

ふくしまちょう  
福島町

た て さ き い せ き  
館崎遺跡

－北海道新幹線建設事業埋蔵文化財発掘調査報告書－

第1分冊

遺構編

平成28年度

公益財団法人 北海道埋蔵文化財センター





ふくしまちょう  
福島町

た て さ き い せ き  
館崎遺跡

－北海道新幹線建設事業埋蔵文化財発掘調査報告書－

第1分冊

遺構編

平成28年度

公益財団法人 北海道埋蔵文化財センター

# 竪穴住居跡

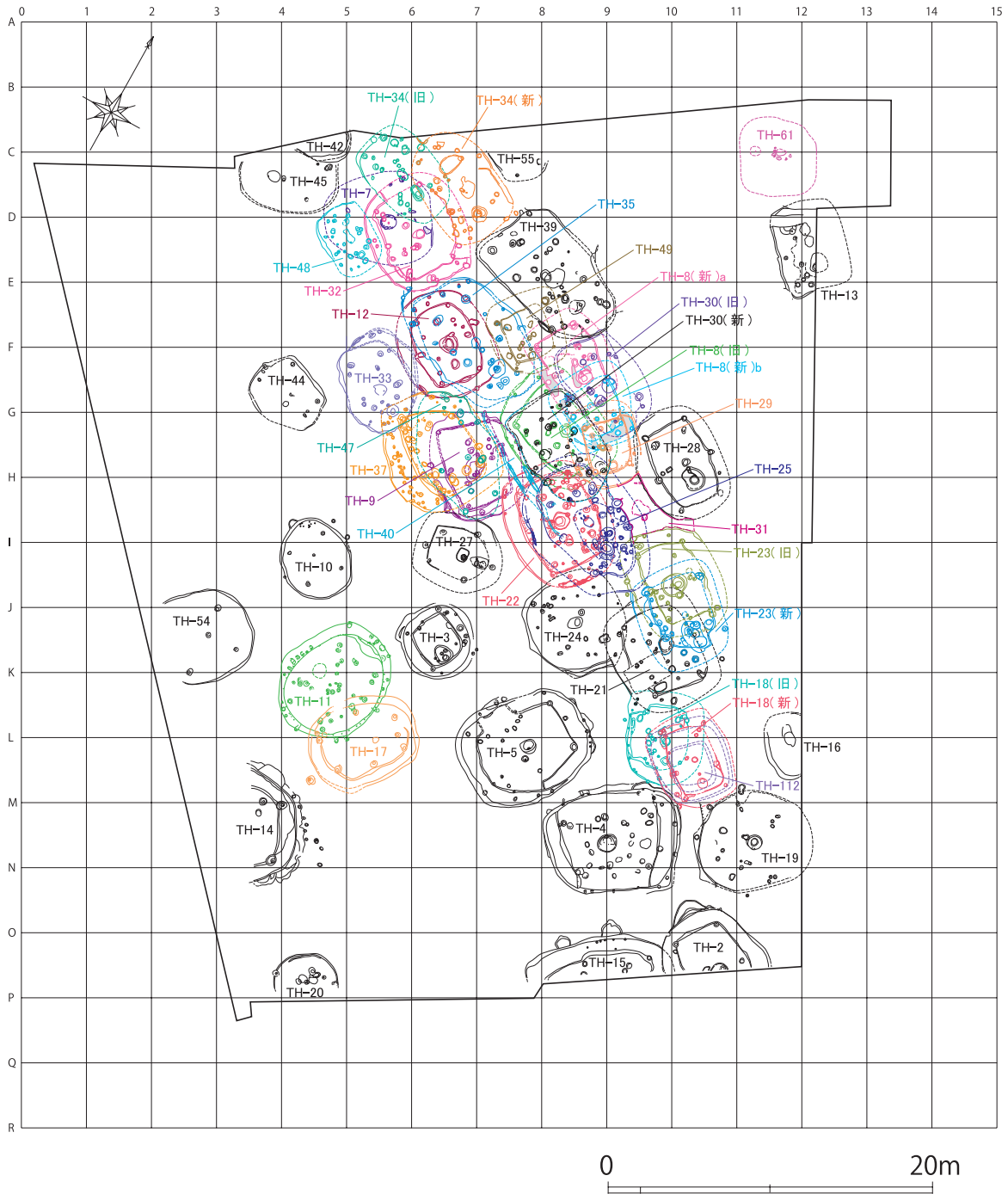

図IV-54 竪穴住居跡位置図



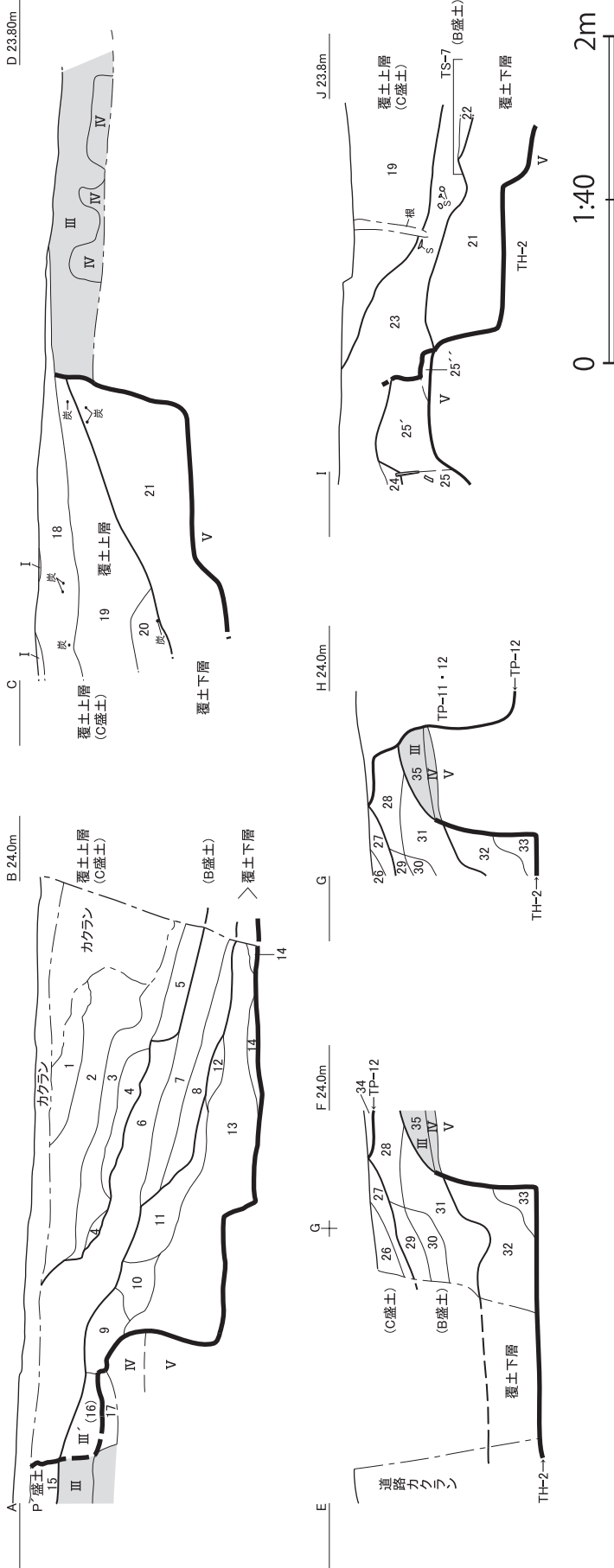

No.	土色		堅密度	粘性	混入物	備考
	III	IV				
1	暗褐色	暗褐色	堅	弱		壤土
2	暗褐色	暗褐色	すこぶる堅	弱		地壌土
3	暗褐色	暗褐色	堅	弱		
4	暗褐色	暗褐色	すこぶる堅	弱		
5	暗褐色	暗褐色	すこぶる堅	弱		
6	暗褐色	暗褐色	すこぶる堅	弱		
7	暗褐色	暗褐色	すこぶる堅	弱		
8	暗褐色	暗褐色	すこぶる堅	弱		
9	暗褐色	暗褐色	すこぶる堅	弱		
10	暗褐色	暗褐色	すこぶる堅	弱		
11	暗褐色	暗褐色	すこぶる堅	弱		
12	暗褐色	暗褐色	すこぶる堅	弱		
13	暗褐色	暗褐色	すこぶる堅	弱		
14	暗褐色	暗褐色	すこぶる堅	弱		
15	暗褐色	暗褐色	すこぶる堅	弱		
16	暗褐色	暗褐色	すこぶる堅	弱		
17	暗褐色	暗褐色	すこぶる堅	弱		
18	暗褐色	暗褐色	すこぶる堅	弱		

No.	土色		堅密度	粘性	混入物	備考
	III	IV				
19	暗褐色	暗褐色	堅	弱		埋蔵土、M2、盛土
20	暗褐色	暗褐色	堅	弱		埋蔵土、19>>21、盛土
21	暗褐色	暗褐色	堅	弱		埋蔵土、埋め土
22	暗褐色	暗褐色	堅	弱		やや暗い、壤土、TS-7の層、盛土
23	暗褐色	暗褐色	堅	弱		壤土
24	暗褐色	暗褐色	堅	弱		やや暗い、埋蔵土
25	暗褐色	暗褐色	堅	弱		埋蔵土
25'	暗褐色	暗褐色	堅	弱		ロームブロックより多い
26	暗褐色	暗褐色	すこぶる堅	弱		やや黒っぽい
27	暗褐色	暗褐色	すこぶる堅	弱		しまる
28	暗褐色	暗褐色	堅	弱		
29	暗褐色	暗褐色	堅	弱		
30	暗褐色	暗褐色	堅	弱		
31	暗褐色	暗褐色	堅	弱		しまる、35より黒い
32	暗褐色	暗褐色	堅	弱		しまりやや弱
33	暗褐色	暗褐色	堅	弱		しまり弱
34	暗褐色	暗褐色	堅	弱		しまる
35	暗褐色	暗褐色	堅	弱		しまる

図IV-56 TH-2 (2)

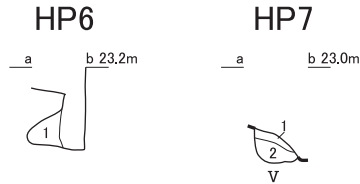
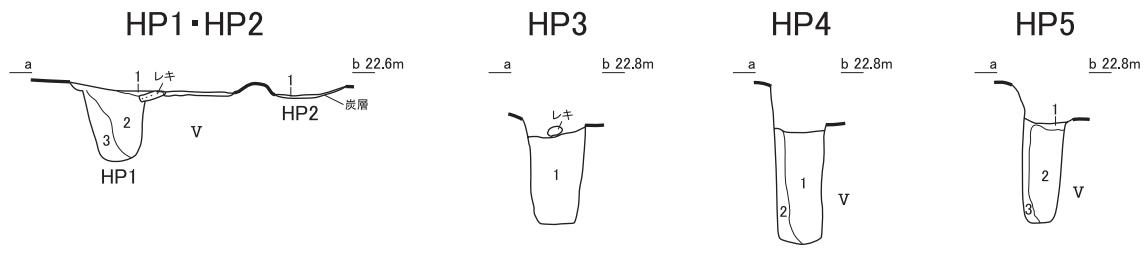

TH-2 HP

遺構名	No.	土色	粘性	堅密度	混入物	備考
HP1	1	暗褐色 10YR3/3	やや	軟	炭7%、ローム粒極小～小20%	
	2	暗褐色 10YR3/3	やや	しょう	ローム小～大50%、炭5%	
	3	黄褐色 10YR5/6		軟	黒色土5%	
HP2	1	暗褐色 10YR3/2	やや	軟	炭5%、ローム粒7%	
HP3	1	暗褐色 10YR3/3	やや	軟	ローム粒極小～小40%、炭7%	
HP4	1	暗褐色 10YR3/3	やや	しょう	ローム小～大50%、炭5%	
	2	黄褐色 10YR5/6		軟	黒色土5%	
HP5	1	黒褐色 10YR3/1	やや	堅	炭5%、ローム粒極小～小20%	
	2	黒色 10YR2/1			ローム粒極小～小5%、炭わずか	
	3	黄褐色 10YR5/6	ややあり	軟	黒色土3%	
HP6	1	黒色 10YR2/1		しょう	ローム粒極小～小40%	
HP7	1	黒色 10YR2/1	強	軟	ロームブロック極小～大10%、炭5%	
	2	黄褐色 10YR5/6	なし	軟	黒色土極小～小5%	ローム主体

ステップ

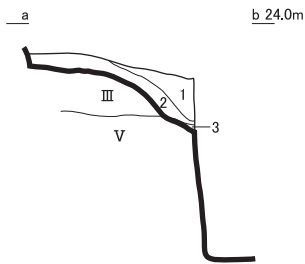

TH-2 ステップ

No.	土色	堅密度	混入物
1	褐色 10YR4/4	堅	ロームブロック極小～中15%、炭微量
2	黒褐色 10YR3/2	堅	ローム粒極小～小10%、炭微量
3	黒褐色 10YR3/2	堅	ローム粒極小～中3%、炭微量

貼ベンチ

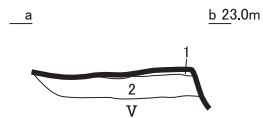

TH-2 貼ベンチ

No.	土色	堅密度	混入物	備考
1	にぶい黄褐色 10YR5/3	すこぶる堅	10YR4/1褐色土ブロック 極小～大40%、炭1%	
2				V層を貼ったもの、V層より暗色

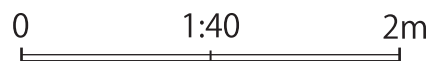

図IV-57 TH-2 (3)



H 25.6m

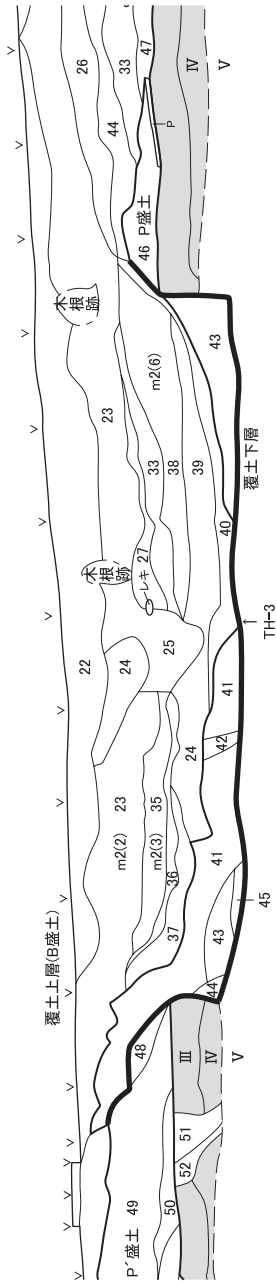

TH-3

No.	土色	粘性	堅密度	混入物	備考
1	暗褐色	10YR3/4 なし	堅	5mm以下のローム粒・炭化物10%	しまりあり
2	暗褐色	10YR3/3 なし	堅	10mm以下のローム粒・炭化物20%	しまりあり
3	黒褐色	10YR2/3 なし		10mm以下の炭化物10%	しまりなし
4	にぶい黄褐色	10YR3/4 なし		10mm以下のローム粒・炭化物15%	しまりあり
5	褐色	10YR4/6 なし	堅	10mm以下のローム粒・炭化物・瘻土粒・骨片15%	しまりあり
6	暗褐色	10YR3/3 なし		20mm以下の炭化物7%	ややしまりあり
7	暗褐色	10YR3/3 なし		20mm以下の炭化物5%	ややしまりあり
8	褐色	10YR4/4 なし	堅	20mm以下の炭化物5%	しまりあり
9	暗褐色	10YR3/4 なし		10mm以下の炭化物20%	しまりなし
10	にぶい黄褐色	10YR4/3 なし		20mm以下のローム粒・炭化物35%	ややしまりあり
11	褐色	10YR4/4 なし		30mm以下のローム・10mm以下の炭化物30%	しまりあり
12	黒褐色	10YR2/3 なし		20mm以下のローム・10mm以下の炭化物15%	しまりあり
13	褐色	10YR4/4 なし		10mm以下の暗褐色土粒5%	ややしまりあり
14	暗褐色	10YR3/3 なし		20mm以下のローム・炭化物・瘻土粒20%	ややしまりあり
15	にぶい黄褐色	10YR4/3 なし		20mm以下の暗褐色土10%	しまりあり
16	黒褐色	10YR2/3 なし		20mm以下のローム10%	しまりなし
17	黒褐色	10YR2/3 なし		20mm以下のローム3%	しまりなし
18	黒色	10YR2/1 なし			しまりなし
19	黄褐色	10YR5/8 あり			ややしまりあり
20	暗褐色	10YR3/3 なし	堅	10mm以下のローム粒・炭化物10%	しまりあり
21	にぶい黄褐色	10YR4/3 なし		20mm以下の炭化物5%	しまりなし、 V層よりやや明るくい
22	にぶい黄褐色	10YR4/3 なし	堅	炭化物5mm以下・ローム粒10mm以下7%	しまり強
23	にぶい黄褐色	10YR4/3 なし	堅	炭化物5mm以下・ローム粒10mm以下10%	しまり強
24	暗褐色	10YR3/3 なし	堅	炭化物5mm以下・ローム粒5mm以下10%	しまり強
25	褐色	10YR4/4 なし	堅	炭化物5mm以下・ローム粒5mm以下7%	しまり強
26	暗褐色	10YR3/4 なし	堅	炭化物10mm以下・ローム粒5mm以下10%	しまり強

TH-3

No.	土色	粘性	堅密度	混入物	備考
27	にぶい黄褐色	10YR4/3 なし	堅	炭化物5mm以下・ローム粒100mm以下20%	しまり強
28	暗褐色	10YR3/3 なし		10mm以下のローム・炭化物・瘻土粒・骨片10%	しまりあり
29	暗褐色	10YR3/3 なし		20mm以下の炭化物20%	しまりあり
30	暗褐色	10YR3/3 なし	堅	20mm以下のローム・10mm以下の炭化物10%	しまりあり
31	暗褐色	10YR3/3 なし		20mm以下のローム・10mm以下の炭化物7%	しまりあり
32	暗褐色	10YR3/4 なし		10mm以下のローム粒・炭化物7%	ややしまりあり
33	褐色	10YR4/6 なし		10mm以下の炭化物5%	しまりあり
34	暗褐色	10YR3/4 なし		5mm以下のローム粒・炭化物3%	しまりあり
35	暗褐色	10YR3/3 なし		炭化物10mm以下・ローム粒20mm以下・骨片・瘻土粒20%	しまりあり
36	にぶい黄褐色	10YR4/3 なし		炭化物10mm以下・ローム粒20mm以下7%	しまりなし
37	黒褐色	10YR3/2 なし		炭化物20mm以下・ローム粒10mm以下・骨片	しまりなし
38	黄褐色	10YR5/6 なし	堅	炭化物5mm以下・瘻土粒3%	しまり強
39	暗褐色	10YR3/4 なし		炭化物10mm以下・瘻土粒・骨片7%	ややしまりあり
40	暗褐色	10YR2/3 なし		炭化物20mm以下・瘻土粒・骨片30%	しまりあり
41	暗褐色	10YR3/3 なし		炭化物10mm以下・ローム粒20mm以下15%	しまりあり
42	にぶい黄褐色	10YR4/3 なし		ローム粒20mm以下20%	しまりあり
43	暗褐色	10YR3/4 ややあり		炭化物5mm以下・ローム粒10mm以下20%	ややしまりあり
44	暗褐色	10YR3/3 ややあり		ローム粒20mm以下20%	しまりなし
45	にぶい黄褐色	10YR4/3 なし		ローム粒20mm以下20%	ややしまりあり
46	黒褐色	10YR2/3 なし		炭化物10mm以下・ローム粒10mm以下7%	しまりあり
47	褐色	10YR4/6 なし	堅		しまりあり
48	にぶい黄褐色	10YR4/3 なし	堅	炭化物5mm以下・ローム粒10mm以下15%	しまりあり
49	暗褐色	10YR3/4 弱	すこぶる堅	ローム粒・炭7%	
50	にぶい黄褐色	10YR4/3 弱	すこぶる堅	ロームプロック・炭7%	
51	黒褐色	10YR2/2 弱	堅	ローム粒7%	
52	黒褐色	10YR2/2 弱	堅	ローム粒3%	10YR2/2黒褐色より うすい

図IV-59 TH-3 (2)

TH-3遺物出土状況

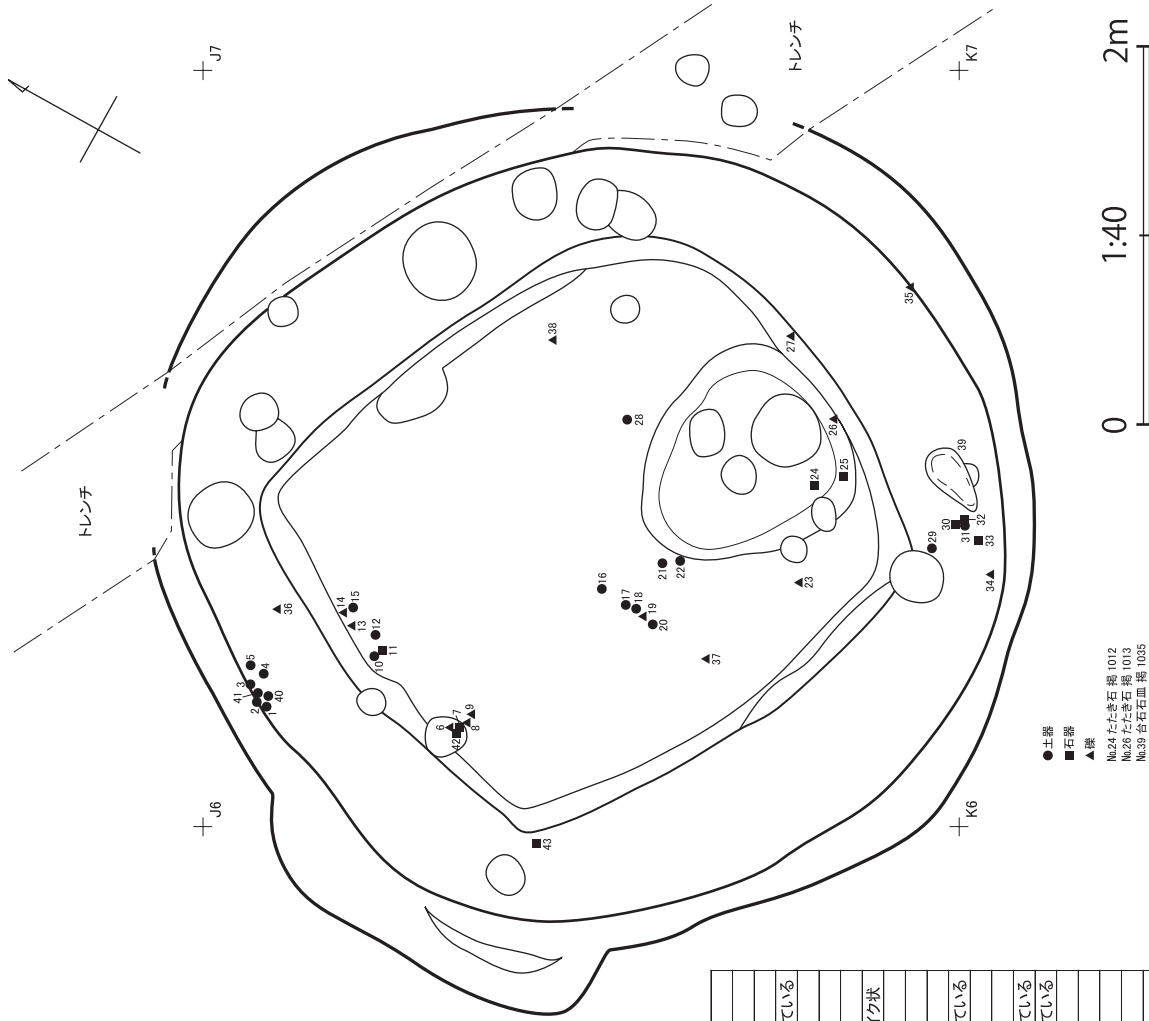
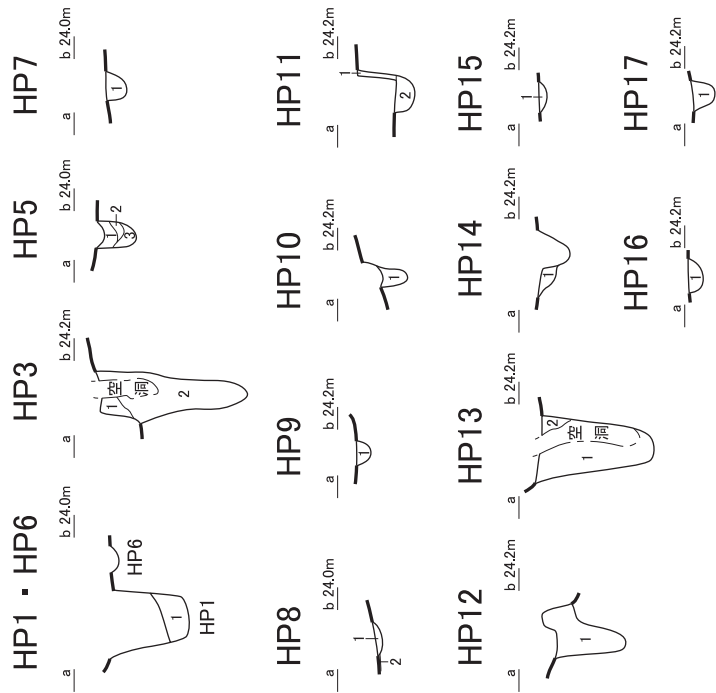

●土器  
■石器  
▲漆  
No.24 粘土五稜 10/12  
No.26 粘土五稜 10/13  
No.38 台石五稜 10/35

遺構名	No.	土色	粘性	混入物	備考
HP1	1	にぶい黄褐色	なし	10mm以下の炭化物10%	しまりなし
HP3	1	褐色	ややあり		ややしまりあり
HP5	2	にぶい黄褐色	なし	暗褐色土ブロック25%	しまりなし、ポソソシしている
HP5	1	黒褐色	ややあり	5mm以下の炭化物5%	しまりなし
HP5	2	黄褐色	なし	10YR5/6	しまりあり、V層
HP5	3	褐色	なし	10YR4/4	しまりなし
HP7	1	暗褐色	なし	20mm以下のローム・10mm以下の炭化物30%	ややしまりあり、モザイク状
HP8	1	褐色	なし	暗褐色土ブロック・5mm以下の炭化物30%	ややしまりあり
HP9	2	灰色	7.5YR5/1	シルト質砂、薄い堆積	ややしまりあり
HP10	1	黒色	10YR2/1	20mm以下のローム5%	ややしまりあり
HP10	1	にぶい黄褐色	なし	5mm以下の炭化物10%	しまりなし、ポソソシしている
HP11	1	にぶい黄褐色	なし	20mm以下のローム・5mm以下の炭化物10%	しまりあり
HP12	2	暗褐色	10YR3/4	20mm以下のローム・5mm以下の炭化物7%	しまりあり
HP13	1	にぶい黄褐色	なし	暗褐色土20%	しまりなし、ポソソシしている
HP13	2	褐色	10YR4/4		しまりなし
HP14	1	黒褐色	10YR2/3	10mm以下のローム粒10%	しまりなし
HP15	1	黒褐色	10YR2/2	20mm以下の暗褐色土10%	しまりあり
HP16	1	褐色	10YR4/4	5mm以下のローム粒・炭化物7%	しまりなし
HP17	1	にぶい黄褐色	10YR4/3	20mm以下のローム・炭化物5%	ややしまりあり

図IV-60 TH-3 (3)







TH-4 A-B

No.	土色	堅密度	混入物
1	にぶい黄褐色 10YR4/3 ~5/4	すこぶる堅	ロームブロック極小2%、炭極小~中3%、部分的に焼土粒微量
2	にぶい黄褐色 10YR5/4	すこぶる堅	ロームブロック極小1%、炭極小~中2%
3	にぶい黄褐色 10YR4/3	すこぶる堅	ロームブロック極小~小3%、炭極小~大7%、部分的に焼土粒微量
4	にぶい黄褐色 10YR5/4	すこぶる堅	ロームブロック極小~小3%
5	明黄褐色 10YR6/6	すこぶる堅	ロームブロック(10YR7/8黄褐色土)50%、炭極小~小微量
6	にぶい黄褐色 10YR5/4	すこぶる堅	ロームブロック中~極大50%、炭極小~小微量
7	にぶい黄褐色 10YR5/4	すこぶる堅	ロームブロック極小~極大50%、炭極小~大7%
8	にぶい黄褐色 10YR4/3	軟~堅	ロームブロック極小~極大10%、炭極小~大10%、部分的に焼土粒1%程度
9	黒褐色 10YR3/2	すこぶる堅	ロームブロック極小~大7%、炭極小~中1%
10	にぶい黄褐色 10YR5/4	堅	ロームブロック極小~中5%、炭極小~中1%
11	黒褐色 10YR3/2	堅	ロームブロック極小~極大20%、炭極小~大3%
12	黒褐色 10YR3/2	堅	ロームブロック極小~極大25%、炭極小~大3%
13	にぶい黄褐色 ~ 灰黄褐色 10YR4/3 ~4/2	すこぶる堅	ロームブロック極小~大60%、炭極小~小微量
14	にぶい黄褐色 ~ 灰黄褐色 10YR4/3 ~4/2	すこぶる堅	ロームブロック極小~大15%、炭極小~大3%
15	にぶい黄褐色 ~ 灰黄褐色 10YR4/3 ~4/2	堅	ロームブロック極小~大10%、炭極小~小1%
16	にぶい黄褐色 ~ 灰黄褐色 10YR4/3 ~4/2	堅	ロームブロック極小~極大70%、炭極小~大5%、部分的に焼土粒1%程度
17	にぶい黄褐色 ~ 灰黄褐色 10YR4/3 ~4/2	堅	ロームブロック極小~極大60%、炭極小~大3%
18	黒色 10YR2/1	堅	ロームブロック中3%、炭極小~大微量
19	黒色 10YR2/1	堅	ロームブロック中3%、炭極小~大微量
(20)	暗灰黄褐色 2.5Y4/2	すこぶる堅	ロームブロック小~大不規則5%、炭小1%
(21)	黒褐色 2.5Y3/1	すこぶる堅	ローム粒極小~小3%、炭1%
22	黒褐色 2.5Y3/1	すこぶる堅	ローム粒極小3%

TH-4 C-D

No.	土色	粘性	堅密度	混入物	備考
23	暗褐色 10YR3/3	弱		ロームブロック25%	しまる
24	黒褐色 10YR2/3	弱		ローム粒・炭小片15%	よくしまる
25	黒褐色 10YR2/2	弱		ローム粒5%	よくしまる
26	黒褐色 10YR2/3	弱		ローム粒・炭化材3%	よくしまる
27	黒褐色 10YR3/2	弱		ローム粒・炭化材3%	よくしまる
28	暗褐色 10YR3/4	弱		ローム粒・炭化材3%	よくしまる
29	暗褐色 10YR3/3	弱		ローム粒・炭化材1%	よくしまる
30	暗褐色 10YR3/3	弱		ローム粒・炭化材2%	よくしまる
31	にぶい黄褐色 10YR5/4	弱		ローム粒・炭化材1%	よくしまる
32	にぶい黄褐色 10YR4/3	弱		ローム粒・炭化材5%	よくしまる
33	にぶい黄褐色 10YR4/3	弱		ローム粒・炭化材1%	よくしまる
34	褐色 10YR4/6	弱		ロームブロック25%	よくしまる
35	暗褐色 10YR3/3	弱		ロームブロック・炭化材3%	しまり弱
36	暗褐色 10YR3/3	弱		炭化材・ローム粒15%	しまり弱
37	褐色 10YR4/6	弱		炭化材1%	しまる
38	暗褐色 10YR3/3	弱		ローム粒7%	しまる
39	にぶい黄褐色 10YR4/3	弱		炭化材1%	しまる
40	にぶい黄褐色 10YR4/3	弱		ロームブロック50%	よくしまる
41	暗褐色 10YR3/3	弱		ロームブロック・炭化材7%	しまり弱
42	暗褐色 10YR3/3	弱		ロームブロック15%	よくしまる
43	黒褐色 10YR3/2	弱		ロームブロック25%	しまり弱
44	灰黄褐色 10YR4/2	弱		ロームブロック・炭化材20%	しまる
45	暗褐色 10YR3/4	弱		ロームブロック10%	しまり弱
46	暗褐色 10YR3/3	弱		ロームブロック20%	しまり弱
47	暗褐色 10YR3/2	弱		ロームブロック・クロボクブロック40%	しまり弱
48	にぶい黄褐色 10YR4/3	弱		ローム粒・炭化材3%	よくしまる
49	暗褐色 10YR3/4	弱		ローム粒・炭化材3%	よくしまる
50	暗褐色 10YR3/4	弱		ローム粒3%	よくしまる、49より暗い
51	にぶい黄褐色 10YR4/3	弱		ロームブロック10%	しまり弱
52	暗褐色 10YR3/3	弱		ロームブロック15%	よくしまる
53	暗褐色 10YR3/3	弱		ロームブロック20%	よくしまる
54	暗褐色 10YR3/3	弱		ローム粒・炭化材15%	よくしまる
55	暗褐色 10YR3/4	弱		ロームブロック10%	よくしまる
56	暗褐色 10YR3/4	弱		ロームブロック15%	よくしまる
57	にぶい黄褐色 10YR4/3	弱		ローム粒2%	しまる
58	褐色 10YR4/4	弱		ローム粒1%	しまる
59	暗褐色 10YR3/4	弱		ロームブロック15%	しまり弱
60	暗褐色 10YR3/3	弱		ロームブロック15%	よくしまる
61	暗褐色 10YR3/3	弱		ロームブロック10%	しまる
62	暗褐色 10YR3/3	弱		ロームブロック・クロボクブロック20%	しまり弱
63	にぶい黄褐色 10YR4/3	弱		ロームブロック10%	しまり弱
64	にぶい黄褐色 10YR4/3	弱		ロームブロック10%	よくしまる
65	暗褐色 10YR3/3	弱		ロームブロック・クロボクブロック50%	しまり弱
66	黒色 10YR1.7/1	粘		ロームブロック20%	しまり弱
67	にぶい黄褐色 10YR4/3	弱		ローム粒・炭5%	よくしまる
68	褐色 10YR4/4	弱		ロームブロック10%	よくしまる
69	黒褐色 10YR2/2	弱		ローム粒5%	よくしまる
70	暗褐色 10YR3/4	弱		ロームブロック7%	しまる
71	にぶい黄褐色 10YR4/3	弱		ロームブロック・クロボクブロック20%	しまる

TH-4 C-D

No.	土色	粘性	堅密度	混入物	備考
72	暗褐色 10YR3/3	弱		ロームブロック25%	よくしまる
73	黒褐色 10YR2/2	弱		ロームブロック20%	よくしまる

TH-4 E-F

No.	土色	粘性	堅密度	混入物	備考
74	暗褐色 10YR3/3	弱	すこぶる堅	ローム粒・炭粒10%	
75	暗褐色 10YR3/3	弱	すこぶる堅	炭粒・ローム粒7%、中レキ多含	74より暗い
76	褐色 10YR4/4	弱	すこぶる堅	ロームブロック50%、炭粒1%	
77	暗褐色 10YR3/3	弱	すこぶる堅	ローム粒・ロームブロック・炭10%	
78	黒褐色 10YR3/2	弱	堅	ローム粒・炭15%	上面に土器まとまる
79	暗褐色 10YR3/4	弱	すこぶる堅	ロームブロック・ローム粒40%	
80	褐色 10YR4/4	弱	すこぶる堅	ロームブロック・ローム粒15%	
81	暗褐色 10YR3/4	弱	すこぶる堅	ロームブロック・ローム粒25%	
82	暗褐色 10YR3/4	弱	堅	ロームブロック・ローム粒10%	
83	暗褐色 10YR3/4	弱	すこぶる堅	ロームブロック・ローム粒7%	
84	褐色 10YR4/4	弱	すこぶる堅	ロームブロック・ローム粒50%	
85	にぶい黄褐色 10YR4/3	弱	すこぶる堅	ロームブロック・ローム粒15%	
86	にぶい黄褐色 10YR4/3	弱	すこぶる堅	ロームブロック・ローム粒・クロボクブロック40%	
87	暗褐色 10YR3/4	弱	すこぶる堅	ロームブロック25%、炭少量	
88	暗褐色 10YR3/3	弱	すこぶる堅	ローム粒・ロームブロック・クロボクブロック20%	
89	黒褐色 10YR2/2	弱	すこぶる堅	ロームブロック15%	
90	黒色 10YR2/1	弱	やや軟	ローム粒・ロームブロック10%	
91	褐色 10YR4/6	弱	堅	ロームブロック50%以上	下位にうすく90と同層
92	暗褐色 10YR3/3	弱	堅	ロームブロック・ローム粒50%	
93	暗褐色 10YR3/3	弱	堅	ローム粒7%	
94	暗褐色 10YR3/3	弱	やや軟	ロームブロック20%	

TH-4 G-H

No.	土色	粘性	堅密度	混入物	備考
95	黒褐色 10YR2/3	弱	すこぶる堅	ローム粒3%	
96	黒色 10YR1.7/1	弱	すこぶる堅	ローム粒1%	
97	暗褐色 10YR3/3	弱	すこぶる堅	ローム粒・炭片5%	
98	暗褐色 10YR3/4	弱	堅	ローム粒・炭片7%	
99	暗褐色 10YR3/3	弱	すこぶる堅	炭片・ローム粒15%、土器・円レキ多数	
100	暗褐色 10YR3/4	弱	堅	ローム粒・炭15%、円レキ多数	
101	褐色 10YR4/4	弱	堅	ロームブロック30%	
102	暗褐色 10YR3/4	弱	堅	ロームブロック10%	
103	暗褐色 10YR3/4	弱	すこぶる堅	ロームブロック25%、炭片少	
104	暗褐色 10YR3/4	弱	すこぶる堅	ロームブロック15%、炭少	
105	暗褐色 10YR3/3	弱	やや軟	ローム粒7%	

TH-4 K-L

No.	土色	粘性	堅密度	混入物	備考
106	褐色 10YR4/4	弱	すこぶる堅	焼土粒3%	ローム系
107	にぶい黄褐色 10YR4/3	弱	すこぶる堅	ローム粒・ロームブロック・炭10%	
108	暗褐色 10YR3/3	弱	すこぶる堅	炭・ローム粒7%	
109	暗褐色 10YR3/4	弱	すこぶる堅	ロームブロック・ローム粒・炭10%	
110	暗褐色 10YR3/4	弱	堅	ロームブロック・ローム粒・炭15%	
111	にぶい黄褐色 10YR4/3	弱	堅	ロームブロック・ローム粒・炭10%	
112	黒褐色 10YR3/2	弱	堅	ロームブロック・ローム粒・炭7%	
113	褐色 10YR4/4	弱	堅	ロームブロック・ローム粒・炭15%	
114	にぶい黄褐色 10YR4/3	弱	すこぶる堅	ロームブロック・ローム粒・炭10%	
115	黒褐色 10YR3/2	弱	すこぶる堅	ローム粒・炭7%	
116	暗褐色 10YR3/4	弱	堅	ロームブロック・ローム粒10%	
117	暗褐色 10YR3/3	弱	すこぶる堅	ロームブロック・ローム粒10%	
118	黒褐色 10YR2/2	弱	すこぶる堅	ロームブロック15%	
119	暗褐色 10YR3/4	弱	すこぶる堅	ロームブロック・ローム粒・炭10%	
120	暗褐色 10YR3/3	弱	すこぶる堅	ロームブロック・ローム粒・炭30%	
121	黄褐色 10YR5/6	弱	すこぶる堅		ローム系
122	暗褐色 10YR3/3	弱	すこぶる堅	ロームブロック・ローム粒20%	
123	褐色 10YR4/4	弱	すこぶる堅	ロームブロック・ローム粒30%	
124	にぶい黄褐色 10YR4/3	弱	すこぶる堅	ロームブロック・ローム粒15%	
125	褐色 10YR4/6	弱	すこぶる堅		ローム系
126	黒色 10YR1.7/1	弱	やや軟	ロームブロック・ローム粒10%	
127	にぶい黄褐色 10YR4/3	弱	すこぶる堅	ロームブロック・ローム粒7%	
128	褐色 10YR4/4	弱	すこぶる堅	ロームブロック・ローム粒5%	
129	黒褐色 10YR3/2	弱	すこぶる堅	ローム粒・炭5%	

TH-4 I-J

No.	土色	粘性	堅密度	混入物	備考
130	オリブ褐色 2.5Y4/4	弱	すこぶる堅	ローム極小~中5%、炭1%	
131	オリブ褐色 2.5Y4/4	弱	すこぶる堅	ローム極小~中7%、炭極小微量	
132	明黄褐色 2.5Y6/6	弱	すこぶる堅	ローム粒中~極大15%、炭1%	
133	オリブ褐色 2.5Y4/4	弱	すこぶる堅	ロームブロック40%、炭3%	
134	暗オリブ褐色 2.5Y3/3	弱	堅	ロームブロック極小~小15%、炭5%	
135	暗オリブ褐色 2.5Y3/3	弱	すこぶる堅	ロームブロック極小~小5%、炭微量	
136	暗オリブ褐色 2.5Y3/3	弱	堅	ロームブロック極小~小10%、炭7%	
137	オリブ褐色 2.5Y4/4	弱	堅	ロームブロック極小~小7%、炭1%	
138	暗オリブ褐色 2.5Y3/3	弱	堅	ロームブロック極小~大15%、炭3%	
139	暗オリブ褐色 2.5Y3/3	弱	堅	ロームブロック極小~中40%、炭3%	
140	暗オリブ褐色 2.5Y3/3	弱	堅	ロームブロック極小~極大50%、炭5%	

図IV-63 TH-4 (3)

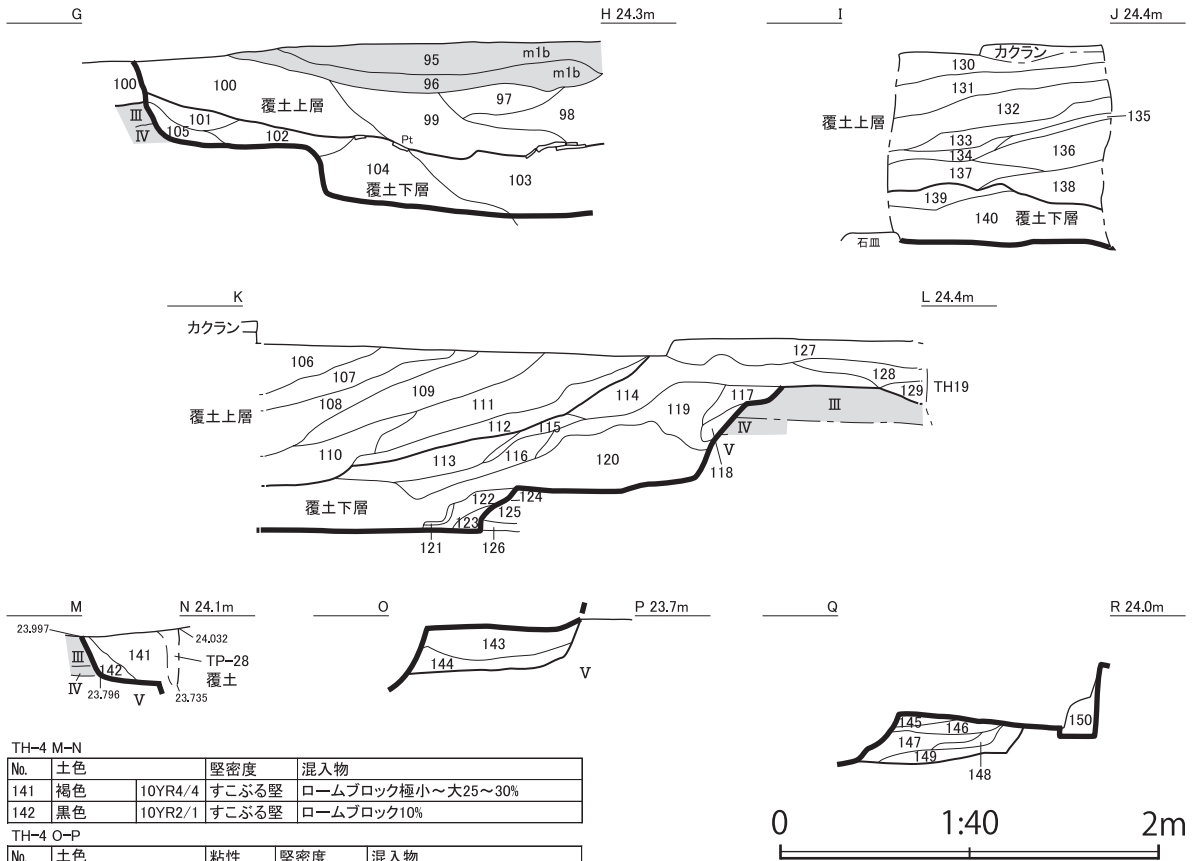

TH-4 M-N

No.	土色	堅密度	混入物
141	褐色	10YR4/4 すこぶる堅	ロームブロック極小~大25~30%
142	黒色	10YR2/1 すこぶる堅	ロームブロック10%

TH-4 O-P

No.	土色	粘性	堅密度	混入物
143	黄褐色	10YR5/6	すこぶる堅	ローム・黒色土7%、炭1%
144	黒色	10YR2/1	ややあり すこぶる堅	ローム極小~中40%、炭3%

TH-4 Q-R

No.	土色	粘性	堅密度	混入物	備考	
145	黄褐色	10YR5/6		黒色土20%	ロームブロック大以下主体	
146	黒色	10YR2/1	やや	すこぶる堅	ロームブロック極小~極大50%	
147	黄褐色	10YR5/6	やや	すこぶる堅	黒色土30%	ローム主体
148	黒色	10YR2/1	やや	すこぶる堅	ロームブロック極小~極大50%	
149	褐色+黒色	10YR3/4		すこぶる堅	ロームブロック小中7%	
150	黒色	10YR2/1		堅	ローム小~大60%	HP14覆土

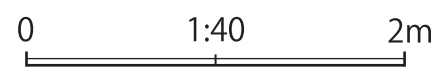

人骨出土状況

人骨出土状況

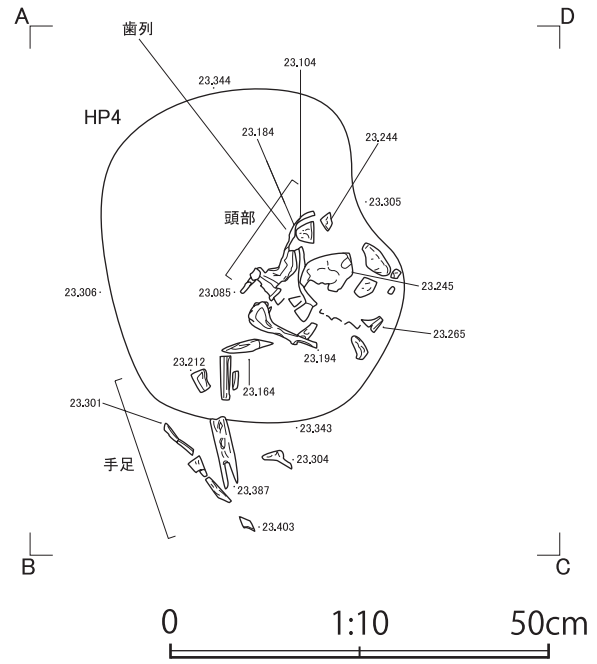
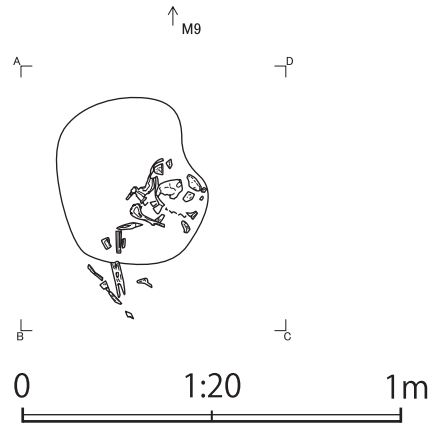

図IV-64 TH-4 (4)



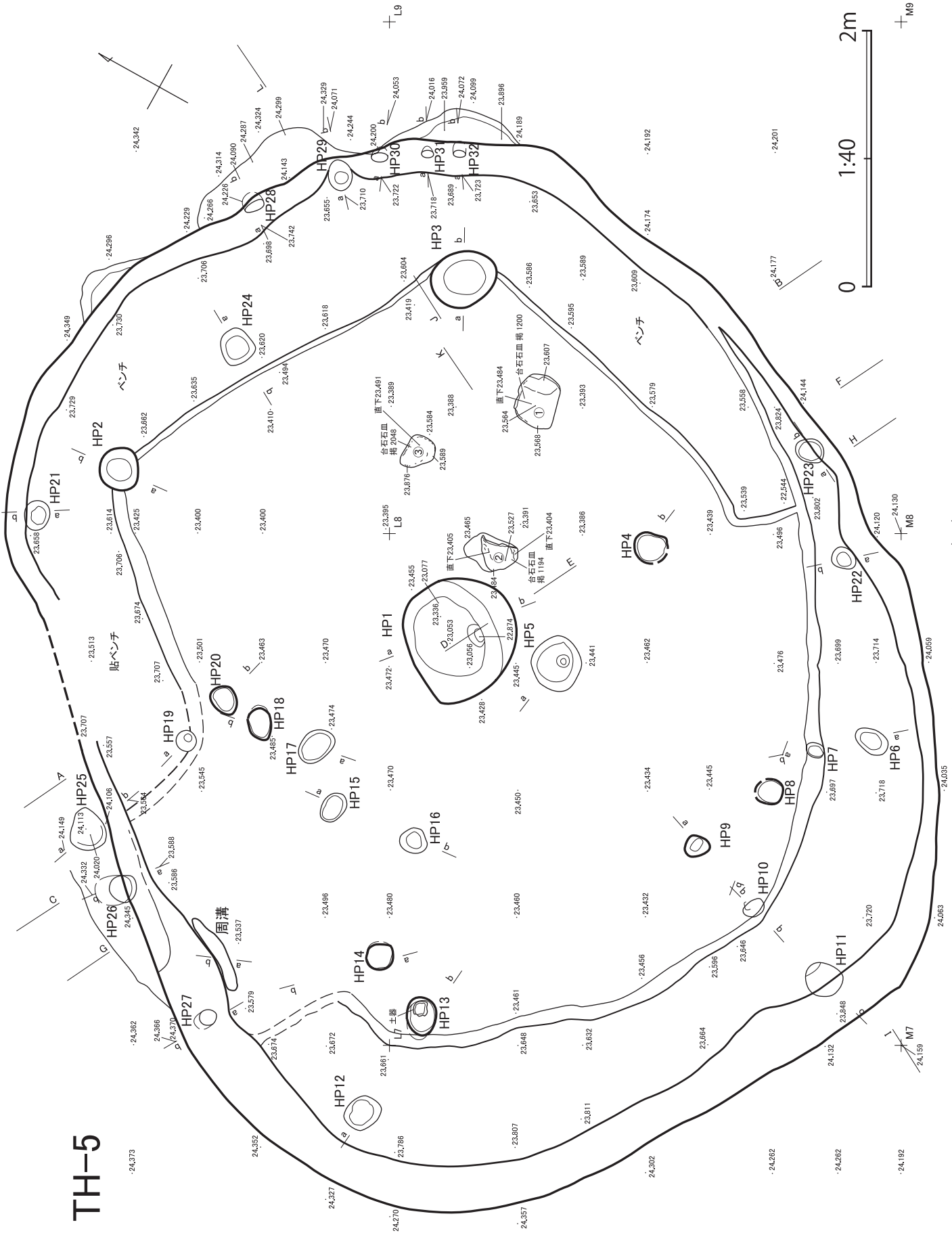

TH-5

IV-66 TH-5 (1)



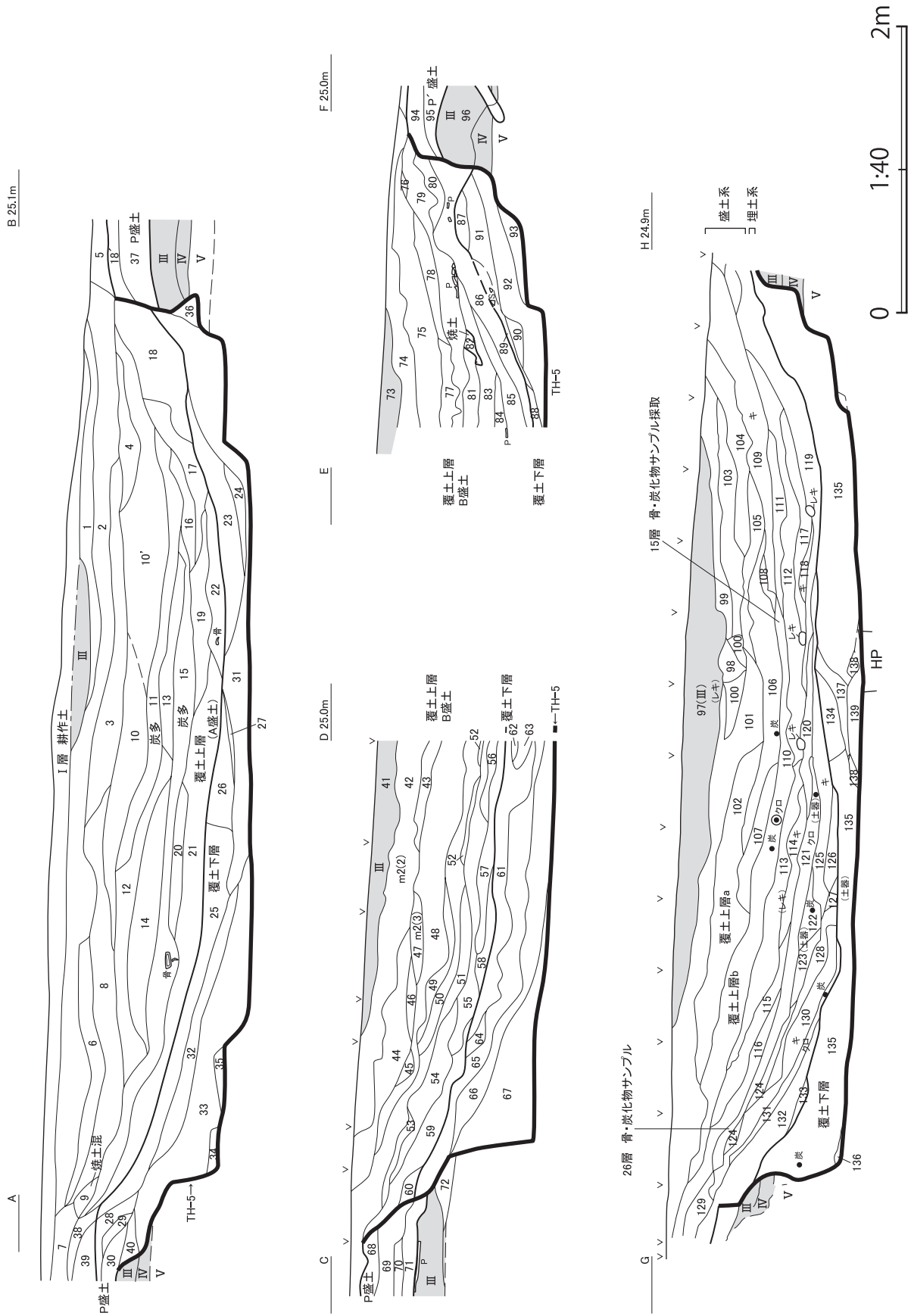

図IV-67 TH-5 (2)

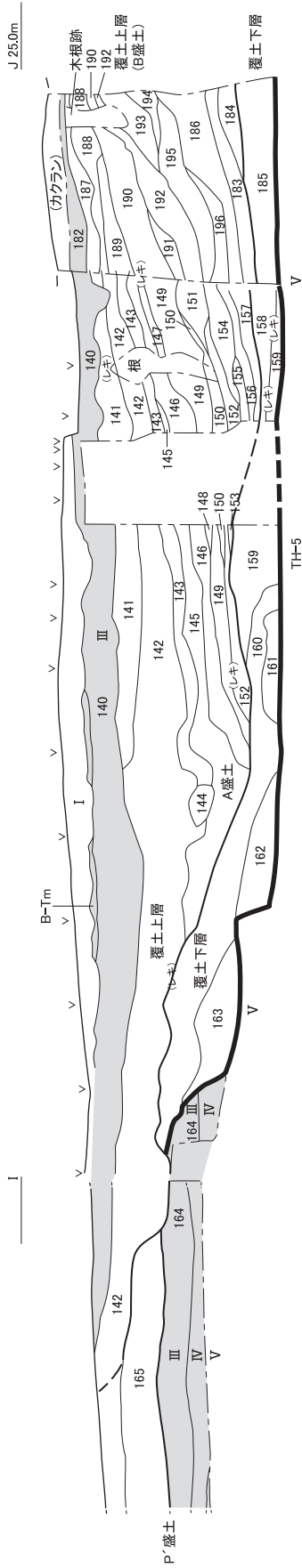

No.	土色	粘性	堅密度	混入物	備考
1	暗緑色	弱	すこぶる堅	ローム粒・炭7%	
2	褐色		すこぶる堅	ローム粒・炭5%	
3	黒褐色		堅	ローム粒・炭5~10%	
4	暗緑色		すこぶる堅	ローム粒・炭3%	部分別に腐土・炭骨
5	暗緑色		すこぶる堅	ローム粒・炭7%	
6	黒褐色		すこぶる堅	ローム粒・炭5%	
7	にぶい黄褐色		すこぶる堅	ローム粒・炭7%	
8	にぶい黄褐色		すこぶる堅	ローム粒・炭3%・焼土・焼骨20%	
9	暗緑色		堅	ロームプロック50%	ローム系
10	にぶい黄褐色		堅	ロームプロック・ローム粒・炭15%	
11	黒褐色		やや軟	ローム粒・炭・ロームプロック30%	m2(G)相当
12	にぶい黄褐色		やや軟	ロームプロック・ローム粒・炭50%	
13	褐色		すこぶる堅	ロームプロック・ローム粒・炭50%	ローム系
14	暗緑色		すこぶる堅	ロームプロック50%	ローム系
15	暗緑色		やや軟	ローム粒・炭・ロームプロック15%	m2(G)相当
16	にぶい黄褐色		やや軟	ロームプロック・ローム粒・炭30%	
17	暗緑色		やや軟	ローム粒・炭15%	
18	暗緑色		やや軟	ローム粒・炭・ロームプロック10%	
19	褐色		すこぶる堅	ロームプロック・ローム粒・炭15%	
20	暗緑色		堅	ローム粒・炭10%	
21	褐色		堅	ローム粒・炭15%	ローム系
22	暗緑色		堅	ローム粒15%	
23	にぶい黄褐色		堅	ロームプロック・ローム粒30%	
24	にぶい黄褐色		堅	ロームプロック50%	
25	暗緑色		やや軟	ロームプロック・ローム粒・炭40%	
26	褐色		やや軟	ロームプロック・ローム粒30%	
27	暗緑色		やや軟	炭・ローム粒15%	
28	にぶい黄褐色		堅	ローム粒・炭・ロームプロック20%	
29	黒褐色		堅	ロームプロック・ローム粒25%	
30	暗緑色		すこぶる堅	ロームプロック・ローム粒15%	
31	暗緑色		ロームプロック	ローム粒・炭20%	
32	褐色		炭・ローム粒15%		
33	暗緑色		やや軟	ロームプロック・ローム粒15%	
34	黒褐色		やや軟	ロームプロック・ローム粒50%	
35	にぶい黄褐色		堅	ローム粒・炭・ロームプロック20%	斜位柱穴か
36	暗緑色		堅	ローム粒・炭・ロームプロック10%	
37	褐色		すこぶる堅	ローム粒・炭10%	
38	暗緑色		すこぶる堅	ローム粒・炭15%	
39	暗緑色		堅	ローム粒・炭15%	
40	黒褐色		堅	ローム粒・炭25%	

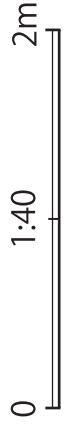

図IV-68 TH-5 (3)



TH-5 C-D

No.	土色	粘性	堅密度	混入物	備考
41	黒褐色	10YR2/2	弱	ローム粒5%	よくしまる
42	暗褐色	10YR3/4	弱	ローム粒・炭化材5%	よくしまる
43	褐色	10YR4/4	弱	ローム粒・炭化材3%	よくしまる
44	褐色	10YR4/4	弱	すこぶる堅	
45	褐色	10YR4/6	弱	すこぶる堅	ロームブロック層
46	暗褐色	10YR3/4	弱	すこぶる堅	ローム粒・炭7%
47	黒褐色	10YR3/2	弱	すこぶる堅	ローム粒・炭5%
48	黒褐色	10YR2/2	弱	すこぶる堅	ローム粒・炭5%
49	黒褐色	10YR2/2	弱	すこぶる堅	ロームブロック30%
50	暗褐色	10YR3/3	弱	すこぶる堅	ローム粒・炭3%
51	暗褐色よりやや暗	10YR3/3	弱	堅	ローム粒・炭3%
52	暗褐色	10YR3/4	弱	堅	ロームブロック50%
53	黒褐色よりやや暗	10YR3/2	弱	堅	ローム粒・炭7%
54	黒褐色	10YR3/2	弱	堅	ローム粒7%
55	黒褐色	10YR3/2	弱	堅	ローム粒・炭10%
56	暗褐色	10YR3/3	弱	堅	ロームブロック50%
57	暗褐色	10YR3/3	弱	堅	炭大・ロームブロック15%
58	黒褐色	10YR3/2	弱	堅	炭大25%
59	暗褐色	10YR3/3	弱	堅	炭大・焼土粒・骨粒・ローム粒15%
60	褐色	10YR4/4	弱	堅	炭・ローム粒5%
61	にぶい黄褐色	10YR4/3	弱	堅	炭2%
62	暗褐色	10YR3/4	弱	堅	ローム粒・炭1%
63	褐色	10YR4/6	弱	堅	焼土粒1%
64	にぶい黄褐色	10YR4/3	弱	堅	ローム粒・焼土粒・骨粒2%
65	褐色	10YR4/6	弱	堅	炭・ローム粒2%
66	暗褐色	10YR3/4	弱	やや軟	炭大・焼骨片・ローム粒・焼土粒10%
67	暗褐色	10YR3/4	弱	やや軟	ロームブロック7%
68	暗褐色	10YR3/4	弱	すこぶる堅	ローム粒・炭7%
69	暗褐色	10YR3/3	弱	すこぶる堅	ロームブロック・ローム粒・炭15%
70	黒褐色	10YR3/2	弱	すこぶる堅	ローム粒・炭7%
71	暗褐色	10YR3/4	弱	すこぶる堅	ロームブロック50%
72	黒褐色	10YR2/3	弱	堅	ロームブロック7%

TH-5 E-F

No.	土色	粘性	堅密度	混入物	備考
73	黒褐色	10YR2/2	弱	ローム粒5%	よくしまる
74	暗褐色	10YR3/4	弱	ローム粒・炭化材5%	よくしまる
75	褐色	10YR4/4	弱	ローム粒・炭化材3%	よくしまる
76	暗褐色	10YR3/4	弱	ローム粒5%	よくしまる
77	黒色	10YR2/1	弱	ロームブロック・炭30%	しまる
78	褐色	10YR4/4	弱	ローム粒・炭3%	よくしまる
79	褐色	10YR4/6	弱	ローム粒・炭1%	よくしまる
80	暗褐色	10YR3/3	弱	ローム粒・炭15%	しまる
81	暗褐色	10YR3/4	弱	炭3%	よくしまる
82	暗褐色	10YR3/4	弱	焼土塊・小骨片・炭25%	しまる
83	褐色	10YR4/4	弱	ローム粒3%	よくしまる
84	褐色	10YR4/6	弱	炭5%	よくしまる
85	黒褐色	10YR3/2	弱	ローム粒・炭10%	よくしまる
86	暗褐色	10YR3/3	弱	ローム粒・炭3%	しまる
87	黒褐色	10YR3/2	弱	ローム粒7%	しまる
88	褐色	10YR4/4	弱	ロームブロック40%	しまる
89	暗褐色	10YR3/3	弱	ローム粒・炭20%	しまる
90	暗褐色	10YR3/4	弱	ロームブロック10%	しまる
91	暗褐色	10YR3/4	弱	ロームブロック10%	しまる
92	にぶい黄褐色	10YR4/3	弱	ロームブロック・炭3%	しまり弱
93	暗褐色	10YR3/3	弱	ロームブロック10%	しまり弱
94	にぶい黄褐色	10YR4/3	弱	ローム粒・炭5%	よくしまる
95	褐色	10YR4/4	弱	ロームブロック10%	よくしまる
96	黒褐色	10YR2/2	弱	ローム粒5%	よくしまる

TH-5 G-H

No.	土色	粘性	堅密度	混入物	備考
97	黒色	10YR2/1	弱	堅	ローム粒1%
98	黒褐色	10YR2/2	弱	やや軟	ローム粒1%
99	暗褐色	10YR3/3	弱	堅	ローム粒1%以下
100	褐色	10YR4/4	弱	すこぶる堅	
101	暗褐色	10YR3/4	弱	堅	ローム粒・炭粒3%
102	にぶい黄褐色	10YR4/3	弱	すこぶる堅	ロームブロック・ローム粒・炭粒5%
103	にぶい黄褐色	10YR4/3	弱	すこぶる堅	ロームブロック・ローム粒・炭粒3%
104	にぶい黄褐色	10YR4/3	弱	すこぶる堅	ロームブロック・炭片5%
105	灰黄褐色	10YR4/2	弱	堅	炭粒・ローム粒15%
106	にぶい黄褐色	10YR4/3	弱	すこぶる堅	ローム粒・炭片3%
107	にぶい黄褐色	10YR4/3	弱	すこぶる堅	ロームブロック・ローム粒・炭粒20%
108	にぶい黄褐色	10YR4/3	弱	すこぶる堅	クロボクブロック・炭片30%
109	褐色	10YR4/4	弱	すこぶる堅	ロームブロック・炭20%
110	黒褐色	10YR3/2	弱	堅	焼骨・炭大・ロームブロック・ローム粒15%
111	灰黄褐色	10YR4/2	弱	堅	ローム粒・炭粒5%
112	にぶい黄褐色	10YR4/3	弱	堅	炭片・ローム粒・焼骨5%
113	褐色	10YR4/4	弱	堅	ローム粒・炭15%
114	褐色	10YR4/6	弱	すこぶる堅	ロームブロック30%
115	黒褐色	10YR3/2	弱	堅	ロームブロック・ローム粒10%
116	黒褐色	10YR3/2	弱	堅	ロームブロック・炭10%

TH-5 G-H

No.	土色	粘性	堅密度	混入物	備考
117	褐色	10YR4/4	弱	堅	炭・焼骨・ローム粒15%
118	褐色	10YR4/6	弱	すこぶる堅	
119	黒褐色	10YR3/2	弱	堅	ロームブロック・ローム粒10%
120	黒褐色	10YR3/2	弱	堅	ロームブロック・ローム粒・炭・焼骨15%
121	黒褐色	10YR2/2	弱	やや軟	炭片・ローム粒・ロームブロック15%
122	にぶい黄褐色	10YR4/3	弱	堅	炭大・ローム粒15%
123	褐色	10YR4/6	弱		炭大5%
124	暗褐色	10YR3/3	弱	やや軟	炭大・焼骨7%
125	褐色	10YR4/6	弱		炭大5%
126	にぶい黄褐色	10YR4/3	弱	堅	ローム粒・炭・ロームブロック10%
127	褐色	10YR4/6	弱	堅	ロームブロック50%
128	褐色	10YR4/4	弱	やや軟	炭大・ロームブロック・ローム粒10%
129	にぶい黄褐色	10YR4/3	弱	すこぶる堅	炭粒・ローム粒5%
130	褐色	10YR4/6	弱	すこぶる堅	炭中2%
131	にぶい黄褐色	10YR4/3	弱	やや軟	炭大・ローム粒・焼骨25%
132	褐色	10YR4/6	弱	やや軟	炭大・焼骨2%
133	暗褐色	10YR3/6	弱	やや軟	ロームブロック25%
134	暗褐色	10YR3/3	弱	やや軟	ロームブロック・ローム粒20%
135	暗褐色	10YR3/3	弱	やや軟	ロームブロック・炭大10%
136	黒色	10YR2/1	弱	やや軟	ローム粒5%
137	にぶい黄褐色	10YR4/3	弱	堅	ロームブロック・ローム粒20%
138	にぶい黄褐色	10YR4/3	弱	やや軟	ロームブロック50%
139	暗褐色	10YR3/3	弱	堅	ロームブロック・ローム粒10%

TH-5 I-J・K-L

No.	土色	粘性	堅密度	混入物	備考
140	黒褐色	10YR2/2	弱	すこぶる堅	ローム粒・炭片1%
141	にぶい黄褐色	10YR4/3	弱	すこぶる堅	炭片1%
142	にぶい黄褐色	10YR4/3	弱	堅	ローム粒・炭片7%
143	暗褐色	10YR3/3	弱	堅	炭片・ロームブロック・ローム粒15%
144	黒褐色	10YR3/2	弱	堅	炭片・ロームブロック・ローム粒25%
145	褐色	10YR4/6	弱	すこぶる堅	炭片3%
146	にぶい黄褐色	10YR4/3	弱	すこぶる堅	炭片・ローム粒10%
147	暗褐色	10YR3/4	弱	すこぶる堅	ローム粒・焼土粒・焼骨7%
148	褐色	10YR4/6	弱	堅	
149	褐色	10YR4/4	弱	堅	炭材(大)・ローム粒・焼骨10%
150	褐色	10YR4/6	弱	堅	炭片2%
151	暗褐色	10YR3/3	弱	堅	ロームブロック・ローム粒・炭片10%
152	黒褐色	10YR3/1	弱	やや軟	炭材(大)・ローム粒3%
153	褐色	10YR4/4	弱	堅	ローム25%
154	黒褐色	10YR3/2	弱	堅	ローム粒・炭片・ロームブロック15%
155	黒褐色	10YR3/2	弱	堅	ロームブロック・炭・ローム粒
156	暗褐色	10YR3/3	弱	すこぶる堅	炭片・ローム粒3%
157	黒褐色	10YR3/2	弱	すこぶる堅	炭・ローム粒・ロームブロック7%
158	褐色	10YR4/4	弱	すこぶる堅	ロームブロック・炭25%
159	暗褐色	10YR3/3	弱	堅	ロームブロック・炭片10%
160	にぶい黄褐色	10YR4/3	弱	堅	ロームブロック・炭片15%
161	黒褐色	10YR3/2	弱	堅	ロームブロック25%
162	暗褐色	10YR3/3	弱	堅	ロームブロック・ローム粒・炭片25%
163	黒褐色	10YR2/2	弱	堅	ローム粒・ロームブロック・炭片10%
164	黒褐色	10YR2/2	弱	堅	ローム粒3%
165	暗褐色	10YR3/3	弱	すこぶる堅	ローム粒2%
166	褐色	10YR4/4	弱	すこぶる堅	ローム粒・炭3%
167	褐色より暗い	10YR4/4	弱	堅	炭・下半ロームブロック20%
168	暗褐色	10YR3/3	弱	すこぶる堅	ロームブロック20%
169	暗褐色	10YR2/2	弱	やや軟	炭7%
170	暗褐色	10YR3/4	弱	堅	ローム粒・ロームブロック10%
171	暗褐色	10YR3/4	弱	すこぶる堅	ローム粒・炭2%
172	黒褐色	10YR3/2	弱	すこぶる堅	炭・ローム粒3%
173	暗褐色	10YR3/3	弱	すこぶる堅	ロームブロック・ローム粒7%
174	暗褐色	10YR3/4	弱	堅	ロームブロック10%
175	暗褐色	10YR3/4	弱	堅	ロームブロック10%
176	黒色	10YR2/1	弱	やや軟	ローム粒7%
177	黒褐色	10YR2/2	弱	やや軟	ロームブロック・ローム粒15%
178	黒褐色	10YR2/3	弱	やや軟	ローム粒10%
179	黒褐色	10YR2/2	弱	やや軟	ローム粒7%
180	暗褐色	10YR3/3	弱	やや軟	ロームブロック・ローム粒50%
181	にぶい黄褐色	10YR4/3	弱	すこぶる堅	ローム粒・炭粒5%
182	黒色	2.5Y2/1	なし	すこぶる堅	ローム粒極小～小3%、炭3%
183	にぶい黄褐色	10YR4/3	なし	堅	10YR6/6明黄褐色土30%斑状、炭3%
184	黒色	10YR2/1	なし	すこぶる堅	
185	暗褐色	10YR3/4	なし	堅	ローム粒極小～中15%、炭2%
186	暗褐色	10YR3/4	なし	すこぶる堅	炭3%
187	オリーブ褐色	2.5Y3/3	なし	すこぶる堅	ローム粒極小～小3%、炭3%
188	オリーブ褐色	2.5Y4/4	なし	すこぶる堅	炭3%
189	オリーブ褐色	2.5Y3/3	なし	すこぶる堅	ローム粒極小～小3%、炭3%
190	オリーブ褐色	2.5Y4/4	なし	すこぶる堅	炭3%
191	オリーブ褐色	2.5Y3/3	なし	すこぶる堅	ローム粒極小～小3%、炭3%
192	明黄褐色	10YR6/6	なし	すこぶる堅	炭1%
193	にぶい黄褐色	10YR4/3	なし	すこぶる堅	10YR6/6明黄褐色土30%斑状、炭3%
194	明黄褐色	10YR6/6	なし	すこぶる堅	炭1%
195	にぶい黄褐色	10YR4/3	なし	すこぶる堅	10YR6/6明黄褐色土30%斑状、炭3%
196	にぶい黄褐色	10YR4/3	なし	すこぶる堅	10YR6/6明黄褐色土30%斑状、炭3%

図IV-69 TH-5 (4)

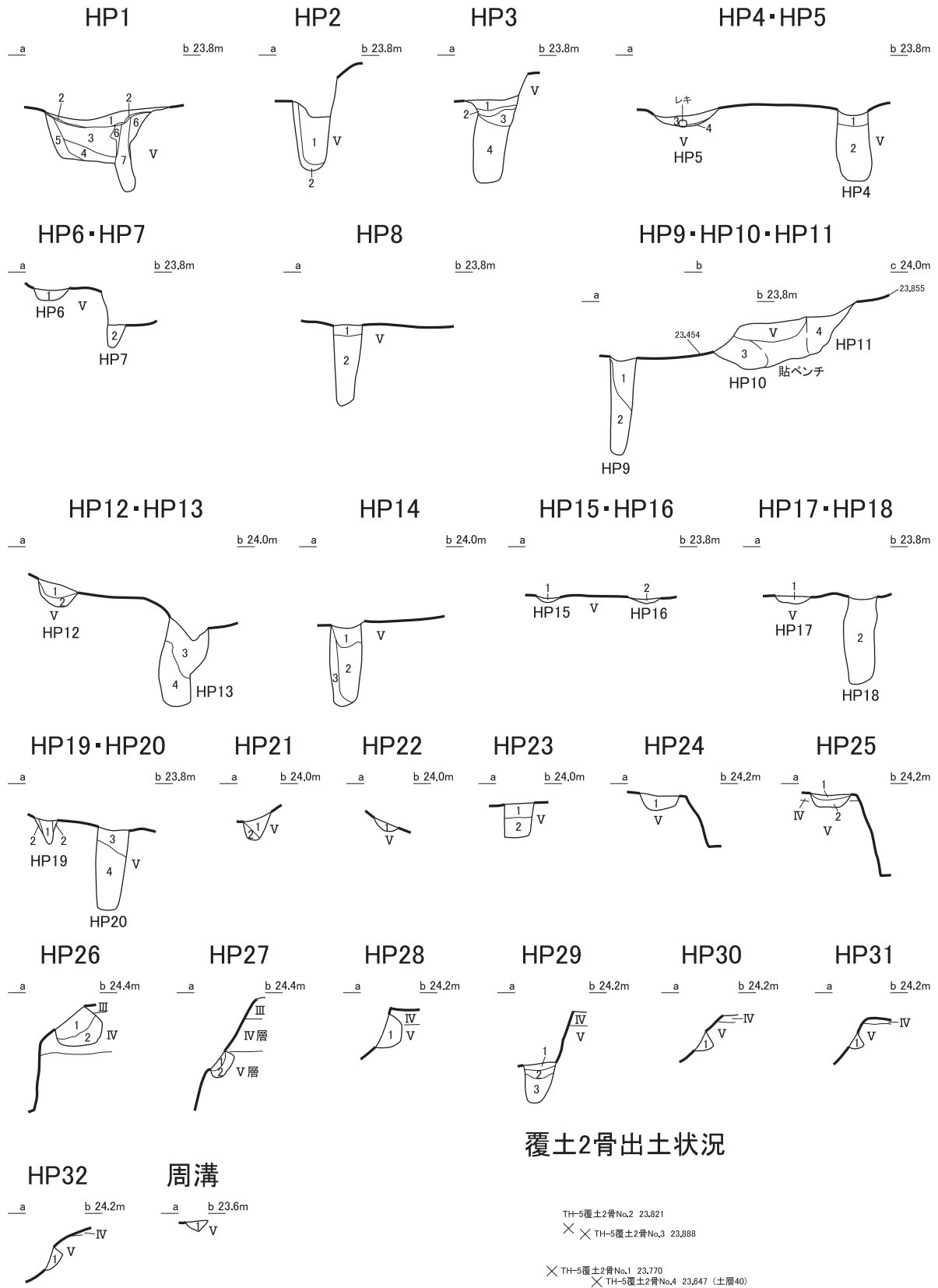

L7 ←

+ L8

0      1:40      2m

図IV-70 TH-5 (5)

TH-5 HP・周溝

遺構名	No.	土色	粘性	堅密度	混入物	備考
HP1	1	暗褐色	10YR3/3 やや	堅	ロームブロック極小～中40%、炭3%	炭層
	2	黄褐色	10YR7/8 強	軟	ローム・炭微量	流れ込み土
	3	黄褐色	10YR7/8 強	堅・しろう	ロームブロック極小～極大80%、黒色土・黄褐色砂礫土20%、炭5%	炭層
	4	暗褐色	10YR3/4 強	軟・しろう	炭15%、ロームブロック40%	
	5	黄褐色	10YR7/8 強	堅	ローム・炭微量	ローム主体
	6	黄褐色	10YR7/8 強	堅	ローム・炭微量	ローム主体
	7	黒褐色	10YR3/2 非常に強い	しろう	ローム・炭微量	スカスカ
HP2	1	黒褐色	10YR3/2 強	堅	ローム・炭微量	
	2	褐色	10YR4/4 強	堅	遷土+ローム	
	3	黒褐色	10YR3/2 強	すこぶる堅	ローム極小～小10%、炭1%	
	4	黒褐色	10YR2/1 強	すこぶる堅	ローム極小～小11%、炭1%	
HP3	1	黒褐色	10YR3/2 強	軟	ローム極小～小7%、炭微量	
	2	黒褐色	10YR3/2 強	しろう	ローム極小～小30%、炭微量	
	3	黒褐色	10YR3/2 強	すこぶる堅	ローム極小～小10%、炭7%	
	4	黒褐色	10YR3/2 強	しろう	ローム極小～小30%、炭5%	
HP4・5	1	黒褐色	10YR3/2 強	軟	ローム極小10%、炭1%	
	2	黒褐色	10YR3/2 強	軟	ローム極小10%、炭1%	
	3	黒褐色	10YR3/2 強	すこぶる堅	10YR3/1 黒褐色土40%斑状、炭微量	炭層
	4	黒褐色	10YR2/1 強	堅	ローム極小～小10%、炭微量	
HP6・7	1	黄褐色	10YR5/6 強	堅	ローム極小～小50%、炭1%	
	2	黒褐色	10YR2/1 強	軟	ローム極小～小20%	
	3	黒褐色	10YR3/1 強	軟	ローム極小～小20%	
	4	黒褐色	10YR1/7/1 非常に強い	軟	ローム極小～小20%	
HP9・10・11	1	黒褐色	10YR3/1 強	軟	ローム・炭微量	
	2	黒褐色	10YR3/1 強	軟	ローム・炭微量	
	3	黒褐色	10YR3/1 強	すこぶる堅	ロームブロック極小～極大50%、炭微量	
	4	黒褐色	10YR3/1 強	堅	ローム極小～小15%、炭1%	
HP12・13	1	黒褐色	10YR2/1 やや	堅	ローム極小～小25%、炭3%	
	2	黄褐色	10YR2/1 やや	すこぶる堅	ローム極小～中50%	
	3	黄褐色	10YR5/6 強	軟	黒色土極小7%	
	4	黄褐色	10YR5/6 強	軟	黒色土1%	

# TH-7

A

B 25.2m

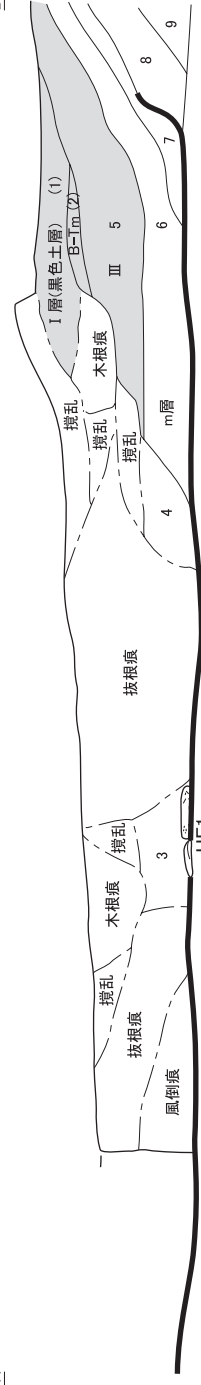

C D.24.5m

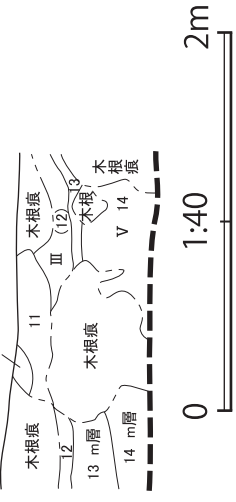

0 1:40 2m

TH-5 HP・周溝

遺構名	No.	土色	粘性	堅密度	混入物	備考
HP14	1	黒褐色	10YR3/2 強	すこぶる堅	ローム粒極小～小30%、炭7%、焼成骨微量	
	2	黒褐色	10YR3/2 強	しろう	ローム粒極小～小30%、炭微量	
	3	黒褐色	10YR3/1 強	軟	ロームブロック極小～極大50%、炭微量	
HP15・16	1	黒褐色	10YR3/2 強	軟	ローム粒極小～小20%、炭7%	
	2	黒褐色	10YR3/2 強	すこぶる堅	ローム粒極小～小20%、炭7%	
HP17・18	1	黒褐色	10YR3/2 強	すこぶる堅	ローム粒極小～小25%、炭7%	
	2	黒褐色	10YR3/2 強	すこぶる堅	ローム粒極小～小5%、炭7%	
HP19・20	1	黒色	10YR2/1 強	堅	ローム粒10%、炭微量	
	2	にぶい黄褐色	10YR4/3 強	堅	黒色土5%斑状	
	3	黄褐色	10YR5/6 強	軟	黒色土30%斑状、炭10%	ローム基調
HP21	1	黒褐色	10YR2/1 強	しろう	ローム30%斑状、炭7%	
	2	黒褐色	10YR3/2 強	堅	ローム粒極小～中10%、炭3%	
	3	黒褐色	10YR3/2 強	しろう	ローム粒極小～中50%、炭2%	
	4	黒褐色	10YR3/2 強	堅	ローム粒極小～中7%、炭3%	
HP22	1	灰黄褐色	10YR4/2 強	堅	ローム粒極小～中7%、炭3%	
	2	暗褐色	10YR3/4 強	堅	ローム粒極小～中40%、炭10%	
HP23	1	暗褐色	10YR3/4 強	堅	すこぶる堅	
	2	暗褐色	10YR3/4 強	堅	すこぶる堅	
HP24	1	黒褐色	10YR3/2 強	やや	ローム粒極小～小50%、炭7%	
	2	褐色	10YR4/4 強	軟	ローム粒25%、炭5%	
HP25	1	黒褐色	10YR3/2 強	すこぶる堅	黒色土10%	
	2	褐色	10YR4/4 強	軟	ローム粒極小～小3%、炭10%	
HP26	1	褐色	10YR4/4 強	すこぶる堅	黒色土30%	
	2	黒色	10YR2/1 強	軟	ローム粒中以下7%、炭10%	
HP27	1	黒色	10YR2/1 強	しろう	黒色土5%	
	2	黒色	10YR4/4 強	しろう	ロームブロック大以下40%	
HP28	1	黒色	10YR2/1 強	すこぶる堅	ローム中以下40%	
	2	黒色	10YR2/1 強	すこぶる堅	ローム粒極小～小5%	
HP29	1	黒褐色	10YR3/1 強	しろう	ロームブロック大以下40%	
	2	黒色	10YR2/1 強	しろう	ロームブロック大以下40%	
HP30	1	黒色	10YR2/1 強	しろう	ロームブロック大以下40%	
	2	黒色	10YR2/1 強	しろう	ロームブロック大以下40%	
HP31	1	黒色	10YR2/1 強	しろう	ロームブロック大以下40%	
	2	黒色	10YR2/1 強	しろう	ロームブロック大以下40%	
HP32	1	黒褐色	10YR3/2 強	堅	ローム粒極小～小10%、炭3%	
	2	黒褐色	10YR3/2 強	堅	ローム粒極小～小10%、炭3%	

TH-7

No.	土色	粘性	堅密度	混入物	備考
9	暗オリーブ褐色	2.5Y3/3 強	すこぶる堅		
10	黒褐色	10YR3/2 強	すこぶる堅		
11	にぶい黄褐色	10YR4/3 強	すこぶる堅		
12	暗褐色	10YR3/3 強	すこぶる堅		m(2)
13	明黄褐色	10YR6/8 強	すこぶる堅		
14	暗オリーブ褐色	2.5Y3/3 強	すこぶる堅		
	黄褐色	2.5Y5/6 強	すこぶる堅		

図IV-71 TH-5 (6)・TH-7 (1)

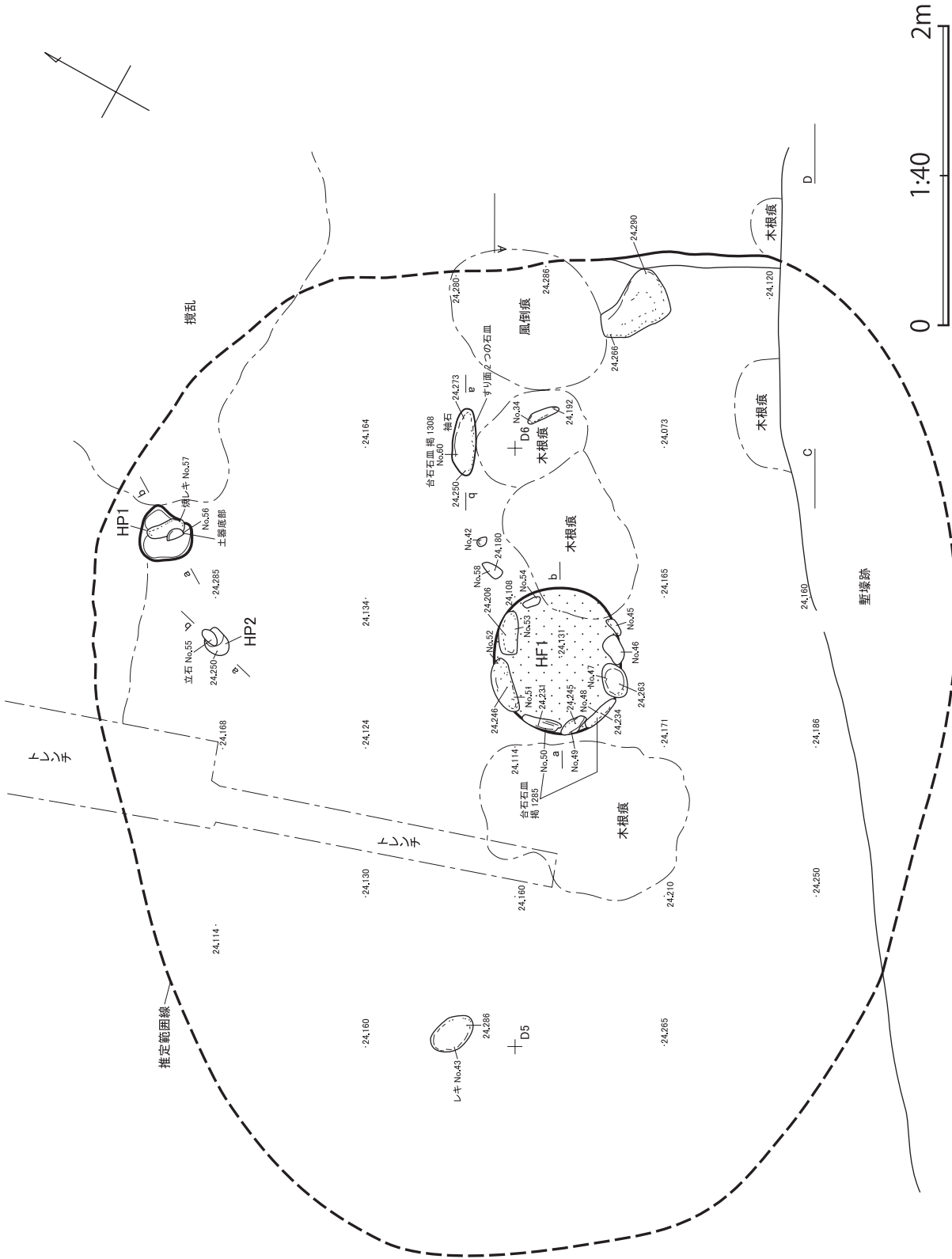

図IV-72 TH-7 (2)

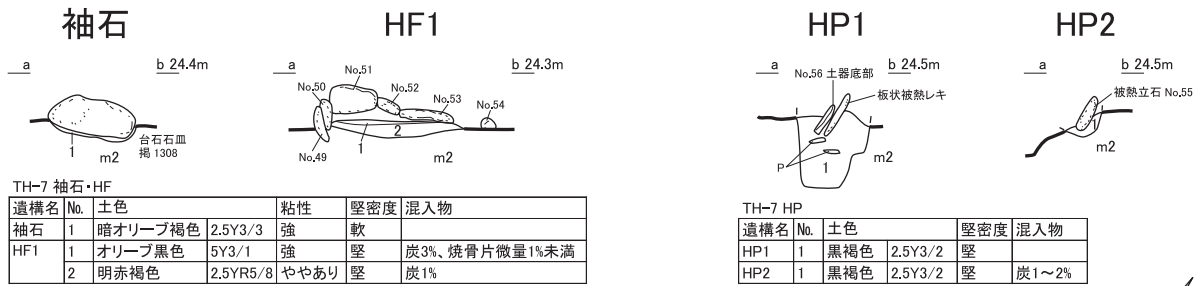

### 覆土中位遺物出土状況

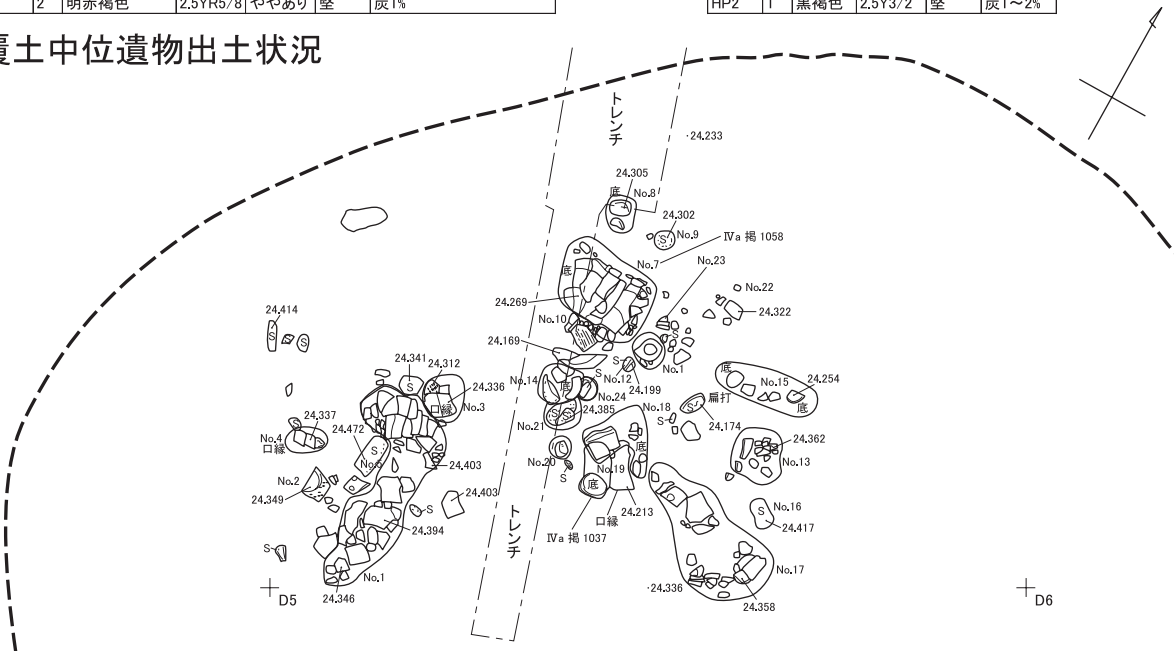

### 覆土下位遺物出土状況

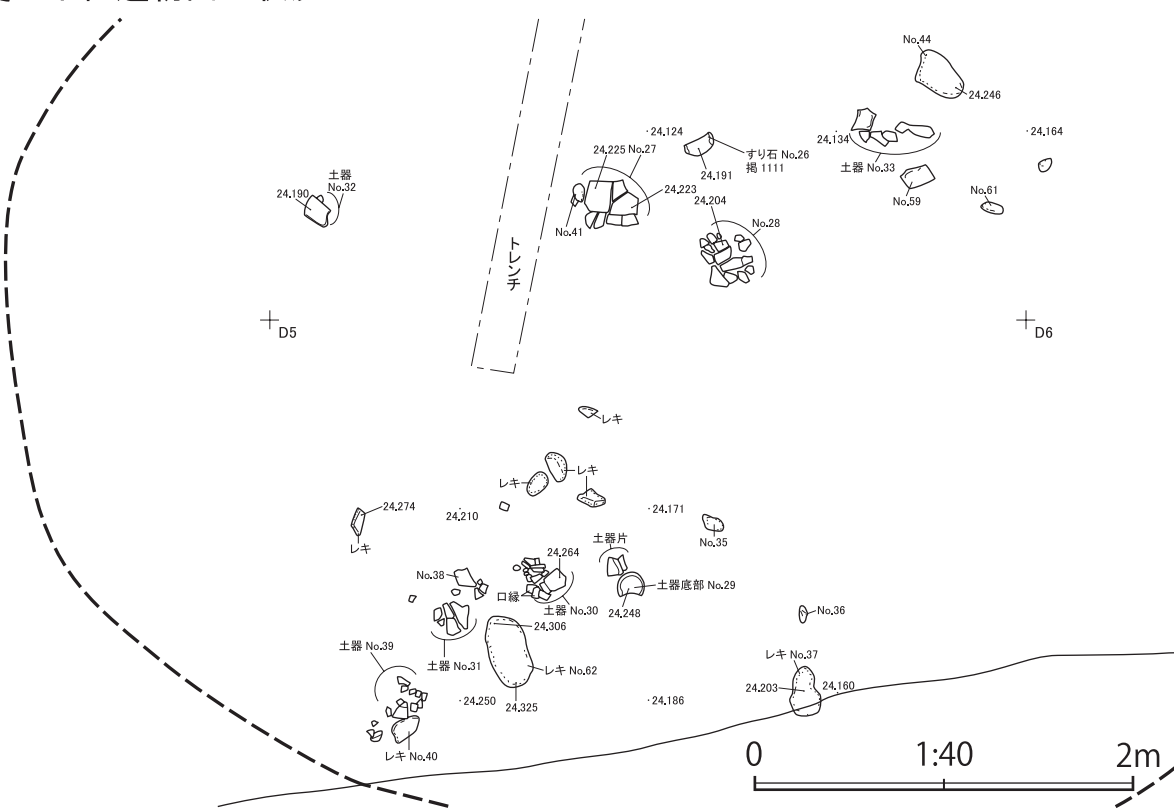

図IV-73 TH-7 (3)



# TH-8(新)b

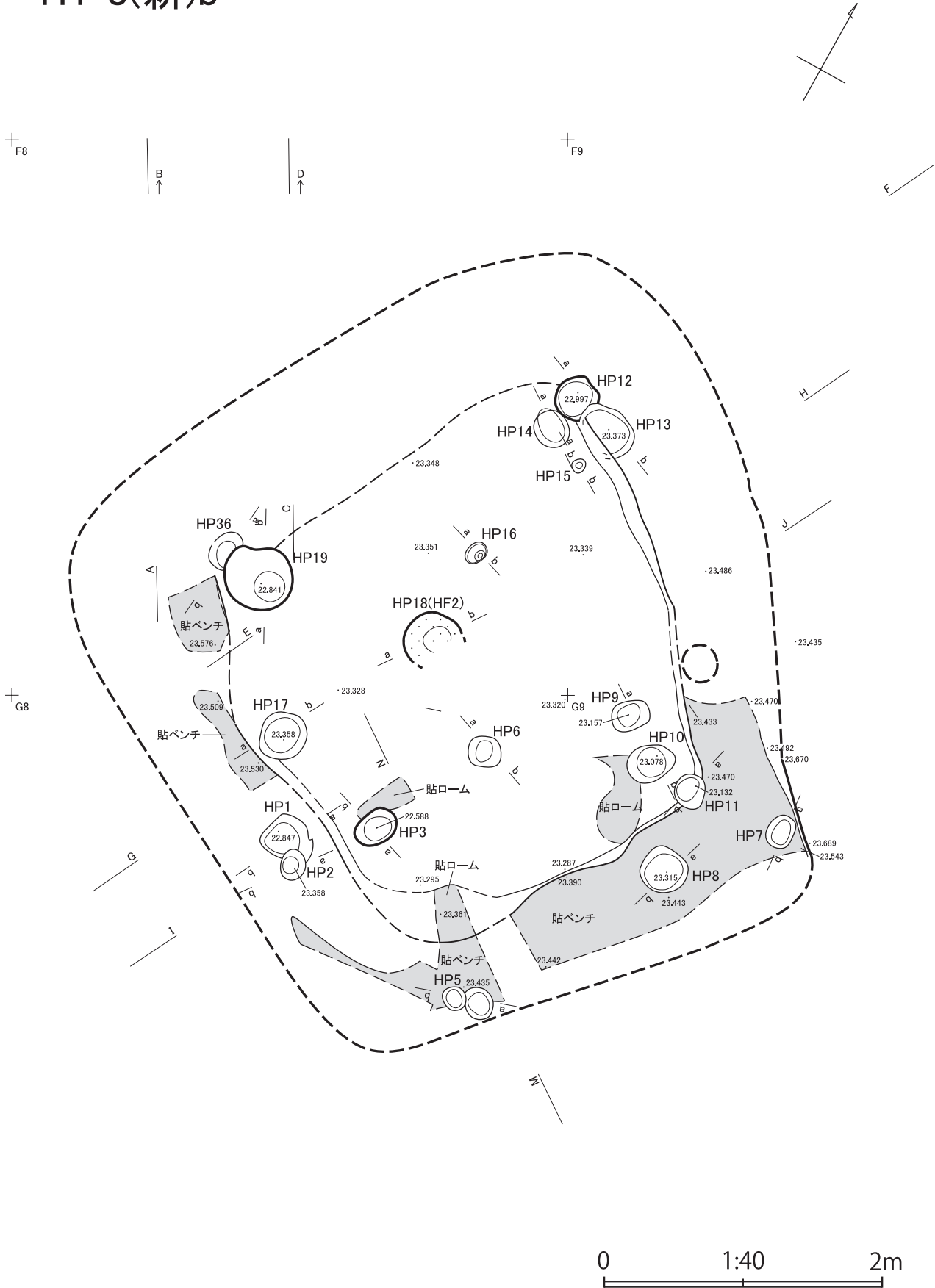

図IV-75 TH-8(新)(2)

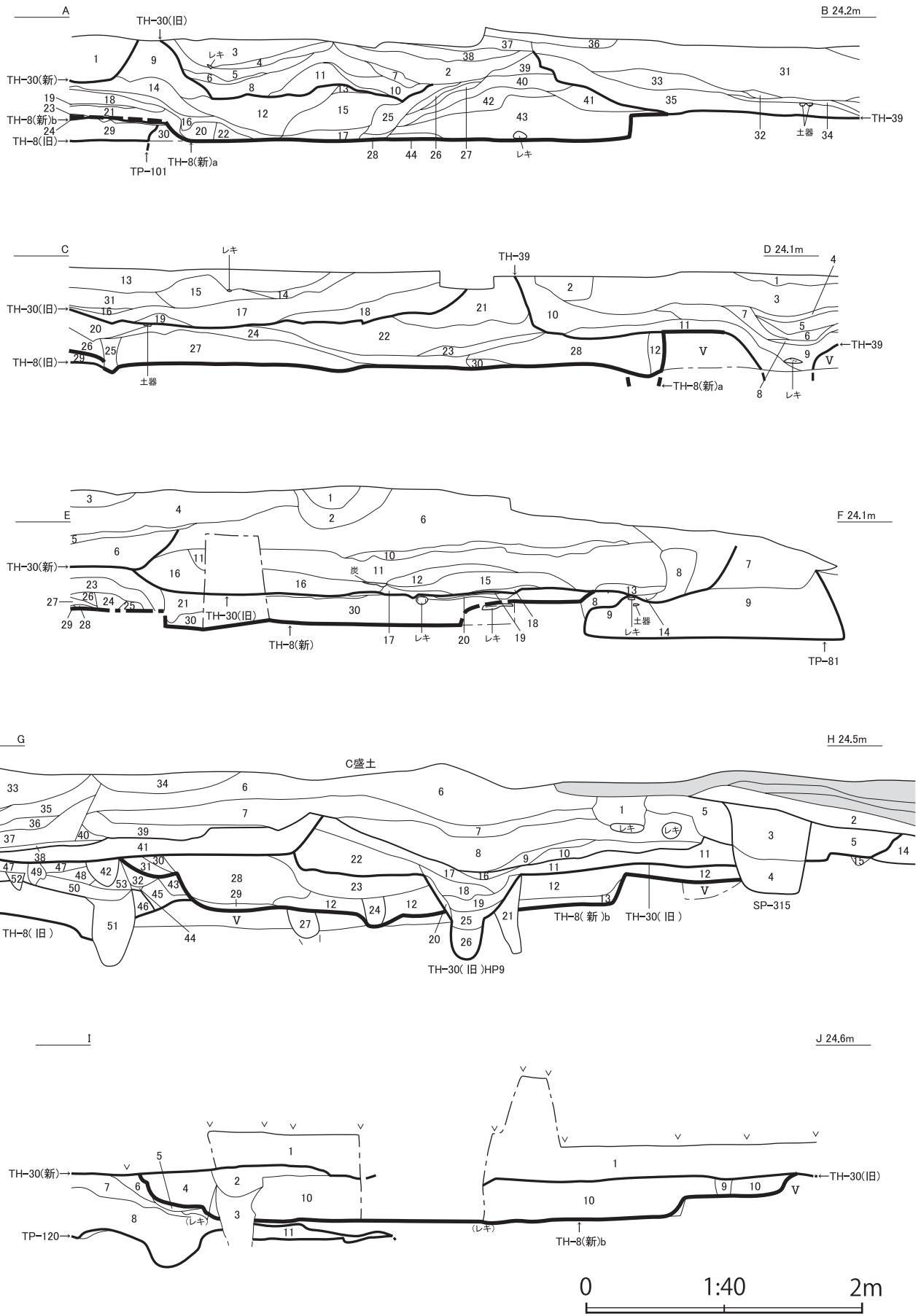

図IV-76 TH-8 (新) (3)



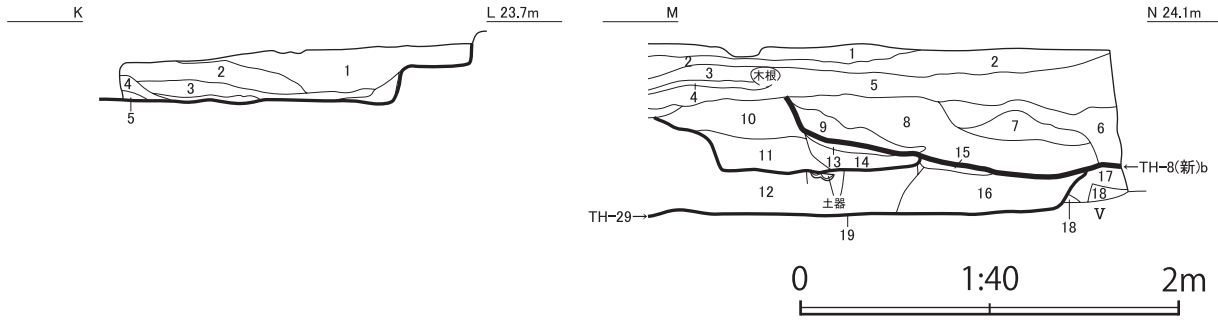

TH-8(新) A-B

No.	土色	混入物
1	にぶい黄褐色	10YR4/3 炭5%、ローム極小～小7%
2	にぶい黄褐色	10YR4/3 炭3%、ローム極小～小5%
3	褐色	10YR4/4 炭5%、ローム極小～小10%、黒色土微量
4	褐色	10YR4/4 炭1%、ローム極小～小10%、骨片微・黒色土5%、焼土粒微量
5	褐色	10YR4/4 炭微量、ローム極小3%、黒色土微量
6	褐色	10YR4/4 炭微量、ローム極小～大20%、黒色土3%
7	黄褐色	10YR5/6 炭1%、ローム極小～大40%、黒色土微量
8	褐色	10YR4/4 炭1%、ローム極小～大10%、黒色土微量、焼土粒微量
9	褐色	10YR4/4 炭5%、ローム極小～大10%、黒色土微量、焼土粒1%
10	黄褐色	10YR5/6 炭1%、ローム極小～大40%、黒色土微量
11	褐色	10YR4/4 炭2%、ローム極小～大30%、黒色土3%
12	褐色	10YR4/4 炭3%、ローム極小～大30%、黒色土7%
13	褐色	10YR4/4 炭1%、ローム極小～大40%、黒色土5%
14	褐色	10YR4/4 炭1%、ローム極小～大40%、黒色土3%
15	黄褐色	10YR5/6 炭3%、ローム極小～大40%、黒色土7%、焼土粒微量
16	褐色	10YR4/4 炭15%、ローム極小～大20%、黒色土10%
17	にぶい黄褐色	10YR4/3 炭10%、ローム極小～大20%、黒色土40%
18	褐色	10YR4/4 炭微量、ローム極小～小5%、黒色土5%
19	褐色	10YR4/4 ローム層10YR6/6明黄褐色土・黒色土微量
20	褐色	10YR4/4 炭微量、ローム極小～大5%、黒色土微量
21	褐色	10YR4/4 炭微量、ローム極小～大1%、黒色土1%
22	褐色	10YR4/4 炭微量、ローム極小～大5%、黒色土微量
23	褐色	10YR4/4 黒色土微量
24	褐色	10YR4/4 ローム層10YR6/6明黄褐色土
25	にぶい黄褐色	10YR4/3 炭1%、ローム極小～小5%、黒色土25%
26	にぶい黄褐色	10YR4/3 炭1%、ローム極小～小5%、黒色土25%
27	にぶい黄褐色	10YR4/3 炭1%、ローム極小～小5%、黒色土25%
28	にぶい黄褐色	10YR4/3 炭微量、ローム5%、黒色土5%
29	褐色	10YR4/4 炭微量、ローム極小～小5%、黒色土5%
30	褐色	10YR4/4 炭わずが、ローム極小～小40%、黒色土30%
31	黄褐色	10YR5/6 炭1%、ローム極小～中30%、黒色土3%
32	黄褐色	10YR5/6 炭1%、ローム極小～中20%、黒色土微量
33	黄褐色	10YR5/6 炭微量、ローム極小～中20%、黒色土3%
34	にぶい黄褐色	10YR4/3 炭1%、ローム極小～中5%、黒色土20%
35	黄褐色	10YR5/6 黒色土7%
36	にぶい黄褐色	10YR4/3 炭1%
37	にぶい黄褐色	10YR4/3 炭2%
38	にぶい黄褐色	10YR4/3 炭1%
39	にぶい黄褐色	10YR4/3 炭微量、ローム極小2%、黒色土微量
40	にぶい黄褐色	10YR4/3 炭微量、ローム5%、黒色土5%
41	にぶい黄褐色	10YR4/3 炭微量、ローム極小～中7%、黒色土微量
42	にぶい黄褐色	10YR4/3 炭3%、ローム極小～中30%、黒色土5%
43	にぶい黄褐色	10YR4/3 炭3%、ローム極小～中20%、黒色土7%
44	褐色	10YR4/4 炭微量、ローム極小～小3%、黒色土3%

TH-8(新) C-D

No.	土色	堅密度	混入物	備考
1	にぶい黄褐色	10YR4/3	炭5%、極小～小ローム粒7%、黒色土微量	
2	にぶい黄褐色	10YR4/3	炭微量、極小～小ローム粒7%、黒色土微量、焼土粒微量	
3	褐色	10YR4/4	炭3%、極小～小ロームブロック10%、黒色土5%	ローム主体
4	褐色	10YR4/4	炭1%、極小～小ロームブロック10%、黒色土3%	ローム主体
5	褐色	10YR4/4	炭微量、極小～小ロームブロック10%、黒色土微量	ローム主体
6	褐色	10YR4/4	炭1%、極小～小ロームブロック10%、黒色土7%	ローム主体
7	褐色	10YR4/4	炭微量、極小～小ロームブロック10%、黒色土微量	ローム主体
8	にぶい黄褐色	10YR4/3	炭7%、極小～小ローム粒10%、黒色土10%	
9	にぶい黄褐色	10YR4/3	炭15%、極小～中ローム粒15%、黒色土10%	
10	にぶい黄褐色	10YR4/3	炭3%、極小～大ローム粒15%、黒色土3%	
11	にぶい黄褐色	10YR4/3	炭10%、極小～中ローム粒10%、黒色土30%	
12	にぶい黄褐色	10YR4/3	炭微量、極小～中ローム粒10%、黒色土微量	
13	にぶい黄褐色	10YR4/3	炭1%、極小～小ローム粒10%、黒色土微量	
14	にぶい黄褐色	10YR4/3	炭5%、極小～小ローム粒1%、黒色土微量	
15	褐色	10YR4/4	炭2%、極小～小ローム粒7%、黒色土微量	
16	にぶい黄褐色	10YR4/3	炭微量、極小～小ローム粒5%、黒色土微量	
17	にぶい黄褐色	10YR4/3	炭3%、極小～小ローム粒10%、黒色土微量	
18	褐色	10YR4/4	炭5%、極小～大ローム粒10%、黒色土微量	
19	にぶい黄褐色	10YR4/3	炭1%、極小～小ローム粒7%、黒色土微量	
20	にぶい黄褐色	10YR4/3	炭3%、極小～大ローム粒10%、黒色土微量	
21	にぶい黄褐色	10YR4/3	炭5%、極小～大ローム粒15%、黒色土微量	
22	黄褐色	10YR5/6	炭3%、極小～大ロームブロック40%、黒色土5%	ローム主体

TH-8(新) C-D

No.	土色	堅密度	混入物	備考
23	にぶい黄褐色	10YR4/3	すこぶる堅 炭1%、極小～中ローム粒15%、黒色土10%	
24	にぶい黄褐色	10YR4/3	すこぶる堅 炭1%、極小～中ローム粒40%、黒色土10%、焼土粒微量	
25	黄褐色	10YR5/6	すこぶる堅 炭1%、黒色土ブロック20%	ローム主体
26	黄褐色	10YR5/6	すこぶる堅 炭1%、黒色土ブロック50%	ローム主体
27	黄褐色	10YR5/6	すこぶる堅 炭1%、黒色土微量、焼土粒微量	ローム主体
28			すこぶる堅 炭1%、極小～小ローム粒15%、黒色土7%	
29	黄褐色	10YR5/6	すこぶる堅 炭1%、黒色土ブロック30%	ローム主体
30	黄褐色	10YR5/6	すこぶる堅 炭微量、黒色土ブロック40%	ローム主体
31			すこぶる堅 炭微量、極小～小ローム粒3%、黒色土微量	

TH-8(新) E-F

No.	土色	粘性	堅密度	混入物	備考
1	にぶい黄褐色	10YR5/4	弱	すこぶる堅	ローム粒・炭2%
2	褐色	10YR4/4	弱	すこぶる堅	ローム粒・炭15%
3	にぶい黄褐色	10YR5/4	弱	すこぶる堅	ローム粒・炭粒2%
4	褐色	10YR4/4	弱	すこぶる堅	ローム粒・炭粒3%
5	にぶい黄褐色	10YR5/4	弱	すこぶる堅	炭粒1%
6	褐色	10YR4/4	弱	すこぶる堅	ローム粒・炭粒3%
7	にぶい黄褐色	10YR4/3	弱	すこぶる堅	ローム粒・炭2%
8	にぶい黄褐色	10YR5/4	弱	すこぶる堅	ロームブロック50%
9	暗褐色	10YR3/3	弱	すこぶる堅	ローム粒・炭片10%
10	にぶい黄褐色	10YR4/3	弱	すこぶる堅	砂まじり・ローム粒・炭片3%
11	にぶい黄褐色	10YR4/3	弱	すこぶる堅	砂まじり・ローム粒・炭片2%
12	灰黄褐色	10YR4/2	弱	すこぶる堅	砂まじり・ローム粒・炭片7%
13	にぶい黄褐色	10YR4/3	弱	堅	ローム粒・炭片1%
14	赤褐色	5YR4/6	弱	堅	
15	にぶい黄褐色	10YR4/3	弱	すこぶる堅	ローム粒・炭2%
16	褐色	10YR4/4	弱	すこぶる堅	ローム粒・炭10%
17	にぶい黄褐色	10YR5/4	弱	すこぶる堅	ローム粒・炭10%
18	にぶい黄褐色	10YR4/3	弱	すこぶる堅	炭・ロームブロック20%
19	黄褐色	10YR5/6	弱	すこぶる堅	
20	にぶい黄褐色	10YR4/3	弱	すこぶる堅	炭・ロームブロック20%
21	褐色	10YR4/4	弱	すこぶる堅	ローム粒・炭粒15%
22	にぶい黄褐色	10YR5/4	弱	すこぶる堅	ロームブロック・ローム粒・炭30%
23	褐色	10YR4/4	弱	すこぶる堅	ローム粒・炭・炭粒1%
24	褐色	10YR4/4	弱	すこぶる堅	ロームブロック・炭15%
25	にぶい黄褐色	10YR5/4	弱	すこぶる堅	
26	にぶい黄褐色	10YR5/4	弱	すこぶる堅	
27	にぶい黄褐色	10YR4/3	弱	すこぶる堅	ローム粒5%
28	にぶい黄褐色	10YR5/4	弱	すこぶる堅	
29	灰黄褐色	10YR4/2	弱	すこぶる堅	
30	にぶい黄褐色	10YR5/4	弱	すこぶる堅	ロームブロック・ローム粒30%

TH-8(新) G-H

No.	土色	堅密度	混入物	備考
1	暗褐色	10YR3/4	すこぶる堅	ローム粒・炭7%
2	暗褐色	10YR3/4	やや軟	ローム粒7%
3	褐色	10YR4/4	堅	ローム粒5%
4	にぶい黄褐色	10YR4/3	やや軟	ローム粒・焼土粒・炭7%
5	褐色	10YR4/4	堅	ローム粒・炭5%
6	褐色	10YR4/4	すこぶる堅	ローム粒・炭・焼土粒10%
7	褐色	10YR4/4	すこぶる堅	ロームブロック・炭30%
8	褐色	10YR4/4	すこぶる堅	ローム粒・炭3%
9	褐色	10YR4/4	すこぶる堅	4/3にぶい黄褐色土の砂20～50%
10	褐色	10YR4/4	堅	炭・ローム粒10%
11	褐色	10YR4/4	すこぶる堅	ローム粒・炭15%
12	褐色	10YR4/4	すこぶる堅	ロームブロック・クロコクブロック・炭50%
13	褐色	10YR4/4	やや軟	炭・ローム粒・ロームブロック50%
14	褐色	10YR4/6	すこぶる堅	ロームブロック・炭2%
15	にぶい黄褐色	10YR4/3	やや軟	ローム粒・ロームブロック15%
16	灰黄褐色	10YR4/2	軟	炭・ローム粒10%
17	褐色	10YR4/4	すこぶる堅	炭・ロームブロック・ローム粒5%
18	褐色	10YR4/4	堅	炭・ローム粒2%
19	暗褐色	10YR3/3	軟	ローム粒・炭15%
20	褐色	10YR4/4	やや軟	炭1%
21	褐色	10YR4/4	すこぶる堅	ロームブロック・炭50%
22	褐色	10YR4/4	すこぶる堅	ロームブロック・ローム粒・炭7%
23	褐色	10YR4/4	すこぶる堅	ロームブロック・ローム粒10%
24	にぶい黄褐色	10YR4/3	やや軟	ローム粒・炭20%
25	にぶい黄褐色	10YR4/3	軟	ローム粒50%

図IV-77 TH-8(新) (4)

TH-8(新) G-H

No.	土色	堅密度	混入物	備考
26	褐色	10YR4/4	堅	ロームブロック50%
27	暗褐色	10YR3/3	やや軟	ローム粒7%
28	褐色	10YR4/4	すこぶる堅	ロームブロック・ローム粒・炭20%
29	褐色	10YR4/4	すこぶる堅	ロームブロック・ローム粒50%
30	褐色	10YR4/4	堅	ローム粒・ロームブロック15%
31	にぶい黄褐色	10YR4/3	堅	ロームブロック・クロボクブロック50%
32	褐色	10YR4/4	堅	ローム粒・ロームブロック・炭40%
33	にぶい黄褐色	10YR4/3	すこぶる堅	ローム粒・炭5%
34	褐色	10YR4/4	すこぶる堅	ローム粒・炭7%
35	褐色	10YR4/4	すこぶる堅	ローム粒・炭2%
36	にぶい黄褐色	10YR4/3	すこぶる堅	ロームブロック・ローム粒・炭15%
37	にぶい黄褐色	10YR4/3	すこぶる堅	ローム粒・炭7%
38	褐色	10YR4/4	すこぶる堅	ローム粒7%
39	褐色	10YR4/4	すこぶる堅	ローム粒・炭5%
40	褐色	10YR4/4	堅	ローム粒・炭10%
41	にぶい黄褐色	10YR4/3	すこぶる堅	ローム粒・炭7%
42	褐色	10YR4/4	すこぶる堅	ロームブロック・ローム粒50%
43	褐色	10YR4/6	すこぶる堅	
44	褐色	10YR4/4	堅	炭1%
45	褐色	10YR4/4	すこぶる堅	ロームブロック・炭10%
46	褐色	10YR4/6	堅	ロームブロック・炭15%
47	にぶい黄褐色	10YR4/3	すこぶる堅	ローム粒・炭5%、部分的にステ焼土・焼骨・焼土粒10%
48	褐色	10YR4/4	堅	ローム粒・炭3%
49	褐色	10YR4/4	すこぶる堅	ロームブロック・ローム粒50%
50	にぶい黄褐色	10YR4/3	すこぶる堅	ローム粒・炭7%
51	褐色	10YR4/6	堅	ロームブロック・炭50%
52	にぶい黄褐色	10YR4/3	やや軟	ローム粒・炭15%
53	黄褐色	10YR5/6	すこぶる堅	

TH-8(新) I-J

No.	土色	粘性	堅密度	混入物	備考
1	褐色	10YR4/6	弱	すこぶる堅	ロームブロック・炭片50%
2	褐色	10YR4/4	弱	やや軟	ローム粒・炭片10%
3	暗褐色	10YR3/4	弱	しろう	ローム粒・炭片10%
4	褐色	10YR4/4	弱	すこぶる堅	ロームブロック・クロボクブロック15%
5	黄褐色	10YR5/6	弱	すこぶる堅	

TH-8(新) I-J

No.	土色	粘性	堅密度	混入物	備考
6	黒褐色	10YR2/2	弱	すこぶる堅	ロームブロック・ローム粒7%
7	褐色	10YR4/6	弱	すこぶる堅	ローム粒・炭片1%
8	褐色	10YR4/6	弱	すこぶる堅	ロームブロック50%、炭片3%
9	褐色	10YR4/4	弱	すこぶる堅	ローム粒・炭片5%
10	褐色	10YR4/4	弱	すこぶる堅	ロームブロック50%
11	黒褐色	10YR2/2	弱	すこぶる堅	クロボクブロック・ロームブロック・焼土ブロック30%

TH-8(新) K-L

No.	土色	堅密度	混入物
1	褐色	10YR4/4	すこぶる堅
2	褐色	10YR4/6	すこぶる堅
3	褐色	10YR4/4	すこぶる堅
4	にぶい黄褐色	10YR4/3	すこぶる堅
5	褐色	10YR4/4	すこぶる堅

TH-8(新) M-N

No.	土色	粘性	堅密度	混入物	備考
1	褐色	10YR4/6	弱	堅	ローム粒・炭粒5%
2	褐色	10YR4/4	弱	堅	ロームブロック・炭片50%
3	褐色	10YR4/6	弱	堅	炭片・ローム粒15%
4	褐色	10YR4/6	弱	堅	炭片3%
5	褐色	10YR4/4	弱	すこぶる堅	炭片・ローム粒7%
6	褐色	10YR4/4	弱	堅	ローム粒・炭粒5%
7	褐色	10YR4/6	弱	すこぶる堅	ロームブロック10%
8	褐色	10YR4/6	弱	堅	ロームブロック・炭片30%
9	褐色	10YR4/4	弱	堅	ロームブロック20%
10	褐色	10YR4/6	弱	堅	ロームブロック20%、炭片1%
11	褐色	10YR4/6	弱	堅	ロームブロック50%、炭片2%
12	褐色	10YR4/6	弱	軟	ロームブロック30%
13	褐色	10YR4/6	弱	すこぶる堅	
14	黄褐色	10YR5/6	弱	堅	ロームブロック50%
15	褐色	10YR4/6	弱	すこぶる堅	
16	褐色	10YR4/4	弱	すこぶる堅	ロームブロック50%
17	褐色	10YR4/4	弱	すこぶる堅	
18	黒色	10YR2/1	弱	やや軟	ローム粒7%
19	黒褐色	10YR3/1	弱	軟	炭片3%

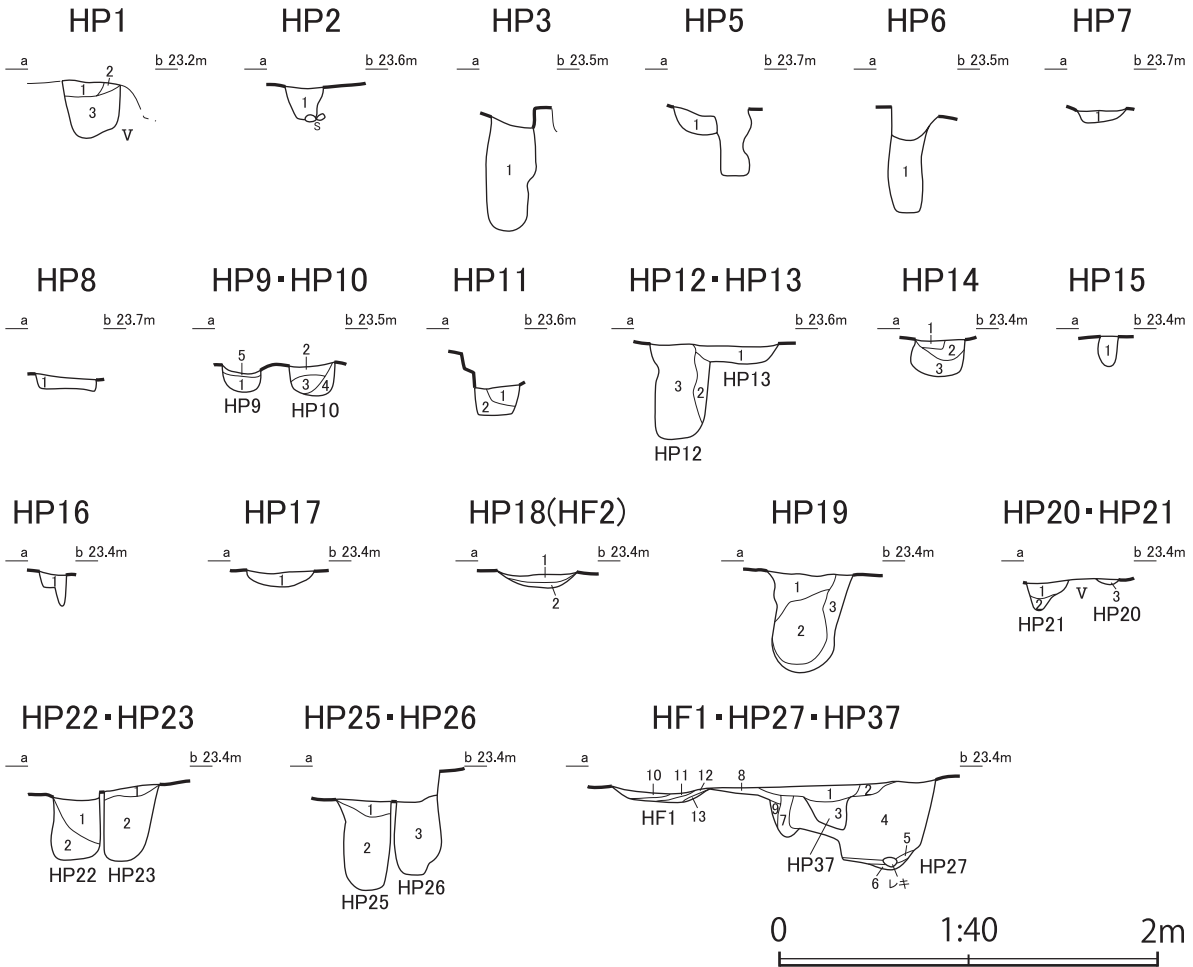

図IV-78 TH-8(新) (5)

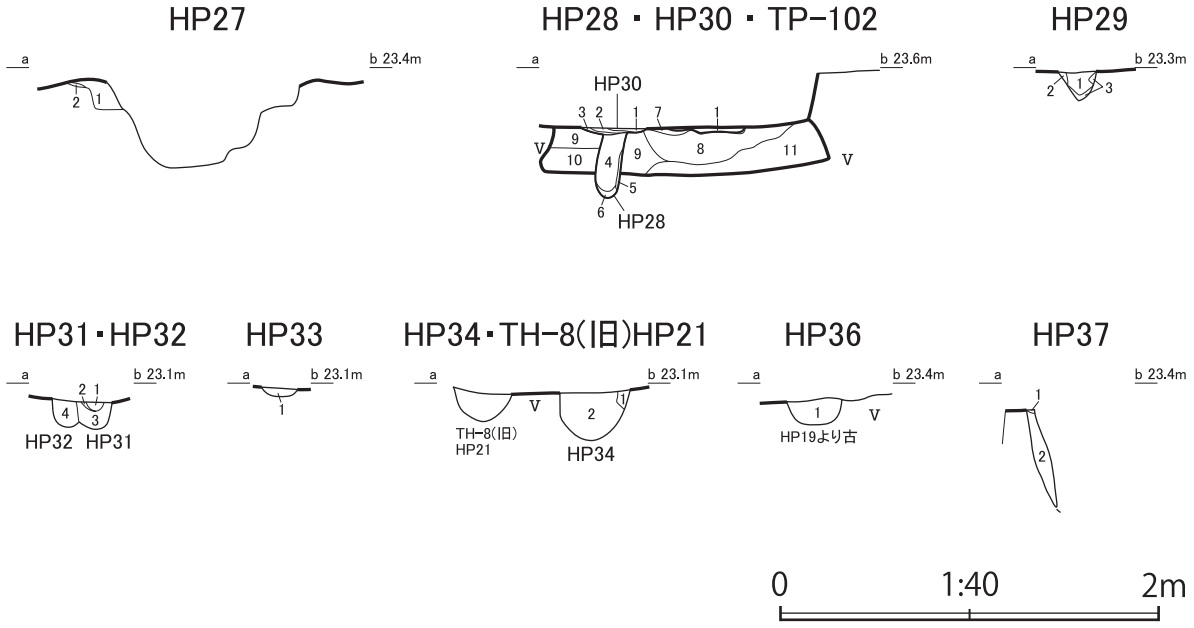

TH-8(新) HF・HP							TH-8(新) HF・HP							
遺構名	No.	土色	粘性	堅密度	混入物	備考	遺構名	No.	土色	粘性	堅密度	混入物	備考	
HP1	1	褐色	10YR4/4	中	軟	炭化材細粒10%	HP27・37 HF1	1	褐色	10YR4/4	すこぶる堅	ローム粒・炭3%		
	2	褐色	10YR4/6	中	堅			2	褐色	10YR4/4	すこぶる堅	ローム粒3%		
	3	褐色	10YR4/4	中	しろう	炭化材細粒10%		3	暗褐色	10YR3/4	軟	ローム粒・炭5%		
HP2	1	褐色	10YR4/4	弱	堅	φ1cm以下のロームブロック 集合、炭化物1%	4	褐色	10YR4/4	堅	ロームブロック・ローム粒・炭10%			
							5	にぶい黄褐色	10YR4/3	堅	ローム粒・炭7%			
HP3	1	褐色	10YR4/4		軟	ロームブロック・ローム粒50%	6	褐色	10YR4/6	堅	炭1%			
HP5	1	褐色	10YR4/4		すこぶる堅	ロームブロック30%	7	褐色	10YR4/4	やや軟	ロームブロック・ローム粒10%			
HP6	1	にぶい黄褐色	10YR4/3		軟	ロームブロック・ローム粒・炭30%	8	黒褐色	10YR3/2	すこぶる堅	ローム粒・炭10%			
HP7	1	褐色	10YR4/6		すこぶる堅	ロームブロック・ローム粒15%	9	褐色	10YR4/4	すこぶる堅	ロームブロック50%			
HP8	1	褐色	10YR4/6		すこぶる堅	ローム粒・炭5%	10	褐色	10YR4/6	すこぶる堅	ロームブロック・ローム粒・炭40%			
HP9・10	1	褐色	10YR4/4		軟	ロームブロック・ローム粒5%	11	褐色	7.5YR4/6	すこぶる堅		焼土		
	2	にぶい黄褐色	10YR5/4		すこぶる堅	ロームブロック・ローム粒・炭3%	12	褐色	10YR4/6	すこぶる堅	ロームブロック・ローム粒・炭40%			
	3	褐色	10YR4/4		すこぶる堅	ロームブロック50%	13	褐色	7.5YR4/6	すこぶる堅		焼土		
	4	褐色	10YR4/4		すこぶる堅	ロームブロック・ローム粒・炭7%	HP28・30 TP-102	1	黄褐色	10YR5/6	中	すこぶる堅	10YR3/4褐色土ブロック	TH-8(新)の 跡床
	5	褐色	10YR4/4		すこぶる堅	ロームブロック30%		2					TH-8(新)HP30、 炭層	
HP11	1	褐色	10YR4/4		やや軟	ロームブロック・ローム粒・炭20%	HP31・32	1	褐色	10YR4/4	中	軟		
	2	褐色	10YR4/4		やや軟	ロームブロック・ローム粒・炭15%		2	黄褐色	10YR5/6	中	堅		ほぼローム
HP12・13	1	褐色	10YR4/6		堅	ロームブロック・ローム粒20%	3	にぶい黄褐色	10YR5/4	中	すこぶる堅	炭5%	ローム主体	
	2	褐色	10YR4/6		堅	ロームブロック・ローム粒30%	4	灰黄褐色	10YR4/2	弱	堅	φ2cmロームブロック40%、炭20%		
	3	褐色	10YR4/6		やや軟	ロームブロック・ローム粒10%	HP33	1	褐色	10YR4/6	弱	堅		
HP14	1	にぶい黄褐色	10YR4/3		すこぶる堅	ロームブロック・ローム粒50%		2	褐色	7.5YR4/4	中	軟	φ5cm以下ロームブロック10%、炭1%	
	2	褐色	10YR4/4		堅	ローム粒・炭3%	HP34	1	褐色	10YR4/6	弱	軟		
	3	にぶい黄褐色	10YR5/4		堅	ロームブロック・ローム粒30%		2	褐色	10YR4/6	弱	軟		
HP15	1	褐色	10YR4/6		堅	ロームブロック・ローム粒20%	HP36	1	褐色	10YR4/6	弱	堅	φ5cm以下ロームブロック50%、炭1%	
HP16	1	褐色	10YR4/4		やや軟	ロームブロック・ローム粒10%		HP37	1	にぶい黄褐色	10YR5/4	弱	堅	
HP17	1	褐色	10YR4/6		すこぶる堅	ロームブロック・ローム粒5%	2		褐色	10YR4/6	中	しろう	φ2cmロームブロック30%	
HP18	1	黄褐色	10YR5/6		堅	ロームブロック・ローム粒7%								
	2	黒色	10YR1.7/1		やや軟									
HP19	1	にぶい黄褐色	10YR5/4		やや軟	ロームブロック・ローム粒・炭10%								
	2	褐色	10YR4/4		やや軟	ロームブロック・ローム粒・炭15%								
	3	にぶい黄褐色	10YR5/4		堅	ロームブロック・ローム粒・炭25%								
HP20・21	1	褐色	10YR4/4	弱	堅	ロームブロック20%								
	2	黄褐色	10YR5/6	弱	堅									
	3	褐色	10YR4/6	弱	堅									
HP22	1	暗褐色	10YR3/3		軟	ロームブロック・ローム粒10%								
	2	褐色	10YR4/4		軟	ロームブロック・ローム粒7%								
HP23	1	黄褐色	10YR5/6		すこぶる堅									
	2	黄褐色	10YR5/6		堅	ロームブロック・ローム粒・炭10%								
HP25・26	1	褐色	10YR4/6		すこぶる堅	ロームブロック・ローム粒50%								
	2	褐色	10YR4/4		堅	ロームブロック・ローム粒25%								
	3	褐色	10YR4/4		軟	ロームブロック・ローム粒20%								
HP27	1	黄褐色	10YR5/6	中	すこぶる堅									
	2	褐色	10YR4/6		堅									

図IV-79 TH-8(新) (6)

# TH-8(旧)

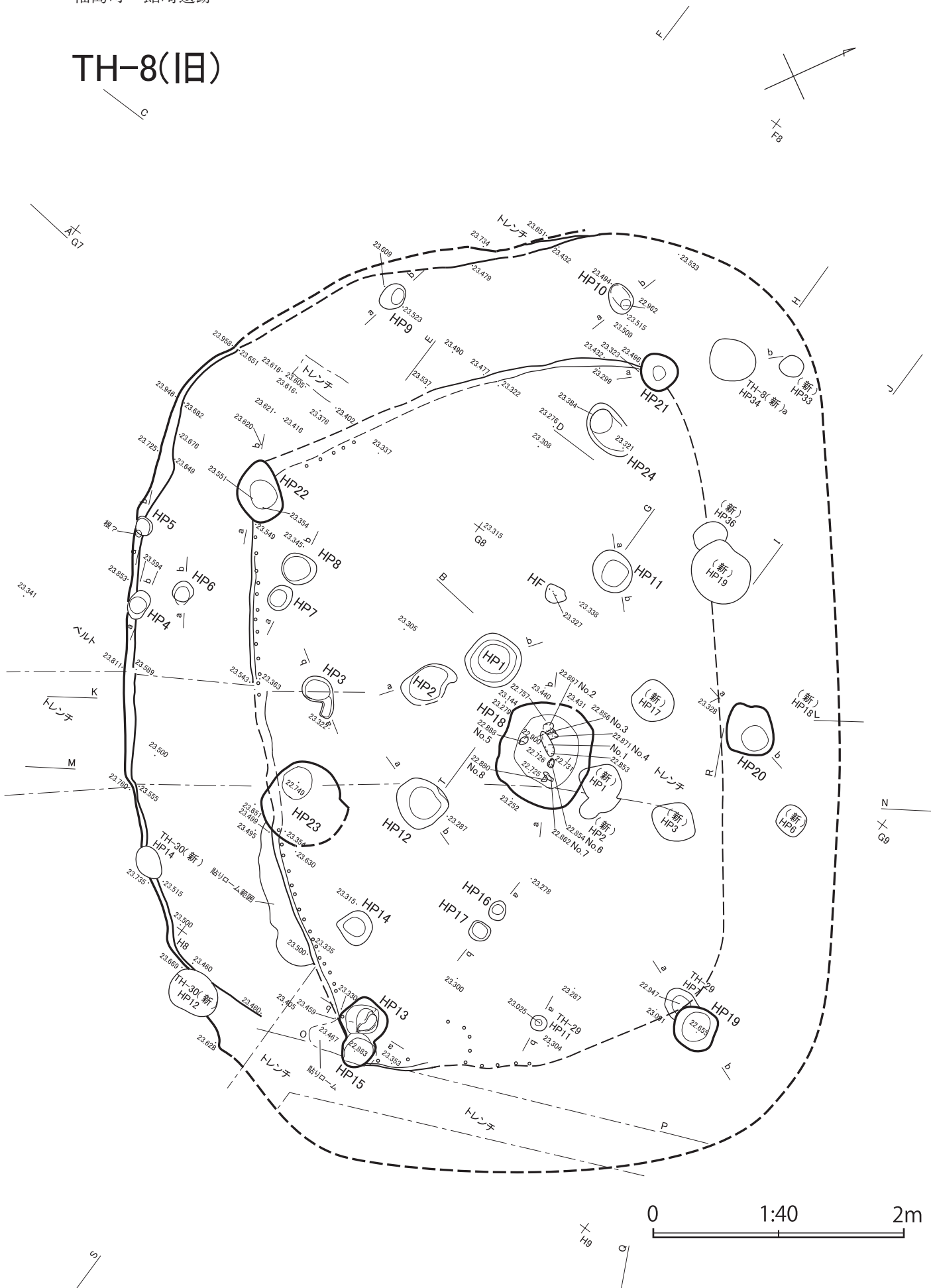

図IV-80 TH-8(旧)(1)



図IV-81 TH-8 (旧) (2)

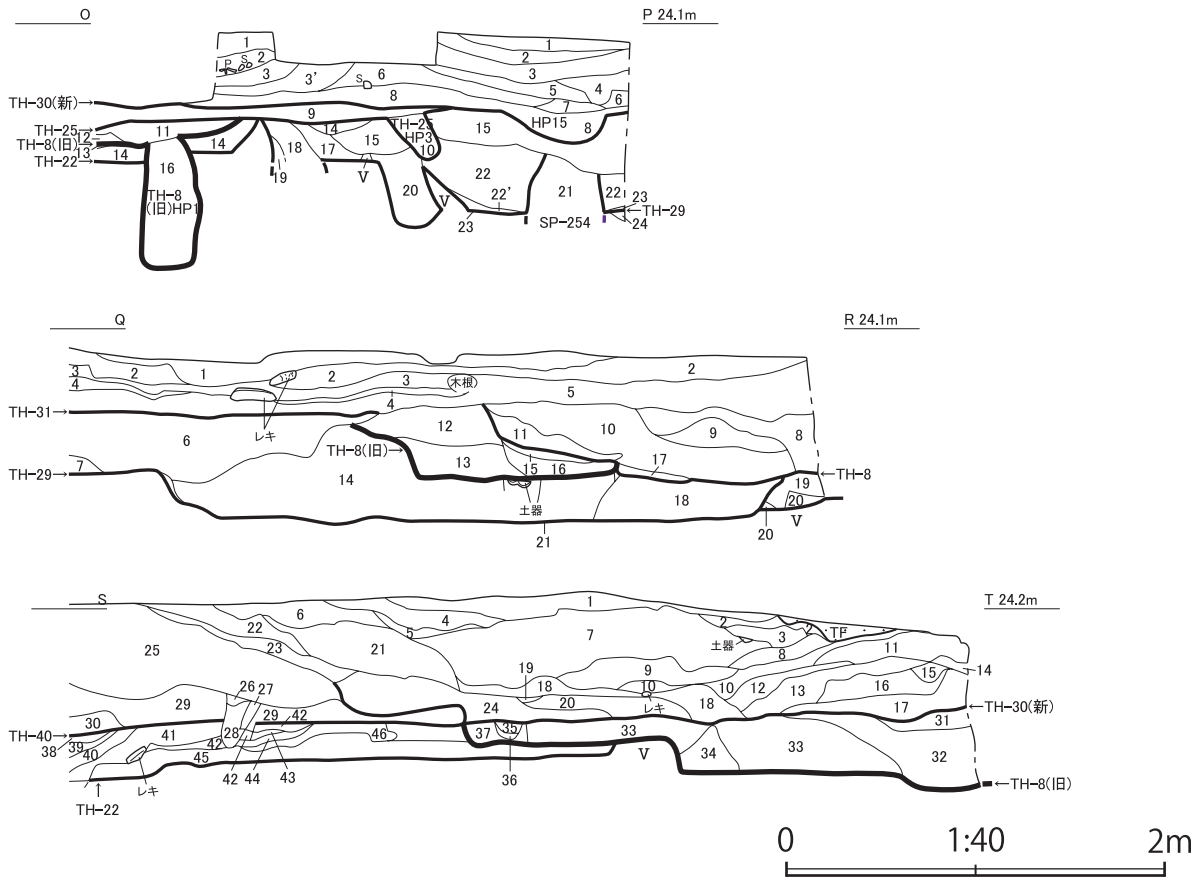

TH-8(旧) A-B

No.	土色	混入物	備考
1	にぶい黄褐色	10YR4/3 炭1%	
2	褐色	10YR4/4 炭2%	
3	褐色	10YR4/4 炭5%	
4			炭層
5	黄褐色	10YR5/6 ローム60%、炭1%	
5'	褐色	10YR4/6 ローム極小~小5%、焼土粒わずか、炭7%	
6	褐色	10YR4/4 ロームブロック15%、炭2%	
7	にぶい黄褐色	10YR4/3 ロームブロック極小~大40%、炭5%	
8	褐色	10YR4/4 炭わずか、ロームブロック極小~小1%	
9	黒褐色	10YR3/2 炭3%、ロームブロック15%	
10	にぶい黄褐色	10YR4/3 炭2%	
11	黄褐色	10YR5/6 炭2%	
12	黒褐色	10YR3/2 炭3%	
13	明黄褐色	10YR6/6 炭わずか	
14	黄褐色	10YR5/6 炭1%	
15			ほとんどローム
16	にぶい黄褐色	10YR4/3 炭1%、ローム粒15%	
17	にぶい黄褐色	10YR4/3 ロームブロック極小~大40%、炭5%	
18	にぶい黄褐色	10YR5/4	

TH-8(旧) C-D

No.	土色	粘性	堅密度	混入物	備考
1	にぶい黄褐色	10YR4/3	弱	すこぶる堅	ローム粒・炭10%
2	にぶい黄褐色	10YR5/4	弱	すこぶる堅	ほとんどローム
3	にぶい黄褐色	10YR4/3	弱	すこぶる堅	ローム粒・炭10%
4	黒褐色	10YR3/2	弱	すこぶる堅	ロームブロック・焼土ブロック20%
5	にぶい黄褐色	10YR4/3	弱	すこぶる堅	ロームブロック・ローム粒30%
6	褐色	10YR4/4	弱	すこぶる堅	ローム粒・炭片・ロームブロック7%
7	にぶい黄褐色	10YR5/4	弱	すこぶる堅	ローム粒・炭片5%
8	にぶい黄褐色	10YR4/3	弱	すこぶる堅	ローム粒・ロームブロック10%
9	にぶい黄褐色	10YR4/3	弱	すこぶる堅	ローム粒・ロームブロック10%
10	黄褐色	10YR5/6	弱	すこぶる堅	ほとんどローム
11	にぶい黄褐色	10YR4/3	弱	すこぶる堅	ローム粒・炭7%
12	黒褐色	10YR2/3	弱	すこぶる堅	ローム粒10%
13	暗褐色	10YR3/3	弱	すこぶる堅	ローム粒5%
14	褐色	10YR4/4	弱	すこぶる堅	ロームブロック・ローム粒10%
15	にぶい黄褐色	10YR5/4	弱	すこぶる堅	ロームブロック50%
16	黒褐色	10YR2/3	弱	すこぶる堅	ローム粒・炭3%
17	黒褐色	10YR2/3	弱	すこぶる堅	ローム粒10%
18	暗褐色	10YR3/3	弱	すこぶる堅	ローム粒15%
19	暗褐色	10YR3/4	弱	すこぶる堅	ローム粒・クロボク粒・炭20%
20	褐色	10YR4/4	弱	すこぶる堅	ロームブロック・ローム粒・炭30%
21	にぶい黄褐色	10YR4/3	弱	すこぶる堅	ローム粒20%
22	褐色	10YR4/6	弱	すこぶる堅	ローム粒・ロームブロック・炭20%

TH-8(旧) C-D

No.	土色	粘性	堅密度	混入物	備考
23	黄褐色	10YR5/6	弱	すこぶる堅	ロームブロック・ローム粒・炭30%
24	褐色	10YR4/6	弱	すこぶる堅	ロームブロック・ローム粒30%
25	黄褐色	10YR5/6	弱	すこぶる堅	ほとんどローム
26	黄褐色	10YR5/6	弱	すこぶる堅	ほとんどローム
27	褐色	10YR4/4	弱	すこぶる堅	ローム粒・炭7%
28					ほとんどローム

TH-8(旧) E-F

No.	土色	粘性	堅密度	混入物	備考
1	褐色	10YR4/4	弱	すこぶる堅	ロームブロック・ローム粒・炭10%
2	にぶい黄褐色	10YR4/3	弱	すこぶる堅	ローム粒・炭3%
3	にぶい黄褐色	10YR4/3	弱	すこぶる堅	ロームブロック・ローム粒・炭30%
4	にぶい黄褐色	10YR5/4	弱	すこぶる堅	ロームブロック・ローム粒・炭15%
5	褐色	10YR4/4	弱	すこぶる堅	ロームブロック・ローム粒・炭15%
6	明褐色	7.5YR5/6	弱	すこぶる堅	ロームブロック50%以上
7	にぶい黄褐色	10YR4/3	弱	すこぶる堅	ロームブロック・ローム粒・炭50%
8	にぶい黄褐色	10YR4/3	弱	すこぶる堅	ローム粒・炭7%
9	明褐色	7.5YR5/6	弱	すこぶる堅	ロームブロック・ローム粒・炭15%
10	にぶい黄褐色	10YR5/4	弱	すこぶる堅	ほとんどローム
11	にぶい黄褐色	10YR4/3	弱	やや軟	ロームブロック・ローム粒・炭10%
12	黄褐色	10YR5/6	弱	すこぶる堅	ロームブロック50%以上

TH-8(旧) G-H

No.	土色	混入物
1	にぶい黄褐色	10YR4/3 炭5%、ローム極小~小7%
2	にぶい黄褐色	10YR4/3 炭3%、ローム極小~小5%
3	褐色	10YR4/4 炭5%、ローム極小~小10%、黒色土微量
4	褐色	10YR4/4 炭1%、ローム極小~小10%、骨片微・黒色土5%、焼土粒微量
5	褐色	10YR4/4 炭微量、ローム極小3%、黒色土微量
6	褐色	10YR4/4 炭微量、ローム極小~大20%、黒色土3%
7	黄褐色	10YR5/6 炭1%、ローム極小~大40%、黒色土微量
8	褐色	10YR4/4 炭1%、ローム極小~大10%、黒色土微量、焼土粒微量
9	褐色	10YR4/4 炭5%、ローム極小~大10%、黒色土微量、焼土粒1%
10	黄褐色	10YR5/6 炭1%、ローム極小~大40%、黒色土微量
11	褐色	10YR4/4 炭2%、ローム極小~大30%、黒色土3%
12	褐色	10YR4/4 炭3%、ローム極小~大30%、黒色土7%
13	褐色	10YR4/4 炭1%、ローム極小~大40%、黒色土40%
14	褐色	10YR4/4 炭1%、ローム極小~大40%、黒色土3%
15	黄褐色	10YR5/6 炭3%、ローム極小~大40%、黒色土7%、焼土粒微量
16	褐色	10YR4/4 炭15%、ローム極小~大20%、黒色土10%
17	にぶい黄褐色	10YR4/3 炭10%、ローム極小~大20%、黒色土40%
18	褐色	10YR4/4 炭微量、ローム極小~小5%、黒色土5%
19	褐色	10YR4/4 ローム層10YR6/6明黄褐色土・黒色土微量
20	褐色	10YR4/4 炭微量、ローム極小~大5%、黒色土微量

図IV-82 TH-8(旧)(3)



TH-8(旧) G-H

No.	土色	堅密度	混入物	備考
21	褐色	10YR4/4	炭微量、ローム極小~大1%、黒色土1%	
22	褐色	10YR4/4	炭微量、ローム極小~大5%、黒色土微量	
23	褐色	10YR4/4	黒色土微量	
24	褐色	10YR4/4	ローム層10YR6/6明黄褐色土	
25	にぶい黄褐色	10YR4/3	炭1%、ローム極小~小5%、黒色土25%	
26	にぶい黄褐色	10YR4/3	炭微量、ローム5%、黒色土5%	
27	褐色	10YR4/4	炭微量、ローム極小~小5%、黒色土5%	
28	褐色	10YR4/4	炭わずか、ローム極小~小40%、黒色土30%	

TH-8(旧) K-L

No.	土色	粘性	堅密度	混入物	備考
51	黄褐色	10YR5/6	すこぶる堅		ほとんどローム
52	褐色	10YR4/4	すこぶる堅	ローム粒・炭10%	
53	暗褐色	10YR3/4	すこぶる堅	ローム粒・炭15%	
54	褐色	10YR4/4	すこぶる堅	ローム粒・炭7%	
55	暗褐色	10YR3/3	すこぶる堅	ローム粒・炭10%	
56	褐色	10YR4/4	すこぶる堅	ローム粒・炭15%	
57	褐色	10YR4/4	すこぶる堅	ロームブロック50%	

TH-8(旧) I-J

No.	土色	堅密度	混入物	備考	
1	にぶい黄褐色	10YR4/3	すこぶる堅	炭1%、極小~小ローム粒10%、黒色土微量	しまりなし
2	にぶい黄褐色	10YR4/3	すこぶる堅	炭5%、極小~小ローム粒1%、黒色土微量	しまりなし
3	褐色	10YR4/4	すこぶる堅	炭2%、極小~小ローム粒7%、黒色土微量	しまりなし
4	にぶい黄褐色	10YR4/3	すこぶる堅	炭微量、極小~小ローム粒5%、黒色土微量	しまりなし
5	にぶい黄褐色	10YR4/3	すこぶる堅	炭3%、極小~小ローム粒10%、黒色土微量	しまりなし
6	褐色	10YR4/4	すこぶる堅	炭5%、極小~大ローム粒10%、黒色土微量	しまりなし
7	にぶい黄褐色	10YR4/3	すこぶる堅	炭1%、極小~小ローム粒7%、黒色土微量	しまりなし
8	にぶい黄褐色	10YR4/3	すこぶる堅	炭3%、極小~大ローム粒10%、黒色土微量	しまりなし
9	黄褐色	10YR5/6	すこぶる堅	炭5%、極小~大ロームブロック40%、黒色土5%	ローム主体、しまりなし
10	にぶい黄褐色	10YR4/3	すこぶる堅	炭1%、極小~中ローム粒40%、黒色土10%、焼土粒微量	しまりなし
11	黄褐色	10YR5/6	すこぶる堅	炭1%、黒色土ブロック20%	ローム主体、しまりなし
12	黄褐色	10YR5/6	すこぶる堅	炭1%、黒色土ブロック50%	ローム主体、しまりなし
13	黄褐色	10YR5/6	すこぶる堅	炭1%、黒色土微量、焼土粒微量	ローム主体、しまりなし
14	黄褐色	10YR5/6	すこぶる堅	炭1%、黒色土ブロック30%	ローム主体、しまりなし
15			すこぶる堅	炭微量、極小~小ローム粒3%、黒色土微量	しまりなし

TH-8(旧) M-N

No.	土色	粘性	堅密度	混入物	備考	
1	褐色	10YR4/4	弱	すこぶる堅	ローム粒・炭片3%	
2	褐色	10YR4/4	弱	すこぶる堅	ロームブロック・ローム粒・炭10%	
3	褐色	10YR4/6	弱	すこぶる堅	炭片1%	ローム主体
4	褐色	10YR4/4	弱	すこぶる堅	ローム粒・炭片7%	
5	褐色	10YR4/6	弱	すこぶる堅	炭2%	ローム主体
6	暗褐色	10YR3/3	弱	堅	炭片・ローム粒15%	
7	褐色	10YR4/6	弱	堅		ローム主体
8	暗褐色	10YR3/4	弱	堅	炭3%	
9	褐色	10YR4/4	弱	すこぶる堅	炭片3%	ローム主体
10	暗褐色	10YR3/3	弱	すこぶる堅	炭片・ローム粒10%	
11	褐色	10YR4/4	弱	軟		ローム主体
12	暗褐色	10YR3/3	弱	軟	炭片3%	
13	褐色	10YR4/4	弱	すこぶる堅		ローム主体
14	暗褐色	10YR3/3	弱	やや軟	炭片3%	
15	にぶい黄褐色	10YR4/3	弱	やや軟	炭片2%	ローム主体
16	暗褐色	10YR3/3	弱	やや軟	炭片・ローム粒3%	
17	褐色	10YR4/4	弱	やや軟	炭片2%	ローム主体
18	にぶい黄褐色	10YR4/3	弱	軟	ロームブロック・炭片5%	
19	暗褐色	10YR3/3	弱	すこぶる堅	ローム粒7%	
20	暗褐色	10YR3/3	弱	すこぶる堅	ローム粒15%	
21	暗褐色	10YR3/4	弱	すこぶる堅	ローム粒・炭片10%	
22	黒褐色	10YR2/2	弱	すこぶる堅	炭片・ローム粒7%	
23	にぶい黄褐色	10YR4/3	弱	すこぶる堅	ローム粒・炭片15%	
24	褐色	10YR4/4	弱	軟	焼土ブロック・炭片上位に3%	
25	暗褐色	10YR3/3	弱	すこぶる堅	ローム粒・炭片15%	
26	暗褐色	10YR3/3	弱	すこぶる堅	ロームブロック・ローム粒・炭片30%	
27	にぶい黄褐色	10YR4/3	弱	すこぶる堅	炭片1%	ローム主体
28	暗褐色	10YR3/3	弱	堅	ローム粒・炭片10%	
29	褐色	10YR4/6	弱	堅	炭片・焼土粒1%	ローム主体
30	明褐色	7.5YR5/6	弱	すこぶる堅	炭片1%	ローム主体
31	褐色	10YR4/6	弱	すこぶる堅	ロームブロック・炭片50%	
32	褐色	10YR4/4	弱	やや軟	ローム粒・炭片10%	
33	暗褐色	10YR3/4	弱	しよう	ローム粒・炭片10%	
34	褐色	10YR4/4	弱	すこぶる堅	ロームブロック・クロボクブロック15%	
35	黄褐色	10YR5/6	弱	すこぶる堅		ローム主体
36	黒褐色	10YR2/2	弱	すこぶる堅	ロームブロック・ローム粒7%	
37	褐色	10YR4/6	弱	すこぶる堅	ローム粒・炭片1%	
38	にぶい黄褐色	10YR4/3	弱	すこぶる堅	クロボクブロック・ローム粒・炭片50%	
39	褐色	10YR4/6	弱	すこぶる堅	ロームブロック50%、炭片3%	
40	褐色	10YR4/4	弱	すこぶる堅	ロームブロック50%	
41	黒褐色	10YR2/2	弱	すこぶる堅	クロボクブロック・ロームブロック・焼土ブロック50%	

TH-8(旧) K-L

No.	土色	堅密度	混入物	備考	
1	褐色	10YR4/4	すこぶる堅	ローム粒・炭・焼土粒10%	
2	褐色	10YR4/4	すこぶる堅	ロームブロック・炭30%	
3	褐色	10YR4/4	すこぶる堅	ローム粒・炭3%	
4	褐色	10YR4/4	すこぶる堅	ロームブロック・クロボクブロック・炭50%	
5	褐色	10YR4/4	すこぶる堅	炭・ロームブロック・ローム粒5%	
6	褐色	10YR4/4	堅	炭・ローム粒2%	
7	褐色	10YR4/4	やや軟	炭1%	
8	褐色	10YR4/4	すこぶる堅	ロームブロック・ローム粒・炭7%	
9	褐色	10YR4/4	すこぶる堅	ロームブロック・ローム粒10%	
10	にぶい黄褐色	10YR4/3	やや軟	ローム粒・炭20%	ボンボン
11	暗褐色	10YR3/3	やや軟	ローム粒7%	ボンボン
12	褐色	10YR4/4	すこぶる堅	ロームブロック・ローム粒・炭20%	
13	褐色	10YR4/4	すこぶる堅	ロームブロック・ローム粒50%	
14	褐色	10YR4/4	堅	ローム粒・ロームブロック15%	
15	にぶい黄褐色	10YR4/3	堅	ロームブロック・クロボクブロック50%	
16	褐色	10YR4/4	堅	ローム粒・ロームブロック・炭40%	
17	にぶい黄褐色	10YR4/3	すこぶる堅	ローム粒・炭5%	
18	にぶい黄褐色	10YR4/3	すこぶる堅	ローム粒・焼土粒・炭20%	17より暗い
19	暗褐色	10YR3/3	すこぶる堅	ローム粒・炭・ロームブロック15%	
20	褐色	10YR4/6	すこぶる堅	炭・ローム粒2%	ほとんどローム
21	にぶい黄褐色	10YR4/3	すこぶる堅	炭・ローム粒10%	
22	暗褐色	10YR3/3	すこぶる堅	炭・ローム粒15%	
23	褐色	10YR4/4	すこぶる堅	炭2%	
24	にぶい黄褐色	10YR4/3	すこぶる堅	ローム粒・炭5%	
25	褐色	10YR4/4	すこぶる堅	ローム粒・炭7%	
26	褐色	10YR4/4	すこぶる堅	ローム粒・炭2%	
27	暗褐色	10YR3/3	すこぶる堅	ローム粒・炭10%	
28	にぶい黄褐色	10YR4/3	すこぶる堅	ロームブロック・ローム粒・炭15%	
29	にぶい黄褐色	10YR4/3	すこぶる堅	ローム粒・炭7%	
30	褐色	10YR4/4	すこぶる堅	ローム粒7%	
31	褐色	10YR4/4	すこぶる堅	ローム粒・炭5%	
32	褐色	10YR4/4	堅	ローム粒・炭10%	31より暗い
33	にぶい黄褐色	10YR4/3	すこぶる堅	ローム粒・炭7%	
34	褐色	10YR4/4	すこぶる堅	ロームブロック・ローム粒50%	
35	褐色	10YR4/4	すこぶる堅	ロームブロック・ローム粒40%	周満か
36	にぶい黄褐色	10YR4/3	やや軟	ローム粒・ロームブロック・クロボクブロック・炭20%	
37	褐色	10YR4/6	すこぶる堅		ほとんどローム、貼ローム
38	褐色	10YR4/4	堅	炭1%	貼ローム
39	褐色	10YR4/4	すこぶる堅	ロームブロック・炭10%	貼ローム
40	褐色	10YR4/6	堅	ロームブロック・炭15%	貼ローム
41	にぶい黄褐色	10YR4/3	すこぶる堅	ローム粒・炭5%、部分的にスチ焼土・焼骨・焼土粒10%	上半貼ローム
42	褐色	10YR4/4	堅	ローム粒・炭3%	
43	褐色	10YR4/4	すこぶる堅	ロームブロック・ローム粒50%	
44	にぶい黄褐色	10YR4/3	すこぶる堅	ローム粒・炭7%	
45	褐色	10YR4/6	堅	ロームブロック・炭50%	
46	褐色	10YR4/4	すこぶる堅	ローム粒3%	
47	にぶい黄褐色	10YR4/3	すこぶる堅	ローム粒・炭7%	
48	黒褐色	10YR2/2	すこぶる堅	炭・ローム粒10%	
49	黄褐色	10YR5/6	すこぶる堅	ロームブロック・炭50%	
50	にぶい黄褐色	10YR4/3	やや軟	ローム粒・炭15%	

TH-8(旧) O-P

No.	土色	粘性	堅密度	混入物	備考
1	明黄褐色	10YR6/6	中	すこぶる堅	
2	にぶい黄褐色	10YR5/4	中	すこぶる堅	φ1cm以下炭化材5%
3	黄褐色	10YR5/6	中	すこぶる堅	
3'	灰黄褐色	10YR4/2	弱	すこぶる堅	
4	にぶい黄褐色	10YR5/4	中	すこぶる堅	炭化材わずか
5	にぶい黄褐色	10YR4/3	中	すこぶる堅	炭化材わずか
6	にぶい黄褐色	10YR5/4	中	すこぶる堅	
7	明黄褐色	10YR6/6	中	すこぶる堅	
8	にぶい黄褐色	10YR4/3	中	すこぶる堅	φ0.5cm炭化材5%
9	灰黄褐色	10YR4/2	弱	すこぶる堅	φ1cm炭化材3%
10	にぶい黄褐色	10YR4/3	弱	軟	
11	黄褐色	10YR5/6	中	すこぶる堅	
12	にぶい黄褐色	10YR5/4	中	すこぶる堅	
13	黄褐色	10YR5/6	中	すこぶる堅	
14	にぶい黄褐色	10YR5/4	弱	堅	φ5cmロームブロック40%
15	にぶい黄褐色	10YR5/4	弱	堅	φ4cm以下ロームブロック
16	にぶい黄褐色	10YR5/4	弱	軟	φ3cm以下ロームブロック集合
17	にぶい黄褐色	10YR5/3	中	軟	φ3cm位ブロック状集合
18	にぶい黄褐色	10YR5/4	中	軟	φ3cm位ブロック状集合
19	にぶい黄褐色	10YR5/3	弱	軟	φ2cmブロック状混合
20	灰黄褐色	10YR5/2	弱	堅	φ5cm以下ロームブロック10%
21	灰黄褐色	10YR5/3	中	軟	φ5cm以下ロームブロック集合
22	灰黄褐色	10YR5/3	弱	堅	φ5cm以下ロームブロック10%、φ1cm炭化材1%
22'	明黄褐色	10YR6/8	中	すこぶる堅	φ5cm以下ロームブロック集合
23	黒褐色	10YR2/1	中	軟	φ0.5cm炭化材3%
24	明黄褐色	10YR7/6	中	堅	
	灰黄褐色	10YR5/2	中	堅	互層

図IV-83 TH-8(旧)(4)

TH-8(旧) Q-R

No.	土色	粘性	堅密度	混入物	備考	
1	褐色	10YR4/6	弱	堅	ローム粒・炭粒5%	
2	褐色	10YR4/4	弱	堅	ロームブロック・炭片50%	
3	褐色	10YR4/6	弱	堅	炭片・ローム粒15%	
4	褐色	10YR4/6	弱	堅	炭片3%	ローム主体
5	褐色	10YR4/4	弱	すこぶる堅	炭片・ローム粒7%	
6	褐色	10YR4/6	弱	やや軟	ロームブロック50%、炭片少ない	
7	褐色	10YR4/6	弱	堅	ロームブロック30%、6より暗色	
8	褐色	10YR4/4	弱	堅	ローム粒・炭粒5%	
9	褐色	10YR4/6	弱	すこぶる堅	ロームブロック10%	
10	褐色	10YR4/6	弱	堅	ロームブロック・炭片30%	
11	褐色	10YR4/4	弱	堅	ロームブロック20%	
12	褐色	10YR4/6	弱	堅	ロームブロック20%、炭片1%	
13	褐色	10YR4/6	弱	堅	ロームブロック50%、炭片2%	
14	褐色	10YR4/6	弱	軟	ロームブロック30%	
15	褐色	10YR4/6	弱	すこぶる堅		ローム、貼ローム
16	黄褐色	10YR5/6	弱	堅	ロームブロック50%	
17	褐色	10YR4/6	弱	すこぶる堅		ローム、貼ローム
18	褐色	10YR4/4	弱	すこぶる堅	ロームブロック50%	
19	褐色	10YR4/4	弱	すこぶる堅		ローム、貼ローム
20	黒色	10YR2/1	弱	やや軟	ローム粒7%	
21	黒褐色	10YR3/1	弱	軟	炭片3%	

TH-8(旧) S-T

No.	土色	粘性	堅密度	混入物	備考	
11	にぶい黄褐色	10YR4/3	弱	堅	ロームブロック20%、炭片10%	
12	褐色	10YR4/4	弱	すこぶる堅	ロームブロック50%	
13	にぶい黄褐色	10YR4/3	弱	堅	ローム粒・炭片7%	
14	にぶい黄褐色	10YR4/3	弱	すこぶる堅	ロームブロック50%	
15	褐色	10YR4/4	弱	すこぶる堅	ローム粒7%	
16	にぶい黄褐色	10YR4/3	弱	すこぶる堅	ロームブロック50%	
17	にぶい黄褐色	10YR4/3	弱	堅	ローム粒・炭片15%	
18	暗褐色	10YR3/4	弱	すこぶる堅	ロームブロック・ローム粒・炭片7%	
19	暗褐色	10YR3/3	弱	やや軟	ローム粒7%	
20	にぶい黄褐色	10YR4/3	弱	すこぶる堅	ロームブロック20%、ローム粒・炭片10%	
21	褐色	10YR4/4	弱	堅	ローム粒・炭片7%	
22	褐色	10YR4/4	弱	堅	ロームブロック50%	
23	暗褐色	10YR3/4	弱	堅	炭片・ローム粒25%	
24	褐色	10YR4/4	弱	堅	炭片・ローム粒5%	
25	褐色	10YR4/4	弱	堅	炭片・ローム粒10%	
26	褐色	10YR4/4	弱	やや軟	ローム粒・炭片7%	
27	暗褐色	10YR3/3	弱	堅	ローム粒・炭片40%	
28	暗褐色	10YR3/4	弱	堅	ローム粒・炭片7%	
29	褐色	10YR4/4	弱	堅	ローム粒・炭片15%	
30	褐色	10YR4/4	弱	堅	ローム粒・炭片10%	29より暗
31	褐色	10YR4/6	弱	すこぶる堅	ロームブロック40%	
32	褐色	10YR4/4	弱	堅	ロームブロック30%	
33	褐色	10YR4/4	弱	堅	ロームブロック20%	
34	褐色	10YR4/4	弱	しょう	ロームブロック15%	
35	褐色	10YR4/4	弱	堅	ローム粒5%	
36	黒褐色	10YR2/2	弱	堅	ローム粒3%	
37	褐色	10YR4/6	弱	堅	ロームブロック15%	
38	褐色	10YR4/6	弱	すこぶる堅	ロームブロック50%	
39	暗褐色	10YR3/3	弱	やや軟	ローム粒23%	
40	にぶい黄褐色	10YR5/4	弱	しょう		ローム主体
41	暗褐色	10YR3/3	弱	堅	ローム粒5%	
42	褐色	10YR4/4	弱	堅	ローム粒3%	
43	黒褐色	10YR3/2	弱	堅	ローム粒5%	41に似る
44						42に似る
45						炭層
46	褐色	10YR4/4	弱	堅	ローム粒・炭片3%	

TH-8(旧) S-T

No.	土色	粘性	堅密度	混入物	備考	
1	褐色	10YR4/4	弱	堅	ローム粒・炭粒5%	
2	黄褐色	10YR5/6	弱	堅		ローム主体
3	にぶい黄褐色	10YR4/3	弱	やや軟	ローム粒・炭片15%	
4	褐色	10YR4/4	弱	堅	ロームブロック50%、炭片2%	
5	黒褐色	10YR3/2	弱	やや軟	ロームブロック50%、炭片3%	
6	にぶい黄褐色	10YR4/3	弱	堅	ロームブロック15%、炭片2%	
7	褐色	10YR4/6	弱	すこぶる堅	ロームブロック50%、炭片1%	
8	にぶい黄褐色	10YR4/3	弱	すこぶる堅	ロームブロック10%、炭片2%	
9	褐色	10YR4/4	弱	すこぶる堅	ロームブロック30%	
10	暗褐色	10YR3/3	弱	堅	ローム粒・炭片上位10%	

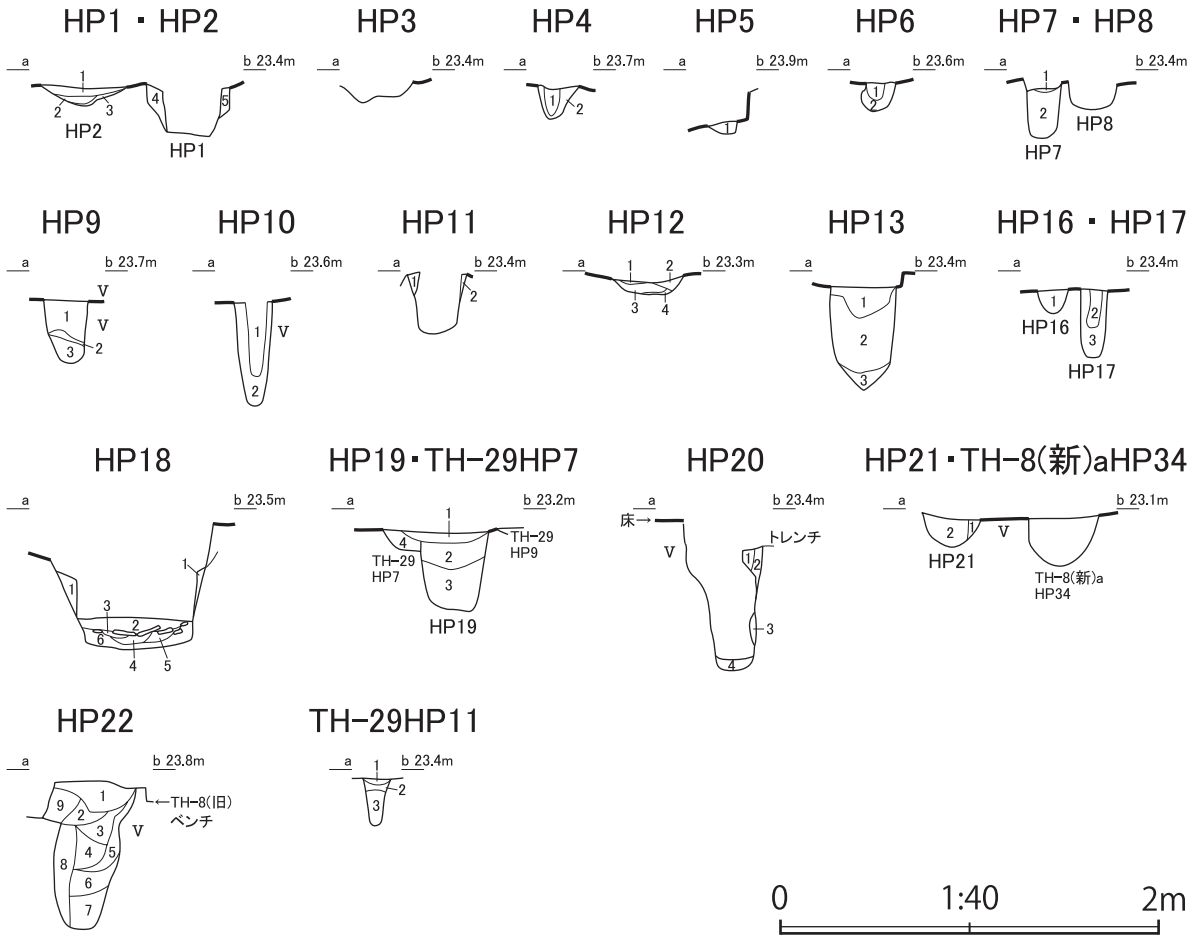

図IV-84 TH-8(旧)(5)



TH-8(旧) HP

遺構名	No.	土色	粘性	堅密度	混入物	備考	
HP1・2	1	褐色	10YR4/4	すこぶる堅	ロームブロック・ローム粒10%		
	2	黒色	10YR1.7/1	堅		炭層	
	3	灰黄褐色	10YR4/2	すこぶる堅	ロームブロック・ローム粒15%		
	4	褐色	10YR4/4	堅	ロームブロック・ローム粒15%		
	5	にぶい黄褐色	10YR4/3	堅	ロームブロック・ローム粒25%		
HP4	1	褐色	10YR4/4	しょう	ロームブロック・ローム粒3%		
	2	黄褐色	10YR5/6	堅	ロームブロック・ローム粒10%		
HP5	1	黄褐色	10YR5/6	堅	ロームブロック・ローム粒20%		
HP6	1	にぶい黄褐色	10YR5/4	すこぶる堅	ロームブロック・ローム粒30%		
	2	褐色	10YR4/4	すこぶる堅	ロームブロック・ローム粒50%		
HP7・8	1	黄褐色	10YR5/6	すこぶる堅		貼ローム	
	2	にぶい黄褐色	10YR6/4	やや軟	ロームブロック・ローム粒5%		
HP9	1	褐色	10YR4/6	弱	しょう	φ0.5cmロームブロック30%	
	2	暗褐色	10YR3/3	弱	しょう	炭40%	
	3	褐色	10YR4/6	弱	しょう	φ0.5cmロームブロック30%	1に同じ
HP10	1					しまりなし	
	2	褐色	10YR4/4	弱	堅	φ1cmロームブロック30%	
HP11	1	褐色	10YR4/4	堅	ロームブロック・ローム粒・炭10%		
	2	にぶい黄褐色	10YR4/3	堅	ロームブロック・ローム粒10%		
HP12	1	褐色	10YR4/6	すこぶる堅		貼ローム	
	2	黄褐色	10YR5/6	すこぶる堅		貼ローム	
	3	褐色	10YR4/6	すこぶる堅		貼ローム、1・2の間に炭層うすく入る	
	4	黒色	10YR2/1	堅		炭層	
HP13	1	黄褐色	10YR5/6	すこぶる堅		貼ローム	
	2	褐色	10YR4/4	やや軟	ロームブロック・ローム粒15%		
	3	褐色	10YR4/4	すこぶる堅	ロームブロック50%		
HP16・17	1	褐色	10YR4/6	中	軟		
	2	にぶい黄褐色	10YR5/4	弱	しょう	炭10%	
	3	褐色	10YR4/6	弱	しょう	炭10%	
HP18	1	黄褐色	10YR5/6	中	軟	φ2cmロームブロック30%	
	2	褐色	10YR4/4	弱	すこぶる堅	φ5cm以下ロームブロック30%、炭1%	踏み固められている
	3	黄褐色	10YR5/6	中	すこぶる堅		ロームブロック
	4	黒褐色	10YR3/2	弱	軟		
	5	にぶい黄褐色	10YR5/4	中	軟		
	6	黄褐色	10YR5/6	中	軟		
HP19	1	褐色	10YR4/4	すこぶる堅	ロームブロック50%	貼ローム	
	2	にぶい黄褐色	10YR5/4	やや軟	ロームブロック・ローム粒・炭15%		
	3	黄褐色	10YR2/2	やや軟	ロームブロック・ローム粒20%		
	4	黒褐色	10YR3/2	すこぶる堅	ロームブロック・ローム粒30%		
HP20	1	褐色	10YR4/6	弱	しょう		
	2	黄褐色	10YR5/6	弱	軟		やわらかいローム
	3	黄褐色	10YR5/6	中	堅	φ5cm以下ロームブロック	ボロボロくずれやすい
	4	黄褐色	10YR5/6	中	しょう	φ5cm以下ロームブロック・ローム粒	
HP21	1	黄褐色	10YR5/6	中	堅		
	2	褐色	7.5YR4/6	中	しょう	炭1%	
HP22	1	暗褐色	10YR3/3	すこぶる堅	ロームブロック・ローム粒・炭・焼土粒10%		
	2	黄褐色	10YR5/6	やや軟	ロームブロック・ローム粒・炭7%		
	3	にぶい黄褐色	10YR4/3	やや軟	ロームブロック・ローム粒5%		
	4	褐色	10YR4/6	軟	炭3%	ボンボン	
	5	にぶい黄褐色	10YR4/3	軟	炭・ローム粒3%		
	6	黄褐色	10YR5/6	軟	ロームブロック・ローム粒40%		
	7	褐色	10YR4/6	軟	ロームブロック・ローム粒50%		
	8	黄褐色	10YR5/6	堅	ロームブロック・ローム粒50%		
	9					TH-8(旧)覆土	
TH-29 HP11	1	にぶい黄褐色	10YR5/4	中	すこぶる堅	φ3cmロームブロック10%	
	2	黄褐色	10YR5/6	中	堅	φ1cmロームブロック60%	
	3	にぶい黄褐色	10YR5/4	中	しょう		



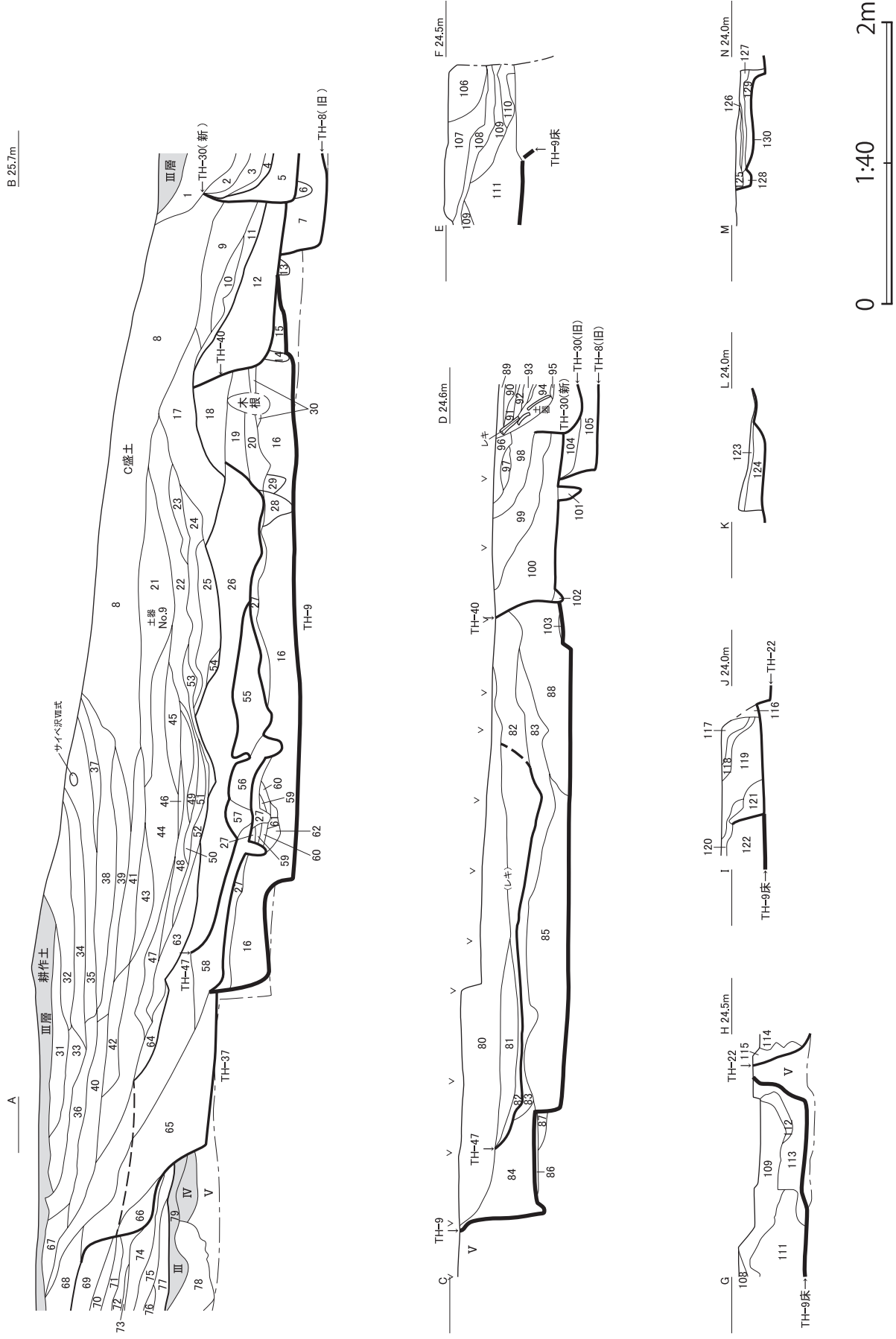

図IV-87 TH-9 (2)

福島町 館崎遺跡

TH-9 A-B

No.	土色	粘性	堅密度	混入物	備考
1	にぶい黄褐色	10YR4/3	すこぶる堅	ローム粒・炭5%	
2	にぶい黄褐色	10YR4/3	すこぶる堅	ローム粒・焼土粒・炭20%	1より暗い
3	暗褐色	10YR3/3	すこぶる堅	ローム粒・炭・ロームブロック15%	
4	暗褐色	10YR3/3	すこぶる堅	炭・ローム粒15%	
5	にぶい黄褐色	10YR4/6	すこぶる堅	ローム粒・炭7%	
6	褐色	10YR4/4	すこぶる堅	ロームブロック・ローム粒40%	周溝か
7	黄褐色	10YR5/6	すこぶる堅	ロームブロック・炭50%	
8	褐色	10YR4/4	すこぶる堅	ローム粒・炭10%	
9	暗褐色	10YR3/4	すこぶる堅	ローム粒・炭15%	
10	褐色	10YR4/4	すこぶる堅	ローム粒・炭7%	
11	暗褐色	10YR3/3	すこぶる堅	ローム粒・炭10%	
12	褐色	10YR4/4	すこぶる堅	ローム粒・炭15%	
13	褐色	10YR4/4	すこぶる堅	ロームブロック50%	
14	褐色	10YR4/4	やや軟	ローム粒・炭7%	
15	褐色	10YR4/4	すこぶる堅	ロームブロック・ローム粒25%	
16	褐色	10YR4/4	すこぶる堅	ロームブロック・ローム粒25%	
17	にぶい黄褐色	10YR4/3	すこぶる堅	ローム粒・炭・ロームブロック15%	
18	褐色	10YR4/4	すこぶる堅	ローム粒・炭・ロームブロック20%	
19	褐色	10YR4/4	すこぶる堅	ローム粒・炭7%	
20	暗褐色	10YR3/4	すこぶる堅	ローム粒・炭7%	
21	にぶい黄褐色	10YR4/3	すこぶる堅	ローム粒・炭3%	
22	暗褐色	10YR3/3	すこぶる堅	ローム粒・炭10%	
23	にぶい黄褐色	10YR4/3	すこぶる堅	ローム粒・炭5%	
24	暗褐色	10YR3/3	すこぶる堅	ローム粒・炭7%	
25	褐色	10YR4/4	すこぶる堅	炭2%	
26	褐色	10YR4/4	すこぶる堅	ローム粒・炭・ロームブロック15%	
27	にぶい黄褐色	10YR4/3	すこぶる堅	ローム粒・炭15%	
28	褐色	10YR4/4	堅	ロームブロック・ローム粒25%	
29	褐色	10YR4/4	堅	ローム粒・焼土粒15%	
30	褐色	10YR4/6	すこぶる堅	ロームブロック20%	
31	オリーブ褐色	2.5YR3/3	すこぶる堅	ローム粒・炭5%	
32	にぶい黄褐色	10YR4/3	すこぶる堅	ローム粒・炭3%	
33	暗褐色	10YR3/3	すこぶる堅	ローム粒・焼土粒3%	
34	にぶい黄褐色	10YR4/3	すこぶる堅	ローム粒・炭3%	
35	褐色	10YR4/4	すこぶる堅	ローム粒・炭5%	
36	にぶい黄褐色	10YR4/3	すこぶる堅	ローム粒・炭5%	
37	褐色	10YR4/4	すこぶる堅	ローム粒・炭3%	
38	褐色	10YR4/4	すこぶる堅	ローム粒・炭3%	37より暗い
39	褐色	10YR4/4	すこぶる堅	ローム粒・炭3%	38より明るい
40	にぶい黄褐色	10YR4/3	すこぶる堅	ローム粒・炭3%	
41	暗褐色	10YR3/3	すこぶる堅	ローム粒・焼土粒15%	
42	にぶい黄褐色	10YR4/3	すこぶる堅	ローム粒・炭5%	
43	にぶい黄褐色	10YR4/3	すこぶる堅	ローム粒・炭2%、一部ロームブロック多い	
44	にぶい黄褐色	10YR4/3	すこぶる堅	ローム粒・炭5%	
45	褐色	10YR4/4	堅	焼土粒・ローム粒・炭・焼骨15%	
46	褐色	7.5YR4/4	すこぶる堅	焼土粒・炭・焼骨20%	
47	暗褐色	10YR3/3	すこぶる堅	ローム粒・炭10%	
48	にぶい黄褐色	10YR4/3	すこぶる堅	ローム粒・炭7%	
49	褐色	10YR4/4	すこぶる堅	ローム粒・炭7%	下半炭多い
50	にぶい黄褐色	10YR4/3	すこぶる堅	炭・焼骨・焼土ブロック20%	
51	褐色	10YR4/6	すこぶる堅	炭5%	ほとんどローム
52	暗褐色	10YR3/3	堅	ローム粒・炭15%	
53	褐色	10YR4/4	すこぶる堅	炭2%	ほとんどローム
54	にぶい黄褐色	10YR4/3	すこぶる堅	ローム粒・炭3%	
55	にぶい黄褐色	10YR4/3	すこぶる堅	ロームブロック・ローム粒・炭30%	
56	にぶい黄褐色	10YR4/3	すこぶる堅	ロームブロック・ローム粒・炭50%	55より炭や多い
57	にぶい黄褐色	10YR4/3	すこぶる堅	ロームブロック・ローム粒・炭30%	
58	にぶい黄褐色	10YR4/3	すこぶる堅	ロームブロック・ローム粒・炭30%	
59	にぶい黄褐色	10YR4/3	すこぶる堅	ロームブロック50%	貼ローム
60	暗褐色	10YR3/4	すこぶる堅	ローム粒・炭15%	
61	にぶい黄褐色	10YR4/3	すこぶる堅	ローム粒・炭10%	
62	褐色	10YR4/6	すこぶる堅		ほとんどローム
63	にぶい黄褐色	10YR4/3	すこぶる堅	ローム粒・ロームブロック・炭20%	
64	黄褐色	10YR5/6	すこぶる堅		ほとんどローム
65	にぶい黄褐色	10YR4/3	すこぶる堅	ローム粒・炭・ロームブロック20%	
66	暗褐色	10YR3/4	すこぶる堅	ローム粒・炭15%	
67	褐色	10YR4/4	すこぶる堅	炭1%	
68	にぶい黄褐色	10YR4/3	すこぶる堅	ローム粒・炭7%	
69	暗褐色	10YR3/3	すこぶる堅	ローム粒・炭7%	
70	にぶい黄褐色	10YR4/3	すこぶる堅	ローム粒・炭10%	
71	暗褐色	10YR3/4	すこぶる堅	炭・ローム粒20%	
72	褐色	10YR4/6	すこぶる堅	炭1%	
73	暗褐色	10YR3/3	すこぶる堅	ローム粒・炭15%	
74	褐色	10YR4/4	堅	ローム粒・炭7%	

TH-9 A-B

No.	土色	粘性	堅密度	混入物	備考
75	褐色	10YR4/6	すこぶる堅	ロームブロック・炭50%	
76	暗褐色	10YR3/3	堅	ローム粒15%	
77	暗褐色	10YR3/4	堅	ローム粒10%	
78	暗褐色	10YR3/3	堅	ロームブロック・クロボクブロック30%	
79	黒色	10YR2/2	堅	ローム粒2%	

TH-9 C-D

No.	土色	粘性	堅密度	混入物	備考
80	暗褐色	10YR3/4	弱	炭片・ロームブロックφ5mm前後15%	
81	褐色	10YR4/4	弱	炭片1%	
82	にぶい黄褐色	10YR5/4	弱	炭片2%	
83	褐色	10YR4/4	弱	炭片・ロームブロック10%	
84	褐色	10YR4/4	弱	やや軟	ロームブロック30%
85	褐色	10YR4/4	弱	やや軟	ロームブロック50%
86	黄褐色	10YR5/6	弱	すこぶる堅	貼ローム
87	明褐色	7.5YR5/6	弱	堅	貼ローム
88	褐色	10YR4/4	弱	堅	ロームブロック30%
89	褐色	10YR4/4	弱	すこぶる堅	ローム粒・炭片3%
90	褐色	10YR4/4	弱	すこぶる堅	ロームブロック・ローム粒・炭10%
91	褐色	10YR4/6	弱	すこぶる堅	炭片1%
92	褐色	10YR4/4	弱	すこぶる堅	ローム粒・炭片7%
93	褐色	10YR4/6	弱	すこぶる堅	炭2%
94	褐色	10YR4/4	弱	すこぶる堅	炭片3%
95	暗褐色	10YR3/3	弱	すこぶる堅	炭片・ローム粒10%
96	暗褐色	10YR3/3	弱	すこぶる堅	ローム粒7%
97	暗褐色	10YR3/3	弱	すこぶる堅	ローム粒15%
98	暗褐色	10YR3/4	弱	すこぶる堅	ローム粒・炭片10%
99	黒褐色	10YR3/2	弱	すこぶる堅	炭片・ローム粒7%
100	にぶい黄褐色	10YR4/3	弱	すこぶる堅	ローム粒・炭片15%
101	褐色	10YR4/4	弱	軟	焼土ブロック・炭片上位に3%
102	褐色	10YR4/4	弱	しよう	炭片2%
103	褐色	10YR4/4	弱	すこぶる堅	
104	褐色	10YR4/6	弱	堅	炭片・焼土粒1%
105	明褐色	7.5YR5/6	弱	すこぶる堅	炭片1%

TH-9 E-F・G-H

No.	土色	粘性	堅密度	混入物	備考
106	にぶい黄褐色	10YR4/3	中	堅	φ1cmロームブロック10%
107	にぶい黄褐色	10YR5/4	中	堅	φ1cmロームブロック10%、炭化材10%
108	褐色	10YR4/4	中	軟	炭化材わずすか
109	黄褐色	10YR5/6	中	軟	φ1cmロームブロック20%、炭化材わずすか
110	灰黄褐色	10YR4/2	中	軟	炭化材わずすか
111	明黄褐色	10YR6/8	中	軟	φ3cm以下ロームブロックとローム細粒の混合
112					10YR3/2黒褐色土ブロックφ3cm
113	にぶい黄褐色	10YR4/3	中	軟	φ2cm以下ロームブロック40%、φ1cm焼土塊20%
114	にぶい黄褐色	10YR5/4	中	軟	φ4cm以下ロームブロック20%
115	灰黄褐色	10YR4/2	中	軟	φ4cm以下ロームブロック20%

TH-9 I-J

No.	土色	粘性	堅密度	混入物	備考
116	黒褐色	10YR3/2	弱	軟	ローム粒・ロームブロック30%
117	褐色	10YR4/4	弱	堅	ローム粒・ロームブロック30%
118	褐色	10YR4/6	弱	堅	
119	褐色	10YR4/4	弱	堅	ロームブロック・ローム粒・炭25%
120	暗褐色	10YR3/3	弱	堅	ロームブロック・ローム粒15%
121	褐色	10YR4/6	弱	堅	ロームブロック・ローム粒15%
122	褐色	10YR4/4	弱	堅	ロームブロック・ローム粒15%

TH-9 K-L

No.	土色	粘性	堅密度	混入物	備考
123	黄褐色	10YR5/6	弱	すこぶる堅	貼ローム
124	褐色	10YR4/6	堅	ロームブロック・ローム粒40%	

TH-9 M-N

No.	土色	粘性	堅密度	混入物	備考
125	褐色	10YR4/4	すこぶる堅	ロームブロック50%以上	貼ローム
126	褐色	10YR4/6	すこぶる堅		ほとんどローム、貼ローム
127	褐色	10YR4/4	すこぶる堅		貼ローム
128	黄褐色	10YR5/6	すこぶる堅	ロームブロック・ローム粒50%以上	
129	褐色	10YR4/4	すこぶる堅	ロームブロック・ローム粒50%以上	
130	褐色	10YR4/4	堅	ローム粒・炭15%	

図IV-88 TH-9 (3)

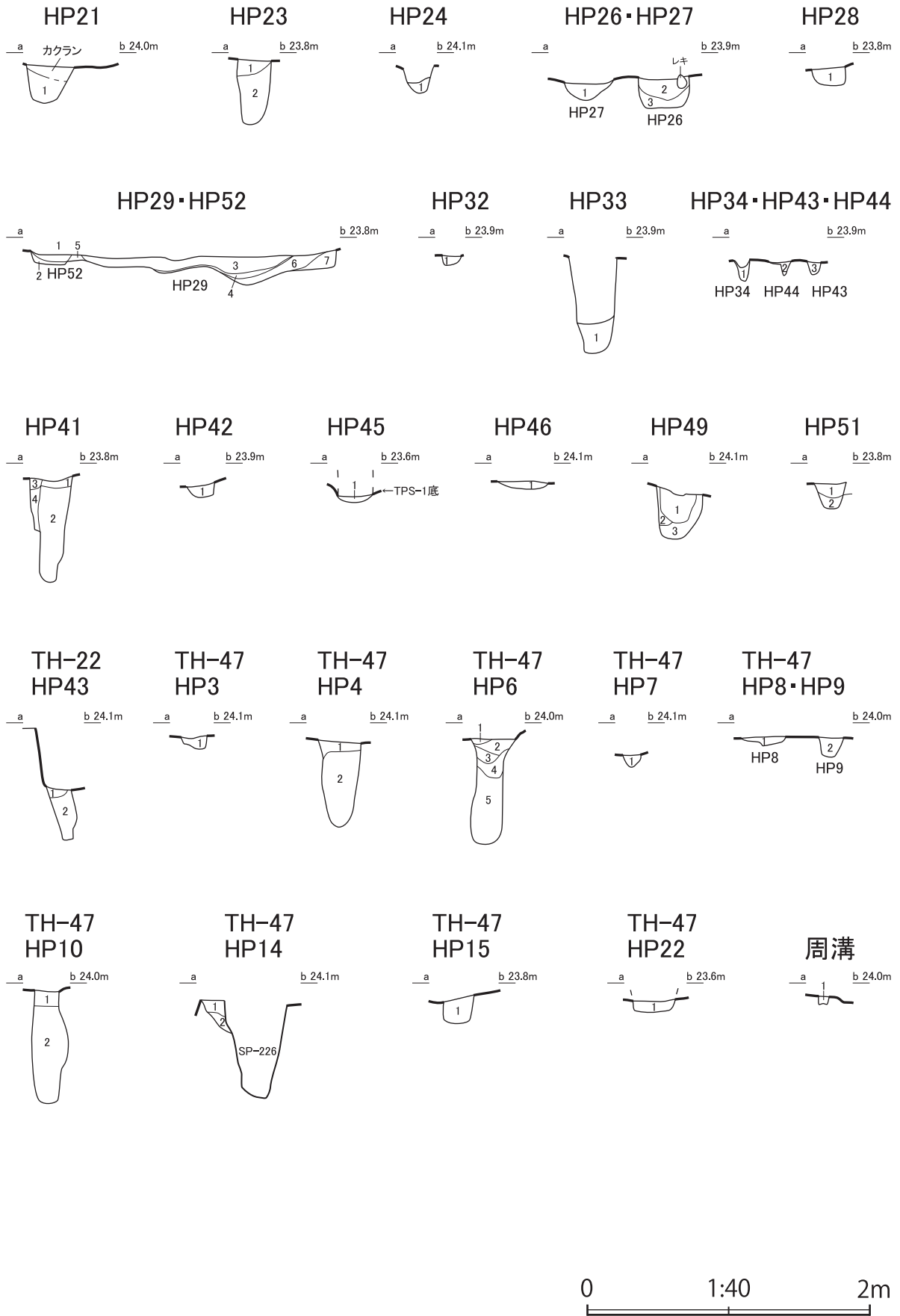

図IV-89 TH-9 (4)

TH-9 HP

遺構名	No.	土色	粘性	堅密度	混入物	備考
HP21	1	褐色	10YR4/4	軟	ローム粒・炭7%	
HP23	1	褐色	10YR4/6	すこぶる堅	ロームブロック・ローム粒・炭50%	貼ローム
	2	にぶい黄褐色	10YR4/3	しろう	ロームブロック・ローム粒30%	ボソボソ
HP24	1	褐色	10YR4/6	堅	ローム粒・焼土粒7%	
HP26・27	1	にぶい黄褐色	10YR5/4	やや軟	ロームブロック・ローム粒10%	
	2	褐色	10YR4/6	やや軟	ロームブロック・ローム粒・炭5%	
	3	褐色	10YR4/6	すこぶる堅	ロームブロック・ローム粒・炭15%	
HP28	1	褐色	10YR4/4	やや軟	ロームブロック・ローム粒5%	
HP29・52	1	褐色	10YR4/4	堅	ローム粒・炭15%	
	2	褐色	10YR4/6	すこぶる堅	ロームブロック・ローム粒30%	
	3	褐色	10YR4/6	すこぶる堅	ロームブロック・ローム粒・炭20%	
	4	暗褐色	10YR3/3	堅	炭・ロームブロック・ローム粒50%	
	5	黄褐色	10YR5/6	すこぶる堅	ロームブロック・ローム粒・炭30%	
	6	黄褐色	10YR5/6	すこぶる堅	炭1%	ほとんどローム
	7	にぶい黄褐色	10YR4/3	やや軟	ロームブロック・ローム粒30%	
HP32	1	褐色	10YR4/6	すこぶる堅	ロームブロック・ローム粒・炭10%	
HP33	1	褐色	10YR4/6	堅	ロームブロック・ローム粒15%	
HP34・43・44	1	褐色	10YR4/4	しろう	ローム粒3%	
	2	褐色	10YR4/6	軟	ローム粒・炭3%	
	3	褐色	10YR4/6	軟	ローム粒・炭3%	
HP41	1	黄褐色	10YR5/6	すこぶる堅		貼ローム
	2	黄褐色	10YR5/6	やや軟	ロームブロック・ローム粒10%	
	3	黄褐色	10YR5/6	すこぶる堅		貼ローム
	4	黄褐色	10YR5/6	堅	ロームブロック50%	
HP42	1	にぶい黄褐色	10YR5/4	すこぶる堅	ロームブロック・ローム粒10%	
HP45	1		7.5YR4/6	堅	ローム粒・炭粒3%	
HP46	1	褐色	10YR4/4	すこぶる堅	ロームブロック・ローム粒・炭25%	
HP49	1	黒褐色	10YR3/2	やや軟	ロームブロック・ローム粒20%	
	2	褐色	10YR4/4	やや軟	ロームブロック・ローム粒30%	
	3	褐色	10YR4/4	堅	ロームブロック・ローム粒50%	
HP51	1	にぶい黄褐色	10YR4/3	やや軟	ロームブロック・ローム粒15%	
	2	黄褐色	10YR5/6	強	堅	ほとんどローム

TH-22 HP

遺構名	No.	土色	粘性	堅密度	混入物	
HP43	1	にぶい黄褐色	10YR5/4	中	堅	φ3cmロームブロック20%
	2	にぶい黄褐色	10YR5/4	中	軟	φ3cmロームブロック20%

TH-47 HP・周溝

遺構名	No.	土色	粘性	堅密度	混入物
HP3	1	暗褐色	10YR3/3	すこぶる堅	ロームブロック・ローム粒・クロボクブロック30%
	2	褐色	10YR4/6	すこぶる堅	ロームブロック・ローム粒15%
HP4	1	褐色	10YR4/6	やや軟	ロームブロック・ローム粒10%
	2	褐色	10YR4/6	堅	ローム粒・炭7%
HP6	1	にぶい黄褐色	10YR4/3	堅	ローム粒・炭7%
	2	褐色	10YR4/4	堅	ローム粒・炭3%
	3	にぶい黄褐色	10YR4/3	堅	ロームブロック・ローム粒3%
	4	褐色	10YR4/4	やや軟	ローム粒・炭2%
	5	褐色	10YR4/6	やや軟	ロームブロック・ローム粒10%
HP7	1	褐色	10YR4/4	すこぶる堅	ローム粒・炭5%
HP8・9	1	褐色	10YR4/4	すこぶる堅	ローム粒・炭7%
	2	褐色	10YR4/4	すこぶる堅	ローム粒・炭7%
HP10	1	黄褐色	10YR5/6	すこぶる堅	ロームブロック・ローム粒・炭50%
	2	褐色	10YR4/6	しろう	ロームブロック・ローム粒・炭7%
HP14	1	褐色	10YR4/4	すこぶる堅	ロームブロック・ローム粒・炭20%
	2	暗褐色	10YR3/4	すこぶる堅	ローム粒・炭5%
HP15	1	褐色	10YR4/6	すこぶる堅	ロームブロック・ローム粒2%
HP22	1	暗褐色	10YR3/3	やや軟	ロームブロック・ローム粒15%
周溝	1	褐色	10YR4/4	すこぶる堅	ローム粒・炭2%

ベンチ上屈葬人骨

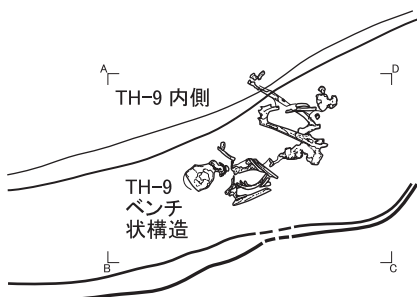

0 1:40 2m

ベンチ上屈葬人骨

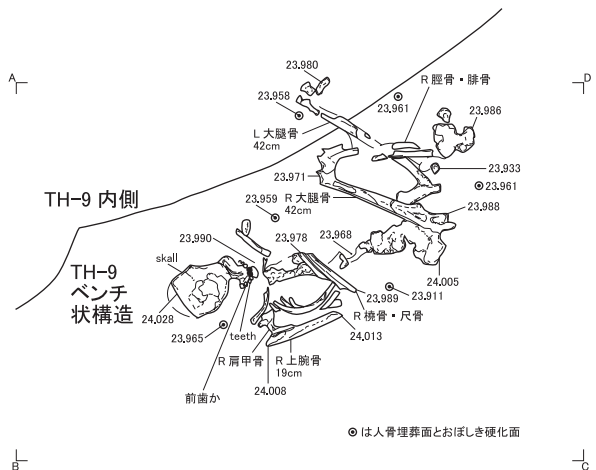

0 1:20 1m

図IV-90 TH-9 (5)

# TH-10

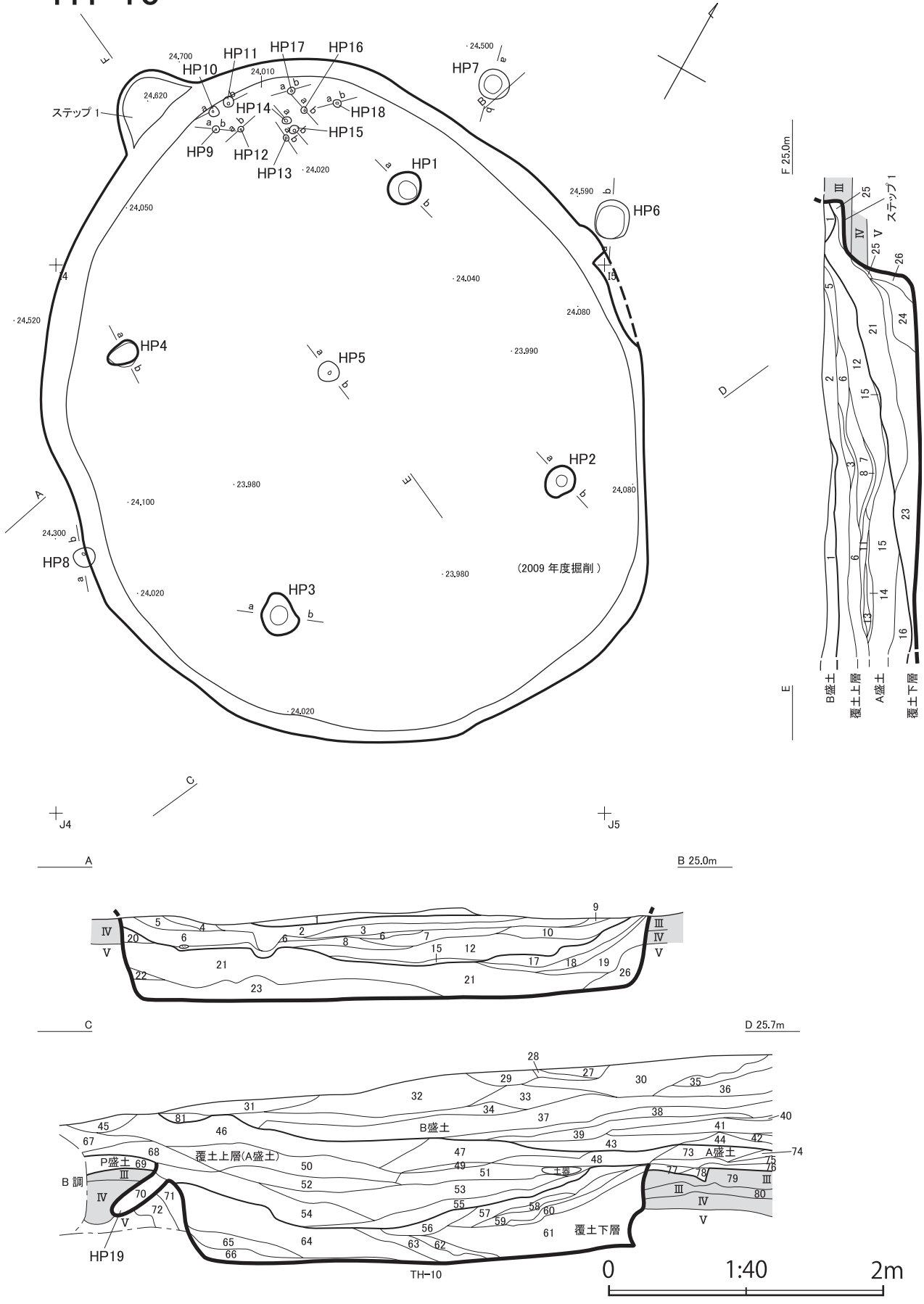

図IV-91 TH-10 (1)



TH-10

No.	土色	粘性	堅密度	混入物	備考
1	暗褐色	10YR3/3		極小ローム10%、炭3%	
2	暗褐色	10YR3/3		極小～小ローム10%、炭5%	
3	暗褐色	10YR3/3		極小～小ローム20%、炭わずか	
4	暗褐色	10YR3/3		極小～小ローム10%、炭5%	
5	暗褐色	10YR3/3		極小ローム40%、炭わずか	
6	黒褐色	10YR2/3		極小ローム7%、炭3%	
7	暗褐色	10YR3/3		極小～中ローム7%、炭1%	
8	黒褐色	10YR2/3		極小～中ローム10%、炭20%	
9	暗褐色	10YR3/3		極小ローム10%、炭わずか	
10	黒褐色	10YR2/2		極小～小ローム5%、炭2%	
11	明黄褐色	10YR7/6	強		
12	黒色	10YR2/1		極小ローム3%	
13	黒褐色	10YR3/2		極小ローム3%、炭3%	
14	黒褐色	10YR3/2		極小ローム1%	
15	黒褐色	10YR3/2		極小ローム3%、炭5%	
16	にぶい黄褐色	10YR5/4		ロームブロック極小～大50%、暗褐色土20%、炭1%	
17	黒褐色	10YR3/1		ロームブロック極小～中30%、炭わずか	
18	にぶい黄褐色	10YR5/4		ロームブロック極小～極大80%、炭わずか	
19	暗褐色	10YR3/3		極小ローム50%	
20	にぶい黄褐色	10YR5/4		ロームブロック極小～極大80%	暗褐色土も18よりブロック状目立つ点
21	黒色	10YR2/1		ローム極小～中7%	
22	にぶい黄褐色	10YR5/4		炭ブロック状3%、ロームブロック極小～極大80%	
23	明黄褐色	10YR7/6		ロームブロック極大90%、暗褐色土～黒色土ブロック状10%	
24	黒色	10YR2/1			
25	黒色	10YR2/1		ロームブロック極小～極大50%	
26	にぶい黄褐色	10YR5/4		ロームブロック極小～中50%、暗褐色土20%	
27	暗褐色	10YR3/3	すこぶる堅	ローム粒・炭7%	
28	黒褐色	10YR3/1	すこぶる堅	ローム粒・炭10%	
29	暗褐色	10YR3/3	すこぶる堅	ローム粒・炭15%	
30	黒褐色	10YR3/2	すこぶる堅	ローム粒・炭15%	
31	褐色	10YR4/4	すこぶる堅	ローム粒・ロームブロック10%	
32	褐色	10YR4/4	すこぶる堅	ローム粒・ロームブロック15%	31より暗い
33	黒褐色	10YR3/2	すこぶる堅	ローム粒・炭10%	
34	にぶい黄褐色	10YR4/3	すこぶる堅	ローム粒・炭10%	
35	にぶい黄褐色	10YR4/3	すこぶる堅	ローム粒・ロームブロック15%	
36	にぶい黄褐色	10YR4/3	すこぶる堅	ローム粒・炭7%	
37	にぶい黄褐色	10YR4/3	すこぶる堅	ローム粒・炭5%	36より暗い
38	暗褐色	10YR3/3	すこぶる堅	ローム粒・炭15%	
39	褐色	10YR4/6	すこぶる堅	炭1%	ほとんどローム

TH-10

No.	土色	粘性	堅密度	混入物	備考
40	褐色	10YR4/6	すこぶる堅	炭1%	ほとんどローム
41	褐色	10YR4/4	すこぶる堅	ローム粒・炭3%	
42	褐色	10YR4/4	すこぶる堅	ローム粒・炭5%	
43	暗褐色	10YR3/3	すこぶる堅	ローム粒・炭・焼骨10%	
44	黒褐色	10YR3/2	すこぶる堅	ローム粒・焼土粒10%	
45					耕作土
46	黒褐色	10YR3/2	すこぶる堅	ローム粒・炭7%	
47	黒褐色	10YR3/2	すこぶる堅	ローム粒・炭15%	
48	にぶい黄褐色	10YR4/3	すこぶる堅		ほとんどローム
49	暗褐色	10YR3/3	堅	ローム粒・炭10%	
50	黒褐色	10YR3/2	すこぶる堅	ローム粒・ロームブロック15%	
51	黒褐色	10YR3/2	堅	ローム粒・炭5%	
52	黒褐色	10YR3/2	すこぶる堅	ローム粒・炭10%	
53	黒褐色	10YR2/3	すこぶる堅	ローム粒・炭10%	
54	暗褐色	10YR3/3	堅	ローム粒・炭15%	
55	黒色	10YR2/1	堅	ローム粒・炭2%	
56	暗褐色	10YR3/3	堅	ロームブロック・クロボクブロック・ローム粒・炭30%	
57	黒褐色	10YR2/3	堅	ロームブロック・クロボクブロック・ローム粒・炭25%	
58	黒褐色	10YR2/2	堅	ローム粒・炭7%	
59	暗褐色	10YR3/3	堅	ロームブロック・クロボクブロック・ローム粒・炭20%	
60	黒褐色	10YR2/2	堅	ローム粒・炭5%	
61	暗褐色	10YR3/3	すこぶる堅	ロームブロック・クロボクブロック・ローム粒・炭50%	
62	黒褐色	10YR3/2	堅	ロームブロック・ローム粒・炭30%	
63	褐色	10YR4/4	堅	ロームブロック・ローム粒・炭50%	
64	灰黄褐色	10YR4/2	堅	ロームブロック・クロボクブロック・ローム粒・炭50%	
65	黒褐色	10YR3/2	堅	ロームブロック・ローム粒・炭50%	
66	黒褐色	10YR3/2	堅	ローム粒・炭20%	
67	黒褐色	10YR3/2	すこぶる堅	ローム粒・炭7%	
68	黒褐色	10YR3/2	すこぶる堅	ローム粒・炭15%	
69	にぶい黄褐色	10YR4/3	すこぶる堅	炭・ロームブロック・ローム粒15%	
70	黒褐色	10YR2/2	すこぶる堅	ローム粒3%	
71	黒褐色	10YR3/1	すこぶる堅	ロームブロック・ローム粒15%	
72	にぶい黄褐色	10YR4/3	すこぶる堅	ロームブロック・ローム粒30%	
73	暗褐色	10YR3/3	すこぶる堅	ローム粒10%	
74	褐色	10YR4/4	すこぶる堅	炭1%	ほとんどローム
75	暗褐色	10YR3/3	堅	ローム粒・炭20%	
76	暗褐色	10YR3/4	すこぶる堅	ローム粒・炭7%	
77	黒褐色	10YR3/2	堅	ローム粒7%	
78	暗褐色	10YR3/3	すこぶる堅	ローム粒・ロームブロック30%	
79	黒色	10YR2/2	堅	ローム粒2%	
80	暗褐色	10YR3/4	堅	ローム粒1%	
81	黒色	10YR2/1	すこぶる堅	ローム粒・炭15%	

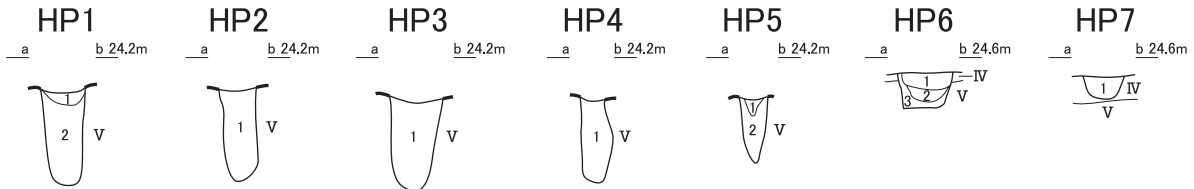

TH-10 HP

遺構名	No.	土色	堅密度	混入物	備考
HP1	1	黒色	10YR2/1	堅	極小ローム40%
	2	明黄褐色	10YR6/8	しよう	10YR2/1黒色25%
HP2	1	明黄褐色	10YR6/8	しよう	10YR2/1黒色25%
HP3	1	黒褐色	10YR3/2	しよう	10YR6/8明黄褐色ローム粒25%、炭2%
HP4	1	明黄褐色	10YR7/6	しよう	黒色土40%
HP5	1	褐灰色	10YR4/1		極小ローム40%、炭1%、焼土粒わずか
	2	明黄褐色	10YR6/8	しよう	
HP6	1	黒色	10YR2/1	堅	黄褐色ローム15%
	2	暗褐色	10YR3/3	堅	黄褐色ローム極小～大50%、炭2%
	3	明黄褐色	10YR6/6	すこぶる堅	黒色土斑状30%不規則
HP7	1	黒褐色	10YR2/2	堅	黄褐色ローム10%
HP8	1	黒褐色	10YR2/2	堅	黄褐色ローム25%
HP9	1	灰黄褐色	10YR4/2	しよう	極小ローム50%
HP10・11	1	灰黄褐色	10YR4/2	しよう	極小ローム50%
HP12	1	灰黄褐色	10YR4/2	しよう	極小ローム50%
HP13	1	灰黄褐色	10YR4/2	しよう	極小ローム50%
HP14・15	1	灰黄褐色	10YR4/2	しよう	極小ローム50%
HP16	1	灰黄褐色	10YR4/2	しよう	極小ローム50%
HP17	1	灰黄褐色	10YR4/2	しよう	極小ローム50%
HP18	1	灰黄褐色	10YR4/2	しよう	極小ローム50%

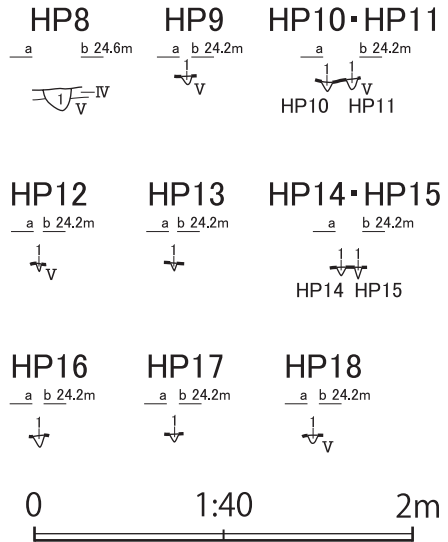

図IV-92 TH-10 (2)

# TH-11

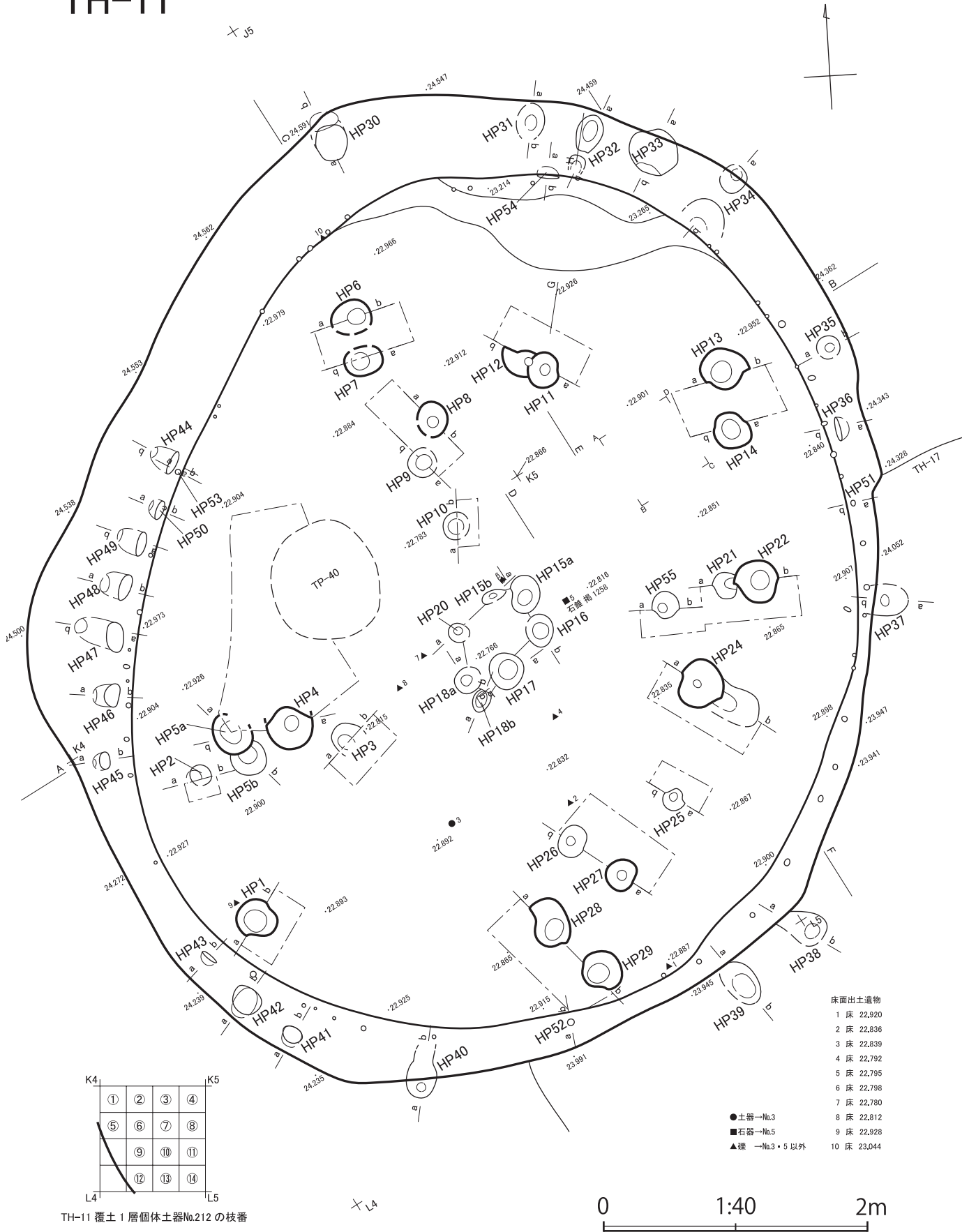

TH-11 覆土1層個体土器No.212の枝番

図IV-93 TH-11 (1)

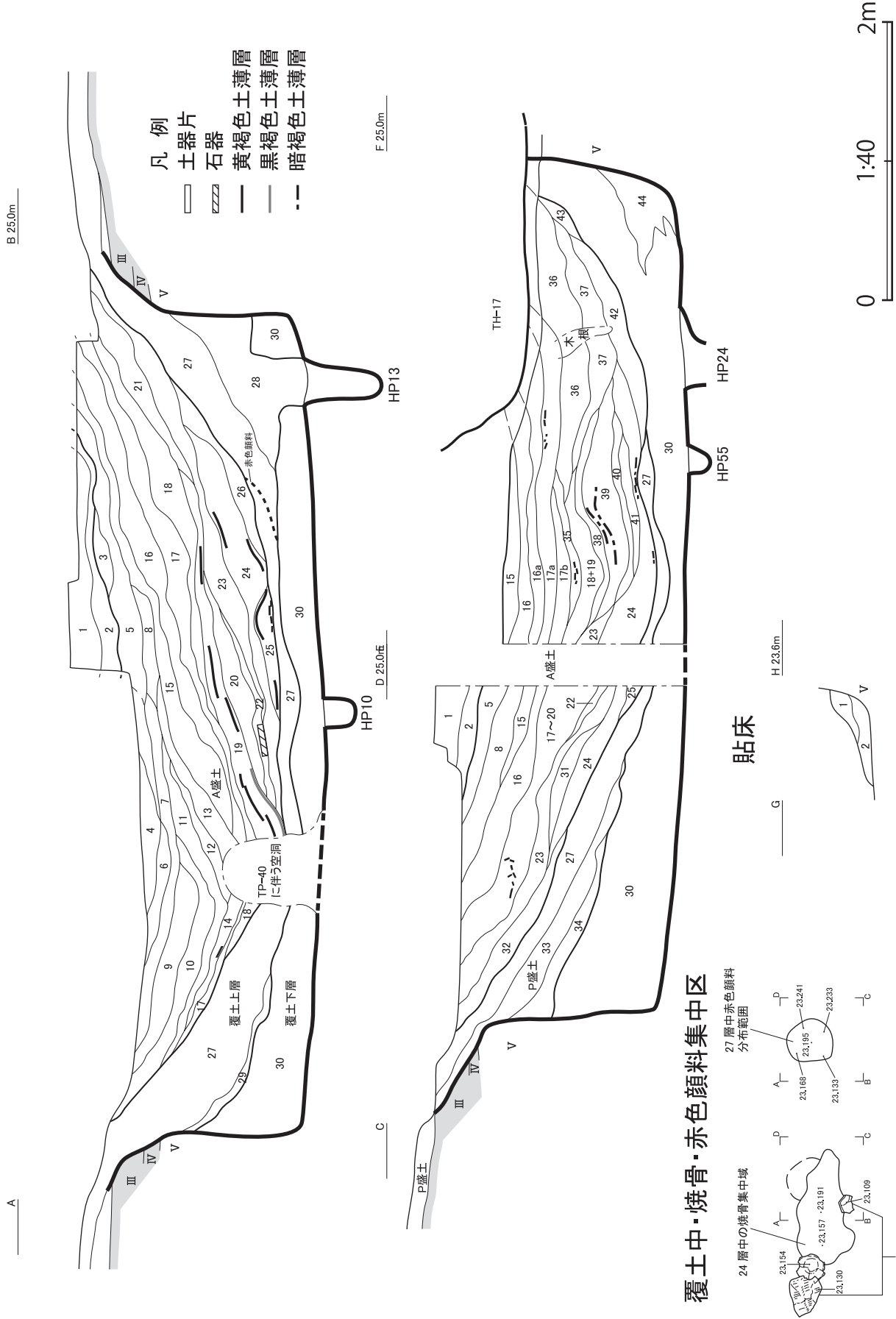

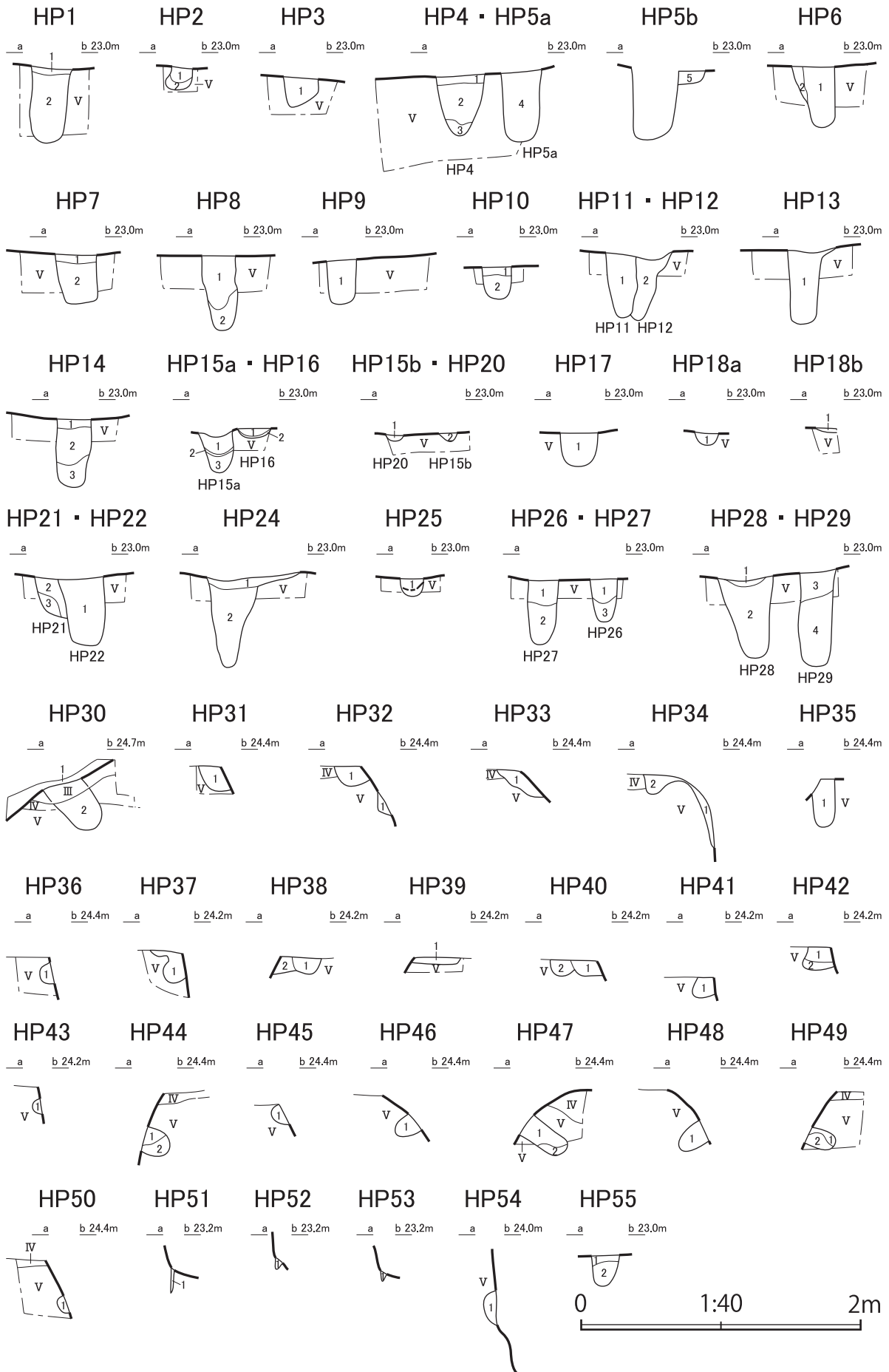

図IV-95 TH-11 (3)

TH-11

No.	土色	粘性	混入物	備考	
1	黒褐色	10YR2/3	なし	10mm以下の炭化物・骨片・焼土粒15%	しまりあり、硬い
2	暗褐色	10YR3/4	なし	30mm以下のローム・10mm以下の炭化物20%	しまりあり、硬い
3	明赤褐色	7.5YR5/8	なし	暗褐色土ブロックとモザイク状、5mm以下の骨片・焼土粒	しまりあり、硬い
4	暗褐色	10YR3/4	なし	5mm以下のローム粒・炭化物5%	しまりあり、硬い
5	暗褐色	10YR2/3	なし	20mm以下の炭化物・ローム・骨片10%	しまりあり、硬い
6	黒褐色	10YR2/3	なし	20mm以下の炭化物・焼土粒・骨片10%	しまりあり、硬い
7	暗褐色	10YR2/3	なし	50mm以下のローム・10mm以下の炭化物・焼土粒15%	しまりあり
8	黒褐色	10YR2/3	なし	10mm以下のローム粒・炭化物7%	しまりあり
9	暗褐色	10YR3/3	なし	10mm以下のローム粒・炭化物・焼土粒5%	しまりあり
10	暗褐色	10YR3/4	なし	30mm以下のローム・炭化物10%	しまりあり
11	黒褐色	10YR2/3	なし	5mm以下のローム粒・炭化物5%	しまりあり
12	黒褐色	10YR2/2	なし	5mm以下のローム粒・炭化物5%	しまりあり、硬い
13	黒褐色	10YR2/2	なし	20mm以下のローム・炭化物3%	ややしまりあり
14	黒褐色	10YR2/3	なし	20mm以下のローム・炭化物・焼土粒7%	ややしまりあり
15	黒褐色	10YR2/3	なし	20mm以下のローム・炭化物・焼土粒20%	しまりあり、硬い
16	黒褐色	10YR2/3	なし	10mm以下のローム・炭化物7%	ややしまりあり
16a	黒褐色	10YR2/3	なし	20mm以下のローム・5mm以下の炭化物10%	ややしまりあり
17	黒褐色	10YR2/2	なし	50mm以下のローム・炭化物・白色粘土20%	ややしまりあり
17a	黒褐色	10YR2/2	なし	40mm以下のローム・炭化物・焼土粒15%	ややしまりあり
17b	黒褐色	10YR2/2	なし	20mm以下のローム・10mm以下の炭化物15%	ややしまりあり
18	暗褐色	10YR3/3	なし	10mm以下の炭化物7%	ややしまりあり
19	暗褐色	10YR3/4	なし	20mm以下のローム・炭化物10%、黄褐色土・黒色土の層	ややしまりあり
20	黒褐色	10YR2/3	なし	20mm以下の炭化物3%	しまりあり、硬い
21	暗褐色	10YR3/3	なし	50mm以下のローム15%、5mm以下の炭化物・焼土粒7%	しまりあり、硬い
22	黒褐色	10YR2/2	なし	5YR5/8明褐色焼土ブロック・20mm以下の炭化物30%	ややしまりあり
23	黒褐色	10YR2/3	なし	10mm以下のローム粒・炭化物7%	ややしまりあり
24	暗褐色	10YR2/3	なし	20mm以下のローム・炭化物10%	ややしまりあり
25	暗褐色	10YR3/3	なし	ロームブロックと24層の互層、5mm以下の炭化物3%	しまりなし
26	暗褐色	10YR3/3	なし	10mm以下の焼土粒・骨片7%	ややしまりあり
27	にぶい黄褐色	10YR4/4	あり	20mm以下の炭化物・焼土粒25%	しまりなし
28	暗褐色	10YR3/3	あり	30mm以下のロームとモザイク状を量する	しまりなし
29	黒褐色	10YR2/2	あり	20mm以下のローム10%	しまりなし
30	黄褐色	10YR5/6	あり	暗褐色土ブロック30%とモザイク状	しまりあり、硬い
31	褐色	10YR4/6	あり	20mm以下の暗褐色土ブロック層に7%モザイク状	しまりあり
32	黒褐色	10YR2/3	なし	10mm以下のローム粒・炭化物・焼土粒・骨片15%	しまりあり
33	黄褐色	10YR5/6	ややあり		しまりなし、V層
34	黒褐色	10YR2/2	なし		しまりなし、層界漸変
35	黒褐色	10YR2/2	ややあり	10mm以下のローム粒・炭化物・焼土粒・骨片20%	しまりなし
36	暗褐色	10YR3/3	なし	20mm以下のローム粒・10mm以下の炭化物・焼土粒・骨片20%	しまりあり
37	黒褐色	10YR3/2	なし	5mm以下のローム粒・炭化物10%	ややしまりあり
38	暗褐色	10YR3/3	なし	5mm以下のローム15%	ややしまりあり
39	にぶい黄褐色	10YR4/3	なし	ローム粒・暗褐色土のラミナ、5mm以下の炭化物10%	しまりなし
40	黒褐色	10YR3/2	なし	20mm以下の炭化物・5mm以下のローム・焼土粒7%	ややしまりあり
41	明赤褐色	5YR5/8	なし	上端に30mm以下の炭化物	しまりあり、硬い、TF-10
42	褐色	10YR4/4	なし	暗褐色土ブロック20%とモザイク状、10mm以下の炭化物3%	ややしまりあり
43	黒褐色	10YR3/2	なし	20mm以下のローム・5mm以下の炭化物15%	ややしまりあり
44	褐色	10YR4/6	ややあり	暗褐色土ブロック20%とモザイク状、10mm以下の炭化物3%	しまりなし

TH-11 貼床

No.	土色	粘性	混入物	備考	
1	黄褐色	10YR5/6	ややあり	しまりあり、硬い、V層	
2	褐色	10YR4/4	ややあり	10mm以下の黒色土15%	しまりあり、硬い

TH-11 HP

遺構名	No.	土色	粘性	混入物	備考	
HP1	1	黒色	10YR2/1	あり	10mm以下のローム粒・5mm以下の焼土粒15%	ややしまりあり
	2	褐色	10YR4/4	あり		しまりなし、ポソポソしている
HP2	1	褐色	10YR4/6	あり	20mm以下のロームブロックとモザイク状、下端に黒色土のバンドあり	しまりあり、硬い
	2	褐色	10YR4/6	あり		しまりなし、ポソポソしている
HP3	1	褐色	10YR4/4	なし	10mm以下の黒色土7%	しまりなし、ややポソポソする
HP4・5ab	1	黄褐色	10YR5/6	ややあり		しまりあり、硬い、やや暗いV層
	2	黄褐色	10YR5/6	なし		しまりなし、ポソポソしている
	3	にぶい黄褐色	10YR4/3	なし	20mm以下の暗褐色土15%	しまりなし、ポソポソしている
	4	にぶい黄褐色	10YR4/3	なし	5mm以下の炭化物7%	しまりなし、ポソポソしている
	5	黄褐色	10YR5/6	ややあり	10mm以下の暗褐色土5%斑状	しまりあり
HP6	1	暗褐色	10YR3/4	なし	20mm以下の黒褐色土5%	ややしまりあり
	2	黄褐色	10YR5/6	なし	暗褐色土3%	しまりあり
HP7	1	黄褐色	10YR5/6	なし	5mm以下の黒褐色土3%	しまりあり、硬い
	2	褐色	10YR4/4	なし	10mm以下の黒褐色土粒10%	しまりなし

TH-11 HP

遺構名	No.	土色	粘性	混入物	備考	
HP8	1	褐色	10YR4/6	なし	10mm以下の黒色土7%	しまりなし、ポソポソしている
	2	黄褐色	10YR5/6	なし		ややしまりあり、ポソポソする部分あり
HP9	1	褐色	10YR4/4	なし	20mm以下のロームブロック20%	しまりなし
HP10	1	黄褐色	10YR5/6	なし	5mm以下の黒色土3%	しまりあり、硬い
	2	黄褐色	10YR5/6	なし	20mm以下の暗褐色土10%	しまりなし、ポソポソしている
HP11・12	1	褐色	10YR4/4	ややあり	5mm以下の炭化物3%	しまりあり、硬い
	2	褐色	10YR4/4	なし	10mm以下の黒色土7%	しまりなし、ポソポソしている
HP13	1	褐色	10YR4/4	なし	20mm以下の黒褐色土を20%モザイク状	しまりなし
HP14	1	黄褐色	10YR5/6	なし	5mm以下の黒色土3%	しまりあり、硬い
	2	褐色	10YR4/4	なし	5mm以下の黒色土3%	しまりなし、ポソポソしている
	3	褐色	10YR4/4	なし		しまりなし、ポソポソしている
HP15a・16	1	褐色	10YR4/6	ややあり	5mm以下の暗褐色土5%	ややしまりあり
	2	暗灰色	2.5Y4/2	なし	砂(サンプル採取)	しまりあり
	3	褐色	10YR4/6	なし		しまりあり、硬い、V層
HP15b・20	1	褐色	10YR4/4	なし	10mm以下の黒色土・炭化物10%	しまりなし、硬い部分あり
	2	褐色	10YR4/4	なし	10mm以下の暗褐色土10%とモザイク状	しまりあり
HP17	1	褐色	10YR4/4	あり	5mm以下の炭化物3%	しまりあり、硬い
HP18a	1	褐色	10YR4/4	なし	黒色土・粘土・暗灰色砂20%	しまりなし
HP18b	1	黄褐色	10YR5/6	なし	わずかに炭化物の混じるV層	しまりあり
HP21・22	1	にぶい黄褐色	10YR4/3	なし	20mm以下の暗褐色土20%斑状	ややしまりあり
	2	褐色	10YR4/4	あり		しまりあり、硬い、V層
HP24	3	暗褐色	10YR3/4	あり	10mm以下のローム粒20%	ややしまりあり
	1	褐色	10YR4/4	ややあり	5mm以下の炭化物・10mm以下の暗褐色土10%	しまりあり、硬い
	2	暗褐色	10YR3/4	なし	100mm以下のロームブロック斑状	しまりなし
HP25	1	褐色	10YR4/4	なし	10mm以下の黒色土・暗褐色土5%	しまりあり、硬い
HP26・27	1	褐色	10YR4/4	ややあり	20mm以下のロームブロック10%斑状	しまりあり、硬い
	2	褐色	10YR4/4	あり	20mm以下の暗褐色土10%斑状	しまりなし
	3	褐色	10YR4/4	なし	10mm以下の暗褐色土5%斑状	ややしまりあり
HP28・29	1	褐色	10YR4/4	ややあり	5mm以下の炭化物・10mm以下の暗褐色土10%	しまりあり、硬い
	2	褐色	10YR4/4	ややあり	暗褐色土10%斑状	ややしまりあり
	3	にぶい黄褐色	10YR4/3	なし	20mm以下のロームブロック・5mm以下の炭化物5%	しまりなし
HP30	4	褐色	10YR4/4	ややあり	暗褐色土10%斑状	ややしまりあり
	1	黄褐色	10YR5/6	なし	10mm以下のローム粒・炭化物5%	しまりあり、硬い
	2	黒褐色	10YR2/2	なし	20mm以下のロームブロック	しまりなし
	3	灰黄褐色	10YR4/2	あり	20mm以下のロームブロック斑状10%	ややしまりあり
HP31	1	灰黄褐色	10YR4/2	あり	20mm以下の暗褐色土10%斑状	ややしまりあり
HP32	1	黒褐色	10YR2/2	なし	20mm以下の黒色土・ロームブロック15%斑状	ややしまりあり
HP33	1	黒褐色	10YR2/2	なし	20mm以下のロームブロック斑状7%	しまりなし
HP34	1	にぶい黄褐色	10YR4/3	なし	20mm以下のロームブロック・10mm以下の炭化物7%	しまりなし
HP35	2	黒褐色	10YR2/2	なし	20mm以下の黒色土・ロームブロック20%斑状	ややしまりあり
	1	暗褐色	10YR3/3	なし	20mm以下のロームブロック7%斑状	しまりなし
HP36	1	暗褐色	10YR3/3	なし	10mm以下の暗褐色土5%	しまりなし
HP37	1	黒褐色	10YR2/2	なし	20mm以下のロームブロック7%斑状	しまりなし
HP38	1	黒褐色	10YR2/3	なし	10mm以下のローム粒5%斑状	ややしまりあり
	2	暗褐色	10YR2/3	なし	10mm以下のローム粒5%斑状	ややしまりあり
HP39	1	暗褐色	10YR3/4	なし	10mm以下のローム粒・炭化物7%斑状	しまりなし
HP40	1	黒色	10YR2/1	なし	20mm以下のロームブロック7%	ややしまりあり
	2	暗褐色	10YR3/3	なし	20mm以下のロームブロック7%	ややしまりあり
HP41	1	黒褐色	10YR2/3	なし	20mm以下のロームブロック10%斑状	ややしまりあり
HP42	1	黒褐色	10YR2/2	なし	20mm以下のロームブロック10%斑状	ややしまりあり
HP43	2	黒褐色	10YR2/2	なし	20mm以下のロームブロック0%斑状	ややしまりあり
	1	暗褐色	10YR3/4	なし	10mm以下のローム粒10%斑状	しまりなし
HP44	1	暗褐色	10YR3/4	なし	10mm以下の暗褐色土5%モザイク状	ややしまりあり
	2	黒褐色	10YR2/2	なし	10mm以下の暗褐色土・ローム粒・炭化物斑状7%	しまりなし
HP45	1	暗褐色	10YR3/3	なし	20mm以下の黒色土斑状10%	ややしまりあり、層界不明瞭
HP46	1	褐色	10YR4/6	なし	30mm以下のロームブロック・黒色土・暗褐色土15%とモザイク状	しまりなし
HP47	1	黒褐色	10YR2/3	なし	20mm以下のロームブロック・暗褐色土10%とモザイク状	しまりなし
	2	黒色	10YR2/1	なし	20mm以下のロームブロック・暗褐色土5%とモザイク状	しまりなし
HP48	1	にぶい黄褐色	10YR4/3	なし	20mm以下のロームブロック10%とモザイク状	ややしまりあり
HP49	1	褐色	10YR4/6	なし	20mm以下の暗褐色土5%	しまりなし
	2	黒色	10YR2/1	なし	20mm以下のロームブロック7%	しまりなし
HP50	1	黒褐色	10YR2/2	なし	20mm以下のロームブロック7%モザイク状	しまりなし
HP51	1	褐色	10YR4/4	なし	10mm以下の黒色土10%斑状	しまりなし
HP52	1	褐色	10YR4/4	なし	10mm以下の黒色土10%斑状	しまりなし
HP53	1	褐色	10YR4/4	なし	10mm以下の黒色土10%斑状	しまりなし
HP54	1	暗褐色	10YR3/3	なし	10mm以下のローム粒10%	しまりなし、ポソポソしている
HP55	1	明黄褐色	10YR6/8	あり	Ngまだら	しまりあり、硬い、V層
	2	黄褐色	10YR5/6	なし	10mm以下の暗褐色土10%	しまりなし、ポソポソしている

図IV-96 TH-11 (4)





図IV-98 TH-12 (2)



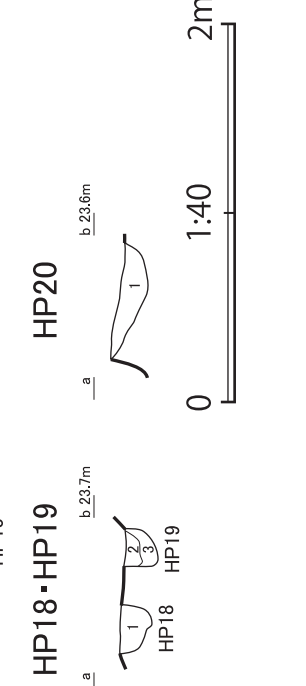
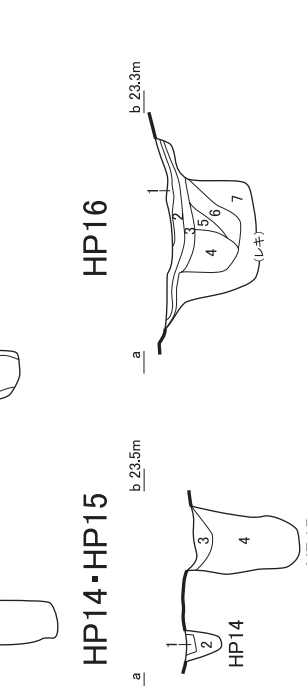
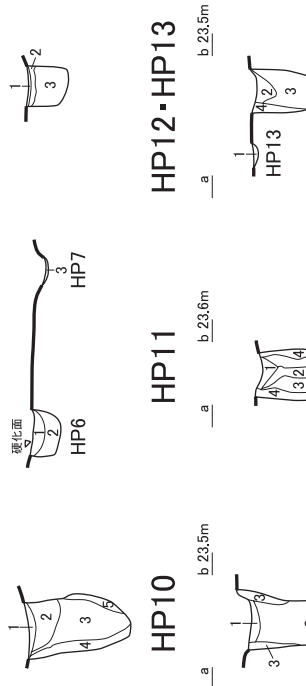
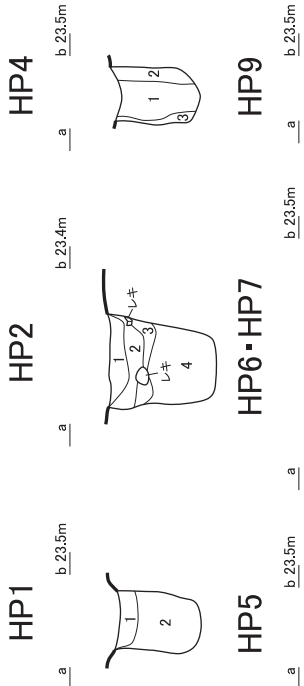

品番	品名	仕色	粘着	密度	透入物	備考
85	暗褐色	10YR3.3	すこぶる堅	すこぶる堅	ロームプロック・ローム敷・液20%	
86	黒褐色	10YR3.2	すこぶる堅	すこぶる堅	ロームプロック・ローム敷・液7%	
87	にぶい黄褐色	10YR4.2	すこぶる堅	すこぶる堅	ロームプロック・ローム敷7%	
88	暗褐色	10YR3.3	すこぶる堅	すこぶる堅	ロームプロック・ローム敷3%	
89	黒褐色	10YR3.2	すこぶる堅	すこぶる堅	ロームプロック・ローム敷15%	
90	にぶい黄褐色	10YR4.3	やや軟	ロームプロック・ローム敷20%		
91	暗褐色	10YR3.3	やや軟	ロームプロック・ローム敷15%		
92	暗褐色	10YR3.3	堅	ローム敷・液7%		
93	暗褐色	10YR4.4	堅	ロームプロック7%	76より黄褐色い	
94	暗褐色	10YR4.3	堅	ロームプロック・液15%		
95	にぶい黄褐色	10YR4.3	堅	ロームプロック7%		
96	暗褐色	10YR3.2	やや軟	液1%		
97	暗褐色	7.5YR5.6	すこぶる堅	すこぶる堅	ロームプロック30%	
98	黄褐色	10Y5.6	なし	すこぶる堅	ロームプロック30%	

品番	品名	仕色	密度	透入物	備考
HP1	1 暗褐色	10YR4.4	すこぶる堅	ロームプロック・ローム敷・液20%	
	2 にぶい黄褐色	10Y5.4	しよ	ロームプロック・ローム敷・液15%	
HP2	1 にぶい黄褐色	10Y5.4	すこぶる堅	ロームプロック・ローム敷・液50%	
	2 にぶい黄褐色	10Y5.4	軟	ロームプロック・ローム敷・液20%	
	3 にぶい黄褐色	10Y5.4	すこぶる堅	ロームプロック・ローム敷・液50%	
	4 明黄褐色	10Y6.6	すこぶる堅	ほとんどローム、しまりが腫れより	
HP4	1 にぶい黄褐色	10Y5.4	しよ	ロームプロック・ローム敷・液20%	
	2 にぶい黄褐色	10Y6.4	しよ	ロームプロック・ローム敷・液20%	
HP5	1 黄褐色	7.5YR6.6	堅	ほとんどローム	
	2 黄褐色	10Y5.6	堅	ほとんどローム	
	3 暗褐色	10YR4.4	しよ	ほとんどローム	
	4 黄褐色	10Y5.6	堅	ほとんどローム	
HP6-7	1 黄褐色	10Y5.6	堅	ほとんどローム	
	2 黄褐色	10Y5.6	軟	ほとんどローム	
	3 灰黄褐色	10YR4.4	堅	ほとんどローム	
HP9	1 にぶい黄褐色	10Y5.4	すこぶる堅	ロームプロック・液20%	
	2 にぶい黄褐色	10Y5.4	すこぶる堅	ロームプロック・ローム敷・液20%	
	3 にぶい黄褐色	10YR4.3	堅	ロームプロック・ローム敷・液20%	ボリボシ
HP10	1 にぶい黄褐色	10YR4.4	軟	ロームプロック・ローム敷・液10%	
	2 暗褐色	10YR4.6	堅	ほとんどローム	
	3 暗褐色	10YR4.4	堅	ほとんどローム	
	4 暗褐色	10YR4.6	堅	ほとんどローム	
HP11	1 暗褐色	10YR4.4	堅	ロームプロック・ローム敷・液5%	
	2 暗褐色	10YR4.4	堅	ロームプロック・ローム敷・液0%	
	3 暗褐色	10YR4.6	しよ	ロームプロック・ローム敷・液50%	
	4 暗褐色	10YR4.6	堅	ロームプロック・ローム敷・液20%	
HP12-13	1 暗褐色	10YR3.2	すこぶる堅	ロームプロック・ローム敷・液20%	
	2 暗褐色	10YR4.4	すこぶる堅	ロームプロック・ローム敷・液20%	
	3 黄褐色	10Y5.6	しよ	ロームプロック・ローム敷・液15%	
	4 黄褐色	10Y5.6	堅	ほとんどローム	
HP14-15	1 灰黄褐色	10YR4.2	堅	ローム敷・液5%	
	2 暗褐色	10YR4.2	すこぶる堅	ロームプロック・ローム敷・液20%	
	3 暗褐色	10YR3.3	堅	ロームプロック・ローム敷・液20%	
	4 暗褐色	10YR3.3	しよ	ロームプロック・ローム敷・液20%	
HP16	1 暗褐色	10YR4.4	すこぶる堅	ロームプロック・ローム敷・液5%	
	2 暗褐色	10YR4.4	すこぶる堅	ロームプロック・液50%	
	3 灰黄褐色	10YR4.2	軟	ロームプロック・ローム敷・液15%	
	4 にぶい黄褐色	10Y5.4	しよ	ロームプロック・液20%	
	5 にぶい黄褐色	10Y5.4	すこぶる堅	ロームプロック・液20%	
	6 にぶい黄褐色	10Y5.4	すこぶる堅	ロームプロック・液20%	
	7 暗褐色	10YR4.4	すこぶる堅	ロームプロック・液20%	
HP18-19	1 暗褐色	10YR4.4	すこぶる堅	ロームプロック・液20%	
	2 暗褐色	10YR4.4	すこぶる堅	ロームプロック・液20%	
	3 にぶい黄褐色	10Y5.4	すこぶる堅	ほとんどローム	
HP20	1 にぶい黄褐色	10Y5.4	すこぶる堅	ほとんどローム	

品番	品名	仕色	粘着	密度	透入物	備考
1	にぶい黄褐色	10YR4.3	弱	堅		
2	灰黄褐色	10YR4.2	弱	堅	φ 1cmロームプロック25%	
3	黄褐色	10YR3.1	弱	堅	φ 1cm以下ロームプロック10%	
4	にぶい黄褐色	10YR4.3	弱	軟	φ 1cm以下ロームプロック20%	
5	暗褐色	10YR3.2	弱	堅	φ 1cm以下ロームプロック20%	
6	にぶい黄褐色	10Y5.4	弱	やや軟		
7	暗褐色	10YR2.3	弱	軟		
8	灰黄褐色	10YR3.1	中	軟	φ 1cm液状化材むすか	
9	にぶい黄褐色	10YR4.3	中	軟	φ 1cm以下液状化材1%, ローム・楕土	
10	暗褐色	10YR3.3	弱	堅	φ 1cm以下液状化材1%, ローム・楕土	
11	暗褐色	10YR3.3	弱	堅	楕土10%	
12	暗褐色	10YR3.3	弱	堅	φ 5cm以下ロームプロック40%	
13	暗褐色	10YR3.3	弱	堅	φ 5cm以下ロームプロック40%	
14	暗褐色	10YR3.2	弱	堅	φ 1cm以下ロームプロック40%	
15	暗褐色	10YR3.2	弱	堅	φ 1cm以下ロームプロック10%	
16	にぶい黄褐色	10YR5.4	弱	堅		
17	暗褐色	10YR3.1	弱	堅		
18	にぶい黄褐色	10Y5.4	中	堅	φ 5cm以下ロームプロック20%	
19	明黄褐色	10YR6.6	中	堅	φ 5cm以下ロームプロック20%と11の混合	
20	にぶい黄褐色	10YR4.3	弱	軟	φ 1cm以下ロームプロック5%	
21	暗褐色	10YR3.2	弱	軟	φ 1cm液状化材5%	
22	黒色	10YR2.1	弱	堅		
23	にぶい黄褐色	10YR4.3	弱	堅	φ 0.5cm以下ロームプロック20%	
24	黄褐色	10YR3.1	なし	すこぶる堅	液7%	
25	灰黄褐色	10YR4.2	なし	すこぶる堅		
26	にぶい黄褐色	10Y5.4	なし	すこぶる堅		
27	灰黄褐色	10YR4.2	なし	すこぶる堅	液3%	
28	にぶい黄褐色	10YR4.3	なし	すこぶる堅	ロームプロック15%	
29	暗褐色	10YR4.4	なし	すこぶる堅	液2%	
30	黒褐色	10YR3.1	なし	すこぶる堅	ローム敷15%、液1%	
31	暗褐色	10YR4.4	なし	すこぶる堅	ローム敷15%	
32	暗褐色	10YR3.3	なし	すこぶる堅	ローム敷15%	
33	暗褐色	10YR3.3	なし	すこぶる堅		
34	黄褐色	10Y5.6	なし	すこぶる堅		
35	暗褐色	10YR4.4	なし	すこぶる堅	10YR3/黄褐色土20%、ロームプロック	
36	黄褐色	10Y5.6	なし	すこぶる堅	ロームプロック液小~小50%、液1%	
37	暗褐色	10YR3.3	なし	すこぶる堅	ロームプロック液小~小20%	
38	にぶい黄褐色	10YR4.3	なし	すこぶる堅	ローム敷20%、液1%	
39	にぶい黄褐色	10YR4.3	なし	すこぶる堅	ローム敷10%	
40	明黄褐色	10YR6.6	なし	すこぶる堅	液3%	
41	明黄褐色	10YR6.6	なし	すこぶる堅	ロームプロック10%、液2%	
42	灰黄褐色	10YR4.2	なし	すこぶる堅	ロームプロック液20%、液3%	
43	にぶい黄褐色	10YR4.3	なし	すこぶる堅	ローム敷7%、液20%	
44	黒褐色	10YR3.1	なし	すこぶる堅	ローム敷10%、液1%	
45	明黄褐色	10YR6.6	なし	すこぶる堅	ローム敷5%、液2%	
46	暗褐色	10YR3.1	なし	すこぶる堅	ローム敷10%、液20%	
47	にぶい黄褐色	10YR4.3	なし	すこぶる堅	ローム敷10%、液20%	
48	暗褐色	10YR3.2	なし	すこぶる堅	ローム敷10%	
49	暗褐色	10YR2.1	なし	すこぶる堅	ローム敷10%	
50	にぶい黄褐色	10YR4.3	なし	すこぶる堅	ロームプロック小~小40%、液20%	
51	にぶい黄褐色	10YR4.3	なし	すこぶる堅	ロームプロック小~小40%、液20%	
52	黄褐色	10Y5.6	なし	すこぶる堅	ロームプロック液小~小60%、液20%	
53	暗褐色	10YR3.1	なし	すこぶる堅	ロームプロック液小~小50%、液1%	
54	暗褐色	10YR2.3	なし	堅	ローム敷3%、液2%	
55	暗褐色	10YR3.1	なし	すこぶる堅	ロームプロック20%	
56	黄褐色	10Y5.6	弱	すこぶる堅	ローム敷10%	
57	暗褐色	10YR3.1	弱	すこぶる堅	ローム敷10%	
58	暗褐色	10YR4.4	なし	すこぶる堅	ローム敷10%	
59	暗褐色	10YR4.4	なし	すこぶる堅	10YR6.6明黄褐色土30%	
60	暗褐色	10YR4.4	なし	すこぶる堅	液20%	
61	にぶい黄褐色	10YR4.3	なし	すこぶる堅	ロームプロック2液黄色土50%	
62	黄褐色	10Y5.6	なし	すこぶる堅	液1%	
63	暗褐色	10YR2.3	なし	すこぶる堅	ほとんどローム	
64	暗褐色	10YR3.3	なし	すこぶる堅	ロームプロック・ローム敷・液10%	

品番	品名	仕色	粘着	密度	透入物	備考
HP1	1 暗褐色	10YR4.4	すこぶる堅	すこぶる堅	ロームプロック・ローム敷・液20%	
	2 にぶい黄褐色	10Y5.4	しよ	すこぶる堅	ロームプロック・ローム敷・液15%	
HP2	1 にぶい黄褐色	10Y5.4	すこぶる堅	すこぶる堅	ロームプロック・ローム敷・液50%	
	2 にぶい黄褐色	10Y5.4	軟	すこぶる堅	ロームプロック・ローム敷・液20%	
	3 にぶい黄褐色	10Y5.4	すこぶる堅	すこぶる堅	ロームプロック・ローム敷・液50%	
	4 明黄褐色	10Y6.6	すこぶる堅	すこぶる堅	ほとんどローム、しまりが腫れより	
HP4	1 にぶい黄褐色	10Y5.4	しよ	すこぶる堅	ロームプロック・ローム敷・液20%	
	2 にぶい黄褐色	10Y6.4	しよ	すこぶる堅	ロームプロック・ローム敷・液20%	
HP5	1 黄褐色	7.5YR6.6	堅	すこぶる堅	ほとんどローム	
	2 黄褐色	10Y5.6	堅	すこぶる堅	ほとんどローム	
	3 暗褐色	10YR4.4	しよ	すこぶる堅	ほとんどローム	
	4 黄褐色	10Y5.6	堅	すこぶる堅	ほとんどローム	
HP6-7	1 黄褐色	10Y5.6	堅	すこぶる堅	ほとんどローム	
	2 黄褐色	10Y5.6	軟	すこぶる堅	ほとんどローム	
	3 灰黄褐色	10YR4.4	堅	すこぶる堅	ほとんどローム	
HP9	1 にぶい黄褐色	10Y5.4	すこぶる堅	すこぶる堅	ロームプロック・液20%	
	2 にぶい黄褐色	10Y5.4	すこぶる堅	すこぶる堅	ロームプロック・ローム敷・液20%	
	3 にぶい黄褐色	10YR4.3	堅	すこぶる堅	ロームプロック・ローム敷・液20%	ボリボシ
HP10	1 にぶい黄褐色	10YR4.4	軟	すこぶる堅	ロームプロック・ローム敷・液10%	
	2 暗褐色	10YR4.6	堅	すこぶる堅	ほとんどローム	
	3 暗褐色	10YR4.4	堅	すこぶる堅	ほとんどローム	
	4 暗褐色	10YR4.6	堅	すこぶる堅	ほとんどローム	
HP11	1 暗褐色	10YR4.4	堅	すこぶる堅	ロームプロック・ローム敷・液5%	
	2 暗褐色	10YR4.4	堅	すこぶる堅	ロームプロック・ローム敷・液0%	
	3 暗褐色	10YR4.6	しよ	すこぶる堅	ロームプロック・ローム敷・液50%	
	4 暗褐色	10YR4.6	堅	すこぶる堅	ロームプロック・ローム敷・液20%	
HP12-13	1 暗褐色	10YR3.2	すこぶる堅	すこぶる堅	ロームプロック・ローム敷・液20%	
	2 暗褐色	10YR4.4	すこぶる堅	すこぶる堅	ロームプロック・ローム敷・液20%	
	3 黄褐色	10Y5.6	しよ	すこぶる堅	ロームプロック・ローム敷・液15%	
	4 黄褐色	10Y5.6	堅	すこぶる堅	ほとんどローム	
HP14-15	1 灰黄褐色	10YR4.2	堅	すこぶる堅	ローム敷・液5%	
	2 暗褐色	10YR4.2	すこぶる堅	すこぶる堅	ロームプロック・ローム敷・液20%	
	3 暗褐色	10YR3.3	堅	すこぶる堅	ロームプロック・ローム敷・液20%	
	4 暗褐色	10YR3.3	しよ	すこぶる堅	ロームプロック・ローム敷・液20%	
HP16	1 暗褐色	10YR4.4	すこぶる堅	すこぶる堅	ロームプロック・ローム敷・液5%	
	2 暗褐色	10YR4.4	すこぶる堅	すこぶる堅	ロームプロック・液50%	
	3 灰黄褐色	10YR4.2	軟	すこぶる堅	ロームプロック・ローム敷・液15%	
	4 にぶい黄褐色	10Y5.4	しよ	すこぶる堅	ロームプロック・液20%	
	5 にぶい黄褐色	10Y5.4	すこぶる堅	すこ		

# TH-13

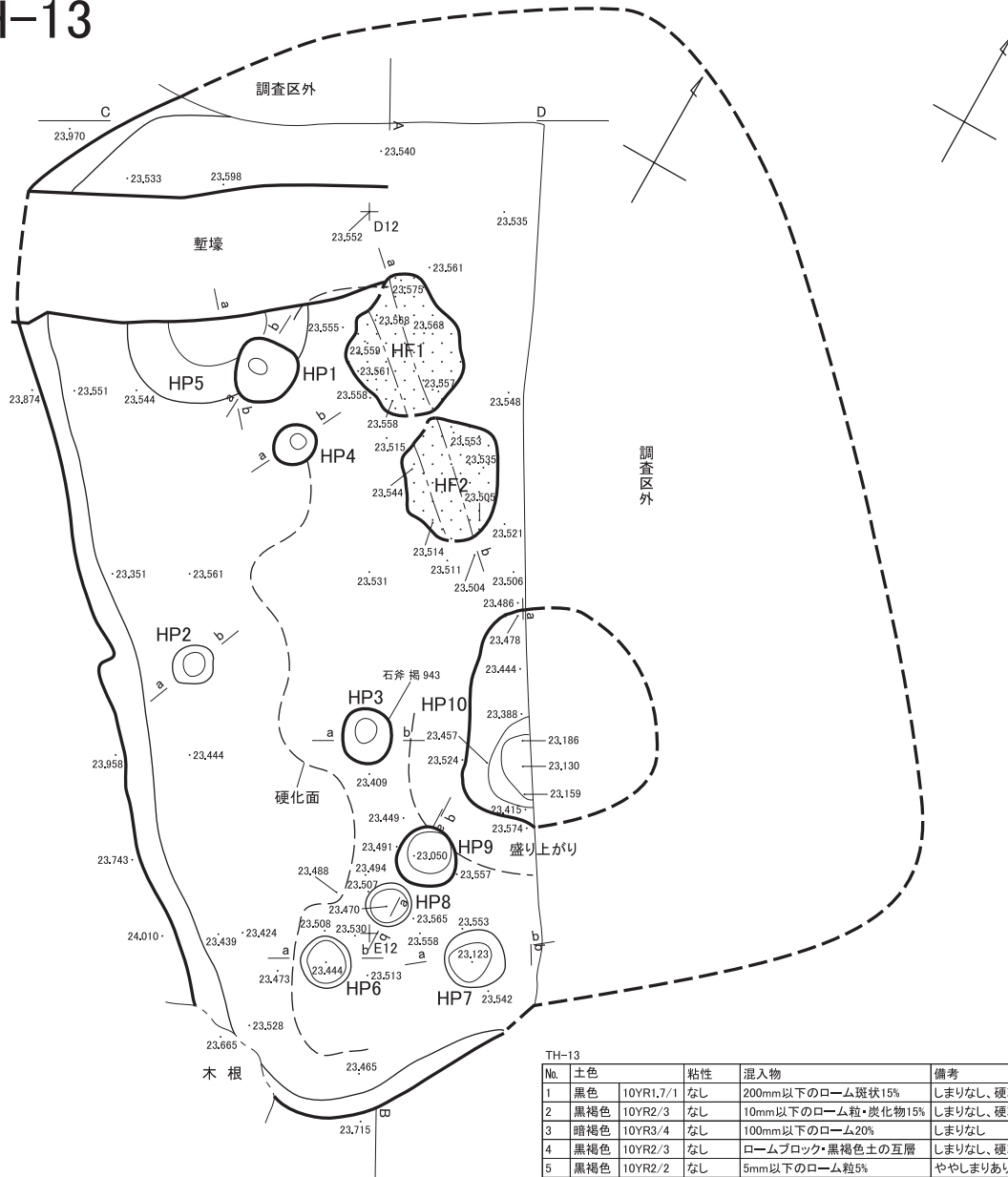

TH-13

No.	土色	粘性	混入物	備考	
1	黒色	10YR1.7/1	なし	200mm以下のローム斑状15%	しまりなし、硬軟ムラあり
2	黒褐色	10YR2/3	なし	10mm以下のローム粒・炭化物15%	しまりなし、硬軟ムラあり
3	暗褐色	10YR3/4	なし	100mm以下のローム20%	しまりなし
4	黒褐色	10YR2/3	なし	ロームブロック・黒褐色土の互層	しまりなし、硬軟ムラあり
5	黒褐色	10YR2/2	なし	5mm以下のローム粒5%	ややしまりあり
6	黒褐色	10YR2/2	なし	5mm以下のローム粒・炭化物3%	しまりあり
7	黒色	10YR1.7/1	ややあり	10mm以下の炭化物7%	しまりなし
8	黒色	10YR1.7/1	ややあり	5YR3/6暗赤褐色焼土粒子	しまりなし
9	黒色	10YR1.7/1	ややあり	10mm以下の炭化物10%	しまりなし
10	褐色	10YR4/4	なし	20mm以下のローム・5mm以下の炭化物10%	しまりあり
11	赤褐色	5YR4/8	なし		しまりあり、硬い、焼成V層

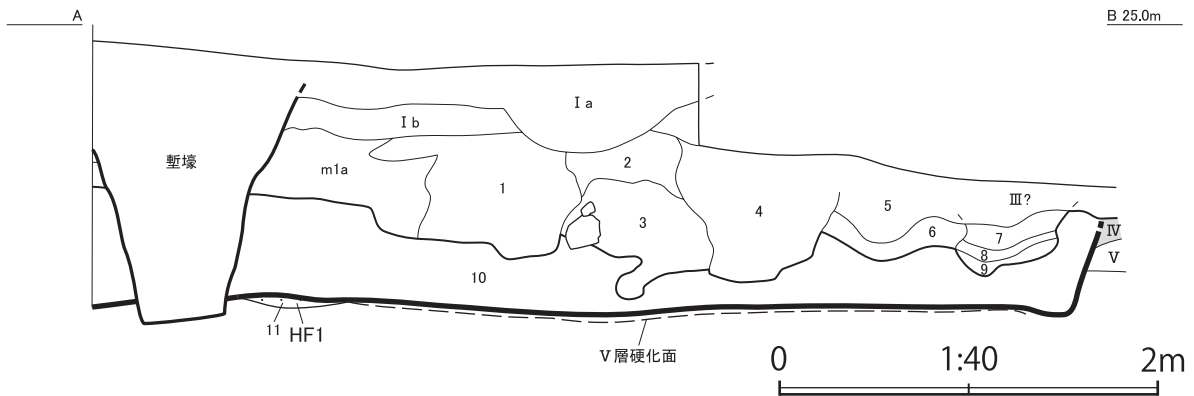

図IV-100 TH-13 (1)

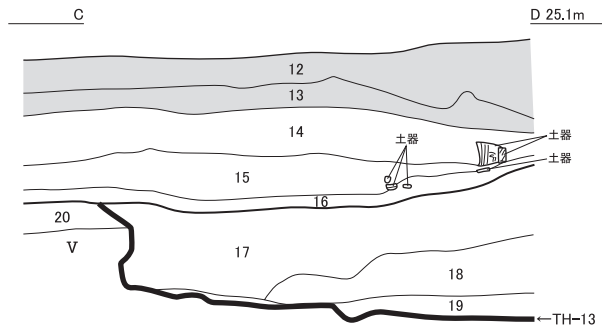

TH-13					
No.	土色	粘性	堅密度	混入物	備考
12	黒褐色	10YR3/2	弱	堅	ローム粒7%
13	黒色	10YR1.7/1	弱	軟	ローム粒3%
14	暗褐色	10YR3/3	弱	堅	炭粒・ローム粒3%
15	黒褐色	10YR3/2	弱	すこぶる堅	炭粒・ローム粒7%
16	黒褐色	10YR3/2	弱	堅	炭粒・ローム粒・焼土粒・クロボクブロック20%
17	褐色	10YR4/4	弱	堅	炭・ローム粒・ロームブロック5%
18	褐色	10YR4/4	弱	軟	ロームブロック・炭片5%
19	褐色	10YR4/4	弱	すこぶる堅	ロームブロック・ローム粒3%
20	にぶい黄褐色	10YR4/3	弱	堅	

HF1・HF2

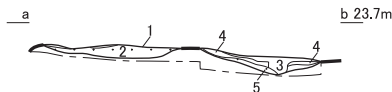

TH-13 HF						
遺構名	No.	土色	粘性	堅密度	混入物	備考
HF1・2	1	にぶい黄褐色	10YR4/3	すこぶる堅	焼土粒・炭5%	
	2	明赤褐色	2.5YR5/8	すこぶる堅		焼土
	3	にぶい黄褐色	10YR4/3	すこぶる堅	焼骨・炭15%	
	4	黒褐色	10YR3/1	すこぶる堅	焼土粒・炭・ローム粒15%	灰層
	5	褐色	7.5YR4/6	すこぶる堅		焼土

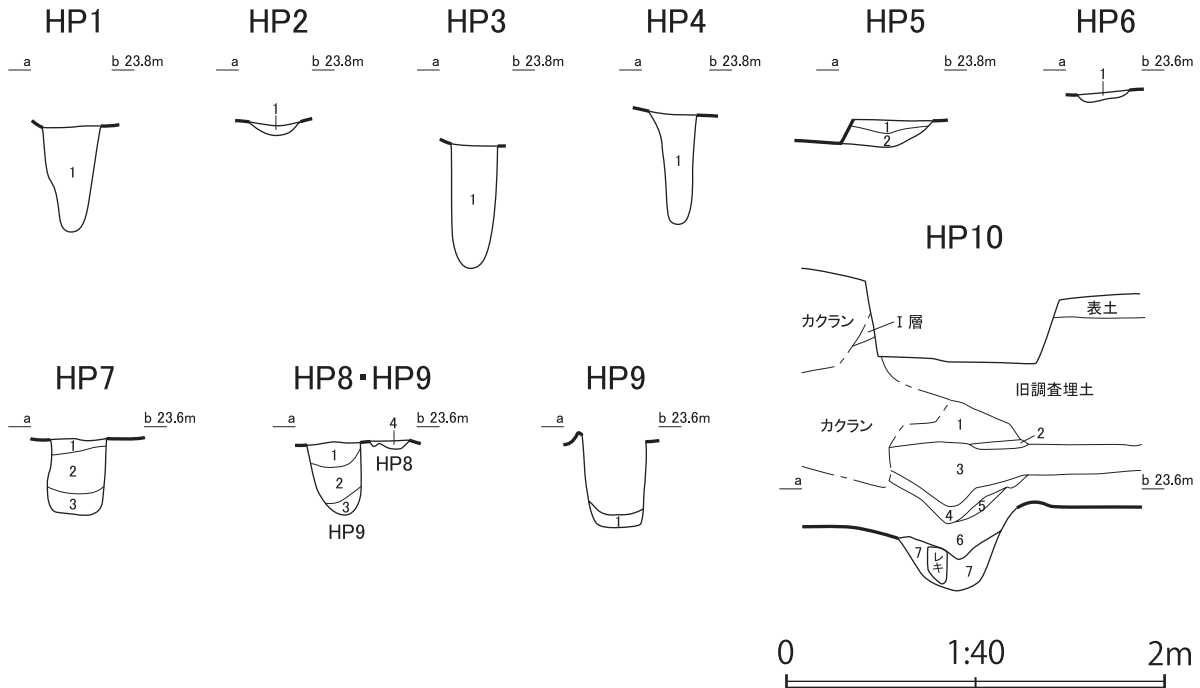

TH-13 HP						
遺構名	No.	土色	粘性	堅密度	混入物	備考
HP1	1	褐色	10YR4/4	なし	5mm以下の炭化物5%	しまりなし
HP2	1	褐色	10YR4/4	ややあり	5mm以下の炭化物5%	ややしまりあり
HP3	1	にぶい黄褐色	10YR4/3	なし	10mm以下の炭化物10%	しまりなし
HP4	1	褐色	10YR4/6	なし		しまりなし、ボソボソしている
HP5	1	にぶい黄褐色	10YR4/3	ややあり	5mm以下の炭化物3%	ややしまりあり
	2	黄褐色	10YR5/8	ややあり	5mm以下の炭化物3%	しまりなし
HP6	1	褐色	10YR4/6		すこぶる堅	ローム粒・炭5%
HP7	1	褐色	10YR4/4		すこぶる堅	ロームブロック・炭50%
	2	にぶい黄褐色	10YR4/3		すこぶる堅	ロームブロック・ローム粒20%
	3	灰黄褐色	10YR4/2		すこぶる堅	ロームブロック・ローム粒30%
HP8・9	1	黒褐色	10YR2/2		すこぶる堅	ロームブロック・クロボクブロック・炭50%
	2	暗褐色	10YR3/3		堅	ローム粒・炭15%
	3	灰黄褐色	10YR4/2		すこぶる堅	ローム粒・炭7%
	4	にぶい黄褐色	10YR5/4		すこぶる堅	ローム粒・炭5%
HP9	1	暗褐色	10YR3/3		すこぶる堅	ロームブロック・ローム粒30%
	1	褐色	10YR4/4		すこぶる堅	ローム粒・炭3%
HP10	2	にぶい黄褐色	10YR4/3		軟	炭・焼土ブロック25%
	3	にぶい黄褐色	10YR5/4		すこぶる堅	ローム粒・炭2%
	4	にぶい黄褐色	10YR4/3		やや軟	レキ・炭・焼骨・焼土ブロック50%
	5	褐色	10YR4/4		堅	ロームブロック・炭5%
	6	にぶい黄褐色	10YR5/4		すこぶる堅	ロームブロック・ローム粒・炭7%
7	にぶい黄褐色	10YR5/4		軟	炭・ロームブロック・ローム粒10%	

図IV-101 TH-13 (2)

# TH-14

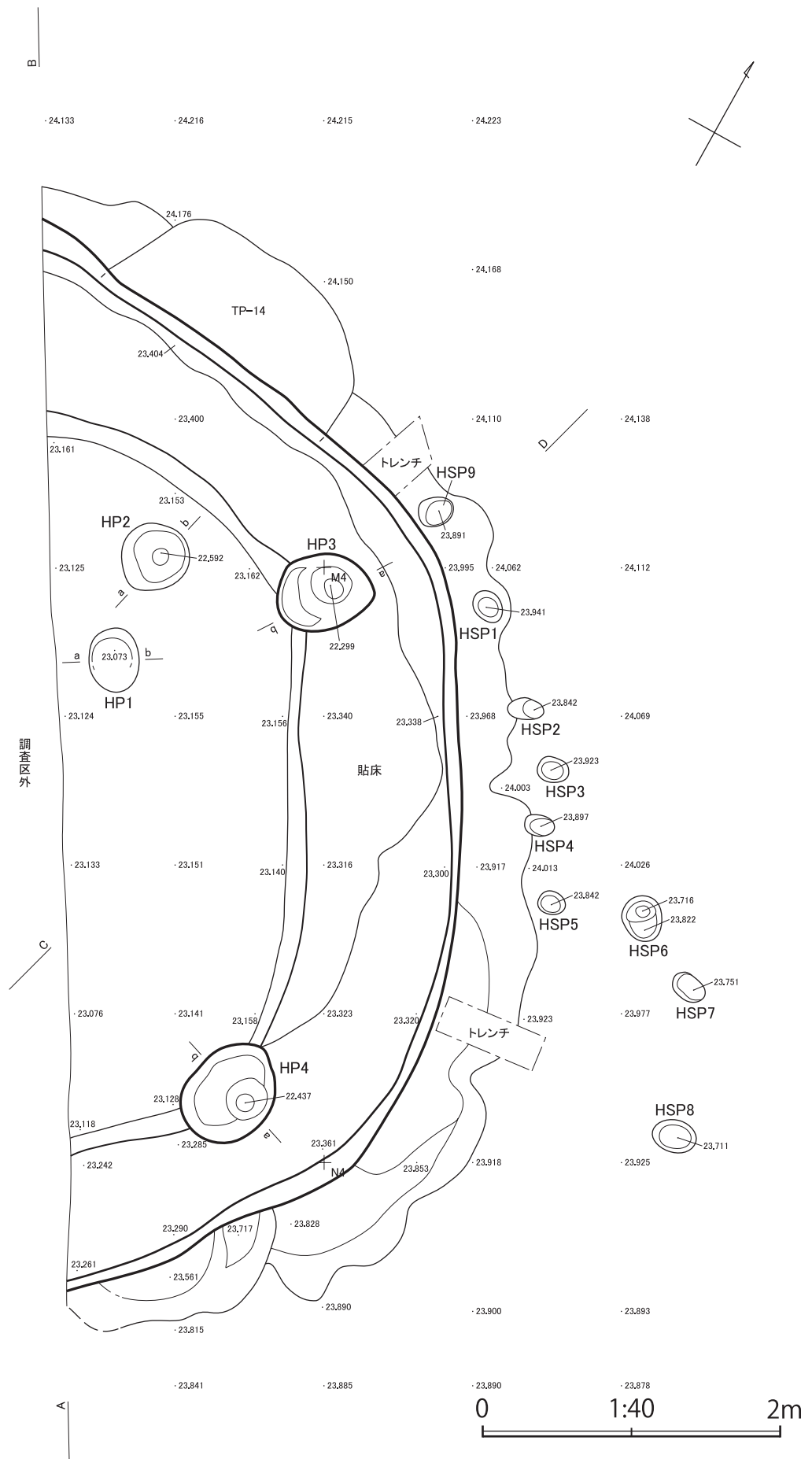

図IV-102 TH-14 (1)

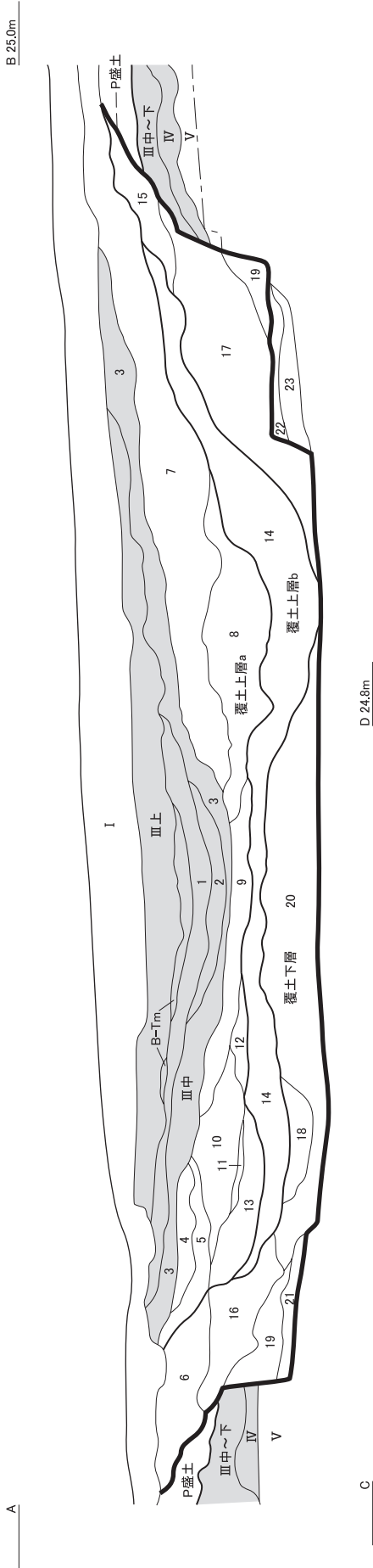

D 24.8m

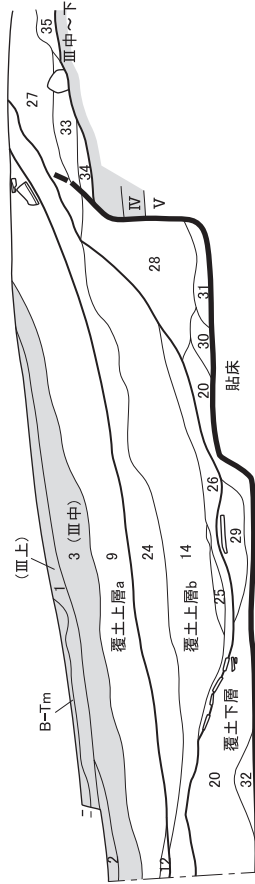

TH-14		TH-14		TH-14		TH-14		
No.	土色	混入物	粘性	土色	混入物	粘性	備考	
1	黒色	10YR2/1 ややあり	なし	18	暗褐色	10YR3/4 なし	20mm以下のローム7%	しまりあり
2	黒色	10YR1.7/1 ややあり	ややあり	19	黒褐色	10YR2/4 あり	20mm以下のローム5%	しまりなし、下端面然
3	黒褐色	10YR2/2 ややあり	ややあり	20	暗褐色	10YR3/4 なし	40mm以下のロームフロック15%、5mm以下の炭化物7%、モザイク状	しまりあり
4	黒褐色	10YR3/1 ややあり	ややあり	21	黒褐色	10YR2/2 あり	20mm以下のローム・5mm以下の炭化物5%	ややしまりあり
5	黒色	10YR2/1 ややあり	ややあり	22	褐色	10YR4/4 あり	20mm以下の暗褐色土7%、モザイク状	しまりあり、硬い
6	黒褐色	10YR3/2 ややあり	ややあり	23	黒褐色	10YR2/2 あり	40mm以下のロームフロック10%、モザイク状	しまりあり、硬い
7	黒褐色	10YR3/2 なし	なし	24	黒褐色	10YR3/1 なし	10mm以下の炭化物・骨片5%	しまりなし
8	黒褐色	10YR2/2 なし	なし	25	暗褐色	7.5YR3/3 あり	5mm以下の炭化物・骨片15%	しまりなし
9	黒褐色	10YR3/2 なし	なし	26	黒色	10YR3/3 なし	40mm以下のローム・5mm以下の炭化物20%	しまりあり
10	黒褐色	10YR2/2 なし	なし	27	暗褐色	10YR4/2 なし	10mm以下のローム・20mm以下の炭化物20%	しまりあり
11	黒褐色	10YR2/2 なし	なし	28	灰黄褐色	10YR4/6 なし	30mm以下のローム・5mm以下の炭化物20%	しまりなし
12	黒褐色	10YR2/2 なし	なし	29	褐色	10YR4/6 なし	10mm以下の炭化物5%	しまりあり
13	黒褐色	10YR2/2 なし	なし	30	暗褐色	10YR3/4 ややあり	5mm以下のローム粒20%	しまりあり
14	黒色	10YR2/1 なし	なし	31	黒褐色	10YR2/3 なし	30mm以下のローム5%	しまりなし
15	暗褐色	10YR3/4 なし	なし	32	褐色	10YR4/4 なし	炭化物・焼土粒ごくわずか	しまりあり
16	暗褐色	10YR3/4 なし	なし	33	灰黄褐色	10YR4/2 なし	30mm以下のローム・20mm以下の炭化物20%	しまりあり
17	にぶい黄褐色	10YR4/3 なし	なし	34	黒褐色	10YR2/2 ややあり	5mm以下のローム粒5%	ややしまりあり
				35	褐色	10YR4/4 なし	5mm以下のローム粒5%	しまりあり

図IV-103 TH-14 (2)

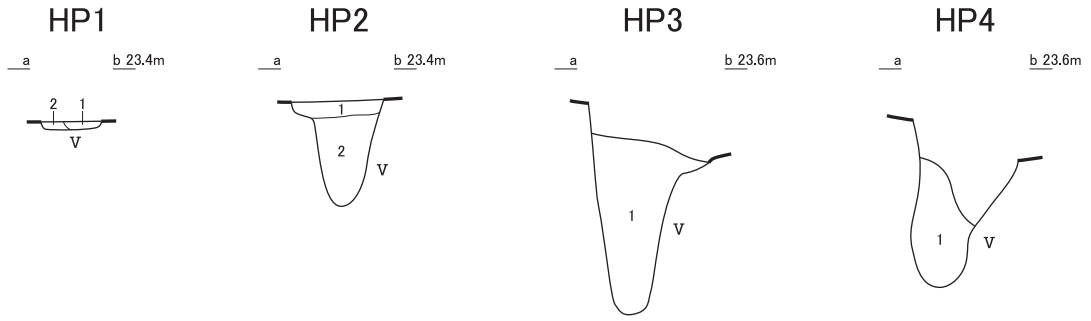

TH-14遺物(床面)出土状況

TH-14 HP					
遺構名	No.	土色	粘性	混入物	備考
HP1	1	黒褐色	10YR3/2	なし	5mm以下の骨片・焼土粒・炭化物15%
	2	暗褐色	10YR3/3	なし	50mm以下のローム20%
HP2	1	黄褐色	10YR5/6	あり	100mm以下の暗褐色土15%、モザイク状
	2	黄褐色	10YR5/6	あり	
HP3	1	暗褐色	10YR3/3	あり	5mm以下のローム・炭化物7%
HP4	1	暗褐色	10YR3/3	あり	5mm以下のローム・炭化物7%

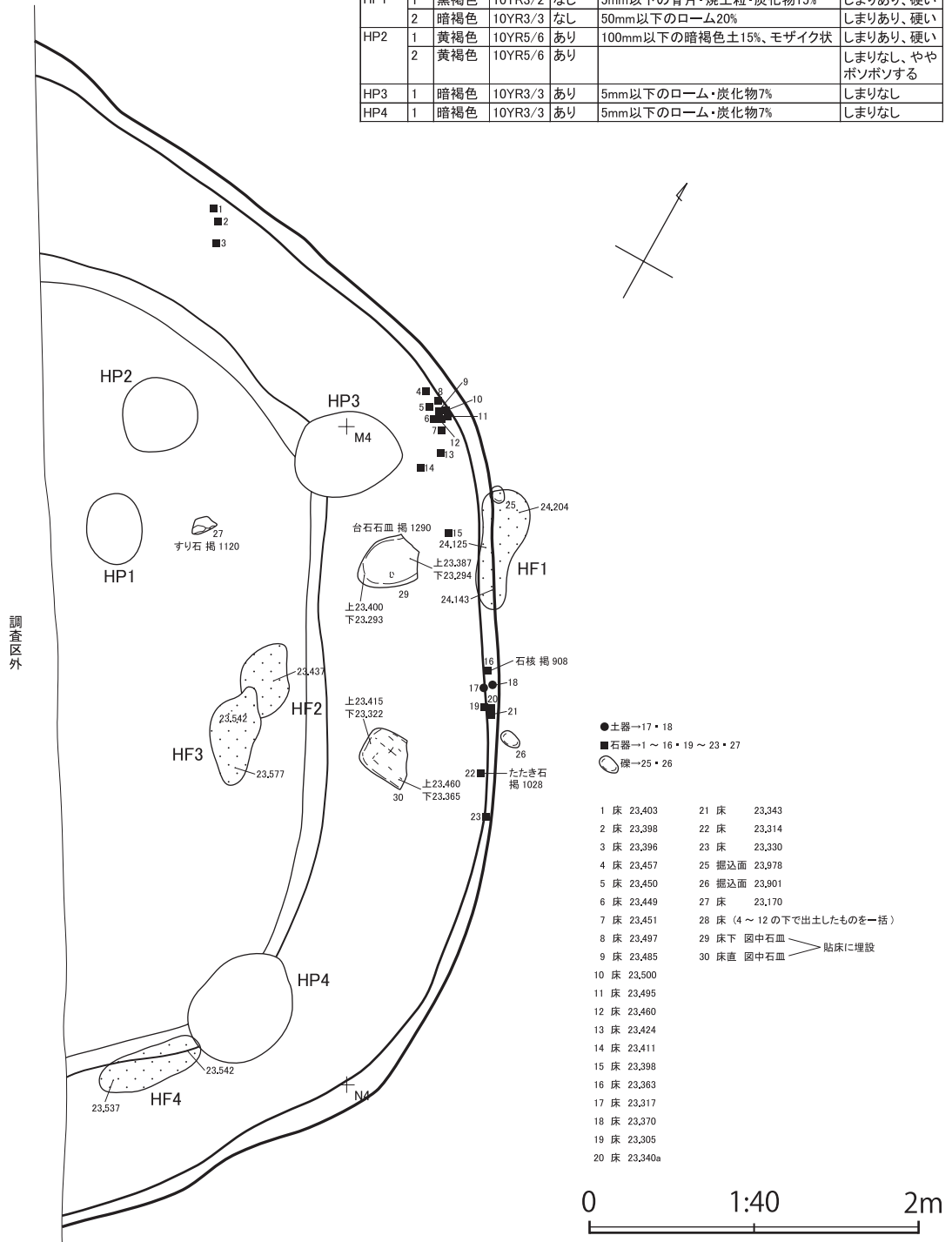

図IV-104 TH-14 (3)





貼ベンチ

C D 29.0m E F 23.2m

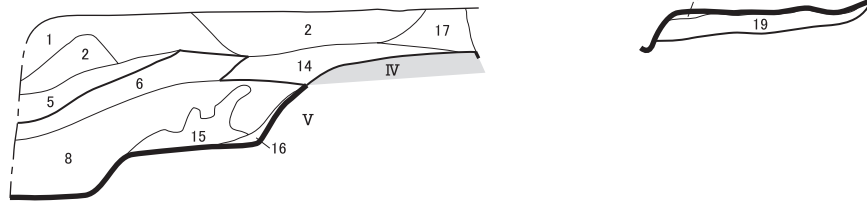

TH-15

No.	土色	粘性	堅密度	混入物	備考
1	黒褐色	10YR2/2	弱 堅		壤土
1'	黒褐色	10YR2/2	弱 堅		1より暗い、壤土
2	暗褐色	10YR3/3	弱 堅	ロームブロック3%	壤土
3	暗褐色	10YR3/3	弱 堅	φ3mm程の円レキ7%	壤土、2>V
3'	暗褐色	10YR3/3	弱 堅	φ3mm程の円レキ7%	壤土、2>V、ロームブロック含む
4	褐色	10YR4/4	弱 堅		埴壤土、V>2
5	暗褐色	10YR3/3	弱 堅	炭5%	やや暗い、埴壤土
6	暗褐色	7.5YR3/4	弱 堅	ロームブロック5%	埴壤土
7	褐色	7.5YR4/4	弱 堅		壤土、V>>6
8	暗褐色	7.5YR3/3		ロームブロック15%	
8'				8よりロームブロックが多い	
8''					やや黒っぽい
9	褐色	7.5YR4/6	弱 堅		埴壤土
10	黒褐色	10YR2/3	弱 堅		埴壤土
11	黒褐色	7.5YR3/1	弱 堅		壤土
12	暗褐色	7.5YR3/3	弱 堅		埴壤土
13	褐色	7.5YR4/4	弱 堅		埴壤土、V>>2
14	黒褐色	7.5YR3/2	弱 堅	ロームブロック3%	埴壤土、6に似る
15	暗褐色	7.5YR3/3	弱 堅	ロームブロック15%	埴壤土
16	黒色	7.5YR2/1.5	弱 堅	ロームブロック7%	埴壤土
17	黒褐色	7.5YR2/2	弱 堅~すこぶる堅	ロームブロック1%	埴壤土、m3に似る、m3起源の土
18	灰黄褐色	10YR4/2	すこぶる堅	10YR4/1褐灰ブロック50%、炭3%	全体くすみ、しまりなし、貼ベンチ
19					V層を貼っている、貼ベンチ
20	暗赤褐色	5YR3/6	弱 堅		埴土

ステップ1

ステップ2

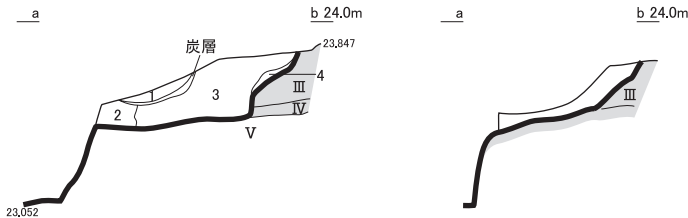

TH-15 ステップ1

No.	土色	堅密度	混入物
1	暗褐色	10YR3/4	すこぶる堅 ローム粒極小~小15%、炭3%
2	黒褐色	10YR3/1	すこぶる堅 ローム粒極小~小5%、炭5%
3	褐色	10YR4/4	すこぶる堅 ローム粒極小~大80%、黒色土斑状10%、炭10%
4	黒褐色	10YR3/1	軟 ローム粒極小~小5%、炭微量

HP1

HP2・HP3

HP4

HP5

HP6・HP7・HP8

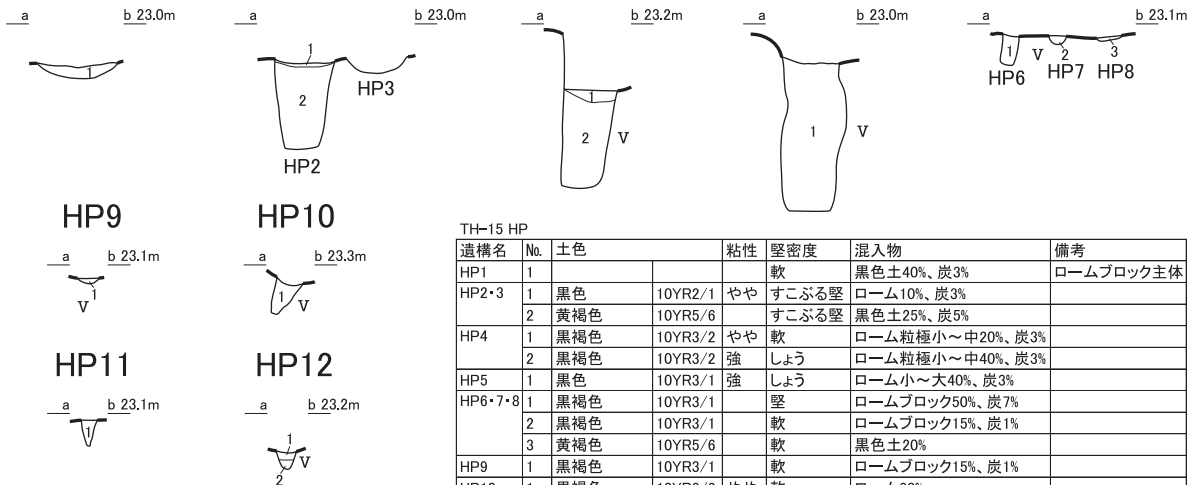

TH-15 HP

遺構名	No.	土色	粘性	堅密度	混入物	備考
HP1	1			軟	黒色土40%、炭3%	ロームブロック主体
HP2・3	1	黒色	10YR2/1	やや	すこぶる堅	ローム10%、炭3%
	2	黄褐色	10YR5/6		すこぶる堅	黒色土25%、炭5%
HP4	1	黒褐色	10YR3/2	やや	軟	ローム粒極小~中20%、炭3%
	2	黒褐色	10YR3/2	強	しよう	ローム粒極小~中40%、炭3%
HP5	1	黒色	10YR3/1	強	しよう	ローム小~大40%、炭3%
HP6・7・8	1	黒褐色	10YR3/1		堅	ロームブロック50%、炭7%
	2	黒褐色	10YR3/1		軟	ロームブロック15%、炭1%
	3	黄褐色	10YR5/6		軟	黒色土20%
HP9	1	黒褐色	10YR3/1		軟	ロームブロック15%、炭1%
HP10	1	黒褐色	10YR3/2	やや	軟	ローム30%
HP11	1	黒褐色	10YR3/2	やや	堅	ローム粒極小~中20%、炭3%
HP12	1	にぶい黄褐色	10YR5/4			黒色土5%
	2	黒色	10YR2/1			ローム極小~小5%

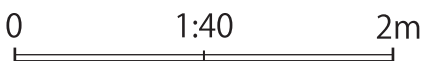

図IV-106 TH-15 (2)

TH-16

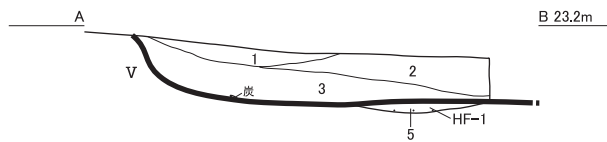
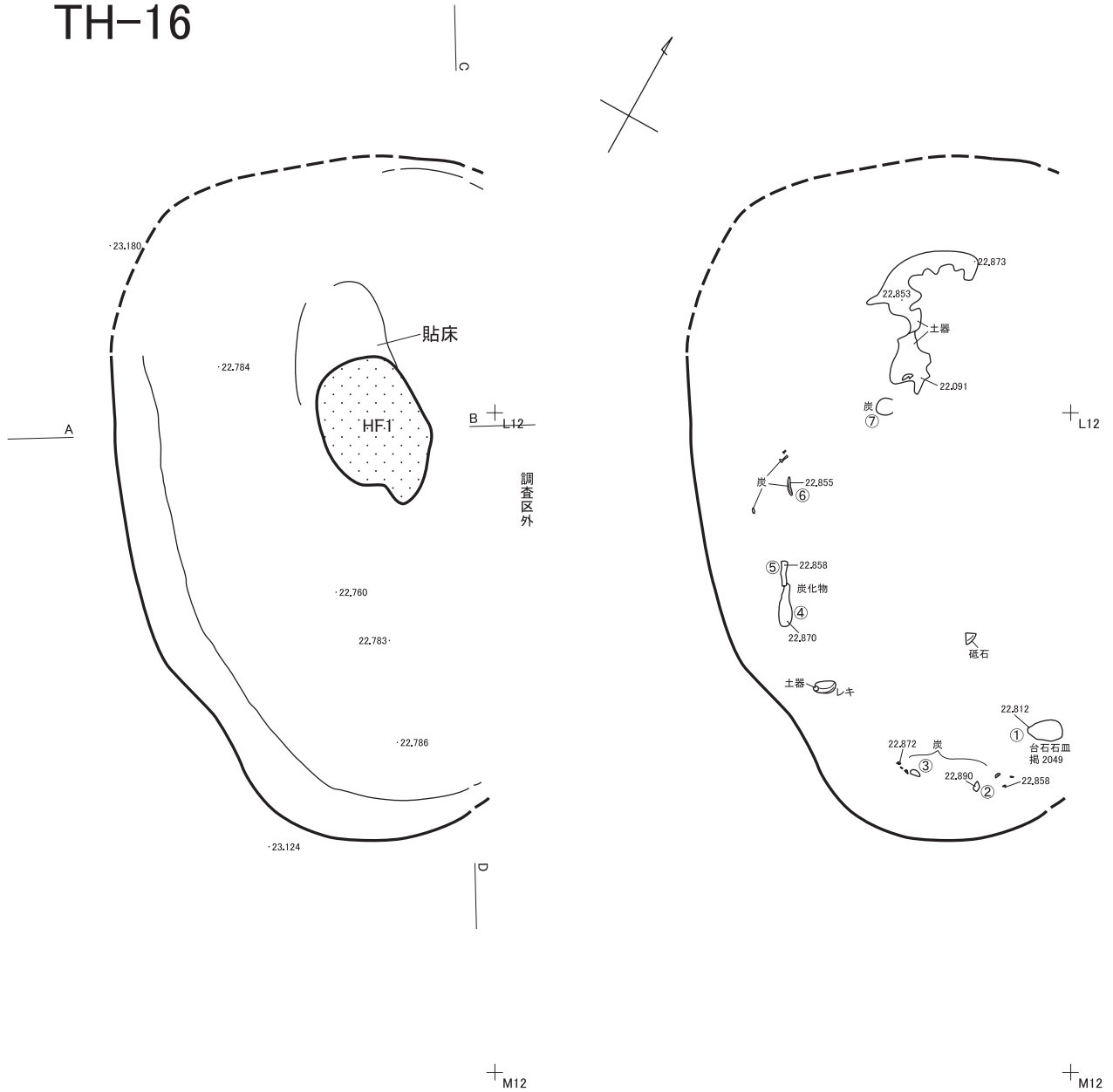

TH-16

No.	土色	粘性	堅密度	混入物	備考
1	黒褐色	7.5YR2/2	弱	堅	壤土、Iに似る
2	暗褐色	7.5YR3/4	弱	堅	ロームブロック2% 壤土
3	褐色	7.5YR4/4	弱	堅	ロームブロック1% 埴壤土
4	暗赤褐色	5YR3/6			焼土粒

TH-16 HF1

No.	土色	堅密度	備考
5	赤褐色	5YR4/8	すこぶる堅 壤土

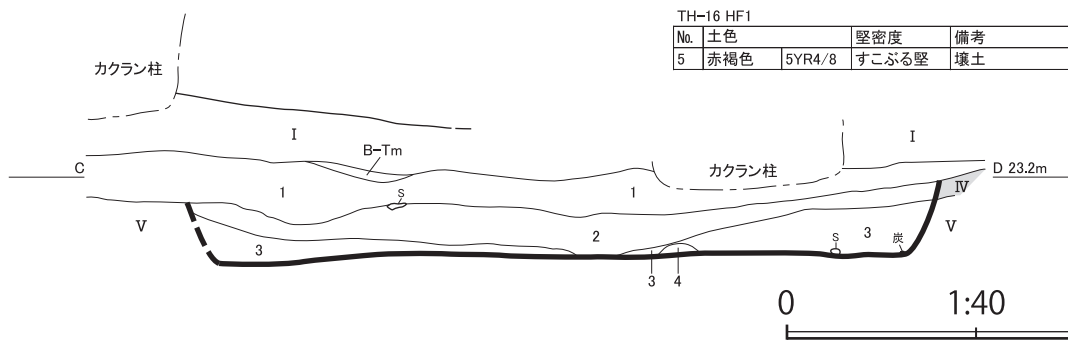

図IV-107 TH-16





遺構名	No.	土色	粘性	埋入物	備考
HF1	1	黒褐色	10YR2/3	なし	ややしまりあり
	2	にふい赤褐色	2.5YR4/4	なし	しまりなし、赤変り層
HP1	1	暗褐色	10YR3/3	なし	しまりなし
HP2	1	暗褐色	10YR3/3	なし	しまりなし
HP3	1	暗褐色	10YR2/3	なし	ややしまりあり
	2	暗褐色	10YR3/3	なし	しまりなし
HP4	1	にふい黄褐色	10YR2/3	なし	しまりなし
	2	暗褐色	10YR3/3	なし	しまりなし
HP5	1	黒褐色	10YR2/3	なし	しまりなし
HP6	1	暗褐色	10YR3/3	なし	ややしまりあり
	2	黒褐色	10YR3/3	なし	しまりなし
HP8b	1	暗褐色	10YR3/3	なし	しまりなし
	2	黒褐色	10YR2/3	なし	しまりなし
HP8c	1	暗褐色	10YR3/4	なし	しまりなし

No.	土色	粘性	埋入物	備考
1	黒褐色	10YR2/3	なし	しまりあり
2	暗褐色	10YR3/4	なし	しまりあり
3	にふい黄褐色	10YR4/3	なし	しまりあり
4	暗褐色	10YR3/3	なし	ややしまりあり
5	黒色	10YR2/2	なし	ややしまりあり
6	にふい黄褐色	10YR4/2	なし	ややしまりあり
7	暗褐色	10YR3/3	なし	しまりあり
8	黒褐色	10YR2/2	なし	しまりあり
9	暗褐色	10YR2/3	なし	しまりあり
10	暗褐色	10YR4/2	なし	しまりあり、硬い
11	灰黄褐色	10YR4/4	なし	しまりあり
12	暗褐色	10YR3/4	なし	しまりあり
13	褐色	10YR4/4	なし	しまりあり
14	黒褐色	10YR2/3	なし	しまりあり
15	黒褐色	10YR3/1	なし	しまりあり
16	暗褐色	10YR3/3	なし	しまりあり
17	灰黄褐色	10YR4/2	なし	しまりあり
18	褐色	10YR4/4	なし	しまりあり
19	暗褐色	10YR3/4	なし	しまりあり

図IV-109 TH-17 (2)

# TH-18(新)

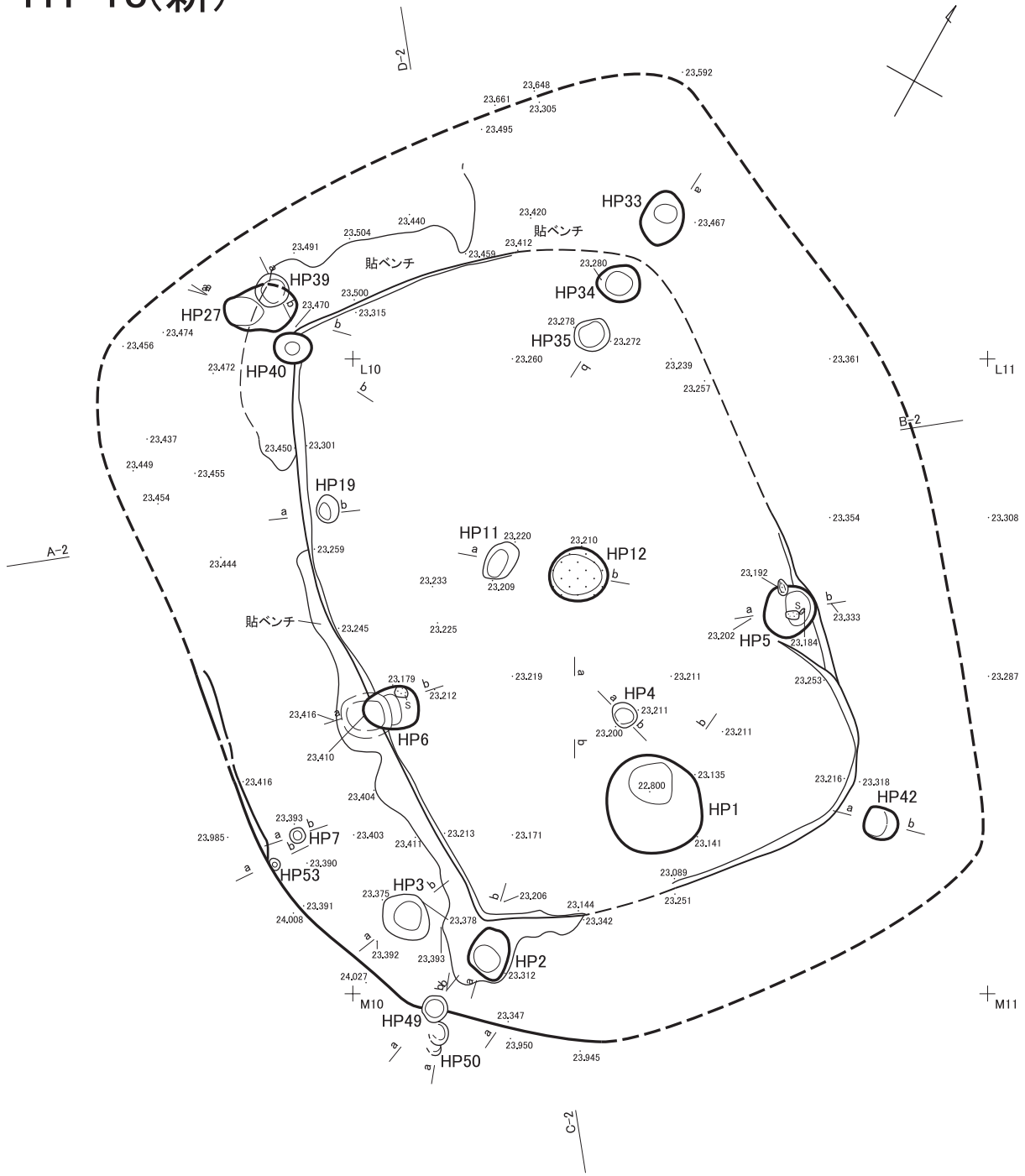

TH-18(新)床直上遺物

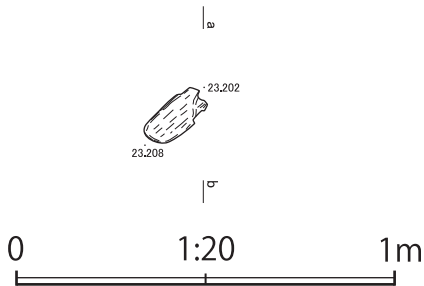
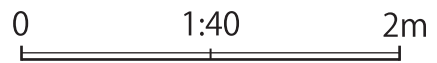

図IV-110 TH-18(新)・18(旧)・112(1)

# TH-18(旧)

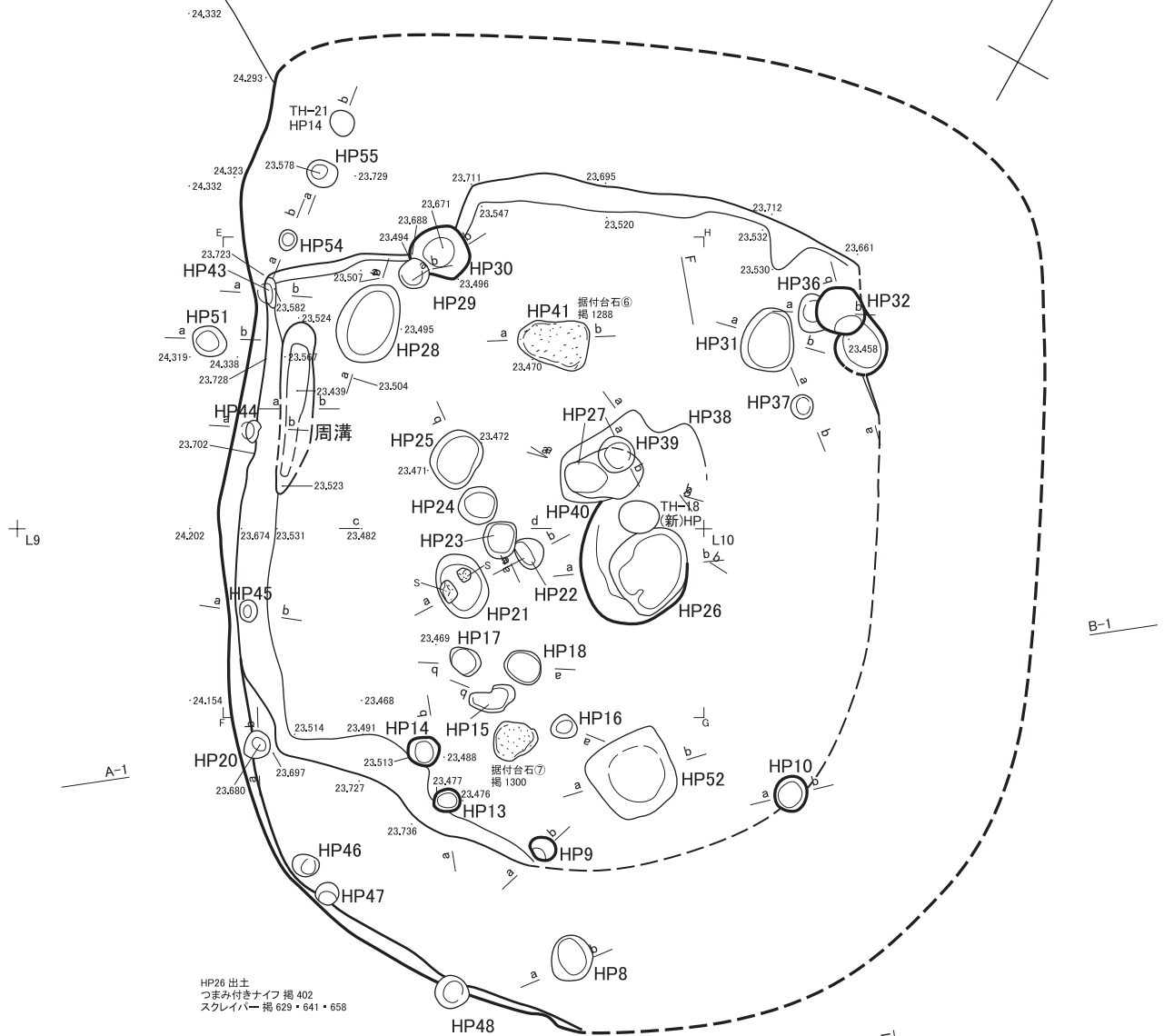

## TH-18(旧)遺物出土状況

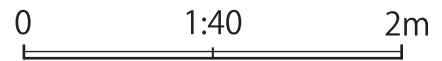
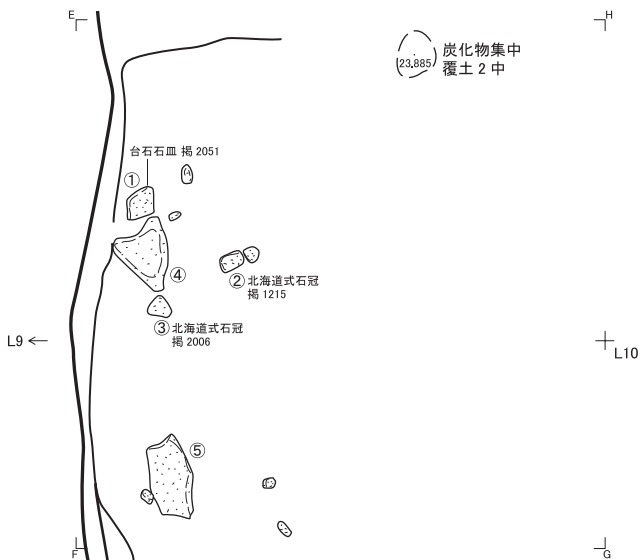

## TH-18(旧)覆土2下部骨出土状況

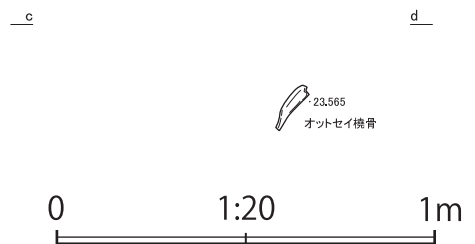

図IV-111 TH-18(新)・18(旧)・112(2)

# TH-112

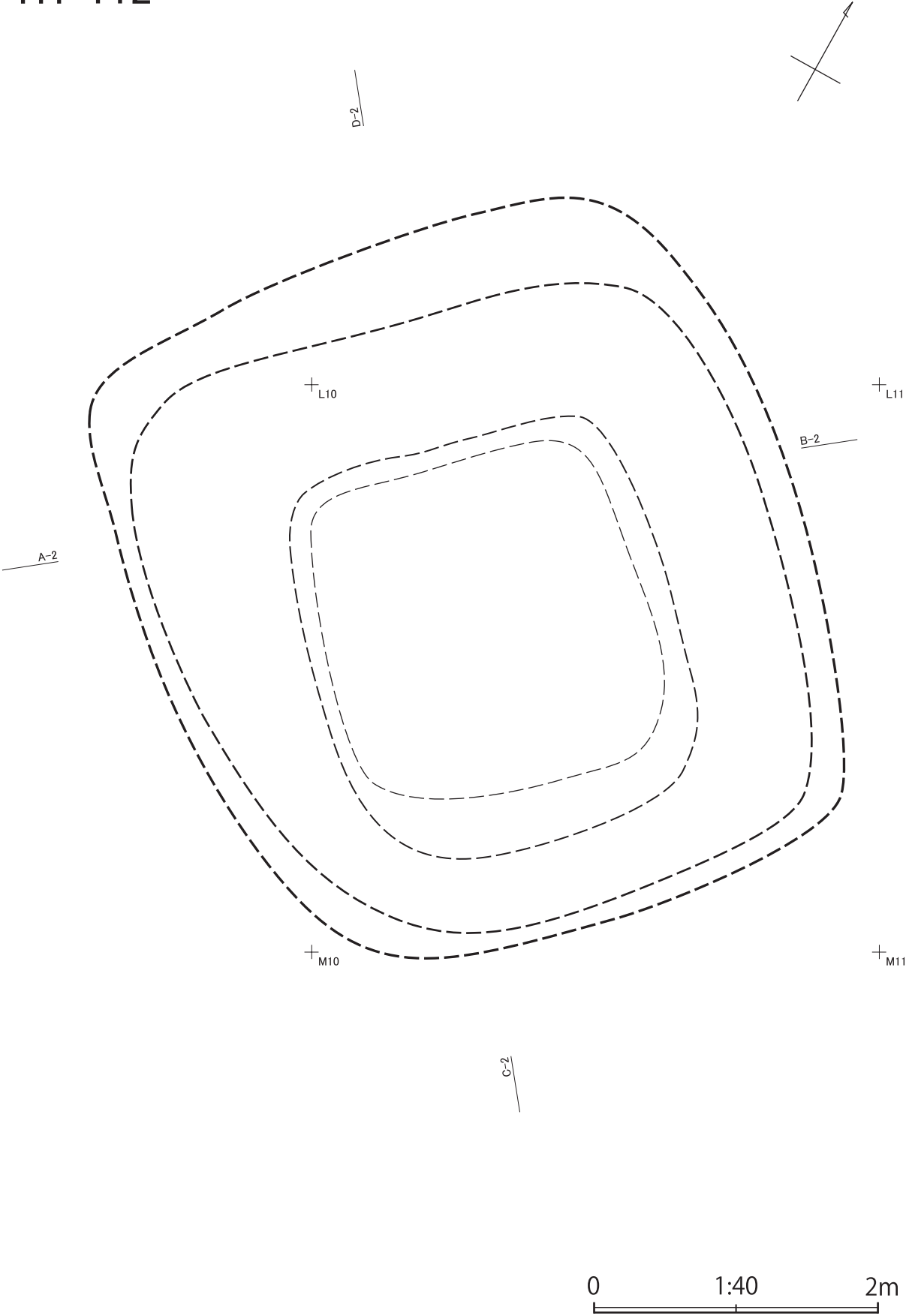

図IV-112 TH-18 (新)・18 (旧)・112 (3)





図IV-113 TH-18 (新)・18 (旧)・112 (4)

TH-18

No.	土色	粘性	堅密度	混入物	備考
1	暗褐色	10YR3/4	弱軟	すこぶる堅	ロームブロック・ローム粒・炭10%
2	褐色	10YR4/4	弱軟	すこぶる堅	ロームブロック・ローム粒・炭15%
3	褐色	10YR4/4	弱軟	すこぶる堅	ローム粒1%
4	暗褐色	10YR3/4	弱軟	堅	ローム粒・炭3%
5	褐色	10YR4/4	弱	すこぶる堅	ローム粒・炭3%
6	褐色	10YR4/4	弱	堅	ロームブロック・ローム粒10%
7		7.5YR5/6	弱	すこぶる堅	ロームブロック30%
8	暗褐色	10YR3/3	弱軟	堅	ローム粒・ロームブロック・炭10%
9					貼ローム
10	暗褐色	10YR3/3	弱	すこぶる堅	ロームブロック・ローム粒25%
11	暗褐色	10YR3/3	弱軟	やや軟	ロームブロック・ローム粒10%
12	暗褐色	10YR3/3	弱軟	堅	ロームブロック・ローム粒15%
13	褐色	10YR4/6	弱軟	堅	ロームブロック50%以上
14	暗褐色	10YR3/3	弱軟	すこぶる堅	ロームブロック・クロボクブロック・ローム粒50%
15	黒褐色	10YR3/2	弱軟	すこぶる堅	ロームブロック・ローム粒30%
16	暗褐色	10YR3/3	弱軟	すこぶる堅	ロームブロック・ローム粒・炭25%
17	にぶい黄褐色	10YR4/3	弱軟	すこぶる堅	ロームブロック・ローム粒25%
18	にぶい黄褐色	10YR4/3	弱軟	すこぶる堅	ロームブロック・ローム粒15%
19	暗褐色	10YR3/3	弱軟	堅	ロームブロック・ローム粒20%
20	黄褐色	10YR5/6	弱軟	堅	ロームブロック50%以上
21	にぶい黄褐色	10YR4/3	弱軟	堅	ロームブロック・クロボク粒・ローム粒20%
22	暗褐色	10YR3/3	弱軟	すこぶる堅	ロームブロック・ローム粒10%
23	にぶい黄褐色	10YR4/3	弱軟	やや軟	ロームブロック50%以上
24	暗褐色	10YR3/3	弱軟	やや軟	ロームブロック・ローム粒25%
25	黒色	10YR2/1	弱軟	やや軟	ロームブロック・ローム粒50%
26	暗褐色	10YR3/3	弱軟	すこぶる堅	ローム粒15%
27	褐色	10YR4/4	弱軟	すこぶる堅	ロームブロック50%以上
28	暗褐色	10YR3/2	弱軟	堅	ローム粒15%
29	黒褐色	10YR2/2	弱軟	堅	ローム粒10%
30	褐色	10YR4/4	弱軟	すこぶる堅	ローム粒7%
31	暗褐色	10YR3/3	弱軟	堅	ローム粒7%
32	暗褐色	10YR3/3	弱軟	堅	ローム粒・炭7%
33	暗褐色	10YR3/3	弱軟	堅	ローム粒10%
34	暗褐色	10YR3/3	弱軟	堅	ロームブロック・ローム粒・クロボクブロック30%
35	暗褐色	10YR3/3	弱	堅	ローム粒・ロームブロック大7%
36	暗褐色	10YR3/3	弱	堅	ロームブロック・ローム粒10%
37	暗褐色	10YR3/3	弱	堅	ロームブロック・ローム粒10%
38	暗褐色より暗い	10YR3/3	弱	堅	ローム粒・ロームブロック7%
39	黒褐色	10YR3/2	弱	堅	ローム粒7%
40	褐色	10YR4/4	弱	堅	ロームブロック・ローム粒7%

TH-18

No.	土色	粘性	堅密度	混入物	備考
41	褐色	10YR4/4	弱	すこぶる堅	ローム粒3%
42	褐色	10YR4/4	弱	堅	ローム粒5%
43	褐色	10YR4/4	弱	すこぶる堅	ローム粒・炭片3%
44	暗褐色	10YR3/3	弱	すこぶる堅	ローム粒7%
45	黒褐色	10YR3/2	弱	堅	ローム粒・炭10%
46	褐色	10YR4/4	弱	堅	ロームブロック50%
47	にぶい黄褐色	10YR4/3	弱	すこぶる堅	ローム粒7%
48	暗褐色	10YR3/3	弱	堅	ローム粒5%
49	褐色	10YR4/6	弱	すこぶる堅	ロームブロック10%
50	褐色	10YR4/4	弱	堅	ロームブロック・ローム粒10%
51	褐色	10YR4/4	弱	すこぶる堅	ローム粒3%
52	明褐色	7.5YR5/6	弱	すこぶる堅	ロームブロック30%
53	暗褐色	10YR3/3	弱	堅	ロームブロック・ローム粒3%
54	褐色	10YR4/4	弱	堅	ローム粒5%
55	暗褐色	10YR3/4	弱	堅	ローム粒7%
56	暗褐色	10YR3/3	弱	堅	ローム粒・炭15%
57	黒褐色	10YR3/2	弱	やや軟	ロームブロック・炭大50%
58	暗褐色	10YR3/3	弱	堅	ロームブロック・ローム粒・炭7%
59	暗褐色	10YR3/3	弱	やや軟	ローム粒・ロームブロック15%
60	黒褐色	10YR3/2	弱	すこぶる堅	ロームブロック・ローム粒30%
61	暗褐色	10YR3/3	弱	すこぶる堅	ロームブロック・ローム粒25%
62	暗褐色	10YR3/3	弱	すこぶる堅	ローム粒7%
63	褐色	10YR4/4	弱	すこぶる堅	ロームブロック・ローム粒・炭10%
64	暗褐色	10YR3/3	弱	堅	ロームブロック・ローム粒7%
65	暗褐色	10YR3/3	弱	やや軟	ロームブロック3%
66	暗褐色	10YR3/3	弱	堅	ローム粒10%
67	暗褐色	10YR3/4	弱	やや軟	ロームブロック・ローム粒30%
68	黒色	10YR1.7/1	弱	やや軟	ロームブロック・ローム粒10%
69	暗褐色	10YR3/3	弱	やや軟	ロームブロック・ローム粒15%
70	暗褐色	10YR3/3	弱	やや軟	ロームブロック・ローム粒40%
71	黒褐色	10YR3/2	弱	堅	ロームブロック・ローム粒30%
72	褐色	10YR4/4	弱	すこぶる堅	
73	黒褐色	10YR2/2	弱	やや軟	ロームブロック・ローム粒20%
74	暗褐色	10YR3/3	弱	すこぶる堅	ローム粒10%
75	褐色	10YR4/4	弱	すこぶる堅	ローム粒・ロームブロック・炭7%
76	にぶい黄褐色	10YR4/3	弱	すこぶる堅	ローム粒・ロームブロック10%
77	暗褐色	10YR3/4	弱	堅	ロームブロック・ローム粒・炭30%
78	褐色	10YR4/4	弱	すこぶる堅	ロームブロック50%
79	褐色	10YR4/4	弱	すこぶる堅	ロームブロック・ローム粒・炭15%
80	暗褐色	10YR3/4	弱	堅	ロームブロック・ローム粒・炭20%
81	暗褐色	10YR3/4	弱	堅	ローム粒・ロームブロック15%
82	にぶい黄褐色	10YR4/3	弱	堅	ローム粒・ロームブロック10%
83	暗褐色	10YR3/4	弱	堅	ローム粒・ロームブロック15%

TH-18(新)HP

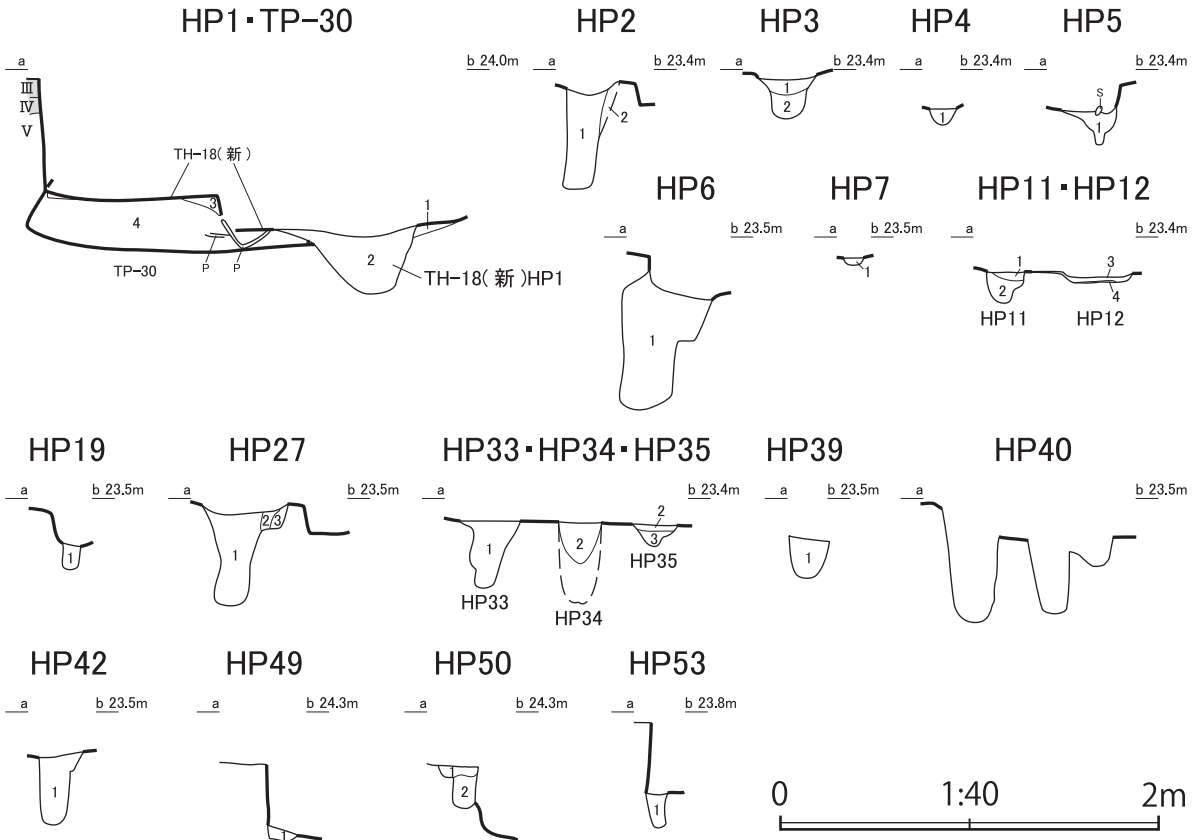

図IV-114 TH-18(新)・18(旧)・112(5)

TH-18(旧)HP

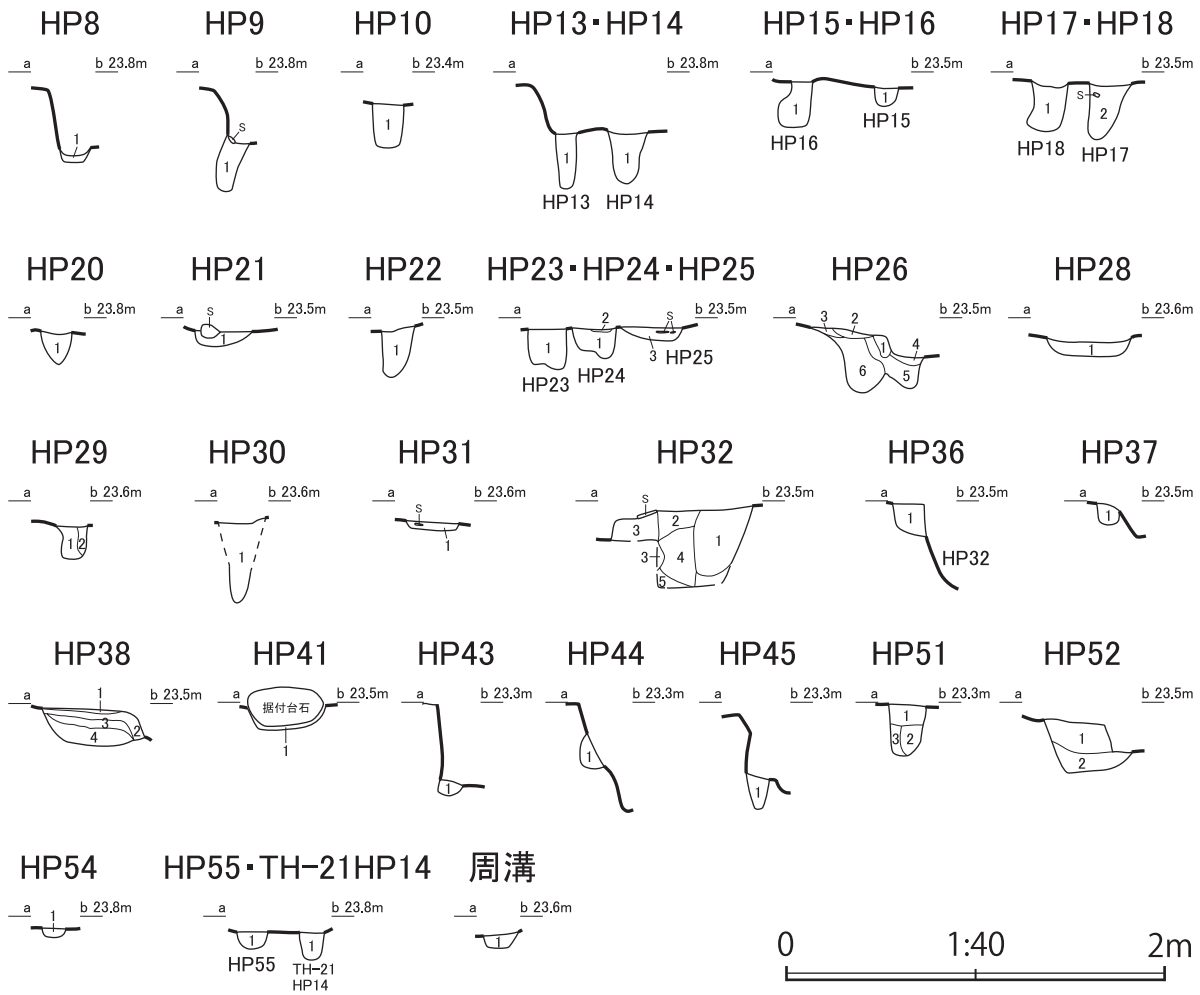

TH-18 HP・周溝

遺構名	No.	土色	粘性	堅密度	混入物	備考
HP1・TP-30	1	暗褐色 10YR3/4		堅	ロームブロック・ローム粒15%	
	2	暗褐色 10YR3/4		やや軟	ロームブロック・ローム粒30%	
	3	褐色 10YR5/6		すこぶる堅	ロームブロック100%	貼ベンチ
	4	暗褐色 10YR3/3		やや軟	ロームブロック・クロボクブロック・ローム粒・炭15%	
HP2	1	暗褐色 10YR3/4	弱		ローム粒10%	しまりなし
	2	褐色 10YR4/6	弱		ロームブロック15%	ややしまる
HP3	1	暗褐色 10YR3/4	あり		ロームブロック10%	ややしまる
	2	暗褐色 10YR3/4	あり		ロームブロック5%	ややしまる
HP4	1	暗褐色 10YR3/4	あり		ロームブロック7%	ややしまる
HP5	1	暗褐色 10YR3/4	あり		ローム粒2%	ややしまる
HP6	1	暗褐色 10YR3/4	弱			しまり弱
HP7	1	暗褐色 10YR3/4	あり			ややしまる
HP8	1	暗褐色 10YR3/4	あり		ローム粒2%	ややしまる
HP9	1	暗褐色 10YR3/4	あり		ロームブロック2%	しまる
HP10	1	暗褐色 10YR3/4	弱		ローム粒2%	ややしまる
HP11・12	1	黄褐色 10YR5/6	あり		ロームブロック入	しまりあり
	2	暗褐色 10YR3/4	弱		ロームブロック30%	ややしまり
	3	暗褐色 10YR3/4	あり		ロームブロック1%、炭化物2%	ややしまり
	4	赤褐色 2.5YR4/6			焼土	しまりなし、バサバサ
HP13・14	1	黒褐色 10YR2/3	弱		黒色土とローム粒均等	ややしまり
HP15・16	1	黒褐色 10YR2/3	弱		黒色土とローム粒均等	ややしまり
HP17・18	1	暗褐色 10YR3/4	あり		ロームブロック15%	ややしまり
	2	暗褐色 10YR3/4	弱			しまり弱
HP19	1	褐色 10YR4/6	あり			しまり弱
HP20	1	黒褐色 10YR2/3	弱			ややしまり
HP21	1	暗褐色 10YR3/4	あり			ややしまり
HP22	1	暗褐色 10YR3/4	弱			しまり弱
HP23・24・25	1	黒色 10YR1.7/1	弱		ロームが大理石状	しまり弱
	2	黄褐色 10YR5/6	あり		ロームブロック	しまりあり
	3	暗褐色 10YR3/4	弱		ロームブロック・ローム粒7%	しまり弱
HP26	1	黄褐色 10YR5/8	弱			しまり弱、貼ベンチ
	2	暗褐色 10YR3/4	弱		ロームブロック10%	しまり弱、貼ベンチ
	3	暗褐色 10YR3/4	ややあり		炭化物30%	しまりなし、貼ベンチ
	4	黄褐色 10YR5/8	なし		炭化物15%	しまり強い、貼ベンチ
	5	黄褐色 10YR5/8	あり		炭化物1%	しまりあり
	6	暗褐色 10YR3/4	あり		ロームブロック10%	ややしまり
HP27	1	暗褐色 10YR3/4	あり			しまり弱
	2	黄褐色 10YR5/6	あり			しまりあり
	3	暗褐色 10YR3/4	あり		炭化物ごく微量	しまりあり

TH-18 HP・周溝

遺構名	No.	土色	粘性	堅密度	混入物	備考
HP28	1	黒褐色 10YR2/3	弱		ローム粒・ロームブロック15%、炭化物ごく微量	しまり弱
	2	黄褐色 10YR5/8	なし			しまりなし
	3	暗褐色 10YR3/4	なし			しまりなし
	4	暗褐色 10YR3/4	なし			しまりなし、ボソボソ
HP29	1	黒褐色 10YR2/3	なし			しまりなし
HP30	1	暗褐色 10YR3/4	なし			しまり弱
	2	褐色 10YR4/6	あり		ロームブロック15%、炭化物ごく微量	しまり弱
HP31	1	暗褐色 10YR3/4	弱		ローム粒・ロームブロック10%	しまり弱
	2	褐色 10YR4/6	あり		ロームブロック40%	しまり強、貼ベンチ
HP32	1	暗褐色 10YR3/4	弱		ロームブロック5%	しまりあり
	2	褐色 10YR4/6	あり		ロームブロック7%	しまりあり
	3	黒褐色 10YR2/3	なし		ロームブロック5%	しまりあり
	4	褐色 10YR4/6				しまりなし、ボソボソ、ローム主体の埋め戻し土
HP33・34・35	1	黒褐色 10YR2/3	強		ロームブロック15%	しまり強
	2	暗褐色 10YR3/4	ややあり			しまり弱
	3	暗褐色 10YR3/4	弱		ロームブロック5%	しまりあり
	4	暗褐色 10YR3/4	あり		ロームブロック10%	しまりあり
	5	黄褐色 10YR5/6				貼ローム
HP36	1	暗褐色 10YR3/3			ローム50%以上	
HP37	1	にふい黄褐色 10YR4/3			ロームブロック・炭・ローム粒10%	
HP38	1	暗褐色 10YR3/3			ロームブロック・ローム粒10%	
	2	暗褐色 10YR3/4			ロームブロック・ローム粒7%	
	3	暗褐色 10YR3/4			ロームブロック・ローム粒10%	
	4	褐色 10YR4/6			ローム50%以上	
HP39	1	暗褐色 10YR3/4	軟		ロームブロック・炭・ローム粒10%	
HP41	1	暗褐色 10YR3/4			炭・ローム粒10%	
HP42	1	暗褐色 10YR3/4			ローム粒5%	
HP43	1	黒褐色 10YR2/3	やや軟		ローム粒10%	
HP44	1	にふい黄褐色 10YR4/3	やや軟		ロームブロック・ローム粒50%	
HP45	1	暗褐色 10YR3/3	やや軟		ローム粒10%	
HP49	1	明黄褐色 10YR6/6			ローム粒10%	
HP50	1	褐色 10YR4/4			ロームブロック・ローム粒10%	
	2	暗褐色 10YR3/3	やや軟		ローム粒7%	
HP51	1	黒褐色 10YR2/2			ロームブロック・ローム粒10%	
	2	暗褐色 10YR3/3			ロームブロック・ローム粒5%	
	3	黄褐色 10YR5/6			ロームブロック50%	
HP52	1	黄褐色 10YR5/6			ローム50%以上	
	2	にふい黄褐色 10YR4/3			炭化材・ロームブロック・ローム粒3%	
HP53	1	暗褐色 10YR3/3	やや軟		ローム粒5%	
HP54	1	黒褐色 10YR2/3	弱			しまり弱
HP55	1	黒褐色 10YR2/3	弱			しまり弱
周溝	1	黄褐色 10YR5/6			ロームブロック50%	

図IV-115 TH-18(新)・18(旧)・112(6)



HP29遺物出土状況

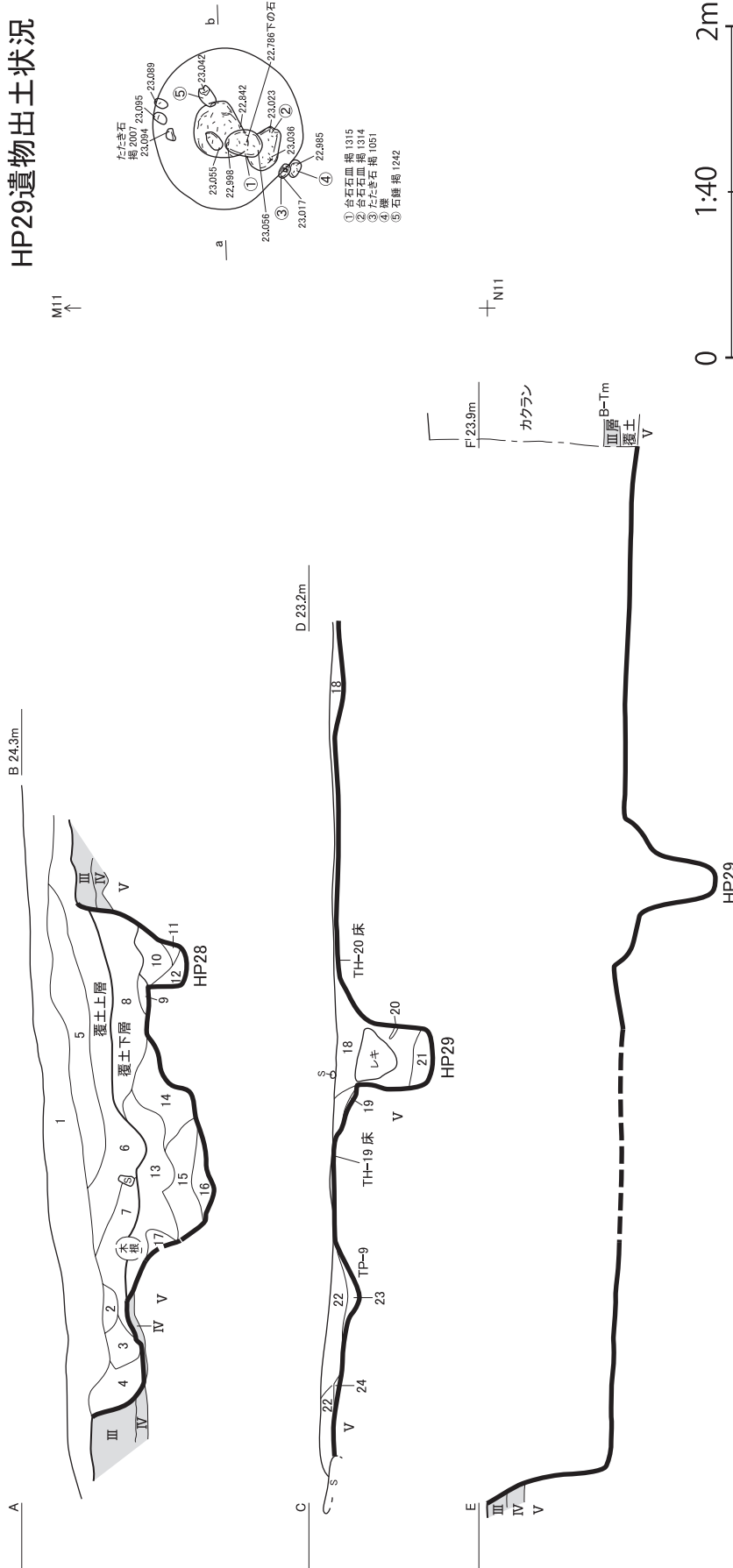

TH-19		TH-19		TH-19		TH-19		TH-19			
No.	土色	粘性	堅密度	混入物	備考	No.	土色	粘性	堅密度	混入物	備考
1	暗褐色	弱	堅	ローム粒・ロームブロック7%		13	暗褐色	弱	10YR3/3	ロームブロック20%	
2	黒褐色	弱	堅	ローム粒7%		14	にぶい黄褐色	弱	10YR4/3	ロームブロック30%	
3	暗褐色やや暗い	弱	堅	ローム粒5%		15	黒褐色	弱	10YR2/2	ロームブロック20%	
4	暗褐色	弱	堅	ローム粒5%		16	暗褐色	弱	10YR3/4	ロームブロック30%	
5	暗褐色	弱	堅	ローム粒・炭片3%		17	暗褐色	弱	10YR3/3	ロームブロック50%	
6	暗褐色	弱	堅	ロームブロック・ローム粒5%		18	暗褐色	弱	7.5YR3/3	φ2mmVブロック5%	壤土、炭とVと互層
7	暗褐色	弱	堅	ローム粒・ロームブロック7%		19	黒褐色	弱	7.5YR3/1	炭	壤土
8	暗褐色	弱	堅	ロームブロック・炭10%		20					1と2の互層
9	暗褐色	弱	堅	ロームブロック15%		21	暗褐色	弱	7.5YR3/4		1>V、壤土
10	灰黄褐色	弱	堅	ロームブロック50%		22	黒褐色	弱	7.5YR2/2	炭、φ2mmVブロック20%	壤土
11	褐色	弱	やや軟	ロームブロック80%		23	暗褐色	弱	7.5YR3/4	φ5mmVブロック5%	埋壊土
12	黒褐色	弱	やや軟	ロームブロック25%		24	にぶい褐色	弱	7.5YR3.5/4	φ5mmVブロック15%	埋壊土

図IV-117 TH-19 (2)

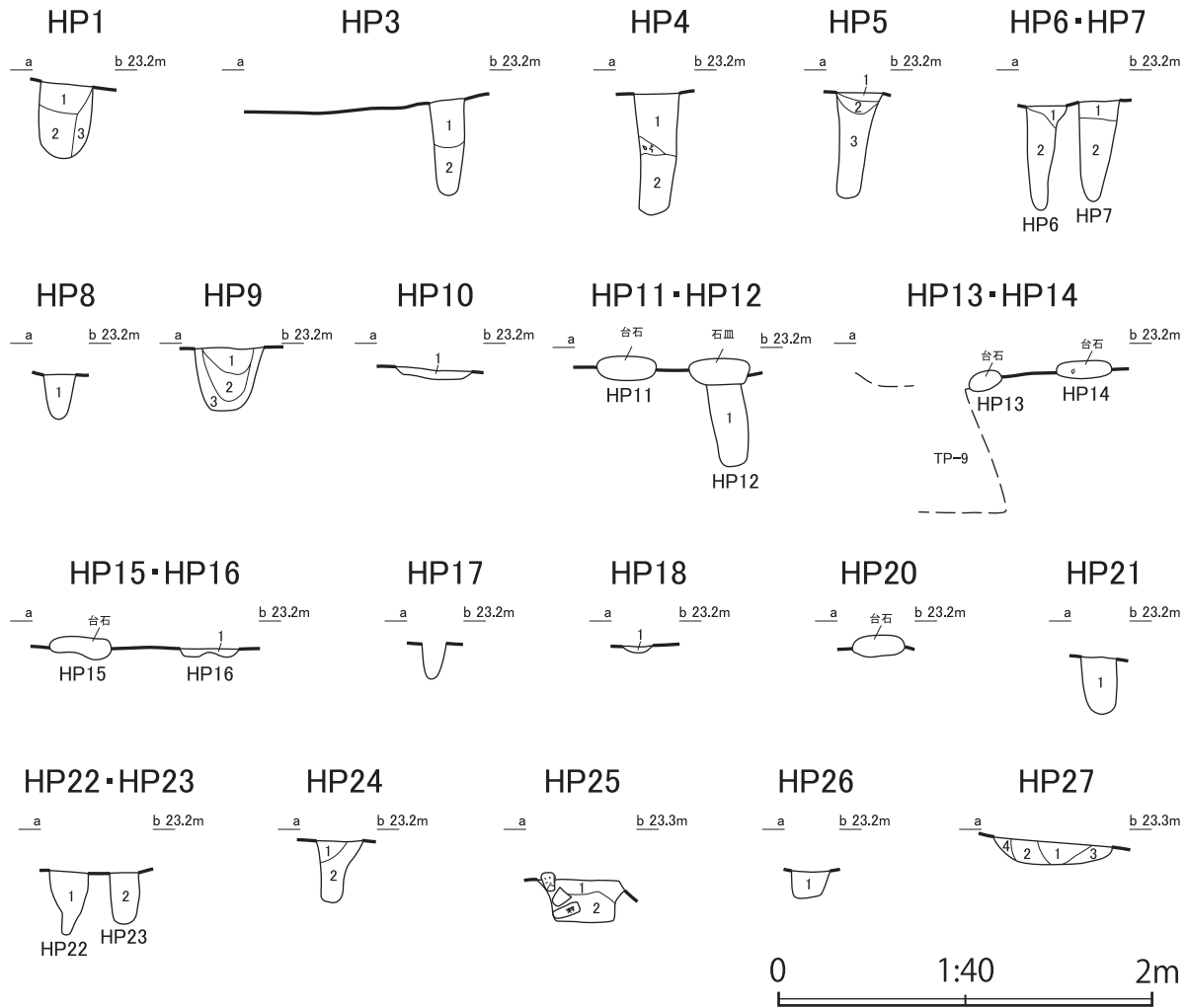

TH-19 HP

遺構名	No.	土色	粘性	堅密度	混入物	備考
HP1	1	暗褐色	10YR3/3	弱 堅	ローム粒・ロームブロック15%	
	2	暗褐色	10YR3/4	弱 やや軟	ローム粒・ロームブロック7%	
	3	褐色	10YR4/4	弱 堅	ロームブロック50%	
HP3	1	褐色	10YR4/6	弱 堅	ロームブロック50%	
	2	黒色	10YR2/1	弱 軟	ローム粒7%	
HP4	1	黒褐色	10YR2/3	弱 やや軟	ローム粒	
	2	暗褐色	10YR3/4	弱 軟		
HP5	1	暗褐色	10YR3/4	弱 堅	ローム粒・ロームブロック・炭15%	
	2	黒褐色	10YR2/2	弱 堅	ローム粒5%	
	3	暗褐色	10YR3/4	弱 軟	ローム粒10%	
HP6・7	1	にぶい黄褐色	10YR4/3	弱 堅	ロームブロック	
	2	にぶい黄褐色	10YR4/3	弱 軟	ローム粒	
HP8	1	暗褐色	10YR3/3	弱 やや軟		ボンボン
HP9	1	黒褐色	10YR2/3	弱 堅	ロームブロック・ローム粒・炭15%	
	2	にぶい黄褐色	10YR4/3	弱 堅	ロームブロック50%	
	3	褐色	10YR4/4	弱 堅	ロームブロック10%	
HP10	1	暗褐色	10YR3/3	弱 堅	ローム粒・ロームブロック15%	
HP12	1	暗褐色	10YR3/4	弱 軟	ローム粒5%	
HP16	1	暗褐色	10YR3/4	弱 堅	ローム粒・ロームブロック30%	
HP18	1	にぶい黄褐色	10YR4/3	弱 堅	ロームブロック・ローム粒5%	
HP21	1	暗褐色	10YR3/4	弱 やや軟	ロームブロック7%	
HP22・23	1	暗褐色	10YR3/4	弱 堅	ロームブロック15%	
	2	褐色	10YR4/4	弱 堅	ロームブロック5%	
HP24	1	暗褐色	10YR3/3	弱 堅	ローム粒・ロームブロック30%	
	2	暗褐色	10YR3/3	弱 やや軟	ローム粒・ロームブロック25%	
HP25	1	暗褐色	10YR3/3	弱 堅	ロームブロック・中炭25%	
	2	褐色	10YR4/6	弱 やや軟	ロームブロック・炭20%	
HP26	1	褐色	10YR4/4	弱 やや軟	ロームブロック15%	
HP27	1	褐色	10YR4/6	弱 堅	ロームブロック10%	
	2	褐色	10YR4/4	弱 すこぶる堅	ロームブロック5%	
	3	褐色	10YR4/4	弱 すこぶる堅	ロームブロック2%	
	4	褐色	10YR4/4	弱 すこぶる堅	ロームブロック2%	

図IV-118 TH-19 (3)

# TH-20

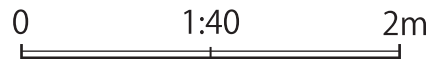
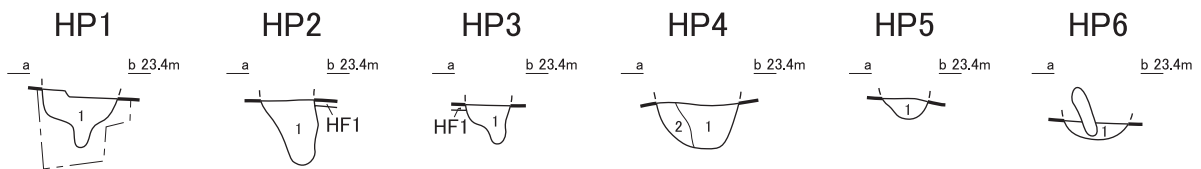
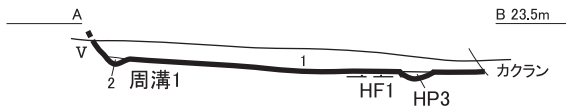
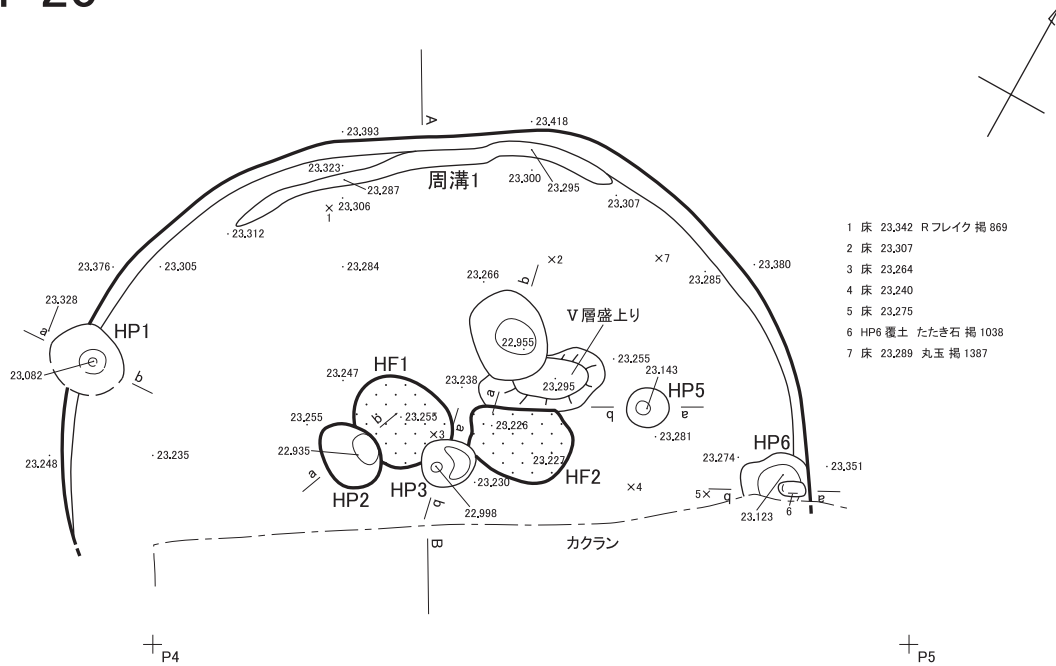

TH-20

No.	土色	粘性	混入物	備考	
1	黒褐色	10YR2/2	なし	20mm以下のローム5%	ややしまりあり
2	暗褐色	10YR3/4	なし	20mm以下のローム20%	ややしまりあり

TH-20 HF・HP

遺構名	No.	土色	粘性	混入物	備考	
HF1・2	1	明赤褐色	5YR5/8		焼成V層、HF1厚70mm、HF2厚33mm	
HP1	1	灰黄褐色	10YR4/2	なし	10mm以下のローム粒・5mm以下の炭化物5%	しまりなし
HP2	1	灰黄褐色	10YR4/2	なし	10mm以下のローム粒・5mm以下の炭化物5%	しまりなし
HP3	1	黒褐色	10YR3/2	なし	10mm以下のローム粒・5mm以下の炭化物5%	ややしまりあり
HP4	1	黒褐色	10YR3/2	なし	10mm以下の炭化物5%	ややしまりあり
	2	灰黄褐色	10YR4/2	なし	10mm以下のローム粒5%	ややしまりあり
HP5	1	灰黄褐色	10YR4/2	なし	10mm以下のローム粒・5mm以下の炭化物5%	しまりなし
HP6	1	黒褐色	10YR3/2	なし	10mm以下の炭化物5%	ややしまりあり

図IV-119 TH-20

# TH-21

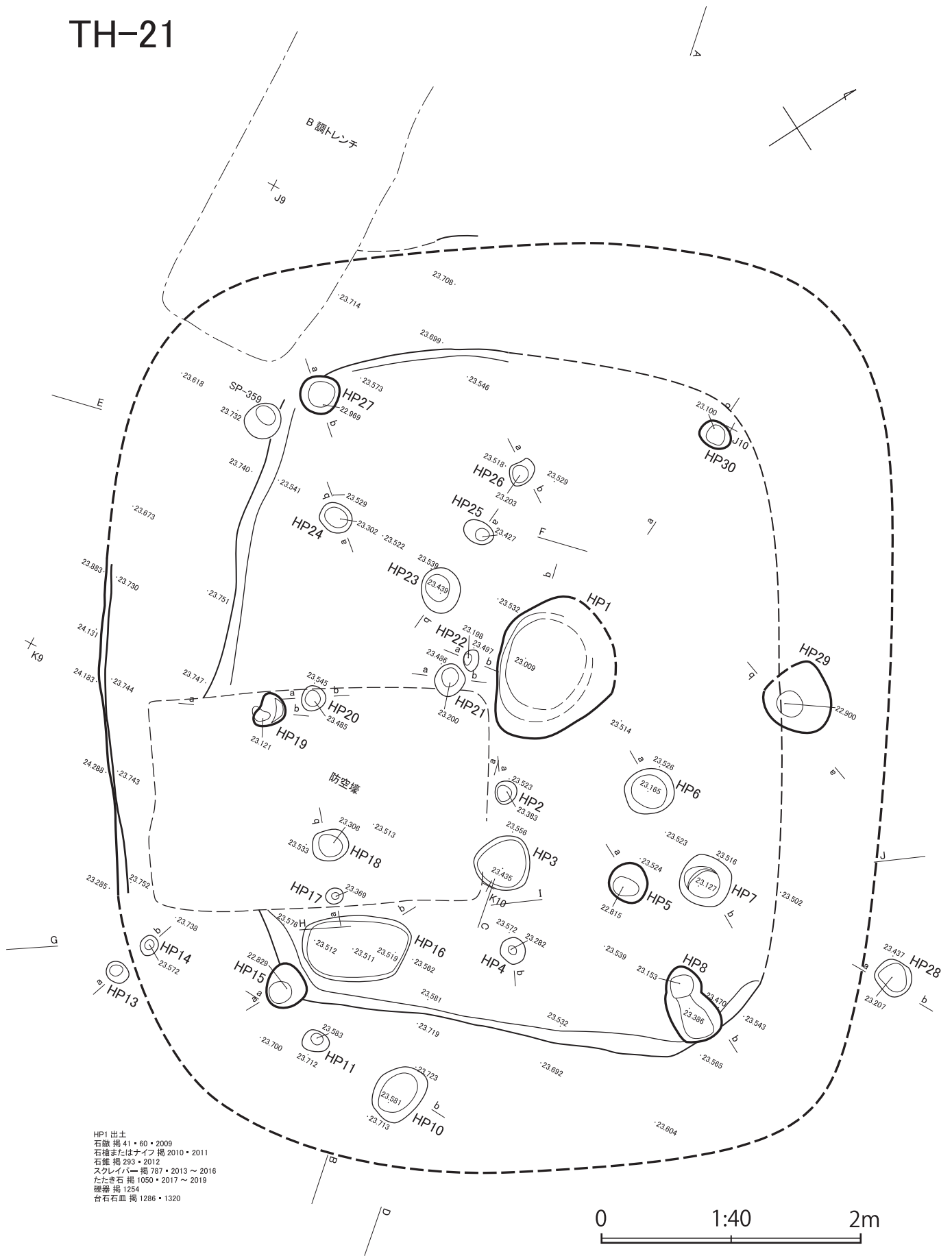

HP1 出土  
 石鏃 掲 41・60・2009  
 石鏃またはナイフ 掲 2010・2011  
 石鏃 掲 293・2012  
 スクレイパー 掲 767・2013～2016  
 たたき石 掲 1050・2017～2019  
 機器 掲 1254  
 台石石皿 掲 1286・1320

図IV-120 TH-21 (1)





TH-21 A-B

No.	土色	粘性	堅密度	混入物	備考
1	褐色	10YR4/4	すこぶる堅	ローム粒・ロームブロック・炭7%	
2	にぶい黄褐色	10YR4/3	すこぶる堅	ローム粒・ロームブロック10%	
3	暗褐色	10YR3/4	堅	ロームブロック・ローム粒・炭30%	
4	褐色	10YR4/4	すこぶる堅	ローム粒・ロームブロック・炭5%	
5	褐色	10YR4/4	すこぶる堅	ロームブロック50%	
6	褐色	10YR4/4	すこぶる堅	ロームブロック・ローム粒・炭15%	
7	暗褐色	10YR3/4	堅	ロームブロック・ローム粒・炭20%	
8	褐色	10YR4/6	すこぶる堅	ロームブロック・ローム粒・炭7%	
9	褐色	10YR4/6	すこぶる堅	ロームブロック・ローム粒・炭5%	
10	褐色	10YR4/6	すこぶる堅	ロームブロック・ローム粒・炭3%	
11	褐色	10YR4/6	すこぶる堅	ロームブロック・ローム粒10%	貼床
12	褐色	10YR4/6	すこぶる堅	ロームブロック・ローム粒・炭10%	
13	褐色	10YR4/6	すこぶる堅	ロームブロック・ローム粒・炭3%	
14	褐色	10YR4/4	すこぶる堅	ロームブロック・ローム粒15%	
15	褐色	10YR4/6	すこぶる堅	ロームブロック50%	
16	褐色	10YR4/4	すこぶる堅	ローム粒・ロームブロック3%	
17	褐色	10YR4/4	堅	ローム粒・ロームブロック・炭5%	
18	褐色	10YR4/4	やや軟	ロームブロック・炭・ローム粒・焼骨15%	
19	褐色	10YR4/4	やや軟	ローム粒・ロームブロック・炭7%	カラン?
20	褐色	10YR4/4	やや軟	ローム粒・ロームブロック・炭7%	カラン?
21	暗褐色	10YR3/4	堅	ローム粒・ロームブロック15%	
22	にぶい黄褐色	10YR4/3	堅	ローム粒・ロームブロック10%	
23	暗褐色	10YR3/4	堅	ローム粒・ロームブロック15%	
24	にぶい黄褐色	10YR4/3	すこぶる堅	ロームブロック・ローム粒・炭30%	
25	褐色	10YR4/4	すこぶる堅	ロームブロック・ローム粒5%	

TH-21 C-D

No.	土色	粘性	堅密度	混入物	備考
26	暗褐色	10YR3/3	弱	堅	ローム粒・ロームブロック大7%
27	暗褐色	10YR3/3	弱	堅	ロームブロック・ローム粒10%
28	暗褐色	10YR3/3	弱	堅	ロームブロック・ローム粒10%
29	暗褐色より暗い	10YR3/3	弱	堅	ローム粒・ロームブロック7%
30	黒褐色	10YR3/2	弱	堅	ローム粒7%
31	褐色	10YR4/4	弱	堅	ローム粒5%
32	暗褐色	10YR3/3	弱	すこぶる堅	ローム粒7%
33	褐色	10YR4/4	弱	すこぶる堅	ロームブロック・ローム粒・炭10%
34	暗褐色	10YR3/3	弱	堅	ロームブロック・ローム粒7%
35	暗褐色	10YR3/3	弱	すこぶる堅	ローム粒10%

TH-21 E-F

No.	土色	粘性	堅密度	混入物	備考
36	明黄褐色	10YR6/8	すこぶる堅	炭極小～中微量	色調の濃淡一定しない、しまりなし
37	黄褐色	10YR5/6	すこぶる堅	炭中～大1%	しまりなし
38	黄褐色	10YR5/6	すこぶる堅	10YR7/8黄褐色土ロームブロック大～極大10%	しまりなし
39	明黄褐色	10YR6/6	すこぶる堅	炭微量	しまりなし
40	明黄褐色	10YR6/6	すこぶる堅	炭微量	しまりなし
41	にぶい黄褐色	2.5Y6/4	すこぶる堅	炭微量	しまりなし
42	暗灰黄色	2.5Y4/2	すこぶる堅	10YR6/8明黄褐色土ロームブロック斑状20%	しまりなし
43	明黄褐色	10YR6/8	堅	ロームブロック60%	しまりなし
44	暗灰黄色	2.5Y4/2	すこぶる堅	ロームブロック極小～小7%	しまりなし
45	暗灰黄色	2.5Y4/2	すこぶる堅	ロームブロック10YR8/6黄褐色土～7/8黄褐色土極小～極大30%、炭15%	やや暗い、しまりなし
46	暗灰黄色	2.5Y4/2	すこぶる堅	ロームブロック小～極大15%	しまりなし

TH-21 E-F

No.	土色	粘性	堅密度	混入物	備考
47	暗灰黄色	2.5Y4/2	すこぶる堅	ロームブロック小～極小20%	しまりなし
48	暗灰黄色	2.5Y4/2	すこぶる堅	ロームブロック極小15%	しまりなし
49	暗灰黄色	2.5Y4/2	すこぶる堅	ロームブロック極小～大40%	しまりなし
50	オリーブ褐色	2.5Y4/3	すこぶる堅	炭中微量	しまりなし
51	オリーブ褐色	2.5Y4/3	すこぶる堅	炭小1%、10YR7/8黄褐色土ロームブロック小～大30%	しまりなし
52	オリーブ褐色	2.5Y4/3	やや軟	堅	ロームブロック15%
53	オリーブ褐色	2.5Y4/3	堅	堅	ロームブロック10%
54	オリーブ褐色	2.5Y4/3	やや軟	堅	ロームブロック15%
55	黒褐色	10YR3/2	やや軟	ロームブロック・ローム粒20%	
56	褐色	10YR4/4	すこぶる堅	ロームブロック・ローム粒50%	ローム系
57	暗褐色	10YR3/3	堅	ローム粒・炭5%	
58	にぶい黄褐色	10YR4/3	堅	ローム粒・炭7%	
59	黒褐色	10YR3/2	堅	ロームブロック・ローム粒10%	
60	にぶい黄褐色	10YR4/3	堅	ローム粒・炭7%	
61	にぶい黄褐色	10YR4/3	堅	ローム粒・炭3%	
62	黒褐色	10YR3/2	堅	ローム粒・ロームブロック5%	
63	褐色	10YR4/4	やや軟	ロームブロック50%	ローム系
64	黒褐色	10YR2/2	堅	ロームブロック・ローム粒40%	
65	褐色	10YR4/4	すこぶる堅	ロームブロック・ローム粒50%	ローム系
66	黒色	10YR2/1	すこぶる堅	ロームブロック・ローム粒5%	
67	暗褐色	10YR3/3	やや軟	ローム粒・炭20%	
68	黒褐色	10YR2/2	やや軟	ローム粒・ロームブロック5%	
69	褐色	10YR4/4	やや軟	ローム粒・ロームブロック20%	

TH-21 G-H

No.	土色	粘性	堅密度	混入物	備考
70	黄褐色	10YR5/6	弱	すこぶる堅	ローム系
71	褐色	10YR4/4	弱	すこぶる堅	炭1%
72	暗褐色	10YR3/4	弱	すこぶる堅	炭1%
73	暗褐色	10YR3/3	弱	すこぶる堅	ローム粒10%
74	暗褐色	10YR3/3	弱	すこぶる堅	ローム粒7%
75	暗褐色	10YR3/4	弱	すこぶる堅	ローム粒・炭15%
76	にぶい黄褐色	10YR4/3	弱	すこぶる堅	ローム粒・炭5%
77	黒褐色	10YR3/2	弱	すこぶる堅	ローム粒10%
78	暗褐色	10YR3/3	弱	すこぶる堅	ローム粒・ロームブロック・炭15%
79	黒褐色	10YR2/3	弱	すこぶる堅	ローム粒・クロボクブロック40%
80	褐色	10YR4/4	弱	すこぶる堅	ロームブロック・ローム粒・クロボクブロック40%
81	黒褐色	10YR2/2	弱	堅	ローム粒・ロームブロック10%
82	暗褐色	10YR3/3	弱	すこぶる堅	ロームブロック50%
83	にぶい黄褐色	10YR4/3	弱	堅	ロームブロック50%
84	黒褐色	10YR3/2	弱	堅	ローム粒7%
85	暗褐色	10YR3/3	弱	すこぶる堅	ローム粒・炭7%
86	黒褐色	10YR3/2	弱	すこぶる堅	ローム粒・ロームブロック・炭15%
87	暗褐色	10YR3/3	弱	すこぶる堅	ロームブロック30%

TH-21 I-J

No.	土色	粘性	堅密度	混入物	備考
88	褐色	10YR4/4	すこぶる堅	2.5Y2/1黒色土極小15%、ロームブロック10YR6/6明黄褐色土極小～小15%、炭極小3%	しまりなし
89	褐色	10YR4/4	すこぶる堅	ロームブロック10YR6/6明黄褐色土極小～中10%、炭極小～大3%	しまりなし
90	にぶい黄褐色	10YR4/3	すこぶる堅	ロームブロック10YR6/6明黄褐色土極小～小3%、炭小微量	しまりなし
91	褐色	10YR4/4	すこぶる堅	ロームブロック10YR8/6明黄褐色土極小～小40%、炭微量	しまりなし
92	灰黄褐色	10YR4/2	すこぶる堅	ロームブロック10YR6/6明黄褐色土極小～中5%、炭微量	しまりなし

### TH-21覆土2下位骨出土状況

TH-21覆土2下位(床から5cm)

× 23.589

← K9

↑ K10

← 23.752 J9 → 23.716

↑ J10

TH-21覆土2下位輪骨製品(床から3cm)

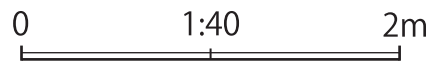

図IV-122 TH-21 (3)

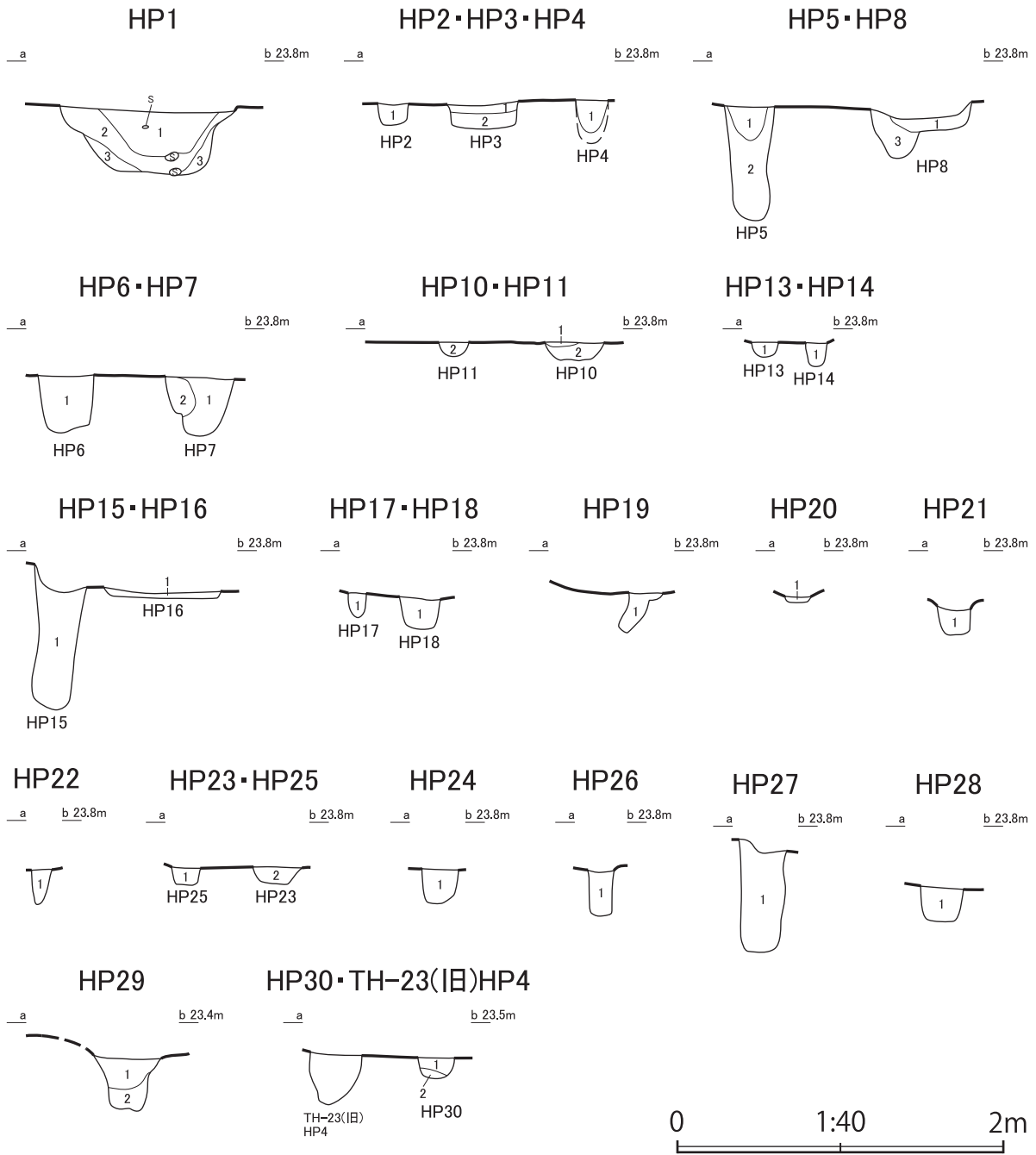

TH-21 HP						
遺構名	No.	土色	粘性	堅密度	混入物	備考
HP1	1	暗褐色 10YR3/4	粘質弱		ロームブロック15%、炭化物ごく微量	ややしまる
	2	暗褐色 10YR3/4	粘質あり		ロームブロック中〜大30%、小砂利多い	しまりなし
	3		10YR5/8 粘質あり			しまり弱
HP2・3・4	1	暗褐色 10YR3/4	粘質あり		ロームブロック小10%	しまりあり
	2		10YR5/8 粘質強			しまり強
HP5・8	1	褐色 10YR4/6	粘質あり			ややしまる
	2	暗褐色 10YR3/4	粘質ややあり			しまり弱
	3	黒褐色 10YR2/3	粘質弱		ロームブロック30%	しまる
HP6・7	1	暗褐色 10YR3/4	粘質弱		炭化物粒1%弱	しまり弱
	2	褐色 10YR4/6	粘質あり			しまる、ローム主体のブロック落ち込み
HP10・11	1		10YR5/8 粘質強			しまり強、ロームブロック
	2	暗褐色 10YR3/4	粘質弱		ローム50%	しまり弱
HP13・14	1	黒褐色 10YR2/3	粘質弱			しまり弱
HP15・16	1	暗褐色 10YR3/4	粘質弱		ロームブロック15%	しまり弱
	2	暗褐色 10YR3/4	粘質弱			しまり弱
HP17・18	1	暗褐色 10YR3/4	粘質あり		ローム粒30%	しまりあり

TH-21 HP						
遺構名	No.	土色	粘性	堅密度	混入物	備考
HP19	1		10YR5/8 粘質あり			ややしまる、ロームブロック主体
HP20	1	褐色 10YR4/6	粘質あり			しまり弱、ローム主体
HP21	1	褐色 10YR4/6	粘質あり			しまりあり、ロームブロック主体
HP22	1	褐色 10YR4/6	粘質あり			よくしまる、ローム主体
			10YR5/8 粘質あり			しまる、ロームブロック主体
HP23・25	1	暗褐色 10YR3/4	粘質弱		ロームブロック小10%	しまる
	2	暗褐色 10YR3/4	粘質弱			しまる
HP24	1	褐色 10YR4/6	粘質あり			しまりあり、ローム主体
HP26	1	暗褐色 10YR3/4	粘質あり		ロームブロック・ローム粒40%	ややしまる
HP27	1	暗褐色 10YR3/4	粘質あり		ロームブロック小10%	しまりなし
HP28	1	暗褐色 10YR3/4	粘質弱			しまり弱
	2	暗褐色 10YR3/4	粘質なし			しまりなし、TH-21の貼ベンチ下部
HP29	1	褐色 10YR4/6	粘質なし			しまりなし
	2	暗褐色 10YR3/4	粘質なし			しまりなし
HP30	1	褐色 10YR4/6		すこぶる堅	ロームブロック50%	
	2	褐色 10YR4/6		やや軟		ほとんどローム

図IV-123 TH-21 (4)

# TH-22

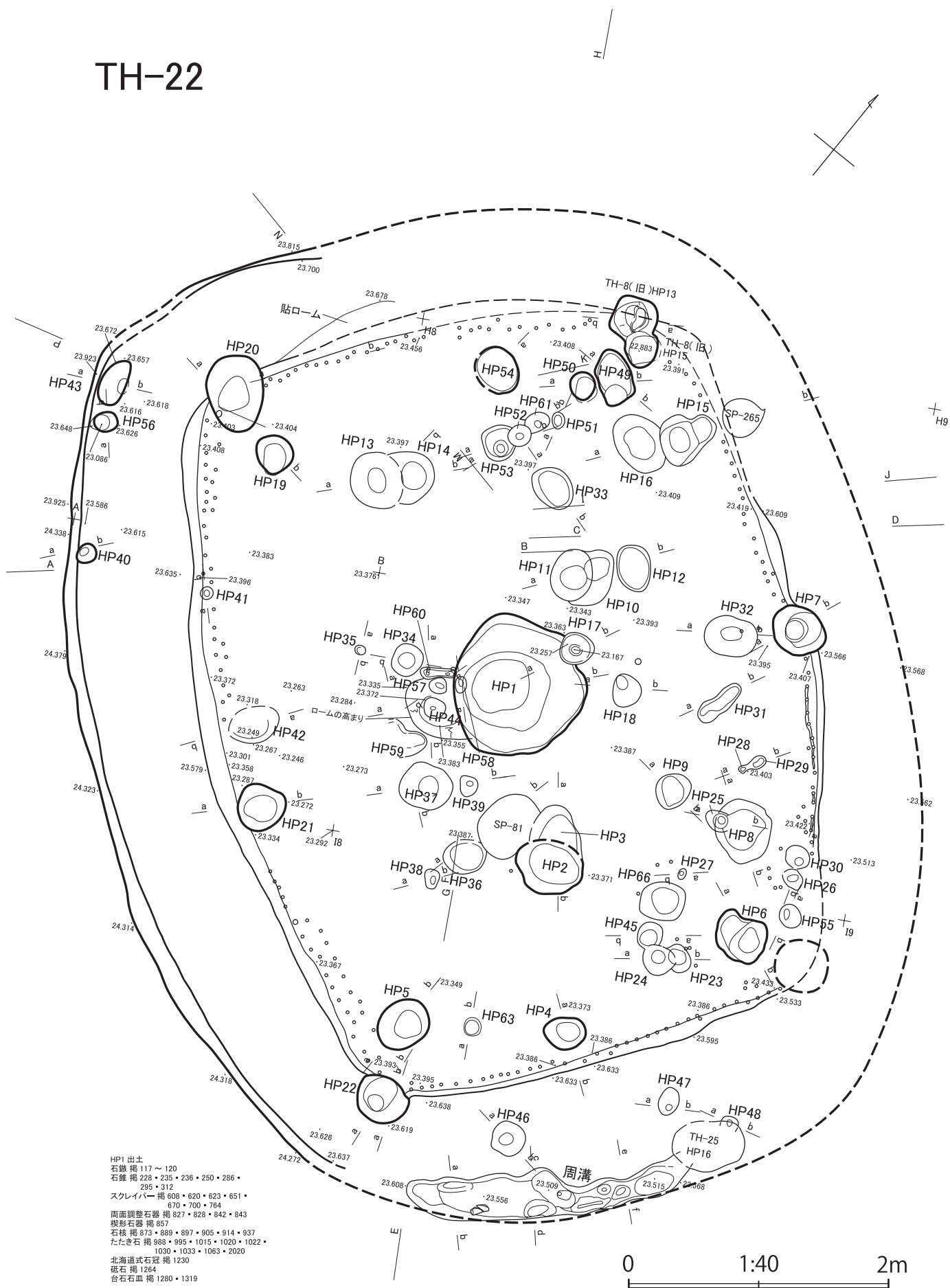

図IV-124 TH-22 (1)

TH-22 貼ベンチ除去後の状態

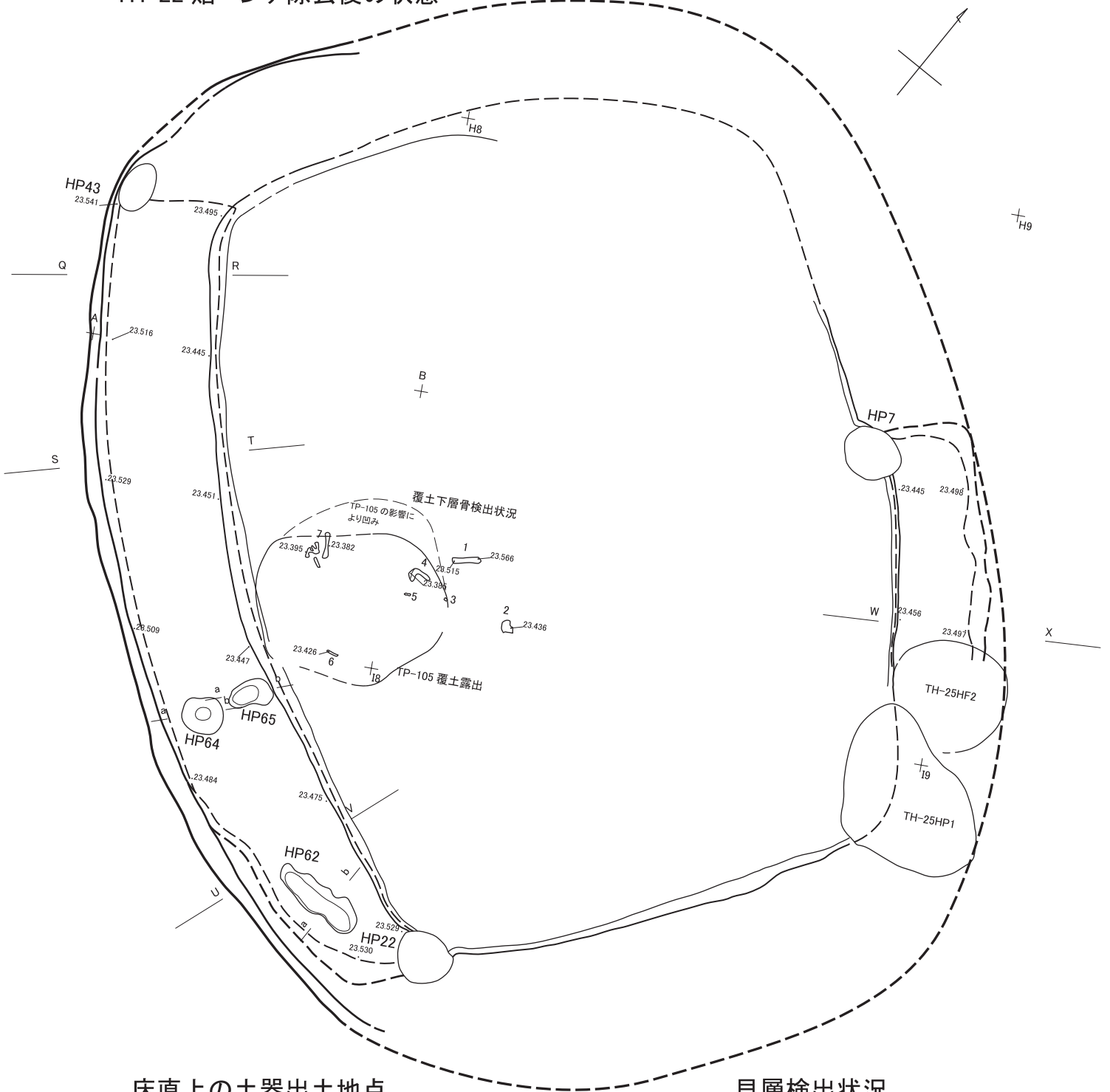

床直上の土器出土地点

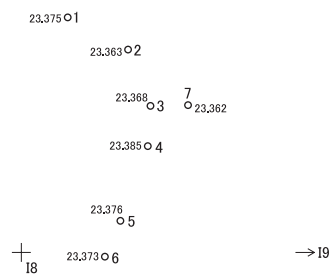

貝層検出状況

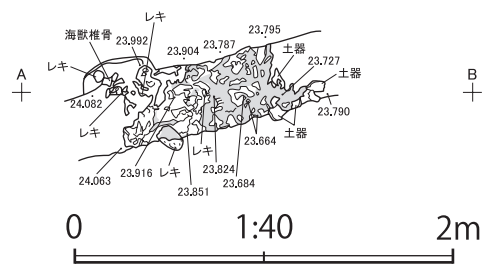

図IV-125 TH-22 (2)



TH-22 A-B

No.	土色	粘性	堅密度	混入物	備考
1	にふい黄褐色	10YR5/4	中	炭化材わずか	
2	にふい黄褐色	10YR5/3	中	炭化材5%	
3	にふい黄褐色	10YR5/3	中	φ0.5cm焼土粒1%	2よりやや明るい
4	にふい黄褐色	10YR5/3	中	φ1cm以下炭化材10%、φ0.5cm焼土粒・ローム粒わずか	
5	にふい黄褐色	10YR5/3	中	堅	4よりやや明るい
6	にふい黄褐色	10YR4/3	中	堅	
7					20と8のブロック状混合、壁の崩落
8	にふい黄褐色	10YR4/3	中	堅	10YR2/2黒褐色土φ5cmブロック50%
9	にふい黄褐色	10YR4/3	中	堅	φ1cm以下ロームブロック40%、φ1cm炭化材2%
10	明黄褐色	10YR6/6	中	すこぶる堅	φ0.5cm炭化材2%
11	明黄褐色	10YR6/6	中	すこぶる堅	φ2cm以下ロームブロック集合
12	明黄褐色	10YR6/6	弱	堅	10YR3/1黒褐色土φ5cmブロック30%
13	灰黄褐色	10YR4/2	弱	しよう	10YR3/1黒褐色土φ5cmブロック10%
13'	黒褐色	10YR3/2	弱	すこぶる堅	φ2cm以下ロームブロック30%
14	明黄褐色	10YR6/6	弱	堅	炭化材わずか
15	灰黄褐色	10YR4/2	弱	堅	φ3cm以下ロームブロック20%
16	明黄褐色	10YR6/6	弱	堅	φ8cm以下ロームブロック集合
17	にふい黄褐色	10YR5/4	弱	軟	
18	にふい黄褐色	10YR5/4	弱	軟	φ2cm以下ロームブロック30%、炭化材わずか
19	黒褐色	10YR3/2	弱	軟	φ2cm以下炭化材10%
20	黒褐色	10YR2/3	弱	堅	φ0.5cmローム粒5%、炭化材わずか
21	暗褐色	10YR3/3	弱	堅	
22	黒褐色	10YR3/2	弱	堅	炭化材1%
23	黒褐色	10YR2/3	弱	堅	
24	黒褐色	10YR2/3	弱	堅	φ1cm炭化材20%
25	黄褐色	10YR5/6	中	堅	炭化材わずか
26	明黄褐色	10YR6/6	中	すこぶる堅	
27	にふい黄褐色	10YR5/4	中	堅	φ2cm以下ロームブロック20%
28	にふい黄褐色	10YR5/4	中	堅	
29	にふい黄褐色	10YR5/4	中	堅	φ10cm以下ロームブロックと10YR5/2灰黄褐色の混合
30	灰黄褐色	10YR4/2	中	軟	φ10cm以下ロームブロックと10YR5/2灰黄褐色の混合
31	灰黄褐色	10YR4/2	中	すこぶる堅	
32	黄褐色	10YR5/6	中	すこぶる堅	

TH-22 C-D、I-J

No.	土色	粘性	堅密度	混入物	備考
1	黄褐色	10YR5/6	弱	すこぶる堅	炭2%
2	にふい黄褐色	10YR4/3	弱	すこぶる堅	炭・ローム粒5%
3	褐色	10YR4/4	弱	すこぶる堅	炭・ローム粒2%
4	褐色	10YR4/4	弱	すこぶる堅	炭・ローム粒・暗褐色土ブロック20%
5	褐色	10YR4/4	弱	すこぶる堅	炭2%
6	暗褐色	10YR3/3	弱	すこぶる堅	炭・ローム粒15%
7	褐色	10YR4/4	弱	すこぶる堅	炭1%
8	暗褐色	10YR3/3	弱	堅	炭・ローム粒7%
9	褐色	10YR4/4	弱	すこぶる堅	炭1%
10	褐色	10YR4/4	弱	すこぶる堅	炭1%
11	褐色	10YR4/4	弱	すこぶる堅	炭1%
12	暗褐色	10YR3/3	弱	すこぶる堅	ロームブロック・炭7%
13	褐色	10YR4/4	弱	すこぶる堅	炭1%
14	暗褐色	10YR3/4	弱	堅	ローム粒・炭3%
15	暗褐色	10YR3/4	弱	すこぶる堅	ロームブロック・ローム粒・炭30%
16	黒褐色	10YR2/2	弱	すこぶる堅	ローム粒・炭3%
17	褐色	10YR4/4	弱	すこぶる堅	ローム粒2%
18	暗褐色	10YR3/3	弱	すこぶる堅	ローム粒7%
19	褐色	10YR4/4	弱	すこぶる堅	ロームブロック・炭・ローム粒30%
20	褐色	10YR4/6	弱	堅	ローム粒・炭2%
21	褐色	10YR4/4	弱	堅	ローム主体
22	暗褐色	10YR3/3	弱	堅	ローム粒2%
23	褐色	10YR4/6	弱	堅	ローム主体
24	褐色	10YR4/6	弱	堅	ローム主体
25	にふい黄褐色	10YR4/3	弱	やや軟	ローム粒2%
26	暗褐色	10YR3/3	弱	やや軟	ローム粒3%
27	褐色	10YR4/6	弱	やや軟	ローム主体
28	灰黄褐色	10YR4/2	弱	やや軟	炭2%
29	暗褐色	10YR3/3	弱	すこぶる堅	ローム粒・炭2%
30	褐色	10YR4/4	弱	すこぶる堅	炭1%
31	褐色	10YR4/4	弱	すこぶる堅	炭1%
32	暗褐色	10YR3/4	弱	すこぶる堅	炭1%
33	褐色	10YR4/4	弱	すこぶる堅	ロームブロック10%
34	にふい黄褐色	10YR4/3	弱	すこぶる堅	炭・ロームブロック15%
35	褐色	10YR4/6	弱	すこぶる堅	炭1%
36	褐色	10YR4/6	弱	すこぶる堅	炭2%
37	にふい黄褐色	10YR4/3	弱	すこぶる堅	炭1%
38	暗褐色	10YR3/4	弱	すこぶる堅	ロームブロック・炭7%
39	褐色	10YR4/4	弱	すこぶる堅	ロームブロック・炭30%
40	褐色	10YR4/6	弱	すこぶる堅	炭1%
41	褐色	10YR4/6	弱	すこぶる堅	炭1%
42	褐色	10YR4/4	弱	すこぶる堅	炭1%
43	褐色	10YR4/4	弱	すこぶる堅	炭1%
44	褐色	10YR4/4	弱	すこぶる堅	炭1%
45	褐色	10YR4/6	弱	すこぶる堅	炭1%
46	にふい黄褐色	10YR4/3	弱	すこぶる堅	ロームブロック20%
47	褐色	10YR4/4	弱	すこぶる堅	炭1%
48	黄褐色	10YR5/6	弱	すこぶる堅	ローム主体、ボソボソ

TH-22 E-F

No.	土色	粘性	堅密度	混入物	備考
1	黒褐色	2.5Y3/1	やや	すこぶる堅	ローム粒極小～小10%、炭1%
2	暗灰黄色	2.5Y4/2	堅	堅	ロームブロック極小～中50%、炭2%
3	黒褐色	2.5Y3/1	堅	堅	ローム粒極小～小20%、炭2%、5YR5/8明赤褐色土極小焼土粒2%
	暗灰黄色	2.5Y4/2			

TH-22 E-F

No.	土色	粘性	堅密度	混入物	備考
4	暗オリーブ褐色	2.5Y3/3		すこぶる堅	ローム粒極小～小10%、炭微量、5YR5/8明赤褐色土極小焼土粒微量
5	黒褐色	2.5Y3/1	堅	堅	ローム粒極小～小20%、炭2%、5YR5/8明赤褐色土極小焼土粒2%
	暗灰黄色	2.5Y4/2			
6	暗灰黄色	2.5Y4/2	堅	堅	ロームブロック極小～中50%、炭2%
7	暗灰黄色	2.5Y4/2	すこぶる堅	堅	ロームブロック極小～中20%、炭5%
8	黒褐色	2.5Y3/1	すこぶる堅	堅	ローム粒極小～小20%、炭2%、5YR5/8明赤褐色土極小焼土粒2%
	暗灰黄色	2.5Y4/2			
9	暗灰黄色	2.5Y4/2	堅	堅	焼土粒2%、炭5%
10	黒褐色	2.5Y3/1	強	すこぶる堅	ローム粒極小1%、炭2%
	～2/1黒色				
11	暗灰黄色	2.5Y4/2	強	堅	ロームブロック極小～中70%、炭2%
12	暗灰黄色	2.5Y4/2	強	堅	ロームブロック極小～極大90%、炭微量
13	黒褐色	2.5Y3/1	強	すこぶる堅	ローム粒極小～小20%、炭2%、5YR5/8明赤褐色土極小焼土粒2%
	暗灰黄色	2.5Y4/2			
14	暗灰黄色	2.5Y4/2	強	堅	ロームブロック極小～極大90%、炭微量
15	暗灰黄色	2.5Y4/2	強	堅	ロームブロック極小～極大60%、炭1%
16	オリーブ褐色	2.5Y4/3	すこぶる堅	堅	ローム粒極小～中15%、炭極小～中5%
17	オリーブ褐色	2.5Y4/3	すこぶる堅	堅	ローム粒極小～極大30%、炭極小～中2%
18	オリーブ褐色	2.5Y4/3	すこぶる堅	堅	ロームブロック極大80%、炭中2%
19	オリーブ褐色	2.5Y4/3	すこぶる堅	堅	ローム粒極小～中15%、炭極小～中微量
20	オリーブ褐色	2.5Y4/3	すこぶる堅	堅	ロームブロック70%、炭微量
21	黒褐色	2.5Y3/2		すこぶる堅	ロームブロック極小～中50%、炭3%

TH-22 G-H

No.	土色	粘性	堅密度	混入物	備考
1	褐色	10YR4/4	弱	堅	ローム粒・炭粒5%
2	黄褐色	10YR5/6	弱	堅	
3	にふい黄褐色	10YR4/3	弱	やや軟	ローム粒・炭片15%
4	褐色	10YR4/4	弱	堅	ロームブロック50%、炭片2%
5	黒褐色	10YR3/2	弱	やや軟	ロームブロック50%、炭片3%
6	にふい黄褐色	10YR4/3	弱	堅	ロームブロック15%、炭片2%
7	褐色	10YR4/6	弱	すこぶる堅	ロームブロック50%、炭片1%
8	にふい黄褐色	10YR4/3	弱	すこぶる堅	ロームブロック10%、炭片2%
9	褐色	10YR4/4	弱	すこぶる堅	ロームブロック30%
10	暗褐色	10YR3/3	弱	堅	ローム粒・炭片上位10%
11	にふい黄褐色	10YR4/3	弱	堅	ロームブロック20%、炭片10%
12	褐色	10YR4/4	弱	すこぶる堅	ロームブロック50%
13	にふい黄褐色	10YR4/3	弱	堅	ローム粒・炭片7%
14	にふい黄褐色	10YR4/3	弱	すこぶる堅	ロームブロック50%
15	褐色	10YR4/4	弱	すこぶる堅	ローム粒7%
16	にふい黄褐色	10YR4/3	弱	すこぶる堅	ロームブロック50%
17	にふい黄褐色	10YR4/3	弱	堅	ローム粒・炭粒15%
18	暗褐色	10YR3/4	弱	すこぶる堅	ロームブロック・ローム粒・炭片7%
19	暗褐色	10YR3/3	弱	やや軟	ローム粒7%
20	にふい黄褐色	10YR4/3	弱	すこぶる堅	ロームブロック20%、ローム粒・炭片10%
21	褐色	10YR4/4	弱	堅	ローム粒・炭片7%
22	褐色	10YR4/4	弱	堅	ロームブロック50%
23	暗褐色	10YR3/4	弱	堅	炭片・ローム粒25%
24	褐色	10YR4/4	弱	堅	炭片・ローム粒5%
25	褐色	10YR4/4	弱	堅	炭片・ローム粒10%
26-1	暗褐色	10YR3/3	弱	やや軟	炭片・ローム粒・焼骨片15%
26-2	暗褐色	10YR3/4	弱	堅	ロームブロック20%
27	褐色	10YR4/6	弱	堅	ローム粒・炭片7%
28	褐色	10YR4/4	弱	堅	ロームブロック50%
29	にふい黄褐色	10YR4/3	弱	堅	ローム粒・炭片7%
30	にふい黄褐色	10YR4/3	弱	堅	ローム粒・炭片10%
31	褐色	10YR4/4	弱	堅	ロームブロック50%、炭片2%
32	暗褐色	10YR3/4	弱	すこぶる堅	炭片・ローム粒15%
33	褐色	10YR4/4	弱	やや軟	ロームブロック50%、炭片1%
34	褐色	10YR4/6	弱	すこぶる堅	
35	褐色	10YR4/4	弱	やや軟	ローム粒・炭片7%
36	暗褐色	10YR3/3	弱	堅	ローム粒・炭片40%
37	暗褐色	10YR3/4	弱	堅	ローム粒・炭片7%
38	褐色	10YR4/4	弱	堅	ローム粒・炭片15%
39	褐色	10YR4/4	弱	堅	ローム粒・炭片10%
40	褐色	10YR4/4	弱	堅	ロームブロック50%
41	褐色	10YR4/6	弱	すこぶる堅	ロームブロック40%
42	褐色	10YR4/4	弱	堅	ロームブロック30%
43	褐色	10YR4/4	弱	堅	ロームブロック20%
44	褐色	10YR4/4	弱	しよう	ロームブロック15%
45	褐色	10YR4/4	弱	堅	ローム粒3%
46	黒褐色	10YR2/2	弱	堅	ローム粒3%
47	褐色	10YR4/6	弱	堅	ロームブロック15%
48	褐色	10YR4/6	弱	すこぶる堅	ロームブロック15%、炭片3%
49	褐色	10YR4/4	弱	堅	ローム粒25%
50	褐色	10YR4/6	弱	堅	ローム粒3%
51	黒褐色	10YR3/2	弱	堅	ローム粒2%
52	褐色	10YR4/4	弱	堅	ローム粒・焼土粒・骨粒3%
53	褐色	10YR4/6	弱	すこぶる堅	ロームブロック50%
54	褐色	10YR4/4	弱	すこぶる堅	ロームブロック50%
55	暗褐色	10YR3/3	弱	やや軟	ローム粒23%
56	褐色	10YR4/4	弱	堅	ローム粒23%
57	にふい黄褐色	10YR5/4	弱	しよう	
58	暗褐色	10YR3/3	弱	堅	ローム粒5%
59	褐色	10YR4/4	弱	堅	ローム粒3%
60	黒褐色	10YR3/2	弱	堅	ローム粒5%
61					58)に似る
62					炭層
63	褐色	10YR4/4	弱	堅	ローム粒・炭片3%
64	黒褐色	10YR2/2	弱	堅	ローム粒3%
65	黄褐色	10YR5/6	弱	すこぶる堅	炭片1%
66	褐色	10YR4/4	弱	すこぶる堅	ロームブロック・ローム粒・炭片50%
67	にふい黄褐色	10YR4/3	弱	軟	ロームブロック・ローム粒・炭片30%

図IV-127 TH-22 (4)



TH-22 K-L					
No.	土色	粘性	堅密度	混入物	備考
1	明黄褐色	10YR6/6	中	すこぶる堅	
2	にぶい黄褐色	10YR5/4	中	すこぶる堅	φ1cm以下炭化材5%
3	黄褐色	10YR5/6	中	すこぶる堅	
3'	灰黄褐色	10YR4/2	弱	すこぶる堅	
4	にぶい黄褐色	10YR5/4	中	すこぶる堅	炭化材わずか
5	にぶい黄褐色	10YR4/3	中	すこぶる堅	炭化材わずか
6	にぶい黄褐色	10YR5/4	中	すこぶる堅	
7	明黄褐色	10YR6/6	中	すこぶる堅	
8	にぶい黄褐色	10YR4/3	中	すこぶる堅	φ0.5cm炭化材5%
9	灰黄褐色	10YR4/2	弱	すこぶる堅	φ1cm炭化材3%
10	にぶい黄褐色	10YR4/3	弱	軟	TH-25HP2と同じ
11	黄褐色	10YR5/6	中	すこぶる堅	ややブロック状
12	にぶい黄褐色	10YR5/4	中	すこぶる堅	
13	黄褐色	10YR5/6	中	すこぶる堅	
14	にぶい黄褐色	10YR5/4	弱	堅	φ5cmロームブロック40%
15	にぶい黄褐色	10YR5/4	弱	堅	φ4cm以下ロームブロック
16	にぶい黄褐色	10YR5/4	弱	軟	φ3cm以下ロームブロック集合
17	にぶい黄褐色	10YR5/3	中	軟	φ3cm位ブロック状集合
18	にぶい黄褐色	10YR5/4	中	軟	φ3cm位ブロック状集合
19	にぶい黄褐色	10YR5/3	弱	軟	φ2cmブロック状混合
20	灰黄褐色	10YR5/2	弱	堅	φ5cm以下ロームブロック10%
21	灰黄褐色	10YR5/3	中	軟	φ5cm以下ロームブロック集合
22	灰黄褐色	10YR5/3		堅	φ5cm以下ロームブロック10%、φ1cm炭化材1%
22'	明黄褐色	10YR6/6	中	すこぶる堅	φ5cm以下ロームブロック集合
23	黒褐色	10YR2/1	中	軟	φ0.5cm炭化材3%
24	明黄褐色	10YR7/6	中	堅	
	灰黄褐色	10YR5/2	中	堅	互層

TH-22 M-N					
No.	土色	粘性	堅密度	混入物	備考
1	褐色	10YR4/4		すこぶる堅	ローム粒・炭15%
2	黒褐色	10YR3/2		すこぶる堅	ロームブロック・ローム粒20%
3	暗褐色	10YR3/3		すこぶる堅	ロームブロック・ローム粒・炭40%
4	褐色	10YR4/6		すこぶる堅	ロームブロック・炭10%
5	にぶい黄褐色	10YR5/4		すこぶる堅	ロームブロック・炭15%
6	にぶい黄褐色	10YR5/4		すこぶる堅	ロームブロック・炭20%
7	黄褐色	10YR5/6		すこぶる堅	ロームブロック・ローム粒・炭25%
8	黄褐色	10YR5/6		すこぶる堅	ロームブロック・ローム粒50%
9	明黄褐色	10YR6/6		すこぶる堅	ロームブロック・ローム粒50%
10	明黄褐色	10YR6/6		すこぶる堅	ほとんどローム、貼ロームか

TH-22 O-P					
No.	土色	粘性	堅密度	混入物	備考
1	黒褐色	10YR3/2	弱	軟	ローム粒・ロームブロック30%
2	褐色	10YR4/4	弱	堅	ローム粒・ロームブロック30%
3	褐色	10YR4/6	弱	堅	
4	褐色	10YR4/4	弱	堅	ロームブロック・ローム粒・炭25%
5	暗褐色	10YR3/3	弱	堅	ロームブロック・ローム粒15%
6	褐色	10YR4/6	弱	堅	ロームブロック・ローム粒15%
7	褐色	10YR4/4	弱	堅	ロームブロック・ローム粒15%

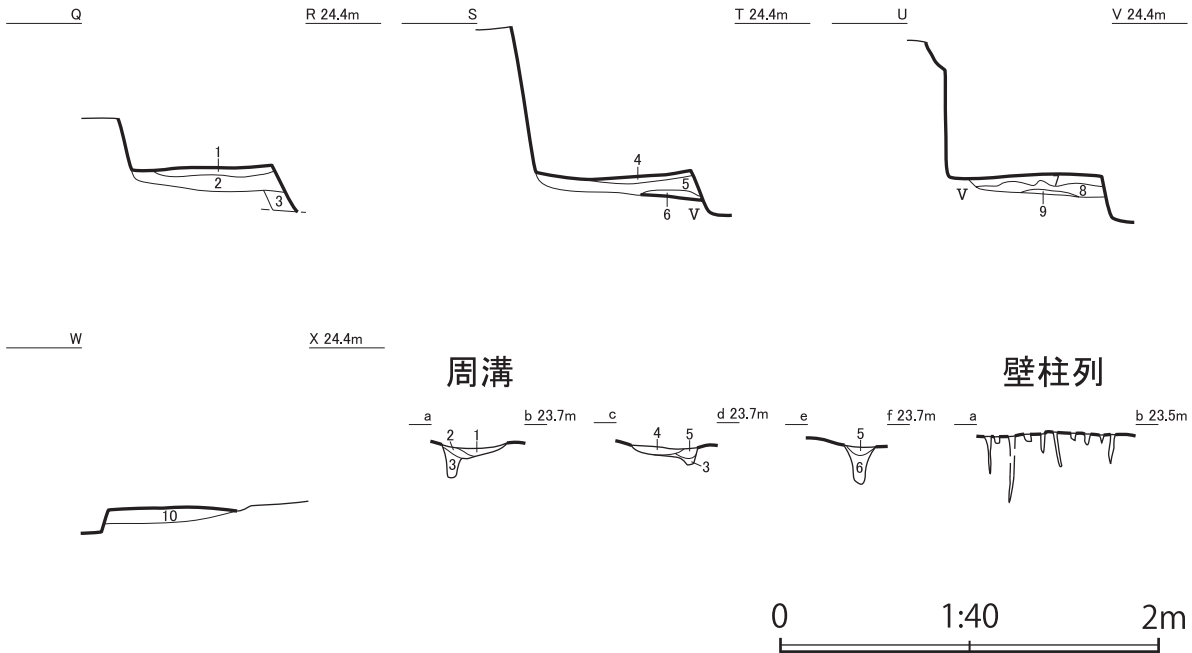

TH-22 Q-R					
No.	土色	粘性	堅密度	混入物	備考
1	黄褐色	10YR5/6	中	すこぶる堅	ローム
2	褐色	10YR4/6	中	すこぶる堅	10YR5/6黄褐色ロームブロック30%
3	黄褐色	10YR5/6	弱	堅	10YR3/4暗褐色ブロック30%

TH-22 S-T					
No.	土色	粘性	堅密度	混入物	備考
4	黄褐色	10YR5/6	中	すこぶる堅	ローム主体
5	黄褐色	10YR5/6	中	すこぶる堅	ほぼローム
6	黄褐色	10YR5/6	中	すこぶる堅	2よりやや暗い、下辺に床面黒色土あり

TH-22 U-V					
No.	土色	粘性	堅密度	混入物	備考
7	黄褐色	10YR5/6	中	すこぶる堅	砂っぽいローム
8	黄褐色	10YR5/6	中	すこぶる堅	ローム
9	黄褐色	10YR5/6	中	すこぶる堅	10YR3/4暗褐色ブロック10%

TH-22 W-X					
No.	土色	粘性	堅密度	混入物	備考
10	褐色	10YR4/6	中	すこぶる堅	10YR5/6黄褐色ロームブロック30%

TH-22 周溝					
No.	土色	粘性	堅密度	混入物	備考
1	褐色	10YR4/6	中	すこぶる堅	φ2cmロームブロック20%
2	暗褐色	10YR3/3	弱	堅	φ1cmロームブロック10%
3	褐色	10YR4/6	中	軟	
4	褐色	10YR4/6	中	すこぶる堅	φ2cmロームブロック集合
5	褐色	10YR4/4	弱	堅	
6	褐色	10YR4/4	弱	軟	

TH-22 壁柱列					
No.	土色	粘性	堅密度	混入物	備考
全て	黄褐色	10YR5/6	中	軟	φ1cmブロック集合

図IV-128 TH-22 (5)



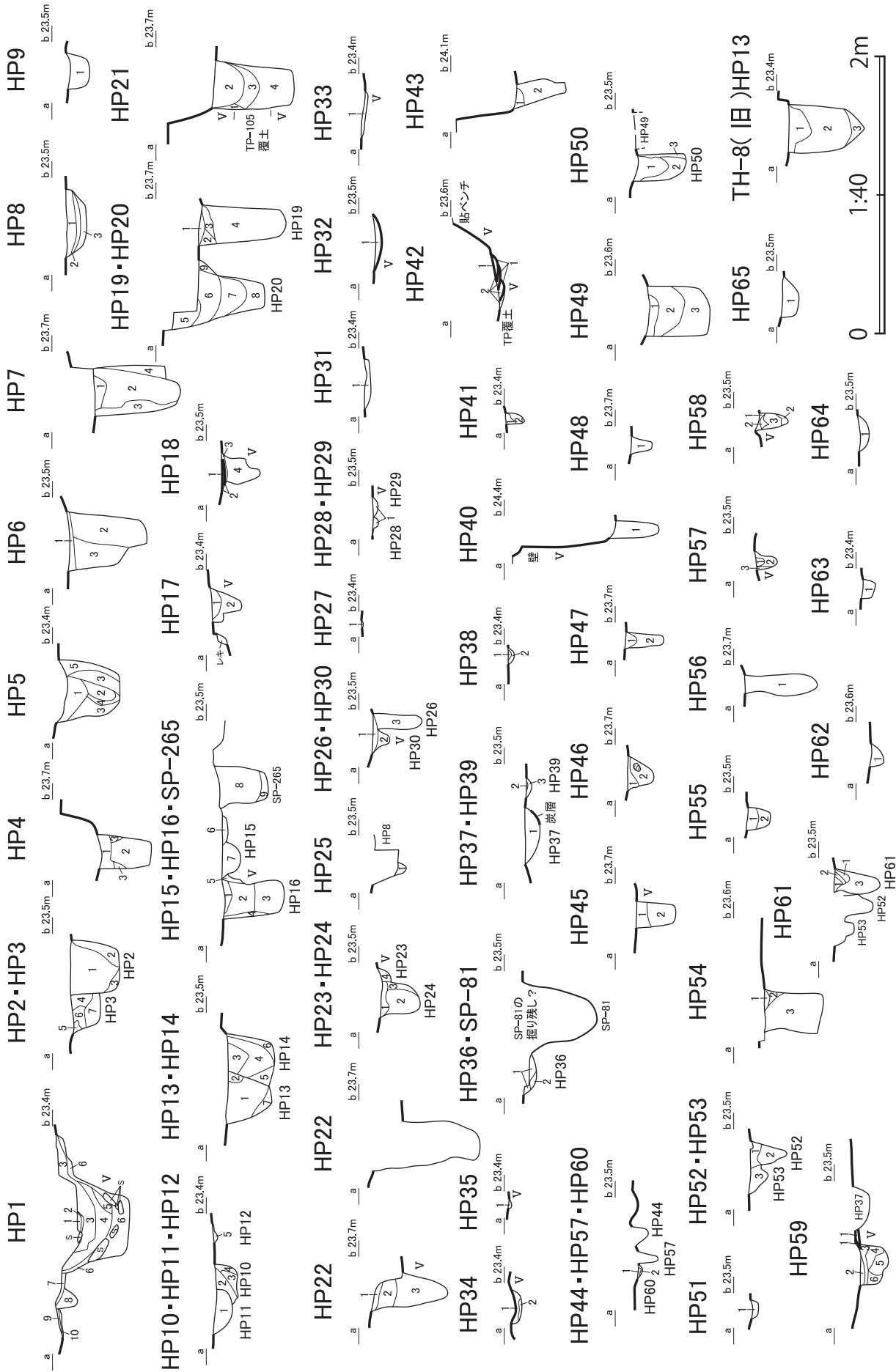

図IV-129 TH-22 (6)

TH-22 HP						
遺構名	No.	土色	粘性	堅密度	混入物	備考
HP1	1	褐色	10YR4/4	中	すこぶる堅	ローム
	2	黒褐色	10YR2/2	弱	堅	
	3	褐色	10YR4/4	中	軟	
	4	褐色	10YR4/6	中	しろう	φ2cmロームブロック60%
	5	にぶい黄褐色	10YR4/3	弱	しろう	炭1%、骨
	6	褐色	10YR4/4	弱	しろう	炭1%
	7	にぶい黄褐色	10YR5/4	弱	軟	
	8	にぶい黄褐色	10YR4/3	弱	しろう	
	9	にぶい黄褐色	10YR4/3	弱	堅	炭φ1cm10%
	10	黒褐色	10YR3/1	中	軟	炭φ0.1cm5%
HP2・3	1	褐色	10YR4/6	中	堅	ロームブロック・ローム粒・炭10%
	2	褐色	10YR4/6	中	軟	ロームブロック・ローム粒・炭30%
	3	褐色	10YR4/4	中	すこぶる堅	ロームブロック50%
	4	黄褐色	10YR5/6	中	すこぶる堅	ロームブロック50%、炭1%
	5	黄褐色	10YR5/6	中	すこぶる堅	
	6	褐色	10YR4/4	中	すこぶる堅	ロームブロック・ローム粒25%
	7	にぶい黄褐色	10YR5/4	中	すこぶる堅	ロームブロック・ローム粒・炭15%
HP4	1	褐色	10YR4/6	中	すこぶる堅	貼ローム
	2	褐色	10YR4/4	中	しろう	ロームブロック・ローム粒10%
	3					V層
HP5	1	黄褐色	10YR5/6	中	すこぶる堅	ほとんどローム、貼ローム
	2	明黄褐色	10YR6/6	中	すこぶる堅	ロームブロック100%近い
	3	黄褐色	10YR5/6	中	しろう	ロームブロック・ローム粒15%
	4	褐色	10YR4/6	中	しろう	ロームブロック・ローム粒30%
	5	明黄褐色	10YR6/6	中	堅	ほとんどローム
HP6	1	黄褐色	10YR5/6	中	すこぶる堅	貼ローム
	2	黒褐色	10YR3/2	弱	しろう	ロームブロック・ローム粒50%
	3	黄褐色	10YR5/6	中	堅	ロームブロック・ローム粒50%、ロームブロック集合
HP7	1	褐色	10YR4/4	中	堅	ロームブロック・ローム粒30%
	2	にぶい黄褐色	10YR5/4	中	軟	ロームブロック・ローム粒・炭・焼土粒10%
	3	にぶい黄褐色	10YR5/4	中	軟	ロームブロック・ローム粒15%
	4	黄褐色	10YR5/6	中	軟	ロームブロック・ローム粒30%
HP8	1	褐色	10YR4/4	中	堅	ロームブロック・ローム粒・炭15%
	2	にぶい黄褐色	10YR4/3	弱	堅	ローム粒5%
	3	褐色	10YR4/4	中	堅	ロームブロック・ローム粒・炭10%
HP9	1	褐色	10YR4/6	中	やや軟	ロームブロック・ローム粒・炭20%
	2	にぶい黄褐色	10YR4/3	弱	すこぶる堅	ローム粒・炭・焼土粒3%
HP10・11・12	1	褐色	10YR4/4	中	すこぶる堅	ロームブロック・ローム粒・炭15%
	2	褐色	10YR4/4	中	すこぶる堅	ローム粒3%
	3	にぶい黄褐色	10YR4/3	弱	すこぶる堅	ローム粒・炭30%
	4	褐色	10YR4/4	中	すこぶる堅	ロームブロック・ローム粒50%
	5	褐色	10YR4/4	中	すこぶる堅	ローム粒・炭30%
HP13・14	1	褐色	10YR4/4	中	すこぶる堅	ロームブロック・ローム粒・炭10%
	2	にぶい黄褐色	10YR5/4	中	すこぶる堅	ロームブロック・ローム粒50%
	3	褐色	10YR4/4	中	すこぶる堅	ローム粒・炭15%
	4	にぶい黄褐色	10YR5/4	中	軟	ローム粒2%
	5	にぶい黄褐色	10YR5/4	中	しろう	ローム粒3%
	6	にぶい黄褐色	10YR5/4	中	しろう	ローム粒3%
	7	にぶい黄褐色	10YR5/4	中	やや軟	ローム粒7%
HP15・16・SP-265	1	にぶい黄褐色	10YR5/4	中	すこぶる堅	ロームブロック・ローム粒50%
	2	にぶい黄褐色	10YR5/4	中	すこぶる堅	ロームブロック・ローム粒・炭40%
	3	褐色	10YR4/4	中	軟	ロームブロック・ローム粒10%
	4	にぶい黄褐色	10YR5/4	中	すこぶる堅	ロームブロック40%
	5	にぶい黄褐色	10YR5/4	中	すこぶる堅	ロームブロック・ローム粒・炭10%
	6	にぶい黄褐色	10YR5/4	中	すこぶる堅	ロームブロック・ローム粒・炭15%
	7	にぶい黄褐色	10YR5/4	中	すこぶる堅	ロームブロック・ローム粒・炭25%
	8	にぶい黄褐色	10YR5/4	中	堅	ロームブロック・ローム粒・クロボクブロック15%
	9	にぶい黄褐色	10YR5/4	中	すこぶる堅	ロームブロック50%
HP17	1	にぶい黄褐色	10YR5/4	中	すこぶる堅	ロームブロック・ローム粒・炭15%
	2	にぶい黄褐色	10YR5/4	中	軟	ロームブロック・ローム粒・炭7%
HP18	1	黄褐色	10YR4/6	中	堅	
	2	灰黄褐色	10YR4/2	中	堅	床直の土
	3	黄褐色	10YR4/6	中	堅	
	4	黄褐色	10YR4/6	中	しろう	φ3cm以下ロームブロック集合
HP19・20	1	褐色	10YR4/6	中	堅	下辺にHP18-2あり
	2	褐色	10YR4/6	中	すこぶる堅	ローム
	3	黄褐色	10YR5/6	中	すこぶる堅	φ10cm以下ロームブロック集合
	4	褐色	10YR4/6	中	しろう	φ10cm以下ロームブロック集合
	5	黒褐色	10YR2/2	弱	軟	ローム粒30%
	6	褐色	10YR4/6	中	しろう	φ5cm以下ロームブロック50%
	7	黄褐色	10YR5/6	中	しろう	φ3cm以下ロームブロック集合
	8	褐色	10YR4/6	中	しろう	φ3cm以下ロームブロック集合
	9	褐色	10YR4/6	中	すこぶる堅	
HP21	1	暗黄褐色	10YR6/6	中	軟	ローム V層前落土
	2	褐色	10YR4/4	中	しろう	φ2cm以下ロームブロック50%
	3	暗褐色	10YR3/3	中	しろう	φ2cm以下ロームブロック10%
	4	にぶい黄褐色	10YR5/4	中	しろう	φ2cm以下ロームブロック50%
HP22	1	褐色	10YR4/6	中	すこぶる堅	ローム
	2	褐色	10YR4/6	中	しろう	φ1cm以下ブロック集合
	3	褐色	10YR4/4	中	しろう	φ1cm以下ブロック集合
HP23・24	1	黄褐色	10YR5/6	中	すこぶる堅	ローム粘土
	2	褐色	10YR4/6	弱	しろう	φ3cm以下ブロック集合
	3	褐色	10YR4/6	弱	堅	
	4	褐色	10YR4/6	弱	堅	

TH-22 HP						
遺構名	No.	土色	粘性	堅密度	混入物	備考
HP25	1	黄褐色	10YR5/6	中	やや軟	ロームブロック・ローム粒10%
	2	褐色	10YR4/4	弱	軟	φ1cmロームブロック30%
	3	褐色	10YR4/6	中	軟	
HP27	1	褐色	10YR4/4	弱	軟	
HP28・29	1	褐色	10YR4/4	弱	軟	
HP31	1	褐色	10YR4/4	弱	堅	炭わずか
HP32	1	褐色	10YR4/6	中	すこぶる堅	ローム、下辺にHP18-2あり
	2	黄褐色	10YR5/6	中	すこぶる堅	ローム主体、下辺に炭化材層
HP34	1	褐色	10YR4/6	中	すこぶる堅	ローム、上辺にHP18-2あり
	2					炭層
HP35	1	暗褐色	10YR3/4	弱	堅	φ0.1cmローム粒40%
HP36	1	褐色	10YR4/4	中	すこぶる堅	φ1cmロームブロック20%
	2	褐色	10YR4/6	中	すこぶる堅	φ1cmロームブロック50%
HP37・39	1	にぶい黄褐色	10YR5/4	中	すこぶる堅	炭1%
	2	にぶい黄褐色	10YR5/4	中	すこぶる堅	炭15%
	3	暗褐色	10YR3/3	弱	軟	炭20%
HP38	1	褐色	10YR4/4	中	すこぶる堅	床の貼ローム
	2	黒褐色	10YR3/1	弱	堅	炭10%
HP40	1	にぶい黄褐色	10YR4/3	中	しろう	φ2cmロームブロック30%
HP41	1	にぶい黄褐色	10YR5/4	中	すこぶる堅	
	2	にぶい黄褐色	10YR5/4	中	しろう	
HP42	1	黒褐色	10YR3/2	弱	堅	炭化材・焼土粒
	2	明黄褐色	10YR6/6	中	すこぶる堅	ほぼローム
HP43	1	にぶい黄褐色	10YR5/4	中	堅	φ3cmロームブロック20%
	2	にぶい黄褐色	10YR5/4	中	軟	φ3cmロームブロック20%
HP45	1	黄褐色	10YR5/6	中	すこぶる堅	ほぼローム
	2	黄褐色	10YR5/6	中	軟	ローム粒・φ1cmロームブロック集合
HP46	1	褐色	10YR4/6	中	すこぶる堅	φ5cm以下ロームブロック集合
	2	褐色	10YR4/4	中	軟	φ2cmロームブロック50%
HP47	1	褐色	10YR4/6	弱	すこぶる堅	φ1cmロームブロック20%
	2	褐色	10YR4/6	弱	しろう	φ1cmロームブロック50%
HP48	1	褐色	10YR4/4	弱	堅	φ2cmロームブロック20%
	2	黄褐色	10YR5/6	中	すこぶる堅	ほぼローム、貼ローム
HP49	1	黄褐色	10YR5/6	中	堅	ほぼローム、貼ローム
	2	黄褐色	10YR5/6	中	堅	ほぼローム、貼ローム
	3	黄褐色	10YR5/6	中	軟	φ2cmロームブロック40%
HP50	1	褐色	10YR4/6	中	すこぶる堅	ロームブロック・ローム粒・炭40%
	2	黄褐色	10YR5/6	中	軟	ロームブロック・ローム粒・炭20%
	3	黄褐色	10YR5/6	中	すこぶる堅	ロームブロック50%
HP51	1	褐色	10YR4/4	中	すこぶる堅	ロームブロック・ローム粒15%
	2	褐色	10YR4/4	中	すこぶる堅	ロームブロック・ローム粒30%
	3	褐色	10YR4/6	中	しろう	ロームブロック・ローム粒10%
HP52・53	1	褐色	10YR4/6	中	すこぶる堅	ローム粒・炭7%
	2	褐色	10YR4/6	中	しろう	ロームブロック・ローム粒30%
	3	褐色	10YR4/6	中	すこぶる堅	ロームブロック50%
HP54	1	褐色	10YR4/4	中	すこぶる堅	ロームブロック50%
	2	褐色	10YR4/6	中	すこぶる堅	ロームブロック・ローム粒10%
	3	にぶい黄褐色	10YR4/3	弱	すこぶる堅	ロームブロック・ローム粒10%
HP55	1	黄褐色	10YR5/6	中	すこぶる堅	貼ローム
	2	黄褐色	10YR5/6	中	堅	
HP56	1	褐色	10YR4/4	弱	しろう	ロームブロック・ローム粒3%
	2	褐色	10YR4/6	弱	堅	
	3	褐色	10YR4/4	弱	しろう	
HP58	1	黄褐色	10YR5/6	中	すこぶる堅	ローム
	2	暗褐色	10YR3/3	中	堅	炭10%
	3	黄褐色	10YR5/6	中	すこぶる堅	ローム
HP59	1	黄褐色	10YR5/6	中	すこぶる堅	10YR2/1黒褐色 貼ローム、下辺に床面
	2	黒褐色	10YR2/1	中	軟	炭20%、灰
	3	黄褐色	10YR5/6	中	軟	
	4	褐色	10YR4/4	弱	しろう	炭1%
	5	褐色	10YR4/6	中	軟	
	6	黄褐色	10YR5/6	中	軟	
HP60	1	褐色	10YR4/6	弱	堅	汚れたローム
	2	暗褐色	10YR3/3	中	堅	炭10%
HP61	1	黄褐色	10YR5/6	中	すこぶる堅	貼ローム
	2	褐色	10YR4/6	弱	すこぶる堅	
	3	黄褐色	10YR5/6	中	しろう	
HP62	1	褐色	10YR4/6	中	軟	φ5cmロームブロック50%、10YR2/2黒褐色土ブロック20%
HP63	1	にぶい黄褐色	10YR5/4	弱	すこぶる堅	φ1cmロームブロック20%
HP64	1	暗褐色	10YR3/3	弱	堅	φ1cmロームブロック40%、炭3%
HP65	1	褐色	10YR4/6	中	すこぶる堅	砂っぽいローム

TH-8(旧) HP						
遺構名	No.	土色	粘性	堅密度	混入物	備考
HP13	1	黄褐色	10YR5/6	中	すこぶる堅	貼ローム
	2	褐色	10YR4/4	中	やや軟	ロームブロック・ローム粒15%
	3	褐色	10YR4/4	中	すこぶる堅	ロームブロック50%

図IV-130 TH-22 (7)





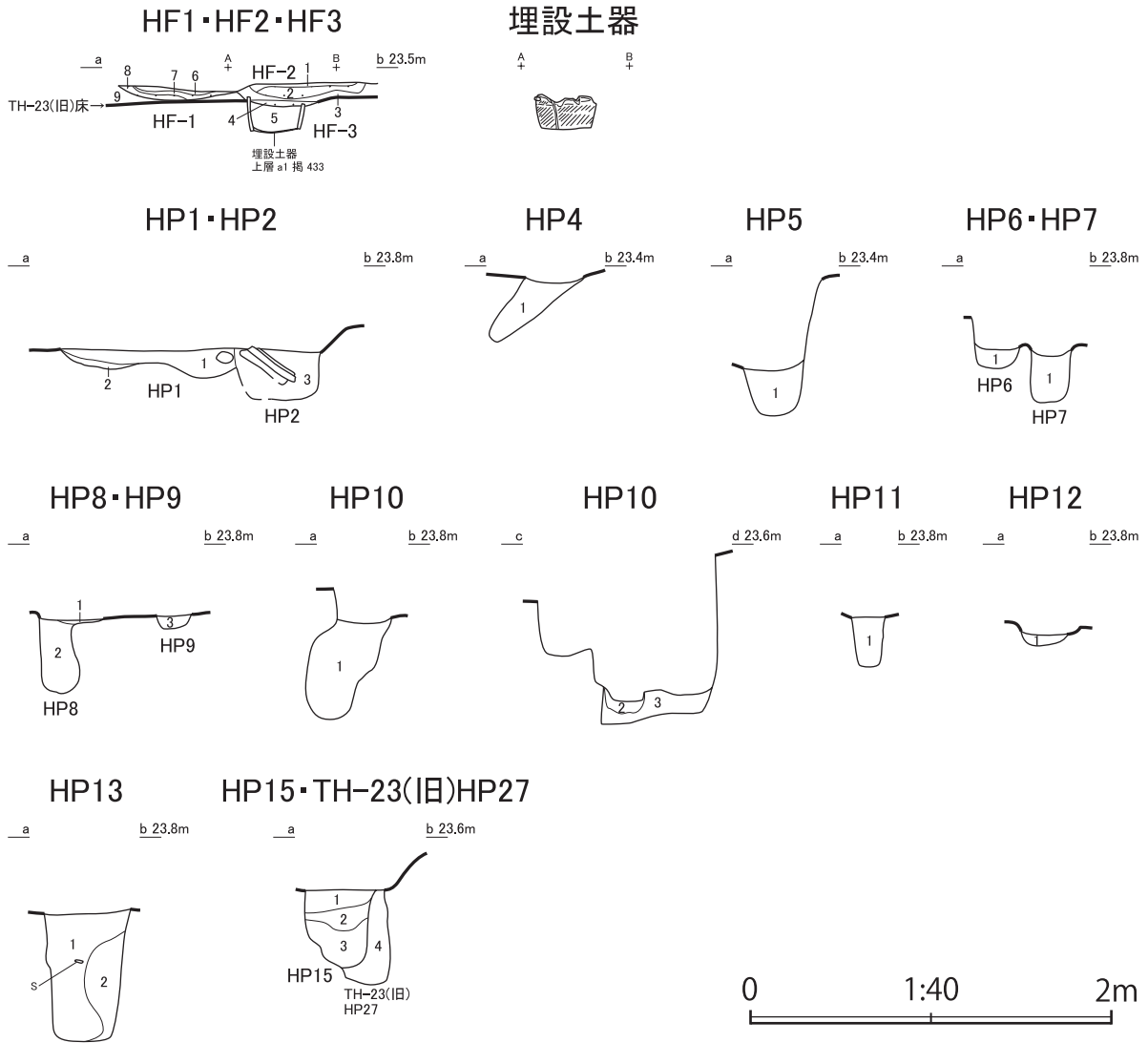

TH-23(新) HF・HP		土色		粘性	堅密度	混入物	備考
遺構名	No.						
HF1・2・3	1	褐色	10YR4/4	堅		焼土ブロック・骨片・炭片7%	
	2	赤褐色	5YR4/6	堅		炭1%	焼土層
	3	褐色	7.5YR4/4	堅		焼土粒・ロームブロック7%	
	4	赤褐色	5YR4/6	すこぶる堅			焼土層
	5	暗褐色	7.5YR3/3	やや軟		ロームブロック・炭50%	
	6	褐色	7.5YR4/4	堅		焼土ブロック・ロームブロック15%	
	7	明赤褐色	7.5YR5/8	すこぶる堅			焼土層
	8	赤褐色	5YR4/6	すこぶる堅			焼土層
	9	褐色	10YR4/4	すこぶる堅		ローム粒3%	
HP1・2	1	暗褐色	10YR3/4	あり		炭化物1%	しまりあり
	2	黒褐色	10YR2/3	弱		炭化物50%	しまり弱
	3	暗褐色	10YR3/4	なし		炭化物ごく微量点在	しまりなし
HP4	1	黒褐色	10YR2/3	あり		ローム30%マーブル状	しまりあり
HP5	1	褐色	10YR4/6	あり			しまりなし、ロームブロック主体
HP6・7	1	暗褐色	10YR3/4	弱		炭化物1%	しまり弱
HP8・9	1	褐色	10YR4/6	弱		炭化物1%	しまる
	2	暗褐色	10YR3/4	弱		ロームブロック中10%	しまり弱
	3	暗褐色	10YR3/4	あり		炭化物1%	しまり弱
HP10	1	暗褐色	10YR3/4	弱		ロームブロック小10%、炭化物1%	ややしまる
	2	褐色	10YR4/4	しろう		ロームブロック・ローム粒・炭15%	
	3	褐色	10YR4/6	すこぶる堅		炭1%	ほとんどローム
HP11	1	暗褐色	10YR3/4	あり			ややしまる
HP12	1	褐色	10YR4/6	なし			しまる
HP13	1	褐色	10YR4/6	なし			しまる
	2		10YR5/8	あり			しまる、TH-21に由来する埋めたて土
HP15・TH-23(旧)HP27	1	明褐色	10YR6/6	すこぶる堅		炭1%	ほとんどローム
	2	褐色	10YR4/6	堅		ロームブロック・炭30%	
	3	褐色	10YR4/6	やや軟		ロームブロック・ローム粒・炭20%	
	4	褐色	10YR4/6	堅		ローム粒・炭5%	

図IV-133 TH-23(新)(3)

# TH-23(旧)

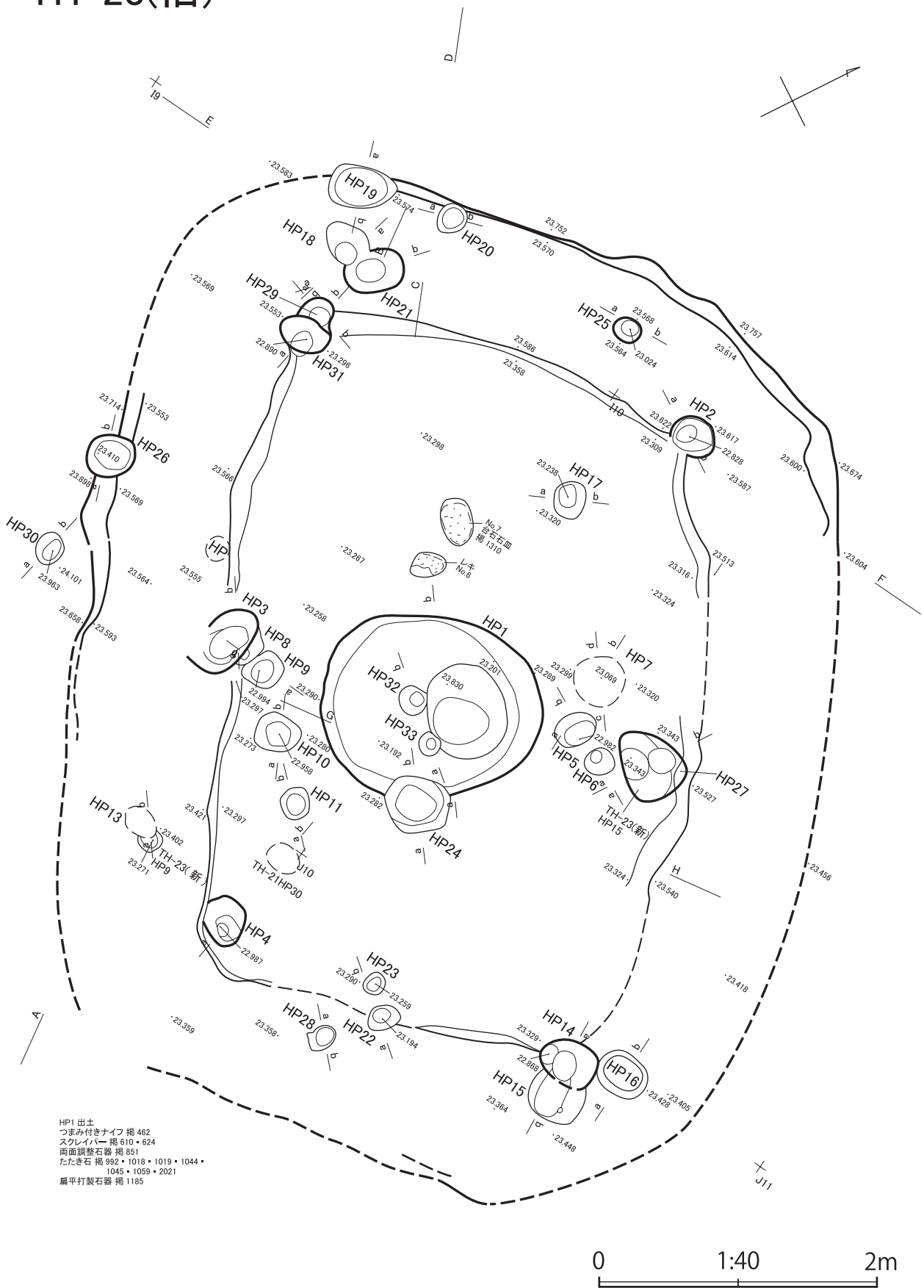

図IV-134 TH-23 (旧) (1)

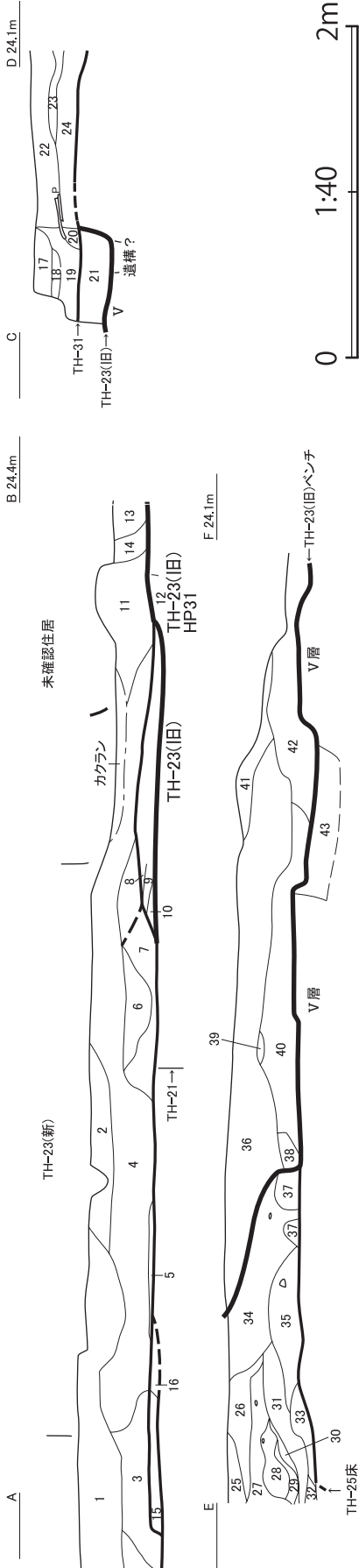

TH-23(旧) E-F			
No.	土色	粘性	堅密度
25	にぶい黄褐色	10YR4/3	炭化物粗1%弱
26	褐色	10YR4/4	しまり跡、ハサハサ
27	にぶい黄褐色	10YR4/3	炭化物粗ごくごく少量(25%以下)
28	褐色	10YR4/6	ロームブロック15%、炭化物粗1%
29	にぶい黄褐色	10YR4/3	ロームブロック5%、炭化物粗なし
30	褐色	10YR4/6	ロームブロック40%、炭化物粗ごくごく少
31	にぶい黄褐色	10YR4/3	ロームブロック5%、炭化物(10~20mm)2%
32	褐色	10YR4/4	炭化物なし
33	にぶい黄褐色	10YR4/3	ロームブロック15%、炭化物粗1%弱
34	褐色	10YR4/3	ロームブロック2%、炭化物(5~20mm)
35	褐色	10YR4/4	ロームブロック3%、炭化物粗2%
36	にぶい黄褐色	10YR4/3	ロームブロックごくごく少
37	褐色	10YR4/6	ロームブロック3%、炭化物(10mm程度)ごく微量、炭化物粗1%弱、焼土ブロック(10mm以下)1%
38	にぶい黄褐色	10YR4/3	ロームブロック50%、炭化物粗ごくごく微量
39	褐色	10YR4/3	炭化物なし
40	褐色	10YR4/4	焼土粗40%、骨片ごく微量、二次的焼土
41	暗褐色	10YR3/3	焼土粗(5YR4/6)・炭化物粗ごく微量
42	にぶい黄褐色	10YR4/3	ローム粗・炭化物粗1%
43	褐色	10YR4/6	炭化物(10mm)ごく微量
44	褐色	10YR4/4	ロームブロック50%、炭化物粗ごく微量

TH-23(旧) G-H			
No.	土色	粘性	堅密度
44	褐色	10YR4/4	堅
45	褐色	10YR4/4	黒色40%、ローム粒粗小~小2~3%、炭微量
46	褐色	10YR4/4	すこぶる堅
47	褐色	10YR4/4	すこぶる堅
48	褐色	10YR4/4	すこぶる堅
49	褐色	10YR4/4	すこぶる堅
50	褐色	10YR4/4	すこぶる堅
51	褐色	10YR4/4	すこぶる堅
52	褐色	10YR4/4	すこぶる堅

TH-23(旧) A-B			
No.	土色	粘性	堅密度
1	褐色	10YR4/4	すこぶる堅
2	褐色	10YR4/4	すこぶる堅
3	褐色	10YR4/6	すこぶる堅
4	褐色	10YR4/6	すこぶる堅
5	褐色	10YR4/6	すこぶる堅
6	褐色	10YR4/6	すこぶる堅
7	褐色	10YR4/6	すこぶる堅
8	褐色	10YR4/4	すこぶる堅
9	褐色	10YR4/6	すこぶる堅
10	褐色	10YR4/4	すこぶる堅
11	褐色	10YR4/4	堅
12	褐色	10YR4/4	やや軟
13	褐色	10YR4/4	やや軟
14	褐色	10YR4/4	やや軟
15	にぶい黄褐色	10YR4/3	すこぶる堅
16	褐色	10YR4/4	すこぶる堅

TH-23(旧) C-D			
No.	土色	粘性	堅密度
17	にぶい黄褐色	10YR4/3	弱
18	にぶい黄褐色	10YR4/3	弱
19	褐色	10YR4/4	弱
20	褐色	10YR4/4	弱
21	にぶい黄褐色	10YR4/4	弱
22	褐色	10YR4/4	弱
23	暗褐色	10YR3/3	堅
24	褐色	10YR4/4	弱

TH-23(旧) E-F			
No.	土色	粘性	堅密度
25	にぶい黄褐色	10YR4/3	炭化物粗1%弱
26	褐色	10YR4/4	しまり跡、ハサハサ
27	にぶい黄褐色	10YR4/3	炭化物粗ごくごく少量(25%以下)
28	褐色	10YR4/6	ロームブロック15%、炭化物粗1%
29	にぶい黄褐色	10YR4/3	ロームブロック5%、炭化物粗なし
30	褐色	10YR4/6	ロームブロック40%、炭化物粗ごくごく少
31	にぶい黄褐色	10YR4/3	ロームブロック5%、炭化物(10~20mm)2%
32	褐色	10YR4/4	炭化物なし
33	にぶい黄褐色	10YR4/3	ロームブロック15%、炭化物粗1%弱
34	褐色	10YR4/3	ロームブロック2%、炭化物(5~20mm)
35	褐色	10YR4/4	ロームブロック3%、炭化物粗2%
36	にぶい黄褐色	10YR4/3	ロームブロックごくごく少
37	褐色	10YR4/6	ロームブロック3%、炭化物(10mm程度)ごく微量、炭化物粗1%弱、焼土ブロック(10mm以下)1%
38	にぶい黄褐色	10YR4/3	ロームブロック50%、炭化物粗ごくごく微量
39	褐色	10YR4/3	炭化物なし
40	褐色	10YR4/4	焼土粗40%、骨片ごく微量、二次的焼土
41	暗褐色	10YR3/3	焼土粗(5YR4/6)・炭化物粗ごく微量
42	にぶい黄褐色	10YR4/3	ローム粗・炭化物粗1%
43	褐色	10YR4/6	炭化物(10mm)ごく微量
44	褐色	10YR4/4	ロームブロック50%、炭化物粗ごく微量

TH-23(旧) G-H			
No.	土色	粘性	堅密度
44	褐色	10YR4/4	堅
45	褐色	10YR4/4	黒色40%、ローム粒粗小~小5%、炭2%
46	褐色	10YR4/4	すこぶる堅
47	褐色	10YR4/4	すこぶる堅
48	褐色	10YR4/4	すこぶる堅
49	褐色	10YR4/4	すこぶる堅
50	褐色	10YR4/4	すこぶる堅
51	褐色	10YR4/4	すこぶる堅
52	褐色	10YR4/4	すこぶる堅

TH-23(旧) A-B			
No.	土色	粘性	堅密度
1	褐色	10YR4/4	すこぶる堅
2	褐色	10YR4/4	すこぶる堅
3	褐色	10YR4/6	すこぶる堅
4	褐色	10YR4/6	すこぶる堅
5	褐色	10YR4/6	すこぶる堅
6	褐色	10YR4/6	すこぶる堅
7	褐色	10YR4/6	すこぶる堅
8	褐色	10YR4/6	すこぶる堅
9	褐色	10YR4/6	すこぶる堅
10	褐色	10YR4/4	すこぶる堅
11	褐色	10YR4/4	堅
12	褐色	10YR4/4	やや軟
13	褐色	10YR4/4	やや軟
14	褐色	10YR4/4	やや軟
15	にぶい黄褐色	10YR4/3	すこぶる堅
16	褐色	10YR4/4	すこぶる堅

TH-23(旧) C-D			
No.	土色	粘性	堅密度
17	にぶい黄褐色	10YR4/3	弱
18	にぶい黄褐色	10YR4/3	弱
19	褐色	10YR4/4	弱
20	褐色	10YR4/4	弱
21	にぶい黄褐色	10YR4/4	弱
22	褐色	10YR4/4	弱
23	暗褐色	10YR3/3	堅
24	褐色	10YR4/4	弱

図IV-135 TH-23 (旧) (2)



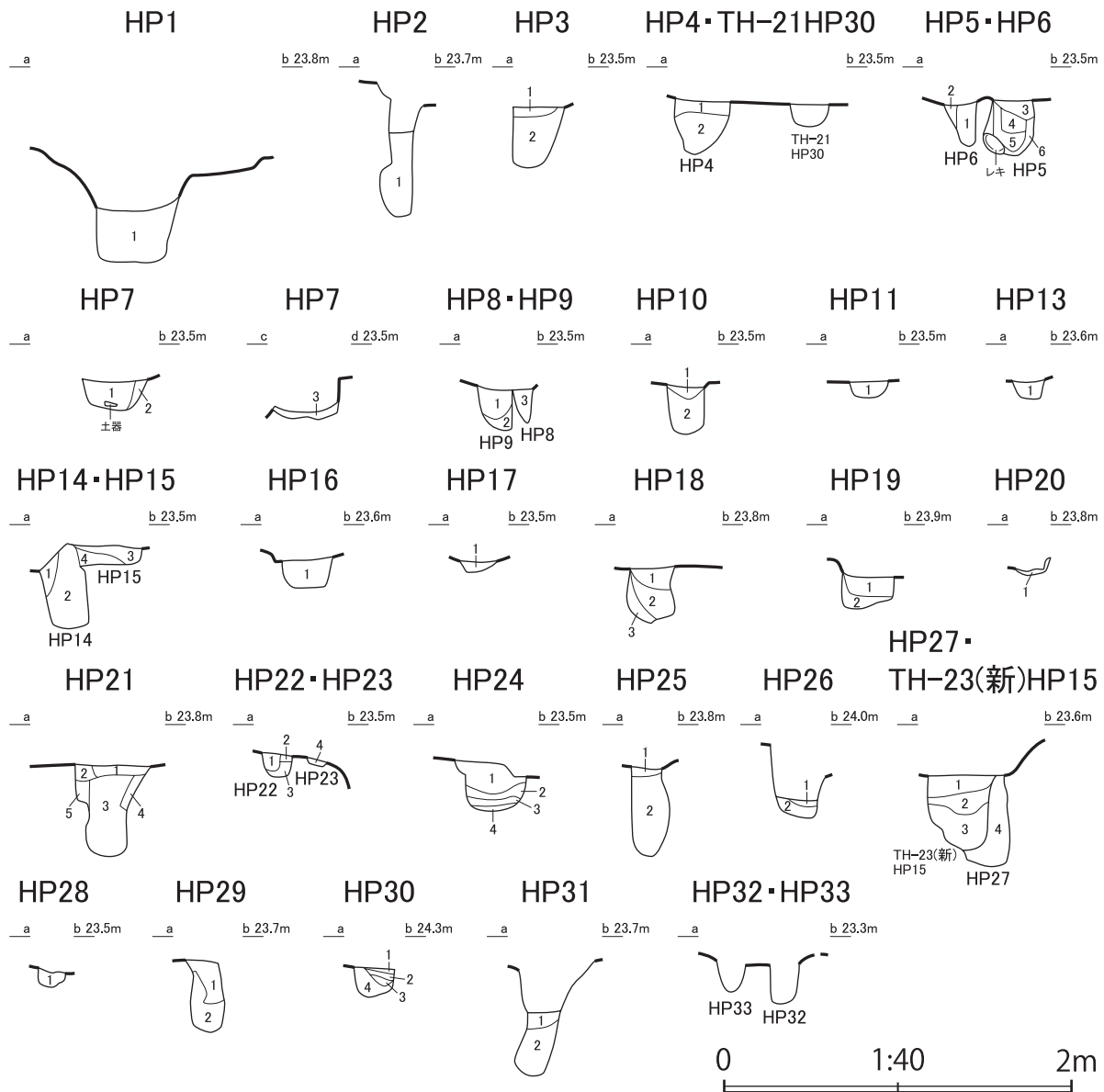

遺構名	No.	土色	粘性	堅密度	混入物	備考
HP1	1	暗褐色	10YR3/4	弱	ロームブロック40%	しまりなし
HP2	1	褐色	10YR4/6	軟	ロームブロック・炭5%	
HP3	1	明黄褐色	10YR6/6	やや軟	ロームブロック・炭50%	
	2	黄褐色	10YR5/6	軟	ロームブロック・ローム粒・炭15%	
HP4	1	にぶい黄褐色	10YR5/4	すこぶる堅	ロームブロック・炭40%	
	2	にぶい黄褐色	10YR5/4	軟	ロームブロック・ローム粒40%	
HP5・6	1	褐色	10YR4/6	やや軟		ほとんどローム
	2	褐色	10YR4/6	すこぶる堅		ほとんどローム
	3	褐色	10YR4/4	すこぶる堅	ローム粒・炭2%	
	4	褐色	10YR4/4	すこぶる堅		ほとんどローム
	5	にぶい黄褐色	10YR4/3	やや軟	ロームブロック・ローム粒50%	
HP7	1	褐色	10YR4/4	すこぶる堅	ロームブロック・炭10%	
	2	褐色	10YR4/4	すこぶる堅	ロームブロック・炭20%	
	3	褐色	10YR4/6	堅		ほとんどローム
HP8・9	1	にぶい黄褐色	10YR5/4	堅	ロームブロック・炭50%	
	2	にぶい黄褐色	10YR5/4	軟	ロームブロック・炭20%	
	3	褐色	10YR4/4	堅	ロームブロック・ローム粒・炭15%	
HP10	1	褐色	10YR4/4	すこぶる堅		ほとんどローム
	2	褐色	10YR4/4	軟	ローム粒15%	
HP11	1	にぶい黄褐色	10YR4/3	すこぶる堅	ロームブロック・クロボクブロック50%	
	1	にぶい黄褐色	10YR4/3	堅	ロームブロック・ローム粒30%	
HP14・15	1	にぶい黄褐色	10YR4/3	やや軟	ロームブロック・炭15%	
	2	褐色	10YR4/6	すこぶる堅	ロームブロック・炭5%	
	3	褐色	10YR4/4	すこぶる堅	ロームブロック・炭5%	
	4	褐色	10YR4/4	すこぶる堅	ロームブロック・炭50%	
HP16	1	褐色	10YR4/4	すこぶる堅	ロームブロック・炭20%	
	1	褐色	10YR4/4	すこぶる堅	ロームブロック・炭10%	
	2	褐色	10YR4/4	すこぶる堅	ロームブロック・炭20%	
HP17	1	褐色	10YR4/4	すこぶる堅	炭・ローム粒7%	
	2	褐色	10YR4/4	やや軟	炭・ローム粒10%	
	3	にぶい黄褐色	10YR5/4	すこぶる堅	炭・ローム粒7%	
HP19	1	褐色	10YR4/6	堅	ロームブロック・ローム粒・炭25%	
	2	褐色	10YR4/6	堅	ローム粒・炭7%	

遺構名	No.	土色	粘性	堅密度	混入物	備考
HP20	1	褐色	10YR4/4	堅	ローム粒・炭7%	
HP21	1	褐色	10YR4/4	すこぶる堅	ローム粒・炭3%	
	2	褐色	10YR4/4	すこぶる堅	ロームブロック・炭	ほとんどローム
	3	褐色	10YR4/4	やや軟	ローム粒・炭3%	
	4	黄褐色	10YR5/6	すこぶる堅		ほとんどローム
HP22・23	1	褐色	10YR4/4	堅	ローム粒・炭・焼土粒5%	
	2	褐色	10YR4/4	堅	ロームブロック・ローム粒20%	
	3	褐色	10YR4/4	堅	ロームブロック・焼土ブロック90%	
	3	にぶい黄褐色	10YR4/3	しよう	炭・ローム粒7%	
	4	褐色	7.5YR4/4	すこぶる堅	焼土粒・炭10%	
HP24	1	褐色	10YR4/6	すこぶる堅		ほとんどローム
	2	褐色	10YR4/4	軟	ロームブロック・炭30%	
	3	にぶい黄褐色	10YR4/3	軟	ロームブロック・炭7%	
	4	黄褐色	10YR5/6	軟	ローム粒3%	
HP25	1	褐色	10YR4/4	すこぶる堅		ほとんどローム
	2	褐色	10YR4/4	しよう	ロームブロック・ローム粒25%	
HP26	1	にぶい黄褐色	10YR4/3	堅	ロームブロック・ローム粒・炭15%	
	2	にぶい黄褐色	10YR4/3	やや軟	ローム粒・炭10%	
HP27・TH-23(新)HP15	1	明褐色	10YR6/6	すこぶる堅	炭1%	ほとんどローム
	2	褐色	10YR4/6	堅	ロームブロック・炭30%	
	3	褐色	10YR4/6	やや軟	ロームブロック・ローム粒・炭20%	
	4	褐色	10YR4/6	堅	ローム粒・炭5%	
HP28	1	にぶい黄褐色	10YR4/3	すこぶる堅	ローム粒5%	
	1	黄褐色	10YR5/6	堅		ほとんどローム
HP29	1	褐色	10YR4/4	やや軟	炭・ローム粒3%	
	2	褐色	10YR4/4	堅	ローム粒・炭2%	
	3	黄褐色	10YR2/2	堅	ローム粒・炭5%	
HP30	1	褐色	10YR4/4	すこぶる堅		ほとんどローム
	1	明黄褐色	10YR6/6	軟	ロームブロック・ローム粒・炭20%	
HP31	1	褐色	10YR4/4	しよう	ロームブロック・ローム粒・炭20%	

図IV-136 TH-23(旧)(3)



# TH-24

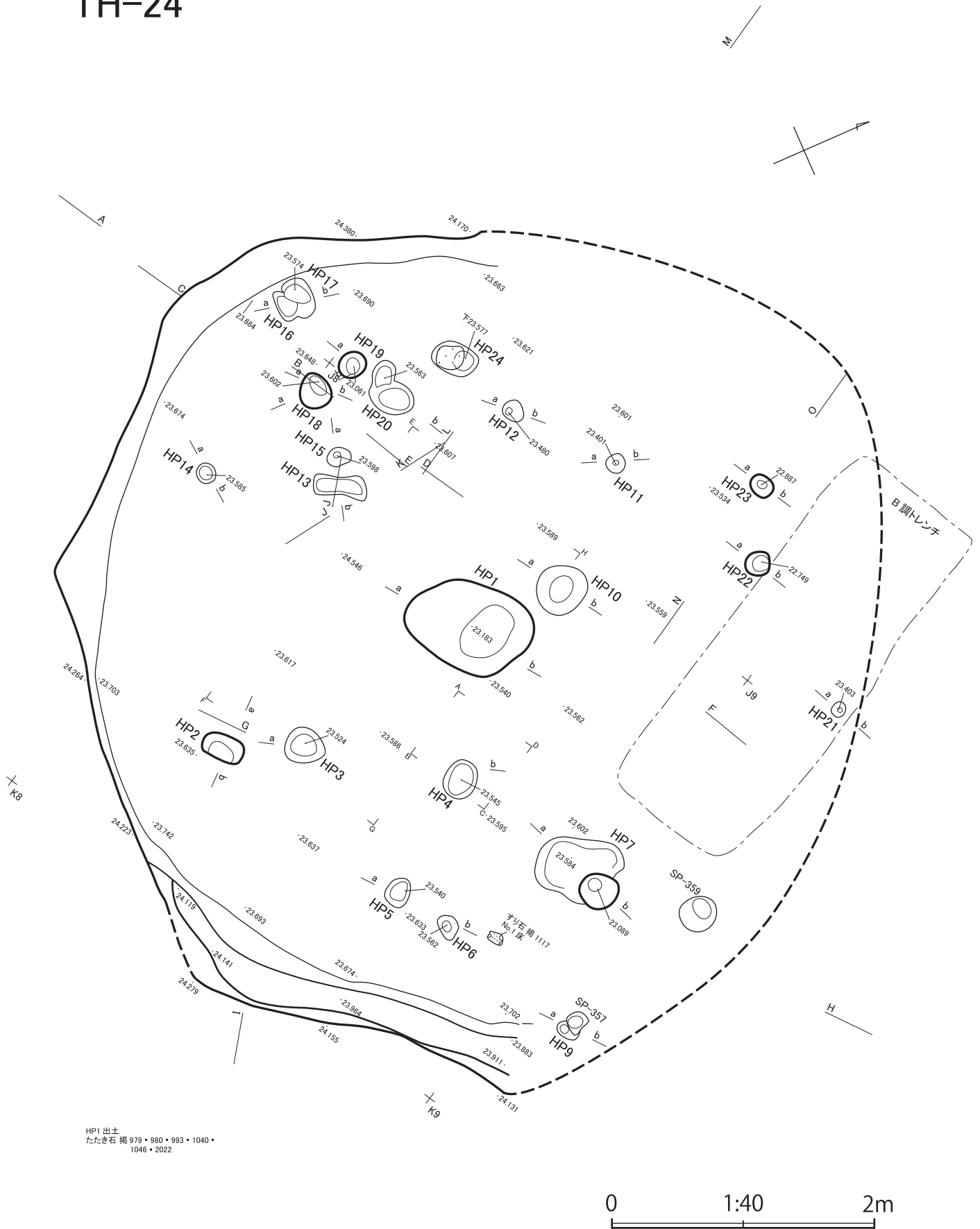

HP1 出土  
たたき石 掲 979・980・993・1040・  
1046・2022

図IV-137 TH-24 (1)

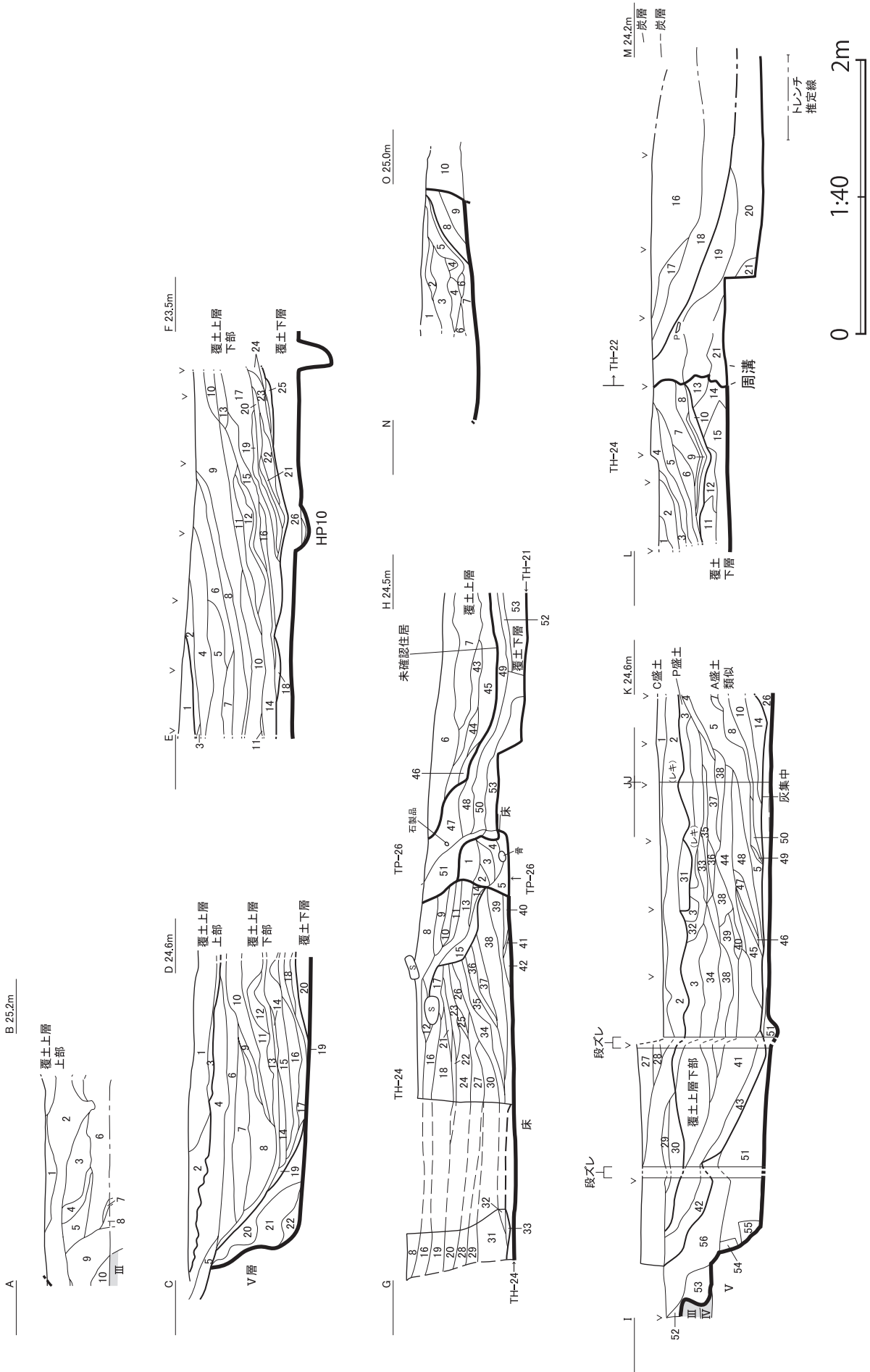

図IV-138 TH-24 (2)

TH-24 A-B

No.	土色	粘性	堅密度	混入物	備考
1	黄褐色	2.5Y/6	すこぶる堅	ローム粒小～大40%、炭微量	
2	オリブ褐色	2.5Y/4		ローム粒小～大20%、炭3%	
3	オリブ褐色	2.5Y/4	すこぶる堅	ローム70%	
4	オリブ褐色	2.5Y/4	すこぶる堅	ローム小～極大20%、黒色土30%混状	
5	明黄褐色	2.5Y/6			
6	オリブ褐色	2.5Y/4	すこぶる堅	ローム粒小～大20%、炭3%	
7	オリブ褐色	2.5Y/4	すこぶる堅	ローム粒小～大20%、炭3%	
8	オリブ褐色	2.5Y/4	すこぶる堅	ローム粒小～極大70%、炭微量	
9	オリブ褐色	2.5Y/4		ローム粒小～大20%、炭3%	
10	オリブ褐色	2.5Y/4		ローム粒小～極大70%、炭微量	

TH-24 C-D

No.	土色	粘性	堅密度	混入物	備考
1	にぶい黄褐色	10YR4/3	すこぶる堅	ローム粒極小～小7%、炭2%	
2	にぶい黄褐色	10YR4/3	すこぶる堅	2.5Y3/1黒褐色土50%、ローム粒極小～小30%、炭2%	
3	にぶい黄褐色	10YR4/3	すこぶる堅	ロームブロック極大20%、炭中と大3%	
4	黄褐色	10YR7/8	堅	10YR4/3 25%、炭極小1%	
5	にぶい黄褐色	10YR4/3	堅	ロームブロック極大20%、炭中と大3%	
6	にぶい黄褐色	10YR4/3	堅	上位ロームブロック部分混じり、炭極小～小7%	
7	にぶい黄褐色	10YR4/3	すこぶる堅	ローム粒極小3%、炭極小～小2%、焼土粒小1%	10YR4/3ないし4/4と2.5Y4/4オリブ褐色の中間色漸変し色調一様ではない
8	褐色～オリブ褐色	10YR4/4 2.5Y/4	堅	ローム粒極小7%、炭極小～小2%、焼土粒小1%	10YR4/3ないし4/4と2.5Y4/4オリブ褐色の中間色漸変し色調一様ではない
9	褐色～オリブ褐色	10YR4/4 2.5Y/4	堅	ローム粒極小2%、炭極小～小わずかなり、焼土粒小1%	10YR4/3ないし4/4と2.5Y4/4オリブ褐色の中間色漸変し色調一様ではない
10	褐色～オリブ褐色	10YR4/4 2.5Y/4	堅	ローム粒極小7%、炭極小～小1%、焼土粒小1%	10YR4/3ないし4/4と2.5Y4/4オリブ褐色の中間色漸変し色調一様ではない
11	褐色～オリブ褐色	10YR4/4 2.5Y/4	堅	ローム粒極小2%、炭極小～小わずかなり、焼土粒小1%	10YR4/3ないし4/4と2.5Y4/4オリブ褐色の中間色漸変し色調一様ではない
12	にぶい黄褐色	10YR4/3	堅	2.5Y3/1黒褐色土30～40%、ローム粒極小2%、炭1%	
13	にぶい黄褐色	10YR4/3	強 堅	炭極小～中7%、ローム粒小～大7%、焼土粒小1%	炭目立つ
14		10とほぼ同じ	堅	焼土粒小1%	10YR4/3ないし4/4と2.5Y4/4オリブ褐色の中間色漸変し色調一様ではない
15	褐色～オリブ褐色	10YR4/4 2.5Y/4	堅	炭微量、焼土粒小1%	10とほぼ同じ、10YR4/3ないし4/4と2.5Y4/4オリブ褐色の中間色漸変し色調一様ではない
16		15とほぼ同じ	堅	炭微量	10YR4/3ないし4/4と2.5Y4/4オリブ褐色の中間色漸変し色調一様ではない
17		12とほぼ同じ	堅		
18		7とほぼ同じ	堅		
19		13とほぼ同じ	強 堅	炭小中15～20%、ローム極小5～10%	炭目立つ
20	褐色～オリブ褐色	10YR4/4 2.5Y/4	強 堅	ロームブロック極小～中30%、炭極小～小1%程度	ロームブロック目立つ
21	褐色～オリブ褐色	10YR4/4 2.5Y/4	強 軟	ロームブロック極小～極大50～60%、黒色土極小～小15%、炭極小～小1%程度	ロームブロック目立つ
22	褐色～オリブ褐色	10YR4/4 2.5Y/4	強 軟	ロームブロック極小～中30%、黒色土ブロック状大～極大40%、炭極小～小1%程度	ロームブロック目立つ

TH-24 E-F-I-K

No.	土色	粘性	堅密度	混入物	備考
1	にぶい黄褐色	10YR5/4	堅	炭1%	
2	にぶい黄褐色	10YR4/3	なし 堅	ローム粒小～小10%、炭2%	
3	黄褐色	10YR7/8	なし 堅		ローム主体
4	2とほぼ同じ	なし 堅	堅	ローム極小～小15%、炭5%	
5	褐色	10YR4/4	なし 堅	ローム極小～小15%、炭3%、焼土粒わずかなり	
6	1とほぼ同じ	なし 堅	堅	ローム極小～小10%、炭3%	
7	2とほぼ同じ	なし 堅	堅	ローム極小～小5%、炭3%	
8	黒褐色	10YR3/2	なし 堅	ローム極小～小15%、炭2%	
9	1とほぼ同じ	なし 堅	堅	ローム極小～中40%、炭2%	
10	にぶい黄褐色	10YR4/3	なし 堅	ローム極小～中40%、炭微量	
11	8とほぼ同じ	なし 堅	堅	ローム極小～小10%、炭微量	
12	1とほぼ同じ	あり 堅	堅	ローム極小～大60%、炭微量	
13	黒褐色	10YR3/2	なし 堅	ローム40%混状、炭微量	
14	5とほぼ同じ	あり 堅	堅	ローム極小～極大50%、炭微量	
15	9とほぼ同じ	なし 堅	堅	ローム極小～極大40%分布にかたより、炭微量	
16	5とほぼ同じ	なし 堅	堅	ローム極小～中15%、炭微量	
17	1とほぼ同じ	なし	すこぶる堅	ローム極小～中7%分布にかたより、炭2%	
18	5とほぼ同じ	なし 堅	堅	ロームブロック極小～中5%、炭微量	
19	黒褐色	10YR3/1	強 堅	ロームブロック極小～大15%、炭2%	
20	8とほぼ同じ	なし 堅	堅	ロームブロック極小～大5%、炭微量	
21	黒褐色	10YR3/1	強 堅	ロームブロック極小～中5%、炭微量	
22	1とほぼ同じ	なし 堅	堅	炭1%	
23	暗オリブ褐色	2.5Y3/3	強 堅	ロームブロック極小～大20%	
24	1とほぼ同じ	なし 堅	堅		
25	暗オリブ褐色	2.5Y3/3	強 堅	ロームブロック極小～大20%	
26	暗黄褐色	2.5Y4/2	なし	すこぶる堅	ロームブロック極小～極大80%、炭1% しまりなし
27	褐色	10YR4/6	堅	ロームブロック・ローム粒15%	ローム系
28	褐色	10YR4/4	堅	ロームブロック・ローム粒10%	
29	褐色	10YR4/4	堅	ロームブロック・ローム粒50%	
30	褐色	10YR4/4	堅	ロームブロック・ローム粒50%	ローム系
31	褐色	10YR4/4	堅	ロームブロック・ローム粒・炭15%	
32	褐色	10YR4/4	堅	ロームブロック・ローム粒・炭1%	
33	褐色	10YR4/4	堅	ロームブロック50%	ローム系
34	暗褐色	10YR3/3	堅	ロームブロック・ローム粒・炭20%	
35	暗褐色	10YR3/4	堅	ローム粒・炭3%	ローム系
36	暗褐色	10YR3/3	堅	ローム粒・ロームブロック7%	
37	暗褐色	10YR3/3	堅	ローム粒・炭5%	
38	暗褐色	10YR3/4	堅	ローム粒・ロームブロック10%	
39	にぶい黄褐色	10YR4/3	堅	ローム粒・ロームブロック10%	
40	暗褐色	10YR3/3	堅	ローム粒・ロームブロック15%	

TH-24 E-F-I-K

No.	土色	粘性	堅密度	混入物	備考
41	暗褐色	10YR3/3	堅	ロームブロック・ローム粒・炭30%	
42	にぶい黄褐色	10YR4/3	やや軟	ローム粒・ロームブロック7%	
43	褐色	10YR4/4	やや軟	ローム粒・炭5%	
44	にぶい黄褐色	10YR4/3	堅	ローム粒・炭5%	
45	暗褐色	10YR3/4	堅	ローム粒・炭3%	
46	暗褐色	10YR3/3	堅	ローム粒・炭2%	
47	暗褐色	10YR3/4	堅	ローム粒・炭2%	
48	暗褐色	10YR3/3	堅	ローム粒・炭5%	
49	暗褐色	10YR3/3	堅	ローム粒・炭2%	
50	にぶい黄褐色	10YR4/3	堅	ローム粒・炭2%	
51	暗褐色	10YR3/4	やや軟	ロームブロック・ローム粒25%	
52	暗褐色	10YR3/4	堅	ロームブロック・ローム粒・炭25%	
53	にぶい黄褐色	10YR4/3	堅	ロームブロック・ローム粒・炭30%	
54	褐色	10YR4/4	堅	ロームブロック50%	
55	褐色	10YR4/4	堅	ロームブロック50%	
56	褐色	10YR4/4	堅	ロームブロック・ローム粒・炭30%	

TH-24 G-H

No.	土色	粘性	堅密度	混入物	備考
1	暗黄褐色	2.5Y4/2	すこぶる堅	ロームブロック極小～大40%	
2	オリブ褐色	2.5Y4/3	やや軟	ロームブロック15%	
3	オリブ褐色	2.5Y4/3	堅	ロームブロック10%	
4	オリブ褐色	2.5Y4/3	やや軟	ロームブロック15%	
5	黒褐色	10YR3/2	やや軟	ロームブロック・ローム粒20%	
6	明黄褐色	10YR6/8	すこぶる堅	炭極小～中微量	色調の濃淡一定しない、しまりなし
7	明黄褐色	10YR6/6	すこぶる堅	炭微量	しまりなし
8	褐色	10YR4/4	すこぶる堅	ロームブロック・ローム粒50%	ローム系
9	暗褐色	10YR3/3	堅	ローム粒・炭5%	
10	にぶい黄褐色	10YR4/3	堅	ローム粒・炭7%	
11	黒褐色	10YR3/2	堅	ロームブロック・ローム粒10%	
12	褐色	10YR4/4	すこぶる堅	ロームブロック・ローム粒50%	ローム系
13	にぶい黄褐色	10YR4/3	堅	ローム粒・炭7%	
14	にぶい黄褐色	10YR4/3	堅	ローム粒3%	
15	黒褐色	10YR3/2	堅	ローム粒・ロームブロック5%	
16	にぶい黄褐色	10YR4/3	堅	ローム粒・ロームブロック15%	
17	褐色	10YR4/6	堅	ロームブロック50%	ローム系
18	褐色	10YR4/4	すこぶる堅	ロームブロック・炭50%	ローム系
19	褐色	10YR4/4	すこぶる堅	ロームブロック・ローム粒30%	ローム系
20	暗褐色	10YR3/4	すこぶる堅	ロームブロック・ローム粒10%	
21	暗褐色	10YR3/3	やや軟	ローム粒30%	
22	にぶい黄褐色	10YR4/3	やや軟	ローム粒・ロームブロック7%	
23	暗褐色	10YR3/3	やや軟	ローム粒・炭10%	
24	褐色	10YR4/4	やや軟	ロームブロック・クロロブロック・ローム粒40%	
25	にぶい黄褐色	10YR4/3	やや軟	ロームブロック50%	ローム系
26	黒褐色	10YR2/2	堅	ローム粒15%	
27	暗褐色	10YR3/3	堅	ローム粒7%	
28	褐色	10YR4/4	堅	ロームブロック50%	ローム系
29	にぶい黄褐色	10YR4/3	堅	ロームブロック10%	
30	にぶい黄褐色	10YR4/3	堅	ロームブロック・クロロブロック50%	
31	暗褐色	10YR3/3	堅	ロームブロック・クロロブロック50%	
32	暗褐色	10YR3/3	やや軟	ローム粒5%	
33	暗褐色	10YR3/3	やや軟	ロームブロック・ローム粒30%	
34	暗褐色	10YR3/3	やや軟	ロームブロック50%	ローム系
35	黒褐色	10YR3/2	やや軟	ローム粒5%	
36	褐色	10YR4/4	やや軟	ロームブロック50%	ローム系
37	黒褐色	10YR2/2	堅	ロームブロック・ローム粒40%	
38	褐色	10YR4/4	すこぶる堅	ロームブロック・ローム粒50%	ローム系
39	黒色	10YR2/1	すこぶる堅	ロームブロック・ローム粒5%	
40	暗褐色	10YR3/3	やや軟	ローム粒・炭20%	
41	黒褐色	10YR2/2	やや軟	ローム粒・ロームブロック5%	
42	褐色	10YR4/4	やや軟	ローム粒・ロームブロック20%	
43	明黄褐色	10YR6/6	すこぶる堅	炭微量	
44	にぶい黄褐色	2.5Y6/4	すこぶる堅	炭微量	
45	明黄褐色	10YR6/8	堅	ロームブロック80%	
46	暗黄褐色	2.5Y4/2	すこぶる堅	ロームブロック極小～小7%	
47	暗黄褐色	2.5Y4/2	すこぶる堅	10YR6/8明黄褐色土ロームブロック混状20%	
48	暗黄褐色	2.5Y4/2	すこぶる堅	ロームブロック10YR6/8黄褐色土～7/8黄褐色土極小～極大30%、炭15%	やや暗い
49	暗黄褐色	2.5Y4/2	すこぶる堅	ロームブロック小～極大15%	
50	暗黄褐色	2.5Y4/2	すこぶる堅	ロームブロック小～極小20%	
51	暗黄褐色	2.5Y4/2	すこぶる堅	ロームブロック極小15%	
52	オリブ褐色	2.5Y4/3	すこぶる堅	炭中微量	
53	オリブ褐色	2.5Y4/3	すこぶる堅	炭小1%、10YR7/8黄褐色土ロームブロック小～大30%	

TH-24 L-M

No.	土色	粘性	堅密度	混入物	備考
1	黒褐色	2.5Y3/1	やや	すこぶる堅	ローム粒極小～小10%、炭1%
2	暗黄褐色	2.5Y4/2	堅	ロームブロック極小～中50%、炭2%	
3	暗褐色	2.5Y3/1	堅	ローム粒極小～小20%、炭2%、5YR5/8明赤褐色土極小焼土粒2%	
4	暗黄褐色	2.5Y4/2	すこぶる堅	ローム粒極小～小10%、炭微量、5YR5/8明赤褐色土極小焼土粒微量	
5	黒褐色	2.5Y3/1	堅	ローム粒極小～小20%、炭2%、5YR5/8明赤褐色土極小焼土粒2%	
6	暗黄褐色	2.5Y4/2	堅	ロームブロック極小～中50%、炭2%	
7	暗黄褐色	2.5Y4/2	すこぶる堅	ロームブロック極小～中20%、炭5%	
8	黒褐色	2.5Y3/1	すこぶる堅	ローム粒極小～小20%、炭2%、5YR5/8明赤褐色土極小焼土粒2%	
9	暗黄褐色	2.5Y4/2	堅	焼土粒2%、炭5%	
10	黒褐色～黒色	2.5Y3/1 2/1	強	すこぶる堅	ローム粒極小1%、炭2%
11	暗黄褐色	2.5Y4/2	強 堅	ロームブロック極小～中70%、炭2%	
12	暗黄褐色	2.5Y4/2	強 堅	ロームブロック極小～極大90%、炭微量	
13	黒褐色	2.5Y3/1	強	すこぶる堅	ローム粒極小～小20%、炭2%、5YR5/8明赤褐色土極小焼土粒2%
14	暗黄褐色	2.5Y4/2	堅	ロームブロック極小～極大90%、炭微量	
15	暗黄褐色	2.5Y4/2	強 堅	ロームブロック極小～極大60%、炭1%	
16	オリブ褐色	2.5Y4/3	すこぶる堅	ローム粒極小～中15%、炭極小～中5%	

図IV-139 TH-24 (3)

TH-24 L-M

No.	土色	粘性	堅密度	混入物	備考
17	オリーブ褐色	2.5Y4/3	すこぶる堅	ローム粒極小～極大30%、炭極小～中2%	
18	オリーブ褐色	2.5Y4/3	すこぶる堅	ロームブロック極大80%、炭中2%	
19	オリーブ褐色	2.5Y4/3	すこぶる堅	ローム粒極小～中15%、炭極小～中微量	
20	オリーブ褐色	2.5Y4/3	すこぶる堅	ロームブロック70%、炭微量	ロームブロック上位は極小～中多く、下位は中～極大目立つ
21	黒褐色	2.5Y3/2		ロームブロック極小～中50%、炭3%	

TH-24 N-O

No.	土色	粘性	堅密度	混入物	備考
1	オリーブ褐色	2.5Y4/6	すこぶる堅	ロームブロック極小～中15%	
2	暗オリーブ褐色	2.5Y3/3	すこぶる堅	ロームブロック極小～中10%	
3		1とほぼ同じ	堅		
4	黒褐色	2.5Y3/2	強	堅	ロームブロック30%
5		1とほぼ同じ	すこぶる堅		
6	黒褐色	2.5Y3/2	強	軟	
7	オリーブ褐色	2.5Y4/6	すこぶる堅	2.5Y3/3 50%斑状、ロームブロック50%	
8		1とほぼ同じ	すこぶる堅	ロームブロック極小～中40%	
9		1とほぼ同じ	軟	ロームブロック極小～中30%	
10	オリーブ褐色	2.5Y4/6	なし	しょう	

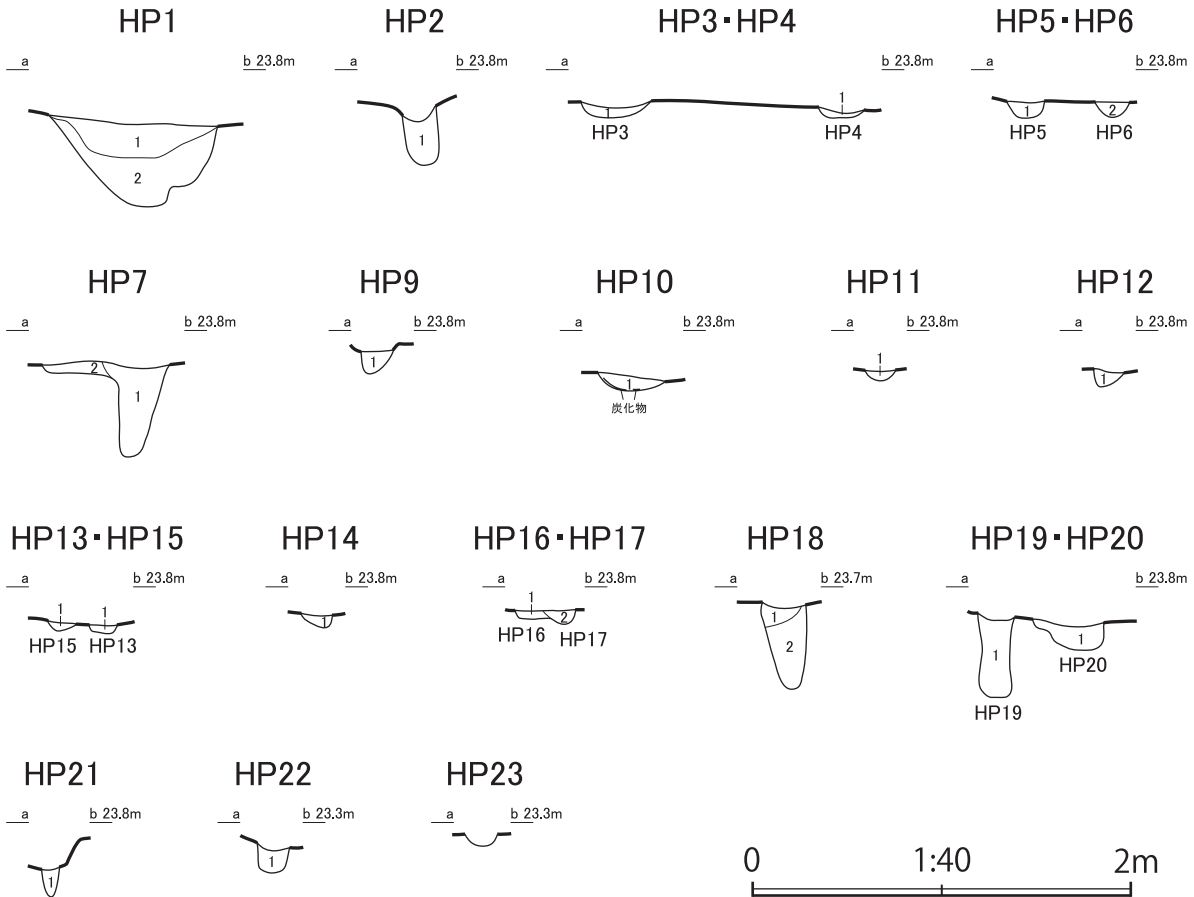

TH-24 HP

遺構名	No.	土色	粘性	堅密度	混入物	備考	
HP1	1	暗褐色	10YR3/4	弱	ロームブロック中～大40%、炭化物1%	しまり弱	
	2	明黄褐色	10YR6/8	非常にあり	炭化物ごく微量	しまりあり	
HP2	1	暗褐色	10YR3/4	弱	ロームブロック小15%、炭化物粒1%	しまりなし	
HP3・4 HP5・6	1	暗褐色	10YR3/4	弱	ロームブロック小2%	しまり弱	
	2	明黄褐色	10YR5/8	あり	ローム主体、上面に焼土粒(10mm前後)点在	ややしまる	
HP7	1	暗褐色	10YR3/4	なし		しまりなし	
	2	褐色	10YR4/6	なし	ロームブロック50%	しまりなし	
HP9	1	褐色	10YR4/6	あり	ロームブロック・ローム粒主体	しまりなし	
HP10	1	暗褐色	10YR3/4	あり	底に炭化物	しまりなし	
HP11	1	暗褐色	10YR3/4	なし	炭化物1%、ロームブロック小10%	しまりなし	
HP12	1	暗褐色	10YR3/4	弱	炭化物1%弱	ややしまる	
HP13・15	1	暗褐色	10YR3/4	あり	ロームブロック極小10%、炭化物粒1%弱	しまりあり	
HP14	1	暗褐色	10YR3/4	なし	ロームブロック小10%	しまりなし	
	2	暗褐色	10YR3/4	あり	ロームブロック15%	ややしまる	
HP16・17	1	暗褐色	10YR3/4	弱	ロームブロック極小7%	しまり弱	
	2	黄褐色	10YR5/6		すこぶる堅	ロームブロック50%	貼ローム
HP18	1	黄褐色	10YR5/6		すこぶる堅	ロームブロック50%	貼ローム
	2	にふい黄褐色	10YR5/4		軟	ロームブロック・ローム粒7%	
HP19・20	1	暗褐色	10YR3/4	あり	ロームブロック25%、炭化物2%	しまりなし	
HP21	1	暗褐色	10YR3/4	なし		しまりなし	
HP22	1	黒褐色	10YR2/3	あり	ロームブロック小10%	しまりなし	

図IV-140 TH-24 (4)

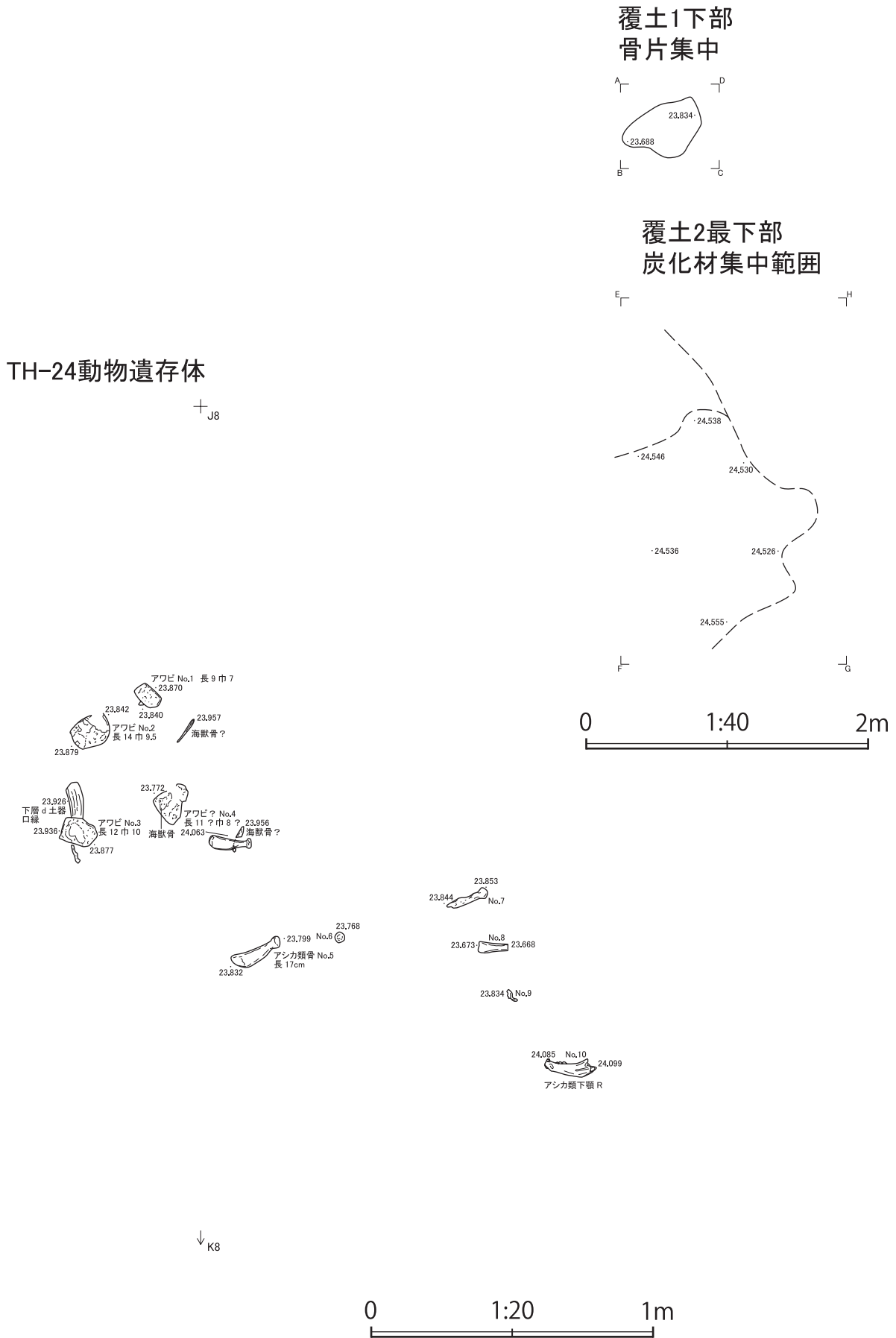

図IV-141 TH-24 (5)

# TH-25

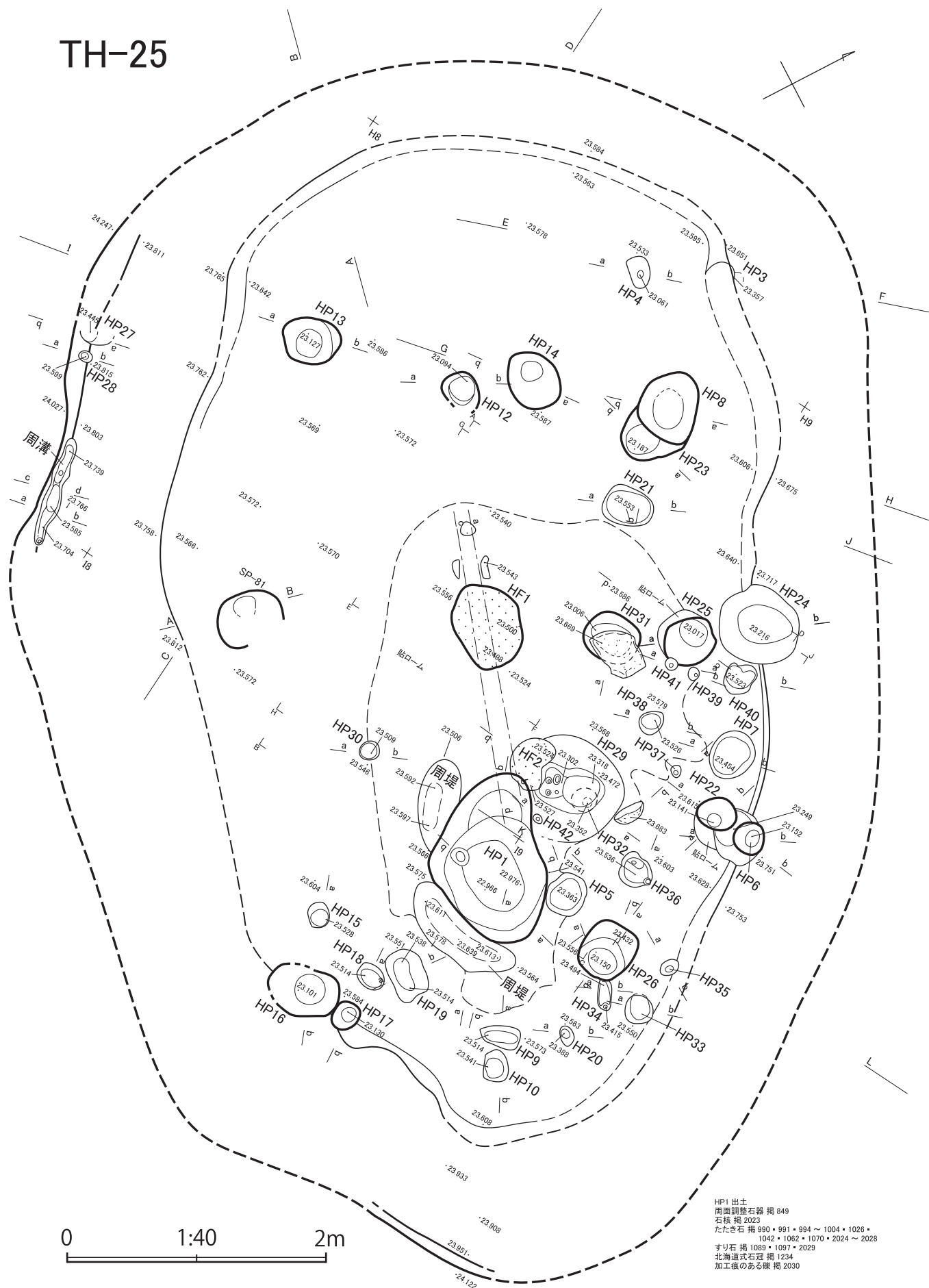

HP1 出土  
 両面削製石器 掲 849  
 石核 掲 2023  
 たたき石 掲 990・991・994～1004・1026・  
 1042・1062・1070・2024～2028  
 すり石 掲 1089・1097・2029  
 北海道式石冠 掲 1234  
 加工痕のある礫 掲 2030

図IV-142 TH-25 (1)

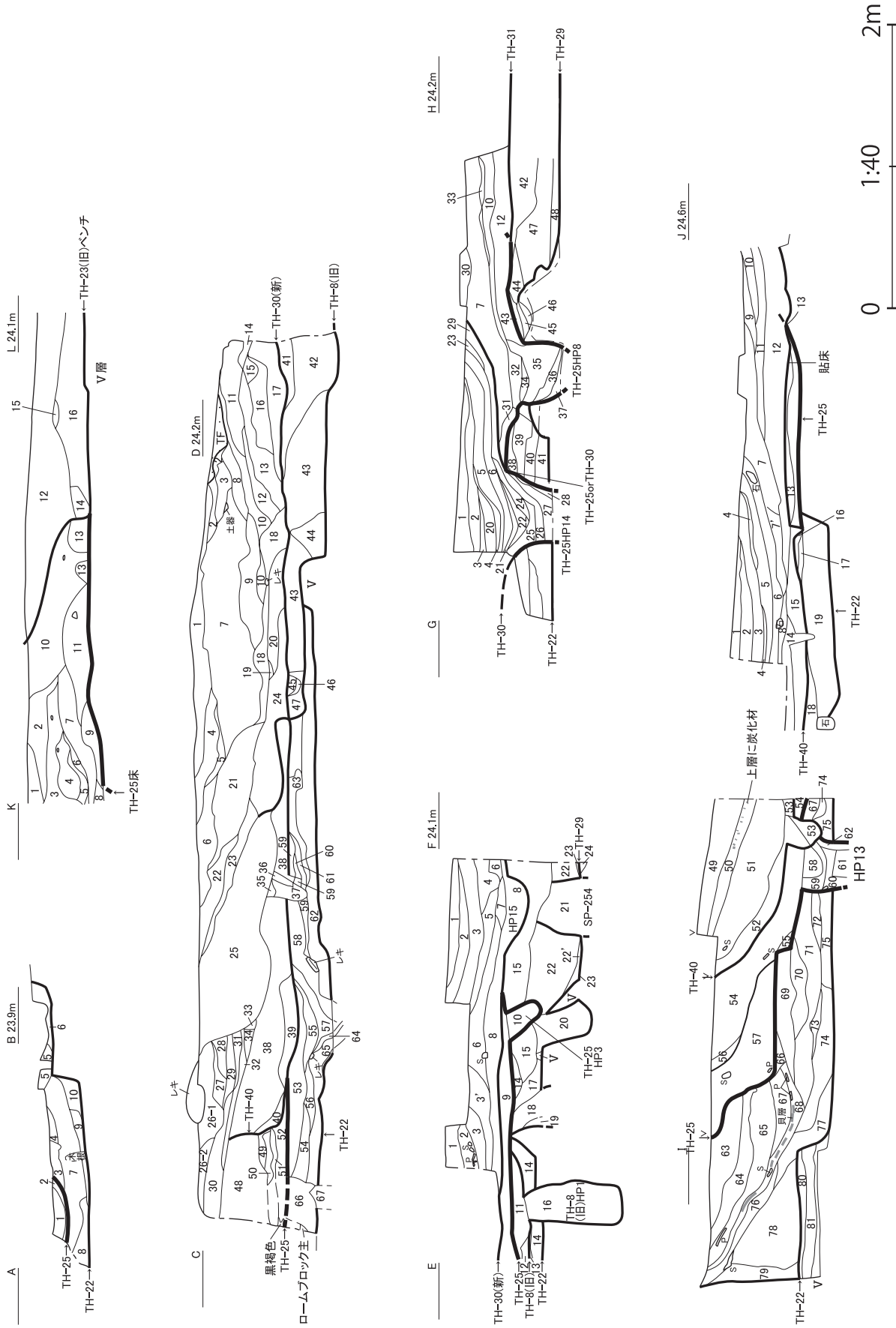

図IV-143 TH-25 (2)



福島町 館崎遺跡

TH-25 A-B

No.	土色	粘性	堅密度	混入物	備考
1	褐色	10YR4/4	弱	すこぶる堅	ローム粒・炭15%
2	黒褐色	10YR3/2	弱	すこぶる堅	ロームブロック・ローム粒20%
3	暗褐色	10YR3/3	弱	すこぶる堅	ロームブロック・ローム粒・炭40%
4	褐色	10YR4/6	弱	すこぶる堅	ロームブロック・炭10%
5	にぶい黄褐色	10YR5/4	弱	すこぶる堅	ロームブロック・炭15%
6	にぶい黄褐色	10YR5/4	弱	すこぶる堅	ロームブロック・炭20%
7	黄褐色	10YR5/6	弱	すこぶる堅	ロームブロック・ローム粒・炭25%
8	黄褐色	10YR5/6	弱	すこぶる堅	ロームブロック・ローム粒50%
9	明黄褐色	10YR6/6	弱	すこぶる堅	ロームブロック・ローム粒50%
10	明黄褐色	10YR6/6	弱	すこぶる堅	ほとんどローム、ロームか

TH-25 E-F

No.	土色	粘性	堅密度	混入物	備考
19	にぶい黄褐色	10YR5/3	弱	軟	φ2cmブロック状混合
20	黒褐色	10YR3/1	弱	軟	
21	灰黄褐色	10YR5/2	弱	堅	φ5cm以下ロームブロック10%
22	灰黄褐色	10YR5/3	中	軟	φ5cm以下ロームブロック集合
22'	明黄褐色	10YR6/8	中	すこぶる堅	φ5cm以下ロームブロック集合
23	黒褐色	10YR2/1	中	軟	φ0.5cm炭化材3%
24	明黄褐色	10YR7/6	中	堅	
	灰黄褐色	10YR5/2	中	堅	

TH-25 C-D

No.	土色	粘性	堅密度	混入物	備考
1	褐色	10YR4/4	弱	堅	ローム粒・炭5%
2	黄褐色	10YR5/6	弱	堅	ローム主体
3	にぶい黄褐色	10YR4/3	弱	やや軟	ローム粒・炭片15%
4	褐色	10YR4/4	弱	堅	ロームブロック50%、炭片2%
5	黒褐色	10YR3/2	弱	やや軟	ロームブロック50%、炭片3%
6	にぶい黄褐色	10YR4/3	弱	堅	ロームブロック15%、炭片2%
7	褐色	10YR4/6	弱	すこぶる堅	ロームブロック50%、炭片1%
8	にぶい黄褐色	10YR4/3	弱	すこぶる堅	ロームブロック10%、炭片2%
9	褐色	10YR4/4	弱	すこぶる堅	ロームブロック30%
10	暗褐色	10YR3/3	弱	堅	ローム粒・炭片上位10%
11	にぶい黄褐色	10YR4/3	弱	堅	ロームブロック20%、炭片10%
12	褐色	10YR4/4	弱	すこぶる堅	ロームブロック50%
13	にぶい黄褐色	10YR4/3	弱	堅	ローム粒・炭片7%
14	にぶい黄褐色	10YR4/3	弱	すこぶる堅	ロームブロック50%
15	褐色	10YR4/4	弱	すこぶる堅	ローム粒7%
16	にぶい黄褐色	10YR4/3	弱	すこぶる堅	ロームブロック50%
17	にぶい黄褐色	10YR4/3	弱	堅	ローム粒・炭粒15%
18	暗褐色	10YR3/4	弱	すこぶる堅	ロームブロック・ローム粒・炭片7%
19	暗褐色	10YR3/3	弱	やや軟	ローム粒7%
20	にぶい黄褐色	10YR4/3	弱	すこぶる堅	ロームブロック20%、ローム粒・炭片10%
21	褐色	10YR4/4	弱	堅	ローム粒・炭片7%
22	褐色	10YR4/4	弱	堅	ロームブロック50%
23	暗褐色	10YR3/4	弱	堅	炭片・ローム粒25%
24	褐色	10YR4/4	弱	堅	炭片・ローム粒5%
25	褐色	10YR4/4	弱	堅	炭片・ローム粒10%
26-1	暗褐色	10YR3/3	弱	やや軟	炭片・ローム粒・焼骨片15%
26-2	暗褐色	10YR3/4	弱	堅	ロームブロック20%
27	褐色	10YR4/6	弱	堅	ローム粒・炭片7%
28	褐色	10YR4/4	弱	堅	ロームブロック50%
29	にぶい黄褐色	10YR4/3	弱	堅	ローム粒・炭片7%
30	にぶい黄褐色	10YR4/3	弱	堅	ローム粒・炭片10%
31	褐色	10YR4/4	弱	堅	ロームブロック50%、炭片2%
32	暗褐色	10YR3/4	弱	すこぶる堅	炭片・ローム粒15%
33	褐色	10YR4/4	弱	やや軟	ロームブロック50%、炭片1%
34	褐色	10YR4/6	弱	すこぶる堅	ローム主体
35	褐色	10YR4/4	弱	やや軟	ローム粒・炭片7%
36	暗褐色	10YR3/3	弱	堅	ローム粒・炭片40%
37	暗褐色	10YR3/4	弱	堅	ローム粒・炭片7%
38	褐色	10YR4/4	弱	堅	ローム粒・炭片15%
39	褐色	10YR4/4	弱	堅	ローム粒・炭片10%
40	褐色	10YR4/4	弱	堅	ロームブロック50%
41	褐色	10YR4/6	弱	すこぶる堅	ロームブロック40%
42	褐色	10YR4/4	弱	堅	ロームブロック30%
43	褐色	10YR4/4	弱	堅	ロームブロック20%
44	褐色	10YR4/4	弱	しよう	ロームブロック15%
45	褐色	10YR4/4	弱	堅	ローム粒5%
46	黒褐色	10YR2/2	弱	堅	ローム粒3%
47	褐色	10YR4/6	弱	堅	ロームブロック15%
48	褐色	10YR4/6	弱	すこぶる堅	ロームブロック15%、炭片3%
49	褐色	10YR4/4	弱	堅	ローム粒25%
50	褐色	10YR4/6	弱	堅	ローム粒3%
51	黒褐色	10YR3/2	弱	堅	ローム粒2%
52	褐色	10YR4/4	弱	堅	ローム粒・焼土粒・骨粒3%
53	褐色	10YR4/6	弱	すこぶる堅	ロームブロック50%
54	褐色	10YR4/4	弱	すこぶる堅	ロームブロック50%
55	暗褐色	10YR3/3	弱	やや軟	ローム粒23%
56	褐色	10YR4/4	弱	堅	ローム粒23%
57	にぶい黄褐色	10YR5/4	弱	しよう	ローム主体
58	暗褐色	10YR3/3	弱	堅	ローム粒5%
59	褐色	10YR4/4	弱	堅	ローム粒3%
60	黒褐色	10YR3/2	弱	堅	ローム粒5%
61					58に似る
62					59に似る
63	褐色	10YR4/4	弱	堅	ローム粒・炭片3%
64	黒褐色	10YR2/2	弱	堅	ローム粒3%
65	黄褐色	10YR5/6	弱	すこぶる堅	炭片1%
66	褐色	10YR4/4	弱	すこぶる堅	ロームブロック・ローム粒・炭片50%
67	にぶい黄褐色	10YR4/3	弱	軟	ロームブロック・ローム粒・炭片30%

TH-25 G-H-I-J

No.	土色	粘性	堅密度	混入物	備考
1	黄褐色	10YR5/6	弱	すこぶる堅	炭2%
2	にぶい黄褐色	10YR4/3	弱	すこぶる堅	炭・ローム粒5%
3	褐色	10YR4/4	弱	すこぶる堅	炭・ローム粒2%
4	褐色	10YR4/4	弱	すこぶる堅	炭・ローム粒・暗褐色土ブロック20%
5	褐色	10YR4/4	弱	すこぶる堅	炭2%
6	暗褐色	10YR3/3	弱	堅	炭・ローム粒15%
7	褐色	10YR4/4	弱	すこぶる堅	炭1%
8	暗褐色	10YR3/3	弱	堅	炭・ローム粒7%
9	褐色	10YR4/4	弱	すこぶる堅	炭1%
10	褐色	10YR4/4	弱	すこぶる堅	炭1%
11	褐色	10YR4/4	弱	すこぶる堅	炭1%
12	暗褐色	10YR3/3	弱	すこぶる堅	ロームブロック・炭7%
13	褐色	10YR4/4	弱	すこぶる堅	
14	暗褐色	10YR3/4	弱	堅	ローム粒・炭3%
15	暗褐色	10YR3/4	弱	すこぶる堅	ロームブロック・ローム粒・炭30%
16	黒褐色	10YR2/2	弱	すこぶる堅	ローム粒・炭3%
17	褐色	10YR4/4	弱	すこぶる堅	ローム粒2%
18	暗褐色	10YR3/3	弱	すこぶる堅	ローム粒7%
19	褐色	10YR4/4	弱	すこぶる堅	ロームブロック・炭・ローム粒30%
20	褐色	10YR4/6	弱	堅	ローム粒・炭2%
21	褐色	10YR4/4	弱	堅	
22	暗褐色	10YR3/3	弱	堅	ローム粒2%
23	褐色	10YR4/6	弱	堅	
24	褐色	10YR4/6	弱	堅	ローム主体
25	にぶい黄褐色	10YR4/3	弱	やや軟	ローム粒2%
26	暗褐色	10YR3/3	弱	やや軟	ローム粒3%
27	褐色	10YR4/6	弱	やや軟	ローム主体
28	灰黄褐色	10YR4/2	弱	やや軟	炭2%
29	暗褐色	10YR3/3	弱	すこぶる堅	ローム粒・炭2%
30	褐色	10YR4/4	弱	すこぶる堅	炭1%
31	褐色	10YR4/4	弱	すこぶる堅	炭1%
32	褐色	10YR4/4	弱	すこぶる堅	ロームブロック10%
33	にぶい黄褐色	10YR4/3	弱	すこぶる堅	炭・ロームブロック15%
34	褐色	10YR4/6	弱	すこぶる堅	炭1%
35	褐色	10YR4/4	弱	軟	炭2%
36	褐色	10YR4/6	弱	すこぶる堅	ローム主体
37	にぶい黄褐色	10YR4/3	弱	軟	ローム粒3%
38	暗褐色	10YR3/4	弱	すこぶる堅	ロームブロック・炭7%
39	褐色	10YR4/4	弱	すこぶる堅	ロームブロック・炭30%
40	褐色	10YR4/6	弱	すこぶる堅	
41	褐色	10YR4/6	弱	すこぶる堅	炭1%
42	黄褐色	10YR5/6	弱	すこぶる堅	ローム主体
43	暗褐色	10YR3/3	弱	すこぶる堅	炭1%、暗褐色土ブロック入
44	褐色	10YR4/4	弱	すこぶる堅	炭・ローム粒7%
45	褐色	10YR4/6	弱	すこぶる堅	ローム主体
46	にぶい黄褐色	10YR4/3	弱	すこぶる堅	ロームブロック20%
47	褐色	10YR4/4	弱	すこぶる堅	炭1%
48	黄褐色	10YR5/6	弱	すこぶる堅	ローム主体
49	にぶい黄褐色	10YR5/4	中	堅	炭化材わずか
50	にぶい黄褐色	10YR5/3	中	堅	φ1cm炭化材5%
51	にぶい黄褐色	10YR5/3	中	堅	φ0.5cm焼土粒1%
52	にぶい黄褐色	10YR5/3	中	堅	φ1cm以下炭化材10%、φ0.5cm焼土粒・ローム粒わずか
53	にぶい黄褐色	10YR5/3	中	堅	φ2cm以下ロームブロック20%
54	にぶい黄褐色	10YR4/3	中	堅	φ1cm以下ロームブロック20%、φ0.5cm炭化材5%
55					69と54のブロック状混合、壁の崩落
56	にぶい黄褐色	10YR4/3	中	堅	10YR2/2黒褐色土φ5cmブロック50%
57	にぶい黄褐色	10YR4/3	中	堅	φ1cm以下ロームブロック40%、φ1cm炭化材2%
58	明黄褐色	10YR6/6	中	すこぶる堅	φ0.5cm炭化材2%
59	明黄褐色	10YR6/6	中	すこぶる堅	φ2cm以下ロームブロック集合
60	明黄褐色	10YR6/6	弱	堅	10YR3/1黒褐色土φ5cmブロック30%
61	灰黄褐色	10YR4/2	弱	しよう	10YR3/1黒褐色土φ5cmブロック100%
62	黒褐色	10YR3/2	弱	すこぶる堅	炭化材わずか
63	明黄褐色	10YR6/6	弱	堅	炭化材わずか
64	灰黄褐色	10YR4/2	弱	堅	φ3cm以下ロームブロック20%
65	明黄褐色	10YR6/6	弱	堅	φ8cm以下ロームブロック集合
66	にぶい黄褐色	10YR5/4	弱	軟	
67	にぶい黄褐色	10YR5/4	弱	軟	φ2cm以下ロームブロック30%、炭化材わずか
68	黒褐色	10YR3/2	弱	軟	φ2cm以下炭化材10%
69	黒褐色	10YR2/3	弱	堅	φ0.5cmローム粒5%、炭化材わずか
70	暗褐色	10YR3/3	弱	堅	
71	暗褐色	10YR3/2	弱	堅	炭化材1%
72	褐色	10YR4/4	弱	堅	
73	黒褐色	10YR2/3	弱	堅	炭化材1%
74	黄褐色	10YR5/6	中	堅	炭化材わずか
75	明黄褐色	10YR6/6	中	すこぶる堅	
76	にぶい黄褐色	10YR5/4	中	堅	φ2cm以下ロームブロック20%
77	にぶい黄褐色	10YR5/4	中	堅	
78	にぶい黄褐色	10YR5/4	中	堅	φ10cm以下ロームブロックと10YR5/2灰黄褐色の混合
79	灰黄褐色	10YR4/2	中	軟	φ10cm以下ロームブロックと10YR5/2灰黄褐色の混合
80	灰黄褐色	10YR4/2	中	すこぶる堅	
81	黄褐色	10YR5/6	中	すこぶる堅	

TH-25 E-F

No.	土色	粘性	堅密度	混入物	備考
1	明黄褐色	10YR6/6	中	すこぶる堅	
2	にぶい黄褐色	10YR5/4	中	すこぶる堅	φ1cm以下炭化材5%
3	黄褐色	10YR5/6	中	すこぶる堅	
3'	灰黄褐色	10YR4/2	弱	すこぶる堅	
4	にぶい黄褐色	10YR5/4	中	すこぶる堅	炭化材わずか
5	にぶい黄褐色	10YR4/3	中	すこぶる堅	炭化材わずか
6	にぶい黄褐色	10YR5/4	中	すこぶる堅	
7	明黄褐色	10YR6/6	中	すこぶる堅	
8	にぶい黄褐色	10YR4/3	中	すこぶる堅	φ0.5cm炭化材5%
9	灰黄褐色	10YR4/2	弱	すこぶる堅	φ1cm炭化材3%
10	にぶい黄褐色	10YR4/3	弱	軟	TH-25HP2と同じ
11	黄褐色	10YR5/6	中	すこぶる堅	ややブロック状
12	にぶい黄褐色	10YR5/4	中	すこぶる堅	
13	黄褐色	10YR5/6	中	すこぶる堅	
14	にぶい				



TH-25 K-L

No.	土色	粘性	混入物	備考
1	にぶい黄褐色	10YR4/3	炭化物粒1%弱	しまり弱、バサバサ
2	褐色	10YR4/4	炭化物粒1%弱	しまり弱、バサバサ
3	にぶい黄褐色	10YR4/3	炭化物粒ごく少量(1より少)	ややしまる、バサバサ
4	褐色	10YR4/6	少	ロームブロック15%、炭化物粒1%
5	にぶい黄褐色	10YR4/3	少	ロームブロック5%、炭化物粒なし
6	褐色	10YR4/6	あり	ロームブロック40%、炭化物粒ごく少
7	にぶい黄褐色	10YR4/3	少	ロームブロック5%、炭化物(10~20mm)2%
8	褐色	10YR4/4	炭化物なし	しまりなく、フカフカ
9	にぶい黄褐色	10YR4/3	少	ロームブロック15%、炭化物粒1%弱

TH-25 K-L

No.	土色	粘性	混入物	備考
10	にぶい黄褐色	10YR4/3		ロームブロック2%、炭化物(5~20mm)
11	褐色	10YR4/4	少	ロームブロック3%、炭化物粒2%
12	にぶい黄褐色	10YR4/3	ごく少	ロームブロック3%、炭化物(10mm程度)ごく微量、炭化物粒1%弱、焼土ブロック(10mm以下)1%
13	褐色	10YR4/6	あり	ロームブロック50%、炭化物粒ごく微量
14	にぶい黄褐色	10YR4/3	少	炭化物なし
15		10YR4/3 +5YR4/6		焼土粒40%、骨片ごく微量、二次的焼土ブロック
16	褐色	10YR4/4	少	焼土粒(5YR4/6)・炭化物粒ごく微量

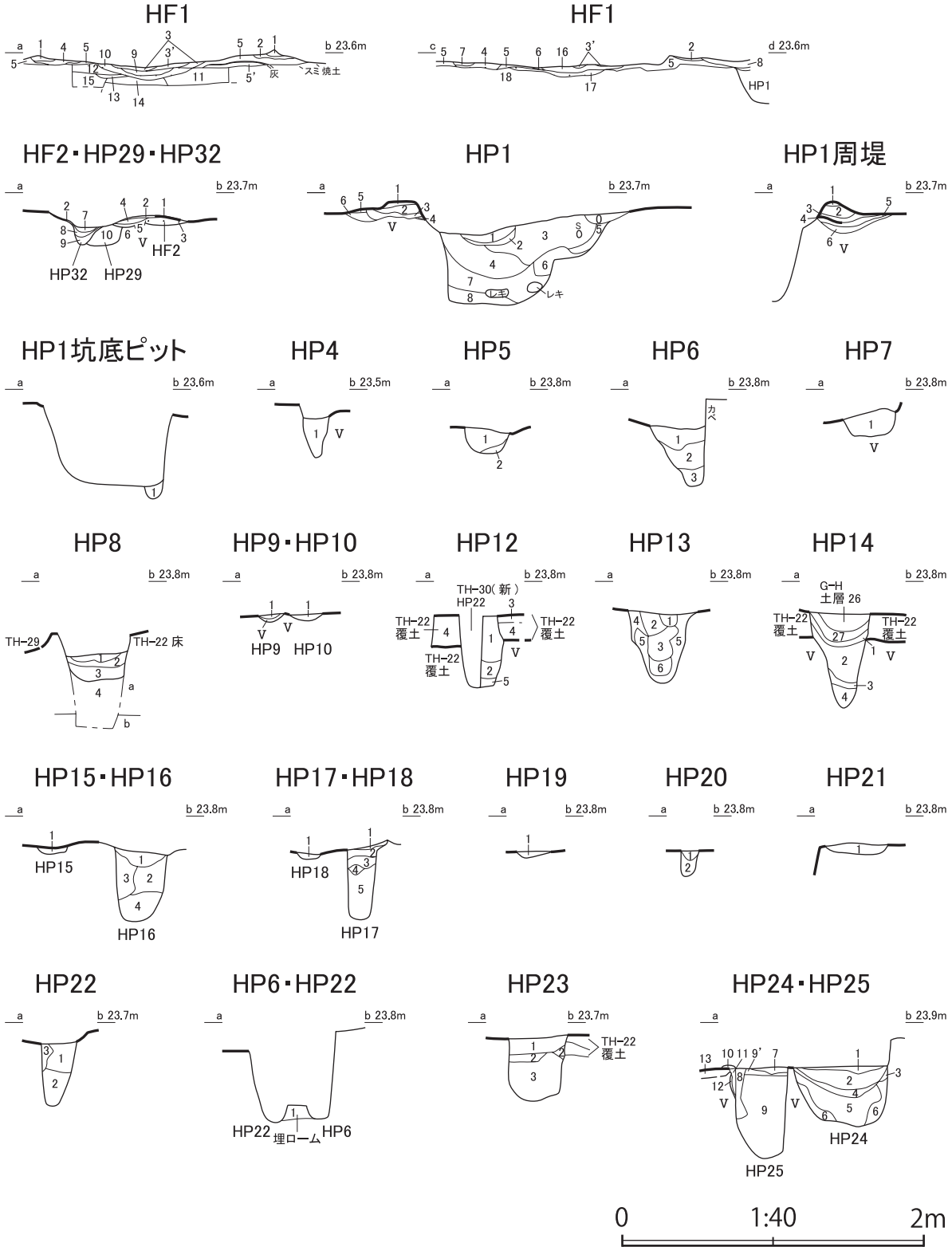

図IV-145 TH-25 (4)

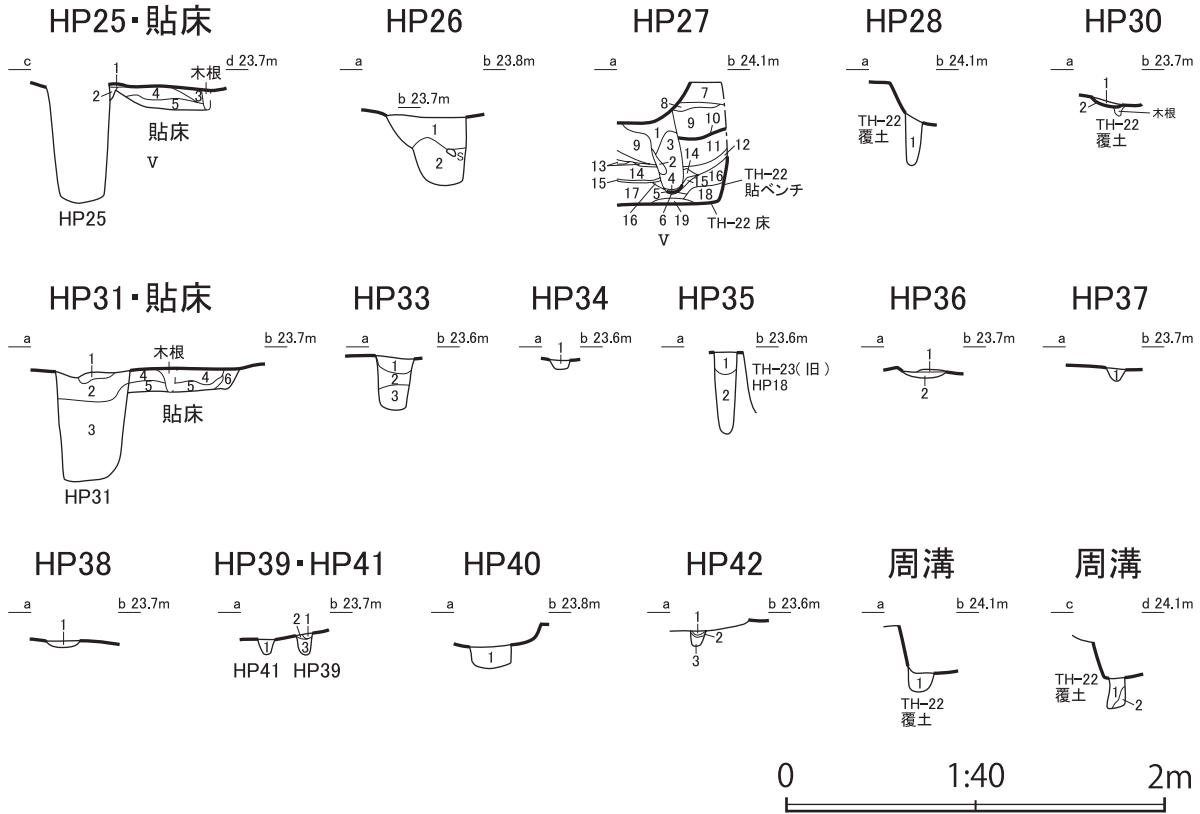

TH-25 HF-HP・周溝

遺構名	No.	土色	粘性	堅密度	混入物	備考
HF1	1	褐色	10YR4/6	中	すこぶる堅	TH-25床覆土
	2	暗褐色	10YR3/3	弱	堅	HF1-3
	3	黒色	10YR2/1	中	堅	焼土粒20%、炭化材粒10%
	3'	褐色	10YR4/6	中	堅	焼土粒5%、炭化材粒φ2cm60%
	4	黒褐色	10YR2/3	弱	堅	φ2cm以下炭化材20%
	5	褐色	10YR4/4	中	すこぶる堅	黒色土粒・焼土粒・炭化材
	5'	褐色	10YR4/4	中	すこぶる堅	焼土粒わずか
	6	オリーブ褐色	2.5YR4/6	なし	堅	TH-25(旧)の貼床
	7	褐色	10YR4/6	弱	すこぶる堅	砂質、灰層
	8	褐色	10YR4/4	中	堅	焼土粒1%、炭化材粒5%
	9	黒褐色	7.5YR3/2	中	軟	炭20%、骨片10%
	10	暗赤褐色	5YR5/6	弱	すこぶる堅	
	11	褐色	10YR4/6	中	軟	φ2cmロームブロック20%、炭1%
	12	褐色	10YR4/4	中	すこぶる堅	φ3cmロームブロック集合
	13	褐色	7.5YR4/4	弱	すこぶる堅	焼土粒+ローム粒
	14	褐色	10YR4/6	弱	堅	焼土粒
	15	褐色	7.5YR4/4	弱	すこぶる堅	ロームブロック+焼土ブロック+炭化材10%
16	黒色	10YR2/1	弱	すこぶる堅	炭層17の上に砂層、10YR4/3にふいふ黄褐色土、まだらに有	
17	暗赤褐色	5YR3/6	弱	すこぶる堅		
18	褐色	7.5YR4/4	弱	すこぶる堅	ロームブロック+焼土ブロック+炭化材10%	
HF2・HP29・32	1					炭層
	2	暗褐色	10YR3/3	中	軟	炭30%
	3	赤褐色	5YR4/8	弱	すこぶる堅	
	4	褐色	10YR4/4	中	すこぶる堅	φ1cmロームブロック20%
	5	褐色	10YR4/6	中	しよ	
	6	褐色	10YR4/4	中	軟	炭・焼土粒
	7	褐色	10YR4/6	中	しよ	焼土粒
	8	褐色	10YR4/4	中	しよ	炭20%
	9	褐色	10YR4/4	中	軟	
	10	褐色	10YR4/6	中	軟	ロームφ4cmブロック+ローム粒・焼土ブロック・炭
HP1	0	にふい黄褐色	10YR6/4	中	堅	φ1cmロームブロック5%、炭化材わずか
	1	明黄褐色	10YR6/6	弱	すこぶる堅	φ1cm以下ロームブロック10%、炭化材わずか
	2	黒褐色	10YR2/1	弱	軟	
	3	黄褐色	10YR5/6	弱	軟	φ1cm炭化材わずか
	4	黄褐色	10YR5/6	弱	しよ	φ1cm炭化材わずか
	5	明黄褐色	10YR6/6	中	すこぶる堅	純粋ロームブロック
	6	褐色	10YR4/6	中	堅	10YR4/2灰黄褐色土20%
	7	灰黄褐色	10YR4/2	弱	軟	φ2cmロームブロック10%、炭化材5%
HP1周壁	1	にふい黄褐色	10YR5/4	中	すこぶる堅	φ2cmロームブロック10%
	2	褐色	10YR4/6	中	堅	φ0.5cmロームブロック40%、焼土粒わずか
	3	黄褐色	10YR5/6	中	すこぶる堅	10YR4/6褐色土ブロックφ2cm20%、炭化材わずか
	4	黒褐色	10YR3/2	中	軟	炭化材多
	5	黄褐色	10YR5/6	中	軟	炭化材
	6	褐色	10YR4/4	中	軟	φ1cmロームブロック20%、炭化材わずか

TH-25 HF-HP・周溝

遺構名	No.	土色	粘性	堅密度	混入物	備考
HP1坑底ビット	1	にふい黄褐色	10YR5/4	中	軟	
	2					
HP4	1	褐色	10YR4/4	中	軟	φ1cm位の塊状の集合
	2					ボロボロ崩れやすい
HP5	1	褐色	10YR4/6	中	堅	炭化材粒わずか
	2	褐色	10YR4/4	弱	すこぶる堅	炭化材粒5%
	3	褐色	10YR4/6	弱	しよ	φ3cm以下位のブロックの集合、炭化材粒わずか
HP6	1	褐色	10YR4/6	弱	しよ	φ1cm以下のブロックの集合
	2	黄褐色	10YR5/6	中	しよ	φ2cm以下ロームブロック40%、炭化材粒わずか、骨片わずか
	3	褐色	10YR4/6	中	しよ	φ1cm以下のブロックの集合
HP7	1	褐色	10YR4/6	中	すこぶる堅	φ2cm以下ロームブロック40%、炭化材粒わずか、骨片わずか
	2					
HP8	1	褐色	10YR4/4	中	堅	炭化材粒1%
	2	褐色	10YR4/4	弱	軟	炭化材粒1%、焼土ブロックわずか
	3	暗褐色	10YR3/4	中	軟	炭化材粒5%、φ3cm以下位のブロックの集合
	4	褐色	10YR4/6	中	すこぶる堅	
	a	明褐色	10YR5/6	中	堅	
	b	やや黄褐色	10YR4.5/6	中	堅	
HP9	1	褐色	10YR4/6	弱	すこぶる堅	
	2	褐色	10YR4/6	弱	すこぶる堅	炭化材粒わずか
HP10	1	褐色	10YR4/6	弱	すこぶる堅	炭化材粒わずか
	2	褐色	10YR4/6	中	すこぶる堅	φ3cm以下位のロームブロックの集合、10YR4/6褐色土ブロック10%
HP12	1	褐色	10YR4/6	中	すこぶる堅	
	2	黄褐色	10YR5/8	中	軟	
	3	褐色	10YR4/4	弱	堅	φ0.5cm以下ロームブロック20%、焼土粒わずか
	4	褐色	10YR4/6	弱	堅	φ1cmロームブロック40%
HP13	1	褐色	10YR4/6	弱	堅	φ1cmロームブロック40%
	2	褐色	10YR4/6	中	軟	10YR4/3にふい黄褐色土2cmブロック5%
	3	褐色	10YR4/4	弱	軟	炭化材粒わずか
	2	褐色	10YR4/6	中	堅	炭化材粒わずか
	3	褐色	10YR4/4	中	軟	φ1cm炭化材5%、φ3cm以下ブロックの集合
	4	褐色	10YR4/6	弱	すこぶる堅	10YR3/2黒褐色土ブロック5%、φ1cm位のロームブロック集合
HP14	1	褐色	10YR4/4	弱	軟	φ2cm炭化材5%、焼土ブロック有
	2	褐色	10YR4/4	弱	堅	炭化物5%、焼土粒わずか、ローム細粒20%
	3	褐色	10YR4/6	中	堅	
	4	黄褐色	10YR5/6	中	しよ	φ5cm以下ブロック集合
	5	暗褐色	10YR3/4	中	堅	10YR4/6褐色土のφ3cm以下ブロック50%
	6	暗褐色	10YR3/4	中	しよ	10YR4/6褐色土のφ5cm以下ブロック50%
HP15	1	褐色	10YR4/4	弱	すこぶる堅	
	2	褐色	10YR4/6	中	堅	ローム粒50%、炭化材粒わずか
	3	褐色	10YR4/4	中	軟	φ1cmロームブロック10%、炭化材1%
	4	褐色	10YR4/6	中	しよ	φ2cm以下ロームブロック50%
	5	褐色	10YR4/4	中	しよ	炭化材粒わずか
	6	褐色	10YR4/4	中	軟	
HP17	1	黄褐色	10YR5/6	中	すこぶる堅	
	2	褐色	10YR4/4	弱	堅	φ2cm以下ロームブロック10%
	3	褐色	10YR4/4	弱	堅	φ2cm以下ロームブロック40%
	4	褐色	10YR4/4	弱	堅	φ3cm以下ロームブロック20%
	5	褐色	10YR4/4	中	軟	φ1cmロームブロック40%

図IV-146 TH-25 (5)



# TH-27

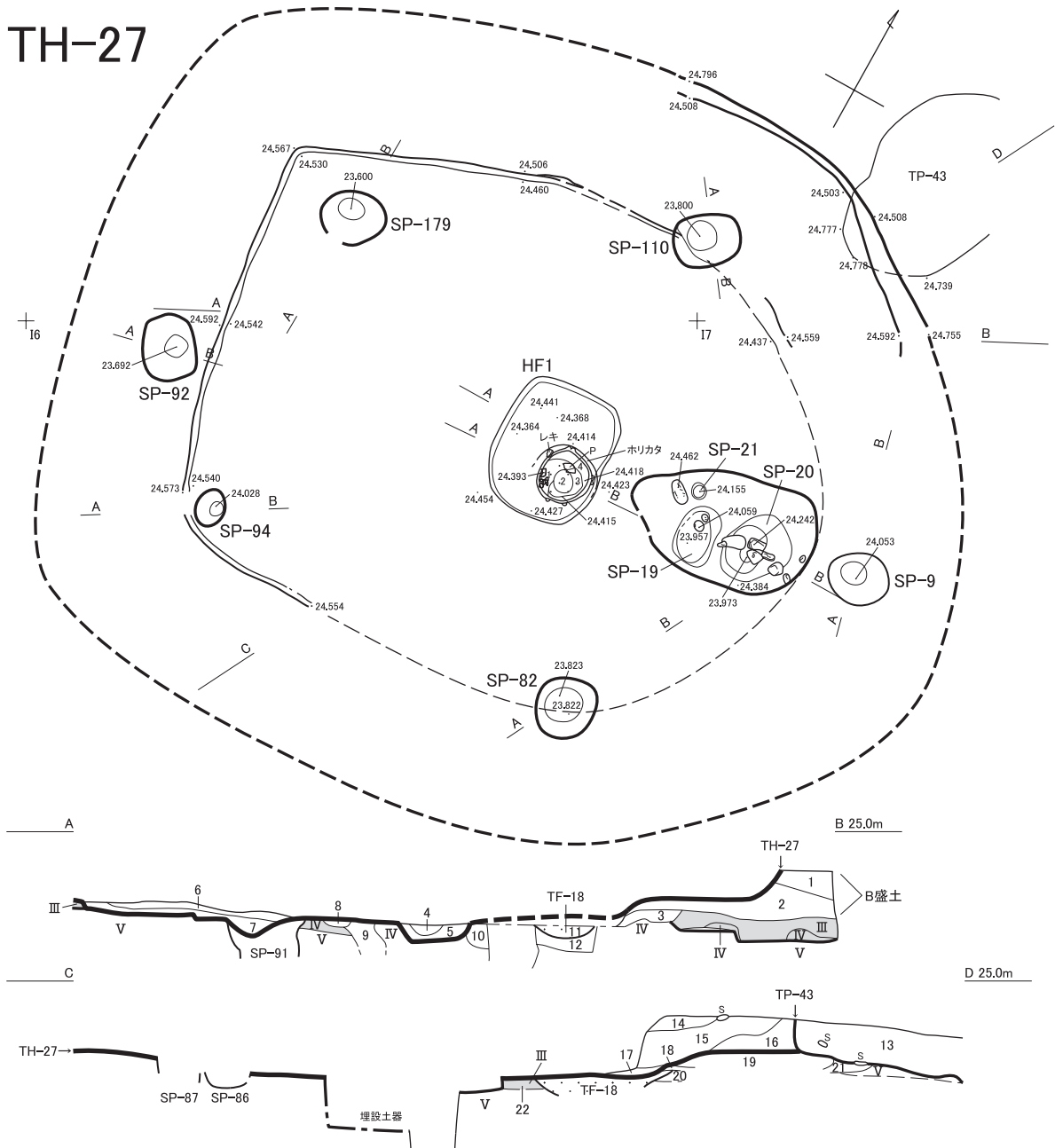

TH-27

No.	土色	粘性	堅密度	混入物	備考
1	褐色	10YR4/6	弱 堅	ローム粒・ロームブロック5%	
2	黄褐色	10YR5/6	弱 堅		ローム主体
3	暗褐色	10YR3/3	弱 やや軟	ローム粒・焼土粒・焼骨10%	
4	暗褐色	10YR3/3	弱 堅	ロームブロック50%、炭片10%	
5	暗褐色	10YR3/3	弱 堅	ローム粒・ロームブロック10%	
6	暗褐色	10YR3/3	弱 堅	ロームブロック50%、炭片10%	
7	暗褐色	10YR3/3	弱 堅	ローム粒・ロームブロック10%	
8	暗褐色	10YR3/3	弱 堅	ローム粒・ロームブロック10%	
9					SP覆土
10	暗褐色	10YR3/3	弱 堅	ローム粒・ロームブロック10%	
11					TF-18参照
12					TF-18参照
13	にぶい黄褐色	10YR5/3	弱 堅	φ2cm以下ローム塊10%、φ1.5cm以下炭化材10%	
14	褐色	10YR4/4	弱 堅	φ0.5cm炭化材5%	
15	褐色	10YR4/4	弱 堅	φ1~2cmローム塊40%、φ1cm炭化材5%	
16	灰黄褐色	10YR4/2	弱 堅	φ1~2cmローム塊10%、φ1cm炭化材5%	
17	褐灰色	10YR4/1	弱 軟	φ1~2cmローム塊30%	
18	褐灰色	10YR4/1	弱 軟		
19	黄褐色	10YR5/6	中 堅		ほぼ純粋ローム、粘ベンチ
20	褐灰色	10YR4/1	弱 すこぶる堅		やや砂っぽい、盛土or掘上土
21	黒褐色	10YR3/2	中 堅		盛土or掘上土
22	黒褐色	10YR3/2	弱 堅	ローム細粒20%	

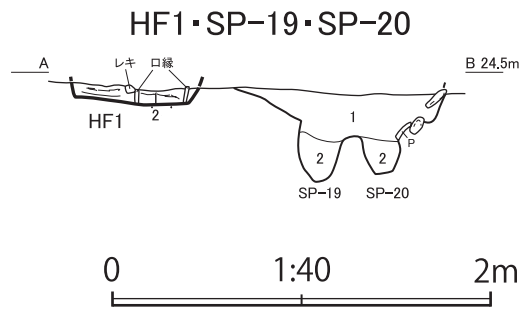

TH-27 HF・SP

遺構名	No.	土色	堅密度	混入物	備考
HF1	1	暗オリーブ褐色	2.5Y3/3	しょう~軟	こまかく機位のスジ、炭層、しまりなし
		オリーブ褐色	2.5Y4/4	一定しない	
2		赤褐色	5YR4/8		微量焼骨片わずか、炭40~50%
		橙褐色	5YR6/8		色調一様ではない
SP-19・20	1	暗オリーブ褐色	2.5Y3/3	堅	ロームブロック極小~大50%、炭極小~小7%、黒色土ブロック15%
	2	暗オリーブ褐色	2.5Y3/3	しょう~軟	ロームブロック極小~大50%、炭極小~小7%、黒色土ブロック15%

図IV-148 TH-27 (1)

TH-27 周囲で検出した SP

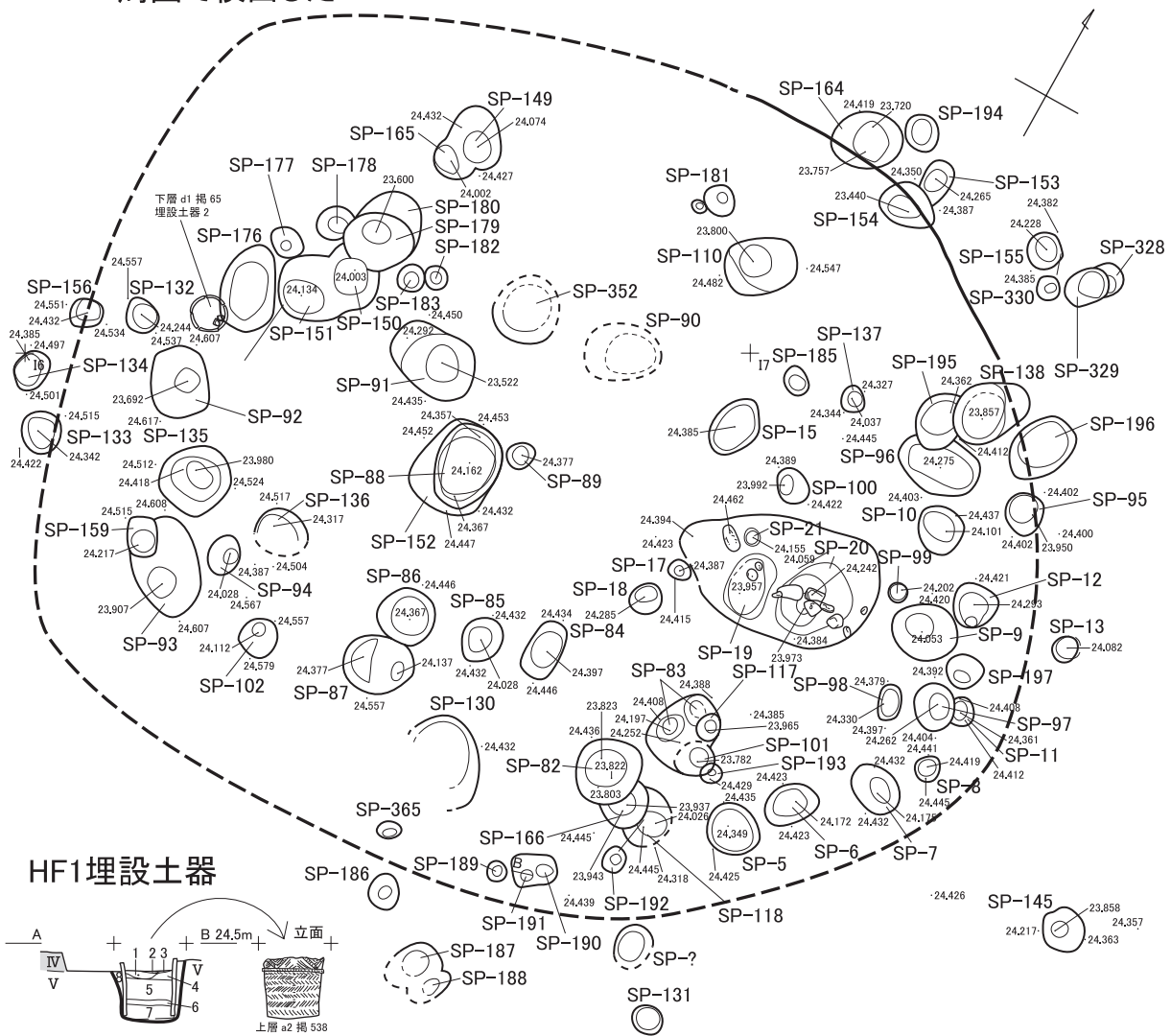

HF1埋設土器

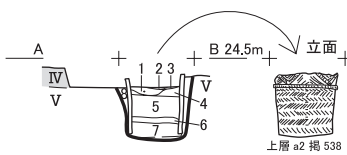

SP-9・SP-10

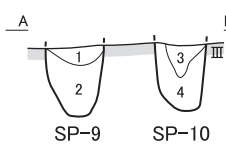

SP-82・SP-83

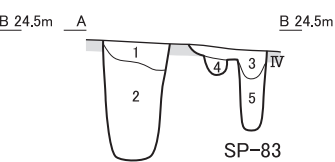

SP-92

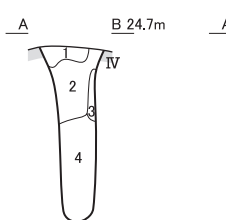

SP-93・SP-94

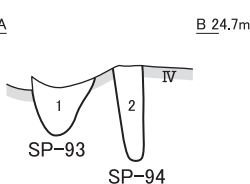

SP-110

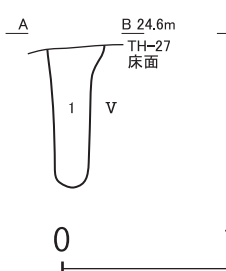

SP-179・SP-180

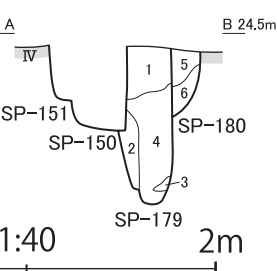

TH-27 HF埋設土器・SP

遺構名	No.	土色	粘性	堅密度	混入物	備考
HF1埋設土器	1	赤褐色	2.5YR4/6		すこぶる堅	
	2	にぶい赤褐色	2.5YR4/4	堅	焼土粒・骨片7%	灰層
	3	黒色	10YR1.7/1	堅	炭層90%	
	4	暗褐色	10YR3/3	やや軟	ロームブロック・ローム粒50%以上	
	5	褐色	10YR4/6	やや軟	ロームブロック・ローム粒30%	
	6	黒色	10YR1.7/1	やや軟	炭層100%	
	7	褐色	10YR4/4	堅	ロームブロック50%	
	8	暗褐色	10YR3/4	堅	ロームブロック50%	埋土
SP-9・10	1	明黄褐色	10YR6/8	軟	炭小1% (下部に多い)	
	2	黒褐色	10YR3/1	軟	ローム粒20%	
	3	明黄褐色	10YR6/6	軟	炭微量、黒色土ややあり	
	4	黒褐色	10YR3/1	軟	ローム粒20%	
	5	褐色	10YR4/6	堅	炭層100%	
SP-82・83	1	にぶい黄褐色	10YR5/4	弱	すこぶる堅	
	2	にぶい黄褐色	10YR5/4	弱	軟	φ5cm以下ローム塊集合、φ1cm炭化材5%
	3	灰黄褐色	10YR4/2	弱	堅	φ1cm以下ローム塊10%、φ1cm炭化材1%
	4	黒褐色	10YR3/2	弱	堅	φ1cm以下ローム塊10%、φ1cm炭化材1%
	5	褐色	10YR4/6	弱	しょう	
SP-92	1	黒褐色	10YR3/2	中	すこぶる堅	φ1cmローム塊20%、φ1cm炭化材3%
	2	黄褐色	10YR7/8	弱	軟	φ1~3cmローム塊と細粒ローム集合
	3	黒褐色	10YR3/2	弱	軟	
	4	暗褐色	10YR3/4	弱	しょう	ローム細粒と褐色土細粒の集合
SP-93・94	1	にぶい黄褐色	10YR4/3	弱	しょう	φ1cmローム塊と褐色土の集合、φ1cm炭化材1%
	2	褐色	10YR4/4	弱	しょう	
SP-110	1	にぶい黄褐色	10YR5/4	弱	しょう	φ1cm炭化材わずか
	1	黒褐色	10YR2/3	弱	しょう	φ2cm以下ロームブロック10%、φ1cm以下焼土ブロック5%
	2	暗褐色	10YR3/4	中	しょう	φ2cm以下ロームブロック集合
	3	黒褐色	10YR2/3	中	しょう	φ3cm以下ロームブロック5%
	4	暗褐色	10YR3/3	中	しょう	ローム細粒50%
	5	暗褐色	10YR3/4	弱	堅	炭化材細粒1%
SP-179・180	1	暗褐色	10YR3/4	中	しょう	φ1cmロームブロック10%

図IV-149 TH-27 (2)



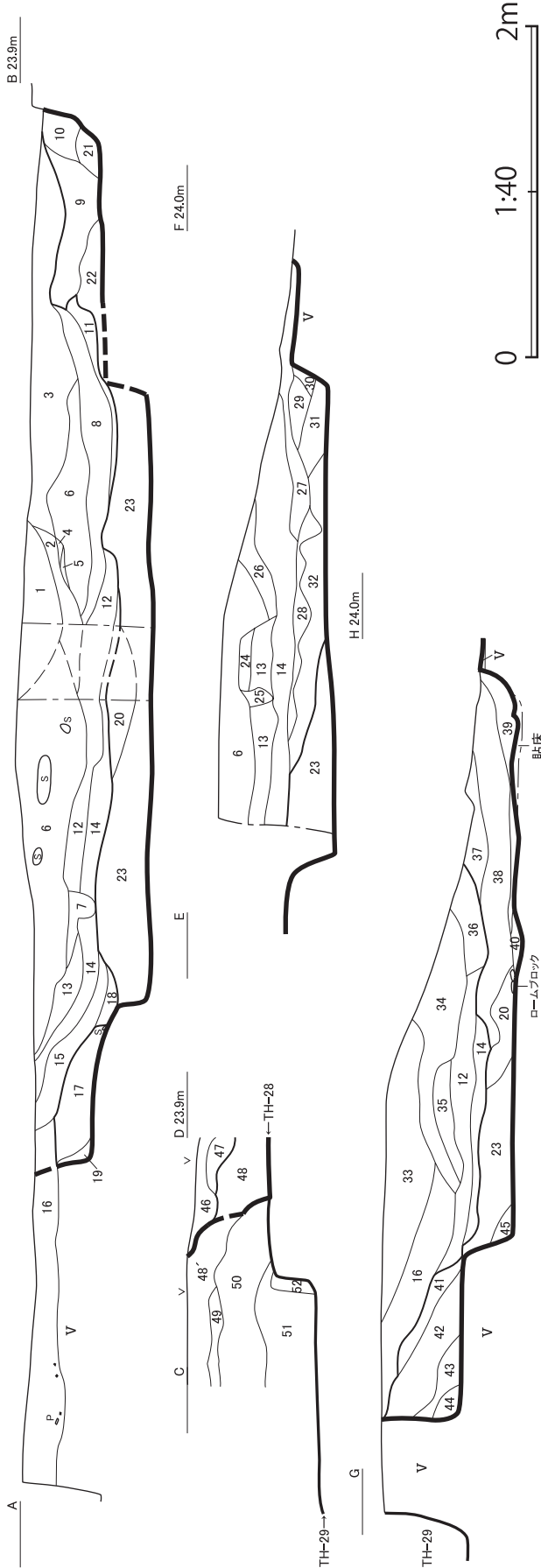

TH-28 E-F				TH-28 G-H							
No.	土色	粘性	堅密度	混入物	備考	No.	土色	粘性	堅密度	混入物	備考
1	にんい黄褐色	10YR5/4 弱	堅			28	にんい黄褐色	10YR5/3 弱	堅	φ0.5cmロームブロック5%	
2	にんい黄褐色	10YR5/4 弱	堅	φ0.1cm炭化物・φ2cm以下ロームブロック90%	1よりやや暗い	29	にんい黄褐色	10YR5/3 弱	すこぶる堅	φ2cm以下ロームブロック10%	
3	にんい黄褐色	10YR5/4 弱	堅	φ1cm以下炭化物5%		30	明黄褐色	10YR6/6 弱	すこぶる堅		
4	にんい黄褐色	10YR5/4 弱	堅		1よりやや暗い	31	にんい黄褐色	10YR5/4 弱	すこぶる堅	φ2cm以下ロームブロック10%	
5	にんい黄褐色	10YR5/4 弱	堅	4とφ2cmロームブロック50%		32	灰黄褐色	10YR4/2 弱	軟	φ3cm以下ロームブロック20%	
6	にんい黄褐色	10YR5/4 弱	堅	φ1cm以下炭化物3%、φ1cm以下ロームブロック3%		TH-28 G-H					
7	にんい黄褐色	10YR5/4 弱	堅	φ0.5cm以下炭化物5%		No.	土色	粘性	堅密度	混入物	備考
8	にんい黄褐色	10YR5/3 弱	軟	φ1cm以下炭化物3%、φ2cm以下ロームブロック20%		33	にんい黄褐色	10YR5/4 弱	軟	φ1cm炭化物5%、焼土粒わずか	
9	にんい黄褐色	10YR5/4 弱	堅	φ1cm以下ロームブロック20%		34	にんい黄褐色	10YR5/4 弱	堅	φ0.5cm炭化物1%	33よりやや暗い
10	にんい黄褐色	10YR5/3 弱	堅	炭化物わずか、φ2cm以下ロームブロック10%		35	明黄褐色	10YR6/6 弱	堅		
11	にんい黄褐色	10YR5/3 弱	堅	φ1cm以下炭化物5%、φ2cm以下ロームブロック20%、φ2cm以下黒色土ブロック10%		36	にんい黄褐色	10YR5/4 弱	堅		
12	灰黄褐色	10YR4/2 弱	軟	φ0.5cm以下炭化物1%、焼土粒わずか、φ2cm以下ロームブロック3%		37	黄褐色	10YR6/6 弱	すこぶる堅	φ1cmロームブロック20%	
13	灰黄褐色	10YR4/2 弱	軟	φ1cm炭化物1%		38	明黄褐色	10YR6/6 弱	すこぶる堅	φ1cm以下炭化物5%	
14	にんい黄褐色	10YR4/3 弱	軟	φ1cm以下炭化物3%、φ3cm以下ロームブロック5%		39	灰黄褐色	10YR4/2 弱	すこぶる堅	φ1cm以下ロームブロック10%	
15	にんい黄褐色	10YR4/3 弱	すこぶる堅	φ0.5cm炭化物1%、ローム粒10%		40	灰黄褐色	10YR4/2 弱	すこぶる堅		39よりやや暗い
16	褐色	10YR4/4 弱	堅	φ1cm以下炭化物1%、φ1cm以下ロームブロック3%		41	にんい黄褐色	10YR5/4 弱	軟	φ0.5cm炭化物3%、φ1cmロームブロック1%	
17	にんい黄褐色	10YR5/3 弱	堅	φ1cm以下炭化物1%、φ1cm以下焼土粒わずか		42	明黄褐色	10YR6/6 弱	軟	φ1cm以下炭化物3%、φ1cmロームブロック20%	
18	灰黄褐色	10YR5/2 弱	しよ	φ2cm以下黒色土ブロック10%		43	明黄褐色	10YR6/6 弱	すこぶる堅		ロームブロック
19	にんい黄褐色	10YR5/4 弱	堅			44	明黄褐色	10YR6/6 弱	堅		43よりやや暗い
20	にんい黄褐色	10YR5/4 弱	軟	φ2cm以下ロームブロック5%		45	にんい黄褐色	10YR5/4 弱	軟	φ1cm炭化物1%	
21	にんい黄褐色	10YR6/4 中	すこぶる堅	φ0.1cm炭化物10%、焼土粒わずか	ほぼローム	TH-28 C-D					
22	にんい黄褐色	10YR5/3 中	軟	φ1cm以下炭化物3%、φ1cmロームブロック3%		No.	土色	粘性	堅密度	混入物	備考
23	にんい黄褐色	10YR5/4 中	軟			46	褐色	10YR4/6 弱	堅	ローム粒10%	
TH-28 F											
24	にんい黄褐色	10YR5/4 弱	堅	混入物	備考	47	褐色	10YR4/4 弱	堅	ローム粒・炭粒3%	
25	灰黄褐色	10YR4/2 弱	軟	φ0.5cmロームブロック5%		48	褐色	10YR4/6 弱	やや軟	ロームブロック・ローム粒5%	48'の方がやややロームブロック多い
26	にんい黄褐色	10YR5/3 弱	軟	φ0.5cmロームブロック10%	木根	49	褐色	10YR4/6 弱	やや軟	ローム粒・炭粒2%	
27	にんい黄褐色	10YR5/3 弱	堅	φ0.5cmロームブロック20%		50	褐色	10YR4/6 弱	堅	ロームブロック・炭粒・焼土ブロック20%	
						51	褐色	10YR4/6 弱	軟	ロームブロック90%	
						52	褐色	10YR4/6 弱	やや軟	ロームブロック90%	

図IV-151 TH-28 (2)



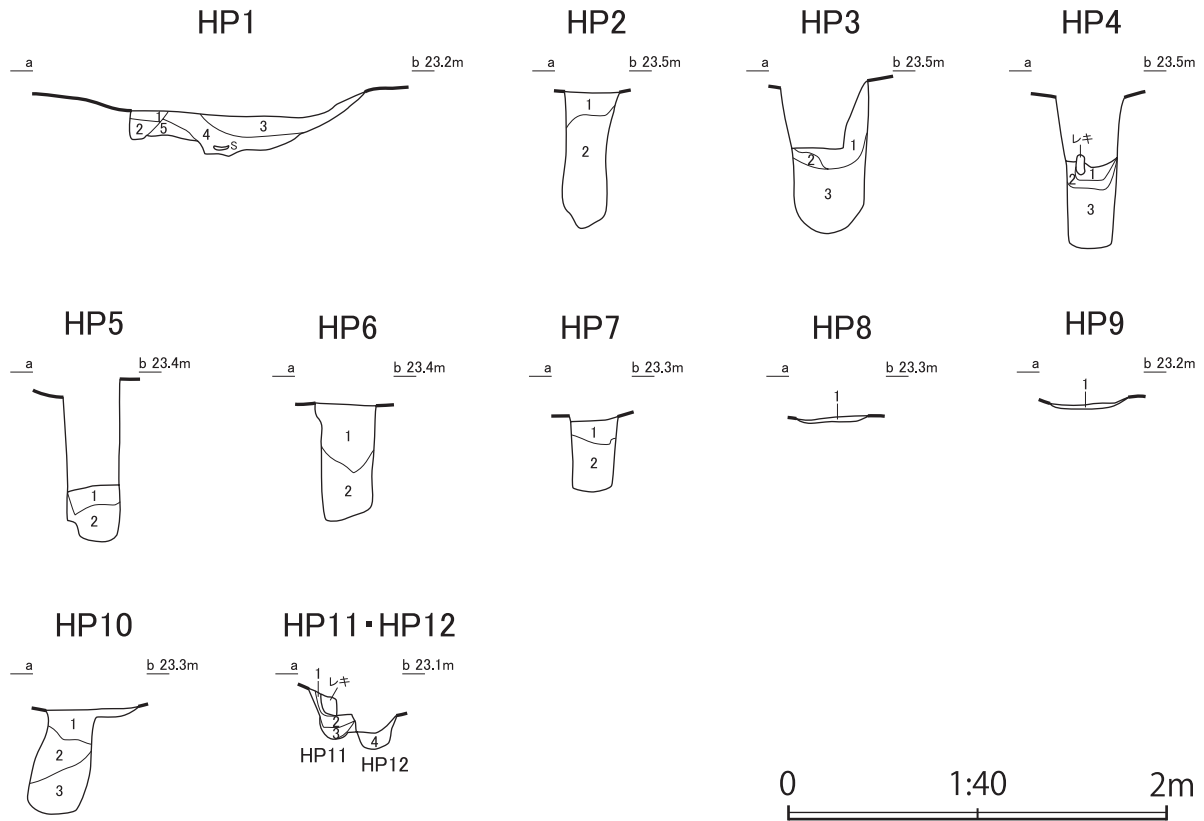

TH-28 HP

遺構名	No.	土色	粘性	堅密度	混入物	備考
HP1	1	にぶい黄褐色	10YR5/4	弱 堅		
	2	黒褐色	10YR2/2	弱 しょう	φ2cmロームブロック10%	
	3	灰黄褐色	10YR4/2	中 軟	φ5cm以下ロームブロック20%	
	4	にぶい黄褐色	10YR4/3	中 軟	φ2cmロームブロック5%	
	5	にぶい黄褐色	10YR5/4	中 堅		
HP2	1	にぶい黄褐色	10YR5/4	堅	ロームブロック・ローム粒・炭10%	
	2	にぶい黄褐色	10YR5/4	軟	ロームブロック・ローム粒・炭7%	
HP3	1	にぶい黄褐色	10YR5/4	しょう	ローム粒・炭5%	
	2	赤褐色	5YR4/6	しょう	ほとんど焼土・炭	
	3	褐色	10YR4/4	しょう	ローム粒・ロームブロック10%	
HP4	1	にぶい黄褐色	10YR4/3	やや軟	ロームブロック・ローム粒15%	
	2	黒色	10YR2/1	軟	焼土・炭50%	
	3	にぶい黄褐色	10YR4/3	しょう	ロームブロック・ローム粒・炭30%	
HP5	1	黄褐色	10YR5/6	すこぶる堅	炭1%	ほとんどローム
	2	褐色	10YR4/4	やや軟	ロームブロック・ローム粒・クロボクブロック7%	
HP6	1	褐色	10YR4/4	すこぶる堅	ローム粒・炭5%	
	2	褐色	10YR4/4	堅	ロームブロック・クロボクブロック・ローム粒30%	
HP7	1	褐色	10YR4/4	すこぶる堅		貼ローム
	2	褐色	10YR4/6	しょう	ロームブロック・ローム粒50%	
HP8	1	にぶい黄褐色	10YR5/4	すこぶる堅		貼ローム
HP9	1	褐色	10YR4/4	すこぶる堅	ロームブロック・炭50%	
HP10	1	黄褐色	10YR5/6	すこぶる堅		貼ローム
	2	黄褐色	10YR5/6	やや軟		貼ローム
	3	黄褐色	10YR5/6	軟	ロームブロック・ローム粒50%	
HP11・12	1	灰黄褐色	10YR4/2	やや軟	ロームブロック・ローム粒・炭20%	
	2	黄褐色	10YR5/6	すこぶる堅	炭2%	ほとんどローム
	3	灰黄褐色	10YR4/2	堅	ロームブロック・ローム粒・炭15%	
	4	灰黄褐色	10YR4/2	すこぶる堅	ロームブロック・ローム粒・炭30%	

図IV-152 TH-28 (3)





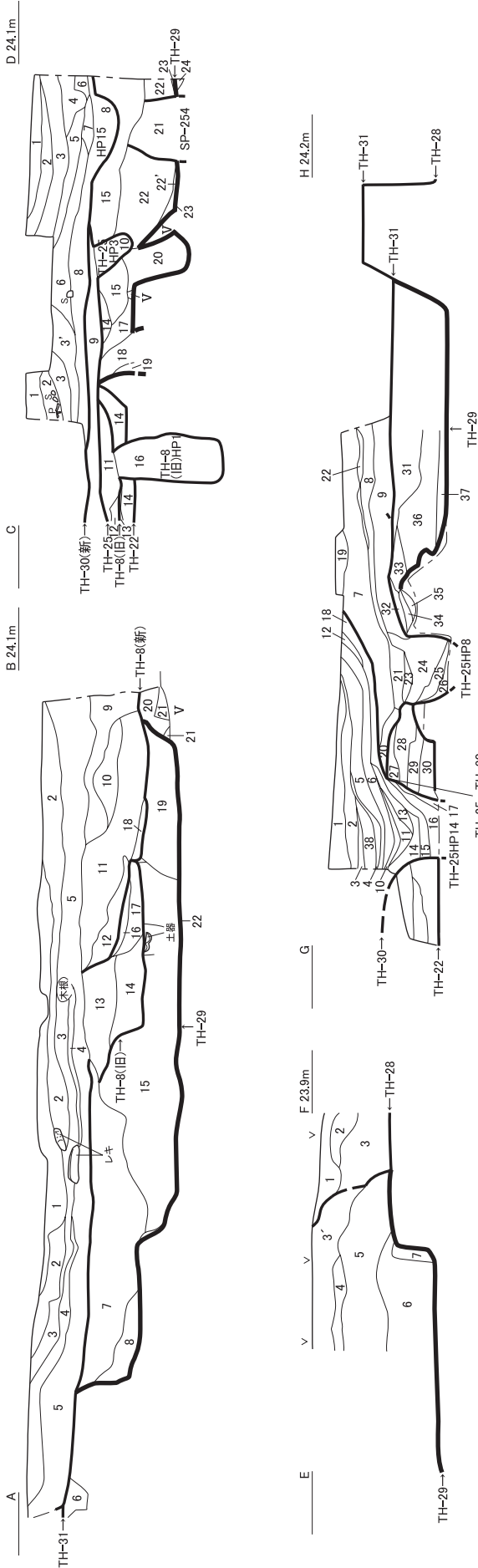

TH-29 A-B

No.	土色	粘性	堅密度	混入物	備考
1	褐色	10YR4/6 弱	堅	ローム粒・炭粒5%	
2	褐色	10YR4/4 弱	堅	ロームブロック・炭片50%	
3	褐色	10YR4/6 弱	堅	炭片・ローム粒15%	
4	褐色	10YR4/6 弱	堅	炭片3%	ローム主体
5	褐色	10YR4/4 弱	すこぶる堅	炭片・ローム粒7%	
6	褐色	10YR4/6 弱	すこぶる堅	ロームブロック上半30%、下半50%	
7	褐色	10YR4/6 弱	やや軟	ロームブロック50%、炭片少ない	
8	褐色	10YR4/6 弱	堅	ロームブロック30%、7より暗色	
9	褐色	10YR4/4 弱	堅	ローム粒・炭粒5%	
10	褐色	10YR4/6 弱	すこぶる堅	ロームブロック10%	
11	褐色	10YR4/6 弱	堅	ロームブロック・炭片30%	
12	褐色	10YR4/4 弱	堅	ロームブロック20%	
13	褐色	10YR4/6 弱	堅	ロームブロック50%、炭片1%	
14	褐色	10YR4/6 弱	堅	ロームブロック50%、炭片2%	
15	褐色	10YR4/6 弱	軟	ロームブロック30%	
16	褐色	10YR5/6 弱	すこぶる堅	ローム、趾ローム	
17	黄褐色	10YR5/6 弱	堅	ロームブロック50%	
18	褐色	10YR4/6 弱	すこぶる堅	ロームブロック50%	
19	褐色	10YR4/4 弱	すこぶる堅	ローム、趾ローム	
20	褐色	10YR2/1 弱	やや軟	ローム、趾ローム	
21	黒色	10YR3/1 弱	軟	炭片3%	
22	黒褐色	10YR3/1 弱	軟	炭片3%	

TH-29 C-D

No.	土色	粘性	堅密度	混入物	備考
1	明黄褐色	10YR6/6 中	すこぶる堅		
2	に少し黄褐色	10YR5/4 中	すこぶる堅	φ1cm以下炭化材5%	
3	黄褐色	10YR5/6 中	すこぶる堅		
4	灰黄褐色	10YR4/2 弱	すこぶる堅		
5	に少し黄褐色	10YR5/4 中	すこぶる堅	炭化材わずか	
6	に少し黄褐色	10YR5/4 中	すこぶる堅	炭化材わずか	
7	明黄褐色	10YR6/6 中	すこぶる堅		
8	に少し黄褐色	10YR4/3 弱	すこぶる堅	φ0.5cm炭化材5%	
9	灰黄褐色	10YR4/2 弱	すこぶる堅	φ1cm炭化材3%	
10	に少し黄褐色	10YR4/3 弱	軟	TH-25HP2と同じ	
11	黄褐色	10YR5/6 中	すこぶる堅	ややブロック状	
12	に少し黄褐色	10YR5/6 中	すこぶる堅		
13	黄褐色	10YR5/6 中	すこぶる堅		
14	に少し黄褐色	10YR5/4 弱	堅	φ5cmロームブロック40%	
15	に少し黄褐色	10YR5/4 弱	堅	φ4cm以下ロームブロック	14よりやや暗い
16	に少し黄褐色	10YR5/4 弱	軟	φ3cm以下ロームブロック集合	
17	に少し黄褐色	10YR5/3 中	軟	φ3cm以下ロームブロック集合	
18	に少し黄褐色	10YR5/3 中	軟	φ3cm以下ロームブロック集合	
19	に少し黄褐色	10YR5/3 弱	軟	φ2cm以下ロームブロック集合	
20	灰黄褐色	10YR5/2 弱	堅	φ5cm以下ロームブロック10%	
21	灰黄褐色	10YR5/3 中	軟	φ5cm以下ロームブロック集合	

TH-29 E-F

No.	土色	粘性	堅密度	混入物	備考
22	灰黄褐色	10YR5/3 堅	堅	φ5cm以下ロームブロック10%、φ1cm炭化材1%	
22	明黄褐色	10YR6/6 中	すこぶる堅	φ5cm以下ロームブロック集合	
23	黒褐色	10YR2/1 中	軟	φ0.5cm炭化材3%	
24	灰黄褐色	10YR5/2 中	堅		五層

TH-29 E-F

No.	土色	粘性	堅密度	混入物	備考
1	褐色	10YR4/6 弱	堅	ローム粒10%	
2	褐色	10YR4/4 弱	堅	ローム粒・炭粒3%	
3	褐色	10YR4/6 弱	やや軟	ロームブロック・ローム粒15%	3の方がややロームブロック多い
4	褐色	10YR4/6 弱	やや軟	ローム粒・炭片2%	
5	褐色	10YR4/6 弱	堅	ロームブロック・炭片・焼土	
6	褐色	10YR4/6 弱	軟	ロームブロック50%	
7	褐色	10YR4/6 弱	やや軟	ロームブロック50%	

図IV-154 TH-29 (2)

TH-29 G-H

No.	土色	粘性	堅密度	混入物	備考
1	黄褐色	10YR5/6	弱	すこぶる堅 炭2%	
2	にぶい黄褐色	10YR4/3	弱	すこぶる堅 炭・ローム粒5%	
3	褐色	10YR4/4	弱	すこぶる堅 炭・ローム粒2%	
4	褐色	10YR4/4	弱	すこぶる堅 炭・ローム・暗褐色土ブロック20%	
5	褐色	10YR4/4	弱	すこぶる堅 炭2%	
6	暗褐色	10YR3/3	弱	堅 炭・ローム粒15%	
7	褐色	10YR4/4	弱	すこぶる堅 炭1%	
8	褐色	10YR4/4	弱	すこぶる堅 炭1%	
9	暗褐色	10YR3/3	弱	すこぶる堅 ロームブロック・炭7%	
10	褐色	10YR4/4	弱	堅	ローム主体
11	暗褐色	10YR3/3	弱	堅	ローム粒2%
12	褐色	10YR4/6	弱	堅	ローム主体
13	褐色	10YR4/6	弱	堅	ローム主体
14	にぶい黄褐色	10YR4/3	弱	やや軟	ローム粒2%
15	暗褐色	10YR3/3	弱	やや軟	ローム粒3%
16	褐色	10YR4/6	弱	やや軟	ローム主体
17	灰黄褐色	10YR4/2	弱	やや軟	
18	暗褐色	10YR3/3	弱	すこぶる堅 ローム粒・炭2%	
19	褐色	10YR4/4	弱	すこぶる堅 炭1%	

TH-29 G-H

No.	土色	粘性	堅密度	混入物	備考
20	褐色	10YR4/4	弱	すこぶる堅 炭1%	ローム主体
21	褐色	10YR4/4	弱	すこぶる堅	ロームブロック10%
22	にぶい黄褐色	10YR4/3	弱	すこぶる堅	炭・ロームブロック15%
23	褐色	10YR4/6	弱	すこぶる堅 炭1%	ローム主体
24	褐色	10YR4/4	弱	軟	炭2%
25	褐色	10YR4/6	弱	すこぶる堅	ローム主体
26	にぶい黄褐色	10YR4/3	弱	軟	ローム粒3%
27	暗褐色	10YR3/4	弱	すこぶる堅	ロームブロック・炭7%
28	褐色	10YR4/4	弱	すこぶる堅	ロームブロック・炭30%
29	褐色	10YR4/6	弱	すこぶる堅	ローム主体
30	褐色	10YR4/6	弱	すこぶる堅 炭1%	29より暗い
31	黄褐色	10YR5/6	弱	すこぶる堅	ローム主体
32	褐色	10YR4/6	弱	すこぶる堅	炭1%、暗褐色土ブロック入
33	褐色	10YR4/4	弱	すこぶる堅	炭・ローム粒7%
34	褐色	10YR4/6	弱	すこぶる堅	ローム主体
35	にぶい黄褐色	10YR4/3	弱	すこぶる堅	ロームブロック20%
36	褐色	10YR4/4	弱	すこぶる堅 炭1%	ローム主体、ボンボン
37	黄褐色	10YR5/6	弱	すこぶる堅	ローム主体
38	褐色	10YR4/6	弱	堅	ローム粒・炭2%

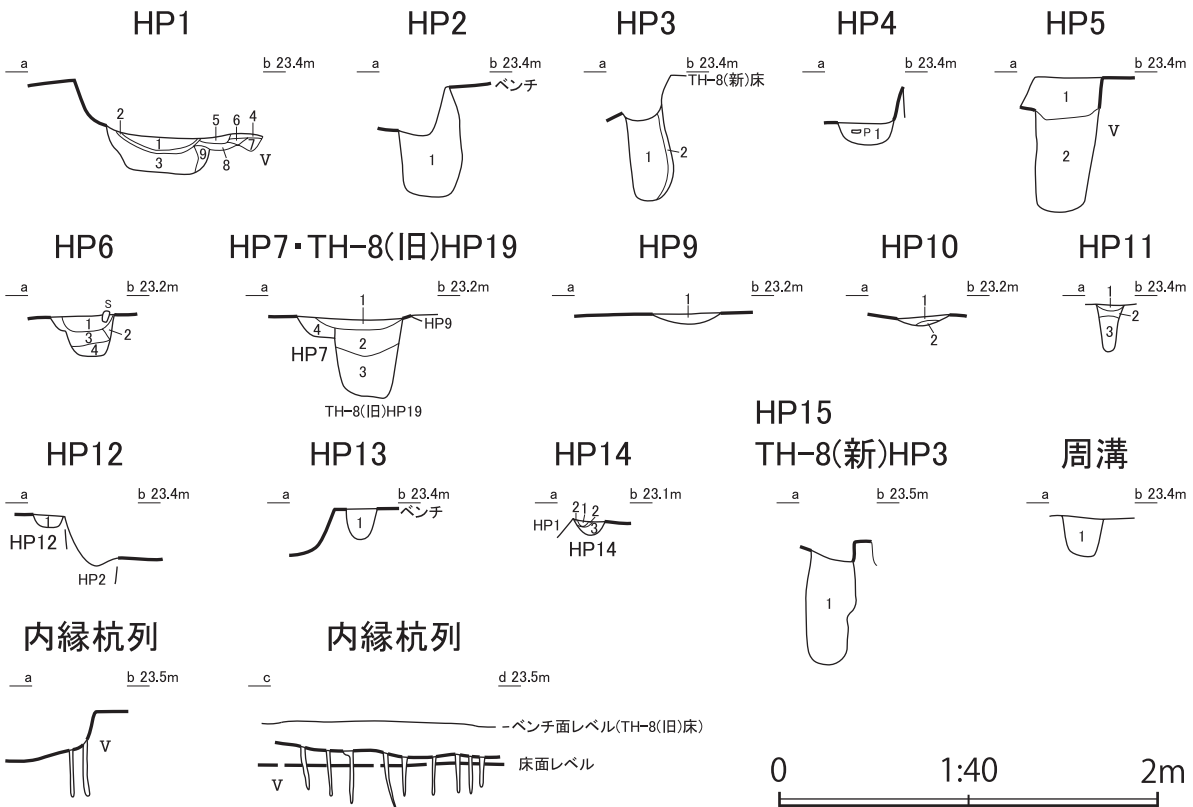

TH-29 HP・周溝・内縁杭列

遺構名	No.	土色	粘性	堅密度	混入物	備考
HP1	1	褐色	10YR4/6	中	すこぶる堅	ほぼローム
	2	灰黄褐色	10YR4/2	堅		
	3	褐色	10YR4/4	中	堅	炭5%、φ3cmロームブロック60%
	4	黄褐色	10YR5/6	中	すこぶる堅	貼ローム
	5	にぶい黄褐色	10YR4/3	弱	すこぶる堅	
	6	褐色	10YR4/6	弱	すこぶる堅	
	7	にぶい黄褐色	10YR4/3	弱	やや軟	
	8	褐色	10YR4/6	中	すこぶる堅	ほぼローム
	9	褐色	10YR4/6	中	堅	ローム粒集合
HP2	1	褐色	10YR4/6	中	やや軟	ロームブロック・ローム粒・炭10%
HP3	1	褐色	10YR4/6	中	しろう	ロームブロック・ローム粒15%
	2	褐色	10YR4/6	中	堅	ロームブロック・ローム粒50%、ロームブロック集合
HP4	1	褐色	10YR4/4	中	すこぶる堅	ロームブロック・ローム粒・炭30%
HP5	1	褐色	10YR4/6	中	すこぶる堅	ロームブロック・ローム粒30% 堅穴覆土
	2	褐色	10YR4/4	中	堅	ロームブロック・ローム粒30%
HP6	1	褐色	10YR4/4	中	堅	ロームブロック・ローム粒20%
	2	褐色	10YR4/4	中	やや軟	ロームブロック・ローム粒15%
	3	にぶい黄褐色	10YR5/4	中	堅	ロームブロック・ローム粒・焼土粒30%、骨
	4	にぶい黄褐色	10YR5/4	中	堅	ロームブロック・ローム粒50%
HP7・8	1	褐色	10YR4/4	中	すこぶる堅	ロームブロック50%
	2	にぶい黄褐色	10YR5/4	中	やや軟	ロームブロック・ローム粒・炭15%
	3	黒褐色	10YR2/2	中	やや軟	ロームブロック・ローム粒20%
	4	黒褐色	10YR3/2	中	すこぶる堅	ロームブロック・ローム粒30%

TH-29 HP・周溝・内縁杭列

遺構名	No.	土色	粘性	堅密度	混入物	備考
HP9	1	黄褐色	10YR5/6	中	すこぶる堅	貼ローム、下辺に床面の灰黄褐色土(10YR4/2)
	2	黄褐色	10YR5/6	中	すこぶる堅	貼ローム
HP10	1	にぶい黄褐色	10YR4/3	弱	すこぶる堅	ロームブロック50%
	2	黄褐色	10YR5/6	中	すこぶる堅	ローム粒15%
HP11	1	にぶい黄褐色	10YR5/4	中	すこぶる堅	φ3cmロームブロック10%
	2	黄褐色	10YR5/6	中	堅	φ1cmロームブロック60%
	3	にぶい黄褐色	10YR5/4	中	しろう	
HP12	1	褐色	10YR4/6	弱	堅	
HP13	1	褐色	10YR4/3	弱	軟	φ1cmロームブロック20%
HP14	1	褐色	10YR4/4	中	軟	ロームブロック集合
	2	灰黄褐色	10YR4/2	中	軟	
HP15	1	褐色	10YR4/4	中	軟	ロームブロック・ローム粒50%
	2	褐色	10YR4/6	弱	軟	ロームブロック20%、黒色土ブロック5%
内縁杭列 a-b	全て	にぶい黄褐色	10YR5/4	粘性 やや	しろう	
内縁杭列 c-d	全て	にぶい黄褐色	10YR5/4	粘性 やや	しろう	

図IV-155 TH-29 (3)

# TH-30(新)

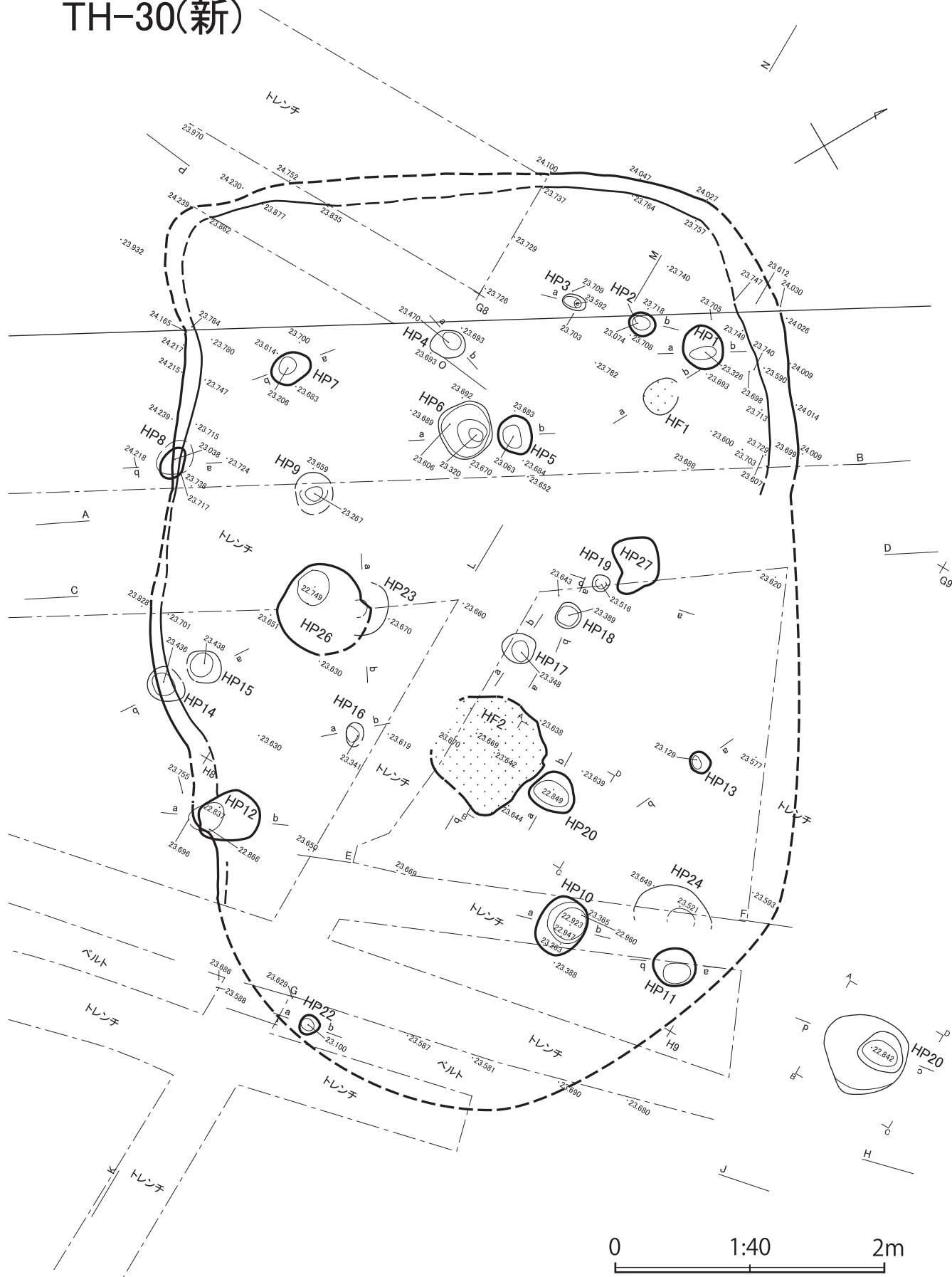

図IV-156 TH-30 (新) (1)

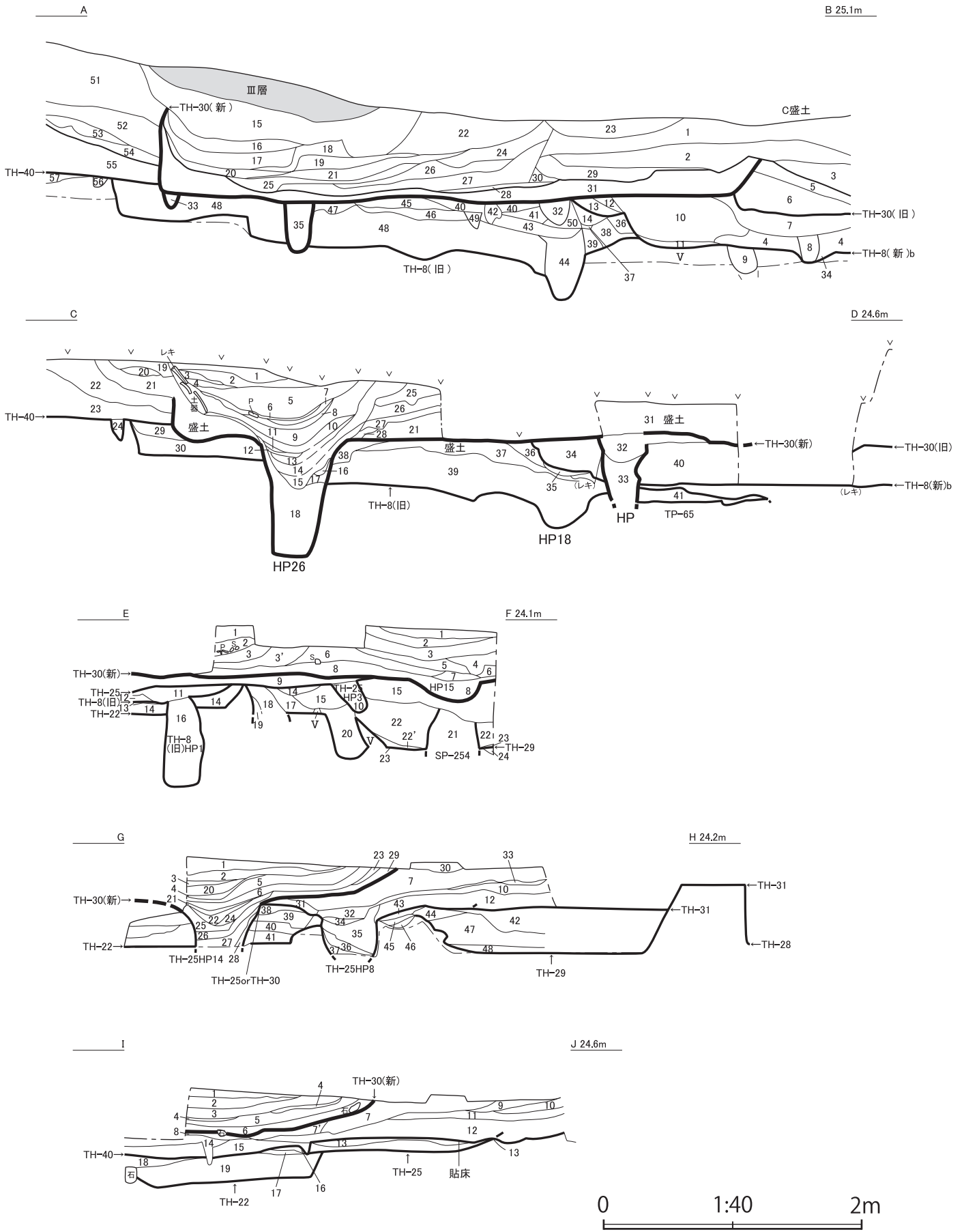

図IV-157 TH-30(新)(2)

福島町 館崎遺跡

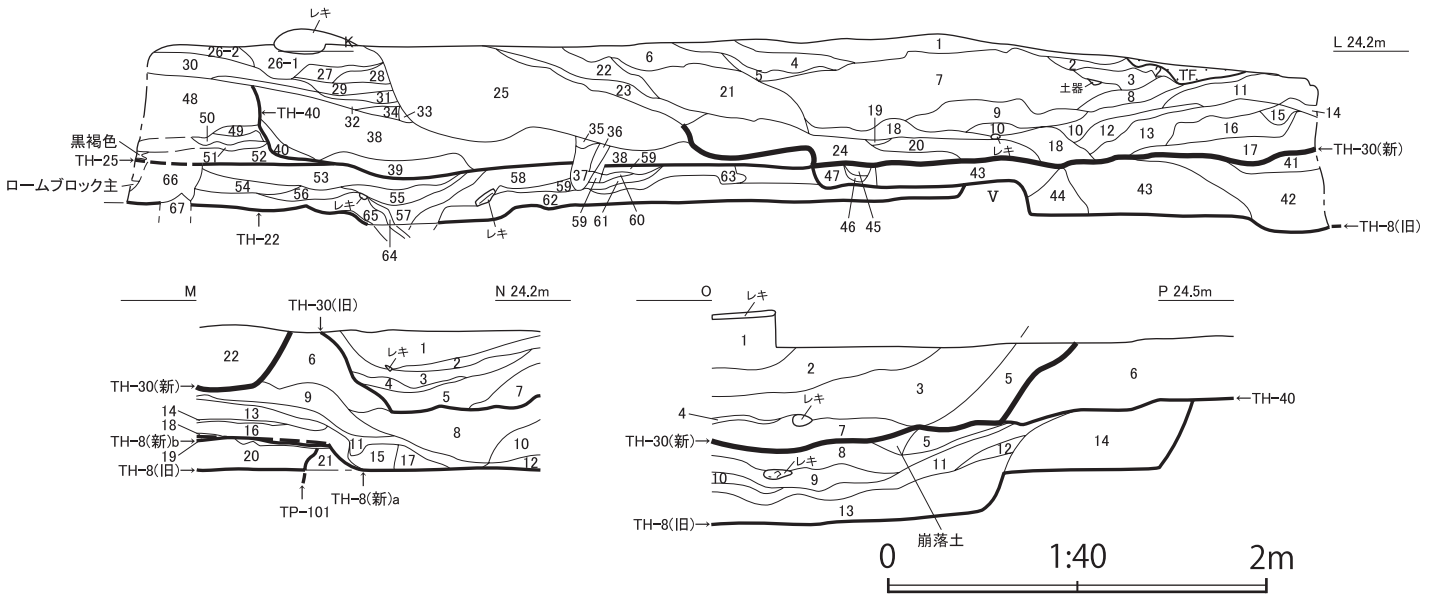

No.	土色	粘性	堅密度	混入物	備考
1	褐色	10YR4/4	すこぶる堅	ローム粒・炭・焼土粒10%	
2	褐色	10YR4/4	すこぶる堅	ロームブロック・炭30%	
3	褐色	10YR4/4	すこぶる堅	ローム粒・炭3%	
4	褐色	10YR4/4	すこぶる堅	ロームブロック・クロボクブロック・炭50%	埋土系
5	褐色	10YR4/4	すこぶる堅	炭・ロームブロック・ローム粒5%	
6	褐色	10YR4/4	すこぶる堅	ロームブロック・ローム粒・炭7%	
7	褐色	10YR4/4	すこぶる堅	ロームブロック・ローム粒10%	7より明るい
8	にぶい黄褐色	10YR4/3	やや軟	ローム粒・炭20%	
9	暗褐色	10YR3/3	やや軟	ローム粒7%	ボンボン
10	褐色	10YR4/4	すこぶる堅	ロームブロック・ローム粒・炭20%	
11	褐色	10YR4/4	すこぶる堅	ロームブロック・ローム粒50%	
12	褐色	10YR4/4	堅	ローム粒・ロームブロック15%	
13	にぶい黄褐色	10YR4/3	堅	ロームブロック・クロボクブロック50%	
14	褐色	10YR4/4	堅	ローム粒・ロームブロック・炭40%	
15	にぶい黄褐色	10YR4/3	すこぶる堅	ローム粒・炭5%	
16	にぶい黄褐色	10YR4/3	すこぶる堅	ローム粒・炭20%	15より暗い
17	暗褐色	10YR3/3	すこぶる堅	ローム粒・炭・ロームブロック15%	
18	褐色	10YR4/6	すこぶる堅	炭・ローム粒2%	ほとんどローム
19	にぶい黄褐色	10YR4/3	すこぶる堅	炭・ローム粒10%	
20	暗褐色	10YR3/3	すこぶる堅	炭・ローム粒15%	
21	褐色	10YR4/4	すこぶる堅	炭2%	
22	にぶい黄褐色	10YR4/3	すこぶる堅	ローム粒・炭5%	
23	褐色	10YR4/4	すこぶる堅	ローム粒・炭7%	
24	褐色	10YR4/4	すこぶる堅	ローム粒・炭2%	
25	暗褐色	10YR3/3	すこぶる堅	ローム粒・炭10%	
26	にぶい黄褐色	10YR4/3	すこぶる堅	ロームブロック・ローム粒・炭15%	
27	にぶい黄褐色	10YR4/3	すこぶる堅	ローム粒・炭7%	
28	褐色	10YR4/4	すこぶる堅	ローム粒7%	貼床か
29	褐色	10YR4/4	すこぶる堅	ローム粒・炭5%	
30	褐色	10YR4/4	堅	ローム粒・炭10%	29より暗い
31	にぶい黄褐色	10YR4/6	すこぶる堅	ローム粒・炭7%	
32	褐色	10YR4/4	すこぶる堅	ロームブロック・ローム粒50%	
33	褐色	10YR4/4	すこぶる堅	ロームブロック・ローム粒40%	周溝か
34				100%炭	炭層
35	にぶい黄褐色	10YR4/3	やや軟	ローム粒・ロームブロック・クロボクブロック・炭20%	
36	褐色	10YR4/6	すこぶる堅		ほとんどローム、貼ローム
37	褐色	10YR4/4	堅	炭1%	貼ローム
38	褐色	10YR4/4	すこぶる堅	ロームブロック・炭10%	貼ローム
39	褐色	10YR4/6	堅	ロームブロック・炭15%	貼ローム
40	にぶい黄褐色	10YR4/3	すこぶる堅	ローム粒・炭5%、部分的に焼土ブロック・焼骨・焼土粒10%	上半貼ローム
41	褐色	10YR4/4	堅	ローム粒・炭3%	
42	褐色	10YR4/4	すこぶる堅	ロームブロック・ローム粒50%	
43	にぶい黄褐色	10YR4/3	すこぶる堅	ローム粒・炭7%	
44	褐色	10YR4/6	堅	ロームブロック・炭50%	
45	褐色	10YR4/4	すこぶる堅	ローム粒3%	
46	にぶい黄褐色	10YR4/3	すこぶる堅	ローム粒・炭7%	
47	黒褐色	10YR3/2	すこぶる堅	炭・ローム粒10%	
48	黄褐色	10YR5/6	すこぶる堅	ロームブロック・炭50%	
49	にぶい黄褐色	10YR4/3	やや軟	ローム粒・炭15%	
50	黄褐色	10YR5/6	すこぶる堅		ほとんどローム
51	褐色	10YR4/4	すこぶる堅	ローム粒・炭10%	
52	暗褐色	10YR3/4	すこぶる堅	ローム粒・炭15%	
53	褐色	10YR4/4	すこぶる堅	ローム粒・炭7%	
54	暗褐色	10YR3/3	すこぶる堅	ローム粒・炭10%	
55	褐色	10YR4/4	すこぶる堅	ローム粒・炭15%	
56	褐色	10YR4/4	すこぶる堅	ロームブロック50%	
57	褐色	10YR4/4	すこぶる堅	ロームブロック・ローム粒25%	

No.	土色	粘性	堅密度	混入物	備考
1	褐色	10YR4/4	弱	すこぶる堅	ローム粒・炭片3%
2	褐色	10YR4/4	弱	すこぶる堅	ロームブロック・ローム粒・炭10%
3	褐色	10YR4/6	弱	すこぶる堅	炭片1%
4	褐色	10YR4/4	弱	すこぶる堅	ローム粒・炭片7%
5	褐色	10YR4/6	弱	すこぶる堅	炭2%
6	暗褐色	10YR3/3	弱	堅	炭片・ローム粒15%
7	褐色	10YR4/6	弱	堅	
8	暗褐色	10YR3/4	弱	堅	炭3%
9	褐色	10YR4/4	弱	すこぶる堅	炭片3%
10	暗褐色	10YR3/3	弱	すこぶる堅	炭片・ローム粒10%
11	褐色	10YR4/4	弱	軟	
12	暗褐色	10YR3/3	弱	軟	炭片3%
13	褐色	10YR4/4	弱	すこぶる堅	
14	暗褐色	10YR3/3	弱	やや軟	炭片3%
15	にぶい黄褐色	10YR4/3	弱	やや軟	炭片2%
16	暗褐色	10YR3/3	弱	やや軟	炭片・ローム粒3%
17	褐色	10YR4/4	弱	やや軟	炭片2%
18	にぶい黄褐色	10YR4/3	弱	軟	ロームブロック・炭片5%
19	暗褐色	10YR3/3	弱	すこぶる堅	ローム粒7%
20	暗褐色	10YR3/3	弱	すこぶる堅	ローム粒15%
21	暗褐色	10YR3/4	弱	すこぶる堅	ローム粒・炭片10%
22	黒褐色	10YR3/2	弱	すこぶる堅	炭片・ローム粒7%
23	にぶい黄褐色	10YR4/3	弱	すこぶる堅	ローム粒・炭片15%
24	褐色	10YR4/4	弱	軟	焼土ブロック・炭片上位に3%
25	暗褐色	10YR3/3	弱	すこぶる堅	ローム粒・炭片15%
26	暗褐色	10YR3/3	弱	すこぶる堅	ロームブロック・ローム粒・炭片30%
27	にぶい黄褐色	10YR4/3	弱	すこぶる堅	炭片1%
28	暗褐色	10YR3/3	弱	堅	ローム粒・炭片10%
29	褐色	10YR4/6	弱	堅	炭片・焼土粒1%
30	明褐色	7.5YR5/6	弱	すこぶる堅	炭片1%
31	褐色	10YR4/6	弱	すこぶる堅	ロームブロック・炭片50%
32	褐色	10YR4/4	弱	やや軟	ローム粒・炭片10%
33	暗褐色	10YR3/4	弱	しょう	ローム粒・炭片10%
34	褐色	10YR4/4	弱	すこぶる堅	ロームブロック・クロボクブロック15%
35	黄褐色	10YR5/6	弱	すこぶる堅	
36	黒褐色	10YR2/2	弱	すこぶる堅	ロームブロック・ローム粒7%
37	褐色	10YR4/6	弱	すこぶる堅	ローム粒・炭片1%
38	にぶい黄褐色	10YR4/3	弱	すこぶる堅	クロボクブロック・ローム粒・炭片50%
39	褐色	10YR4/6	弱	すこぶる堅	ロームブロック50%、炭片3%
40	褐色	10YR4/4	弱	すこぶる堅	ロームブロック50%
41	黒褐色	10YR2/2	弱	すこぶる堅	クロボクブロック・ロームブロック・焼土ブロック50%

No.	土色	粘性	堅密度	混入物	備考
1	明黄褐色	10YR6/6	中	すこぶる堅	
2	にぶい黄褐色	10YR5/4	中	すこぶる堅	φ1cm以下炭化材5%
3	黄褐色	10YR5/6	中	すこぶる堅	
3'	灰黄褐色	10YR4/2	弱	すこぶる堅	
4	にぶい黄褐色	10YR5/4	中	すこぶる堅	炭化材わずか
5	にぶい黄褐色	10YR4/3	中	すこぶる堅	炭化材わずか
6	にぶい黄褐色	10YR5/4	中	すこぶる堅	
7	明黄褐色	10YR6/6	中	すこぶる堅	
8	にぶい黄褐色	10YR4/3	中	すこぶる堅	φ0.5cm炭化材5%
9	灰黄褐色	10YR4/2	弱	すこぶる堅	φ1cm炭化材3%
10	にぶい黄褐色	10YR4/3	弱	軟	
11	黄褐色	10YR5/6	中	すこぶる堅	
12	にぶい黄褐色	10YR5/4	中	すこぶる堅	
13	黄褐色	10YR5/6	中	すこぶる堅	
14	にぶい黄褐色	10YR5/4	弱	堅	φ5cmロームブロック40%

図IV-158 TH-30(新)(3)



TH-30(新) E-F

No.	土色	粘性	堅密度	混入物	備考
15	にぶい黄褐色	10YR5/4	弱 堅	φ4cm以下ロームブロック	14よりやや暗い
16	にぶい黄褐色	10YR5/4	弱 軟	φ3cm以下ロームブロック集合	
17	にぶい黄褐色	10YR5/3	中 軟	φ3cm位ブロック状集合	
18	にぶい黄褐色	10YR5/4	中 軟	φ3cm位ブロック状集合	
19	にぶい黄褐色	10YR5/3	弱 軟	φ2cmブロック状混合	
	黒褐色	10YR3/1	弱 軟		
20	灰黄褐色	10YR5/2	弱 堅	φ5cm以下ロームブロック10%	
21	灰黄褐色	10YR5/3	中 軟	φ5cm以下ロームブロック集合	
22	灰黄褐色	10YR5/3	弱 堅	φ5cm以下ロームブロック10%、φ1cm炭化材1%	
22'	明黄褐色	10YR6/8	中	すこぶる堅	φ5cm以下ロームブロック集合
23	黒褐色	10YR2/1	中 軟	φ0.5cm炭化材3%	
24	明黄褐色	10YR7/6	中 堅		互層
	灰黄褐色	10YR5/2	中 堅		

TH-30(新) G-H+I-J

No.	土色	粘性	堅密度	混入物	備考
1	黄褐色	10YR5/6	弱	すこぶる堅	炭2%
2	にぶい黄褐色	10YR4/3	弱	すこぶる堅	炭・ローム粒5%
3	褐色	10YR4/4	弱	すこぶる堅	炭・ローム粒2%
4	褐色	10YR4/4	弱	すこぶる堅	炭・ローム粒・暗褐色土ブロック20%
5	褐色	10YR4/4	弱	すこぶる堅	炭2%
6	暗褐色	10YR3/3	弱 堅	炭・ローム粒15%	
7	褐色	10YR4/4	弱	すこぶる堅	炭1%
					7'には暗褐色土ブロック、炭10%
8	暗褐色	10YR3/3	弱 堅	炭・ローム粒7%	
9	褐色	10YR4/4	弱	すこぶる堅	炭1%
10	褐色	10YR4/4	弱	すこぶる堅	炭1%
11	褐色	10YR4/4	弱	すこぶる堅	炭1%
12	暗褐色	10YR3/3	弱	すこぶる堅	ロームブロック・炭7%
13	褐色	10YR4/4	弱	すこぶる堅	
					貼ローム
14	暗褐色	10YR3/4	弱 堅	ローム粒・炭3%	
15	暗褐色	10YR3/4	弱	すこぶる堅	ロームブロック・ローム粒・炭30%
16	黒褐色	10YR2/2	弱	すこぶる堅	ローム粒・炭3%
17	褐色	10YR4/4	弱	すこぶる堅	ローム粒2%
18	暗褐色	10YR3/3	弱	すこぶる堅	ローム粒7%
19	褐色	10YR4/4	弱	すこぶる堅	ロームブロック・炭・ローム粒30%
20	褐色	10YR4/6	弱 堅	ローム粒・炭2%	
21	褐色	10YR4/4	弱 堅		ローム主体
22	暗褐色	10YR3/3	弱 堅	ローム粒2%	
23	褐色	10YR4/6	弱 堅		ローム主体
24	褐色	10YR4/6	弱 堅		ローム主体
25	にぶい黄褐色	10YR4/3	弱	やや軟	ローム粒2%
26	暗褐色	10YR3/3	弱	やや軟	ローム粒3%
27	褐色	10YR4/6	弱	やや軟	
					ローム主体
28	灰黄褐色	10YR4/2	弱	やや軟	炭2%
29	暗褐色	10YR3/3	弱	すこぶる堅	ローム粒・炭2%
30	褐色	10YR4/4	弱	すこぶる堅	炭1%
31	褐色	10YR4/4	弱	すこぶる堅	炭1%
					ローム主体
32	褐色	10YR4/4	弱	すこぶる堅	ロームブロック10%
33	にぶい黄褐色	10YR4/3	弱	すこぶる堅	炭・ロームブロック15%
34	褐色	10YR4/6	弱	すこぶる堅	炭1%
35	褐色	10YR4/4	弱	軟	炭2%
36	褐色	10YR4/6	弱	すこぶる堅	
					ローム主体
37	にぶい黄褐色	10YR4/3	弱	軟	ローム粒3%
38	暗褐色	10YR3/4	弱	すこぶる堅	ロームブロック・炭7%
39	褐色	10YR4/4	弱	すこぶる堅	ロームブロック・炭30%
40	褐色	10YR4/6	弱	すこぶる堅	
					ローム主体
41	黄褐色	10YR5/6	弱	すこぶる堅	炭1%
42	黄褐色	10YR5/6	弱	すこぶる堅	炭1%
43	褐色	10YR4/6	弱	すこぶる堅	炭1%、暗褐色土ブロック入
44	褐色	10YR4/4	弱	すこぶる堅	炭・ローム粒7%
45	褐色	10YR4/6	弱	すこぶる堅	
					ローム主体
46	にぶい黄褐色	10YR4/3	弱	すこぶる堅	ロームブロック20%
47	褐色	10YR4/4	弱	すこぶる堅	炭1%
					ローム主体、ボソボソ
48	黄褐色	10YR5/6	弱	すこぶる堅	
					ローム主体

TH-30(新) K-L

No.	土色	粘性	堅密度	混入物	備考
1	褐色	10YR4/4	弱 堅	ローム粒・炭粒5%	
2	黄褐色	10YR5/6	弱 堅		ローム主体
3	にぶい黄褐色	10YR4/3	弱	やや軟	ローム粒・炭片15%
4	褐色	10YR4/4	弱 堅	ロームブロック50%、炭片2%	
5	黒褐色	10YR3/2	弱	やや軟	ロームブロック50%、炭片3%
6	にぶい黄褐色	10YR4/3	弱 堅	ロームブロック15%、炭片2%	
7	褐色	10YR4/6	弱	すこぶる堅	ロームブロック50%、炭片1%
8	にぶい黄褐色	10YR4/3	弱	すこぶる堅	ロームブロック10%、炭片2%
9	褐色	10YR4/4	弱	すこぶる堅	ロームブロック30%
10	暗褐色	10YR3/3	弱 堅	ローム粒・炭片上位10%	
11	にぶい黄褐色	10YR4/3	弱 堅	ロームブロック20%、炭片10%	
12	褐色	10YR4/4	弱	すこぶる堅	ロームブロック50%
13	にぶい黄褐色	10YR4/3	弱 堅	ローム粒・炭片7%	
14	にぶい黄褐色	10YR4/3	弱	すこぶる堅	ロームブロック50%
15	褐色	10YR4/4	弱	すこぶる堅	ローム粒7%
16	にぶい黄褐色	10YR4/3	弱	すこぶる堅	ロームブロック50%
17	にぶい黄褐色	10YR4/3	弱 堅	ローム粒・炭粒15%	
18	暗褐色	10YR3/4	弱	すこぶる堅	ロームブロック・ローム粒・炭片7%
19	暗褐色	10YR3/3	弱	やや軟	ローム粒7%
20	にぶい黄褐色	10YR4/3	弱	すこぶる堅	ロームブロック20%、ローム粒・炭片10%
21	褐色	10YR4/4	弱 堅	ローム粒・炭片7%	
22	褐色	10YR4/4	弱 堅	ロームブロック50%	

TH-30(新) K-L

No.	土色	粘性	堅密度	混入物	備考
23	暗褐色	10YR3/4	弱 堅	炭片・ローム粒25%	
24	褐色	10YR4/4	弱 堅	炭片・ローム粒5%	
25	褐色	10YR4/4	弱 堅	炭片・ローム粒10%	
26-1	暗褐色	10YR3/3	弱	やや軟	炭片・ローム粒・焼骨片15%
26-2	暗褐色	10YR3/4	弱 堅		ロームブロック20%
27	褐色	10YR4/6	弱 堅		ローム粒・炭片7%
28	褐色	10YR4/4	弱 堅		ロームブロック50%
29	にぶい黄褐色	10YR4/3	弱 堅		ローム粒・炭片7%
30	にぶい黄褐色	10YR4/3	弱 堅		ローム粒・炭片10%
31	褐色	10YR4/4	弱 堅		ロームブロック50%、炭片2%
32	暗褐色	10YR3/4	弱	すこぶる堅	炭片・ローム粒15%
33	褐色	10YR4/4	弱	やや軟	ロームブロック50%、炭片1%
34	褐色	10YR4/6	弱	すこぶる堅	
35	褐色	10YR4/4	弱	やや軟	ローム粒・炭片7%
36	暗褐色	10YR3/3	弱 堅		ローム粒・炭片40%
37	暗褐色	10YR3/4	弱 堅		ローム粒・炭片7%
38	褐色	10YR4/4	弱 堅		ローム粒・炭片15%
39	褐色	10YR4/4	弱 堅		ローム粒・炭片10%
40	褐色	10YR4/4	弱 堅		ロームブロック50%
41	褐色	10YR4/6	弱	すこぶる堅	ロームブロック40%
42	褐色	10YR4/4	弱 堅		ロームブロック30%
43	褐色	10YR4/4	弱 堅		ロームブロック20%
44	褐色	10YR4/4	弱	しろう	ロームブロック15%
45	褐色	10YR4/4	弱 堅		ローム粒5%
46	黒褐色	10YR2/2	弱 堅		ローム粒3%
47	褐色	10YR4/6	弱 堅		ロームブロック15%
48	褐色	10YR4/6	弱	すこぶる堅	ロームブロック15%、炭片3%
49	褐色	10YR4/4	弱 堅		ローム粒25%
50	褐色	10YR4/6	弱 堅		ローム粒3%
51	黒褐色	10YR3/2	弱 堅		ローム粒2%
52	褐色	10YR4/4	弱 堅		ローム粒・焼土粒・骨粒3%
53	褐色	10YR4/6	弱	すこぶる堅	ロームブロック50%
54	褐色	10YR4/4	弱	すこぶる堅	ロームブロック50%
55	暗褐色	10YR3/3	弱	やや軟	ローム粒23%
56	褐色	10YR4/4	弱 堅		ローム粒23%
57	にぶい黄褐色	10YR5/4	弱	しろう	
					ローム主体
58	暗褐色	10YR3/3	弱 堅		ローム粒5%
59	褐色	10YR4/4	弱 堅		ローム粒3%
60	黒褐色	10YR3/2	弱 堅		ローム粒5%
61					
62					
					59に似る
					59に似る
					炭層
63	褐色	10YR4/4	弱 堅		ローム粒・炭片3%
64	黒褐色	10YR2/2	弱 堅		ローム粒3%
65	黄褐色	10YR5/6	弱	すこぶる堅	炭片1%
66	褐色	10YR4/4	弱	すこぶる堅	ロームブロック・ローム粒・炭片50%
					ライオンでは、7層に分けられた
67	にぶい黄褐色	10YR4/3	弱 軟		ロームブロック・ローム粒・炭片30%
					HPの覆土

TH-30(新) M-N

No.	土色	粘性	堅密度	混入物	備考
1	にぶい黄褐色	10YR4/3		炭5%、ローム極小～小7%	
2	にぶい黄褐色	10YR4/3		炭3%、ローム極小～小5%	
3	褐色	10YR4/4		炭5%、ローム極小～小10%、黒色土微量	
4	褐色	10YR4/4		炭1%、ローム極小～小10%、骨片微・黒色土5%、焼土粒微量	
5	黄褐色	10YR5/6		炭1%、ローム極小～大40%、黒色土微量	
6	褐色	10YR4/4		炭1%、ローム極小～大10%、黒色土微量、焼土粒微量	
7	黄褐色	10YR5/6		炭1%、ローム極小～大40%、黒色土微量	
8	褐色	10YR4/4		炭2%、ローム極小～大30%、黒色土3%	
9	褐色	10YR4/4		炭1%、ローム極小～大40%、黒色土5%	
10	褐色	10YR4/4		炭1%、ローム極小～大40%、黒色土3%	
11	黄褐色	10YR5/6		炭3%、ローム極小～大40%、黒色土7%、焼土粒微量	
12	褐色	10YR4/4		炭15%、ローム極小～大20%、黒色土10%	
13	にぶい黄褐色	10YR4/3		炭10%、ローム極小～大20%、黒色土40%	
14	褐色	10YR4/4		炭微量、ローム極小～小5%、黒色土5%	
15	褐色	10YR4/4		ローム層10YR6/6明黄褐色土・黒色土微量	
16	褐色	10YR4/4		炭微量、ローム極小～大5%、黒色土微量	
17	褐色	10YR4/4		炭微量、ローム極小～大1%、黒色土1%	
18	褐色	10YR4/4		炭微量、ローム極小～大5%、黒色土微量	
19	褐色	10YR4/4		黒色土微量	
20	にぶい黄褐色	10YR4/3		炭1%	
21	にぶい黄褐色	10YR4/3		炭微量、ローム極小2%、黒色土微量	
22	にぶい黄褐色	10YR4/3		炭5%、ローム粒7%	

TH-30(新) O-P

No.	土色	粘性	堅密度	混入物	備考
1	にぶい黄褐色	10YR4/3		炭1%	
2	褐色	10YR4/4		炭2%	
3	褐色	10YR4/4		炭5%	
4					炭層
5	黄褐色	10YR5/6		ローム60%、炭1%	
6	褐色	10YR4/4		ロームブロック15%、炭2%	
7	褐色	10YR4/4		炭わずか、ロームブロック極小～小1%	
8	黒褐色	10YR3/2		炭3%、ロームブロック15%	
9	にぶい黄褐色	10YR4/3		炭2%	
10	黄褐色	10YR5/6		炭2%	
11	黒褐色	10YR3/2		炭3%	
12	明黄褐色	10YR6/6		炭わずか	
13	黄褐色	10YR5/6		炭1%	
14	灰黄褐色	10YR4/2		ローム細粒10%、炭わずか	

図IV-159 TH-30(新)(4)

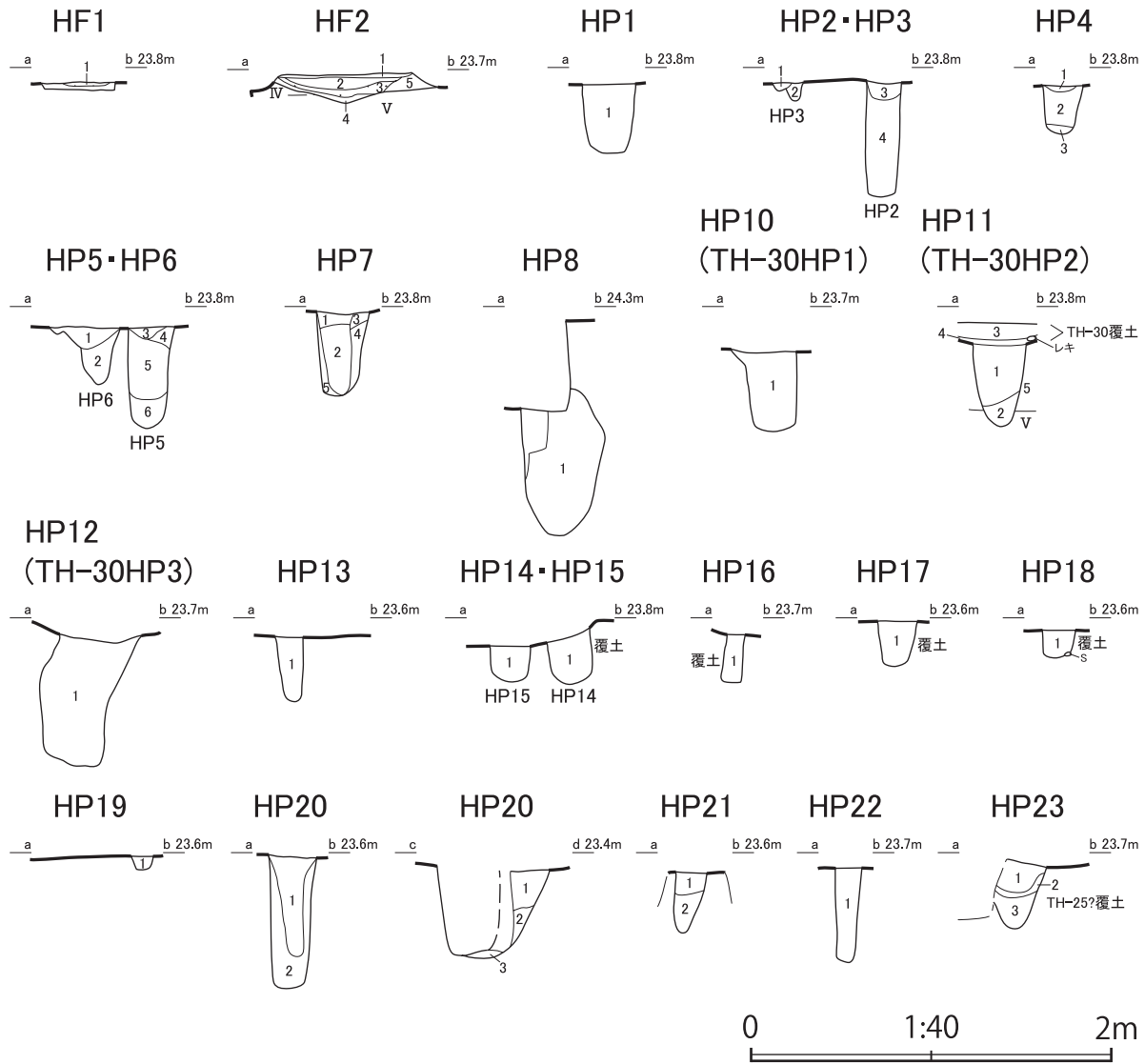

TH-30(新) HF・HP

遺構名	No.	土色	粘性	堅密度	混入物	備考
HF1	1	暗赤褐色	5YR3/6	すこぶる堅		焼土
HF2	1	にぶい黄褐色	10YR4/3	弱 堅		
	2	灰黄褐色	10YR4/2	弱 堅	7.5YR7/4にぶい橙色灰ブロック5cm50%、骨片多い	
	3	赤褐色	5YR4/6	弱 堅	4がφ3cmブロック状30%、2と同じ灰ブロック10%	焼土
	4	黒褐色	10YR3/2	弱 堅		
	5	にぶい黄褐色	10YR5/4	弱 堅	炭化材わずか	TH-25覆土
HP1	1	褐色	10YR4/4	すこぶる堅	ローム粒・焼土粒・炭3%	
HP2・3	1	にぶい黄褐色	10YR4/3	すこぶる堅	ローム粒5%	
	2	褐色	10YR4/4	すこぶる堅	ローム粒5%	
	3	褐色	10YR4/4	堅	ローム粒・炭2%	
	4	褐色	10YR4/4	しよう	ローム粒3%	
HP4	1	暗褐色	10YR3/3	すこぶる堅	焼土粒・焼骨・ロームブロック30%	
	2	褐色	10YR4/4	堅	ローム粒・炭2%	
	3	黒褐色	10YR3/2	堅	ローム粒1%	
HP5・6	1	褐色	10YR4/4	すこぶる堅	ロームブロック・炭10%	
	2	褐色	10YR4/4	すこぶる堅	ロームブロック・ローム粒・炭30%	
	3	褐色	10YR4/4	すこぶる堅	ローム粒・炭7%	
	4	褐色	10YR4/4	すこぶる堅	ローム粒・炭3%	
	5	褐色	10YR4/4	しよう	ローム粒5%	
	6	褐色	10YR4/6	すこぶる堅	ロームブロック・ローム粒50%	
HP7	1	褐色	10YR4/4	堅	炭・ローム粒7%	
	2	にぶい黄褐色	10YR4/3	軟	炭・ローム粒5%	
	3	褐色	10YR4/4	すこぶる堅	ロームブロック・ローム粒50%	
	4	褐色	10YR4/6	すこぶる堅	ローム粒・焼土粒20%	
	5	褐色	10YR4/6	すこぶる堅	ロームブロック50%	
HP8	1	褐色	10YR4/4	しよう	ロームブロック・ローム粒・炭20%	
HP10	1	褐色	10YR4/4	弱 軟	炭・ローム粒2%	

TH-30(新) HF・HP

遺構名	No.	土色	粘性	堅密度	混入物	備考
HP11	1	褐色	10YR4/4	中 軟	炭5%	
	2	にぶい黄褐色	10YR4/3	弱 やや軟	ローム粒・炭片3%	
	3	褐色	10YR4/4	弱 軟	ロームブロック10%	
	4	褐色	10YR4/6	弱 堅		ローム主体
	5	にぶい黄褐色	10YR4/3	弱 やや軟	炭15%	
HP12	1	にぶい黄褐色	10YR5/4	弱 軟	炭化材3%	ブロック状でボロボロ
HP13	1	灰黄褐色	10YR4/2	弱 しよう		
HP14	1	明黄褐色	10YR6/6	弱 軟	10YR3/2黒褐色土φ3cmブロック10%、約φ5cmのブロック状集合	
HP15	1	にぶい黄褐色	10YR5/3	弱 軟	φ2cmロームブロック5%、炭化材わずか	
HP16	1	にぶい黄褐色	10YR5/3	弱 堅	φ3cmロームブロックとローム粒の混合土	
HP17	1	にぶい黄褐色	10YR4/3	弱 堅		
HP18	1	黒褐色	10YR3/2	弱 すこぶる堅	φ3cm以下ロームブロック30%	
HP19	1	にぶい黄褐色	10YR5/4	弱 堅	ブロック状集合	
HP20	1	にぶい黄褐色	10YR5/4	中 堅	炭化材わずか	
	2	にぶい黄褐色	10YR5/4	中 しよう		
HP20	1	黄褐色	10YR5/6	中 軟	φ5cmロームブロック集合	
	2	褐色	10YR4/4	中 軟		
	3	にぶい黄褐色	10YR5/4	中 すこぶる堅		白っぽい粘土
HP21	1	にぶい黄褐色	10YR5/4	弱 堅		
	2	にぶい黄褐色	10YR5/4	弱 しよう		
HP22	1	にぶい黄褐色	10YR5/4	弱 しよう		
	2	にぶい黄褐色	10YR5/4	弱 堅		
	3	明黄褐色	10YR7/6	弱 堅	炭化材・焼土粒わずか	
HP23	1	にぶい黄褐色	10YR4/3	弱 堅	炭化材・焼土粒わずか	
	2	明黄褐色	10YR7/6	弱 堅		
HP23	3	灰黄褐色	10YR5/2	弱 堅	φ0.5cm炭化材5%	

図IV-160 TH-30(新)(5)





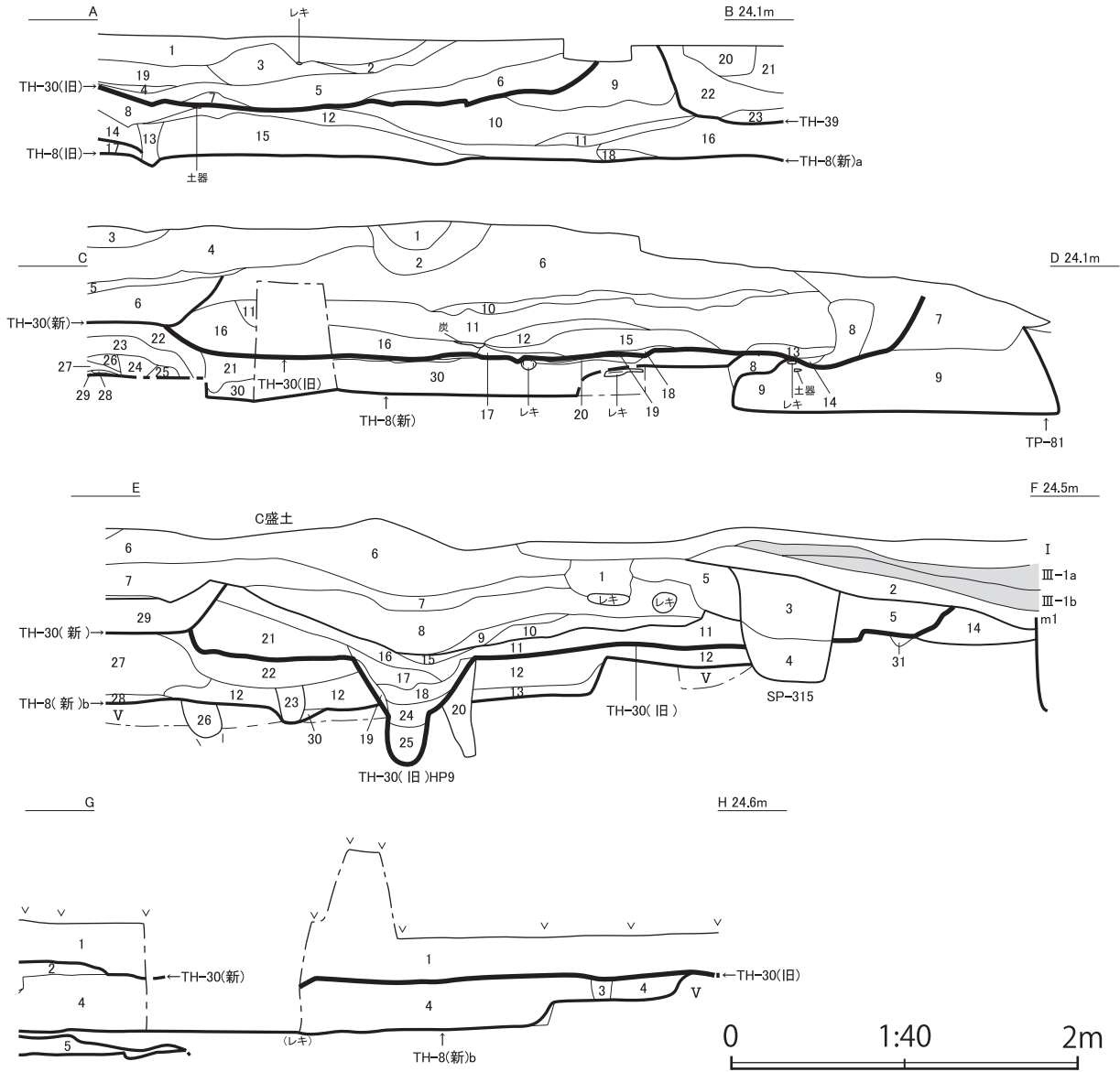

TH-30(旧) A-B

No.	土色	堅密度	混入物	備考
1	にぶい黄褐色	10YR4/3	すこぶる堅 炭1%、極小~小ローム粒10%、黒色土微量	
2	にぶい黄褐色	10YR4/3	すこぶる堅 炭5%、極小~小ローム粒1%、黒色土微量	
3	褐色	10YR4/4	すこぶる堅 炭2%、極小~小ローム粒7%、黒色土微量	
4	にぶい黄褐色	10YR4/3	すこぶる堅 炭微量、極小~小ローム粒5%、黒色土微量	
5	にぶい黄褐色	10YR4/3	すこぶる堅 炭3%、極小~小ローム粒10%、黒色土微量	
6	褐色	10YR4/4	すこぶる堅 炭5%、極小~大ローム粒10%、黒色土微量	
7	にぶい黄褐色	10YR4/3	すこぶる堅 炭1%、極小~小ローム粒7%、黒色土微量	
8	にぶい黄褐色	10YR4/3	すこぶる堅 炭3%、極小~大ローム粒10%、黒色土微量	
9	にぶい黄褐色	10YR4/3	すこぶる堅 炭5%、極小~大ローム粒15%、黒色土微量	
10	黄褐色	10YR5/6	すこぶる堅 炭3%、極小~大ロームブロック40%、黒色土5%	ローム基調層
11	にぶい黄褐色	10YR4/3	すこぶる堅 炭1%、極小~中ローム粒15%、黒色土10%	
12	にぶい黄褐色	10YR4/3	すこぶる堅 炭1%、極小~中ローム粒40%、黒色土10%、焼土粒微量	
13	黄褐色	10YR5/6	堅 炭1%、極小~中ロームブロック20%	ローム基調層
14	黄褐色	10YR5/6	すこぶる堅 炭1%、極小~中ロームブロック50%	ローム基調層
15	黄褐色	10YR5/6	すこぶる堅 炭1%、黒色土微量、焼土粒微量	ローム基調層
16			すこぶる堅 炭1%、極小~小ローム粒15%、黒色土7%	
17	黄褐色	10YR5/6	すこぶる堅 炭1%、極小~中ロームブロック30%	ローム基調層
18	黄褐色	10YR5/6	すこぶる堅 炭微量、極小~中ロームブロック40%	ローム基調層
19			すこぶる堅 炭微量、極小~小ローム粒3%、黒色土微量	
20	にぶい黄褐色	10YR4/3	すこぶる堅 炭微量、極小~小ローム粒7%、黒色土微量、焼土粒微量	
21	褐色	10YR4/4	すこぶる堅 炭3%、極小~小ロームブロック10%、黒色土5%	ローム主体層
22	にぶい黄褐色	10YR4/3	すこぶる堅 炭3%、極小~大ローム粒15%、黒色土3%	
23	にぶい黄褐色	10YR4/3	堅 炭10%、極小~中ローム粒10%、黒色土30%	

TH-30(旧) C-D

No.	土色	粘性	堅密度	混入物	備考
1	にぶい黄褐色	10YR5/4	弱	すこぶる堅 ローム粒・炭2%	
2	褐色	10YR4/4	弱	すこぶる堅 ローム粒・炭15%	
3	にぶい黄褐色	10YR5/4	弱	すこぶる堅 ローム粒・炭粒2%	
4	褐色	10YR4/4	弱	すこぶる堅 ローム粒・炭粒3%	
5	にぶい黄褐色	10YR5/4	弱	すこぶる堅 炭粒1%	
6	褐色	10YR4/4	弱	すこぶる堅 ローム粒・炭粒3%	
7	にぶい黄褐色	10YR4/3	弱	すこぶる堅 ローム粒・炭2%	
8	にぶい黄褐色	10YR5/4	弱	すこぶる堅 ロームブロック50%	
9	暗褐色	10YR3/3	弱	すこぶる堅 ローム粒・炭片10%	
10	にぶい黄褐色	10YR4/3	弱	すこぶる堅 砂まじり、ローム粒・炭片3%	
11	にぶい黄褐色	10YR4/3	弱	すこぶる堅 砂まじり、ローム粒・炭片2%	
12	灰黄褐色	10YR4/2	弱	すこぶる堅 砂まじり、ローム粒・炭片7%	
13	にぶい黄褐色	10YR4/3	弱	堅 ローム粒・炭片1%	
14	赤褐色	5YR4/6	弱	堅	焼土
15	にぶい黄褐色	10YR4/3	弱	すこぶる堅 ローム粒・炭2%	
16	褐色	10YR4/4	弱	すこぶる堅 ローム粒・炭10%	
17	にぶい黄褐色	10YR5/4	弱	すこぶる堅 ローム粒・炭10%	
18	にぶい黄褐色	10YR4/3	弱	すこぶる堅 炭・ロームブロック20%	
19	黄褐色	10YR5/6	弱	すこぶる堅	ほとんどローム
20	にぶい黄褐色	10YR4/3	弱	すこぶる堅 炭・ロームブロック20%	
21	褐色	10YR4/4	弱	すこぶる堅 ローム粒・炭粒15%	
22	にぶい黄褐色	10YR5/4	弱	すこぶる堅 ロームブロック・ローム粒・炭30%	
23	褐色	10YR4/4	弱	すこぶる堅 ローム粒・炭・炭粒1%	
24	褐色	10YR4/4	弱	すこぶる堅 ロームブロック・炭15%	
25	にぶい黄褐色	10YR5/4	弱	すこぶる堅	ほとんどローム
26	にぶい黄褐色	10YR5/4	弱	すこぶる堅	ほとんどローム
27	にぶい黄褐色	10YR4/3	弱	すこぶる堅 ローム粒5%	
28	にぶい黄褐色	10YR5/4	弱	すこぶる堅	ほとんどローム
29	灰黄褐色	10YR4/2	弱	すこぶる堅	
30	にぶい黄褐色	10YR5/4	弱	すこぶる堅 ロームブロック・ローム粒30%	

図IV-162 TH-30(旧)(2)

TH-30(旧) E-F

No.	土色	粘性	堅密度	混入物	備考
1	暗褐色	10YR3/4	すこぶる堅	ローム粒・炭7%	
2	暗褐色	10YR3/4	やや軟	ローム粒7%	mla層
3	褐色	10YR4/4	堅	ローム粒5%	5よりわずかに暗い
4	にぶい黄褐色	10YR4/3	やや軟	ローム粒・焼土粒・炭7%	
5	褐色	10YR4/4	堅	ローム粒・炭5%	
6	褐色	10YR4/4	すこぶる堅	ローム粒・炭・焼土粒10%	
7	褐色	10YR4/4	すこぶる堅	ロームブロック・炭30%	
8	褐色	10YR4/4	すこぶる堅	ローム粒・炭3%	
9	褐色	10YR4/4	すこぶる堅	4/3にぶい黄褐色土の砂含む20~50%	
10	褐色	10YR4/4	堅	炭・ローム粒10%	
11	褐色	10YR4/4	すこぶる堅	ローム粒・炭15%	
12	褐色	10YR4/4	すこぶる堅	ロームブロック・クロボクブロック・炭50%	
13	褐色	10YR4/4	やや軟	炭・ローム粒・ロームブロック50%	
14	褐色	10YR4/6	すこぶる堅	ロームブロック・炭2%	
15	灰黄褐色	10YR4/2	軟	炭・ローム粒10%	砂質
16	褐色	10YR4/4	すこぶる堅	炭・ロームブロック・ローム粒5%	
17	褐色	10YR4/4	堅	炭・ローム粒2%	
18	暗褐色	10YR3/3	軟	ローム粒・炭15%	ボソボソ
19	褐色	10YR4/4	やや軟	炭1%	
20	褐色	10YR4/4	すこぶる堅	ロームブロック・炭50%	

TH-30(旧) E-F

No.	土色	粘性	堅密度	混入物	備考
21	褐色	10YR4/4	すこぶる堅	ロームブロック・ローム粒・炭7%	
22	褐色	10YR4/4	すこぶる堅	ロームブロック・ローム粒10%	22より明るい
23	にぶい黄褐色	10YR4/3	やや軟	ローム粒・炭20%	ボソボソ
24	にぶい黄褐色	10YR4/3	軟	ローム粒50%	ボソボソ
25	褐色	10YR4/4	堅	ロームブロック50%	
26	暗褐色	10YR3/3	やや軟	ローム粒7%	ボソボソ
27	褐色	10YR4/4	すこぶる堅	ロームブロック・ローム粒・炭20%	
28	褐色	10YR4/4	すこぶる堅	ロームブロック・ローム粒50%	
29	にぶい黄褐色	10YR4/6	すこぶる堅	ローム粒・炭7%	
30				100%炭	炭層
31	にぶい黄褐色	10YR4/3	やや軟	ローム粒・ロームブロック15%	周溝か

TH-30(旧) G-H

No.	土色	粘性	堅密度	混入物	備考
1	褐色	10YR4/6	弱	すこぶる堅	ロームブロック・炭片50%
2	褐色	10YR4/4	弱	やや軟	ローム粒・炭片10%
3	褐色	10YR4/4	弱	すこぶる堅	ローム粒・炭片5%
4	褐色	10YR4/4	弱	すこぶる堅	ロームブロック50%
5	黒褐色	10YR2/2	弱	すこぶる堅	クロボクブロック・ロームブロック・焼土ブロック50%

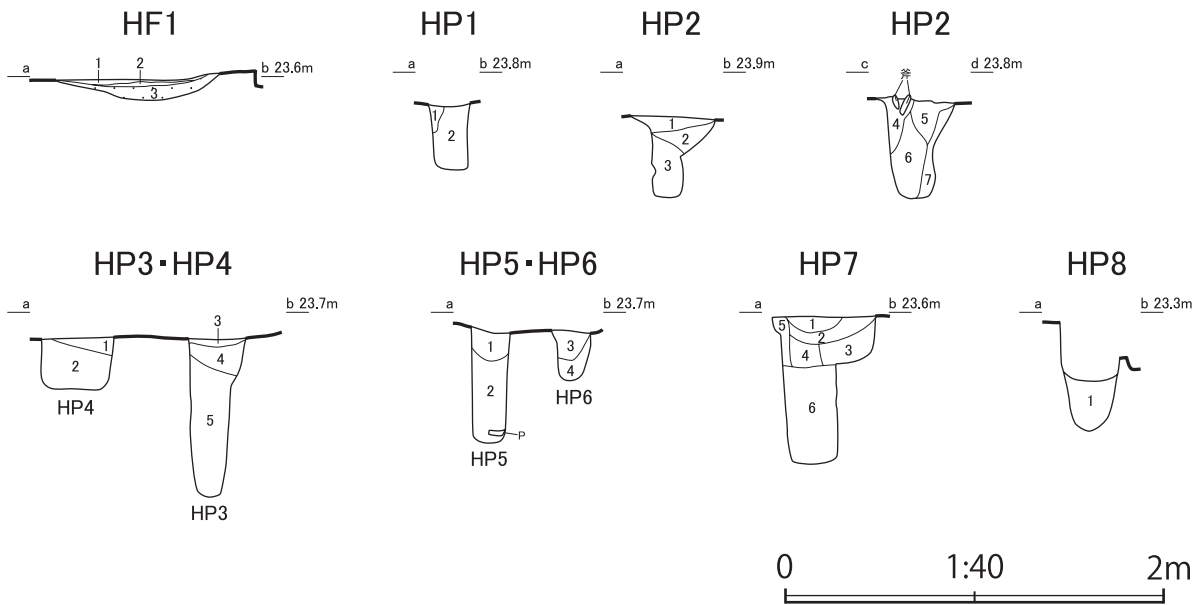

TH-30(旧) HF+HP

遺構名	No.	土色	粘性	堅密度	混入物	備考
HF1	1	褐色	10YR4/4	堅	炭・焼土粒3%	
	2	褐色	10YR4/4	堅	焼骨15%	
	3	赤褐色	5YR4/8	すこぶる堅		焼土
HP1	1	褐色	10YR4/6	すこぶる堅	ロームブロック・ローム粒50%	
	2	褐色	10YR4/4	やや軟	ローム粒・炭5%	
HP2	1	褐色	10YR4/4	すこぶる堅	ロームブロック・炭50%	
	2	褐色	10YR4/4	堅	ロームブロック20%	
	3	褐色	10YR4/4	しよう	ローム粒10%	
	4	黄褐色	10YR5/6	堅	ロームブロック50%	
	5	にぶい黄褐色	10YR5/4	堅	ロームブロック・ローム粒40%	
	6	にぶい黄褐色	10YR5/4	軟	ロームブロック・ローム粒30%	
	7	褐色	10YR4/4	堅		ほとんどローム
HP3+4	1	褐色	10YR4/4	堅	ローム粒・炭2%	
	2	褐色	10YR4/6	堅	ローム粒・炭5%	
	3	にぶい黄褐色	10YR4/3	すこぶる堅	炭・ローム粒7%	
HP5	4	褐色	10YR4/6	すこぶる堅	ローム粒3%	
	5	褐色	10YR4/6	堅	ローム粒3%	ボソボソ
HP5+6	1	褐色	10YR4/4	堅	ロームブロック・ローム粒2%	
	2	褐色	10YR4/4	やや軟	ロームブロック・ローム粒5%	
	3	褐色	10YR4/4	堅	ロームブロック・ローム粒10%	
	4	褐色	10YR4/6	堅	ロームブロック・ローム粒15%	
HP7	1	褐色	10YR4/4	すこぶる堅	ローム粒・炭2%	
	2	褐色	10YR4/4	すこぶる堅	ロームブロック・ローム粒・炭40%	
	3	褐色	10YR4/6	すこぶる堅	ローム粒・炭2%	
	4	褐色	10YR4/6	すこぶる堅	ローム粒・炭2%	
	5	褐色	10YR4/6	すこぶる堅	ローム粒・炭2%	
	6	褐色	10YR4/6	すこぶる堅	ロームブロック・ローム粒20%	ボソボソ
HP8	1	明黄褐色	10YR6/6	すこぶる堅	炭1%	ほとんどローム

図IV-163 TH-30(旧)(3)

# TH-31

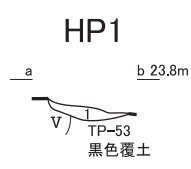
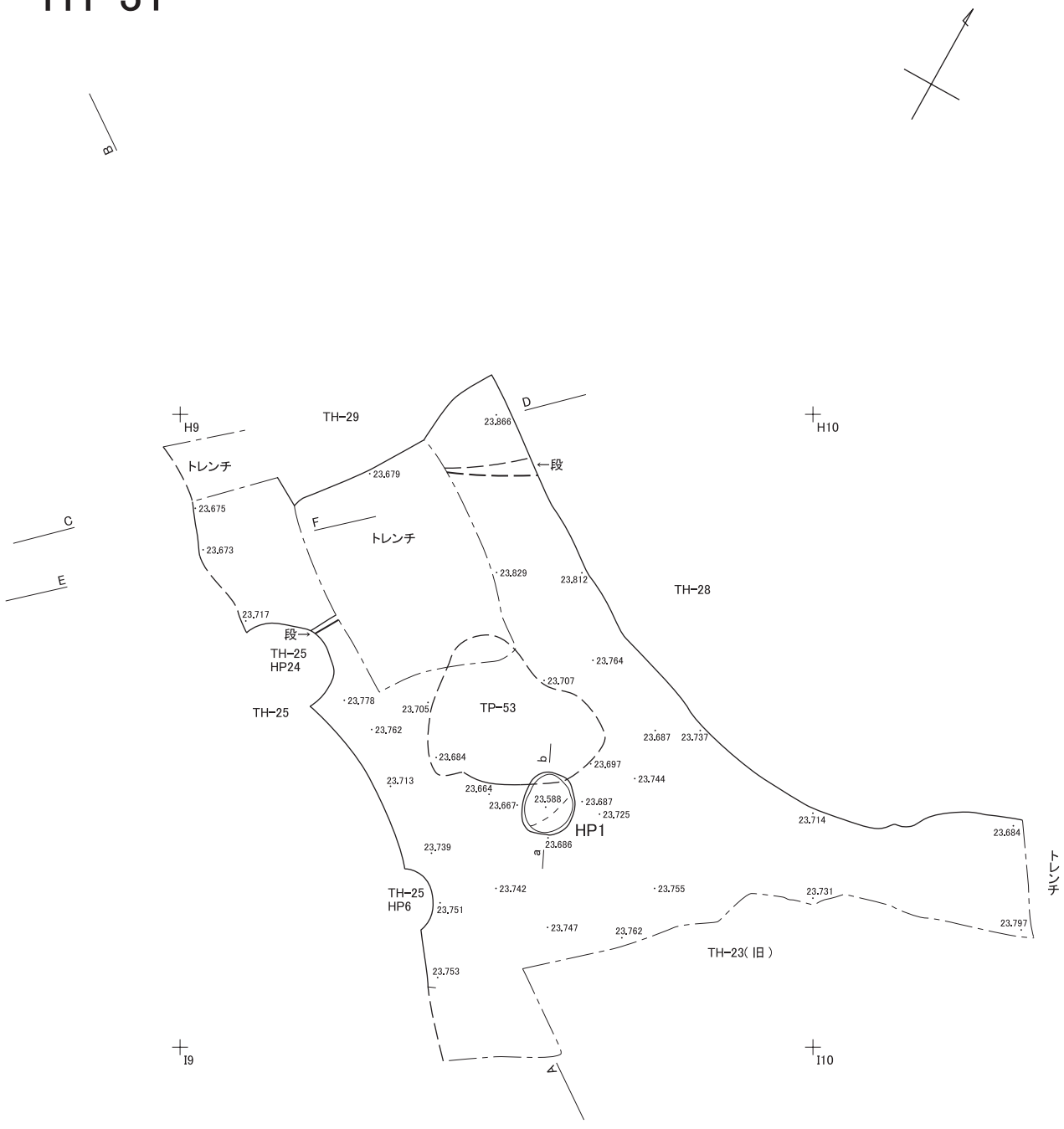

TH-31 HP

遺構名	No.	土色	粘性	堅密度	混入物
HP1	1	褐色	10YR4/4	弱	すこぶる堅 ローム粒・炭5%

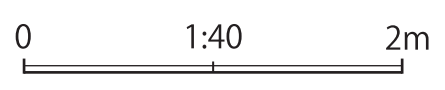

図IV-164 TH-31 (1)

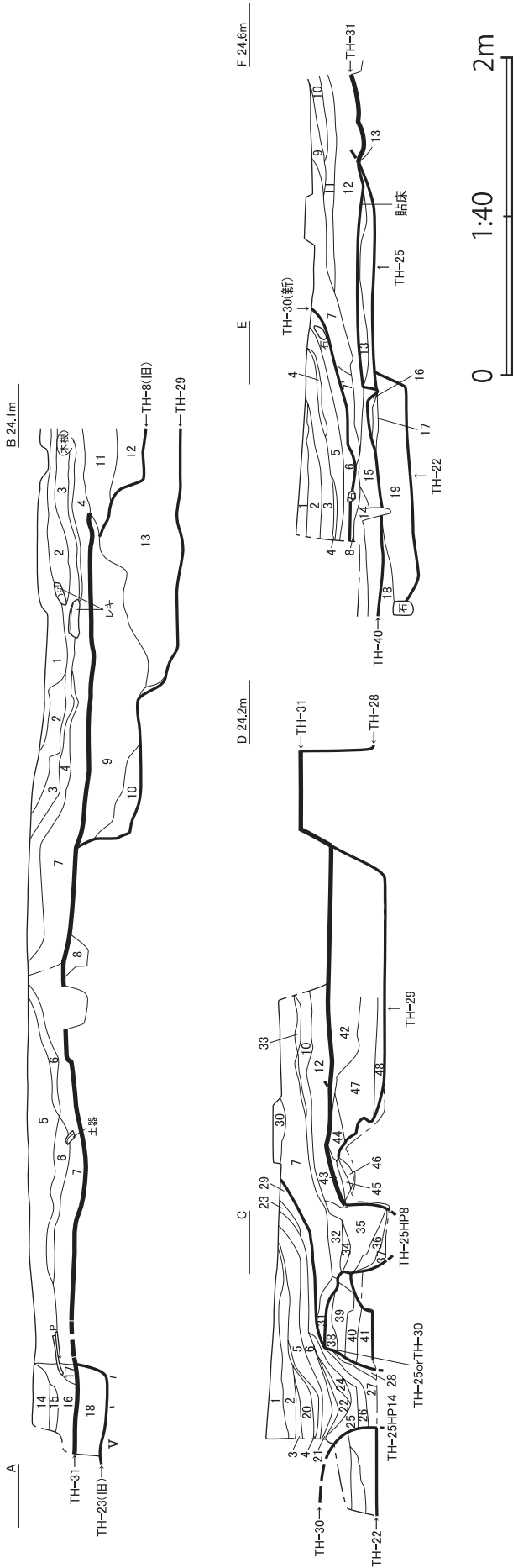

TH-31 A-B

No.	土色	粘性	堅硬度	混入物	備考
1	褐色	10YR4/6 弱	堅	ローム粒・炭粒5%	
2	褐色	10YR4/4 弱	堅	ロームブロック・炭片50%	
3	褐色	10YR4/6 弱	堅	炭片・ローム粒15%	ローム主体
4	褐色	10YR4/6 弱	堅	ローム粒3%	
5	褐色	10YR4/4 弱	すこぶる堅	ロームブロック・炭片・ローム粒20%	
6	暗褐色	10YR3/3 弱	堅	炭片・ローム粒25%	
7	褐色	10YR4/4 弱	すこぶる堅	炭片・ローム粒7%	
8	褐色	10YR4/6 弱	すこぶる堅	ロームブロック上半30%、下半50%	
9	褐色	10YR4/6 弱	やや軟	ロームブロック50%、炭片少ない	
10	褐色	10YR4/6 弱	堅	ロームブロック30%、9より暗い	
11	褐色	10YR4/6 弱	堅	ロームブロック20%、炭片1%	
12	褐色	10YR4/6 弱	堅	ロームブロック50%、炭片2%	
13	褐色	10YR4/6 弱	軟	ロームブロック30%	
14	にぶい黄褐色	10YR5/4 弱	すこぶる堅	φ1cm以下炭化材3%、φ1cm以下	
15	にぶい黄褐色	10YR4/3 弱	すこぶる堅	φ0.5cm以下炭化材5%、φ0.5cm	
16	褐色	10YR4/4 弱	軟~堅	ローム粒5%、焼土粒わずか	
17	褐色	10YR4/4 弱	すこぶる堅	φ0.5cm炭化材5%、ロームブロック	
18	にぶい黄褐色	10YR5/4 弱	すこぶる堅	炭化材・焼土粒わずか	16よりわずかに暗い

TH-31 C-D-E-F

No.	土色	粘性	堅硬度	混入物	備考
1	黄褐色	10YR5/6 弱	すこぶる堅	炭2%	
2	にぶい黄褐色	10YR4/3 弱	すこぶる堅	炭・ローム粒5%	
3	褐色	10YR4/4 弱	すこぶる堅	炭・ローム粒2%	
4	褐色	10YR4/4 弱	すこぶる堅	炭・ローム粒・暗褐色土ブロック20%	
5	褐色	10YR4/4 弱	すこぶる堅	炭2%	
6	暗褐色	10YR3/3 弱	堅	炭・ローム粒15%	
7	褐色	10YR4/4 弱	すこぶる堅	炭1%	7/7には暗褐色土ブロック、炭10%
8	暗褐色	10YR3/3 弱	堅	炭・ローム粒7%	
9	褐色	10YR4/4 弱	すこぶる堅	炭1%	7より暗い
10	褐色	10YR4/4 弱	すこぶる堅	炭1%	9より少し明る
11	褐色	10YR4/4 弱	すこぶる堅	炭1%	10より暗い
12	暗褐色	10YR3/3 弱	すこぶる堅	ロームブロック・炭7%	
13	褐色	10YR4/4 弱	すこぶる堅	炭1%	
14	暗褐色	10YR3/4 弱	堅	ローム粒・炭3%	貼ローム
15	暗褐色	10YR3/4 弱	すこぶる堅	ロームブロック・ローム粒・炭30%	
16	黒褐色	10YR2/2 弱	すこぶる堅	ローム粒・炭3%	
17	褐色	10YR4/4 弱	すこぶる堅	ローム粒2%	
18	暗褐色	10YR3/3 弱	すこぶる堅	ローム粒7%	
19	褐色	10YR4/4 弱	すこぶる堅	ロームブロック・炭・ローム粒30%	
20	褐色	10YR4/6 弱	堅	ローム粒・炭2%	
21	褐色	10YR4/4 弱	堅	炭	ローム主体
22	暗褐色	10YR3/3 弱	堅	ローム粒2%	ローム主体
23	褐色	10YR4/6 弱	堅	炭	ローム主体
24	褐色	10YR4/6 弱	堅	炭	ローム主体

TH-31 G-D-E-F

No.	土色	粘性	堅硬度	混入物	備考
25	にぶい黄褐色	10YR4/3 弱	やや軟	ローム粒2%	
26	暗褐色	10YR3/3 弱	やや軟	ローム粒3%	
27	褐色	10YR4/6 弱	やや軟		ローム主体
28	灰黄褐色	10YR4/2 弱	やや軟	炭2%	
29	暗褐色	10YR3/3 弱	すこぶる堅	ローム粒・炭2%	
30	褐色	10YR4/4 弱	すこぶる堅	炭1%	
31	褐色	10YR4/4 弱	すこぶる堅	炭1%	ローム主体
32	褐色	10YR4/4 弱	すこぶる堅	炭・ロームブロック10%	31より暗い
33	にぶい黄褐色	10YR4/3 弱	すこぶる堅	炭・ロームブロック15%	
34	褐色	10YR4/6 弱	すこぶる堅	炭1%	ローム主体
35	褐色	10YR4/4 弱	軟	炭2%	
36	褐色	10YR4/6 弱	すこぶる堅	ローム粒3%	ローム主体
37	にぶい黄褐色	10YR4/3 弱	軟	ローム粒3%	
38	暗褐色	10YR3/4 弱	すこぶる堅	ロームブロック・炭7%	ローム主体
39	褐色	10YR4/4 弱	すこぶる堅	ロームブロック・炭30%	
40	褐色	10YR4/6 弱	すこぶる堅	炭1%	40より暗い
41	暗褐色	10YR3/6 弱	すこぶる堅	炭1%	
42	黄褐色	10YR5/6 弱	すこぶる堅	炭1%	ローム主体
43	褐色	10YR4/6 弱	すこぶる堅	炭1%、暗褐色土ブロック入	ローム主体
44	褐色	10YR4/4 弱	すこぶる堅	炭・ローム粒7%	ローム主体
45	褐色	10YR4/6 弱	すこぶる堅	炭	ローム主体
46	にぶい黄褐色	10YR4/3 弱	すこぶる堅	ロームブロック20%	ローム主体、ボツボツ
47	褐色	10YR4/4 弱	すこぶる堅	炭1%	
48	黄褐色	10YR5/6 弱	すこぶる堅		ローム主体

図IV-165 TH-31 (2)

TH-32

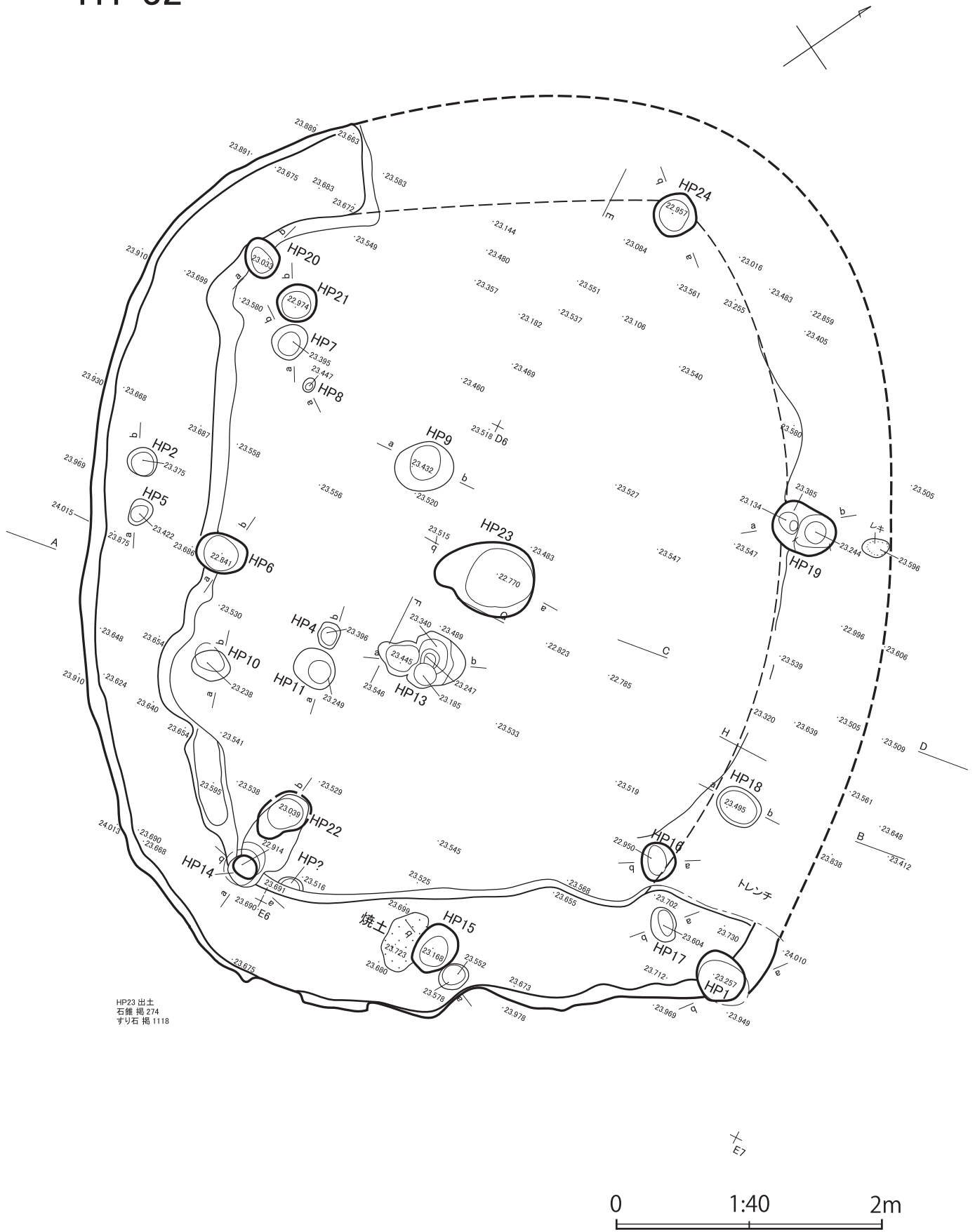

図IV-166 TH-32 (1)

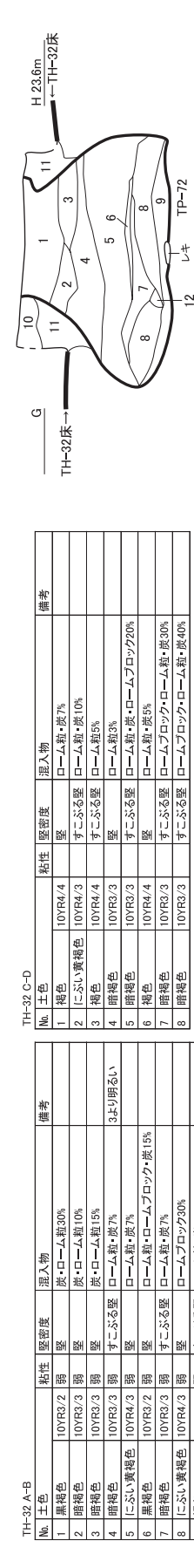
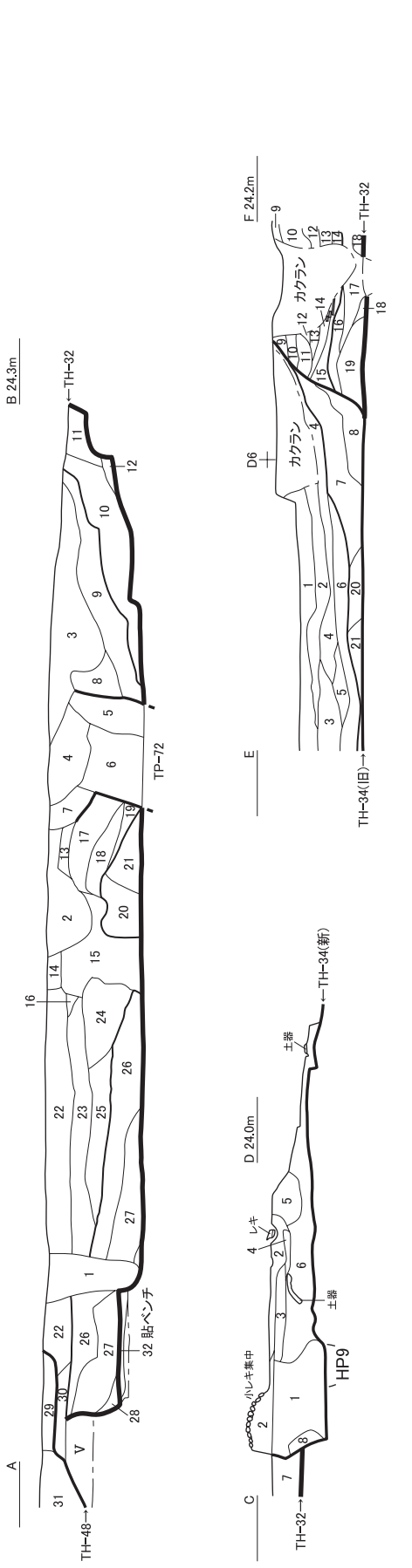

TH-32 A-B		TH-32 C-D		TH-32 E-F	
No.	土色	粘性	堅密度	混入物	備考
1	暗褐色	10YR3/2 弱	堅	炭・ローム粒30%	
2	暗褐色	10YR3/3 弱	堅	炭・ローム粒10%	
3	暗褐色	10YR3/3 弱	堅	炭・ローム粒15%	
4	暗褐色	10YR3/3 弱	堅	炭・ローム粒7%	
5	にぶい黄褐色	10YR4/3 弱	すこぶる堅	ローム粒・炭7%	
6	暗褐色	10YR3/2 弱	堅	ローム粒・ロームブロック・炭15%	
7	暗褐色	10YR3/3 弱	すこぶる堅	ローム粒・炭7%	
8	にぶい黄褐色	10YR4/3 弱	堅	ロームブロック30%	
9	褐色	10YR4/4 弱	すこぶる堅	ローム粒・炭7%	
10	褐色	10YR4/4 弱	堅	ローム粒・炭5%	
11	暗褐色	10YR3/4 弱	堅	ローム粒・炭15%	10より明るい
12	暗褐色	10YR2/2 弱	すこぶる堅	ローム粒・炭5%	
13	暗褐色	10YR3/3 弱	すこぶる堅	ローム粒・炭10%	
14	にぶい黄褐色	10YR4/3 弱	すこぶる堅	ローム粒・炭20%	
15	暗褐色	10YR3/3 弱	すこぶる堅	炭1%	15より明るい
16	暗褐色	10YR3/3 弱	すこぶる堅	ロームブロック・ローム粒30%	
17	暗褐色	10YR4/4 弱	すこぶる堅	ロームブロック	
18	暗褐色	10YR3/3 弱	堅	ロームブロック・ローム粒50%	
19	にぶい黄褐色	10YR4/4 弱	堅	ロームブロック・ローム粒15%	
20	暗褐色	10YR2/2 弱	すこぶる堅	ローム粒10%	
21	にぶい黄褐色	10YR4/3 弱	すこぶる堅	ローム粒・ロームブロック15%	
22	暗褐色	10YR3/3 弱	すこぶる堅	ローム粒・炭15%	
23	暗褐色	10YR3/3 弱	すこぶる堅	ローム粒・炭30%	
24	にぶい黄褐色	10YR4/3 弱	すこぶる堅	ローム粒・ロームブロック10%	
25	暗褐色	10YR3/3 弱	すこぶる堅	ローム粒・炭15%	
26	にぶい黄褐色	10YR4/3 弱	すこぶる堅	ロームブロック・ローム粒30%	
27	にぶい黄褐色	10YR4/3 弱	すこぶる堅	ロームブロック・ローム粒15%	
28	暗褐色	10YR3/2 弱	やや軟	ローム粒10%	
29	暗褐色	10YR4/4 弱	すこぶる堅	ローム粒・炭15%	
30	暗褐色	10YR2/2 弱	すこぶる堅	ローム粒・炭15%	
31	暗褐色	10YR3/3 弱	すこぶる堅	ローム粒・炭15%	
32	暗褐色	10YR3/3 弱	軟		本層か

TH-32 G-H		TH-32 I-J		TH-32 K-L	
No.	土色	粘性	堅密度	混入物	備考
1	暗褐色	10YR3/2 弱	堅	ロームブロック・ローム粒・炭20%	
2	暗褐色	10YR3/2 弱	堅	ロームブロック・ローム粒・炭30%	
3	暗褐色	10YR3/4 弱	堅	ロームブロック・ローム粒・炭15%	
4	暗褐色	10YR3/2 弱	堅	ロームブロック・ローム粒・炭10%	
5	暗褐色	10YR3/3 弱	堅	ロームブロック・ローム粒・炭7%	
6	褐色	10YR4/4 弱	堅	ロームブロック・ローム粒・炭15%	
7	にぶい黄褐色	10YR4/3 弱	堅	ロームブロック・ローム粒・炭50%	
8	暗褐色	10YR3/3 弱	堅	ロームブロック・ローム粒・炭10%	
9	暗褐色	10YR3/3 弱	堅	ロームブロック・ローム粒・炭7%	
10	暗褐色	10YR3/3 弱	すこぶる堅	ロームブロック・ローム粒・炭10%	
11	暗褐色	10YR4/4 弱	すこぶる堅	ロームブロック・ローム粒・炭3%	
12	暗褐色	10YR2/2 弱	堅	ローム粒3%	

図IV-167 TH-32 (2)

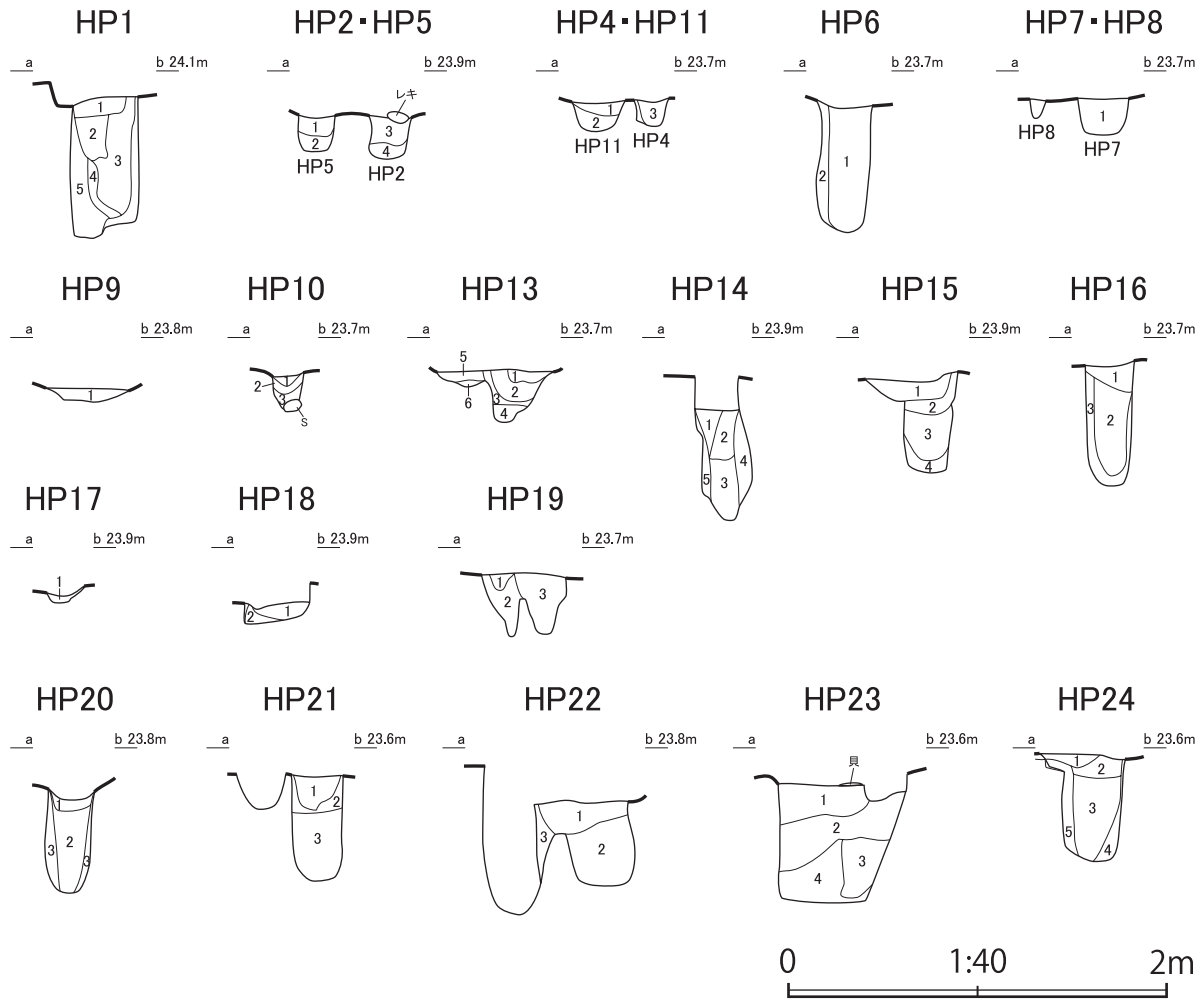

TH-32 HP						
遺構名	No.	土色	堅密度	混入物	備考	
HP1	1	褐色	10YR4/4	すこぶる堅	ローム粒・炭10%	
	2	暗褐色	10YR3/4	やや軟	ロームブロック・ローム粒・炭15%	
	3	褐色	10YR4/6	やや軟	ロームブロック・ローム粒・炭10%	
	4	褐色	10YR4/4	やや軟	ローム粒・炭2%	
	5	褐色	10YR4/4	やや軟	ロームブロック・ローム粒・炭3%	
HP2・5	1	暗褐色	10YR3/3	しろう	ロームブロック・ローム粒・炭20%	
	2	褐色	10YR4/6	堅	ロームブロック50%以上	
	3	暗褐色	10YR3/3	しろう	ロームブロック・ローム粒・炭30%	
	4	褐色	10YR4/6	堅	ロームブロック・ローム粒25%	
HP4・11	1	褐色	10YR4/4	すこぶる堅	ロームブロック・炭50%以上	
	2	にぶい黄褐色	10YR4/3	堅	ロームブロック・ローム粒・炭20%	
	3	褐色	10YR4/4	すこぶる堅	ロームブロック・ローム粒・炭10%	
HP6	1	にぶい黄褐色	10YR4/3	しろう	ロームブロック・ローム粒30%	
	2	褐色	10YR4/6	やや軟	ロームブロック50%	
HP7・8	1	褐色	10YR4/4	すこぶる堅	炭1%	ほとんどローム
	1	にぶい黄褐色	10YR4/3	すこぶる堅	ロームブロック・ローム粒30%	
HP10	1	黒褐色	10YR3/2	すこぶる堅	ロームブロック・ローム粒5%	
	2	にぶい黄褐色	10YR4/3	すこぶる堅	ロームブロック・ローム粒50%	
	3	暗褐色	10YR3/4	軟	ローム粒3%	
HP13	1	暗褐色	10YR3/3	すこぶる堅	ロームブロック・ローム粒・炭15%	
	2	褐色	10YR4/4	すこぶる堅	ロームブロック・ローム粒・炭25%	
	3	にぶい黄褐色	10YR4/3	堅	ロームブロック・ローム粒・炭10%	
	4					
	5	褐色	10YR4/4	すこぶる堅	ロームブロック・ローム粒・炭10%	
HP14	6	黒褐色	10YR3/2	堅	炭・ローム粒20%	
	1	黒褐色	10YR3/2	やや軟	ローム粒・炭3%	
	2	にぶい黄褐色	10YR4/3	堅	ロームブロック・ローム粒・炭5%	
	3	褐色	10YR4/4	しろう	ロームブロック・ローム粒25%	
	4	褐色	10YR4/6	堅		ほとんどローム
	5	褐色	10YR4/6	堅		ほとんどローム
HP15	1	にぶい黄褐色	10YR4/3	すこぶる堅	ロームブロック・ローム粒・炭20%	
	2	褐色	10YR4/4	すこぶる堅	ロームブロック・ローム粒・焼土粒・炭40%	
	3	褐色	10YR4/4	すこぶる堅	ロームブロック・ローム粒・炭50%	
	4	褐色	10YR4/6	すこぶる堅	ロームブロック・ローム粒・炭20%	

TH-32 HP						
遺構名	No.	土色	堅密度	混入物	備考	
HP16	1	褐色	10YR4/6	すこぶる堅	ロームブロック・ローム粒・炭15%	
	2	褐色	10YR4/6	すこぶる堅	ロームブロック・ローム粒50%	
	3	褐色	10YR4/6	やや軟	ロームブロック・ローム粒20%	
HP17	1	にぶい黄褐色	10YR4/3	堅	ロームブロック・ローム粒5%	
HP18	1	褐色	10YR4/4	すこぶる堅	ロームブロック・ローム粒・炭10%	
	2	褐色	10YR4/4	すこぶる堅	ロームブロック・ローム粒・炭50%	
HP19	1	褐色	10YR4/4	堅	ロームブロック・ローム粒・炭10%	
	2	褐色	10YR4/4	堅	ロームブロック・ローム粒・炭15%	
	3	褐色	10YR4/4	堅	ロームブロック・ローム粒・炭5%	
HP20	1	褐色	10YR4/4	やや軟	ロームブロック・ローム粒15%	
	2	暗褐色	10YR3/3	やや軟	ロームブロック・ローム粒10%	
	3	褐色	10YR4/4	やや軟	ロームブロック50%	
HP21	1	明黄褐色	10YR6/6	すこぶる堅		ほとんどローム
	2	黒褐色	10YR3/2	堅	ローム粒3%	
	3	明褐色	7.5YR5/6	堅	ロームブロック・ローム粒15%	
HP22	1	明黄褐色	10YR7/6	すこぶる堅		ほとんどローム、粘質
	2	黄褐色	10YR5/6	すこぶる堅	ロームブロック・ローム粒50%	ややボソボソ
HP23	3	黄褐色	10YR5/6	すこぶる堅	ロームブロック・ローム粒50%	
	1	暗褐色	10YR3/4	やや軟	ロームブロック・ローム粒・炭15%	
	2	にぶい黄褐色	10YR4/3	やや軟	ロームブロック・ローム粒・炭10%	
	3	褐色	10YR4/4	堅	ロームブロック・ローム粒30%	
HP24	4	褐色	10YR4/4	堅	ロームブロック・ローム粒50%	
	1	暗褐色	10YR3/3	堅	ロームブロック・ローム粒15%	
	2	暗褐色	10YR3/3	堅	ローム粒・炭15%	
	3	暗褐色	10YR3/4	やや軟	ローム粒・炭7%	
	4	褐色	10YR4/6	やや軟	ロームブロック・ローム粒50%	
5	黄褐色	10YR5/6	やや軟	ロームブロック・ローム粒50%		

図IV-168 TH-32 (3)





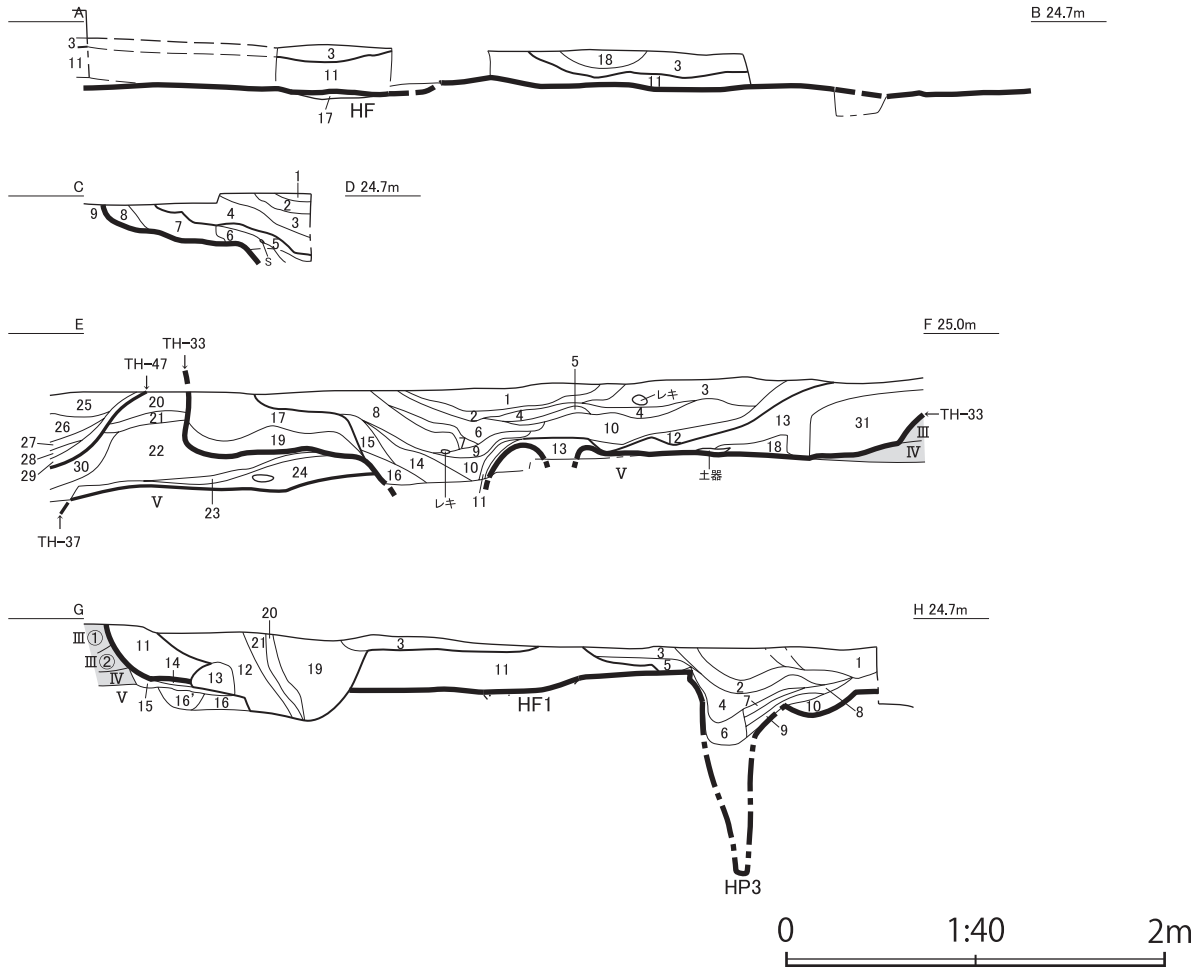

TH-33 A-B・G-H

No.	土色	粘性	堅密度	混入物	備考
1	褐色	10YR4/4 弱	すこぶる堅	ローム粒・焼土粒・炭片3%	
2	暗褐色	10YR3/4 弱	すこぶる堅	炭片・ローム粒7%	
3	褐色	10YR4/4 弱	すこぶる堅	ローム粒・炭片2%	
4	暗褐色	10YR3/4 弱	すこぶる堅	炭片・ローム粒7%	
5	暗褐色	10YR3/3 弱	すこぶる堅	ローム粒15%	
6	暗褐色	10YR3/3 弱	軟	炭片5%	
7	暗褐色	10YR3/3 弱	堅	炭片2%	
8	褐色	10YR4/4 弱	すこぶる堅	ローム粒・炭片10%	
9	褐色	10YR4/4 弱	すこぶる堅	焼土粒30%	
10	暗褐色	10YR3/4 弱	すこぶる堅	ローム粒15%、炭片・焼土粒	
11	暗褐色	10YR3/3 弱	すこぶる堅	ロームブロック・クロボクブロック・ローム粒・炭30%	
12	暗褐色	10YR3/4 弱	堅	ローム粒・炭・クロボクブロック15%	
13	明褐色	7.5YR5/6 弱	堅		ほとんどローム
14	明褐色	7.5YR5/6 弱	堅		ほとんどローム
15	暗褐色	10YR3/4 弱	堅	ローム粒5%	
16	暗褐色	10YR3/3 弱	堅	ロームブロック下半50%	
17	赤褐色	5YR4/6 弱	すこぶる堅		焼土
18	暗褐色	10YR3/3 弱	すこぶる堅	ローム粒1%、焼骨15%	すべて焼土
19	暗褐色	10YR3/4 弱	やや軟	焼土ブロック・焼骨・炭・ローム粒30%	
20	明褐色	7.5YR5/6 弱	すこぶる堅		ほとんどローム
21	暗褐色	10YR3/3 弱	すこぶる堅	ローム粒・炭15%	
III①	黒褐色	10YR2/2 弱	堅	ローム粒2%	
III②	黒褐色	10YR2/3 弱	堅	ローム粒1%	

TH-33 C-D

No.	土色	粘性	堅密度	混入物	備考
1	褐色	10YR4/4 弱	堅	φ1cm以下ロームブロック20%	
2	にぶい黄褐色	10YR4/3 中	堅	φ0.5cmロームブロック5%、炭化材5%	
3	暗褐色	10YR3/3 中	堅	φ0.5cmロームブロック10%、炭化材5%	
4	黄褐色	10YR5/6 中	すこぶる堅	10YR4/2灰黄褐色土斑状に40%	
5	灰黄褐色	10YR4/2 弱	堅	φ1cmロームブロック10%、炭化材5%	
6	黄褐色	10YR5/6 中	すこぶる堅		
7	黒褐色	10YR3/2 弱	堅	φ3cm以下ロームブロック20%、炭化材わずか	
8	黄褐色	10YR5/6 中	すこぶる堅		
9	灰黄褐色	10YR4/2 弱	堅	φ1cmロームブロック30%	

TH-33 E-F

No.	土色	粘性	堅密度	混入物	備考
1	灰黄褐色	10YR4/2 弱	すこぶる堅	炭2%	
2	明黄褐色	10YR6/6 弱	すこぶる堅	炭1%	
3	灰黄褐色	10YR4/2 弱	すこぶる堅	炭7%	
4	明黄褐色	10YR6/6 弱	すこぶる堅	炭7%	
5	にぶい黄褐色	10YR4/3 弱	すこぶる堅		
6	暗褐色	10YR3/3 弱	すこぶる堅	炭10%	
7	暗褐色	10YR3/3 弱	すこぶる堅	炭20%	
8	にぶい黄褐色	10YR4/3 弱	堅	炭2%、ローム粒7%	
9	にぶい黄褐色	10YR4/3 弱	堅	ローム粒極小〜大30%	
10	にぶい黄褐色	10YR4/3 弱	堅	ローム粒極小〜大10%、炭1%	
11	明黄褐色	10YR6/6 弱	すこぶる堅		
12	灰黄褐色～にぶい黄褐色	10YR4/2～4/3 弱	すこぶる堅	黒色土5%、ローム細粒極小〜中50%	
13	灰黄褐色	10YR4/2 弱	すこぶる堅	黒色土20%、ローム細粒極小〜中40%、炭5%	
14	黄褐色	10YR5/6 弱	すこぶる堅	ローム粒5%、炭微量	
15	明黄褐色	10YR6/6 弱	すこぶる堅	炭微量、ローム80%、10YR4/3にぶい黄褐色土少量	
16	にぶい黄褐色	10YR4/3 弱	すこぶる堅	ロームブロック極小〜大30%	
17	にぶい黄褐色	10YR4/3 弱	すこぶる堅	ロームブロック極小〜大40%、炭微量	
18	黄褐色	10YR7/8 弱	すこぶる堅	炭1%、10YR4/2灰黄褐色土10%	
19	明黄褐色	10YR6/6 弱		ロームブロック80%、10YR4/3にぶい黄褐色土20%斑状、炭1%	
20	にぶい黄褐色	10YR4/3 弱		炭1%、ローム粒15%	
21	にぶい黄褐色	10YR4/3 弱		ロームブロック70%、炭2%	
22	にぶい黄褐色	10YR4/3 弱		炭3%	
23	灰黄褐色～にぶい黄褐色	10YR4/2～4/3 弱		炭30%、焼土粒わずか	
24	灰黄褐色	10YR4/2 弱		炭2%	
25	灰黄褐色	10YR4/2 弱		ローム細粒10%、炭わずか	
26	にぶい黄褐色	10YR4/3 弱		ローム粒小〜大20%	
27	暗褐色	10YR3/3 弱		炭10%、焼土2%、焼微骨1%	
28	にぶい黄褐色	10YR4/3 弱		炭3%、焼土・焼微骨わずか	
29	暗褐色	10YR3/3 弱		炭15%、焼土・焼微骨わずか	
30	にぶい黄褐色	10YR4/3 弱		炭2%	
31	黄褐色	10YR7/8 弱	すこぶる堅		

図IV-170 TH-33 (2)

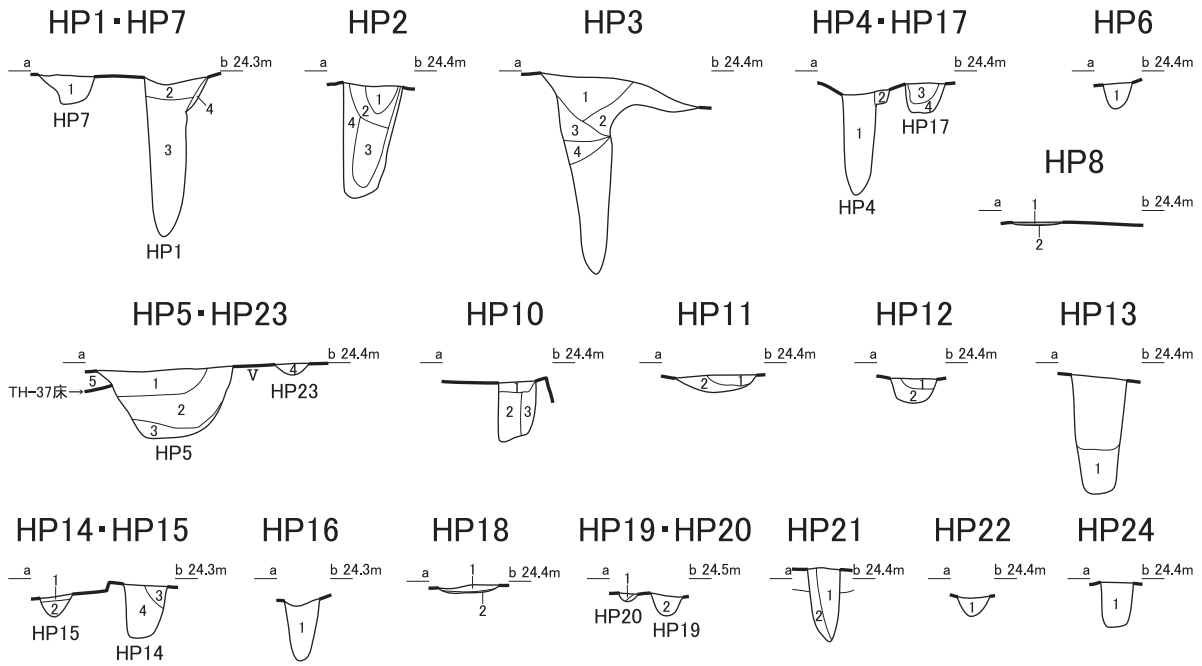

TH-33 HP

遺構名	No.	土色	堅密度	混入物	備考
HP1・7	1	灰黄褐色	10YR4/2	堅	ロームブロック・ローム粒20%
	2	灰黄褐色	10YR4/2	すこぶる堅	ロームブロック・ローム粒・炭20%
	3	にぶい黄褐色	10YR4/3	軟	ロームブロック・ローム粒・炭15%
	4	にぶい黄褐色	10YR5/4	すこぶる堅	ローム貼
HP2	1	にぶい黄褐色	10YR5/4	堅	炭・ローム粒2%
	2	にぶい黄褐色	10YR4/3	やや軟	炭・ローム粒3%
	3	にぶい黄褐色	10YR4/3	しよ	ロームブロック・ローム粒・炭15%
	4	明黄褐色	10YR6/6	軟	ロームブロック・ローム粒25%
HP3	1	にぶい黄褐色	10YR5/4	すこぶる堅	炭2%
	2	にぶい黄褐色	10YR4/3	やや軟	ローム粒・炭3%
	3	暗褐色	10YR3/3	やや軟	ロームブロック・ローム粒・炭15%
	4	にぶい黄褐色	10YR5/4	堅	ロームブロック・ローム粒50%
HP4・17	1	にぶい黄褐色	10YR4/3	しよ	ローム粒・炭15%
	2	にぶい黄褐色	10YR4/3	堅	ロームブロック・ローム粒50%
	3	にぶい黄褐色	10YR4/3	すこぶる堅	ロームブロック・ローム粒5%
	4	にぶい黄褐色	10YR4/3	すこぶる堅	ロームブロック・ローム粒20%
HP5・23	1	にぶい黄褐色	10YR4/3	やや軟	ロームブロック・ローム粒・炭50%
	2	にぶい黄褐色	10YR4/3	やや軟	ロームブロック・ローム粒・炭30%
	3	にぶい黄褐色	10YR4/3	軟	ロームブロック・ローム粒・炭5%
	4	にぶい黄褐色	10YR4/3	すこぶる堅	ロームブロック・ローム粒・炭10%
	5	にぶい黄褐色	10YR4/3	すこぶる堅	ロームブロック・ローム粒・炭7%
HP6	1	褐色	10YR4/4	堅	ローム粒・炭10%

TH-33 HP

遺構名	No.	土色	堅密度	混入物	備考
HP8	1	明黄褐色	10YR6/6	すこぶる堅	ほとんどローム
	2	灰黄褐色	10YR4/2	すこぶる堅	炭・ローム粒1%
HP10	1	黒褐色	10YR3/2	すこぶる堅	ロームブロック・ローム粒3%
	2	黒褐色	10YR3/2	堅	ローム粒2%
HP11	1	褐色	10YR4/6	堅	ロームブロック・ローム粒50%
	2	黒褐色	10YR3/2	すこぶる堅	ローム粒・炭15%
HP12	1	黒褐色	10YR3/2	すこぶる堅	ロームブロック・ローム粒30%
	2	灰黄褐色	10YR4/2	すこぶる堅	ローム粒15%
HP13	1	灰黄褐色	10YR4/2	すこぶる堅	ロームブロック・ローム粒25%
	2	にぶい黄褐色	10YR5/4	堅	ロームブロック・ローム粒50%
HP14・15	1	褐色	10YR4/4	すこぶる堅	ロームブロック・ローム粒5%
	2	にぶい黄褐色	10YR4/3	しよ	ローム粒・炭7%
	3	にぶい黄褐色	10YR4/3	堅	ロームブロック・ローム粒40%
	4	黒褐色	10YR3/2	軟	ロームブロック・ローム粒・炭30%
HP16	1	にぶい黄褐色	10YR4/3	しよ	ローム粒・炭1%
HP18	1	明黄褐色	10YR6/6	すこぶる堅	ほとんどローム
	2	灰黄褐色	10YR4/2	すこぶる堅	炭・ローム粒1%
HP19・20	1	灰黄褐色	10YR4/2	堅	ローム粒・炭20%
	2	灰黄褐色	10YR4/2	堅	ロームブロック・ローム粒20%
HP21	1	暗褐色	10YR3/3	しよ	ローム粒・ロームブロック15%
	2	褐色	10YR4/4	軟	ローム粒・ロームブロック30%
HP22	1	にぶい黄褐色	10YR4/3	堅	ローム粒・炭2%
HP24	1	黒褐色	10YR2/2	すこぶる堅	ローム粒・炭15%

セクション E-F 土層 25 の広がり

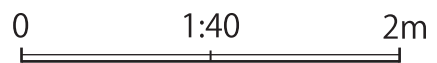
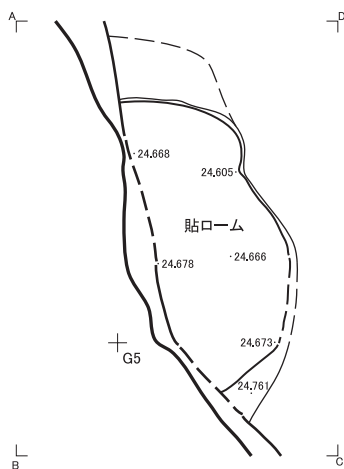

図IV-171 TH-33 (3)

# TH-34(新)

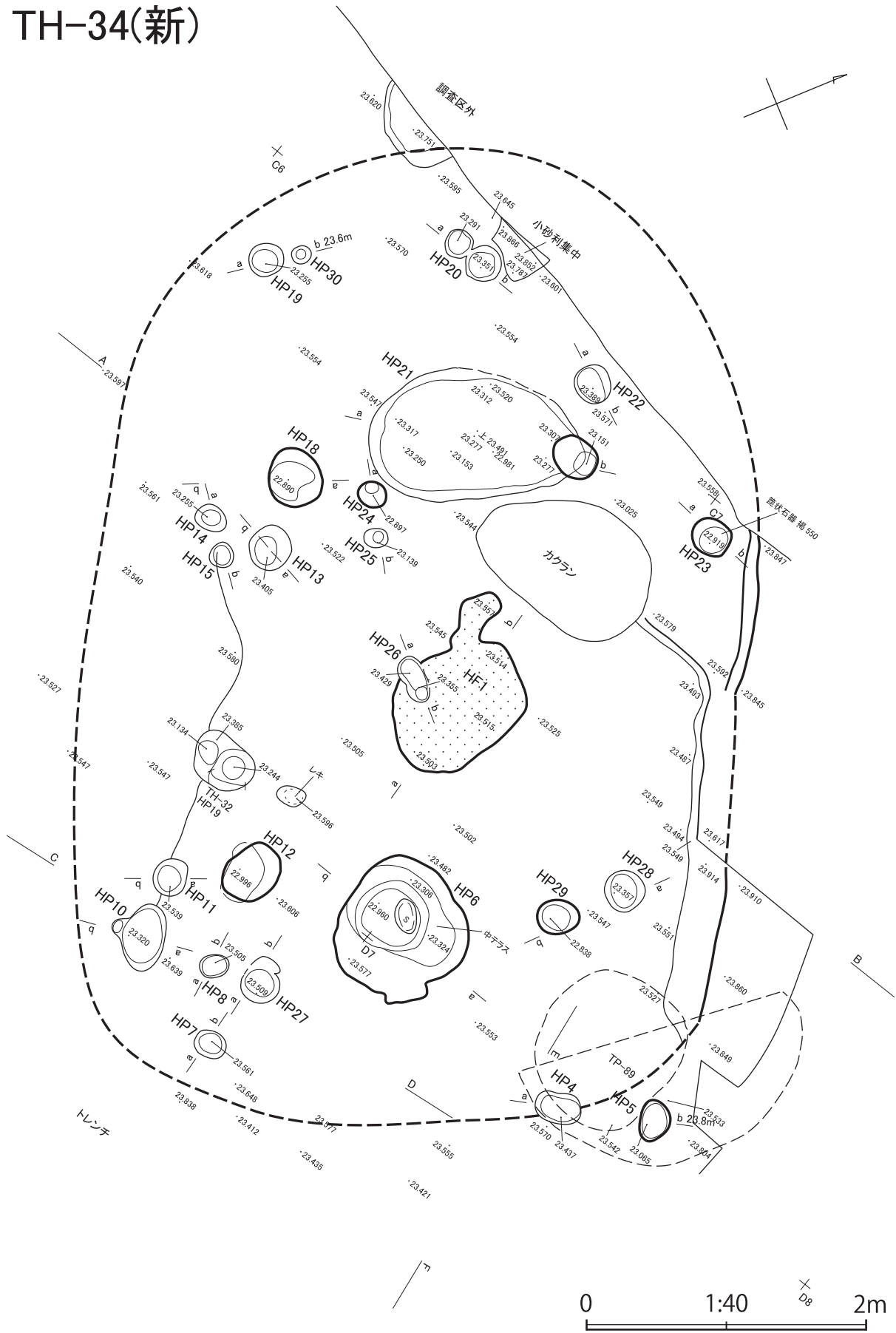

図IV-172 TH-34 (新) (1)

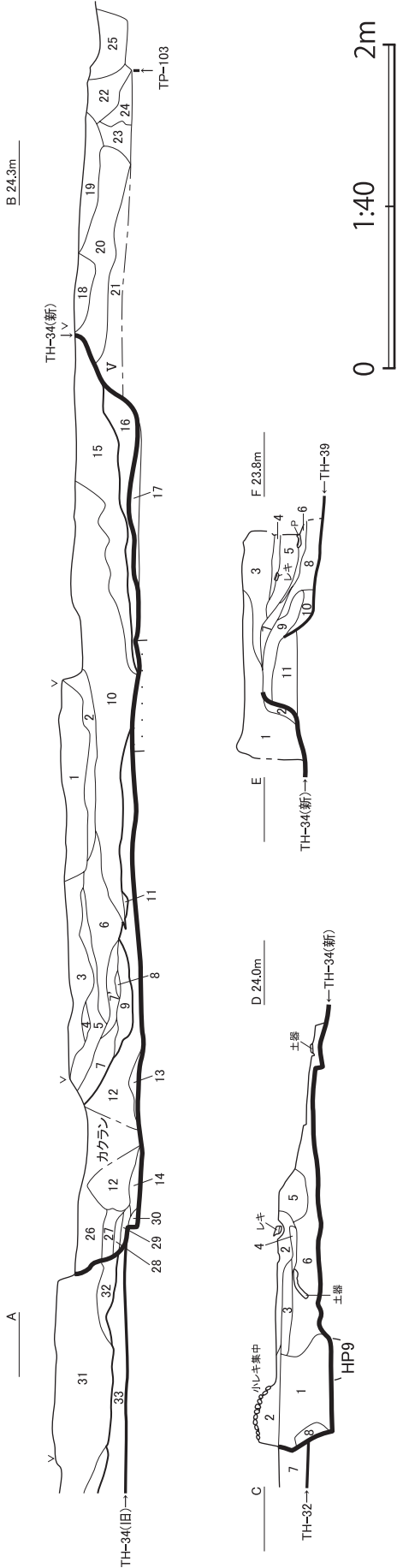

TH-34(新) A-B		TH-34(新) C-D		TH-34(新) E-F	
No.	土色	混入物	粘性	堅密度	混入物
1	暗褐色	ローム粒・炭・焼土粒15%	10YR3/3 弱	堅	ローム粒・炭7%
2	褐色	ローム粒・炭・焼土粒50%	10YR4/4 弱	すこぶる堅	ローム粒・炭10%
3	暗褐色	炭・ローム粒・炭10%	10YR3/2 弱	堅	ローム粒・炭5%
4	黒褐色	ローム粒・炭10%	10YR3/3 弱	堅	ローム粒・炭3%
5	にぶい黄褐色	ローム粒・炭7%	10YR4/4 弱	すこぶる堅	ローム粒・炭20%
6	にぶい黄褐色	ローム粒・炭50%	10YR4/3 弱	堅	ローム粒・炭5%
7	暗褐色	ローム粒・炭10%	10YR3/3 弱	すこぶる堅	ローム粒・炭30%
8	褐色	ローム粒・炭2%	10YR4/4 弱	堅	ローム粒・炭40%
9	黒褐色	ローム粒・炭10%	10YR3/2 弱	堅	ローム粒・炭7%
10	褐色	炭・ローム粒2%	10YR4/4 弱	すこぶる堅	ローム粒・炭5%
11	にぶい黄褐色	炭・焼骨20%	10YR2/3 弱	堅	ローム粒・炭3%
12	にぶい黄褐色	炭・ローム粒3%	10YR4/3 弱	すこぶる堅	ローム粒・炭20%
13	にぶい黄褐色	ローム粒・炭50%	10YR4/3 弱	堅	ローム粒・炭5%
14	暗褐色	ローム粒・炭15%	10YR3/3 弱	すこぶる堅	ローム粒・炭30%
15	褐色	炭1%	10YR4/4 弱	堅	ローム粒・炭5%
16	褐色	炭1%	10YR4/4 弱	すこぶる堅	ローム粒・炭40%
17	褐色	炭1%	10YR4/4 弱	すこぶる堅	ローム粒・炭40%
18	褐色	炭1%	10YR4/4 弱	堅	ローム粒・炭7%
19	暗褐色	炭・ローム粒3%	10YR3/3 弱	堅	ローム粒・炭10%
20	褐色より白っぽい	炭2%	10YR4/4 弱	すこぶる堅	ローム粒・炭5%
21	にぶい黄褐色	ローム粒・炭2%	10YR4/3 弱	すこぶる堅	ローム粒・炭5%
22	暗褐色	ローム粒・炭7%	10YR3/4 弱	堅	ローム粒・炭・焼土粒20%
23	褐色	ローム粒・炭2%	10YR4/4 弱	堅	ローム粒・炭10%
24	褐色	ローム粒・炭50%	10YR4/4 弱	すこぶる堅	ローム粒・炭15%
25	暗褐色	ローム粒・炭2%	10YR4/3 弱	堅	焼土粒・焼骨・ローム粒・炭50%、下半小レキ50%
26	褐色	炭1%	10YR4/4 弱	堅	ローム粒・炭5%
27	暗褐色	ローム粒・炭2%	10YR3/3 弱	すこぶる堅	ローム粒・炭5%
28	黄褐色	ローム粒・炭25%	10YR5/6 弱	堅	ローム粒・炭3%
29	暗褐色	ローム粒・炭25%	10YR3/4 弱	堅	ローム粒・炭3%

図IV-173 TH-34 (新) (2)

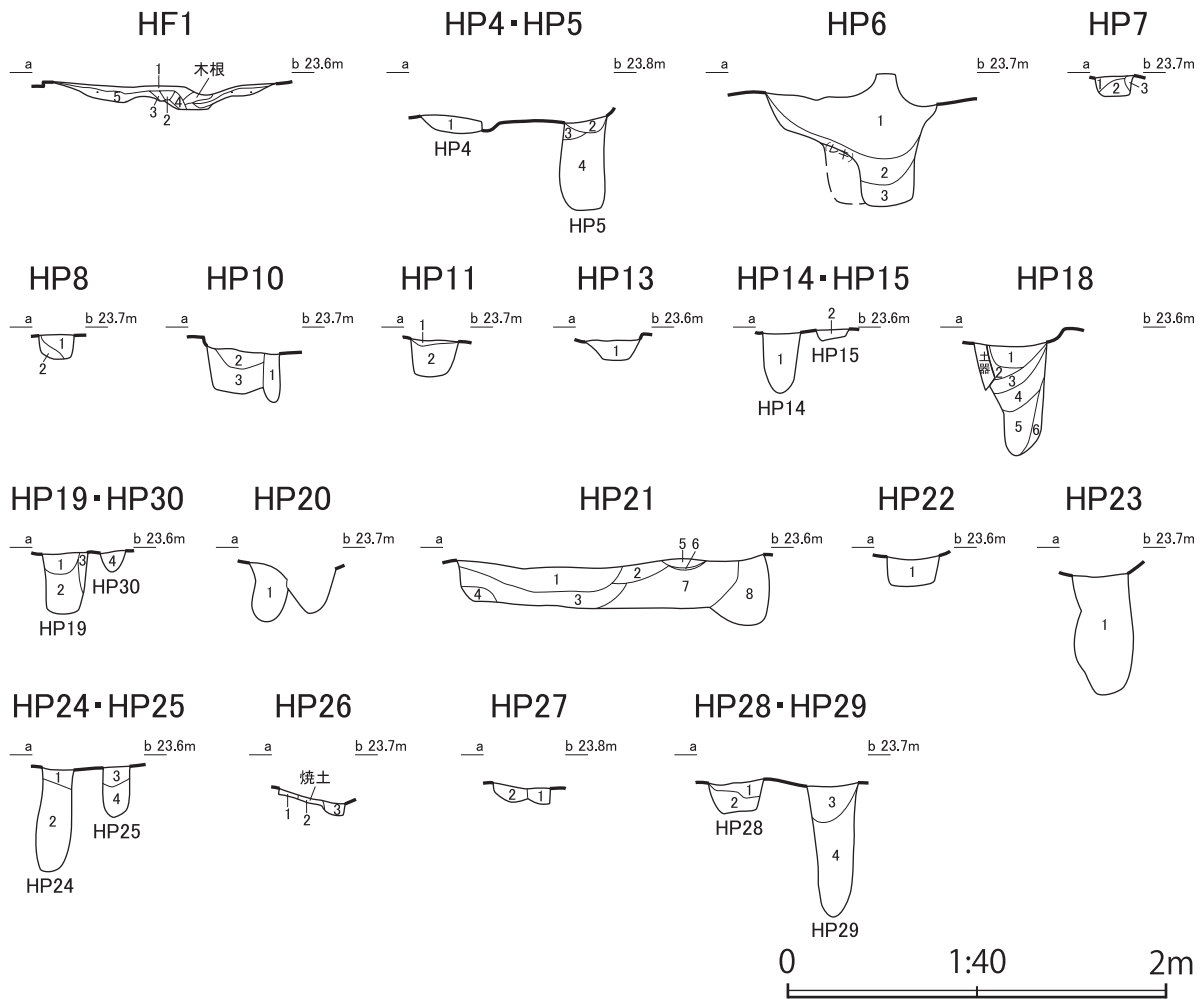

TH-34(新) HF・HP

遺構名	No.	土色	堅密度	混入物	備考
HF1	1	褐色	10YR4/4	すこぶる堅	ローム粒・炭15%
	2	にぶい黄褐色	10YR5/4	すこぶる堅	焼骨15%
	3	褐色	10YR4/4	すこぶる堅	焼土粒・焼骨3%
	4	明赤褐色	5YR5/6	すこぶる堅	
	5	赤褐色	5YR4/8	すこぶる堅	焼土
HP4・5	1	にぶい黄褐色	10YR5/4	すこぶる堅	ロームブロック・ローム粒・炭40%
	2	暗褐色	10YR3/3	すこぶる堅	ロームブロック・ローム粒25%
	3	黄褐色	10YR5/6	すこぶる堅	
	4	にぶい黄褐色	10YR4/3	すこぶる堅	ロームブロック・ローム粒・炭15%
HP6	1	褐色	10YR4/6	堅	炭1%
	2	にぶい黄褐色	10YR4/3	やや軟	ロームブロック・ローム粒・炭10%
	3	橙色	7.5YR6/6	堅	ロームブロック・ローム粒・炭50%
HP7	1	褐色	10YR4/4	すこぶる堅	ロームブロック・炭40%
	2	暗褐色	10YR3/3	すこぶる堅	ローム粒・炭15%
	3	褐色	10YR4/4	すこぶる堅	
HP8	1	褐色	10YR4/4	すこぶる堅	ローム粒・炭5%
	2	にぶい黄褐色	10YR4/3	堅	ローム粒・炭3%
HP10	1	褐色	10YR4/4	軟	ローム粒10%
	2	褐色	10YR4/4	すこぶる堅	ローム粒7%
	3	褐色	10YR4/4	すこぶる堅	ロームブロック・ローム粒15%
HP11	1	褐色	10YR4/4	すこぶる堅	ロームブロック・ローム粒10%
	2	褐色	10YR4/6	すこぶる堅	
HP13	1	にぶい黄褐色	10YR4/3	すこぶる堅	ローム粒・炭20%
	2	にぶい黄褐色	10YR4/3	すこぶる堅	ロームブロック・ローム粒・炭10%
HP14・15	1	褐色	10YR4/4	すこぶる堅	ロームブロック50%
	2	褐色	10YR4/4	すこぶる堅	ローム粒・炭3%
HP18	1	褐色	10YR4/4	すこぶる堅	ロームブロック・ローム粒・炭20%
	2	褐色	10YR4/4	すこぶる堅	ローム粒・炭3%
	3	暗褐色	10YR3/3	すこぶる堅	ローム粒・炭7%
	4	褐色	10YR4/4	すこぶる堅	ローム粒・炭5%
	5	褐色	10YR4/4	やや軟	ロームブロック・ローム粒・炭7%
	6	褐色	10YR4/6	すこぶる堅	ロームブロック・炭30%

TH-34(新) HF・HP

遺構名	No.	土色	堅密度	混入物	備考
HP19・30	1	にぶい黄褐色	10YR4/3	堅	ローム粒・炭15%
	2	にぶい黄褐色	10YR4/3	堅	ローム粒10%
	3	褐色	10YR4/4	すこぶる堅	ロームブロック・ローム粒・炭30%
	4	にぶい黄褐色	10YR5/4	すこぶる堅	ロームブロック・ローム粒・炭30%
HP20	1	にぶい黄褐色	10YR4/3	すこぶる堅	ロームブロック・ローム粒・炭20%
	2	褐色	10YR4/4	すこぶる堅	ロームブロック・ローム粒・炭15%
	3	褐色	10YR4/4	やや軟	ローム粒15%
	4	明黄褐色	10YR6/6	堅	ロームブロック・ローム粒20%
	5	褐色	10YR4/4	すこぶる堅	ロームブロック・ローム粒10%
	6	赤褐色	5YR4/6	すこぶる堅	
	7	褐色	10YR4/6	堅	ロームブロック・ローム粒・炭5%
	8	黒褐色	10YR3/2	すこぶる堅	ロームブロック・ローム粒・炭10%
HP21	1	にぶい黄褐色	10YR5/4	すこぶる堅	ロームブロック・ローム粒・炭30%
	2	褐色	10YR4/4	すこぶる堅	ロームブロック・ローム粒・炭15%
HP22	1	にぶい黄褐色	10YR4/3	すこぶる堅	ロームブロック・ローム粒・炭10%
	2	褐色	10YR4/3	やや軟	ロームブロック・ローム粒・炭10%
	3	黄褐色	10YR5/6	すこぶる堅	ロームブロック50%
	4	褐色	10YR4/4	やや軟	ロームブロック・ローム粒3%
	5	褐色	10YR4/4	すこぶる堅	ロームブロック・ローム粒・炭25%
	6	褐色	10YR4/4	堅	ロームブロック・ローム粒2%
	7	褐色	10YR4/4	すこぶる堅	ロームブロック・ローム粒・炭15%
	8	褐色	10YR4/4	すこぶる堅	
HP24・25	1	黄褐色	10YR5/6	すこぶる堅	ロームブロック50%
	2	褐色	10YR4/4	やや軟	ロームブロック・ローム粒3%
	3	褐色	10YR4/4	すこぶる堅	ロームブロック・ローム粒・炭25%
HP26	1	褐色	10YR4/4	堅	ロームブロック・ローム粒2%
	2	褐色	10YR4/4	すこぶる堅	ロームブロック・ローム粒・炭15%
HP27	1	明褐色	7.5YR5/6	堅	焼骨・ロームブロック・炭粒10%
	2	にぶい黄褐色	10YR5/4	すこぶる堅	ローム粒1%
	3	にぶい黄褐色	10YR5/4	すこぶる堅	ロームブロック・ローム粒15%
HP28・29	1	にぶい黄褐色	10YR5/3	すこぶる堅	ロームブロック・ローム粒・炭20%
	2	にぶい黄褐色	10YR5/3	すこぶる堅	ロームブロック・ローム粒・炭40%
	3	にぶい黄褐色	10YR5/4	すこぶる堅	
	4	にぶい黄褐色	10YR5/4	やや軟	ロームブロック・ローム粒3%

図IV-174 TH-34(新)(3)



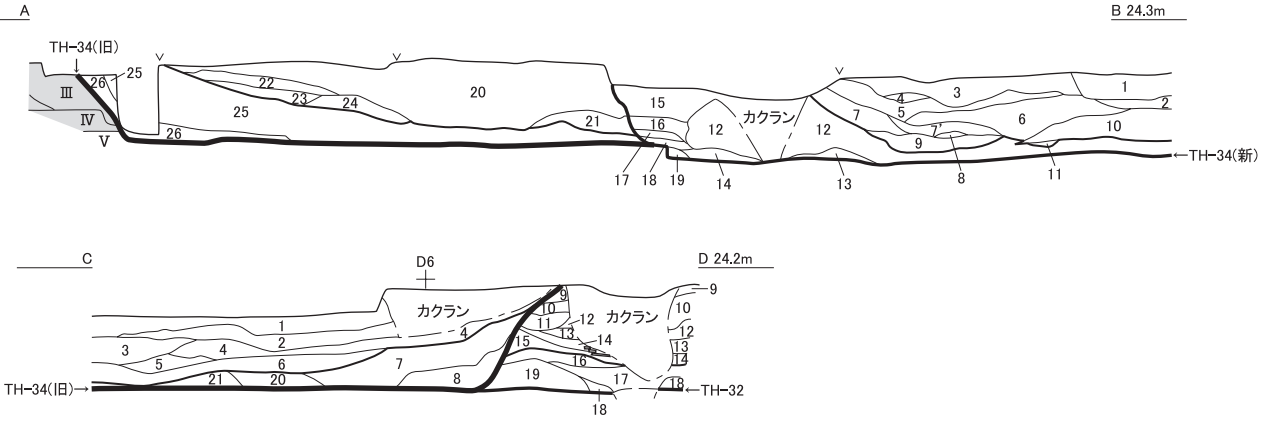

TH-34(旧) A-B

No	土色	粘性	堅密度	混入物	備考
1	暗褐色	10YR3/3	弱 堅	ローム粒・炭・焼土粒15%	
2	褐色	10YR4/4	弱 堅	ロームブロック50%	
3	暗褐色	10YR3/3	弱 すこぶる堅	炭・ロームブロック・ローム粒50%	
4	黒褐色	10YR3/2	弱 堅	ローム粒・炭10%	
5	にぶい黄褐色	10YR4/3	弱 堅	ローム粒・炭7%	
6	にぶい黄褐色	10YR4/3	弱 堅	ロームブロック・炭50%	
7	褐色	10YR4/4	弱 すこぶる堅	炭2%	ほとんどローム
7'	暗褐色	10YR3/3	弱 すこぶる堅	炭・ローム粒・焼土粒10%	
8	褐色	10YR4/4	弱 すこぶる堅		ほとんどローム
9	黒褐色	10YR3/2	弱 堅	ローム粒・炭10%	
10	褐色	10YR4/4	弱 堅	炭・ローム粒2%	ほとんどローム
11	黒褐色	10YR2/3	弱 堅	炭・焼骨20%	
12	にぶい黄褐色	10YR4/3	弱 堅	炭・ローム粒3%	
13	にぶい黄褐色	10YR4/3	弱 すこぶる堅	ロームブロック50%	
14	暗褐色	10YR3/3	弱 堅	ローム粒・ロームブロック15%	
15	褐色	10YR4/4	弱 堅	ローム粒・炭2%	
16	褐色	10YR4/4	弱 堅	炭1%	
17	黄褐色	10YR5/6	弱 堅		ほとんどローム
18	暗褐色	10YR3/3	弱 堅	ロームブロック25%	
19	にぶい黄褐色	10YR4/3	弱 すこぶる堅	砂・ロームブロック50%	砂質
20	褐色	10YR4/4	弱 堅	炭1%	
21	褐色	10YR4/4	弱 堅		20より明るい、ほとんどローム
22	暗褐色	10YR3/3	弱 すこぶる堅	ローム粒・炭7%	
23	暗褐色	10YR3/3	弱 すこぶる堅	ロームブロック・ローム粒25%	
24	褐色	10YR4/4	弱 すこぶる堅	ロームブロック50%	
25	暗褐色	10YR3/3	弱 堅	ローム粒・炭20%	
26	黒色	10YR2/1	弱 やや軟	ローム粒1%	

TH-34(旧) C-D

No	土色	粘性	堅密度	混入物	備考
1	褐色	10YR4/4	弱 すこぶる堅	炭1%	ほとんどローム
2	にぶい黄褐色	10YR4/3	弱 すこぶる堅	ローム1%、ロームブロック7%	
3	褐色	10YR4/4	弱 すこぶる堅		ほとんどローム
4	暗褐色	10YR3/4	弱 すこぶる堅	炭1%	
5	褐色	10YR4/4	弱 すこぶる堅	3/4暗褐色土ブロック7%	
6	暗褐色	10YR3/3	弱 すこぶる堅	炭・ローム粒20%	
7	暗褐色	10YR3/3	弱 すこぶる堅	ロームブロック・ローム粒・炭30%	
8	黒褐色	10YR3/2	弱 やや軟	ロームブロック・ローム粒40%	
9	暗褐色	10YR3/3	弱 すこぶる堅	ローム粒7%	
10	暗褐色	10YR3/3	弱 すこぶる堅	ローム粒5%	9より暗い
11	暗褐色	10YR3/4	弱 すこぶる堅	ロームブロック・ローム粒・炭15%	
12	黒褐色	10YR2/2	弱 すこぶる堅	ローム粒3%	
13	暗褐色	10YR3/3	弱 すこぶる堅	ローム粒3%	
14	暗褐色	10YR3/3	弱 すこぶる堅	炭・ローム粒10%	13より暗い
15	暗褐色	10YR3/3	弱 すこぶる堅	ローム粒7%	14より明るい
16	褐色	10YR4/4	弱 すこぶる堅	暗褐色土ブロック50%	
17	暗褐色	10YR3/3	弱 すこぶる堅	ロームブロック・ローム粒10%	
18	黄褐色	10YR5/6	弱 すこぶる堅		貼ローム
19	にぶい黄褐色	10YR4/3	弱 やや軟	ロームブロック・ローム粒・炭40%	
20	にぶい黄褐色	10YR4/3	弱 すこぶる堅	ロームブロック・ローム粒15%	
21	にぶい黄褐色	10YR5/4	弱 すこぶる堅	暗褐色土ブロック7%	貼ローム

炭化材出土状況

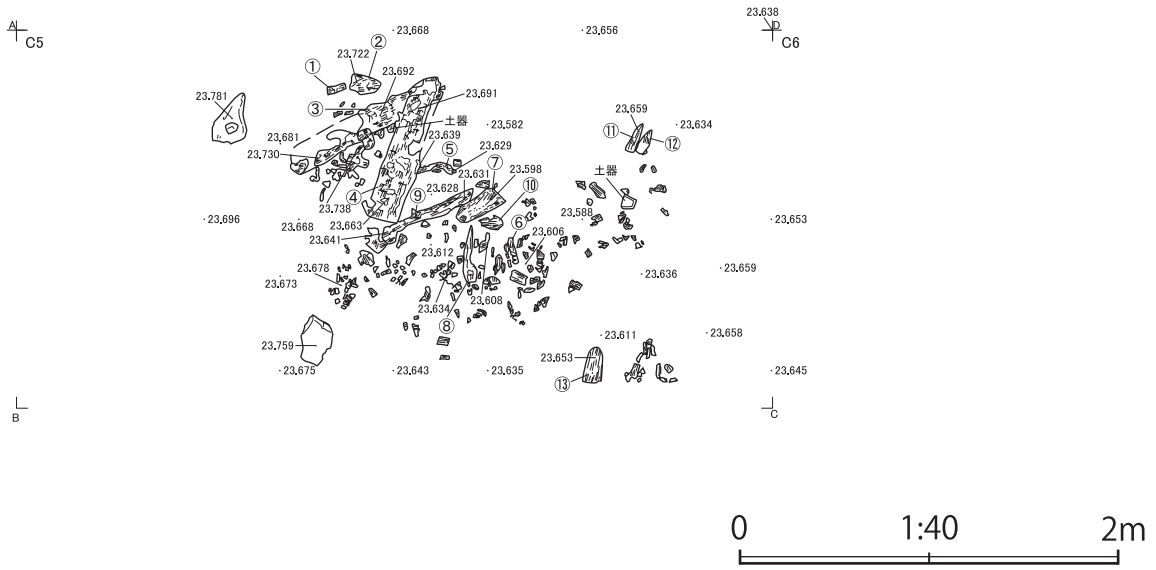

図IV-176 TH-34 (旧) (2)



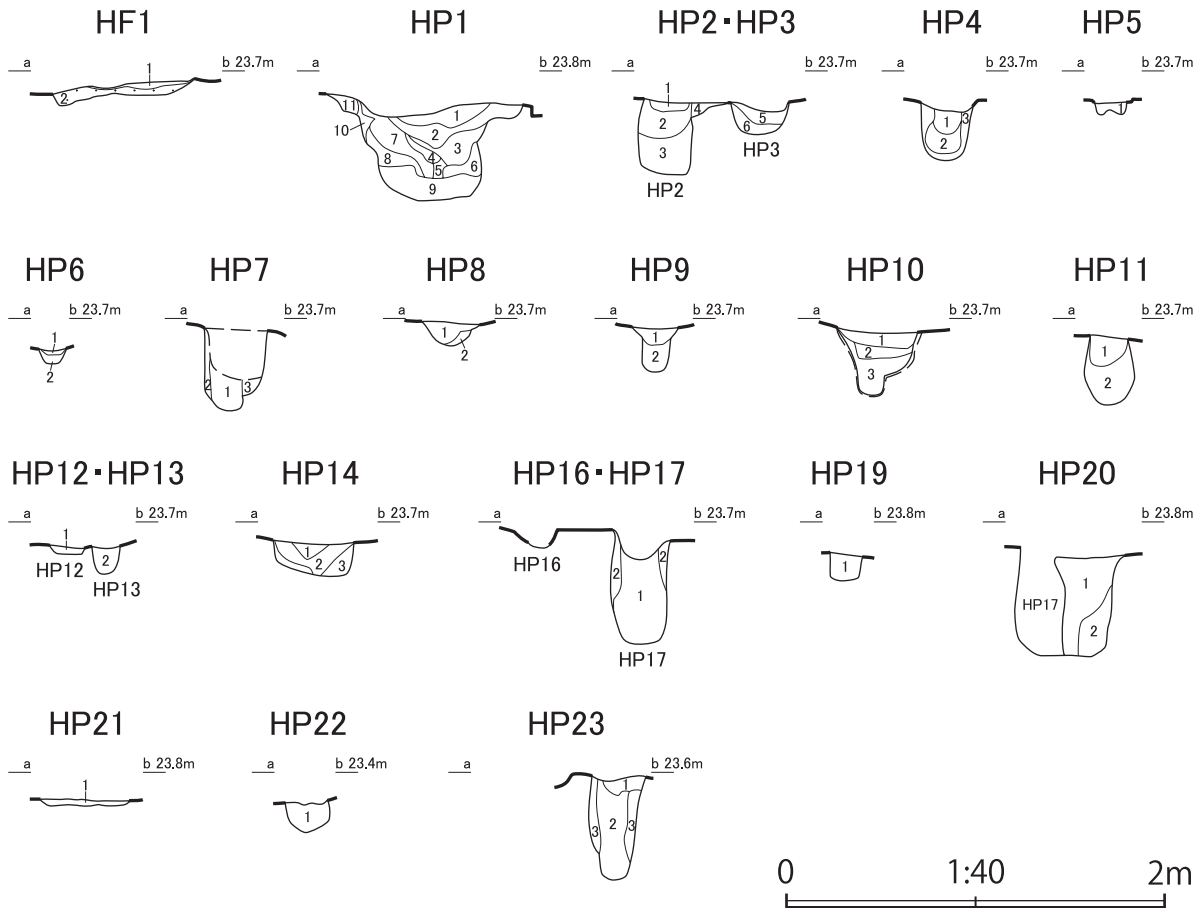

TH-34(旧) HF+HP

遺構名	No.	土色	粘性	堅密度	混入物	備考
HF1	1	黒褐色	10YR2/2	すこぶる堅	砂利50%、ローム粒・焼骨20%	
	2	明赤褐色	5YR5/6	すこぶる堅		焼土
HP1	1	褐色	10YR4/4	堅		ほとんどローム
	2	にぶい黄褐色	10YR4/3	堅	ロームブロック・ローム粒5%	
	3	暗褐色	10YR3/3	やや軟	ローム粒・炭・焼骨10%	
	4	褐色	10YR4/4	堅	ローム粒・炭・焼骨・焼土粒25%	
	5	褐色	10YR4/4	やや軟	ローム粒・炭15%	
	6	褐色	10YR4/4	やや軟	ロームブロック・ローム粒・炭40%	
	7	暗褐色	10YR3/4	堅	ロームブロック・ローム粒・炭・焼土粒7%	
	8	にぶい黄褐色	10YR4/3	堅	ロームブロック・ローム粒・炭5%	
	9	明黄褐色	10YR6/6	強	すこぶる堅	ほとんどローム
	10	にぶい黄褐色	10YR4/3	すこぶる堅	ロームブロック・ローム粒・炭50%	
	11	にぶい黄褐色	10YR4/3	すこぶる堅	ロームブロック・ローム粒・炭15%	
HP2・3	1	暗褐色	10YR3/3	すこぶる堅	ロームブロック・ローム粒・炭20%	
	2	暗褐色	10YR3/3	すこぶる堅	ロームブロック・ローム粒50%	
	3	にぶい黄褐色	10YR4/3	やや軟	ロームブロック・ローム粒30%	
	4	にぶい黄褐色	10YR4/3	すこぶる堅	ロームブロック・ローム粒50%	
	5	暗褐色	10YR3/3	すこぶる堅	ローム粒7%	
	6	にぶい黄褐色	10YR4/3	堅	ロームブロック・ローム粒20%	
HP4	1	褐色	10YR4/4	軟	ローム粒・炭5%	
	2	にぶい黄褐色	10YR4/3	しよう	ローム粒3%	
	3	にぶい黄褐色	10YR5/4	堅		ほとんどローム
HP5	1	褐色	10YR4/4	すこぶる堅	ローム粒・炭15%	
HP6	1	暗褐色	10YR3/3	すこぶる堅	ロームブロック・ローム粒50%	
HP6	2	褐色	10YR4/4	すこぶる堅	ロームブロック50%	

TH-34(旧) HF+HP

遺構名	No.	土色	粘性	堅密度	混入物	備考
HP7	1	暗褐色	10YR3/2	しよう	ロームブロック・ローム粒5%	
	2	黄褐色	10YR5/6	すこぶる堅	ロームブロック・ローム粒30%	
	3	褐色	10YR4/4	すこぶる堅		ほとんどローム
HP8	1	黒褐色	10YR3/2	すこぶる堅	ロームブロック・ローム粒30%	
	2	暗褐色	10YR3/3	すこぶる堅	ロームブロック・ローム粒30%	
HP9	1	暗褐色	10YR3/3	すこぶる堅	ロームブロック・ローム粒・炭7%	
	2	褐色	10YR4/4	すこぶる堅	ロームブロック・ローム粒3%	
HP10	1	暗褐色	10YR3/3	すこぶる堅	炭・ローム粒2%	
	2	暗褐色	10YR3/3	すこぶる堅	ロームブロック30%	空隙あり
	3	明黄褐色	10YR6/6	すこぶる堅		ほとんどローム、砂質
HP11	1	黒褐色	10YR3/2	堅	ロームブロック・ローム粒・炭10%	
	2	黒褐色	10YR3/2	すこぶる堅	ロームブロック・ローム粒5%	
HP12・13	1	黒褐色	10YR3/2	堅	ロームブロック・ローム粒・炭40%	
	2	褐色	10YR4/4	やや軟	ローム粒・炭5%	
HP14	1	にぶい黄褐色	10YR5/4	すこぶる堅	ローム粒・炭3%	
	2	にぶい黄褐色	10YR5/4	堅	ローム粒・炭7%	
	3	にぶい黄褐色	10YR5/4	すこぶる堅	ロームブロック・ローム粒・炭40%	
HP16・17	1	暗褐色	10YR3/4	軟	ロームブロック・ローム粒・炭5%	
	2	にぶい黄褐色	10YR6/4	すこぶる堅	ロームブロック・ローム粒50%	
HP19	1	にぶい黄褐色	10YR5/4	すこぶる堅	炭・ローム粒3%	
HP20	1	にぶい黄褐色	10YR6/4	すこぶる堅	ロームブロック・ローム粒・炭20%	
	2	褐色	10YR4/6	堅	ロームブロック・ローム粒15%	
HP21	1	にぶい黄褐色	10YR4/3	すこぶる堅	ロームブロック・ローム粒・炭20%	
HP22	1	黒褐色	10YR3/2	軟	ロームブロック・ローム粒20%	
HP23	1	にぶい黄褐色	10YR4/3	すこぶる堅	ロームブロック・ローム粒・炭15%	
	2	褐色	10YR4/4	しよう	ロームブロック・ローム粒20%	
	3	黄褐色	10YR5/6	すこぶる堅	ロームブロック50%	

図IV-177 TH-34(旧)(3)

# TH-35

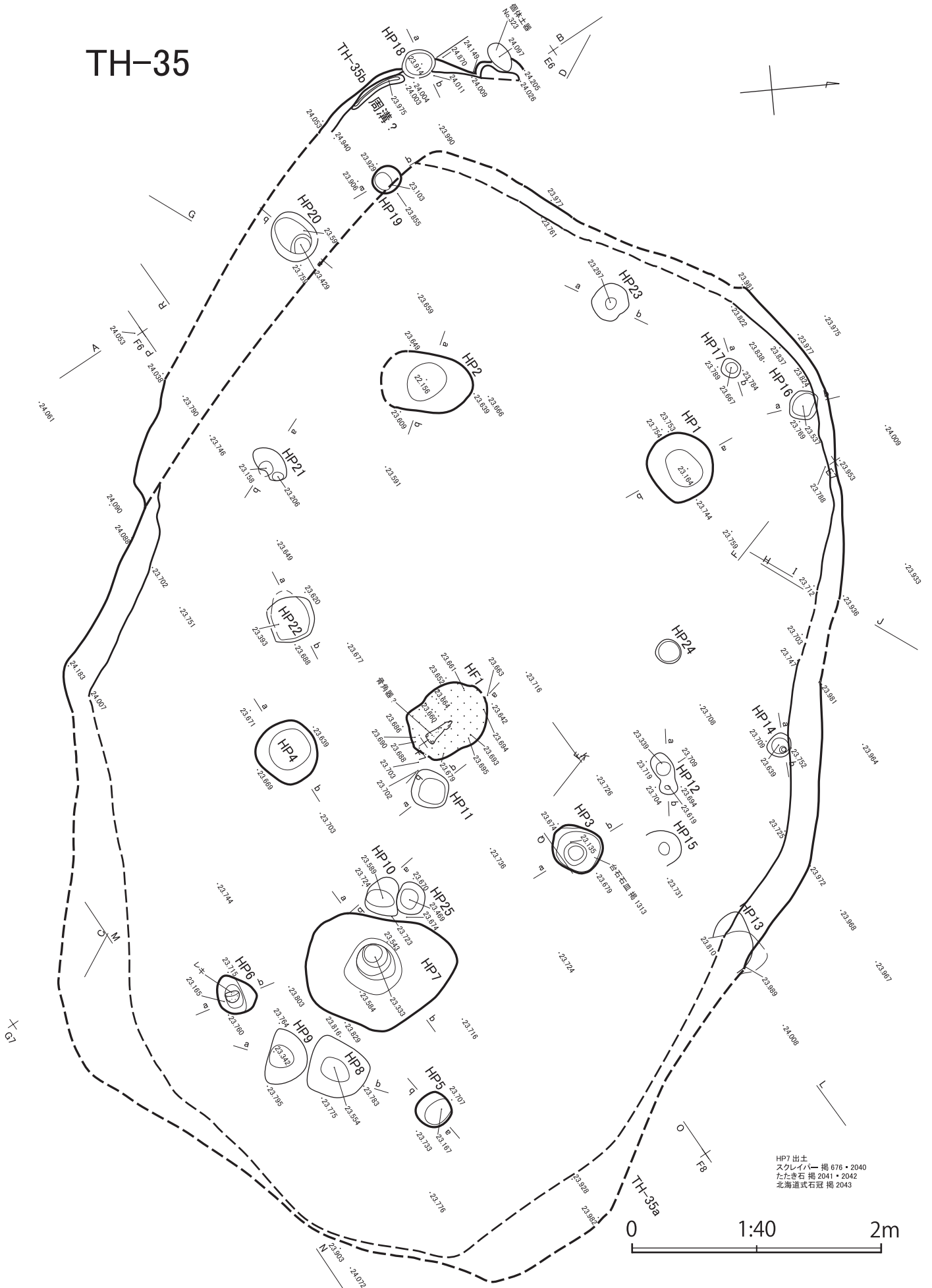

図IV-178 TH-35 (1)



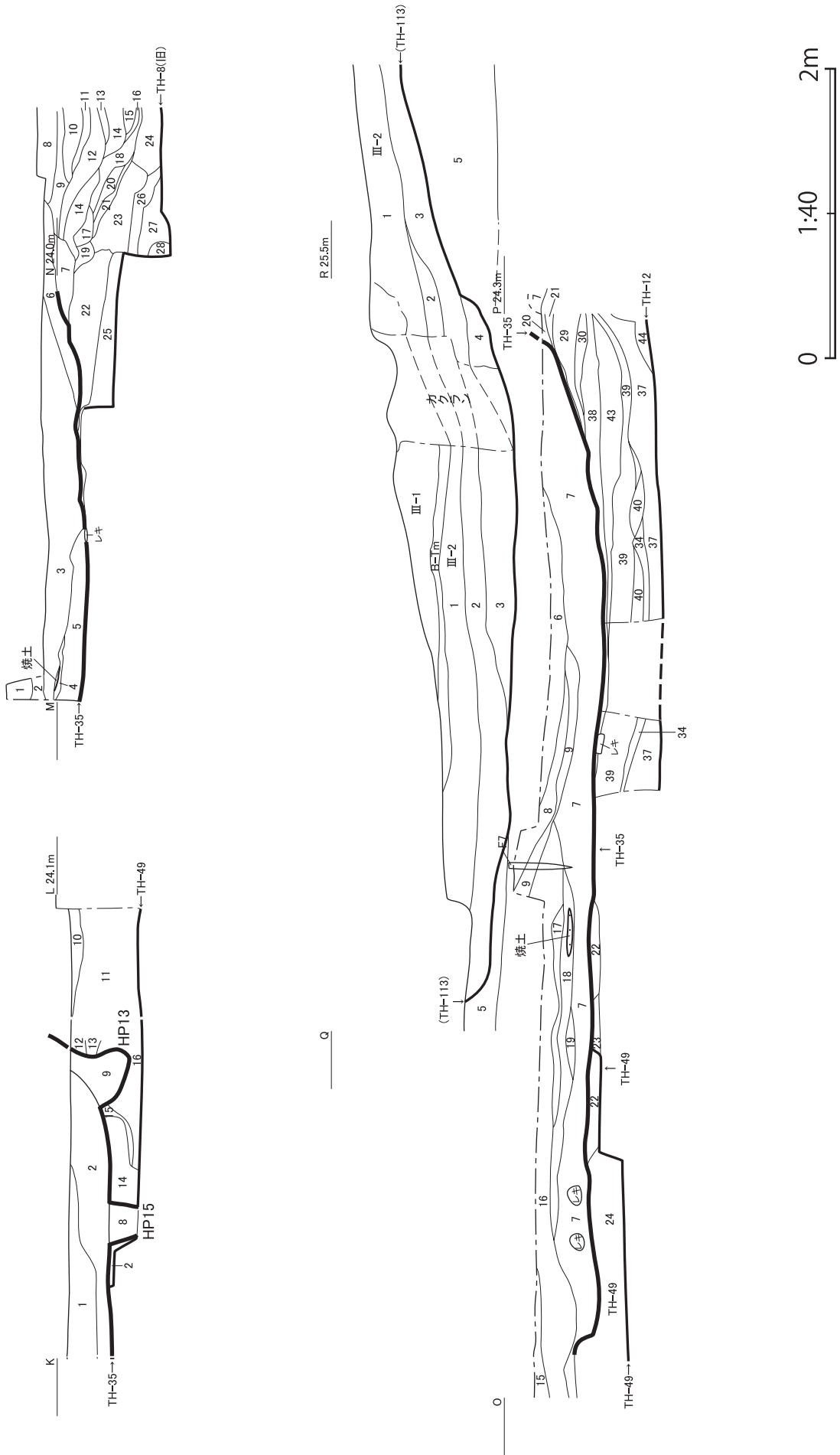

図IV-180 TH-35 (3)

TH-35 A-B

No.	土色	粘性	堅密度	混入物	備考
1	にぶい黄褐色	10YR4/3	弱 堅		
2	灰黄褐色	10YR4/2	弱 堅	φ1cmロームブロック50%	
3	黒褐色	10YR3/1	弱 堅		
4	にぶい黄褐色	10YR4/3	弱 軟	φ1cm以下ロームブロック10%	
5	黒褐色	10YR3/2	弱 堅	φ0.1cmローム細粒20%	
6	にぶい黄褐色	10YR5/4	弱 やや軟		
7	黒褐色	10YR2/3	弱 軟		
8	灰黄褐色	10YR4/2	中 軟		
9	黒褐色	10YR3/1	中 軟		
10	にぶい黄褐色	10YR4/3	弱 軟	φ1cm炭化材わずか	
11	暗褐色	10YR3/3	弱 堅	φ1cm以下炭化材1%、ローム・焼土細粒10%	
12	暗褐色	10YR3/3	弱 堅	φ3cm以下ロームブロック40%	
13	暗褐色	10YR3/3	弱 堅	φ3cm以下ロームブロック40%	
14	黒褐色	10YR3/1	弱 堅	φ1cm以下ロームブロック40%	
15	黒褐色	10YR3/2	弱 堅	φ1cm以下ロームブロック10%	
16	黒褐色	10YR3/2	弱 堅		
17	にぶい黄褐色	10YR5/4	弱 堅		
18	黒褐色	10YR3/1	弱 堅		
19	にぶい黄褐色	10YR5/4	中 堅	φ3cm以下ロームブロック20%	
20	明黄褐色	10YR6/6	中 堅	φ3cm以下ブロックと11の混合	
21	にぶい黄褐色	10YR4/3	弱 軟	φ1cm以下ロームブロック5%	
22	黒褐色	10YR3/2	弱 堅	φ1cm炭化材5%	
23	黒褐色	10YR2/1	弱 堅		
24	にぶい黄褐色	10YR4/3	弱 堅	φ0.5cm以下ロームブロック20%	

TH-35 E-F・K-L

No.	土色	粘性	堅密度	混入物	備考
1	褐色	10YR4/4	すこぶる堅	10YR6/6明黄褐色土ロームブロック 径1cm未満7%、炭3%	
2	褐色	10YR4/4	すこぶる堅	ロームブロック15%、炭5%	1とほぼ同じ
3	にぶい黄褐色	10YR4/3	すこぶる堅	10YR6/8明黄褐色土ロームブロック 径2cm内50%、炭3%	
4	黒褐色	10YR3/2	すこぶる堅	10YR3/2黒褐色20%、10YR6/8明黄 褐色土ロームブロック80%、炭3%	6とほぼ同じ
5	黒褐色	10YR3/1		ロームブロック220%、炭1%	
6	黒褐色	10YR3/2	すこぶる堅	10YR3/2黒褐色20%、10YR6/8明黄 褐色土ロームブロック80%、炭3%	
7	黒褐色	10YR3/2		ロームブロック20%、炭わずか	
8	褐色	10YR4/4	すこぶる堅	ロームブロック15%	
9	褐色	10YR4/4	すこぶる堅	ロームブロック15%	
10	黒褐色	10YR3/2	すこぶる堅	ローム粒極小5%、炭1%	
11	褐色	10YR4/4	すこぶる堅	炭3%	ローム粒が判 然としていると ころと、混ざっ て判然としない ところがある
12	褐色	10YR4/4	すこぶる堅	ローム粒・ロームブロック・炭50%	
13	黒褐色	10YR2/3	すこぶる堅	ローム粒・炭15%	
14	褐色	10YR4/4	すこぶる堅	ロームブロック・ローム粒・炭30%	
15	褐色	10YR4/4	すこぶる堅	ロームブロック・ローム粒・炭50%	
16	褐色	10YR4/4	すこぶる堅	ロームブロック・ローム粒・炭15%	
17	黒褐色	10YR3/2	すこぶる堅	極小ローム粒15%、炭わずか・焼土 粒微量	TH-48覆土
18	黒褐色	10YR3/2	すこぶる堅	ロームブロック1mm未満5%、炭1%	TH-48覆土
19	黒褐色	10YR3/3	すこぶる堅	極小ローム粒25%、炭わずか	TH-48覆土

TH-35 I-J

No.	土色	粘性	堅密度	混入物	備考
1	にぶい黄褐色	10YR5/4	弱	すこぶる堅	ロームブロック10%
2	にぶい黄褐色	10YR4/3	弱	すこぶる堅	ロームブロック30%
3	にぶい黄褐色	10YR5/4	弱	すこぶる堅	ロームブロック10%
4	にぶい黄褐色	10YR5/4	弱	すこぶる堅	ロームブロック50%
5	にぶい黄褐色	10YR5/4	弱	すこぶる堅	ロームブロック・炭10%

TH-35 M-N

No.	土色	粘性	堅密度	混入物	備考
1	にぶい黄褐色	10YR4/3	弱	すこぶる堅	ローム粒・炭10%
2	にぶい黄褐色	10YR5/4	弱	すこぶる堅	
3	にぶい黄褐色	10YR4/3	弱	すこぶる堅	ローム粒・炭10%
4	黒褐色	10YR3/2	弱	すこぶる堅	ロームブロック・焼土ブロック20%
5	にぶい黄褐色	10YR4/3	弱	すこぶる堅	ロームブロック・ローム粒30%
6	褐色	10YR4/4	弱	すこぶる堅	ローム粒・炭片・ロームブロック7%
7	にぶい黄褐色	10YR5/4	弱	すこぶる堅	ローム粒・炭片5%
8	にぶい黄褐色	10YR4/3	弱	すこぶる堅	ローム粒・ロームブロック10%
9	にぶい黄褐色	10YR4/3	弱	すこぶる堅	ローム粒・ロームブロック10%
10	黄褐色	10YR5/6	弱	すこぶる堅	
11	にぶい黄褐色	10YR4/3	弱	すこぶる堅	ローム粒・炭7%
12	黒褐色	10YR2/3	弱	すこぶる堅	ローム粒10%
13	暗褐色	10YR3/3	弱	すこぶる堅	ローム粒5%
14	褐色	10YR4/4	弱	すこぶる堅	ロームブロック・ローム粒10%
15	にぶい黄褐色	10YR5/4	弱	すこぶる堅	ロームブロック50%
16	黒褐色	10YR2/3	弱	すこぶる堅	ローム粒・炭3%
17	黒褐色	10YR2/3	弱	すこぶる堅	ローム粒10%
18	暗褐色	10YR3/3	弱	すこぶる堅	ローム粒15%
19	暗褐色	10YR3/4	弱	すこぶる堅	ローム粒・クロボク粒・炭20%
20	褐色	10YR4/4	弱	すこぶる堅	ロームブロック・ローム粒・炭30%
21	にぶい黄褐色	10YR4/3	弱	すこぶる堅	ローム粒20%
22	褐色	10YR4/6	弱	すこぶる堅	ローム粒・ロームブロック・炭20%
23	黄褐色	10YR5/6	弱	すこぶる堅	ロームブロック・ローム粒・炭30%
24	褐色	10YR4/6	弱	すこぶる堅	ロームブロック・ローム粒30%
25	黄褐色	10YR5/6	弱	すこぶる堅	
26	黄褐色	10YR5/6	弱	すこぶる堅	ほとんどローム
27	褐色	10YR4/4	弱	すこぶる堅	ローム粒・炭7%
28					ロームブロック

TH-35 C-D・G-H・O-P・Q-R

No.	土色	粘性	堅密度	混入物	備考
1	黒褐色	2.5Y3/2	なし	すこぶる堅	
2	オリーブ黒色	5Y3/1	なし	堅	炭7%
3	オリーブ黒色	5Y3/2	強	堅	炭3%
4	オリーブ黒色	5Y3/1	強	堅	炭10%、微細骨片1%、焼土粒3%
5	褐色	10YR4/4	やや弱	すこぶる堅	
6	灰黄褐色	10YR4/2	なし	すこぶる堅	炭3%
7	にぶい黄褐色	10YR4/3	なし	すこぶる堅	ロームブロック15%、炭3%
8	灰黄褐色	10YR4/2	なし	すこぶる堅	ロームブロック10%、炭2%
9	褐色	10YR4/4	なし	すこぶる堅	10YR3/1黒褐色土30%、ローム φ1cm15%、炭微量
10	暗褐色	10YR3/3	なし	すこぶる堅	ロームブロック大～極小20%
11	灰黄褐色	10YR4/6	なし	すこぶる堅	5YR5/8明赤褐色土70%
12	黒褐色	10YR3/1	なし	すこぶる堅	炭7%
13	灰黄褐色	10YR4/2	なし	すこぶる堅	
14	にぶい黄褐色	10YR5/4	なし	すこぶる堅	
15	黄褐色	10YR5/6	なし	すこぶる堅	
16	褐色	10YR4/4	なし	すこぶる堅	炭2%
17	褐色	10YR4/4	なし	すこぶる堅	10YR6/6明黄褐色土30%
18	褐色	10YR4/4	なし	すこぶる堅	炭微量
19	にぶい黄褐色	10YR4/3	なし	すこぶる堅	10YR4/2灰黄褐色土50%
20	黒褐色	10YR2/3	堅	すこぶる堅	ローム細粒3%、炭2%
21	黒褐色	10YR3/1			ロームブロック50%
22	黄褐色	10YR5/6	強	すこぶる堅	
23	黒褐色	10YR3/1		すこぶる堅	ローム粒50%
24	褐色	10YR4/4			
25	にぶい黄褐色	10YR4/3			ローム粒7%、炭微量
26	にぶい黄褐色	10YR4/3			ローム粒20%、炭1%
27	にぶい黄褐色	10YR4/3		すこぶる堅	ローム粒10%
28	にぶい黄褐色	10YR4/3	なし	すこぶる堅	ロームブロック細粒20%、炭3%
29	黒褐色	10YR5/1	なし	すこぶる堅	ローム粒7%、炭微量
30	明黄褐色	10YR6/6	なし	すこぶる堅	ローム粒10%、炭1%
31	黒褐色	10YR3/1	なし	すこぶる堅	ローム粒5%、炭2%
32	にぶい黄褐色	10YR4/3	なし	すこぶる堅	ローム細粒10%、炭微量
33	にぶい黄褐色	10YR5/4	なし	すこぶる堅	炭微量
34	黒色	10YR2/1	なし	すこぶる堅	ローム粒10%
35	にぶい黄褐色	10YR4/3	なし	すこぶる堅	ロームブロック小～極小40%、炭微量
36	にぶい黄褐色	10YR4/3	なし	すこぶる堅	ロームブロック小～極小60%、炭微量
37	黄褐色	10YR5/6	なし	すこぶる堅	ロームブロック極小～小50%、炭1%
38	黒褐色	10YR3/1	なし	すこぶる堅	ローム粒15%、炭1%
39	褐色	10YR4/4	なし	すこぶる堅	
40	暗褐色	10YR3/3	なし	すこぶる堅	ローム細粒15%
41	暗褐色	10YR3/3	なし	すこぶる堅	
42	黄褐色	10YR5/6	なし	すこぶる堅	
43	黄褐色	10YR5/6	なし	すこぶる堅	炭3%
44	黄褐色	10YR5/6	なし	すこぶる堅	ロームブロック80%

図IV-181 TH-35 (4)

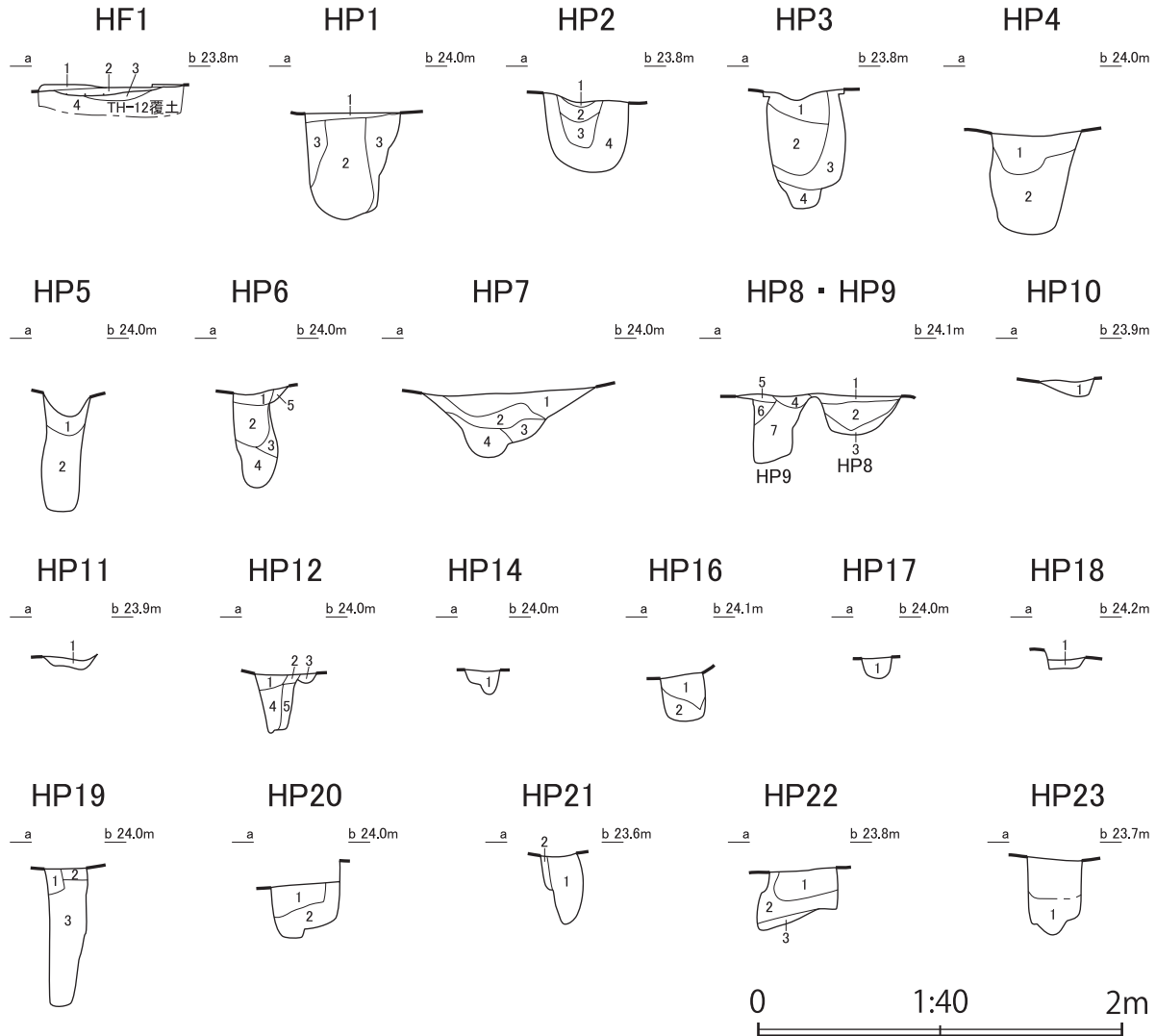

TH-35 HF・HP

遺構名	No.	土色	堅密度	混入物	備考
HF1	1	褐色	7.5YR4/4	焼土ブロック・炭・焼骨50%	
	2	赤褐色	5YR4/6	すこぶる堅	焼土
	3	にぶい黄褐色	10YR5/4	すこぶる堅	焼土ブロック5%
	4	褐色	10YR4/4	すこぶる堅	ロームブロック・ローム粒25%
HP1	1	にぶい黄褐色	10YR4/3	すこぶる堅	ローム粒10%
	2	にぶい黄褐色	10YR4/3	軟	ロームブロック・ローム粒・炭10%
	3	褐色	10YR4/4	すこぶる堅	ロームブロック・炭50%
HP2	1	にぶい赤褐色	10YR4/4	堅	焼土
	2	暗褐色	10YR3/3	堅	ローム粒3%
	3	暗褐色	10YR3/3	軟	ローム粒3%
	4	黒褐色	10YR2/3	堅	ロームブロック・ローム粒・炭30%
HP3	1	褐色	10YR4/4	軟	ロームブロック・ローム粒5%
	2	にぶい黄褐色	10YR4/3	軟	ロームブロック・ローム粒5%
	3	褐色	10YR4/4	軟	ロームブロック・ローム粒10%
	4	にぶい黄褐色	10YR4/3	堅	粘土層
HP4	1	褐色	10YR4/4	すこぶる堅	ローム粒・炭5%
	2	褐色	10YR4/4	軟	ロームブロック・ローム粒・炭10%
HP5	1	にぶい黄褐色	10YR5/4	堅	ローム粒・炭3%
	2	にぶい黄褐色	10YR4/3	軟	ローム粒3%
HP6	1	褐色	10YR4/4	堅	ローム粒・炭5%
	2	にぶい黄褐色	10YR4/3	軟	炭・ローム粒7%
	3	褐色	10YR4/4	軟	ローム粒15%
	4	にぶい黄褐色	10YR4/3	堅	ローム粒3%
	5	褐色	10YR4/4	すこぶる堅	ロームブロック・ローム粒50%
HP7	1	褐色	10YR4/4	すこぶる堅	ローム粒・炭7%
	2	にぶい黄褐色	10YR4/3	堅	ローム粒・炭7%
	3	褐色	10YR4/4	堅	ローム粒・炭5%
	4	褐色	10YR4/4	堅	ロームブロック・ローム粒40%

TH-35 HF・HP

遺構名	No.	土色	堅密度	混入物	備考
HP8・9	1	にぶい黄褐色	10YR4/3	すこぶる堅	ロームブロック・ローム粒・炭25%
	2	褐色	10YR4/4	堅	ローム粒・炭10%
	3	褐色	10YR4/6	軟	ローム粒10%
	4	褐色	10YR4/4	すこぶる堅	ローム粒・炭10%
	5	にぶい黄褐色	10YR4/3	すこぶる堅	
	6	明褐色	10YR6/6	すこぶる堅	
	7	褐色	10YR4/4	軟	ローム粒・炭15%
HP10	1	褐色	10YR4/4	すこぶる堅	ロームブロック・ローム粒・炭15%
HP11	1	褐色	10YR4/4	すこぶる堅	ローム粒・炭7%
HP12	1	にぶい黄褐色	10YR4/3	すこぶる堅	ローム粒2%
	2	にぶい黄褐色	10YR4/3	すこぶる堅	ロームブロック・ローム粒10%
	3	にぶい黄褐色	10YR4/3	すこぶる堅	ローム粒・炭3%
	4	褐色	10YR4/4	軟	ロームブロック・ローム粒・炭10%
	5	褐色	10YR4/4	堅	ロームブロック・ローム粒7%
HP14	1	にぶい黄褐色	10YR4/3	堅	ローム粒・炭3%
HP16	1	褐色	10YR4/4	すこぶる堅	ロームブロック・ローム粒・炭10%
	2	褐色	10YR4/4	やや軟	ロームブロック・ローム粒・炭10%
HP17	1	にぶい黄褐色	10YR4/3	すこぶる堅	ローム粒・炭7%
HP18	1	暗褐色	10YR3/3	すこぶる堅	ローム粒・炭10%
HP19	1	褐色	10YR4/4	堅	ロームブロック・ローム粒20%
	2	にぶい黄褐色	10YR4/3	すこぶる堅	ローム粒・炭7%
	3	暗褐色	10YR3/3	軟	ローム粒5%
HP20	1	暗褐色	10YR3/3	堅	ロームブロック・ローム粒・炭5%
	2	にぶい黄褐色	10YR4/3	堅	ロームブロック・ローム粒・炭20%
HP21	1	暗褐色	10YR3/3	軟	ローム粒・焼土粒・炭10%
	2	暗褐色	10YR3/3	堅	ローム粒・焼土粒・炭10%
HP22	1	にぶい黄褐色	10YR4/3	すこぶる堅	ロームブロック・ローム粒15%
	2	褐色	10YR4/4	すこぶる堅	ローム粒5%
	3	褐色	10YR4/4	すこぶる堅	ローム粒・ロームブロック10%
HP23	1	暗褐色	10YR3/4	しよう	ローム粒・炭20%

図IV-182 TH-35 (5)

# TH-37

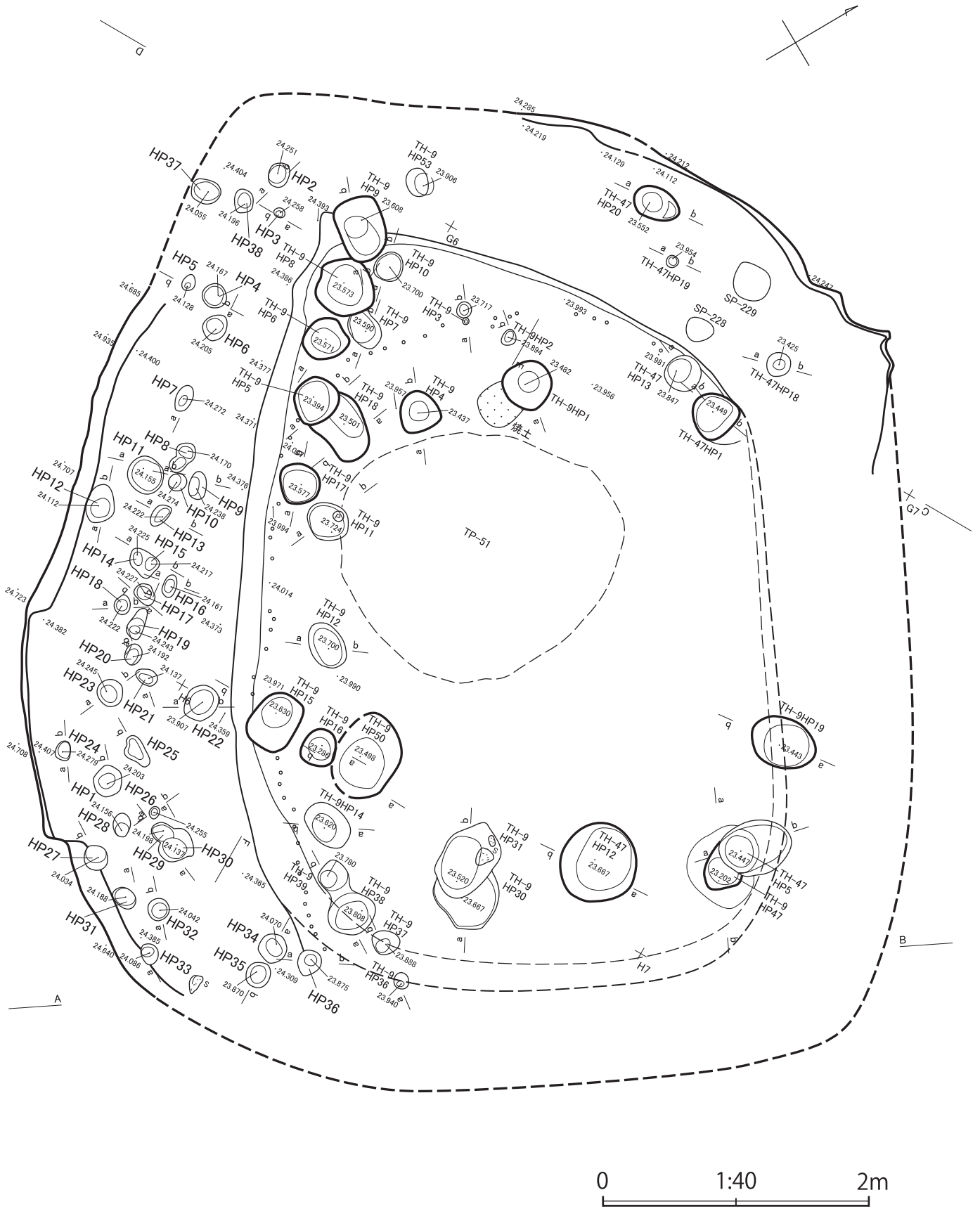

図IV-183 TH-37 (1)

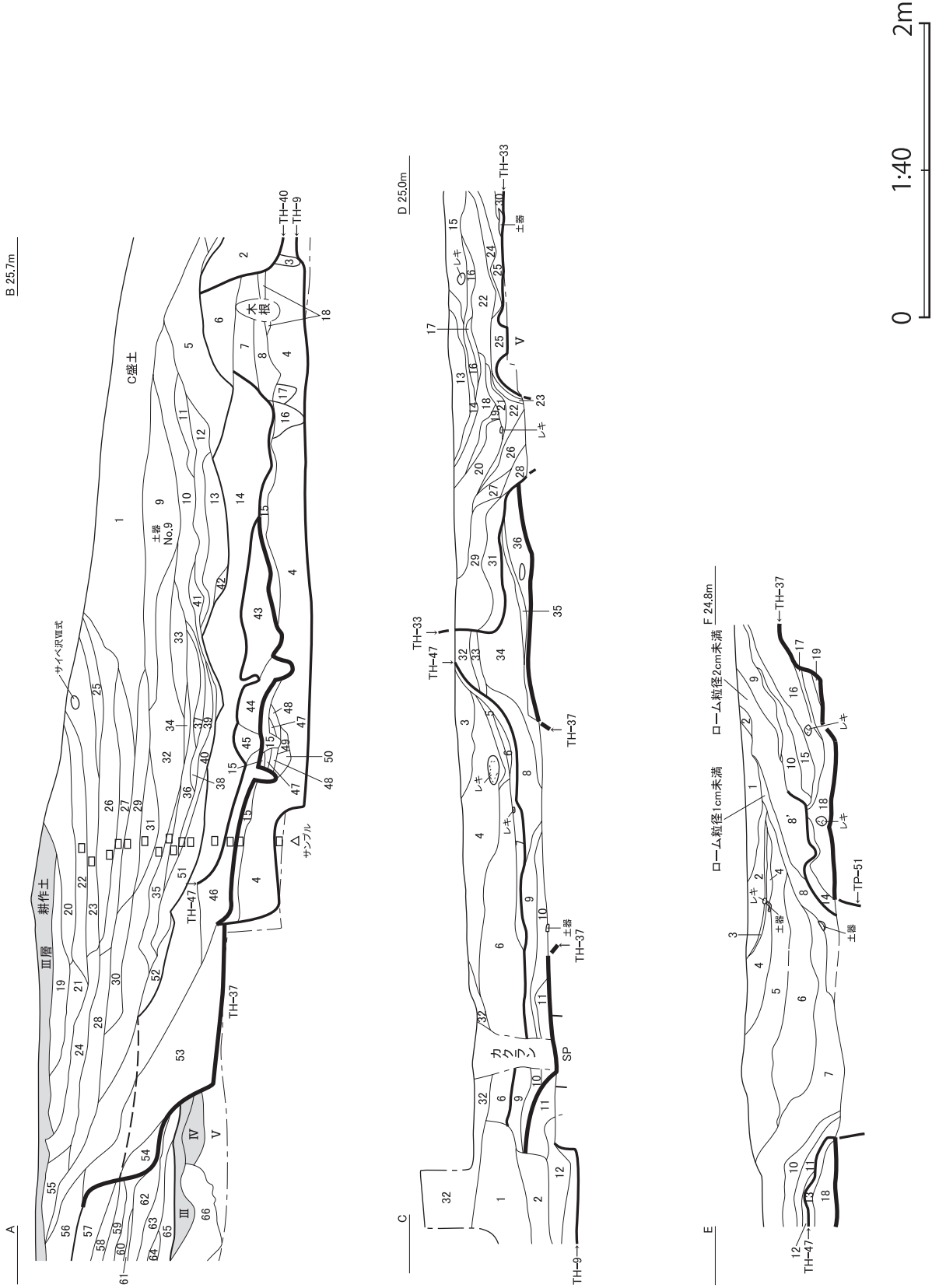

図IV-184 TH-37 (2)



TH-37 A-B

No.	土色	堅密度	混入物	備考
1	褐色	10YR4/4	すこぶる堅	ローム粒・炭10%
2	褐色	10YR4/4	すこぶる堅	ローム粒・炭15%
3	褐色	10YR4/4	やや軟	ローム粒・炭7%
4	褐色	10YR4/4	すこぶる堅	ロームブロック・ローム粒25%
5	にぶい黄褐色	10YR4/3	すこぶる堅	ローム粒・炭・ロームブロック15%
6	褐色	10YR4/4	すこぶる堅	ローム粒・炭・ロームブロック20%
7	褐色	10YR4/4	すこぶる堅	ローム粒・炭7%
8	暗褐色	10YR3/4	すこぶる堅	ローム粒・炭7%
9	にぶい黄褐色	10YR4/3	すこぶる堅	ローム粒・炭3%
10	暗褐色	10YR3/3	すこぶる堅	ローム粒・炭10%
11	にぶい黄褐色	10YR4/3	すこぶる堅	ローム粒・炭5%
12	暗褐色	10YR3/3	すこぶる堅	ローム粒・炭7%
13	褐色	10YR4/4	すこぶる堅	炭2%
14	褐色	10YR4/4	すこぶる堅	ローム粒・炭・ロームブロック15%
15	にぶい黄褐色	10YR4/3	すこぶる堅	ローム粒・炭15%
16	褐色	10YR4/4	堅	ロームブロック・ローム粒25%
17	褐色	10YR4/4	堅	ローム粒・焼土粒15%
18	褐色	10YR4/6	すこぶる堅	ロームブロック20%
19	オリーブ褐色	2.5YR3/3	すこぶる堅	ローム粒・炭5%
20	にぶい黄褐色	10YR4/3	すこぶる堅	ローム粒・炭3%
21	暗褐色	10YR3/3	すこぶる堅	ローム粒・焼土粒3%
22	にぶい黄褐色	10YR4/3	すこぶる堅	ローム粒・炭3%
23	褐色	10YR4/4	すこぶる堅	ローム粒・炭5%
24	にぶい黄褐色	10YR4/3	すこぶる堅	ローム粒・炭5%
25	褐色	10YR4/4	すこぶる堅	ローム粒・炭3%
26	褐色	10YR4/4	すこぶる堅	ローム粒・炭3%
27	褐色	10YR4/4	すこぶる堅	ローム粒・炭3%
28	にぶい黄褐色	10YR4/3	すこぶる堅	ローム粒・炭3%
29	暗褐色	10YR3/3	すこぶる堅	ローム粒・焼土粒15%
30	にぶい黄褐色	10YR4/3	すこぶる堅	ローム粒・炭5%
31	にぶい黄褐色	10YR4/3	すこぶる堅	ローム粒・炭2%、一部ロームブロック多い
32	にぶい黄褐色	10YR4/3	すこぶる堅	ローム粒・炭5%
33	褐色	10YR4/4	堅	焼土粒・ローム粒・炭・焼骨15%
34	褐色	7.5YR4/4	すこぶる堅	焼土粒・炭・焼骨20%
35	暗褐色	10YR3/3	すこぶる堅	ローム粒・炭10%
36	にぶい黄褐色	10YR4/3	すこぶる堅	ローム粒・炭7%
37	褐色	10YR4/4	すこぶる堅	ローム粒・炭7%
38	にぶい黄褐色	10YR4/3	すこぶる堅	炭・焼骨・焼土ブロック20%
39	褐色	10YR4/6	すこぶる堅	炭5%
40	暗褐色	10YR3/3	堅	ローム粒・炭15%
41	褐色	10YR4/4	すこぶる堅	炭2%
42	にぶい黄褐色	10YR4/3	すこぶる堅	ローム粒・炭3%
43	にぶい黄褐色	10YR4/3	すこぶる堅	ロームブロック・ローム粒・炭30%
44	にぶい黄褐色	10YR4/3	すこぶる堅	ロームブロック・ローム粒・炭30%
45	にぶい黄褐色	10YR4/3	すこぶる堅	ロームブロック・ローム粒・炭50%
46	にぶい黄褐色	10YR4/3	すこぶる堅	ロームブロック・ローム粒・炭30%
47	にぶい黄褐色	10YR4/3	すこぶる堅	ロームブロック50%
48	暗褐色	10YR3/4	すこぶる堅	ローム粒・炭15%
49	にぶい黄褐色	10YR4/3	すこぶる堅	ローム粒・炭10%
50	褐色	10YR4/6	すこぶる堅	
51	にぶい黄褐色	10YR4/3	すこぶる堅	ローム粒・ロームブロック・炭20%
52	黄褐色	10YR5/6	すこぶる堅	ほとんどローム
53	にぶい黄褐色	10YR4/3	すこぶる堅	ローム粒・炭・ロームブロック20%
54	暗褐色	10YR3/4	すこぶる堅	ローム粒・炭15%
55	褐色	10YR4/4	すこぶる堅	炭1%
56	にぶい黄褐色	10YR4/3	すこぶる堅	ローム粒・炭7%
57	暗褐色	10YR3/3	すこぶる堅	ローム粒・炭7%
58	にぶい黄褐色	10YR4/3	すこぶる堅	ローム粒・炭10%
59	暗褐色	10YR3/4	すこぶる堅	炭・ローム粒20%
60	褐色	10YR4/6	すこぶる堅	炭1%
61	暗褐色	10YR3/3	すこぶる堅	ローム粒・炭15%
62	褐色	10YR4/4	堅	ローム粒・炭7%
63	褐色	10YR4/6	すこぶる堅	ロームブロック・炭50%
64	暗褐色	10YR3/3	堅	ローム粒15%
65	暗褐色	10YR3/4	堅	ローム粒10%
66	暗褐色	10YR3/3	堅	ロームブロック・クロボクブロック30%

TH-37 C-D

No.	土色	堅密度	混入物	備考
1	褐色	10YR4/4	ロームブロック15%、炭2%	
2	にぶい黄褐色	10YR4/3	ロームブロック極小～大40%、炭5%	
3	灰黄褐色	10YR4/2	ローム細粒10%、炭わずか	
4	にぶい黄褐色	10YR4/3	ローム極小～大20%	
5	暗褐色	10YR3/3	炭10%、焼土2%、焼微骨1%	
6	にぶい黄褐色	10YR4/3	炭3%、焼土・焼微骨わずか	
7	暗褐色	10YR3/3	炭15%、焼土・焼微骨わずか	
8	にぶい黄褐色	10YR4/3	炭2%	
9	明黄褐色	10YR6/8	炭1%、10YR4/3にぶい黄褐色土10%	ロームブロック主体
10	にぶい黄褐色	10YR4/3	炭2%、ロームブロック小～大30%	
11	にぶい黄褐色	10YR4/3	ロームブロック極小～大80%、炭3%	
12	にぶい黄褐色	10YR5/4		
13	灰黄褐色	10YR4/2	すこぶる堅	炭2%
14	明黄褐色	10YR6/6	すこぶる堅	炭1%
15	灰黄褐色	10YR4/2	すこぶる堅	炭7%
16	明黄褐色	10YR6/6	すこぶる堅	炭7%
17	にぶい黄褐色	10YR4/3	すこぶる堅	
18	暗褐色	10YR3/3	すこぶる堅	炭10%
19	暗褐色	10YR3/3	すこぶる堅	炭20%
20	にぶい黄褐色	10YR4/3	堅	炭2%、ローム粒7%
21	にぶい黄褐色	10YR4/3	堅	ローム粒極小～大30%
22	にぶい黄褐色	10YR4/3	堅	ローム粒極小～大10%、炭1%
23	明黄褐色	10YR6/6	すこぶる堅	
24	灰黄褐色～ にぶい黄褐色	10YR4/2 ～4/3	すこぶる堅	黒色土5%、ローム細粒極小～中50%
25	灰黄褐色	10YR4/2	すこぶる堅	黒色土20%、ローム細粒極小～中40%、炭5%
26	黄褐色	10YR5/6	すこぶる堅	ローム粒5%、炭微量
27	明黄褐色	10YR6/8	すこぶる堅	炭微量、ローム80%、 10YR4/3にぶい黄褐色土少量
28	にぶい黄褐色	10YR4/3	すこぶる堅	ロームブロック極小～大30%
29	にぶい黄褐色	10YR4/3	すこぶる堅	ロームブロック極小～大40%、炭微量
30	黄褐色	10YR7/8	すこぶる堅	炭1%、10YR4/2灰黄褐色土10%
31	明黄褐色	10YR6/8		ロームブロック80%、10YR4/3 にぶい黄褐色土20%斑状、炭1%
32	にぶい黄褐色	10YR4/3	すこぶる堅	炭1%、ローム粒15%
33	にぶい黄褐色	10YR4/3	すこぶる堅	ロームブロック70%、炭2%
34	にぶい黄褐色	10YR4/3	すこぶる堅	炭3%
35	灰黄褐色～ にぶい黄褐色	10YR4/2 ～4/3		炭30%、焼土粒わずか
36	灰黄褐色	10YR4/2		炭2%

TH-37 E-F

No.	土色	粘性	堅密度	混入物	備考
1	褐色	10YR4/4	なし	すこぶる堅	炭5%
2	黒褐色	10YR3/2	なし	すこぶる堅	10YR5/6黄褐色土20%斑状
3			なし	すこぶる堅	炭層
4	褐色	10YR4/4	なし	すこぶる堅	炭7%
5	黒褐色	10YR3/2	なし	すこぶる堅	10YR6/6明黄褐色土ローム30%、 10YR1.7/1黒色20%、炭3%
6	黒褐色	10YR3/2	なし	すこぶる堅	10YR6/6明黄褐色土ローム50%、 10YR1.7/1黒色20%、炭3%
7	暗褐色	10YR3/3	なし	すこぶる堅	10YR6/6明黄褐色土ローム25%、 10YR1.7/1黒色25%、炭3%
8	にぶい黄褐色	10YR4/3	なし	すこぶる堅	10YR6/6明黄褐色土ローム10%、 10YR1.7/1黒色3%、炭2%
9	黒色	10YR3/1	なし	すこぶる堅	10YR6/6明黄褐色土ローム3% 径1cm未満、炭1%
10	にぶい黄褐色	10YR4/3	ややあり	すこぶる堅	10YR6/6明黄褐色土ローム20%、 10YR1.7/1黒色3%、炭3%
11	褐灰色	10YR4/1	なし	すこぶる堅	10YR6/6明黄褐色土ローム5%、 炭10%、微細骨少々
12	褐色	10YR4/4	なし	すこぶる堅	5YR5/6明赤褐色土3%、炭5%、 微細骨少々
13	褐灰色	10YR4/1	ややあり	すこぶる堅	炭20%
14	黄褐色	10YR7/8	なし	すこぶる堅	
15	にぶい黄褐色	10YR4/3	なし	すこぶる堅	炭1%
16	にぶい黄褐色	10YR5/4	ややあり	すこぶる堅	炭1%
17			なし	すこぶる堅	炭層
18	にぶい黄褐色	10YR4/3	なし	すこぶる堅	10YR6/6明黄褐色土ローム10%、 10YR1.7/1黒色3%、炭2%
19	にぶい黄褐色	10YR5/4	なし	すこぶる堅	炭1%

図IV-185 TH-37 (3)

TH-37

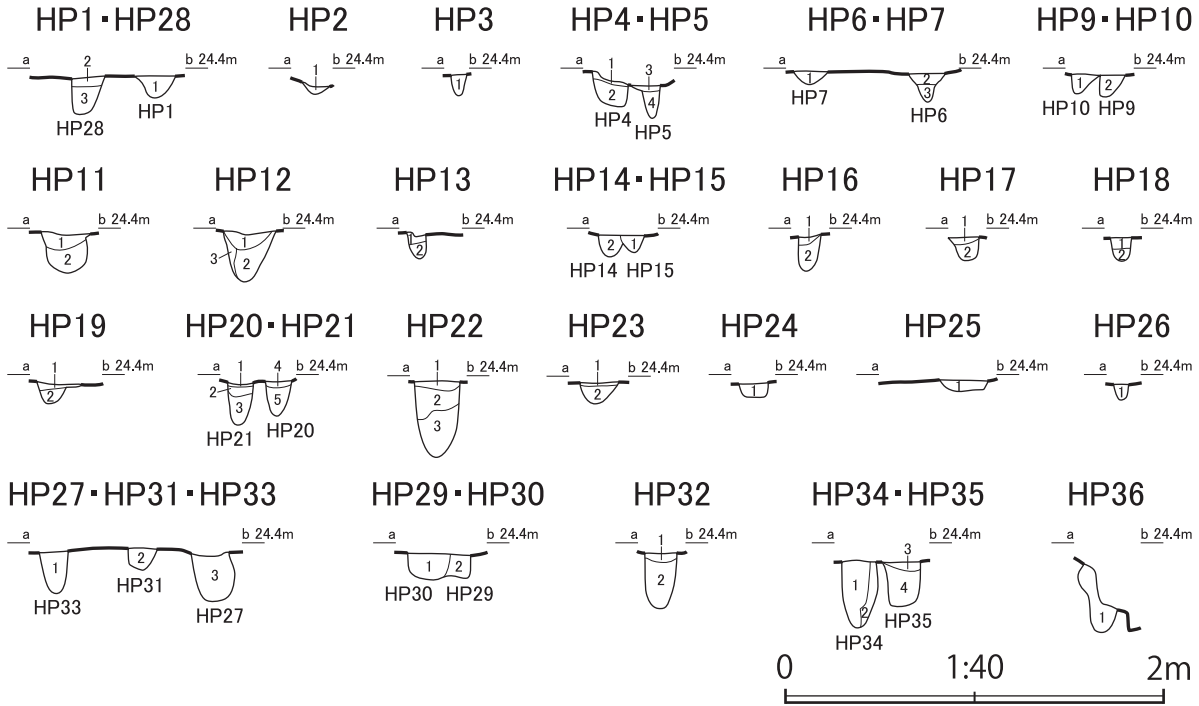

TH-37 HP

遺構名	No.	土色	堅密度	混入物	備考
HP1・28	1	褐色	10YR4/4	すこぶる堅	ロームブロック・ローム粒・炭50%
	2	褐色	10YR4/6	すこぶる堅	ロームブロック・ローム粒・炭50%
	3	にぶい黄褐色	10YR4/3	軟	ロームブロック・ローム粒3%
HP2	1	にぶい黄褐色	10YR4/3	堅	炭2%
HP3	1	にぶい黄褐色	10YR4/3	堅	炭・ローム粒7%
HP4・5	1	黄褐色	10YR5/6	堅	ロームブロック・焼土粒50%
	2	黒褐色	10YR3/2	堅	ロームブロック・ローム粒5%
	3	にぶい黄褐色	10YR4/3	堅	ロームブロック・ローム粒10%
	4	褐色	10YR4/6	堅	ロームブロック・ローム粒7%
HP6・7	1	褐色	10YR4/4	すこぶる堅	ロームブロック・ローム粒40%
	2	褐色	10YR4/4	すこぶる堅	ロームブロック・ローム粒・炭40%
	3	にぶい黄褐色	10YR4/3	軟	ロームブロック・ローム粒7%
HP9・10	1	褐色	10YR4/6	すこぶる堅	ロームブロック・ローム粒・炭40%
	2	褐色	10YR4/6	すこぶる堅	ロームブロック・ローム粒・炭10%
HP11	1	黒褐色	10YR3/2	すこぶる堅	ロームブロック・ローム粒20%
	2	黒褐色	10YR3/2	堅	ロームブロック・ローム粒15%
	3	黄褐色	10YR5/6	堅	ロームブロック50%
HP12	1	黒褐色	10YR2/2	堅	ロームブロック・ローム粒50%
	2	にぶい黄褐色	10YR4/3	堅	ローム粒・炭7%
	3	黄褐色	10YR5/6	堅	ロームブロック50%
HP13	1	褐色	10YR4/4	すこぶる堅	ロームブロック・ローム粒・炭20%
	2	褐色	10YR4/4	やや軟	ロームブロック・ローム粒・炭10%
HP14・15	1	褐色	10YR4/4	すこぶる堅	ロームブロック・ローム粒・焼土粒30%
	2	にぶい黄褐色	10YR4/3	すこぶる堅	ローム粒20%
HP16	1	褐色	10YR4/4	すこぶる堅	ローム粒・炭7%
	2	褐色	10YR4/6	軟	ロームブロック・ローム粒15%
HP17	1	褐色	10YR4/4	すこぶる堅	ローム粒10%
	2	褐色	10YR4/6	堅	ローム粒7%
HP18	1	褐色	10YR4/4	すこぶる堅	ローム粒20%
	2	褐色	10YR4/6	やや軟	ローム粒15%

TH-37 HP

遺構名	No.	土色	堅密度	混入物	備考
HP19	1	にぶい黄褐色	10YR4/3	すこぶる堅	
	2	褐色	10YR4/6	堅	
HP20・21	1	暗褐色	10YR3/4	すこぶる堅	ロームブロック・ローム粒・炭40%
	2	褐色	10YR4/6	すこぶる堅	ロームブロック・ローム粒・炭50%
	3	にぶい黄褐色	10YR4/3	やや軟	ロームブロック・ローム粒15%
	4	にぶい黄褐色	10YR4/3	すこぶる堅	ロームブロック・ローム粒・炭30%
	5	褐色	10YR4/4	軟	ロームブロック・ローム粒・炭15%
HP22	1	にぶい黄褐色	10YR4/3	すこぶる堅	
	2	黒褐色	10YR3/2	やや軟	
	3	にぶい黄褐色	10YR4/3	堅	
HP23	1	暗褐色	10YR3/3	すこぶる堅	ロームブロック・ローム粒・炭30%
	2	黒褐色	10YR2/2	やや軟	ロームブロック・ローム粒40%
HP24	1	褐色	10YR4/4	すこぶる堅	ローム粒2%
HP25	1	褐色	10YR4/6	すこぶる堅	ローム粒・焼土粒20%
HP26	1	にぶい黄褐色	10YR5/4	すこぶる堅	ロームブロック・ローム粒10%
HP27・31・33	1	褐色	10YR4/4	しょう	ロームブロック・ローム粒7%
	2	黄褐色	10YR5/6	堅	炭1%
	3	褐色	10YR4/4	しょう	ローム粒・炭7%
HP29・30	1	褐色	10YR4/6	すこぶる堅	ロームブロック・ローム粒・炭7%
	2	褐色	10YR4/4	やや軟	ロームブロック・ローム粒・炭10%
HP32	1	褐色	10YR4/4	すこぶる堅	ロームブロック・ローム粒・炭7%
	2	褐色	10YR4/6	やや軟	ロームブロック・ローム粒5%
HP34・35	1	暗褐色	10YR3/3	すこぶる堅	ロームブロック・ローム粒・炭25%
	2	褐色	10YR4/4	すこぶる堅	ロームブロック・ローム粒40%
	3	褐色	10YR4/4	すこぶる堅	ローム粒・炭3%
	4	褐色	10YR4/4	すこぶる堅	ロームブロック・ローム粒・炭5%
HP36	1	褐色	10YR4/4	堅	ロームブロック・ローム粒・炭10%

TH-9

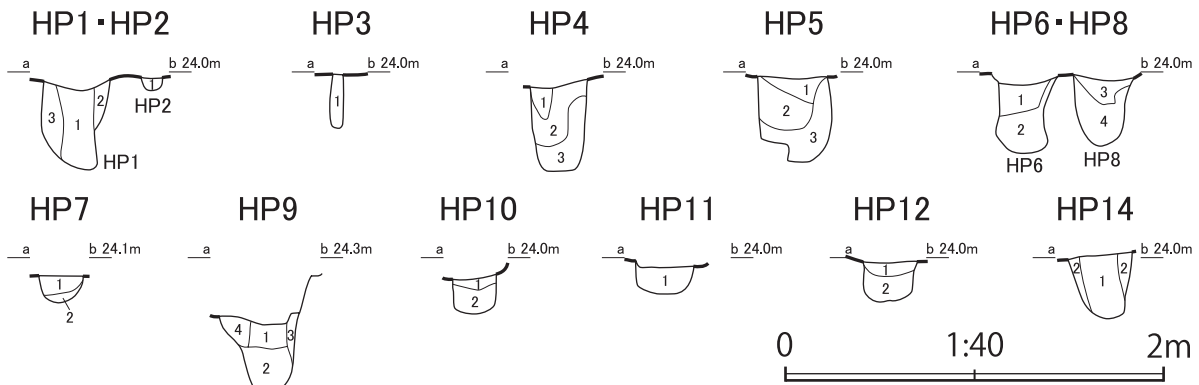

図IV-186 TH-37 (4)

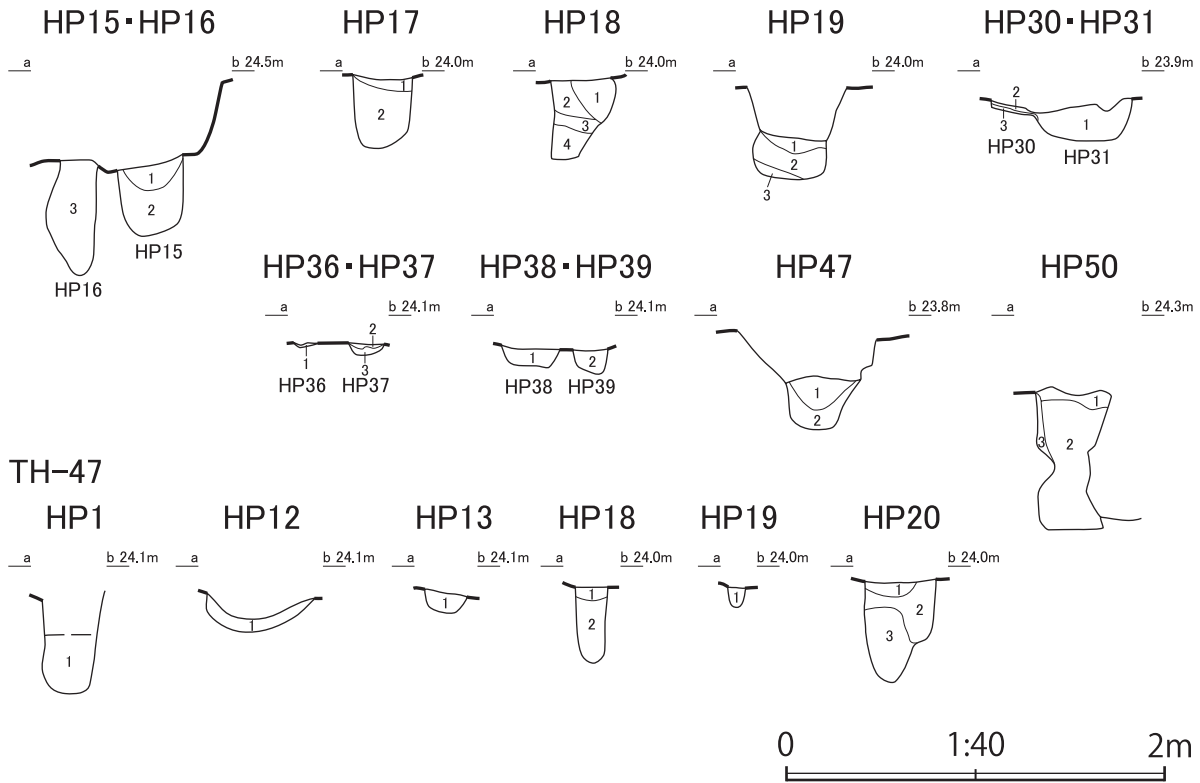

TH-9 HP					
遺構名	No.	土色	堅密度	混入物	備考
HP1	1	にぶい黄褐色	10YR4/3	やや軟	ロームブロック・ローム粒・炭5%
	2	褐色	10YR4/4	堅	ロームブロック・ローム粒・炭2%
	3	にぶい黄褐色	10YR4/3	堅	ロームブロック・ローム粒30%
HP2	1	にぶい黄褐色	10YR4/3	すこぶる堅	ローム粒・炭5%
HP3	1	にぶい黄褐色	10YR4/3	しよう	ローム粒・ロームブロック3%
HP4	1	褐色	10YR4/4	すこぶる堅	ローム粒・炭7%
	2	褐色	10YR4/6	すこぶる堅	ロームブロック・ローム粒30%
	3	褐色	10YR4/6	すこぶる堅	ロームブロック・ローム粒15%
HP5	1	褐色	10YR4/4	すこぶる堅	ロームブロック・ローム粒20%
	2	褐色	10YR4/4	すこぶる堅	ロームブロック・ローム粒50%
	3	褐色	10YR4/6	すこぶる堅	ロームブロック・ローム粒50%
HP6・8	1	暗褐色	10YR3/3	堅	ローム粒・ロームブロック・炭20%
	2	暗褐色	10YR3/4	軟	ロームブロック・ローム粒10%
	3	褐色	10YR4/4	すこぶる堅	ロームブロック・ローム粒50%
	4	褐色	10YR4/4	軟	ロームブロック・ローム粒10%
HP7	1	褐色	10YR4/4	すこぶる堅	ロームブロック・ローム粒50%
	2	褐色	10YR4/4	堅	ロームブロック・ローム粒20%
HP9	1	にぶい黄褐色	10YR4/3	堅	ロームブロック・ローム粒・炭5%
	2	褐色	10YR4/4	やや軟	ロームブロック・ローム粒・炭15%
	3	黄褐色	10YR5/6	堅	ロームブロック・ローム粒50%
	4	褐色	10YR4/4	堅	ロームブロック・ローム粒・炭20%
HP10	1	にぶい黄褐色	10YR4/3	すこぶる堅	ロームブロック・ローム粒・炭20%
	2	褐色	10YR4/4	堅	ローム粒・炭3%
HP11	1	にぶい黄褐色	10YR4/3	堅	ローム粒・炭15%
HP12	1	褐色	10YR4/6	すこぶる堅	
HP14	1	褐色	10YR4/4	やや軟	ロームブロック・ローム粒・炭10%
	2	黄褐色	10YR5/6	堅	ロームブロック50%
HP15・16	1	褐色	10YR4/4	堅	ローム粒・炭10%
	2	にぶい黄褐色	10YR4/3	やや軟	ロームブロック・ローム粒・炭15%
	3	褐色	10YR4/6	すこぶる堅	ロームブロック・炭50%
HP17	1	明黄褐色	10YR6/6	すこぶる堅	
	2	褐色	10YR4/6	すこぶる堅	

TH-9 HP					
遺構名	No.	土色	堅密度	混入物	備考
HP18	1	褐色	10YR4/6	すこぶる堅	
	2	黄褐色	10YR5/6	すこぶる堅	
	3	明黄褐色	10YR6/6	すこぶる堅	
	4	黄褐色	10YR5/6	すこぶる堅	
HP19	1	灰黄褐色	10YR4/2	堅	ロームブロック・ローム粒・炭15%
	2	にぶい黄褐色	10YR4/3	やや軟	ロームブロック・ローム粒・炭30%
	3	灰黄褐色	10YR4/2	堅	ロームブロック・ローム粒・炭15%
HP30・31	1	褐色	10YR4/4	堅	ロームブロック・ローム粒・炭15%
	2	にぶい黄褐色	10YR4/3	堅	ロームブロック・ローム粒・炭7%
	3	黄褐色	10YR5/6	堅	ロームブロック・ローム粒50%
HP36・37	1	黄褐色	10YR5/6	すこぶる堅	ローム粒15%
	2	黄褐色	10YR5/6	すこぶる堅	
	3	黄褐色	10YR5/6	すこぶる堅	ロームブロック・ローム粒15%
HP38・39	1	褐色	10YR4/4	堅	ローム粒・炭5%
	2	褐色	10YR4/6	やや軟	ロームブロック・ローム粒15%
HP47	1	黄褐色	10YR5/6	やや軟	ロームブロック・ローム粒・炭10%
	2	にぶい黄褐色	10YR5/4	堅	砂・炭50%
	3	黄褐色	10YR5/6	やや軟	ロームブロック50%
HP50	1	褐色	10YR4/6	すこぶる堅	ロームブロック50%以上
	2	黄褐色	10YR5/6	やや軟	ロームブロック・ローム粒・炭15%
	3	黄褐色	10YR5/6	やや軟	ロームブロック50%

TH-47 HP					
遺構名	No.	土色	堅密度	混入物	備考
HP1	1	暗褐色	10YR3/3	やや軟	ロームブロック・ローム粒・炭5%
HP12	1	にぶい黄褐色	10YR4/3	堅	ロームブロック・ローム粒・炭10%
HP13	1	暗褐色	10YR3/4	すこぶる堅	ロームブロック・ローム粒30%
HP18	1	褐色	10YR4/6	すこぶる堅	
	2	褐色	10YR4/6	すこぶる堅	
HP19	1	褐色	10YR4/4	すこぶる堅	ローム粒・炭15%
	2	暗褐色	10YR3/4	すこぶる堅	ローム粒・炭5%
	3	褐色	10YR4/4	すこぶる堅	ロームブロック・ローム粒・炭30%

図IV-187 TH-37 (5)

TH-39

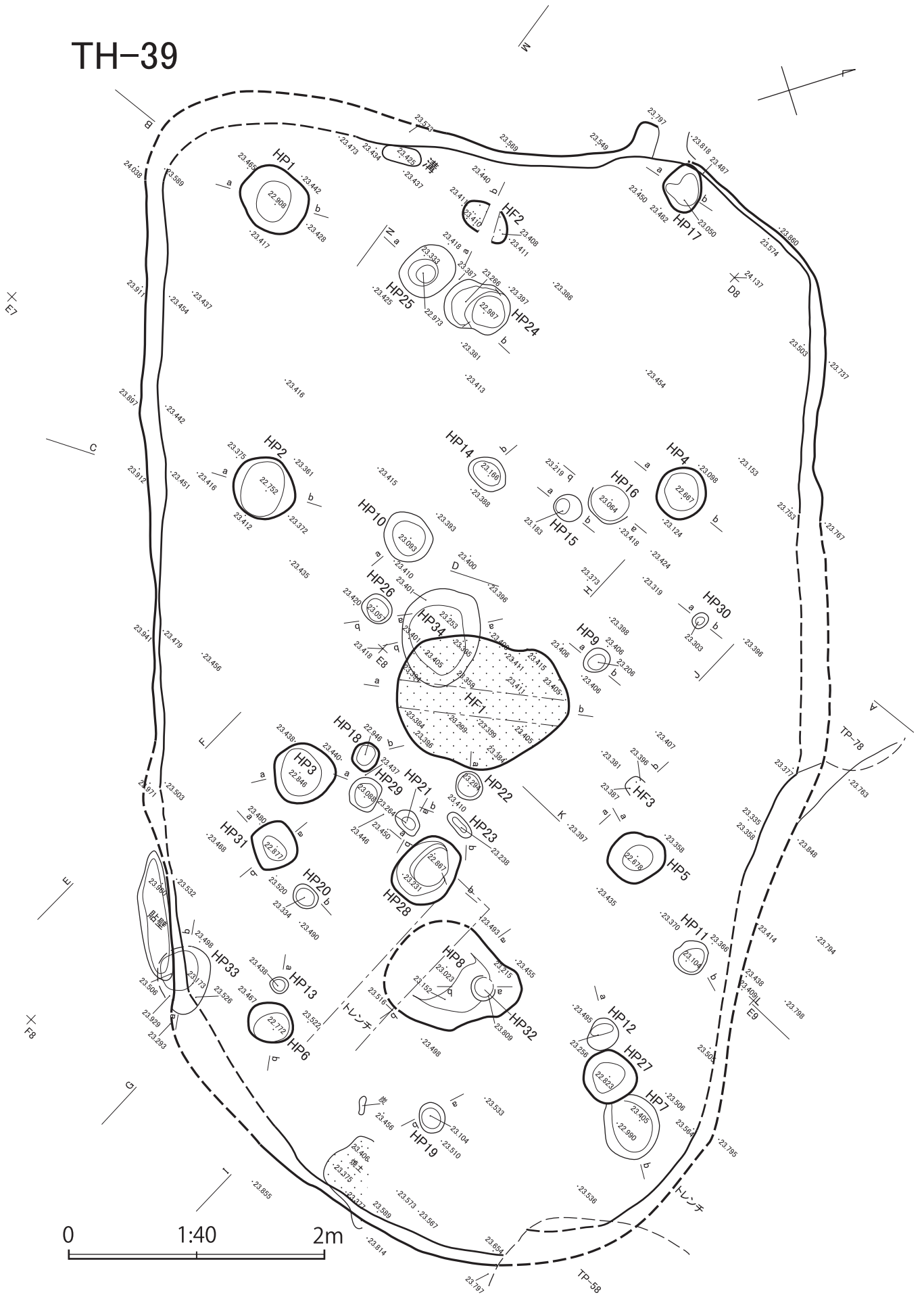

図IV-188 TH-39 (1)



図IV-189 TH-39 (2)

福島町 館崎遺跡

TH-39 A-B

No.	土色	粘性	堅密度	混入物	備考
1	暗褐色	10YR3/4	弱	やや軟	ロームブロック・ローム粒・炭1%
2	褐色	10YR4/6	弱	やや軟	炭1%
3	褐色	10YR4/4	弱	堅	ローム粒・炭10%
4	暗褐色	10YR3/3	弱	堅	炭3%
5	暗褐色	10YR3/3	弱	やや軟	炭20%
6	褐色	10YR4/4	弱	堅	ローム粒・ロームブロック・炭7%
7	にぶい黄褐色	10YR4/3	弱	堅	炭1%
8	褐色	10YR4/4	弱	すこぶる堅	ローム50%
9	褐色	10YR4/4	弱	すこぶる堅	炭・ローム粒3%
10	褐色	10YR4/6	弱	すこぶる堅	炭2%
11	黄褐色	10YR5/6	弱	すこぶる堅	ほとんどローム
12	暗褐色	10YR3/3	弱	すこぶる堅	ローム粒・炭7%
13	褐色	10YR4/4	弱	すこぶる堅	ローム粒・炭・焼土粒7%
14	褐色	10YR4/4	弱	すこぶる堅	炭2%
15	褐色	10YR4/4	弱	すこぶる堅	炭1%
16	にぶい黄褐色	10YR4/3	弱	すこぶる堅	炭・ローム粒10%
17	にぶい黄褐色	10YR4/6	弱	すこぶる堅	炭2%
18	にぶい黄褐色	10YR4/4	弱	すこぶる堅	炭2%
19	褐色	10YR4/4	弱	すこぶる堅	炭・ローム粒3%

TH-39 C-D

No.	土色	粘性	堅密度	混入物	備考
1	にぶい黄褐色	10YR5/3	弱	すこぶる堅	ローム粒・炭5%
2	にぶい黄褐色	10YR5/4	弱	すこぶる堅	ロームブロック・炭10%
3	にぶい黄褐色	10YR5/4	弱	すこぶる堅	ロームブロック・炭10%
4	にぶい黄褐色	10YR5/4	弱	すこぶる堅	ロームブロック50%
5	にぶい黄褐色	10YR4/3	弱	すこぶる堅	ロームブロック・炭7%
6	にぶい黄褐色	10YR5/4	弱	すこぶる堅	ロームブロック50%
7	にぶい黄褐色	10YR5/3	弱	すこぶる堅	ロームブロック・ローム粒7%
8	にぶい黄褐色	10YR5/3	弱	すこぶる堅	炭1%
9	にぶい黄褐色	10YR4/3	弱	すこぶる堅	炭2%
10	褐色	10YR4/4	弱	すこぶる堅	ロームブロック・炭5%
11	にぶい黄褐色	10YR5/4	弱	すこぶる堅	炭1%
12	にぶい黄褐色	10YR4/3	弱	すこぶる堅	ロームブロック50%
13	にぶい黄褐色	10YR5/4	弱	すこぶる堅	ロームブロック・炭10%
14	にぶい黄褐色	10YR5/3	弱	すこぶる堅	ロームブロック20%
15	にぶい黄褐色	10YR5/4	弱	すこぶる堅	ロームブロック10%
16	にぶい黄褐色	10YR4/3	弱	すこぶる堅	ロームブロック30%
17	にぶい黄褐色	10YR5/4	弱	すこぶる堅	ロームブロック10%
18	にぶい黄褐色	10YR5/4	弱	すこぶる堅	ロームブロック50%
19	にぶい黄褐色	10YR5/4	弱	すこぶる堅	ロームブロック・炭10%

TH-39 E-F

No.	土色	粘性	堅密度	混入物	備考
1	褐色	10YR4/4	弱	すこぶる堅	ロームブロック・ローム粒・炭50%
2	暗褐色	10YR2/2	堅	ロームブロック・ローム粒・炭20%	ほとんどローム
3	にぶい黄褐色	10YR4/3	堅	ロームブロック・ローム粒30%	
4	暗褐色	10YR3/3	やや軟	ロームブロック・ローム粒・炭10%	
5	にぶい黄褐色	10YR4/3	弱	すこぶる堅	ローム粒・炭15%
6	褐色	10YR4/4	堅	ロームブロック・ローム粒・クロコブロック15%	
7	褐色	10YR4/4	弱	すこぶる堅	ローム粒・炭1%
8	暗褐色	10YR3/2	弱	すこぶる堅	ロームブロック・ローム粒・炭10%
9	褐色	10YR4/4	弱	すこぶる堅	ロームブロック・ローム粒・炭30%
10	褐色	10YR4/4	弱	すこぶる堅	ローム粒・ロームブロック・クロコブロック25%

TH-39 G-H

No.	土色	粘性	堅密度	混入物	備考
1	にぶい黄褐色	10YR4/3		炭5%、ローム極小～小7%	
2	にぶい黄褐色	10YR4/3		炭3%、ローム極小～小5%	
3	褐色	10YR4/4		炭5%、ローム極小～小10%、黒色土微量	
4	褐色	10YR4/4		炭1%、ローム極小～小10%、骨片微、黒色土5%、焼土粒微量	
5	褐色	10YR4/4		炭微量、ローム極小3%、黒色土微量	
6	褐色	10YR4/4		炭微量、ローム極小～大20%、黒色土3%	
7	黄褐色	10YR5/6		炭1%、ローム極小～大40%、黒色土微量	
8	褐色	10YR4/4		炭1%、ローム極小～大10%、黒色土微量、焼土粒微量	
9	褐色	10YR4/4		炭5%、ローム極小～大10%、黒色土微量、焼土粒1%	
10	黄褐色	10YR5/6		炭1%、ローム極小～大40%、黒色土微量	
11	褐色	10YR4/4		炭2%、ローム極小～大30%、黒色土3%	
12	褐色	10YR4/4		炭3%、ローム極小～大30%、黒色土7%	
13	褐色	10YR4/4		炭1%、ローム極小～大40%、黒色土5%	
14	褐色	10YR4/4		炭1%、ローム極小～大40%、黒色土3%	
15	黄褐色	10YR5/6		炭3%、ローム極小～大40%、黒色土7%、焼土粒微量	
16	褐色	10YR4/4		炭15%、ローム極小～大20%、黒色土10%	
17	にぶい黄褐色	10YR4/3		炭10%、ローム極小～大20%、黒色土40%	
18	褐色	10YR4/4		炭微量、ローム極小～小5%、黒色土5%	
19	褐色	10YR4/4		ローム層10YR6/6明黄褐色土・黒色土微量	
20	褐色	10YR4/4		炭微量、ローム極小～大5%、黒色土微量	
21	褐色	10YR4/4		炭微量、ローム極小～大1%、黒色土1%	
22	褐色	10YR4/4		炭微量、ローム極小～大5%、黒色土微量	
23	褐色	10YR4/4		黒色土微量	
24	褐色	10YR4/4		ローム層10YR6/6明黄褐色土	
25	にぶい黄褐色	10YR4/3		炭1%、ローム極小～小5%、黒色土25%	
26	にぶい黄褐色	10YR4/3		炭1%、ローム極小～小5%、黒色土25%	
27	にぶい黄褐色	10YR4/3		炭1%、ローム極小～小5%、黒色土25%	
28	にぶい黄褐色	10YR4/3		炭微量、ローム5%、黒色土5%	
29	褐色	10YR4/4		炭微量、ローム極小～小5%、黒色土5%	
30	褐色	10YR4/4		炭わずか、ローム極小～小40%、黒色土30%	
31	にぶい黄褐色	10YR4/3		炭微量、ローム極小～小5%、黒色土3%	
32	黄褐色	10YR5/6		炭1%、ローム極小～中30%、黒色土3%	
33	黄褐色	10YR5/6		炭1%、ローム極小～中20%、黒色土微量	
34	にぶい黄褐色	10YR4/3		炭1%、ローム極小～中5%、黒色土20%	

TH-39 G-I

No.	土色	粘性	堅密度	混入物	備考
35	黄褐色	10YR5/6		炭微量、ローム極小～中20%、黒色土3%	
36	にぶい黄褐色	10YR4/3		炭3%、ローム極小～中5%、黒色土25%	
37	にぶい黄褐色	10YR4/3		炭1%、ローム極小～中5%、黒色土20%	
38	黄褐色	10YR5/6		黒色土7%	
39	にぶい黄褐色	10YR4/3		炭1%	
40	にぶい黄褐色	10YR4/3		炭2%	
41	にぶい黄褐色	10YR4/3		炭1%	
42	にぶい黄褐色	10YR4/3		炭微量、ローム極小2%、黒色土微量	
43	にぶい黄褐色	10YR4/3		炭微量、ローム5%、黒色土5%	
44	にぶい黄褐色	10YR4/3		炭微量、ローム極小～中7%、黒色土微量	
45	にぶい黄褐色	10YR4/3		炭3%、ローム極小～中30%、黒色土5%	
46	にぶい黄褐色	10YR4/3		炭3%、ローム極小～中20%、黒色土7%	
47	褐色	10YR4/4		炭微量、ローム極小～小3%、黒色土3%	
48	灰黄褐色	10YR4/2		炭1%、黒色土20%	
49	にぶい黄褐色	10YR4/3		炭1%、ローム極小～小15%、黒色土7%	
50	灰黄褐色	10YR4/2		炭3%、ローム極小～中10%、黒色土20%	
51	にぶい黄褐色	10YR4/3		炭3%、ローム極小～大7%、黒色土5%	
52	灰黄褐色	10YR4/2		炭2%、ローム極小～中7%、黒色土7%	
53	にぶい黄褐色	10YR4/3		炭2%、ローム極小～小5%、黒色土7%	
54	にぶい黄褐色	10YR4/3		炭1%、ローム極小～大25%、黒色土15%	
55	灰黄褐色	10YR4/2		炭1%、ローム極小～中10%、黒色土20%、焼土粒微量	
56	にぶい黄褐色	10YR4/3		炭微量、ローム極小～中7%、黒色土5%	
57	褐色	10YR4/4		炭2%、黒色土2%	ローム主

TH-39 T-J

No.	土色	粘性	堅密度	混入物	備考
1	にぶい黄褐色	10YR4/3		すこぶる堅	炭5%、極小～小ローム粒7%、黒色土微量
2	にぶい黄褐色	10YR4/3		すこぶる堅	炭微量、極小～小ローム粒7%、黒色土微量、焼土粒微量
3	褐色	10YR4/4		すこぶる堅	炭3%、極小～小ロームブロック10%、黒色土5%
4	褐色	10YR4/4		すこぶる堅	炭1%、極小～小ロームブロック10%、黒色土3%
5	褐色	10YR4/4		すこぶる堅	炭微量、極小～小ロームブロック10%、黒色土微量
6	褐色	10YR4/4		堅	炭1%、極小～小ロームブロック10%、黒色土7%
7	褐色	10YR4/4		堅	炭微量、極小～小ロームブロック10%、黒色土微量
8	にぶい黄褐色	10YR4/3		堅	炭7%、極小～小ローム粒10%、黒色土10%
9	にぶい黄褐色	10YR4/3		すこぶる堅	炭3%、極小～小ローム粒15%、黒色土10%
10	にぶい黄褐色	10YR4/3		すこぶる堅	炭微量、極小～小ローム粒5%、黒色土10%
11	褐色	10YR4/4		すこぶる堅	炭1%、極小～小ロームブロック10%、黒色土微量
12	にぶい黄褐色	10YR4/3		堅	炭15%、極小～中ローム粒15%、黒色土10%
13	にぶい黄褐色	10YR4/3		すこぶる堅	炭3%、極小～大ローム粒15%、黒色土3%
14	にぶい黄褐色	10YR4/3		堅	炭10%、極小～中ローム粒10%、黒色土30%
15	褐色	10YR4/4		すこぶる堅	炭微量、黒色土5%
16	にぶい黄褐色	10YR4/3		すこぶる堅	炭10%、極小～中ローム粒15%、黒色土15%
17	褐色	10YR4/4		すこぶる堅	炭5%、黒色土7%
18	にぶい黄褐色	10YR4/3		すこぶる堅	炭7%、極小～中ローム粒15%、黒色土15%
19	にぶい黄褐色	10YR4/3		堅	炭微量、極小～中ローム粒10%、黒色土微量
20	明黄褐色	10YR6/8			
21	にぶい黄褐色	10YR4/3		すこぶる堅	炭1%、極小～小ローム粒10%、黒色土微量
22	にぶい黄褐色	10YR4/3		すこぶる堅	炭5%、極小～小ローム粒1%、黒色土微量
23	褐色	10YR4/4		すこぶる堅	炭2%、極小～小ローム粒7%、黒色土微量
24	にぶい黄褐色	10YR4/3		すこぶる堅	炭微量、極小～小ローム粒5%、黒色土微量
25	にぶい黄褐色	10YR4/3		すこぶる堅	炭3%、極小～小ローム粒10%、黒色土微量
26	褐色	10YR4/4		すこぶる堅	炭5%、極小～大ローム粒10%、黒色土微量
27	にぶい黄褐色	10YR4/3		すこぶる堅	炭1%、極小～小ローム粒7%、黒色土微量
28	にぶい黄褐色	10YR4/3		すこぶる堅	炭3%、極小～大ローム粒10%、黒色土微量
29	にぶい黄褐色	10YR4/3		すこぶる堅	炭5%、極小～大ローム粒15%、黒色土微量
30	黄褐色	10YR5/6		すこぶる堅	炭3%、極小～大ロームブロック40%、黒色土5%
31	にぶい黄褐色	10YR4/3		すこぶる堅	炭1%、極小～中ローム粒15%、黒色土10%
32	にぶい黄褐色	10YR4/3		すこぶる堅	炭1%、極小～中ローム粒40%、黒色土10%、焼土粒微量
33	黄褐色	10YR5/6		堅	炭1%、黒色土ブロック20%
34	黄褐色	10YR5/6		すこぶる堅	炭1%、黒色土ブロック50%
35	黄褐色	10YR5/6		すこぶる堅	炭1%、黒色土微量、焼土粒微量
36	褐色	10YR4/4		すこぶる堅	炭1%、極小～小ローム粒15%、黒色土7%
37	黄褐色	10YR5/6		すこぶる堅	炭1%、黒色土ブロック30%
38	黄褐色	10YR5/6		すこぶる堅	炭微量、黒色土ブロック40%
39	褐色	10YR4/4		すこぶる堅	炭微量、極小～小ローム粒3%、黒色土微量

TH-39K-L

No.	土色	粘性	堅密度	混入物	備考
1	にぶい黄褐色	10YR4/3	弱	堅	ローム粒・炭5%
2	暗褐色	10YR3/4	弱	やや軟	
3	褐色	10YR4/6	弱	堅	ローム粒5%
4	暗褐色	10YR3/4	弱	堅	ローム粒・炭7%
5	褐色	10YR4/6	弱	堅	炭2%
6	褐色	10YR4/6	弱	堅	炭1%

TH-39 M-N

No.	土色	粘性	堅密度	混入物	備考
1	にぶい黄褐色	10YR5/4		すこぶる堅	ローム粒・炭7%
2	褐色	10YR4/4		すこぶる堅	ローム粒・炭5%
3	褐色	10YR4/4		すこぶる堅	ローム粒・炭15%
4	にぶい黄褐色	10YR4/3		すこぶる堅	ローム粒・炭5%
5	褐色	10YR4/4		すこぶる堅	炭1%
6	暗褐色	10YR3/3		堅	ローム粒・炭・焼土粒20%
7	褐色	10YR4/4		すこぶる堅	ローム粒・炭10%
8	暗褐色	10YR3/4		堅	ローム粒・炭15%
9	暗褐色	10YR3/3		やや軟	焼土粒・焼骨・ローム粒・炭50%、下半小シキ50%
10	褐色	10YR4/4		すこぶる堅	炭・ローム粒5%
11	褐色	10YR4/4		すこぶる堅	炭・ローム粒3%

図IV-190 TH-39 (3)



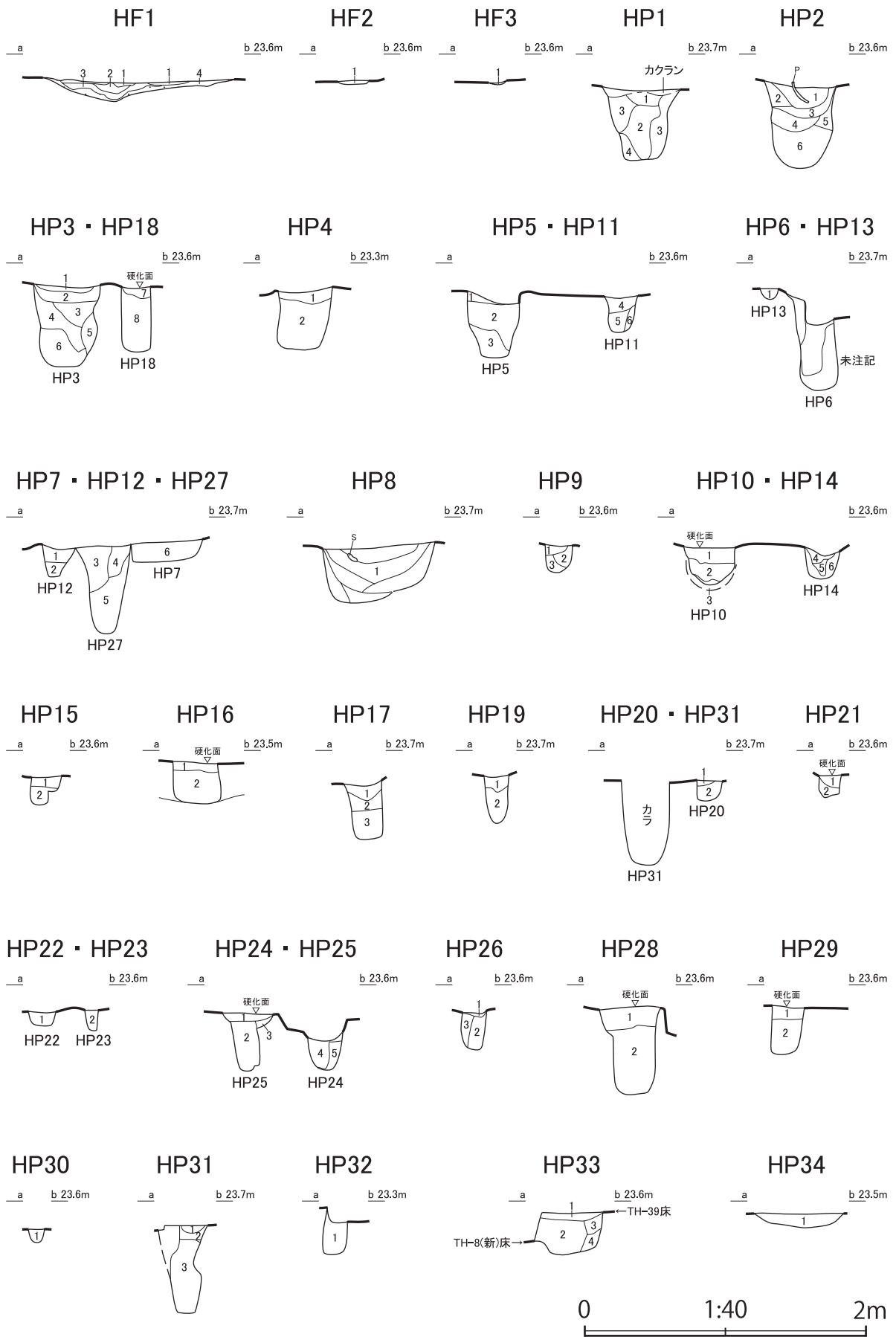

図IV-191 TH-39 (4)

TH-39 HF・HP						
遺構名	No.	土色	堅密度	混入物	備考	
HF1	1	褐色	10YR4/4	すこぶる堅	炭・ローム粒・焼土粒15%	覆土
	2	暗褐色	10YR3/4	堅	焼土粒・焼骨・炭10%	
	3	にぶい赤褐色	5YR4/4	堅	焼土粒・焼骨20%	
	4	赤褐色	5YR4/6	すこぶる堅		焼土
HF2	1	赤褐色	5YR4/8	すこぶる堅	上面に焼骨・炭10%	焼土
HF3	1	赤褐色	5YR4/8	すこぶる堅		焼土
HP1	1	暗褐色	10YR3/3	堅	ローム粒・炭5%	
	2	褐色	10YR4/4	軟	ロームブロック・ローム粒・炭20%	
	3	黄褐色	10YR5/6	堅	ロームブロック50%、炭1%	
	4	黄褐色	10YR5/6	やや軟	ロームブロック・ローム粒30%	
HP2	1	褐色	10YR4/6	堅	ロームブロック・ローム粒・炭5%	
	2	褐色	10YR4/6	やや軟	ロームブロック・ローム粒2%	
	3	にぶい黄褐色	10YR4/3	軟	ローム粒3%	
	4	にぶい黄褐色	10YR5/4	軟	ロームブロック・ローム粒5%	
	5	褐色	7.5YR5/6	堅		ほとんどローム
	6	褐色	7.5YR5/6	軟	ロームブロック・ローム粒50%	
HP3・18	1	にぶい黄褐色	10YR5/4	すこぶる堅	ローム粒・炭10%	
	2	にぶい黄褐色	10YR4/3	すこぶる堅	ロームブロック・ローム粒・炭50%	
	3	にぶい黄褐色	10YR5/4	すこぶる堅	ロームブロック・ローム粒50%	ややボンボン
	4	褐色	7.5YR6/6	しろう	ロームブロック・ローム粒30%	ボンボン
	5	褐色	7.5YR6/6	すこぶる堅		ほとんどローム
	6	褐色	7.5YR5/6	軟	ロームブロック・ローム粒50%	ボンボン
	7	褐色	7.5YR5/6	すこぶる堅	ロームブロック・ローム粒50%	
	8	黄褐色	10YR5/6	しろう	ロームブロック・ローム粒50%	ほとんど堆積物入っていない
HP4	1	褐色	10YR4/6	すこぶる堅	ローム粒・炭5%	
	2	褐色	10YR4/4	堅	ロームブロック・ローム粒20%	
HP5・11	1	にぶい黄褐色	10YR4/3	すこぶる堅	炭2%	ほとんどローム
	2	褐色	10YR4/4	堅	炭2%	
	3	褐色	10YR4/4	軟	ロームブロック・ローム粒30%	
	4	黄褐色	10YR5/6	すこぶる堅	ロームブロック・ローム粒・炭5%	
	5	褐色	10YR4/4	堅	ロームブロック・ローム粒10%	
	6	褐色	10YR4/4	すこぶる堅	ロームブロック・ローム粒3%	
HP6・13	1	にぶい黄褐色	10YR4/3	すこぶる堅	ローム粒・炭20%	
HP7・12 ・27	1	褐色	10YR4/4	すこぶる堅	ロームブロック・炭7%	
	2	にぶい黄褐色	10YR4/3	やや軟	ロームブロック・ローム粒15%	
	3	褐色	10YR4/6	すこぶる堅		ほとんどローム
	4	褐色	10YR4/6	堅	ロームブロック・ローム粒50%	
	5	褐色	10YR4/6	軟	ロームブロック・ローム粒20%	
	6	褐色	10YR4/6	すこぶる堅	炭1%	ほとんどローム
HP8	1			炭10%		
HP9	1	にぶい黄褐色	10YR4/3	すこぶる堅	ローム粒・炭5%	
	2	褐色	10YR4/4	すこぶる堅	ローム粒・炭10%	
	3	褐色	10YR4/4	やや軟	ローム粒・炭30%	

TH-39 HF・HP						
遺構名	No.	土色	堅密度	混入物	備考	
HP10・14	1	褐色	10YR4/6	すこぶる堅		ほとんどローム
	2	褐色	10YR4/6	しろう	ローム・ローム粒50%	ほとんど堆積していない
	3	暗褐色	10YR3/4	しろう	ローム粒3%	
	4	褐色	10YR4/4	堅	ローム粒・炭2%	
	5	褐色	10YR4/6	軟	ロームブロック・ローム粒50%	
	6	褐色	10YR4/6	堅	ロームブロック・ローム粒50%	
HP15	1	褐色	10YR4/4	すこぶる堅	ロームブロック・ローム粒・炭50%	
	2	黄褐色	10YR5/6	すこぶる堅	ロームブロック・ローム粒・炭50%	
HP16	1	にぶい黄褐色	10YR5/3	すこぶる堅		ほとんどローム
	2	灰黄褐色	10YR4/2	堅	ロームブロック・ローム粒50%	
HP17	1	にぶい黄褐色	10YR4/3	堅	ローム粒・炭3%	
	2	にぶい黄褐色	10YR4/3	堅	ロームブロック・ローム粒50%	
	3	にぶい黄褐色	10YR4/3	軟	ローム粒・炭10%	
HP19	1	褐色	10YR4/6	堅	ローム粒・炭3%	
	2	褐色	10YR4/6	しろう	ロームブロック・ローム粒10%	
HP20・31	1	褐色	10YR4/4	すこぶる堅	ロームブロック・ローム粒50%	HP31カラ
	2	にぶい黄褐色	10YR4/3	堅	ロームブロック・炭7%	HP31カラ
HP21	1	にぶい黄褐色	10YR4/3	すこぶる堅	ロームブロック・炭50%	
	2	褐色	10YR4/6	すこぶる堅	ロームブロック・炭50%	
HP22・23	1	にぶい黄褐色	10YR4/3	すこぶる堅	ローム粒・炭7%	
	2	褐色	10YR4/6	すこぶる堅	ローム粒・炭10%	
HP24・25	1	にぶい黄褐色	10YR4/3	すこぶる堅	ロームブロック50%以上	
	2	にぶい黄褐色	10YR4/3	しろう	ロームブロック・ローム粒・焼骨・焼土粒30%	
	3	褐色	10YR4/4	堅	ロームブロック・ローム粒・焼土粒30%	
	4	にぶい黄褐色	10YR4/3	軟	炭・ロームブロック・ローム粒30%	
	5	褐色	10YR4/4	しろう	ロームブロック・ローム粒50%以上	
HP26	1	にぶい黄褐色	10YR4/3	堅	ロームブロック・ローム粒・炭15%	
	2	褐色	10YR4/4	軟	ロームブロック・ローム粒10%	
	3	褐色	10YR4/6	堅	ロームブロック50%以上	
HP28	1	褐色	10YR4/4	すこぶる堅		ほとんどローム
	2	褐色	10YR4/4	やや軟	ロームブロック・ローム粒50%	
HP29	1	褐色	10YR4/4	すこぶる堅	炭1%	ほとんどローム
	2	褐色	10YR4/4	すこぶる堅		ほとんどローム
HP30	1	にぶい黄褐色	10YR4/3	堅	ローム粒7%	
HP31	1	褐色	10YR4/4	軟	ローム粒・炭3%	
	2	にぶい黄褐色	10YR5/4	堅	ローム粒・炭5%	
	3	にぶい黄褐色	10YR4/3	軟	ローム粒3%	
HP32	1	褐色	10YR4/4	軟	ロームブロック・ローム粒・炭40%	
HP33	1	にぶい黄褐色	10YR5/4	すこぶる堅	ロームブロック・ローム粒15%	
	2	褐色	10YR4/4	堅	ロームブロック・ローム粒7%	
	3	褐色	10YR4/4	堅	ロームブロック・ローム粒30%	
	4	褐色	10YR4/4	すこぶる堅	ロームブロック・ローム粒50%	
HP34	1	褐色	10YR4/6	すこぶる堅	ロームブロック・ローム粒・炭50%	

図IV-192 TH-39 (5)



TH-40

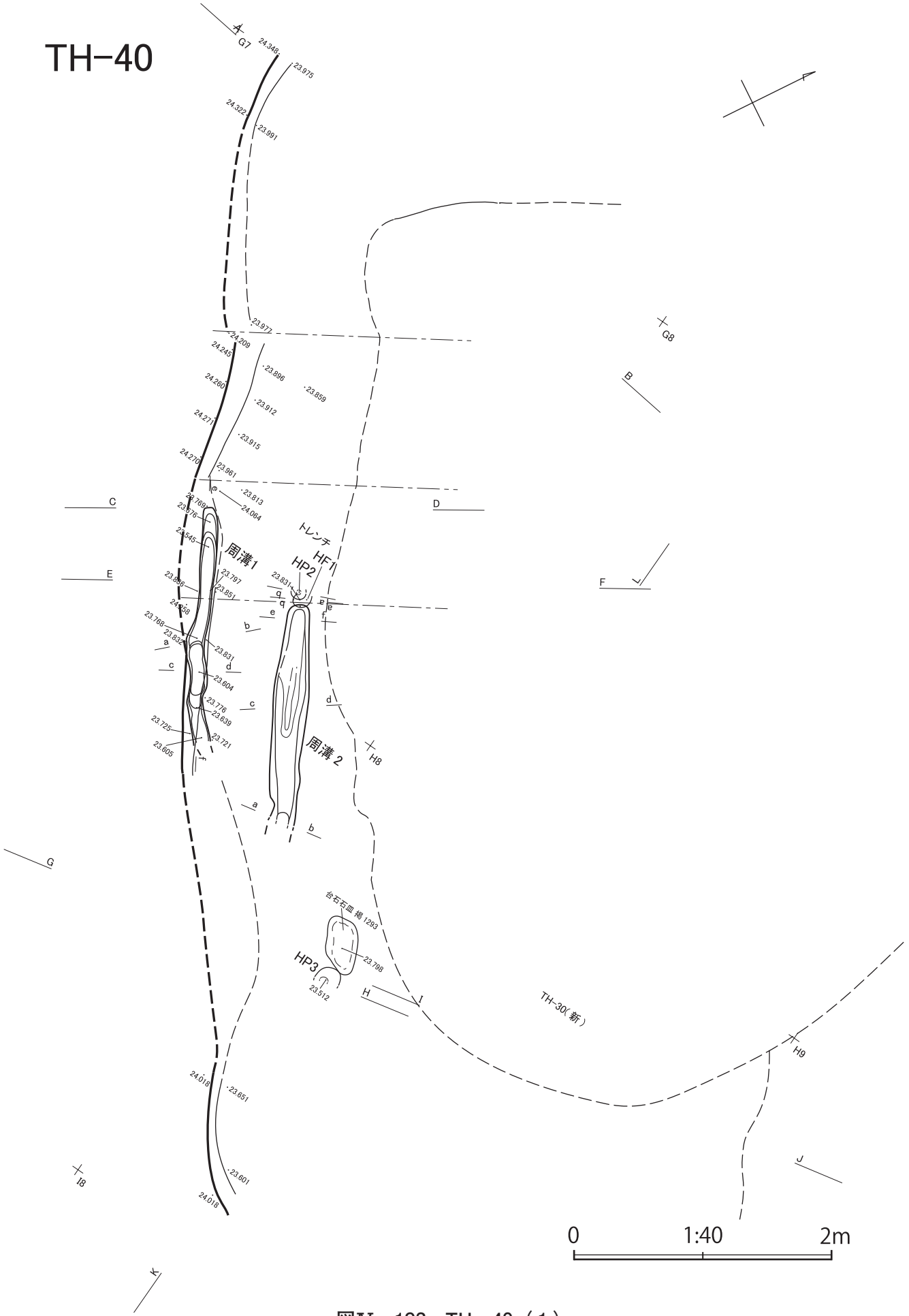

図IV-193 TH-40 (1)



図IV-194 TH-40 (2)

TH-40 A-B

No.	土色	粘性	堅密度	混入物	備考
1	にぶい黄褐色	10YR4/3		炭1%	
2	褐色	10YR4/4		炭2%	
3	褐色	10YR4/4		炭5%	
4					炭層
5	黄褐色	10YR5/6		ローム60%、炭1%	
5'	褐色	10YR4/6		ローム極小~小5%、焼土粒わずか、炭7%	
6	褐色	10YR4/4		ロームブロック15%、炭2%	
7	にぶい黄褐色	10YR4/3		ロームブロック極小~大40%、炭5%	
8	褐色	10YR4/4		炭わずか、ロームブロック極小~小1%	
9	黒褐色	10YR3/2		炭3%、ロームブロック15%	
10	にぶい黄褐色	10YR4/3		炭2%	
11	黄褐色	10YR5/6		炭2%	
12	黒褐色	10YR3/2		炭3%	
13	明黄褐色	10YR6/6		炭わずか	
14	黄褐色	10YR5/6		炭1%	
15	にぶい黄褐色	10YR4/3		炭1%、ローム粒15%	
16	にぶい黄褐色	10YR5/4			

TH-40 E-F

No.	土色	粘性	堅密度	混入物	備考
22	にぶい黄褐色	10YR4/3	弱	ロームブロック・炭片5%	
23	暗褐色	10YR3/3	弱	すこぶる堅	ローム粒7%
24	暗褐色	10YR3/3	弱	すこぶる堅	ローム粒15%
25	暗褐色	10YR3/4	弱	すこぶる堅	ローム粒・炭片10%
26	黒褐色	10YR3/2	弱	すこぶる堅	炭片・ローム粒7%
27	にぶい黄褐色	10YR4/3	弱	すこぶる堅	ローム粒・炭片15%
28	褐色	10YR4/4	弱	軟	焼土ブロック・炭片上位に3%
29	褐色	10YR4/4	弱	しよう	炭片2%
30	褐色	10YR4/4	弱	すこぶる堅	
31	暗褐色	10YR3/3	弱	すこぶる堅	ローム粒・炭片15%
32	暗褐色	10YR3/3	弱	すこぶる堅	ロームブロック・ローム粒・炭片30%
33	にぶい黄褐色	10YR4/3	弱	すこぶる堅	炭片1%
34	暗褐色	10YR3/3	弱	堅	ローム粒・炭片10%
35	褐色	10YR4/6	弱	堅	炭片・焼土粒1%
36	明褐色	7.5YR5/6	弱	すこぶる堅	炭片1%
37	褐色	10YR4/6	弱	すこぶる堅	ローム粒・炭片1%
38	にぶい黄褐色	10YR4/3	弱	すこぶる堅	クロボクブロック・ローム粒・炭片50%
39	褐色	10YR4/6	弱	すこぶる堅	ロームブロック50%、炭片3%

TH-40 C-D

No.	土色	粘性	堅密度	混入物	備考
1	にぶい黄褐色	10YR4/3	すこぶる堅	ローム粒・炭5%	
2	にぶい黄褐色	10YR4/3	すこぶる堅	ローム粒・焼土粒・炭20%	1より暗い
3	暗褐色	10YR3/3	すこぶる堅	ローム粒・炭・ロームブロック15%	
4	褐色	10YR4/6	すこぶる堅	炭・ローム粒2%	ほとんどローム
5	にぶい黄褐色	10YR4/3	すこぶる堅	炭・ローム粒10%	
6	暗褐色	10YR3/3	すこぶる堅	炭・ローム粒15%	
7	褐色	10YR4/4	すこぶる堅	炭2%	
8	にぶい黄褐色	10YR4/3	すこぶる堅	ローム粒・炭5%	
9	暗褐色	10YR3/3	すこぶる堅	ローム粒・炭10%	
10	にぶい黄褐色	10YR4/3	すこぶる堅	ロームブロック・ローム粒・炭15%	
11	にぶい黄褐色	10YR4/3	すこぶる堅	ローム粒・炭7%	
12	褐色	10YR4/4	すこぶる堅	ローム粒7%	
13	褐色	10YR4/4	すこぶる堅	ロームブロック・ローム粒40%	周満か
14	にぶい黄褐色	10YR4/3	やや軟	ローム粒・ロームブロック・クロボクブロック・炭20%	
15	褐色	10YR4/4	堅	炭1%	貼ローム
16	褐色	10YR4/4	すこぶる堅	ローム粒3%	
17	にぶい黄褐色	10YR4/3	すこぶる堅	ローム粒・炭7%	
18	黄褐色	10YR5/6	すこぶる堅	ロームブロック・炭50%	
19	褐色	10YR4/4	すこぶる堅	ローム粒・炭10%	
20	暗褐色	10YR3/4	すこぶる堅	ローム粒・炭15%	
21	褐色	10YR4/4	すこぶる堅	ローム粒・炭7%	
22	暗褐色	10YR3/3	すこぶる堅	ローム粒・炭10%	
23	褐色	10YR4/4	すこぶる堅	ローム粒・炭15%	
24	褐色	10YR4/4	すこぶる堅	ロームブロック50%	
25	褐色	10YR4/4	やや軟	ローム粒・炭7%	
26	褐色	10YR4/4	すこぶる堅	ロームブロック・ローム粒25%	
27	褐色	10YR4/4	すこぶる堅	ロームブロック・ローム粒25%	
28	にぶい黄褐色	10YR4/3	すこぶる堅	ローム粒・炭・ロームブロック15%	
29	褐色	10YR4/4	すこぶる堅	ローム粒・炭・ロームブロック20%	
30	褐色	10YR4/4	すこぶる堅	ローム粒・炭7%	
31	暗褐色	10YR3/4	すこぶる堅	ローム粒・炭7%	
32	にぶい黄褐色	10YR4/3	すこぶる堅	ローム粒・炭3%	
33	暗褐色	10YR3/3	すこぶる堅	ローム粒・炭10%	
34	にぶい黄褐色	10YR4/3	すこぶる堅	ローム粒・炭5%	
35	暗褐色	10YR3/3	すこぶる堅	ローム粒・炭7%	
36	褐色	10YR4/4	すこぶる堅	ローム粒・炭・ロームブロック15%	
37	にぶい黄褐色	10YR4/3	すこぶる堅	ローム粒・炭15%	
38	褐色	10YR4/4	堅	ロームブロック・ローム粒25%	
39	褐色	10YR4/4	堅	ローム粒・焼土粒15%	
40	褐色	10YR4/6	すこぶる堅	ロームブロック20%	

TH-40 G-H

No.	土色	粘性	堅密度	混入物	備考
1	にぶい黄褐色	10YR5/4	中	炭化材わずか	
2	にぶい黄褐色	10YR5/3	中	堅	φ1cm炭化材5%
3	にぶい黄褐色	10YR5/3	中	堅	φ0.5cm焼土粒1%
4	にぶい黄褐色	10YR5/3	中	堅	φ1cm以下炭化材10%、φ0.5cm焼土粒・ローム粒わずか
5	にぶい黄褐色	10YR5/3	中	堅	φ2cm以下ロームブロック20%
6	にぶい黄褐色	10YR4/3	中	堅	φ1cm以下ロームブロック20%、φ0.5cm炭化材5%
7					
8	にぶい黄褐色	10YR4/3	中	堅	10YR2/2黒褐色土φ5cmブロック50%
9	にぶい黄褐色	10YR4/3	中	堅	φ1cm以下ロームブロック40%、φ1cm炭化材2%
10	明黄褐色	10YR6/6	中	すこぶる堅	φ0.5cm炭化材2%
11	明黄褐色	10YR6/6	中	すこぶる堅	φ2cm以下ロームブロック集合
12	明黄褐色	10YR6/6	弱	堅	10YR3/1黒褐色土φ5cmブロック30%
13	灰黄褐色	10YR4/2	弱	しよう	10YR3/1黒褐色土φ5cmブロック10%
13'	黒褐色	10YR3/2	弱	すこぶる堅	φ2cm以下ロームブロック30%
14	明黄褐色	10YR6/6	弱	堅	炭化材わずか
15	灰黄褐色	10YR4/2	弱	堅	φ3cm以下ロームブロック20%
16	明黄褐色	10YR6/6	弱	堅	φ8cm以下ロームブロック集合
17	にぶい黄褐色	10YR5/4	弱	軟	
18	にぶい黄褐色	10YR5/4	弱	軟	φ2cm以下ロームブロック30%、炭化材わずか
19	黒褐色	10YR3/2	弱	軟	φ2cm以下炭化材10%
20	黒褐色	10YR2/3	弱	堅	φ0.5cmローム粒5%、炭化材わずか
21	暗褐色	10YR3/3	弱	堅	
22	黒褐色	10YR3/2	弱	堅	炭化材1%
23	褐色	10YR4/4	弱	堅	
24	黒褐色	10YR2/3	弱	堅	φ1cm炭化材20%
25	黄褐色	10YR5/6	中	堅	炭化材わずか
26	明黄褐色	10YR6/6	中	すこぶる堅	
27	にぶい黄褐色	10YR5/4	中	堅	φ2cm以下ロームブロック20%
28	にぶい黄褐色	10YR5/4	中	堅	
29	にぶい黄褐色	10YR5/4	中	堅	φ10cm以下ロームブロックと10YR5/2灰黄褐色の混合
30	灰黄褐色	10YR4/2	中	軟	φ10cm以下ロームブロックと10YR5/2灰黄褐色の混合
31	灰黄褐色	10YR4/2	中	すこぶる堅	
32	黄褐色	10YR5/6	中	すこぶる堅	

TH-40 E-F

No.	土色	粘性	堅密度	混入物	備考
1	暗褐色	10YR3/4	弱	堅	炭片・ロームブロックφ5mm前後15%
2	にぶい黄褐色	10YR5/4	弱	堅	炭片2%
3	褐色	10YR4/4	弱	堅	炭片・ロームブロック10%
4	褐色	10YR4/4	弱	堅	ロームブロック30%
5	褐色	10YR4/4	弱	すこぶる堅	ローム粒・炭片3%
6	褐色	10YR4/4	弱	すこぶる堅	ロームブロック・ローム粒・炭10%
7	褐色	10YR4/6	弱	すこぶる堅	炭片1%
8	褐色	10YR4/4	弱	すこぶる堅	ローム粒・炭片7%
9	褐色	10YR4/6	弱	すこぶる堅	炭2%
10	暗褐色	10YR3/3	弱	堅	炭片・ローム粒15%
11	褐色	10YR4/6	弱	堅	
12	暗褐色	10YR3/4	弱	堅	炭3%
13	褐色	10YR4/4	弱	すこぶる堅	炭片3%
14	暗褐色	10YR3/3	弱	すこぶる堅	炭片・ローム粒10%
15	褐色	10YR4/4	弱	軟	
16	暗褐色	10YR3/3	弱	軟	炭片3%
17	褐色	10YR4/4	弱	すこぶる堅	
18	暗褐色	10YR3/3	弱	やや軟	炭片3%
19	にぶい黄褐色	10YR4/3	弱	やや軟	炭片2%
20	暗褐色	10YR3/3	弱	やや軟	炭片・ローム粒3%
21	褐色	10YR4/4	弱	やや軟	炭片2%

TH-40 I-J

No.	土色	粘性	堅密度	混入物	備考
1	黄褐色	10YR5/6	弱	すこぶる堅	炭2%
2	にぶい黄褐色	10YR4/3	弱	すこぶる堅	炭・ローム粒5%
3	褐色	10YR4/4	弱	すこぶる堅	炭・ローム粒2%
4	褐色	10YR4/4	弱	すこぶる堅	炭・ローム粒・暗褐色土ブロック20%
5	褐色	10YR4/4	弱	すこぶる堅	炭2%
6	暗褐色	10YR3/3	弱	堅	炭・ローム粒15%
7	褐色	10YR4/4	弱	すこぶる堅	炭1%
8	暗褐色	10YR3/3	弱	堅	炭・ローム粒7%
9	褐色	10YR4/4	弱	すこぶる堅	炭1%
10	褐色	10YR4/4	弱	すこぶる堅	炭1%
11	褐色	10YR4/4	弱	すこぶる堅	炭1%
12	暗褐色	10YR3/3	弱	すこぶる堅	ロームブロック・炭7%
13	褐色	10YR4/4	弱	すこぶる堅	
14	暗褐色	10YR3/4	弱	堅	ローム粒・炭3%
15	暗褐色	10YR3/4	弱	すこぶる堅	ロームブロック・ローム粒・炭30%
16	黒褐色	10YR2/2	弱	すこぶる堅	ローム粒・炭3%
17	褐色	10YR4/4	弱	すこぶる堅	ローム粒2%
18	暗褐色	10YR3/3	弱	すこぶる堅	ローム粒7%
19	褐色	10YR4/4	弱	すこぶる堅	ロームブロック・炭・ローム粒30%

図IV-195 TH-40 (3)

TH-40 K-L

No.	土色	粘性	堅密度	混入物	備考
1	褐色	10YR4/4	弱 堅	ローム粒・炭粒5%	
2	黄褐色	10YR5/6	弱 堅		ローム主体
3	にぶい黄褐色	10YR4/3	弱 やや軟	ローム粒・炭片15%	
4	褐色	10YR4/4	弱 堅	ロームブロック50%、炭片2%	
5	黒褐色	10YR3/2	弱 やや軟	ロームブロック50%、炭片3%	
6	にぶい黄褐色	10YR4/3	弱 堅	ロームブロック15%、炭片2%	
7	褐色	10YR4/6	弱 すこぶる堅	ロームブロック50%、炭片1%	
8	にぶい黄褐色	10YR4/3	弱 すこぶる堅	ロームブロック10%、炭片2%	
9	褐色	10YR4/4	弱 すこぶる堅	ロームブロック30%	
10	暗褐色	10YR3/3	弱 堅	ローム粒・炭片上位10%	
11	にぶい黄褐色	10YR4/3	弱 堅	ロームブロック20%、炭片10%	
12	褐色	10YR4/4	弱 すこぶる堅	ロームブロック50%	
13	にぶい黄褐色	10YR4/3	弱 堅	ローム粒・炭片7%	
14	にぶい黄褐色	10YR4/3	弱 すこぶる堅	ロームブロック50%	
15	褐色	10YR4/4	弱 すこぶる堅	ローム粒7%	
16	にぶい黄褐色	10YR4/3	弱 すこぶる堅	ロームブロック50%	
17	にぶい黄褐色	10YR4/3	弱 堅	ローム粒・炭粒15%	
18	暗褐色	10YR3/4	弱 すこぶる堅	ロームブロック・ローム粒・炭片7%	
19	暗褐色	10YR3/3	弱 やや軟	ローム粒7%	
20	にぶい黄褐色	10YR4/3	弱 すこぶる堅	ロームブロック20%、ローム粒・炭片10%	
21	褐色	10YR4/4	弱 堅	ローム粒・炭片7%	
22	褐色	10YR4/4	弱 堅	ロームブロック50%	
23	暗褐色	10YR3/4	弱 堅	炭片・ローム粒25%	
24	褐色	10YR4/4	弱 堅	炭片・ローム粒5%	
25	褐色	10YR4/4	弱 堅	炭片・ローム粒10%	
26-1	暗褐色	10YR3/3	弱 やや軟	炭片・ローム粒・焼骨片15%	
26-2	暗褐色	10YR3/4	弱 堅	ロームブロック20%	
27	褐色	10YR4/6	弱 堅	ローム粒・炭片7%	
28	褐色	10YR4/4	弱 堅	ロームブロック50%	
29	にぶい黄褐色	10YR4/3	弱 堅	ローム粒・炭片7%	
30	にぶい黄褐色	10YR4/3	弱 堅	ローム粒・炭片10%	
31	褐色	10YR4/4	弱 堅	ロームブロック50%、炭片2%	
32	暗褐色	10YR3/4	弱 すこぶる堅	炭片・ローム粒15%	
33	褐色	10YR4/4	弱 やや軟	ロームブロック50%、炭片1%	

TH-40 K-L

No.	土色	粘性	堅密度	混入物	備考
34	褐色	10YR4/6	弱 すこぶる堅		ローム主体
35	褐色	10YR4/4	弱 やや軟	ローム粒・炭片7%	
36	暗褐色	10YR3/3	弱 堅	ローム粒・炭片40%	
37	暗褐色	10YR3/4	弱 堅	ローム粒・炭片7%	
38	褐色	10YR4/4	弱 堅	ローム粒・炭片15%	
39	褐色	10YR4/4	弱 堅	ローム粒・炭片10%	38より暗
40	褐色	10YR4/4	弱 堅	ロームブロック50%	
41	褐色	10YR4/6	弱 すこぶる堅	ロームブロック40%	
42	褐色	10YR4/4	弱 堅	ロームブロック30%	
43	褐色	10YR4/4	弱 堅	ロームブロック20%	
44	褐色	10YR4/4	弱 しよう	ロームブロック15%	
45	褐色	10YR4/4	弱 堅	ローム粒5%	
46	黒褐色	10YR2/2	弱 堅	ローム粒3%	
47	褐色	10YR4/6	弱 堅	ロームブロック15%	
48	褐色	10YR4/6	弱 すこぶる堅	ロームブロック15%、炭片3%	
49	褐色	10YR4/4	弱 堅	ローム粒25%	
50	褐色	10YR4/6	弱 堅	ローム粒3%	
51	黒褐色	10YR3/2	弱 堅	ローム粒2%	
52	褐色	10YR4/4	弱 堅	ローム粒・焼土粒・骨粒3%	
53	褐色	10YR4/6	弱 すこぶる堅	ロームブロック50%	
54	褐色	10YR4/4	弱 すこぶる堅	ロームブロック50%	
55	暗褐色	10YR3/3	弱 やや軟	ローム粒23%	
56	褐色	10YR4/4	弱 堅	ローム粒23%	
57	にぶい黄褐色	10YR5/4	弱 しよう		ローム主体
58	暗褐色	10YR3/3	弱 堅	ローム粒5%	
59	褐色	10YR4/4	弱 堅	ローム粒3%	
60	黒褐色	10YR3/2	弱 堅	ローム粒5%	58に似る
61					59に似る 炭層
62					
63	褐色	10YR4/4	弱 堅	ローム粒・炭片3%	
64	黒褐色	10YR2/2	弱 堅	ローム粒3%	
65	黄褐色	10YR5/6	弱 すこぶる堅	炭片1%	ローム主体
66	褐色	10YR4/4	弱 すこぶる堅	ロームブロック・ローム粒・炭片50%	ラインでは、7層に分けられた
67	にぶい黄褐色	10YR4/3	弱 軟	ロームブロック・ローム粒・炭片30%	HPの覆土

周溝 1

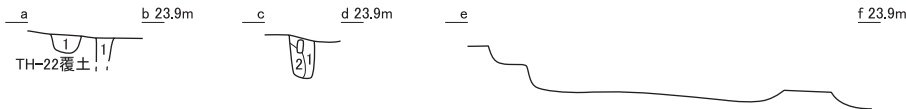

周溝2



HF1

HP2

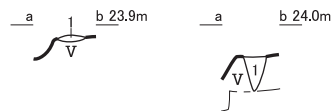

TH-40 周溝・HF・HP

遺構名	No.	土色	粘性	堅密度	混入物	備考
周溝1	1	褐色	10YR4/4	中 しよう	φ1cmロームブロック10%、炭化材1%	
	2	暗褐色	10YR3/3	中 しよう	炭化材1%	
周溝2	1	暗褐色	10YR3/4	中 堅	φ0.5cmロームブロック10%	
	2	褐色	10YR4/4	中 堅		
	3	褐色	10YR4/4	中 堅	φ0.5cm炭化材20%	
HF1	1	赤褐色	5YR4/6	弱 すこぶる堅		V層が被然
HP2	1	褐色	10YR4/6	中 しよう		

# TH-42

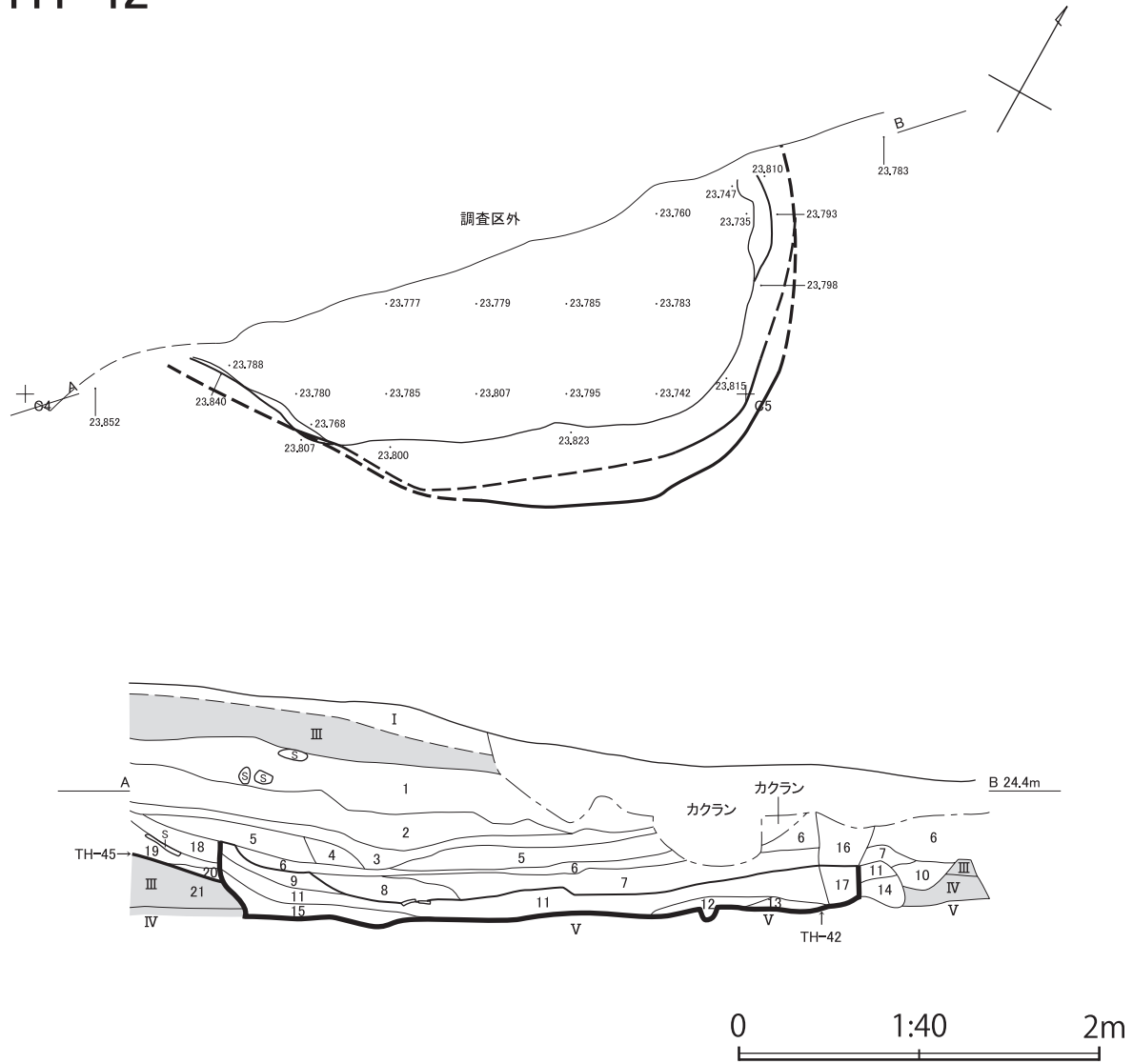

TH-42 A-B

No.	土色	粘性	堅密度	混入物	備考
1	暗褐色	10YR3/3	弱 堅	φ0.5cm炭化材10%	
2	にぶい黄褐色	10YR5/4	弱 堅	炭化材わずか	
3	灰黄褐色	10YR4/2	弱 堅	φ2cm以下ロームブロック40%、φ0.5cm炭化材10%	
4	黄褐色	10YR5/6	中 堅	φ0.5cm炭化材5%	
5	黄褐色	10YR5/6	弱 堅		4よりやや暗い
6	にぶい黄褐色	10YR4/3	中 すこぶる堅	φ1cm以下炭化材20%	
7	にぶい黄褐色	10YR5/4	中 すこぶる堅		
8	明黄褐色	10YR6/6	中 すこぶる堅	炭化材わずか	
9	灰黄褐色と8の斑状混合	10YR4/2	中 すこぶる堅		
10	暗褐色	10YR3/3	弱 堅	炭化材わずか	塊状でボロボロ崩れやすい
11	暗褐色	10YR3/3	弱 すこぶる堅		
12	黒褐色	10YR3/1	中 すこぶる堅		
13	黒褐色	10YR3/1	中 すこぶる堅	φ1cmロームブロック10%	
14	にぶい黄褐色	10YR4/3	中 すこぶる堅		
15	灰黄褐色	10YR4/2	中 すこぶる堅	φ3cm以下ロームブロック20%	
16	暗褐色	10YR3/3	弱 堅	炭化材わずか	塊状でボロボロ崩れやすい
17	黒褐色	10YR3/2	弱 堅	炭化材わずか	塊状でボロボロ崩れやすい
18	黒褐色	10YR3/2	弱 堅	φ1cm以下ロームブロック10%	
19	にぶい黄褐色	10YR4/3	中 すこぶる堅	ローム細粒20%	
20	黒褐色	10YR3/2	中 すこぶる堅	φ0.5cmローム粒・炭化材わずか	
21	黒色	10YR2/1	中 軟		

図IV-197 TH-42



TH-44 A-B

No.	土色	堅密度	混入物	備考
1	暗褐色	10YR3/3	すこぶる堅 炭2%、ローム極小2%	
2	褐色	10YR4/4	すこぶる堅 炭1%、ローム極小2%	
3	褐色	10YR4/4	すこぶる堅 炭2%、ローム極小1%	
4	黒褐色	10YR3/2	すこぶる堅 炭5%、ローム極小2%	
5	褐色	10YR4/4	すこぶる堅 炭2%、ローム極小3%	
6	暗褐色	10YR3/3	すこぶる堅 炭10%、ローム極小7%、微細骨片1%	
7	にぶい黄褐色	10YR4/3	すこぶる堅 炭3%、ローム極小5%	
8	にぶい黄褐色	10YR4/3	すこぶる堅 炭5%、ローム極小～中15%	
9	にぶい黄褐色	10YR4/3	すこぶる堅 炭3%、ローム極小～中15%、微細骨片1%	
10	暗褐色	10YR3/3	すこぶる堅 炭2%、ローム極小～中20%	
11	にぶい黄褐色	10YR4/3	すこぶる堅 炭3%、ローム極小～中20%	
12	暗褐色	10YR3/3	すこぶる堅 炭1%、ローム極小1%	

TH-44 C-D

No.	土色	堅密度	混入物	備考
1	にぶい黄褐色	10YR4/3	炭3%、ローム粒極小～中7%、焼土わずか	
2	にぶい黄褐色	10YR4/3	炭3%、ローム粒極小2%	
3	にぶい黄褐色	10YR4/3	炭2%、ローム粒極小5%	
4	にぶい黄褐色	10YR4/3	炭わずか、ローム極小2%	
5	にぶい黄褐色	10YR4/3	炭1%、ローム粒極小10%	
6	にぶい黄褐色	10YR4/3	炭1%、ローム粒極小30%	
7	にぶい黄褐色	10YR4/3	炭2%、ローム粒極小～中20%、焼土わずか、焼骨・微細わずか	
8	にぶい黄褐色	10YR4/3	炭3%、ローム粒極小～中7%	
9	にぶい黄褐色	10YR4/3	炭3%、ローム粒極小～小10%	
10	にぶい黄褐色	10YR4/3	炭5%、ローム粒極小～小15%、焼土わずか	
11	にぶい黄褐色	10YR4/3	炭1%、ローム粒極小2%	
12	にぶい黄褐色	10YR4/3	炭3%、ローム粒極小～中10%	
13	にぶい黄褐色	10YR4/3	炭3%、ローム粒極小～中15%	
14	にぶい黄褐色	10YR4/3	炭1%、ローム粒極小～中3%	
15	にぶい黄褐色	10YR4/3	炭わずか、ローム粒極小～中2%	
16	にぶい黄褐色	10YR4/3	炭わずか、ローム粒極小～中2%	
17	にぶい黄褐色	10YR4/3	炭2%、ローム粒極小～中5%	
18	にぶい黄褐色	10YR4/3	炭わずか、ローム粒不規則15%	
19	にぶい黄褐色	10YR4/3	炭わずか、ローム粒極小2%	
20	にぶい黄褐色	10YR4/3	ローム粒不規則15%	
21	にぶい黄褐色	10YR4/3	炭2%、ローム粒極小～中15%、焼土わずか	
22	にぶい黄褐色	10YR4/3	炭3%、ローム粒極小～大20%、焼土わずか	
23	にぶい黄褐色	10YR4/3	炭1%、ローム粒極小～大15%	
24	黒褐色	10YR3/2	ローム粒極小1%	
25	黒褐色	10YR3/2	炭1%、ローム粒極小2%、焼土わずか	
26	褐色	10YR4/4	炭1%、ローム粒極小2%、焼土わずか、焼骨・微細わずか	
27	暗褐色	10YR3/3	炭3%、ローム粒極小5%、焼土わずか、焼骨・微細わずか	
28	黒褐色	10YR3/2	炭わずか、ローム粒不規則7%	
29	暗褐色	10YR3/3	炭わずか、ローム粒不規則1%	
30	黒褐色	10YR3/2	炭わずか、ローム粒不規則5%	
31	にぶい黄褐色	10YR4/3	炭わずか、ローム粒不規則40%	
32	にぶい黄褐色	10YR4/3	炭わずか、ローム粒極小5%、焼土わずか	
33	にぶい黄褐色	10YR4/3	炭わずか、ローム粒不規則40%、焼土わずか、焼骨・微細わずか	
34	にぶい黄褐色	10YR4/3	炭わずか、ローム粒不規則40%、焼土わずか	
35	にぶい黄褐色	10YR4/3	ローム粒不規則50%	
36	にぶい黄褐色	10YR4/3	炭1%、極小ローム3%	
37	にぶい黄褐色	10YR4/3	炭1%、極小ローム2%	
38	にぶい黄褐色	10YR4/3	炭3%、極小ローム3%、焼土粒わずか	
39	にぶい黄褐色	10YR4/3	炭5%、極小ローム7%、焼土粒わずか	
40	黄褐色	10YR5/6	炭1%、極小ローム不規則40%	
41	黄褐色	10YR7/8	炭わずか、灰黄褐色土不規則20%	極小ローム主体
42	黄褐色	10YR5/6	炭わずか、極小ローム不規則40%、灰黄褐色土不規則20%	
43	黒褐色	10YR3/2	炭1%、極小ローム不規則20%	
44	黒褐色	10YR3/2	炭2%、極小ローム不規則10%、焼土粒わずか	
45	にぶい黄褐色	10YR4/3	炭3%、極小ローム不規則10%	
46	黄褐色	10YR5/6	炭わずか、灰黄褐色土40%	極小ローム主体
47	黒褐色	10YR3/2	炭3%、極小ローム不規則5%	
48	黒褐色	10YR3/2	炭3%、極小ローム不規則7%	
49	黒褐色	10YR2/2	炭2%、極小ローム不規則3%、焼土粒わずか	
50	にぶい黄褐色	10YR4/3	炭5%、極小ローム不規則15%、焼土粒わずか、焼成骨わずか	

TH-44 C-D

No.	土色	堅密度	混入物	備考
51	暗褐色	10YR3/3	炭3%、極小ローム5%	
52	暗褐色	10YR3/3	炭わずか、極小ローム20%	
53	灰黄褐色	10YR4/2	炭7%、極小ローム7%	
54	明黄褐色	10YR6/6	炭わずか、灰黄褐色土30%	極小ローム主体
55	にぶい黄褐色	10YR4/3	炭3%、極小ローム不規則40%、灰黄褐色土20%、2.5YR4/8赤褐色土25%、焼成骨わずか	
56	にぶい黄褐色	10YR4/3	炭1%、極小ローム不規則30%、灰黄褐色土10%	
57	にぶい黄褐色	10YR5/4	炭1%、灰黄褐色土30%	黄褐色土ローム主体
58	黒褐色	10YR3/2	炭40%、ローム不規則25%、焼土・微骨わずか	
59	黒褐色	10YR3/2	炭5%、極小ローム不規則20%、焼土粒わずか	
60	にぶい黄褐色	10YR4/3	炭わずか、ローム不規則15%、焼土粒わずか	
61	にぶい黄褐色	10YR5/4	炭1%、極小ローム2%、焼土粒わずか	
62	にぶい黄褐色	10YR4/3	炭5%、極小ローム不規則7%	
63	にぶい黄褐色	10YR5/4	炭5%、極小ローム主体か70%、灰黄褐色土30%	
64	にぶい黄褐色	10YR4/3	炭1%、極小～中ローム7%	
65	黒褐色	10YR3/2	炭わずか、極小～中ローム10%	
66	暗褐色	10YR3/3	炭1%、極小～中ローム20%、5YR5/8明赤褐色焼土7%	
67	にぶい黄褐色	10YR4/3	炭1%、ローム主体?50%	
68	黒褐色	10YR3/2	炭2%、極小ローム2%、焼土粒わずか	
69	暗褐色	10YR3/3	炭2%、極小～中ローム10%	
70	黒褐色	10YR2/1	炭3%、極小～小ローム3%	
71	黒褐色	10YR3/2	極小ロームわずか	
72	暗褐色	10YR3/3	炭2%、極小～中ローム不規則20%	
73	黒褐色	10YR2/2	極小ロームわずか	
74	暗褐色	10YR2/3	極小ロームわずか	
75	暗褐色	10YR3/3	炭1%、極小ローム不規則20%	
76	暗褐色	10YR3/3	極小ローム不規則10%	
77	褐色	10YR4/4	極小ローム不規則30%	
78	黒褐色	10YR2/3	炭わずか、極小ロームわずか	
79	褐色	10YR4/4	黒色土不規則50%	
80	黒褐色	10YR3/2	炭わずか、ローム粒不規則5%	
81	黒褐色	10YR2/2	ロームブロック大20%不規則	
82	黒褐色	10YR3/2	炭わずか、極小ローム3%不規則	
83	にぶい黄褐色	10YR4/3	炭5%	
84	にぶい黄褐色	10YR4/3	炭1%、極小ローム3%	
85	暗褐色	10YR3/3	炭2%、極小ローム3%	
86	暗褐色	10YR3/3	炭15%、ローム不規則10%、焼土粒・微骨1%	
87	黄褐色	10YR7/8	10YR5/4にぶい黄褐色土20%斑状	m2(4)
88	暗褐色	10YR3/3	焼土粒わずか、極小ローム7%	
89	明黄褐色	10YR6/6	にぶい黄褐色30%	
90	明黄褐色	10YR6/6	にぶい黄褐色50%	
91	暗褐色	10YR3/3	炭10%	
92	暗褐色	10YR3/3	炭わずか、極小ローム2%	
93	暗褐色	10YR3/4	炭5%、極小ローム10%、焼土粒・骨1%	
94	暗褐色	10YR3/3	炭わずか、極小ローム20%	
95	暗褐色	10YR3/4	炭3%、極小ローム7%、焼土粒わずか	
96	暗褐色	10YR3/4	極小ローム5%	
97	明黄褐色	10YR6/6	にぶい黄褐色40%、焼土粒わずか	
98	黒色	10YR2/1	極小ローム2%	
99	黒褐色	10YR2/2	極小ロームわずか	
100	にぶい黄褐色	10YR4/3	黒褐色土不規則40%、ローム不規則15%	
101	にぶい黄褐色	10YR4/3	炭わずか、ローム極小1%	
102	にぶい黄褐色	10YR4/3	炭わずか、ローム極小10%	

TH-44 HF・HP

遺構名	No.	土色	堅密度	混入物	備考
HF1	1	黒褐色	10YR3/2	すこぶる堅 炭25%、2.5YR5/8明黄褐色土焼土30%、微焼骨片1%	
	2	黒褐色	10YR3/2	すこぶる堅 炭3%	
HP1	1	暗褐色	10YR3/3	すこぶる堅 炭7%、焼土粒・微骨わずか、ローム極小15%	
	2	明黄褐色	10YR6/6	すこぶる堅 炭2%、焼土微量	ローム主体
	3	暗褐色	10YR3/3	軟 炭1%、ローム極小3%、微骨片わずか	
HP4	1	黒褐色	10YR3/1	すこぶる堅 ローム極小10%	
HP5	1	にぶい黄褐色	10YR4/3	すこぶる堅 小砂利30%、炭5%、ローム極小10%	
	2	黒褐色	10YR3/1	すこぶる堅 炭わずか、ローム極小1%	
HP6	1	灰黄褐色	10YR4/2	すこぶる堅 ローム極小30%	
	2	明黄褐色	10YR6/6	10YR4/2灰黄褐色土15%	

図IV-199 TH-44 (2)



TH-45

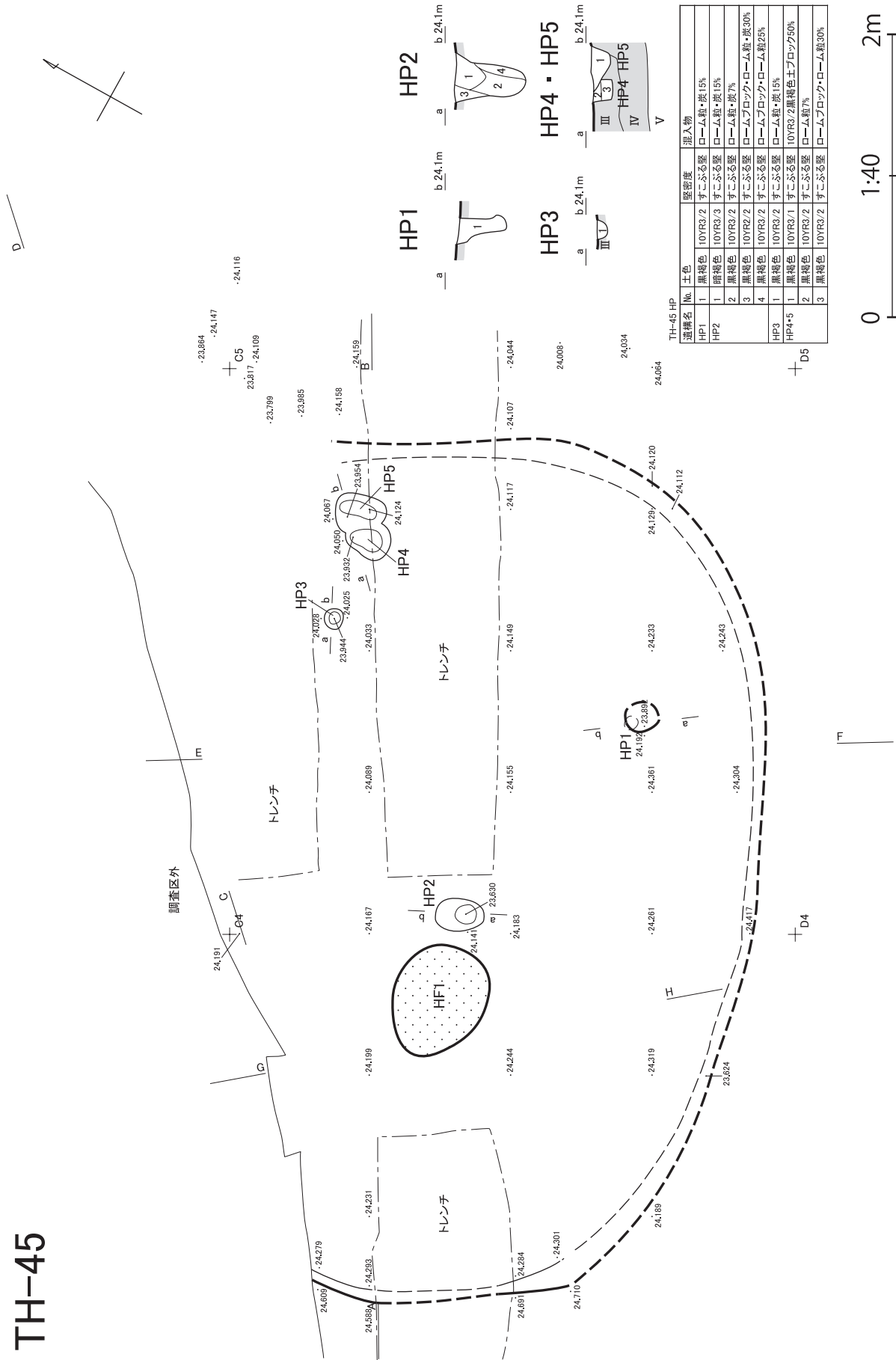

TH-45 HP

遺構名	No	土色	堅硬度	混入物
HP1	1	黒褐色	すこぶる堅	ローム新・炭15%
	2	黒褐色	すこぶる堅	ローム新・炭15%
	3	黒褐色	すこぶる堅	ローム新・炭7%
	4	黒褐色	すこぶる堅	ローム新・炭30%
HP3	1	黒褐色	すこぶる堅	ローム新・炭15%
	2	黒褐色	すこぶる堅	ローム新・炭7%
HP4・5	1	黒褐色	すこぶる堅	ローム新・炭15%
	2	黒褐色	すこぶる堅	ローム新・炭7%
	3	黒褐色	すこぶる堅	ローム新・炭30%

図IV-200 TH-45 (1)

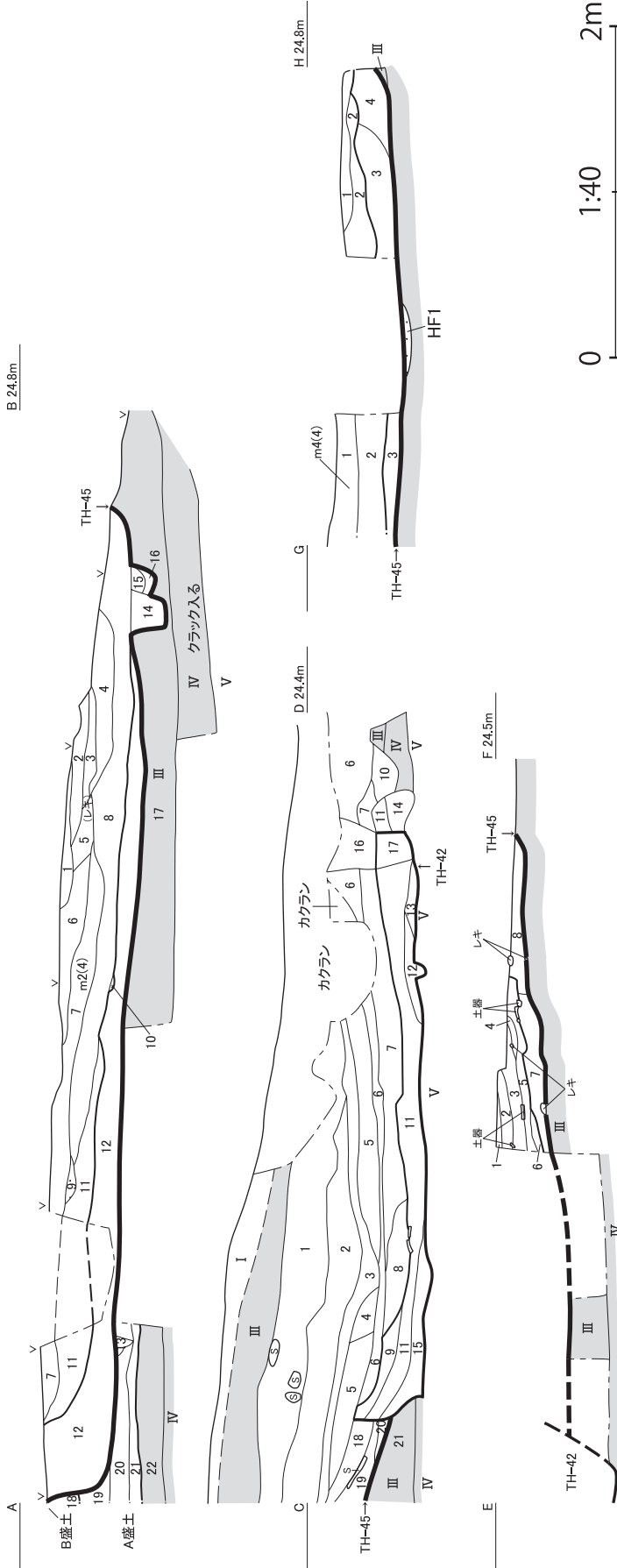

TH-45 A-B

No.	土色	粘性	堅密度	混入物	備考
1	褐色	10YR4/4	弱 堅	ロームブロック50%	
2	暗褐色	10YR3/3	弱 堅	ローム粒3%	
3	暗褐色	10YR3/3	弱 堅	ローム粒・ロームブロック7%	
4	暗褐色	10YR3/4	弱 堅	ローム粒・ロームブロック・ローム粒・炭40%	
5	暗褐色	10YR3/4	弱 堅	ローム粒・炭10%	
6	暗褐色	10YR3/2	弱 堅	ローム粒・炭15%	
7	褐色	10YR4/4	弱 すこぶる堅	炭1%	ほとんどローム
8	暗褐色	10YR3/3	弱 すこぶる堅	ローム粒・炭15%	
9	赤褐色	5YR4/6	弱 すこぶる堅		焼土
10	暗赤褐色	5YR3/4	弱 すこぶる堅		焼土
11	暗褐色	10YR2/2	弱 すこぶる堅	ローム粒・焼土粒・炭20%	
12	暗褐色	10YR2/2	弱 すこぶる堅	ローム粒・焼土粒・炭15%	
13	暗褐色	10YR2/2	弱 すこぶる堅	ローム粒・炭20%	
14	暗褐色	10YR2/2	弱 すこぶる堅	ローム粒・炭30%	
15	暗褐色	10YR1/1	弱 すこぶる堅	ローム粒・炭10%	
16	暗褐色	10YR3/2	弱 すこぶる堅	ローム粒・炭20%	
17	暗褐色	10YR2/1	弱 すこぶる堅	白色粒5%	クラック生じる
18	暗褐色	10YR2/2	弱 堅	ローム粒・炭15%	
19	暗褐色	10YR2/1	弱 堅	ローム粒・炭15%	
20	暗褐色	10YR2/1	弱 堅	ローム粒3%	
21	暗褐色	10YR1/1	弱 堅	炭・ローム粒2%	
22	暗褐色	10YR2/2	弱 堅	ローム粒5%	

TH-45 C-D

No.	土色	粘性	堅密度	混入物	備考
1	暗褐色	10YR3/3	弱 堅	φ0.5cm炭化材10%	
2	にぶい黄褐色	10YR5/4	弱 堅	炭化材わずか	
3	灰黄褐色	10YR4/2	弱 堅	φ2cm以下ロームブロック40%、φ0.5cm炭化材10%	
4	黄褐色	10YR5/6	弱 堅	φ0.5cm炭化材5%	
5	黄褐色	10YR5/6	弱 堅		
6	にぶい黄褐色	10YR4/3	中 すこぶる堅	φ1cm以下炭化材20%	
7	にぶい黄褐色	10YR5/4	中 すこぶる堅	炭化材わずか	
8	明黄褐色	10YR6/6	中 すこぶる堅		
9	灰黄褐色上	10YR4/2	中 すこぶる堅		
10	の斑状混合	10YR3/3	弱 堅	炭化材わずか	
11	暗褐色	10YR3/3	弱 すこぶる堅		塊状でポロボ口崩れやすい
12	暗褐色	10YR3/1	中 すこぶる堅		
13	暗褐色	10YR4/3	中 すこぶる堅	φ1cmロームブロック10%	
14	にぶい黄褐色	10YR4/3	中 すこぶる堅		
15	灰黄褐色	10YR4/2	中 すこぶる堅	φ3cm以下ロームブロック80%	
16	暗褐色	10YR3/3	弱 堅	炭化材わずか	塊状でポロボ口崩れやすい
17	暗褐色	10YR3/2	弱 堅	炭化材わずか	塊状でポロボ口崩れやすい

TH-45 E-F

No.	土色	粘性	堅密度	混入物	備考
18	暗褐色	10YR3/2	弱 堅	φ1cm以下ロームブロック10%	
19	にぶい黄褐色	10YR4/3	中 すこぶる堅	ローム粒20%	
20	暗褐色	10YR3/2	中 すこぶる堅	φ0.5cmローム粒・炭化材わずか	
21	暗褐色	10YR2/1	中 軟		

TH-45 G-H

No.	土色	粘性	堅密度	混入物	備考
1	暗褐色	10YR3/3	弱 すこぶる堅	ローム粒7%	
2	にぶい黄褐色	10YR4/3	弱 すこぶる堅	ロームブロック・ローム粒50%	
3	暗褐色	10YR3/2	弱 すこぶる堅	ロームブロック・ローム粒15%	
4	暗褐色	10YR3/3	弱 すこぶる堅	ローム粒7%	
5	にぶい黄褐色	10YR4/3	弱 すこぶる堅	ロームブロック・ローム粒40%	
6	にぶい黄褐色	10YR4/3	弱 すこぶる堅	焼土ブロック50%	
7	暗褐色	10YR3/2	弱 すこぶる堅	ローム粒・炭10%	
8	暗褐色	10YR3/2	弱 すこぶる堅	ローム粒・炭7%	

TH-45 G-H

No.	土色	粘性	堅密度	混入物	備考
1	褐色	10YR4/4	弱 すこぶる堅		ほとんどローム
2	暗褐色	10YR3/2	弱 すこぶる堅	ローム粒・炭10%	
3	暗褐色	10YR2/2	弱 すこぶる堅	ローム粒・炭5%	
4	暗褐色	10YR2/2	弱 すこぶる堅	ローム粒・炭10%	3より黒い

図IV-201 TH-45 (2)

# TH-47

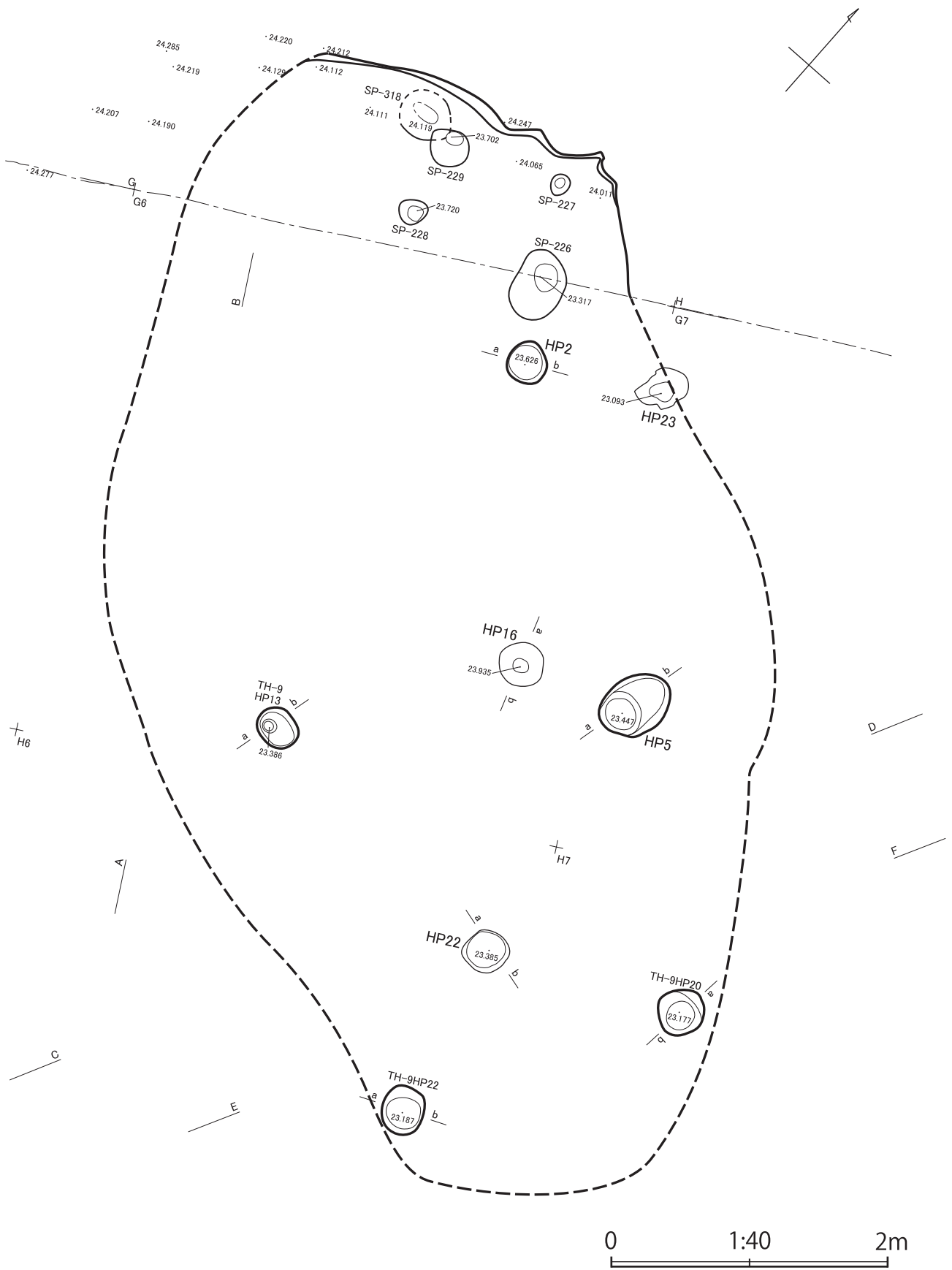

図IV-202 TH-47 (1)

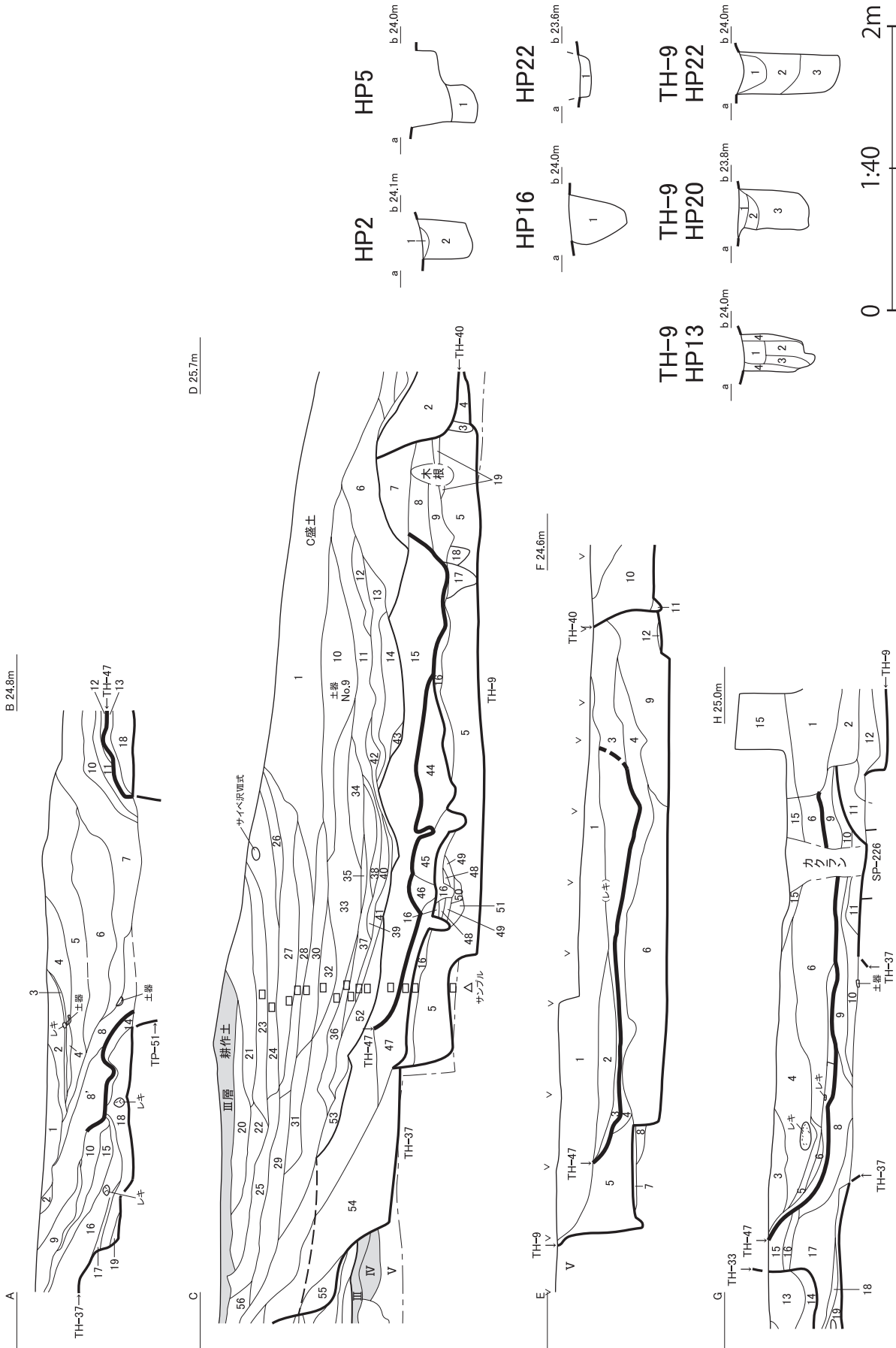

図IV-203 TH-47 (2)

TH-47 A-B

No.	土色	粘性	堅密度	混入物	備考
1	褐色	10YR4/4	なし	すこぶる堅 炭5%	
2	黒褐色	10YR3/2	なし	すこぶる堅 10YR5/6黄褐色土20%斑状	
3			なし	すこぶる堅	炭層
4	褐色	10YR4/4	なし	すこぶる堅 炭7%	
5	黒褐色	10YR3/2	なし	すこぶる堅 10YR6/6明黄褐色土ローム30%、10YR1.7/1黒色20%、炭3%	ブロック斑状
6	黒褐色	10YR3/2	なし	すこぶる堅 10YR6/6明黄褐色土ローム50%、10YR1.7/1黒色20%、炭3%	ブロック斑状
7	暗褐色	10YR3/3	なし	すこぶる堅 10YR6/6明黄褐色土ローム25%、10YR1.7/1黒色25%、炭3%	ブロック斑状
8	にぶい黄褐色	10YR4/3	なし	すこぶる堅 10YR6/6明黄褐色土ローム10%、10YR1.7/1黒色3%、炭2%	8はローム粒径1cm未満、8'はローム粒径2cm未満
9	黒色	10YR3/1	なし	すこぶる堅 10YR6/6明黄褐色土ローム3%径1cm未満、炭1%	
10	にぶい黄褐色	10YR4/3	ややあり	すこぶる堅 10YR6/6明黄褐色土ローム20%、10YR1.7/1黒色3%、炭3%	8とほぼ同じ
11	褐灰色	10YR4/1	なし	すこぶる堅 10YR6/6明黄褐色土ローム5%、炭10%、微細骨少々	
12	褐色	10YR4/4	なし	すこぶる堅 5YR5/8明赤褐色土3%、炭5%、微細骨少々	
13	褐灰色	10YR4/1	ややあり	すこぶる堅 炭20%	
14	黄褐色	10YR7/8	なし	すこぶる堅	
15	にぶい黄褐色	10YR4/3	なし	すこぶる堅 炭1%	
16	にぶい黄褐色	10YR5/4	ややあり	すこぶる堅 炭1%	
17			なし	すこぶる堅	炭層
18	にぶい黄褐色	10YR4/3	なし	すこぶる堅 10YR6/6明黄褐色土ローム10%、10YR1.7/1黒色3%、炭2%	8と同じ
19	にぶい黄褐色	10YR5/4	なし	すこぶる堅	16と同じ

TH-47 C-D

No.	土色	粘性	堅密度	混入物	備考
1	褐色	10YR4/4	すこぶる堅	ローム粒・炭10%	
2	褐色	10YR4/4	すこぶる堅	ローム粒・炭15%	
3	褐色	10YR4/4	やや軟	ローム粒・炭7%	
4	褐色	10YR4/4	すこぶる堅	ロームブロック・ローム粒25%	
5	褐色	10YR4/4	すこぶる堅	ロームブロック・ローム粒25%	
6	にぶい黄褐色	10YR4/3	すこぶる堅	ローム粒・炭・ロームブロック15%	
7	褐色	10YR4/4	すこぶる堅	ローム粒・炭・ロームブロック20%	
8	褐色	10YR4/4	すこぶる堅	ローム粒・炭7%	
9	暗褐色	10YR3/4	すこぶる堅	ローム粒・炭7%	
10	にぶい黄褐色	10YR4/3	すこぶる堅	ローム粒・炭3%	
11	暗褐色	10YR3/3	すこぶる堅	ローム粒・炭10%	
12	にぶい黄褐色	10YR4/3	すこぶる堅	ローム粒・炭5%	
13	暗褐色	10YR3/3	すこぶる堅	ローム粒・炭7%	
14	褐色	10YR4/4	すこぶる堅	炭2%	
15	褐色	10YR4/4	すこぶる堅	ローム粒・炭・ロームブロック15%	
16	にぶい黄褐色	10YR4/3	すこぶる堅	ローム粒・炭15%	
17	褐色	10YR4/4	堅	ロームブロック・ローム粒25%	
18	褐色	10YR4/4	堅	ローム粒・焼土粒15%	
19	褐色	10YR4/6	すこぶる堅	ロームブロック20%	
20	オリブ褐色	2.5YR3/3	すこぶる堅	ローム粒・炭5%	
21	にぶい黄褐色	10YR4/3	すこぶる堅	ローム粒・炭3%	
22	暗褐色	10YR3/3	すこぶる堅	ローム粒・焼土粒3%	
23	にぶい黄褐色	10YR4/3	すこぶる堅	ローム粒・炭3%	
24	褐色	10YR4/4	すこぶる堅	ローム粒・炭5%	
25	にぶい黄褐色	10YR4/3	すこぶる堅	ローム粒・炭5%	
26	褐色	10YR4/4	すこぶる堅	ローム粒・炭3%	
27	褐色	10YR4/4	すこぶる堅	ローム粒・炭3%	26より暗い
28	褐色	10YR4/4	すこぶる堅	ローム粒・炭3%	27より明るい
29	にぶい黄褐色	10YR4/3	すこぶる堅	ローム粒・炭3%	
30	暗褐色	10YR3/3	すこぶる堅	ローム粒・炭・焼土粒15%	
31	にぶい黄褐色	10YR4/3	すこぶる堅	ローム粒・炭5%	
32	にぶい黄褐色	10YR4/3	すこぶる堅	ローム粒・炭2%、一部ロームブロック多い	
33	にぶい黄褐色	10YR4/3	すこぶる堅	ローム粒・炭5%	
34	褐色	10YR4/4	堅	焼土粒・ローム粒・炭・焼骨15%	
35	褐色	7.5YR4/4	すこぶる堅	焼土粒・炭・焼骨20%	
36	暗褐色	10YR3/3	すこぶる堅	ローム粒・炭10%	
37	にぶい黄褐色	10YR4/3	すこぶる堅	ローム粒・炭7%	
38	褐色	10YR4/4	すこぶる堅	ローム粒・炭7%	下半炭多い
39	にぶい黄褐色	10YR4/3	すこぶる堅	炭・焼骨・焼土ブロック20%	
40	褐色	10YR4/6	すこぶる堅	炭5%	ほとんどローム
41	暗褐色	10YR3/3	堅	ローム粒・炭15%	
42	褐色	10YR4/4	すこぶる堅	炭2%	ほとんどローム
43	にぶい黄褐色	10YR4/3	すこぶる堅	ローム粒・炭3%	
44	にぶい黄褐色	10YR4/3	すこぶる堅	ロームブロック・ローム粒・炭30%	
45	にぶい黄褐色	10YR4/3	すこぶる堅	ロームブロック・ローム粒・炭30%	44より炭やや多い
46	にぶい黄褐色	10YR4/3	すこぶる堅	ロームブロック・ローム粒・炭50%	
47	にぶい黄褐色	10YR4/3	すこぶる堅	ロームブロック・ローム粒・炭30%	
48	にぶい黄褐色	10YR4/3	すこぶる堅	ロームブロック50%	貼ローム
49	暗褐色	10YR3/4	すこぶる堅	ローム粒・炭15%	
50	にぶい黄褐色	10YR4/3	すこぶる堅	ローム粒・炭10%	
51	褐色	10YR4/6	すこぶる堅		ほとんどローム
52	にぶい黄褐色	10YR4/3	すこぶる堅	ローム粒・ロームブロック・炭20%	
53	黄褐色	10YR5/6	すこぶる堅		ほとんどローム
54	にぶい黄褐色	10YR4/3	すこぶる堅	ローム粒・炭・ロームブロック20%	
55	暗褐色	10YR3/4	すこぶる堅	ローム粒・炭15%	
56	褐色	10YR4/4	すこぶる堅	炭1%	

TH-47 E-F

No.	土色	粘性	堅密度	混入物	備考
1	暗褐色	10YR3/4	弱 堅	炭片・ロームブロックφ5mm前後15%	
2	褐色	10YR4/4	弱 堅	炭片1%	
3	にぶい黄褐色	10YR5/4	弱 堅	炭片2%	
4	褐色	10YR4/4	弱 堅	炭片・ロームブロック10%	
5	褐色	10YR4/4	弱	やや軟	ロームブロック30%
6	褐色	10YR4/4	弱	やや軟	ロームブロック50%
7	黄褐色	10YR5/6	弱	すこぶる堅	貼ローム
8	明褐色	7.5YR5/6	弱 堅		貼ローム
9	褐色	10YR4/4	弱 堅	ロームブロック30%	
10	にぶい黄褐色	10YR4/3	弱	すこぶる堅	ローム粒・炭片15%
11	褐色	10YR4/4	弱	しよう	炭片2%
12	褐色	10YR4/4	弱	すこぶる堅	貼ローム

TH-47 G-H

No.	土色	粘性	堅密度	混入物	備考
1	褐色	10YR4/4		ロームブロック15%、炭2%	
2	にぶい黄褐色	10YR4/3		ロームブロック極小～大40%、炭5%	
3	灰黄褐色	10YR4/2		ローム細粒10%、炭わずか	
4	にぶい黄褐色	10YR4/3		ローム極小～大20%	
5	暗褐色	10YR3/3		炭10%、焼土2%、焼微骨1%	
6	にぶい黄褐色	10YR4/3		炭3%、焼土・焼微骨わずか	
7	暗褐色	10YR3/3		炭15%、焼土・焼微骨わずか	
8	にぶい黄褐色	10YR4/3		炭2%	
9	明黄褐色	10YR6/8		炭1%、10YR4/3にぶい黄褐色土10%	ロームブロック主体
10	にぶい黄褐色	10YR4/3		炭2%、ロームブロック小～大30%	
11	にぶい黄褐色	10YR4/3		ロームブロック極小～大80%、炭3%	
12	にぶい黄褐色	10YR5/4			
13	にぶい黄褐色	10YR4/3	すこぶる堅	ロームブロック極小～大40%、炭微量	
14	明黄褐色	10YR6/8		ロームブロック80%、10YR4/3にぶい黄褐色土20%斑状、炭1%	
15	にぶい黄褐色	10YR4/3		炭1%、ローム粒15%	
16	にぶい黄褐色	10YR4/3		ロームブロック70%、炭2%	
17	にぶい黄褐色	10YR4/3		炭3%	
18	灰黄褐色～にぶい黄褐色	10YR4/2～4/3		炭30%、焼土粒わずか	
19	灰黄褐色	10YR4/2		炭2%	

TH-47 HP

遺構名	No.	土色	粘性	堅密度	混入物	備考
HP2	1	黄褐色	10YR5/6	堅	ロームブロック・ローム粒15%	
	2	褐色	10YR4/4	やや軟	ロームブロック・ローム粒・炭7%	
HP5	1	暗褐色	10YR3/3	軟	ローム粒・炭7%	
HP16	1	褐色	10YR4/4	すこぶる堅	ロームブロック・ローム粒・炭30%	
HP22	1	暗褐色	10YR3/3	やや軟	ロームブロック・ローム粒15%	

TH-9 HP

遺構名	No.	土色	粘性	堅密度	混入物	備考
HP13	1	にぶい黄褐色	10YR4/3	すこぶる堅	ロームブロック・ローム粒・炭30%	
	2	褐色	10YR4/6	すこぶる堅	ロームブロック・ローム粒・炭25%	
	3	明黄褐色	10YR6/6	すこぶる堅	ロームブロック50%	
	4	明黄褐色	10YR6/6	すこぶる堅	ロームブロック・炭40%	
HP20	1	褐色	10YR4/6	すこぶる堅		ほとんどローム
	2	褐色	10YR4/6	すこぶる堅	ロームブロック50%	
	3	褐色	10YR4/4	堅	ロームブロック・ローム粒40%	ボンボン
HP22	1	褐色	10YR4/6	堅	ローム粒・ロームブロック10%	
	2	褐色	10YR4/6	軟	ロームブロック・ローム粒15%	
	3	黄褐色	10YR5/6	やや軟	ロームブロック50%	



TH-48 A-B

No.	土色	粘性	堅密度	混入物	備考
1	にぶい黄褐色	10YR5/4	すこぶる堅	炭1%	ほとんどローム
2	黒褐色	10YR3/2	すこぶる堅	ローム粒・炭15%	
3	黒褐色	10YR3/1	すこぶる堅	ローム粒・炭7%	
4	暗褐色	10YR3/3	すこぶる堅	貼床ローム40%	
5	黒褐色	10YR3/2	すこぶる堅	ローム粒7%	
6	暗褐色	10YR3/3	すこぶる堅	ローム粒・炭3%	
7	にぶい黄褐色	10YR4/3	すこぶる堅	ローム粒・炭30%	
8	にぶい黄褐色	10YR4/3	すこぶる堅	ローム粒・炭40%	

TH-48 C-D

No.	土色	粘性	堅密度	混入物	備考
1	黒褐色	10YR3/2	弱 堅	炭・ローム粒30%	
2	黒褐色	10YR3/2	弱	すこぶる堅 ローム粒・炭15%	
3	黒褐色	10YR2/2	弱	すこぶる堅 ローム粒10%	
4	暗褐色	10YR3/3	弱	すこぶる堅 ローム粒・炭15%	
5	にぶい黄褐色	10YR4/3	弱	すこぶる堅 ロームブロック・ローム粒30%	
6	にぶい黄褐色	10YR4/3	弱	すこぶる堅 ロームブロック・ローム粒15%	
7	黒褐色	10YR3/2	弱 やや軟	ローム粒10%	
8	褐色	10YR4/4	弱	すこぶる堅	ほとんどローム
9	黒褐色	10YR2/2	弱	すこぶる堅 ローム粒・炭・焼骨15%	

TH-48 C-D

No.	土色	粘性	堅密度	混入物	備考
10	暗褐色	10YR3/3	弱	すこぶる堅 ローム粒・炭15%	
11	褐色	10YR4/4	弱 堅	炭1%	
12	にぶい黄褐色	10YR4/3	弱 堅	ローム粒1%	
13	暗褐色	10YR3/4	弱	すこぶる堅 炭3%	
14	暗褐色	10YR3/3	弱	すこぶる堅 ロームブロック・炭15%	
15	暗褐色	10YR3/3	弱 堅	ローム粒5%	
16	暗褐色	10YR3/3	弱 軟		木根か
17	暗褐色	10YR3/3	弱 堅	炭・ローム粒2%	
18	明褐色	7.5YR5/6	弱	すこぶる堅	貼ベンチ、境界に3/2黒褐色土

TH-48 E-F

No.	土色	粘性	堅密度	混入物	備考
1	にぶい黄褐色	10YR4/3	弱	すこぶる堅 ロームブロック・ローム粒15%	
2	褐色	10YR4/4	弱	すこぶる堅	ほとんどローム
3	黒褐色	10YR3/2	弱	すこぶる堅 ロームブロック・ローム粒5%	
4	灰黄褐色	10YR4/2	弱	すこぶる堅 ロームブロック・ローム粒10%	
5	褐色	10YR4/6	弱	すこぶる堅	ほとんどローム
6	黒色	10YR1/7.1	弱	すこぶる堅 ロームブロック・ローム粒5%	

HF1 模式図

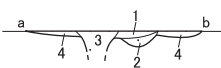

HP1

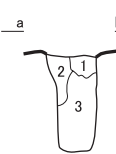

HP2



HP3・HP4

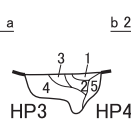

HP5



HP6



HP7

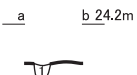

HP8・HP9

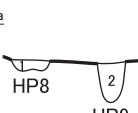

HP10・HP11

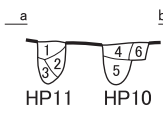

HP12

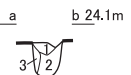

HP13

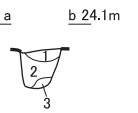

HP14



HP15

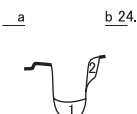

HP16

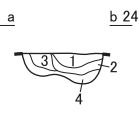

HP17

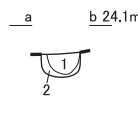

HP18

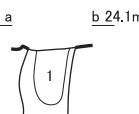

HP19

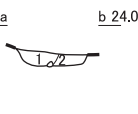

HP24

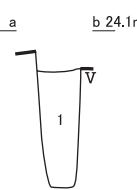

HP20・HP21

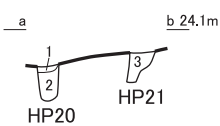

HP22

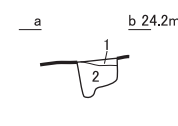

HP23

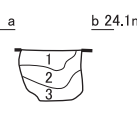

TH-48 HF・HP

遺構名	No.	土色	粘性	堅密度	混入物	備考
HF1	1	暗赤褐色			焼骨	
	2	黒褐色				
	3	1と2の混土			焼骨	
	4					焼土、現地性
HP1	1	暗褐色	10YR3/3	堅	ローム粒・炭・焼土粒10%	
	2	にぶい黄褐色	10YR4/3	堅	ロームブロック・ローム粒10%	
	3	褐色	10YR4/6	しろう	ロームブロック・ローム粒・炭20%	
	4	にぶい黄褐色	10YR4/3	堅	ロームブロック・ローム粒・炭・焼骨15%	
	5	黄褐色	10YR5/6	堅		ほとんどローム、ボンボソ
HP3・4	1	暗褐色	10YR3/3	すこぶる堅	ロームブロック・ローム粒15%	HP4
	2	にぶい黄褐色	10YR5/4	すこぶる堅	ロームブロック50%	
	3	にぶい黄褐色	10YR4/3	すこぶる堅	ロームブロック・ローム粒40%	
	4	暗褐色	10YR3/3	すこぶる堅	ロームブロック・ローム粒30%	
	5	黄褐色	10YR5/6	堅		
HP5	1	黒色	10YR2/1	すこぶる堅	ローム粒・焼土粒7%	
	2	褐色	10YR4/4	すこぶる堅	ロームブロック50%	
HP6	1	にぶい黄褐色	10YR4/3	すこぶる堅	ロームブロック・ローム粒30%	
	2	にぶい黄褐色	10YR4/3	すこぶる堅	ローム粒10%	
HP7	1	にぶい黄褐色	10YR4/3	すこぶる堅	ローム粒15%	
	2	暗褐色	10YR3/3	しろう	ローム粒・ロームブロック・炭15%	
HP8・9	1	暗褐色	10YR3/3	すこぶる堅	ローム粒・ロームブロック・炭15%	
	2	にぶい黄褐色	10YR4/3	すこぶる堅	ローム粒2%	
HP10・11	1	暗褐色	10YR3/3	すこぶる堅	ローム粒・ロームブロック・炭15%	
	2	にぶい黄褐色	10YR4/3	すこぶる堅	ローム粒2%	
	3	褐色	10YR4/6	すこぶる堅		ほとんどローム
	4	にぶい黄褐色	10YR4/3	すこぶる堅	ロームブロック・ローム粒20%	
HP12	1	暗褐色	10YR3/3	すこぶる堅	ロームブロック・ローム粒15%	
	2	褐色	10YR4/4	あり	すこぶる堅	ほとんどローム
	3	褐色	10YR4/4	すこぶる堅	ロームブロック50%	
HP13	1	暗褐色	10YR3/3	弱	すこぶる堅 ロームブロック・ローム粒2%	
	2	褐色	10YR4/4	弱	すこぶる堅 ロームブロック・ローム粒10%	
	3	黄褐色	10YR5/6	弱	すこぶる堅	ほとんどローム
	4	にぶい黄褐色	10YR4/3	弱	すこぶる堅 ロームブロック・ローム粒40%	
HP14	1	暗褐色	10YR3/3	弱	すこぶる堅 ロームブロック50%以上	貼床
	2	暗褐色	10YR3/3	弱	すこぶる堅 ロームブロック・ローム粒・炭30%	
HP15	1	暗褐色	10YR3/4	しろう	ロームブロック・ローム粒20%	
	2	にぶい黄褐色	10YR4/3	堅	ロームブロック・ローム粒・炭30%	
	3	黒褐色	10YR3/2	弱	すこぶる堅 ローム粒2%	
	4	暗褐色	10YR3/2	弱	すこぶる堅 ロームブロック・ローム粒50%	
HP16	1	黒褐色	10YR2/2	弱	すこぶる堅 ロームブロック・ローム粒30%	
	2	黒褐色	10YR2/2	弱	すこぶる堅 ローム粒・炭7%	
	3	黒褐色	10YR2/2	弱	すこぶる堅 ロームブロック・ローム粒15%	
	4	暗褐色	10YR3/3	弱	すこぶる堅 ロームブロック50%以上	
HP17	1	黒褐色	10YR2/2	弱	すこぶる堅 ローム粒7%	
	2	黒褐色	10YR2/2	弱	すこぶる堅 ロームブロック・ローム粒30%	
HP18	1	にぶい黄褐色	10YR4/3	しろう	ローム粒・炭7%	
	2	にぶい黄褐色	10YR4/3	しろう	ロームブロック・ローム粒・炭15%	
HP19	1	黒褐色	10YR3/2	弱	すこぶる堅 ロームブロック・ローム粒・炭・焼土ブロック30%	
	2	にぶい黄褐色	10YR4/3	弱	すこぶる堅 ロームブロック・ローム粒・炭30%	
HP20・21	1	灰黄褐色	10YR4/2	弱	すこぶる堅 ローム粒・炭7%	
	2	黒褐色	10YR3/2	弱	やや軟 ロームブロック・ローム粒5%	
	3	暗褐色	10YR3/3	弱	やや軟 ロームブロック・ローム粒・炭7%	
	4	暗褐色	10YR3/3	弱	堅 ロームブロック・ローム粒10%	
HP22	1	暗褐色	10YR3/3	弱	すこぶる堅 ロームブロック・ローム粒20%	
	2	にぶい黄褐色	10YR4/3	弱	堅 ロームブロック・ローム粒20%	
HP23	1	暗褐色	10YR3/3	弱	すこぶる堅 ローム粒・炭5%	
	2	黒褐色	10YR3/2	弱	すこぶる堅 ロームブロック・ローム粒10%	
	3	暗褐色	10YR3/3	弱	すこぶる堅 ロームブロック・ローム粒15%	
HP24	1	灰黄褐色	10YR4/2	弱	軟 ロームブロック・ローム粒・炭10%	

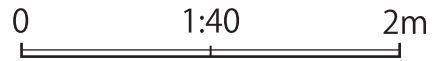

TH-48 HF・HP

遺構名	No.	土色	粘性	堅密度	混入物	備考
HP13	1	暗褐色	10YR3/3	弱	すこぶる堅 ロームブロック・ローム粒2%	
	2	褐色	10YR4/4	弱	すこぶる堅 ロームブロック・ローム粒10%	
	3	黄褐色	10YR5/6	弱	すこぶる堅	ほとんどローム
HP14	1	にぶい黄褐色	10YR4/3	しろう	ロームブロック・ローム粒40%	
	2	暗褐色	10YR3/3	弱	すこぶる堅 ロームブロック50%以上	貼床
HP15	1	暗褐色	10YR3/4	しろう	ロームブロック・ローム粒20%	
	2	にぶい黄褐色	10YR4/3	堅	ロームブロック・ローム粒・炭30%	
HP16	1	黒褐色	10YR3/2	弱	すこぶる堅 ローム粒2%	
	2	黒褐色	10YR3/2	弱	すこぶる堅 ロームブロック・ローム粒50%	
	3	黒褐色	10YR2/2	弱	すこぶる堅 ロームブロック・ローム粒15%	
	4	暗褐色	10YR3/3	弱	すこぶる堅 ロームブロック50%以上	
HP17	1	黒褐色	10YR2/2	弱	すこぶる堅 ローム粒7%	
	2	黒褐色	10YR2/2	弱	すこぶる堅 ロームブロック・ローム粒30%	
HP18	1	にぶい黄褐色	10YR4/3	しろう	ローム粒・炭7%	
	2	にぶい黄褐色	10YR4/3	しろう	ロームブロック・ローム粒・炭15%	
HP19	1	黒褐色	10YR3/2	弱	すこぶる堅 ロームブロック・ローム粒・炭・焼土ブロック30%	
	2	にぶい黄褐色	10YR4/3	弱	すこぶる堅 ロームブロック・ローム粒・炭30%	
HP20・21	1	灰黄褐色	10YR4/2	弱	すこぶる堅 ローム粒・炭7%	
	2	黒褐色	10YR3/2	弱	やや軟 ロームブロック・ローム粒5%	
	3	暗褐色	10YR3/3	弱	やや軟 ロームブロック・ローム粒・炭7%	
	4	暗褐色	10YR3/3	弱	堅 ロームブロック・ローム粒10%	
HP22	1	暗褐色	10YR3/3	弱	すこぶる堅 ロームブロック・ローム粒20%	
	2	にぶい黄褐色	10YR4/3	弱	堅 ロームブロック・ローム粒20%	
	3	暗褐色	10YR3/3	弱	すこぶる堅 ローム粒・炭5%	
HP23	1	暗褐色	10YR3/3	弱	すこぶる堅 ロームブロック・ローム粒10%	
	2	黒褐色	10YR3/2	弱	すこぶる堅 ロームブロック・ローム粒15%	
	3	暗褐色	10YR3/3	弱	すこぶる堅 ロームブロック・ローム粒15%	
HP24	1	灰黄褐色	10YR4/2	弱	軟 ロームブロック・ローム粒・炭10%	

図IV-206 TH-48 (2)



# TH-49

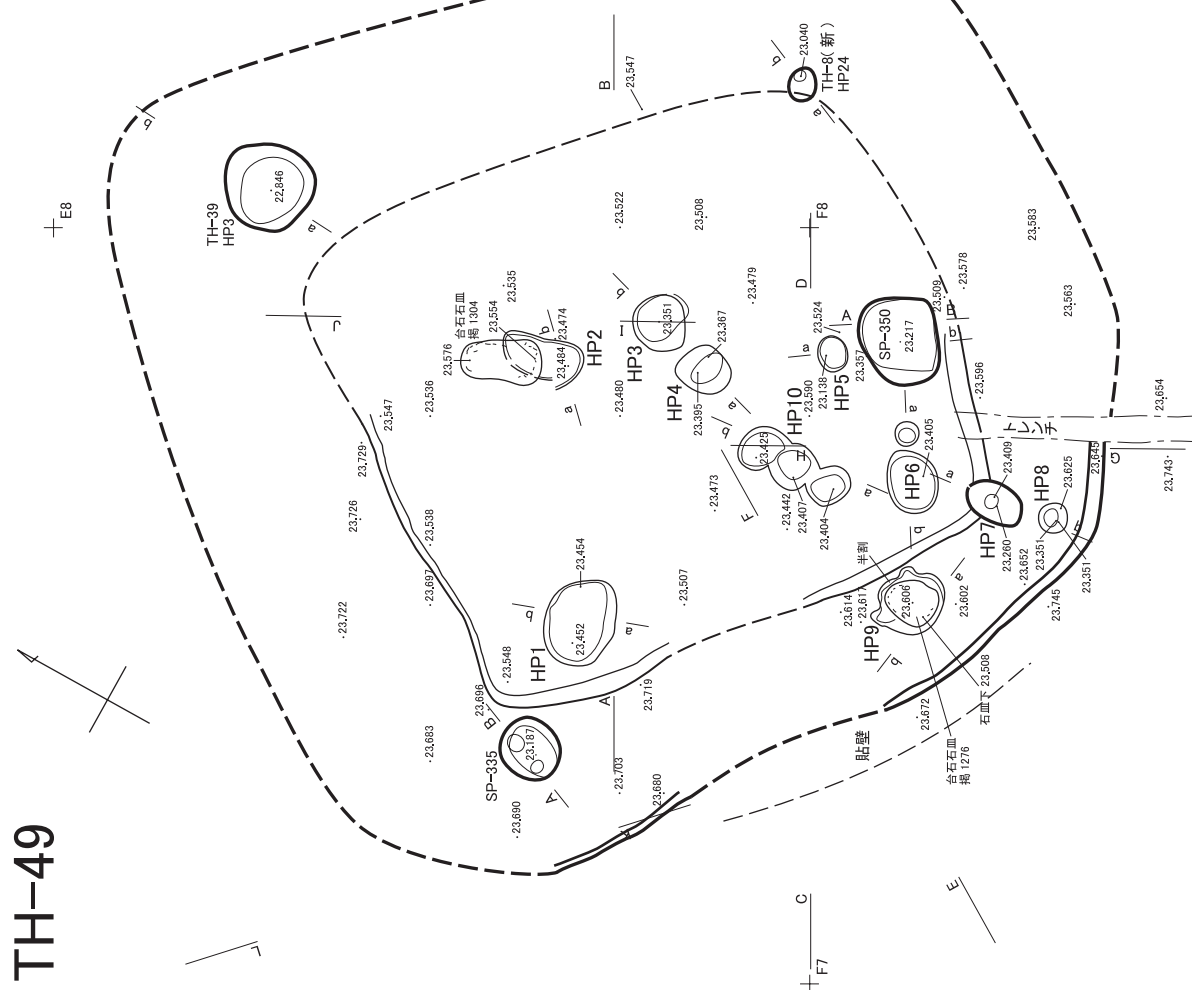
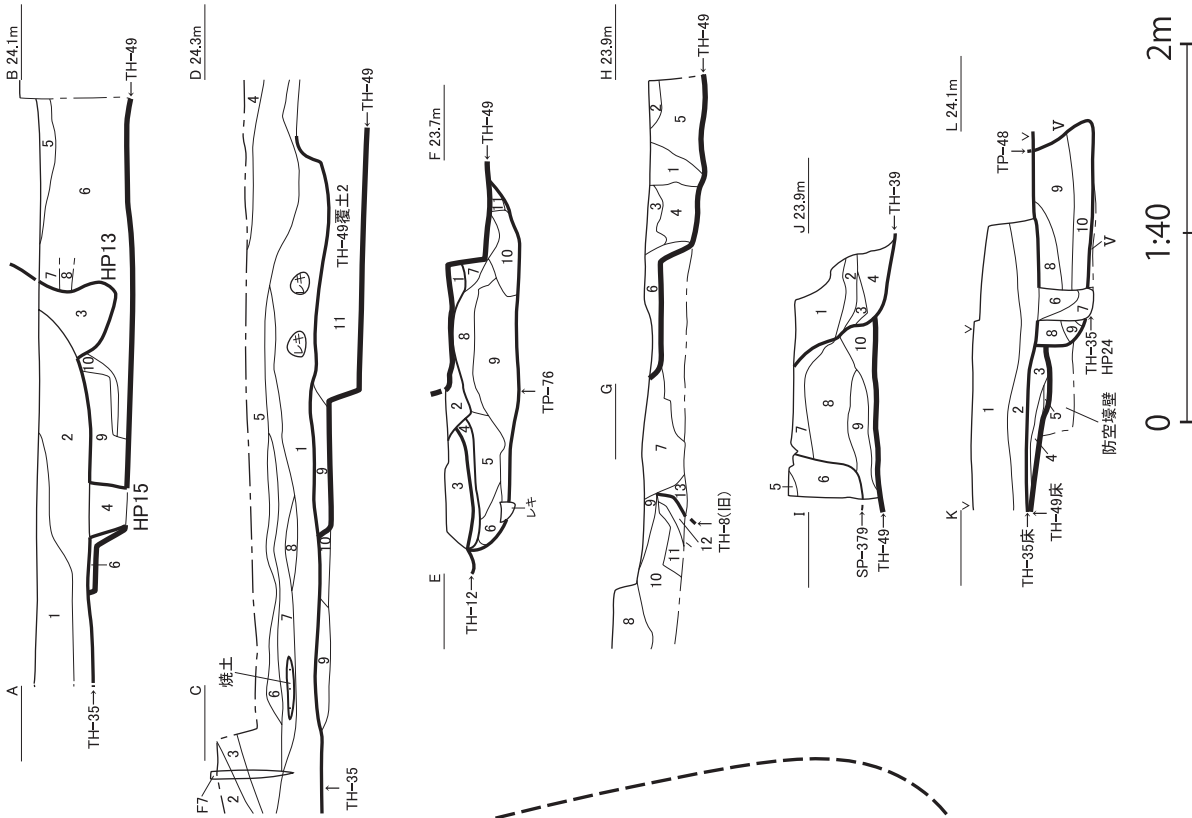

図IV-207 TH-49 (1)

TH-49 A-B

No.	土色	粘性	堅密度	混入物	備考
1	褐色	10YR4/4	すこぶる堅	10YR6/6明黄褐色土ロームブロック径1cm未満7%、炭3%	
2	褐色	10YR4/4	すこぶる堅	ロームブロック15%、炭5%	1とほぼ同じ
3	にぶい黄褐色	10YR4/3	すこぶる堅	ローム粒・ロームブロック・炭10%	
4	暗褐色	10YR3/3	すこぶる堅	ローム粒・ロームブロック・炭15%	
5	黒褐色	10YR3/2	すこぶる堅	ローム粒極小5%、炭1%	
6	褐色	10YR4/4	すこぶる堅	炭3%	
7	褐色	10YR4/4	すこぶる堅	ローム粒・ロームブロック・炭50%	
8	黒褐色	10YR2/3	すこぶる堅	ローム粒・炭15%	
9	褐色	10YR4/4	すこぶる堅	ロームブロック・ローム粒・炭30%	
10	褐色	10YR4/4	すこぶる堅	ロームブロック・ローム粒・炭50%	

TH-49 C-D

No.	土色	粘性	堅密度	混入物	備考
1	にぶい黄褐色	10YR4/3	なし	すこぶる堅	ロームブロック15%、炭3%
2	灰黄褐色	10YR4/2	なし	すこぶる堅	ロームブロック10%、炭2%
3	褐色	10YR4/4	なし	すこぶる堅	10YR3/1黒褐色土30%、ロームφ1cm15%、炭微量
4	黄褐色	10YR5/6	なし	すこぶる堅	炭2%
5	褐色	10YR4/4	なし	すこぶる堅	炭2%
6	褐色	10YR4/4	なし	すこぶる堅	10YR6/6明黄褐色土30%
7	褐色	10YR4/4	なし	すこぶる堅	炭微量
8	にぶい黄褐色	10YR4/3	なし	すこぶる堅	10YR4/2灰黄褐色土50%
9	黄褐色	10YR5/6	強	すこぶる堅	
10	黒褐色	10YR3/1	すこぶる堅	ローム粒50%	
11	褐色	10YR4/4			

TH-49 E-F

No.	土色	粘性	堅密度	混入物	備考
1	黄褐色	10YR5/6	すこぶる堅	炭1%	ほとんどローム
2	黒褐色	10YR2/3	すこぶる堅	ロームブロック・ローム粒・炭10%	
3	暗褐色	10YR3/3	すこぶる堅	ロームブロック50%	
4	暗褐色	10YR3/3	すこぶる堅	ロームブロック・ローム粒40%	
5	黒褐色	10YR3/2	すこぶる堅	ロームブロック・ローム粒・炭7%	
6	にぶい黄褐色	10YR4/3	すこぶる堅	ロームブロック・ローム粒7%	
7	暗褐色	10YR3/3	すこぶる堅	ロームブロック・ローム粒5%	
8	黒褐色	10YR3/2	すこぶる堅	ロームブロック・ローム粒3%	
9	にぶい黄褐色	10YR4/3	すこぶる堅	ロームブロック・ローム粒15%	
10	暗褐色	10YR3/3	やや軟	ロームブロック・ローム粒20%	
11	暗褐色	10YR3/3	やや軟	ロームブロック・ローム粒15%	

TH-49 G-H

No.	土色	粘性	堅密度	混入物	備考
1	褐色	10YR4/4	すこぶる堅	ロームブロック・ローム粒・炭10%	
2	にぶい黄褐色	10YR4/3	すこぶる堅	ローム粒・炭3%	
3	にぶい黄褐色	10YR4/3	すこぶる堅	ロームブロック・ローム粒・炭30%	

TH-49 G-H

No.	土色	粘性	堅密度	混入物	備考
4	にぶい黄褐色	10YR5/4	すこぶる堅	ロームブロック・ローム粒・炭15%	
5	にぶい黄褐色	10YR5/4	すこぶる堅	ロームブロック・ローム粒・炭15%	
6	褐色	10YR4/4	すこぶる堅	ロームブロック・ローム粒・炭15%	
7	明褐色	7.5YR5/6	すこぶる堅	ロームブロック50%以上	
8	にぶい黄褐色	10YR4/3	すこぶる堅	ロームブロック・ローム粒・炭50%	
9	にぶい黄褐色	10YR4/3	すこぶる堅	ローム粒・炭7%	
10	明褐色	7.5YR5/6	すこぶる堅	ロームブロック・ローム粒・炭15%	
11	にぶい黄褐色	10YR5/4	すこぶる堅		ほとんどローム
12	にぶい黄褐色	10YR4/3	やや軟	ロームブロック・ローム粒・炭10%	
13	黄褐色	10YR5/6	すこぶる堅	ロームブロック50%以上	

TH-49 I-J

No.	土色	粘性	堅密度	混入物	備考
1	褐色	10YR4/4	すこぶる堅	ロームブロック・ローム粒・炭50%	ほとんどローム
2	黒褐色	10YR2/2	堅	ロームブロック・ローム粒・炭20%	
3	にぶい黄褐色	10YR4/3	堅	ロームブロック・ローム粒30%	
4	暗褐色	10YR3/3	やや軟	ロームブロック・ローム粒・炭10%	
5	にぶい黄褐色	10YR4/3	すこぶる堅	ローム粒・炭15%	
6	褐色	10YR4/4	堅	ロームブロック・ローム粒・クロボクブロック15%	
7	褐色	10YR4/4	すこぶる堅	ローム粒・炭1%	
8	黒褐色	10YR3/2	すこぶる堅	ロームブロック・ローム粒・炭10%	
9	褐色	10YR4/4	すこぶる堅	ロームブロック・ローム粒・炭30%	
10	褐色	10YR4/4	すこぶる堅	ローム粒・ロームブロック・クロボクブロック25%	

TH-49 K-L

No.	土色	粘性	堅密度	混入物	備考
1	褐色	10YR4/4	すこぶる堅	10YR6/6明黄褐色土ロームブロック径1cm未満7%、炭3%	
2	褐色	10YR4/4	すこぶる堅	ロームブロック15%、炭5%	1とほぼ同じ
3	にぶい黄褐色	10YR4/3	すこぶる堅	10YR6/8明黄褐色土ロームブロック径2cm内50%、炭3%	TH-35の貼床か?
4	黒褐色	10YR3/2	すこぶる堅	10YR3/2黒褐色土20%、10YR6/8明黄褐色土ロームブロック80%、炭3%	TH-35の貼床か? 6とほぼ同じ
5	黒褐色	10YR3/1		ロームブロック20%、炭1%	TH-35の貼床か?
6	黒褐色	10YR3/2	すこぶる堅	10YR3/2黒褐色土20%、10YR6/8明黄褐色土ロームブロック80%、炭3%	
7	黒褐色	10YR3/2		ロームブロック20%、炭わずか	
8	黒褐色	10YR3/2	すこぶる堅	極小ローム粒15%、炭わずか、焼土粒微量	
9	黒褐色	10YR3/2	すこぶる堅	ロームブロック1mm未満5%、炭1%	
10	黒褐色	10YR3/3	すこぶる堅	極小ローム粒25%、炭わずか	

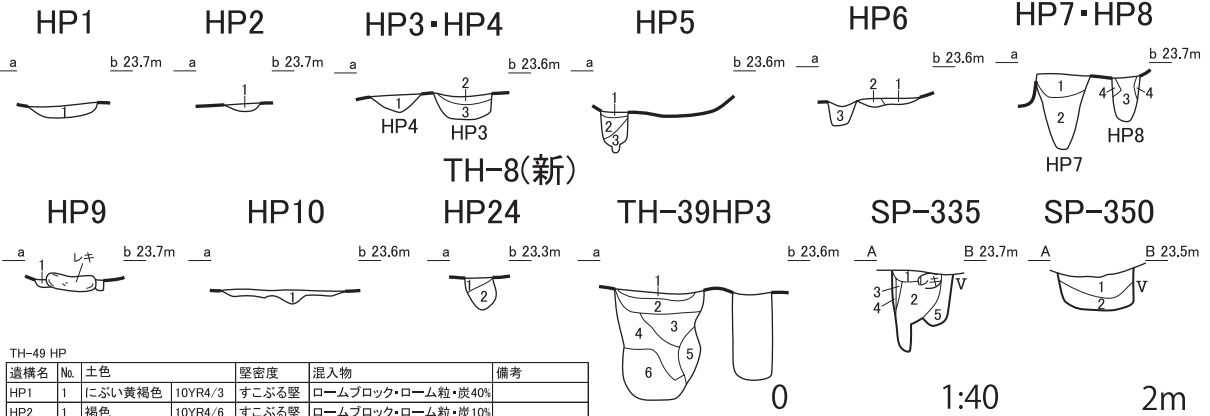

TH-49 HP

遺構名	No.	土色	粘性	堅密度	混入物	備考
HP1	1	にぶい黄褐色	10YR4/3	すこぶる堅	ロームブロック・ローム粒・炭40%	
HP2	1	褐色	10YR4/6	すこぶる堅	ロームブロック・ローム粒・炭10%	
HP3・4	1	明黄褐色	10YR6/6	すこぶる堅	ロームブロック100%	
	2	にぶい黄褐色	10YR5/3	すこぶる堅	ローム粒・炭7%	
	3	にぶい黄褐色	10YR4/3	軟	ロームブロック・ローム粒・炭5%	
HP5	1	にぶい黄褐色	10YR4/3	堅	ロームブロック・ローム粒・炭30%	
	2	にぶい黄褐色	10YR5/4	やや軟	ロームブロック・ローム粒・炭50%	
	3	褐色	10YR4/4	軟	ロームブロック・ローム粒5%	
HP6	1	褐色	10YR4/4	堅	ロームブロック・ローム粒7%	
	2	にぶい黄褐色	10YR4/3	すこぶる堅	ロームブロック・ローム粒3%	
	3	にぶい黄褐色	10YR4/3	堅	ロームブロック・ローム粒・炭5%	
HP7・8	1	褐色	10YR4/4	すこぶる堅	ロームブロック・ローム粒・炭・焼土粒40%	
	2	褐色	10YR4/6	やや軟	ロームブロック・ローム粒15%	
	3	にぶい黄褐色	10YR4/3	堅	ローム粒・炭5%	
	4	黄褐色	10YR5/6	すこぶる堅	ロームブロック50%	
HP9	1	褐色	10YR4/4	すこぶる堅	ロームブロック・ローム粒10%	
HP10	1	黒褐色	10YR3/2	すこぶる堅	ロームブロック50%	貼ローム

TH-39 HP

遺構名	No.	土色	粘性	堅密度	混入物	備考
HP3	1	にぶい黄褐色	10YR5/4	すこぶる堅	ローム粒・炭10%	
	2	にぶい黄褐色	10YR4/3	すこぶる堅	ロームブロック・ローム粒・炭50%	
	3	にぶい黄褐色	10YR5/4	すこぶる堅	ロームブロック・ローム粒50%	ややボソボソ
	4	橙色	7.5YR6/6	しよう	ロームブロック・ローム粒30%	ボソボソ
	5	橙色	7.5YR6/6	すこぶる堅		ほとんどローム
	6	褐色	7.5YR5/6	軟	ロームブロック・ローム粒50%	ボソボソ

SP-335

No.	土色	粘性	堅密度	混入物
1	褐色	10YR4/4	すこぶる堅	ローム粒2%
2	褐色	10YR4/4	堅	ロームブロック・ローム粒・炭5%
3	暗褐色	10YR3/3	堅	ロームブロック・ローム粒10%
4	にぶい黄褐色	10YR5/4	堅	ロームブロック50%
5	にぶい黄褐色	10YR5/4	すこぶる堅	ロームブロック・ローム粒30%

TH-8(新) HP

遺構名	No.	土色	粘性	堅密度	混入物	備考
HP24	1	褐色	10YR4/6	すこぶる堅	ローム粒7%	
	2	褐色	10YR4/4	やや軟	ローム粒3%	

SP-350

No.	土色	粘性	堅密度	混入物
1	褐色	10YR4/6	堅	ロームブロック・ローム粒30%
2	にぶい黄褐色	10YR4/3	やや軟	ロームブロック・ローム粒・炭50%

# TH-54

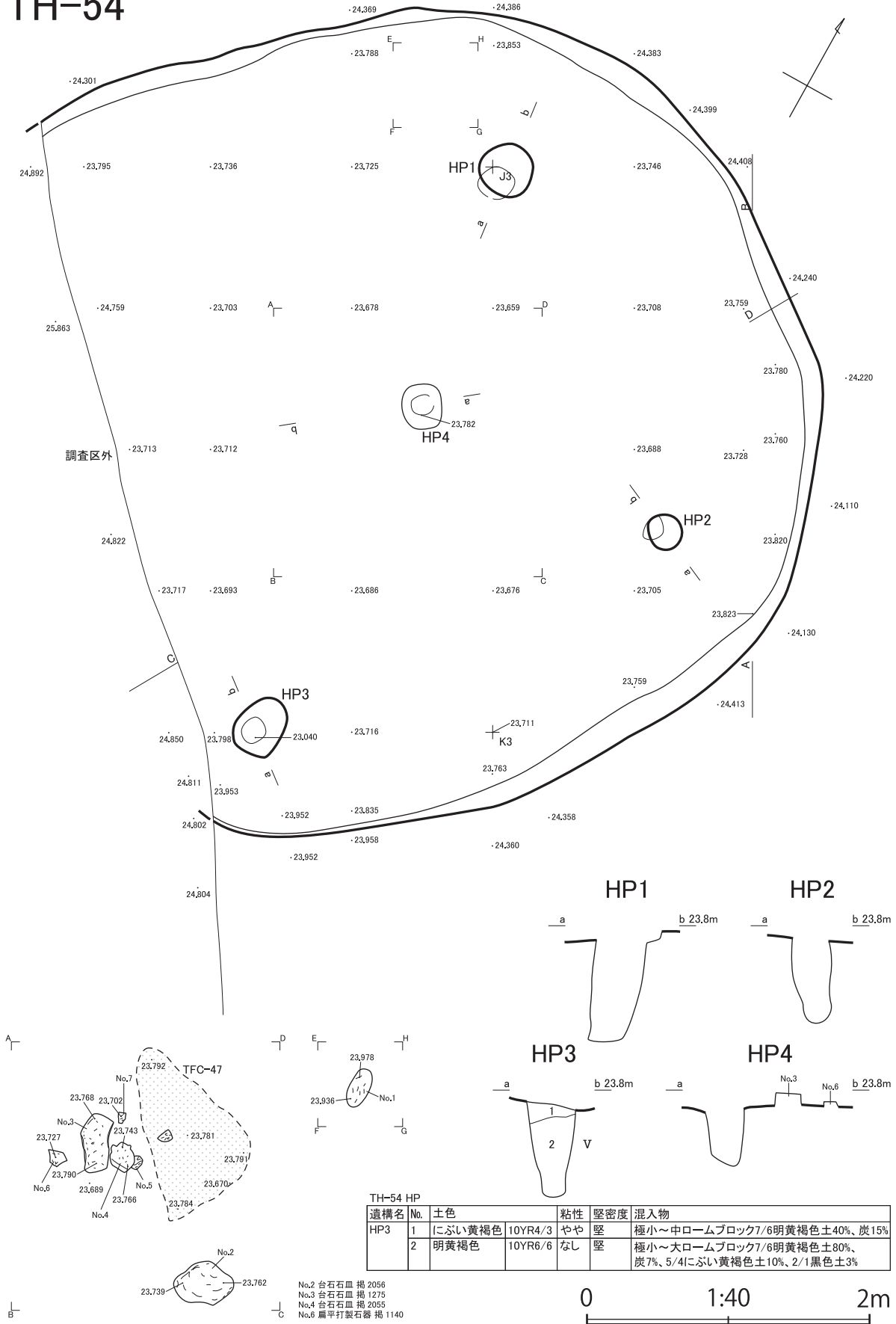

図IV-209 TH-54 (1)

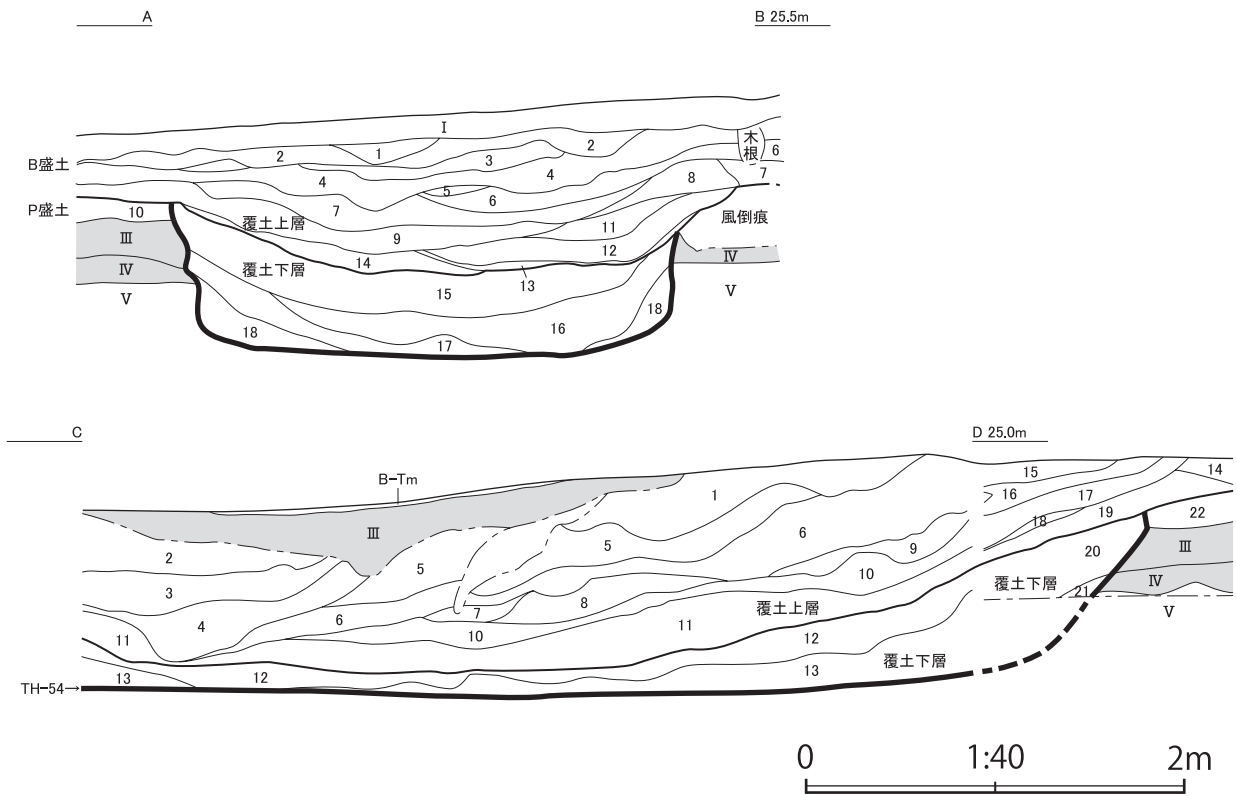

TH-54 A-B

No.	土色	堅密度	混入物
1	にぶい黄褐色	10YR4/3	炭3%、ローム極小～小3%
2	灰黄褐色	10YR4/2	炭2%、ローム極小1%
3	にぶい黄褐色	10YR5/4	炭3%、ローム斑状30%
4	黒褐色	10YR3/2	炭15%、ローム極小～小10%、焼土粒わずか、焼骨わずか
5	にぶい黄褐色	10YR4/3	炭2%、ローム極小～小3%
6	暗褐色	10YR3/3	炭7%、ローム極小～小3%
7	暗褐色	10YR3/3	炭10%、ローム極小～大10%、焼土粒わずか、焼骨わずか
8	黒褐色	10YR2/2	炭10%、ローム極小～大7%、焼土粒わずか、焼骨わずか
9	黒褐色	10YR3/2	炭1%、ローム極小1%
10	褐色	10YR4/4	炭1%、ローム斑状20%
11	黒褐色	10YR3/2	炭10%、極小～小ローム20%、微焼土粒わずか、微骨わずか
12	褐色	10YR4/4	炭5%、極小～小ローム25%、微焼土粒わずか、微骨わずか
13	にぶい黄褐色	10YR5/4	炭20%、極小～小ローム20%
14	にぶい黄褐色	10YR5/4	炭2%、極小～小ローム25%
15	にぶい黄褐色	10YR5/4	炭1%、極小～小ローム5%
16	にぶい黄褐色	10YR5/4	炭3%、極小～極大ローム30%
17	明黄褐色	10YR6/6	炭3%、極小～極大ローム50%
18	にぶい黄褐色	10YR5/4	炭1%、極小～極大ローム30%

TH-54 C-D

No.	土色	堅密度	混入物
1	にぶい黄褐色	10YR4/3	すこぶる堅 極小ローム5%、B-Tmわずか、炭3%
2	灰黄褐色	10YR4/2	堅 極小ローム3%、炭わずか
3	にぶい黄褐色	10YR4/3	すこぶる堅 極小ローム5%、炭2%、焼土粒わずか
4	黒褐色	10YR3/1	すこぶる堅 極小ローム7%、炭10%、焼土粒わずか
5	黒褐色	10YR3/2	すこぶる堅 極小ローム10%、炭3%、焼土粒わずか
6	にぶい黄褐色	10YR4/3	すこぶる堅 極小ローム20%、ブロック状ローム10%、炭5%、焼土粒5%、微細骨わずか
7	黒褐色	10YR3/1	すこぶる堅 極小ローム10%、ブロック状ローム5%、炭10%、焼土粒わずか、微細骨わずか
8	にぶい黄褐色	10YR4/3	すこぶる堅 極小ローム20%、ブロック状ローム5～7%、炭7%、焼土粒わずか、微細骨わずか
9	にぶい黄褐色	10YR4/3	すこぶる堅 極小ローム20%、ブロック状ローム30%、炭1%、焼土粒わずか、微細骨わずか
10	暗褐色	10YR3/3	すこぶる堅 極小ローム25%、ブロック状ローム10%、炭10%、焼土粒3%、微細骨わずか
11	黒褐色	10YR3/1	堅～軟 極小ローム20%、ブロック状ローム7%、炭25%、焼土粒2%
12	明黄褐色	10YR6/6	すこぶる堅 極小ローム60%、ブロック状ローム20%、黒褐色土15%、炭1%
13	明黄褐色	10YR6/6	すこぶる堅 極小ローム40%、ブロック状ローム40%、黒褐色土15%、炭わずか
14	黒褐色	10YR3/2	すこぶる堅 ローム粒・炭15%
15	にぶい黄褐色	10YR4/3	すこぶる堅 ローム粒・炭5%
16	灰黄褐色	10YR4/2	すこぶる堅 ローム粒・炭10%
17	黒褐色	10YR3/2	すこぶる堅 ローム粒・炭15%
18	黒褐色	10YR3/2	すこぶる堅 ロームブロック・ローム粒・炭30%
19	黒褐色	10YR3/2	堅 ローム粒・炭7%
20	にぶい黄褐色	10YR4/3	堅 ロームブロック・ローム粒・炭10%
21	黒褐色	10YR3/2	堅 ローム粒5%
22	にぶい黄褐色	10YR4/3	すこぶる堅 炭・ロームブロック・ローム粒15%

図IV-210 TH-54 (2)

# TH-55

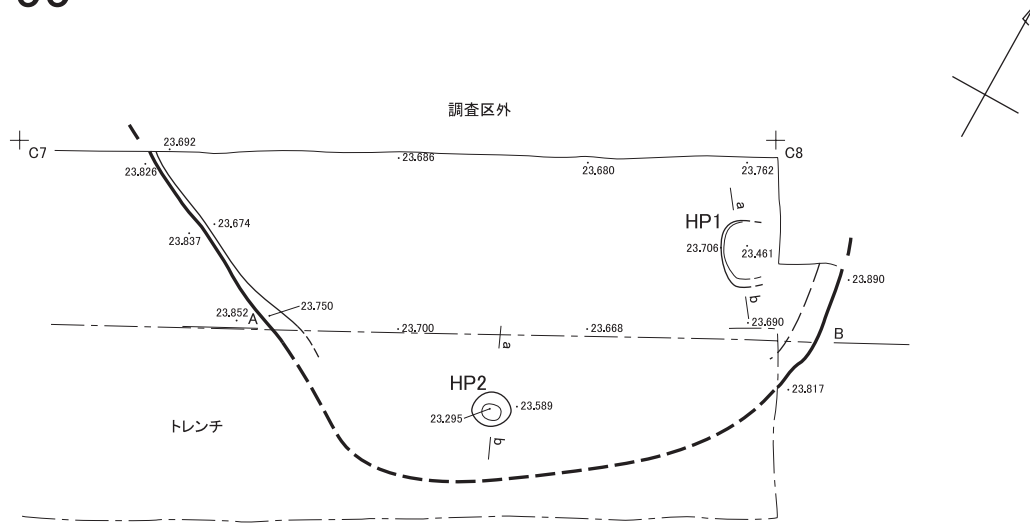

上部調査区境界模式図

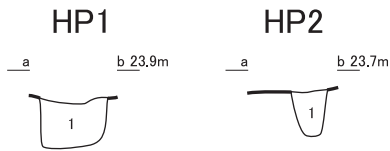
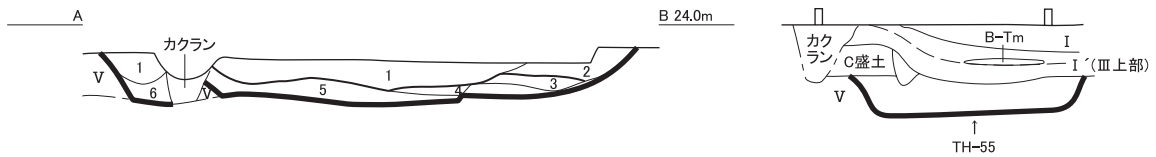

TH-55 A-B

No.	土色	粘性	堅密度	混入物	備考
1	にぶい黄褐色	10YR5/4	すこぶる堅	ローム粒・炭3%	
2	褐色	10YR4/4	すこぶる堅	ローム粒・炭3%	
3	黄褐色	10YR5/6	すこぶる堅	ロームブロック・ローム粒40%	
4	にぶい黄褐色	10YR5/4	すこぶる堅	ロームブロック・ローム粒・炭40%	
5	にぶい黄褐色	10YR5/4	すこぶる堅	ロームブロック・ローム粒・炭50%	
6	褐色	7.5YR5/6 強	すこぶる堅		ほとんどローム

TH-55 HP

遺構名	No.	土色	堅密度	混入物
HP1	1	褐色	10YR4/4	すこぶる堅 ロームブロック・ローム粒5%
HP2	1	にぶい黄褐色	10YR4/3	すこぶる堅 ロームブロック・ローム粒・炭・焼土粒15%

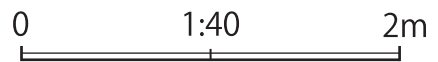

# TH-61

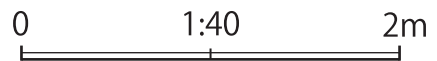
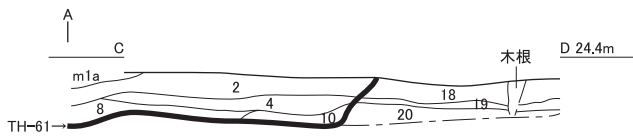
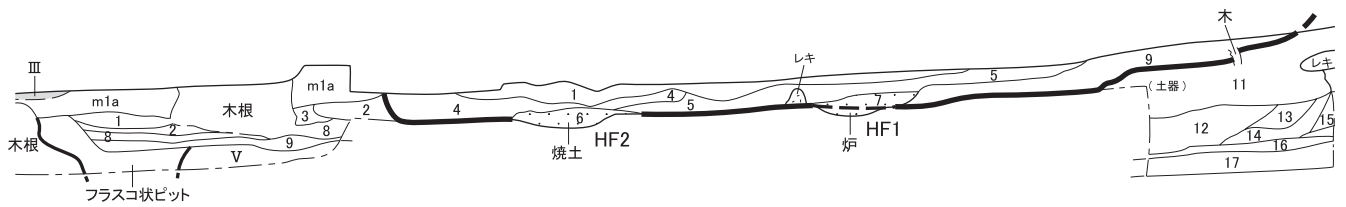
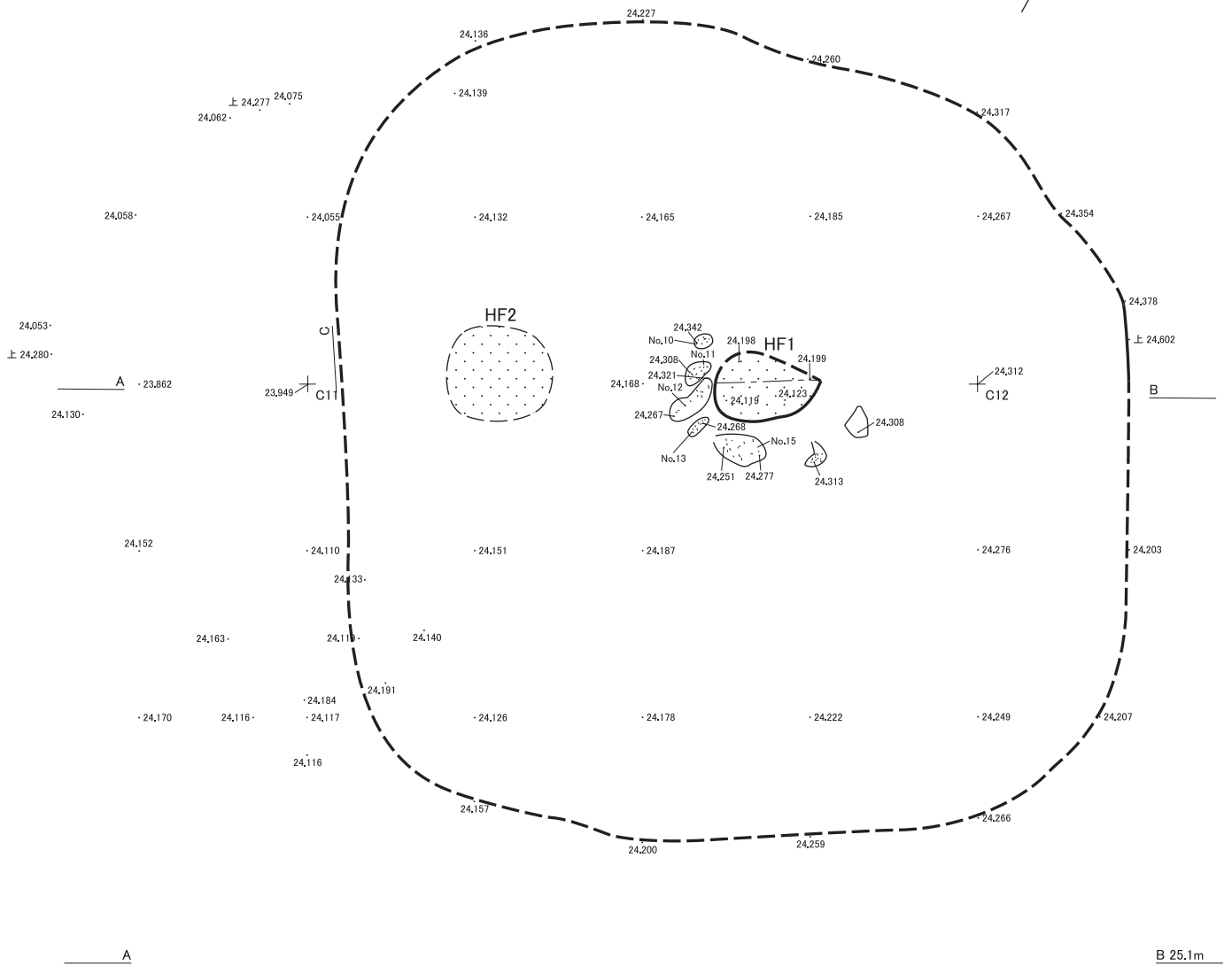

図IV-212 TH-61 (1)





# (TH-51・TH-56)

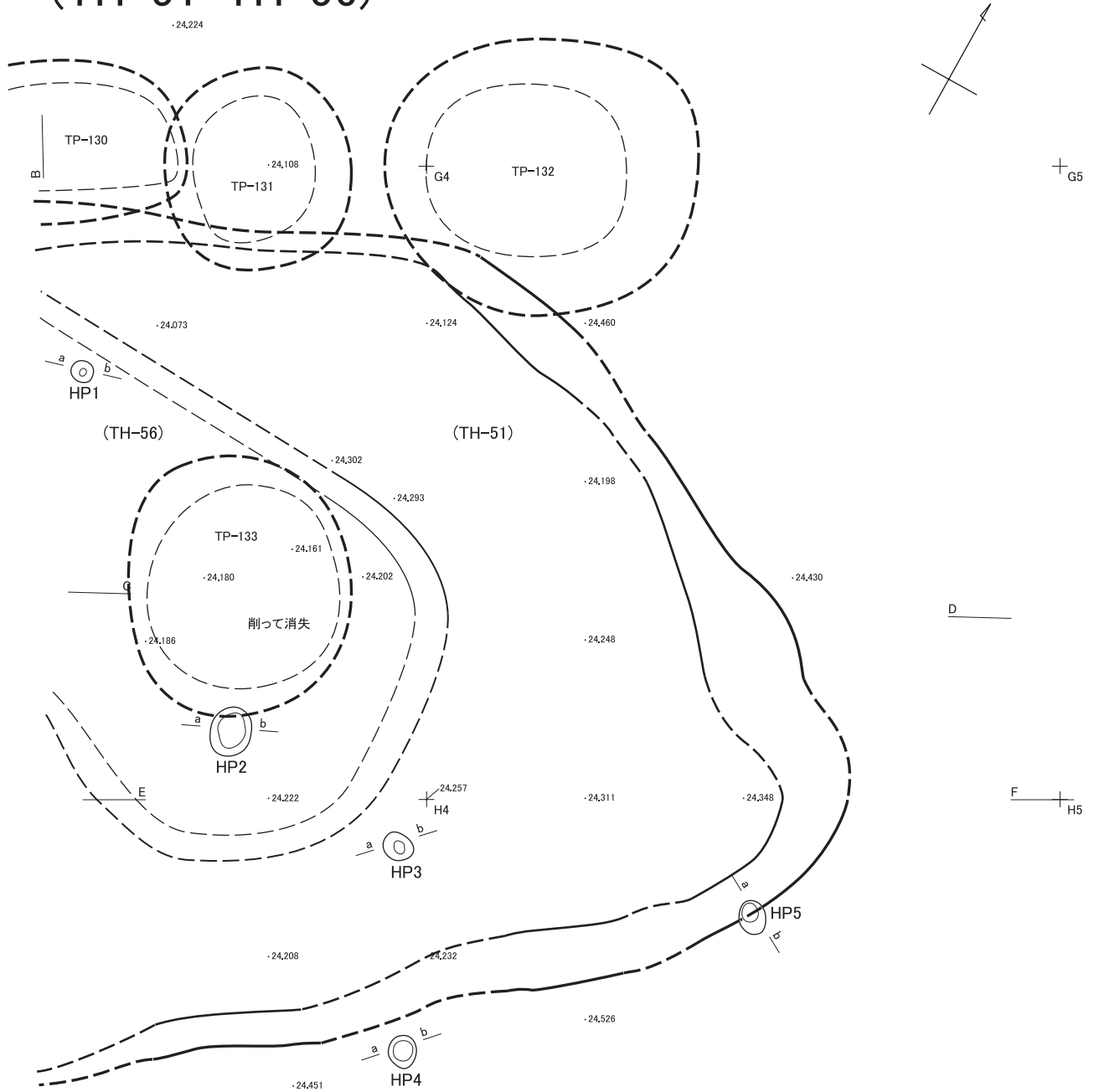

## TH-51

HP1

HP2

HP3

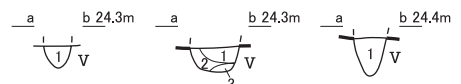

HP4

HP5

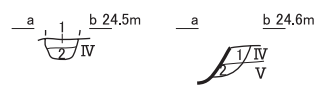

TH-51 HP

遺構名	No.	土色	堅密度	混入物	備考
HP1	1	明黄褐色 10YR6/8	すこぶる堅	黒色土・黒褐色土粒状5%	ローム主体
HP2	1	黒色 10YR2/1	軟	ローム極小～中15%	
	2	黄褐色 10YR5/6	堅	黒色土80%	ローム主体
	3	明黄褐色 10YR6/6	堅	灰黄褐色土10%	ローム主体
HP3	1	明黄褐色 10YR6/6	堅	ローム極大ブロック不規則20%、黒色土不規則20%	
HP4	1	暗褐色 10YR3/3	堅	黒色土20%、極小ローム10%	
	2	黄褐色 10YR5/6	堅	黒色土15%、10YR6/6明黄褐色土極小ローム不規則10%	
HP5	1	黒色 10YR2/1	堅	極小ローム5%	
	2	明黄褐色 10YR6/6	すこぶる堅	ロームブロック極小～中80%、黒色土20%	

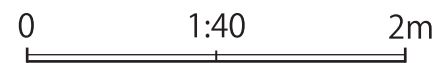

図IV-214 TH-51・56 (1)

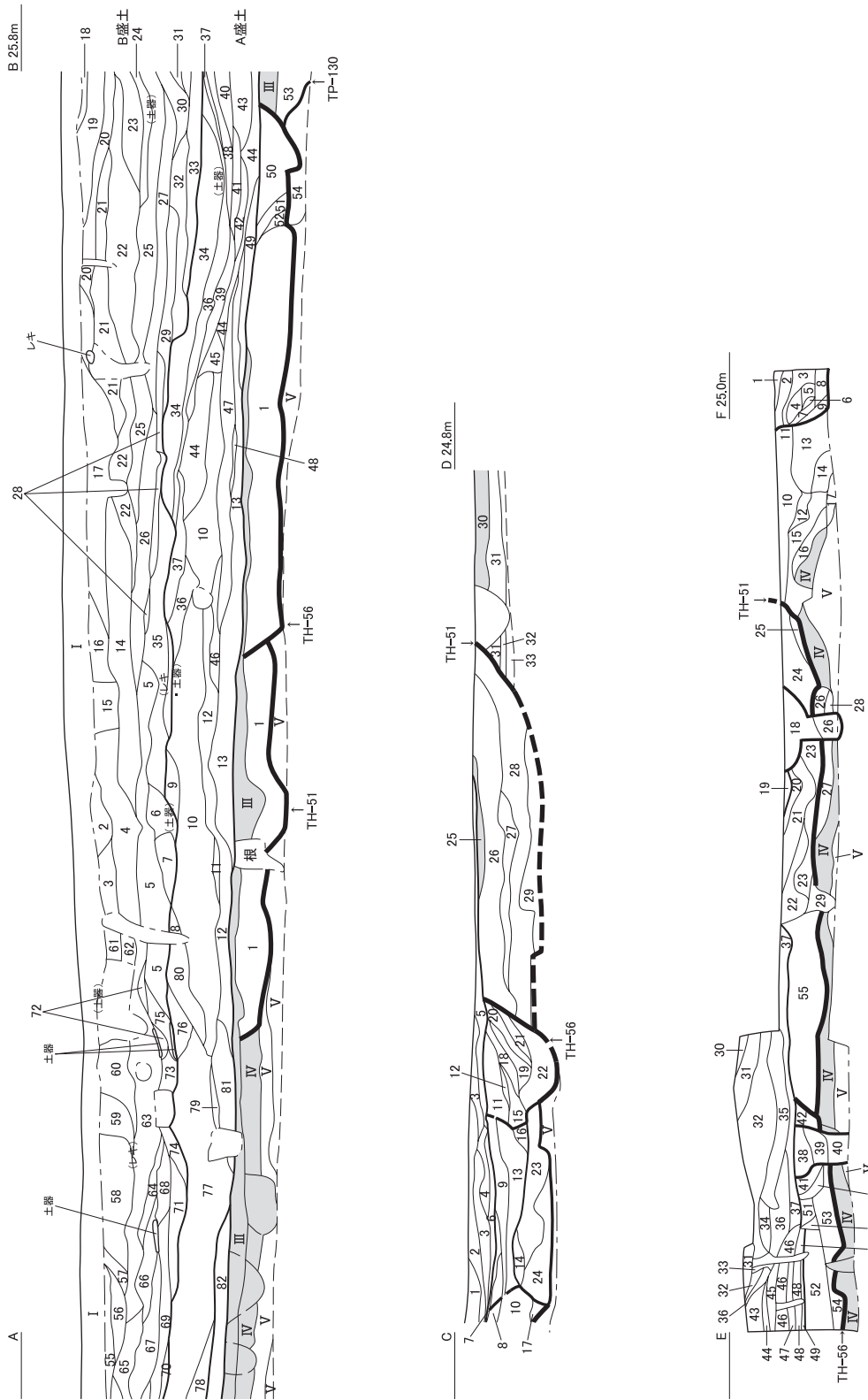

図IV-215 TH-51・56 (2)

福島町 館崎遺跡

TH-51・56 A-B

No.	土色	粘性	堅密度	混入物	備考
1	黒褐色	10YR2/3		極小ローム5%	
2	にぶい黄褐色	10YR5/4		炭1%、ローム40%	
3	灰黄褐色	10YR4/2		炭7%、ローム極小～大20%、焼骨わずか	
4	灰黄褐色	10YR4/2		炭5%、ローム極小～小15%、焼骨わずか	
5	黒褐色	10YR3/2		炭7%、ローム極小～中25%、焼土粒・焼骨片わずか	
6	暗褐色	10YR3/4		炭3%、ローム極小～小15%、焼土粒・焼骨片わずか	
7	暗褐色	10YR3/4		炭7%、ローム極小～小15%、黒色土5%、焼土・焼骨わずか	
8	黒褐色	10YR3/2		炭わずか、ローム極小3%	
9	黒褐色	10YR3/2		炭わずか、ローム極小～中30%、黒色土15%、焼土・焼骨わずか	
10	黒褐色	10YR3/1		炭2%、ローム粒極小10%	
11	黒褐色	10YR3/1		ローム粒極小1%	
12	にぶい黄褐色	10YR4/3		炭3%、ローム粒極小～中20%	
13	黒褐色	10YR3/1		炭2%、ローム粒極小7%	
14	にぶい黄褐色	10YR5/4		炭5%、灰黄褐色土40%、焼骨1%	
15	灰黄褐色	10YR4/2		炭1%、ローム粒極小1%、焼骨1%	
16	灰黄褐色	10YR4/2		炭5%、ローム粒極小～小15%、焼骨わずか	
17	灰黄褐色	10YR4/2		炭7%、ローム粒極小～小25%、焼骨わずか	
18	黒褐色	10YR3/1		炭わずか、極小ローム20%	
19	褐色	10YR4/4		炭3%、極小ローム5%、焼土粒・焼骨わずか	
20	褐色	10YR4/4		炭7%、極小ローム10%、焼骨1%	
21	黄褐色	10YR5/6		炭2%、焼骨わずか、灰黄褐色土40%	ローム主体
22	黄褐色	10YR5/6		炭5%、焼骨わずか、灰黄褐色土30%	ローム主体
23	黄褐色	10YR5/6		炭10%、焼骨わずか、灰黄褐色土40%	ローム主体
24	明黄褐色	10YR6/6		炭7%、焼骨わずか、灰黄褐色土20%	ローム主体
25	黒褐色	10YR3/2		炭40%、ロームブロック30%、焼骨2%、焼土粒1%	
26	黄褐色	10YR5/6		炭2%、黒色土5%、灰黄褐色土10%	ローム主体
27	黄褐色	10YR5/6		炭5%、焼骨わずか、灰黄褐色土30%	ローム主体
28	黒褐色	10YR3/2		炭40%、ロームブロック30%、焼骨2%、焼土粒1%	
29	暗褐色	10YR3/3		炭7%、極小ローム7%、焼骨1%、焼土粒2%	
30	暗褐色	10YR3/3		炭15%、極小ローム7%、焼骨片わずか	
31	暗褐色	10YR3/3		炭3%、極小ローム7%、焼骨わずか	
32	褐色	10YR4/4		炭10%、極小ローム30%、焼骨1%	
33	黒色	10YR2/1		炭7%、極小ローム15%、焼骨わずか	
34	暗褐色	10YR3/3		炭15%	
35	灰黄褐色	10YR4/2		炭3%、極小ローム5%、焼骨わずか	土器片多く包含
36	褐色	10YR4/4		炭10%、極小ローム30%、焼骨1%	
37	明黄褐色	10YR6/6		炭わずか、灰黄褐色土15%	
38	黒色	10YR2/1		炭7%、極小ローム15%、焼骨わずか	
39	暗褐色	10YR3/3		炭7%、極小ローム7%、焼骨1%、焼土粒2%	
40	にぶい黄褐色	10YR5/4		炭3%、極小ローム粒7%	
41	黒色	10YR2/1		炭3%、極小ローム粒5%	
42	褐色	10YR4/4		炭10%、極小ローム粒7%	
43	黒色	10YR2/1		炭1%、極小ローム粒7%	
44	黒色	10YR2/1		炭わずか、極小ローム粒3%	
45	黒褐色	10YR3/2		炭1%、極小ローム粒7%	
46	褐色	10YR4/4		炭わずか、極小ローム粒7%	
47	にぶい黄褐色	10YR4/3		炭わずか、極小～中ローム20%、焼土粒・焼骨わずか	
48	黒褐色	10YR3/1		極小ローム5%	
49	黒褐色	10YR3/2		炭1%、極小ローム10%	
50	黒褐色	10YR2/2	すこぶる堅	炭わずか、極小ローム7%	
51	黒褐色	10YR2/1	すこぶる堅	炭15%、極小ローム3%	
52	黒褐色	10YR2/2	堅	極小ローム10%	
53	暗褐色	10YR3/3	堅	極小～中ローム斑状30%、黒色土10%	
54	黄褐色	10YR5/6	すこぶる堅	黒色土斑状40%	ローム主体
55	黒褐色	10YR2/3	ややあり	炭2%、ローム極小7%	
56	暗褐色	10YR3/3	ややあり	炭5%、ローム極小20%	
57	黒褐色	10YR2/3	ややあり	炭5%、ローム極小10%	
58	暗褐色	10YR3/3	ややあり	炭3%、ローム極小～大25%	
59	暗褐色	10YR3/3	ややあり	炭1%、ローム極小～小3%	
60	暗褐色	10YR3/3	ややあり	炭1%、ローム極小～小20%、黒色土10%	
61	黒褐色	10YR3/2	ややあり	炭3%、ローム極小5%	
62	黒褐色	10YR3/2	ややあり	炭5%、ローム極小～大30%	
63	黄褐色	10YR5/8	すこぶる堅	炭わずか、灰黄褐色土30%	ローム主体
64	にぶい黄褐色	10YR4/3	ややあり	炭1%、ローム大ブロック25%	
65	黒褐色	10YR2/2	ややあり	炭3%、ローム極小2%	
66	黒褐色	10YR2/3	ややあり	炭1%、ローム極小～中7%、極小焼土粒5%	
67	黒褐色	10YR2/2	ややあり	炭2%、極小ローム7%	
68	黒褐色	10YR2/2	ややあり	炭1%、極小～小ローム10%	
69	黒褐色	10YR2/2	ややあり	炭1%、極小ローム7%	
70	黒褐色	10YR2/2	ややあり	炭1%、ローム極小～中15%	
71	黒褐色	10YR2/2	ややあり	炭1%、ローム極小～中50%	
72	暗褐色	10YR3/4	ややあり	炭1%、ローム極小～中50%	
73	黒褐色	10YR3/2	ややあり	炭5%、極小ローム7%	
74	黒褐色	10YR3/2	ややあり	炭7%、ローム極小～小7%	
75	暗褐色	10YR3/4	ややあり	炭3%、極小ローム15%	
76	暗褐色	10YR3/4	ややあり	炭1%、極小ローム7%	
77	黒褐色	10YR2/2	ややあり	炭1%、極小ローム7%	
78	黒褐色	10YR2/2	ややあり	炭わずか、極小ローム10%	
79	黒褐色	10YR2/2	ややあり	炭わずか、極小～小ローム25%	
80	暗褐色	10YR3/3	ややあり	炭わずか、極小ローム3%	
81	暗褐色	10YR3/3	ややあり	炭わずか、極小ローム10%	
82	明黄褐色	10YR6/6	すこぶる堅	黒色土・暗褐色土・灰褐色土等40%	ローム主体

TH-51・56 C-D

No.	土色	粘性	堅密度	混入物	備考
1	暗褐色	10YR3/3	堅	極小ローム15%、炭わずか	
2	暗褐色	10YR3/3	堅	極小ローム7%、炭わずか	
3	黒褐色	10YR2/2	すこぶる堅	極小ローム5%	
4	暗褐色	10YR3/3	すこぶる堅	極小～中ローム20%	
5	褐色	10YR4/4		極小～中ローム40%、焼土粒わずか、微骨わずか	
6	暗褐色	10YR3/3	堅	極小ローム7%、炭わずか	
7	暗褐色	10YR3/3	堅	極小～小ローム40%、炭1%、焼土粒わずか	
8	暗褐色	10YR3/3	堅	極小～小ローム3%、炭2%	
9	暗褐色	10YR3/3	すこぶる堅	極小～小ローム20%、炭5%、骨わずか	
10	黒褐色	10YR2/2	堅	極小～小ロームわずか、炭わずか	
11	暗褐色	10YR3/3	すこぶる堅	極小～小ローム5%、炭わずか	
12	暗褐色	10YR3/3	軟	極小～小ローム40%	
13	暗褐色	10YR3/3	堅	極小～小ローム20%	
14	にぶい黄褐色	10YR4/3	堅	極小～小ローム30%	
15	にぶい黄褐色	10YR4/3	堅	極小～小ローム30%	
16	黒色	10YR2/1	軟	極小～小ロームわずか	
17	明黄褐色	10YR6/6	すこぶる堅		ローム主体
18	にぶい黄褐色	10YR4/3	堅	極小～小ロームわずか	
19	にぶい黄褐色	10YR4/3	堅	極小～小ローム1%	
20	暗褐色	10YR3/3	軟	極小～小ローム40%	
21	黒褐色	10YR2/2	堅		
22	明黄褐色	10YR6/6	堅	黒褐色土不規則30%	ローム主体
23	明黄褐色	10YR6/6	すこぶる堅	極小～極大ロームブロック50%、黒色土～極大ブロック50%、モザイク状不規則	
24	明黄褐色	10YR6/6	堅	極小～極大ロームブロック50%、黒色土極小～中ブロック50%、モザイク状不規則	
25	黒色	10YR2/1	すこぶる堅	極小ロームわずか	
26	黒褐色	10YR2/2	すこぶる堅	極小ローム3%、炭2%	
27	灰黄褐色	10YR4/2	すこぶる堅	ローム極小～小7%、黒色土不規則5%	
28	明黄褐色	10YR6/6	堅	黒褐色土・灰黄褐色土不規則50%	ローム主体
29	黄褐色	10YR7/6	すこぶる堅	黒褐色土・灰黄褐色土不規則10%	ローム主体
30	黒褐色	10YR3/2	すこぶる堅	ローム不規則20%	
31	明黄褐色	10YR6/6	軟	黒色土～灰黄褐色土20%	ローム主体、IV層?
32	黒褐色	10YR3/1	軟	ローム20%、10YR6/6明黄褐色	
33	明黄褐色	10YR6/6			V層

TH-51・56 E-F

No.	土色	粘性	堅密度	混入物	備考
1	黒色	10YR2/1		極小ローム粒5%	
2	黒褐色	10YR2/3		炭わずか、極小ローム粒10%、極小焼土粒わずか	
3	黒褐色	10YR2/2		極小ローム粒3%、極小焼土粒わずか	
4	暗褐色	10YR3/3		極小ローム粒2%、極小焼土粒わずか	
5	黒褐色	10YR3/2		極小ローム粒3%、極小焼土粒わずか	
6	にぶい黄褐色	10YR4/3		極小ローム粒40%	
7	黒褐色	10YR3/2		極小ローム粒1%、極小焼土粒わずか	
8	明黄褐色	10YR6/6		灰黄褐色土30%	
9	にぶい黄褐色	10YR4/3		炭わずか、極小ローム粒3%	
10	黒色	10YR2/1		炭わずか、極小ローム粒3%、極小焼土粒わずか	
11	暗褐色	10YR3/3		炭わずか、極小ローム粒1%	
12	暗褐色	10YR3/3		炭わずか、極小ローム粒1%	
13	にぶい黄褐色	10YR4/3		極小ローム粒3%	
14	にぶい黄褐色	10YR4/3		極小ローム粒不規則30%	
15	暗褐色	10YR3/3		炭わずか、極小ローム粒わずか	
16	にぶい黄褐色	10YR4/3		極小ローム粒不規則25%	
17	明黄褐色	10YR6/6		灰黄褐色土40%、黒色土10%	
18	黒褐色	10YR2/2		炭わずか、極小～小ローム5%	
19	暗褐色	10YR3/4		極小ローム60%	
20	黒褐色	10YR2/3		極小ローム20%	
21	黒褐色	10YR2/3		極小ロームわずか	
22	黒褐色	10YR2/3		極小ローム1%	
23	黒褐色	10YR3/2		炭2%、極小ロームわずか	
24	黒色	10YR2/1		極小ロームわずか	
25	にぶい黄褐色	10YR4/3		ローム70%、灰黄褐色土20%	
26	黒色	10YR2/1		炭5%、極小～中ローム25%	
27	にぶい黄褐色	10YR4/3		ローム不規則25%、黒色土10%	
28	明黄褐色	10YR6/6		黒色土5%	ローム主体
29	灰黄褐色	10YR4/2		ローム極小～大25%	
30	黒褐色	10YR3/2			
31	黒褐色	10YR3/2		極小ローム粒1%	
32	黒褐色	10YR3/2		炭わずか、極小ローム粒3%	
33	暗褐色	10YR3/3		炭わずか、極小ローム粒5%	
34	暗褐色	10YR3/3		炭わずか、極小ローム粒1%	
35	暗褐色	10YR3/3		炭わずか、極小ローム粒10%	
36	暗褐色	10YR3/3		炭2%、極小ローム粒3%	
37	黒褐色	10YR2/2		極小ローム粒1%	
38	黒褐色	10YR2/2		極小ローム粒わずか	
39	黒色	10YR2/1		極小ローム粒2%	
40	黒褐色	10YR2/2		極小ローム粒20%	
41	黒褐色	10YR2/2			
42	黒褐色	10YR3/2			
43	黒褐色	10YR3/2		極小ローム粒5%	
44	黒褐色	10YR3/2		極小ローム粒3%	
45	褐色	10YR4/4		炭わずか、極小ローム粒不規則50%、焼土粒わずか	
46	暗褐色	10YR3/3		炭2%、極小ローム粒不規則30%	
47	黒褐色	10YR3/2		炭1%、極小ローム粒不規則5%	
48	暗褐色	10YR3/3		炭わずか、極小ローム粒不規則5%	
49	黒色	10YR2/1		極小ローム粒わずか	
50	黒褐色	10YR3/1		極小ローム粒わずか	
51	黒褐色	10YR3/1		炭わずか、極小ローム粒わずか	
52	黒褐色	10YR3/1		極小ローム粒2%	
53	灰黄褐色土	10YR4/2		ローム40%	
54	灰黄褐色土	10YR4/2		ローム30%	
55	黒褐色	10YR3/2		炭わずか、極小ローム粒わずか	

図IV-216 TH-51・56 (3)

(TH-113)

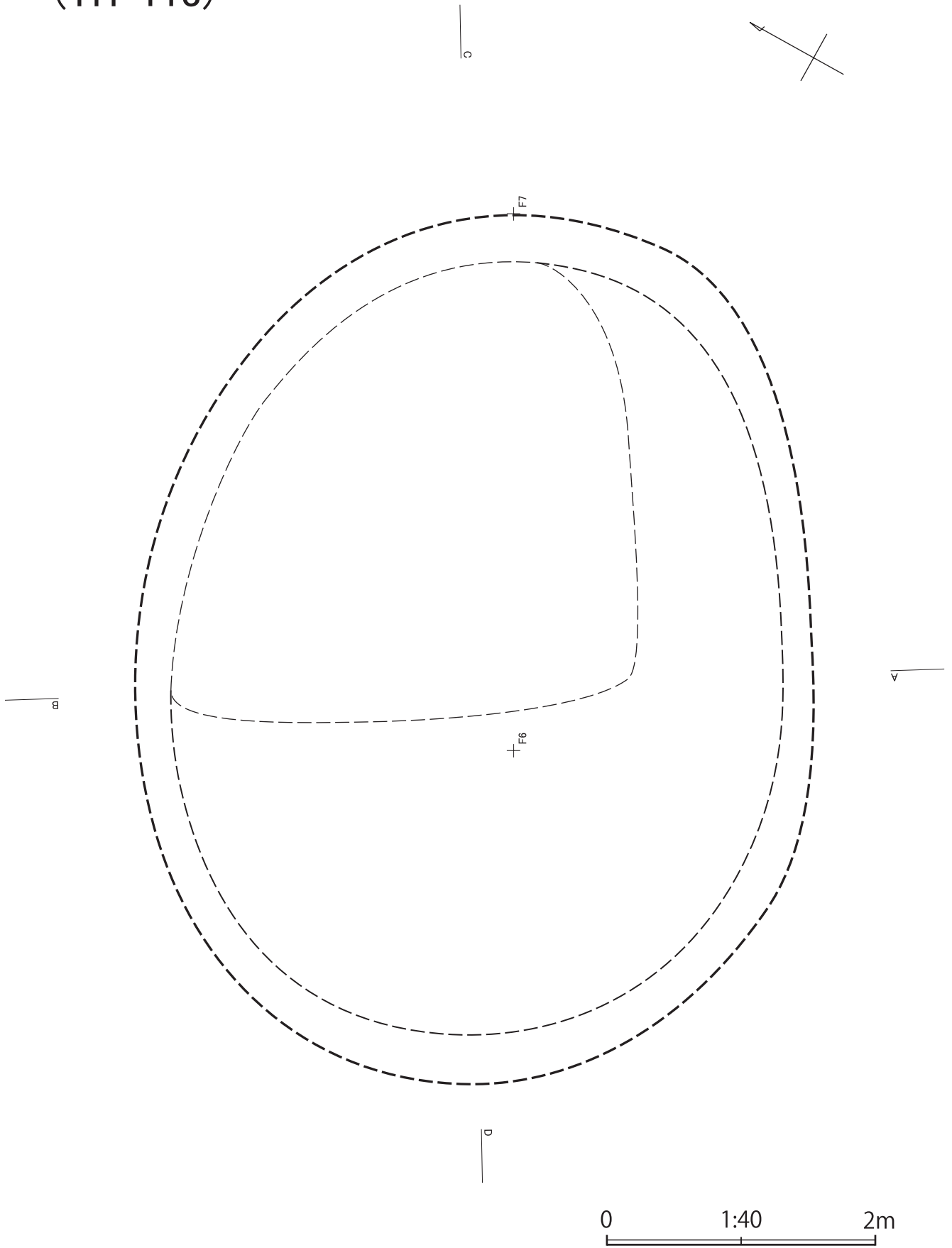

図IV-217 TH-113 (1)

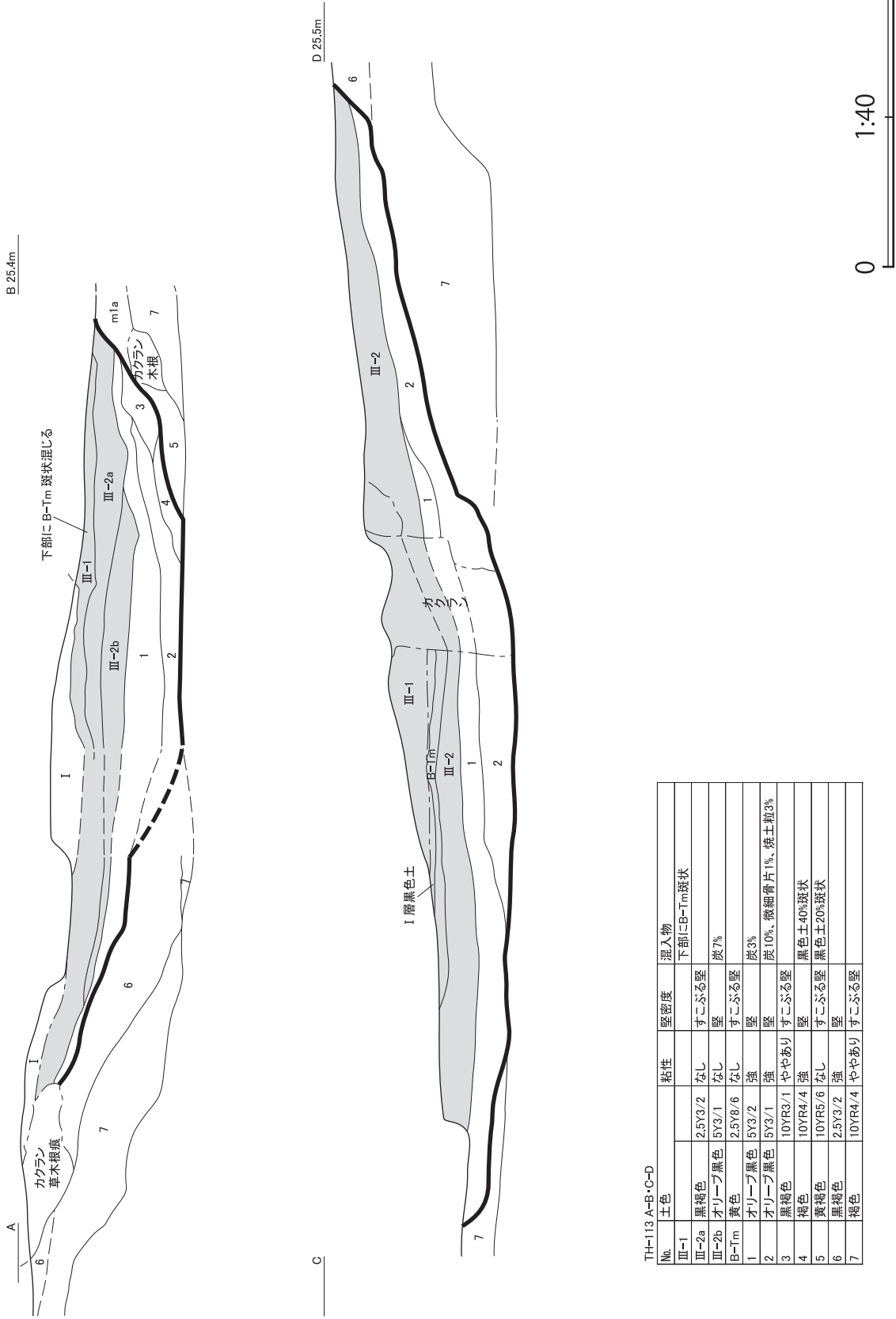

TH-113 A-B-C-D

No.	土色	粘性	堅密度	混入物
III-1				下部にB-Tm斑状
III-2a	黒褐色	なし	すこぶる堅	
III-2b	オリーブ黒色	なし	堅	炭7%
B-Tm	黄色	なし	すこぶる堅	
1	オリーブ黒色	強	堅	炭3%
2	オリーブ黒色	強	堅	炭10%、微細骨片1%、焼土粒3%
3	黒褐色	ややあり	すこぶる堅	
4	褐色	強	堅	黒色土40%斑状
5	黄褐色	なし	すこぶる堅	黒色土20%斑状
6	黒褐色	強	堅	
7	褐色	ややあり	すこぶる堅	

図IV-218 TH-113 (2)

# 土坑・Tピット

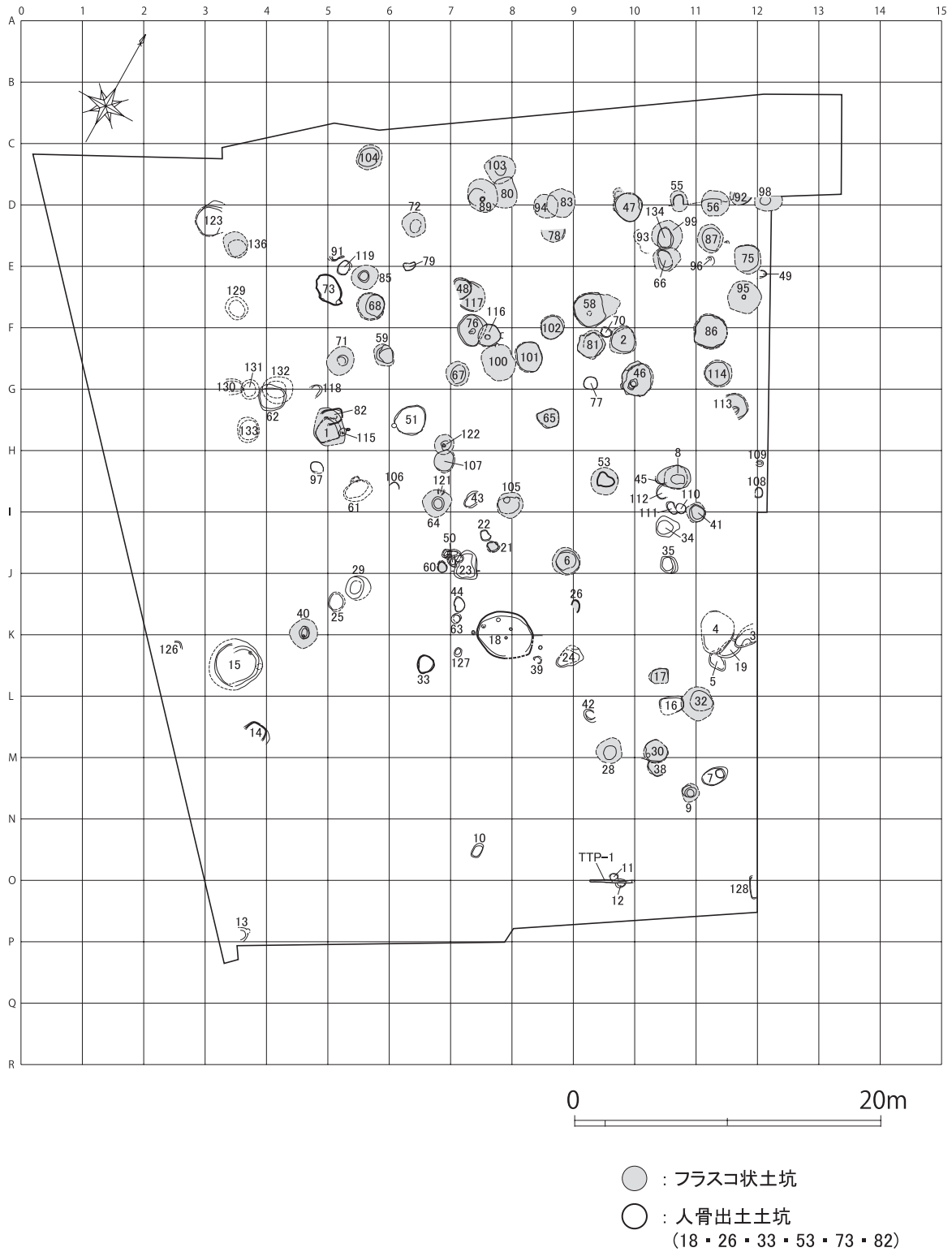

図IV-219 土坑・Tピット位置図

TP-1

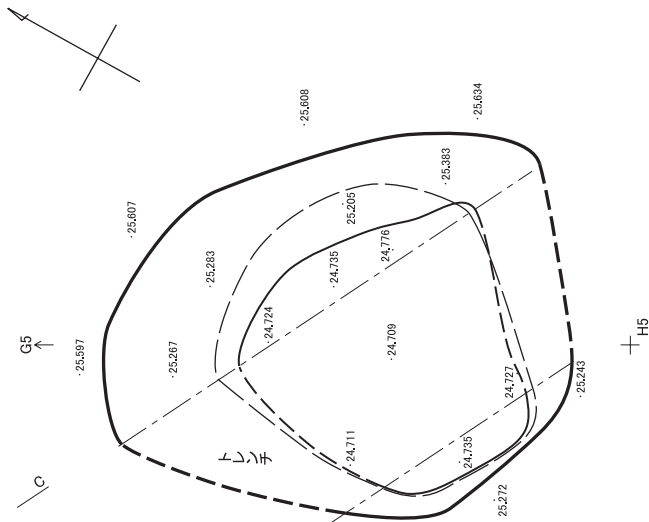

No.	土色	粘性	堅密度	混入物	備考
1	にぶい黄褐色基調			炭1%・極小ローム3%	
2	にぶい黄褐色基調			炭わずか・極小ローム1%	
3	にぶい黄褐色基調			炭1%・極小ローム1%・焼土粒・微骨わずか	
4	にぶい黄褐色基調			炭1%・極小ローム7%・焼土粒・微骨わずか	
5	にぶい黄褐色基調			炭7%・極小ローム6%・焼土粒・微骨1%	
6	にぶい黄褐色基調			炭わずか・極小ローム1%・焼土粒・微骨わずか	
7	にぶい黄褐色基調			炭1%・極小ローム1%・焼土粒・微骨わずか	
8	にぶい黄褐色			炭1%・極小ローム1%・焼土粒・微骨わずか	
9	にぶい黄褐色			炭1%・極小ロームわずか・焼土粒・微骨わずか	
10	にぶい黄褐色			炭2%・極小ロームわずか・焼土粒・微骨わずか	
11	にぶい黄褐色			炭2%・極小ロームわずか・焼土粒・微骨わずか	
12	にぶい黄褐色			炭3%・極小ローム不規則20%	
13	にぶい黄褐色			炭2%・極小ローム2%	
14	にぶい黄褐色			炭2%・極小ローム2%	
15	黄褐色基調			10YR4/3にぶい黄褐色土40%不規則混・炭5%	
16	にぶい黄褐色基調			炭1%・中ローム不規則5%	
17	黄褐色基調			炭2%・ローム主体	
18	にぶい黄褐色			炭7%・極小ローム不規則15%	
19	黄褐色基調			炭2%	
20	にぶい黄褐色基調			炭1%・極小ローム2%混	
21	にぶい黄褐色		すこぶる堅	炭1~2%混	
22	にぶい黄褐色		すこぶる堅	10YR7/8黄褐色土5%斑状混・炭1~2%	しまりなし
23	にぶい黄褐色		すこぶる堅	炭3%混	
24	にぶい黄褐色		すこぶる堅	10YR7/8黄褐色土7%斑状混・炭1%	
25	にぶい黄褐色		すこぶる堅	10YR7/8黄褐色土5%斑状混・炭1~2%	しまりなし
26	にぶい黄褐色		すこぶる堅	炭・骨等混じらず	
27	にぶい黄褐色		堅	10YR6/8明黄褐色土粗状10%混・炭7%混・微焼骨片・焼土粒わずか	しまりなし
28	明黄褐色		堅		しまりなし
29	にぶい黄褐色		すこぶる堅	10YR7/8黄褐色土7%斑状混・炭1%	しまりなし
30	にぶい黄褐色		堅		
31	にぶい黄褐色		すこぶる堅	10YR6/8明黄褐色土30%混	

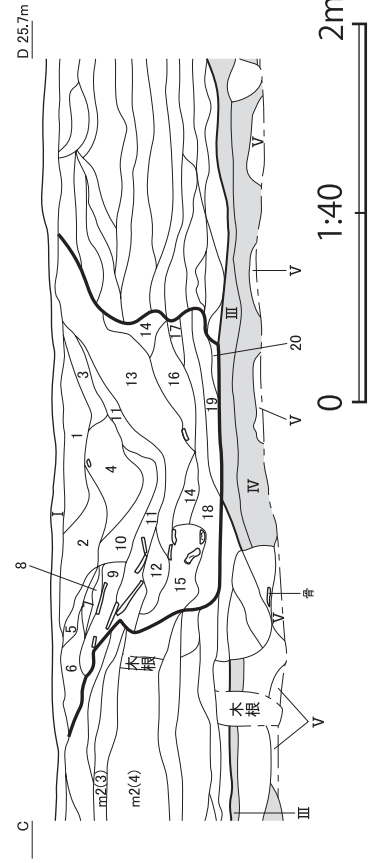
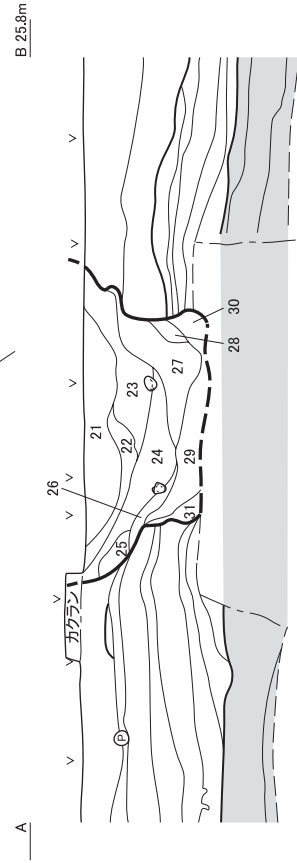

図IV-220 TP-1



# TP-2

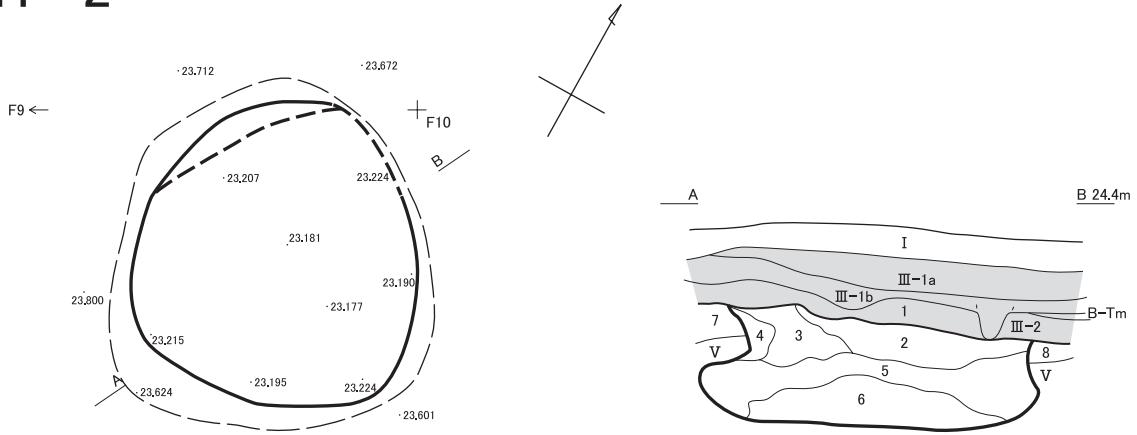

TP-2

No.	土色	粘性	堅密度	混入物	備考
1	黒褐色	10YR2/2 なし			しまりなし・上端に火山灰
2	暗褐色	10YR2/3 なし		炭化物粒若干混じる	しまりなし
3	黒褐色	10YR3/2 あり		ローム粒・炭化物若干混じる	ややしまりあり
4	にぶい黄褐色	10YR4/3 あり		ロームブロック少量混じる	ややしまりあり
5	にぶい黄褐色	10YR4/3 あり		炭化物粒・ローム粒多く混じる	ややしまりあり
6	褐色	10YR4/4 あり		ロームブロック多く混じる	ややしまりあり
7	暗褐色	10YR3/4	やや軟	ローム粒7%	
8	暗褐色	10YR3/4	堅	ロームブロック・ローム粒15%	

# TP-6

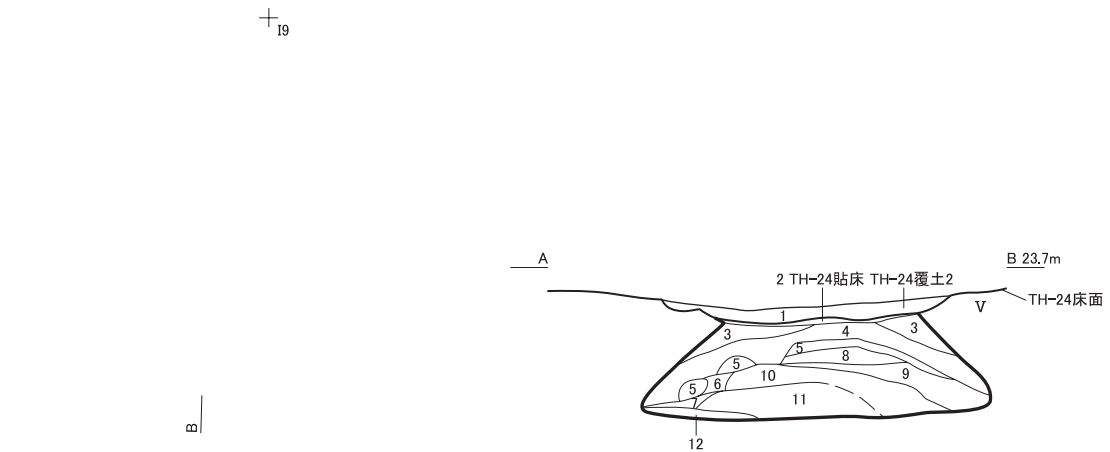

TP-6

No.	土色	粘性	堅密度	混入物
1	にぶい黄褐色	10YR4/3	やや軟	ローム粒・ロームブロック・炭25%
2	褐色	10YR4/6	すこぶる堅	貼ローム
3	黒褐色	10YR2/3	やや軟	ローム粒3%
4	暗褐色	10YR3/3	やや軟	ローム粒5%
5	黒褐色	10YR2/3	堅	ロームブロック・ローム粒40%
6	黒褐色	10YR3/2	やや軟	ローム粒5%
7	褐色	10YR4/4	やや軟	崩落土
8	黒褐色	10YR3/2	堅	ロームブロック・ローム粒10%
9	黒褐色	10YR3/2	堅	ローム粒7%
10	暗褐色	10YR3/3	堅	ロームブロック・ローム粒25%
11	暗褐色	10YR3/4	やや軟	ロームブロック・ローム粒25%
12	黒褐色	10YR3/2	やや軟	ローム粒5%

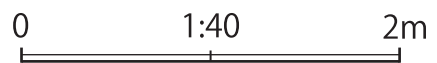

図IV-221 TP-2・6

# TP-3・4・5・19

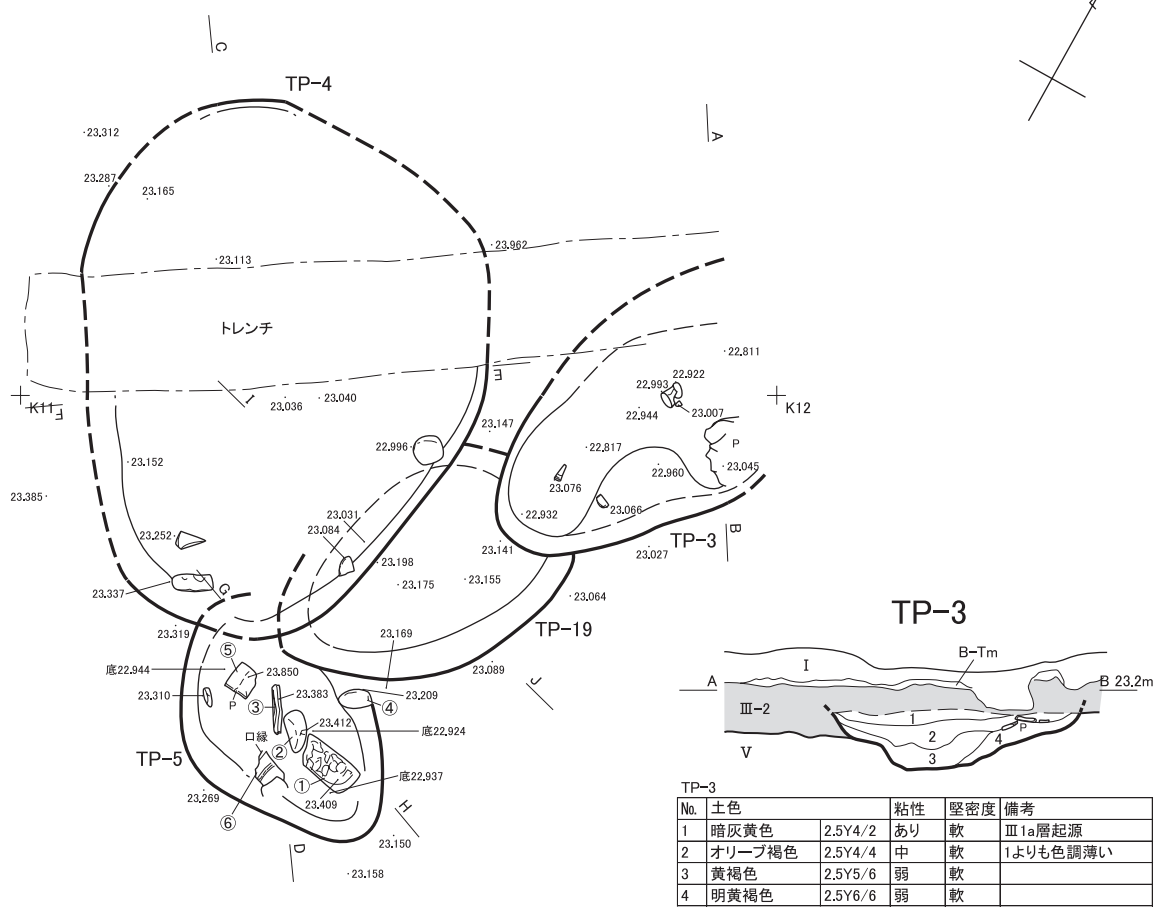

TP-3

No.	土色	粘性	堅密度	備考
1	暗灰黄色	2.5Y4/2	あり 軟	III 1a層起源
2	オリーブ褐色	2.5Y4/4	中 軟	1よりも色調薄い
3	黄褐色	2.5Y5/6	弱 軟	
4	明黄褐色	2.5Y6/6	弱 軟	

## TP-4・5

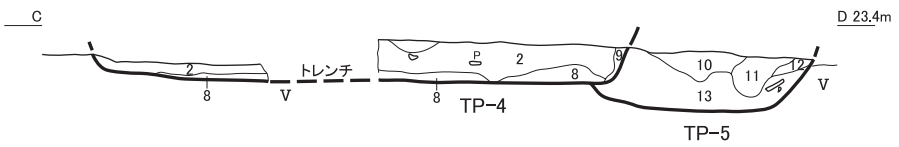

## TP-4

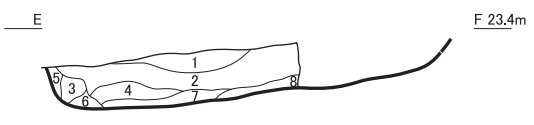

## TP-5

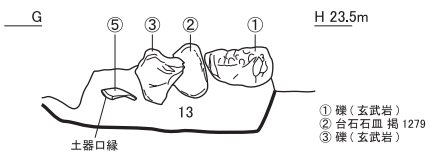

## TP-4・5

No.	土色	粘性	堅密度	混入物等
1	オリーブ褐色	2.5Y4/3	弱 軟	III 1a層起源
2	暗灰黄色	2.5Y5/2	弱 軟	V層のローム粒が混じる・炭化物少量
3	黄褐色	2.5Y5/4	弱 堅	焼土粒混じる
4	暗灰黄色	2.5Y5/2	弱 軟	2よりも炭化物多く、焼土粒も混入
5	明黄褐色	2.5Y7/6	弱 軟	V層にm1a層ごく少量混じる
6	明黄褐色	2.5Y7/6	弱 堅	
7	にぶい黄褐色	2.5Y6/4	弱 堅	V層+m1a
8	明黄褐色	2.5Y7/6	弱 堅	
9	にぶい黄褐色	2.5Y6/4	弱 堅	
10	にぶい黄褐色	2.5Y6/3	弱 軟	炭化物粒ごく少量混じる・V層のローム粒(ブロック)混じる
11	にぶい黄褐色	2.5Y6/4	弱 軟	1よりも色調黄が強い
12	暗灰黄色	2.5Y5/2	弱 軟	
13	明黄褐色		弱 軟	V層とほぼ同じ

## TP-19

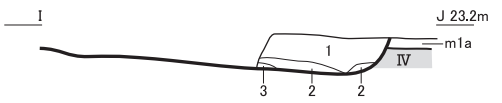

## TP-19

No.	土色	堅密度	混入物
1	暗褐色	10YR3/3	ローム粒・炭粒1%
2	にぶい黄褐色	10YR4/3	ロームブロック40%
3	にぶい黄褐色	10YR4/3	ロームブロック50%

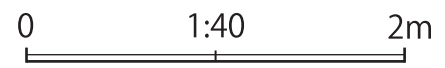

図IV-222 TP-3~5・19

# TP-7

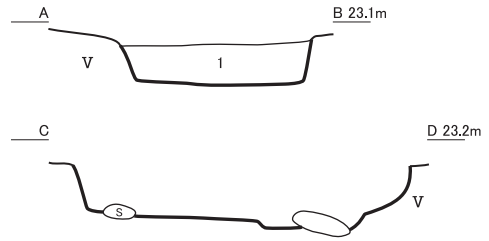
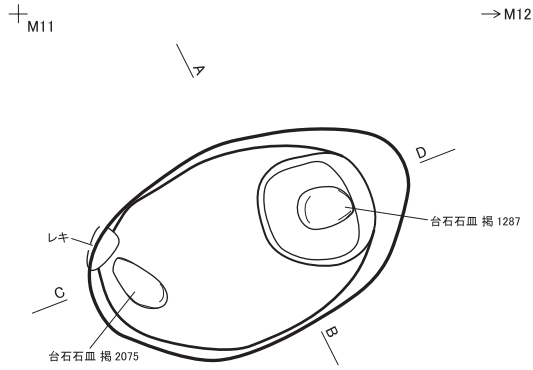

TP-7

No.	土色	粘性	堅密度	混入物
1	暗褐色	7.5YR3/4	弱 堅	Vブロック2%混

# TP-8

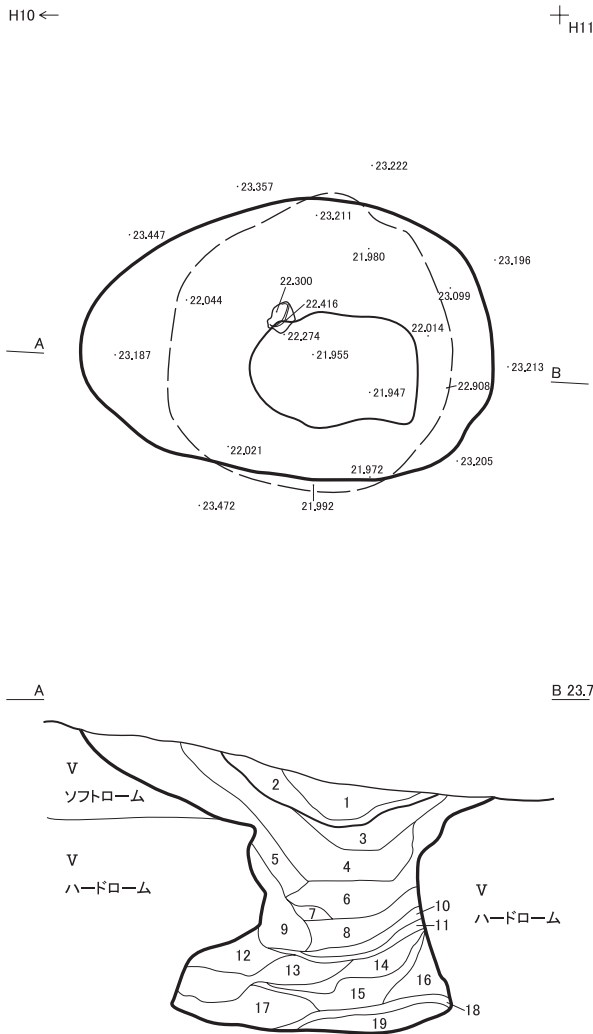

TP-8

No.	土色	粘性	堅密度	混入物
1	黒褐色 ～黒褐色	10YR2/2 2.5Y3/2	堅	ローム粒小～極小5%・炭極小～中5%混
2	暗オリーブ褐色	2.5Y3/3	堅	ローム粒小～極小5%・炭極小～中3%
3	暗灰黄色	2.5Y4/2	すこぶる堅	ローム粒小～極小5%・炭極小～小3%
4	暗灰黄色	2.5Y4/2	すこぶる堅	ローム粒小～極小10%・炭極小～大15%
5	暗灰黄色	2.5Y4/2	すこぶる堅	ローム粒極小～大10%・炭極小1%
6	暗灰黄色 明黄褐色	2.5Y4/2 10YR6/8	すこぶる堅	ロームブロック40%混・炭極小微量
7	暗灰黄色	2.5Y4/2	すこぶる堅	ロームブロック70%・炭微量
8	暗灰黄色	2.5Y4/2	すこぶる堅	ロームブロック小～極大50%・炭極小微量
9	暗灰黄色 明黄褐色	2.5Y4/2 10YR6/8	軟	ロームブロック40%混・炭極小微量
10	暗灰黄色	2.5Y4/2	すこぶる堅	ロームブロック20%・炭わずか・焼土粒わずか
11	暗灰黄色	2.5Y4/2	軟	ロームブロック20%・炭25%
12	黄橙色	10YR7/8	あり 軟	2.5Y4/2暗灰黄色土40%混
13	黄橙色	10YR7/8	強 軟	2.5Y4/2暗灰黄色土40%混
14	黄橙色 暗灰黄色	10YR7/8 2.5Y4/2	強 堅	
15	黄橙色	10YR7/8	強 軟	炭小～中強
16	黄橙色	10YR7/8	あり 軟	ロームブロック50%
17	暗灰黄色	2.5Y4/2	堅	ロームブロック小～極小25%・炭わずか
18	暗灰黄色	2.5Y4/2	やや 軟	ロームブロック10%・炭小～極大5%
19	黄橙色	10YR7/8	堅	炭微量・崩落土

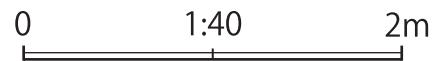

図IV-223 TP-7・8

# TP-9

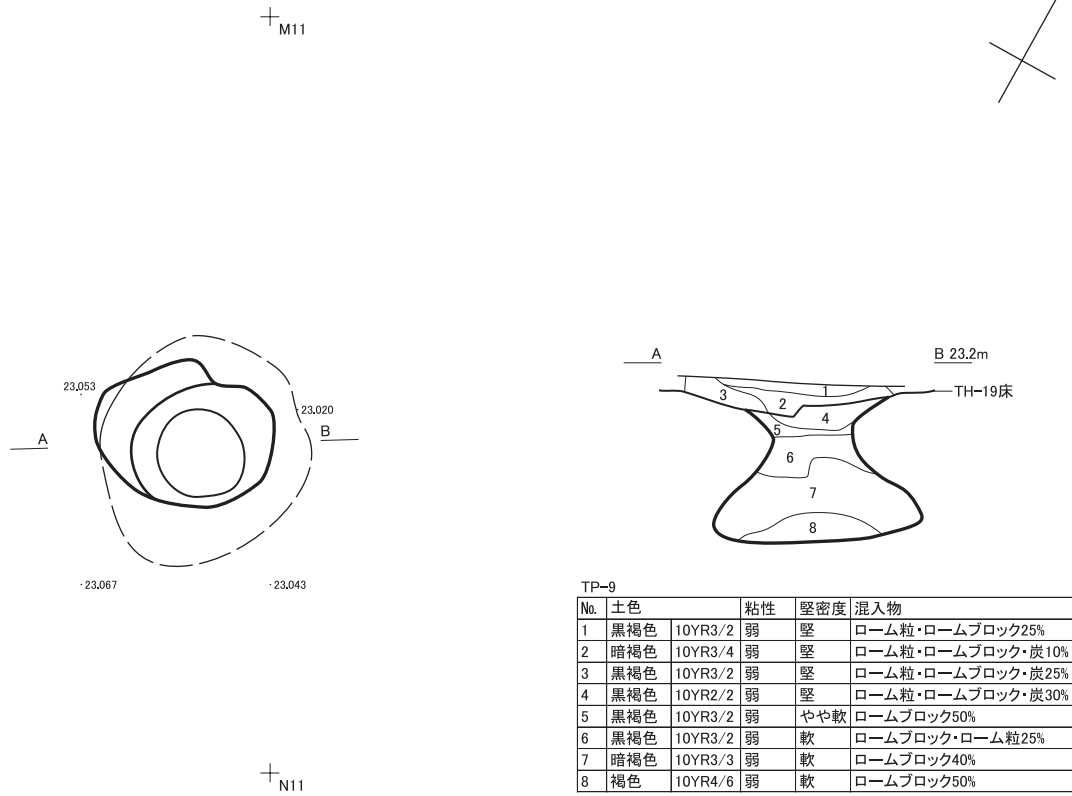

# TP-10

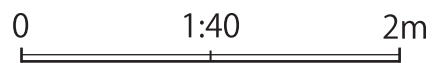
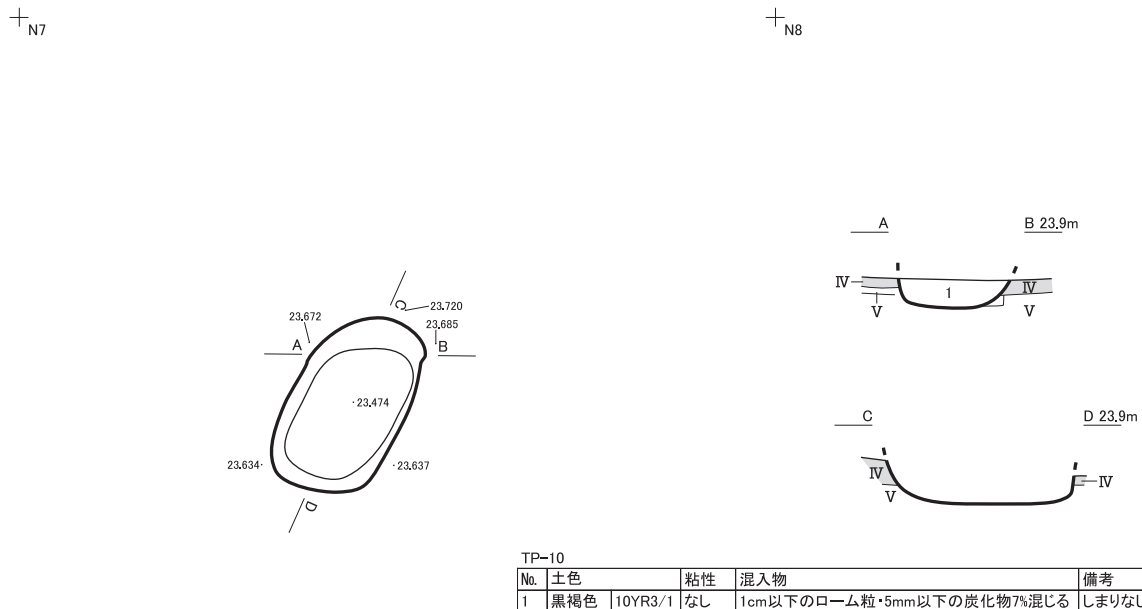

図IV-224 TP-9・10

# TP-11・12

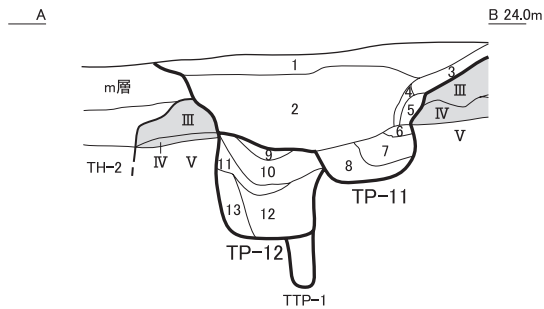
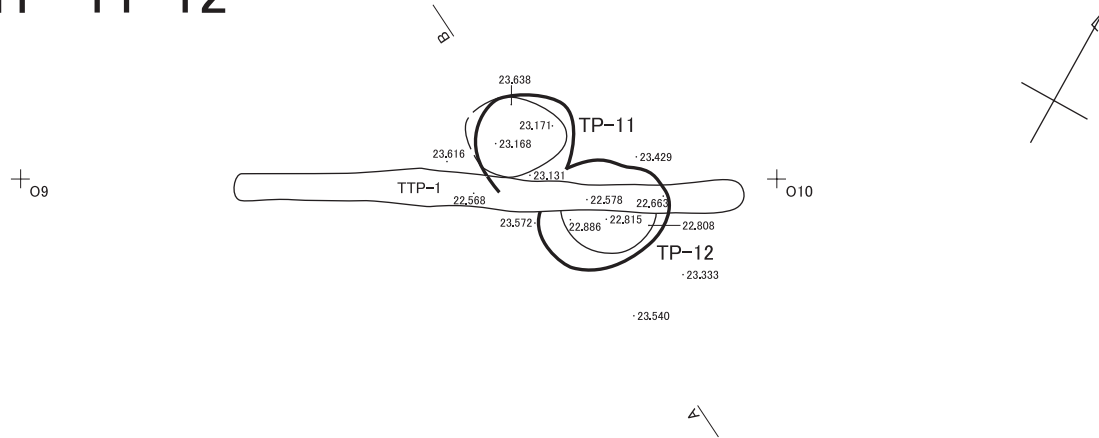

No.	土色	粘性	混入物	備考
1	褐色	10YR4/4 弱	ローム粒・炭化材散在3% ・ローム小塊(5mm)	しまる
2	暗褐色	10YR3/3 弱	ローム粒・ローム小塊5mm ・炭化材散在10%	しまる
3	暗褐色	10YR3/3 弱	ローム粒・炭化材小片1%	しまる
4	褐色	10YR4/4 弱	ロームブロック50%	しまる
5	黒褐色	10YR3/2 弱	ローム粒1%	しまり弱
6	暗褐色	10YR3/4 弱	ローム粒7%	しまる
7	暗褐色	10YR3/3 弱	ローム粒・炭化材20%	しまり弱・Pit埋土
8	褐色	10YR4/4 弱	ロームブロック40%	しまり弱・Pit埋土
9	暗褐色	10YR3/4 弱	ロームブロック20%	しまり弱・Pit埋土
10	にぶい黄褐色	10YR4/3 弱	ロームブロック50%	しまり弱・Pit埋土
11	暗褐色	10YR3/3 弱	ローム粒・ロームブロック15%	しまり弱・Pit埋土
12	にぶい黄褐色	10YR4/3 弱	ロームブロック30%	しまり弱・Pit埋土
13	にぶい黄褐色	10YR4/3 弱	ロームブロック10%	しまり弱・Pit埋土

# TP-13

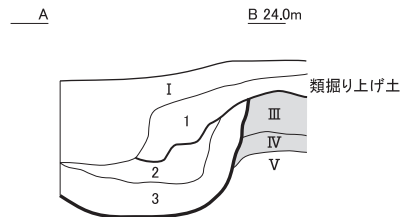
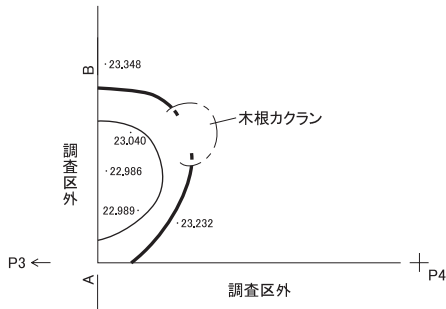

No.	土色	粘性	混入物	備考
1	暗褐色	10YR3/3 ややあり	5mm以下のローム粒・炭化物3%混じる	ややしまりあり
2	黒褐色	10YR3/2 ややあり	10mm以下のローム粒・炭化物7%混じる	ややしまりあり
3	黒褐色	10YR3/2 ややあり	20mm以下のローム粒・炭化物10%混じる	ややしまりあり

# TP-14

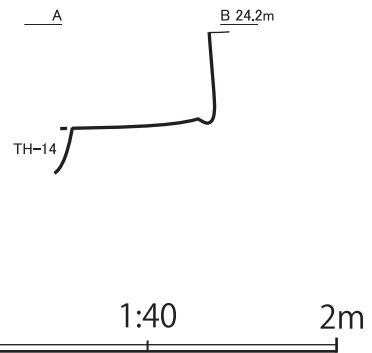
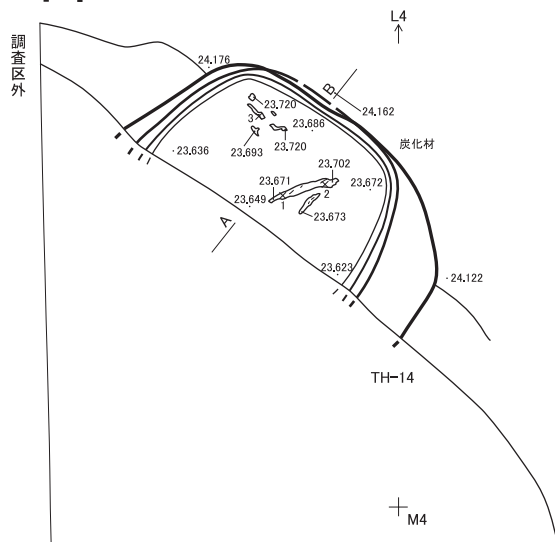

図IV-225 TP-11~14

# TP-15

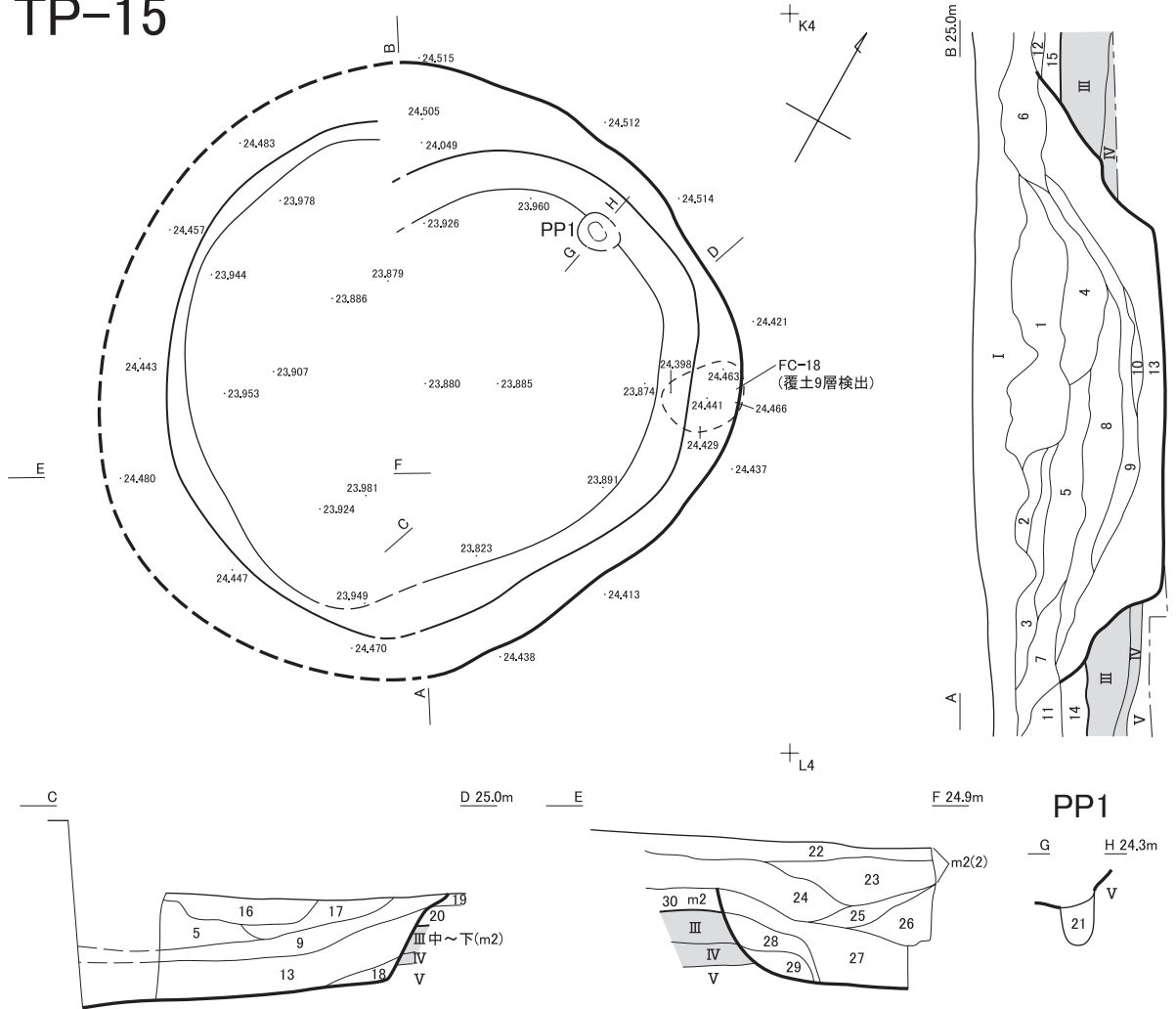

TP-15

No.	土色	粘性	堅密度	混入物	備考
1	黒褐色	10YR2/2	なし	10mm以下の焼土粒・炭化物5%混じる	ややしまりあり
2	黒褐色	10YR3/2	なし	5mm以下のローム粒・炭化物3%混じる	ややしまりあり
3	黒褐色	10YR3/2	なし	5mm以下のローム粒・炭化物3%混じる	ややしまりあり
4	暗褐色	10YR3/3	なし	20mm以下のローム・5mm以下の炭化物10%混じる	ややしまりあり
5	黒褐色	10YR2/3	なし	10mm以下のローム粒・炭化物7%混じる	しまりあり
6	黒褐色	10YR2/2	なし	20mm以下のローム・炭化物・焼土粒7%混じる	ややしまりあり
7	暗褐色	10YR3/3	なし	10mm以下のローム粒・炭化物5%混じる	ややしまりあり
8	暗褐色	10YR3/4	なし	20mm以下のローム10%混じる	ややしまりあり
9	暗褐色	10YR3/3	なし	20mm以下の炭化物・10mm以下のローム粒15%混じる	ややしまりあり
10	暗赤褐色	5YR5/8	あり	10mm以下の炭化物15%混じる・暗褐色土とモザイク状	ややしまりあり
11	黒褐色	10YR3/2	なし	10mm以下のローム粒・炭化物10%混じる	ややしまりあり
12	暗褐色	10YR3/3	なし	20mm以下のローム・炭化物10%混じる	しまりあり
13	暗褐色	10YR3/4	あり	20mm以下のローム10%混じる	しまりあり
14	暗褐色	10YR3/3	なし		しまりあり
15	褐色	10YR4/4	なし	20mm以下のローム・炭化物10%混じる	しまりあり
16	暗褐色	10YR3/3	なし	10mm以下の炭化物・焼土粒・骨片20%混じる	しまりなし
17	にぶい黄褐色	10YR4/3	なし	20mm以下のローム・10mm以下の炭化物・焼土粒・骨片15%混じる	ややしまりあり
18	黒褐色	10YR3/1	なし		ややしまりあり
19	暗褐色	10YR3/3	なし	20mm以下のローム20%混じる・モザイク状	ややしまりあり
20	にぶい黄褐色	10YR4/3	なし	20mm以下の暗褐色土10%混じる・モザイク状	ややしまりあり
21	暗褐色	10YR3/4	ややあり	30mm以下のローム20%斑状に混じる	しまりなし
22	にぶい黄褐色	10YR4/3		7/6ローム粒極小7%・炭5%	m2層
23	にぶい黄褐色	10YR4/3		7/6ローム粒極小5%・炭3%	m2層
24	にぶい黄褐色	10YR4/3		7/6ローム粒極小3%	m2層
25	にぶい黄褐色	10YR4/3	なし	すこぶる堅 極小～中ローム粒10%・炭わずか	
26	にぶい黄褐色	10YR4/3	なし	すこぶる堅 極小～大ローム30%・炭1%	
27	にぶい黄褐色	10YR4/3	なし	すこぶる堅 極小～大ローム25%・炭2%	
28	にぶい黄褐色	10YR4/3	なし	すこぶる堅 3/2黒褐色土50%混・極小ローム10%	
29	黄褐色	10YR7/6	なし	すこぶる堅 3/2黒褐色土10%混	ローム主体
30	褐色	10YR4/4		ローム粒5%混	m2層

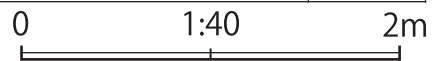

図IV-226 TP-15

# TP-16・17

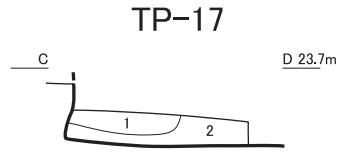
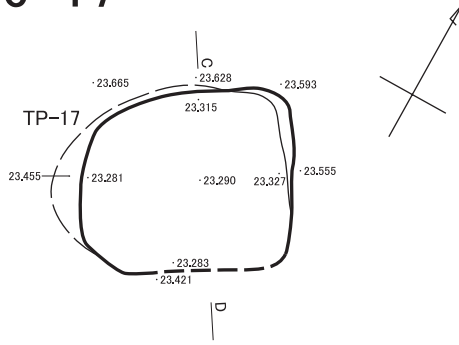

TP-17

No.	土色	粘性	堅密度	混入物
1	暗褐色 10YR3/3	弱	すこぶる堅	ローム粒・ロームブロック・炭10%
2	黒褐色 10YR2/2	弱	すこぶる堅	ローム粒・ロームブロック15%

+L10

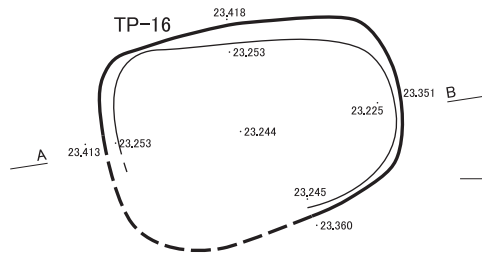

+L11

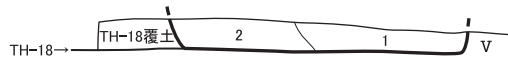

TP-16

No.	土色	粘性	堅密度	混入物
1	暗褐色 10YR3/4	弱	すこぶる堅	ロームブロック・ローム粒・炭10%
2	褐色 10YR4/4	弱	すこぶる堅	ロームブロック・ローム粒・炭15%

# TP-21・22

+18

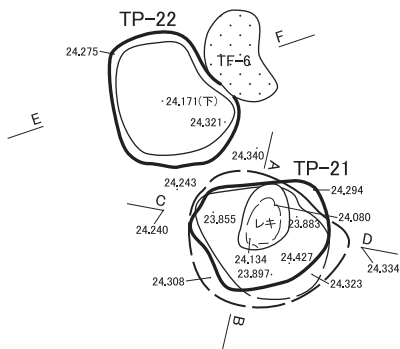

## TP-21

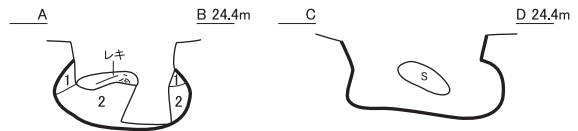

TP-21

No.	土色	粘性	堅密度	混入物
1	黒褐色 10YR3/2	弱	軟	φ1cm以下ロームブロック10%
2	暗褐色 10YR3/3	弱	軟	φ5cm以下ロームブロック30%

## TP-22

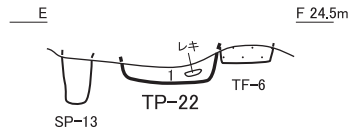

TP-22

No.	土色	堅密度	混入物
1	暗褐色 10YR3/3	堅	ローム粒極小~大40%・炭5%

+J8

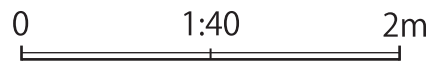

図IV-227 TP-16・17・21・22

# TP-18

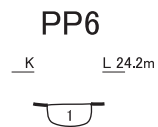
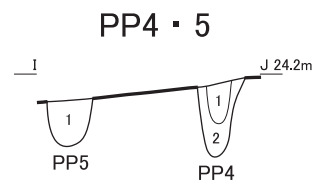
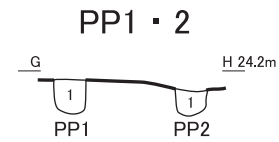
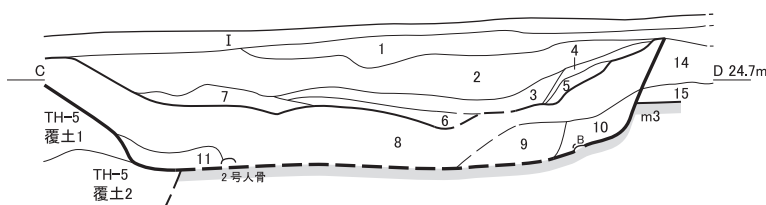
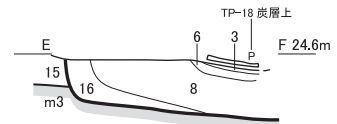
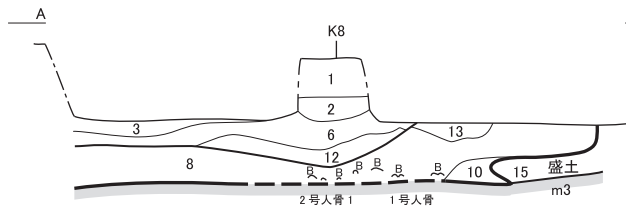
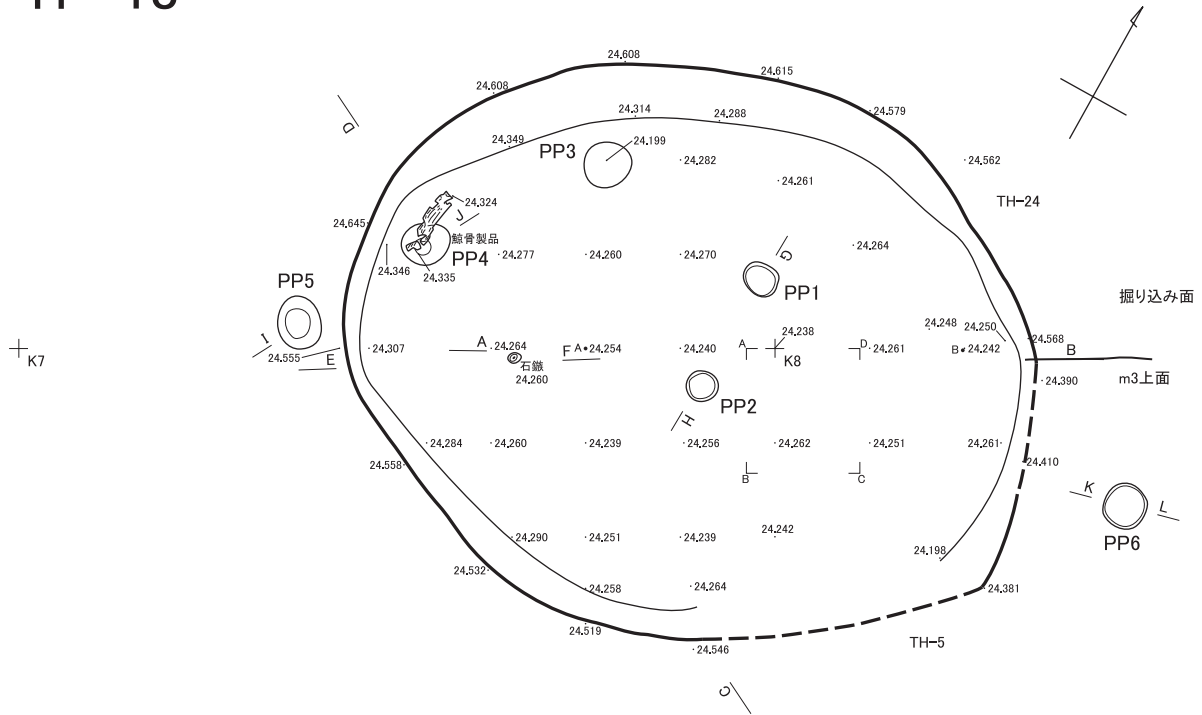

TP-18

No.	土色	堅密度	混入物	備考
1	にぶい黄褐色	10YR4/3	ろーム粒・ろームブロック・炭7%	
2	褐色	10YR4/6	ろーム粒・ろームブロック・炭30%	ろーム系
3	黒褐色	10YR3/2	炭・ろーム粒40%	炭多含層・m2(3)相当か
4	黒褐色	10YR3/2	炭・ろームブロック30%	炭多含層・m2(3)相当か
5	にぶい黄褐色	10YR4/3	ろームブロック・ろーム粒・炭30%	炭多含層・m2(3)相当か
6	黒色	10YR2/1	炭・ろームブロック50%	炭多含層・m2(3)相当か
7	暗褐色	10YR3/3	ろーム粒・炭20%	炭多含層・m2(3)相当か
8	暗褐色	10YR3/3	ろーム粒・ろームブロック・炭15%	
9	暗褐色	10YR3/3	ろーム粒・ろームブロック・炭10%	
10	にぶい黄褐色	10YR4/3	ろーム粒・ろームブロック10%	
11	にぶい黄褐色	10YR4/3	ろーム粒・炭7%	
12	黒褐色	10YR3/2	ろーム粒・ろームブロック・炭50%	炭多含層・m2(3)相当か
13	褐色	10YR4/4	ろーム粒・炭15%	
14	にぶい黄褐色	10YR4/3	ろーム粒・ろームブロック7%	
15	にぶい黄褐色	10YR5/4	ろームブロック・ろーム粒50%	ろーム系
16	暗褐色	10YR3/3	ろーム粒10%	

TP-18PP

遺構名	No.	土色	混入物
PP1	1	黒褐色 10YR3/2	ろーム粒5%
PP2	1	黒色 10YR2/1	ろーム粒5%
PP4	1	暗褐色 10YR3/3	ろームブロック・ろーム粒3%
	2	黒褐色 10YR3/1	ろームブロック・ろーム粒7%
PP5	1	暗褐色 10YR3/3	ろーム粒5%
PP6	1	黒色 10YR2/1	ろーム粒7%

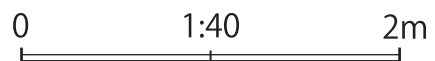

図IV-228 TP-18 (1)



# TP-18人骨出土状況

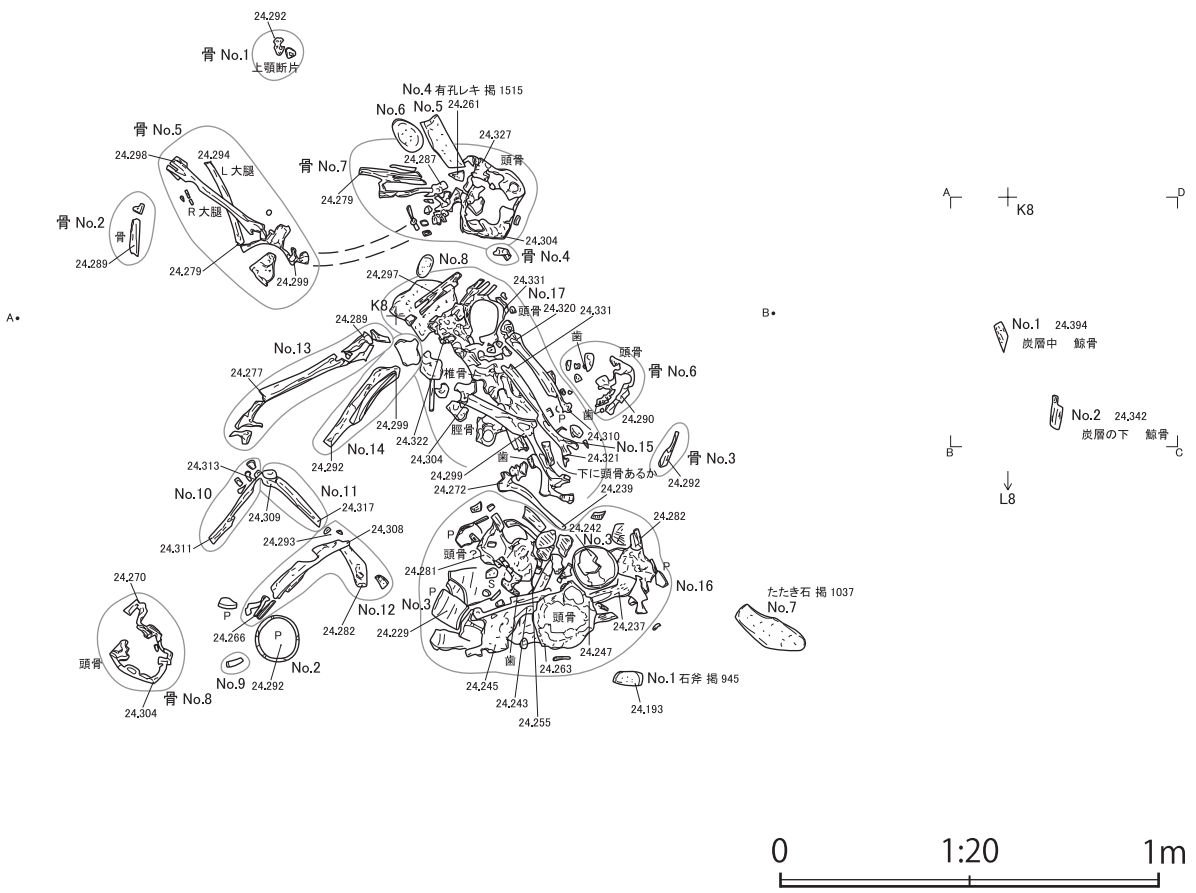
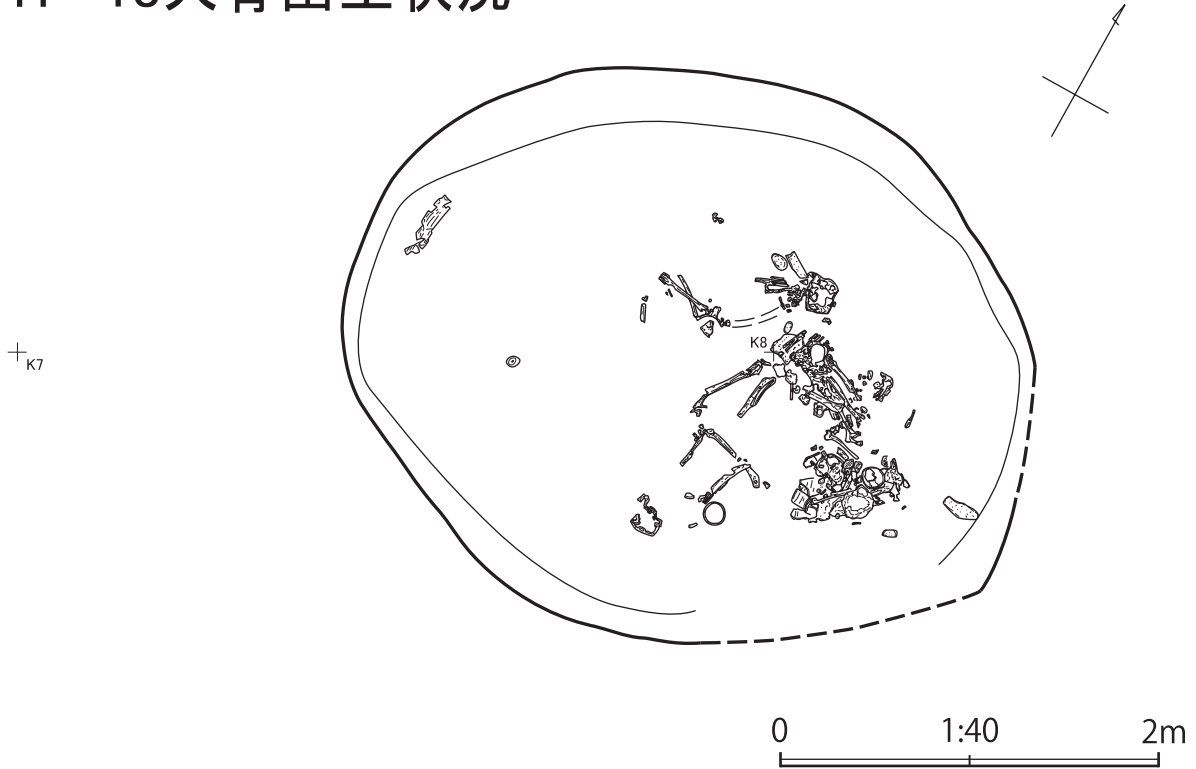

図IV-229 TP-18 (2)

# TP-23

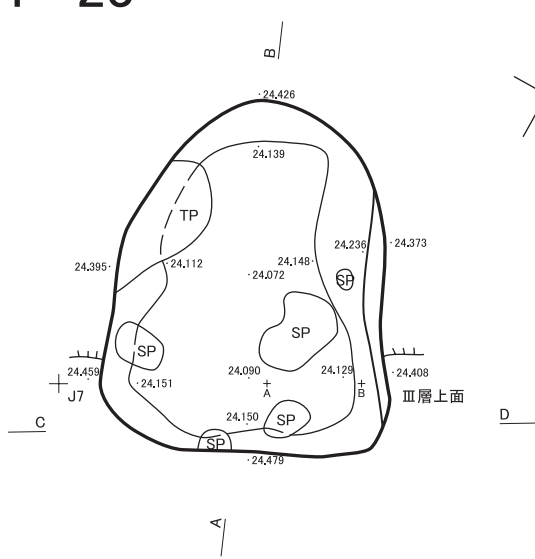

## 遺物出土状況

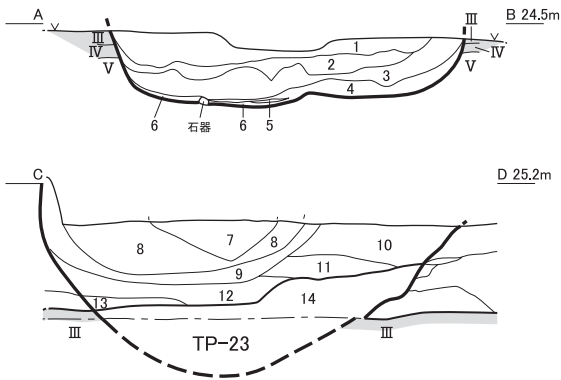
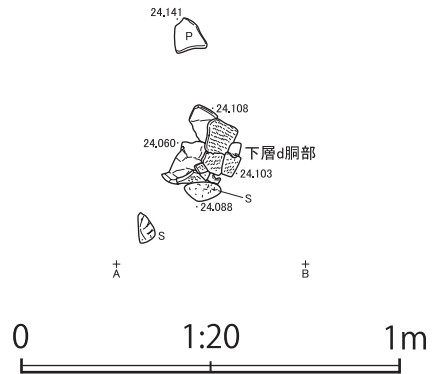

No.	土色	粘性	堅密度	混入物	
1	暗褐色	10YR3/4	弱	すこぶる堅	ロームブロック・ローム粒30%
2	暗褐色	10YR3/3	弱	すこぶる堅	ローム粒・炭5%
3	褐色	10YR4/6	弱	堅	ロームブロック・ローム粒20%
4	暗褐色	10YR3/3	弱	堅	ローム粒・ロームブロック10%
5	褐色	10YR4/4	弱	堅	ロームブロック50%
6	暗褐色	10YR3/3	弱	堅	ローム粒・炭3%
7	オリーブ褐色	2.5Y4/4		すこぶる堅	ローム極小〜中10%・炭7%
8	オリーブ褐色	2.5Y4/6		すこぶる堅	ローム極小〜中40%・炭3%
9	暗オリーブ褐色	2.5Y3/3		すこぶる堅	ローム極小〜中40%・炭25%
10	オリーブ褐色	2.5Y4/4		すこぶる堅	ローム極小〜中20%・炭微量
11	明黄褐色	2.5Y6/6		すこぶる堅	
12	黄褐色	2.5Y5/6		すこぶる堅	ローム極小〜中10%・炭1%
13	明黄褐色	2.5Y6/6		すこぶる堅	
14	オリーブ褐色基調	2.5Y4/4		すこぶる堅	ローム極小〜大40%・炭2%・焼土粒・焼成骨微量混

# TP-24、TFC-16・17

## 遺物出土状況

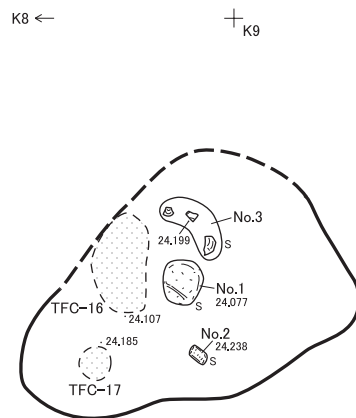
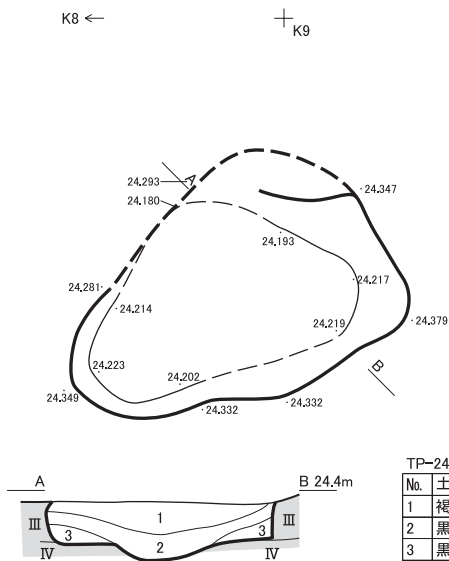

No.	土色	粘性	堅密度	混入物	備考	
1	褐色	10YR4/4	弱	堅	ロームブロック・ローム粒・焼土ブロック20%	
2	黒褐色	10YR2/3	弱	堅	ローム粒15%	フレイク集中含む
3	黒褐色	10YR2/2	弱	堅	ローム粒5%	

図IV-230 TP-23・24、TFC-16・17

# TP-25

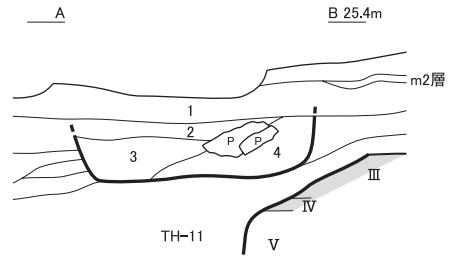
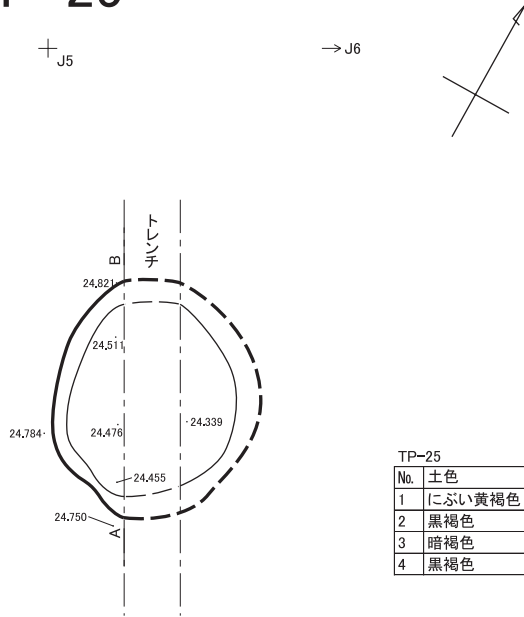

TP-25

No.	土色	粘性	混入物	備考
1	にぶい黄褐色	10YR4/3	なし	10mm以下のローム粒・炭化物・焼土粒10%混じる ややしまりあり
2	黒褐色	10YR3/2	なし	10mm以下のローム粒・炭化物10%混じる ややしまりあり
3	暗褐色	10YR3/3	なし	5mm以下のローム粒・炭化物・焼土粒・骨片15%混じる しまりあり
4	黒褐色	10YR2/2	なし	10mm以下のローム粒・炭化物7%混じる しまりあり

# TP-26

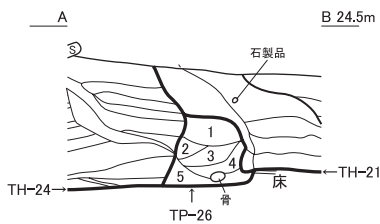
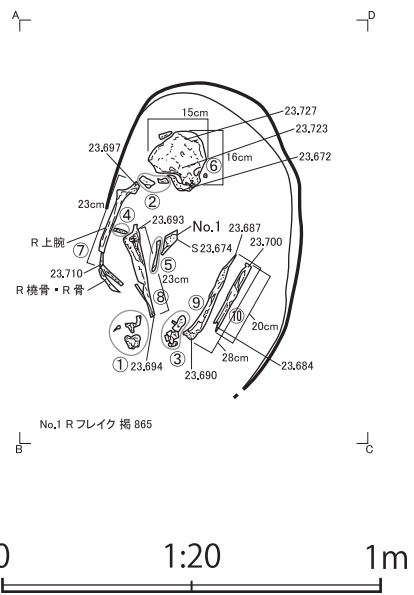
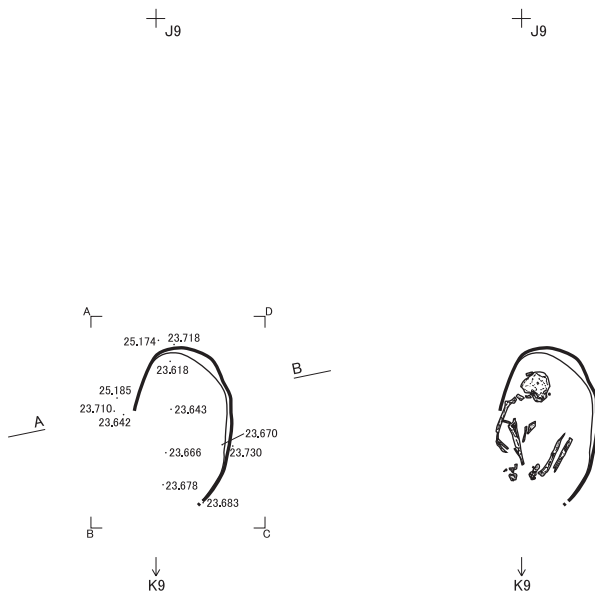

TP-26

No.	土色	粘性	堅密度	混入物
1	暗褐色	10YR3/4	弱	やや軟 ロームブロック・ローム粒30%
2	黒色	10YR1.7/1	弱	やや軟 ロームブロック・ローム粒10%
3	暗褐色	10YR3/3	弱	やや軟 ロームブロック・ローム粒15%
4	暗褐色	10YR3/3	弱	やや軟 ロームブロック・ローム粒40%
5	黒褐色	10YR2/2	弱	やや軟 ロームブロック・ローム粒20%

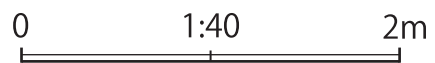

図IV-231 TP-25・26

# TP-28

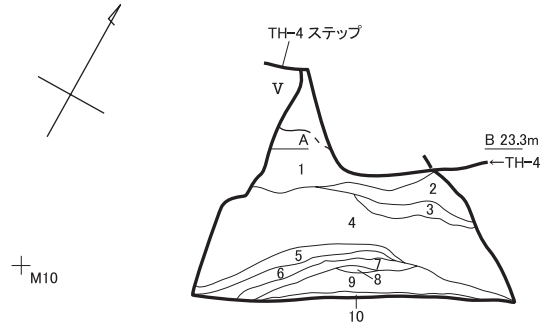
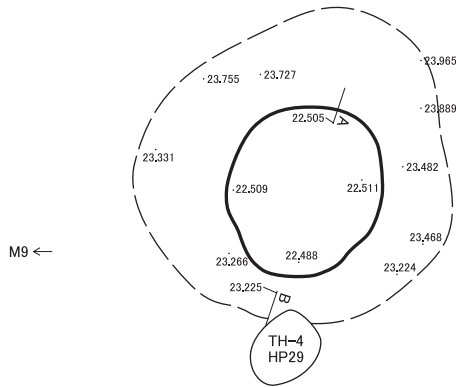

TP-28

No.	土色	粘性	堅密度	混入物
1	黒褐色	10YR3/2	なし 軟	ローム粒極小~小3%・炭1%
2	暗褐色	10YR2/2	やや 軟	ローム粒極小1%・炭1%
3	暗褐色	10YR2/2	やや 軟	ローム粒小~大40%混・炭1%混
4	黒色	10YR2/1	やや 軟	ローム極小~小2%混・炭1%
5	褐色	10YR4/4	なし しよう	ローム主体・黒色土20%混
6	灰黄褐色土	10YR4/2	強 軟	黒色土10%混
7	暗褐色	10YR2/2	強 軟	ローム7%混
8	にぶい黄褐色	10YR4/3	なし 軟	黒色土20%混
9	暗褐色	10YR2/2	あり 軟	ローム粒極小1%
10	黒色	10YR2/1	あり 軟	ローム粒中15%

# TP-29

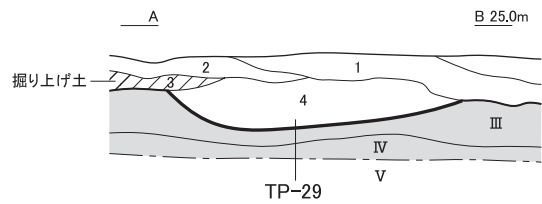
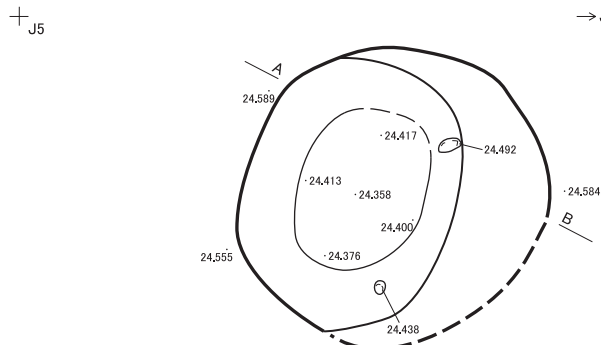

TP-29

No.	土色	粘性	混入物	備考	
1	黒褐色	10YR2/3	なし	10mm以下のローム粒・炭化物・焼土粒10%混じる	しまりあり
2	黒褐色	10YR2/3	なし	10mm以下の焼土粒・炭化物7%混じる	ややしまりあり
3	褐色	10YR4/4	なし	20mm以下の暗褐色土を斑状に、5mm以下の炭化物3%混じる	ややしまりあり
4	にぶい黄褐色	10YR4/3	なし	20mm以下の暗褐色土を斑状に、5mm以下の炭化物3%混じる	しまりあり・硬い

# TP-30

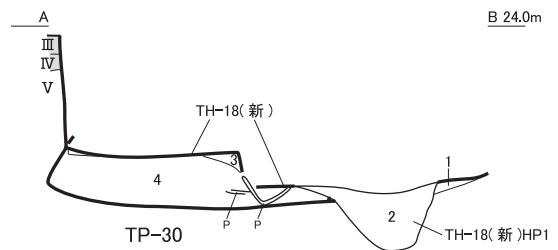
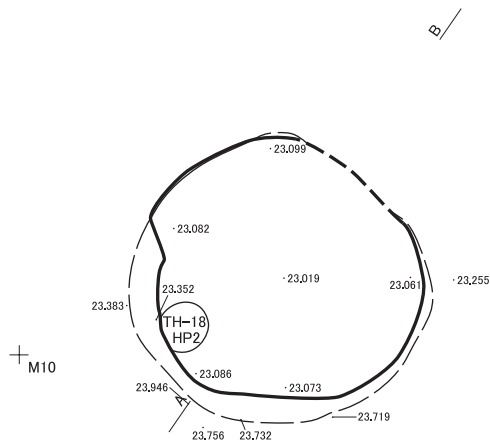

TP-30

No.	土色	堅密度	混入物	備考	
1	暗褐色	10YR3/4	堅	ロームブロック・ローム粒15%	
2	暗褐色	10YR3/4	やや軟	ロームブロック・ローム粒30%	
3	褐色	10YR5/6	すこぶる堅	ロームブロック100%	貼ベンチ
4	暗褐色	10YR3/3	やや軟	ロームブロック・クロボクブロック・ローム粒・炭15%	

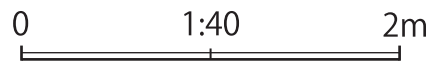

図IV-232 TP-28~30

# TP-32

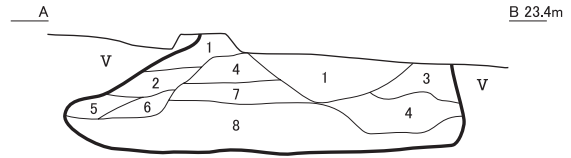
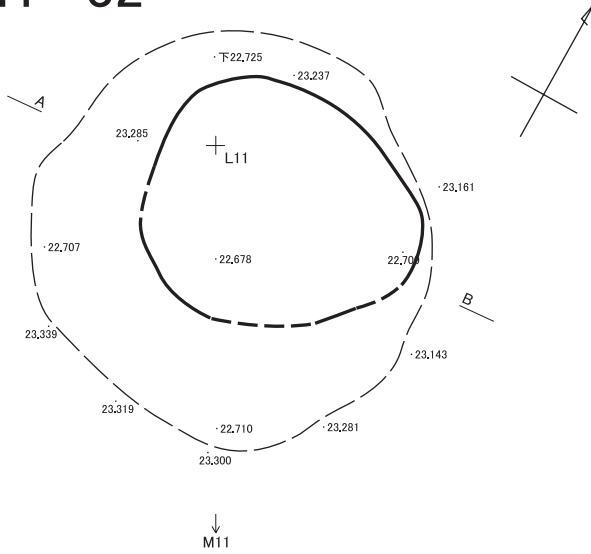

TP-32

No.	土色	堅密度	混入物
1	黒褐色	10YR2/3	すこぶる堅 ローム粒・炭片3%
2	暗褐色	10YR3/4	すこぶる堅 ローム粒・ロームブロック15%
3	褐色	10YR4/4	すこぶる堅 ロームブロック・ローム粒10%
4	褐色	10YR4/6	すこぶる堅 ロームブロック50%
5	黒褐色	10YR3/2	堅 ローム粒・ロームブロック10%
6	暗褐色	10YR3/3	堅 ロームブロック・ローム粒20%
7	暗褐色	10YR3/4	やや軟 ローム粒・炭7%
8	暗褐色	10YR3/4	やや軟 ロームブロック・ローム粒・炭15%

# TP-33

K6 ←

↑ K7

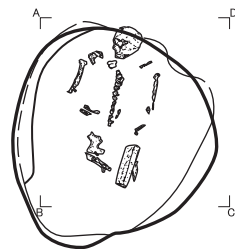
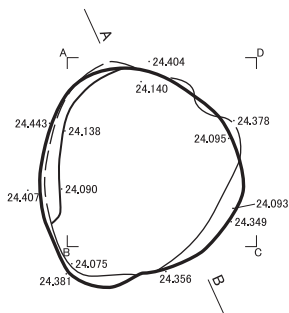

0 1:40 2m

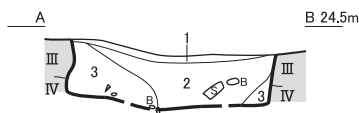

TP-33

No.	土色	堅密度	混入物
1	暗褐色	10YR3/3	堅 ロームブロック・ローム粒20%
2	黒褐色	10YR2/3	やや軟 ロームブロック・ローム粒3%
3	暗褐色	10YR3/3	堅 ロームブロック・ローム粒10%

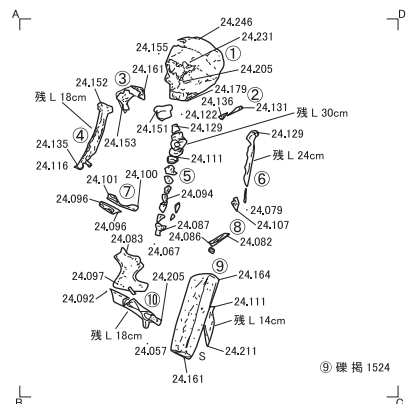

0 1:20 1m

図IV-233 TP-32・33

# TP-34・35

+<sub>I10</sub>

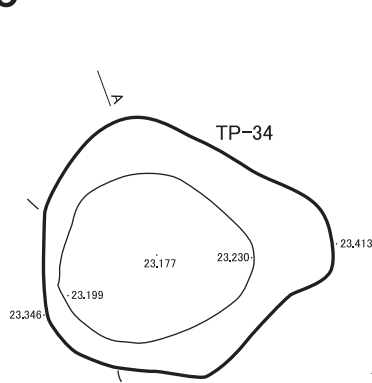

## TP-34

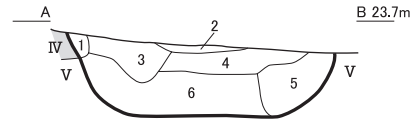

TP-34

No.	土色	堅密度	混入物	備考
1	黒褐色	10YR3/2	やや軟 ローム粒5%	
2	褐色	10YR4/4	やや軟 ローム粒・ロームブロック3%	
3	黄褐色	10YR5/6	堅 ロームブロック50%	ローム系
4	褐色	10YR4/6	堅 ローム粒・ロームブロック7%	
5	にぶい黄褐色	10YR4/3	やや軟 ローム粒・炭15%	
6	褐色	10YR4/4	堅 ロームブロック・ローム粒20%	

TH-23

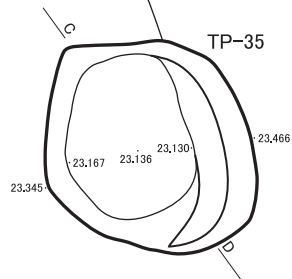

## TP-35

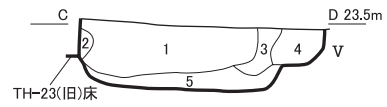

TP-35

No.	土色	堅密度	混入物	備考
1	にぶい黄褐色	10YR4/3	すこぶる堅 ローム粒・ロームブロック・炭10%	
2	褐色	10YR4/4	堅 ローム粒5%	
3	褐色	10YR4/6	やや軟 ロームブロック50%	ローム系
4	褐色	10YR4/4	堅 ロームブロック・ローム粒15%	
5	褐色	10YR4/4	すこぶる堅 ロームブロック・炭25%	

+<sub>J10</sub>

# TP-38

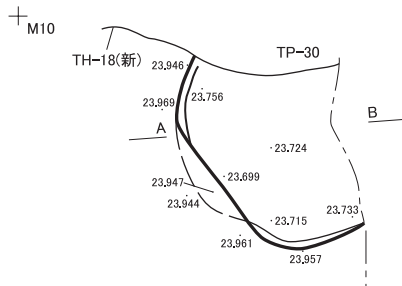

+<sub>M11</sub>



TP-38

No.	土色	堅密度	混入物	備考
1	にぶい黄褐色	10YR4/3	やや軟 ロームブロック・ローム粒7%	

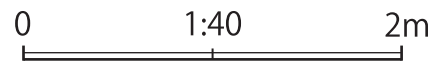

図IV-234 TP-34・35・38

# TP-39

+K8

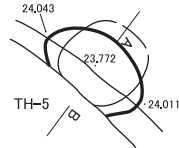

+K9

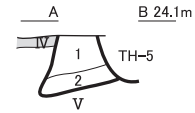

TP-39

No.	土色	粘性	堅密度	混入物
1	黒褐色	10YR3/2	あり	しろう
2	黒色	10YR2/1	強	軟

ローム極小～小40%・炭2%  
ローム極小～大30%・炭5%

# TP-40

+K4

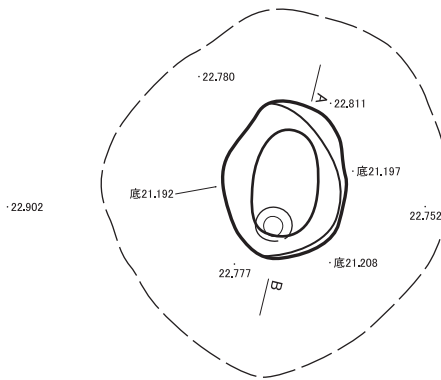

+K5

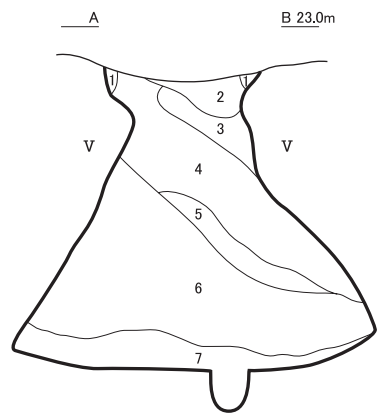

TP-40

No.	土色	粘性	堅密度	混入物
1	明黄褐色	10YR6/8	すこぶる堅	黒色土5%斑状混
2	黒褐色	10YR2/2	堅～軟	炭7%混・10YR6/8明黄褐色土ローム15%混
3	褐色	10YR4/6	堅	炭10%混・10YR2/2黒褐色土15%混・黒色土5%混
4	黄褐色	10YR5/6	なし	しろう
5	黄褐色	10YR5/6	ややあり	しろう
6	褐色	10YR4/6	すこぶる強	しろう
7	黄褐色	10YR5/8	強	堅

10YR2/2黒褐色土7%混・炭2%混・黒色土3%混・ローム主体

# TP-41

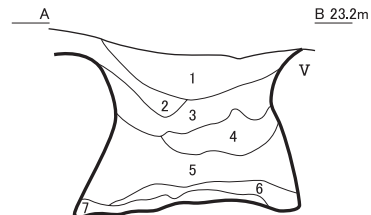
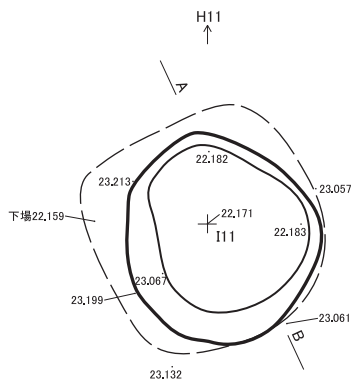

TP-41

No.	土色	粘性	混入物	備考
1	暗褐色	10YR3/4	あり	ロームブロック小10%・炭化物1%
2	暗褐色	10YR3/4	あり	ロームブロック中30%・炭化物粒ブロック大5%弱混ざる
3	明黄褐色	10YR6/8	あり	炭化物ごく微量含む
4	黄褐色	10YR5/6	あり	暗褐色土とローム粒が大理石状に混ざる・炭化物粒ブロック中～大15%
5	明黄褐色	10YR6/8	あり	微量の炭化物粒を含むブロック大が10%混ざる
6	明黄褐色	10YR6/8	あり	ごく微量の炭化物を含む
7	褐色	10YR4/6	あり	炭化物少量(5%程度)均等に混ざる

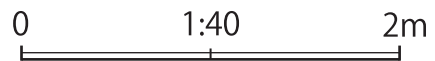

図IV-235 TP-39～41

# TP-42

+L9

→L10

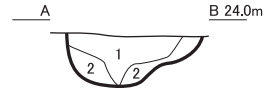
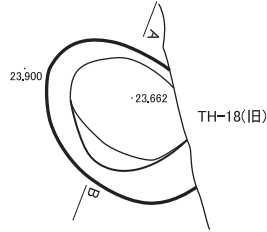
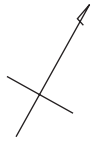

TP-42

No.	土色	粘性	堅密度	混入物
1	黒色	10YR2/1	ややすこぶる堅	ローム粒極小〜小3%・炭1%
2	黄褐色	10YR5/6	なしすこぶる堅	黒色土40%混

# TP-43

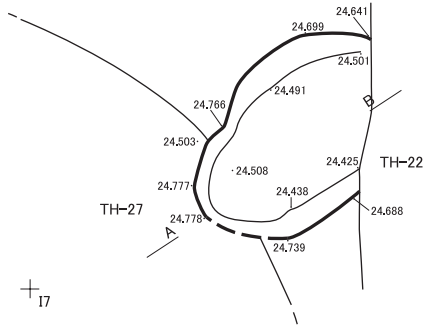

+17

→18

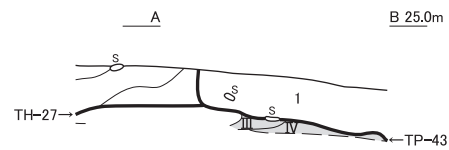

TP-43

No.	土色	粘性	堅密度	混入物
1	にぶい黄褐色	10YR5/3	弱堅	φ2cm以下ローム塊10%・φ1.5cm以下炭化材10%

# TP-44

+J7

→J8

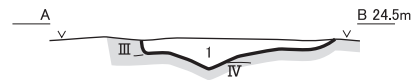
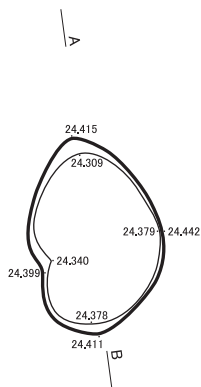

TP-44

No.	土色	粘性	堅密度	混入物
1	暗褐色	10YR3/3	弱堅	炭片・ローム粒15%

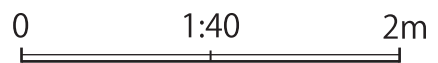

図IV-236 TP-42~44



# TP-45

H10

H11

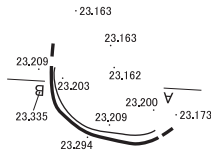
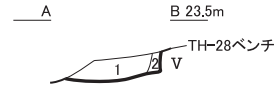

TP-45

No.	土色	粘性	堅密度	混入物	
1	褐色	10YR4/4	弱	すこぶる堅	ロームブロック10%
2	褐色	10YR4/4	弱	すこぶる堅	ロームブロック40%

# TP-46

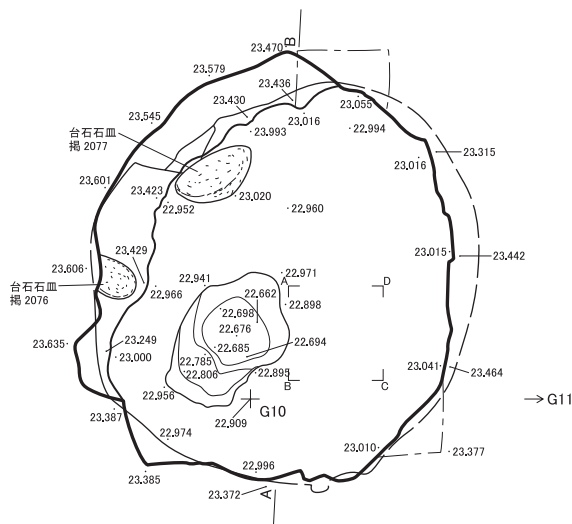

## 覆土中鯨骨

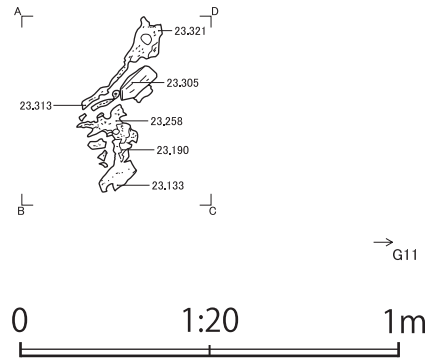

G10

G11

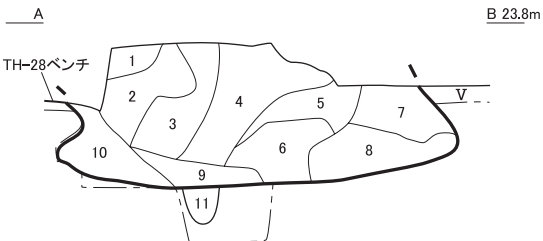

TP-46

No.	土色	堅密度	混入物	
1	黒褐色	10YR2/2	やや軟	ローム粒2%
2	暗褐色	10YR2/3	堅	ローム粒3%
3	褐色	10YR4/4	すこぶる堅	ローム粒・ロームブロック・炭15%
4	にぶい黄褐色	10YR5/4	堅	ローム粒・炭2%
5	にぶい黄褐色	10YR5/4	すこぶる堅	ローム粒・炭3%
6	褐色	10YR5/6	すこぶる堅	ほとんどローム
7	にぶい黄褐色	10YR5/4	堅	ローム50%以上・炭1%
8	褐色	10YR4/4	堅	ローム粒・焼土粒・炭5%
9	褐色	10YR4/4	堅	ローム粒・ロームブロック・炭15%
10	にぶい黄褐色	10YR4/3	堅	ロームブロック・ローム粒・炭7%
11	黄褐色	10YR5/6		ほとんどローム

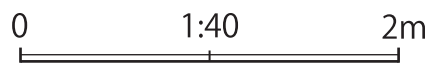

図IV-237 TP-45・46

# TP-47

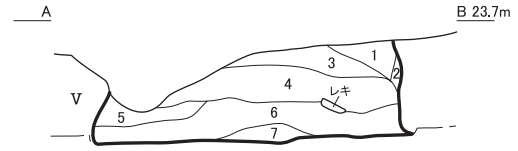
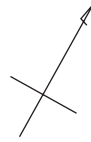
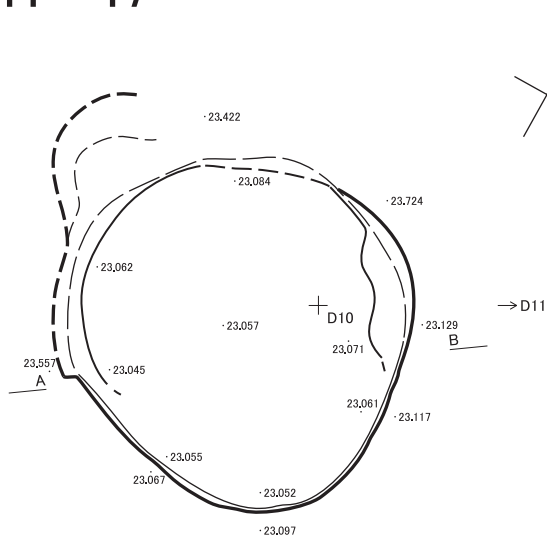

TP-47

No.	土色	堅密度	混入物
1	にぶい黄褐色	10YR5/4 すこぶる堅	崩落土
2	にぶい黄褐色	10YR5/4 すこぶる堅	ロームブロック50%
3	にぶい黄褐色	10YR5/4 すこぶる堅	炭・ローム粒1%
4	にぶい黄褐色	10YR5/4 すこぶる堅	ロームブロック・ローム粒・炭15%
5	褐色	10YR4/4 すこぶる堅	ローム粒・炭3%
6	にぶい黄褐色	10YR4/3 すこぶる堅	ローム粒・炭5%
7	明褐色	7.5YR5/6 すこぶる堅	炭・ローム粒1%

# TP-48・117

+E7

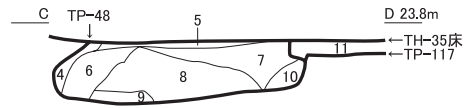
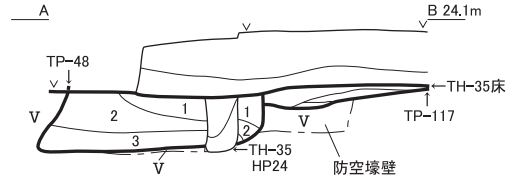
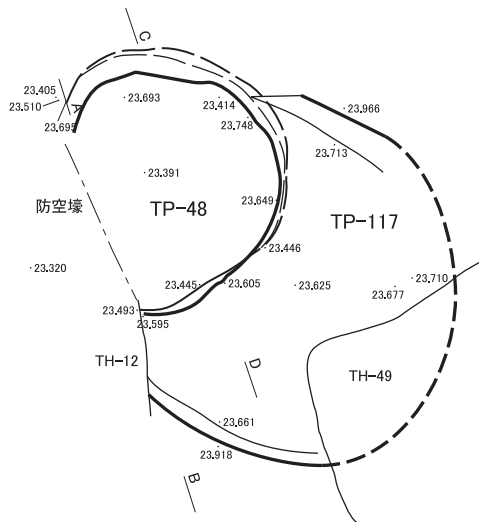

TP-48・117

No.	土色	堅密度	混入物
1	黒褐色	10YR3/2 すこぶる堅	極小ローム粒15%・炭わずか・焼土粒微量
2	黒褐色	10YR3/2 すこぶる堅	ロームブロック1mm未満5%・炭1%
3	黒褐色	10YR3/3 すこぶる堅	極小ローム粒25%・炭わずか
4	黒褐色	10YR3/2 堅	ロームブロック・ローム粒7%
5	黒褐色	10YR3/2 堅	ロームブロック・ローム粒20%
6	暗褐色	10YR3/3 堅	ローム粒・炭5%
7	暗褐色	10YR3/3 堅	ローム粒・炭5%
8	にぶい黄褐色	10YR4/3 堅	ローム粒・炭15%
9	にぶい黄褐色	10YR4/3 すこぶる堅	ロームブロック・ローム粒30%
10	黒褐色	10YR3/2 堅	ロームブロック・ローム粒7%
11	暗褐色	10YR3/3 すこぶる堅	ロームブロック・ローム粒・炭20%

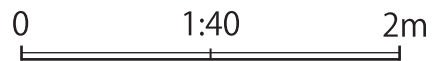

図IV-238 TP-47・48・117

### TP-49

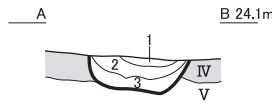
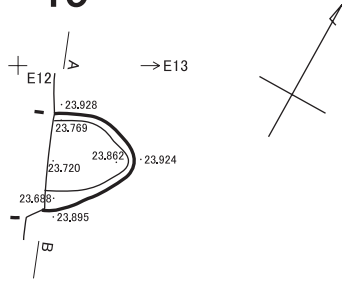

TP-49

No.	土色	粘性	堅密度	混入物	備考
1	黒色	10YR1.7/1	弱	やや軟 ローム粒3%	
2	黒褐色	10YR2/2	弱	やや軟 焼土粒・焼土ブロック50%	焼土は7.5YR4/6褐色土
3	黒色	10YR2/1	弱	軟 下部炭化材25%	

### TP-50

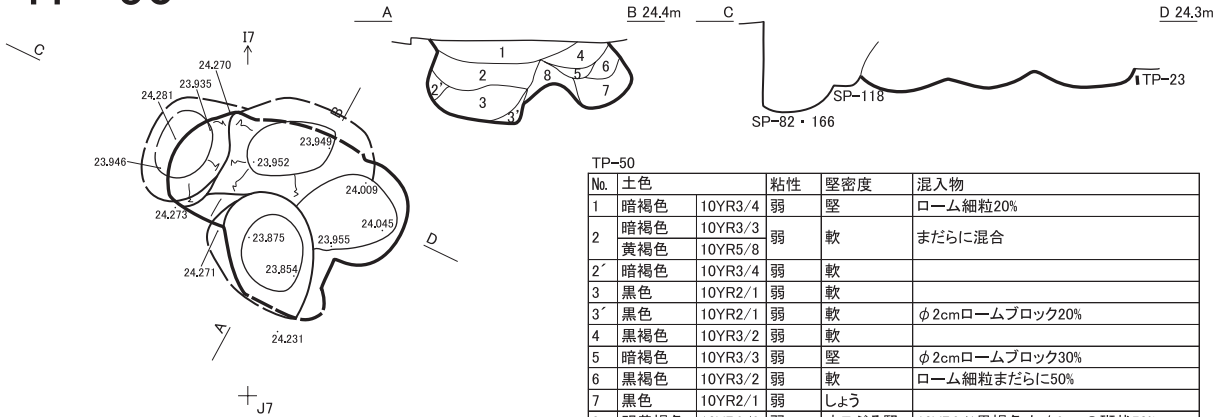

TP-50

No.	土色	粘性	堅密度	混入物
1	暗褐色	10YR3/4	弱	堅 ローム細粒20%
2	暗褐色 黄褐色	10YR3/3 10YR5/8	弱	軟 まだらに混合
2'	暗褐色	10YR3/4	弱	軟
3	黒色	10YR2/1	弱	軟
3'	黒色	10YR2/1	弱	軟 φ2cmロームブロック20%
4	黒褐色	10YR3/2	弱	軟
5	暗褐色	10YR3/3	弱	堅 φ2cmロームブロック30%
6	黒褐色	10YR3/2	弱	軟 ローム細粒まだらに50%
7	黒色	10YR2/1	弱	しょう
8	明黄褐色	10YR6/6	弱	すこぶる堅 10YR3/1黒褐色土φ3cmの斑状50%

### TP-53

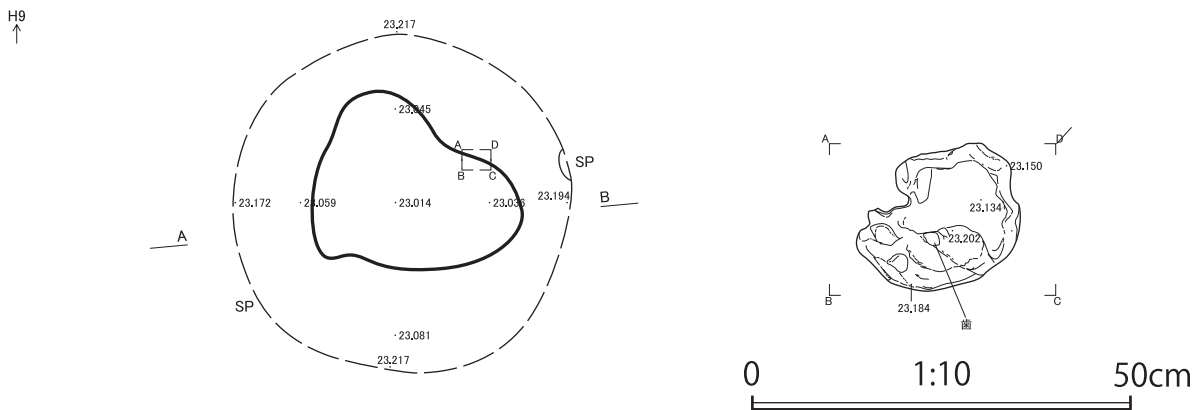

TP-53

No.	土色	粘性	堅密度	混入物等
1	褐色	10YR4/4	中	堅
2	黒褐色	10YR2/3	弱	堅 炭1%・φ0.8cmロームブロック20%
3	黒褐色	10YR2/2~2/3	弱	軟 ローム0.5cm30%・炭・焼土粒1%
4	黄褐色 にぶい黄褐色	10YR5/6 10YR4/3	中	堅 ブロック状混合・崩落土
5	黒褐色	10YR2/2	弱	軟 ローム粒10%・人骨
6	褐色	10YR4/6	弱	堅 φ1cmロームブロック20%
7	褐色	10YR4/4	弱	堅 φ1cmロームブロック40%
8	暗褐色	10YR3/3	中	すこぶる堅 φ3cm以下ロームブロック80%・炭3%
9	暗褐色	10YR3/3	中	すこぶる堅 φ3cm以下ロームブロック50%・炭10% ・10YR7/6明黄褐色土ロームブロック5%
10	暗褐色	10YR3/3	中	すこぶる堅 φ3cm以下ロームブロック30%

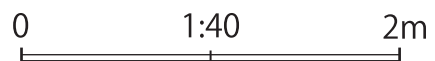
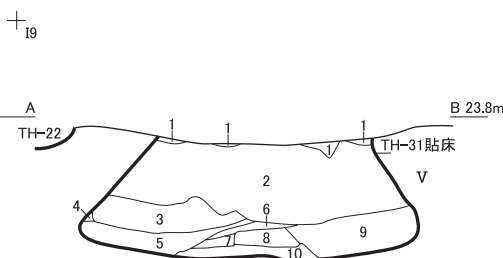

図IV-239 TP-49・50・53



# TP-55・56

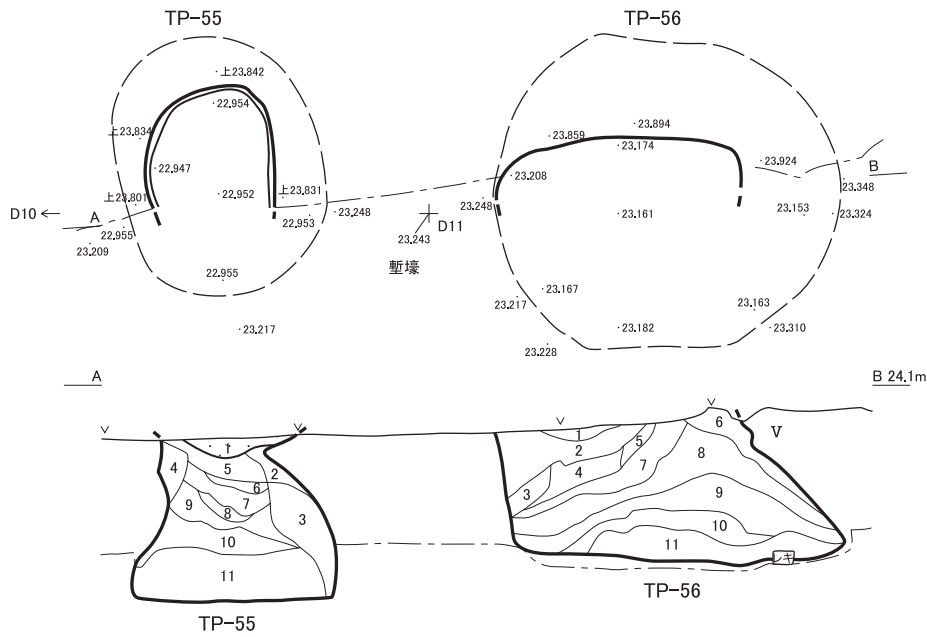

TP-55

No.	土色	堅密度	混入物等
1	赤褐色	5YR4/6	すこぶる堅 炭2%
2	明褐色	7.5YR5/6	すこぶる堅 炭1%
3	明褐色	7.5YR5/6	すこぶる堅 崩落したローム
4	明褐色	7.5YR5/6	すこぶる堅 崩落したローム
5	にぶい黄褐色	10YR5/4	すこぶる堅 炭・ローム粒3%
6	明黄褐色	10YR6/6	堅 炭1%・ほとんどローム
7	にぶい黄褐色	10YR5/4	やや軟 炭・ローム粒7%
8	明褐色	7.5YR5/6	やや軟 ほとんどローム
9	にぶい黄褐色	10YR5/4	軟 炭・ローム粒3%
10	にぶい黄褐色	10YR5/4	堅 ロームブロック・炭50%
11	にぶい黄褐色	10YR5/4	やや軟 炭・ロームブロック15%

TP-56

No.	土色	堅密度	混入物等
1	褐色	10YR4/4	すこぶる堅
2	褐色	10YR4/6	すこぶる堅 炭1%
3	明褐色	7.5YR5/6	すこぶる堅 崩落ロームか
4	褐色	10YR4/6	すこぶる堅 ロームブロック・炭7%
5	褐色	10YR4/6	すこぶる堅 4より暗い
6	褐色	10YR4/6	すこぶる堅 崩落ロームか
7	褐色	10YR4/6	すこぶる堅
8	褐色	10YR4/6	すこぶる堅 7より暗い
9	褐色	10YR4/4	やや軟
10	褐色	10YR4/4	やや軟 9より暗い
11	褐色	10YR4/6	すこぶる堅

# TP-58

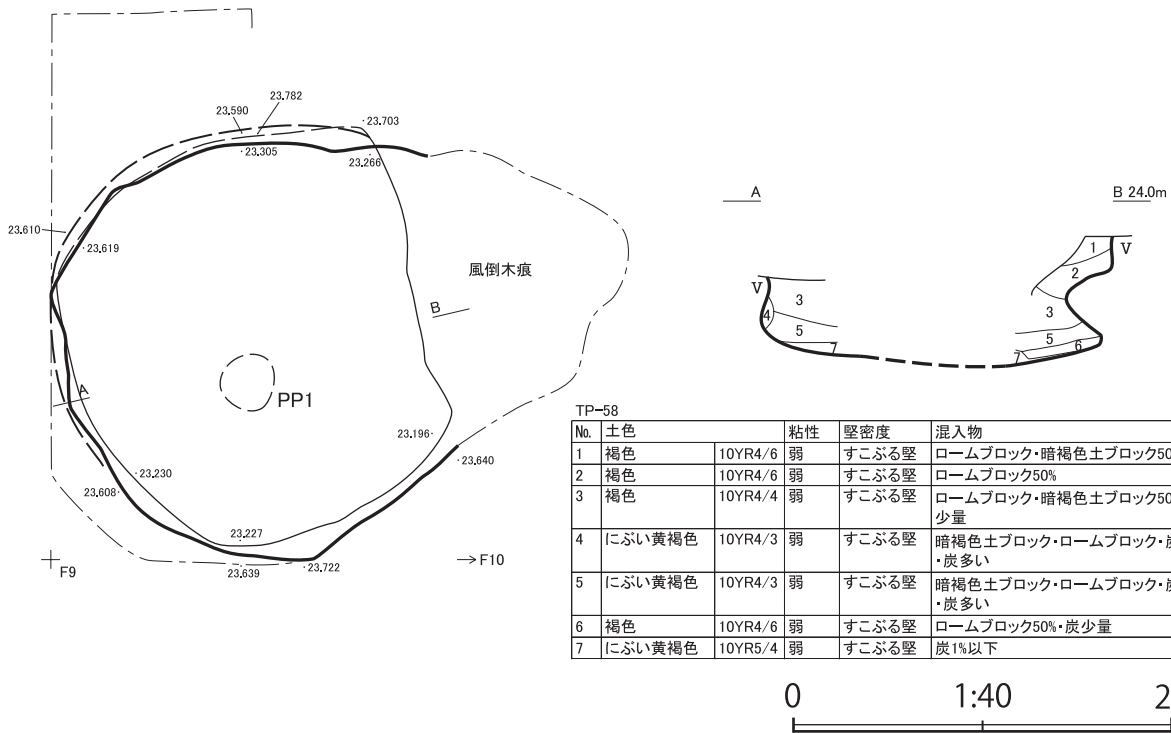

TP-58

No.	土色	粘性	堅密度	混入物
1	褐色	10YR4/6	弱 すこぶる堅	ロームブロック・暗褐色土ブロック50%
2	褐色	10YR4/6	弱 すこぶる堅	ロームブロック50%
3	褐色	10YR4/4	弱 すこぶる堅	ロームブロック・暗褐色土ブロック50%・炭少量
4	にぶい黄褐色	10YR4/3	弱 すこぶる堅	暗褐色土ブロック・ロームブロック・炭50%・炭多い
5	にぶい黄褐色	10YR4/3	弱 すこぶる堅	暗褐色土ブロック・ロームブロック・炭50%・炭多い
6	褐色	10YR4/6	弱 すこぶる堅	ロームブロック50%・炭少量
7	にぶい黄褐色	10YR5/4	弱 すこぶる堅	炭1%以下

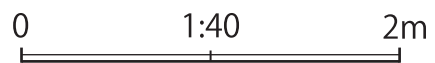

図IV-241 TP-55・56・58

# TP-59

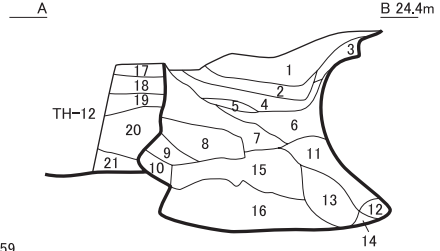
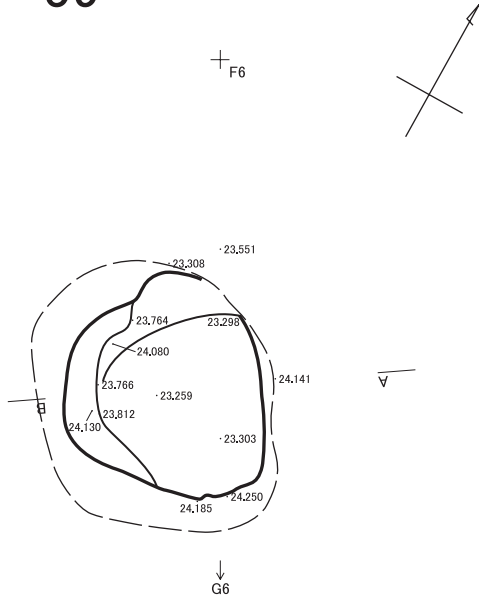

TP-59

No.	土色	堅密度	混入物
1	にぶい黄褐色	10YR4/3 堅	ローム粒・炭5%
2	にぶい黄褐色	10YR4/3 堅	ローム粒・炭・焼骨20%
3	暗褐色	10YR3/3 すこぶる堅	ローム粒15%
4	にぶい黄褐色	10YR4/3 すこぶる堅	ローム粒・炭10%
5	暗褐色	10YR3/4 すこぶる堅	ローム粒・炭・焼骨20%
6	にぶい黄褐色	10YR4/3 すこぶる堅	ローム粒・炭3%
7	にぶい黄褐色	10YR4/3 すこぶる堅	ロームブロック・ローム粒・炭15%
8	にぶい黄褐色	10YR4/3 すこぶる堅	10YR3/3暗褐色土ブロック50%
9	褐色	10YR4/4 すこぶる堅	ロームブロック50%
10	にぶい黄褐色	10YR5/4 堅	ローム粒3%
11	にぶい黄褐色	10YR4/3 やや軟	ローム粒・炭5%
12	にぶい黄褐色	10YR4/3 やや軟	ローム粒2%
13	暗褐色	10YR3/3 軟	ロームブロック・ローム粒・炭25%
14	黒褐色	10YR3/2 軟	ロームブロック・ローム粒7%
15	にぶい黄褐色	10YR4/3 堅	ロームブロック・暗褐色土ブロック・ローム粒25%
16	褐色	10YR4/6 堅	ロームブロック・ローム粒・炭50%
17	にぶい黄褐色	10YR4/3 すこぶる堅	ロームブロック・ローム粒20%
18	にぶい黄褐色	10YR4/3 すこぶる堅	ローム粒・炭3%
19	黒褐色	10YR3/2 すこぶる堅	ロームブロック・ローム粒15%
20	褐色	10YR4/4 すこぶる堅	炭1%・ほとんどローム
21	褐色	10YR4/6 すこぶる堅	ロームブロック・ローム粒10%

# TP-60

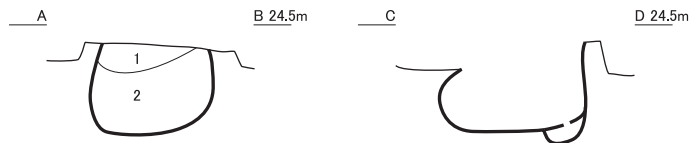
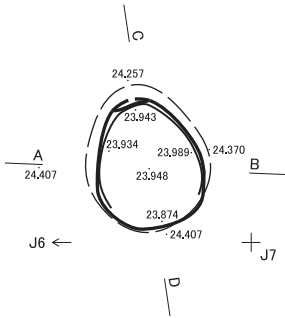

TP-60

No.	土色	粘性	堅密度	混入物
1	黒褐色	10YR2/2		φ7cmロームブロック80%
2	黒褐色	10YR2/2 弱	堅	炭化材わずか

# TP-62

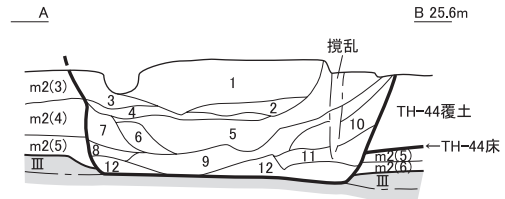
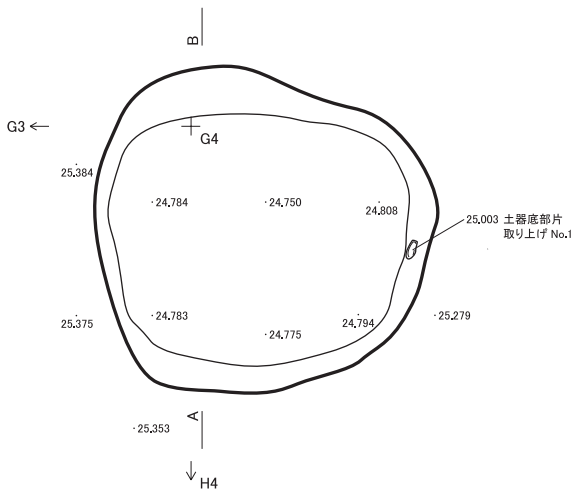

TP-62

No.	土色	堅密度	混入物
1	黒褐色	10YR3/2 すこぶる堅	炭5%・ローム粒7%・ロームブロック10%
2	暗褐色	10YR3/3 すこぶる堅	炭1%・ローム粒15%・ロームブロック30%
3	黒褐色	10YR3/2 すこぶる堅	炭5%・ローム粒7%・ロームブロック30%
4	黒褐色	10YR3/2 すこぶる堅	炭5%・ローム粒3%・ロームブロック10%
5	黒褐色	10YR3/2 すこぶる堅	炭5%・ローム粒10%・微骨片わずか・ロームブロック10%
6	黒褐色	10YR3/2 すこぶる堅	炭7%・ローム粒15%・微骨片わずか・ロームブロック25%
7	黒褐色	10YR3/2 すこぶる堅	炭3%・ローム粒15%・微骨片わずか・ロームブロック50%
8	灰黄褐色	10YR4/2 すこぶる堅	炭微量・ロームブロック20%
9	灰黄褐色	10YR4/2 すこぶる堅	炭2%・ローム粒30%・微骨片わずか・ロームブロック30%
10	黒褐色	10YR3/2 すこぶる堅	炭微量・ローム粒1%・ロームブロック10%
11	灰黄褐色	10YR4/2 すこぶる堅	炭1%・ローム粒25%・ロームブロック40%
12	黒褐色	10YR3/2 すこぶる堅	炭微量・ローム粒3%・ロームブロック50%

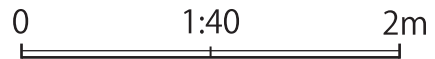

図IV-242 TP-59・60・62

# TP-61

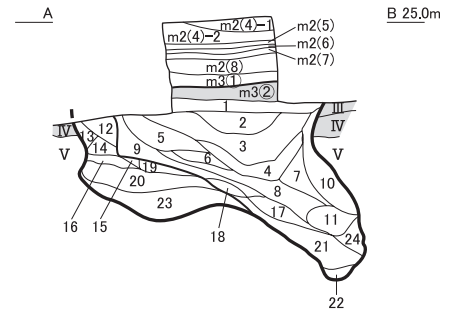
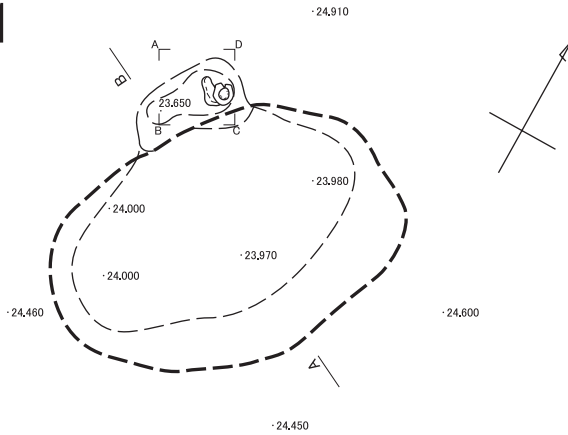

15

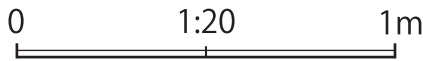
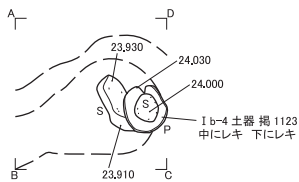

16

No.	土色	粘性	堅密度	混入物等
m2(4)-1	明黄褐色	10YR6/6		
m2(4)-2	にぶい黄褐色	10YR4/3		炭3%
m2(5)				微骨片わずか・炭層
m2(6)	にぶい黄褐色	10YR4/5		炭5%・焼土粒1%
m2(7)				微骨片1%混・炭層
m2(8)	明黄褐色基調	10YR6/6		黒色土混じり・下部ロームブロック状小〜大40%・焼土粒やや
m3①	黒褐色	10YR2/2		ロームブロック極小〜大40%混
m3②	黒色	10YR2/1		ローム極小1%
1	黒褐色	10YR3/2		すこぶる軟
2	黒色	10YR2/1	強	軟〜堅 10YR2/2黒褐色土40%・極小ローム2%
3	黒褐色	10YR2/3	強	堅 極小〜小ローム7%・炭1%
4	黒褐色	10YR2/3	強	軟 極小〜小ローム1%・炭わずか
5	黒褐色	10YR2/3	強	堅 極小〜小ローム3%・炭わずか
6	黒褐色	10YR2/3	強	軟 極小ロームわずか
7	黒褐色	10YR3/2	強	軟 極小ローム15%・炭1%
8	黒褐色	10YR2/3	強	軟 極小ロームわずか・炭わずか
9	黒色	10YR2/1	強	堅 極小〜大ローム25%・炭わずか
10	黒色	10YR2/1		すこぶる軟
	明黄褐色	10YR7/6		あるいはしょう
11	黒褐色	10YR3/2	強	軟 極小〜中ローム20%
12	黄橙色	10YR7/8	なし	すこぶる堅 黒色土少し混じり5%
13	黄橙色	10YR7/8	なし	すこぶる堅 黒色土わずか
14	黄橙色ローム50%	10YR7/8	なし	堅
	黒色50%	10YR2/1		
15	黄橙色ローム50%	10YR7/8	なし	すこぶる堅
	黒色50%	10YR2/1		
16	黒色	10YR2/1	強	堅 10YR7/8黄橙色ローム20%混
17	黒褐色	10YR2/3	あり	すこぶる軟〜軟 ローム小〜中2%
18	黄橙色ローム50%	10YR7/8	なし	軟
	黒色50%	10YR2/1		
19	黄橙色ローム50%	10YR7/8	なし	すこぶる堅
	黒色50%	10YR2/1		
20	黒色	10YR2/1	あり	軟〜堅 崩落土
	明黄褐色	10YR7/6		
21	黒色	10YR2/1	あり	軟
22	黒色	10YR1.7/1	強	しょう 10YR7/8黄橙色ローム3%混
23	にぶい黄褐色	10YR5/4	わずか	堅 ローム+黒色土混層
24	黄橙色ローム50%	10YR7/8	あり	しょう
	黒色50%	10YR2/1		

# TP-63

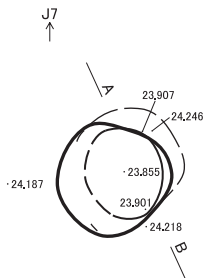

No.	土色	粘性	堅密度	混入物
1	黒褐色	10YR2/2	弱	軟 φ5cm以下ロームブロック10%

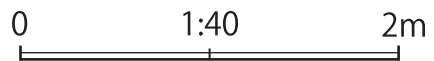

図IV-243 TP-61・63

# TP-64

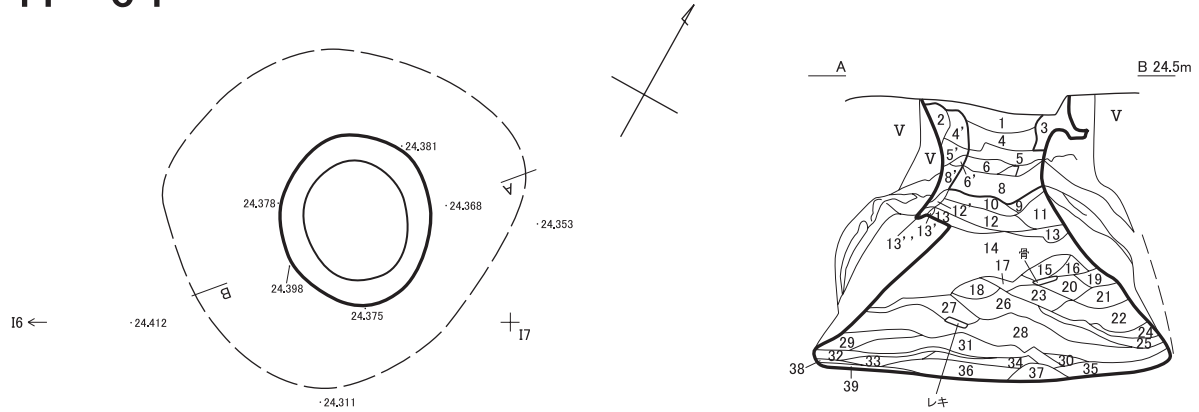

TP-64

No.	土色	粘性	堅密度	混入物等
1	暗褐色 10YR3/4	弱	堅	焼土粒わずか・φ2cmロームブロック40%・炭10%
2	暗褐色 10YR3/3	中	堅	ローム粒40%
3	黒褐色 10YR2/3	弱	軟	焼土粒・ローム粒わずか
4	暗褐色 10YR3/4	弱	軟	焼土粒わずか・φ2cmロームブロック40%・炭10%
4'	暗褐色 10YR3/4	弱	しよ	
5	暗褐色 10YR3/4	中	軟	
5'	暗褐色 10YR3/4	中	しよ	
6	褐色 10YR4/4	中	軟	炭わずか
6'	褐色 10YR4/4	中	しよ	炭わずか
7	褐色 10YR4/6	中	軟	焼土粒わずか
8	褐色 10YR4/4	弱	軟	炭・1cm焼土ブロック1%
8'	褐色 10YR4/4	弱	しよ	炭・1cm焼土ブロック1%
9	黒褐色 10YR2/3	弱	しよ	炭1%・骨
10	黒褐色 10YR2/3	弱	軟	
11	暗褐色 10YR3/3	弱	軟	炭・焼土粒1%
12	暗褐色 10YR3/3	弱	しよ	炭・焼土粒1%
13	暗褐色 10YR4/4	中	軟	ロームブロック80%・焼土粒
13'	黄褐色 10YR5/6	中	軟	崩落土
13''	暗褐色 10YR3/3	中	しよ	φ2cmロームブロック20%
14	暗褐色 10YR3/3	弱	軟	φ3cm以下ロームブロック30%・不均等・炭・焼土粒
15	暗赤褐色 5YR3/6	なし	軟	
16	黒褐色 10YR2/2	弱	軟	
17	黒褐色 10YR2/2	弱	軟	炭1%
18	暗赤褐色 10YR3/4	なし	堅	炭5%・骨片5%

TP-64

No.	土色	粘性	堅密度	混入物等
19	黒褐色 10YR2/3	弱	しよ	φ1cmロームブロック3%
20	暗褐色 10YR3/4	中	軟	10YR2/3黒褐色土と互層
21	黒褐色 10YR2/3	弱	しよ	
22	黒褐色 10YR2/3	中	しよ	φ1cmロームブロック20%
23	黒褐色 10YR2/3	中	軟~しよ	φ2cmロームブロック70%
24	褐色 10YR4/6	中	しよ	φ0.8cm以下ロームブロック
25	黒褐色 10YR2/2	弱	しよ	炭・焼土粒わずか
26	黒褐色 10YR2/3	弱	軟	φ2cm以下ロームブロック10%
27	黒褐色 10YR2/2	弱	軟	φ0.8cmロームブロック1%
28	黒褐色 10YR2/3	弱	軟	ロームブロック20%・10YR4/4褐色土ローム質土層が層状に入る
29	黒褐色 7.5YR2/2	弱	軟	φ1cmロームブロック1%
30	暗褐色 10YR2/3	弱	軟	ローム粒40%
31	暗褐色 10YR3/4	弱	軟	φ2cm以下ロームブロック50%・不均質
32	黒褐色 7.5YR2/2	弱	軟	焼土粒50%
33	黒褐色 10YR2/2	弱	軟	
34	黒褐色 10YR2/4	弱	軟	ローム粒30%・焼土粒5%・砂壤土
35	黒褐色 7.5YR3/2	中	軟	キメ細かく・べっとり
36	暗褐色 10YR3/4	弱	軟	φ1cm以下ロームブロック70%
37	黄褐色 10YR5/6	中	軟	ローム粒・φ2cm以下ロームブロック
38	黄褐色 10YR5/8	中	軟	
39	黄褐色 10YR2/2	弱	軟	キメ細かい

# TP-65

G8 ←

+ G9

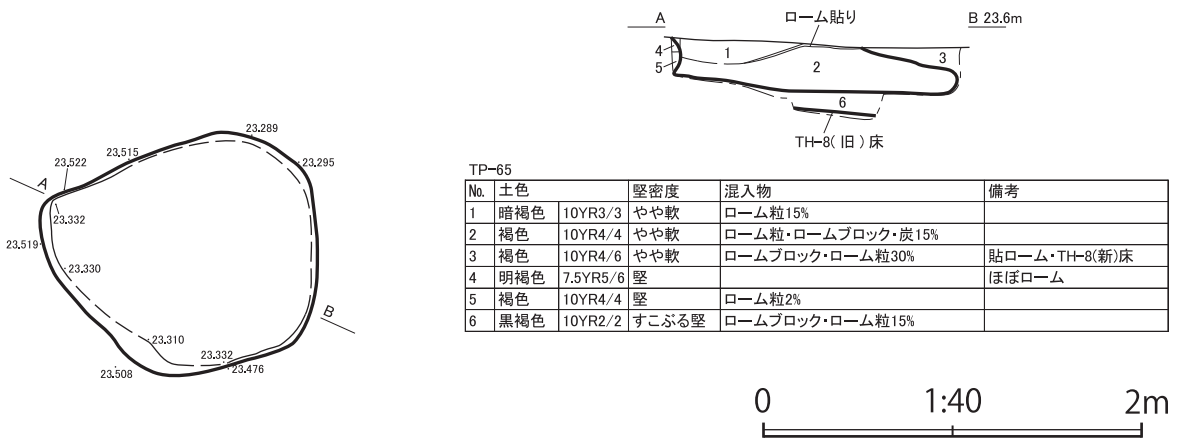

TP-65

No.	土色	堅密度	混入物	備考
1	暗褐色 10YR3/3	やや軟	ローム粒15%	
2	褐色 10YR4/4	やや軟	ローム粒・ロームブロック・炭15%	
3	褐色 10YR4/6	やや軟	ロームブロック・ローム粒30%	貼ローム・TH-8(新)床
4	明褐色 7.5YR5/6	堅		ほぼローム
5	褐色 10YR4/4	堅	ローム粒2%	
6	黒褐色 10YR2/2	すこぶる堅	ロームブロック・ローム粒15%	

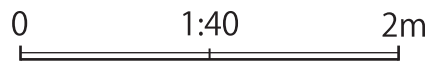

図IV-244 TP-64・65



### TP-66

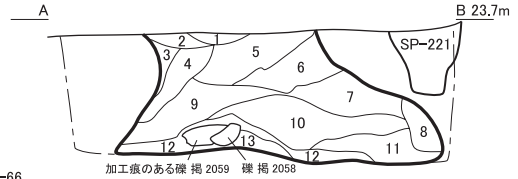
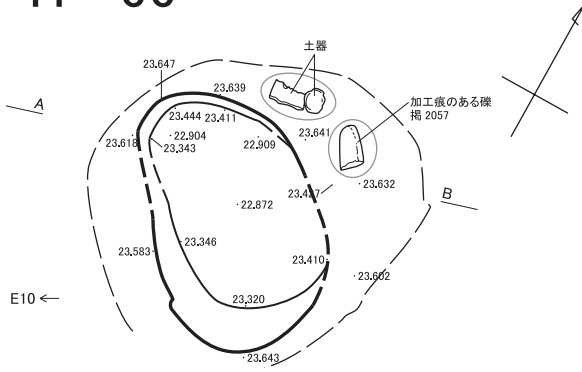

TP-66

No.	土色	堅密度	混入物
1	灰黄褐色	10YR4/2 すこぶる堅	ローム粒・炭10%
2	にぶい黄褐色	10YR5/4 すこぶる堅	ロームブロック・ローム粒7%
3	褐色	10YR4/4 すこぶる堅	ロームブロック・炭25%
4	褐色	10YR4/6 すこぶる堅	ほとんどローム
5	にぶい黄褐色	10YR5/4 すこぶる堅	ローム粒・炭5%
6	褐色	10YR4/4 すこぶる堅	ロームブロック・炭3%
7	にぶい黄褐色	10YR5/4 すこぶる堅	ロームブロック・炭5%
8	にぶい黄褐色	10YR5/4 すこぶる堅	ロームブロック・炭10%
9	褐色	10YR4/4 すこぶる堅	炭・ローム粒5%
10	にぶい黄褐色	10YR4/3 すこぶる堅	ロームブロック・ローム粒・炭20%
11	にぶい黄褐色	10YR5/4 堅	炭・ローム粒5%
12	暗褐色	10YR3/3 やや軟	ローム粒・炭・焼土粒・焼骨20%
13	褐色	10YR4/4 堅	ロームブロック・炭10%

### TP-67

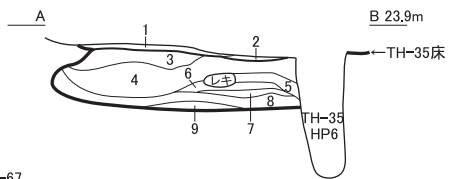
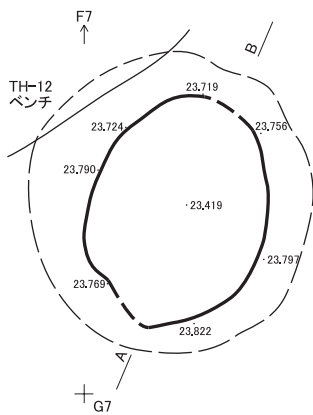

TP-67

No.	土色	堅密度	混入物
1	褐色	10YR4/4 堅	ロームブロック・ローム粒50%
2	黒褐色	10YR3/2 堅	ローム粒10%
3	黒褐色	10YR3/2 やや軟	ローム粒・炭10%
4	暗褐色	10YR3/3 やや軟	ロームブロック・ローム粒・炭30%
5	にぶい黄褐色	10YR5/4 堅	ほとんどローム
6	暗褐色	10YR3/3 堅	ロームブロック・炭15%
7	暗褐色	10YR3/4 堅	ロームブロック・ローム粒50%
8	暗褐色	10YR3/3 堅	ローム粒・炭・焼土粒20%
9	暗褐色	10YR3/4 堅	ローム粒15%

### TP-68

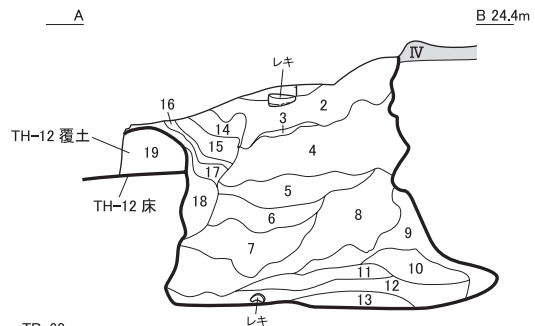
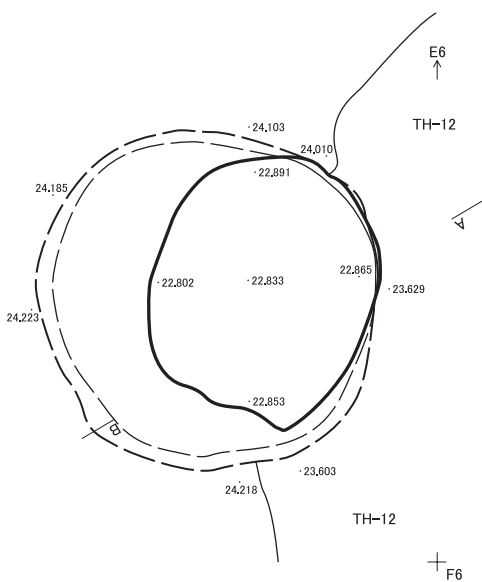

TP-68

No.	土色	堅密度	混入物
1	黒褐色	10YR2/2 すこぶる堅	ロームブロック・ローム粒・炭15%
2	暗褐色	10YR3/3 すこぶる堅	ローム粒・炭10%
3	にぶい黄褐色	10YR5/4 すこぶる堅	炭1%
4	暗褐色	10YR3/3 すこぶる堅	ロームブロック・ローム粒15%
5	黒褐色	10YR3/2 すこぶる堅	ロームブロック・ローム粒・炭40%
6	黒褐色	10YR2/3 すこぶる堅	ロームブロック・ローム粒・炭15%
7	褐色	10YR4/4 堅	ロームブロック・ローム粒・炭10%
8	褐色	10YR4/6 すこぶる堅	ほとんどローム
9	暗褐色	10YR3/3 軟	ロームブロック・ローム粒15%
10	黄褐色	10YR5/6 堅	ほとんどローム
11	暗褐色	10YR3/3 軟	炭・焼骨・ローム粒20%
12	暗褐色	10YR3/4 やや軟	ローム粒2%
13	暗褐色	10YR3/3 軟	ローム粒10%
14	にぶい黄褐色	10YR4/3 すこぶる堅	ロームブロック・ローム粒・炭3%
15	暗褐色	10YR3/3 すこぶる堅	ローム粒・炭10%
16	暗褐色	10YR3/4 すこぶる堅	ローム粒7%
17	黒褐色	10YR2/2 すこぶる堅	ローム粒3%
18	褐色	10YR4/4 すこぶる堅	ロームブロック・ローム粒・炭20%
19	褐色	10YR4/4 すこぶる堅	ロームブロック・ローム粒・炭30%

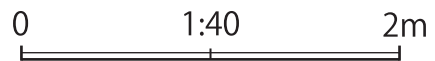

図IV-245 TP-66~68



TP-73

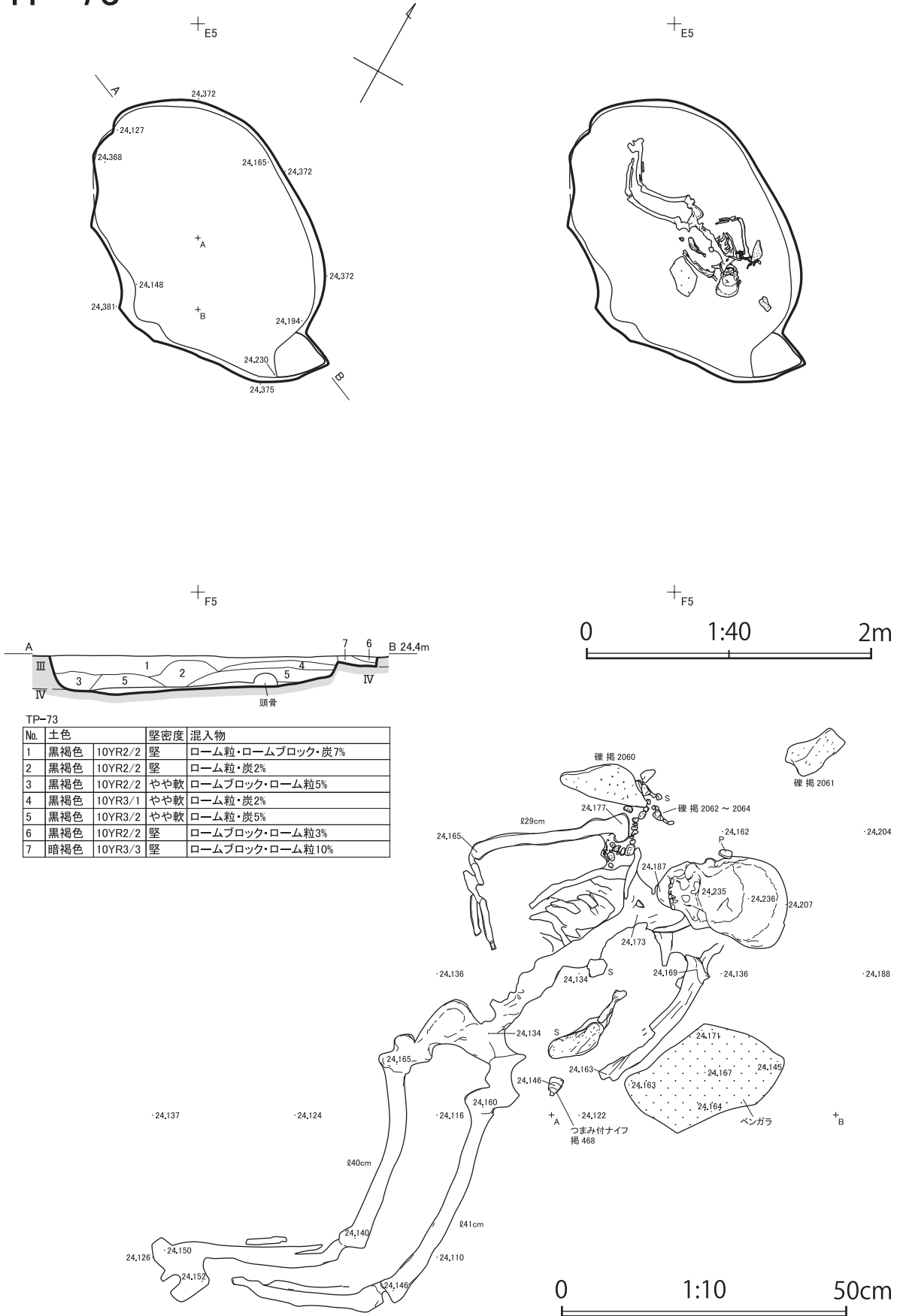

図IV-247 TP-73

# TP-75

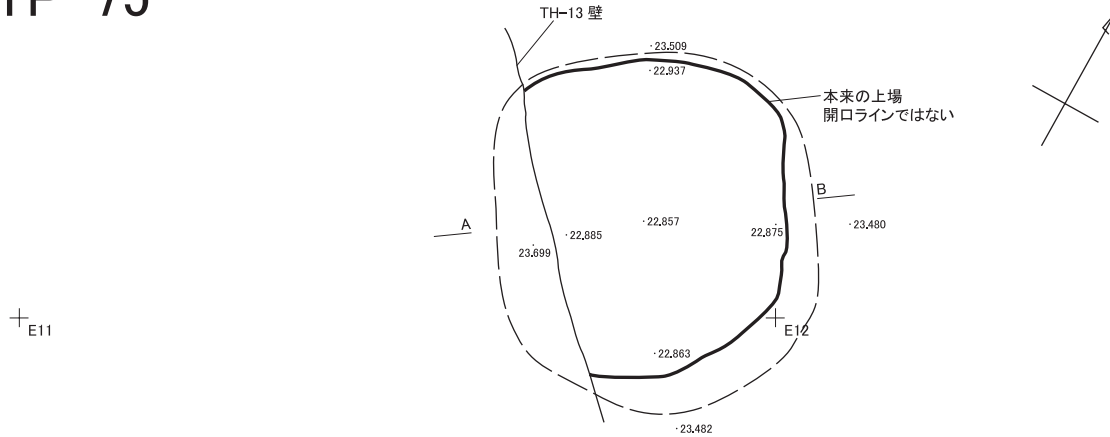

+ E11

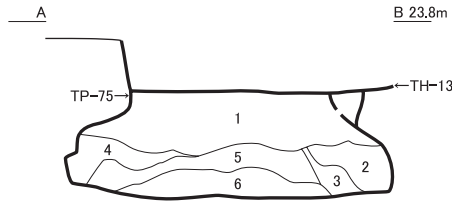

TP-75		土色	堅密度	混入物
1	褐色	10YR4/4	すこぶる堅	ロームブロック50%以上・炭・ローム粒7%
2	褐色	10YR4/4	すこぶる堅	ロームブロック・炭50%
3	褐色	10YR4/4	すこぶる堅	ロームブロック50%以上
4	にぶい黄褐色	10YR4/3	すこぶる堅	ロームブロック・ローム粒・炭20%
5	褐色	10YR4/4	すこぶる堅	ロームブロック・ローム粒・炭40%
6	にぶい黄褐色	10YR4/3	すこぶる堅	ロームブロック・ローム粒・炭15%

# TP-76・116

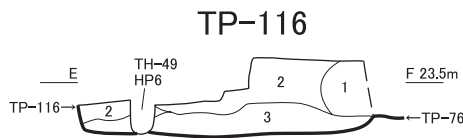
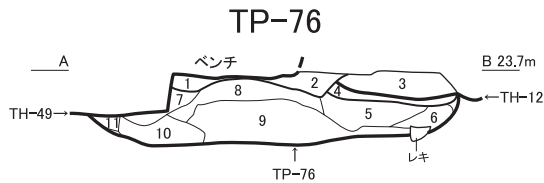
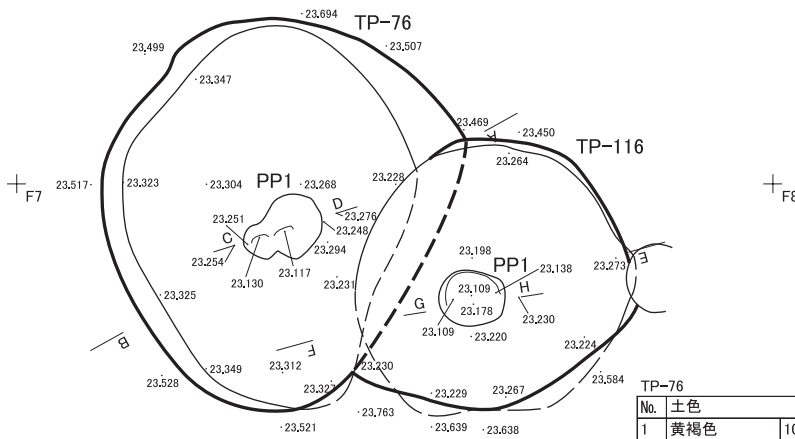

TP-76		土色	堅密度	混入物
1	黄褐色	10YR5/6	すこぶる堅	炭1%・ほとんどローム
2	黒褐色	10YR2/3	すこぶる堅	ロームブロック・ローム粒・炭10%
3	暗褐色	10YR3/3	すこぶる堅	ロームブロック50%
4	暗褐色	10YR3/3	すこぶる堅	ロームブロック・ローム粒40%
5	黒褐色	10YR3/2	すこぶる堅	ロームブロック・ローム粒・炭7%
6	にぶい黄褐色	10YR4/3	すこぶる堅	ロームブロック・ローム粒7%
7	暗褐色	10YR3/3	すこぶる堅	ロームブロック・ローム粒5%
8	黒褐色	10YR3/2	すこぶる堅	ロームブロック・ローム粒3%
9	にぶい黄褐色	10YR4/3	すこぶる堅	ロームブロック・ローム粒15%
10	暗褐色	10YR3/3	やや軟	ロームブロック・ローム粒20%
11	暗褐色	10YR3/3	やや軟	ロームブロック・ローム粒15%

TP-76PP		遺構名	No.	土色	粘性	堅密度	混入物
PP1	1	褐色	10YR4/4	強	軟	黒色土40%混・極小~大ローム50%混	
	2	にぶい黄褐色	10YR5/4	あり	堅	極小~小ローム粒40%・黒色土10%	

TP-116		No.	土色	堅密度	混入物	備考
1	黒褐色	10YR3/2	すこぶる堅	ロームブロック・ローム粒50%	TP-76覆土か 貼ローム	
	褐色	10YR4/4	すこぶる堅	ロームブロック・ローム粒50%		
	暗褐色	10YR3/3	堅	ロームブロック・ローム粒・炭30%・SM骨混じる		

TP-116PP		遺構名	No.	土色	粘性	堅密度	混入物
PP1	1	褐色	10YR4/4	あり	しょう	極小~小ローム粒50%	
	2	暗褐色	10YR3/3	強	しょう	極小~小ローム粒25%	

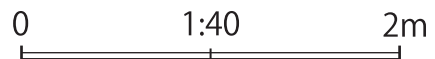
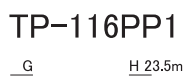
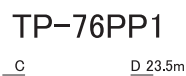

図IV-248 TP-75・76・116

### TP-77

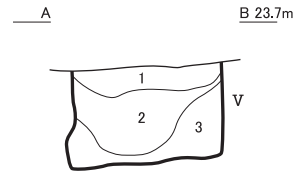
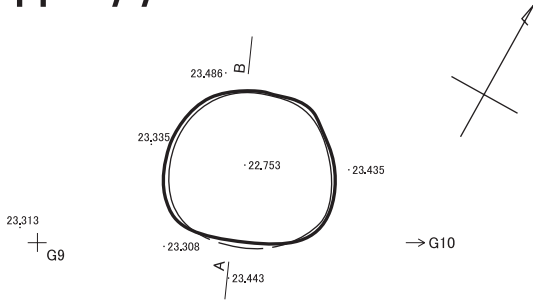

TP-77

No.	土色	粘性	堅密度	混入物等	
1	にぶい黄褐色	10YR4/3	すこぶる堅	ロームブロック・ローム粒・炭15%	
2	褐色	10YR4/4	すこぶる堅	ほとんどローム・ボンボンしている	
3	褐色	10YR4/4	強	すこぶる堅	ほとんどローム
V	褐色	10YR4/6	堅		

### TP-78

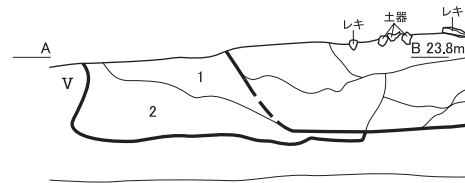

TP-78

No.	土色	粘性	堅密度	混入物	備考
1	褐色	10YR4/4	弱	炭2%	ほとんどローム
2	褐色	10YR4/4	弱	炭1%	1より暗い

### TP-79

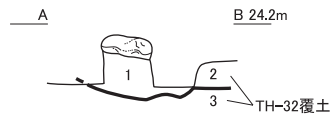
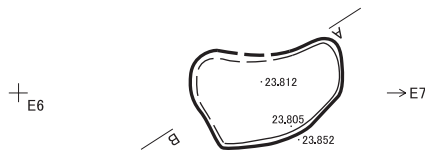

TP-79

No.	土色	粘性	堅密度	混入物
1	暗褐色	10YR3/4	すこぶる堅	ローム粒・炭5%
2	暗褐色	10YR3/3	すこぶる堅	ローム粒・ロームブロック・炭15%
3	褐色	10YR4/4	すこぶる堅	ローム粒・ロームブロック・炭25%

### TP-81

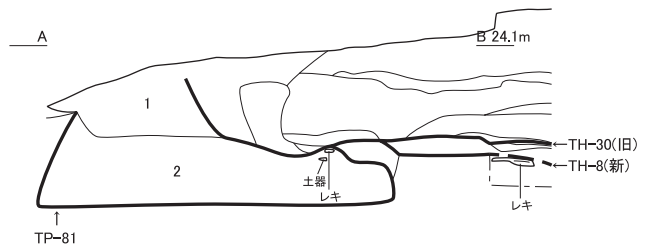
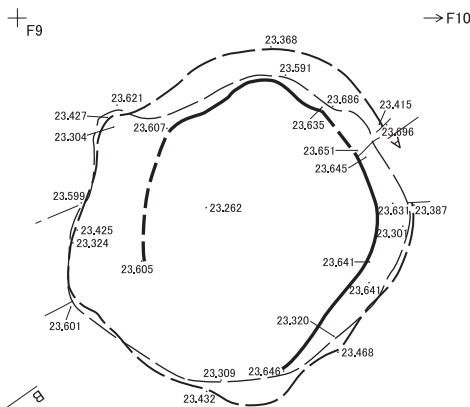

TP-81

No.	土色	粘性	堅密度	混入物	
1	にぶい黄褐色	10YR4/3	弱	すこぶる堅	ローム粒・炭2%
2	暗褐色	10YR3/3	弱	すこぶる堅	ローム粒・炭片10%

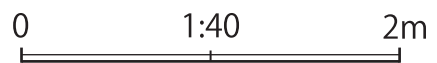

図IV-249 TP-77~79・81

# TP-80・89・103

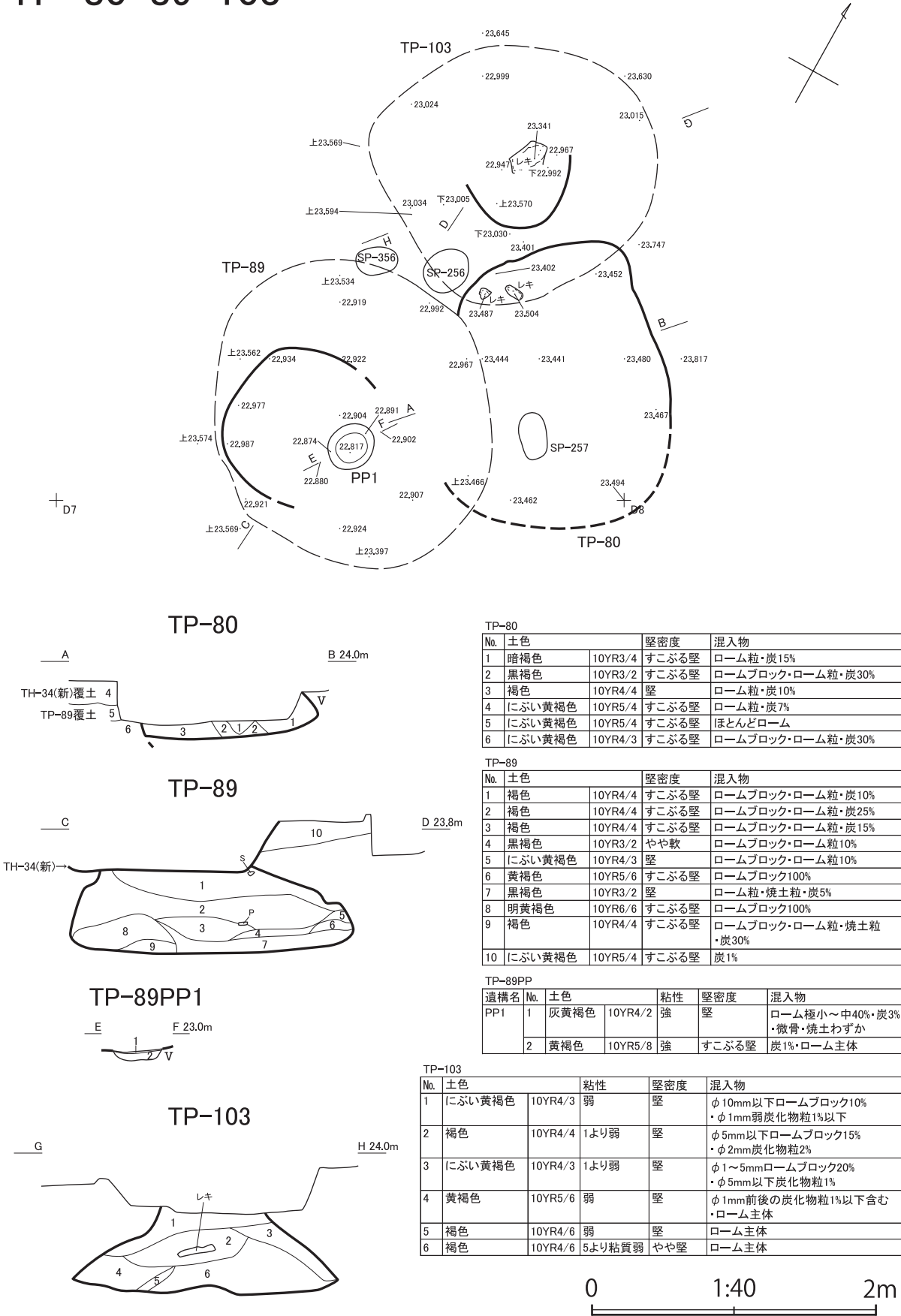

TP-80

No.	土色	堅密度	混入物
1	暗褐色	10YR3/4 すこぶる堅	ローム粒・炭15%
2	黒褐色	10YR3/2 すこぶる堅	ロームブロック・ローム粒・炭30%
3	褐色	10YR4/4 堅	ローム粒・炭10%
4	にぶい黄褐色	10YR5/4 すこぶる堅	ローム粒・炭7%
5	にぶい黄褐色	10YR5/4 すこぶる堅	ほとんどローム
6	にぶい黄褐色	10YR4/3 すこぶる堅	ロームブロック・ローム粒・炭30%

TP-89

No.	土色	堅密度	混入物
1	褐色	10YR4/4 すこぶる堅	ロームブロック・ローム粒・炭10%
2	褐色	10YR4/4 すこぶる堅	ロームブロック・ローム粒・炭25%
3	褐色	10YR4/4 すこぶる堅	ロームブロック・ローム粒・炭15%
4	黒褐色	10YR3/2 やや軟	ロームブロック・ローム粒10%
5	にぶい黄褐色	10YR4/3 堅	ロームブロック・ローム粒10%
6	黄褐色	10YR5/6 すこぶる堅	ロームブロック100%
7	黒褐色	10YR3/2 堅	ローム粒・焼土粒・炭5%
8	明黄褐色	10YR6/6 すこぶる堅	ロームブロック100%
9	褐色	10YR4/4 すこぶる堅	ロームブロック・ローム粒・焼土粒・炭30%
10	にぶい黄褐色	10YR5/4 すこぶる堅	炭1%

TP-89PP

遺構名	No.	土色	粘性	堅密度	混入物
PP1	1	灰黄褐色	10YR4/2 強	堅	ローム極小〜中40%・炭3% ・微骨・焼土わずか
	2	黄褐色	10YR5/8 強	すこぶる堅	炭1%・ローム主体

TP-103

No.	土色	粘性	堅密度	混入物
1	にぶい黄褐色	10YR4/3 弱	堅	φ 10mm以下ロームブロック10% ・φ 1mm弱炭化物粒1%以下
2	褐色	10YR4/4 1より弱	堅	φ 5mm以下ロームブロック15% ・φ 2mm炭化物粒2%
3	にぶい黄褐色	10YR4/3 1より弱	堅	φ 1~5mmロームブロック20% ・φ 5mm以下炭化物粒1%
4	黄褐色	10YR5/6 弱	堅	φ 1mm前後の炭化物粒1%以下含む ・ローム主体
5	褐色	10YR4/6 弱	堅	ローム主体
6	褐色	10YR4/6 5より粘質弱	やや堅	ローム主体

図IV-250 TP-80・89・103



# TP-83・94

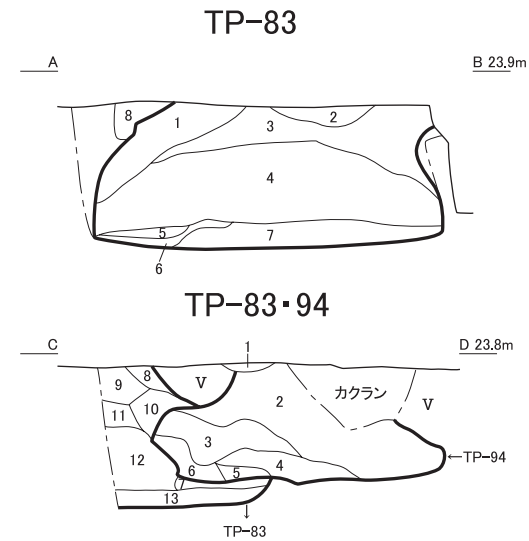
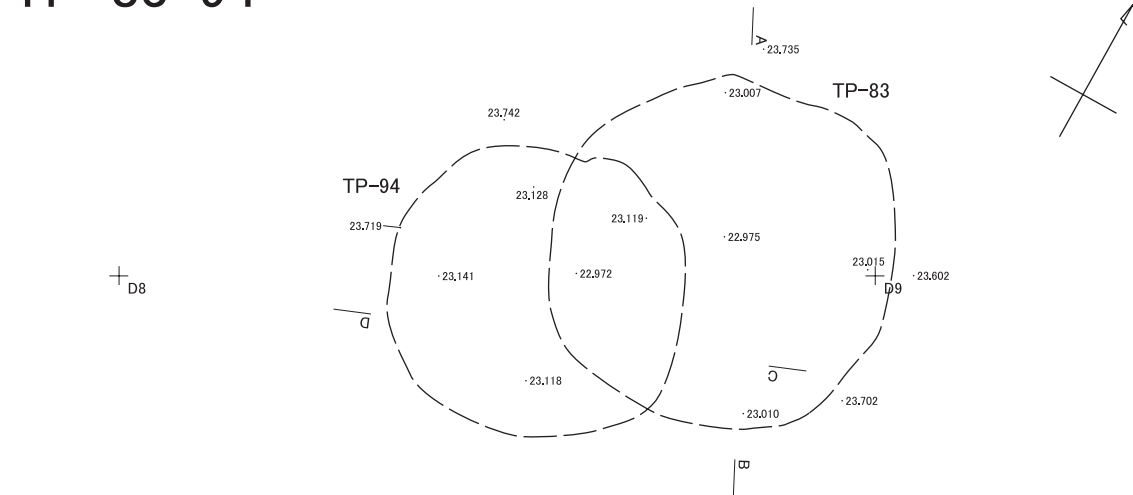

TP-83

No.	土色	堅密度	混入物
1	褐色	10YR4/4	すこぶる堅 ロームブロック・ローム粒・炭30%
2	にぶい黄褐色	10YR5/4	すこぶる堅 炭・ロームブロック・ローム粒3%
3	にぶい黄褐色	10YR5/4	すこぶる堅 炭・ロームブロック・ローム粒5%
4	明黄褐色	10YR6/6	すこぶる堅 炭1%・ほとんどローム
5	にぶい黄褐色	10YR5/4	やや軟 ロームブロック・炭40%
6	にぶい黄褐色	10YR5/3	やや軟 ロームブロック・ローム粒・炭20%
7	にぶい黄褐色	10YR5/4	堅 炭2%

TP-94

No.	土色	堅密度	混入物
1	暗褐色	10YR3/3	堅 ローム粒・炭5%
2	にぶい黄褐色	10YR4/3	堅 ロームブロック・ローム粒・炭7%
3	にぶい黄褐色	10YR4/3	堅 ロームブロック・ローム粒・炭10%
4	にぶい黄褐色	10YR4/3	すこぶる堅 ロームブロック・ローム粒・炭50%
5	にぶい黄褐色	10YR4/3	すこぶる堅 ロームブロック・ローム粒・炭10%
6	褐色	10YR4/4	すこぶる堅 ロームブロック・ローム粒・炭30%
7	暗褐色	10YR3/3	すこぶる堅 ロームブロック50%以上(貼床)
8	にぶい黄褐色	10YR4/3	堅 ロームブロック・ローム粒50%以上
9	にぶい黄褐色	10YR4/3	すこぶる堅 ロームブロック・ローム粒10%
10	にぶい黄褐色	10YR4/3	すこぶる堅 ローム粒・炭5%
11	褐色	10YR4/4	すこぶる堅 ロームブロック・炭2%
12	にぶい黄褐色	10YR4/3	すこぶる堅 ロームブロック・炭50%以上
13	にぶい黄褐色	10YR4/3	すこぶる堅 ロームブロック・炭30%

# TP-86

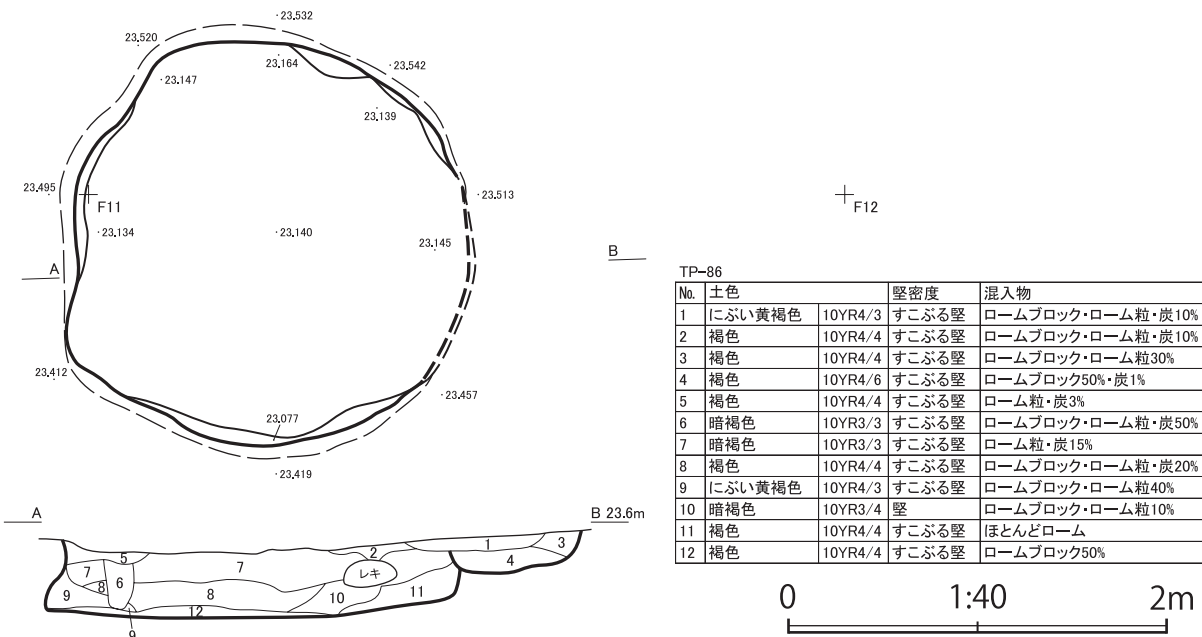

図IV-252 TP-83・86・94



# TP-87、SP-379

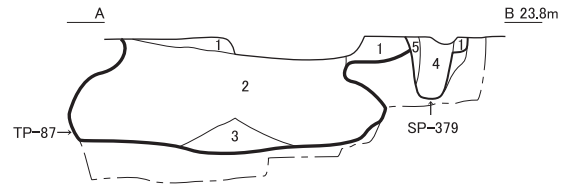
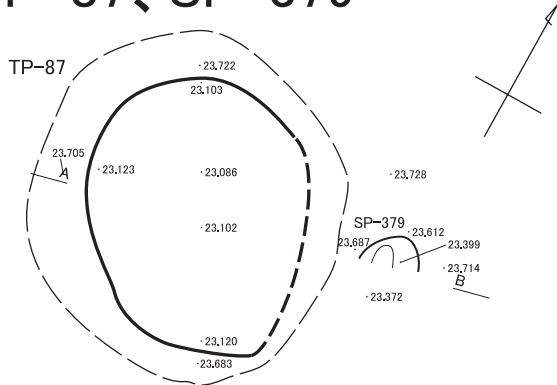

TP-87

No.	土色	堅密度	混入物
1	褐色 10YR4/6	堅	ローム粒・炭3%・部分的に焼土ブロック・炭・ローム粒30%
2	明褐色 7.5YR5/6	すこぶる堅	炭1%・ほとんどローム
3	褐色 10YR4/4	すこぶる堅	焼土粒・ローム粒・炭5%
4	褐色 10YR4/4	すこぶる堅	炭・ローム粒7%
5	褐色 10YR4/6	すこぶる堅	ロームブロック50%以上

+E11

→E12

# TP-91

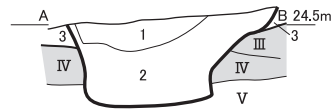
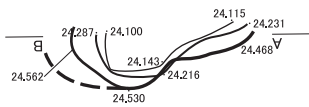

TP-91

No.	土色	堅密度	混入物
1	にぶい黄褐色 10YR4/3	すこぶる堅	炭3%・ローム主体
2	暗褐色 10YR3/3	すこぶる堅	ロームブロック・ローム粒・炭10%
3	黒褐色 10YR3/2	すこぶる堅	ローム粒・炭7%(m2下層)

+E5

→E6

# TP-92

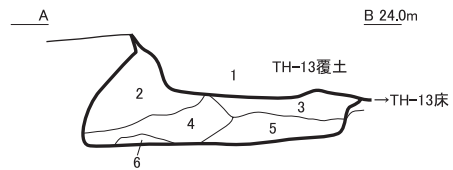
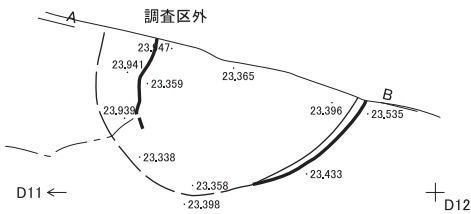

TP-92

No.	土色	堅密度	混入物
1	褐色 10YR4/4	堅	ロームブロック・ローム粒・炭7%
2	明褐色 7.5YR5/6	堅	ロームブロック・ローム粒50%
3	褐色 10YR4/4	すこぶる堅	ロームブロック・ローム粒50%(貼床)
4	褐色 10YR4/4	堅	ロームブロック・ローム粒5%
5	褐色 10YR4/4	堅	ロームブロック・ローム粒7%
6	褐色 7.5YR4/4	堅	ほとんどローム

# TP-93

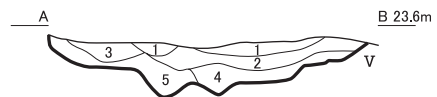
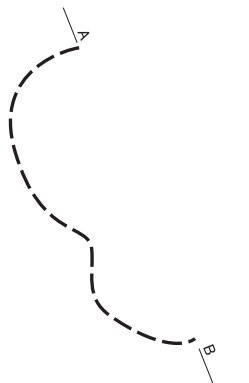

TP-93

No.	土色	堅密度	混入物
1	にぶい黄褐色 10YR4/3	堅	ロームブロック・ローム粒・炭2%
2	褐色 10YR4/4	すこぶる堅	ロームブロック・ローム粒・炭3%
3	褐色 10YR4/4	すこぶる堅	ロームブロック・ローム粒・炭2%
4	褐色 10YR4/4	すこぶる堅	ロームブロック50%以上
5	褐色 10YR4/4	すこぶる堅	ロームブロック50%以上

+E10

→E11

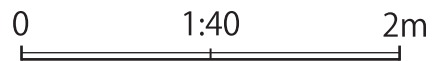

図IV-253 TP-87・91~93、SP-379

# TP-95

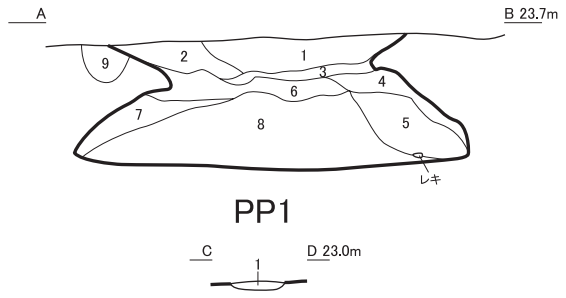
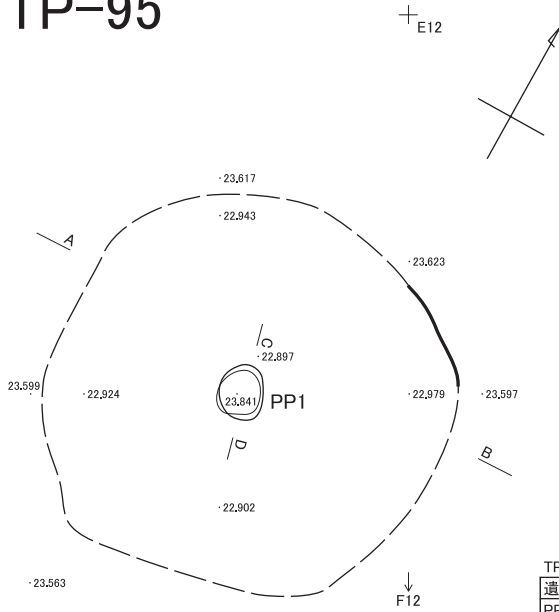

No.	土色	堅密度	混入物
1	褐色	10YR4/6 すこぶる堅	ほとんどローム
2	褐色	10YR4/4 すこぶる堅	炭1%・ほとんどローム
3	褐色	10YR4/4 すこぶる堅	ほとんどローム
4	褐色	10YR4/6 堅	ロームブロック・ローム粒10%
5	褐色	10YR4/6 すこぶる堅	ロームブロック・ローム粒20%
6	褐色	10YR4/4 すこぶる堅	ロームブロック・ローム粒15%
7	褐色	10YR4/4 すこぶる堅	ロームブロック・ローム粒・炭・焼土粒30%
8	にぶい黄褐色	10YR5/4 すこぶる堅	ロームブロック・ローム粒・炭10%
9	褐色	10YR4/4 すこぶる堅	ロームブロック5%

遺構名	No.	土色	粘性	堅密度	混入物
PP1	1	にぶい黄褐色	10YR5/4 あり	軟	炭1%・ロームブロック極小～中10%

# TP-96



No.	土色	堅密度	混入物
1	褐色	10YR4/4 すこぶる堅	ロームブロック・ローム粒・炭20%

# TP-97

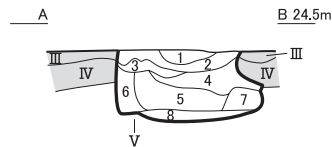
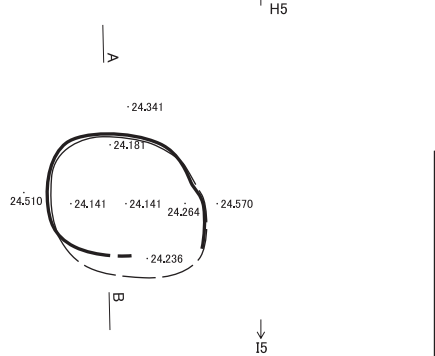

No.	土色	堅密度	混入物等
1	黒色	10YR2/1 すこぶる堅	極小～中ローム粒7%混
2	にぶい黄褐色	10YR4/3 すこぶる堅	極小～小ローム粒60%混・焼土粒2%
3	褐色	10YR4/4 堅	極小～中ローム粒70%・焼土粒3%・炭わずか
4	褐色	10YR4/4 すこぶる堅	極小～大ローム粒70%・焼土極小～大ブロック10%・炭7%
5	黒褐色	10YR3/2 すこぶる堅	極小～大ローム粒10%・焼土2%
6	にぶい黄褐色	10YR4/3 すこぶる堅	極小～大ローム粒15%・焼土わずか・炭2%
7	黒褐色	10YR3/2 すこぶる堅	極小～大ローム不規則40%・炭わずか
8	黒褐色	10YR3/2 すこぶる堅	50%
	明黄褐色	10YR7/6 すこぶる堅	50%

# TP-98

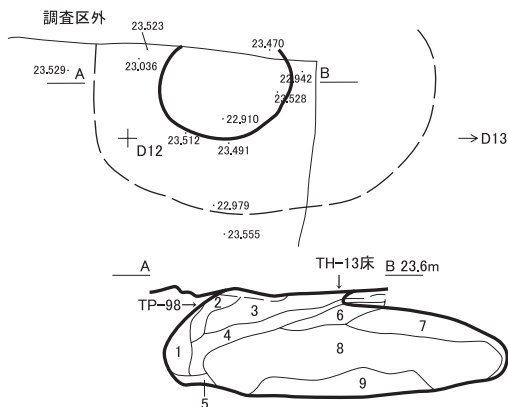

No.	土色	堅密度	混入物
1	褐色	10YR4/4 堅	ロームブロック・ローム粒・炭20%
2	褐色	10YR4/4 やや軟	ロームブロック・ローム粒・炭10%
3	にぶい黄褐色	10YR4/3 やや軟	ロームブロック・ローム粒・炭・焼土粒15%
4	黄褐色	10YR5/6 堅	ロームブロック・ローム粒・炭40%
5	褐色	10YR4/4 堅	ローム粒・焼土粒7%
6	にぶい黄褐色	10YR4/3 堅	ロームブロック・ローム粒・炭10%・焼骨
7	褐色	10YR4/4 堅	ローム粒・炭・焼土粒10%
8	褐色	10YR4/4 堅	ローム粒・炭・焼土粒・焼骨10%
9	褐色	10YR4/6 堅	ほとんどローム

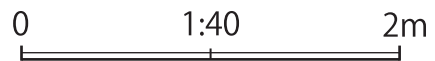

図IV-254 TP-95～98

# TP-99

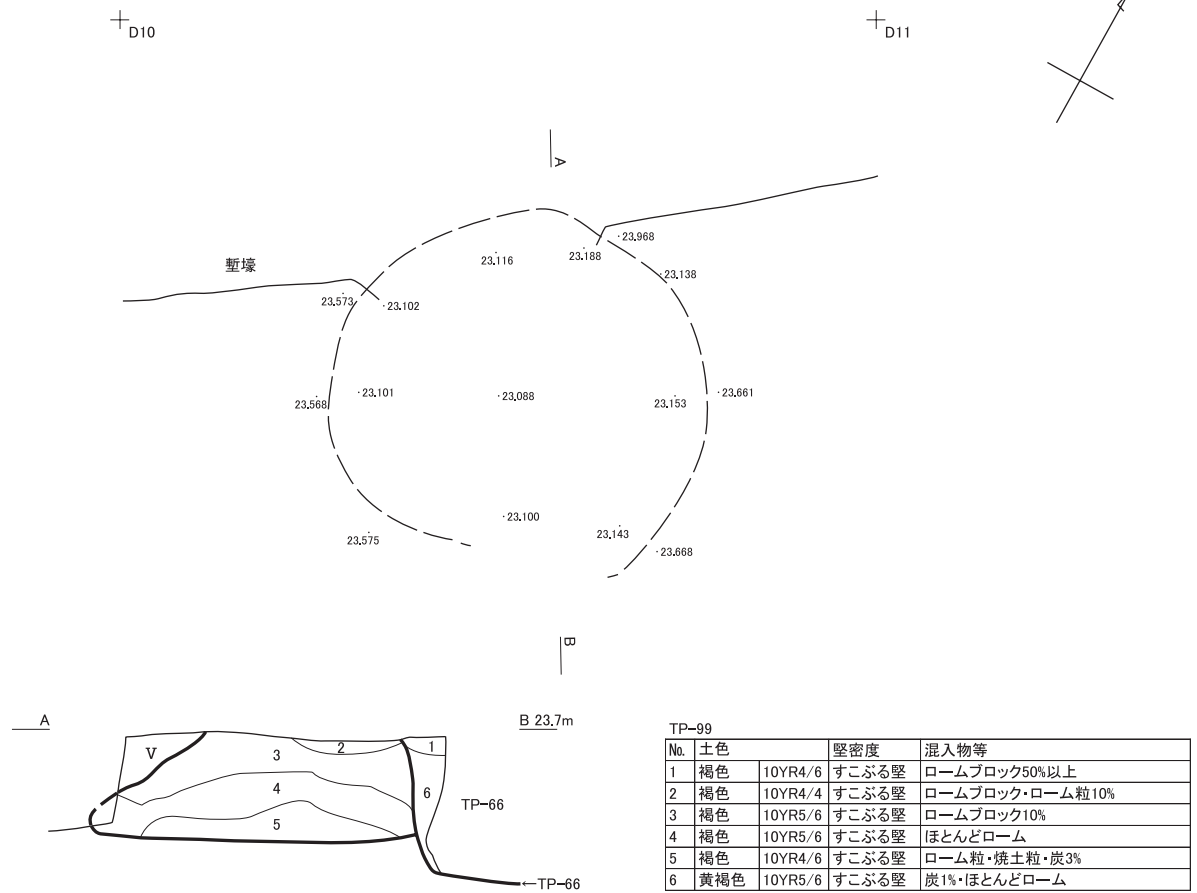

# TP-100

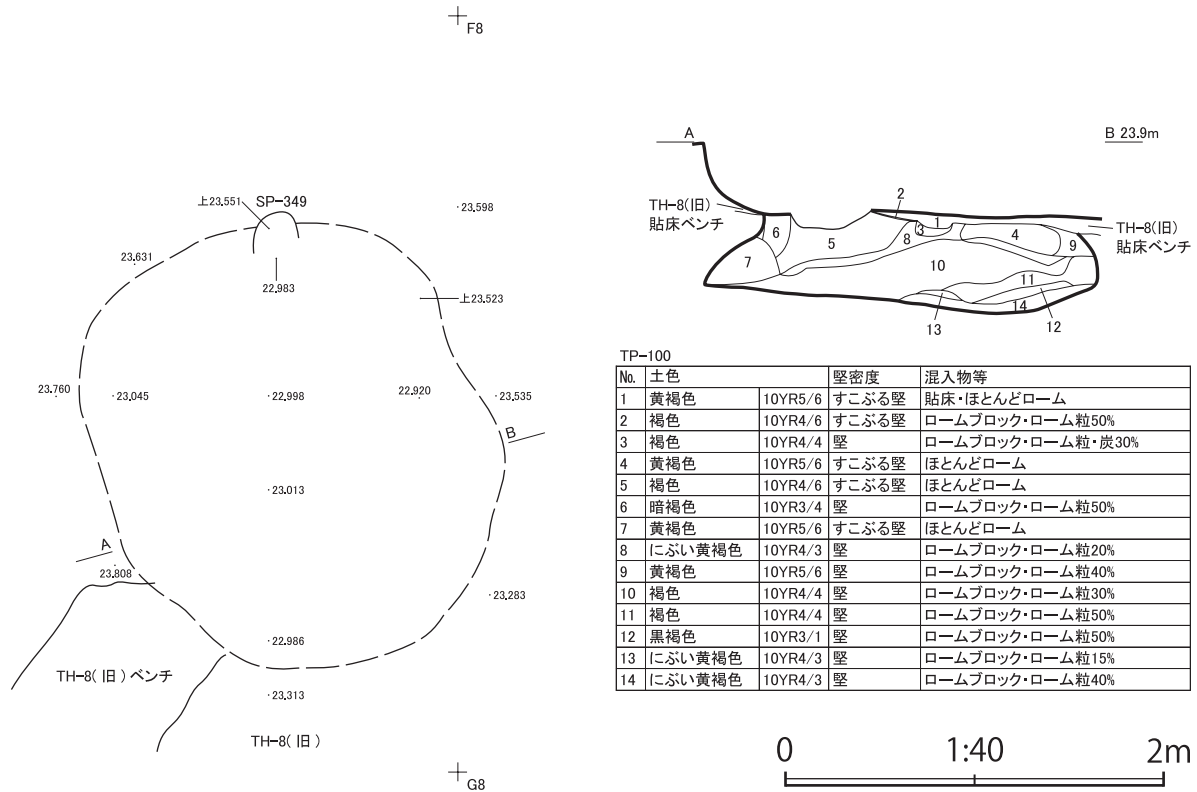

図IV-255 TP-99・100

# TP-101・102

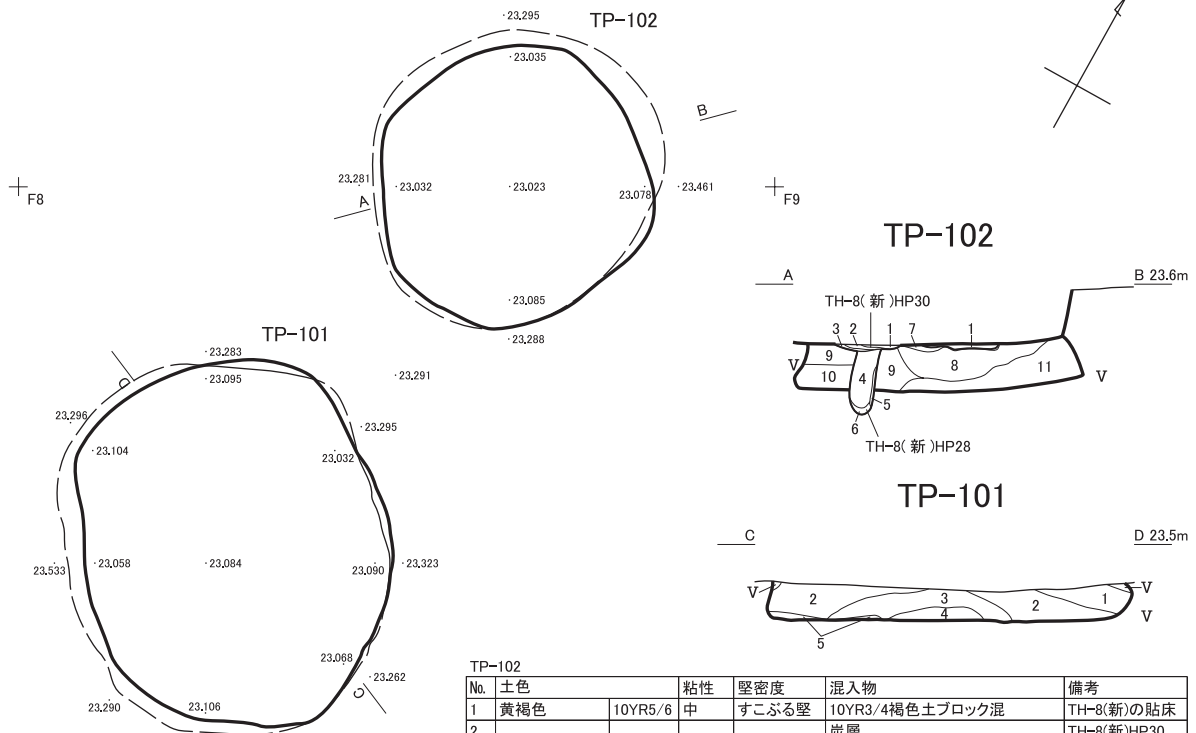

TP-102

No.	土色	粘性	堅密度	混入物	備考	
1	黄褐色	10YR5/6	中	すこぶる堅	10YR3/4褐色土ブロック混	TH-8(新)の貼床
2					炭層	TH-8(新)HP30
3	黄褐色	10YR5/6	中	すこぶる堅		TH-8(新)HP30
4	にぶい黄褐色	10YR5/4	中	しろう	炭1%	TH-8(新)HP28
5	黄褐色	10YR5/6	中	軟	炭1%	TH-8(新)HP28
6	黒褐色	10YR3/1	弱	軟	炭50%	TH-8(新)HP28
7	黄褐色	10YR5/6	中	堅	φ1cmロームブロック30%・炭1%	
8	褐色	10YR4/6	弱	堅	φ5cmロームブロック50%	
9	黄褐色	10YR5/8	中	すこぶる堅	やや混じりのあるローム	
10	黄褐色	10YR5/6	中	堅	やや混じりのあるローム	
11	褐色	10YR4/6	弱	堅	φ5mm以下ロームブロック30%	

TP-101

No.	土色	粘性	堅密度	混入物	
1	黒褐色	10YR2/3	弱	堅	ロームブロック40%
	褐色	10YR4/6	中	堅	ロームブロック60%
2	褐色	10YR4/6	弱	軟	ロームブロック40%
	褐色	10YR4/6	中	堅	ロームブロック60%
3	褐色	10YR4/6	弱	堅	ロームブロック30%
4	褐色	10YR4/4	弱	軟	ロームブロック40%・10YR2/2黒褐色土ブロック20%
5	黒褐色	10YR2/2	弱	軟	ロームブロック30%

# TP-104

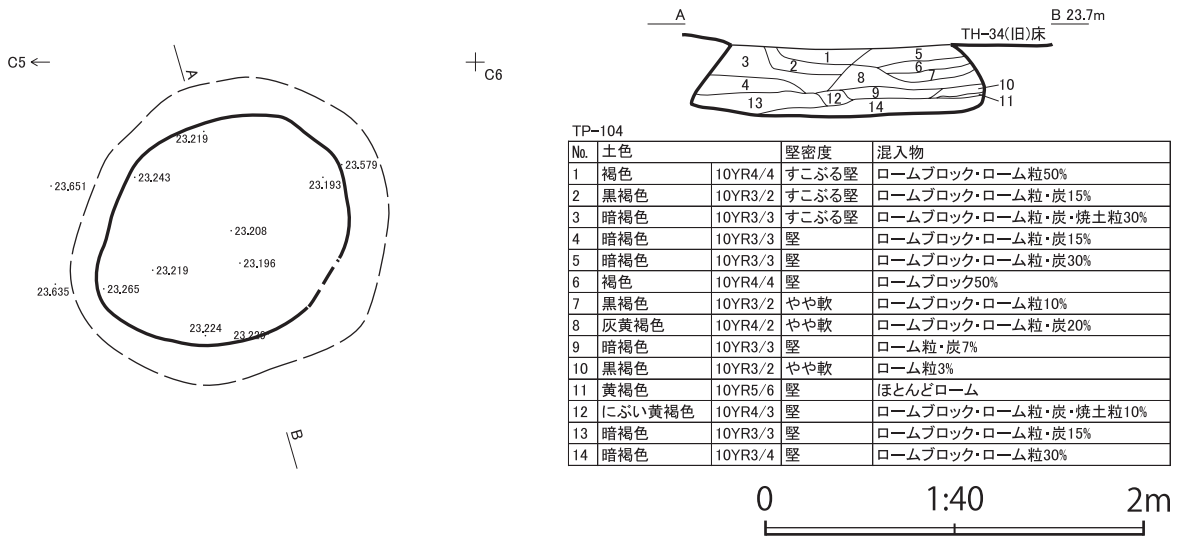

TP-104

No.	土色	粘性	堅密度	混入物
1	褐色	10YR4/4	すこぶる堅	ロームブロック・ローム粒50%
2	黒褐色	10YR3/2	すこぶる堅	ロームブロック・ローム粒・炭15%
3	暗褐色	10YR3/3	すこぶる堅	ロームブロック・ローム粒・炭・焼土粒30%
4	暗褐色	10YR3/3	堅	ロームブロック・ローム粒・炭15%
5	暗褐色	10YR3/3	堅	ロームブロック・ローム粒・炭30%
6	褐色	10YR4/4	堅	ロームブロック50%
7	黒褐色	10YR3/2	やや軟	ロームブロック・ローム粒10%
8	灰黄褐色	10YR4/2	やや軟	ロームブロック・ローム粒・炭20%
9	暗褐色	10YR3/3	堅	ローム粒・炭7%
10	黒褐色	10YR3/2	やや軟	ローム粒3%
11	黄褐色	10YR5/6	堅	ほとんどローム
12	にぶい黄褐色	10YR4/3	堅	ロームブロック・ローム粒・炭・焼土粒10%
13	暗褐色	10YR3/3	堅	ロームブロック・ローム粒・炭15%
14	暗褐色	10YR3/4	堅	ロームブロック・ローム粒30%

図IV-256 TP-101・102・104

# TP-105

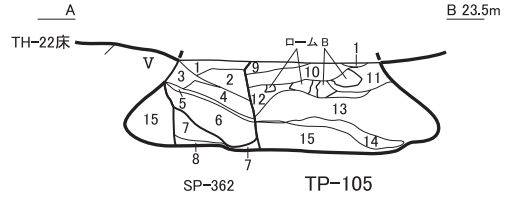
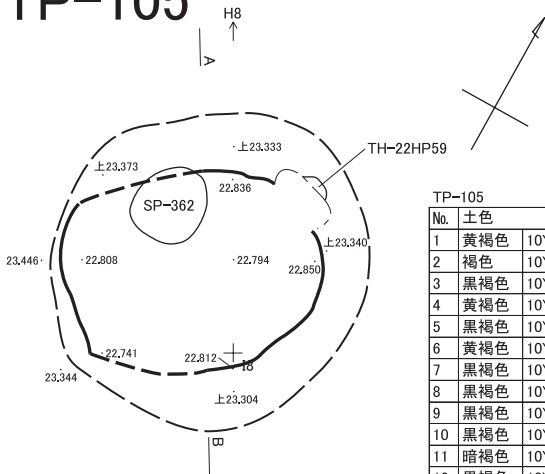

TP-105

No.	土色	粘性	堅密度	混入物	備考	
1	黄褐色	10YR5/6	中	すこぶる堅	TH-22貼床	
2	褐色	10YR4/4	弱	すこぶる堅	ロームブロック50%・5cm以下	
3	黒褐色	10YR2/3	弱	堅	ロームブロック50%・5cm以下	
4	黄褐色	10YR5/6	中	すこぶる堅	ロームブロック集合・5cm以下	
5	黒褐色	10YR2/3	弱	堅	ロームブロック50%・5cm以下	
6	黄褐色	10YR5/6	中	すこぶる堅	ロームブロック集合・5cm以下	
7	黒褐色	10YR5/6	弱	軟	ロームブロック40%・5cm以下	
8	黒褐色	10YR5/6	中	すこぶる堅	φ2cm以下ロームブロック30%	
9	黒褐色	10YR2/3	弱	すこぶる堅	φ1cmロームブロック10%・炭わずか	
10	黒褐色	10YR2/3	弱	堅	φ1cm以下ロームブロック20%・焼土粒わずか	9よりやや明るい
11	暗褐色	10YR3/3	弱	軟	10cmロームブロック50%	
12	黒褐色	10YR2/3	弱	堅	10cm以下ロームブロック50%	
13	黒褐色	10YR2/3	弱	堅	φ1cmロームブロック30%・炭1%	12よりやや明るい
14	黄褐色	10YR5/6	中	堅	ロームブロック	
15	黒褐色	10YR2/3	弱	堅~軟	φ2cm以下ロームブロック30%	13に似る

# TP-106

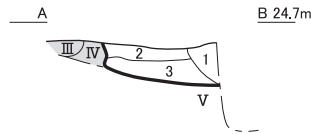
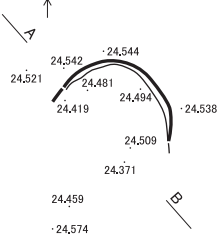

TP-106

No.	土色	粘性	堅密度	混入物
1	黒色	10YR2/1	堅	ローム粒2%
2	黒褐色	10YR3/2	すこぶる堅	ローム粒3%
3	黒褐色	10YR3/2	すこぶる堅	ロームブロック・ローム粒・炭25%

# TP-107

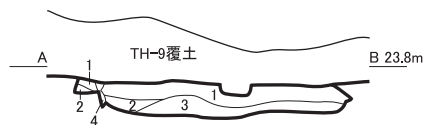
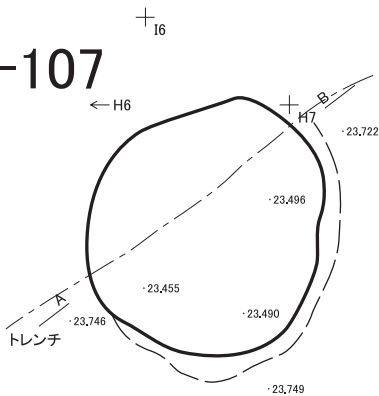

TP-107

No.	土色	粘性	堅密度	混入物
1	黒褐色	10YR3/2	すこぶる堅	ロームブロック・ローム粒20%
2	黄褐色	10YR5/6	すこぶる堅	ロームブロック・ローム粒50%
3	褐色	10YR4/4	すこぶる堅	ロームブロック・ローム粒25%
4	にぶい黄褐色	10YR4/3	すこぶる堅	ロームブロック・ローム粒50%

# TP-108

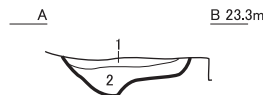
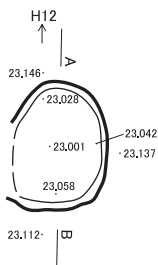

TP-108

No.	土色	粘性	堅密度	混入物
1	にぶい黄褐色	10YR4/3	堅	ローム粒7%
2	にぶい黄褐色	10YR5/4	すこぶる堅	ロームブロック・ローム粒50%

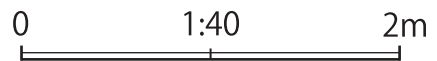

図IV-257 TP-105~108

# TP-109

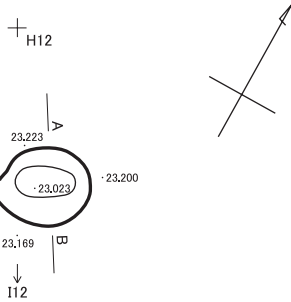

TP-109		堅密度	混入物	
No.	土色			
1	黒褐色	10YR3/2	堅	ロームブロック・ローム粒・炭5%
2	にぶい黄褐色	10YR5/3	堅	ロームブロック・ローム粒50%

# TP-110・111・112

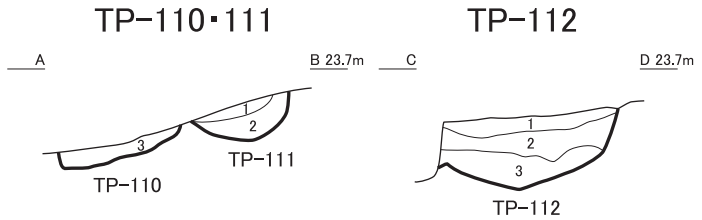
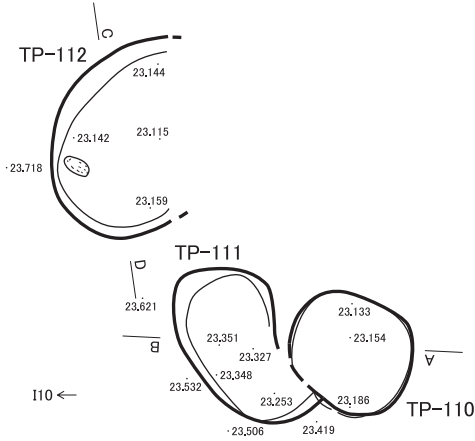

TP-110・111				
No.	土色	堅密度	混入物	
1	灰黄褐色	10YR4/2	堅	ロームブロック・ローム粒3%
2	にぶい黄褐色	10YR5/3	すこぶる堅	ロームブロック・ローム粒50%
3	にぶい黄褐色	10YR5/4	堅	ロームブロック・ローム粒50%

TP-112				
No.	土色	堅密度	混入物	
1	暗褐色	10YR3/3	すこぶる堅	ローム粒3%
2	にぶい黄褐色	10YR5/4	堅	ロームブロック・ローム粒50%
3	にぶい黄褐色	10YR5/3	堅	ロームブロック・ローム粒30%

# TP-113

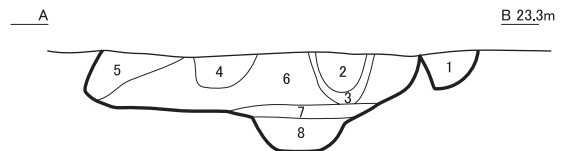
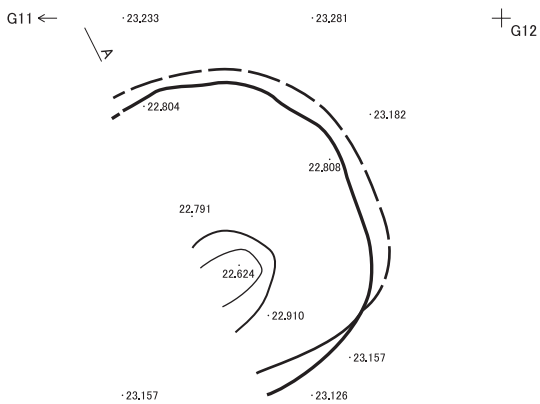

TP-113				
No.	土色	堅密度	混入物	
1	にぶい黄褐色	10YR5/4	すこぶる堅	ロームブロック・ローム粒20%
2	黄褐色	10YR5/6	すこぶる堅	ほとんどローム
3	褐色	10YR4/4	すこぶる堅	ロームブロック・焼土ブロック50%
4	褐色	10YR4/4	すこぶる堅	ロームブロック・焼土ブロック・炭20%
5	褐色	10YR4/4	すこぶる堅	ロームブロック・炭・ローム粒7%
6	褐色	10YR4/4	すこぶる堅	ロームブロック・ローム粒・炭15%
7	褐色	10YR4/6	すこぶる堅	ロームブロック20%
8	黄褐色	10YR5/6	すこぶる堅	粘土・炭1%

# TP-115、SP-302

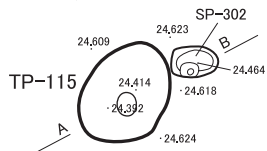

TP-115・SP-302				
No.	土色	堅密度	混入物	
1	黒褐色	10YR3/2	やや軟	ローム粒2%
2	黒褐色	10YR3/2	やや軟	ロームブロック・ローム粒5%
3	黒褐色	10YR3/2	やや軟	ロームブロック・ローム粒7%

+H5 → H6

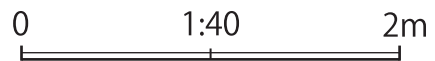

図IV-258 TP-109~113・115、SP-302

# TP-114

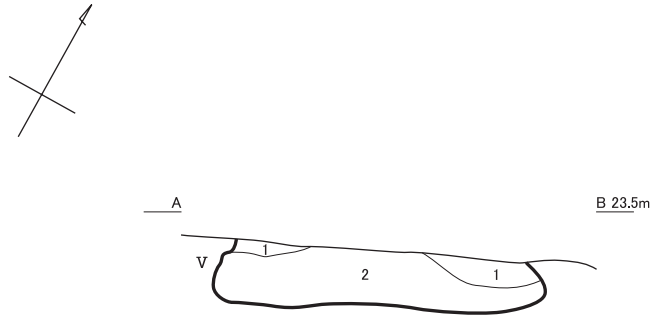
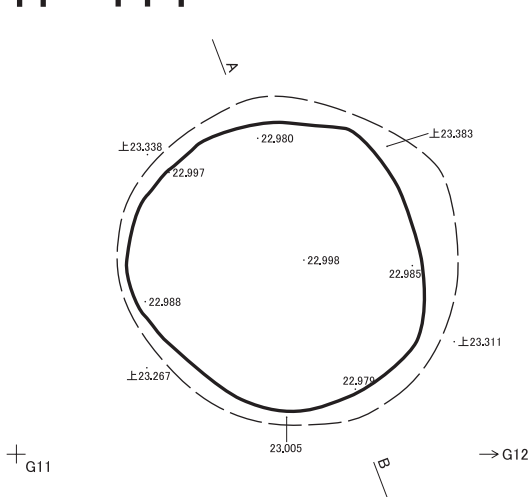

TP-114

No.	土色	堅密度	混入物	備考
1	褐色	10YR4/6	すこぶる堅	ロームブロック30%以上・炭1%
2	褐色	10YR4/4	すこぶる堅	ローム粒・炭2%

# TP-118

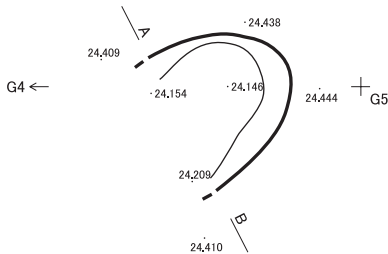

TP-118

No.	土色	堅密度	混入物
1	黒褐色	10YR3/2	すこぶる堅
2	黒褐色	10YR3/2	堅
3	暗褐色	10YR3/3	堅

# TP-119

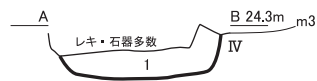
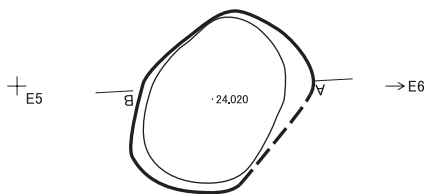

TP-119 出土  
石核 掲 2068  
たたき石 掲 2069 ~ 2071  
扁平打製石器 掲 2072  
北海道式石冠 掲 2073・2074

TP-119

No.	土色	堅密度	混入物
1	暗褐色	10YR3/3	すこぶる堅

# TP-121

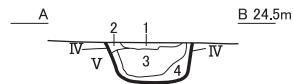
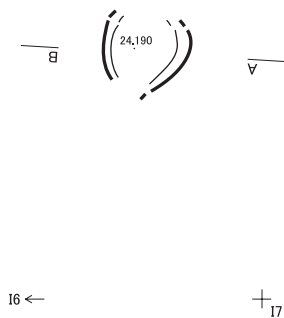

TP-121

No.	土色	粘性	堅密度	混入物
1	黒褐色	10YR2/3	弱	堅
2	褐色	10YR4/4	弱	堅
3	黒褐色	10YR2/2	弱	堅
4	黒褐色	10YR2/2	弱	堅

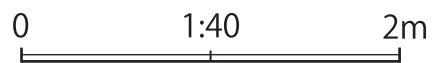

図IV-259 TP-114・118・119・121

# TP-122

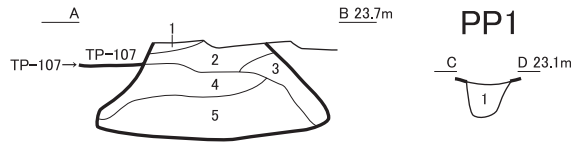
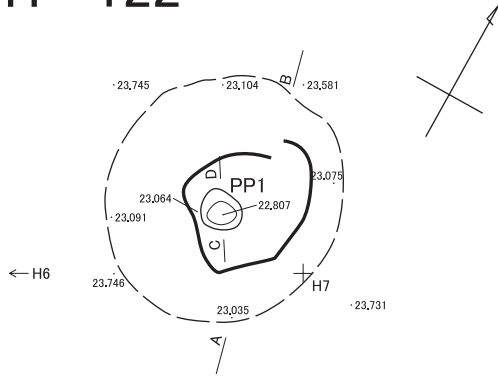

TP-122

No.	土色	堅密度	混入物等
1	褐色	10YR4/4	すこぶる堅 貼ローム
2	にぶい黄褐色	10YR5/4	すこぶる堅 ロームブロック・ローム粒50%以上
3	にぶい黄褐色	10YR5/4	すこぶる堅 ロームブロック・ローム粒40%
4	明褐色	7.5YR5/6	堅 ロームブロック・ローム粒50%
5	褐色	10YR4/4	軟 ロームブロック・ローム粒・炭30%

TP-122PP

遺構名	No.	土色	堅密度	混入物	備考
PP1	1	褐色	10YR4/4	やや軟 ロームブロック・ローム粒3%	ボンボン

# TP-123

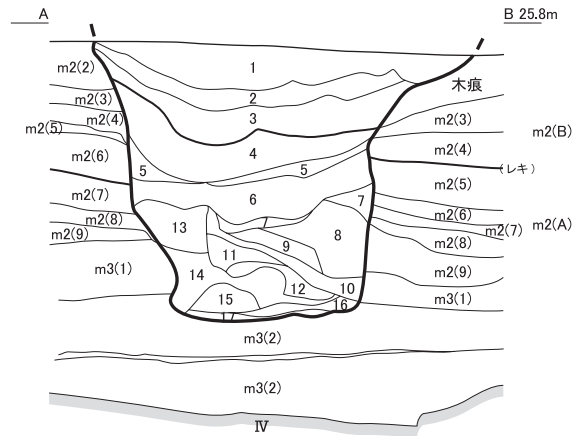
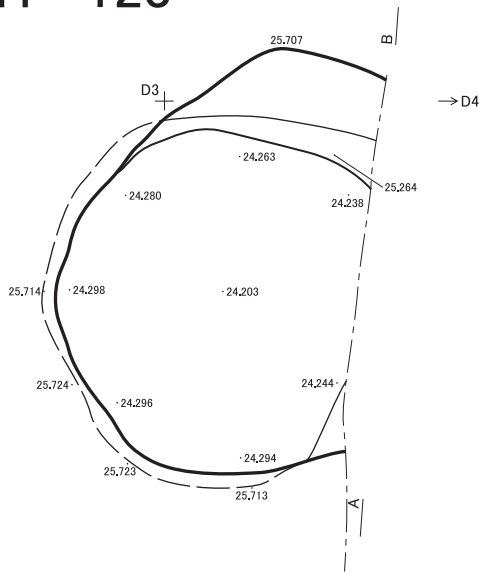

TP-123

No.	土色	粘性	堅密度	混入物
m2(2)	にぶい黄褐色	10YR5/4		炭1%
m2(3)	灰黄褐色	10YR4/2		炭・微細骨わずか
m2(4)	黄褐色	10YR7/8		炭わずか
m2(5)	灰黄褐色	10YR4/2		炭3%
m2(6)	黒褐色	10YR3/2		炭2%
m2(7)	灰黄褐色	10YR4/2		炭2%
m2(8)	黒褐色	10YR3/2		炭3%、微細骨わずか
m2(9)	灰黄褐色	10YR4/2		炭5%
m3(1)	灰黄褐色	10YR4/2		
m3(2)	黒褐色	10YR3/2		薄い黒色土層挟む
1	黒褐色	10YR3/1	わずか	堅 炭3%、焼土粒1%
2	黒色	10YR2/1	強	堅 炭1%、焼土粒1%
3	黒褐色	10YR3/2	強	軟 炭3%、焼土粒1%
4	暗褐色	10YR3/3	強	軟 炭2%、微細骨片わずか
5	にぶい黄褐色	10YR4/3	すこぶる強	軟 炭1%、焼土粒わずか
6	灰黄褐色	10YR4/2	すこぶる強	堅 炭1%
7	灰黄褐色50%+黄褐色50%	10YR4/2+7/8	強	堅 炭1%、微骨片わずか
8	灰黄褐色80%+黄褐色20%	10YR4/2+7/8	わずか	すこぶる堅 炭2%、微骨片1%
9	灰黄褐色80%+黒褐色15%+黄褐色5%	10YR4/2+3/1+7/8	わずか	堅 炭・焼土粒わずか
10	灰黄褐色80%+黄褐色20%	10YR4/2+7/8	すこぶる強	軟 炭わずか
11	灰黄褐色70%+黄褐色30%	10YR4/2+7/8	強	軟 炭・微細骨わずか
12	黄褐色95%+黒褐色5%	10YR7/8+3/1	わずか	堅
13	灰黄褐色	10YR4/2	強	すこぶる堅 7/8黄褐色土粒状3%、炭2%
14	暗褐色	10YR3/3	強	堅 7/8黄褐色土粒状5%、炭2%
15	灰黄褐色	10YR4/2	すこぶる強	軟 7/8黄褐色土7%、炭2%
16	黄褐色90%+灰黄褐色10%	10YR7/8+4/2	わずか	堅 炭1%
17	黒褐色	10YR3/2	わずか	軟 炭1%

図IV-260 TP-122・123



# TP-126

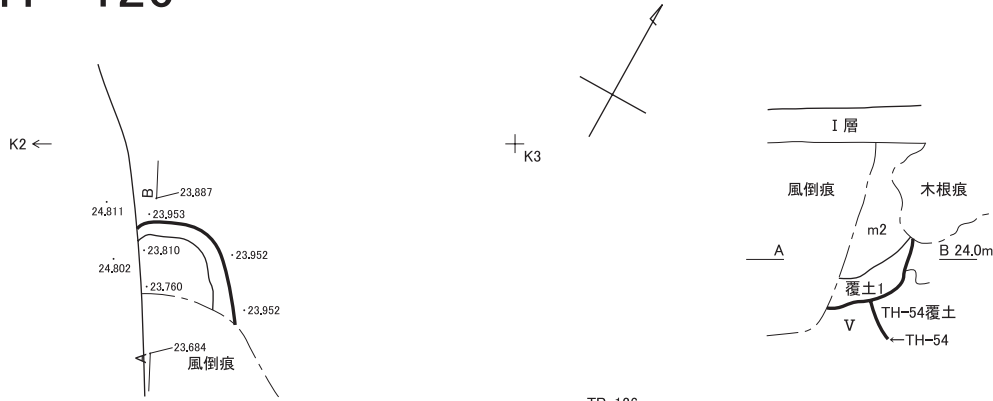

TP-126

No.	土色	粘性	堅密度	混入物	
1	褐色	10YR4/4	なし	軟	ローム粒極小～中7/6黄橙色土40%混、炭5%

# TP-127

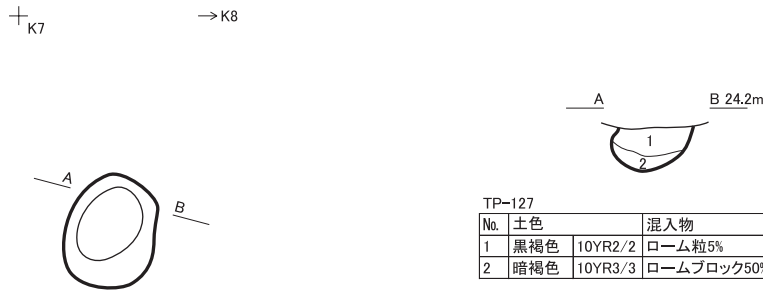

TP-127

No.	土色	混入物	
1	黒褐色	10YR2/2	ローム粒5%
2	暗褐色	10YR3/3	ロームブロック50%

# TP-128

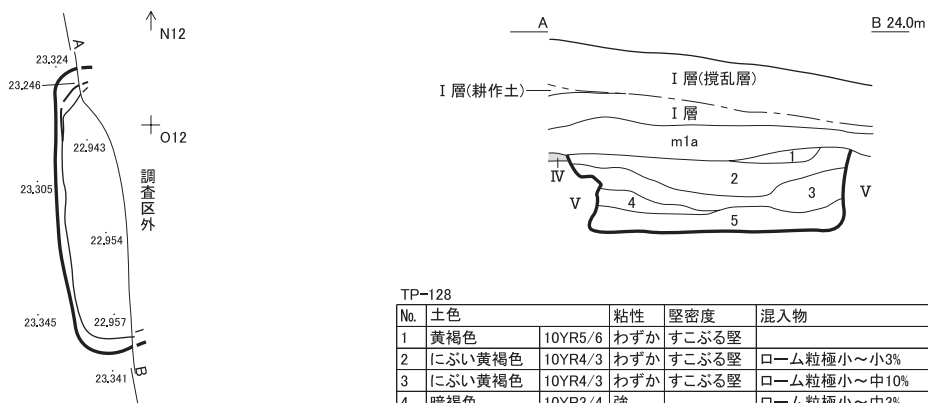

TP-128

No.	土色	粘性	堅密度	混入物	備考
1	黄褐色	10YR5/6	わずか	すこぶる堅	
2	にぶい黄褐色	10YR4/3	わずか	すこぶる堅	ローム粒極小～小3%
3	にぶい黄褐色	10YR4/3	わずか	すこぶる堅	ローム粒極小～中10%
4	暗褐色	10YR3/4	強	すこぶる堅	ローム粒極小～中3%
5	黒色	10YR2/1	強	すこぶる堅	ローム粒極小～中5% しまり強

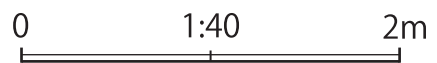

図IV-261 TP-126～128

# TP-129

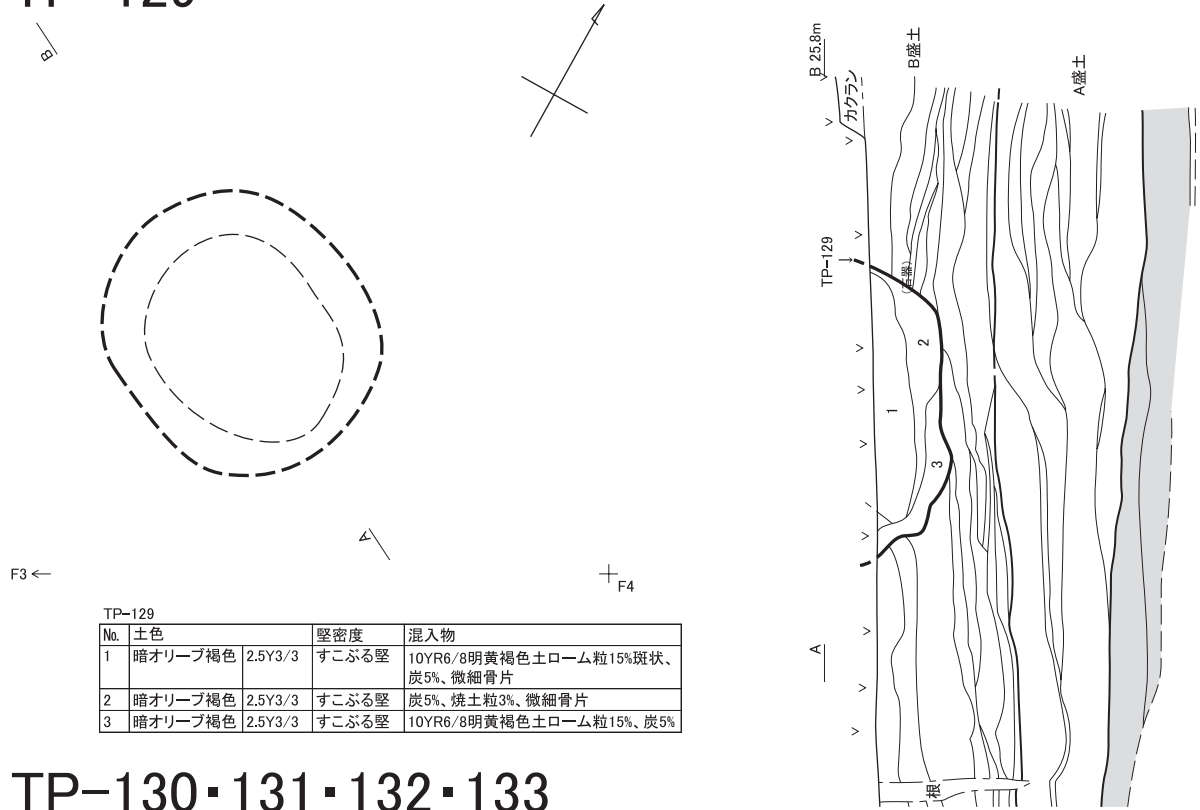

# TP-130・131・132・133

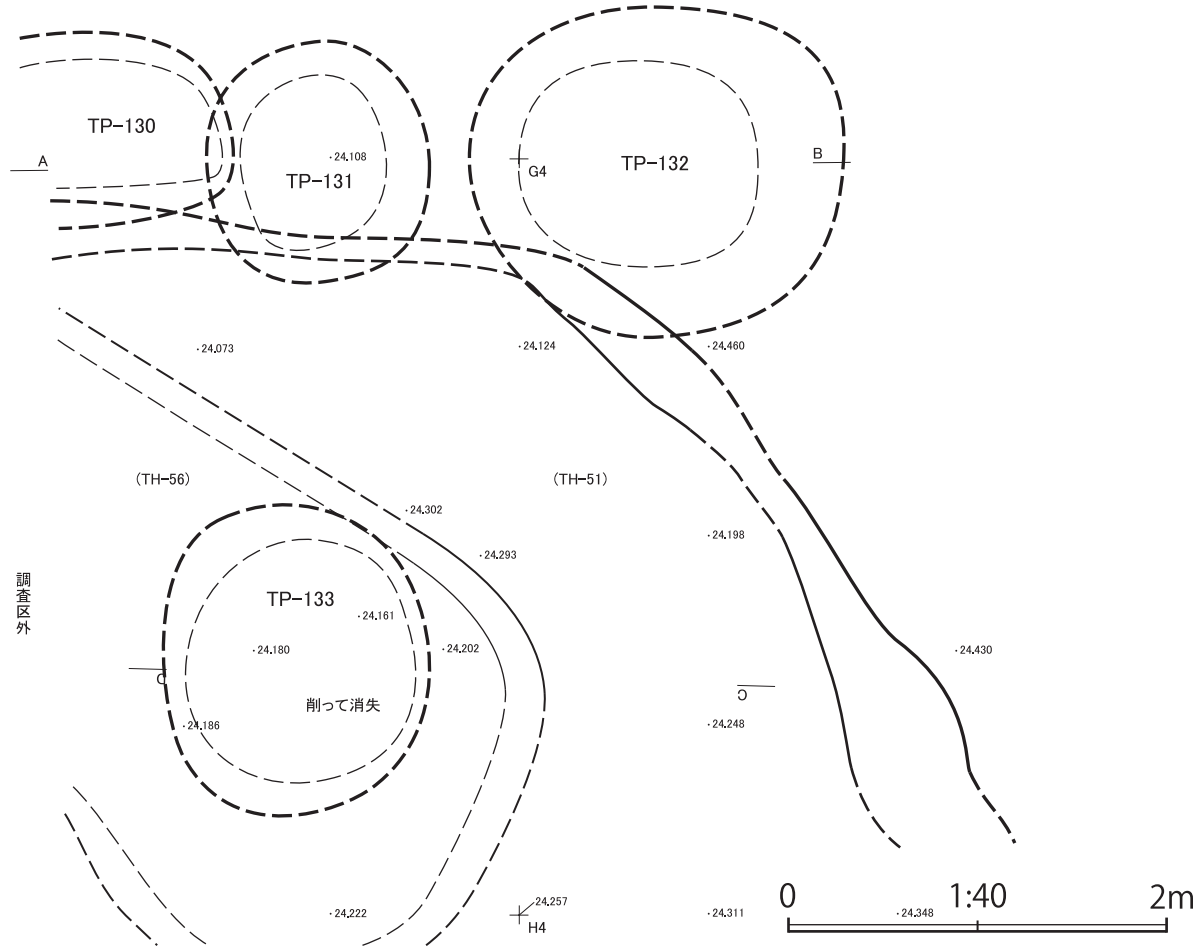

図IV-262 TP-129・130~133 (1)

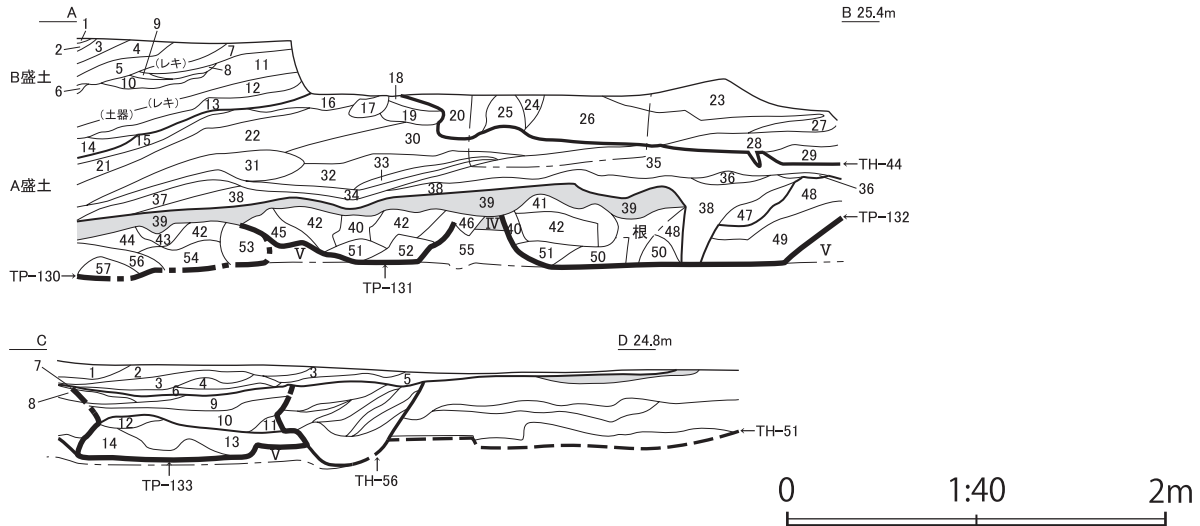

TP-130・131・132

No.	土色	粘性	堅密度	混入物	備考
1	褐色	10YR4/4	なし	すこぶる堅	炭3%、極小ローム5%、焼土粒・焼骨片わずか
2	褐色	10YR4/4	なし	すこぶる堅	炭7%、極小ローム10%、焼骨片1%
3	黄褐色	10YR5/6	なし	すこぶる堅	炭10%、10YR4/2灰黄褐色土30%
4	明黄褐色	10YR6/6	なし	すこぶる堅	炭7%、10YR4/2灰黄褐色土20%、焼骨わずか
5	黒褐色	10YR3/2	ややあり	すこぶる堅	炭40%、ロームブロック30%、焼骨2%
6	暗褐色	10YR3/3	なし	すこぶる堅	炭15%、極小ローム7%、焼骨わずか
7	明黄褐色	10YR6/6	なし	すこぶる堅	炭3%、灰黄褐色土不規則30%、焼土粒・焼骨微量
8	にぶい黄褐色	10YR4/3	なし	すこぶる堅	炭3%、極小ローム1%、焼土粒・焼骨わずか
9	にぶい黄褐色	10YR4/3	なし	すこぶる堅	炭1%、極小ローム15%
10	にぶい黄褐色	10YR4/3	なし	すこぶる堅	炭3%、極小ローム5%、焼土粒・焼骨わずか
11	暗褐色	10YR3/3	なし	すこぶる堅	炭3%、極小ローム7%、焼骨片わずか
12	褐色	10YR4/4	なし	すこぶる堅	炭10%、極小ローム30%、焼骨片わずか
13	黒褐色	10YR3/2	ややあり	すこぶる堅	炭5%、極小～極大ロームブロック不規則40%
14	明黄褐色	10YR6/6	なし	すこぶる堅	炭わずか、10YR4/2灰黄褐色土30%
15	黒色	10YR2/1	なし	すこぶる堅	炭7%、極小ローム15%、焼骨片わずか
16	黒褐色	10YR3/2	ややあり	すこぶる堅	炭3%、極小～中ローム10%
17	黒褐色	10YR3/2	ややあり	すこぶる堅	炭わずか、極小ローム15%
18	灰黄褐色	10YR4/2	なし	すこぶる堅	炭2%、極小ローム10%、焼土粒わずか
19	黒褐色	10YR3/2	ややあり	すこぶる堅	炭5%、極小ローム7%、焼土粒わずか、骨わずか
20	明黄褐色	10YR6/6	なし	すこぶる堅	炭1%、灰黄褐色土・黒色土不規則30%、焼土粒わずか、骨わずか
21	にぶい黄褐色	10YR5/4	なし	すこぶる堅	炭3%、極小ローム7%
22	黒色	10YR2/1	ややあり	すこぶる堅	炭1%、極小ローム7%
23	にぶい黄褐色	10YR5/4	なし	すこぶる堅	炭20%、ローム不規則30%、焼土粒・焼骨1%
24	褐色	10YR4/4	なし	すこぶる堅	炭わずか、極小ローム7%
25	にぶい黄褐色	10YR4/3	なし	すこぶる堅	炭3%、ローム不規則15%、骨わずか
26	にぶい黄褐色	10YR4/3	なし	すこぶる堅	炭15%、ローム不規則25%、焼土粒わずか、骨わずか
27	にぶい黄褐色	10YR4/3	なし	すこぶる堅	炭2%、極小ローム3%
28	にぶい黄褐色	10YR5/4	なし	すこぶる堅	炭1%、極小ローム不規則25%
29	黄褐色	10YR7/8	なし	すこぶる堅	炭1%、灰黄褐色土・暗褐色土10%不規則
30	黒褐色	10YR3/2	ややあり	すこぶる堅	炭1%、極小ローム5%
31	黒褐色	10YR3/2	ややあり	すこぶる堅	炭2%、極小ローム20%、焼土粒わずか
32	黒褐色	10YR3/2	ややあり	すこぶる堅	炭1%、極小ローム2%
33	暗褐色	10YR3/4	なし	すこぶる堅	炭わずか、極小ローム不規則20%、焼土粒5%
34	黒色	10YR2/1	ややあり	すこぶる堅	炭わずか、極小ローム3%
35	黒褐色	10YR3/2	ややあり	すこぶる堅	炭わずか、極小ローム1%、焼土粒わずか
36	暗褐色	10YR3/3	なし	すこぶる堅	炭わずか、極小ローム5%、焼土粒わずか
37	黒褐色	10YR3/2	ややあり	すこぶる堅	炭わずか、極小ローム3%、焼土粒わずか
38	黒褐色	10YR3/2	ややあり	すこぶる堅	炭1%、ローム極小15%、焼土粒わずか
39	暗褐色	10YR3/3	なし	堅	炭5%、極小ローム20%
40	暗褐色	10YR2/2	なし	軟	黒色土不規則40%、極小ロームわずか
41	黒褐色	10YR3/2	ややあり	すこぶる堅	極小ローム2%
42	黒褐色	10YR3/2	ややあり	すこぶる堅	炭わずか、極小ローム1%
43	灰黄褐色	10YR4/2	なし	堅	極小ローム1%
44	黒褐色	10YR3/2	ややあり	すこぶる堅	極小～小ローム2%
45	灰黄褐色	10YR4/2	なし	すこぶる堅	ローム不規則15%
46	にぶい黄褐色	10YR4/3	なし	すこぶる堅	ローム不規則20%
47	黒褐色	10YR3/2	ややあり	すこぶる堅	極小ロームわずか、黒色土不規則5%
48	黒褐色	10YR3/2	ややあり	すこぶる堅	極小ローム2%、黒色土不規則10%
49	暗褐色	10YR3/3	なし	すこぶる堅	炭わずか、極小ローム不規則10%、黒色土不規則5%
50	にぶい黄褐色	10YR4/3	なし	すこぶる堅	炭わずか、ローム不規則25%、黒色土不規則5%
51	黒褐色	10YR3/2	ややあり	すこぶる堅	炭わずか、ローム不規則15%、黒色土不規則5%
52	黒褐色	10YR3/2	ややあり	すこぶる堅	炭わずか、ローム不規則10%、黒色土不規則3%
53	黒褐色	10YR3/2	ややあり	すこぶる堅	炭わずか、ローム不規則50%、黒色土不規則5%
54	黒褐色	10YR3/2	ややあり	堅	炭わずか、ローム不規則60%
55	明黄褐色	10YR7/8	なし	すこぶる堅	灰黄褐色土5%
56	黒褐色	10YR2/3	ややあり	すこぶる堅	炭わずか、極小ローム5%
57	黒褐色	10YR3/2	ややあり	堅	炭わずか、極小ローム50%

TP-133

No.	土色	粘性	堅密度	混入物
1	暗褐色	10YR3/3	堅	極小ローム15%、炭わずか
2	暗褐色	10YR3/3	堅	極小ローム7%、炭わずか
3	黒褐色	10YR2/2	すこぶる堅	極小ローム5%
4	暗褐色	10YR3/3	すこぶる堅	極小～中ローム20%
5	褐色	10YR4/4		極小～中ローム40%、焼土粒わずか、微骨わずか
6	暗褐色	10YR3/3	堅	極小ローム7%、炭わずか
7	暗褐色	10YR3/3	堅	極小～小ローム40%、炭1%、焼土粒わずか
8	暗褐色	10YR3/3	堅	極小～小ローム3%、炭2%
9	暗褐色	10YR3/3	すこぶる堅	極小～小ローム20%、炭5%、骨わずか
10	暗褐色	10YR3/3	堅	極小～小ローム20%
11	黒色	10YR2/1	軟	極小～小ロームわずか
12	にぶい黄褐色	10YR4/3	堅	極小～小ローム30%
13	明黄褐色	10YR6/6	すこぶる堅	極小～極大ロームブロック50%、黒色土～極大ブロック50%、モザイク状不規則
14	明黄褐色	10YR6/6	堅	極小～極大ロームブロック50%、黒色土～小ブロック50%、モザイク状不規則

図IV-263 TP-130~133 (2)

# TP-134

D10  
↑

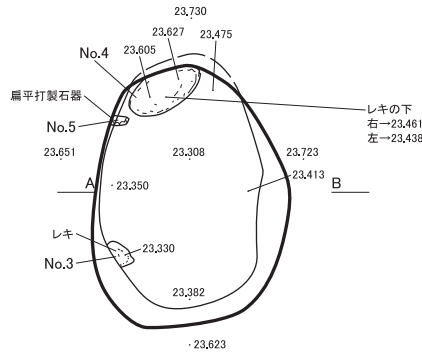

+  
E10

→ E11

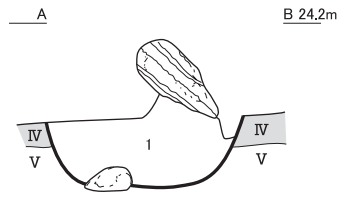

TP-134

No.	土色	粘性	堅密度	混入物	備考
1	にぶい黄褐色	10YR4/3	なし	すこぶる堅 炭少々	しまりなし

## 覆土遺物出土状況

D10  
↑

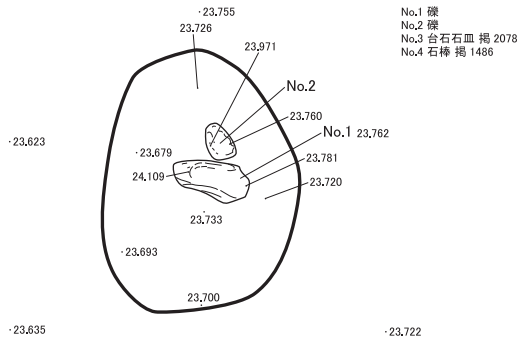

- No.1 礫
- No.2 礫
- No.3 台石皿 掲 2078
- No.4 石棒 掲 1486

+  
E10

→ E11

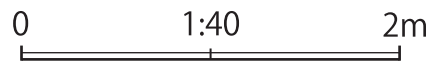

図IV-264 TP-134

TP-136

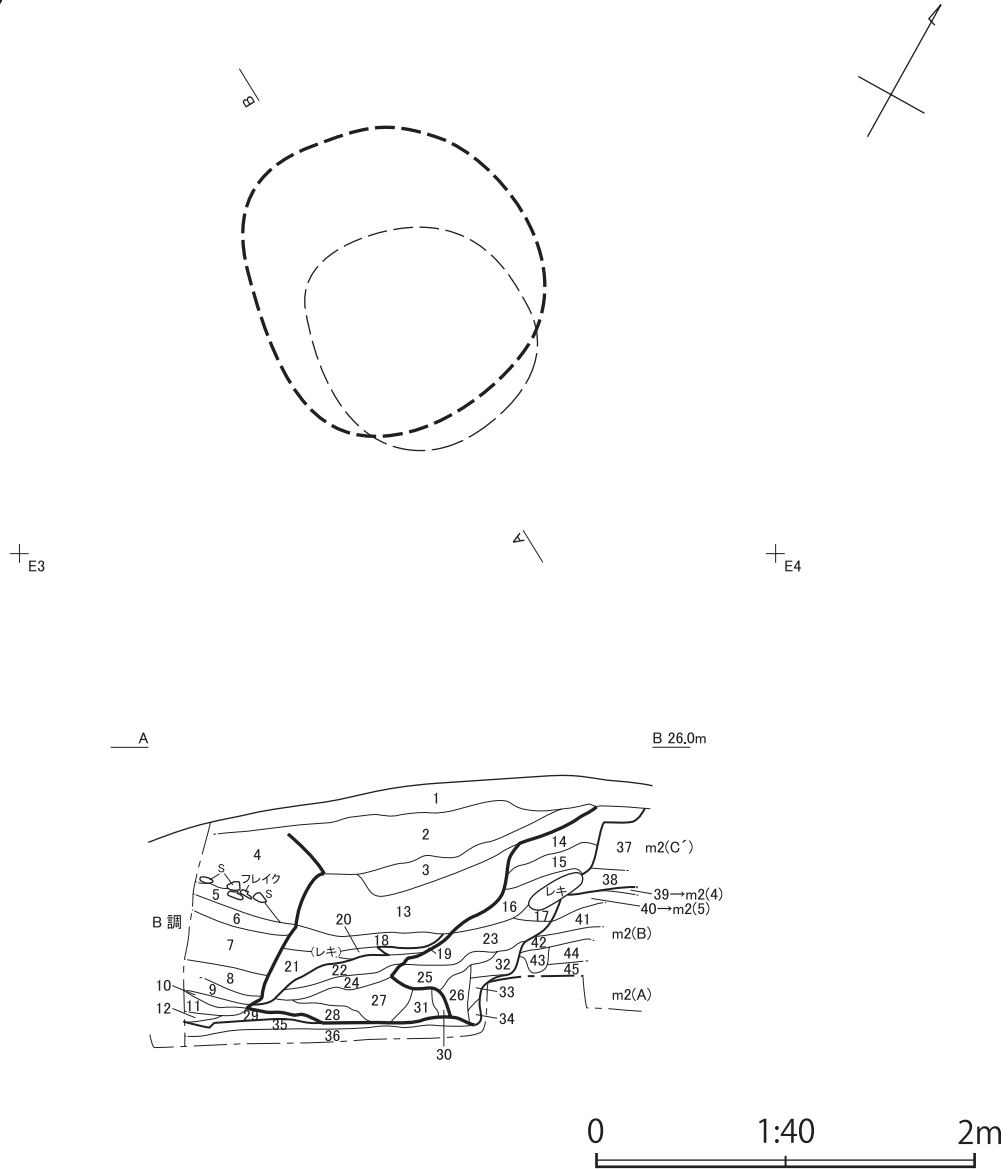

TP-136

No.	土色	粘性	堅密度	混入物	備考
1	黒褐色	10YR2/2	弱 堅	φ1cm以下ロームブロック30%	
2	黒褐色	10YR2/2	弱 堅	ローム細粒20%、炭化材10%	1よりやや暗い
3	暗褐色	10YR3/3	中 すこぶる堅	骨片1%、炭化材1%	
4	暗褐色	10YR3/3	中 すこぶる堅	骨片1%、炭化材1%	3とほぼ同じ
5	黒褐色	10YR2/3	すこぶる堅	ローム粒・炭・焼骨3%	
6	暗褐色	10YR3/3	すこぶる堅	ローム粒・炭・焼骨10%	
7	黒褐色	10YR3/2	すこぶる堅	ローム粒・炭5%	
8	黒褐色	10YR3/2	すこぶる堅	ローム粒・炭・焼骨3%	
9	にぶい黄褐色	10YR4/3	すこぶる堅	ローム粒3%	
10	黒褐色	10YR3/2	すこぶる堅	ローム粒3%	
11	暗褐色	10YR3/4	堅	ローム粒3%	
12	黒褐色	10YR3/2	堅	ローム粒3%	
13	黒褐色	10YR3/2	すこぶる堅	ローム粒・炭下半15%、上半5%	
14	にぶい黄褐色	10YR4/3	すこぶる堅	炭・ローム粒3%	
15	褐色	10YR4/4	すこぶる堅		ほとんどローム
16	にぶい黄褐色	10YR4/3	すこぶる堅	ローム粒・炭5%	
17	にぶい黄褐色	10YR4/3	すこぶる堅	ローム粒・炭10%	
18	暗褐色	10YR3/3	すこぶる堅	ローム粒・炭7%	
19	褐色	10YR4/4	すこぶる堅		ほとんどローム
20	黒褐色	10YR3/2	堅	ローム粒・炭5%	
21	褐色	10YR4/4	堅	ローム粒・炭・焼骨・焼土粒7%	
22	暗褐色	10YR3/3	すこぶる堅	ローム粒・炭・焼骨・焼土粒7%	
23	にぶい黄褐色	10YR4/3	すこぶる堅		ほとんどローム

TP-136

No.	土色	粘性	堅密度	混入物	備考
24	暗褐色	10YR3/3	すこぶる堅	ローム粒・炭3%	
25	褐色	10YR4/4	すこぶる堅	炭・ローム粒2%	ほとんどローム
26	褐色	10YR4/4	すこぶる堅	炭・ローム粒5%	ほとんどローム
27	にぶい黄褐色	10YR4/3	堅	炭・ローム粒・焼骨・焼土粒5%	
28	暗褐色	10YR3/3	すこぶる堅	ローム粒・炭5%	
29	にぶい黄褐色	10YR4/3	すこぶる堅	ローム粒・炭3%	
30	灰黄褐色	10YR4/2	堅	ロームブロック・ローム粒・炭30%	
31	黒褐色	10YR3/2	堅	ローム粒・炭3%	
32	にぶい黄褐色	10YR4/3	堅	ローム粒・炭・焼骨5%	
33	にぶい黄褐色	10YR4/3	堅	ロームブロック・炭・焼土粒・ローム粒15%	
34	黒褐色	10YR3/2	堅	ロームブロック・ローム粒10%	
35	黒褐色	10YR3/2	すこぶる堅	ローム粒10%	m3上層
36	黒褐色	10YR2/2	すこぶる堅	ローム粒・炭7%	m3上層
37	暗褐色	10YR3/3	すこぶる堅	ローム粒・炭5%	
38	にぶい黄褐色	10YR4/3	すこぶる堅	ローム粒・炭7%	
39	灰黄褐色	10YR4/2	すこぶる堅	ロームブロック50%	
40	暗褐色	10YR3/3	すこぶる堅	ローム粒・炭・焼骨15%	
41	灰黄褐色	10YR4/2	すこぶる堅	ローム粒・炭15%	
42	黒褐色	10YR3/2	堅	ローム粒・炭10%	
43	にぶい黄褐色	10YR4/3	堅	ローム粒・炭・焼骨5%	
44	灰黄褐色	10YR4/2	すこぶる堅	ローム粒・炭10%	
45	にぶい黄褐色	10YR4/3	すこぶる堅	ローム粒・炭10%	

図IV-265 TP-136

# TTP-1

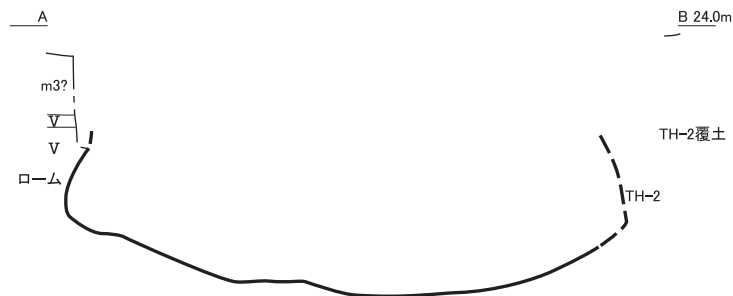
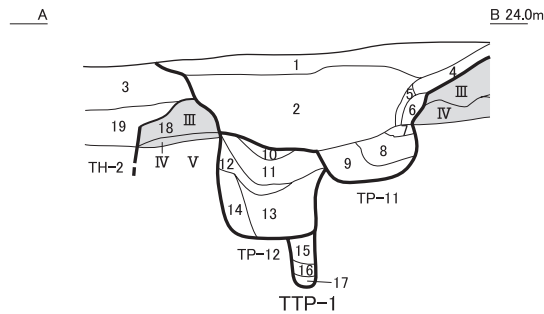
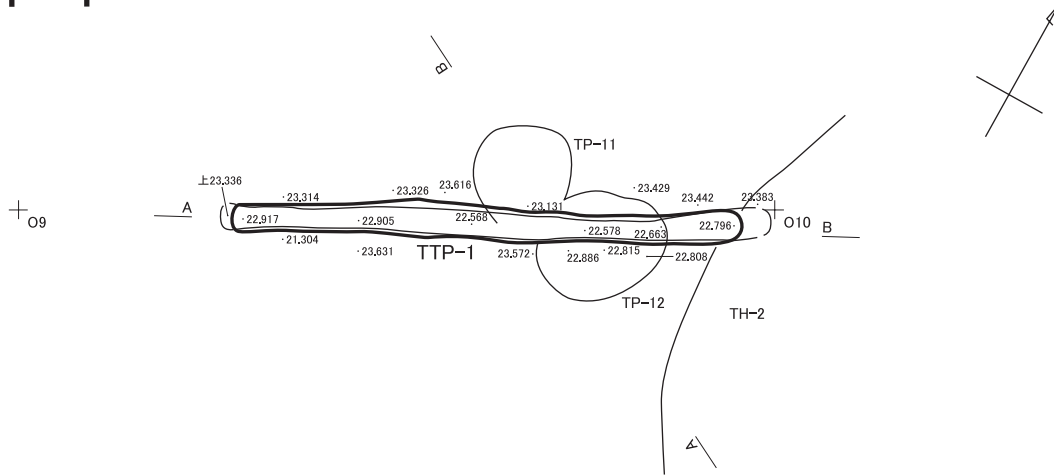

TTP-1				
No.	土色	粘性	混入物	備考
1	褐色	10YR4/4 弱	ローム粒・炭化材散在3%・ローム小塊(5mm)	しまる
2	暗褐色	10YR3/3 弱	ローム粒・ローム小塊5mm・炭化材散在10%	しまる
3	暗褐色	10YR3/4 弱	ローム粒・ローム小塊5mm・ロームブロック ・炭化材小片散在7%	しまる
4	暗褐色	10YR3/3 弱	ローム粒・炭化材小片1%	しまる
5	褐色	10YR4/4 弱	ロームブロック50%	しまる
6	黒褐色	10YR3/2 弱	ローム粒1%	しまり弱
7	暗褐色	10YR3/4 弱	ローム粒7%	しまる
8	暗褐色	10YR3/3 弱	ローム粒・炭化材20%	しまり弱
9	褐色	10YR4/4 弱	ロームブロック40%	しまり弱
10	暗褐色	10YR3/4 弱	ロームブロック20%	しまり弱
11	にぶい黄褐色	10YR4/3 弱	ロームブロック50%	しまり弱
12	暗褐色	10YR3/3 弱	ローム粒・ロームブロック15%	しまり弱
13	にぶい黄褐色	10YR4/3 弱	ロームブロック30%	しまり弱
14	にぶい黄褐色	10YR4/3 弱	ロームブロック10%	しまり弱
15	黒色	10YR2/1 弱		しまり弱
16	暗褐色	10YR3/4 弱	ローム粒7%	しまり弱
17	黒褐色	10YR3/1 弱	ローム粒5%	しまり弱
18	黒褐色	10YR3/2 粘	ローム粒2%	しまる
19	黒褐色	10YR3/2 粘	ローム粒・ローム小塊3%	しまる・18より黒い

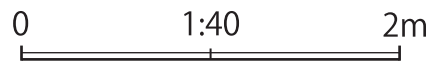

図IV-266 TTP-1

# 焼土

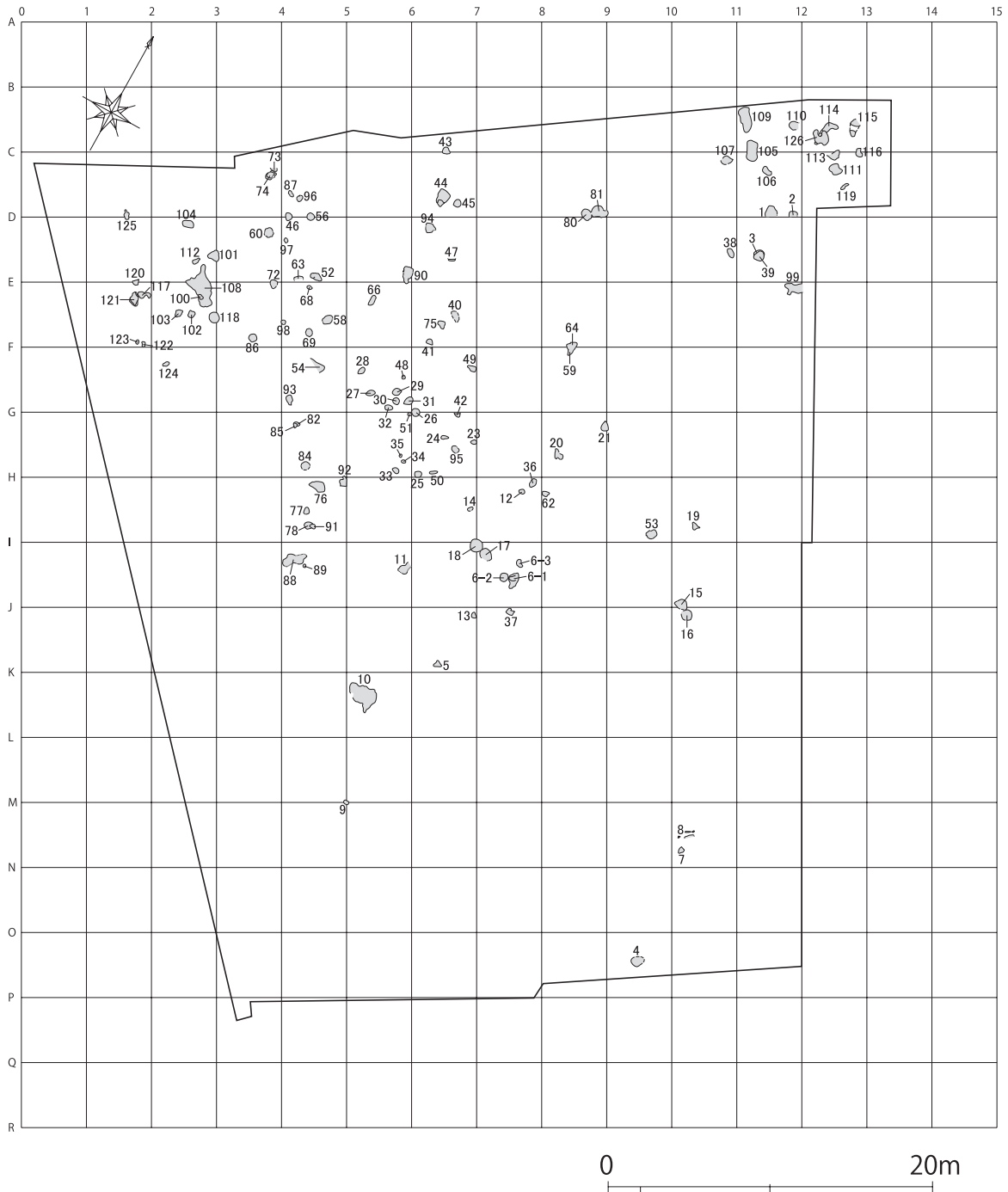

図IV-267 焼土位置図

# TF-1・2

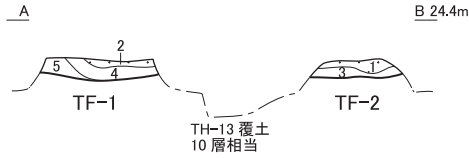
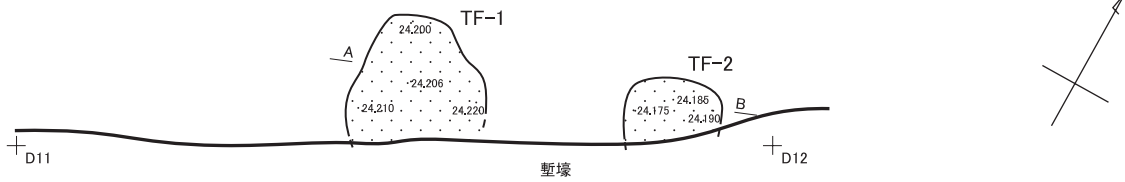

TF-1・2		粘性	混入物	備考	
No.	土色				
1	明赤褐色	5YR5/6	なし	炭化物が若干、灰黄褐色土が少量	ややしまりあり
2	明赤褐色	5YR5/8	なし	炭化物・骨片が多い	しまりなし
3	灰黄褐色	10YR4/2	あり	炭化物・黒色土若干	ややしまりあり
4	にぶい黄褐色	10YR4/3	あり	焼土粒・土器片・骨片多い	ややしまりあり
5	灰黄褐色	10YR4/2	あり	焼土粒若干	ややしまりあり

# TF-3



# TF-5

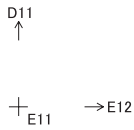
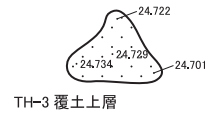

# TF-4

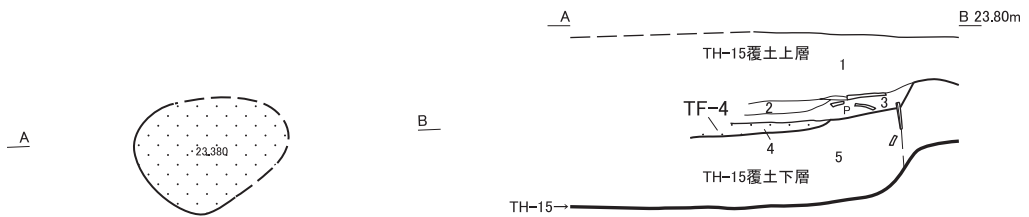

TF-4					
No.	土色	粘性	堅密度	混入物	備考
1	暗褐色	10YR3/3	弱	堅	壤土
2	暗褐色	10YR3/3	弱	堅	φ3cmの垂円レキ7%
3	暗褐色	10YR3/3	弱	堅	2よりやや暗い、埴壤土
4	暗赤褐色	5YR3/6	弱	堅	埴土
5	暗褐色	10YR3/3	弱	堅	壤土

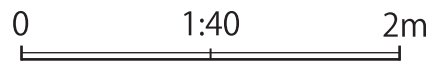

図IV-268 TF-1～5



# TF-6

17 ←

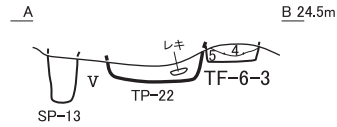
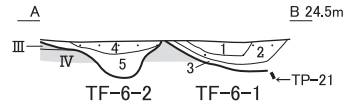
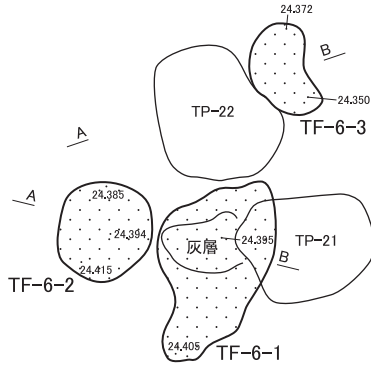
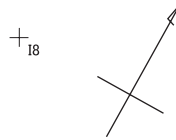

TF-6

No.	土色	堅密度	混入物	備考
1	にぶい橙色	7.5YR7/4	すこぶる堅 黒色土斑状10%、焼骨微量	しまりなし
2	橙色~5/8明赤褐色	5YR6/8	すこぶる堅 2.5Y6/4にぶい黄褐色土20%、黒色土・炭微量	しまりなし
3	暗オリーブ褐色	2.5Y3/3	軟 明赤褐色土20%	しまりなし
4	橙色~5/8明赤褐色	5YR6/8	すこぶる堅 2.5Y6/4にぶい黄褐色土20%、黒色土・炭微量	しまりなし
5	にぶい黄褐色	2.5Y6/4	すこぶる堅 黒色土40%斑状	しまりなし

# TF-7・8

M10 ↑

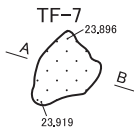
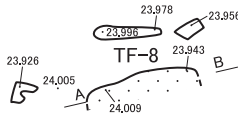

## TF-7

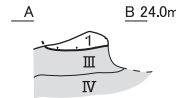

## TF-8

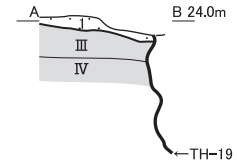

TF-7

No.	土色	粘性	堅密度	混入物	備考
1	暗オリーブ褐色	2.5Y3/3	ややあり すこぶる堅	5YR6/8橙色土20%斑状	しまりややあり

TF-8

No.	土色	粘性	堅密度	混入物	備考
1	暗オリーブ褐色	2.5Y3/3	ややあり 堅	5YR6/8橙色土20%斑状	しまりややあり

N10 ↑

# TF-9

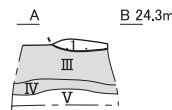
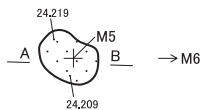

TF-9

No.	土色	粘性	混入物	備考
1	明赤褐色	5YR5/8	なし 炭化物少、Ⅲ層中に斑状に焼土入る	しまりなし

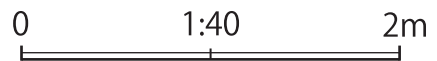

図IV-269 TF-6~9

# TF-10

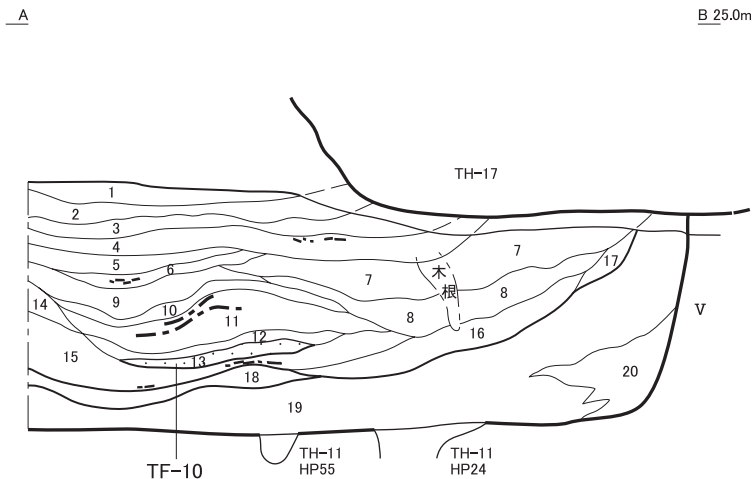
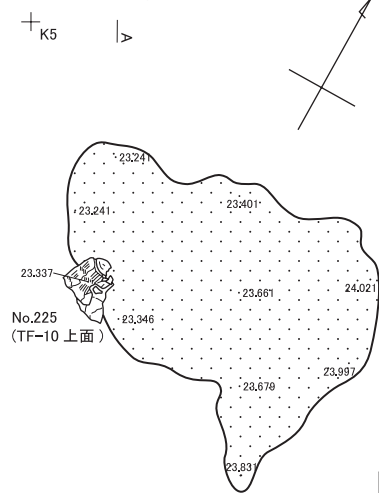

No.	土色	粘性	混入物	備考	
1	黒褐色	10YR2/3	なし	20mm以下のローム・炭化物・焼土粒20%	しまりあり硬い
2	黒褐色	10YR2/3	なし	10mm以下のローム・炭化物7%	ややしまりあり
3	黒褐色	10YR2/3	なし	20mm以下のローム・5mm以下の炭化物10%	ややしまりあり
4	黒褐色	10YR2/2	なし	40mm以下のローム・炭化物・焼土粒15%	ややしまりあり
5	黒褐色	10YR2/2	なし	20mm以下のローム・10mm以下の炭化物15%	ややしまりあり
6	黒褐色	10YR2/2	ややあり	10mm以下のローム粒・炭化物・焼土粒・骨片20%	しまりなし
7	暗褐色	10YR3/3	なし	20mm以下のローム粒・10mm以下の炭化物・焼土粒・骨片20%	しまりあり
8	黒褐色	10YR3/2	なし	5mm以下のローム粒・炭化物10%	ややしまりあり
9	暗褐色	10YR3/3	なし	10mm以下の炭化物7%	ややしまりあり
10	暗褐色	10YR3/4	なし	20mm以下のローム・炭化物10%・黄褐色土・黒色土の単層	ややしまりあり
11	暗褐色	10YR3/3	なし	5mm以下のローム粒15%	ややしまりあり
12	にぶい黄褐色	10YR4/3	なし	ローム粒+暗褐色土のラミナ・5mm以下の炭化物10%	しまりなし
13	黒褐色	10YR3/2	なし	20mm以下の炭化物・5mm以下のローム・焼土粒7%	ややしまりあり
14	明赤褐色	5YR5/8	なし	上端に30mm以下の炭化物を伴う(TF-10)	しまりあり硬い
15	黒褐色	10YR2/3	なし	10mm以下のローム粒・炭化物7%	ややしまりあり
16	黒褐色	10YR2/3	なし	20mm以下のローム・炭化物10%	ややしまりあり
17	褐色	10YR4/4	なし	暗褐色土ブロック20%とモザイク状、10mm以下の炭化物3%	ややしまりあり
18	黒褐色	10YR3/2	なし	20mm以下のローム・5mm以下の炭化物15%	ややしまりあり
19	にぶい黄褐色	10YR4/4	なし	20mm以下の炭化物・焼土粒25%	しまりなし
20	黄褐色	10YR5/6	あり	暗褐色土ブロック30%とモザイク状	しまりあり硬い
21	褐色	10YR4/6	ややあり	暗褐色土ブロック20%とモザイク状、10mm以下の炭化物3%	しまりなし

# TF-11

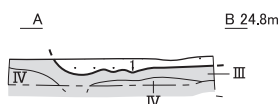
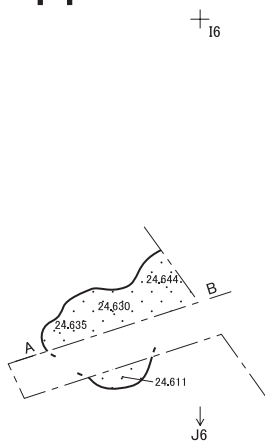

No.	土色	粘性	混入物	備考	
1	黒褐色	10YR2/3	ややあり	2cm以下の明赤褐色焼土粒子・炭化物・骨片15%	しまりなし

# TF-12

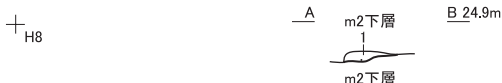
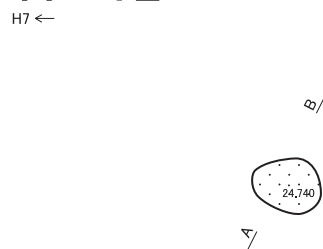

No.	土色	堅密度	混入物
1	赤褐色	5YR4/8	堅 焼骨片

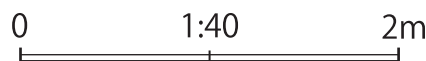

図IV-270 TF-10~12

# TF-13

J6 ←

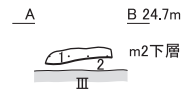
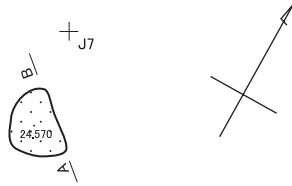

TF-13

No.	土色	堅密度	混入物
1	褐色	7.5YR4/3 堅	焼土ブロック・焼骨片50%
2	暗褐色	10YR3/4 堅	ロームブロック・ローム粒50%

# TF-14

H7 ↓



TF-14

No.	土色	堅密度	混入物
1	暗赤褐色	5YR3/2 やや軟	焼骨片・炭片多数含

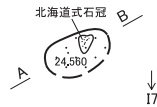

# TF-15・16

## 埋設土器

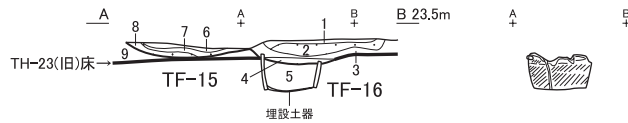
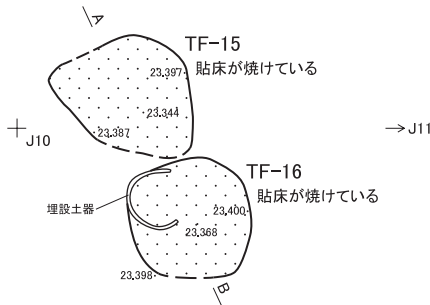

TF-15・16

No.	土色	堅密度	混入物	備考
1	褐色	10YR4/4 堅	焼土ブロック・骨片・炭片7%	
2	赤褐色	5YR4/6 堅	炭1%	焼土層
3	褐色	7.5YR4/4 堅	焼土粒・ロームブロック7%	
4	赤褐色	5YR4/6 すこぶる堅		焼土層
5	暗褐色	7.5YR3/3 やや軟	ロームブロック・炭50%	
6	褐色	7.5YR4/4 堅	焼土ブロック・ロームブロック15%	
7	明赤褐色	2.5YR5/8 すこぶる堅		焼土層
8	赤褐色	5YR4/6 すこぶる堅		焼土層
9	褐色	10YR4/4 すこぶる堅	ローム粒3%	

# TF-17・18

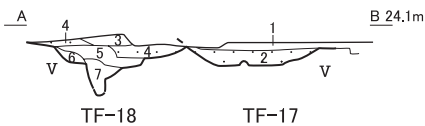
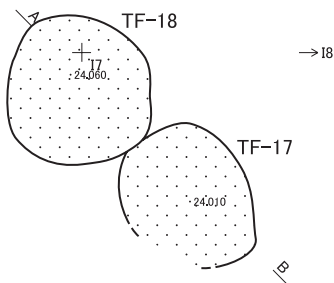

TF-17・18

No.	土色	粘性	堅密度	混入物	備考
1	褐色	7.5YR4/4 弱	堅	焼土粒・焼骨片多含、10YR2/2黒褐色土(m3)ブロック20%	灰層
2	赤褐色	5YR4/8 なし	堅		焼土・V層が焼けている
3	褐色	7.5YR4/4 弱	堅	焼土粒・焼骨片多含	灰層
4	赤褐色	5YR4/8 なし	堅		焼土・V層が焼けている
5	暗赤褐色	5YR3/2 弱	やや軟	m3ブロック40%	
6	黒褐色	7.5YR2/2 なし	堅	ロームブロック50%	
7	褐色	10YR4/6 なし	すこぶる堅	ロームブロック50%	焼土下のV層5mm程焼けて、乾燥してボンボンしている

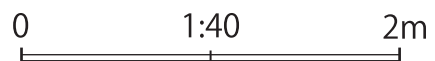

図IV-271 TF-13~18

# TF-19

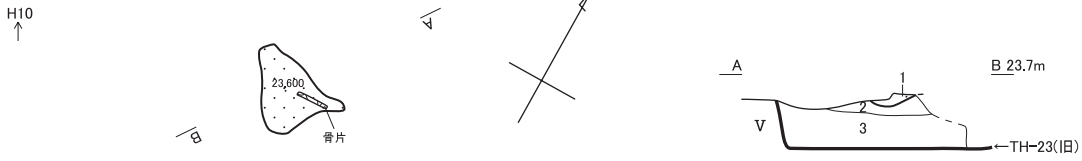

TF-19

No.	土色	粘性	堅密度	混入物
1	赤褐色 5YR4/6	弱	堅	炭化木片15%、焼骨伴う
2	褐色 7.5YR4/6	弱	堅	ロームブロック50%
3	暗褐色 10YR3/3	弱	堅	ローム粒・炭10%、生骨多数

+I10

# TF-20



TF-20

No.	土色	粘性	堅密度	混入物
1	暗褐色 10YR3/4	弱	堅	5YR4/6赤褐色土の焼土ブロック・焼土粒50%、炭化木片3%

+H8

# TF-21



TF-21

No.	土色	粘性	堅密度	混入物	備考
1	にぶい黄褐色 10YR4/3	弱	堅	炭片・ローム粒5%	
2	にぶい黄褐色 10YR4/3	弱	堅	焼土ブロック・炭片50%	焼土ブロック7.5YR4/8赤褐色土
3	褐色 10YR4/4	弱	堅	ローム粒・炭粒3%	

# TF-23・24

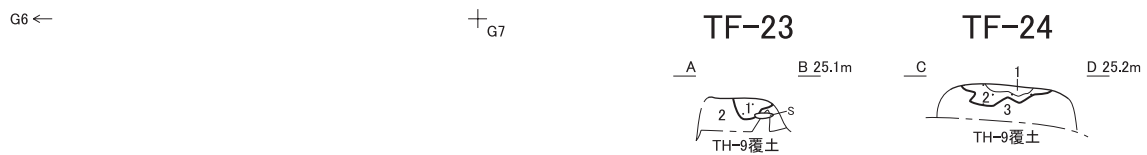

TF-23

No.	土色	粘性	堅密度	混入物	備考
1	暗褐色 10YR3/4	弱	堅	5YR4/8赤褐色土斑状に入る、炭片・焼土粒5%	
2	褐色 10YR4/4	弱	堅	ローム粒15%	TF-24 3と同じ

TF-24

No.	土色	粘性	堅密度	混入物
1	暗褐色 10YR3/4	弱	堅	炭片・ローム粒3%
2	暗褐色 10YR3/4	弱	堅	5YR4/6赤褐色土斑状に入る、炭片・焼土粒3%
3	褐色 10YR4/4	弱	堅	ロームブロック・炭片15%

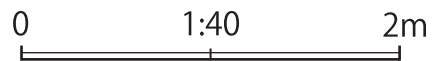

図IV-272 TF-19~21・23・24

# TF-25

・25,050

・24,969

G6 ↑

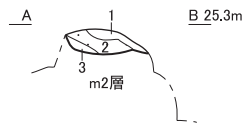
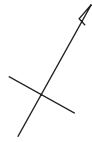

・24,977



TF-25

No.	土色	堅密度	混入物	備考
1	褐色	10YR4/4	すこぶる堅 焼土ブロック5%、炭3%	しまりなし
2	褐色	10YR4/4	すこぶる堅 焼土ブロック60%、炭2%	しまりなし
3	褐色	10YR4/4	すこぶる堅 焼土ブロック5%、炭2%	しまりなし

# TF-26

・24,895

m ↓



・24,756

→ G7

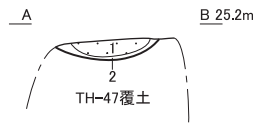

・24,903

TF-26

No.	土色	堅密度	混入物	備考
1	褐色	10YR4/4	すこぶる堅 焼土ブロック30%	しまりなし
2	褐色	10YR4/4	すこぶる堅 焼土ブロック5%	しまりなし

# TF-27~32

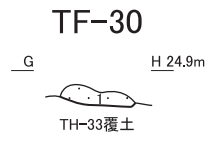
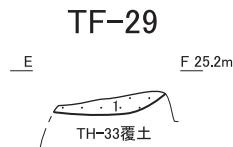
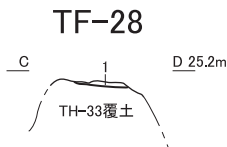
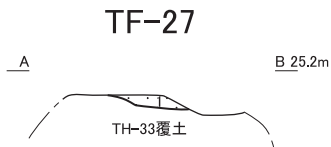
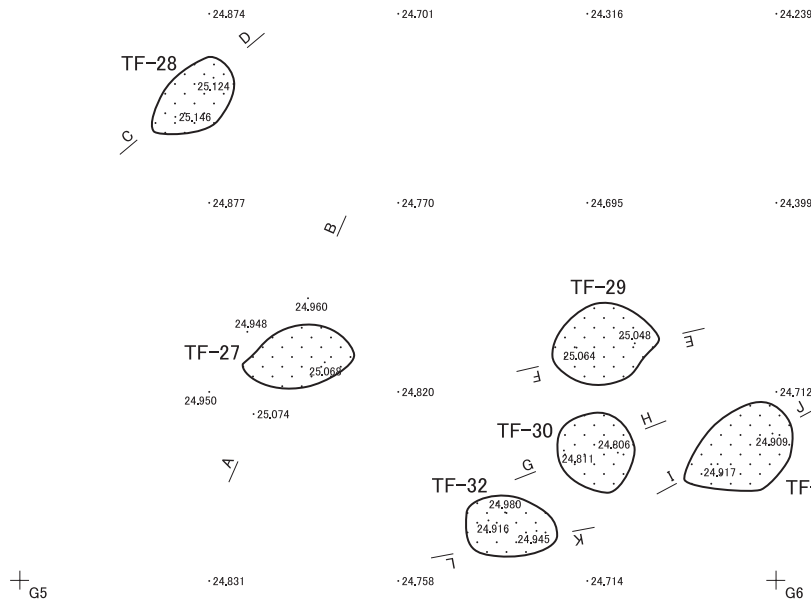

TF-27~32

No.	土色	堅密度	備考
1	明赤褐色	5YR5/8	すこぶる堅 しまりなし、焼土

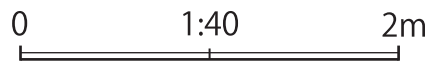

図IV-273 TF-25~32

# TF-33~35

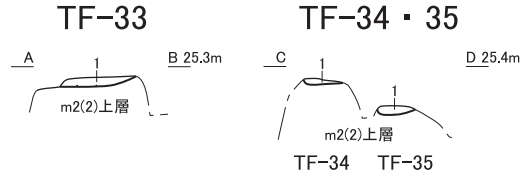
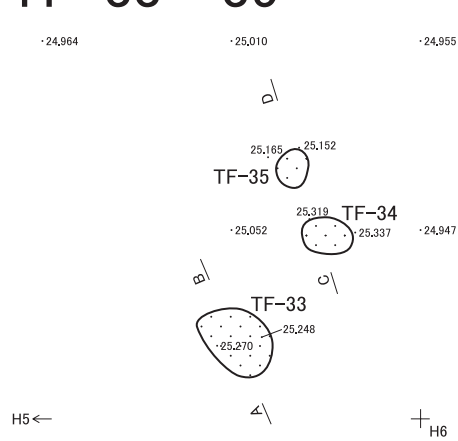

TF-33~35

No.	土色	堅密度	混入物	備考
1	明赤褐色	5YR5/8	すこぶる堅	炭1~2%

# TF-36

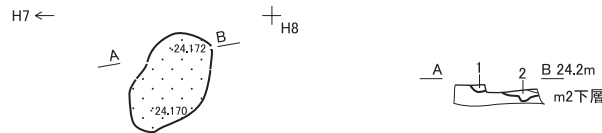

TF-36

No.	土色	粘性	堅密度	混入物
1	暗褐色	10YR3/4	弱	堅
2	明赤褐色	5YR5/8	弱	すこぶる堅

# TF-37

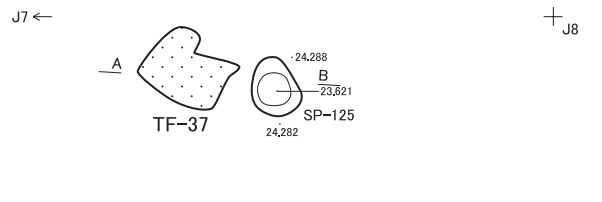

TF-37

No.	土色	粘性	堅密度	混入物	備考
1	褐色	10YR4/4	弱	堅	骨微細片わずか
2	赤褐色	5YR4/8	弱	堅	黒色土φ3cmブロック40%

# TF-38・39

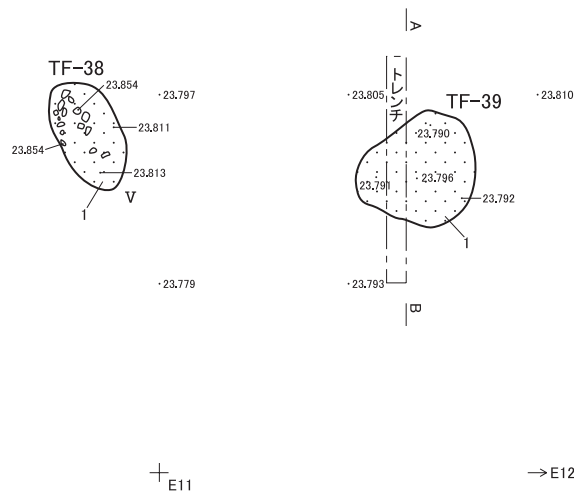

TF39模式図



TF-38

No.	土色
1	明赤褐色

TF-39

No.	土色	混入物
1	明赤褐色	2,5YR5/8

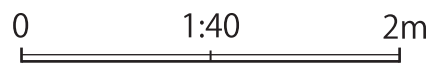

図IV-274 TF-33~39

# TF-40・41

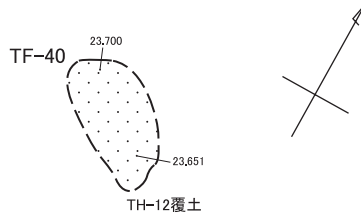

TF-40

No.	土色	混入物	備考
1	橙色	2.5YR6/8 炭10%	焼土

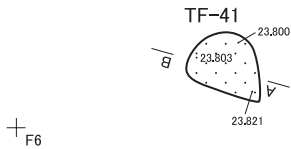

## TF-41

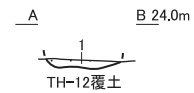

TF-41

No.	土色	混入物
1	明赤褐色	2.5YR5/8 炭5%、焼骨2%

# TF-42

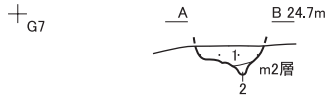

TF-42

No.	土色	混入物
1	橙色	2.5YR6/8 炭3%
2	灰黄褐色	10YR4/2 焼土ブロック10%

# TF-43~45



## TF-43



TF-43

No.	土色	堅密度	混入物	備考
1	橙色	2.5YR6/8 ずこぶる堅	焼骨・炭1%	しまりなし
2	灰黄褐色	10YR4/2 堅	焼土ブロック10%、炭1%	しまりなし

+ C6

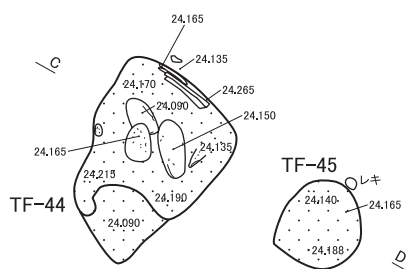

## TF-44・45



TF-44・45

No.	土色	混入物
1	明赤褐色	2.5YR5/8 焼骨・炭1%
2	灰黄褐色	10YR4/2 焼土ブロック5%

+ D6

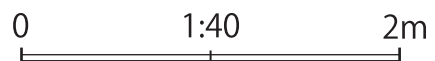

図IV-275 TF-40~45

# TF-46・56

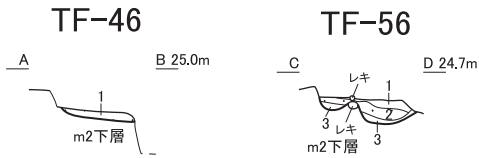
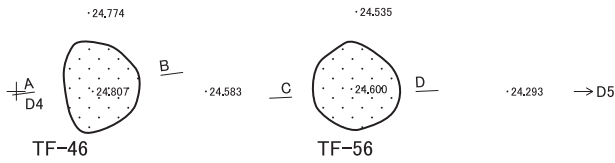

TF-46

No.	土色	堅密度	混入物	備考
1	明赤褐色	5YR5/8	すこぶる堅 炭3%、焼骨わずか	しまりなし

TF-56

No.	土色	堅密度	混入物	備考
1	暗褐色	10YR3/3	すこぶる堅 炭5%、焼骨わずか、焼土ブロック	しまりなし
2	明赤褐色	5YR5/8	すこぶる堅 炭3%	しまりなし
3	暗褐色	10YR3/3	すこぶる堅 炭1%	しまりなし

# TF-47

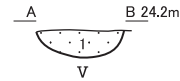
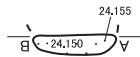

TF-47

No.	土色	混入物
1	明赤褐色	2.5YR5/8 炭微量

E6 ←

↑ E7

# TF-48・49

↑ F6

↑ F7

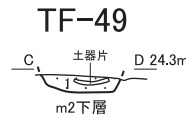
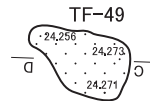
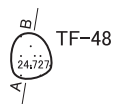

TF-48

No.	土色	混入物
1	明赤褐色	2.5YR5/8 炭・焼骨微量

TF-49

No.	土色	混入物
1	明赤褐色	2.5YR5/8 炭1%、焼骨微量

# TF-50

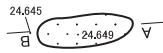

TF-50

No.	土色	混入物
1	橙色	2.5YR6/8 炭・焼骨微量

↑ H6

→ H7

# TF-51

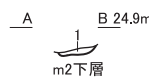
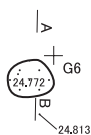

TF-51

No.	土色	混入物
1	明赤褐色	2.5YR5/8 炭・焼骨微量

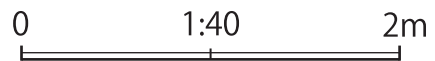

図IV-276 TF-46~51・56



# TF-52

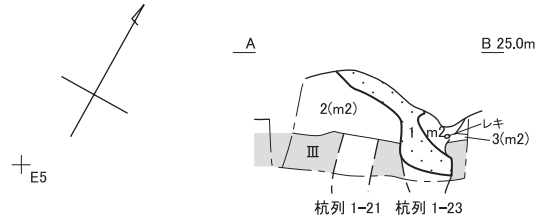
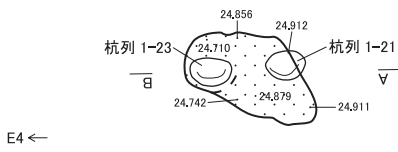

TF-52

No.	土色	粘性	堅密度	混入物	備考
1	明赤褐色	2.5YR5/8	すこぶる堅	炭3%、焼骨1%	しまりなし
2	にぶい黄褐色	10YR4/3	すこぶる堅		しまりなし
3	黄褐色	10YR5/6	なし	すこぶる堅	

# TF-53

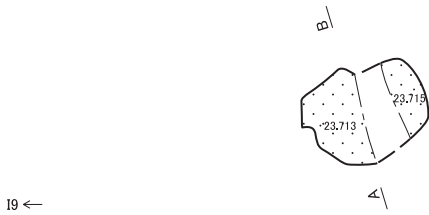

TF-53

No.	土色	混入物	備考
1	褐色	10YR4/4	炭化材・焼骨・焼土粒15%
2	赤褐色	5YR4/8	焼土
3	褐色	10YR4/6	ロームブロック15% TH-23(旧)覆土

# TF-54

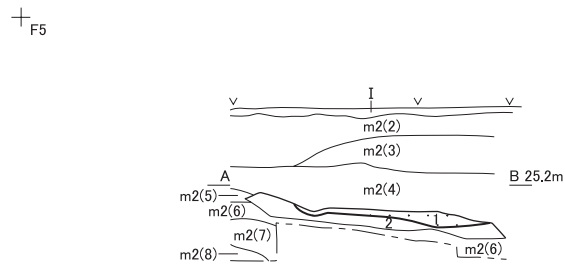
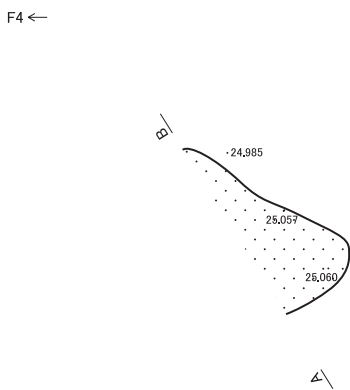

TF-54

No.	土色	粘性	堅密度	混入物
1	明赤褐色	2.5YR5/8	あり	堅 炭15%、焼骨1%
2	黒褐色	10YR8/2	あり	堅 炭10%、焼骨微量

# TF-58

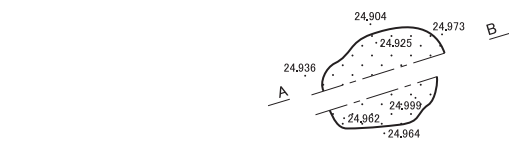

TF-58

No.	土色	混入物
1	にぶい黄褐色	10YR5/4 焼土ブロック3%、炭2%、焼骨微量
2	黒褐色	10YR3/1 炭2%

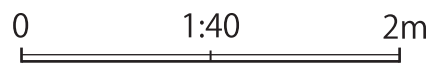

図IV-277 TF-52~54・58

# TF-59

+ F8

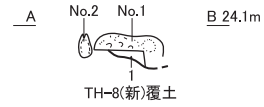
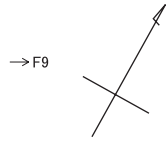
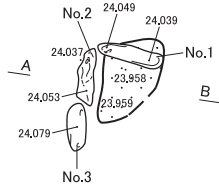

TF-59

No.	土色	堅密度	混入物	備考
1	暗褐色	10YR3/3	すこぶる堅 焼土ブロック5%、炭3%	しまりなし

# TF-60

D3 ←

+ D4

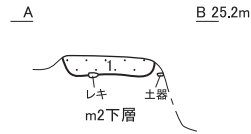
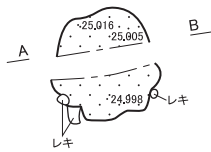

TF-60

No.	土色	堅密度	混入物	備考
1	灰黄褐色	10YR4/2	すこぶる堅 焼土ブロック30%、炭1%、焼骨微量	しまりなし

# TF-62

+ H8

↓ I8

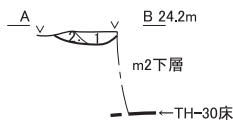

TF-62

No.	土色	粘性	堅密度	混入物
1	褐色	10YR4/4 弱	堅	5YR4/8赤褐色土焼土ブロック15%、 焼骨片・炭片3%
2	褐色	7.5YR4/4 弱	すこぶる堅	5YR4/8赤褐色土焼土ブロック50%、 焼骨片・炭片3%

# TF-63

D4 ↑

+ E4

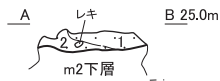
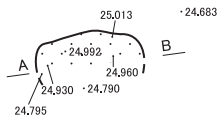

TF-63

No.	土色	混入物
1	にぶい黄褐色	10YR5/4 焼土ブロック5%、炭3%、焼骨2%
2	灰黄褐色	10YR4/2 焼土ブロック5%、炭3%、焼骨2%

# TF-64

+ F8

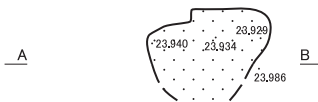

→ F9



TF-64

No.	土色	堅密度	混入物	備考
1	明赤褐色	2.5YR5/8	すこぶる堅 炭・焼骨微量	しまりなし

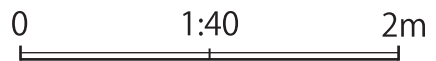

図IV-278 TF-59・60・62~64

# TF-66

+<sub>E5</sub>

→ E6

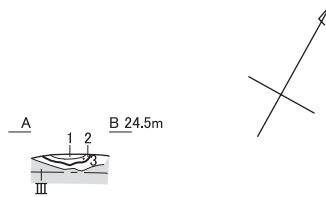
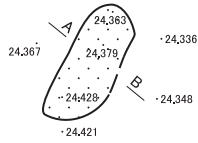

TF-66

No.	土色	粘性	堅密度	混入物	備考
1	明黄褐色	10YR7/6	弱	すこぶる堅	焼骨7%
2	赤褐色	5YR4/6	弱	すこぶる堅	焼土
3	黒褐色	10YR3/2	弱	すこぶる堅	焼土ブロック・ローム粒25%

# TF-68

+<sub>E4</sub>

→ E5

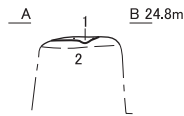
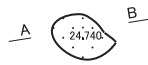

TF-68

No.	土色	粘性	堅密度	混入物	備考
1	赤褐色	5YR4/8	すこぶる堅	焼土ブロックが斑状に入る、炭3%	
2	黒褐色	10YR3/2	すこぶる堅	ローム粒10%	m2(5)以下

# TF-69

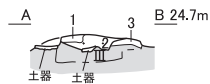
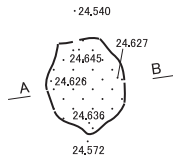

TF-69

No.	土色	粘性	堅密度	混入物	備考
1	にぶい黄褐色	10YR5/4	弱	すこぶる堅	焼骨片・焼土粒15%
2	赤褐色	5YR4/8	弱	すこぶる堅	
3	にぶい黄褐色	10YR4/3	弱	すこぶる堅	ローム粒7%

+<sub>F4</sub>

→ F5

# TF-72

E3 ←

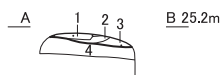

TF-72

No.	土色	粘性	堅密度	混入物	備考
1	暗褐色	10YR3/3	弱	すこぶる堅	焼土粒・炭・焼骨片5%
2	暗褐色	10YR3/3	弱	すこぶる堅	焼土粒・炭・焼骨片40%
3	暗褐色	10YR3/3	弱	すこぶる堅	焼土粒・炭・焼骨片15%
4	黒褐色	10YR2/2	弱	すこぶる堅	

# TF-73

+<sub>C4</sub>

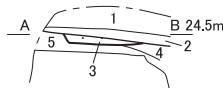
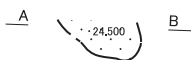

TF-73

No.	土色	粘性	堅密度	混入物	備考
1	褐色	10YR4/4	弱	すこぶる堅	炭1%
2	暗褐色	10YR3/3	弱	すこぶる堅	炭・ローム粒・ロームブロック10%
3	赤褐色	5YR4/8	弱	すこぶる堅	炭1%
4	黒褐色	10YR3/2	弱	すこぶる堅	ローム粒・炭15%
5	黒褐色	10YR2/2	弱	すこぶる堅	ローム粒10%

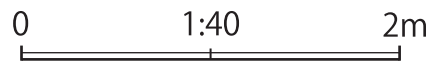

図IV-279 TF-66・68・69・72・73

# TF-74

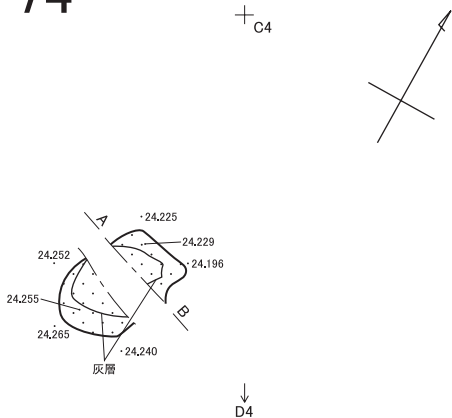

TF-74

No.	土色	粘性	堅密度	混入物	備考
1	明黄褐色	10YR6/6	弱	すこぶる堅	焼土粒・焼骨20%
2	明赤褐色	5YR5/8	強	すこぶる堅	焼土
3	褐色	7.5YR4/6	弱	すこぶる堅	焼土
4	褐色	10YR2/2		すこぶる堅	

# TF-75



TF-75

No.	土色	堅密度	混入物	備考
1	にぶい黄褐色	10YR4/3	堅	ローム粒・炭5%
2	にぶい黄褐色	10YR4/3	堅	焼土ブロック・焼骨・炭50%
3	赤褐色	5YR4/6	堅	焼土
4	にぶい黄褐色	10YR4/3	堅	ロームブロック・ローム粒25%
5	黒褐色	10YR3/2	堅	ローム粒・焼土粒10%
6	暗褐色	10YR3/3	堅	ローム粒・炭7%

+F6

→ F7

# TF-76・77

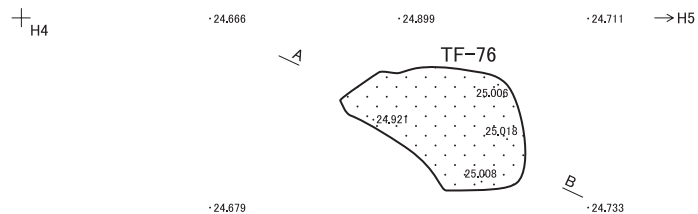

TF-76

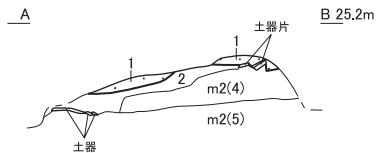

TF-77



TF-76

No.	土色	堅密度	混入物
1	褐色	10YR4/4	堅
2	褐色	10YR4/4	堅

TF-77

No.	土色	堅密度	混入物
1	暗褐色	10YR3/4	軟

# TF-78



+I4

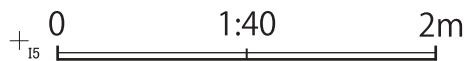

図IV-280 TF-74~78

# TF-80・81

+ D8

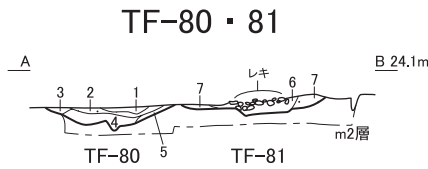
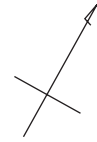
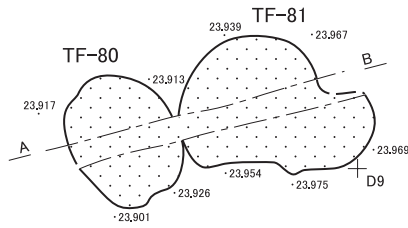

TF-80・81

No.	土色	堅密度	混入物	備考
1	黒褐色	10YR3/2 堅	焼土粒・焼骨・炭15%	灰層
2	暗褐色	10YR3/3 堅	2.5YR5/8明赤褐色の焼土ブロック50%	焼土がブロック状
3	暗褐色	10YR3/3 堅	2.5YR5/8明赤褐色の焼土ブロック50%	焼土がブロック状
4	褐色	10YR4/4 堅	焼土粒15%	
5	黒褐色	7.5YR3/2 堅	炭・焼土粒3%	
6	黒色	7.5YR2/1 堅	ローム粒・炭5%	小レキ集中伴う
7	にぶい赤褐色	5YR4/4 堅		焼土

# TF-82

+ G4

→ G5



TF-82

No.	土色	堅密度	混入物	備考
1	明黄褐色	10YR6/6 すこぶる堅	灰黄褐色土20%、2.5YR5/8明赤褐色土60%、炭3%、微細焼骨1%	しまりなし
2	黒褐色	10YR3/1		III層

# TF-84

+ H4

→ H5

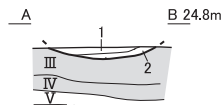
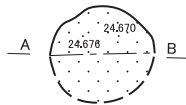

TF-84

No.	土色	堅密度	混入物
1	明黄褐色	10YR6/6 堅	ローム大ブロック80%、炭5%、黒褐色土15%、焼骨・焼土粒わずか
2	黒褐色	10YR2/3 堅	2.5YR5/8明赤褐色土・焼土粒30%、炭15%、焼骨わずか

# TF-85

+ G4

→ G5

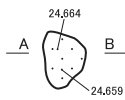

A B 25.0m



TF-85

No.	土色	混入物
1	黒褐色	10YR3/2 5YR5/8焼土70%、炭1%、焼骨片わずか
2	黒褐色	10YR3/2 10YR3/2焼土1%、骨わずか

# TF-86

F3 ←

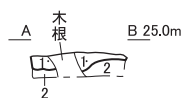
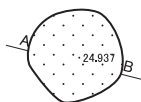

TF-86

No.	土色	混入物
1	暗褐色	10YR3/3 5YR4/6赤褐色土30%、微細焼骨片3%、炭20%
2	黒褐色	10YR3/1 微骨わずか、炭1%

+ F4

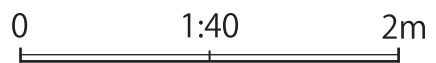

# TF-87

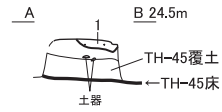
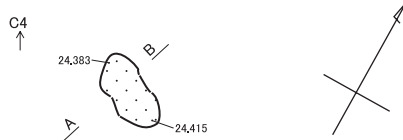

TF-87

No.	土色	堅密度	混入物
1	褐色	7.5YR4/6	すこぶる堅 焼土粒・炭・焼骨20%

# TF-88・89



# TF-89

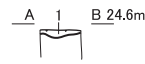

TF-89

No.	土色	堅密度	混入物
1	黒褐色	10YR3/2	すこぶる堅 5YR5/8明赤褐色、焼土粒25%、炭5%

# TF-90

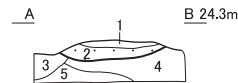
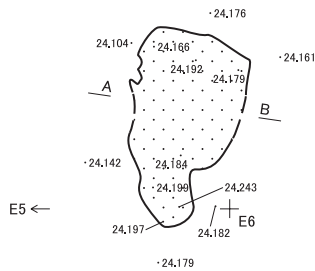

TF-90

No.	土色	堅密度	混入物	備考
1	暗褐色	10YR3/3	すこぶる堅 焼土粒・炭5%	
2	赤褐色	5YR4/8	すこぶる堅	焼土、現地性
3	にぶい黄褐色	10YR4/3	すこぶる堅	ローム粒5%
4	暗褐色	10YR3/3	すこぶる堅	焼土ブロック7%
5	黒褐色	10YR3/2	すこぶる堅	ローム粒2%

# TF-91

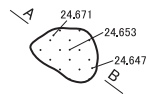

TF-91

No.	土色	混入物	備考
1	橙色	5YR6/8 焼土ブロック70%、炭3%	
2	暗褐色	10YR3/3	TH-10覆土上層

# TF-92

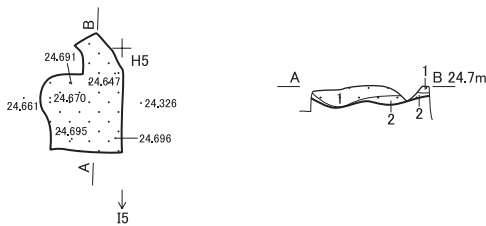

TF-92

No.	土色	堅密度	混入物
1	暗褐色	10YR3/3	すこぶる堅 極小～小ローム粒7%、10YR6/8橙色焼土粒15%、10YR4/6赤褐色焼土60%
2	暗褐色基調	10YR3/3	すこぶる堅 極小ローム不規則10%、10YR6/8橙色焼土粒3%、炭3%
3	にぶい黄褐色	10YR4/3	ローム極小～大不規則10%、焼土粒わずか

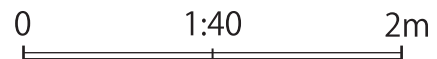

図IV-282 TF-87~92

### TF-93

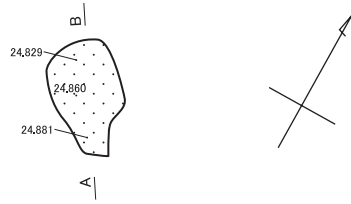

+G4 → G5

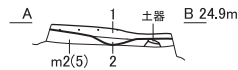

TF-93

No.	土色	堅密度	混入物	備考
1	暗褐色	10YR3/4	炭10%、骨1%、5YR5/8明赤褐色60%	
2	暗褐色	10YR3/4	炭わずか、5YR5/8明赤褐色5%	

### TF-94

+D6 → D7

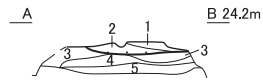
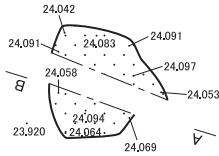

TF-94

No.	土色	堅密度	混入物	備考
1	暗褐色	10YR3/3	すこぶる堅 焼土ブロック・炭・焼骨20%	
2	にぶい赤褐色	5YR4/4	すこぶる堅	焼土、ブロック系
3	にぶい黄褐色	10YR4/3	すこぶる堅 炭・ローム粒5%	
4	黒褐色	10YR3/2	すこぶる堅 炭・ローム粒3%	
5	にぶい黄褐色	10YR4/3	すこぶる堅 炭・ローム粒5%	

### TF-95

B ↑ G7

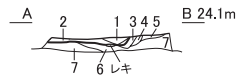

TF-95

No.	土色	堅密度	混入物	備考
1	暗褐色	7.5YR3/3	堅 炭・焼土粒・焼骨15%	
2	にぶい赤褐色	5YR4/4	すこぶる堅	焼土、上面に焼骨
3	黒褐色	10YR2/2	すこぶる堅 炭・焼土粒10%	
4	にぶい黄褐色	10YR4/3	すこぶる堅 ロームブロック100%	
5	黒褐色	10YR3/2	すこぶる堅 ローム粒・炭7%	
6	にぶい黄褐色	10YR4/3	すこぶる堅 ローム粒・炭3%	
7	褐色	10YR4/4	すこぶる堅 ローム粒・炭2%	

### TF-96・97

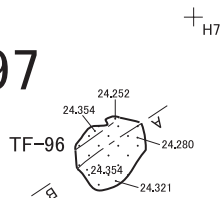

+D4 → D5

#### TF-96

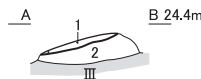

#### TF-97

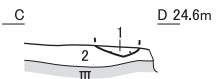

TF-96

No.	土色	堅密度	混入物	備考
1	にぶい赤褐色	5YR4/4	すこぶる堅 炭	焼土、非現地性
2	黒色	10YR1.7/1	すこぶる堅 ローム粒2%	

TF-97

No.	土色	堅密度	混入物	備考
1	赤褐色	5YR4/6	堅 炭3%	焼土、非現地性
2	黒色	10YR1.7/1	すこぶる堅 ローム粒2%	



9

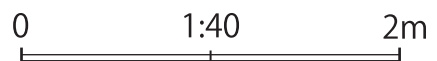

図IV-283 TF-93~97

# TF-98

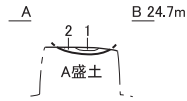
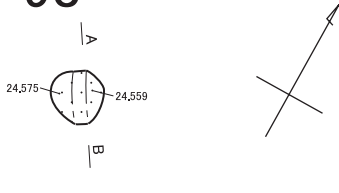

TF-98

No.	土色	堅密度	混入物	備考
1	暗褐色	10YR3/3	堅	口一ム粒5%
2	赤褐色	5YR4/6	堅	焼土

# TF-99

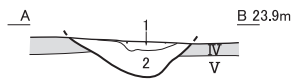
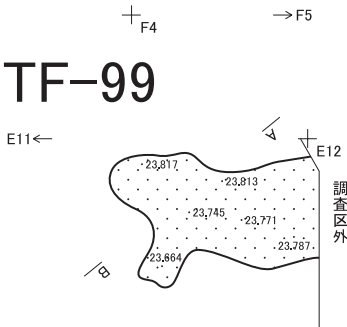

TF-99

No.	土色	堅密度	混入物	備考
1	灰黄褐色 ~黒褐色	10YR4/2 ~3/2	堅	5YR5/8明赤褐色土焼土粒極小~大10~25%、7.5YR7/8黄橙色土焼土粒極小~大25%、炭7%、微小骨わずか

# TF-100~103

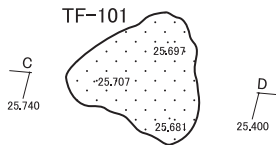

## TF-100

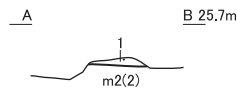

## TF-101

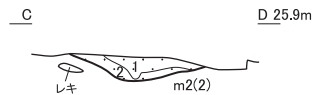

## TF-102・103

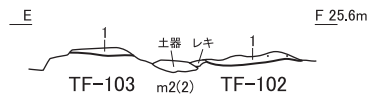

E2 ←

↑ E3

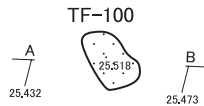

TF-100

No.	土色	堅密度	混入物	備考
1	にぶい黄褐色	10YR4/3	すこぶる堅	2.5YR5/8明赤褐色土15%、炭2%、骨片わずか

TF-101

No.	土色	堅密度	混入物	備考
1	にぶい黄褐色	10YR4/3	すこぶる堅	5YR4/4にぶい赤褐色土50%、微骨1%、炭わずか
2	褐色	10YR4/4	すこぶる堅	5YR5/8明赤褐色土5%、微骨1%、炭わずか

TF-102

No.	土色	堅密度	混入物	備考
1	灰黄褐色	10YR4/2	すこぶる堅	5YR6/8焼土粒20%、炭5%、骨わずか

TF-103

No.	土色	堅密度	混入物	備考
1	にぶい黄褐色	10YR4/3	すこぶる堅	5YR6/8焼土粒25%、炭5%、骨少々わずか

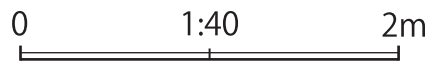
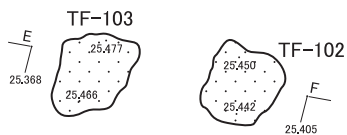

図IV-284 TF-98~103



# TF-104

D2 ←

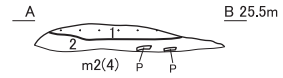
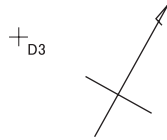
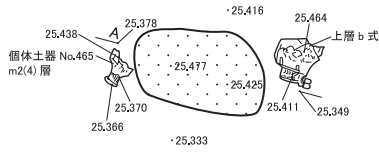

TF-104

No.	土色	堅密度	混入物	備考
1	にぶい黄褐色	10YR4/3	すこぶる堅 5YR6/8橙色土焼土30%、炭7%、微骨わずか	しまりなし
2	にぶい黄褐色	10YR4/3	すこぶる堅 5YR6/8橙色土焼土10%、炭15%、微骨わずか	しまりなし

# TF-105~107・109

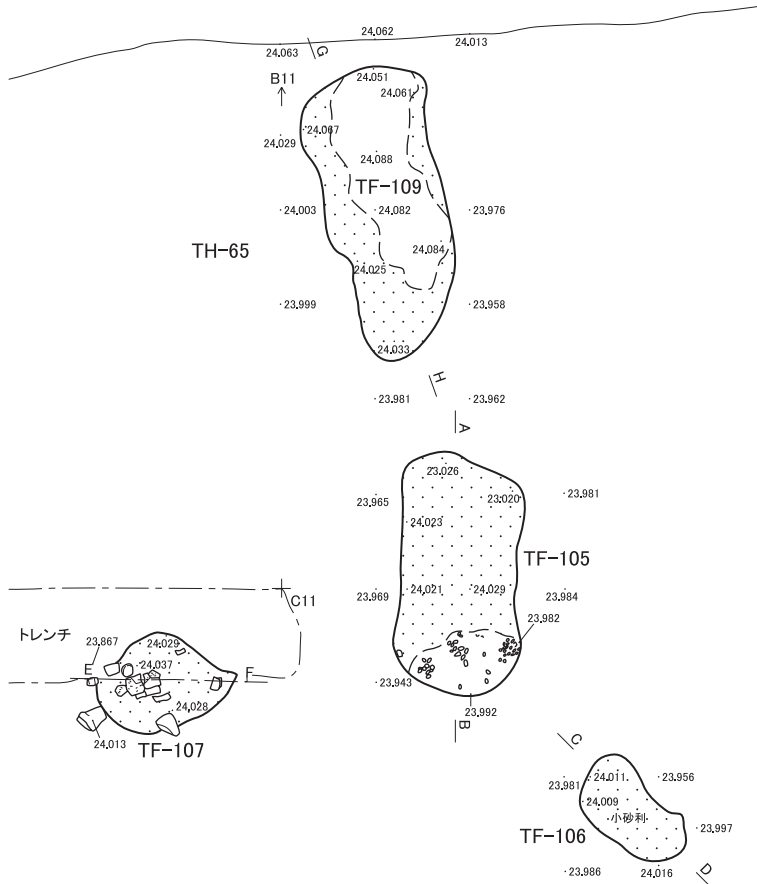

TF-105

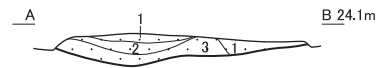

TF-106



TF-107



TF-109



TF-105

No.	土色	粘性	堅密度	混入物
1	にぶい褐色	7.5YR5/4	なし 堅	5YR6/8橙色土5%斑状、炭2%、焼骨わずか
2	明黄褐色	10YR7/6	なし 堅	5YR6/8橙色土3%、炭3%、焼骨わずか
3	橙色	5YR6/8	なし 堅	炭5%

TF-106

No.	土色	粘性	堅密度	混入物
1	橙色	5YR6/6	なし 堅	10YR5/4にぶい黄褐色土40%、炭2%

TF-107

No.	土色	粘性	堅密度	混入物
1	にぶい黄褐色	10YR5/4	なし 堅	5YR6/6橙色土15%斑状、炭わずか

TF-109

No.	土色	粘性	堅密度	混入物
1	にぶい黄褐色	10YR6/4	なし 堅	5YR6/6橙色土2%、炭わずか
2	橙色	5YR6/8	なし 堅	10YR6/4にぶい黄褐色土5%、炭わずか

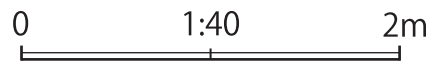

図IV-285 TF-104~107・109

# TF-108

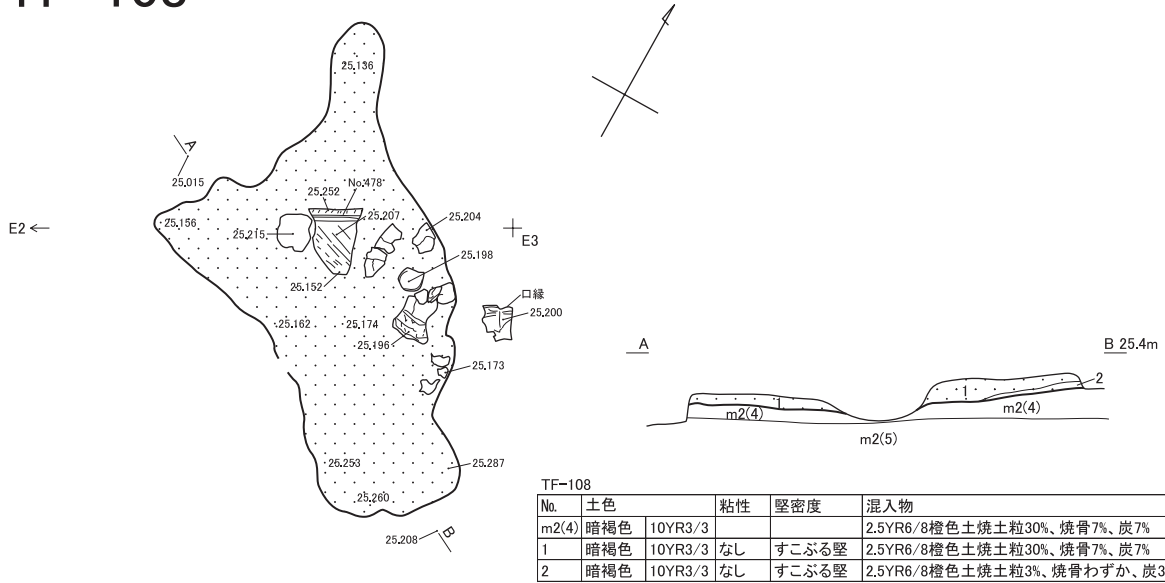

# TF-112

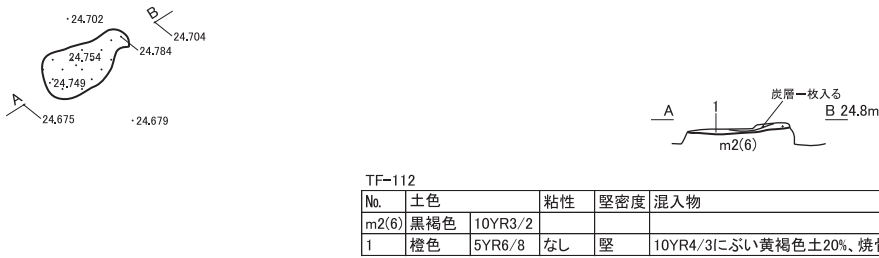

E2 ← † E3

# TF-117・118

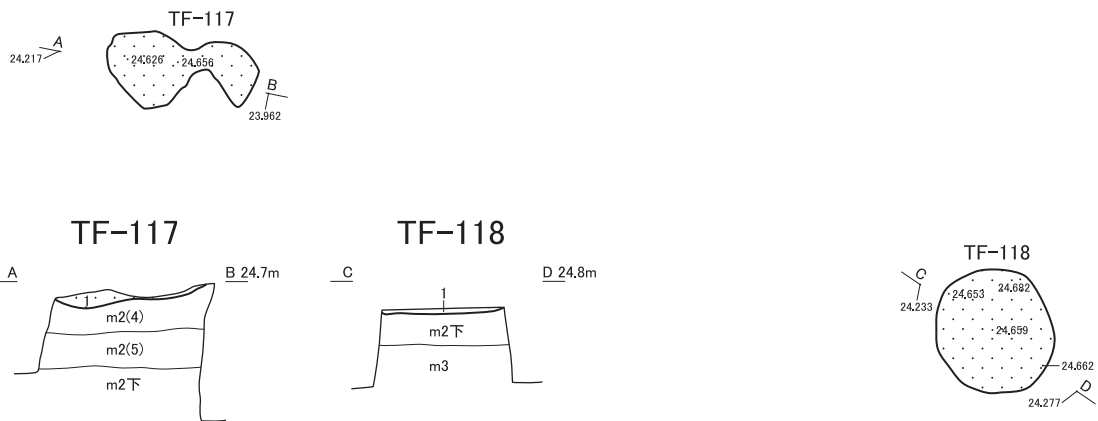

No.	土色	粘性	堅密度	混入物	
1	褐色	10YR4/4	なし	すこぶる堅	5YR6/8橙色土焼土粒小~小70%、炭5%、焼骨7%

No.	土色	粘性	堅密度	混入物	
1	暗褐色	10YR3/3	なし	堅	7.5YR7/6橙色土60%、炭20%、焼骨7%

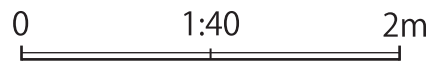

図IV-286 TF-108・112・117・118

# TF-110・111・113~116・119

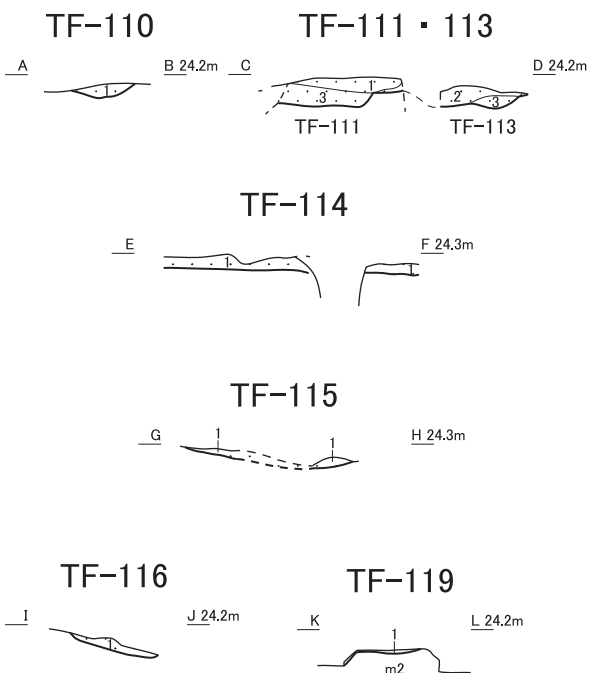
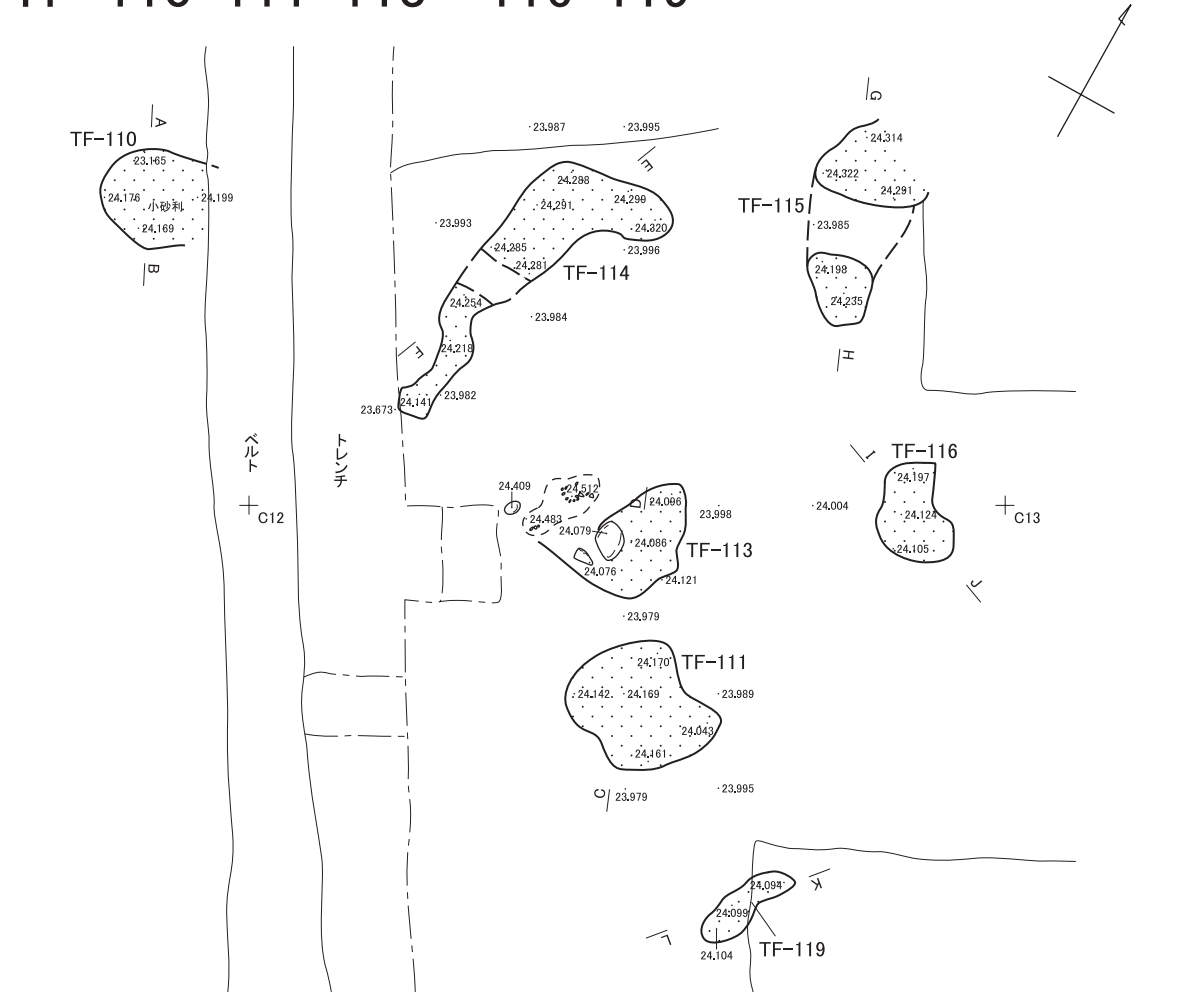

TF-110				
No.	土色	粘性	堅密度	混入物
1	橙色	5YR6/8	なし	堅 10YR6/4にぶい黄褐色土30%、炭3%

TF-111・113				
No.	土色	粘性	堅密度	混入物
1	橙色	5YR6/8	なし	堅 10YR6/4にぶい黄褐色土10%、炭3%
2	にぶい黄褐色	10YR6/4	なし	堅 5YR6/8橙色土40%、炭わずか
3	にぶい黄褐色	10YR6/4	なし	堅 5YR6/8橙色土15%、炭5%

TF-114				
No.	土色	粘性	堅密度	混入物
1	橙色	2.5YR6/8	なし	堅 10YR6/4にぶい黄褐色土30%、炭わずか

TF-115				
No.	土色	粘性	堅密度	混入物
1	にぶい黄褐色	10YR6/4	なし	堅 5YR6/8橙色土5%

TF-116				
No.	土色	粘性	堅密度	混入物
1	橙色	2.5Y6/8	なし	堅 10YR6/4にぶい黄褐色土30%、炭2%

  

TF-119					
No.	土色	堅密度	混入物	備考	
m2	黄褐色	10YR5/6	すこぶる堅	炭3%、焼土粒わずか	しまりなし
1	黄褐色	10YR5/6		5YR5/8明赤褐色土40%、5YR6/8橙色土5%、炭30%大型多い	

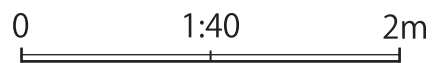

図IV-287 TF-110・111・113~116・119

# TF-120~124

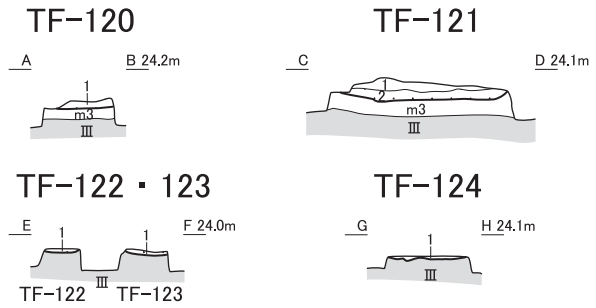
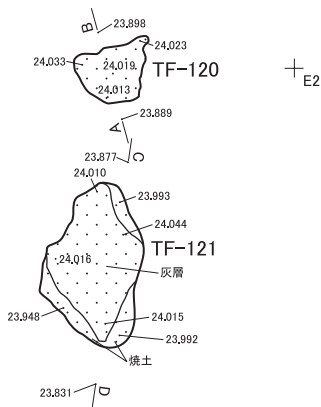

TF-120

No.	土色	粘性	堅密度	混入物	
1	橙色 +暗褐色	5YR6/8 +10YR3/3	あり	軟	炭10%、焼骨15%

TF-121

No.	土色	粘性	堅密度	混入物	備考
1	灰白色	10YR8/2	強	すこぶる堅	炭25%、焼土粒5% 灰層
2	橙色	5YR6/8	なし	すこぶる堅	炭30% 焼土層

TF-122

No.	土色	粘性	堅密度	混入物	
1	橙色	5YR6/8	強	軟	10YR3/2黒褐色土30%、炭30%、 焼骨7%

TF-123

No.	土色	粘性	堅密度	混入物	
1	橙色	5YR6/8	強	軟	5YR4/4にぶい赤褐色土15%、 炭10%、焼骨10%

TF-124

No.	土色	粘性	堅密度	混入物	
1	橙色	5YR6/8	強	堅	10YR4/4褐色土30%、焼骨3%、 炭5%

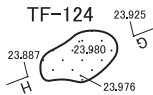
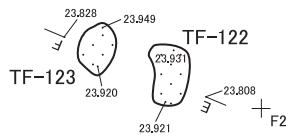

# TF-125

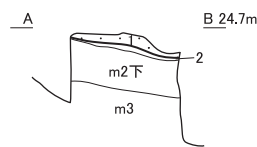
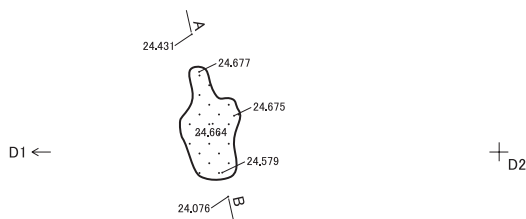

TF-125

No.	土色	堅密度	混入物	備考
1	暗褐色	10YR3/4	すこぶる堅	5YR5/8明赤褐色土50%、炭10%、焼骨1% しまりなし
2	暗褐色	10YR3/4		5YR5/8明赤褐色土10%、炭40%、焼骨5%

# TF-126

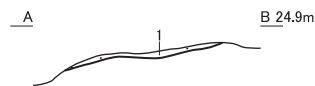
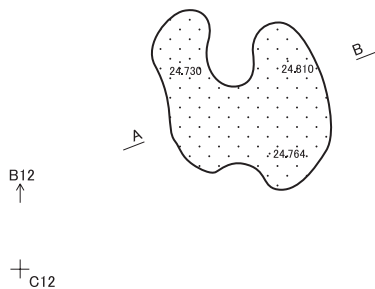

TF-126

No.	土色	堅密度	混入物	備考
1	灰黄褐色 ~黒褐色	10YR4/2 ~3/2	堅	5YR5/8明赤褐色土の焼土ブロック25%、 炭7%、焼骨微量 しまりなし

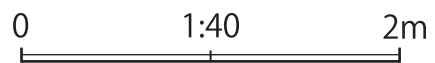

図IV-288 TF-120~126

# 集石・フレイク集中

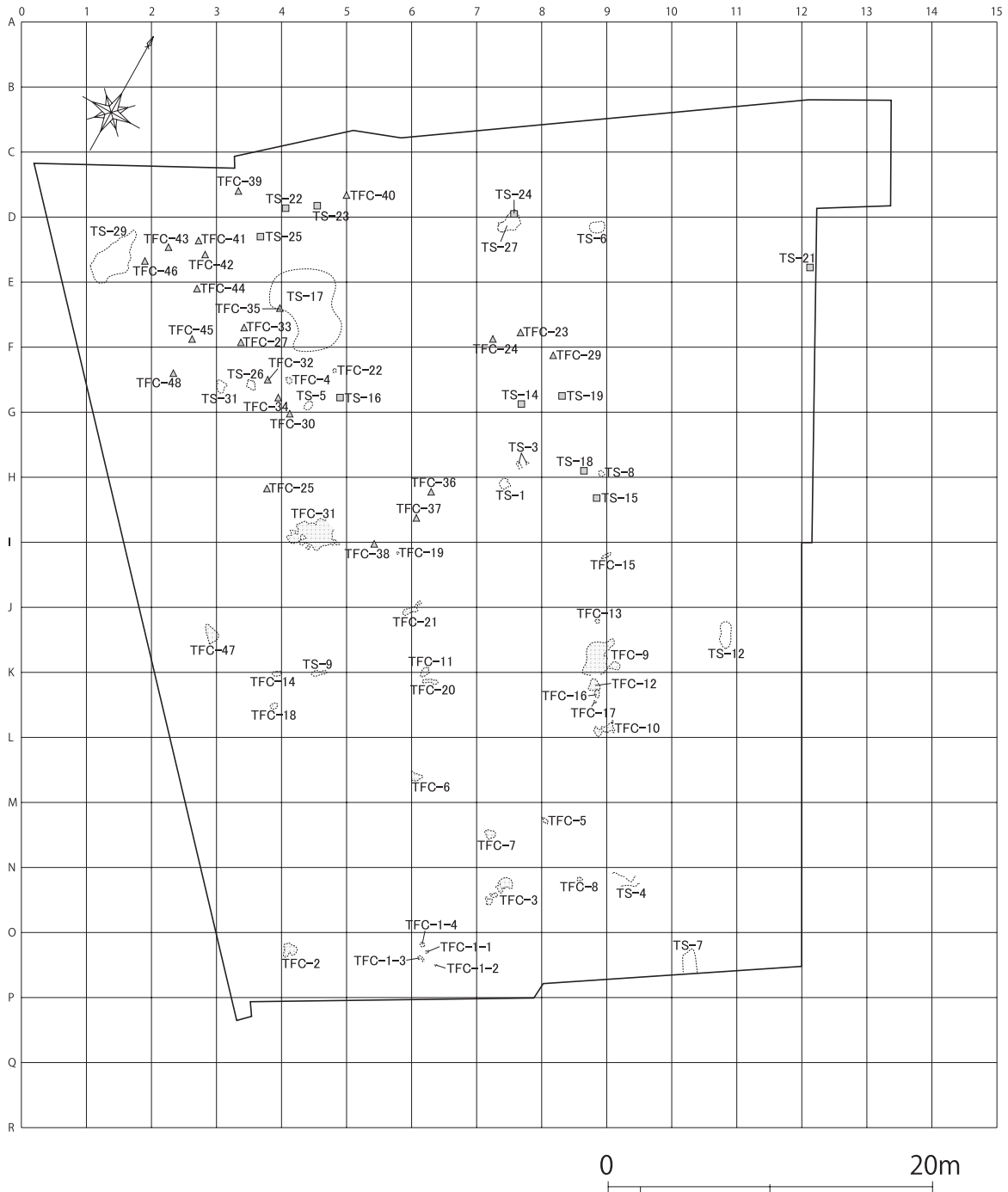

図IV-289 集石・フレイク集中位置図

# TS-1・3

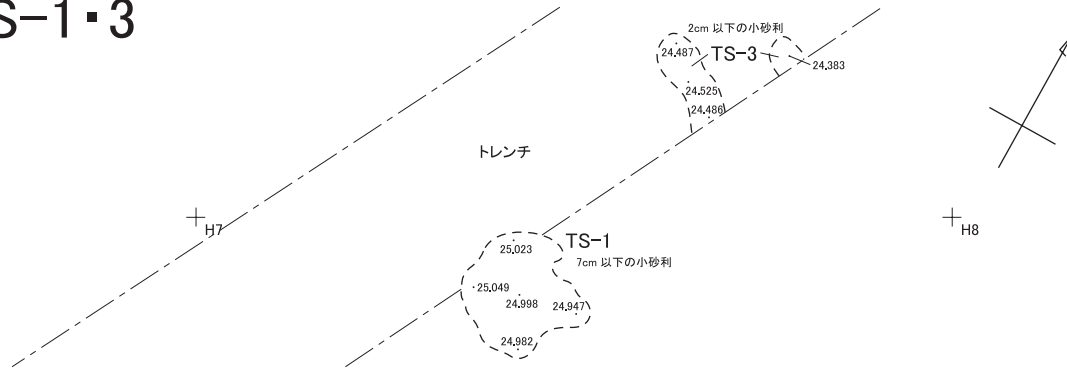

# TS-4

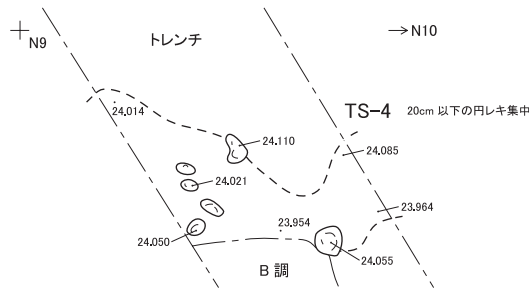

# TS-5

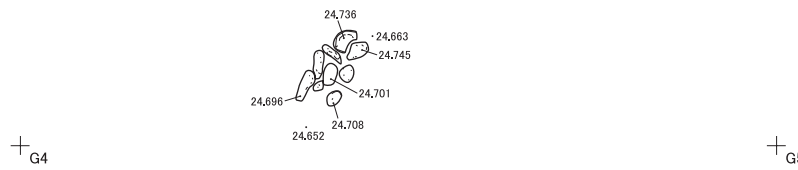

# TS-6

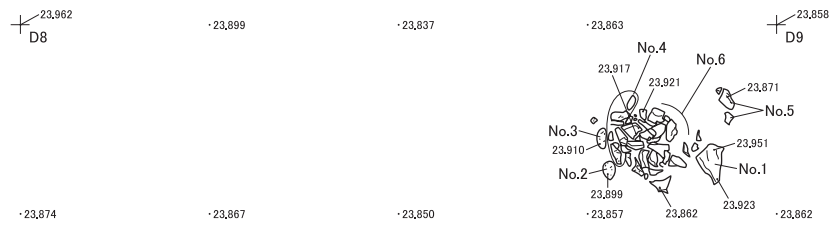

# TS-7

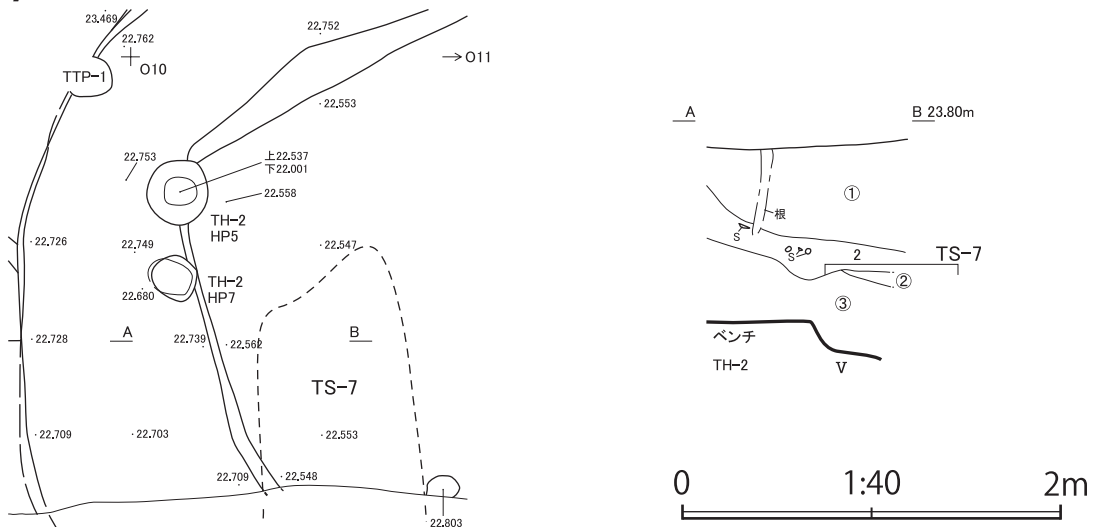

図IV-290 TS-1・3～7

TS-8

TS-9

TS-12

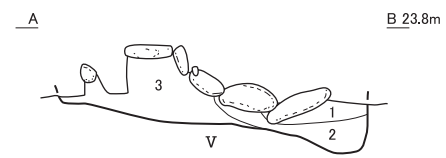
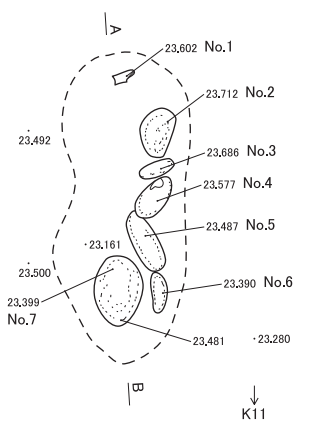
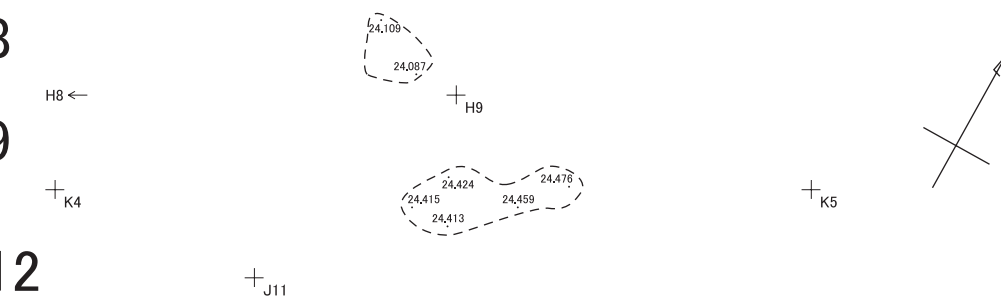

TS-12

No.	土色	混入物
1	黄褐色	10YR5/6 炭1%
2	暗灰黄色	2.5Y4/2 炭微量
3	暗オリーブ褐色	2.5Y3/3 炭1%

TS-17

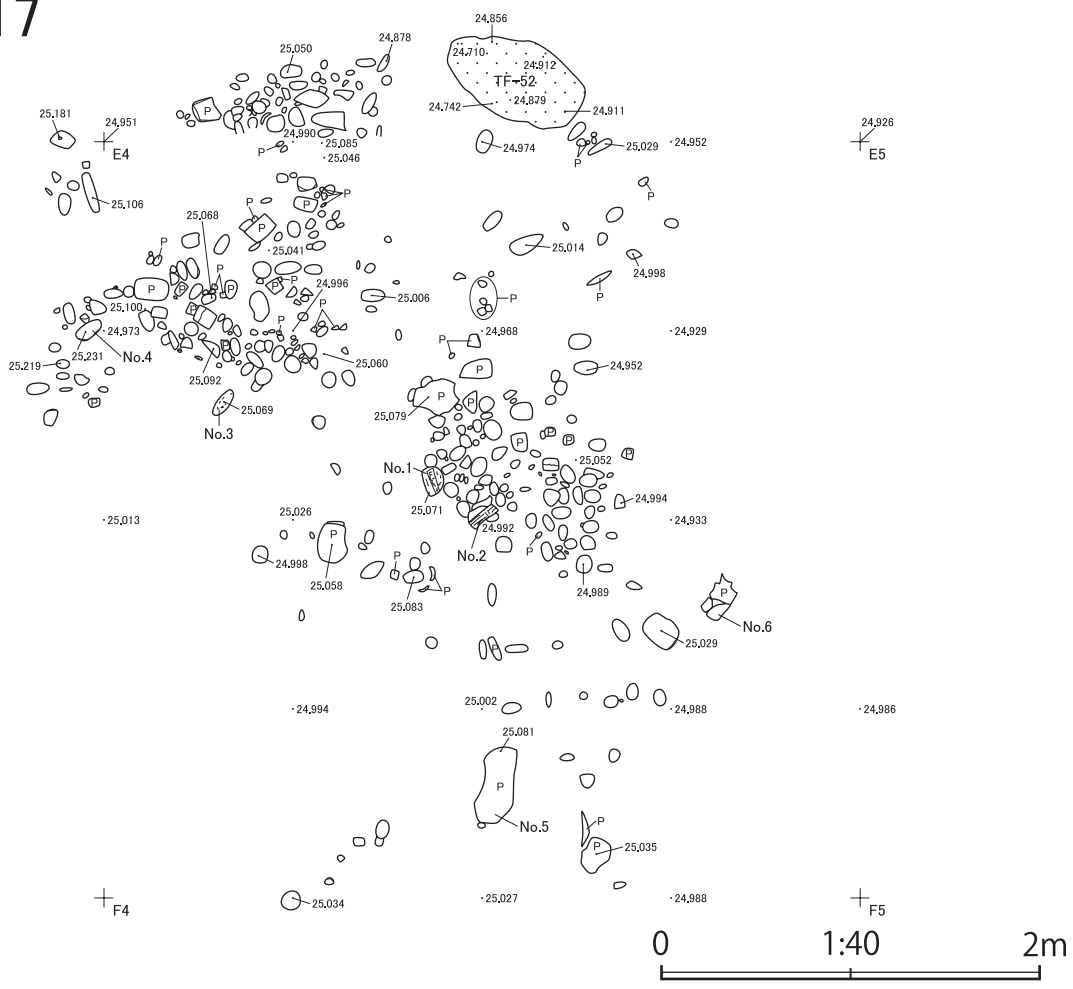

図IV-291 TS-8・9・12・17

# TS-26

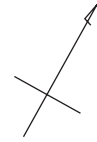
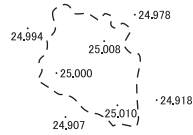

# TS-27

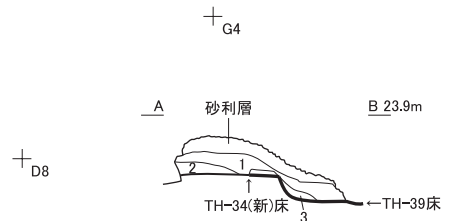
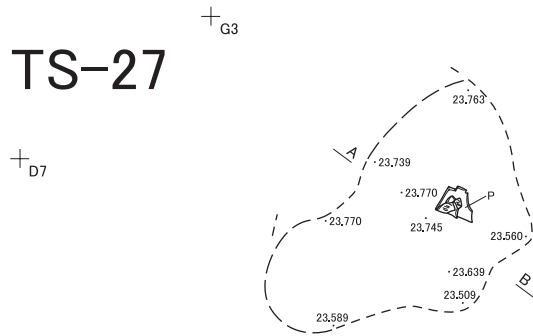

TS-27

No.	土色	堅密度	混入物
1	褐色	10YR4/4	すこぶる堅 ローム粒・炭15%
2	褐色	10YR4/4	すこぶる堅 ロームブロック・ローム粒・炭30%
3	褐色	10YR4/4	すこぶる堅 ローム粒10%

# TS-29

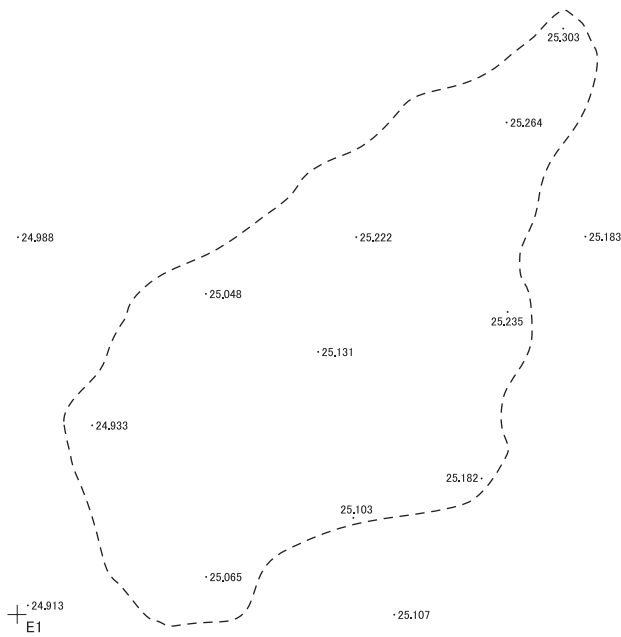

# TS-31



+ G3

→ G4

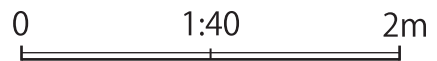

図IV-292 TS-26・27・29・31



### TFC-1

+<sub>06</sub> → <sub>07</sub>

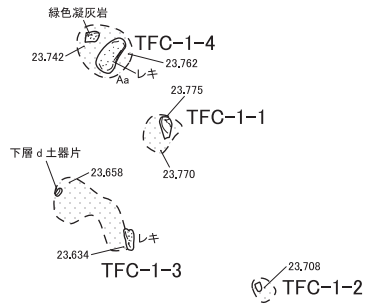

### TFC-2

+<sub>04</sub> → <sub>05</sub>

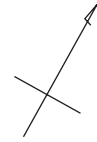

### TFC-3

+<sub>N7</sub> → <sub>N8</sub>

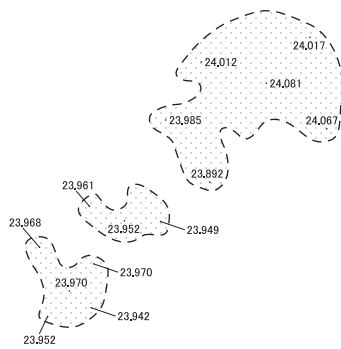

### TFC-6

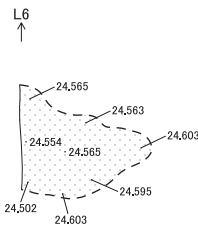

### TFC-9

J9 ↑

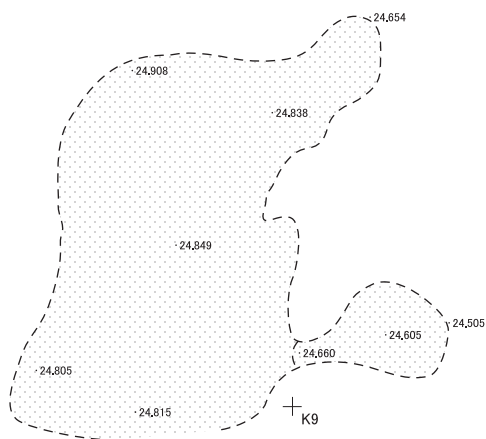

### TFC-10

K9 ↑

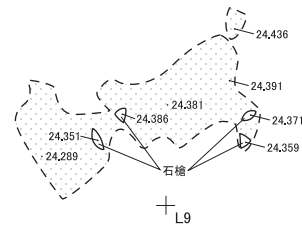

### TFC-12

+<sub>K9</sub>

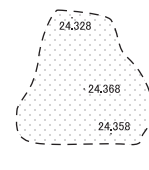

↓ <sub>L9</sub>

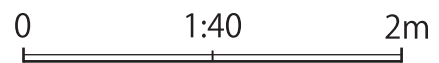

図IV-293 TFC-1 ~ 3 · 6 · 9 · 10 · 12

# TFC-14

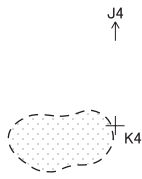

# TFC-15

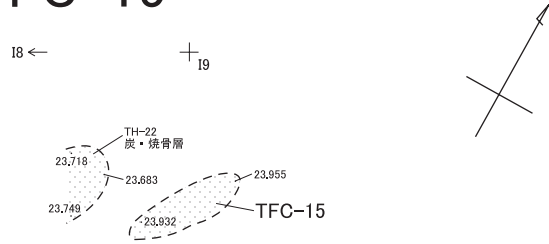

# TFC-18

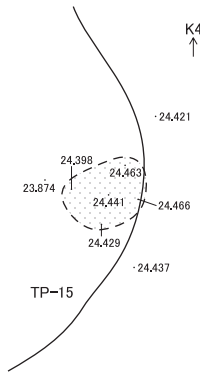

# TFC-20

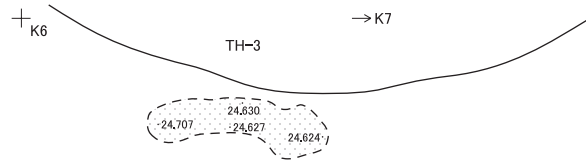

# TFC-21

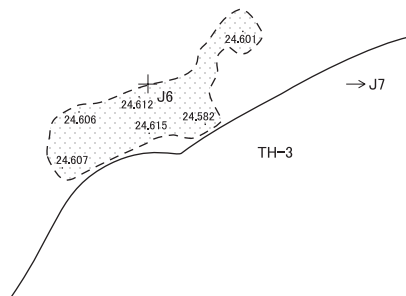

# TFC-19

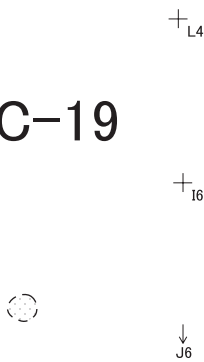

# TFC-47

↑ J3

# TFC-31

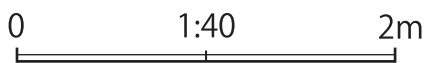
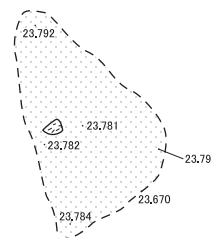
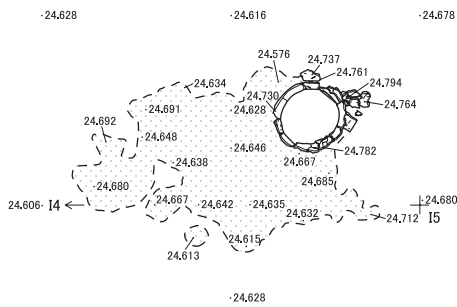

↓ K3

図IV-294 TFC-14・15・18~21・31・47

## 小ピット・杭列

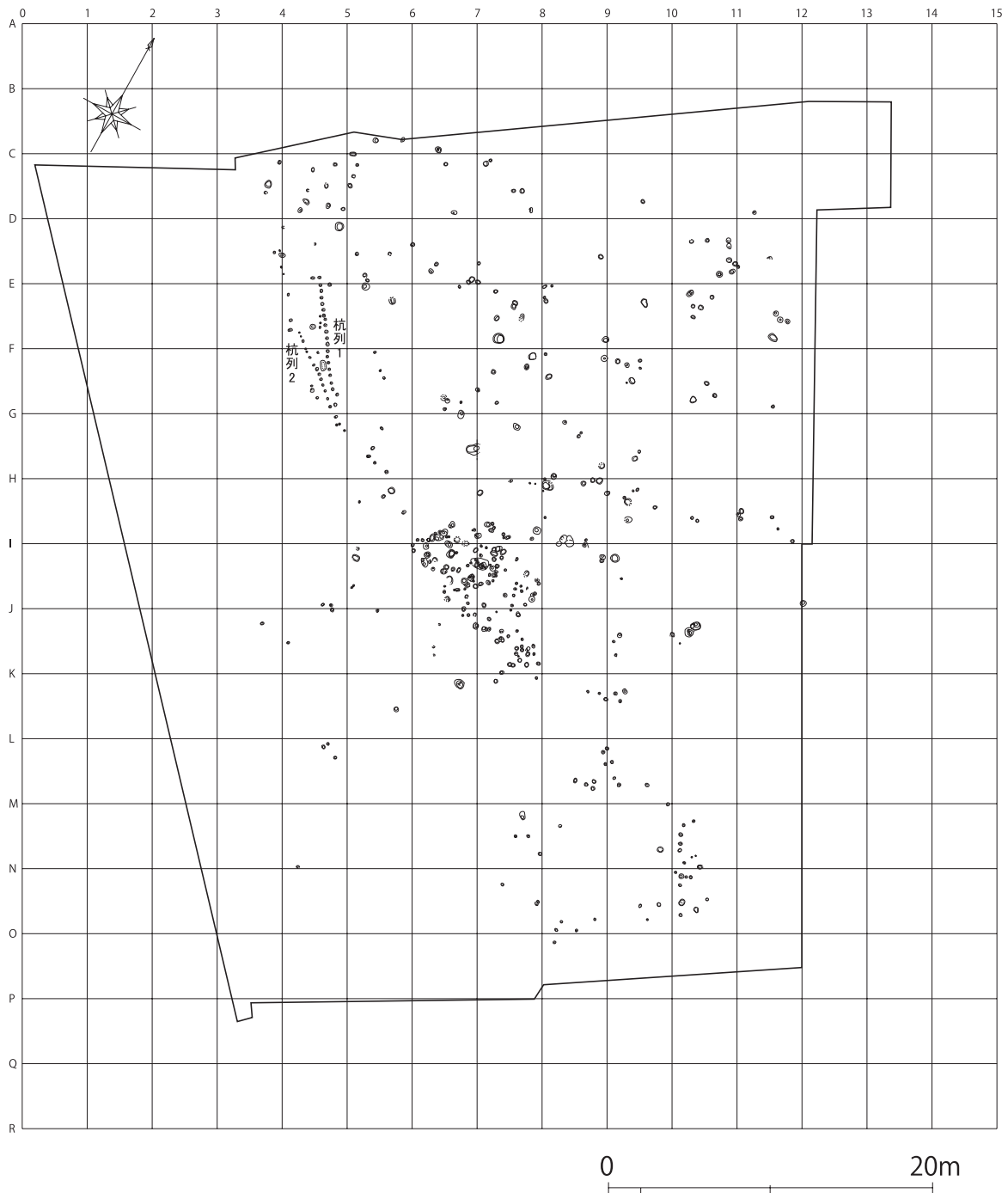

図IV-295 小ピット・杭列位置図

# 小ピット・杭列分割

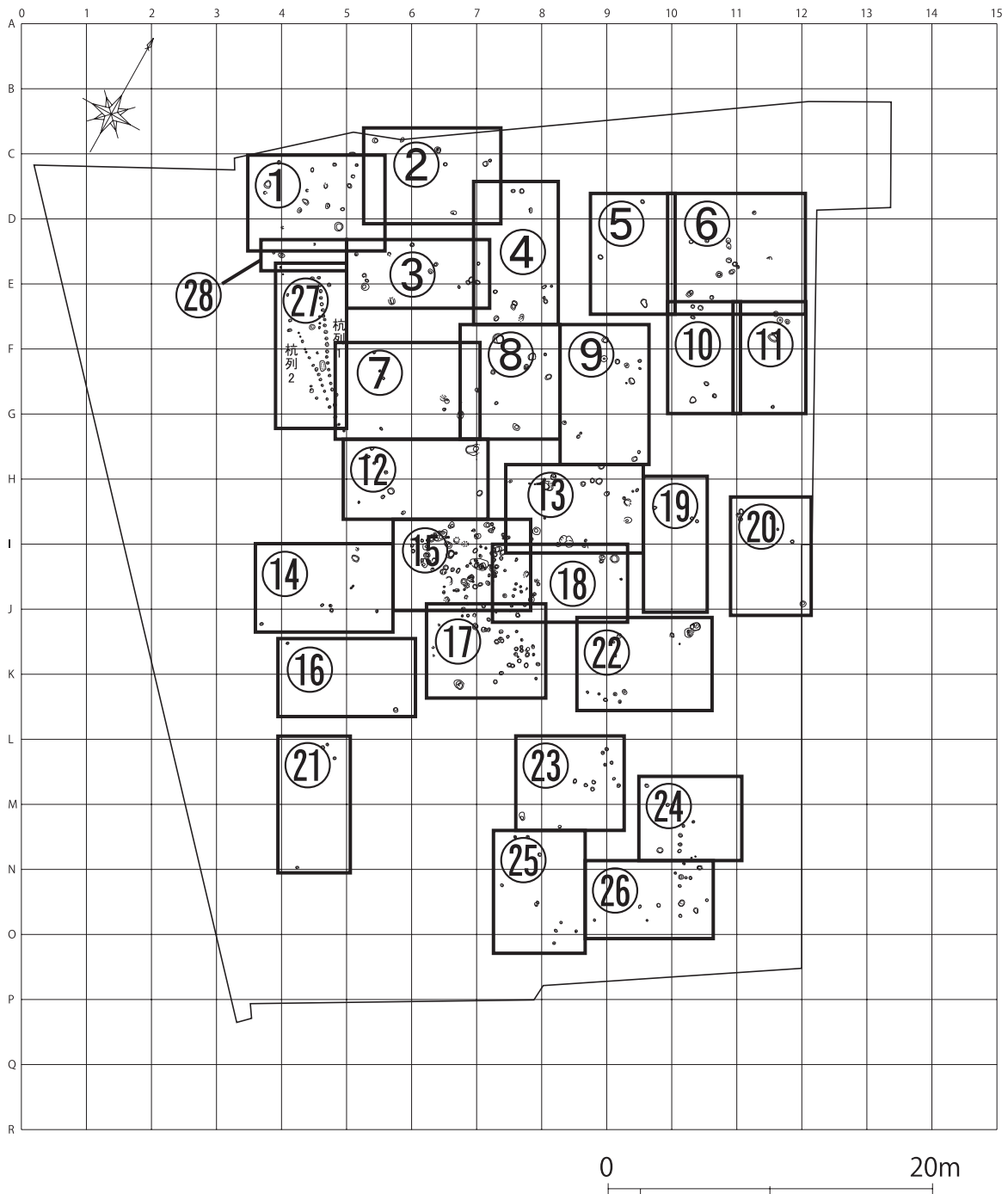

図IV-296 小ピット・杭列位置分割範囲図

① SP-171・310～317・341～344・354・355  
 - 383～385

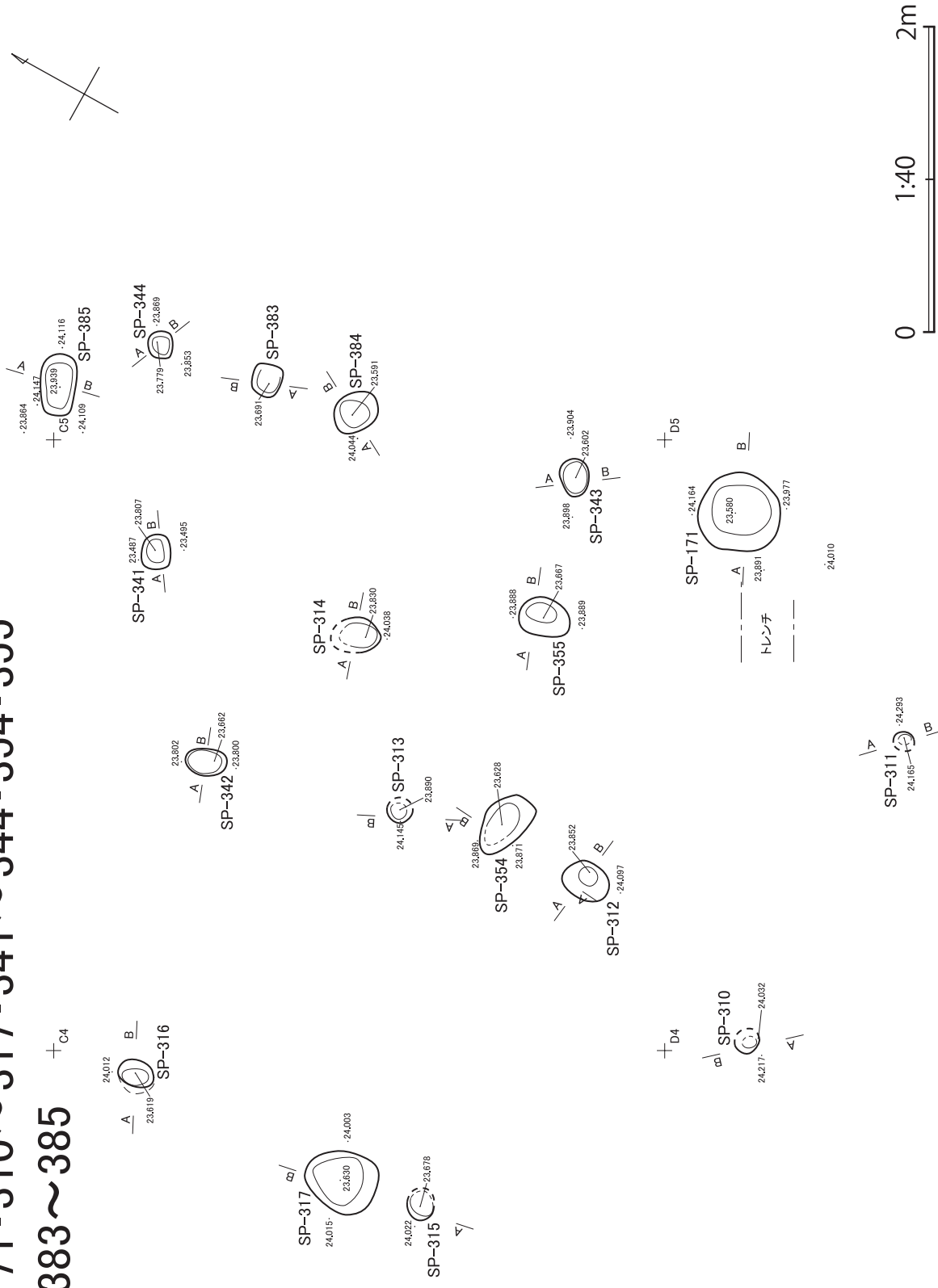

図IV-297 小ピット位置図(1)

# ② SP-161・162・168～170・222・298



図IV-298 小ピット位置図(2)

### ③ SP-172~174・223・224・299・331~333・346・347・360・381・382

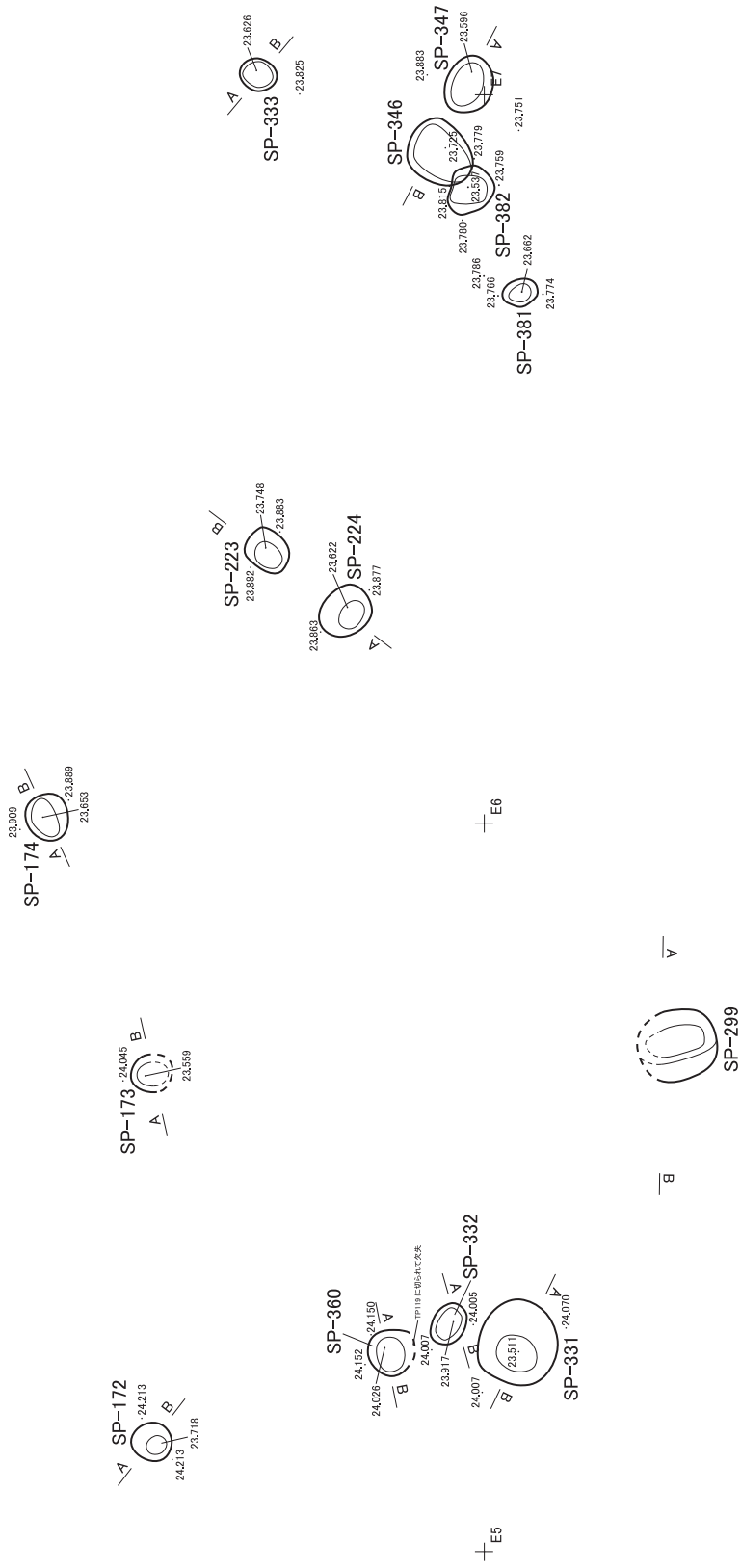
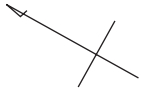

図IV-299 小ピット位置図(3)

④ SP-215～218・255～257・319・334・348・356

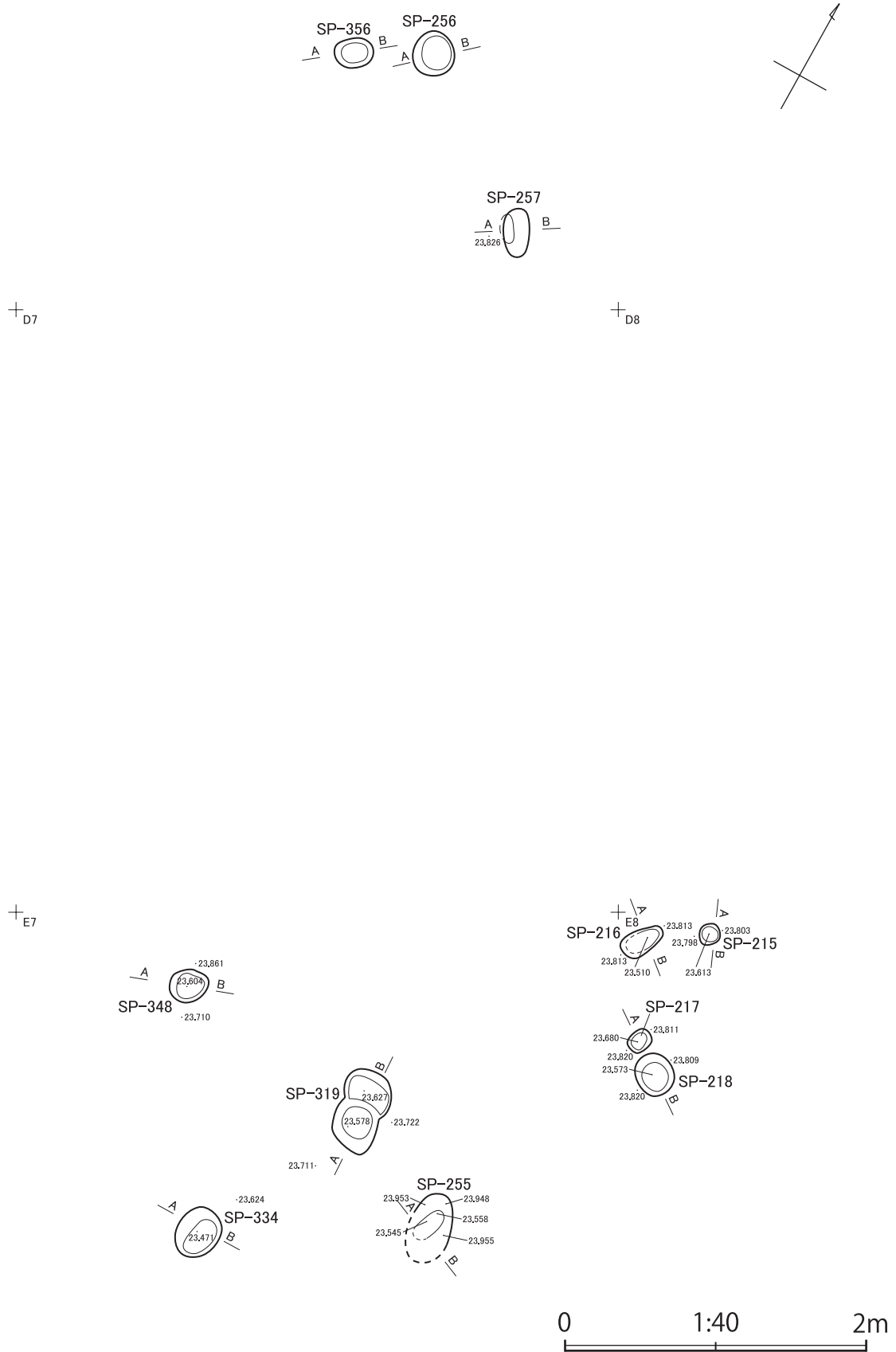

図IV-300 小ピット位置図(4)



⑤ SP-231・232・297

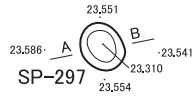
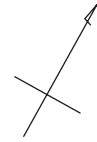

+D9

+D10

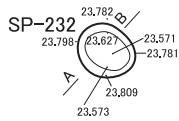

+E9

+E10

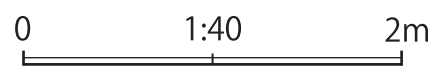

図IV-301 小ピット位置図 (5)

# ⑥ SP-221・233・234・239～244・250～252・379

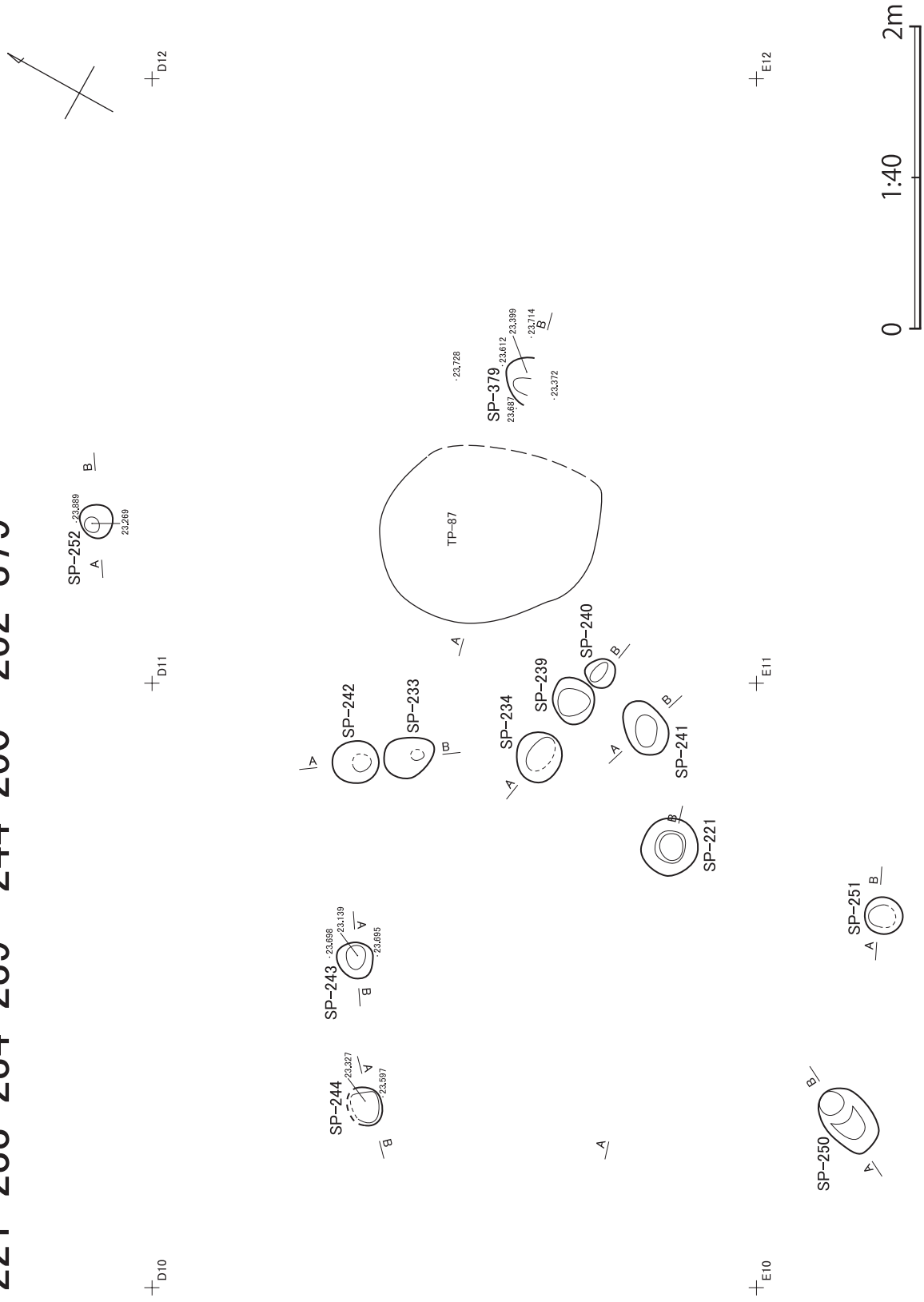

図IV-302 小ピット位置図(6)

⑦ SP-226~229・300・318・338~340・345

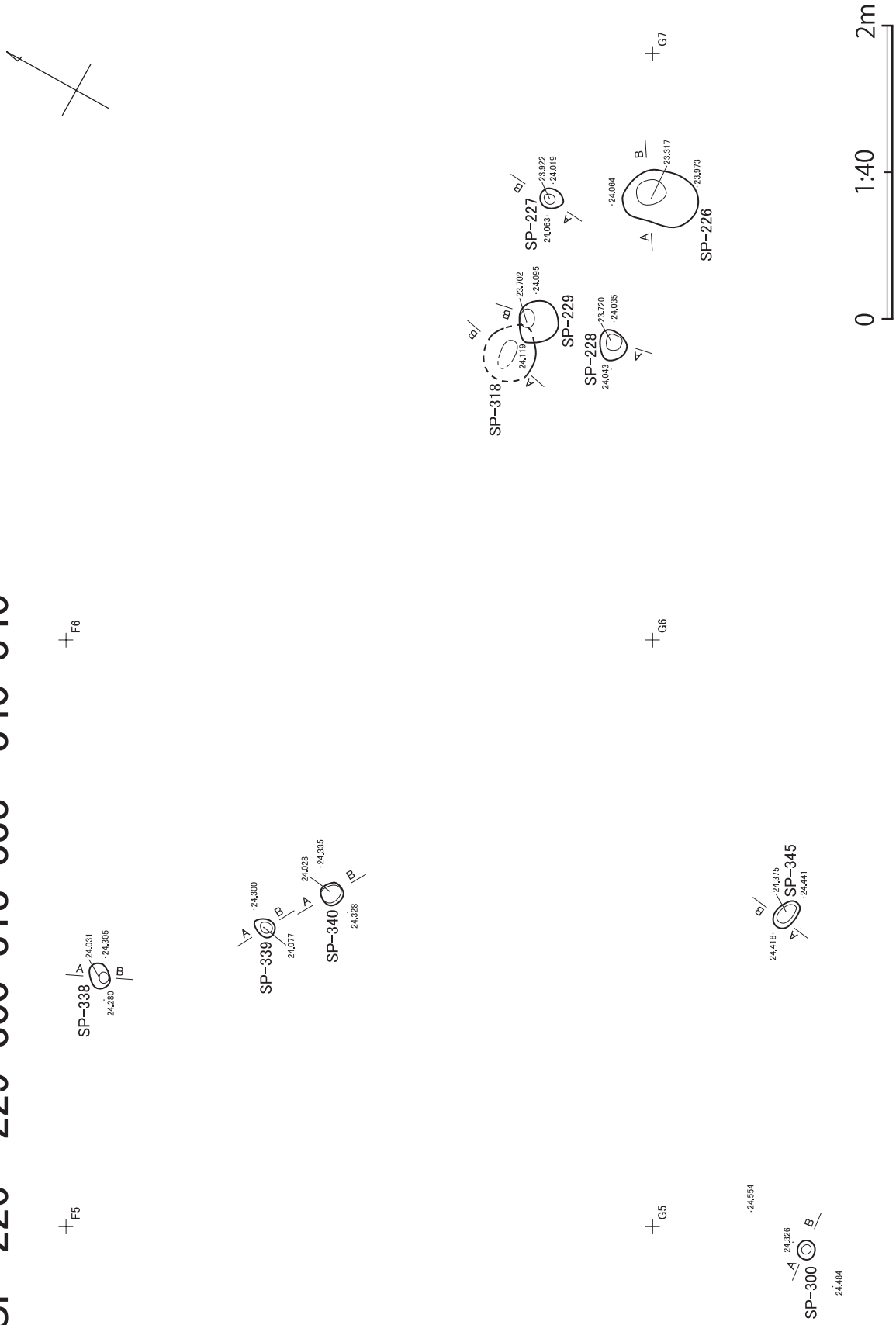

図IV-303 小ピット位置図(7)

⑧ SP-230・245・258・266・309・349・350  
・353・380

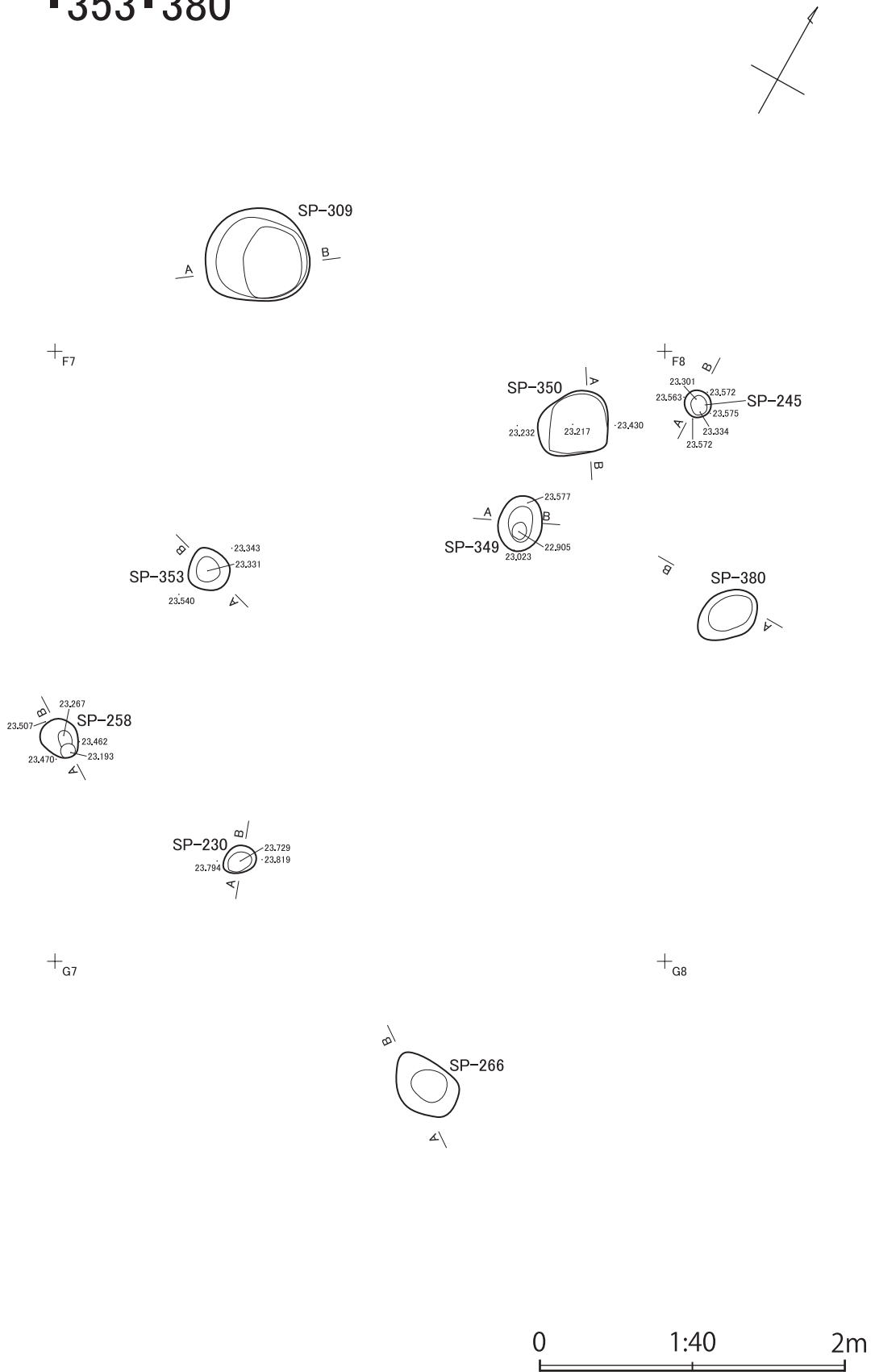

図IV-304 小ピット位置図(8)

⑨ SP-269・272・276・277・281・307・308・336  
 ・337・351

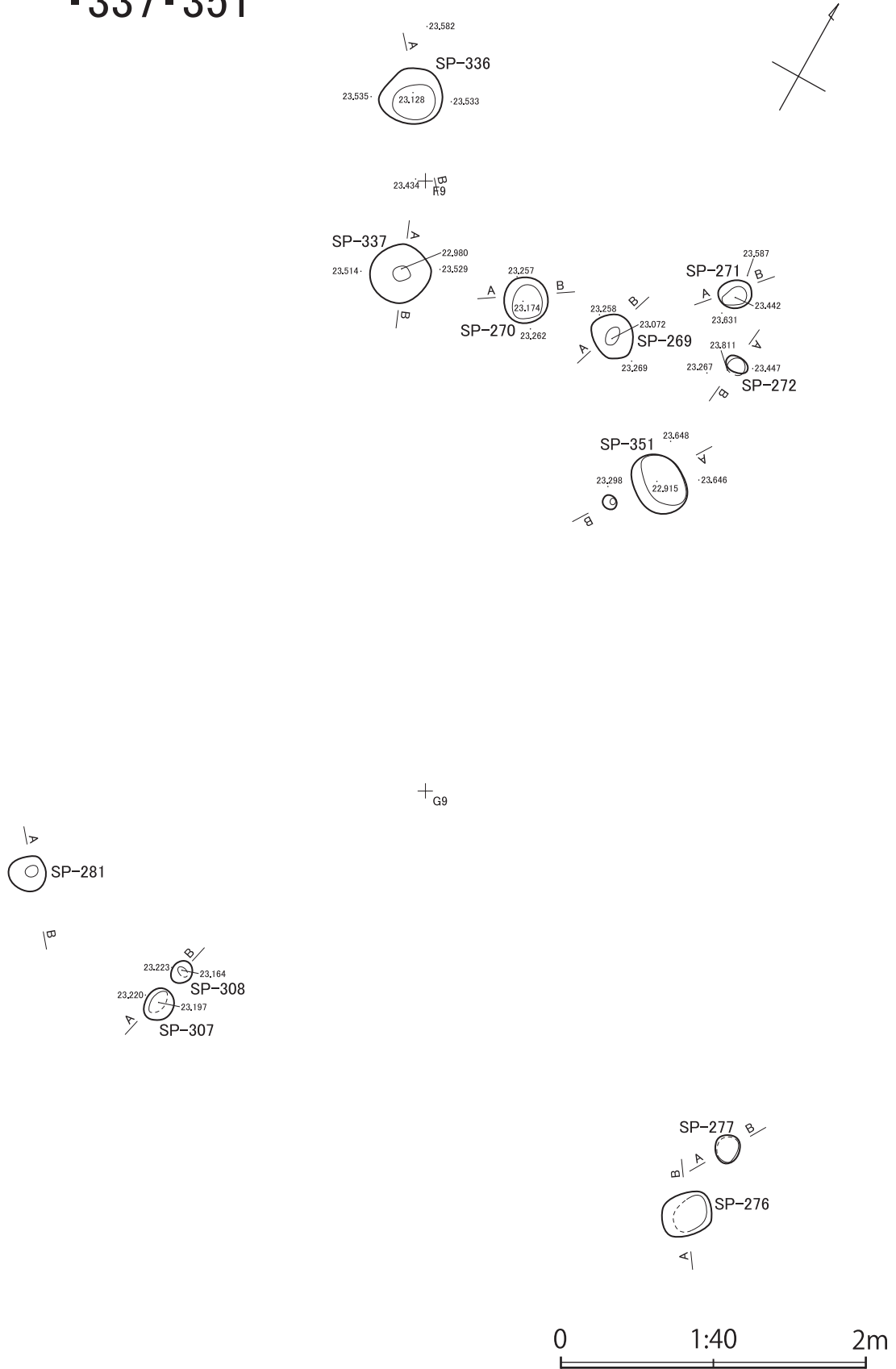

図IV-305 小ピット位置図(9)

⑩ SP-247～249・294～296

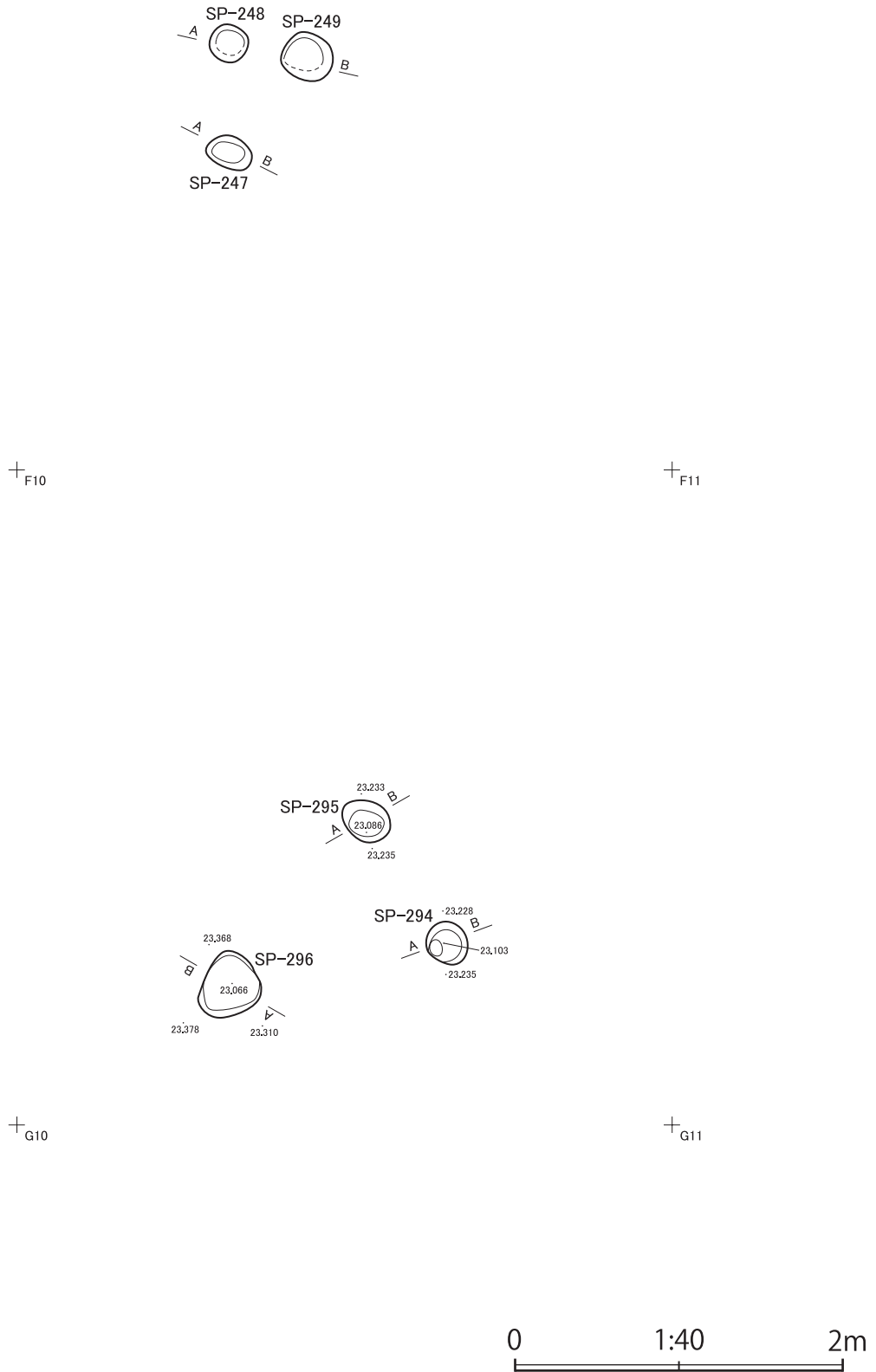
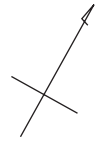

図IV-306 小ピット位置図 (10)

⑪ SP-235～238・293

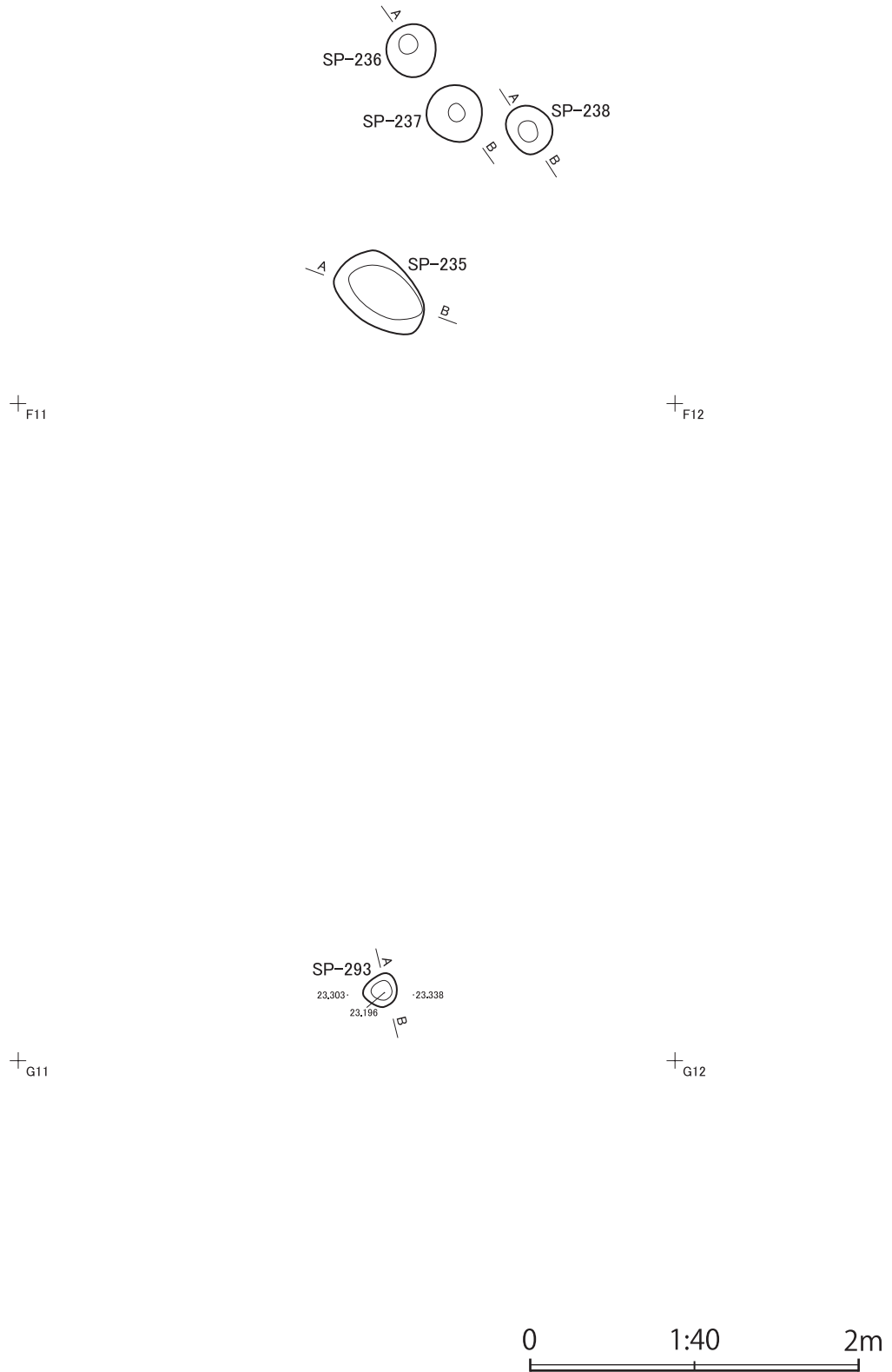
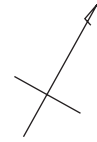

図IV-307 小ピット位置図 (11)

⑫ SP-1・163・274・278・301～306

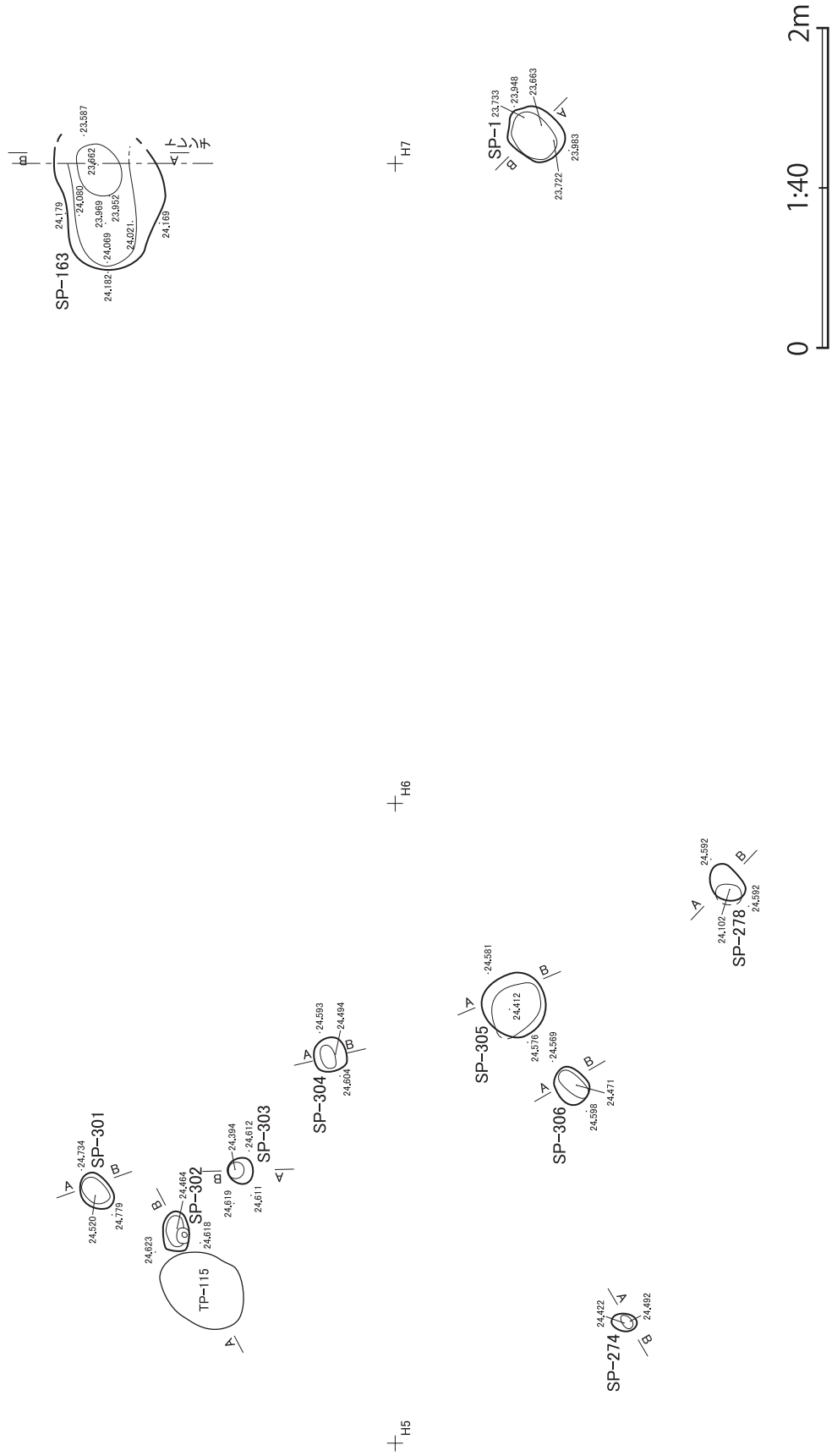

図IV-308 小ピット位置図 (12)



⑬ SP-81・167・225・253・254・259～263・265・279・280・283・284  
 - 322～325・361～364

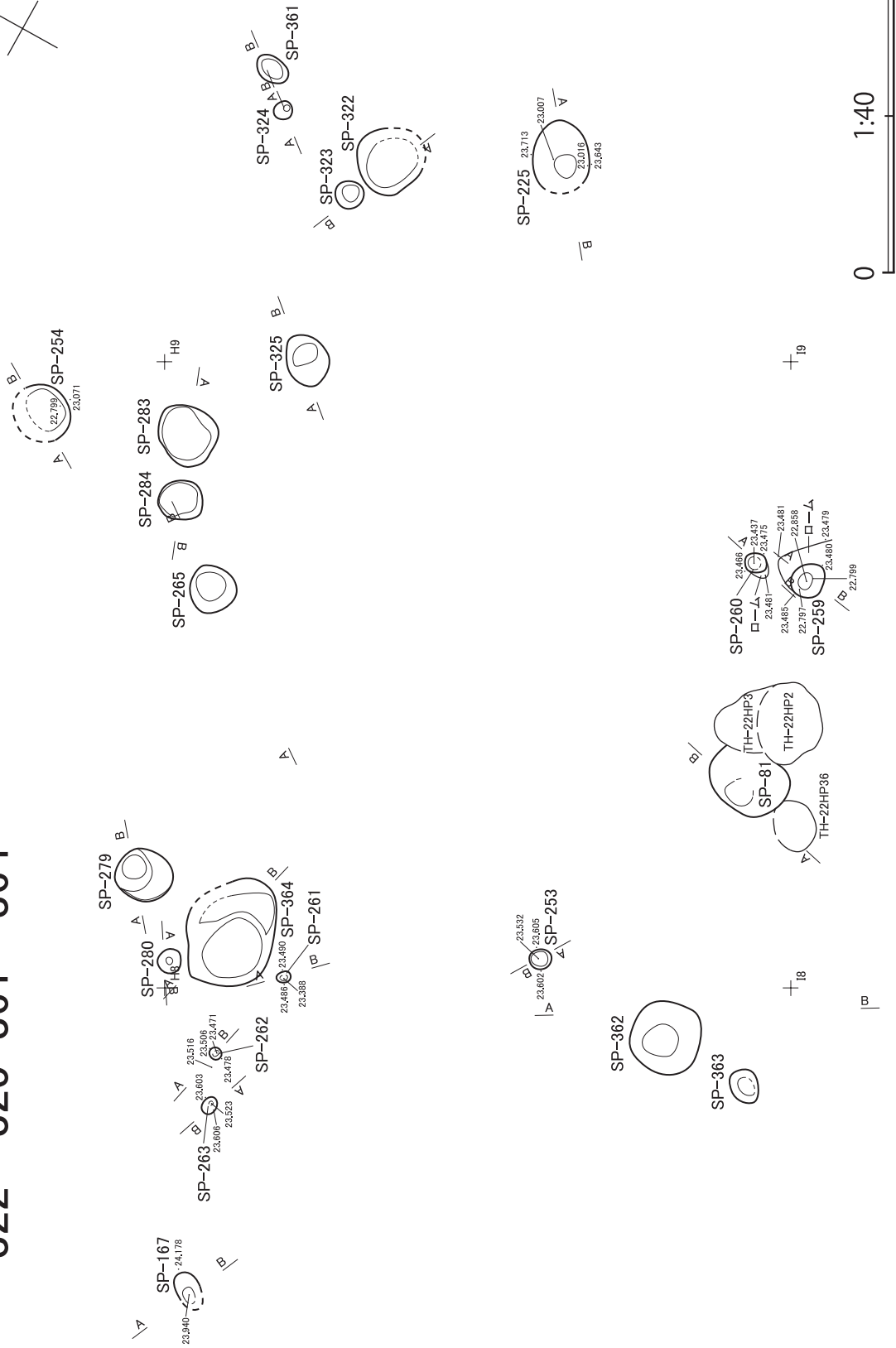
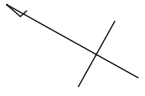

図IV-309 小ピット位置図 (13)

⑭ SP-103~108・264・267・268

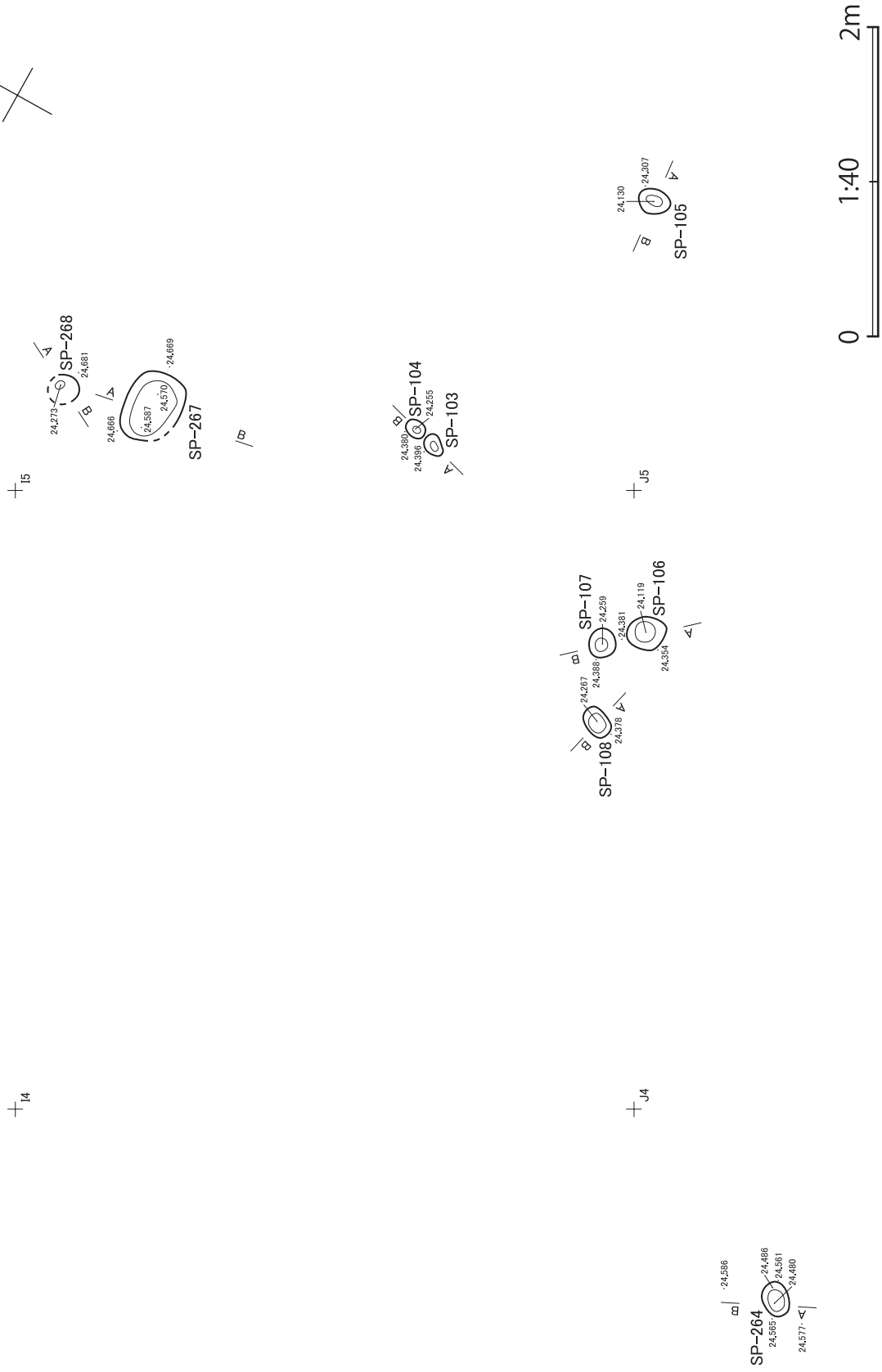

図IV-310 小ピット位置図 (14)

⑮ SP-5~15・17~21・82~102・110~117・118・130~143・145・146・  
 149~156・159・164~166・176~183・185~197・327~330・352・365・375・  
 埋設土器1

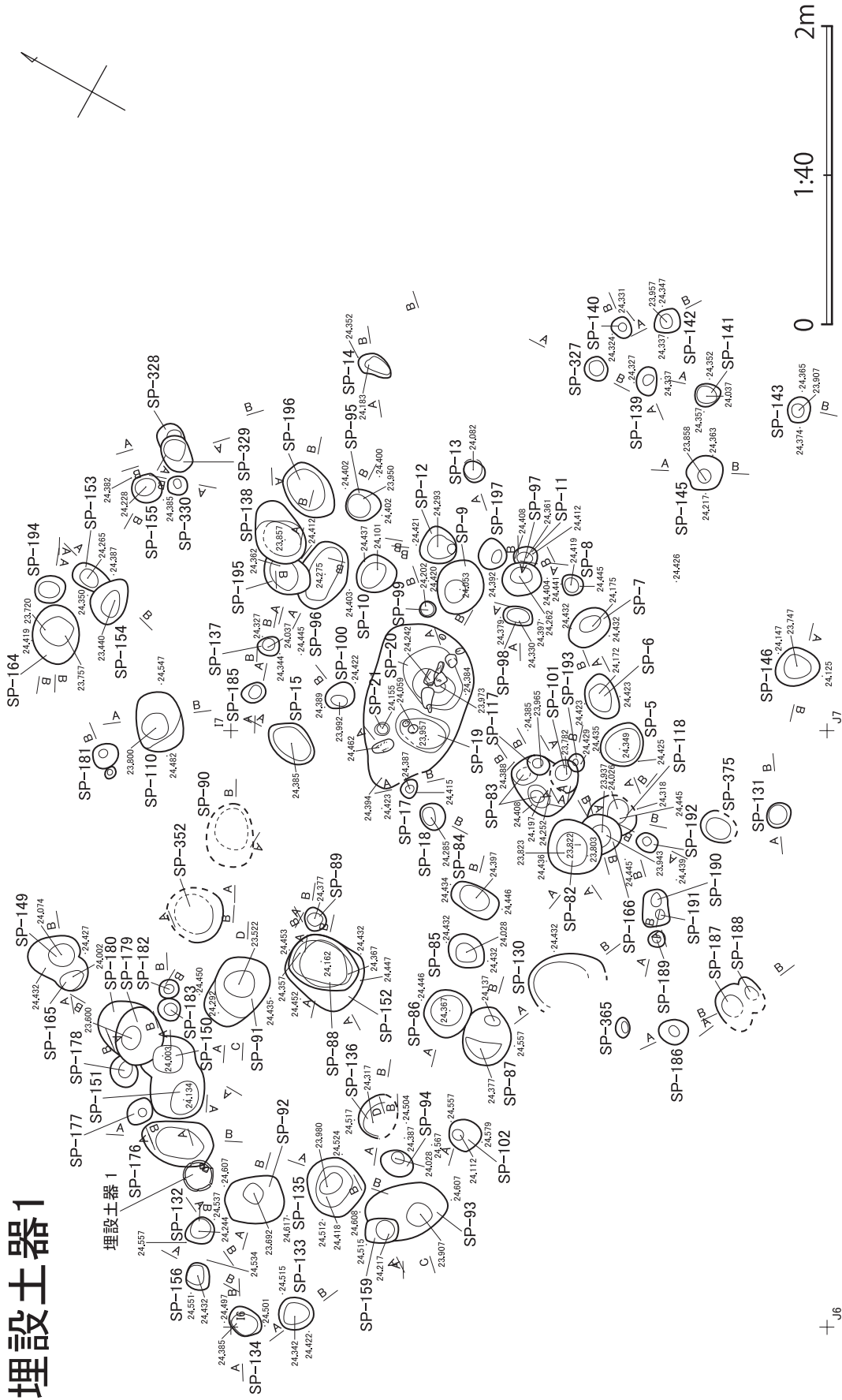

+J6

図IV-311 小ピット位置図 (15)・埋設土器1

⑩ SP-40・109

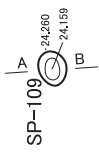
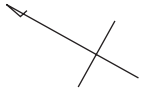

+K4

+K5

+K6

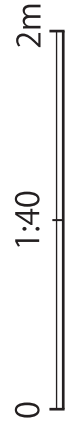
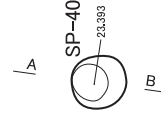

図IV-312 小ピット位置図 (16)

①7 SP-35~37・39・114~116・119~129・148・202~210・366~374

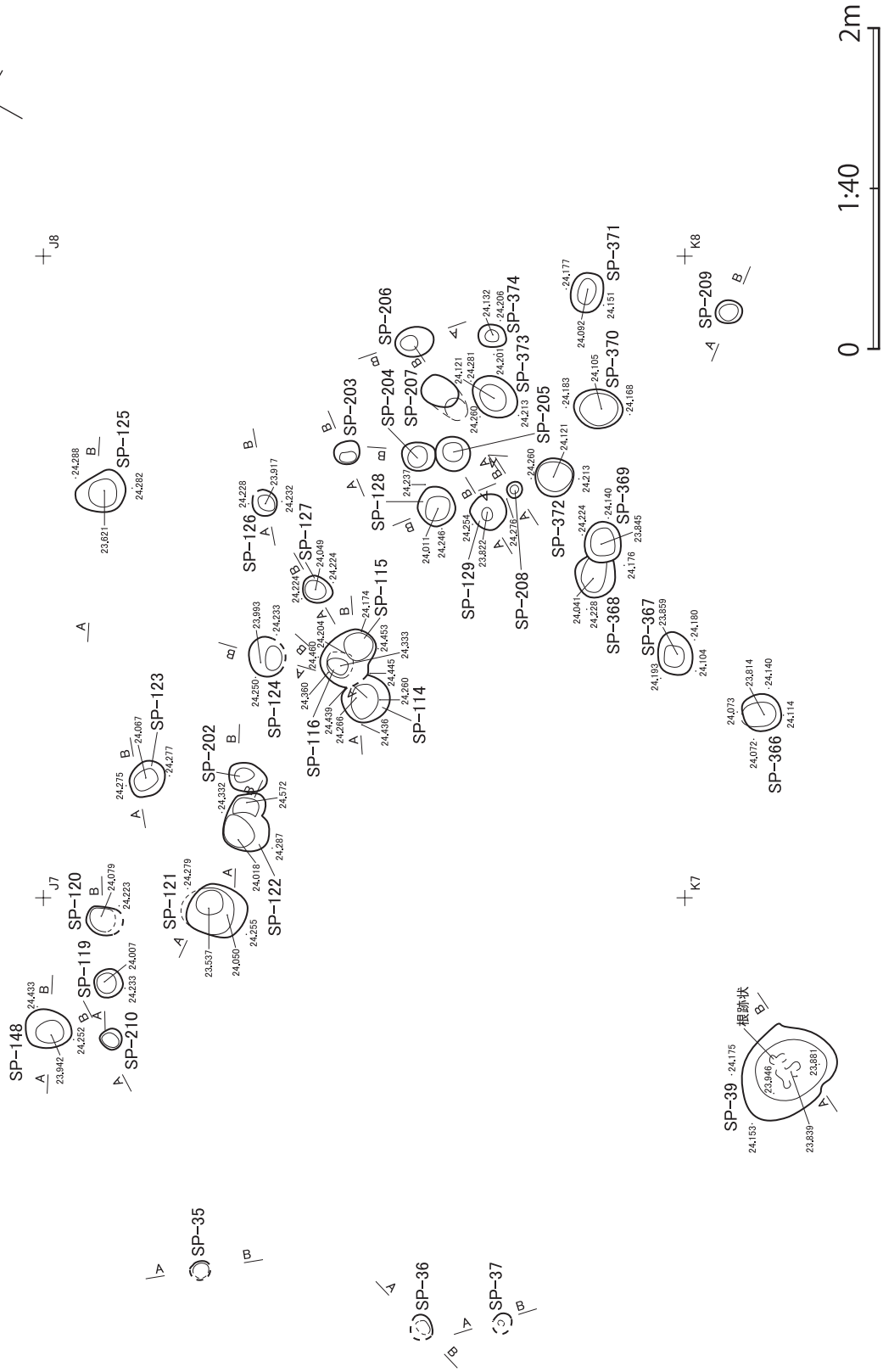

図IV-313 小ピット位置図 (17)

⑮ SP-125・144・147・157・158・160・198～201・275・285・286・320・326

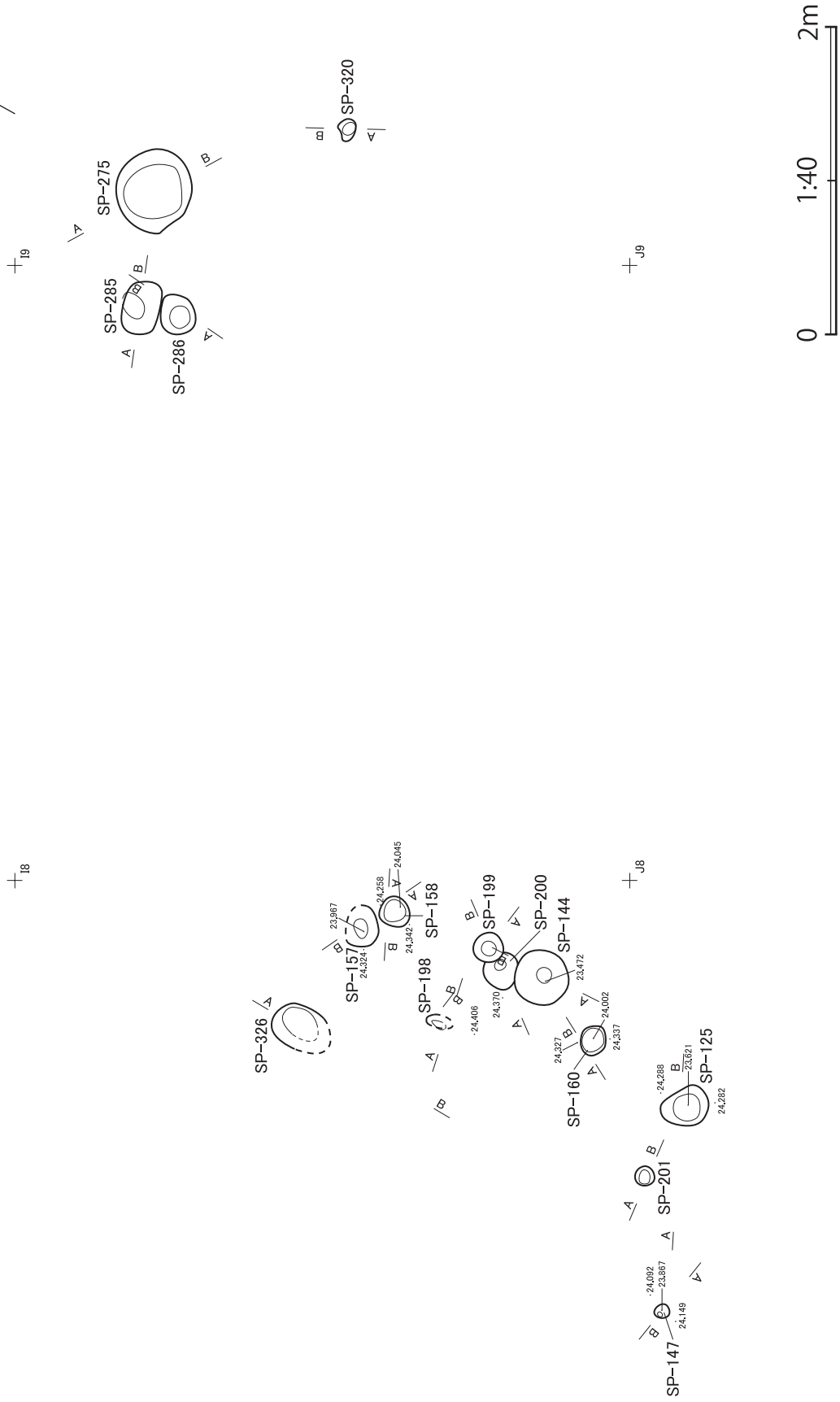

図IV-314 小ピット位置図 (18)

## ① SP-111・112・321

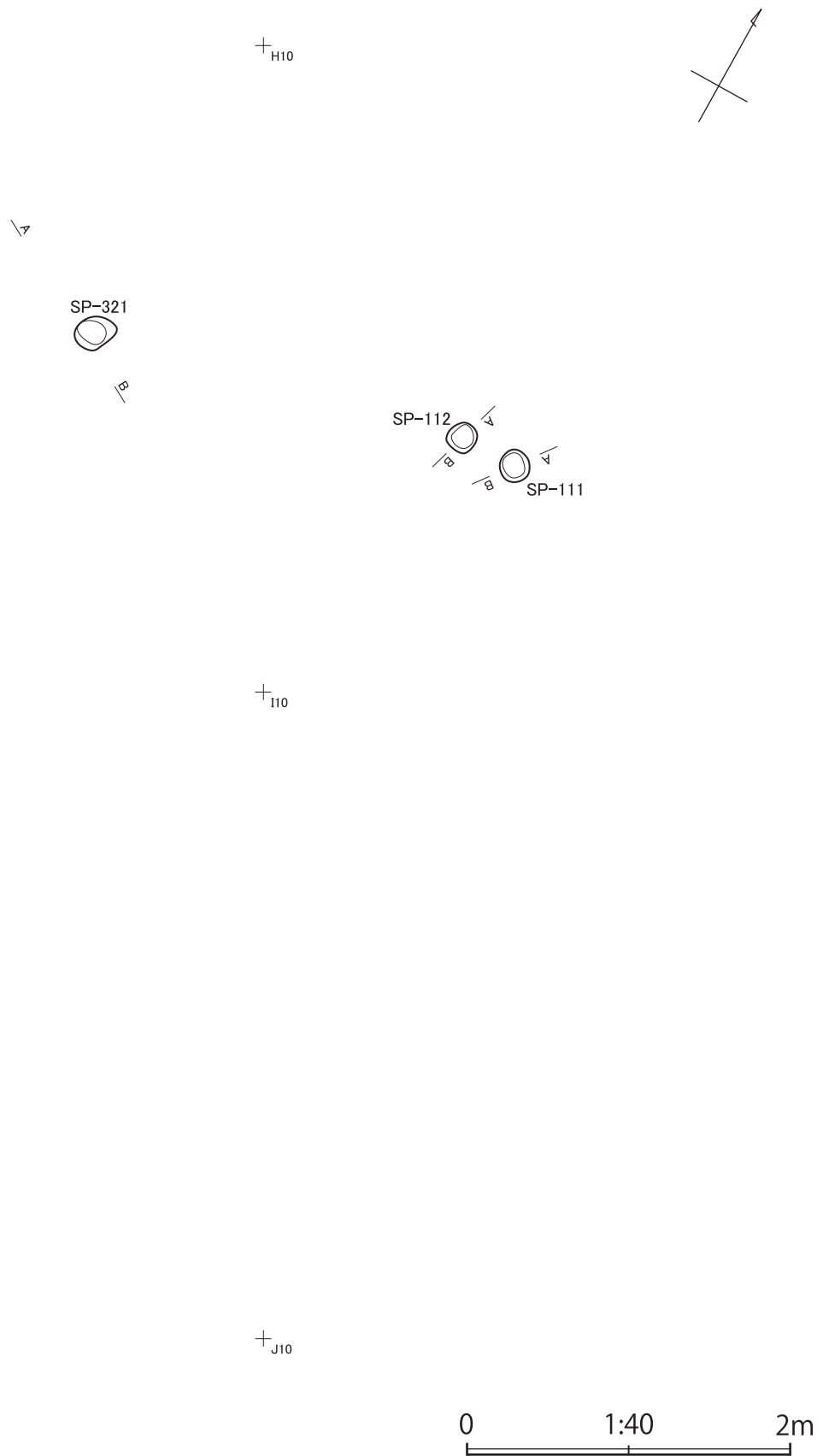

図IV-315 小ピット位置図 (19)

⑳ SP-273・287～292

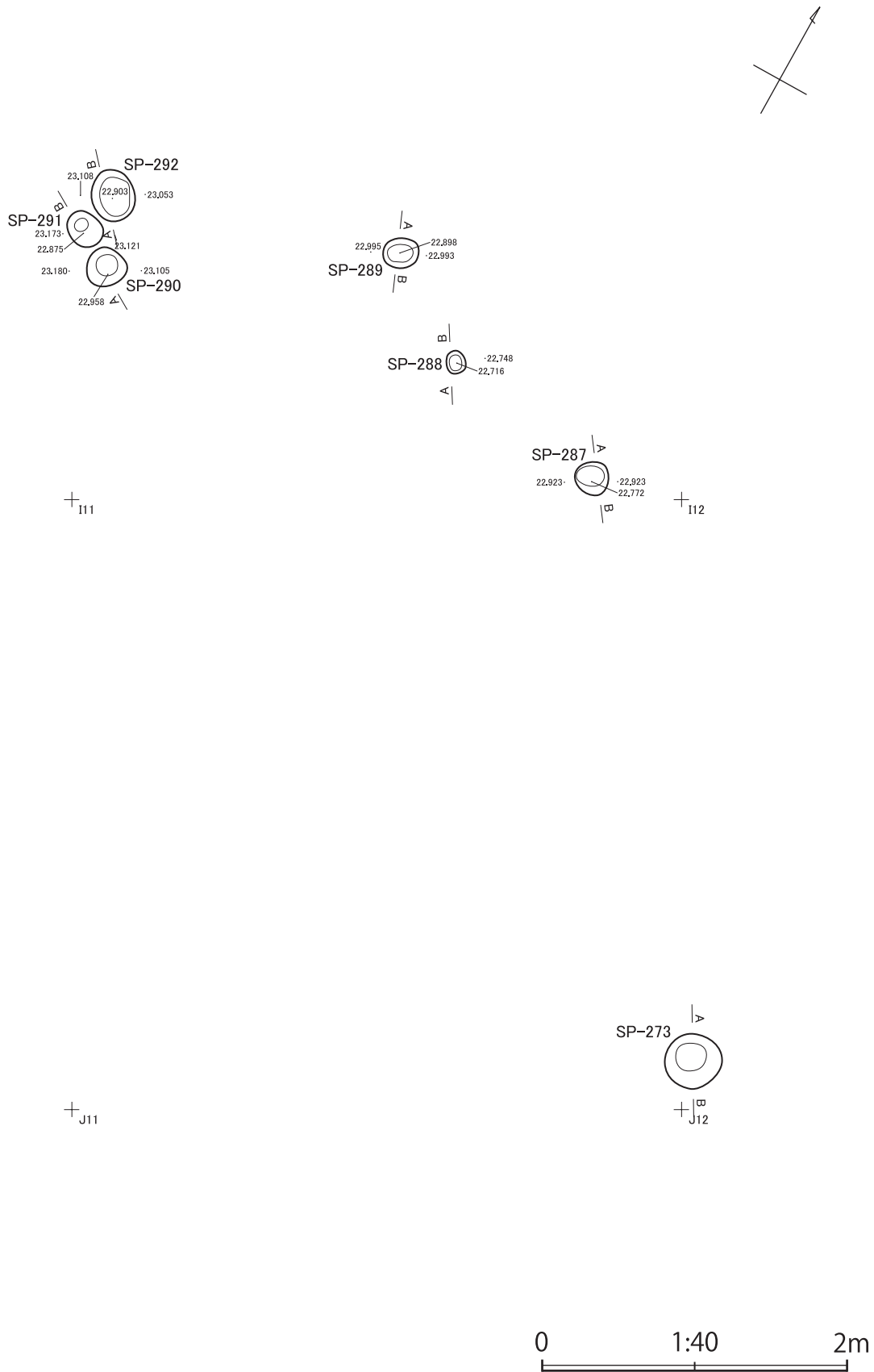

図IV-316 小ピット位置図 (20)



②1 SP-38・41～43



図IV-317 小ピット位置図 (21)

22 SP-22~26・211~214・220・357~359・378

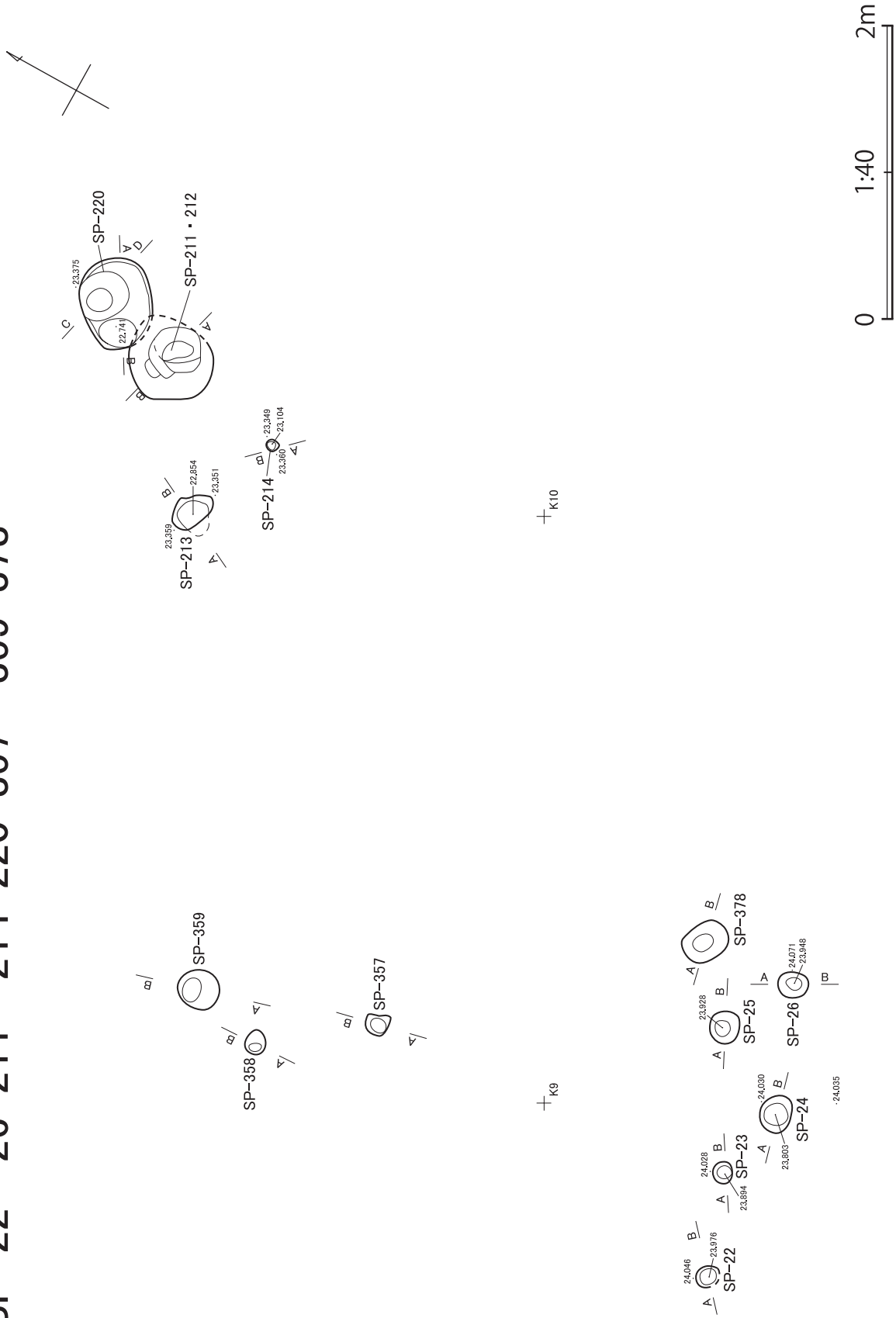

図IV-318 小ピット位置図 (22)

# 23 SP-3・27~34・48・49・376



図IV-319 小ピット位置図 (23)

24 SP-58~66・377

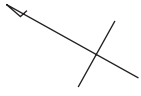

TH-4 ベンチ下で出た SP



SP-61

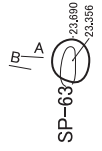
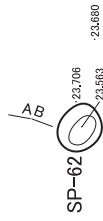

SP-377(TH-4 ベンチ下)

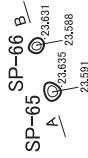

SP-66

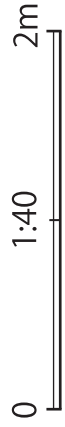

図IV-320 小ピット位置図 (24)

②5 SP-46・47・50～56・386

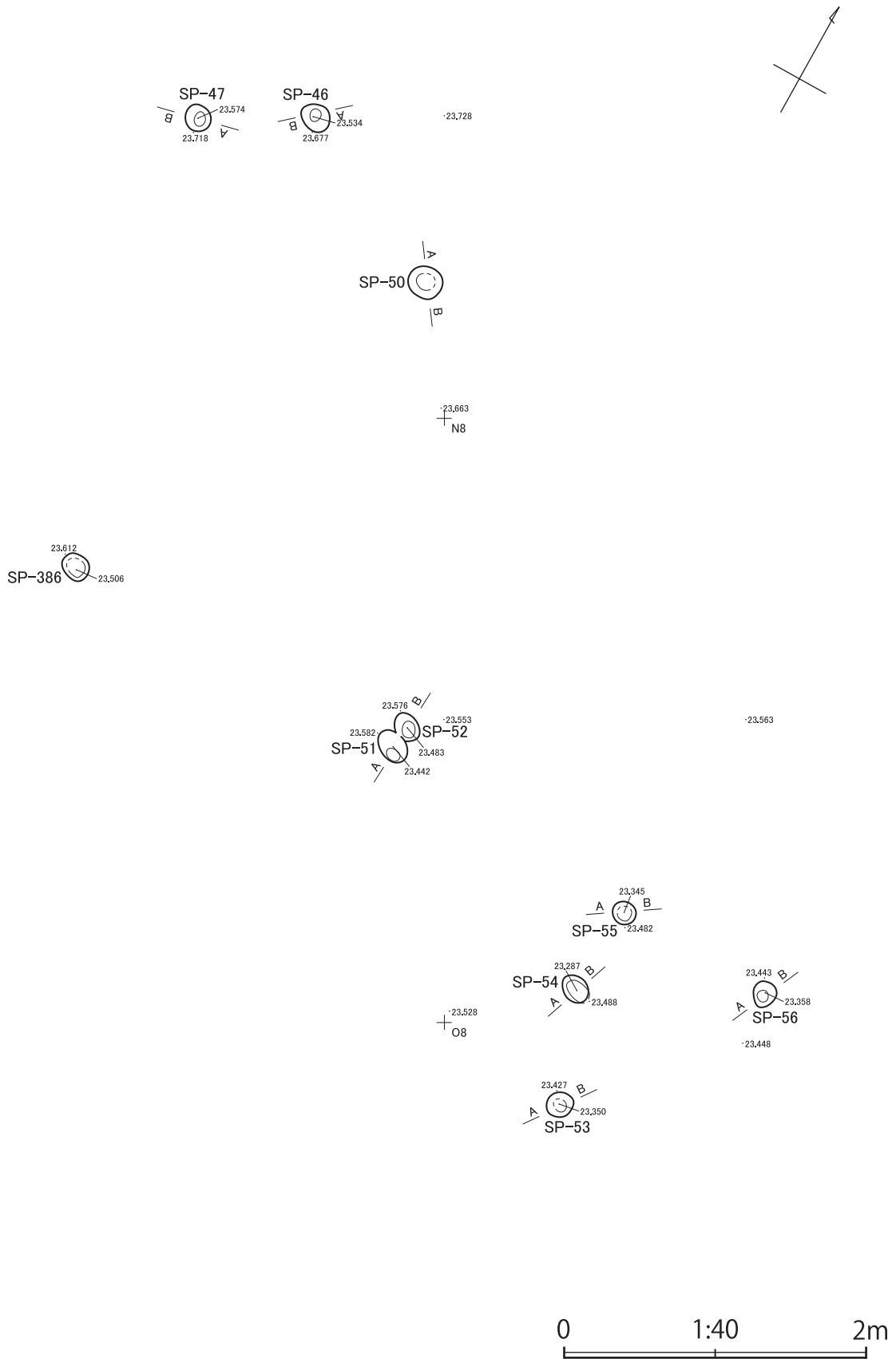

図IV-321 小ピット位置図 (25)

②6 SP-4・57・67～79

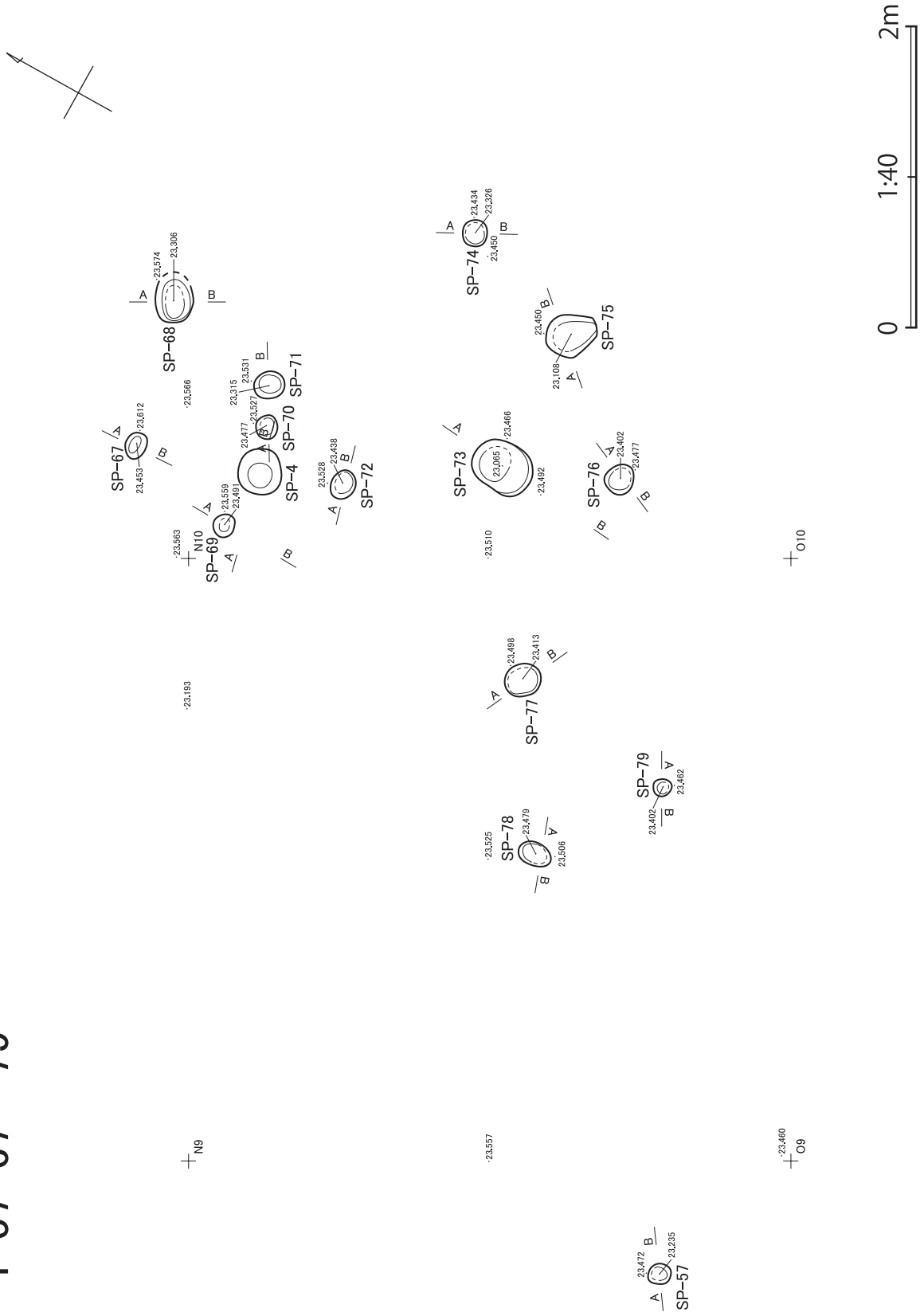

図IV-322 小ピット位置図 (26)

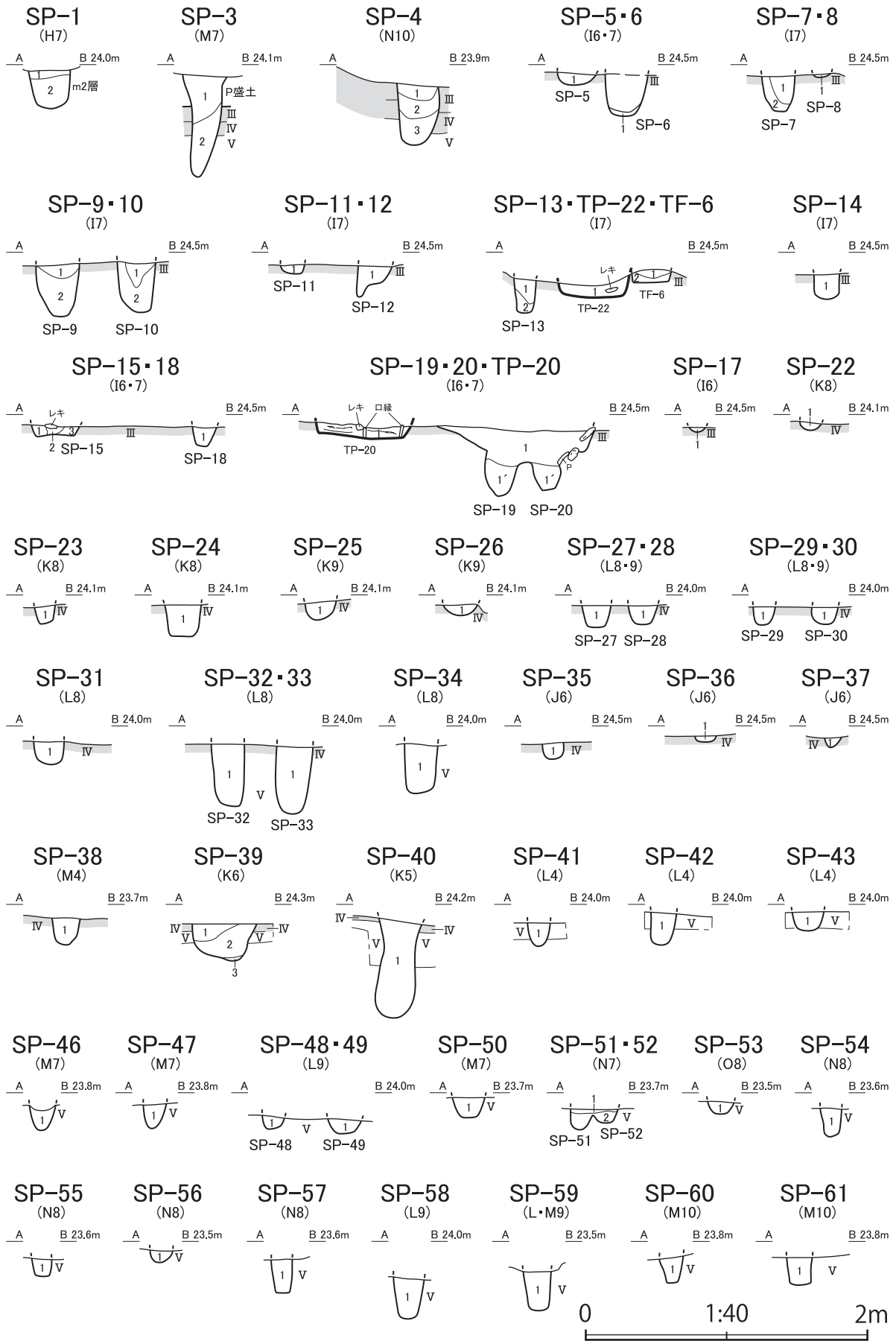

図IV-323 小ピット断面図 (1)

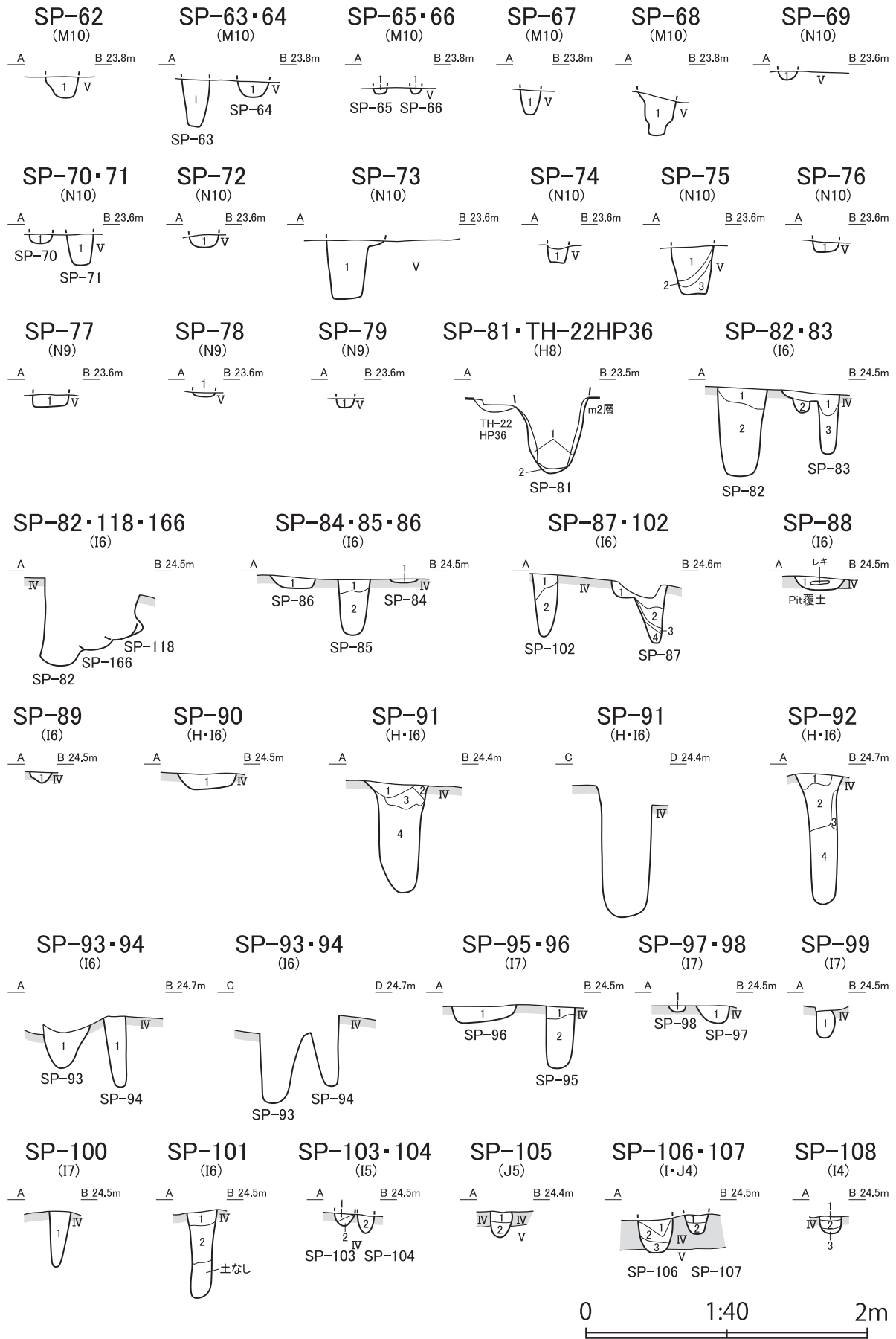

図IV-324 小ピット断面図 (2)



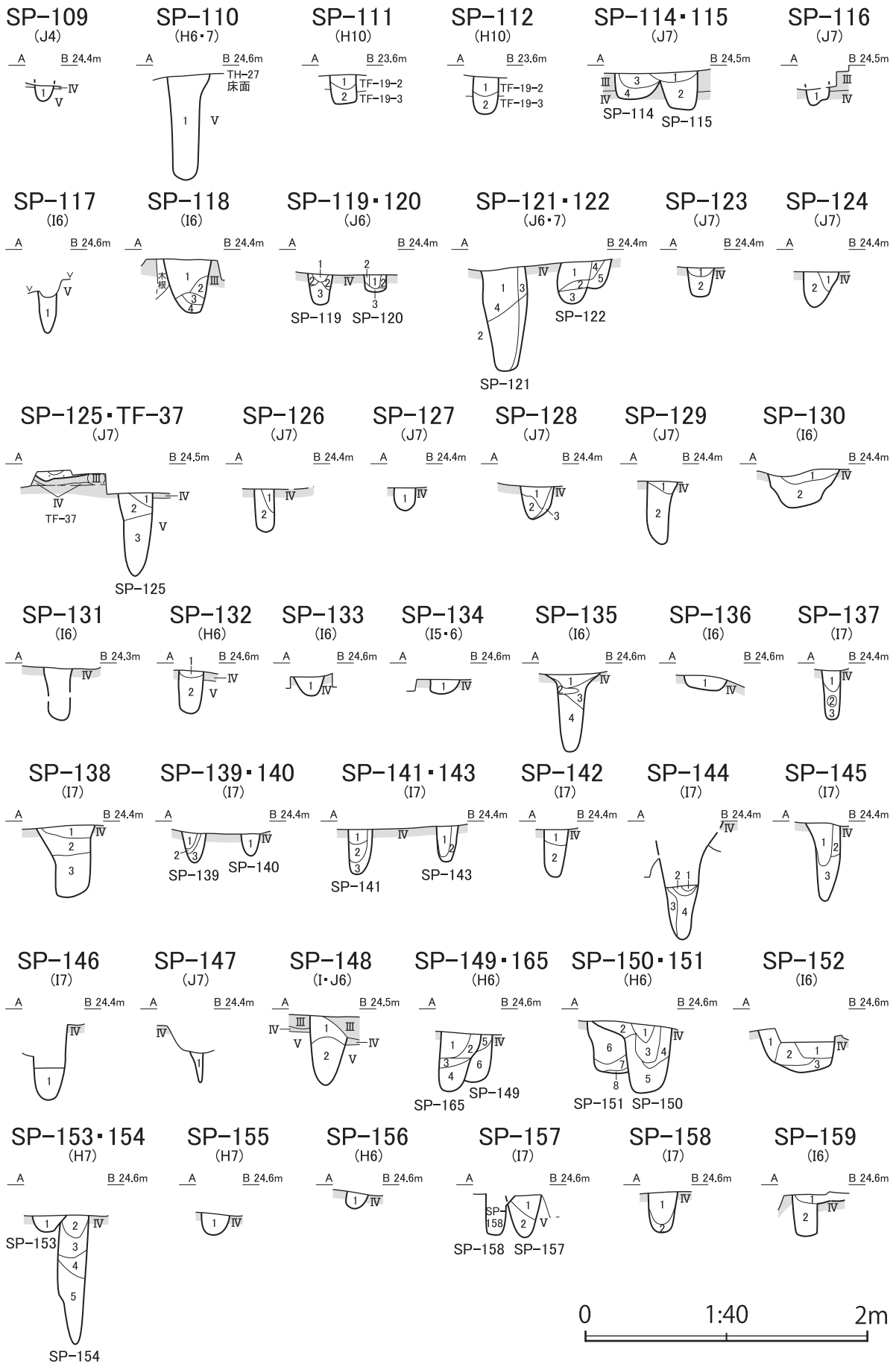

図IV-325 小ピット断面図 (3)

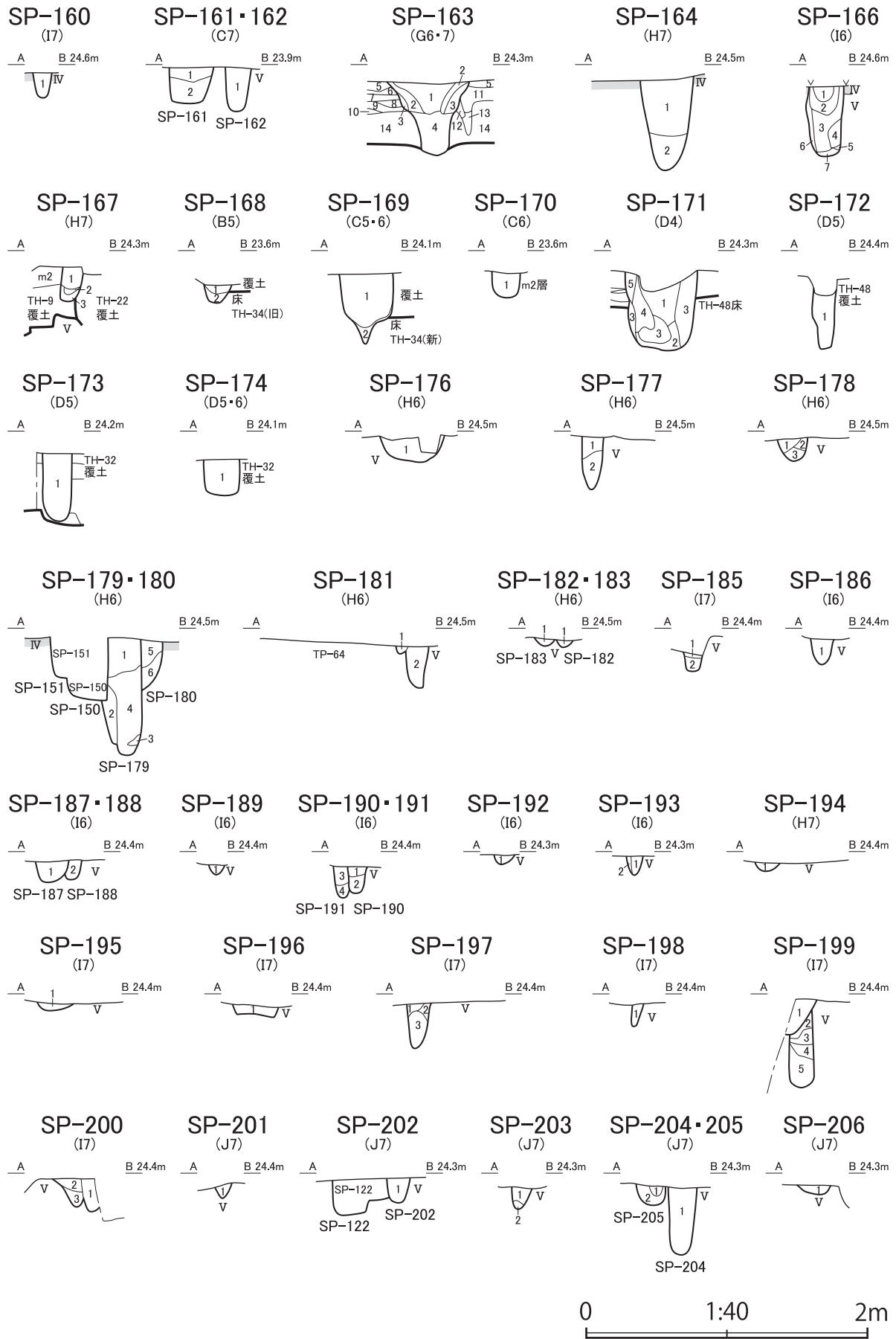

図IV-326 小ピット断面図(4)

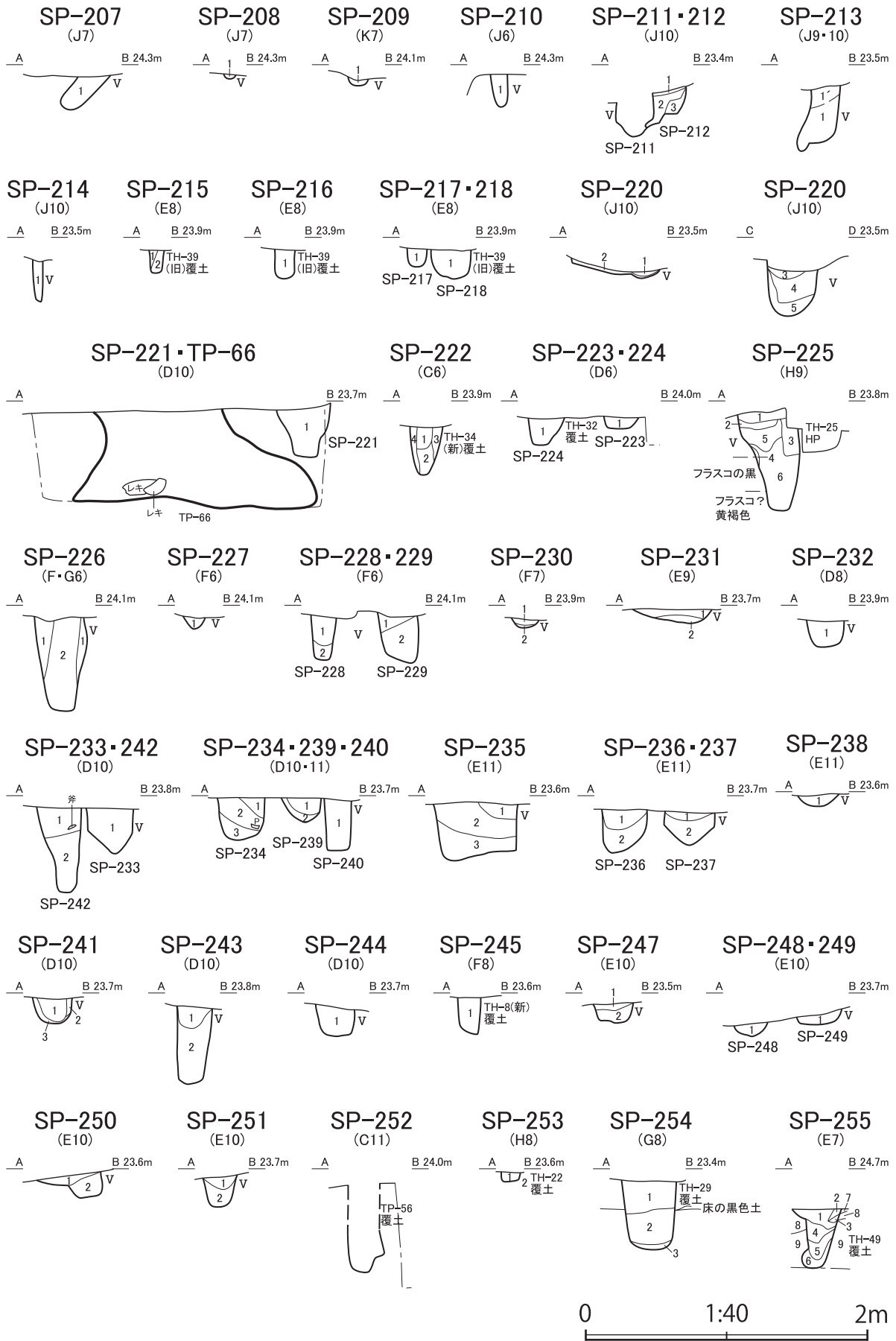

図IV-327 小ピット断面図 (5)

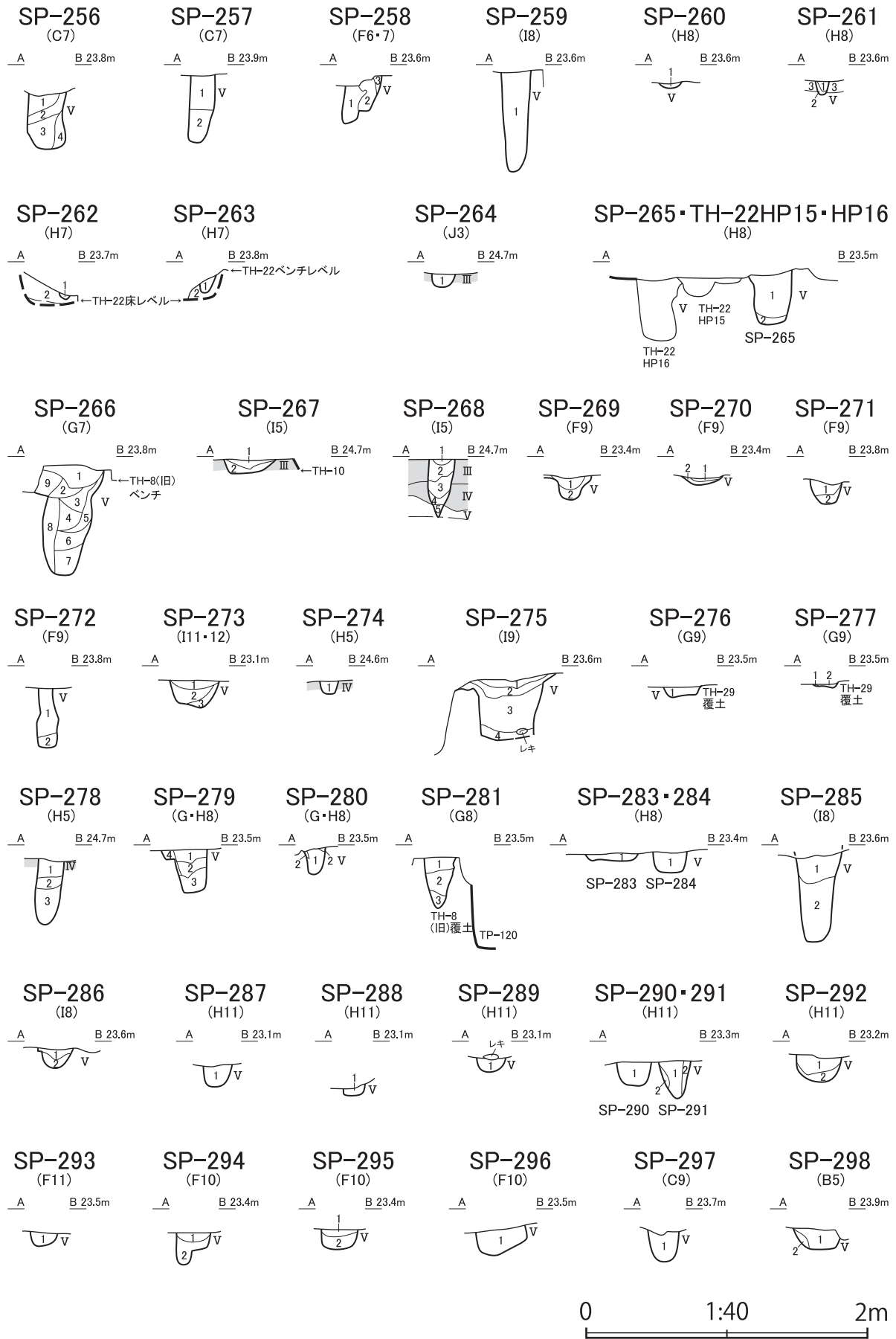

図IV-328 小ピット断面図(6)

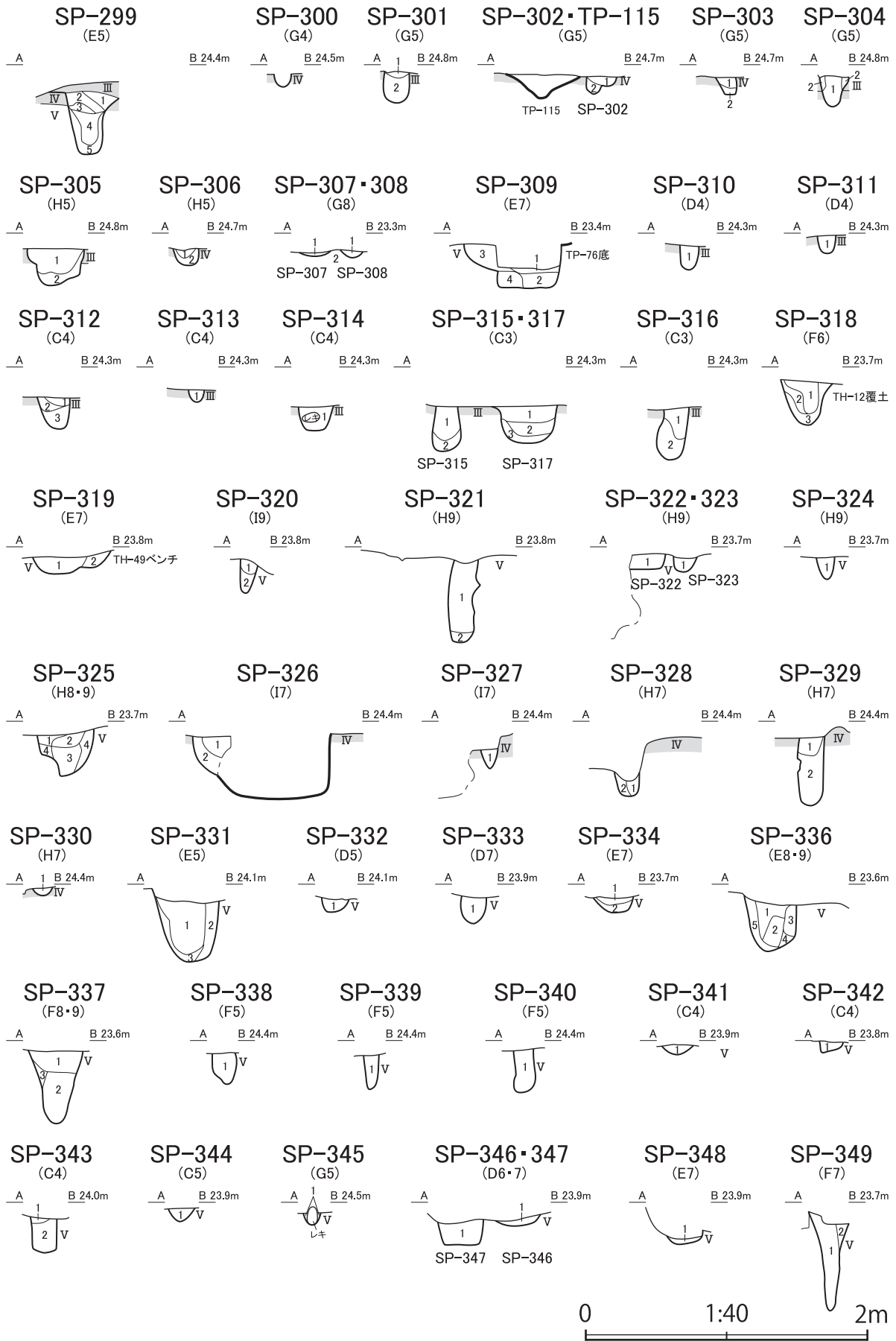

図IV-329 小ピット断面図 (7)

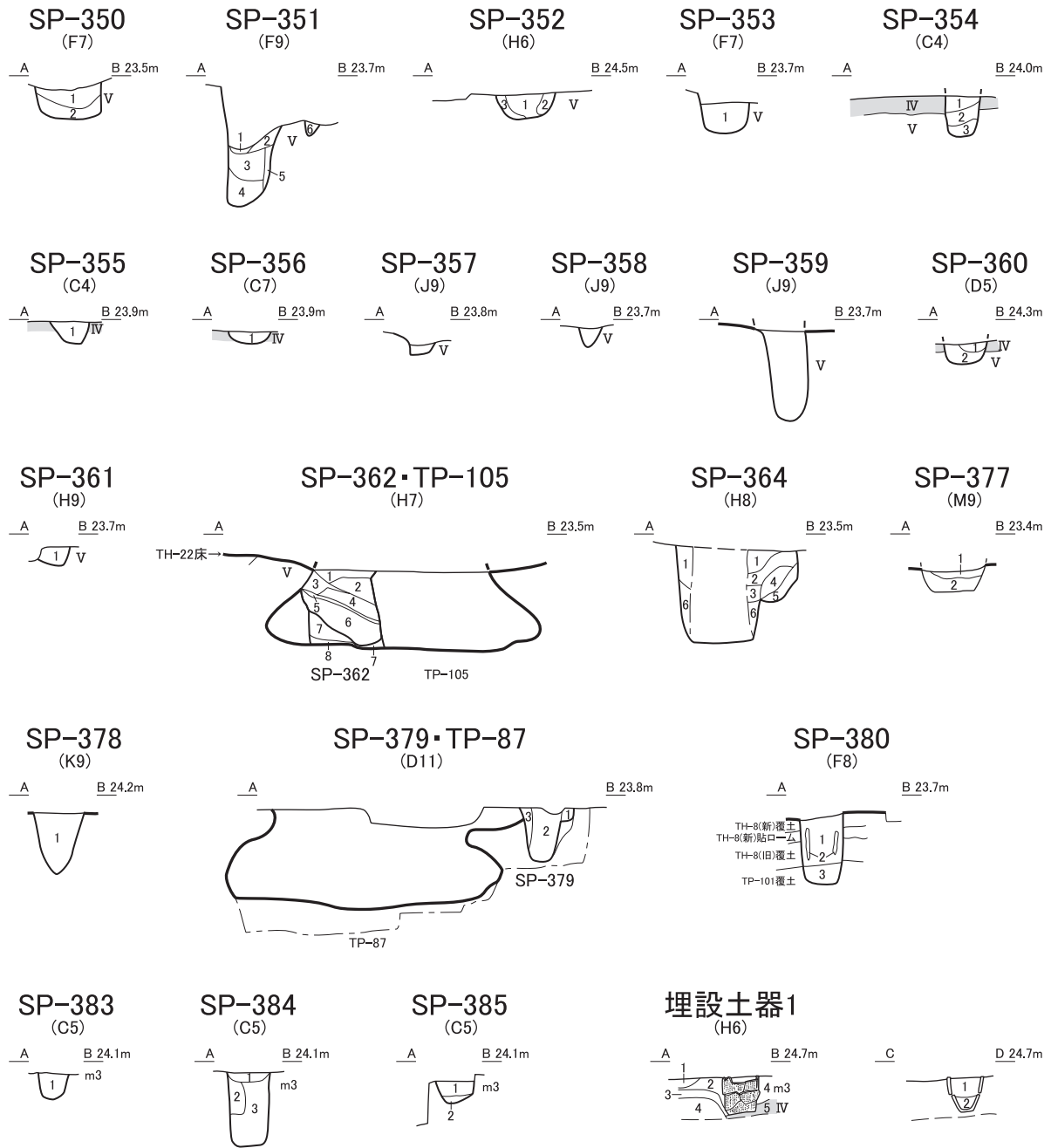

図IV-330 小ピット断面図(8)・埋設土器1

遺構名	No.	土色	粘性	堅密度	混入物	備考
SP-1	1	にぶい黄褐色	10YR4/3	堅	炭化材・ローム粒散在	
	2	にぶい黄褐色	10YR4/3	軟	炭化材散在	
SP-3	1	黒褐色	10YR2/2	弱	ローム粒5%	
	2	暗褐色	10YR3/3	弱	ローム粒3%	
SP-4	1	黒褐色	10YR3/2	弱	ロームブロック・ローム粒10%	
	2	黒褐色	10YR2/2	弱	ローム粒2%	
	3	黒褐色	10YR3/2	弱	ロームブロック・ローム粒5%	
SP-5	1	にぶい黄褐色	10YR5/4	堅	ロームブロック20%、炭粒小～小3%	しまりなし
SP-6	1	明黄褐色	10YR6/6	軟	2.5Y4/6オリーブ褐色土・炭粒小～小1%	しまりなし
SP-7	1	明黄褐色	10YR6/6			しまりなし
	2	オリーブ褐色	2.5Y4/6			しまりなし
SP-8	1	黒褐色	10YR3/2			しまりなし
	2	暗オリーブ褐色	2.5Y3/3			しまりなし
SP-9	1	明黄褐色	10YR6/8	軟	炭粒小1%下部(に多い)	しまりなし
	2	黒褐色	10YR3/1	軟	ローム粒20%	しまりなし
SP-10	1	明黄褐色	10YR6/6	軟	炭粒量・黒色土ややあり	しまりなし
	2	黒褐色	10YR3/1	軟	ローム粒20%	しまりなし
SP-11	1	黒褐色	10YR3/2			しまりなし
SP-12	1	明黄褐色	10YR6/6			しまりなし
SP-13	1	黒色	10YR2/1	強	ローム粒極小～小3%	
SP-13-2	1	にぶい黄褐色	2.5Y6/4	あり	黒色土粒状40%	
SP-14	1	黒色	2.5Y2/1	ややあり	ロームブロック極小～中10%	
SP-15	1	灰黄褐色	10YR4/2	堅	ロームブロック極小～大20%	しまりなし
	2	明赤褐色	2.5YR5/8	堅	黒色土	しまりなし
	3	暗オリーブ褐色	2.5Y3/3	堅	炭粒量	しまりなし
SP-17	1	黒褐色	10YR3/2			しまりなし
SP-18	1	オリーブ褐色	2.5Y4/3			しまりなし
SP-19-20	1	暗オリーブ褐色	2.5Y3/3			ロームブロック極小～大50%、炭粒小～小7%、黒色土ブロック15%
	1'	暗オリーブ褐色	2.5Y3/3			ロームブロック極小～大50%、炭粒小～小7%、黒色土ブロック15%
SP-22	1	黒色	10YR2/1	あり	ローム粒極小～小15%	しまりあり
SP-23	1	黒色	10YR2/1	あり	ローム粒極小～小15%	しまりあり
SP-24	1	黒色	10YR2/1	あり	ローム粒極小～小15%	しまりあり
SP-25	1	黒色	10YR2/1	あり	ローム粒極小～小15%	しまりあり
SP-26	1	黒色	10YR2/1	あり	ローム粒極小～小15%	しまりあり
SP-27-28	1	黒色	10YR2/1	あり	ローム粒極小～小15%	しまりあり
SP-29-30	1	黒色	10YR2/1	あり	ローム粒極小～小15%	しまりあり
SP-31	1	黒色	10YR2/1	あり	ローム粒極小～小15%	しまりあり
SP-32-33	1	黒色	10YR2/1	あり	ローム粒極小～小15%	しまりあり
SP-34	1	黒色	10YR2/1	あり	ローム粒極小～小15%	しまりあり
SP-35	1	黒色	10YR2/1.5	弱	軟	皿に似る
SP-36	1	黒褐色	10YR2/2.5	弱	軟	皿に似る
SP-37	1	黒褐色	10YR2/2.5	弱	軟	皿に似る
SP-38	1	黒褐色	10YR2/3	弱	軟	皿>IVに似る
SP-46	1	黒褐色	10YR3/1	堅	ロームブロック極小～中10%	
SP-47	1	黒褐色	10YR3/2	ややあり	すこぶる堅	ロームブロック極小～中40%、炭3%
SP-48	1	黒色	10YR2/1	ややあり	軟	ローム極小～中7%、炭1%
SP-49	1	黒色	10YR2/1	ややあり	軟	ローム極小～大50%、炭7%
SP-50	1	黒色	10YR2/1	ややあり	すこぶる堅	ローム中以下10%
SP-51-52	1	黒褐色	10YR3/2			ロームブロック極小～小7%
	2	黒褐色	10YR3/2			ロームブロック中～中40%
SP-53	1	黒褐色	10YR2/1	ややあり	軟	ローム極小～中10%
SP-54	1	黒色	10YR2/1	ややあり	軟	ローム極小～中7%、炭1%
SP-55	1	黒褐色	10YR3/2	ややあり	すこぶる堅	ローム極小～中30%、炭7%
SP-56	1	黒色	10YR2/1	ややあり	軟	ローム粒極小～小30%、炭5%
SP-57	1	黒色	10YR2/1	強	軟	ローム粒極小～小7%、炭2%
SP-58	1	黒褐色	10YR3/2	なし	軟	ローム粒極小～中20%、炭5%
SP-59	1	黒色	10YR2/1	強	しょう	ローム粒極小～小10%
SP-60	1	黒褐色	10YR3/1	強	堅	ローム極小～中7%、炭2%
SP-61	1	黒色	10YR2/1	強	軟	ローム極小～中40%、炭7%
SP-62	1	黒色	10YR2/1	強	軟	ローム極小～中40%、炭7%
SP-63	1	黒色	10YR2/1	あり	すこぶる堅	ローム粒極小～大50%、炭5%
SP-64	1	黒色	10YR2/1	ややあり	軟	ローム極小～大40%、炭3%
SP-65-66	1	黒色	10YR2/1	強	すこぶる堅	ローム極小2%、炭1%
SP-67	1	黒色	10YR2/1	強	軟	ローム極小～中7%、炭3%
SP-68	1	黒色	10YR2/1	強	軟	ローム極小～小3%、炭5%
SP-69	1	黒色	10YR2/1	強	すこぶる堅	ローム極小～中30%
SP-70	1	黒褐色	10YR3/2			ローム極小～中50%
SP-71	1	黒色	10YR2/1	強	軟	ローム極小～小5%、炭7%
SP-72	1	黒色	10YR2/1	強	軟	ローム極小～中60%
SP-73	1	黒色	10YR2/1	強	軟	ローム極小～小5%
SP-74	1	黒褐色	10YR3/1	強	軟	ローム極小～小10%、炭5%
SP-75	1	黒褐色	10YR3/2	ややあり	堅	ローム粒15%、炭1%
	2	黒色	10YR2/1	あり	堅	ローム粒15%
	3	にぶい黄褐色	10YR5/4	堅	すこぶる堅	ローム極小～中20%、炭2%
SP-76	1	黒褐色	10YR3/2			ローム極小～中20%、炭2%
SP-77	1	黒色	10YR2/1			ローム極小～中40%、炭1%
SP-78	1	灰黄褐色	10YR4/2	なし	軟	炭1%
SP-79	1	黒褐色	10YR3/2			炭1%、ローム3%
SP-81	1	黄褐色	10YR5/6	中	しょう	φ1cmのロームブロックの集合
	2	にぶい黄褐色	10YR5/4	中	すこぶる堅	白味がかる粘土
SP-82	1	にぶい黄褐色	10YR5/4	弱	すこぶる堅	φ1cm炭化材5%
	2	にぶい黄褐色	10YR5/4	弱	軟	φ5cm以下ローム塊集合、φ1cm炭化材5%
SP-83	1	灰黄褐色	10YR4/2	弱	堅	φ1cm以下ローム塊10%、φ1cm炭化材1%
	2	黒褐色	10YR3/2	弱	堅	φ1cm以下ローム塊10%、φ1cm炭化材1%
	3	褐色	10YR4/6	弱	しょう	
SP-84	1	灰黄褐色	10YR4/2	弱	すこぶる堅	φ1cm以下ローム塊10%、φ1cm炭化材10%、骨片1%
SP-85	1	黒褐色	10YR3/2	弱	堅	φ1cmローム塊10%
	2	黒褐色	10YR3/2	弱	しょう	
SP-86	1	にぶい黄褐色	10YR5/3	弱	すこぶる堅	φ1cmローム塊20%、φ1cm炭化材5%
	2	黒褐色	10YR3/2	弱	堅	
SP-87	1	にぶい黄褐色	10YR5/4	弱	しょう	φ2cm以下ローム塊集合
	2	暗褐色	10YR3/4	弱	すこぶるしょう	
	3	暗褐色	10YR3/4	弱	すこぶる堅	
	4	にぶい黄褐色	10YR5/4	弱	すこぶる堅	
SP-88	1	褐色	10YR4/4	弱	堅	φ1cm炭化材5%
SP-89	1	暗褐色	10YR3/4	弱	堅	
SP-90	1	にぶい黄褐色	10YR5/3	中	すこぶる堅	φ5cm以下ローム塊40%、φ1cm炭化材5%
SP-91	1	黒褐色	10YR3/2	弱	堅	φ1cmロームブロック3%、φ0.5cm炭土ブロック5%
	2	灰黄褐色	10YR4/2	弱	堅	φ0.5cmロームブロック30%
	3	黒褐色	10YR3/2	弱	堅	φ1cmロームブロック3%
	4	黒褐色	10YR3/2	弱	堅	φ2cm以下10YR6/6明黄褐色ロームブロック20%

遺構名	No.	土色	粘性	堅密度	混入物	備考
SP-92	1	黒褐色	10YR3/2	中	すこぶる堅	φ1cmローム塊20%、φ1cm炭化材3%
	2	黄褐色	10YR7/8	弱	軟	φ1~3cmローム塊と細粒ローム集合
	3	黒褐色	10YR3/2	弱	軟	
SP-93	1	暗褐色	10YR3/4	弱	しょう	ローム細粒と褐色土細粒の集合
SP-94	1	褐色	10YR4/4	弱	しょう	φ1cmローム塊と褐色土の集合、φ1cm炭化材1%
SP-95	1	黒褐色	10YR3/2	弱	堅	φ1cmローム塊10%
SP-96	1	黒褐色	10YR3/2	弱	堅	φ1cmローム塊10%
SP-97	1	黒褐色	10YR3/2	弱	堅	φ2cm以下ローム塊30%
SP-98	1	黒褐色	10YR3/1	弱	堅	
SP-99	1	黒褐色	10YR3/1	弱	堅	φ2cm以下ローム塊10%
SP-100	1	暗褐色	10YR3/3	弱	しょう	φ1cm炭化材わずかと、残土粒わずかと
SP-101	1	褐色	10YR4/4	弱	堅	ローム細粒30%
	2	黒褐色	10YR3/1	弱	しょう	
SP-102	1	にぶい黄褐色	10YR4/3	弱	すこぶる堅	φ1cm以下ローム塊10%
	2	にぶい黄褐色	10YR4/3	弱	しょう	φ1cm以下ローム塊10%
SP-103-104	1	黒色	10YR2/1			
	2	黄褐色ローム	10YR5/8		すこぶる堅	50%づつ斑状
	3	黒褐色	10YR3/1		すこぶる堅	斑状
SP-105	1	黒色	10YR2/1		すこぶる堅	微細ローム粒7%
	2	黄褐色ローム	10YR5/8		すこぶる堅	50%づつ斑状
SP-106	1	黒色	10YR2/1		すこぶる堅	ローム粒5%
	2	にぶい黄褐色	10YR4/3		すこぶる堅	10YR3/1黒褐色土30%
SP-107	1	褐色	10YR4/4		すこぶる堅	10YR2/1黒褐色土30%
	2	黒色	10YR2/1		すこぶる堅	微細ローム粒7%
SP-108	1	黒色	10YR2/1		すこぶる堅	50%づつ斑状
	2	黄褐色ローム	10YR5/8		すこぶる堅	
SP-109	1	にぶい黄褐色	10YR4/3	ややあり	すこぶる堅	
	2	黒褐色	10YR3/3		すこぶる堅	
	3	黄褐色	10YR5/8		すこぶる堅	黒色土5%斑状
SP-110	1	にぶい黄褐色	10YR5/4	弱	しょう	φ1cm炭化材わずかと
SP-111	1	褐色	10YR4/4	弱	堅	ロームブロック5%
	2	にぶい黄褐色	10YR4/3	弱	堅	ロームブロック20%
SP-112	1	褐色	10YR4/4	弱	堅	ロームブロック・ローム粒10%
	2	にぶい黄褐色	10YR4/3	弱	堅	ロームブロック7%
SP-114-119	1	褐色	10YR4/4	弱	堅	ローム粒・炭粒2%
	2	暗褐色	10YR3/4	弱	軟	ローム粒・ロームブロック3%
	3	褐色	10YR4/4	弱	堅	ローム粒・炭粒15%
SP-116	1	にぶい黄褐色	10YR4/3	弱	堅	ローム粒1%
SP-117	1	暗褐色	10YR3/3	弱	やや軟	ローム粒・ロームブロック50%
SP-118	1	明黄褐色	10YR6/6	弱	堅	φ5cm以下ロームブロックの集合
	2	にぶい黄褐色	10YR4/3	弱	堅	φ2cmロームブロック20%
	3	黒褐色	10YR3/2	弱	軟	φ1cmロームブロック10%
SP-119	1	黒褐色	10YR3/1	弱	堅	
	2	明黄褐色	10YR6/6	弱	堅	
	3	黒色	10YR2/1	弱	すこぶる堅	φ1cmロームブロック5%
	4	にぶい黄褐色	10YR4/3	弱	堅	
SP-120	1	にぶい黄褐色	10YR4/3	弱	すこぶる堅	φ1cm以下ロームブロック40%
	2	黒褐色	10YR3/1	弱	すこぶる堅	φ0.5cmロームブロック20%
	3	黒褐色	10YR3/1	弱	堅	φ1cmロームブロック10%
SP-121	1	黒褐色	10YR3/1	弱	軟	
	2	黒褐色	10YR3/1	弱	しょう	
	3	明黄褐色	10YR6/6	弱	軟	φ2cm以下ロームブロックと1の混合
SP-122	1	褐色	10YR4/4	弱	軟	φ2cm以下ロームブロック10%
	2	明黄褐色	10YR6/6	弱	軟	
	3	灰黄褐色	10YR4/2	弱	やや軟	
	4	明黄褐色	10YR6/6	弱	堅	10YR3/2黒褐色土φ3cmブロック状
	5	にぶい黄褐色	10YR4/3	弱	堅	φ2cm以下ロームブロック5%
SP-123	1	にぶい黄褐色	10YR5/4	弱	堅	
SP-124	1	にぶい黄褐色	10YR5/4	弱	軟	φ1cm以下ロームブロック30%
	2	黒褐色	10YR3/2	弱	軟	炭化材わずかと
SP-125	1	黒色	10YR3/1	弱	軟	
SP-126	1	褐色	10YR4/4	弱	しょう	φ2cmロームブロック10%、ローム粒・黒色土粒
	2	黒色	10YR2/1	弱	しょう	
	3	明黄褐色	10YR6/6	弱	やや軟	φ3cm以下ロームブロックと2の集合
SP-127	1	黒褐色	10YR3/1	弱	やや軟	φ3cm以下ロームブロック20%
	2	明黄褐色	10YR6/6	弱	堅	φ3cm以下ロームブロック10%
SP-128	1	黒褐色	10YR3/1	弱	軟	φ1cm以下ロームブロック10%
	2	明黄褐色	10YR6/6	弱	堅	φ5cm黒褐色(10YR3/1)ブロック50%
	3	明黄褐色	10YR6/6	弱	堅	φ1cm黒褐色(10YR3/1)10%



遺構名	No.	土色	粘性	堅密度	混入物	備考
SP-141	1	にぶい黄褐色	10YR4/3	弱	堅	
	2	にぶい黄褐色	10YR4/3	弱	軟	
	3	明黄褐色	10YR6/6	中	堅	ほぼローム
SP-142	1	にぶい黄褐色	10YR4/3	弱	堅	焼土粒・炭化材わずか
	2	黒褐色	10YR3/2	弱	しろう	
SP-143	1	黒褐色	10YR3/2	弱	堅	φ2cm以下ロームブロック・黒色土ブロック20%
	2	明黄褐色	10YR6/6	中	堅	ほぼローム
SP-144	1	黒褐色	10YR3/1	弱	堅	炭化材わずか
	2	明黄褐色	10YR6/6	中	堅	ほぼローム
	3	明黄褐色	10YR6/6	弱	軟	φ1~3cmのロームブロック集合
	4	黒褐色	10YR3/2	弱	軟	φ1cm以下ロームブロック20%
SP-145	1	黒褐色	10YR3/2	弱	軟	φ2cm以下ロームブロック10%
	2	にぶい黄褐色	10YR5/4	弱	軟	φ3cmのロームブロック
	3	明黄褐色	10YR6/6	弱	しろう	1がまだらブロック状30%
SP-146	1	暗褐色	10YR3/3	弱	しろう	
SP-147	1	にぶい黄褐色	10YR4/3	弱	軟	炭化物わずか
SP-148	1	暗褐色	10YR3/3	弱	堅	φ3cm以下ロームブロック30%
	2	灰黄褐色	10YR4/2	弱	堅	φ3cm以下ロームブロック20%
SP-149・165	1	黒褐色	10YR3/2	弱	軟	φ0.5cmロームブロック10%
	2	にぶい黄褐色	10YR4/3	弱	堅	φ1cmロームブロック10%、炭化材わずか
	3	灰黄褐色	10YR4/2	弱	軟	φ0.5cmロームブロック20%
	4	にぶい黄褐色	10YR4/3	弱	軟	φ1cm以下ロームブロック10%
	5	明黄褐色	10YR6/6	弱	軟	ロームブロック
SP-150・151	1	黒褐色	10YR3/2	弱	軟	黒色土ブロック含む
	2	暗褐色	10YR3/3	弱	やや軟	φ1cm焼土ブロック
SP-152	1	暗褐色	10YR3/3	弱	堅	φ2cm以下ロームブロック20%、焼土粒・炭化材わずか
	2	黒褐色	10YR3/2	弱	軟	
	3	黒褐色	10YR2/2	弱	軟	
	4	明黄褐色	10YR6/6	弱	すこぶる堅	φ5cmのロームブロック集合
	5	にぶい黄褐色	10YR5/4	弱	軟	
	6	黒褐色	10YR3/2	弱	軟	φ1cm以下焼土粒1%
	7	明黄褐色	10YR6/6	弱	やや軟	
SP-153・154	1	暗褐色	10YR3/3	弱	軟	φ1~5cmロームブロック20%
	2	黒色	10YR2/1	弱	軟	
	3	暗褐色	10YR3/3	弱	軟	φ1~5cmロームブロック20%
	4	灰黄褐色	10YR4/2	弱	堅	φ2cm以下焼土ブロック1%、炭化物わずか
SP-155	1	暗褐色	10YR3/3	弱	軟	φ1cmロームブロック10%
	2	黒褐色	10YR3/2	弱	軟	φ1cmロームブロック10%
	3	にぶい黄褐色	10YR5/4	弱	軟	
	4	灰黄褐色	10YR4/2	弱	しろう	
	5	黒褐色	10YR3/2	弱	しろう	
SP-156	1	暗褐色	10YR3/3	弱	軟	φ1cmロームブロック20%
	2	黒褐色	10YR2/2	弱	やや軟	φ1cm以下ロームブロック40%
SP-157	1	黒褐色	10YR3/2	弱	堅	φ1cm以下ロームブロック20%、焼土粒わずか
	2	黄褐色	10YR5/6	弱	すこぶる堅	ほぼローム
SP-158	1	灰黄褐色	10YR4/2	弱	堅	
	2	明黄褐色	10YR6/6	中	軟	φ3cm以下ロームブロック集合
SP-159	1	灰黄褐色	10YR4/2	弱	軟	φ1cm以下ロームブロック20%
	2	明黄褐色	10YR6/6	中	軟	φ1cm以下ロームブロック20%
SP-160	1	灰黄褐色	10YR4/2	弱	すこぶる堅	炭化材5%、ローム・焼土粒わずか
	2	灰黄褐色	10YR4/2	弱	堅	
SP-161	1	黒褐色	10YR3/2	弱	軟	炭化材わずか
	2	褐色	10YR4/4	弱	堅	炭片・ローム粒2%
SP-162	1	暗褐色	10YR3/3	弱	堅	炭片・ローム粒2%
	2	暗褐色	10YR3/3	弱	軟	ロームブロック・ローム粒30%
SP-163	1	暗褐色	10YR3/3	弱	軟	ローム粒5%
	2	褐色	10YR4/4	弱	すこぶる堅	ロームブロック50%
	3	暗褐色	10YR3/3	弱	すこぶる堅	ローム粒・炭片3%
	4	暗褐色	10YR3/3	弱	すこぶる堅	ロームブロック50%
	5	暗褐色	10YR3/3	弱	すこぶる堅	ローム粒10%
	6	暗褐色	10YR3/3	弱	すこぶる堅	ローム粒・炭片3%
	7	暗褐色	10YR3/3	弱	すこぶる堅	ローム粒・炭片3%
	8	暗褐色	10YR3/3	弱	すこぶる堅	ローム粒10%
	9	暗褐色	10YR3/3	弱	すこぶる堅	ローム粒・炭片3%
	10	暗褐色	10YR3/3	弱	すこぶる堅	ローム粒・炭片3%
	11	暗褐色	10YR3/3	弱	すこぶる堅	ローム粒・炭片3%
	12	褐色	10YR4/4	弱	堅	ロームブロック・ローム粒・炭20%
	13	褐色	10YR4/4	弱	軟	炭・ローム粒3%
14	褐色より明るい	10YR4/4	弱	すこぶる堅	ロームブロック・ローム粒30%	
SP-164	1	にぶい黄褐色	10YR4/3	中	しろう	
	2	にぶい黄褐色	10YR4/3	中	しろう	φ5cm以下ロームブロック80%と1の集合
SP-166	1	暗褐色	10YR3/3	弱	堅	ローム粒10%
	2	褐色	10YR4/4	弱	軟	ローム主体
	3	暗褐色	10YR3/3	弱	やや軟	ローム粒15%
	4	暗褐色	10YR3/4	弱	軟	ロームブロック・ローム粒50%
	5	褐色	10YR4/4	弱	堅	ローム主体
	6	暗褐色	10YR3/3	弱	やや軟	ロームブロック・ローム粒50%
	7	黒褐色	10YR2/2	弱	堅	ローム粒7%
SP-167	1	暗褐色	10YR3/4	弱	軟	φ1cm炭化材10%、φ1cmロームブロック5%
	2	褐色	10YR4/4	中	すこぶる堅	φ2cmロームブロック
	3	暗褐色	10YR3/4	中	すこぶる堅	φ1cm炭化材30%
SP-168	1	黒色	10YR2/1	弱	軟	ローム粒30%
	2	黒褐色	10YR2/2	弱	堅	ロームブロック・ローム粒50%
SP-169	1	暗褐色	10YR3/3	弱	堅	炭・ローム粒2%
	2	褐色	10YR4/4	弱	軟	ロームブロック50%
SP-170	1	暗褐色	10YR3/3	弱	堅	炭・ローム粒2%
	2	暗褐色	10YR3/3	弱	軟	炭・ローム粒20%
SP-171	1	黒褐色	10YR3/2	弱	軟	炭・ローム粒20%
	2	にぶい黄褐色	10YR4/3	中	しろう	炭・ローム粒3%
	3	にぶい黄褐色	10YR4/3	中	堅	ロームブロック・炭30%
	4	にぶい黄褐色	10YR4/3	中	堅	ローム粒・炭10%
	5	にぶい黄褐色	10YR5/4	弱	すこぶる堅	ローム粒・炭10%
SP-172	1	灰黄褐色	10YR5/4	弱	軟	ローム粒10%
	2	灰黄褐色	10YR5/4	弱	軟	ローム粒10%
SP-173	1	灰黄褐色	10YR4/2	弱	すこぶる堅	ローム粒・炭・ロームブロック30%
SP-174	1	にぶい黄褐色	10YR4/3	弱	すこぶる堅	ロームブロック・ローム粒・炭15%
SP-176	1	黒褐色	10YR2/3	弱	軟	φ2cm以下ロームブロック5%
SP-177	1	黒褐色	10YR2/3	弱	軟	φ2cm以下ロームブロック10%
	2	暗褐色	10YR3/4	弱	しろう	φ2cm以下ロームブロック10%
SP-178	1	黒褐色	10YR2/3	弱	堅	φ2cm以下ロームブロック50%
	2	褐色	10YR4/4	弱	すこぶる堅	φ2cm以下ロームブロック20%
	3	暗褐色	10YR3/4	弱	すこぶる堅	φ2cm以下ロームブロック20%

遺構名	No.	土色	粘性	堅密度	混入物	備考
SP-179・180	1	黒褐色	10YR2/3	弱	しろう	φ2cm以下ロームブロック10%、φ1cm以下焼土ブロック5%
	2	暗褐色	10YR3/4	中	しろう	φ2cm以下ロームブロック集合
	3	黒褐色	10YR2/3	中	しろう	φ3cm以下ロームブロック5%
	4	暗褐色	10YR3/3	中	しろう	ローム粒50%
	5	暗褐色	10YR3/4	弱	堅	炭化材細粒1%
	6	暗褐色	10YR3/4	中	しろう	φ1cmロームブロック10%
SP-181	1	黒褐色	10YR2/3	弱	堅	
	2	暗褐色	10YR3/4	弱	堅	φ1cmロームブロック10%
SP-182	1	暗褐色	10YR3/4	弱	堅	ローム粒10%
SP-183	1	黒褐色	10YR2/3	弱	堅	φ1cmロームブロック20%、焼土粒1%
SP-185	1	暗褐色	10YR3/4	弱	軟	焼土粒・ローム粒20%
SP-186	1	黒褐色	10YR2/2	弱	しろう	
	2	暗褐色	10YR2/3	弱	しろう	
SP-187・188	1	褐色	10YR4/6	中	軟	φ1cmロームブロック集合
	2	暗褐色	10YR3/4	弱	堅	ローム粒30%
SP-189	1	暗褐色	10YR3/3	弱	堅	
SP-190・191	1	黒褐色	10YR2/3	弱	軟	
	2	黒褐色	10YR2/3	弱	しろう	
	3	黒褐色	10YR2/3	弱	堅	φ1cm以下ロームブロック40%
	4	黒褐色	10YR2/3	弱	しろう	
SP-192	1	暗褐色	10YR2/3	弱	堅	φ2cm以下ロームブロック20%
SP-193	1	黒褐色	10YR2/2	弱	堅	
	2	褐色	10YR4/6	中	堅	ロームブロック
SP-194	1	暗褐色	10YR3/4	弱	堅	ローム粒30%、焼土粒・炭化材粒1%
SP-195	1	褐色	10YR4/6	弱	堅	φ1cm以下ロームブロック40%
SP-196	1	暗褐色	10YR3/4	弱	堅	φ1cm以下ロームブロック40%
SP-197	1	暗褐色	10YR3/4	弱	軟	焼土粒わずか
SP-198	1	暗褐色	10YR3/4	弱	堅	
	2	暗褐色	10YR3/4	弱	しろう	ローム粒50%
SP-199	1	褐色	10YR4/4	中	すこぶる堅	φ1cm以下ロームブロック10%
	2	暗褐色	10YR3/4	弱	すこぶる堅	φ1cm以下ロームブロック10%
	3	褐色	10YR4/4	中	堅	φ2cm以下ロームブロック60%
	4	暗褐色	10YR3/3	弱	軟	φ1cmロームブロック10%
SP-200	1	褐色	10YR4/4	中	軟	φ4cm以下ロームブロック集合
	2	褐色	10YR4/4	中	すこぶる堅	φ1cm以下ロームブロック10%
	3	暗褐色	10YR3/3	弱	すこぶる堅	φ1cm以下ロームブロック20%
	4	暗褐色	10YR3/3	弱	堅	φ2cm以下ロームブロック30%
	5	暗褐色	10YR3/4	弱	しろう	
SP-201	1	暗褐色	10YR3/4	弱	しろう	
SP-202	1	黒褐色	10YR2/3	中	堅	φ1cm以下ロームブロック20%
SP-203	1	黒褐色	10YR2/2	弱	軟	φ3cm以下ロームブロック20%
SP-204	1	褐色	10YR4/6	中	軟	
	2	褐色	10YR4/6	中	堅	φ1cm以下ロームブロック20%
SP-205	1	黒褐色	10YR2/2	弱	すこぶる堅	
SP-206	1	暗褐色	10YR3/3	弱	すこぶる堅	
	2	暗褐色	10YR3/3	弱	すこぶる堅	
SP-207	1	暗褐色	10YR3/3	弱	軟	φ1cm以下ロームブロック10%
SP-208	1	暗褐色	10YR3/3	弱	堅	ローム粒40%
SP-209	1	暗褐色	10YR3/4	弱	堅	φ0.5cmロームブロック10%、炭化材細粒わずか
SP-210	1	褐色	10YR4/6	弱	堅	
SP-211・212	1	灰黄褐色	10YR4/2	弱	すこぶる堅	炭・ロームブロック・ローム粒25%
	2	にぶい黄褐色	10YR4/3	弱	すこぶる堅	ロームブロック・ローム粒・炭50%
	3	灰黄褐色	10YR4/2	弱	軟	ロームブロック・ローム粒・炭25%
	4	にぶい黄褐色	10YR5/4	弱	やや軟	ロームブロック・ローム粒・炭15%
	5	褐色	10YR4/4	弱	やや軟	ローム粒・炭3%
SP-213	6	にぶい黄褐色	10YR4/3	弱	堅	上面5mm位炭・焼土粒・ローム粒20%、大半ロームブロック・炭50%
	7	暗褐色	10YR3/3	弱	やや軟	ローム粒・炭5%
	8	褐色	10YR4/4	弱	堅	ロームブロック・ローム粒・炭50%
	9				すこぶる堅	
	10				すこぶる堅	
	11				すこぶる堅	
	12				すこぶる堅	
SP-214	1	にぶい黄褐色	10YR5/4	弱	軟	ロームブロック・ローム粒・炭3%
SP-215	1	にぶい黄褐色	10YR4/3	弱	堅	ローム粒・炭7%
	2	にぶい黄褐色	10YR4/3	弱	堅	ローム粒・炭5%
SP-216	1	褐色	10YR4/4	弱	すこぶる堅	ローム粒・炭7%
SP-217	1	にぶい黄褐色	10YR5/4	弱	すこぶる堅	ローム粒・炭3%
SP-218	1	褐色	10YR4/4	弱	堅	ローム粒・炭10%
SP-220	1	黒褐色	10YR3/2	弱	すこぶる堅	ローム粒・炭5%
	2	褐色	10YR4/4	弱	すこぶる堅	ロームブロック・炭50%
	3	にぶい黄褐色	10YR4/3	弱	すこぶる堅	ロームブロック・ローム粒20%
SP-221	4	褐色	10YR4/4	弱	すこぶる堅	
	5	褐色	10YR4/4	弱	やや軟	ロームブロック・ローム粒25%
	6	にぶい黄褐色	10YR5/4	弱	すこぶる堅	炭2%
	7	暗褐色	10YR3/3	弱	軟	ローム粒7%
	8	黒褐色	10YR3/2	弱	しろう	ローム粒3%
SP-222	9	褐色				



遺構名	No.	土色	粘性	堅密度	混入物	備考
SP-236	1	褐色	10YR4/4	すこぶる堅	ローム2%	
	2	褐色	10YR4/6	すこぶる堅		ほとんどローム、ボソボソ
SP-237	1	にぶい黄褐色	10YR4/3	すこぶる堅	ローム粒・ロームブロック7%	
	2	褐色	10YR4/6	すこぶる堅	ロームブロック60%	
SP-238	1	褐色	10YR4/4	すこぶる堅	ロームブロック・ローム粒3%	
SP-239	1	褐色	10YR4/4	すこぶる堅		ほとんどローム、しまる
	2	褐色	10YR4/4	堅	ロームブロック・ローム粒10%	ボソボソ
SP-240	1	褐色	10YR4/4	すこぶる堅	ローム粒・焼土粒1%	
SP-241	1	にぶい黄褐色	10YR4/3	すこぶる堅	ロームブロック・ローム粒3%	
	2	褐色	10YR4/4	すこぶる堅	ロームブロック30%	
	3	にぶい黄褐色	10YR4/3	すこぶる堅	ロームブロック30%	
SP-242	1	明褐色	7.5YR5/6	すこぶる堅	ロームブロック30%	ボソボソ
	2	褐色	10YR4/6	すこぶる堅		ほとんどローム、しまる
SP-243	1	褐色	10YR4/4	すこぶる堅		ほとんどローム、しりぞ干
	2	褐色	10YR4/6	すこぶる堅	炭1%	ほとんどローム、TP-99覆土
SP-244	1	にぶい黄褐色	10YR4/3	堅	ロームブロック・ローム粒10%	
SP-245	1	褐色	10YR4/4	堅	ローム粒・炭3%	
SP-247	1	にぶい黄褐色	10YR4/3	すこぶる堅	ロームブロック50%	
SP-248	1	にぶい黄褐色	10YR4/3	すこぶる堅	ロームブロック・炭40%	
	2	褐色	10YR4/3	すこぶる堅	ロームブロック・ローム粒30%	
SP-249	1	にぶい黄褐色	10YR4/3	すこぶる堅	ロームブロック・ローム粒15%	
SP-250	1	褐色	7.5YR4/6	すこぶる堅		ほとんどローム、しまる
	2	褐色	10YR3/2	すこぶる堅	ロームブロック・ローム粒7%	
SP-251	1	黒褐色	10YR4/6	すこぶる堅		ほとんどローム、しまる
	2	明褐色	10YR5/6	しよ	ロームブロック・ローム粒5%	ボソボソ
SP-253	1	褐色	10YR4/6	中	軟	TH-22の覆土で2の上層にあるロームに相当
	2	黒褐色	10YR2/3	弱	堅	TH-22の覆土
SP-254	1	褐色	10YR4/6	中	軟	φ4cm以下ロームブロック30%
	2	褐色	10YR4/6	中	しよ	φ4cm以下ロームブロック集合
	3	褐色	10YR4/6	中	すこぶる堅	
SP-255	1	褐色	10YR4/4	すこぶる堅	ローム粒・炭7%	
	2	暗褐色	10YR3/3	すこぶる堅	ローム粒・炭2%	
	3	黒褐色	10YR2/3	堅	ローム粒・炭1%	
	4	褐色	10YR4/4	堅	ローム粒・炭10%	
	5	暗褐色	10YR3/3	軟	ローム粒・炭7%	
	6	暗褐色	10YR3/4	やや軟	ローム粒・炭7%	
	7	暗褐色	10YR3/4	堅	ローム粒・ロームブロック7%	
	8	暗褐色	10YR3/2	堅	ローム粒・炭7%	
	9	にぶい黄褐色	10YR5/4	堅	ロームブロック・ローム粒・炭15%	
SP-256	1	にぶい黄褐色	10YR5/4	すこぶる堅	炭・ローム粒10%	
	2	黒色	10YR2/1	やや軟		炭層
	3	にぶい黄褐色	10YR5/4	やや軟	ロームブロック・ローム粒・炭7%	
	4	暗褐色	7.5YR6/6	すこぶる堅	炭1%	ほとんどローム
SP-257	1	褐色	10YR4/4	すこぶる堅	ローム粒・焼土粒15%	
	2	にぶい黄褐色	10YR4/3	堅	ローム粒・炭5%	
SP-258	1	黒褐色	10YR3/2	しよ	ロームブロック・ローム粒15%	
	2	黒褐色	10YR3/2	すこぶる堅	ロームブロック50%	
	3	褐色	10YR4/4	すこぶる堅	ロームブロック・ローム粒50%	
SP-259	1	褐色	10YR4/4	弱	軟	φ2cm以下ロームブロック30%
SP-260	1	褐色	10YR4/4	中	軟	φ0.5cmロームブロック20%
	2	褐色	10YR4/6	中	しよ	
SP-261	1	褐色	10YR4/4	中	すこぶる堅	炭化材1%
	2	黄褐色	10YR5/6	中	すこぶる堅	φ3cm以下ブロック集合
	3	褐色	10YR4/6	中	軟	
SP-262	1	黄褐色	10YR5/6	中	すこぶる堅	ぼぼローム
	2	褐色	10YR4/6	中	しよ	
SP-263	1	黄褐色	10YR5/6	中	すこぶる堅	ぼぼローム
	2	褐色	10YR4/4	弱	堅	
SP-265	1	にぶい黄褐色	10YR5/4	堅	ロームブロック・ローム粒・クロコクブブロック15%	
	2	にぶい黄褐色	10YR5/4	中	すこぶる堅	ロームブロック50%
SP-266	1	暗褐色	10YR3/3	すこぶる堅	ロームブロック・ローム粒・炭・焼土粒10%	
	2	黄褐色	10YR5/6	やや軟	ロームブロック・ローム粒・炭7%	
	3	にぶい黄褐色	10YR4/3	やや軟	ロームブロック・ローム粒5%	
	4	褐色	10YR4/6	軟	炭3%	ボソボソ
	5	にぶい黄褐色	10YR4/3	軟	炭・ローム粒3%	
	6	黄褐色	10YR5/6	軟	ロームブロック・ローム粒40%	
	7	褐色	10YR4/6	軟	ロームブロック・ローム粒50%	
	8	黄褐色	10YR5/6	堅	ロームブロック・ローム粒50%	
	9					TH-(旧)覆土
SP-267	1	暗褐色	10YR3/3	すこぶる堅	ローム粒15%	
	2	暗褐色	10YR3/4	すこぶる堅	ロームブロック・ローム粒30%	
SP-268	1	暗褐色	10YR3/3	堅	ローム粒・炭7%	
	2	黒褐色	10YR2/2	堅	ローム粒・炭3%	
	3	黒褐色	10YR2/2	堅	ロームブロック・ローム粒10%	
	4	にぶい黄褐色	10YR4/3	堅	ロームブロック・ローム粒15%	
SP-269	1	褐色	10YR4/6	やや軟	ローム粒・炭20%	木根
	2	黄褐色	10YR5/6	やや軟	炭1%	
SP-270	1	褐色	10YR4/4	すこぶる堅	ロームブロック・ローム粒・炭10%	
	2	黒褐色	10YR3/2	すこぶる堅	ロームブロック・ローム粒25%	
SP-271	1	褐色	10YR4/4	すこぶる堅	ローム粒・炭7%	
	2	褐色	10YR4/6	すこぶる堅	ロームブロック・ローム粒15%	
SP-272	1	褐色	10YR4/4	堅	ロームブロック・ローム粒・炭30%	
	2	褐色	10YR4/6	すこぶる堅	ローム粒・炭5%	
SP-273	1	暗褐色	10YR3/3	堅	ローム粒3%	
	2	にぶい黄褐色	10YR4/3	すこぶる堅	ロームブロック・ローム粒・炭10%	
	3	褐色	10YR4/4	すこぶる堅	ロームブロック・ローム粒50%	
SP-274	1	黒褐色	10YR3/2	すこぶる堅	黄褐色土ローム粒小〜中20%、炭わすか	
	2	黄褐色	10YR5/6	すこぶる堅	ロームブロック・ローム粒50%	粘ローム
SP-275	1	にぶい黄褐色	10YR5/4	やや軟	ロームブロック・ローム粒30%	
	2	にぶい黄褐色	10YR5/4	軟	ロームブロック・ローム粒50%	
	3	にぶい黄褐色	10YR5/3	軟	ロームブロック・ローム粒・炭10%	
SP-276	1	褐色	10YR4/6	弱	堅	
	2	褐色	10YR4/4	堅		

遺構名	No.	土色	粘性	堅密度	混入物	備考
SP-278	1	黒褐色	10YR3/2	軟	ローム粒2%	
	2	黒褐色	10YR3/2	軟	ローム粒2%	
	3	黒褐色	10YR3/2	軟	ローム粒15%	
SP-279	1	褐色	10YR4/4	すこぶる堅	ロームブロック・ローム粒・炭20%	
	2	褐色	10YR4/6	堅	ロームブロック・ローム粒・炭25%	
	3	褐色	10YR4/4	すこぶる堅	ロームブロック・ローム粒・炭10%	
	4	褐色	10YR4/4	すこぶる堅	ロームブロック・ローム粒・炭50%	
SP-280	1	にぶい黄褐色	10YR5/4	すこぶる堅	ロームブロック・ローム粒30%	
	2	黒褐色	10YR3/2	すこぶる堅	ローム粒3%	
SP-281	1	褐色	10YR4/4	弱	堅	φ1cmロームブロック20%
	2	褐色	10YR4/4	弱	堅	φ1cmロームブロック10%
	3	黄褐色	10YR5/6	弱	堅	φ2cmロームブロック集合
SP-283	1	褐色	10YR4/6	すこぶる堅	ロームブロック・ローム粒・炭20%	
	2	褐色	10YR4/4	すこぶる堅	ロームブロック・ローム粒・炭10%	
SP-284	1	褐色	10YR4/4	堅	ロームブロック・ローム粒5%	
	2	黄褐色	10YR5/6	軟	ロームブロック・ローム粒10%	
SP-286	1	にぶい黄褐色	10YR5/3	すこぶる堅	ロームブロック・ローム粒15%	
	2	褐色	10YR4/4	やや軟	ロームブロック・ローム粒7%	
SP-287	1	にぶい黄褐色	10YR5/4	すこぶる堅	ロームブロック・ローム粒15%	
	2	褐色	10YR4/4	すこぶる堅	ロームブロック・ローム粒50%	
SP-288	1	褐色	10YR4/4	すこぶる堅	ロームブロック・ローム粒40%	
	2	にぶい黄褐色	10YR5/3	すこぶる堅	ロームブロック・ローム粒7%	
SP-289	1	褐色	10YR4/6	堅	ロームブロック・ローム粒7%	
	2	褐色	10YR4/6	やや軟	ロームブロック・ローム粒5%	
SP-291	1	褐色	10YR4/6	すこぶる堅	ロームブロック75%	
	2	褐色	10YR4/3	やや軟	ロームブロック・ローム粒10%	
SP-292	1	褐色	10YR4/6	すこぶる堅	ロームブロック・ローム粒50%	
	2	褐色	10YR4/3	すこぶる堅	ロームブロック・ローム粒40%	
SP-293	1	にぶい黄褐色	10YR4/3	すこぶる堅	ロームブロック・ローム粒40%	
	2	灰黄褐色	10YR4/2	すこぶる堅	ロームブロック・炭5%	
SP-295	1	にぶい黄褐色	10YR5/4	すこぶる堅	炭1%	ほとんどローム
	2	にぶい黄褐色	10YR4/2	すこぶる堅	ローム粒・炭3%	
SP-296	1	にぶい黄褐色	10YR5/4	すこぶる堅	炭1%	ほとんどローム
	2	にぶい黄褐色	10YR5/4	堅	ロームブロック・ローム粒10%	
SP-297	1	にぶい黄褐色	10YR5/3	すこぶる堅	ロームブロック・ローム粒15%	
	2	灰黄褐色	10YR4/2	すこぶる堅	ロームブロック・ローム粒15%	
SP-299	1	にぶい黄褐色	10YR4/3	すこぶる堅	ロームブロック・ローム粒40%	
	2	黒褐色	10YR3/2	すこぶる堅	ロームブロック・ローム粒・炭40%	
	3	黒褐色	10YR3/2	すこぶる堅	ロームブロック・ローム粒15%	
	4	黒褐色	10YR2/1	すこぶる堅	ロームブロック・ローム粒50%	
	5	黒褐色	10YR3/1	すこぶる堅	ロームブロック・ローム粒10%	
SP-300	1	黒褐色	10YR3/2	堅	ロームブロック・ローム粒30%	
	2	黒褐色	7.5YR3/2	堅	ローム粒・焼土ブロック・焼土粒30%	
SP-302	1	黒褐色	7.5YR2/2	やや軟	ローム粒・炭5%	
	2	黒褐色	10YR3/2	やや軟	ロームブロック・ローム粒5%	
SP-303	1	黒褐色	10YR3/2	やや軟	ロームブロック・ローム粒7%	
	2	黒褐色	10YR2/1	軟	焼土粒・ローム粒7%	
SP-304	1	黒褐色	7.5YR3/2	軟	焼土ブロック30%	
	2	黒褐色	10YR3/2	堅	ローム粒3%	
SP-305	1	黒褐色	10YR3/1	堅	ロームブロック・ローム粒15%	
	2	暗褐色	10YR3/3	堅	ロームブロック・ローム粒30%	
SP-306	1	黒褐色	10YR3/2	堅	ローム粒1%	
	2	暗褐色	10YR3/3	堅	ロームブロック・ローム粒30%	
SP-307-308	1	にぶい黄褐色	10YR5/4	弱	堅	
	2	黒褐色	10YR2/2	弱	軟	
SP-309	1					カクラン
	2	にぶい黄褐色	10YR4/3	堅	ロームブロック・ローム粒25%	
SP-310	1	にぶい黄褐色	10YR5/4	すこぶる堅	ロームブロック・ローム粒30%	
	2	黄褐色	10YR5/6	すこぶる堅	ロームブロック・ローム粒40%	
	3	黒褐色	10YR3/2	堅	ローム粒2%	
SP-311	1	黒褐色	10YR3/2	堅	ローム粒2%	
SP-312	1	黒褐色	10YR2/2	すこぶる堅	ローム粒5%	
	2	暗褐色	10YR3/3	すこぶる堅	ロームブロック・ローム粒30%	
SP-313	1	黒褐色	10YR3/2	すこぶる堅	ローム粒1%	
	2	暗褐色	10YR3/3	すこぶる堅	ローム粒・炭7%	
SP-314	1	黒褐色	10YR3/2	軟	ローム粒・炭30%	
	2	黒褐色	10YR3/2	堅	ロームブロック・ローム粒7%	
SP-315	1	黒褐色	10YR3/2	すこぶる堅	ロームブロック・ローム粒・炭7%	
	2	黒褐色	10YR3/2	すこぶる堅	ローム粒・炭5%	
SP-316	1	黒褐色	10YR3/2	すこぶる堅	ロームブロック・ローム粒・炭7%	
	2	黒褐色	10YR3/2	すこぶる堅	ローム粒・炭5%	
SP-317	1	黒褐色	10YR3/2	堅	ローム粒・炭3%	
	2	黒褐色	10YR3/2	やや軟	ローム粒3%	
SP-318	1	にぶい黄褐色	10YR4/3	やや軟	ロームブロック・ローム粒30%	
	2	褐色	10YR4/4	堅	ロームブロック・ローム粒15%	
	3	褐色	10YR4/4	堅	ロームブロック・ローム粒40%	
SP-319	1	褐色	10YR4/4	すこぶる堅	ロームブロック・ローム粒50%	
	2	褐色	10YR4/4	すこぶる堅	ロームブロック・ローム粒20%	
SP-320	1	褐色	10YR4/4	すこぶる堅	ロームブロック・ローム粒10%	
	2	暗褐色	10YR3/3	堅	ロームブロック・ローム粒5%	
SP-321	1	にぶい黄褐色	10YR5/4	しよ	ロームブロック・ローム粒3%	
	2	にぶい黄褐色	10YR5/4	しよ	ロームブロック・ローム粒3%	
SP-322	1	褐色	10YR4/4	堅	ロームブロック・ローム粒7%	

遺構名	No.	土色	粘性	堅密度	混入物	備考	
SP-337	1	褐色	10YR4/6	すこぶる堅	ロームブロック・ローム粒30%		
	2	黄褐色	10YR5/6	軟	ロームブロック・ローム粒・炭5%		
	3	にぶい黄褐色	10YR5/4	堅	ロームブロック20%		
SP-338	1	黒褐色	10YR2/2	すこぶる堅	ロームブロック・ローム粒30%		
SP-339	1	暗褐色	10YR3/3	すこぶる堅	ロームブロック・ローム粒40%		
SP-340	1	にぶい黄褐色	10YR4/3	すこぶる堅	ロームブロック・ローム粒30%		
SP-341	1	黒褐色	10YR2/2	すこぶる堅	ローム粒3%		
SP-342	1	黒褐色	10YR2/2	すこぶる堅	ロームブロック・ローム粒2%		
SP-343	1	褐色	10YR4/6	堅	ロームブロック100%		
	2	黒褐色	10YR3/2	やや軟	ロームブロック・ローム粒7%		
SP-344	1	暗褐色	10YR3/3	すこぶる堅	ロームブロック・ローム粒5%		
SP-345	1	褐色	10YR4/6	すこぶる堅	ロームブロック・ローム粒15%		
SP-346	1	褐色	10YR4/6	堅	ロームブロック・ローム粒・焼土粒30%		
SP-347	1	褐色	10YR4/4	すこぶる堅	ロームブロック・ローム粒・炭7%		
SP-348	1	褐色	10YR4/4	堅	ローム粒・炭5%		
SP-349	1	黄褐色	10YR5/6	堅	ロームブロック・ローム粒10%	ボンボン	
	2	黄褐色	10YR5/6	すこぶる堅	ロームブロック50%以上		
SP-350	1	褐色	10YR4/6	堅	ロームブロック・ローム粒30%		
	2	にぶい黄褐色	10YR4/3	やや軟	ロームブロック・ローム粒・炭50%		
SP-351	1	褐色	10YR4/4	堅	ロームブロック・ローム粒30%		
	2	褐色	10YR4/4	しょう	ロームブロック・ローム粒5%		
	3	褐色	10YR4/4	しょう	ロームブロック・ローム粒7%		
	4	褐色	10YR4/6	しょう	ロームブロック・ローム粒20%		
	5	褐色	10YR4/6	すこぶる堅	ロームブロック・ローム粒50%		
	6	褐色	10YR4/4	すこぶる堅	ロームブロック・ローム粒5%		
SP-352	1	黒褐色	10YR2/3	弱	堅～軟 φ1cmロームブロック20%、炭1%		
	2	黒褐色	10YR2/3	弱	軟	ローム粒40%	
	3	黒褐色	10YR3/3	弱	軟 φ2cmロームブロック40%		
SP-353	1	褐色	10YR4/4	やや軟	ロームブロック・ローム粒25%		
SP-354	1	黒褐色	10YR3/2	すこぶる堅	ローム粒20%		
	2	黒褐色	10YR3/2	すこぶる堅	ロームブロック・ローム粒30%		
SP-355	1	にぶい黄褐色	10YR4/3	すこぶる堅	ロームブロック50%		
	2	にぶい黄褐色	10YR4/3	堅	ロームブロック・ローム粒5%		
SP-356	1	にぶい黄褐色	10YR4/3	すこぶる堅	ロームブロック・ローム粒・炭7%		
SP-360	1	にぶい黄褐色	10YR5/4	堅	楕小～中ローム15%		
	2	にぶい黄褐色	10YR5/4	堅	楕小～大ローム50%		
SP-361	1	褐色	10YR4/6	弱	軟 φ5cmロームブロック20%		
SP-362	1	黄褐色	10YR5/6	中	すこぶる堅	TH-22粘床	
	2	褐色	10YR4/4	弱	すこぶる堅	ロームブロック50%・5cm以下	
	3	黒褐色	10YR2/3	弱	堅	ロームブロック250%・5cm以下	
	4	黄褐色	10YR5/6	中	すこぶる堅	ロームブロック集合・5cm以下	
	5	黄褐色	10YR2/3	弱	堅	ロームブロック50%・5cm以下	
	6	黄褐色	10YR5/6	中	すこぶる堅	ロームブロック集合・5cm以下	
	7	黒褐色	10YR5/6	弱	軟	ロームブロック40%・5cm以下	
	8	黒褐色	10YR5/6	中	すこぶる堅	φ2cm以下ロームブロック30%	
SP-364	1	褐色	10YR4/4	堅	ロームブロック・ローム粒40%		
	2	褐色	10YR4/6	やや軟	ロームブロック・ローム粒50%		
	3	黄褐色	10YR5/6	やや軟	ロームブロック・ローム粒50%		
	4	黄褐色	10YR5/6	すこぶる堅	ローム粒・炭3%	ほとんどローム	
	5	褐色	10YR4/4	堅	ロームブロック50%		
SP-377	1	黒褐色	10YR3/2	堅	ローム粒楕小～大80%	ややしまりあり	
	2	黒色	10YR2/1	堅	ローム粒楕小～大70%	ややしまりあり	
SP-378	1	暗褐色	10YR3/3		クロボクブロック・ロームブロック・ローム粒80%		
SP-379	1	褐色	10YR4/6	堅	ローム粒・炭3%・部分的に焼土ブロック・炭・ローム粒30%		
	2	褐色	10YR4/4	すこぶる堅	炭・ローム粒7%		
	3	褐色	10YR4/6	すこぶる堅	ロームブロック50%以上		
SP-380	1	褐色	10YR4/4	弱	軟	炭10%	
	2	褐色	10YR4/4	弱	軟	炭30%	1よりやや暗い柱状?
	3	褐色	10YR4/6	弱	堅	ロームブロック40%	
SP-383	1	黒褐色	10YR3/1		10YR4/3にぶい黄褐色土のブロック50%		
SP-384	1	黒褐色	10YR3/2	すこぶる堅	ローム粒・炭5%		
	2	黒褐色	10YR3/2	すこぶる堅	ロームブロック・ローム粒50%		
	3	黒褐色	10YR3/2	しょう	ローム粒・炭5%		
SP-385	1	黒褐色	10YR3/2	すこぶる堅	ローム粒・炭15%		
	2	黒色	10YR2/1	すこぶる堅	ローム粒3%		
埋設土器1 A-B	1	暗褐色	10YR3/4	弱	すこぶる堅	ロームブロック・炭片25%	TH-27覆土
	2	暗褐色	10YR3/3	弱	すこぶる堅	ローム粒・ロームブロック20%	
	3	暗褐色	10YR3/4	弱	すこぶる堅	ロームブロック50%	
	4	黒褐色	10YR2/3	弱	すこぶる堅	ローム粒15%	
	5						V層
埋設土器1 C-D	1	黒褐色	10YR2/3	弱	堅	ローム粒・焼土粒10%	
	2	暗褐色	10YR3/3	弱	軟	ローム粒・焼土粒15%	

図IV-334 小ピット土層注記(4)

27

# 杭列1・2

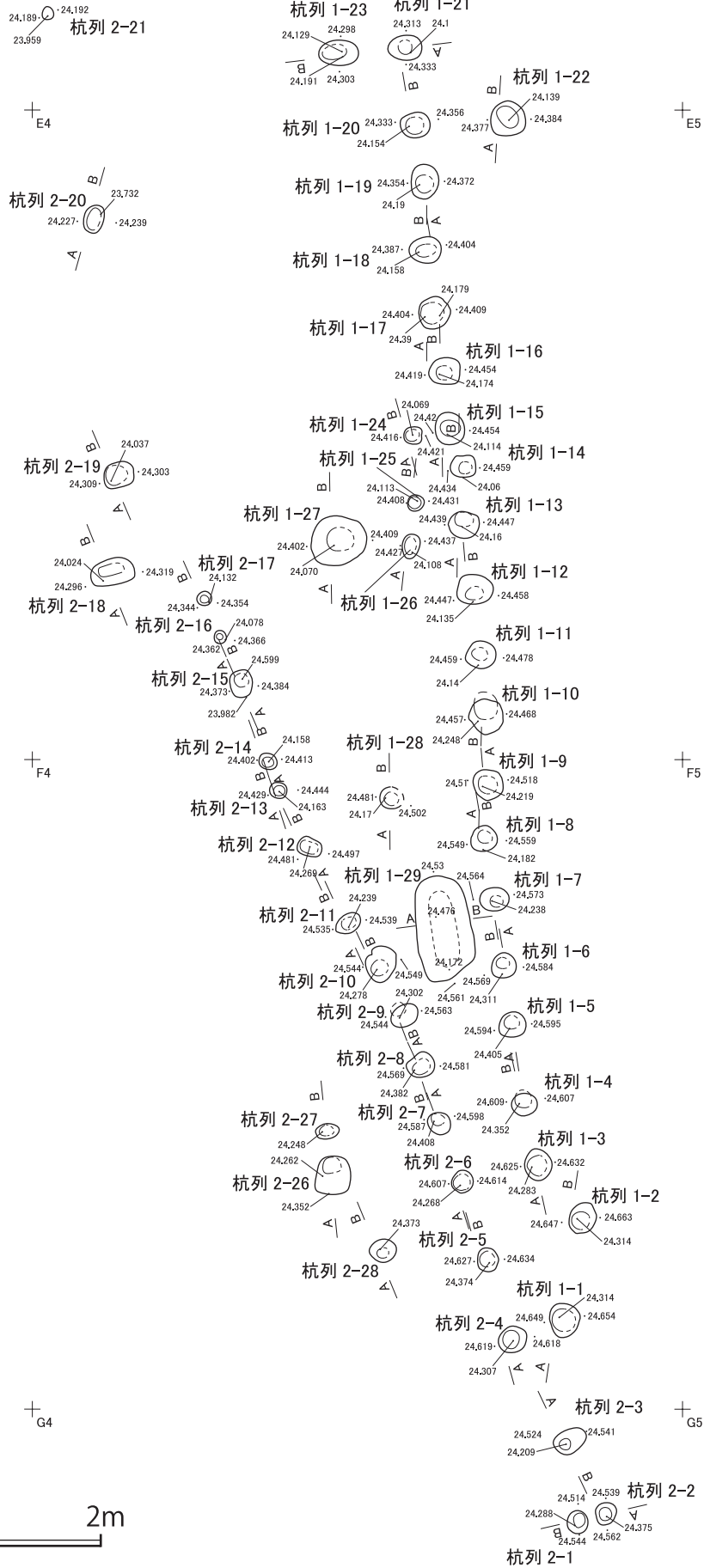
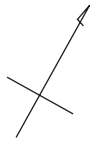

図IV-335 杭列(1)

28

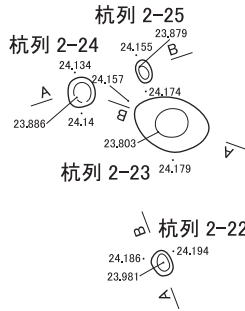

E4

E5

## 杭列1

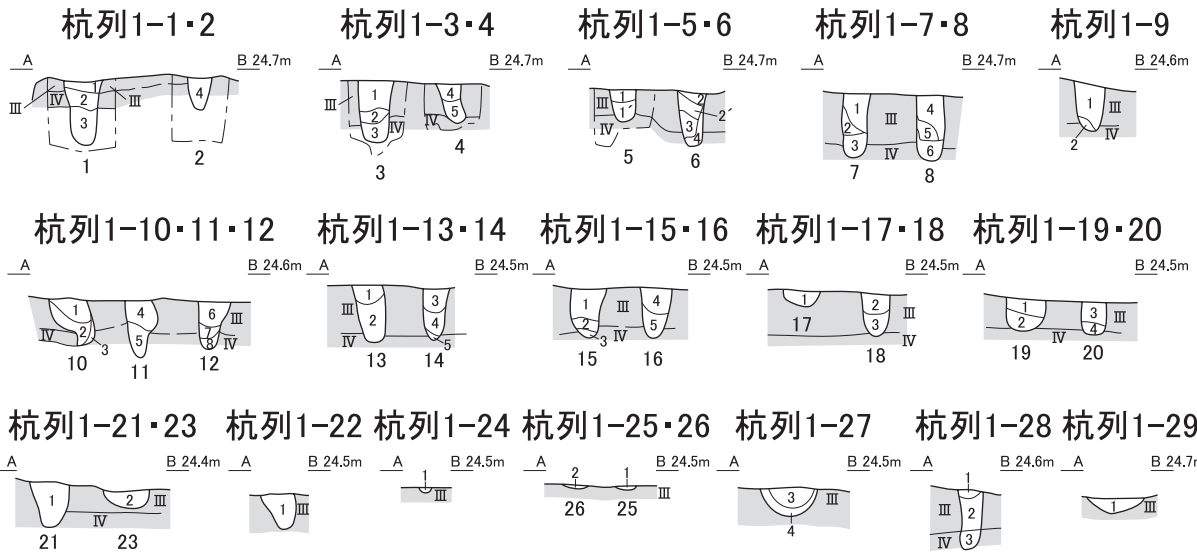

## 杭列2

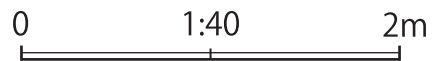
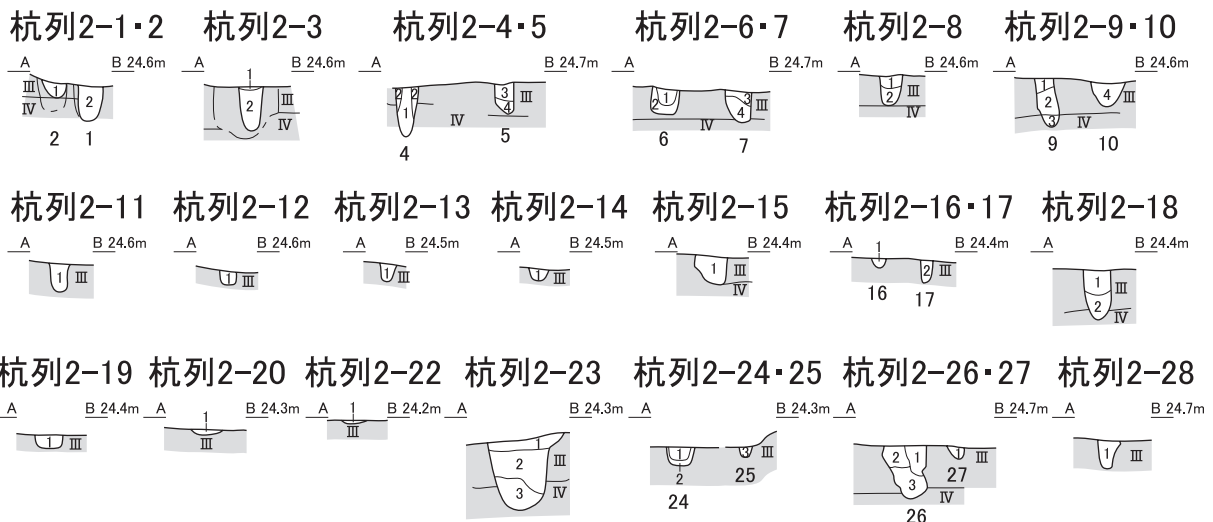

図IV-336 杭列(2)

杭列1					
遺構名	No.	土色	堅密度	混入物	備考
杭列1-1・2	1	暗褐色	10YR3/4 すこぶる堅	ロームブロック・ローム粒15%	
	2	暗褐色	10YR3/3 堅	ロームブロック・ローム粒30%	
	3	黒褐色	10YR3/2 堅	ロームブロック・ローム粒3%	
	4	黒褐色	10YR2/3 すこぶる堅	ローム粒3%	
杭列1-3・4	1	黒褐色	10YR3/2 堅	ローム粒・炭10%	
	2	黒褐色	10YR3/2 やや軟	ローム粒3%	
	3	暗褐色	10YR3/3 すこぶる堅	ロームブロック・ローム粒5%	
	4	黒褐色	10YR3/2 すこぶる堅	ローム粒2%	
	5	黒褐色	10YR2/2 堅	ローム粒3%	
杭列1-5・6	1	黒褐色	10YR3/2 堅	ローム粒3%	
	1'	黒褐色	10YR2/2 やや軟	ローム粒2%	
	2	黒褐色	10YR3/2 堅	ローム粒15%	
	2'	黒褐色	10YR3/2 堅	ロームブロック・ローム粒3%	
	3	黒褐色	10YR2/2 堅	ロームブロック・ローム粒2%	
	4	暗褐色	10YR3/3 堅	ローム粒5%	
杭列1-7・8	1	黒褐色	10YR3/2 すこぶる堅	ローム粒15%	
	2	暗褐色	10YR3/3 すこぶる堅	ロームブロック・ローム粒7%	
	3	黒褐色	10YR3/2 やや軟	ローム粒2%	
	4	黒褐色	10YR3/2 すこぶる堅	ローム粒5%	
	5	黒褐色	10YR2/2 すこぶる堅	ローム粒2%	
	6	褐色	10YR4/4 すこぶる堅	ロームブロック25%	
杭列1-9	1	黒褐色	10YR3/2 すこぶる堅	ローム粒・炭7%	
	2	黒褐色	10YR2/2 すこぶる堅	ローム粒2%	
杭列1-10・11・12	1	黒褐色	10YR3/2 すこぶる堅	ロームブロック・ローム粒・炭3%	
	2	黒褐色	10YR2/2 すこぶる堅	ローム粒2%	
	3	黒色	10YR2/1 すこぶる堅	ローム粒3%	
	4	黒褐色	10YR3/2 すこぶる堅	ローム粒3%	
	5	にぶい黄褐色	10YR4/3 すこぶる堅	ローム粒・炭2%	
	6	黒褐色	10YR3/2 すこぶる堅	ローム粒5%	
	7	黒褐色	10YR2/2 すこぶる堅	ローム粒1%	
	8	暗褐色	10YR3/3 すこぶる堅	ロームブロック40%	
杭列1-13・14	1	黒褐色	10YR3/2 すこぶる堅	ローム粒・炭5%	
	2	黒褐色	10YR2/2 すこぶる堅	ローム粒・炭3%	
	3	黒褐色	10YR3/2 すこぶる堅	ローム粒・炭2%	
	4	黒褐色	10YR2/2 堅	ローム粒・炭2%	
	5	暗褐色	10YR3/3 すこぶる堅	ローム粒・炭1%	
杭列1-15・16	1	黒褐色	10YR3/2 すこぶる堅	ローム粒・炭7%	
	2	黒褐色	10YR2/2 やや軟	ローム粒1%	
	3	暗褐色	10YR3/3 すこぶる堅	ロームブロック・ローム粒30%	
	4	黒褐色	10YR3/2 すこぶる堅	ローム粒・炭3%	
	5	黒褐色	10YR2/2 やや軟	ローム粒・炭1%	
杭列1-17・18	1	黒褐色	10YR3/2 すこぶる堅	ローム粒7%	
	2	黒褐色	10YR3/2 すこぶる堅	ローム粒・炭5%	
	3	黒褐色	10YR2/2 やや軟	ローム粒3%	
杭列1-19・20	1	黒褐色	10YR3/2 すこぶる堅	ローム粒・炭3%	
	2	黒褐色	10YR2/2 堅	ローム粒1%	
	3	黒褐色	10YR3/2 すこぶる堅	ローム粒・炭3%	
	4	黒褐色	10YR2/2 すこぶる堅	ローム粒1%	
杭列1-21・23	1	黒褐色	10YR3/2 堅	ローム粒1%	
	2	暗褐色	10YR3/3 堅	ローム粒7%	
杭列1-22	1	黒褐色	10YR3/2 堅	ローム粒・炭2%	
杭列1-24	1	黒褐色	10YR3/2 すこぶる堅	ローム粒5%	
杭列1-25・26・27	1	黒褐色	10YR3/2 すこぶる堅	ローム粒3%	
	2	黒褐色	10YR3/2 すこぶる堅	ローム粒3%	
	3	暗褐色	10YR3/3 すこぶる堅	ロームブロック・ローム粒・炭20%	
	4	黒褐色	10YR3/1 すこぶる堅	ローム粒・炭3%	
杭列1-28	1	黒褐色	10YR3/2 すこぶる堅	ローム粒5%	
	2	黒褐色	10YR2/2 すこぶる堅	ローム粒3%	旧杭列3-1
	3	にぶい黄褐色	10YR4/3 すこぶる堅	ロームブロック・ローム粒25%	
杭列1-29	1	黒褐色	10YR3/2 すこぶる堅	ローム粒2%	旧杭列3-2

杭列2				
遺構名	No.	土色	堅密度	混入物
杭列2-1・2	1	黒褐色	10YR3/2 すこぶる堅	ローム粒3%
	2	黒褐色	10YR3/2 軟	ローム粒2%
杭列2-3	1	暗褐色	10YR3/3 堅	ローム粒2%
	2	黒褐色	10YR3/2 しよう	
杭列2-4・5	1	黒褐色	10YR3/2 すこぶる堅	ロームブロック・ローム粒5%
	2	黒褐色	10YR3/2 軟	ロームブロック・ローム粒40%
	3	黒褐色	10YR3/2 すこぶる堅	ロームブロック・ローム粒7%
	4	黒褐色	10YR2/2 堅	ローム粒3%
杭列2-6・7	1	黒褐色	10YR3/2 やや軟	ローム粒2%
	2	黒褐色	10YR2/2 やや軟	ローム粒1%
	3	黒褐色	10YR3/2 堅	ローム粒2%
	4	黒褐色	10YR2/2 軟	ローム粒1%
杭列2-8	1	黒褐色	10YR3/2 すこぶる堅	ローム粒・炭2%
	2	黒褐色	10YR2/2 やや軟	ローム粒・炭1%
杭列2-9・10	1	暗褐色	10YR3/3 すこぶる堅	ローム粒3%
	2	黒褐色	10YR2/2 やや軟	ローム粒2%
	3	黒褐色	10YR2/2 やや軟	
杭列2-11	1	黒褐色	10YR3/2 すこぶる堅	ローム粒2%
	2	黒褐色	10YR3/2 すこぶる堅	ローム粒2%
	3	黒褐色	10YR2/3 すこぶる堅	ローム粒2%
	4	黒褐色	10YR2/3 すこぶる堅	ローム粒2%
杭列2-12	1	黒褐色	10YR3/2 すこぶる堅	ロームブロック・ローム粒10%
杭列2-12	1	暗褐色	10YR3/3 すこぶる堅	ローム粒・炭3%
杭列2-13	1	黒褐色	10YR3/2 堅	ローム粒5%
杭列2-14	1	黒褐色	10YR3/2 すこぶる堅	ローム粒3%
杭列2-15	1	黒褐色	10YR3/2 すこぶる堅	ローム粒・炭7%
杭列2-16・17	1	黒褐色	10YR3/2 すこぶる堅	ローム粒3%
	2	黒褐色	10YR3/2 すこぶる堅	ローム粒3%
杭列2-18	1	黒褐色	10YR3/2 すこぶる堅	ローム粒15%
	2	黒褐色	10YR2/2 すこぶる堅	ローム粒3%
杭列2-19	1	黒褐色	10YR3/2 すこぶる堅	ローム粒3%
杭列2-20	1	黒褐色	10YR3/2 すこぶる堅	ローム粒3%
杭列2-22	1	黒褐色	10YR3/2 すこぶる堅	ローム粒3%
杭列2-23	1	黒褐色	10YR3/2 すこぶる堅	ローム粒・炭15%
	2	黒褐色	10YR2/2 すこぶる堅	ローム粒・炭7%
	3	黒褐色	10YR3/2 堅	ロームブロック・ローム粒20%
杭列2-24・25	1	暗褐色	10YR3/3 すこぶる堅	ローム粒3%
	2	黒褐色	10YR3/2 すこぶる堅	ローム粒1%
	3	黒褐色	10YR3/2 すこぶる堅	ローム粒3%
杭列2-26	1	黒褐色	10YR3/2 すこぶる堅	ローム粒3%
	2	黒褐色	10YR2/2 すこぶる堅	ローム粒2%
	3	暗褐色	10YR3/3 すこぶる堅	ロームブロック・ローム粒10%
杭列2-27	1	黒褐色	10YR3/2	
杭列2-28	1	黒褐色	10YR3/2	

図IV-337 杭列(3)

# 配石列・道路跡

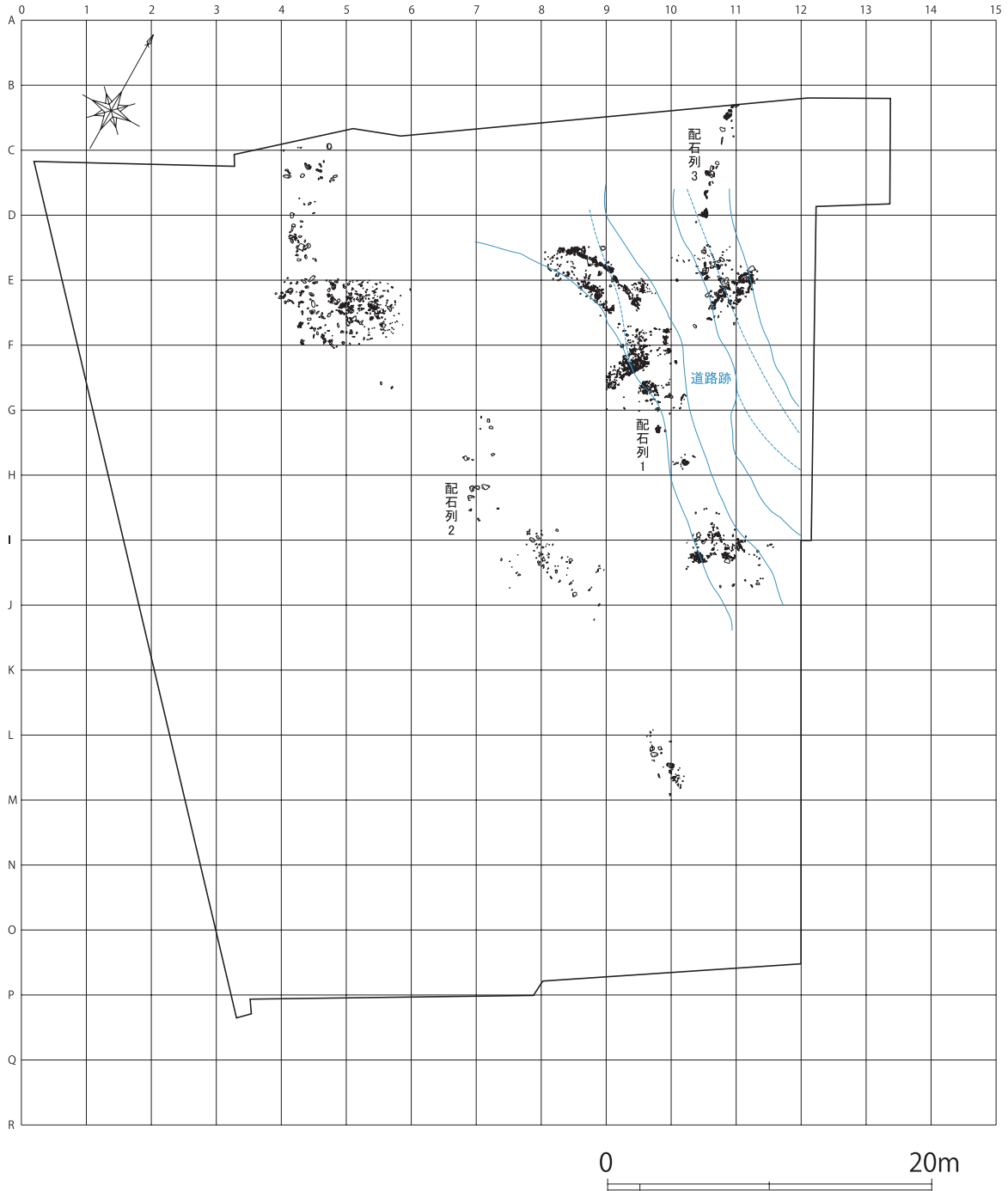

図IV-338 配石列・道路跡位置図



配石列1

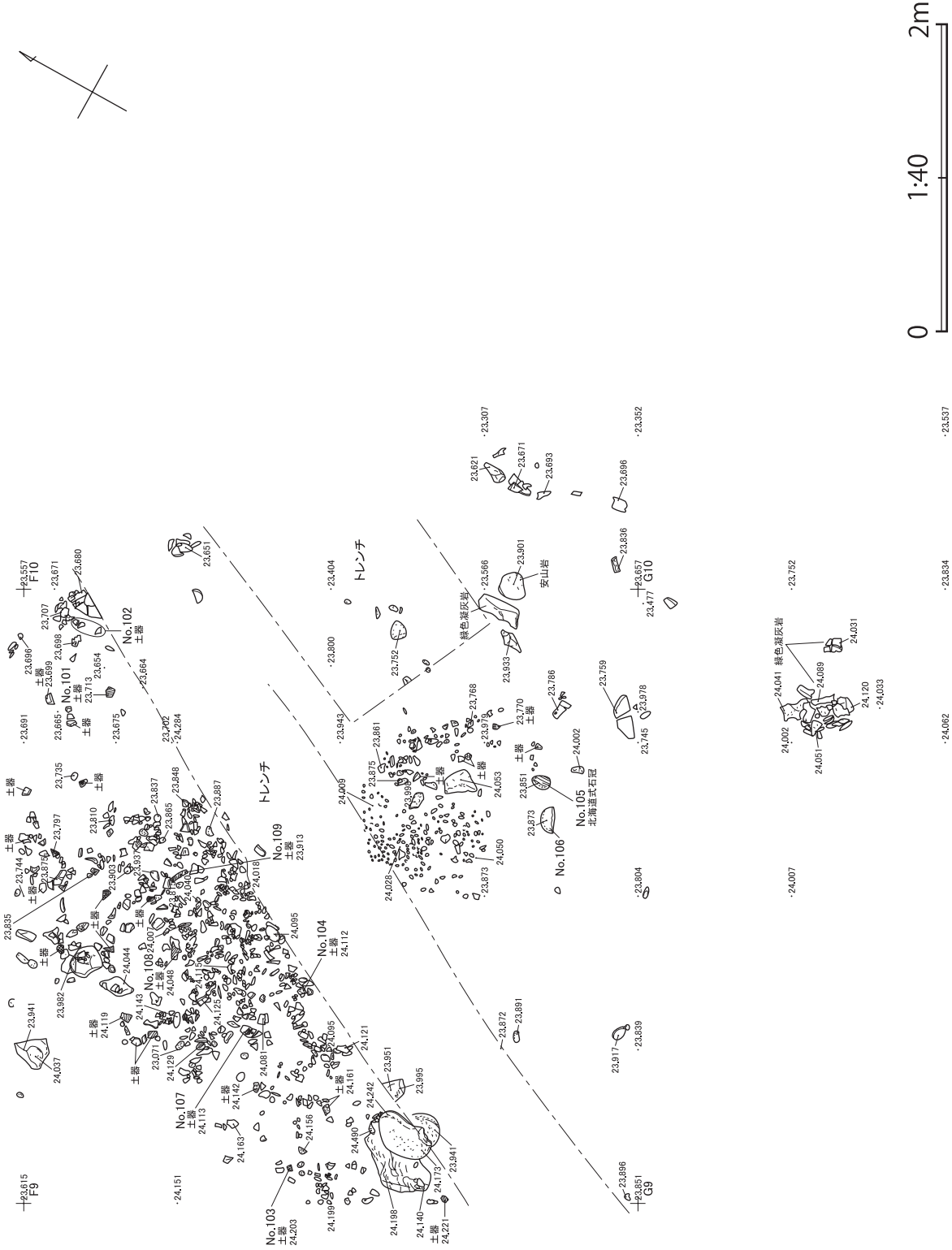

図IV-340 配石列1 (2)



# 配石列1

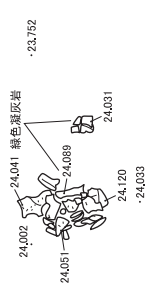
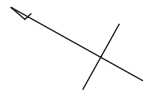

24.007

24.082  
23.884  
23.537

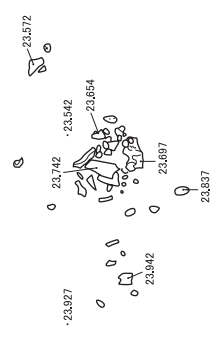

24.052  
H10

23.617

H11

24.022

23.702

23.307

23.222

23.737

23.452

23.471

23.378

23.547

23.300



图IV-341 配石列 1 (3)









配石列2

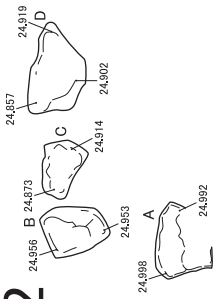

図IV-346 配石列2 (4)

# 配石列3



図IV-347 配石列3

# 道路跡

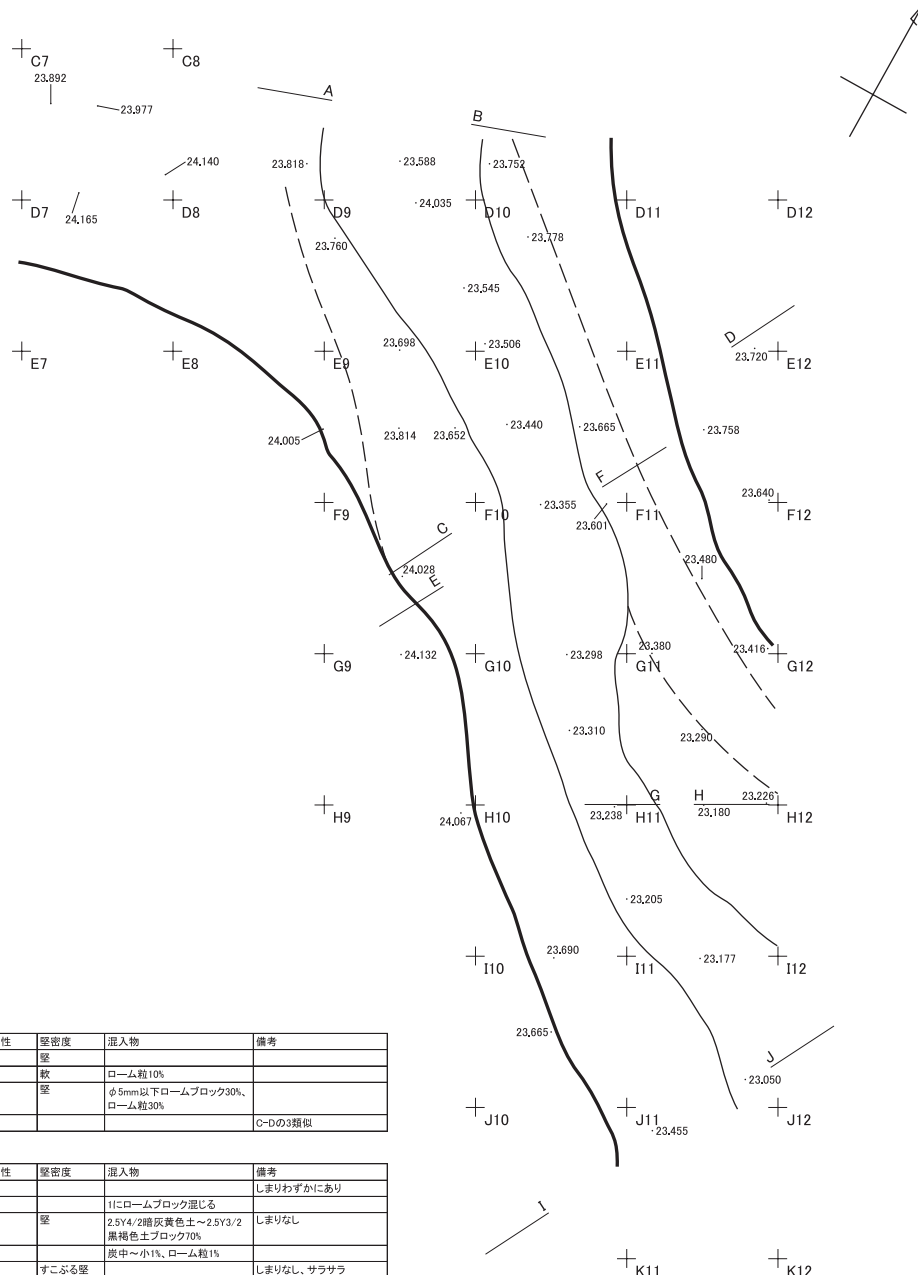

道路跡

A-B	No.	土色	粘性	堅密度	混入物	備考
	1	黒褐色	10YR2/2	中	堅	
	2	暗褐色	10YR3/4	中	軟	ローム粒10%
	3	褐色	10YR4/6	弱	堅	φ5mm以下ロームブロック30%、 ローム粒30%
	4					C-Dの3類似

道路跡

C-D	No.	土色	粘性	堅密度	混入物	備考
	1	黒色	2.5Y3/1			しまりわずかにあり
	2				IIにロームブロック混じる	
	3	黄褐色	10YR7/8		堅	2.5Y4/2暗灰黄色土~2.5Y3/2 黒褐色土ブロック70%
	4	オリーブ褐色	2.5Y4/3		堅	炭中~小1%、ローム粒1%
	III-1a	黒褐色	10YR3/1		すこぶる堅	しまりなし、サラサラ
	III-1b	黒色	2.5Y2/1		堅	しまりなし、サラサラ
	B-Tm	黄色	2.5Y8/6		すこぶる堅	しまりなし
	III-2a	黒褐色	2.5Y3/2		すこぶる堅	上位に炭3%
	III-2b	黒色	2.5Y3/1			しまりわずかにあり

道路跡

E-F	No.	土色	粘性	堅密度	混入物	備考	
	1	黒褐色	2.5Y3/2		すこぶる堅	炭3%(ただし上部のみ)	
	2	黒色	2.5Y3/1		堅	しまりわずかにあり	
	3	黒褐色	10YR3/2		わずか	堅	ローム粒小~中10%
	4	明黄褐色	10YR6/8		なし	堅	ローム小~大40%
	5	明黄褐色	10YR6/8		なし	堅	黒色土15%
	6	にぶい黄褐色 ~オリーブ褐色	10YR4/3 ~2.5Y4/3				ローム粒極小~小30%、皮粒小 2~3%
	7	暗オリーブ褐色	10YR3/3				ローム粒小~小10%、炭微量
	8	明黄褐色	10YR6/8				炭微量

道路跡

G-H	No.	土色	粘性	堅密度	混入物	備考
	1					I・III・IV・Vがブロック状に なる。ブロック径1cm以上
	2	黒褐色	10YR2/2		弱	ローム粒7%散在
	3	黒色	10YR2/1		弱	ローム粒・炭化材1%
	4	にぶい黄褐色	10YR7/3			3層中テフラ
	5	黒色	10YR1.7/1		弱	火山ガラス含有
	6	褐色	10YR4/6		なし	B-Tm細粒、上部4/4褐色土、 下部5/4にぶい黄褐色土
	7	黒褐色	10YR3/2		弱	しまる、M1a層
	8	黒褐色	10YR3/2		弱	ロームブロック・炭化材多い

道路跡

F-J	No.	土色	粘性	堅密度	混入物	備考
	1	黒色	10YR1.7/1		弱	B-Tmの火山ガラス
	2	褐色	10YR4/6			しまり弱、マツな腐植土
	3	黒褐色	10YR2/2		弱	B-Tm子フラ
	4	黒褐色	10YR3/1		弱	ローム粒1%
	5	黒褐色	10YR3/2		弱	ローム粒1%
	6	暗褐色	10YR3/3		弱	ローム小ブロック7%
	7	暗褐色	10YR3/3		弱	ローム粒2%
	8	暗褐色	10YR3/3		弱	ローム粒3%
	9	にぶい黄褐色	10YR4/3		弱	ローム粒3%

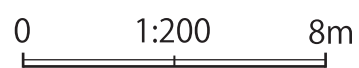

図IV-348 道路跡 (1)





# 防空壕跡・塹壕跡



図IV-350 防空壕跡・塹壕跡位置図



# 防空壕跡2

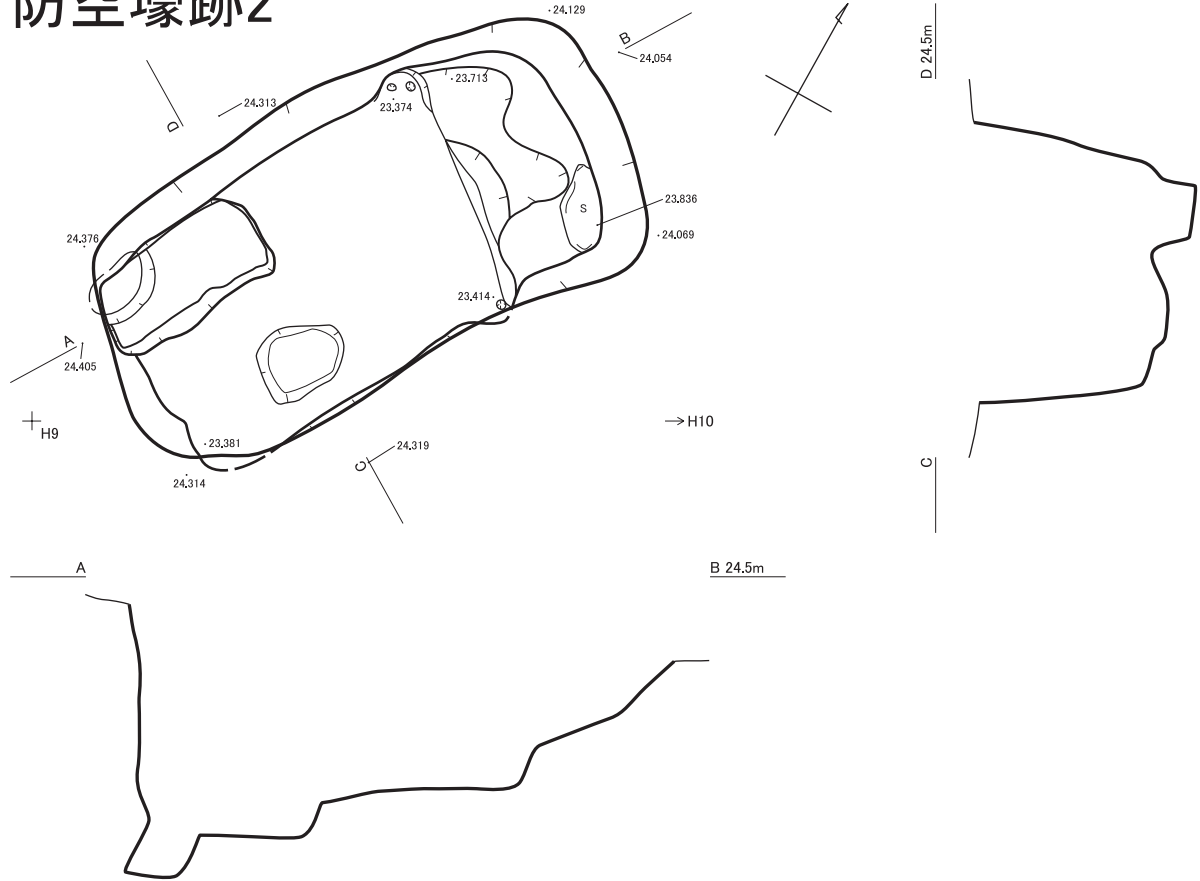

# 防空壕跡3

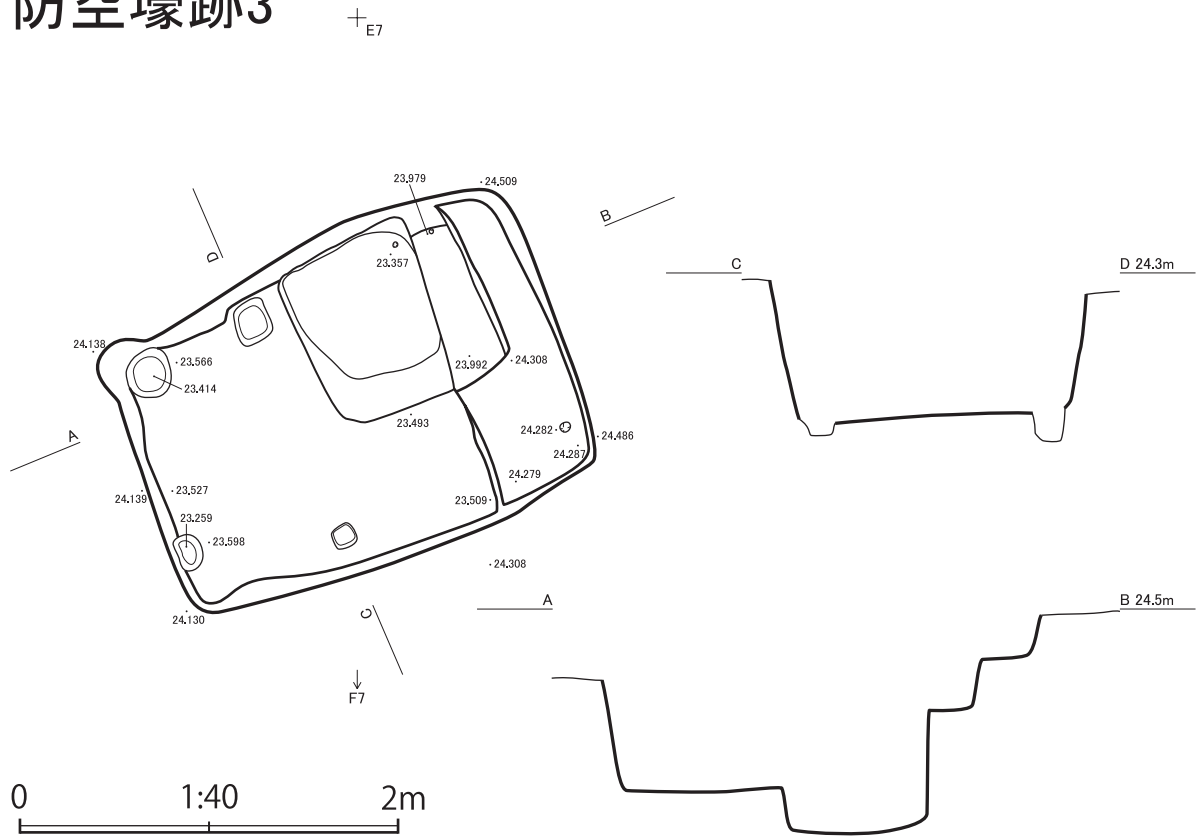

図IV-352 防空壕跡 2・3

# 防空壕跡4

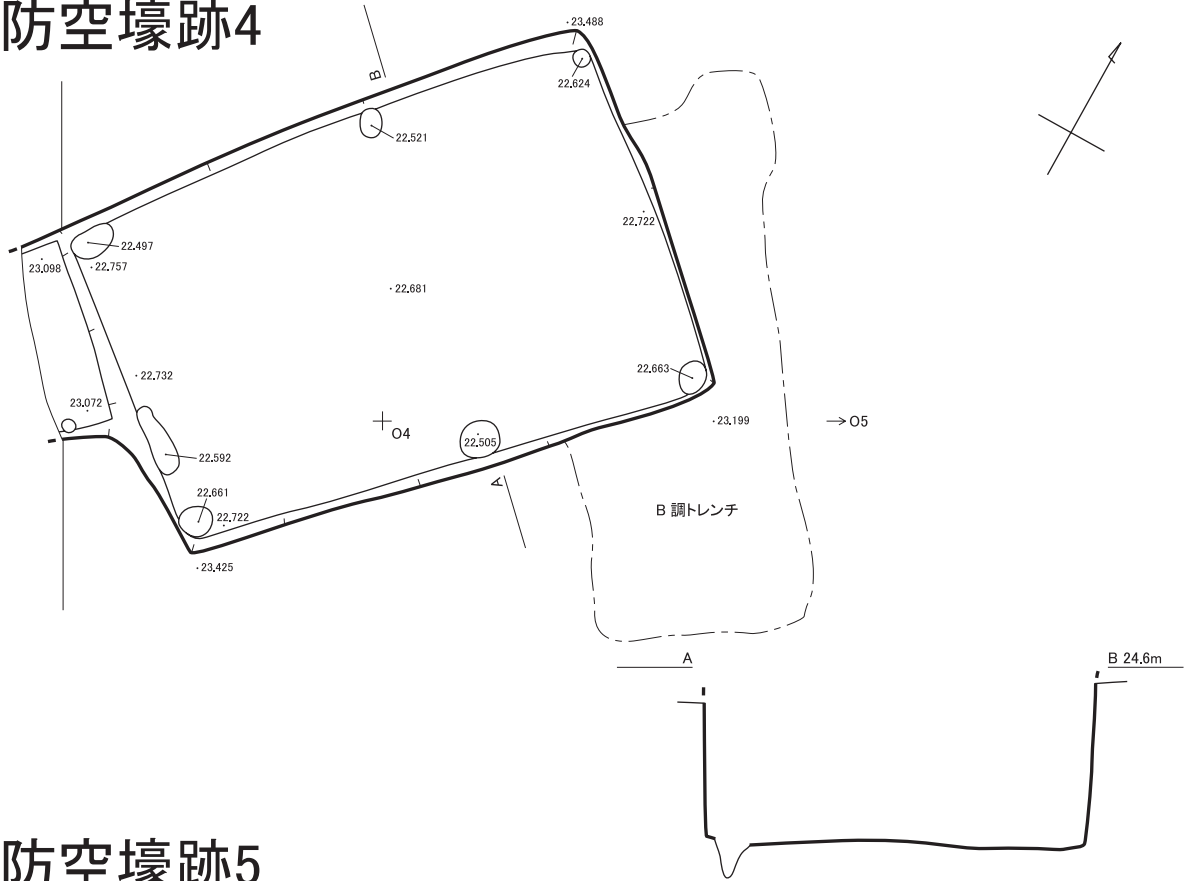

# 防空壕跡5

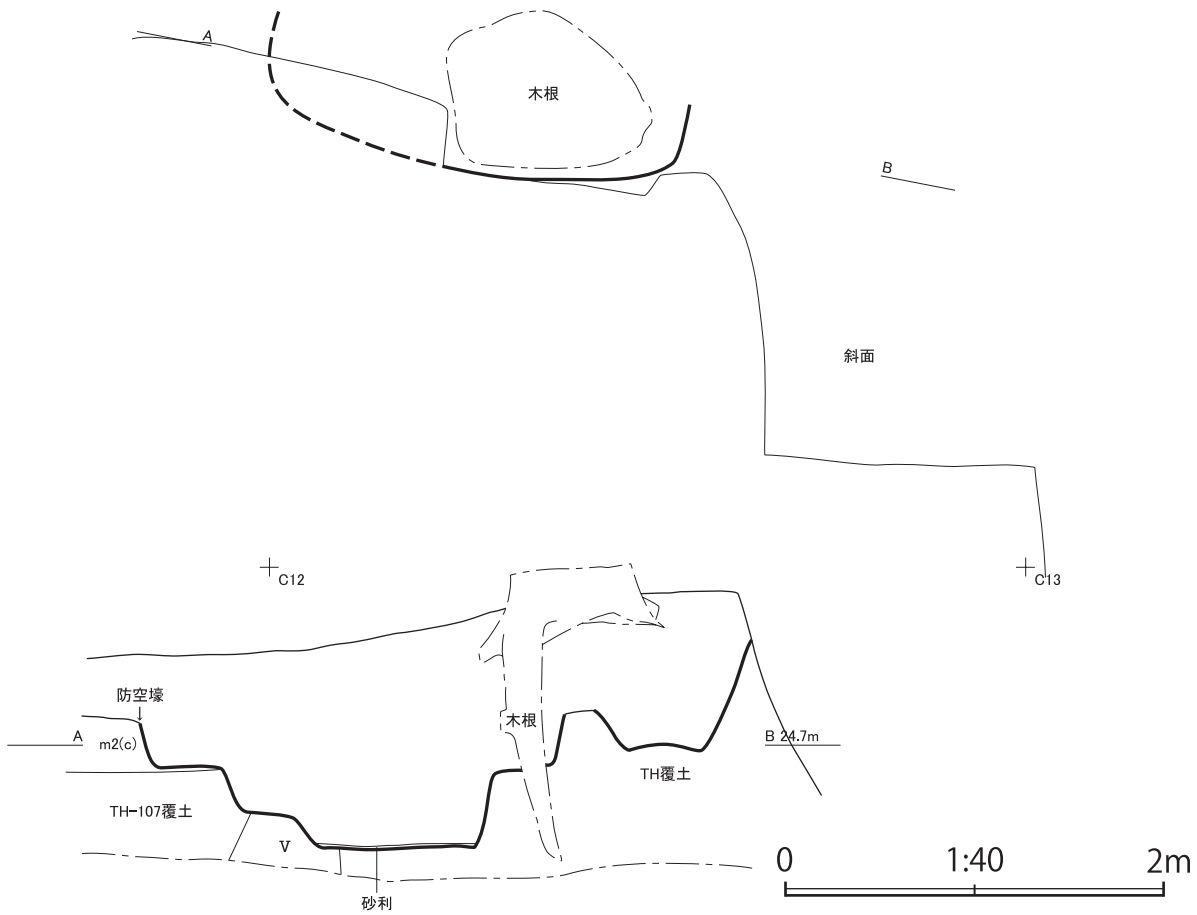

図IV-353 防空壕跡4・5

塹壕跡

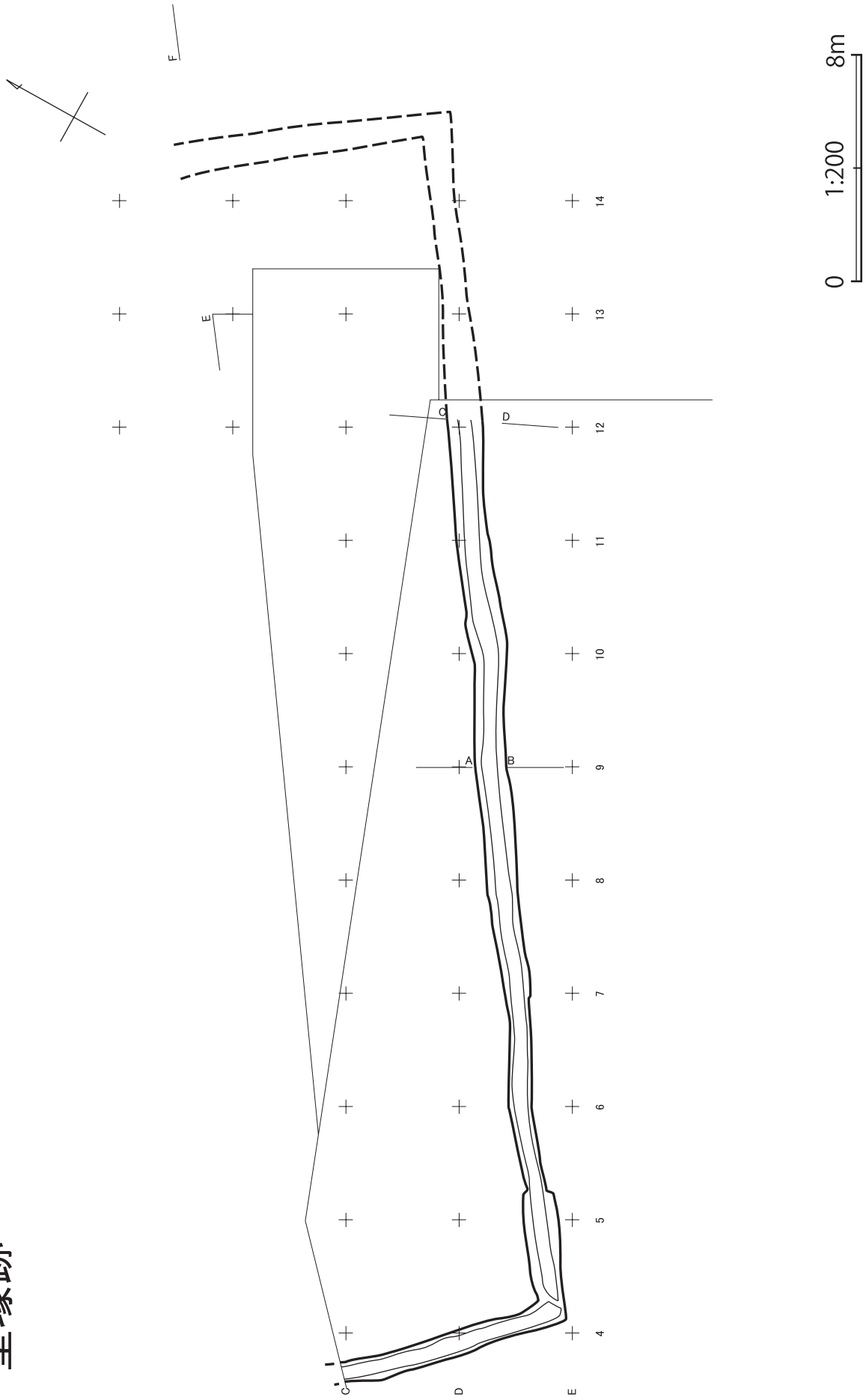

図IV-354 塹壕跡(1)

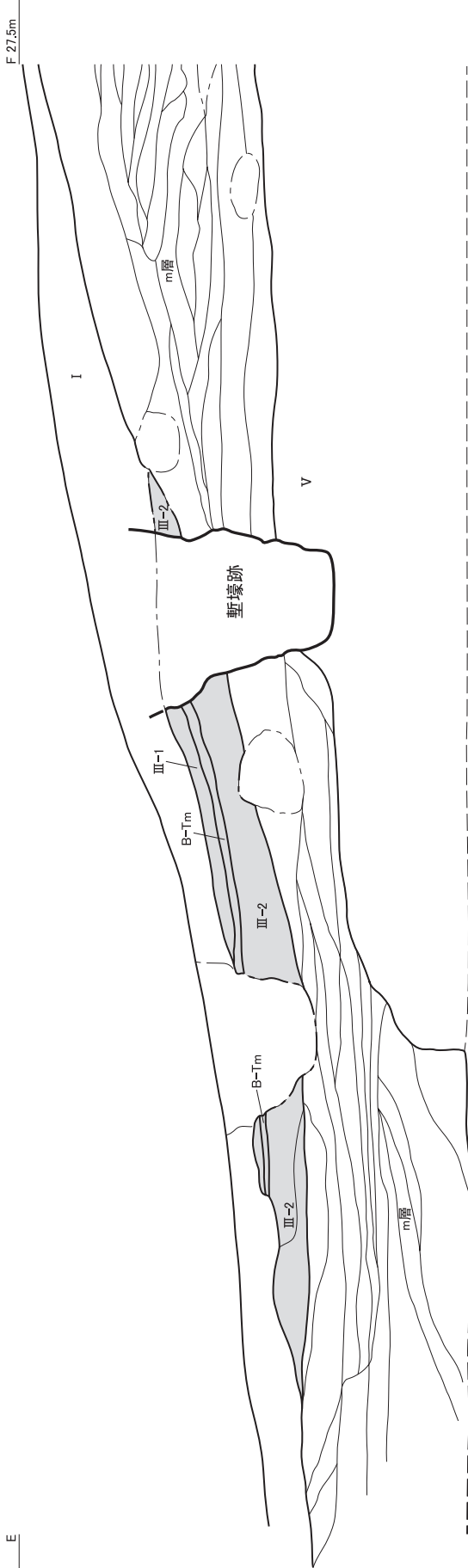

塹壕

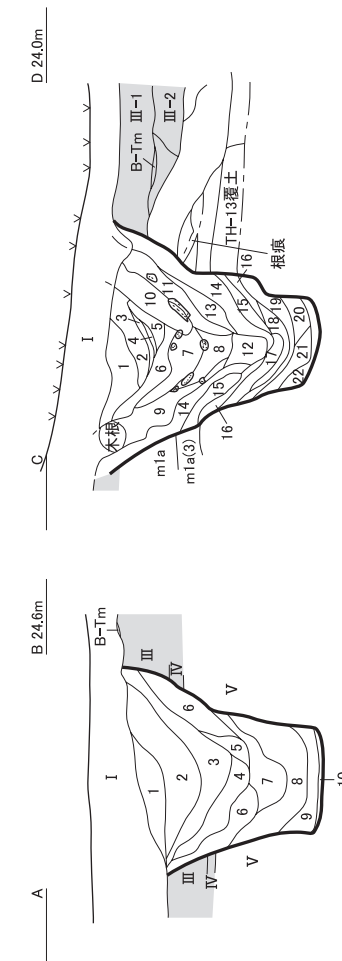

塹壕	No.	土色	粘性	混入物	備考
A-B	1	黒褐色	10YR3/2 なし	暗褐色エプロック	しまりなし
	2	褐色	10YR4/4 なし	暗褐色土・黄褐色土斑状	しまりなし
	3	暗褐色	10YR3/3 なし	黒褐色土・黄褐色土粒若干	しまりなし
	4	にぶい黄褐色	10YR4/3 なし	暗褐色土・黄褐色土粒斑状	しまりなし
	5	黒色	10YR2/1 なし	黄褐色土粒をごく少量	しまりなし
	6	黒褐色	10YR2/1 なし	黄褐色土粒多い	しまりなし
	7	黒褐色	10YR3/1 なし	黄褐色土粒多い	しまりなし
	8	黄褐色	10YR5/6 なし	黄褐色土斑状	しまりなし
	9	黄褐色	10YR5/8 ややあり		しまりなし、ボロボロしている
	10	黒色	10YR2/1 ややあり	黄褐色土エプロック少量	しまりなし

C-D	No.	土色	粘性	堅密度	混入物	備考
	1	黒褐色	2.5Y3/2	堅		しまりなし、再掘削溝、表土、流れ込み
	2	黒褐色	2.5Y3/2	堅	ローム粒3%	しまりなし、再掘削溝、表土、流れ込み
	3	明黄褐色	10YR7/6 やや	堅	黒色土斑状20%	再掘削溝
	4	黒褐色	2.5Y3/2 強	軟		4・5・6同一層、再掘削溝
	5	黒褐色	2.5Y3/2 強	軟		
	6	黒褐色	2.5Y3/2 強	軟		
	7	黒褐色	2.5Y3/2 強	しよう		スカスカ、埋め戻し
	8	黒褐色	2.5Y3/2 なし	しよう		しまりなし、サラサラ、スカスカ、埋め戻し
	9	オリーブ褐色	2.5Y4/3 強	堅		埋め戻し
	10	明黄褐色	10YR7/6 ややあり	堅		流れ込み
	11	明黄褐色	10YR6/6 ややあり	堅		流れ込み
	12	オリーブ褐色	2.5Y4/3	しよう		流れ込み
	13	オリーブ褐色	2.5Y4/3 強	軟	ローム微細粒30%	しまりなし、流れ込み
	14	黒色	2.5Y2/1 強	しよう		11+14、流れ込み
	15	暗灰黄色	2.5Y4/2 強	しよう		15流れ込み
	16	黒色	2.5Y2/1 強	しよう		
	17	オリーブ褐色	2.5Y4/3 強	しよう		
	18	オリーブ褐色	2.5Y4/3 強	しよう		17とほぼ同じだが、黒色土まだらに50%
	19	黒色	2.5Y2/1 強	しよう		17+19
	20	黒色	2.5Y2/1 強	堅	ローム粒5%	
	21	オリーブ褐色	2.5Y4/3 強	しよう		
	22	明黄褐色	10YR7/6 強	しよう	黒色土5%	

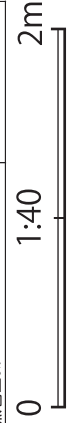

図IV-355 塹壕跡 (2)





# 報告書抄録

ふりがな	ふくしまちょう たてさきいせき							
書名	福島町 館崎遺跡							
副書名	北海道新幹線建設事業埋蔵文化財発掘調査報告書							
シリーズ名	(公財) 北海道埋蔵文化財センター調査報告書 (北埋調報)							
シリーズ番号	第333集							
編著者名	中山昭大・影浦 覚・福井淳一・柳瀬由佳・立田 理							
編集機関	(公財) 北海道埋蔵文化財センター (http://www.domaibun.or.jp)							
所在地	〒069-0832 北海道江別市西野幌685番地1 (011)386-3231 mail@domaibun.or.jp							
発行年月日	西暦2017年3月24日							
ふりがな 所収遺跡	ふりがな 所在地	コード		北緯	東経	調査期間	調査面積	調査原因
		市町村	遺跡番号					
たてさきいせき 館崎遺跡	ほっかいどうまつまえぐん 北海道松前郡 ふくしまちょうたてさき 福島町館崎 337-11ほか	01332	B-03-2	41° 26' 31"	140° 13' 58"	20090507 ～ 20091127 20100412 ～ 20100819 20110509 ～ 20110831	2,171m <sup>2</sup>	北海道新幹線 建設事業に伴う 事前調査
所収遺跡名	種別	主な時代	主な遺構	主な遺物			特記事項	
館崎遺跡	集落跡	縄文時代 早期後葉	土坑3	縄文土器 (東釧路IV式)			最大級の岩偶。 多量の球状耳飾。 長野県産黒曜石製石鏃の 最北例。クリ花粉 多量検出。多 遺体埋葬墓。廃 屋葬。15体の人 骨。貝層。	
		縄文時代 前期後葉 ～ 中期中葉	盛土遺構2条、竪穴住 居跡48、土坑90、焼 土85、集石25、フレ イク集中48、小ピッ ト385、杭列2条、道 路跡1条	縄文土器 (円筒土器下層c～d式、 円筒土器上層a～見晴町式) 土製品 (土偶など) 石器 (スクレイパー、篋状石器、たた き石、石鏃、石錐、台石・石皿、北海 道式石冠、扁平打製石器、石斧など) 石製品 (石棒、烏帽子形石器、ヒス イ製垂飾、球状耳飾、岩偶など) 骨角器 (銚頭、釣針、骨針、垂飾など) 動物遺存体 (オットセイなど)・植物 遺存体				
		縄文時代 中期～後期	土坑4、Tピット1、 焼土2					
		縄文時代 後期前葉	盛土遺構、竪穴住居跡 3、土坑21、焼土10、 集石2、小ピット1、 配石列2条	縄文土器 (涌元式)				
要約	縄文時代前期後葉～中期中葉、後期前葉の集落。盛土遺構、竪穴住居跡、墓、土坑、柱穴、焼土などが複雑に重なり合って検出された。集落の変遷が、土層堆積状況、遺構の重複状況、住居形態、土器型式などから明らかになった。前期末葉の盛土遺構堆積の変化に従って、住居長軸が大きく変化し、散漫な土地利用から偏った土地利用へ変遷する過程をとらえることができた。遺構群は、中期中葉の時点で二本の土手状の盛土と、その間の溝状の道路という人為地形を形成するに至っている。土器は、円筒土器下層c式から見晴町式まで連続的に確認されただけでなく、950個体近く復元された。出土状況は、破片状態のほか、正立・倒立・横転状態で散逸していない状態のものも多かった。剥片石器は、頁岩製主体。頁岩産地のため、多数の石核がある。また、現存長37cmと列島内最大級の岩偶、北海道初となる長野県産黒曜石製石鏃、56点と東北以北最多量の滑石製主体の球状耳飾なども含まれた。骨角器には、銚頭や釣針などの漁具が多い。動物はオットセイ、ウトウ、アイナメ類、ソイ類など海産生物が主体。植物では、オニグルミ殻が多かったほか、ヒユ属種実が確認され、クリ花粉が多量に確認された。花粉の状況から集落に重なるようにクリの純林が存在したことが推定される。							



(公財) 北海道埋蔵文化財センター調査報告書 第333集

**福島町 館崎遺跡**

－北海道新幹線建設事業埋蔵文化財発掘調査報告書－

第1分冊 遺構編

**発** 行 平成29(2017)年3月24日  
**編** 集 公益財団法人 北海道埋蔵文化財センター  
〒069-0832 江別市西野幌685番地-1  
TEL (011) 386-3231 FAX (011) 386-3238  
[E-mail] mail@domaibun.or.jp  
[URL] <http://www.domaibun.or.jp>

**印** 刷 中西印刷株式会社  
〒007-0823 札幌市東区東雁来3条1丁目1番34号  
TEL (011) 781-7501 FAX (011) 781-7516

