

資料編

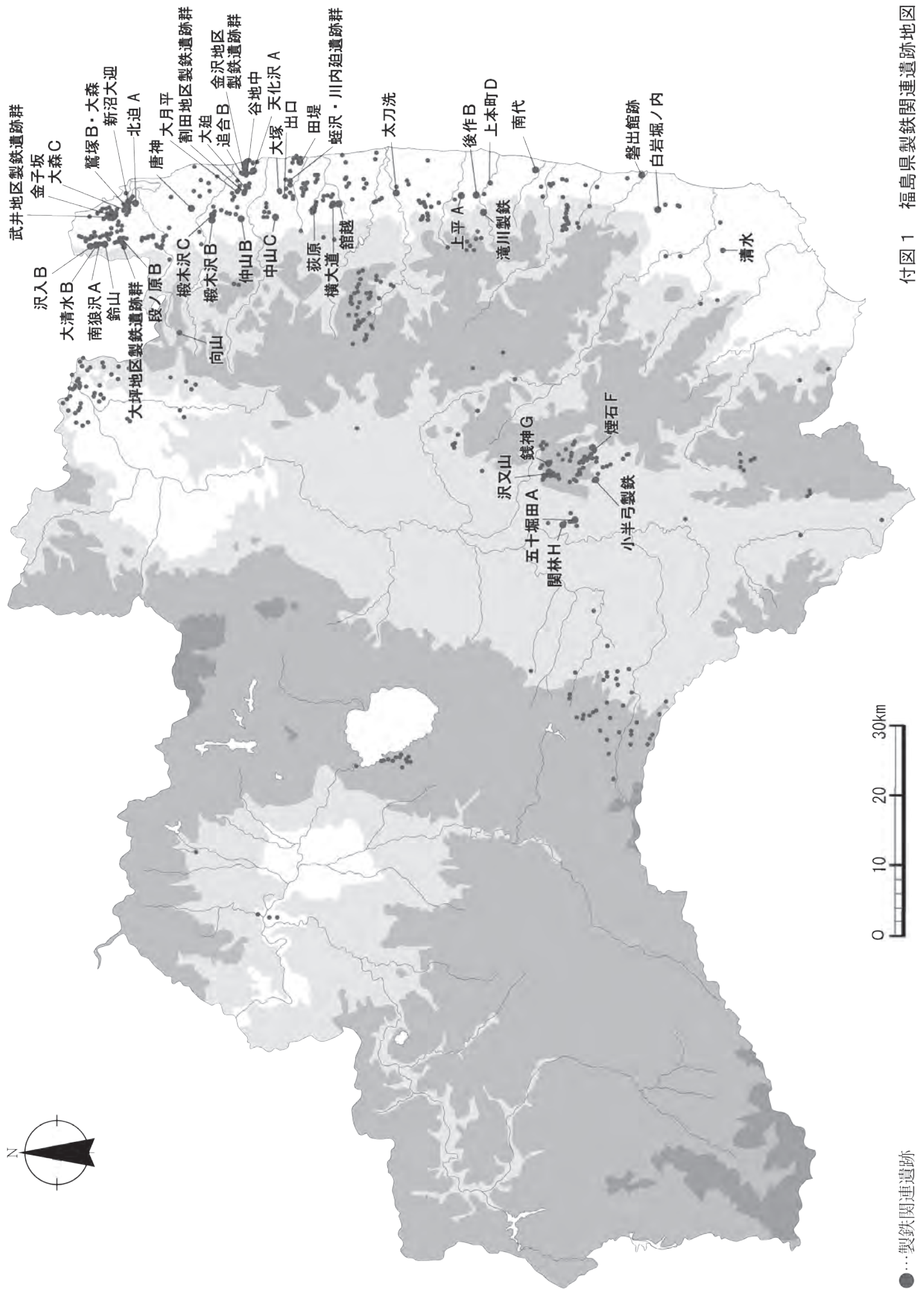

付図 1 福島県製鉄関連遺跡地図

●…製鉄関連遺跡

付表1 都道府県別製鉄遺跡数と福島県市町村別製鉄遺跡数

都道府県	古代	中世	近世・近代	都道府県	古代	中世	近世・近代	市町村名	製鉄遺跡数	市町村名	製鉄遺跡数
青森県	19	1	0	静岡県	2	3	0	浜通り地方		伊達市	44
岩手県	8	19	11	愛知県	2	0	0	新地町	44	二本松市	1
宮城県	9	2	0	滋賀県	12	0	0	相馬市	45	郡山市	2
秋田県	22	10	0	京都府	4	1	0	南相馬市	111	田村市	8
山形県	0	1	0	兵庫県	13	6	2	飯館村	4	須賀川市	22
福島県	61	18	6	鳥取県	4	7	11	浪江町	7	平田村	34
茨城県	5	1	0	島根県	9	54	40	葛尾村	40	玉川村	13
栃木県	0	1	0	岡山県	46	5	7	双葉町	18	浅川町	1
群馬県	28	3	0	広島県	11	15	8	大熊町	5	西郷村	31
埼玉県	13	2	0	山口県	0	0	3	富岡町	4	白河市	5
千葉県	20	0	0	愛媛県	1	0	0	川内村	7	棚倉町	1
神奈川県	1	0	0	福岡県	46	5	2	楡葉町	24	鮫川村	8
新潟県	29	8	0	佐賀県	1	0	1	広野町	5	矢祭町	1
富山県	10	2	1	長崎県	0	3	0	いわき市	14	会津地方	
石川県	8	5	0	熊本県	1	14	1	中通り地方		会津若松市	13
福井県	1	2	0	大分県	1	8	0	国見町	3	喜多方市	4
長野県	2	1	1	鹿児島県	1	7	2			総計	519

島根県古代文化センター・島根県埋蔵文化財センター編 2016 『島根における古代・中世製鉄遺跡の基礎的調査』を元に作成

福島県教育委員会編 1996 『福島県遺跡地図』(福島県文化財調査報告書第321集)を元に、刊行後に見つかった遺跡を加えて作成

都道府県別製鉄遺跡数 (発掘調査で確認された数)

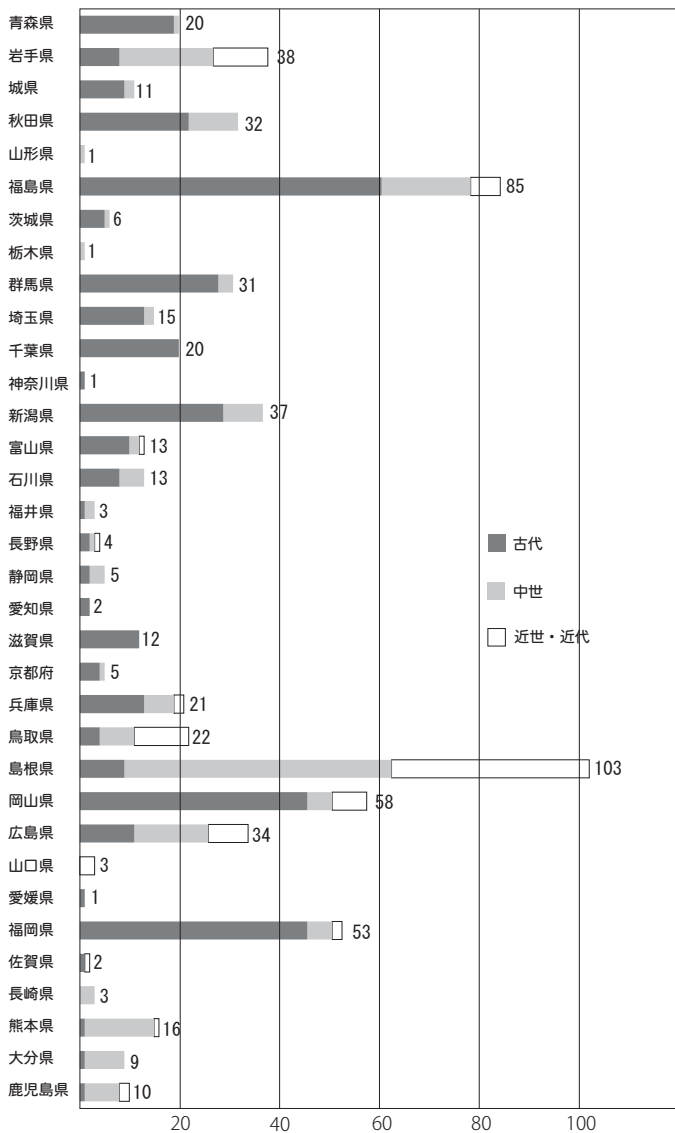

福島県市町村別製鉄遺跡数(分布調査で確認された遺跡)

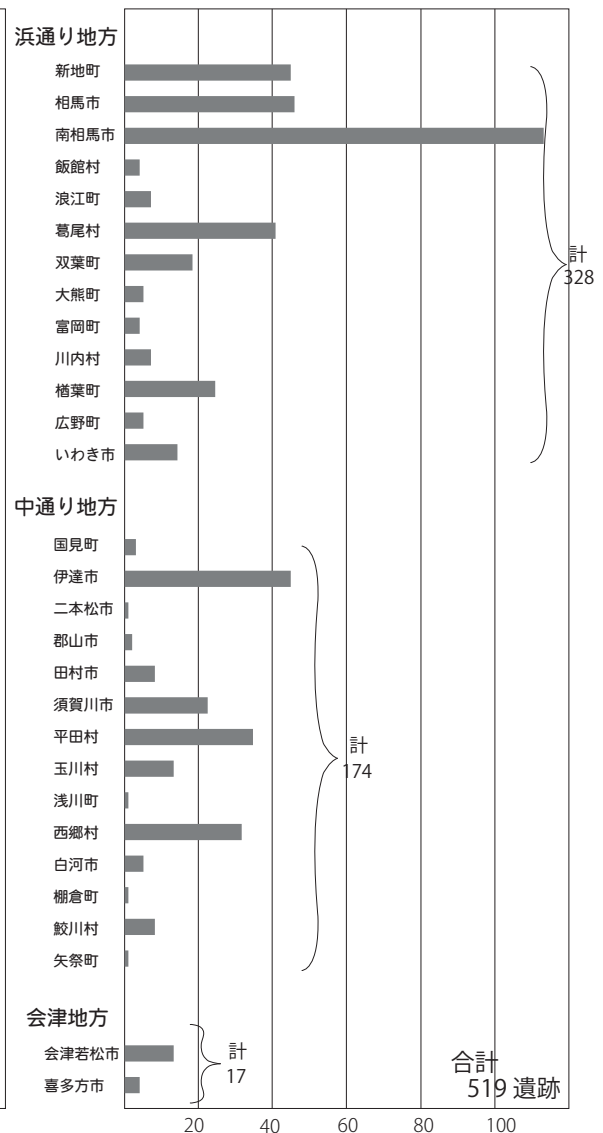

付図2 都道府県別・福島県市町村別製鉄遺跡数

付表2 福島県浜通り地方の古代・中世製鉄遺跡の調査年表と製鉄炉数・遺物量（製鉄遺構のみ、精錬・鍛冶遺構は除く）

調査年度	所在地	遺跡名	調査面積(m ²)	箱形炉・円筒炉						豎形炉			中世不明	製鉄炉計	廃滓場のみ	製鉄遺構合計	製鉄関連遺物量(kg)	報告書		
				編年(基)						編年(基)										
				I	II	IIIa	IIIb	IV	V	VI~	IIIb	IV							V~	
1980	南相馬市	唐神遺跡	表面調査						6						5	1	6	-	鹿島町文化財調査報告第4集	
1984~86	新地町	武井地区製鉄遺跡群(向田A・D~G、洞山D、武井B)	28,640	3	2		4	6	3		2			1	20	1	21	61,365	福島県文化財調査報告書第215集	
1985~93	相馬市	大坪地区製鉄遺跡群(猪倉A・B、山田A・B)	67,925						2	9	1		1		12	1	13	111,355	福島県文化財調査報告書第216・333集	
1986	新地町	向田C遺跡	4,000											1		1	-	新地町教育委員会		
1986	新地町	金子坂遺跡	90											0	1	1	1,409	新地町教育委員会		
1988	相馬市	大森C遺跡	1,500							4				2	2	4	714	福島県文化財調査報告書第211集		
1989~97	南相馬市	金沢地区製鉄遺跡群(鳥打沢A・B、鳥井沢B、大船迫A・C、長瀬、南入A)	185,930	22	3	12	24	42	7		7	4		2	105	18	123	612,291	福島県文化財調査報告書第236・265・281・297・310・315・343・344集	
1990	相馬市	段ノ原B遺跡	350						1					1	0	1	8,130	相馬市文化財調査報告書第7集		
1990~93	いわき市	清水遺跡	20,092								8			8	0	8	-	いわき市埋蔵文化財調査報告第66冊		
1992~97	南相馬市	蛭沢・川内迫遺跡群	29,300					10	11		2			23	0	23	-	原町市埋蔵文化財調査報告書第33集		
1993	相馬市	鷲塚B・大森遺跡	5,050	1					3					3	1	4	61,767	福島県文化財調査報告書第311集		
1994・95	南相馬市	出口遺跡	1,700						4	1				4	1	5	1,266	原町市埋蔵文化財調査報告書第16集(功)		
1995	いわき市	白岩堀ノ内遺跡	35,800			1								1	0	1	282	福島県文化財調査報告書第332集		
1995~97	南相馬市	大迫遺跡	54,760							5		2		6	1	7	5,198	福島県文化財調査報告書第336-343-344集		
1996・2005	南相馬市	追合B遺跡	試掘調査										8	7	1	8	-	原町市埋蔵文化財調査報告書第15集(功)		
1996	南相馬市	大月平製鉄遺跡								1				0	1	0	1	-	鹿島町史3資料編2	
1997	相馬市	新沼大迎遺跡	4,800		3									1	4	0	4	-	相馬市史4資料編1	
1998	富岡町	上本町D遺跡	6,200						1	1				0	2	2	146	福島県文化財調査報告書第364集		
2000	相馬市	北迫A遺跡	800						1					1	0	1	4,468	福島県文化財調査報告書第393集		
2000・08	南相馬市	田堤遺跡	試掘調査							2				2	0	2	-	原町市内遺跡発掘調査報告書6		
2003	富岡町	後作B遺跡	1,600							2				2	0	2	3,192	富岡町教育委員会		
2003・04	浪江町	太刀洗遺跡	5,700							2				0	2	2	4,393	福島県文化財調査報告書第216・333集		
2003~05	南相馬市	割田地区製鉄遺跡群	80,600							15		1		10	6	16	30,848	福島県文化財調査報告書第439集		
2004	大熊町	上平A遺跡	2,550								3			3	0	3	33	福島県文化財調査報告書第428集		
2004・05	南相馬市	大塚遺跡	927							2				2	0	2	672	南相馬市埋蔵文化財調査報告書第5集		
2006・07	南相馬市	荻原遺跡	19,340							2				2	0	2	5,371	福島県文化財調査報告書第467集		
2007~09	南相馬市	横大道製鉄遺跡	13,200				1	1	2		7		9	10	10	20	73,892	福島県文化財調査報告書第469集		
2008	南相馬市	館越遺跡	4,300				1	1				1		3	0	3	4,827	福島県文化財調査報告書第471集		
2008	南相馬市	中山C遺跡	1,200								1			1	0	1	80	福島県文化財調査報告書第470集		
2009	南相馬市	榎木沢B遺跡	2,800										5	4	1	5	8,305	福島県文化財調査報告書第470集		
2011・12	新地町	大清水B遺跡	12,100						2	1				2	1	3	30,469	福島県文化財調査報告書第498集		
2011・12	新地町	沢入B遺跡	4,700									1		1	0	1	479	福島県文化財調査報告書第498集		
2012	新地町	鈴山遺跡	6,200						2				1	1	2	3	18,773	福島県文化財調査報告書第498集		
2013	新地町	南狼沢A遺跡	5,600										4	4	0	4	14,231	福島県文化財調査報告書第499集		
2013	南相馬市	榎木沢C遺跡	7,000							1				1	0	1	-	南相馬市教育委員会(整理中)		
2014	南相馬市	天化沢A遺跡	30,200							1	15	1		17	0	17	4,062	福島県文化財調査報告書第508集		
2014・15	檜葉町	南代遺跡	3,800				1				11			7	5	12	28,718	福島県文化財調査報告書第517集		
2015・16	南相馬市	谷地中遺跡	14,000				5							4	1	5	10,939	福島県文化財調査報告書第525集		
		試掘・発掘調査を実施した遺跡数61(浜通り地方の古代・中世の製鉄遺跡に限る)	657,704	26	8	12	37	75	79	29	30	9	2	10	21	280	58	338	1,107,675	

付表 3 - (1) 福島県浜通り地方製鉄遺跡の製鉄炉別鉄滓・炉壁重量表

〈新地町〉

No.	遺跡	遺構	炉 時期	流出滓	炉内滓	炉底滓	炉壁	鉄塊系	計 (kg)
1	向田 A	SW01	箱 III b	840	123	10	58	0	1,031
2	向田 A	SW02	豎 III b	669	572	71	96	0	1,408
3	向田 A	SW03	豎 III b	2,741	4,573	734	843	0	8,891
4	向田 A	SW05	? ?	38	26	6	55	0	125
5	向田 A	SW06・07	箱 V	5	6	0	0	0	11
6	向田 D	SW01	箱 IV	0	0	0	0	0	0
7	向田 D	SW02	箱 IV	0	0	0	0	0	0
8	向田 E	SW01	箱 I	651	229	242	240	0	1,362
9	向田 E	SW02	箱 I	2,473	716	574	502	0	4,265
10	向田 F	SW01	箱 IV	209	7	13	11	0	240
11	向田 G	SW01	箱 IV	13,426	367	828	1,602	10	16,233
12	向田 G	SW02	箱 IV	9,157	246	341	1,091	37	10,872
13	武井 B	SW01・(05)	箱 V	2,631	409	249	281	0	3,570
14	洞山 D	SW01	箱 I	1,004	119	0	148	0	1,271
15	洞山 D	SW02	箱 II	958	118	0	147	0	1,223
16	洞山 D	SW03	箱 III b	1,916	327	0	179	14	2,436
17	洞山 D	SW04	箱 III b	1,661	286	0	127	0	2,074
18	洞山 D	SW05	箱 II	1,906	140	0	97	0	2,143
19	洞山 D	SW06	箱 IV	3,013	634	0	441	0	4,088
20	洞山 D	SW07	不 不	102	12	0	7	0	121
21	金子坂	SW01	箱 V	524	7	350	528	1,409	
22	大清水 B	SW01	箱 V	10,940	269	35	644	50	11,938
23	大清水 B	SW02	箱 IV	8,967	104	114	212	14	9,411
24	大清水 B	SW03	箱 IV	8,129	66	380	524	21	9,120
25	沢入 B	SW01	豎 IV	197	160	3	119	0	479
26	鈴山	SW01	小 13c	2,839	190	16	430	0	3,475
27	鈴山	SW02	箱 IV	2,734	22	191	179	0	3,126
28	鈴山	SW03	箱 IV	10,606	70	730	766	0	12,172
29	南狼沢 A	SW01-04	小 13c	10,864	542	119	2,686	20	14,231

〈相馬市〉

No.	遺跡	遺構	炉 時期	流出滓	炉内滓	炉底滓	炉壁	鉄塊系	計 (kg)
30	猪倉 A	SW01	箱 V	21,571		120	591	50	22,332
31	猪倉 A	SW02	箱 V	49,581		120	940	124	50,765
32	猪倉 A	SW03	箱 V	1,244		9	107	5	1,365
33	猪倉 A	SW04	箱 V	851		1	13	0	865
34	猪倉 A	SW06	箱 VI	8		0	0	0	8
35	猪倉 B	SW01	箱 V	3,393	5,113	359	729	67	9,661
36	山田 A	SW01	箱 IV	502	557	0	0	4	1,063
37	山田 A	SW02	箱 V	2,799	6,905	0	0	69	9,773
38	山田 A	SW03	豎 IV	1,520	11,075	0	0	69	12,664
39	山田 A	SW04	箱 IV	128	512	0	0	3	643

No.	遺跡	遺構	炉 時期	流出滓	炉内滓	炉底滓	炉壁	鉄塊系	計 (kg)
40	山田 A	SW05	箱 V	569	1,641	0	0	6	2,216
41	山田 B	SW01	箱 V	0	0	0	0	0	0
42	段ノ原 B	SW01	箱 IV						8,130
43	鶯塚 B	SW01	箱 IV	12,629		594	680	1	13,904
44	大森	SW01	箱 I	519		12	41	0	572
45	大森	SW02	箱 IV	44,494		1,428	1,288	8	47,218
46	大森	SW03	箱 IV	34		7	32	0	73
47	大森 C	SW01	箱 V	480	146		88		714
48	北迫 A	SW01	箱 IV	3,237		475	706	50	4,468

〈南相馬市〉

No.	遺跡	遺構	炉 時期	流出滓	炉内滓	炉底滓	炉壁	鉄塊系	計 (kg)
49	大船迫 A	SW01・02	箱 IV	6,190	20	281	742		7,233
50	大船迫 A	SW03	箱 IV	2,310	50	380	271		3,011
51	大船迫 A	SW04・13	箱 IV	3,432	107	256	459		4,254
52	大船迫 A	SW05	箱 IV	3,617	194	269	493		4,573
53	大船迫 A	SW06	箱 III a	1,866	23	162	289		2,340
54	大船迫 A	SW07・08・12	箱 IV	52,353	2,572	4,617	5,985		65,527
55	大船迫 A	SW09	箱 IV	0	0	0	0		1
56	大船迫 A	SW10	箱 IV	186	1	5	31		223
57	大船迫 A	SW11	箱 IV	365	1	12	77		455
58	大船迫 A	SW14	箱 III a	893	14	27	161		1,095
59	大船迫 A	SW15	箱 V	858	55	54	53		1,020
60	大船迫 A	SW16	箱 III b	61	0	3	16		80
61	大船迫 A	SW17	箱 III b	439	2	35	37		513
62	大船迫 A	SW18・19	箱 III b	949	3	141	88		1,210
63	大船迫 A	SW20	箱 III b	305	7	41	71		424
64	大船迫 A	SW21	箱 IV	16	60	3	10		89
65	大船迫 A	SW22	箱 IV	1,981	13	109	174		2,277
66	大船迫 A	SW23	箱 IV	1,342	15	63	85		1,505
67	大船迫 A	SW24	箱 III b	142	24	0	33		199
68	大船迫 A	SW25	箱 V	5,100	112	70	308		5,590
69	大船迫 A	SW27	箱 V	5,824	310	453	912		7,499
70	大船迫 A	SW(28)・29・30	箱 I	68,582	1,536	644	5,338		76,100
71	大船迫 A	SW32	箱 IV	17,197	1,536	1,167	2,123		22,023
72	大船迫 A	SW33	箱 IV	141	29	21	68		259
73	大船迫 A	SW34	箱 IV	2,879	86	289	269		3,523
74	大船迫 A	SW35・(36)	箱 IV	13,479	824	1,989	2,384		18,676
75	大船迫 A	SW37・38	箱 IV	11,803	1,502	1,171	1,818		16,294
76	大船迫 A	SW39	箱 IV	1,813	123	195	422		2,553
77	大船迫 A	SW40・41	箱 III a	7,086	340	1,314	1,502		10,242
78	大船迫 A	SW42・(49)	豎 III b	98	15	9	70	0	192

付表3-2 福島県浜通り地方製鉄遺跡の製鉄炉別鉄滓・炉壁重量表

<南相馬市>

No	遺跡	遺構	炉	時期	流出滓	炉内滓	炉底滓	炉壁	鉄塊系	計 (kg)	No	遺跡	遺構	炉	時期	流出滓	炉内滓	炉底滓	炉壁	鉄塊系	計 (kg)
79	大船迫A	SW43	箱	IV	1,600	96	199	344		2,239	121	長瀨	SW11・12	箱	I	1,693	579	677	618		3,567
80	大船迫A	SW44	箱	III b	9	3	1	5		18	122	長瀨	SW13	箱	I	19	14	6	1		40
81	大船迫A	SW45	箱	III b	1,282	40	237	312		1,871	123	長瀨	SW14	箱	IV	41,852	788	4,509	3,700		50,849
82	大船迫A	SW46・47	箱	III a	7,938	217	1,530	3,048		12,733	124	長瀨	SW15	箱	V	162	4	42	9		217
83	大船迫A	SW48	箱	IV	2,923	47	567	347		3,884	125	長瀨	SW16	箱	V	749	29	41	26		845
84	大船迫A	SW51	箱	III a	0	0	36	0		36	126	長瀨	SW17	箱	IV	13,933	872	2,172	1,590		18,567
85	大船迫A	SW52	箱	III b	3	0	2	8		13	127	長瀨	SW18	縦	IV	195	180	112	94		581
86	大船迫A	SW53	箱	III b	3	0	0	1		5	128	長瀨	SW19	箱	IV	3,266	16	254	446		3,982
87	大船迫A	SW54	箱	III b	39	5		18		62	129	長瀨	SW20	箱	IV	1,793	1,722	35	302		3,852
88	大船迫A	SW26・50	箱	III b	2,497	446	239	400		3,582	130	長瀨	SW21	箱	I	719	64	126	148		1,057
89	大船迫A	SW56・57	箱	I	5,417	368	94	433		6,312	131	長瀨	SW22	縦	III b	228	120	17	19		384
90	大船迫A	SW58	縦	III b	64	48	1	20		133	132	長瀨	SW23	箱	V	824	32	38	52		946
91	大船迫A	SW59	縦	III b	82	41	2	40		165	133	長瀨	SW24・25	箱	I	1,013	21	156	223		1,413
92	大船迫C	SW01	箱	I	5,992	1,240	659	635		8,526	134	長瀨	SW27	箱	III a	12,992	441	1,696	2,234		17,363
93	大船迫C	SW02	箱	I	300	171	93	81		645	135	長瀨	SW28	箱	I	101	19	13	18		151
94	大船迫C	SW03-05	箱	I	5,267	1,040	453	572		7,332	136	長瀨	SW30	箱	III a	3,692	72	272	440		4,476
95	鳥打沢A	SW01・(03)	箱	IV	38,903		571	5,199		43,079	137	長瀨	SW31	箱	III b	420	9	75	89		593
96	鳥打沢A	SW02・07・(04)	箱	IV	14,135	53,484	1,837	5,155		74,611	138	長瀨	SW32	箱	II	713	19	140	108		980
97	鳥打沢A	SW08-10	箱	III b	15,152	5,031	2,649	3,362		26,194	139	長瀨	SW33	箱	III a	56	2	1	4		63
98	鳥打沢A	SW11	箱	I	2,238	70	27	71		2,406	140	長瀨	SW34	箱	III a	152	13	13	30		208
99	鳥打沢A	SW12・13	箱	IV	8,842	173	922	1,246		11,183	141	南入A	SW01	縦	IV	965	2,312	587	592		4,456
100	鳥打沢A	SW14	箱	III b	1,627	17	108	216		1,968	142	大迫	SW01	箱	V	3,101	108	249	301	11	3,770
101	鳥打沢A	SW15	箱	I	165	7	23	41		236	143	大迫	SW02	箱	V	6	2	1	1	0	10
102	鳥打沢A	SW16	箱	I	427	9	30	35		501	144	大迫	SW03	箱	V	185	5	10	15	0	215
103	鳥打沢A	SW17	箱	I	10	2	4	0		16	145	大迫	SW04	縦	VI	33	122	11	15	0	181
104	鳥打沢B	SW01	縦	IV	712	141	58	205		1,116	146	大迫	SW05	縦	VI	292	50	155	282	0	779
105	鳥打沢B	SW02	箱	I	523	4	23	117		667	147	大迫	SW06	箱	V	36	2	1	14	0	53
106	鳥打沢B	SW03	箱	III b	699	196	67	179		1,141	148	大迫	SW07	箱	V	179	1	2	8	0	190
107	鳥井沢B	SW01	箱	III b	937	186	130	313		1,566	149	割田C	SW01	箱	V	6,040	1,986	438	1,483	22	9,969
108	鳥井沢B	SW02	箱	III b	4	5	2	10		21	150	割田E	SW01	縦	IV	151	570	8	303	13	1,045
109	鳥井沢B	SW03	箱	II	245	132	10	108		495	151	割田G	SW01	小	V	7	2	0	1	0	10
110	鳥井沢B	SW04	箱	II	113	162	18	73		366	152	割田H	SW01	小	V	109	7	3	24	0	143
111	長瀨	SW01	箱	III b	9	0	0	1		10	153	割田H	SW02・(03・04)	箱	V	4,395	337	191	1,692	7	6,622
112	長瀨	SW02	縦	III b	2,926	893	1	952		4,772	154	割田H	SW05	箱	V	167	22	45	92	0	326
113	長瀨	SW03	縦	IV	2,185	150	6	211		2,552	155	割田H	SW06	箱	V	1,022	140	26	304	2	1,494
114	長瀨	SW04	箱	IV	2,783	39	458	456		3,736	156	割田H	SW07	箱	V	795	28	2	108	1	934
115	長瀨	SW05	箱	IV	0	0		0		1	157	割田H	SW08	箱	V	982	101	34	328	3	1,448
116	長瀨	SW06	箱	III b	736	4	85	104		929	158	割田H	SW09・(10)	箱	V	6,261	301	77	695	27	7,361
117	長瀨	SW07	箱	III b	2,306	15	201	393		2,915	159	割田H	SW11	箱	V	842	60	1	127	3	1,033
118	長瀨	SW08	箱	IV	669	10	2	4		685	160	割田H	SW12	精	V	87	64	2	24	1	178
119	長瀨	SW09	箱	IV	8,563	155	412	418		9,548	161	割田H	SW13	精	V	35	177	2	69	2	285
120	長瀨	SW10	縦	III b	100	318	7	29		454	162	谷地中	SW01	箱	不	134	9	14	32	0	189

付表3-(3) 福島県浜通り地方製鉄遺跡の製鉄炉別鉄滓・炉壁重量表

No.	遺跡	遺構	炉	時期	流出滓	炉内滓	炉底滓	炉壁	鉄塊系	計(kg)
163	谷地中	SW02-05	箱	Ⅲ b	9,224	36	189	1,293	8	10,750
164	天化沢 A	SW01	小	Ⅵ	241	11	0	17	1	270
165	天化沢 A	SW02	小	Ⅵ	1			0	0	1
166	天化沢 A	SW03	小	Ⅵ	0	0	0	0	0	0
167	天化沢 A	SW04	小	Ⅵ	0	0	0	0	0	0
168	天化沢 A	SW05・06・11	小	Ⅵ	1,709	364	42	307	33	2,454
169	天化沢 A	SW07	箱	Ⅴ	810	62	16	119	4	1,011
170	天化沢 A	SW08	小	Ⅵ	5	0	0	2	0	7
171	天化沢 A	SW09	小	Ⅵ	0	0	0	0	0	0
172	天化沢 A	SW10	小	Ⅵ	4	12	0	1	2	19
173	天化沢 A	SW12	小	Ⅵ	126	45	9	44	0	224
174	天化沢 A	SW13	小	Ⅵ	1	0	0	0	0	1
175	天化沢 A	SW14	小	Ⅵ	2	2	0	2	0	6
176	天化沢 A	SW15	小	Ⅵ	1	0	0	0	0	1
177	天化沢 A	SW16	小	Ⅵ	5	4	0	1	0	10
178	天化沢 A	SW17	小	Ⅵ	27	7	1	21	0	56
179	榎木沢 B	SW01	小	13c	1,137	83	0	51	12	1,284
180	榎木沢 B	SW02	小	13c	924	107	12	29	25	1,097
181	榎木沢 B	SW03	小	13c	6			1	1	7
182	榎木沢 B	SW04	小	13c	1,173	54	7	99	0	1,333
183	榎木沢 B	SW05	小	13c	4,188	200	10	161	25	4,584
184	中山 C	SW01	小	Ⅵ	31	26	12	11	0	80
185	出口		箱	Ⅴ	701	8	447	89	21	1,266
186	大塚	SW01	箱	Ⅴ	435	149		88		672
187	荻原	SW01	箱	Ⅴ	3,660	345	111	1,206	21	5,343
188	荻原	SW02	箱	Ⅴ	11	2	0	15	0	28
189	横大道	SW01	箱	Ⅳ	48,853	1,184	1,353	8,526	379	60,295
190	横大道	SW02	豎	Ⅲ b	4,018	735	20	1,082	58	5,913
191	横大道	SW03	箱	Ⅲ b	2,447	96	123	862	12	3,540
192	横大道	SW04	豎	Ⅲ b	898	211	3	357	7	1,476
193	横大道	SW05	豎	Ⅲ b	376	88	2	259	5	730
194	横大道	SW06	豎	Ⅲ b	12	3	0	64	0	79
195	横大道	SW07	豎	Ⅲ b	3	2	0	69	3	77
196	横大道	SW08	豎	Ⅲ b	24	9	0	64	0	97
197	横大道	SW09	豎	Ⅲ b	38	10	0	9	0	57
198	横大道	SW10	箱	Ⅴ	1,172	46	7	333	2	1,560
199	横大道	SW11	箱	Ⅴ	48	3	0	15	2	68
200	館越	SW01	箱	Ⅳ	2,139	136	98	461	16	2,850
201	館越	SW02	豎	Ⅳ	917	292	9	572	15	1,805
202	館越	SW03	箱	Ⅲ b	96	10	15	50	1	172

〈浪江町〉

No.	遺跡	遺構	炉	時期	流出滓	炉内滓	炉底滓	炉壁	鉄塊系	計(kg)
203	太刀洗	SW01	箱	Ⅳ	1,360	1,352		770	159	3,641
204	太刀洗	SW02	箱	Ⅳ	256	319		150	27	752

〈大熊町〉

No.	遺跡	遺構	炉	時期	流出滓	炉内滓	炉底滓	炉壁	鉄塊系	計(kg)
205	上平 A	SW01	小	Ⅵ	6	2	0	1	0	9
206	上平 A	SW02・03	小	Ⅵ	13	5	0	6	0	24

〈富岡町〉

No.	遺跡	遺構	炉	時期	流出滓	炉内滓	炉底滓	炉壁	鉄塊系	計(kg)
207	後作 B	SW01	箱	Ⅴ	1,570			106		1,676
208	後作 B	SW02	箱	Ⅴ	1,354			162		1,516
209	上本町 D	SW01	箱	Ⅴ						61
210	上本町 D	SW02	不	Ⅵ	28			57		85

〈楡葉町〉

No.	遺跡	遺構	炉	時期	流出滓	炉内滓	炉底滓	炉壁	鉄塊系	計(kg)
211	南代	SW01	豎	Ⅲ b	4,491		0	36	0	4,527
212	南代	SW02	豎	Ⅲ b	295		0	16	0	311
213	南代	SW03	豎	Ⅲ b	357		0	3	0	360
214	南代	SW04	豎	Ⅲ b	9,846		0	214	2	10,062
215	南代	SW05	豎	Ⅲ b	946		0	9	0	955
216	南代	SW06	豎	Ⅲ b	587		0	9	0	596
217	南代	SW07	豎	Ⅲ b	10,455		0	31	0	10,486
218	南代	SW08	箱	Ⅲ b	910		0	9	0	919
219	南代	SW09	豎	Ⅲ b	50		0	1	0	51
220	南代	SW10	豎	Ⅲ b	296		0	15	0	311
221	南代	SW11	豎	Ⅲ b	49		0	8	0	57
222	南代	SW12	豎	Ⅲ b	73		0	10	0	83

〈いわき市〉

No.	遺跡	遺構	炉	時期	流出滓	炉内滓	炉底滓	炉壁	鉄塊系	計(kg)
223	白岩堀ノ内	SW01	箱	Ⅲ b	213			68	1	282

〈浜通り地方製鉄遺跡 総合計〉

遺跡数	遺構数	流出滓	炉内滓	炉底滓	炉壁	鉄塊系	計(kg)
61	338	821,505	128,272	48,416	101,300	1,556	1,107,675

凡例
 (遺構) SW : 製鉄炉
 (炉) 箱 : 箱形炉
 豎 : 豎形炉
 小 : 円筒形自立炉
 不 : 炉形不明
 (時期) I : 7世紀中葉～後葉
 II : 8世紀初頭
 III : 8世紀前葉～後葉
 IV : 8世紀末葉～9世紀前葉
 V : 9世紀中葉
 VI : 9世紀後葉～10世紀
 不 : 時期不明

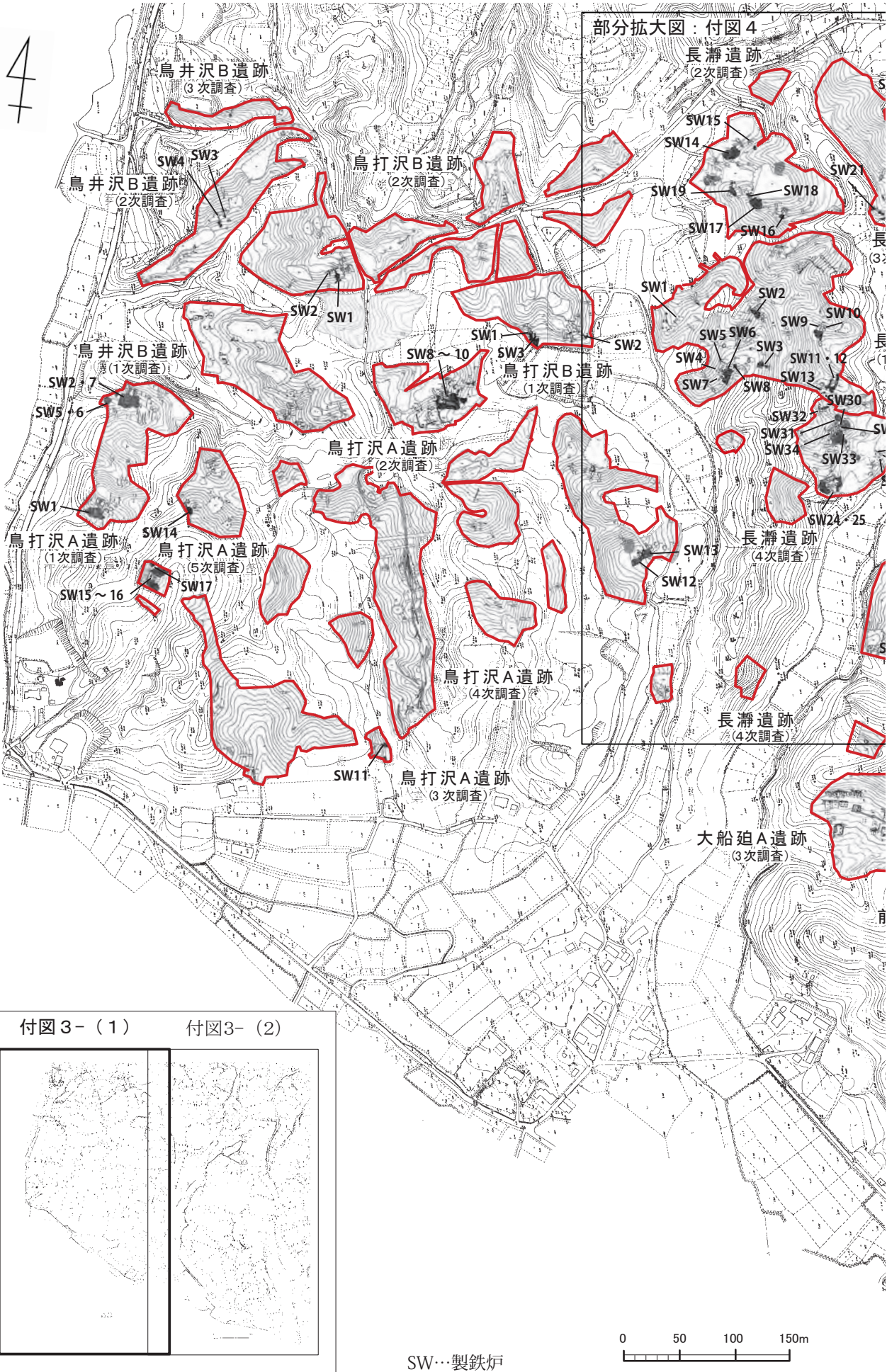

付図3-(1)

付図3-(2)

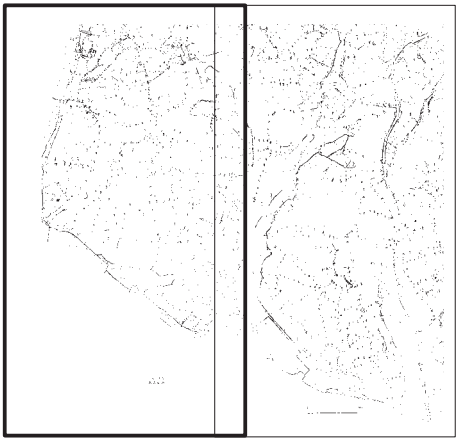

SW…製鉄炉

付図3-(1) 金沢地区製鉄遺跡群製鉄炉配置図

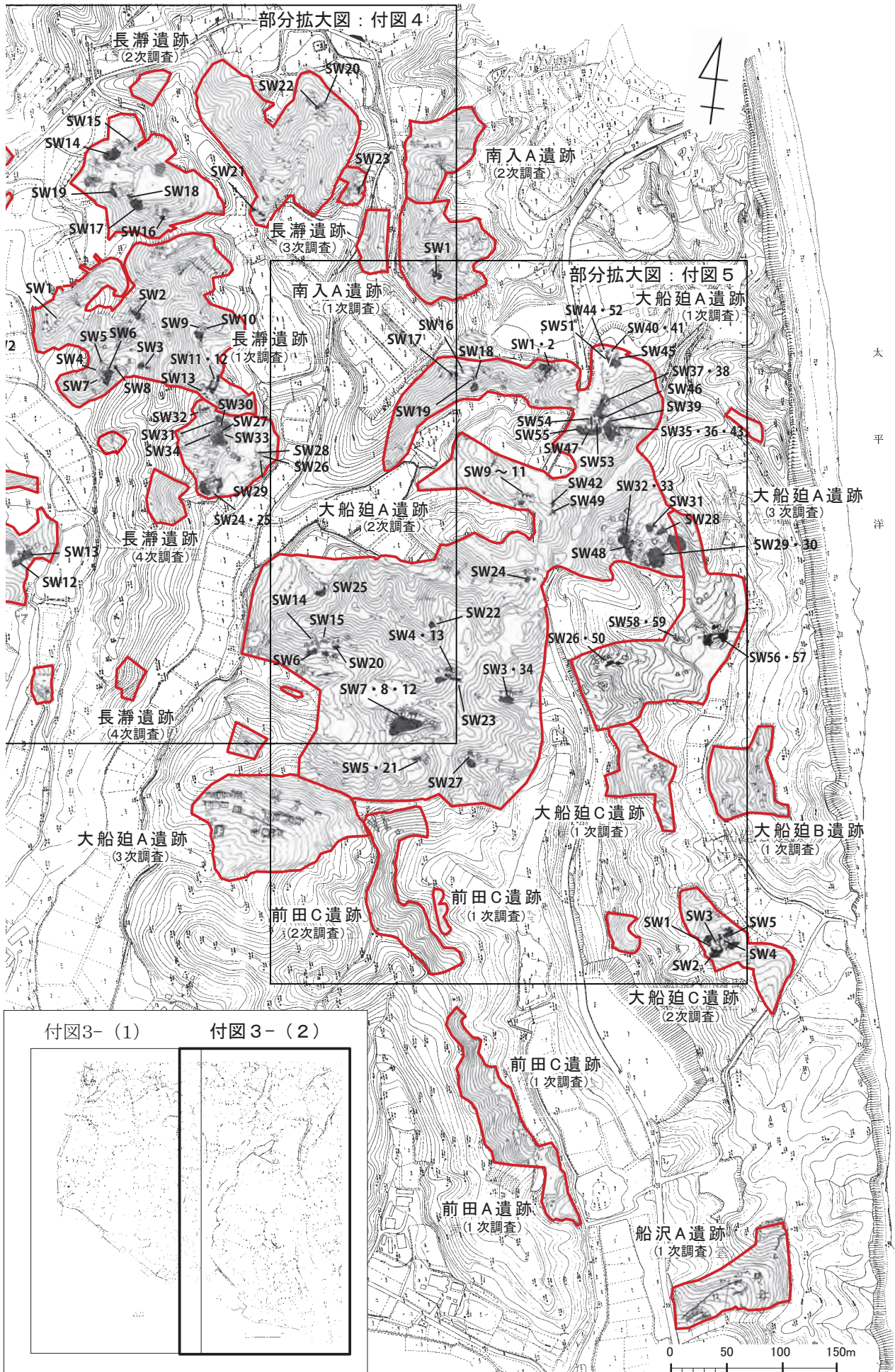

付図3-(2) 金沢地区製鉄遺跡群製鉄炉配置図

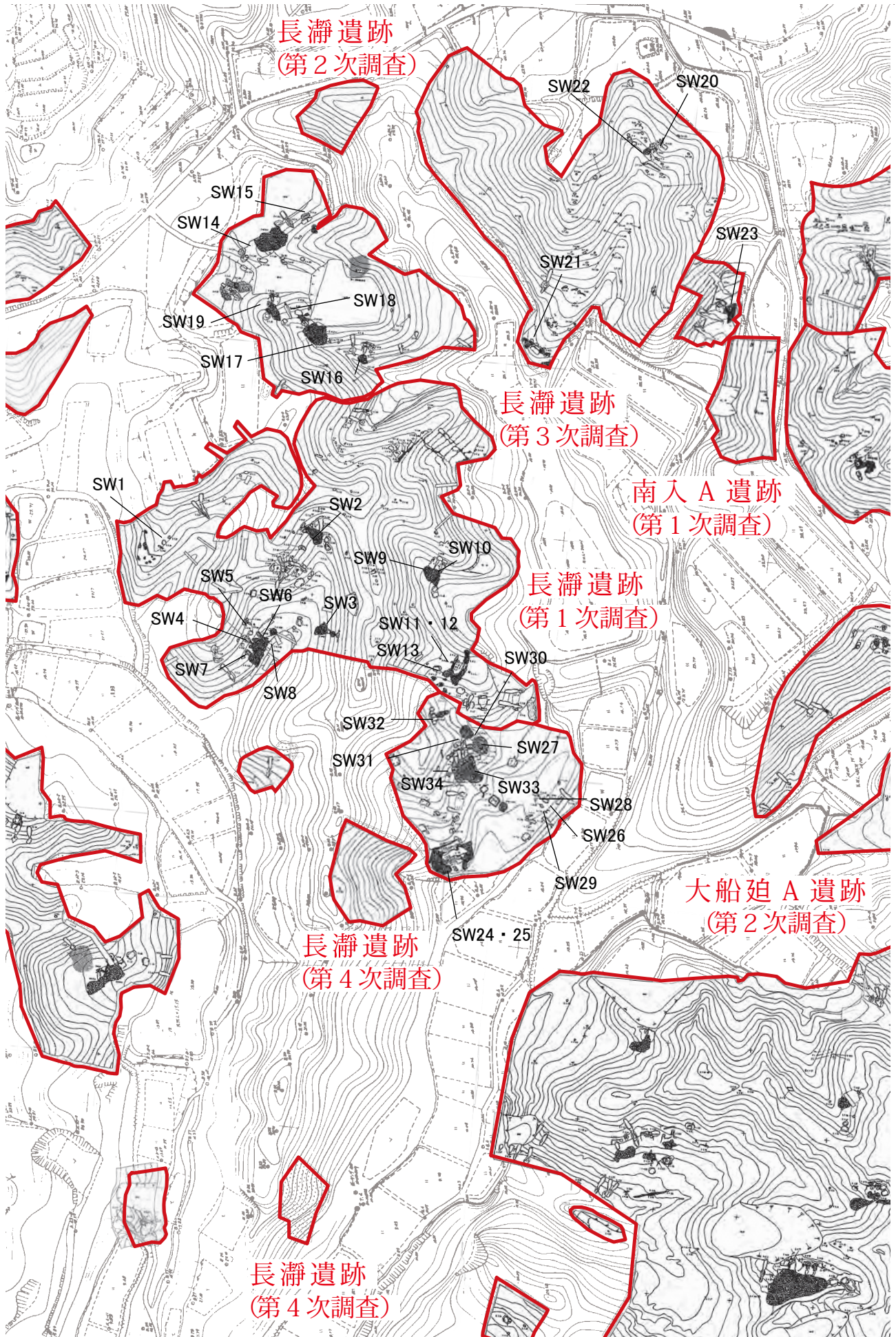

付図4 長瀬遺跡遺構配置図

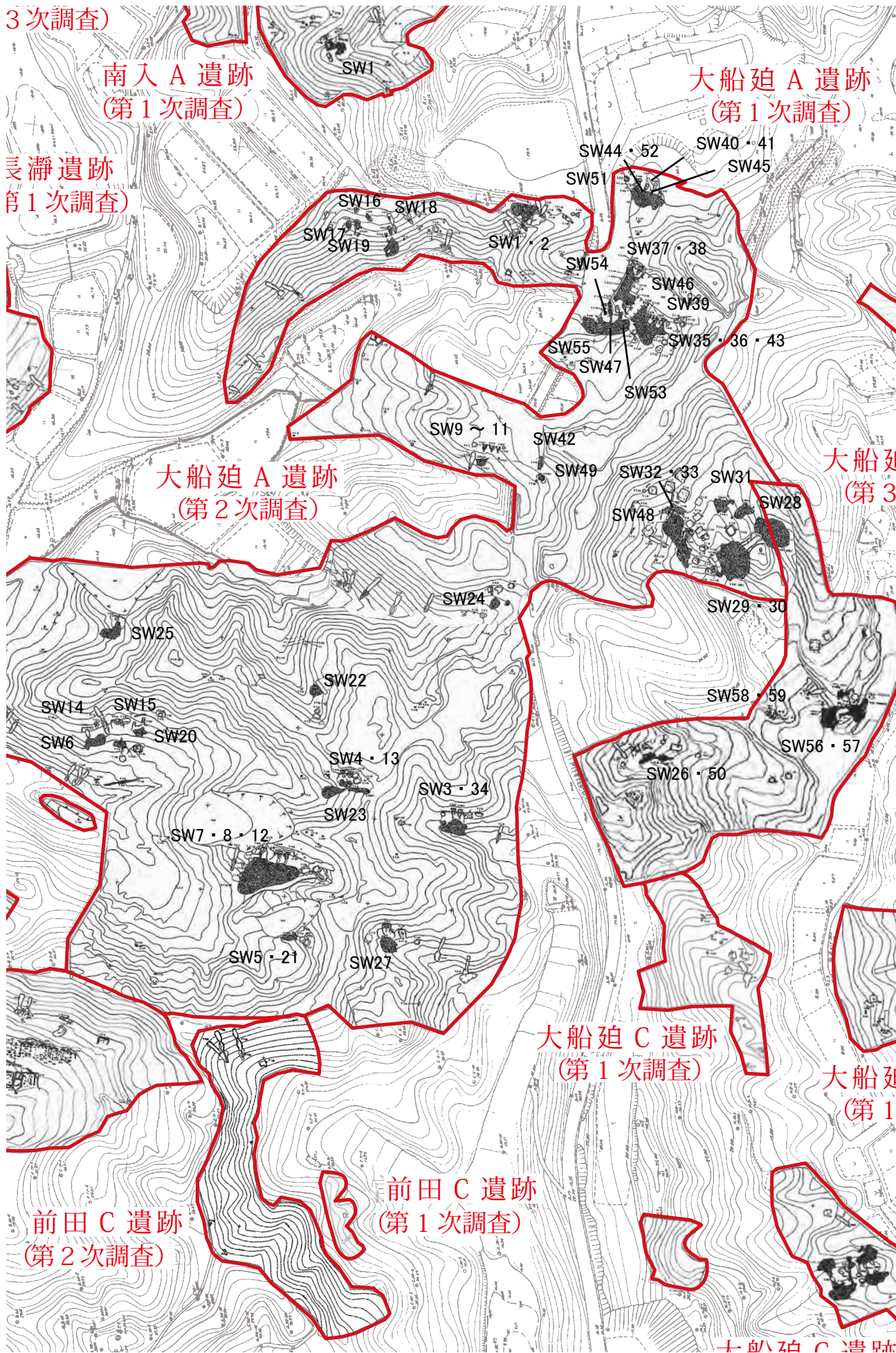

付図 5 大船迫 A 遺跡遺構配置図

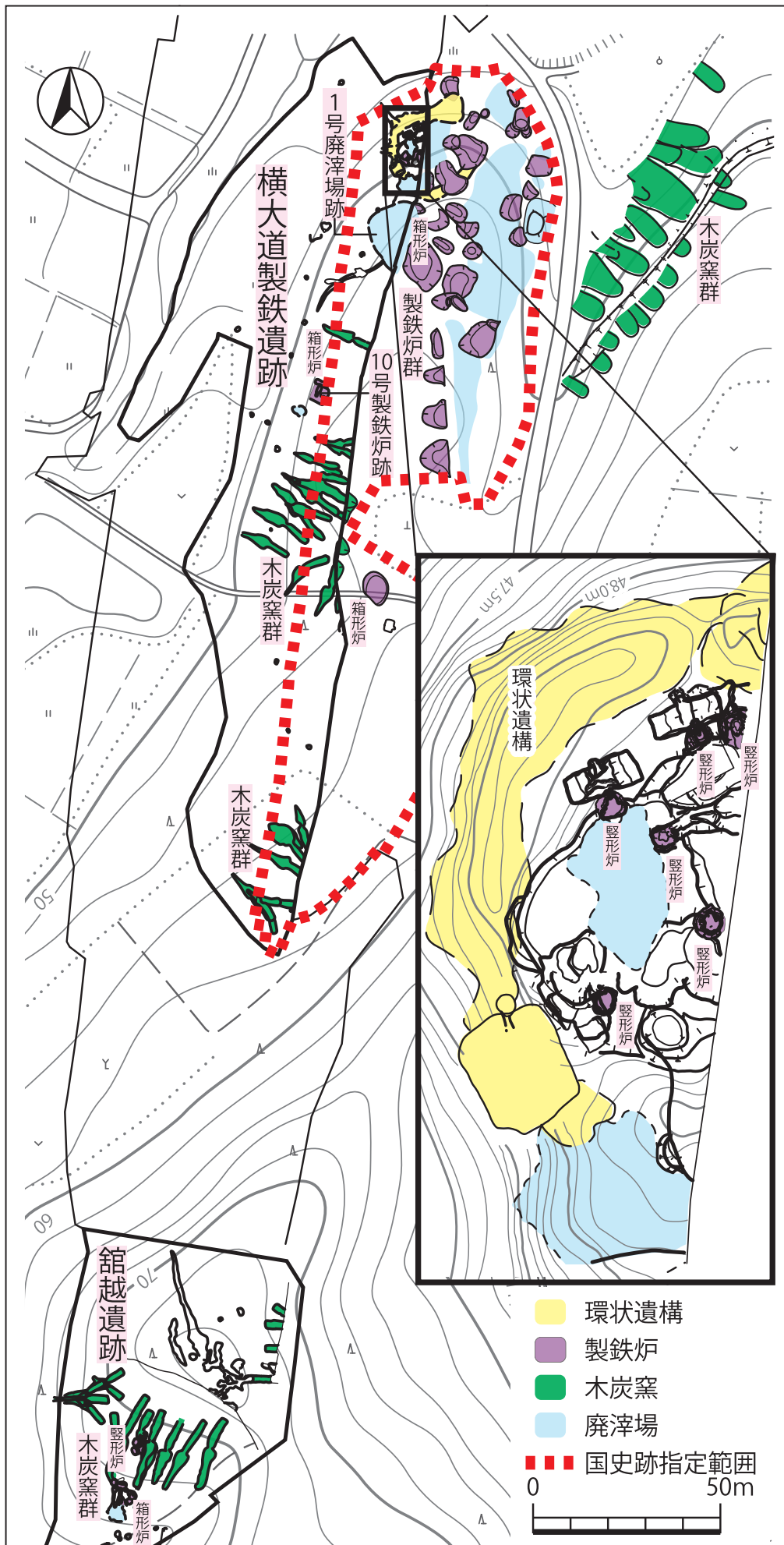

付図6 横大道製鉄遺跡〔国指定史跡〕・館越遺跡遺構配置図

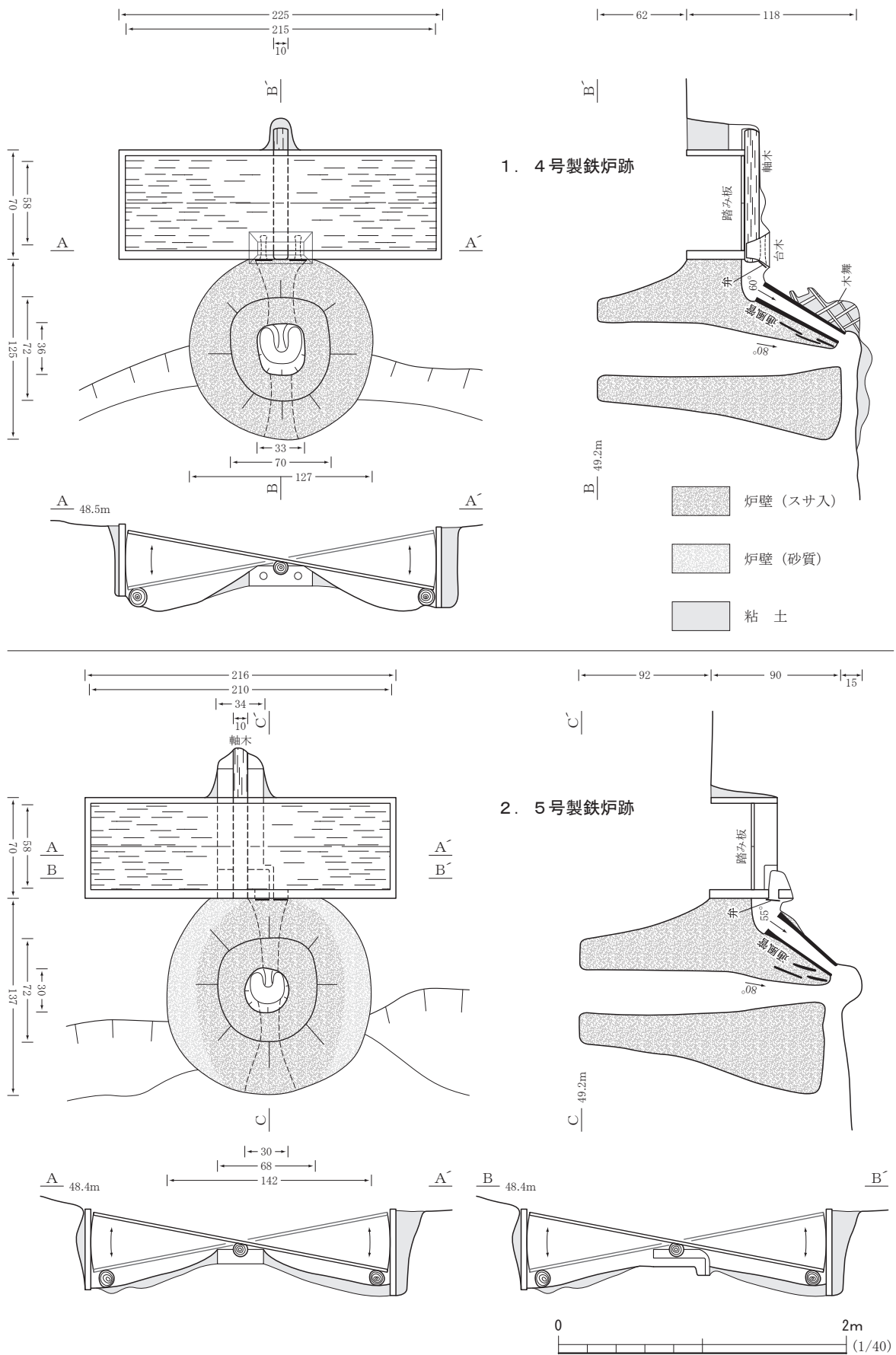

付図7 横大道製鉄遺跡4・5号製鉄炉跡(竪形炉)の復元図

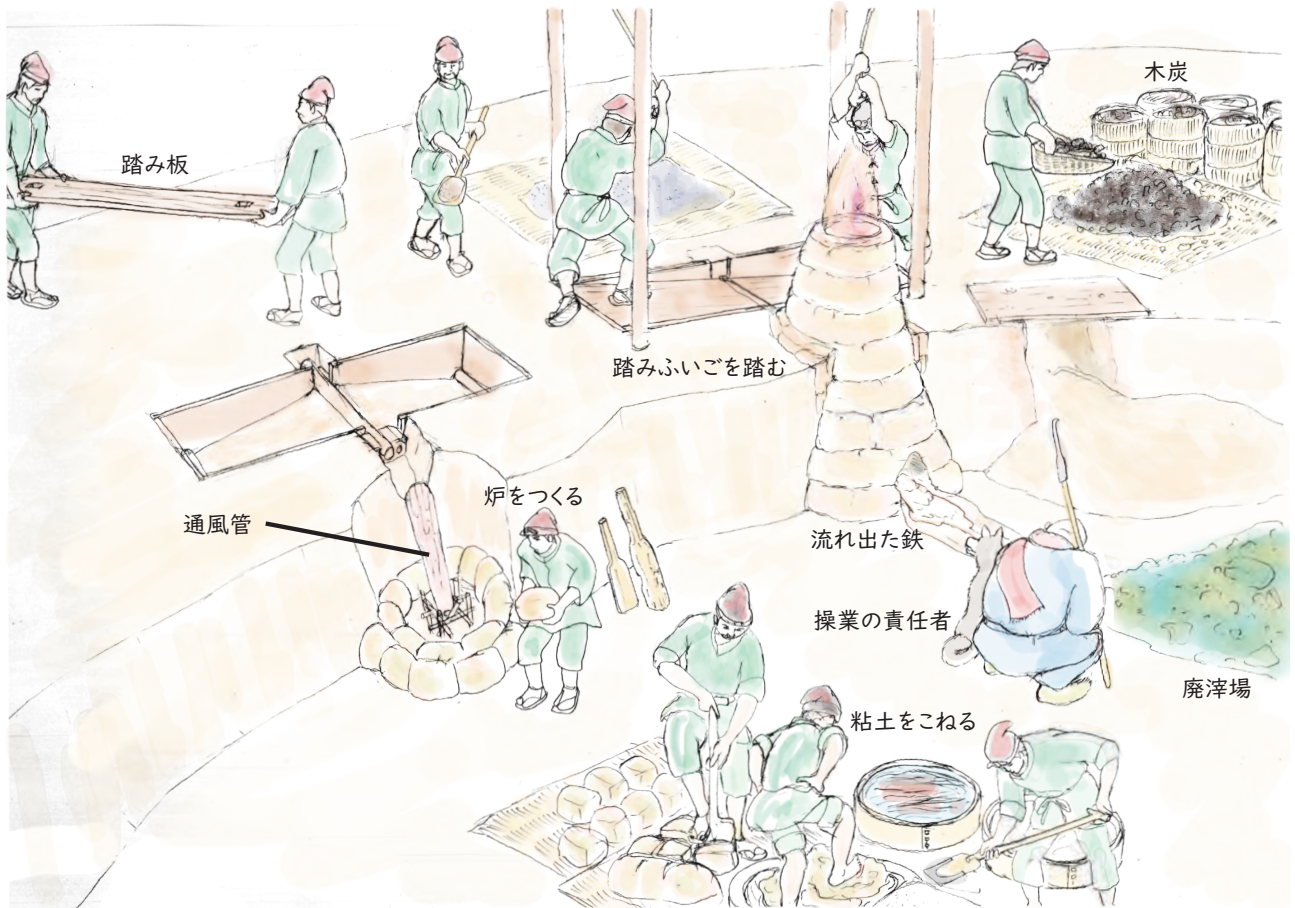

国指定史跡「横大道製鉄遺跡」8世紀中葉頃の竪形炉操業推定図

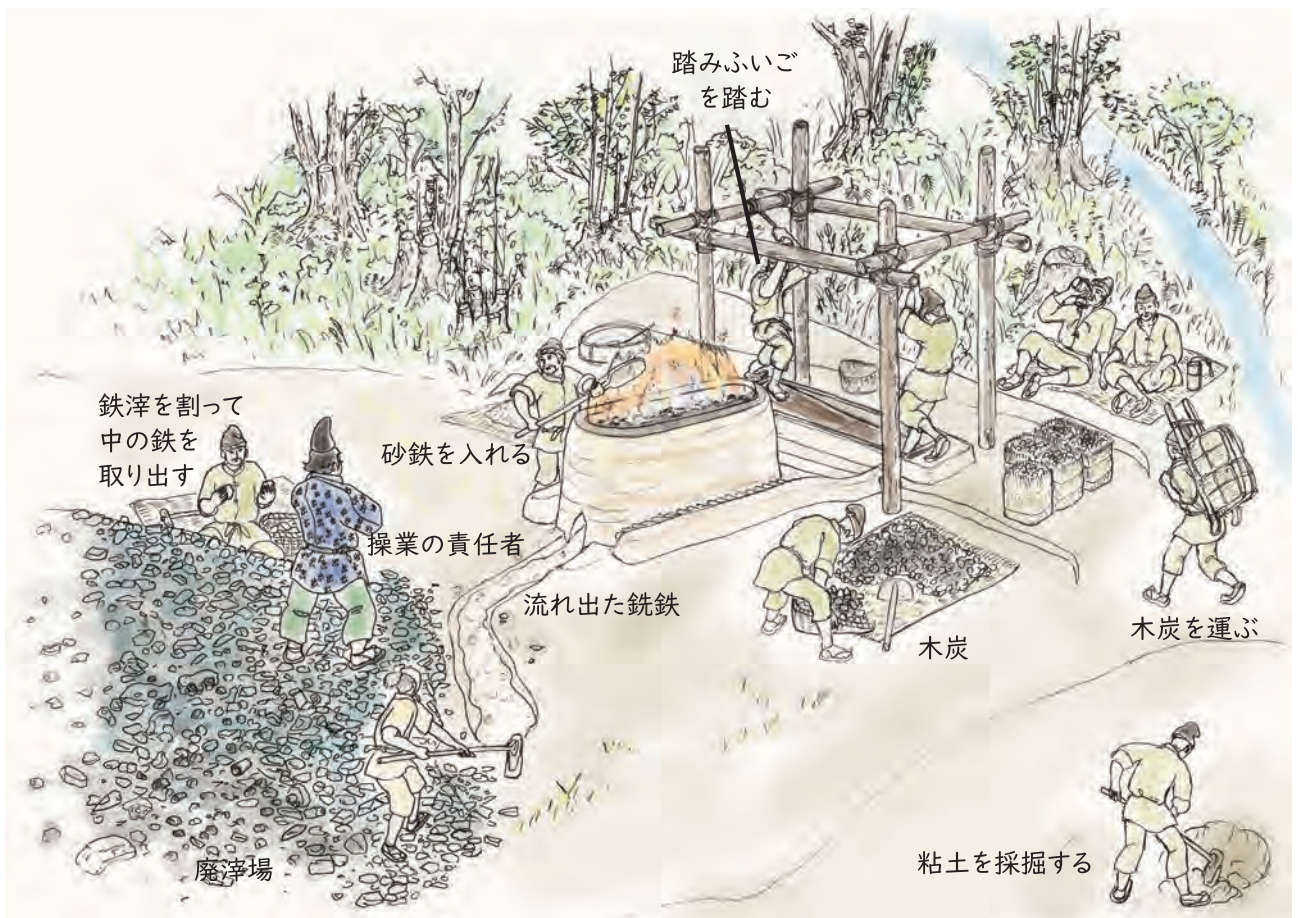

箱形炉の操業の様子（9世紀中葉頃）

付図8 イラスト『竪形炉・箱形炉の製鉄操業の様子』（企画展「ふくしま鉄ものがたり」解説資料より）



写真 企画展「ふくしま鉄ものがたり」展示風景

企画展「ふくしま鉄ものがたり」関連行事

シンポジウム「鉄の道をたどる」予稿集

発行日 令和2年（2020年）7月23日

編集 福島県文化財センター白河館
〒961-0835 福島県白河市白坂一里段86

発行 公益財団法人福島県文化振興財団
〒960-8116 福島県福島市春日町5-54