

青森県埋蔵文化財調査報告書 第152集

朝日山遺跡Ⅱ

—東北電力株式会社新青森変電所新設事業に係る埋蔵文化財発掘調査報告書Ⅱ—

第2分冊 図版編

平成4年度

青森県教育委員会

青森県埋蔵文化財調査報告書 第152集

朝日山遺跡Ⅱ

—東北電力株式会社新青森変電所新設事業に係る埋蔵文化財発掘調査報告書Ⅱ—

第2分冊 図版編

平成4年度

青森県教育委員会

目 次

(第2分冊・図版編)

1 竪穴住居跡	421
2 掘立柱建物跡	585
3 土壙	603
4 溝	860
5 鍛冶遺構	890
6 製鉄炉	892
7 井戸跡	894

写真図版

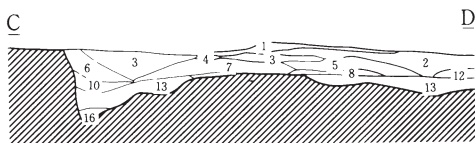
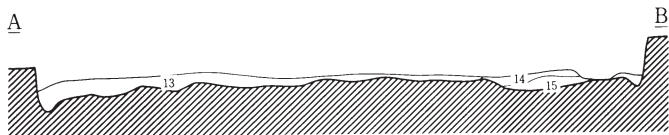
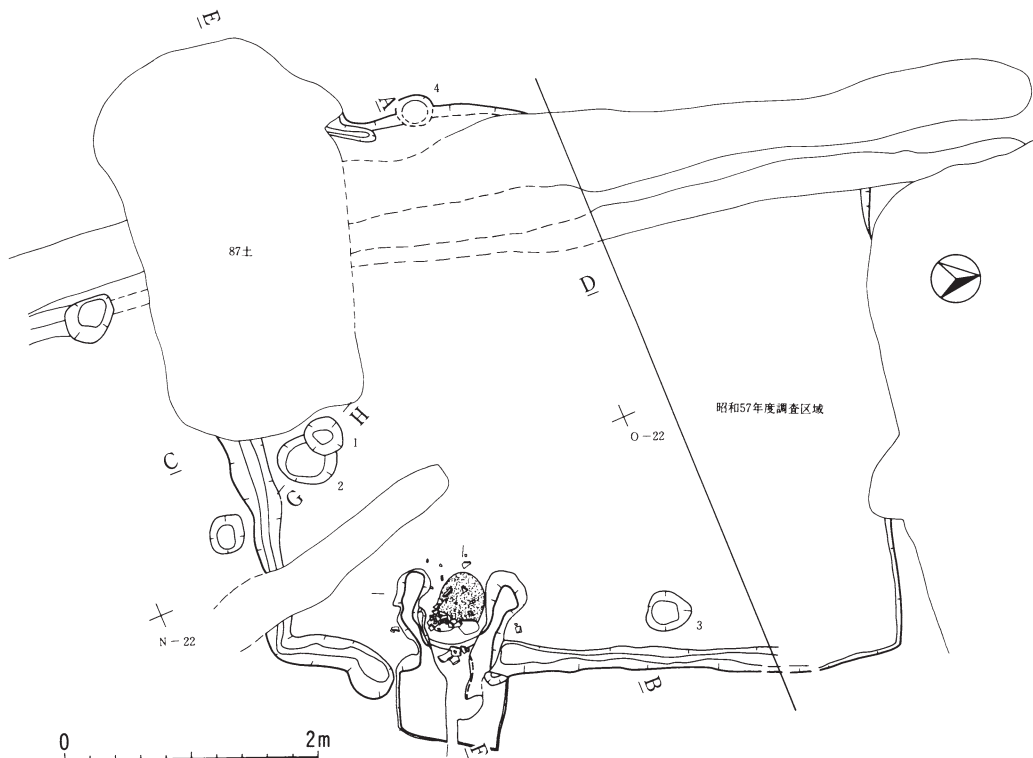

ピット1-2

第1層	黒褐色土	10Y R 3/1	
第2層	黒褐色土	10Y R 3/2	
第3層	黒褐色土	10Y R 2/2	
第4層	黒褐色土	10Y R 2/3	
第5層	黒褐色土	10Y R 2/3	
第6層	黒褐色土	10Y R 3/2	
第7層	黒褐色土	10Y R 2/2	L B中量含む

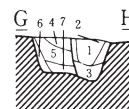
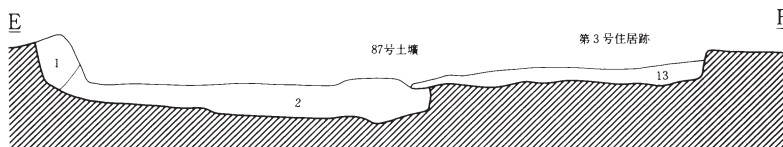

第3号住居跡

第1層	にぶい黄褐色土	10Y R 4/3
第2層	暗褐色土	10Y R 3/3
第3層	暗褐色土	10Y R 2/2
第4層	黄褐色土	10Y R 5/8
第5層	にぶい黄褐色土	10Y R 5/4
第6層	黒色土	10Y R 2/1
第7層	黒褐色土	10Y R 3/2
第8層	黒褐色土	10Y R 3/1

第9層	暗褐色土	10Y R 3/3
第10層	黒色土	10Y R 2/1
第11層	にぶい黄褐色土	10Y R 5/4
第12層	暗褐色土	10Y R 3/3
第13層	黄褐色土	10Y R 5/8
第14層	黒褐色土	10Y R 3/2
第15層	黒褐色土	10Y R 2/2
第16層	明黄褐色土	10Y R 6/8

第4図 第3号竪穴住居跡

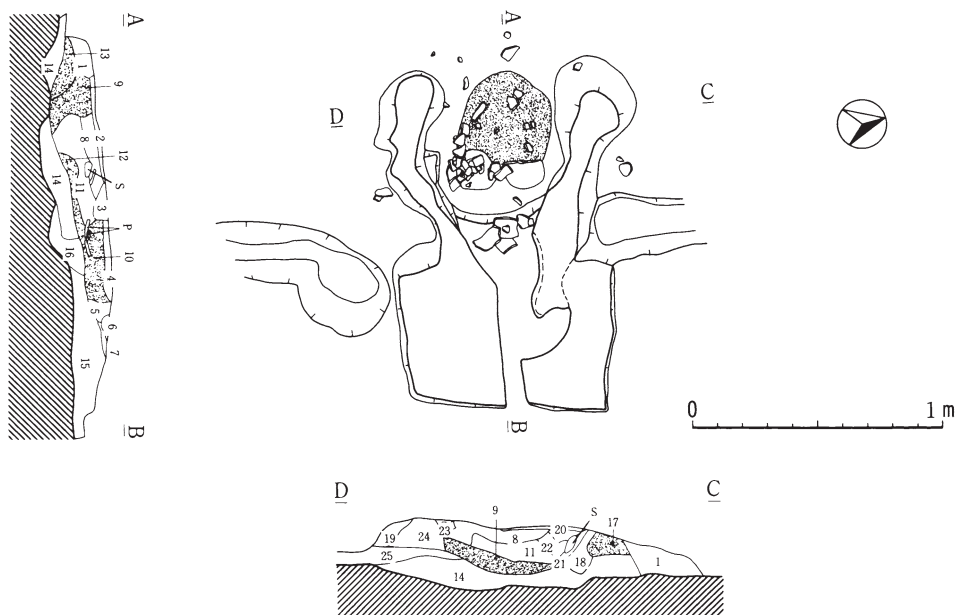

第5図
第3号住居跡カマド

第1層	黒褐色土	10Y R 3/2	
第2層	暗褐色土	10Y R 3/3	
第3層	明黄褐色土	10Y R 6/6	
第4層	明黄褐色土	10Y R 6/6	
第5層	黒褐色土	7.5Y R 2/1	
第6層	明黄褐色土	10Y R 6/6	
第7層	黒褐色土	7.5Y R 2/1	焼土多量混入
第8層	暗褐色土	7.5Y R 3/2	焼土少量混入
第9層	赤褐色焼土	5 Y R 4/6	焼土少量混入
第10層	明赤褐色土	5 Y R 5/6	
第11層	黒褐色土	10Y R 2/3	焼土混入。炭化物含む
第12層	明赤褐色土	5 Y R 5/8	
第13層	にぶい赤褐色土	5 Y R 4/3	黒褐色土少量混入
第14層	暗褐色土	10Y R 3/3	
第15層	黒褐色土	10Y R 2/2	
第16層	黒褐色土	10Y R 3/2	
第17層	赤褐色土	5 Y R 4/2	
第18層	暗褐色土	7.5Y R 3/3	
第19層	黒褐色土	10Y R 2/2	
第20層	赤褐色焼土	5 Y R 4/6	砂粒少量混入
第21層	赤褐色焼土	5 Y R 4/8	
第22層	明赤褐色焼土	5 Y R 5/8	焼土少量混入
第23層	暗褐色土	10Y R 3/4	明赤褐色焼土微量混入
第24層	褐色土	10Y R 4/4	
第25層	黒褐色土	10Y R 2/2	

第5図 第3号竪穴住居跡カマド

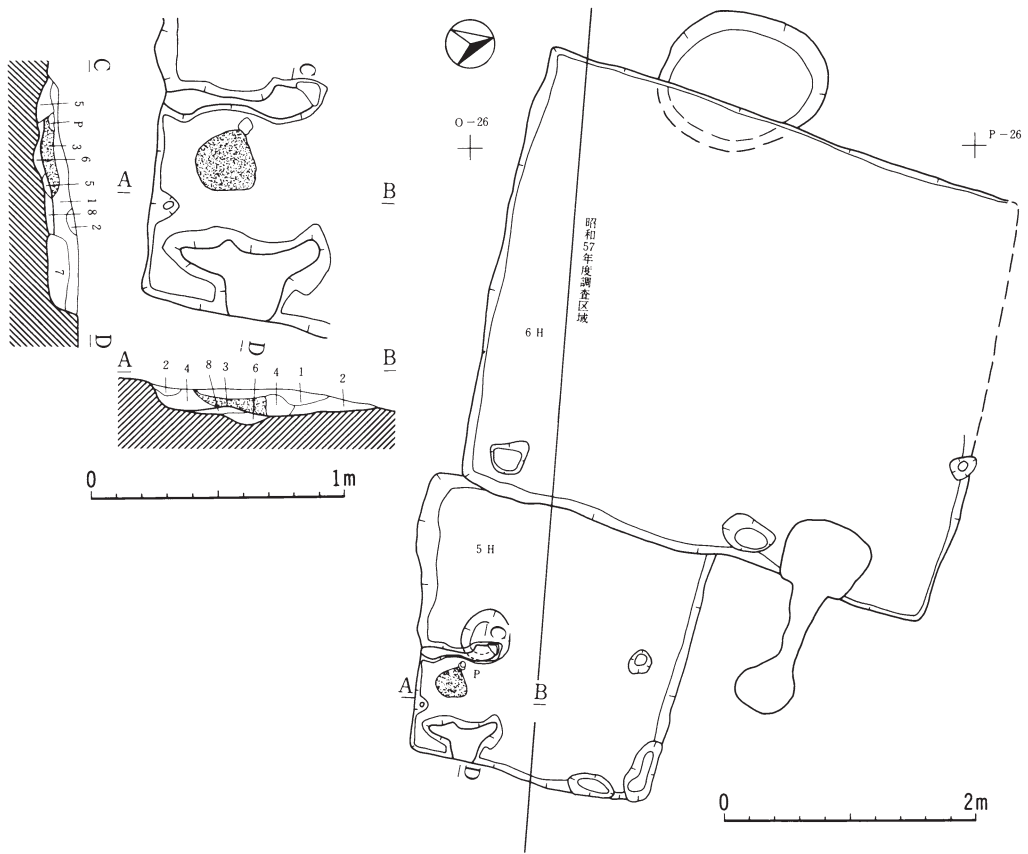

第5号住居跡カマド

第1層	暗褐色土	10YR 3/3	炭化物微量含む
第2層	黒褐色土	10YR 2/3	炭化物微量含む
第3層	暗赤褐色土	5YR 3/4	焼土ブロック含む
第4層	褐色土	10YR 4/4	炭化物含む
第5層	褐色土	10YR 4/6	炭化物微量含む
第6層	明褐色土	10YR 6/6	炭化物含む
第7層	明黄褐色土	10YR 6/6	炭化物粒含む
第8層	黒褐色土	10YR 2/3	炭化物微量含む

第6図 第5・6号竪穴住居跡

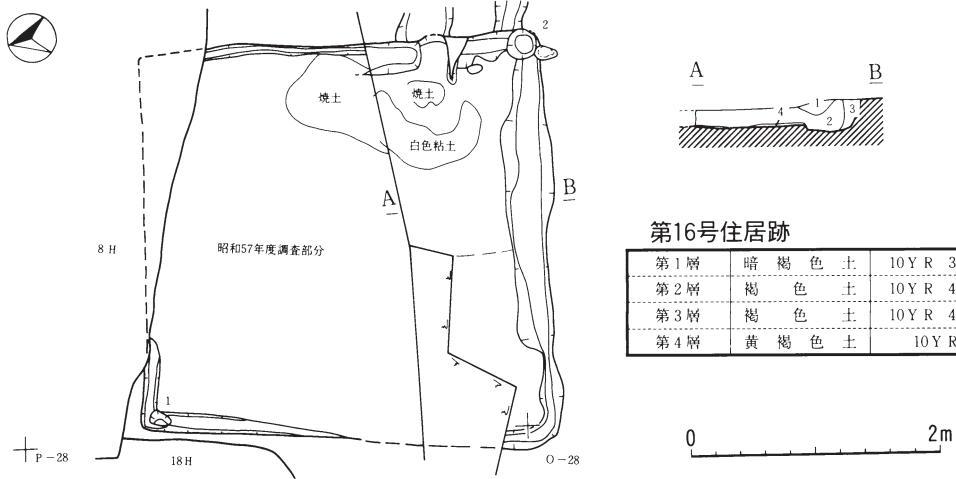

第16号住居跡

第1層	暗褐色土	10Y R 3/4
第2層	褐色土	10Y R 4/4
第3層	褐色土	10Y R 4/6
第4層	黄褐色土	10Y R

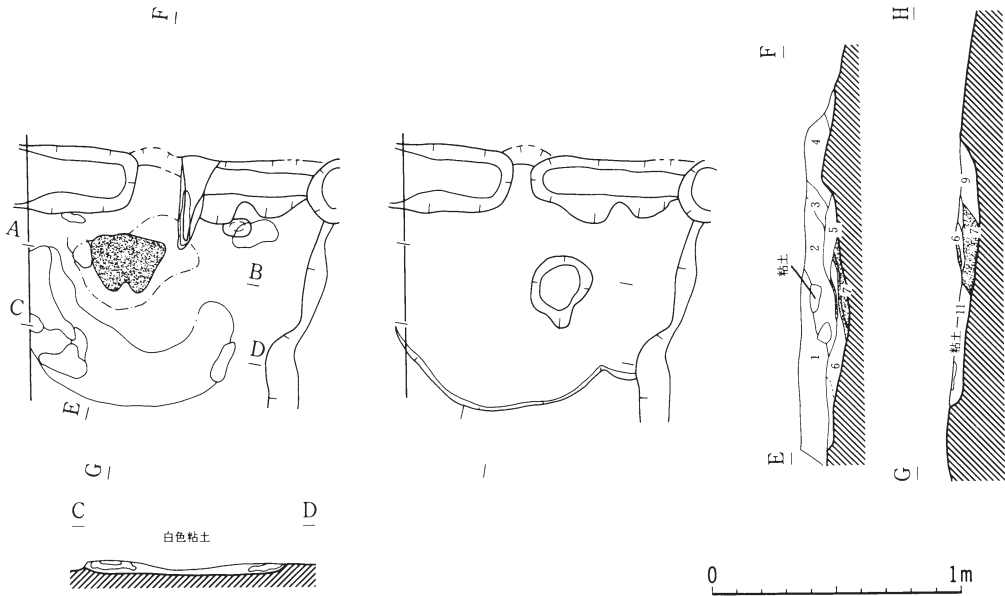

第16号住居跡カマド

第1層	暗褐色土	10Y R 3/4	軟らかく、しまりない。
第2層	褐色土	10Y R 4/6	焼土粒、ローム粒を多く含む。
第3層	褐色土	10Y R 4/4	焼土粒を微量含む。
第4層	暗褐色土	10Y R 3/3	軟らかく、しまりない。
第5層	明赤褐色土	5 Y R 5/8	焼土。
第6層	オリーブ褐色土	2.5 Y R 4/6	灰白色粘土+砂。
第7層	暗赤褐色土	2.5 Y R 3/6	焼土。
第8層	褐色土	10Y R 4/6	焼土粒、ローム粒を微量含む。
第9層	暗オリーブ褐色土	2.5 Y R 3/3	やや硬い。砂質。
第10層	褐色土	7.5 Y R 4/6	
第11層	オリーブ褐色土	2.5 Y R 4/6	白色粘土、砂を多く含む。

第7図 第16号竪穴住居跡

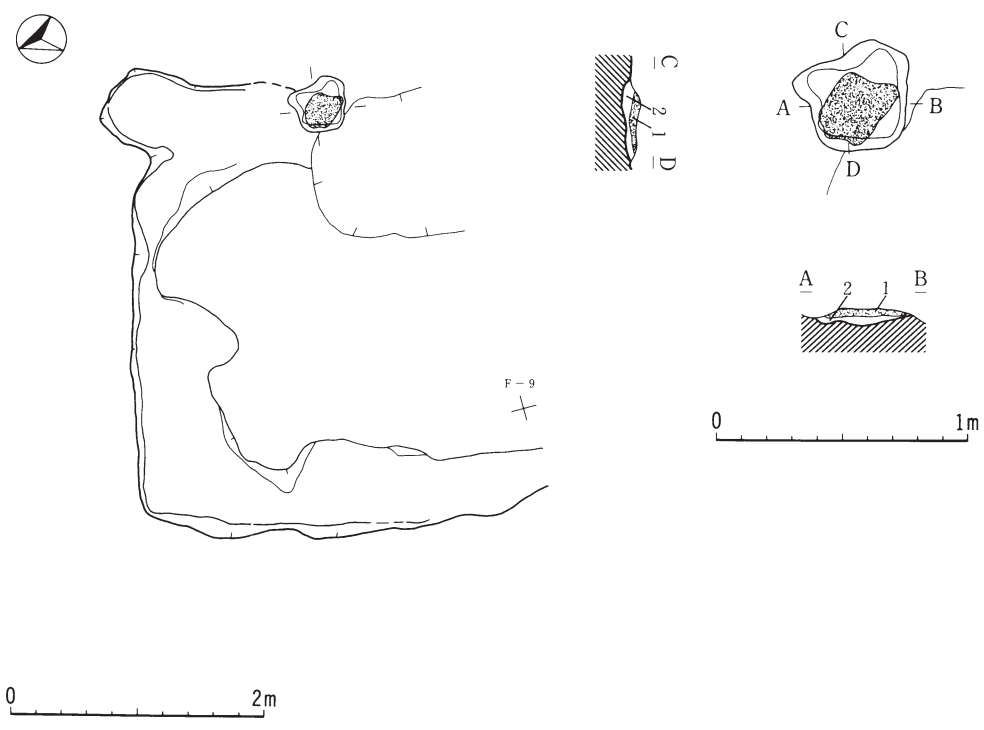

第19号住居跡カマド

第1層	黄褐色土	10Y R 5/8	ローム粒の焼化された層、しまりあり。
第2層	褐色土	7.5Y R 4/4	焼土・ローム粒混入。

第8図 第19号竪穴住居跡

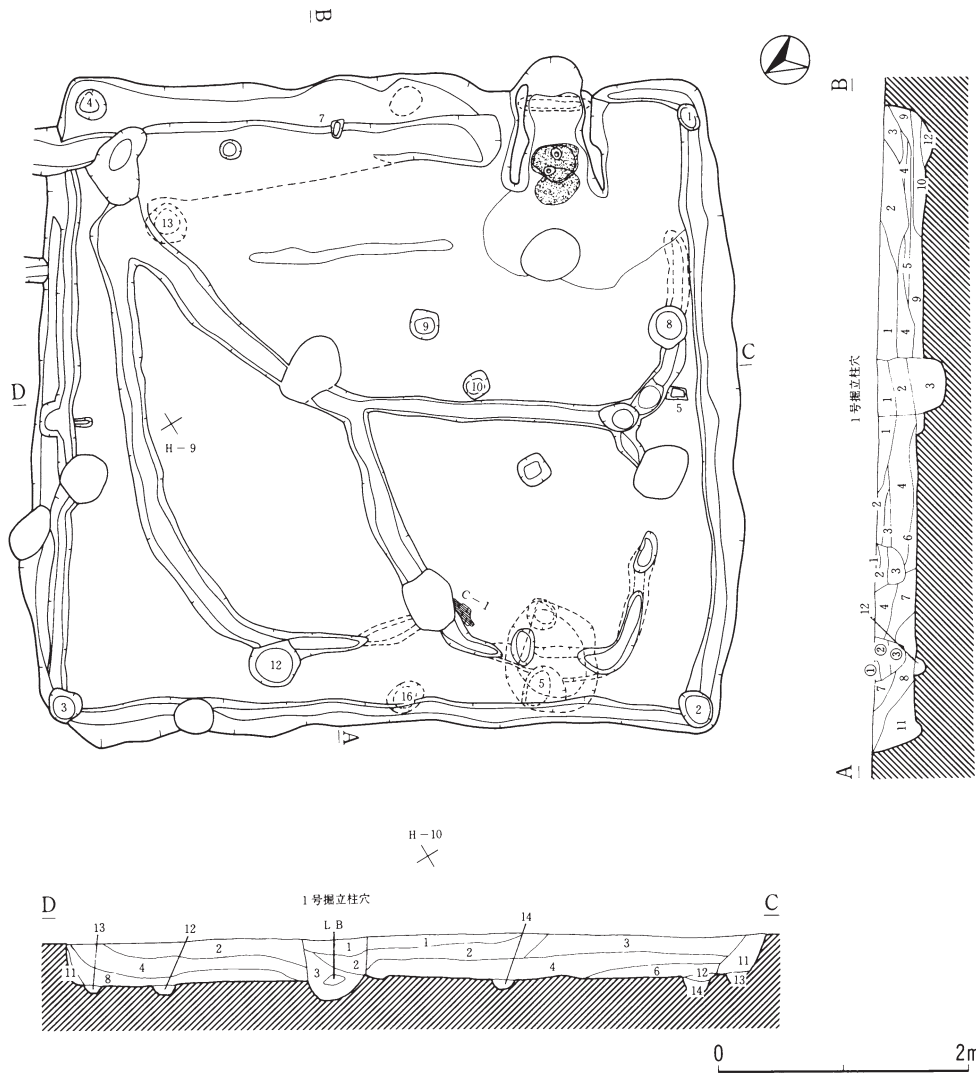

第20号住居跡

第1層	黒褐色土	10Y R 2/3	焼土、炭化物微量含む。
第2層	暗褐色土	10Y R 3/4	L B、焼土、炭化物微量含む。
第3層	褐色土	10Y R 4/4	炭化物微量含む。
第4層	褐色土	10Y R 4/6	L B多量、焼土、炭化物微量含む。苫小牧火山灰混入。
第5層	黒褐色土	10Y R 2/3	焼土、炭化物微量含む。降下火山灰（十和田A）。
第6層	暗褐色土	10Y R 3/4	L B多量、焼土、炭化物微量含む。
第7層	暗褐色土	10Y R 3/3	L B、炭化物微量含む。
第8層	暗褐色土	10Y R 3/4	L B、炭化物多量に含む。
第9層	褐色土	10Y R 4/6	L B多量、焼土、炭化物微量に含む。
第10層	暗褐色土	10Y R 3/3	L B多量、焼土、炭化物微量に含む。
第11層	暗褐色土	10Y R 3/4	L B多量、焼土微量に含む。
第12層	暗褐色土	10Y R 3/4	
第13層	黄褐色土	10Y R 5/6	炭化物混入。
第14層	黄褐色土	10Y R 5/8	粘土ブロック微量含む。

第9図 第20号竪穴住居跡

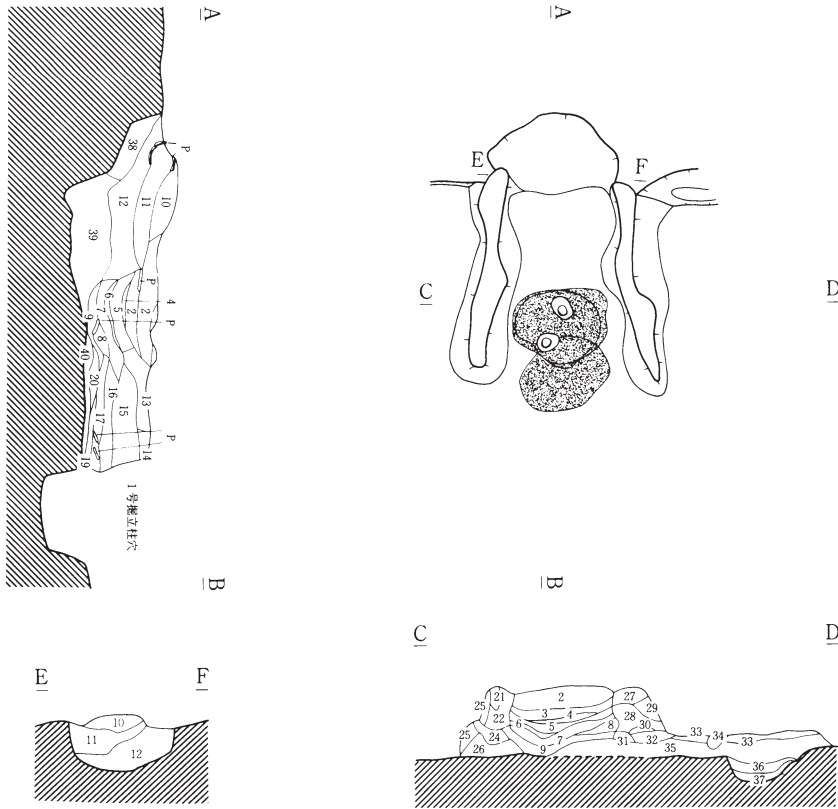

第20号住居跡カマド

第1層	黄褐色	土	10Y R 8/8	焼土粒微量、灰のブロック含む。
第2層	褐色	土	7.5Y R 4/4	焼土粒微量、炭化粒極微量含む。
第3層	明褐色	土	7.5Y R 5/6	焼土粒少量、灰ブロック含む。
第4層	極暗褐色	土	5 Y R 2/4	灰粒少量含む。
第5層	赤褐色	土	2.5Y R 4/3	
第6層	暗褐色	土	7.5Y R 3/4	焼土粒少量含む。
第7層	暗赤褐色	土	5 Y R 3/6	
第8層	にぶい黄褐色	土	10Y R 7/4	
第9層	暗褐色	土	7.5Y R 3/4	焼土粒、炭化粒多量含む。
第10層	〃	〃	10Y R 3/4	焼土粒多量、炭化粒少量、灰粒微量含む。
第11層	〃	〃	10Y R 3/3	焼土粒少量、炭化粒微量含む。
第12層	〃	〃	10Y R 3/4	焼土粒少量、炭化粒多量含む。
第13層	黒色	土	10Y R 2/1	焼土粒微量含む。
第14層	暗褐色	土	10Y R 3/4	焼土粒微量含む。
第15層	褐色	土	10Y R 4/4	LB多量含む。
第16層	橙褐色	土	7.5Y R 6/6	焼土粒、炭化粒多量含む。
第17層	黒褐色	土	10Y R 2/3	焼土粒、炭化粒多量含む。
第18層	明褐色	土	7.5Y R 5/6	焼土粒微量含む。
第19層	褐色	土	10Y R 4/4	炭化粒極多量含む。
第20層	赤褐色	土	2.5Y R 4/8	
第21層	暗赤褐色	土	5 Y R 3/6	石英粒多量含む。
第22層	褐色	土	10Y R 4/4	
第23層	暗褐色	土	10Y R 3/4	
第24層	にぶい黄褐色	土	10Y R 5/4	焼土粒、炭化粒微量含む。
第25層	黄褐色	土	10Y R 5/6	
第26層	明黄褐色	土	10Y R 6/6	粘土ブロック微量含む。
第27層	灰黄褐色	土	10Y R 6/2	焼土粒微量含む。
第28層	黒褐色	土	10Y R 2/3	焼土ブロック、焼土粒少量含む。
第29層	暗褐色	土	10Y R 3/3	焼土粒、炭化粒少量含む。
第30層	黒褐色	土	10Y R 3/2	
第31層	明黄褐色	土	10Y R 6/6	
第32層	黒褐色	土	10Y R 2/3	焼土粒、炭化粒少量含む。
第33層	黄褐色	土	10Y R 5/6	炭化物少量、粘土ブロック微量含む。
第34層	明褐色	土	5 Y R 5/8	
第35層	黄褐色	土	10Y R 5/8	粘土ブロック多量含む。
第36層	黒褐色	土	10Y R 2/3	粘土ブロック微量含む。
第37層	明褐色	土	10Y R 6/6	粘土ブロック少量含む。
第38層	黄褐色	土	10Y R 5/6	
第39層	黄褐色	土	10Y R 5/8	炭化物少量、粘土ブロック、LB多量含む。
第40層	明褐色	土	7.5Y R 5/6	

第10図 第20号竪穴住居跡カマド



第11図 第21号竪穴住居跡

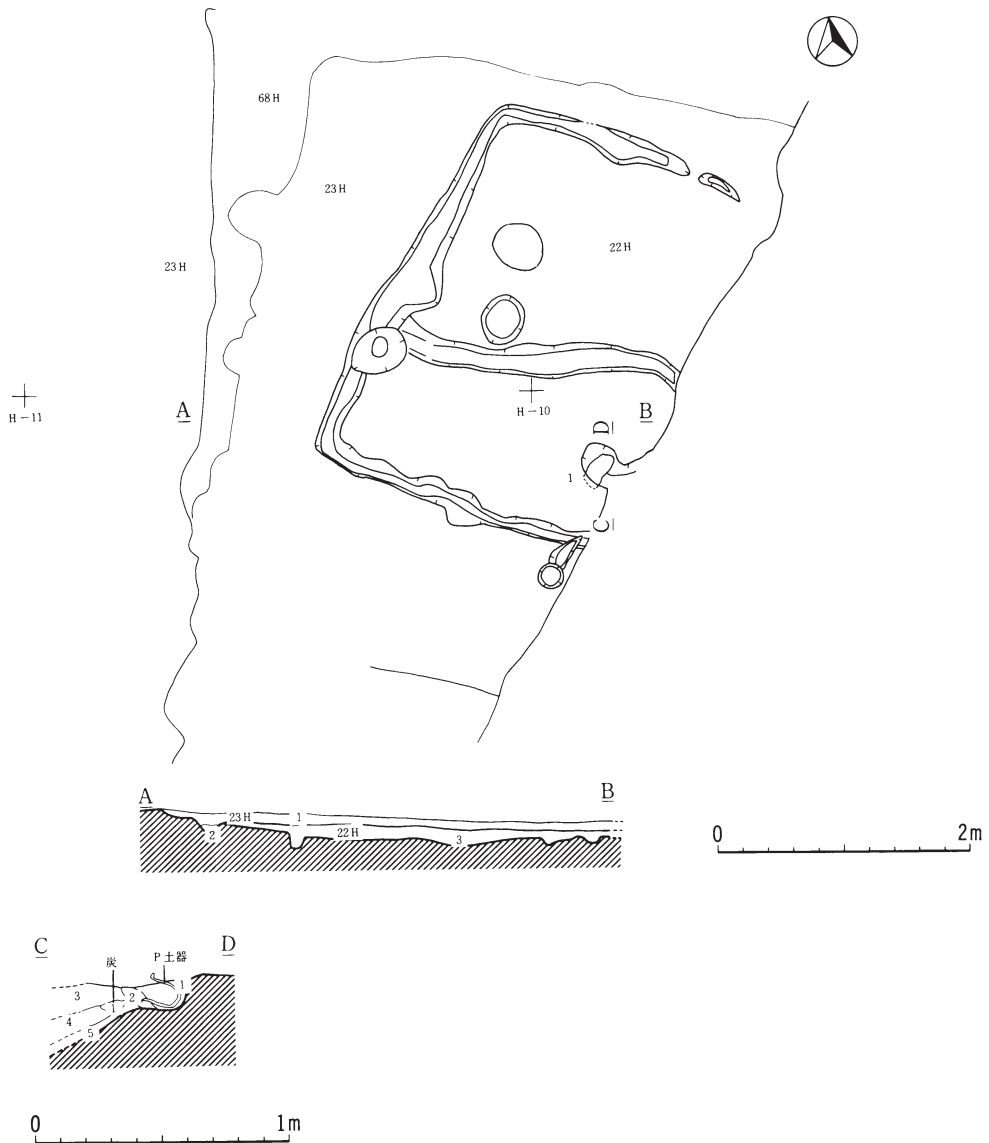

第22・23号住居跡

第1層	褐色土	10Y R 4/4	LB少量、炭化物多量含む。焼土微量混入。
第2層			LB
第3層	暗褐色土	10Y R 3/4	LB多量、炭化物少量含む、焼土少量混入。

ピット

第1層	褐色土	10Y R 4/6	炭化物含む。
第2層	にぶい黄褐色土	10Y R 4/3	炭化物粒多量含む。
第3層	褐色土	10Y R 4/6	ローム、褐色土混合（貼床）
第4層	褐色土	10Y R 4/4	ローム、褐色土混合
第5層	暗褐色土	10Y R 3/4	ローム、褐色土混合

第12図 第22号竪穴住居跡

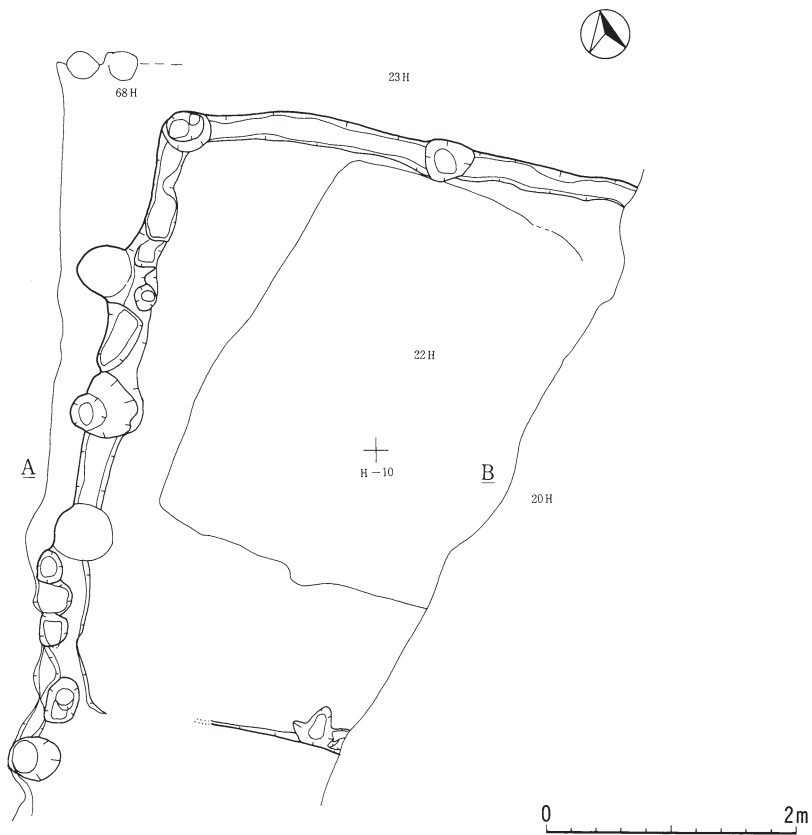

第13図 第23号竪穴住居跡



第24号住居跡

第1層	黒褐色土	10Y R 2/2	炭化物微量に含む。
第2層	黒褐色土	10Y R 3/2	降下火山灰小ブロックで微量混入、炭化物粒微量含む。
第3層	暗褐色土	10Y R 3/4	炭化物微量に含む。
第4層	暗褐色土	10Y R 3/3	L B 多量に含む。
第5層	暗褐色土	10Y R 3/4	L B 多量に含む。
第6層	褐色土	10Y R 4/4	L B 多量に含む。
第7層	黄褐色土	10Y R 5/6	
第8層	黒褐色土	10Y R 2/2	
第9層	暗褐色土	10Y R 3/4	
第10層	暗褐色土	10Y R 3/3	
第11層	褐色土	10Y R 4/4	
第12層	暗褐色土	10Y R 3/4	L B 少量、L と暗褐色土混合土。
第13層	黒褐色土	10Y R 2/3	L と暗褐色土の混合土。
第14層	黄褐色土	10Y R 5/4	L B 多量、黒色ブロック微量、L と暗褐色土混合土。
第15層	黒褐色土	10Y R 2/3	
第16層	黄褐色土	10Y R 5/8	ロームと褐色土の混合土。

第14図 第24号竪穴住居跡

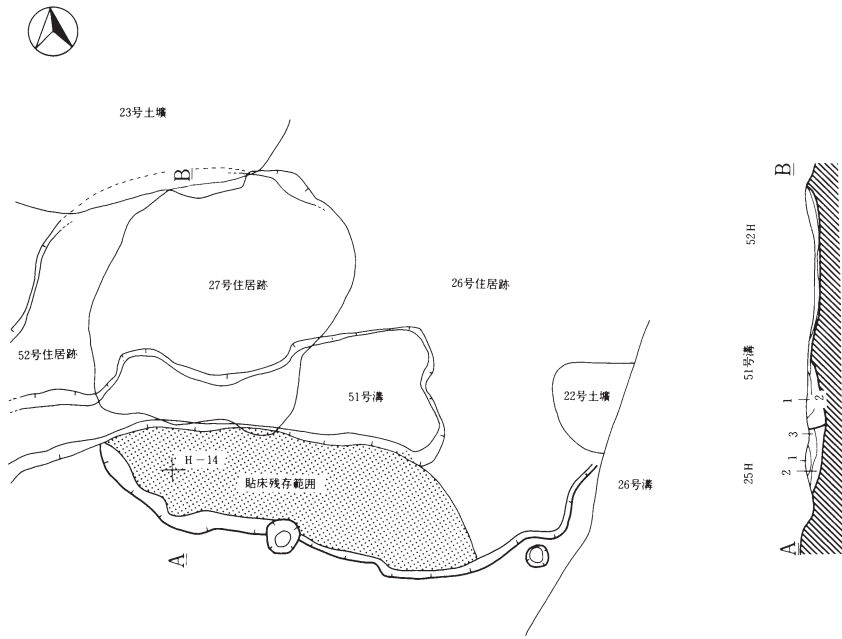

第51号溝

第1層	暗褐色土	10 Y R 3/4	焼土粒微量混入
第2層	褐色土	10 Y R 4/6	浮石多量混入

第25号住居跡

第1層	褐色土	10 Y R 4/4	苦小牧降下火山灰多量混入
第2層	明黄褐色土	10 Y R 6/6	暗褐色土少量混入
第3層	暗褐色土	10 Y R 3/3	火山灰混入

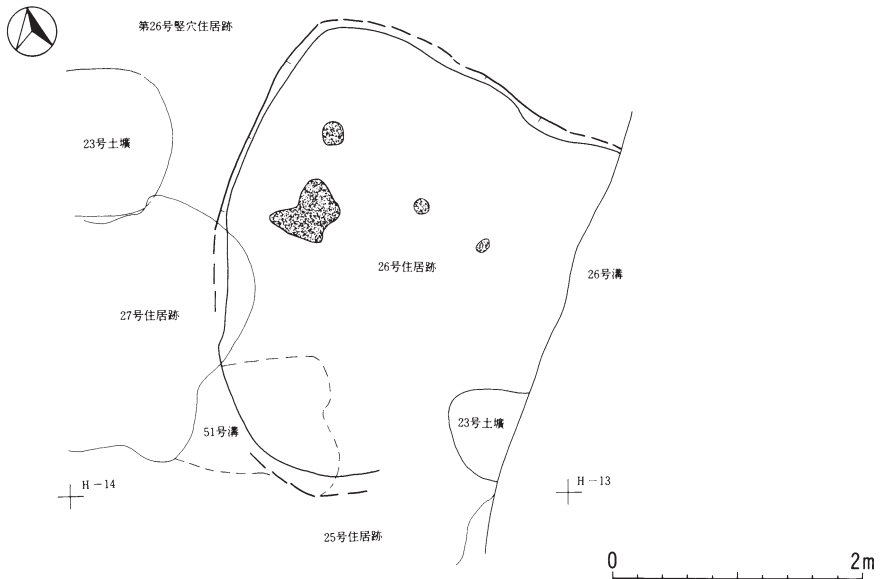

第15図 第25・26号住居跡・第51号溝

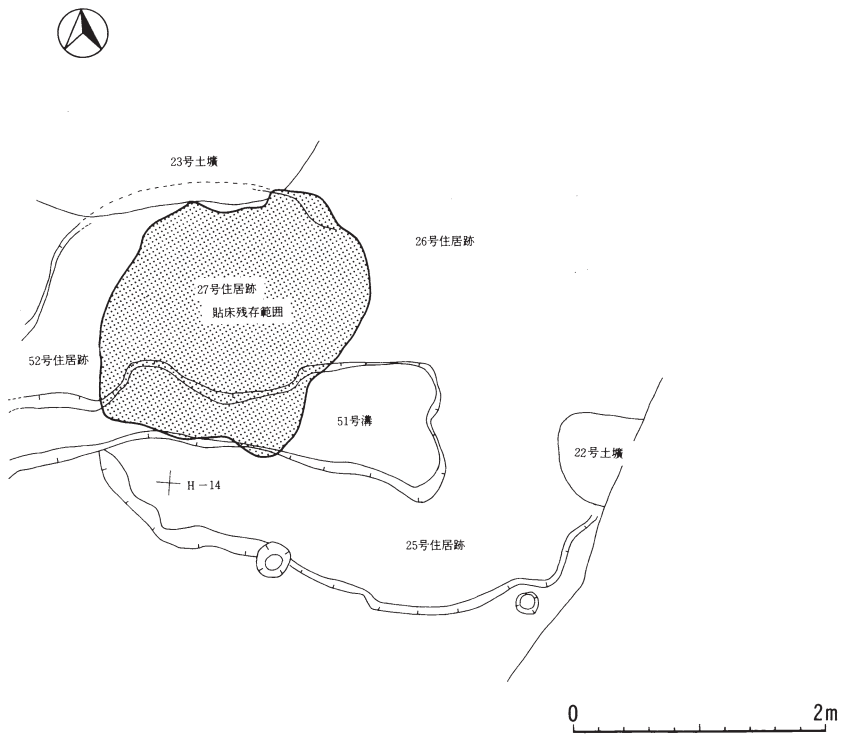

第16図 第27号竖穴住居跡

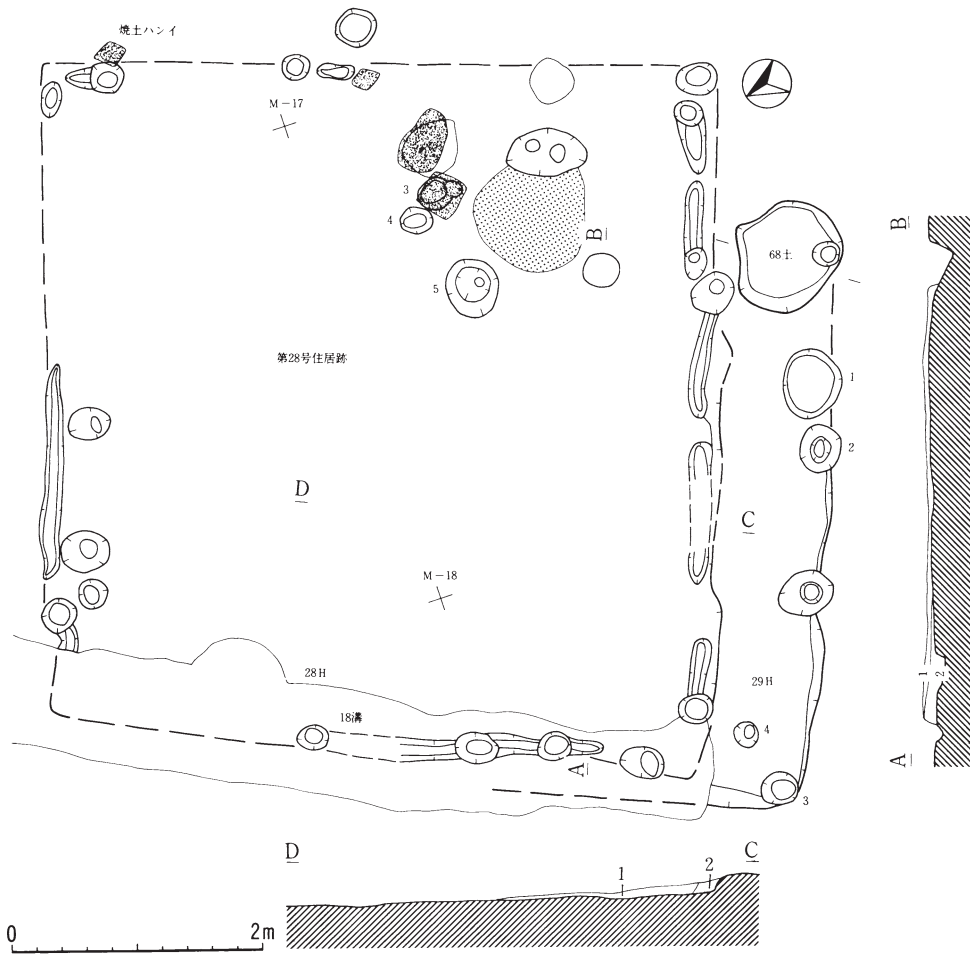

第28号住居跡

第1層	黒褐色土	10Y R 2/3	ローム多量混入、しまりあり
第2層	黒褐色土	10Y R 3/3	ローム・浮石・小礫混入、粘土質

第17図 第28・29号竪穴住居跡

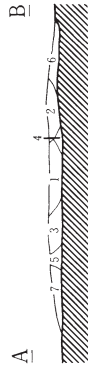
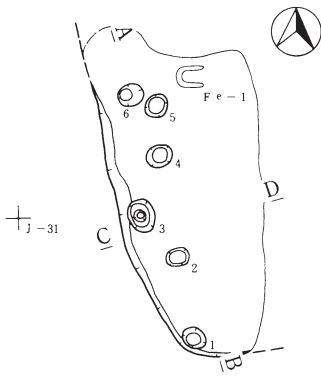

第30号住居跡

第1層	黒褐色土	10 Y R 2/3	ローム粒少量、炭化粒少量、 焼土粒少量含む。
第2層	黒褐色土	10 Y R 3/2	ローム粒少量、炭化粒少量、 焼土粒少量含む。
第3層	暗褐色土	10 Y R 3/3	ローム粒少量、炭化粒少量、 焼土粒少量含む。
第4層	暗褐色土	10 Y R	ローム粒中量、炭化粒少量、 焼土粒少量含む。
第5層	黒褐色土	10 Y R 2/3	ローム粒少量含む。
第6層	黒褐色土	10 Y R 3/2	ローム粒少量、炭化粒少量、 焼土粒少量含む。
第7層	黒褐色土	10 Y R 2/3	ローム粒少量、炭化粒少量 含む。

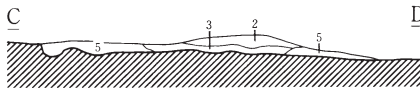
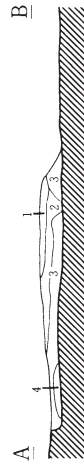
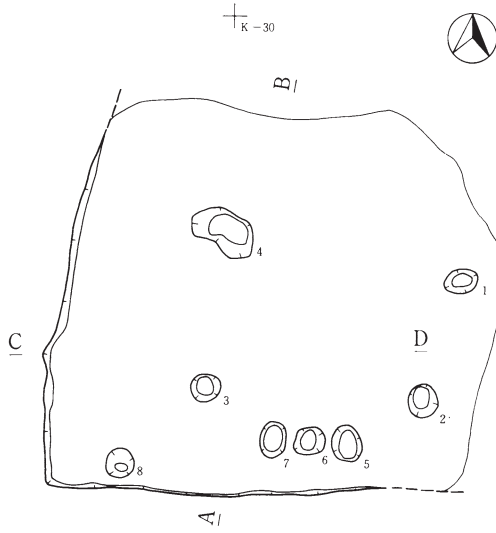
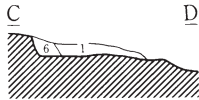

第34号住居跡

第1層	にぶい黄褐色土	10 Y R 4/3	焼土粒少量、炭化物微量に含む。
第2層	黒褐色土	10 Y R 2/2	ローム粒少量、焼土粒・炭化物微量に含む。
第3層	黒褐色土	10 Y R 2/3	ローム粒少量、焼土粒・炭化物微量に含む。
第4層	黒褐色土	10 Y R 3/2	ローム粒少量、炭化物微量に含む。
第5層	暗褐色土	10 Y R 3/4	焼土粒・炭化物微量に含む。褐色土混入。

第18図 第30・34号竪穴住居跡

K-35

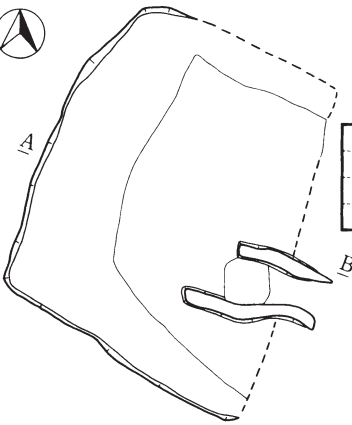

K-34

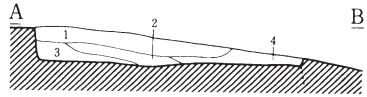

第32号住居跡

第1層	暗褐色土	10YR 3/4	炭化材少量含む。
第2層	暗褐色土	10YR 3/3	焼土ブロック多量に含む。
第3層	黒褐色土	10YR 3/2	炭化物微量含む。黄褐色土混入。
第4層	褐色土	10YR 4/4	焼土粒、炭化物少量含む。

0 2m

(カマド掘り方)

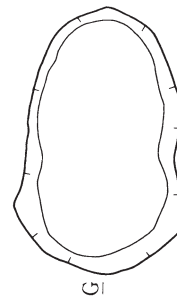
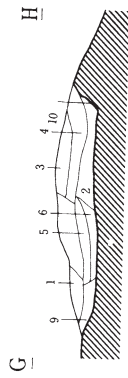
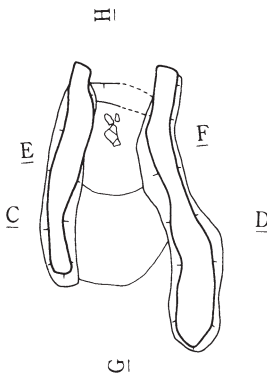

第32号住居跡カマド

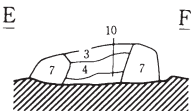
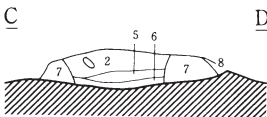

第1層	暗褐色土	7.5YR 5/4	焼土粒、炭化材微量含む。
第2層	暗褐色土	7.5YR 3/3	焼土ブロック、炭化材少量含む。
第3層	灰白色土	7.5YR 8/2	灰白色粘土、暗褐色土混入。
第4層	暗褐色土	7.5YR 3/4	焼土ブロック、灰白粘土ブロック含む。
第5層	赤褐色土	2.5YR 4/6	焼土層
第6層	暗褐色土	7.5YR 3/4	焼土粒少量含む。
第7層	褐灰色土	7.5YR 6/1	灰白色粘土、黒褐色土混入。
第8層	赤褐色土	2.5YR 4/8	焼土層、灰白色粘土、混入。
第9層	褐灰色土	7.5YR 6/1	灰白色粘土、暗褐色土混入。
第10層	暗褐色土	7.5YR 4/3	炭化材少量、含む。

0 1m

第19図 第32号竪穴住居跡

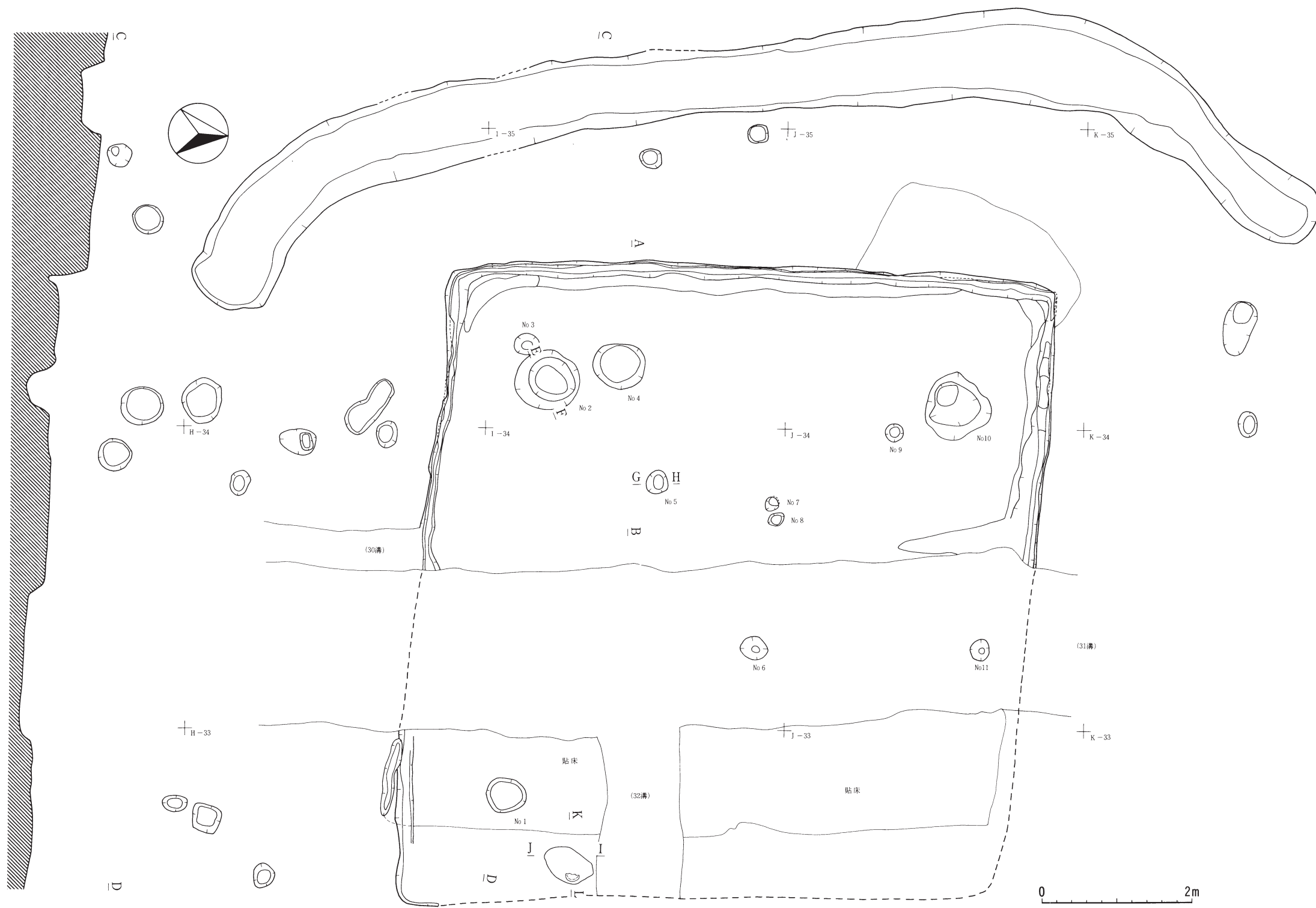

第20図 第33号竪穴住居跡(1)

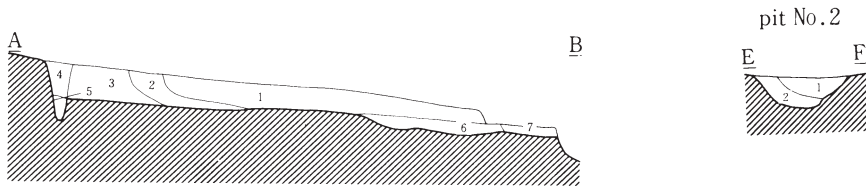

pit No. 5



ピットNo. 2

第1層	黒褐色土	10Y R 2/2	炭化材微量混入。
第2層	黒色土	10Y R 2/1	

ピットNo. 5

第1層	黒褐色土	10Y R 2/3	炭化材、焼土微量混入。
第2層	明黄褐色土	10Y R 6/8	暗褐色土少量混入。

0 2m

第33号住居跡

第1層	黒褐色土	10Y R 2/3	炭化材、焼土微量含む。
第2層	暗褐色土	10Y R 3/3	炭化材、焼土微量含む。
第3層	暗褐色土	10Y R 3/3	黒褐色土少量混入。
第4層	黒色土	10Y R 2/1	
第5層	にぶい黄褐色土	10Y R 5/4	炭化材微量含む。
第6層	明黄褐色土	10Y R 6/8	黒色土少量、小石多量混入。
第7層	黒褐色土	10Y R 3/2	

第33号住居カマド

第1層	暗褐色土	7.5Y R 3/4	炭化材微量含む。焼土少量。
第2層	褐色土	7.5Y R 4/4	炭化材微量含む。焼土中量。
第3層	褐色土	7.5Y R 4/6	焼土多量。
第4層	褐色土	7.5Y R 4/6	焼土多量。
第5層	明赤褐色土	5Y R 5/8	苫小牧降下火山灰混入。
第6層	赤褐色土	2.5Y R 4/8	暗褐色土微量混入。
第7層	暗赤褐色土	2.5Y R 5/6	暗赤褐色土に黄橙色土混入。
第8層	褐色土	10Y R 4/4	焼土微量。

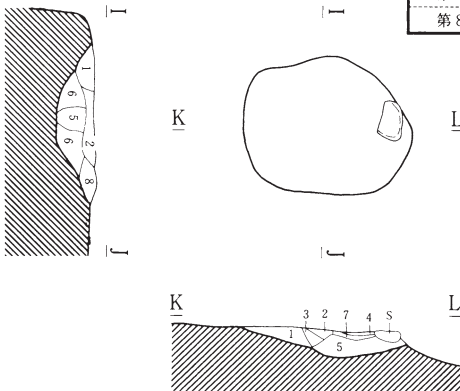

0 1m

第21図 第33号竪穴住居跡(2)

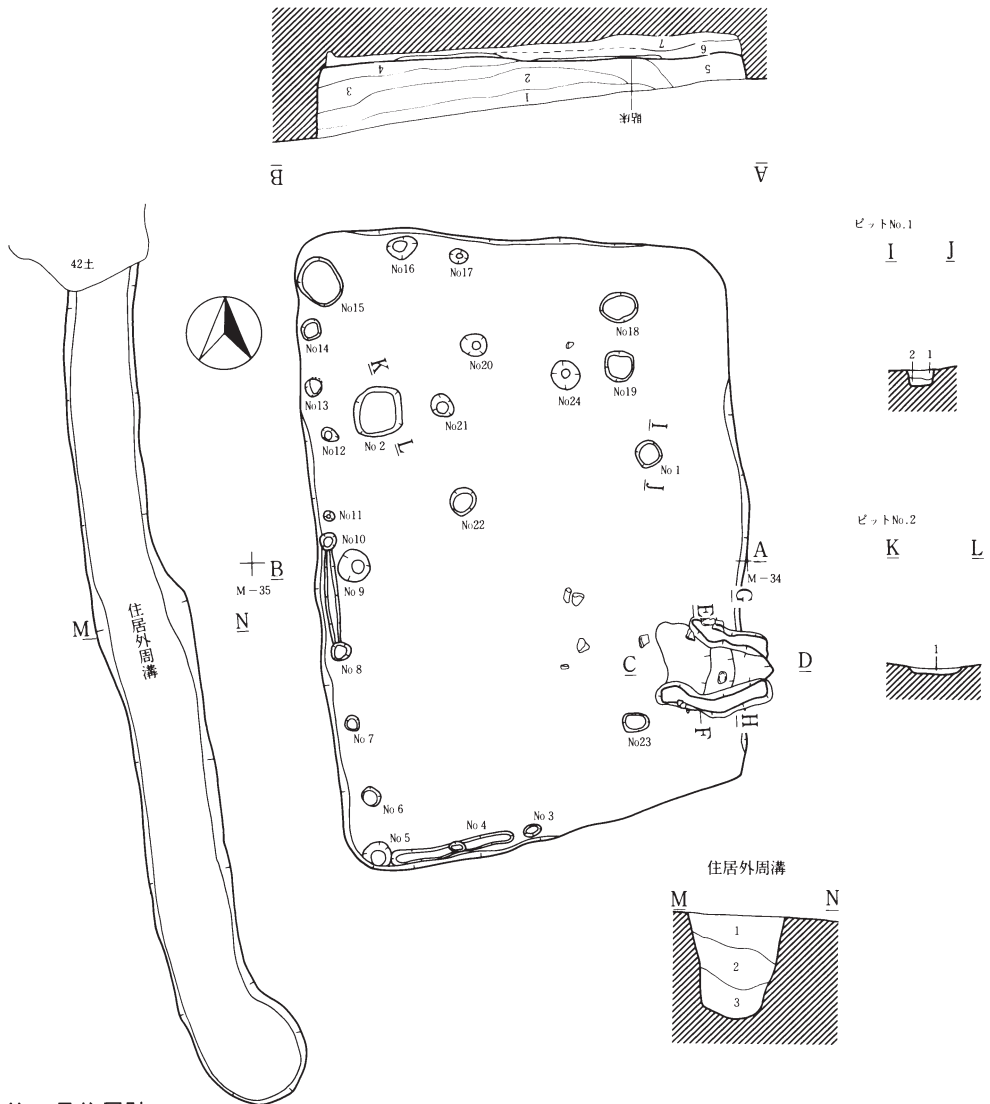

第35号住居跡

第1層	黒褐色土	10Y R 2/2	炭化材微量、小石微量含む。
第2層	黒褐色土	10Y R 3/2	炭化材、焼土微量含む。
第3層	黒褐色土	10Y R 2/3	黒色土少量含む。
第4層	黒色土	10Y R 2/1	黒褐色土少量、炭化材微量、小石微量含む。
第5層	黒褐色土	10Y R 2/2	炭化材微量、小石少量含む。
第6層	黒褐色土	10Y R 3/2	小礫、暗褐色土含む。
第7層	褐色土	10Y R 4/4	黄褐色土混入。砂礫多量含む。

ピットNo. 1

第1層	黒褐色土	7.5Y R 3/1	炭化物、砂礫少量含む。
第2層	黒褐色土	7.5Y R 3/2	黄褐色土混入。

ピットNo. 2

第1層	黒褐色土	7.5Y R 3/2	炭化物砂礫含む。
-----	------	------------	----------

第35号住居外周溝

第1層	黒褐色土	10Y R 2/3	炭化材焼土微量、小石少量含む。
第2層	暗褐色土	10Y R 3/3	炭化材微量、小石微量含む。
第3層	黒褐色土	10Y R 2/2	炭化材微量、黒色少量、小石少量含む。

第22図 第35号竪穴住居跡(1)

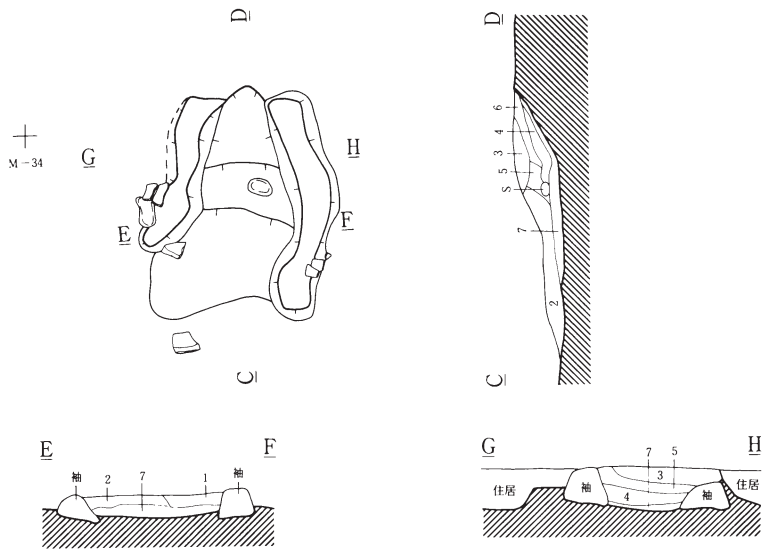

0 1m

第35号住居跡カマド

第1層	暗褐色土	7.5Y R 3/3	炭化材、焼土粒少量、含む。
第2層	褐色土	7.5Y R 4/4	炭化材、焼土粒含む。
第3層	明黄褐色土	10Y R 7/6	暗褐色土混入。
第4層	暗褐色土	7.5Y R 3/4	焼土多量、炭化材含む、粘土混入。
第5層	暗褐色土	7.5Y R 3/3	炭化物少量、粘土粒含む。
第6層	赤褐色土	2.5Y R 4/6	粘土粒微量含む。
第7層	黒褐色土	7.5Y R 3/2	焼土層多量、炭化材少量含む。

第23図 第35号竪穴住居跡(2)

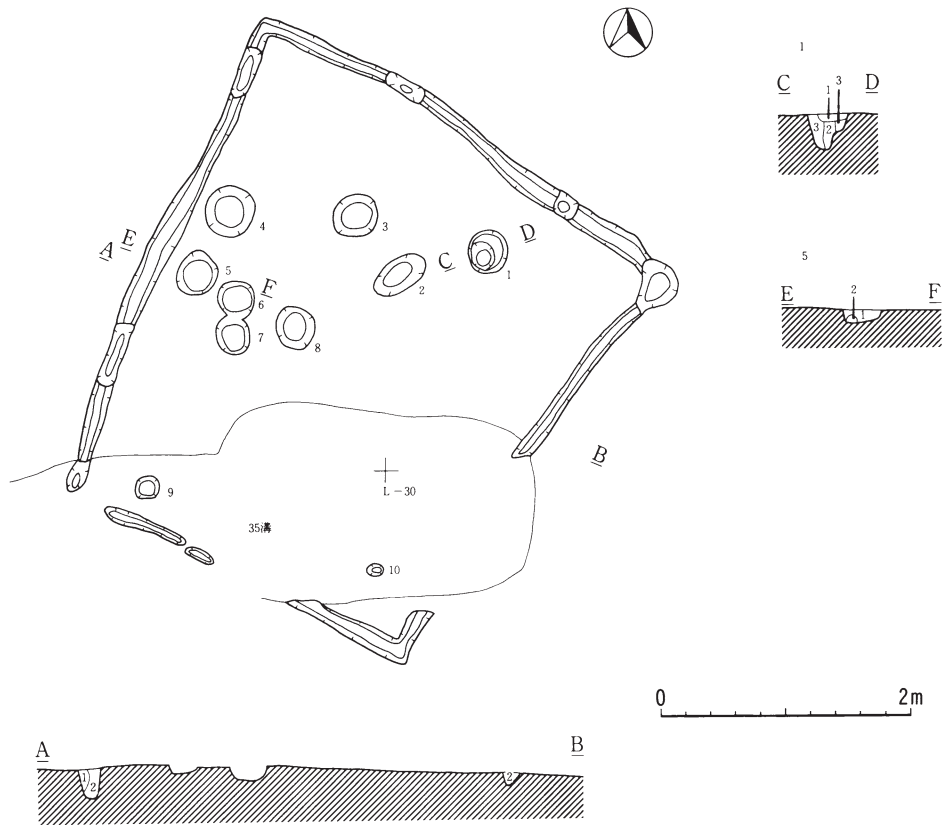

第36号住居跡内周溝

第1層	黄褐色土	10Y R 5/8	ローム粒、軽石粒を多量に含む。
第2層	暗褐色土	10Y R 3/4	ローム粒、焼土粒を少量含む。

第36号住居跡ピット1

第1層	黒褐色土	10Y R 3/2	ローム粒、炭化物を少量含む。
第2層	暗褐色土	10Y R 3/4	ローム粒、軽石粒を少量含む。
第3層	褐色土	10Y R 4/3	ローム粒、軽石粒、小礫を少量含む。

第36号住居跡ピット5

第1層	暗褐色土	10Y R 3/4	ローム粒、軽石粒を少量含む。
第2層	黄褐色土	10Y R 5/8	ローム質土、褐色土混入。

第24図 第36号竪穴住居跡

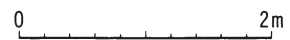
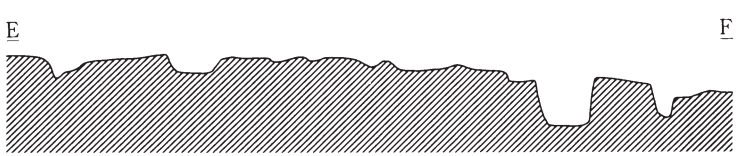
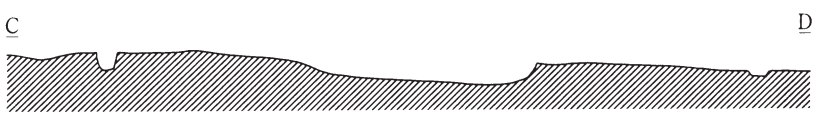
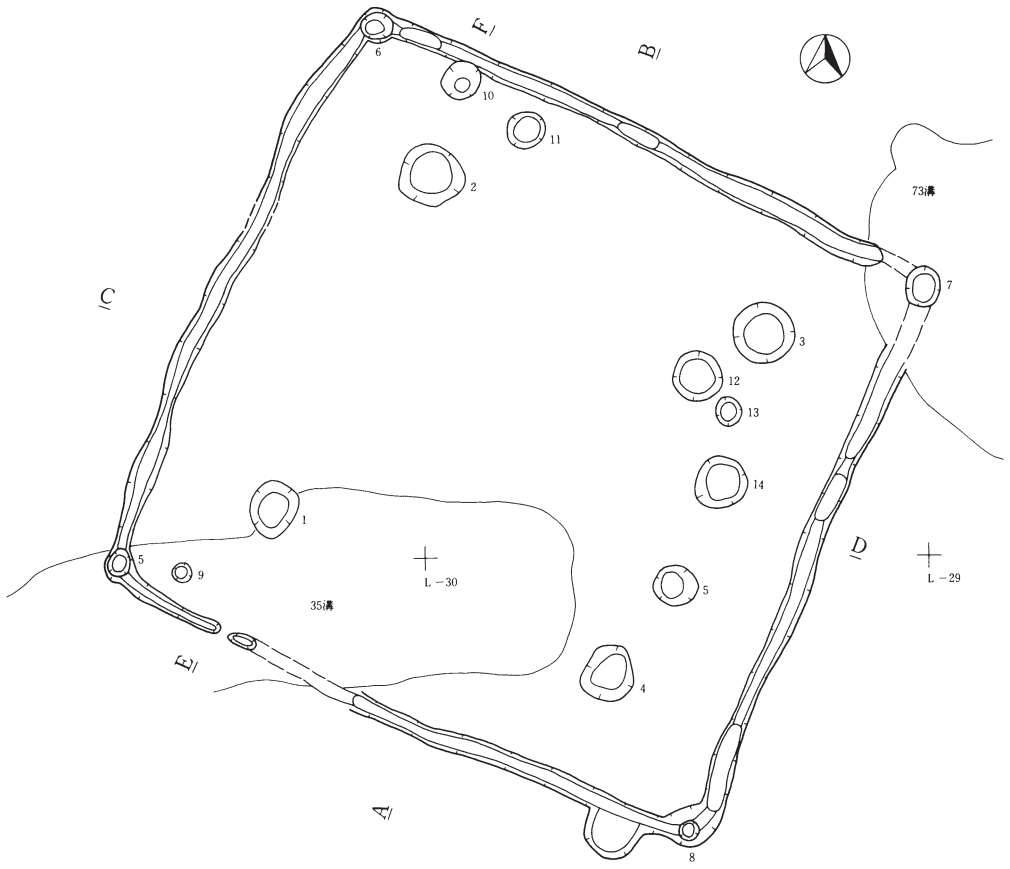

第25図 第37号竪穴住居跡

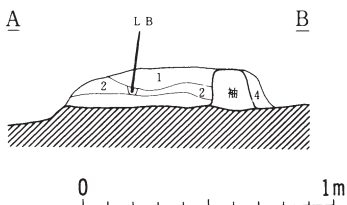
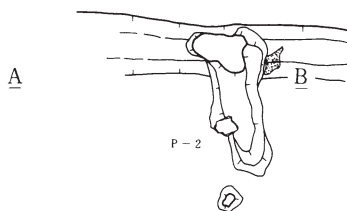
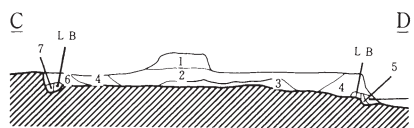
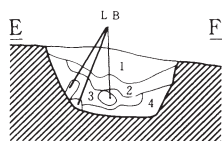
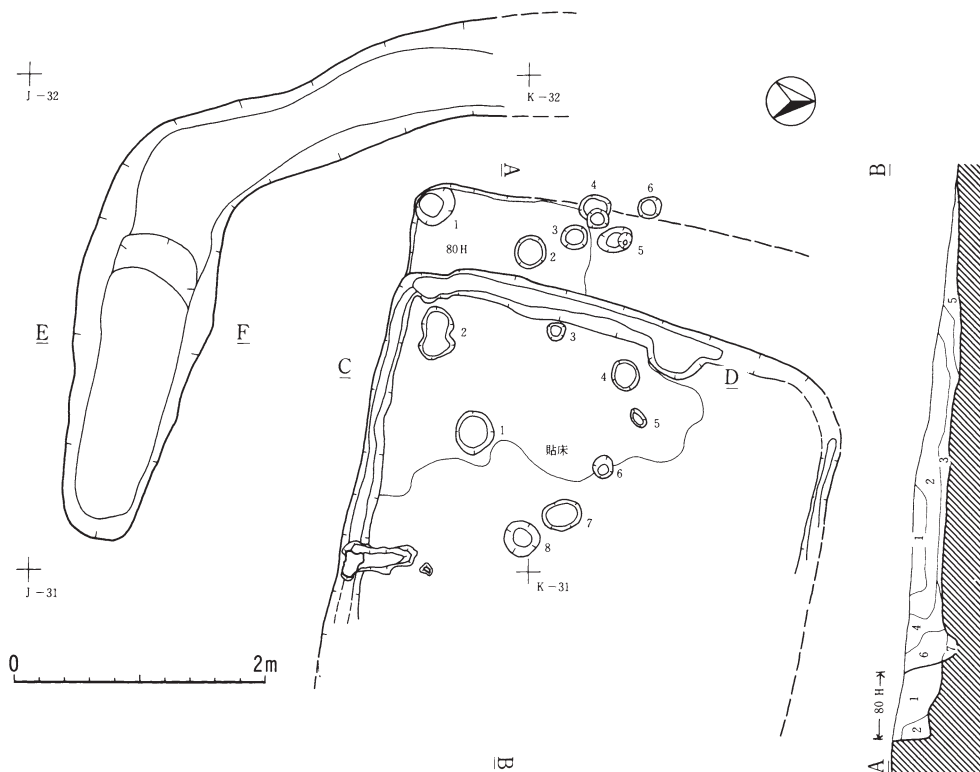

第38号住居跡

第1層	暗褐色土	10Y R 3/3	ローム粒少量、炭化粒少量、焼土粒極少量含む。
第2層	暗褐色土	10Y R 3/4	ローム粒中量、炭化粒少量、焼土粒少量含む。
第3層	暗褐色土	10Y R 3/3	ローム粒中量、炭化粒少量、焼土粒少量含む。
第4層	暗褐色土	10Y R 3/4	ローム粒少量、炭化粒少量含む。
第5層	暗褐色土	10Y R 3/3	ローム粒少量、炭化粒極少量含む。
第6層	褐色土	10Y R 4/4	ローム粒中量、炭化粒少量含む。
第7層	暗褐色土	10Y R 3/3	ローム粒少量、炭化粒少量含む。
第8層	暗褐色土	10Y R 3/4	ローム粒中量、炭化粒極少量含む。

第80号住居跡

第1層	暗褐色土	10Y R 3/4	ローム粒少量、炭化粒中量、焼土粒少量含む。
第2層	黒褐色土	10Y R 2/3	ローム粒少量、炭化粒少量含む。

第38号溝

第1層	黒褐色土	10Y R 3/2	ローム粒少量、炭化粒・焼土粒極少量含む。
第2層	暗褐色土	10Y R 3/3	ローム粒中量、炭化粒少量、焼土粒少量含む。
第3層	黒褐色土	10Y R 3/3	ローム粒少量、炭化粒少量含む。
第4層	褐色土	10Y R 4/4	ローム粒極少量、炭化粒極少量含む。
第5層	暗褐色土	10Y R 3/3	ローム粒中量、炭化粒中量含む。
第6層	暗褐色土	10Y R 3/4	ローム粒中量、炭化粒少量含む。

第38号住居跡カマド

第1層	暗褐色土	10Y R 3/3	ローム粒中量、炭化粒少量含む。
第2層	暗褐色土	10Y R 3/4	ローム粒・L.B中量、炭化粒少量、焼土粒少量含む。
第3層	黒褐色土	10Y R 2/3	ローム粒少量、焼土粒少量含む。
第4層	黒褐色土	10Y R 2/2	ローム粒極少量含む。

第26図 第38・80号竪穴住居跡・第38号溝

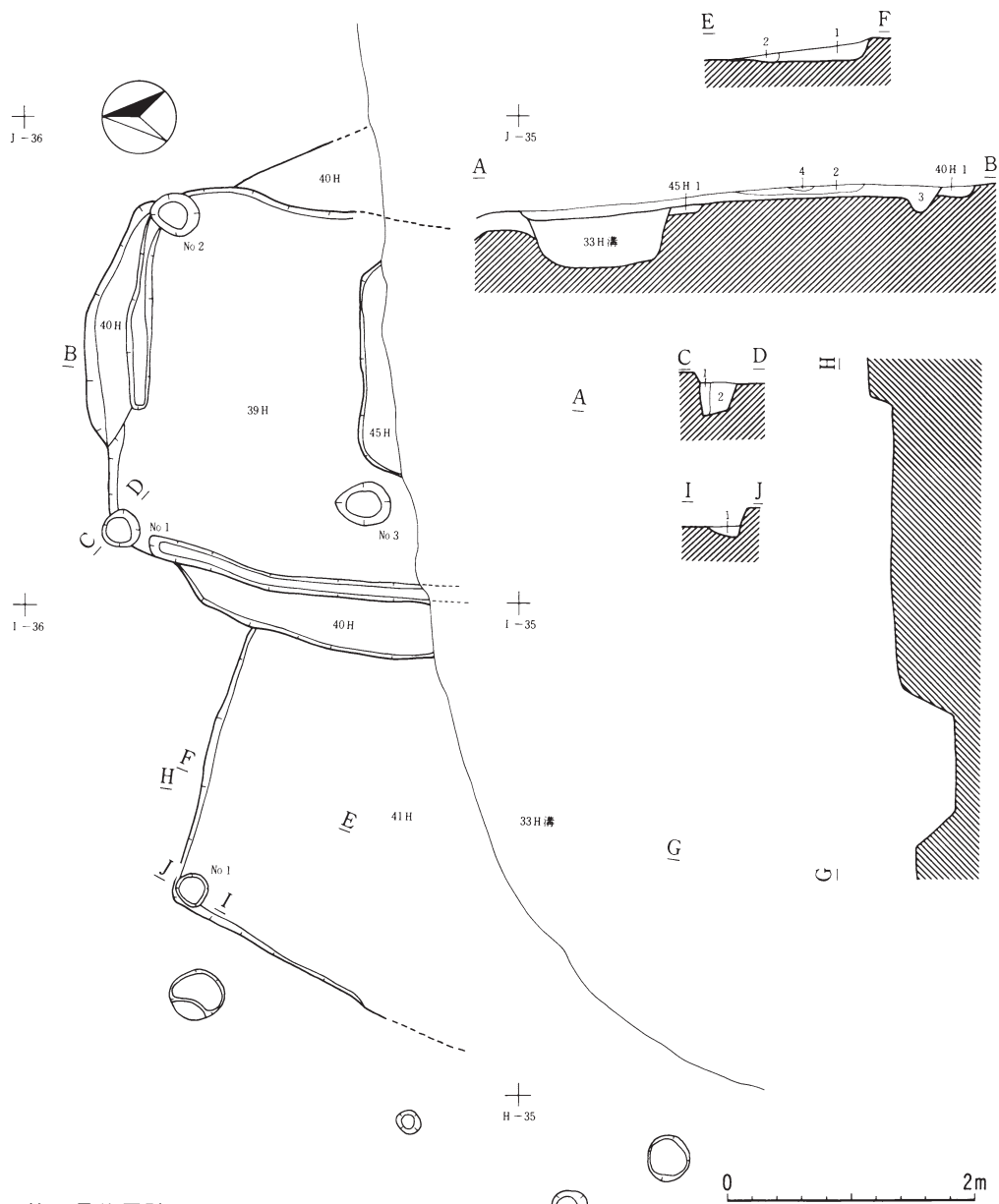

第40号住居跡

第1層	黒褐色土	7.5Y R 3/1	LB多量、炭化物微量含む。
-----	------	------------	---------------

第41号住居跡

第1層	黒褐色土	10Y R 2/2	炭化材微量含む。焼土粒微量混入。
第2層	黒褐色土	10Y R 2/2	炭化材微量含む。焼土粒微量混入。黒色土少量混入。

第41号住居ピット1

第1層	黒褐色土	7.5Y R 2/2	
-----	------	------------	--

第45号住居跡

第1層	褐色土	10Y R 4/4	細礫多量含む。
-----	-----	-----------	---------

第39号住居跡

第1層	浅黄色土	5Y R 7/3	降下火山灰、細礫少量含む。
第2層	黒褐色土	7.5Y R 3/2	炭化材、焼土ブロック、多量に含む。
第3層	暗褐色土	7.5Y R 3/4	炭化物微量に含む。

第39号住居跡ピット1

第1層	黒褐色土	10Y R 3/3	炭化物少量含む。
第2層	暗褐色土	10Y R 3/3	LB多量含む。

第27図 第39・40・41号竪穴住居跡

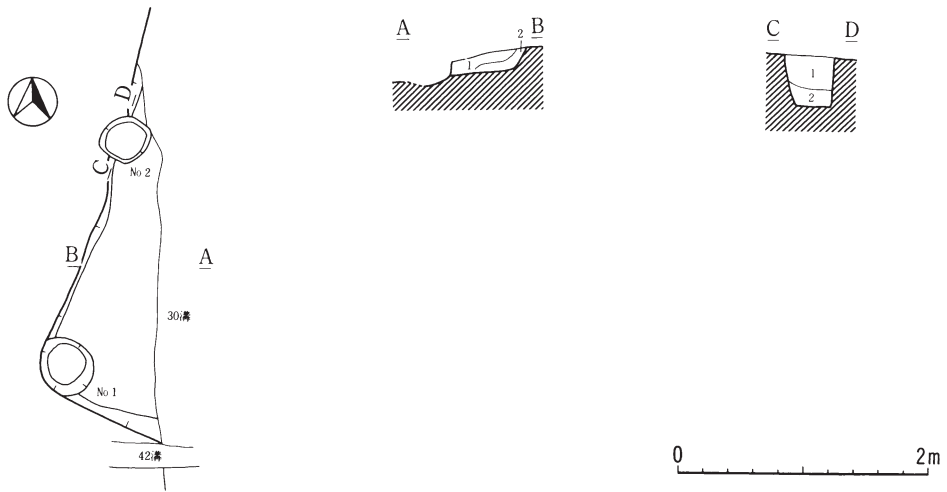

第42号住居跡

第1層	暗褐色土	10Y R 3/4	小ローム少量、炭化物・焼土粒若干含む。
第2層	暗褐色土	10Y R 3/3	小ローム粒混入。

第42号住居跡ピット2

第1層	黒褐色土	7.5Y R 3/2	小ローム粒、炭化物少量含む。
第2層	明褐色土	7.5Y R 5/6	小ロームブロックを多量に含む。

第28図 第42号竪穴住居跡

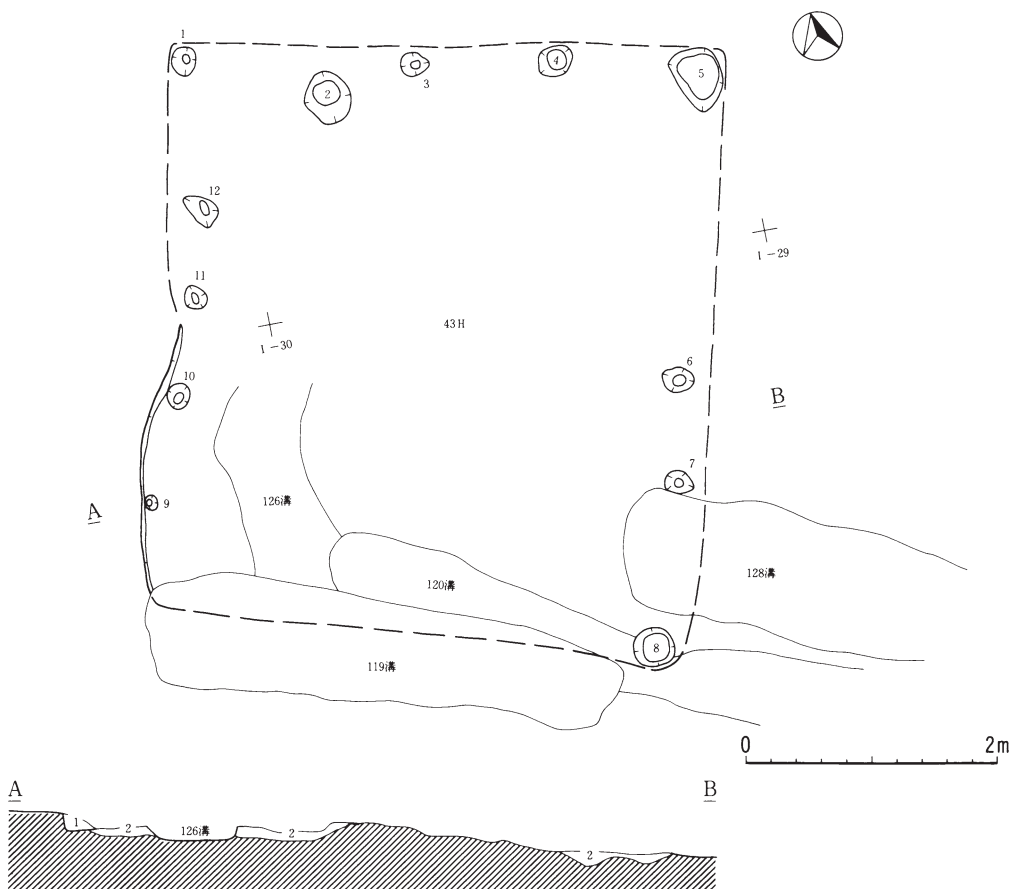

第43号住居跡

第1層	黒色土	10Y R 2/1	
第2層	暗褐色土	10Y R 3/3	貼床

第29図 第43号竪穴住居跡

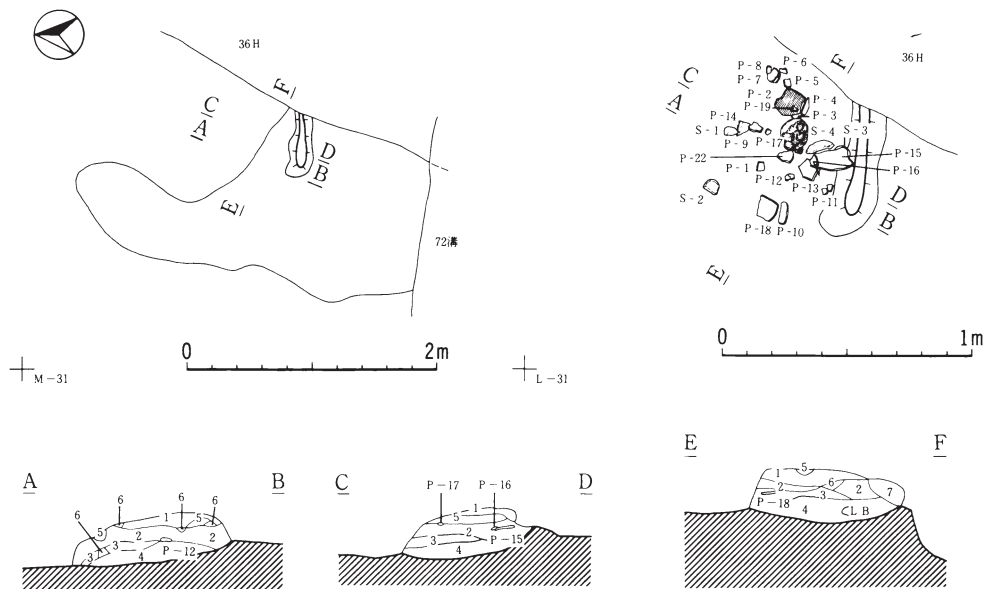

第46号住居跡カマド

第1層	暗褐色土	10YR 3/3	ローム粒少量、炭化物、焼土粒若干含む。
第2層	黒褐色土	10YR 2/3	ローム粒少量、炭化物、焼土粒若干含む。
第3層	赤褐色土	5YR 4/8	ローム粒・焼土粒多量に含む。褐色土少量混入。
第4層	褐色土	10YR 4/4	ローム粒やや多く含む。
第5層	明赤褐色土	5YR 5/8	焼土。炭化物少量含む。
第6層	明黄褐色土	10YR 6/8	ローム質土。褐色土若干混入。
第7層	橙色土	7.5YR 7/6	焼土粒・炭化物少量、小礫含む。ローム質土混入。

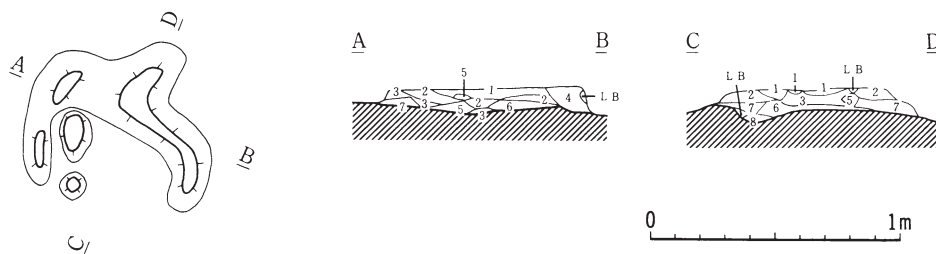

第47号住居跡カマド

第1層	褐色土	10YR 4/4	ローム粒若干、焼土粒多く、炭化物少量含む。
第2層	にぶい黄褐色土	10YR 5/4	ローム粒やや多く、焼土粒少量、炭化物若干、小石若干含む。
第3層	赤褐色土	2.5YR 4/6	焼土。ローム粒含む。褐色土混入。
第4層	暗褐色土	10YR 3/4	ローム粒、炭化物、焼土粒やや多く含む。
第5層	明赤褐色土	2.5YR 5/8	焼土。ローム粒少量含む。
第6層	黄橙色土	10YR 7/8	ローム質土。小礫少量含む。
第7層	褐色土	10YR 3/4	ローム粒、焼土粒やや多く含む。
第8層	黒褐色土	10YR 3/2	ローム粒若干含む。

第30図 第46・47号竪穴住居跡-1

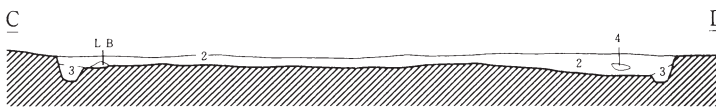
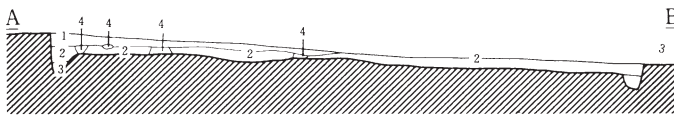
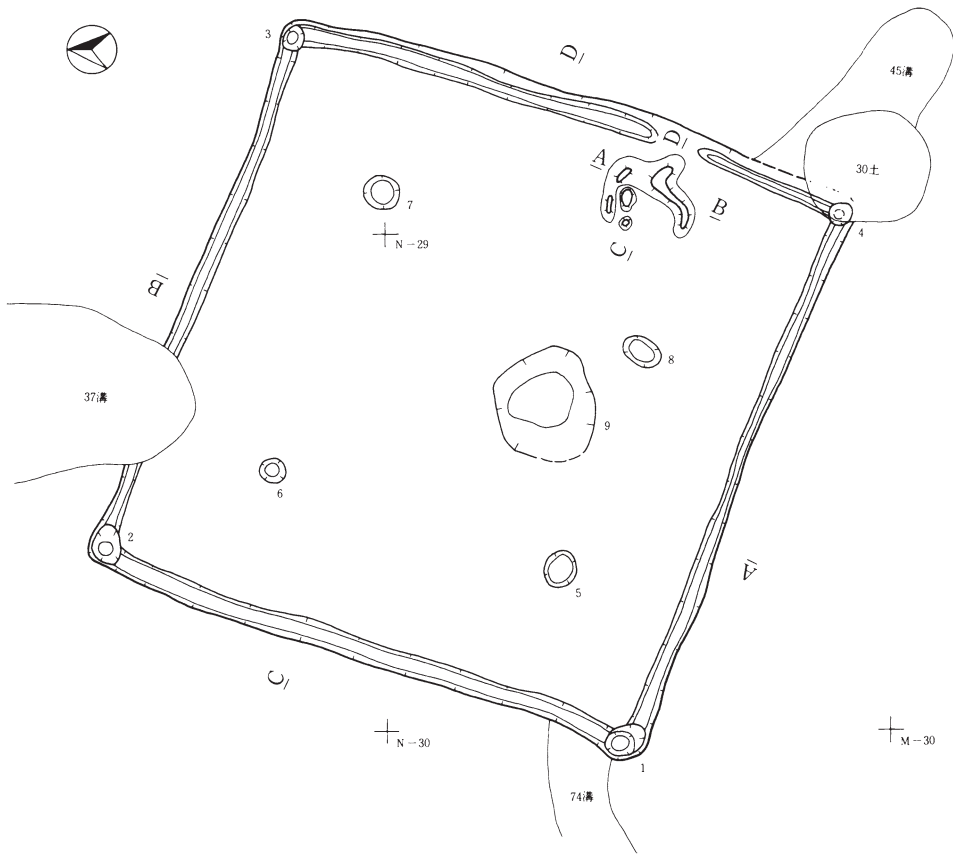

0 2m

第47号住居跡

第1層	黒褐色土	10Y R 2/2	ローム粒、焼土粒若干含む。
第2層	暗褐色土	10Y R 3/3	ローム粒、焼土粒、炭化物少量含む。
第3層	黒褐色土	10Y R 2/3	ローム粒少量含む。
第4層	にぶい黄褐色土	10Y R 5/3	焼土粒含む。砂質土、ローム質土混入。

第31図 第47号竪穴住居跡 2

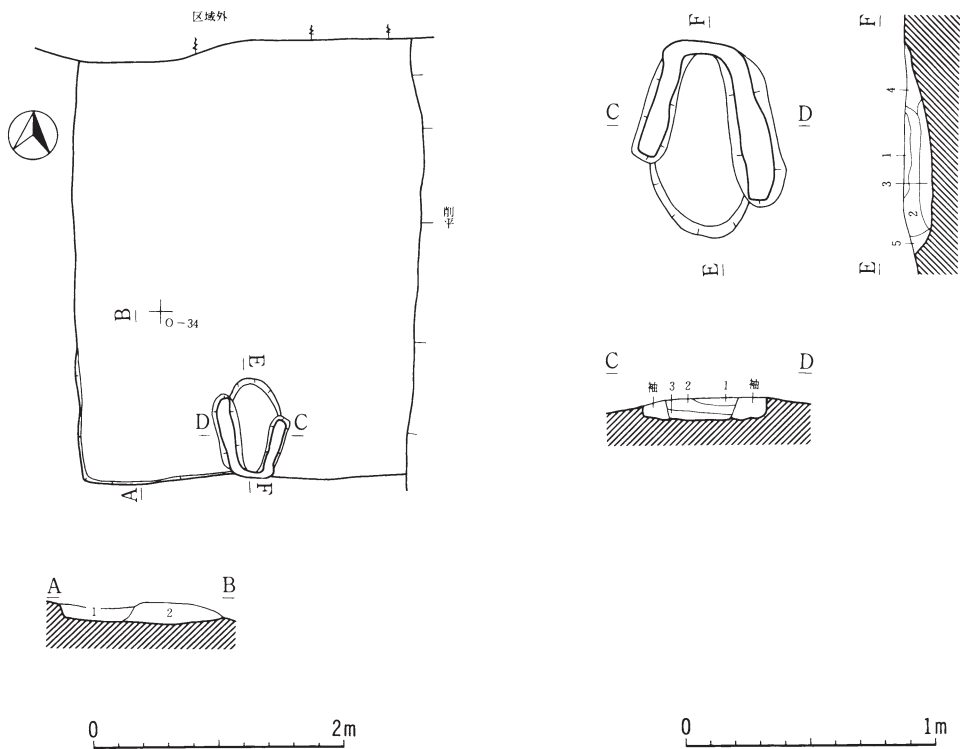

第49号住居跡

第1層	黒褐色土	10Y R 3/2	炭化材微量含む。焼土。
第2層	暗褐色土	10Y R 3/3	炭化材微量含む。焼土。

第49号住居跡カマド

第1層	暗褐色土	7.5Y R 3/5	炭化物少量含む。
第2層	にぶい橙色	7.5Y R 7/4	炭化物少量含む。
第3層	暗褐色土	7.5Y R 3/4	焼土粒、炭化物少量含む。
第4層	褐色土	7.5Y R 4/4	炭化物多量に含む。
第5層	暗褐色土	7.5Y R 3/3	炭化物微量に含む。

第32図 第49号竪穴住居跡

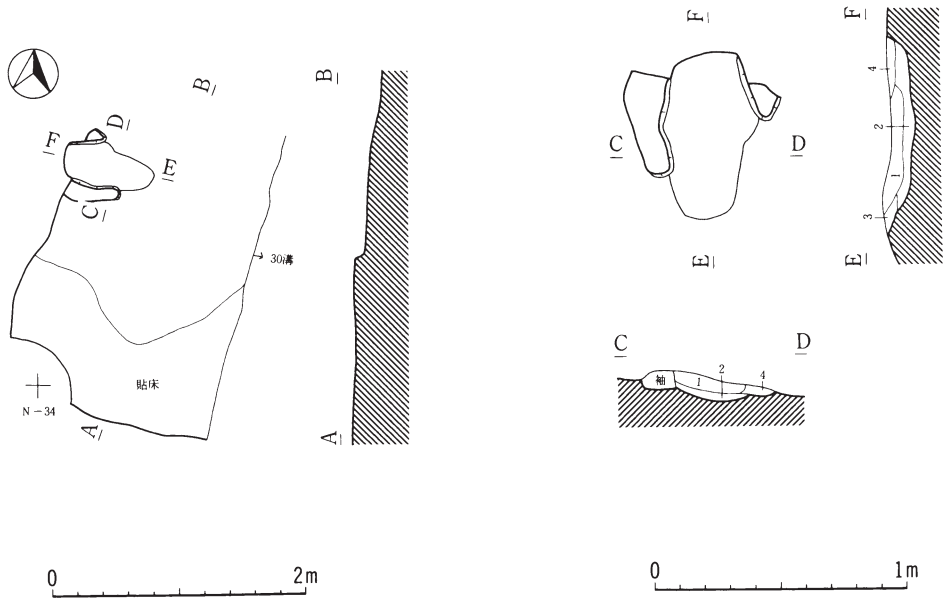

第48号住居跡カマド

第1層	にぶい褐色土	7.5Y R 5/4	焼土粒含む、粘土層。
第2層	赤褐色土	7.5Y R 4/4	炭化物少量含む、粘土層。
第3層	赤褐色土	2.5Y R 4/6	黒褐色土混入、焼土層。
第4層	暗褐色土	7.5Y R 3/3	焼土粒含む。黒褐色土混入。

第33図 第48号竪穴住居跡

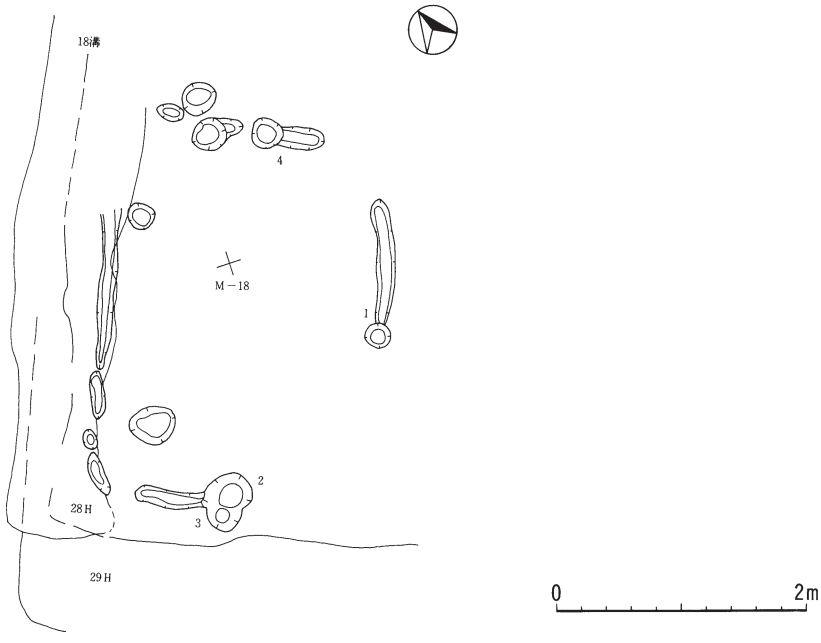

第34図 第51号豎穴住居跡

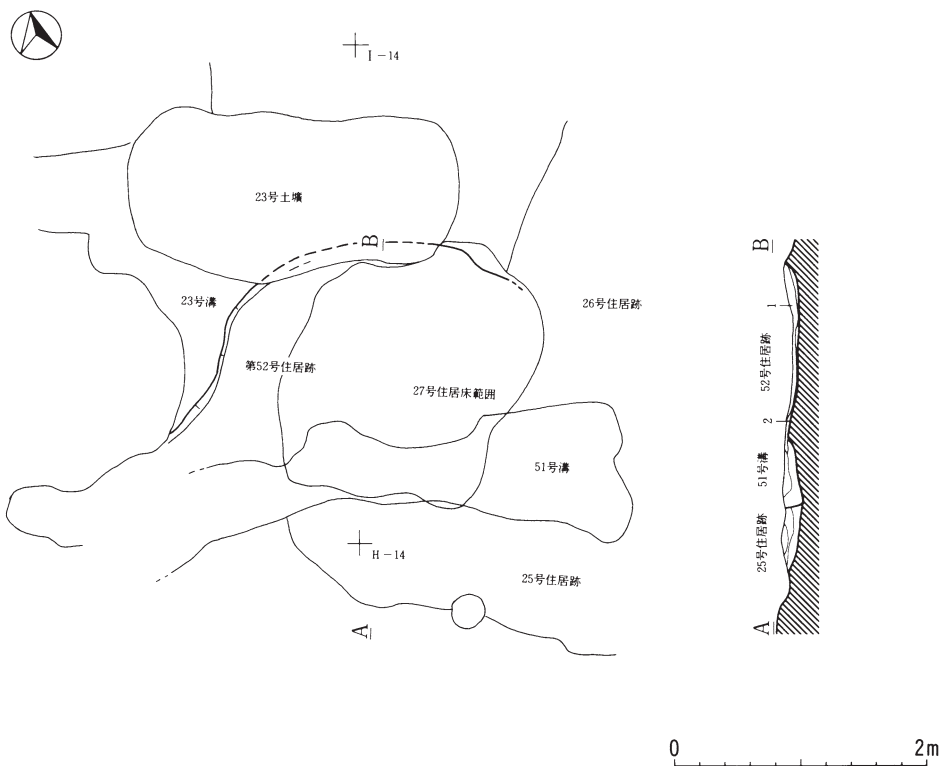

第52号竖穴住居跡

第1層	暗褐色土	10Y R 3/4	焼土粒微量混入。
第2層	黄褐色土	10Y R 5/8	暗褐色土少量混入。

第35図 第52号竖穴住居跡

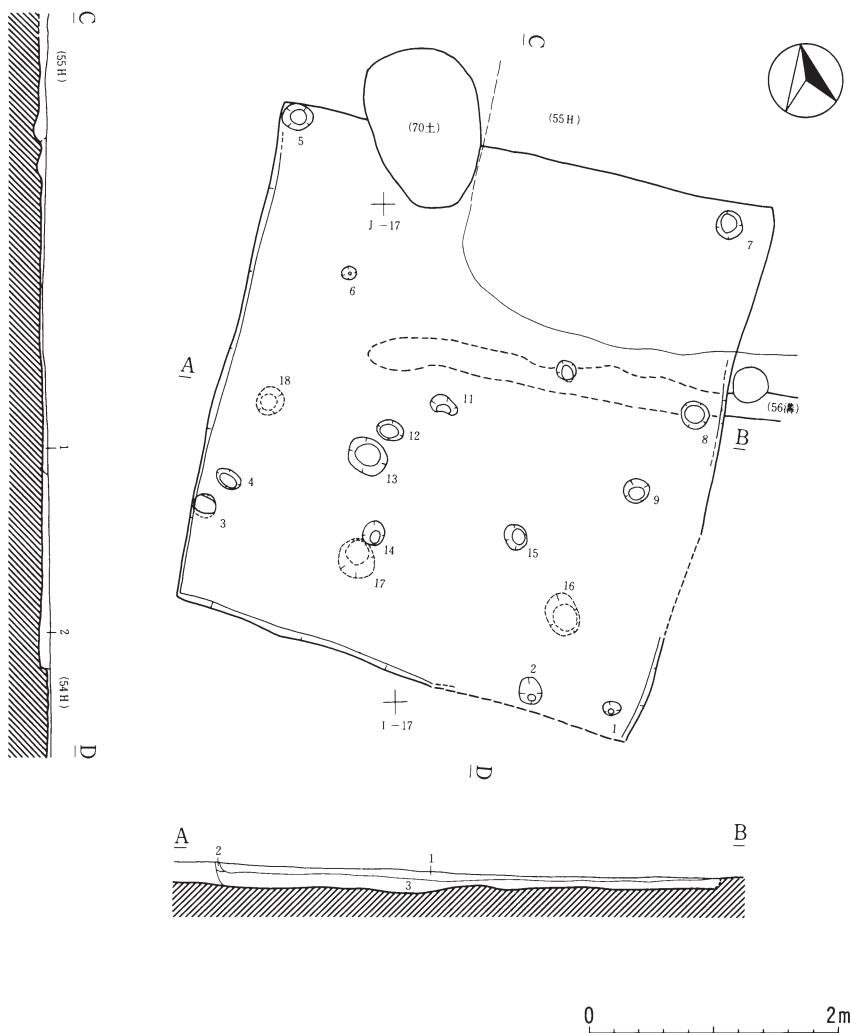

第53号竖穴住居跡

第1層	暗褐色土	10Y R 3/3	炭化物微量に含む。焼土少量混入。
第2層	黒褐色土	10Y R 2/3	炭化物微量、焼土微量含む。
第3層	暗褐色土	10Y R 3/3	L B若干、炭化物微量含む(貼床)

第36図 第53号竖穴住居跡

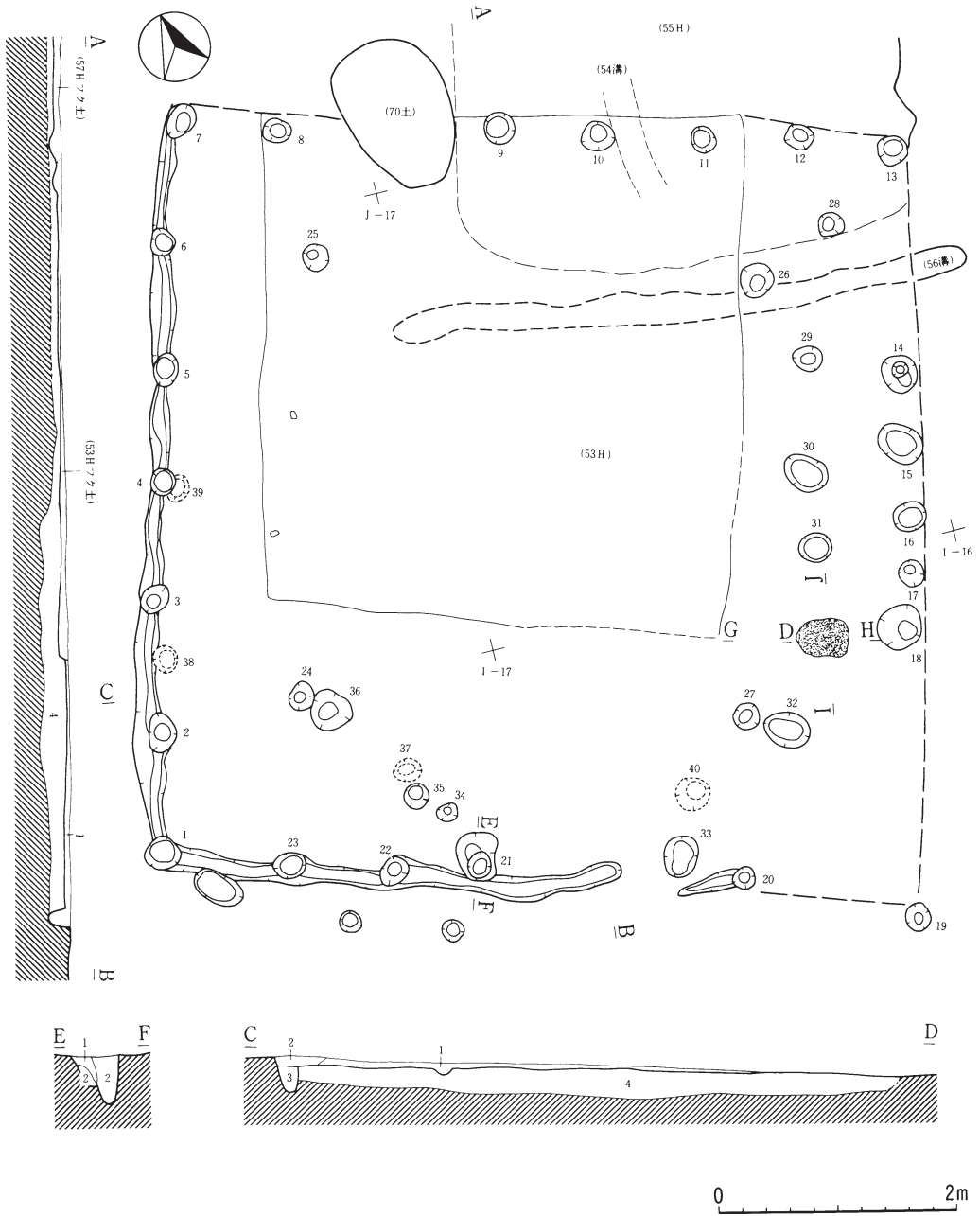

第54号住居跡

第1層	黒褐色土	10Y R 2/3	炭化物、焼土、ロームを若干含む。
第2層	褐色土	10Y R 4/4	炭化物、焼土を微量、LBを多量に含む。
第3層	黒褐色土	10Y R 2/2	炭化物、LBを微量に含む。
第4層	黄褐色土	10Y R 5/6	炭化物を微量、ローム粒を多量に含む。(貼床)

第54号住居跡ピット

第1層	黒褐色土	10Y R 2/2	炭化物微量に含む。
第2層	黄褐色土	10Y R 6/8	LB多量に含む。

第37図 第54号竪穴住居跡-1

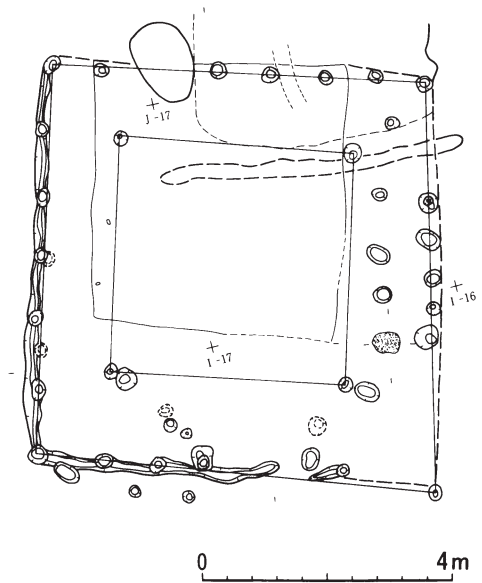
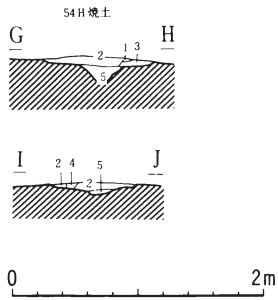

第54号住居跡・焼土

第1層	赤褐色土	5 Y R 5 / 8	焼土。
第2層	黒色土	10 Y R 2 / 2	焼土微量、炭化物微量に含む。
第3層	暗褐色土	10 Y R 3 / 4	焼土微量、炭化物微量に含む。
第4層	黒色土	10 Y R 2 / 2	

第38図 第54号竪穴住居跡-2

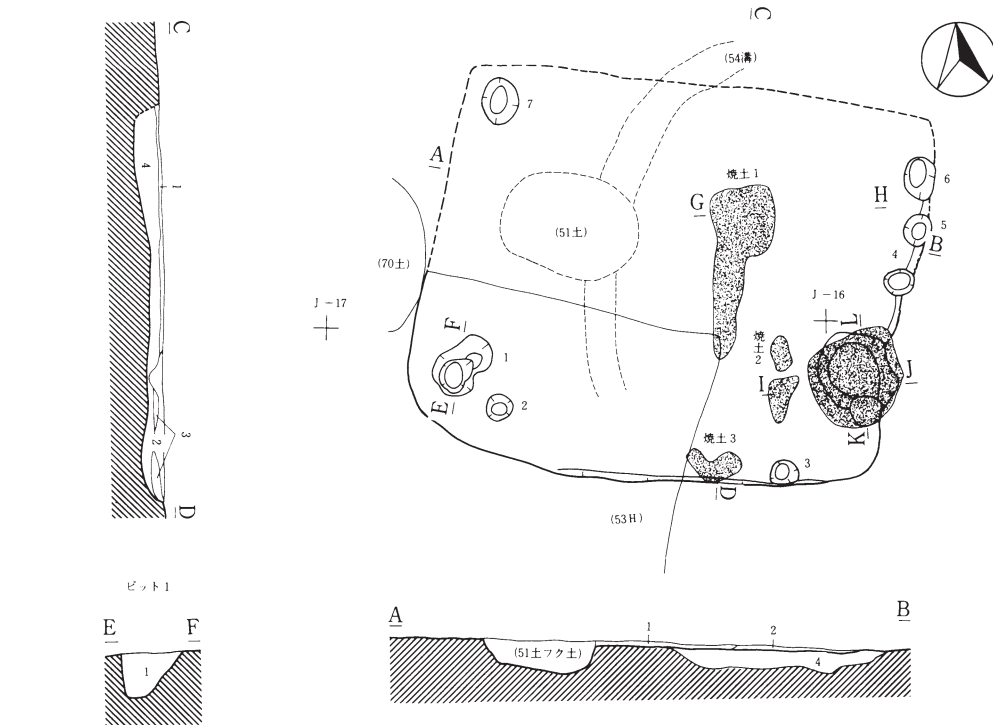

第55号住居跡

第1層	褐色土	10Y R 4/6	LB若干、炭化物微量含む、焼土微量含む。
第2層	暗褐色土	10Y R 3/3	ローム粒若干、炭化物微量、焼土微量含む。
第3層	褐色土	10Y R 4/6	LB多量、炭化物微量含む。
第4層	明褐色土	7.5Y R 5/6	LB若干、炭化物微量、焼土微量含む。(貼床)

第55号住居跡ピット1

第1層	暗褐色土	10Y R 3/4	LB微量に含む。
-----	------	-----------	----------

第55号住居跡焼土

第1層	赤褐色土	2.5Y R 4/8	LB若干、焼土多量含む。
第2層	暗褐色土	10Y R 3/3	LB若干、焼土若干、炭化物若干含む。
第3層	褐色土	10Y R 4/4	LB多量、焼土B若干、炭化物若干含む。

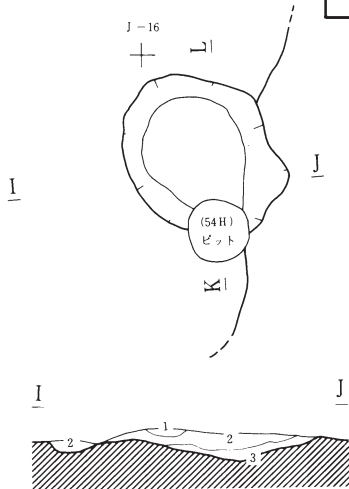

第55号住居跡カマド

第1層	暗褐色土	10Y R 3/4
第2層	赤褐色土	2.5Y R 4/8
第3層	暗赤褐色土	5Y R 3/6

第39図 第55号竪穴住居跡

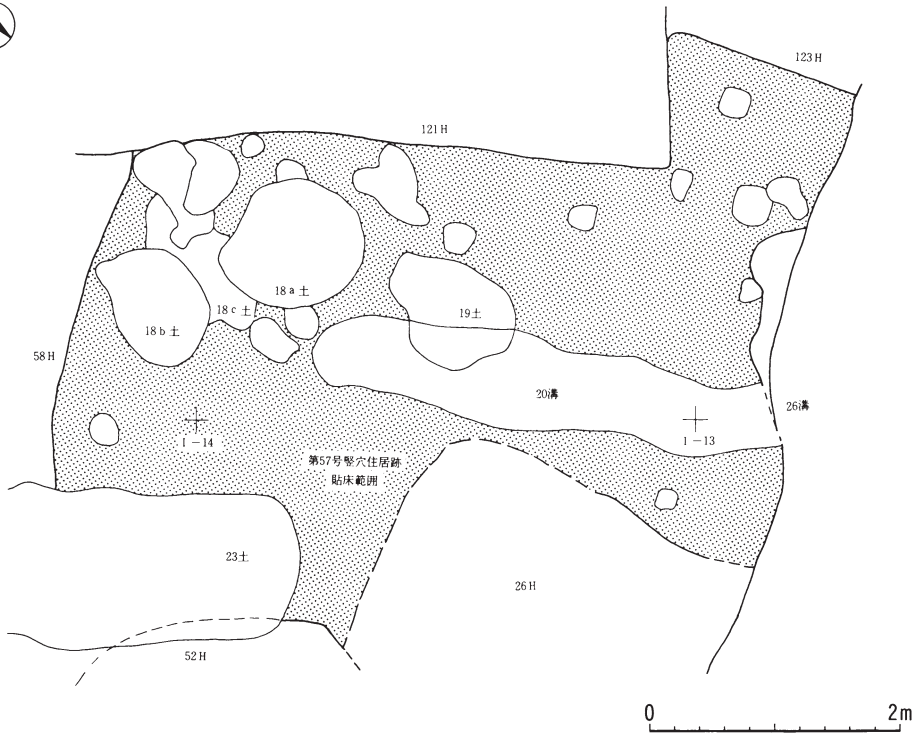

第40図 第57号竖穴住居跡

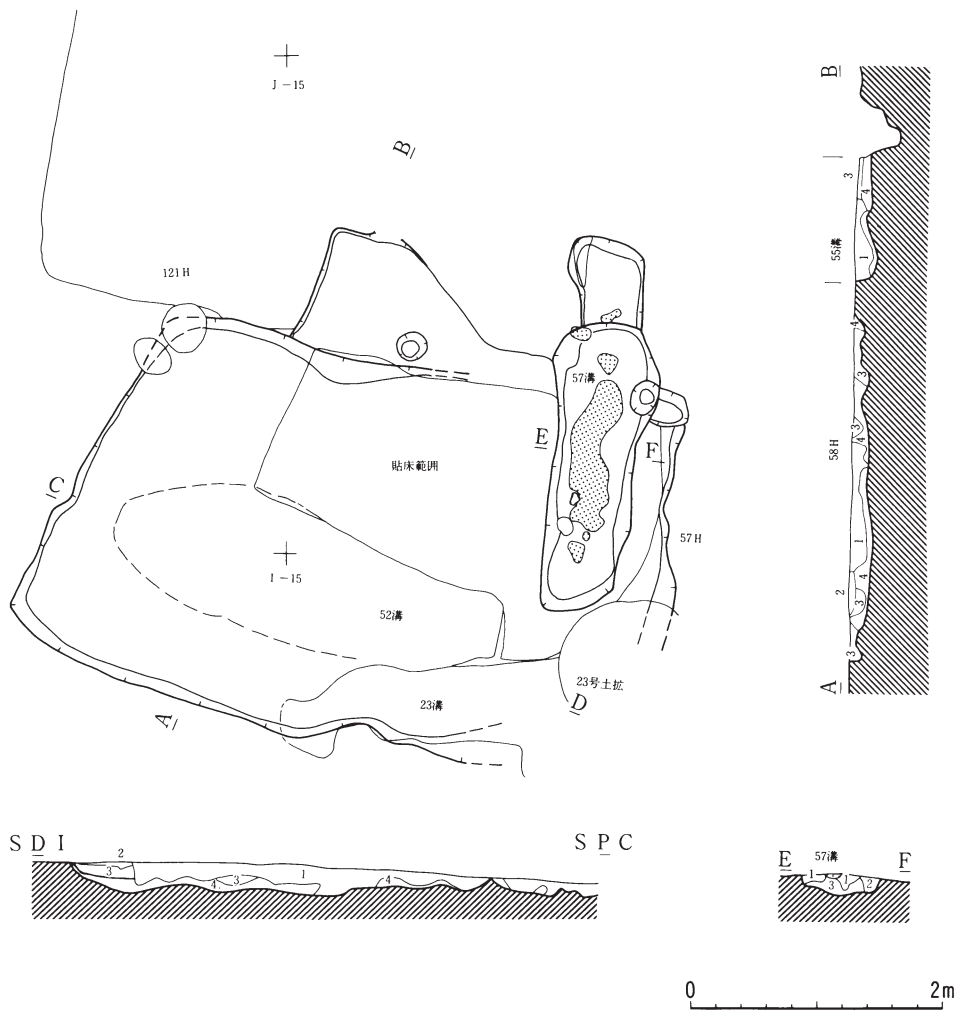

第55号溝

第1層	暗褐色土	10Y R 3/4	
第2層	褐色土	10Y R 4/6	L B多量含む。
第3層	暗褐色土	10Y R 3/3	L B多量含む。
第4層	暗褐色土	10Y R 3/3	L B多量含む。

第58号住居跡

第1層	黒褐色土	10Y R 3/2	炭化物少量含む。
第2層	黄褐色土	10Y R 5/8	L B多量含む。フク土。
第3層	明黄褐色土	10Y R 6/6	L B多量含む。貼床。

第57号溝

第1層	黒褐色土	10Y R 2/3	L B多量、炭化物少量含む。
第2層	にぶい黄褐色土	10Y R 5/4	L B少量含む。
第3層	褐色土	10Y R 4/4	L B多量、炭化物、焼土粒少量含む。降下火山灰層混入。

第41図 第58号竪穴住居跡・第57号溝

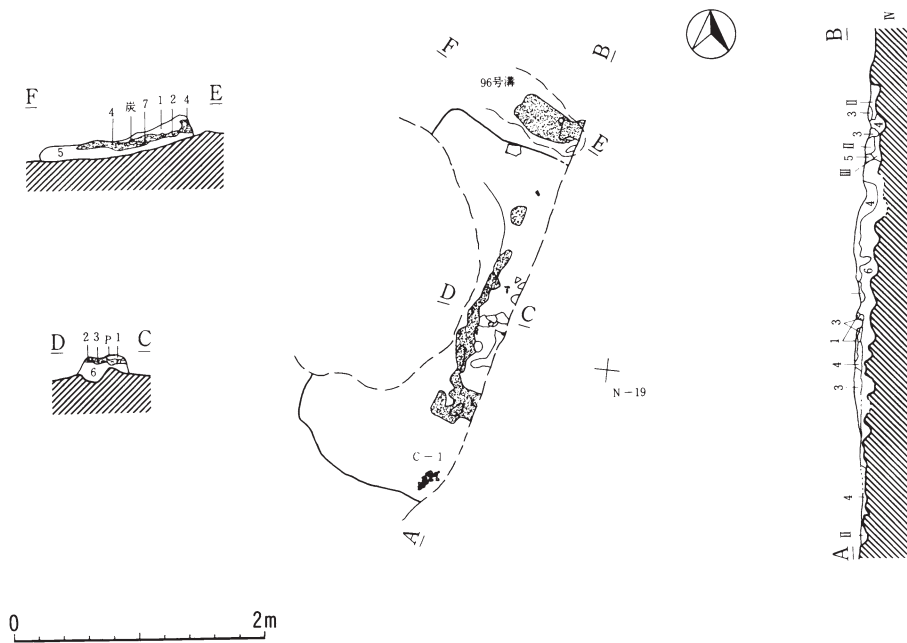

第61号住居跡・第96号溝

第1層	黄褐色土	10Y R 5/6	降下火山灰（苦小牧）混入。
第2層	明黄褐色土	5 Y R 5/8	焼土。
第3層	黒褐色土	10Y R 2/3	焼土・ローム中量混入。
第4層	黒褐色土	10Y R 2/2	焼土・ローム少量混入。
第5層	黒褐色土	10Y R 3/2	ローム粒多量混入。
第6層	黒褐色土	10Y R 2/1	ローム粒との混合土。
第7層	黄褐色ローム土	10Y R 5/6	L B。

第42図 第61号竪穴住居跡・第96号溝

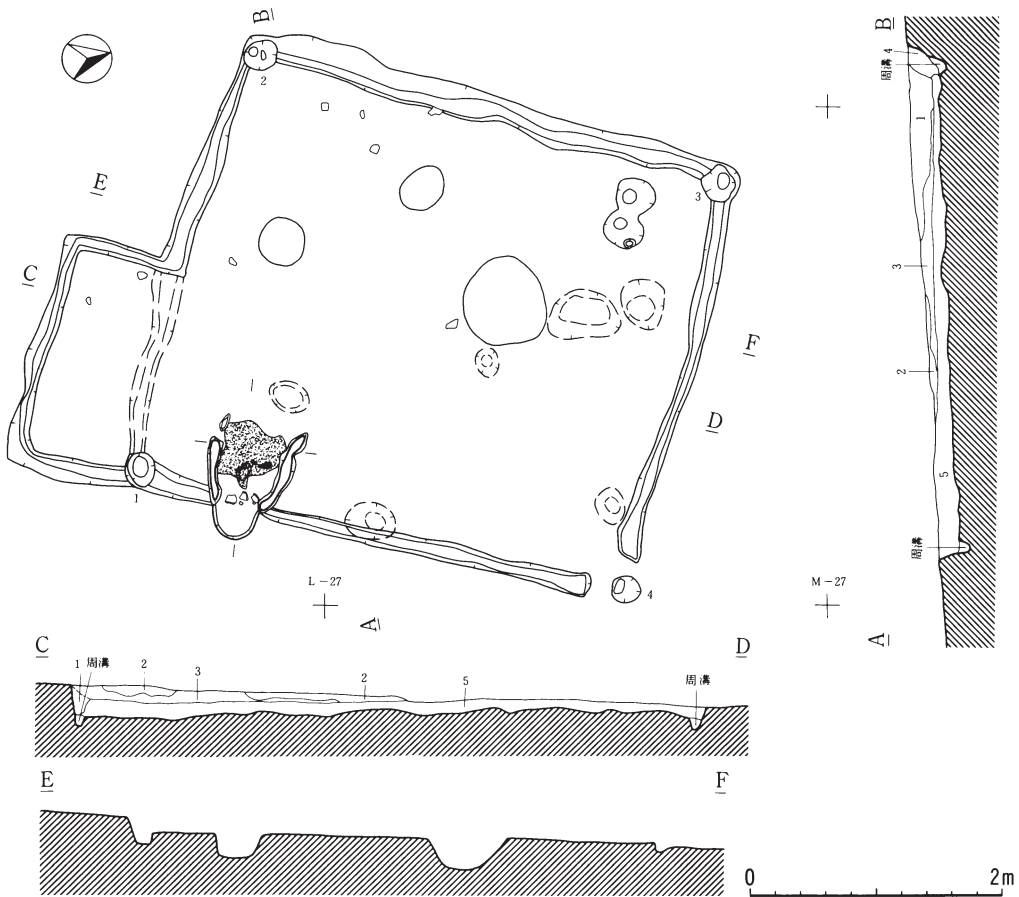

第62号住居跡

第1層	黒褐色土	10YR 3/2	炭化物少量、多量含む。
第2層	暗褐色土	10YR 3/4	炭化物少量含む。
第3層	黒褐色土	10YR 2/2	炭化物少量、多量含む。
第4層	褐色土	10YR 4/6	炭化物少量含む。
第5層	黒褐色土	10YR 2/3	炭化物少量、多量含む。

第62号住居跡カマド

第1層	黒褐色土	10YR 2/2	焼土粒微量含む。
第2層	明黄褐色土	10YR 6/6	
第3層	明赤褐色土	5YR 5/8	
第4層	黒褐色土	10YR 3/2	焼土、炭化材少量含む。
第5層	黄褐色土	10YR 5/2	焼土粒微量含む。
第6層	黒褐色土	10YR 2/2	L B少量含む。
第7層	黒褐色土	10YR 2/2	焼土粒中量含む。
第8層	黒色土	10YR 2/2	
第9層	明黄褐色土	10YR 6/6	
第10層	暗褐色土	10YR 3/3	焼土粒中量含む。
第11層	暗褐色土	10YR 3/3	
第12層	明赤褐色土	10YR 5/8	焼土。
第13層	橙色土	10YR 6/8	焼土。
第14層	黒褐色土	10YR 2/2	焼土粒少量、炭化材少量、砂質土含む。
第15層	黒褐色土	10YR 3/1	
第16層	黒褐色土	10YR 2/3	

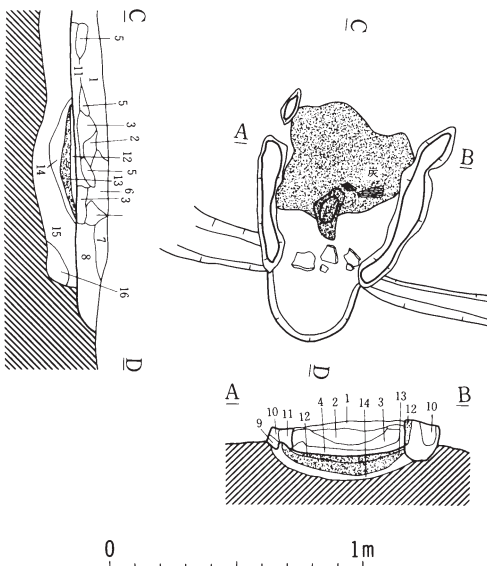

第43図 第62号竪穴住居跡

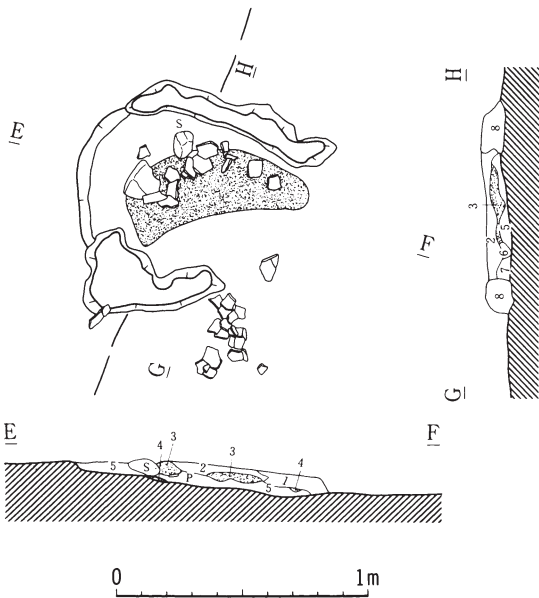
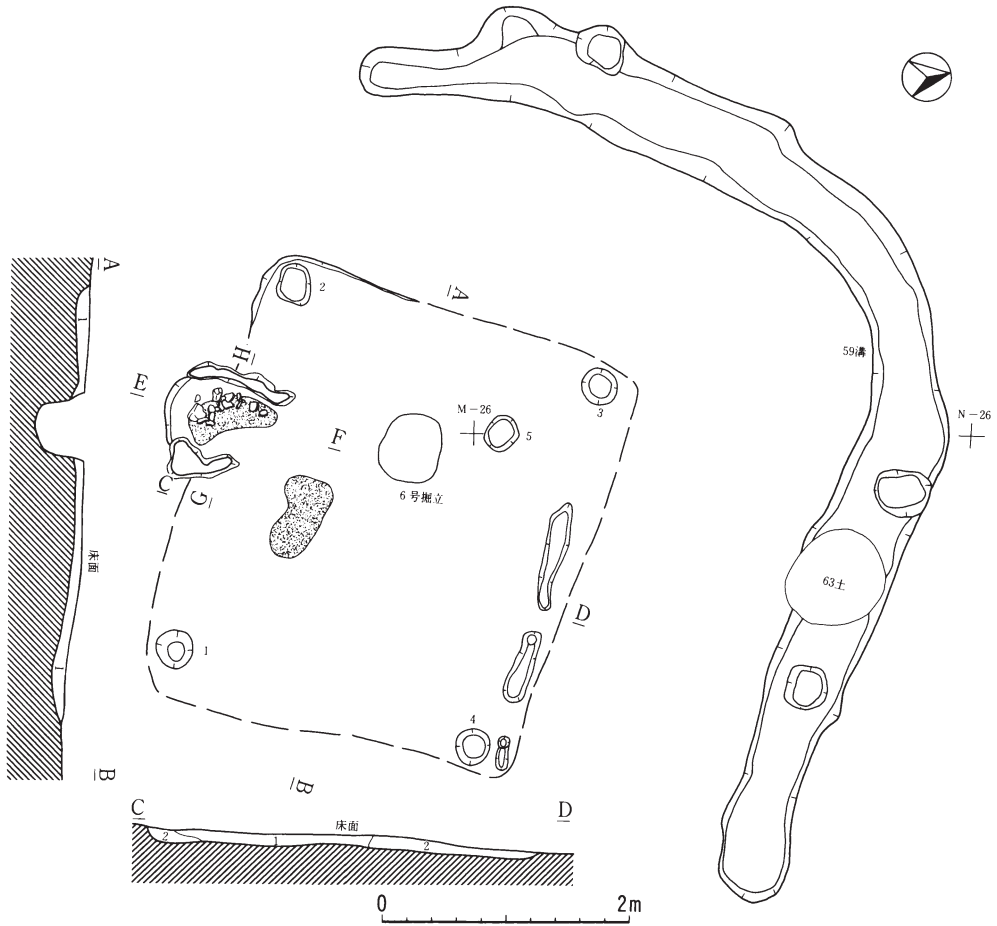

第63号住居跡掘方

第1層	暗褐色土	10Y R 3/2	ローム粒少量。 LB微量。
第2層	褐色土	10Y R 4/4	

第63号住居跡カマド

第1層	暗褐色土	10Y R 3/5	
第2層	褐色土	10Y R 4/4	焼土B少量混入。
第3層	赤褐色土	5Y R 4/6	
第4層	暗赤褐色土	5Y R 3/6	焼土層。
第5層	黒褐色土	10Y R 3/1	
第6層	褐色土	10Y R 4/4	焼土粒微量混入。
第7層	褐色土	10Y R 4/6	
第8層	褐色土	10Y R 4/4	焼土粒少量混入。 袖。

第44図 第63号竪穴住居跡

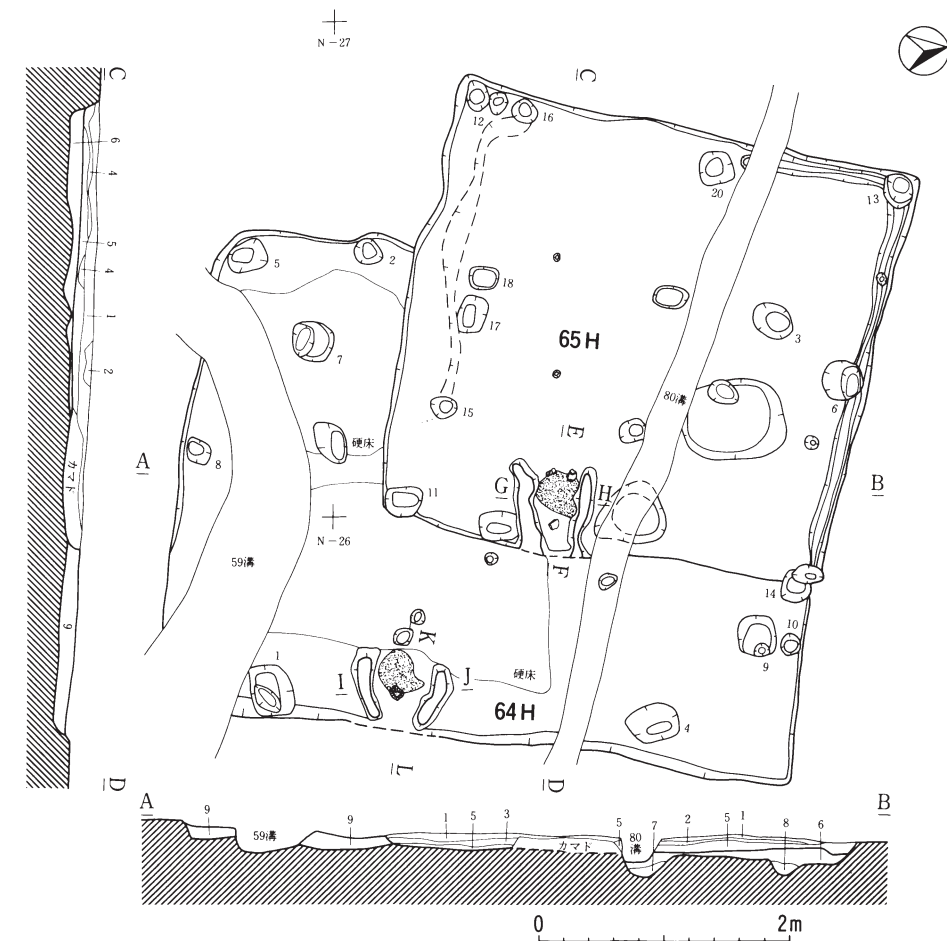

第64・65号住居跡

第1層	黒褐色土	10YR 2/3	焼土粒少量含む。
第2層	暗褐色土	10YR 3/4	LB多量、炭化物、焼土粒微量に含む。
第3層	暗褐色土	10YR 3/3	炭化物少量、焼土粒微量に含む。
第4層	黒褐色土	10YR 3/2	炭化物、焼土粒微量に含む。
第5層	黒褐色土	10YR 2/2	ローム粒少量含む。
第6層	黒褐色土	10YR 2/3	LB多量。黒色土ブロック少量含む。
第7層	黄褐色土	10YR 5/8	ローム粒少量含む。
第8層	黒褐色土	10YR 2/2	ローム粒少量含む。
第9層	褐色土	10YR 4/4	LB少量含む。掘り方。

第64号住居跡カマド

第1層	明赤褐色土	5YR 5/8	LB含む。
第2層	暗褐色土	10YR 3/4	焼土ブロック微量を含む。
第3層	黒褐色土	10YR 2/3	
第4層	褐色土	10YR 4/4	LB含む。焼土粒少量含む。
第5層	明赤褐色土	5YR 5/8	焼土ブロックを含む。
第6層	暗褐色土	10YR 3/4	
第7層	黒褐色土	10YR 2/3	砂質土を混入。袖。
第8層	明赤褐色土	5YR 5/8	
第9層	黒褐色土	10YR 2/2	砂質土を混入。焼土ブロックを含む。
第10層	黒褐色土	10YR 2/3	
第11層	褐色土	10YR 4/4	LB少量含む。

第45図 第64・65号竪穴住居跡

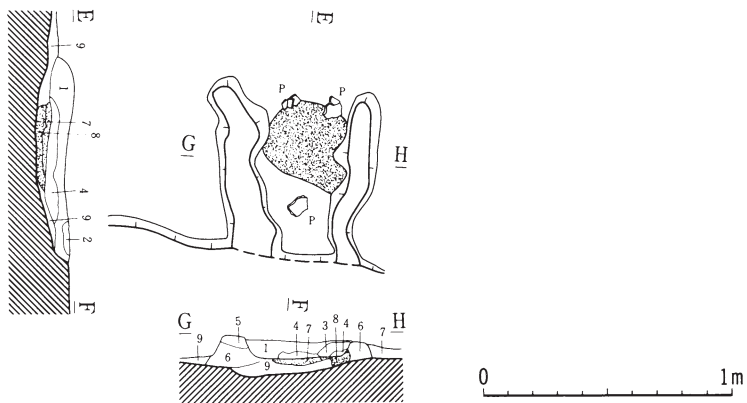

第65号住居跡カマド

第1層	暗褐色土	10Y R 4/3	炭化物、焼土ブロック、微量に含む。
第2層	暗褐色土	10Y R 3/4	焼土ブロック多量に含む。
第3層	褐色土	10Y R 4/6	L B多量に含む。
第4層	明褐色土	7.5Y R 5/8	焼土粒多量含む。
第5層	黒褐色土	10Y R 2/3	焼土ブロック多量に含む。
第6層	暗褐色土	10Y R 3/4	焼土粒少量含む。
第7層	赤褐色土	2.5Y R 4/8	
第8層	暗赤褐色土	5 Y R 3/6	暗赤褐色土少量混入。
第9層	黒色土	10Y R 2/1	

第46図 第65号竪穴住居跡

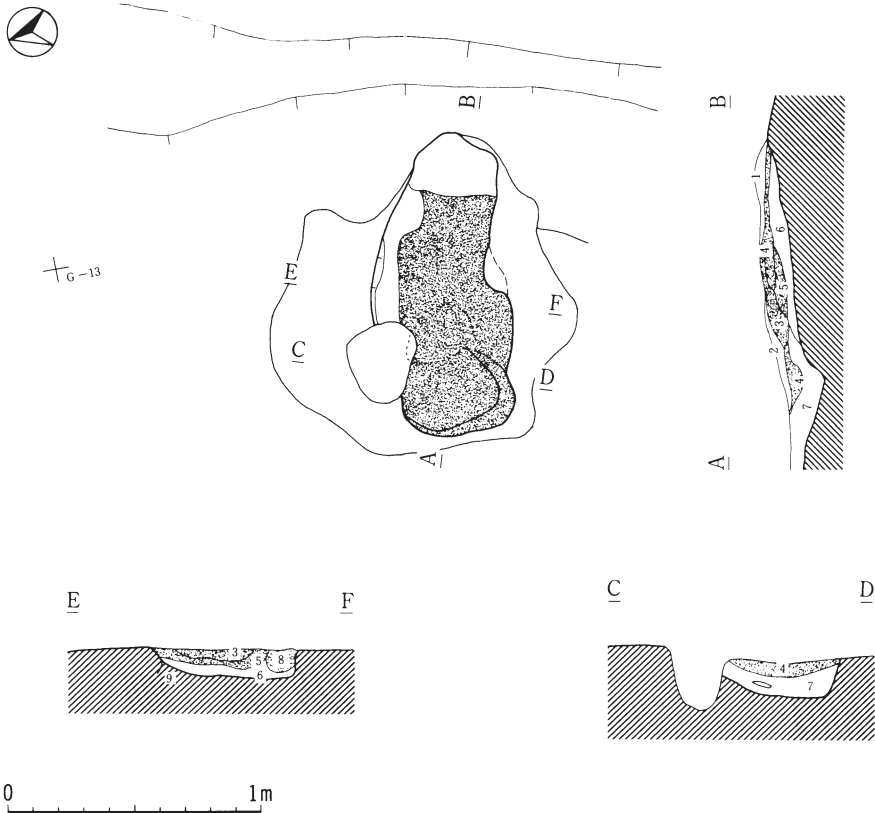

第66号住居跡カマド

第1層	暗褐色土	10Y R 3/3	焼土粒、炭化物粒少量含む。
第2層	褐色土	10Y R 4/4	焼土粒多量に含む、混合土。
第3層	明赤褐色土	5 Y R 5/6	L B、焼土。
第4層	暗褐色土	10Y R 3/3	焼土。
第5層	にぶい黄褐色土	10Y R 4/3	焼土。
第6層	暗褐色土	10Y R 3/4	降下火山灰混入。
第7層	暗褐色土	10Y R 3/3	焼土粒多量に含む。
第8層	明赤褐色土	5 Y R 5/6	焼土。
第9層	暗褐色土	10Y R 3/4	ローム粒微量に混入。

第47図 第66号竪穴住居跡

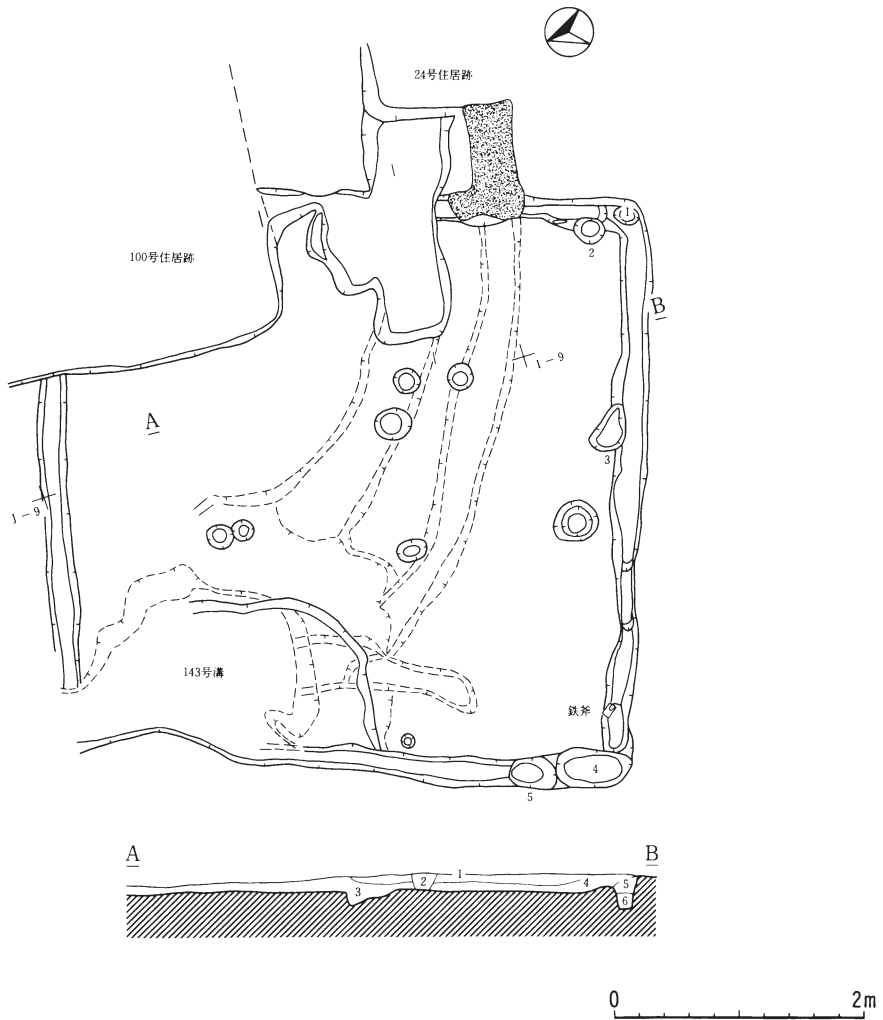

第67号住居跡

第1層	暗褐色土	10Y R 3/3	L B少量、焼土微量に混入、炭化物も微量に含む。
第2層	黒褐色土	10Y R 2/3	炭化物微量に含む、焼土微量に混入。
第3層	暗褐色土	10Y R 3/4	炭化物微量に含む、焼土微量に混入。
第4層	黒褐色土	10Y R 3/2	炭化物多量に含む、焼土多量に混入。
第5層	暗褐色土	10Y R 3/3	炭化物微量に含む、焼土微量に混入。
第6層	黒褐色土	10Y R 2/3	炭化物多量に含む、焼土微量に混入。

第48図 第67号竪穴住居跡

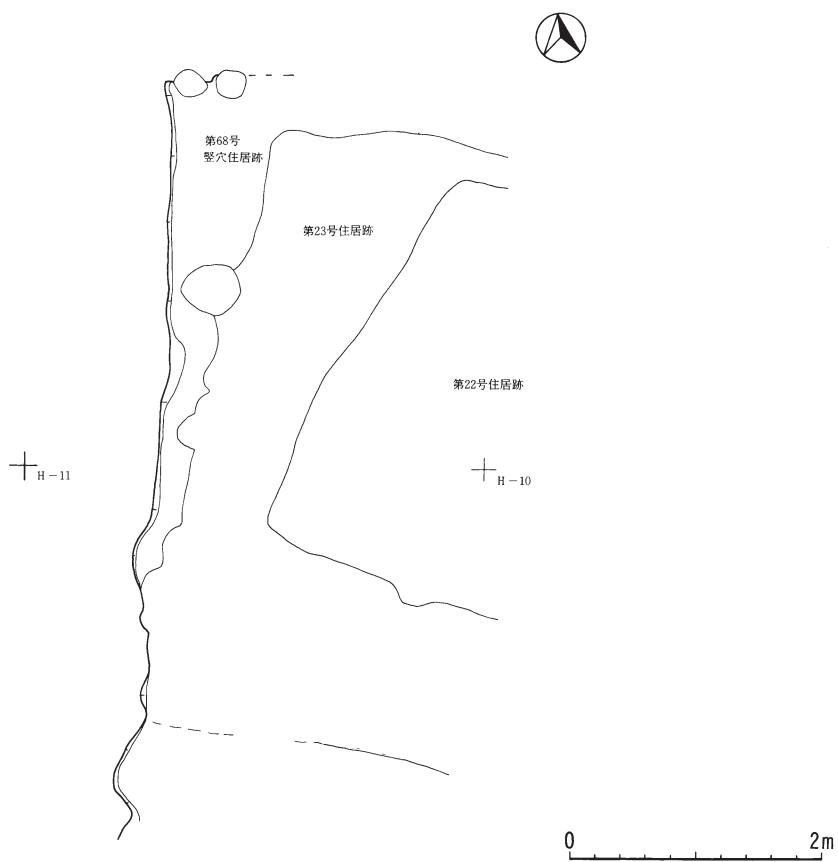

第49图 第68号竖穴住居跡

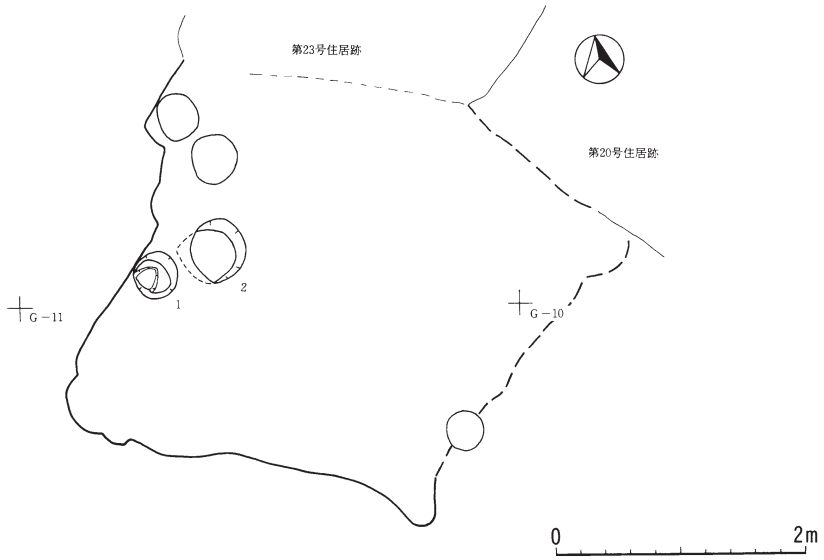

第50図 第69号豎穴住居跡

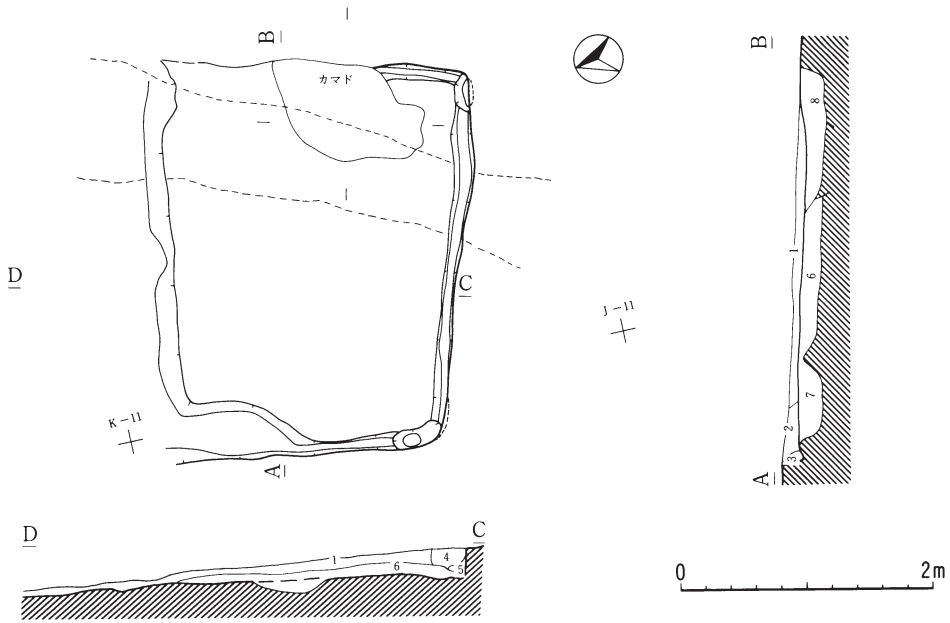

第70号住居跡

第1層	暗褐色土	10Y R 3/4	炭化物粒、焼土粒を含む。
第2層	褐色土	10Y R 4/4	
第3層	褐色土	10Y R 4/6	シルト質、砂粒を多量に混入。炭化物粒、焼土粒少量含む。
第4層	褐色土	10Y R 4/4	
第5層	黄褐色土	10Y R 5/8	シルト質、砂粒混入。
第6層	明黄褐色土	10Y R 6/8	シルト質、砂粒混入、LB多量に含む。
第7層	褐色土	10Y R 4/4	焼土、炭化物を含む。
第8層	褐色土	10Y R 4/6	LBを多量に含む、炭化物を少量含む、焼土を少量混入。

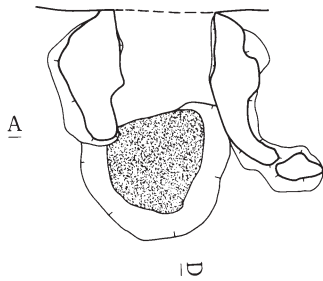

第70号住居跡カマド

第1層	暗褐色土	10Y R 3/4	焼土粒、炭化物粒を含む。
第2層	褐色土	10Y R 4/6	粘土、褐色土、焼土との混合土。炭化物粒を含む。
第3層	暗褐色土	10Y R 3/4	焼土、炭化物粒を含む。
第4層	褐色土	10Y R 4/6	粘土と褐色土との混合土。
第5層	橙色土	10Y R 6/6	焼土。

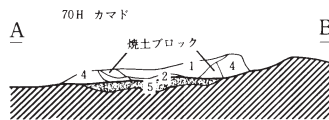

0 1m

第51図 第70号竪穴住居跡

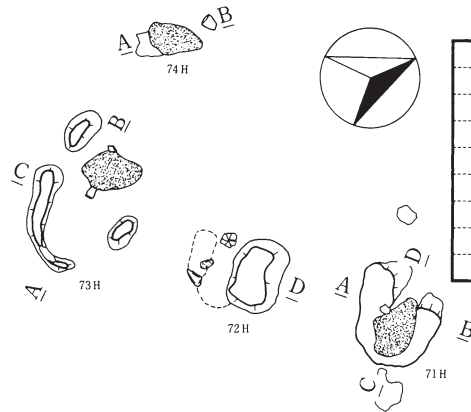
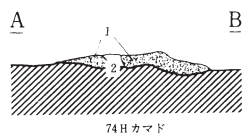
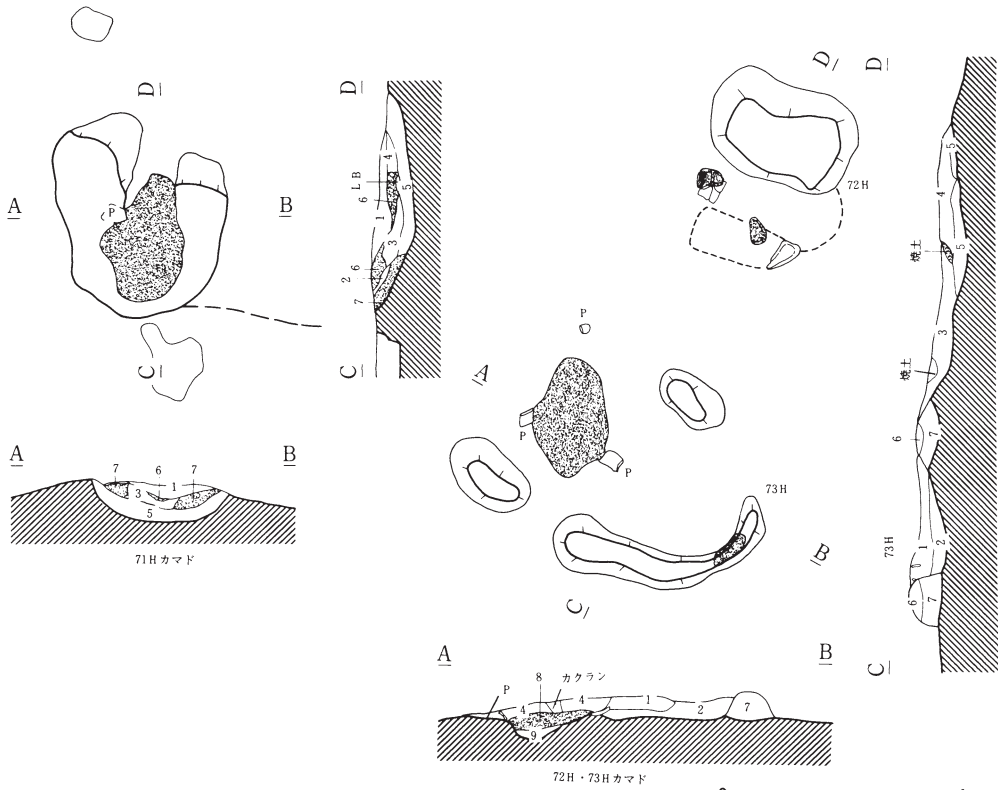

第71号住居跡カマド

第1層	黒褐色土	10YR 2/3	焼土多量含む、炭化物多量含む。
第2層	褐色土	10YR 4/4	焼土粒多量含む。
第3層	黒褐色土	10YR 2/2	焼土粒、炭化物粒少量含む。
第4層	黒褐色土	10YR 3/2	LB少量含む。
第5層	暗褐色土	10YR 3/4	焼土、炭化物少量含む。
第6層	暗赤褐色土	2.5YR 3/6	
第7層	暗赤褐色土	2.5YR 5/6	

第72・73号住居跡カマド

第1層	暗褐色土	10YR 3/3	焼土粒少量含む。
第2層	黒褐色土	10YR 2/2	LB、焼土粒少量含む。
第3層	暗褐色土	10YR 3/3	LB、炭化物多量含む。
第4層	暗褐色土	10YR 3/4	LB、焼土多量含む。
第5層	黒褐色土	10YR 3/2	炭化物多量含む、焼土混入。
第6層	黄褐色土	10YR 5/8	焼土ブロック少量含む。
第7層	暗褐色土	10YR 3/3	
第8層	暗赤褐色土	10YR 3/6	白色粘土ブロック少量含む。
第9層	黒褐色土	10YR 3/1	焼土粒、炭化物多量含む。

第74号住居跡カマド

第1層	赤褐色焼土	2.5YR 4/8	LB、焼土多量に含む。
第2層	黒褐色土	10YR 2/3	焼土粒多量に含む。

第52図 第71・72・73・74号竪穴住居跡

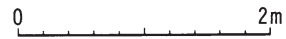
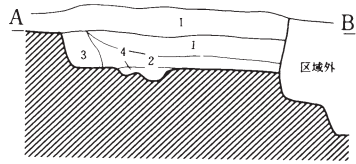
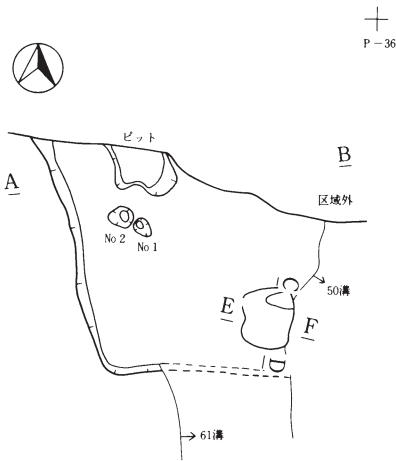

第76号住居跡

第1層	黒褐色土	7.5YR 3/2	
第2層	暗褐色土	7.5YR 3/3	砂礫少量含む。
第3層	褐色土	7.5YR 4/4	小L B含む。
第4層	黒褐色土	10YR 2/3	砂礫少量含む。

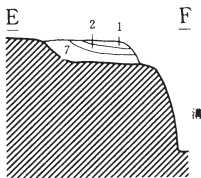
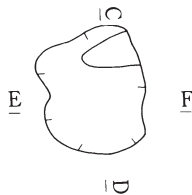
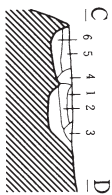

第76号住居跡カマド

第1層	赤褐色土	5YR 4/8	
第2層	明赤褐色土	5YR 5/8	
第3層	暗褐色土	7.5YR 3/8	
第4層	褐色土	7.5YR 4/6	焼土少量。
第5層	明褐色土	7.5YR 5/8	小石含む。
第6層	暗褐色土	10YR 2/3	
第7層	赤褐色土	5YR 4/6	



第53図 第76号竪穴住居跡

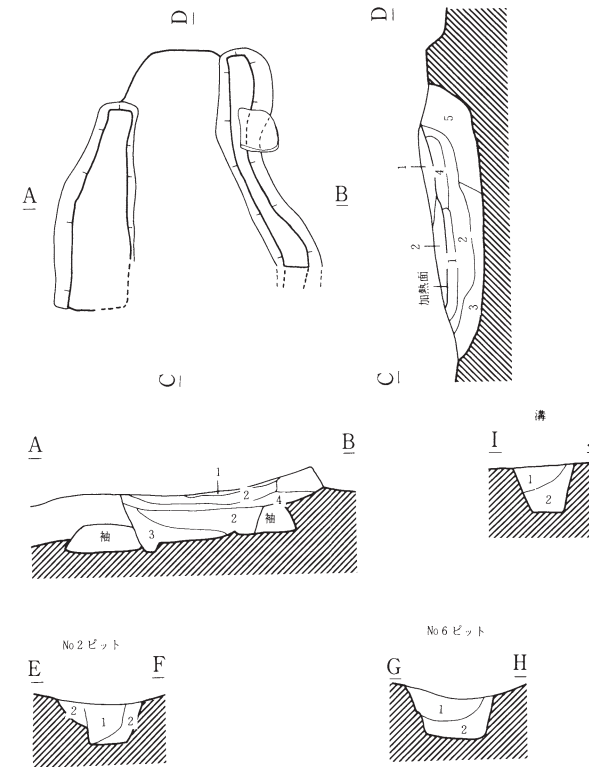
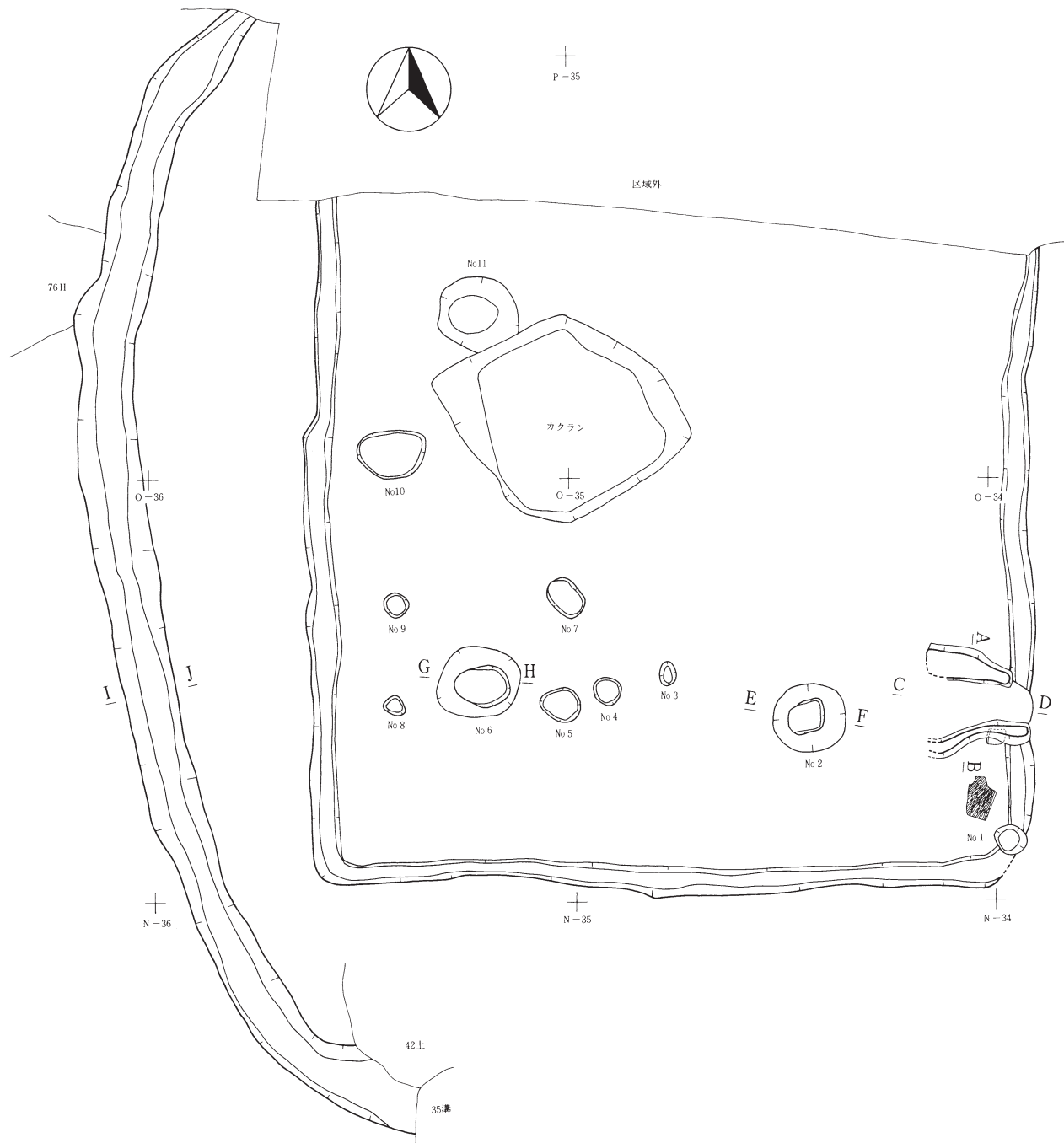

第78号住居跡カマド（古）

第1層	黒褐色土	7.5Y R 2/2	焼土粒少量含む、炭化材多量含む。
第2層	赤褐色土	2.5Y R 4/8	焼土層褐色土及び粘土混入。
第3層	暗褐色土	7.5Y R 3/3	焼土粒含む、粘土混入。
第4層	にぶい橙色土	7.5Y R 7/4	
第5層	暗褐色土	7.5Y R 3/4	白色粘土混入、焼土粒を含む。

第78号住居跡No 2 ピット

第1層	黒褐色土	7.5Y R 2/2	炭化物少量含む。
第2層	褐色土	7.5Y R 4/4	L B 多量に含む。

住居跡No 6 ピット

第1層	暗褐色土	7.5Y R 3/3	炭化物、焼土粒少量含む。
第2層	褐色土	7.5Y R 4/3	砂礫多量に含む。

0 2m

第54図 第78号竪穴住居跡（古）

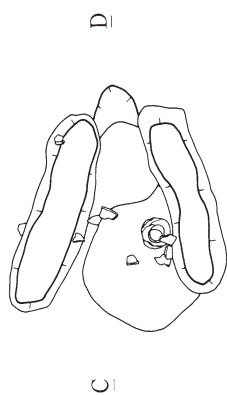
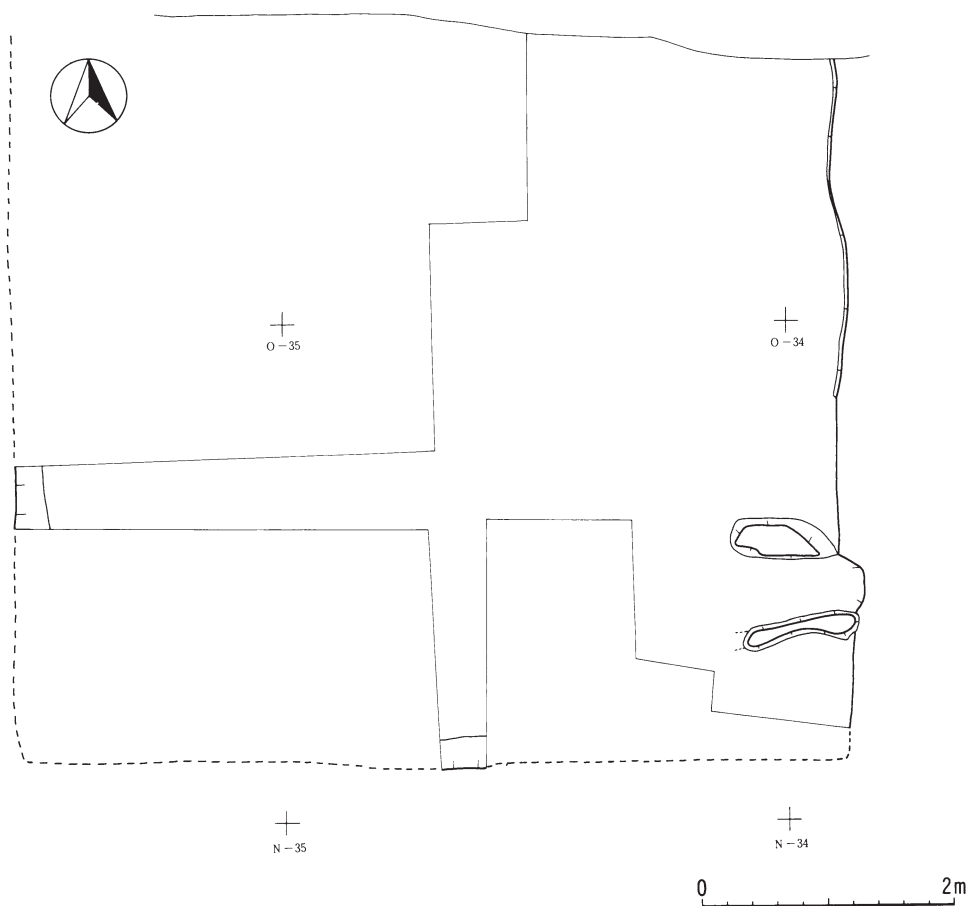

第78号住居跡溝

第1層	黒褐色土	7.5Y R 3/2	焼土層が混入。
第2層	暗褐色土	7.5Y R 3/3	小礫少量含む。

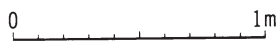

第55図 第78号竪穴住居跡（新）

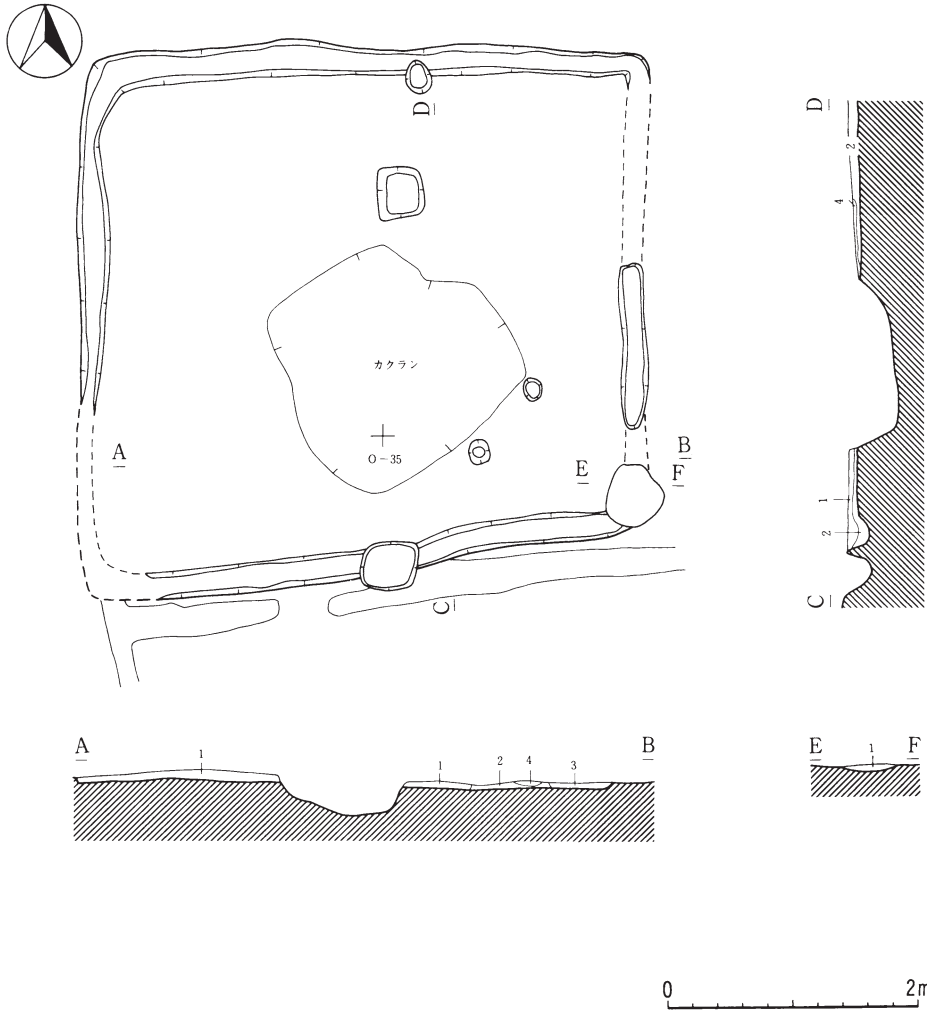

第79号住居跡

第1層	黄 橙 色 土	10Y R 7/8	黄褐色土多量に混入、砂礫多量に含む。
第2層	暗 褐 色 土	7.5Y R 3/3	焼土粒、炭化物少量含む。
第3層	赤 褐 色 土	2.5Y R 4/6	黒褐色土少量混入、炭化材少量含む。

第79号住居跡カマド

第1層	赤 褐 色	2.5Y R 4/6	焼土
-----	-------	------------	----

第56図 第79号竪穴住居跡

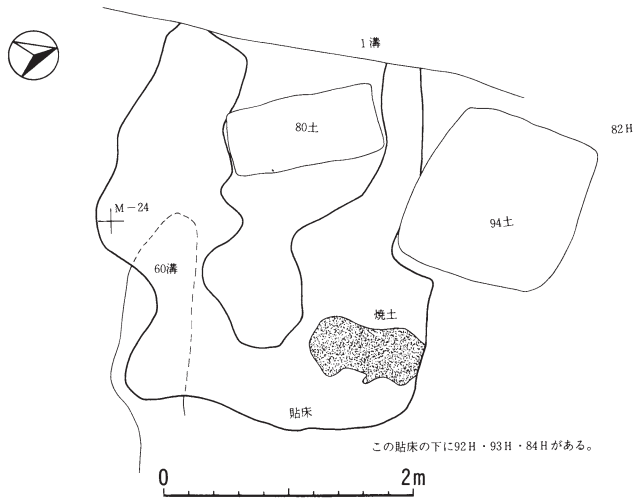

第57図 第82号竪穴住居跡

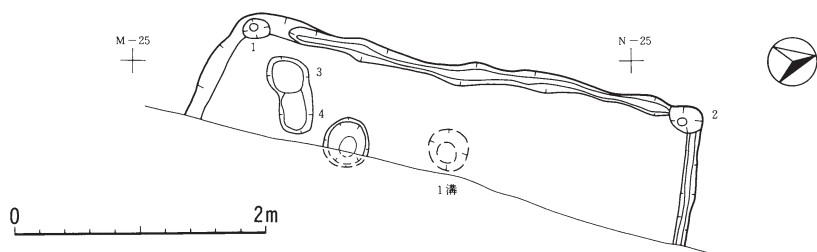

第58図 第83号竖穴住居跡

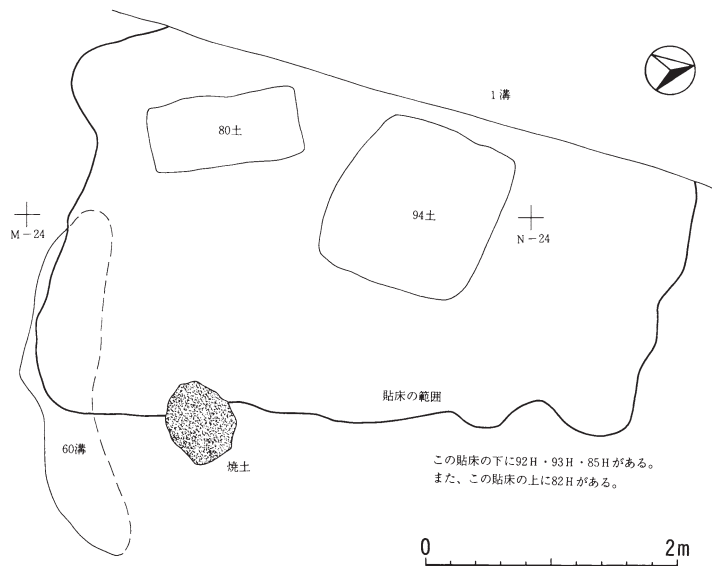

第59図 第84号竪穴住居跡

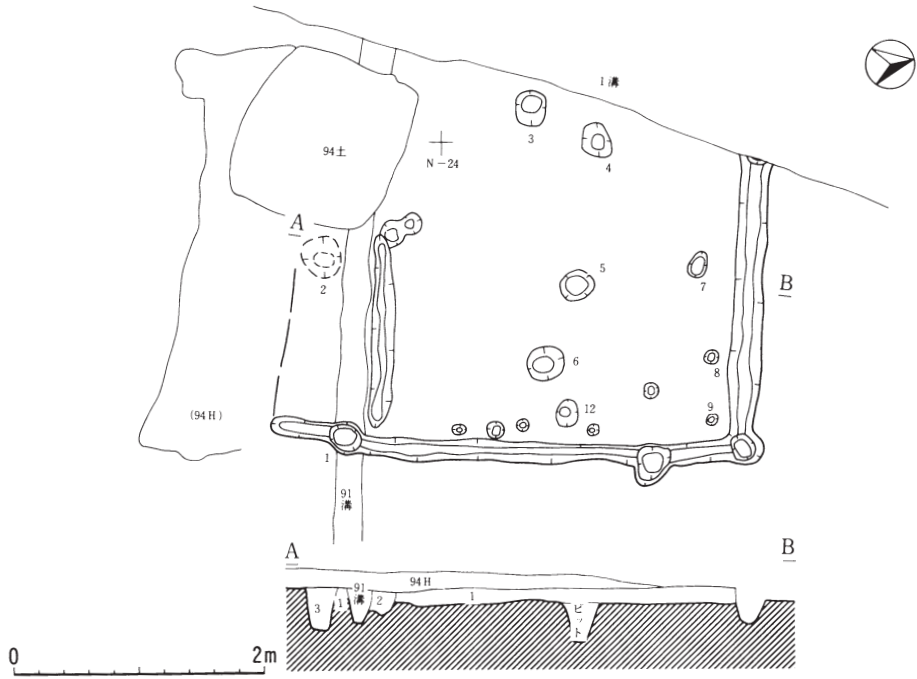

第85号住居跡

第1層	暗褐色土	10Y R 3/3	炭化物粒少量。
第2層	黒褐色土	10Y R 2/3	焼土粒微量。
第3層	黒褐色土	10Y R 2/2	

第60図 第85号竪穴住居跡

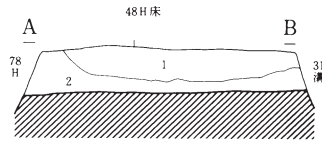
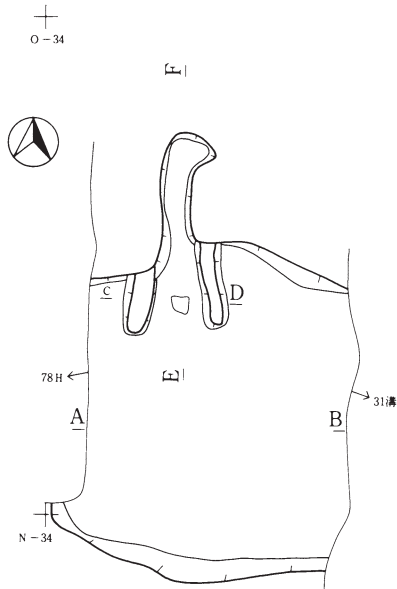

第86号住居跡

第1層	褐色土	7.5Y R 4/4	LB多量含む。
第2層	暗褐色土	7.5Y R 3/3	炭化物少量含む。

第86号住居跡カマド

第1層	暗褐色土	7.5Y R 3/4	焼土多量。
第2層	褐灰色土	7.5Y R 5/1	白色粘土、焼土、混入。
第3層	暗褐色土	7.5Y R 3/3	焼土粒少量、黒褐色土、混入。
第4層	暗褐色土	7.5Y R 3/4	炭化物少量含む。
第5層	褐色土	7.5Y R 4/4	焼土、LB多量に含む。
第6層	暗褐色土	7.5Y R 3/4	炭化物少量含む。
第7層	にぶい褐色土	7.5Y R 3/4	暗褐色土混入、砂礫多量に含む。
第8層	黒褐色土	7.5Y R 2/2	焼土粒、炭化物少量含む。

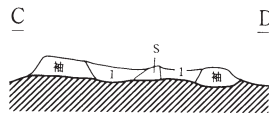
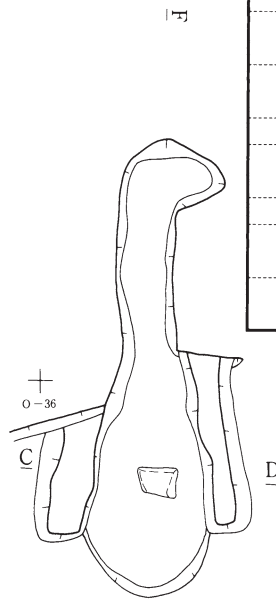
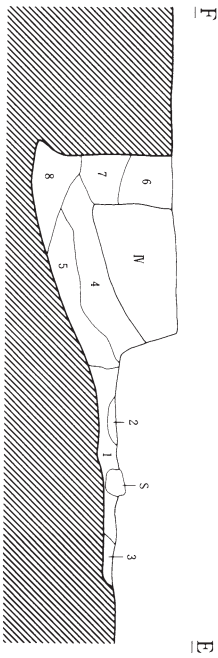

第61図 第86号竪穴住居跡

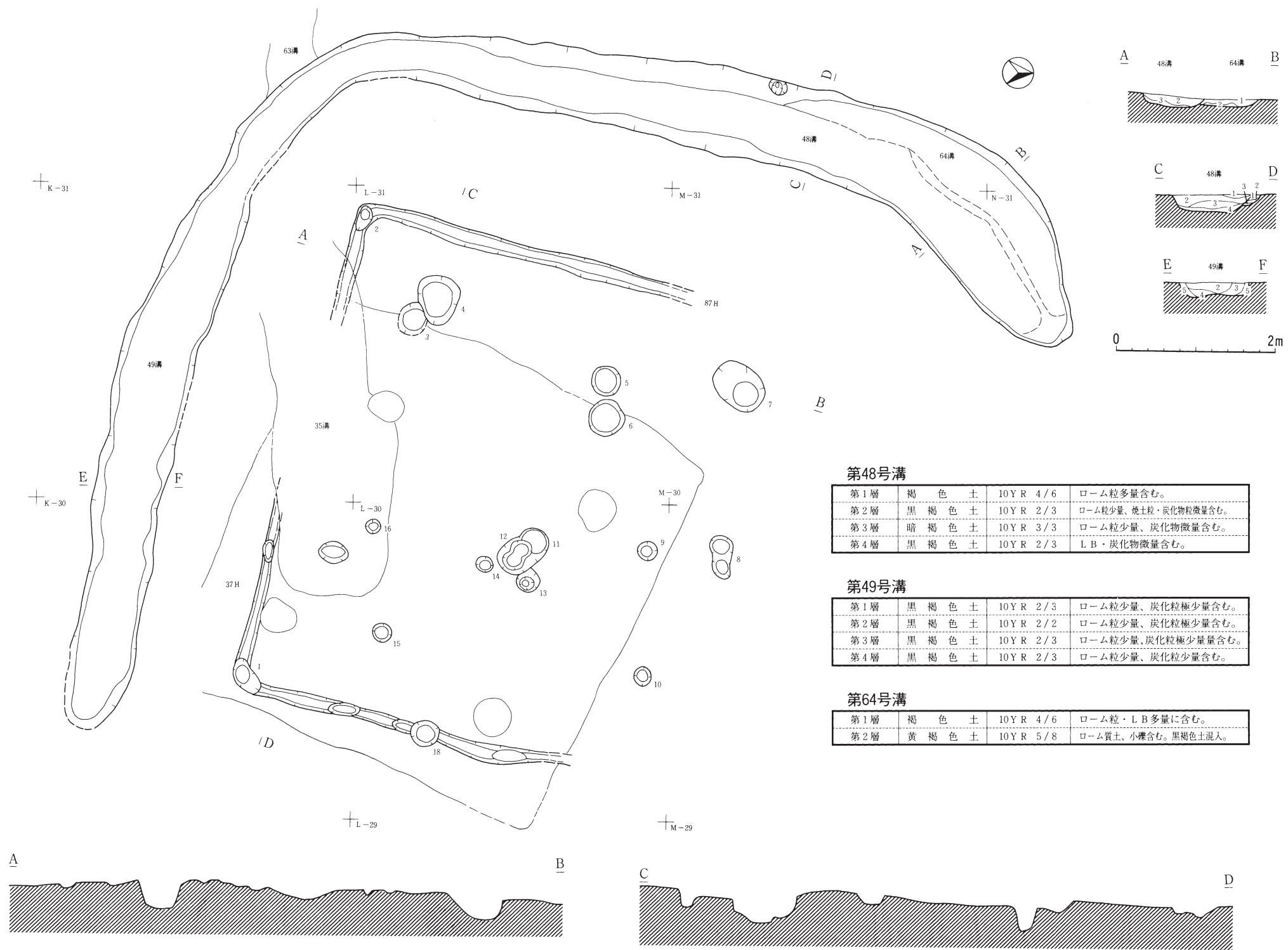

第48号溝

第1層	褐色土	10Y R 4/6	ローム粒多量含む。
第2層	黒褐色土	10Y R 2/3	ローム粒少量、焼土粒・炭化物粒微量含む。
第3層	暗褐色土	10Y R 3/3	ローム粒少量、炭化物微量含む。
第4層	黒褐色土	10Y R 2/3	LB・炭化物微量含む。

第49号溝

第1層	黒褐色土	10Y R 2/3	ローム粒少量、炭化粒極少量含む。
第2層	黒褐色土	10Y R 2/2	ローム粒少量、炭化粒極少量含む。
第3層	黒褐色土	10Y R 2/3	ローム粒少量、炭化粒極少量含む。
第4層	黒褐色土	10Y R 2/3	ローム粒少量、炭化粒少量含む。

第64号溝

第1層	褐色土	10Y R 4/6	ローム粒・LB多量に含む。
第2層	黄褐色土	10Y R 5/8	ローム質土、小礫含む。黒褐色土混入。

第62図 第87号竪穴住居跡・第48・49・64号溝

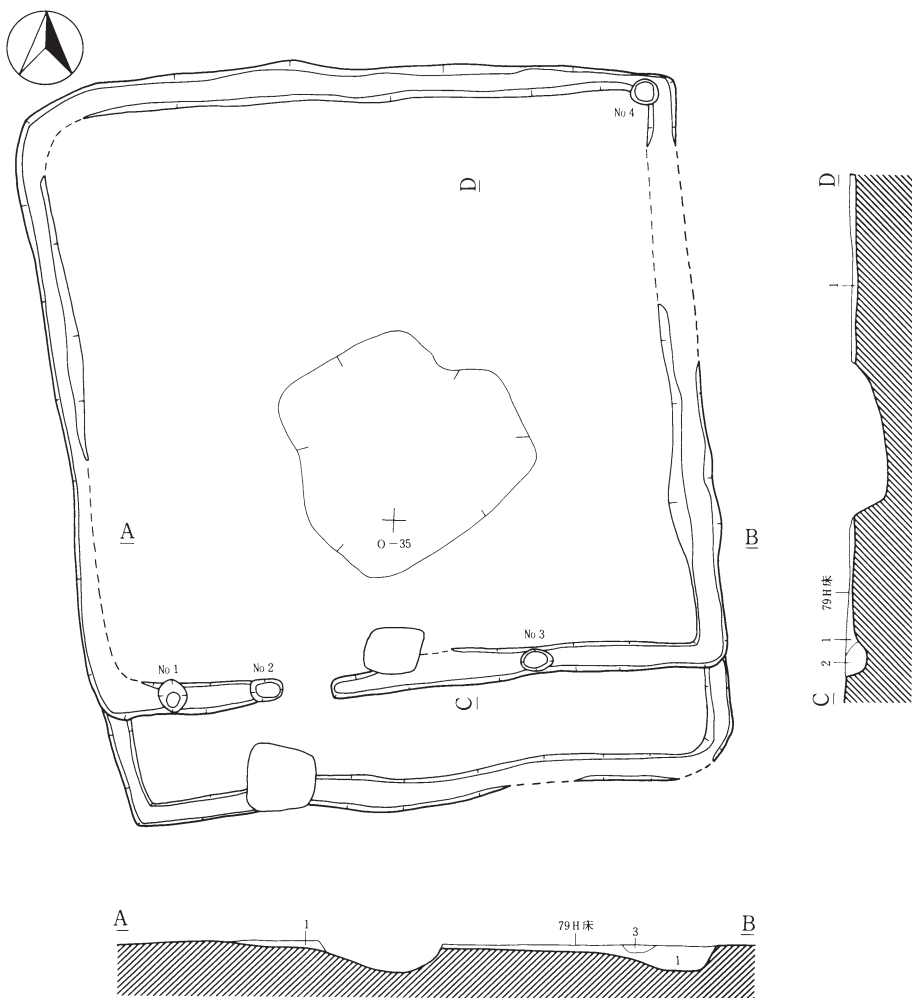

第88号住居跡

第1層	暗褐色土	7.5Y R 3/4	L B・焼土粒多量含む。
第2層	褐色土	7.5Y R 4/4	L B多量含む。炭化物少量含む。
第3層	暗褐色土	7.5Y R 3/4	黄褐色土混入、焼土混入、炭化物含む。

第63図 第88号竪穴住居跡

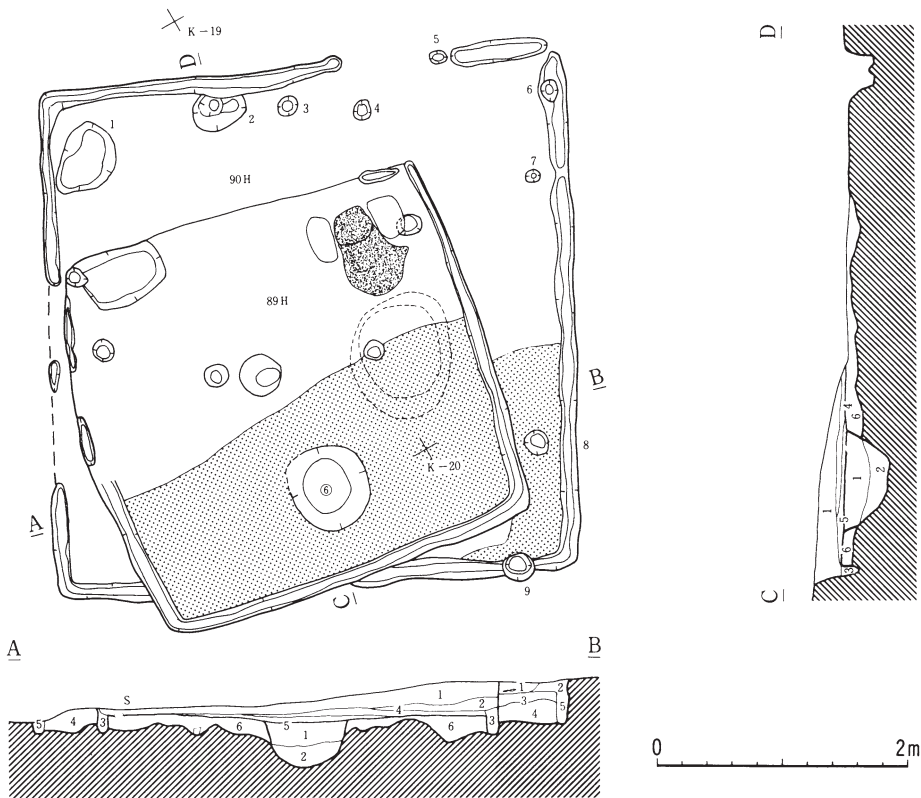

第89号住居跡

第1層	暗褐色土	10YR 3/3	シルト質、炭化物少量含む。
第2層	暗褐色土	10YR 3/4	シルト質、炭化物少量含む。
第3層	にぶい黄褐色土	10YR 4/3	シルト質、炭化物少量含む。
第4層	黒色土	10YR 2/1	89H床の盛り土、シルト質。
第5層	黒褐色土	10YR 3/2	シルト質
第6層	暗褐色土	10YR 3/3	シルト質

第90号住居跡

第1層	暗褐色土	10YR 3/4	
第2層	黒褐色土	10YR 2/3	
第3層	褐色土	10YR 4/4	盛り土
第4層	黄褐色土	10YR 5/6	〃
第5層	にぶい黄褐色土	10YR 5/4	

第89号住居跡床下ピット6

第1層	暗褐色土	7.5YR 3/3	シルト質、炭化物多量含む、焼土多量混入。
第2層	黒褐色土	10YR 2/2	焼土少量混入。

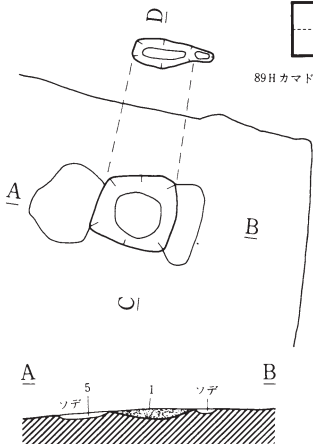

第89号住居跡カマド

第1層	赤褐色土	2.5YR 4/8	焼土層。
第2層	褐色土	10YR 4/6	焼土多量混入。
第3層	赤褐色土	2.5YR 4/8	焼土層。
第4層	黒色土	10YR 7/1	床下の土。
第5層	にぶい黄褐色土	10YR 7/4	ソデ、粘土質。

第64図 第89・90号竪穴住居跡

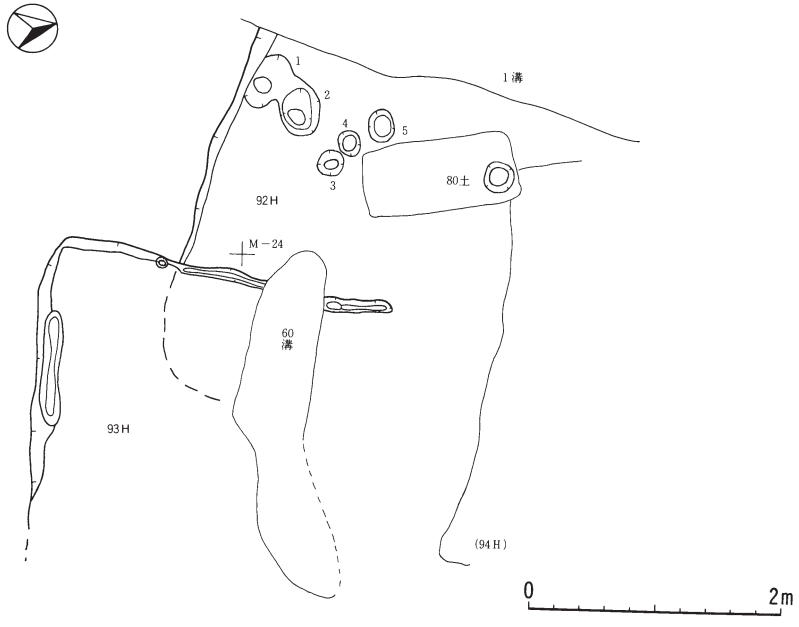

第65図 第92・93号豎穴住居跡

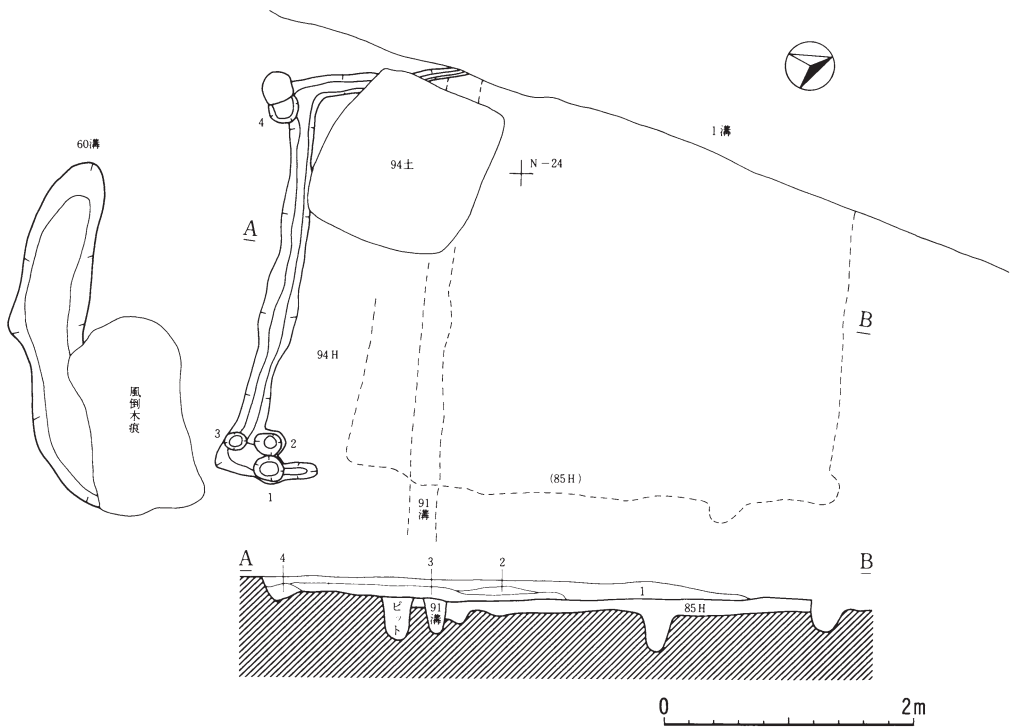

第94号住居跡

第1層	暗褐色土	10Y R 3/4	炭化物粒極微量含む、焼土粒極微量含む。
第2層	暗褐色土	10Y R 3/4	焼土粒極微量含む。
第3層	褐色土	10Y R 4/4	炭化物粒少量含む、焼土粒少量含む。
第4層	にぶい黄褐色土	10Y R 5/4	

第66図 第94号竪穴住居跡

+

K-24

+

L-24

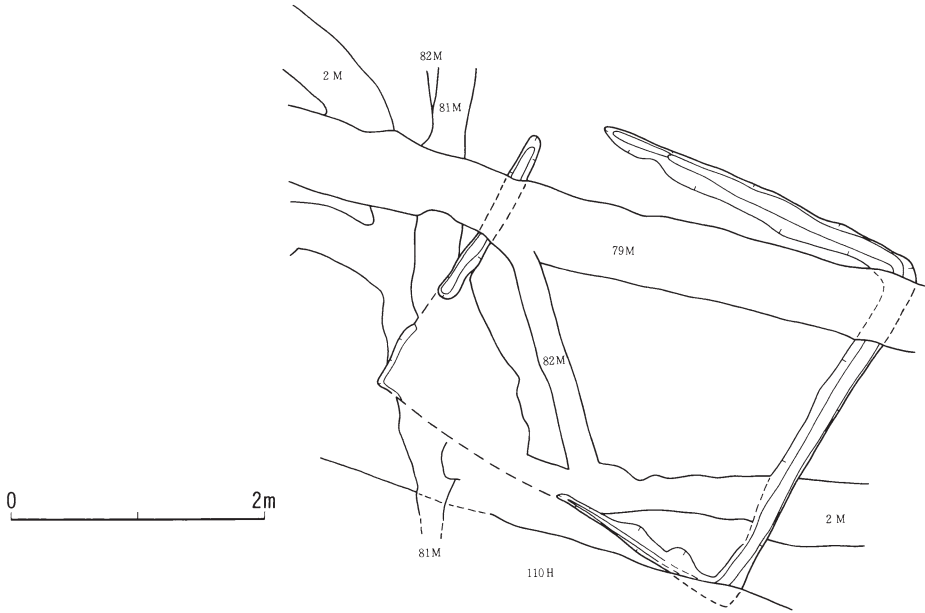

第67図 第95号竪穴住居跡

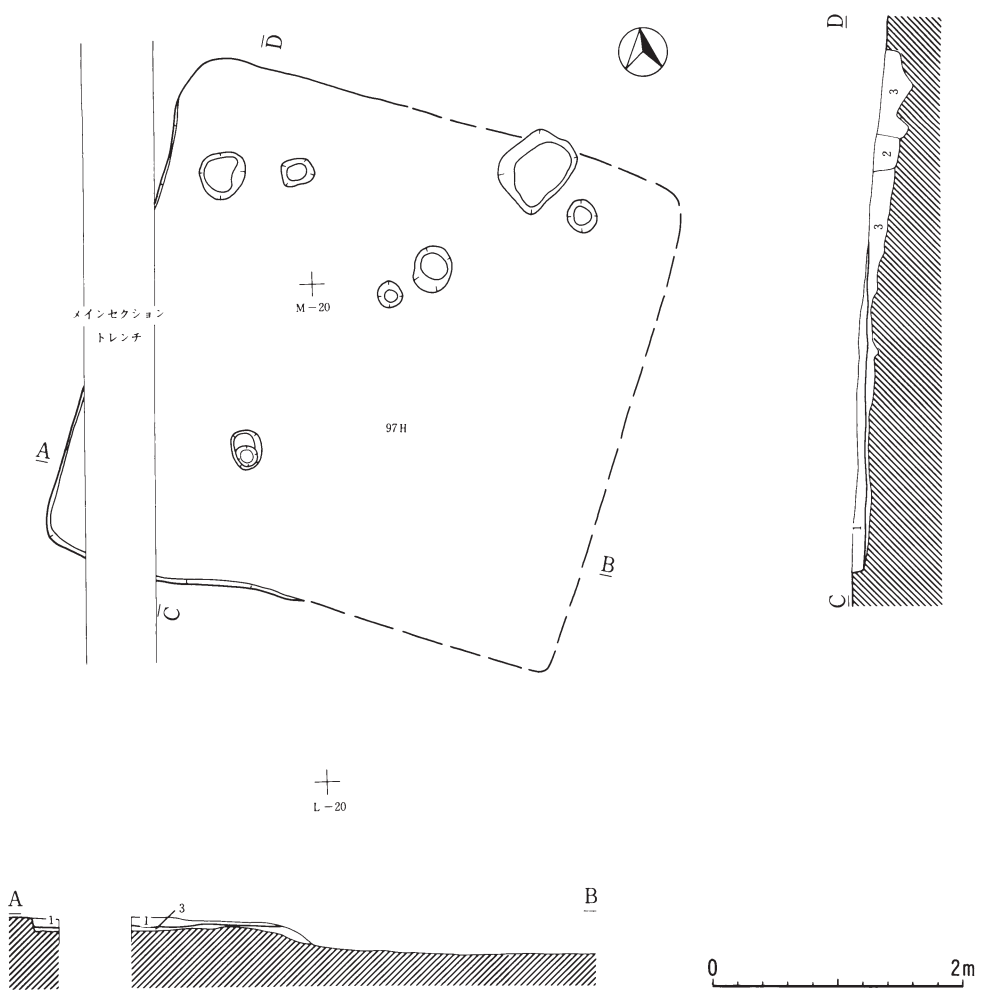

第97号住居跡

第1層	黒褐色土	10 Y R 3 / 2	黄橙色ローム微量混入。
第2層	黒褐色土	10 Y R 3 / 2	
第3層	黒褐色土	10 Y R 3 / 2	10 Y R 4 / 4 褐色土と黄橙色ローム多量混入。貼床。

第68図 第97号竪穴住居跡

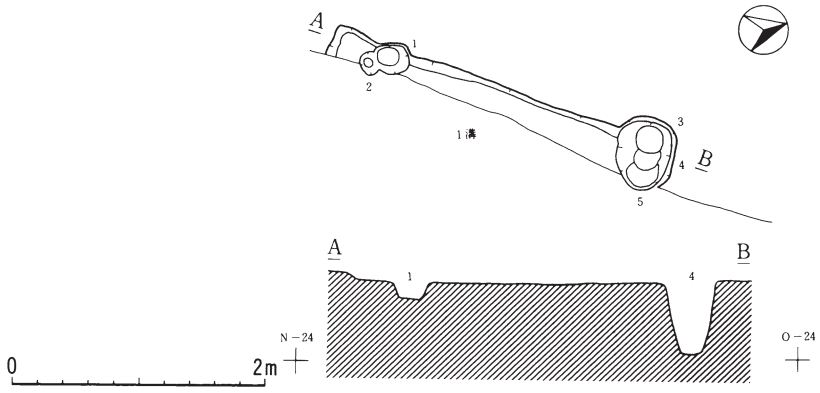

第69図 第98号竖穴住居跡

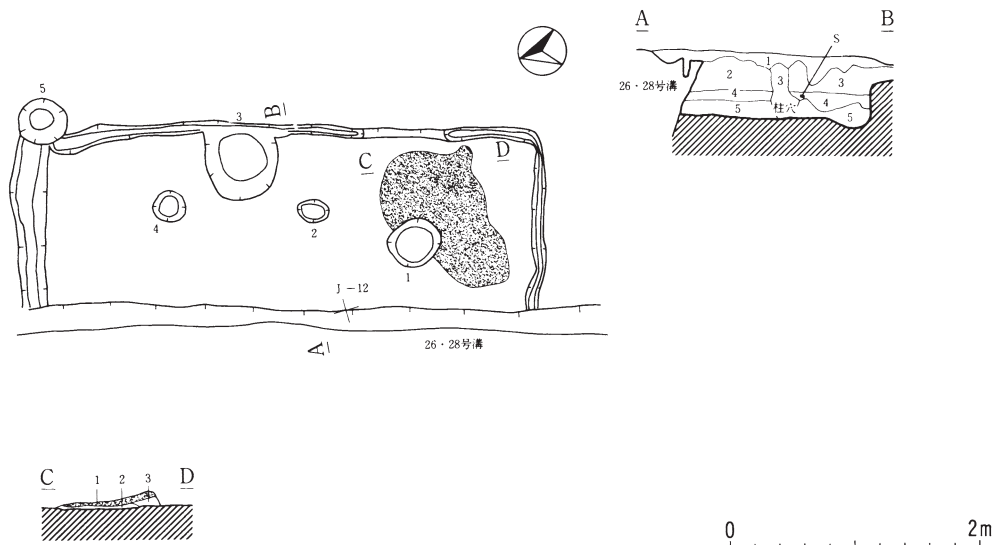

第99号住居跡

第1層	黒褐色土	10Y R 2/2	炭化物粒微量混入。
第2層	褐色土	10Y R 4/4	L B、炭化物粒微量混入。
第3層	暗褐色土	10Y R 3/4	後世の柱穴覆土。
第4層	褐色土	10Y R 4/4	ローム中心の層、炭化物混入。
第5層	明黄褐色土	10Y R 6/8	L B多量混入。

第99号住居跡焼土

第1層	暗褐色土	10Y R 3/4	焼土少量混入。炭化物少量含む。
第2層	暗褐色土	10Y R 3/3	炭化物少量含む。
第3層	褐色土	10Y R 4/6	L B少量含む。

第70図 第99号竪穴住居跡

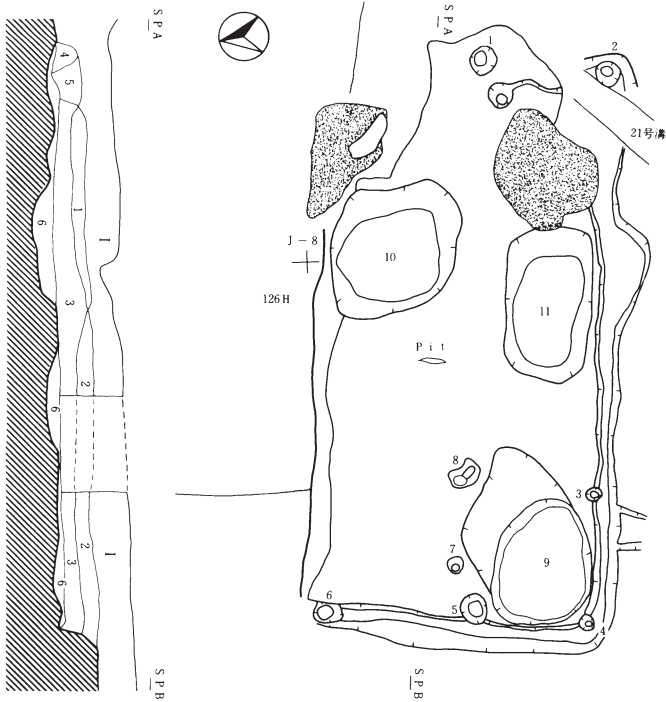

第100号住居跡

第1層	暗褐色土	10Y R 3/4
第2層	褐色土	10Y R 4/4
第3層	褐色土	10Y R 4/4
第4層	黄褐色土	10Y R 5/6
第5層	暗褐色土	10Y R 3/3
第6層	明黄褐色土	10Y R 6/6

0 2m

J-9

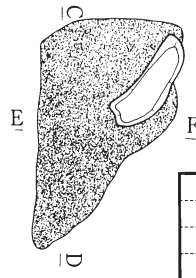
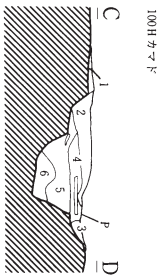

第100号住居跡カマド

第1層	褐色土	10Y R 4/6	LB
第2層	褐色土	7.5Y R 4/6	炭化物粒微量含む、焼土多量含む。
第3層	暗褐色土	10Y R 3/3	炭化物微量含む。
第4層	明褐色土	7.5Y R 5/8	火床部、焼土多量含む、炭化物粒少量含む。
第5層	暗褐色土	7.5Y R 3/4	焼土少量含む、炭化物粒少量含む。
第6層	黒褐色土	7.5Y R 2/2	

J-8

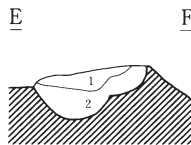

0 1m

第71図 第100号竪穴住居跡

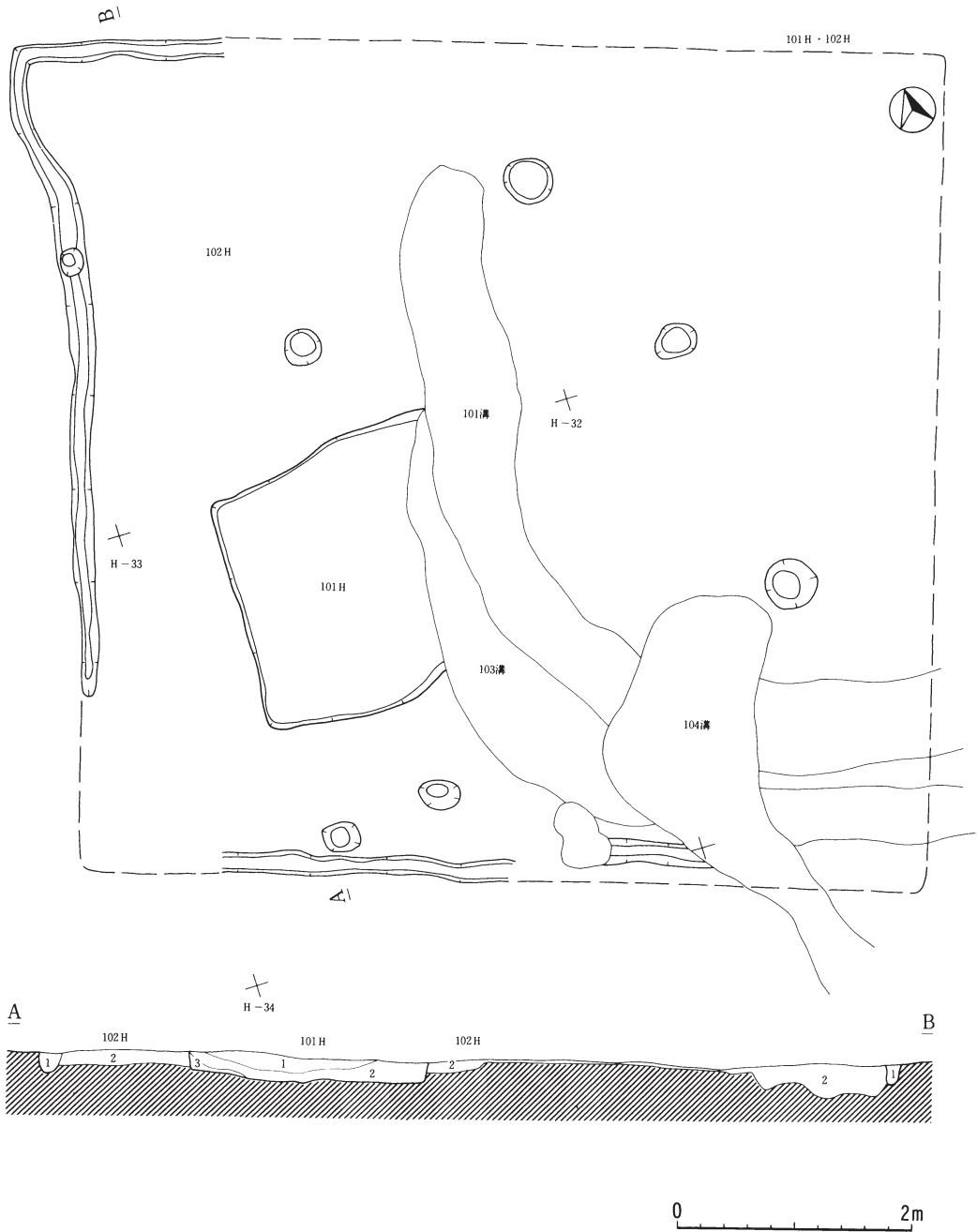

第101号住居跡

第1層	黒褐色土	10Y R 3/2	
第2層	黒褐色土	10Y R 3/2	
第3層	黒色土	10Y R 2/1	

第102号住居跡

第1層	黒褐色土	10Y R 3/1	黄橙色土ローム少量混入。
第2層	暗褐色土	10Y R 3/3	黄褐色土ローム多量混入。

第72図 第101・102号竪穴住居跡

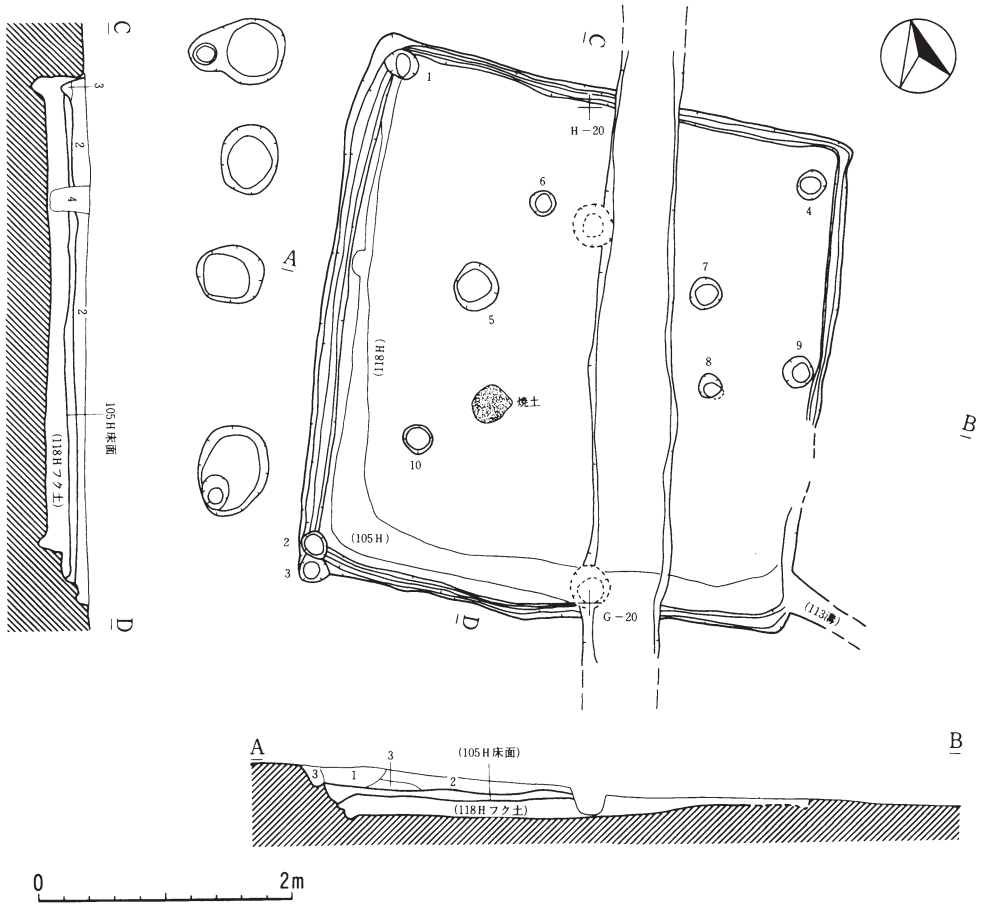

第103号住居跡

第1層	暗褐色土	10Y R 3/3	
第2層	暗褐色土	10Y R 3/4	LB、炭化物を若干含む。
第3層	褐色土	10Y R 4/4	LB多量に含む。
第4層	黒褐色土	10Y R 2/2	

第73図 第103号竪穴住居跡

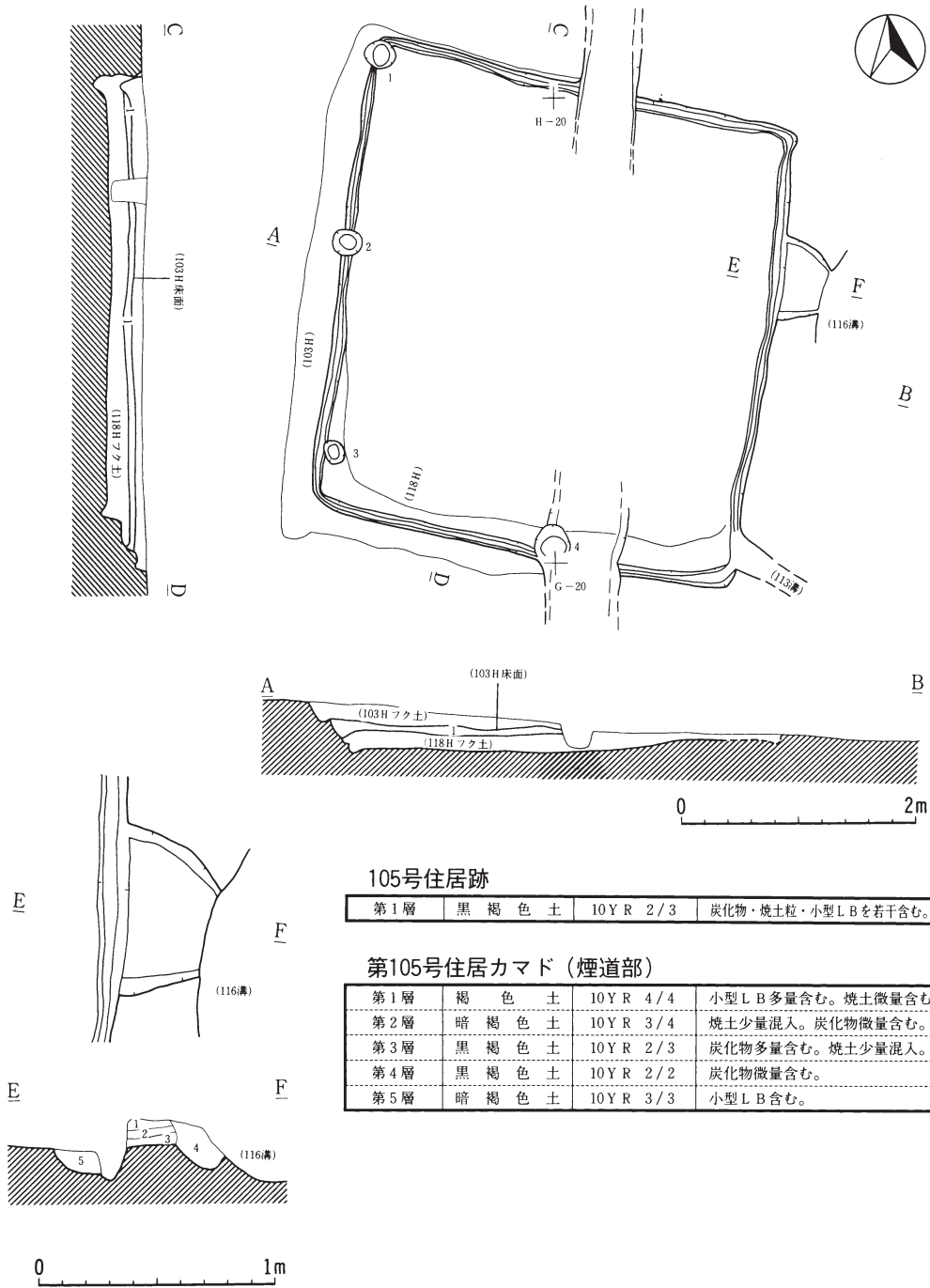

第74図 第105号竪穴住居跡

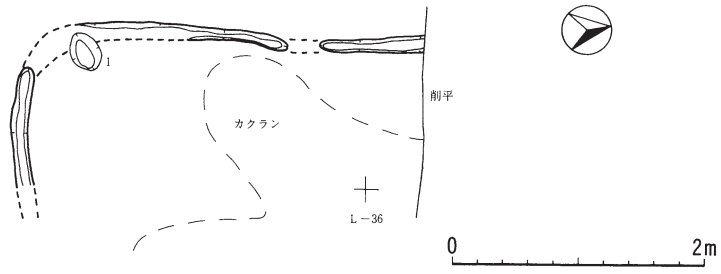

第75図 第106号竪穴住居跡

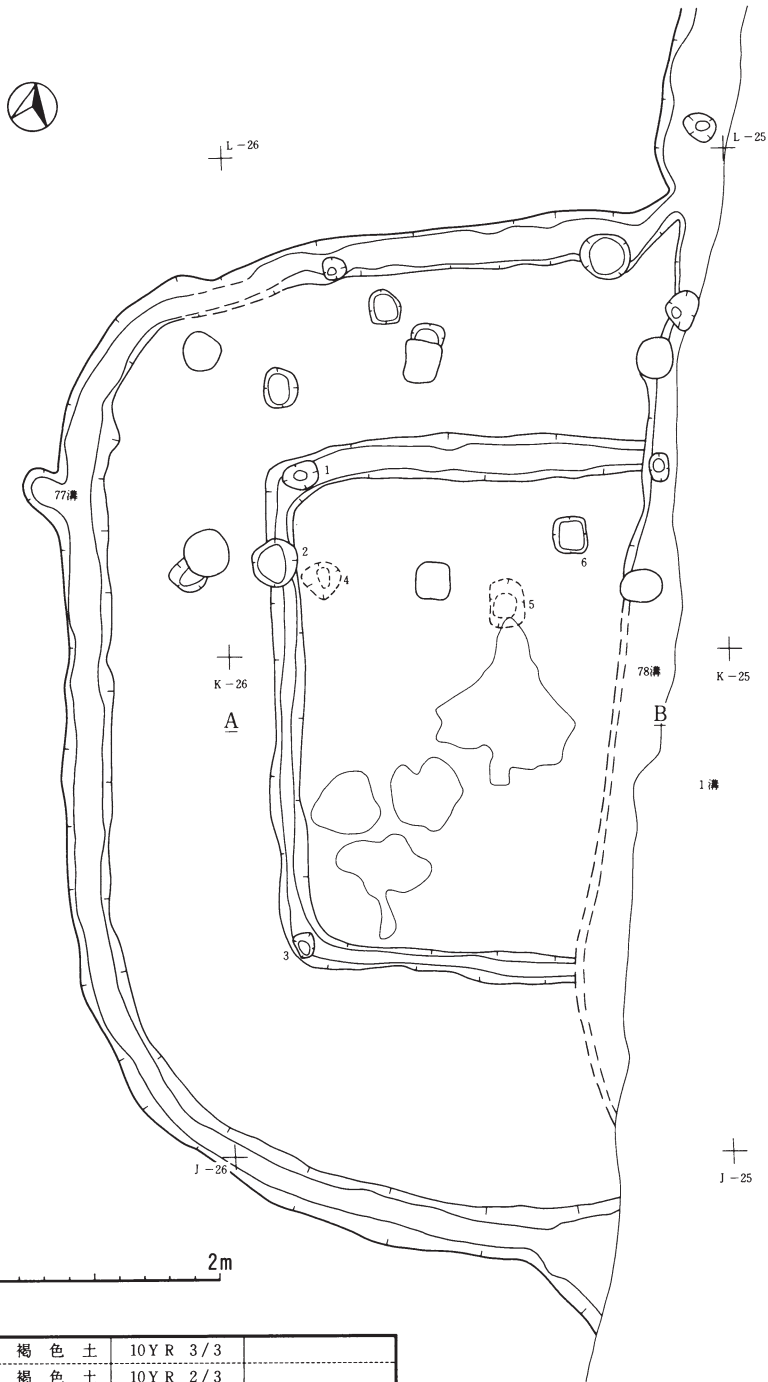

第108号

第1層	暗褐色土	10YR 3/3	
第2層	黒褐色土	10YR 2/3	
第3層	褐色土	10YR 4/6	L B多量含む。
第4層	明黄褐色土	10YR 4/8	
第5層	黒褐色土	10YR 2/3	
第6層	暗褐色土	10YR 3/3	
第7層	暗褐色土	10YR 3/3	
第8層	黒褐色土	10YR 2/2	

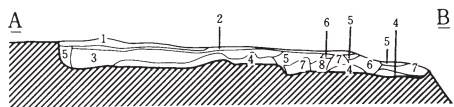

第76図 第108号竪穴住居跡・第77号溝

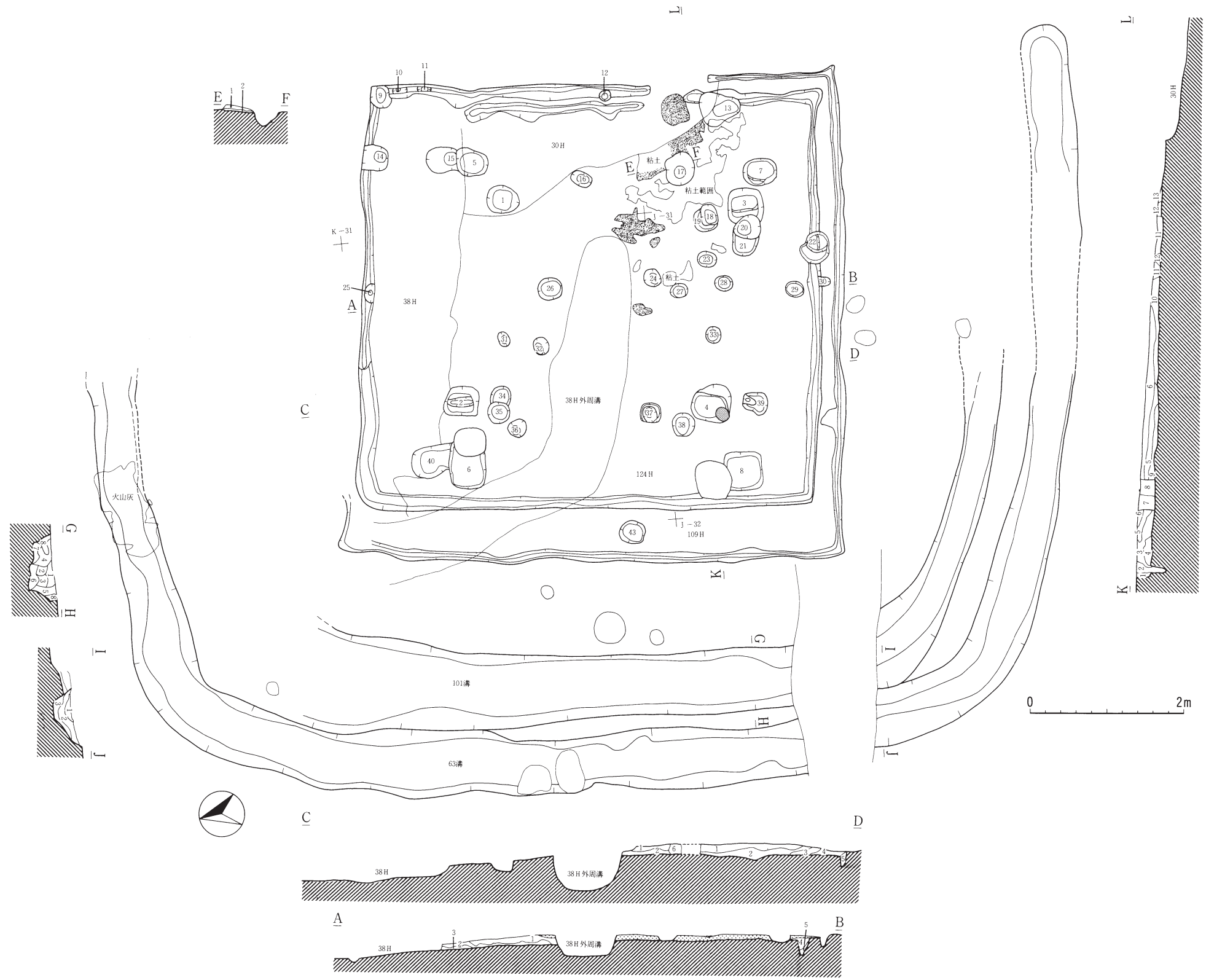

第77図 第109・124号竪穴住居跡

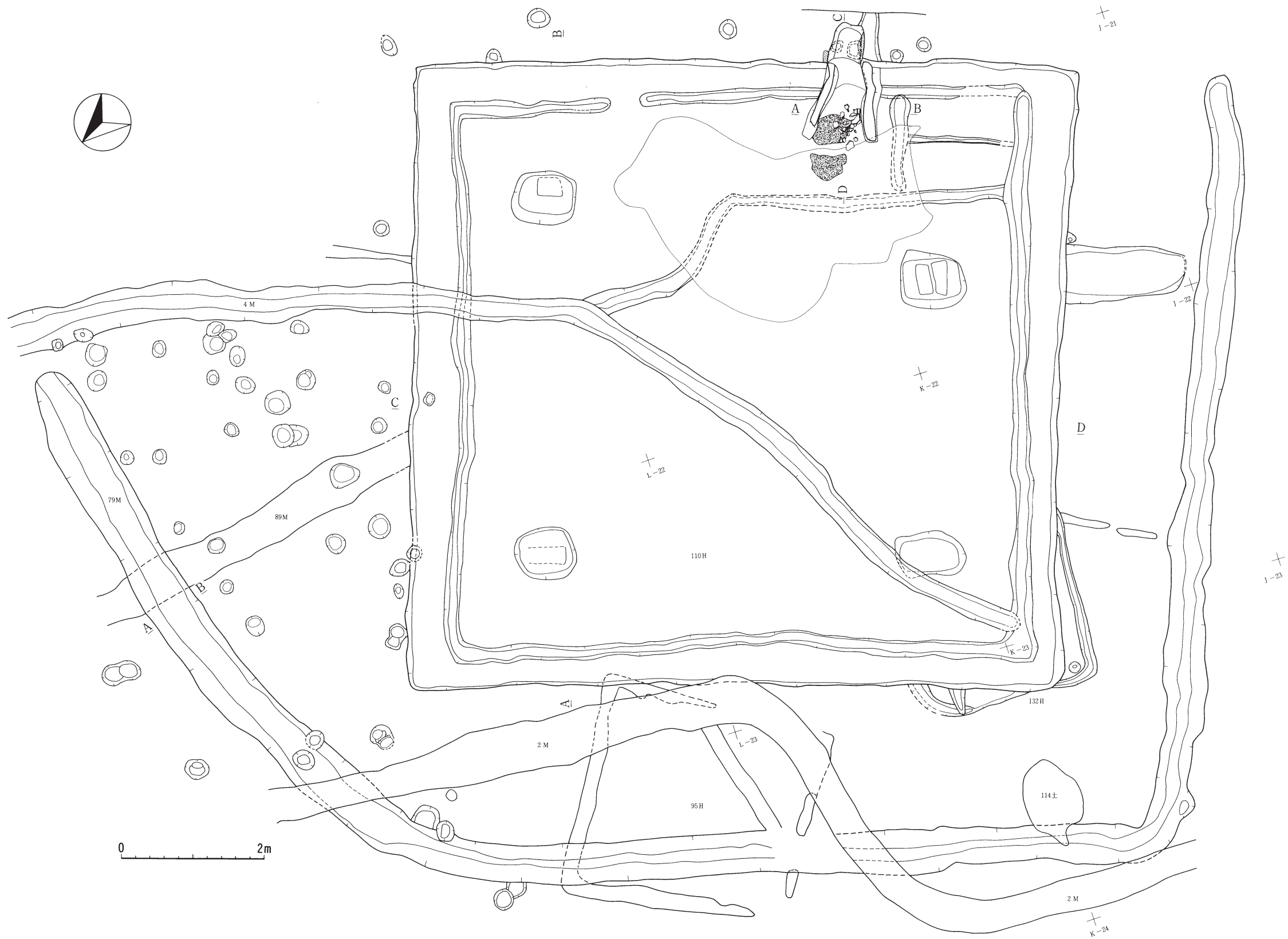

第78図 第110・132号竪穴住居跡・第79号溝

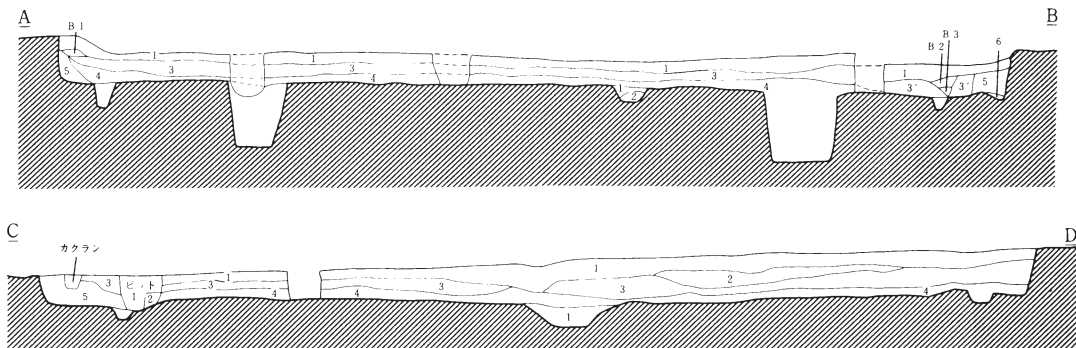

第110号住居跡

第1層	黒褐色土	10YR 2/3	LB多量、炭化物含む。焼土B少量含む。
第2層	黒褐色土	10YR 8/1	LB多量、炭化物少量含む。焼土少量混入。
第3層	褐色土	10YR 4/4	LB、焼土多量含む。
第3層	褐色土	10YR 4/4	LB含む。
第4層	黄褐色土	10YR 5/8	焼土、炭化物少量含む。
第5層	黄褐色土	10YR 5/6	黒色土少量含む。
第6層	暗褐色土	10YR 3/3	炭化物、焼土粒少量含む。

B 1

黄褐色土	10YR 5/8
------	----------

B 3

明黄褐色土	10YR 6/6
-------	----------

B 2

黄褐色土	10YR 5/6	炭化物少量含む。
------	----------	----------

P i t

第1層	暗褐色土	10YR 3/3	LB多量含む。
第2層	褐色土	10YR 4/6	LB多量含む。

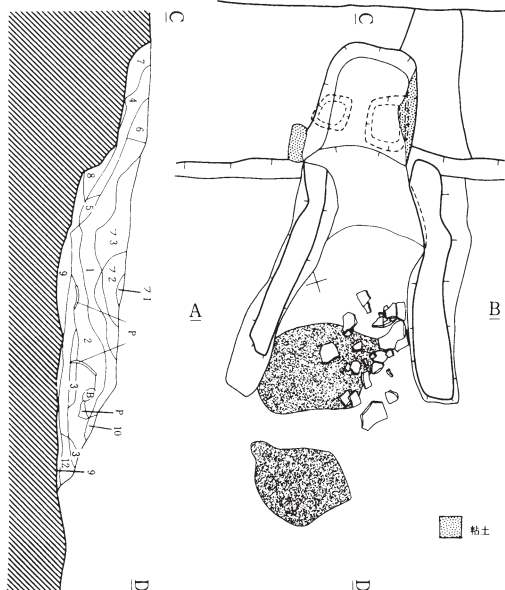

第110号住居カマド

第1層	黄褐色土	10YR 5/8	焼土粒少量含む。
第2層	褐色土	10YR 4/6	LB、焼土粒多量含む。
第3層	暗赤褐色焼土	5YR 3/6	焼土粒多量含む。
第4層	暗褐色土	10YR 3/4	焼土粒、炭化物粒多量含む。
第5層	褐色土	10YR 4/4	焼土粒、炭化物粒多量含む。
第6層	褐色土	10YR 4/4	LB、焼土ブロック、炭化物粒多量含む。
第7層	黄褐色土	10YR 5/8	LB多量含む。
第8層	明黄褐色土	10YR 6/8	
第9層	暗褐色土	10YR 3/3	LB、炭化物粒、焼土粒多量含む。
第10層	橙色焼土	10YR 6/8	LB多量含む。
第11層	褐色土	10YR 3/4	LB、炭化物粒、焼土粒微量含む。
第12層	黄褐色土	10YR 5/8	焼土粒少量含む。

(ソデ)

第1層	にぶい黄褐色粘土	10YR 7/3	粘土粒、炭化物粒多量含む。
-----	----------	----------	---------------

(フク土)

第1層	にぶい黄褐色土	10YR 4/3	LB、焼土ブロック多量含む。
第2層	黒褐色土	10YR 3/2	LB多量含む。
第3層	褐色土	10YR 4/4	LB、炭化物粒、焼土粒多量含む。

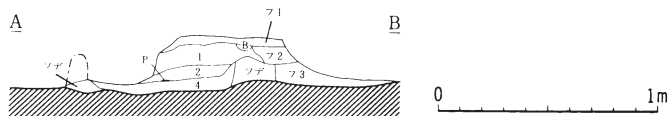

第79図 第110号竪穴住居跡-2

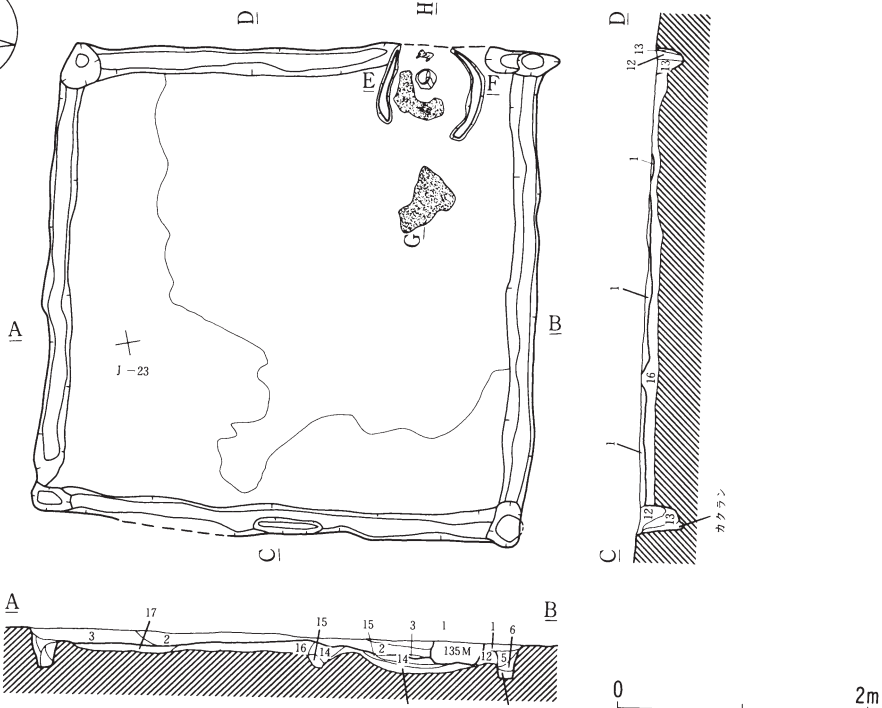

第111号住居跡

第1層	暗褐色土	10Y R 3/3	焼土粒微量含む。
第2層	暗褐色土	10Y R 3/4	焼土粒・粘土粒微量含む。
第3層	黒褐色土	10Y R 2/2	
第4層	オリブ黒色土	5Y R 3/1	十和田aと思われる火山灰。
第5層	暗褐色土	10Y R 3/3	L B少量含む。
第6層	黒褐色土	10Y R 2/3	
第7層	黒褐色土	7.5Y R 3/2	
第8層	黒褐色土	10Y R 2/2	焼土粒極微量含む。
第9層	暗褐色土	10Y R 3/3	
第10層	褐色土	10Y R 4/6	黒色土粒多量、粘土粒少量含む。
第11層	黄褐色土	10Y R 5/8	
第12層	黒褐色土	10Y R 2/2	
第13層	黒褐色土	10Y R 3/2	L B少量含む。
第14層	褐色土	10Y R 4/6	L B多量含む。
第15層	黄褐色土	10Y R 5/8	砂粒混入。
第16層	明黄褐色土	10Y R 6/8	褐色土混入。
第17層	褐色土	10Y R 4/6	炭化粒、焼土粒微量含む。

第111号住居内カマド

第1層	黒褐色土	10Y R 2/3	焼土粒少量含む。
第2層	明褐色土	2.5Y R 3/4	焼土粒、炭化粒多量含む。
第3層	褐色土	2.5Y R 4/6	
第4層	暗褐色土	10Y R 3/4	焼土粒、炭化粒微量含む。
第5層	褐色土	10Y R 4/6	焼土ブロック、粘土ブロック多量含む。
第6層	黒褐色土	10Y R 2/3	
第7層	明赤褐色土	5Y R 5/8	上面堅度非常に高し。
第8層	黒褐色土	10Y R 3/7	焼土粒多量、炭化粒少量含む。
第9層	明褐色土	7.5Y R 5/8	炭化粒少量含む。
第10層	暗褐色土	10Y R 3/3	焼土粒少量含む。
第11層	暗赤褐色土	2.5Y R 3/6	暗赤色の砂粒多量含む。
第12層	暗褐色土	10Y R 3/3	焼土粒、炭化粒多量含む。
第13層	黒褐色土	10Y R 2/2	焼土粒少量含む。炭化物有り。
第14層	暗褐色土	10Y R 3/4	焼土粒多量、炭化粒少量含む。
第15層	褐色土	7.5Y R 4/6	炭化粒微量含む。
第16層	黒褐色土	10Y R 2/3	L B多量、焼土粒少量、白色粘土粒微量含む。
第17層	黒色土	10Y R 2/1	
第18層	黒褐色土	10Y R 3/2	
第19層	明赤褐色土	5Y R 5/8	白色粘土粒微量含む。
第20層	褐色土	10Y R 4/6	
第21層	明黄褐色土	10Y R 6/8	
第22層	褐色土	10Y R 4/4	焼土粒少量含む。
第23層	褐色土	10Y R 4/6	
第24層	暗褐色土	10Y R 3/3	焼土粒少量含む。
第25層	赤褐色土	5Y R 4/8	
第26層	褐色土	10Y R 4/6	焼土粒少量含む。
第27層	暗褐色土	10Y R 3/3	焼土粒少量含む。

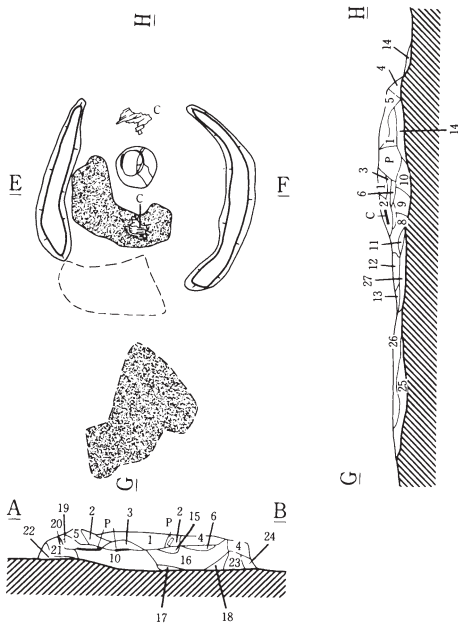

第80図 第111号竪穴住居跡

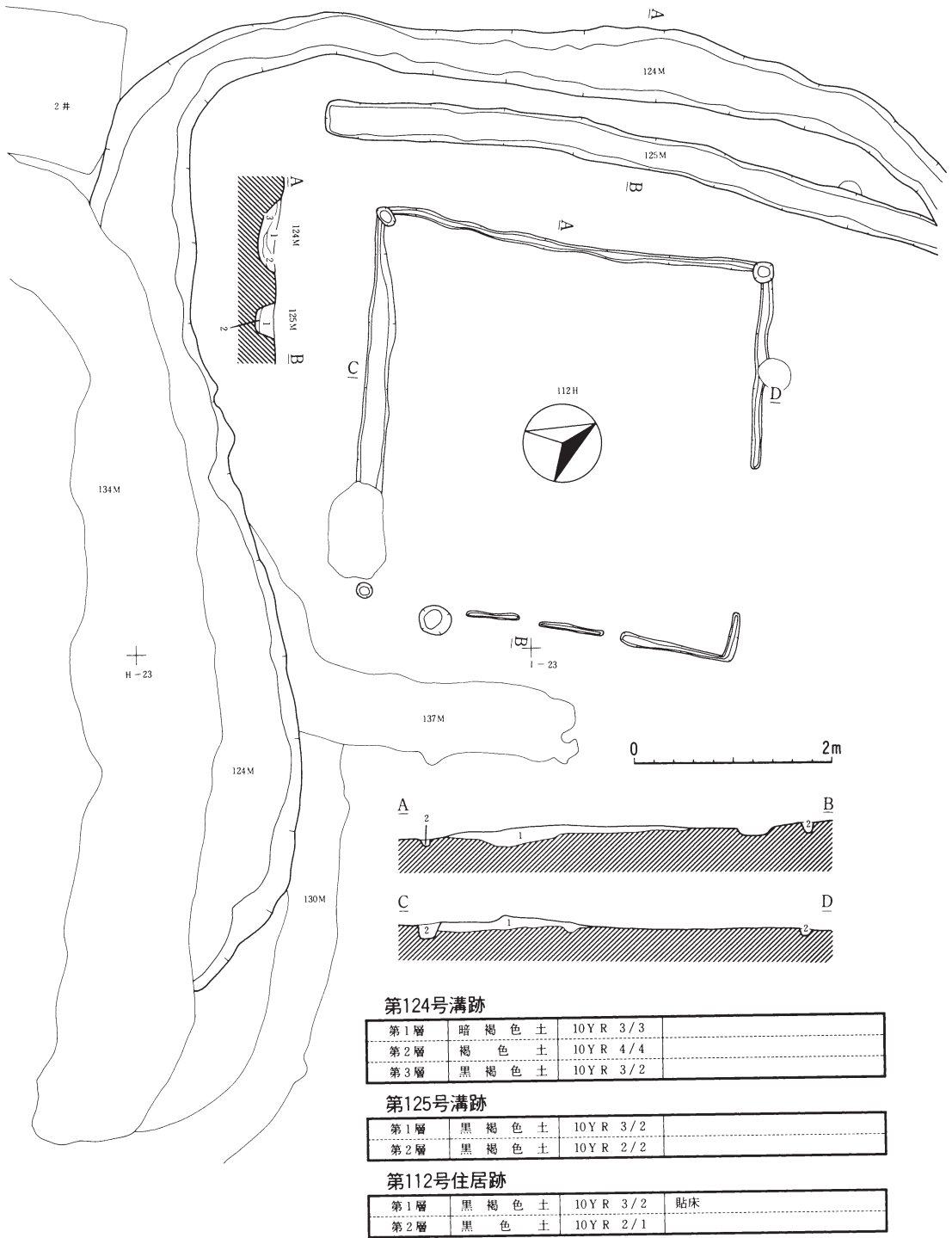

第81図 第112号竪穴住居跡・第124・125号溝跡

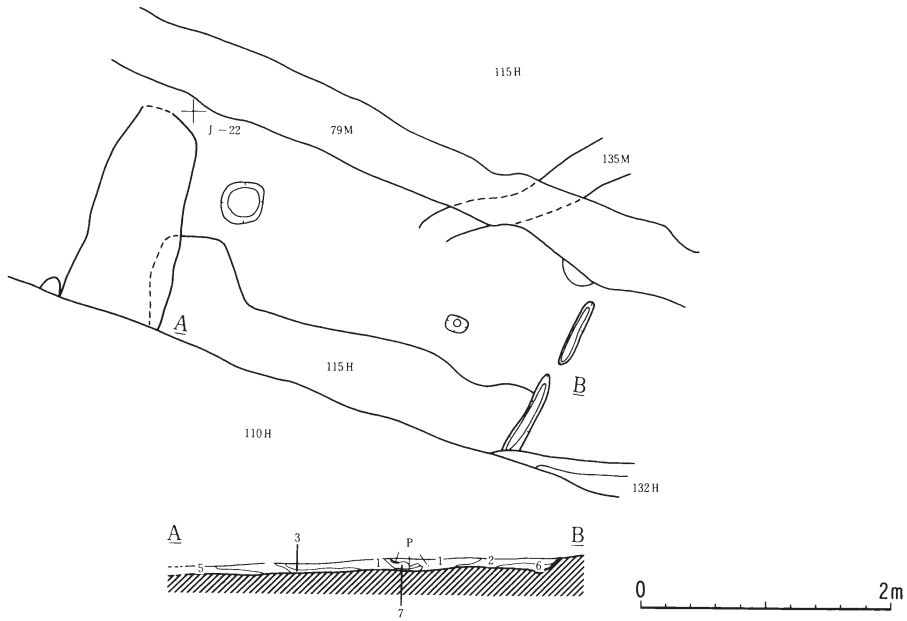

第115号住居跡

第1層	黒褐色土	10 Y R 2/2	炭化物粒、焼土粒微量に含む。
第2層	暗褐色土	10 Y R 3/3	炭化物粒微量に含む。
第3層	暗褐色土	10 Y R 3/4	浮石多量、炭化物粒少量に含む。
第4層	褐色土	10 Y R 4/6	粘土ブロック微量に含む。
第5層	褐色土	10 Y R 4/4	焼土粒微量に含む。
第6層	褐色土	7.5 Y R 4/6	
第7層	黄褐色土	10 Y R 5/8	粘土ブロック多量、焼土粒微量に含む。

第82図 第115号竪穴住居跡

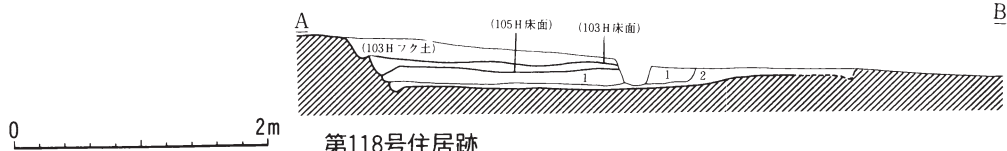
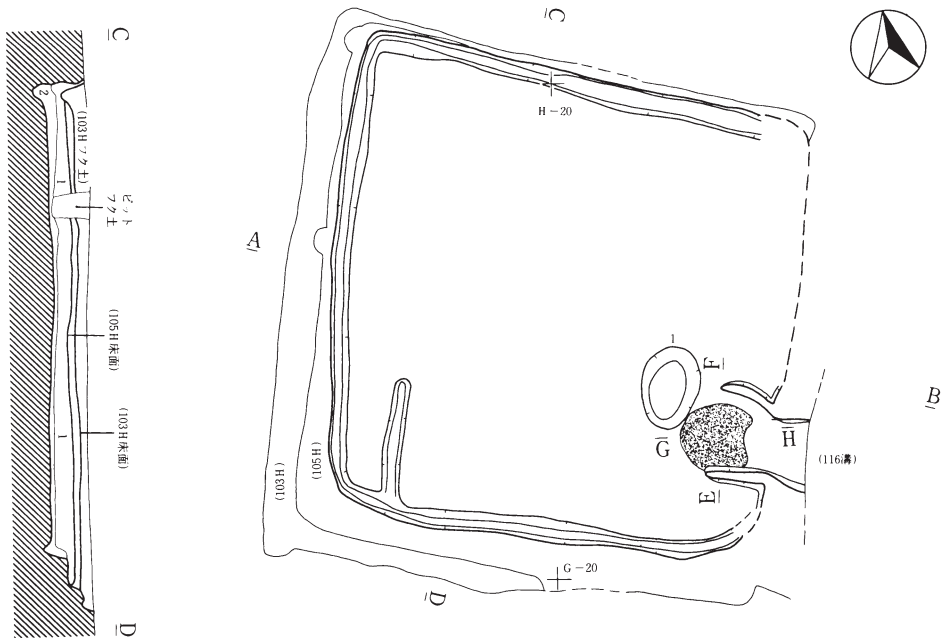

第118号住居跡

第1層	黒褐色土	10Y R 3/2	炭化物微量、ローム多量に含む
第2層	黒褐色土	10Y R 3/2	ローム多量に含む

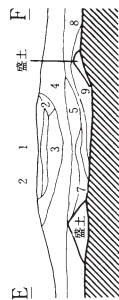
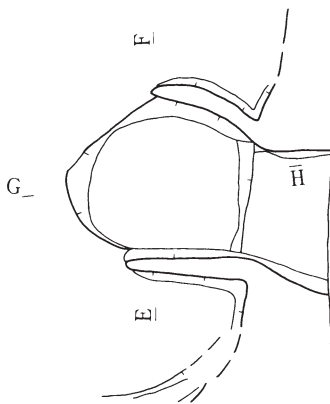

第118号住居跡カマド

第1層	橙色土	7.5Y R 6/8	
第2層	褐色土	10Y R 4/6	
第3層	明赤褐色土	2.5Y R 5/8	炭化物微量含む。
第4層	褐色土	7.5Y R 4/6	炭化物少量含む。
第5層	暗褐色土	10Y R 3/4	L B微量含む。炭化物微量含む。焼土多量混入。
第6層	明赤褐色土	5Y R 6/8	焼土
第7層	赤色土	10Y R 4/8	焼土
第8層	褐色土	7.5Y R 4/6	焼土微量混入。
第9層	暗褐色土	7.5Y R 3/4	焼土微量混入。炭化物微量含む。

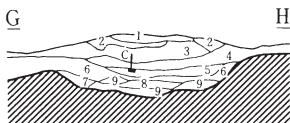

第83図 第118号竪穴住居跡

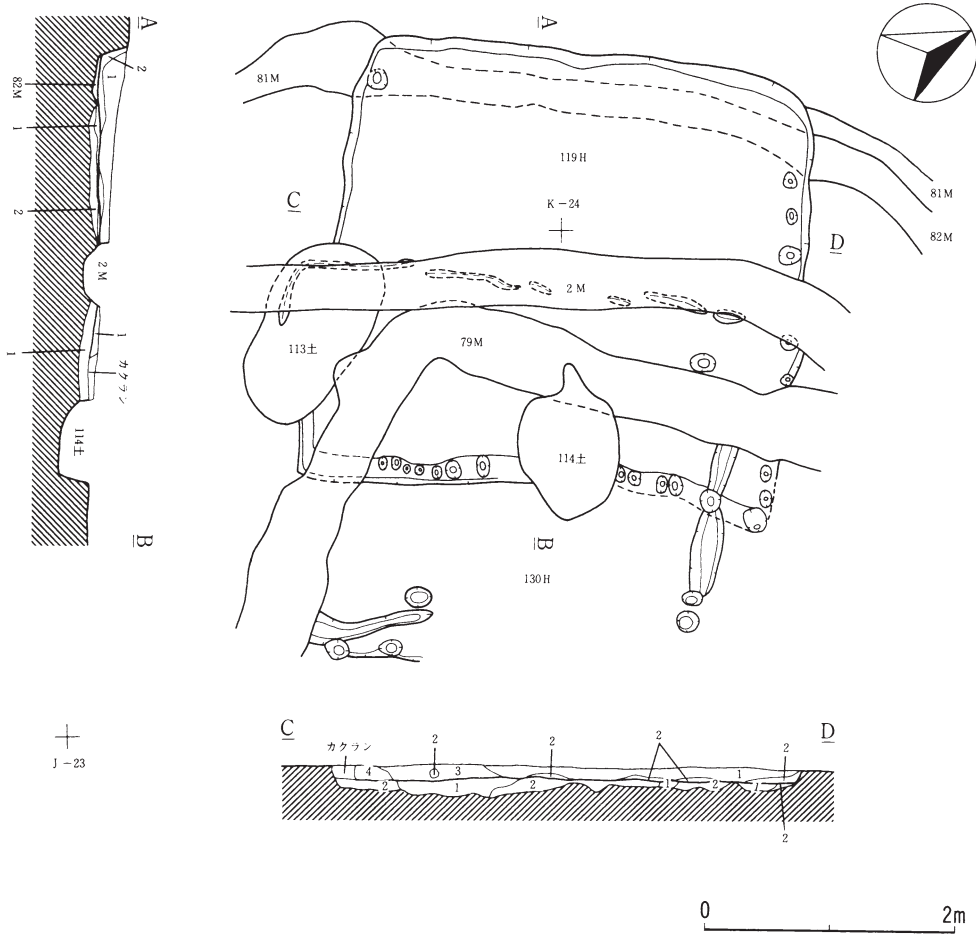

第119号住居跡

第1層	暗褐色土	10Y R 3/4	L B多量、焼土ブロック含む。
第2層	黒褐色土	10Y R 2/3	
第3層	暗褐色土	10Y R 3/4	炭化物粒微量に含む。
第4層	黒褐色土	10Y R 2/3	炭化物粒少量、L B多量含む。

貼床

第1層	黒褐色土	10Y R 2/3	炭化物粒少量、L B多量含む。
第2層	明黄褐色土	10Y R 6/8	L B多量含む。

第84図一1 第119・130号竪穴住居跡

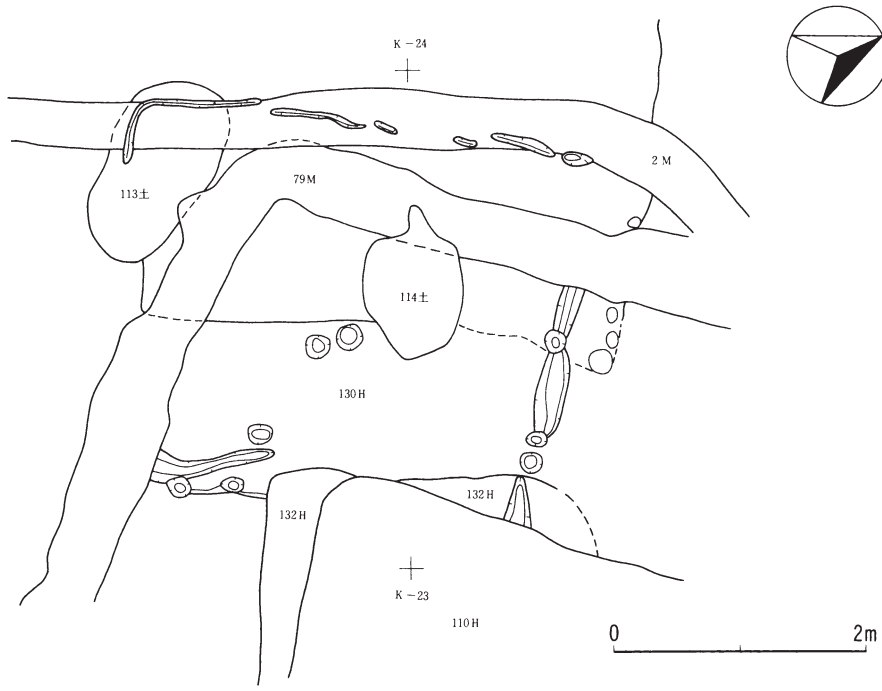

第84図-2 第110・130・132号竪穴住居跡

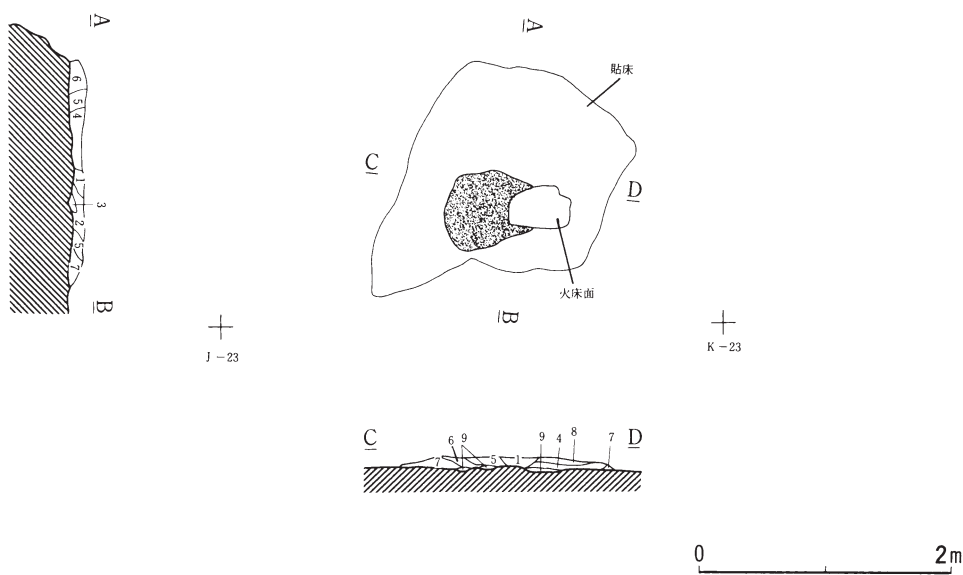

第120号住居跡カマド

第1層	暗褐色土	10 Y R 3/3	炭化物粒、焼土粒少量含む。
第2層	黄褐色土	10 Y R 5/6	焼土粒少量含む。
第3層	赤褐色土	5 Y R 4/6	炭化物含む。
第4層	褐色土	10 Y R 4/6	
第5層	にぶい黄褐色土	10 Y R 4/3	L B 多量、炭化物粒微量含む。
第6層	黒褐色土	10 Y R 2/3	焼土粒微量含む。
第7層	黒褐色土	10 Y R 2/3	L B 少量含む。
第8層	暗赤褐色土	5 Y R 3/3	焼土ブロック多量、L B、炭化物粒微量含む。
第9層	赤褐色土	5 Y R 4/8	L B 微量含む。

第85図 第120号竪穴住居跡

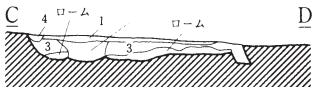
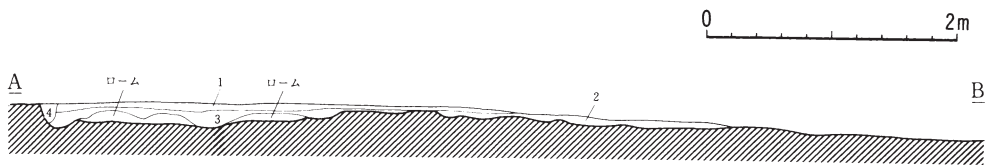
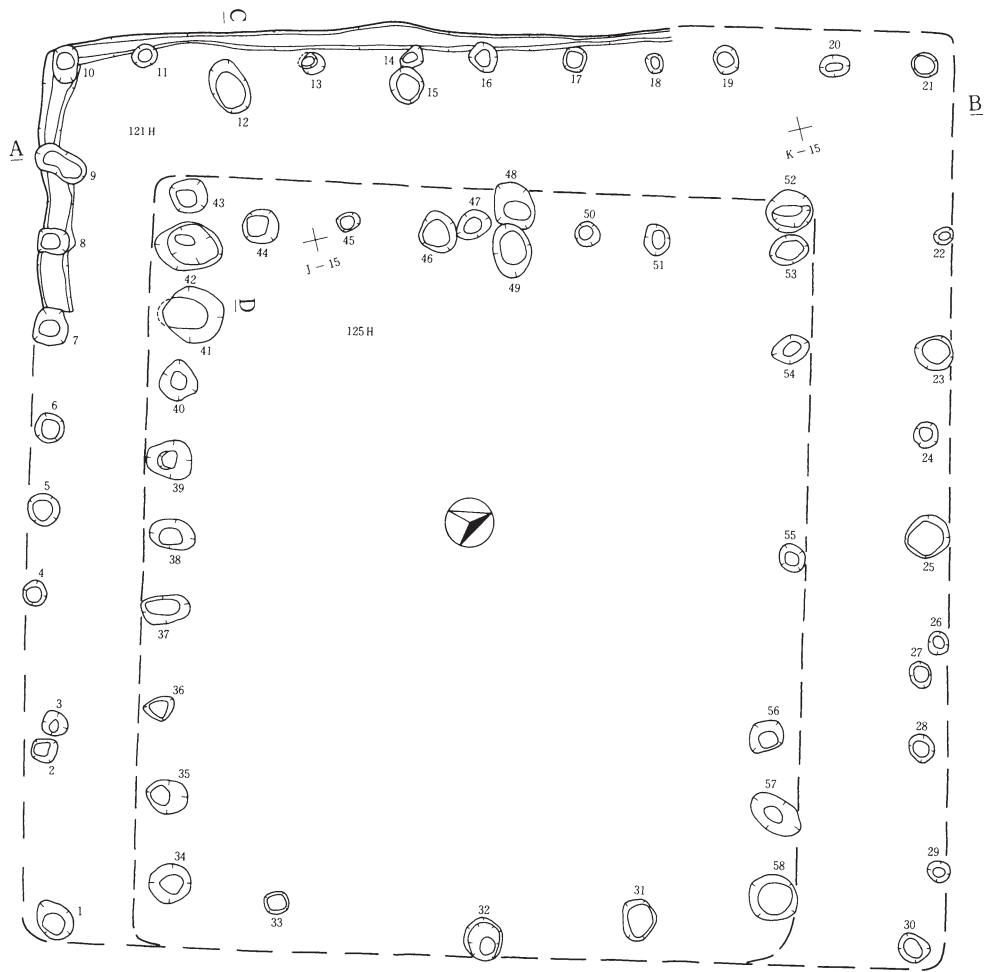

第121号住居跡

第1層	褐色土	10Y R 4/4	炭化物少量含む。
第2層	褐色土	10Y R 4/6	炭化物少量含む。
第3層	明黄褐色土	10Y R 6/6	炭化物粒少量含む。
第4層	暗褐色土	10Y R 3/3	炭化物粒少量含む。

第86図 第121・125号竪穴住居跡

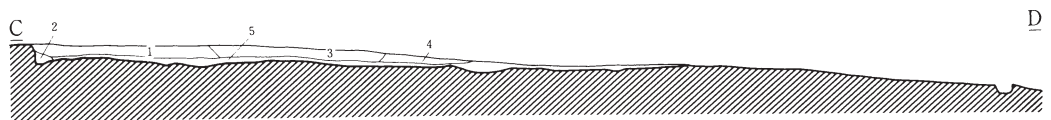
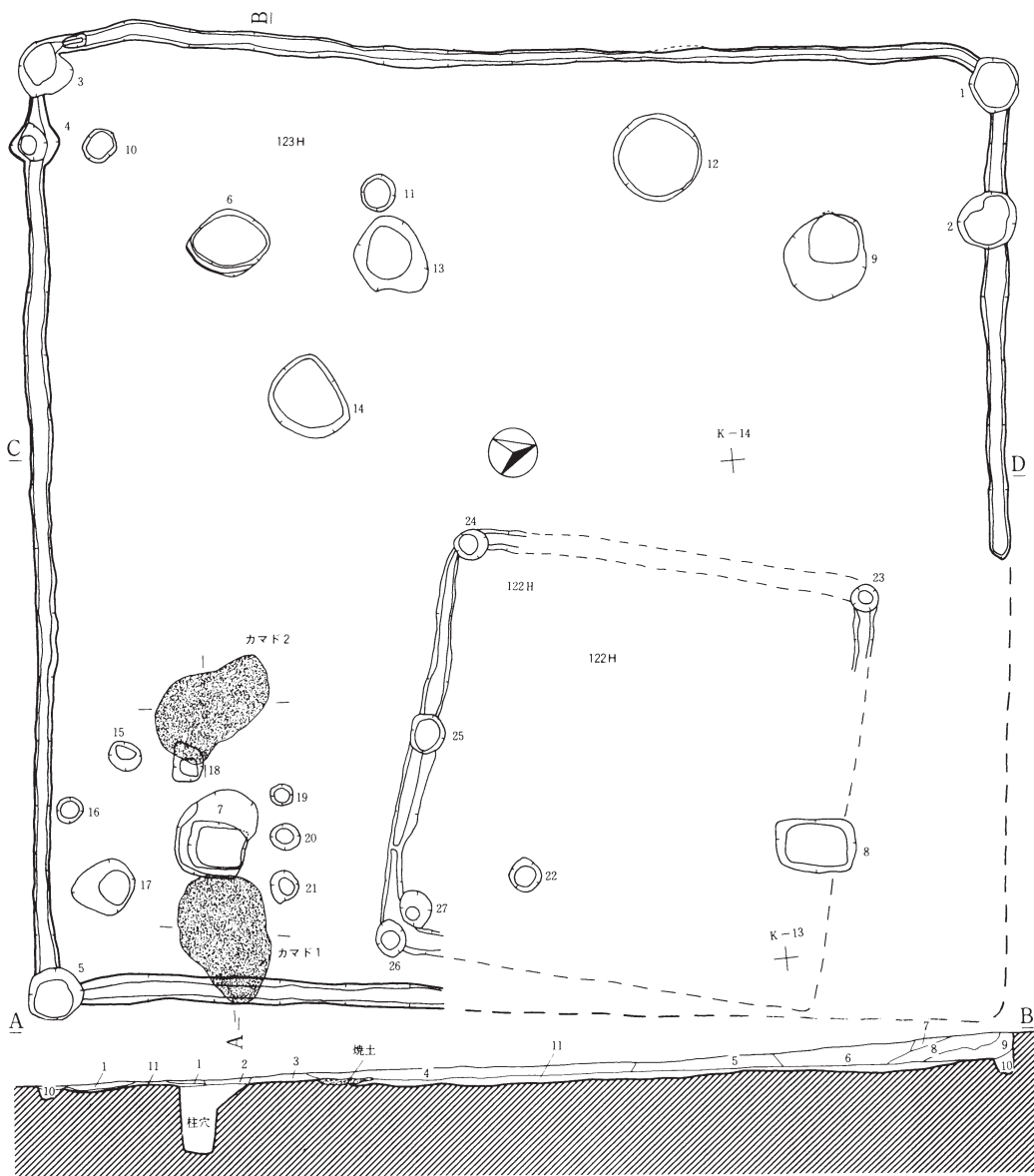

0 2m

第87図 第122・123号竪穴住居跡

第123号住居跡（東西セクション）

第1層	暗褐色土	10Y R 3/3	炭化物少量含む。
第2層	暗褐色土	10Y R 3/4	炭化物少量含む。
第3層	褐色土	10Y R 4/6	炭化物含む。
第4層	にぶい黄褐色土	10Y R 4/3	炭化物粒少量含む。焼土少量混入。
第5層	黄褐色土	10Y R 5/6	炭化物少量含む。
第6層	褐色土	10Y R 4/4	LB炭化物少量、焼土少量混入。
第7層	褐色土	10Y R 3/4	炭化物少量含む。
第8層	褐色土	10Y R 4/6	LB含む。炭化物少量含む。
第9層	褐色土	10Y R 4/4	LB含む。炭化物粒少量含む。
第10層	褐色土	10Y R 4/6	LB含む。炭化物粒微量含む。
第11層	明黄褐色土	10Y R 6/8	LB少量含む。炭化物粒含む。

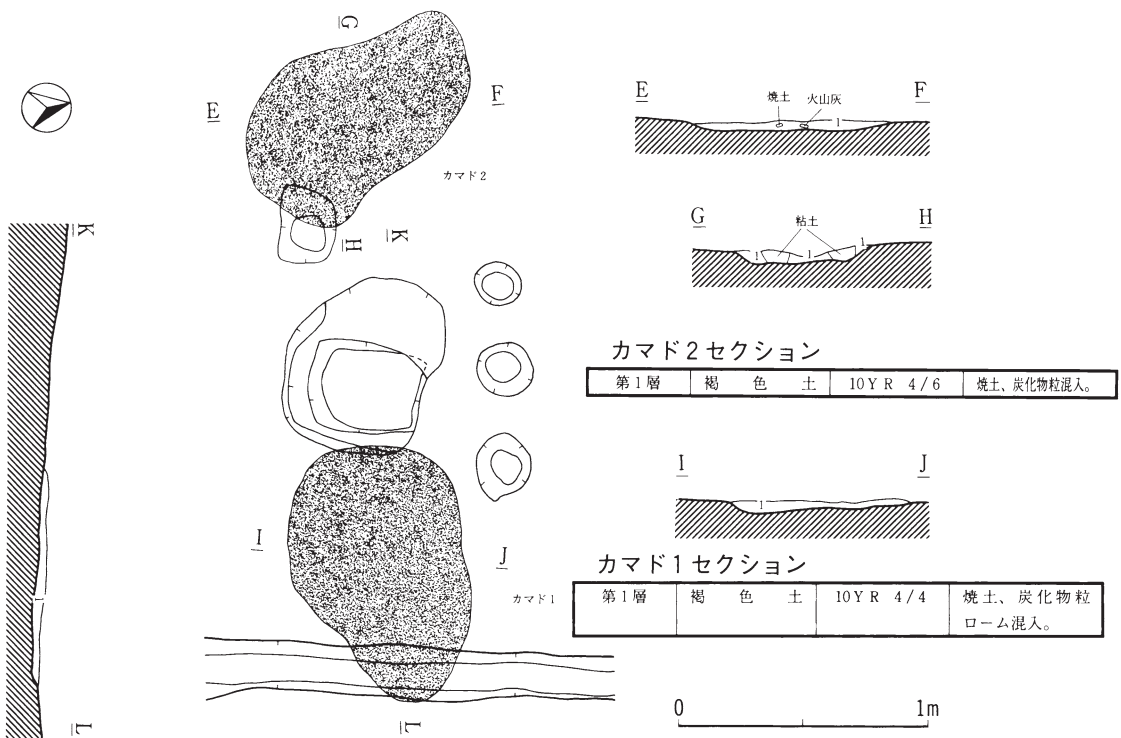

第88図 123号竪穴住居跡

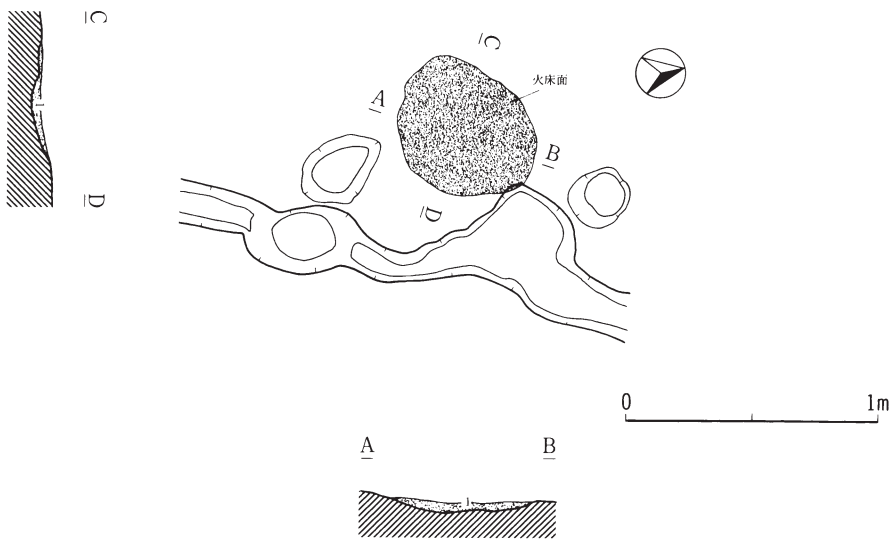
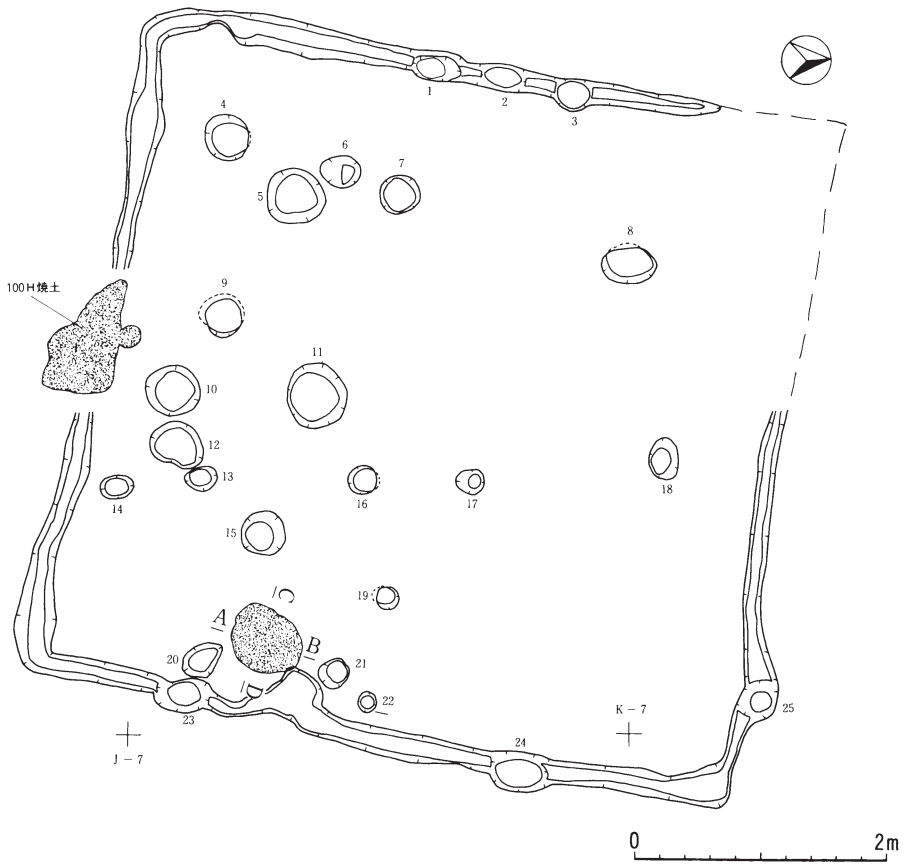

第126号住居カマド内

第1層	明褐色土	7.5Y R 5/8	焼土。
-----	------	------------	-----

第89図 第126号竪穴住居跡

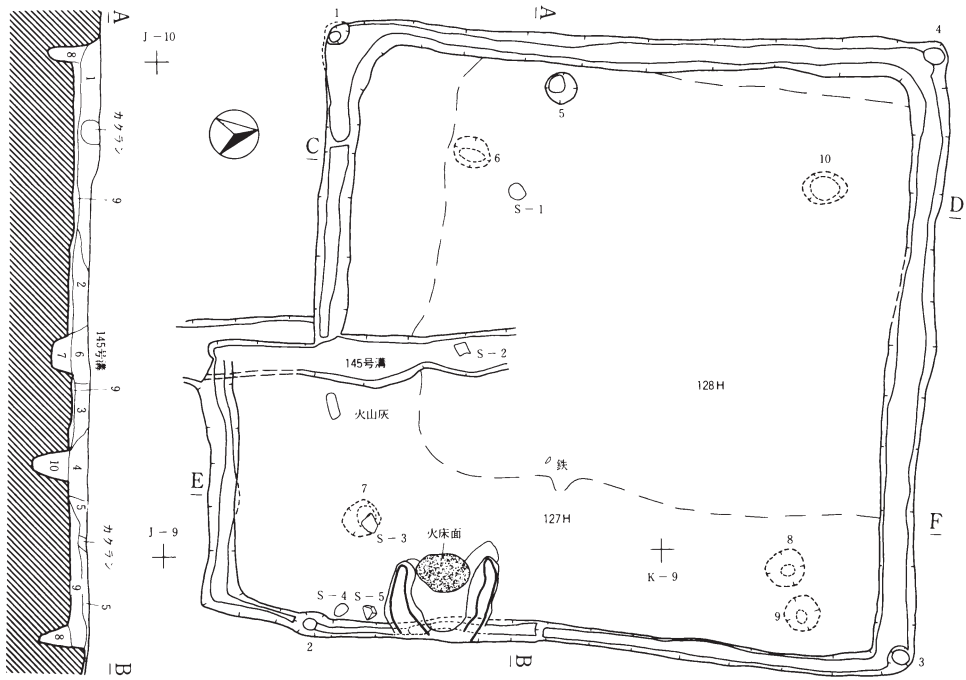

第127号住居跡セクション

第1層	暗褐色土	10Y R 3/4	
第2層	暗褐色土	10Y R 3/3	
第3層	暗褐色土	10Y R 3/3	炭化物、焼土含む。
第4層	黒褐色土	10Y R 3/2	炭化物含む。焼土少量含む。
第5層	褐色土	10Y R 4/6	炭化物・焼土少量含む。

第6層	黒褐色土	10Y R 3/2	LB少量含む。炭化物含む。焼土少量含む。
第7層	黄褐色土	10Y R 5/6	LB多量含む。
第8層	黄褐色土	10Y R 5/8	LB含む。
第9層	明暗褐色土	10Y R 6/6	LB含む。
第10層	暗褐色土	10Y R 3/3	炭化物粒多量含む。

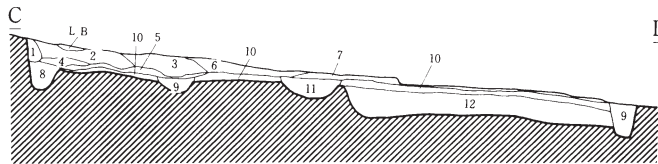

第127号住居跡セクション

第1層	褐色土	10Y R 4/4	
第2層	にぶい黄色土	10Y R 5/4	炭化物少量含む。
第3層	褐色土	10Y R 4/4	炭化物含む。
第4層	黒褐色土	10Y R 3/2	
第5層	褐色土	10Y R 4/4	
第6層	暗褐色土	10Y R 3/4	炭化物粒含む。

第7層	黄褐色土	10Y R 5/6	LB少量含む。
第8層	暗褐色土	10Y R 3/4	LB多量含む。
第9層	褐色土	10Y R 4/4	LB多量含む。
第10層	黄褐色土	10Y R 5/6	炭化物粒微量含む。
第11層	暗褐色土	10Y R 3/3	炭化物粒微量含む。
第12層	暗褐色土	10Y R 3/4	炭化物粒少量含む。

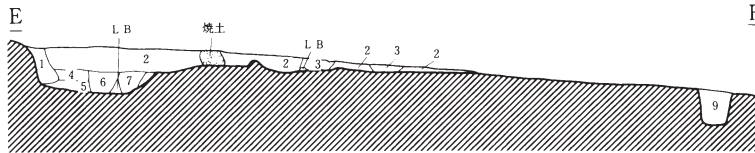

第127号住居跡セクション

第1層	褐色土	10Y R 4/4	LB含む。
第2層	褐色土	10Y R 4/6	LB、炭化物含む。焼土少量含む。降下火山灰含む。
第3層	暗褐色土	10Y R 3/3	LB、炭化物含む。焼土少量含む。
第4層	褐色土	10Y R 4/4	LB多量含む。炭化物少量含む。
第5層	褐色土	10Y R 4/6	LB、炭化物少量含む。
第6層	黄褐色土	10Y R 5/6	
第7層	にぶい黄褐色土	10Y R 5/4	LB含む。炭化物含む。
第8層	褐色土	10Y R 4/4	LB含む。炭化物少量含む。
第9層	褐色土	10Y R 4/4	LB多量含む。



第90図 第127号竪穴住居跡-1

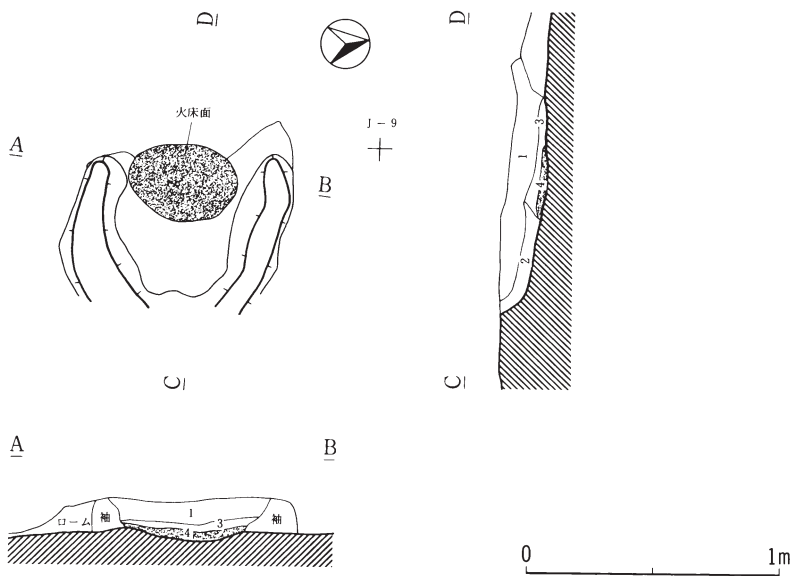

第127号カマド

第1層	明褐色土	7.5Y R 5/6	L B、炭化物粒少量混入。焼土多量に混入。
第2層	暗褐色土	10Y R 3/4	L B、炭化物少量混入。焼土多量に混入。
第3層			炭化物層、焼土少量混入。
第4層			火床部

第91図 第127号竪穴住居跡-2

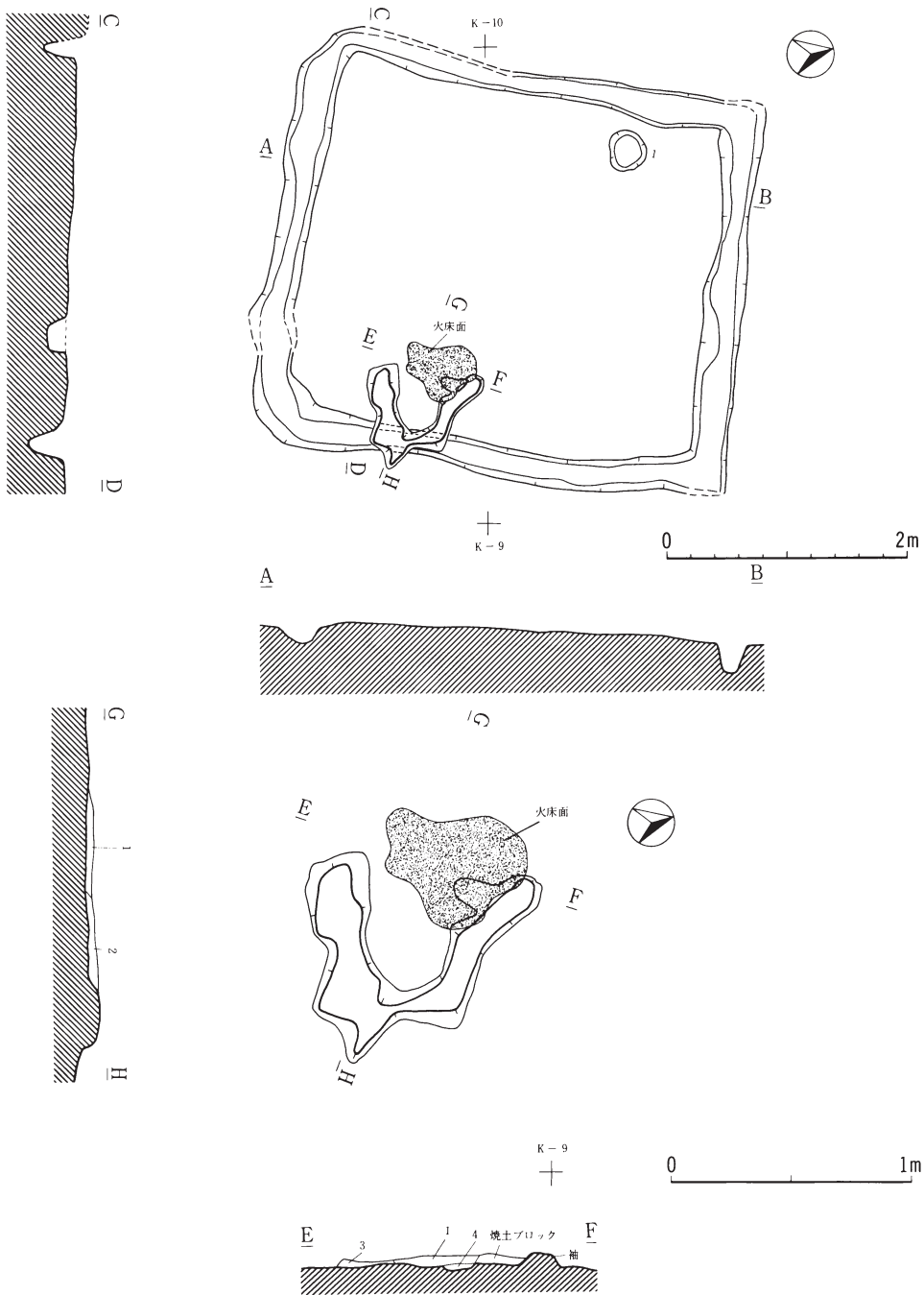

第128号住居跡カマド

第1層	暗褐色土	7.5Y R 3/3	焼土ブロック多量に混入。L B、炭化物多量に含む。
第2層	褐色土	10Y R 4/4	焼土少量混入、炭化物微量に含む。L B多量に含む。
第3層	褐色土	10Y R 4/4	焼土混入、炭化物粒微量に含む。
第4層	暗褐色土	10Y R 3/4	焼土、炭化物粒混入。

第92図 第128号竪穴住居跡

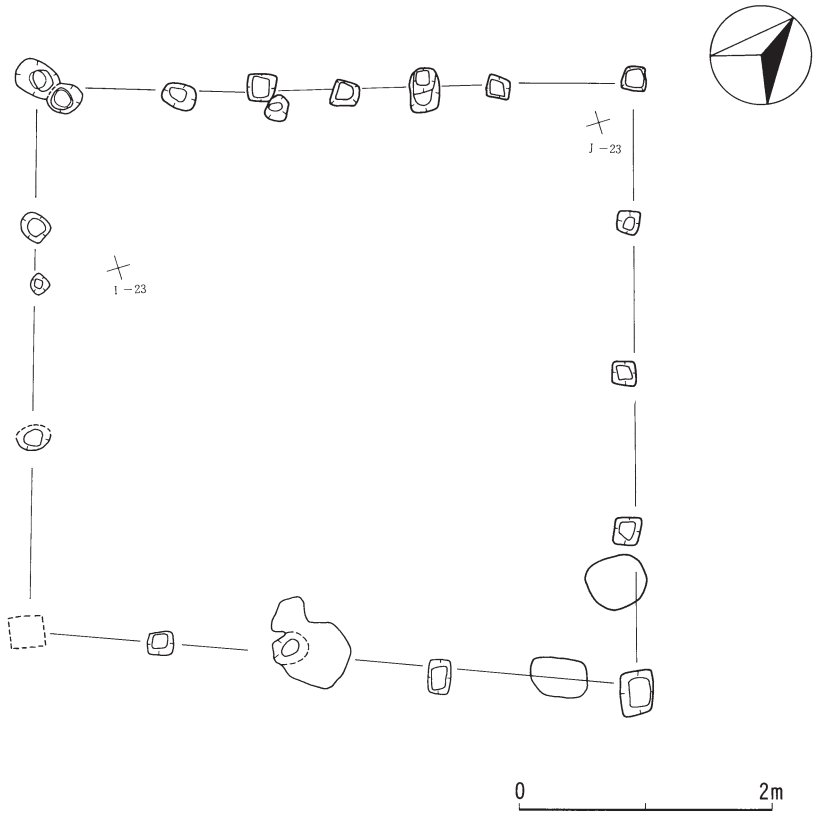

第93图 第129号竖穴住居跡

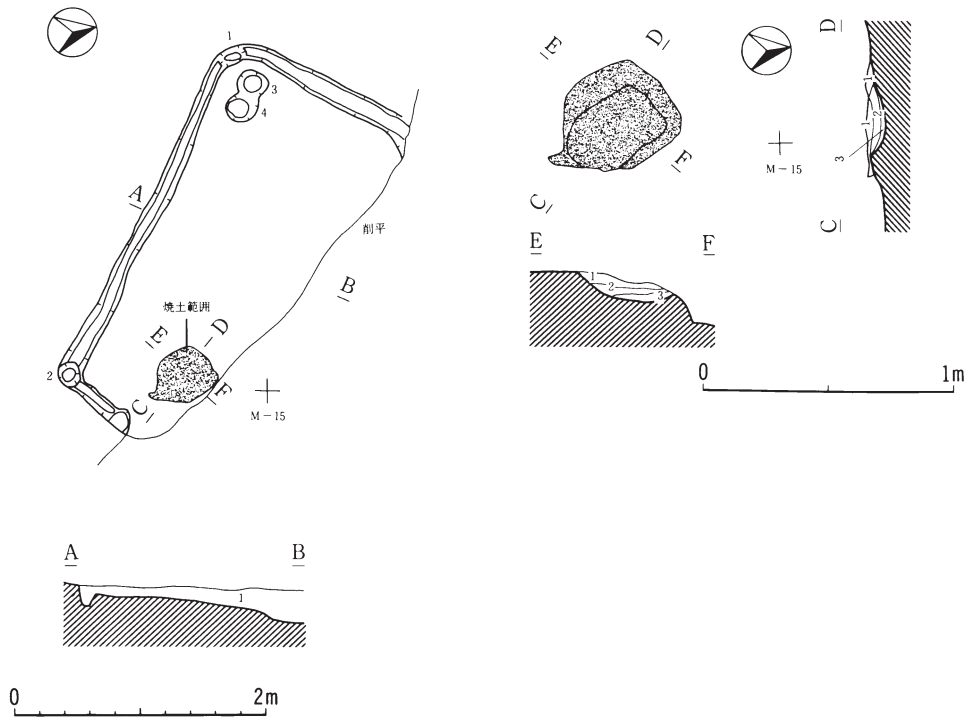

第131号住居跡カマド

第1層	明褐色土	7.5Y R 5/6	焼土多量混入。炭化物含む。
第2層	橙色土	7.5Y R 6/8	焼土少量混入。炭化物含む。
第3層	明褐色土	7.5Y R 5/6	炭化物微量含む。炭化物微量混入。

第131号住居跡

第1層	暗褐色土	10Y R 3/3	炭化物、ロームブロック少量混入。
-----	------	-----------	------------------

第94図 第131号竪穴住居跡

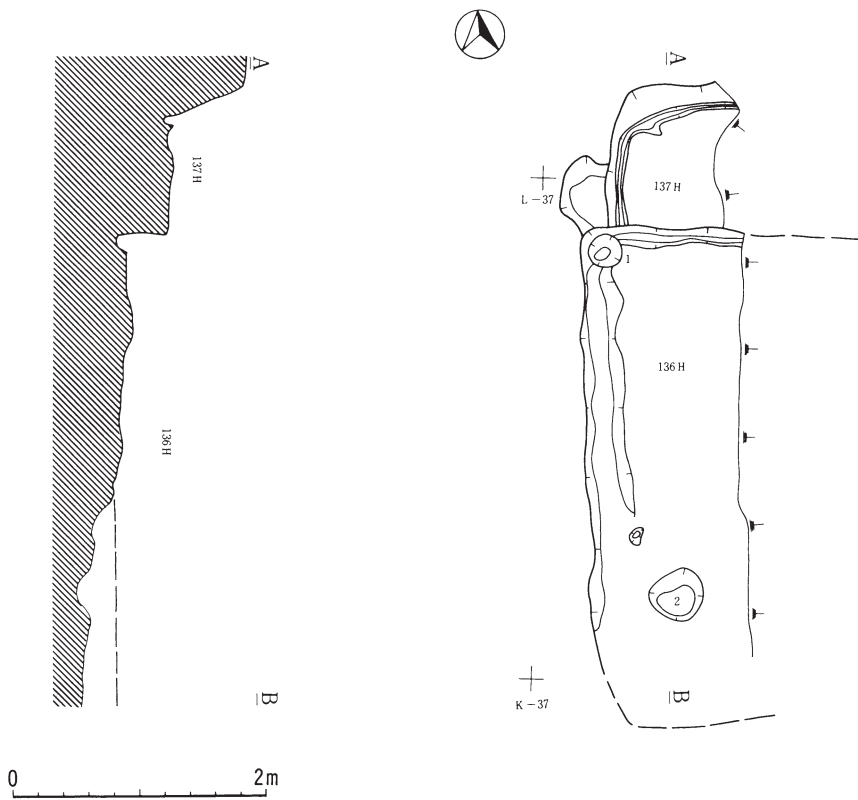

第95図 第136・137号竪穴住居跡

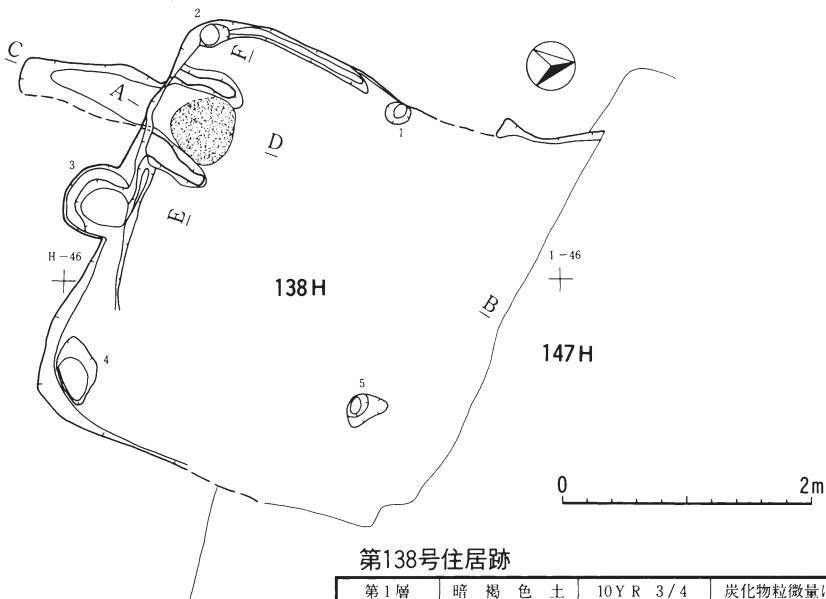

第138号住居跡

第1層	暗褐色土	10Y R 3/4	炭化物粒微量に含む。
第2層	褐色土	10Y R 4/6	炭化物粒少量含む。
第3層	褐色土	10Y R 4/4	炭化物粒微量含む。
第4層	暗褐色土	10Y R 3/4	炭化物粒・焼土少量混入。
第5層	暗褐色土	10Y R 3/4	炭化物粒多量含む、焼土多量混入。
第6層	褐色土	10Y R 4/6	炭化物粒微量に含む。
第7層	暗赤褐色土	5 Y R 3/3	炭化物粒多量含む、焼土多量混入。
第8層	黒褐色土	10Y R 2/3	炭化物粒微量・焼土少量含む。
第9層	黄褐色土	10Y R 5/6	炭化物粒微量含む。
第10層	黒褐色土	10Y R 2/2	炭化物粒微量含む。

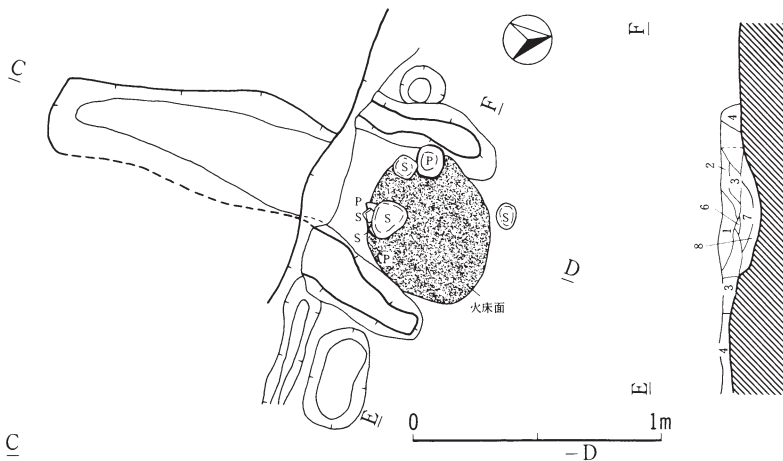
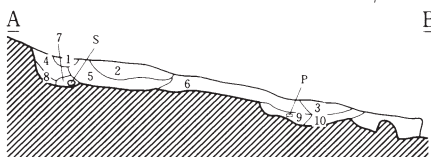

第138号住居跡

第1層	明褐色土	10Y R 6/6	炭化物粒、焼土混入。
第2層	明黄褐色土	10Y R 6/6	焼土微量混入。
第3層	にぶい赤褐色土	5 Y R 4/4	焼土多量に混入。
第4層	明黄褐色土	10Y R 6/6	
第5層	暗褐色土	10Y R 3/4	焼土。
第6層	明赤褐色土	5 Y R 5/8	焼土混入。
第7層	明赤褐色土	2.5 Y R 5/8	焼土混入。
第8層	赤褐色土	2.5 Y R 4/8	焼土混入。
第9層	黄褐色土	10Y R 5/8	
第10層	黄褐色土	10Y R 5/6	
第11層			混合土。
第12層	黒褐色土	10Y R 2/2	鉄分少量混入。
第13層	黒褐色土	10Y R 2/3	黄褐色土少量混入。

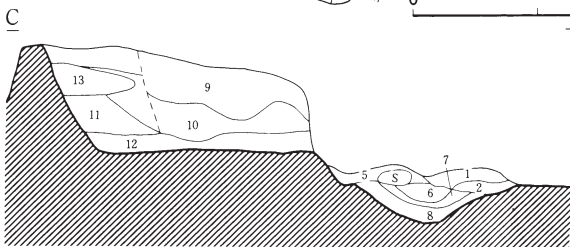

第96図 第138号竪穴住居跡

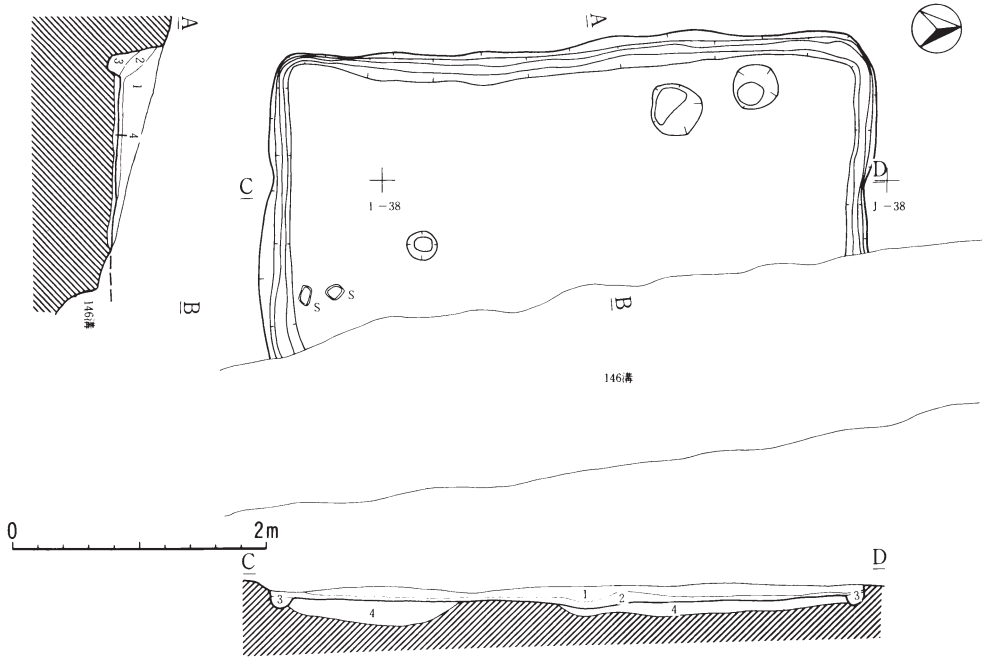

第140号住居跡

第1層	褐色土	10Y R 4/4	LB少量含む。
第2層	暗褐色土	10Y R 3/4	黒褐色土少量、十和田の降下火山灰微量に混入。
第3層	暗褐色土	10Y R 3/4	
第4層	明黄褐色土	10Y R 6/8	暗褐色土微量混入、貼床。

第97図 第140号竪穴住居跡

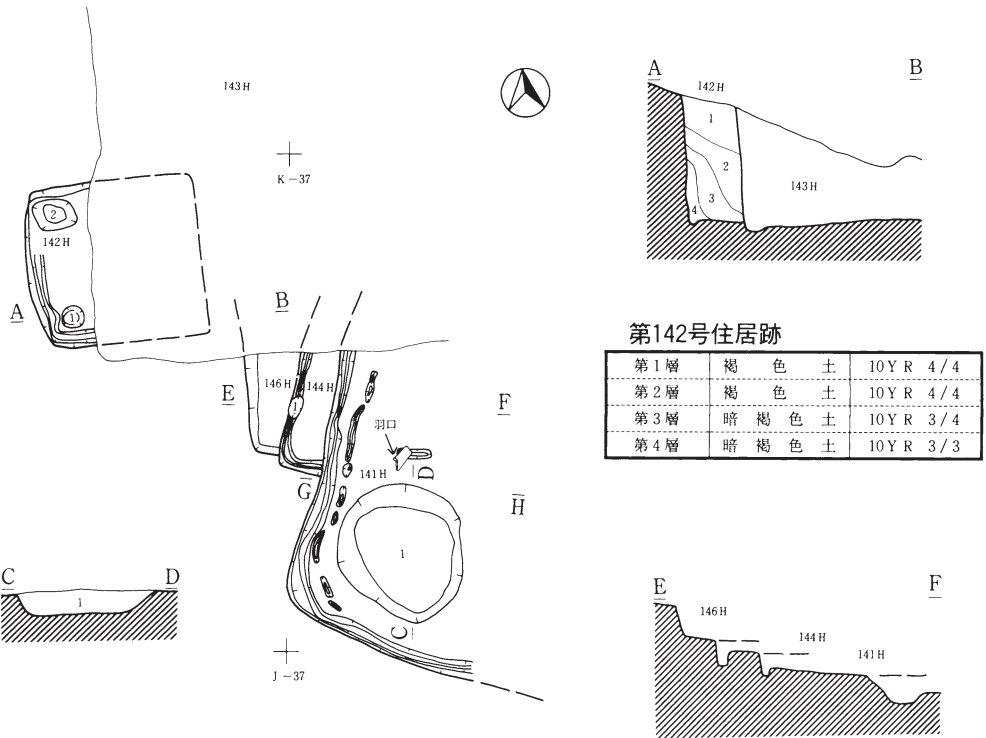

第142号住居跡

第1層	褐色土	10Y R 4/4
第2層	褐色土	10Y R 4/4
第3層	暗褐色土	10Y R 3/4
第4層	暗褐色土	10Y R 3/3

第141号住居跡

第1層	暗褐色土	10Y R 3/4	炭化物微量に含む。
第2層	褐色土	10Y R 4/4	
第3層	暗褐色土	10Y R 3/3	

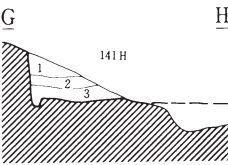

0 2m

第141号ピット1

第1層	黄褐色土	10Y R 5/8	褐色土多量混入。
-----	------	-----------	----------

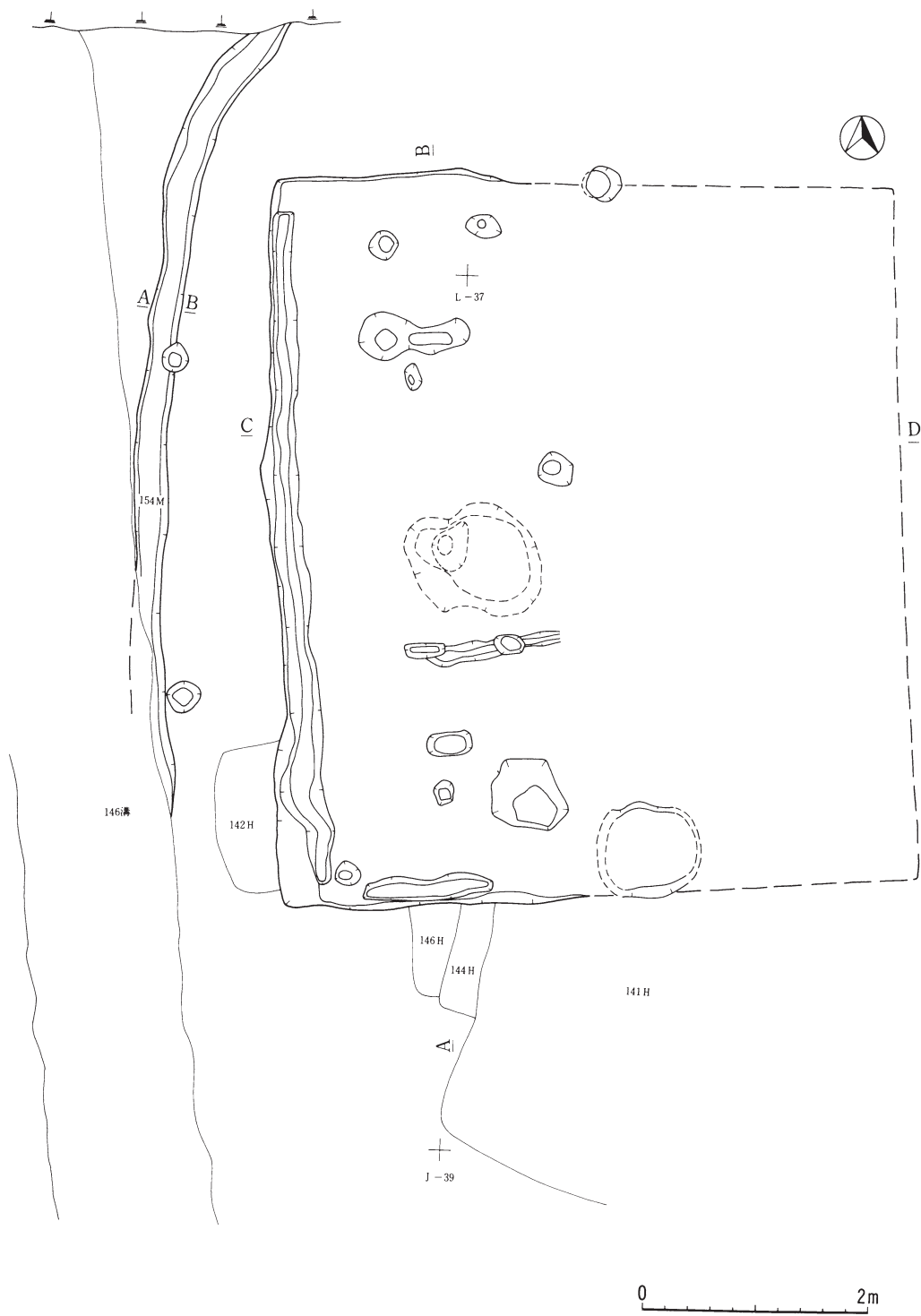

第99図 第143号竪穴住居跡・第154号溝-1

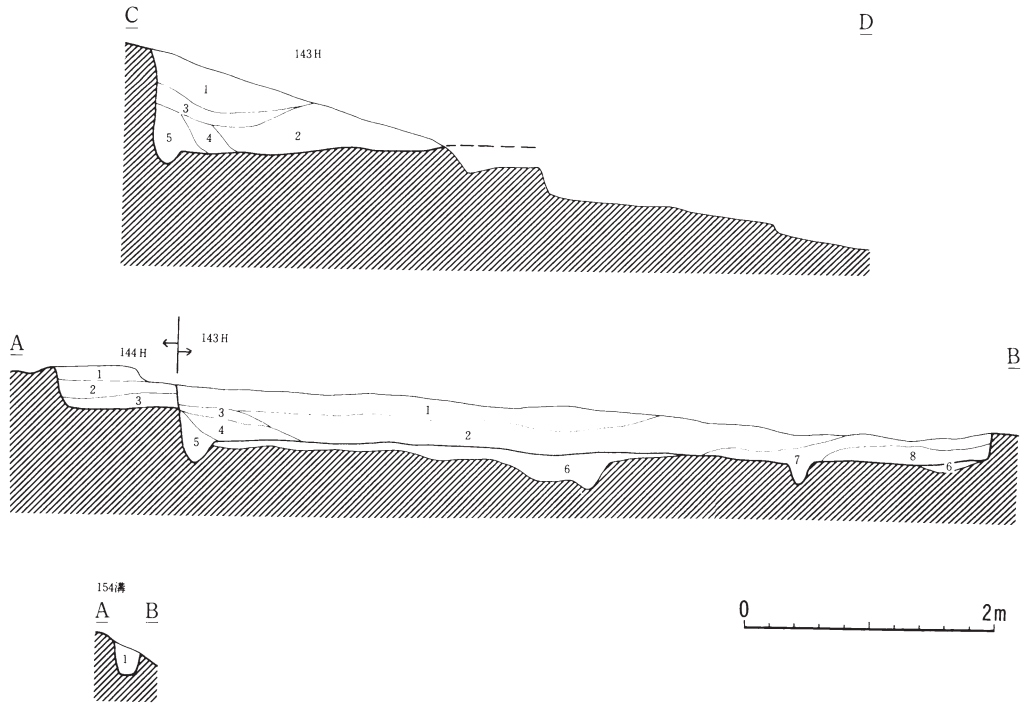

第143号住居跡

第1層	褐色土	10 Y R 4 / 4	
第2層	褐色土	10 Y R 4 / 4	炭化物微量含む、焼土微量に混入。
第3層	褐色土	10 Y R 4 / 4	
第4層	暗褐色土	10 Y R 3 / 4	
第5層	黄橙色土	10 Y R 7 / 8	褐色土少量混入。
第6層	褐色土	10 Y R 4 / 4	L B 多量に含む、貼床。
第7層	褐色土	10 Y R 4 / 4	暗褐色土少量混入。
第8層	褐色土	10 Y R 4 / 9	暗褐色土多量混入。

第154号溝

第1層	にぶい黄褐色土	10 Y R 5 / 4	炭化物微量含む。
-----	---------	--------------	----------

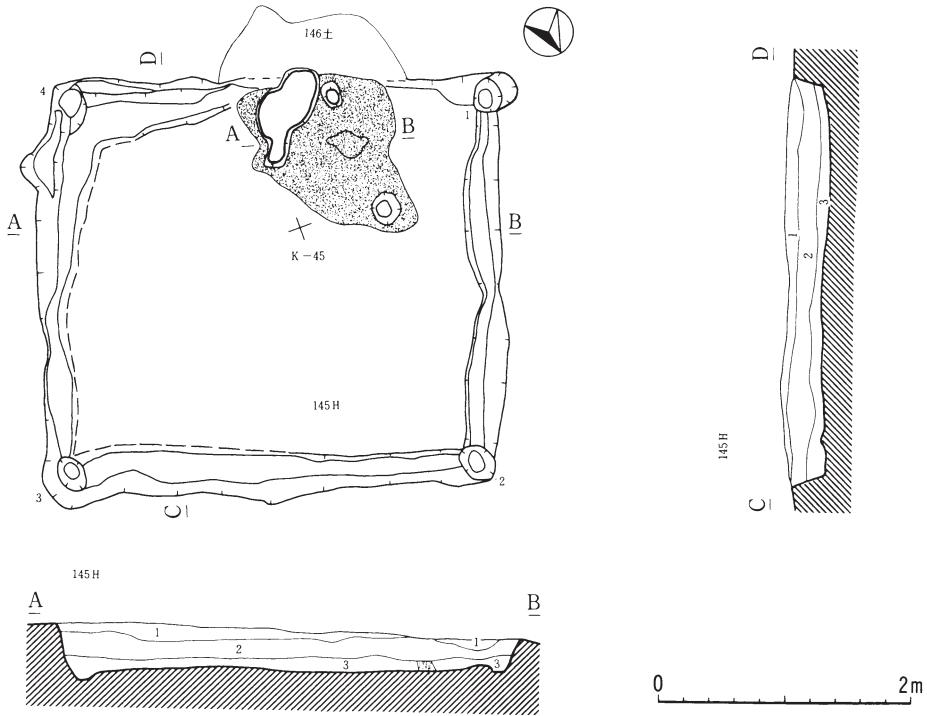

第145号住居跡

第1層	暗褐色土	10Y R 3/4	炭化物粒微量含む。
第2層	褐色土	10Y R 4/6	L B多量含む、炭化物多量含む。
第3層	にぶい黄褐色土	10Y R 5/4	L B多量含む、炭化物少量含む、焼土微量含む。

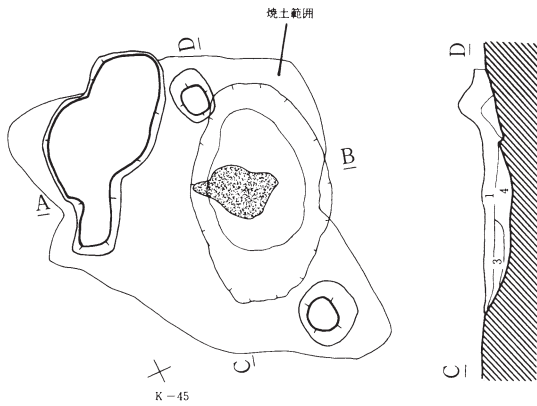

第145号住居跡カマド

第1層	褐色土	7.5Y R 4/4	焼土多量に含む。
第2層	明赤褐色土	5Y R 5/8	焼土ブロック状の層。
第3層	暗褐色土	10Y R 3/4	
第4層	褐色土	7.5Y R 4/6	焼土微量に含む。

第101図 第145号竪穴住居跡

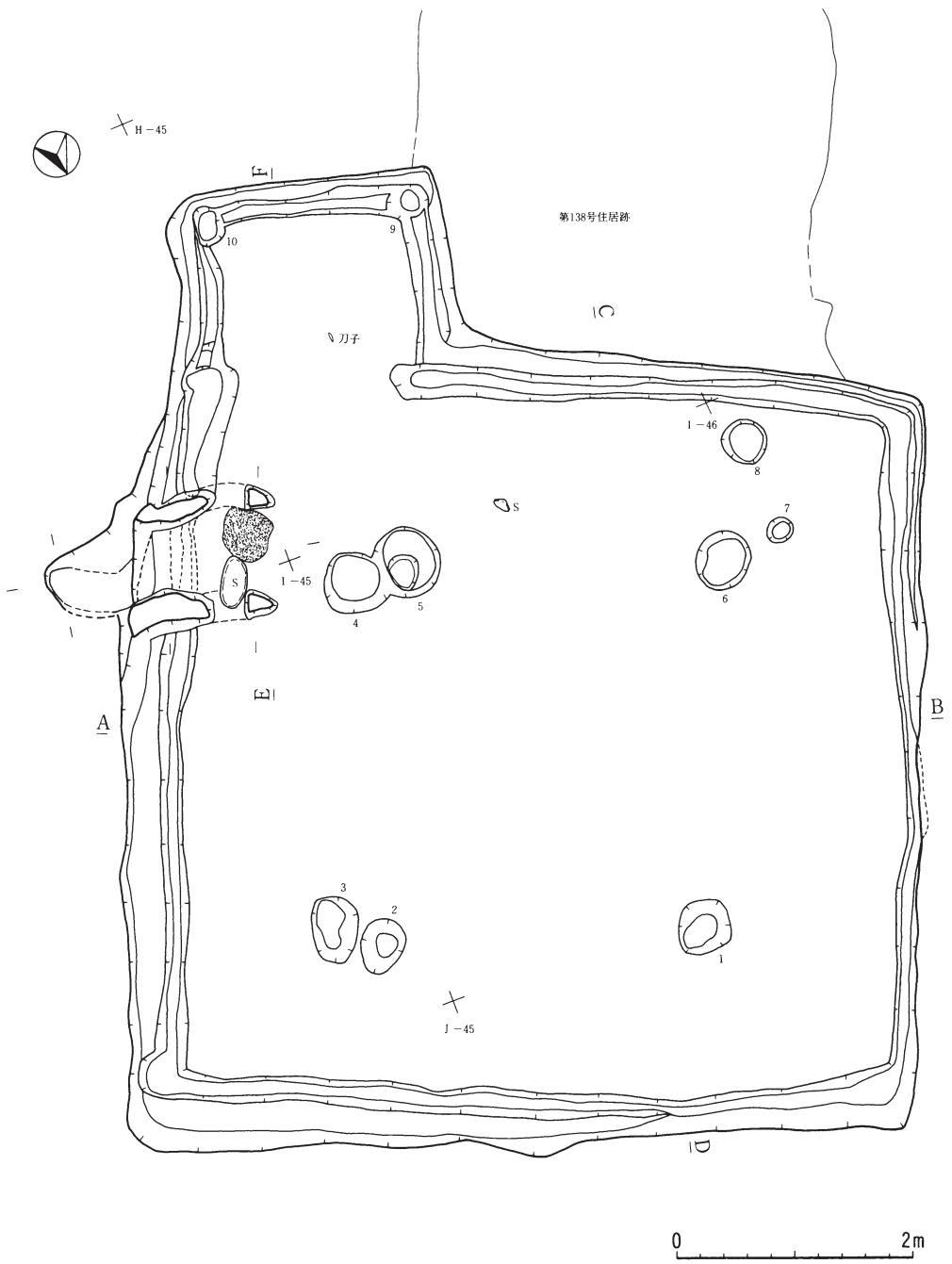

第102图 第147号竖穴住居跡-1

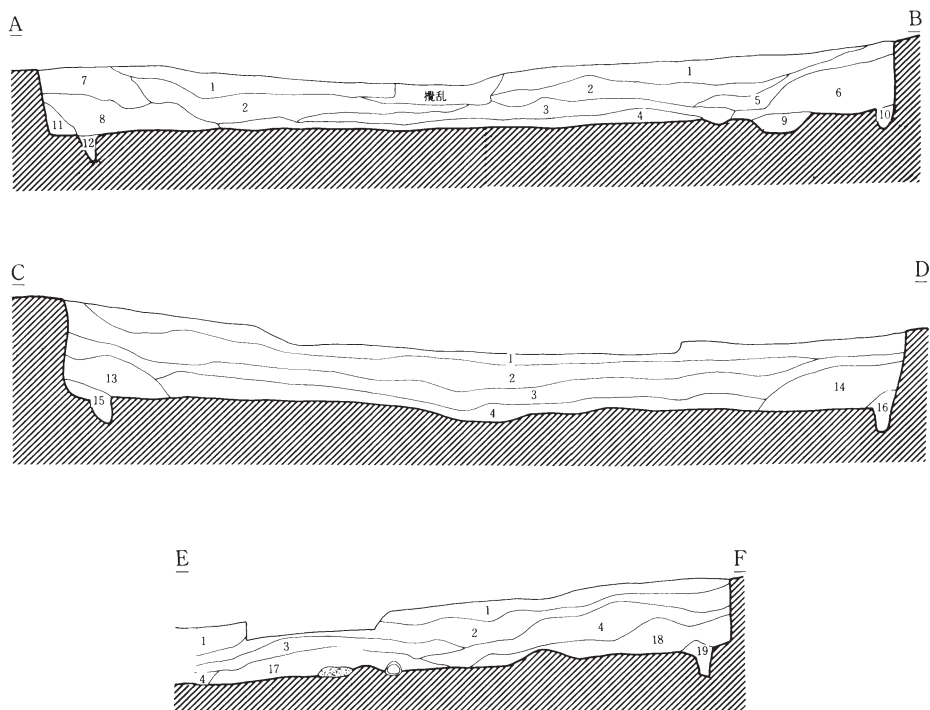

第147号住居跡

第1層	暗褐色土	10Y R 3/4	LB少量含む。
第2層	暗褐色土	10Y R 3/3	炭化物微量含む。
第3層	黒褐色土	10Y R 2/2	LB多量含む、炭化物微量含む、焼土混入。
第4層	褐色土	10Y R 4/6	LB少量含む、炭化物微量含む、焼土ごく微量。
第5層	暗褐色土	10Y R 3/4	炭化物微量含む。
第6層	黄褐色土	10Y R 5/6	LB微量含む、炭化物微量含む。
第7層	にぶい黄褐色土	10Y R 4/3	炭化物微量含む。
第8層	黄褐色土	10Y R 5/6	焼土微量混入、炭化物微量含む。
第9層	黄褐色土	10Y R 5/6	LB多量含む、炭化物少量含む。
第10層	にぶい黄褐色土	10Y R 5/4	炭化物多量含む。
第11層	明黄褐色土	10Y R 6/6	炭化物多量含む。
第12層	黄褐色土	10Y R 5/6	炭化物微量含む。
第13層	黄橙色土	10Y R 7/8	LB多量含む、炭化物少量含む。
第14層	黄褐色土	10Y R 5/6	LB多量含む、炭化物微量含む。
第15層	明褐色土	10Y R 6/6	LB少量含む、炭化物微量含む。
第16層	明黄褐色土	10Y R 6/8	LB、炭化物ごく微量含む。
第17層	黄褐色土	10Y R 5/6	炭化物少量含む。焼土少量混入。
第18層	黄褐色土	10Y R 5/8	LB多量含む。炭化物微量含む。
第19層	明黄褐色土	10Y R 6/8	炭化物微量。

第103図 第147号竪穴住居跡-2

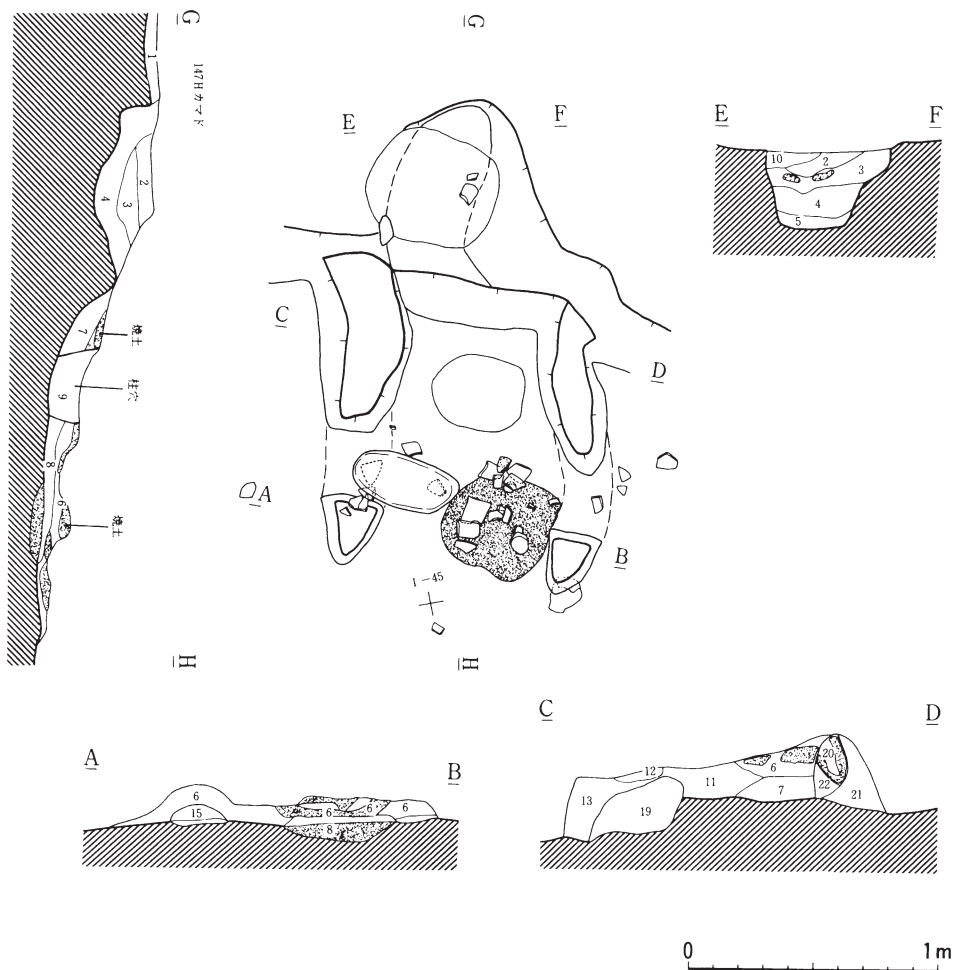

第147号住居跡カマド

第1層	褐色土	10Y R 4/6	L B少量含む、炭化物微量含む。
第2層	褐色土	10Y R 4/4	炭化物微量含む、焼土微量混入。
第3層	暗褐色土	10Y R 3/3	炭化物微量含む、焼土粒多量混入。
第4層	黄褐色土	10Y R 5/6	L B少量含む、炭化物微量含む。
第5層			
第6層	褐色土	10Y R 4/6	炭化物微量含む、焼土ブロック状に混入。
第7層	褐色土	10Y R 4/4	炭化物微量含む、焼土ごく微量混入。
第8層	暗褐色土	10Y R 3/3	炭化物少量含む、焼土少量混入。
第9層	にぶい黄褐色土	10Y R 4/3	焼土粒微量混入、炭化物微量含む。
第10層	にぶい黄褐色土	10Y R 5/4	炭化物微量含む。
第11層	黄橙色土	10Y R 7/8	L B少量混入、炭化物微量含む。焼土微量混入。
第12層	黄褐色土	10Y R 5/6	焼土微量混入、炭化物微量含む。
第13層	黄橙色土	10Y R 7/8	L B多量含む、炭化物微量含む。
第14層	赤褐色土	2.5Y R 4/8	焼土ブロック混入。
第15層	黄褐色土	10Y R 5/6	L B多量混入、炭化物微量含む。
第16層	赤褐色土	2.5Y R 4/8	焼土の層、炭化物少量含む。
第17層	黒褐色土	10Y R 3/4	炭化物微量含む。
第18層	暗褐色土	10Y R 5/6	炭化物微量含む。
第19層	黄褐色土	10Y R 5/8	L B多量含む、炭化物微量含む。
第20層	暗赤褐色土	5 Y R 3/6	L B、炭化物少量含む、焼土多量混入。
第21層	明黄褐色土	10Y R 6/8	炭化物微量含む。
第22層	暗褐色土	10Y R 3/4	炭化物微量含む、焼土少量混入。

第104図 第147号竪穴住居跡-3

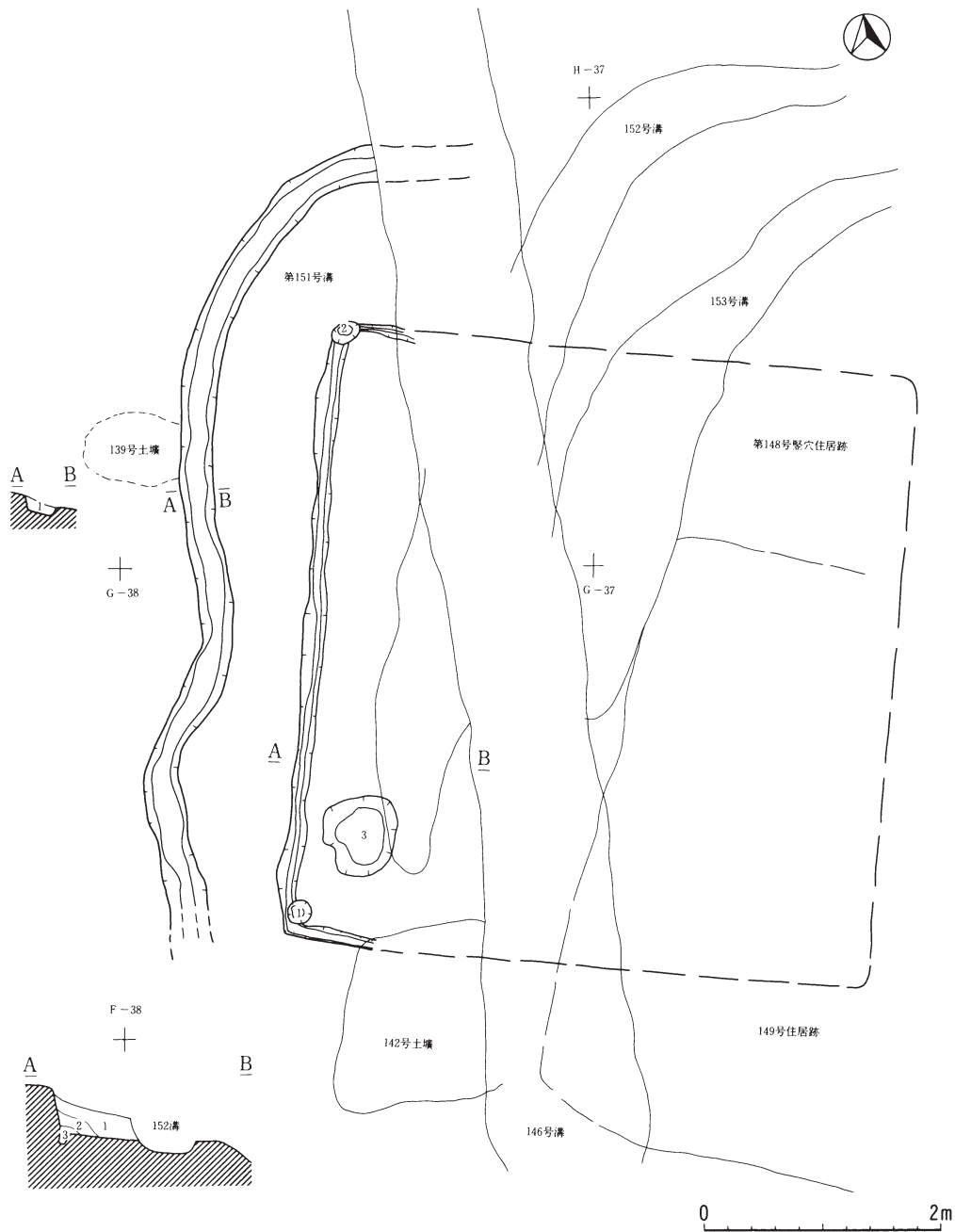

第148号住居跡

第1層	黒褐色土	10Y R 2/3	
第2層	明黄褐色土	10Y R 7/6	ロームと黒褐色土の混合土
第3層	黒褐色土	10Y R 2/3	

第151号溝

第1層	黒褐色土	10Y R 2/3	ローム混入
-----	------	-----------	-------

第105図 第148号竪穴住居跡・第151号溝

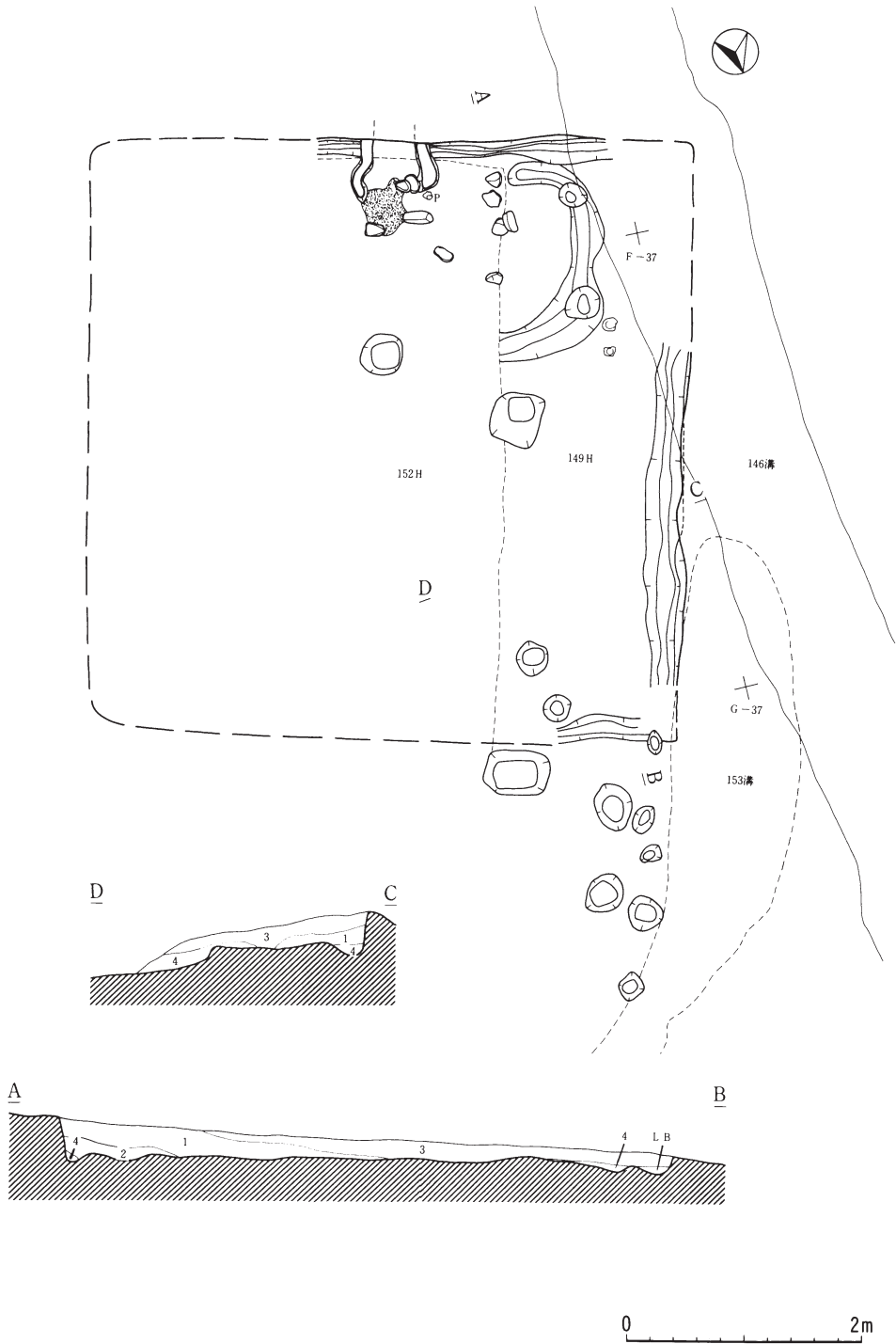

第149号住居跡

第1層	黒褐色土	10Y R 2/3	炭化物微量含む。
第2層	暗褐色土	10Y R 3/4	
第3層	暗褐色土	10Y R 3/3	
第4層	暗褐色土	10Y R 3/4	

第106図 第149号竪穴住居跡-1

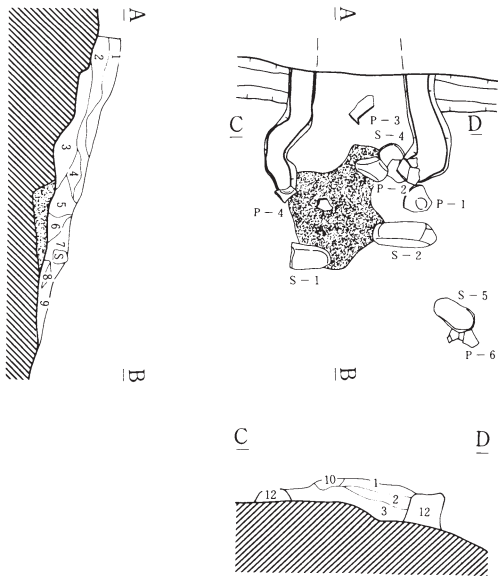

第149号住居跡カマド

第1層	黒褐色土	10YR 2/3	焼土混入、炭化物粒 微量含む。
第2層	暗褐色土	10YR 3/3	焼土粒微量含む。
第3層	暗褐色土	10YR 3/2	焼土粒微量、炭化物 微量含む。
第4層	暗赤褐色土	5YR 3/6	
第5層	明褐色土	7.5YR 5/6	
第6層	赤褐色土	5YR 4/8	炭化物粒微量含む。
第7層	にぶい黄褐色土	10YR 5/4	
第8層	黒褐色土	10YR 2/2	炭化物粒微量含む。
第9層	暗褐色土	10YR 3/3	炭化物粒、焼土粒超 微量含む。
第10層	明黄褐色土	5YR 7/6	
第11層	赤褐色土	10YR 4/8	
第12層	明黄褐色土	10YR 7/6	粘土混入。

0 1m

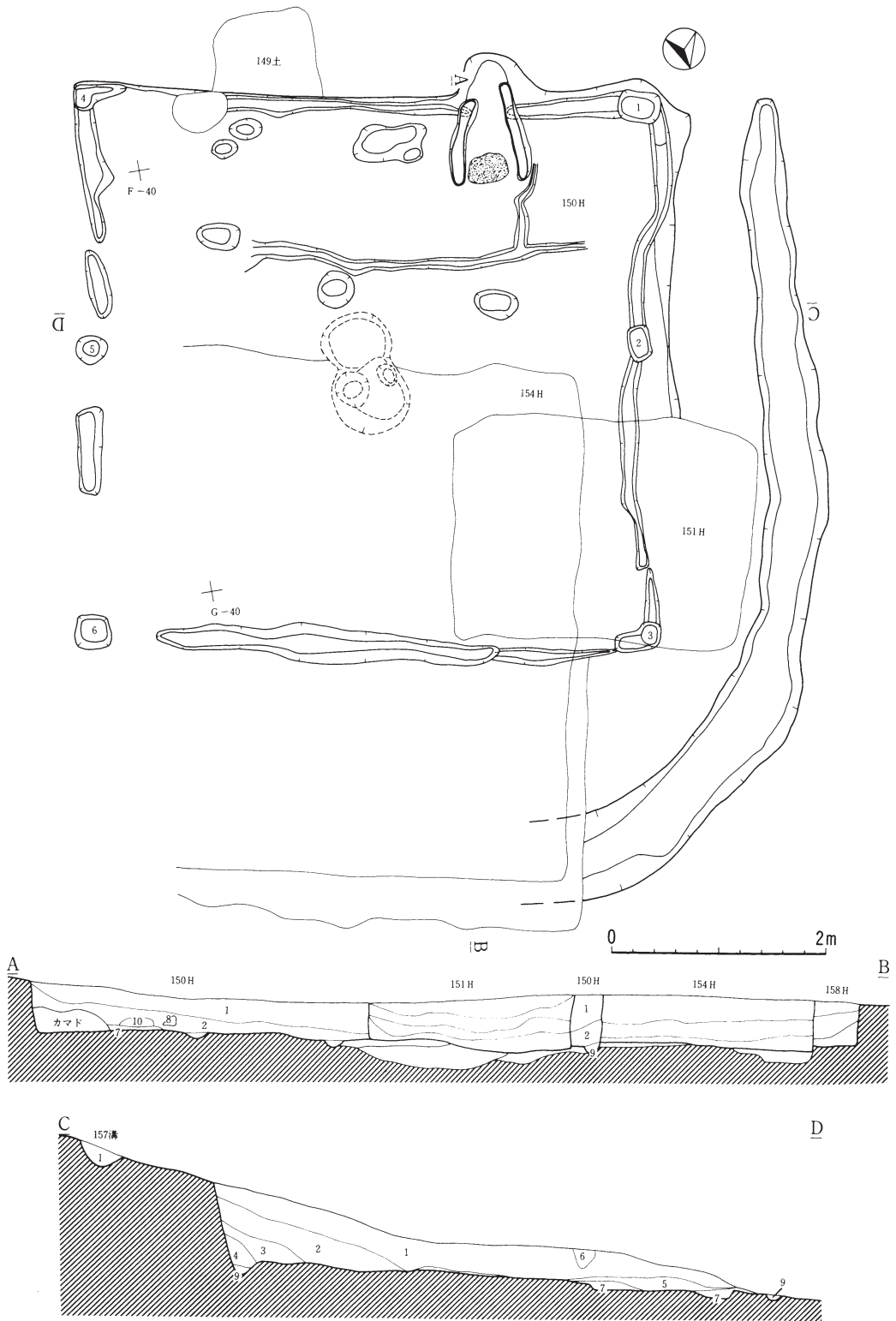

第108図 第150号竪穴住居跡・第157号溝-1

第150号住居跡

第1層	褐色土	10Y R 4/4	
第2層	褐色土	10Y R 6/8	
第3層	褐色土	10Y R 4/4	炭化物微量混入。
第4層	明黄褐色土	10Y R 6/6	褐色土微量混入。
第5層	にぶい黄褐色土	10Y R 4/3	炭化物微量含む。
第6層	黒褐色土	10Y R 2/2	攪乱層
第7層	黒色土	10Y R 1.7/1	炭化物、焼土粒微量混入。
第8層	明黄褐色土	10Y R 7/6	カマドの粘土。
第9層	褐色土	10Y R 4/4	
第10層	褐色土	10Y R 4/4	黒色土少量混入。

第157号溝

第1層	褐色土	10Y R 4/4	
-----	-----	-----------	--

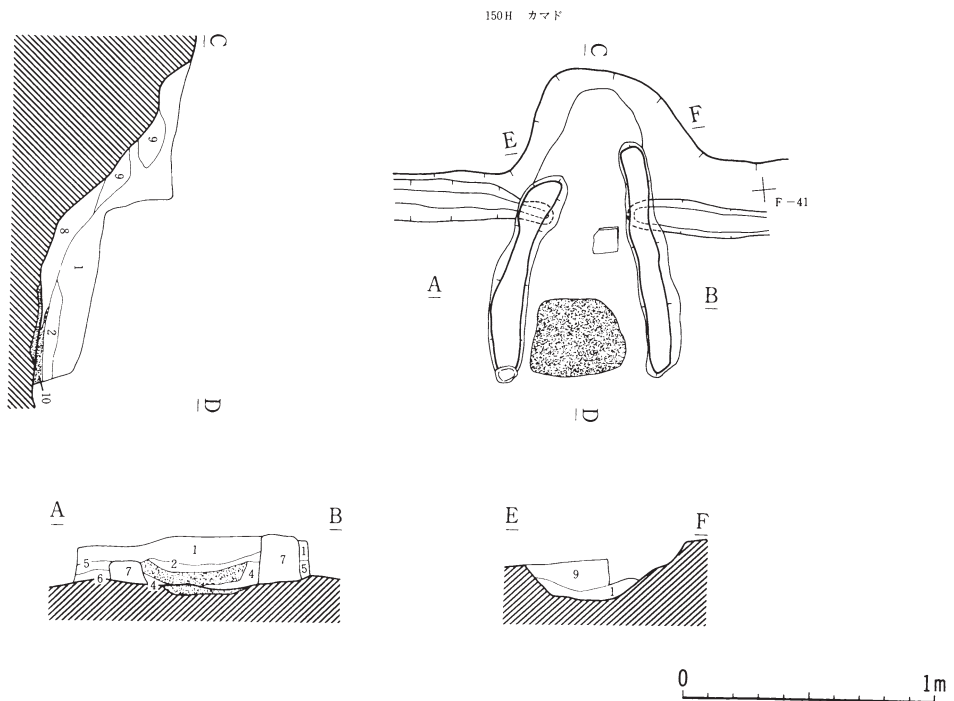

第150号住居跡カマド

第1層	にぶい黄褐色土	10Y R 5/4	炭化物微量含む。
第2層	褐色土	10Y R 4/4	焼土粒、炭化物粒微量含む。
第3層	明赤褐色土	5Y R 5/8	焼土。
第4層	黄褐色土	7.5Y R 3/2	焼土粒微量含む。
第5層	黒色土	10Y R 1.7/1	炭化物微量含む。
第6層	褐色土	10Y R 4/4	
第7層	にぶい黄橙色土	10Y R 7/2	
第8層	黒色土	10Y R 1.7/1	炭化物、焼土多量含む。
第9層	暗赤褐色土	5Y R 3/6	
第10層	赤褐色土	2.5Y R 4/8	焼土層。

第109図 第150号竪穴住居跡・第157号溝-2

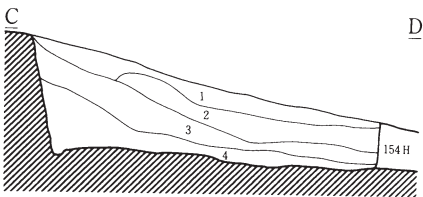
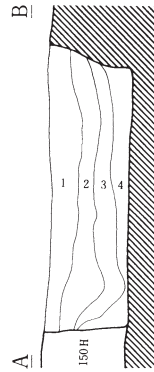
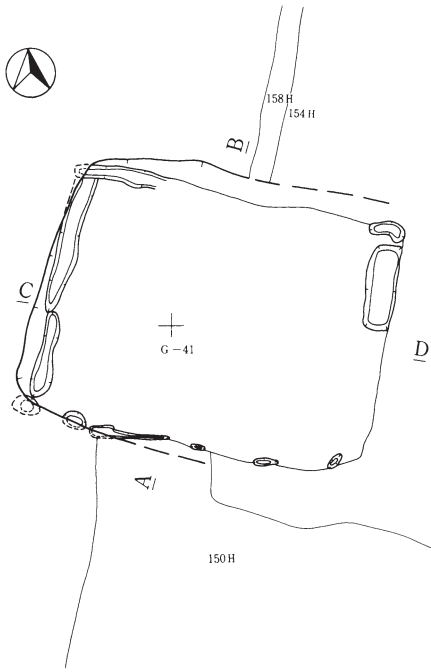

第151号住居跡

第1層	黒褐色土	10YR 3/2	
第2層	黒褐色土	10YR 3/2	
第3層	にぶい黄褐色土	10YR 4/3	LB少量、炭化物粒少量を含む。
第4層	明黄褐色土	10YR 4/3	炭化物微量含む。

0 2m

第110図 第151号竪穴住居跡

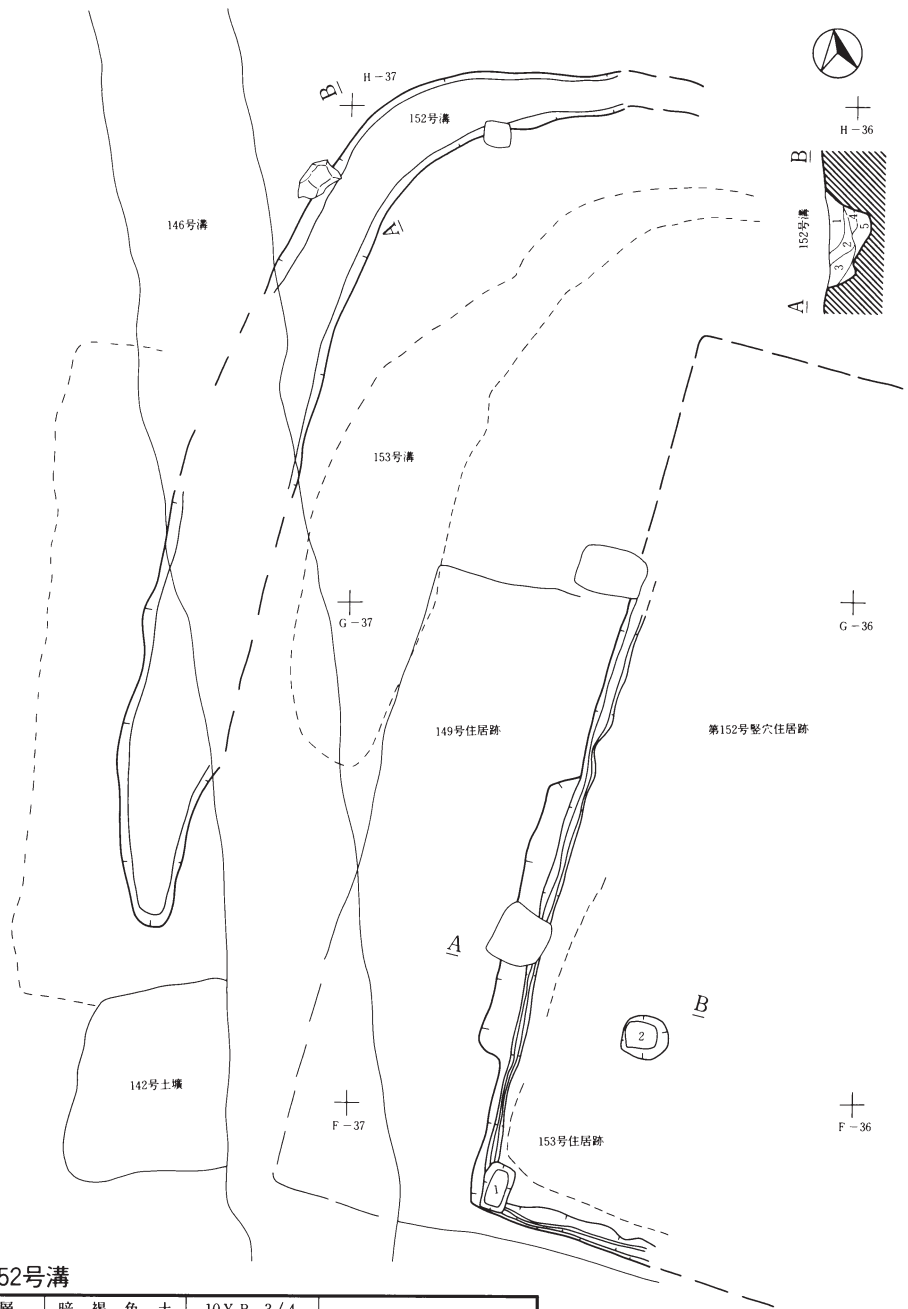

第152号溝

第1層	暗褐色土	10Y R 3/4	
第2層	暗褐色土	10Y R 3/3	苫小牧火山灰混入。
第3層	暗褐色土	10Y R 3/3	
第4層	褐色土	10Y R 4/4	苫小牧火山灰混入。
第5層	黄褐色土	10Y R 5/8	

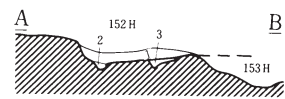

第152号住居跡

第1層	暗褐色土	10Y R 3/4	ロームブロック多量混入、 苫小牧火山灰混入。
第2層	黒褐色土	10Y R 2/3	



第153号住居跡

第3層	黒色土	10Y R 2/1	
-----	-----	-----------	--

第111図 第152号竪穴住居跡・第152号溝

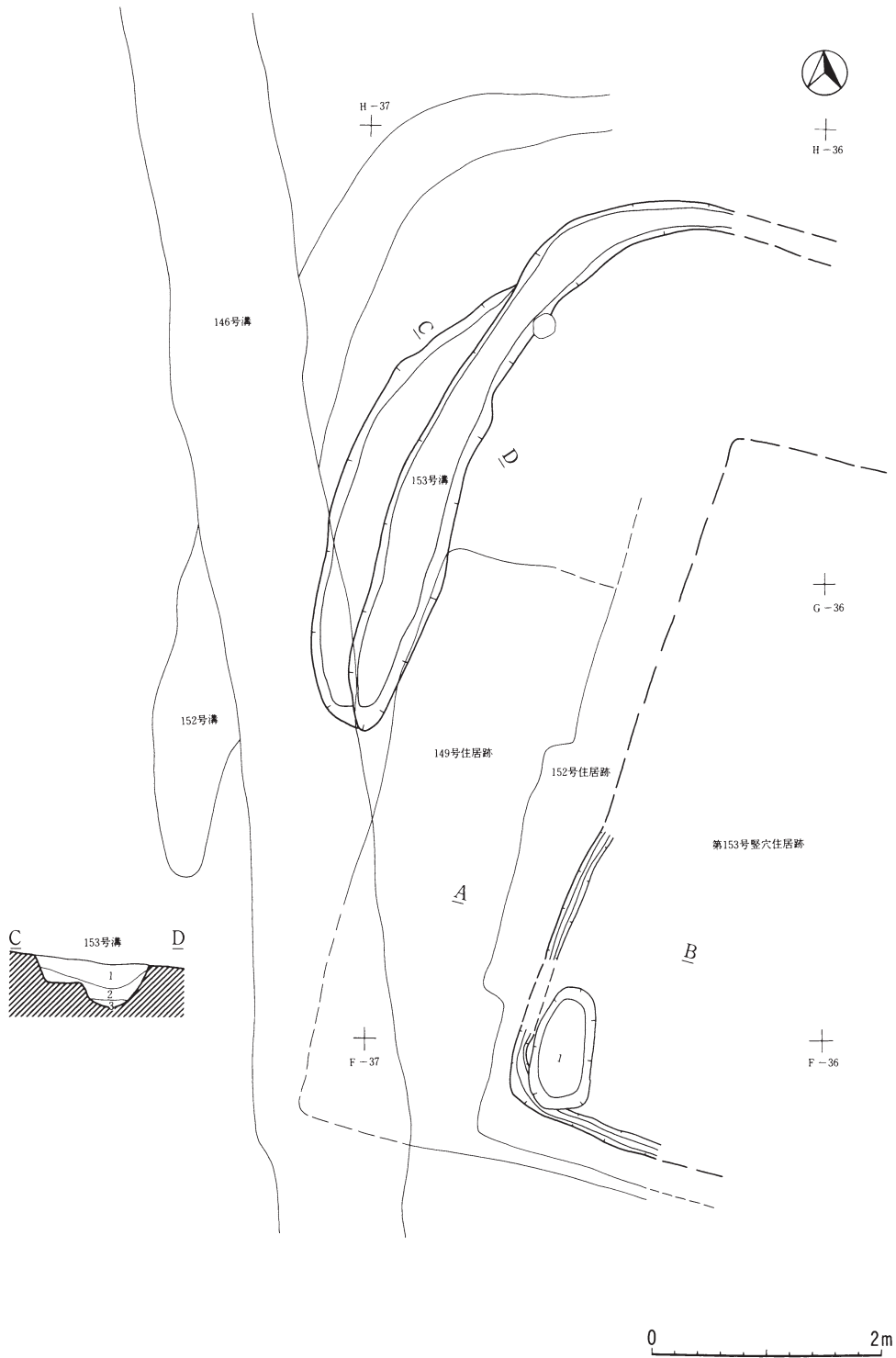

第153号溝

第1層	暗褐色土	10Y R 3/3	
第2層	黒褐色土	10Y R 3/2	
第3層	暗褐色土	10Y R 3/3	炭化物少量混入。

第112図 第153号竪穴住居跡・第153号溝

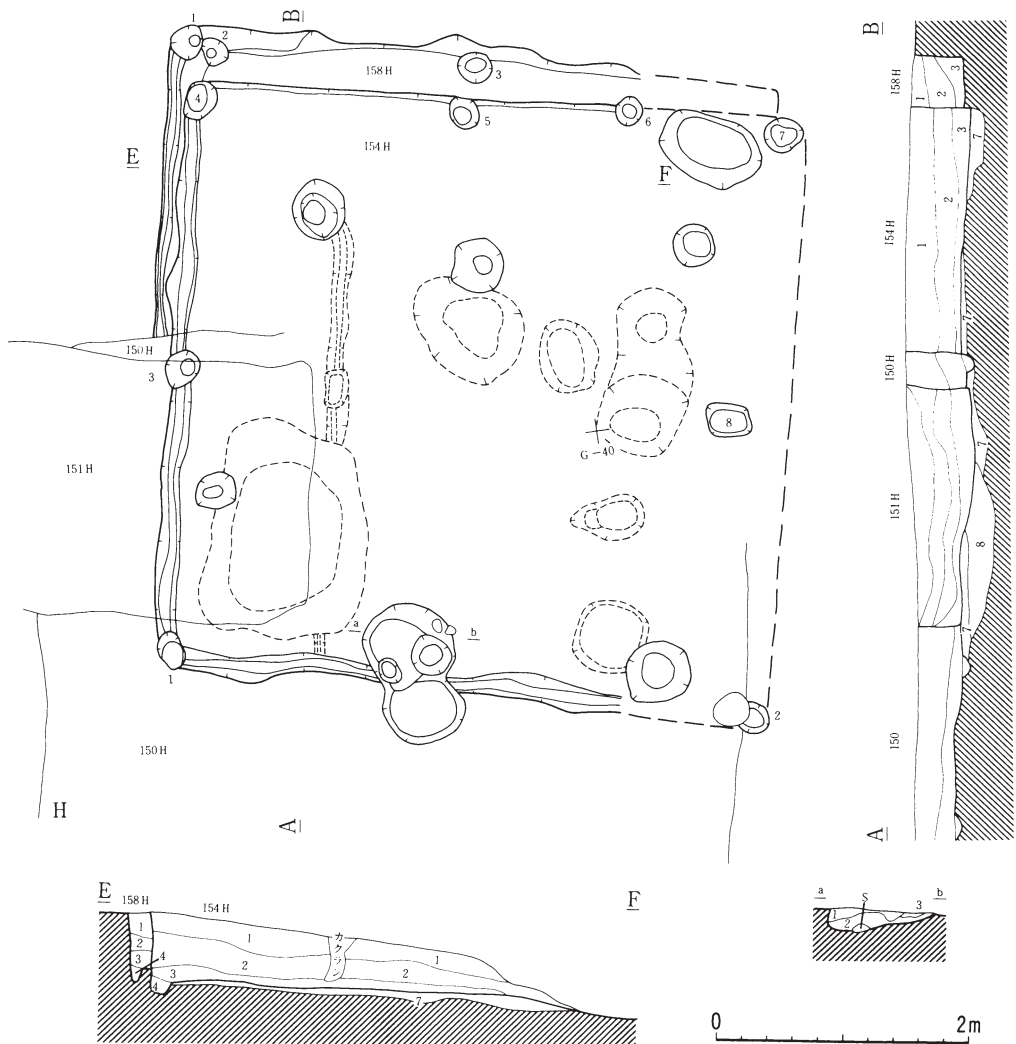

第154号住居跡

第1層	褐色土	10Y R 4/4	炭化物少量含む。
第2層	褐色土	10Y R 4/4	LB多量含む。
第3層	褐色土	10Y R 4/4	炭化物多量含む。
第4層	黄橙色土	10Y R 7/8	
第5層	黄褐色土	10Y R 5/8	
第6層	黒褐色土	10Y R 2/3	
第7層	黄褐色土	10Y R 5/6	
第8層	褐色土	10Y R 4/4	LB多量含む。

第154号住居跡床下ピット

第1層	黄褐色土	10Y R 5/8	焼土粒、炭化物少量を含む。
第2層	褐色土	10Y R 4/6	焼土ブロック、炭化物多量に含む。
第3層	赤色土	10Y R 4/8	焼けたロームの層。

第158号住居跡

第1層	暗褐色土	10Y R 3/4	
第2層	褐色土	10Y R 4/4	
第3層	褐色土	10Y R 4/4	
第4層	褐色土	10Y R 4/4	

第113図 第154・158号竪穴住居跡

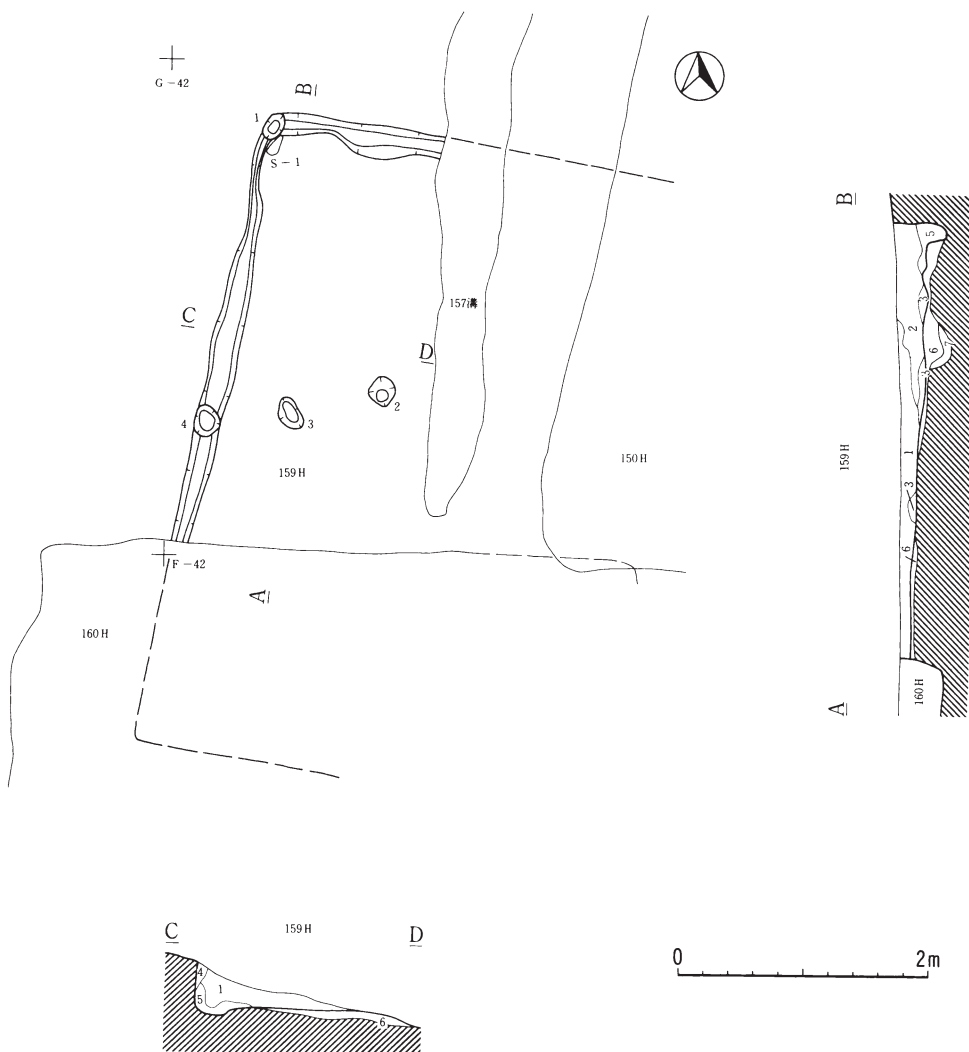

第159号住居跡

第1層	褐色土	10Y R 4/4	L B、炭化物少量含む、苔小牧降下火山灰少量混入。
第2層	黄褐色土	10Y R 5/8	炭化物多量に含む。
第3層	明黄褐色土	10Y R 6/6	褐色土少量混入。
第4層	明黄褐色土	10Y R 6/8	
第5層	褐色土	10Y R 4/6	
第6層	明黄褐色土	10Y R 6/8	炭化物微量に含む。暗褐色土少量混入。
第7層	褐色土	10Y R 4/6	炭化物多量、焼土粒多量に含む。

第114図 第159号竪穴住居跡

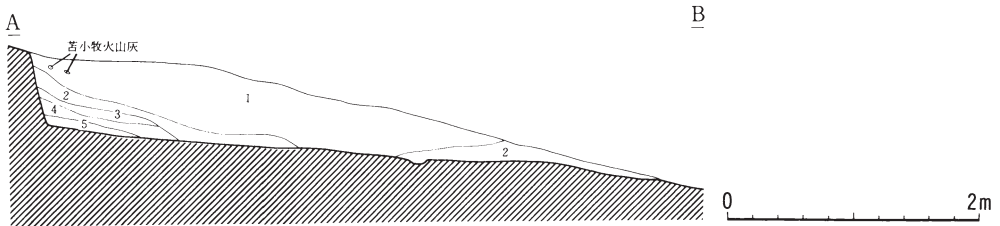
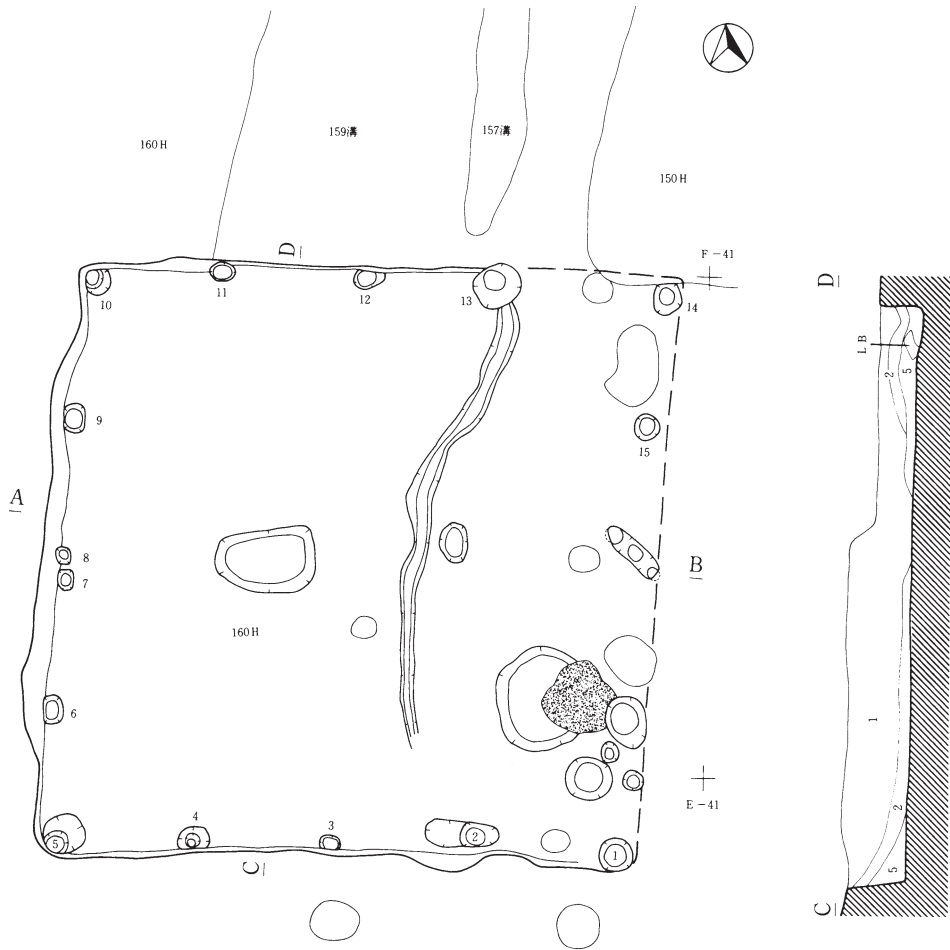

第160号住居跡

第1層	暗褐色土	10Y R 3/4	炭化物多量に含む。焼土少量、苫小牧降下火山灰含む。
第2層	褐色土	10Y R 4/4	LB多量、炭化物少量含む。焼土微量混入。
第3層	暗褐色土	10Y R 3/4	炭化物微量含む。焼土微量に混入。
第4層	明褐色土	7.5Y R 5/8	ローム層。
第5層	暗褐色土	10Y R 3/3	焼土微量に混入、炭化物微量に含む。

第115図 第160号竪穴住居跡

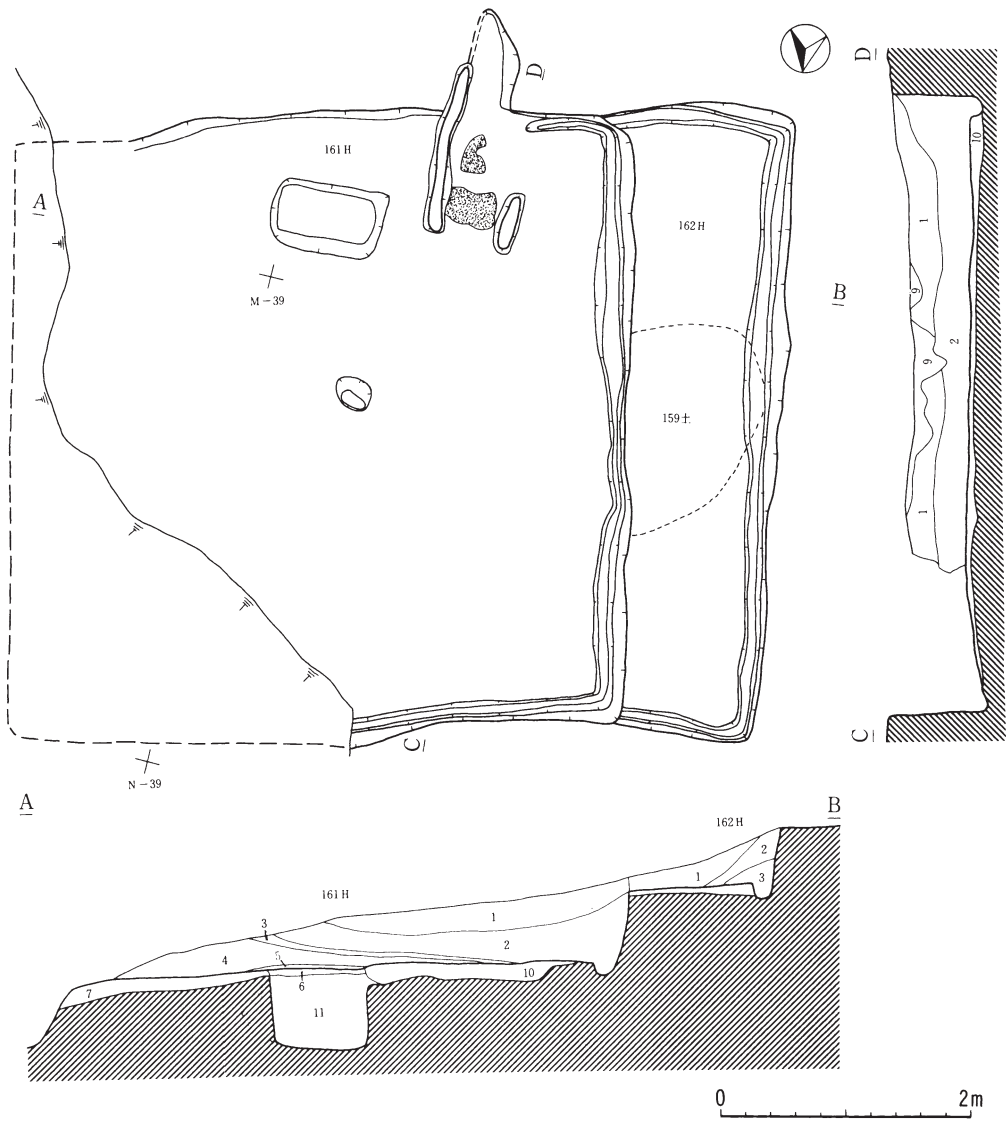

第161号住居跡

第1層	黄褐色土	10Y R 5/8	黒褐色土少量混入、LB少量を含む。
第2層	明黄褐色土	10Y R 6/6	LB多量焼土ブロック少量を含む。
第3層	黄褐色土	10Y R 5/6	炭化物、LB少量を含む、暗褐色土少量混入。
第4層	黄褐色土	10Y R 5/8	炭化物、LB多量を含む。
第5層	黒褐色土	10Y R 2/2	焼土ブロック、LB少量、炭化物多量を含む。
第6層	明黄褐色土	10Y R 6/6	LB多量、炭化物少量を含む。
第7層	明黄褐色土	10Y R 7/6	LB、レキ多量、炭化物少量含む。
第8層	黄褐色土	10Y R 5/6	
第9層	にぶい黄橙色土	10Y R 6/3	砂質。
第10層	黄褐色土	10Y R 5/6	暗褐色土混入。
第11層	明黄褐色土	10Y R 6/6	炭化物少量を含む。

第162号住居跡

第1層	黄褐色土	10Y R 5/8	暗褐色土少量混入、レキ少量を含む。
第2層	明黄褐色土	10Y R 6/6	暗褐色土少量混入、レキ少量を含む。
第3層	褐色土	10Y R 4/6	炭化物少量を含む。

第116図 第161・162号竪穴住居跡

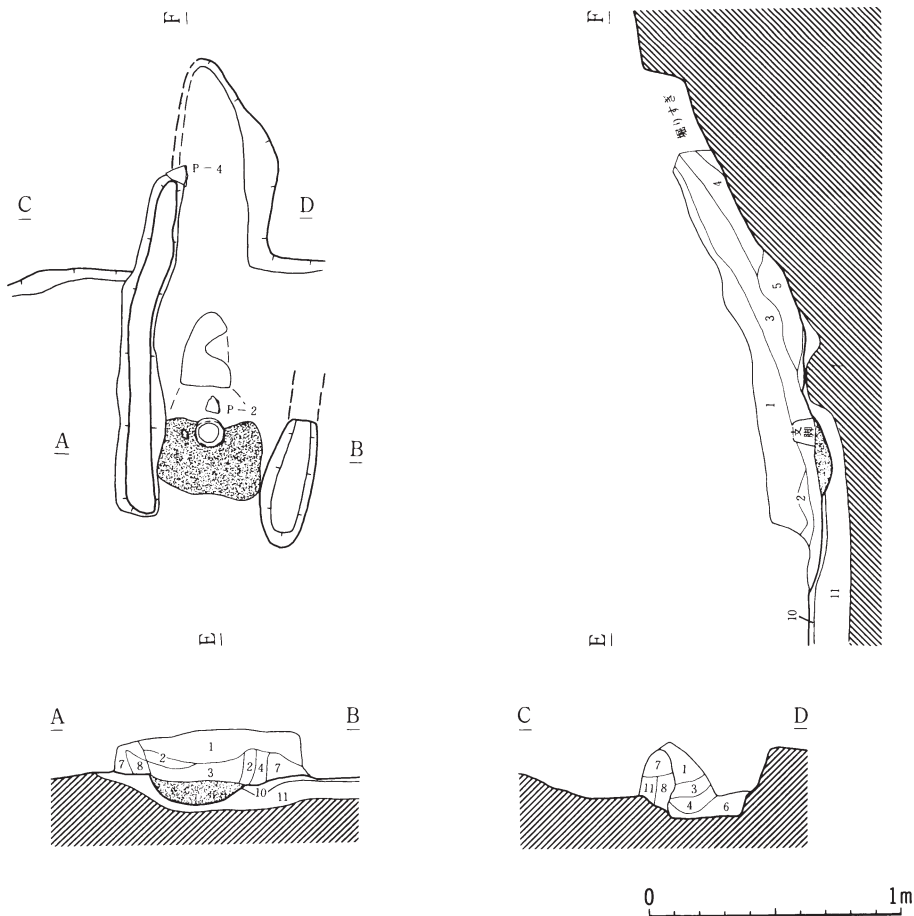

第161号住居跡カマド

第1層	にぶい赤褐色土	5 Y R 4 / 4	レキ、黒褐色土、L B、焼けた粘土の塊少量を含む。
第2層	明赤褐色土	5 Y R 5 / 8	褐色土少量、炭化物微量を含む。
第3層	黒褐色土	10 Y R 2 / 3	炭化物多量、焼土粒少量を含む。
第4層	明褐色土	7.5 Y R 5 / 8	褐色土少量、焼土粒多量、L B少量を含む。
第5層	明黄褐色土	10 Y R 6 / 8	黒褐色土少量、焼土粒、レキ微量を含む。
第6層	黒褐色土	10 Y R 2 / 2	L B少量を含む。
第7層	明褐色土	7.5 Y R 5 / 6	焼土粒、炭化物少量を含む。
第8層	暗褐色土	10 Y R 3 / 4	焼土粒多量、炭化物少量を含む。
第9層	赤褐色土	5 Y R 4 / 6	暗褐色土少量混入。
第10層	褐色土	10 Y R 4 / 4	炭化物、焼土粒少量を含む。
第11層	明黄褐色土	10 Y R 7 / 6	炭化物、焼土ブロック少量、L B多量を含む。

第117図 第161号竪穴住居跡カマド

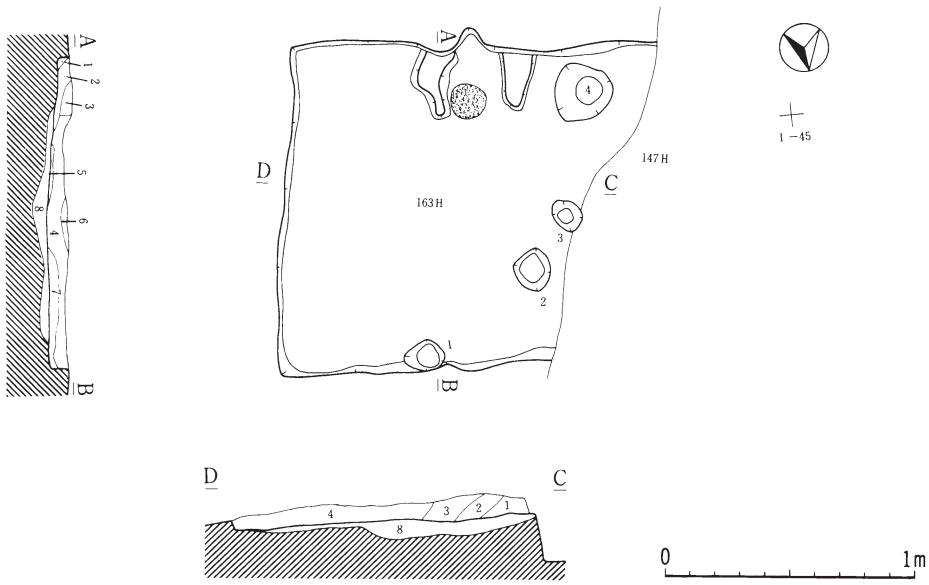

第163号住居跡

第1層	黄褐色土	10Y R 5/8	
第2層	暗褐色土	10Y R 3/4	炭化物少量含む。
第3層	黄褐色土	10Y R 5/8	
第4層	褐色土	10Y R 4/6	
第5層	黄褐色土	10Y R 5/8	
第6層	黄褐色土	10Y R 5/8	炭化物少量含む。
第7層	黄褐色土	10Y R 5/6	
第8層	明黄褐色土	10Y R 6/8	貼床。

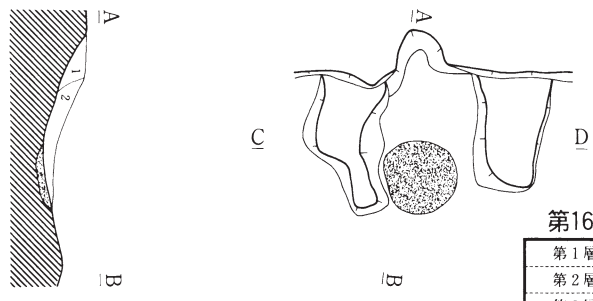

第163号住居跡カマド

第1層	浅黄橙色土	10Y R 8/3	黄褐色土混入。
第2層	褐色土	7.5Y R 4/6	焼土少量混入。
第3層	明黄褐色土	10Y R 6/6	カマド。
第4層	明褐色土	7.5Y R 5/8	

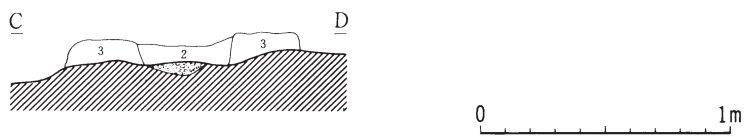

第118図 第163号竪穴住居跡

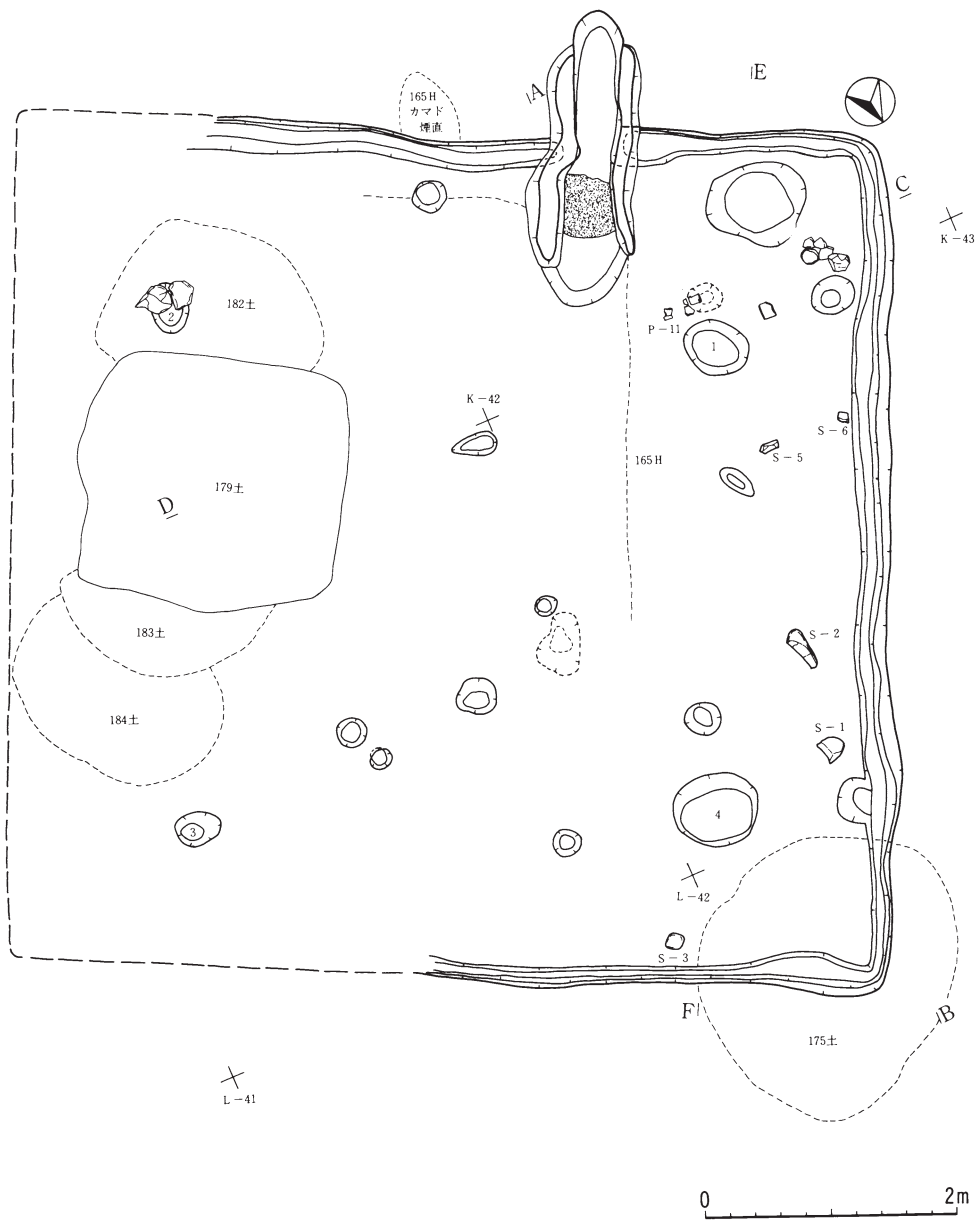

第119図 第164号竪穴住居跡-1

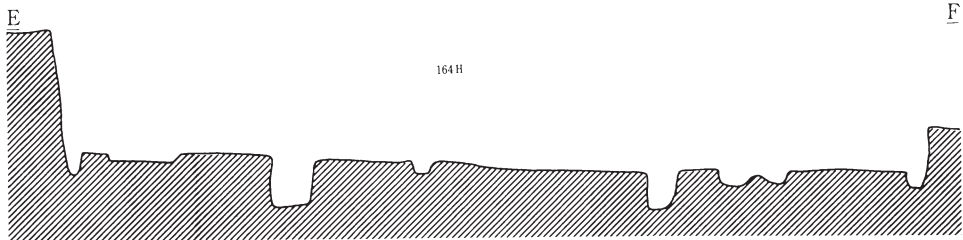
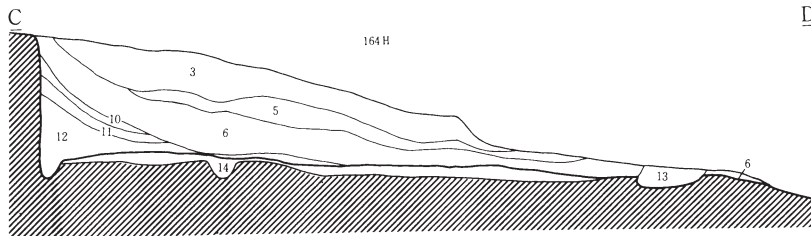
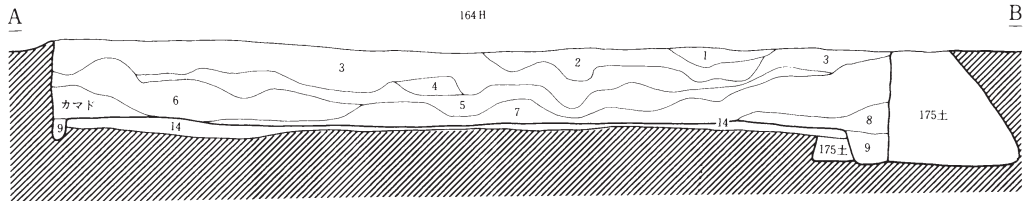

0 2m

第164号住居跡

第1層	黒褐色土	10YR 2/2	L B多量含む。
第2層	黒色土	10YR 2/1	
第3層	黒褐色土	10YR 2/3	L B多量、炭化物、焼土粒少量含む。
第4層	黄褐色土	10YR 5/8	黒色土のブロック少量、L B多量に含む。
第5層	黒褐色土	10YR 2/2	L B多量、焼土粒微量含む。
第6層	黄褐色土	10YR 5/6	L B少量、焼土ブロック少量含む。
第7層	暗褐色土	10YR 3/4	炭化物、焼土粒少量、レキ少量含む。
第8層	暗褐色土	10YR 3/3	焼土粒少量含む。
第9層	黄褐色土	10YR 5/8	レキ少量、炭化物少量含む。
第10層	褐色土	10YR 4/6	炭化物、焼土粒少量含む。
第11層	褐色土	10YR 4/4	炭化物少量、焼土粒微量含む。
第12層	黄褐色土	10YR 5/8	レキ少量、L B少量、炭化物含む。
第13層	暗褐色土	10YR 3/3	焼土粒少量、L B少量含む。
第14層	黄褐色土	10YR 5/6	L B多量、炭化物少量含む。

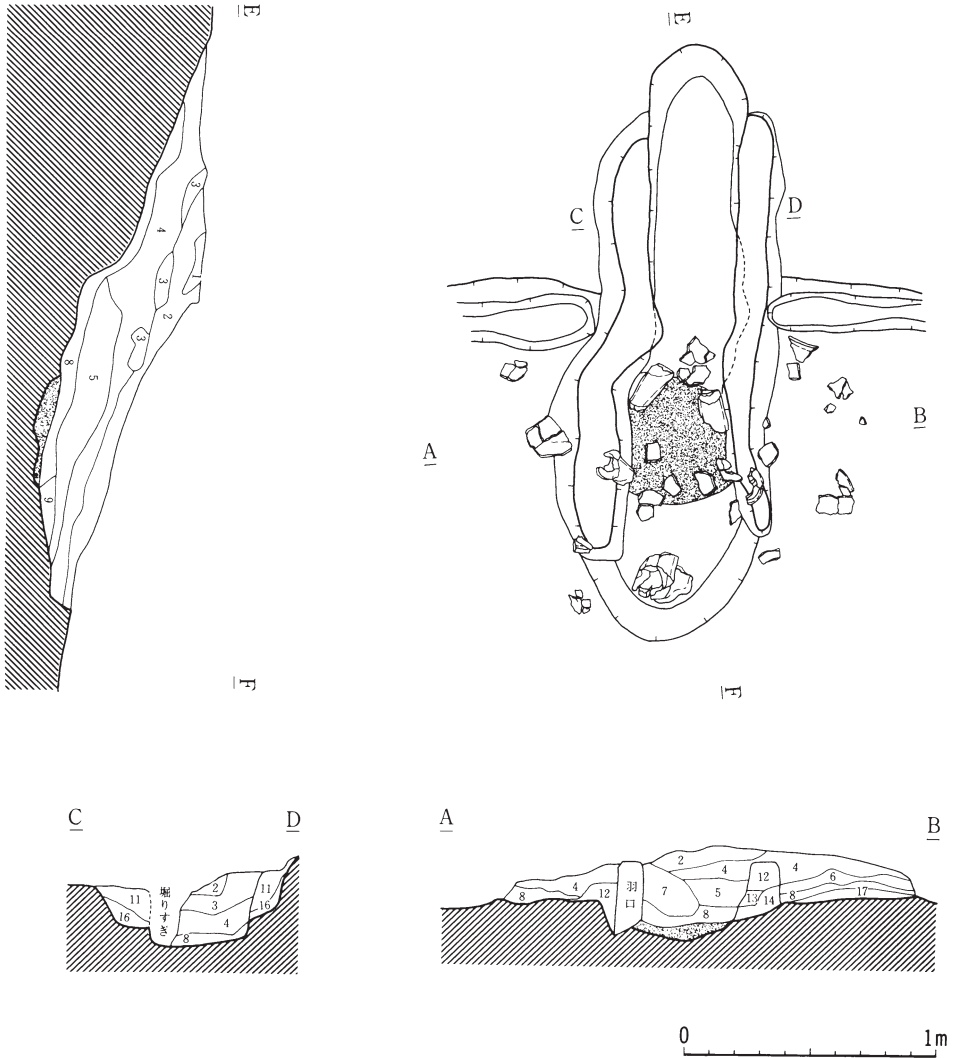

第164号住居跡カマド

第1層	黄褐色土	10Y R 5/8	褐色土少量混入、LB少量含む。
第2層	褐色土	10Y R 4/6	炭化物少量、焼土ブロック少量含む。
第3層	黄橙色土	10Y R 7/8	粘土のかたまり、炭化物少量含む。
第4層	暗褐色土	10Y R 3/4	炭化物多量、焼土ブロック少量、LB少量含む。
第5層	黄褐色土	10Y R 5/6	炭化物少量、LB多量、焼土粒少量含む。
第6層	赤褐色土	10Y R 4/6	炭化物多量、LB少量含む、暗褐色土混入。
第7層	明褐色土	7.5Y R 5/8	LB多量、炭化物少量、焼土粒微量含む。
第8層	褐色土	7.5Y R 4/6	焼土粒少量、炭化物少量含む。
第9層	黒色土	10Y R 2/1	炭化物多量含む。
第10層	黒褐色土	10Y R 2/3	焼土ブロック多量、LB多量含む。
第11層	黄褐色土	10Y R 5/6	LB少量、炭化物・焼土粒微量含む。
第12層	褐色土	10Y R 4/4	焼土粒多量含む。
第13層	赤色土	2.5Y R 4/8	ロームの層
第14層	黒褐色土	10Y R 2/2	焼土粒含む。
第15層	赤色土	2.5Y R 4/6	褐色土少量混入。
第16層	黄褐色土	10Y R 5/6	LB少量、炭化物・焼土粒微量含む。
第17層	褐色土	10Y R 4/4	焼土粒多量含む。

第121図 第164号竪穴住居跡-3

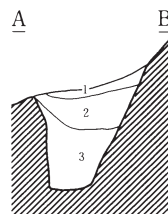
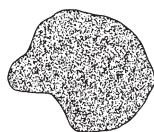
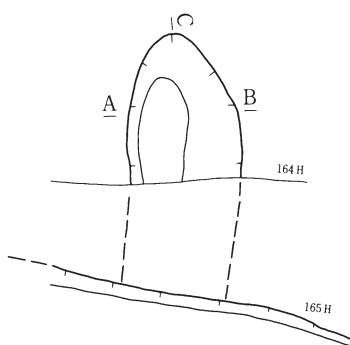
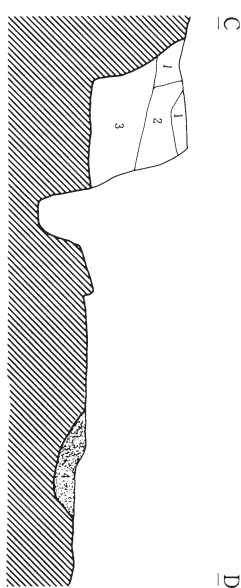
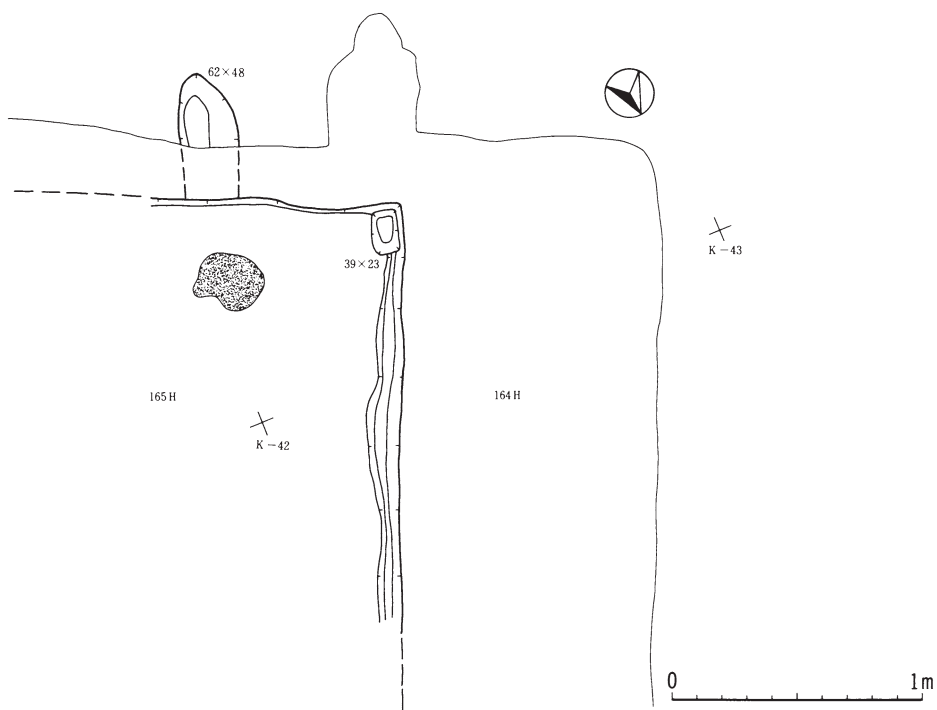

第165号住居跡カマド

第1層	にぶい黄褐色土	10Y R 4/3	
第2層	暗褐色土	7.5Y R 3/4	焼土少量混入。
第3層	明黄褐色土	10Y R 6/6	
第4層	赤褐色土	2.5Y R 4/8	焼土混入。



第122図 第165号竪穴住居跡

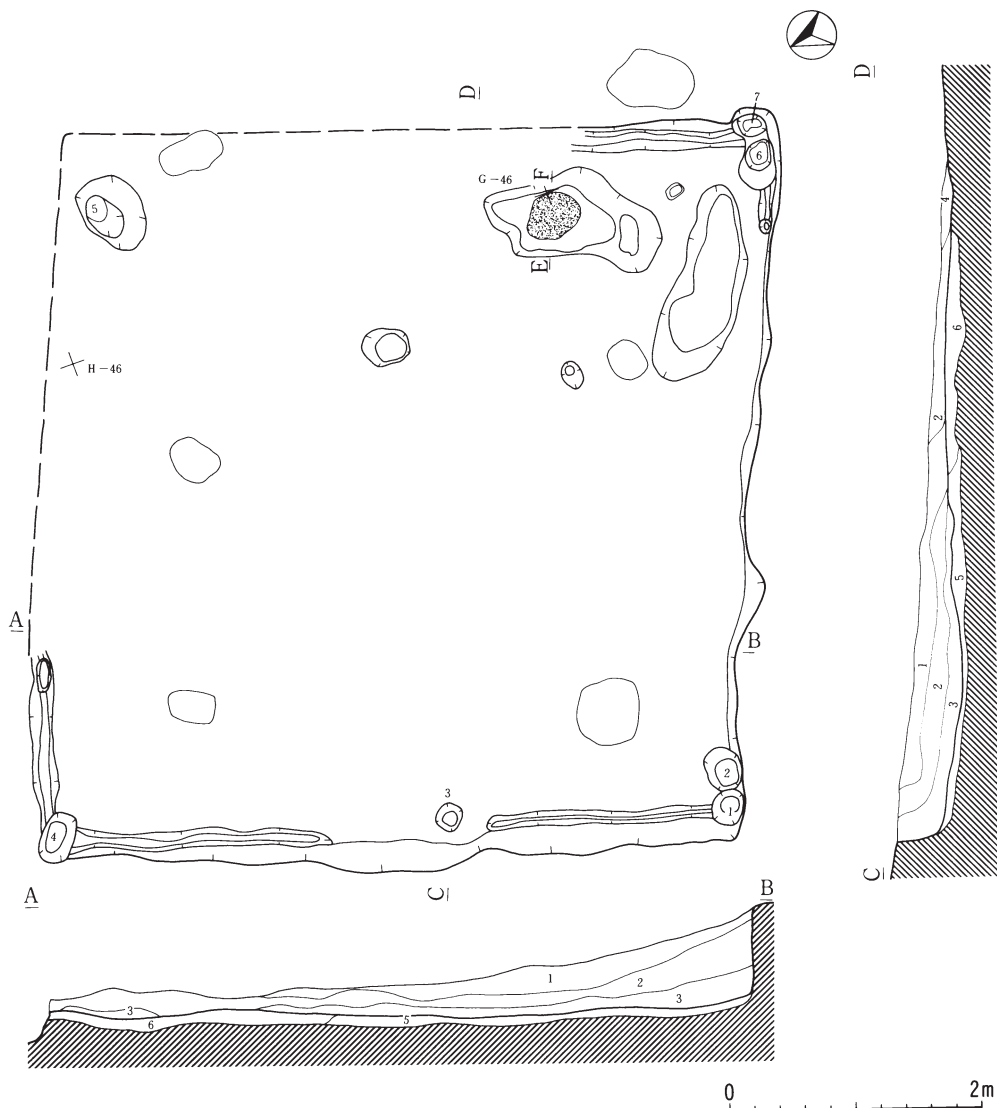

第167号住居跡

第1層	黒色土	10Y R 1.7/1	焼土粒微量含む。
第2層	黄褐色土	10Y R 5/8	炭化物微量含む。
第3層	黄褐色土	10Y R 6/5	炭化物微量含む。
第4層	褐色土	10Y R 6/4	焼土少量混入。
第5層	明黄褐色土	10Y R 8/6	貼床。
第6層	黄褐色土	10Y R 6/5	貼床。

第167号住居跡カマド

第1層	暗赤褐色土	2.5Y R 2/3	炭化物微量含む。
第2層	明黄褐色土	10Y R 8/6	

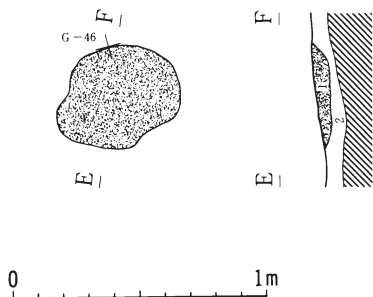

第123図 第167号竪穴住居跡

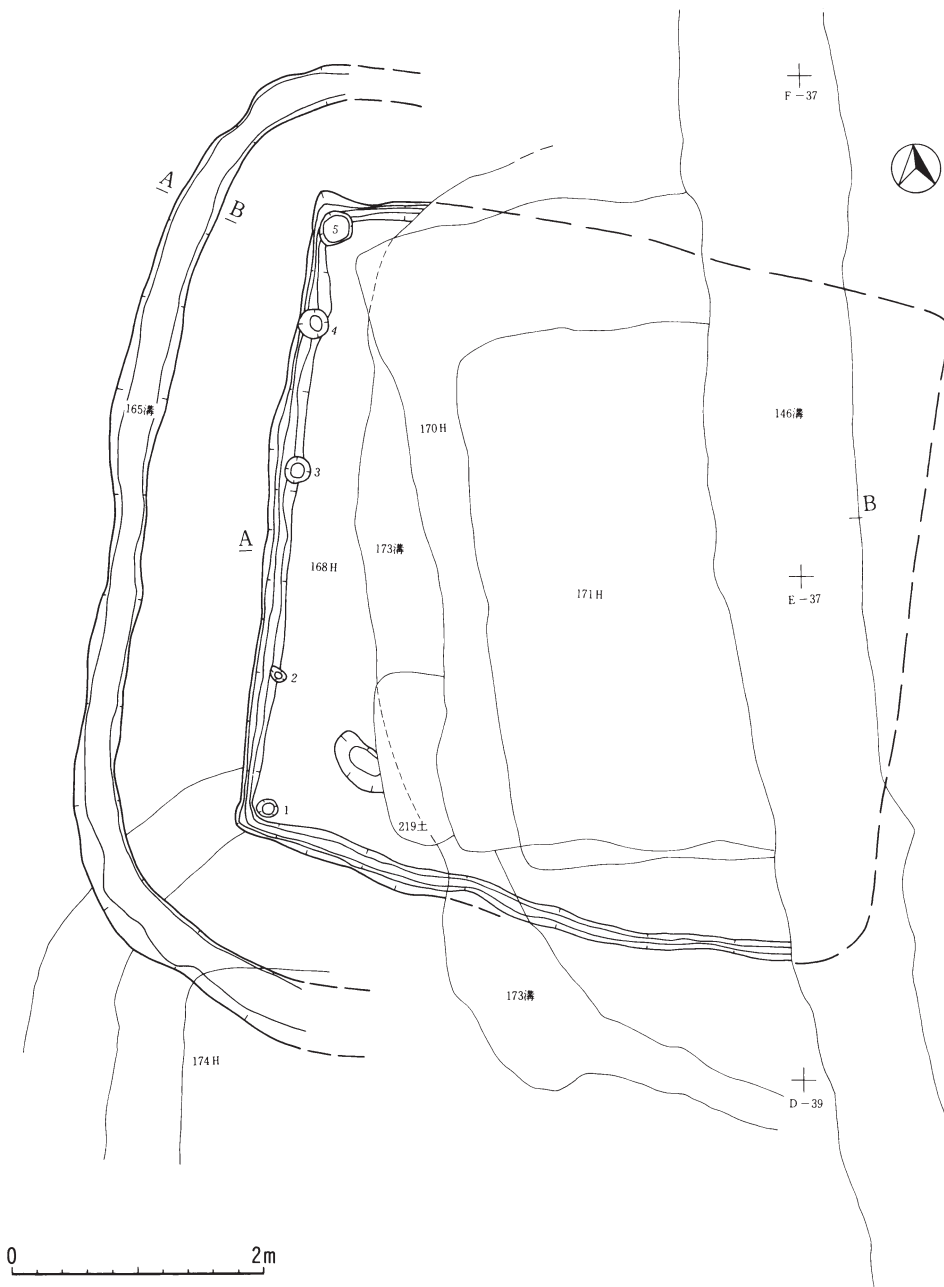

第168号住居跡

第1層	黒褐色土	10Y R 2/3	焼土粒微量、炭化物少量含む、苦小牧降下火山灰含む。
第2層	暗褐色土	10Y R 3/4	L B少量、炭化物少量含む。

第165号溝

第1層	暗褐色土	10Y R 2/3	
第2層	黄褐色土	10Y R 5/6	暗褐色土少量混入。

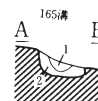

第124図 第168号竪穴住居跡・第165号溝

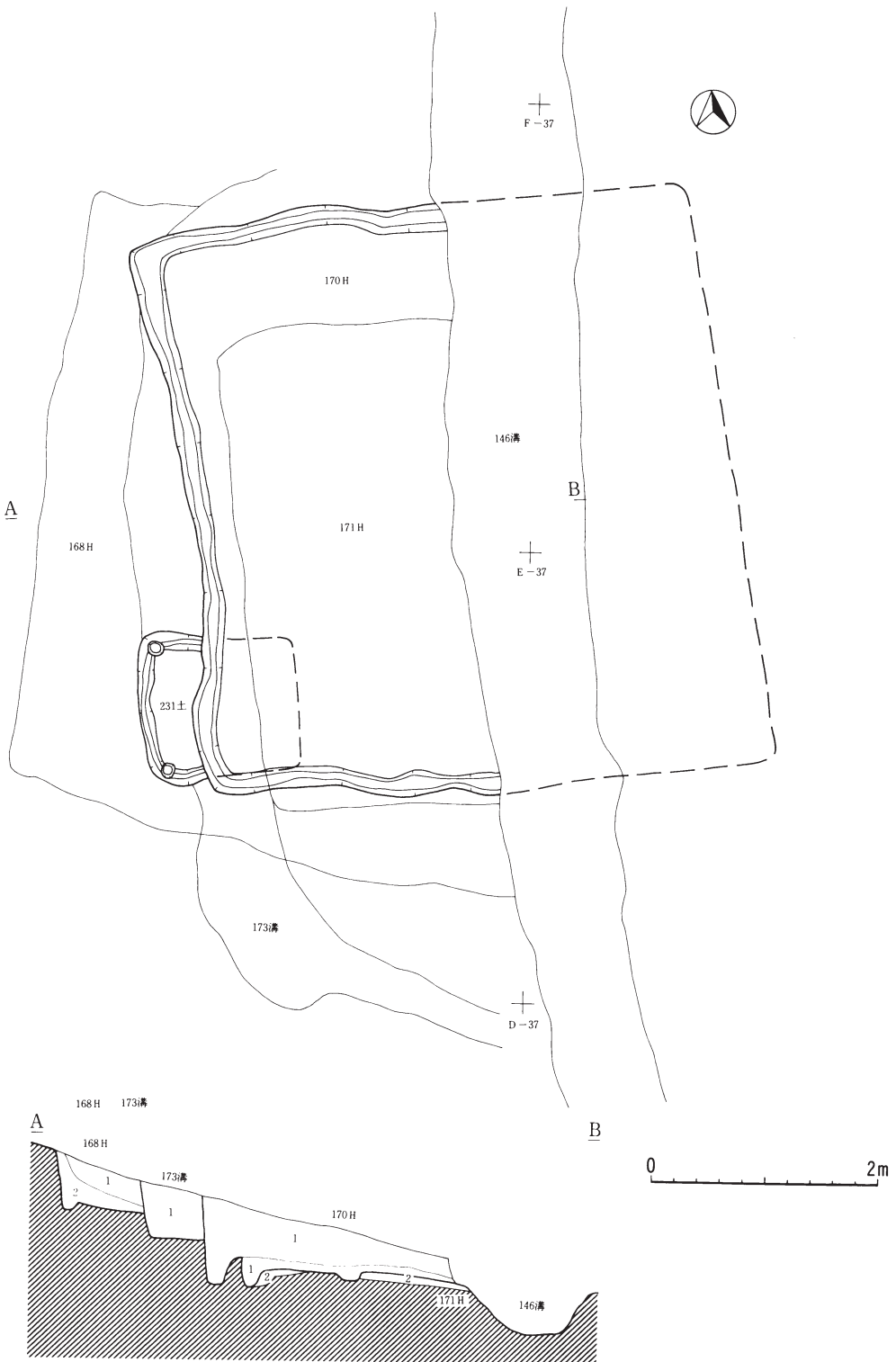

第170号住居跡

第1層	黒褐色土	10Y R 3/2	LB少量、炭化物少量、焼土粒少量含む、黒褐色土少量混入。
-----	------	-----------	------------------------------

第125図 第170号竪穴住居跡・第231号土壌

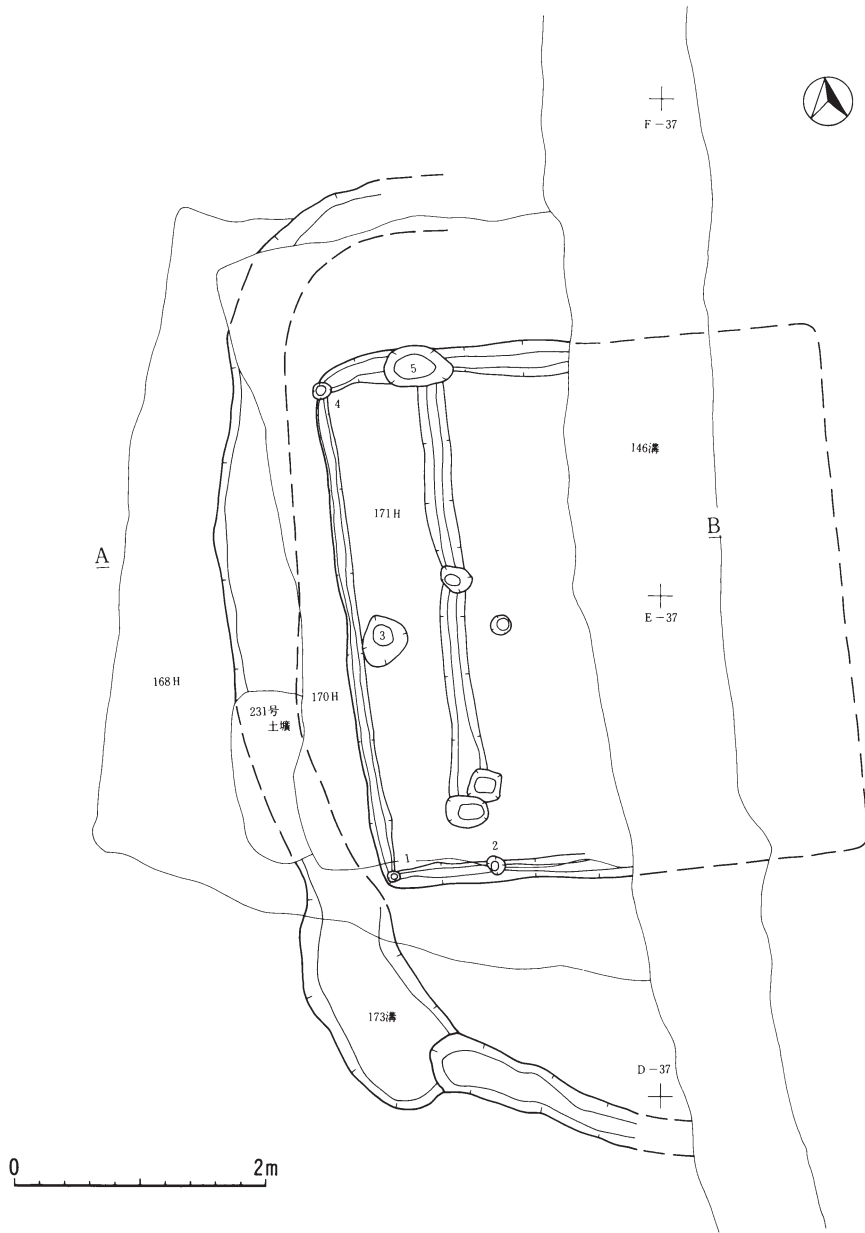

第171号住居跡

第1層	暗褐色土	10Y R 3/4	LB多量、炭化物少量、焼土粒微量含む。
第2層	黄褐色土	10Y R 5/8	黒褐色土少量混入、炭化物少量、焼土粒少量含む、171 Hの貼床。

第173号溝

第1層	暗褐色土	10Y R 3/2	LB少量、炭化物、焼土微量含む。
-----	------	-----------	------------------

第126図 第171号竪穴住居跡・第173号溝

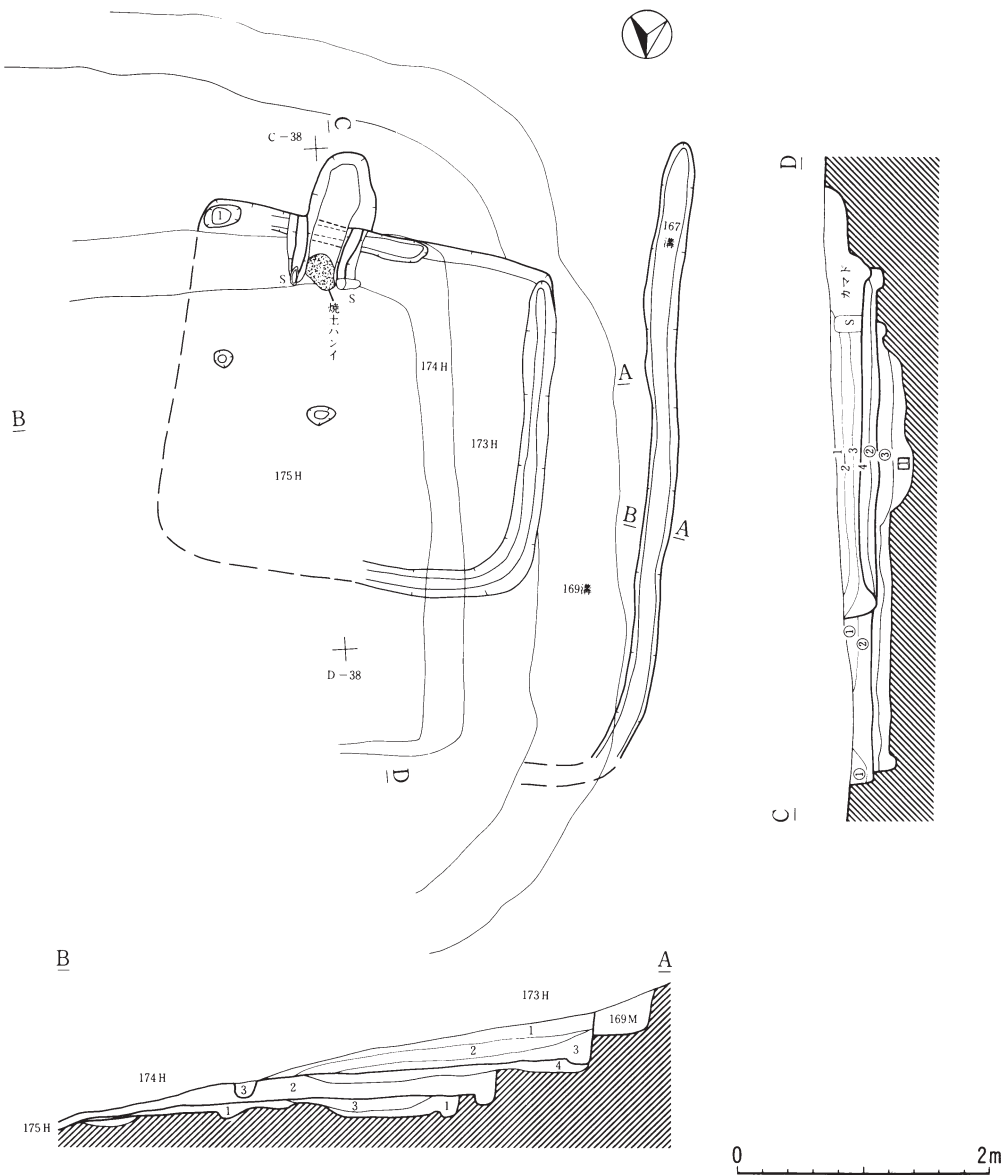

第173号住居跡

第1層	にぶい黄褐色土	10 Y R 4/3	苦小牧降下火山灰混入。
第2層	にぶい黄褐色土	10 Y R 4/3	明黄褐色土微量混入。
第3層	黒褐色土	10 Y R 3/2	炭化物微量含む。
第4層	黄褐色土	10 Y R 5/8	暗褐色土混入。貼床

第174号住居跡

第1層	黒褐色土	10 Y R 2/3	焼土微量、炭化物少量含む。
第2層	暗褐色土	10 Y R 2/3	
第3層	明黄褐色土	10 Y R 6/6	暗褐色土混入。炭化物粒含む。貼床

第175号住居跡

第1層	暗褐色土	10 Y R 2/2	
第2層	橙色焼土	5 Y R 6/8	カマドフク土

第127図 第173号竪穴住居跡

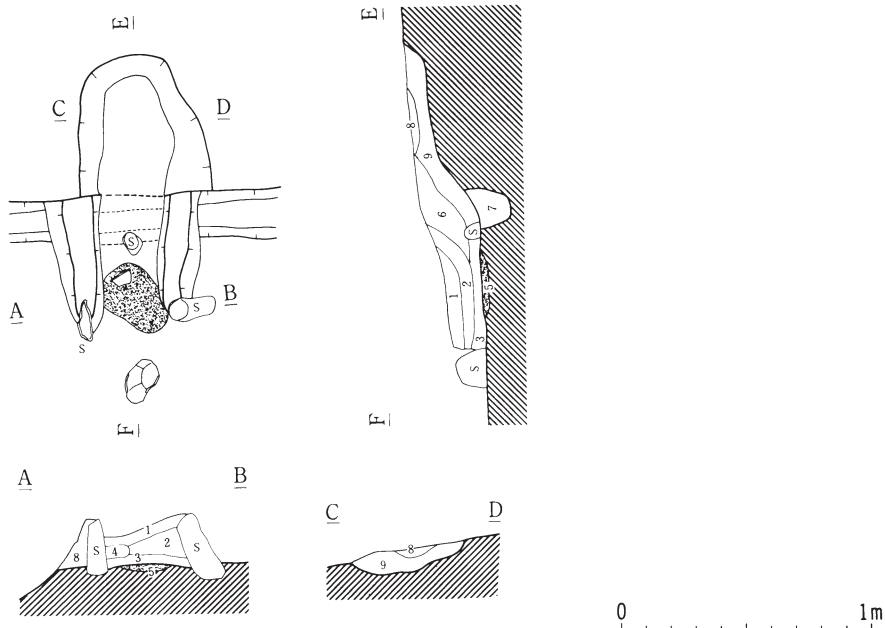

第173号カマド

第1層	暗褐色土	10Y R 3/3	焼土多量、炭化物少量含む。
第2層	黒褐色土	10Y R 3/2	焼土中量、炭化物微量含む。
第3層	赤褐色土	10Y R 4/8	焼土。
第4層	暗赤褐色土	2.5Y R 3/6	焼土。
第5層	赤褐色土	5 Y R 4/8	焼土。
第6層	褐色土	10Y R 4/4	L B多量、炭化物、焼土微量含む。
第7層	褐色土	10Y R 4/6	焼土微量。
第8層	黄褐色土	10Y R 5/6	炭化物微量、焼土少量。
第9層	褐色土	10Y R 4/4	炭化物少量含む。

第128図 第173号竪穴住居跡

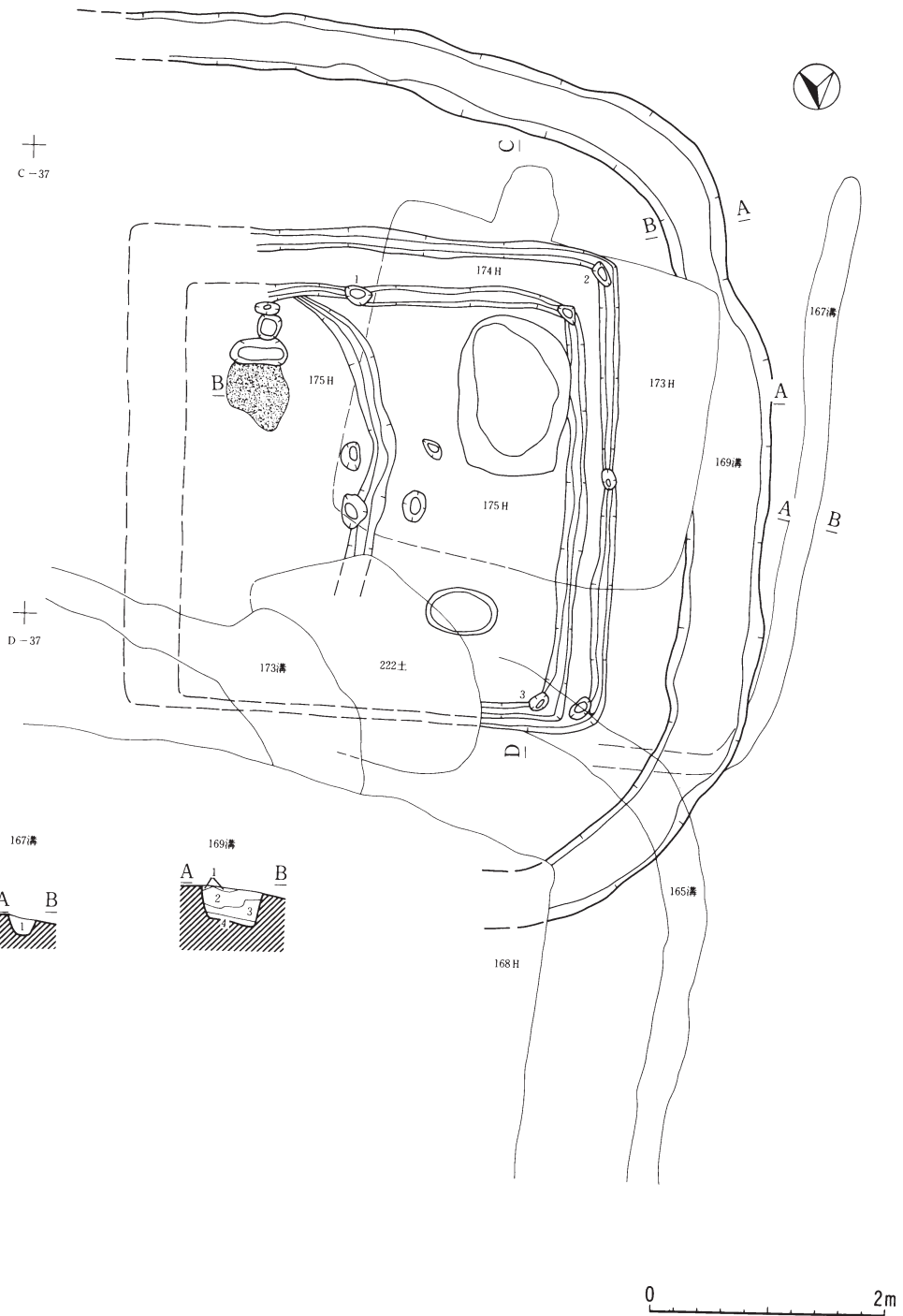

第167号溝

第1層	黒色土	10Y R 2/3	
-----	-----	-----------	--

第169号溝

第1層	暗褐色土	10Y R 3/4	炭化物少量含む。
第2層	黄褐色土	10Y R 5/6	L B多量、炭化物多量含む、暗褐色土少量混入。
第3層	暗褐色土	10Y R 3/3	L B多量、炭化物多量含む。
第4層	黄褐色土	10Y R 5/8	暗褐色土少量混入。

第129図 第174・175号竪穴住居跡・第167・169号溝

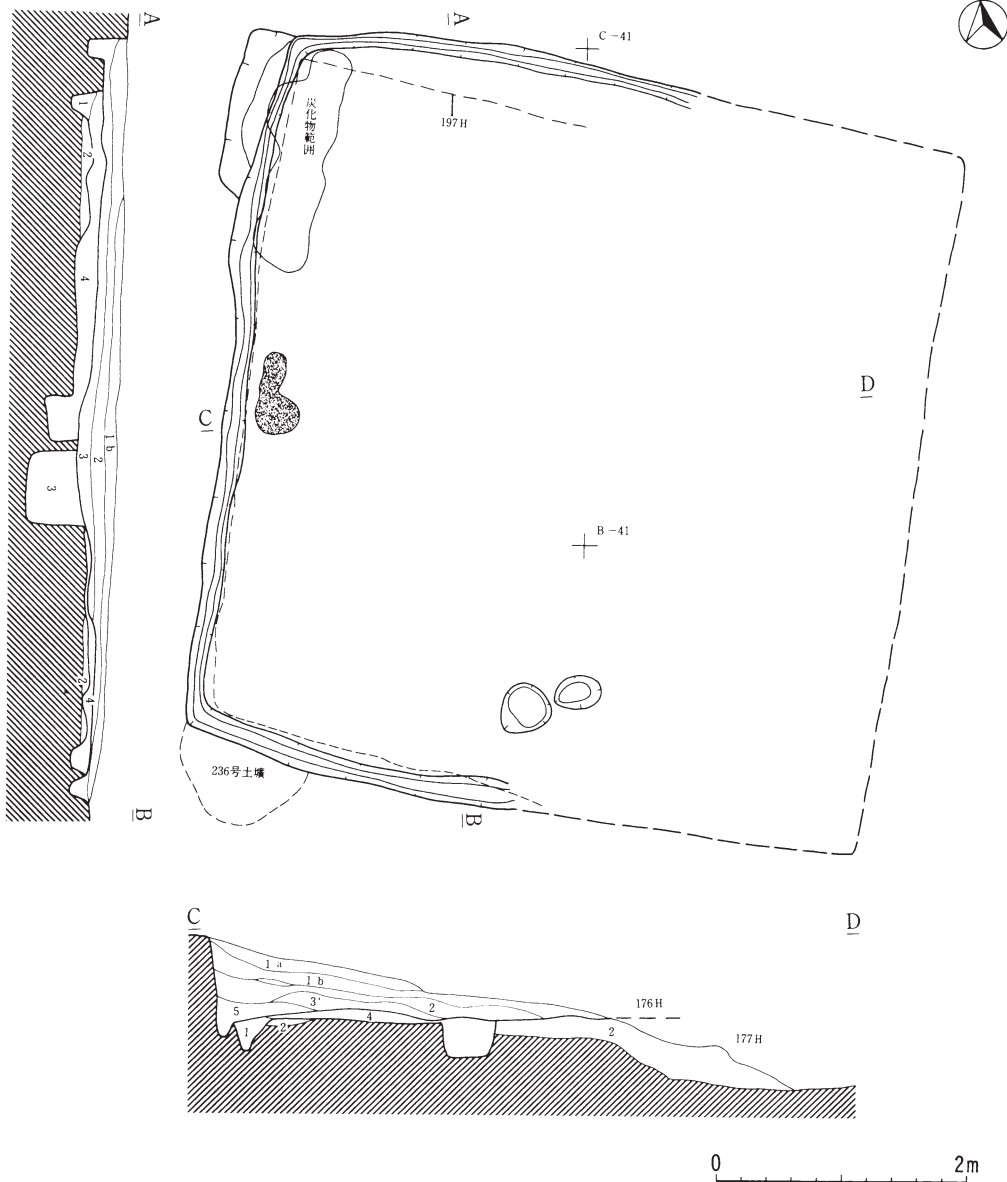

第176号住居跡

第1 a層	暗褐色土	10 Y R 3/4	炭化物少量、焼土微量含む。
第1 b層	暗褐色土	10 Y R 3/4	炭化物含む、焼土微量。
第2層	褐色土	10 Y R 4/4	炭化物少量含む。
第3層	にぶい黄褐色土	10 Y R 4/3	炭化物少量含む。
第4層	黄褐色土	10 Y R 5/6	暗褐色土多量混入、貼床。
第5層	暗褐色土	10 Y R 3/4	

第177号住居跡

第1層	褐色土	10 Y R 4/4	
第2層	褐色土	10 Y R 4/4	貼床。
第3層	褐色土	10 Y R 4/4	

第130図 第176号竪穴住居跡

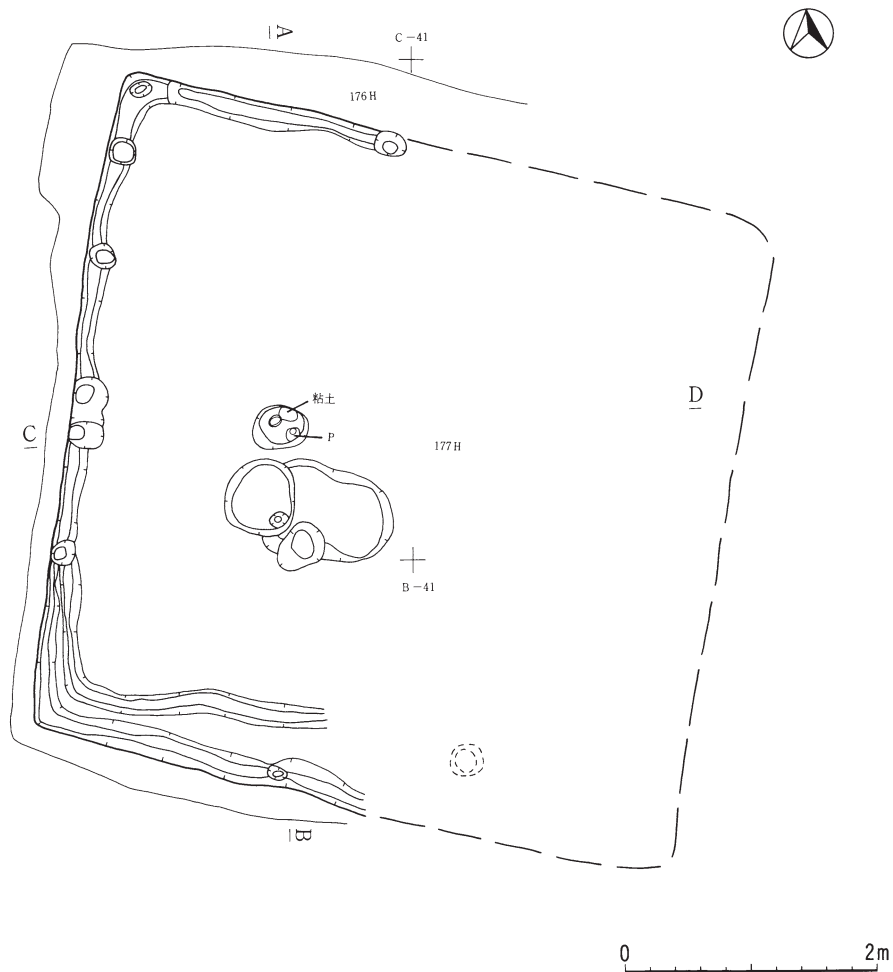

第131图 第177号竖穴住居跡

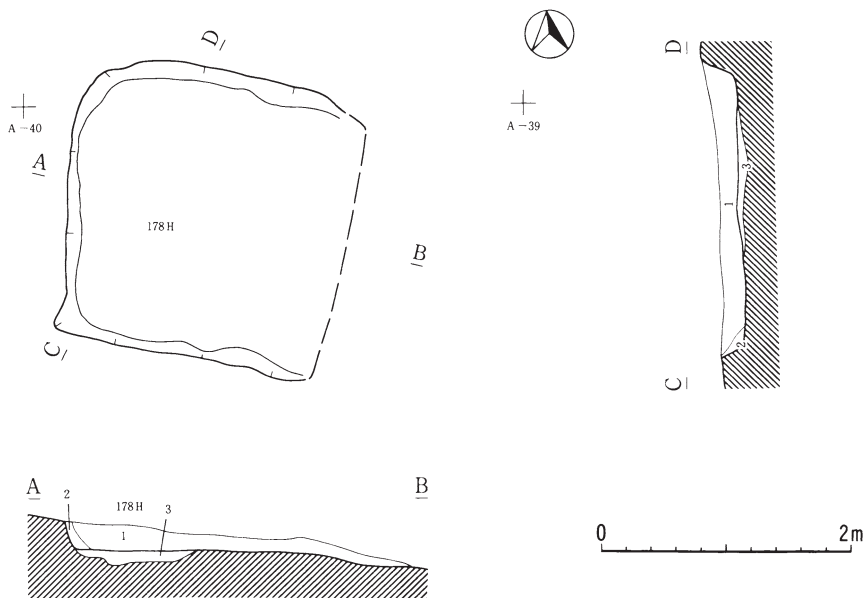

第178号住居跡

第1層	黒褐色土	10 Y R 3/2	苫小牧降下火山灰少量含む。
第2層	黒褐色土	10 Y R 3/2	
第3層	黄橙色土	10 Y R 8/8	黒褐色土の混合土。

第132図 第178号竪穴住居跡

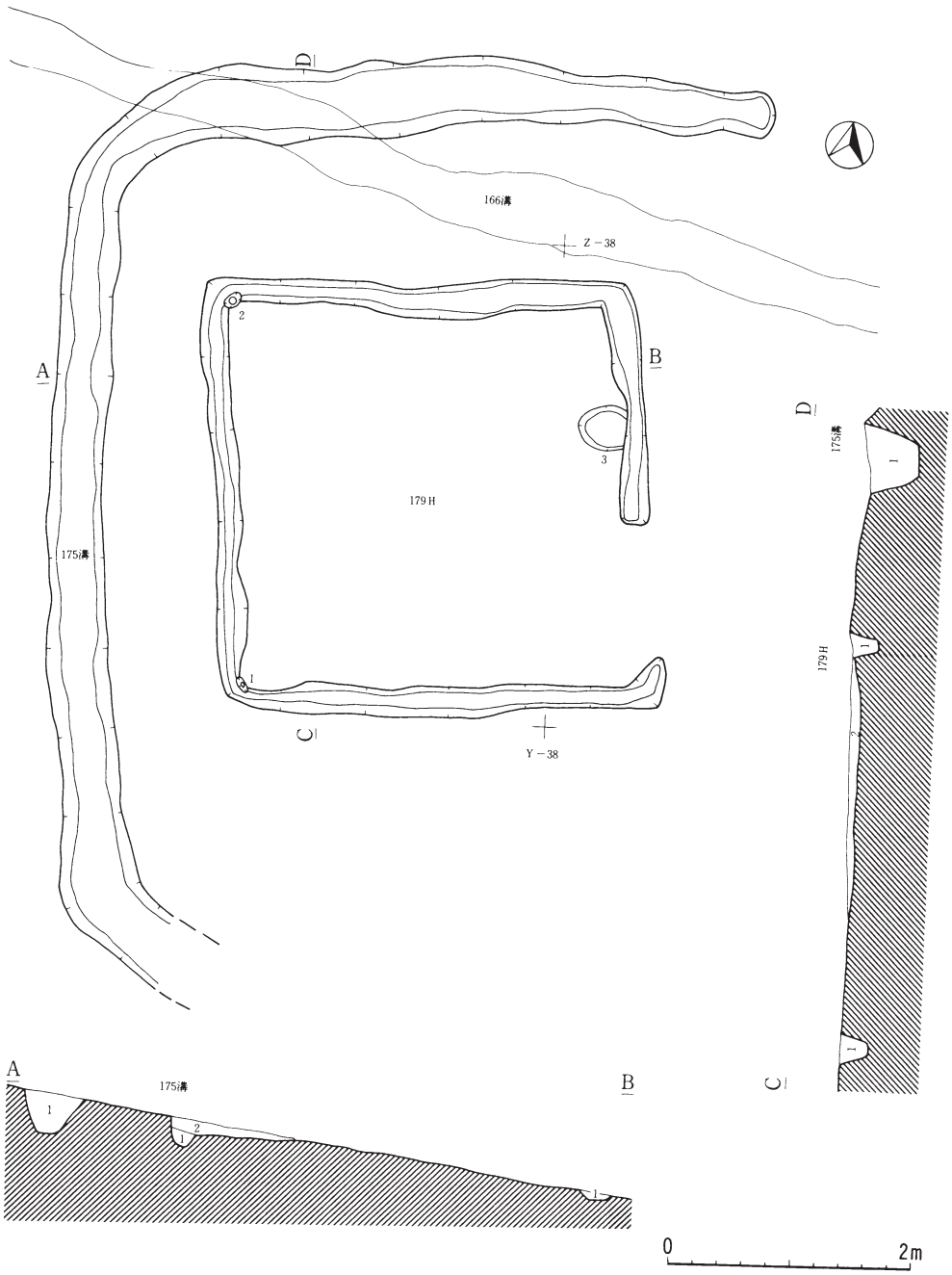

第175号住居跡

第1層	黒色土	10 Y R 2 / 1	
第2層	黒褐色土	10 Y R 3 / 2	

第175号溝

第1層	黒褐色土	10 Y R 3 / 2	
-----	------	--------------	--

第133図 第179号竪穴住居跡

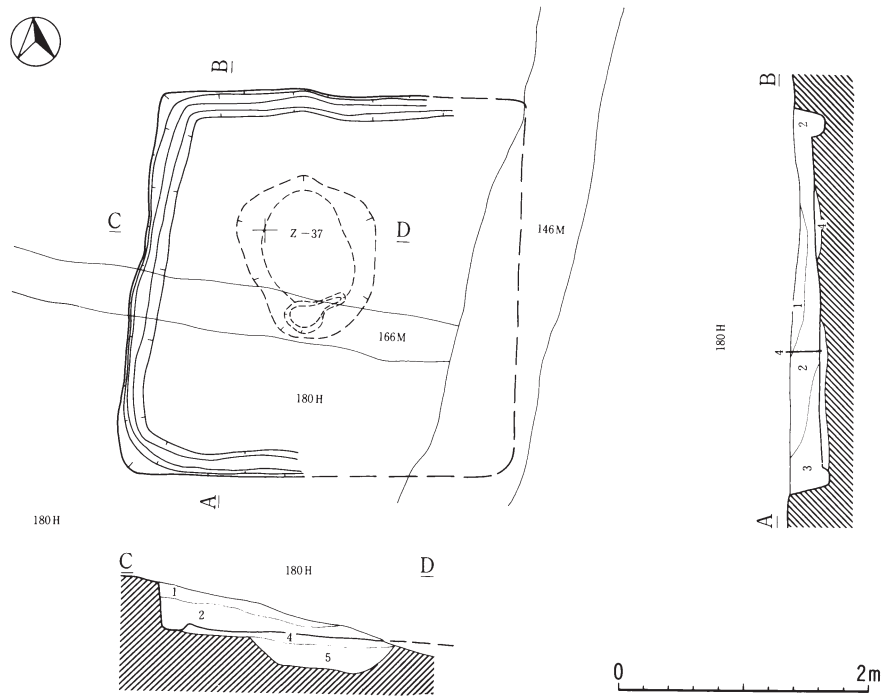

第180号住居跡

第1層	暗褐色土	10 Y R 3 / 4	炭化物微量含む。
第2層	暗褐色土	10 Y R 3 / 3	
第3層	褐色土	10 Y R 4 / 4	
第4層	黄橙色ローム	10 Y R 7 / 8	黒色土少量混入。
第5層	にぶい黄褐色土	10 Y R 4 / 3	黄橙色ローム多量混入。

第134図 第180号竪穴住居跡

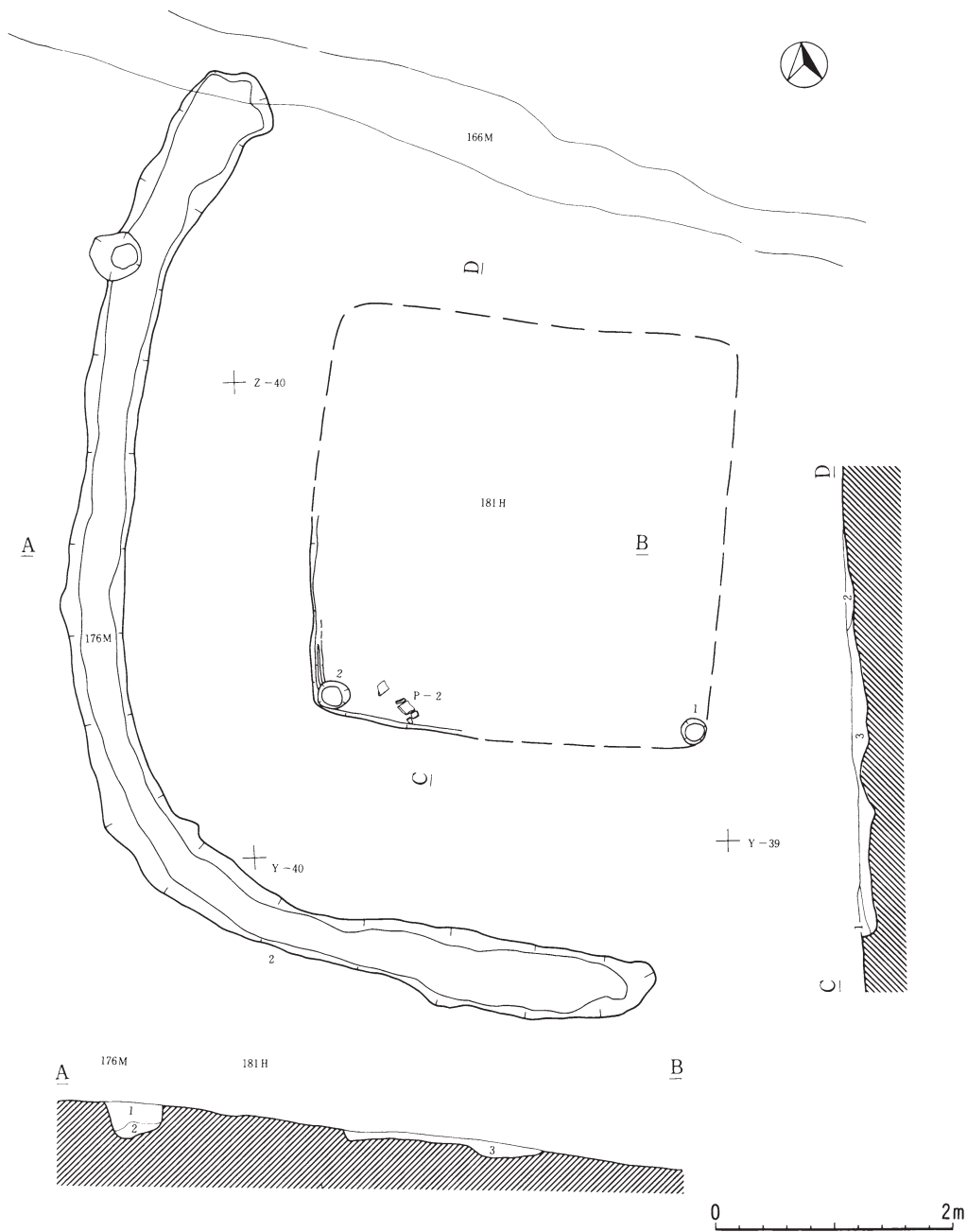

第181号住居跡

第1層	黒褐色土	10Y R 2/3	LB少量に含む。
第2層	褐色土	10Y R 4/6	炭化物多量、焼土粒少量含む。
第3層	黄褐色土		暗褐色土少量、LB多量、炭化物少量含む。

第176号溝

第1層	暗褐色土	10Y R 3/3	LB少量、炭化物多量、焼土粒微量に含む。
第2層	褐色土	10Y R 4/4	LB少量含む。

第135図 第181号竪穴住居跡・第176号溝

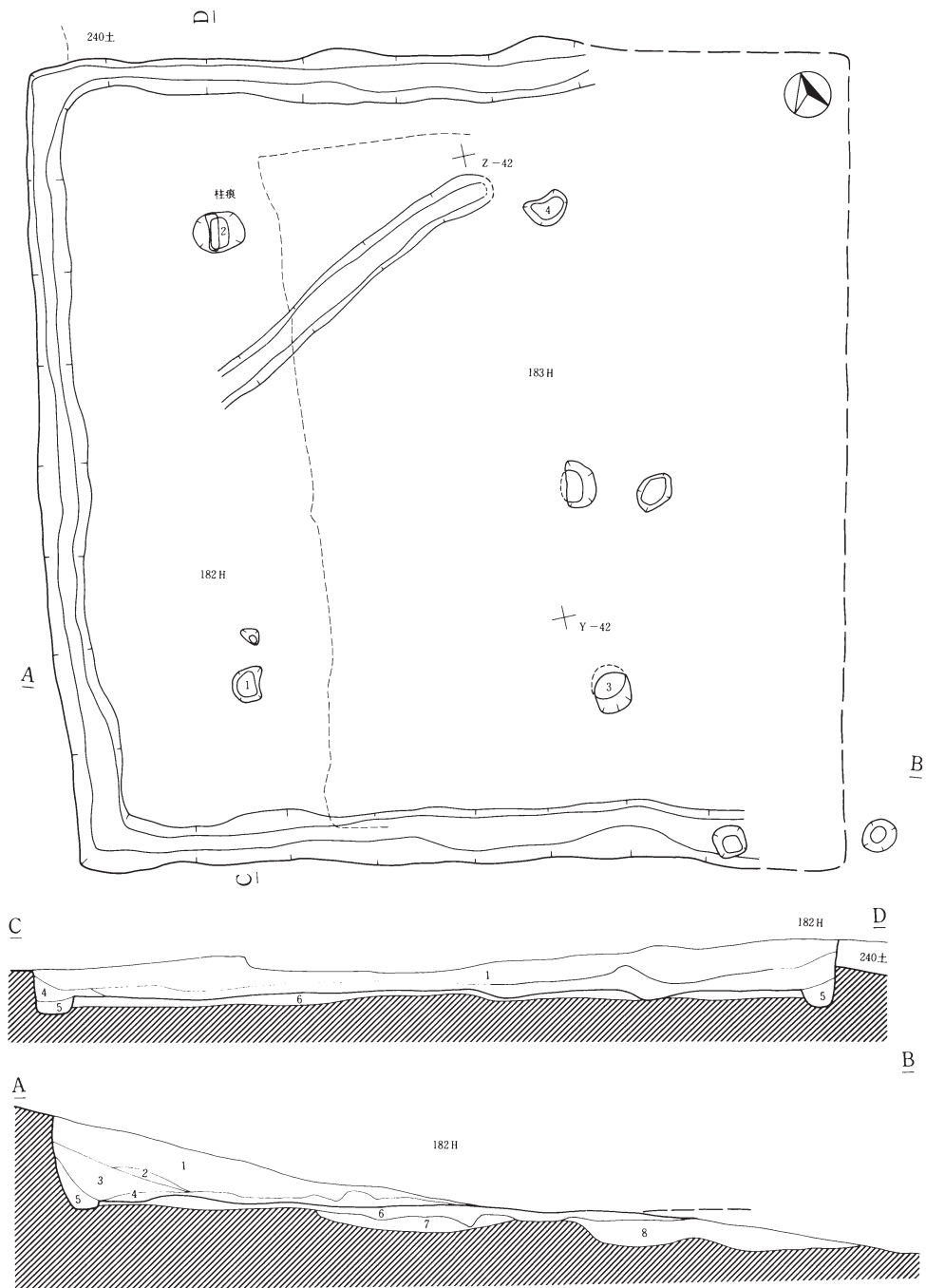

第182号住居跡

第1層	黒褐色土	10Y R 2/3	LB、炭化物多量含む、焼土粒少量混入。
第2層	暗褐色土	10Y R 3/4	焼土ブロック、炭化物多量に含む。
第3層	黒褐色土	10Y R 2/3	LB多量含む、炭化物少量含む、焼土少量混入。
第4層	明黄褐色土	10Y R 6/8	黒褐色土少量混入。
第5層	黄褐色土	10Y R 5/8	暗褐色土少量混入。
第6層	黄褐色ローム	10Y R 5/8	貼床
第7層	暗褐色土	10Y R 3/4	炭化物少量含む、183Hの覆土。
第8層	褐色土	10Y R 4/4	苫小牧降下火山灰粒状に混入。

第136図 第182号竪穴住居跡

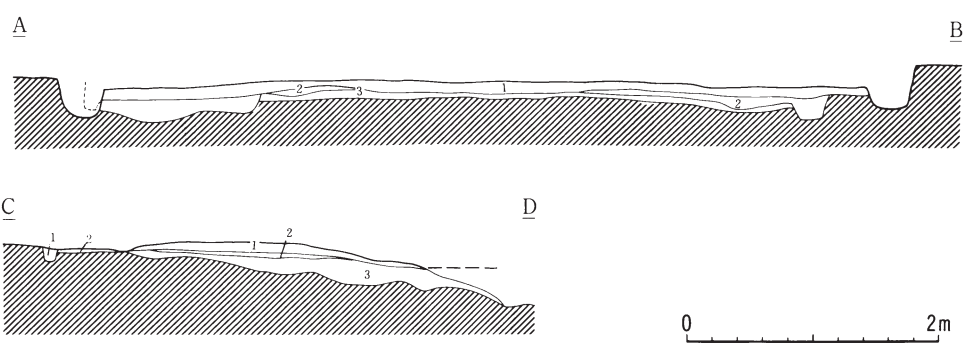
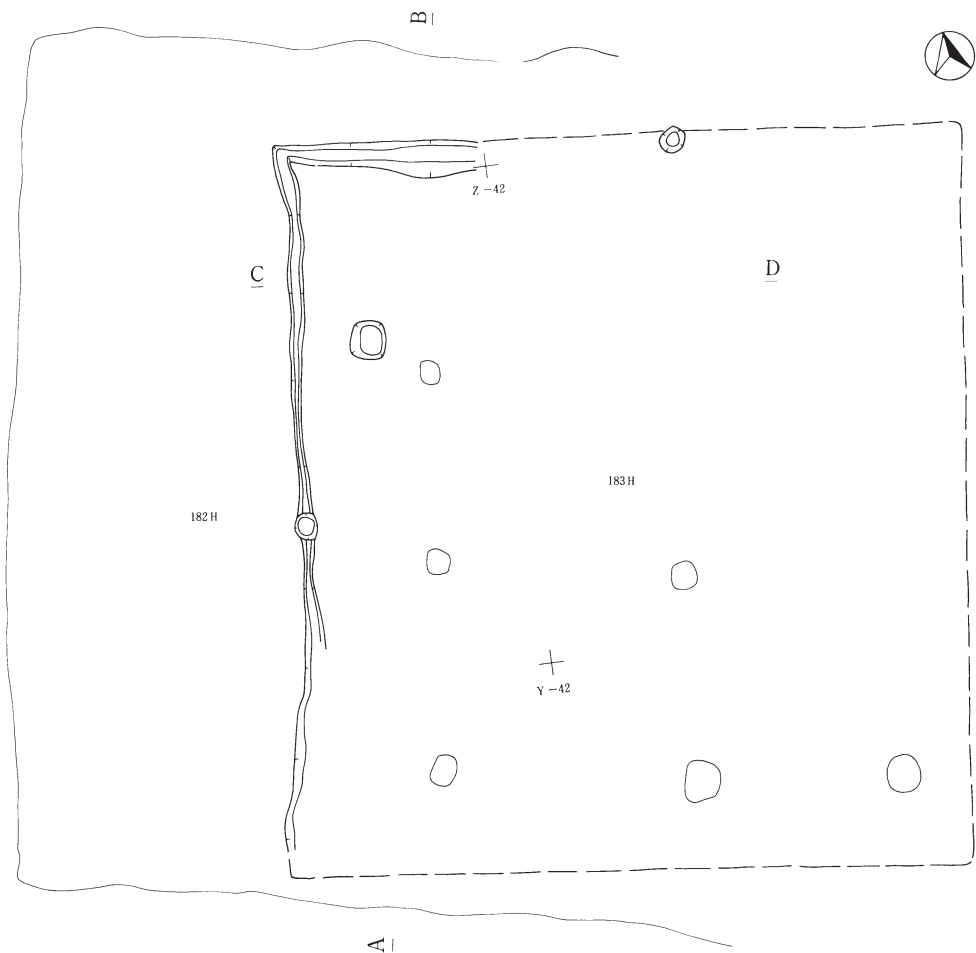

第183号住居跡

第1層	黄褐色土	10 Y R 5/8	182Hの貼床。
第2層	暗褐色土	10 Y R 3/4	炭化物少量含む、183Hのフク土。
第3層	褐色土	10 Y R 4/6	LB多量含む、183Hの貼床。

第137図 第183号竪穴住居跡

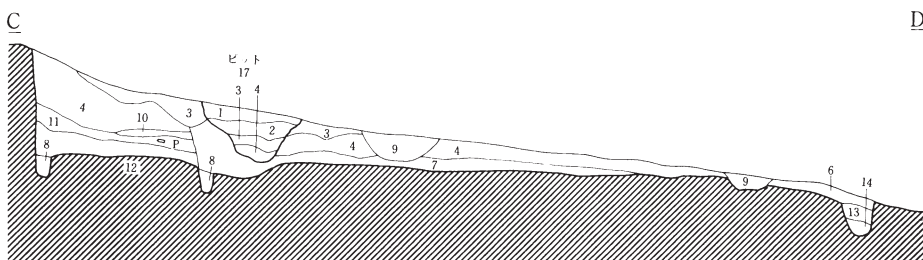
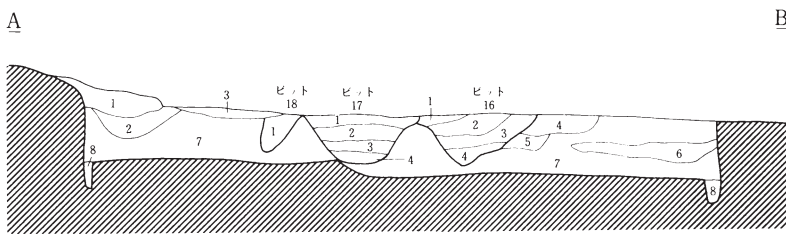
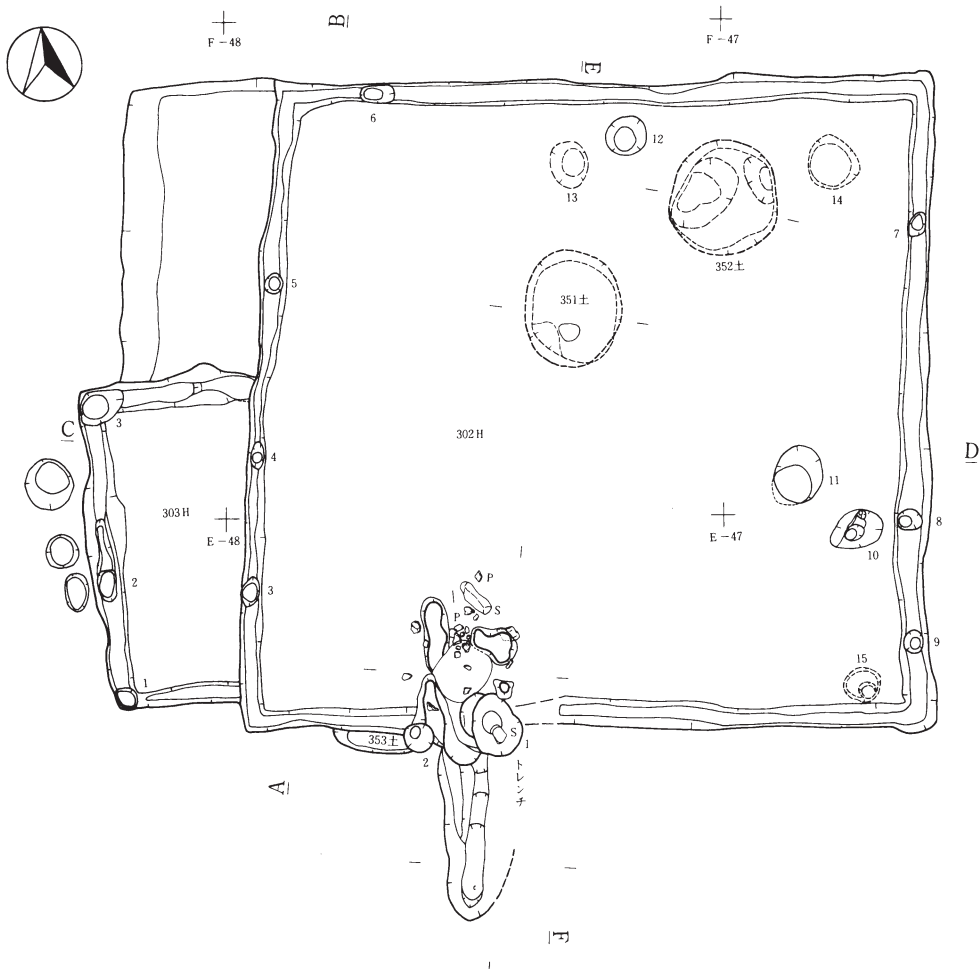

第138図 第302・303号竪穴住居跡

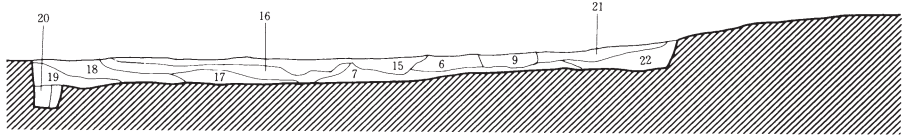

0 2m

第302・303号住居跡

第1層	黄褐色土	10Y R 5/6	LB少量、炭化物粒微量含む。
第2層	褐色土	10Y R 4/6	炭化物粒微量含む。
第3層	黒褐色土	10Y R 2/2	炭化物粒微量含む。
第4層	黄褐色土	10Y R 5/8	炭化物粒微量含む。
第5層	褐色土	10Y R 4/4	炭化物粒微量、LB少量含む。
第6層	褐色土	10Y R 4/6	炭化物粒微量含む。
第7層	黄褐色土	10Y R 5/6	LB多量、炭化物粒少量含む。
第8層	褐色土	10Y R 4/6	
第9層	黄褐色土	10Y R 5/6	炭化物粒少量含む。
第10層	黄褐色土	10Y R 5/8	LB微量、炭化物粒微量に含む、焼土含む。
第11層	明黄褐色土	10Y R 6/8	LB微量、炭化物粒微量に含む。
第12層	黄褐色土	10Y R 5/6	炭化物粒微量含む。
第13層	褐色土	10Y R 4/6	LB微量、炭化物粒微量に含む。
第14層	黄褐色土	10Y R 5/6	LB微量、炭化物粒微量に含む。
第15層	黄褐色土	10Y R 5/8	炭化物粒少量含む。
第16層	黄褐色土	10Y R 5/6	LB少量、炭化物粒微量に含む。
第17層	黄褐色土	10Y R 5/6	LB微量、炭化物微量含む。
第18層	明黄褐色土	10Y R 6/6	炭化物粒微量含む。
第19層	明黄褐色土	10Y R 6/8	炭化物微量含む。
第20層	黄褐色土	10Y R 5/6	炭化物粒少量含む。
第21層	黄褐色土	10Y R 5/8	LB微量、炭化物粒含む、焼土。
第22層	黄褐色土	10Y R 5/6	炭化物粒、焼土粒多量含む。
第23層	明黄褐色土	10Y R 7/6	炭化物粒含む、焼土微量。
第24層	黄褐色土	10Y R 5/8	LB少量、炭化物粒含む。
第25層	明黄褐色土	10Y R 6/8	炭化物粒含む。
第26層	黄褐色土	10Y R 5/8	LB少量、炭化物粒含む。

第302号住居跡

ピット16

(南北セクション)			
第1層	明黄褐色土	10Y R 6/8	炭化物粒微量に含む。
第2層	にぶい黄褐色土	10Y R 5/4	炭化物粒多量に含む。
第3層	黄褐色土	10Y R 5/6	LB微量、炭化物粒微量含む。
第4層	褐色土	10Y R 4/6	LB微量、炭化物粒少量含む。

ピット17

第1層	黄褐色土	10Y R 5/8	炭化物粒多量に含む。
第2層	にぶい黄褐色土	10Y R 5/4	炭化物粒多量に含む。
第3層	褐色土	10Y R 4/4	炭化物粒少量含む。

ピット18

第1層	褐色土	10Y R 4/6	炭化物粒微量に含む。
-----	-----	-----------	------------

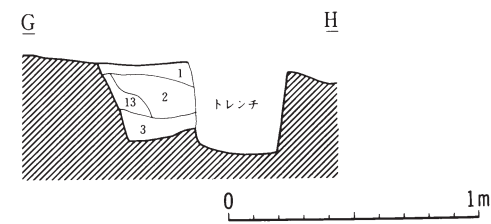
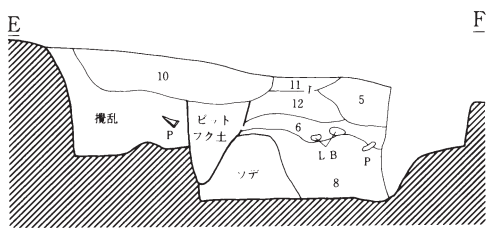
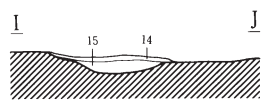
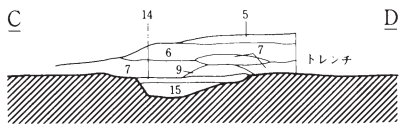
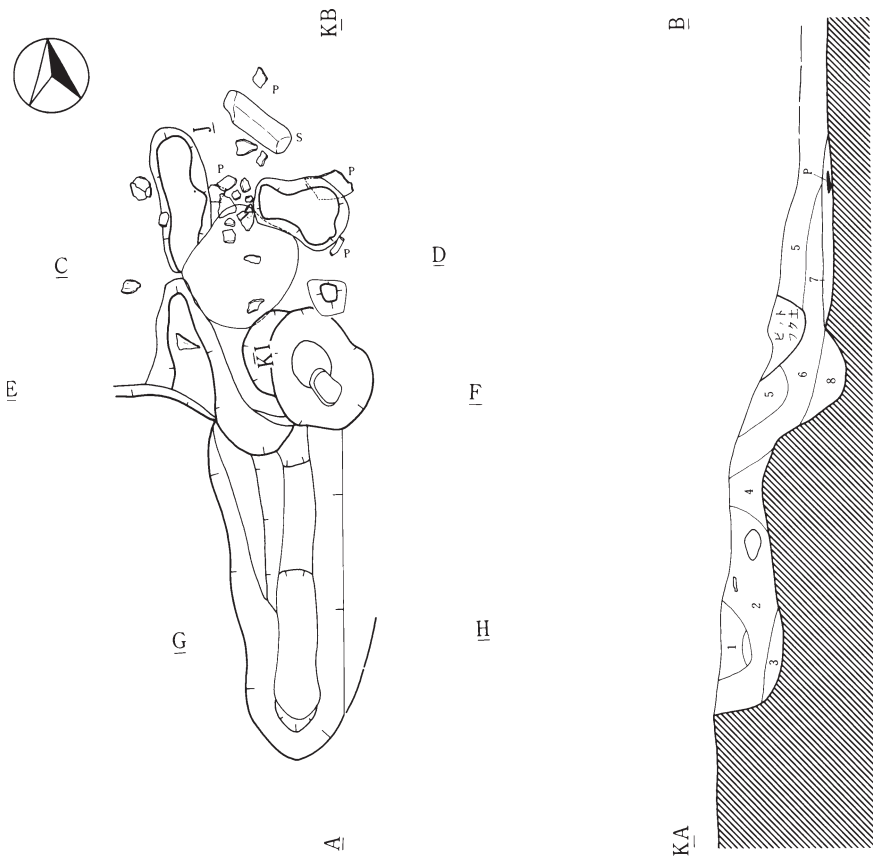

第302号住居跡カマド

第1層	黄褐色土	10YR 5/8	炭化物含む、焼土。
第2層	暗褐色土	10YR 3/4	炭化物焼土含む。
第3層	暗褐色土	10YR 3/4	炭化物焼土含む。
第4層	明黄褐色土	10YR 6/8	炭化物粒含む。
第5層	暗褐色土	10YR 3/4	炭化物粒焼土含む。
第6層	黄褐色土	10YR 5/6	炭化物焼土含む。
第7層	褐色土	10YR 4/4	炭化物粒微量。
第8層	褐色土	10YR 4/4	炭化物粒含む。
第9層	褐色土	10YR 4/6	炭化物粒、焼土含む。
第10層	暗褐色土	10YR 3/4	炭化物粒少量含む。
第11層	黄褐色土	10YR 5/8	炭化物粒含む。焼土含む。
第12層	褐色土	10YR 4/6	炭化物粒含む。
第13層	褐色土	10YR 4/6	炭化物粒含む。
第14層	明黄褐色土	7.5YR 5/8	
第15層	暗褐色土	7.5YR 3/6	

第140図 第302号竪穴住居跡カマド

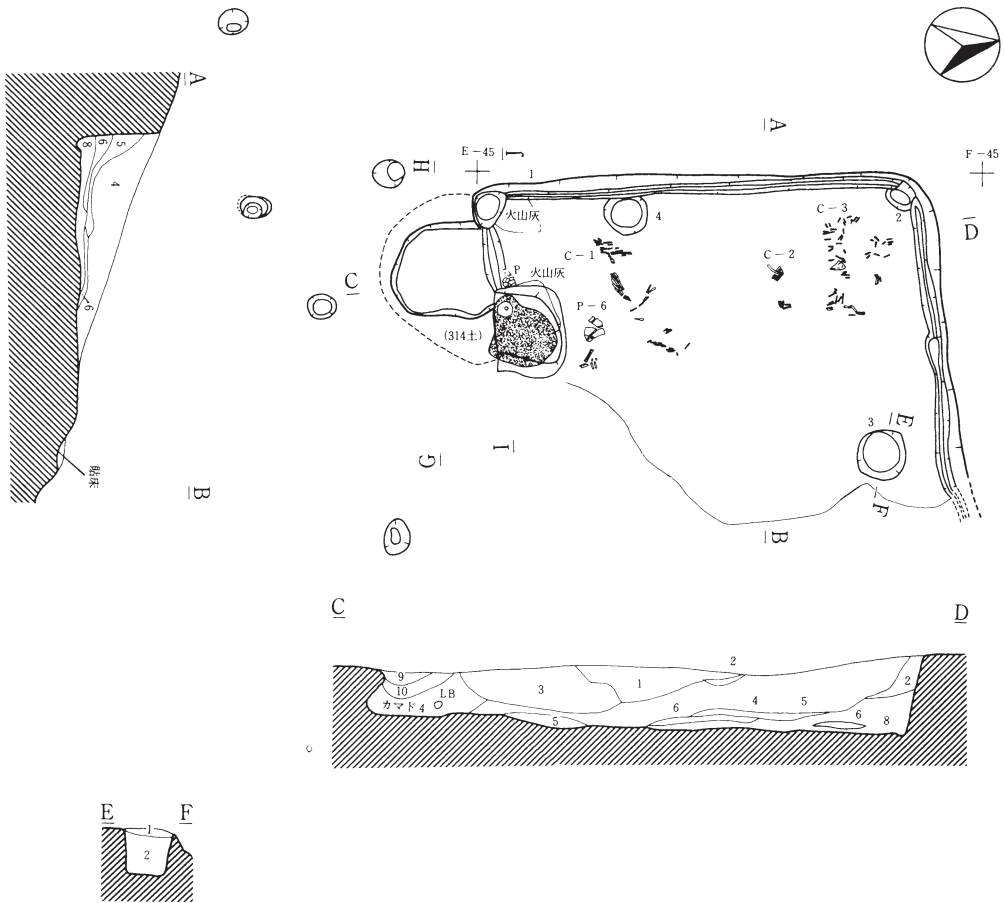

第305号住居跡

第1層	暗褐色土	10Y R 3/3	炭化物微量含む、黄褐色土微量混入。
第2層	黒褐色土	10Y R 3/2	炭化物多量含む、黄褐色土微量混入。
第3層	褐色土	10Y R 4/4	炭化物微量含む。
第4層	暗褐色土	10Y R 3/4	炭化物微量含む、黄褐色土微量混入。
第5層	黄褐色土	10Y R 5/6	暗褐色土多量混入。
第6層	暗褐色土	10Y R 3/4	炭化物少量含む。
第7層	暗褐色土	10Y R 3/4	褐色土黄褐色土微量混入。
第8層	褐色土	10Y R 4/4	炭化物微量含む。
第9層	暗褐色土	10Y R 3/3	炭化物微量含む、黄褐色土微量混入。
第10層	黄褐色土	10Y R 5/8	L B含む、炭化物微量含む。

第305号住居跡ピット3

第1層	褐色土	10Y R 4/6	焼土少量混入。
第2層	黄褐色土	10Y R 5/8	炭化物微量含む。

第141図 第305号竪穴住居跡

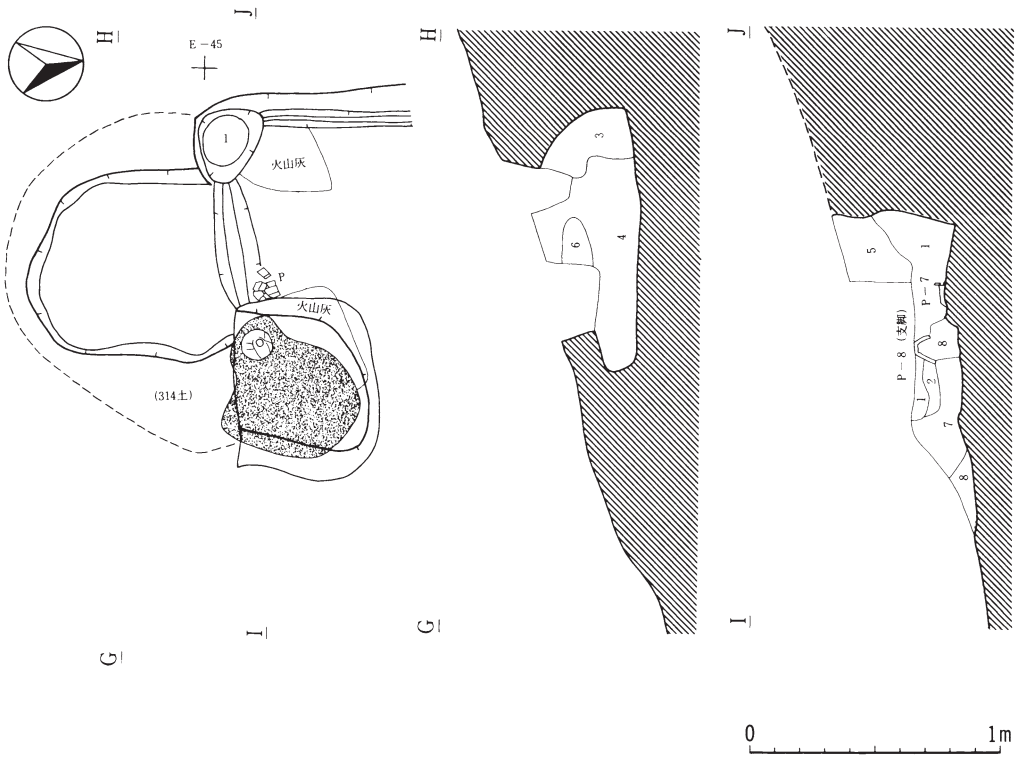

第305号竖穴住居跡カマド

第1層	暗褐色土	10Y R 3/4	炭化物微量含む、黄褐色土微量混入。
第2層	褐色土	10Y R 4/4	
第3層	黄褐色土	10Y R 5/6	
第4層	暗褐色土	10Y R 3/3	炭化物微量含む、黄褐色土微量混入。
第5層	褐色土	10Y R 4/4	炭化物微量含む。
第6層	黄褐色土	10Y R 5/8	L B、炭化物微量含む。
第7層	褐色土	10Y R 4/6	炭化物微量、焼土粒多量に含む。
第8層	黄褐色土	10Y R 5/6	焼土微量に含む。

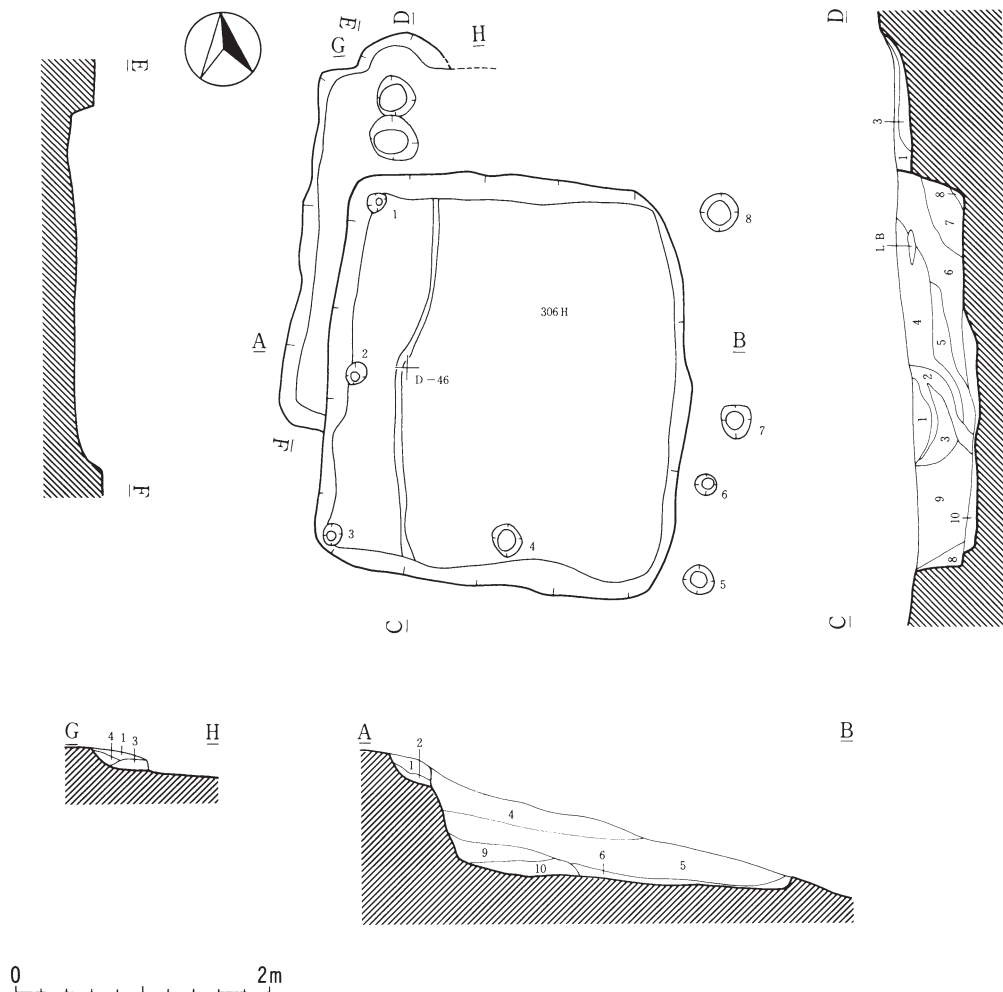

第306号住居跡

第1層	黄褐色土	10Y R 5/6	炭化物含む。
第2層	黄褐色土	10Y R 5/8	黒褐色土多量混入、炭化物多量含む。
第3層	褐色土	10Y R 4/6	炭化物含む。
第4層	黄褐色土	10Y R 5/8	炭化物多量含む。
第5層	暗褐色土	10Y R 3/4	炭化物微量含む、黄褐色土量混入。
第6層	褐色土	10Y R 4/4	炭化物多量含む。
第7層	黄褐色土	10Y R 5/8	炭化物多量含む。
第8層	明黄褐色土	10Y R 6/6	炭化物微量含む。
第9層	黄褐色土	10Y R 5/6	炭化物少量含む。
第10層	明黄褐色土	10Y R 6/8	

第307号住居跡

第1層	黄褐色土	10Y R 5/8	炭化物多量、LB含む。
第2層	暗褐色土	10Y R 4/6	炭化物微量含む。
第3層	にぶい黄褐色土	10Y R 5/4	炭化物多量、LB含む、焼土混入。
第4層	明黄褐色土	10Y R 6/8	炭化物粒微量含む。

第143図 第306・307号竪穴住居跡

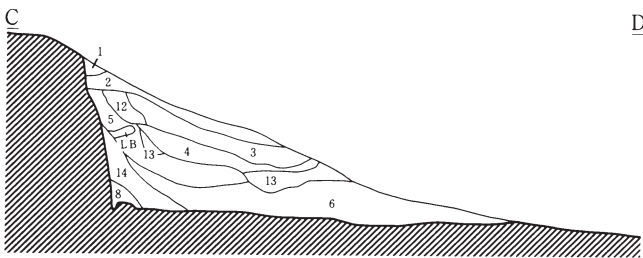
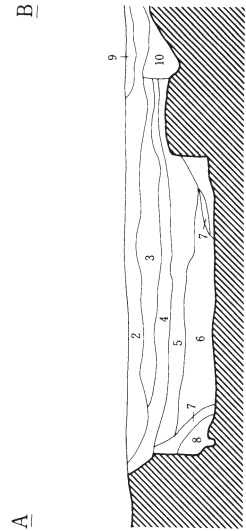
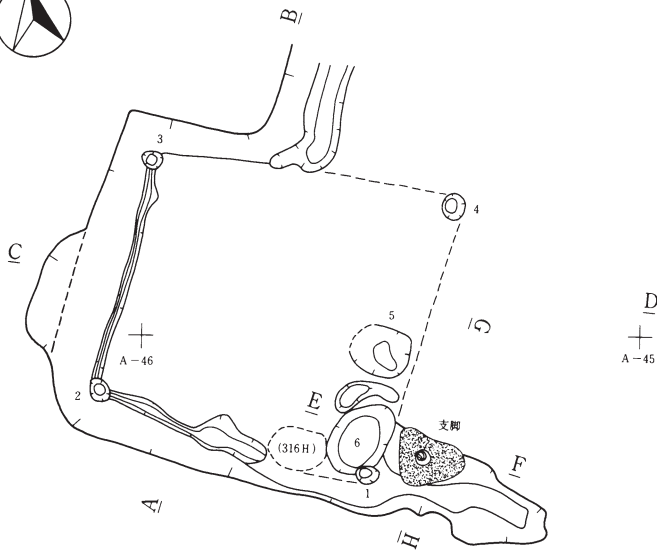

0 2m

第308号住居跡

第1層	褐色土	10Y R 4/4	黄褐色土多量混入。
第2層	暗褐色土	10Y R 3/4	炭化物、LB微量含む。
第3層	黒褐色土	10Y R 2/3	炭化物、褐色土微量を含む。
第4層	黒褐色土	10Y R 2/2	炭化物、焼土粒微量を含む。黒色土微量混入。
第5層	褐色土	10Y R 4/6	炭化物微量含む、黒褐色土、黄褐色土微量混入。
第6層	暗褐色土	10Y R 3/4	炭化物、LB微量を含む、焼土微量混入。
第7層	褐色土	10Y R 4/4	炭化物微量含む。黄褐色土、暗褐色土少量混入。
第8層	暗褐色土	10Y R 3/4	炭化物、焼土粒微量含む。黒褐色土、にぶい黄褐色土微量混入。
第9層	黒褐色土	10Y R 2/2	炭化物、焼土粒微量含む。
第10層	黒褐色土	10Y R 3/2	炭化物、焼土粒微量含む。
第11層	褐色土	10Y R 4/6	炭化物微量を含む。
第12層	暗褐色土	10Y R 3/4	炭化物、焼土粒微量含む。褐色土少量混入。
第13層	暗褐色土	10Y R 3/4	炭化物微量含む。
第14層	暗褐色土	10Y R 3/3	炭化物微量含む。

第144図 第308号竪穴住居跡

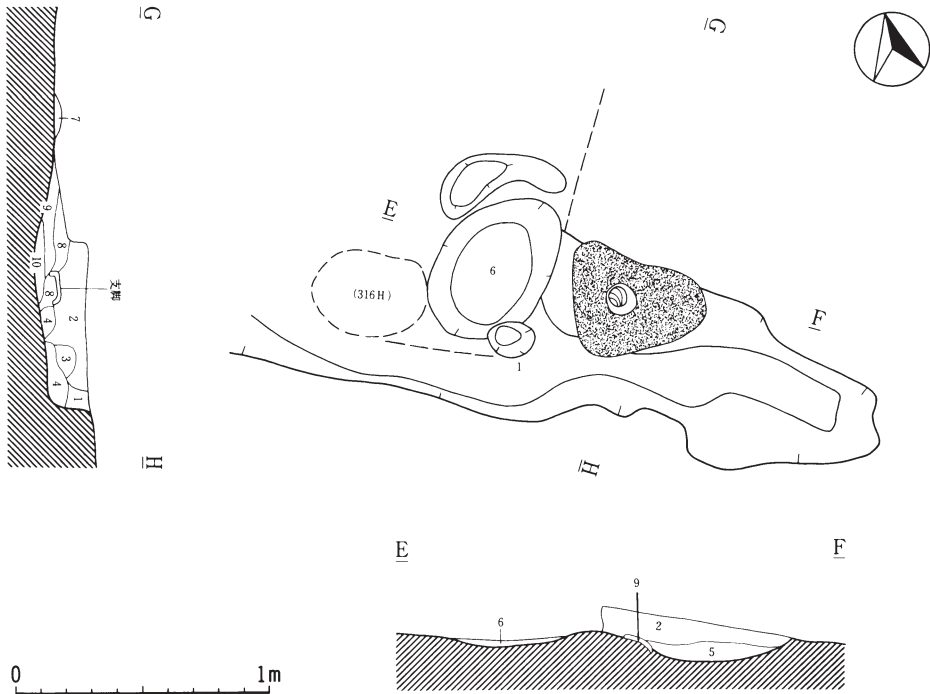

第308号住居カマド

第1層	暗褐色土	10 Y R 3/4	炭化物微量含む、LB含む、黒褐色土混入。
第2層	褐色土	7.5 Y R 4/4	炭化物少量、焼土、黒褐色土混入。
第3層	褐色土	10 Y R 3/3	焼土多量混入。
第4層	褐色土	7.5 Y R 4/6	
第5層	暗褐色土	10 Y R 3/4	焼土多量混入。
第6層	黒色土	7.5 Y R 2/1	
第7層	にぶい黄橙土	10 Y R 6/3	
第8層	黄褐色土	10 Y R 5/8	焼土多量混入、炭化物少量含む。
第9層	褐色土	10 Y R 4/6	焼土少量混入、炭化物少量含む。
第10層	赤褐色土	5 Y R 4/8	

第145図 第308号竪穴住居跡

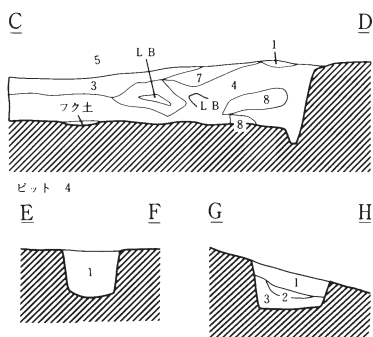
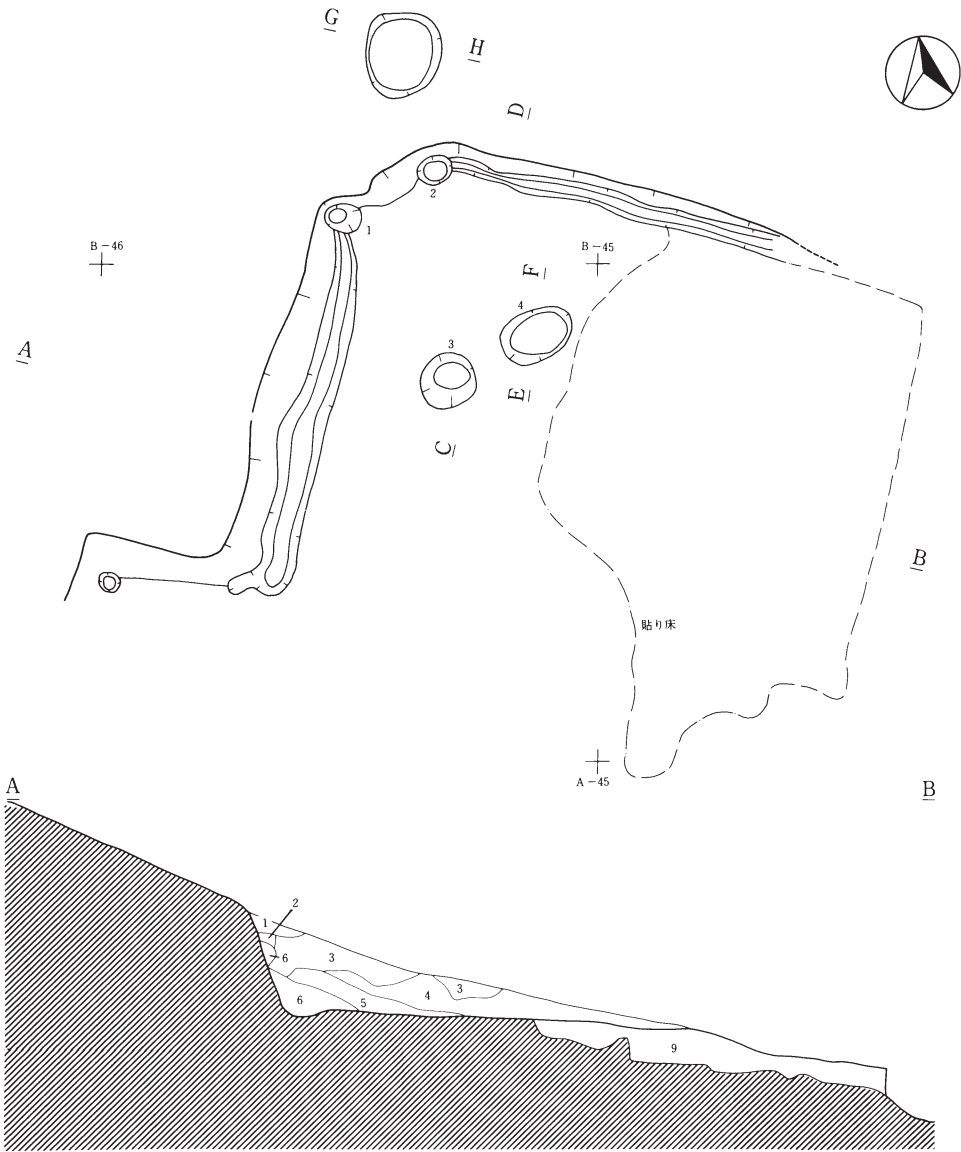

第309号住居跡

第1層	暗褐色土	10Y R 3/4	炭化物混入。
第2層	褐色土	10Y R 4/6	炭化物微量含む。
第3層	暗褐色土	10Y R 3/4	炭化物粒、焼土粒を含む。
第4層	黄褐色土	10Y R 5/6	
第5層	褐色土	10Y R 4/4	炭化物多量含む。
第6層	黄褐色土	10Y R 5/8	炭化物、黒色土混入。
第7層	黄褐色土	10Y R 5/8	炭化物微量含む。
第8層	明黄褐色土	10Y R 6/8	炭化物微量含む。
第9層	褐色土	10Y R 4/6	炭化物微量含む。

ピット4

第1層	黄褐色土	10Y R 5/6	炭化物少量含む。
-----	------	-----------	----------

第146図 第309号竪穴住居跡

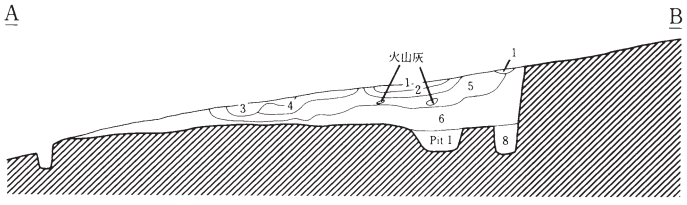
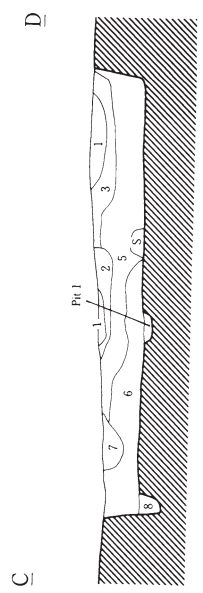
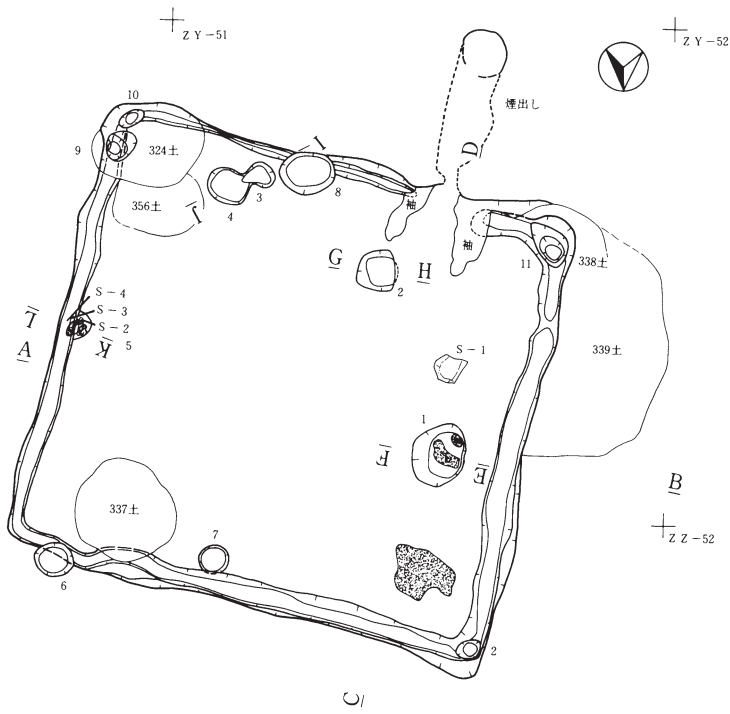

第310号住居跡

第1層	暗褐色土	10Y R 3/3	炭化物少量、パミス粒微量含む。
第2層	黒褐色土	10Y R 2/3	炭化物微量含む、細砂微量混入。
第3層	暗褐色土	10Y R 3/4	炭化物微量、細砂塊含む。
第4層	黄褐色土	10Y R 5/6	細砂混入。
第5層	褐色土	10Y R 4/4	炭化物ごく微量、細砂塊含む、火山灰混入。
第6層	褐色土	10Y R 4/6	炭化物微量含む。細砂混入。
第7層	にぶい黄褐色土	10Y R 4/3	炭化物微量、パミス粒少量含む。
第8層	黄褐色土	10Y R 5/6	(周溝)

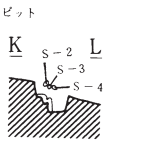
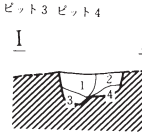
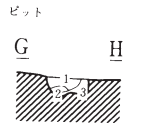
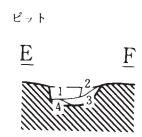

	〈ピット 1〉		
第1層	褐色土	10Y R 4/4	焼土粒含む。細砂混入。
第2層	褐色土	10Y R 4/6	パミス含む。
第3層	にぶい黄褐色土	10Y R 5/4	焼土粒含む。細砂混入。
第4層	褐色土	7.5Y R 4/6	焼土混入。

	〈ピット 2〉		
第1層	褐色土	10Y R 4/4	炭化物、パミス粒微量、細砂ブロック含む。
第2層	暗褐色土	10Y R 3/4	炭化物少量、焼土粒含む。
第3層	にぶい黄褐色土	10Y R 5/4	炭化物、焼土微量含む。

	〈ピット 3,4〉		
第1層	にぶい黄橙色土	10Y R 6/4	
第2層	にぶい黄褐色土	10Y R 5/4	炭化物微量含む。
第3層	褐色土	10Y R 4/4	炭化物微量含む。
第4層	黄褐色土	10Y R 6/5	炭化物微量含む。



第147図 第310号竪穴住居跡 1

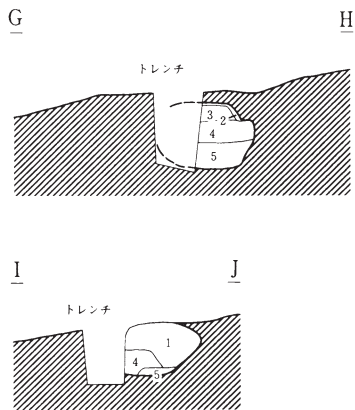
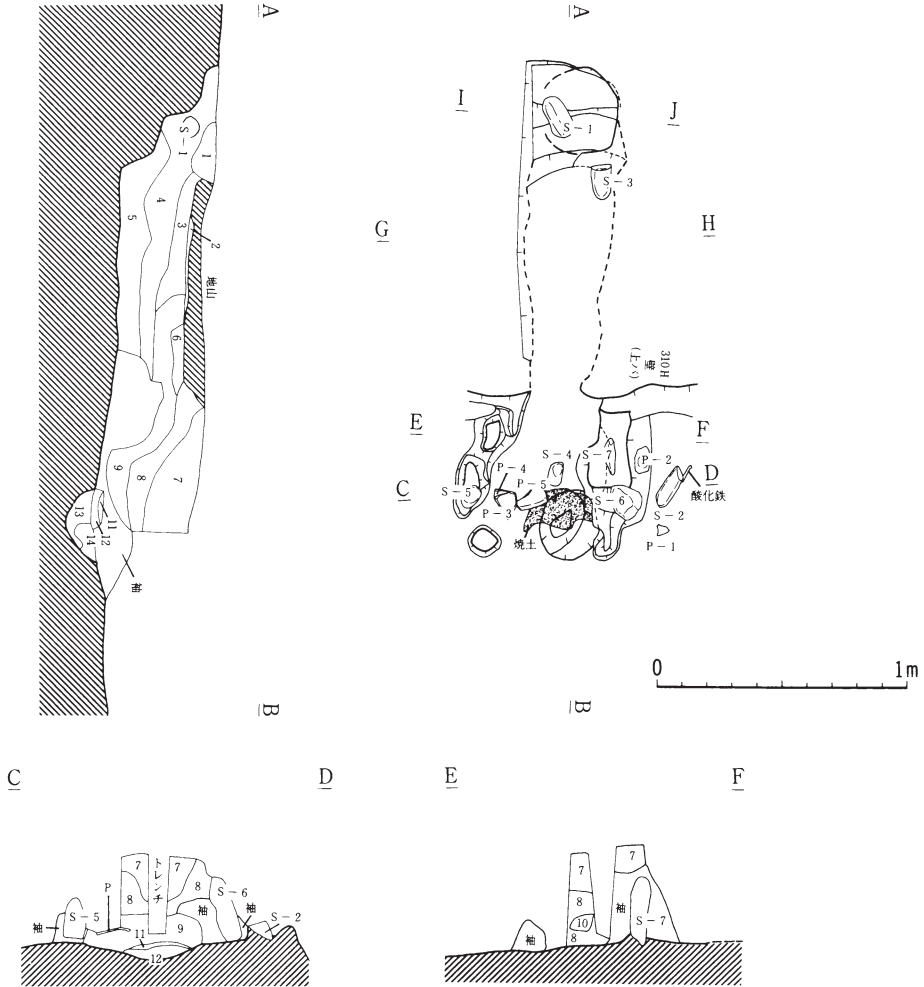

第310号住居跡カマド

第1層	褐色土	10YR 4/4	炭化物微量、パミス粒少量含む。黄褐色土少量混入。
第2層	極暗赤褐色土	5YR 2/4	
第3層	暗褐色土	10YR 3/4	炭化物微量、焼土粒微量含む。
第4層	褐色土	10YR 4/6	炭化物微量、パミス粒微量含む。
第5層	にぶい黄褐色土	10YR 4/3	炭化物少量含む。
第6層	明褐色土	7.5YR 5/8	
第7層	暗褐色土	10YR 3/3	炭化物微量、パミス粒少量含む。
第8層	褐色土	10YR 4/4	炭化物少量含む。
第9層	褐色土	10YR 4/6	炭化物微量含む。明褐色土混入。
第10層	明赤褐色土	5YR 5/8	焼土塊。
第11層	褐灰色土	10YR 4/1	焼土層。小礫含む。細砂混入。
第12層	赤褐色土	5YR 4/8	焼土層。小礫含む。細砂混入。
第13層	にぶい黄橙色土	10YR 6/4	礫含む。砂質土混入。
第14層	黄褐色土	10YR 5/8	礫含む。細砂混入。

第148図 第310号竪穴住居跡2

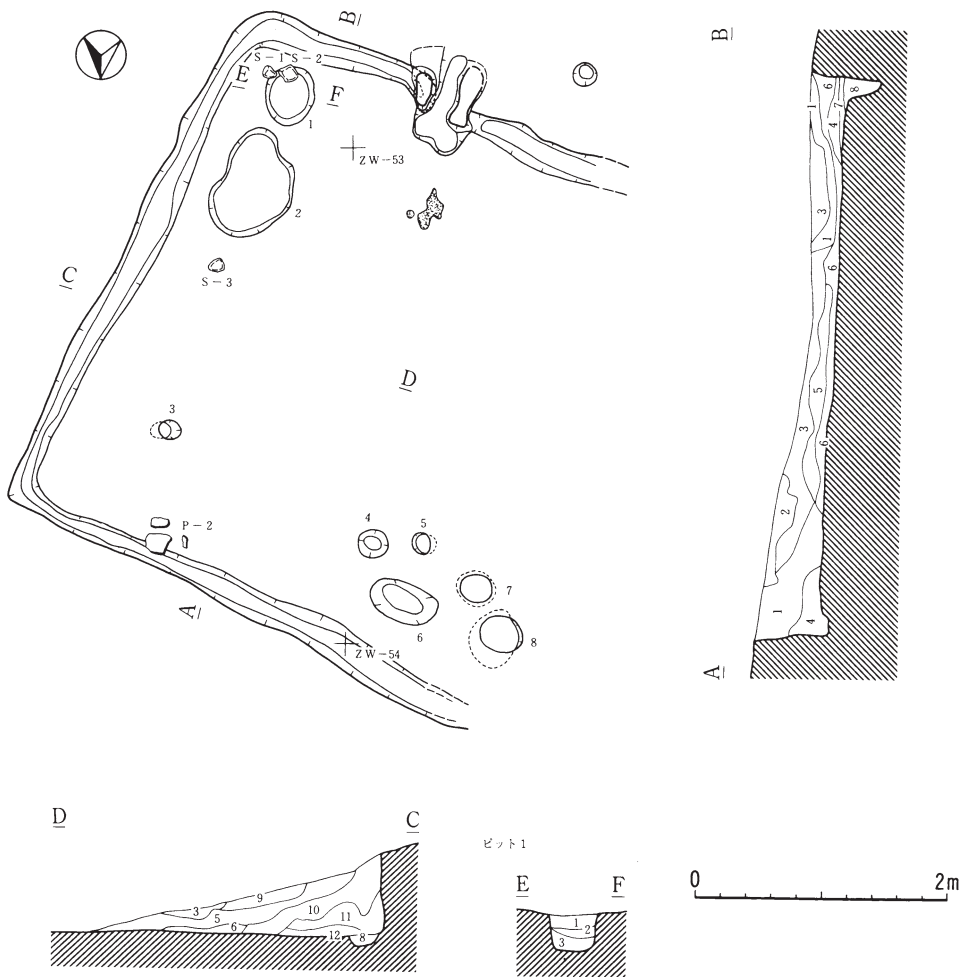

第311号住居跡

第1層	褐色土	10Y R 4/4	炭化物微量、LB多量含む。細砂微量混入。
第2層	黒褐色土	10Y R 2/2	炭化物少量含む。
第3層	暗褐色土	10Y R 3/3	炭化物粒少量含む。細砂少量混入。
第4層	黄褐色土	10Y R 5/6	炭化物粒少量含む。細砂少量混入。
第5層	褐色土	10Y R 4/4	炭化物粒微量、LB少量含む。細砂微量混入。
第6層	褐色土	10Y R 4/4	炭化物粒多量含む。
第7層	暗褐色土	10Y R 3/3	炭化物粒少量含む。細砂微量混入。
第8層	褐色土	10Y R 4/6	炭化物粒微量含む。細砂微量混入。(内周溝)
第9層	褐色土	10Y R 4/6	炭化物粒少量含む。細砂微量混入。
第10層	暗褐色土	10Y R 4/3	炭化物粒少量含む。細砂微量混入。
第11層	黄褐色土	10Y R 5/8	炭化物粒少量、炭化物微量、小礫少量含む。細砂多量に混入。
第12層	暗褐色土	10Y R 5/8	炭化物粒微量に含む。細砂混入。

ピット1

第1層	褐色土	10Y R 4/6	炭化物粒少量含む。細砂微量混入。
第2層	黄褐色土	10Y R 5/6	細砂少量混入。
第3層	褐色土	10Y R 4/6	細砂少量、赤褐色土少量混入。

第149図 第311号竪穴住居跡1

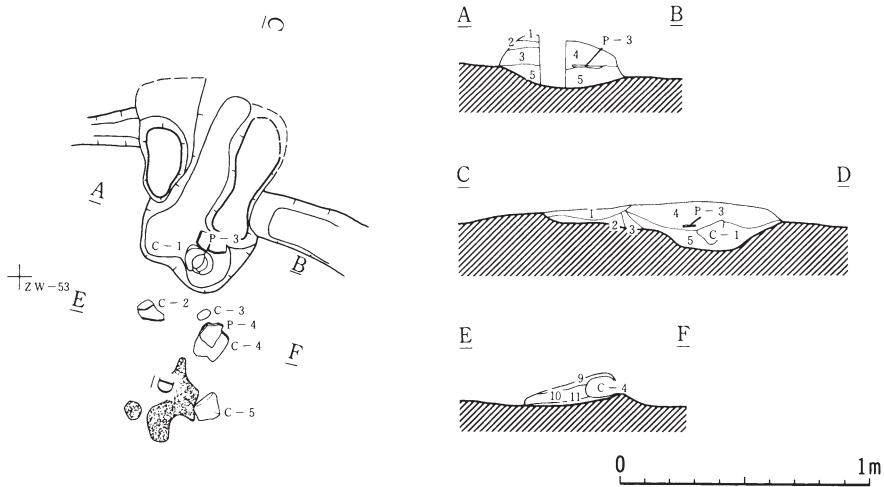

第311号住居跡カマド

第1層	暗褐色土	10Y R 3/4	細砂、炭化物粒微量含む。
第2層	黄褐色土	10Y R 5/6	細砂少量混入。
第3層	褐色土	10Y R 4/4	細砂、炭化物粒微量含む。
第4層	褐色土	10Y R 4/4	細砂、炭化物粒微量、炭化物少量含む。焼土少量混入。
第5層	褐色土	10Y R 4/6	焼土ブロック多量含む。細砂微量混入。
第6層	暗褐色土	10Y R 3/4	焼土粒微量含む。細砂少量混入。
第7層	褐色土	10Y R 5/6	細砂少量、暗褐色土少量含む。
第8層	暗褐色土	10Y R 3/4	炭化物粒少量、焼土粒微量含む。
第9層	褐色土	10Y R 4/4	炭化物粒微量、焼土粒微量含む。細砂少量混入。
第10層	暗褐色土	10Y R 3/4	炭化物粒微量、焼土粒少量含む。細砂少量混入。
第11層	黄褐色土	10Y R 5/6	炭化物粒極微量含む。細砂微量混入。

第150図 第311号竪穴住居跡2

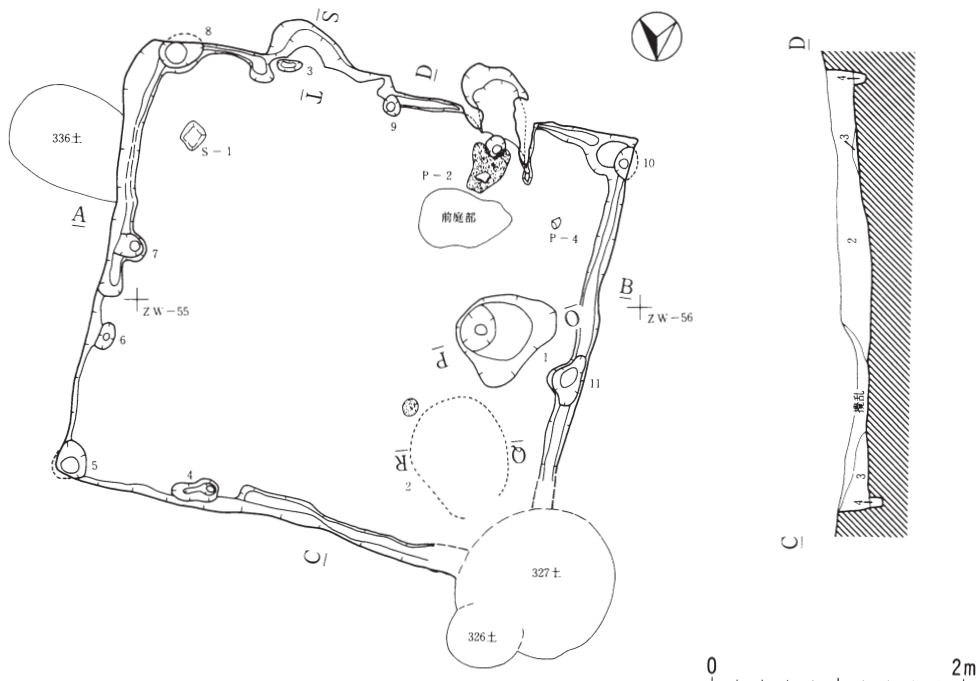

第312号住居跡

第1層	褐色土	10Y R 4/4	ローム粒少量含む。
第2層	黄褐色土	10Y R 5/6	ローム粒、LB多量、炭化物少量含む。
第3層	明黄褐色土	10Y R 6/6	ローム粒少量含む。細砂混入。
第4層	褐色土	10Y R 4/6	ローム粒少量含む。

ピット1

第1層	黒褐色土	10Y R 3/2	ローム粒微量、炭化物粒微量に含む。焼土少量混入。
第2層	明黄褐色土	10Y R 6/6	ローム粒少量含む。
第3層	明黄褐色土	10Y R 6/8	ローム粒微量、炭化物粒微量に含む。

ピット2

第1層	にぶい黄褐色土	10Y R 5/4	ローム粒少量、炭化物粒微量に含む。
第2層	褐色土	10Y R 4/4	ローム粒微量に含む。
第3層	暗褐色土	10Y R 3/3	ローム粒少量含む。
第4層	黄褐色土	10Y R 5/6	ローム粒少量含む。

ピット3

第1層	暗褐色土	10Y R 3/3	ローム粒微量、炭化物粒微量に含む。
第2層	褐色土	10Y R 4/4	ローム粒少量、炭化物粒微量に含む。
第3層	暗褐色土	10Y R 3/4	ローム粒微量、炭化物粒微量に含む。

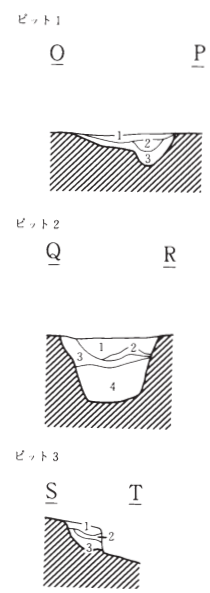

第151図 第312号竪穴住居跡1

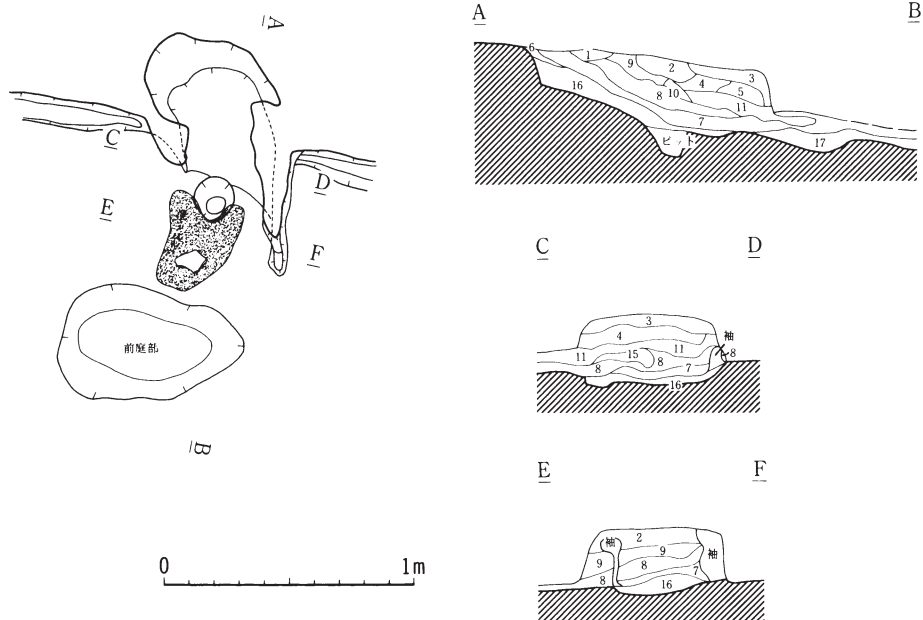

第312号住居跡カマド

第1層	褐色土	10Y R 4/6	ローム粒微量、炭化粒微量に含む。
第2層	黄褐色土	10Y R 5/8	ローム粒少量、炭化粒微量に含む。
第3層	黄褐色土	10Y R 5/6	ローム粒多量、炭化粒少量含む。
第4層	におい黄褐色土	10Y R 5/4	ローム粒少量含む。
第5層	黄褐色土	10Y R 5/8	ローム粒、LB多量、炭化粒微量に含む。
第6層	褐色土	10Y R 4/4	ローム粒少量含む。
第7層	暗褐色土	10Y R 3/4	ローム粒少量、炭化粒多量に含む。
第8層	褐色土	10Y R 4/6	ローム粒、炭化粒微量に含む。
第9層	明黄褐色土	10Y R 6/6	ローム粒少量、焼土粒少量含む。
第10層	におい黄褐色土	10Y R 6/4	ローム粒少量、焼土粒少量含む。
第11層	黄褐色土	10Y R 5/6	ローム粒・LB少量、炭化粒微量、焼土粒、焼土ブロック多量に含む。
第12層	黄褐色土	10Y R 5/6	ローム粒・LB多量、炭化物微量に含む。
第13層	暗褐色土	10Y R 3/4	ローム粒少量、炭化粒微量に含む。焼土少量混入。
第14層	黒褐色土	10Y R 3/2	ローム粒・LB少量、炭化粒微量に含む。
第15層	黄褐色土	10Y R 5/6	ローム粒・LB多量、炭化物微量、焼土ブロック多量に含む。
第16層	明黄褐色土	10Y R 7/6	ローム粒多量、炭化粒微量、焼土粒、焼土ブロック多量に含む。
第17層	明黄褐色土	10Y R 7/6	ローム粒多量、炭化粒少量、焼土粒、焼土ブロック多量に含む。
第18層	褐色土	10Y R 4/6	

第152図 第312号竪穴住居跡 2

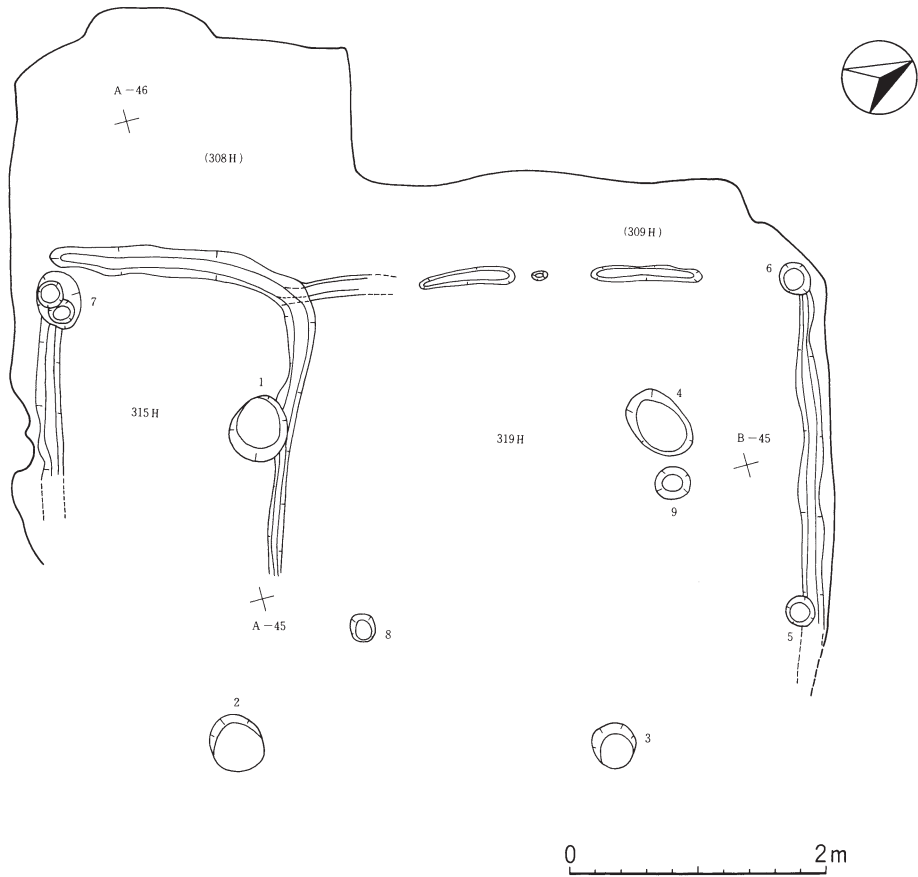

第153図 第315・319号豎穴住居跡

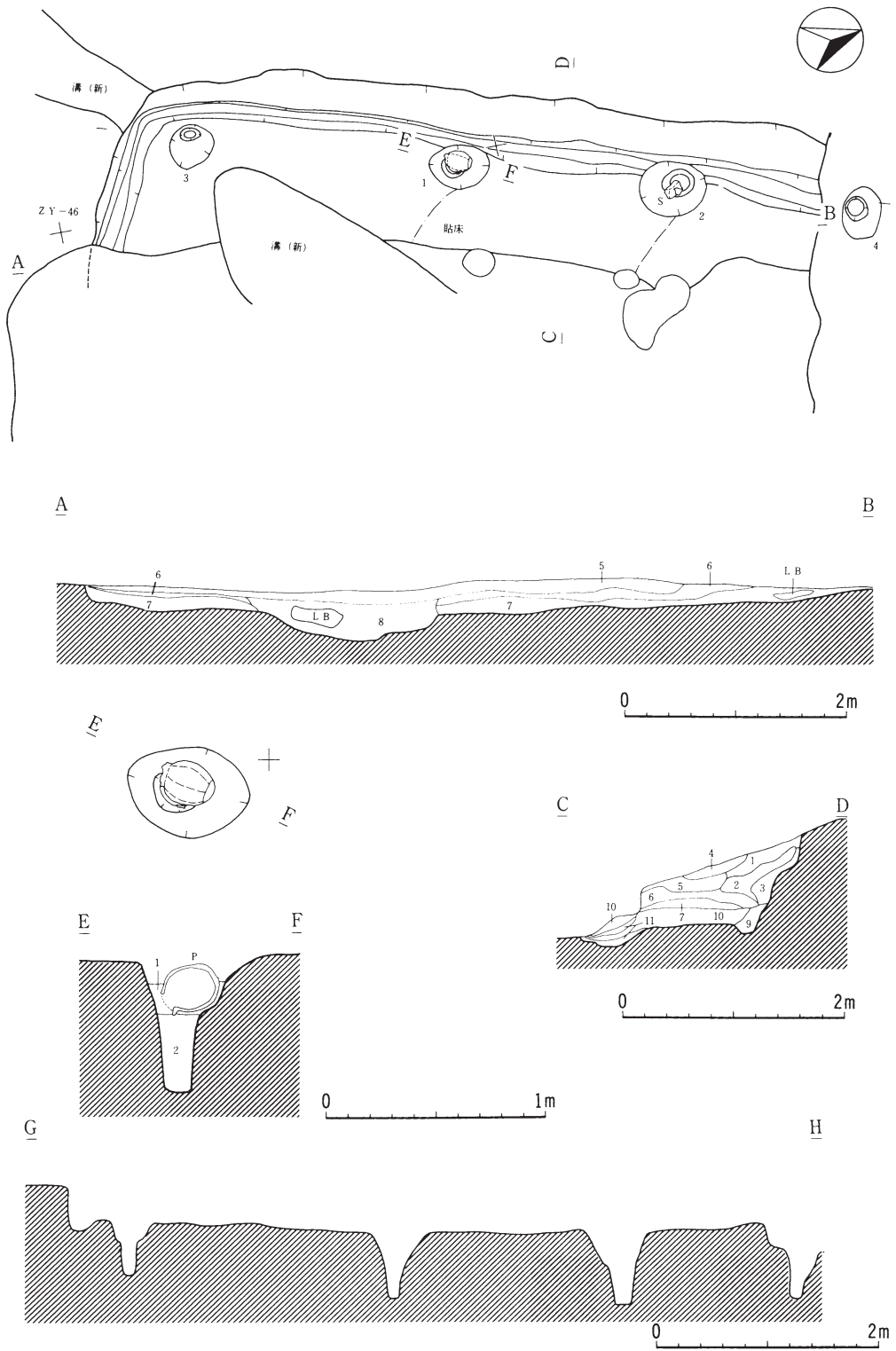

第154图 第316号竖穴住居跡

第316号竪穴住居跡

第1層	明黄褐色土	10Y R 6/8	炭化粒微量含む。
第2層	暗褐色土	10Y R 3/3	炭化粒微量含む。
第3層	黄褐色土	10Y R 5/8	炭化粒微量含む。
第4層	暗褐色土	10Y R 3/4	
第5層	褐色土	10Y R 4/6	炭化粒微量含む。
第6層	黒褐色土	10Y R 2/3	炭化粒微量含む。
第7層	黄褐色土	10Y R 5/6	炭化粒微量含む。
第8層	黒褐色土	10Y R 2/2	昭和に新しくできた溝？
第9層	褐色土	10Y R 4/6	炭化粒微量含む。
第10層	黄褐色土	10Y R 5/6	炭化粒微量含む。
第11層	暗褐色土	10Y R 3/3	炭化粒微量含む。

ピット1

第1層	明黄褐色土	10Y R 6/6	
第2層	褐色土	10Y R 4/6	炭化粒微量含む。

第155図 第316号竪穴住居跡

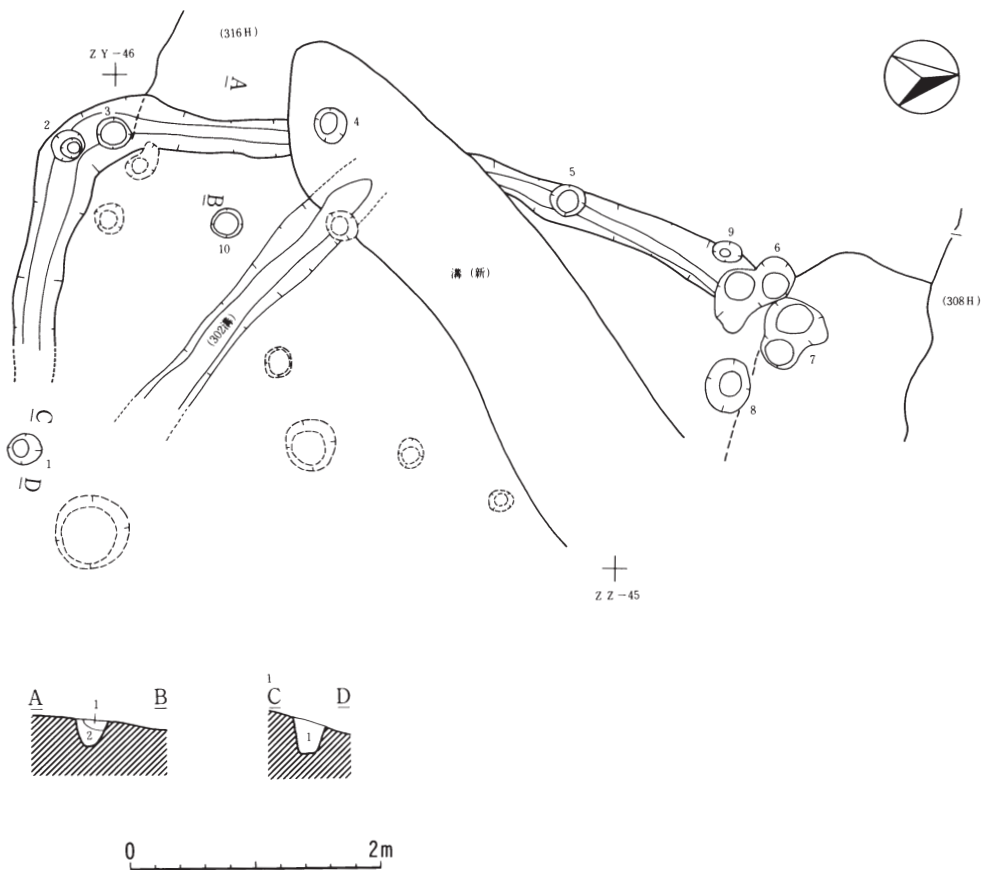

第318号住居跡周溝

第1層	黄褐色土	10Y R 5/8	炭化物粒微量、LB微量を含む。
第2層	褐色土	10Y R 4/6	炭化物粒微量、LB微量を含む。

ピット1

第1層	にぶい黄褐色土	10Y R 5/4	ローム微量を含む。
-----	---------	-----------	-----------

第156図 第318号竪穴住居跡

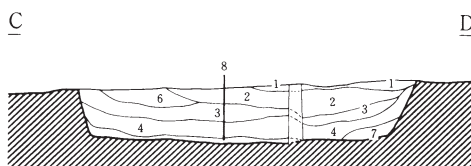
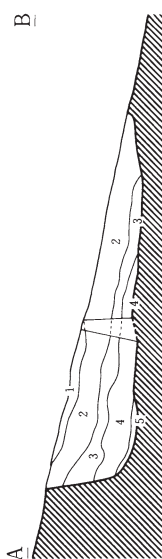
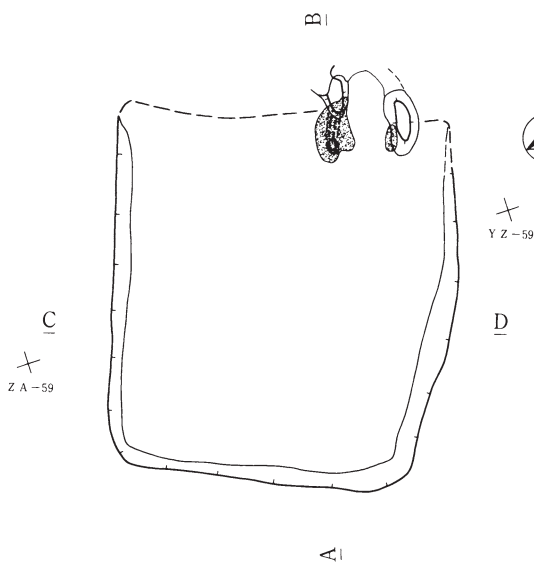

D

第341号住居跡

第1層	黒褐色土	10 Y R 2 / 2	褐色土微量混入。
第2層	黄褐色土	10 Y R 5 / 6	炭化物少量含む。
第3層	褐色土	10 Y R 4 / 6	
第4層	褐色土	10 Y R 4 / 4	
第5層	暗褐色土	10 Y R 3 / 3	炭化物少量含む。
第6層	黄褐色土	10 Y R 5 / 8	炭化物少量含む。
第7層	褐色土	10 Y R 4 / 6	
第8層	褐色土	10 Y R 4 / 4	黒褐色土混入、軽石多量に含む。

0 2m

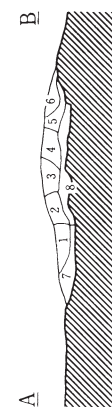
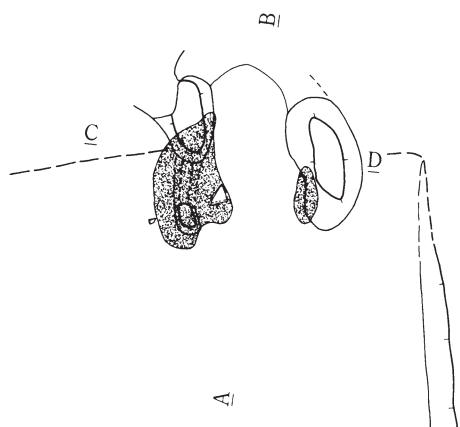

第341号住居跡カマド

第1層	褐色土	10 Y R 4 / 4	炭化物、焼土粒微量に含む。
第2層	褐色土	7.5 Y R 4 / 4	焼土粒微量に含む。
第3層	黄褐色土	10 Y R 5 / 6	
第4層	褐色土	10 Y R 4 / 6	焼土粒微量含む。
第5層	褐色土	10 Y R 4 / 6	
第6層	黄褐色土	10 Y R 5 / 6	焼土粒微量含む。
第7層	黒褐色土	10 Y R 3 / 2	炭化物、焼土粒少量に含む。
第8層	褐色土	10 Y R 4 / 6	炭化物、焼土粒微量に含む。
第9層	褐色土	10 Y R 4 / 6	焼土粒少量、炭化物微量に含む。
第10層	黄褐色土	10 Y R 5 / 6	炭化物、焼土粒微量に含む。



0 1m

第157図 第341号竪穴住居跡

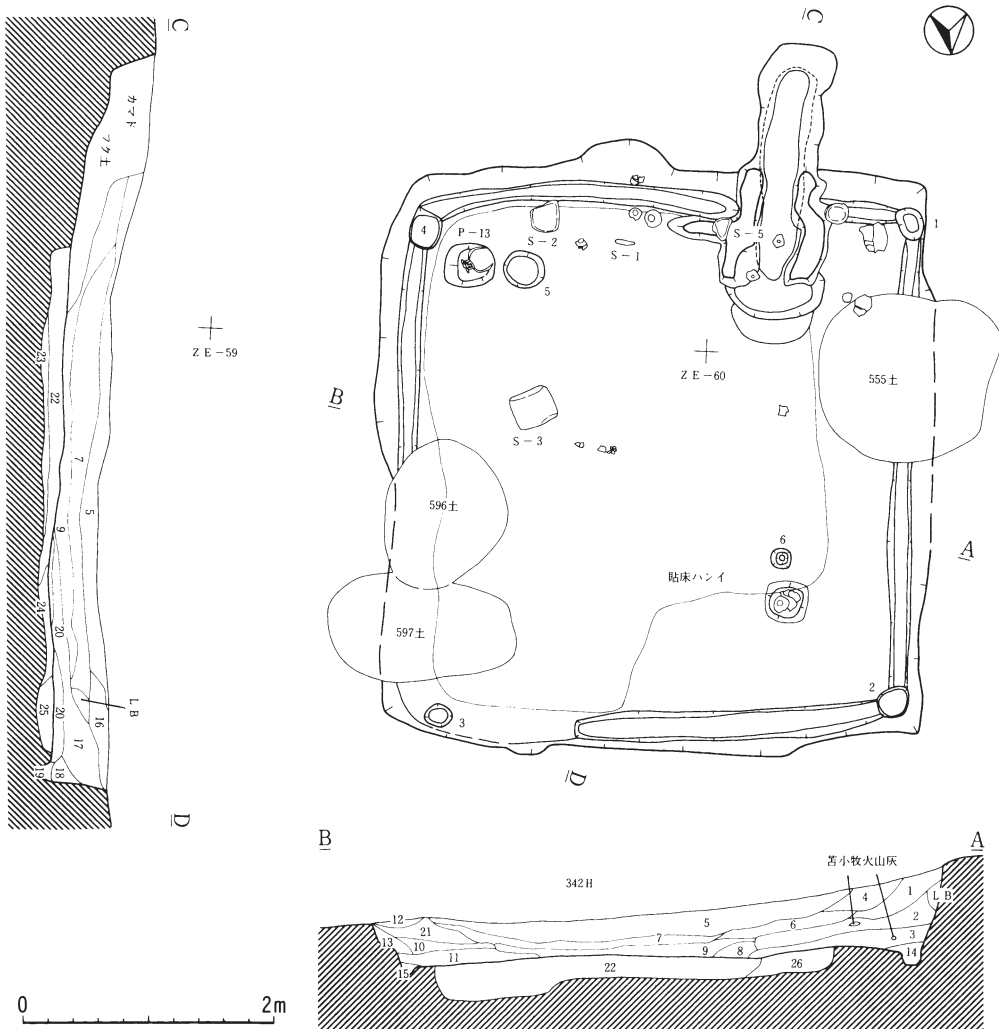

第342号住居跡

第1層	明黄褐色土	10Y R 6/8	
第2層	明黄褐色土	10Y R 6/8	降下火山灰混入。
第3層	明黄褐色土	10Y R 6/8	炭化物粒少量含む、降下火山灰ブロック混入。
第4層	にぶい黄褐色土	10Y R 5/4	
第5層	黒褐色土	10Y R 2/3	
第6層	黒色土	10Y R 2/1	
第7層	黒褐色土	10Y R 2/2	焼土粒含む。
第8層	黄橙色土	10Y R 7/8	炭化物粒微量含む。
第9層	明黄褐色土	10Y R 6/8	炭化物粒微量含む。
第10層	黄褐色土	10Y R 5/8	炭化物粒多量含む。
第11層	明黄褐色土	10Y R 6/6	炭化物粒微量含む。
第12層	にぶい黄褐色土	10Y R 5/4	
第13層	黄褐色土	10Y R 5/8	炭化物粒微量含む。
第14層	黄褐色土	10Y R 5/8	細砂混入。
第15層	黄褐色土	10Y R 5/8	炭化物粒微量含む。細砂混入。
第16層	黄褐色土	10Y R 5/6	炭化物粒微量含む。
第17層	明黄褐色土	10Y R 6/8	炭化物粒多量含む。
第18層	黄褐色土	10Y R 5/6	炭化物粒微量含む。
第19層	黄橙色土	10Y R 7/8	炭化物粒微量含む。
第20層	明黄褐色土	10Y R 6/8	炭化物粒多量含む。
第21層	黄褐色土	10Y R 5/6	炭化物粒多量含む。
第22層	黄褐色土	10Y R 5/6	炭化物粒多量、粘土ブロック混入。
第23層	明黄褐色土	10Y R 8/6	炭化物粒多量、粘土ブロック混入。
第24層	黄橙色土	10Y R 7/6	小石微量、レキ多量混入。
第25層	明黄褐色土	10Y R 6/6	
第26層	明黄褐色土	10Y R 6/6	炭化物粒微量含む。

第158図 第342号竪穴住居跡-1

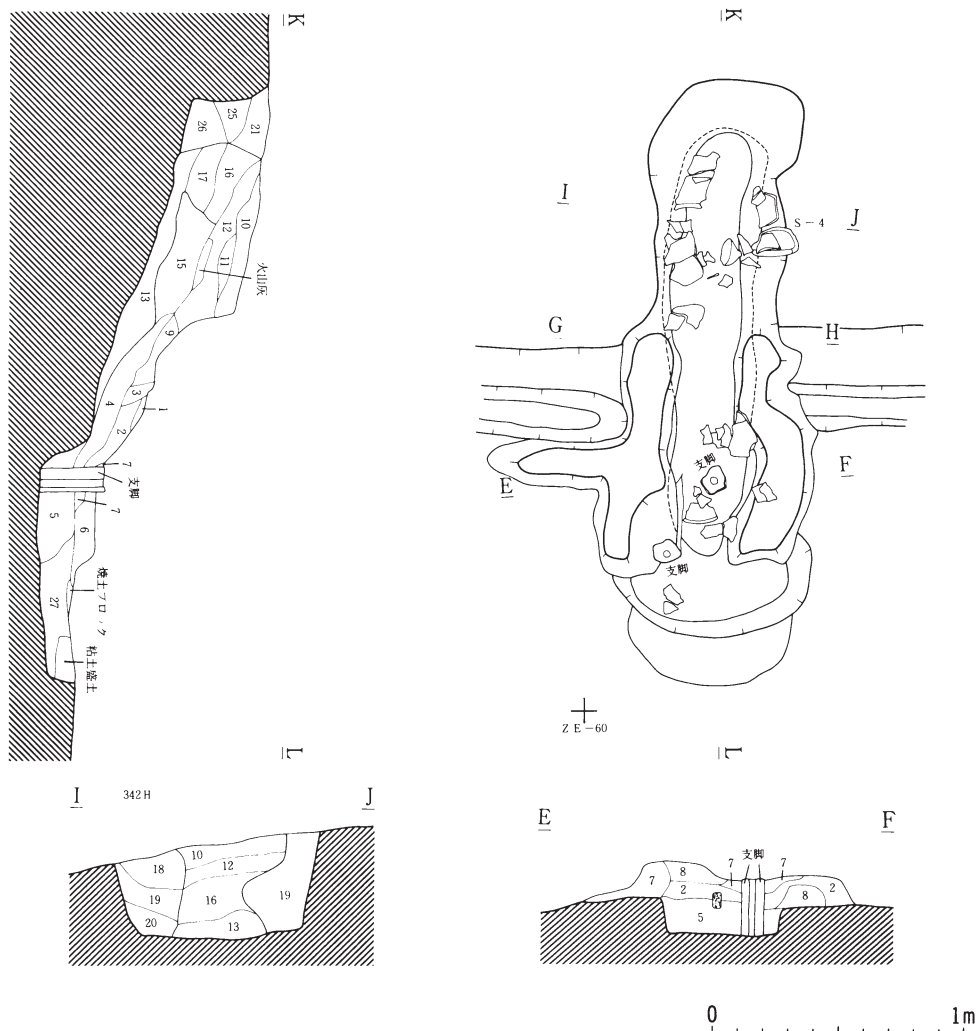

第342号住居跡カマド

第1層	明黄褐色土	10Y R 6/6	粘土ブロック含む。
第2層	にぶい黄褐色土	10Y R 6/4	焼土ブロック、LB微量含む。
第3層	明黄褐色土	10Y R 6/6	焼土ブロック、炭化物粒、焼土ブロック含む。
第4層	明黄褐色土	10Y R 7/6	焼土ブロック、焼土粒微量、粘土粒微量含む。
第5層	黄褐色土	10Y R 5/6	粘土粒微量、炭化物粒微量、焼土粒微量含む。
第6層	にぶい黄褐色土	10Y R 7/4	炭化物粒微量、焼土粒多量、焼土ブロック含む。
第7層	明黄褐色土	10Y R 6/6	炭化物粒多量、焼土粒微量含む。
第8層	明赤褐色土	10Y R 5/8	炭化物粒多量、焼土粒含む。
第9層	にぶい黄褐色土	10Y R 6/4	炭化物粒微量、焼土粒微量含む。
第10層	褐色土	10Y R 4/4	炭化物粒微量含む。
第11層	暗褐色土	10Y R 3/4	LB含む。
第12層	黄褐色土	10Y R 5/6	炭化物粒微量、降下火山灰ブロック、焼土粒微量含む。
第13層	明褐色土	10Y R 5/6	焼土。
第14層	黄褐色土	10Y R 5/8	焼土ブロック微量含む。
第15層	褐色土	10Y R 4/6	焼土ブロック含む。
第16層	明黄褐色土	10Y R 6/6	炭化物粒多量、焼土粒微量含む。
第17層	黄褐色土	10Y R 5/8	焼土粒多量含む。
第18層	暗褐色土	10Y R 3/4	炭化物粒多量含む。
第19層	黄褐色土	10Y R 5/6	炭化物粒多量含む。
第20層	明黄褐色土	10Y R 6/6	炭化物粒多量含む。
第21層	明黄褐色土	10Y R 5/6	炭化物粒微量含む。
第22層	明褐色土	10Y R 5/6	焼土粒微量、炭化物微量含む。
第23層	褐色土	10Y R 4/6	粘土粒微量、焼土ブロック含む。
第24層	にぶい黄褐色土	10Y R 7/4	炭化物粒微量、LB、粘土ブロック含む。
第25層	明黄褐色土	10Y R 6/6	炭化物粒微量含む。
第26層	黄褐色土	10Y R 5/6	炭化物粒多量含む。
第27層	黄褐色土	10Y R 5/6	焼土粒微量、炭化物粒微量含む。
第28層	黄褐色土	10Y R 5/6	炭化物粒多量含む。

第159図 第342号竪穴住居跡-2

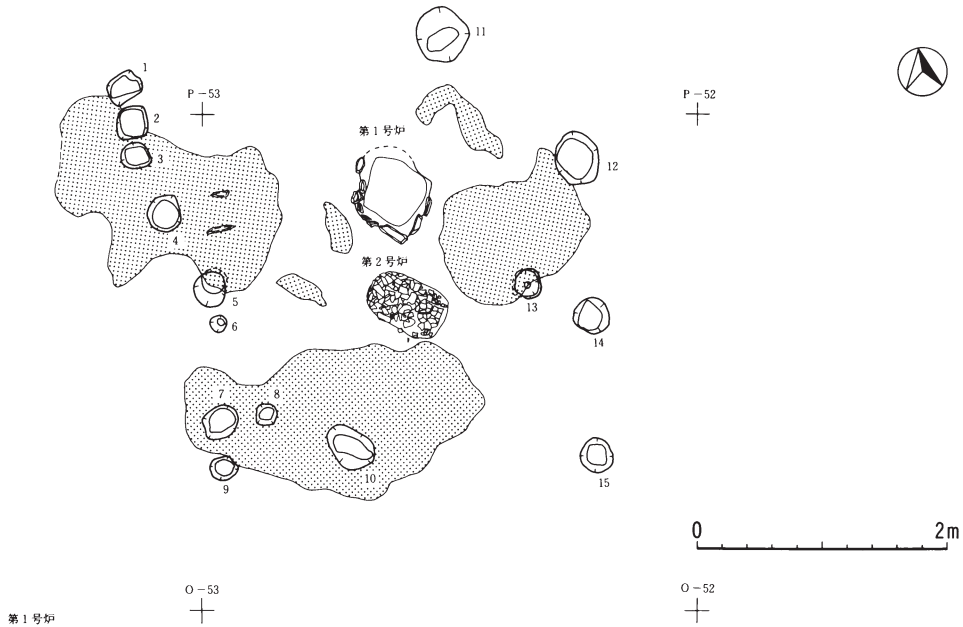

第301号住居跡・第1号炉

第1層	黒褐色土	10Y R 2/2	焼土粒・炭化物少量、ローム粒微量含む。
第2層	暗褐色土	10Y R 3/3	焼土粒・炭化物・ローム粒少量含む。
第3層	明黄褐色土	10Y R 6/8	焼土粒・LB少量、炭化物微量含む。

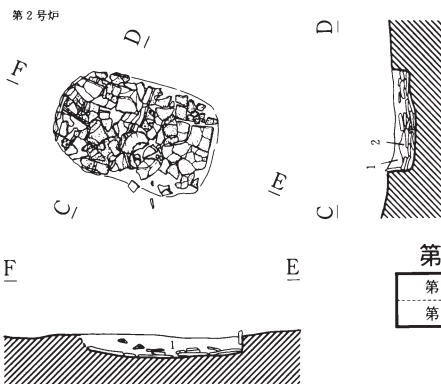
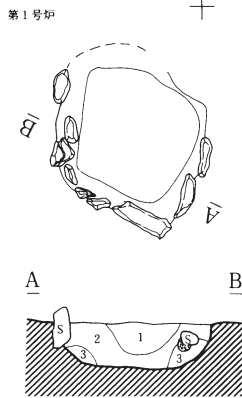

第301号住居跡・第2号炉

第1層	暗褐色土	10Y R 3/4	炭化物多量・ローム粒少量含む。
第2層	明黄褐色土	10Y R 6/8	炭化物・ローム粒少量含む。

0 1m

第160図 第301号竪穴住居跡（縄文時代）

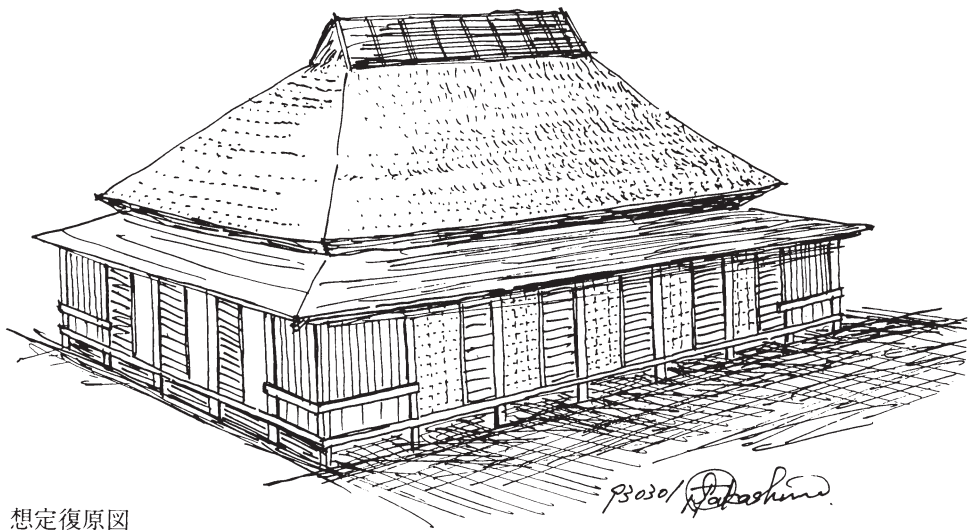
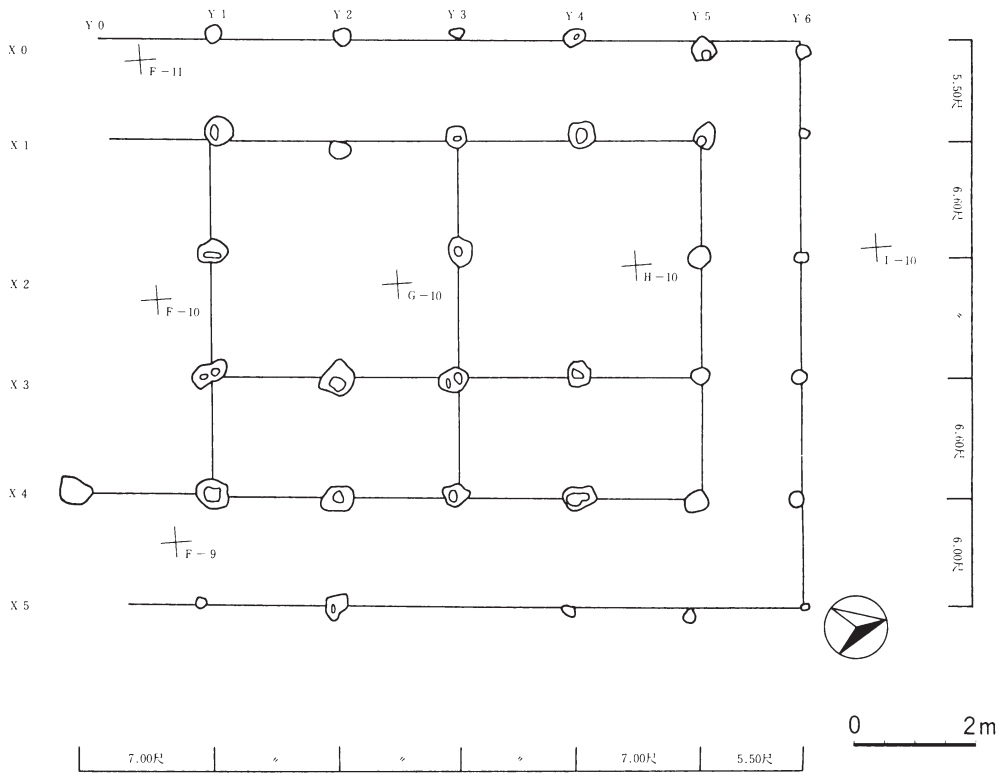

想定復原図

第161図 第1号掘立柱建物跡

第2号掘立柱建物跡

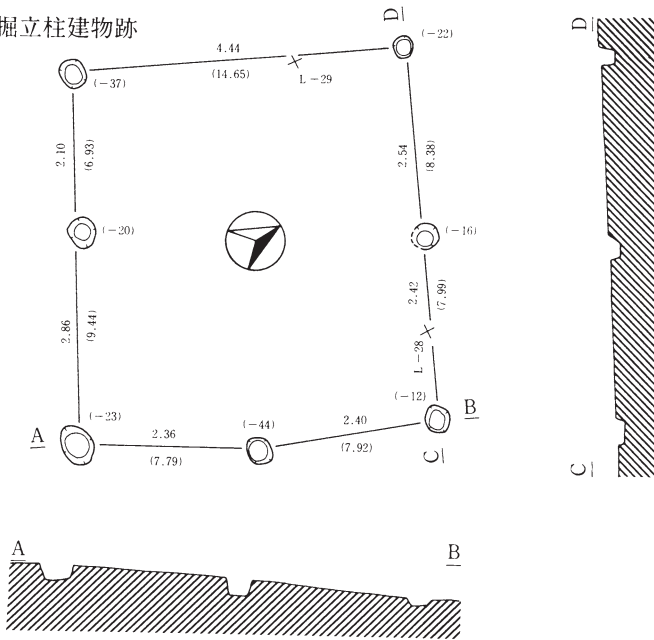

第3号掘立柱建物跡

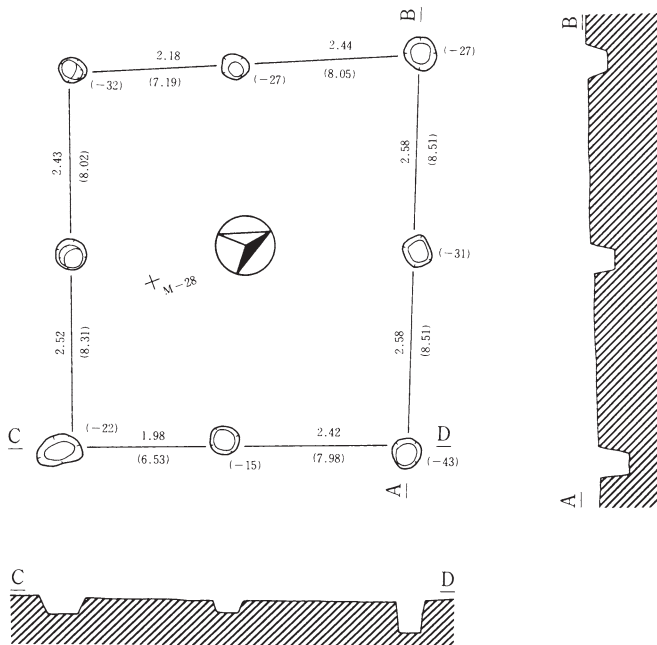

0 4m

第162图 第2・3号掘立柱建物跡

第 4 号掘立柱建物跡

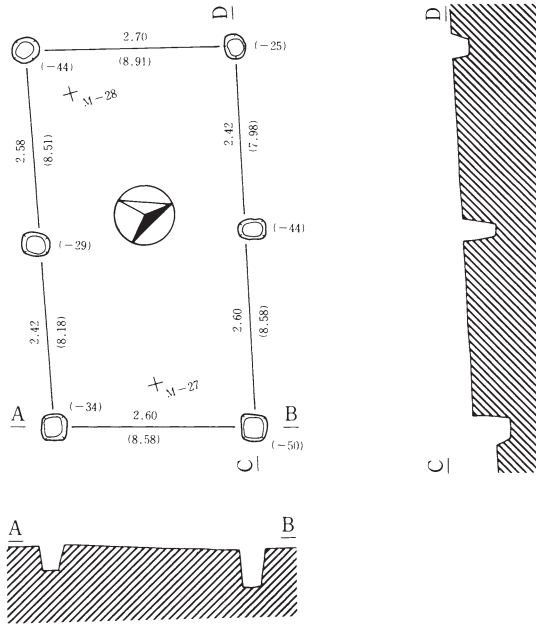

第 5 号掘立柱建物跡

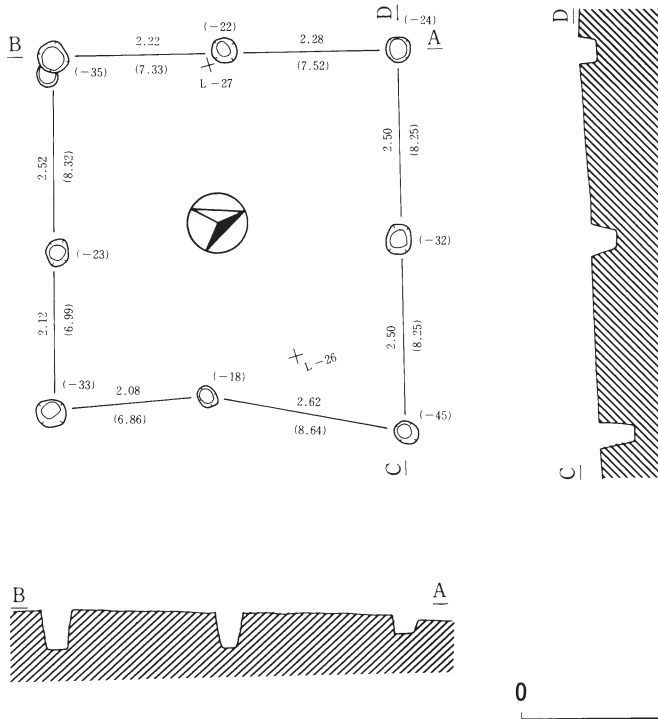

第163图 第 4・5号掘立柱建物跡

第 6 号掘立柱建物跡

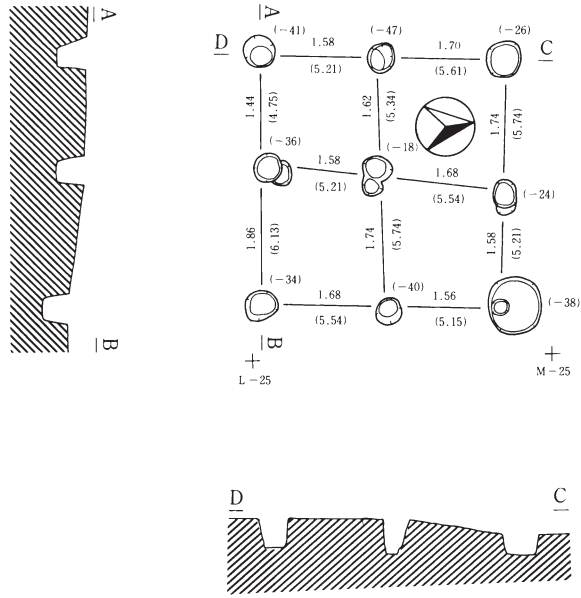

第 7 号掘立柱建物跡

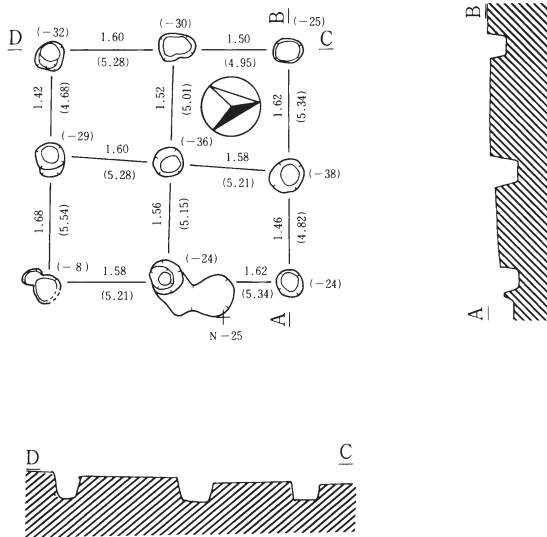

0 4m

第164图 第 6・7号掘立柱建物跡

第8号掘立柱建物跡

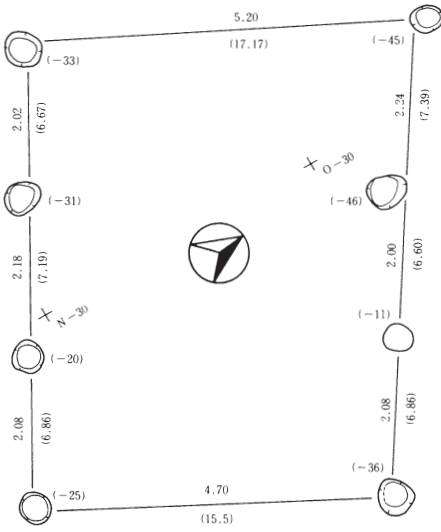

第9号掘立柱建物跡

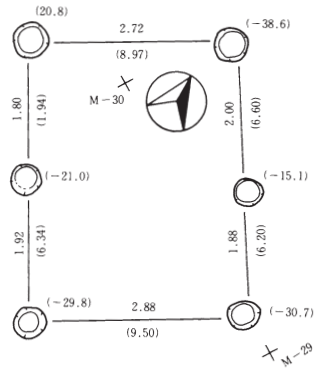

第10号掘立柱建物跡

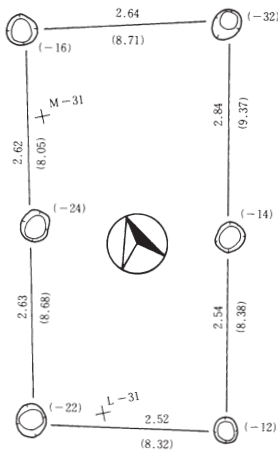

第165-1图 第8・9・10号掘立柱建物跡

第11号掘立柱建物跡

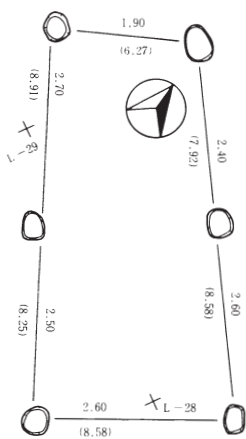

第13号掘立柱建物跡 (模式図)

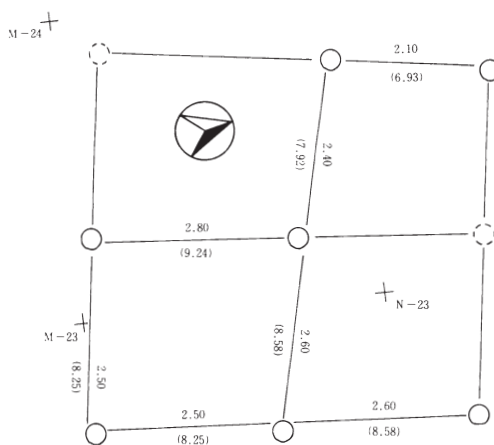

第14号掘立柱建物跡 (模式図)

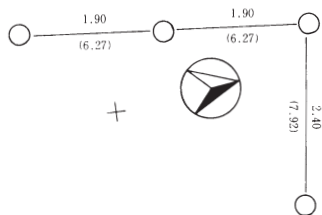

第15号掘立柱建物跡 (模式図)

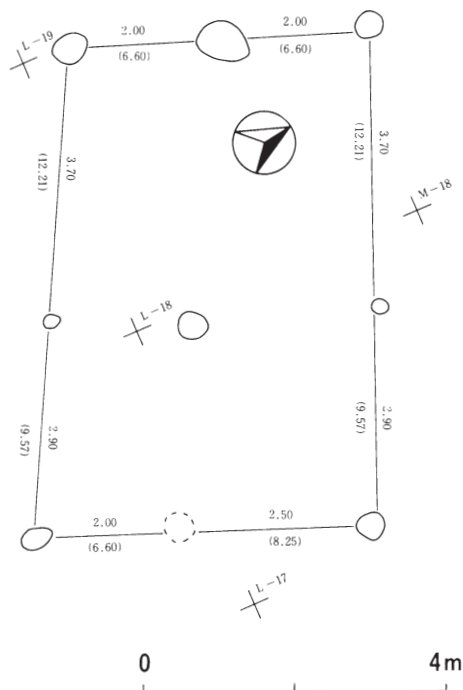

第165-2 図 第11・13・14・15号掘立柱建物跡

第17号掘立柱建物跡

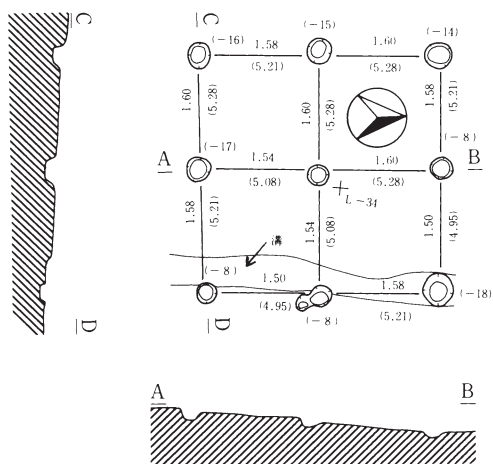

第18号掘立柱建物跡

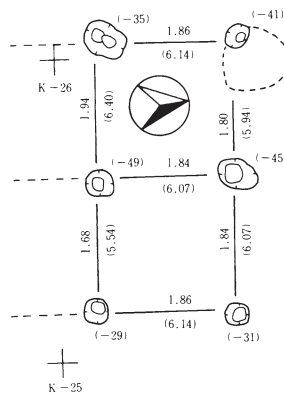

第19号掘立柱建物跡

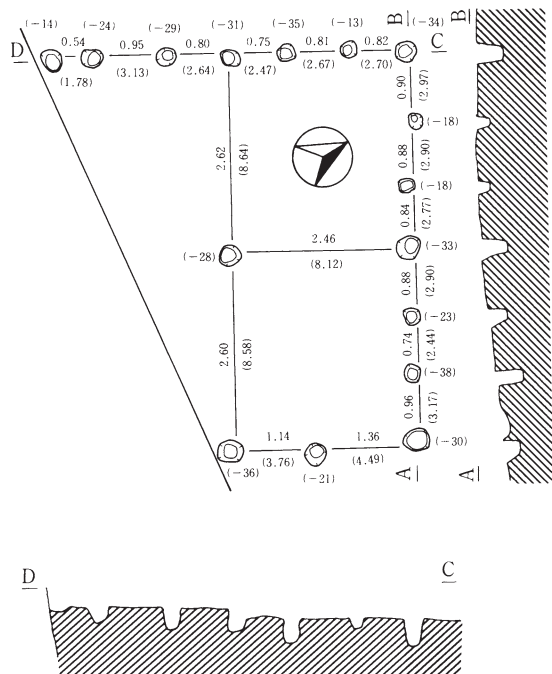

第166图 第17・18・19号掘立柱建物跡

第20号掘立柱建物跡

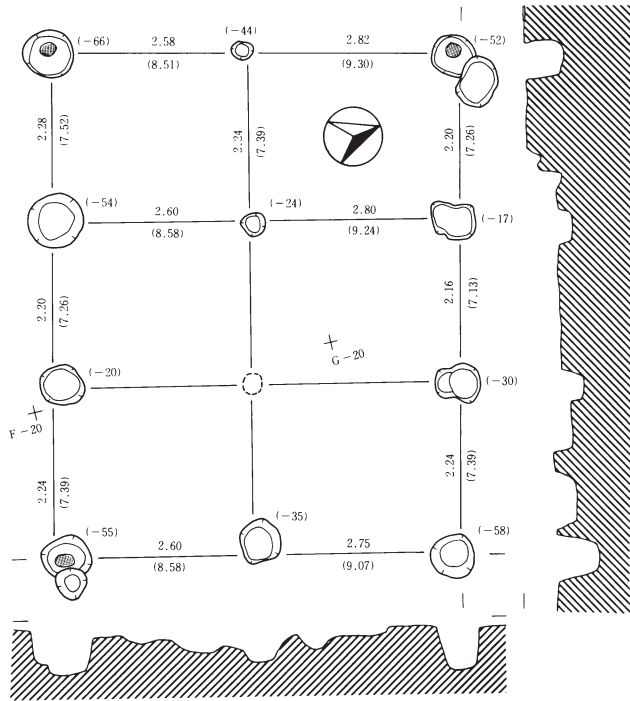

柱痕

第21号掘立柱建物跡

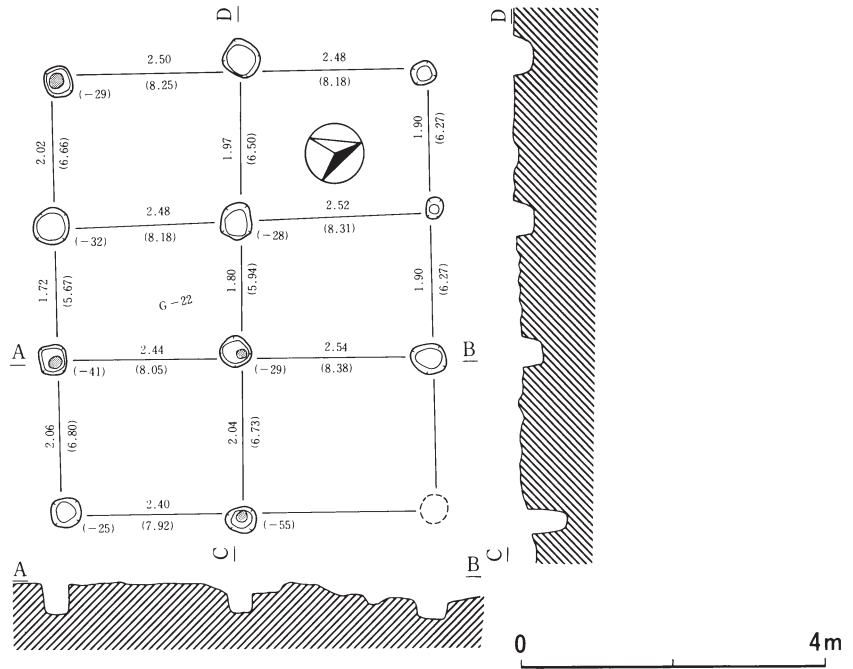

第167图 第20・21号掘立柱建物跡

第22号掘立柱建物跡

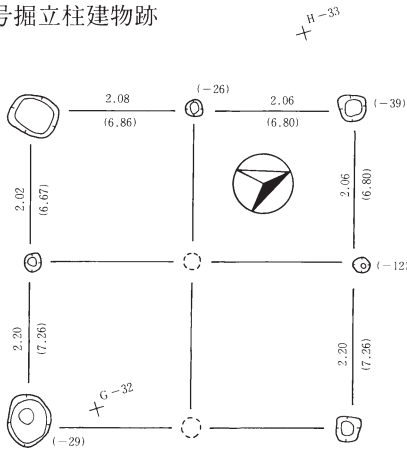

第24号掘立柱建物跡

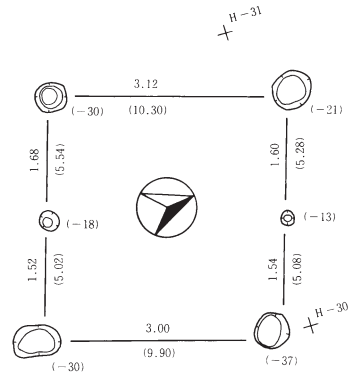

第25号掘立柱建物跡 (模式図)

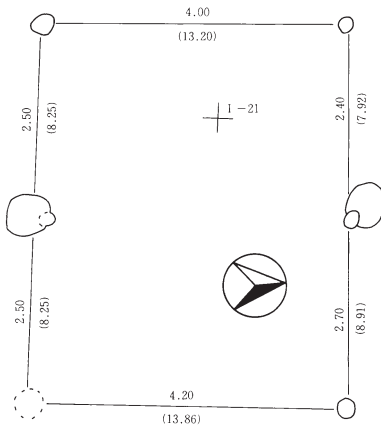

第168图 第22・24・25号掘立柱建物跡

第26号掘立柱建物跡

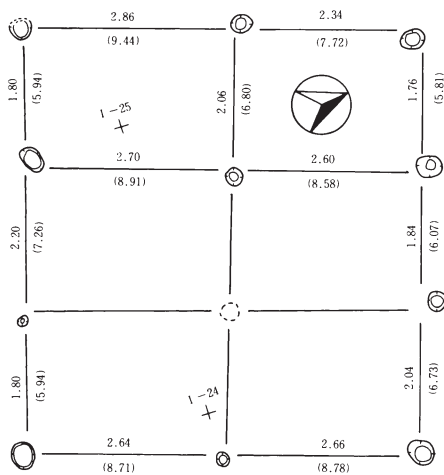

第27号掘立柱建物跡

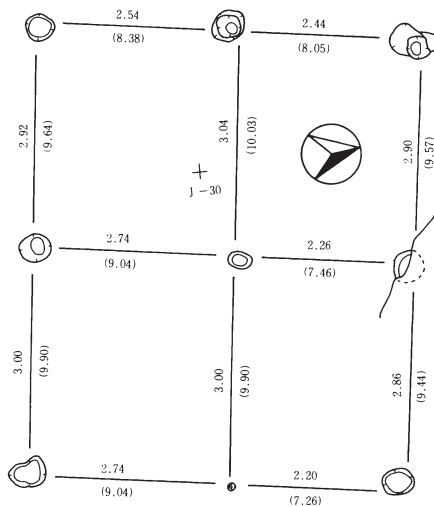

第28号掘立柱建物跡

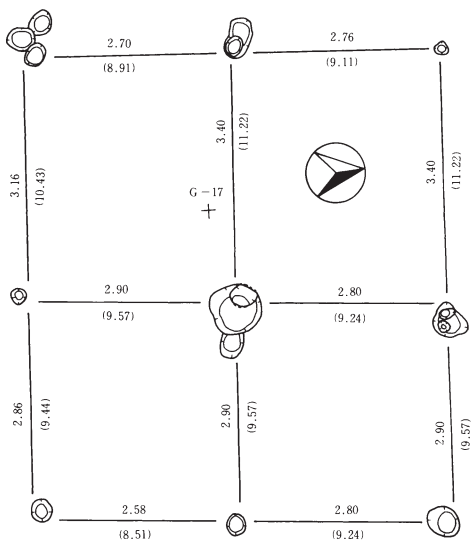

第169图 第26・27・28号掘立柱建物跡

第29号掘立柱建物跡

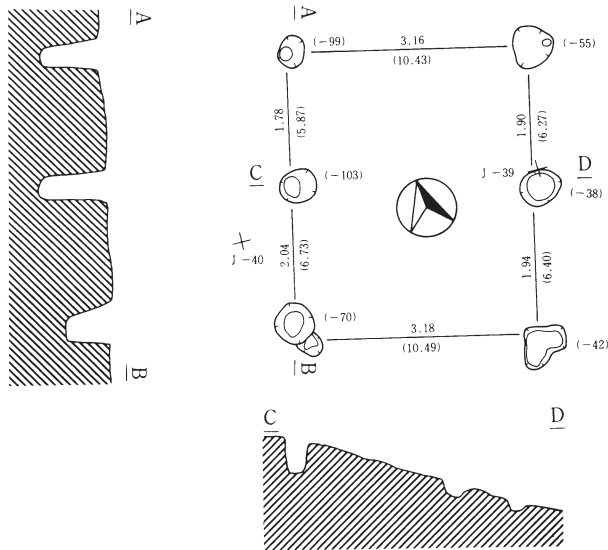

第31号掘立柱建物跡

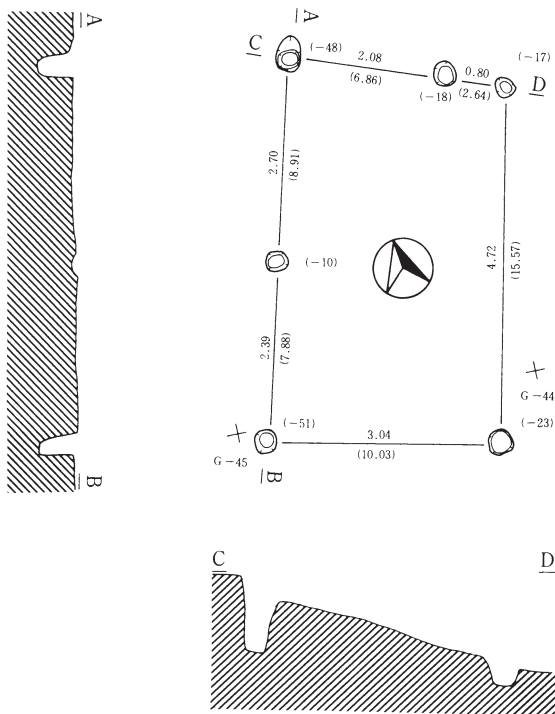

0 4m

第170图 第29・31号掘立柱建物跡

第32号掘立柱建物跡

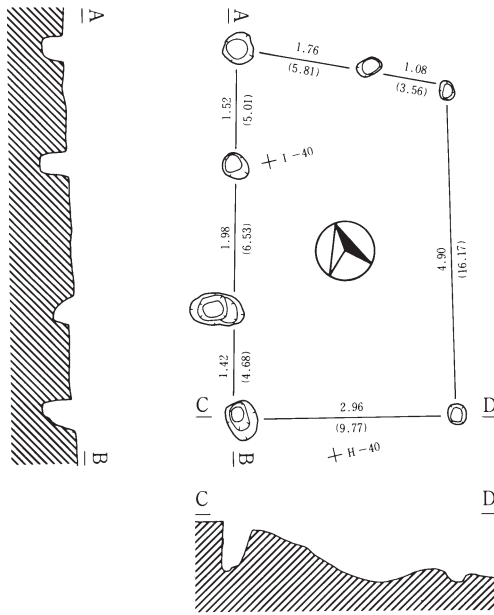

第33号掘立柱建物跡

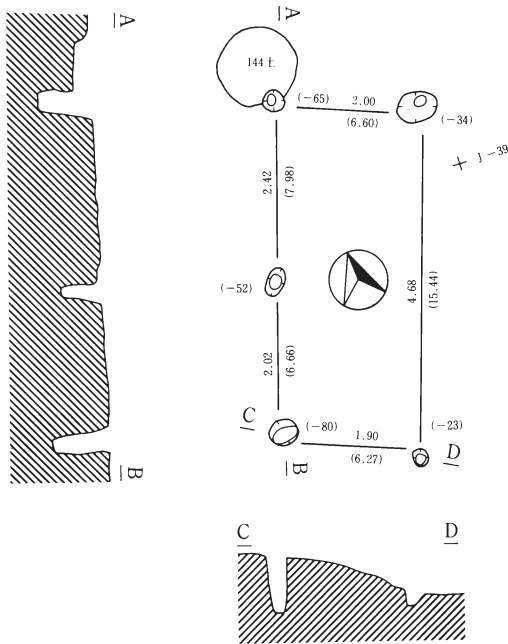

0 4m

第171图 第32・33号掘立柱建物跡

第34号掘立柱建物跡

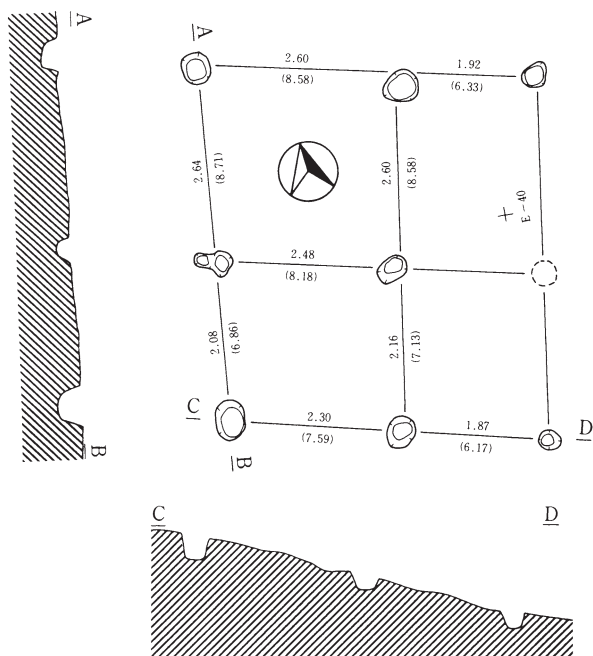

第35号掘立柱建物跡

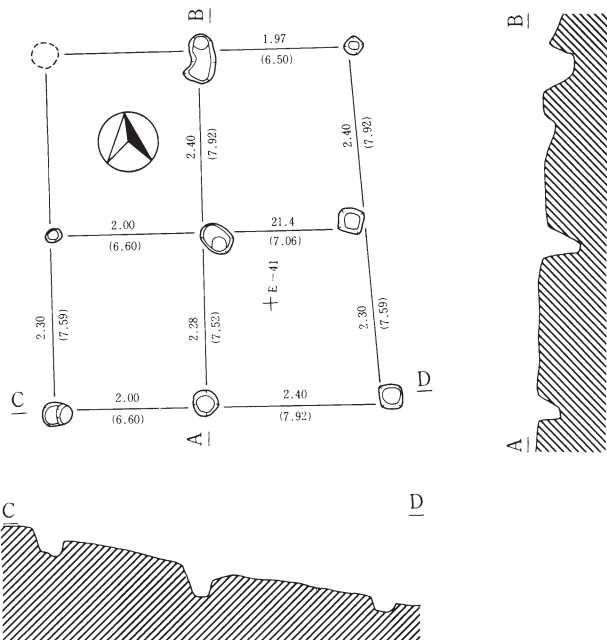

0 4m

第172图 第34・35号掘立柱建物跡

第36号掘立柱建物跡

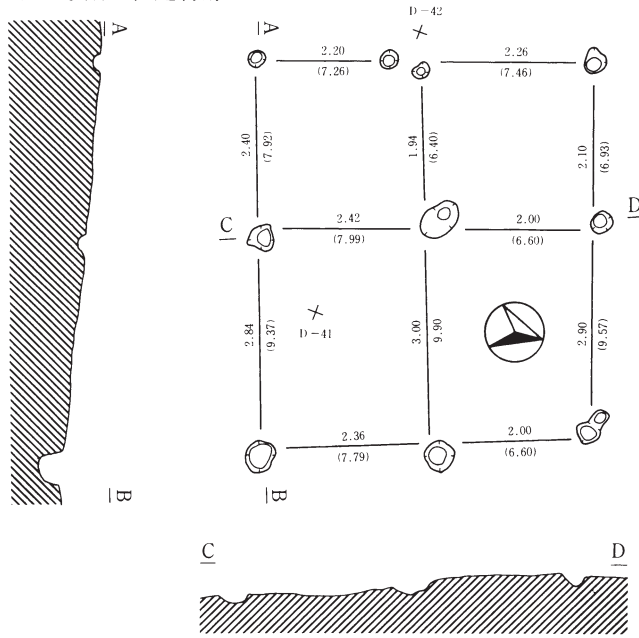

第37号掘立柱建物跡

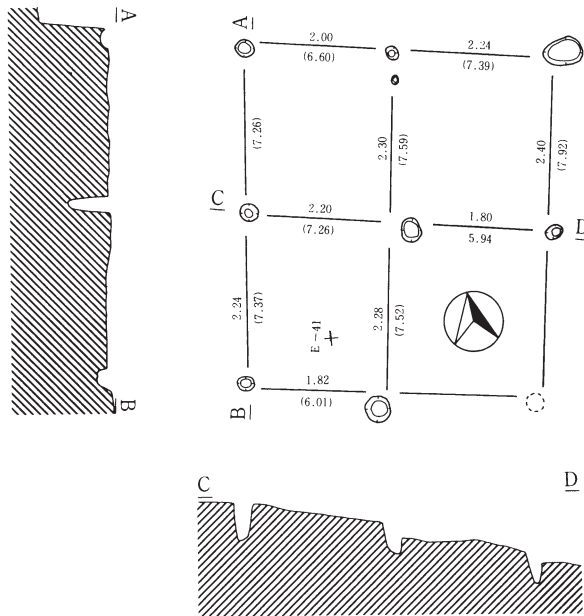

0 4m

第173图 第36・37号掘立柱建物跡

第38号掘立柱建物跡

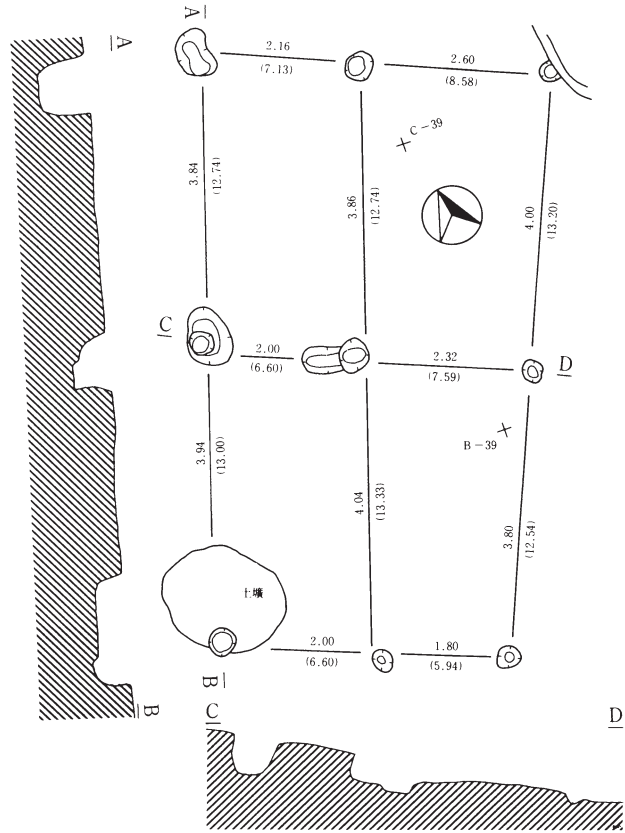

第39号掘立柱建物跡

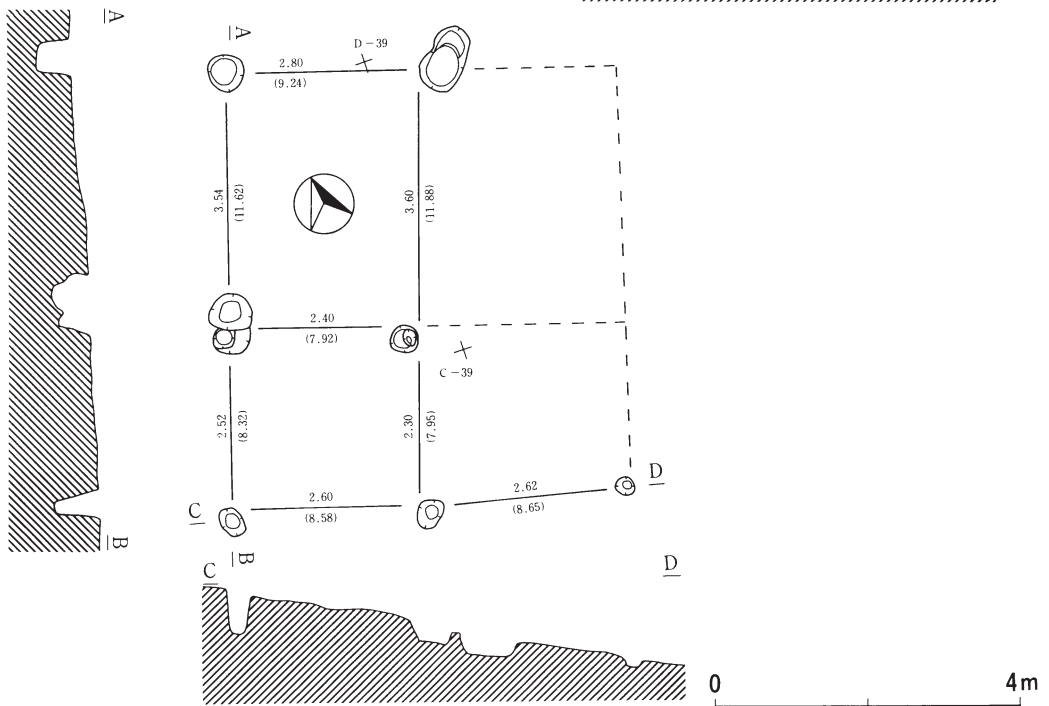

第174图 第38・39号掘立柱建物跡

第40号掘立柱建物跡

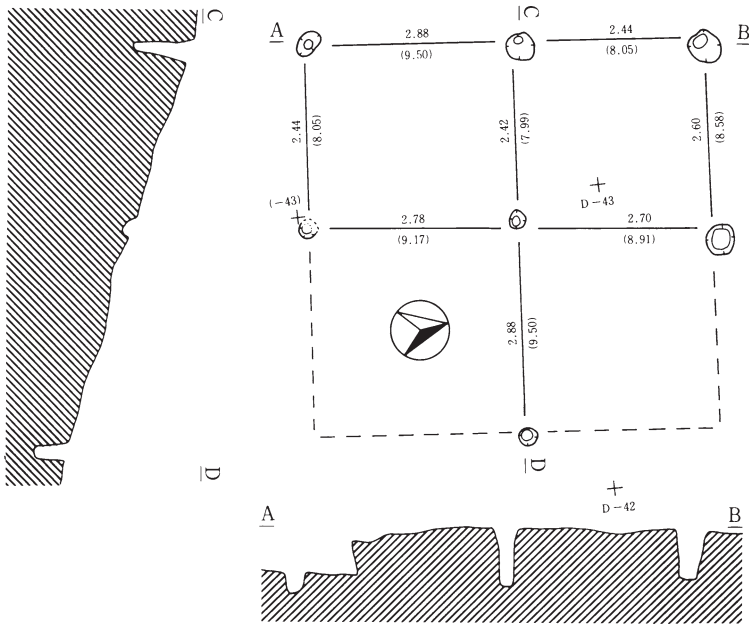

第41号掘立柱建物跡

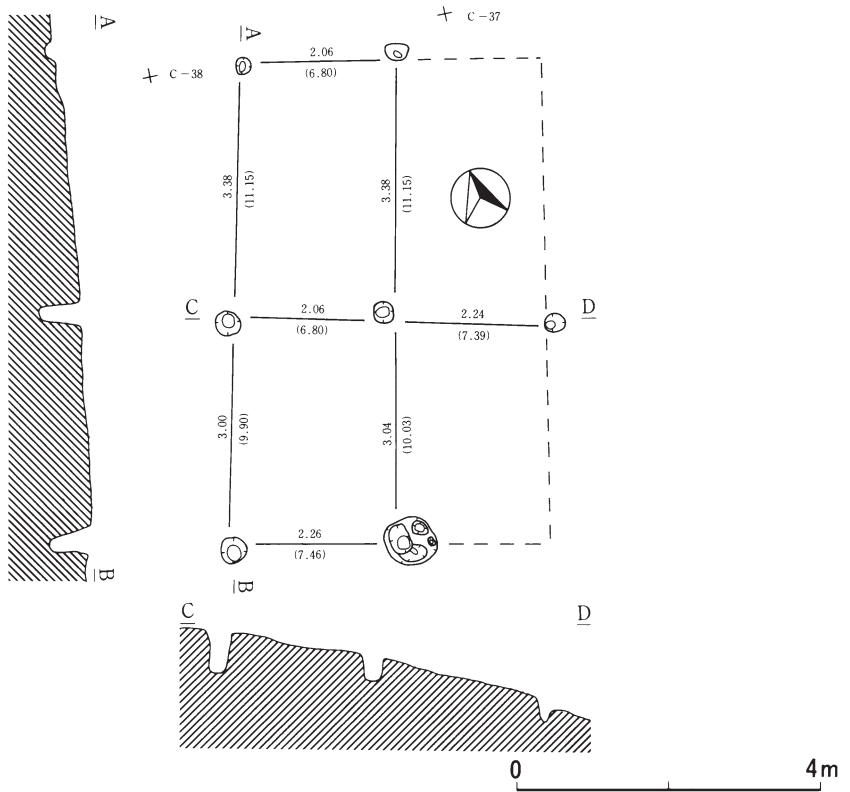

第175图 第40号掘立柱建物跡

第42号掘立柱建物跡

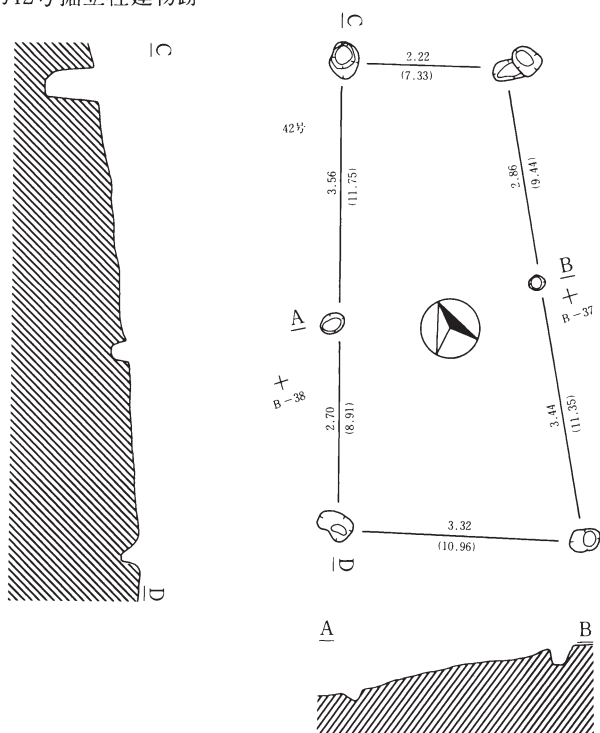

第43号掘立柱建物跡

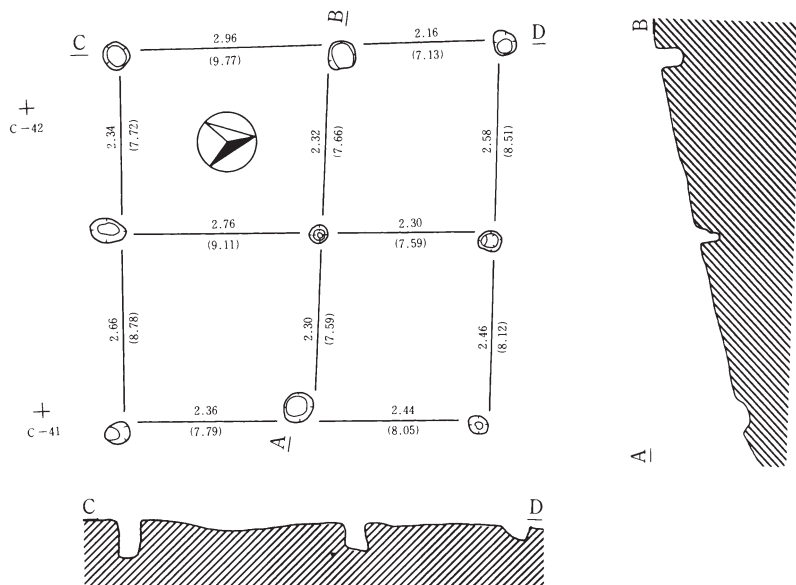

0 4m

第176图 第42・43号掘立柱建物跡

第44号掘立柱建物跡

+

Z Z-42

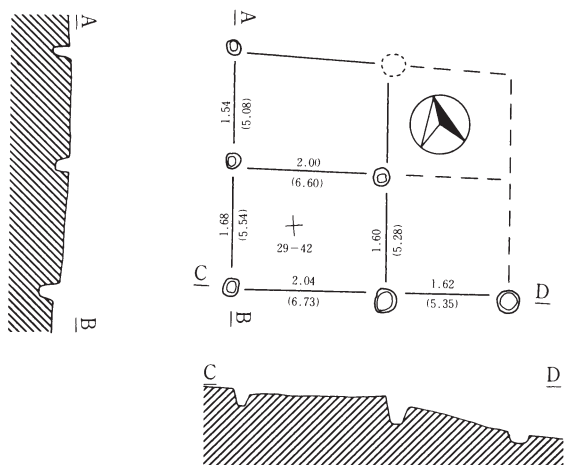

第45号掘立柱建物跡

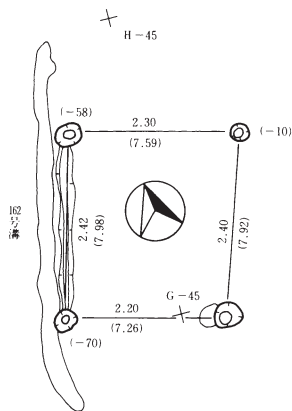

0 4 m

第177图 第44・45号掘立柱建物跡



第4号土壤

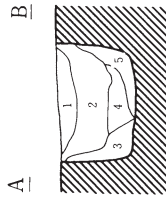
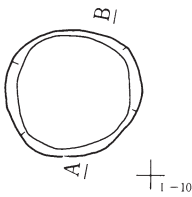

第4号土壤

第1層	暗褐色土	10Y R 3/4	炭化物少量含む。
第2層	黒褐色土	10Y R 3/2	炭化物多量含む。
第3層	褐色土	10Y R 4/4	LB、炭化物少量含む。
第4層	にぶい黄褐色土	10Y R 4/3	LB少量、炭化物多量含む。
第5層	暗褐色土	10Y R 3/3	炭化物多量含む。

第5号土壤

第1層	黒褐色土	10Y R 2/3	
第2層	暗褐色土	10Y R 3/3	LB、微量に含む。
第3層	黄褐色土	10Y R 5/8	

第6号土壤

第1層	黒褐色土	10Y R 2/2	
第2層	黒褐色土	10Y R 2/3	
第3層	黒褐色土	10Y R 2/3	炭化物微量含む。

第5号土壤

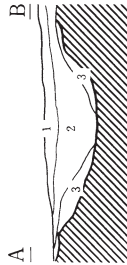
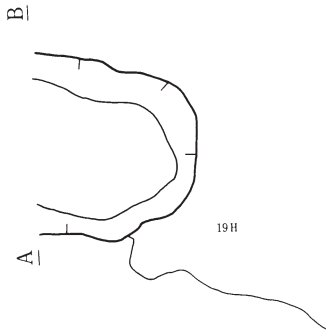

F-8

第7号土壤

第1層	黒褐色土	10Y R 2/3	LB微量含む。炭化物微量含む。
第2層	黒褐色土	10Y R 3/2	炭化物微量含む。
第3層	黒褐色土	10Y R 3/2	LB含む。炭化物微量含む。
第4層	暗褐色土	10Y R 3/3	
第5層	褐色土	10Y R 4/6	
第6層	暗褐色土	7.5Y R 3/3	
第7層	暗褐色土	10Y R 3/4	LB微量含む。
第8層	灰黄褐色土	10Y R 4/2	

第7号土壤



第6号土壤

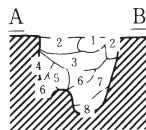

C-10

G-9 0 2m

第178図 第4・5・6・7号土壤

第8号土壙



+

J-11

第8号土壙

第1層	黑褐色土	10Y R 2/2	
第2層	暗褐色土	10Y R 3/3	小形L B、微量に含む。

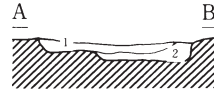
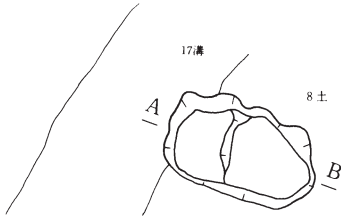

第9・10・13号土壙

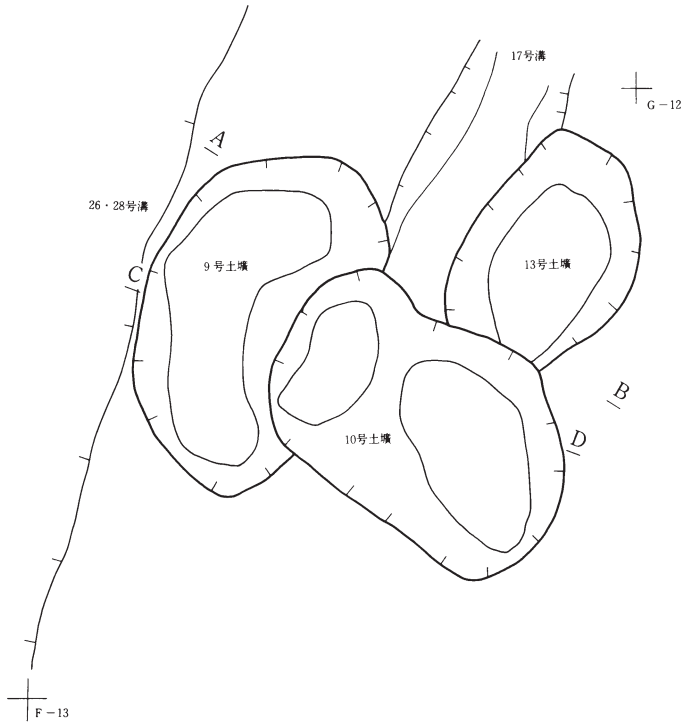

0 2m

第179図 第8・9・10・13号土壙

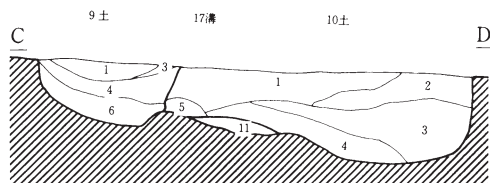
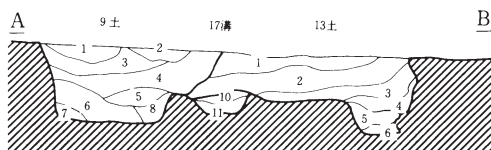

第9号土壤

第1層	黒褐色土	10Y R 2/3	
第2層	暗褐色土	10Y R 3/3	
第3層	黒褐色土	10Y R 3/2	炭化物微量に含む。
第4層	黒褐色土	10Y R 3/2	炭化物少量に含む。
第5層	黒褐色土	10Y R 3/1	L B、炭化物少量に含む。
第6層	黒褐色土	10Y R 2/2	L B多量、炭化物少量に含む。
第7層	暗褐色土	10Y R 3/4	L B多量、炭化物微量に含む。
第8層	黒褐色土	10Y R 3/2	L B、炭化物少量に含む。
第9層	鈍い黄褐色土	10Y R 4/3	炭化物微量に含む。
第10層	鈍い黄褐色土	10Y R 5/4	L B含む。炭化物少量に含む。
第11層	暗褐色土	10Y R 3/4	炭化物多量に含む。
第12層	褐色土	10Y R 4/6	L B含む。炭化物多量に含む。

第10号土壤

第1層	暗褐色土	10Y R 3/4	L B微量、炭化物少量に含む。
第2層	褐色土	10Y R 4/4	炭化物多量に含む。
第3層	灰黄褐色土	10Y R 4/2	炭化物多量に含む。
第4層	黄褐色土	10Y R 5/6	L B、炭化物多量に含む。
第5層	褐色土	10Y R 4/4	L B、炭化物少量に含む。

第13号土壤

第1層	暗褐色土	10Y R 3/4	L B少量、炭化物多量に含む。
第2層	黄褐色土	10Y R 5/6	L B含む。炭化物少量に含む。
第3層	鈍い黄褐色土	10Y R 5/4	L B多量、炭化物少量に含む。
第4層	鈍い黄褐色土	10Y R 5/3	L B、炭化物少量に含む。
第5層	黄褐色土	10Y R 5/8	ローム層。炭化物少量に含む。
第6層	褐色土	10Y R 4/4	炭化物少量含む。

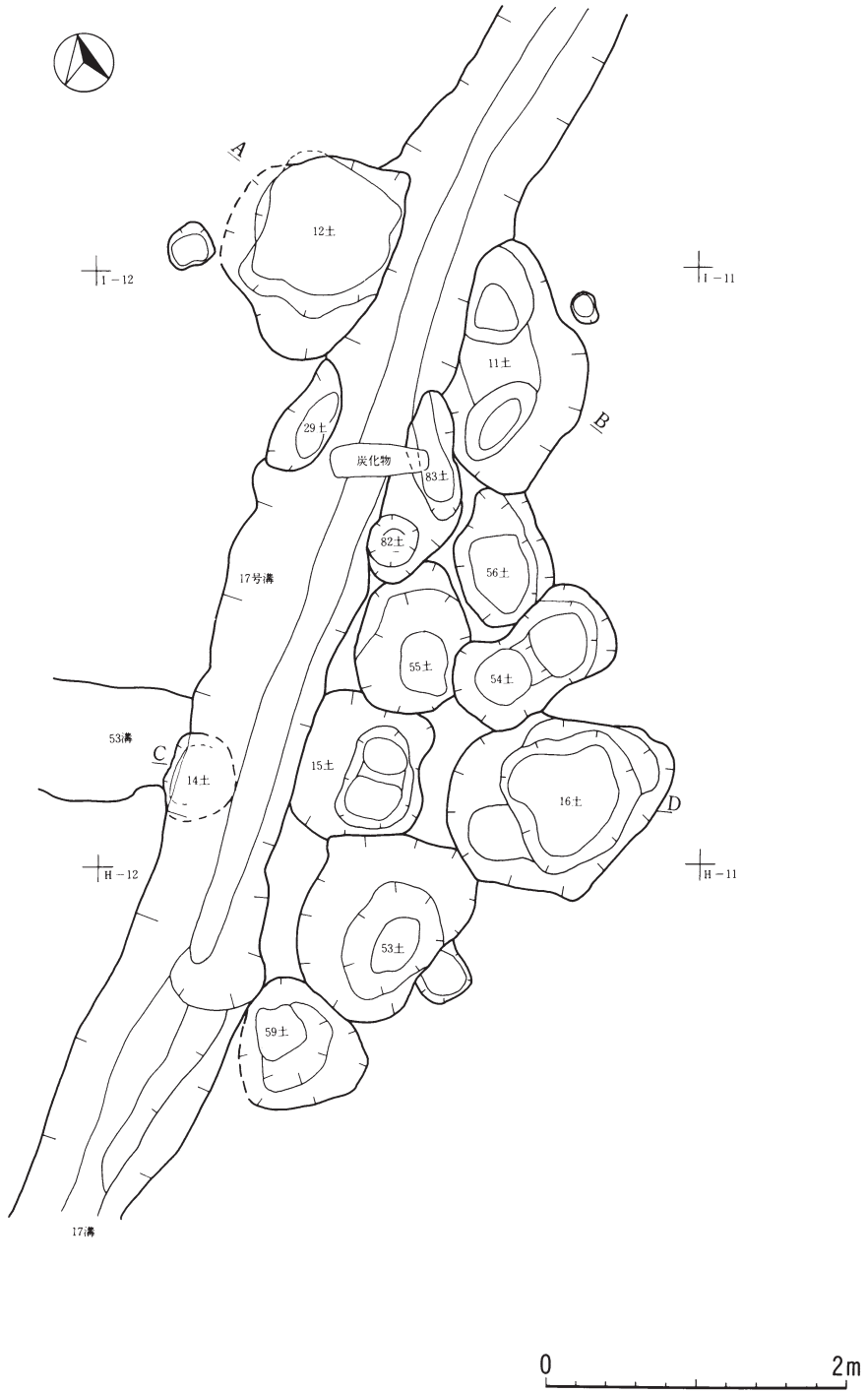

第181図 第11・12・14~16・29・53~56・59・82・83号土壤

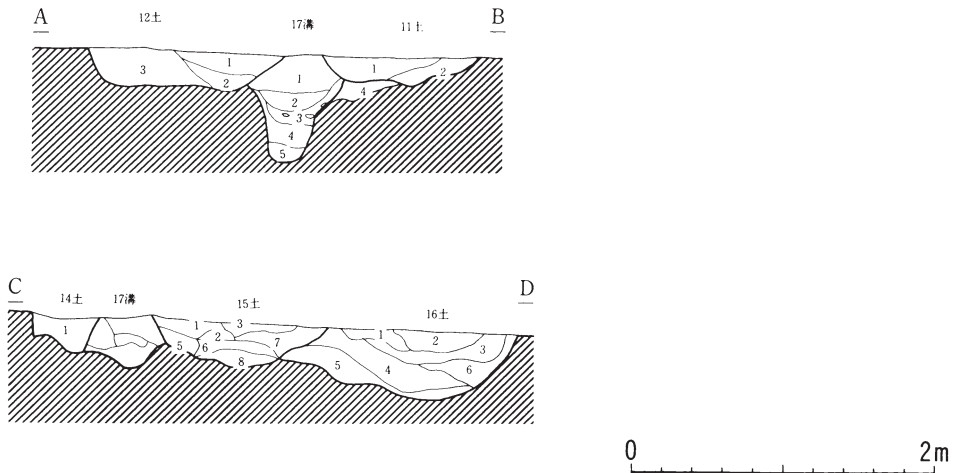

第11号土壤

第1層	褐色土	10Y R 4/6	炭化物少量含む。
第2層	黄褐色土	10Y R 5/8	L B、炭化物、砂層含む。

第12号土壤

第1層	暗褐色土	10Y R 3/4	炭化物少量含む。
第2層	暗褐色土	10Y R 3/4	炭化物少量含む。
第3層	褐色土	10Y R 4/6	L B、炭化物少量含む。

第14号土壤

第1層	暗褐色土	10Y R 3/4	L B。炭化物少量含む。
-----	------	-----------	--------------

第15号土壤

第1層	褐色土	10Y R 3/4	L B含む。
第2層	褐色土	10Y R 4/6	L B含む。炭化物少量含む。
第3層	褐色土	10Y R 4/6	L B、炭化物少量含む。
第4層	にぶい黄褐色土	10Y R 4/4	炭化物少量含む。
第5層	暗褐色土	10Y R 3/4	炭化物少量含む。
第6層	黄褐色土	10Y R 5/6	炭化物少量含む。ローム層。
第7層	黒褐色土	10Y R 5/6	炭化物多量含む。
第8層	黒褐色土	10Y R 2/3	L B含む。炭化物少量含む。

第16号土壤

第1層	にぶい黄褐色土	10Y R 5/4	L B多量、炭化物少量含む。
第2層	暗褐色土	10Y R 3/4	L B少量、炭化物多量含む。
第3層	暗褐色土	10Y R 3/3	炭化物微量含む。
第4層	褐色土	10Y R 4/4	L B、炭化物少量含む。
第5層	褐色土	10Y R 4/6	L B多量、炭化物少量含む。
第6層	黄褐色土	10Y R 5/6	L B、炭化物微量含む。

第182図 第11・12・14・15・16号土壤

第17号土壌

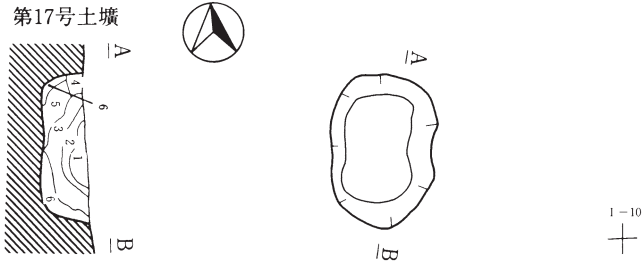

第17号土壌

第1層	褐色土	10Y R 4/4	LB、炭化物微量含む。
第2層	暗褐色土	10Y R 3/4	LB含む、炭化物少量含む。
第3層	暗褐色土	10Y R 3/3	LB、炭化物多量含む。
第4層	暗褐色土	10Y R 3/3	LB、炭化物微量含む。
第5層	褐色土	10Y R 4/4	LB、炭化物多量、焼土微量含む。
第6層	にぶい黄褐色土	10Y R 5/4	LB、炭化物多量含む。

第18 a・18 b・19号土壌・第20号溝

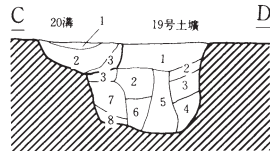
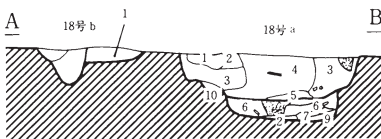
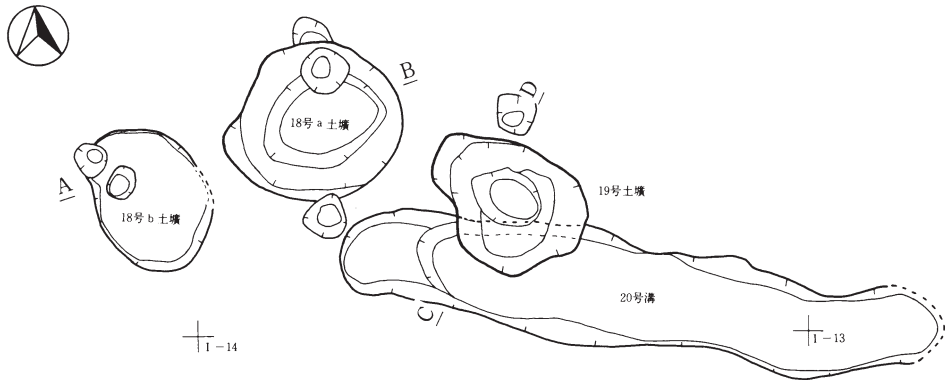

0 2m

第183図 第17・18 a・18 b・19号土壌

第18号 a 土壌

第1層	にぶい黄褐色土	10Y R 5/4	大きめの浮石少量含む。
第2層	褐色土	10Y R 4/4	黒色土少量含む。
第3層	褐色土	10Y R 4/4	焼土ブロック少量、炭化物微量含む。
第4層	暗褐色土	10Y R 3/4	炭化物・焼土粒混入。
第5層	暗褐色土	10Y R 3/3	炭化物微量に含む。
第6層	黄褐色土	10Y R 5/6	焼土、炭化物少量含む。
第7層	褐色土	10Y R 4/4	焼土粒、炭化物多量に含む。
第8層	にぶい黄褐色土	10Y R 5/3	炭化物少量含む。
第9層	黄褐色土	10Y R 5/6	炭化物少量含む。
第10層	黄褐色土	10Y R 5/9	L B、多量に含む。

第18号 b 土壌

第1層	黒褐色土	10Y R 2/3	L B少量混入。
-----	------	-----------	----------

第19号土壌

第1層	黒褐色土	10Y R 2/2	炭化物混入。
第2層	褐色土	10Y R 4/4	
第3層	黒褐色土	10Y R 2/3	
第4層	黒褐色土	10Y R 2/2	
第5層	黒褐色土	10Y R 2/3	
第6層	暗褐色土	10Y R 3/3	焼土混入。
第7層	黒褐色土	10Y R 2/3	褐色土と互層を呈する。
第8層	褐色土	10Y R 4/4	小礫少量混入、粘土質。

第20号溝

第1層	暗褐色土	10Y R 3/3	炭化材微量含む。
第2層	明黄褐色土	10Y R 7/6	小石多量含む。
第3層	暗褐色土	10Y R 3/4	L B中量含む。



第20号土壌

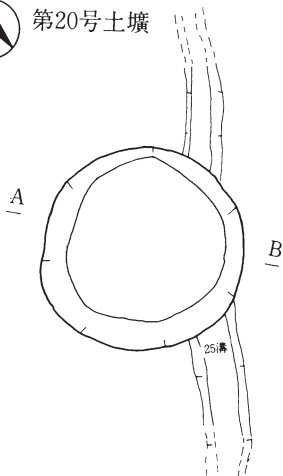

G-13

第20号土壌

第1層	黒褐色土	10Y R 3/2	炭化物微量に含む。粘土微量に混入。
第2層	黒褐色土	10Y R 2/2	
第3層	黒褐色土	10Y R 2/3	炭化物微量に含む。
第4層	黒褐色土	10Y R 2/2	炭化物微量に含む。
第5層	黒褐色土	10Y R 2/2	
第6層	黒褐色土	10Y R 3/2	
第7層	黒褐色土	10Y R 2/3	炭化物微量に含む。
第8層	黒褐色土	10Y R 2/2	炭化物微量に含む。
第9層	暗褐色土	10Y R 3/3	炭化物微量に含む。粘土少量混入。
第10層	黒褐色土	10Y R 2/3	炭化物微量に含む。
第11層	暗褐色土	10Y R 3/3	炭化物微量に含む。粘土少量混入、地山多量に混入、混合土。
第12層	暗褐色土	10Y R 3/4	炭化物微量に含む。粘土少量混入、地山多量に混入、混合土。

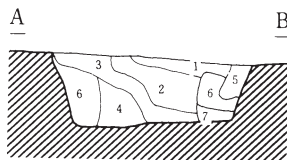

0 2m

第21号土壌

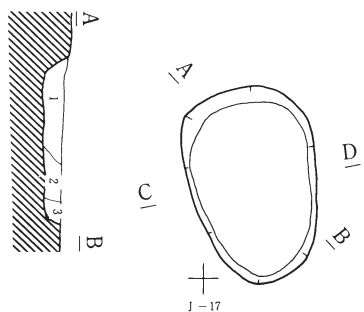

第21号土壌

第1層	黒褐色土	10Y R 2/3	焼土粒少量混入。
第2層	黒褐色土	10Y R 3/2	
第3層	黒褐色土	10Y R 3/3	



第24号土壌

第22号土壌

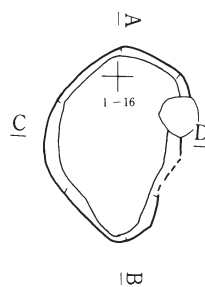
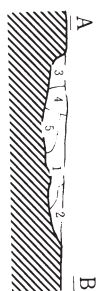
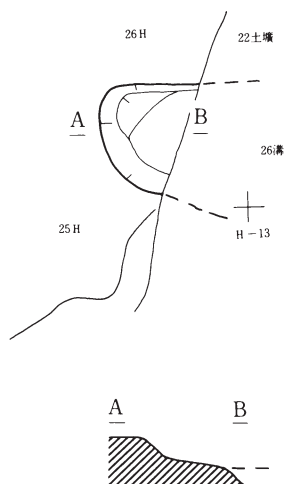

第24号土壌

第1層	暗褐色土	10Y R 3/3	L B少量含む。
第2層	褐色土	10Y R 4/4	小石少量含む。
第3層	暗褐色土	10Y R 3/3	
第4層	黒褐色土	10Y R 2/2	焼土粒微量に含む。
第5層	黒褐色土	10Y R 2/3	



第185図 第21・22・24号土壌

第23号土壌

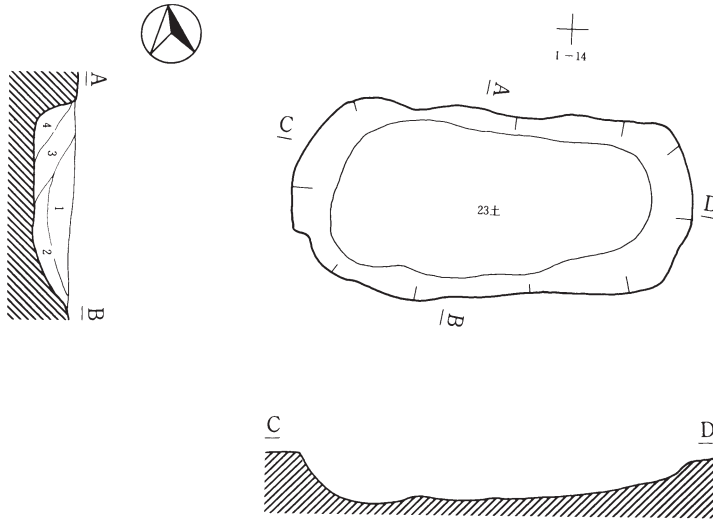

第23号土壌

第1層	暗褐色土	10Y R 3/3	炭化物少量、LB少量含む。
第2層	黒褐色土	10Y R 2/3	LB少量、炭化物少量含む。焼土微量混入。
第3層	暗褐色土	10Y R 3/4	炭化物少量含む。
第4層	褐色土	10Y R 4/4	炭化物微量含む。

第26号土壌

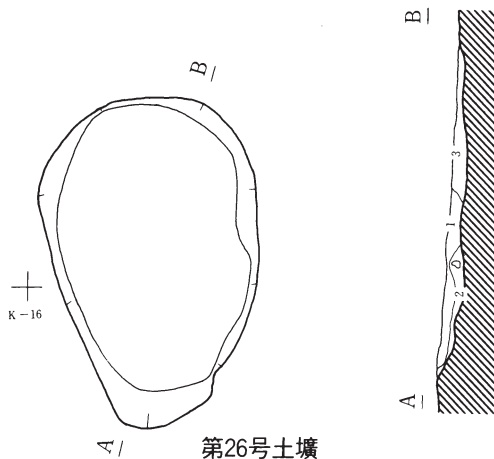

第26号土壌

第1層	黒褐色土	10Y R 2/3	焼土微量、炭化物微量含む。
第2層	暗褐色土	10Y R 3/3	炭化物微量含む。
第3層	にぶい黄褐色土	10Y R 4/3	LB含む。焼土粒、炭化物粒微量含む。

0 2m

第186図 第23・26号土壌

第27号土壤

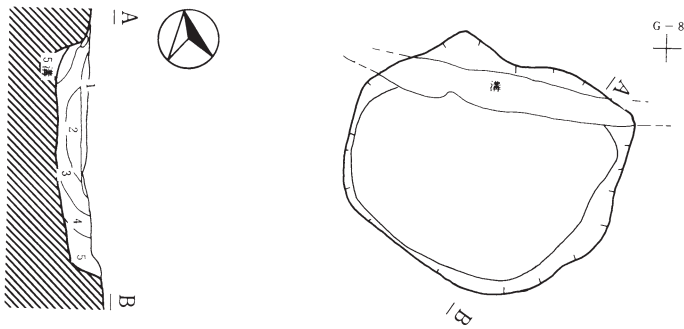

第27号土壤

第1層	褐色土	10Y R 4/6	L B微量、炭化物微量に含む。
第2層	黄褐色土	10Y R 5/6	L B多量、炭化物微量に含む。
第3層	黄褐色土	10Y R 5/8	L B、炭化物微量に含む。降下火山灰(?)混入。
第4層	黄褐色土	10Y R 5/6	L B微量、炭化物微量に含む。
第5層	褐色土	10Y R 4/6	L B微量、炭化物微量に含む。

第28号土壤

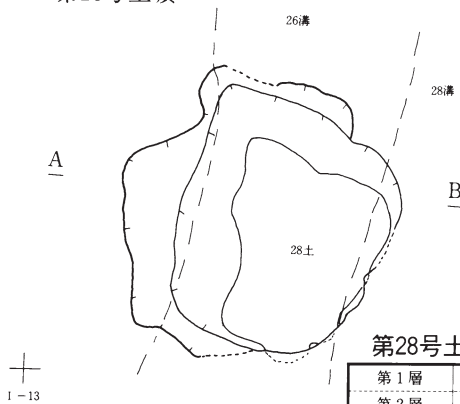

第28号土壤

第1層	暗褐色土	10Y R 3/4	炭化物少量含む。焼土微量混入。
第2層	暗褐色土	10Y R 3/3	炭化物全体少量含む。焼土微量混入。
第3層	黒褐色土	10Y R 2/3	炭化物微量含む。

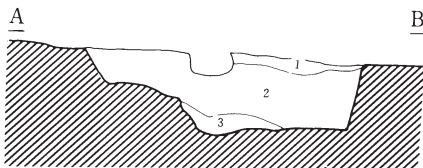

0 2m

第187図 第27・28号土壤

第30号土壌

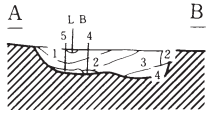
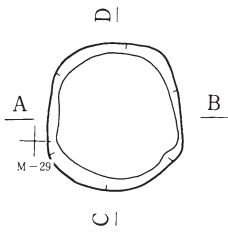

第30号土壌

第1層	黒褐色土	10Y R 2/3	ローム粒少量含む。
第2層	暗褐色土	10Y R 3/3	ローム粒中量含む。
第3層	黒褐色土	10Y R 2/2	ローム粒少量含む。
第4層	にぶい黄褐色土	10Y R 2/3	ローム粒少量、炭化物微量含む。
第5層	黄橙色土	10Y R 7/8	ローム質土。

第31号土壌

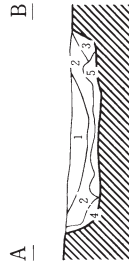
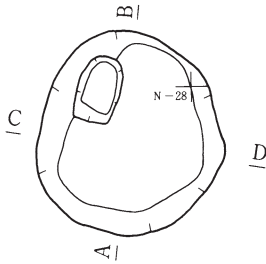

第31号土壌

第1層	黒褐色土	10Y R 2/2	ローム粒中量含む。
第2層	黒褐色土	10Y R 3/2	ローム粒多量含む。
第3層	暗褐色土	10Y R 3/4	ローム粒少量、炭化物少量含む。
第4層	褐色土	10Y R 4/4	ローム質土。
第5層	明黄褐色土	10Y R 6/8	LB含む。

第32号土壌

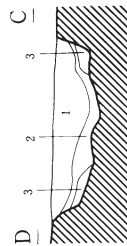
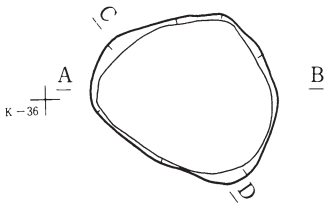

第32号土壌

第1層	黒褐色土	10Y R 3/2	LB少量、炭化材、焼土微量含む。
第2層	黒色土	10Y R 2/1	LB、微量含む。
第3層	黒褐色土	10Y R 2/2	LB微量含む。



第33・34号土壙

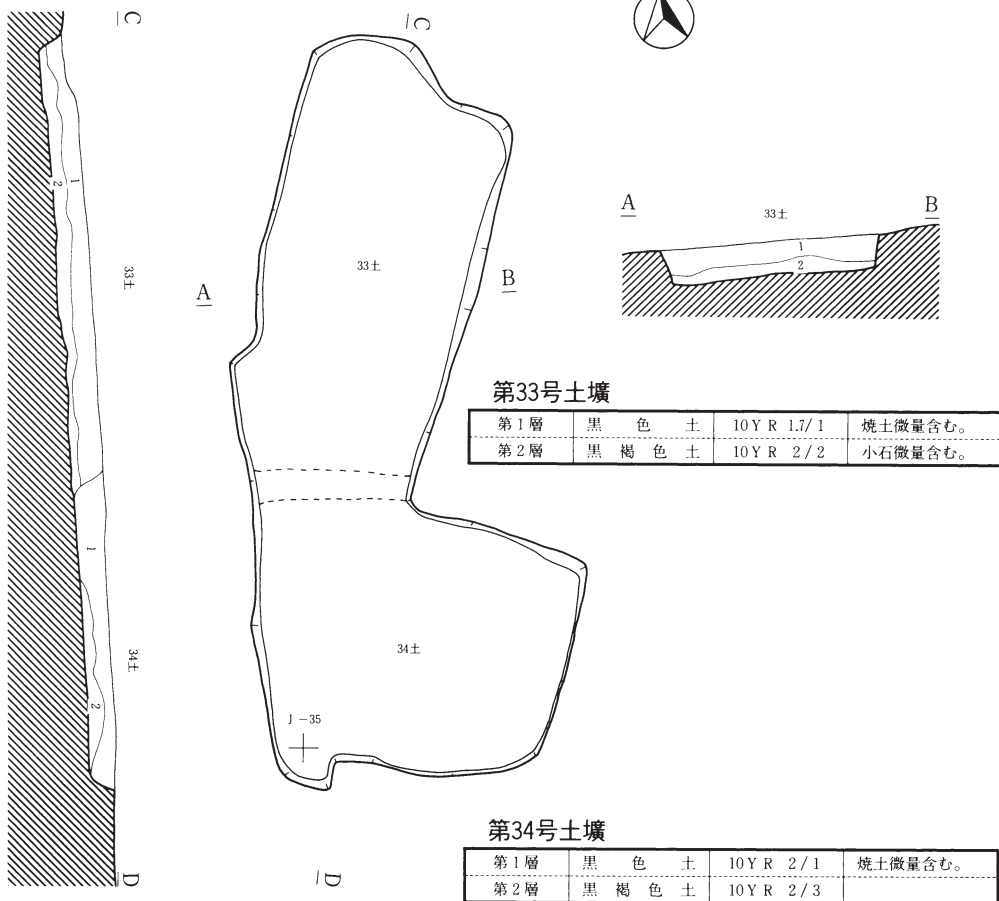

第35号土壙

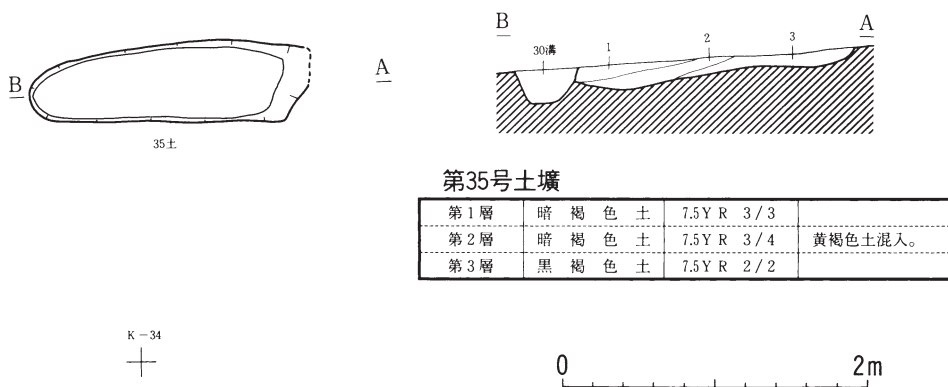

第189図 第33・34・35号土壙

第36号土壤

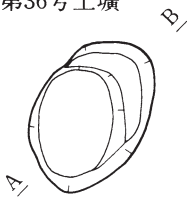

1-30

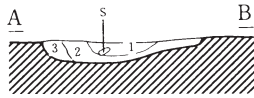

第36号土壤

第1層	黒褐色土	10Y R 2/2	炭化物粒微量含む。石が混入。
第2層	黒褐色土	10Y R 2/3	炭化物粒微量含む。
第3層	黒褐色土	10Y R 3/2	炭化物粒微量含む。

第37号土壤

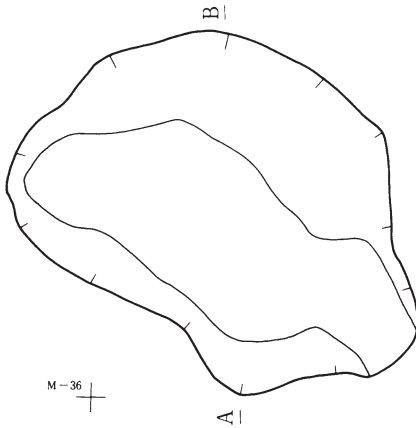

M-36

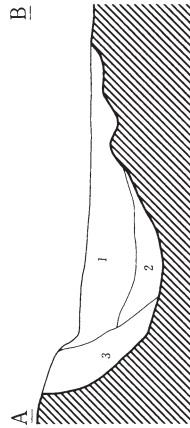

第37号土壤

第1層	黒色土	10Y R 1.7/1	炭化材微量、小石微量含む、黒褐色土少量混入、焼土混入。
第2層	黒色土	10Y R 1.7/1	小石少量含む、黒褐色土混入。
第3層	黒褐色土	10Y R 3/1	小石少量含む、黒褐色土混入。

第38号土壤

第38号土壤

K-30

第1層	黒褐色土	10Y R 2/2	ローム粒、炭化物少量、焼土粒微量に含む。
第2層	黒色土	10Y R 1.7/1	炭化物多量に含む。
第3層	黒褐色土	10Y R 2/3	ローム粒、炭化物少量含む。
第4層	暗褐色土	10Y R 3/3	褐色土混入。

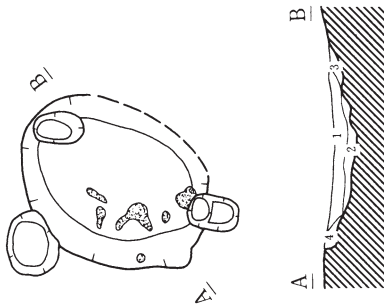

0 2m

第190図 第36・37・38号土壤



第39号土壌

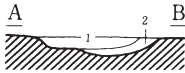

第39号土壌

第1層	黒褐色土	10Y R 2/3	炭化材微量含む。焼土微量含む。
第2層	黒色土	10Y R 2/1	炭化材微量含む。焼土微量混入。



第40号土壌

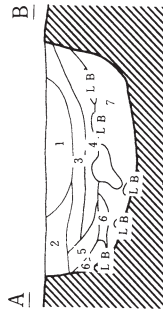
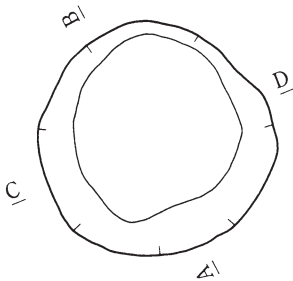

第40号土壌

第1層	黒褐色土	10Y R 3/2	ローム粒・LB・炭化物を少量含む。
第2層	暗褐色土	10Y R 3/4	ローム粒少量、炭化物微量に含む。
第3層	褐色土	10Y R 4/4	ローム粒多量、炭化物少量含む。
第4層	黒褐色土	10Y R 2/3	ローム粒・炭化物少量含む。
第5層	にぶい黄褐色土	10Y R 5/4	ローム粒・LB多量に含む。
第6層	暗褐色土	10Y R 3/4	ローム粒少量含む。
第7層	黄褐色土	10Y R 5/6	ローム粒少量含む。

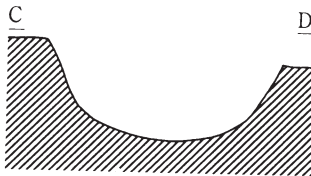

第41号土壌

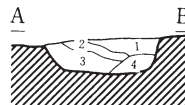

第41号土壌

第1層	黒褐色土	10Y R 2/2	ローム粒・炭化物少量含む。
第2層	黒褐色土	10Y R 2/3	ローム粒・炭化物少量含む。
第3層	黒褐色土	10Y R 3/2	ローム粒中量含む。
第4層	黒褐色土	10Y R 2/2	ローム粒少量含む。

G-29

0 2m

第191図 39・40・41号土壌

第42号土壙

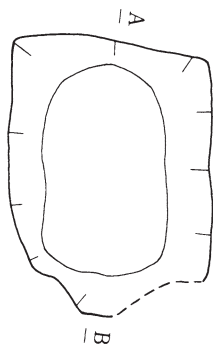
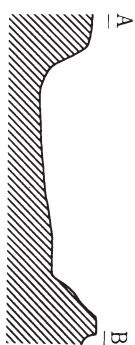

第43号土壙

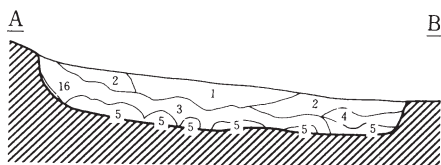
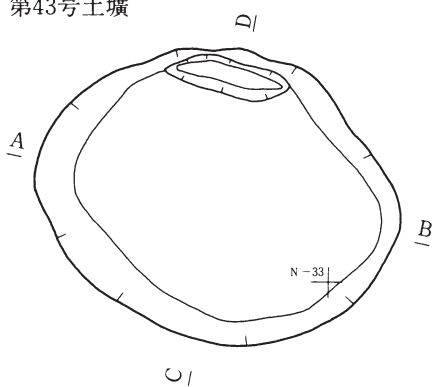

第43号土壙

第1層	黒褐色土	10Y R 2/2	ローム粒微量含む。
第2層	黒褐色土	10Y R 2/3	ローム粒少量、焼土粒微量含む。
第3層	暗褐色土	10Y R 3/4	ローム粒・LB多量、炭化物微量含む。
第4層	褐色土	10Y R 4/4	ローム粒中量、小礫含む。
第5層	褐色土	10Y R 4/6	LB、小礫含む。
第6層	明黄褐色土	10Y R 6/6	ローム質土。小礫含む。

第45号土壙

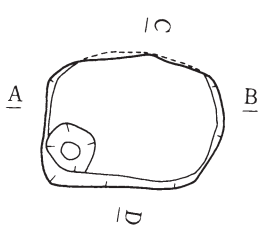
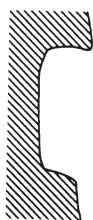

第45号土壙

第1層	暗褐色土	10Y R 3/3	炭化材含む、焼土微量混入、LB多量含む。
第2層	褐色土	10Y R 4/4	炭化材含む、焼土微量混入、LB多量含む。
第3層	暗褐色土	10Y R 3/4	炭化材微量含む、LB少量含む。
第4層	黒褐色土	10Y R 3/2	炭化材微量含む、LB少量含む。

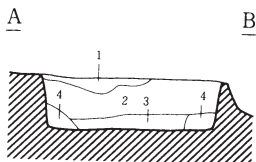

第192図 第42・43・45号土壙

10-29

第44号土壌

10-28

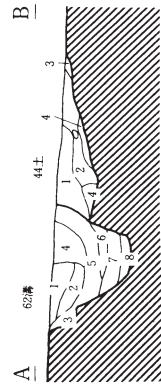
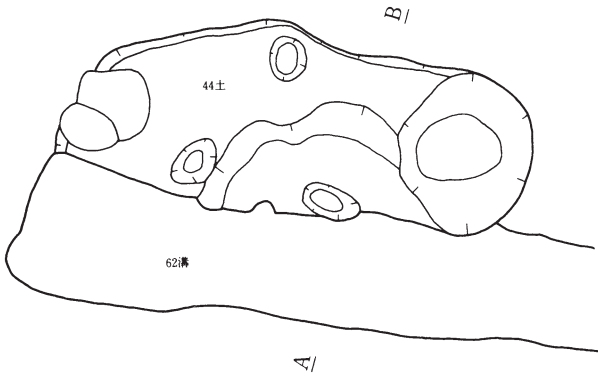

第44号土壌

第1層	黒褐色土	10Y R 3/2	焼土粒微量に含む、炭化物粒微量に含む。
第2層	黒褐色土	10Y R 3/2	L B含む、炭化物粒微量含む。
第3層	暗褐色土	10Y R 3/3	混合土。
第4層	暗褐色土	10Y R 3/3	炭化物粒微量に含む。

第47号土壌

10-30

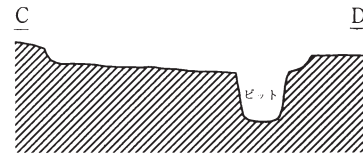
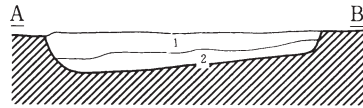
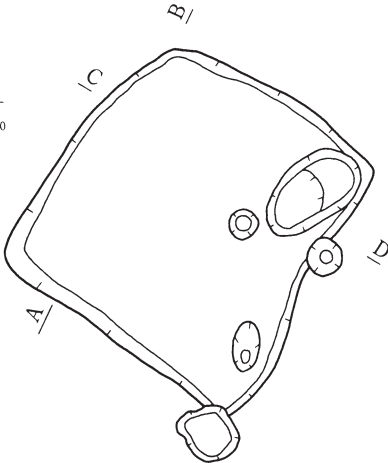

第47号土壌

第1層	明黄褐色土	10Y R 6/6	ローム粒・L B、小礫含む。黒褐色土混入。
第2層	黄褐色土	10Y R 5/6	黒褐色土混入。

0 2m

第193図 第44・47号土壌

+

N-28

第48号土坑

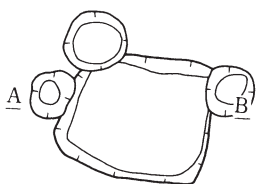

第48号土坑

第1層	黒褐色土	10Y R 3/2	ローム粒・炭化物微量に含む。
第2層	暗褐色土	10Y R 3/3	ローム粒少量、炭化物微量に含む。
第3層	黒褐色土	10Y R 3/2	ローム粒微量、炭化物少量含む。
第4層	暗褐色土	10Y R 3/4	ローム粒中量、炭化物微量に含む。

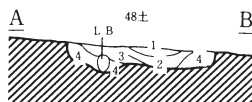

第49号土坑

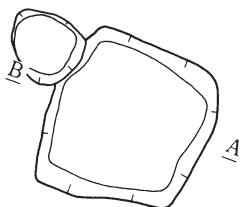

+

L-28

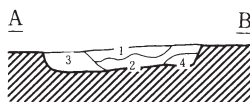

第49号土坑

第1層	黒褐色土	10Y R 2/3	ローム粒少量含む。
第2層	暗褐色土	10Y R 3/4	ローム粒多量、炭化物微量に含む。
第3層	暗褐色土	10Y R 3/3	ローム粒中量含む。
第4層	黒褐色土	10Y R 2/2	ローム粒少量含む。

第50号土坑

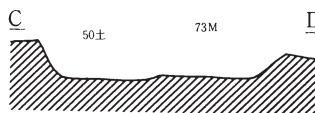
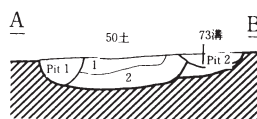
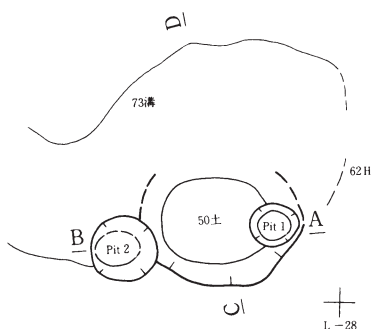

第50号土坑

第1層	暗褐色土	10Y R 3/3	ローム粒・L B少量含む。
第2層	黒褐色土	10Y R 2/3	炭化物微量含む。

0 2m



第51号土壌

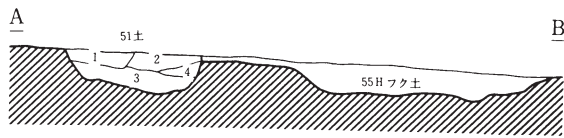
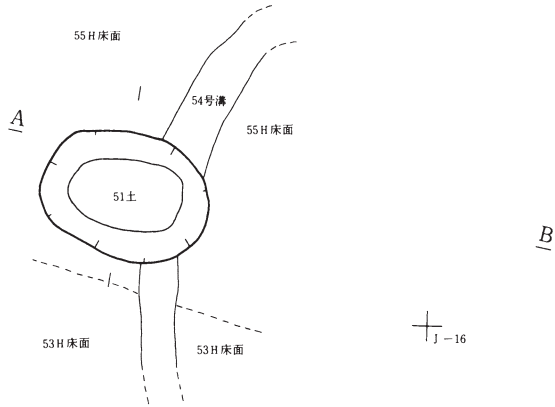
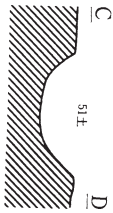

第51号土壌土層注記

第1層	黒褐色土	10Y R 2/3	LB微量、炭化物微量に含む。
第2層	暗褐色土	10Y R 3/4	LB微量、炭化物微量に含む。
第3層	黄褐色土	10Y R 5/6	LB多量、炭化物微量に含む。
第4層	明褐色土	7.5Y R 5/8	LB多量、炭化物微量に含む。

第52号土壌

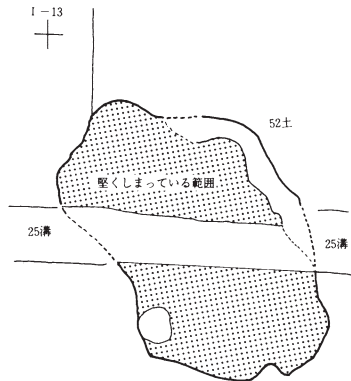

第195図 第51・52号土壌



第57号土壤

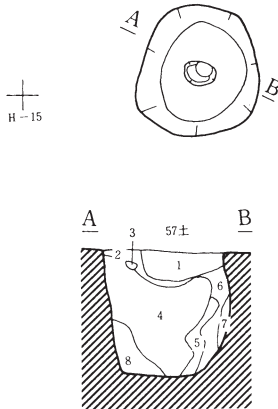

第57号土壤

第1層	暗褐色土	10Y R 3/3	L B少量混入、炭化物少量含む。
第2層	黒褐色土	10Y R 3/2	
第3層	黒褐色土	10Y R 2/2	
第4層	黒褐色土	10Y R 2/2	
第5層	黒褐色土	10Y R 2/3	
第6層	褐色土	10Y R 4/4	
第7層	褐色土	10Y R 4/6	
第8層	黒褐色土	10Y R 3/2	

第58号土壤

第1層	褐色土	10Y R 4/4	炭化物微量含む、降下火山灰ブロック
第2層	暗褐色土	10Y R 3/4	L B少量混入、炭化物微量含む。
第3層	褐色土	10Y R 4/4	L B少量含む。
第4層	暗褐色土	10Y R 3/4	炭化物微量含む。
第5層	褐色土	10Y R 4/6	L B含む、炭化物微量含む。
第6層	暗褐色土	10Y R 3/4	

第58号土壤

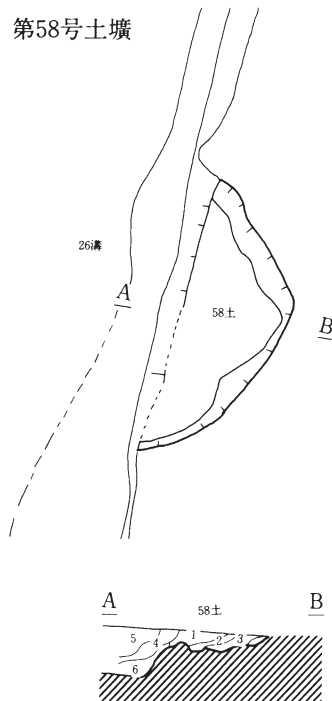

第62号土壤

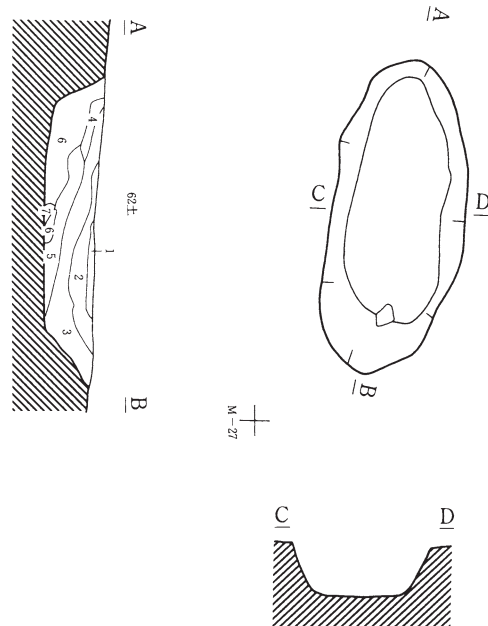

第62号土壤

第1層	黒褐色土	10Y R 3/1	
第2層	黒褐色土	10Y R 2/3	L B含む。
第3層	黒褐色土	10Y R 3/2	L B含む、焼土混入、炭化材含む。
第4層	黒褐色土	10Y R 2/2	焼土ブロック含む、炭化材含む。
第5層	暗褐色土	10Y R 3/4	L B含む。
第6層	黒褐色土	10Y R 2/2	
第7層	明黄褐色土	10Y R 6/8	L B含む。



第196図 第57・58・62号土壤



第63号土壌

N-26

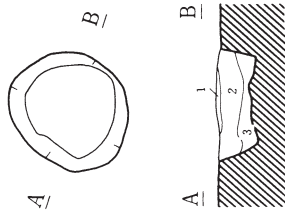

第63号土壌

第1層	黄褐色土	10YR 5/8	LBを含む。
第2層	黒褐色土	10YR 2/2	LB微量を含む。
第3層	黒色土	10YR 2/1	LB少量含む。

第64号土壌

O-27

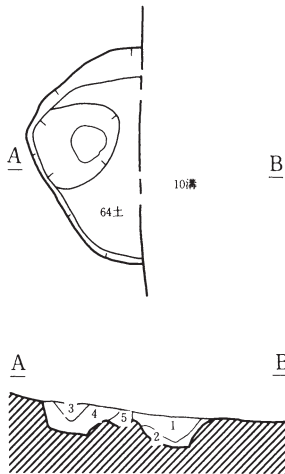

第64号土壌

第1層	黒褐色土	10YR 2/3	炭化物微量を含む。
第2層	黒褐色土	10YR 2/2	炭化物微量、LBを含む。
第3層	黒褐色土	10YR 3/2	炭化物少量含む。
第4層	黒褐色土	10YR 2/3	炭化物微量、LBを含む。
第5層	暗褐色土	10YR 3/4	炭化物微量含む。

第65号土壌

第65号土壌

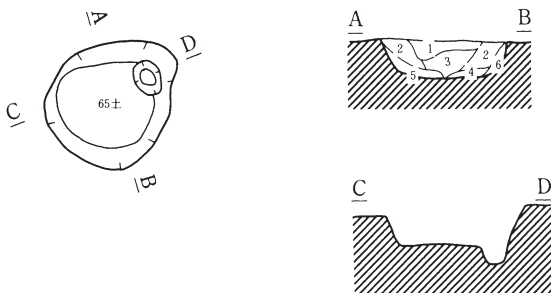

L-26



第197図 第63・64・65号土壌



第66号土壌

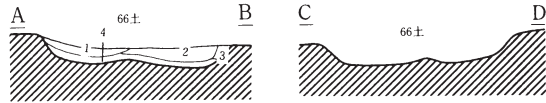
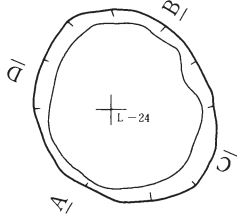

第66号土壌セクション

第1層	黒褐色土	10Y R 2/3	
第2層	黒褐色土	10Y R 2/2	
第3層	黒褐色土	10Y R 3/2	L B 多量に含む。
第4層	黒褐色土	10Y R 2/3	砂粒少量を含む。

第67号土壌

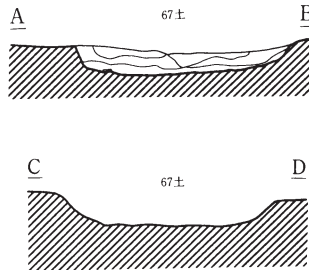
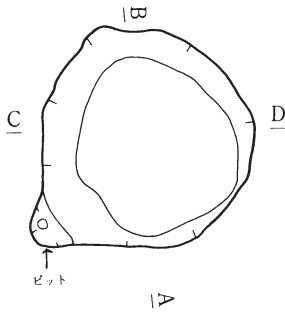

第67号土壌

第1層	黒褐色土	10Y R 2/2	炭化物少量含む。
第2層	暗褐色土	10Y R 3/4	炭化物少量含む。
第3層	暗褐色土	10Y R 3/1	炭化物少量、L Bを含む。
第4層	黒褐色土	10Y R 3/2	炭化物微量、L Bを含む。
第5層	黒褐色土	10Y R 2/2	炭化物微量含む。
第6層	暗褐色土	10Y R 3/4	L B含む。

第69号土壌



H-17

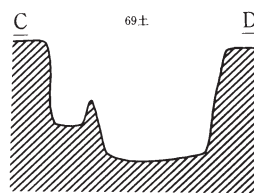
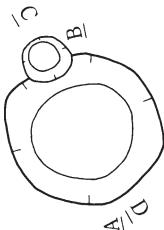

第69号土壌

第1層	黒褐色土	10Y R 3/2	焼土粒微量、炭化物粒微量に含む。
第2層	黒褐色土	10Y R 2/1	炭化物粒微量に含む。
第3層	黒褐色土	10Y R 3/2	
第4層	暗褐色土	10Y R 2/3	
第5層	黒褐色土	10Y R 2/3	
第6層	暗褐色土	10Y R 3/3	L Bと暗褐色土の混合土。

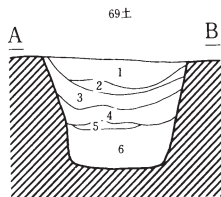

0 2m

第198図 第66・67・69号土壌

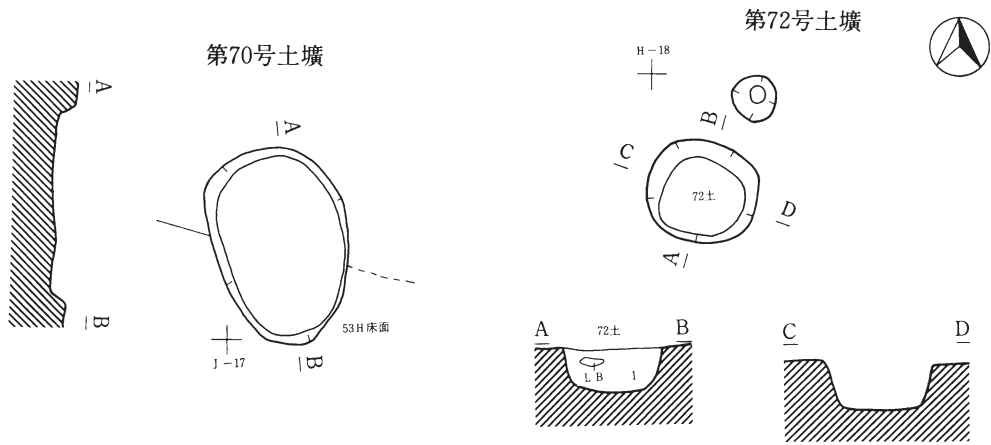

第73号土壙

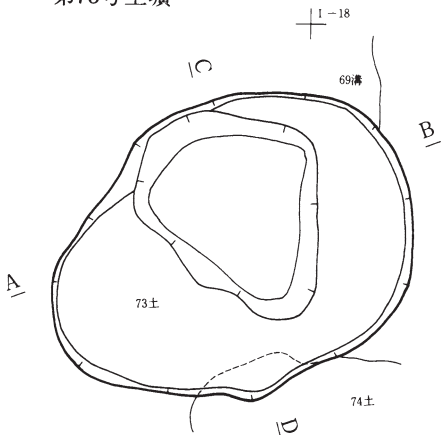

第72号土壙

第1層	黒褐色土	10Y R 3/2	
-----	------	-----------	--

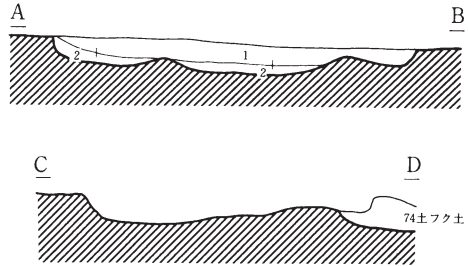

第73号土壙

第1層	黒色土	7.5Y R 2/1	焼土微量、炭化物微量に含む。
第2層	にぶい黄褐色土	10Y R 4/3	LB微量、炭化物微量に含む。

第74号土壙

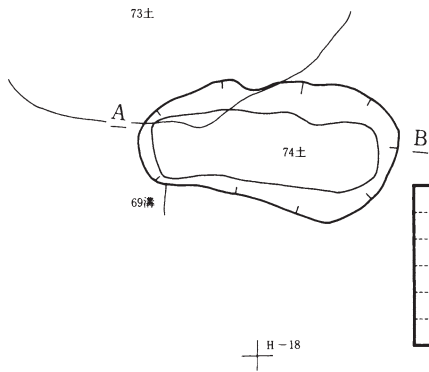

第74号土壙

第1層	黒色土	10Y R 2/1	焼土微量に含む。
第2層	暗褐色土	10Y R 3/3	LB微量に含む。焼土。
第3層	黒褐色土	10Y R 2/2	
第4層	黒褐色土	10Y R 2/3	焼土粒微量、炭化物微量に含む。
第5層	暗褐色土	10Y R 3/4	焼土微量、炭化物微量に含む。
第6層	黒色土	10Y R 2/1	LB、炭化物微量に含む。焼土微量に混入。

0 2m

第199図 第70・72・73・74号土壙

第75号土壤



G-17
+

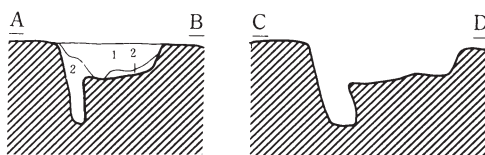

第75号土壤

第1層	黒褐色土	10Y R 2/2	L B微量、焼土粒微量、炭化物微量に含む。
第2層	黒褐色土	10Y R 3/2	L B多量、焼土粒微量に含む。

第78号土壤

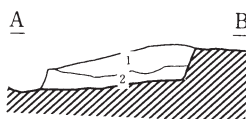
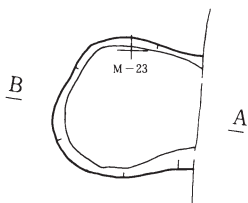

第78号土壤

第1層	黒色土	10Y R 2/1	炭化物微量含む。
第2層	暗褐色土	10Y R 3/3	L B含む、炭化物微量含む。

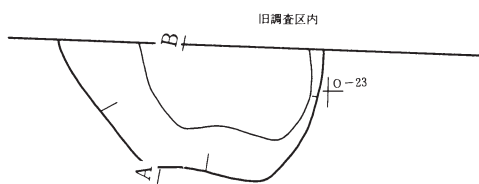

第79号土壤

第79号土壤

第1層	暗褐色土	10Y R 3/4	ローム粒少量。
第2層	黒褐色土	10Y R 2/3	ローム粒中量。
第3層	暗褐色土	10Y R 3/3	ローム粒少量。
第4層	黄褐色土	10Y R 5/6	砂質。

第80号土壤



第80号土壤

第1層	黒褐色土	10Y R 2/2	L B少量。
-----	------	-----------	--------

M-24
+

0 2m

第200図 第75・78・79・80号土壤



第81号土壌

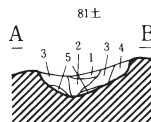

第81号土壌

第1層	暗褐色土	10Y R 3/4	
第2層	褐色土	10Y R 4/4	LB含む。
第3層	にぶい黄褐色土	10Y R 5/4	
第4層	黄褐色土	10Y R 5/6	LB含む。
第5層	灰オリーブ色土	5 Y R 4/2	

G-9

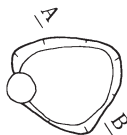

第85号土壌

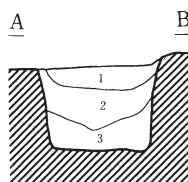

第85号土壌

第1層	にぶい赤褐色土	10Y R 4/3	炭化物粒少量含む。
第2層	暗褐色土	10Y R 3/3	LB、炭化物粒少量含む。
第3層	暗褐色土	10Y R 3/4	炭化物粒少量含む。

K-10

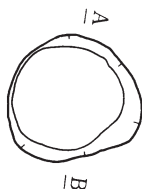

第86号土壌

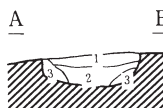

第86号土壌

第1層	暗褐色土	10Y R 3/4	LB、炭化物微量に含む、焼土微量に混入。
第2層	黒褐色土	10Y R 2/3	炭化物多量に含む。
第3層	黒褐色土	10Y R 2/3	炭化物微量に含む。

I-10

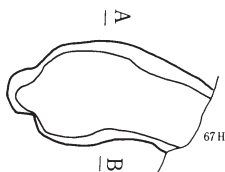

0 2m

第87号土壤

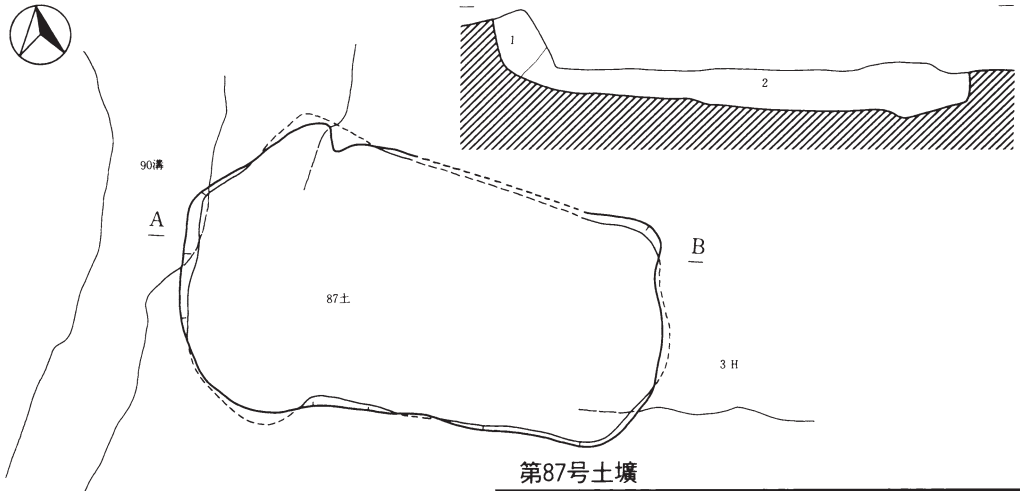

第87号土壤

第1層	明黄褐色土	10Y R 6/8	
第2層	黒色土	10Y R 2/1	

第91号土壤

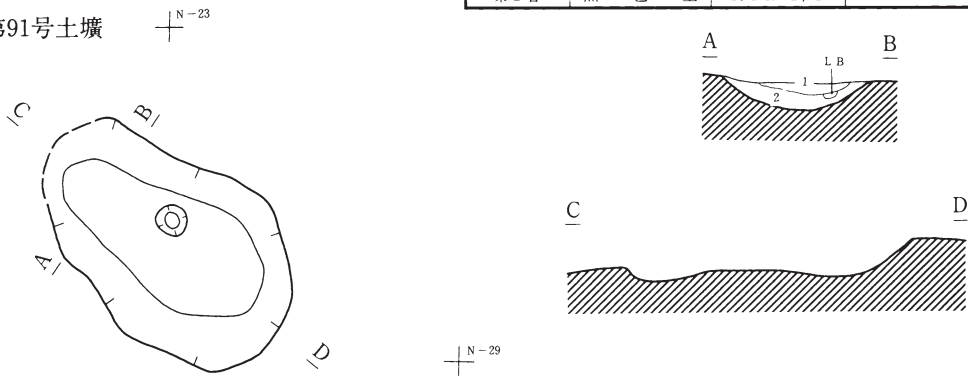

第91号土壤

第1層	黒褐色土	10Y R 2/3	ローム粒や多く含む。
第2層	暗褐色土	10Y R 3/3	ローム粒少量、炭化物若干含む。

第92号土壤

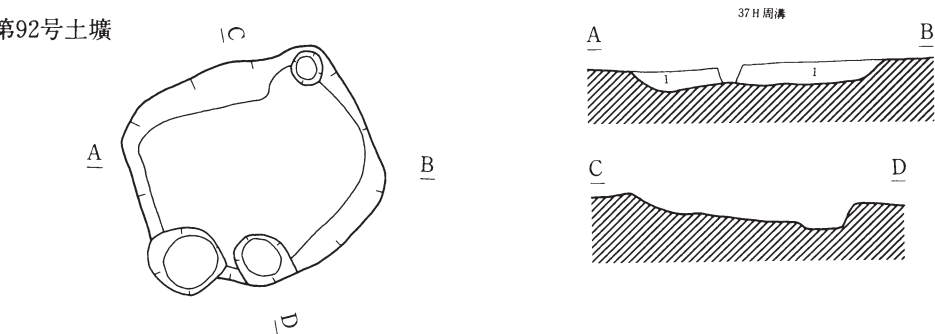

第92号土壤

第1層	黒褐色土	10Y R 2/3	ローム粒少量、炭化物・焼土粒若干含む。
-----	------	-----------	---------------------



第202図 第87・91・92号土壤

第94号土壌

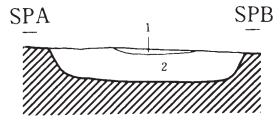
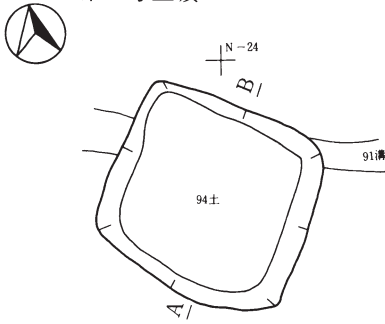

第94号土壌

第1層	暗褐色土	10Y R 3/4	
第2層	黒褐色土	10Y R 3/2	炭化材と焼土を含む。

第96号土壌

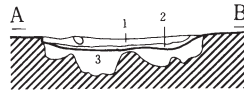
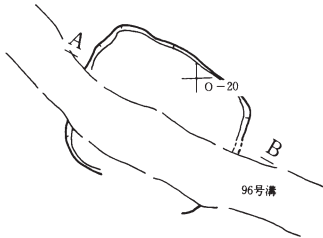

第96号土壌

第1層	黒色土	10Y R 2/1	
第2層	にぶい黄褐色土	2.5Y R 6/4	シルト質。
第3層	黒色土	10Y R 2/1	

第97号土壌

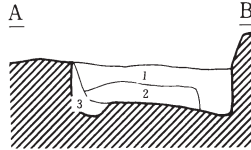
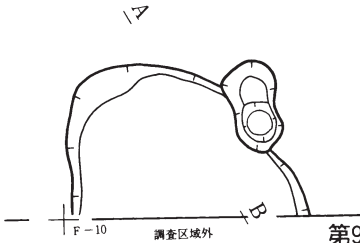

第97号土壌

第1層	暗褐色土	10Y R 3/3	炭化物微量に含む。
第2層	黄褐色土	10Y R 5/8	暗褐色土微量に混入。
第3層	褐色土	10Y R 4/4	小型LB少量含む。暗褐色土少量混入。

第98号土壌

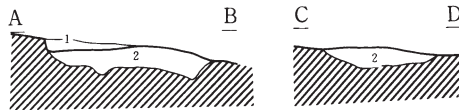
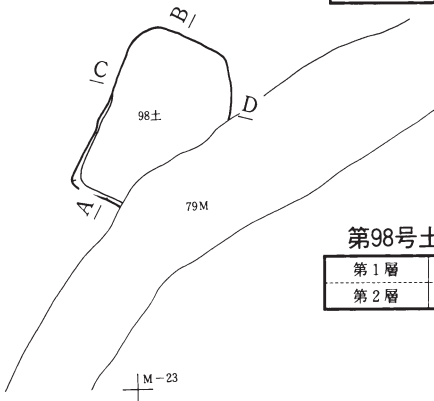

第98号土壌

第1層	黒褐色土	10Y R 3/2	
第2層	黒褐色土	10Y R 3/2	貼床



第203図 第94・96・97・98号土壌



第100号土壙

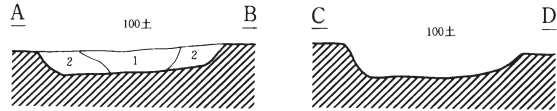
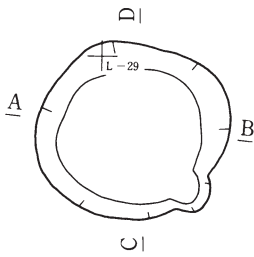

第100号土壙

第1層	暗褐色土	10Y R 3/3	ローム粒少量、炭化物少量含む。
第2層	褐色土	10Y R 4/4	ローム粒や多く、炭化物少量含む。

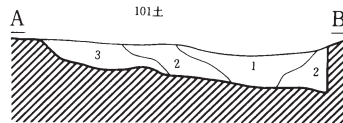
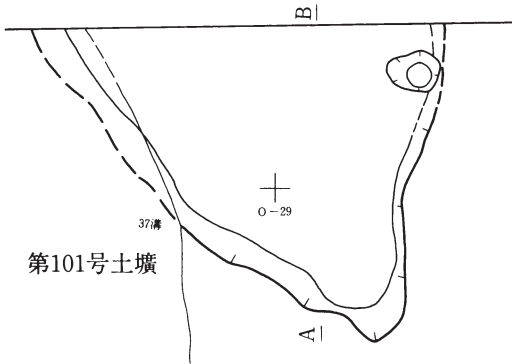

第101号土壙

第101号土壙

第1層	黒褐色土	10Y R 2/3	ローム粒少量、炭化物・焼土粒微量含む。
第2層	暗褐色土	10Y R 3/3	ローム粒や多く、炭化物微量含む。
第3層	褐色土	10Y R 4/4	ローム粒・LBや多く含む。

第103号土壙

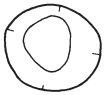

第104号土壙

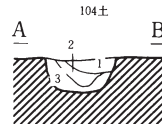
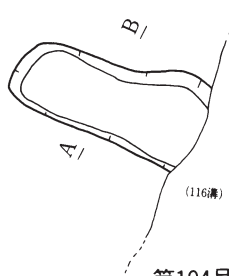

第104号土壙土層注記

第1層	黒色土	10Y R 1.7/1	炭化物を微量含む。
第2層	黒褐色土	10Y R 2/2	炭化物を微量含む。
第3層	黄褐色土	10Y R 5/8	



第204図 第100・101・103・104号土壙

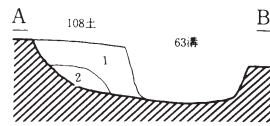
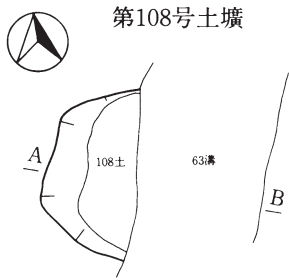

第108号土壙

第1層	暗褐色土	10Y R 3/4	炭化物含む。
第2層	暗褐色土	10Y R 2/2	

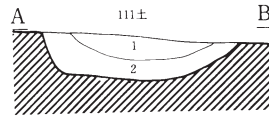
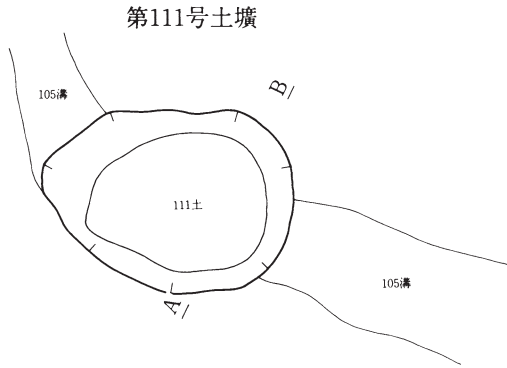

第111号土壙

第1層	黒褐色土	10Y R 3/2	炭化物、焼土微量含む。
第2層	黒褐色土	10Y R 2/3	炭化物微量含む。

第113号土壙

F-31

K-24

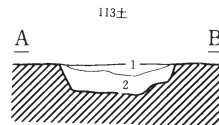
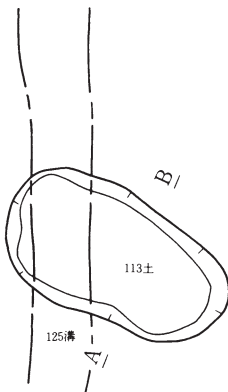

第113号土壙

第1層	黒褐色土	10Y R 2/3	
第2層	黒褐色土	10Y R 2/2	L B 多量含む。

0 2m

第114号土壌

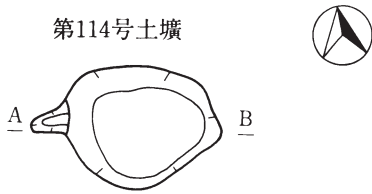

K-23

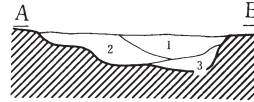

第114号土壌

第1層	黒褐色土	10YR 2/2	LB微量含む。
第2層	黒褐色土	10YR 2/3	LB微量、焼土粒微量含む。
第3層	暗褐色土	10YR 3/3	LB微量、焼土粒微量含む。
第4層	暗褐色土	10YR 3/4	

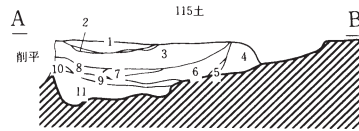

第115号土壌

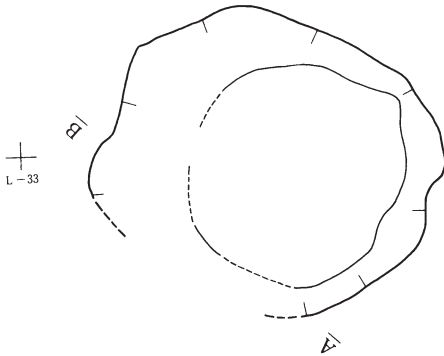

L-33

第115号土壌

第1層	暗褐色土	10YR 3/4	炭化物含む。
第2層	黒褐色土	10YR 2/2	炭化物多量に含む。
第3層	暗褐色土	10YR 3/3	
第4層	暗褐色土	10YR 3/3	
第5層	明黄褐色土	10YR 6/8	
第6層	黒褐色土	10YR 2/3	
第7層	赤褐色土	2.5YR 4/8	焼土。
第8層	暗褐色土	10YR 3/3	
第9層	明黄褐色土	10YR 6/8	
第10層	褐色土	10YR 4/6	
第11層	褐色土	10YR 4/4	
第12層	黄褐色土	10YR 5/6	
第13層	褐色土	10YR 4/4	
第14層	暗褐色土	10YR 3/4	
第15層	にぶい黄橙褐色土	10YR 6/4	鉄分含む。

第117号土壌

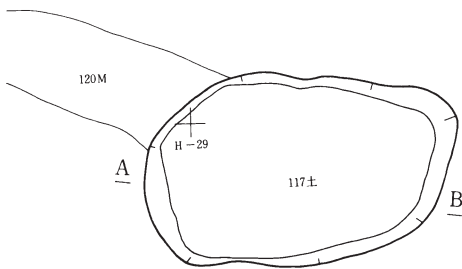

H-29

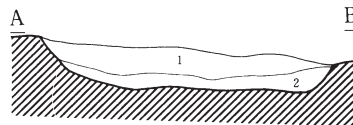

第117号土壌

第1層	黒色土	10YR 2/1	
第2層	褐色土	10YR 4/4	

0 2m

第206図 第114・115・117号土壌

第38・116号土壌

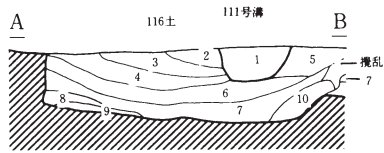
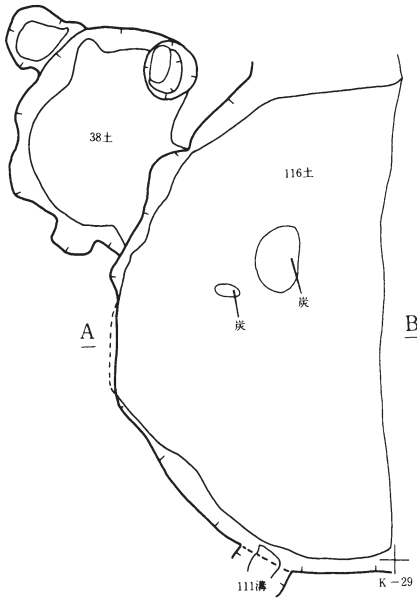

第116号土壌

第1層	黒褐色土	10Y R 3/3	炭化物微量に含む。
第2層	暗褐色土	10Y R 3/4	L B 多量に含む、炭化物少量含む。
第3層	黒褐色土	10Y R 3/1	L B 含む、炭化物微量に含む。
第4層	黒褐色土	10Y R 3/3	炭化物極微量に含む。
第5層	黒褐色土	10Y R 2/3	L B 少量含む、炭化物少量含む。
第6層	黒褐色土	10Y R 2/2	L B 多量に含む、炭化物少量含む。
第7層			ロームの層。
第8層	黒色土	10Y R 2/1	炭化物微量に含む。
第9層	黒褐色土	10Y R 2/2	L B 多量に含む、炭化物微量に含む。

第119・120・121号土壌

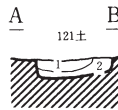
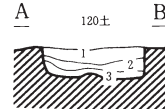
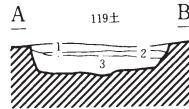
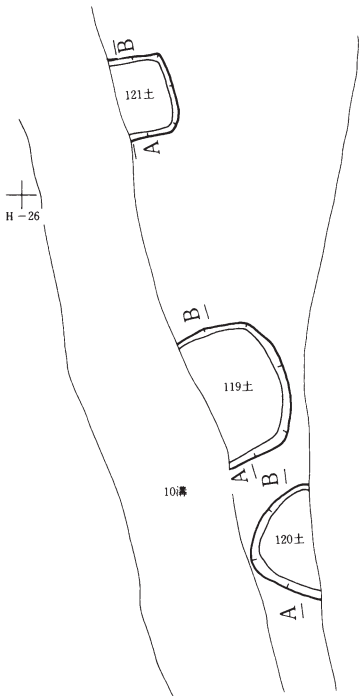

第119号土壌

第1層	黒褐色土	10Y R 3/2	
第2層	黒褐色土	10Y R 3/2	
第3層	褐色土	10Y R 4/4	黄橙色土ローム混入。

第120号土壌

第1層	黒褐色土	10Y R 3/1	
第2層	黒褐色土	10Y R 3/1	
第3層	暗褐色土	10Y R 3/4	

第121号土壌

第1層	暗褐色土	10Y R 3/3	炭化物微量含む。
第2層	暗褐色土	10Y R 3/3	

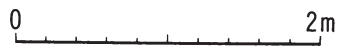

第207図 第38・116・119・120・121号土壌

第122号土壙

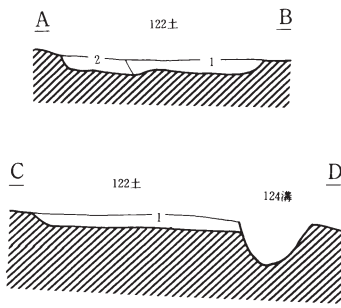
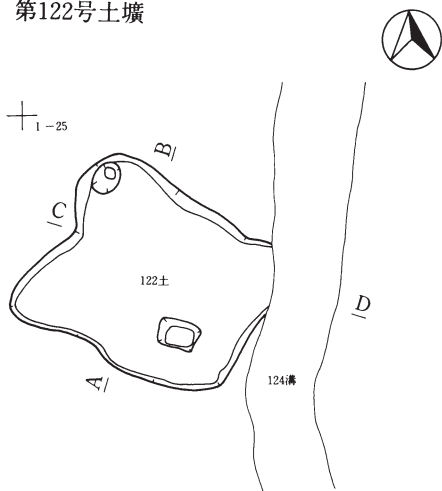

第122号土壙

第1層	黒褐色土	10YR 3/2	LB多量に含む。
第2層	黒褐色土	10YR 3/2	

第123号土壙

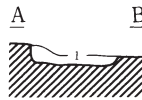
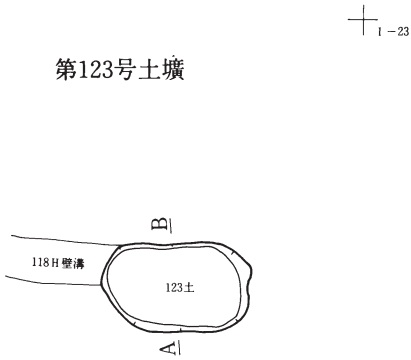

第123号土壙

第1層	黒褐色土	10YR 2/3	
-----	------	----------	--

第124号土壙

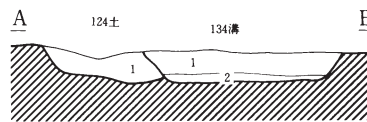
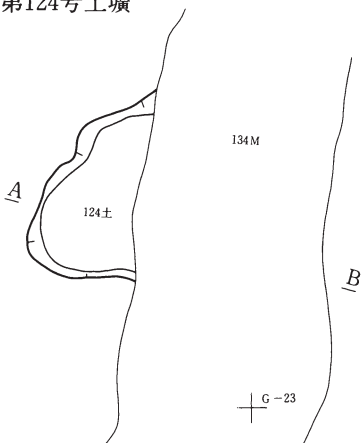

第124号土壙

第1層	黒褐色土	10YR 3/1	LB多量含む。
-----	------	----------	---------

0 2m

第208図 第122・123・124号土壙

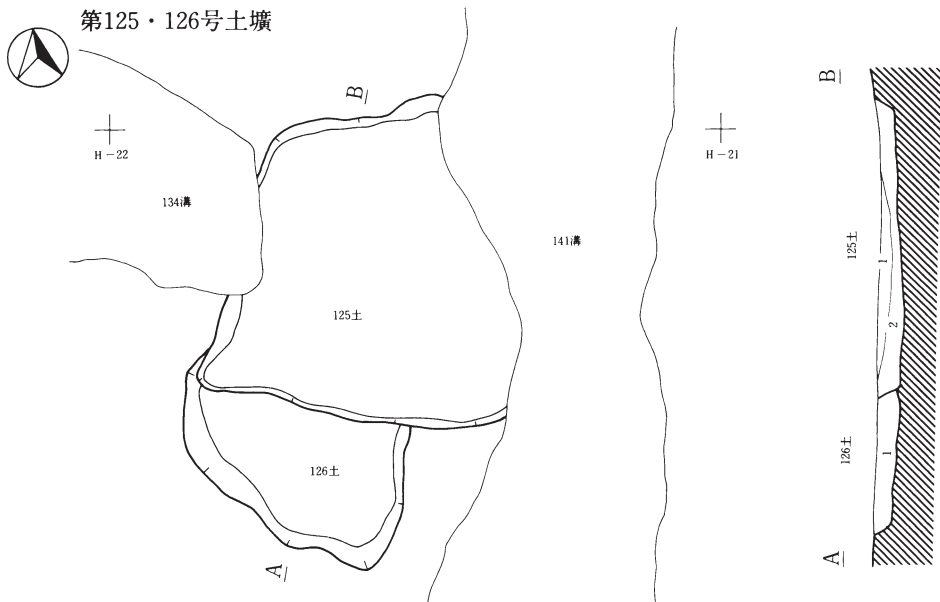

第125号土壙

第1層	黒褐色土	10Y R 2/2	LB微量含む。
第2層	黒褐色土	10Y R 2/2	

第126号土壙

第1層	暗褐色土	10Y R 3/3	LB多量含む。
-----	------	-----------	---------

第127号土壙

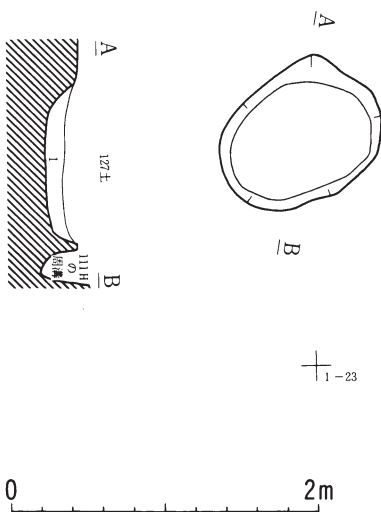

第128号土壙

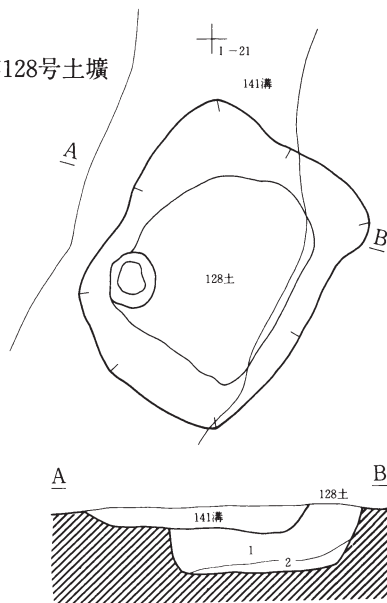

第127号土壙

第1層	褐色土	10Y R 4/4	LB多量含む。
-----	-----	-----------	---------

第128号土壙

第1層	黒褐色土	10Y R 3/2	
第2層	黒褐色土	10Y R 3/2	

第209図 第125・126・127・128号土壙

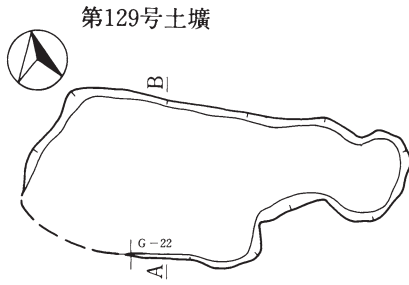

第129号土壌

第1層	黒褐色土	10Y R 3/2	LB多量に含む。
-----	------	-----------	----------

第130・131号土壌

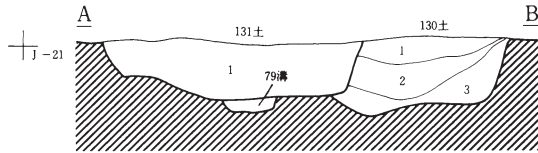
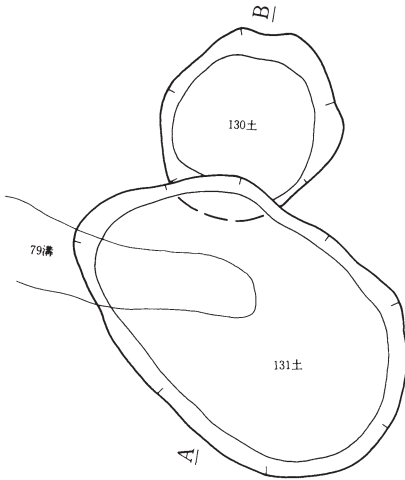

第130号土壌

第1層	黒褐色土	10Y R 3/1	LB多量含む。
第2層	明褐色土	10Y R 3/3	LB多量含む。
第3層	黄橙色土	10Y R 7/8	暗褐色土多量混入。

第131号土壌

第1層	にぶい黄褐色土	10Y R 4/3	炭化物微量含む。
-----	---------	-----------	----------

第133号土壌

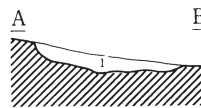
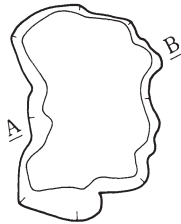

K-32

第133号土壌

第1層	褐色土	10Y R 4/6	LB多量に含む。暗褐色土との混合土。
-----	-----	-----------	--------------------

0 2m

第210図 第129・130・131・133号土壌

第135号土壤
K-37

第135号土壤



第136号土壤

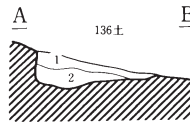
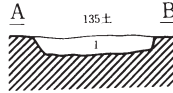
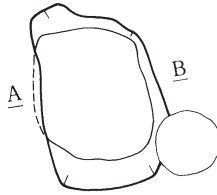

J-37

第135号土壤

第1層	黒褐色土	10Y R 3/2	
-----	------	-----------	--

第136号土壤

第1層	黒褐色土	10Y R 2/3	黒色土少量混入。
第2層	暗褐色土	10Y R 3/4	炭化物少量含む。

第137号土壤

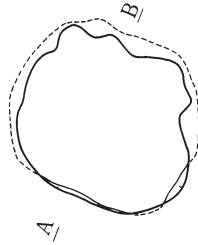

第138号土壤

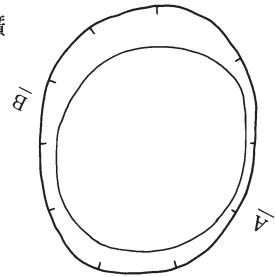

J-45

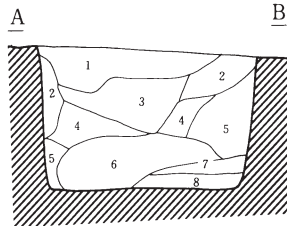
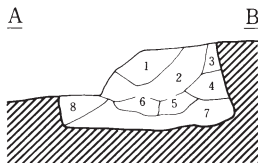

J-46



第137号土壤

第1層	褐色土	10Y R 4/4	炭化物微量含む。
第2層	暗褐色土	10Y R 3/4	炭化物粒微量含む。
第3層	褐色土	10Y R 4/6	炭化物粒微量含む。
第4層	黄褐色土	10Y R 5/6	L B微量含む、炭化物微量含む。
第5層	暗褐色土	10Y R 3/4	炭化物粒微量含む。
第6層	褐色土	10Y R 4/6	炭化物微量含む。
第7層	暗褐色土	10Y R 3/4	L B多量含む、炭化物少量含む。
第8層	褐色土	10Y R 4/4	L B少量含む、炭化物粒微量含む。

第138号土壤

第1層	暗褐色土	10Y R 3/3	L B・炭化物粒少量含む。
第2層	褐色土	10Y R 4/4	ローム粒・炭化物粒微量含む。
第3層	黒褐色土	10Y R 2/2	ローム粒多量、炭化物粒微量含む。
第4層	暗褐色土	10Y R 3/4	ローム粒・炭化物粒微量含む。
第5層	黄褐色土	10Y R 5/6	ローム粒・炭化物粒微量含む。
第6層	黒褐色土	10Y R 2/3	炭化物粒・L B少量含む。
第7層	褐色土	10Y R 4/6	ローム粒・炭化物粒微量含む。
第8層	暗褐色土	10Y R 3/4	ローム粒・炭化物粒微量含む。

第211図 第135・136・137・138号土壤



第139号土壤

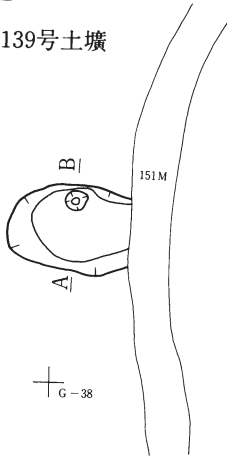

第139号土壤

第1層	褐色土	10Y R 4/4	黄橙色ローム粒多量、黒褐色土微量に混入。
-----	-----	-----------	----------------------

第144号土壤

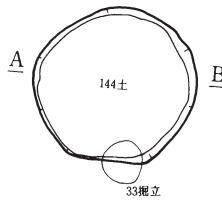
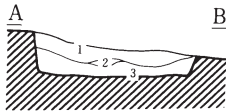

第144号土壤

第1層	黒褐色土	10Y R 2/3	
第2層	黄橙色土	10Y R 5/6	L B
第3層	暗褐色土	10Y R 3/4	炭化物微量含む。

第143号土壤

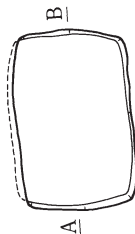
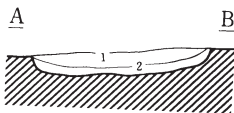

第143号土壤

第1層	褐色土	10Y R 4/6	
第2層	黒色土	10Y R 1.7/1	褐色土少量混入。



第212図 第139・143・144号土壤

第145号土壤

十_{T-41}

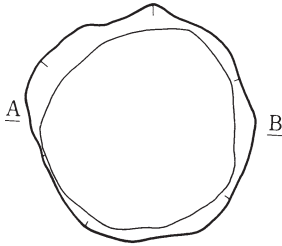
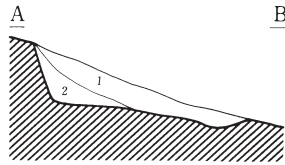

第145号土壤

第1層	褐色土	10Y R 4/4	
第2層	にぶい黄褐色土	10Y R 4/3	

第146号土壤

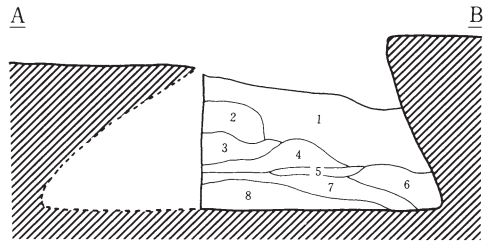
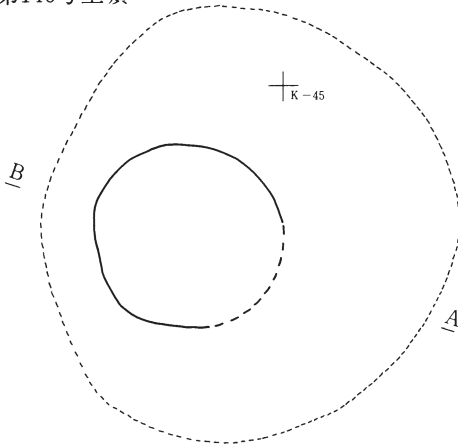

第146号土壤

第1層	褐色土	10Y R 4/4	ローム粒多量、炭化物少量含む。
第2層	黒褐色土	10Y R 2/2	ローム粒・LB少量、炭化物・炭化物粒微量含む。
第3層	黄褐色土	10Y R 5/8	ローム粒・LB微量含む。
第4層	暗褐色土	10Y R 3/3	ローム粒多量、炭化物微量含む。
第5層	にぶい黄褐色土	10Y R 5/4	
第6層	明黄褐色土	10Y R 6/8	ローム粒少量、炭化物微量含む。
第7層	黄橙色土	10Y R 7/8	ローム粒多量含む。
第8層	褐色土	10Y R 4/6	ローム粒・LB少量、炭化物・炭化物粒多量含む。



第213図 第145・146号土壤

第148号土壌

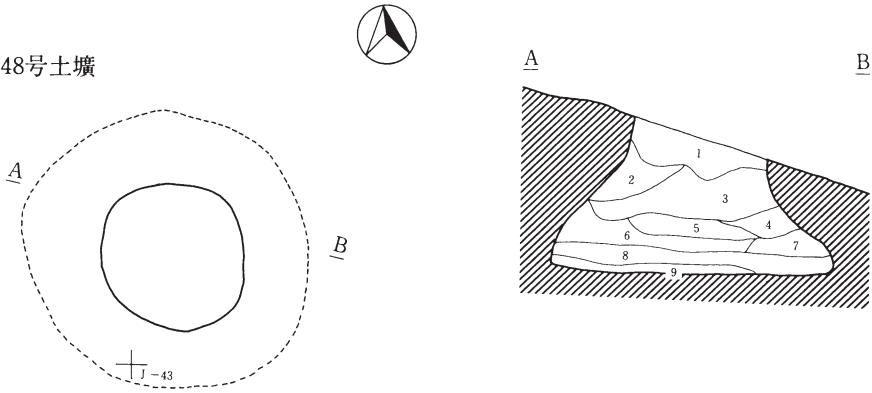

第148号土壌

第1層	褐色土	10Y R 4/6	ローム粒多量、炭化物微量、LB含む。
第2層	褐色土	10Y R 4/4	ローム粒微量含む。
第3層	黒褐色土	10Y R 2/2	ローム粒多量、炭化物微量、LB含む。
第4層	褐色土	10Y R 4/6	ローム粒少量含む。
第5層	黒褐色土	10Y R 3/4	ローム粒多量、炭化物微量含む。
第6層	黒褐色土	10Y R 2/3	ローム粒少量、炭化物微量含む。
第7層	褐色土	10Y R 4/4	ローム粒微量含む。
第8層	黄褐色土	10Y R 5/8	ローム粒微量、LB含む。
第9層	暗褐色土	10Y R 3/4	炭化物微量含む。

第149号土壌

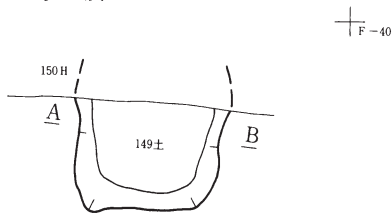

第149号土壌

第1層	暗褐色土	10Y R 3/4	焼土、炭化物少量含む。
第2層	暗褐色土	10Y R 3/4	

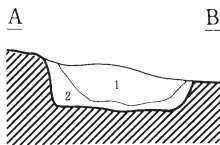



第151号土壙

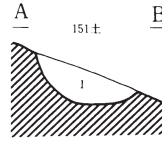
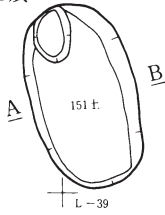

第151号土壙

第1層	にぶい黄褐色土	10Y R 5/4	炭化物微量含む。
-----	---------	-----------	----------

第150号土壙

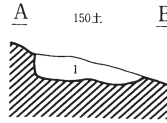
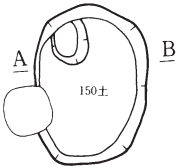

第150号土壙

第1層	明黄褐色土	10Y R 6/8	炭化物微量。
-----	-------	-----------	--------

第152号土壙

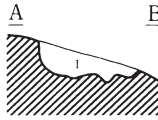
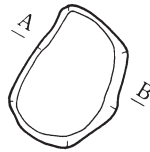

第152号土壙

第1層	にぶい黄褐色土	10Y R 5/4	炭化物微量含む。
-----	---------	-----------	----------

第153号土壙

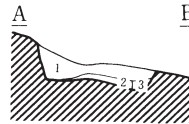
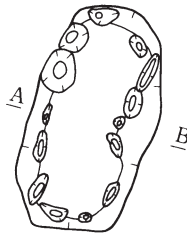

第153号土壙

第1層	にぶい黄褐色土	10Y R 4/3	炭化物微量含む。
第2層	明黄褐色土	10Y R 6/8	
第3層	にぶい黄褐色土	10Y R 4/3	



第215図 第150・151・152・153号土壙

第154号土壌 \perp_{G-42}

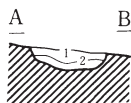

第155号土壌 \perp_{H-41}

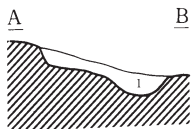
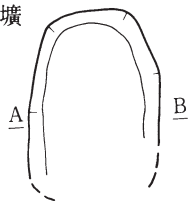

第156号土壌 \perp_{J-42}

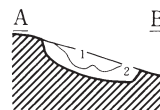
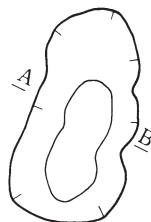

第154号土壌

第1層	黄褐色土	10Y R 4/3	
第2層	明黄褐色土	10Y R 6/8	

第155号土壌

第1層	にぶい黄褐色土	10Y R 4/3	
-----	---------	-----------	--

第156号土壌

第1層	にぶい黄褐色土	10Y R 4/3	
第2層	黄橙色土	10Y R 7/8	

第157号土壌 \perp_{H-43}

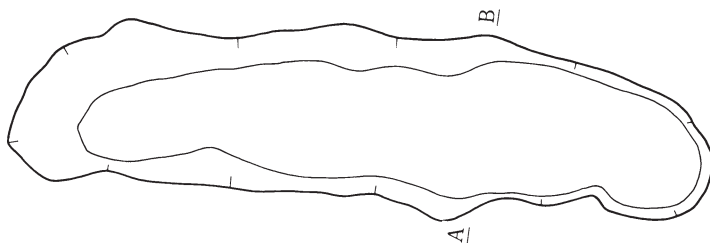
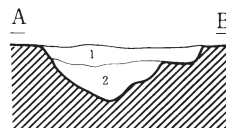

第157号土壌

第1層	にぶい黄褐色土	10Y R 4/3	炭化物微量含む。
第2層	黒褐色土	10Y R 3/2	



第216図 第154・155・156・157号土壌

第158号土壤

†j-43



第158号土壤

第1層	黒色土	10Y R 1.7/1	炭化物、焼土多量混入。
第2層	黄褐色土	10Y R 5/6	炭化物、焼土微量混入。

第159号土壤

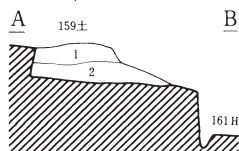
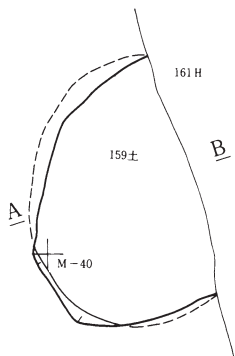

第161号土壤

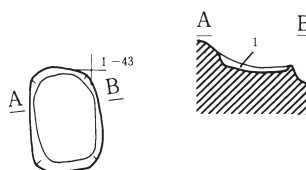

第161号土壤

第1層	暗褐色土	10Y R 3/3	
-----	------	-----------	--

第159号土壤

第1層	黒褐色土		
第2層	褐色土	10Y R 4/6	炭化物微量含む。

第163号土壤

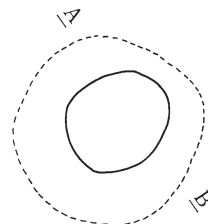

第162号土壤

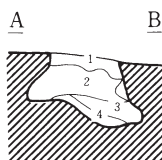
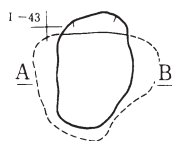

†L-42

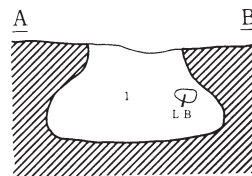

第162号土壤

第1層	黄橙色土	10Y R 7/8	黒褐色土少量混入。
第2層	黒褐色土	10Y R 3/2	
第3層	明黄褐色土	10Y R 6/8	黒褐色土少量混入。
第4層	明黄褐色土	10Y R 6/8	黒褐色土微量混入。

第163号土壤

第1層	褐色土	10Y R 4/6	炭化物微量、礫中量含む。
-----	-----	-----------	--------------

0 2m

第217図 第158・159・161・162・163号土壤

第164・171号土壤

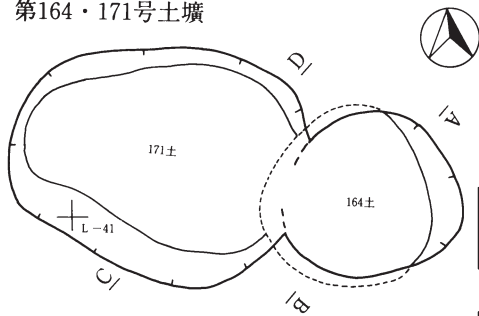

第164号土壤

第1層	褐色土	10 Y R 4 / 6	ローム粒多量、炭化物・焼土微量含む。
第2層	黄褐色土	10 Y R 5 / 8	ローム粒多量含む。

第171号土壤

第1層	褐色土	10 Y R 4 / 6	ローム粒・炭化物多量に含む。
第2層	黄褐色土	10 Y R 5 / 8	L B 多量、炭化物少量含む。

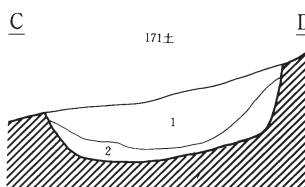
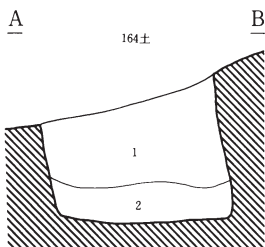

第165号土壤

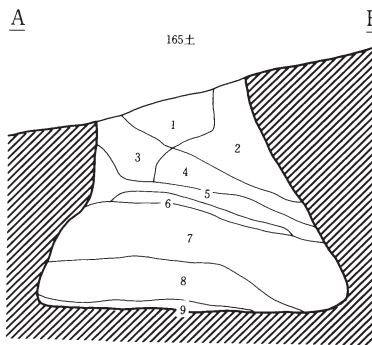
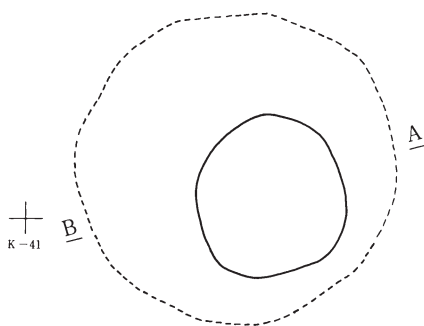

第165号土壤

第1層	褐色土	10 Y R 4 / 6	ローム粒・炭化物・浮石多量含む。
第2層	褐色土	10 Y R 4 / 4	ローム粒・炭化物多量含む。
第3層	暗褐色土	10 Y R 3 / 4	ローム粒・浮石多量、炭化物少量含む。
第4層	黒褐色土	10 Y R 2 / 3	炭化物・L B・焼土多量含む。
第5層	黄褐色土	10 Y R 5 / 6	浮石多量、炭化物少量含む。
第6層	明褐色土	10 Y R 3 / 3	浮石多量、炭化物少量含む。
第7層	黄褐色土	10 Y R 5 / 6	浮石多量、炭化物少量含む。
第8層	黄褐色土	10 Y R 5 / 8	浮石・炭化物多量含む。
第9層	黒褐色土	10 Y R 2 / 3	炭化物・浮石多量、ローム粒少量含む。



第218図 第164・165・171号土壤



第166号土壌

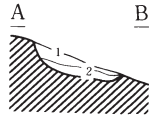
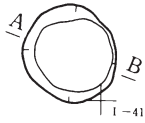

第166号土壌

第1層	にぶい黄褐色土	10Y R 4/3	
第2層	黄褐色土	10Y R 5/8	

第167号土壌

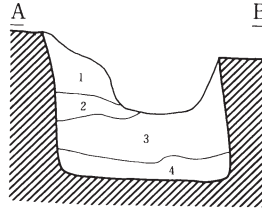
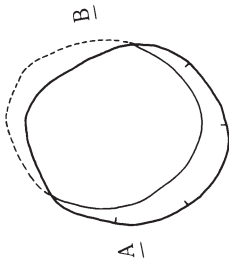

第167号土壌

第1層	黄褐色土	10Y R 5/8	炭化物・焼土微量含む。
第2層	褐色土	10Y R 4/6	炭化物・焼土微量含む。細砂混入。
第3層	褐色土	10Y R 4/4	ローム粒多量、炭化物微量含む。
第4層	褐色土	10Y R 4/4	炭化物微量含む。



第168号土壌

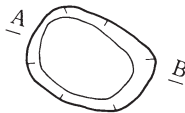
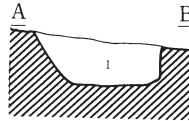

第168号土壌

第1層	黄褐色土	10Y R 5/6	LB少量混入。
-----	------	-----------	---------

第169号土壌

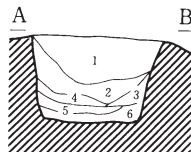
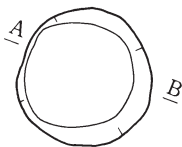

第169号土壌

第1層	褐色土	10Y R 4/6	
第2層	暗褐色土	10Y R 3/4	
第3層	黄褐色土	10Y R 5/6	
第4層	黄褐色土	10Y R 3/3	
第6層	黒色土	10Y R 1.7/1	

0 2m

第219図 第166・167・168・169号土壌

第170号土壤

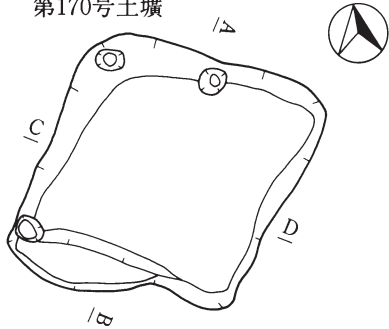

G-44

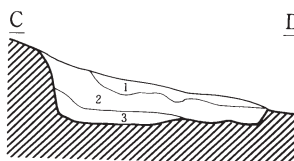
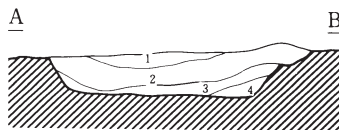

第170号土壤

第1層	褐色土	10Y R 4/6	炭化物粒少量含む。
第2層	褐色土	10Y R 4/4	炭化物粒微量に含む。
第3層	褐色土	10Y R 4/4	焼土粒微量に含む。

第172・173号土壤

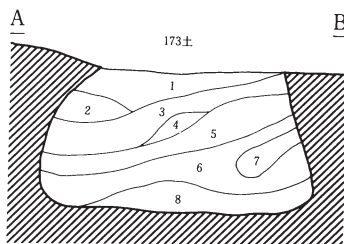
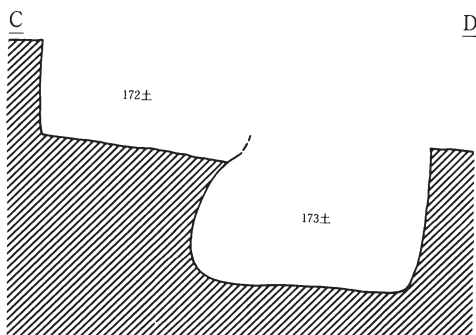
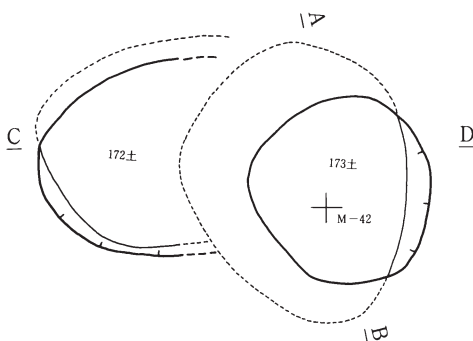

第173号土壤

第1層	暗褐色土	10Y R 3/4	ローム粒・焼土粒少量、炭化物・礫多量含む。
第2層	黄褐色土	10Y R 5/8	炭化物・LB少量含む。
第3層	褐色土	10Y R 4/6	炭化物少量、焼土粒微量、礫多量含む。
第4層	褐色土	10Y R 4/4	ローム粒少量、炭化物多量含む。
第5層	明黄褐色土	10Y R 6/8	炭化物少量、礫多量に含む。
第6層	褐色土	10Y R 4/6	炭化物多量、浮石少量含む。
第7層	黄褐色土	10Y R 5/8	ローム粒・炭化物多量含む。
第8層	明黄褐色土	10Y R 6/8	炭化物少量、浮石多量含む。

0 2m

第220図 第170・172・173号土壤

第174・175号土壌

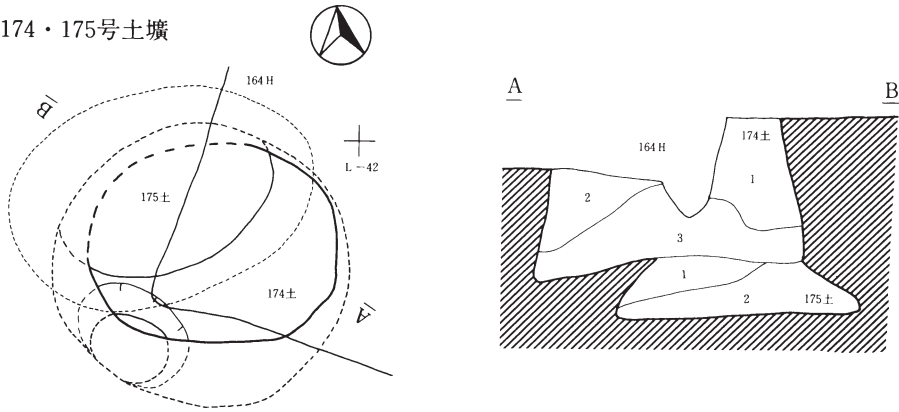

第174号土壌

第1層	暗褐色土	10Y R 3/3	LB多量、炭化物・焼土粒少量含む。
第2層	黄褐色土	10Y R 5/8	LB・浮石多量、炭化物少量含む。
第3層	明黄褐色土	10Y R 6/6	LB多量、炭化物少量含む。

第175号土壌

第1層	黒褐色土	10Y R 2/3	炭化物・LB多量、礫少量含む。
第2層	黄褐色土	10Y R 5/8	炭化物・礫少量含む。

第176号土壌

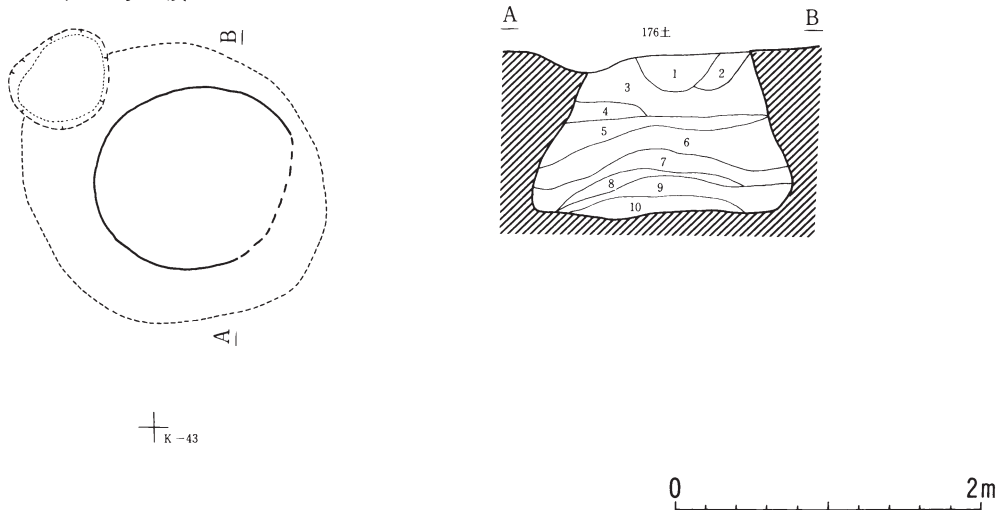

第176号土壌

第1層	黒褐色土	10Y R 2/3	ローム粒・炭化物多量含む。
第2層	褐色土	10Y R 4/4	ローム粒・礫少量含む。
第3層	明黄褐色土	10Y R 6/8	炭化物・LB少量、浮石多量含む。
第4層	褐色土	10Y R 4/6	ローム粒多量、炭化物微量、礫少量含む。
第5層	黄褐色土	10Y R 5/8	炭化物少量、浮石・礫多量含む。
第6層	明黄褐色土	10Y R 6/8	LB多量、炭化物・礫少量含む。
第7層	褐色土	10Y R 4/4	炭化物多量、LB少量含む。
第8層	黄褐色土	10Y R 5/6	LB多量、炭化物微量含む。
第9層	褐色土	7.5Y R 4/4	炭化物・LB少量含む。
第10層	明黄褐色土	10Y R 6/8	炭化物・浮石少量含む。

第221図 第174・175・176号土壌

第178・179・182・183・184号土壌

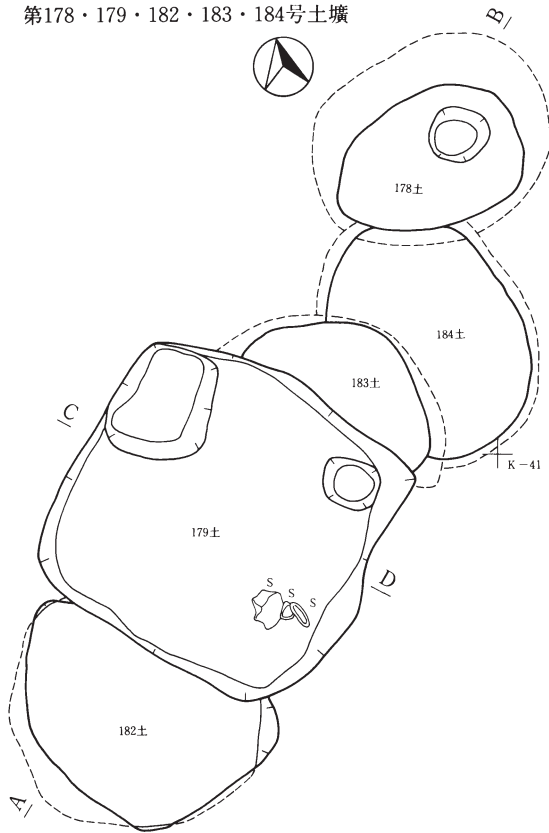
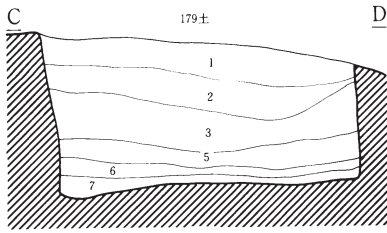

第179号土壌

第1層	褐色土	10 Y R 4/4
第2層	褐色土	10 Y R 4/4
第3層	明黄褐色土	10 Y R 6/8
第4層	褐色土	10 Y R 4/4
第5層	明黄褐色土	10 Y R 6/8
第6層	褐色土	10 Y R 4/4
第7層	黄褐色土	10 Y R 5/6

第183号土壌

第1層	褐色土	10 Y R 4/6
第2層	黄橙色土	10 Y R 7/8
第3層	褐色土	10 Y R 4/6
第4層	黄橙色土	10 Y R 7/8

第184号土壌

第1層	明黄褐色土	10 Y R 6/8
-----	-------	------------

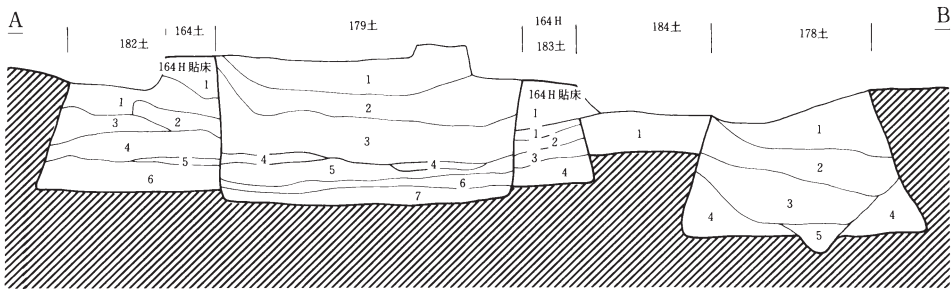

第182号土壌

第1層	明黄褐色土	10 Y R 6/8	
第2層	黒褐色土	10 Y R 3/2	炭化物微量含む。
第3層	にぶい黄褐色土	10 Y R 5/4	
第4層	明黄褐色土	10 Y R 6/8	にぶい黄褐色土多量に混入。
第5層	黒色土	10 Y R 1.7/1	炭化物の層
第6層	褐色土	10 Y R 4/6	炭化物微量含む。

第178号土壌

第1層	褐色土	10 Y R 4/4	炭化物多量、焼土量含む。
第2層	褐色土	10 Y R 4/6	浮石少量、炭化物多量含む。
第3層	黄褐色土	10 Y R 5/6	浮石多量、炭化物多量含む。
第4層	黄褐色土	10 Y R 5/8	浮石多量、炭化物多量含む。
第5層	褐色土	10 Y R 4/6	浮石多量、炭化物多量含む。



第222図 第178・179・182・183・184号土壌

第180号土壌

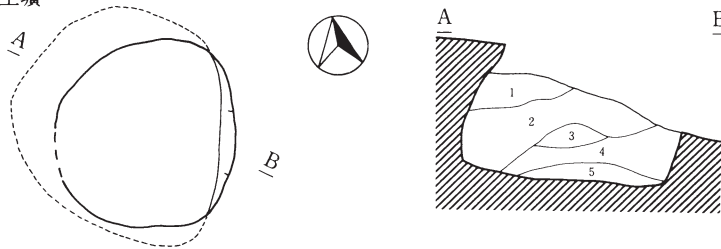

第180号土壌

第1層	黄褐色土	10YR 5/6	LB・浮石少量、炭化物微量含む。
第2層	黄褐色土	10YR 5/8	炭化物・礫少量、浮石多量含む。
第3層	褐色土	10YR 4/6	ローム粒・炭化物微量含む。
第4層	赤褐色土	5YR 4/6	炭化物微量、LB少量、浮石多量含む。
第5層	明黄褐色土	10YR 6/8	炭化物・浮石少量含む。

⊕
K-43

第181号土壌

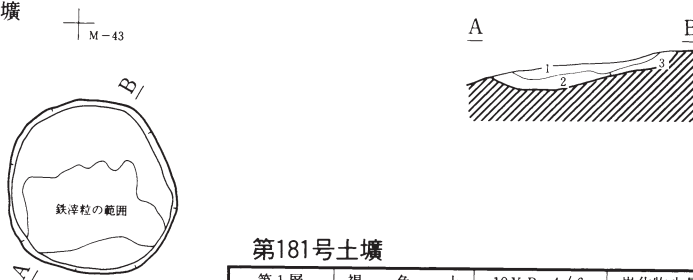

第181号土壌

第1層	褐色土	10YR 4/6	炭化物少量含む。
第2層	黒褐色土	10YR 3/2	鉄滓粒多量含む、炭化物少量含む。
第3層	明黄褐色土	10YR 6/6	炭化物少量含む。

⊕
M-43

第186号土壌

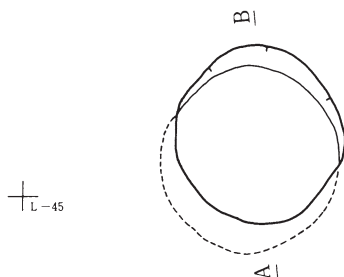

⊕
L-45

第185号土壌

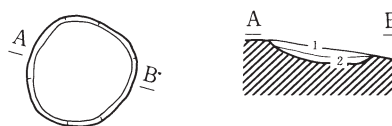

第185号土壌

第1層	黄褐色土	10YR 5/6	
第2層	明黄褐色土	10YR 6/6	

⊕
G-45

第186号土壌

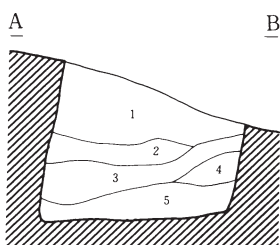

第1層	にぶい黄褐色土	10YR 4/3	炭化物多量含む。
第2層	黄褐色土	10YR 4/3	にぶい黄褐色土混入。
第3層	黄褐色土	10YR 4/3	黄褐色土混入。
第4層	黄橙色土	10YR 7/8	
第5層	にぶい黄褐色土	10YR 5/3	炭化物微量含む。

0 2m

第187・192号土壌

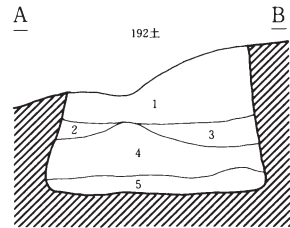
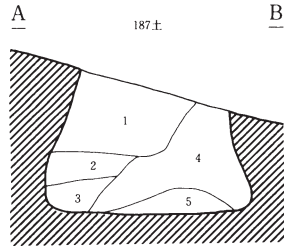
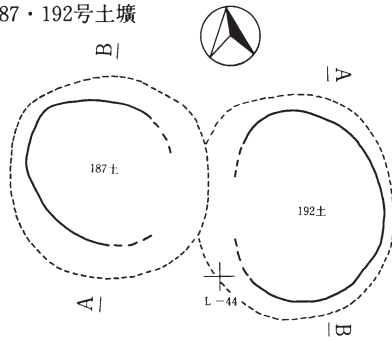

第187号土壌

第1層	褐色土	10Y R 4/4	浮石多量、LB少量含む。
第2層	褐色土	10Y R 4/6	炭化物・浮石多量含む。
第3層	黄褐色土	10Y R 5/8	浮石多量、炭化物少量含む。
第4層	褐色土	10Y R 4/6	LB・炭化物・浮石少量含む。
第5層	暗褐色土	10Y R 3/3	炭化物多量、LB少量含む。

第192号土壌

第1層	明黄褐色土	10Y R 6/6	炭化物粒少量含む。褐色土混入。
第2層	褐色土	10Y R 4/6	ローム粒少量、炭化物粒微量含む。
第3層	黄褐色土	10Y R 5/6	炭化物粒少量。粘土混入。
第4層	黄褐色土	10Y R 5/8	ローム粒多量、炭化物粒少量含む。砂質混入。
第5層	褐色土	10Y R 4/6	ローム粒多量、炭化物粒少量含む。

第188号土壌

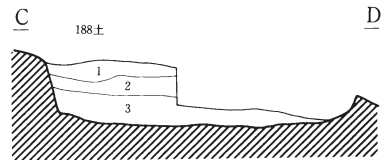
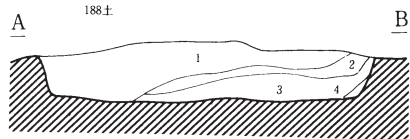
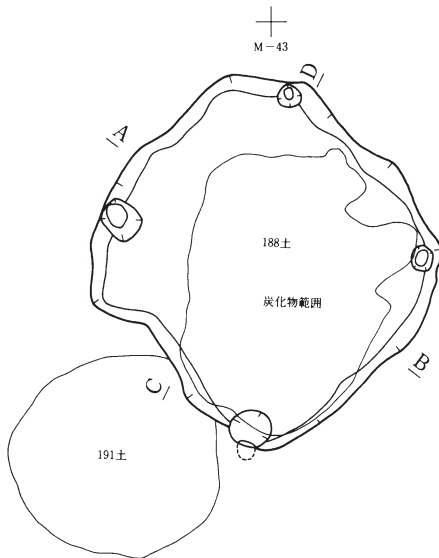

第188号土壌

第1層	褐色土	10Y R 4/6	炭化材少量含む。焼土微量含む。
第2層	褐色土	10Y R 4/4	炭化物中量含む。焼土微量混入。
第3層	黒褐色土	10Y R 3/1	炭化材少量含む。焼土微量混入。
第4層	褐色土	10Y R 4/6	炭化物微量含む。

第224図 第187・188・192号土壌

第189号土壌

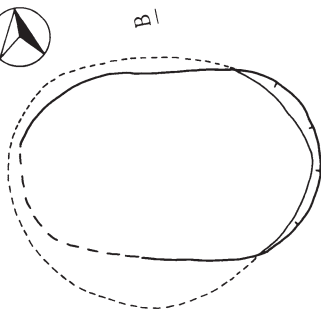

M-44

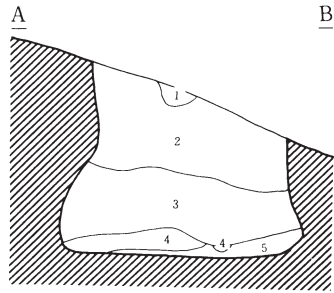

第189号土壌

第1層	黒褐色土	10Y R 2/3	ローム粒少量含む。
第2層	褐色土	10Y R 4/6	炭化物多量、L B・浮石少量含む。
第3層	黄褐色土	10Y R 5/8	浮石多量、炭化物少量含む。褐色土混入。
第4層	黄褐色土	10Y R 5/8	浮石少量、炭化物微量含む。
第5層	褐色土	10Y R 4/6	炭化物少量含む。

第190号土壌

M-44

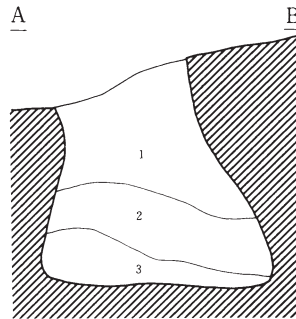
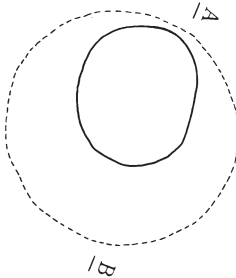

第190号土壌

第1層	明黄褐色土	10Y R 6/8	炭化物微量含む。
第2層	明黄褐色土	10Y R 6/6	
第3層	褐色土	10Y R 4/6	ローム粒微量、炭化物少量含む。

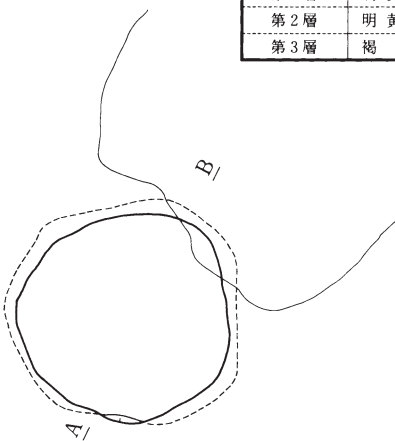

第191号土壌

L-43

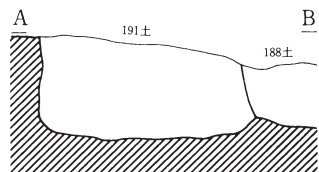

0 2m



第194号土壤

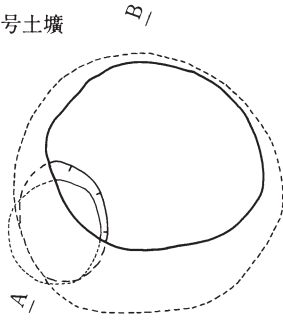

↑ N-44

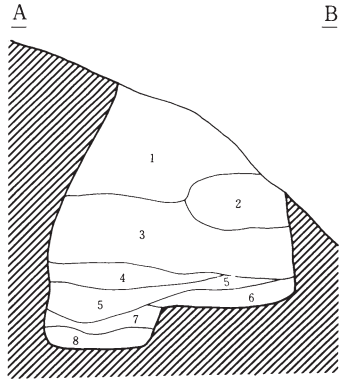

第194号土壤

第1層	黄褐色土	10Y R 5/8	浮石多量、炭化物・LB少量含む。
第2層	暗褐色土	10Y R 3/4	炭化物・浮石多量含む。黒褐色土混入。
第3層	黄褐色土	10Y R 5/6	浮石多量、LB少量含む。
第4層	黄褐色土	10Y R 5/8	少量、炭化物微量含む。
第5層	褐色土	10Y R 4/6	LB多量、炭化物少量含む。
第6層	明黄褐色土	2.5Y R 7/6	炭化物・礫多量含む。
第7層	黄褐色土	10Y R 5/6	LB・炭化物少量含む。
第8層	黄褐色土	10Y R 5/8	多量含む。

第189・195号土壤

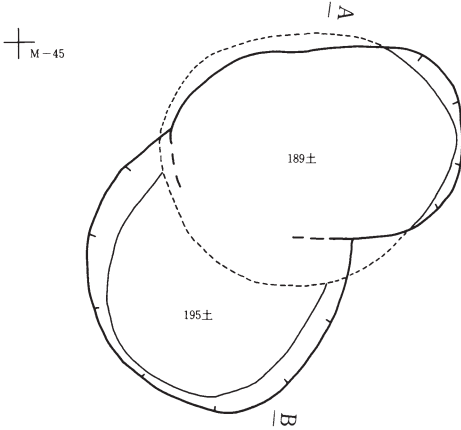

↑ M-45

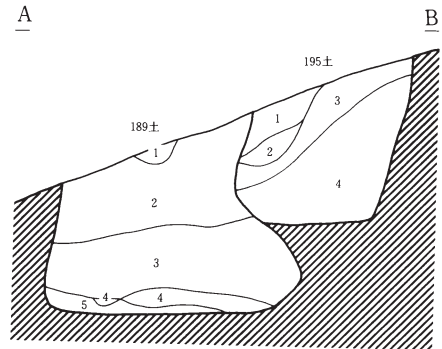

第195号土壤

第1層	黄褐色土	10Y R 5/8	浮石多量、炭化物少量含む。
第2層	明黄褐色土	10Y R 6/8	浮石多量、炭化物少量含む。
第3層	黄褐色土	10Y R 5/6	炭化物・浮石多量含む。暗褐色土混入。
第4層	明黄褐色土	10Y R 6/8	炭化物・浮石多量含む。

0 2m



第196号土壌

M-43

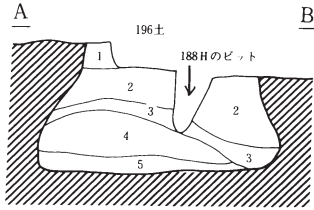
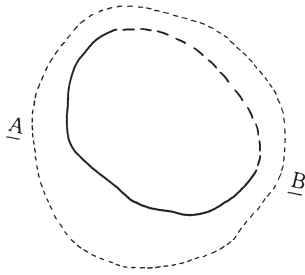

第196号土壌

第1層	黄褐色土	10Y R 5/6	炭化物多量、L B少量含む。
第2層	明黄褐色土	10Y R 5/4	多量、炭化物・礫少量含む。
第3層	褐色土	10Y R 4/6	炭化物多量、礫少量含む。
第4層	明黄褐色土	10Y R 6/6	炭化物・L B少量、礫微量含む。
第5層	褐色土	10Y R 4/6	炭化物・L B・礫多量含む。

第199号土壌

第200号土壌

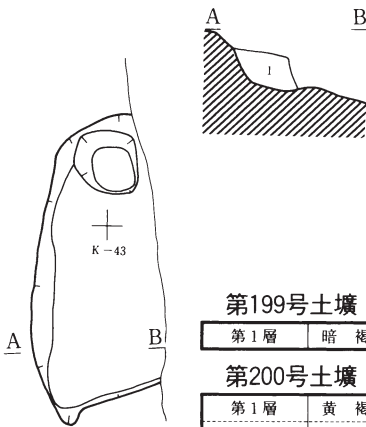

J-47

第199号土壌

第1層	暗褐色土	10Y R 3/4	炭化物微量含む。
-----	------	-----------	----------

第200号土壌

第1層	黄褐色土	10Y R 5/8	炭化物微量含む。
第2層	にぶい黄褐色土	10Y R 5/4	炭化物微量含む。
第3層	黄橙色土	10Y R 7/8	

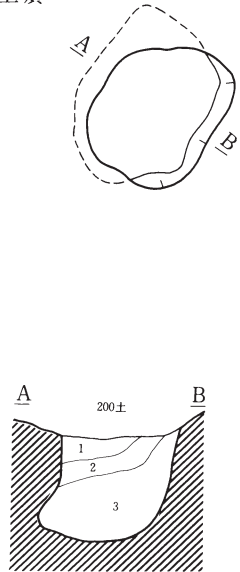

第201号土壌

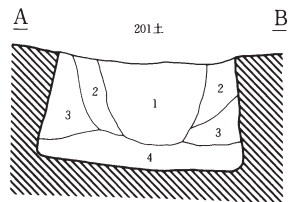
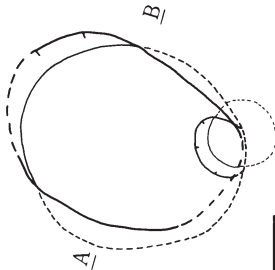

第201号土壌

第1層	暗褐色土	10Y R 3/3	ローム粒・炭化物・多量、焼土少量含む。
第2層	褐色土	10Y R 4/4	ローム粒・炭化物少量、浮石多量含む。
第3層	黄褐色土	10Y R 5/8	浮石多量、炭化物少量含む。
第4層	褐色土	10Y R 4/6	炭化物・浮石多量、焼土微量含む。

I-46

0 2m

第227図 第196・199・200・201号土壌

第202・204号土墳

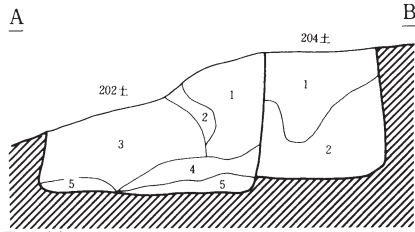
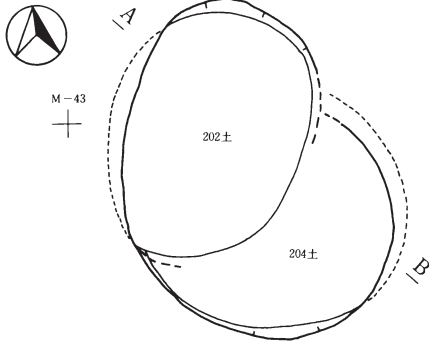

第202号土墳

第1層	黒褐色土	10Y R 2/3	炭化物・浮石多量、礫少量含む。明黄褐色土混入。
第2層	明黄褐色土	10Y R 6/8	浮石含む。黒褐色土混入。
第3層	黄褐色土	10Y R 5/6	炭化物・礫・浮石少量含む。
第4層	褐色土	10Y R 4/6	炭化物・浮石多量、LB少量含む。
第5層	明褐色土	7.5Y R 5/8	炭化物・浮石少量含む。

第204号土墳

第1層	黄褐色土	10Y R 5/6	浮石多量、炭化物・LB少量含む。褐色土混入。
第2層	黄褐色土	10Y R 5/6	浮石多量、炭化物・礫少量含む。

第203号土墳

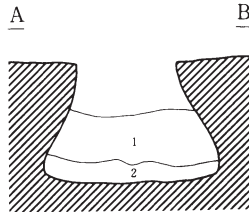
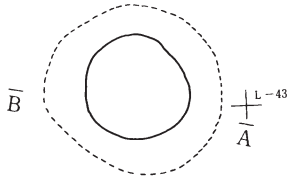

第203号土墳

第1層	にぶい黄褐色土	10Y R 6/4	少量含む。
第2層	褐色土	10Y R 4/6	浮石少量含む。

第205号土墳

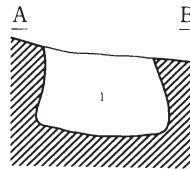
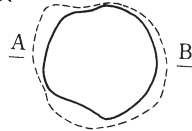

第205号土墳

第1層	褐色土	10Y R 4/6	炭化物少量含む。
-----	-----	-----------	----------

第206号土墳

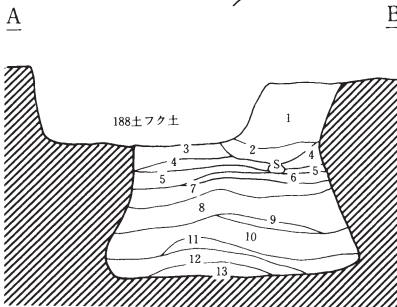
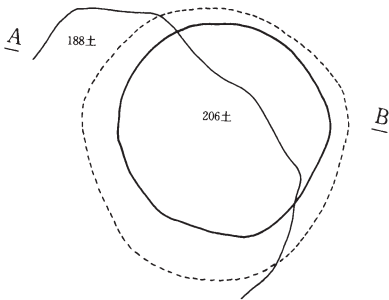

第205号土墳

第1層	褐色土	10Y R 4/6	炭化物少量含む。
-----	-----	-----------	----------

第206号土墳

第1層	黄褐色土	10Y R 5/8	浮石多量、炭化物、礫少量含む。褐色土混入。
第2層	にぶい黄褐色土	10Y R 5/4	炭化物・礫少量含む。
第3層	黄褐色土	10Y R 5/6	ローム粒・炭化物多量、礫少量含む。褐色土混入。
第4層	褐色土	10Y R 4/6	炭化物・浮石多量、礫少量含む。
第5層	明黄褐色土	10Y R 6/8	LB多量、礫少量含む。
第6層	黄褐色土	10Y R 5/6	ローム粒多量、礫少量含む。
第7層	明黄褐色土	10Y R 6/8	LB多量、礫・浮石少量含む。
第8層	にぶい黄褐色土	10Y R 5/4	・礫多量、LB少量含む。
第9層	暗褐色土	10Y R 3/4	ローム粒少量、炭化物微量含む。
第10層	黄褐色土	10Y R 5/8	LB多量、浮石少量含む。
第11層	褐色土	10Y R 4/6	LB多量、炭化物少量含む。
第12層	黄褐色土	10Y R 5/8	LB多量含む。暗褐色土混入。
第13層	褐色土	10Y R 4/6	炭化物・浮石少量含む。

0 2m



第207号土壙

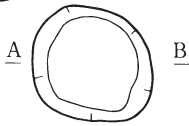

E-39

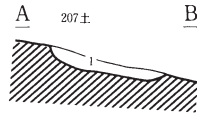

第207号土壙

第1層	褐色土	10Y R 4/4	L B少量含む。
-----	-----	-----------	----------

第208号土壙

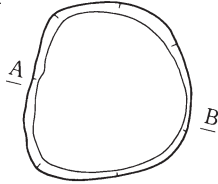

第209号土壙

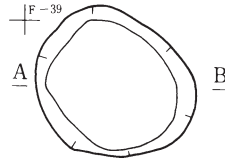

E-41

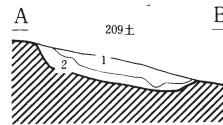
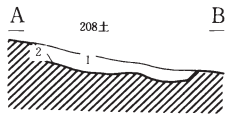

第208号土壙

第1層	褐色土	10Y R 4/4	炭化物・鉄滓少量含む。
第2層	黄褐色土	10Y R 5/6	

第209号土壙

第1層	暗褐色土	10Y R 3/4	炭化物少量含む。
第2層	黄褐色土	10Y R 5/8	暗褐色土少量混入。

第210・211号土壙

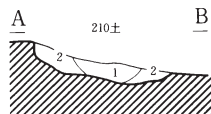
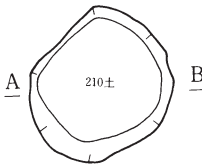

第210号土壙

第1層	黒褐色土	10Y R 2/2	
第2層	暗褐色土	10Y R 3/3	

第211号土壙

第1層	黄褐色土	10Y R 4/3	
第2層	褐色土	10Y R 4/4	
第3層	暗褐色土	10Y R 3/4	
第4層	黄褐色土	10Y R 5/8	

D-39

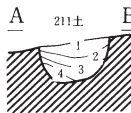
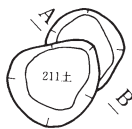

0 2m

第229図 第207・208・209・210・211号土壙

第212・213号土壌

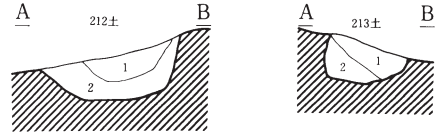
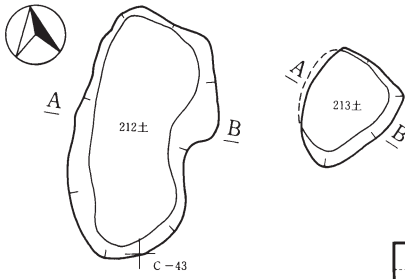

第212号土壌

第1層	褐色土	5.5Y R 4/3	
第2層	褐色土	10Y R 4/6	炭化物少量含む。

第213号土壌

第1層	暗褐色土	10Y R 3/3	
第2層	褐色土	17Y R 4/6	

⊕ D-40

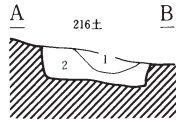

第217号土壌

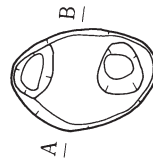

⊕ D-39

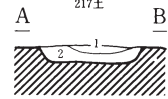

第216号土壌

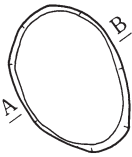

第216号土壌

第1層	黄褐色土	10Y R 4/3	
第2層	黒褐色土	10Y R 3/2	

第219号土壌

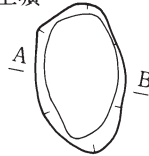

第217号土壌

第1層	黒褐色土	10Y R 3/2	炭化物微量に含む。
第2層	黄橙色土	10Y R 7/8	

第218号土壌

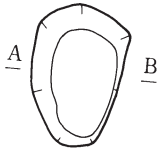

⊕ B-42

第220号土壌

第1層	褐色土	7.5Y R 4/4	L B多量に含む。
-----	-----	------------	-----------

第220号土壌

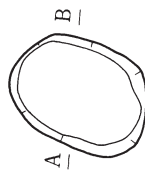
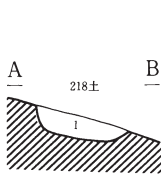

第219号土壌

第1層	褐色土	10Y R 4/4	
-----	-----	-----------	--

第218号土壌

第1層	黒褐色土	10Y R 3/2	
-----	------	-----------	--



第230図 第212・213・216・217・218・219・220号土壌



第221号土壌

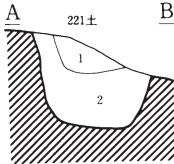
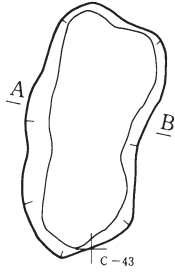

第222号土壌

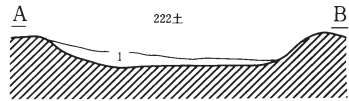
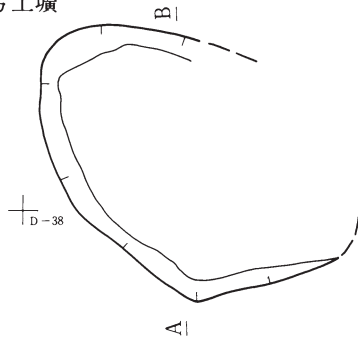

第221号土壌

第1層	暗褐色土	10Y R 3/4	炭化物少量含む。
第2層	褐色土	10Y R 4/4	

第222号土壌

第1層	黒褐色土	10Y R 2/3	焼土、炭化物少量含む。
-----	------	-----------	-------------

第223号土壌

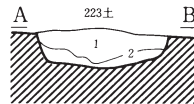
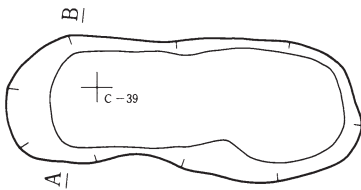

第223号土壌

第1層	暗褐色土	10Y R 3/4	苦小牧降下火山灰をブロック状に含む。
第2層	黄褐色土	10Y R 5/6	LB多量含む。



第224号土壌

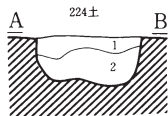
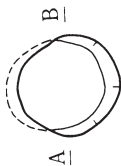

第224号土壌

第1層	暗褐色土	10Y R 3/4	LB多量含む。
第2層	黒褐色土	10Y R 2/3	LB少量含む。



第231図 第221・222・223・224号土壌

第225・168号土塙

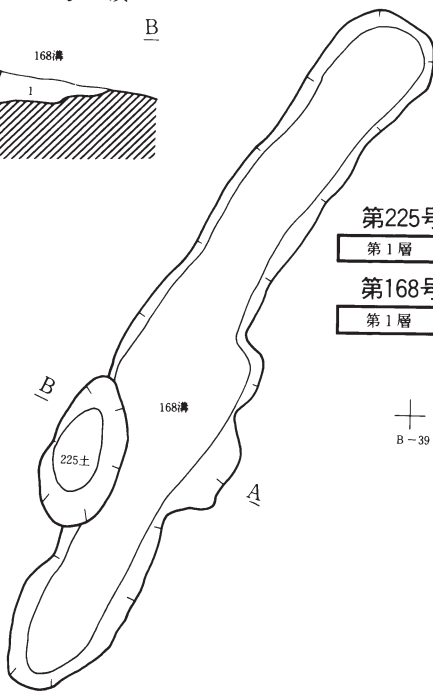
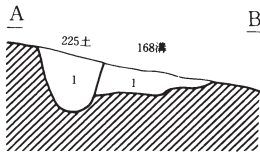

第225号土塙

第1層	暗褐色土	10Y R 3/3	苦小牧降下火山灰混入。
-----	------	-----------	-------------

第168号溝

第1層	褐色土	10Y R 4/4	
-----	-----	-----------	--

+

B-39

第227号土塙

第226号土塙

第1層	褐色土	10Y R 2/3	
第2層	にぶい黄褐色土	10Y R 4/3	

第226号土塙

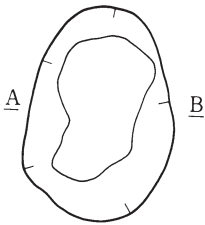

第228号土塙

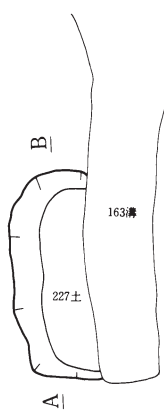

第227号土塙

第1層	褐色土	10Y R 4/4	炭化物少量含む。
第2層	黄褐色土	10Y R 5/8	炭化物少量含む。

第228号土塙

第1層	暗褐色土	10Y R 3/4	
第2層	褐色土	10Y R 4/6	焼土粒微量に含む。

+

A-43

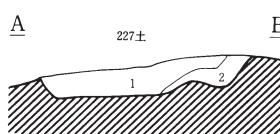
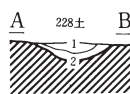
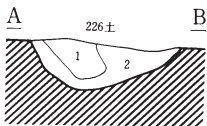

0 2m

第232図 第225・226・227・228号土塙



第234号土壤

C-38

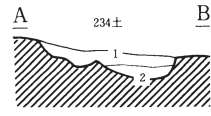
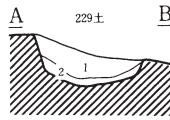
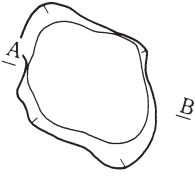

第229号土壤

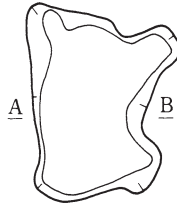

第229号土壤

第1層	暗褐色土	10Y R 3/4	
第2層	褐色土	10Y R 4/6	

第234号土壤

第1層	褐色土	10Y R 4/4	
第2層	褐色土	10Y R 4/6	

第230号土壤

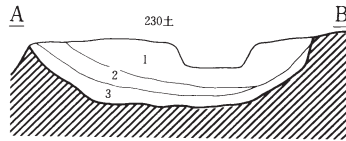
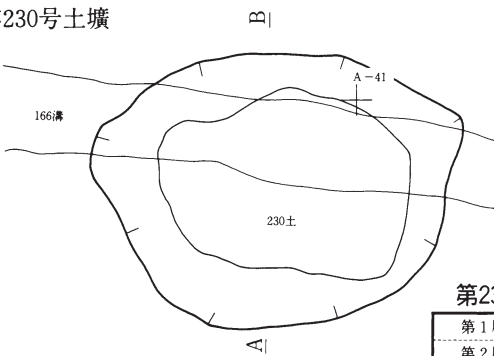

第230号土壤

第1層	黒褐色土	10Y R 3/2	炭化物微量に含む。
第2層	明黄褐色土	10Y R 6/8	炭化物微量に含む。
第3層	にぶい黄橙色土	10Y R 4/13	明黄褐色土微量に混入。

第232号土壤

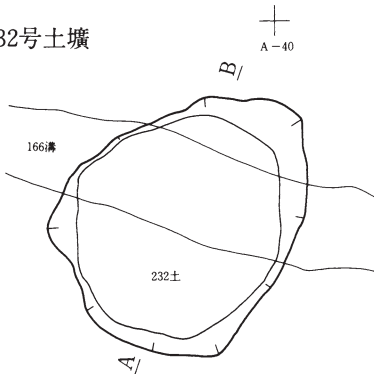

A-40

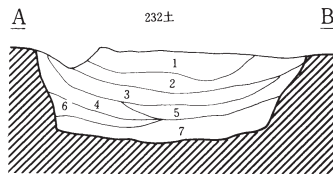

第232号土壤

第1層	暗褐色土	10Y R 3/4	苦小牧降下火山灰混入。
第2層	黒褐色土	10Y R 3/2	苦小牧降下火山灰混入。
第3層	黒褐色土	10Y R 2/2	炭化物多量に含む。
第4層	暗褐色土	10Y R 3/3	炭化物多量に含む。
第5層	褐色土	10Y R 4/4	
第6層	褐色土	10Y R 4/6	暗褐色土少量混入。
第7層	暗褐色土	10Y R 3/4	

0 2m

第233図 第229・230・232・234号土壤

第233号土壌

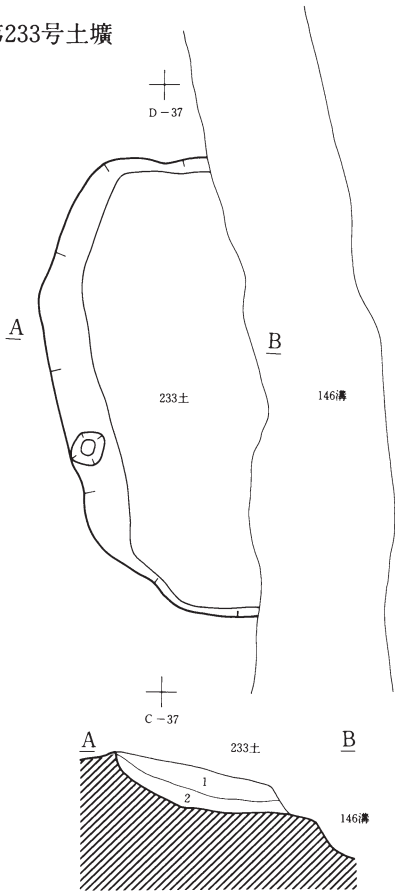

第235号土壌

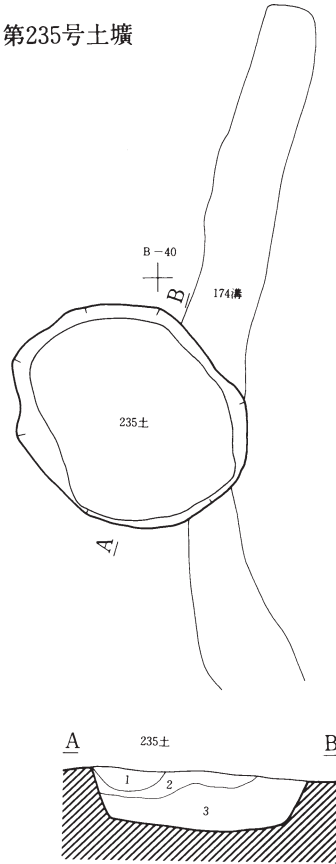

第233号土壌

第1層	黒褐色土	10Y R 2/3	炭化物微量に含む。焼土微量に混入。
第2層	黒褐色土	10Y R /3	炭化物微量に含む。焼土微量に混入。

第235号土壌

第1層	黒褐色土	10Y R 3/2	明黄褐色土微量混入。
第2層	明黄褐色土	10Y R 6/8	黒褐色土少量混入。
第3層	にぶい黄褐色土	10Y R 4/3	炭化物微量混入。

+

B-42

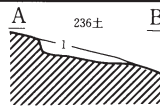

第236号土壌

第236号土壌

第1層	暗褐色土	10Y R 3/3	炭化物少量含む。
-----	------	-----------	----------

0 ————— 2m

第234図 第233・235・236号土壌

第237号土壤

⊕ C-41

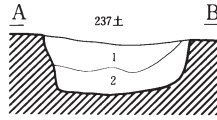
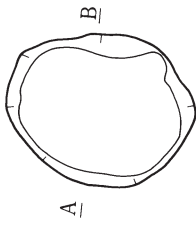

第237号土壤

第1層	褐色土	10Y R 4/4	
第2層	褐色土	10Y R 4/6	

第238・239号土壤

⊕ A-41

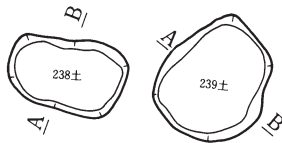
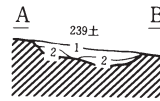
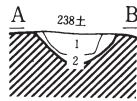

第238号土壤

第1層	暗褐色土	10Y R 3/3	
第2層	黄褐色土	10Y R 5/6	

第239号土壤

第1層	暗褐色土	10Y R 3/4	
第2層	黄褐色土	10Y R 5/8	褐色土少量混入。

第240号土壤

⊕ A-42

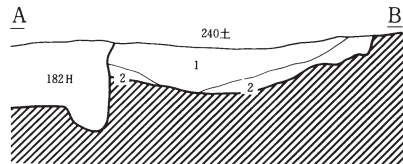
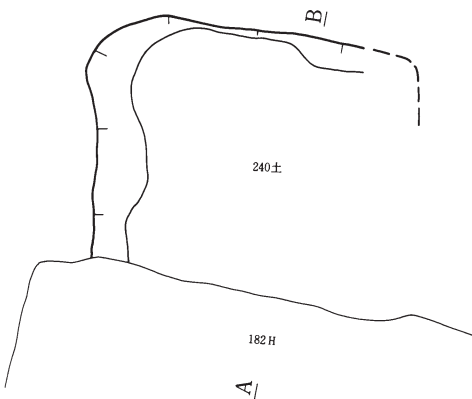

第240号土壤

第1層	暗褐色土	10Y R 3/4	
第2層	褐色土	10Y R 4/6	



第235图 第237・238・239・240号土壤

第241号土壌

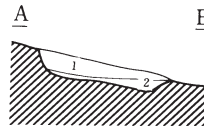
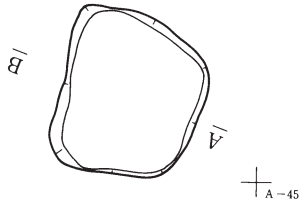

第241号土壌

第1層	褐色土	10Y R 4/4	炭化物少量含む。
第2層	黒褐色土	10Y R 1.7/1	炭化物の層。

第242号土壌

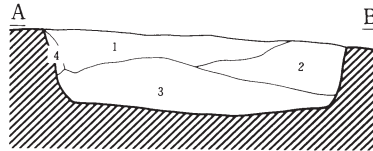
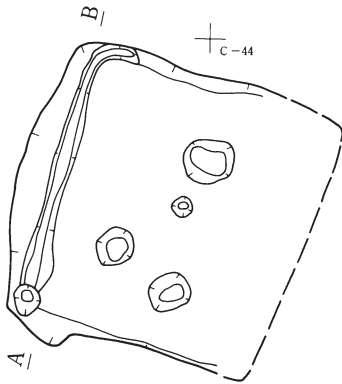

第242号土壌

第1層	褐色土	10Y R 4/6	LB、炭化物多量、焼土粒少量含む。
第2層	黄褐色土	10Y R 5/6	LB多量、炭化物少量含む。
第3層	褐色土	10Y R 4/4	LB少量、炭化物少量含む。
第4層	明黄褐色土	10Y R 6/8	炭化物、褐色土少量混入。



第236図 第241・242号土壌

第301号土壤

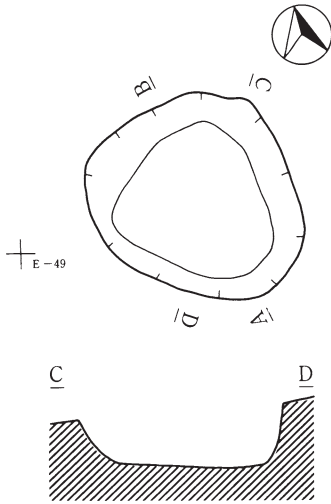

第301号土壤

第1層	暗褐色土	10Y R 3/3	ローム粒微量含む。
第2層	褐色土	10Y R 4/4	ローム粒多量、炭化物粒微量含む。
第3層	黒褐色土	10Y R 3/2	L B少量、炭化物粒微量含む。
第4層	黒褐色土	10Y R 2/3	ローム粒少量、炭化物粒少量含む。
第5層	暗褐色土	10Y R 3/3	ローム粒多量、炭化物粒微量含む。
第6層	褐色土	10Y R 4/6	ローム粒多量、炭化物粒少量含む。
第7層	暗褐色土	10Y R 3/4	ローム粒微量、炭化物粒微量含む。

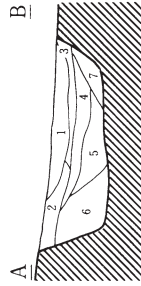

第302・303号土壤

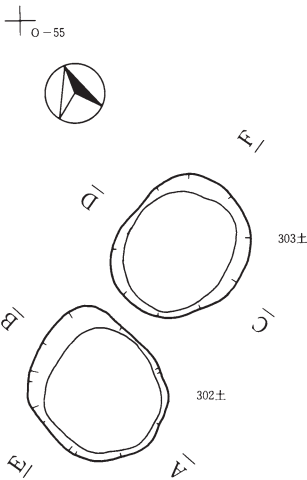

第302号土壤

第1層	暗褐色土	10Y R 3/3	ローム粒多量、L B多量、炭化物粒微量含む。
第2層	黒褐色土	10Y R 2/3	ローム粒多量、炭化物粒少量含む。
第3層	黒褐色土	10Y R 2/3	ローム粒多量、L B少量、炭化物粒少量、細砂少量含む。
第4層	暗褐色土	10Y R 3/3	ローム粒多量、炭化物粒少量、細砂微量含む。
第5層	暗褐色土	10Y R 3/4	ローム粒多量、炭化物粒微量含む。

第303号土壤

第1層	暗褐色土	10Y R 3/4	ローム粒多量含む。
第2層	黒褐色土	10Y R 2/3	炭化物粒微量含む。細砂混入。
第3層	暗褐色土	10Y R 3/4	炭化物粒微量含む。細砂混入。

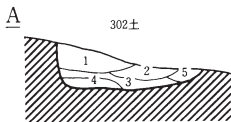

B

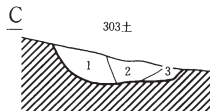

D

0 2m

第237図 第301・302・303号土壤

第304号土壌

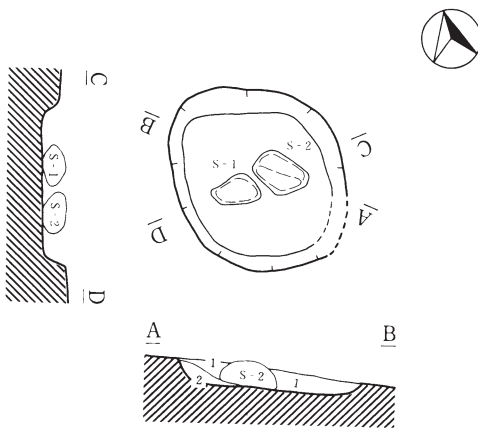

第305号土壌

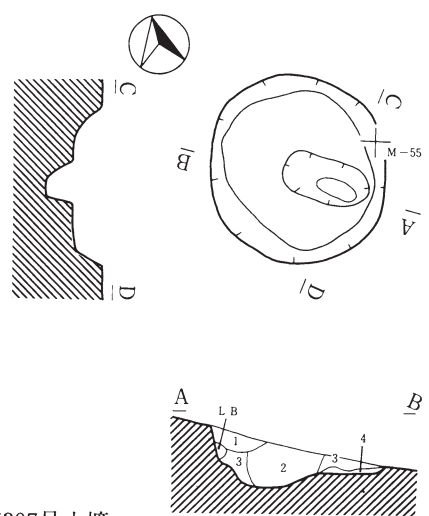

第306号土壌

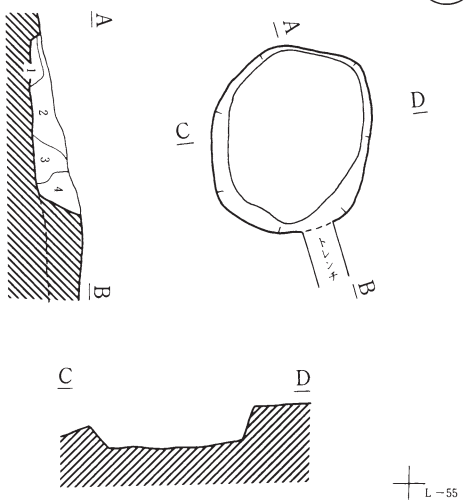

第307号土壌

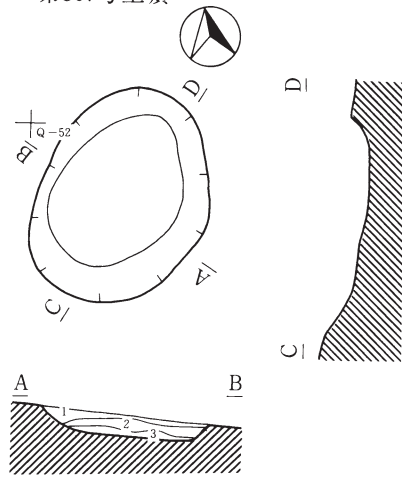

第304号土壌

第1層	黒褐色土	10Y R 2/3	浮石微量含む。
第2層	褐色土	10Y R 4/4	ローム粒少量、L B含む。黒色土混入。

第305号土壌

第1層	暗褐色土	10Y R 3/4	炭化物粒少量含む。
第2層	黒褐色土	10Y R 2/3	炭化物粒少量・焼土微量含む。
第3層	黒褐色土	10Y R 3/2	炭化物粒少量・焼土微量含む。
第4層	褐色土	10Y R 4/4	焼土含む。

第306号土壌

第1層	黒褐色土	10Y R 2/2	ローム粒含む。
第2層	暗褐色土	10Y R 3/3	浮石微量含む。
第3層	暗褐色土	10Y R 3/4	
第4層	褐色土	10Y R /6	ローム粒少量含む。暗褐色土混入。

第307号土壌

第1層	黒色土	10Y R 2/1	炭化物少量含む。焼土混入。
第2層	暗褐色土	10Y R 3/4	焼土粒微量、パミス含む。
第3層	明黄褐色土	10Y R 6/6	焼土粒中量含む。黄褐色土混入。

0 2m

第238図 第304・305・306・307号土壌

第308号土壌

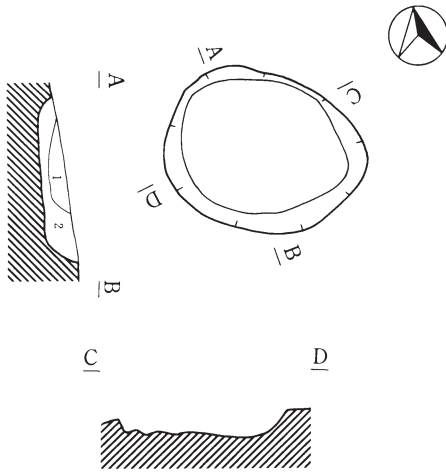

第309号土壌

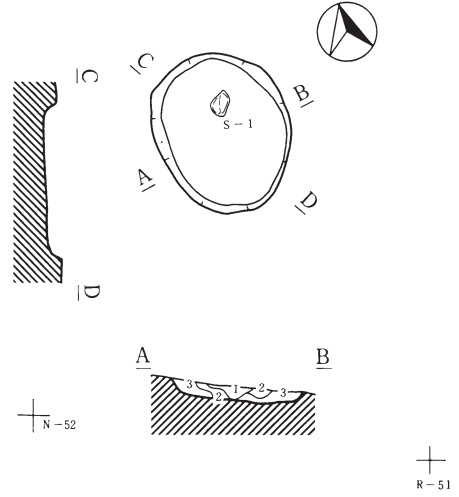

第311・312号土壌

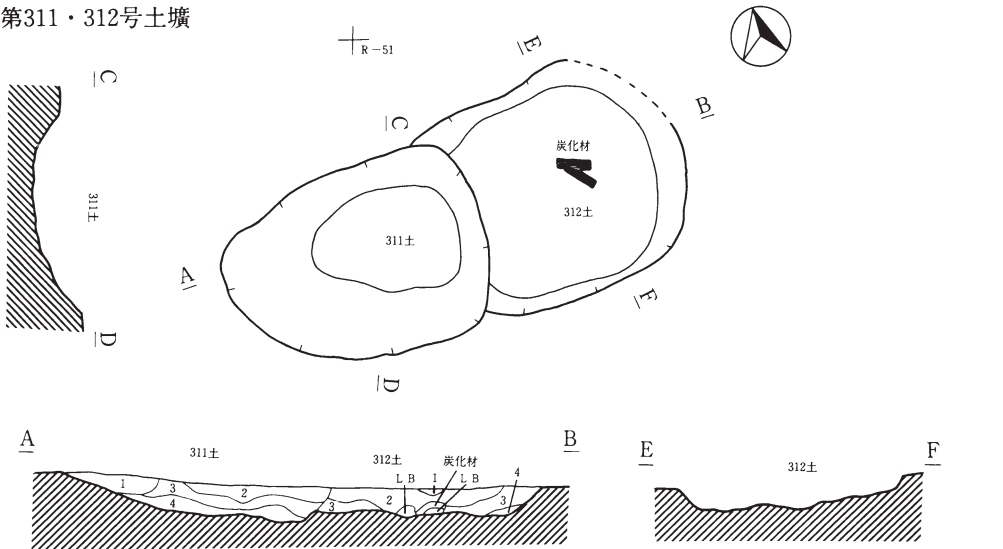

第308号土壌

第1層	暗褐色土	10Y R 3/3	ローム粒少量含む。
第2層	褐色土	10Y R 4/6	ローム粒多量含む。暗褐色土混入。

第309号土壌

第1層	黒褐色土	10Y R 3/2	パミス粒少量・炭化物粒微量含む。
第2層	暗褐色土	10Y R 3/4	炭化物粒微量含む。
第3層	褐色土	10Y R 4/4	黄褐色土混入。

第311号土壌

第1層	暗褐色土	10Y R 3/4	黒褐色土多量に混入。
第2層	黒褐色土	10Y R 3/2	褐色土少量混入。
第3層	黒褐色土	10Y R 2/3	浮石微量に含む。
第4層	褐色土	10Y R 4/6	暗褐色土多量に混入。

第312号土壌

第1層	暗褐色土	10Y R 3/4	
第2層	暗褐色土	10Y R 3/3	ローム粒・炭化物粒少量含む。
第3層	黒褐色土	10Y R 3/2	ローム粒少量含む。
第4層	褐色土	10Y R 4/4	ローム粒少量含む。

0 2m

第239図 第308・309・311・312号土壌

第317号土壙

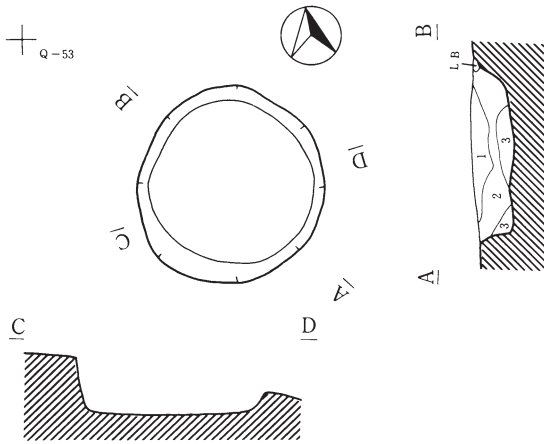

317号土壙

第1層	暗褐色土	10Y R 3/3	ローム粒少量含む。褐色土混入。
第2層	褐色土	10Y R 4/4	ローム粒、焼土少量、炭化物粒微量含む。
第3層	褐色土	10Y R 4/6	ローム粒、炭化物多量、小礫を含む。

第318・319号土壙

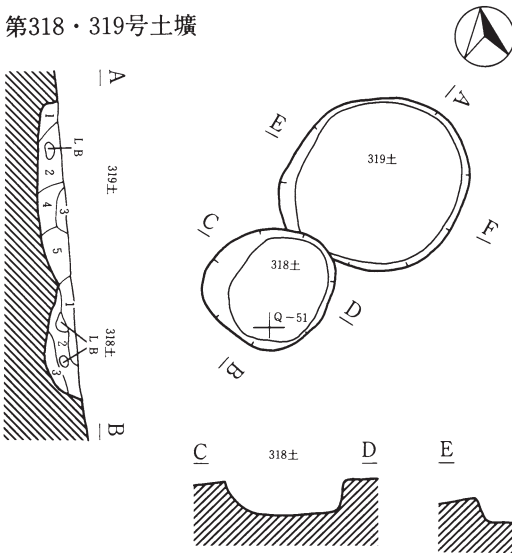

第318号土壙

第1層	褐色土	10Y R 4/6	LB含む。
第2層	褐色土	10Y R 4/4	LB、火山灰粒含む。
第3層	黄褐色土	10Y R 5/8	火山灰含む。

第319号土壙

第1層	黄褐色土	10Y R 5/8	パミス少量混入。
第2層	褐色土	10Y R 4/6	炭化物・パミス微量含む。
第3層	黄褐色土	10Y R 5/6	黒褐色土混入。
第4層	暗褐色土	10Y R 3/4	パミス少量含む。
第5層	にぶい黄褐色土	10Y R 5/4	ローム粒微量、LB含む。暗褐色土混入。

第321号土壙

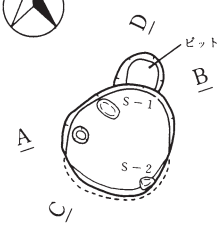

第321号土壙

第1層	黒褐色土	10Y R 3/2	ローム粒、炭化物粒多量含む。
第2層	暗褐色土	10Y R 3/4	ローム粒、炭化物粒多量、焼土粒少量含む。
第3層	褐色土	10Y R 4/4	ローム粒、炭化物、焼土粒多量含む。

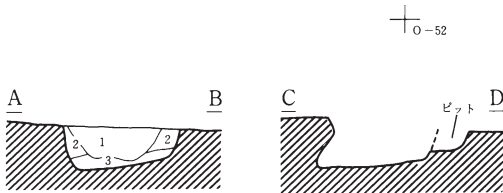

第240図 第317・318・319・321号土壙

第322号土壌

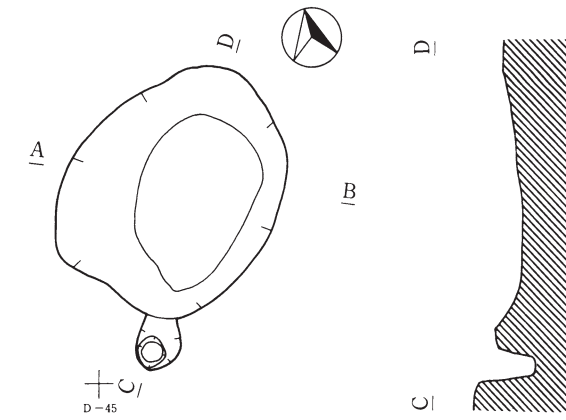

第322号土壌

第1層	褐色土	10Y R 4/6	L B、炭化物微量に含む。黒色土混入。
第2層	黄褐色土	10Y R 5/8	L B、炭化物粒多量に含む。

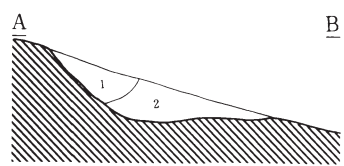

第323号土壌

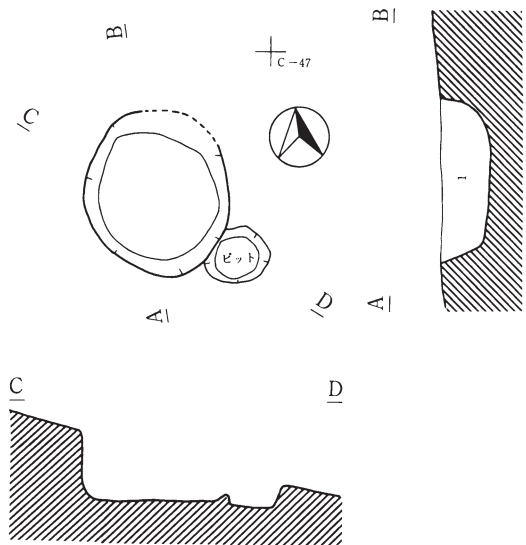

第324号土壌

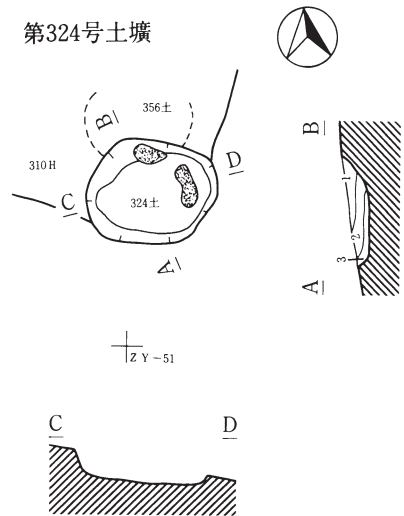

第323号土壌

第1層	暗褐色土	10Y R 3/4	炭化物少量、L B少量含む。
-----	------	-----------	----------------

第324号土壌

第1層	暗褐色土	10Y R 3/4	炭化物粒・焼土微量含む。暗褐色土混入。
第2層	褐色土	10Y R 4/4	炭化物微量含む。褐色土混入。
第3層	黄褐色土	10Y R 5/6	黄褐色土混入。



第241図 第322・323・324号土壌

第325号土壌

ZY-53

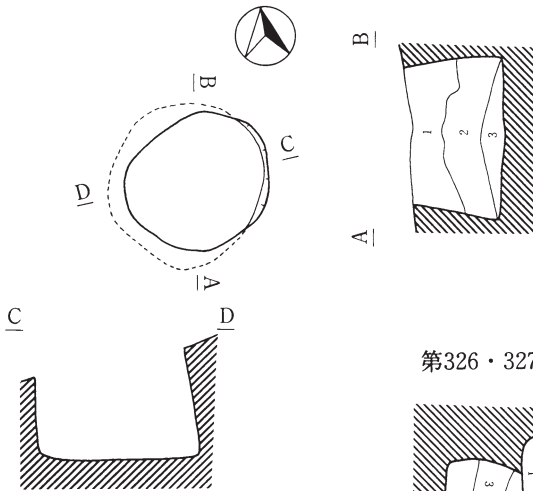

第325号土壌

第1層	にぶい黄褐色土	10Y R 5/4
第2層	褐色土	10Y R 4/4
第3層	明黄褐色土	10Y R 6/6

第326号土壌

第1層	褐色土	10Y R 4/6	ローム粒、炭化物、小レキ少量含む。
-----	-----	-----------	-------------------

第327号土壌

第1層	にぶい黄褐色土	10Y R 5/4	炭化物少量、パミス粒微量含む。
第2層	褐色土	10Y R 4/4	炭化物微量含む。細砂塊混入。
第3層	黄褐色土	10Y R 5/6	炭化物少量含む。細砂混入。
第4層	暗褐色土	10Y R 3/4	炭化物微量含む。

第326・327号土壌

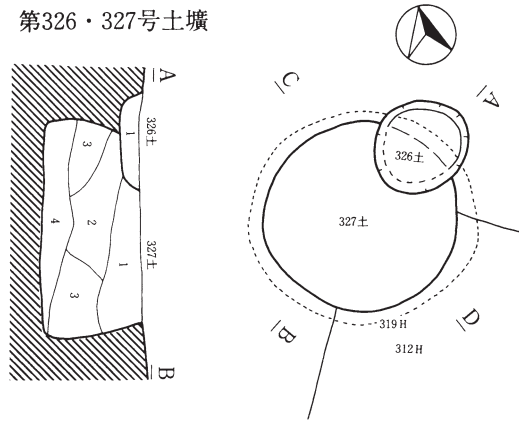

第328号土壌

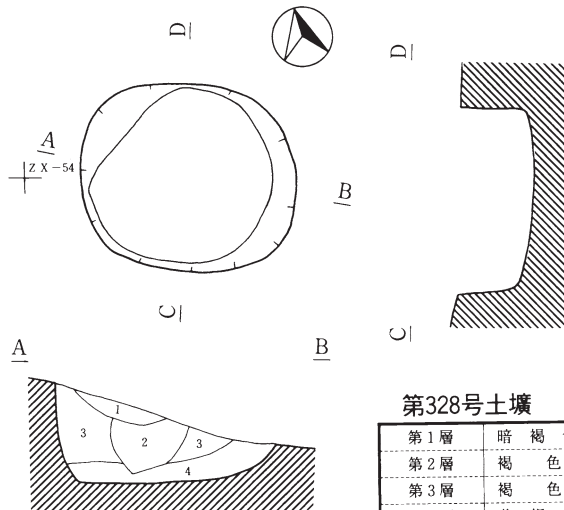

第328号土壌

第1層	暗褐色土	10Y R 3/4	炭化物、パミス微量含む。
第2層	褐色土	10Y R 4/4	パミス粒少量混入。黄褐色土混入。
第3層	褐色土	10Y R 4/6	炭化物微量、パミス粒少量含む。
第4層	黄褐色土	10Y R 5/6	パミス粒微量含む。暗褐色土混入。

第242図 第325・326・327・328号土壌

第329号土壤

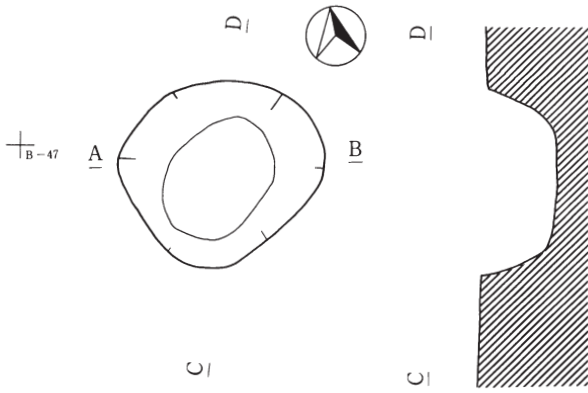

第329号土壤

第1層	黄褐色土	10Y R 5/6
第2層	褐色土	10Y R 4/6
第3層	褐色土	10Y R 4/6
第4層	黄褐色土	10Y R 5/8
第5層	明黄褐色土	10Y R 6/6

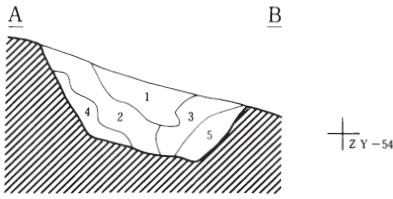

第330号土壤

第1層	褐色土	10Y R 4/4	ローム粒、炭化物少量含む。
第2層	褐色土	10Y R 4/6	ローム粒、炭化物少量含む。細砂混入。
第3層	黄褐色土	10Y R 5/6	小礫含む。砂質土混入。

第330号土壤

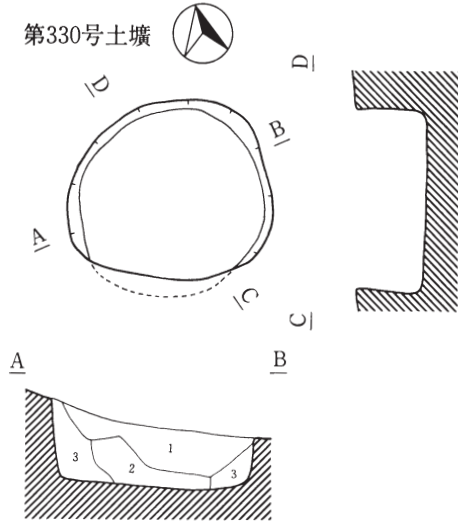

第331号土壤

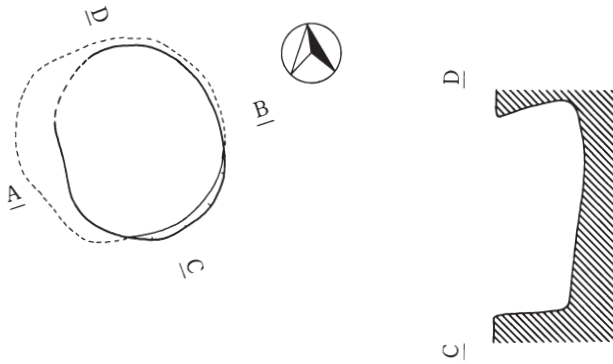

第331号土壤

第1層	暗褐色土	10Y R 3/4
第2層	褐色土	10Y R 4/6
第3層	褐色土	10Y R 4/4

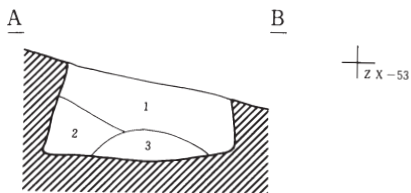

第243図 第329・330・331号土壤

第332号土塙

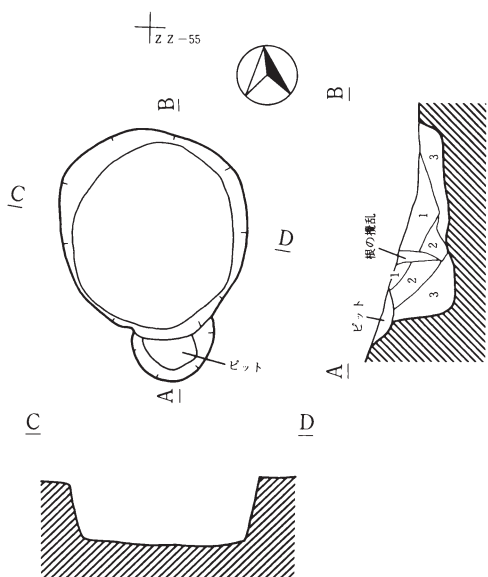

第333号土塙

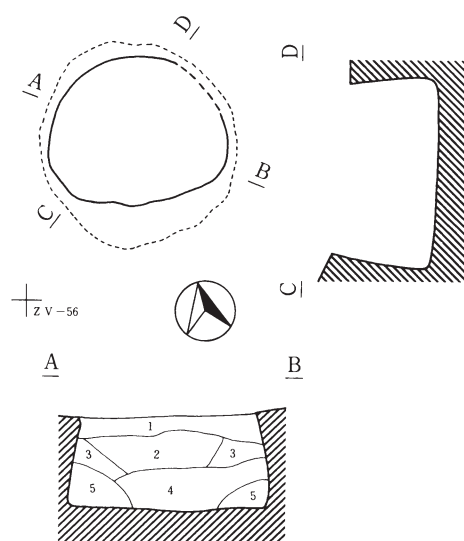

第332号土塙

第1層	暗褐色土	10Y R 3/4	炭化物、ローム粒含む。細砂混入。
第2層	褐色土	10Y R 4/4	ローム粒、小礫含む。細砂混入。
第3層	黄褐色土	10Y R 5/6	小礫含む。砂質土混入。

第334号土塙

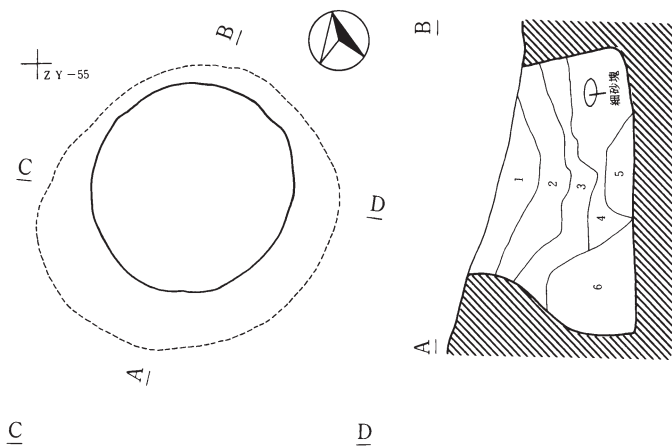

第333号土塙

第1層	褐色土	10Y R 4/6
第2層	褐色土	10Y R 4/4
第3層	黄褐色土	10Y R 5/6
第4層	褐色土	10Y R 4/6
第5層	黄褐色土	10Y R 5/8

0 2m

第334号土塙

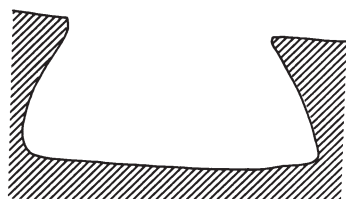

第1層	褐色土	10Y R 4/4	ローム粒・炭化物・小礫少量含む。細砂混入。
第2層	にぶい、黄褐色土	10Y R 5/3	ローム粒・炭化物・小礫含む。細砂塊混入。
第3層	暗褐色土	10Y R 3/4	ローム粒・炭化物・小礫含む。明黄褐色土混入。
第4層	明黄褐色土	10Y R 6/8	炭化物・小礫少量含む。
第5層	褐色土	10Y R 4/4	ローム粒・炭化物・小礫少量含む。
第6層	灰黄褐色土	10Y R 5/2	砂質土。小礫含む。明黄褐色土・暗褐色土混入。

第244図 第332・333・334号土塙

第335号土壌

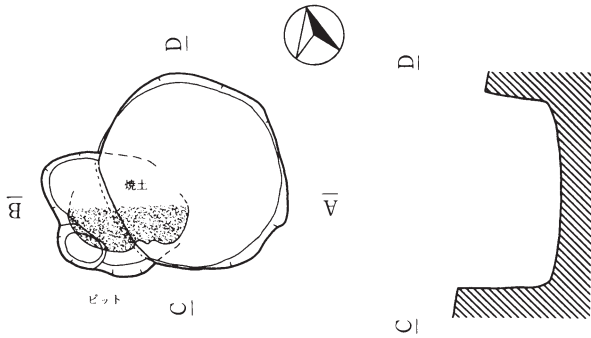

第335号土壌

第1層	褐色土	10Y R 4/4
第2層	褐色土	10Y R 4/6
第3層	黄褐色土	10Y R 5/6
第4層	暗褐色土	10Y R 3/4
第5層	にぶい黄褐色土	10Y R 5/3

第335号土壌ピット

第1層	褐色土	10Y R / 4
-----	-----	-----------

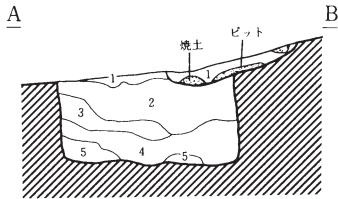

第336号土壌

第1層	黒褐色土	10Y R 2/3	小レキ少量含む。 細砂混入。
第2層	褐色土	10Y R 4/6	ローム粒、炭化物、 小レキ少量含む。 細砂混入。
第3層	にぶい黄褐色土	10Y R 5/4	ローム粒、炭化物、 小レキ少量含む。ブ ロック状に細砂混入。

第336号土壌

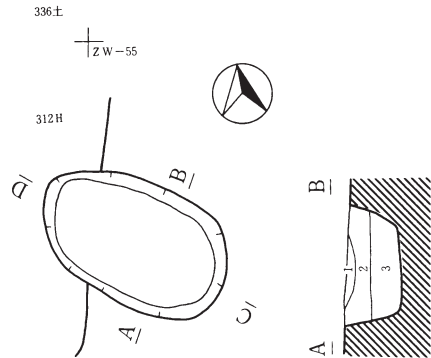

第337号土壌

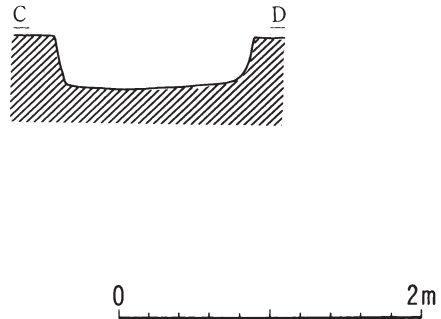
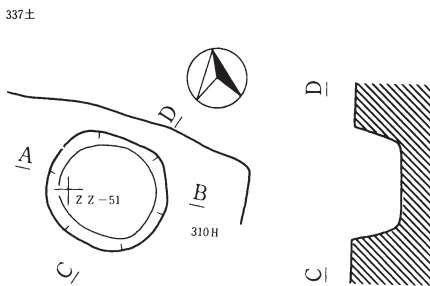

第337号土壌

第1層	黄褐色土	10Y R 5/6	炭化物粒微量含む。
第2層	褐色土	10Y R 4/6	バミス粒微量含む。
第3層	褐色土	10Y R 4/4	炭化物粒微量含む。暗褐色土混入。
第4層	黄褐色土	10Y R 5/8	細砂混入。
第5層	暗褐色土	10Y R 3/4	
第6層	赤褐色土	5Y R 4/8	炭化物粒微量含む。焼土粒含む。

第245図 第335・336・337号土壌

第338・339号土壌

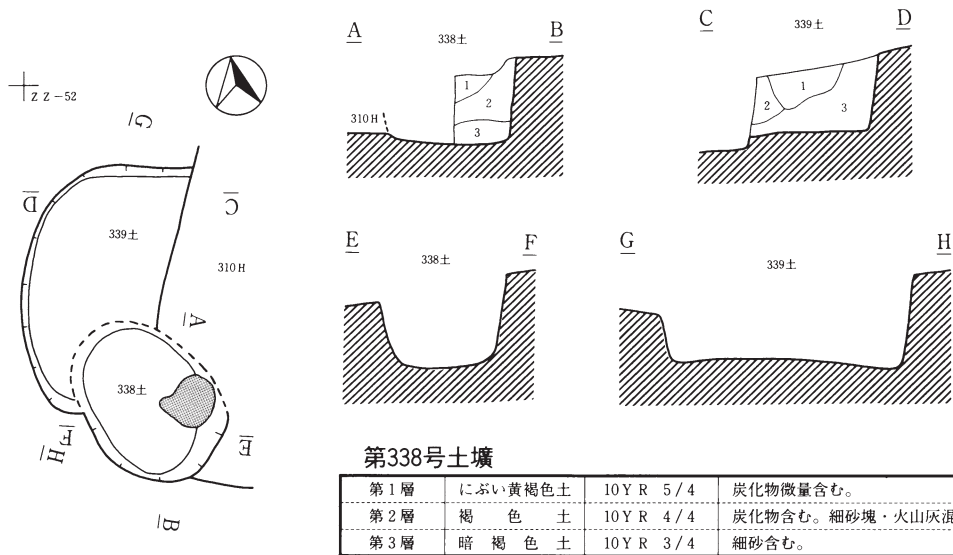

第338号土壌

第1層	にぶい黄褐色土	10 Y R 5/4	炭化物微量含む。
第2層	褐色土	10 Y R 4/4	炭化物含む。細砂塊・火山灰混入。
第3層	暗褐色土	10 Y R 3/4	細砂含む。

第339号土壌

第1層	にぶい黄褐色土	10 Y R 4/3	ローム粒少量含む。
第2層	黄褐色土	10 Y R 5/8	細砂混入。
第3層	にぶい黄橙色土	10 Y R 6/4	炭化物微量に含む。

第340号土壌

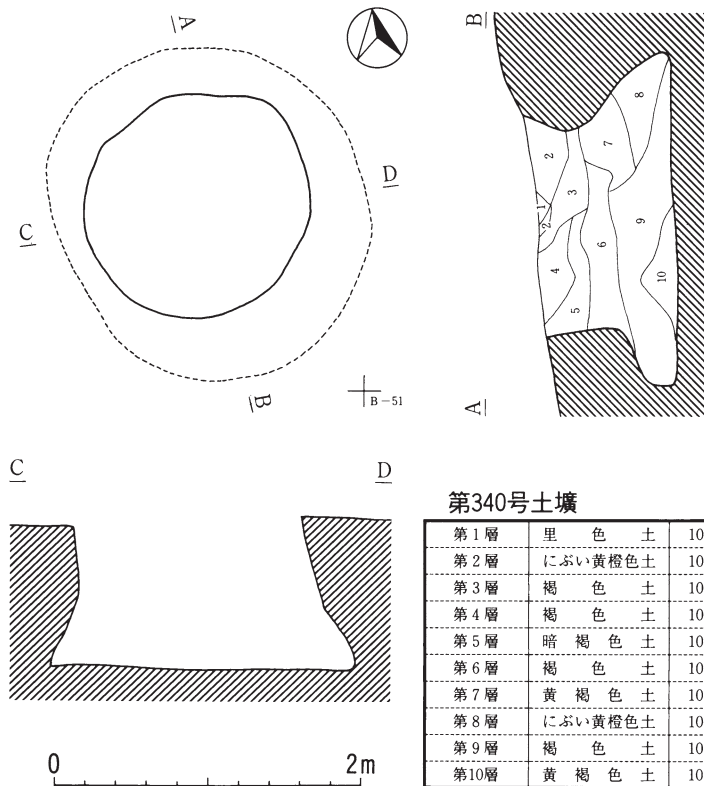

第340号土壌

第1層	里色土	10 Y R 2/1	炭化物、小礫少量含む。
第2層	にぶい黄橙色土	10 Y R 6/4	小礫含む。
第3層	褐色土	10 Y R 4/6	炭化物・小礫少量含む。
第4層	褐色土	10 Y R 4/4	炭化物・焼土粒少量含む。
第5層	暗褐色土	10 Y R 3/3	炭化物・小礫少量含む。
第6層	褐色土	10 Y R 4/4	炭化物・小礫少量含む。
第7層	黄褐色土	10 Y R 5/8	
第8層	にぶい黄橙色土	10 Y R 6/4	炭化物少量含む。
第9層	褐色土	10 Y R 4/4	炭化物・小礫含む。
第10層	黄褐色土	10 Y R 5/6	炭化物・小礫少量含む。

第246図 第338・339・340号土壌

第341号土塋

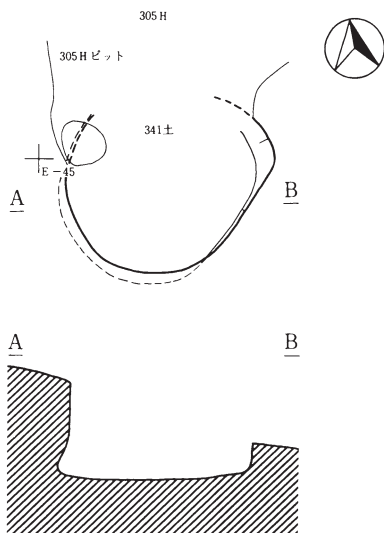

第344号土塋

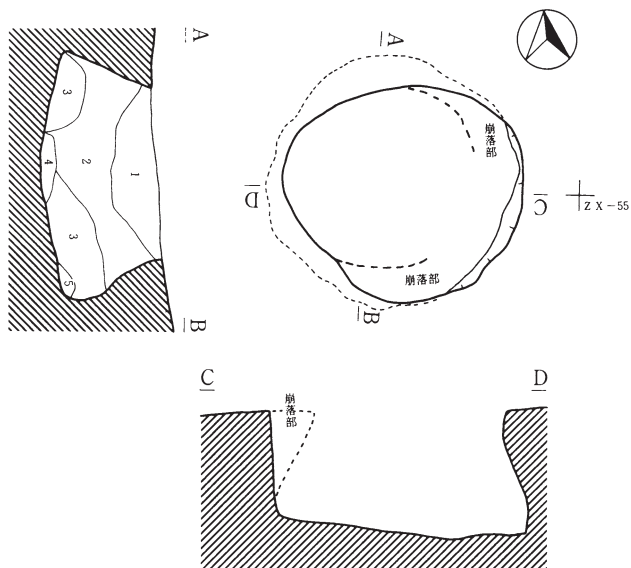

第342・343号土塋

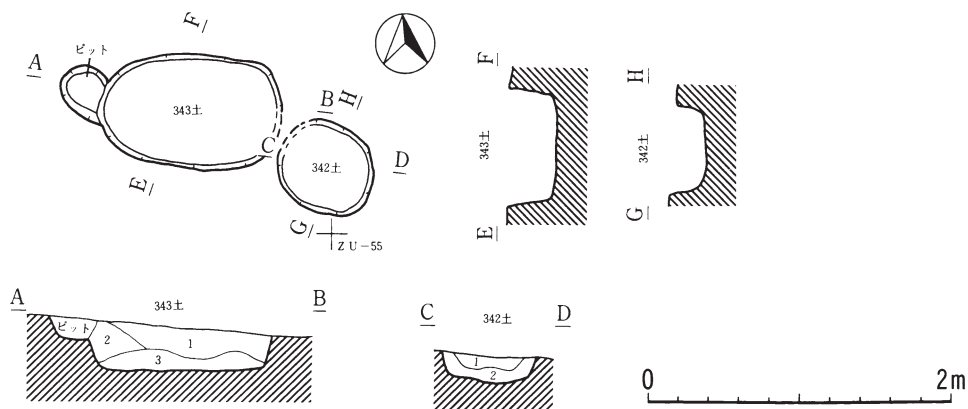

第342号土塋

第1層	褐色土	10Y R 4/4	炭化物・小礫・ローム粒少量含む。細砂混入。
第2層	黄褐色土	10Y R 5/6	炭化物・小礫・ローム粒少量含む。細砂混入。

第343号土塋

第1層	褐色土	10Y R 4/4	ローム粒・炭化物・小礫少量含む。細砂混入。
第2層	黄褐色土	10Y R 5/4	ローム粒・炭化物・小礫少量含む。細砂混入。
第3層	黄褐色土	10Y R 5/8	ローム粒・炭化物・小礫少量含む。細砂混入。

第344号土塋

第1層	にぶい黄褐色土	10Y R 5/3	ローム粒、炭化物、小礫少量含む。
第2層	褐色土	10Y R 4/4	ローム粒、炭化物、小礫多量に含む。
第3層	にぶい黄褐色土	10Y R 6/3	小礫含む。砂質土混入。
第4層	暗褐色土	10Y R 3/3	炭化物、小礫含む。
第5層	灰白色土	10Y R 7/1	小礫含む。砂質土混入。

第247図 第341・342・343・344号土塋

第345号土坑

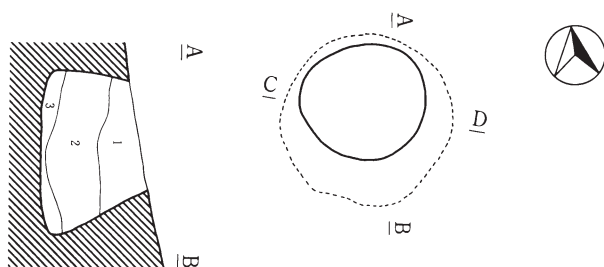

第347・801・802号土坑

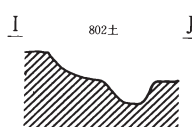
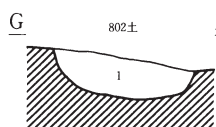
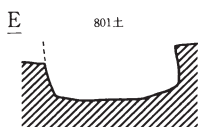
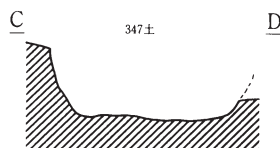
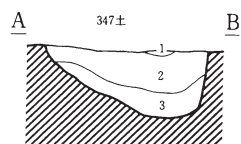
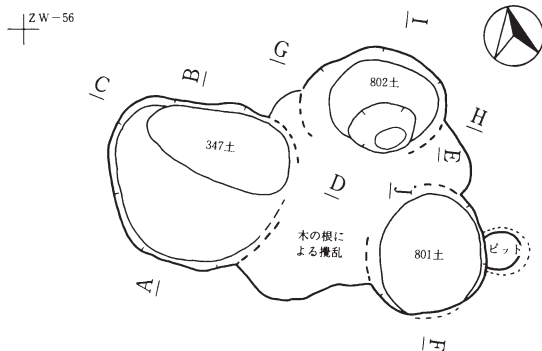

第345号土坑

第1層	にぶい黄褐色土	10Y R 5/4	ローム粒・炭化物・小礫少量含む。細砂混入。
第2層	褐色土	10Y R 4/6	炭化物・小礫少量含む。細砂混入。
第3層	褐色土	10Y R 4/4	炭化物・小礫少量含む。細砂混入。

第347号土坑

第1層	黒褐色土	10Y R 3/2	ローム粒・炭化物粒含む。細砂混入。
第2層	にぶい黄褐色土	10Y R 5/4	ローム粒・炭化物粒含む。小礫。細砂混入。
第3層	黄褐色土	10Y R 5/6	ローム粒・炭化物粒・小礫。LB含む。細砂混入。

第802号土坑

第1層	褐色土	10Y R 4/4	ローム粒、褐色土粒多量・小礫少量含む。細砂混入。
-----	-----	-----------	--------------------------

第248図 第345・347・801・802号土坑

第346号土壙

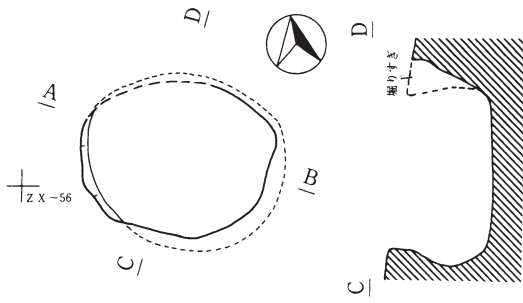

第349号土壙



第348号土壙

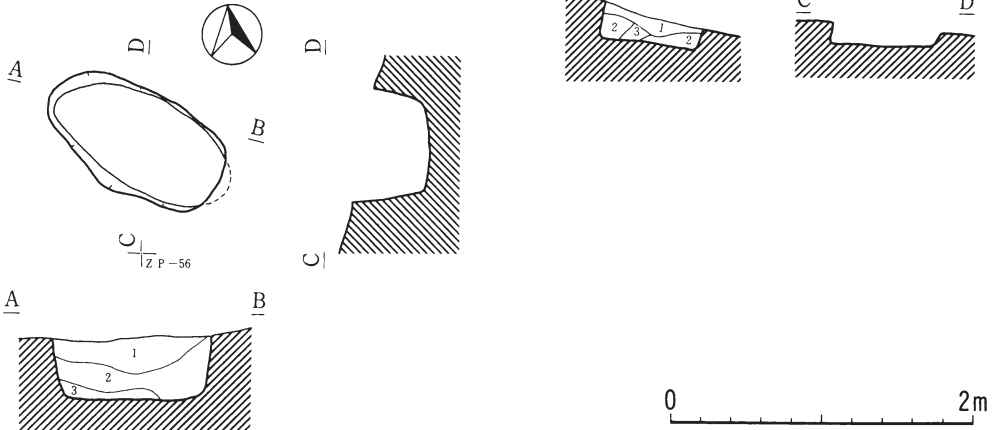

第346号土壙

第1層	褐色土	10Y R 4/4	ローム粒・炭化物少量、小礫中量含む。細砂混入。
第2層	褐色土	10Y R 4/6	ローム粒・炭化物・小礫少量含む。細砂混入。
第3層	灰白土	10Y R 7/1	小礫含む。砂質土。褐色土混入。

第348号土壙

第1層	黒褐色土	10Y R 2/3	ローム粒少量、炭化物粒微量、LB多量含む。
第2層	黄褐色土	10Y R 5/6	炭化物少量含む。細砂混入。
第3層	明黄褐色土	10Y R 6/6	細砂混入。

第349号土壙

第1層	にぶい黄褐色土	10Y R 5/4	ローム粒・褐色土・小礫・LB含む。細砂混入。
第2層	褐色土	10Y R 4/6	ローム粒・炭化物多量、小礫少量含む。細砂混入。
第3層	にぶい黄褐色土	10Y R 5/3	ローム粒・炭化物・小礫・LB含む。細砂混入。

第249図 第346・348・349号土壙

第350号土壌

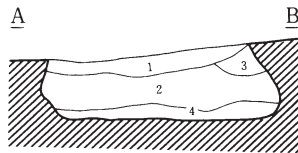
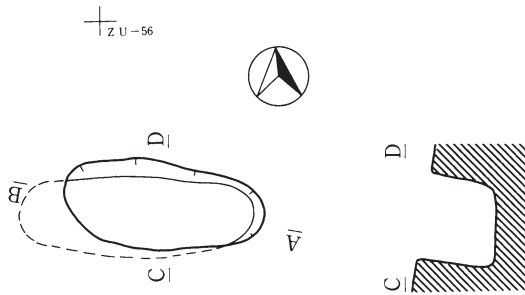

第351・352号土壌

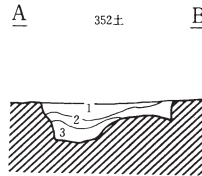
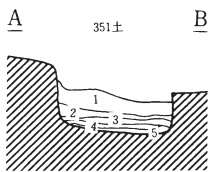
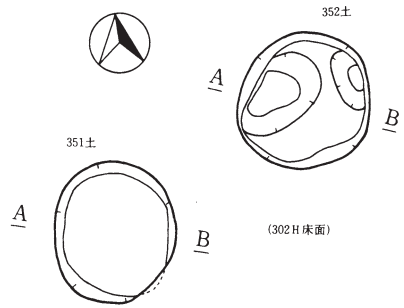

第350号土壌

第1層	にぶい黄褐色土	10YR 5/4	ローム粒多量。炭化物、小レキ少量含む。細砂混入。
第2層	黄褐色土	10YR 5/6	ローム粒多量。炭化物、小レキ少量含む。細砂塊混入。
第3層	黄褐色土	10YR 5/8	ローム粒多量。炭化物、小レキ少量含む。細砂混入。
第4層	明黄褐色土	10YR 6/6	ローム粒多量。炭化物、小レキ少量含む。細砂・赤褐色土混入。

第351号土壌

第1層	明黄褐色土	10YR 6/8	炭化物微量、LBを多量に含む。
第2層	褐色土	10YR 4/6	炭化物微量含む。
第3層	黄褐色土	10YR 5/8	
第4層	暗褐色土	10YR 3/4	炭化物少量含む。
第5層	黄褐色土	10YR 5/6	炭化物多量含む。

第352号土壌

第1層	暗褐色土	10YR 3/4	炭化物微量、LB少量含む。
第2層	黄褐色土	10YR 5/8	LB多量含む。
第3層	褐色土	10YR 4/6	炭化物微量、LB多量含む。

第250図 第350・351・352号土壌

第354号土壌

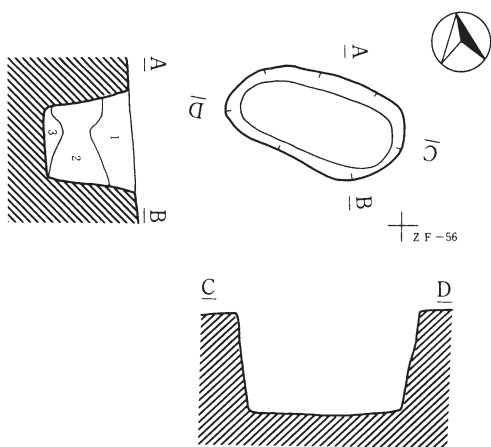

第355号土壌

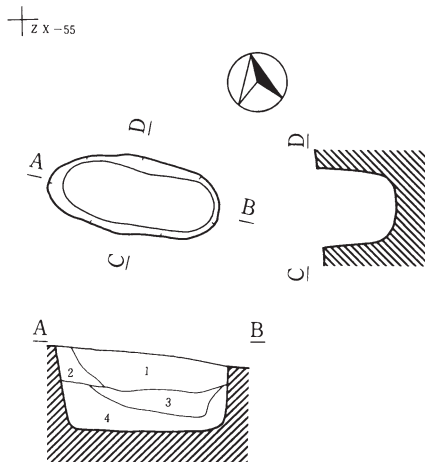

第356号土壌

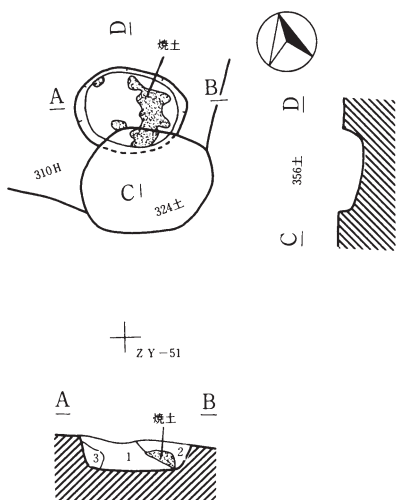

第357号土壌

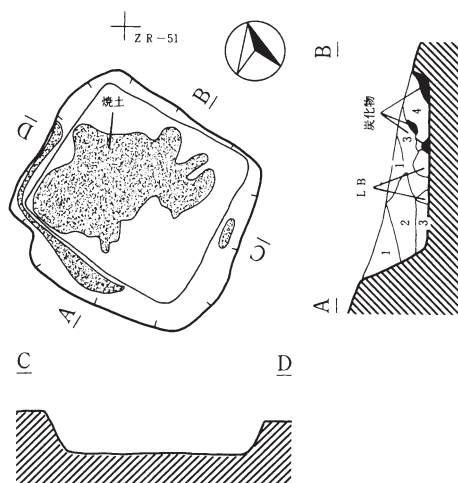

第354号土壌

第1層	褐色土	10Y R 4/6	炭化物多量。炭化物、小レキ少量含む。細砂混入。
第2層	にぶい黄褐色土	10Y R 4/4	ローム粒、炭化物多量。小レキ含む。細砂塊混入。
第3層	黄褐色土	10Y R 5/6	ローム粒多量。炭化物・小レキ含む。細砂塊混入。

第355号土壌

第1層	にぶい黄褐色土	10Y R 5/3	ローム粒・小礫・炭化物微量含む。細砂混入。
第2層	にぶい黄橙色土	10Y R 6/4	ローム粒・炭化物少量、小礫やや多く含む。細砂混入。
第3層	にぶい黄褐色土	10Y R 5/4	ローム粒・炭化物少量、小礫やや多く含む。細砂混入。
第4層	にぶい黄橙色土	10Y R 7/4	ローム粒・炭化物少量、小礫やや多く含む。細砂混入。

第356号土壌

第1層	黒褐色土	10Y R 2/3	炭化物、焼土粒まばらに含む。暗褐色土混入。
第2層	褐色土	10Y R 4/4	炭化物、焼土粒少量含む。細砂混入。
第3層	褐色土	10Y R 4/6	

第357号土壌

第1層	褐色土	10Y R 4/4	ローム粒、炭化物多量含む。
第2層	黒褐色土	10Y R 2/2	ローム粒少量、炭化物粒多量含む。
第3層	暗褐色土	10Y R 3/3	ローム粒・炭化物粒多量含む。
第4層	褐色土	10Y R 4/6	ローム粒・炭化物粒・L.B多量含む。



第251図 第354・355・356・357号土壌

第358号土壤

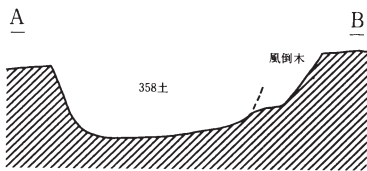
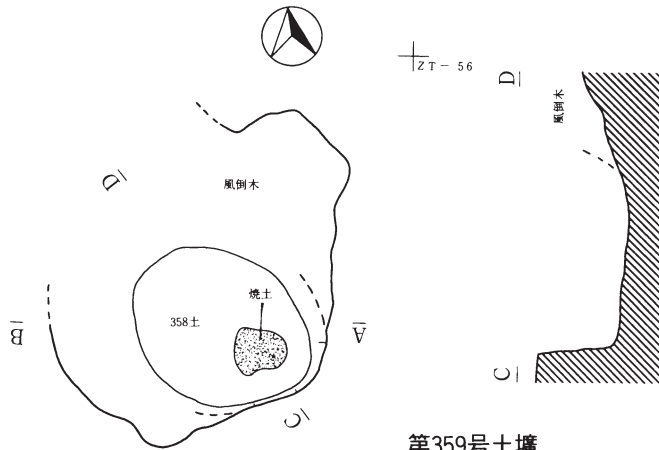

第359号土壤

第1層	黑褐色土	10Y R 2/2	ローム粒少量、炭化物微量含む。細砂混入。
第2層	暗褐色土	10Y R 2/4	ローム粒少量、炭化物粒多量含む。細砂混入。
第3層	褐色土	10Y R 4/4	ローム粒多量、LB・炭化物粒・小礫含む。細砂混入。
第4層	暗褐色土	10Y R 3/3	ローム粒・炭化物粒多量、LB・小礫少量含む。細砂混入。
第5層	黑褐色土	10Y R 2/3	ローム粒・炭化物多量、LB少量含む。

第359号土壤

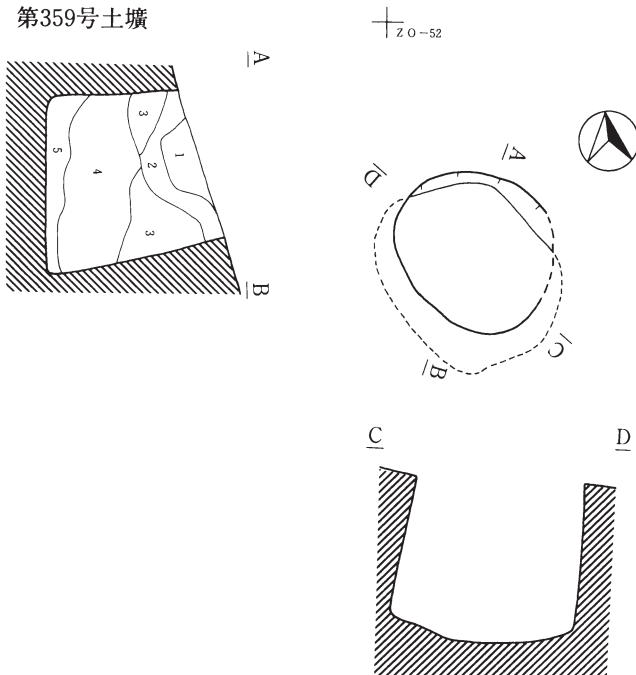

0 2m

第252図 第358・359号土壤

第360号土壙

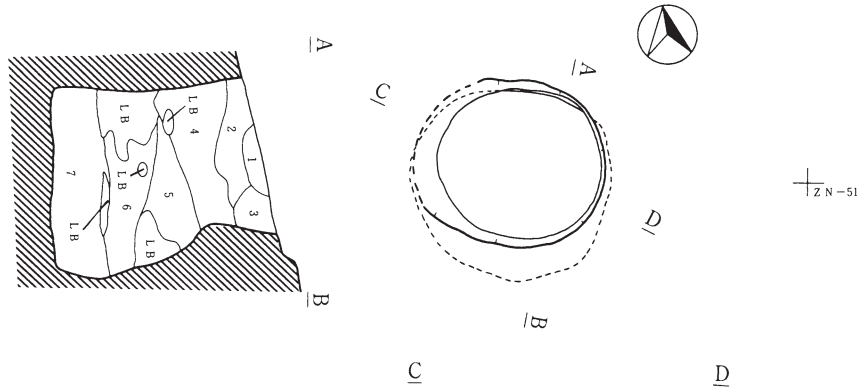

第361号土壙

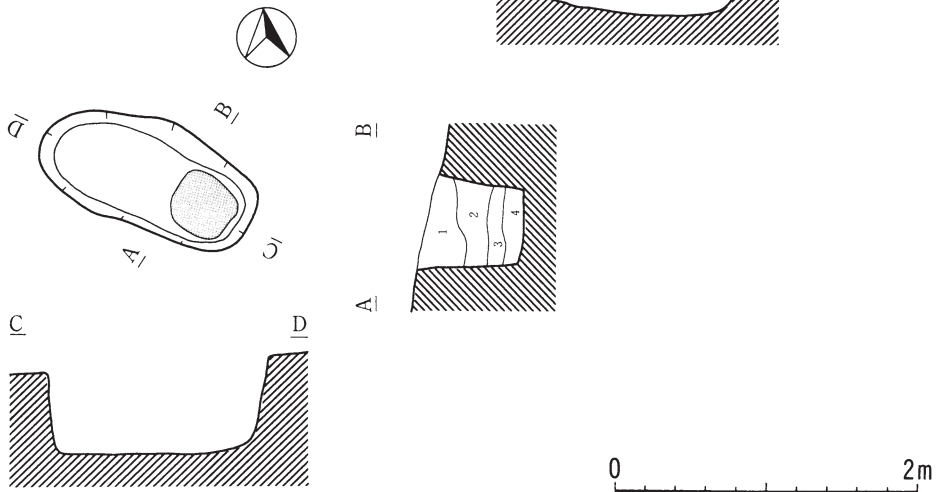

第360号土壙

第1層	黒色土	10Y R 2/1	ローム粒・炭化物少量含む。褐色土混入。
第2層	暗褐色土	10Y R 3/3	ローム粒・炭化物・小礫少量含む。細砂混入。
第3層	褐色土	10Y R 4/4	ローム粒・炭化物少量含む。混入。
第4層	暗褐色土	10Y R 3/4	ローム粒・炭化物多量含む。褐色土・細砂塊混入。
第5層	暗褐色土	10Y R 3/3	ローム粒・炭化物・小礫少量含む。ブロック状に塊混入。
第6層	褐色土	10Y R 4/4	ローム粒・炭化物多量、LB含む。細砂塊混入。
第7層	にぶい黄褐色土	10Y R 4/3	砂質土。ローム粒少量、炭化物粒多量含む。暗褐色土混入。

第361号土壙

第1層	褐色土	10Y R 4/6	炭化物粒微量含む。細砂混入。
第2層	褐色土	10Y R 4/6	炭化物粒、焼土粒微量含む。細砂少量混入。
第3層	黄褐色土	10Y R 5/6	炭化物粒少量含む。細砂微量、暗褐色土少量。
第4層	黄褐色土	10Y R 5/6	炭化物粒、焼土粒少量含む。細砂微量混入。

第253図 第360・361号土壙

第362号土壌

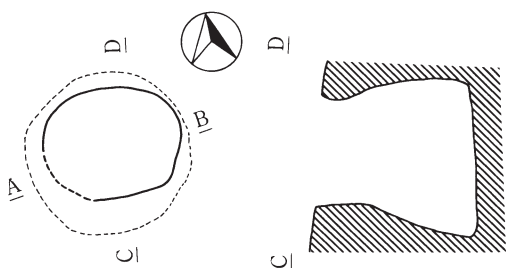

第363号土壌

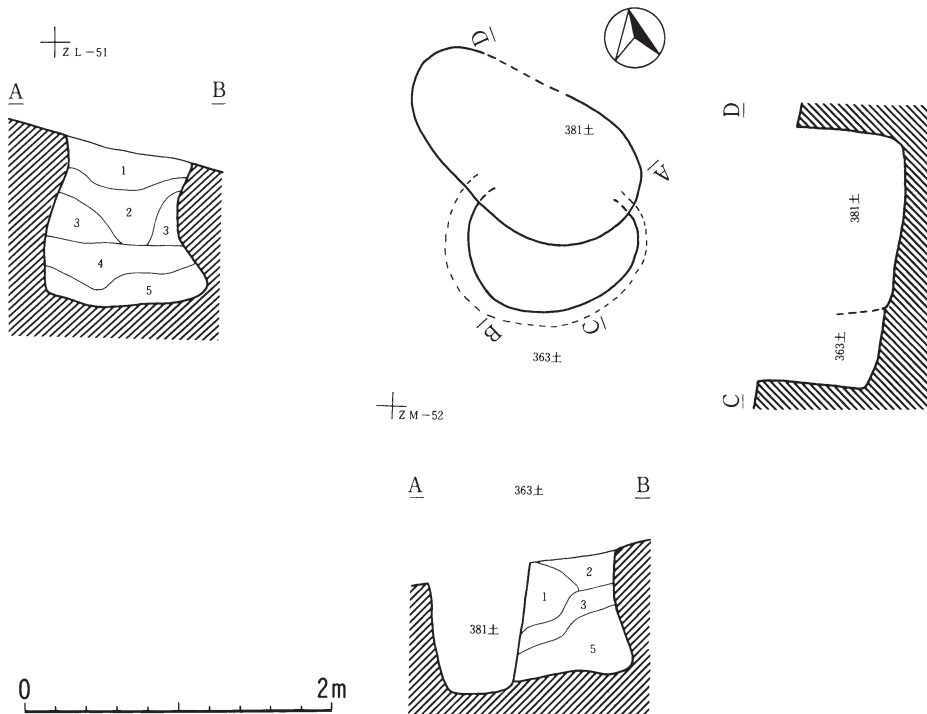

第362号土壌

第1層	にぶい黄橙色土	10Y R 5/3	ローム粒・炭化物・小礫少量・LB微量含む。細砂混入。
第2層	にぶい黄橙色土	10Y R 5/4	ローム粒・炭化物・小礫少量含む。細砂混入。
第3層	褐色土	10Y R 4/4	ローム粒・炭化物・小礫少量・LB含む。細砂混入。
第4層	黄褐色土	10Y R 5/6	ローム粒・炭化物少量、小礫多量含む。細砂混入。
第5層	黄褐色土	10Y R 5/8	ローム粒・炭化物・小礫多量含む。細砂塊・細砂混入。

第363号土壌

第1層	暗褐色土	10Y R 3/4	ローム粒・LB多量、炭化物粒少量、小礫少量含む。細砂塊混入。
第2層	暗褐色土	10Y R 3/3	ローム粒少量、LB微量、炭化物粒少量、小礫少量含む。黒土、細砂混入。
第3層	にぶい黄褐色土	10Y R 5/4	炭化物少量、LB多量、炭化物粒微量、小礫微量含む。細砂混入。
第4層	にぶい黄褐色土	10Y R 5/3	ローム粒少量、LB多量、炭化物粒少量、小礫少量含む。細砂塊混入。

第364号土壌

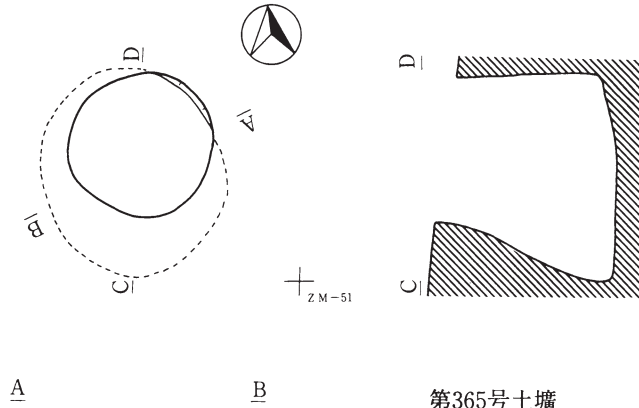

第365号土壌

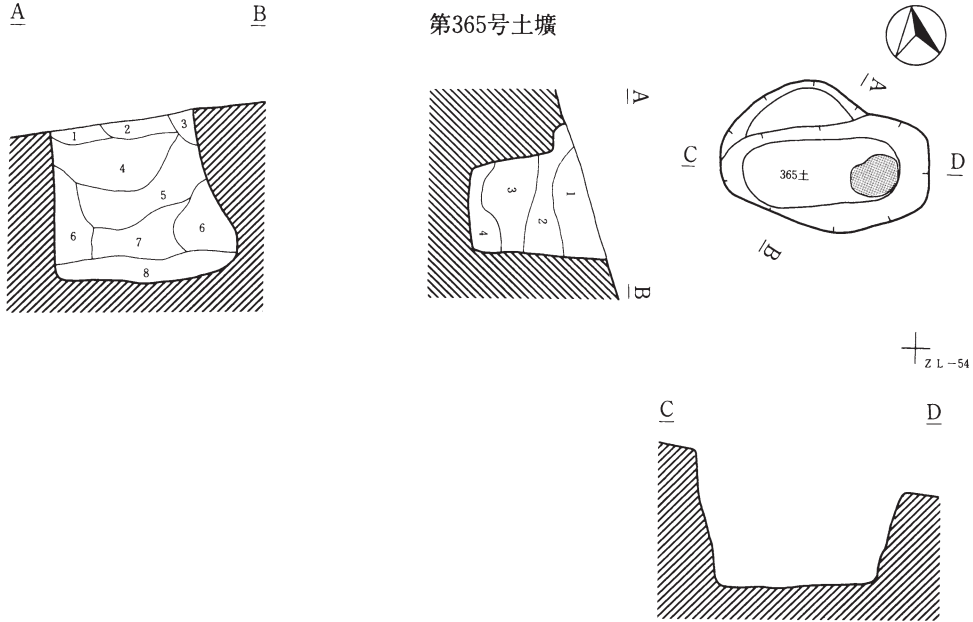

第364号土壌

第1層	黒褐色土	10Y R 2/3	ローム粒多量、炭化物粒少量、小礫少量含む、細砂混入。
第2層	褐色土	10Y R 4/4	炭化物粒、小礫少量含む、細砂混入。
第3層	にぶい黄褐色土	10Y R 5/4	ローム粒、LB少量、炭化物粒、小礫含む、細砂塊、細砂混入。
第4層	にぶい黄褐色土	10Y R 4/3	ローム粒、LB少量、炭化物粒、小礫含む、細砂混入。
第5層	褐色土	10Y R 4/6	ローム粒、LB少量、炭化物粒、小礫含む、細砂混入。
第6層	黄褐色土	10Y R 5/8	ローム粒、LB、炭化物粒少量、小礫含む、細砂塊、細砂混入。
第7層	褐色土	10Y R 4/4	ローム粒、LB、炭化物粒、小礫少量含む、細砂混入。
第8層	褐色土	10Y R 4/8	ローム粒、炭化物粒微量、小礫少量含む、細砂混入。

第365号土壌

第1層	黄褐色土	10Y R 5/6	ローム粒多量、LB多量、炭化物粒少量混入。
第2層	暗褐色土	10Y R 3/3	ローム粒多量、LB多量、炭化物粒微量混入。
第3層	黒褐色土	10Y R 2/3	ローム粒多量、炭化物粒微量、細砂微量混入。
第4層	黒褐色土	10Y R 2/3	LB多量、赤褐色土の焼土少量混入。

0 2m

第366号土壤

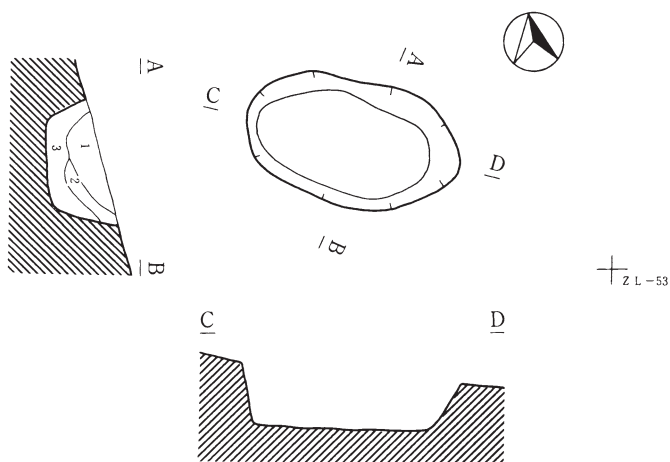

第368号土壤

第1層	暗褐色土	10Y R 3/4	ローム粒・炭化物粒少量含む。細砂混入。
第2層	褐色土	10Y R 4/4	ローム粒・LB少量混入。黄褐色土・細砂混入。
第3層	暗褐色土	10Y R 3/3	ローム粒少量含む。細砂混入。

第368号土壤

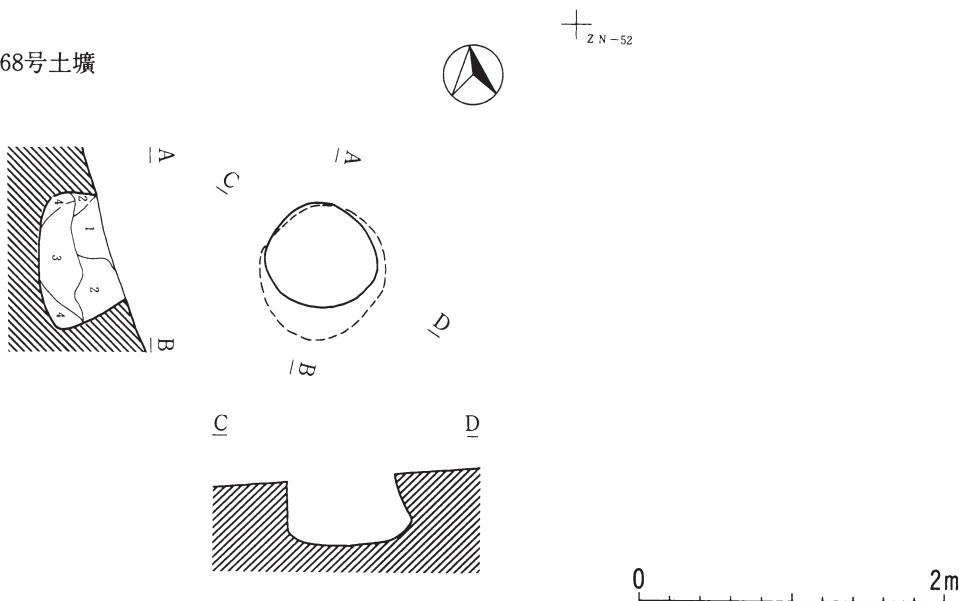

第366号土壤

第1層	暗褐色土	10Y R 3/3	ローム粒少量、炭化物粒微量、焼土粒微量混入。
第2層	暗褐色土	10Y R 3/4	ローム粒多量、炭化物粒少量、LB少量混入。
第3層	褐色土	10Y R 4/6	ローム粒微量、炭化物粒微量、赤褐色土粒微量混入。

第369号土壌

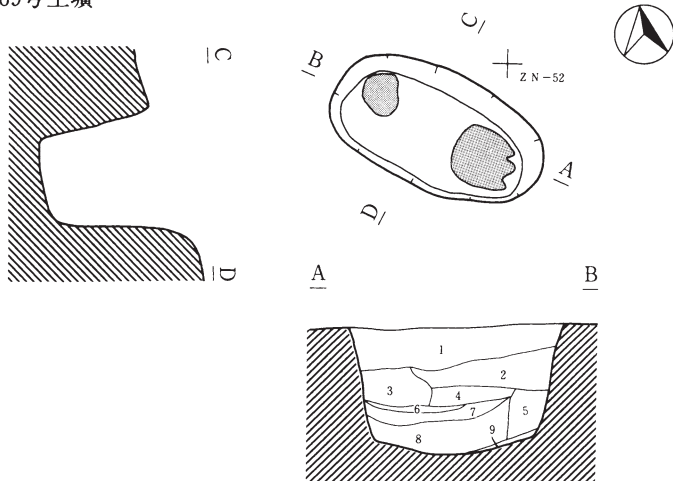

第369号土壌

第1層	暗褐色土	10Y R 3/4	ローム粒、LB、炭化物粒、小礫多量に含む。
第2層	褐色土	10Y R 3/3	ローム粒、LB、炭化物粒、小礫少量に含む。細砂混入。
第3層	明黄褐色土	10Y R 5/5	LB土、砂質土混入。
第4層	にぶい黄褐色土	10Y R 5/3	ローム粒、炭化物粒・LB・小礫を少量含む。褐色土混入。
第5層	にぶい黄褐色土	10Y R 4/3	ローム粒・LB少量含む。砂質土・暗褐色土混入。
第6層	にぶい黄橙色土	10Y R 7/3	砂質土、褐色土混入。
第7層	褐色土	10Y R 3/3	ローム粒、炭化物粒・LBを多量に含む。暗褐色土混入。
第8層	黄褐色土	10Y R 5/6	ローム粒・LB多量に含む。砂質土・褐色土混入。
第9層	黒褐色土	10Y R 3/2	ローム粒、焼土粒を少量含む。細砂混入。

第370号土壌

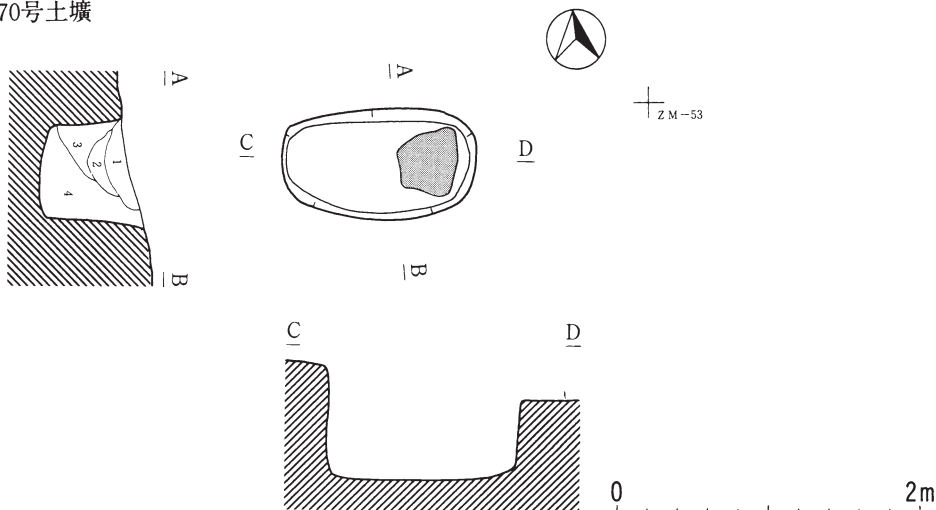

第370号土壌

第1層	暗褐色土	10Y R 3/3	ローム粒多量・ローム少量・炭化物粒微量含む。
第2層	暗褐色土	10Y R 3/3	LB多量、炭化物粒少量、炭化物微量含む。
第3層	黒褐色土	10Y R 3/2	ローム粒・炭化物粒少量、炭化物微量含む。
第4層	暗褐色土	10Y R 3/3	ローム粒多量、炭化物粒少量含む。

第371号土壤

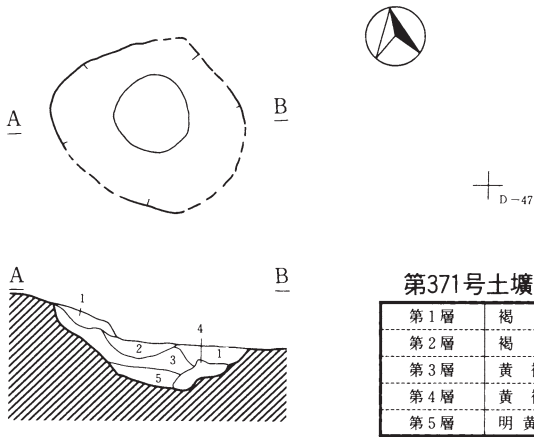

第371号土壤

第1層	褐色土	10Y R 4/4	炭化物粒多量含む。
第2層	褐色土	10Y R 4/6	LB微量、炭化物粒微量含む。
第3層	黄褐色土	10Y R 5/6	炭化物粒少量、烧土粒微量含む。
第4層	黄褐色土	10Y R 5/8	炭化物粒中量含む。
第5層	明黄褐色土	10Y R 6/8	炭化物粒微量含む。

第372号土壤

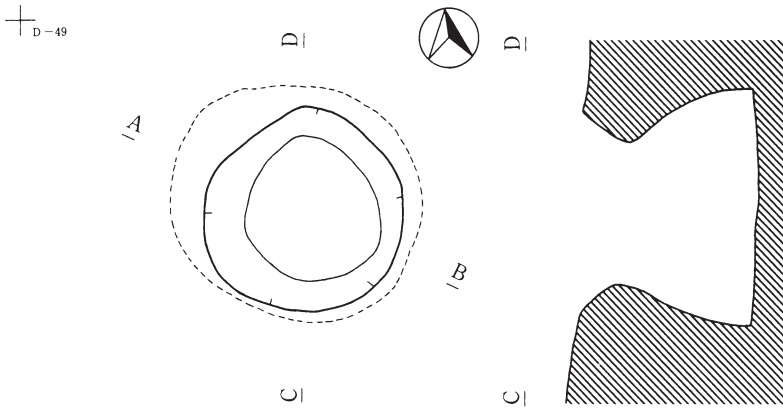

第372号土壤

第1層	褐色土	10Y R 4/6	炭化物粒少量含む。
第2層	褐色土	10Y R 4/4	炭化物微量含む。
第3層	黄褐色土	10Y R 5/6	炭化物粒微量含む。
第4層	褐色土	10Y R 4/6	炭化物粒微量含む。
第5層	黄褐色土	10Y R 5/6	炭化物粒微量含む。
第6層	褐色土	10Y R 4/4	炭化物粒微量含む。
第7層	暗褐色土	10Y R 3/4	炭化物粒微量含む。
第8層	暗褐色土	10Y R 3/3	LB多量、炭化物粒微量含む。
第9層	黄褐色土	10Y R 5/8	LB中量含む。
第10層	黄褐色土	10Y R 5/6	炭化物粒含む。
第11層	褐色土	10Y R 4/6	暗褐色土3/3混入、炭化物中量含む。
第12層	明黄褐色土	10Y R 6/8	LB、炭化物少量含む。
第13層	黄褐色土	10Y R 5/8	炭化物粒含む。
第14層	黄褐色土	10Y R 5/6	炭化物粒中量含む。

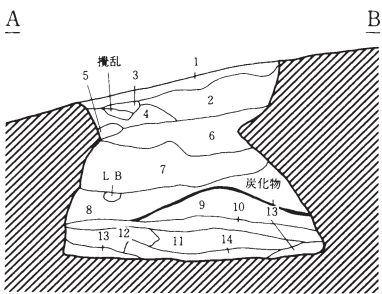

0 2m

第258図 第371・372号土壤

第373号土壌

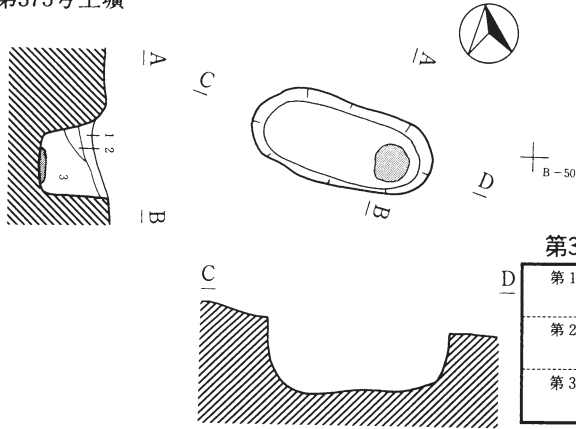

第373号土壌

第1層	暗褐色土	10Y R 3/4	炭化物少量含む。 細砂少量含む。
第2層	褐色土	10Y R 4/6	炭化物少量含む。 細砂少量含む。
第3層	黄褐色土	10Y R 5/8	細砂・細砂ブロック 含む。小礫少量含む。

第375号土壌

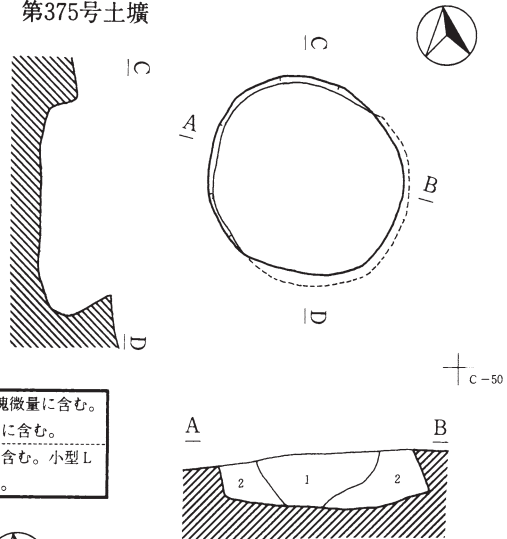

第375号土壌

第1層	褐色土	10Y R 4/4	炭化物、細砂塊微量に含む。 小型L B少量に含む。
第2層	褐色土	10Y R 4/6	炭化物微量に含む。小型L B少量に含む。

第376号土壌

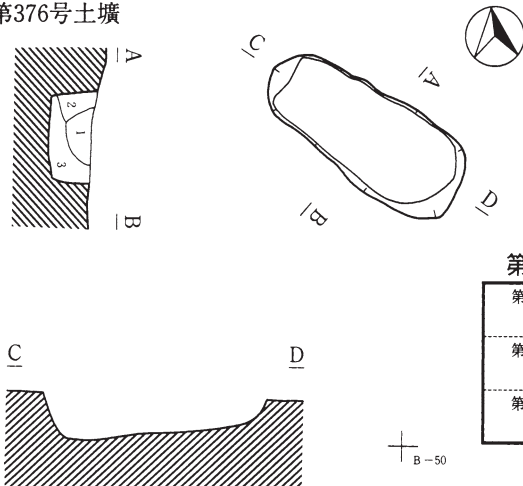

第376号土壌

第1層	黄褐色土	10Y R 5/6	炭化物、小礫微量、 細砂少量に含む。
第2層	にぶい黄褐色土	10Y R 5/4	炭化物微量、細砂 少量に含む。
第3層	明黄褐色土	10Y R 6/6	炭化物、小礫微量、 細砂少量に含む。

0 2m

第259図 第373・375・376号土壌

第378号土壤

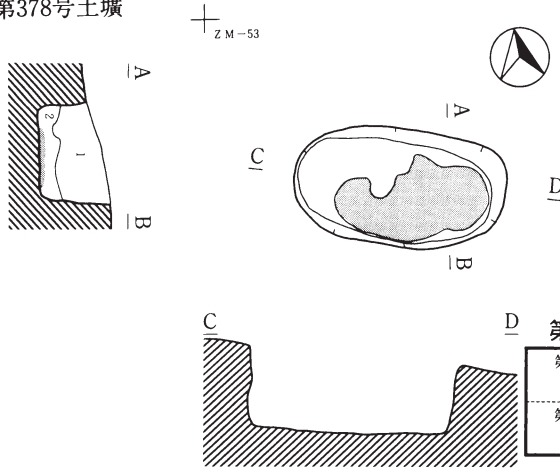

第378号土壤

第1層	鈍い黄褐色土	10Y R 5/4	炭化物粒少量、小礫少量、LB少量含む。
第2層	褐色土	10Y R 4/4	ローム粒多量、炭化物粒多量、小礫多量含む。

第379号土壤

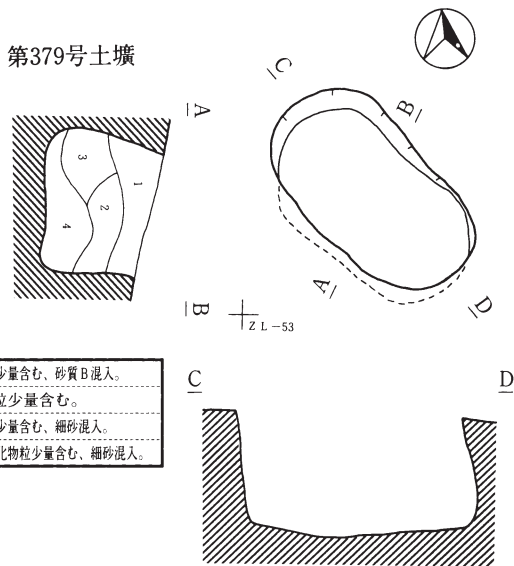

第379号土壤

第1層	褐色土	10Y R 4/4	ローム粒少量、炭化物粒少量含む、砂質B混入。
第2層	暗褐色土	10Y R 3/4	LB多量、炭化物粒少量含む。
第3層	暗褐色土	10Y R 3/4	ローム粒少量、炭化物粒少量含む、細砂混入。
第4層	暗褐色土	10Y R 3/4	ローム粒多量、LB、炭化物粒少量含む、細砂混入。

第380号土壤

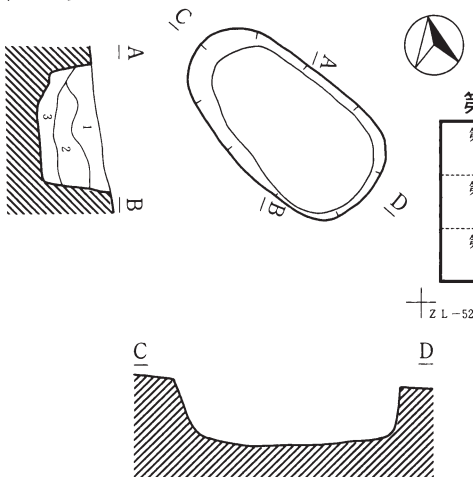

第380号土壤

第1層	暗褐色土	10Y R 3/4	ローム粒、炭化物粒、小礫多量に含む。
第2層	鈍い黄褐色土	10Y R 5/4	ローム粒、炭化物粒、小礫多量に含む。細砂混入。
第3層	褐色土	10Y R 4/4	炭化物粒、小礫少量含む。細砂混入。



第260図 第378・379・380号土壤

第381号土壙

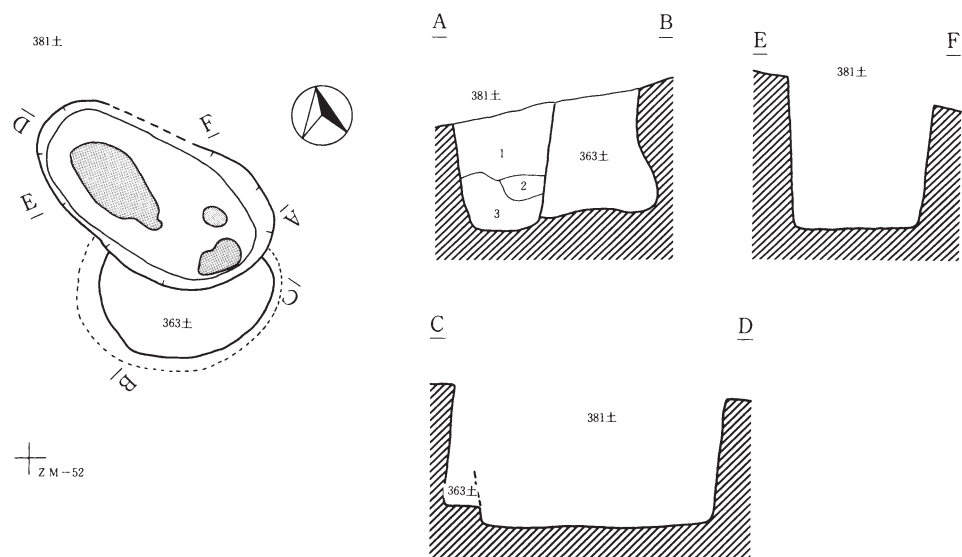

第381号土壙

第1層	明褐色土	10Y R 5/6	ローム粒・炭化物粒少量・焼土粒含む。砂質土混入。
第2層	明赤褐色土	2.5Y R 5/6	ローム粒・小礫少量含む。砂質土混入。
第3層	にぶい黄褐色土	10Y R 5/4	ローム粒・小礫・焼土粒少量含む。砂質土混入。

第382号土壙

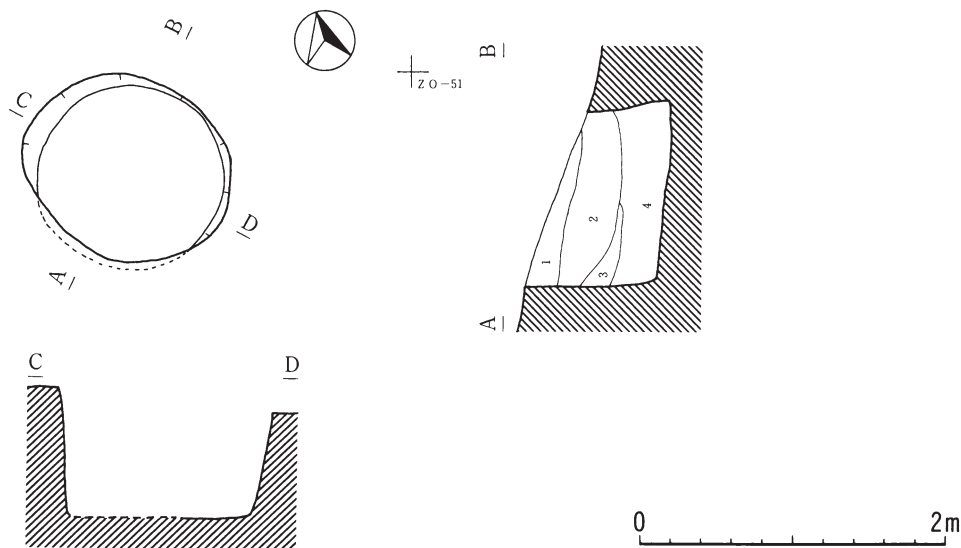

第382号土壙

第1層	にぶい黄褐色土	10Y R 5/4	ローム粒・炭化物粒少量含む。細砂混入。
第2層	褐色土	10Y R 4/4	ローム粒・炭化物粒・小礫少量、L B微量含む。細砂混入。
第3層	褐色土	10Y R 4/6	ローム粒・小礫少量含む。黄褐色土・細砂混入。
第4層	黄褐色土	10Y R 5/6	砂質土。炭化物微量、小礫少量含む。細砂・細砂B混入。

第261図 第381・382号土壙

第383号土壌

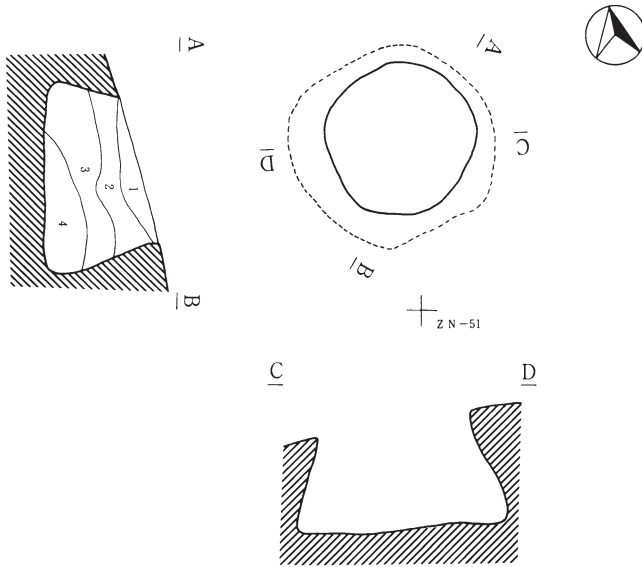

第383号土壌

第1層	にぶい黄褐色土	10Y R 5/4	ローム粒・小礫微量、炭化物少量含む。細砂混入。
第2層	黄褐色土	10Y R 5/8	ローム粒微量、炭化物・小礫少量含む。細砂混入。
第3層	明黄褐色土	10Y R 6/8	ローム粒微量、炭化物・小礫少量含む。細砂混入。
第4層	にぶい黄橙色土	10Y R 7/4	ローム粒・炭化物微量、小礫少量含む。細砂混入。

第384号土壌

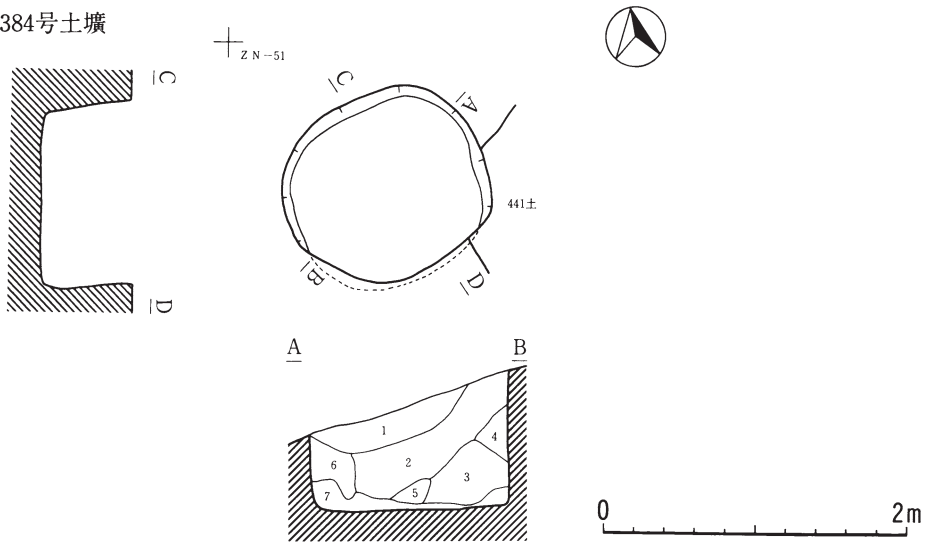

第384号土壌

第1層	暗褐色土	10Y R 3/4	ローム粒・炭化物・小礫少量含む。細砂混入。
第2層	褐色土	10Y R 4/4	ローム粒・炭化物・小礫少量含む。
第3層	にぶい黄褐色土	10Y R 4/3	砂質土。炭化物・小礫少量含む。褐色土混入。
第4層	褐色土	10Y R 4/6	ローム粒・炭化物・LB・小礫やや多く含む。
第5層	黄褐色土	10Y R 5/6	砂質土。炭化物・小礫少量含む。褐色土混入。
第6層	黄褐色土	10Y R 5/6	砂質土。炭化物・小礫少量含む。褐色土混入。
第7層	灰黄褐色土	10Y R 6/2	砂質土。小礫少量含む。褐色土混入。

第262図 第383・384号土壌

第385号土壌

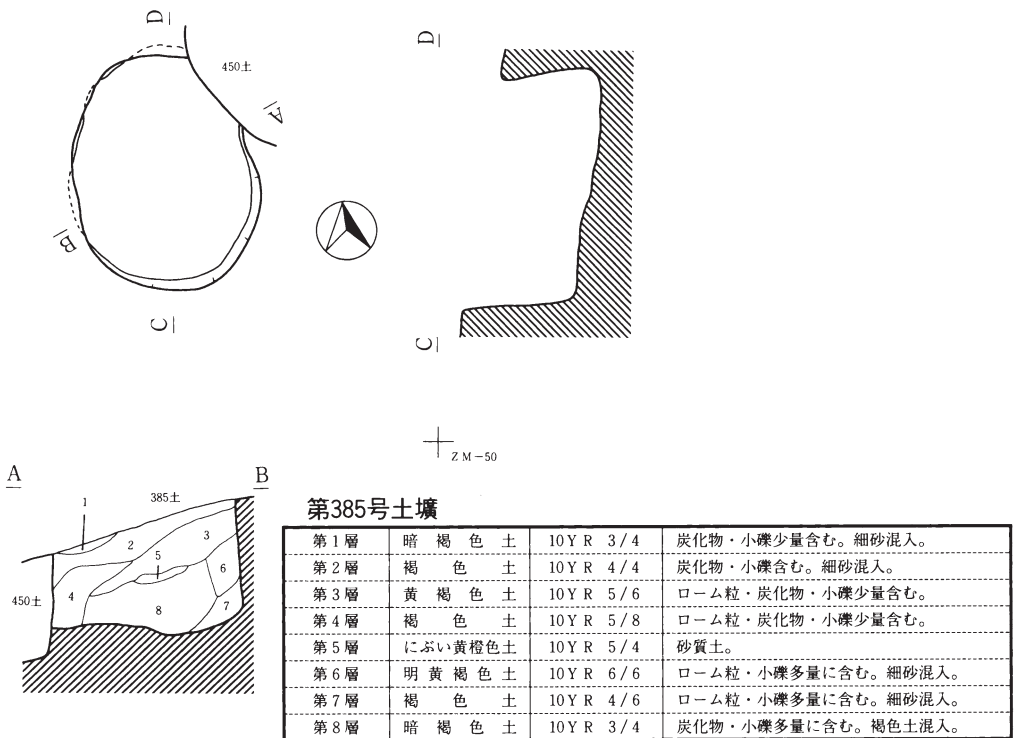

第386号土壌

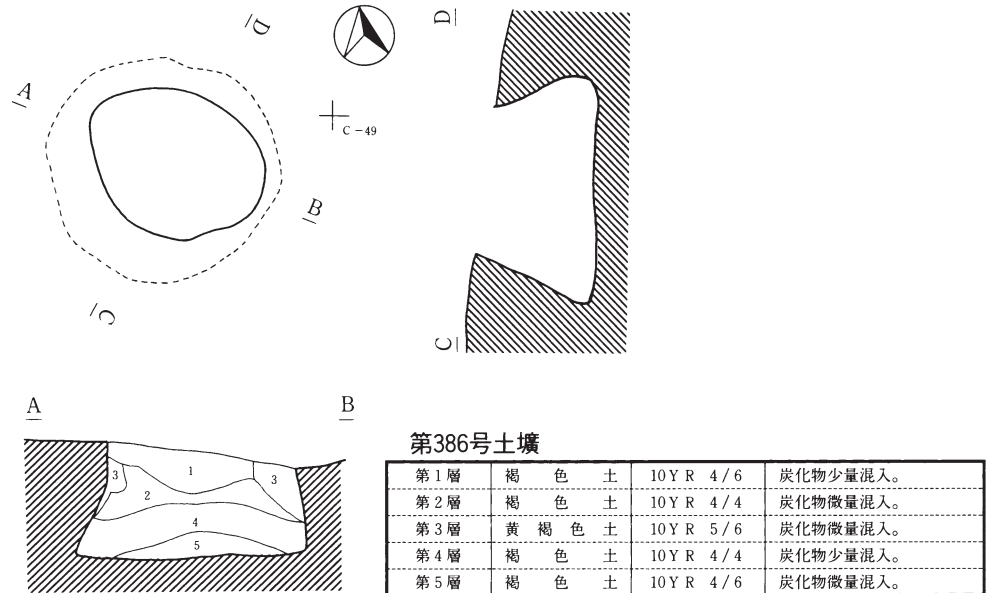

第263図 第385・386号土壌

第387号土壤

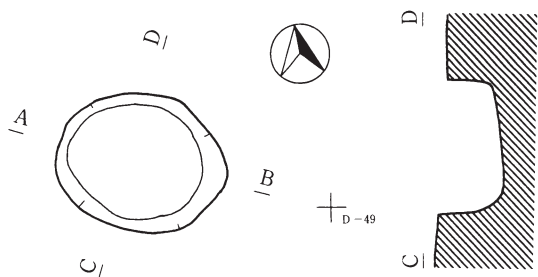

第387号土壤

第1層	褐色土	10Y R 4/6	炭化物微量混入。
-----	-----	-----------	----------

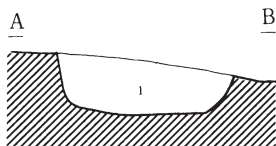

第388号土壤

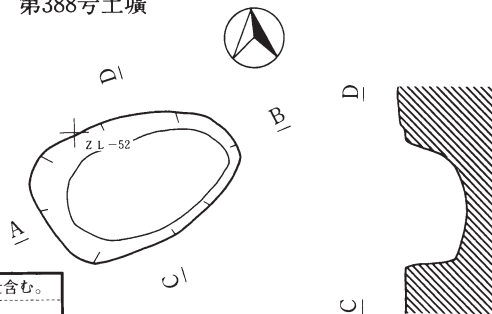

第388号土壤

第1層	黄褐色土	10Y R 5/6	炭化物少量含む。
第2層	褐色土	10Y R 4/6	
第3層	黄褐色土	10Y R 5/8	

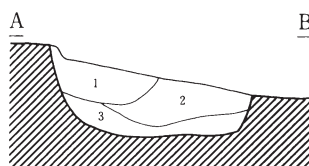

第389号土壤

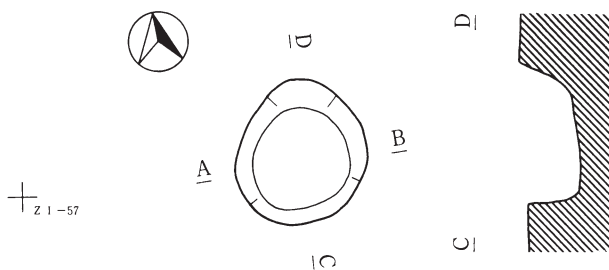

第389号土壤

第1層	黄褐色土	10Y R 5/6	
第2層	褐色土	10Y R 4/4	炭化物含む。
第3層	明黄褐色土	10Y R 6/8	

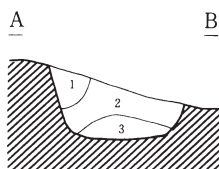

第264図 第387・388・389号土壤

第390号土壌

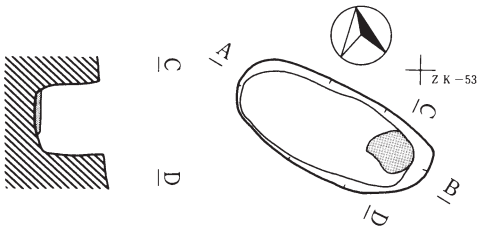

第390号土壌

第1層	褐色土	10Y R 4/6	暗褐色土微量混入。
第2層	褐色土	10Y R 4/4	炭化物微量に含む。
第3層	にぶい黄褐色土	10Y R 5/3	暗褐色土少量混入。
第4層	黄褐色土	10Y R 5/6	褐色土少量混入。

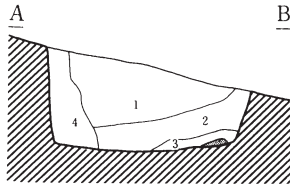

第391号土壌

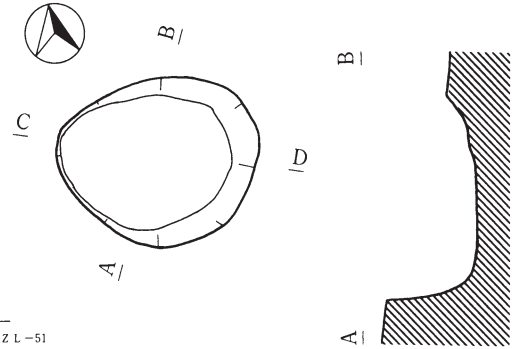

第391号土壌

第1層	黄褐色土	10Y R 5/6	炭化物少々含む。
第2層	褐色土	10Y R 4/6	
第3層	黄褐色土	10Y R 5/6	炭化物微量含む。

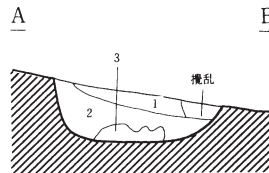

第392号土壌

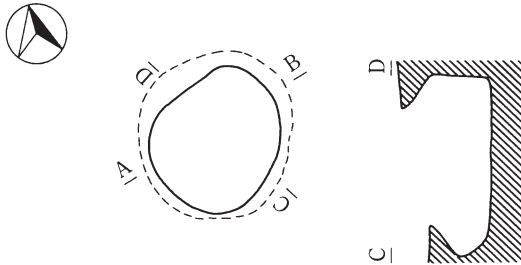

第392号土壌

第1層	暗褐色土	10Y R 3/4	炭化物微量に含む、黄褐色土微量混入。
第2層	暗褐色土	10Y R 3/4	炭化物微量に含む、褐色土少量混入。
第3層	暗褐色土	10Y R 3/4	炭化物微量に含む、残黄褐色土微量混入。
第4層	黄褐色土	10Y R 5/6	褐色土少量混入。
第5層	褐色土	10Y R 4/4	炭化物微量に含む、黄褐色土少量混入。

Z K - 53

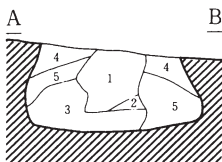

0 2m

第393号土壤

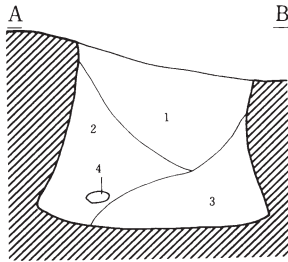
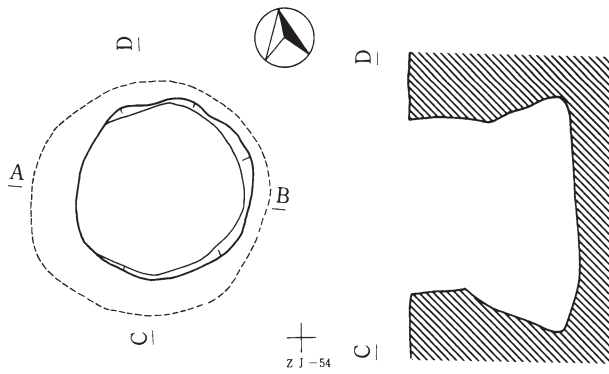

第393号土壤

第1層	にぶい黄褐色土	10Y R 6/4	炭化物若干、小礫少量、暗褐色土少量混入。
第2層	明黄褐色土	10Y R 6/6	炭化物若干、小礫少量、褐色土少量混入。
第3層	暗褐色土	10Y R 3/4	炭化物若干、小礫少量、黄褐色土多量混入。
第4層	褐色土	10Y R 4/6	焼土多量混入。

第395号土壤

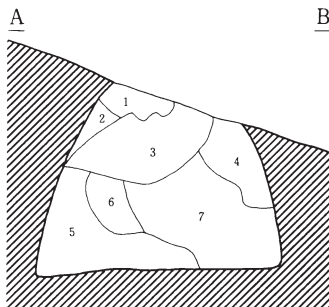
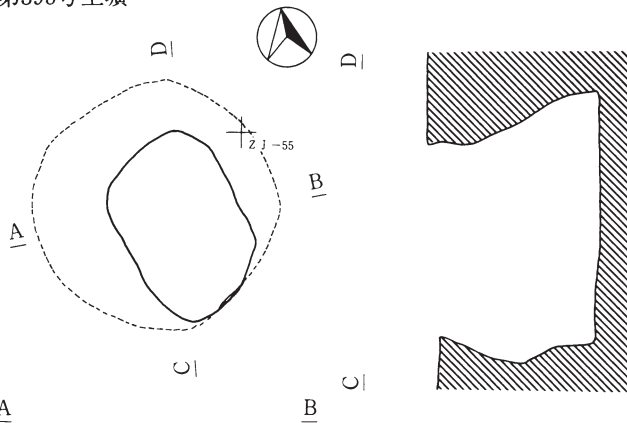

第395号土壤

第1層	褐色土	10Y R 4/6	炭化物微量含む。
第2層	黄褐色土	10Y R 5/6	
第3層	暗褐色土	10Y R 3/3	炭化物含む。
第4層	明褐色土	10Y R 6/6	
第5層	褐色土	10Y R 4/4	
第6層	褐色土	10Y R 4/6	炭化物含む。
第7層	褐色土	10Y R 4/6	炭化物微量含む。

0 2m

第266図 第393・395号土壤

第394号土壤

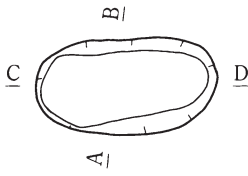

⊕ ZK-53

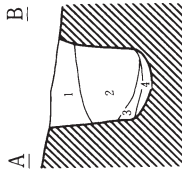

第394号土壤

第1層	褐色土	10Y R 4/4	炭化物微量に含む。明黄褐色土少量混入。
第2層	褐色土	10Y R 4/4	炭化物微量に含む。明黄褐色土混入。
第3層	褐色土	10Y R 4/4	黄褐色土少量混入。
第4層	褐色土	10Y R 4/6	黄褐色土微量混入。

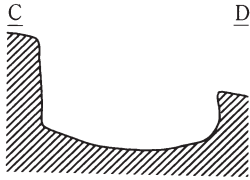

第396号土壤

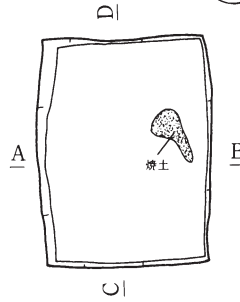

⊕ ZG-57



第396号土壤

第1層	黑褐色土	10Y R 2/3	炭化物多量に含む、黄褐色土粒微量混入。
第2層	暗褐色土	10Y R 3/4	炭化物微量に含む、黄褐色土粒微量混入。

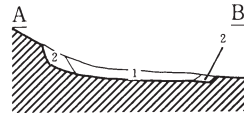

第397号土壤

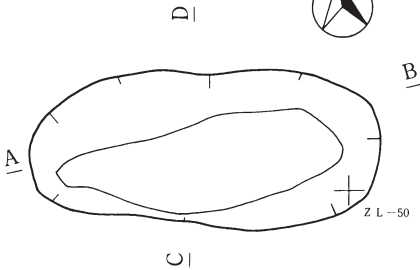

⊕ ZL-50

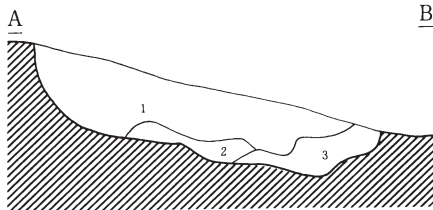

第397号土壤

第1層	褐色土	10Y R 4/6	炭化物含む。
第2層	黄褐色土	10Y R 5/6	
第3層	黄褐色土	10Y R 5/8	



第398号土壌

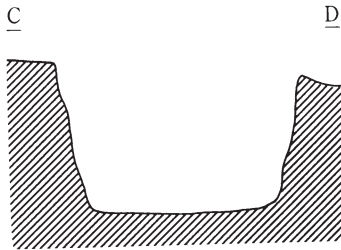
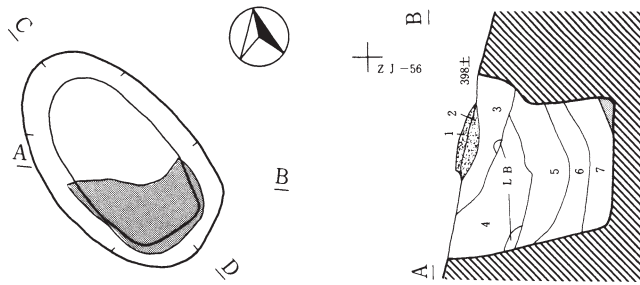

第398号土壌

第1層	明赤褐色土	2.5Y R 5/6	炭化物少量混入。焼土全体に混入。
第2層	褐色土	10Y R 4/6	炭化物微量混入。焼土全体に細かく混入。
第3層	褐色土	10Y R 4/6	炭化物中量混入。L B混入。
第4層	暗褐色土	10Y R 4/4	炭化物中量混入。L B混入。
第5層	にぶい黄橙色土	10Y R 6/4	炭化物、小礫少量混入。
第6層	にぶい黄褐色土	10Y R 5/4	炭化物中量混入。
第7層	にぶい黄褐色土	10Y R 5/3	炭化物少量混入。

第399号土壌

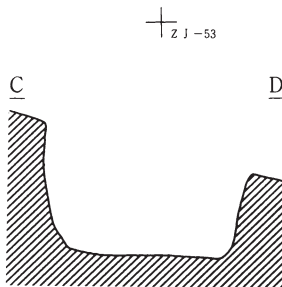
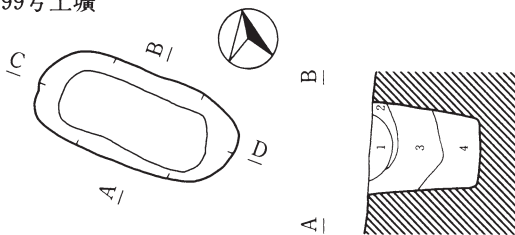

第399号土壌

第1層	明黄褐色土	10Y R 6/6	褐色土少量混入。
第2層	褐色土	10Y R 4/6	炭化物微量含む。
第3層	褐色土	10Y R 4/6	炭化物微量、細砂塊少量含む。
第4層	にぶい黄褐色土	10Y R 5/4	褐色土少量混入。

0 2m

第268図 第398・399号土壌

第400号土壙

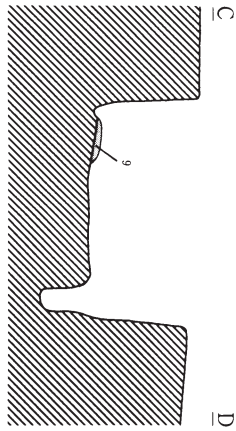

ZH-61

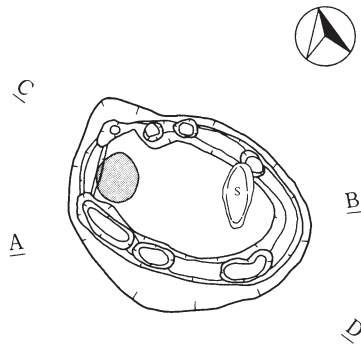

第400号土壙

第1層	鈍い黄褐色土	10YR 4/3	炭化物量微量、黒土混入。
第2層	黄褐色土	10YR 5/6	炭化物粒多量に含む。
第3層	明黄褐色土	10YR 6/6	
第4層	明黄褐色土	10YR 6/8	
第5層	明黄褐色土	10YR 6/6	炭化物粒微量に含む。
第6層	明黄褐色土	10YR 6/8	炭化物粒微量に含む、赤土混入。
第7層	明黄褐色土	10YR 6/6	
第8層	明黄褐色土	10YR 6/8	
第9層	明赤褐色土	2.5YR 5/8	

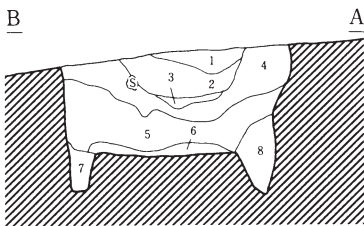

第401号土壙

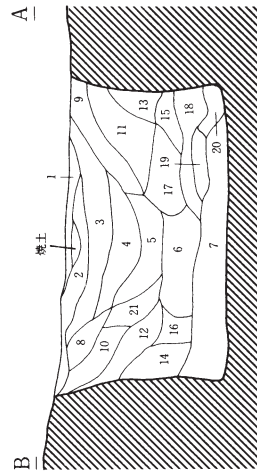
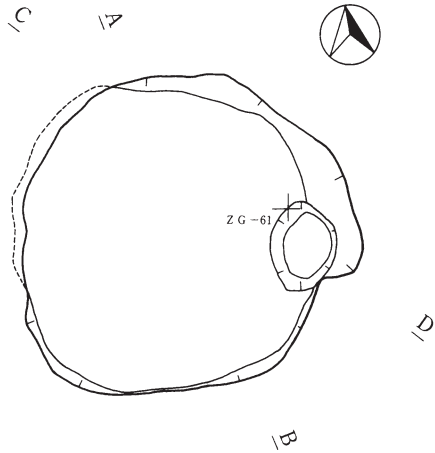

0 2m

第269図 第400・401号土壙

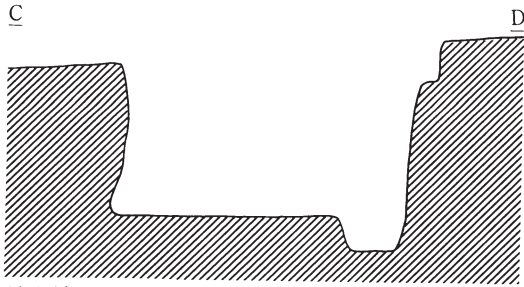

第401号土壌

第401号土壌

第1層	にぶい黄褐色土	10Y R 7/4	炭化物粒多量含む。赤土。
第2層	にぶい黄褐色土	10Y R 5/4	炭化物粒多量含む。
第3層	暗褐色土	10Y R 3/4	炭化物多量、焼土粒を含む。
第4層	褐色土	10Y R 4/4	炭化物粒多量、焼土粒を含む。
第5層	褐色土	10Y R 4/4	炭化物粒微量に含む。
第6層	褐色土	10Y R 4/6	炭化物粒微量に含む。
第7層	褐色土	10Y R 4/6	炭化物粒微量に含む。
第8層	黄褐色土	10Y R 5/5	炭化物粒微量に含む。
第9層	黄褐色土	10Y R 5/5	炭化物粒微量に含む。
第10層	黄褐色土	10Y R 5/6	炭化物粒微量に含む。
第11層	黄褐色土	10Y R 5/5	炭化物粒多量に含む。
第12層	黄褐色土	10Y R 5/6	炭化物粒多量に含む。
第13層	明黄褐色土	10Y R 6/8	炭化物粒微量に含む。
第14層	黄褐色土	10Y R 5/8	炭化物粒多量に含む。
第15層	黄褐色土	10Y R 5/8	炭化物粒多量に含む。
第16層	黄褐色土	10Y R 5/6	
第17層	褐色土	10Y R 4/6	炭化物粒多量に含む。
第18層	黄褐色土	10Y R 5/6	炭化物粒多量に含む。
第19層	黄褐色土	10Y R 4/6	
第20層	黄褐色土	10Y R 5/6	
第21層	黄褐色土	10Y R 5/8	炭化物微量に含む。

第402号土壌

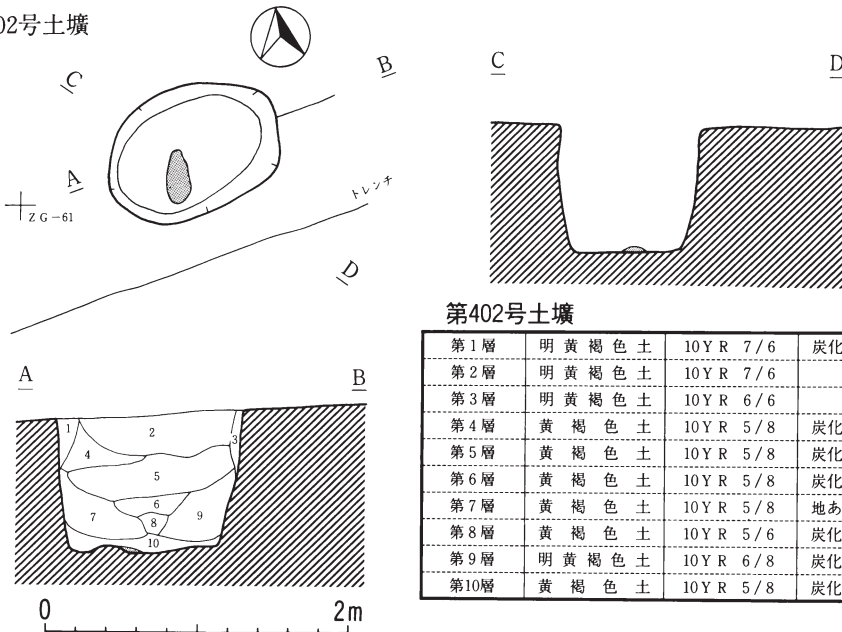

第402号土壌

第1層	明黄褐色土	10Y R 7/6	炭化物粒微量含む。
第2層	明黄褐色土	10Y R 7/6	
第3層	明黄褐色土	10Y R 6/6	
第4層	黄褐色土	10Y R 5/8	炭化物粒微量含む。
第5層	黄褐色土	10Y R 5/8	炭化物粒多量含む。
第6層	黄褐色土	10Y R 5/8	炭化物粒微量含む。
第7層	黄褐色土	10Y R 5/8	地あまの土混入。
第8層	黄褐色土	10Y R 5/6	炭化物粒多量含む。
第9層	明黄褐色土	10Y R 6/8	炭化物粒多量含む。
第10層	黄褐色土	10Y R 5/8	炭化物粒多量含む。

第270図 第401・402号土壌

第403号土壌

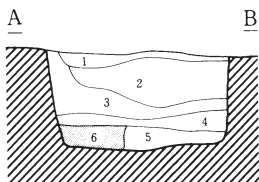
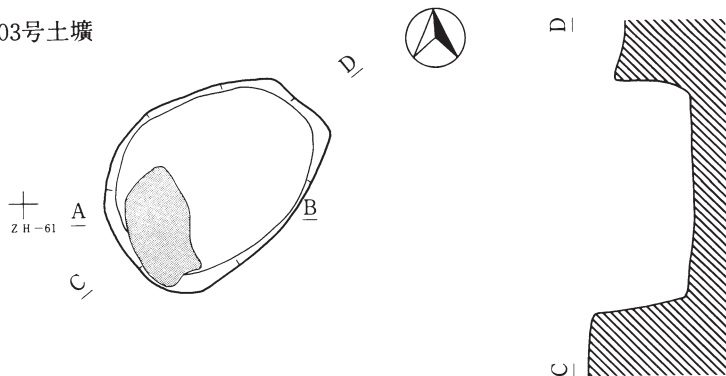

第403号土壌

第1層	黄 橙 色 土	10Y R 8/3	炭化物粒含む。
第2層	明 黄 褐 色 土	10Y R 6/8	炭化物粒多量、焼土粒微量含む。
第3層	黄 褐 色 土	10Y R 5/8	焼土ブロック、炭化物粒多量含む。
第4層	明 黄 褐 色 土	10Y R 6/8	赤土混入、炭化物粒微量含む。
第5層	明 黄 褐 色 土	10Y R 6/8	炭化物粒多量、赤土多量含む。
第6層	赤 褐 色 土	10Y R 4/8	

第404号土壌

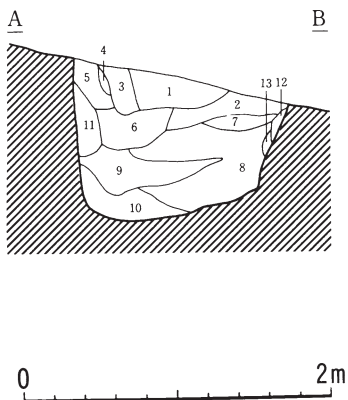
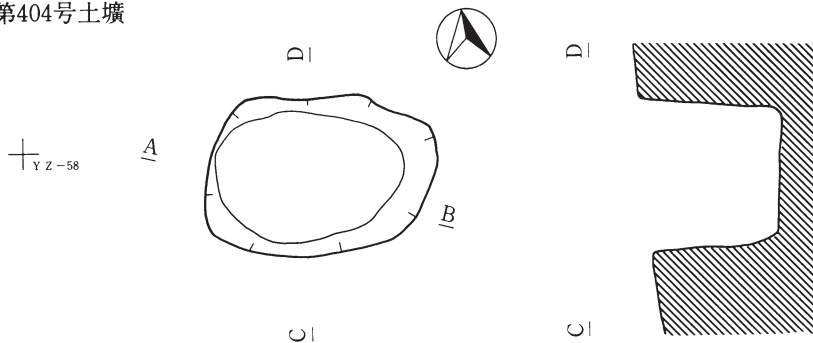

第404号土壌

第1層	明 黄 褐 色 土	10Y R 6/6	細砂多量混入。
第2層	に ぶ い 黄 橙 色 土	10Y R 6/4	細砂少量混入。
第3層	明 黄 褐 色 土	10Y R 6/6	細砂ブロック少量含む。
第4層	に ぶ い 黄 橙 色 土	10Y R 6/4	
第5層	明 黄 褐 色 土	10Y R 6/6	細砂微量混入。
第6層	黄 褐 色 土	10Y R 5/6	細砂ブロック状に多量含む。
第7層	褐 色 土	10Y R 4/6	細砂少量混入。
第8層	褐 色 土	10Y R 4/4	炭化物微量、細砂ブロック状に含む。
第9層	黄 褐 色 土	10Y R 5/8	炭化物微量、小レキ、細砂ブロック状多量含む。
第10層	黄 褐 色 土	10Y R 5/6	細砂多量、小レキ少量含む。
第11層	に ぶ い 黄 褐 色 土	10Y R 5/4	細砂少量、小レキ微量含む。
第12層	に ぶ い 黄 褐 色 土	10Y R 6/4	細砂多量、小レキ微量含む。
第13層	に ぶ い 黄 褐 色 土	10Y R 5/4	炭化物微量、小レキ少量含む。

第271図 第403・404号土壌

第405号土壌

ZA-58

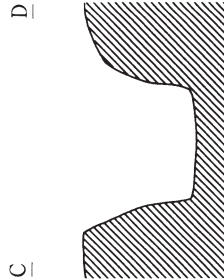
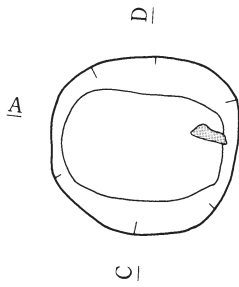

第405号土壌

第1層	明黄褐色土	10Y R 6 / 6	細砂ブロック状に含む。
第2層	黄褐色土	10Y R 5 / 6	細砂ブロック状に含む。
第3層	黄褐色土	10Y R 5 / 6	炭化物微量に含む。
第4層	褐色土	10Y R 4 / 4	細砂少量、炭化物微量含む。
第5層	明黄褐色土	10Y R 6 / 6	細砂ブロック状に含む、黄褐色土少量含む。
第6層	にぶい黄橙色土	10Y R 6 / 4	細砂ブロック多量含む。
第7層	黄褐色土	10Y R 5 / 6	細砂少量含む、暗褐色土微量混入。
第8層	黄褐色土	10Y R 5 / 6	
第9層	褐色土	10Y R 4 / 4	細砂ブロック含む。
第10層	黄褐色土	10Y R 6 / 6	

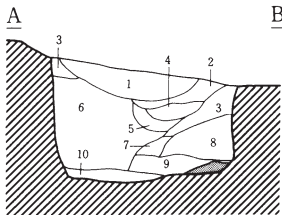

第406号土壌

D



D

A

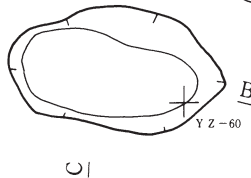

C



第406号土壌

第1層	にぶい黄褐色土	10Y R 6 / 4	炭化物微量、小レキ少量含む。
第2層	暗褐色土	10Y R 3 / 4	細砂ブロック状少量、炭化物微量含む。
第3層	褐色土	10Y R 4 / 4	炭化物微量、小レキ含む。
第4層	黄褐色土	10Y R 5 / 8	細砂少量、小レキ微量含む。
第5層	明黄褐色土	10Y R 6 / 8	炭化物微量、小レキ微量含む。褐色土微量混入。
第6層	褐色土	10Y R 4 / 6	炭化物微量、細砂多量、小レキ微量含む。
第7層	明黄褐色土	10Y R 6 / 6	炭化物微量、小レキ微量、細砂ブロック少量含む。

A

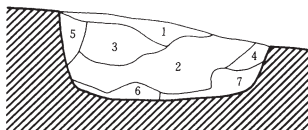

B

0 2m

第407号土壌

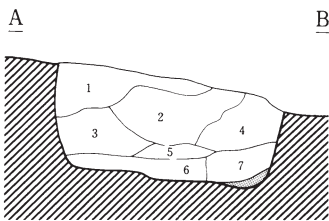
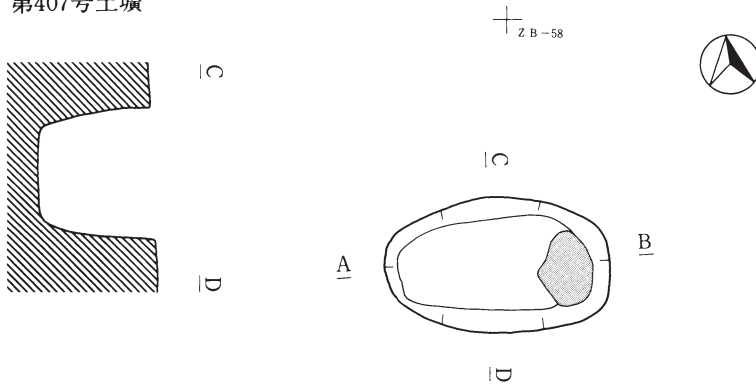

第407号土壌

第1層	黄褐色土	10Y R 5 / 8	小石多量含む。
第2層	暗褐色土	10Y R 3 / 4	バミス少量含む。
第3層	褐色土	10Y R 4 / 6	バミス少量含む。
第4層	にぶい黄褐色土	10Y R 5 / 4	
第5層	にぶい黄褐色土	10Y R 4 / 3	
第6層	暗褐色土	10Y R 3 / 4	
第7層	褐色土	10Y R 4 / 6	

Y Z -60

第408号土壌

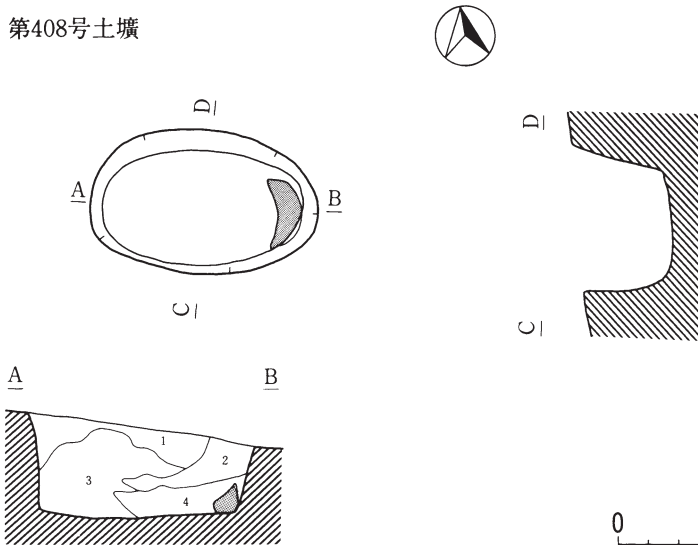

第408号土壌

第1層	黄褐色土	10Y R 5 / 8	
第2層	褐色土	10Y R 4 / 6	L B少量含む。
第3層	黄褐色土	10Y R 5 / 6	炭化物少量、L B少量、バミス少量含む。暗褐色土混入。
第4層	黄褐色土	10Y R 5 / 8	

第273図 第407・408号土壌

第409号土壤

⊕ Z B - 60

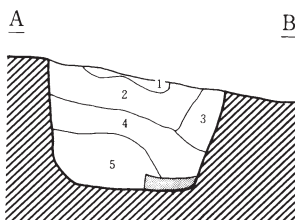
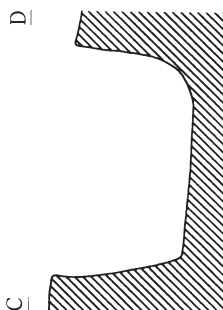
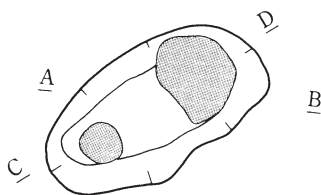

第409号土壤

第1層	暗褐色土	10Y R 3 / 4	炭化物微量含む。
第2層	褐色土	10Y R 4 / 4	炭化物微量、小レキ少量含む。
第3層	黄褐色土	10Y R 5 / 8	炭化物微量、小レキ少量、細砂塊混入。
第4層	褐色土	10Y R 4 / 4	炭化物少量、細砂粒混入。
第5層	にぶい褐色土	10Y R 5 / 6	炭化物微量、小レキ少量、細砂B中量含む。

第410号土壤

⊕ Z A - 60

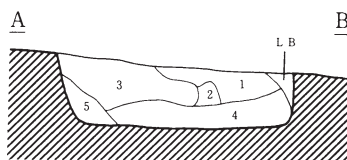
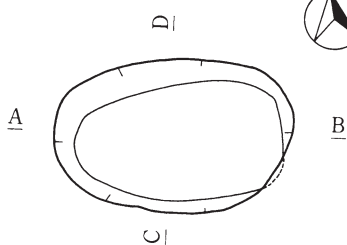

0 2m

第410号土壤

第1層	黄褐色土	10Y R 5 / 6	L B少量、小レキ少量含む。
第2層	にぶい黄褐色土	10Y R 5 / 4	L B微量、細砂多量含む。
第3層	褐色土	10Y R 4 / 6	炭化物微量、L B少量、細砂塊微量、小レキ微量含む。
第4層	黄褐色土	10Y R 5 / 8	L B微量、細砂少量、小レキ中量含む。
第5層	褐色土	10Y R 4 / 6	細砂少量、細砂塊微量、L B微量、小レキ少量含む。

第274図 第409・410号土壤

第411号土壌

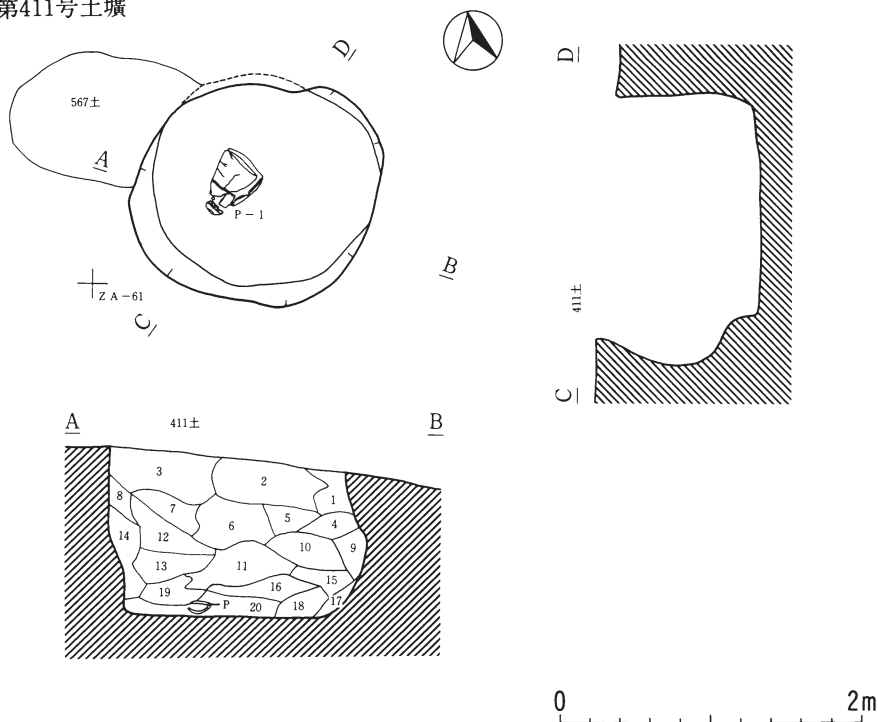

第411号土壌

第1層	褐色土	10 Y R 4/6	炭化物微量、小礫中量に含む。
第2層	暗褐色土	10 Y R 3/4	炭化物、小礫少量に含む。鈍い黄橙色土混入。
第3層	褐色土	10 Y R 4/6	炭化物、小礫少量、細砂粒極微量に含む。
第4層	黄褐色土	10 Y R 5/8	炭化物、小礫微量に含む。
第5層	黄褐色土	10 Y R 5/6	炭化物、小礫微量に含む。
第6層	暗褐色土	10 Y R 3/4	炭化物少量、小礫微量に含む。黄褐色土混入。
第7層	褐色土	10 Y R 4/6	小礫、炭化物少量を含む。
第8層	明黄褐色土	10 Y R 6/6	炭化物含む。砂質、黄褐色土多量混入。
第9層	明黄褐色土	10 Y R 7/6	炭化物少量、小礫多量に含む。砂質。
第10層	褐色土	10 Y R 4/6	炭化物中量、小礫少量に含む。
第11層	褐色土	10 Y R 4/4	小礫、炭化物を含む。
第12層	黄褐色土	10 Y R 5/8	砂質。炭化物微量に含む。
第13層	暗褐色土	10 Y R 3/4	黄褐色土混入。砂質。
第14層	鈍い黄橙色土	10 Y R 7/4	砂質。小レキ多量に含む。
第15層	明黄褐色土	10 Y R 6/8	粘土質。LB含む。褐色土混入。
第16層	黄褐色土	10 Y R 5/6	明黄褐色土、細砂ブロック混入。小礫少量に含む。
第17層	鈍い黄橙色土	10 Y R 7/4	砂質。
第18層	明黄褐色土	10 Y R 6/8	LB含む。
第19層	黄褐色土	10 Y R 5/8	細砂ブロック混入。土器片。
第20層	明黄褐色土	10 Y R 6/6	小礫含む。

第275図 第411号土壌

第567号土壌

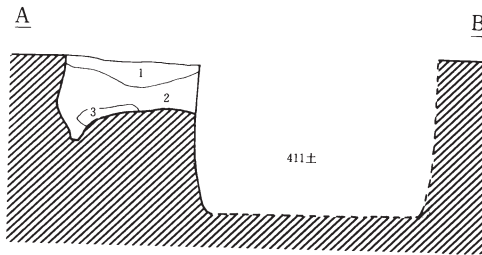
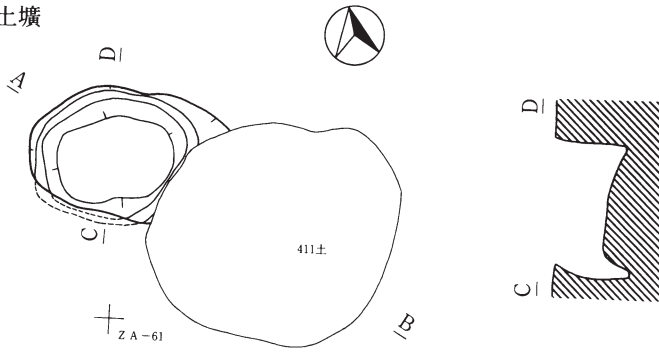

第567号土壌

第1層	黄褐色土	10 Y R 5 / 6	浮石微量、小礫多量、炭化物少量に含む。
第2層	褐色土	10 Y R 4 / 4	炭化物少量、小礫多量に含む。
第3層	明黄褐色土	10 Y R 6 / 6	小礫多量に含む。

第412号土壌

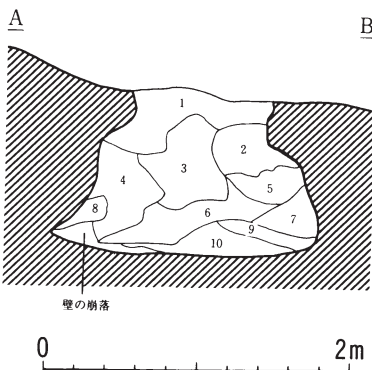
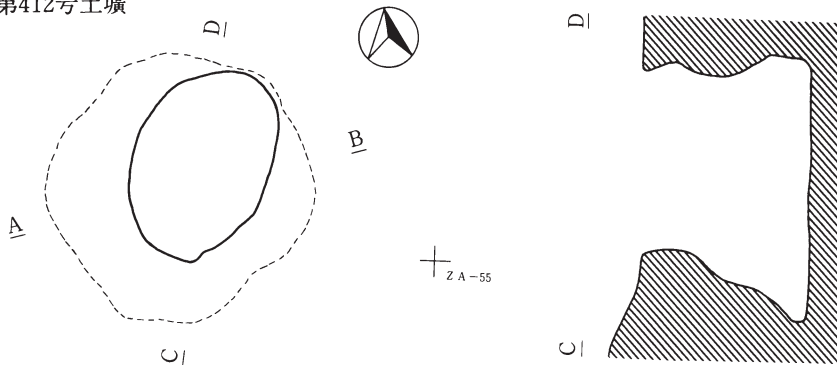

第412号土壌

第1層	褐色土	10 Y R 4 / 4	炭化物微量、小レキ少量含む、暗褐色土混入。
第2層	黄褐色土	10 Y R 5 / 6	炭化物少量、小レキ少量含む。
第3層	暗褐色土	10 Y R 3 / 3	炭化物多量、酸化鉄微量、小レキ少量含む。
第4層	褐色土	10 Y R 4 / 6	炭化物少量、小レキ少量、細砂塊中量含む。
第5層	褐色土	10 Y R 4 / 4	炭化物少量、小レキ微量、細砂多量含む。
第6層	褐色土	10 Y R 4 / 4	炭化物微量、細砂粒微量、小レキ少量含む。
第7層	褐色土	10 Y R 4 / 4	炭化物微量、酸化鉄、細砂粒少量、小レキ微量含む。
第8層	褐色土	10 Y R 4 / 4	炭化物微量、酸化鉄微量、細砂多量含む。
第9層	黄褐色土	10 Y R 5 / 6	
第10層	暗褐色土	10 Y R 3 / 4	炭化物微量、小レキ微量含む。

第276図 第412・567号土壌

第413号土壌

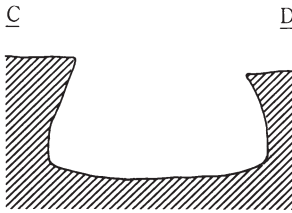
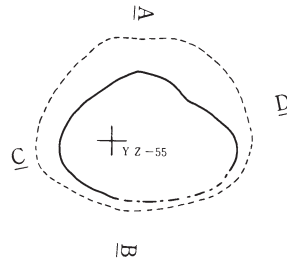
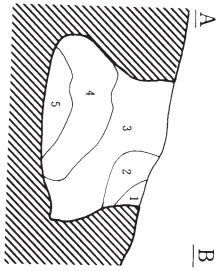

第413号土壌

第1層	暗褐色土	10Y R 3/3	炭化物微量含む。
第2層	暗褐色土	10Y R 4/3	
第3層	褐色土	10Y R 4/4	炭化物微量含む。
第4層	褐色土	10Y R 4/6	
第5層	におい黄褐色土	10Y R 5/4	小レキ少量含む。

第414号土壌

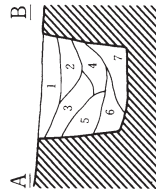
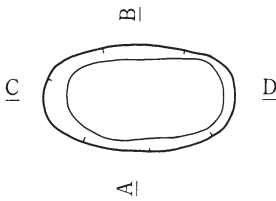

⊕ Z A-57

第414号土壌

第1層	黄褐色土	10Y R 5/6	炭化物粒微量含む。
第2層	褐色土	10Y R 5/6	炭化物粒微量含む。
第3層	黄褐色土	10Y R 5/6	L B少量含む。炭化物粒微量含む。
第4層	褐色土	10Y R 4/6	炭化物粒中量含む。
第5層	黄褐色土	10Y R 5/6	炭化物粒中量含む。
第6層	褐色土	10Y R 4/4	L B少量含む。炭化物粒少量含む。
第7層	褐色土	10Y R 4/6	炭化物粒微量含む。

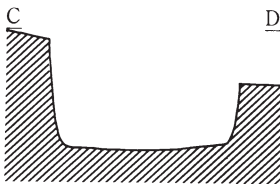

0 ————— 2m

第415号土壌

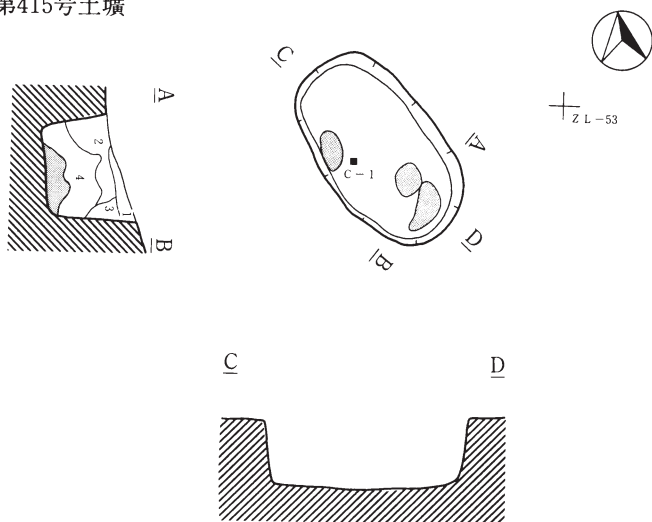

第415号土壌

第1層	にぶい黄褐色土	10Y R 5/4	ローム粒微量含む。細砂混入。
第2層	黄褐色土	10Y R 5/6	ローム粒多量、LB・パミス少量、炭化物粒微量含む。細砂混入。
第3層	褐色土	10Y R 4/6	ローム粒・炭化物粒微量、小礫少量含む。
第4層	褐色土	10Y R 4/6	ローム粒・炭化物粒・小礫少量含む。赤褐色土混入。

第416号土壌

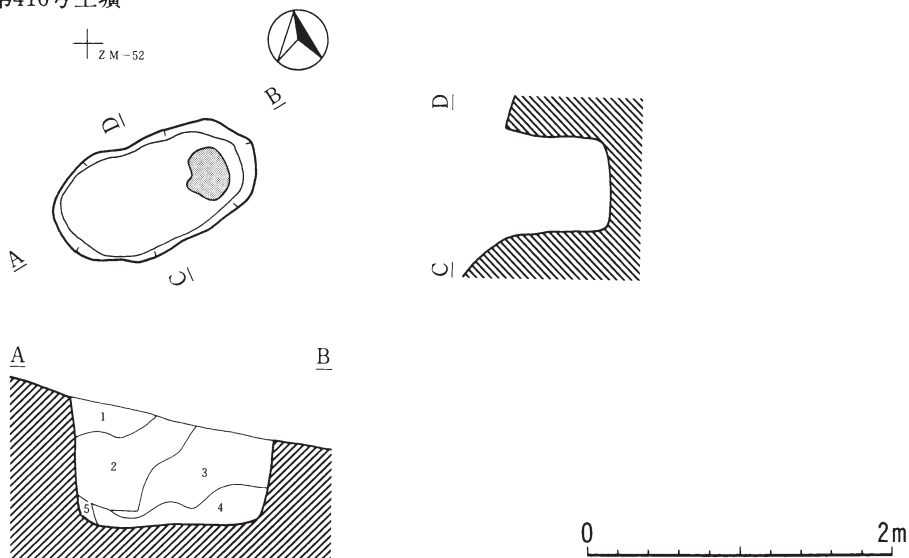

第416号土壌

第1層	にぶい黄橙土	10Y R 6/4	ローム粒、炭化物、小レキ少量含む。細砂混入。
第2層	明黄褐色土	10Y R 6/6	ローム粒、炭化物、小レキ少量含む。細砂混入。
第3層	にぶい黄褐色土	10Y R 5/4	ローム粒、炭化物、小レキ多量含む。細砂、黄褐色土混入。
第4層	にぶい黄褐色土	10Y R 5/3	ローム粒、炭化物、小レキ少量含む。細砂、黄褐色土混入。
第5層	褐色土	10Y R 4/4	ローム粒、炭化物微量、小レキ少量含む。細砂、黄褐色土混入。

第278図 第415・416号土壌

第417号土壌

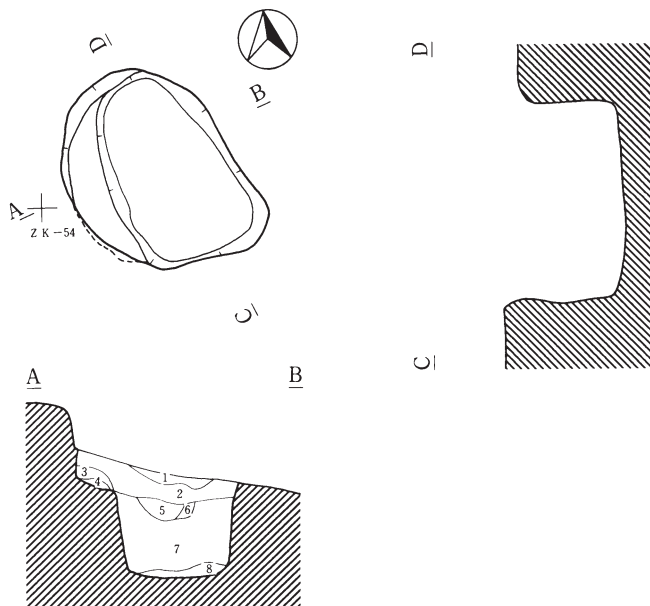

第417号土壌

第1層	明黄褐色土	10Y R 6/6	炭化物、小礫少量含む。細砂混入。
第2層	にぶい黄褐色土	10Y R 5/4	ローム粒、炭化物少量、小礫多量含む。細砂B、細砂混入。
第3層	黄褐色土	10Y R 5/6	炭化物、小礫少量含む。褐色土、細砂混入。
第4層	褐色土	10Y R 4/4	ローム粒、炭化物、小礫少量含む。細砂混入。
第5層	褐色土	10Y R 4/4	ローム粒、炭化物、小礫少量含む。細砂、砂質黄褐色土混入。
第6層	砂質土	10Y R 7/3	石質B混入。
第7層	褐色土	10Y R 4/4	ローム粒少量、炭化物微量、小礫多量含む。細砂、黄褐色土混入。
第8層	明黄褐色土	10Y R 6/6	ローム粒、小礫含む。砂質土混入。

第418号土壌

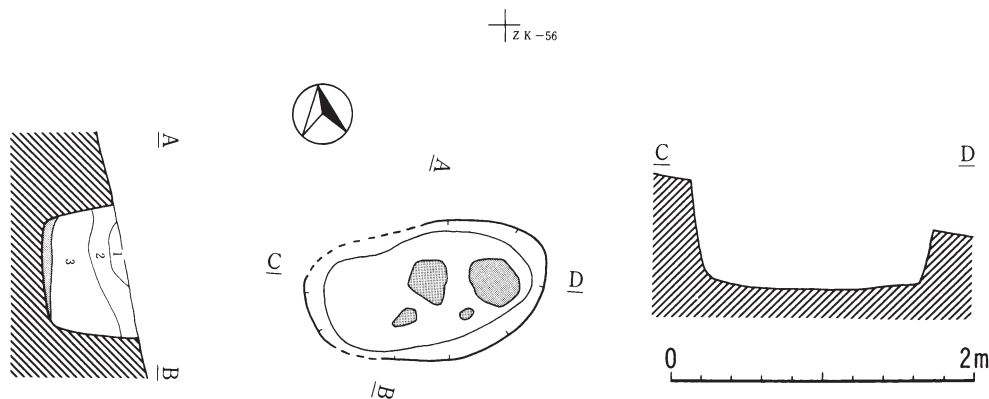

第418号土壌

第1層	黄褐色土	10Y R 5/8	ローム粒・小礫少量、炭化物微量に含む。細砂混入。
第2層	褐色土	10Y R 4/6	ローム粒・炭化物微量、小礫少量含む。細砂混入。
第3層	黄褐色土	10Y R 5/6	ローム粒・小礫少量、炭化物微量に含む。細砂混入。

第279図 第417・418号土壌

第419号土壌

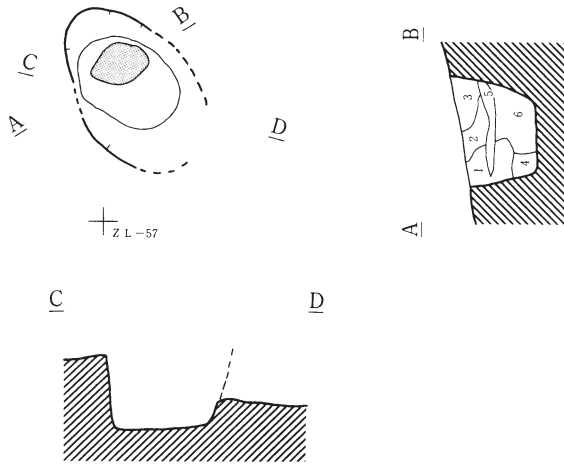

第419号土壌

第1層	明黄褐色土	10Y R 6/6	ローム粒多量、炭化物・小礫微量含む。細砂混入。
第2層	褐色土	10Y R 4/6	ローム粒・小礫少量含む。細砂混入。
第3層	明黄褐色土	10Y R 6/8	ローム粒・小礫少量含む。細砂混入。
第4層	黄褐色土	10Y R 5/6	ローム粒・小礫少量、炭化物微量、凝灰岩粒含む。細砂混入。
第5層	にぶい黄褐色土	10Y R 5/4	ローム粒・炭化物微量、小礫少量含む。細砂混入。
第6層	黄褐色土	10Y R 5/8	褐色10Y R 4/4と黒褐色10Y R 2/3の混合層。ローム粒、炭化物少量含む。細砂混入。

第420号土壌

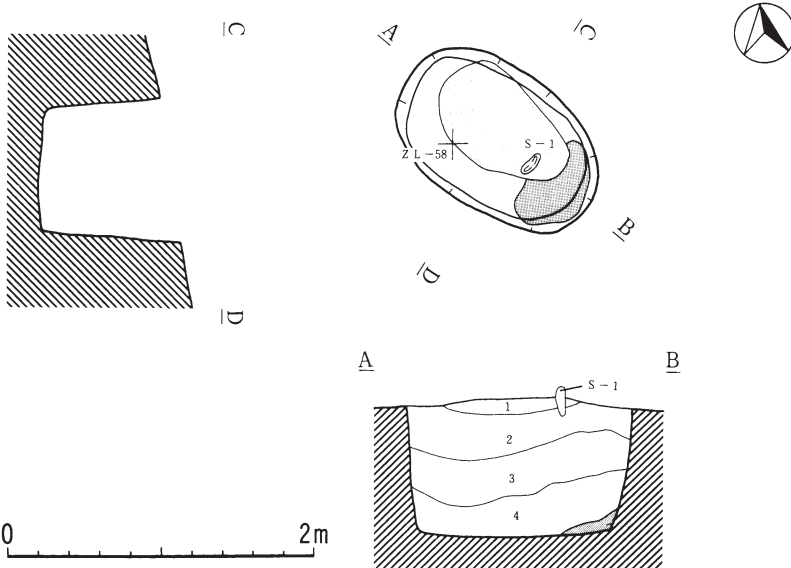

第420号土壌

第1層	にぶい黄橙色土	10Y R 7/4	全体が砂質ブロック。小礫多量に含む。
第2層	明黄褐色土	10Y R 6/8	小礫多量、バミス粒・炭化物微量含む。細砂B混入。
第3層	黄褐色土	10Y R 4/4	炭化物・LB・小礫少量含む。細砂B・明黄褐色土混入。
第4層	浅黄橙色土	10Y R 8/4	炭化物少量、小礫多量、バミス粒微量含む。明黄褐色土・砂質土混入。

第280図 第419・420号土壌

第421号土壌

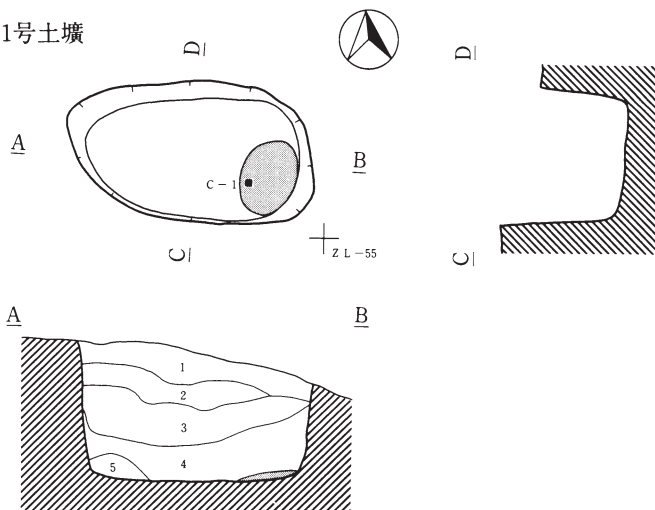

第421号土壌

第1層	明黄褐色土	10Y R 6/6	ローム粒・炭化物・小礫多量含む。
第2層	にぶい黄褐色土	10Y R 5/4	ローム粒・炭化物・小礫少量含む。細砂混入。
第3層	にぶい黄橙色土	10Y R 6/4	ローム粒・炭化物・小礫少量含む。細砂混入。
第4層	褐色土	10Y R 4/4	ローム粒・L B多量含む。黒褐色土混入。
第5層	褐色土	10Y R 4/6	ローム粒・L B多量含む。細砂混入。

第422号土壌

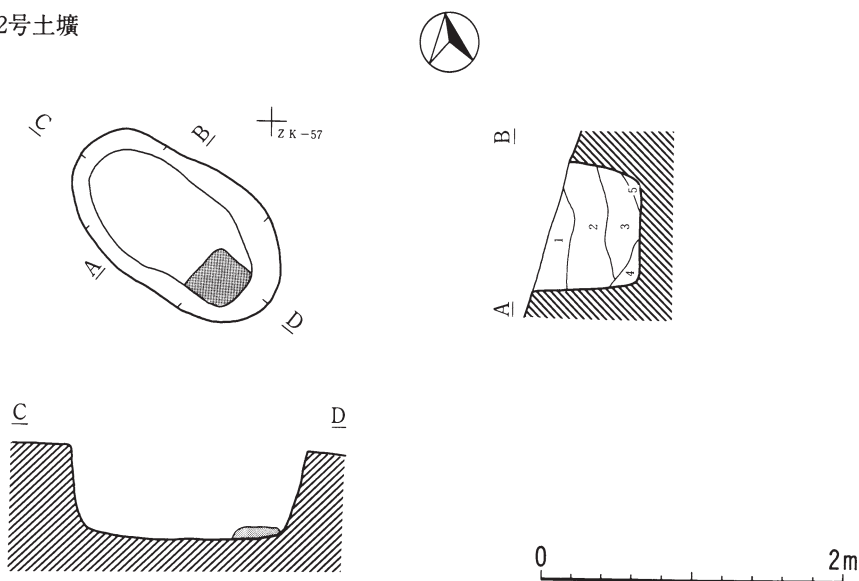

第422号土壌

第1層	にぶい黄褐色土	10Y R 5/4	ローム粒、炭化物粒、小礫少量含む、B状にローム質土混入。
第2層	褐色土	10Y R 4/4	ローム粒、炭化物粒、小礫多量に含む、細砂混入。
第3層	暗褐色土	10Y R 3/4	ローム粒、小礫少量含む、細砂混入。
第4層	黄褐色土	10Y R 5/6	ローム質土。小礫少量含む。
第5層	にぶい黄褐色土	10Y R 5/4	砂質土。小礫少量含む。褐色土混入。

第281図 第421・422号土壌

第423号土壌

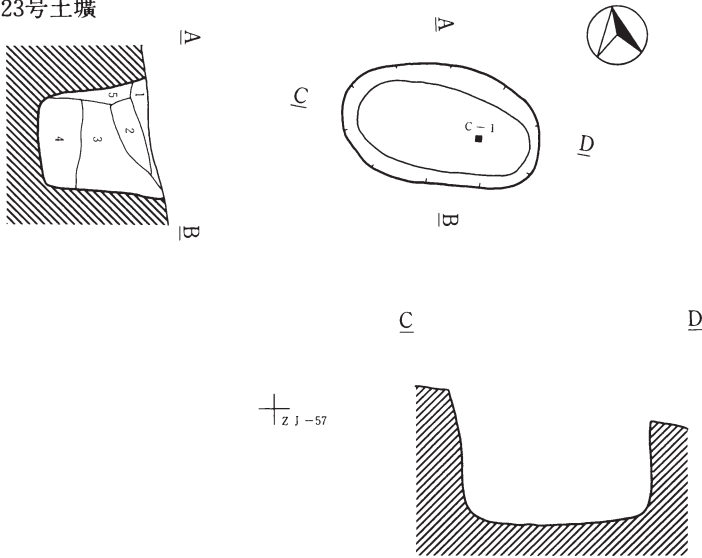

第423号土壌

第1層	にぶい黄橙色土	10Y R 6/4	小礫少量含む。ローム質土混入。
第2層	にぶい黄褐色土	10Y R 5/4	炭化物・小礫少量含む。細砂混入。
第3層	褐色土	10Y R 4/4	小礫含む。ローム質土・褐色土・細砂混入。
第4層	にぶい黄褐色土	10Y R 5/3	ローム粒・小礫少量含む。褐色土混入。
第5層	黄褐色土	10Y R 5/6	小礫少量含む。褐色土・砂質土混入。

第424・425号土壌

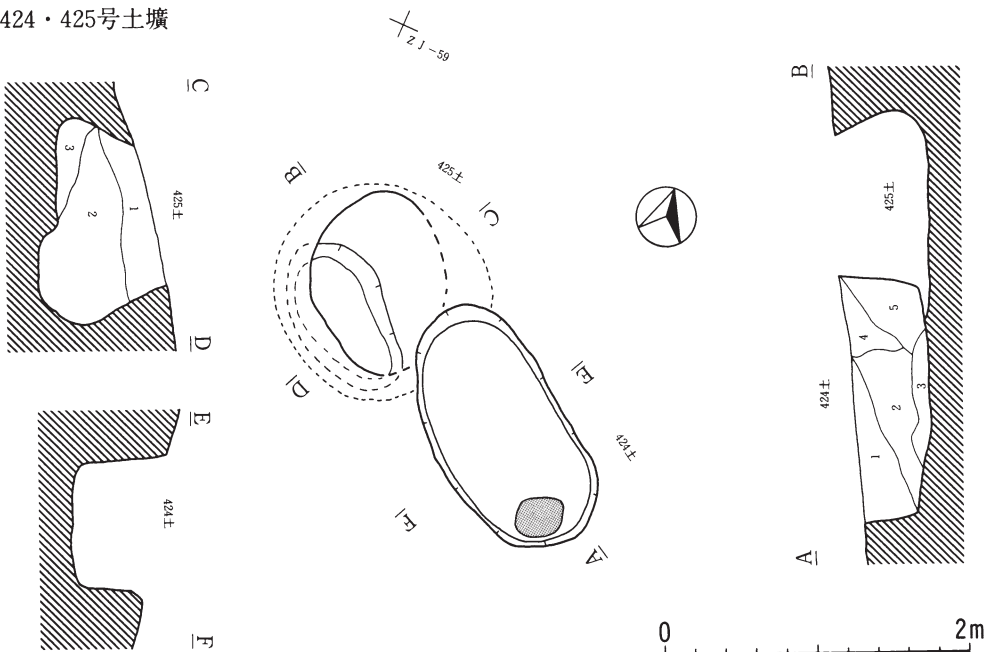

第282図 第423・424・425号土壌

第424号土壌

第1層	褐色土	10Y R 4/4	ローム粒・LB・炭化物粒を少量含む。
第2層	褐色土	10Y R 4/4	ローム粒・LB多量、炭化物少量含む。
第3層	にぶい黄褐色土	10Y R 5/4	ローム粒・小礫を少量含む。細砂混入。
第4層	黄褐色土	10Y R 5/6	LBを含む。
第5層	暗褐色土	10Y R 3/4	ローム粒・LB・小礫を含む。

第425号土壌

第1層	暗褐色土	10Y R 3/4	ローム粒・炭化物粒多量に含む。細砂混入。
第2層	暗褐色土	10Y R 2/3	ローム粒・LB・炭化物を多量に含む。細砂混入。
第3層	にぶい黄褐色土	10Y R 5/4	ローム粒多量に含む。

第426号土壌

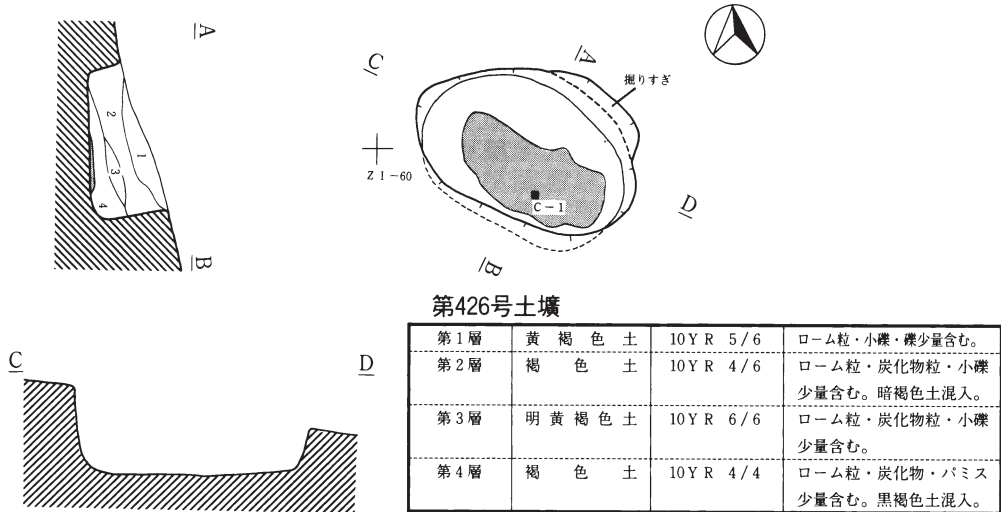

第427号土壌

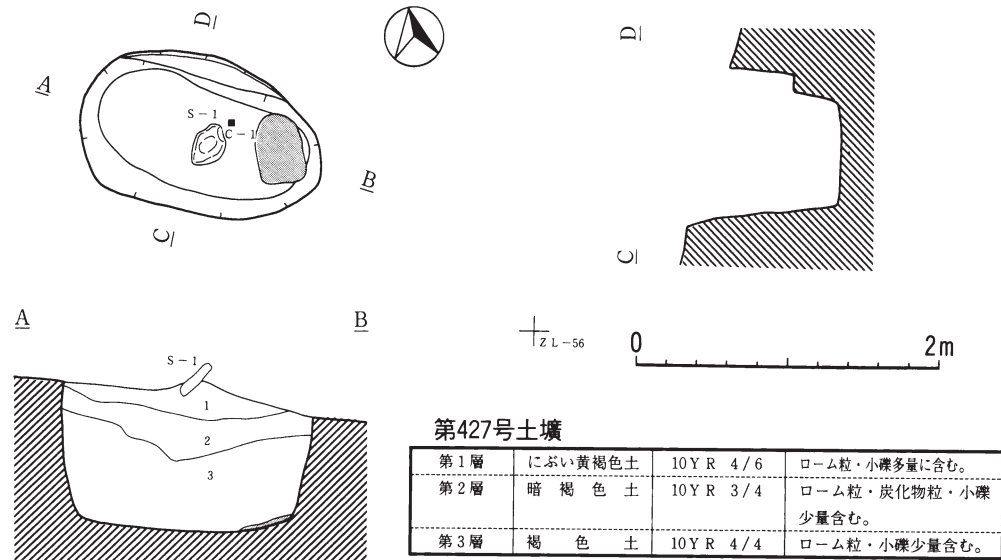

第283図 第424・425・426・427号土壌

第428・800号土塋

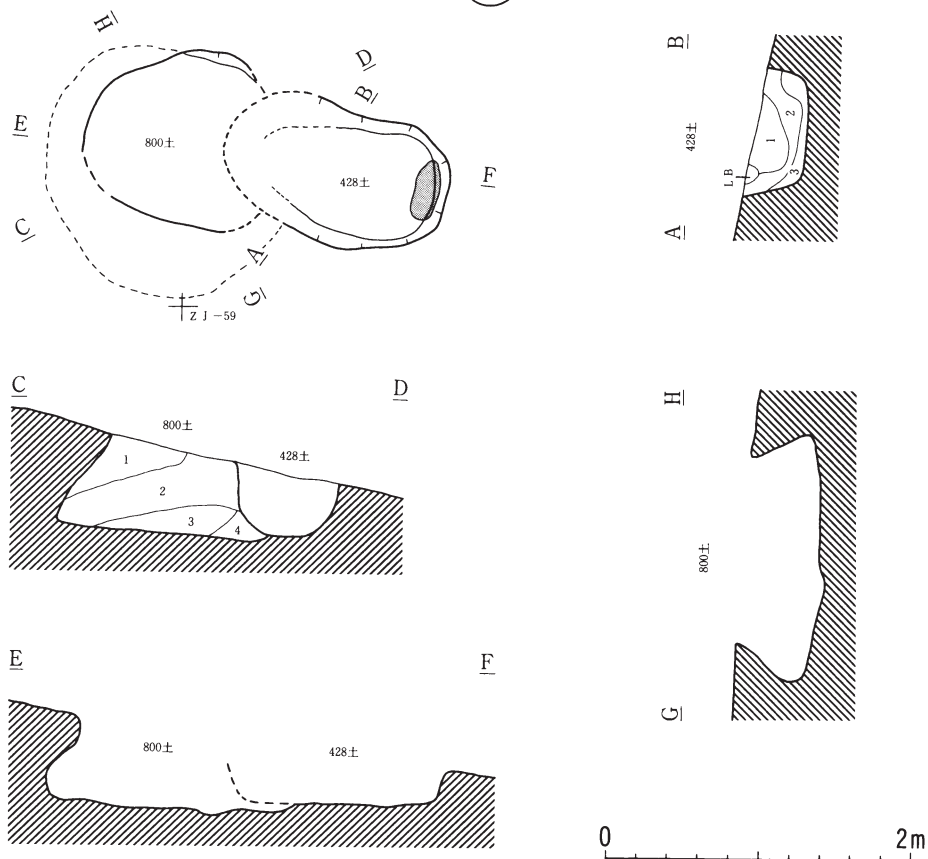

第428号土塋

第1層	にぶい黄褐色土	10Y R 5/4	ローム粒、炭化物粒、小礫多量に含む、暗褐色土混入。
第2層	褐色土	10Y R 4/6	ローム粒、炭化物粒、パミス少量含む、細砂混入。
第3層	にぶい黄橙	10Y R 6/4	砂質土。ローム粒、小礫少量含む、褐色土混入。

第800号土塋

第1層	暗褐色土	10Y R 3/3	ローム粒、炭化物粒、小礫少量含む、褐色土混入。
第2層	にぶい黄橙	10Y R 6/3	砂質土、ローム粒、小礫少量含む、褐色土混入。
第3層	黒褐色土	10Y R 3/2	ローム粒、炭化物粒多量に含む。細砂混入。
第4層	褐色土	10Y R 4/6	ローム粒、パミス、小礫多量に含む、黒色土混入。

第284図 第428・800号土塋

第429号土壤

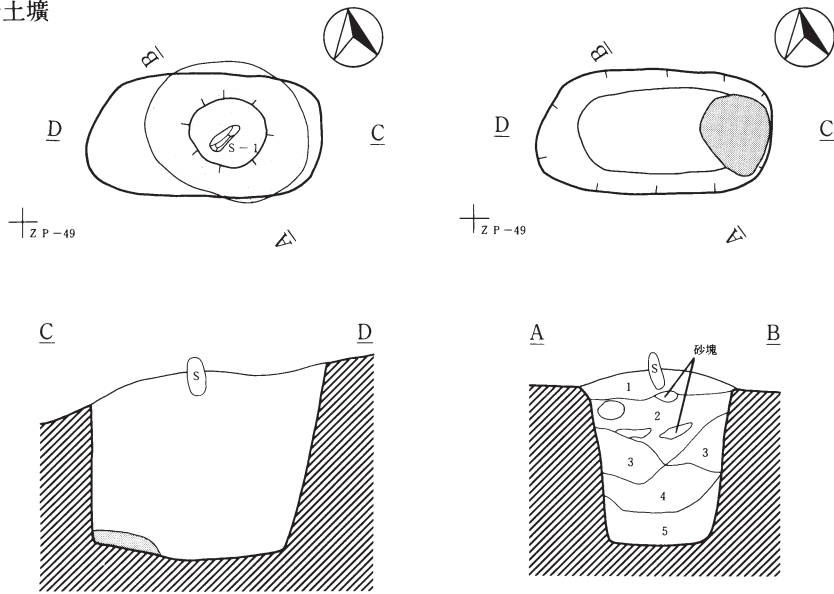

第429号土壤

第1層	黄褐色土	10Y R 5/6	小礫少量含む。細砂B混入。
第2層	褐色土	10Y R 4/6	炭化物粒微量・小礫多量含む。砂質B混入。
第3層	明黄褐色土	10Y R 6/8	小礫少量含む。砂質土混入。
第4層	明黄褐色土	10Y R 6/6	砂質土。小礫多量に含む。にぶい黄橙色土混入。
第5層	にぶい黄橙色土	10Y R 6/4	砂質土。明黄褐色土混入。

第430号土壤

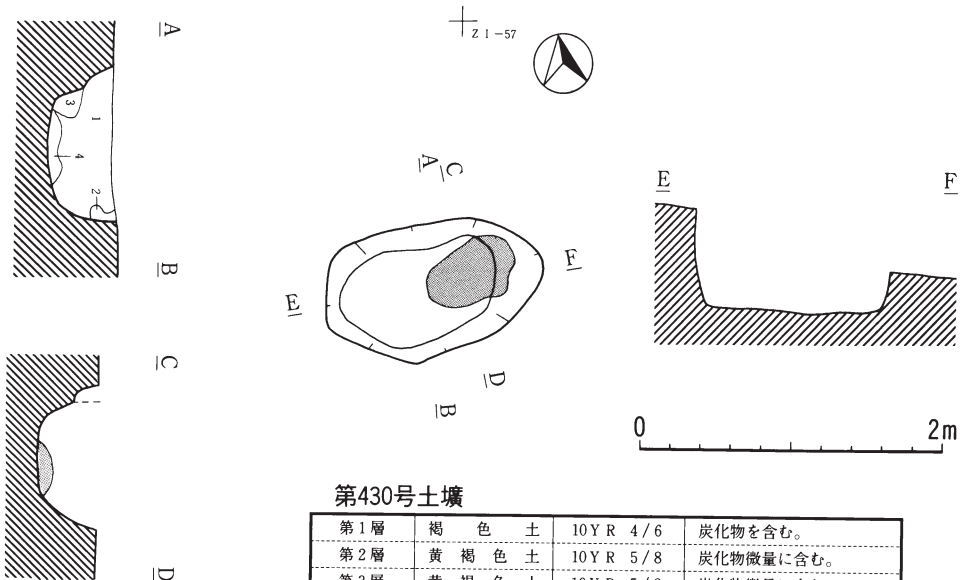

第430号土壤

第1層	褐色土	10Y R 4/6	炭化物を含む。
第2層	黄褐色土	10Y R 5/8	炭化物微量に含む。
第3層	黄褐色土	10Y R 5/8	炭化物微量に含む。
第4層	黄褐色土	10Y R 5/6	炭化物微量に含む。

第285図 第429・430号土壤

第431号土壤

⊕
Z H - 58

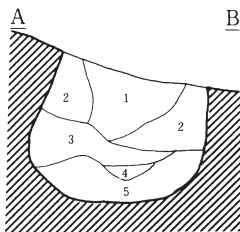
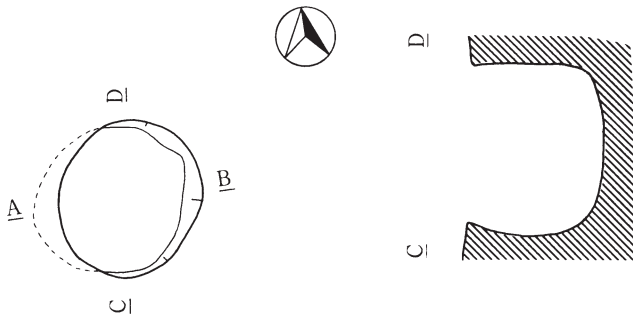

第431号土壤

第1層	褐色土	10 Y R 4 / 4	炭化物微量含む。黄褐色土粒微量混入。
第2層	褐色土	10 Y R 4 / 6	炭化物微量含む。黄褐色土少量混入。
第3層	褐色土	10 Y R 4 / 4	炭化物微量含む。黄褐色土少量混入。
第4層	にぶい黄褐色土	10 Y R 4 / 3	褐色土少量混入。
第5層	褐色土	10 Y R 4 / 6	暗褐色土少量混入。

第432号土壤

⊕
Z G - 54

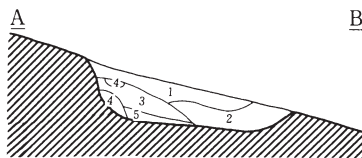
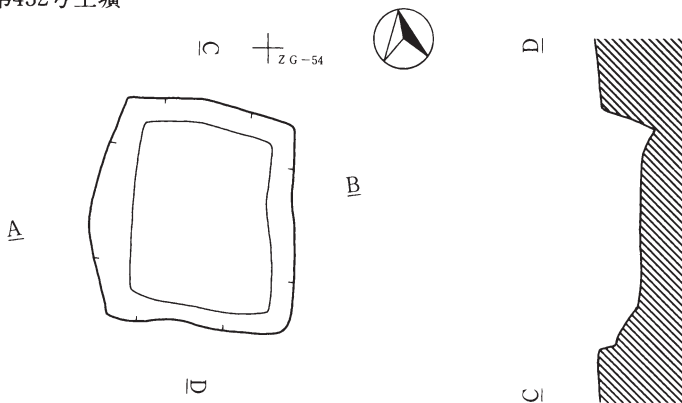

0 2m

第432号土壤

第1層	暗褐色土	10 Y R 3 / 3	L B少量、炭化物粒少量含む。
第2層	黒色土	10 Y R 2 / 1	炭化物多量に含む。
第3層	黒褐色土	10 Y R 3 / 2	炭化物粒微量に含む。
第4層	黄褐色土	10 Y R 5 / 6	
第5層	黒色土	10 Y R 2 / 1	炭化物多量に含む。

第286図 第431・432号土壤

第433号土壤

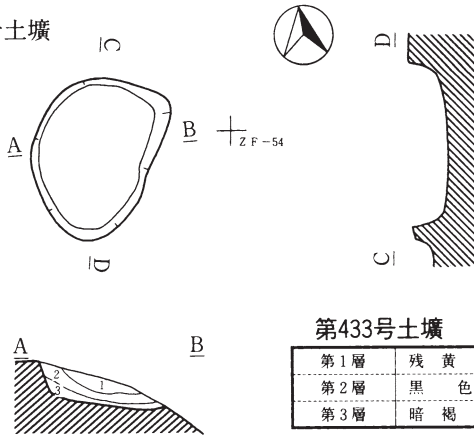

第433号土壤

第1層	残黄色土	2.5Y R 7/4	褐色土微量混入。炭化物微量に含む。
第2層	黒色土	10Y R 1.7/1	炭化物多量に含む。
第3層	暗褐色土	7.5Y R 3/4	焼土。

第434号土壤

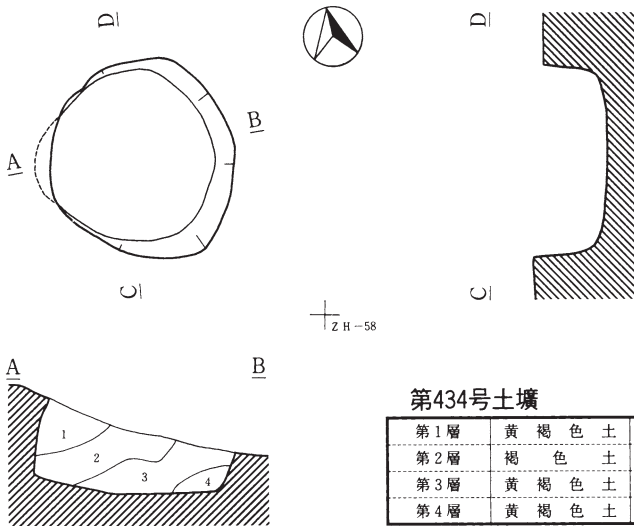

第434号土壤

第1層	黄褐色土	10Y R 5/8	炭化物多量含む。
第2層	褐色土	10Y R 4/6	炭化物微量含む。
第3層	黄褐色土	10Y R 5/6	炭化物含む。
第4層	黄褐色土	10Y R 5/6	炭化物微量含む。

第435・439号土壤

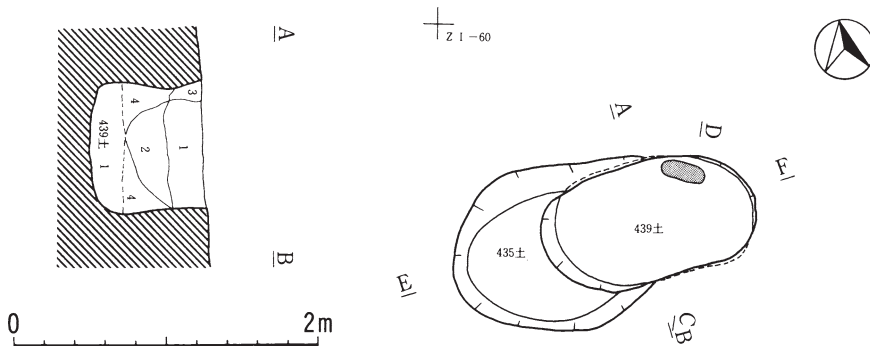

第287図 第433・434・435・439号土壤

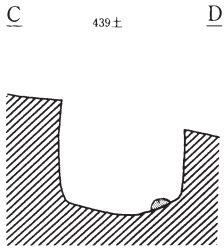

第435号土壤

第1層	黄褐色土	10Y R 5/8	炭化物、小礫少量含む。黄褐色土少量混入。
第2層	明黄褐色土	10Y R 6/8	炭化物、小礫少量含む。黄褐色土少量混入。
第3層	明黄褐色土	10Y R 6/6	小礫少量含む。
第4層	明黄褐色土	10Y R 6/8	小礫多量含む。

第439号土壤

第1層	明黄褐色土	10Y R 6/6	小礫少量含む。
-----	-------	-----------	---------

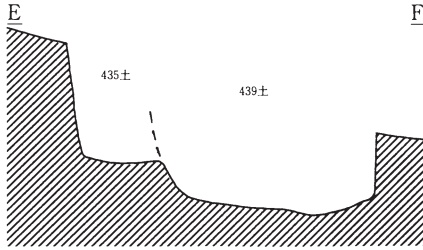

第436号土壤

± Z J -56

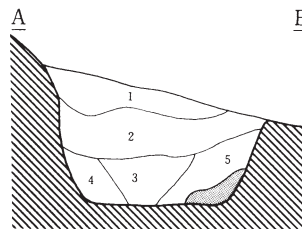
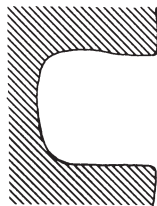
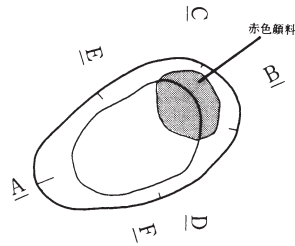
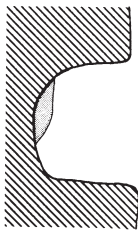

0 2m

第436号土壤

第1層	黄褐色土	10Y R 5/8	炭化物粒微量に含む。
第2層	黄褐色土	10Y R 5/6	L B中量、炭化物粒微量に含む。
第3層	褐色土	10Y R 4/4	L B、炭化物粒微量含む。
第4層	暗褐色土	10Y R 3/3	L B少量、炭化物粒微量に含む。
第5層	暗褐色土	10Y R 3/4	炭化物粒微量含む、赤色顔料含む。

第288図 第435・439・436号土壤

第437号土壤

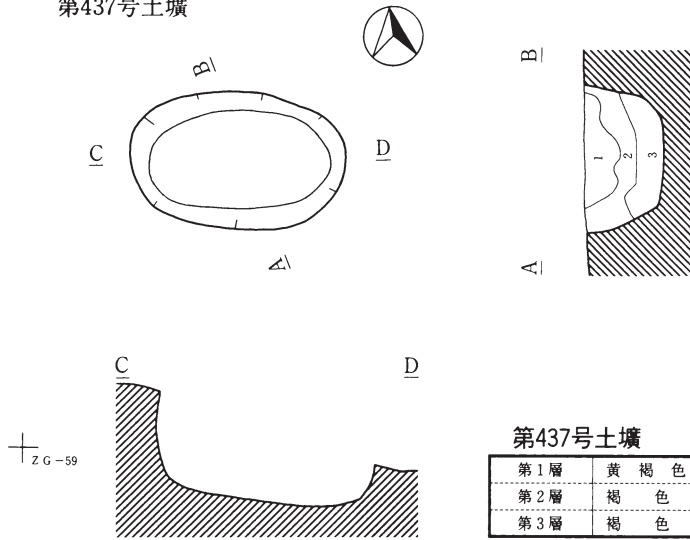

第437号土壤

第1層	黄褐色土	10Y R 5/8	炭化物微量含む。
第2層	褐色土	10Y R 4/4	炭化物少量含む。
第3層	褐色土	10Y R 4/6	炭化物含む。

第438号土壤

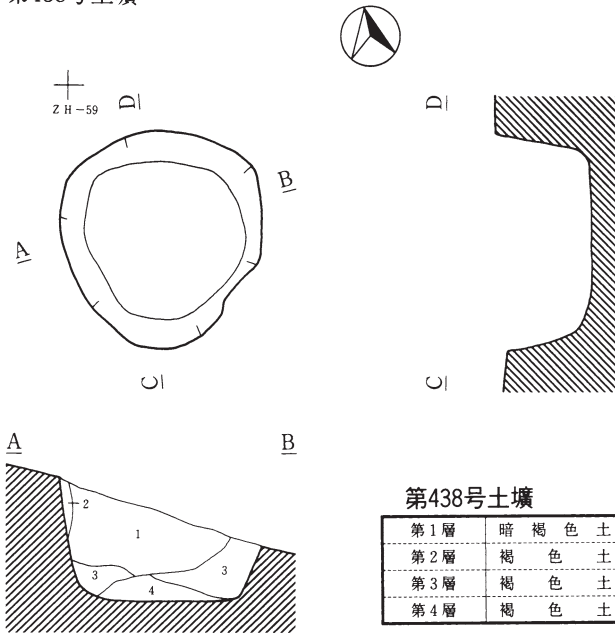

第438号土壤

第1層	暗褐色土	10Y R 3/4	炭化物粒微量含む。
第2層	褐色土	10Y R 4/6	炭化物粒微量に含む。
第3層	褐色土	10Y R 4/6	炭化物粒中量含む。
第4層	褐色土	10Y R 4/4	炭化物粒微量に含む。

0 2m

第440号土塙

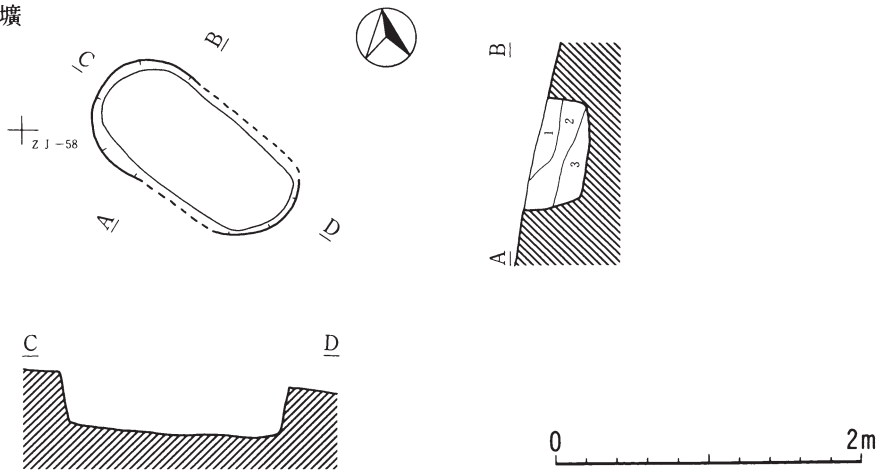

第440号土塙

第1層	黄褐色土	10Y R 5/6	ローム粒、炭化物粒、小礫多量に含む。
第2層	褐色土	10Y R 4/6	ローム粒、炭化物粒、小礫多量に含む。
第3層	褐色土	10Y R 4/4	ローム粒、L B、炭化物粒、小礫少量含む。細砂混入。

第441・442・450号土塙

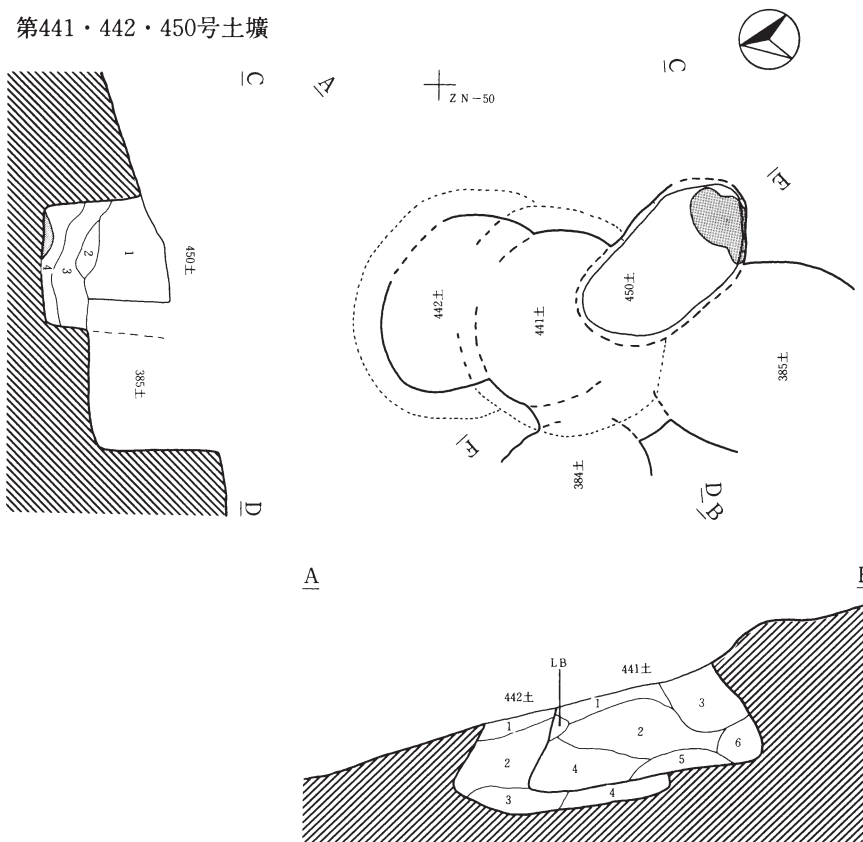

第290図 第440・441・442・450号土塙

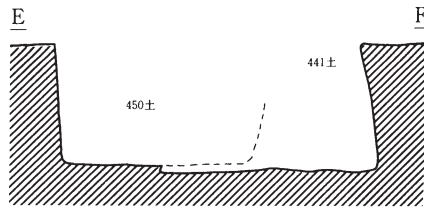

第441号土壤

第1層	暗褐色土	10YR 3/3	炭化物粒・小礫少量含む。
第2層	黒色土	10YR 2/1	炭化物粒・小礫少量含む。褐色土混入。
第3層	褐色土	10YR 4/4	炭化物粒・小礫少量含む。
第4層	暗褐色土	10YR 3/3	炭化物粒少量、小礫多量含む。黒色土混入。
第5層	褐色土	7.5YR 4/6	炭化物少量、焼土粒多量含む。
第6層	にぶい黄褐色土	10YR 5/4	炭化物粒・小礫少量含む。砂質土と褐色土の混合土。

第442号土壤

第1層	褐色土	10YR 4/4	ローム粒・炭化物粒・小礫少量含む。
第2層	褐色土	10YR 4/6	ローム粒・炭化物粒・小礫少量含む。
第3層	にぶい黄褐色土	10YR 5/3	ローム粒・炭化物粒・小礫少量含む。細砂混入。
第4層	暗褐色土	10YR 3/3	ローム粒・炭化物粒少量含む。褐色土混入。

第450号土壤

第1層	褐色土	10YR 4/4	炭化物粒・小礫多量含む。細砂混入。
第2層	にぶい黄褐色土	10YR 5/4	炭化物粒・小礫少量含む。
第3層	褐色土	10YR 4/6	炭化物粒・小礫少量含む。細砂混入。
第4層	にぶい黒褐色土	10YR 5/4	炭化物粒・小礫少量含む。

第443号土壤

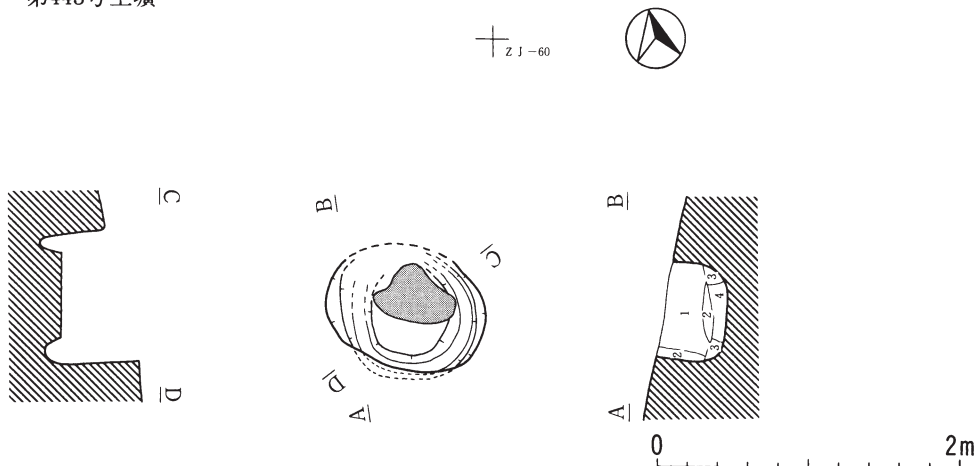

第443号土壤

第1層	黄褐色土	10YR 5/6	小礫多量・炭化物粒微量含む。
第2層	黄褐色土	10YR 5/8	炭化物粒微量含む。細砂B混入。
第3層	明黄褐色土	10YR 6/6	小礫少量含む。細砂B混入。
第4層	明黄褐色土	10YR 7/6	小礫多量に含む、黄褐色土・砂質土混入。

第291図 第441・442・443・450号土壤

第444号土壙

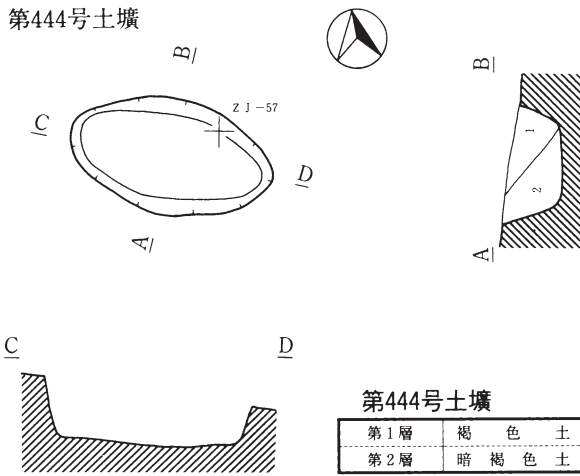

第444号土壙

第1層	褐色土	10Y R 4/4	ローム粒・炭化物粒・小礫少量含む。
第2層	暗褐色土	10Y R 3/4	ローム粒・炭化物粒・小礫少量含む。

第445号土壙

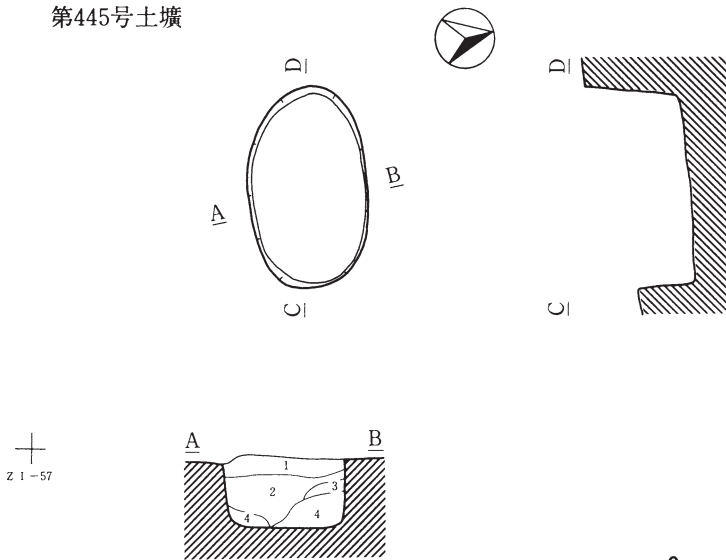

第445号土壙

第1層	にぶい黄褐色土	10Y R 5/3	炭化物・小礫多量に含む。細砂混入。
第2層	褐色土	10Y R 4/4	炭化物・小礫多量に含む。黄褐色土混入。
第3層	明黄褐色土	10Y R 6/6	小礫少量に含む。細砂混入。
第4層	にぶい黄橙色土	10Y R 6/3	炭化物・小礫多量に含む。砂質土混入。

第292図 第444・445号土壙

第447・448号土壌

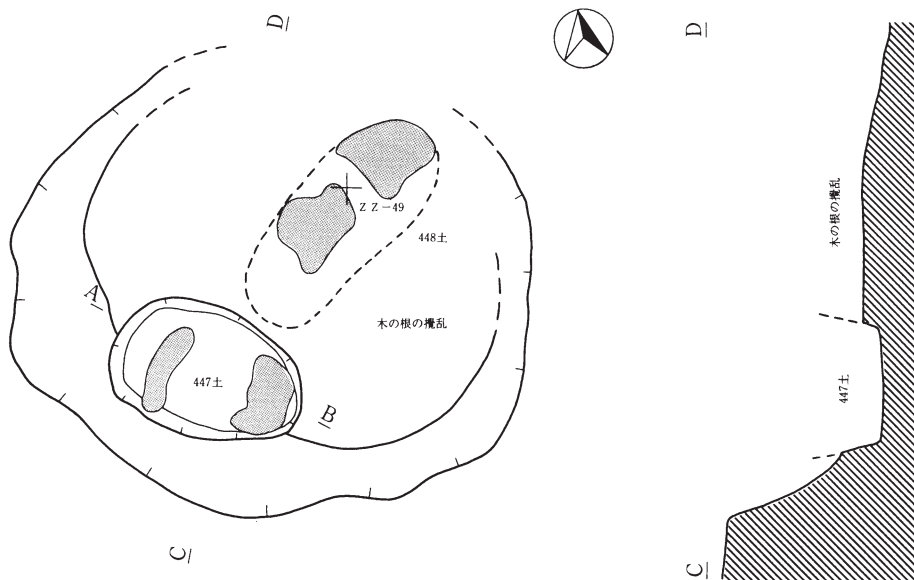

第447号土壌

第1層	黄褐色土	10Y R 5/6	小礫を少量含む。細砂混入。
第2層	黄褐色土	10Y R 6/8	炭化物少量含む。細砂混入。
第3層	黄褐色土	10Y R 5/8	小礫を少量含む。細砂混入。
第4層	明黄褐色土	10Y R 6/6	砂質土、小礫を含む。

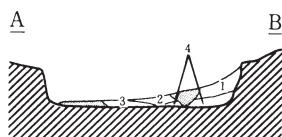

第449号土壌

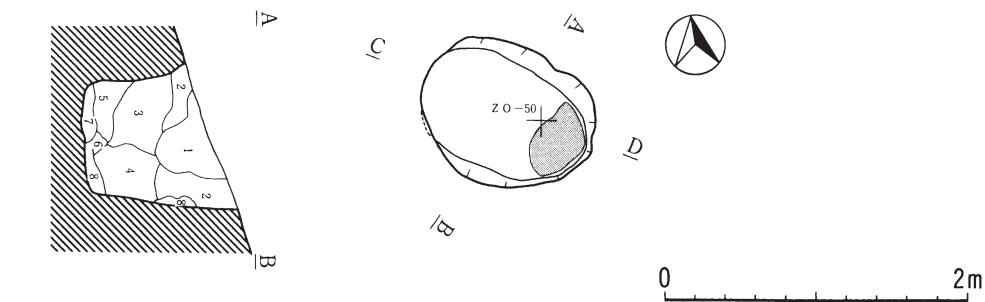

第449号土壌

第1層	褐色土	10Y R 4/4	ローム粒・小礫少量、炭化物微量含む。
第2層	にぶい黄褐色土	10Y R 5/4	ローム粒・小礫含む。細砂塊混入。
第3層	にぶい黄橙色土	10Y R 6/4	小礫少量含む。にぶい黄褐色土混入。
第4層	褐色土	10Y R 4/4	ローム粒微量含む。細砂B混入。
第5層	にぶい黄橙色土	10Y R 6/3	ローム粒微量含む。砂質土混入。
第6層	黄褐色土	10Y R 5/6	小礫含む。
第7層	明黄褐色土	10Y R 6/6	ローム粒微量含む。
第8層	にぶい黄橙色土	10Y R 6/3	小礫含む。砂質土・明黄褐色土混入。

第293図 第447・448・449号土壌

第451号土壌

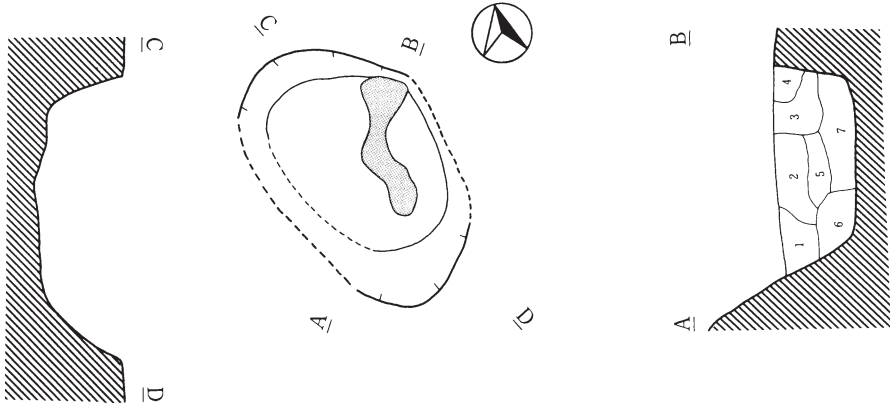

✦ Z K - 58

第451号土壌

第1層	暗褐色土	10 Y R 3/3	ローム粒多量、炭化物・L B少量、炭化物粒微量含む。
第2層	褐色土	10 Y R 4/4	ローム粒・小礫・L B少量、炭化物粒微量含む。細砂混入。
第3層	暗褐色土	10 Y R 3/4	ローム粒多量、炭化物・炭化物粒・L B少量含む。
第4層	黄褐色土	10 Y R 5/8	炭化物粒・L B少量含む。細砂混入。
第5層	褐色土	10 Y R 4/6	ローム粒・炭化物粒少量含む。暗褐色土混入。
第6層	明黄褐色土	10 Y R 6/8	炭化物粒微量含む。細砂混入。
第7層	暗褐色土	10 Y R 3/4	ローム粒・炭化物粒・L B多量含む。赤色顔料混入。

第452・453号土壌

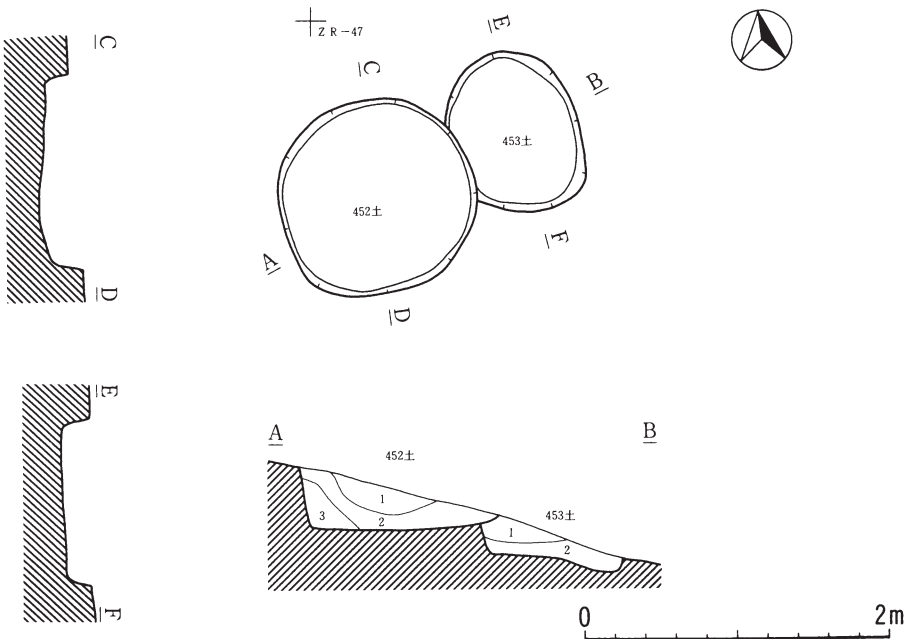

第294図 第451・452・453号土壌

第452号土壤

第1層	褐色土	10Y R 4/4	ローム粒少量・炭化物微量・小礫多量に含む。黄褐色土・細砂混入。
第2層	黄褐色土	10Y R 5/8	ローム粒少量・炭化物微量・小礫多量に含む。細砂混入。
第3層	明黄褐色土	10Y R 6/6	ローム粒少量・炭化物微量・小礫多量に含む。細砂混入。

第453号土壤

第1層	黄褐色土	10Y R 5/6	炭化物・小礫少量、パミス含む。細砂・明黄褐色土混入。
第2層	黄褐色土	10Y R 5/8	ローム粒・炭化物少量、小礫多量含む。細砂混入。

第454号土壤

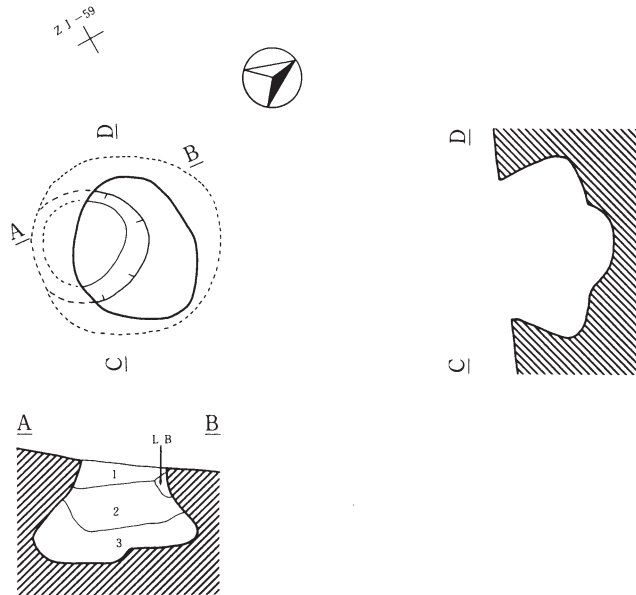

第454号土壤

第1層	褐色土	10Y R 4/6	ローム粒・炭化物粒、炭化物・小礫中量含む。細砂混入。
第2層	黄褐色土	10Y R 5/6	ローム粒・パミス多量、炭化物・小礫中量含む。
第3層	暗褐色土	10Y R 3/4	ローム粒・パミス多量、炭化物・小礫中量含む。褐色土混入。

第455号土壤

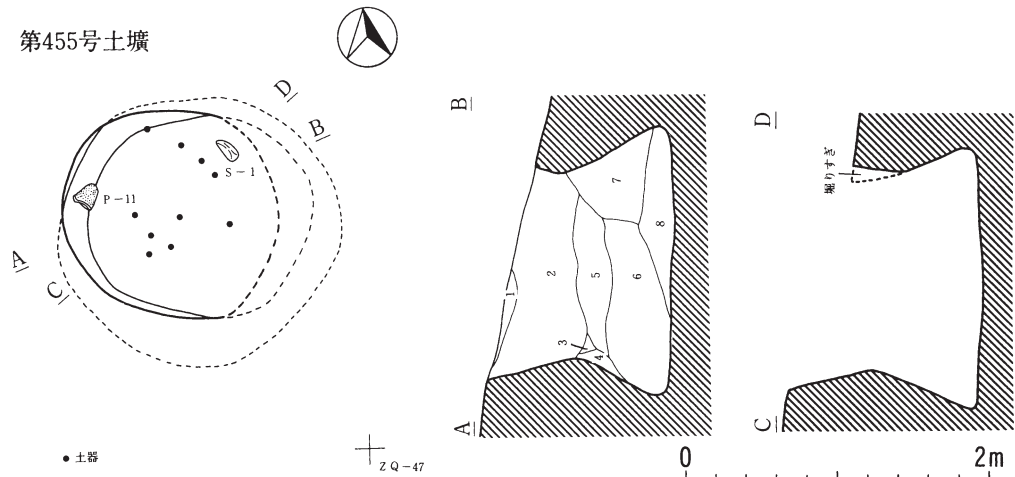

第295図 第452・453・454・455号土壤

第455号土壌

第1層	黒色土	10Y R 2/1	ローム粒・炭化物粒多量に含む。明褐色土・細砂混入。
第2層	褐色土	10Y R 4/4	ローム粒・炭化物粒少量、小礫多量に含む。細砂混入。
第3層	にぶい黄橙土	10Y R 6/4	砂質土。ローム粒・小礫少量含む。褐色土混入。
第4層	灰白土	10Y R 7/2	砂質土のLB混入。
第5層	にぶい黄褐色土	10Y R 4/3	ローム粒・炭化物粒少量、小礫多量含む。細砂混入。
第6層	暗褐色土	10Y R 3/4	ローム粒・炭化物粒少量、小礫多量含む。細砂・褐色土混入。
第7層	褐色土	10Y R 4/6	ローム粒・炭化物粒少量、小礫多量含む。細砂ブロック状に混入。
第8層	褐色土	10Y R 4/4	ローム粒・炭化物粒少量、小礫多量、パミス微量含む。細砂混入。

第456号土壌

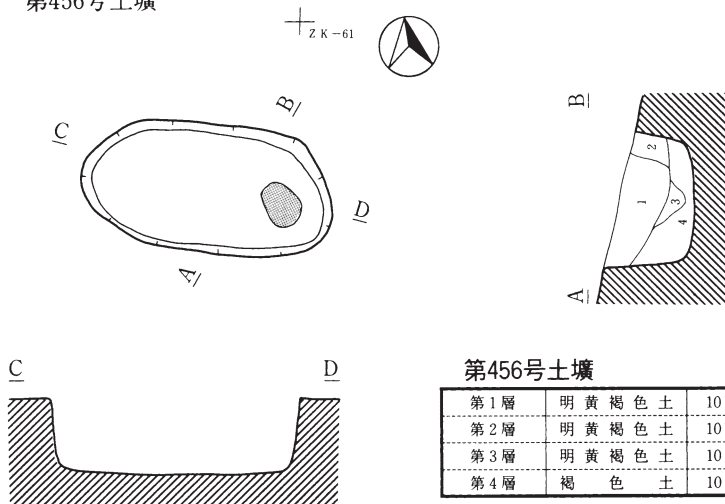

第456号土壌

第1層	明黄褐色土	10Y R 6/8	小礫多量含む。
第2層	明黄褐色土	10Y R 7/6	小礫中量含む。細砂ブロック混入。
第3層	明黄褐色土	10Y R 6/6	小礫少量含む。
第4層	褐色土	10Y R 4/6	細砂混入。

第457号土壌

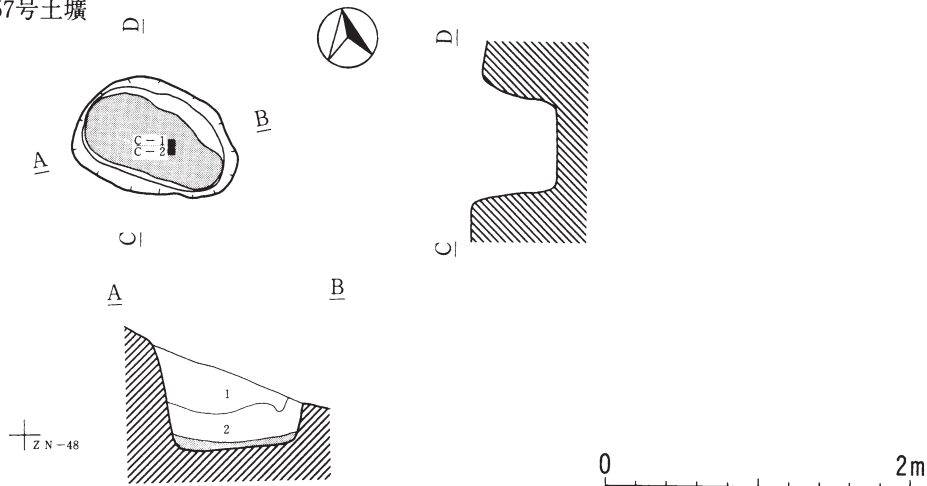

第457号土壌

第1層	褐色土	10Y R 4/4	LB・小礫少量含む。黒褐色土混入。
第2層	明黄褐色土	10Y R 6/6	炭化物粒・小礫含む。細砂混入。ローム粘土質。

第296図 第455・456・457号土壌

第458号土壌

⊕ Z P-47

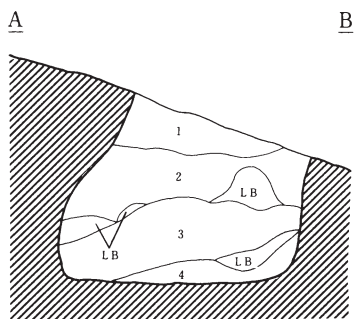
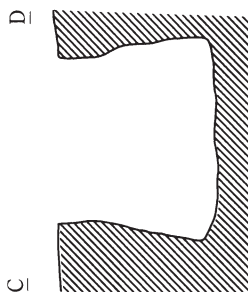
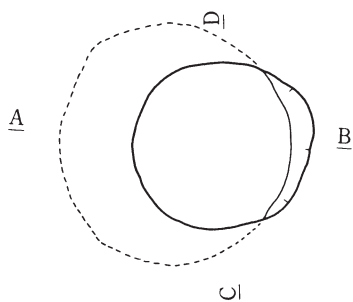

第458号土壌

第1層	暗褐色土	10Y R 3/3	ローム粒・炭化物・小礫少量含む。
第2層	暗褐色土	10Y R 3/4	ローム粒・炭化物・小礫少量含む。
第3層	暗褐色土	10Y R 3/4	ローム粒・炭化物・小礫少量含む。黄褐色土混入。
第4層	褐色土	10Y R 4/4	ローム粒・炭化物・小礫少量含む。黒褐色土混入。

第459号土壌

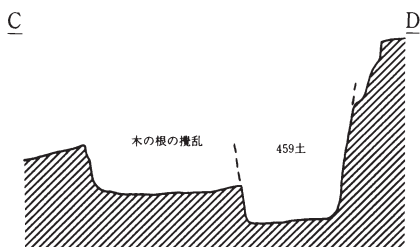
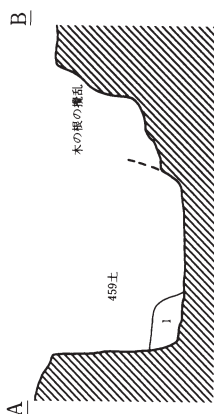
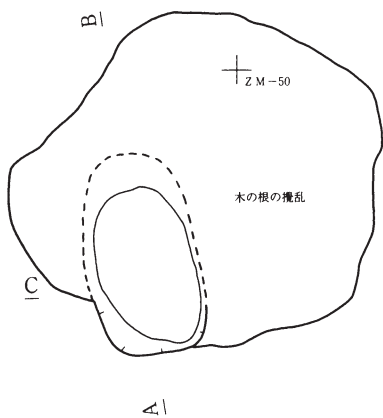

0 2m

第459号土壌

第1層	にぶい黄褐色土	10Y R 5/4	炭化物粒・小礫少量含む。細砂・細砂塊混入。
-----	---------	-----------	-----------------------

第297図 第458・459号土壌

第460号土壌

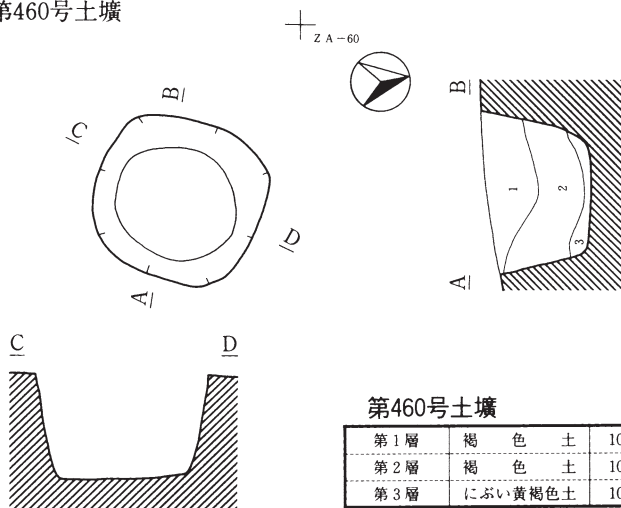

第461号土壌

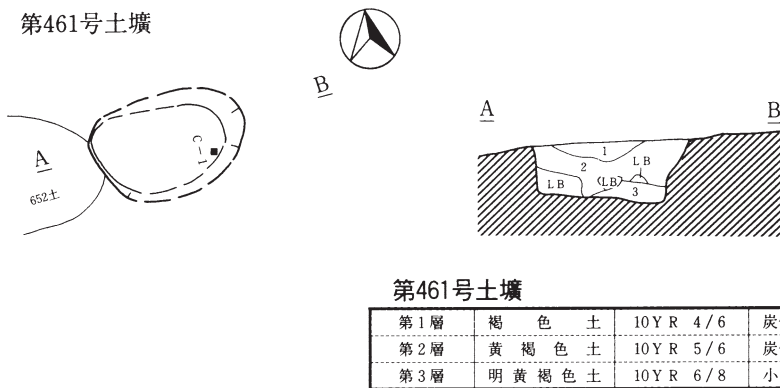

第462号土壌

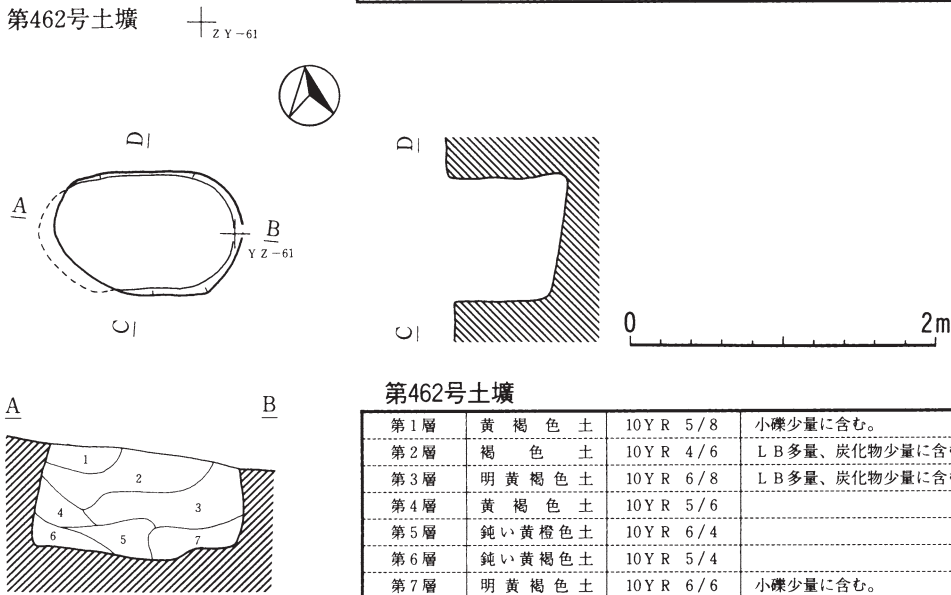

第298図 第460・461・462号土壌

第463号土壌

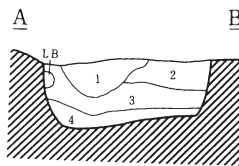
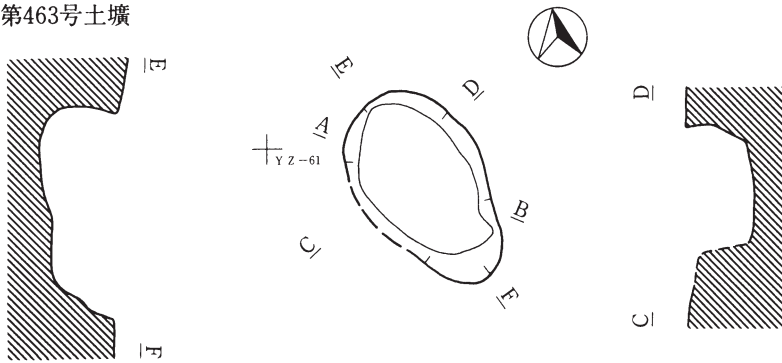

第463号土壌

第1層	褐色土	10Y R 4/6	
第2層	黄褐色土	10Y R 5/8	
第3層	褐色土	10Y R 4/4	L.B含む。
第4層	黄褐色土	10Y R 5/6	礫少量含む。

第464号土壌

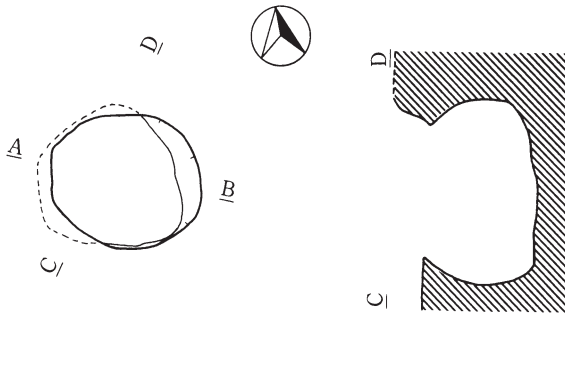

YZ-61

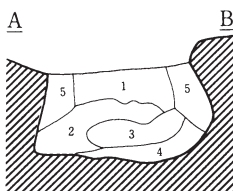

第464号土壌

第1層	鈍い黄褐色土	10Y R 5/4	小礫少量含む。砂質土。
第2層	暗褐色土	10Y R 3/3	炭化物微量に含む。
第3層	暗褐色土	10Y R 3/4	炭化物微量に含む。
第4層	鈍い黄橙色土	10Y R 6/4	小礫少量含む。砂質土。
第5層	黄褐色土	10Y R 5/8	小礫少量・炭化物微量に含む。

0 2m

第299図 第463・464号土壌

第465号土壌

⊕
Z A-61

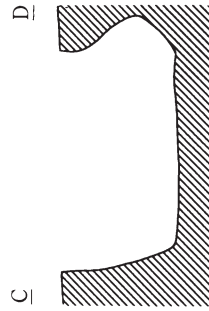
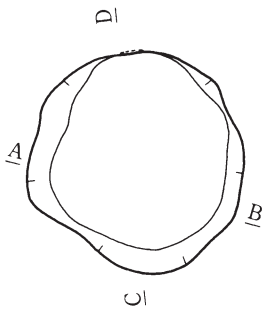

A

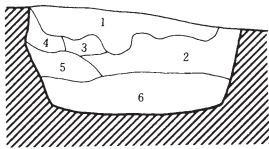

B

第465号土壌

第1層	褐色土	10Y R 4/6	炭化物微量含む、小レキ少量含む。
第2層	明黄褐色土	10Y R 6/6	小レキ少量含む。
第3層	黄褐色土	10Y R 5/6	小レキ少量含む。
第4層	黄褐色土	10Y R 5/8	小レキ少量含む。
第5層	明黄褐色土	10Y R 6/6	小レキ中量含む、砂質土。
第6層	にぶい黄橙色土	10Y R 7/3	小レキ多量含む。

第466号土壌

⊕
Y Z-61

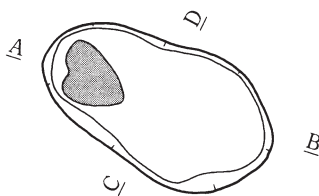

A

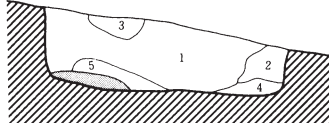

B

第466号土壌

第1層	黄褐色土	10Y R 5/6	炭化物微量含む。細砂ブロック少量含む。
第2層	明黄褐色土	10Y R 6/8	小レキ少量含む。
第3層	褐色土	10Y R 4/6	炭化物微量、小レキ微量含む。
第4層	褐色土	10Y R 4/4	炭化物微量含む。
第5層	明黄褐色土	10Y R 6/6	細砂料微量含む。

0 2m

第467号土壤

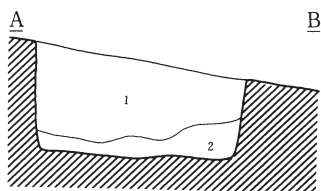
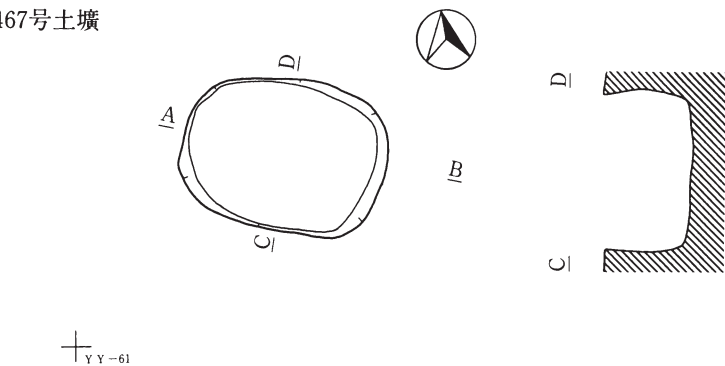

第467号土壤

第1層	褐色土	10Y R 4/6	炭化物少量含む。小レキ微量含む。LB少量含む。
第2層	黄褐色土	10Y R 5/6	小レキ少量含む。砂質土。

第468号土壤

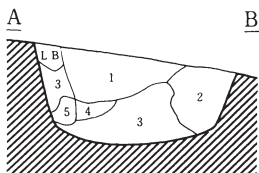
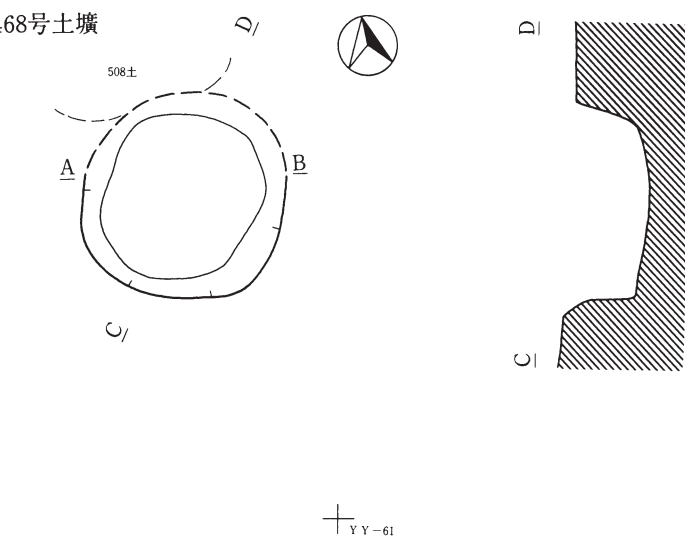

第468号土壤

第1層	褐色土	10Y R 4/4	炭化物、浮石微量に含む。
第2層	褐色土	10Y R 4/6	炭化物、浮石微量に含む。小礫含む。
第3層	暗褐色土	10Y R 3/4	小礫多量に含む。砂質粘土。
第4層	褐色土	10Y R 4/6	
第5層	黄褐色土	10Y R 5/8	



第301図 第467・468号土壤

第469・507号土壌

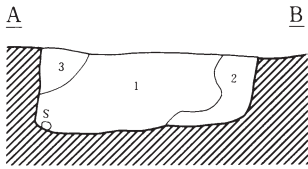
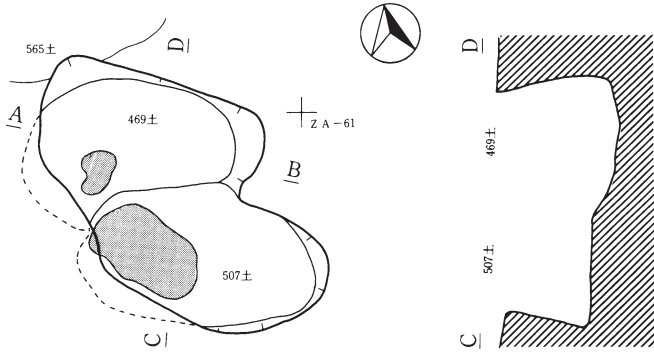

第469号土壌

第1層	褐色土	10Y R 4/6	炭化物微量含む。小レキ少量含む。
第2層	黄褐色土	10Y R 5/8	小レキ多量含む。
第3層	黄褐色土	10Y R 5/6	炭化物微量含む。小レキ少量含む。

第470号土壌

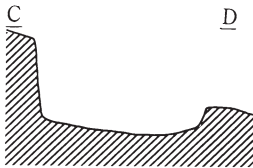
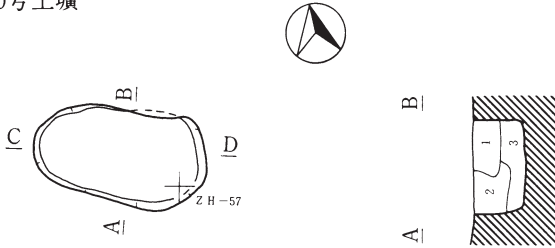

第470号土壌

第1層	黄褐色土	10Y R 5/6	にぶい黄橙色土少量含む。
第2層	黄褐色土	10Y R 5/6	炭化物微量含む。褐色土少量混入。
第3層	黄褐色土	10Y R 5/6	炭化物微量含む。

第471号土壌

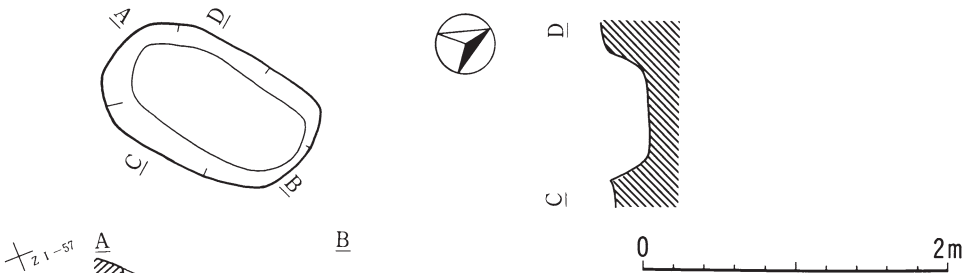

第471号土壌

第1層	褐色土	10Y R 4/6	炭化物微量に含む。黄褐色土微量に含む。
第2層	明黄褐色土	10Y R 6/6	炭化物、小礫微量に含む。褐色土微量混入。

第302図 第469・470・471・507号土壌

第472号土壌

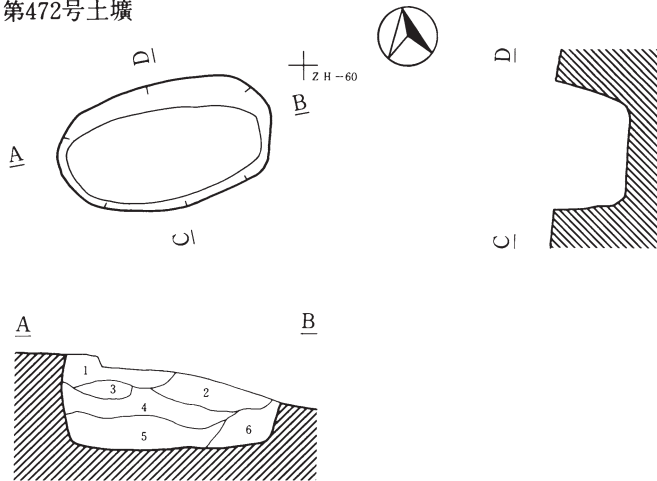

第472号土壌

第1層	明黄褐色土	10 Y R 6 / 8	LB微量、炭化物粒少量含む。
第2層	黄褐色土	10 Y R 5 / 8	炭化物粒少量含む。
第3層	明黄褐色土	10 Y R 6 / 8	炭化物粒微量に含む。
第4層	褐色土	10 Y R 4 / 6	炭化物粒少量含む。
第5層	褐色土	10 Y R 4 / 6	炭化物粒微量含む。
第6層	黄褐色土	10 Y R 5 / 6	

第473号土壌

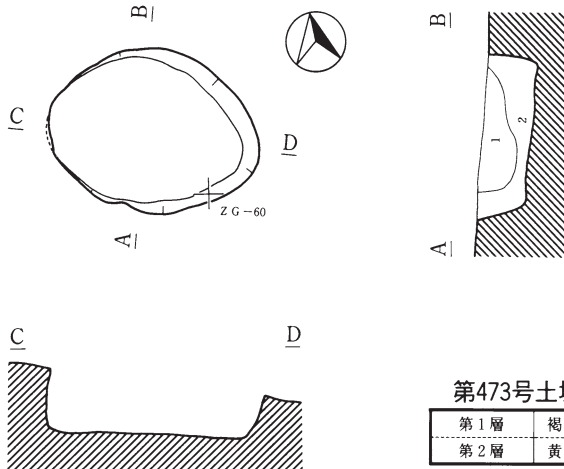

第473号土壌

第1層	褐色土	10 Y R 4 / 6	炭化物粒少量含む。
第2層	黄褐色土	10 Y R 5 / 8	炭化物粒微量含む。

0 2m

第303図 第472・473号土壌

第474号土壤

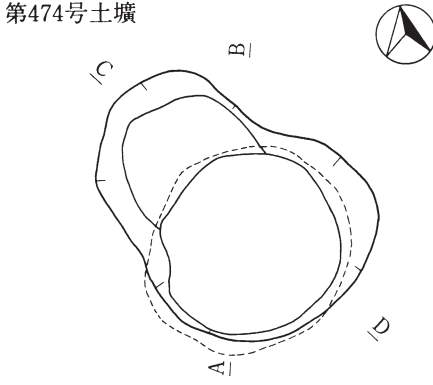

Z I -61

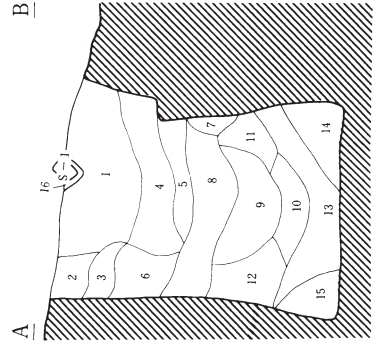

第474号土壤

第1層	黄褐色土	10Y R 5/6	LB微量、炭化物粒中量含む。
第2層	褐色土	10Y R 4/6	炭化物粒微量に含む。
第3層	黄褐色土	10Y R 5/8	炭化物粒微量に含む。
第4層	褐色土	10Y R 4/6	LB、炭化物中量含む。
第5層	黄褐色土	10Y R 5/8	炭化物粒微量含む。
第6層	明黄褐色土	10Y R 6/6	炭化物粒微量に含む。
第7層	にぶい黄橙色土	10Y R 6/4	炭化物中量含む。
第8層	黄褐色土	10Y R 5/6	炭化物粒微量含む。
第9層	褐色土	10Y R 4/4	炭化物多量に含む。
第10層	黄褐色土	10Y R 5/6	炭化物少量含む。小レキ多量含む。
第11層	黄褐色土	10Y R 5/8	
第12層	黄褐色土	10Y R 5/8	
第13層	褐色土	10Y R 4/6	炭化物粒微量に含む。
第14層	黄褐色土	10Y R 5/6	炭化物粒中量含む。
第15層	黄褐色土	10Y R 5/6	炭化物粒微量に含む。
第16層	褐色土	10Y R 4/6	炭化物を含む。

第477号土壤

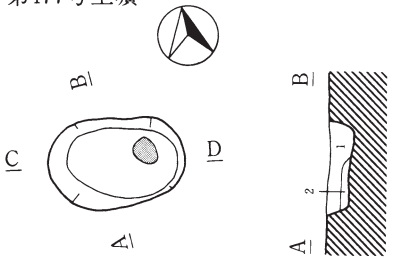

Z G -61



第477号土壤

第1層	黄褐色土	10Y R 5/6	
第2層	にぶい黄橙色土	10Y R 7/4	炭化物粒少量含む。

第478号土壤

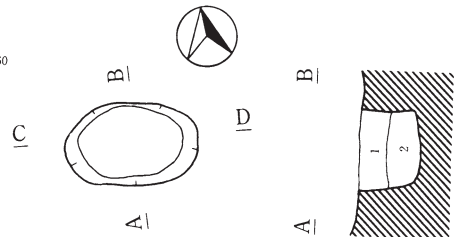

Z H -60

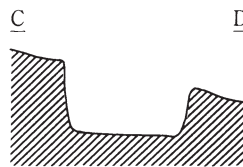

0 2m

第478号土壤

第1層	黄褐色土	10Y R 5/8	炭化物微量に含む。
第2層	黄褐色土	10Y R 5/6	LB多量、炭化物少量含む。

第304図 第474・477・478号土壤

第475号土壌

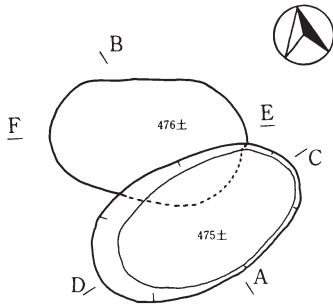

第476号土壌

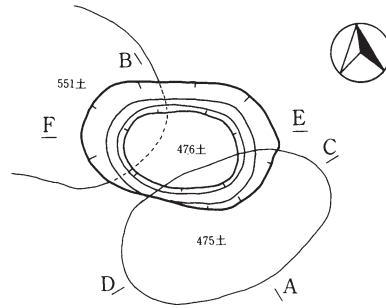

ZH-60
+

ZH-60
+

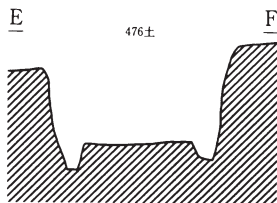
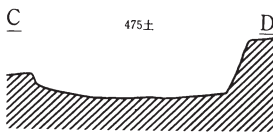
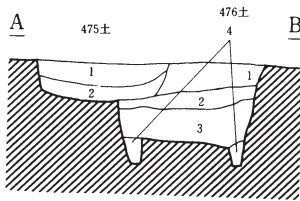

第475号土壌

第1層	黄褐色土	10YR 5/8	細砂混入。
第2層	褐色土	10YR 4/4	ローム粒少量含む。

第476号土壌

第1層	褐色土	10YR 4/6	ローム粒少量含む。
第2層	明黄褐色土	10YR 6/6	ローム粒・炭化物少量含む。
第3層	黄褐色土	10YR 5/8	細砂混入。
第4層	暗褐色土	10YR 3/4	褐色土混入。

0 2m

第305図 第475・476号土壌

第479号土壤

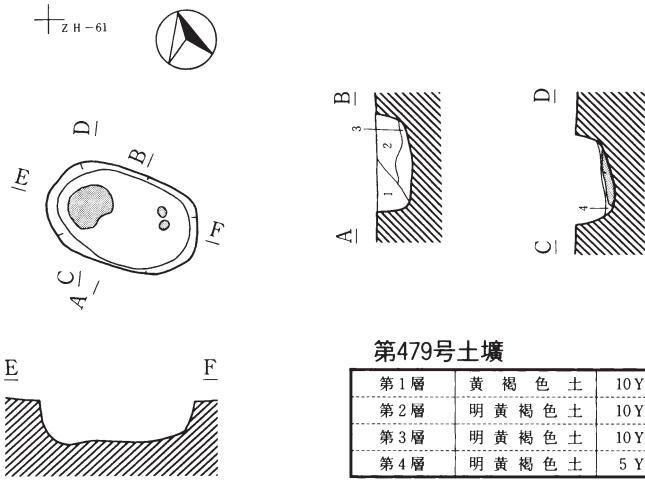

第480・481・482号土壤

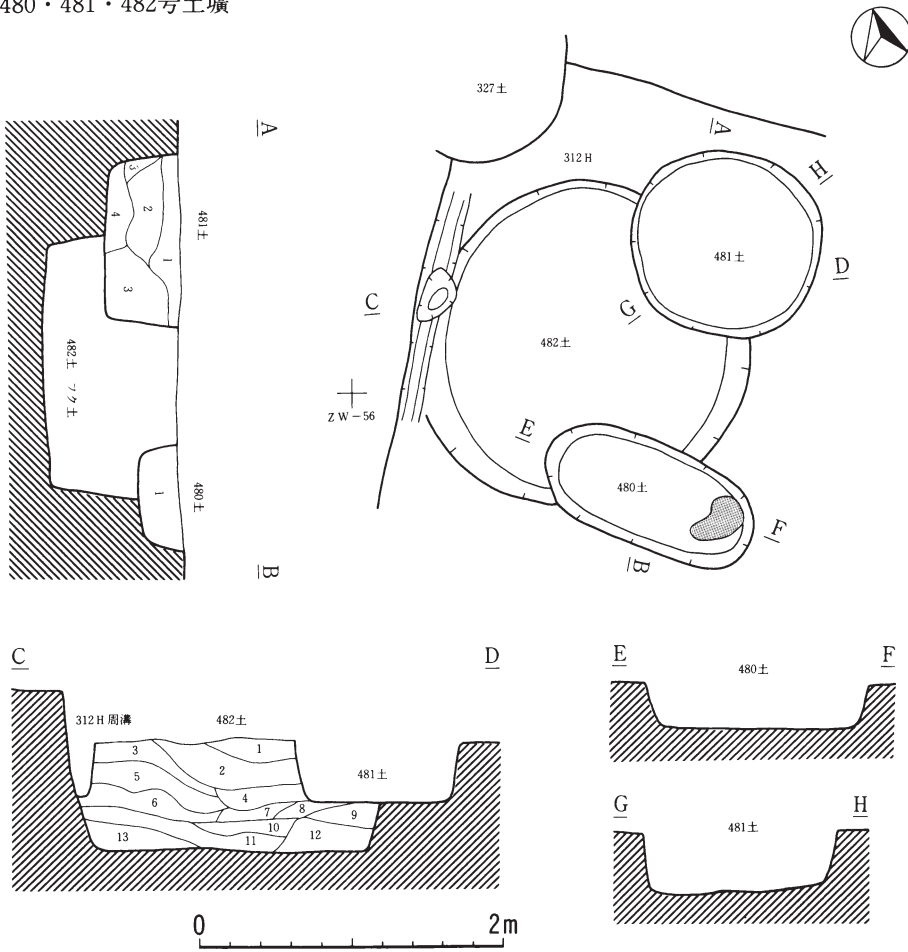

第306図 第479・480・481・482号土壤

第480号土壤

第1層	にぶい黄褐色土	10Y R 5/4	L B少量、炭化粒微量に含む。
-----	---------	-----------	-----------------

第481号土壤

第1層	黄褐色土	10Y R 5/6	ローム粒多量、炭化粒少量含む。
第2層	褐色土	10Y R 4/6	ローム粒少量、炭化粒微量含む。
第3層	褐色土	10Y R 4/4	ローム粒少量、炭化粒微量に含む。
第4層	にぶい黄橙褐色土	10Y R 7/4	ローム質土。ローム粒・L B多量、炭化粒微量に含む。

第482号土壤

第1層	明黄褐色土	10Y R 6/6	砂質土混入。
第2層	黄褐色土	10Y R 5/6	ローム粒微量に含む。砂質土混入。
第3層	黄褐色土	10Y R 5/8	ローム粒微量に含む。
第4層	にぶい黄橙褐色土	10Y R 6/4	ローム粒少量含む。砂質土混入。
第5層	黄褐色土	10Y R 5/6	ローム粒・L B・炭化粒少量含む。
第6層	黄褐色土	10Y R 5/8	ローム粒多量、炭化粒微
第7層	明黄褐色土	10Y R 6/6	ローム粒少量含む。
第8層	黄褐色土	10Y R 5/8	ローム粒少量含む。
第9層	明黄褐色土	10Y R 6/6	ローム粒少量含む。
第10層	明黄褐色土	10Y R 7/6	ローム質土、ローム粒・L B多量に含む。
第11層	褐色土	10Y R 4/6	ローム粒少量含む。
第12層	黄褐色土	10Y R 5/6	ローム質土、ローム粒・L B多量に含む。
第13層	浅黄橙褐色土	10Y R 8/4	ローム粒微量に含む。

第484号土壤

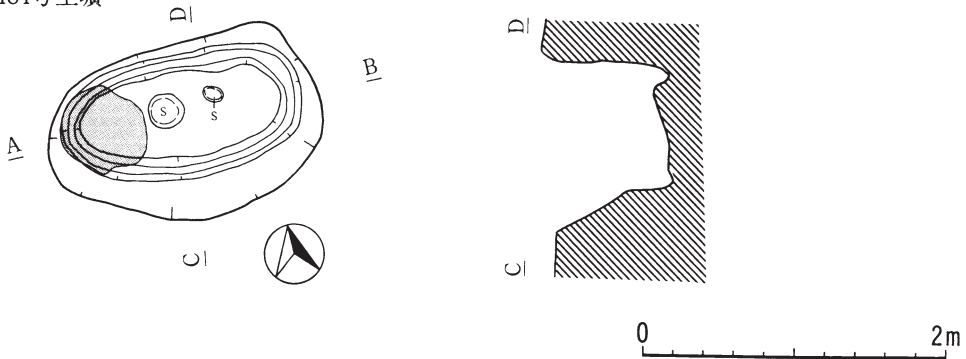

第484号土壤

第1層	黄褐色土	10Y R 5/8	炭化物粒微量含む。
第2層	黄褐色土	10Y R 5/6	炭化物粒微量含む。
第3層	黄褐色土	10Y R 5/8	炭化物粒微量含む。
第4層	黄褐色土	10Y R 5/6	炭化物粒微量含む。
第5層	明黄褐色土	10Y R 6/6	炭化物粒微量含む。
第6層	黄褐色土	10Y R 5/8	炭化物粒微量含む。
第7層	にぶい黄橙褐色土	10Y R 7/4	
第8層	明黄褐色土	10Y R 6/6	
第9層	にぶい黄橙褐色土	10Y R 6/4	
第10層	明赤褐色土	10Y R 5/6	炭化物粒微量、赤色顔料含む。
第11層	明黄褐色土	10Y R 6/6	炭化物粒少量含む。

第307図 第480・481・482・484号土壤

第485号土壤

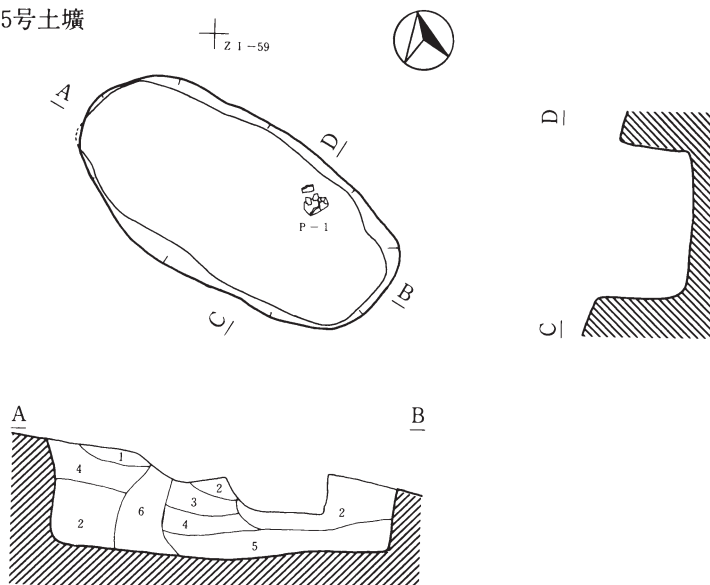

第485号土壤

第1層	褐色土	10Y R 4 / 6	小レキ少量含む。
第2層	褐色土	10Y R 4 / 4	炭化物微量、黄褐色土粒少量含む。
第3層	黄褐色土	10Y R 5 / 8	褐色土微量混入。小レキ少量含む。
第4層	明黄褐色土	10Y R 6 / 6	黄褐色土微量混入。
第5層	明黄褐色土	10Y R 6 / 8	黄褐色土少量混入。小レキ少量含む。
第6層	褐色土	10Y R 4 / 6	

第486号土壤

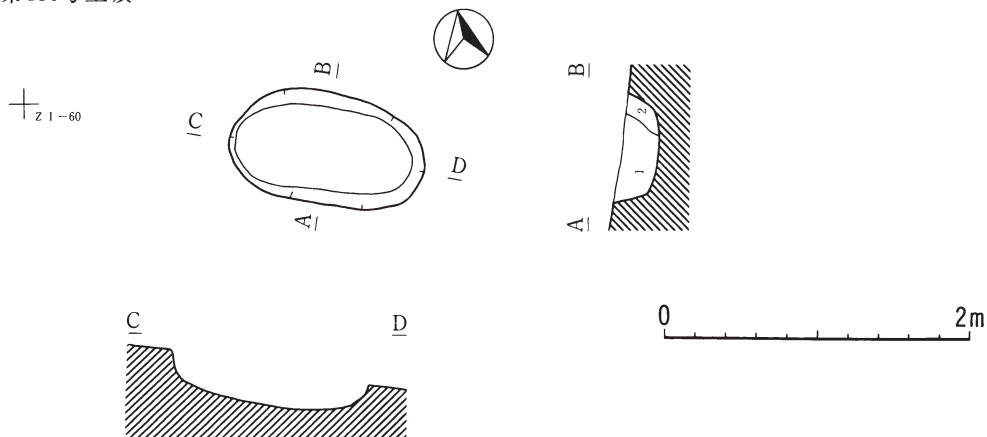

第486号土壤

第1層	褐色土	10Y R 4 / 6	小礫、炭化物少量含む。
第2層	黄褐色土	10Y R 5 / 6	小礫、炭化物少量含む。

第308図 第485・486号土壤

第488号土壌

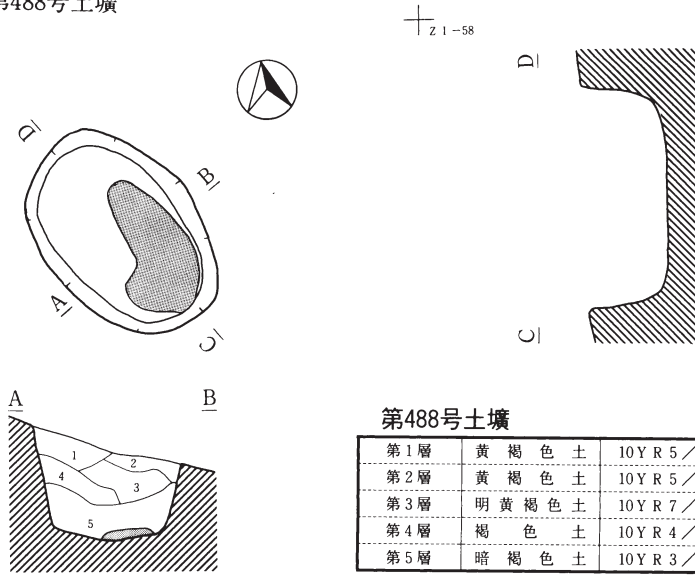

第488号土壌

第1層	黄褐色土	10Y R 5 / 8	炭化物微量含む、褐色土微量混入。
第2層	黄褐色土	10Y R 5 / 8	炭化物微量含む。
第3層	明黄褐色土	10Y R 7 / 6	炭化物微量含む、褐色土多量混入。
第4層	褐色土	10Y R 4 / 6	炭化物微量含む、黄褐色土多量混入。
第5層	暗褐色土	10Y R 3 / 4	炭化物微量、L B少量含む。

第489号土壌

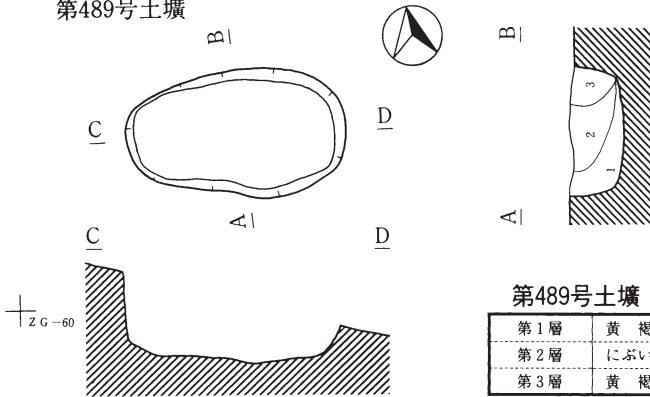

第489号土壌

第1層	黄褐色土	10Y R 5 / 8	炭化物粒少量含む。
第2層	にぶい黄褐色土	10Y R 5 / 8	炭化物粒微量含む。
第3層	黄褐色土	10Y R 5 / 6	黄褐色土混入、炭化物微量含む。

第490号土壌

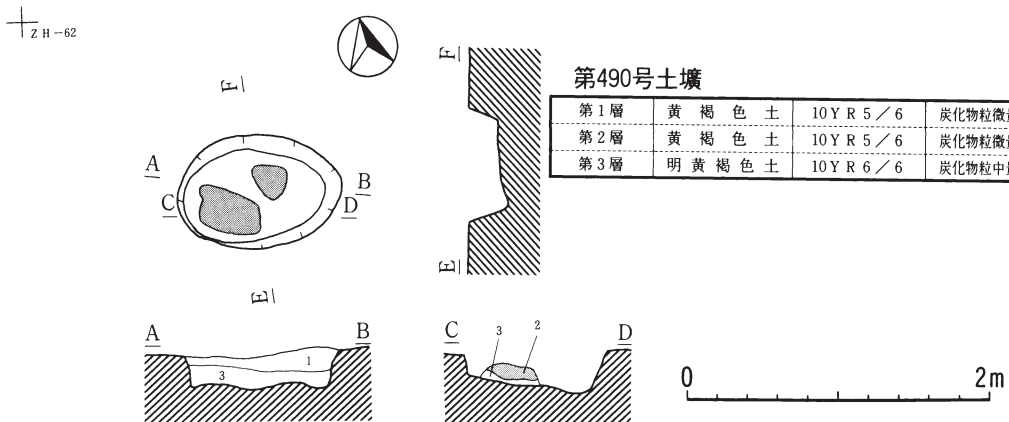

第490号土壌

第1層	黄褐色土	10Y R 5 / 6	炭化物粒微量に含む。
第2層	黄褐色土	10Y R 5 / 6	炭化物粒微量含む。
第3層	明黄褐色土	10Y R 6 / 6	炭化物粒中量含む。

第491号土壌

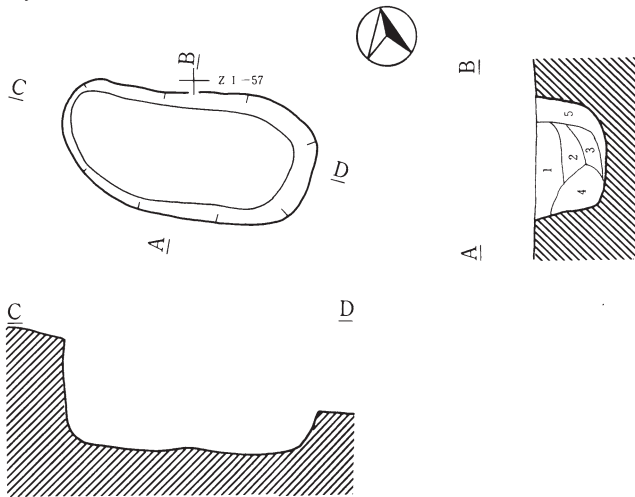

第491号土壌

第1層	明黄褐色	10Y R 6 / 8	炭化物微量含む、小礫少量含む。
第2層	黄褐色	10Y R 5 / 8	小礫少量含む。
第3層	明黄褐色	10Y R 6 / 6	小礫微量含む、にぶい黄橙色土少量含む。
第4層	にぶい黄褐色	10Y R 5 / 4	小礫微量含む。
第5層	にぶい黄橙色	10Y R 7 / 4	小礫微量含む。

第492号土壌

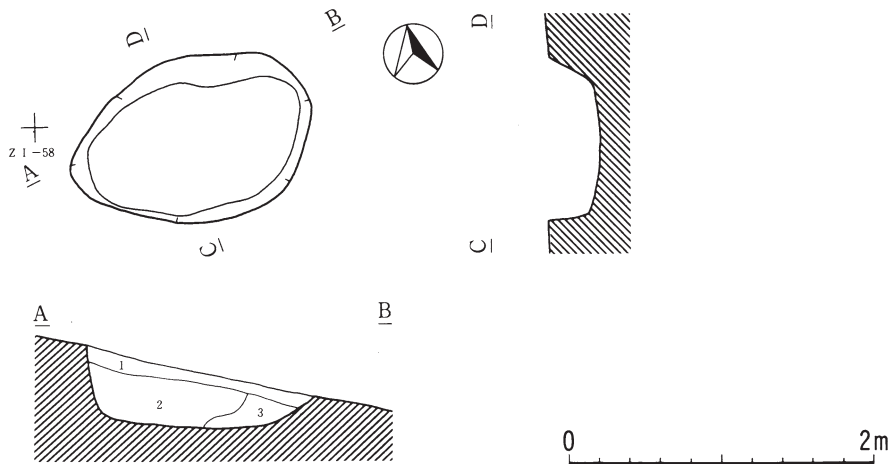

第492号土壌

第1層	黄褐色土	10Y R 5 / 6	炭化物粒微量に含む。
第2層	黄褐色土	10Y R 5 / 8	炭化物粒微量に含む。
第3層	黄褐色土	10Y R 5 / 6	炭化物粒微量に含む。

第493・554・575号土壙

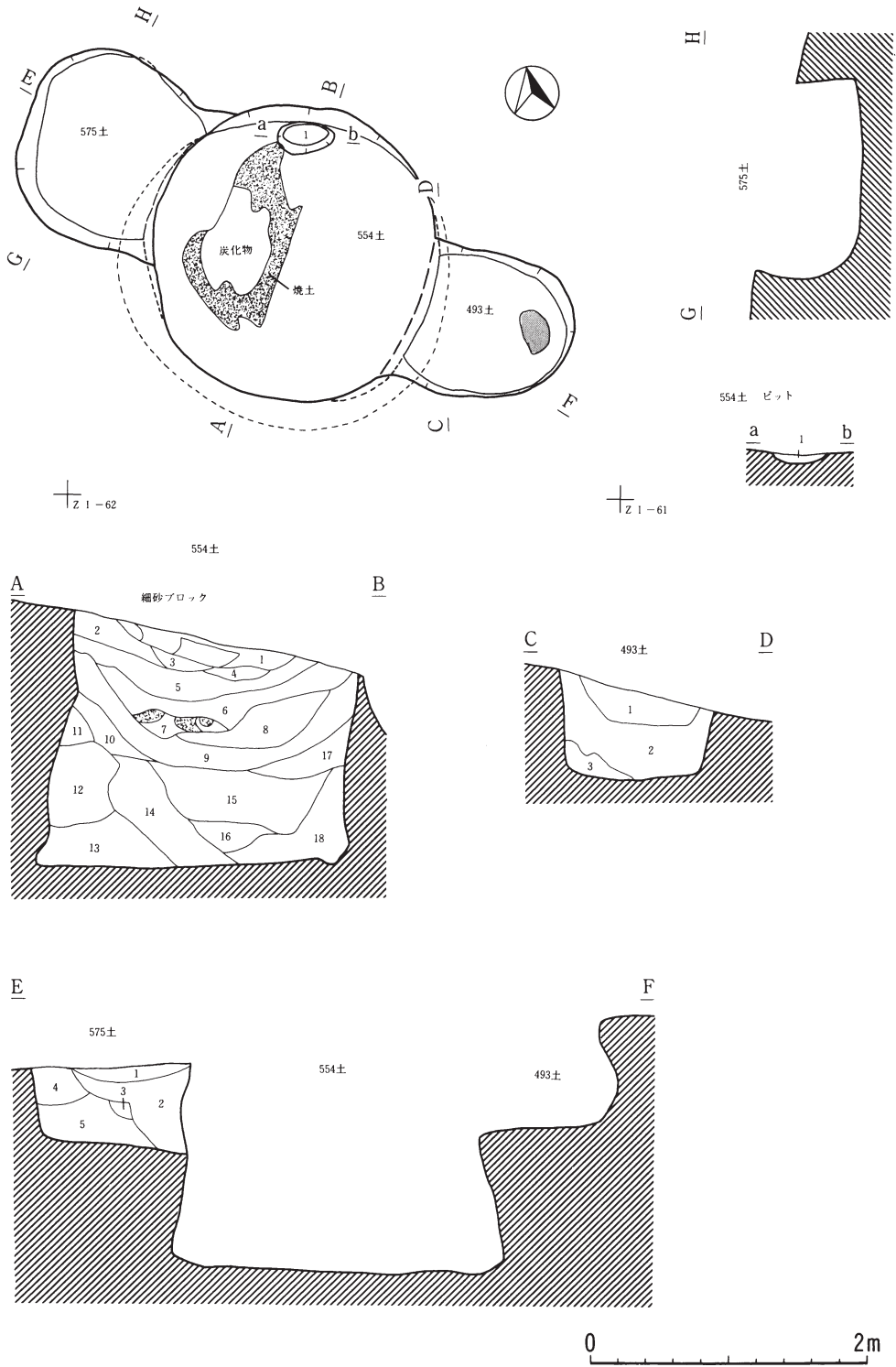

第311図 第493・554・575号土壙

第493号土壤

第1層	黄褐色土	10Y R 5/6	小レキ含む。
第2層	黄褐色土	10Y R 5/8	小レキ含む。細砂ブロック含む。浮石混入。
第3層	明黄褐色土	10Y R 6/6	細砂ブロック含む。小レキ含む。

第554号土壤

第1層	褐色土	10Y R 4/6	細砂ブロック多量含む。小レキ多量含む。細砂混入。
第2層	黄褐色土	10Y R 5/6	小レキ少量含む。炭化物微量含む。
第3層	にぶい黄褐色土	10Y R 5/4	細砂ブロック含む。明黄褐色土少量混入。
第4層	明黄褐色土	10Y R 6/8	炭化物微量含む。粘土質。
第5層	褐色土	10Y R 4/4	小レキ中量、炭化物中量含む。L B微量含む。
第6層	黄褐色土	10Y R 5/8	褐色土微量混入。炭化物多量含む。7.5Y R 明褐色土少量混入。
第7層	暗褐色土	10Y R 3/4	炭化物多量含む。L B含む。7.5Y R 4/6 褐色土と10Y R 2/3 黒褐色土少量混入。
第8層	明黄褐色土	10Y R 6/8	炭化物微量、小レキ微量含む。
第9層	黄褐色土	10Y R 5/6	炭化物中量、小レキ少量含む。細砂微量混入。
第10層	明黄褐色土	10Y R 6/6	小レキ中量、炭化物微量含む。細砂中量混入。
第11層	黄褐色土	10Y R 5/6	細砂少量混入。
第12層	にぶい黄橙色土	10Y R 7/3	10Y R 6/6 明黄褐色土が層になっている。小レキ多量含む。
第13層	黄褐色土	10Y R 5/8	L B少量含む。小レキ中量含む。砂質土微量混入。
第14層	明黄褐色土	10Y R 6/6	細砂ブロック含む。褐色土少量混入。小レキ中量含む。炭化物微量含む。
第15層	明黄褐色土	10Y R 6/6	小レキ多量、炭化物少量、細砂ブロック少量含む。
第16層	黄褐色土	10Y R 5/6	砂質土少量混入。小レキ少量含む。
第17層	黄褐色土	10Y R 5/8	炭化物中量、小レキ少量含む。砂質土微量混入。
第18層	黄褐色土	10Y R 5/6	細砂ブロック微量、L B、小レキ中量、炭化物微量含む。

第554号土壤ヒット

第1層	明黄褐色	10Y R 6/8	小レキ少量含む。砂質土多量混入。
-----	------	-----------	------------------

第575号土壤

第1層	褐色土	10Y R 4/4	小レキ少量含む。
第2層	黄褐色土	10Y R 5/8	小レキ多量、炭化物微量含む。
第3層	黄褐色土	10Y R 5/8	小レキ少量含む。
第4層	明黄褐色土	10Y R 6/8	小レキ中量、細砂粒少量含む。
第5層	にぶい黄橙色土	10Y R 7/4	小レキ多量含む。砂質土。

第494・512号土壤

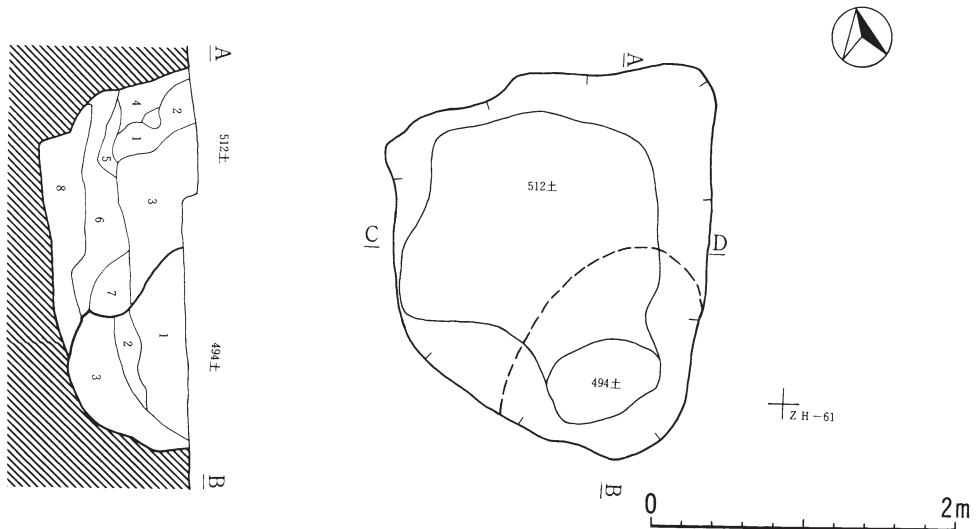

第312図 第493・554・575・494・512号土壤

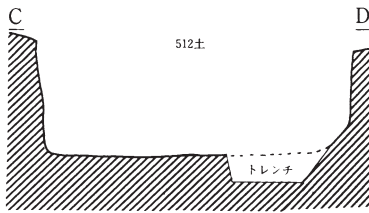

第494号土壌

第1層	明黄褐色土	10Y R 6/6	小レキ多量含む。
第2層	明黄褐色土	10Y R 6/6	細砂ブロック含む。
第3層	黄褐色土	2.5Y R 5/6	小レキ、細砂B含む。

第512号土壌

第1層	明黄褐色土	10Y R 6/8	小レキ中量、細砂塊含む。細砂中量混入。
第2層	明黄褐色土	10Y R 6/8	小レキ中量含む。
第3層	明黄褐色土	10Y R 7/6	小レキ少量、細砂塊含む。細砂多量に混入。
第4層	黄褐色土	10Y R 5/8	小レキ微量含む。
第5層	明黄褐色土	10Y R 6/6	小レキ含む。黄褐色土少量混入。砂質。
第6層	浅黄橙色土	10Y R 8/4	小レキ中量含む。砂質。
第7層	黄橙色土	10Y R 8/6	小レキ微量、細砂B含む。
第8層	浅黄褐色土	10Y R 8/4	レキ多量含む。砂質。

第495号土壌

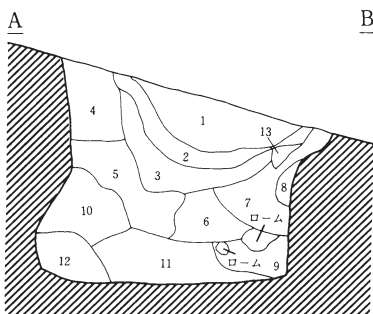
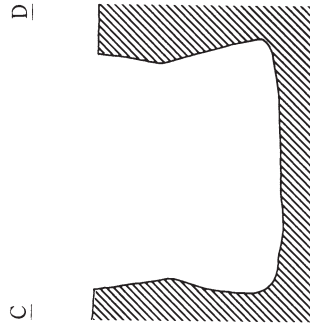
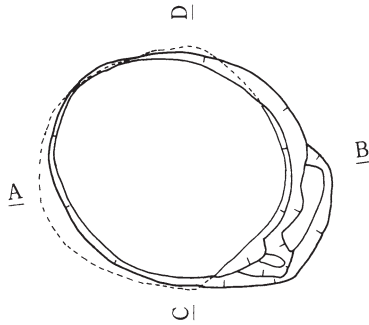

Z A - 49

0 2m

第495号土壌

第1層	黒褐色土	10Y R 2/3	炭化物粒多量に含む。
第2層	黒褐色土	10Y R 3/2	炭化物粒少量含む。
第3層	暗褐色土	10Y R 3/4	炭化物粒微量含む。
第4層	黄褐色土	10Y R 4/6	LB、炭化物粒微量に含む。
第5層	褐色土	10Y R 4/4	LB少量、炭化物粒微量に含む。
第6層	暗褐色土	10Y R 3/3	炭化物粒微量含む。
第7層	褐色土	10Y R 4/4	炭化物粒微量に含む。
第8層	鈍い黄橙土	10Y R 6/4	炭化物粒微量に含む。
第9層	褐色土	10Y R 4/6	LB多量、炭化物粒微量に含む。
第10層	暗褐色土	10Y R 3/3	炭化物粒少量含む。
第11層	褐色土	10Y R 4/4	LB多量、炭化物粒微量に含む。
第12層	暗褐色土	10Y R 3/3	LB中量、炭化物粒微量に含む。
第13層	黄褐色土	10Y R 5/6	炭化物粒微量含む。

第496号土壌

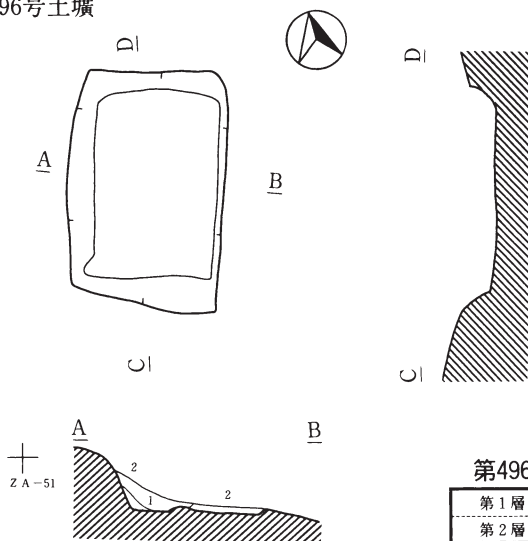

第496号土壌

第1層	暗褐色土	10Y R 3/4	炭化物粒少量含む。
第2層	黒褐色土	10Y R 2/2	炭化物多量を含む。

第497号土壌

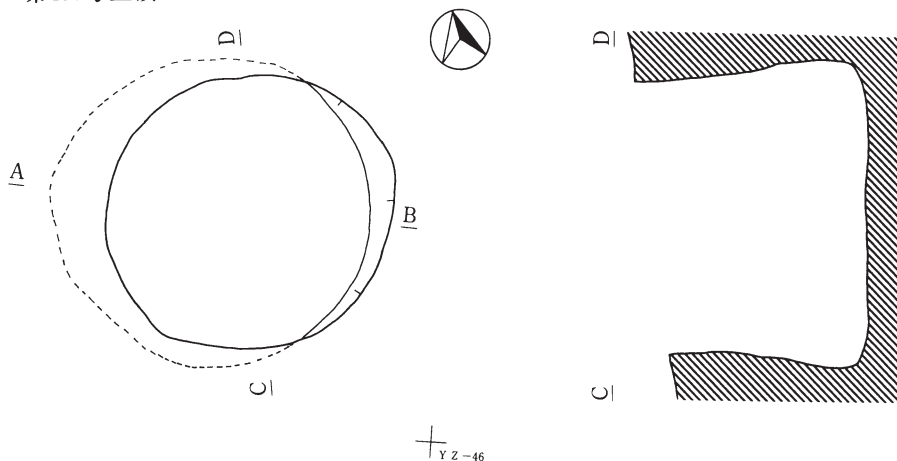

第497号土壌

第1層	黒褐色土	10Y R 2/2	炭化物粒多量を含む。
第2層	暗褐色土	10Y R 3/3	炭化物粒微量を含む。
第3層	暗褐色土	10Y R 3/4	炭化物粒中量を含む。
第4層	褐色土	10Y R 4/4	炭化物粒中量を含む。
第5層	暗褐色土	10Y R 3/3	L B微量、炭化物粒多量を含む。
第6層	黄褐色土	10Y R 5/8	炭化物粒微量を含む。
第7層	にぶい黄橙色土	10Y R 6/4	
第8層	褐色土	10Y R 4/4	炭化物粒微量を含む。
第9層	黄褐色土	10Y R 5/6	炭化物粒微量を含む。
第10層	にぶい黄橙色土	10Y R 6/4	
第11層	暗褐色土	10Y R 3/4	L B多量、炭化物粒微量を含む。
第12層	褐色土	10Y R 4/4	L B中量、炭化物粒微量を含む。
第13層	にぶい褐色土	10Y R 5/4	

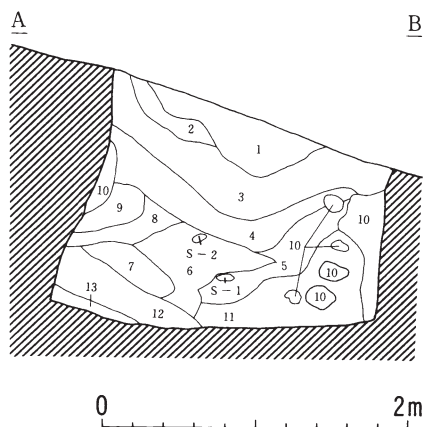

第314図 第496・467号土壌

第498号土壤

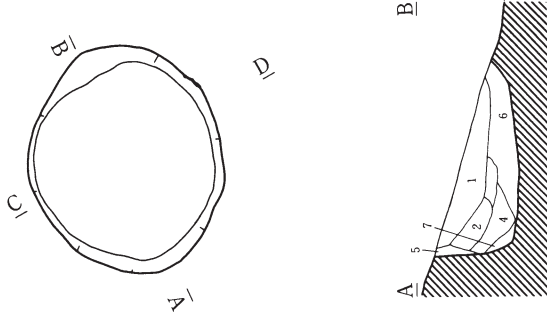

第498号土壤

第1層	黒褐色土	10Y R 3/2	炭化物粒少量含む。
第2層	暗褐色土	10Y R 3/3	炭化物粒中量含む。
第3層	暗褐色土	10Y R 3/4	炭化物粒少量含む。
第4層	黒褐色土	10Y R 2/3	炭化物粒微量含む。
第5層	黄褐色土	10Y R 5/6	LB微量、炭化物粒微量に含む。
第6層	褐色土	10Y R 4/4	炭化物粒微量に含む。
第7層	暗褐色土	10Y R 3/3	炭化物粒少量に含む。

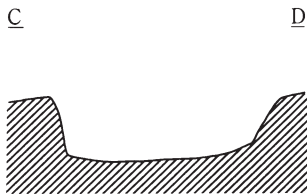

第499号土壤

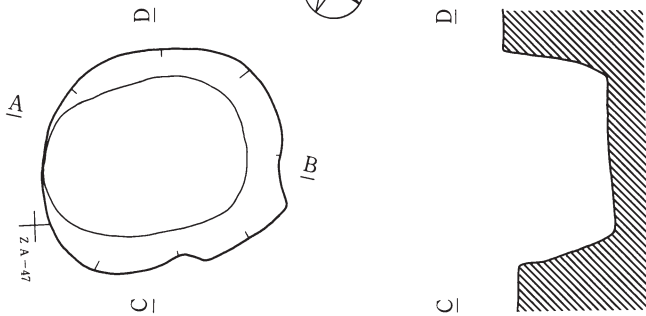

第499号土壤

第1層	暗褐色土	10Y R 3/3	炭化物粒中量含む。
第2層	暗褐色土	10Y R 3/4	炭化物粒少量含む。
第3層	黒褐色土	10Y R 3/2	炭化物粒微量含む。
第4層	黄橙色土	10Y R 7/8	ローム層。
第5層	褐色土	10Y R 4/4	LB少量、炭化物粒少量含む。
第6層	褐色土	10Y R 4/4	LB多量、炭化物粒少量含む。
第7層	明黄褐色土	10Y R 6/6	地山とほとんど変わらず。

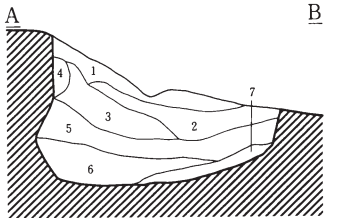

0 2m

第503号土壤

YY-62

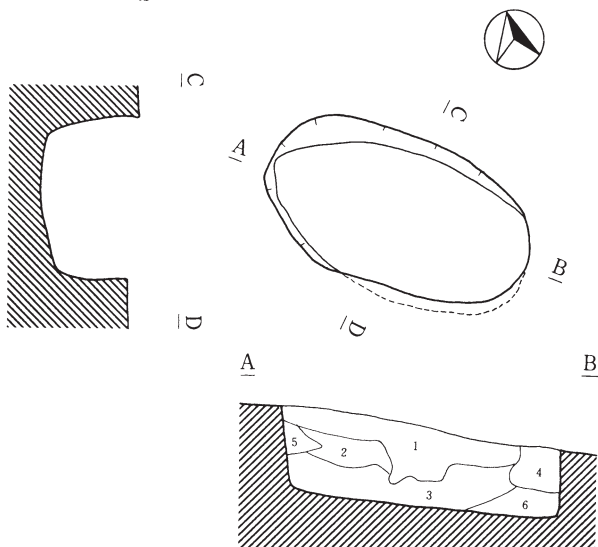

第503号土壤

第1層	褐色土	10YR 4/6
第2層	黄褐色土	10YR 5/6
第3層	明黄褐色土	10YR 6/8
第4層	明黄褐色土	10YR 6/8
第5層	暗褐色土	10YR 3/4
第6層	明黄褐色土	10YR 6/6



第505号土壤

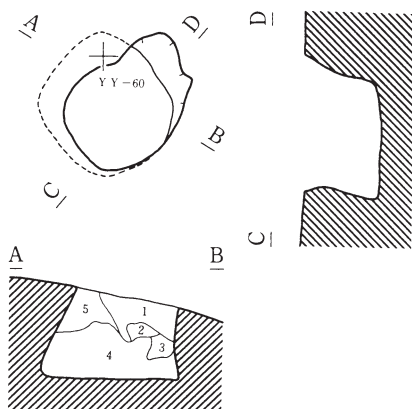

第506号土壤

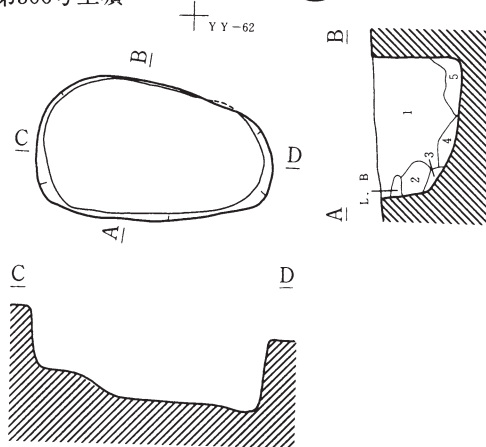

第505号土壤

第1層	褐色土	10YR 4/6	炭化物微量含む。
第2層	黄褐色土	10YR 5/8	小レキ微量混入。
第3層	暗褐色土	10YR 3/4	小レキ微量、砂質土ブロック少量混入。
第4層	黒褐色土	10YR 2/3	炭化物少量、小レキ微量含む、黄褐色土混入。
第5層	褐色土	10YR 4/4	炭化物微量含む。

第506号土壤

第1層	褐色	10YR 4/4	小レキ多量、炭化物、L.B、浮石少量に含む。
第2層	黄褐色	10YR 5/6	小レキ多量、浮石微量に含む。
第3層	にぶい黄橙色	10YR 6/3	小レキ多少、砂質土含む。
第4層	黄褐色	10YR 5/6	小レキ多少、砂質土含む。
第5層	にぶい橙色	10YR 6/4	小レキ多少、砂質土含む。

第316図 第503・505・506号土壤

第508号土壙



YZ-61

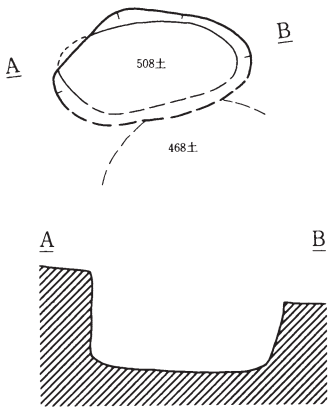

第510号土壙

ZJ-61

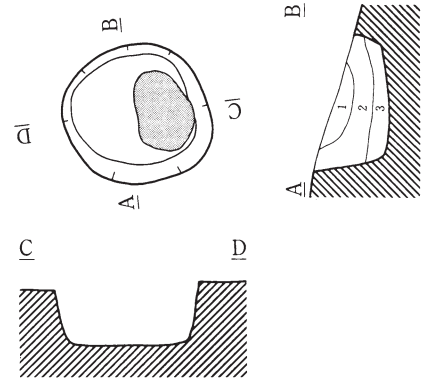

第511号土壙



ZK-61

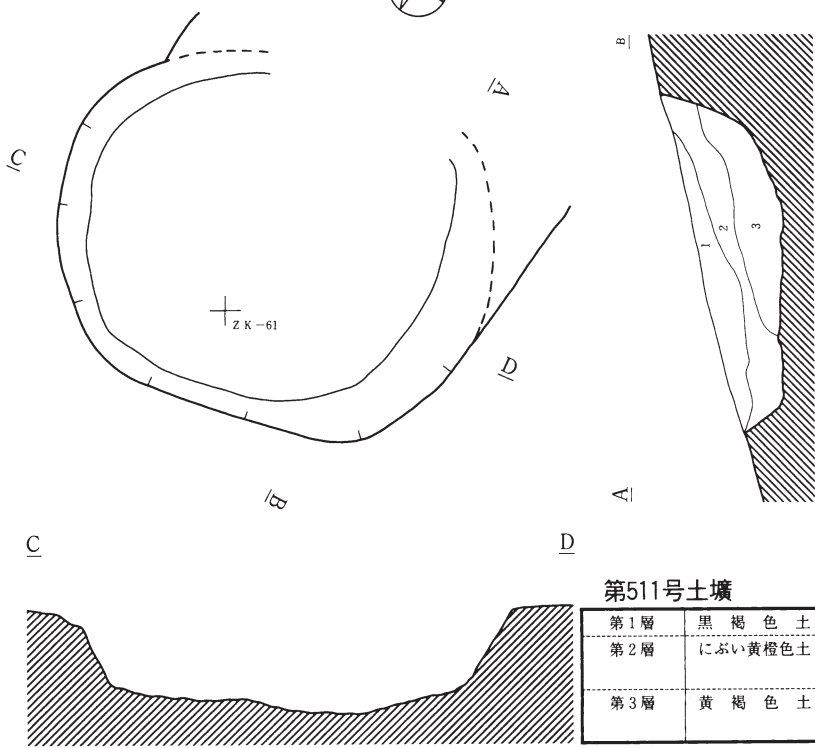

第510号土壙

第1層	明黄褐色土	10Y R 6/8	細砂混入。
第2層	黄褐色土	10Y R 5/8	細砂混入。
第3層	明黄褐色土	10Y R 6/6	小礫少量含む。

第511号土壙

第1層	黒褐色土	10Y R 3/2	小レキ多量に含む。
第2層	にぶい黄橙色土	10Y R 4/7	小レキ・細砂多量に含む。
第3層	黄褐色土	10Y R 5/8	小礫含む。細砂塊混入。

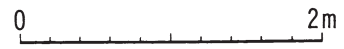

第317図 第508・510・511号土壙

第513号土壌

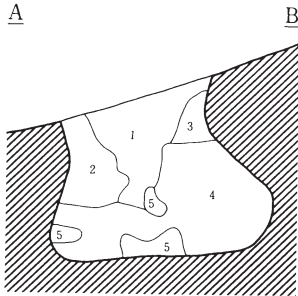
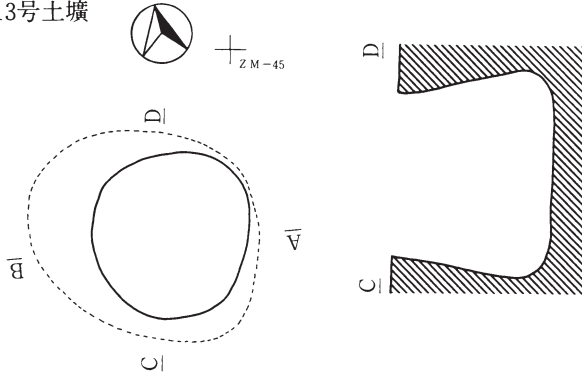

第513号土壌

第1層	暗褐色土	10Y R 3/4	ローム粒多量、炭化物少量、小礫含む、細砂、褐色土混入。
第2層	褐色土	10Y R 4/4	ローム粒、炭化物少量、小礫多量含む、黄褐色土多量、細砂混入。
第3層	褐色土	10Y R 4/4	ローム粒多量、小礫少量含む、細砂、黄褐色土混入。
第4層	黒褐色土	10Y R 2/3	ローム粒少量、小礫多量含む、細砂、砂質土微量混入。
第5層	褐色土	10Y R 4/4	ローム粒、炭化物微量、小礫少量含む。細砂混入。

第514号土壌

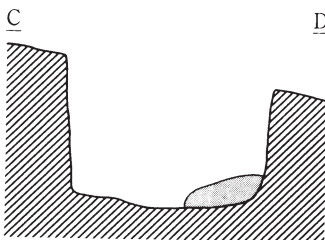
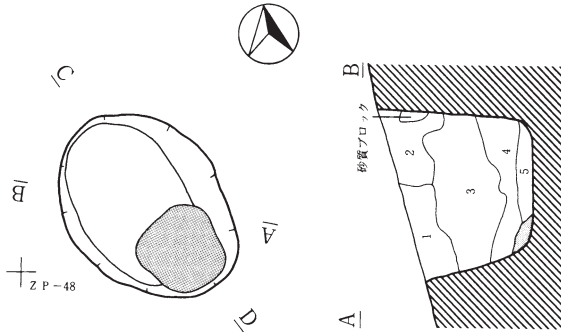

第514号土壌

第1層	にぶい黄褐色土	10Y R 5/4	小礫多量、ローム粒・炭化物粒微量を含む。細砂混入。
第2層	褐色土	10Y R 4/6	小礫少量、ローム粒微量を含む。細砂混入。
第3層	にぶい黄橙色土	10Y R 6/3	ローム粒・小礫・炭化物粒多量を含む。砂質土・褐色土混入。
第4層	暗褐色土	10Y R 3/4	ローム粒・炭化物粒少量、小礫微量を含む。細砂混入。
第5層	明黄褐色土	10Y R 6/8	ローム粒・炭化物粒少量、バミス粒微量を含む。細砂混入。

0 2m

第318図 第513・514号土壌

第515号土壌

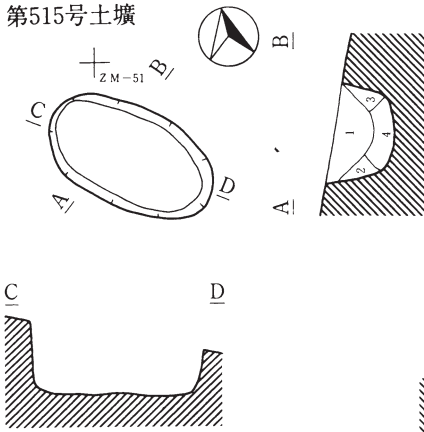

第515号土壌

第1層	暗褐色土	10Y R 3/3	ローム粒、炭化物、小礫少量含む、細砂塊、細砂混入。
第2層	褐色土	10Y R 4/4	ローム粒、炭化物、小礫少量含む、細砂・黄褐色土混入。
第3層	明黄褐色土	10Y R 7/6	炭化物、小礫少量、褐色土含む、砂質土混入。
第4層	暗褐色土	10Y R 3/4	ローム粒、炭化物、小礫少量含む、細砂少量混入。

第516号土壌

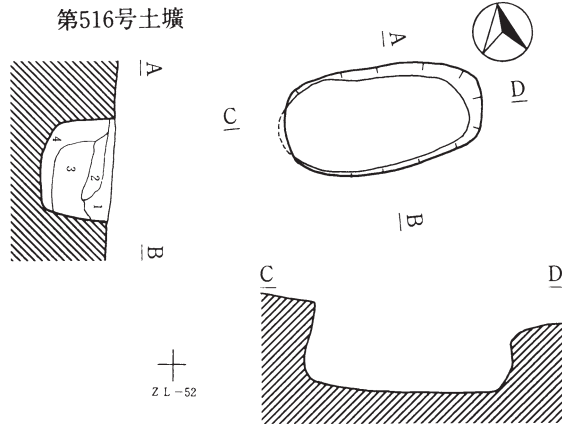

第516号土壌

第1層	黄褐色土	10Y R 5/6	炭化物・小礫少量含む。細砂混入。
第2層	黄褐色土	10Y R 5/6	炭化物・小礫少量含む。細砂・黄褐色土混入。
第3層	褐色土	10Y R 4/4	炭化物・小礫少量含む。細砂・明黄褐色土混入。
第4層	にぶい黄褐色土	10Y R 5/4	炭化物・小礫少量含む。細砂混入。

第517号土壌

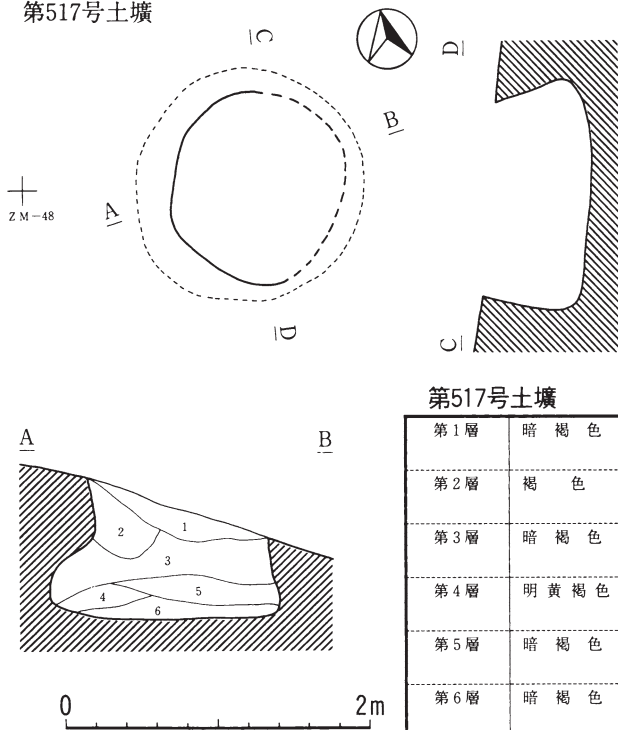

第517号土壌

第1層	暗褐色土	10Y R 3/3	ローム粒少量、炭化物、小礫少量含む、褐色土、細砂混入。
第2層	褐色土	10Y R 4/4	ローム粒多量、炭化物微量、小礫多量含む、黄褐色土混入。
第3層	暗褐色土	10Y R 3/4	ローム粒少量、炭化物、小礫少量含む。
第4層	明黄褐色土	10Y R 6/8	ローム質土、小礫少量含む、褐色土、細砂混入。
第5層	暗褐色土	10Y R 3/3	ローム粒少量、炭化物微量、小礫少量含む、細砂混入。
第6層	暗褐色土	10Y R 3/4	ローム粒少量、小礫少量含む、褐色土、細砂混入。

第319図 第515・516・517号土壌

第518号土壤

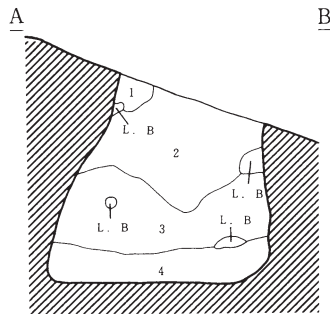
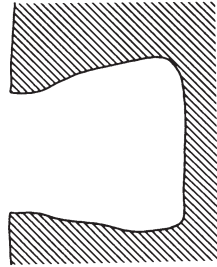
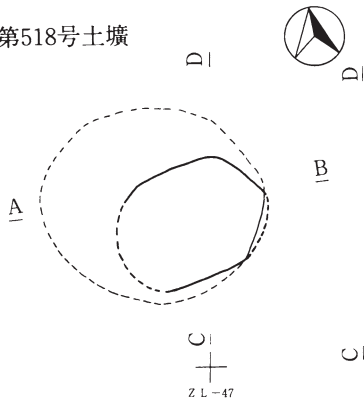

第518号土壤

第1層	黄褐色土	10Y R 5/8	炭化物微量、小礫中量含む。細砂混入。
第2層	暗褐色土	10Y R 3/3	ローム粒・炭化物・小礫微量含む。細砂混入。
第3層	黒褐色土	10Y R 2/3	ローム粒・小礫微量含む。細砂・砂質土混入。
第4層	暗褐色土	10Y R 3/4	ローム粒・小礫微量、炭化物少量含む。細砂混入。

第519号土壤

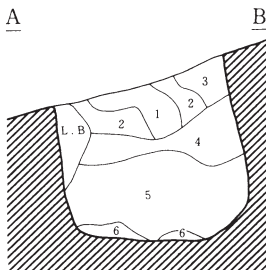
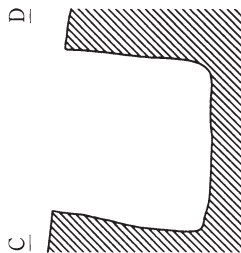
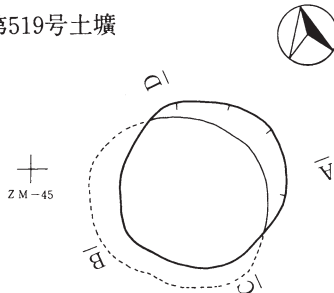

第519号土壤

第1層	黒褐色土	10Y R 2/3	ローム粒・炭化物粒を少量含む。細砂混入。
第2層	暗褐色土	10Y R 3/4	ローム粒・炭化物粒・小礫を微量に含む。
第3層	黄褐色土	10Y R 5/8	ローム粒・炭化物粒を少量含む。細砂混入。
第4層	暗褐色土	10Y R 3/3	ローム粒・炭化物粒を少量含む。褐色土混入。
第5層	黒褐色土	10Y R 2/2	ローム粒・小礫を少量含む。細砂・褐色土混入。
第6層	褐色土	10Y R 4/6	ローム粒・炭化物を少量含む。細砂混入。

0 2m

第320図 第518・519号土壤

第520号土壤

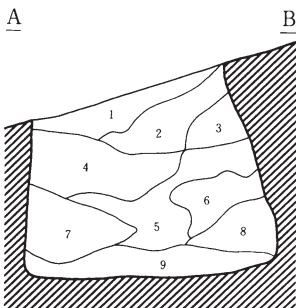
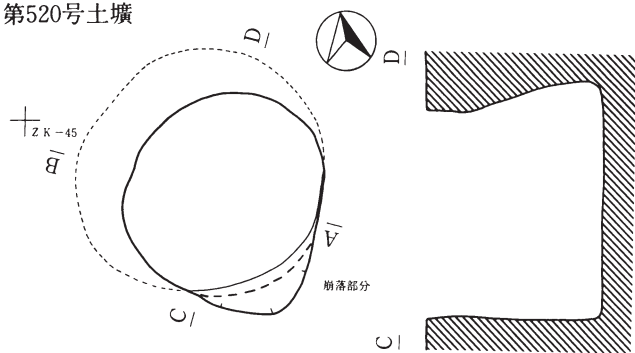

第520号土壤

第1層	黒色土	10Y R 7/1	ローム粒・小礫多量、炭化物微量含む。
第2層	黒褐色土	10Y R 3/3	ローム粒少量、小礫多量含む。
第3層	褐色土	10Y R 4/4	ローム粒・小礫少量含む。
第4層	黒褐色土	10Y R 2/3	ローム粒多量、炭化物・LB微量含む。
第5層	黒褐色土	10Y R 3/2	ローム粒多量、炭化物微量含む。
第6層	黄褐色土	10Y R 5/8	小礫少量含む。細砂混入。
第7層	黄褐色土	10Y R 5/6	小礫少量含む。細砂混入。
第8層	明黄褐色土	10Y R 6/6	ローム粒超多量、小礫少量含む。
第9層	暗褐色土	10Y R 3/3	ローム粒・小礫少量、細砂混入。

第521・594号土壤

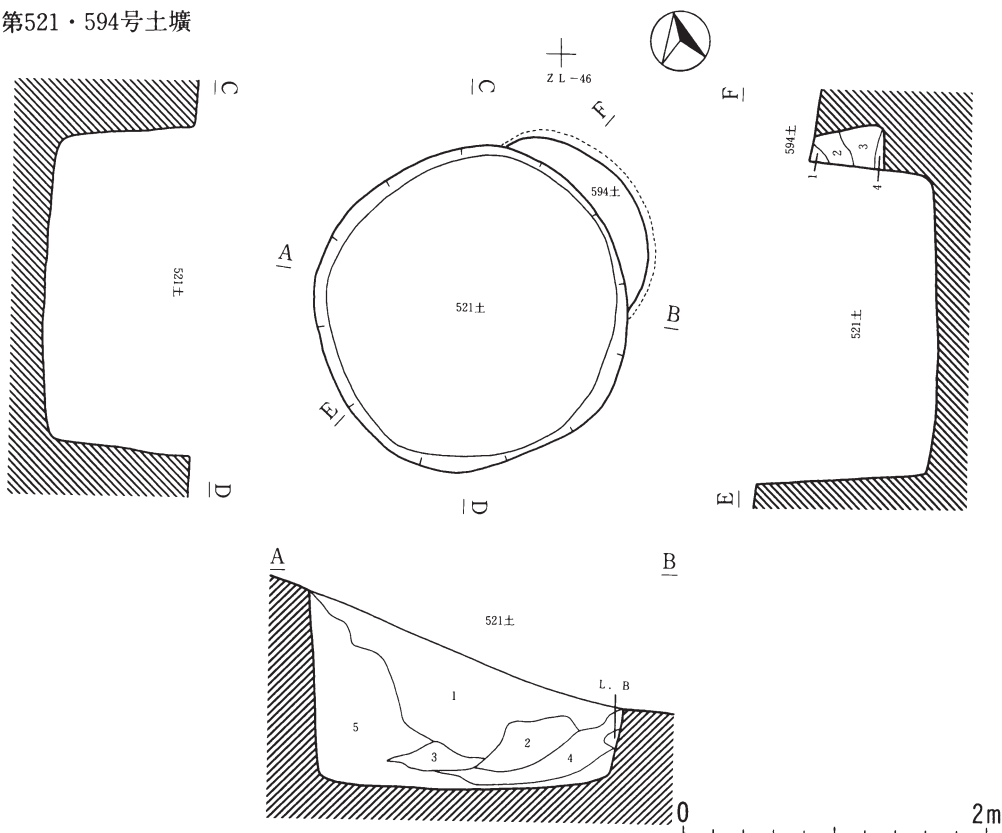

第321図 第520・521・594号土壤

第521号土壌

第1層	黒褐色土	10Y R 3/2	炭化物、小礫少量、砂質B含む、細砂混入。
第2層	黒褐色土	10Y R 2/2	炭化物、小礫少量、細砂B含む、細砂混入。
第3層	暗褐色土	10Y R 3/3	炭化物、小礫少量含む、細砂、黄褐色土、灰白色土混入。
第4層	暗褐色土	10Y R 3/4	炭化物、小礫少量、細砂B含む、細砂、褐色土、黒褐色土混入。
第5層	にぶい黄橙色土	10Y R 7/3	炭化物、小礫少量含む、暗褐色土、黄褐色混入。

第522号土壌

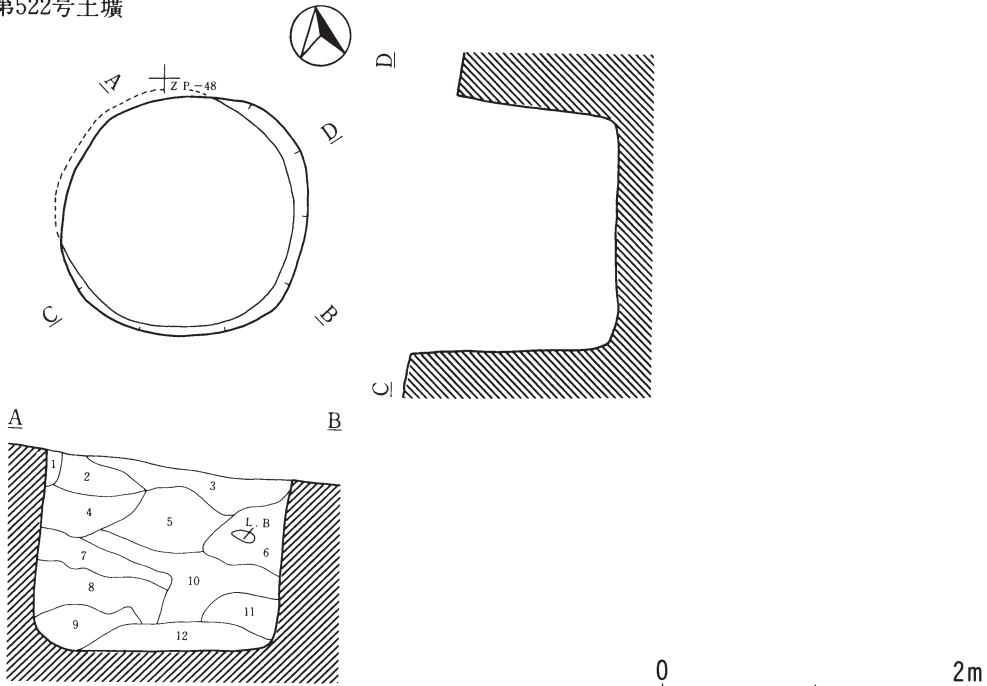

第594号土壌

第1層	黒褐色土	10Y R 2/3	ローム粒微量、炭化物少量、小礫含む、細砂混入。
第2層	褐色土	10Y R 4/4	ローム粒多量、炭化物微量、小礫少量含む、細砂混入。
第3層	にぶい黄褐色土	10Y R 5/4	ローム質土、炭化物微量、小礫多量含む、細砂混入。
第4層	黒色土	10Y R 2/1	ローム粒、炭化物少量含む、細砂混入。

第522号土壌

第1層	にぶい黄橙色土	10Y R 6/4	ローム粒、炭化物、小礫少量含む、細砂混入。
第2層	褐色土	10Y R 4/4	ローム粒微量、炭化物、小礫少量含む、細砂混入。
第3層	にぶい黄褐色土	10Y R 4/3	ローム粒、炭化物微量、小礫少量含む、細砂混入。
第4層	にぶい黄褐色土	10Y R 5/4	ローム粒、炭化物微量、小礫少量含む、細砂混入。
第5層	暗褐色土	10Y R 3/4	ローム粒、炭化物少量、小礫少量含む、細砂混入。
第6層	褐色土	10Y R 4/4	ローム粒少量、炭化物微量、小礫少量含む、細砂混入。
第7層	にぶい黄褐色土	10Y R 5/3	ローム粒、炭化物多量、小礫少量含む、細砂混入。
第8層	にぶい黄褐色土	10Y R 5/4	ローム粒多量、炭化物、小礫少量含む、細砂、細砂塊混入。
第9層	にぶい黄橙色土	10Y R 7/3	ローム粒超多量、小礫多量、砂質土混入。
第10層	にぶい黄褐色土	10Y R 4/3	ローム粒多量、LB微量、炭化物、小礫少量、細砂、細砂塊混入。
第11層	黄褐色土	10Y R 5/6	ローム質土、炭化物、凝灰岩質の小礫少量含む、細砂混入。
第12層	暗褐色土	10Y R 3/4	ローム粒多量、小礫、凝灰岩質の小礫微量、炭化物少量、細砂混入。

第523号土壌

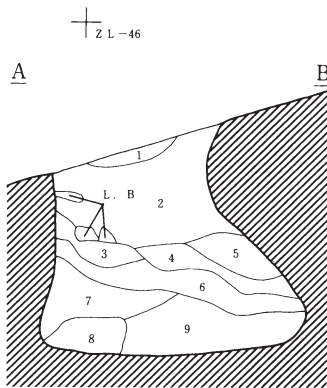
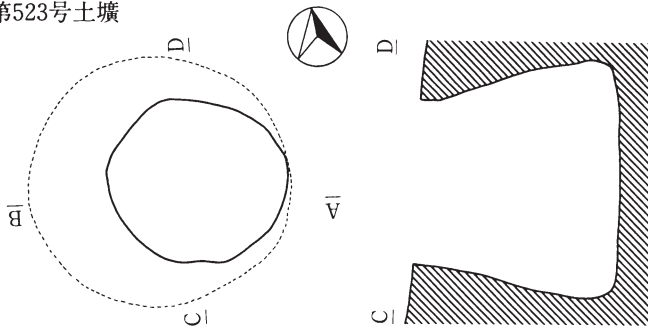

第524号土壌

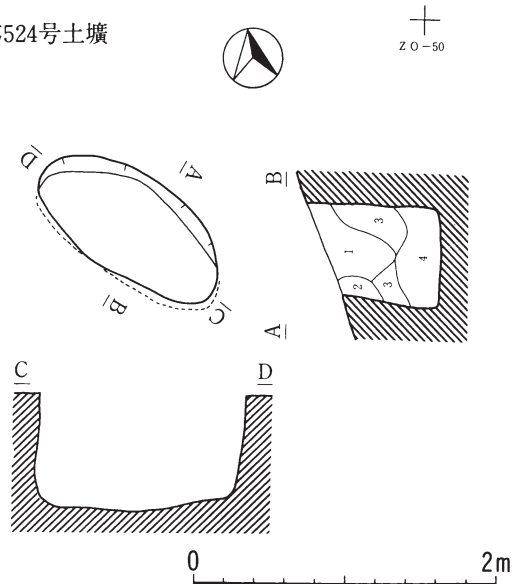

第523号土壌

第1層	黒褐色土	10Y R 2/2	ローム粒・小礫微量含む。細砂混入。
第2層	黒褐色土	10Y R 2/3	ローム粒・小礫微量含む。細砂混入。
第3層	暗褐色土	10Y R 3/3	炭化物・小礫微量含む。ローム質土・細砂混入。
第4層	黒褐色土	10Y R 3/2	ローム粒少量・炭化物・小礫微量含む。細砂混入。
第5層	暗褐色土	10Y R 3/4	ローム粒多量、炭化物・小礫微量含む。細砂混入。
第6層	にぶい黄褐色土	10Y R 6/4	ローム粒超多量、小礫少量含む。砂質土・細砂混入。
第7層	暗褐色土	10Y R 3/3	炭化物・小礫少量含む。細砂混入。
第8層	黒褐色土	10Y R 2/3	ローム粒少量、炭化物粒・小礫微量含む。砂質土・細砂混入。
第9層	黒褐色土	10Y R 2/2	ローム粒・小礫微量、炭化物少量含む。細砂混入。

第524号土壌

第1層	黄褐色土	10Y R 5/6	炭化物少量、小礫を多量に含む。細砂混入。
第2層	明黄褐色土	10Y R 7/6	炭化物微量、小礫を多量に含む。細砂混入。
第3層	黄褐色土	10Y R 5/8	炭化物少量、小礫を多量に含む。細砂混入。
第4層	にぶい黄褐色土	10Y R 5/4	砂質土、LB・炭化物・小礫を少量含む。

第525号土壌

ZK-47

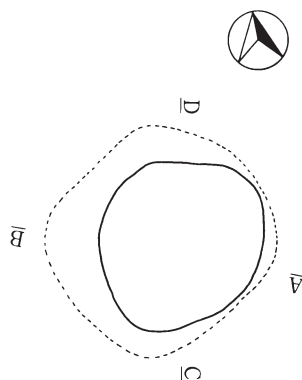
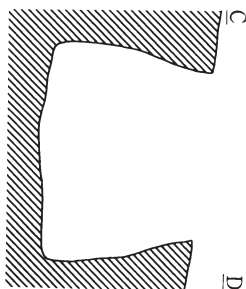

第525号土壌

第1層	黒色土	10Y R 7/1	ローム粒・小礫微量含む。
第2層	黒褐色土	10Y R 2/2	ローム粒・炭化物少量、小礫微量含む。
第3層	黒褐色土	10Y R 2/3	ローム粒多量、炭化物微量、小礫少量含む。
第4層	黒色土	10Y R 2/1	ローム粒多量、小礫微量含む。

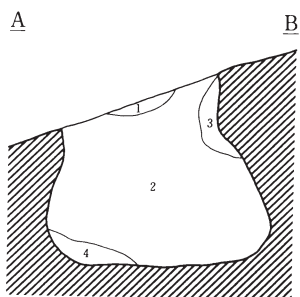

第526号土壌

ZQ-47

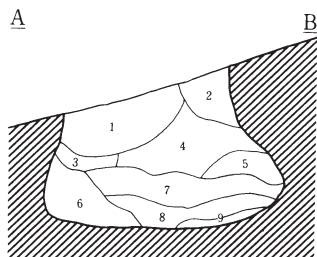
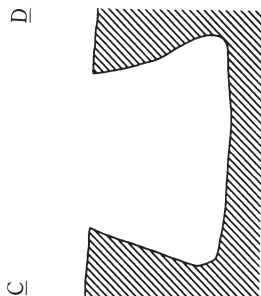
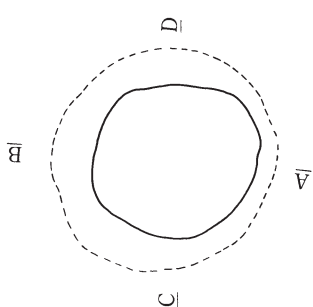

第526号土壌

第1層	にぶい黄褐色土	10Y R 5/4	ローム粒・炭化物少量、小礫微量含む。
第2層	褐色土	10Y R 4/6	ローム粒・炭化物少量、小レキ微量含む。
第3層	褐色土	10Y R 4/4	ローム粒多量、小レキ少量、炭化物微量含む。
第4層	暗褐色土	10Y R 3/4	ローム粒・炭化物少量、小レキ微量含む。
第5層	暗褐色土	10Y R 3/3	ローム粒・炭化物・小礫少量含む。
第6層	にぶい黄褐色土	10Y R 4/3	ローム粒多量、小レキ少量、炭化物微量含む。
第7層	黒褐色土	10Y R 2/3	ローム粒多量、炭化物微量、小礫微量含む。
第8層	暗褐色土	10Y R 3/4	ローム粒多量、炭化物少量、小礫少量含む。
第9層	にぶい黄橙土	10Y R 6/4	ローム粒多量、炭化物多量、小礫微量含む。

第527号土壌

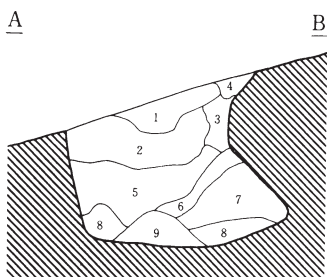
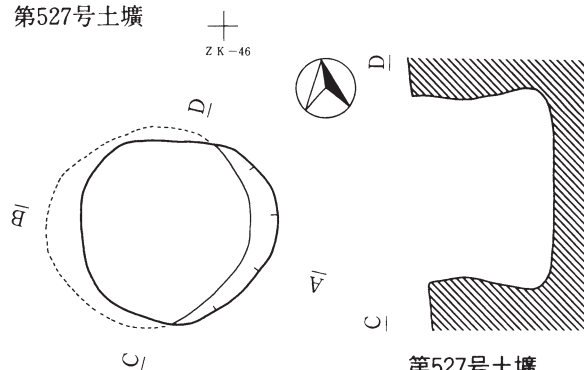

第527号土壌

第1層	黒褐色土	10Y R 2/2	ローム粒微量含む。炭化物粒・小礫少量。細砂混入。
第2層	黒褐色土	10Y R 3/2	ローム粒・炭化物粒・小礫少量含む。細砂・黄褐色土混入。
第3層	暗褐色土	10Y R 3/4	ローム粒多量、炭化物粒少量、小礫微量含む。細砂混入。
第4層	褐色土	10Y R 4/4	ローム粒多量、炭化物粒・小礫少量含む。細砂混入。
第5層	黒色土	10Y R 2/1	ローム粒・LB少量、炭化物粒、小礫微量含む。細砂混入。
第6層	黒褐色土	10Y R 2/2	ローム粒・炭化物粒少量、小礫微量含む。細砂混入。
第7層	黒色土	10Y R 2/1	ローム粒・炭化物粒少量・小礫微量含む。細砂・砂質土混入。
第8層	黒褐色土	10Y R 2/3	ローム粒多量、炭化物粒少量、小礫微量に含む。細砂・砂質土混入。
第9層	黄褐色土	10Y R 5/6	ローム粒超多量、小礫微量に含む。砂質土・黒褐色土混入。

第528号土壌

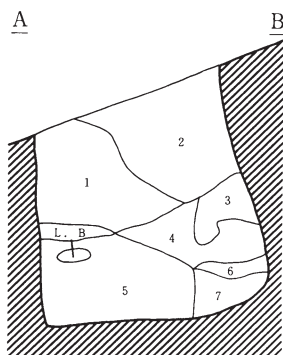
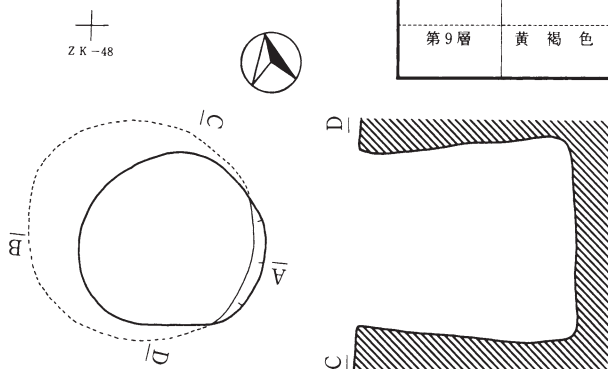

0 2m

第528号土壌

第1層	褐色土	10Y R 4/4	ローム粒、炭化物微量、小礫少量含む、細砂混入。
第2層	黒褐色土	10Y R 2/3	ローム粒、炭化物少量、小礫多量、LB微量含む、細砂混入。
第3層	にぶい黄褐色土	10Y R 5/4	ローム粒多量、炭化物微量、小礫少量含む、砂質層、黒褐色土混入。
第4層	黒褐色土	10Y R 2/2	ローム粒少量、炭化物、小礫多量含む、細砂混入。
第5層	褐色土	10Y R 4/4	ローム粒・小礫を少量含む。細砂混入。
第6層	にぶい黄褐色土	10Y R 2/3	ローム粒多量、炭化物微量、小礫少量含む、砂質層。
第7層	黒褐色土	10Y R 2/3	ローム粒、炭化物、小礫微量含む、細砂微量混入。

第325図 第527・528号土壌

第529号土壌

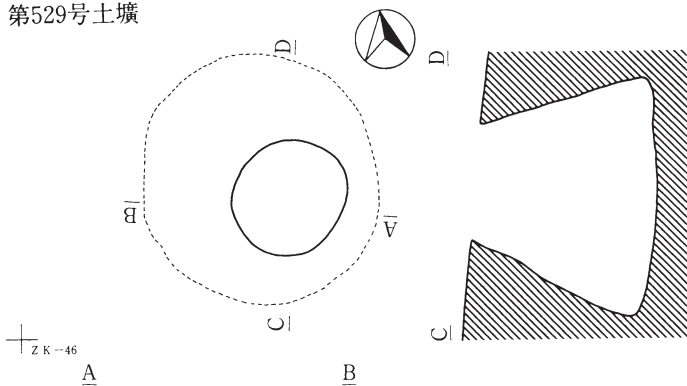

第529号土壌

第1層	黒褐色土	10Y R 2/3	ローム粒、炭化物微量、小礫少量含む、細砂、砂質土少量混入。
第2層	にぶい黄褐色土	10Y R 5/4	ローム粒、炭化物、小礫多量含む、砂質土混入。
第3層	暗褐色土	10Y R 3/4	ローム粒多量、小礫微量含む、細砂量混入。
第4層	黄褐色土	10Y R 5/6	ローム粒多量、炭化物微量、小礫少量含む、細砂多量混入。
第5層	黄褐色土	10Y R 5/8	ローム粒多量、炭化物微量、小礫含む、細砂、暗褐色土混入。
第6層	黒褐色土	10Y R 3/2	ローム粒多量、小礫微量含む、細砂混入。

第530号土壌

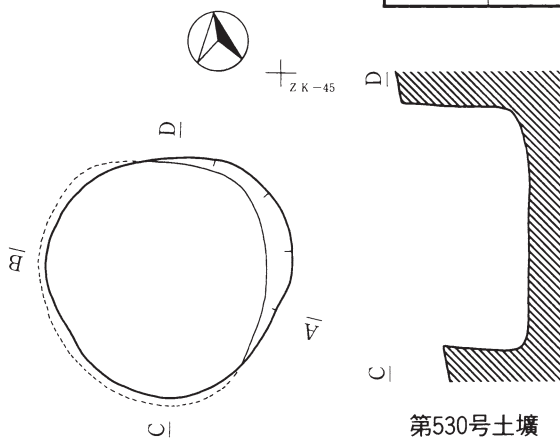

第530号土壌

第1層	黒色土	10Y R 1.7/1	ローム粒微量、小礫少量含む、細砂微量混入。
第2層	黒色土	10Y R 2/1	ローム粒、炭化物微量、小礫少量含む、細砂微量混入。
第3層	黒褐色土	10Y R 3/2	ローム粒多量、炭化物、小礫微量含む、黄褐色土多量、細砂混入。
第4層	黒褐色土	10Y R 2/2	ローム粒多量、小礫、凝灰岩質小礫微量含む、細砂、褐色少量混入。
第5層	黒色土	10Y R 1.7/1	ローム粒、小礫微量含む、細砂混入。

0 2m

第531号土壤

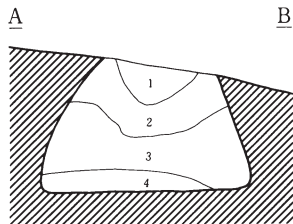
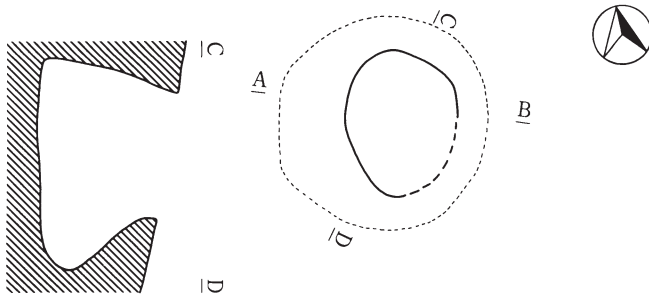

第531号土壤

第1層	暗褐色土	10Y R 3/3	ローム粒、炭化物粒、小礫微量含む、細砂微量。
第2層	暗褐色土	10Y R 3/3	ローム粒多量、炭化物粒含む、細砂混入。
第3層	暗褐色土	10Y R 3/4	ローム粒、炭化物少量、小礫微量、砂状B多量含む、褐色土混入。
第4層	暗褐色土	10Y R 3/3	ローム粒、炭化物粒少量、炭化物微量含む、細砂多量混入。

第532号土壤

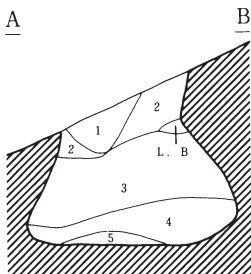
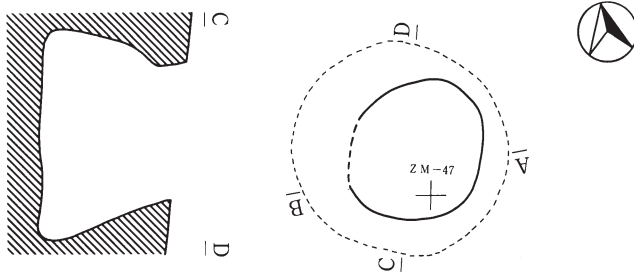

第532号土壤

第1層	黒褐色土	10Y R 3/2	ローム粒、炭化物微量、小礫少量含む。
第2層	暗褐色土	10Y R 3/4	ローム粒、炭化物微量、小礫少量含む。
第3層	黒褐色土	10Y R 2/3	ローム粒、炭化物微量、小礫少量含む。
第4層	暗褐色土	10Y R 3/3	ローム粒多量、炭化物、小礫微量含む。
第5層	褐色土	10Y R 4/4	ローム粒多量、炭化物微量含む。

0 2m

第533号土壙

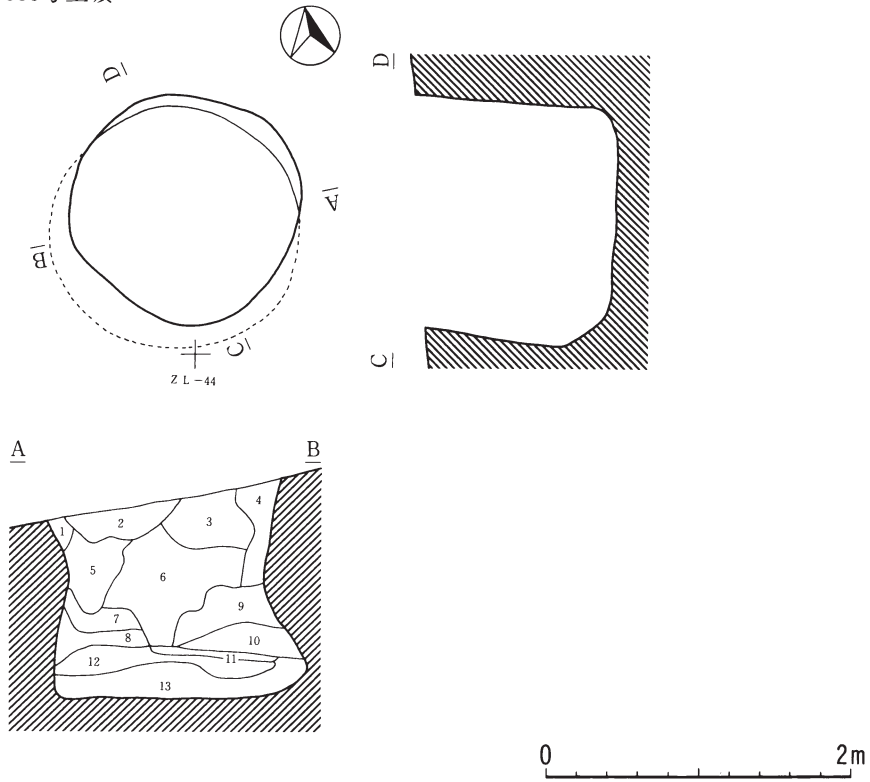

第533号土壙

第1層	暗褐色土	10Y R 4/3	ローム粒、炭化物粒含む、細砂、黄褐色土混入。
第2層	黒褐色土	10Y R 2/3	ローム粒、炭化物少量含む、細砂混入。
第3層	暗褐色土	10Y R 3/3	ローム粒、炭化物粒微量含む、火山灰混入。
第4層	褐色土	10Y R 4/4	ローム粒、炭化物微量含む、細砂混入。
第5層	暗褐色土	10Y R 3/4	ローム粒、炭化物粒微量、砂B混入。
第6層	黒褐色土	10Y R 2/3	炭化物含む、細砂、火山灰混入。
第7層	褐色土	10Y R 4/4	ローム粒、炭化物粒少量含む、細砂、暗褐色土少量混入。
第8層	暗褐色土	10Y R 3/3	ローム粒少量、炭化物、炭化物粒含む。
第9層	暗褐色土	10Y R 3/3	ローム粒、炭化物粒少量、褐色土多量含む、細砂B混入。
第10層	黄褐色土	10Y R 5/6	炭化物粒微量含む、火山灰粒、石質土混入。
第11層	暗褐色土	10Y R 3/3	ローム粒、炭化物粒少量含む、細砂混入。
第12層	褐色土	10Y R 4/6	炭化物粒微量含む、砂質B、細砂微量混入。
第13層	黒褐色土	10Y R 3/2	ローム粒、炭化物粒少量含む、細砂混入。

第328図 第533号土壙

第534・578号土塙

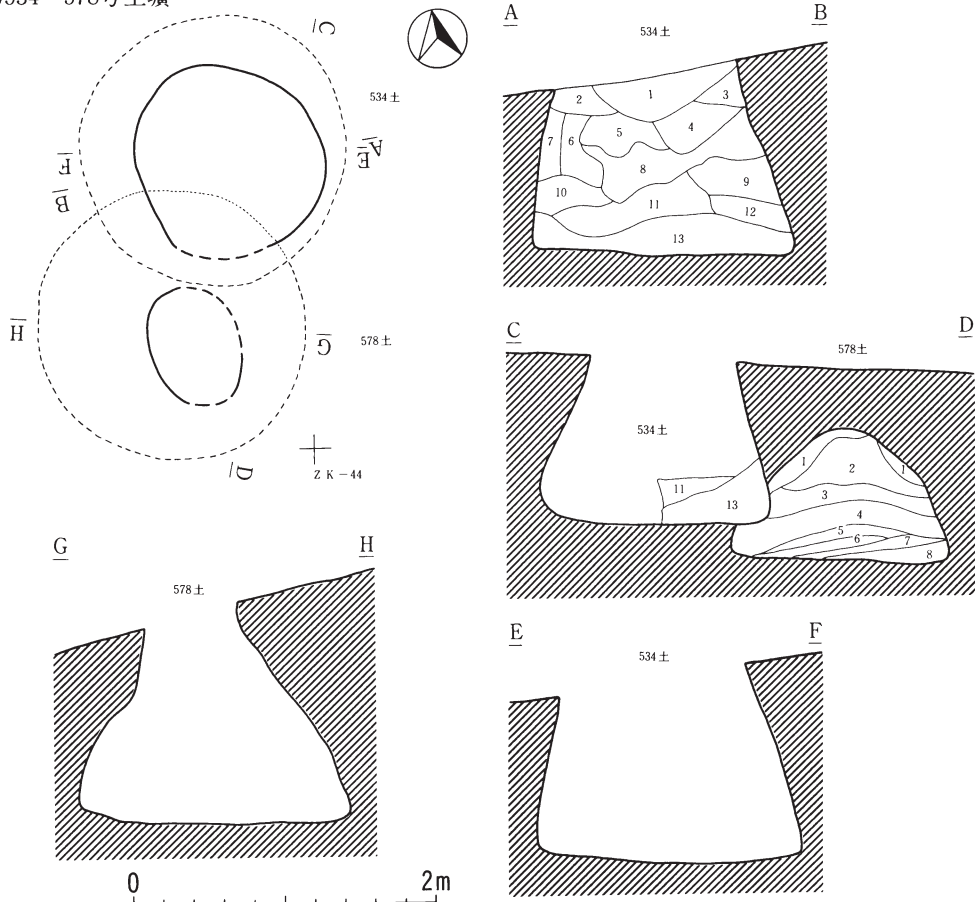

第534号土塙

第1層	黒褐色土	10YR 2/3	炭化物粒・小礫少量含む。細砂混入。
第2層	にぶい黄褐色土	10YR 4/3	炭化物粒微量・小礫少量含む。細砂混入。
第3層	にぶい黄褐色土	10YR 5/4	炭化物粒微量・小礫少量含む。細砂混入。
第4層	暗褐色土	10YR 3/3	ローム粒微量、炭化物粒・小礫少量含む。細砂混入。
第5層	暗褐色土	10YR 3/3	炭化物粒・小礫少量含む。細砂混入。
第6層	暗褐色土	10YR 3/4	炭化物粒微量、小礫少量含む。ローム土混入。
第7層	褐色土	10YR 4/6	炭化物粒・小礫少量含む。細砂混入。
第8層	黒褐色土	10YR 3/2	炭化物粒・小礫少量含む。砂質土・黄褐色土・細砂混入。
第9層	黄褐色土	10YR 5/8	炭化物粒微量・小礫多量に含む。砂質土・黒褐色土混入。
第10層	黄褐色土	10YR 5/8	炭化物粒・小礫微量に含む。砂質土混入。
第11層	明黄褐色土	10YR 6/8	炭化物粒・小礫微量に含む。暗褐色土・砂質土混入。
第12層	にぶい黄橙土	10YR 7/3	砂質土・細砂塊混入。
第13層	暗褐色土	10YR 3/3	ローム粒・小礫少量、炭化物粒微量に含む。砂質ブロック混入。

第578号土塙

第1層	暗褐色土	10YR 3/4	ローム粒・炭化物粒多量、小礫少量含む。砂質土・黄褐色土混入。
第2層	にぶい黄橙土	10YR 6/4	ローム粒多量、小礫少量含む。砂質土・砂質のLB混入。
第3層	にぶい黄褐色土	10YR 5/4	ローム粒多量、炭化物粒微量、小礫少量含む。砂質土・暗褐色土混入。
第4層	黄褐色土	10YR 5/6	ローム粒多量、炭化物粒微量、小礫少量含む。砂質土混入。
第5層	黄褐色土	10YR 2/2	ローム粒多量、炭化物粒・小礫少量含む。褐色土混入。
第6層	明黄褐色土	10YR 6/8	ローム粒多量、小礫・砂質土含む。
第7層	暗褐色土	10YR 3/4	ローム粒多量、炭化物粒微量、小礫少量含む。黒褐色土・細砂混入。
第8層	褐色土	10YR 4/4	ローム粒多量、炭化物粒微量、小礫少量含む。細砂・砂質のLB混入。

第329図 第534・578号土塙

第535号土壙

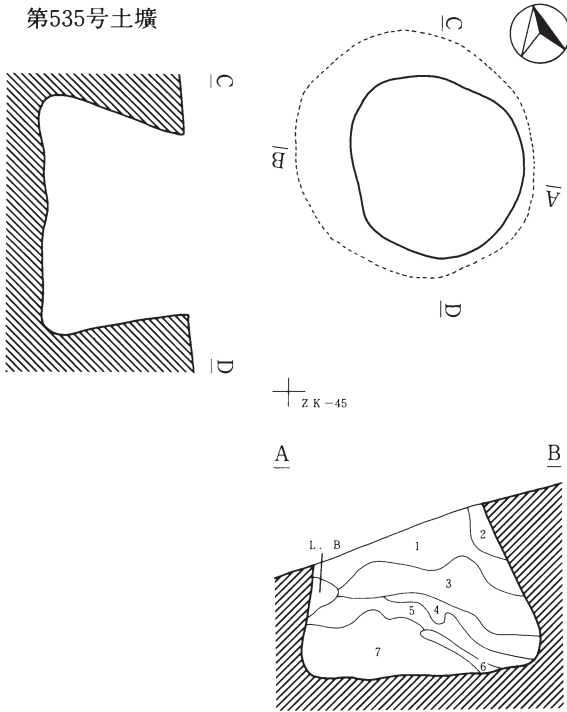

第535号土壙

第1層	褐色土	10Y R 4/4
第2層	黄褐色土	10Y R 5/8
第3層	明黄褐色土	10Y R 6/6
第4層	黑褐色土	10Y R 2/3
第5層	黄橙色土	10Y R 7/8
第6層	黑褐色土	10Y R 2/7
第7層	黄褐色土	10Y R 5/8

第536号土壙

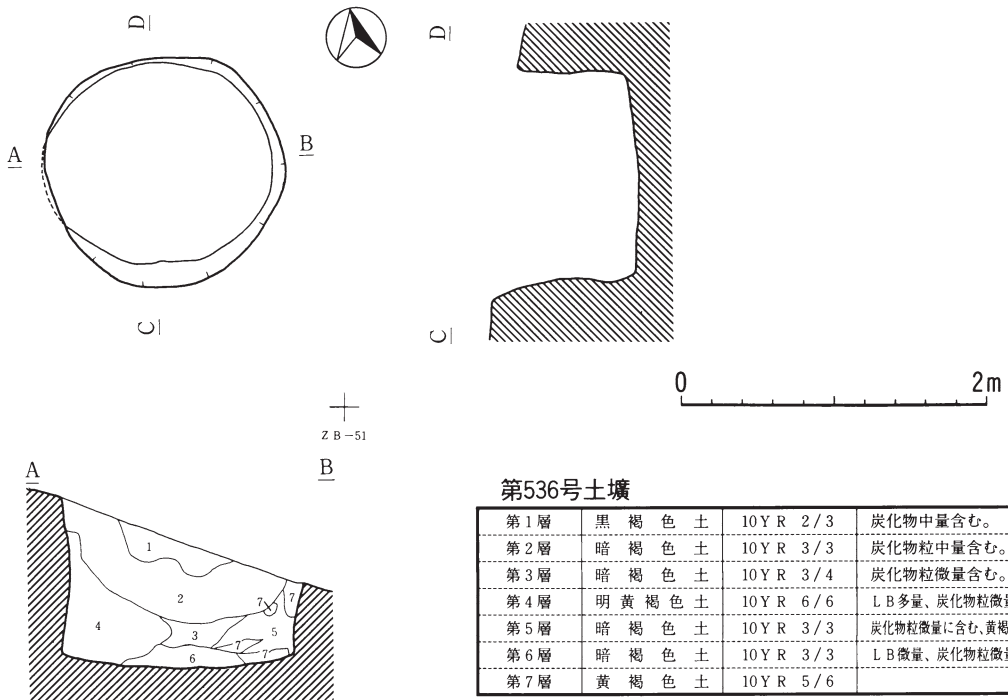

第536号土壙

第1層	黑褐色土	10Y R 2/3	炭化物中量含む。
第2層	暗褐色土	10Y R 3/3	炭化物粒中量含む。
第3層	暗褐色土	10Y R 3/4	炭化物粒微量含む。
第4層	明黄褐色土	10Y R 6/6	L B多量、炭化物粒微量に含む。
第5層	暗褐色土	10Y R 3/3	炭化物粒微量に含む、黄褐色土混入。
第6層	暗褐色土	10Y R 3/3	L B微量、炭化物粒微量に含む。
第7層	黄褐色土	10Y R 5/6	

第537号土壤

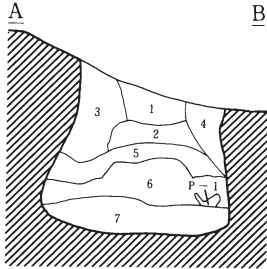
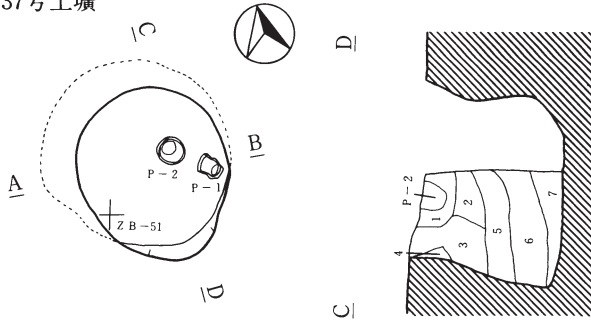

第537号土壤

第1層	黒褐色土	10Y R 3/4	炭化物粒少量含む。
第2層	暗褐色土	10Y R 3/3	炭化物粒微量含む。
第3層	暗褐色土	10Y R 3/2	炭化物粒微量含む。
第4層	褐色土	10Y R 5/6	L B中量、炭化物粒微量に含む。
第5層	黄褐色土	10Y R 5/6	炭化物粒微量に含む、地山と同じ色。
第6層	褐色土	10Y R 4/4	炭化物粒多量に含む。黄褐色土混入。
第7層	黒褐色土	10Y R 2/3	炭化物多量に含む。

第538号土壤

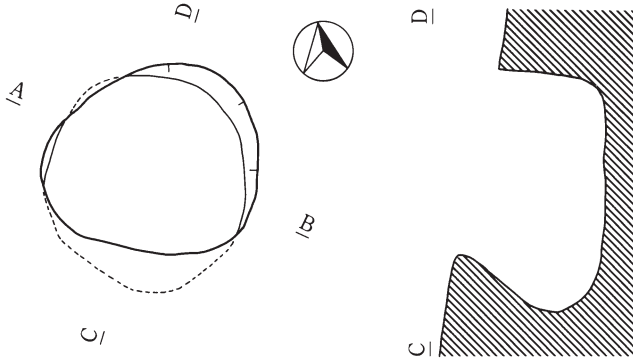

+

Z A-52

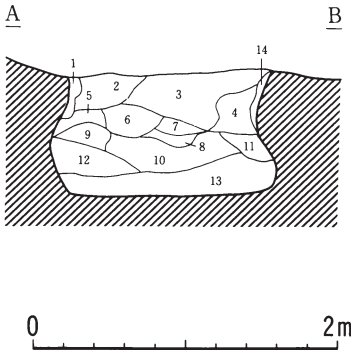

第538号土壤

第1層	明黄褐色土	10Y R 7/6	炭化物粒微量に含む。
第2層	暗褐色土	10Y R 3/4	炭化物粒多量に含む。
第3層	黒褐色土	10Y R 2/2	炭化物粒多量に含む。
第4層	褐色土	10Y R 4/4	炭化物少量に含む。
第5層	褐色土	10Y R 4/4	炭化物少量に含む。
第6層	鈍い黄橙色土	10Y R 6/4	
第7層	黒褐色土	10Y R 2/3	炭化物粒多量に含む。
第8層	暗褐色土	10Y R 3/3	炭化物粒少量に含む。
第9層	黄褐色土	10Y R 5/6	炭化物粒少量に含む。
第10層	暗褐色土	10Y R 3/4	炭化物粒多量に含む。
第11層	褐色土	10Y R 4/6	炭化物粒多量に含む。
第12層	明黄褐色土	10Y R 6/6	炭化物粒微量に含む。
第13層	鈍い黄褐色土	10Y R 5/4	炭化物粒少量に含む。
第14層	明黄褐色土	10Y R 6/6	炭化物粒微量に含む。

第331図 第537・538号土壤

第539号土壤

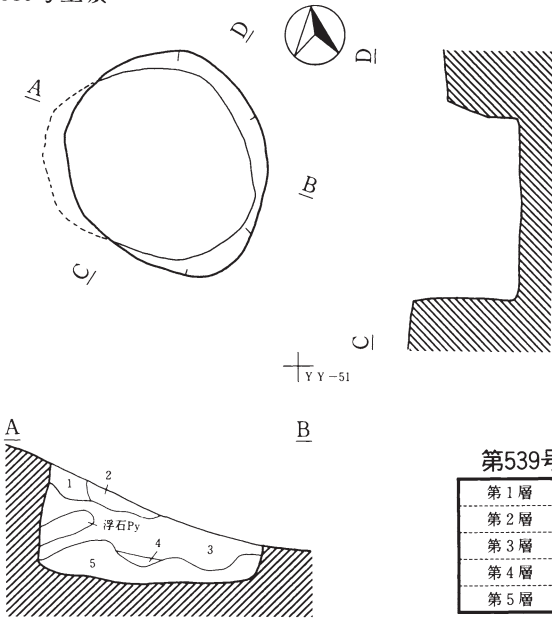

第539号土壤

第1層	褐色土	10Y R 4/6	炭化物粒少量含む。
第2層	暗褐色土	10Y R 3/4	炭化物粒多量含む。
第3層	褐色土	10Y R 4/4	炭化物粒多量含む。
第4層	黄褐色土	10Y R 5/6	
第5層	黄褐色土	10Y R 5/6	

第540号土壤

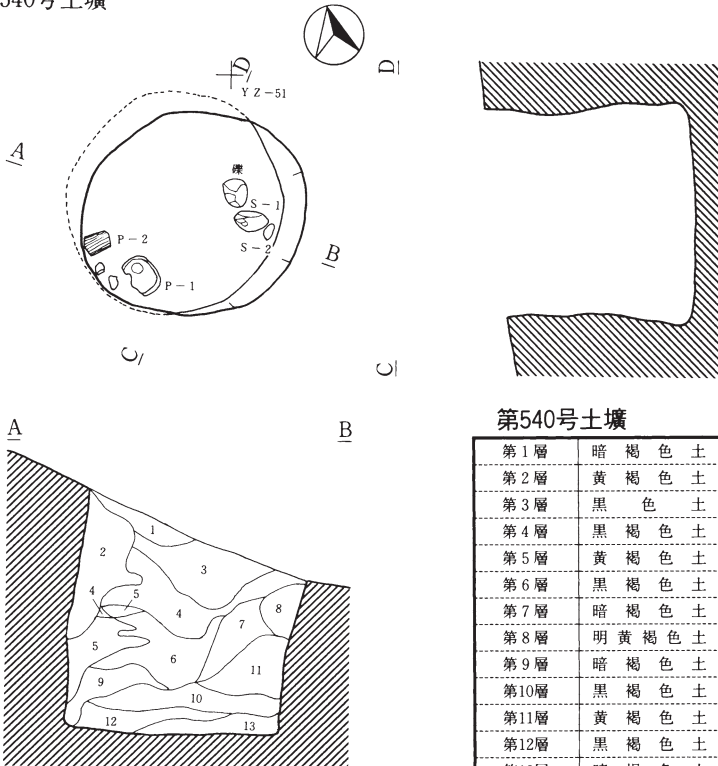

第540号土壤

第1層	暗褐色土	10Y R 3/4	炭化物粒少量含む。
第2層	黄褐色土	10Y R 5/6	
第3層	黒色土	10Y R 2/1	炭化物粒含む。
第4層	黒褐色土	10Y R 2/2	炭化物粒少量含む。
第5層	黄褐色土	10Y R 5/6	
第6層	黒褐色土	10Y R 3/2	炭化物粒少量含む。
第7層	暗褐色土	10Y R 3/3	炭化物粒。
第8層	明黄褐色土	10Y R 6/6	
第9層	暗褐色土	10Y R 3/3	炭化物粒少量含む。
第10層	黒褐色土	10Y R 2/2	炭化物粒多量含む。
第11層	黄褐色土	10Y R 5/6	
第12層	黒褐色土	10Y R 2/3	炭化物粒多量含む。
第13層	暗褐色土	10Y R 3/3	炭化物粒微量含む。

第332図 第539・540号土壤

第541号土壤

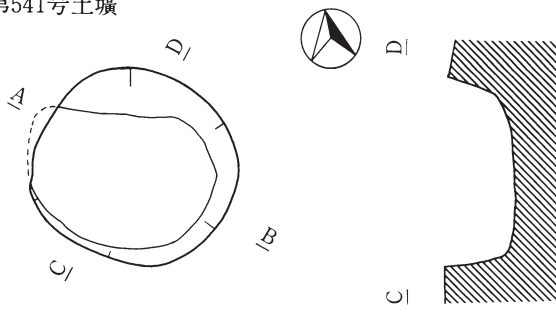

YZ-52

第541号土壤

第1層	黄褐色土	10Y R 5/6	炭化物微量含む、褐色土。
第2層	暗褐色土	10Y R 3/3	炭化物微量含む。
第3層	暗褐色土	10Y R 3/4	炭化物微量含む、黄褐色土少量混入。
第4層	暗褐色土	10Y R 3/3	炭化物少量含む、黄褐色土少量混入。
第5層	黑褐色土	10Y R 2/3	炭化物微量含む。
第6層	黄褐色土	10Y R 5/6	褐色土微量含む。

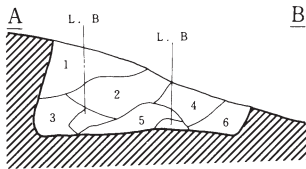

第542号土壤

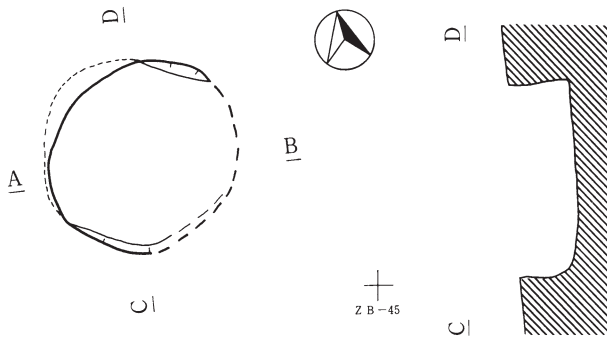

ZB-45

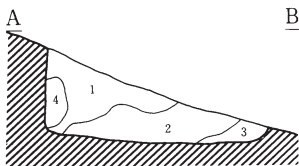

第542号土壤

第1層	褐色土	10Y R 4/6	炭化物微量含む、黄褐色土少量混入。
第2層	暗褐色土	10Y R 3/3	炭化物微量含む。
第3層	暗褐色土	10Y R 3/4	炭化物微量含む、黄褐色土少量混入。
第4層	明黄褐色土	10Y R 6/8	褐色土少量混入。

第543号土壙

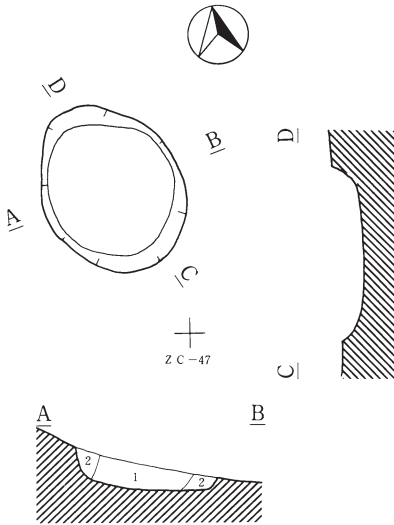

第543号土壙

第1層	暗褐色土	10Y R 3/3	
第2層	暗褐色土	10Y R 3/4	炭化物微量含む、黄褐色土少量混入。

第544・545号土壙

第1層	褐色土	10Y R 4/4	L B、炭化物粒微量に含む。
第2層	暗褐色土	10Y R 3/3	L B、炭化物粒微量に含む。
第3層	鈍い黄褐色土	10Y R 5/4	炭化物粒少量含む。
第4層	黄褐色土	10Y R 5/6	炭化物粒微量に含む。
第5層	鈍い黄褐色土	10Y R 6/4	炭化物粒微量に含む。
第6層	明黄褐色土	10Y R 6/6	炭化物粒微量に含む。
第7層	黄褐色土	10Y R 5/8	炭化物粒微量に含む。
第8層	褐色土	10Y R 4/8	炭化物粒多量に含む。
第9層	鈍い褐色土	10Y R 4/3	L B少量、炭化物粒中量含む。
第10層	黒褐色土	10Y R 2/3	L B少量、炭化物粒微量に含む。
第11層	鈍い黄褐色土	10Y R 4/3	炭化物粒微量に含む。
第12層	褐色土	10Y R 4/4	炭化物粒少量含む。
第13層	明黄褐色土	10Y R 6/6	炭化物粒微量に含む。
第14層	黒褐色土	10Y R 2/3	炭化物粒少量含む。
第15層	褐色土	10Y R 4/6	炭化物含む。
第16層	褐色土	10Y R 4/6	炭化物粒微量に含む。
第17層	明黄褐色土	10Y R 6/6	炭化物粒微量に含む。

第544・545号土壙

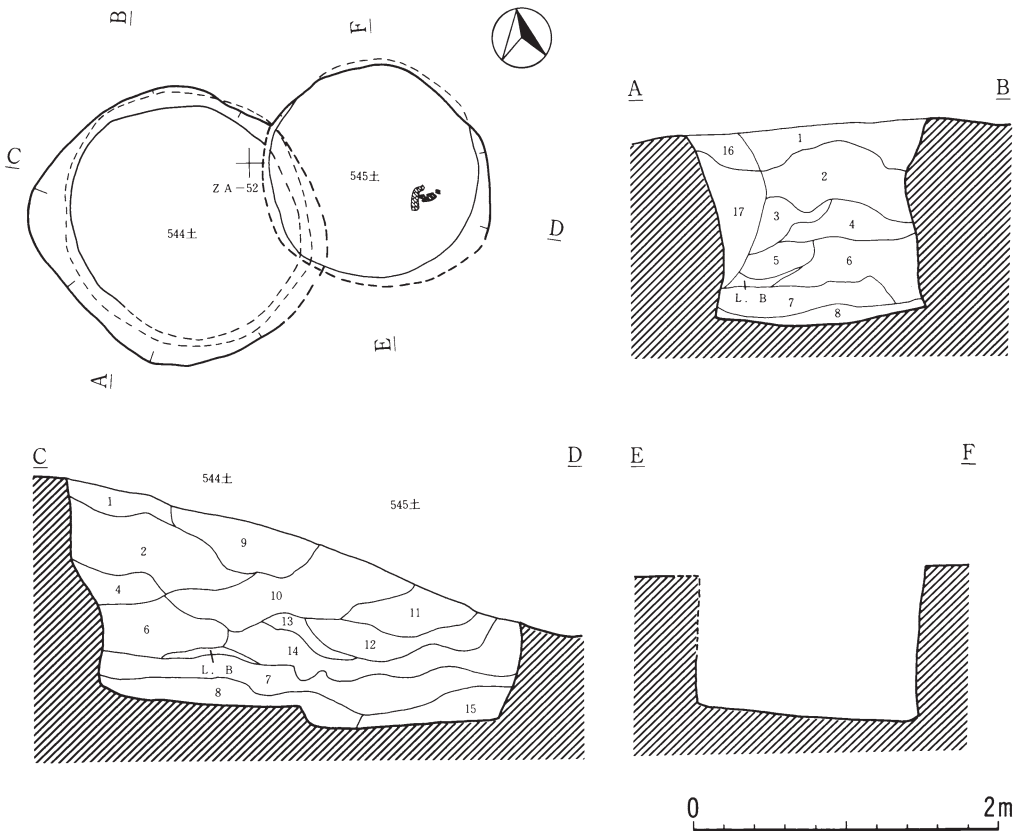

第334図 第543・544・545号土壙

第546号土壙

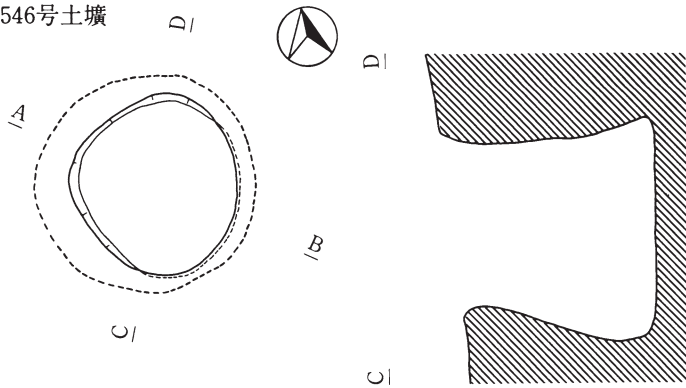

第546号土壙

第1層	黒褐色土	10Y R 3/2	炭化物粒少量含む。
第2層	黒褐色土	10Y R 2/2	炭化物粒少量含む。
第3層	黒褐色土	10Y R 3/2	炭化物粒微量含む。
第4層	褐色土	10Y R 4/4	炭化物粒少量含む。
第5層	黄褐色土	10Y R 5/6	炭化物粒少量含む。
第6層	暗褐色土	10Y R 3/3	炭化物粒少量含む。
第7層	黄褐色土	10Y R 5/8	
第8層	暗褐色土	10Y R 3/3	炭化物粒少量含む。
第9層	黄褐色土	10Y R 5/8	炭化物粒微量含む。
第10層	黒褐色土	10Y R 3/2	炭化物粒微量含む。

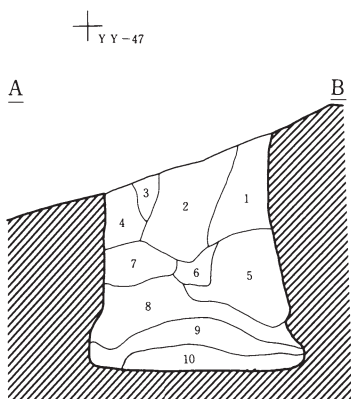

第548号土壙

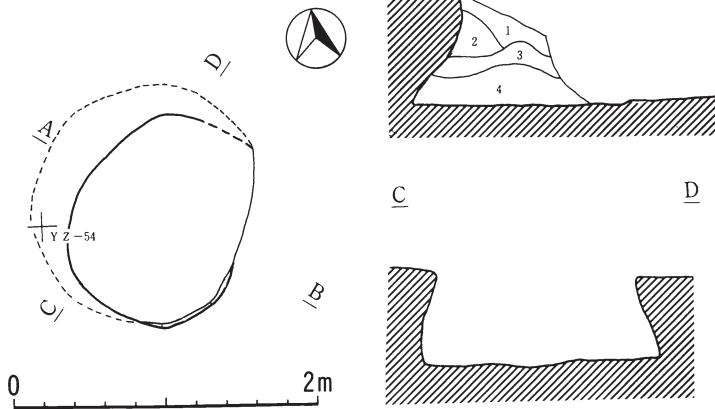

第548号土壙

第1層	黄褐色土	10Y R 5/8	炭化物粒少量含む。
第2層	黄褐色土	10Y R 5/6	炭化物粒中量含む。
第3層	褐色土	10Y R 4/4	炭化物少量含む。
第4層	褐色土	10Y R 4/6	L.B中量、炭化物粒少量、焼土ブロック多量含む。

第547号土壤

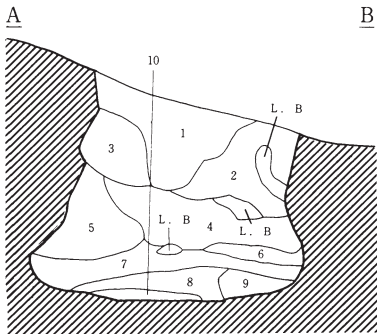
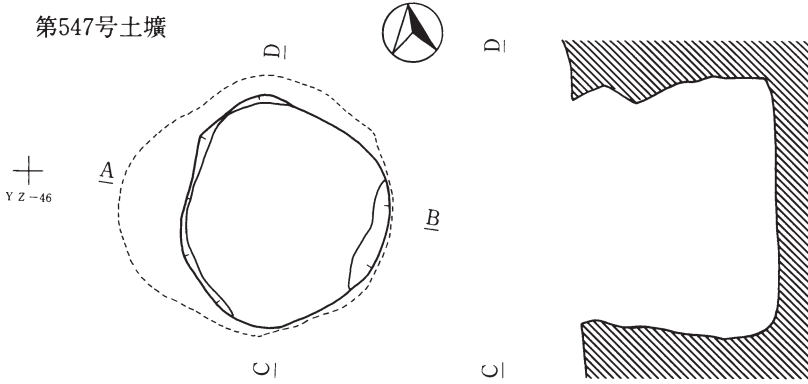

第547号土壤

第1層	暗褐色土	10Y R 3/3	黄褐色土少量混入。炭化物少量含む。
第2層	褐色土	10Y R 4/4	黄褐色土少量混入。炭化物少量含む。
第3層	褐色土	10Y R 4/3	黄褐色土多量混入。炭化物少量含む。
第4層	褐色土	10Y R 4/4	黄褐色土少量混入。炭化物少量含む。
第5層	明黄褐色土	10Y R 7/6	褐色土少量混入。レキ含む。
第6層	明黄褐色土	10Y R 6/6	褐色土少量混入。
第7層	褐色土	10Y R 4/4	炭化物少量含む。
第8層	にぶい黄褐色土	10Y R 5/4	炭化物少量含む。
第9層	にぶい黄褐色土	10Y R 5/4	黄褐色土多量混入。
第10層	にぶい黄橙色土	10Y R 7/4	

第549号土壤

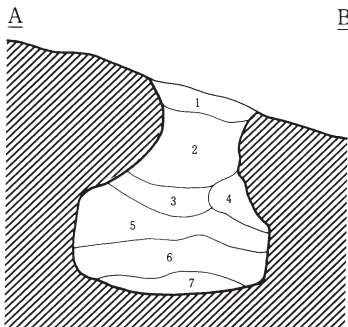
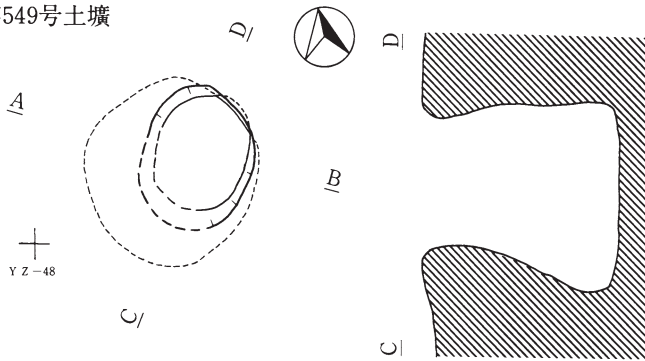

第549号土壤

第1層	褐色土	10Y R 4/4	炭化物粒多量含む。
第2層	暗褐色土	10Y R 3/4	炭化物粒多量含む。
第3層	暗褐色土	10Y R 3/4	炭化物粒微量含む。
第4層	明黄褐色土	10Y R 6/8	炭化物粒微量含む。
第5層	褐色土	10Y R 4/4	炭化物粒微量含む。
第6層	褐色土	10Y R 4/6	
第7層	暗褐色土	10Y R 3/4	炭化物粒少量含む。

第550号土壌

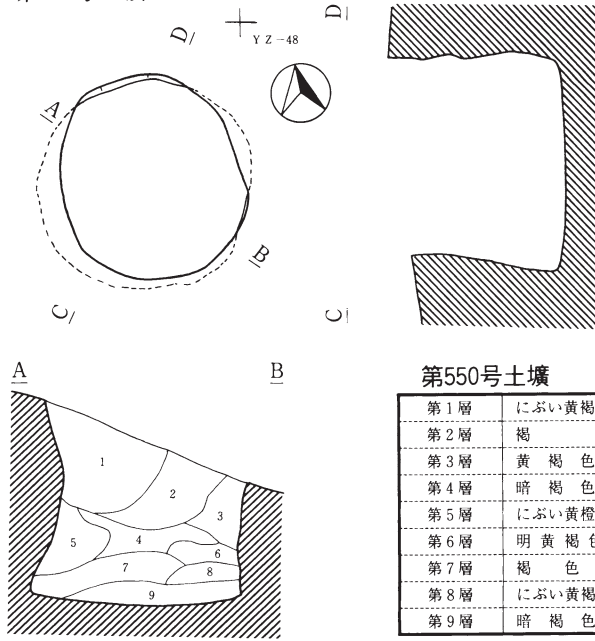

第551号土壌

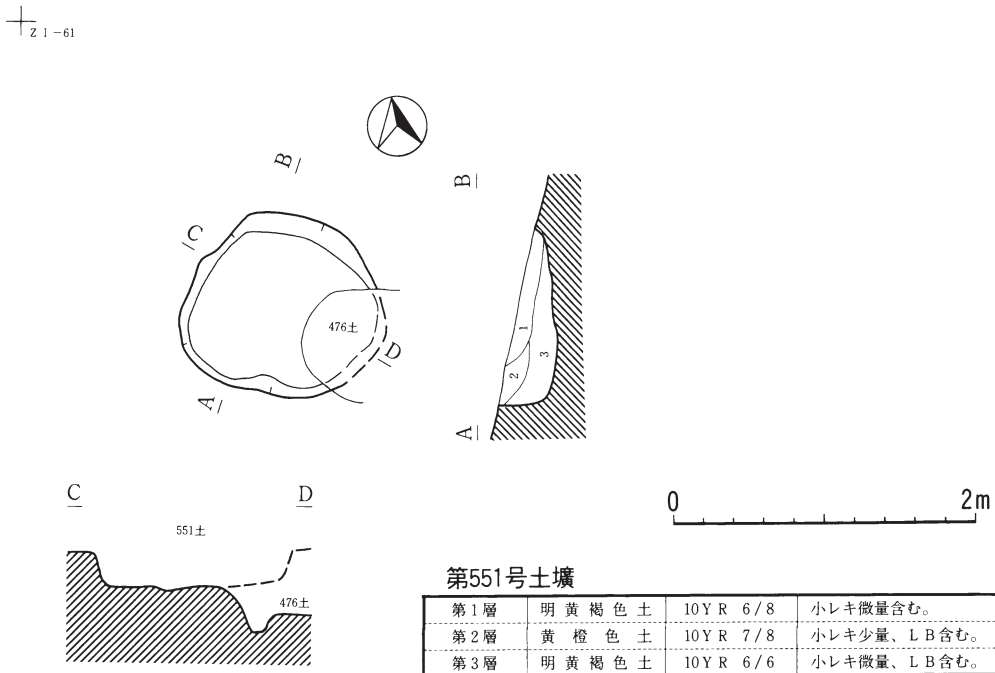

第337図 第550・551号土壌

第553号土壌

⊕
Z J - 62

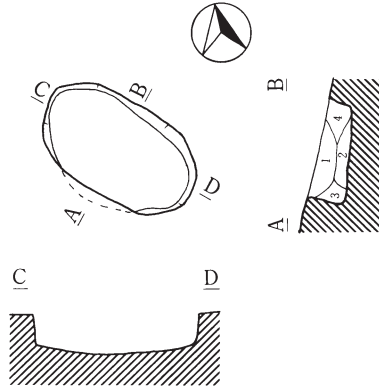

第553号土壌

第1層	黄褐色土	10Y R 5/8	炭化物粒・LB微量に含む。
第2層	鈍い黄橙色土	10Y R 6/4	ローム粒多量、砂質土混入。
第3層	黄褐色土	10Y R 5/6	小レキ微量に含む。
第4層	明黄褐色土	10Y R 6/8	ローム粒微量、砂質土混入。

第555号土壌

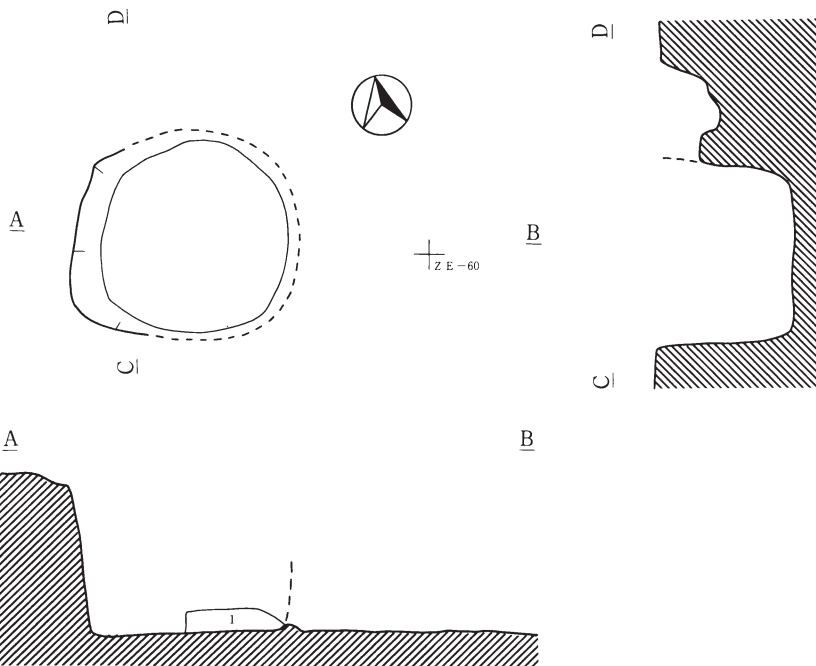

第555号土壌

第1層	黄褐色土	10Y R 5/8	炭化物多量に含む。
-----	------	-----------	-----------

0 2m

第556号土壌

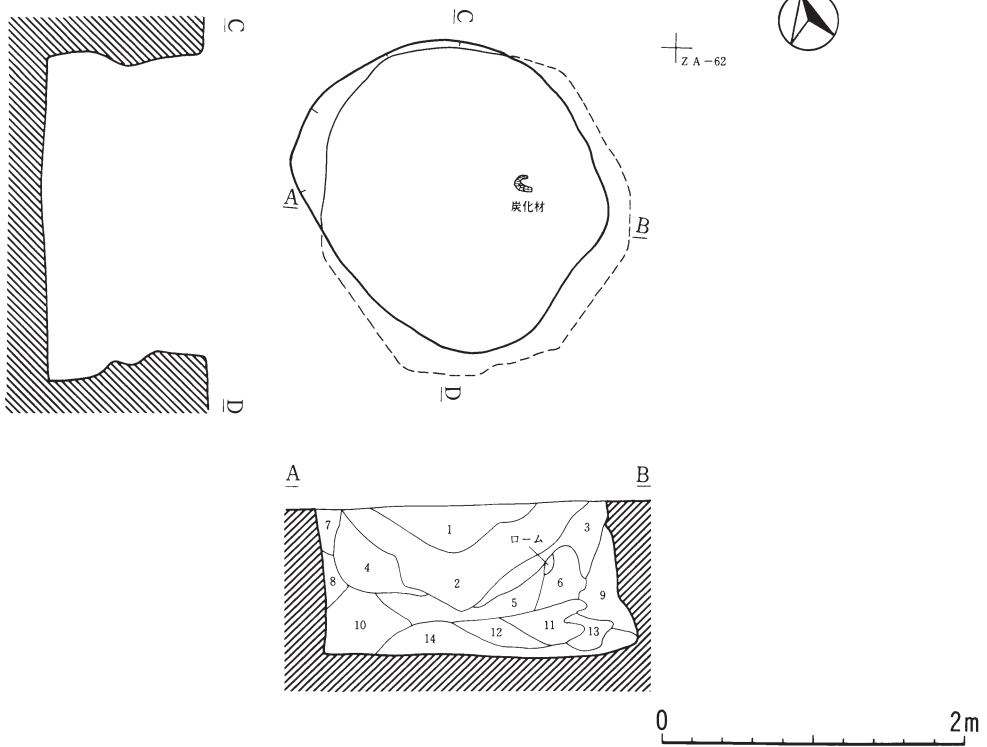

第556号土壌

第1層	黒褐色土	10 Y R 2/3	小レキ少量含む。炭化物少量含む。褐色土4/6が多量混入。
第2層	暗褐色土	10 Y R 3/3	炭化物少量含む。小レキ多少含む。浮石微量含む。
第3層	黄褐色土	10 Y R 5/6	炭化物少量含む。小レキ多量含む。
第4層	黄褐色土	10 Y R 5/8	炭化物少量含む。小レキ多量含む。浮石少量含む。
第5層	褐色土	10 Y R 4/6	炭化物微量含む。浮石少量含む。
第6層	明黄褐色土	10 Y R 6/6	炭化物微量含む。浮石少量含む。
第7層	明黄褐色土	10 Y R 6/6	レキ(大小)多量含む。
第8層	明黄褐色土	10 Y R 6/8	炭化物微量含む。小レキ多量含む。
第9層	黄褐色土	10 Y R 5/8	砂質粘土。
第10層	黄褐色土	10 Y R 5/8	炭化物微量含む。
第11層	明黄褐色土	10 Y R 6/6	炭化物微量含む。小礫多量含む。粘土小礫まじりの土。
第12層	黄褐色土	10 Y R 5/6	炭化物微量含む。レキ(大)少量含む。
第13層	明黄褐色土	10 Y R 6/8	浮石微量含む。レキ(大)多量含む。
第14層	明黄褐色土	10 Y R 6/6	小レキ多量含む。

第339図 第556号土壌

第558号土壙

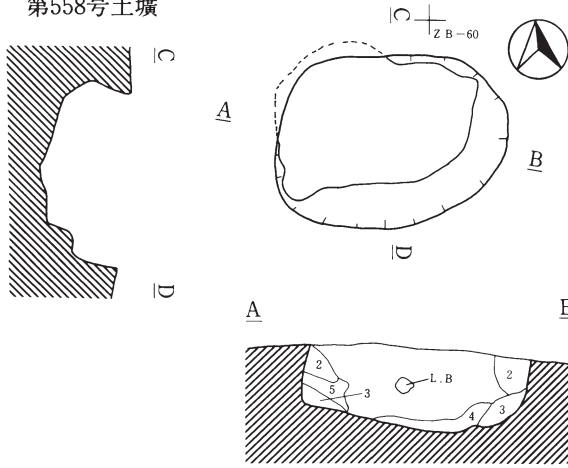

第558号土壙

第1層	黄褐色土	10Y R 5/8
第2層	明黄褐色土	10Y R 6/8
第3層	にぶい黄橙色	10Y R 6/4
第4層	明黄褐色土	10Y R 6/8
第5層	黄褐色土	10Y R 5/6

第559号土壙

第1層	黄褐色土	10Y R 5/6	細砂ブロック少量、小レキ多量含む。
第2層	黄褐色土	10Y R 5/8	炭化物微量含む。
第3層	黄褐色土	10Y R 5/6	小レキ少量含む。
第4層	明褐色土	10Y R 6/6	小レキ少量含む。砂質粘土混入。

第559号土壙

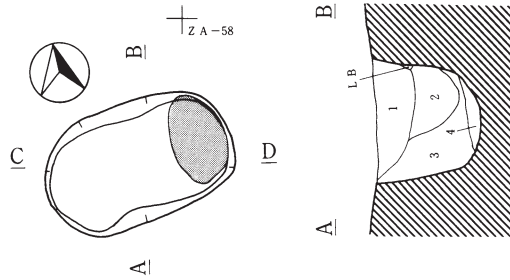

第560号土壙

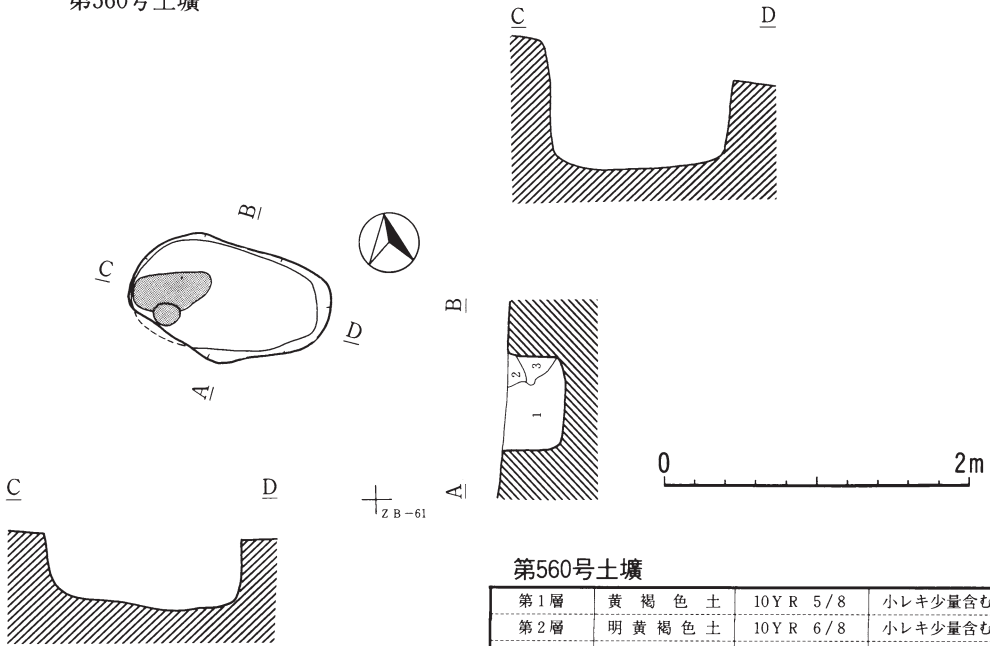

第560号土壙

第1層	黄褐色土	10Y R 5/8	小レキ少量含む。
第2層	明黄褐色土	10Y R 6/8	小レキ少量含む。
第3層	黄褐色土	10Y R 5/6	小レキ少量含む。

第340図 第558・559・560号土壙

第561号土坑

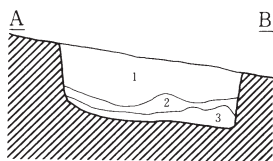
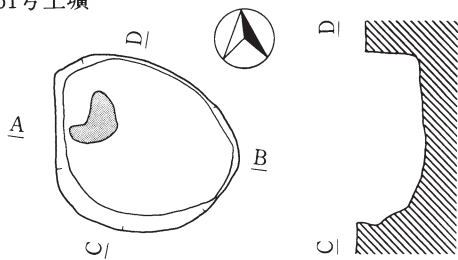

Y Y - 61

第561号土坑

第1層	褐色土	10 Y R 4 / 6	炭化物、浮石を含む。
第2層	黄褐色土	10 Y R 5 / 8	炭化物、レキ少量含む。
第3層	明黄褐色土	10 Y R 6 / 8	砂質土。

第562号土坑

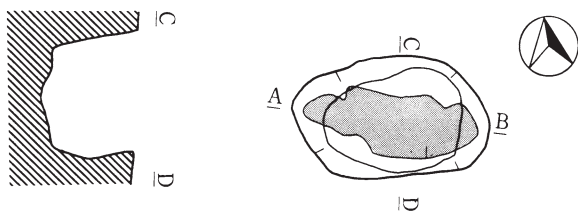

Y Y - 62

第562号土坑

第1層	褐色土	10 Y R 4 / 6	浮石少量、炭化物少量、小レキ多量含む。
第2層	褐色土	10 Y R 4 / 6	炭化物、浮石少量含む。
第3層	黄褐色土	10 Y R 5 / 8	炭化物微量、小レキ少量含む。

第563号土坑

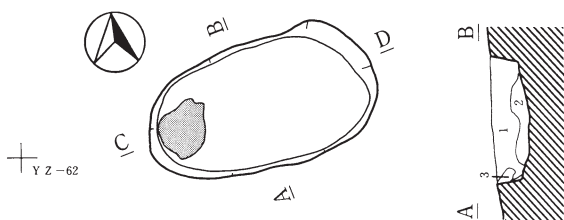

Y Z - 62

第563号土坑

第1層	明黄褐色	10 Y R 6 / 6	炭化物微量含む。
第2層	黄褐色	10 Y R 5 / 8	
第3層	明黄褐色	10 Y R 6 / 6	小礫少量含む。

0 2m

第564号土壌

第565号土壌

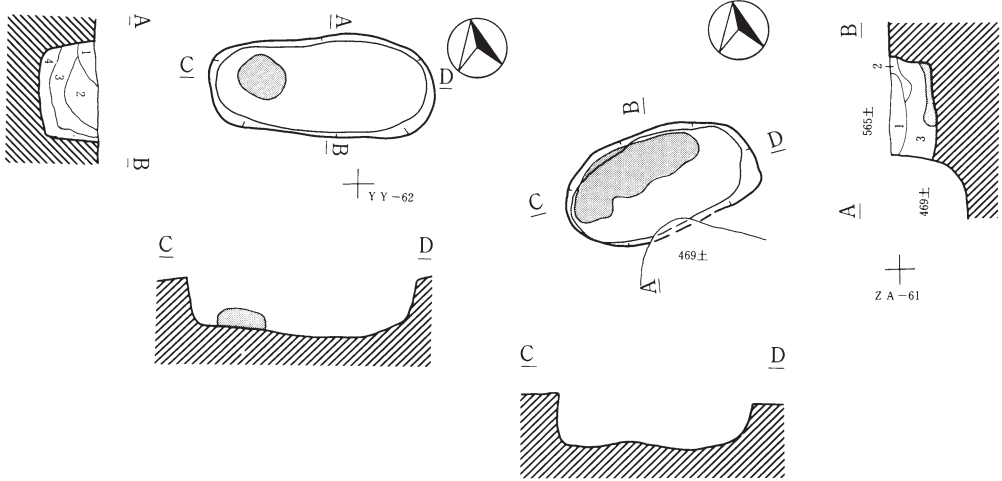

第564号土壌

第1層	明黄褐色土	10Y R 6/8	レキ、小レキ微少含む。
第2層	黄褐色土	10Y R 5/8	浮石微少、小レキ多量に含む。
第3層	黄橙色土	10Y R 7/8	浮石微少、小レキ多量に含む。
第4層	明黄褐色土	10Y R 7/6	小レキ多量に含む。

第565号土壌

第1層	褐色土	10Y R 4/6	小レキ多少含む。
第2層	黄褐色土	10Y R 5/8	小レキ多量含む。浮石微量含む。
第3層	黄褐色土	10Y R 5/6	小レキ少量含む。

第566号土壌

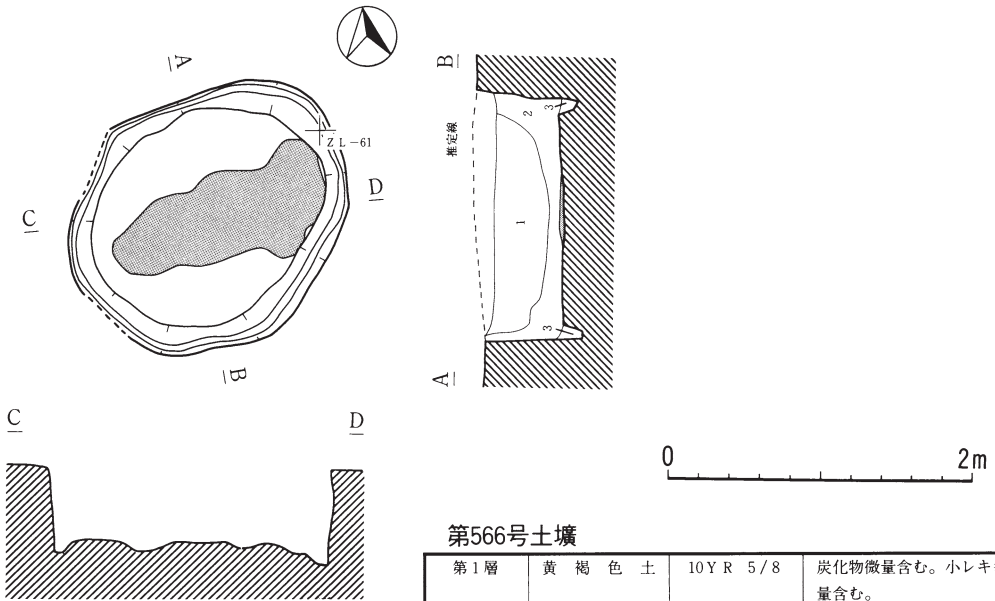

第566号土壌

第1層	黄褐色土	10Y R 5/8	炭化物微量含む。小レキ多量含む。
第2層	褐色土	10Y R 4/6	小レキ中量含む。
第3層	黄褐色土	10Y R 5/8	小レキ少量含む。砂質粘土混入。

第342図 第564・565・566号土壌

第568号土壌

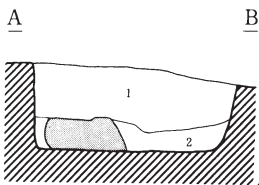
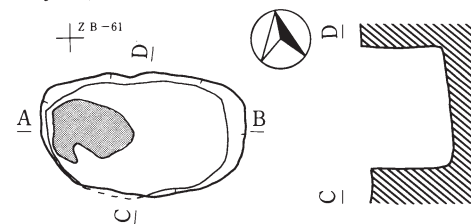

第568号土壌

第1層	褐色土	10Y R 4/6	炭化物少量、細砂ブロック少量、小レキ多量含む。
第2層	明黄褐色土	10Y R 6/8	小レキ少量含む。砂質粘土層。

第569号土壌

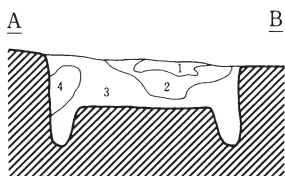
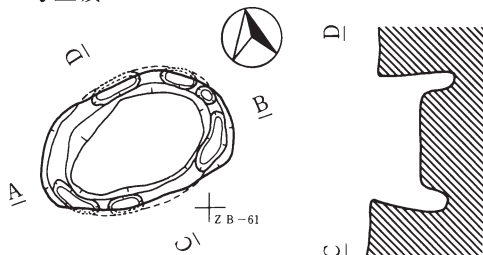

第569号土壌

第1層	にぶい黄褐色土	10Y R 7/2	
第2層	黄褐色土	10Y R 5/8	炭化物粒微量、小レキ多量含む。
第3層	黄褐色土	10Y R 5/6	炭化物微量、小レキ多量含む。
第4層	明黄褐色土	10Y R 6/8	小レキ微量含む。

第570号土壌

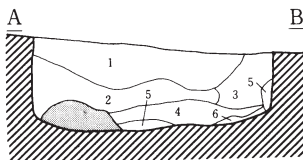
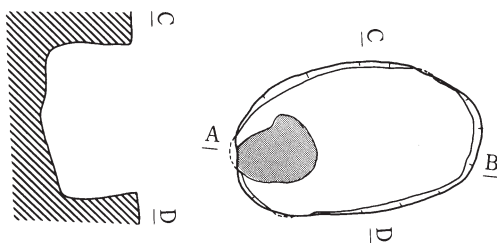

第570号土壌

第1層	黄褐色土	10Y R 5/8	小レキ多量、炭化物微量含む。
第2層	褐色土	10Y R 4/6	小レキ少量、炭化物微量含む。
第3層	褐色土	10Y R 4/4	小レキ多量、炭化物少量含む。
第4層	黄褐色土	10Y R 5/6	小レキ少量、L B微量含む。
第5層	明黄褐色土	10Y R 6/8	小レキ少量含む。
第6層	にぶい黄褐色土	10Y R 5/4	小レキ少量含む。

第571号土壌

± Z C-60

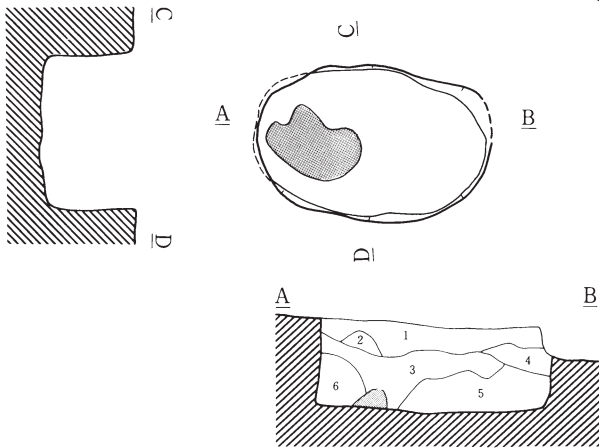

第571号土壌

第1層	黄褐色	10 Y R 5/8	浮石微量、小レキ多量、炭化物微量に含む。
第2層	明黄褐色土	10 Y R 6/6	小レキ少量含む。
第3層	黄褐色土	10 Y R 5/8	L B少量、小レキ少量含む。
第4層	黄褐色土	10 Y R 5/6	小レキ少量、レキ微量含む。
第5層	黄褐色土	10 Y R 5/8	小レキ少量含む。
第6層	黄褐色土	10 Y R 5/8	小レキ少量、炭化物微量含む。

第572・653号土壌

± Y Z-62

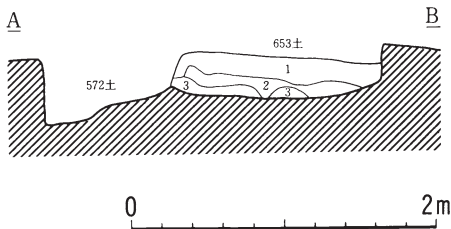
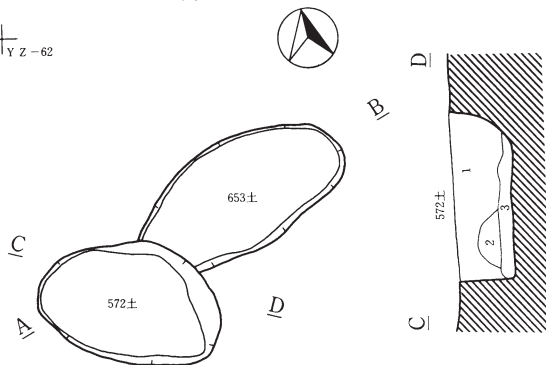

第653号土壌

第1層	明黄褐色土	10 Y R 6/8	
第2層	明黄褐色土	10 Y R 6/6	小礫多量含む。黄褐色土粒微量混入。
第3層	にぶい黄橙	10 Y R 6/4	小礫少量含む。

第572号土壌

第1層	黄褐色土	10 Y R 5/8	浮石微量、炭化物中量、小礫少量に含む。
第2層	明褐色土	7.5 Y R 5/6	小礫少量、浮石微量含む。
第3層	鈍い黄橙色土	10 Y R 6/4	小礫少量に含む。

第344図 第571・572・653号土壌

第573号土壌

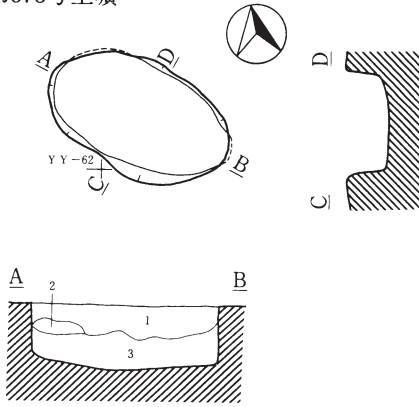

第576号土壌

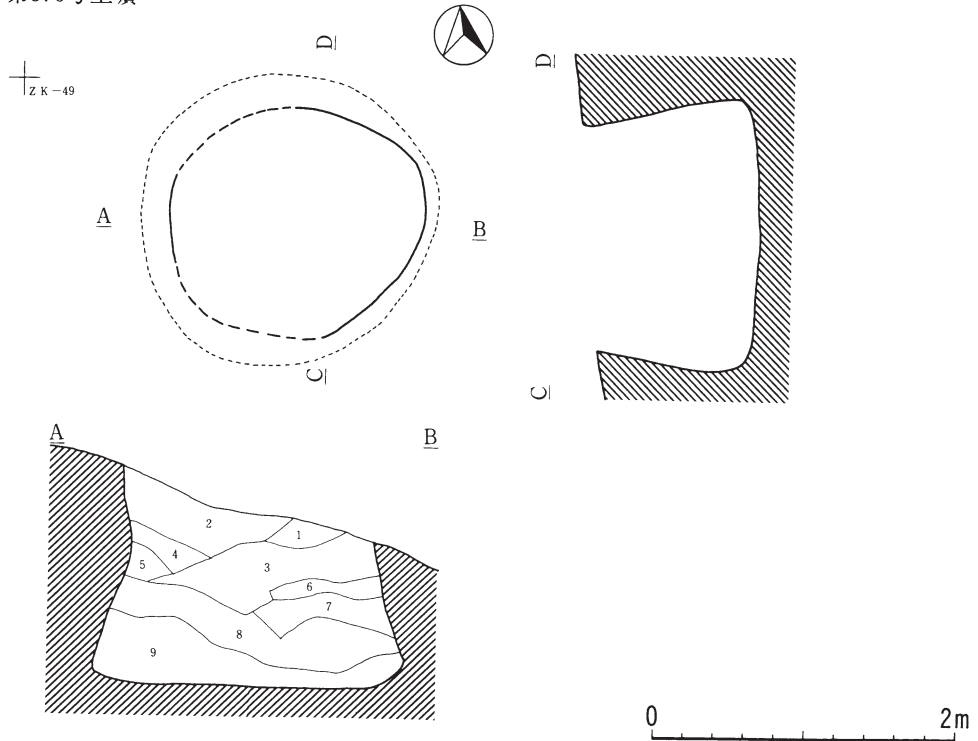

第573号土壌

第1層	黄褐色土	10 Y R 5 / 6	炭化物少量、小レキ多量、浮石微量含む。
第2層	明褐色土	7.5 Y R 5 / 6	小レキ少量含む。
第3層	にぶい黄褐色土	10 Y R 7 / 4	小レキ多量、砂質土含む。

第576号土壌

第1層	褐色土	10 Y R 4 / 4	ローム粒少量、炭化物微量含む、小礫多量含む、細砂混入。
第2層	暗褐色土	10 Y R 3 / 4	ローム粒、炭化物、小礫少量、細砂塊微量含む、細砂混入。
第3層	にぶい黄褐色土	10 Y R 4 / 3	ローム粒、炭化物、小礫少量、細砂塊少量含む、細砂混入。
第4層	褐色土	10 Y R 4 / 6	ローム粒多量、小礫少量含む、細砂混入。
第5層	黄褐色土	10 Y R 5 / 8	L B 多量、小礫少量含む、細砂混入。
第6層	にぶい黄褐色土	10 Y R 5 / 8	ローム粒、炭化物微量、小礫少量含む、細砂、褐色土混入。
第7層	暗褐色土	10 Y R 3 / 3	ローム粒多量、小礫少量含む、細砂、黄褐色土混入。
第8層	黄褐色土	10 Y R 5 / 6	ローム粒、L B 多量、礫含む、細砂混入。
第9層	黄褐色土	10 Y R 5 / 8	ローム粒、小礫多量含む、細砂、砂質土混入。

第345図 第573・576号土壌

第577号土壌

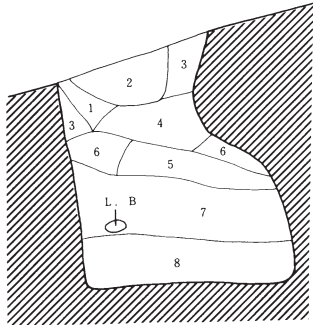
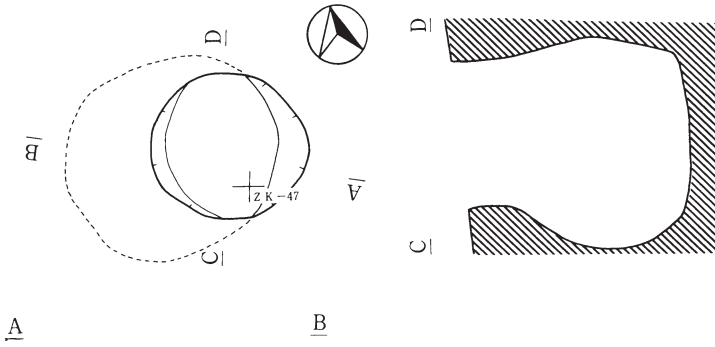

第577号土壌

第1層	褐色土	10Y R 4/4	ローム粒多量、LB多量に含む。
第2層	暗褐色土	10Y R 3/3	ローム粒・細砂・炭化物少量含む。
第3層	暗褐色土	10Y R 3/4	ローム粒多量、炭化物粒少量含む。
第4層	暗褐色土	10Y R 3/3	ローム粒・炭化物粒多量含む。
第5層	黒褐色土	10Y R 2/3	ローム粒・炭化物粒多量、小礫含む。
第6層	褐色土	10Y R 4/6	炭化物微量含む。小礫多量含む。
第7層	黒褐色土	10Y R 2/2	ローム粒少量、LB含む。
第8層	黒色土	10Y R 2/1	ローム粒・炭化物粒少量含む。

第579・580号土壌

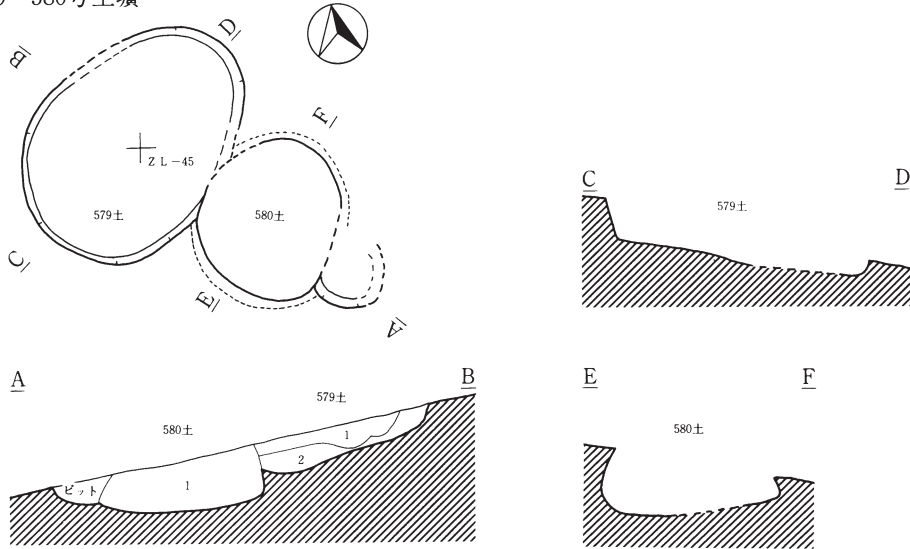

第579号土壌

第1層	暗褐色土	10Y R 3/4	ローム粒少量、炭化物微量、小礫少量含む、細砂、細砂、砂質土微量混入。
第2層	暗褐色土	10Y R 3/3	ローム粒少量、炭化物微量、小礫少量含む、細砂、砂質土混入。

第580号土壌

第1層	にぶい黄褐色土	10Y R 4/3	ローム粒、炭化物微量、小礫少量含む、細砂土混入。
第1層	褐色土	10Y R 4/4	ローム粒、小礫を少量含む。



第346図 第577・579・580号土壌

第581・582号土墳

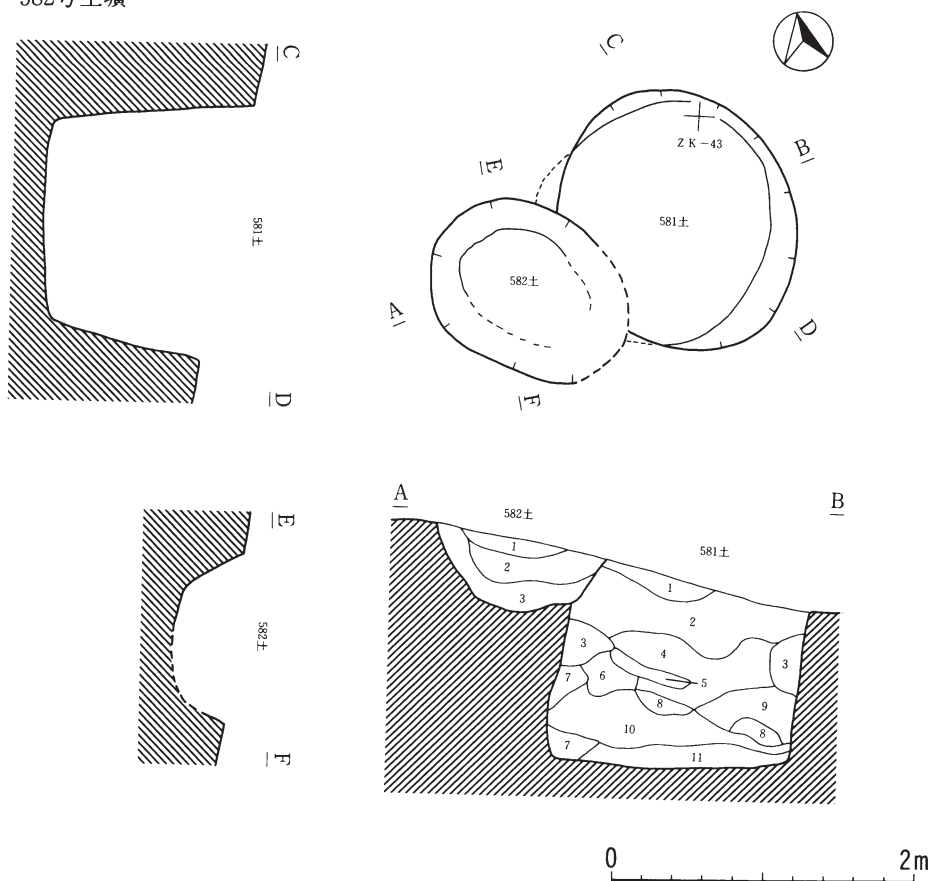

第581号土墳

第1層	暗褐色土	10YR 3/3	ローム粒、炭化物、小礫少量含む。細砂混入。
第2層	褐色土	10YR 4/4	ローム粒多量、炭化物、LB少量含む。
第3層	明黄褐色土	10YR 6/6	LB、炭化物微量、小礫混入。
第4層	暗褐色土	10YR 3/4	ローム粒多量、LB、炭化物、小礫少量含む。
第5層	黒褐色土	10YR 2/3	ローム粒多量、小礫少量、炭化物微量含む。砂質土、細砂混入。
第6層	黄褐色土	10YR 5/6	ローム粒多量、小礫少量、炭化物微量含む。細砂混入。
第7層	にぶい黄橙色土	10YR 6/4	ローム粒多量、小礫少量含む。細砂混入。
第8層	黄褐色土	10YR 5/8	ローム粒多量、小礫少量、炭化物微量含む。黒色土、細砂混入。
第9層	黒褐色土	10YR 3/2	ローム粒多量、小礫、炭化物少量含む。細砂混入。
第10層	黒褐色土	10YR 4/4	ローム粒、炭化物少量、小礫微量含む。細砂混入。
第11層	黒褐色土	10YR 2/2	ローム粒、炭化物少量、小礫微量含む。細砂混入。

第582号土墳

第1層	黒褐色土	10YR 2/3	ローム粒微量、炭化物少量含む。細砂、火山灰混入。
第2層	暗褐色土	10YR 3/3	ローム粒少量、LB、炭化物微量含む。細砂混入。
第3層	暗褐色土	10YR 3/4	ローム多量、炭化物少量含む。細砂混入。

第347図 第581・582号土墳

第583号土壌

⊕ ZN-50

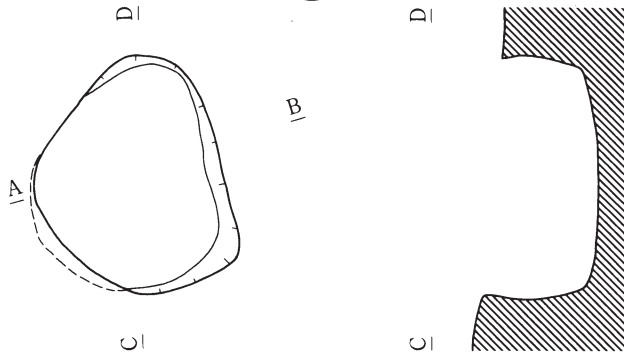

第583号土壌

第1層	暗褐色土	10Y R 3/4	炭化物、小礫多量含む、細砂混入。
第2層	にぶい黄褐色土	10Y R 5/4	炭化物、小礫少量含む、細砂混入。
第3層	褐色土	10Y R 4/4	炭化物、小礫多量含む、細砂混入。
第4層	褐色土	10Y R 4/4	炭化物、小礫少量含む、細砂混入。
第5層	褐色土	10Y R 4/6	炭化物、小礫少量含む。
第6層	明黄褐色土	10Y R 6/6	炭化物、小礫少量含む、細砂混入。
第7層	褐色土	10Y R 4/4	炭化物、小礫少量含む、黄褐色土。

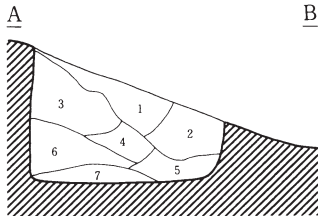

第584号土壌



⊕ ZM-44

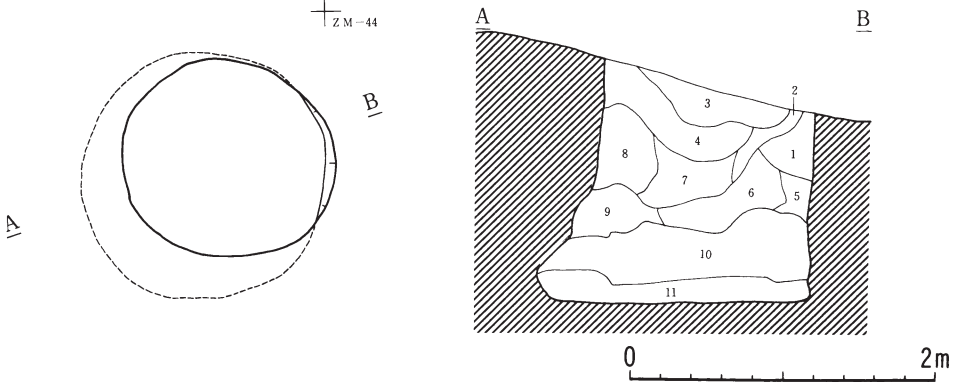

第584号土壌

第1層	褐色土	10Y R 4/6	ローム粒多量、炭化物粒微量含む、黒褐色土、細砂混入。
第2層	黒褐色土	10Y R 2/2	ローム粒、炭化物粒微量含む、細砂混入。
第3層	黒褐色土	10Y R 2/3	ローム粒、L B、炭化物粒、炭化物微量、小礫少量含む。
第4層	黒褐色土	10Y R 3/2	ローム粒、L B多量、炭化物少量、小礫含む。
第5層	褐色土	10Y R 4/4	ローム粒少量含む。
第6層	黒褐色土	10Y R 2/3	ローム粒多量、炭化物粒微量含む、細砂混入。
第7層	黒褐色土	10Y R 2/2	ローム粒、炭化物少量含む、褐色土、細砂混入。
第8層	暗褐色土	10Y R 3/3	ローム粒、炭化物少量含む、褐色土、細砂混入。
第9層	黄褐色土	10Y R 5/6	炭化物粒微量含む、暗褐色土、細砂混入。
第10層	黒褐色土	10Y R 2/3	ローム、炭化物多量、炭化物含む、細砂混入。
第11層	暗褐色土	10Y R 3/3	ローム粒多量、炭化物粒少量、にぶい黄褐色土、細砂混入。

第585号土壌

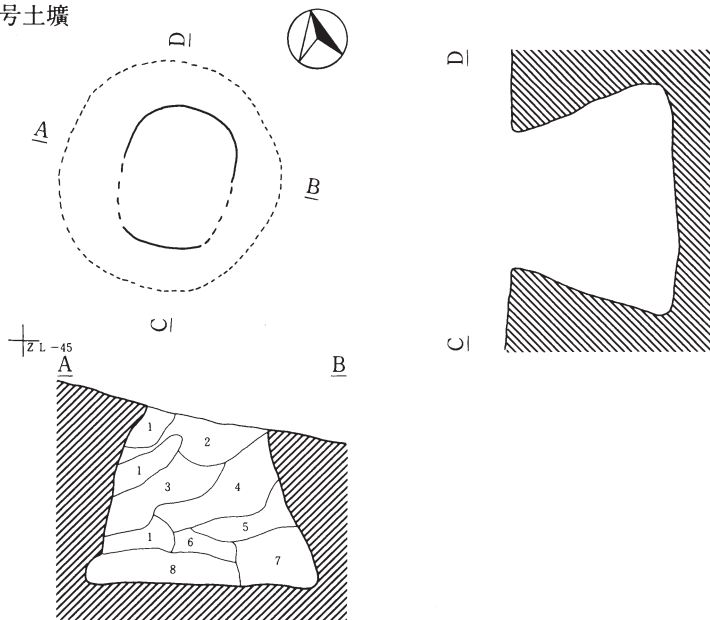

第585号土壌

第1層	褐色土	10YR 4/4	
第2層	暗褐色土	10YR 3/3	ローム粒・炭化物粒・細砂微量・炭化物含む。
第3層	黒褐色土	10YR 2/2	ローム粒・炭化物粒・小礫微量・細砂少量含む・黒褐色土(2/3)混入。
第4層	黒褐色土	10YR 2/3	ローム粒・炭化物粒・炭化物少量含む。
第5層	黒褐色土	10YR 2/3	ローム粒・炭化物粒少量含む。暗褐色土(3/4)多量混入。
第6層	黒褐色土	10YR 3/2	ローム粒・炭化物粒少量・細砂混入。
第7層	黒褐色土	10YR 2/3	ローム粒・炭化物粒少量・細砂混入。
第8層	黒褐色土	10YR 2/2	ローム粒・L B・炭化物粒微量含む・小礫少量含む。

第586号土壌

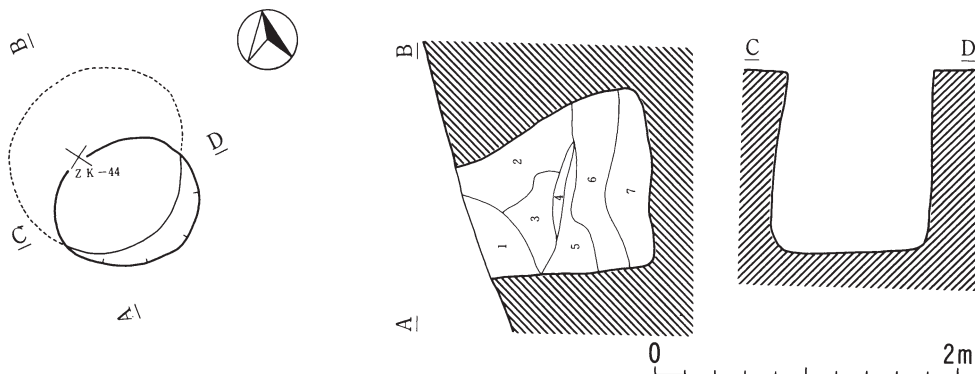

第586号土壌

第1層	褐色土	10YR 4/4	ローム粒・炭化物粒微量・小礫少量含む。
第2層	褐色土	10YR 4/4	ローム粒・炭化物粒少量・小礫多量・細砂・砂質土混入。
第3層	明黄褐色土	10YR 6/6	ローム粒・小礫多量・炭化物粒微量に含む。細砂・砂質土混入。
第4層	黄褐色土	10YR 5/6	ローム粒・炭化物粒少量含む。細砂混入。
第5層	にぶい黄褐色土	10YR 5/4	ローム粒・炭化物粒・小礫少量・L B含む。細砂・黒色土混入。
第6層	黄褐色土	10YR 5/6	ローム粒・小礫少量・炭化物粒微量含む。細砂・褐色土混入。
第7層	褐色土	10YR 4/6	ローム粒・炭化物粒少量・小礫多量・L B含む。細砂・暗褐色土混入。

第349図 第585・586号土壌

第587号土壌

Z M-43

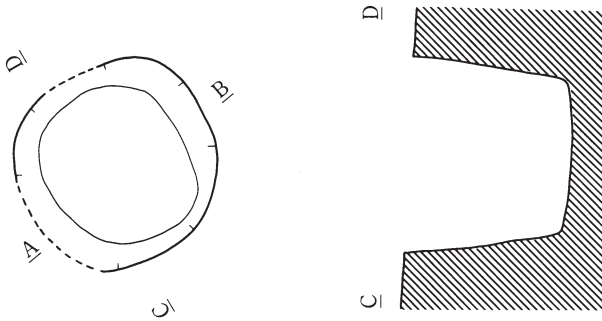

第587号土壌

第1層	黒褐色土	10Y R 2/3	ローム粒微量、炭化物粒少量・細砂混入。
第2層	黒褐色土	10Y R 3/2	ローム粒少量、炭化物粒微量含む。
第3層	黄褐色土	10Y R 5/6	ローム粒多量、炭化物粒・黒褐色土混入。
第4層	黒褐色土	10Y R 2/2	ローム粒、炭化物粒少量・小礫少量含む。
第5層	暗褐色土	10Y R 4/4	ローム粒多量、炭化物粒少量・細砂混入。
第6層	明黄褐色土	10Y R 6/6	炭化物粒少量含む。暗褐色土混入。
第7層	灰黄褐色土	10Y R 6/2	

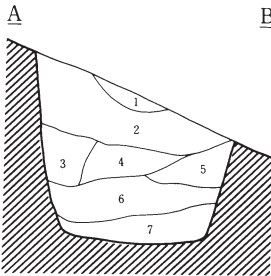

第588号土壌

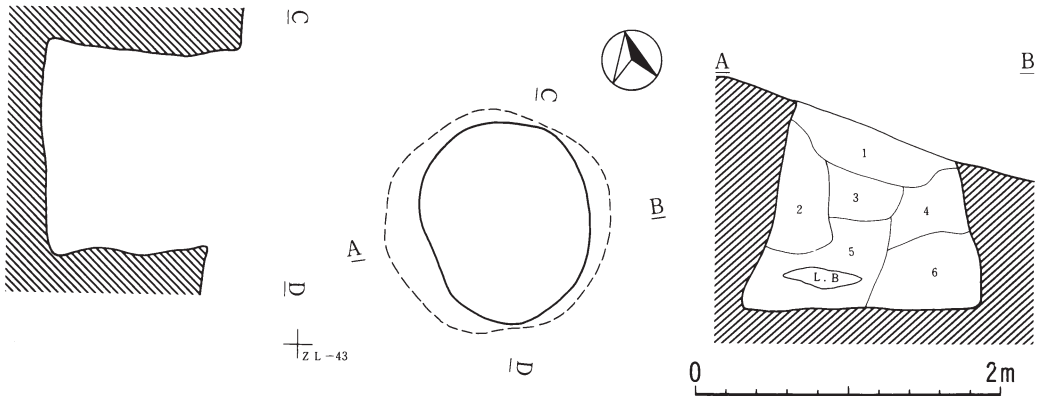

第588号土壌

第1層	暗褐色土	10Y R 3/3	ローム粒、炭化物、炭化物粒、小礫微量含む、細砂混入。
第2層	にぶい黄褐色土	10Y R 5/4	炭化物粒微量、火山灰微量含む、砂質土、細砂混入。
第3層	暗褐色土	10Y R 3/3	ローム粒、L B 少量、炭化物、炭化物粒含む、細砂混入。
第4層	黄褐色土	10Y R 5/6	砂質土。ローム粒、炭化物粒多量含む、にぶい黄褐色土、細砂混入。
第5層	黒褐色土	10Y R 2/3	ローム粒、炭化物、炭化物多量含む、暗褐色土、細砂、火山灰混入。
第6層	暗褐色土	10Y R 2/3	ローム粒多量、炭化物粒少量含む、鈍い黄褐色混入。

第350図 第587・588号土壌

第590号土壌

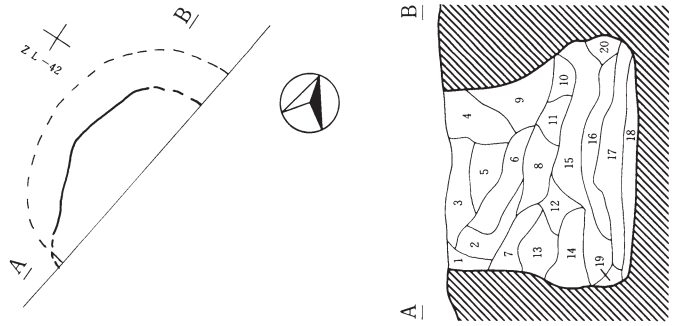

第590号土壌

第1層	褐色土	10Y R 4/6	砂粒、砂質。LBを含む。
第2層	褐色土	10Y R 4/4	砂粒、砂質ローム粒含む。
第3層	暗褐色土	10Y R 3/3	砂粒全体に、砂質ローム粒微量に含む。褐色土少量混入。
第4層	暗褐色土	10Y R 3/4	砂粒、砂質。
第5層	暗褐色土	10Y R 3/3	砂粒、砂質ローム粒少量に含む。
第6層	暗褐色土	10Y R 3/4	砂粒、砂質ローム粒少量に含む。2.4層類似。
第7層	褐色土	10Y R 4/6	砂質ロームと暗褐色土との混合土。暗褐色土全体に混入。
第8層	暗褐色土	10Y R 3/3	砂粒、ローム粒含む。砂質LB含む。
第9層	褐色土	10Y R 4/6	砂質ローム全体に暗褐色土混入。7層に類似。
第10層	黄褐色土	10Y R 5/8	6層砂層の崩落土。混褐色土全体に混入。
第11層	褐色土	10Y R 4/4	暗褐色土と上部砂層との混合土。砂粒多量に含む。
第12層	暗褐色土	10Y R 3/4	暗褐色土と上部砂層との混合土。
第13層	褐色土	10Y R 4/6	7層に類似。上部砂層の崩落土大ブロックで混入。
第14層	褐色土	10Y R 4/6	上下砂層の崩落土。暗褐色土全体に混入。
第15層	暗褐色土	10Y R 3/3	全体に極少量混入。上部砂層の崩落土で大ブロック混入。
第16層	暗褐色土	10Y R 3/4	暗褐色土と砂粒の混合土。
第17層	黄褐色土	10Y R 5/8	上部砂ロームの崩落層、暗褐色土混入。
第18層	暗褐色土	10Y R 3/4	上下の砂層の崩落土全体に混入。
第19層	褐色土	10Y R 4/6	暗褐色土と砂層の崩落土。砂少量混入。
第20層	暗褐色土	10Y R 3/4	暗褐色土と上下砂層の崩落土との混合土。砂全体に少量混入。

第591号土壌

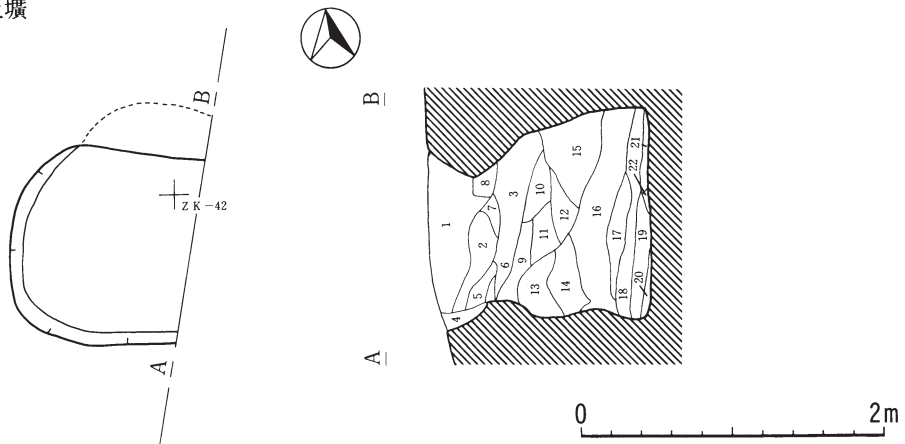

第351図 第590・591号土壌

第591号土壌

第1層	暗褐色土	10Y R 3/4	L B少量含む。
第2層	暗褐色土	10Y R 3/3	細砂少量混入。
第3層	黒褐色土	10Y R 2/3	細砂少量混入。L B少量含む。
第4層	暗褐色土	10Y R 3/4	細砂微量混入。暗褐色土多量混入。
第5層	黒褐色土	10Y R 2/3	L B微量含む。細砂少量混入。
第6層	黒褐色土	10Y R 2/3	細砂少量混入。
第7層	暗褐色土	10Y R 3/4	細砂少量混入。L B少量含む。
第8層	褐色土	10Y R 4/6	暗褐色土少量混入。炭化物微量含む。
第9層	極暗褐色土	7.5Y R 2/3	細砂微量混入。L B微量、炭化物微量含む。
第10層	暗褐色土	10Y R 3/3	細砂中量混入。L B中量、炭化物微量含む。
第11層	黒褐色土	10Y R 3/2	細砂微量混入。L B少量含む。炭化物微量含む。
第12層	黒褐色土	10Y R 3/2	細砂少量混入。L B少量含む。
第13層	暗褐色土	10Y R 3/3	細砂少量混入。L B中量含む。炭化物微量含む。
第14層	明黄褐色土	10Y R 6/8	砂質ローム土、L B含む。黒褐色土混入。
第15層	黄褐色土	10Y R 5/6	砂質土、黒褐色土中量混入。
第16層	黒褐色土	10Y R 2/2	細砂微量混入。砂質L B少量含む。
第17層	黒褐色土	10Y R 2/3	細砂少量混入。L B微量、炭化物微量含む。
第18層	明黄褐色土	10Y R 7/6	砂質土、黒褐色土微量混入。
第19層	黒褐色土	10Y R 2/2	細砂微量混入。
第20層	にぶい黄橙色土	10Y R 6/3	砂質土、細砂多量混入。
第21層	褐色土	10Y R 4/4	細砂少量混入。
第22層	黒褐色土	10Y R 2/2	細砂微量混入。L B少量含む。

第592号土壌

±
Z L-44

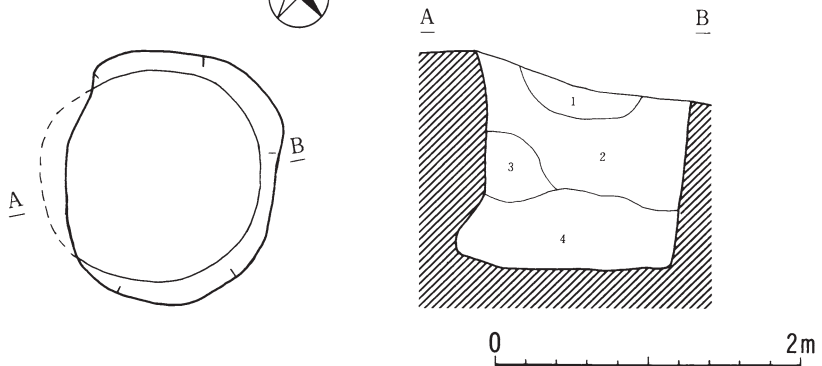

第592号土壌

第1層	黒褐色土	10Y R 2/2	ローム粒少量、炭化物、浮石微量、小礫少量含む。
第2層	黒褐色土	10Y R 2/3	ローム粒多量、炭化物、浮石微量、ローム・小礫少量含む。
第3層	暗褐色土	10Y R 3/3	ローム粒多量、炭化物粒、浮石微量に含む。
第4層	暗褐色土	10Y R 3/4	ローム粒・ローム多量、炭化物粒、浮石少量含む。

第352図 第591・592号土壌

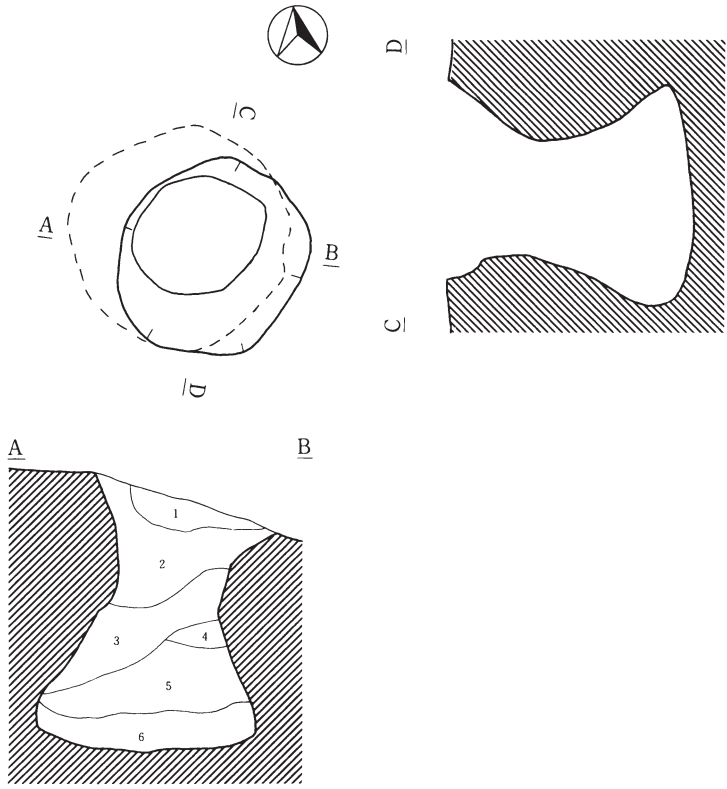

第598号土壌

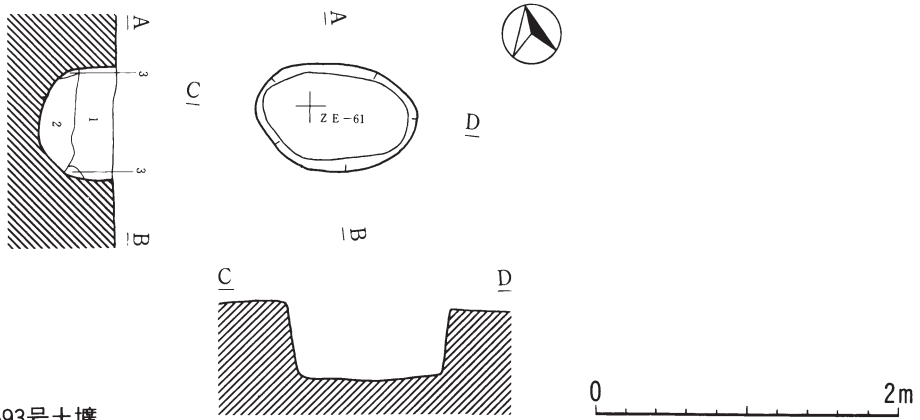

第593号土壌

第1層	黒色土	10Y R 2 / 1	炭化物粒多量、小礫微量含む。暗褐色土混入。
第2層	黒褐色土	10Y R 3 / 2	炭化物少量、小礫多量に含む。褐色土・砂質土混入。
第3層	黒褐色土	10Y R 2 / 3	ローム粒、LB少量・炭化物粒、小礫・砂質ブロック微量含む。
第4層	黒褐色土	10Y R 2 / 2	LB多量、細砂混入。
第5層	黄褐色土	10Y R 5 / 8	小レキ・細砂ブロック微量に含む。暗褐色土混入。
第6層	黒褐色土	10Y R 2 / 3	

第598号土壌

第1層	明黄褐色土	10Y R 6 / 6	小レキ、レキ多量に含む。
第2層	明黄褐色土	10Y R 7 / 6	小レキ多量に含む。
第3層	にぶい黄橙色土	10Y R 7 / 4	小レキ多量に含む。

第353図 第593・598号土壌

第596・597号土壙

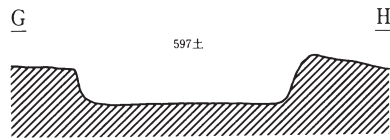
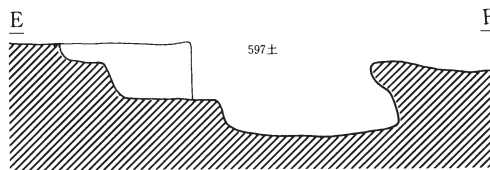
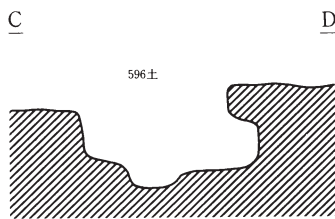
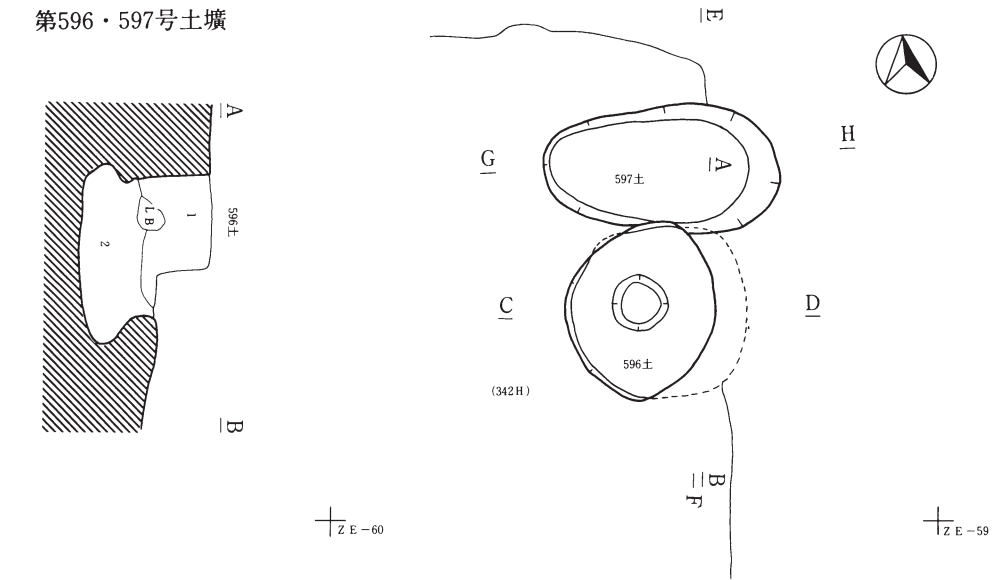

第596号土壙

第1層	黄褐色土	10Y R 5 / 8	炭化物粒多量に含む。
第2層	暗褐色土	6 Y R 3 / 4	

第597号土壙

第1層	黄褐色土	10 Y R 5 / 6	炭化物粒、L B 多量に含む。
-----	------	--------------	-----------------

第599号土壙

第1層	黄褐色土	10 Y R 5 / 6	レキ、小レキ、炭化物粒多量に含む。
第2層	明黄褐色土	10 Y R 6 / 6	小レキ多量、炭化物粒微量に含む。

第599号土壙

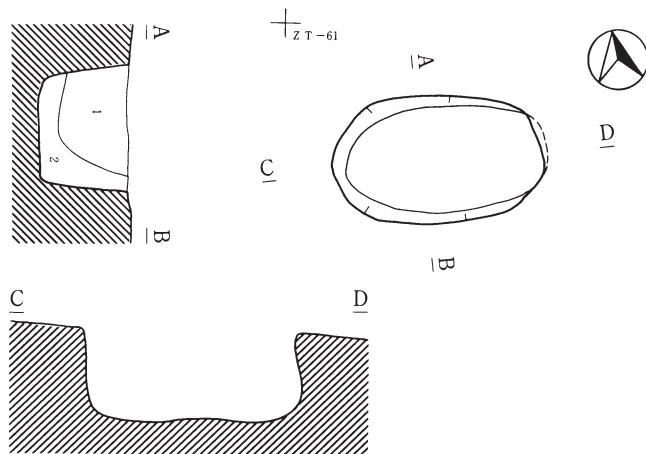

第354図 第596・597・599号土壙

第600号土壌

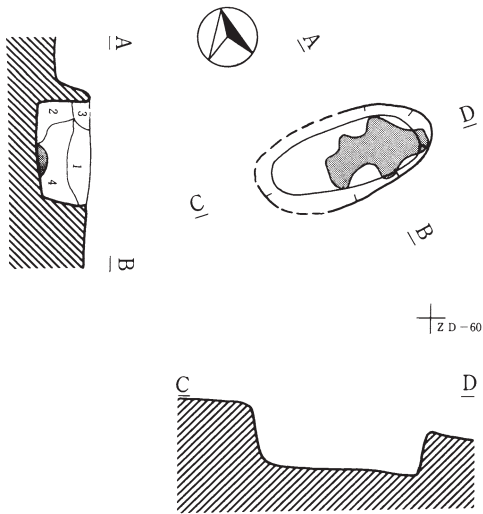

第600号土壌

第1層	黄褐色土	10Y R 5/6	
第2層	黄褐色土	10Y R 5/8	炭化物粒微量に含む。
第3層	明黄褐色土	10Y R 6/8	
第4層	明黄褐色土	10Y R 6/6	

第601号土壌

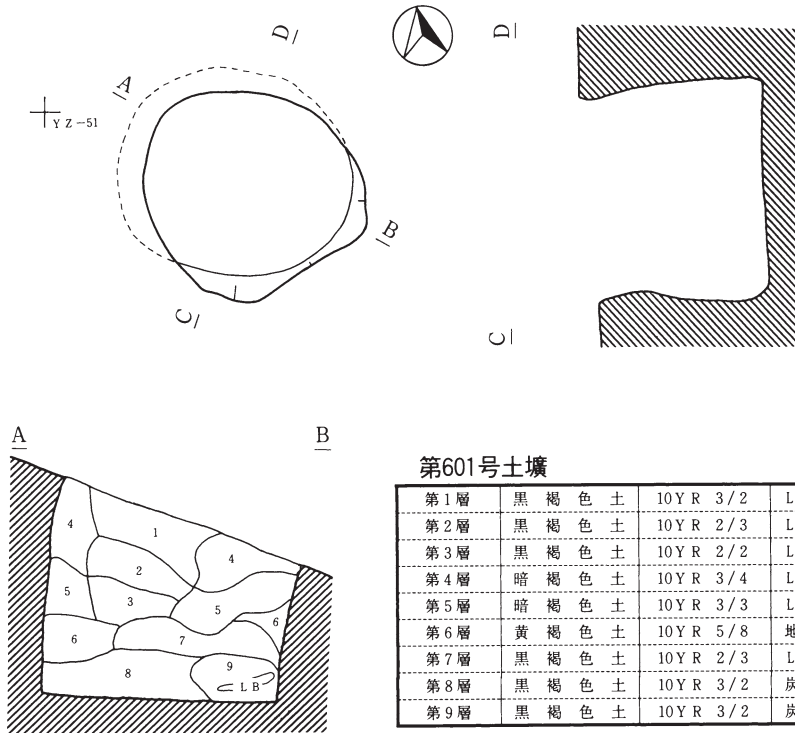

第601号土壌

第1層	黒褐色土	10Y R 3/2	LB微量、炭化物粒中量に含む。
第2層	黒褐色土	10Y R 2/3	LB微量、炭化物粒中量に含む。
第3層	黒褐色土	10Y R 2/2	LB微量、炭化物粒少量に含む。
第4層	暗褐色土	10Y R 3/4	LB多量、炭化物粒微量に含む。
第5層	暗褐色土	10Y R 3/3	LB少量、炭化物粒中量に含む。
第6層	黄褐色土	10Y R 5/8	地山と同じ。
第7層	黒褐色土	10Y R 2/3	LB少量、炭化物粒少量に含む。
第8層	黒褐色土	10Y R 3/2	炭化物粒少量含む。
第9層	黒褐色土	10Y R 3/2	炭化物粒微量含む。

0 2m

第355図 第600・601号土壌

第602号土壤

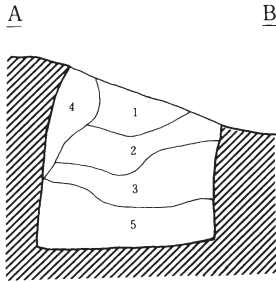
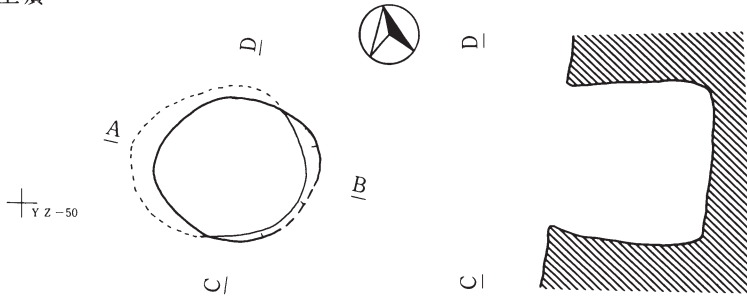

第602号土壤

第1層	暗褐色土	10Y R 3/4	炭化物粒微量に含む。
第2層	暗褐色土	10Y R 3/3	炭化物粒少量に含む。
第3層	褐色土	10Y R 4/4	炭化物粒微量に含む。
第4層	黄褐色土	10Y R 5/6	炭化物粒微量に含む。
第5層	暗褐色土	10Y R 3/3	炭化物粒微量に含む。

第603号土壤

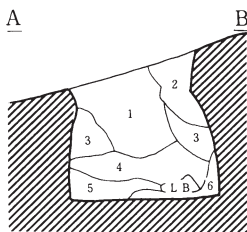
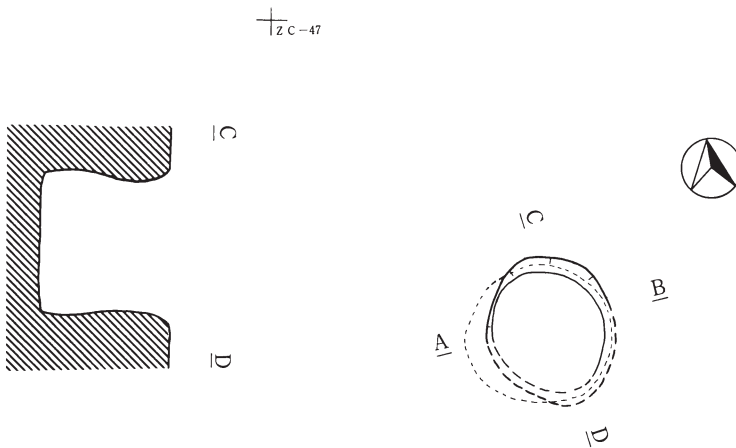

第603号土壤

第1層	黑褐色土	10Y R 2/3	炭化物粒微量に含む。
第2層	褐色土	10Y R 4/4	炭化物粒少量、LB多量に含む。
第3層	暗褐色土	10Y R 3/4	炭化物粒微量、LB少量に含む。
第4層	黑褐色土	10Y R 2/2	炭化物粒少量含む。
第5層	黑褐色土	10Y R 2/2	LB中量、炭化粒微量に含む。
第6層	黑褐色土	10Y R 2/2	LB多量、炭化粒微量に含む。



第356図 第602・603号土壤

第604号土壤

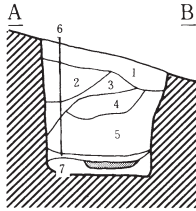
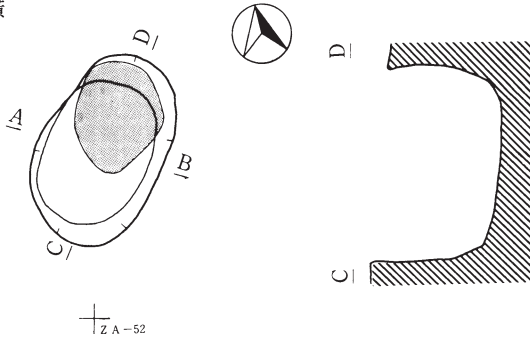

第604号土壤

第1層	褐色土	10Y R 4/4	炭化物、小礫微量に含む。
第2層	黄褐色土	10Y R 5/6	褐色土少量、鈍い黄橙色土混入。
第3層	褐色土	10Y R 4/4	炭化物微量に含む、黄褐色土微量混入。
第4層	黄褐色土	10Y R 5/6	炭化物微量に含む、鈍い黄橙色土混入。
第5層	黄褐色土	10Y R 5/6	炭化物微量に含む、褐色土少量混入。
第6層	明黄褐色土	10Y R 6/6	炭化物微量に含む。
第7層	明黄褐色土	10Y R 6/8	炭化物、小礫微量に含む。

第605号土壤

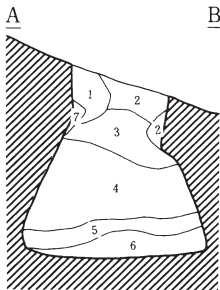
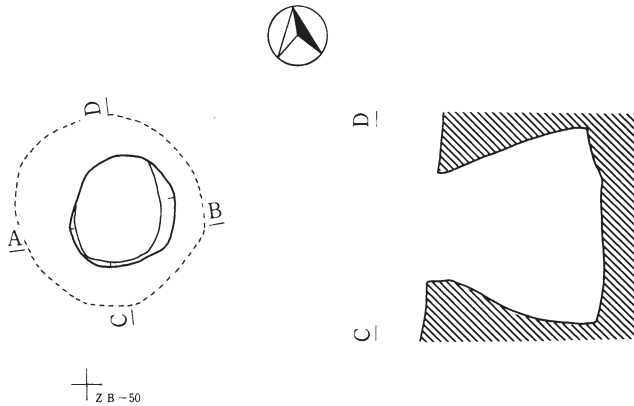

第605号土壤

第1層	褐色土	10Y R 4/4	黄褐色土微量混入。
第2層	暗褐色土	10Y R 3/4	褐色土少量混入。
第3層	暗褐色土	10Y R 3/3	褐色土少量混入。
第4層	褐色土	10Y R 4/4	暗褐色土、鈍い黄褐色土少量混入。
第5層	暗褐色土	10Y R 3/3	褐色土少量混入。
第6層	黄褐色土	10Y R 5/6	褐色土少量混入。
第7層	黄褐色土	10Y R 5/8	

0 2m

第606号土壤

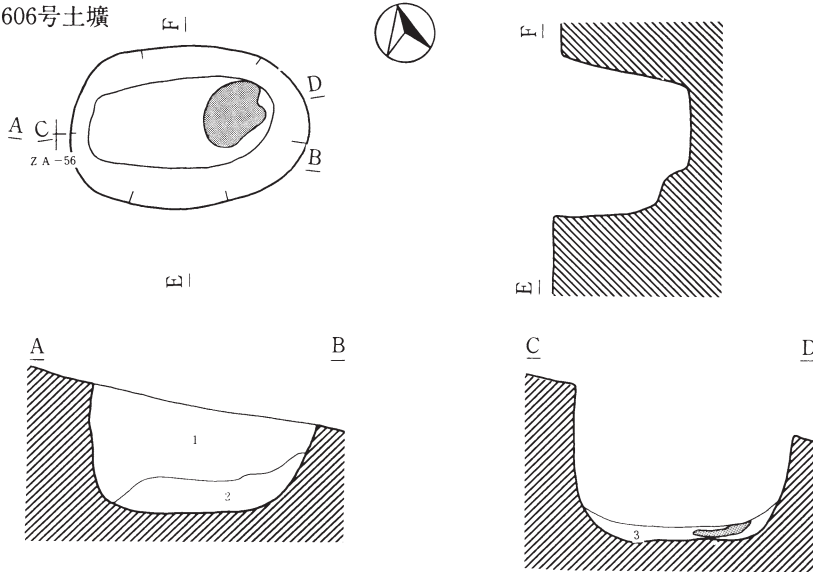

第606号土壤

第1層	黄褐色土	10Y R 5/6	炭化物粒微量含む。
第2層	黄褐色土	10Y R 5/8	炭化物粒微量含む。
第3層	黄褐色土	10Y R 5/6	炭化物粒微量含む。

第607号土壤

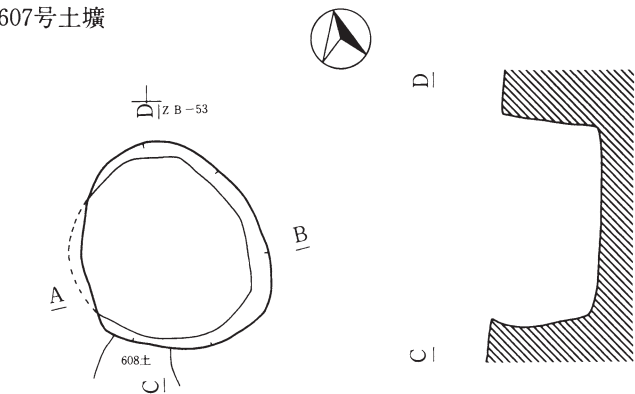

第607号土壤

第1層	黄褐色土	10Y R 5/8	炭化物少量含む。
第2層	褐色土	10Y R 4/4	炭化物少量含む。
第3層	黄褐色土	10Y R 5/8	明黄褐色土多量混入。
第4層	鈍い黄褐色土	10Y R 5/4	炭化物粒少量含む。黄褐色土少量混入。
第5層	鈍い黄褐色土	10Y R 4/3	炭化物粒少量、炭化物微量に含む。
第6層	黄褐色土	10Y R 5/6	炭化物粒、炭化物少量に含む。
第7層	鈍い黄橙色土	10Y R 6/4	明黄褐色土多量混入。
第8層	鈍い黄褐色土	10Y R 5/3	炭化物粒少量、炭化物微量に含む。

0 2m

第358図 第606・607号土壤

第608号土壤

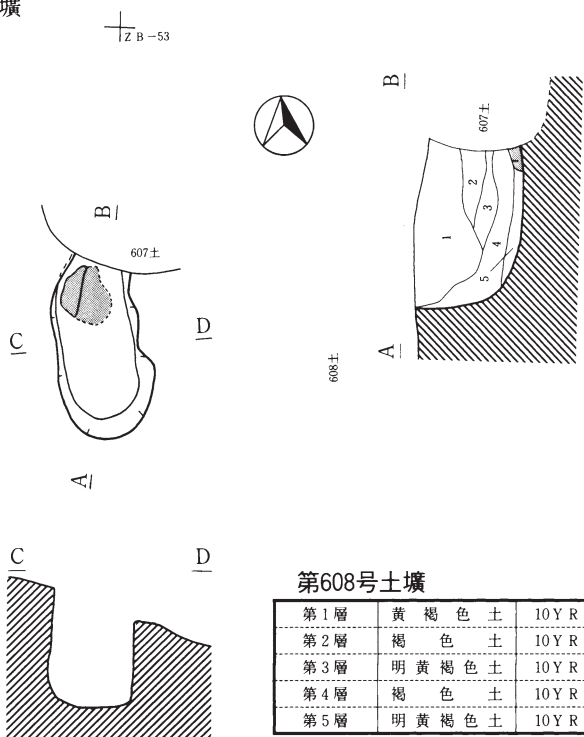

第609号土壤

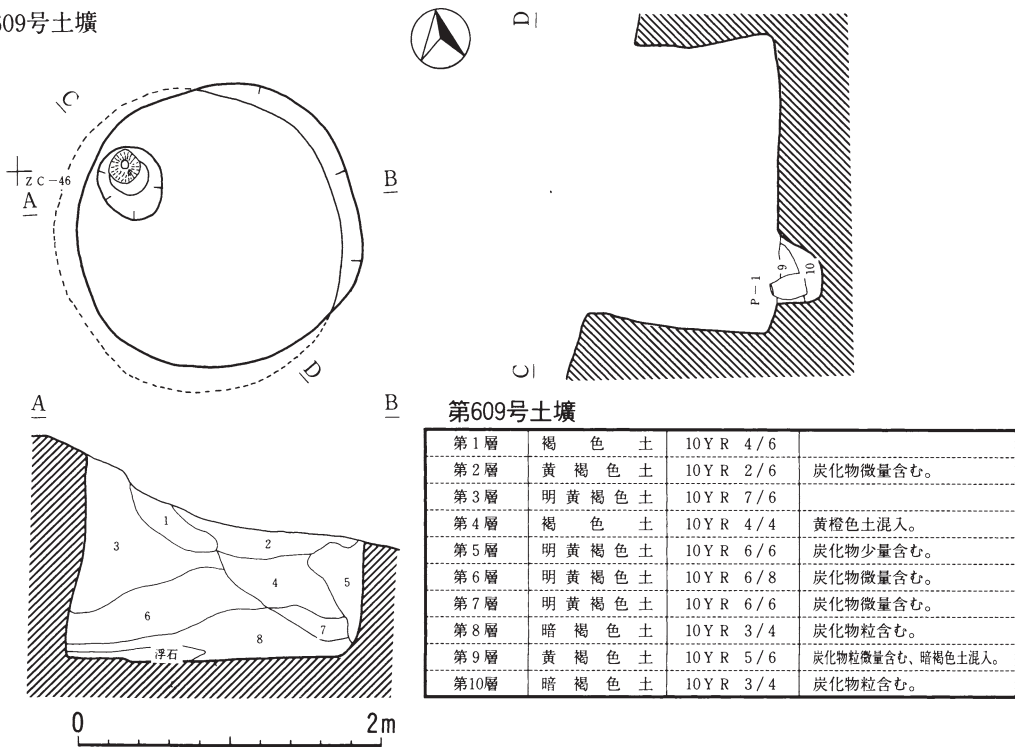

第359図 第608・609号土壤

第610号土壤

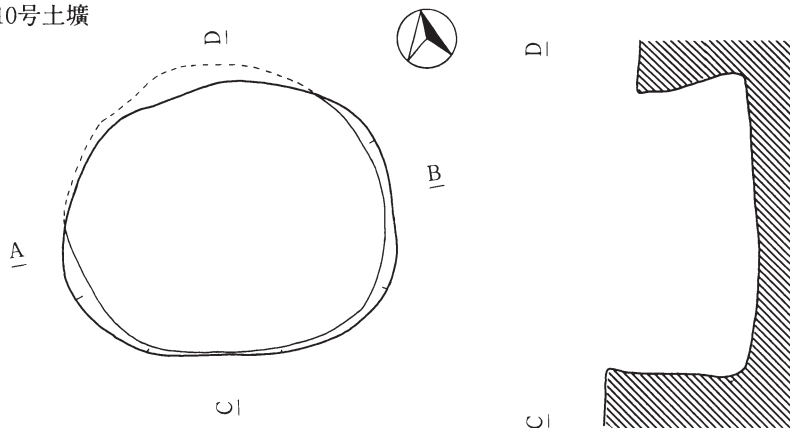

1/2 C-45

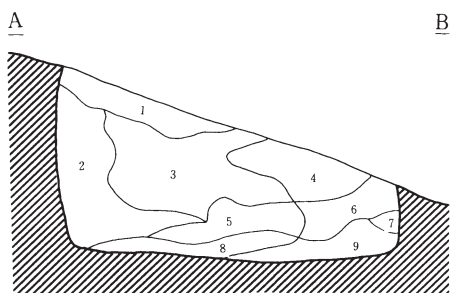

第610号土壤

第1層	褐色土	10YR 4/4	炭化物粒微量含む。
第2層	にぶい黄棕色土	10YR 6/4	
第3層	にぶい黄棕色土	10YR 5/4	炭化物粒微量含む。
第4層	暗褐色土	10YR 3/4	炭化物少量含む。
第5層	黄褐色土	10YR 5/6	炭化物粒微量含む。
第6層	暗褐色土	10YR 3/3	炭化物粒微量含む。
第7層	褐色土	10YR 4/6	炭化物粒微量含む。
第8層	明黄褐色土	10YR 6/6	
第9層	明黄褐色土	10YR 6/8	炭化物粒微量含む。

第611・612号土壤

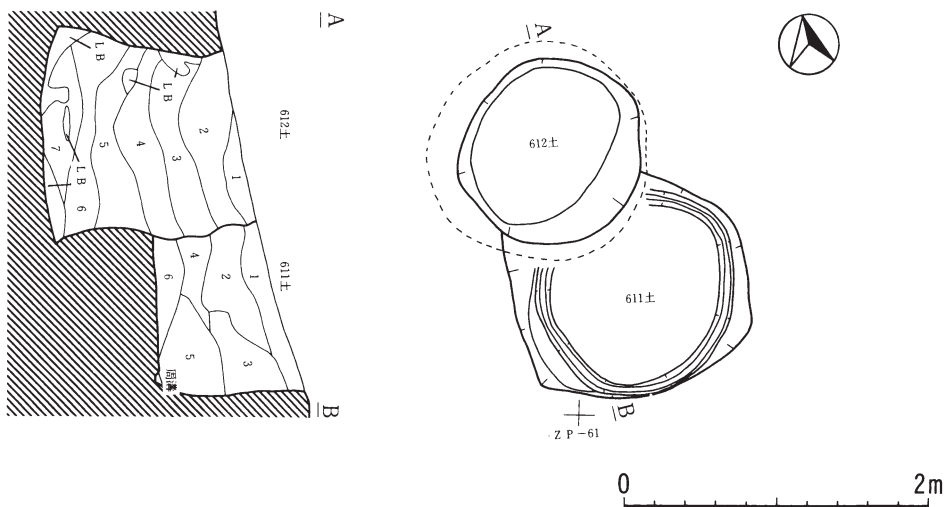

第360図 第610・611・612号土壤

第611号土壤

第1層	暗褐色土	10Y R 3/4	炭化物粒中量含む。
第2層	暗褐色土	10Y R 3/3	炭化物粒中量含む。
第3層	褐色土	10Y R 4/4	炭化物粒少量含む。
第4層	黒褐色土	10Y R 2/3	炭化物粒少量含む。
第5層	黄褐色土	10Y R 5/6	炭化物粒微量に含む。
第6層	黒褐色土	10Y R 2/2	炭化物粒中量含む。

第612号土壤

第1層	暗褐色土	10Y R 3/4	炭化物粒微量に含む。
第2層	暗褐色土	10Y R 3/3	炭化物少量含む。焼土微量混入。
第3層	黒褐色土	10Y R 2/3	炭化物粒中量含む。
第4層	黒褐色土	10Y R 2/2	炭化物粒少量含む。
第5層	黒褐色土	10Y R 2/2	LB多量、炭化物粒微量に含む。
第6層	黒褐色土	10Y R 3/2	LB多量、炭化物粒少量含む。
第7層	黒褐色土	10Y R 3/2	炭化物粒微量に含む。

第613・614号土壤

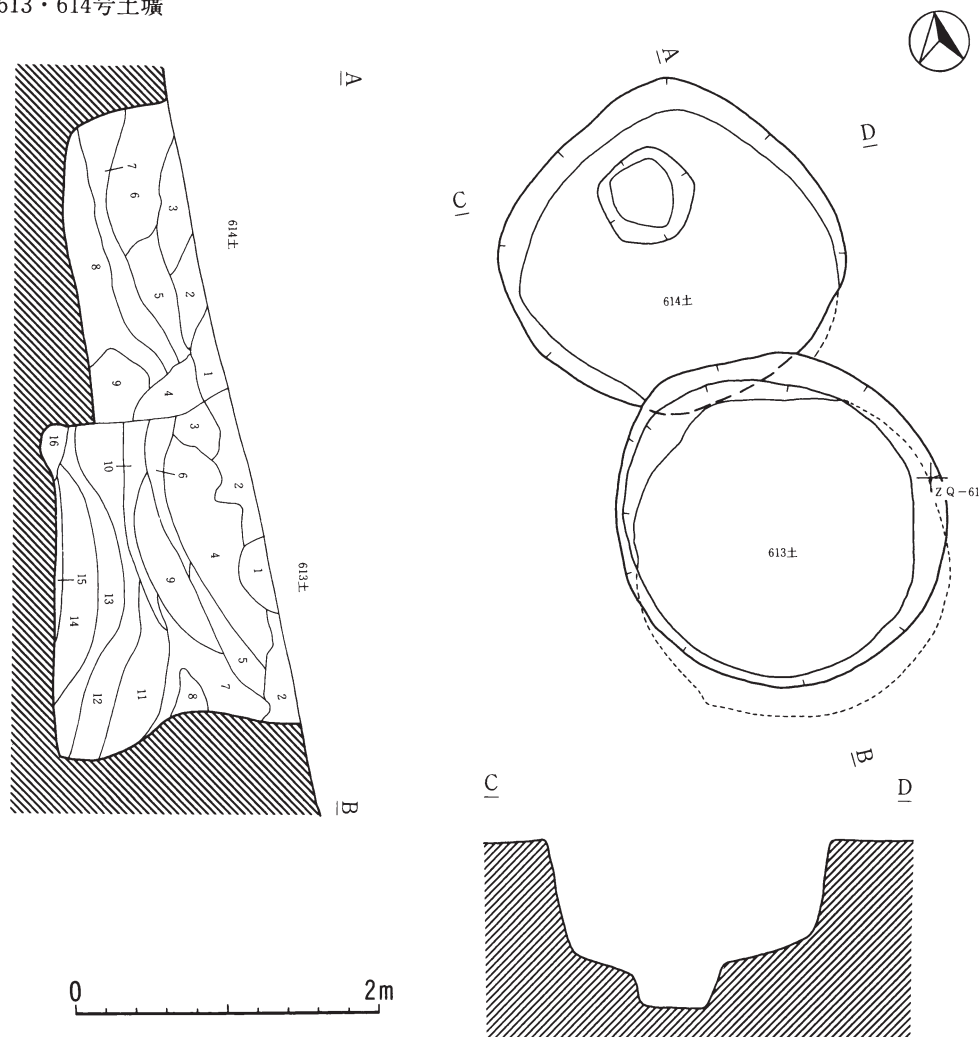

第361図 第611・612・613・614号土壤

第613号土壤

第1層	暗褐色土	10Y R 3/4	炭化物中量混入。
第2層	褐色土	10Y R 4/4	炭化物中量混入。
第3層	褐色土	10Y R 4/6	炭化物少量混入。
第4層	明黄褐色土	10Y R 6/6	炭化物微量混入。
第5層	黒褐色土	10Y R 2/3	炭化物少量混入、LB少量混入。
第6層	黄褐色土	10Y R 5/6	炭化物微量混入、LB微量混入。
第7層	黒褐色土	10Y R 3/2	炭化物微量混入。
第8層	明黄褐色土	10Y R 6/8	炭化物微量混入。
第9層	黄褐色土	10Y R 5/8	炭化物少量混入、LB少量混入。
第10層	にぶい黄褐色土	10Y R 5/4	炭化物中量混入。
第11層	明黄褐色土	10Y R 7/6	炭化物微量混入。
第12層	黄橙色土	10Y R 7/8	炭化物微量混入。
第13層	にぶい黄褐色土	10Y R 5/4	炭化物少量混入。
第14層	黄橙色土	10Y R 7/8	炭化物微量混入。
第15層	にぶい黄褐色土	10Y R 5/4	炭化物微量混入。
第16層	暗褐色土	10Y R 3/3	炭化物中量混入。

第614号土壤

第1層	褐色土	10Y R 4/4	炭化物中量混入、LB微量混入。
第2層	褐色土	10Y R 4/6	炭化物少量混入。
第3層	黄褐色土	10Y R 5/8	炭化物少量混入。
第4層	黄褐色土	10Y R 5/6	炭化物少量混入。
第5層	褐色土	10Y R 4/6	炭化物微量混入。
第6層	明黄褐色土	10Y R 6/6	炭化物微量混入、LB微量混入。
第7層	黄褐色土	10Y R 7/8	炭化物少量混入、LB多量混入。
第8層	褐色土	10Y R 4/6	炭化物微量混入。
第9層	にぶい黄褐色土	10Y R 4/5	炭化物粒中量混入。

第615号土壤

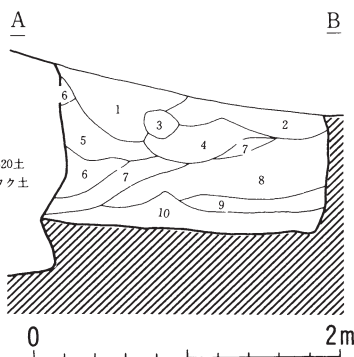
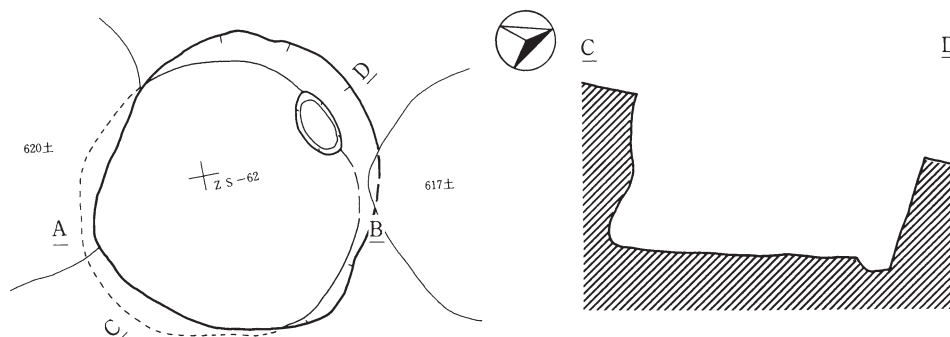

第615号土壤

第1層	褐色土	10Y R 4/4	炭化物微量含む。
第2層	暗褐色土	10Y R 3/4	炭化物微量含む。
第3層	褐色土	10Y R 4/4	黄褐色土少量混入。
第4層	黒褐色土	10Y R 2/3	炭化物微量含む。
第5層	にぶい黄褐色土	10Y R 5/4	炭化物微量含む。
第6層	にぶい黄褐色土	10Y R 6/4	黄褐色土少量混入。
第7層	褐色土	10Y R 4/4	炭化物微量含む。
第8層	にぶい黄褐色土	10Y R 6/4	黄褐色土微量混入。
第9層	にぶい黄褐色土	10Y R 4/3	炭化物微量含む。
第10層	褐色土	10Y R 4/6	炭化物微量含む。

第362図 第613・614・615号土壤

第616号土壤

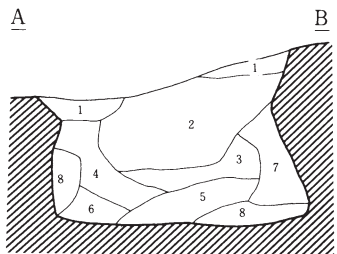
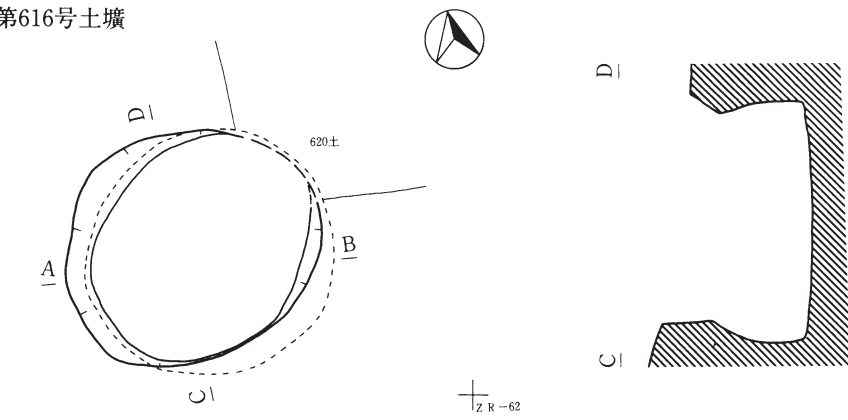

第616号土壤

第1層	黒褐色土	10Y R 2/3	黄褐色土少量混入。
第2層	黄褐色土	10Y R 5/6	炭化物微量に含む。褐色土微量混入。
第3層	褐色土	10Y R 4/6	炭化物微量に含む。暗褐色土微量混入。
第4層	黄褐色土	10Y R 5/6	褐色土少量混入。
第5層	褐色土	10Y R 4/4	炭化物微量に含む。暗褐色土少量。
第6層	黄褐色土	10Y R 5/8	褐色土微量混入。
第7層	黄褐色土	10Y R 5/8	
第8層	黄褐色土	10Y R 5/8	鈍い黄棕色土多量混入。

第617号土壤

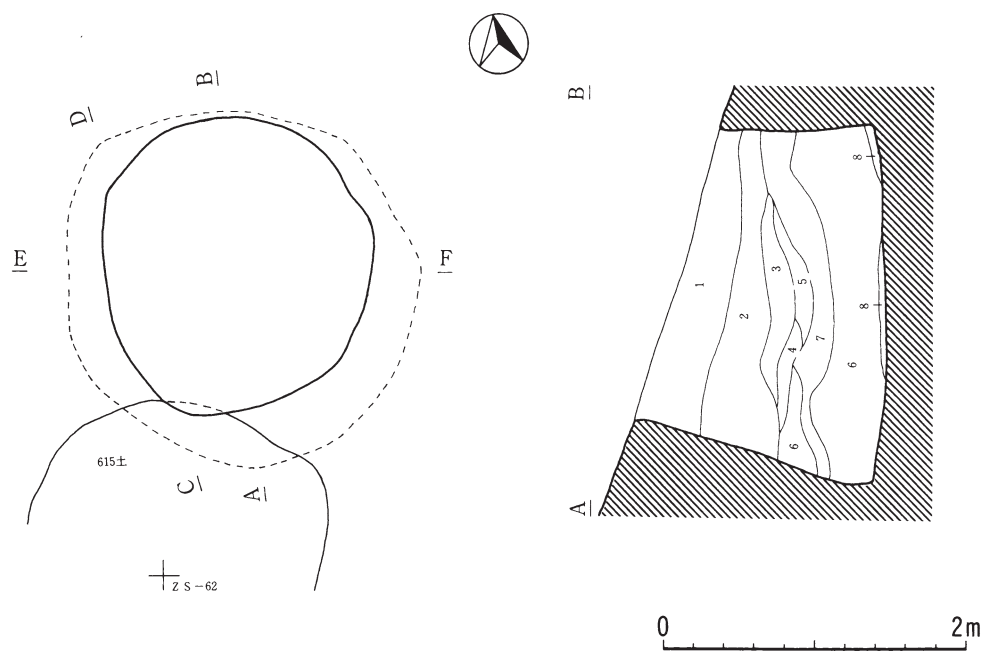

第363図 第616・617号土壤

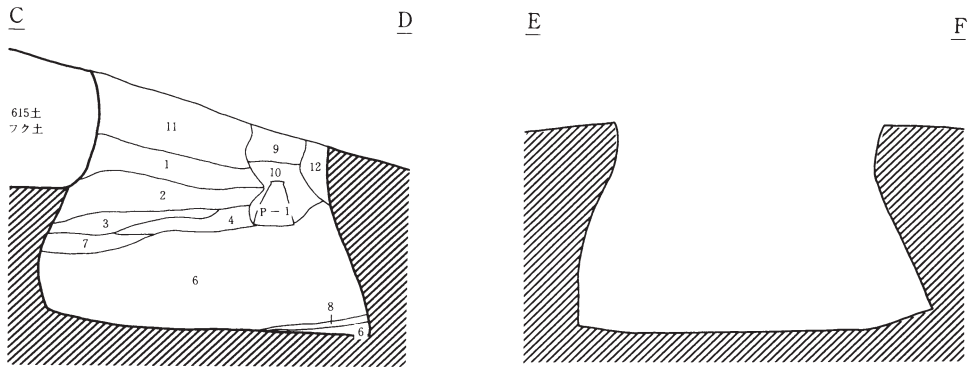

第617号土壤

第1層	にぶい黄橙色土	10Y R 4/4	L B少量、炭化物粒微量含む。
第2層	にぶい黄橙色土	10Y R 7/4	L B、炭化物粒含む。
第3層	にぶい黄橙色土	10Y R 7/4	砂質。L B炭化物粒含む。
第4層	明黄橙色土	10Y R 6/6	炭化物粒微量含む。
第5層	にぶい黄橙色土	10Y R 4/8	炭化物粒少量含む。
第6層	にぶい黄橙色土	10Y R 6/3	炭化物粒少量含む。
第7層	明黄橙色土	10Y R 6/6	炭化物粒微量含む。砂質。
第8層	にぶい黄橙色土	10Y R 4/3	炭化物粒微量に含む。
第9層	褐色土	10Y R 4/6	L B微量、炭化物粒少量含む。
第10層	褐色土	10Y R 4/6	にぶい黄橙色土多量、炭化物粒含む。
第11層	黄褐色土	10Y R 5/6	L B少量、炭化物粒微量含む。
第12層	にぶい黄橙色土	10Y R 6/3	炭化物粒少量含む。砂質。

第618号土壤

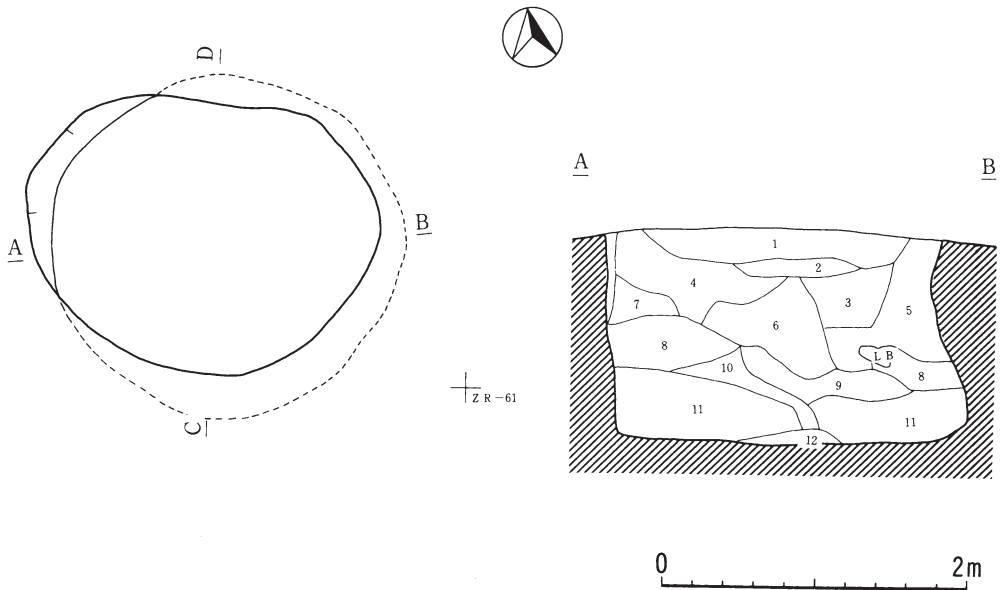

第364図 第617・615号土壤

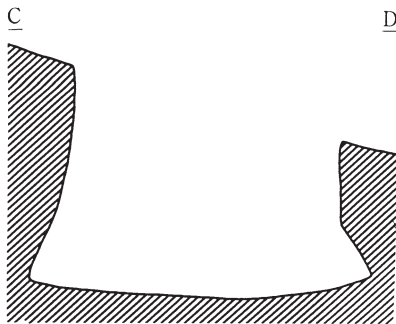

第618号土壌

第1層	暗褐色土	10Y R 3/4	炭化物少量含む。褐色土微量混入。
第2層	暗褐色土	10Y R 3/3	炭化物少量含む。暗褐色土少量混入。
第3層	暗褐色土	10Y R 3/4	炭化物微量含む。
第4層	暗褐色土	10Y R 3/4	炭化物微量含む。褐色土少量混入。
第5層	暗褐色土	10Y R 3/4	炭化物微量含む。褐色土少量混入。
第6層	暗褐色土	10Y R 3/3	炭化物微量含む。褐色土少量混入。
第7層	褐色土	10Y R 4/4	炭化物微量含む。黄褐色土少量混入。
第8層	にぶい黄褐色土	10Y R 6/4	黄褐色土少量混入。
第9層	にぶい黄褐色土	10Y R 6/4	褐色土少量、黄褐色土微量混入。
第10層	褐色土	10Y R 4/4	炭化物微量含む。暗褐色土少量。
第11層	にぶい黄褐色土	10Y R 6/4	黄褐色土少量、褐色土微量混入。
第12層	褐色土	10Y R 4/4	にぶい黄褐色土微量混入。

第619号土壌

⊕ ZV-62

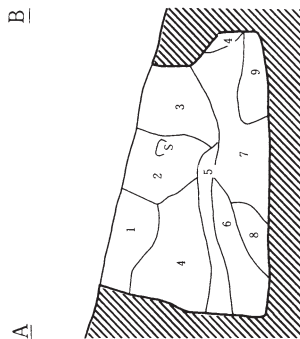
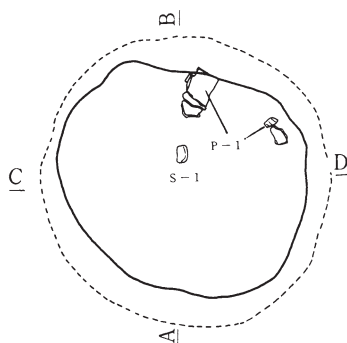

第619号土壌

第1層	褐色土	10Y R 4/4	炭化物微量含む。
第2層	暗褐色土	10Y R 3/4	炭化物微量含む。褐色土少量混入。
第3層	褐色土	10Y R 4/4	炭化物微量含む。
第4層	にぶい黄褐色土	10Y R 6/4	黄褐色土少量混入。小礫微量含む。
第5層	暗褐色土	10Y R 3/4	炭化物微量含む。黄褐色土微量混入。
第6層	にぶい黄褐色土	10Y R 6/4	褐色土少量含む。
第7層	褐色土	10Y R 4/4	炭化物微量含む。にぶい黄褐色土微量混入。
第8層	にぶい黄褐色土	10Y R 5/4	にぶい黄褐色土微量混入。
第9層	にぶい黄褐色土	10Y R 5/4	黄褐色土少量混入。



0 2m

第620号土壌

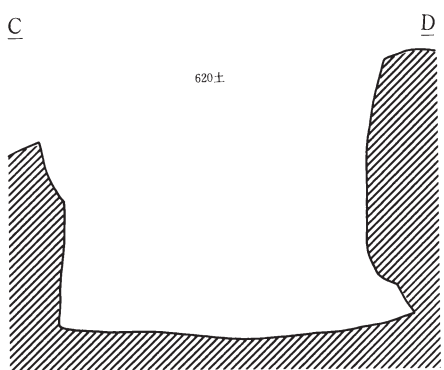
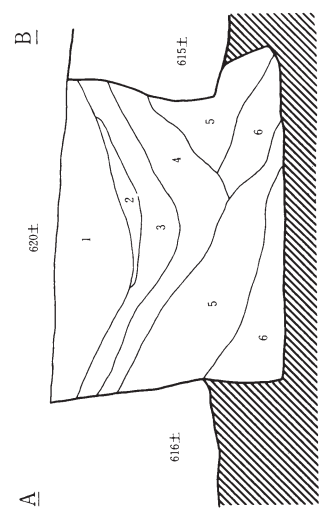
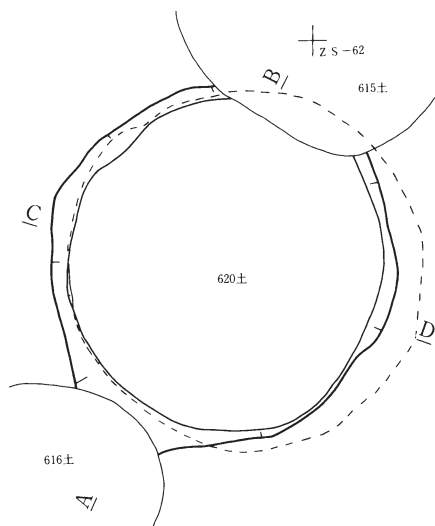

第620号土壌

第1層	にぶい黄橙色土	10Y R 6/4	小礫微量含む。
第2層	褐色土	10Y R 4/6	炭化物微量含む。にぶい黄橙色土多量混入。
第3層	褐色土	10Y R 4/4	炭化物少量含む。黄褐色土微量混入。
第4層	暗褐色土	10Y R 3/4	炭化物微量含む。黄褐色土少量混入。
第5層	にぶい黄橙色土	10Y R 5/4	褐色土微量混入。炭化物微量含む。
第6層	にぶい黄橙色土	10Y R 6/4	小礫微量含む。

第621号土壌

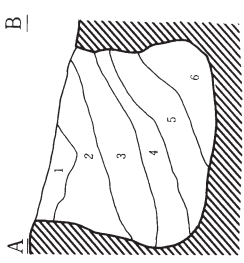
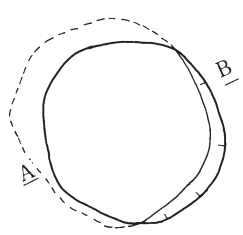

第621号土壌

第1層	暗褐色土	10Y R 3/4	炭化物微量に含む。
第2層	にぶい黄橙色土	10Y R 6/4	浮石少量含む。砂質土。
第3層	明黄褐色土	10Y R 6/6	炭化物微量、浮石、レキ少量含む。
第4層	黄橙色土	10Y R 7/8	LB多量に含む。ローム質土。
第5層	黒褐色土	10Y R 3/2	炭化物、小レキ少量含む。
第6層	黒褐色土	10Y R 2/3	

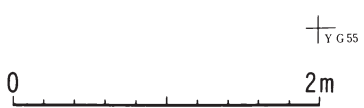

第366図 第620・621号土壌

第622号土壤

YG-55

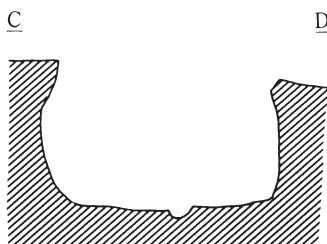
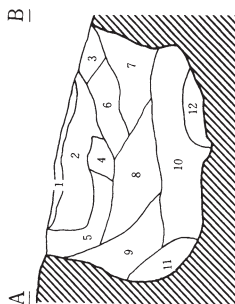
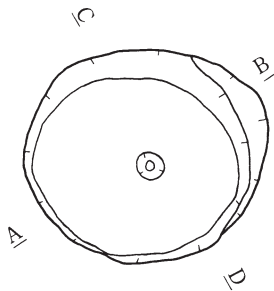

第622号土壤

第1層	明黄褐色土	10Y R 7 / 6	
第2層	明黄褐色土	10Y R 6 / 6	炭化物少量含む。
第3層	黄褐色土	10Y R 5 / 6	明黄褐色土微量混入。
第4層	褐色土	10Y R 4 / 6	炭化物微量含む。
第5層	明黄褐色土	10Y R 6 / 8	炭化物微量含む。
第6層	暗褐色土	10Y R 3 / 4	炭化物微量含む。
第7層	褐色土	10Y R 4 / 4	炭化物少量含む。明黄褐色土多量混入。
第8層	暗褐色土	10Y R 3 / 3	炭化物少量含む。明黄褐色土少量混入。
第9層	黄褐色土	10Y R 5 / 6	礫少量、暗褐色土多量、明黄褐色土多量混入。
第10層	黑褐色土	10Y R 2 / 2	炭化物微量含む。褐色土微量混入。
第11層	にぶい黄橙色土	10Y R 7 / 8	炭化物少量含む。明黄褐色土微量混入。
第12層	黑褐色土	10Y R 2 / 3	炭化物少量含む。明黄褐色土微量混入。

第623号土壤

YG-63

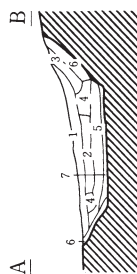
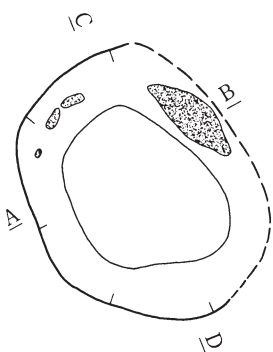

623土

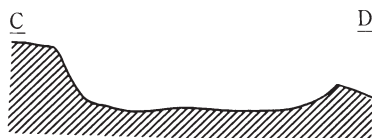

第623号土壤

第1層	黑褐色土	10Y R 3 / 2	炭化物粒微量含む。
第2層	黄褐色土	10Y R 5 / 6	炭化物粒微量含む。
第3層	褐色土	10Y R 4 / 6	炭化物粒少量。
第4層	黄褐色土	10Y R 5 / 8	L B多量、炭化物粒少量含む。
第5層	黑褐色土	10Y R 2 / 2	炭化物粒多量。焼土微量含む。
第6層	明黄褐色土	10Y R 6 / 8	炭化物粒微量含む。
第7層	黑褐色土	10Y R 2 / 3	炭化物粒多量含む。

0 2m

第624号土壌

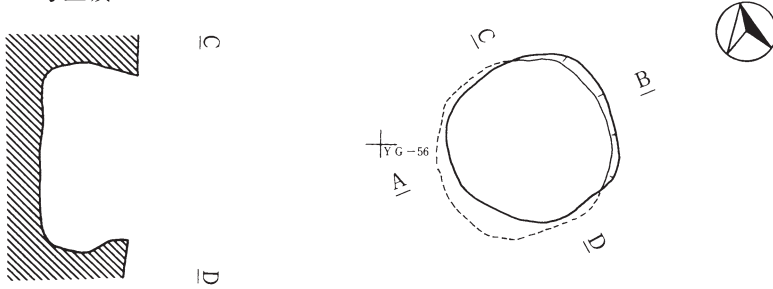

第624号土壌

第1層	にぶい黄橙色土	10Y R 7 / 4	小礫微量含む。
第2層	黄褐色土	10Y R 5 / 8	炭化物微量含む。
第3層	にぶい黄橙色土	10Y R 7 / 4	炭化物微量含む。小礫少量含む。
第4層	にぶい黄橙色土	10Y R 6 / 4	小礫少量含む。
第5層	明黄褐色土	10Y R 6 / 6	小礫微量含む。
第6層	黄褐色土	10Y R 5 / 8	炭化物少量含む。
第7層	褐色土	10Y R 4 / 4	炭化物少量含む。

第625号土壌

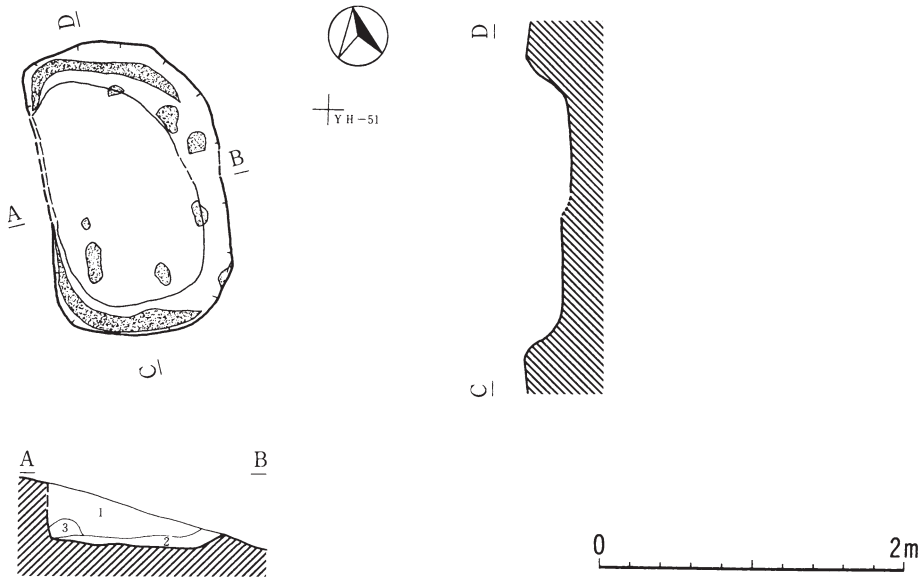

第625号土壌

第1層	明黄褐色土	10Y R 6 / 8	にぶい黄橙色土 (10Y R 6 / 4) の互層。褐色土 (10Y R 4 / 6) 微量混入。L B 多量、炭化物粒少量、焼土ブロック少量含む。
第2層	暗褐色土	10Y R 3 / 3	炭化物粒多量含む。
第3層	褐色土	10Y R 4 / 4	炭化物粒微量含む。

第368図 第624・625号土壌

第626号土壤

Y 1-58

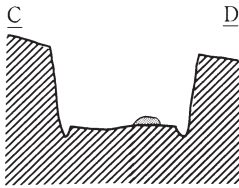
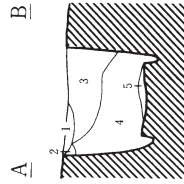
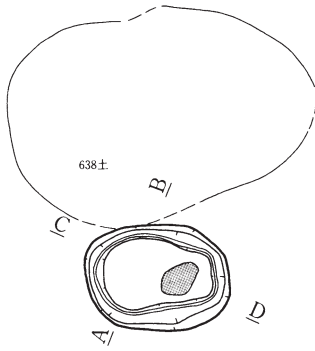

第626号土壤

第1層	明黄褐色土	10Y R 6 / 6	
第2層	黄褐色土	10Y R 5 / 8	炭化物少量含む。
第3層	黄褐色土	10Y R 5 / 6	炭化物少量含む。
第4層	褐色土	10Y R 4 / 6	炭化物少量、小レキ少量含む。
第5層	明黄褐色土	10Y R 6 / 6	炭化物少量含む。

第627号土壤

Y H-58

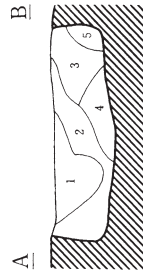
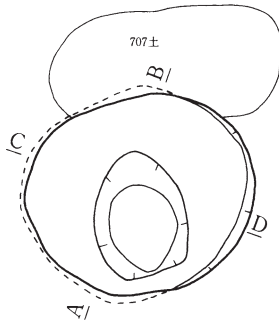

0 2m

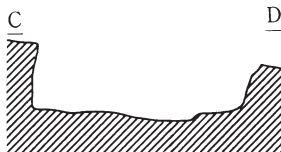

第627号土壤

第1層	暗褐色土	10Y R 3 / 3	炭化物微量含む。
第2層	褐色土	10Y R 4 / 4	炭化物微量含む。
第3層	黄褐色土	10Y R 5 / 8	炭化物微量含む。
第4層	黄褐色土	10Y R 5 / 6	炭化物微量含む。
第5層	明黄褐色土	10Y R 6 / 6	炭化物少量含む。

第628号土壌

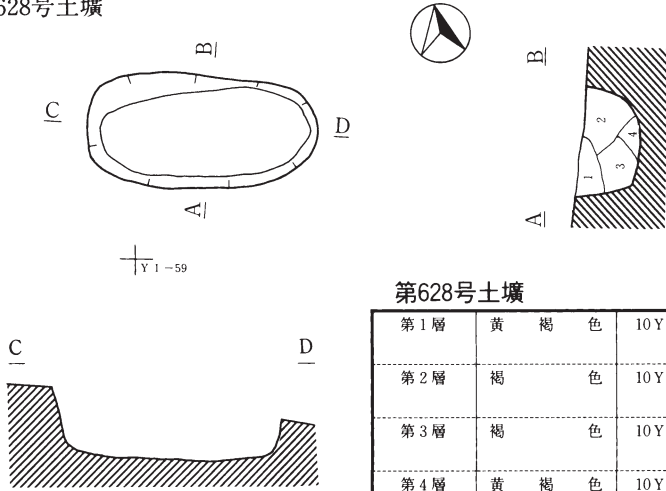

第628号土壌

第1層	黄 褐 色	10 Y R 5 / 6	浮石少量含む。小礫少量含む。砂質ブロック含む。
第2層	褐 色	10 Y R 4 / 6	浮石微量含む。小礫少量含む。炭化物微量含む。
第3層	褐 色	10 Y R 4 / 4	砂質ブロック少量含む。浮石少量含む。炭化物微量含む。
第4層	黄 褐 色	10 Y R 5 / 6	小礫少量含む。砂質粘土混入。

第629号土壌

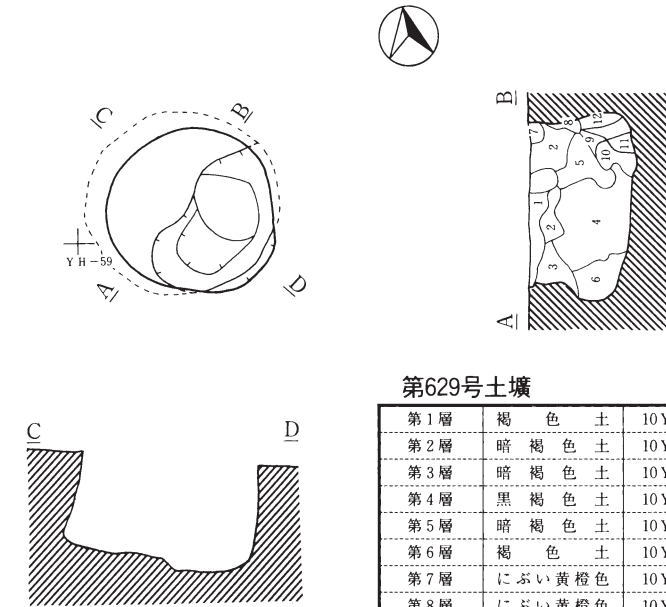

第629号土壌

第1層	褐 色 土	10 Y R 4 / 6	炭化物粒少量、浮石、小レキ含む。
第2層	暗 褐 色 土	10 Y R 3 / 4	炭化物粒、小レキ、浮石を含む。
第3層	暗 褐 色 土	10 Y R 3 / 3	炭化物、小レキ、浮石少量を含む。
第4層	黒 褐 色 土	10 Y R 3 / 2	炭化物、小レキ、浮石少量を含む。
第5層	暗 褐 色 土	10 Y R 3 / 3	炭化物少量を含む。
第6層	褐 色 土	10 Y R 4 / 4	炭化物微量、小レキ少量を含む。
第7層	に ぶ い 黄 橙 色	10 Y R 7 / 4	炭化物多少含む。
第8層	に ぶ い 黄 橙 色	10 Y R 7 / 4	小レキ、炭化物少量を含む。
第9層	褐 色 土	10 Y R 4 / 6	炭化物微量に含む。
第10層	褐 色 土	10 Y R 4 / 4	炭化物微量に含む。
第11層	に ぶ い 黄 褐 色 土	10 Y R 5 / 4	炭化物、小レキ微量に含む。
第12層	に ぶ い 黄 褐 色 土	10 Y R 4 / 3	炭化物、小レキ微量に含む。

0 2m

第630号土壌

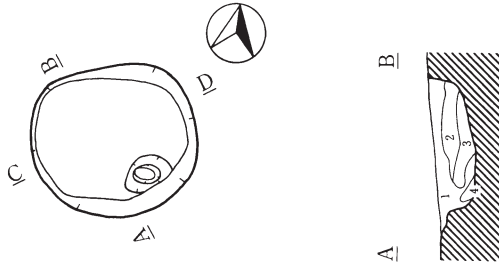

Y G-58

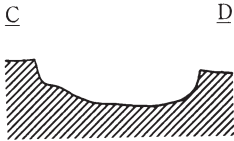

第630号土壌

第1層	褐色土	10Y R 4/4	LB微量、炭化物粒微量含む。
第2層	にぶい黄褐色土	10Y R 5/4	LB微量、炭化物粒微量含む。
第3層	明黄褐色土	10Y R 6/6	炭化物粒微量含む。
第4層	黄褐色土	10Y R 5/6	炭化物粒微量含む。

第631号土壌

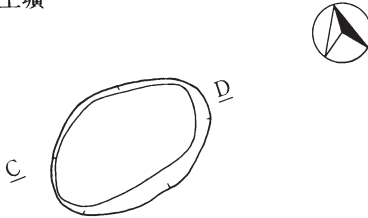

Y H-57

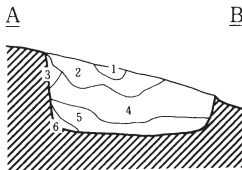

第631号土壌

第1層	暗褐色土	10Y R 3/4	炭化物少量含む。
第2層	褐色土	10Y R 4/6	炭化物微量含む。
第3層	明黄褐色土	10Y R 6/8	炭化物微量含む。
第4層	黄褐色土	10Y R 5/6	炭化物、小レキ微量含む。
第5層	黄褐色土	10Y R 5/8	炭化物微量含む。
第6層	明黄褐色土	10Y R 6/8	炭化物微量含む。

第632号土壌

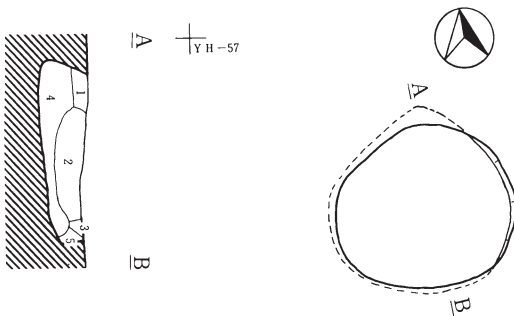

Y H-57

第632号土壌

第1層	黄褐色土	10Y R 5/8	LB少量含む。
第2層	黄褐色土	10Y R 5/6	炭化物少量含む。
第3層	明黄褐色土	10Y R 6/6	炭化物少量含む。
第4層	明黄褐色土	10Y R 7/6	
第5層	明黄褐色土	10Y R 6/8	炭化物少量含む。

0 2m

第371図 第630・631・632号土壌

第633号土壤

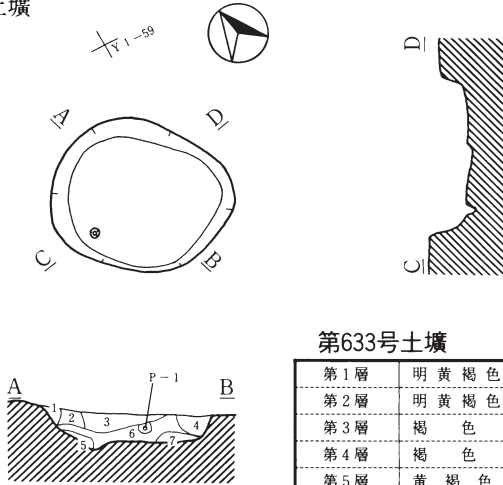

第633号土壤

第1層	明黄褐色土	10Y R 6/8	炭化物少量含む。
第2層	明黄褐色土	10Y R 6/6	小礫少量含む。
第3層	褐色土	10Y R 4/6	炭化物少量含む。
第4層	褐色土	10Y R 4/6	
第5層	黄褐色土	10Y R 5/8	小礫少量含む。
第6層	褐色土	10Y R 4/4	小礫少量含む。
第7層	黄褐色土	10Y R 5/6	小礫少量含む。

第634号土壤

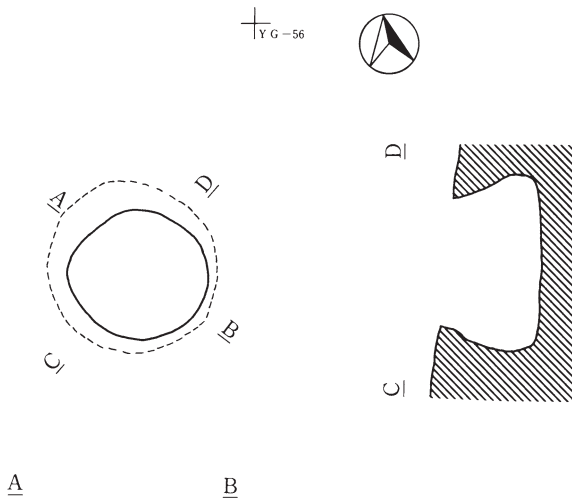

第634号土壤

第1層	にぶい黄褐色土	10Y R 5/4	炭化物少量含む。
第2層	褐色土	10Y R 4/4	暗褐色土少量混合、炭化物少量含む。
第3層	黄褐色土	10Y R 5/8	褐色土少量混合、炭化物少量含む。
第4層	にぶい黄褐色土	10Y R 5/3	炭化物少量含む。
第5層	暗褐色土	10Y R 3/3	炭化物少量含む。褐色土少量混合。
第6層	にぶい黄褐色土	10Y R 4/7	小レキ、炭化物少量含む。
第7層	暗褐色土	10Y R 3/4	炭化物少量含む。
第8層	明黄褐色土	10Y R 6/8	炭化物少量含む。暗褐色土少量混合。

第635・636・637号土壌

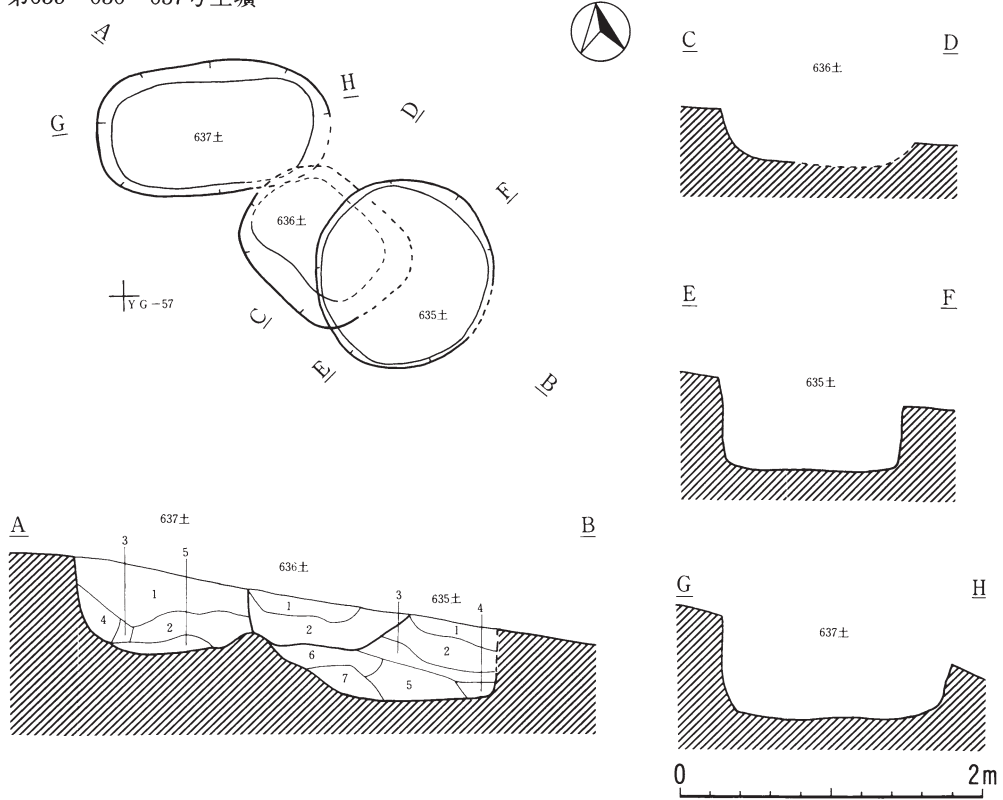

第635号土壌

第1層	褐色土	10Y R 4/6	炭化物微量含む。
第2層	黄褐色土	10Y R 5/6	炭化物微量含む。
第3層	黄褐色土	10Y R 5/8	炭化物微量含む。
第4層	褐色土	10Y R 4/4	炭化物少量含む。小礫少量含む。
第5層	暗褐色土	10Y R 3/4	炭化物少量含む。
第6層	明黄褐色土	10Y R 6/8	炭化物少量含む。
第7層	にぶい黄橙色土	10Y R 7/4	炭化物少量含む。小礫微量含む。

第636号土壌

第1層	明黄褐色土	10Y R 6/6	礫含む。
第2層	にぶい黄橙色土	10Y R 7/4	炭化物少量含む。小礫微量含む。

第637号土壌

第1層	黄褐色土	10Y R 5/6	炭化物少量含む。小礫微量含む。
第2層	黄褐色土	10Y R 5/8	炭化物微量含む。小礫微量含む。
第3層	褐色土	10Y R 4/4	炭化物少量含む。
第4層	にぶい黄橙色土	10Y R 7/3	炭化物少量含む。小礫少量含む。
第5層	明黄褐色土	10Y R 7/6	炭化物少量含む。

第638号土壌

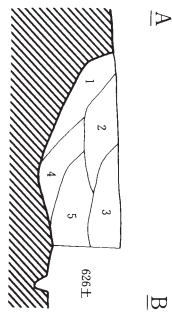

Y 1 -58

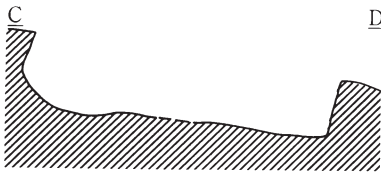
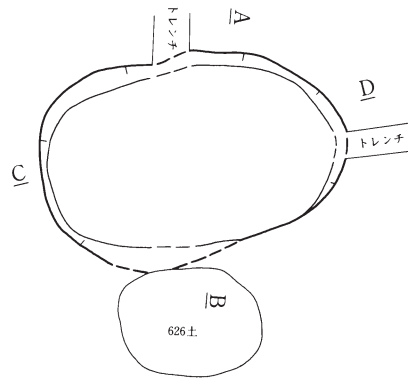

第638号土壌

第1層	明黄褐色土	10Y R 6/6	炭化物少量含む。
第2層	黄褐色土	10Y R 5/8	炭化物微量含む。
第3層	明黄褐色土	10Y R 8/6	炭化物微量含む。
第4層	明黄褐色土	10Y R 6/8	炭化物微量含む。 明黄褐色土少量混入。
第5層	黄褐色土	10Y R 5/6	炭化物少量含む。

第639号土壌

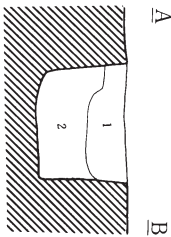

Y 1 -59

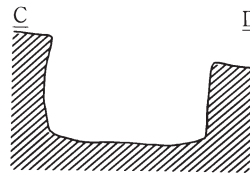
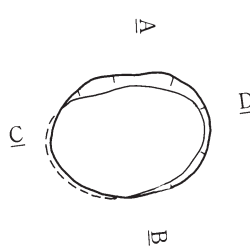

0 2m

第639号土壌

第1層	黄褐色土	10Y R 5/8	細砂ブロック微量。小レキ少量含む。
第2層	明黄褐色土	10Y R 6/6	小レキ、細砂ブロック少量含む。砂質土微量に混入。

第374図 第638・639号土壌

第640号土壤

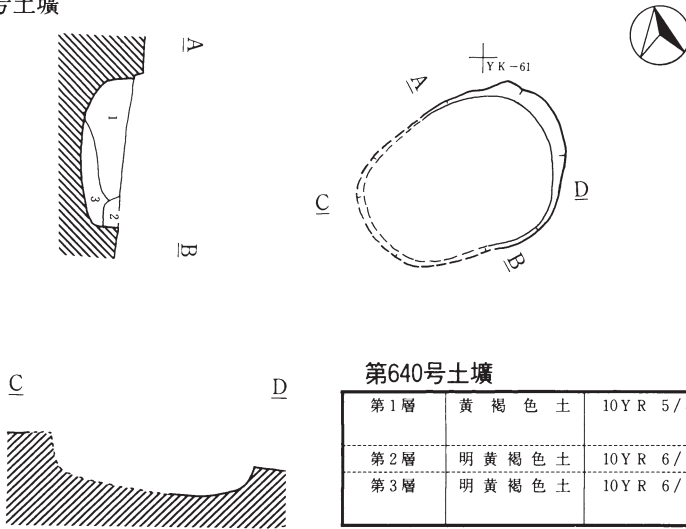

第640号土壤

第1層	黄褐色土	10Y R 5/8	炭化物微量含む。小レキ微量含む。
第2層	明黄褐色土	10Y R 6/8	
第3層	明黄褐色土	10Y R 6/6	炭化物多少量含む。小レキ微量含む。

第651号土壤

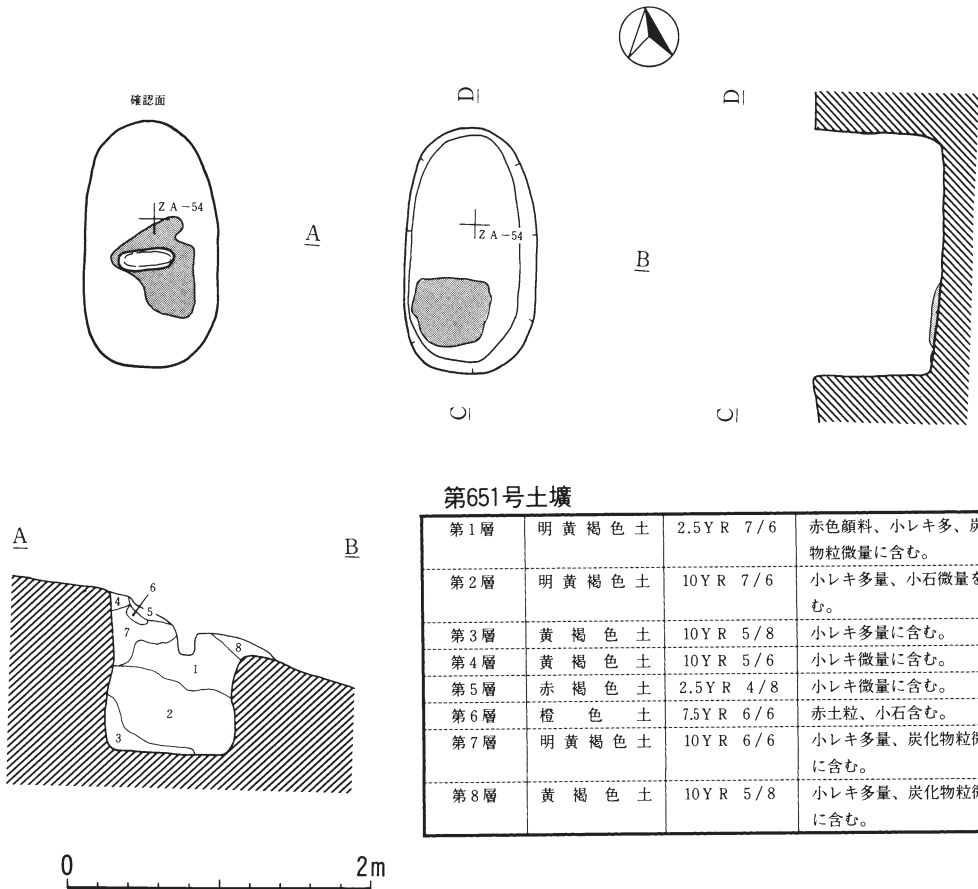

第651号土壤

第1層	明黄褐色土	2.5Y R 7/6	赤色顔料、小レキ多、炭化物粒微量に含む。
第2層	明黄褐色土	10Y R 7/6	小レキ多量、小石微量を含む。
第3層	黄褐色土	10Y R 5/8	小レキ多量に含む。
第4層	黄褐色土	10Y R 5/6	小レキ微量に含む。
第5層	赤褐色土	2.5Y R 4/8	小レキ微量に含む。
第6層	橙色土	7.5Y R 6/6	赤土粒、小石含む。
第7層	明黄褐色土	10Y R 6/6	小レキ多量、炭化物粒微量に含む。
第8層	黄褐色土	10Y R 5/8	小レキ多量、炭化物粒微量に含む。

第375図 第640・651号土壤

第652号土壙

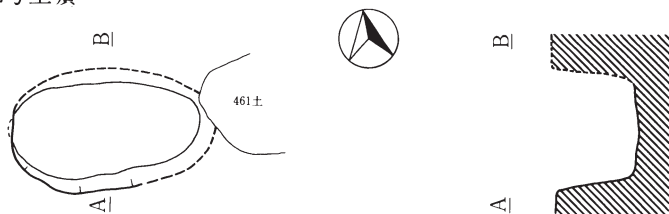

第654号土壙

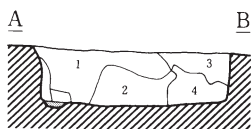
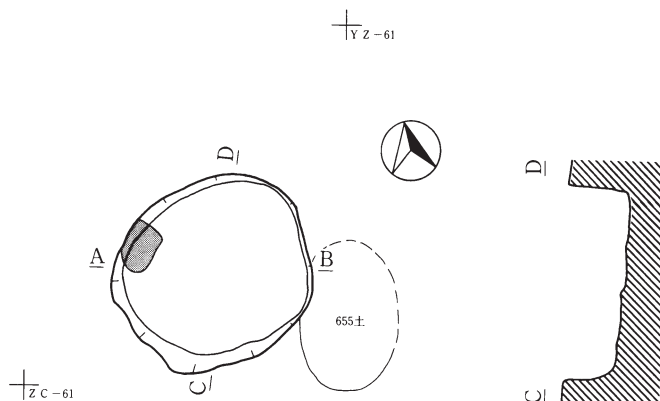

第654号土壙

第1層	黄褐色土	10Y R 5/8	小礫多量、炭化物極微量に含む。
第2層	黄褐色土	10Y R 5/6	小礫中量に含む。砂質粘土。
第3層	黄褐色土	10Y R 5/8	小礫多量に含む。粘土質。
第4層	明黄褐色土	10Y R 6/6	小礫多量に含む。砂質土。

第655号土壙

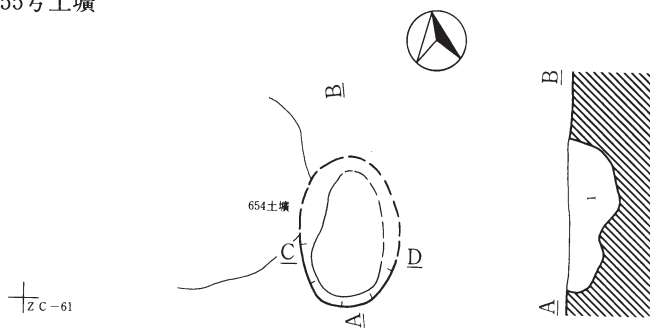

第655号土壙

第1層	黄褐色土	10Y R 5/6	L B小礫少量、浮石、炭化物微量に含む。
-----	------	-----------	----------------------

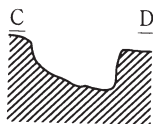

0 2m

第376図 第652・654・655号土壙

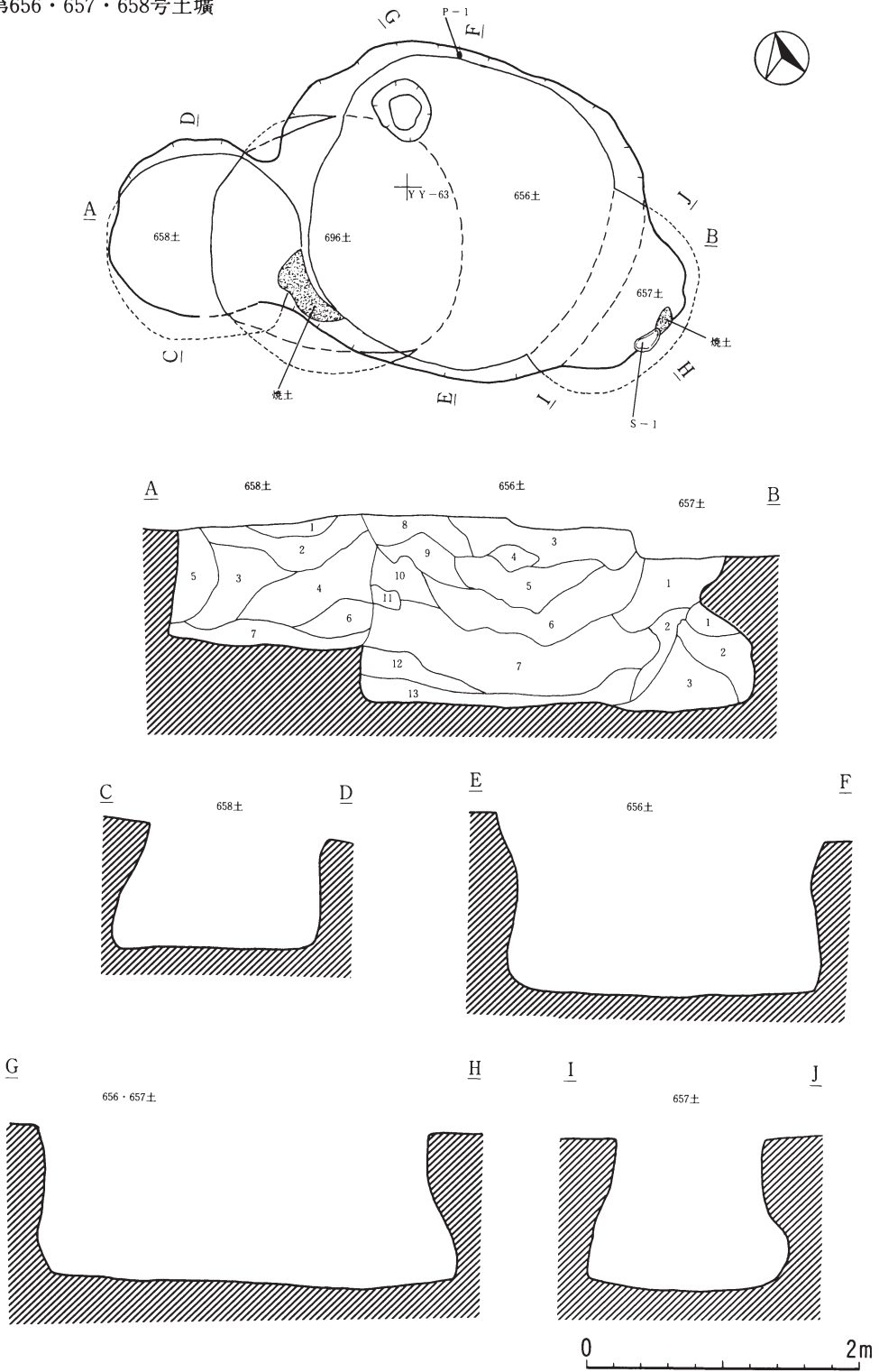

第377图 第656・657・658号土壙

第656号土壤

第1層	黄褐色土	10Y R 5/6	炭化物微量、小礫多量に含む。
第2層	明黄褐色土	10Y R 6/6	小礫多量混入。砂質粘土層。
第3層	褐色土	10Y R 4/6	炭化物、小礫多量に含む。暗褐色土混入。
第4層	暗褐色土	10Y R 3/4	炭化物微量、小礫少量を含む。黄褐色土混入。
第5層	黒褐色土	10Y R 2/2	小礫多量、炭化物少量を含む。
第6層	黄褐色土	10Y R 5/6	炭化物少量、小礫多量に含む。
第7層	明黄褐色土	10Y R 6/6	炭化物微量、小礫多量に含む。
第8層	褐色土	10Y R 4/6	炭化物微量、小礫多量、細砂ブロック微量に含む。
第9層	褐色土	10Y R 4/4	炭化物微量、小礫中量に含む。
第10層	黄褐色土	10Y R 5/8	炭化物微量、小礫多量に含む。
第11層	黄褐色土	10Y R 5/6	炭化物微量、小礫中量に含む。
第12層	明黄褐色土	10Y R 6/6	小礫多量に含む。
第13層	にぶい黄橙色土	10Y R 6/4	小礫多量に含む。

第657号土壤

第1層	褐色土	10Y R 4/6	細砂ブロック、小礫少量、炭化物微量に含む。
第2層	褐色土	10Y R 4/4	小礫少量、炭化物微量、細砂ブロックを含む。
第3層	褐色土	10Y R 4/6	小礫少量、炭化物微量に含む。

第658号土壤

第1層	黄褐色土	10Y R 5/6	炭化物少量、小礫多量に含む。
第2層	黄褐色土	10Y R 5/8	炭化物微量、小礫多量に含む。
第3層	黄褐色土	10Y R 5/6	小礫多量、炭化物微量に含む。
第4層	褐色土	10Y R 4/6	炭化物微量、小礫中量に含む。
第5層	黄褐色土	10Y R 2/2	炭化物極微量、小礫中量に含む。
第6層	にぶい黄褐色土	10Y R 5/4	小礫多量に含む。
第7層	黄褐色土	10Y R 5/6	小礫中量、炭化物微量に含む。

第660・663号土壤

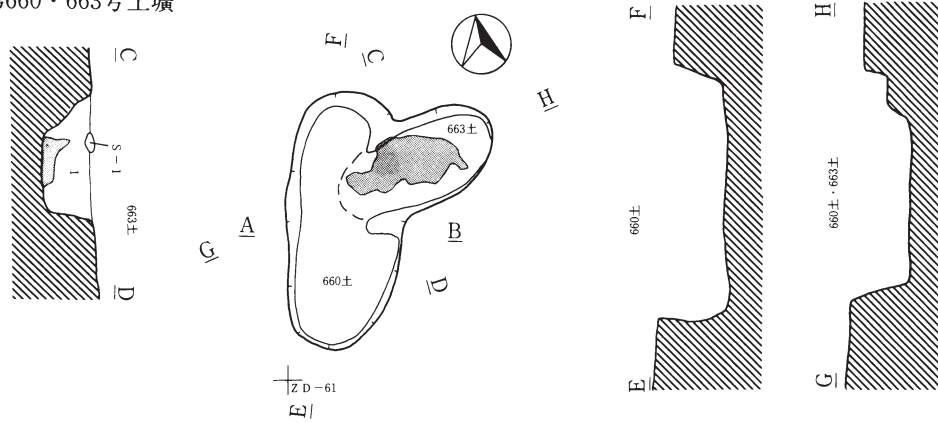

第660号土壤

第1層	黒色土	10Y R 2/1	
第2層	黄褐色土	10Y R 5/8	炭化物粒微量、レキブロック含む。
第3層	にぶい黄褐色土	10Y R 7/4	小レキ多量含む。

第663号土壤

第1層	黄褐色土	10Y R 5/8	小礫微量混入。
第2層	明褐色土	7.5Y R 5/8	小礫微量混入。

第378図 第656・657・658・660・663号土壤

第661号土壌

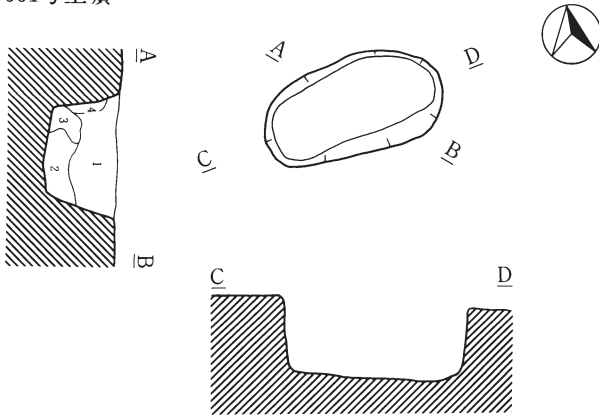

第661号土壌

第1層	明黄褐色土	10Y R 6/6	炭化物粒微量、小レキ多量含む。
第2層	明黄褐色土	10Y R 6/8	小レキ多量、炭化物粒微量含む。
第3層	黄褐色土	10Y R 5/8	小レキ微量含む。
第4層	明黄褐色土	10Y R 7/6	小レキ微量含む。

↑ Z D - 61

第662号土壌

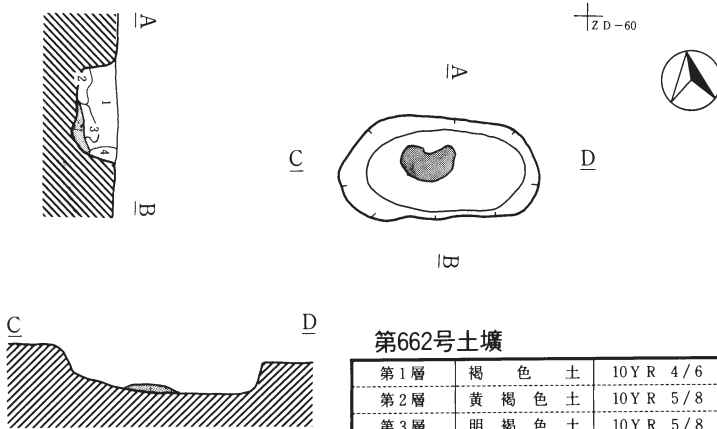

第662号土壌

第1層	褐色土	10Y R 4/6	炭化物粒微量、LB多量に含む。
第2層	黄褐色土	10Y R 5/8	
第3層	明褐色土	10Y R 5/8	
第4層	明黄褐色土	10Y R 6/8	

↑ Z D - 60

第666号土壌

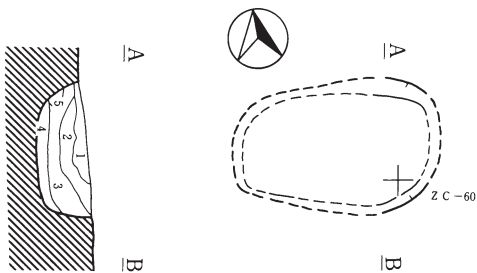

第666号土壌

第1層	褐色土	10Y R 4/6	炭化物粒微量に含む。
第2層	黄褐色土	10Y R 5/6	小レキ微量に含む。
第3層	明黄褐色土	10Y R 6/8	小レキ微量に含む。
第4層	明黄褐色土	10Y R 6/8	小レキ多量に含む。
第5層	黄褐色土	10Y R 5/8	小レキ多量に含む。

0 2m

第669号土壌

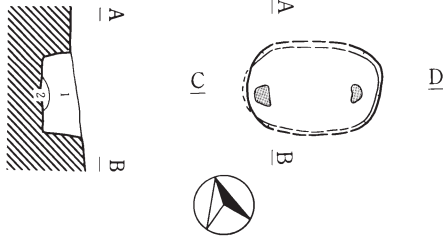

第669号土壌

第1層	黄褐色土	10Y R 5/8	小レキ多量、炭化物粒に含む。
第2層	明黄褐色土	10Y R 6/8	小レキ多量含む。

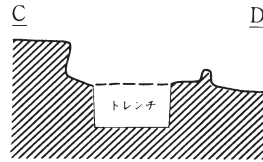

第671・672号土壌

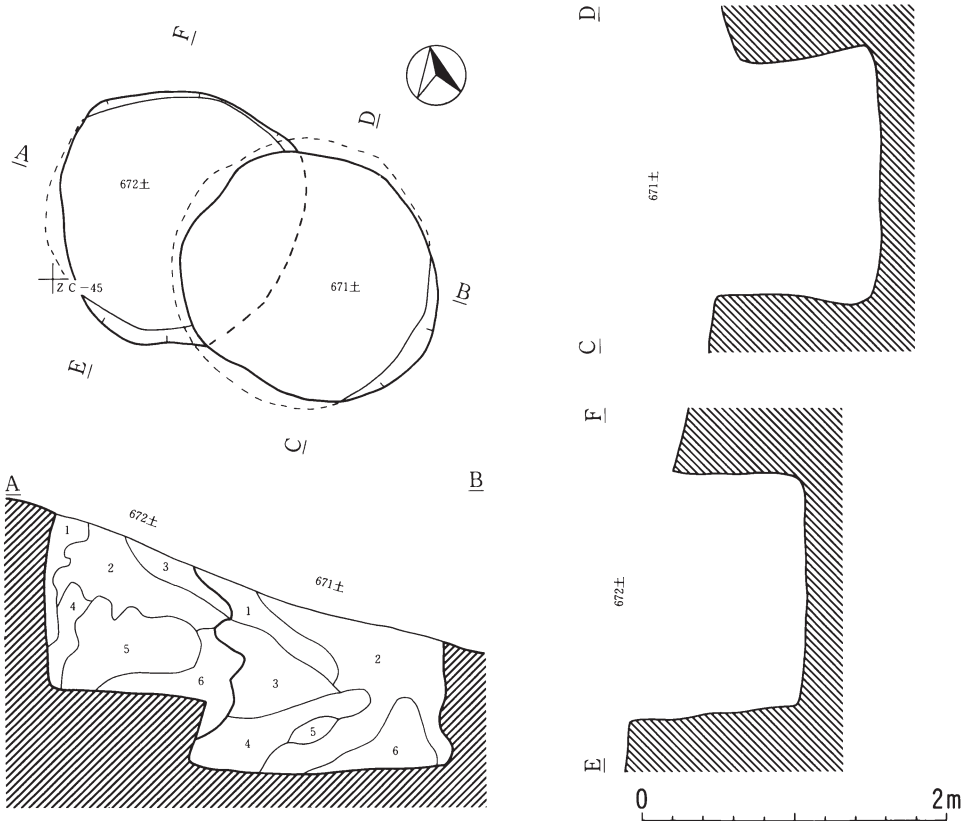

第671号土壌

第1層	褐色土	10Y R 4/4	炭化物粒多量含む。
第2層	暗褐色土	10Y R 3/4	炭化物粒少量含む。
第3層	にぶい黄橙色土	10Y R 6/4	炭化物粒微量含む。
第4層	黒褐色土	10Y R 3/2	炭化物粒微量含む。
第5層	黄褐色土	10Y R 5/6	
第6層	黄褐色土	10Y R 5/6	炭化物粒微量含む。

第672号土壌

第1層	黄褐色土	10Y R 5/6	
第2層	暗褐色土	10Y R 3/3	炭化物粒微量含む。
第3層	にぶい黄橙色土	10Y R 7/4	炭化物粒微量含む。
第4層	明黄褐色土	10Y R 6/6	
第5層	明黄褐色土	10Y R 6/8	
第6層	暗褐色土	10Y R 3/3	炭化物粒微量含む。

第380図 第669・671・672号土壌

第673号土壌

Z F-44

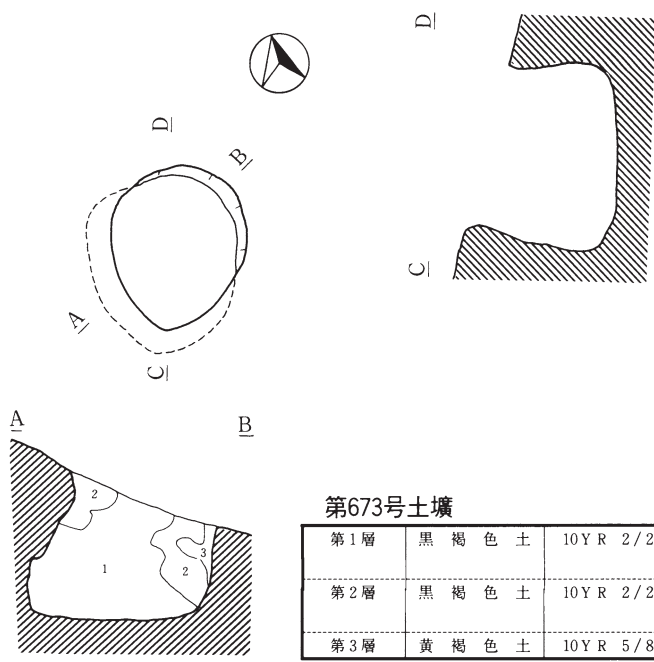

第673号土壌

第1層	黒褐色土	10Y R 2/2	炭化物、小型LB微量に含む。
第2層	黒褐色土	10Y R 2/2	炭化物微量、黄褐色土少量混入。
第3層	黄褐色土	10Y R 5/8	黒土土微量混入。

第674号土壌

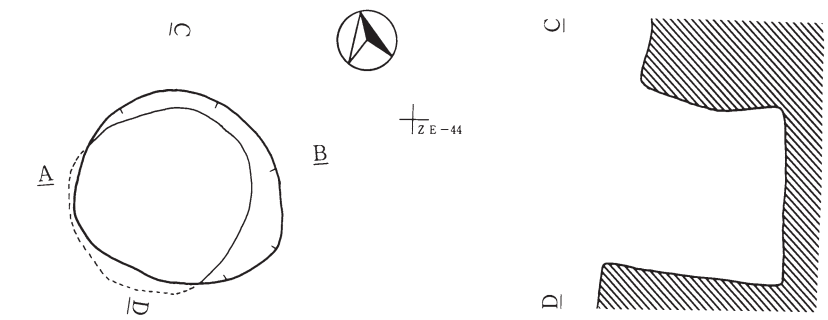

第674号土壌

第1層	黒褐色土	10Y R 3/2	炭化物粒微量に含む。褐色土。
第2層	暗褐色土	10Y R 3/3	炭化物粒微量に含む。
第3層	黒褐色土	10Y R 2/3	炭化物微量に含む。
第4層	明黄褐色土	10Y R 6/6	暗褐色土混入。
第5層	暗褐色土	10Y R 3/4	炭化物粒微量に含む。
第6層	暗褐色土	10Y R 3/4	炭化物微量に含む。
第7層	暗褐色土	10Y R 3/4	明黄褐色土。炭化物粒微量に含む。
第8層	黄褐色土	10Y R 5/6	褐色土混入。

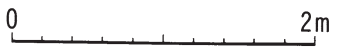

第381図 第673・674号土壌

第675号土壙

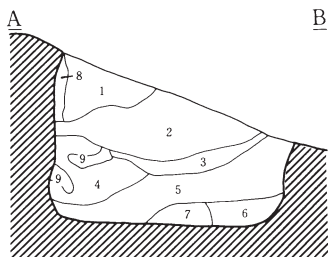
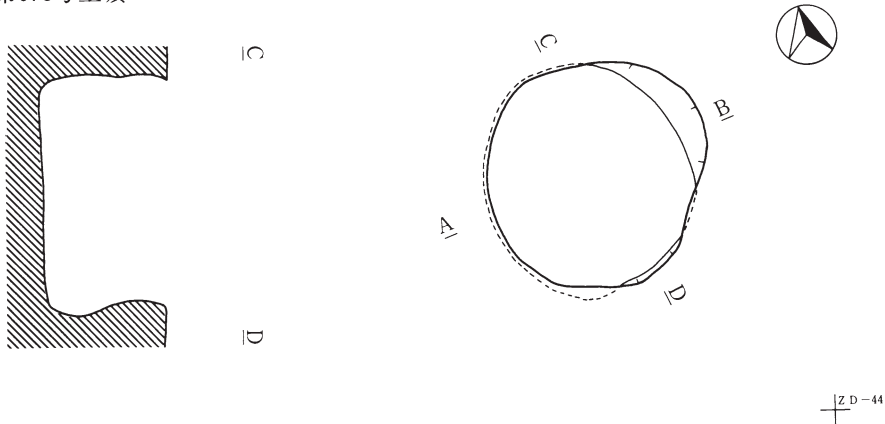

第675号土壙

第1層	暗褐色土	10Y R 3/4	炭化物微量に含む。黄褐色土微量混入。
第2層	にぶい黄橙色土	10Y R 6/4	暗褐色土微量混入。
第3層	暗褐色土	10Y R 3/3	炭化物、黄褐色土粒微量に含む。
第4層	黄褐色土	10Y R 5/8	暗褐色土微量混入。
第5層	黒褐色土	10Y R 2/3	炭化物、黄褐色土粒微量に含む。
第6層	黒褐色土	10Y R 2/2	炭化物微量に含む。黄褐色土微量混入。
第7層	にぶい黄褐色土	10Y R 5/4	暗褐色土少量混入。
第8層	黄褐色土	10Y R 5/8	明黄褐色土少量混入。
第9層	褐色土	10Y R 4/4	黄褐色土少量混入。

第676号土壙

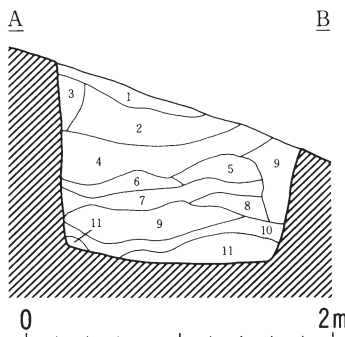
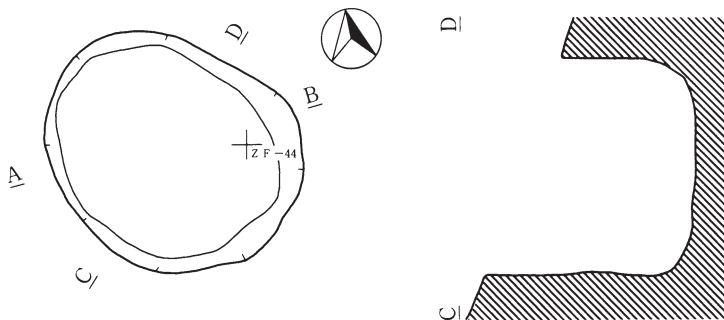

第676号土壙

第1層	黒褐色土	10Y R 2/3	炭化物微量含む。黄褐色土微量混入。
第2層	暗褐色土	10Y R 3/3	炭化物微量含む。明黄褐色土少量混入。
第3層	暗褐色土	10Y R 3/4	炭化物微量含む。黄褐色土多量混入。
第4層	暗褐色土	10Y R 3/3	炭化物微量含む。黄褐色土多量混入。
第5層	黒褐色土	10Y R 2/2	炭化物微量含む。黄褐色土。
第6層	黒褐色土	10Y R 2/1	炭化物微量含む。黄褐色土微量混入。
第7層	暗褐色土	10Y R 3/3	炭化物微量含む。黄褐色土少量。
第8層	黒褐色土	10Y R 2/3	炭化物微量含む。黄褐色土少量。
第9層	黄褐色土	10Y R 5/8	暗褐色土微量混入。
第10層	黄褐色土	10Y R 5/8	暗褐色土少量混入。
第11層	黄褐色土	10Y R 5/8	暗褐色土微量混入。

第677号土壤

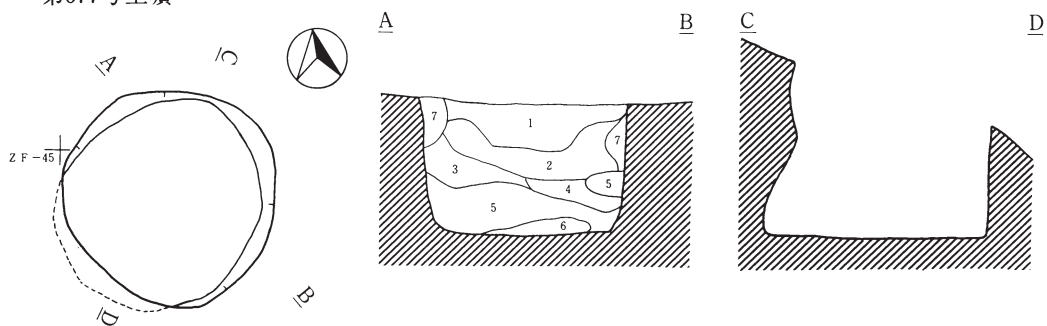

第677号土壤

第1層	黑褐色土	10Y R 2/2	炭化物微量含む。暗褐色土微量混入。
第2層	黑褐色土	10Y R 2/2	炭化物微量含む。黄褐色土微量混入。
第3層	黑褐色土	10Y R 2/3	炭化物微量含む。黄褐色土微量含む。
第4層	黑褐色土	10Y R 2/3	炭化物微量含む。黄褐色土微量混入。
第5層	黄褐色土	10Y R 5/8	黒褐色土微量含む。
第6層	黒褐色土	10Y R 2/3	炭化物微量含む。褐色土微量混入。
第7層	暗褐色土	10Y R 3/4	炭化物微量含む。黄褐色土混入。

第678・683・684・685・686・689・690号土壤

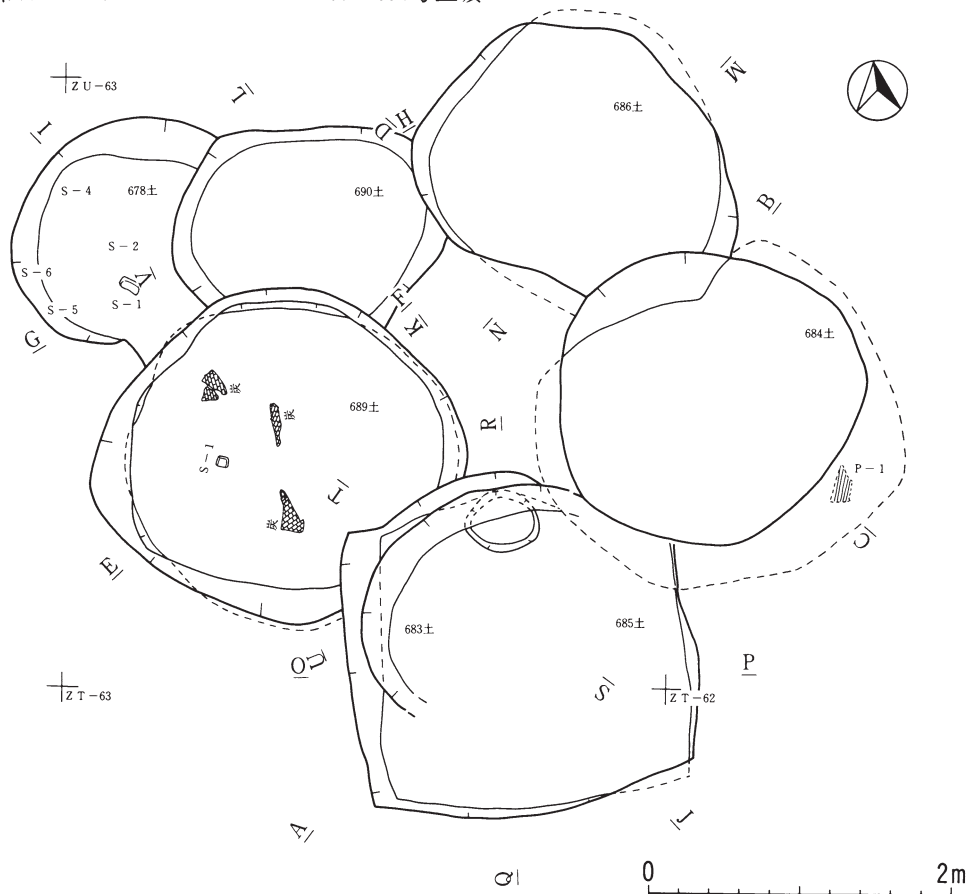

第383図 第677・678・683・684・685・686・689・690号土壤

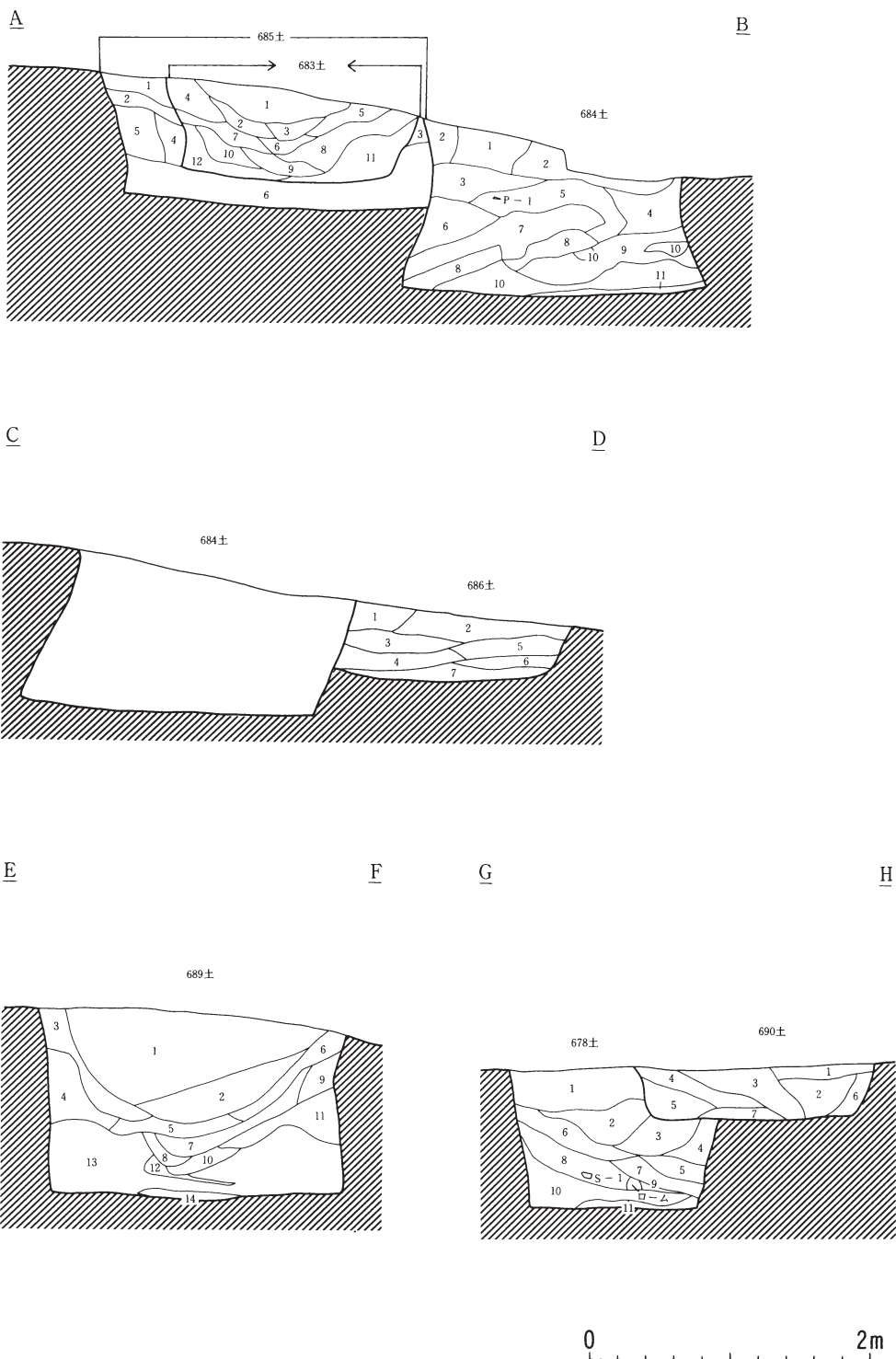

第384図 第678・683・684・685・686・689・690号土壤

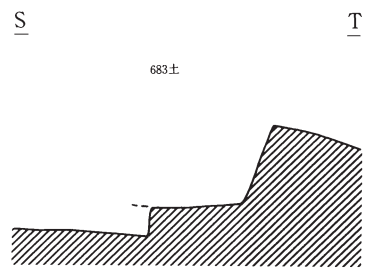
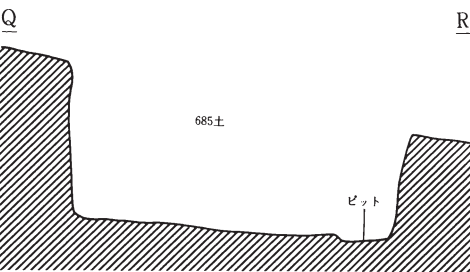
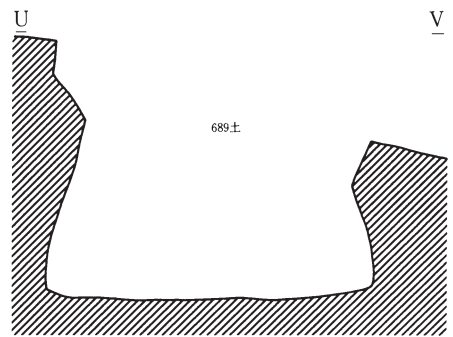
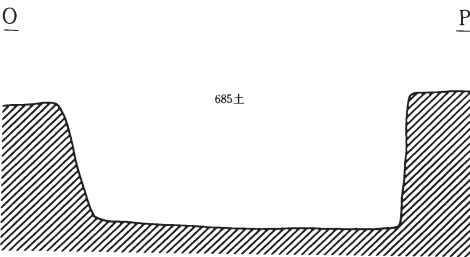
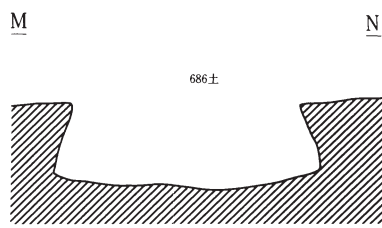
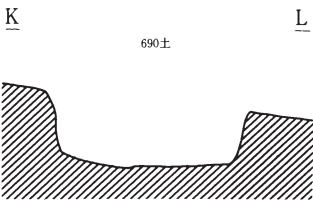
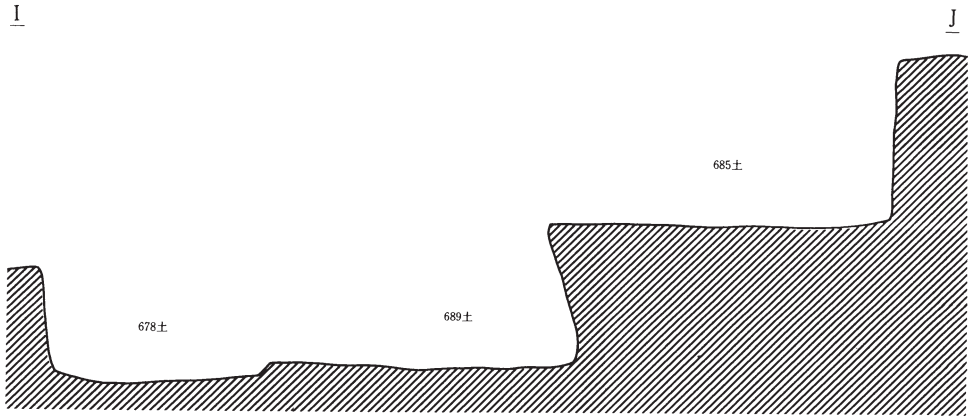

第385図 第678・683・684・685・686・689・690号土壌

第678号土壌

第1層	黄褐色土	10Y R 5/6	炭化物微量含む。
第2層	褐色土	10Y R 4/4	L B少量含、炭化物含む。
第3層	明黄褐色土	10Y R 6/6	炭化物粒微量含む。砂質。
第4層	にぶい黄橙色土	10Y R 7/2	炭化物粒微量含む。砂質。
第5層	にぶい黄橙色土	10Y R 6/3	炭化物粒微量含む。砂質。
第6層	暗褐色土	10Y R 3/4	炭化物粒微量含む。
第7層	にぶい黄橙色土	10Y R 6/4	L B少量含む。炭化物粒微量含む。
第8層	明黄褐色土	10Y R 6/8	炭化物粒微量含む。
第9層	暗褐色土	10Y R 3/4	炭化物含む。
第10層	にぶい黄橙色土	10Y R 7/2	炭化物粒微量含む。明黄褐色土混入。
第11層	暗褐色土	10Y R 3/4	炭化物少量含む。

第683号土壌

第1層	褐色土	10Y R 4/4	炭化物粒微量含む。
第2層	暗褐色土	10Y R 3/4	L B多量含む。炭化物粒微量含む。
第3層	暗褐色土	10Y R 3/4	炭化物粒微量含む。
第4層	にぶい褐色土	10Y R 5/4	炭化物粒微量含む。
第5層	にぶい黄褐色土	10Y R 4/3	炭化物粒少量含む。焼土混入。
第6層	にぶい黄褐色土	10Y R 4/3	L B含む。炭化物粒中量含む。
第7層	黒褐色土	10Y R 3/2	炭化物粒多量含む。焼土混入。
第8層	暗褐色土	10Y R 3/3	炭化物少量含む。
第9層	黄褐色土	10Y R 5/6	L B含む。炭化物粒微量含む。
第10層	黒褐色土	10Y R 2/3	炭化物粒中量含む。
第11層	黒褐色土	10Y R 2/3	L B含む。炭化物多量含む。
第12層	にぶい黄褐色土	10Y R 5/3	炭化物粒少量含む。

第684号土壌

第1層	黒褐色土	10Y R 2/3	炭化物粒微量に含む。
第2層	褐色土	10Y R 4/4	炭化物粒微量に含む。
第3層	暗褐色土	10Y R 3/3	L B炭化物微量に含む。
第4層	にぶい黄褐色土	10Y R 4/3	L B炭化物微量に含む。
第5層	黒褐色土	10Y R 2/2	L B炭化物粒多量に含む。
第6層	にぶい黄褐色土	10Y R 5/4	炭化物粒微量に含む。
第7層	にぶい黄橙色土	10Y R 6/3	炭化物粒微量に含む。
第8層	にぶい黄褐色土	10Y R 5/3	L B少量、炭化物粒微量に含む。炭化物粒多量の黒色土混入。
第9層	黄褐色土	10Y R 5/6	L B少量、炭化物粒微量に含む。
第10層	灰黄褐色土	10Y R 6/2	炭化物粒微量に含む。
第11層	にぶい黄褐色土	10Y R 5/4	炭化物粒微量に含む。

第685号土壌

第1層	褐色土	10Y R 4/4	炭化物粒微量含む。
第2層	にぶい黄褐色土	10Y R 5/4	炭化物粒微量、含む。
第3層	褐色土	10Y R 4/4	炭化物粒微量含む。
第4層	にぶい黄褐色土	10Y R 6/4	炭化物粒微量含む。
第5層	暗褐色土	10Y R 3/4	炭化物粒微量含む。
第6層	にぶい黄褐色土	10Y R 5/4	炭化物粒少量含む。

第685号土壌Pit

第層	黄褐色土	10Y R 5/6	炭化物粒微量、赤色顔料微量含む。
----	------	-----------	------------------

第686号土壤

第1層	褐色土	10Y R 4/4	炭化物粒中量含む。
第2層	黄褐色土	10Y R 5/6	L B少量、炭化物粒微量含む。
第3層	暗褐色土	10Y R 3/4	L B中量、炭化物粒微量含む。
第4層	にぶい黄橙色土	10Y R 6/4	砂質、炭化物粒微量含む。
第5層	黄褐色土	10Y R 5/8	L B中量、炭化物粒微量含む。
第6層	褐色土	10Y R 4/4	L B少量、炭化物粒微量含む。
第7層	にぶい黄褐色土	10Y R 5/4	L B中量、炭化物粒微量含む。

第689号土壤

第1層	にぶい黄橙色土	10Y R 7/4	L B微量、炭化物粒少量含む。
第2層	明黄褐色土	10Y R 6/6	L B微量、炭化物粒少量含む。砂質。
第3層	暗褐色土	10Y R 3/4	炭化物粒微量に含む。
第4層	黄褐色土	10Y R 5/6	炭化物粒微量に含む。
第5層	黒褐色土	10Y R 2/3	炭化物粒微量に含む。
第6層	暗褐色土	10Y R 3/3	炭化物粒微量に含む。
第7層	にぶい黄褐色土	10Y R 4/3	炭化物少量、L B少量含む。
第8層	にぶい黄褐色土	10Y R 5/4	L B少量、炭化物粒微量に含む。
第9層	にぶい黄橙色土	10Y R 6/4	炭化物粒微量に含む。
第10層	暗褐色土	10Y R 3/4	L B、炭化物粒少量含む。
第11層	黒褐色土	10Y R 3/2	L B少量、炭化物粒中量含む。にぶい黄橙色土多量混入。
第12層	にぶい黄褐色土	10Y R 4/3	炭化物粒微量に含む。
第13層	にぶい黄橙色土	10Y R 7/3	炭化物粒微量に含む。
第14層	褐色土	10Y R 4/6	炭化物粒微量に含む。

第690号土壤

第1層	褐色土	10Y R 4/6	炭化物粒微量含む。
第2層	褐色土	10Y R 4/6	L B多量含む。炭化物粒微量含む。
第3層	褐色土	10Y R 4/4	炭化物粒微量含む。
第4層	黄褐色土	10Y R 5/6	L B少量含む。炭化物粒微量含む。
第5層	にぶい黄褐色土	10Y R 5/4	炭化物粒微量含む。
第6層	暗褐色土	10Y R 3/4	L B少量含む。炭化物粒微量含む。
第7層	にぶい黄褐色土	10Y R 4/3	炭化物粒微量含む。

第681号土壤

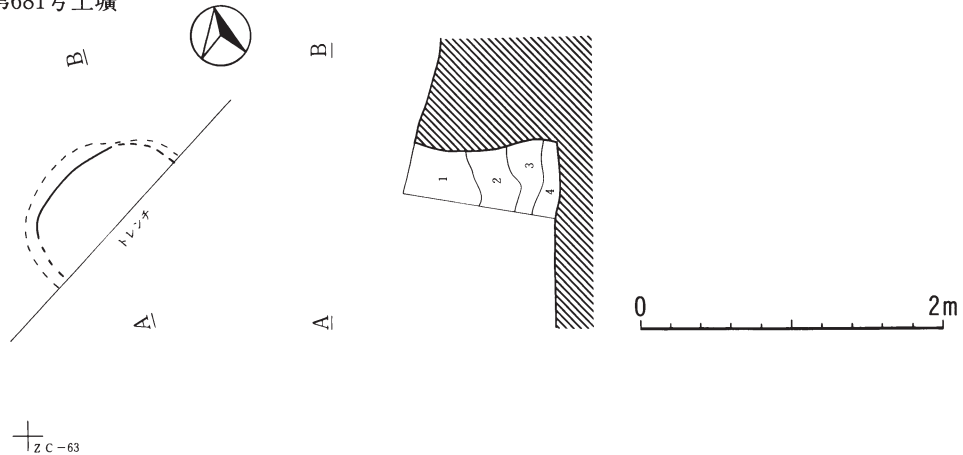

第681号土壤

第1層	褐色土	10Y R 4/4	炭化物粒微量含む。
第2層	にぶい褐色土	10Y R 5/4	炭化物粒微量含む。
第3層	にぶい黄橙色土	10Y R 6/4	炭化物含む。
第4層	暗褐色土	10Y R 3/4	炭化物粒少量含む。

第387図 第681・686・689・690号土壤

第682号土壤

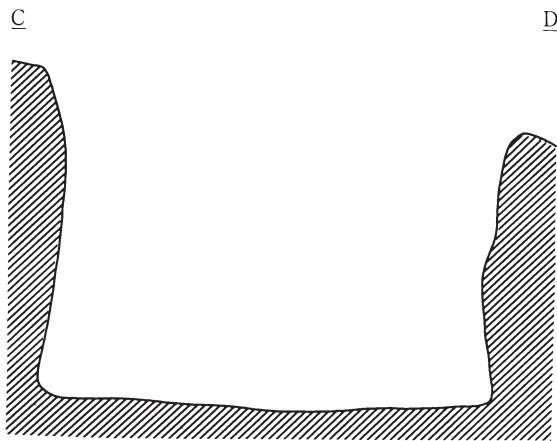
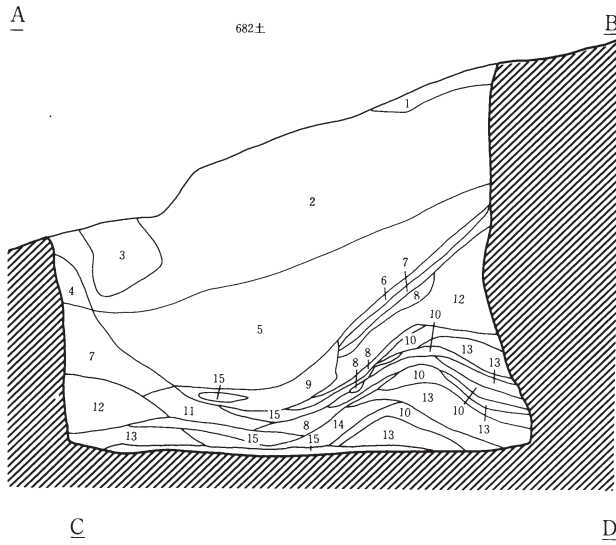
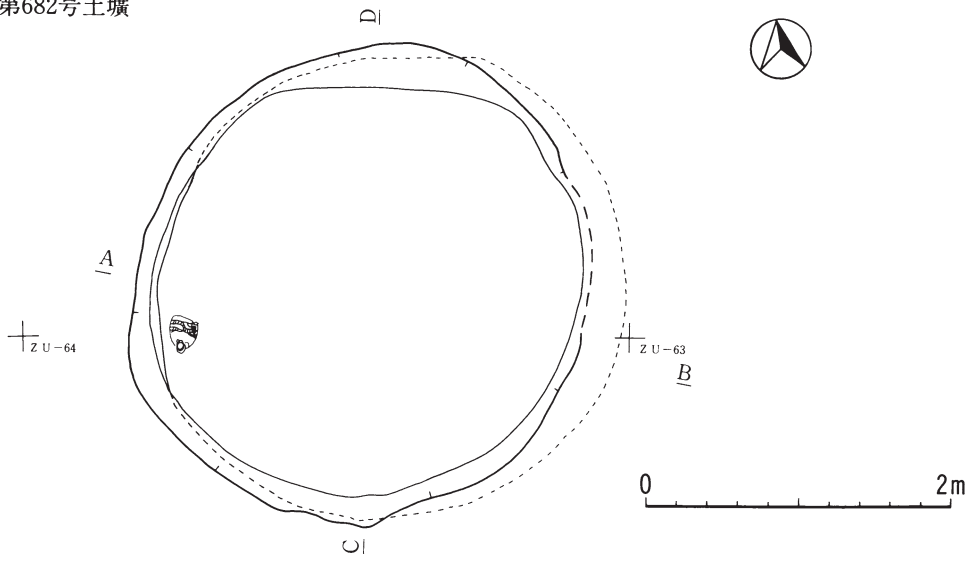

第388图 第682号土壤

第682号土壤

第1層	黒褐色土	10Y R 2/3	炭化物微量に含む。鈍い黄橙色土少量混入。
第2層	にぶい黄褐色土	10Y R 5/4	砂質層。小礫微量に含む。
第3層	褐色土	10Y R 4/4	炭化物微量に含む。
第4層	黄褐色土	10Y R 5/8	炭化物微量に含む。
第5層	にぶい黄橙色土	10Y R 6/4	砂質層。鈍い黄褐色土微量混入。小礫微量に含む。
第6層	黒褐色土	10Y R 2/3	炭化物微量に含む。鈍い黄橙色土微量混入。
第7層	褐色土	10Y R 4/4	黄橙色土混入。砂質層。
第8層	暗褐色土	10Y R 3/4	褐色土少量混入。炭化物微量に含む。
第9層	暗褐色土	10Y R 3/3	炭化物微量に含む。鈍い黄橙色土砂質層。
第10層	にぶい黄褐色土	10Y R 5/4	砂質層。鈍い黄褐色土砂質層。
第11層	暗褐色土	10Y R 3/4	炭化物微量に含む。鈍い黄褐色土砂質層。
第12層	にぶい黄褐色土	10Y R 6/4	砂質層。鈍い黄褐色土微量混入。小礫微量に含む。
第13層	にぶい黄褐色土	10Y R 6/4	砂質層。小礫微量に含む。
第14層	にぶい黄褐色土	10Y R 5/4	鈍い黄褐色土砂質層。褐色土微量に混入。
第15層	にぶい黄褐色土	10Y R 5/4	褐色土微量混入。

第687号土壤

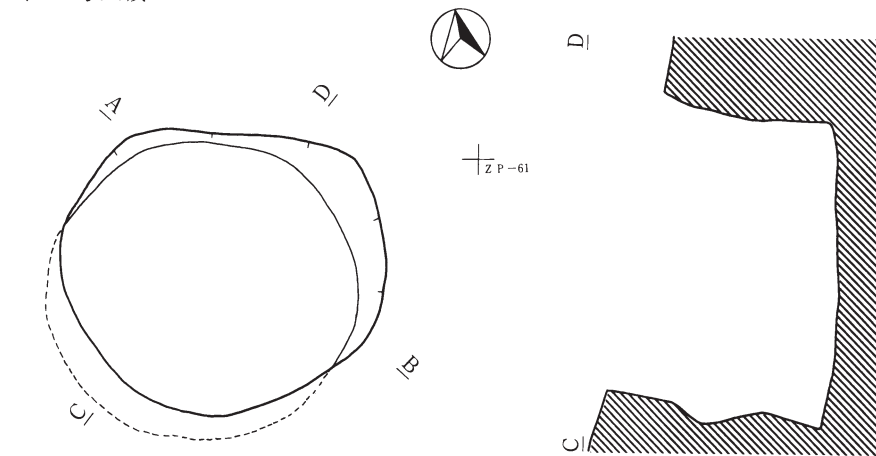

第687号土壤

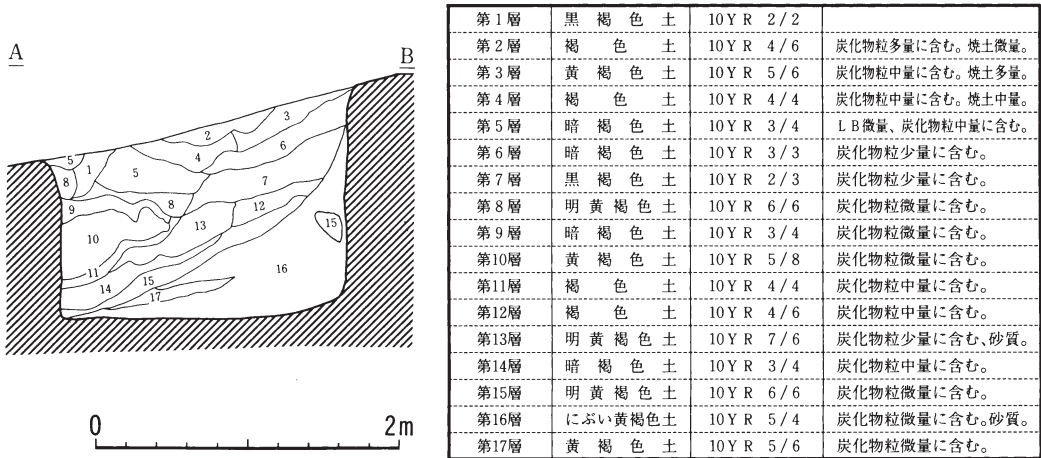

第389図 第682・687号土壤

第688号土壌



12V-62

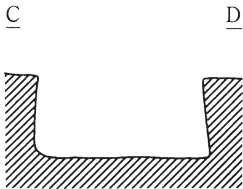
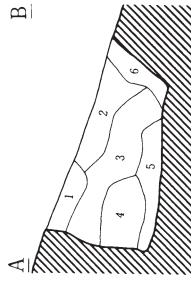
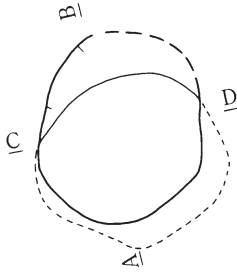

第688号土壌

第1層	にぶい黄褐色土	10Y R 5/4	炭化物微量、小礫微量含む。
第2層	褐色土	10Y R 4/4	炭化物微量、小礫微量含む。
第3層	暗褐色土	10Y R 3/4	炭化物微量含む、にぶい黄橙色土微量混入。
第4層	にぶい黄橙色土	10Y R 6/4	褐色土少量混入。
第5層	暗褐色土	10Y R 3/3	炭化物微量含む。にぶい黄橙色土微量混入。
第6層	にぶい黄褐色土	10Y R 5/4	にぶい黄橙色土少量混入。

第691号土壌

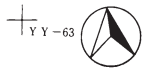

12Y-63

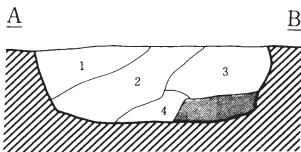
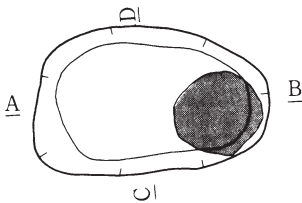

第691号土壌

第1層	黄褐色土	10Y R 5/6	小レキ多量、炭化物微量含む。
第2層	にぶい黄褐色土	10Y R 5/4	小レキ多量、炭化物少量含む。
第3層	褐色土	10Y R 4/6	小レキ多量、炭化物含む。
第4層	黄褐色土	10Y R 5/8	小レキ多量、炭化物少量含む。

0 2m

第692号土壌

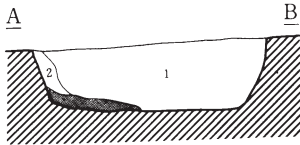
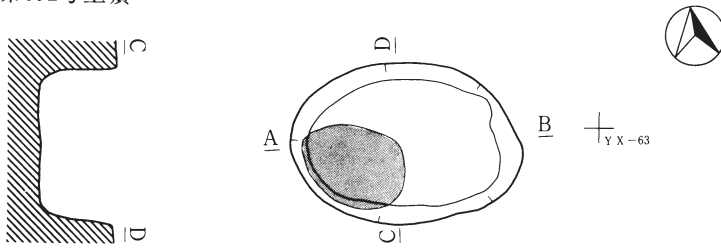

第692号土壌

第1層	黄褐色土	10Y R 5/6	小レキ多量、炭化物中量含む。
第2層	黄褐色土	10Y R 5/8	小レキ多量、炭化物少量含む。

第694号土壌

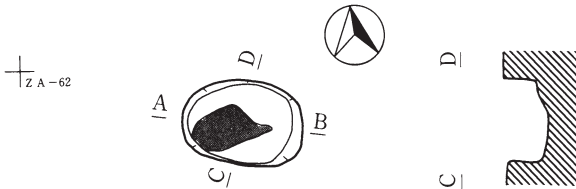

第695号土壌

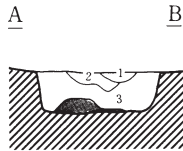

第694号土壌

第1層	明黄褐色土	10Y R 6/8	小レキ少量含む。
第2層	黄褐色土	10Y R 5/8	小レキ少量含む。
第3層	黄褐色土	10Y R 5/8	小レキ多量含む。

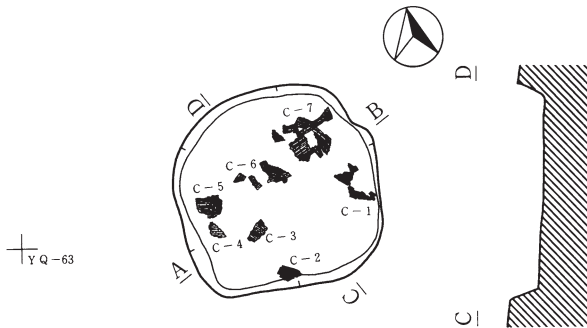

第695号土壌

第1層	オリーブ褐色土	2.5Y R 4/6
第2層	黄褐色土	5Y R 5/6
第3層	褐色土	10Y R 4/6
第4層	黄褐色土	10Y R 5/8
第5層	暗褐色土	10Y R 3/4
第6層	黒色土	10Y R 1.7/1
第7層	明黄褐色土	10Y R 6/8
第8層	黄褐色土	10Y R 5/8

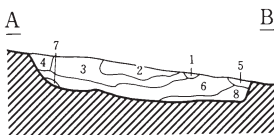

第391図 第692・694・695号土壌

第697号土壌

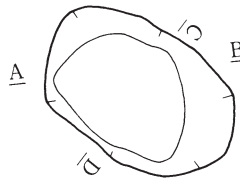
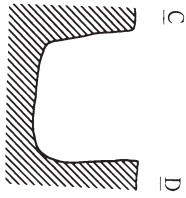

ZD-61

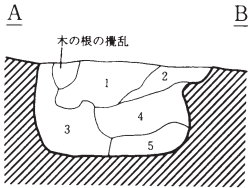

第697号土壌

第1層	黄褐色土	10Y R 5/6	小レキ多量、浮石微量、炭化物多量含む。
第2層	黄褐色土	10Y R 5/8	小レキ多量含む。
第3層	褐色土	10Y R 4/6	小レキ多量、浮石微量、炭化物微量含む。
第4層	褐色土	10Y R 4/4	小レキ多量、浮石微量含む。
第5層	黄褐色土	10Y R 5/6	小レキ中量、炭化物微量含む。

第698号土壌

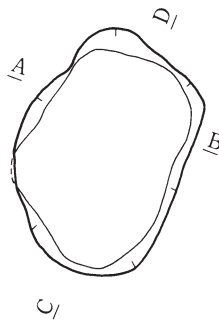
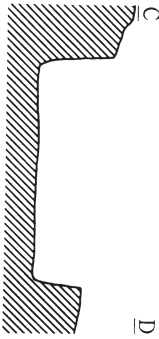

YN-64

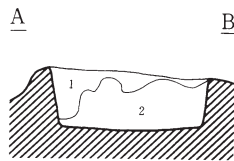

0 2m

第698号土壌

第1層	黄褐色土	10Y R 5/6	炭化物少量、小レキ多量含む。
第2層	明黄褐色土	10Y R 6/6	小レキ多量含む。

第701・702・706号土壌

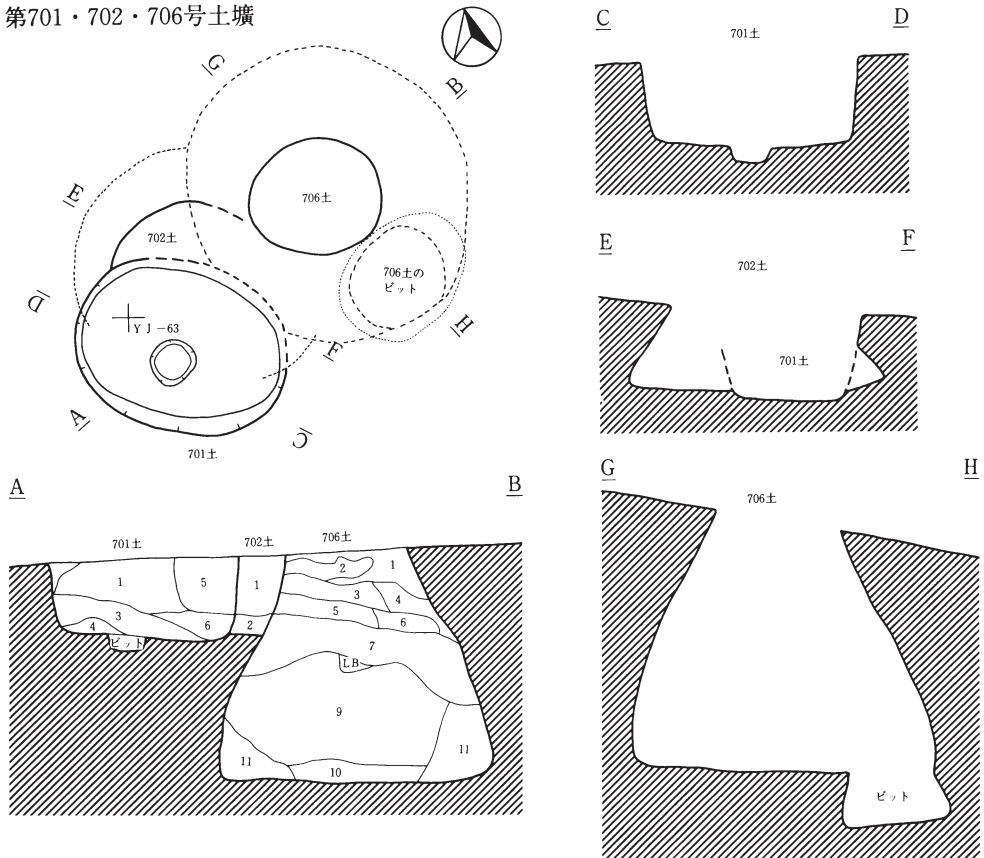

第701号土壌

第1層	褐色土	10Y R 4/4	ローム粒・L B少量、炭化物微量、礫少量含む。
第2層	暗褐色土	10Y R 3/4	ローム粒・炭化物粒微量含む。
第3層	黄褐色土	10Y R 5/6	ローム粒・L B多量炭化物粒微量含む。
第4層	黄褐色土	10Y R 5/8	ローム粒少量含む。
第5層	褐色土	10Y R 4/4	
第6層	黄褐色土	10Y R 5/6	ローム粒・炭化物粒・L B・小レキ微量含む。

第702号土壌

第1層	黄褐色土	10Y R 5/6	ローム粒・炭化物粒微量に含む。
第2層	明黄褐色土	10Y R 6/6	ローム粒・炭化物粒微量に含む。

第706号土壌

第1層	黄褐色土	10Y R 5/8	ローム粒少量、炭化物粒微量、小礫多量含む。
第2層	明黄褐色土	10Y R 7/6	砂質B含む。
第3層	黄橙褐色土	10Y R 7/8	ローム土。礫に少量含む。
第4層	明黄褐色土	10Y R 6/6	砂質土。褐色土混入。
第5層	褐色土	10Y R 4/6	ローム粒・炭化物粒微量含む。焼土多量混入。
第6層	黄褐色土	10Y R 5/8	ローム粒・炭化物粒少量含む。焼土微量混入。
第7層	黄橙褐色土	10Y R 7/8	ローム土。
第8層	明黄褐色土	10Y R 6/8	ローム土。褐色土混入。
第9層	明黄褐色土	10Y R 7/6	砂質土。ローム土混入。
第10層	黄橙褐色土	10Y R 7/8	ローム土。
第11層	明黄褐色土	10Y R 6/6	砂質土。礫多量含む。

0 2m

第393図 第701・702・706号土壌

第703号土坑

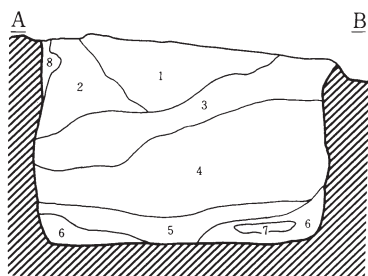
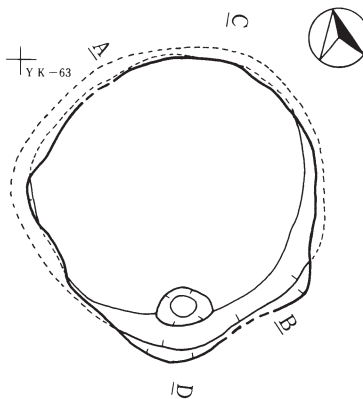
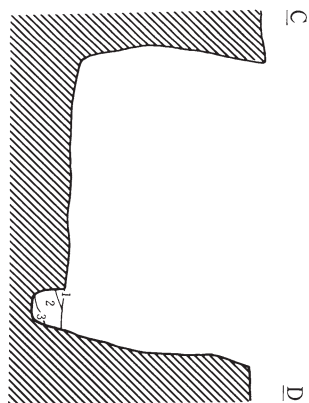

第703号土坑

第1層	暗褐色土	10Y R 3/4	炭化物粒微量、砂質レキ少量含む。
第2層	黄褐色土	10Y R 5/8	炭化物粒微量、砂質レキ少量含む。
第3層	明黄褐色土	10Y R 6/8	炭化物粒微量、砂質レキ少量含む。
第4層	黄褐色土	10Y R 7/8	LB少量、小レキ微量含む。
第5層	明黄褐色土	10Y R 6/8	小レキ少量含む。
第6層	黄褐色土	10Y R 5/6	
第7層	褐色土	10Y R 4/6	
第8層	橙褐色土	7.5Y R 6/8	

Pit 1

第1層	明黄褐色土	10Y R 6/8	
第2層	黄褐色土	10Y R 5/8	
第3層	明黄褐色土	10Y R 6/6	

第704号土坑

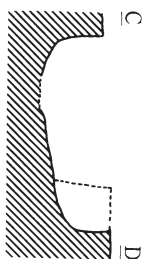

YK-62

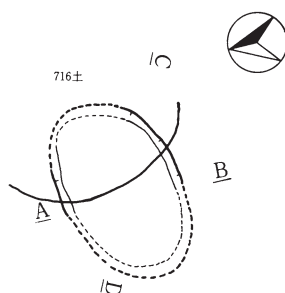

0 2m

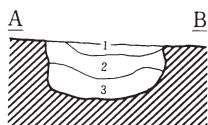

第704号土坑

第1層	明黄褐色土	10Y R 6/8	炭化物粒微量含む。
第2層	黄褐色土	10Y R 5/8	炭化物粒微量含む。
第3層	明黄褐色土	10Y R 6/8	炭化物粒微量含む。

第705号土壌

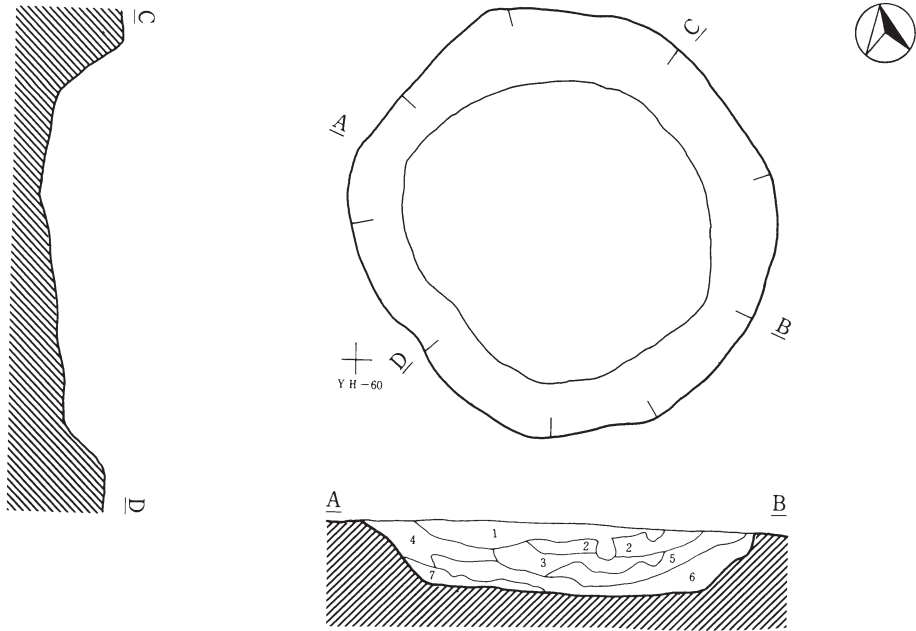

第705号土壌

第1層	褐色土	10Y R 4/6	炭化物粒微量、焼土微量含む。
第2層	にぶい黄褐色土	10Y R 5/4	砂質土。
第3層	黄褐色土	10Y R 5/8	ロームの層、焼土微量含む。
第4層	暗褐色土	10Y R 3/3	炭化物粒微量含む。
第5層	黒褐色土	10Y R 2/3	
第6層	黒褐色土	10Y R 2/2	
第7層	にぶい黄褐色土	10Y R 5/3	ロームの層。

第707号土壌

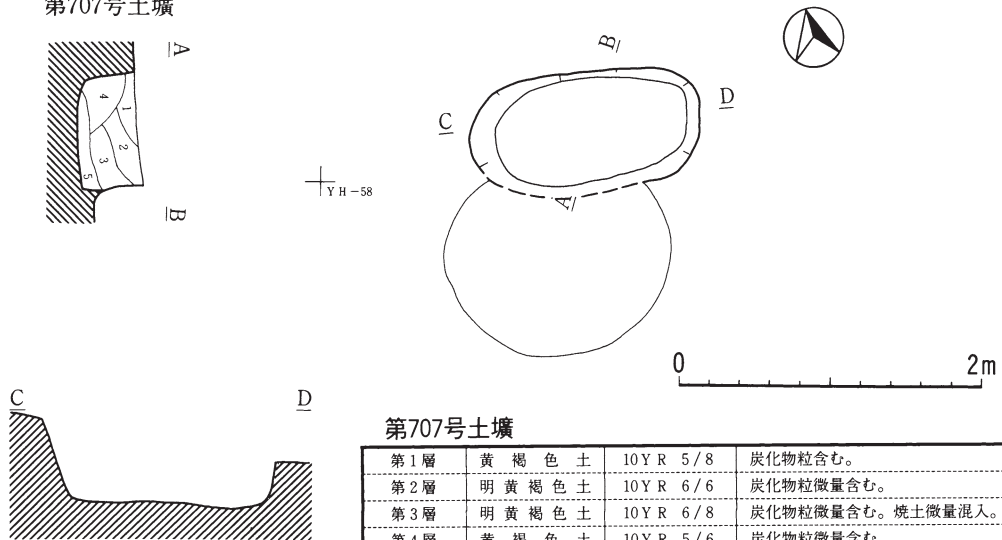

第707号土壌

第1層	黄褐色土	10Y R 5/8	炭化物粒含む。
第2層	明黄褐色土	10Y R 6/6	炭化物粒微量含む。
第3層	明黄褐色土	10Y R 6/8	炭化物粒微量含む。焼土微量混入。
第4層	黄褐色土	10Y R 5/6	炭化物粒微量含む。
第5層	黄褐色土	10Y R 5/8	炭化物粒微量含む。

第395図 第705・707号土壌

第708号土壌

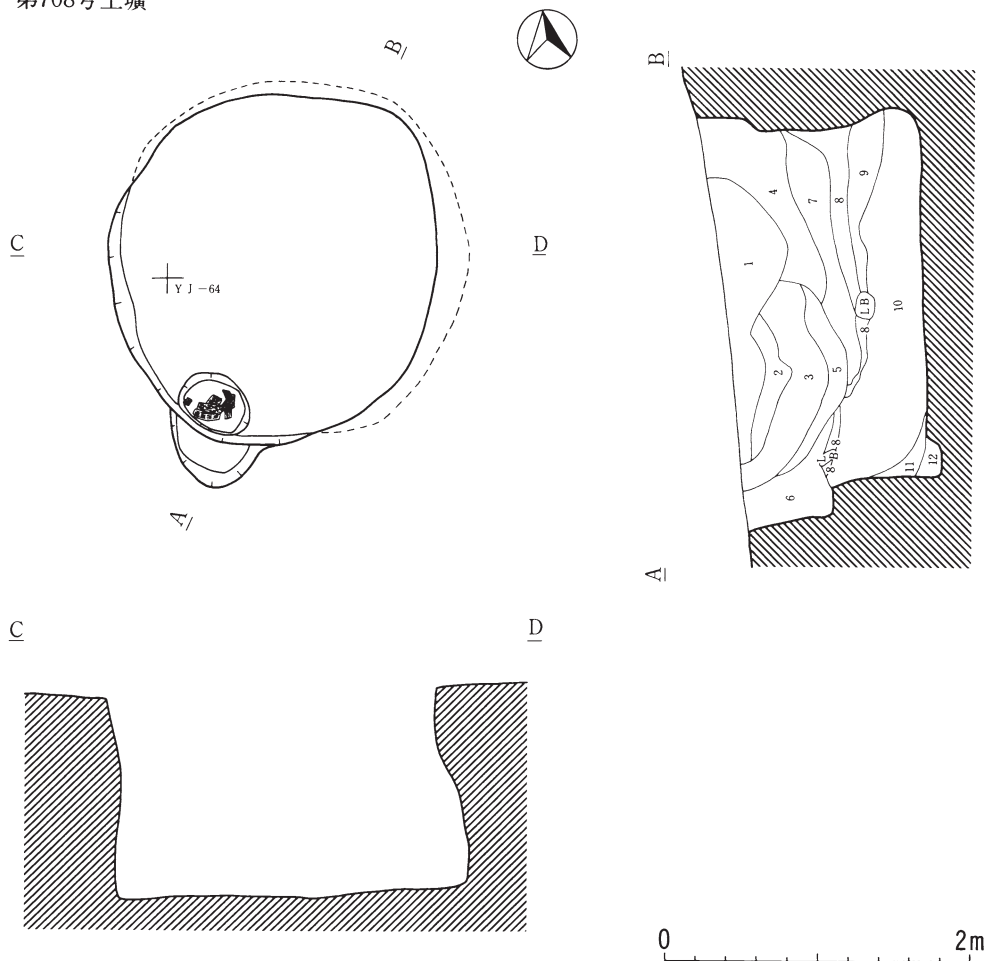

第708号土壌

第1層	褐色土	10YR 4/4	ローム粒・炭化物中量含む。細砂B混入。
第2層	にぶい黄褐色土	10YR 5/4	ローム粒・炭化物少量、LB含む。暗褐色土・細砂混入。
第3層	黒色土	10YR 2/1	ローム粒・炭化物中量、小礫少量含む。褐色土混入。
第4層	黄褐色土	10YR 5/6	ローム粒・炭化物微量含む。細砂塊混入。
第5層	褐色土	10YR 4/6	ローム粒・炭化物・LB少量含む。黒色土混入。
第6層	褐色土	10YR 4/4	ローム粒・炭化物少量、小礫微量含む。細砂塊混入。
第7層	暗褐色土	10YR 3/4	ローム粒多量、炭化物中量含む。褐色土混入。
第8層	黄褐色土	10YR 5/6	ローム粒・小礫少量含む。鈍い黄橙色の粒土質土混入。
第9層	暗褐色土	10YR 3/4	炭化物・LB・焼土含む。
第10層	褐色土	10YR 4/4	ローム粒少量、炭化物多量含む。細砂塊混入。
第11層	暗褐色土	10YR 3/3	ローム粒・炭化物少量含む。
第12層	褐色土	10YR 4/4	ローム粒・炭化物・LB少量含む。砂質B・暗褐色土混入。

第396図 第708号土壌

第709号土壌

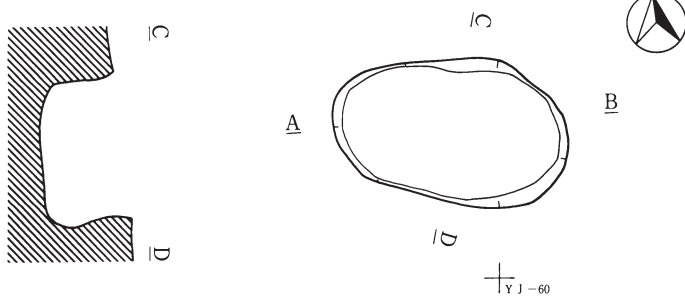

第709号土壌

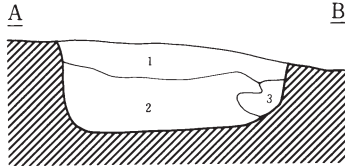

第1層	黄褐色土	10Y R 5/8	L B少量含む、炭化物微量含む、少レキ少量、明黄褐色土少量混入、砂質ブロック少量含む。
第2層	黄褐色土	10Y R 5/6	L B少量、炭化物微量、細砂微量。
第3層	明黄褐色土	10Y R 6/6	地山の崩落部、硬い砂まじりのL B含む。

第710号土壌

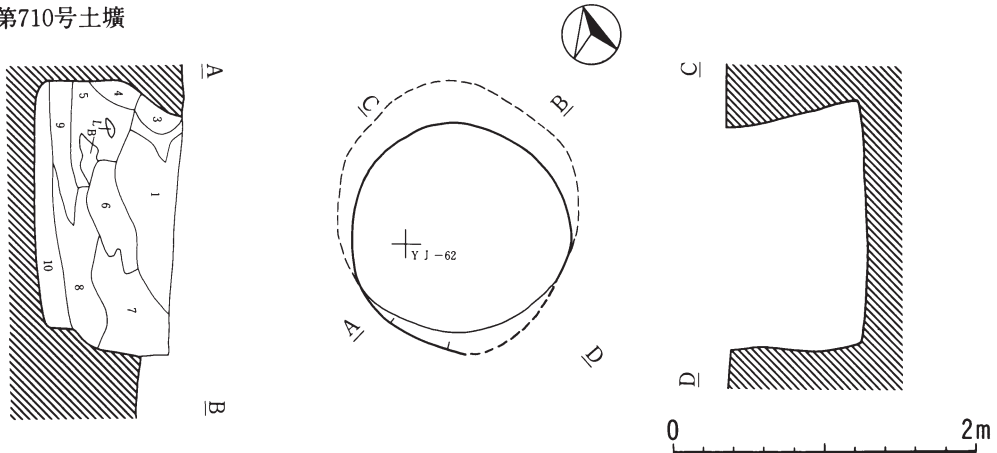

第710号土壌

第1層	褐色土	10Y R 4/6	炭化物少量、小礫少量、細砂微量、焼土粒微量含む。
第2層	明黄褐色土	10Y R 6/6	炭化物微量、小礫微量、細砂微量含む。
第3層	明黄褐色土	10Y R 6/8	細砂多量含む。
第4層	明黄褐色土	10Y R 6/8	暗褐色土混入。
第5層	褐色土	10Y R 4/6	黒褐色土混入。細砂少量、小礫微量、L B中量含む。
第6層	黒褐色土	10Y R 2/3	細砂、焼土粒微量、小礫微量含む。
第7層	黄褐色土	10Y R 5/6	炭化物少量、細砂微量、小礫少量含む。
第8層	褐色土	10Y R 4/4	明赤褐色土、暗褐色土、黄褐色土混入。炭化物微量、小礫微量含む。
第9層	明黄褐色土	10Y R 6/8	砂質混合土、暗褐色土微量混入、炭化物微量、小礫微量含む。
第10層	褐色土	10Y R 4/6	炭化物少量、細砂、小礫微量混入。

第711号土壌

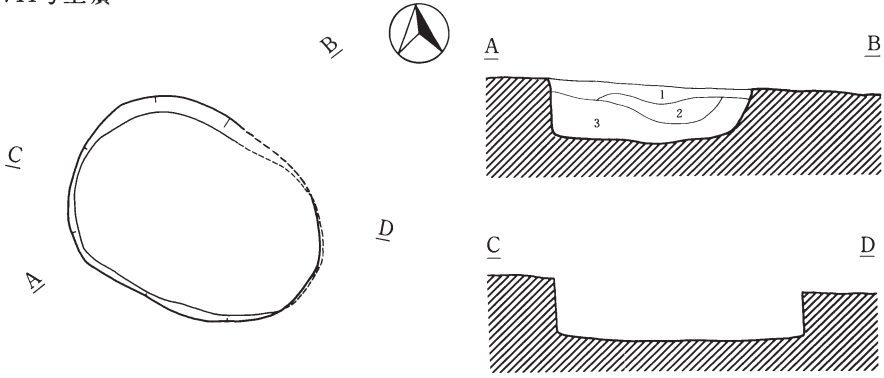

Y 1-61

第711号土壌

第1層	黄褐色土	10YR 5/8	炭化物少量含む、LB多量含む、細砂、小レキ少量含む。
第2層	明黄褐色土	10YR 6/6	炭化物微量含む、LB多量含む、細砂少量含む、小レキ少量含む。
第3層	黄褐色土	10YR 5/6	LB多量含む、細砂少量含む、細砂B、小レキ少量含む。

第712・713号土壌

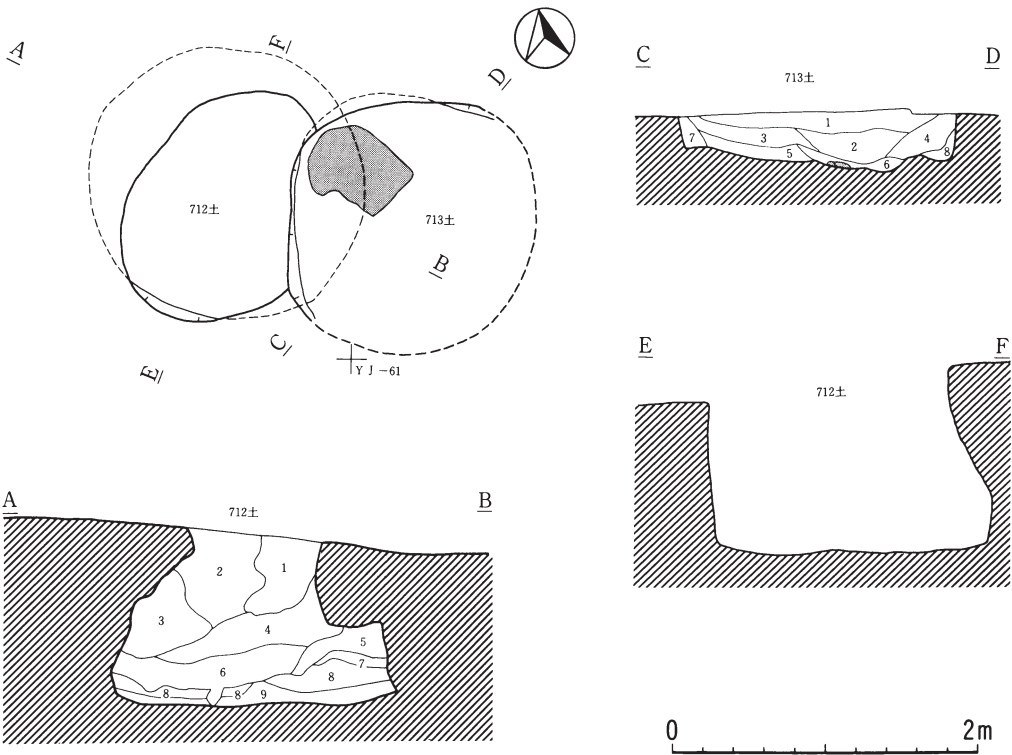

第398図 第711・712・713号土壌

第712号土壤

第1層	褐色土	7.5Y R 4/3	炭化物中量含む。
第2層	褐色土	7.5Y R 4/4	L B微量、炭化物少量含む。
第3層	明褐色土	7.5Y R 5/6	炭化物少量含む。
第4層	褐色土	7.5Y R 4/6	炭化物粒微量含む。
第5層	明褐色土	7.5Y R 5/6	L B、炭化物粒微量含む。
第6層	暗褐色土	7.5Y R 3/4	L B微量、炭化物中量含む。
第7層	にぶい褐色土	7.5Y R 5/4	L B多量、炭化物粒微量含む。
第8層	明褐色土	7.5Y R 5/8	炭化物粒微量含む。
第9層	褐色土	7.5Y R 4/6	炭化物粒微量含む。

第713号土壤

第1層	黄褐色土	10Y R 5/8	炭化物粒少量含む。
第2層	褐色土	10Y R 4/6	L B微量、炭化物粒中量含む。
第3層	黄褐色土	10Y R 5/6	炭化物粒中量含む。
第4層	黄褐色土	10Y R 5/6	炭化物粒微量含む。
第5層	明黄褐色土	10Y R 6/8	L B中量、炭化物粒少量。
第6層	明黄褐色土	10Y R 6/6	L B微量、炭化物粒微量。
第7層	明黄褐色土	10Y R 7/6	炭化物粒微量含む。
第8層	黄橙色土	10Y R 7/8	炭化物粒微量含む。

第714・715号土壤

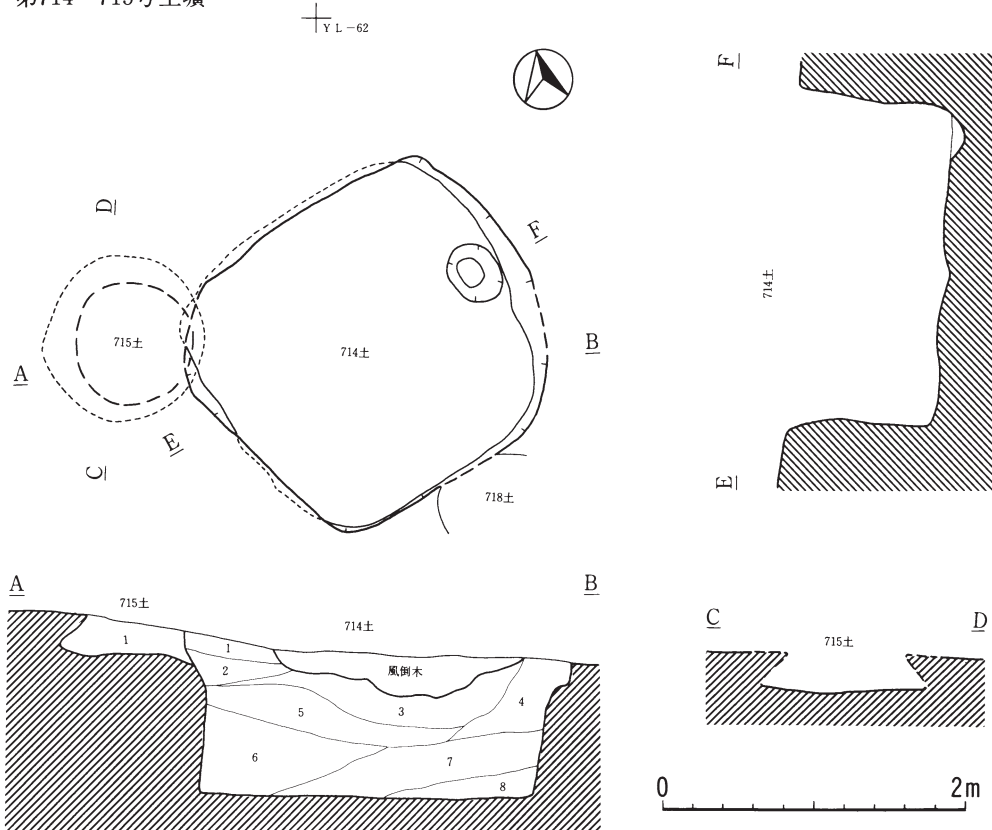

第399図 第714・715号土壤

第714号土壤

第1層	黄褐色土	10Y R 5/8	炭化物粒微量、小レキ少量含む。
第2層	黄褐色土	10Y R 5/8	
第3層	明黄褐色土	10Y R 6/8	炭化物粒微量、小レキ中量、焼土微量含む。
第4層	黄褐色土	10Y R 5/8	炭化物粒微量、レキ中量含む。
第5層	黄褐色土	10Y R 5/6	レキ微量含む。
第6層	黄褐色土	10Y R 5/8	
第7層	明黄褐色土	10Y R 6/6	ロームベース、褐色土少量混入。
第8層	褐色土	10Y R 4/4	黄褐色土中量混入。

第714号土壤ピット

第1層	明黄褐色土	10Y R 6/8	炭化物粒少量、小レキ少量含む。
-----	-------	-----------	-----------------

第715号土壤

第1層	褐色土	10Y R 4/4	炭化物粒微量、小レキ少量含む。
-----	-----	-----------	-----------------

第716号土壤

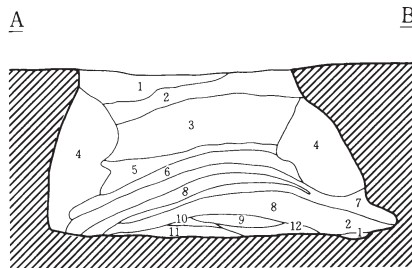
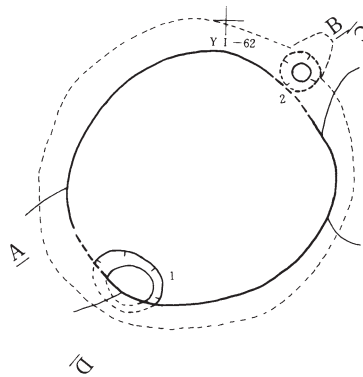
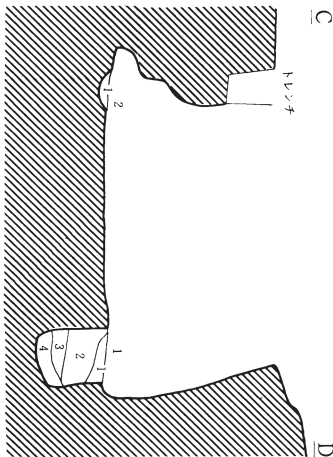

第400図 第716号土壤

第716号土壤

第1層	明黄褐色土	10Y R 6/8	炭化物粒微量、レキ中量含む。
第2層	黄褐色土	10Y R 5/8	炭化物粒微量、小レキ少量、LB含む。
第3層	黄褐色土	10Y R 7/8	炭化物粒中量、小レキ中量、レキ少量含む。
第4層	明黄褐色土	10Y R 6/8	LB少量、炭化物粒少量、レキ、小レキ多量含む。
第5層	明黄褐色土	10Y R 6/8	炭化物粒微量、レキ微量含む。
第6層	黄褐色土	10Y R 7/8	炭化物粒微量含む。
第7層	明黄褐色土	10Y R 6/8	黄褐色土 (10Y R 5/8) 中量混入。LB微量、炭化物粒中量含む。
第8層	黄褐色土	10Y R 7/8	LB少量、炭化物粒中量含む。
第9層	明黄褐色土	10Y R 6/6	
第10層	黄褐色土	10Y R 5/8	炭化物粒微量含む。
第11層	褐色土	10Y R 4/4	
第12層	褐色土	10Y R 4/6	炭化物粒微量含む。明黄褐色土 (10Y R 6/8) 少量混入。

第716号土壤 ピット1 ピット2

ピット1

第1層	明黄褐色土	10Y R 6/8	LB少量含む。
第2層	にぶい黄褐色土	10Y R 7/4	砂質土。
第3層	黄褐色土	10Y R 5/6	炭化物粒微量含む。
第4層	浅黄橙褐色土	10Y R 8/4	砂質土

ピット2

第1層	黄橙褐色土	10Y R 7/8	
-----	-------	-----------	--

第717号土壤

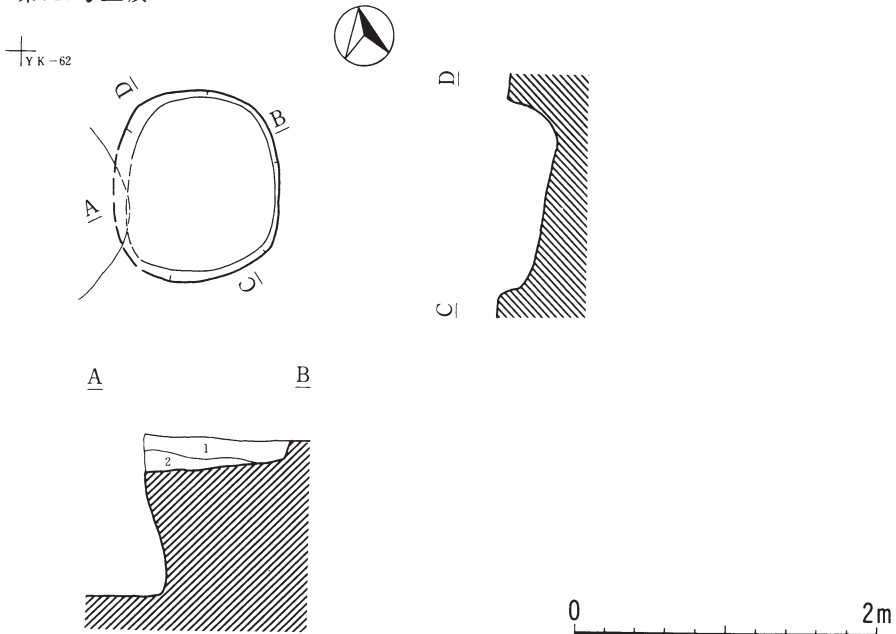

第717号土壤

第1層	黄褐色土	10Y R 5/8	炭化物粒微量含む。明黄褐色土少量混入。
第2層	褐色土	10Y R 4/6	炭化物粒含む。

第401図 第717号土壤

第718・781号土壌

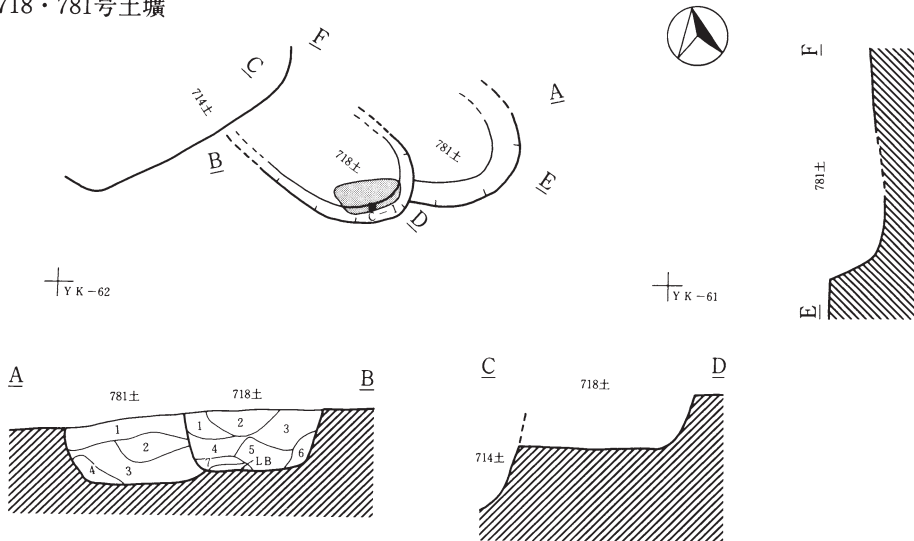

第718号土壌

第1層	黄褐色土	10Y R 5/6	ローム粒少量、炭化物粒微量含む。
第2層	褐色土	10Y R 4/6	ローム粒微量含む。
第3層	黄褐色土	10Y R 5/6	ローム粒・LB・炭化物粒微量、礫、小礫少量、焼土微量含む。
第4層	褐色土	10Y R 4/6	炭化物粒少量、礫を微量含む。
第5層	黄褐色土	10Y R 5/8	ローム粒・小礫を微量含む。
第6層	明黄褐色土	10Y R 6/8	ローム粒・LB少量含む。小礫多量含む。
第7層	明黄褐色土	10Y R 6/6	ローム粒微量含む。黒褐色土混入。

第781号土壌

第1層	褐色土	10Y R 4/6	ローム粒微量含む。
第2層	明黄褐色土	10Y R 6/6	褐色土混入。
第3層	明黄褐色土	10Y R 6/8	LB少量、炭化物粒少量含む。
第4層	褐色土	10Y R 4/4	ローム粒少量、炭化物粒含む。

第719号土壌

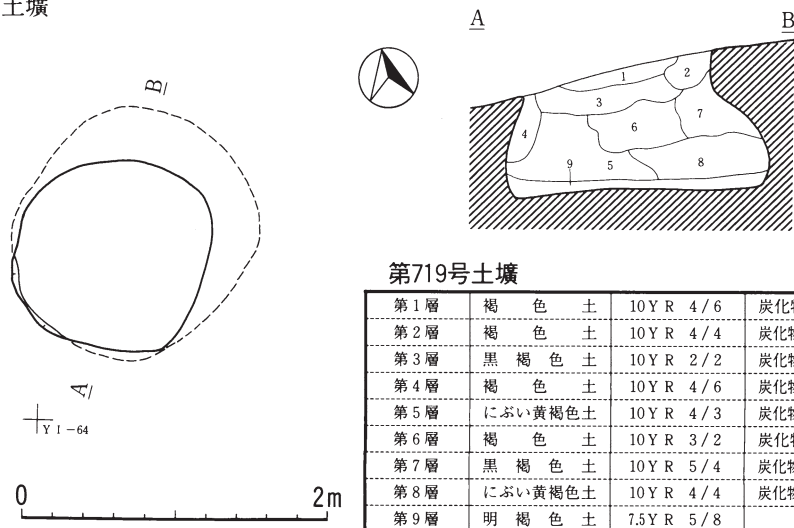

第719号土壌

第1層	褐色土	10Y R 4/6	炭化物少量含む。
第2層	褐色土	10Y R 4/4	炭化物粒微量含む。
第3層	黒褐色土	10Y R 2/2	炭化物粒微量含む。
第4層	褐色土	10Y R 4/6	炭化物粒微量含む。
第5層	にぶい黄褐色土	10Y R 4/3	炭化物粒微量含む。
第6層	褐色土	10Y R 3/2	炭化物粒微量含む。
第7層	黒褐色土	10Y R 5/4	炭化物粒微量含む。
第8層	にぶい黄褐色土	10Y R 4/4	炭化物粒微量含む。
第9層	明褐色土	7.5Y R 5/8	

第402図 第718・719・781号土壌

第720号土壤

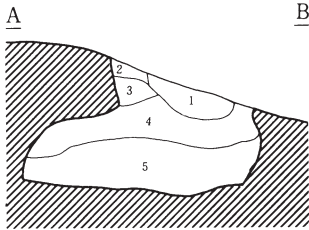
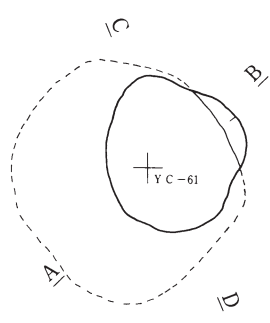
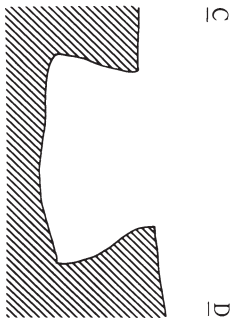

第720号土壤

第1層	暗褐色土	10Y R 3/4	炭化物粒少量含む。
第2層	褐色土	10Y R 4/6	
第3層	黄褐色土	10Y R 5/8	
第4層	暗褐色土	10Y R 3/3	炭化物粒少量含む。
第5層	暗褐色土	10Y R 3/3	炭化物粒少量含む。

第721号土壤

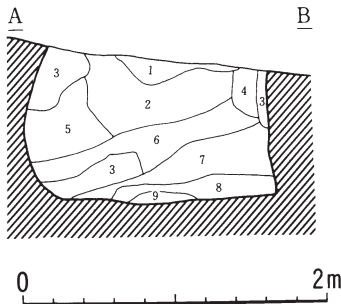
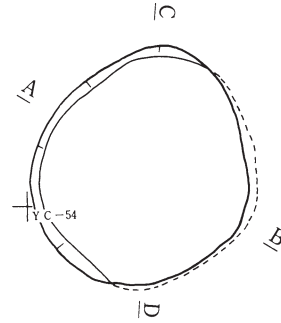
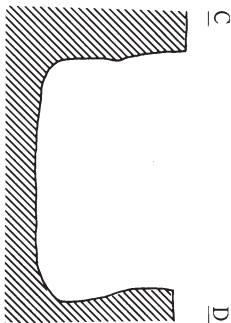

第721号土壤

第1層	黒褐色土	10Y R 3/2	炭化物微量含む。黄褐色土粒微量混入。
第2層	暗褐色土	10Y R 3/4	炭化物微量含む。黄褐色土粒微量混入。
第3層	黄褐色土	10Y R 5/6	にぶい黄橙色土少量混入。
第4層	褐色土	10Y R 4/6	炭化物微量含む。黄褐色土少量混入。
第5層	暗褐色土	10Y R 3/4	炭化物微量含む。にぶい黄橙色土微量混入。
第6層	暗褐色土	10Y R 3/4	炭化物微量含む。黄褐色土微量混入。
第7層	暗褐色土	10Y R 3/3	炭化物微量含む。黄褐色土粒微量混入。
第8層	褐色土	10Y R 4/6	炭化物微量含む。暗褐色土多量混入。
第9層	暗褐色土	10Y R 3/3	炭化物微量含む。黄褐色土粒微量混入。

第403図 第720・721号土壤

第722号土壌

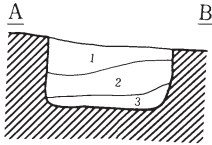
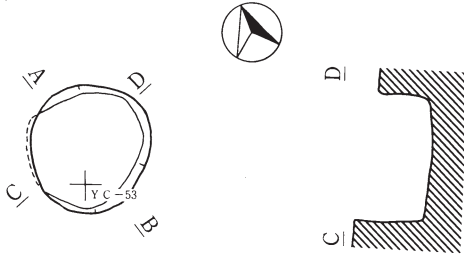

第722号土壌

第1層	暗褐色土	10Y R 5/8	小礫微量含む。
第2層	褐色土	10Y R 5/8	明黄褐色土多量混入。
第3層	褐色土	10Y R 2/3	褐色土粒粒微量混入。

第723号土壌

Y C-53

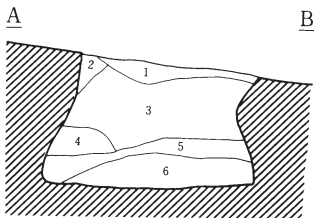
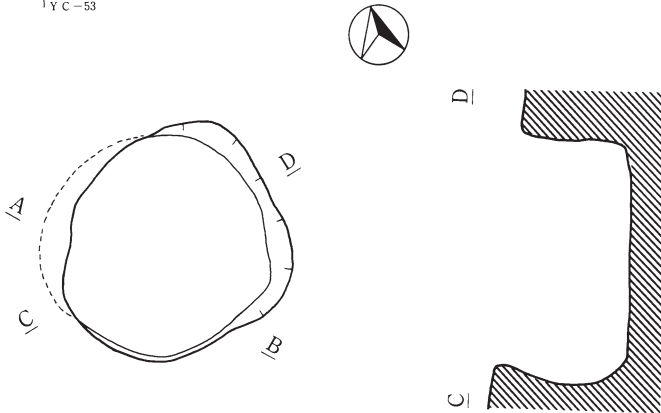

第723号土壌

第1層	暗褐色土	10Y R 3/4	炭化物微量に含む。褐色土少量混入。
第2層	褐色土	10Y R 4/4	炭化物微量に含む。黄褐色土粒微混入。
第3層	褐色土	10Y R 4/6	炭化物微量、黄褐色土ブロック少量含む。
第4層	暗褐色土	10Y R 3/4	炭化物、黄褐色土粒微量に含む。
第5層	褐色土	10Y R 4/4	炭化物微量に含む。黄褐色土粒微混入。
第6層	黄褐色土	10Y R 5/6	暗褐色土少量混入。

0 2m

第724号土壌

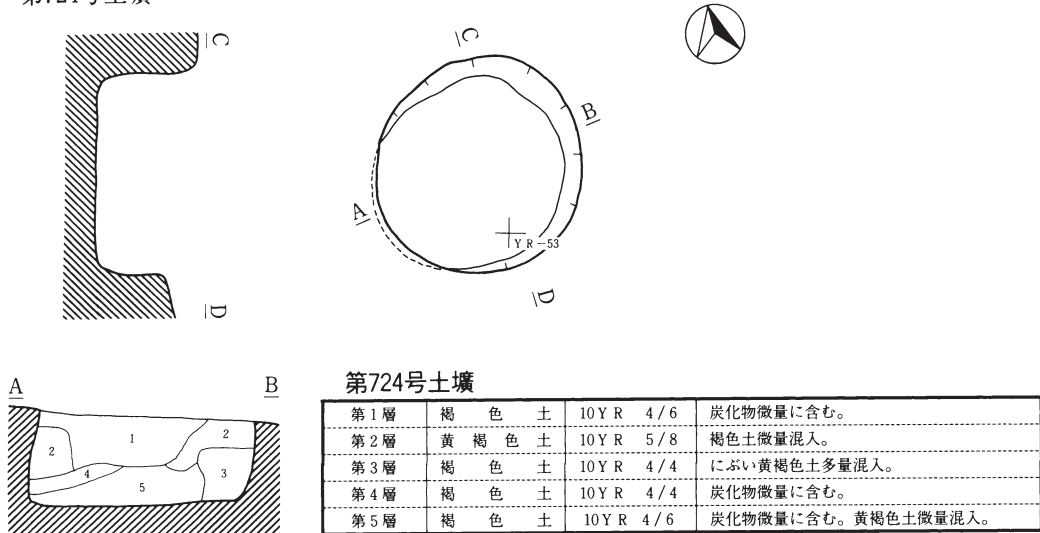

第725号土壌

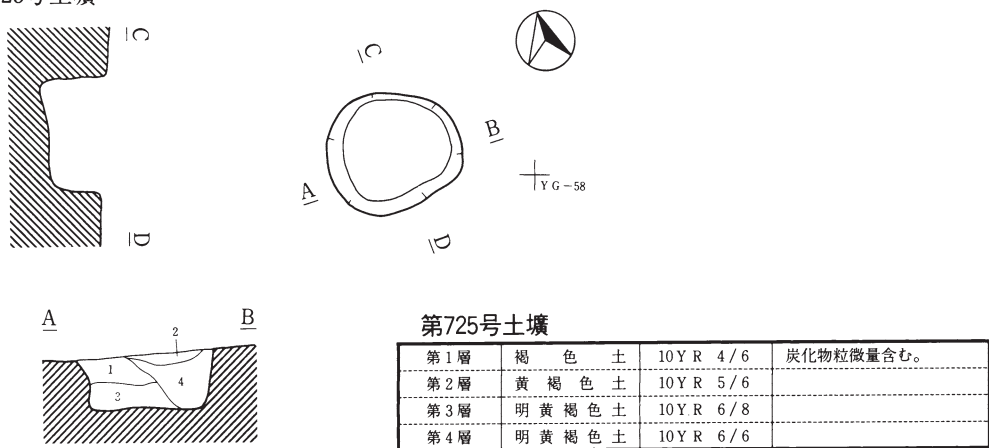

第726号土壌

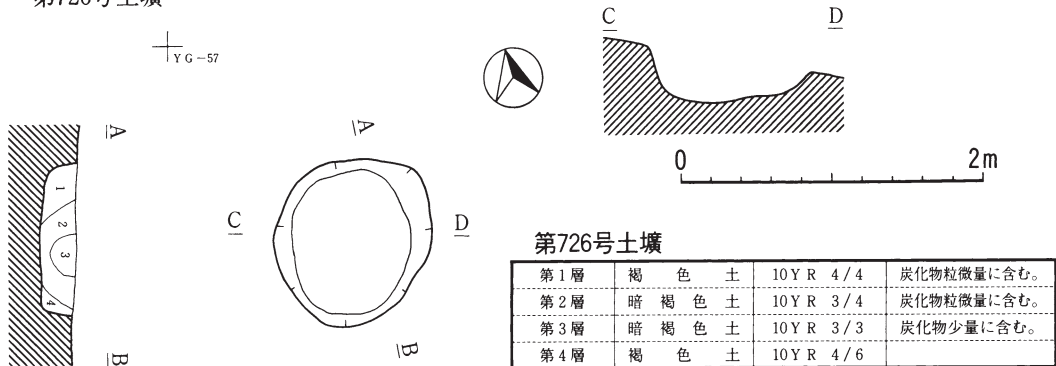

第405図 第724・725・726号土壌

第727号土壌

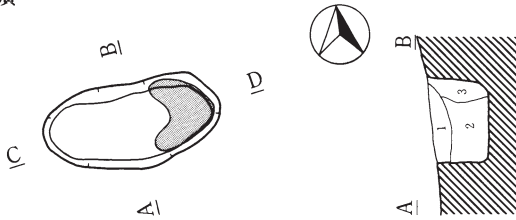

Y F - 58

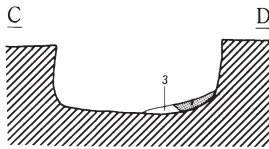

第727号土壌

第1層	黄褐色土	10Y R 5/6	炭化物粒微量に含む。
第2層	明黄褐色土	10Y R 6/6	
第3層	黄褐色土	10Y R 5/8	炭化物粒微量に含む。

第728号土壌

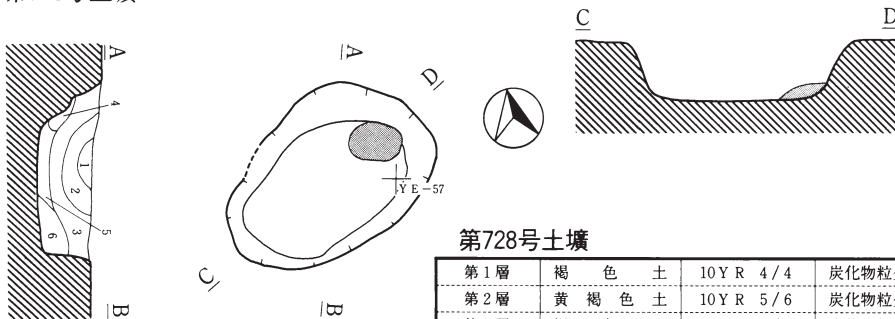

第728号土壌

第1層	褐色土	10Y R 4/4	炭化物粒少量含む。
第2層	黄褐色土	10Y R 5/6	炭化物粒少量含む。
第3層	褐色土	10Y R 4/6	炭化物粒多量含む。
第4層	明黄褐色土	10Y R 6/6	炭化物粒微量含む。
第5層	黄褐色土	10Y R 5/6	炭化物粒少量含む。
第6層	明黄褐色土	10Y R 6/6	

第729号土壌

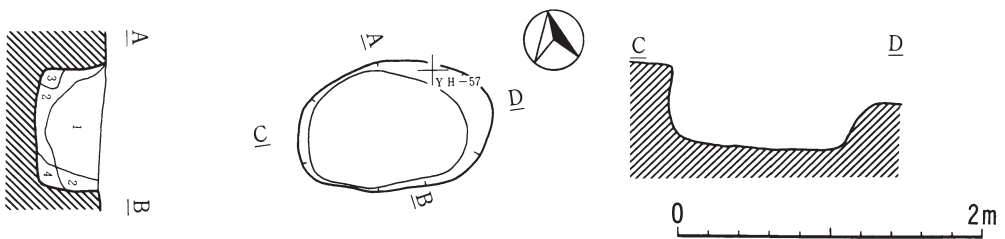

第729号土壌

第1層	暗褐色土	10Y R 3/4	炭化物、小型L B、黄褐色粒微量に含む。
第2層	褐色土	10Y R 4/4	炭化物微量に含む、暗褐色土多量混入。
第3層	黄褐色土	10Y R 5/8	
第4層	にぶい黄褐色土	10Y R 5/4	

第730号土壌

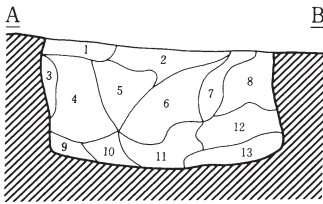
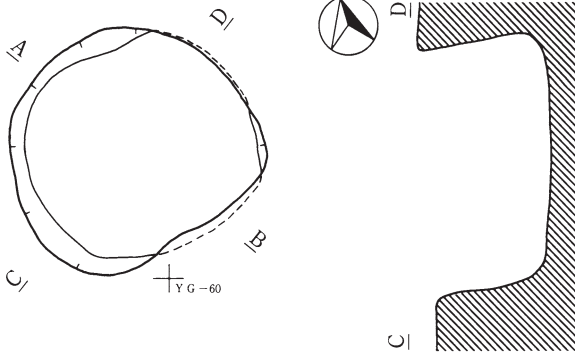

第730号土壌

第1層	黄褐色土	10Y R 5/6	炭化物粒少量に含む。
第2層	暗褐色土	10Y R 3/4	炭化物粒少量に含む。
第3層	にぶい黄橙色土	10Y R 6/4	
第4層	黄褐色土	10Y R 5/8	炭化物粒微量に含む。
第5層	褐色土	10Y R 4/6	炭化物粒多量に含む。
第6層	褐色土	10Y R 4/4	炭化物多量に含む。
第7層	にぶい黄褐色土	10Y R 4/3	炭化物粒少量に含む。
第8層	黄褐色土	10Y R 5/6	炭化物粒微量に含む。
第9層	黄褐色土	10Y R 5/8	
第10層	黄褐色土	10Y R 5/6	
第11層	黄褐色土	10Y R 5/6	炭化物粒少量に含む。
第12層	黄褐色土	10Y R 5/6	炭化物粒微量に含む。
第13層	にぶい黄橙色土	10Y R 6/4	炭化物粒微量に含む。

第733号土壌

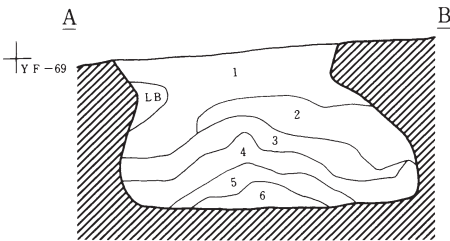
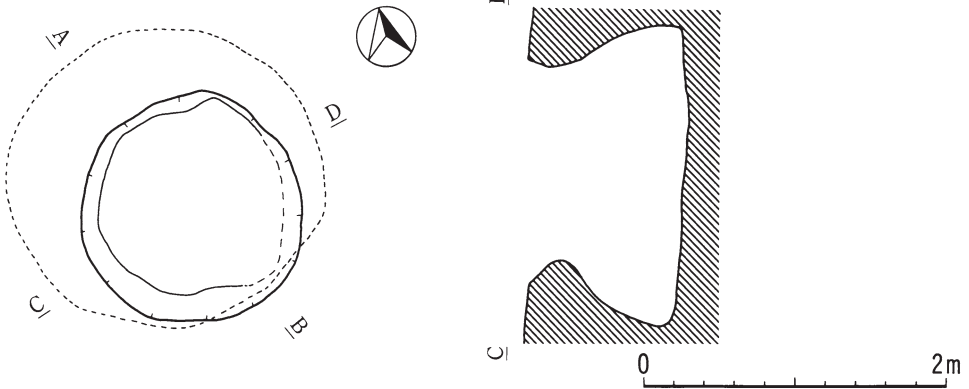

第733号土壌

第1層	暗褐色土	10Y R 3/4	ローム粒微量・炭化物多量含む。
第2層	黒褐色土	10Y R 3/2	ローム粒少量・炭化物多量含む。
第3層	黄褐色土	10Y R 5/8	炭化物・小礫少量含む。
第4層	黄褐色土	10Y R 7/8	炭化物微量・小礫少量含む。
第5層	褐色土	10Y R 4/6	炭化物・小礫微量含む。
第6層	黒褐色土	10Y R 3/2	ローム粒少量・炭化物微量含む。

第407図 第730・733号土壌

第734号土坑

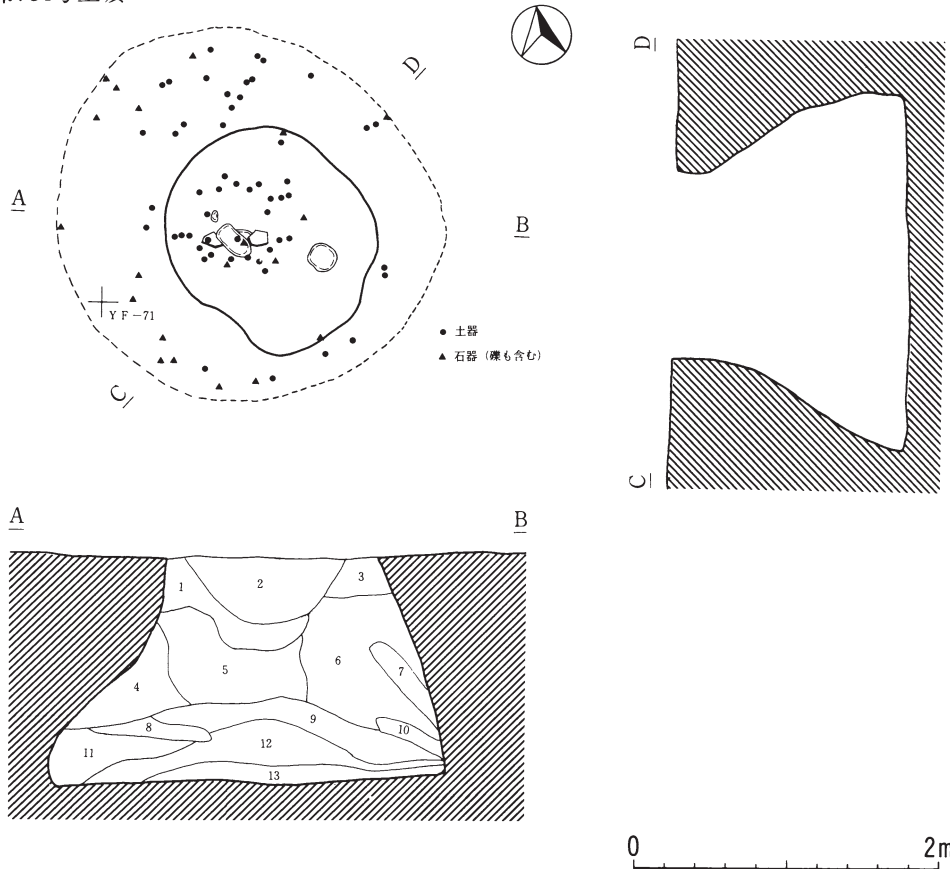

第734号土坑

第1層	黄褐色土	10Y R 5/8	ローム粒・炭化物粒・炭化物・小礫少量含む。細砂・褐色土混入。
第2層	褐色土	10Y R 4/6	ローム粒・炭化物・小礫少量含む。細砂・黒色土多量混入。
第3層	黄褐色土	10Y R 5/6	ローム粒・炭化物粒・L B微量含む。小礫少量。細砂混入。
第4層	黄褐色土	10Y R 5/8	ローム粒・炭化物粒・小礫少量含む。細砂混入。
第5層	褐色土	10Y R 4/6	ローム粒多量、炭化物粒・炭化物少量含む。細砂混入。
第6層	褐色土	10Y R 4/6	ローム粒多量、炭化物粒・炭化物少量含む。明褐色土多量混入。
第7層	明黄褐色土	10Y R 6/8	炭化物粒多量に含む。細砂混入。
第8層	明黄褐色土	7.5Y R 5/8	ローム粒・炭化物粒微量含む。褐色土混入。
第9層	褐色土	10Y R 4/4	ローム粒・炭化物粒・炭化物多量含む。明黄褐色土混入。
第10層	明黄褐色土	10Y R 6/8	炭化物粒多量に含む。細砂混入。
第11層	褐色土	10Y R 4/6	炭化物粒・小礫少量含む。細砂・暗褐色土混入。
第12層	暗褐色土	10Y R 3/4	ローム粒少量・炭化物粒・炭化物多量・L B・小礫少量含む。細砂混入。
第13層	黄褐色土	10Y R 5/6	炭化物粒・炭化物・小礫少量含む。細砂・褐色土混入。

第735・736号土壌

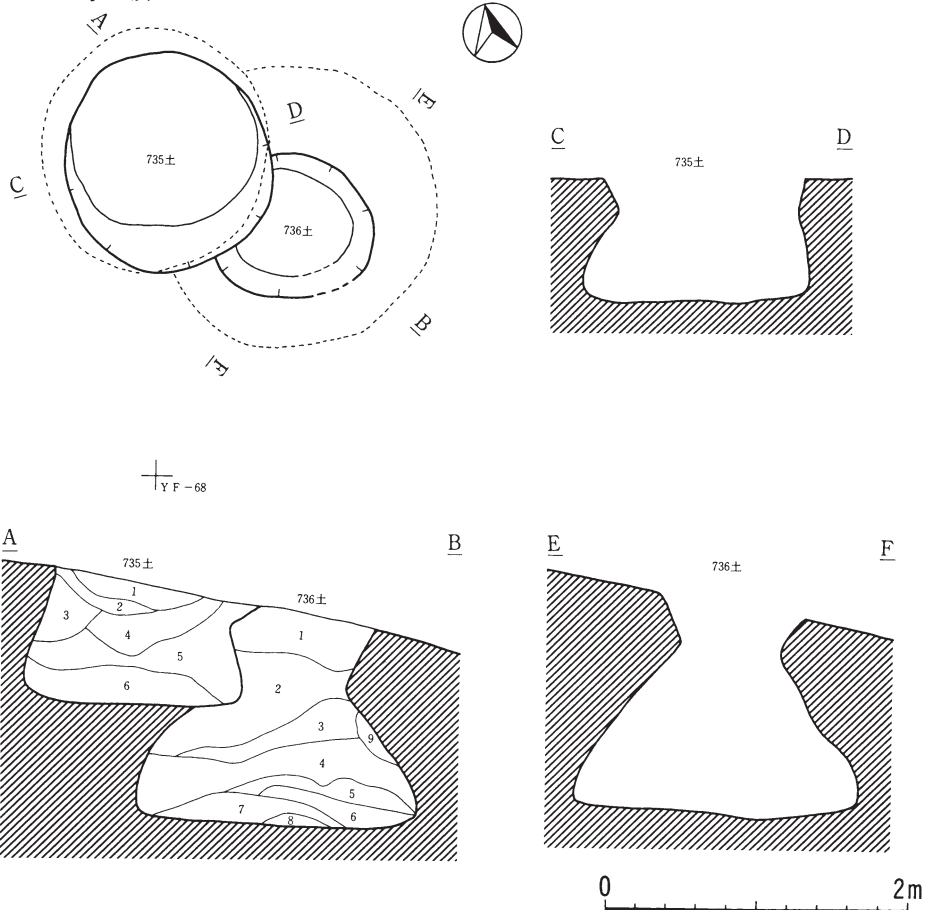

第735号土壌

第1層	暗褐色土	10Y R 3/4	ローム微量、炭化物多量、小礫少量、焼土粒微量含む。細砂混入。
第2層	褐色土	10Y R 4/4	ローム粒、焼土粒、小礫微量、炭化物多量含む。
第3層	褐色土	10Y R 4/6	ローム粒、炭化物少量、焼土粒、小礫微量含む。細砂混入。
第4層	暗褐色土	10Y R 3/3	ローム粒、焼土粒、小礫微量、炭化物多量含む。
第5層	黒褐色土	10Y R 3/2	ローム粒少量、焼土粒、小礫微量含む。
第6層	黒色土	10Y R 2/1	ローム粒少量、炭化物、焼土、小礫微量含む。

第736号土壌

第1層	褐色土	10Y R 4/6	ローム粒、砂質のLB多量、炭化物、小礫少量含む。細砂混入。
第2層	明褐色土	7.5Y R 5/8	ローム質土。炭化物、小礫微量含む。細砂・粘土B混入。
第3層	明褐色土	7.5Y R 5/6	ローム質土。炭化物、小礫微量含む。細砂・粘土B混入。
第4層	黄褐色土	10Y R 5/6	ローム質土。炭化物少量、焼土粒微量含む。細砂・粘土B混入。
第5層	黒褐色土	10Y R 3/2	ローム粒少量、炭化物多量、小礫微量含む。細砂混入。
第6層	橙色土	7.5Y R 6/6	砂質土。ローム粒多量、炭化物少量、小礫微量含む。細砂塊混入。
第7層	黒色土	10Y R 2/1	ローム粒微量、炭化物多量、焼土粒、小礫少量含む。
第8層	明黄褐色土	10Y R 6/6	ローム粒多量、小礫少量含む。細砂混入。
第9層	暗褐色土	10Y R 3/4	ローム粒多量、炭化物、小礫少量含む。細砂混入。

第409図 第735・736号土壌

第737号土壙

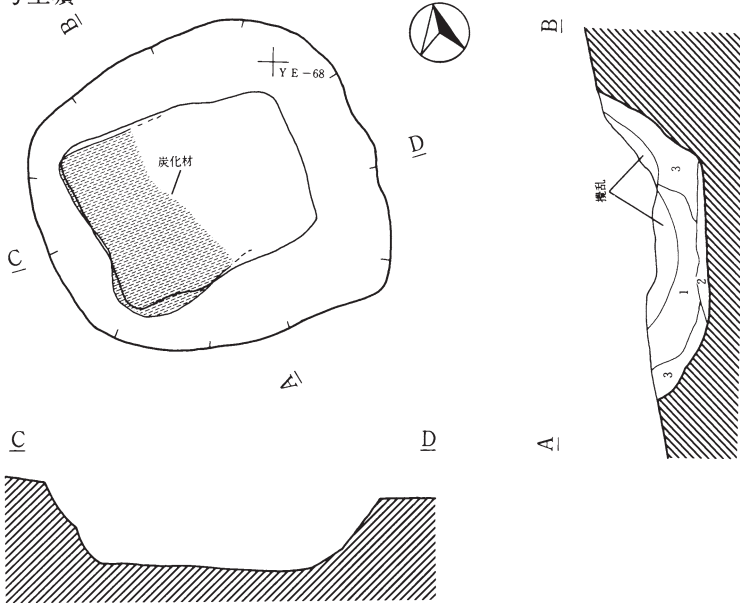

第737号土壙

第1層	黒褐色土	10Y R 2/3	ローム粒、小礫少量、炭化物多量、LB微量含む。
第2層	黒褐色土	10Y R 3/2	ローム粒、小礫少量、炭化物多量含む。
第3層	褐色土	10Y R 4/4	ローム粒、炭化物、小礫少量、LB微量含む。

第738・741・742号土壙

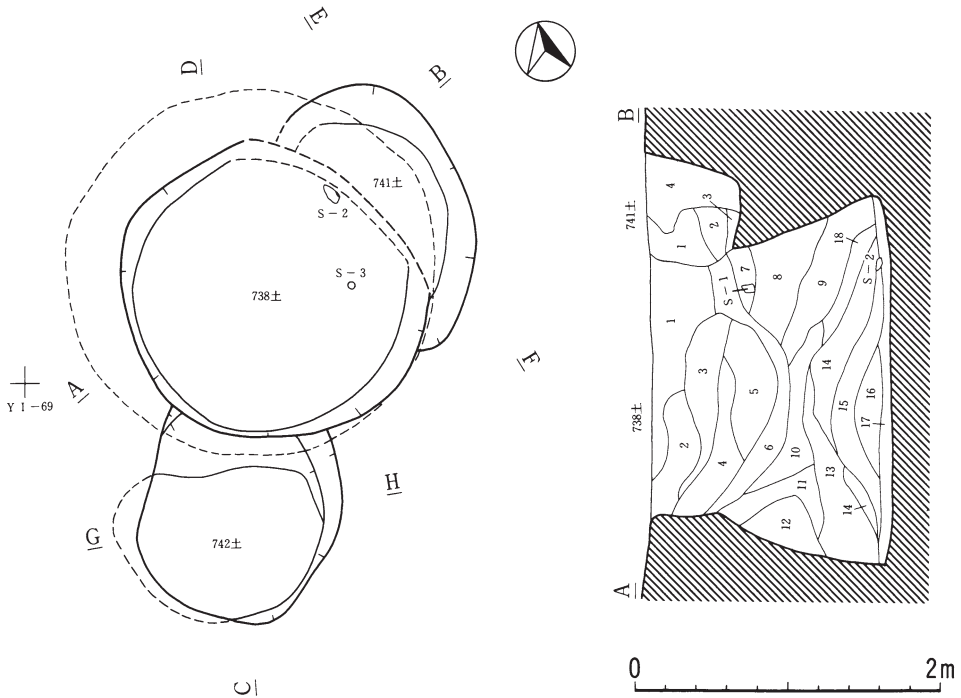

第410図 第737・738・741・742号土壙

第742号土壌

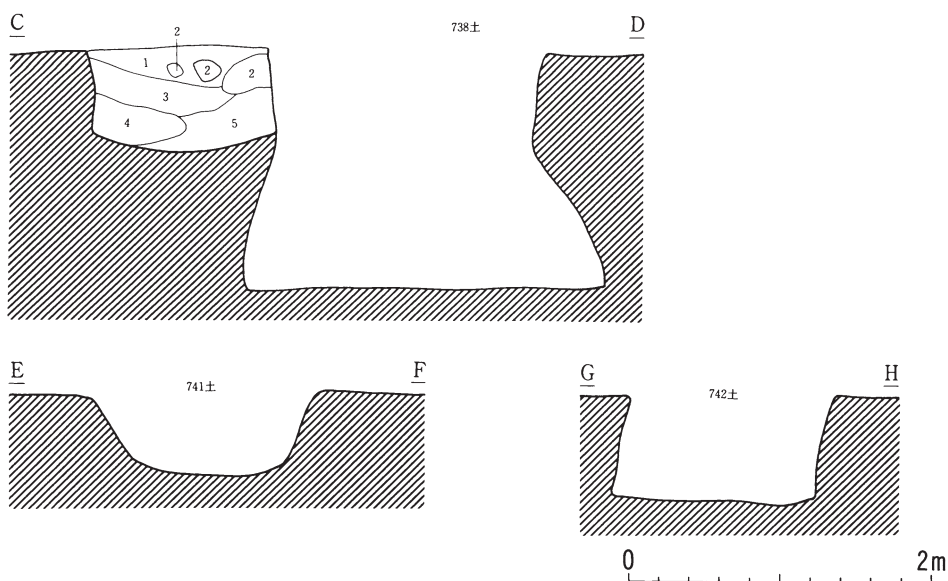

第738号土壌

第1層	暗褐色土	10Y R 3/4	炭化物粒中量含む。
第2層	褐色土	10Y R 4/4	L B中量含む。炭化物粒中量含む。
第3層	明黄褐色土	10Y R 6/8	炭化物粒少量含む。
第4層	明黄褐色土	10Y R 6/6	炭化物粒少量含む。
第5層	明黄褐色土	10Y R 7/6	L B中量含む。炭化物粒微量含む。
第6層	黒褐色土	10Y R 2/2	炭化物粒多量含む。
第7層	黄褐色土	10Y R 5/6	炭化物粒少量含む。
第8層	黄褐色土	10Y R 5/8	小礫微量混入。炭化物粒微量含む。
第9層	にぶい黄橙色土	10Y R 6/4	小礫と砂質の混入土。炭化物粒微量含む。
第10層	暗褐色土	10Y R 3/4	炭化物粒中量含む。
第11層	黄褐色土	10Y R 5/8	炭化物粒微量含む。
第12層	にぶい黄橙色土	10Y R 7/4	小礫と砂質混入。
第13層	にぶい黄橙色土	10Y R 6/4	小礫多量混入。炭化物粒微量含む。
第14層	明黄褐色土	10Y R 6/8	炭化物粒微量含む。
第15層	褐色土	10Y R 4/6	炭化物粒多量含む。
第16層	褐色土	10Y R 4/6	炭化物粒中量含む。
第17層	にぶい黄褐色土	10Y R 5/4	炭化物微量含む。
第18層	にぶい黄褐色土	10Y R 5/4	小礫中量混入。炭化物含む。

第741号土壌

第1層	褐色土	10Y R 4/6	炭化物微量含む。
第2層	黄褐色土	10Y R 5/6	L B少量含む。
第3層	褐色土	10Y R 4/4	L B中量含む。炭化物粒多量含む。
第4層	にぶい黄褐色土	10Y R 7/4	砂質小礫中量混入。

第742号土壌

第1層	褐色土	10Y R 4/6	炭化物少量含む。
第2層	黄褐色土	10Y R 5/6	L B中量含む。炭化物粒微量含む。
第3層	褐色土	10Y R 4/4	炭化物粒少量含む。
第4層	黄褐色土	10Y R 5/8	小礫少量混入。炭化物粒微量含む。
第5層	暗褐色土	10Y R 3/4	炭化物粒少量含む。

第411図 第738・741・742号土壌

第739号土壌

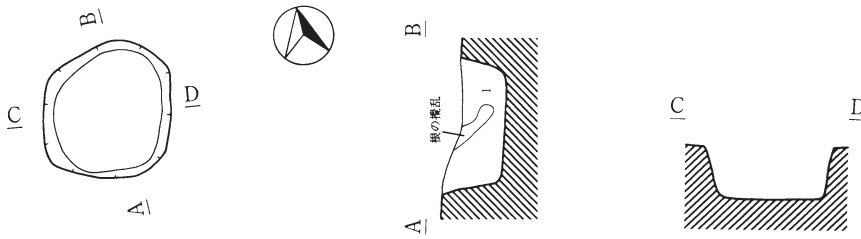

第739号土壌

第1層	黒色土	10Y R 1.7/1	ローム粒微量含む、粘土質土、細砂混入。
-----	-----	-------------	---------------------

YJ-82

第740号土壌

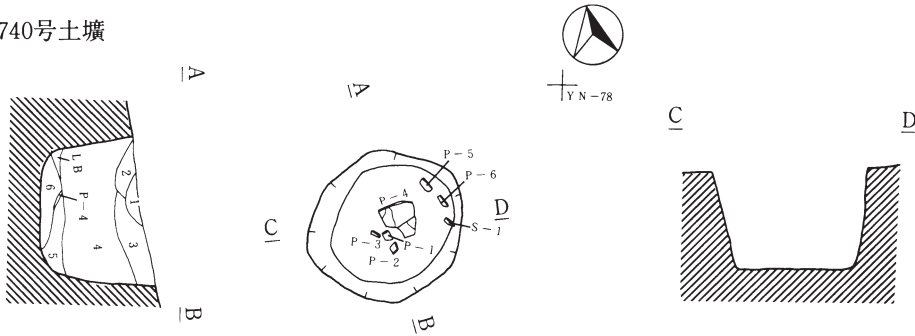

第740号土壌

第1層	褐色土	7.5Y R 4/4	ローム粒微量、小礫少量含む、細砂混入。
第2層	暗褐色土	7.5Y R 3/3	ローム粒、微量、小礫含む、細砂混入。
第3層	黒色土	10Y R 2/1	ローム粒、炭化物、焼土粒微量、小礫少量含む。
第4層	黒褐色土	10Y R 2/2	L B、炭化物、焼土粒微量、小礫微量含む。細砂混入。
第5層	褐色土	10Y R 4/6	ローム粒多量、小礫少量含む、細砂混入。
第6層	黒褐色土	10Y R 2/3	ローム粒微量、小礫少量含む、細砂混入。

第743号土壌

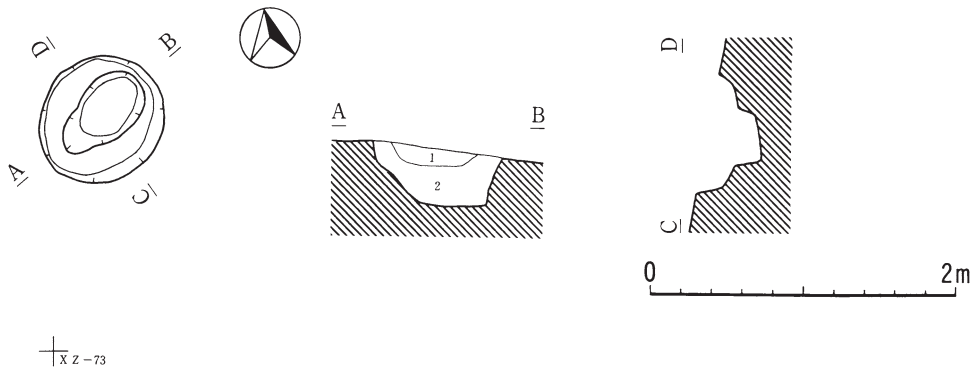

XZ-73

第743号土壌

第1層	褐色土	7.5Y R 4/4	細砂、L B少量、小レキ少量、炭化物微量、細砂塊微量含む。
第2層	黄褐色土	10Y R 5/6	細砂、小レキ少量、炭化物微量、L B少量含む。

第412図 第739・740・743号土壌

第745号土壤

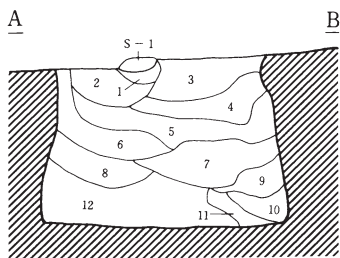
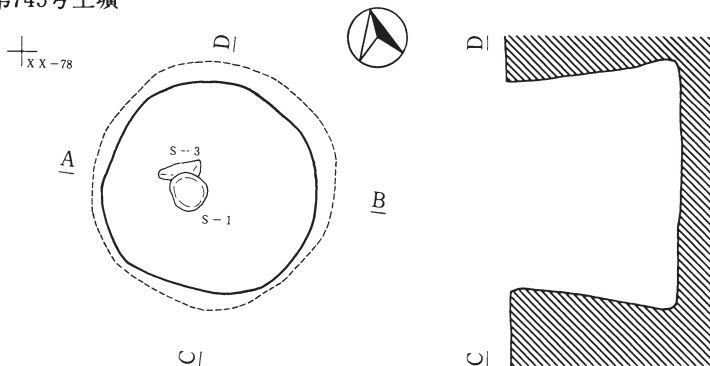

第745号土壤

第1層	にぶい黄褐色土	10Y R 4/7	炭化物少量含む。
第2層	褐色土	10Y R 4/6	炭化物少量、焼土粒微量含む。
第3層	褐色土	10Y R 4/6	炭化物少量、焼土粒微量含む。 黄褐色土混入。
第4層	褐色土	10Y R 4/6	炭化物微量、焼土粒少量混入。
第5層	黄褐色土	10Y R 5/6	炭化物微量、焼土粒少量含む。
第6層	黄褐色土	10Y R 5/8	炭化物少量含む。
第7層	黄褐色土	10Y R 4/6	炭化物微量含む。
第8層	黄褐色土	10Y R 5/8	炭化物微量含む。
第9層	黄褐色土	10Y R 5/8	
第10層	明褐色土	10Y R 5/6	
第11層	黄褐色土	10Y R 5/8	
第12層	褐色土	10Y R 4/6	炭化物少量、細砂微量、小礫微量含む。

第746号土壤

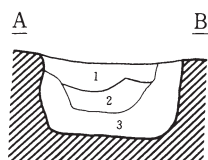
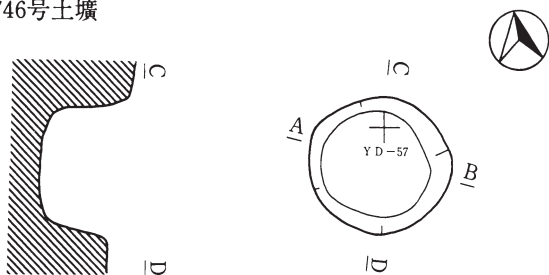

第746号土壤

第1層	褐色土	10Y R 4/6	炭化物微量含む。黄褐色土粒微量混入。
第2層	褐色土	10Y R 4/4	炭化物微量含む。黄褐色土微量混入。
第3層	褐色土	10Y R 4/6	炭化物微量含む。黄褐色土粒微量混入。

0 2m

第747号土壤

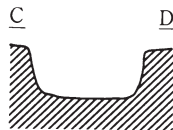
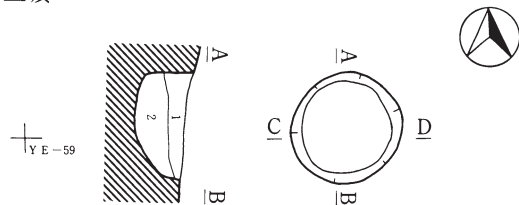

第747号土壤

第1層	褐色土	10YR 4/4	炭化物粒微量含む。
第2層	褐色土	10YR 4/4	炭化物粒微量含む。黄褐色土微量混入。

第748号土壤

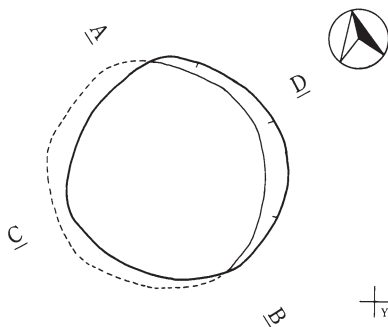

第748号土壤

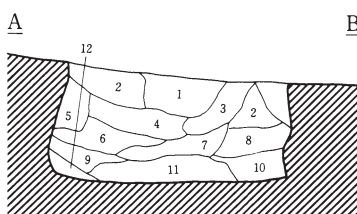

第1層	黑褐色土	10YR 2/2	炭化物粒少量含む。
第2層	黄褐色土	10YR 5/8	炭化物粒少量含む。
第3層	暗褐色土	10YR 3/3	炭化物粒微量含む。
第4層	黑褐色土	10YR 2/3	炭化物粒微量含む。
第5層	黄褐色土	10YR 5/8	炭化物粒微量含む。
第6層	黑褐色土	10YR 3/2	炭化物粒中量含む。
第7層	黑褐色土	10YR 2/2	炭化物粒中量含む。
第8層	黄褐色土	10YR 5/6	L B、炭化物粒微量に含む。
第9層	暗褐色土	10YR 3/3	L B、炭化物粒少量に含む。
第10層	黑褐色土	10YR 2/3	L B微量、炭化物粒中量含む。
第11層	黑色土	10YR 2/1	炭化物粒多量に含む。
第12層	暗褐色土	10YR 3/3	L B多量に含む。

第749号土壤

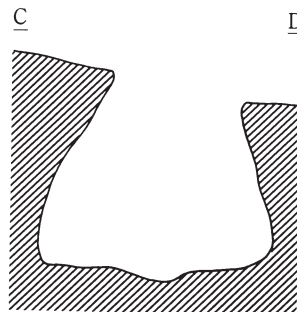
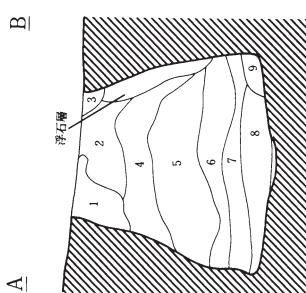
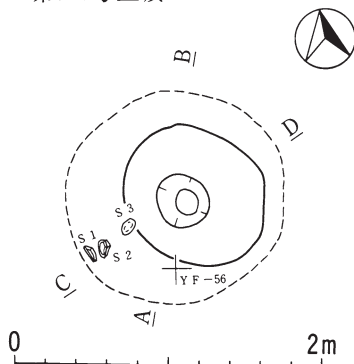

第414図 第747・748・749号土壤

第749号土壤

第1層	褐色土	10Y R 4/6	炭化物粒微量含む。
第2層	褐色土	10Y R 4/4	炭化物粒少量含む。
第3層	明黄褐色土	10Y R 6/6	
第4層	暗褐色土	10Y R 3/3	炭化物粒少量含む。
第5層	明黄褐色土	10Y R 6/6	炭化物粒微量含む。
第6層	明黄褐色土	10Y R 7/8	粘土少量含む。
第7層	黄褐色土	10Y R 5/8	
第8層	黑褐色土	10Y R 2/3	炭化物少量含む。
第9層	褐色土	10Y R 4/4	

第750号土壤

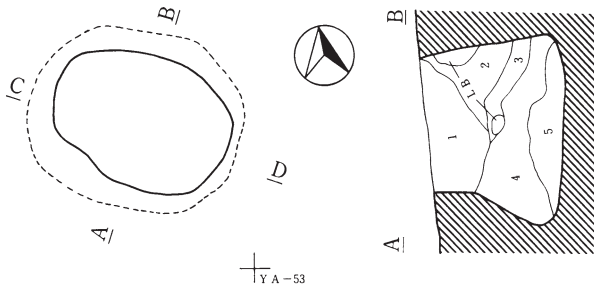

第750号土壤

第1層	褐色土	10Y R 4/6	炭化物粒少量含む。
第2層	黄褐色土	10Y R 5/6	炭化物粒少量、LB含む。
第3層	褐色土	10Y R 4/6	炭化物微量含む。
第4層	褐色土	10Y R 4/4	炭化物粒少量、LB微量含む。
第5層	褐色土	10Y R 4/6	炭化物粒微量含む。

第751号土壤

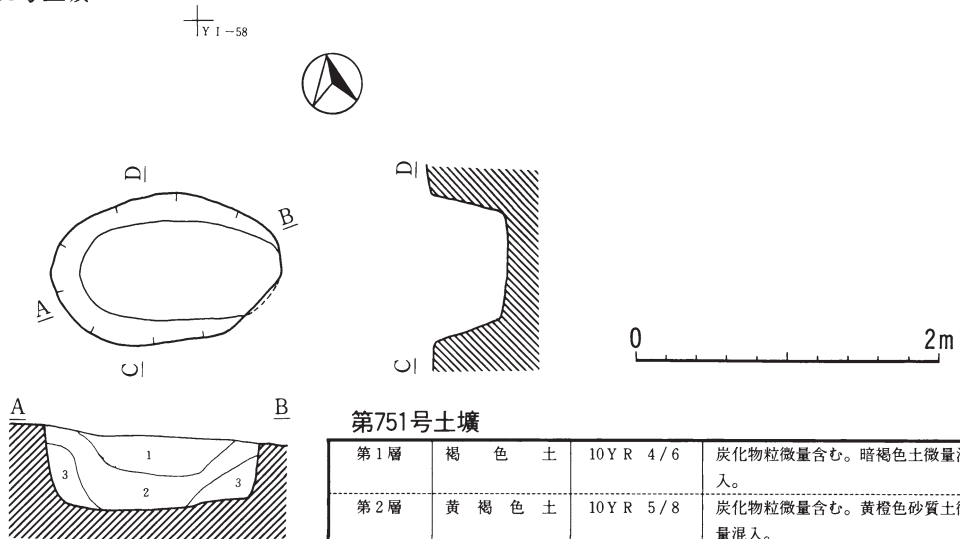

第751号土壤

第1層	褐色土	10Y R 4/6	炭化物粒微量含む。暗褐色土微量混入。
第2層	黄褐色土	10Y R 5/8	炭化物粒微量含む。黄橙色砂質土微量混入。
第3層	黄褐色土	10Y R 5/8	炭化物粒微量含む。にぶい黄橙色砂質土少量混入。

第415図 第750・751号土壤

第752号土壌

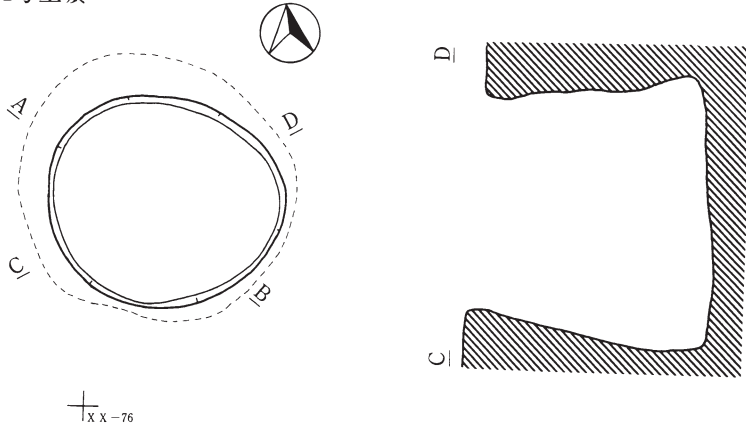

1 X X -76

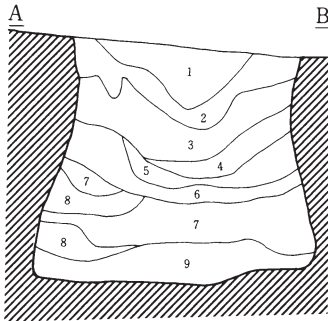

第752号土壌

第1層	暗褐色土	7.5Y R 3/4	炭化物、焼土粒微量に含む。黒色土ブロック、褐色土少量含む。
第2層	褐色土	10Y R 4/6	炭化物微量に含む。暗褐色土微量混入。
第3層	褐色土	10Y R 4/6	炭化物微量に含む。暗褐色土微量混入。
第4層	褐色土	7.5Y R 4/6	炭化物少量、焼土粒微量に含む。
第5層	褐色土	7.5Y R 4/6	炭化物微量に含む。焼土少量混入。
第6層	褐色土	7.5Y R 4/6	炭化物、焼土粒微量に含む。
第7層	褐色土	10Y R 4/6	炭化物多量に含む。焼土多量混入。
第8層	褐色土	10Y R 4/6	炭化物微量に含む。
第9層	褐色土	10Y R 4/6	炭化物、焼土粒微量含む。

第753・758号土壌

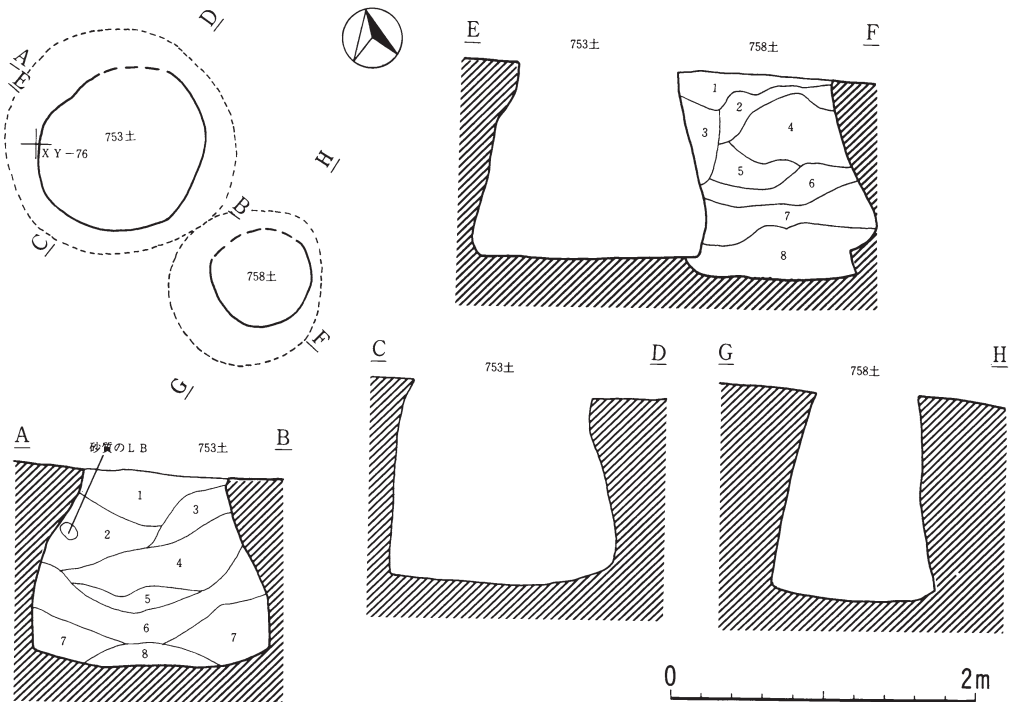

第416図 第752・753・758号土壌

第753号土壤

第1層	褐色土	10Y R 4/6	炭化粒微量含む。
第2層	褐色土	10Y R 4/6	炭化物粒微量含む。
第3層	黄褐色土	10Y R 5/6	炭化粒微量含む。
第4層	褐色土	10Y R 4/6	炭化粒微量含む。
第5層	褐色土	10Y R 4/6	4層と同じ炭化粒多量含む。
第6層	黄褐色土	10Y R 5/8	L B少量含む。
第7層	黄褐色土	10Y R 5/6	炭化物粒少量含む。
第8層	褐色土	10Y R 4/6	炭化物粒微量含む。

第758号土壤

第1層	にぶい黄褐色土	10Y R 5/4	炭化物微量含む。暗褐色土混入。ローム質土。
第2層	黄褐色土	10Y R 5/6	炭化物微量、小レキ少量含む。
第3層	黄褐色土	10Y R 5/6	炭化物少量、L B多量含む。
第4層	黄褐色土	10Y R 5/8	炭化物多量に含む。
第5層	黄褐色土	10Y R 4/6	炭化物少量に含む。
第6層	にぶい黄褐色土	10Y R 5/3	炭化物少量に含む。
第7層	黄褐色土	10Y R 5/6	炭化物少量に含む。ローム質土多量。
第8層	褐色土	10Y R 4/4	L B、レキ量、炭化物少量に含む。

第754号土壤

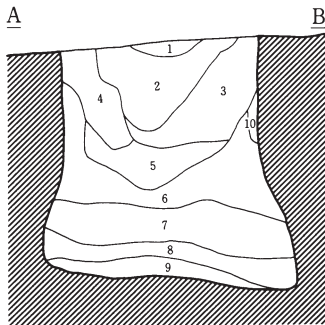
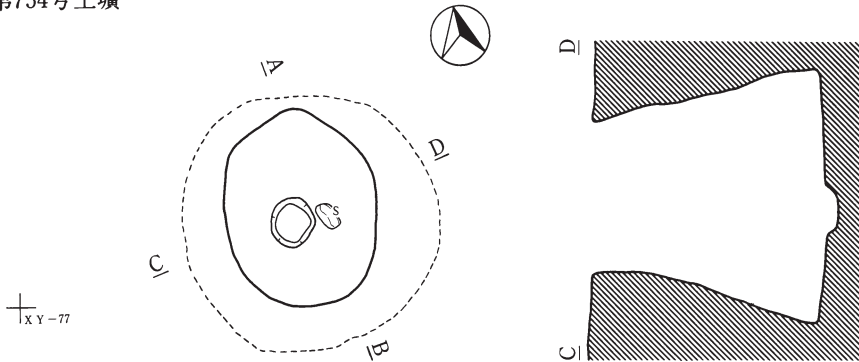

第754号土壤

第1層	褐色土	10Y R 4/6	炭化物微量含む。
第2層	褐色土	10Y R 4/6	炭化物少量、焼土粒微量含む。
第3層	褐色土	10Y R 4/6	炭化物微量含む。
第4層	褐色土	10Y R 4/6	炭化物微量含む。
第5層	褐色土	10Y R 4/6	炭化物少量、焼土粒微量含む。
第6層	褐色土	10Y R 4/6	炭化物微量含む。明褐色土少量混入。
第7層	褐色土	10Y R 4/6	炭化物微量含む。
第8層	黄褐色土	10Y R 5/8	褐色土多量混入。
第9層	褐色土	10Y R 4/6	炭化物微量含む。
第10層	明褐色土	10Y R 5/8	炭化物微量含む。

0 2m

第417図 第754号土壤

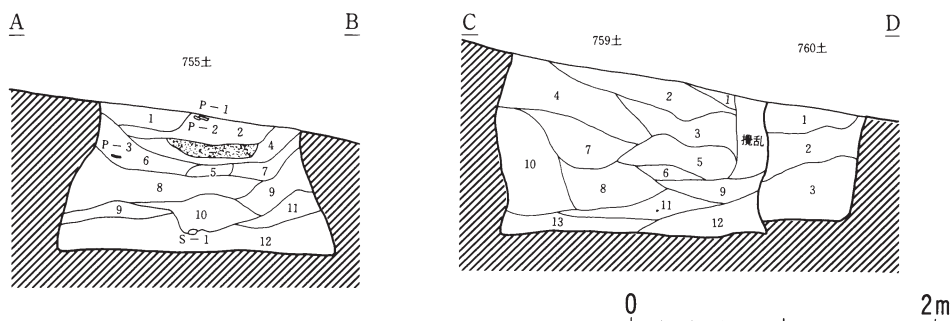
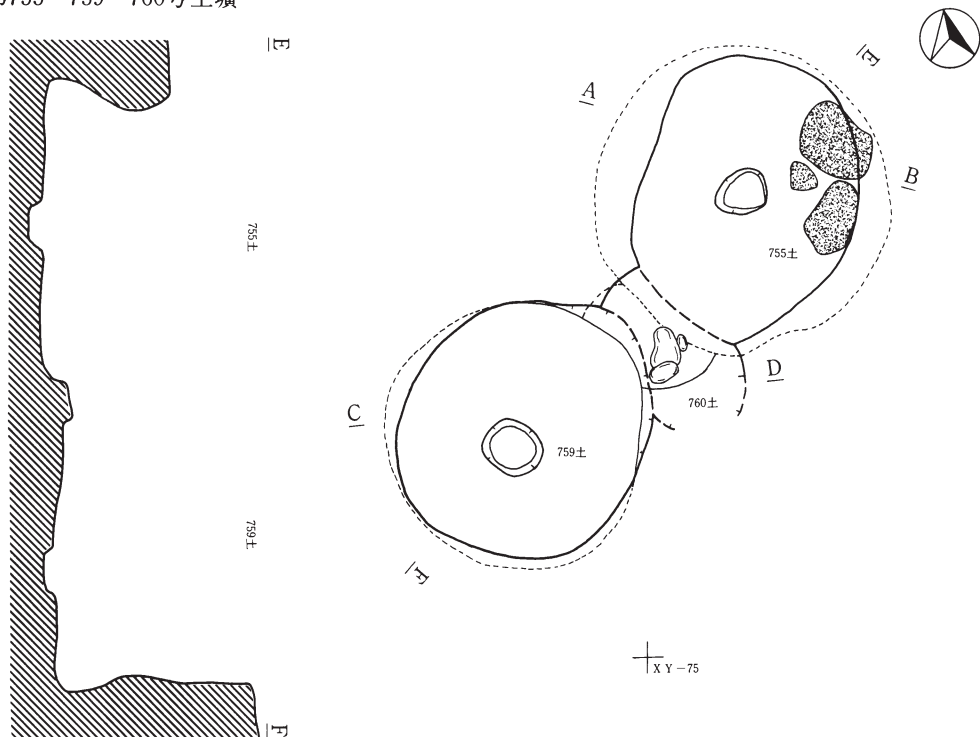

第755号土壙

第1層	黄褐色土	10YR 5/6	炭化物粒微量含む。
第2層	黄褐色土	10YR 5/6	炭化物粒少量含む。焼土少量混入。
第3層	明褐色土	7.5YR 5/8	炭化物粒微量含む。焼土多量混入。
第4層	褐色土	10YR 4/6	炭化物粒微量含む。焼土中量混入。
第5層	褐色土	10YR 4/6	炭化物粒微量含む。焼土少量混入。小レキ中量混入。
第6層	褐色土	10YR 4/6	炭化物粒微量含む。
第7層	黄褐色土	10YR 5/6	炭化物粒微量含む。
第8層	黄褐色土	10YR 5/8	
第9層	明黄褐色土	10YR 6/6	小レキ微量含む。
第10層	黄褐色土	10YR 5/8	小レキ多量含む。
第11層	黄褐色土	10YR 5/6	小レキ微量含む。
第12層	褐色土	10YR 4/6	

第418図 第755・759・760号土壙

第759号土壤

第1層	黄 橙 色 土	10Y R 7/8	焼土微量混入。
第2層	明黄褐色土	10Y R 6/8	炭化物粒微量含む。
第3層	褐 色 土	10Y R 4/6	L B微量含む。
第4層	明黄褐色土	10Y R 6/6	炭化物粒微量含む。
第5層	明 褐 色 土	7.5Y R 5/8	焼土多量混入、炭化物粒微量含む。
第6層	褐 色 土	10Y R 4/6	焼土中量混入。
第7層	明黄褐色土	10Y R 6/6	L B、炭化物粒微量含む、焼土微量含む。
第8層	黄 褐 色 土	10Y R 5/5	炭化物粒微量含む。
第9層	黄 褐 色 土	10Y R 5/8	L B少量含む。
第10層	褐 色 土	10Y R 4/6	L B少量含む、炭化物粒微量含む。
第11層	褐 色 土	10Y R 4/6	
第12層	黄 褐 色 土	10Y R 5/6	
第13層	黄 褐 色 土	10Y R 5/8	

第760号土壤

第1層	黄 褐 色 土	10Y R 5/8	L B多量含む、炭化物粒微量含む。
第2層	褐 色 土	10Y R 4/6	炭化物粒微量含む。
第3層	明黄褐色土	10Y R 7/6	L B中量含む。

第756号土壤

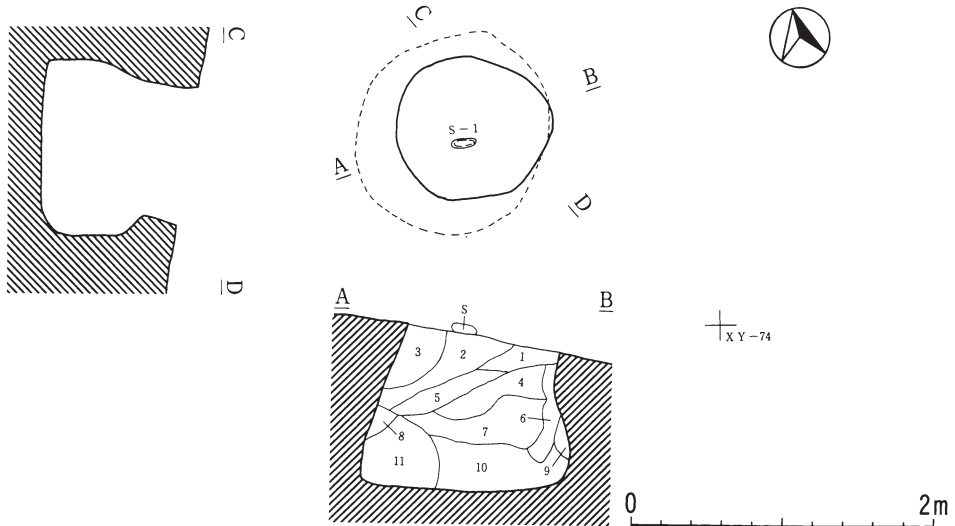

第756号土壤

第1層	褐 色 土	10Y R 4/6	炭化物微量、小レキ含む。
第2層	黄 褐 色 土	10Y R 5/6	炭化物小量、小レキ含む。焼土微量。
第3層	褐 色 土	10Y R 4/6	炭化物微量含む。明黄褐色土少量混入。
第4層	黄 褐 色 土	10Y R 5/6	炭化物、小レキ微量に含む。焼土微量。
第5層	黄 褐 色 土	10Y R 5/8	炭化物、小レキ微量に含む。焼土微量。
第6層	褐 色 土	10Y R 4/6	明黄褐色土多量混入。炭化物微量、小レキ含む。
第7層	黄 褐 色 土	10Y R 5/8	明黄褐色土多量混入。炭化物微量、小レキ含む。
第8層	褐 色 土	10Y R 4/6	炭化物、小レキ微量に含む。明黄褐色土微量に混入。
第9層	にぶい黄橙色土	10Y R 7/4	明黄褐色土微量に含む。焼土微量。
第10層	黄 褐 色 土	10Y R 5/6	炭化物、小レキ微量に含む。焼土微量。
第11層	黄 褐 色 土	10Y R 5/8	炭化物微量含む。明黄褐色土少量混入。小レキ含む。焼土微量。

第419図 第756号土壤

第757号土壌

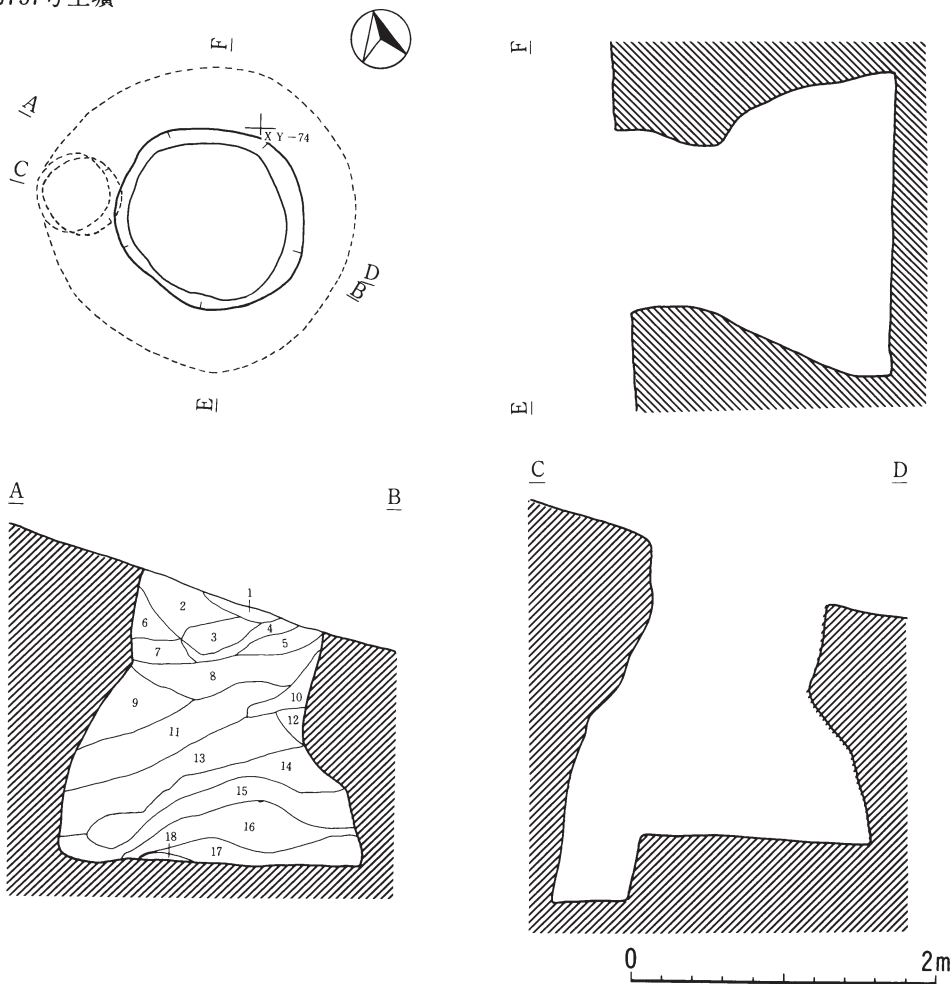

第757土壌

第1層	暗褐色土	10Y R 3/3	炭化物粒微量含む。焼土微量混入。
第2層	褐色土	10Y R 4/4	炭化物粒微量含む。焼土微量混入。
第3層	黒褐色土	10Y R 2/3	炭化物粒少量含む。焼土微量混入。
第4層	明黄褐色土	10Y R 6/6	焼土微量混入。黒褐色土微量混入。
第5層	にぶい黄橙色土	10Y R 6/4	焼土微量混入。
第6層	褐色土	10Y R 4/6	炭化物粒微量含む。
第7層	にぶい黄橙色土	10Y R 5/4	
第8層	褐色土	10Y R 4/6	L B少量含む。炭化物粒中量含む。焼土微量混入。
第9層	黄褐色土	10Y R 5/6	炭化物粒微量含む。焼土微量混入。
第10層	黄褐色土	10Y R 5/6	
第11層	褐色土	10Y R 4/6	L B中量含む。炭化物粒微量含む。
第12層	黄橙色土	10Y R 7/8	
第13層	黄褐色土	10Y R 5/6	L B中量含む。炭化物粒微量含む。
第14層	明黄褐色土	10Y R 7/6	小レキ多量含む。
第15層	明黄褐色土	10Y R 6/8	小レキ多量含む。
第16層	黄橙色土	10Y R 7/8	
第17層	にぶい黄褐色土	10Y R 5/4	炭化物粒微量含む。
第18層	灰白色土	10Y R 8/2	

第420図 第757号土壌

第761号土壌

YM-66

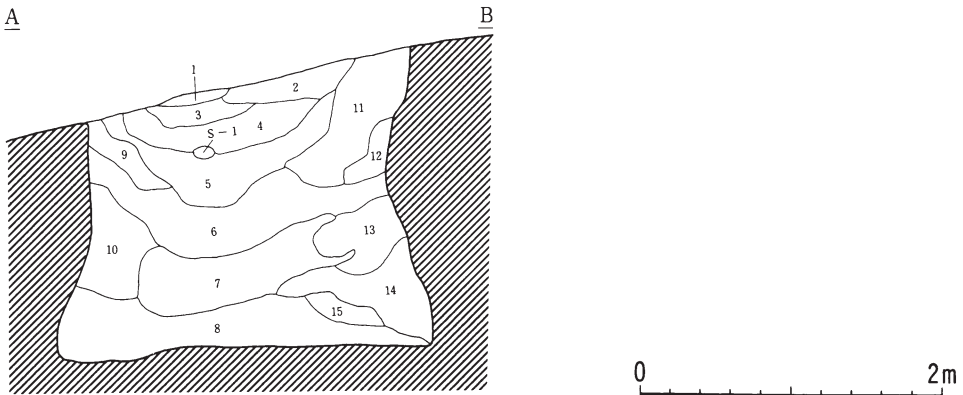
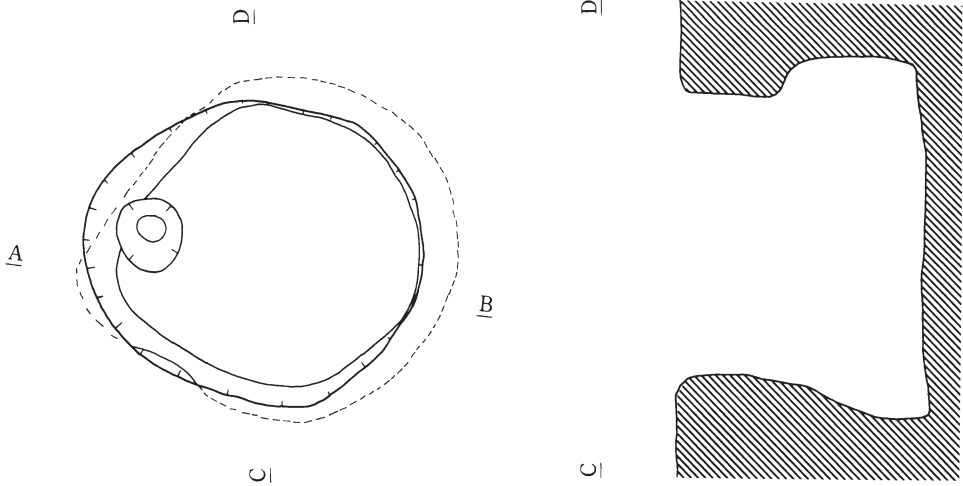

第761号土壌

第1層	明黄褐色土	10YR 6/8	炭化物、小レキ多量に含む。
第2層	黄褐色土	10YR 5/6	炭化物、小レキ多量、焼土粒微量に含む。
第3層	暗褐色土	10YR 3/4	炭化物多量、小レキ微量に含む。
第4層	暗褐色土	10YR 3/3	炭化物多量、小レキ、焼土粒微量に含む。
第5層	暗褐色土	10YR 3/4	炭化物多量、小レキ微量に含む。
第6層	褐色土	10YR 4/6	炭化物多量、レキブロック微量に含む。
第7層	黄褐色土	10YR 5/6	炭化物多量、小レキ微量、焼土ブロック微量に含む。
第8層	黄褐色土	10YR 5/6	炭化物微量、小レキ多量に含む。
第9層	黄褐色土	10YR 5/6	炭化物、小レキ微量含む。
第10層	黄褐色土	10YR 5/8	炭化物粒、小レキ微量含む。
第11層	褐色土	10YR 4/6	炭化物、小レキ微量に含む。
第12層	黄褐色土	10YR 5/8	小レキ多量含む。
第13層	明黄褐色土	10YR 6/6	炭化物、小レキ多量に含む。
第14層	明黄褐色土	10YR 7/6	炭化物、小レキ多量に含む。
第15層	黄褐色土	10YR 5/8	炭化物微量、小レキ多量に含む。

第421図 第761号土壌

第762・768号土壌

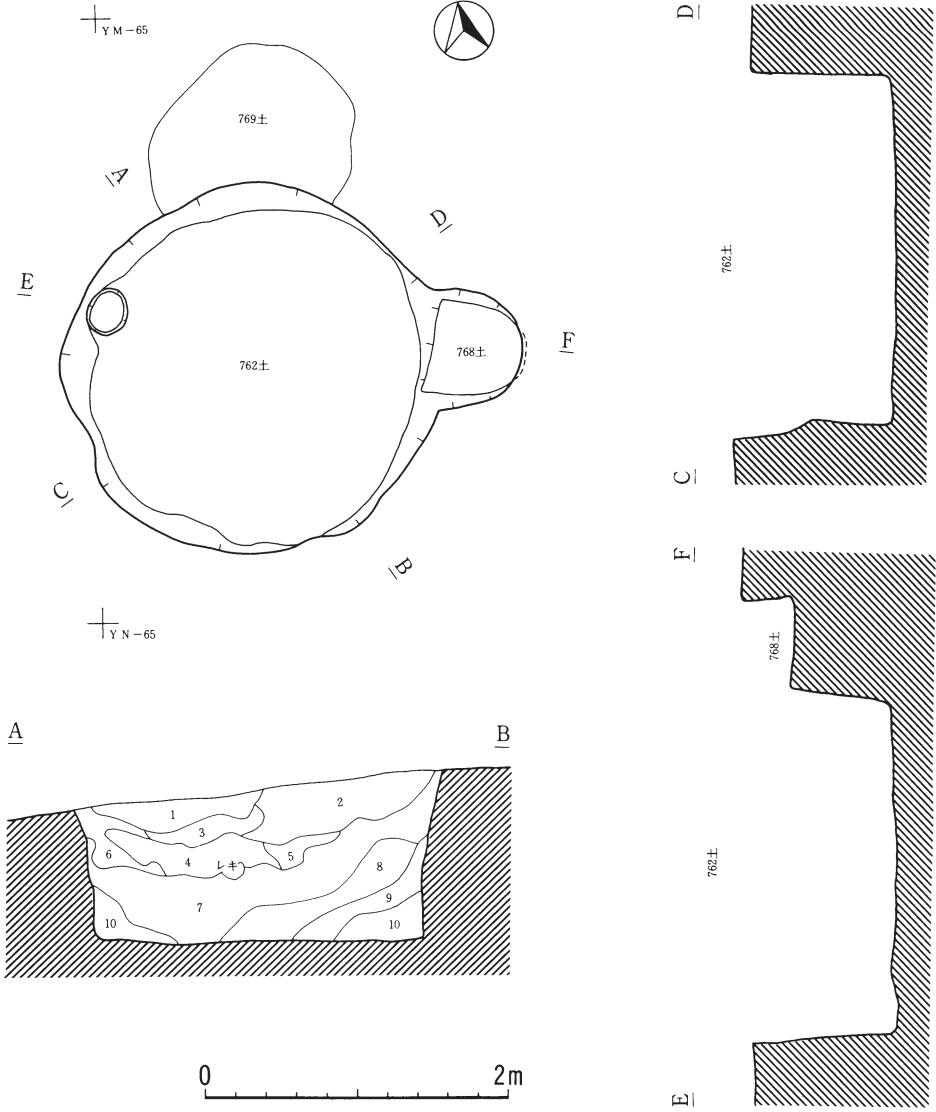

第762号土壌

第1層	褐色土	10 Y R 4 / 6	炭化物、小礫多量、焼土粒少量に含む。
第2層	褐色土	10 Y R 4 / 6	炭化物、焼土粒、小礫少量に含む。
第3層	褐色土	10 Y R 4 / 6	炭化物微量、小礫極微量に含む。粘土質土。
第4層	褐色土	10 Y R 4 / 4	炭化物微量、焼土及び焼土粒極微量、小礫少量に含む。粘土質土。
第5層	褐色土	10 Y R 4 / 6	炭化物微量、小礫少量に含む。
第6層	黄褐色土	10 Y R 5 / 6	炭化物極微量、小礫多量に含む。
第7層	褐色土	10 Y R 4 / 6	炭化物極微量、小礫多量に含む。
第8層	褐色土	10 Y R 4 / 6	礫多量に含む。
第9層	褐色土	10 Y R 5 / 8	礫多量に含む。粘土質土。
第10層	黄褐色土	10 Y R 6 / 8	小礫多量に含む。

第763号土壌

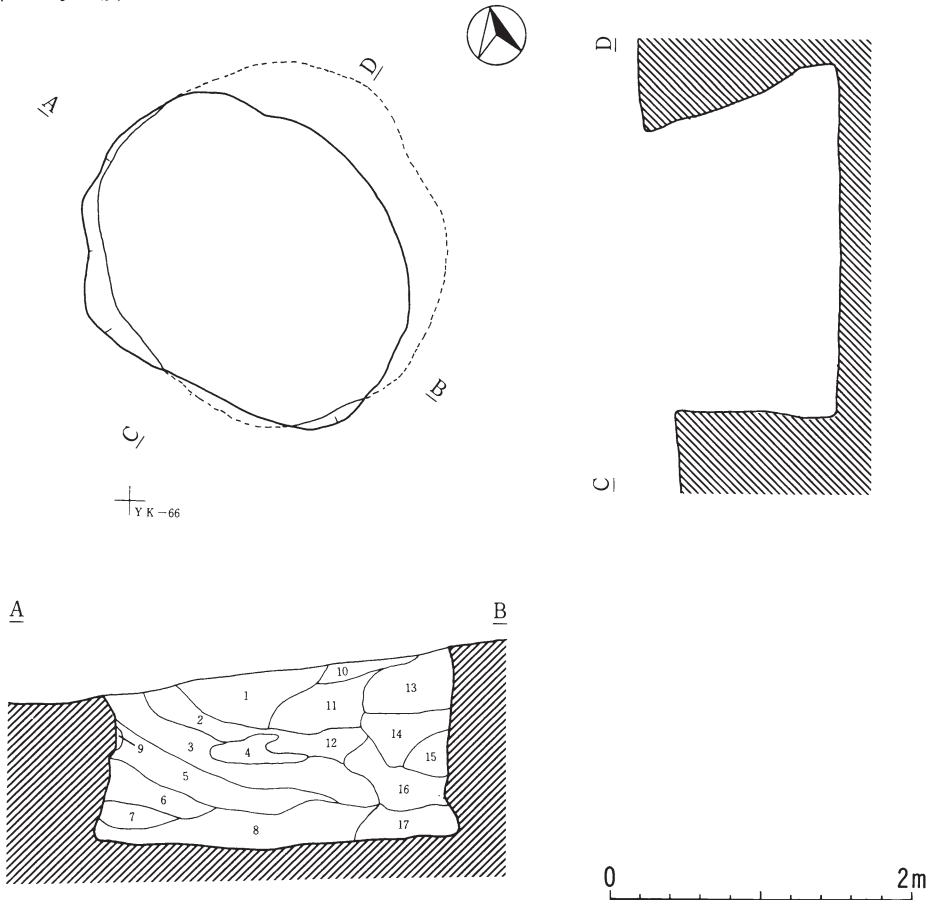

第763号土壌

第1層	黒褐色土	10Y R 3/2	炭化物・ローム粒多量に含む。
第2層	明黄褐色土	10Y R 6/8	炭化物・ローム粒多量に含む。
第3層	黄褐色土	10Y R 5/8	炭化物多量・ローム粒少量に含む。
第4層	明黄褐色土	10Y R 6/6	炭化物微量に含む。
第5層	明黄褐色土	10Y R 6/8	炭化物微量に含む。
第6層	黄橙色土	10Y R 7/8	炭化物微量に含む。
第7層	明黄褐色土	10Y R 7/6	炭化物微量に含む。
第8層	黄褐色土	10Y R 5/8	炭化物多量・ローム粒微量に含む。
第9層	明黄褐色土	10Y R 7/6	
第10層	黄褐色土	10Y R 5/8	炭化物・ローム粒微量に含む。
第11層	黄褐色土	10Y R 5/8	炭化物多量・ローム粒微量に含む。
第12層	明黄褐色土	10Y R 6/8	炭化物微量に含む。
第13層	明褐色土	7.5Y R 5/8	炭化物・ローム粒微量に含む。
第14層	橙色土	7.5Y R 6/8	炭化物・ローム粒多量に含む。
第15層	黄橙色土	10Y R 7/8	
第16層	明黄褐色土	10Y R 6/8	炭化物・ローム粒微量に含む。
第17層	明黄褐色土	10Y R 6/6	

第423図 第763号土壌

第764号土壌

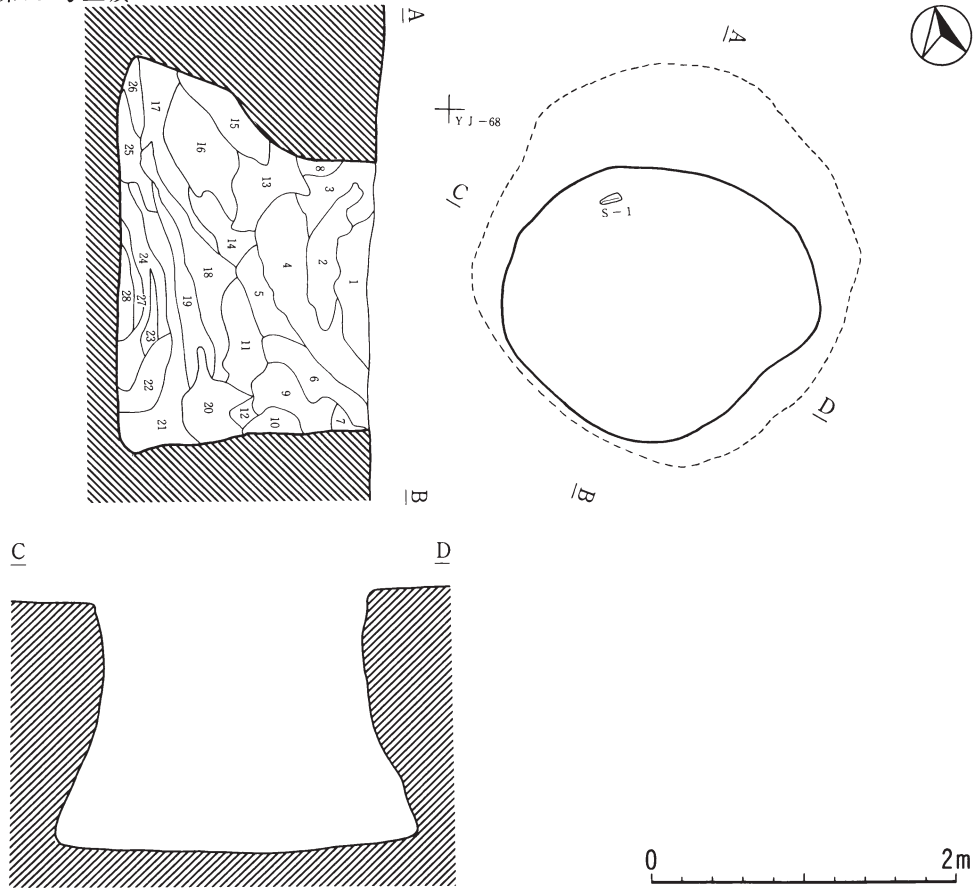

第764号土壌

第1層	黒色土	10Y R 2/1	炭化物多量、小レキ少量含む。
第2層	暗褐色土	10Y R 3/3	炭化物多量、小レキ少量含む、ローム質土。
第3層	黒褐色土	10Y R 3/2	炭化物微量含む。
第4層	黒褐色土	10Y R 2/2	炭化物微量含む、小レキ多量含む。
第5層	黒褐色土	10Y R 2/2	炭化物微量、小レキ多量含む。
第6層	にぶい黄褐色土	10Y R 5/4	炭化物微量、小レキ多量含む。
第7層	にぶい黄橙色土	10Y R 6/4	小レキ多量含む。
第8層	褐色土	10Y R 4/6	小レキ多量含む。
第9層	黄褐色土	10Y R 5/6	炭化物少量、小レキ多量含む。
第10層	浅黄橙色土	10Y R 8/3	小レキ多量含む。
第11層	暗褐色土	10Y R 3/4	炭化物少量、レキ含む。
第12層	褐色土	10Y R 4/4	炭化物微量含む、砂質粘土。
第13層	黄褐色土	10Y R 5/8	炭化物少量、小レキ多量、浮石微量含む。
第14層	暗褐色土	10Y R 3/3	炭化物少量、小レキ多量含む。
第15層	にぶい黄橙色土	10Y R 6/3	小レキ多量含む。
第16層	にぶい黄褐色土	10Y R 5/4	炭化物少量、小レキ多量含む。
第17層	暗褐色土	10Y R 3/4	小レキ多量含む。
第18層	明黄褐色土	10Y R 6/8	炭化物少量、小レキ少量含む、砂質粘土。
第19層	褐色土	10Y R 4/6	炭化物少量含む。

第424図 第764号土壌

第764号土壤

第20層	黄褐色土	10Y R 5/6	炭化物微量、小レキ少量含む。
第21層	にぶい黄橙色土	10Y R 7/3	炭化物微量含む。
第22層	にぶい黄橙色土	10Y R 6/4	炭化物微量、小レキ多量含む。
第23層	にぶい黄褐色土	10Y R 4/3	炭化物少量含む。
第24層	褐色土	10Y R 4/6	炭化物微量含む。
第25層	にぶい黄褐色土	10Y R 5/4	炭化物少量含む。
第26層	にぶい黄褐色土	10Y R 5/3	小レキ多量含む。
第27層	にぶい黄褐色土	10Y R 4/3	小レキ少量含む。
第28層	にぶい黄橙色土	10Y R 6/4	小レキ多量含む。

第765号土壤

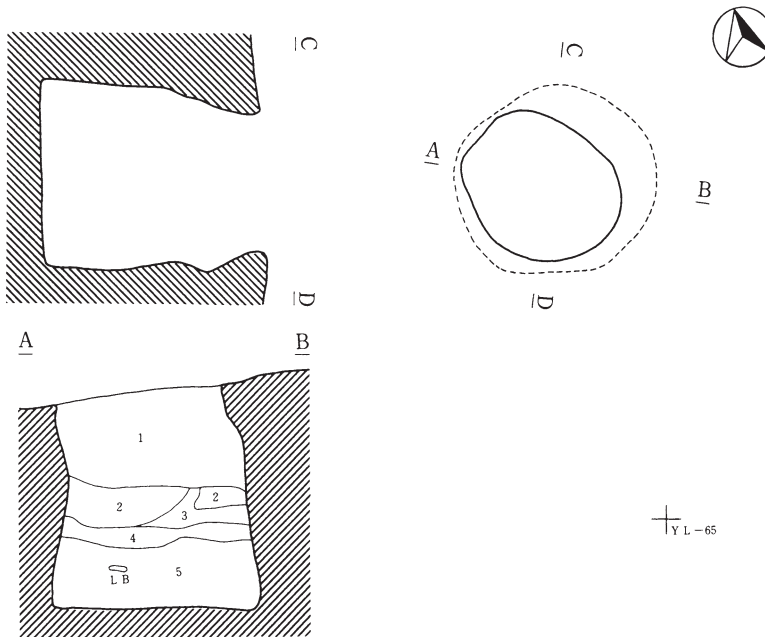

第765号土壤

第1層	黄褐色土	10Y R 5/8	炭化物、レキブロック、小レキ多量に含む。
第2層	にぶい黄橙色土	10Y R 5/4	炭化物微量、小レキ多量に含む。
第3層	明黄褐色土	10Y R 6/8	小レキ微量に含む。
第4層	褐色土	10Y R 4/6	炭化物多量、小レキ微量、炭化物ブロックを含む。
第5層	黄褐色土	10Y R 5/6	炭化物、小レキ多量に含む。

第766号土壤

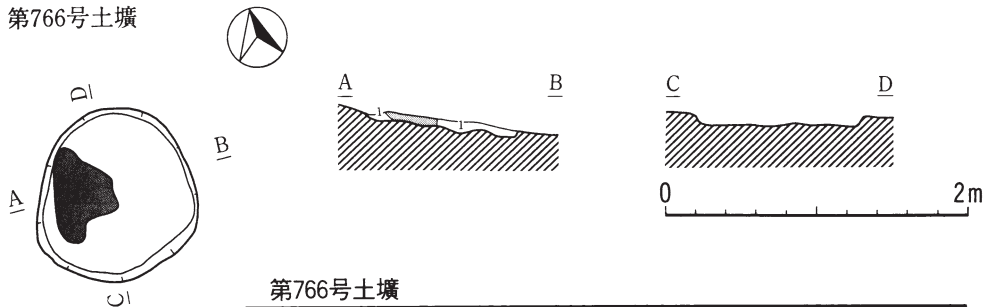

第766号土壤

第1層	明黄褐色土	10Y R 6/8	
-----	-------	-----------	--

第425図 第764・765・766号土壤

第767号土壌

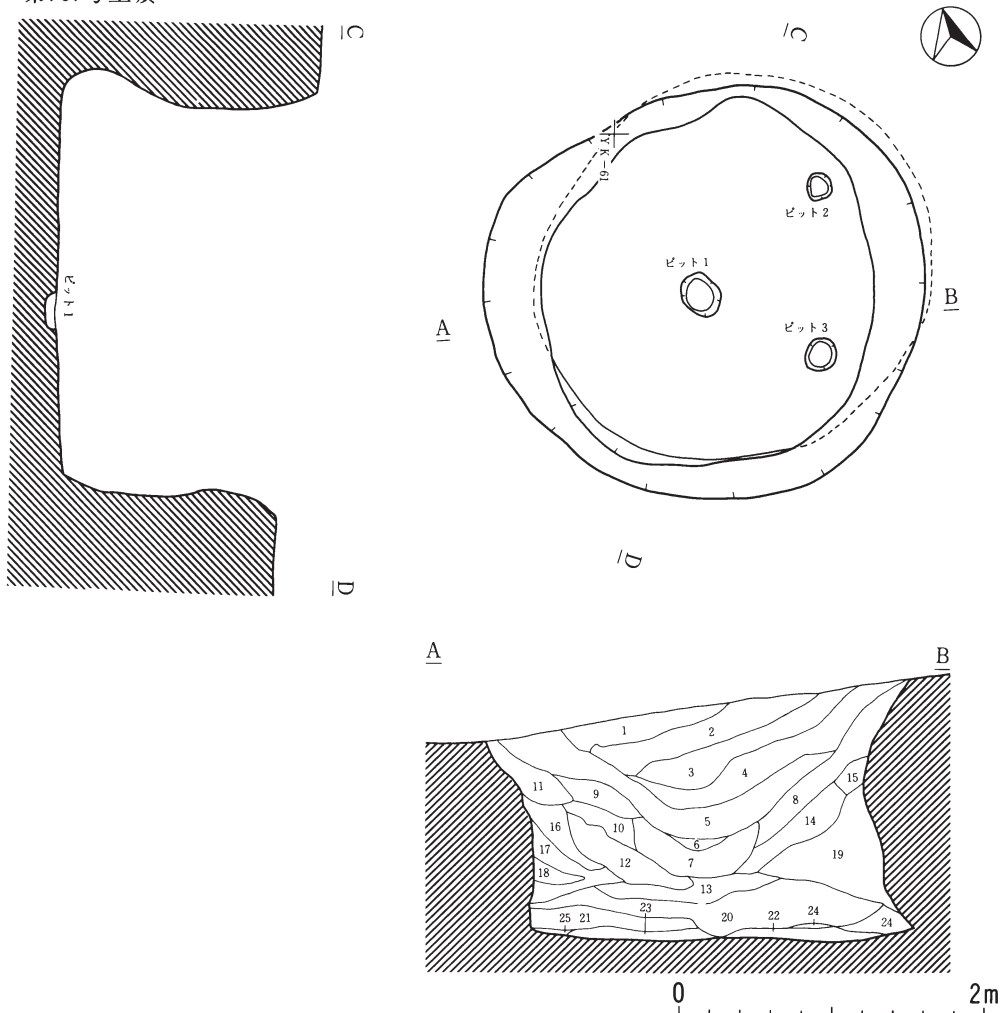

第767号土壌

第1層	にぶい黄褐色土	10Y R 5/4	炭化物少量、小レキ少量含む。
第2層	明黄褐色土	10Y R 6/8	炭化物微量、LB多量、小レキ多量含む。
第3層	明褐色土	7.5Y R 5/8	炭化物少量、小レキ少量含む、ローム質土。
第4層	明褐色土	10Y R 3/4	炭化物微量、小レキ多量含む。
第5層	褐色土	7.5Y R 4/4	炭化物少量、浮石微量含む。
第6層	暗褐色土	10Y R 3/3	
第7層	黒色土	10Y R 2/1	炭化物少量、小レキ多量含む。
第8層	暗褐色土	10Y R 3/4	炭化物少量、小レキ少量含む。
第9層	暗褐色土	10Y R 3/3	炭化物少量、小レキ少量含む。
第10層	暗褐色土	10Y R 3/4	炭化物微量、小レキ少量含む。
第11層	褐色土	10Y R 4/6	炭化物微量、小レキ多量含む。
第12層	暗褐色土	10Y R 3/4	炭化物多量、小レキ多量含む。
第13層	褐色土	10Y R 4/4	炭化物少量、小レキ少量含む。
第14層	にぶい黄褐色土	10Y R 4/3	炭化物少量、小レキ少量含む。
第15層	褐色土	10Y R 4/6	炭化物微量、レキ、小レキ少量含む。
第16層	褐色土	10Y R 4/6	炭化物少量、小レキ多量含む。

第426図 第767号土壌

第767号土壤

第17層	明黄褐色土	10Y R 6/6	レキ多量含む、ローム質土。
第18層	にぶい黄橙色土	10Y R 7/3	小レキ多量含む。
第19層	黄褐色土	10Y R 5/8	炭化物微量、レキ、小レキ多量含む。
第20層	にぶい黄褐色土	10Y R 5/4	炭化物中量、小レキ多量、浮石微量含む。
第21層	黄褐色土	10Y R 5/6	炭化物多量、小レキ多量含む。
第22層	褐色土	10Y R 4/4	炭化物中量、小レキ少量含む。
第23層	黄褐色土	10Y R 5/8	小レキ少量含む、ローム質土。
第24層	暗褐色土	10Y R 3/4	炭化物少量、小レキ少量含む。
第25層	黄褐色土	10Y R 5/6	小レキ多量含む。

767土壤ピット1

第1層	褐色土	10Y R 4/6	炭化物少量、小レキ少量含む。
-----	-----	-----------	----------------

第769号土壤

YN-65

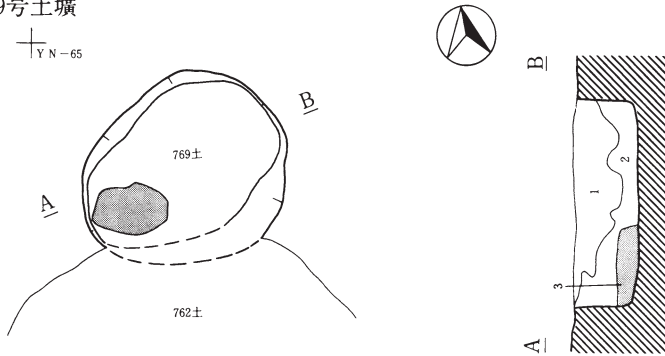

第769号土壤

第1層	黄褐色土	10Y R 5/6	炭化物少量、礫、小礫多量に含む。
第2層	明黄褐色土	10Y R 6/8	礫多量、小礫少量に含む。
第3層	明褐色土	10Y R 5/8	赤色顔料。

第770号土壤

YN-64

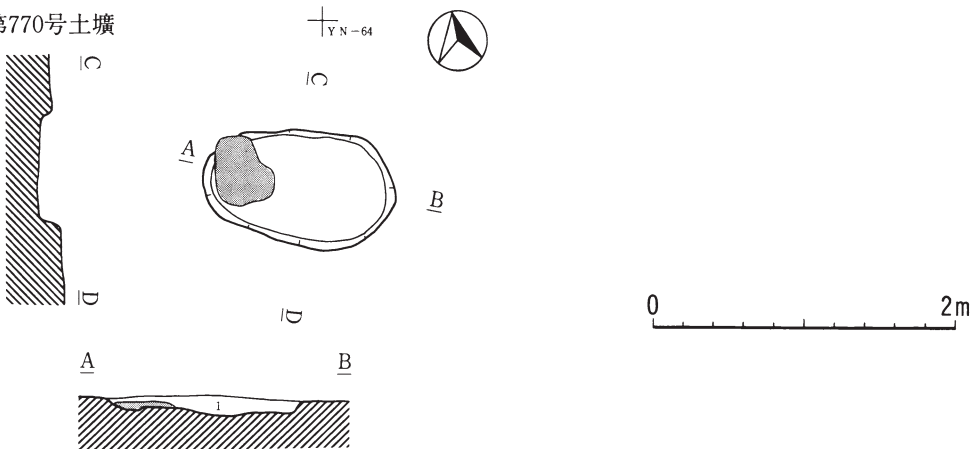

第770号土壤

第1層	明黄褐色土	10Y R 6/8	炭化物、小レキ微量含む。
-----	-------	-----------	--------------

第427図 第767・769・770号土壤

第771号土塙

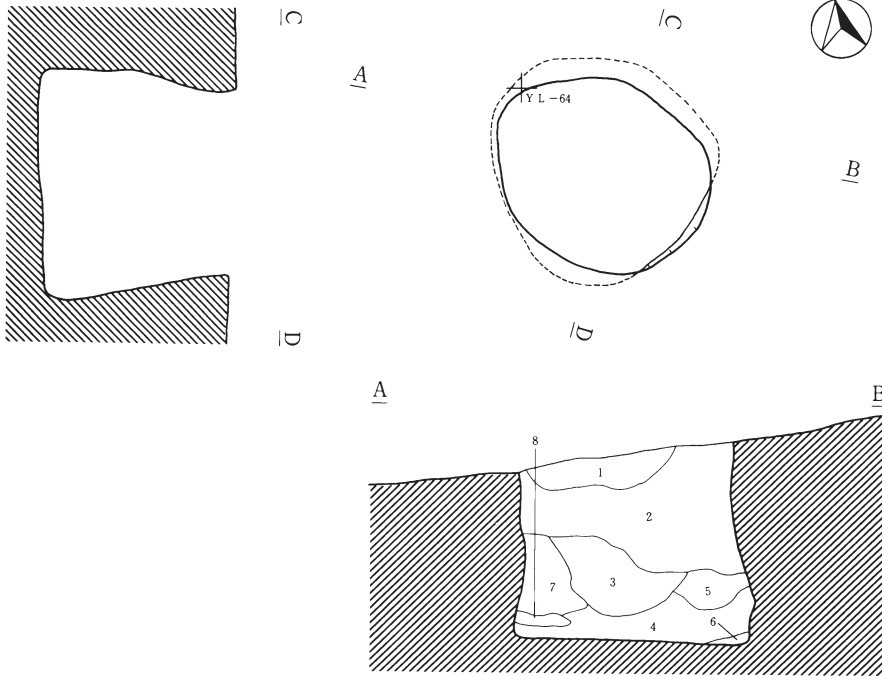

第771号土塙

第1層	褐色土	10Y R 4/6	炭化物多量、焼土粒微量に含む。
第2層	黄褐色土	10Y R 5/8	炭化物多量、焼土ブロック、小レキ微量含む。
第3層	褐色土	10Y R 4/4	10Y R 3/4 暗褐色土混入。炭化物微量、小レキ微量含む。
第4層	褐色土	10Y R 4/4	炭化物多量、小レキ微量含む。
第5層	黄褐色土	10Y R 5/6	炭化物微量、レキブロック含む。
第6層	にぶい黄橙色土	10Y R 6/4	小レキ多量、地あまに近い土含む。
第7層	黄褐色土	10Y R 5/6	炭化物微量、小レキ微量含む。
第8層	明黄褐色土	10Y R 6/6	小レキ多量含む、地あまに近い土混入。

第773号土塙

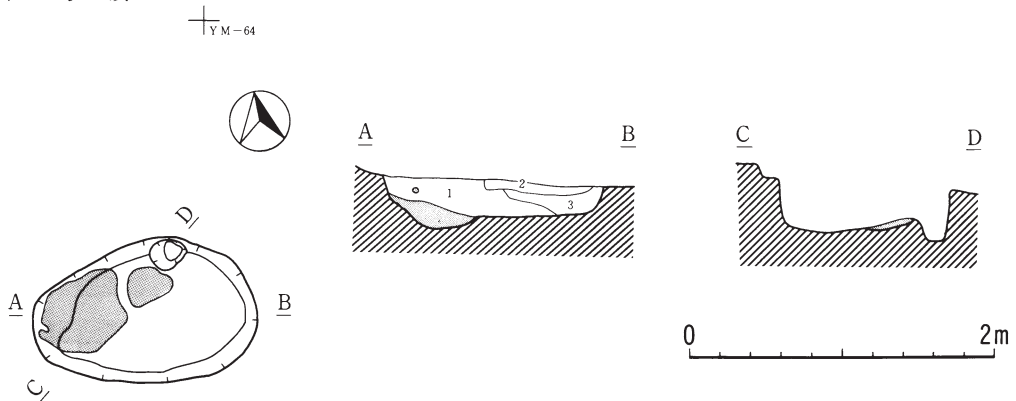

第773号土塙

第1層	明褐色土	7.5Y R 5/8	炭化物微量、小レキ少量、赤色顔料微量含む。
第2層	明黄褐色土	10Y R 6/8	炭化物極微量、小レキ多量、赤色顔料微量含む。
第3層	明褐色土	7.5Y R 5/8	小レキ微量、赤色顔料極微量含む。

第428図 第771・773号土塙

第774号土壤

YM-63

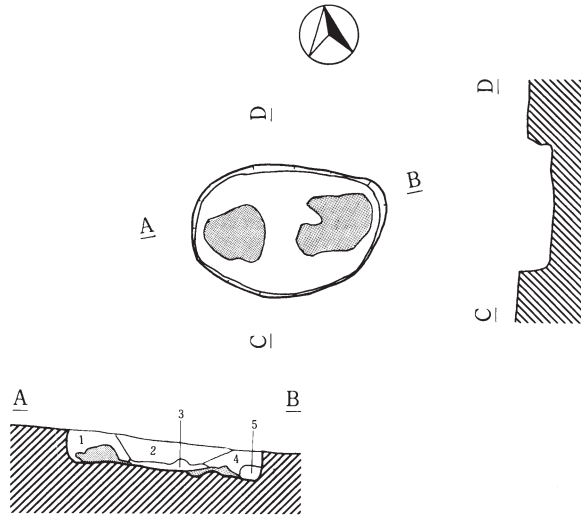

第774号土壤

第1層	褐色土	10Y R 4/6	炭化物少量、小レキ少量、赤色顔料微量含む。
第2層	褐色土	10Y R 4/6	炭化物少量、小レキ多量含む。
第3層	明褐色土	7.5Y R 5/6	炭化物微量、小レキ少量含む。
第4層	褐色土	7.5Y R 4/6	炭化物粒微量、小レキ多量含む。
第5層	明褐色土	7.5Y R 5/8	

第776号土壤

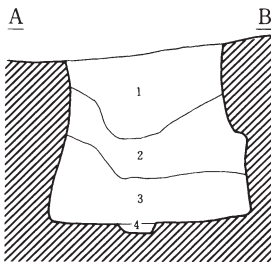
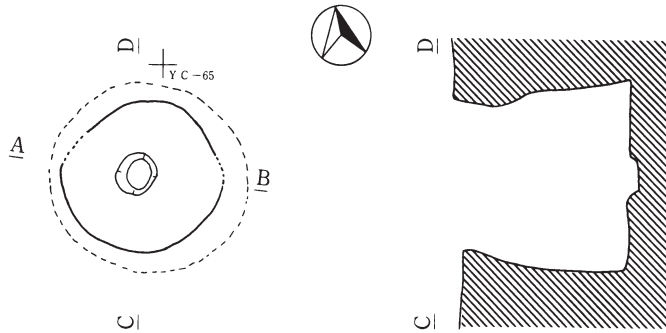

0 2m

第776号土壤

第1層	褐色土	10Y R 4/6	炭化物粒多量に含む。
第2層	黄褐色土	10Y R 5/6	炭化物多量に含む。
第3層	黄褐色土	10Y R 5/8	炭化物多量に含む。
第4層	明黄褐色土	10Y R 5/8	

第429図 第774・776号土壤

第777号土壌

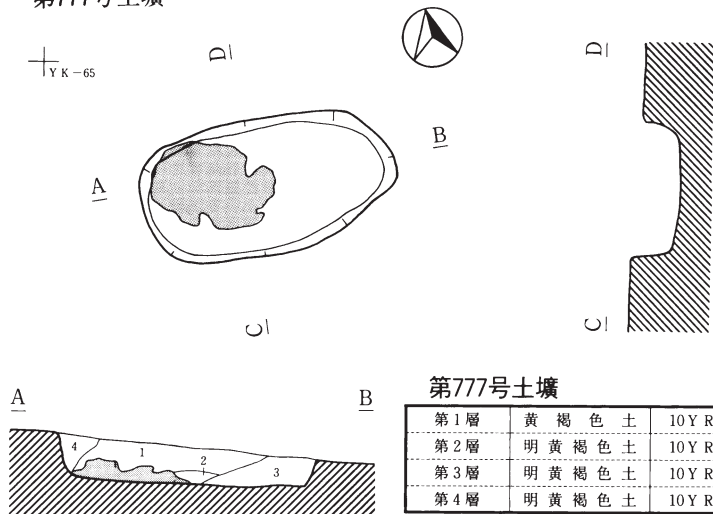

第777号土壌

第1層	黄褐色土	10YR 5/8	炭化物多量、LB多量に含む。
第2層	明黄褐色土	10YR 6/8	炭化物微量を含む。
第3層	明黄褐色土	10YR 6/8	炭化物多量、小レキ微量、LBを含む。
第4層	明黄褐色土	10YR 6/8	炭化物、小レキ微量に含む。

第779号土壌

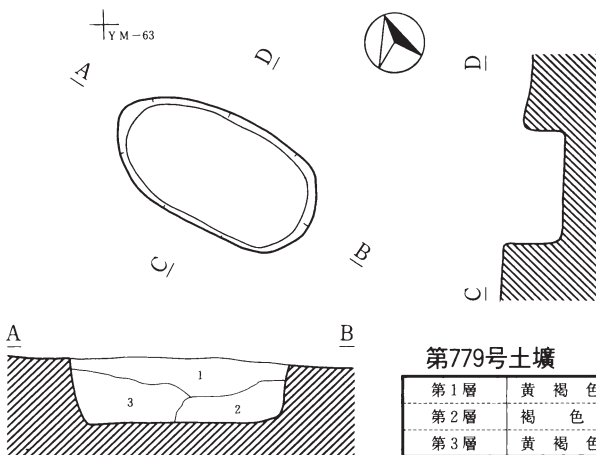

第779号土壌

第1層	黄褐色土	10YR 5/6	レキブロック多量、炭化物微量に含む。
第2層	褐色土	10YR 4/6	小レキ多量、炭化物微量に含む。
第3層	黄褐色土	10YR 5/8	炭化物多量、レキブロック含む。

第780号土壌

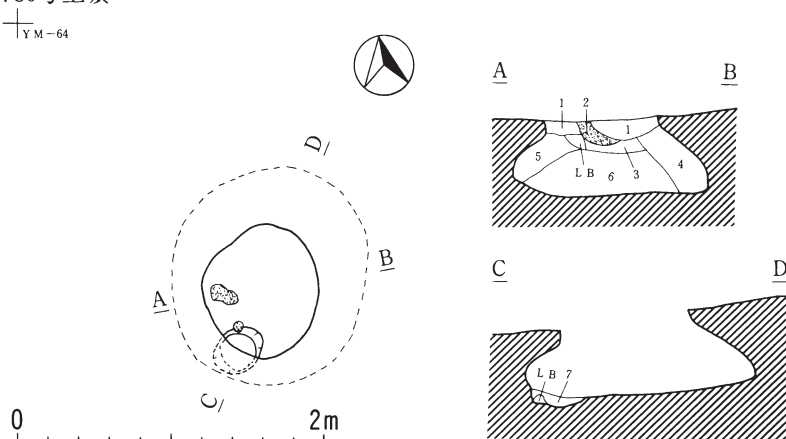

第430図 第777・779・780号土壌

第780号土壤

第1層	暗褐色土	10Y R 3/4	炭化物多量、焼土粒、細砂、小レキ微量に含む。
第2層	赤褐色土	5Y R 4/8	焼土の層。
第3層	暗褐色土	10Y R 3/3	黒色土少量混合、焼土、炭化物粒微量に含む。
第4層	褐色土	10Y R 4/4	炭化物、小レキ、細砂微量に含む。
第5層	褐色土	10Y R 4/4	炭化物粒、焼土粒、細砂微量に含む。
第6層	暗褐色土	10Y R 3/3	炭化物、焼土粒、細砂、小レキ微量に含む。
第7層	褐色土	10Y R 4/6	炭化物少量に含む。

第784号土壤

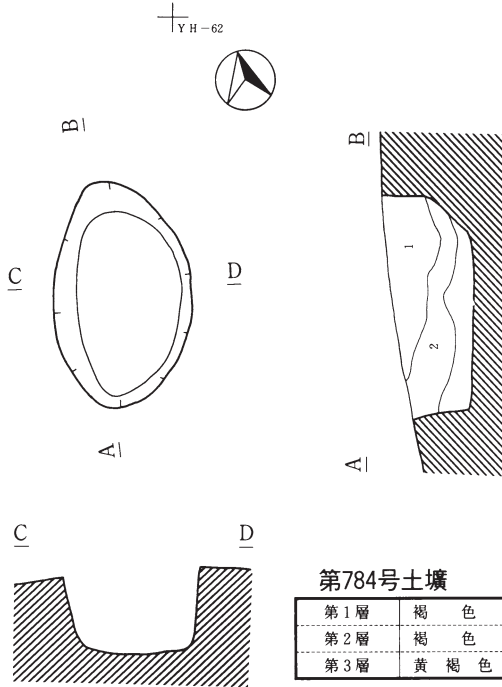

第784号土壤

第1層	褐色土	10Y R 4/6	炭化物粒中量に含む。
第2層	褐色土	10Y R 4/4	炭化物粒微量に含む。
第3層	黄褐色土	10Y R 5/8	L B、炭化物粒微量に含む。

第791号土壤

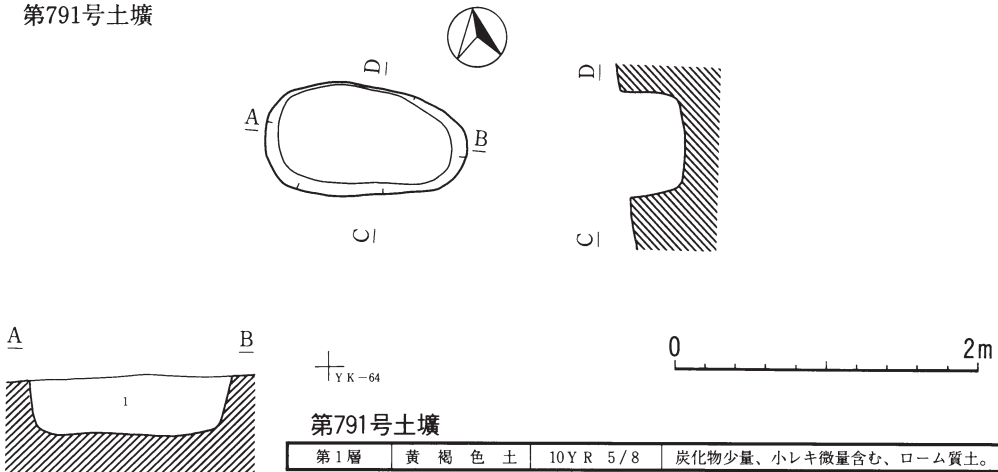

第791号土壤

第1層	黄褐色土	10Y R 5/8	炭化物少量、小レキ微量含む、ローム質土。
-----	------	-----------	----------------------

第431図 第784・791号土壤

第792号土壌

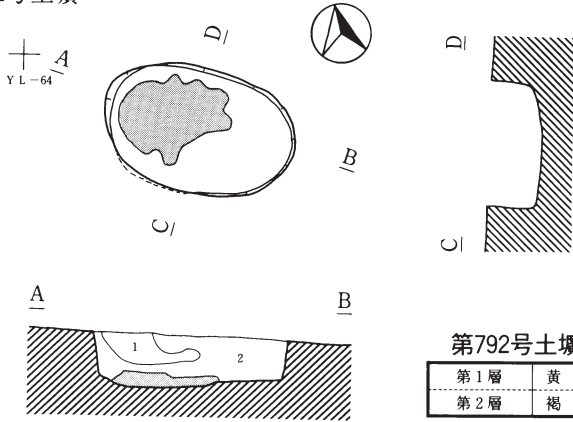

第793号土壌

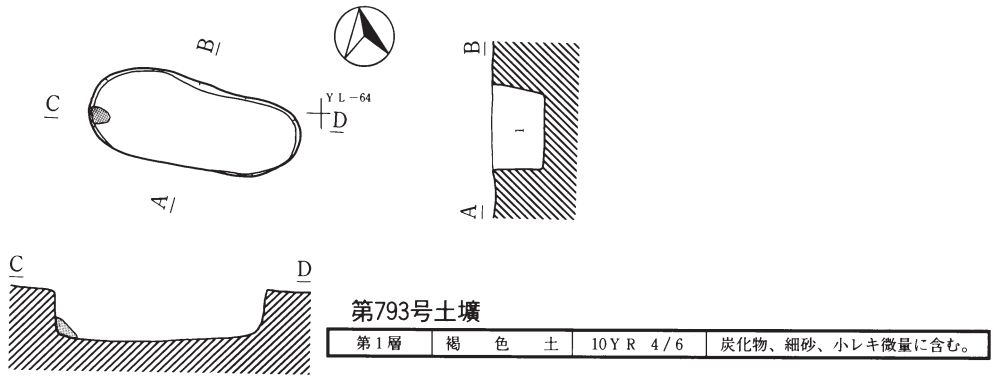

第794号土壌

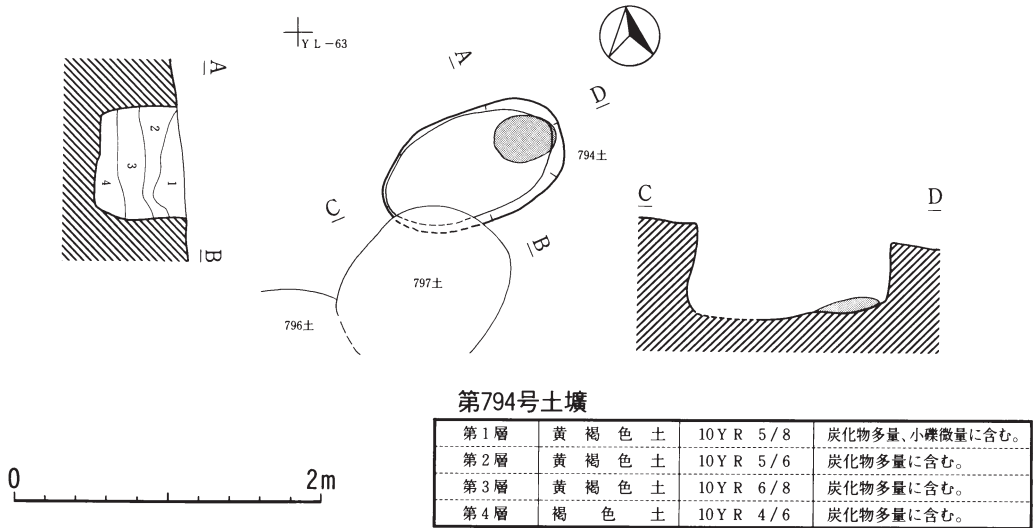

第432図 第792・793・794号土壌

第795号土壙

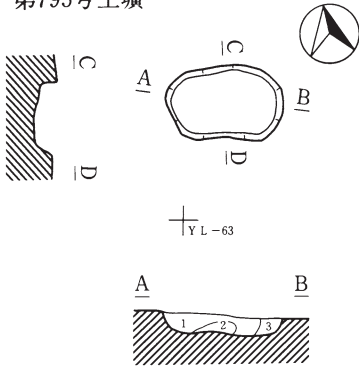

第795号土壙

第1層	明褐色土	7.5Y R 5/8	レキ少量含む。
第2層	橙色土	7.5Y R 6/8	小レキ少量含む。
第3層	明褐色土	7.5Y R 5/8	炭化物少量含む。

第796号土壙

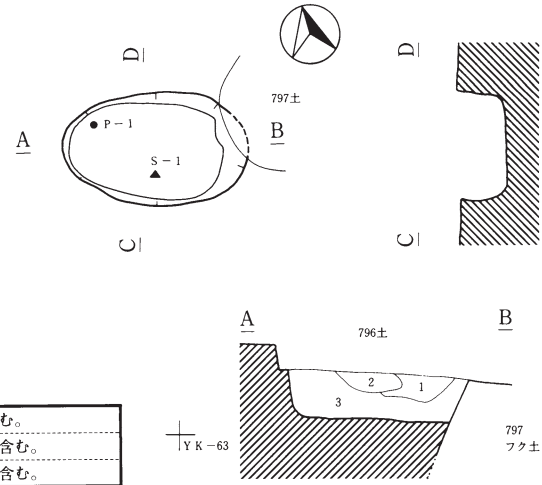

第796号土壙

第1層	明褐色土	7.5Y R 5/8	小礫少量に含む。
第2層	明褐色土	7.5Y R 5/6	小礫少量、炭化物微量に含む。
第3層	褐色土	7.5Y R 4/6	炭化物少量、小礫微量に含む。

第797号土壙

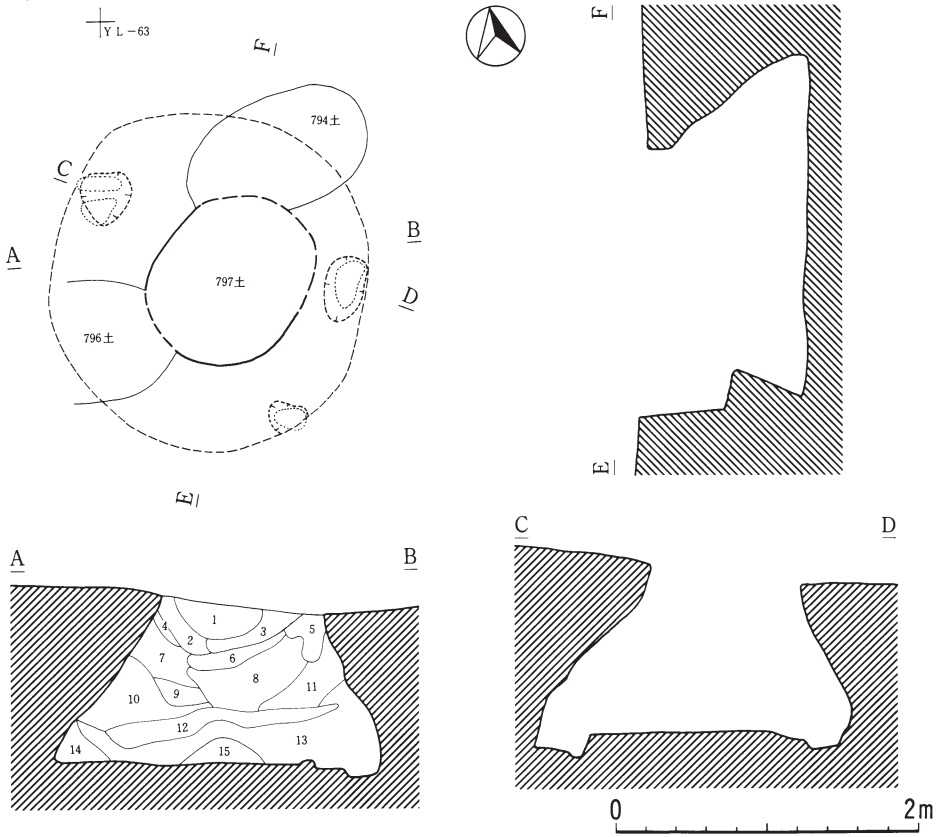

第433図 第795・796・797号土壙

第797号土壤

第1層	褐色土	10Y R 4/6	炭化物、小礫少量に含む。暗褐色土混入。
第2層	褐色土	10Y R 4/6	炭化物微量、小礫少量に含む。明褐色土多量混入。
第3層	黒褐色土	7.5Y R 3/2	炭化物微量、小礫少量に含む。
第4層	褐色土	10Y R 4/6	小礫少量含む。
第5層	褐色土	10Y R 4/4	
第6層	黄褐色土	10Y R 5/8	炭化物極微量、小礫少量に含む。
第7層	黄褐色土	10Y R 5/8	炭化物微量、小礫極微量に含む。
第8層	暗褐色土	7.5Y R 3/3	炭化物、小礫少量に含む。明黄褐色土混入。
第9層	明黄褐色土	10Y R 6/8	炭化物微量、小礫少量に含む。
第10層	黄褐色土	10Y R 5/8	炭化物、礫少量に含む。明黄褐色土多量混入。
第11層	褐色土	10Y R 4/6	炭化物、小礫少量に含む。
第12層	黄橙色土	10Y R 7/8	小礫微量に含む。
第13層	黄褐色土	10Y R 5/8	炭化物、小礫少量に含む。
第14層	明黄褐色土	10Y R 6/4	
第15層	明黄褐色土	10Y R 7/6	小礫多量、炭化物微量に含む。

第799号土壤

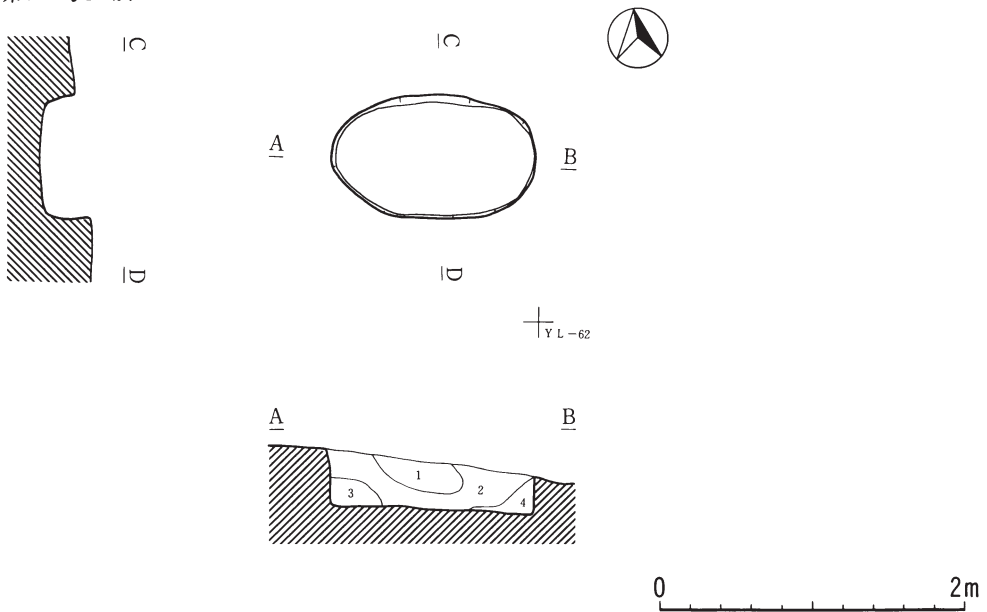

第799号土壤

第1層	明黄褐色土	10Y R 6/8	炭化物多量、小レキ微量に含む。
第2層	黄褐色土	10Y R 5/6	炭化物、小レキ微量に含む。
第3層	黄褐色土	10Y R 5/6	炭化物、小レキ微量に含む。
第4層	明黄褐色土	10Y R 6/8	炭化物微量に含む。

第434図 第799号土壤

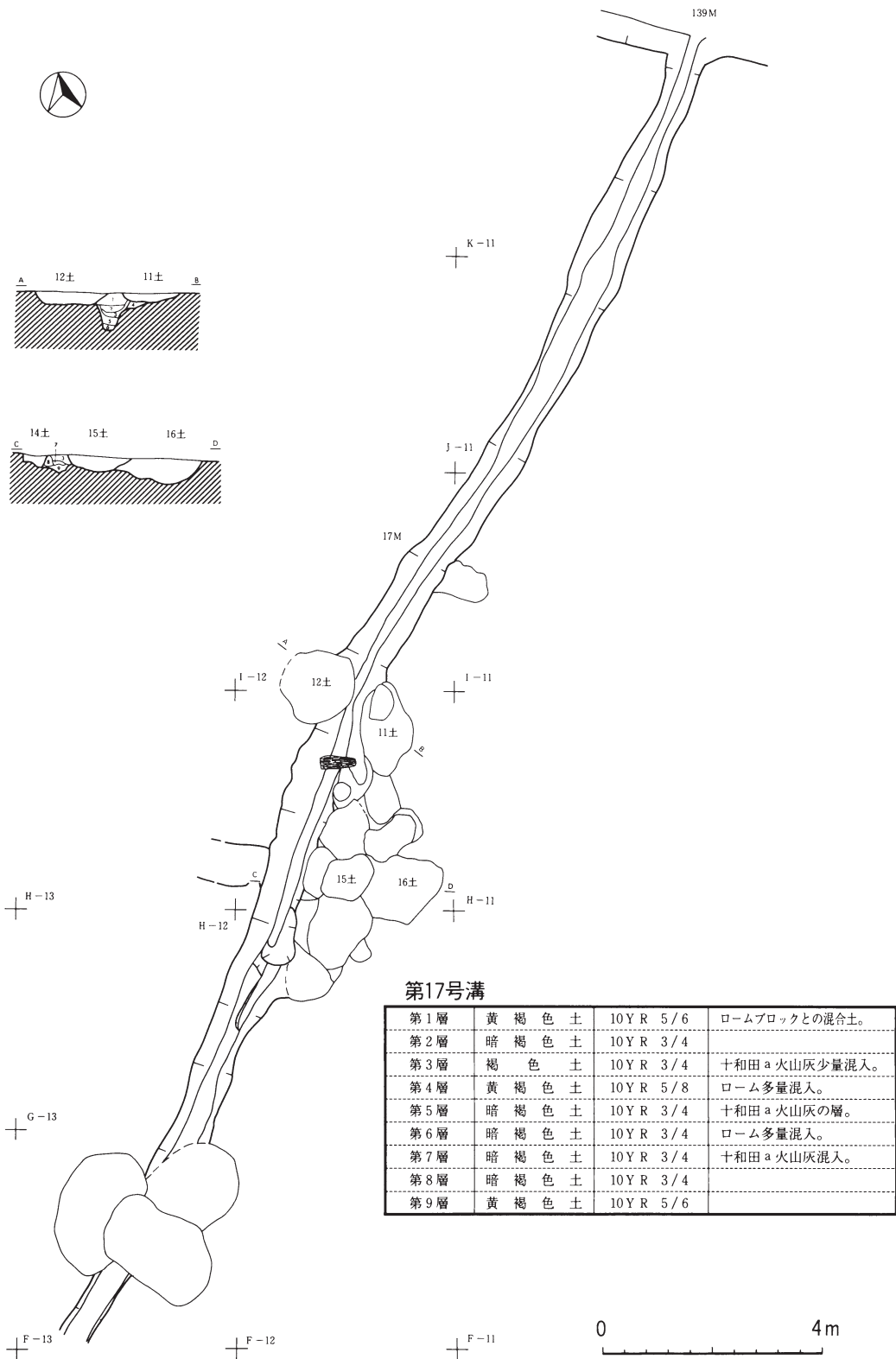

第435図 第17号溝



第21号溝

第1層	暗褐色土	10 Y R 3/3	L B微量、炭火物少量含む。
第2層	暗褐色土	10 Y R 3/4	炭火物微量に含む。
第3層	褐色土	10 Y R 4/6	L B多量に含む。
第4層	明褐色土	10 Y R 6/6	L B微量、炭火物微量に含む。
第5層	暗褐色土	10 Y R 3/4	炭火物微量に含む。

第436図 第21号溝

第22・24号溝

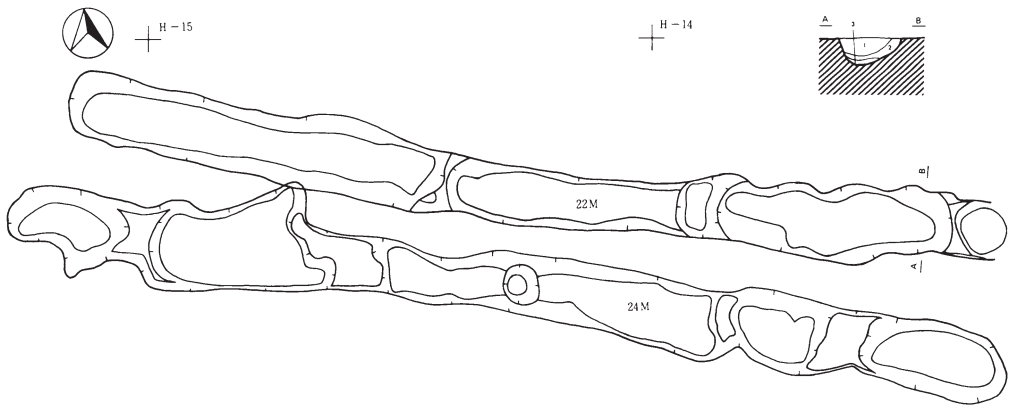

第22号溝

第1層	黒褐色土	10 Y R 3 / 2	焼土粒少量含む。
第2層	黒褐色土	10 Y R 3 / 2	焼土粒多量含む。
第3層	暗褐色土	10 Y R 3 / 4	

第23・52・57号溝

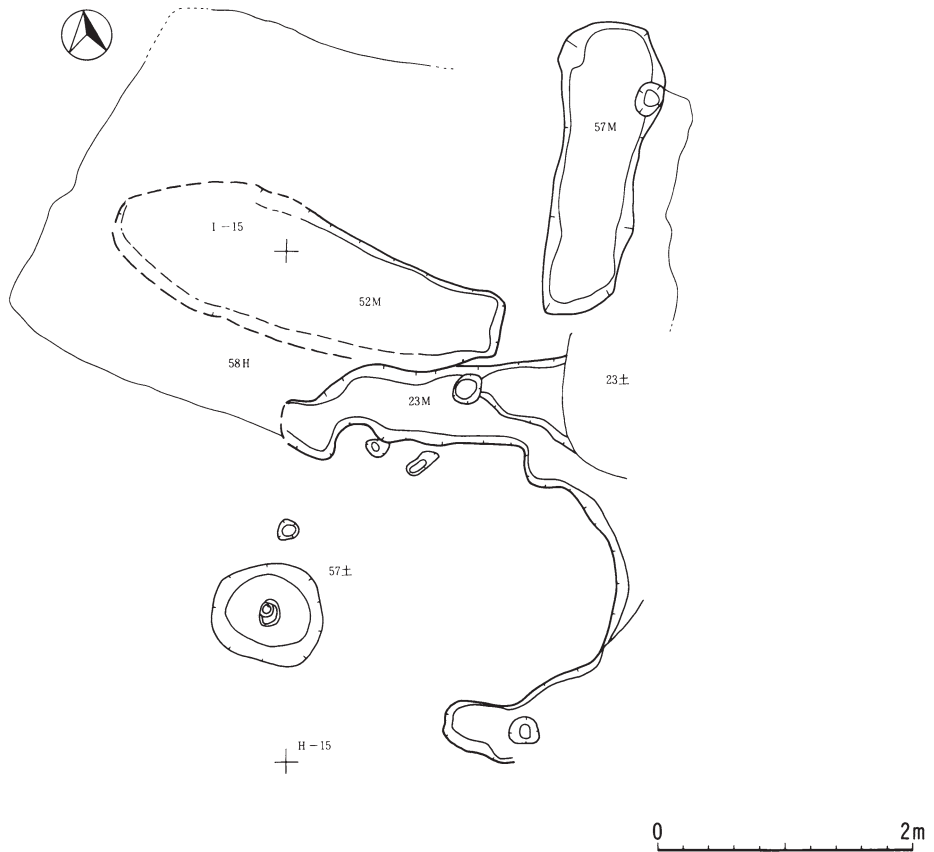

第437図 第22・23・24・52・57号溝

第26・28号溝土層

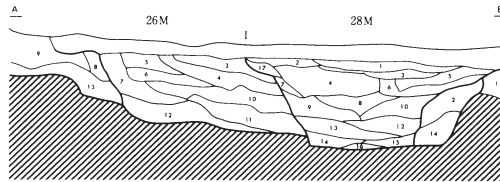

※平面図は配置図



第26号溝

第1層	黒褐色土	10Y R 2/3	
第3層	黒褐色土	10Y R 2/3	焼土微量混入。
第4層	黒褐色土	10Y R 2/2	
第5層	暗褐色土	10Y R 3/3	
第6層	暗褐色土	10Y R 3/4	L B多量に含む。
第7層	暗褐色土	10Y R 3/3	L B少量含む。
第8層	黒褐色土	10Y R 2/3	焼土微量に混入。炭化物微量に含む。
第9層	暗褐色土	10Y R 3/3	L B少量。炭化物少量含む。
第10層	暗褐色土	10Y R 3/3	L B少量。黒色ブロック少量含む。
第11層	褐色土	10Y R 4/6	黒色ブロック少
第12層	暗褐色土	10Y R 3/3	L B多量含む。
第13層	黄褐色土	10Y R 5/8	黒色ブロック多量に含む。

第28号溝

第1層	暗褐色土	10Y R 3/3	炭化物微量に含む。焼土微量に混入。
第2層	暗褐色土	10Y R 3/4	炭化物微量に含む。
第3層	黒褐色土	10Y R 2/3	焼土少量混入。炭化物微量に含む。
第4層	暗褐色土	10Y R 3/4	粘土ブロック少量含む。
第5層	暗褐色土	10Y R 3/3	炭化物微量に含む。黒色土微量。焼土微量。土器破片混入。
第6層	黒褐色土	10Y R 3/2	炭化物板含む。
第7層	暗褐色土	10Y R 3/4	粘土ブロック少量含む。
第8層	暗褐色土	10Y R 3/4	焼土微量混入。黒土ブロック少量含む。
第9層	暗褐色土	10Y R 3/4	粘土ブロック多量に含む。
第10層	褐色土	10Y R 4/4	炭化物微量。L B多量に含む。
第11層	暗褐色土	10Y R 3/3	
第12層	黒褐色土	10Y R 2/3	L B多量。粘土ブロック少量に含む。
第13層	黒褐色土	10Y R 2/2	L B多量。粘土ブロック多量に含む。
第14層	黄褐色土	10Y R 5/8	黒色ブロック多量に含む。
第15層	褐色土	10Y R 4/6	
第16層	黄褐色土	10Y R 5/6	
第17層	暗褐色土	10Y R 3/4	炭化物微量に含む。

第27号溝

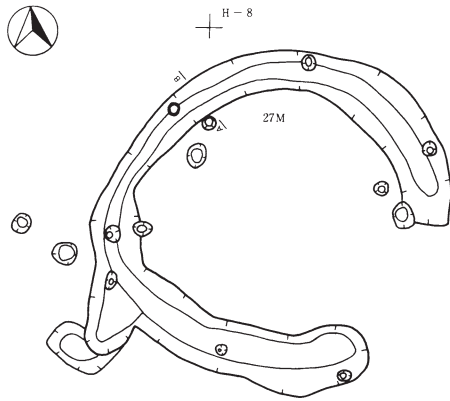

第27号溝

第1層	暗褐色土	10Y R 3/3	炭化物微量含む。
第2層	暗褐色土	10Y R 3/3	炭化物微量含む。
第3層	黒褐色土	10Y R 2/3	炭化物微量含む。

G-8



第30・31・62号溝土層

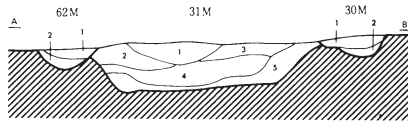

※平面図は配置図参照

第30号溝

第1層	黒褐色土	10Y R 2/2	炭化物微量含む、焼土。
第2層	黒色土	10Y R 2/1	

第31号溝

第1層	暗褐色土	10Y R 3/3	小石微量含む、焼土。
第2層	黒褐色土	10Y R 2/2	炭化材、小石微量含む、焼土。
第3層	黒褐色土	10Y R 2/3	小石含む。
第4層	黒色土	10Y R 1.7/1	小石含む。黒褐色土混入。
第5層	黒褐色土	10Y R 2/3	L.B、炭化材、小石含む。黒色土混入。

第62号溝

第1層	黒褐色土	10Y R 3/2	焼土微量。
第2層	黒褐色土	10Y R 2/3	炭化材微量含む。



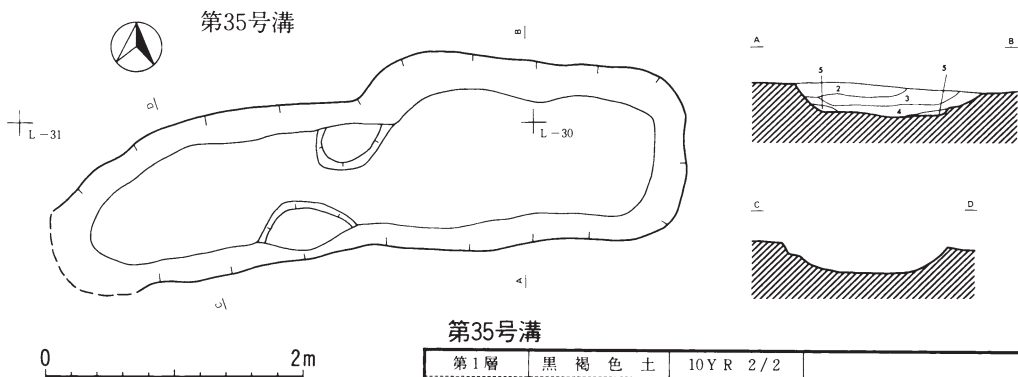

第35号溝

第1層	黒褐色土	10Y R 2/2	
第2層	暗褐色土	10Y R 3/3	炭化物微量に含む。
第3層	暗褐色土	10Y R 3/2	炭化物微量に含む。
第4層	黒褐色土	10Y R 2/2	焼土粒微量に含む。
第5層	暗褐色土	10Y R 3/4	焼土粒微量に含む。

第36号溝

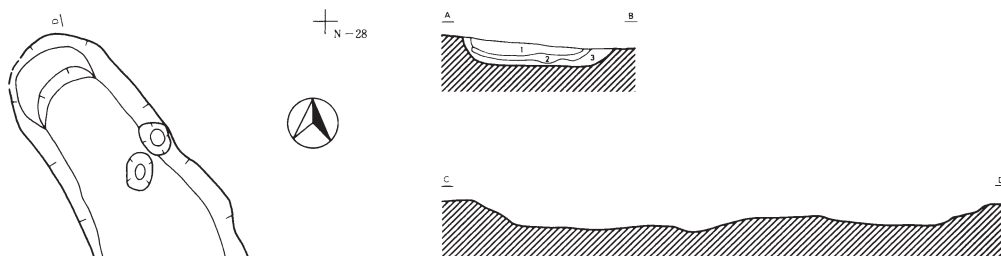

第36号溝

第1層	黒褐色土	10Y R 2/3	炭化物少量含む。
第2層	暗褐色土	10Y R 3/3	炭化物少量含む。
第3層	にぶい黄褐色土	10Y R 4/3	ローム粒多量、炭化物少量含む。

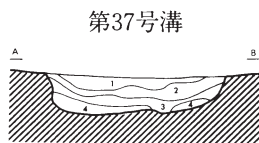

第37号溝

第1層	黒色土	10Y R 2/1	炭化物・焼土粒少量含む。
第2層	黒褐色土	10Y R 2/2	炭化物微量に含む。
第3層	黒褐色土	10Y R 2/2	炭化物少量含む。
第4層	黒色土	10Y R 2/1	炭化物少量含む。

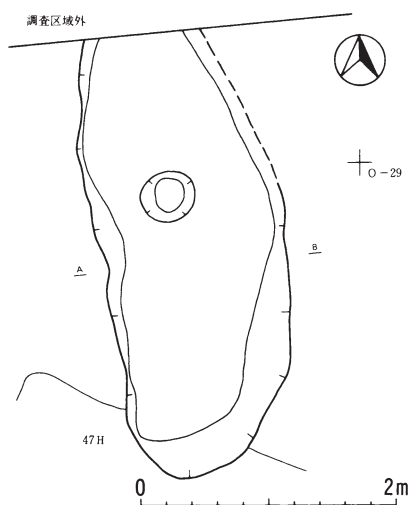

第440図 第35・36・37号溝

第39・40・41・42号溝

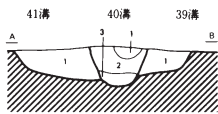
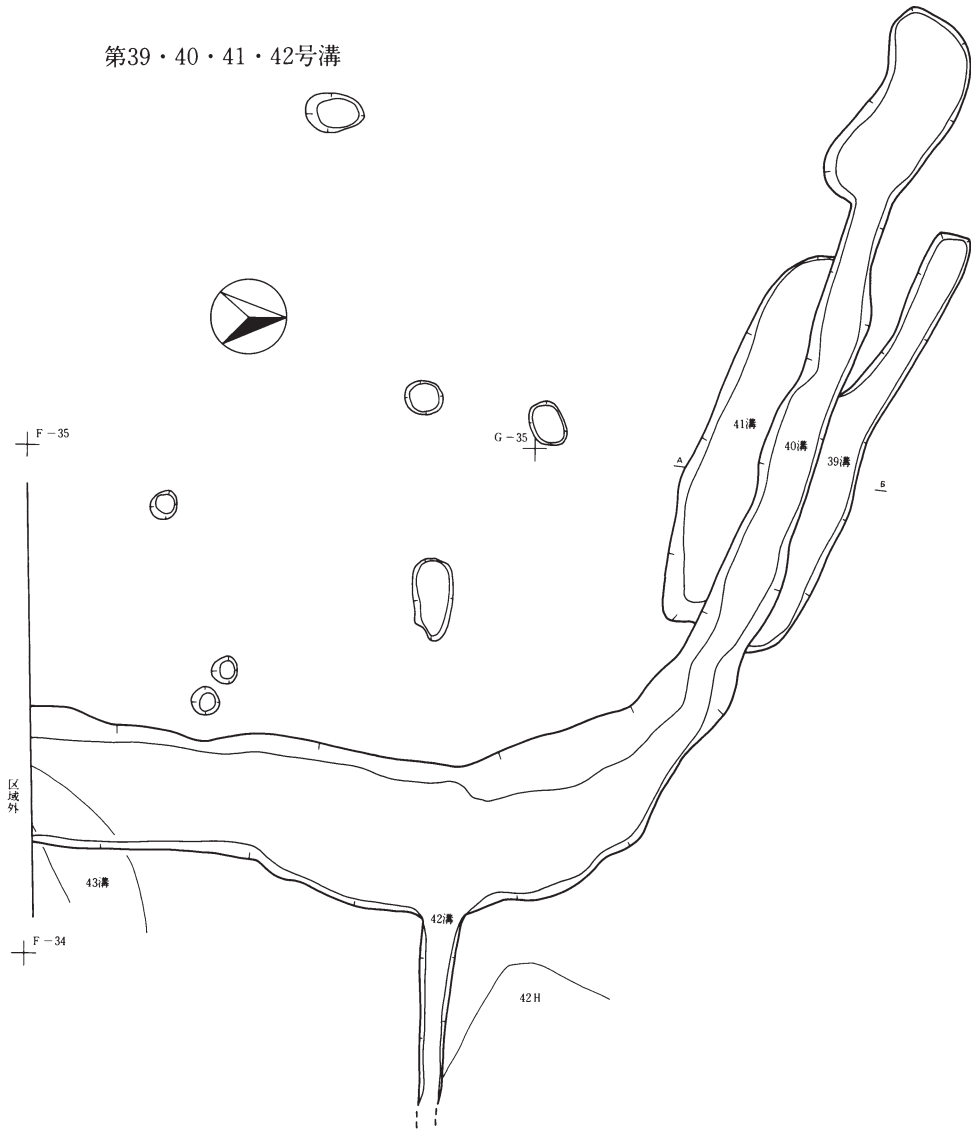

第41号溝

第1層	褐色土	10Y R	小ロームブロックを多量に含む。
-----	-----	-------	-----------------

第39号溝

第1層	暗褐色土	10Y R 3/3	小ロームブロックを含む。
-----	------	-----------	--------------

第40号溝

第1層	暗褐色土	7.5Y R 3/3	焼土粒少量含む。
第2層	暗褐色土	7.5Y R 3/4	
第3層	暗褐色土	7.5Y R 3/3	炭化物少量含む。



第441図 第39・40・41・42号溝

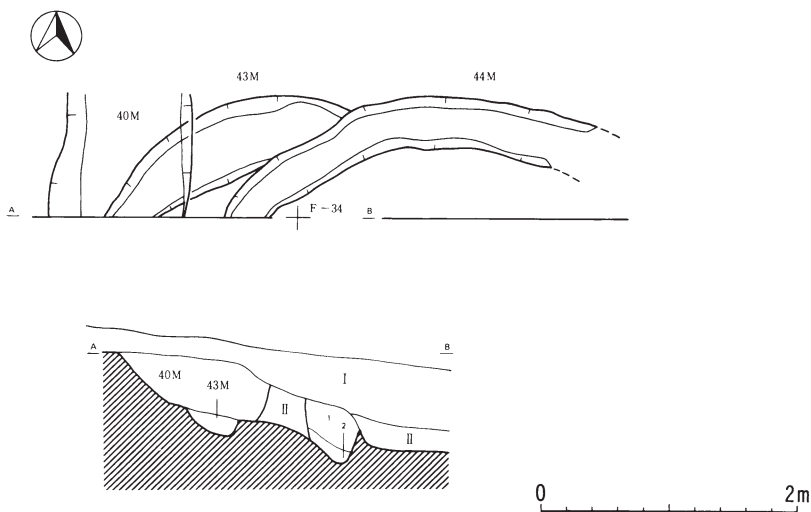

第43号溝

第1層	暗褐色土	7.5Y R 3/4	炭化物少量含む。
-----	------	------------	----------

第44号溝

第1層	暗褐色土	7.5Y R 3/3	砂礫少量含む。焼土粒微量含む。
第2層	暗褐色土	7.5Y R 3/4	炭化物微量含む。

第53号溝

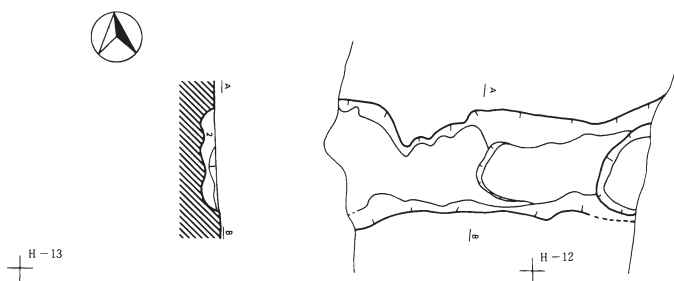

第53号溝

第1層	暗褐色土	10Y R 3/4	炭化物微量含む。
第2層	明黄褐色土	10Y R 6/8	L B少量含む。

第442図 第40・43・44・53号溝

第45号溝

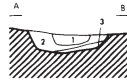
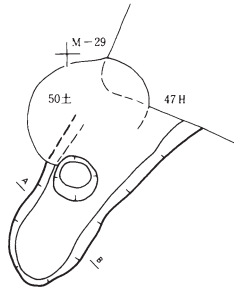

第45号溝

第1層	黒褐色土	10Y R 2/3	ローム粒、焼土粒微量に含む。
第2層	黒褐色土	10Y R 3/2	ローム粒中量、炭化物微量に含む。
第3層	黄褐色土	10Y R 5/6	暗褐色土混入。

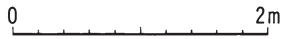

第46号溝

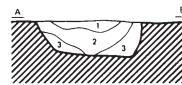
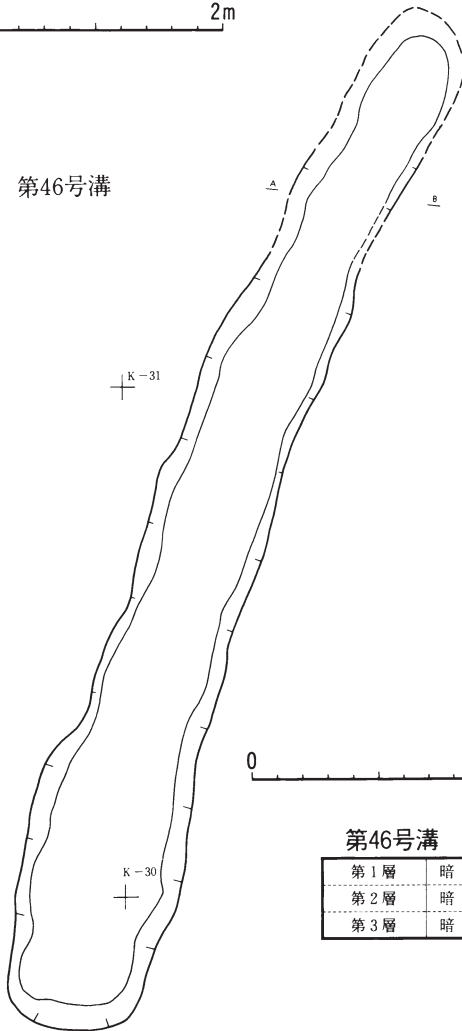

第46号溝

第1層	暗褐色土	10Y R 3/3	ローム粒少量、炭化粒少量含む。
第2層	暗褐色土	10Y R 3/4	ローム粒中量、炭化粒少量含む。
第3層	暗褐色土	10Y R 3/4	ローム粒中量、炭化粒少量含む。

第62・58号溝

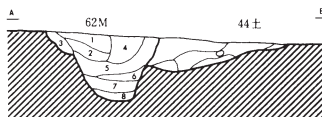
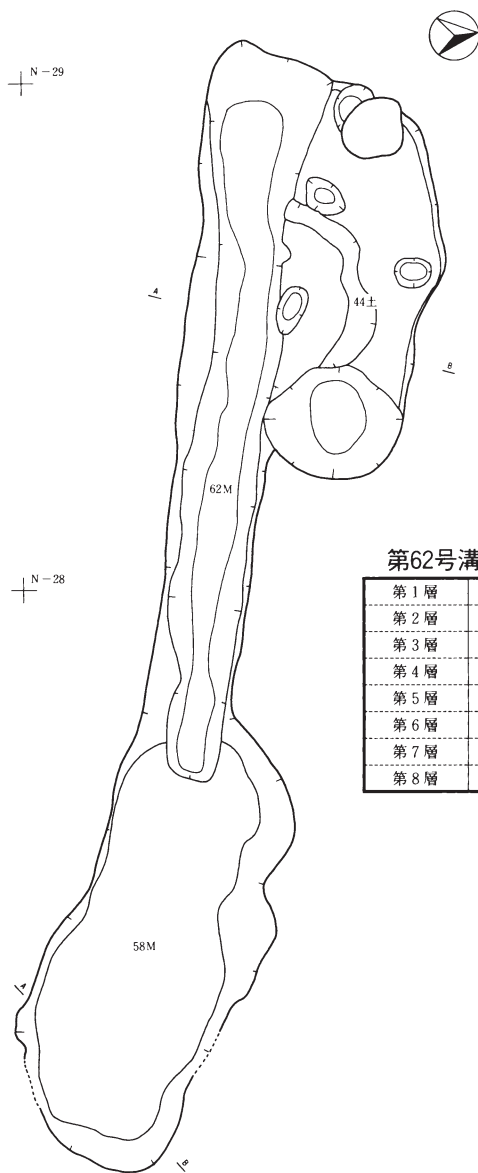

第62号溝

第1層	黒褐色土	10 Y R 3/2	炭化物粒微量に含む。
第2層	黒褐色土	10 Y R 2/2	炭化物粒微量に含む。
第3層	黒褐色土	10 Y R 3/2	褐色土との混合土、炭化物粒超微量に含む。
第4層	暗褐色土	10 Y R 3/3	炭化物粒微量に含む。
第5層	黒褐色土	10 Y R 2/3	炭化物粒微量に含む。
第6層	黒褐色土	10 Y R 2/2	炭化物粒微量に含む。
第7層	黒褐色土	10 Y R 3/2	炭化物粒微量に含む。
第8層	暗褐色土	10 Y R 3/4	



第58号溝

第1層	黒褐色土	10 Y R 2/3	
第2層	黒褐色土	10 Y R 3/2	炭化物少量含む。
第3層	暗褐色土	10 Y R 3/4	炭化物微量含む。
第4層	褐色土	10 Y R 4/4	炭化物を含む。

0 2m

第444図 第58・62号溝

第61号溝

第68号溝

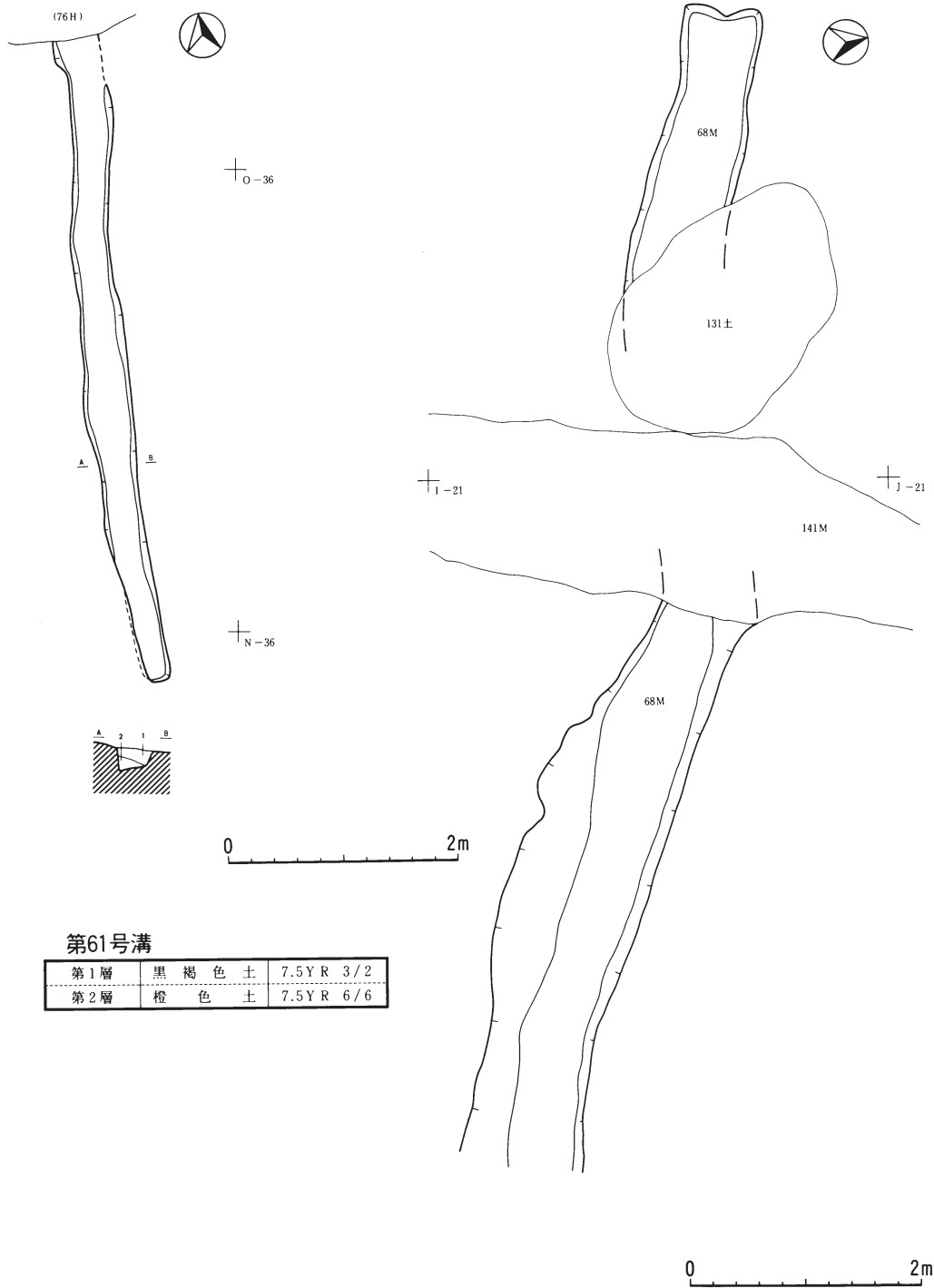

第445図 第61・68号溝

第67・68・69号溝

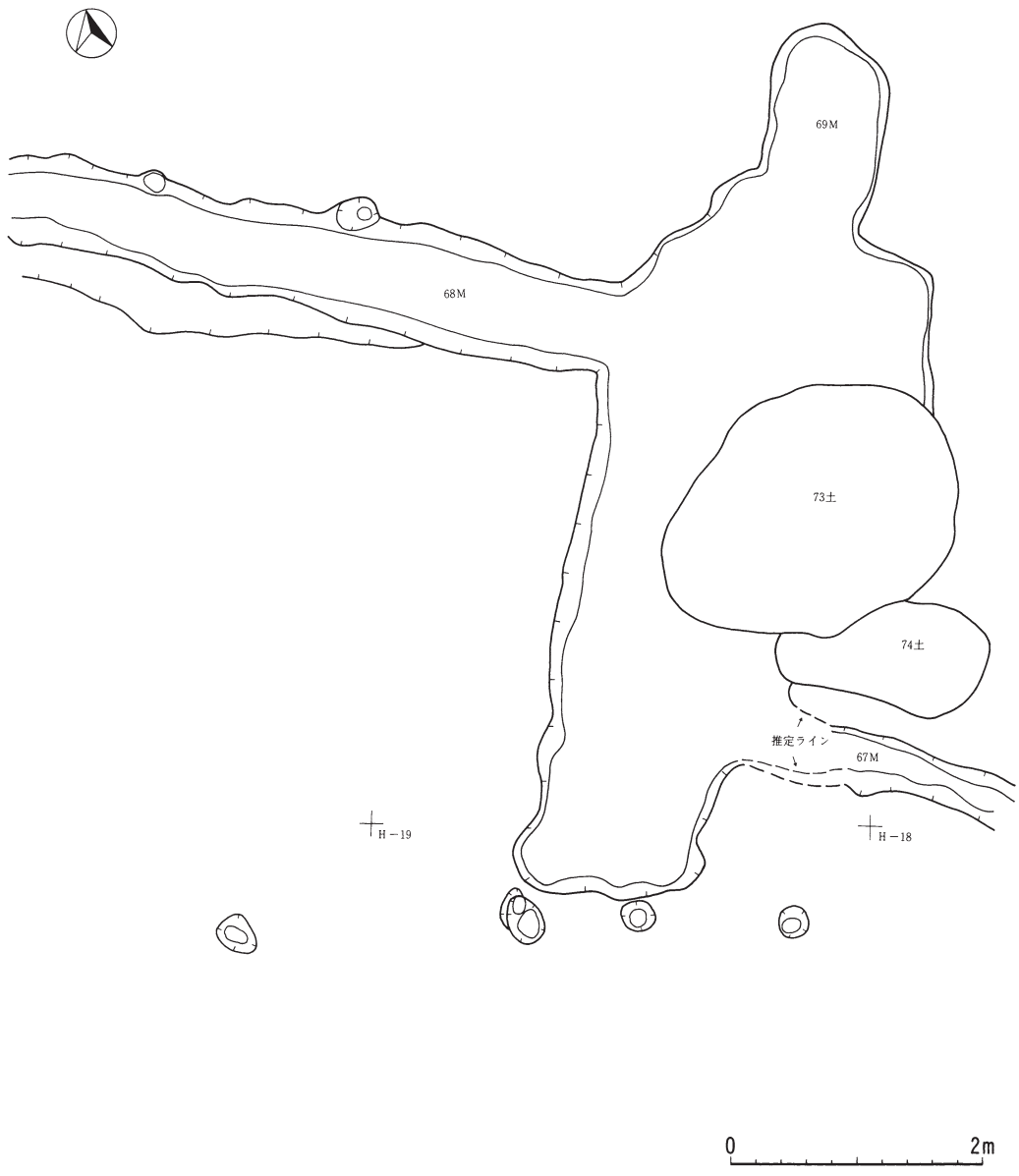

第446図 第67・68・69号溝

第72号溝

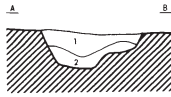

0 2m

第72号溝

第1層	暗褐色土	10Y R 3/3	ローム粒少量、炭化物少量含む。
第2層	黒褐色土	10Y R 2/3	ローム粒少量、炭化物若干含む。

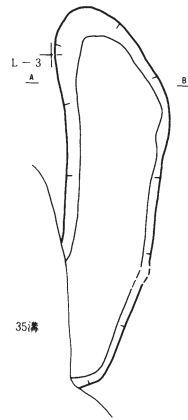

第73号溝

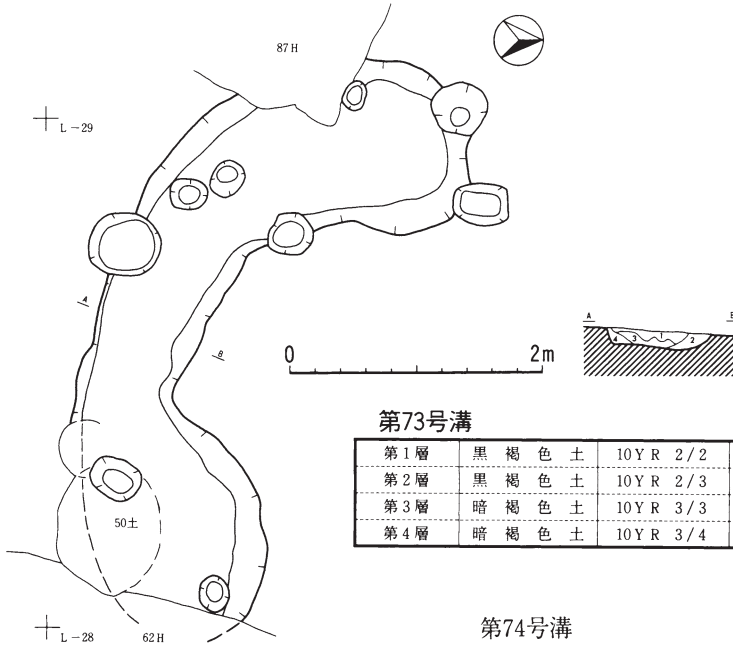

第73号溝

第1層	黒褐色土	10Y R 2/2	ローム粒少量、焼土粒微量に含む。
第2層	黒褐色土	10Y R 2/3	ローム粒微量に含む。
第3層	暗褐色土	10Y R 3/3	ローム粒中量、炭化物微量に含む。
第4層	暗褐色土	10Y R 3/4	ローム粒少量含む。

第74号溝



0 2m

第74号溝

第1層	黒褐色土	10Y R 2/3	ローム粒・LB少量含む。
第2層	暗褐色土	10Y R 3/2	ローム粒少量、炭化物微量に含む。
第3層	暗褐色土	10Y R 3/4	ローム粒・LB少量含む。

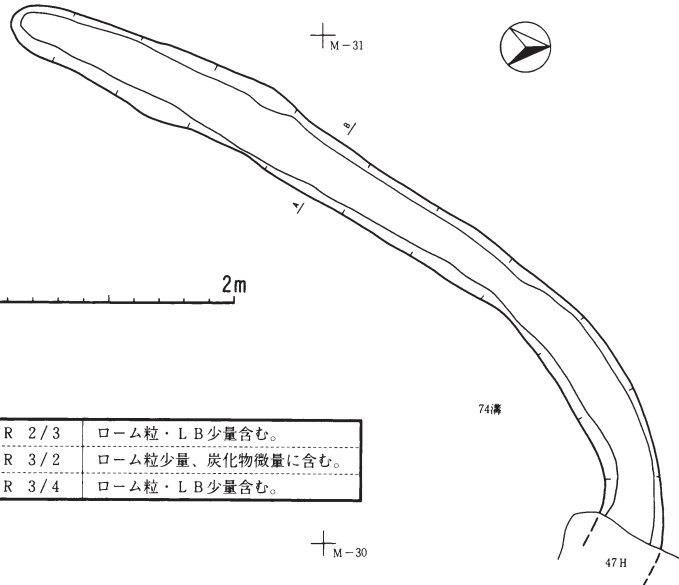

第447図 第72・73・74号溝

第76号溝

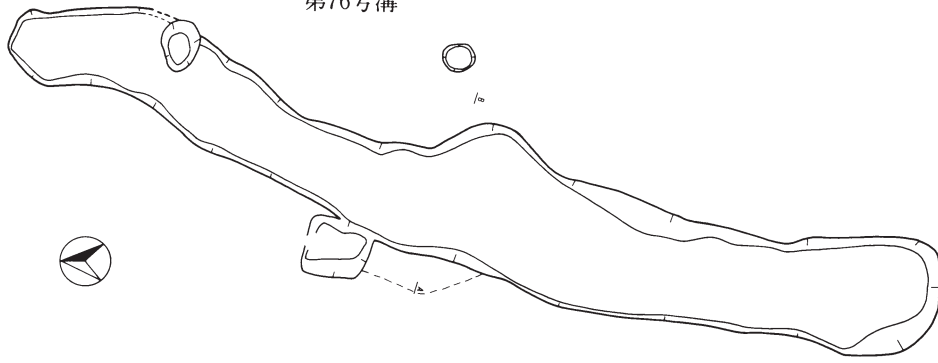

+

N-32

+

M-32

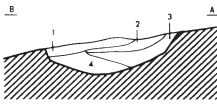

0 2m

第76号溝

第1層	暗褐色土	7.5Y R 3/3	炭化物少量含む。
第2層	褐色土	7.5Y R 4/4	焼土粒多量含む。
第3層	暗褐色土	7.5Y R 3/3	炭化物多量含む。
第4層	暗褐色土	7.5Y R 3/4	L B多量含む。



第86号溝

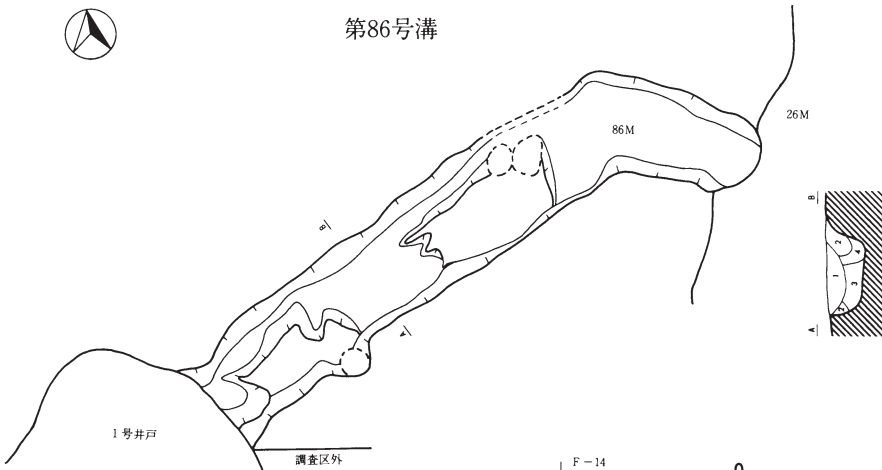

1号井戸

調査区外

+

F-14

0 2m

第86号溝

第1層	黒褐色土	10Y R 3/2	焼土暗粒、炭化物多量含む。
第2層	黒褐色土	10Y R 2/3	
第3層	黒褐色土	10Y R 3/3	L B多量含む。
第4層	暗褐色土	10Y R 3/4	L B少量含む。

第87号溝



第87号溝

第1層	黒色土	10Y R 2/1
第2層	明黄褐色土	10Y R 6/8
第3層	黄褐色土	10Y R 5/8
第4層	黒色土	10Y R 2/1

0 2m

第96号溝

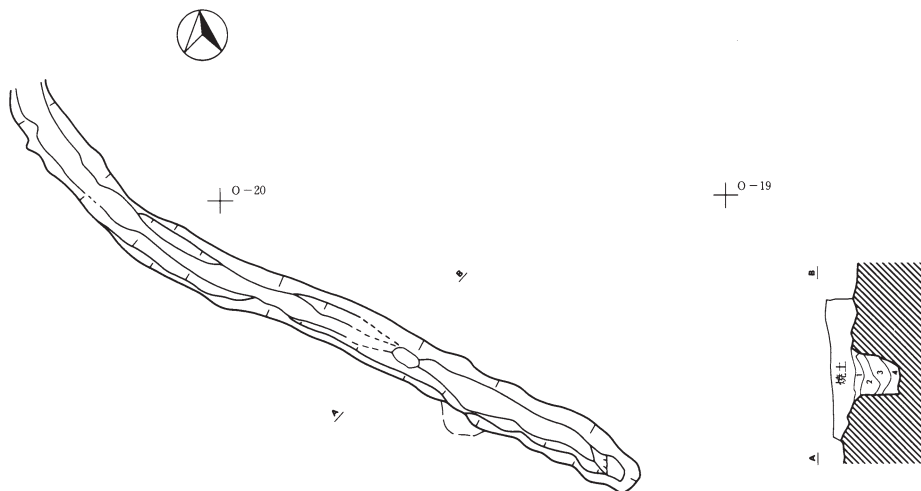

第96号溝

第1層	暗褐色土	10Y R 3/4
第2層	暗褐色土	10Y R 3/4
第3層	暗褐色土	10Y R 3/4
第4層	黒色土	10Y R 2/1

0 2m

第449図 第87・96号溝

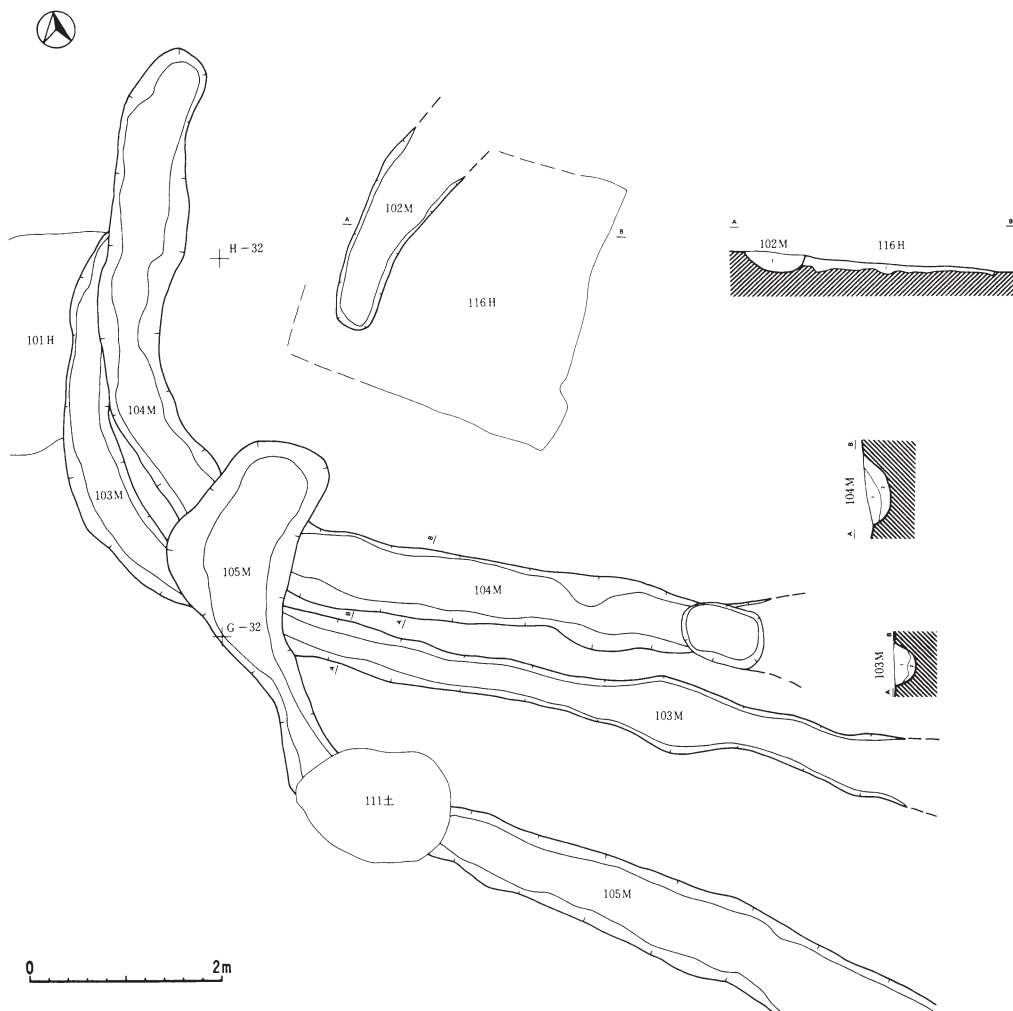

第102号溝

第1層	暗褐色土	10Y R 2/3	炭化物含む。焼土微量混入。
-----	------	-----------	---------------

第116号住居

第1層	黒色土	10Y R 2/1	LB少量含む。貼床の土。
-----	-----	-----------	--------------

第104号溝

第1層	黒褐色土	10Y R 2/2	焼土粒微量混入。
第2層	黒褐色土	10Y R 3/2	

第103号溝

第1層	黒褐色土	10Y R 2/2	焼土、炭化物微量含む。
第2層	黒褐色土	10Y R 3/2	

第450図 第102・103・104号溝・第116号住居

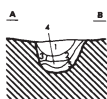
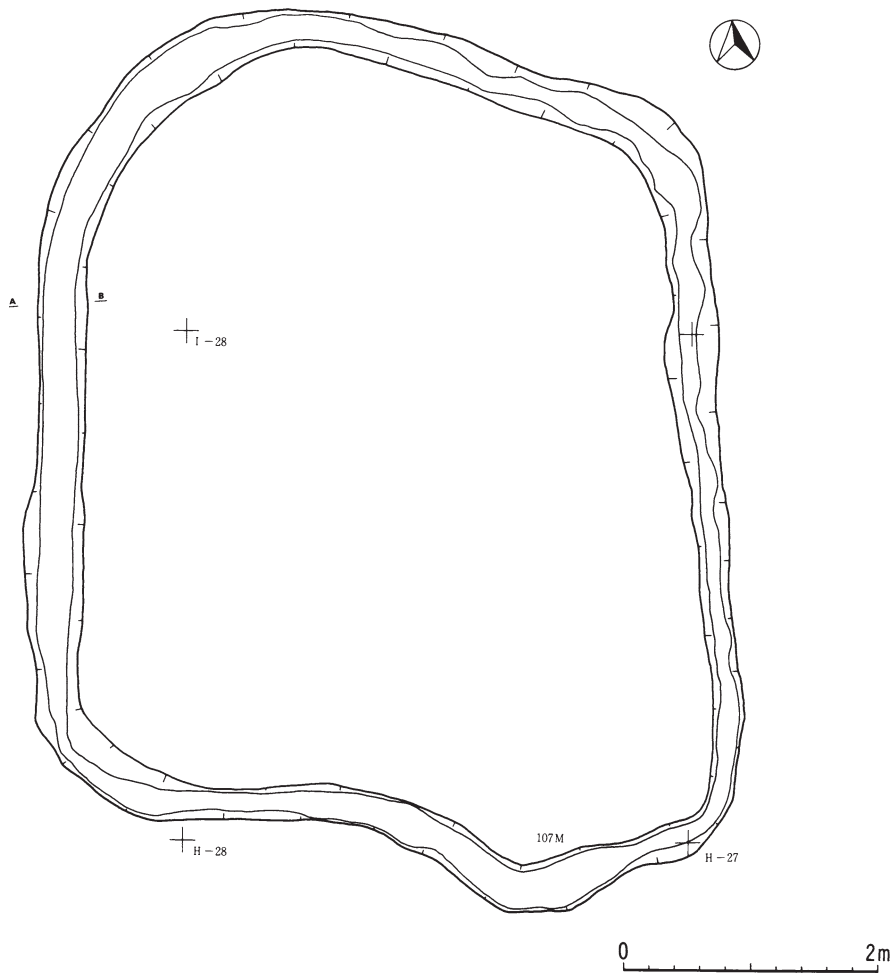

第107号溝

第1層	暗褐色土	10Y R 3/3
第2層	暗褐色土	10Y R 3/4
第3層	黑褐色土	10Y R 2/3
第4層	黄褐色土	10Y R 5/6
第5層	黄褐色土	10Y R 5/8

第451図 第107号溝

第111号溝

+

K-29

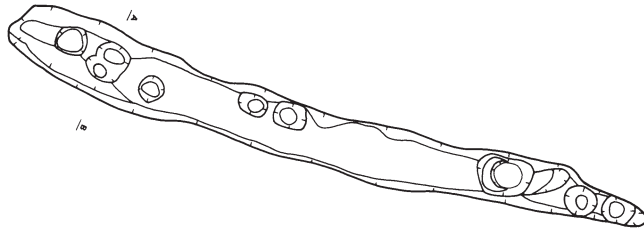
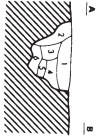

第111号溝

第1層	暗褐色土	10YR 3/3	炭化物微量含む。
第2層	褐色土	10YR 4/4	炭化物少量含む。
第3層	黒褐色土	10YR 3/2	炭化物少量含む。
第4層	黒褐色土	10YR 2/3	LB含む。
第5層	黒褐色土	10YR 2/2	炭化物微量含む。
第6層	黒褐色土	10YR 3/2	

0 2m

第112号溝

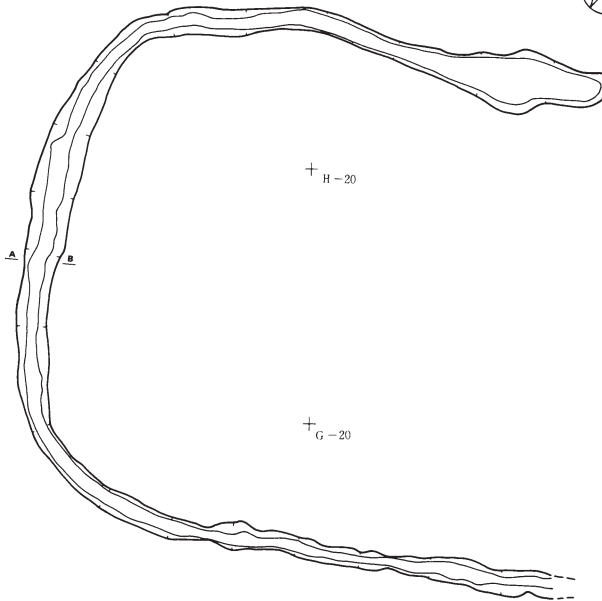

第112号溝 (118H外周溝)

第1層	暗褐色土	10YR 3/3
第2層	暗褐色土	10YR 3/3
第3層	黒褐色土	10YR 2/3

0 4m

第452図 第111・112号溝

第115号溝

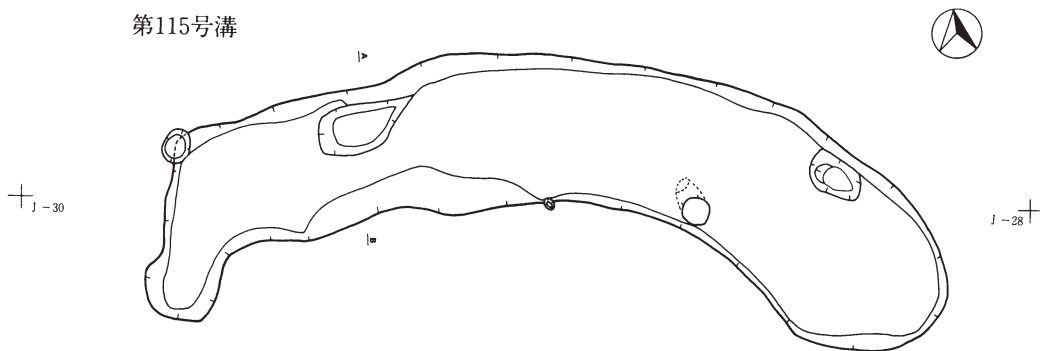

第115号溝

第1層	黒褐色土	10Y R 3/2	炭化物微量含む。
第2層	暗褐色土	10Y R 3/4	L B含む、炭化物少量含む。
第3層	黒褐色土	10Y R 2/3	L B含む、炭化物微量含む。

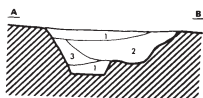

第117号溝

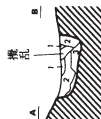
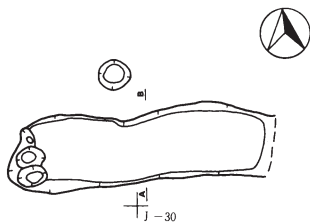

第117号溝

第1層	黒褐色土	10Y R 2/2	L B少量含む。炭化物微量に含む。
第2層	黒褐色土	10Y R 3/2	L B少量含む。炭化物微量に含む。
第3層	(ローム層)		



第453図 第115・117号溝

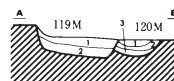
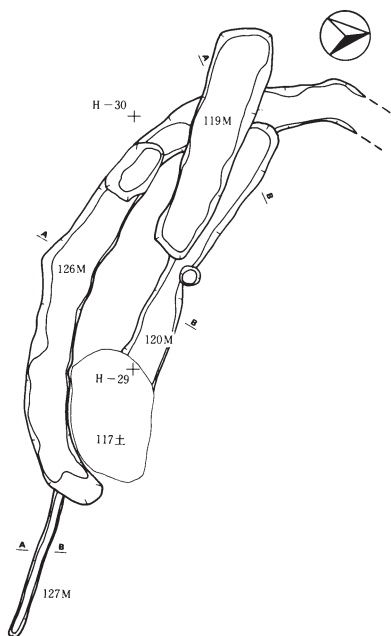

第119号溝

第1層	黒褐色土	10 Y R 2 / 2	炭化物微量に含む。焼土。
第2層	黒褐色土	10 Y R 2 / 3	

第120号溝

第1層	黒色土	10 Y R 3 / 1	
第2層	黒褐色土	10 Y R 2 / 2	
第3層	黄橙色土	10 Y R 7 / 5	褐色土少量混入。

第126号溝

第1層	黒色土	10 Y R 2 / 1	
第2層	黒色土	10 Y R 2 / 2	
第3層	黄橙色土	10 Y R 7 / 5	褐色土少量を含む。

第127号溝

第1層	黒褐色土	10 Y R 2 / 2	焼土粒、炭化物粒少量を含む。
-----	------	--------------	----------------

第121号溝

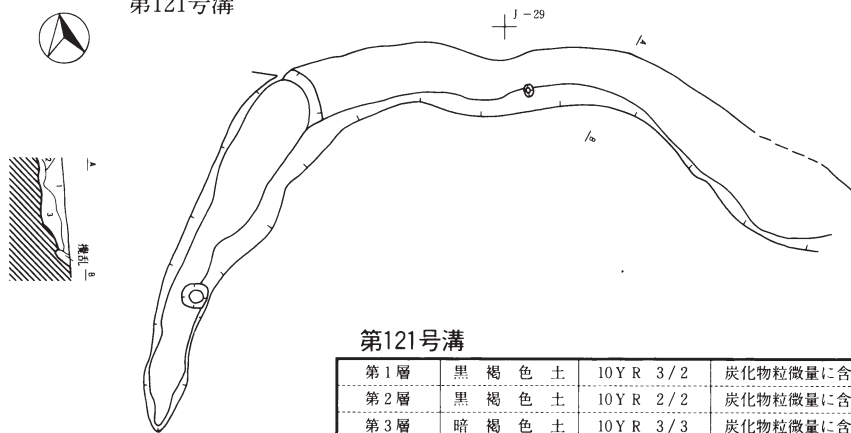

第121号溝

第1層	黒褐色土	10Y R 3/2	炭化物粒微量に含む。
第2層	黒褐色土	10Y R 2/2	炭化物粒微量に含む。
第3層	暗褐色土	10Y R 3/3	炭化物粒微量に含む。

第123号溝

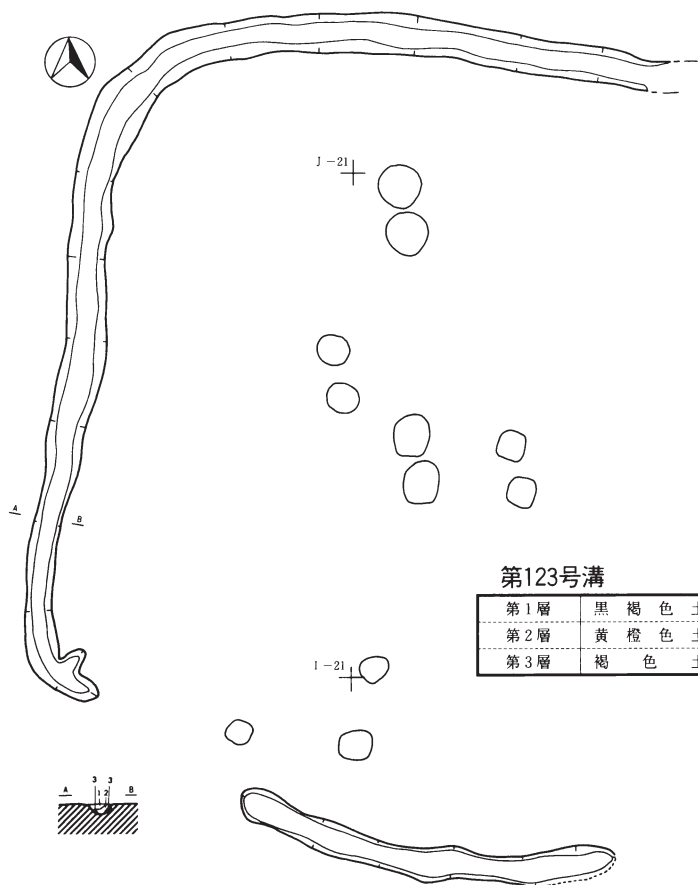

第123号溝

第1層	黒褐色土	10Y R 3/3	炭化物粒微量に含む。
第2層	黄橙色土	10Y R 7/8	
第3層	褐色土	10Y R 4/4	

0 2m

第455図 第121・123号溝

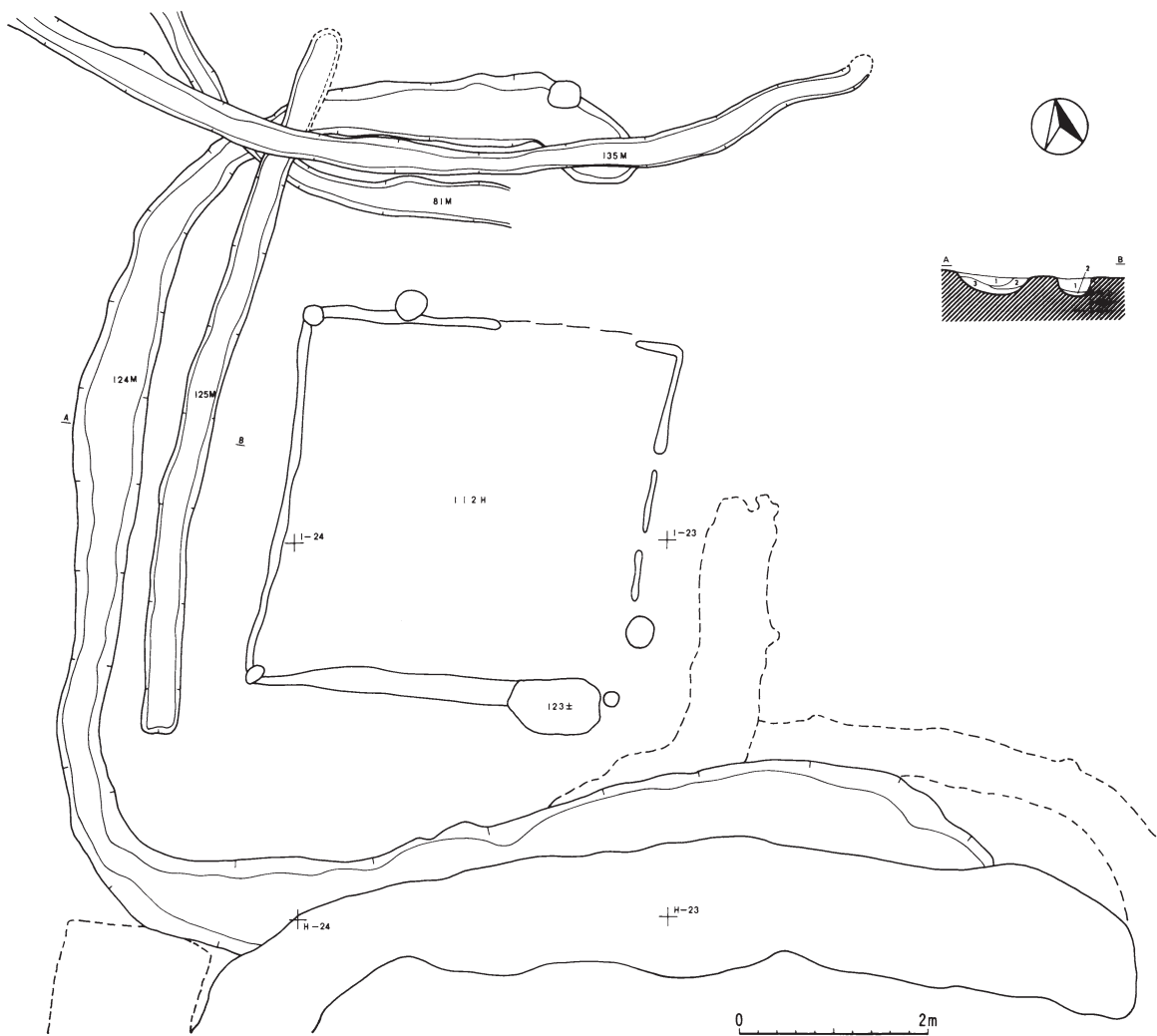

第124号溝

第1層	黑褐色土	10Y R 2/2
第2層	黑褐色土	10Y R 2/3
第3層	暗褐色土	10Y R 3/3

第125号溝

第1層	黑褐色土	10Y R 2/3
第2層	暗褐色土	10Y R 3/3

第456図 第124・125号溝

第129号溝

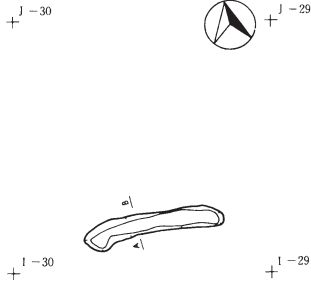

第129号溝

第1層	褐色土	10 Y R 4 / 4	苦小牧降下火山灰混入。
第2層	暗褐色土	10 Y R 3 / 4	

第130号溝

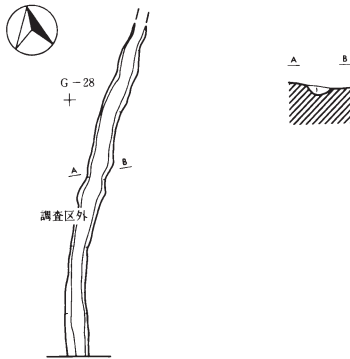

第130号溝

第1層	黒褐色土	10 Y R 3 / 2	
-----	------	--------------	--

第132号溝

第1層	黒褐色土	10 Y R 2 / 3	炭化物微量に含む。
-----	------	--------------	-----------

第133号溝

第1層	黒色土	10 Y R 2 / 1	
第2層	黒色土	10 Y R 2 / 1	L B 少量含む。

第132・133号溝

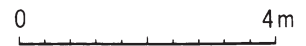
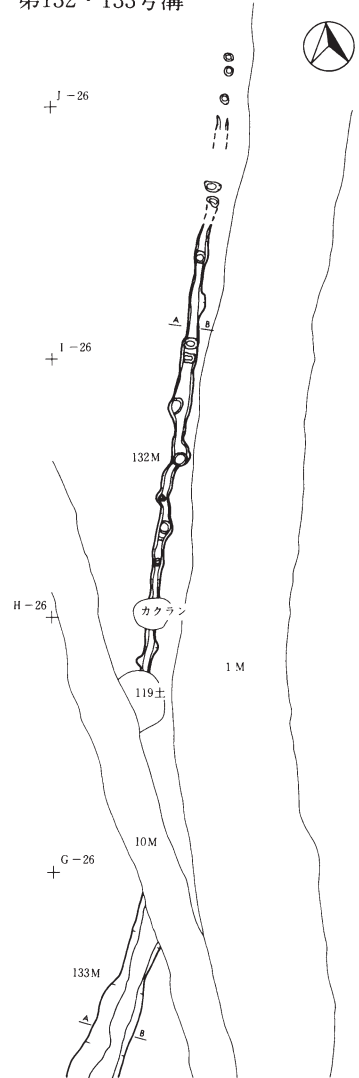

第457図 第129・130・132・133号溝

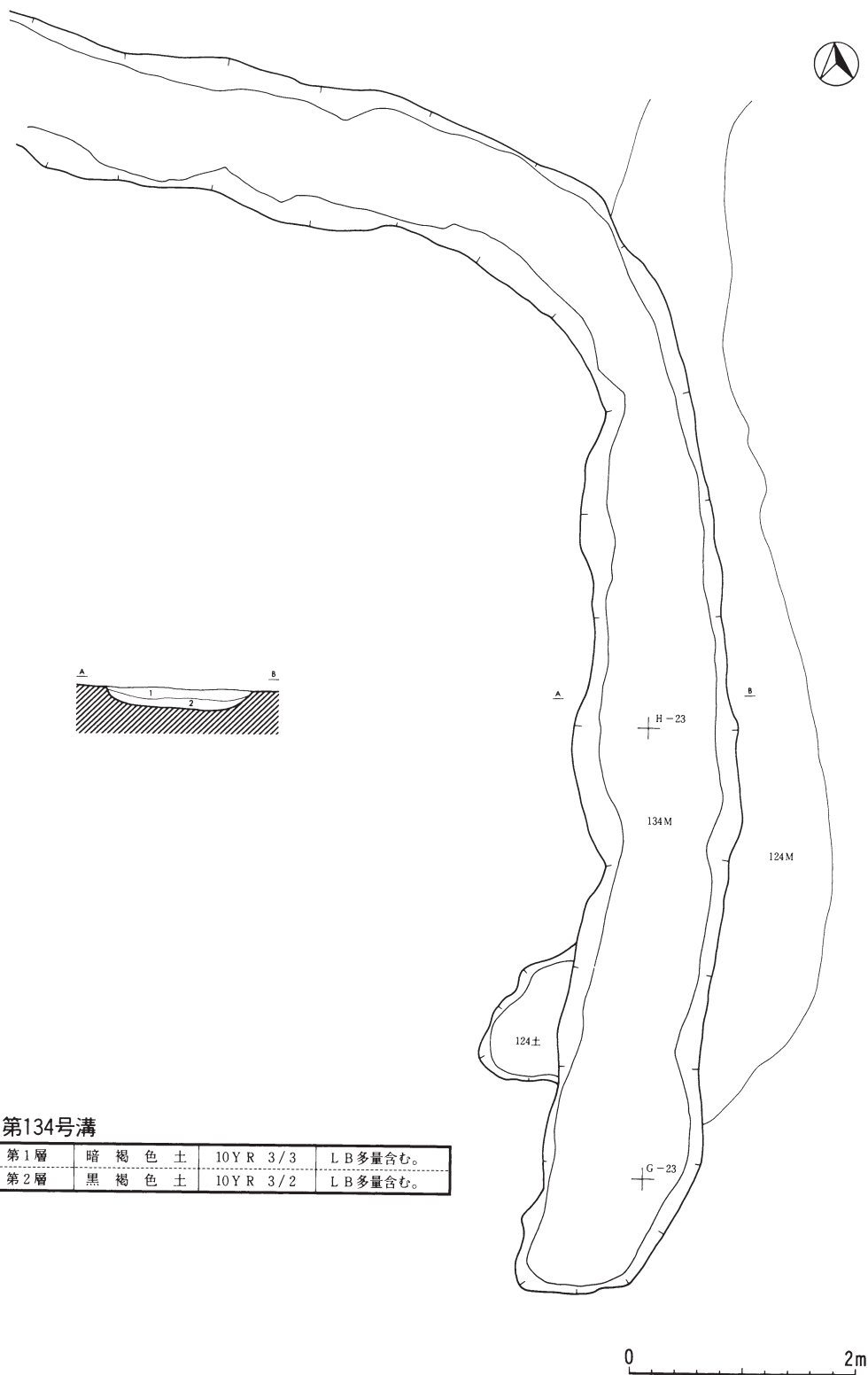

第134号溝

第1層	暗褐色土	10YR 3/3	LB多量含む。
第2層	黒褐色土	10YR 3/2	LB多量含む。

第458図 第134号溝

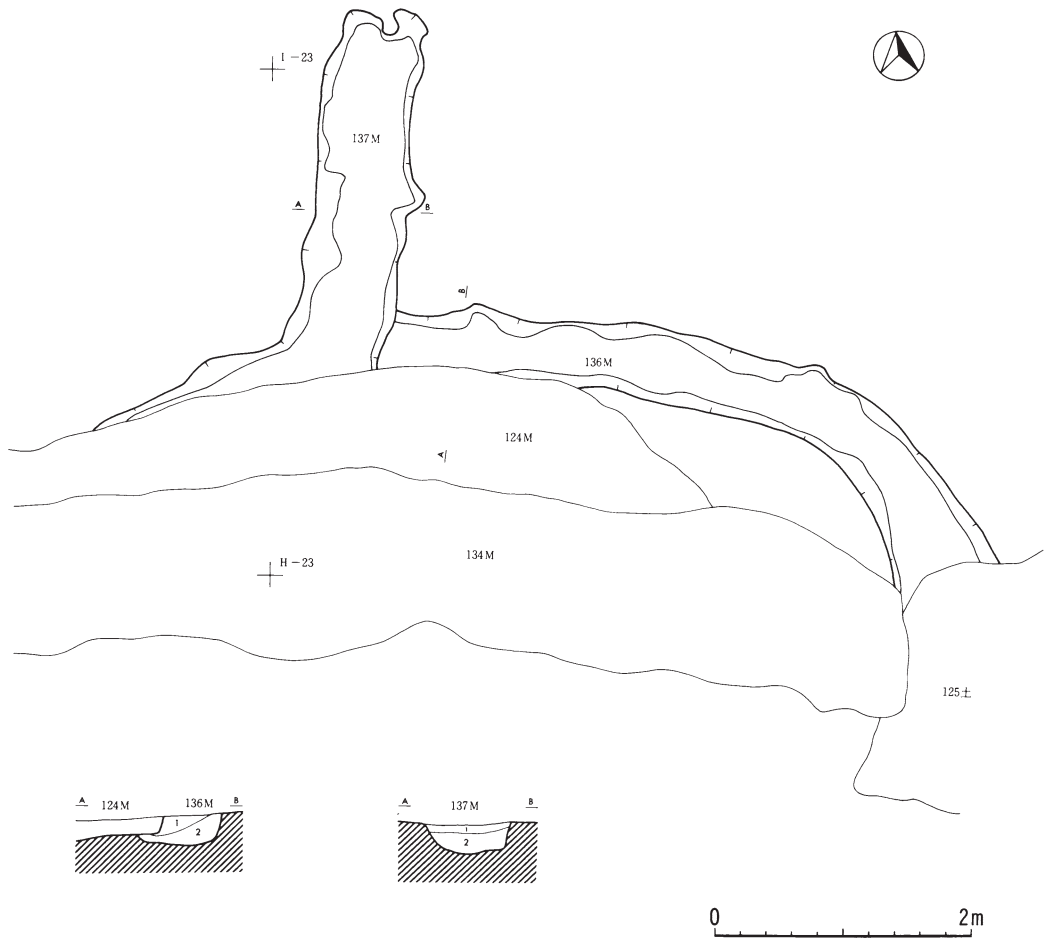

第136号溝

第1層	黄 橙 色 土	10Y R 7/8	黑褐色土少量混入。
第2層	黄 橙 色 土	10Y R 7/8	黑褐色土多量混入。

第137号溝

第1層	暗 褐 色 土	10Y R 3/4	
第2層	黑 褐 色 土	10Y R 2/3	LB多量含む。

第459図 第136・137号溝

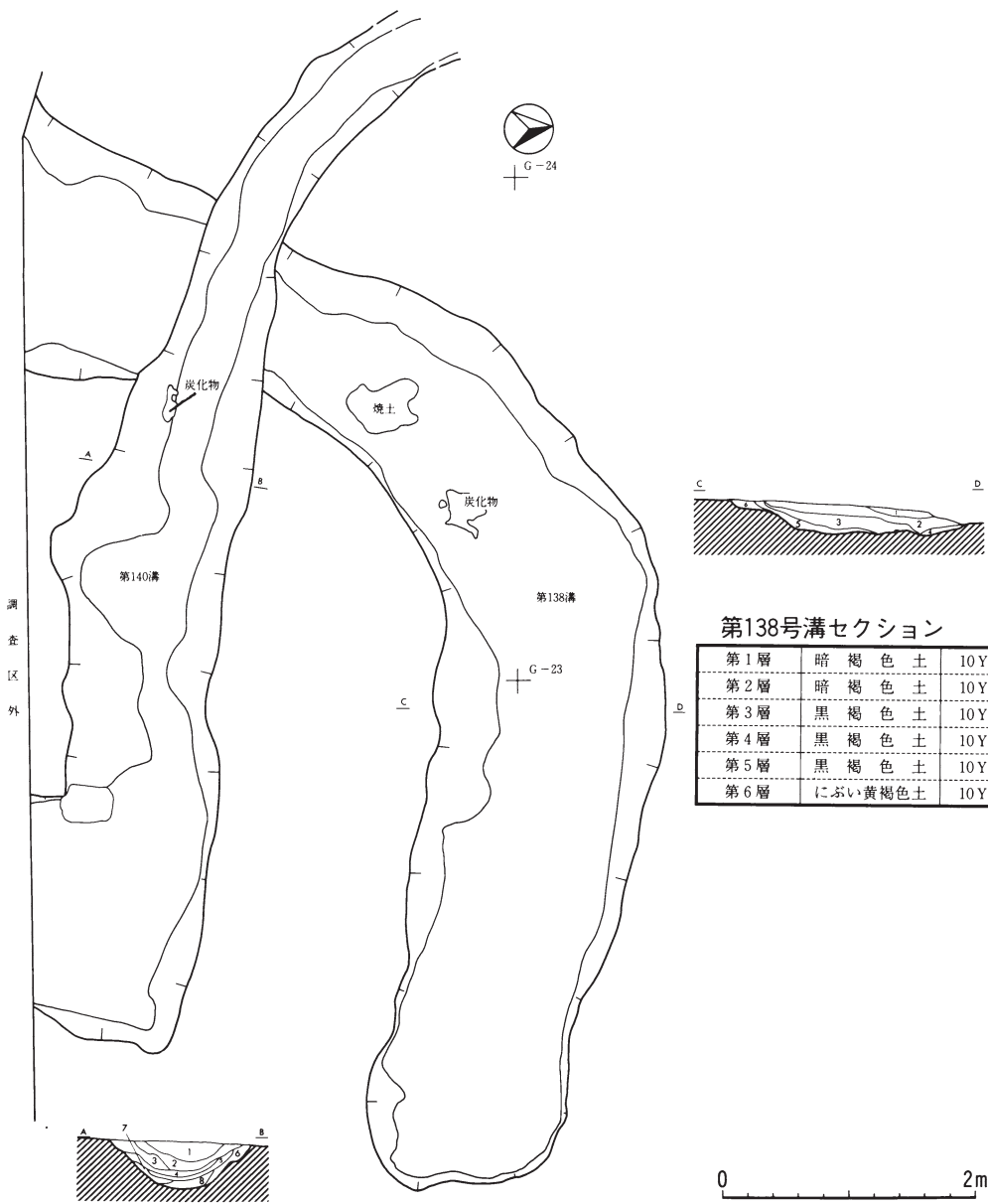

第138号溝セクション

第1層	暗褐色土	10Y R 3/4
第2層	暗褐色土	10Y R 3/3
第3層	黒褐色土	10Y R 3/2
第4層	黒褐色土	10Y R 2/3
第5層	黒褐色土	10Y R 2/3
第6層	にぶい黄褐色土	10Y R 4/3

第140号溝セクション

第1層	黒褐色土	10Y R 2/2	炭化物粒微量に含む。
第2層	黒褐色土	10Y R 2/3	降下火山灰少量混入。
第3層	黒褐色土	10Y R 2/2	降下火山灰少量混入。
第4層	黒褐色土	10Y R 3/2	L B少量含む。降下火山灰との混合混入。
第5層	オリーブ褐色	10Y R 4/6	苫小牧降下火山灰。
第6層	黒褐色土	10Y R 2/3	
第7層	黒褐色土	10Y R 2/2	
第8層	暗褐色土	10Y R 3/4	ロームとの混合土、炭化物粒微量混入。

第460図 第138・140号溝

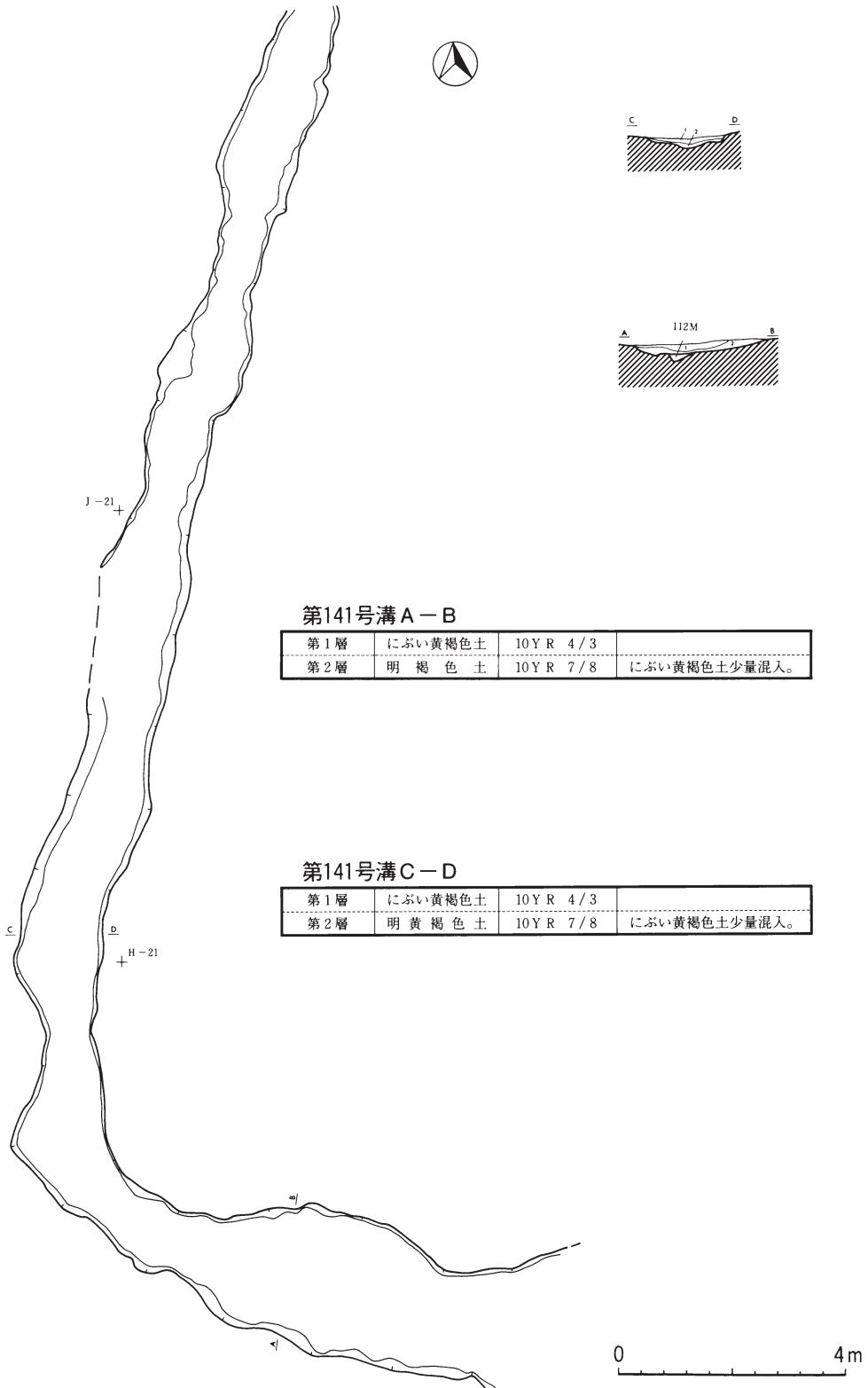

第461図 第141号溝

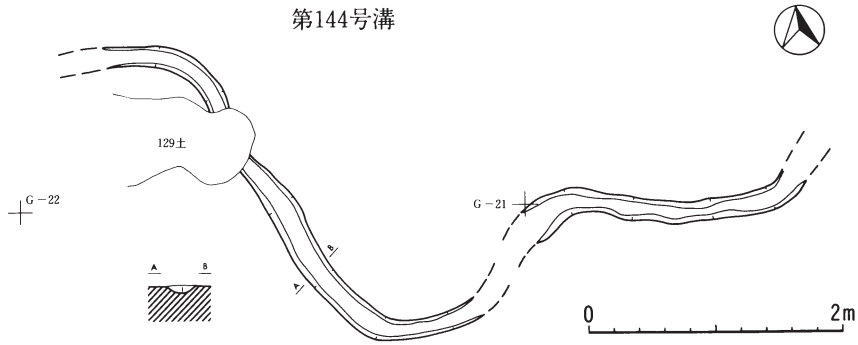

第144号溝

第1層	黑褐色土	10Y R 3/2	炭化物微量含む。
-----	------	-----------	----------

第155号溝

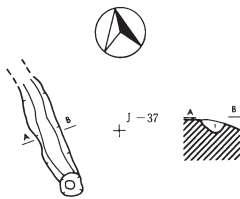

第155号溝

第1層	暗褐色土	10Y R 3/4	
-----	------	-----------	--

第159号溝

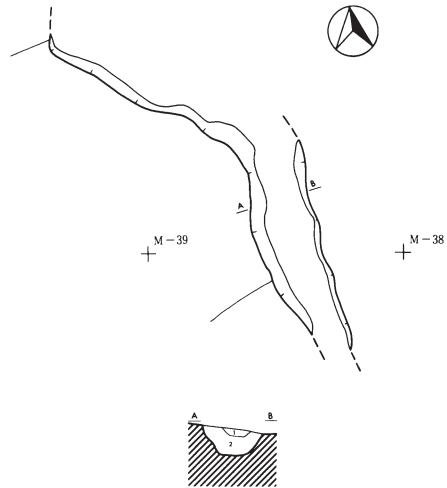

第159号溝

第1層	黑褐色土	10Y R 2/3	焼土粒少量、礫少量含む。
第2層	暗褐色土	10Y R 3/3	

第158号溝

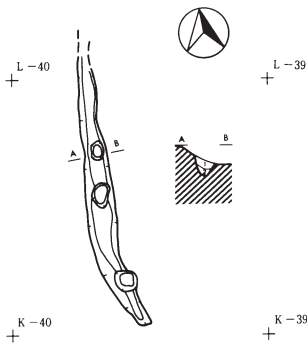

第158号溝

第1層	黄橙色口一ム	10Y R 7/8	
第2層	明黄褐色土	10Y R 6/8	

0 4m

第462図 第144・155・158・159号溝

第162号溝

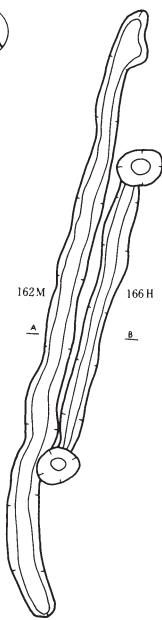

H-45

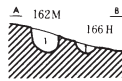

G-45

0 2m

第162号溝

第1層	褐色土	10YR 4/6
-----	-----	----------

第163号溝

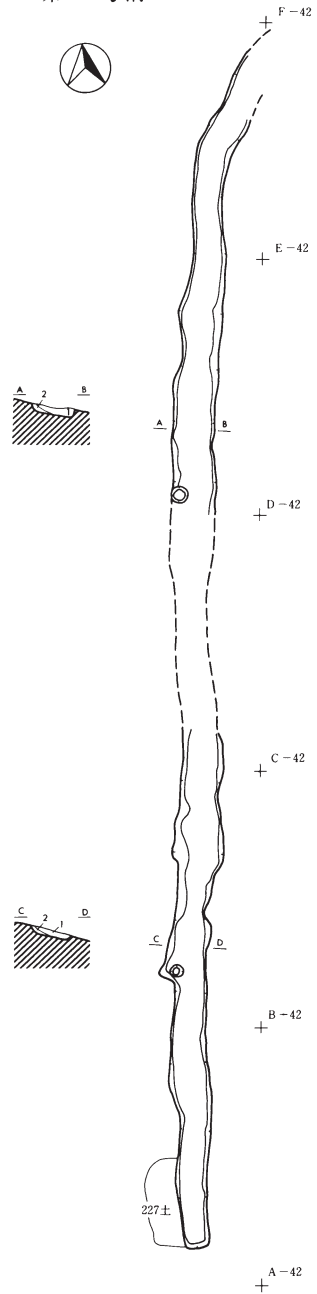

第164号溝



第161号溝

J-41

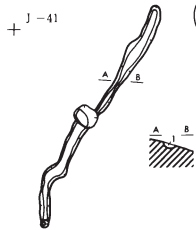

I-41



D-37

C-37



第161号溝

第1層	にぶい黄褐色土	10YR 4/3
-----	---------	----------

第164号溝

第1層	黒褐色土	10YR 2/2
-----	------	----------

第163号溝

第1層	黒色土	10YR 2/1
第2層	にぶい黄褐色土	10YR 4/3

0 4m

第463図 第161・162・163・164号溝



第166号溝

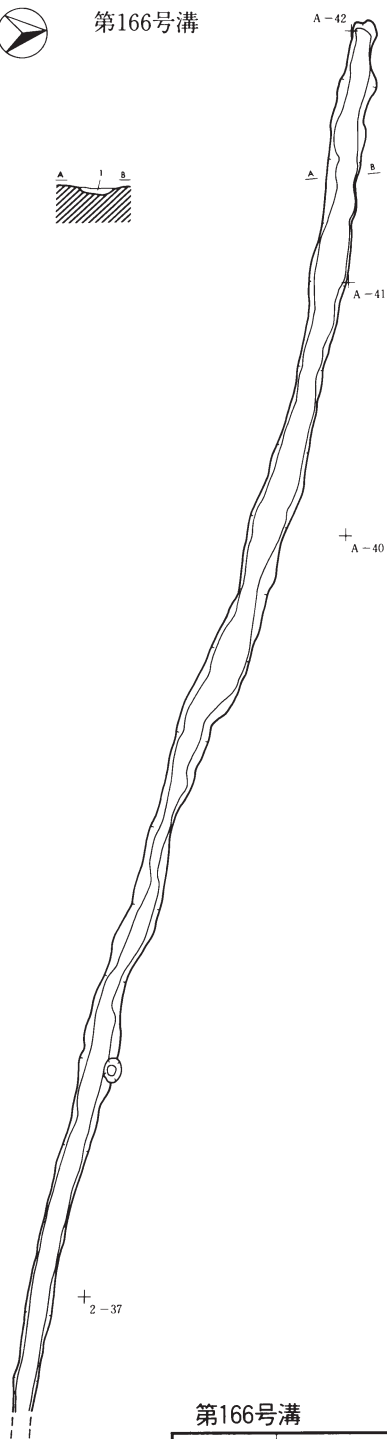

第166号溝		
第1層	黒褐色土	10YR 2/2



第171・177号溝

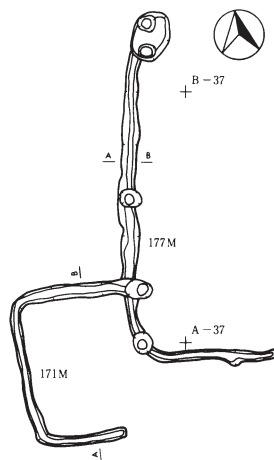

第171号溝

第1層	にぶい黄褐色土	10YR 9/3
-----	---------	----------

第177号溝

第1層	にぶい黄褐色土	10YR 4/3
第2層	明黄褐色土	10YR 6/8

第174号溝

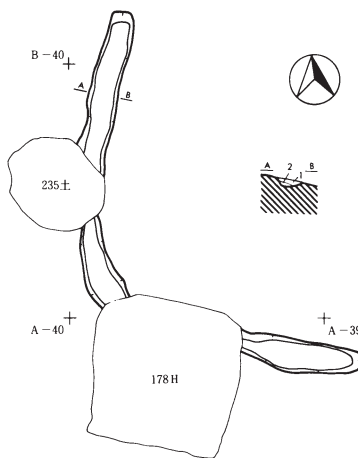

第174号溝

第1層	にぶい黄褐色土	10YR 4/3
	明黄褐色土	10YR 6/8

第464図 第166・171・174・177号溝

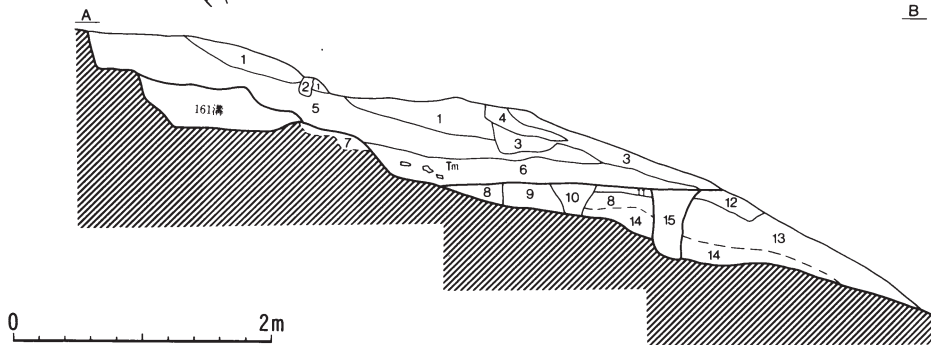
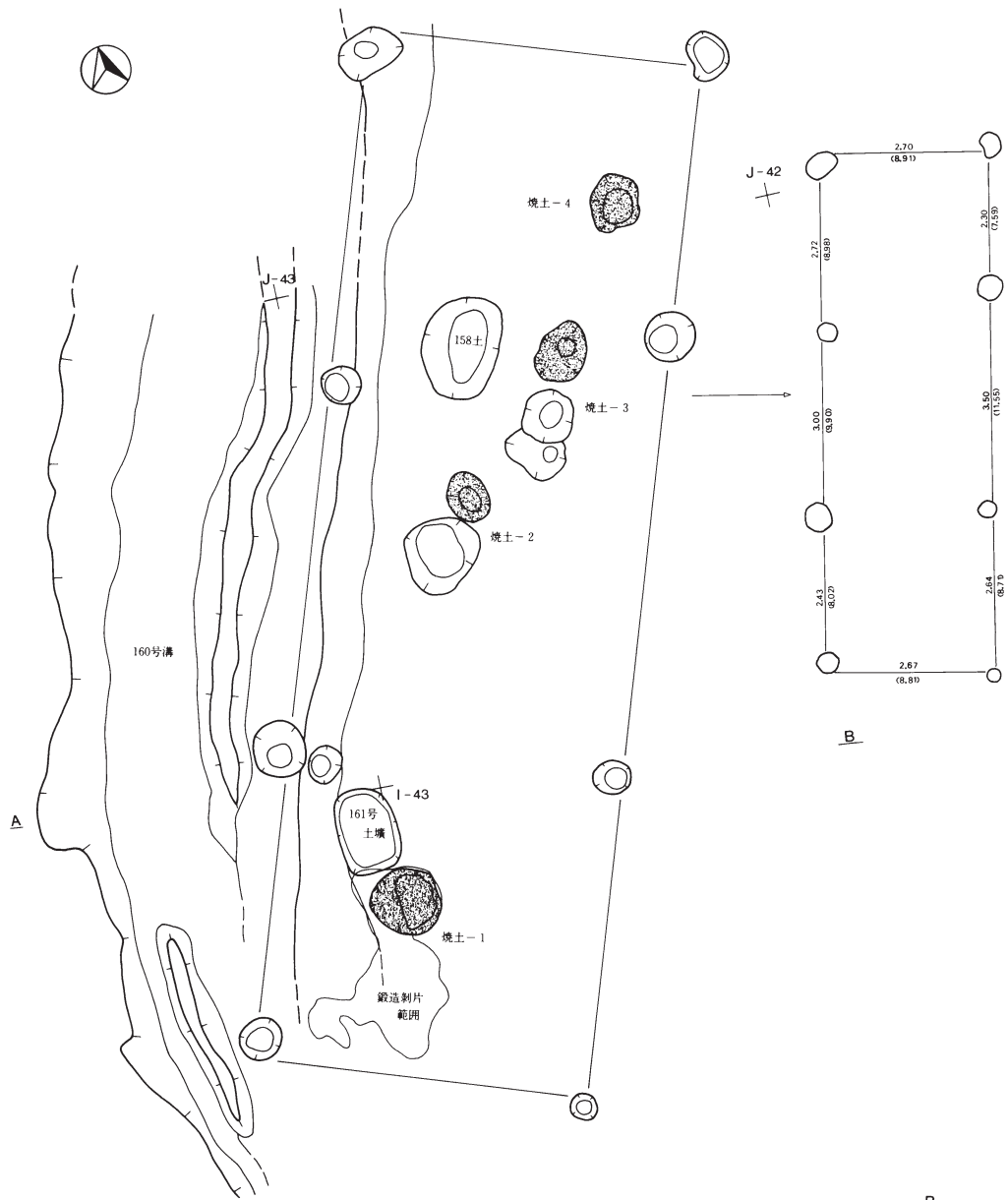

第465図 鍛冶遺構（第30号掘立柱建物跡）— 1

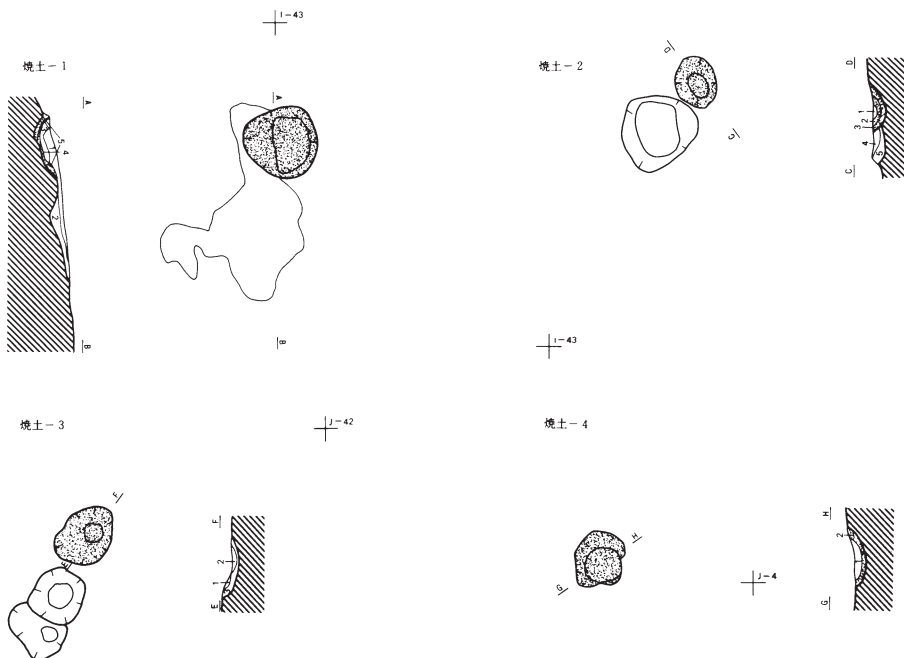

鍛冶遺構

第1層	黄褐色土	10Y R 8/8	ローム主体の層	第9層	黄橙色土	10Y R 5/4	ローム(地山?)
第2層	にぶい黄褐色土	10Y R 4/3	ローム主体の層	第10層	にぶい黄褐色土	10Y R 4/3	炭化物微量混入
第3層	褐色土	10Y R 4/4	砂粒多量混入	第11層	黄橙色土	10Y R 5/4	ローム主体の層
第4層	黒色土	10Y R 1.7/1	砂粒多量混入	第12層	にぶい黄褐色土	10Y R 6/4	炭化物微量混入
第5層	にぶい黄褐色土	10Y R 4/3	炭化物少量混入	第13層	褐色土	10Y R 4/4	
第6層	にぶい黄褐色土	10Y R 5/4	苫小牧火山灰混入	第14層	黄褐色土	10Y R 5/6	
第7層	にぶい黄褐色土	10Y R 5/4	ローム多量混入	第15層	黒褐色土	10Y R 3/2	柱穴
第8層	黄褐色土	10Y R 5/6	炭化物微量混入				

焼土-1 (A-B)

第1層	にぶい黄褐色土	10Y R 5/4	炭化物多量混入
第2層	黒褐色土	10Y R 2/2	炭化物多量・鍛造剥片多量混入
第3層	暗褐色土	10Y R 3/4	炭化物多量・鍛造剥片多量混入
第4層	灰オリーブ	5Y R 5/2	炭化物と灰の層
第5層	明褐色土	7.5Y R 5/8	焼土

焼土-2 (C-D)

第1層	灰オリーブ色土	5Y R 4/2	灰・環元されている
第2層	明赤褐色土	5Y R 4/6	焼土
第3層	赤褐色土	5Y R 4/4	焼土
第4層	褐色土	10Y R 4/4	炭化物・焼土混入
第5層	明赤褐色土	5Y R 4/8	焼土

焼土-3 (E-F)

第1層	明黄褐色土	10Y R 6/8	焼土
第2層	黒褐色土	10Y R 2/3	焼土・炭化物混入
第3層	赤褐色土	5Y R 4/8	焼土

焼土-4 (G-H)

第1層	黒色土	10Y R 2/1	鍛造剥片・鉄滓の層
第2層	橙色土	5Y R 6/8	焼土

第466図 鍛冶遺構-2

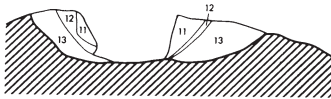
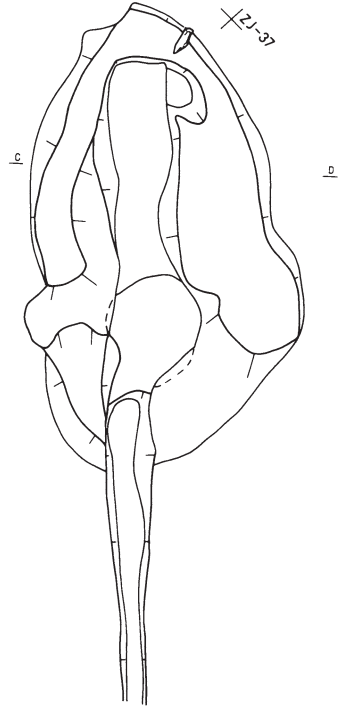
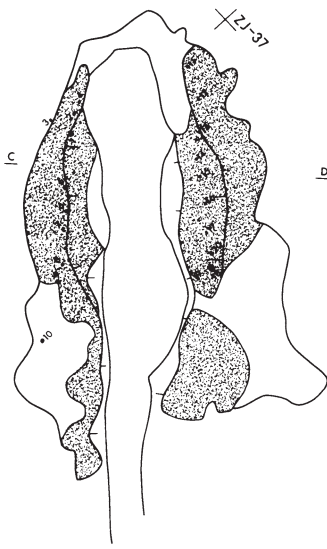
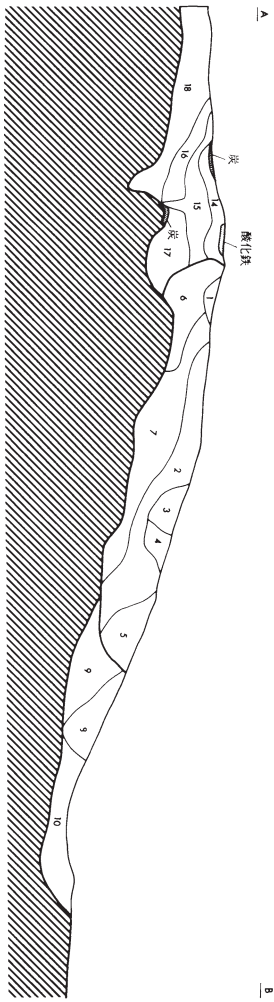

0 1m

第467図 第1号製鉄炉-1

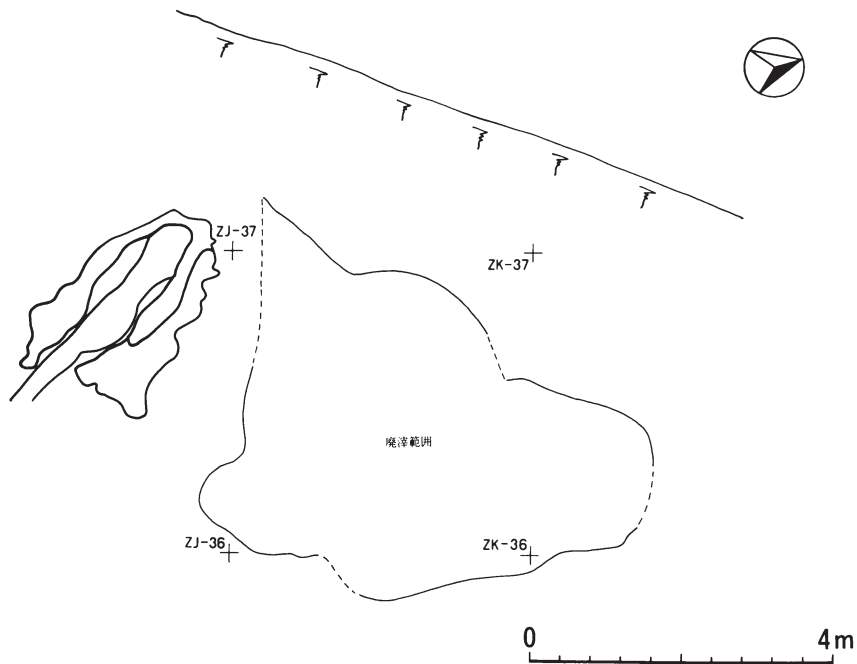

第1号製鉄炉

第1層	黒褐色土	10Y R 2/2	焼土粒（径1mm以下）少量混入。
第2層	明褐色土	7.5Y R 5/8	炉壁の破片がブロック状になっている。
第3層	黒褐色土	10Y R 2/2	焼土粒、ローム粒微量混入。
第4層	暗褐色土	10Y R 3/3	焼土粒ごく微量混入。
第5層	黒褐色土	10Y R 3/2	ローム粒微量混入。
第6層	黒褐色土	10Y R 3/2	ローム粒少量混入。流動滓中量含む。焼土粒まばらに混入。
第7層	黒色土	10Y R 2/1	ローム粒少量混入。流動滓少量含む。焼土粒微量混入。
第8層	暗褐色土	10Y R 3/3	ローム粒少量混入。炭化物、焼土粒微量混入。
第9層	暗褐色土	10Y R 3/4	炉壁の破片らしい粒（径5～10mm）まばらに混入。炭化物微量混入。
第10層	にぶい黄褐色土	10Y R 4/3	暗褐色土まばらに含む。ローム質の土も含む。
第11層	明黄褐色土	10Y R 6/8	炉壁？ブロックの集まり。
第12層	にぶい黄褐色土	10Y R 4/3	焼土粒多量混入。炭化物、炉壁のブロック少量混入。
第13層	白色粘土		
第14層	黒褐色土	10Y R 2/3	ローム粒、炭化物少量混入。
第15層	黒褐色土	10Y R 2/2	ローム粒多量混入。炭化物、焼土粒微量混入。
第16層	黒色土	10Y R 2/1	ローム粒ごく微量混入。
第17層	黒褐色土	10Y R 2/2	ローム粒、炭化物少量混入。
第18層	黒褐色土	10Y R 2/2	ローム粒ごく微量混入。

第468図 第1号製鉄炉—2

第1号井戸跡

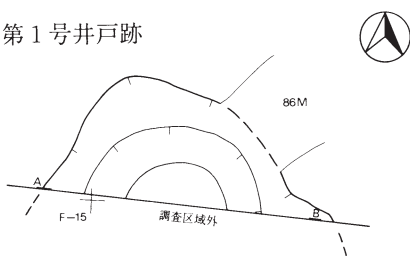

第1号井戸跡

第1層	黒褐色土	10Y R 2/3	炭化物微量含む。
第2層	黒色土	10Y R 2/1	炭化物微量含む。
第3層	黒色土	10Y R 2/1	
第4層	黒褐色土	10Y R 2/2	
第5層	黒色土	10Y R 2/1	
第6層	黒色土	10Y R 2/1	大型LB多量含む。
第7層	黒色土	10Y R 2/1	
第8層	黒褐色土	10Y R 2/3	
第9層	黒褐色土	10Y R 2/3	
第10層	黒色土	10Y R 2/1	
第11層	暗褐色土	10Y R 3/3	

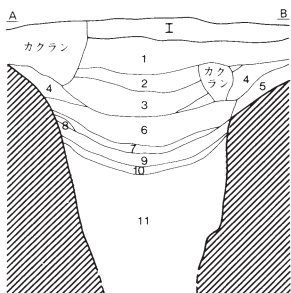

第2号井戸跡

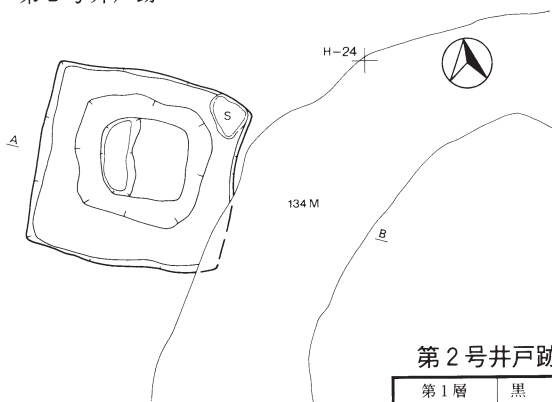

第2号井戸跡

第1層	黒色土	10Y R 2/1	
第2層	黒褐色土	10Y R 3/1	炭化物微量に含む。
第3層	黒褐色土	10Y R 3/2	降下火山灰微量に混入。
第4層	明赤褐色土	5 Y R 5/8	焼土、炭化物少量含む。
第5層	褐色土	10Y R 4/4	ローム少量含む。
第6層	におい黄褐色土	10Y R 4/3	TM降下火山灰混入。
第7層	TM降下火山灰		
第8層	暗褐色土	10Y R 3/3	ローム粒多量に混入。
第9層	黒色土	10Y R 1.7/1	ローム粒少量に混入。
第10層	黒褐色土	10Y R 2/2	炭化物微量に含む。
第11層	黄橙色ローム	10Y R 7/8	黒褐色土少量混入。

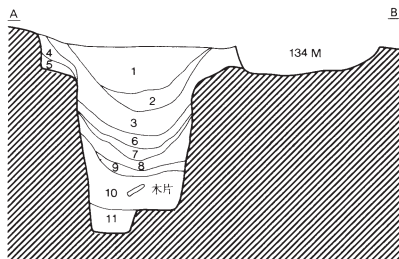

0 2m

写真図版

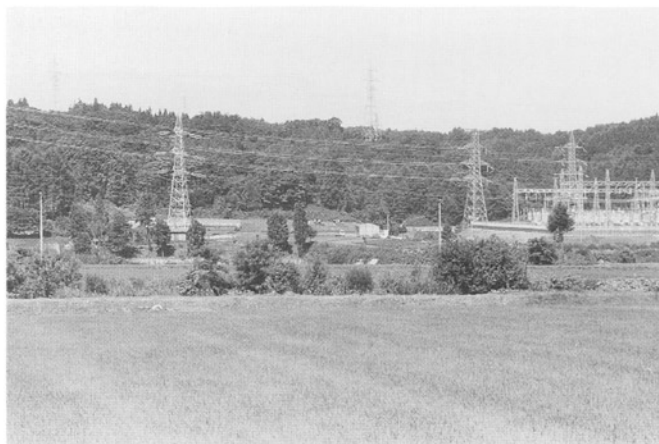

遠景 (1990年)



作業風景 (1990年)



遠景 (1990年)

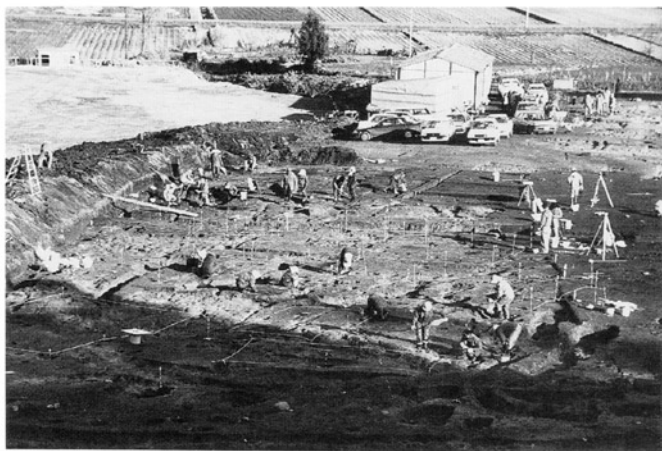

作業風景（1990年）



作業風景（1991年）



遠景（1991年）



遠景 (1991年)



遠景 (1991年)



試掘風景 (1991年)



風景 (1991年)



作業風景 (1991年)



遠景 (1992年)



第3号竪穴住居跡、第91号竪穴住居跡

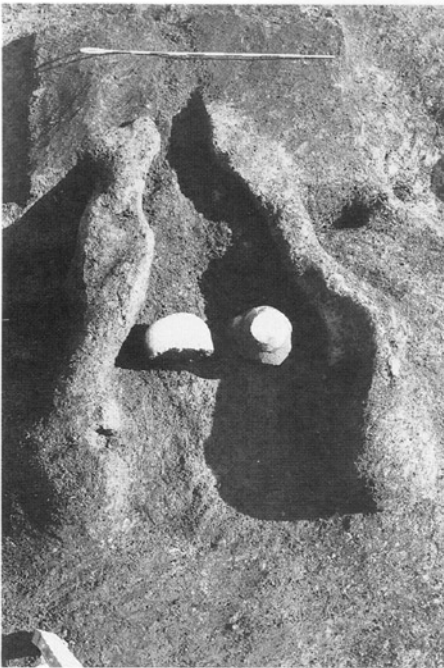

第3号竪穴住居跡カマド

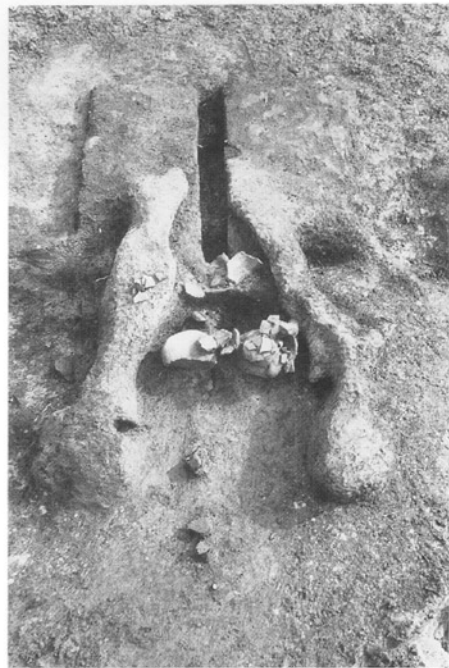

第3号竪穴住居跡カマド



第3号竖穴住居跡Pit10遺物

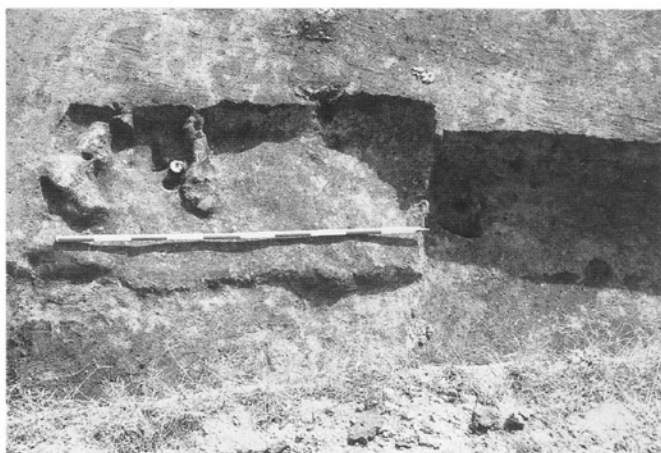

第5号竖穴住居跡

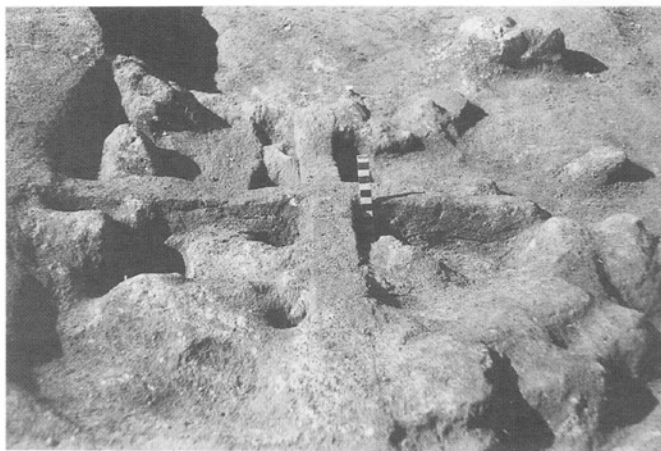

第5号竖穴住居跡カマド

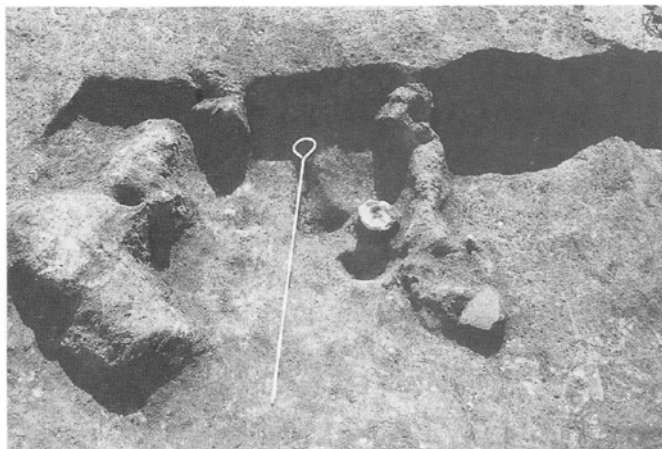

第5号竖穴住居跡カマド



第6号竖穴住居跡



第6号竖穴住居跡



第16号竪穴住居跡

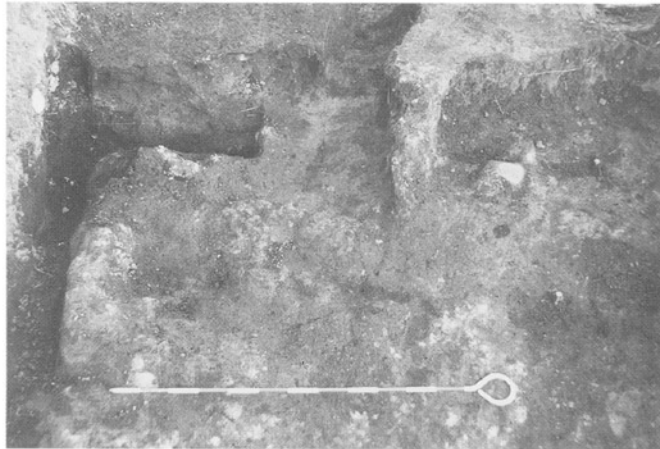

第16号竪穴住居跡カマド

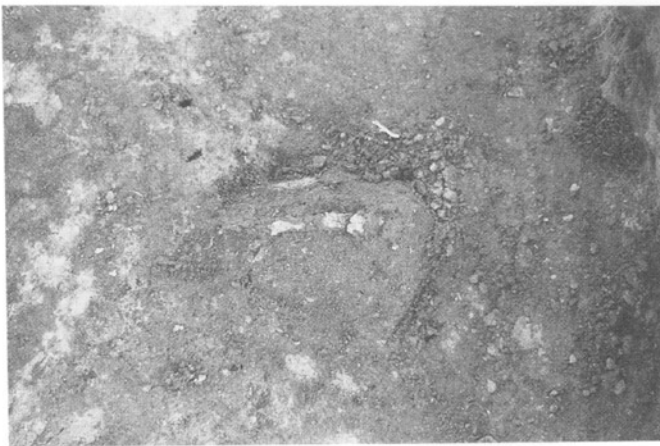

第16号竪穴住居跡鉄器

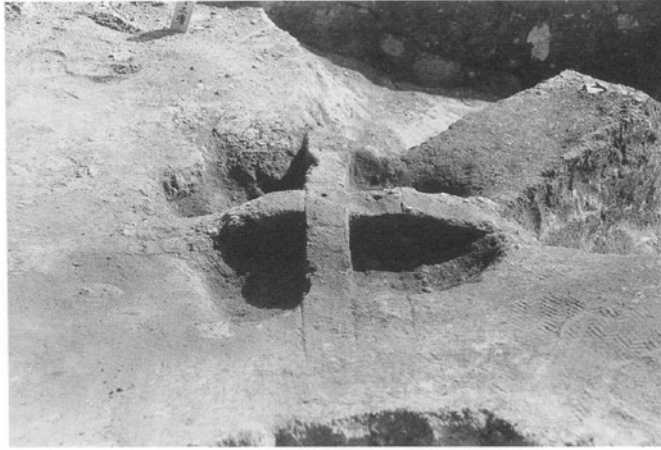

第19号豎穴住居跡カマド



第20号豎穴住居跡



第20号豎穴住居跡

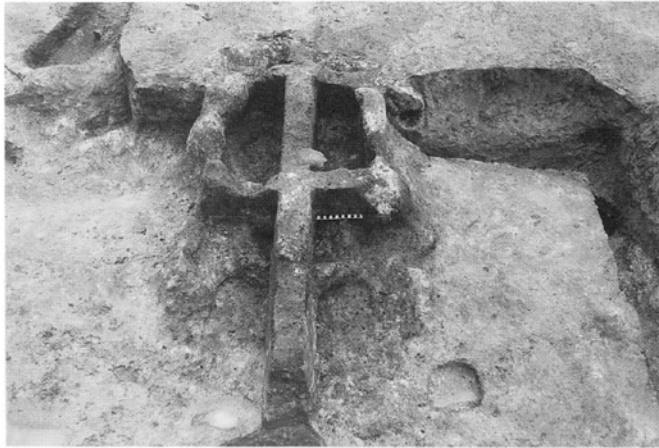

第20号竪穴住居跡カマド



第20号竪穴住居跡カマド

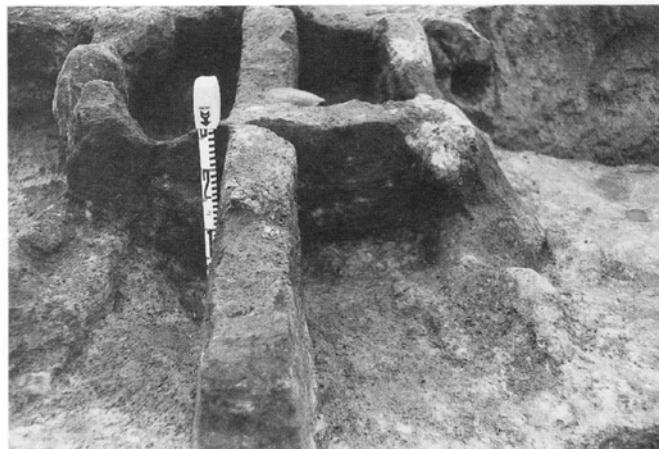

第20号竪穴住居跡カマド



第20号竖穴住居跡カマド

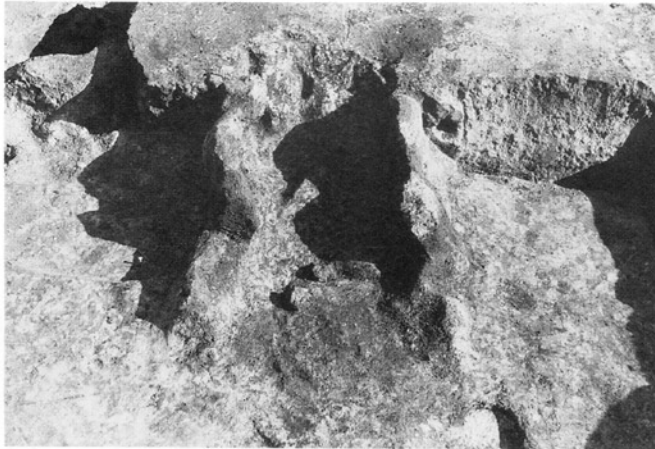

第20号竖穴住居跡カマド焼土

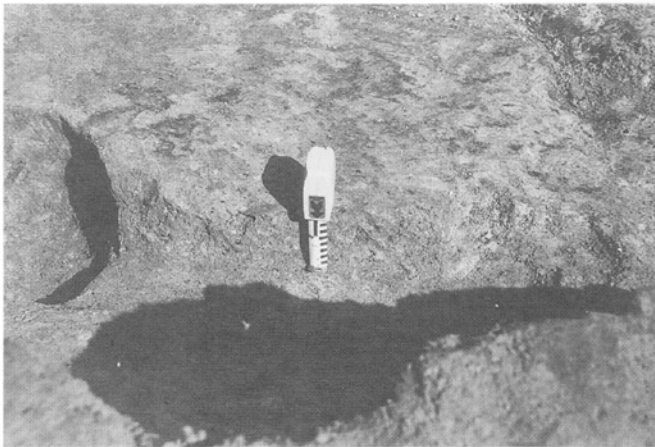

第20号竖穴住居跡内溝

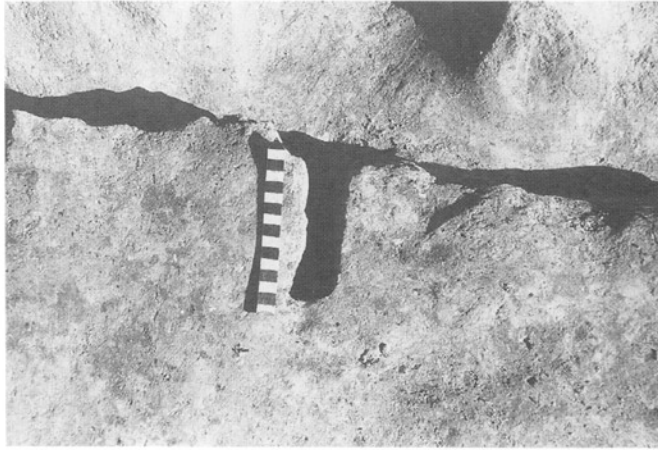

第20号竖穴住居跡内Pit

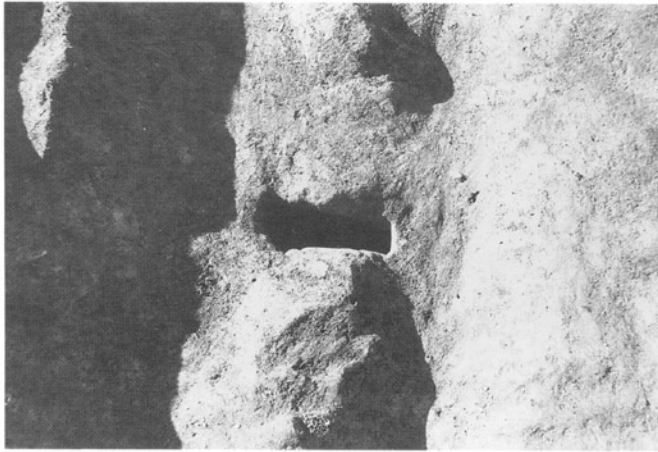

第20号竖穴住居跡内Pit

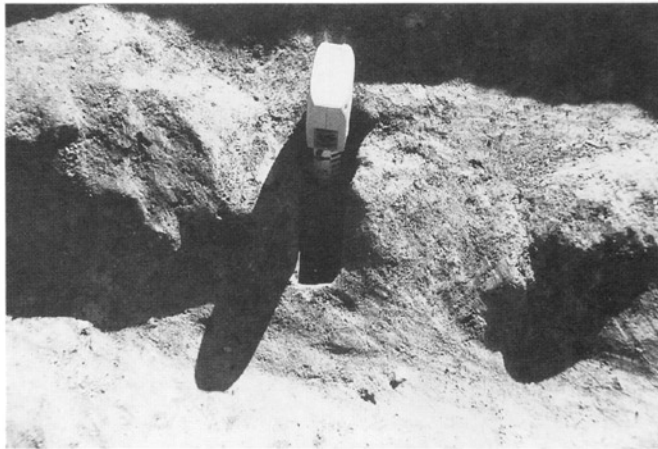

第20号竖穴住居跡内Pit

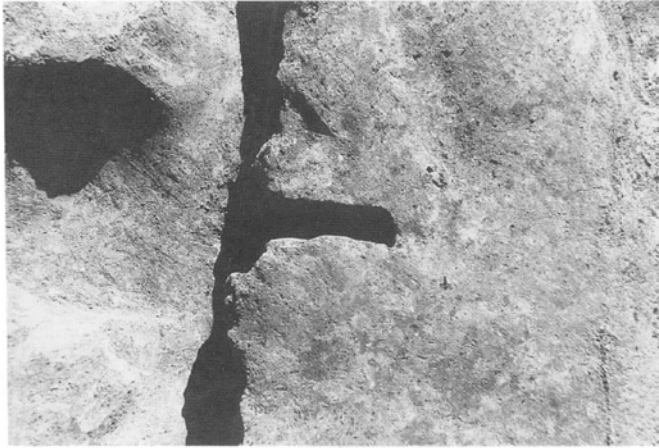

第20号竖穴住居跡内Pit

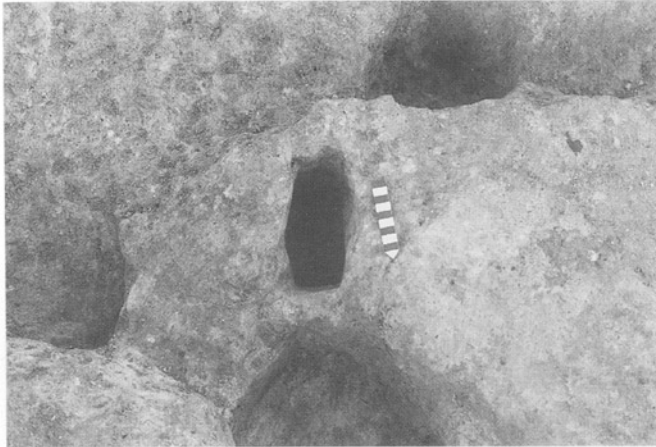

第20号竖穴住居跡内Pit

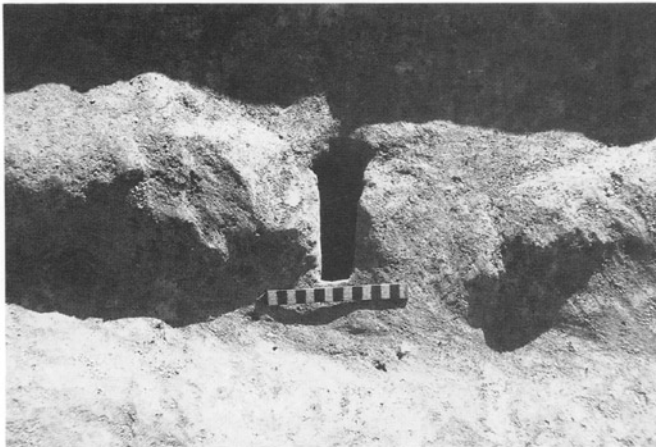

第20号竖穴住居跡内Pit E 側

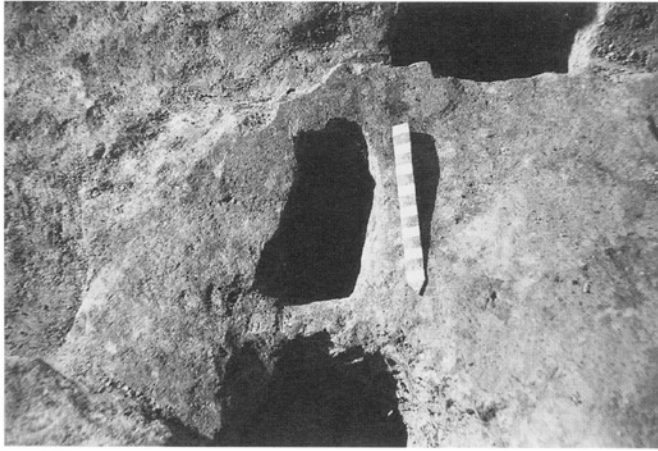

第20号竖穴住居跡内Pit S側



第21号竖穴住居跡



第22号竖穴住居跡



第22号竖穴住居跡遺物出土状況



第24号竖穴住居跡



第24号竖穴住居跡



第24号竖穴住居跡

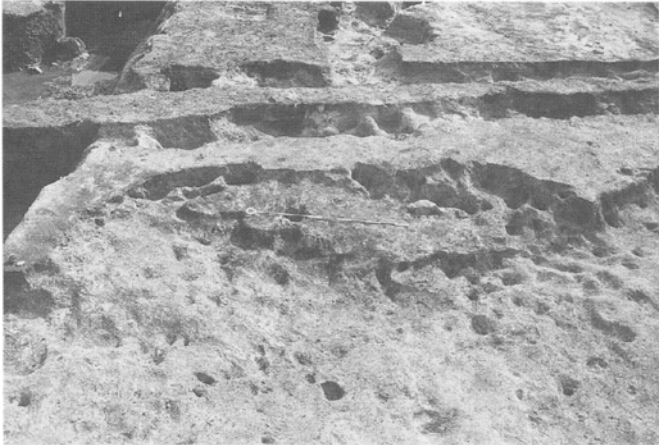

第25号竖穴住居跡



第25号竖穴住居跡

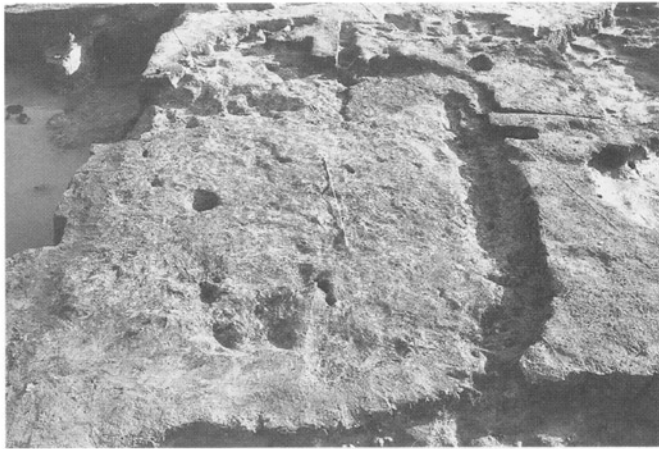

第26号竖穴住居跡

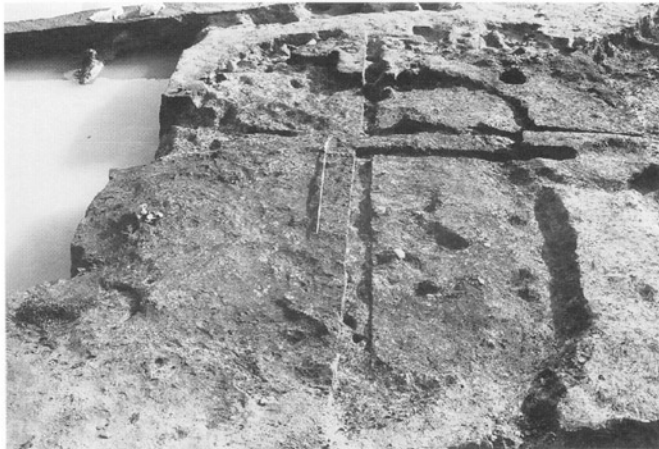

第26号竖穴住居跡



第28号竖穴住居跡



第28号竖穴住居跡



第28号竖穴住居跡出土鉄製品



第31号竖穴住居跡遺物



第32号竪穴住居跡カマド



第32号竪穴住居跡カマド



第33号竪穴住居跡



第33号竪穴住居跡カマド



第33号竪穴住居跡カマド

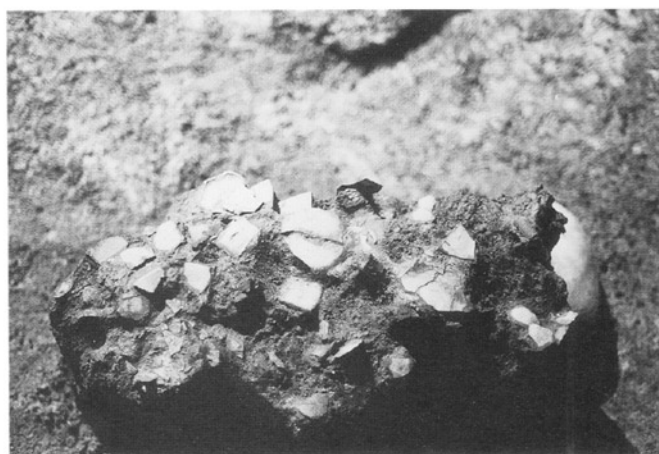

第33号竪穴住居跡遺物出土状態

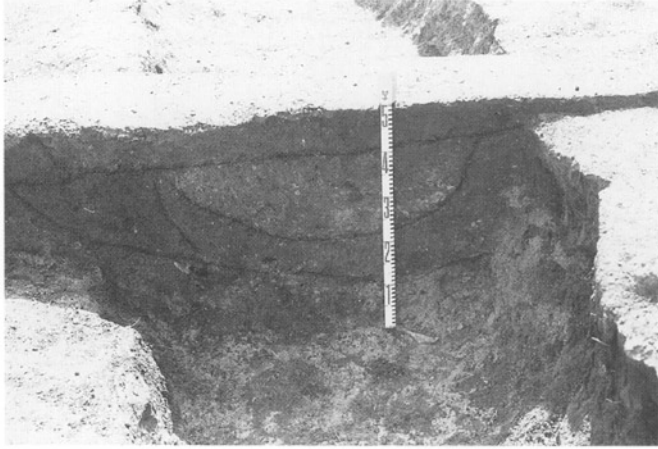

第33号竖穴住居跡溝

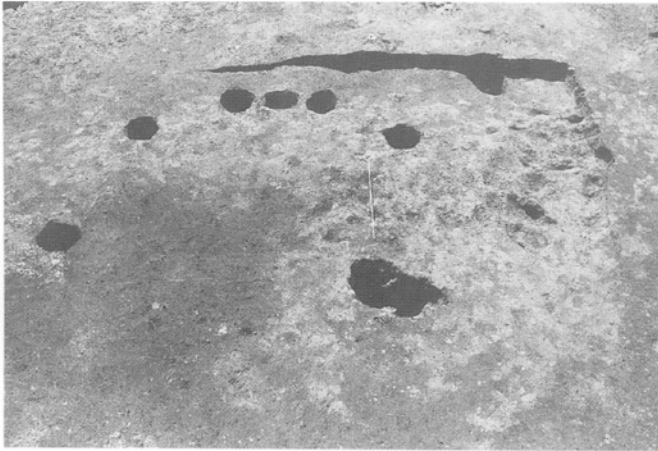

第34号竖穴住居跡

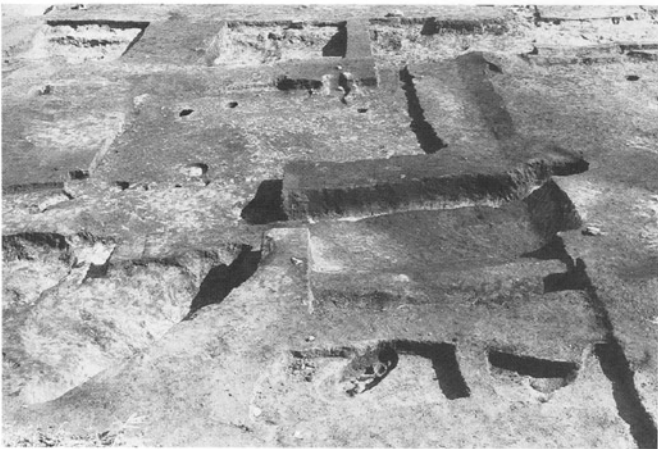

第35号竖穴住居跡



第35号竪穴住居跡溝



第35号竪穴住居跡カマド



第35号竪穴住居跡カマド



第36号竖穴住居跡



第37号竖穴住居跡

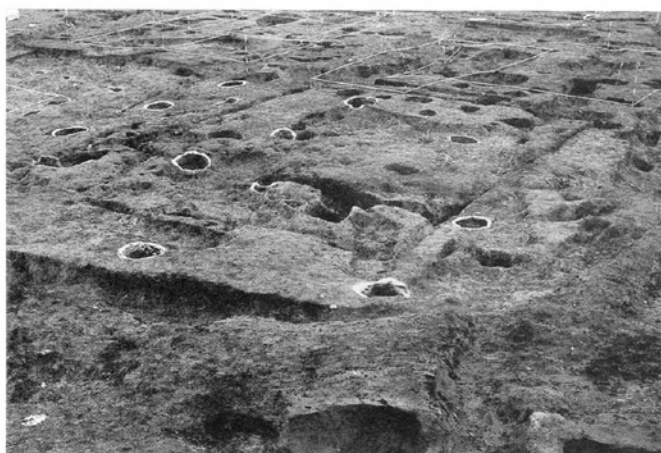

第37号竖穴住居跡、第87号竖穴住居跡



第38号竪穴住居跡カマド



第38号竪穴住居跡カマド



第38号竪穴住居跡溝遺物出土状態

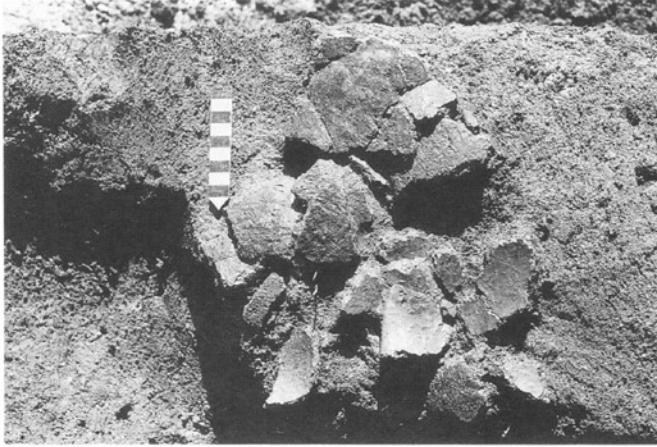

第38号竖穴住居跡遺物出土状態

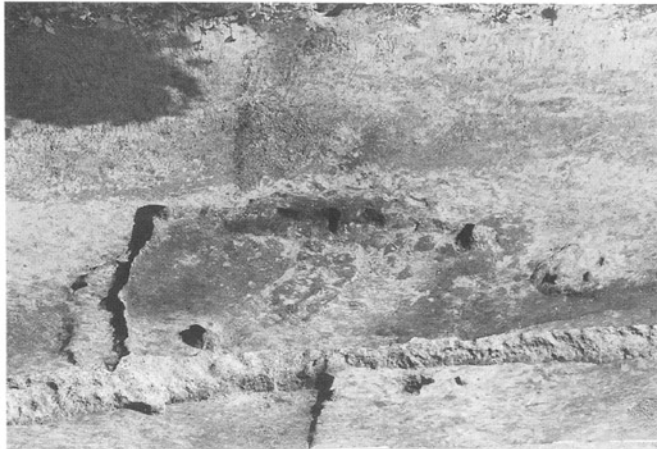

第39号竖穴住居跡、第40号竖穴住居跡



第41号竖穴住居跡



第42号竖穴住居跡



第42号竖穴住居跡



第46号竖穴住居跡



第46号竪穴住居跡カマド



第46号竪穴住居跡カマド

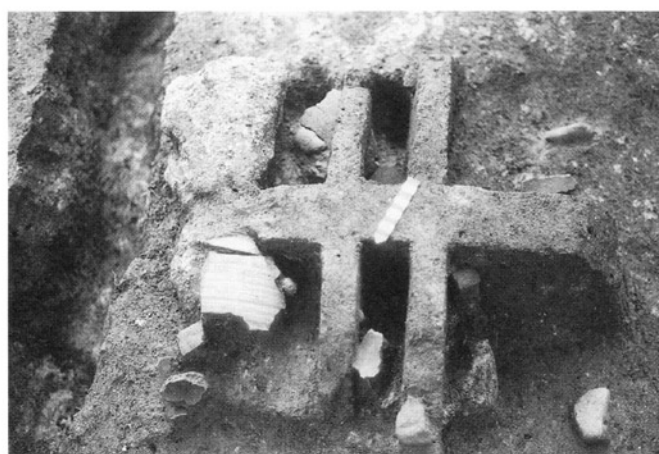

第46号竪穴住居跡カマド遺物出土状態



第47号竖穴住居跡

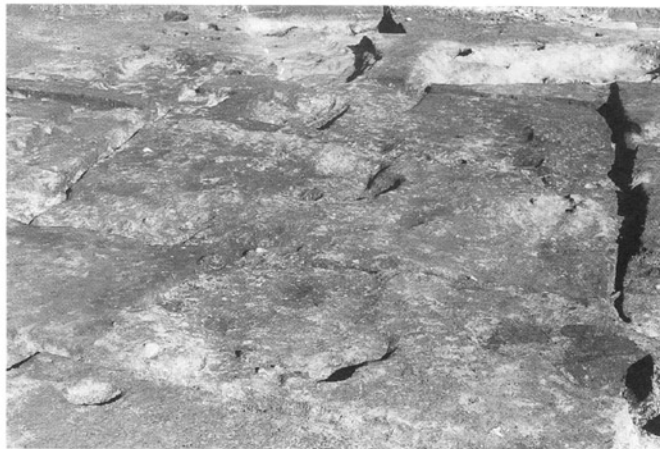

第47号竖穴住居跡

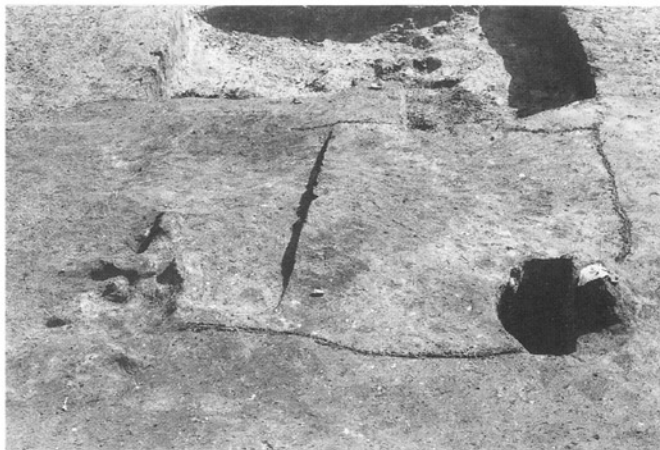

第48号竖穴住居跡



第48号竪穴住居跡カマド



第49号竪穴住居跡



第49号竪穴住居跡カマド

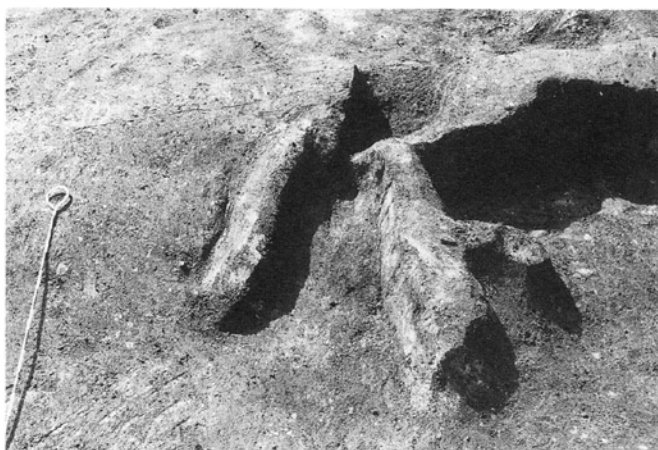

第49号竪穴住居跡カマド

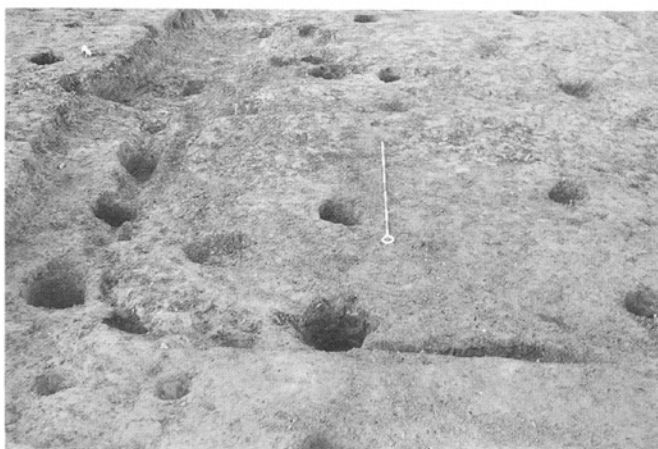

第51号竪穴住居跡



第52号竪穴住居跡、23・51溝

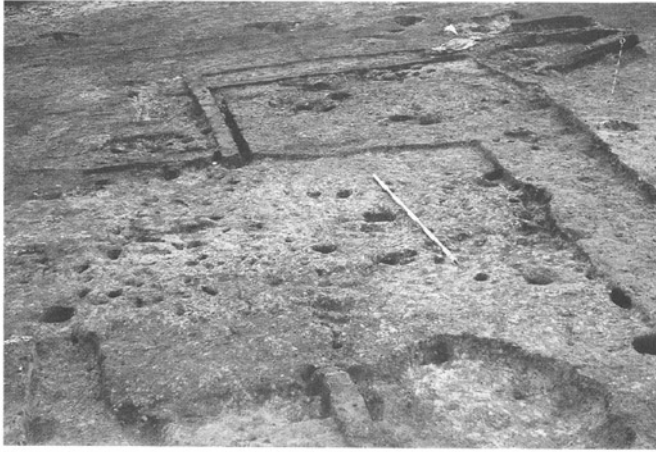

第53号竖穴住居跡



第53号竖穴住居跡、第54号竖穴住居跡

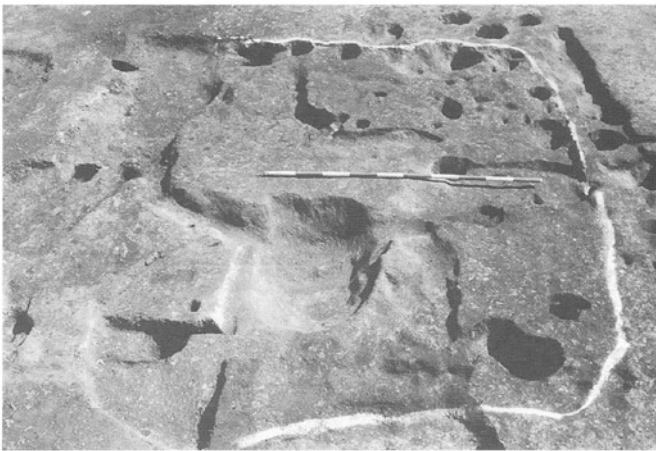

第55号竖穴住居跡



第55号竖穴住居跡カマド

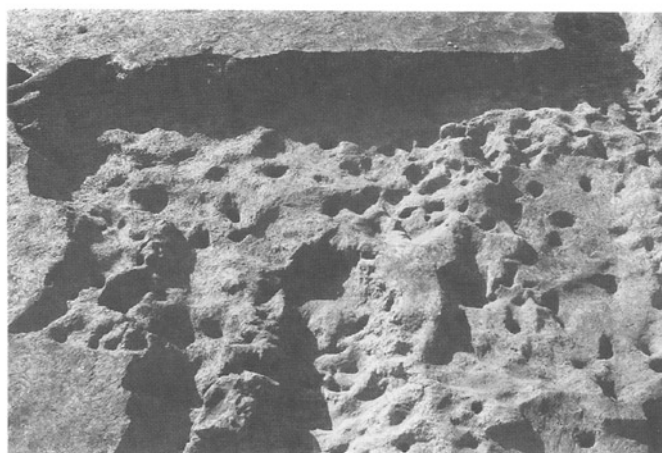

第56号竖穴住居跡

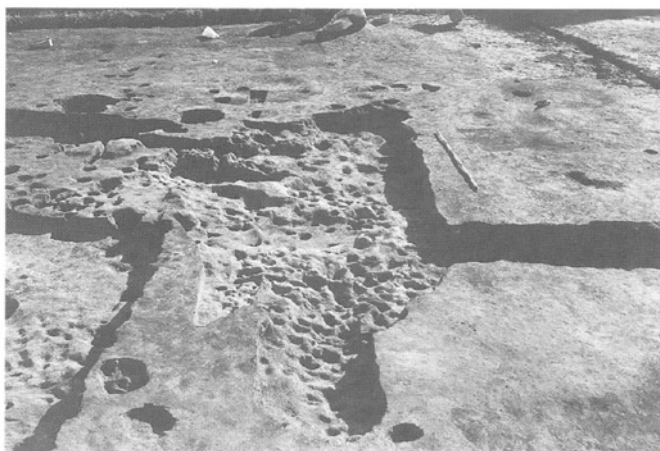

第56号竖穴住居跡

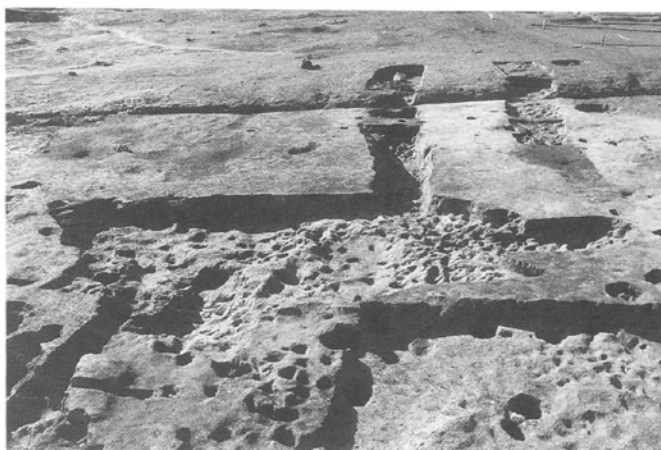

第56号竖穴住居跡



第57号竖穴住居跡



第58号竖穴住居跡

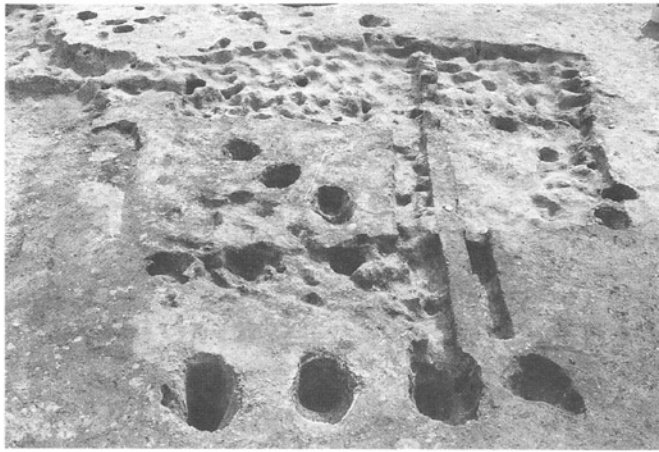

第58号竖穴住居跡



第58号竖穴住居跡



第62号竖穴住居跡

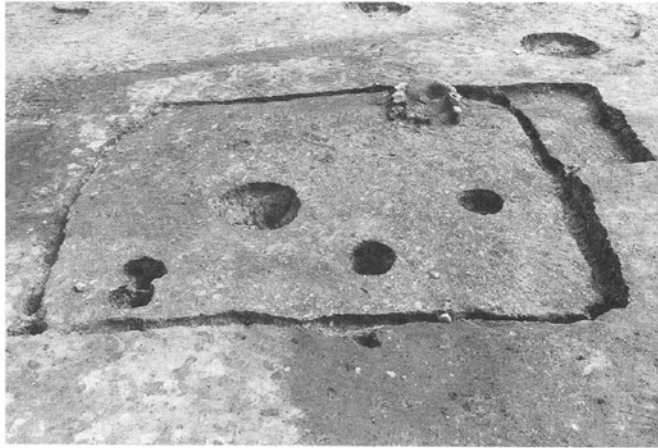

第62号竪穴住居跡



第62号竪穴住居跡カマド

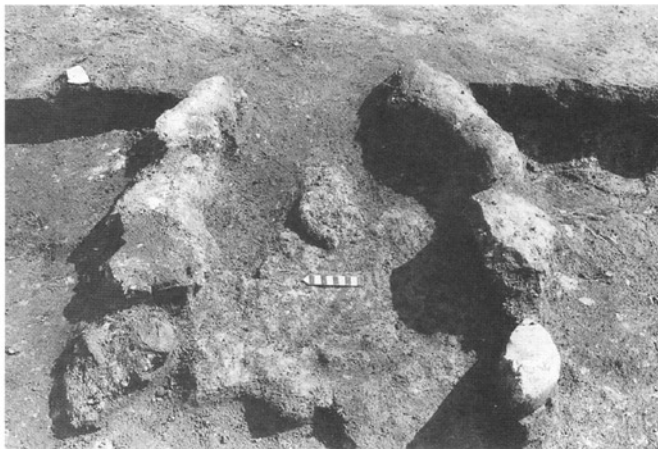

第62号竪穴住居跡カマド



第62号竪穴住居跡カマド



第62号竪穴住居跡遺物出土状況



第63号竪穴住居跡

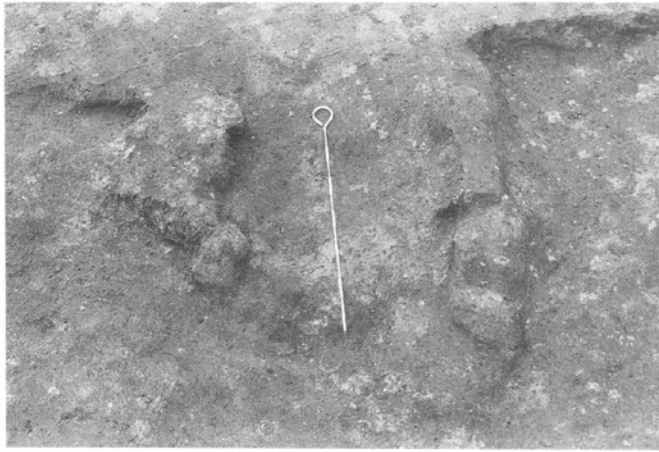

第63号竪穴住居跡カマド

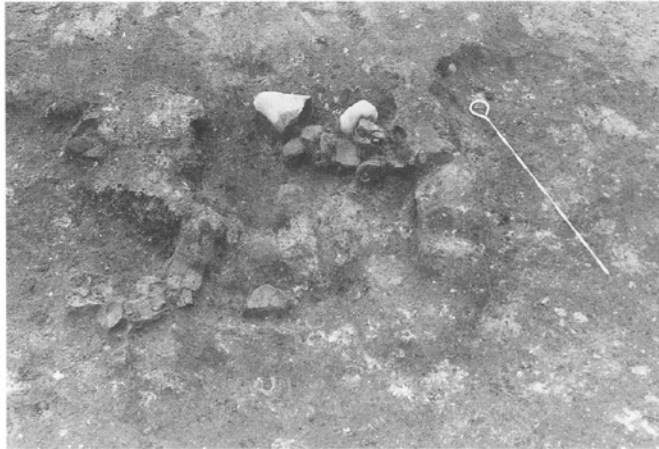

第63号竪穴住居跡カマド



第64・65号竪穴住居跡

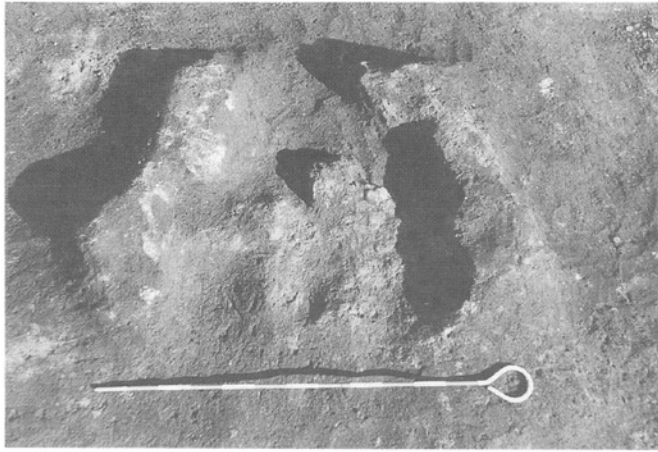

第64号竪穴住居跡カマド

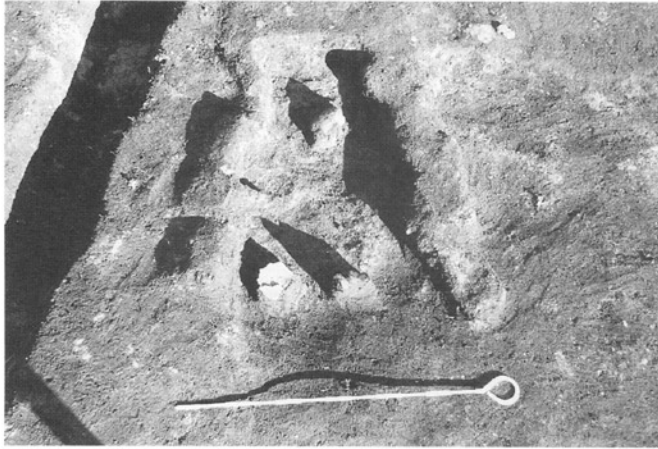

第65号竪穴住居跡カマド

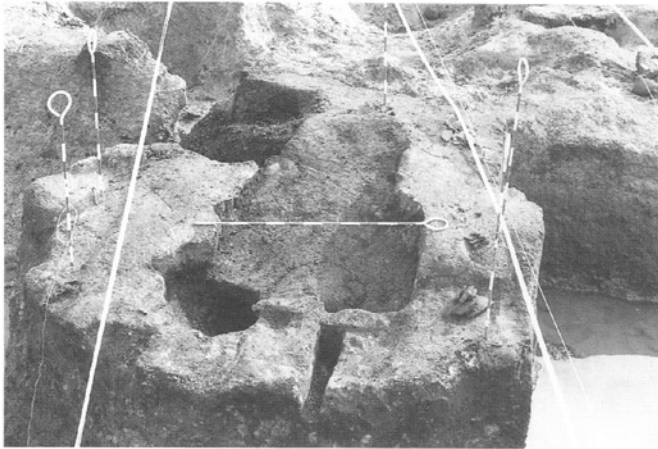

第66号竪穴住居跡カマド



第66号竪穴住居跡カマド



第66号竪穴住居跡カマド

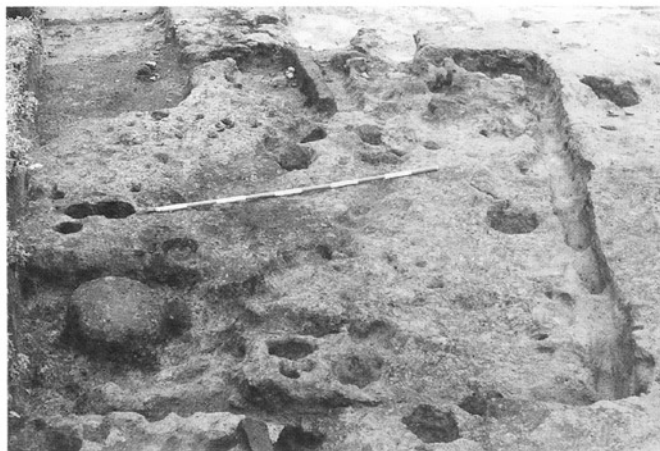

第67号竪穴住居跡

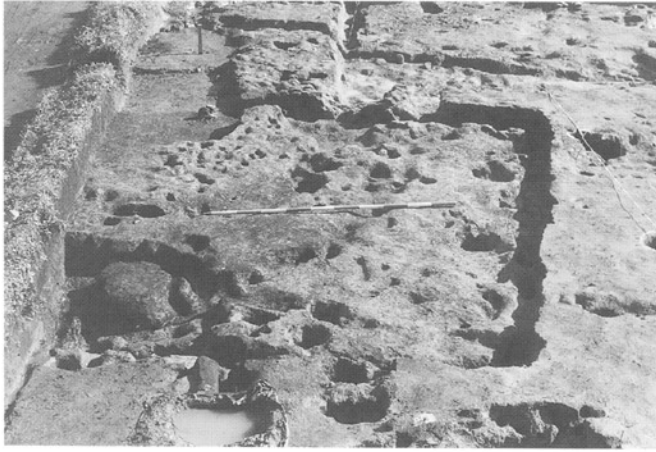

第67号竖穴住居跡

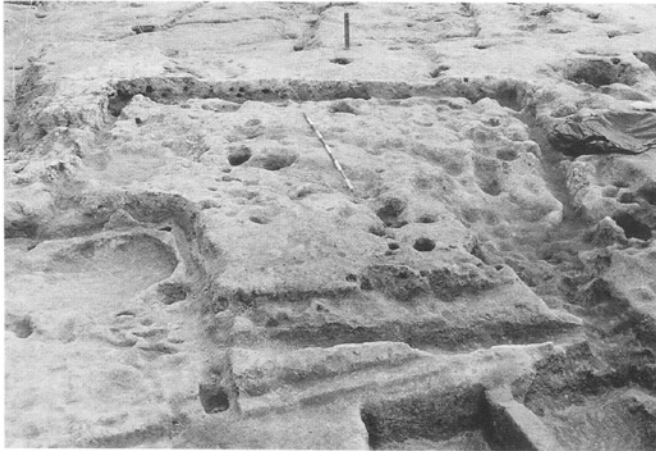

第67号竖穴住居跡



第67号竖穴住居跡

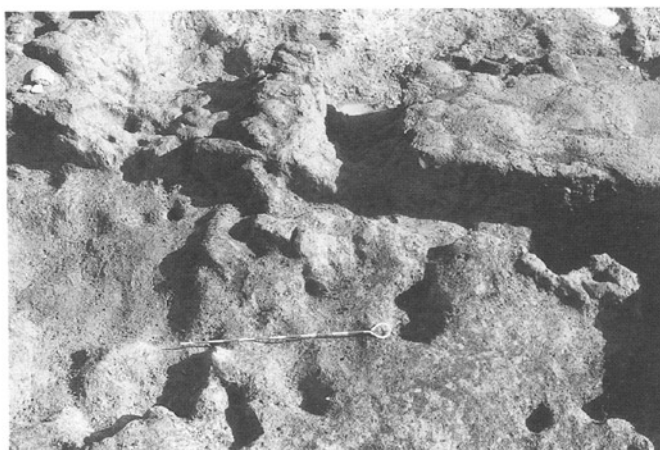

第67号竪穴住居跡カマド



第67号竪穴住居跡鉄斧出土状況

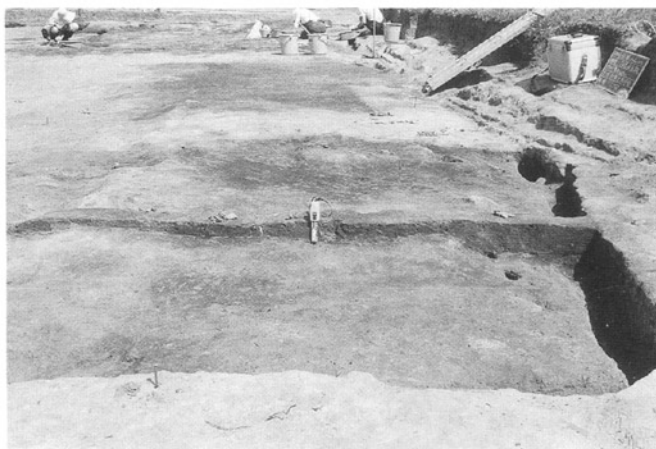

第70号竪穴住居跡

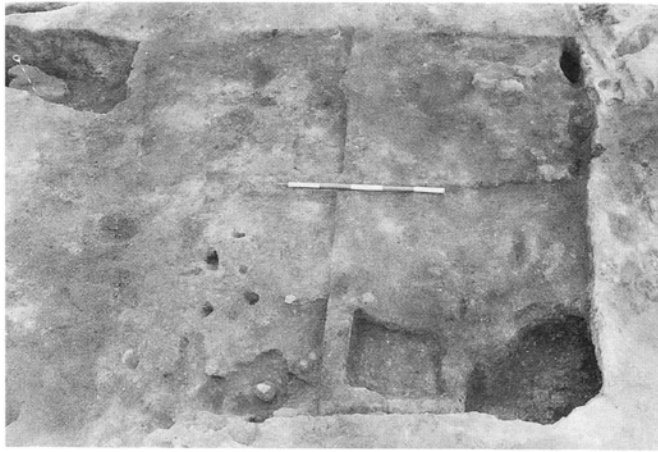

第70号竪穴住居跡

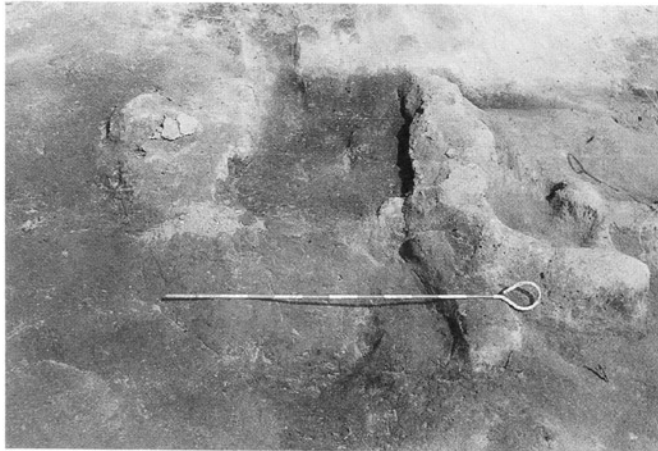

第70号竪穴住居跡カマド

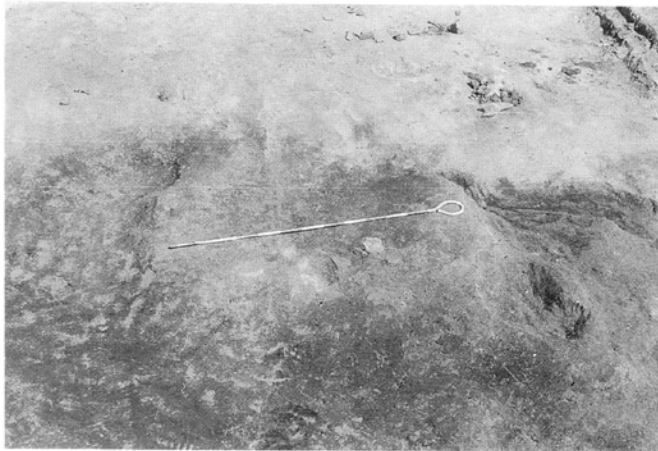

第70号竪穴住居跡カマド



第73号竪穴住居跡



第73号竪穴住居跡カマド



第76号竪穴住居跡



第78号竪穴住居跡カマド



第78号竪穴住居跡カマド



第78号竪穴住居跡



第79号竖穴住居跡



第79・88号竖穴住居跡

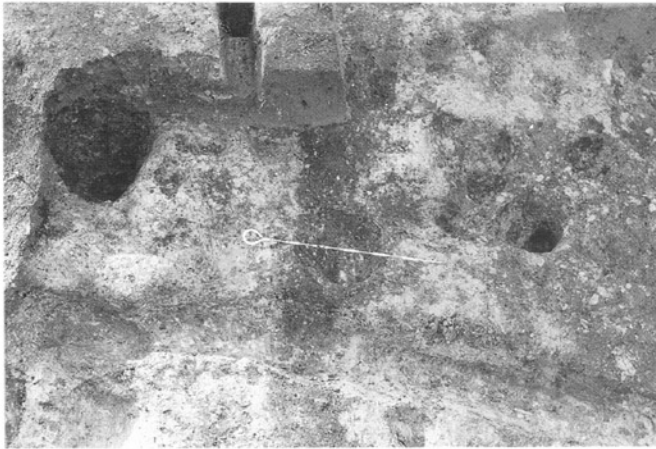

第80号竖穴住居跡



第80号豎穴住居跡柱穴

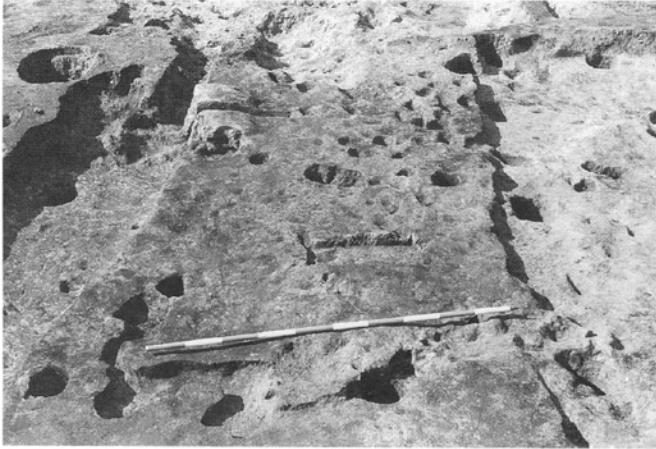

第81号豎穴住居跡



第81号豎穴住居跡遺物出土狀況



第86号竪穴住居跡



第86号竪穴住居跡カマド



第86号竪穴住居跡カマド

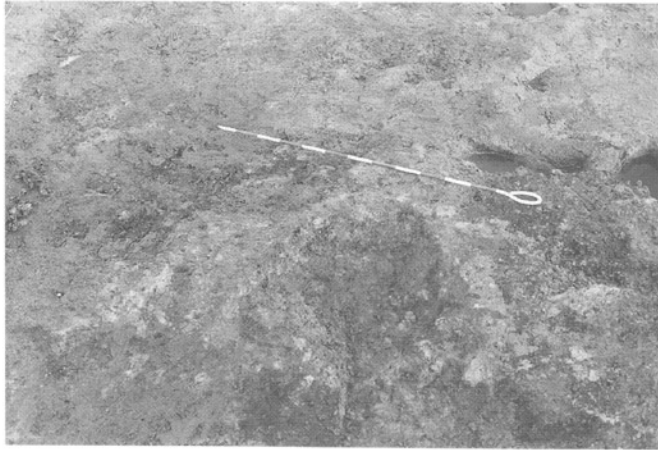

第89号竪穴住居跡カマド

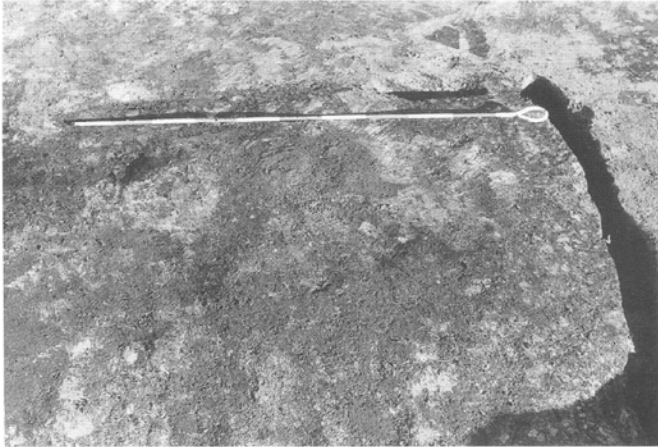

第89号竪穴住居跡カマド

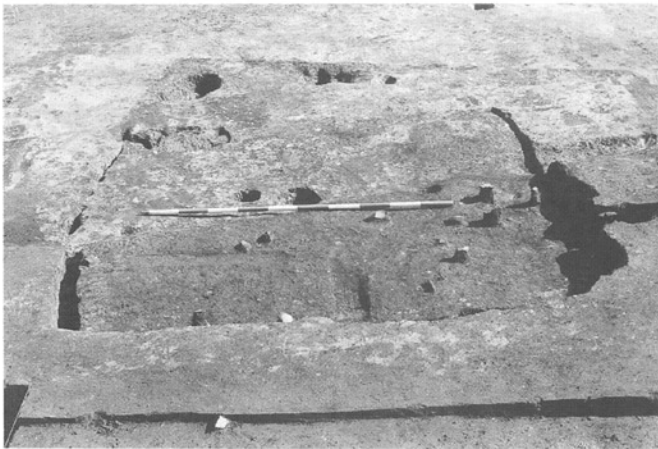

第89号竪穴住居跡遺物出土状況

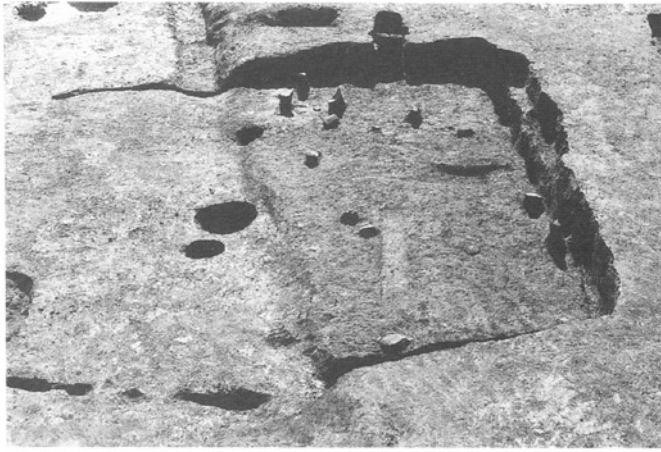

第89号竖穴住居跡遺物出土状況

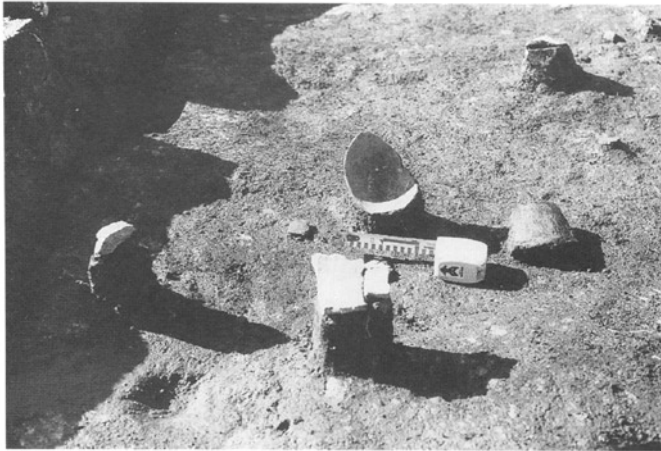

第89号竖穴住居跡遺物出土状況

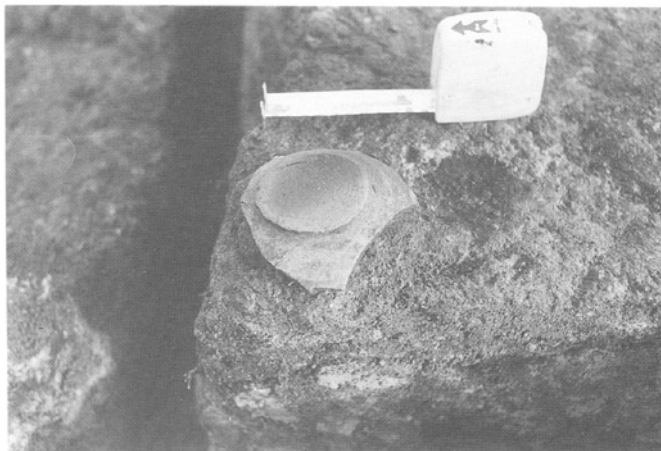

第90号竖穴住居跡遺物出土状況



第97号竖穴住居跡

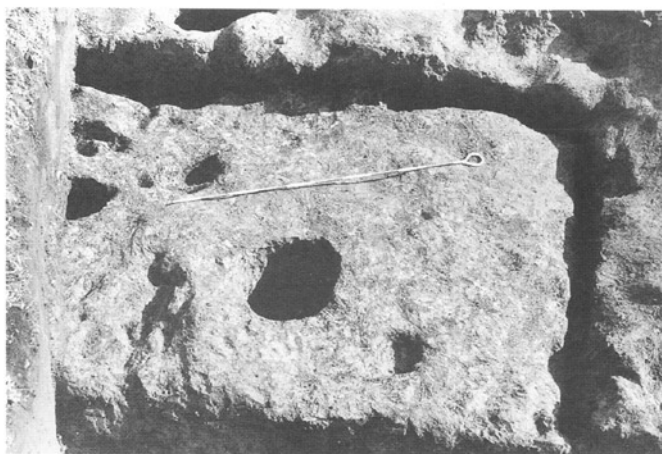

第99号竖穴住居跡

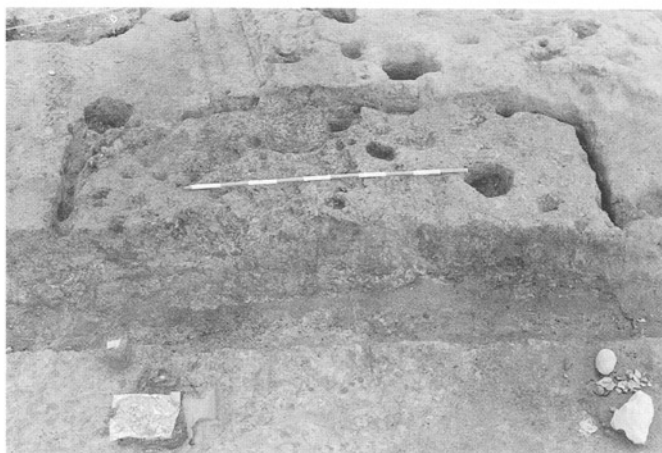

第99号竖穴住居跡

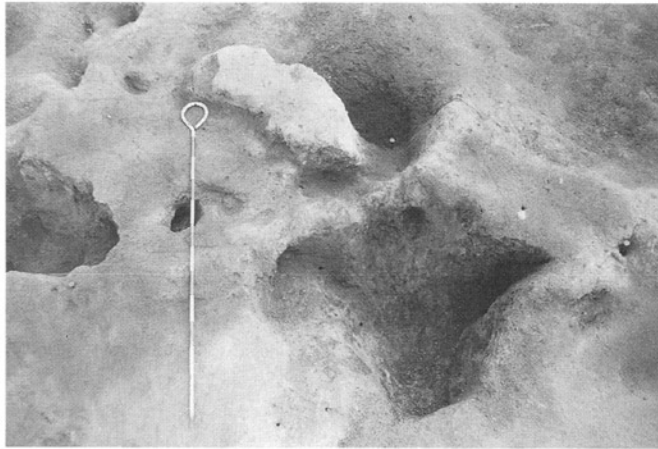

第100号竪穴住居跡

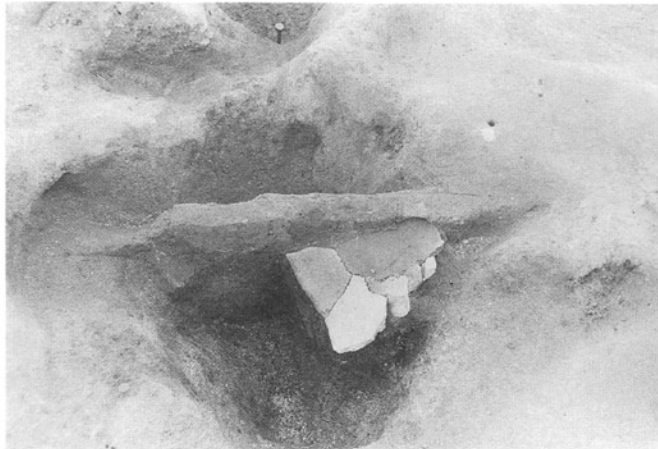

第100号竪穴住居跡カマド



第100号竪穴住居跡カマド

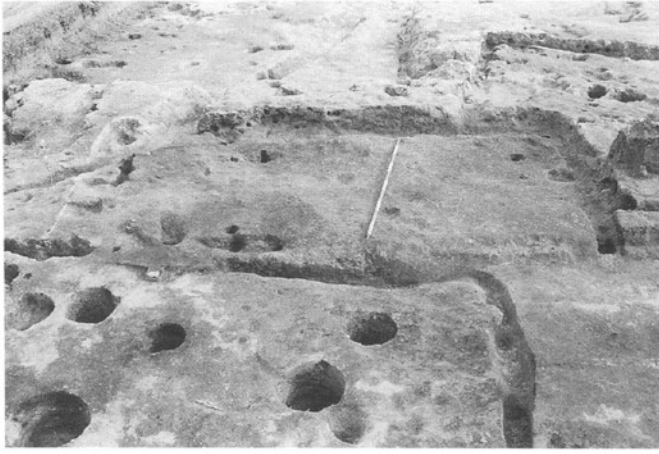

第100号竖穴住居跡貼床



第101・102号竖穴住居跡



第102号竖穴住居跡柱穴

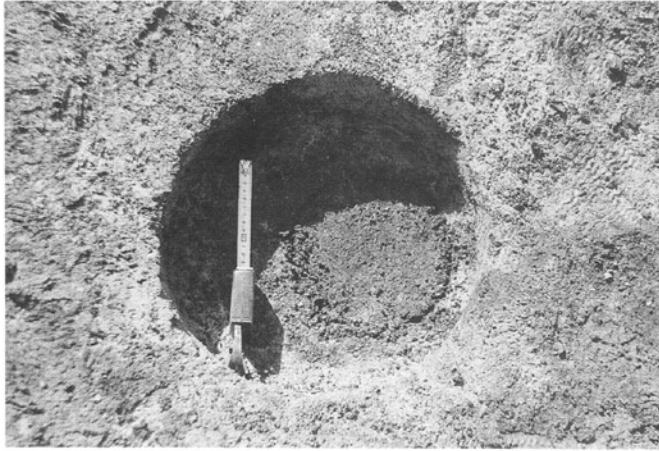

第102号竖穴住居跡柱穴

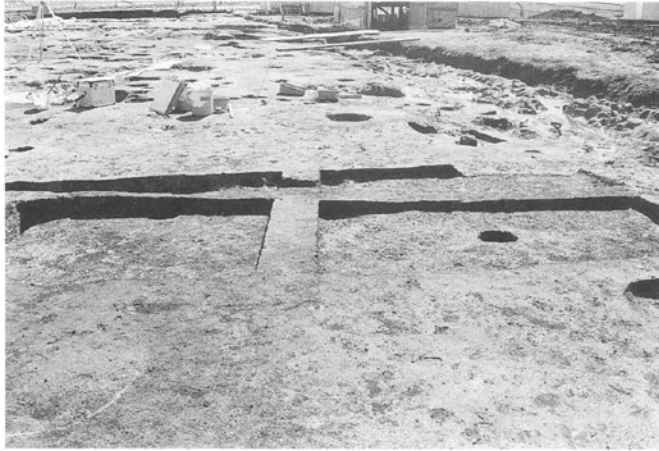

第103号竖穴住居跡

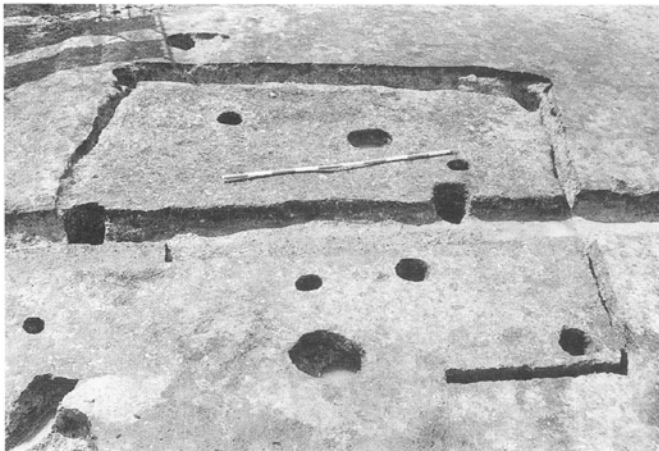

第103号竖穴住居跡

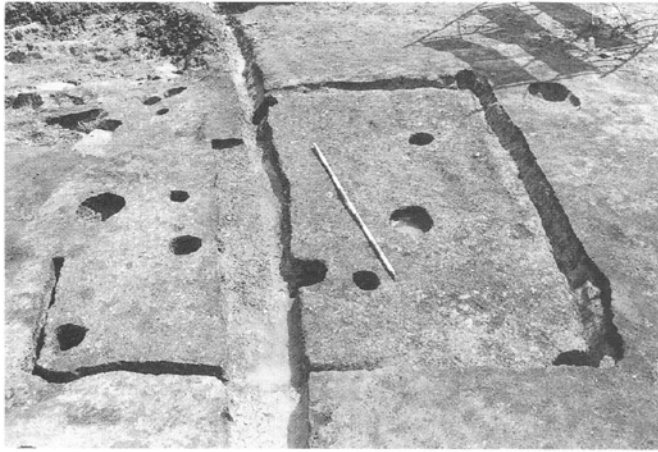

第103号竪穴住居跡



第105号竪穴住居跡

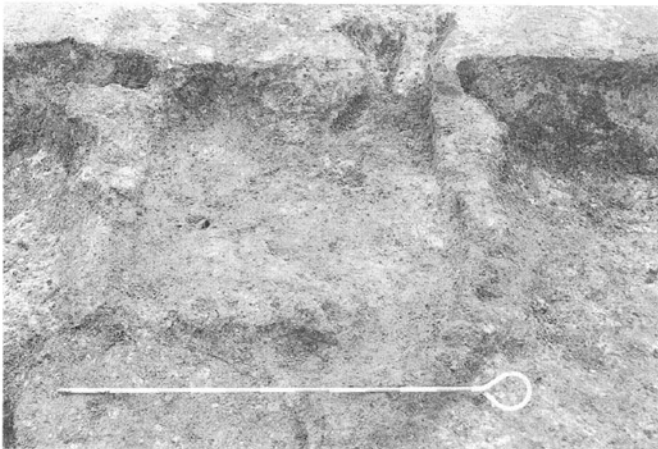

第105号竪穴住居跡カマド



第105号竪穴住居跡カマド



第106号竪穴住居跡

第108号竪穴住居跡

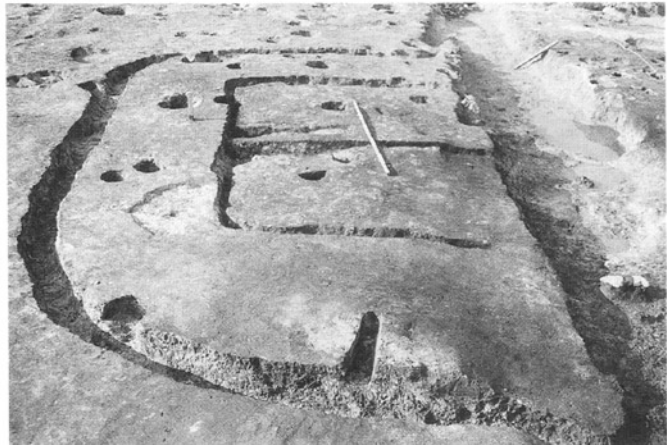

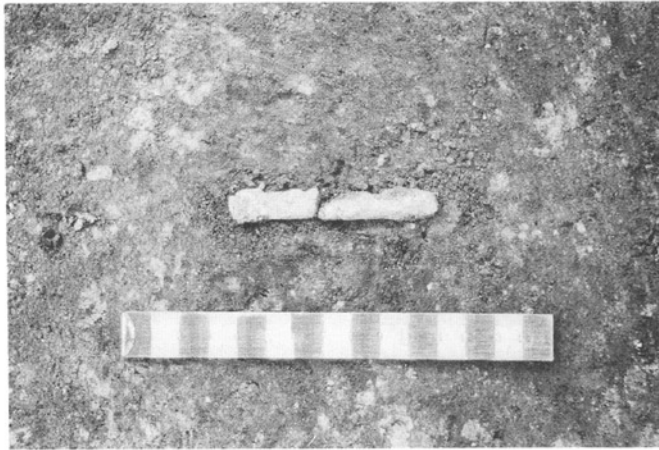

第109号竖穴住居跡鉄製品出土状況



第109号竖穴住居跡鉄製品出土状況



第109号竖穴住居跡鉄製品出土状況

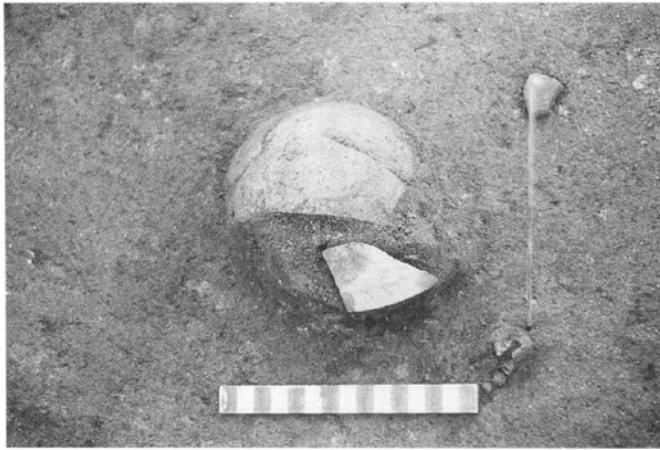

第109号竖穴住居跡遺物出土状況



第110号竖穴住居跡



第110号竖穴住居跡カマド

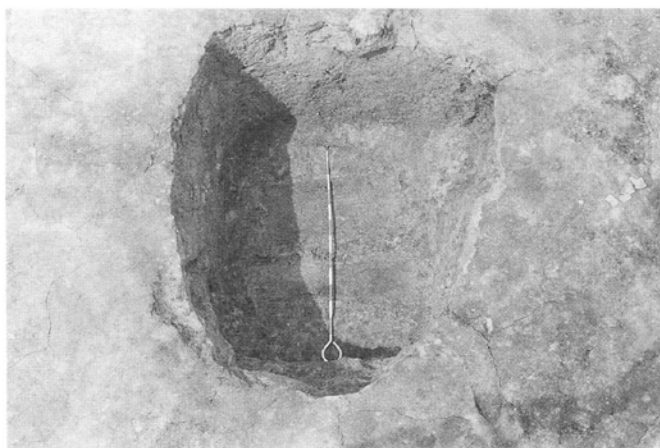

第110号竖穴住居跡柱穴（礎板）



第111号竖穴住居跡



第111号竖穴住居跡

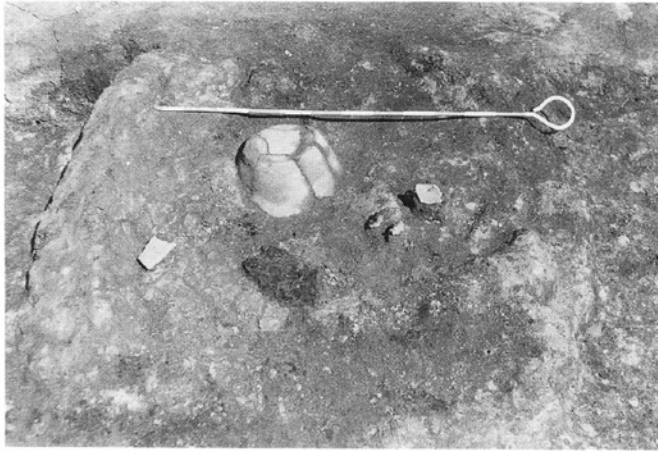

第111号竪穴住居跡カマド

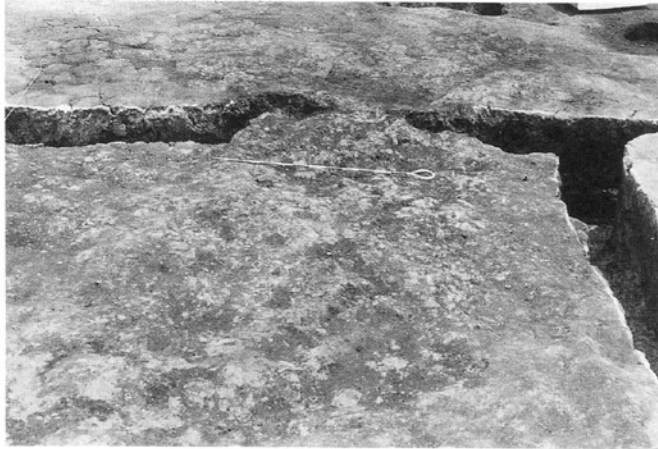

第111号竪穴住居跡カマド

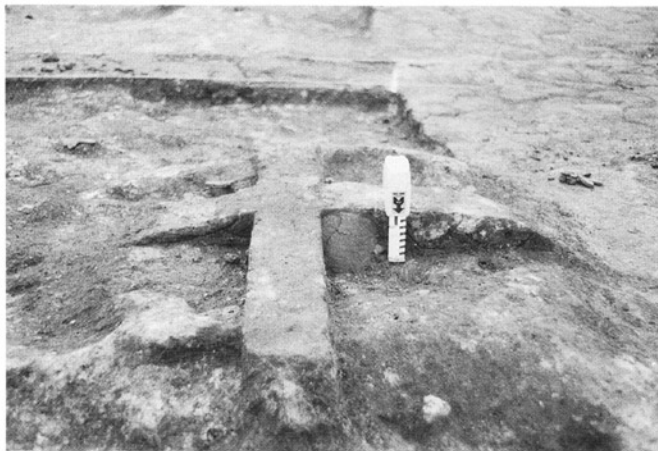

第111号竪穴住居跡カマド



第112号竖穴住居跡

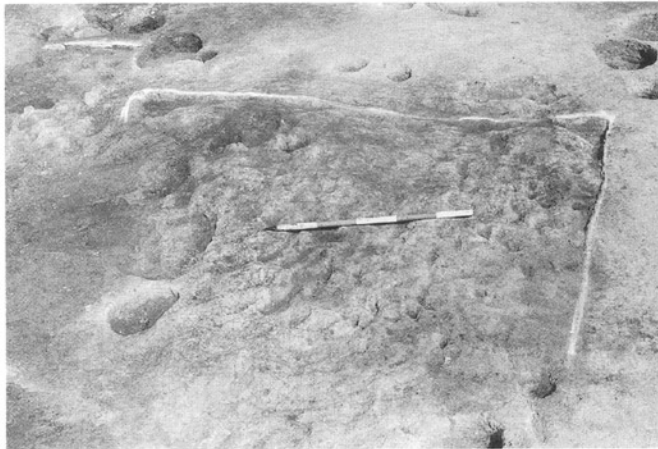

第116号竖穴住居跡



第118号竖穴住居跡

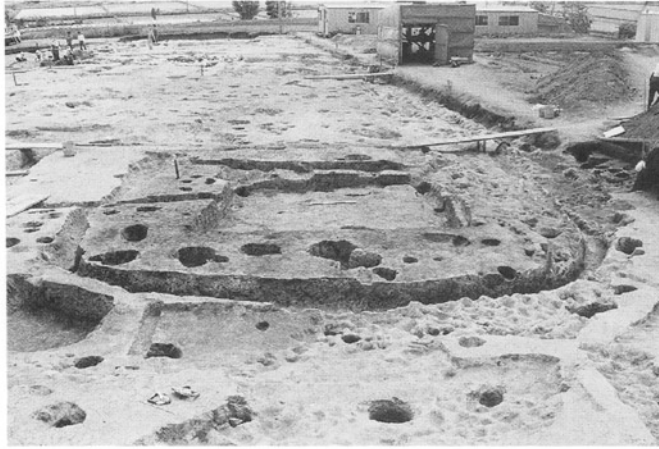

第118号竖穴住居跡・第112号溝

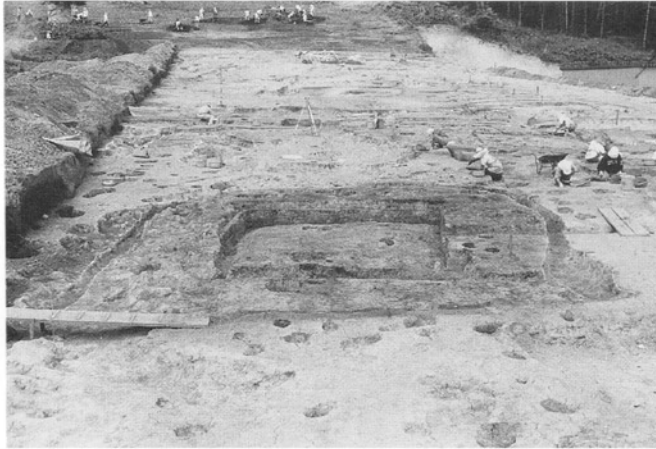

第118号竖穴住居跡・第112号溝



第121号竖穴住居跡



第121号竖穴住居跡

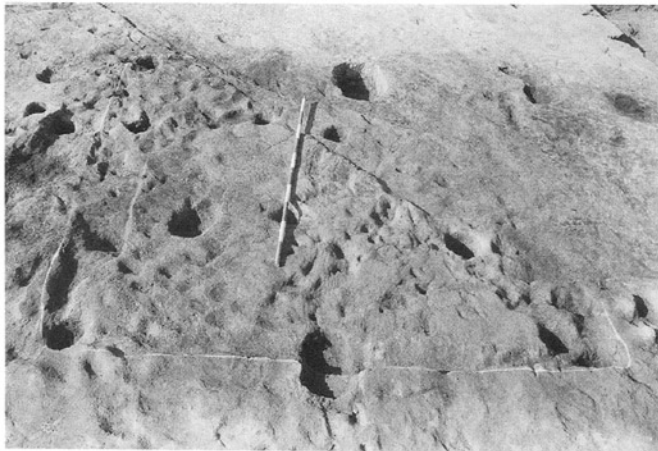

第122号竖穴住居跡



第123号竖穴住居跡



第123号竪穴住居跡

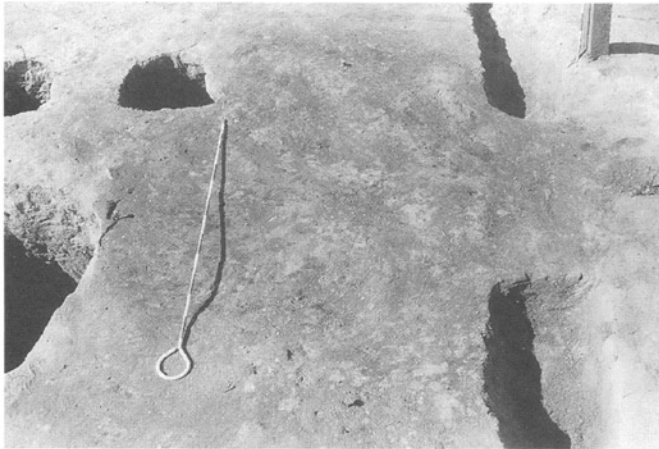

第123号竪穴住居跡カマド



第123号竪穴住居跡カマド



第124号竖穴住居跡

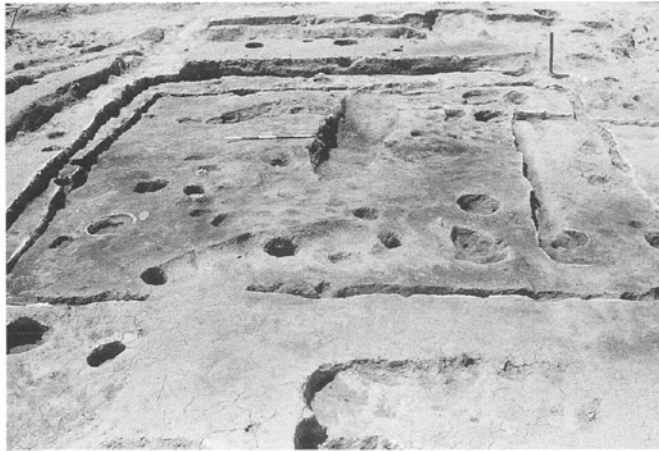

第124号竖穴住居跡



第125号竖穴住居跡



第126号竪穴住居跡

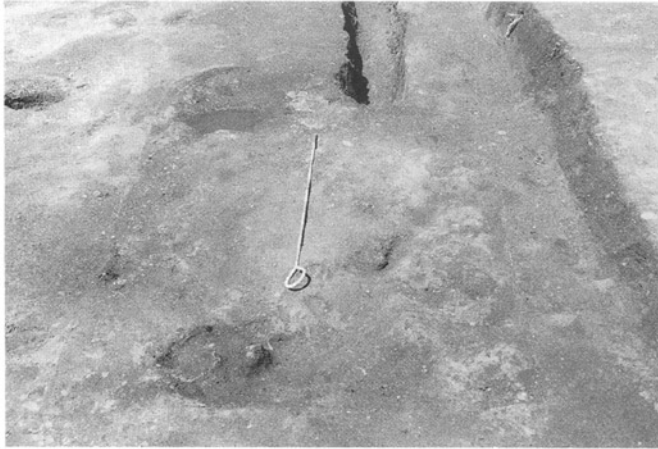

第126号竪穴住居跡カマド



第127号竪穴住居跡



第127・128号竪穴住居跡

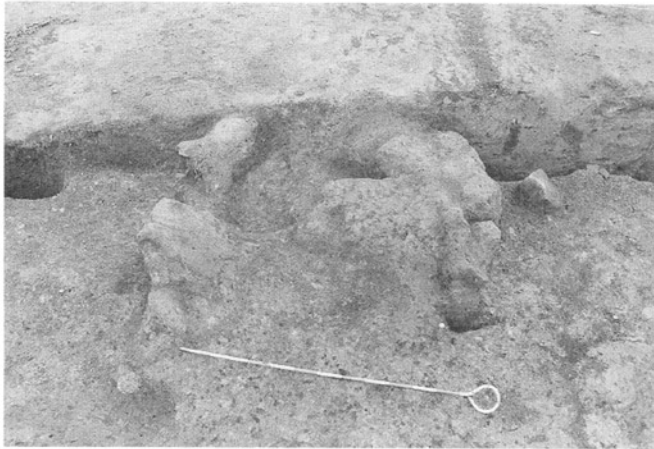

第127号竪穴住居跡カマド

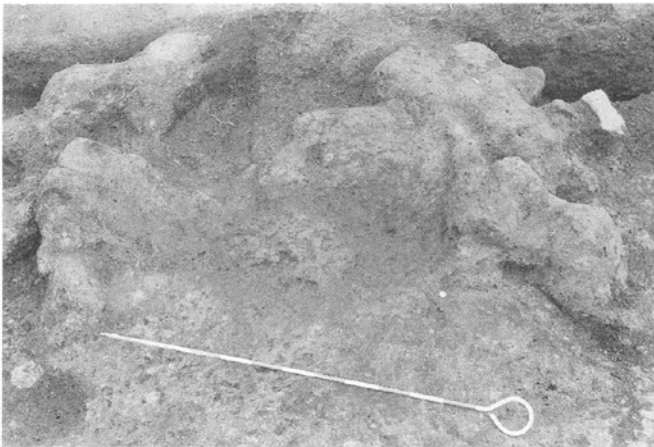

第127号竪穴住居跡カマド



第128号竪穴住居跡

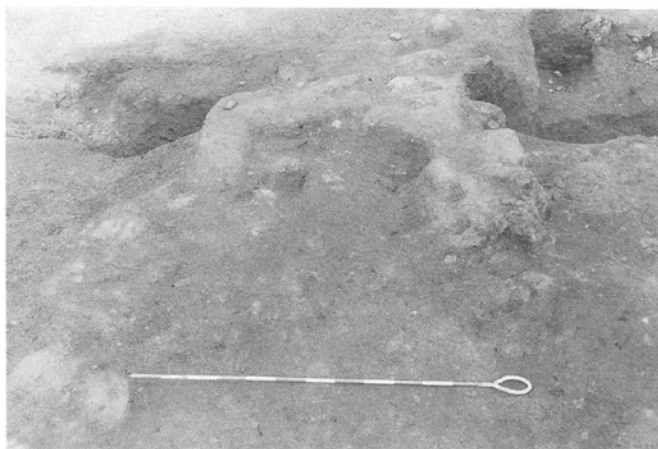

第128号竪穴住居跡カマド

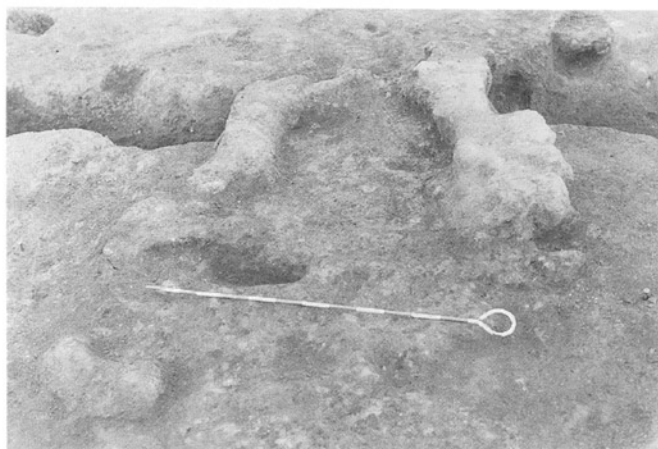

第128号竪穴住居跡カマド

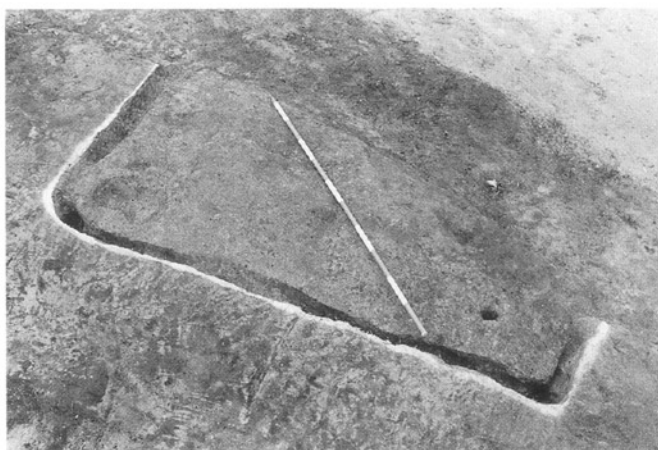

第131号竪穴住居跡

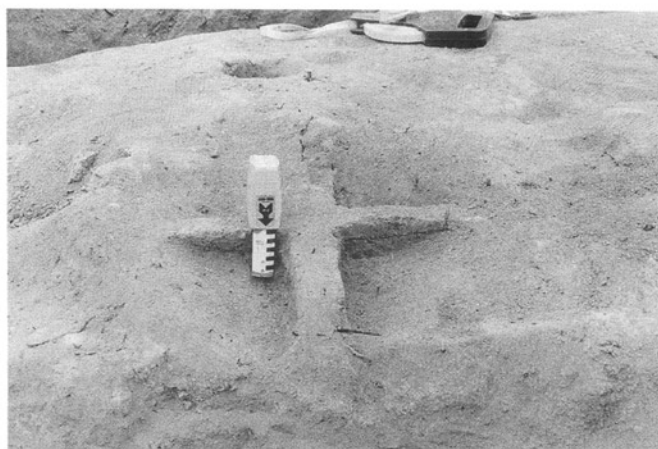

第131号竪穴住居跡カマド

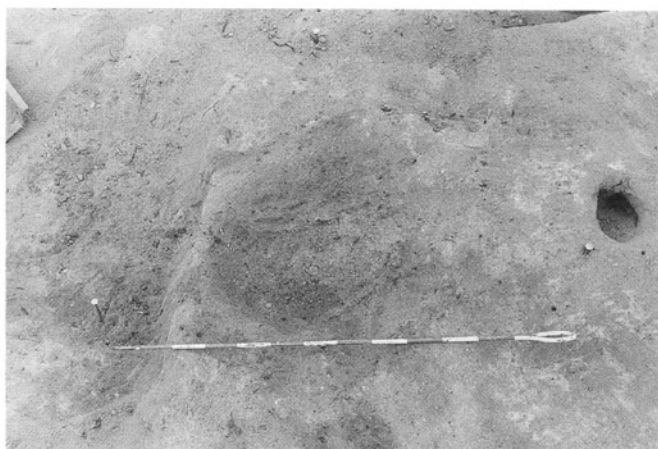

第131号竪穴住居跡カマド

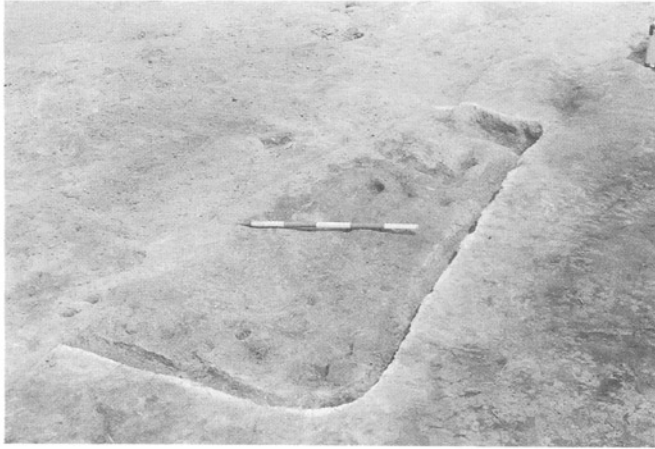

第131号竪穴住居跡

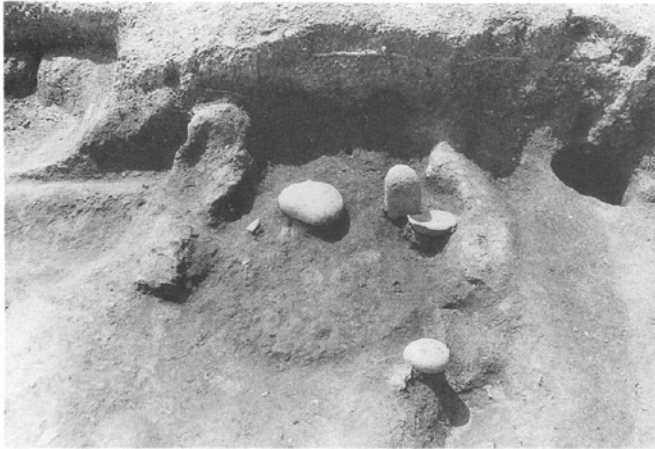

第138号竪穴住居跡カマド



第138号竪穴住居跡カマド

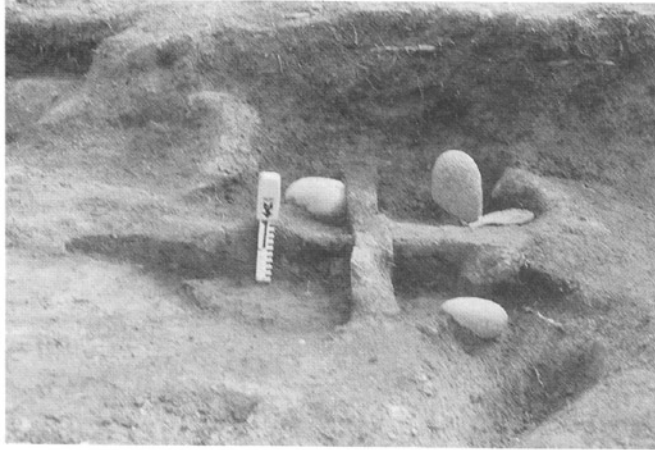

第138号竪穴住居跡カマド



第138号竪穴住居跡カマド



第140号竪穴住居跡



第141号竖穴住居跡



第141号竖穴住居跡



第143号竖穴住居跡



第144号竪穴住居跡

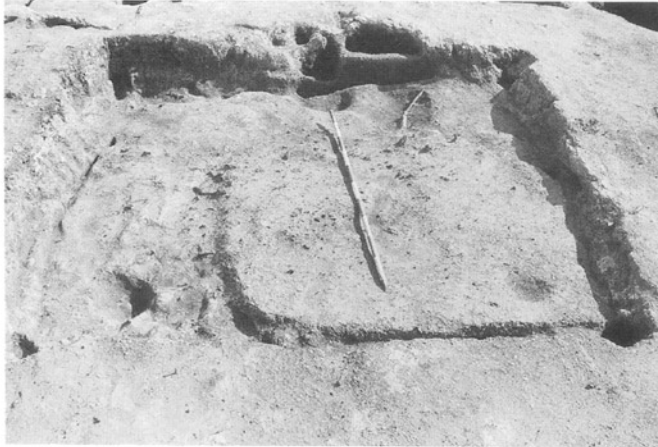

第145号竪穴住居跡

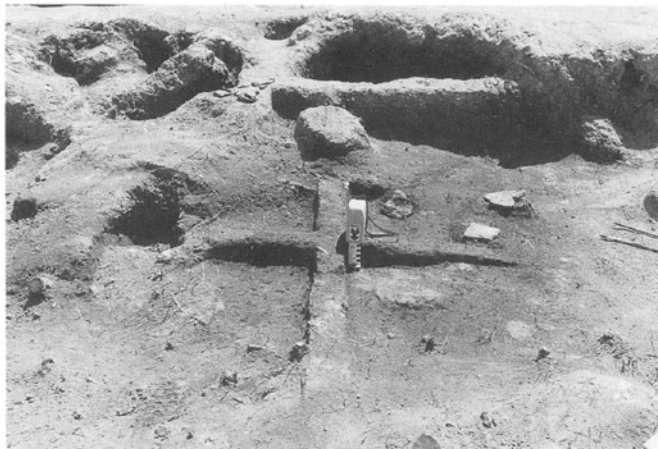

第145号竪穴住居跡カマド



第145号竪穴住居跡カマド



第147号竪穴住居跡



第147号竪穴住居跡



第147号竪穴住居跡カマド

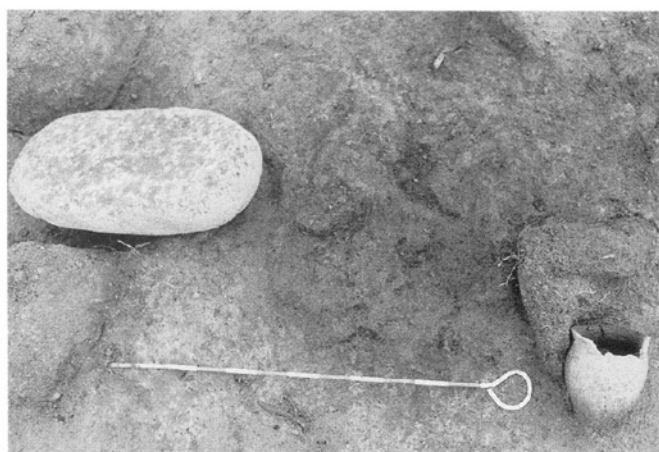

第147号竪穴住居跡カマド



第147号竪穴住居跡カマド

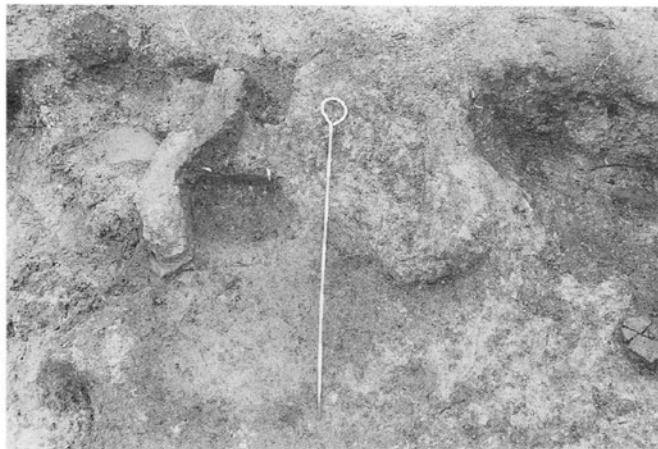

第149号竪穴住居跡カマド



第149号竪穴住居跡カマド



第149号竪穴住居跡カマド



第149号竖穴住居跡カマド

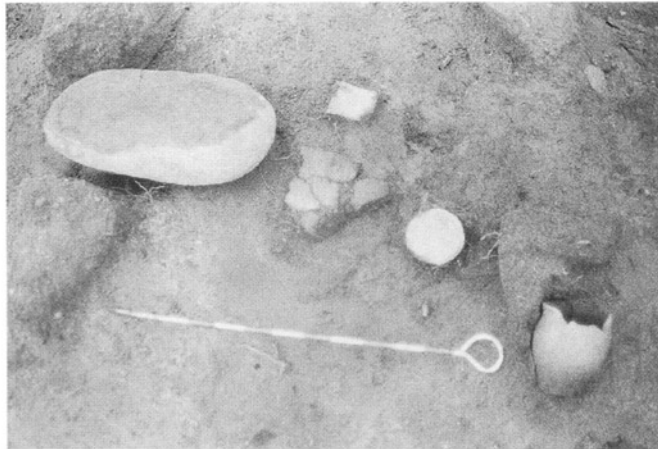

第149号竖穴住居跡カマド



第149号竖穴住居跡遺物出土状況



第150号竪穴住居跡

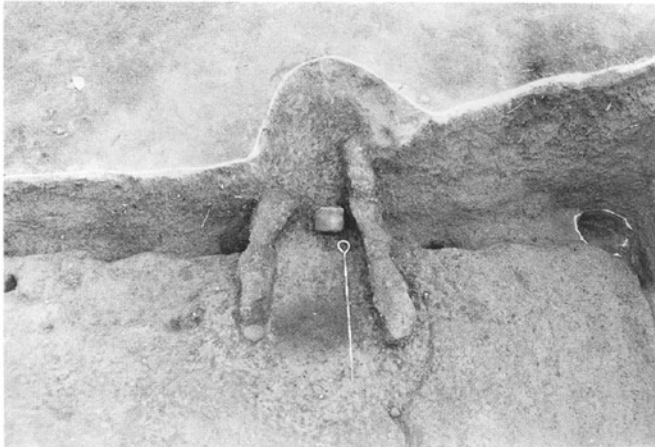

第150号竪穴住居跡カマド



第150・151・154・157号竪穴住居跡

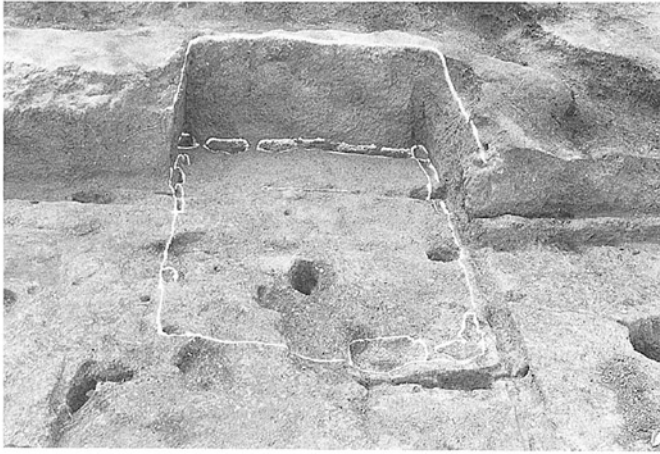

第151号豎穴住居跡



第154号豎穴住居跡

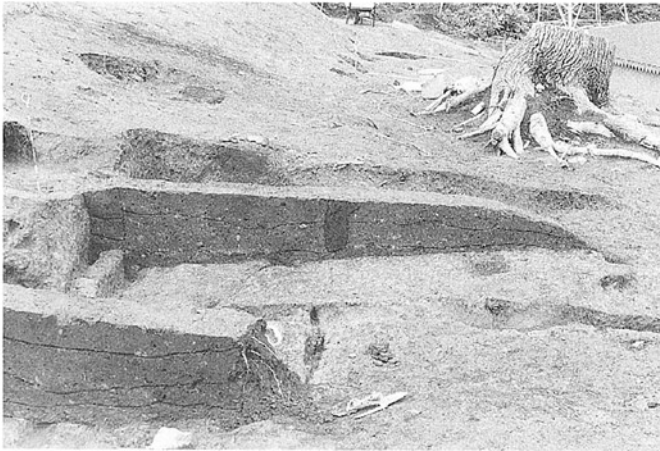

第154・155号豎穴住居跡

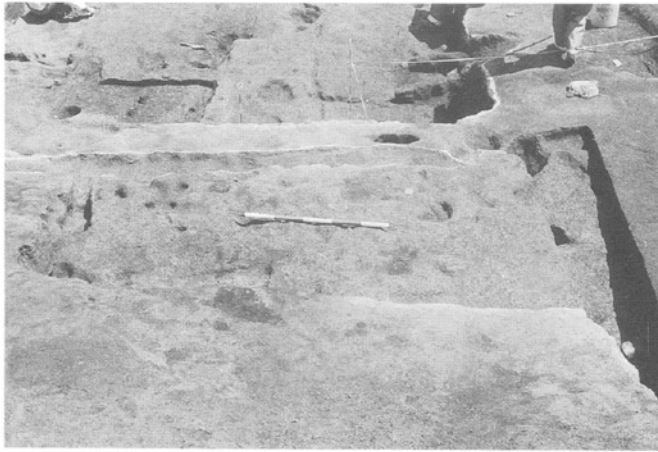

第159・160号竪穴住居跡



第160号竪穴住居跡

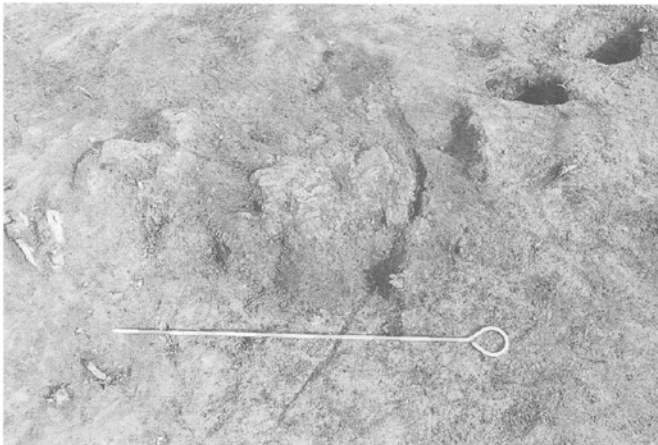

第160号竪穴住居跡カマド



第161号竖穴住居跡



第161号竖穴住居跡カマド

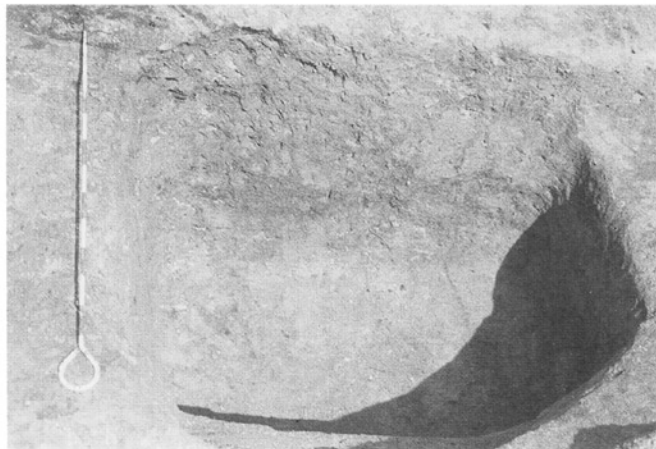

第161号竖穴住居跡カマド

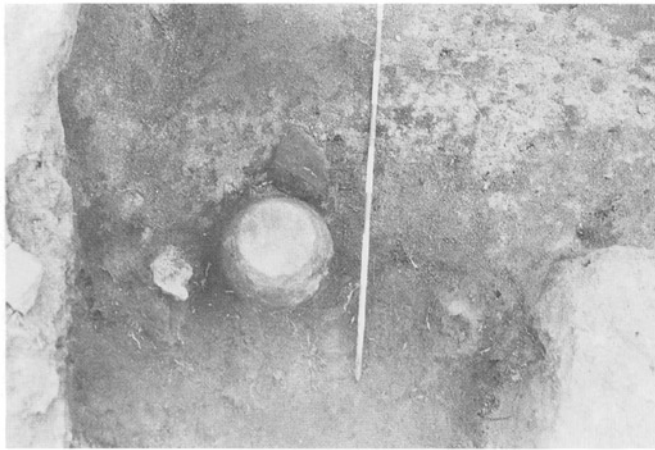

第161号竪穴住居跡カマド

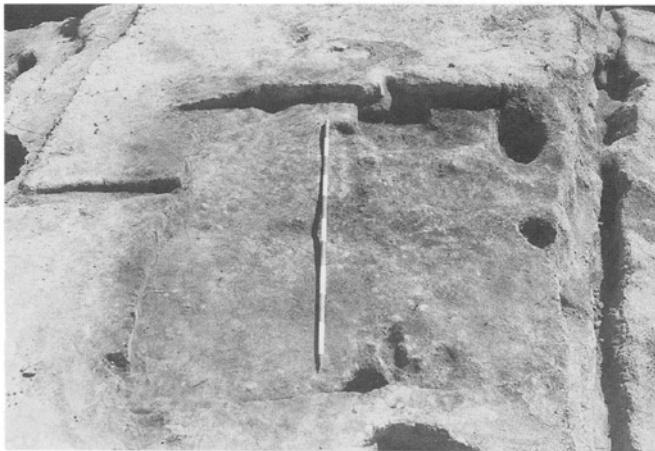

第163号竪穴住居跡

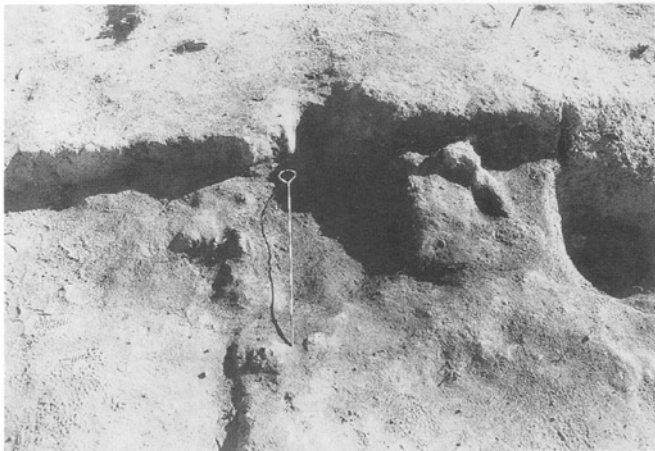

第163号竪穴住居跡カマド



第164号竪穴住居跡



第164号竪穴住居跡カマド

第164号竪穴住居跡カマド（旧）



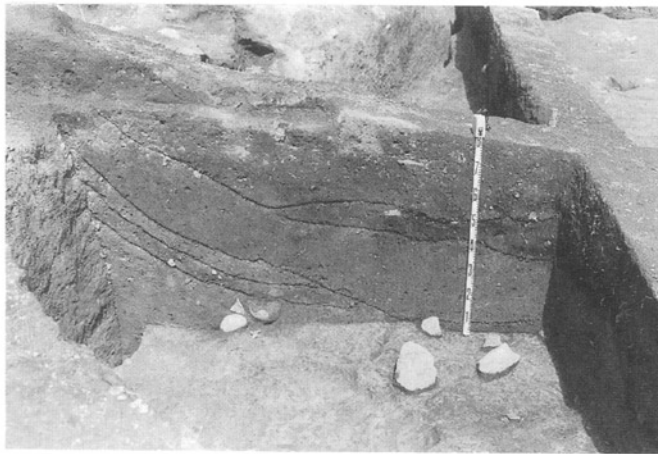

第164号竪穴住居跡

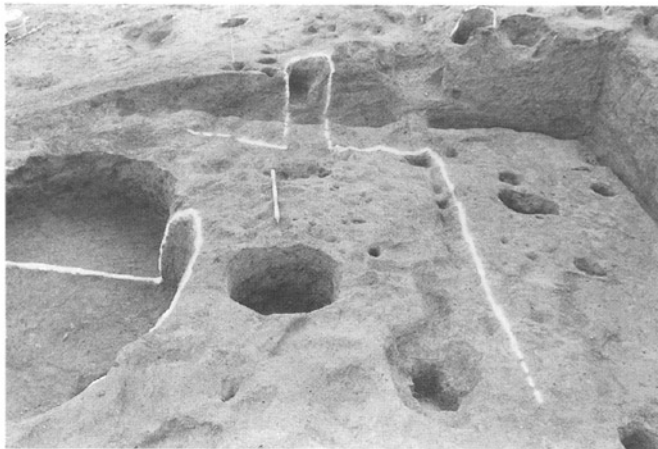

第165号竪穴住居跡



第165号竪穴住居跡カマド



第166号竖穴住居跡



第167号竖穴住居跡



第171・192号竖穴住居跡



第173号竖穴住居跡

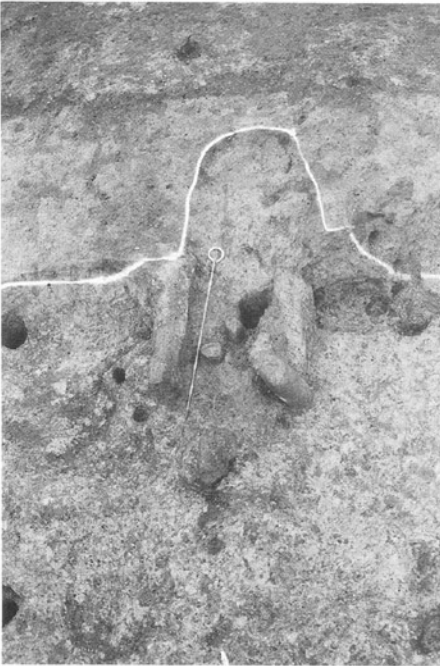

第173号竖穴住居跡

第173号竖穴住居跡

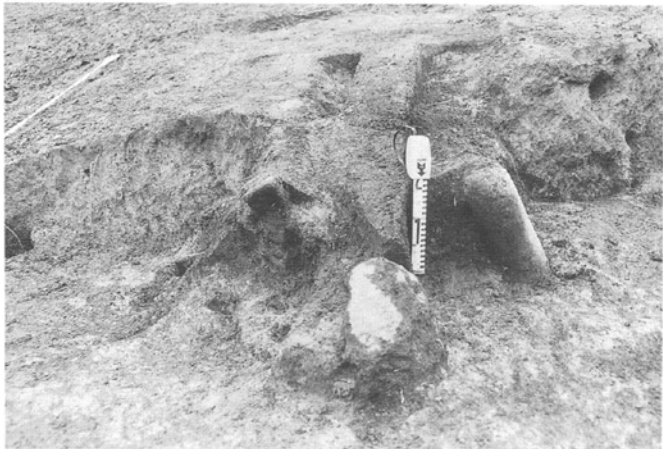

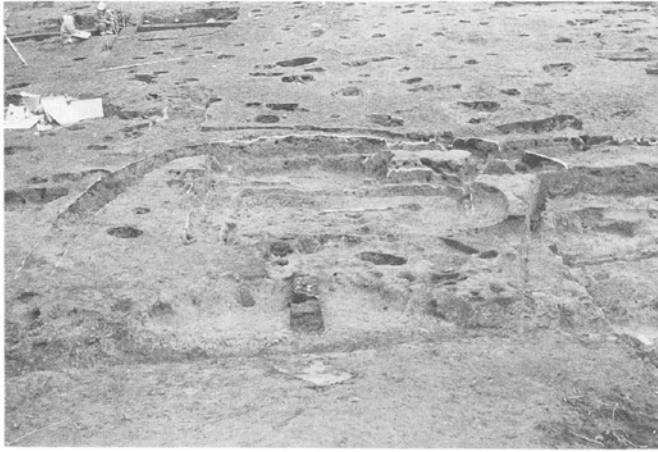

第174・175号竖穴住居跡



第176号竖穴住居跡



第176号竖穴住居跡

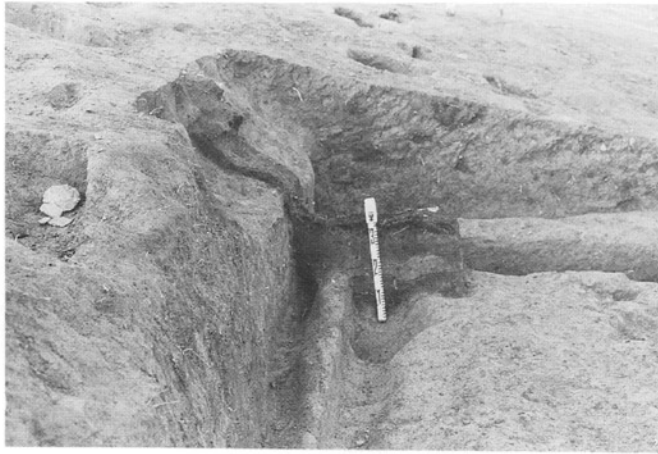

第176号竪穴住居跡炭化物出土状況



第177号竪穴住居跡

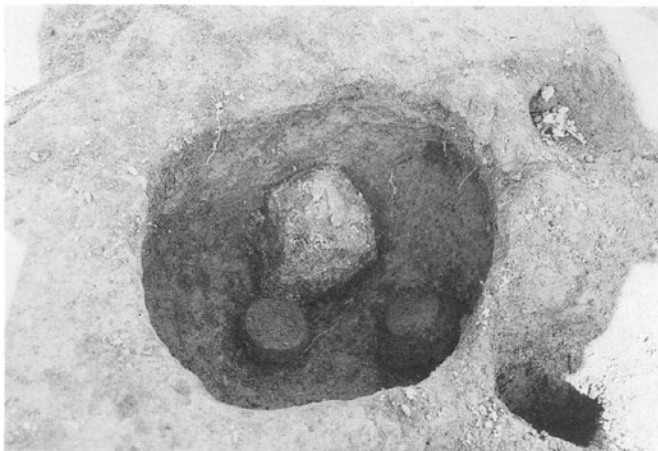

第177号竪穴住居跡ビット2



第178号竖穴住居跡

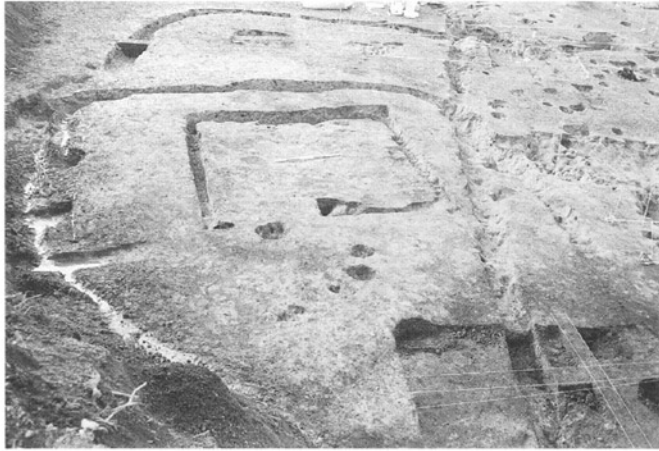

第179号竖穴住居跡



第180号竖穴住居跡

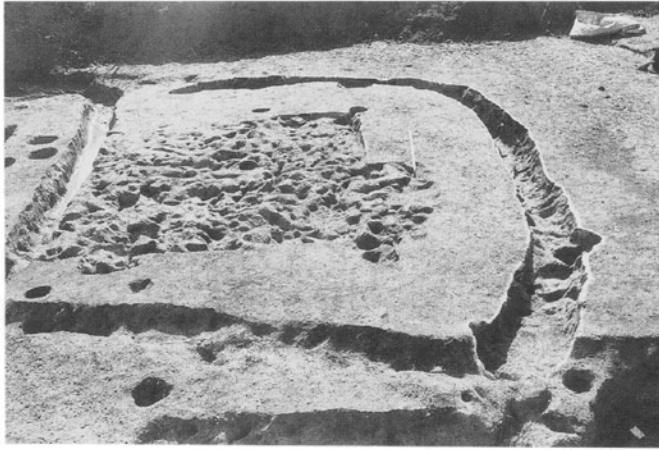

第181号竖穴住居跡



第182号竖穴住居跡



第183号竖穴住居跡

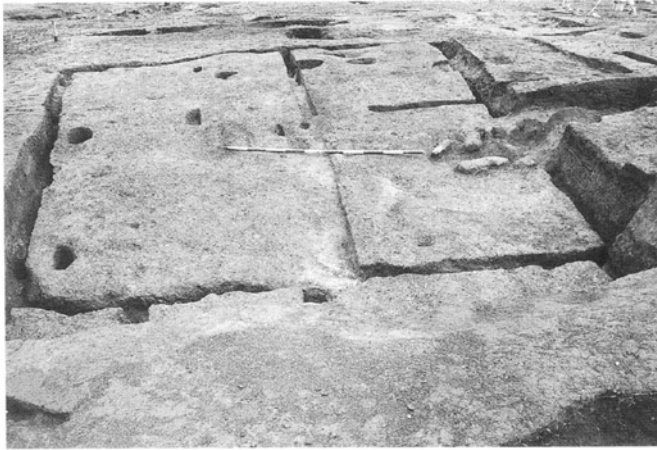

第302号竪穴住居跡



第302号竪穴住居跡カマド

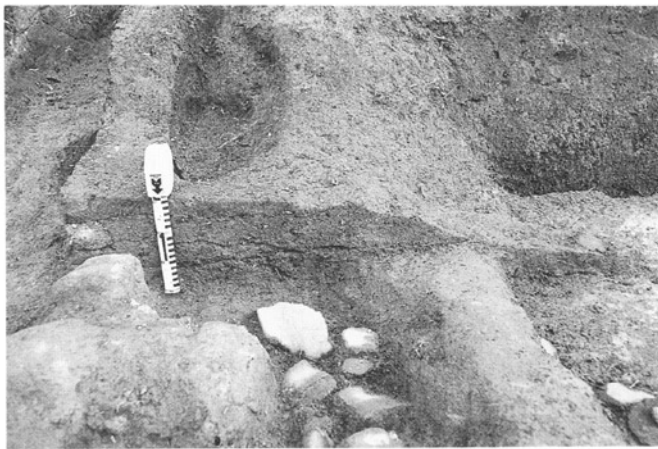

第302号竪穴住居跡カマド



第305号竖穴住居跡



第305号竖穴住居跡

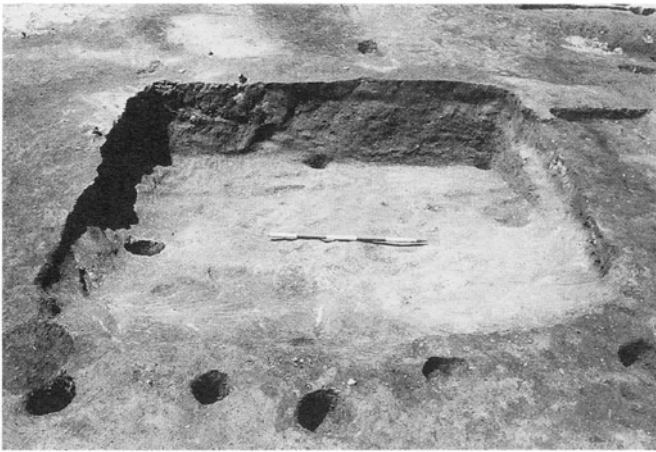

第306号竖穴住居跡



第307号豎穴住居跡



第308号豎穴住居跡



第308号豎穴住居跡

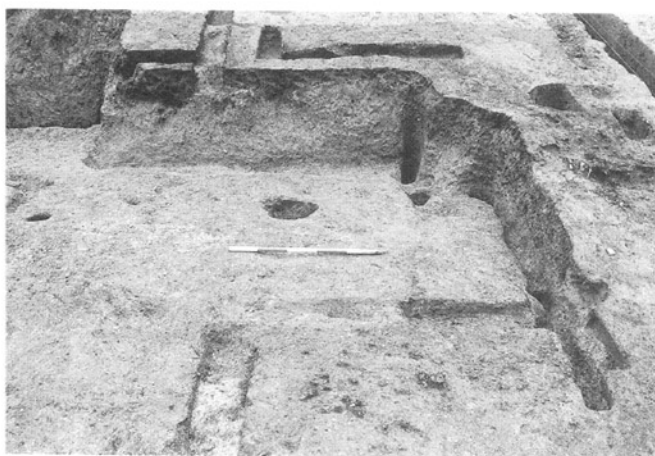

第309号竪穴住居跡



第310号竪穴住居跡

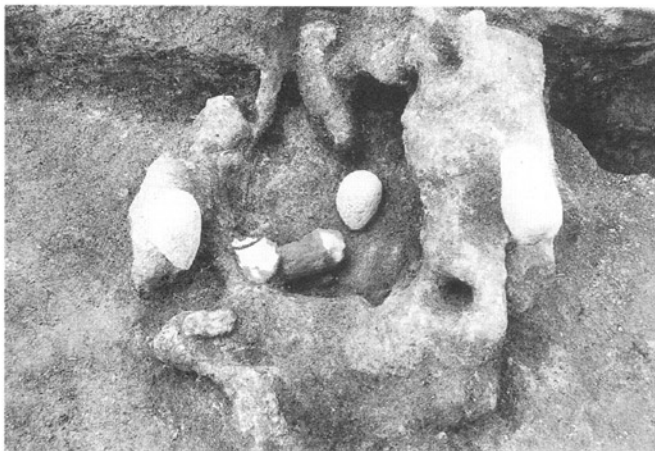

第310号竪穴住居跡カマド

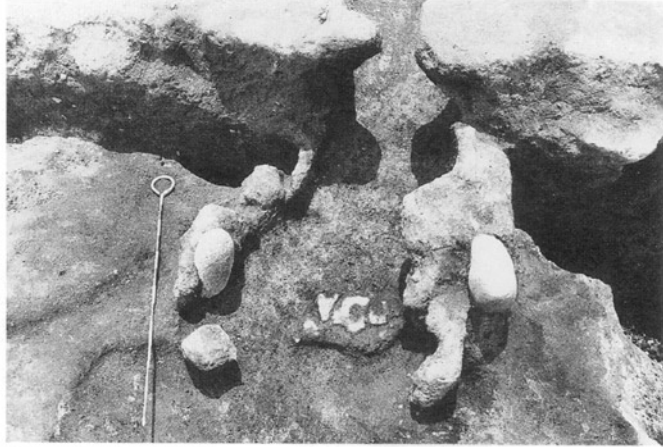

第310号竪穴住居跡カマド



第310号竪穴住居跡カマド

第311号竪穴住居跡





第311号竪穴住居跡カマド



第311号竪穴住居跡カマド

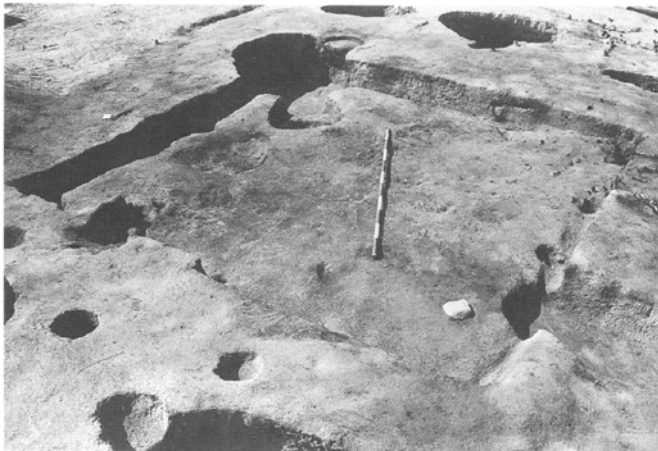

第312号竪穴住居跡



第312号竪穴住居跡カマド



第315号竪穴住居跡



第316号竪穴住居跡



第316号竖穴住居跡



第319号竖穴住居跡

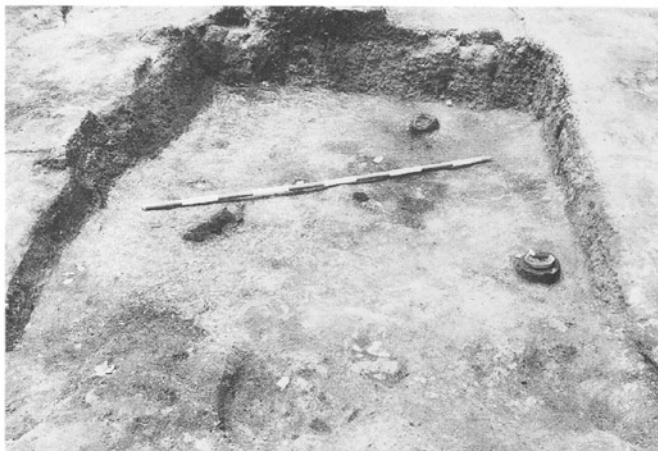

第341号竖穴住居跡



第342号竖穴住居跡



第342号竖穴住居跡



第342号竖穴住居跡

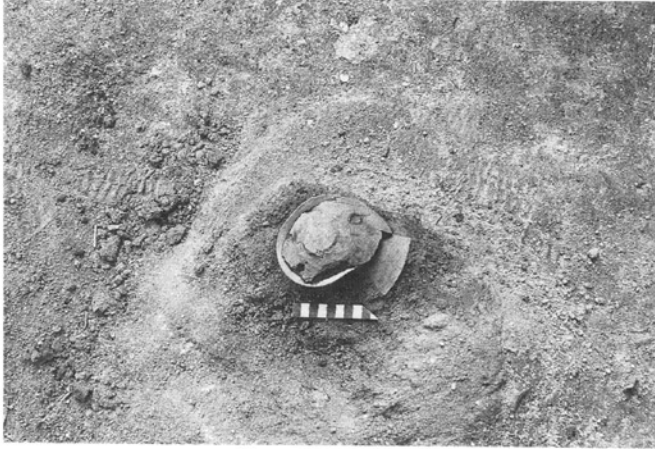

第342号竖穴住居跡

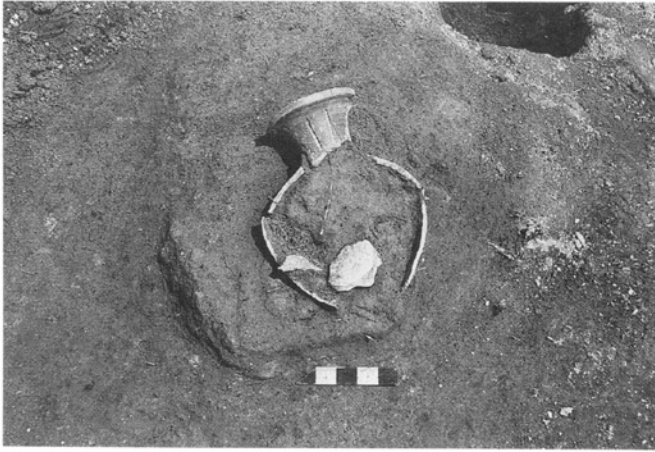

第342号竖穴住居跡



掘立柱建物跡群



第1号掘立柱建物跡（室町時代）

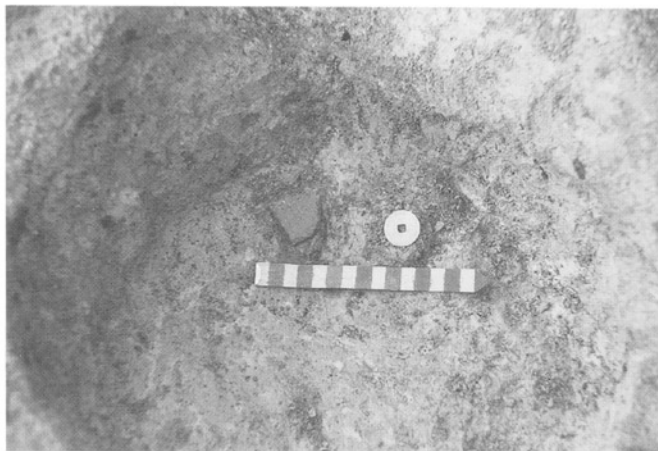

第1号掘立柱建物跡柱穴内出土古銭（永楽通宝）

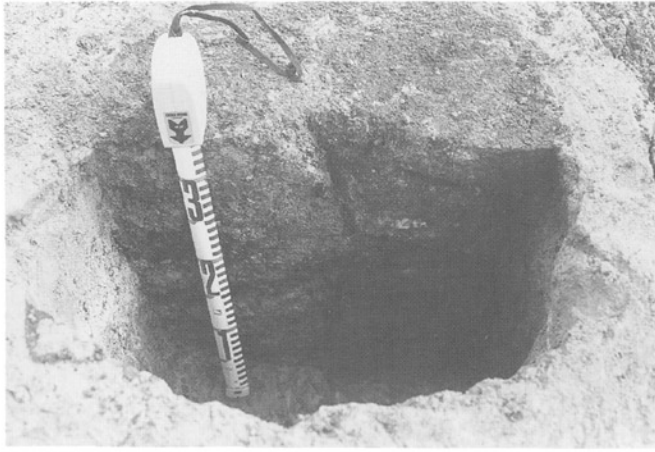

第1号掘立柱建物跡柱穴

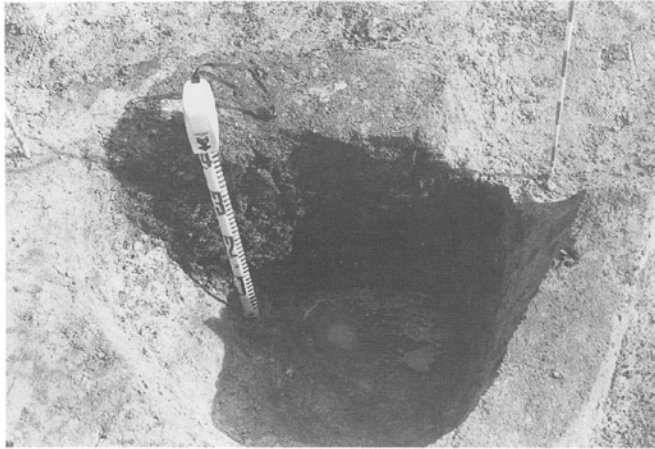

第1号掘立柱建物跡柱穴

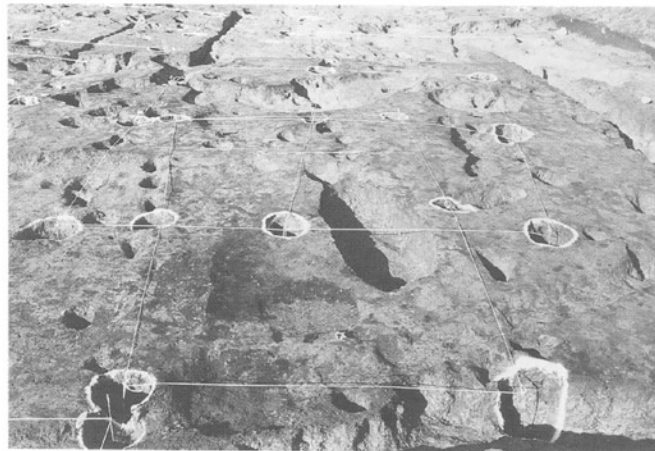

第3・4号掘立柱建物跡

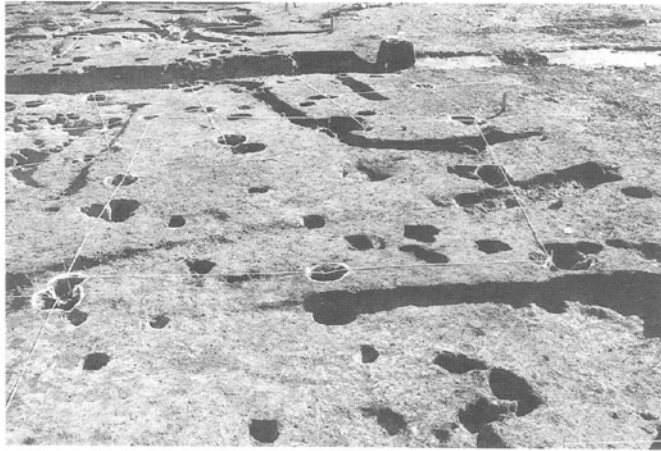

第5号掘立柱建物跡

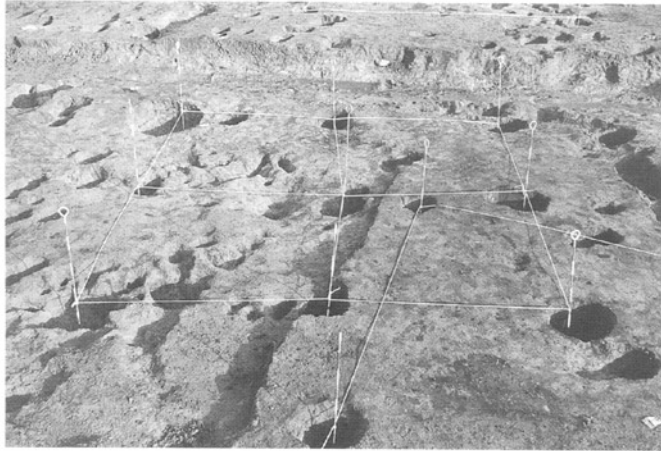

第6号掘立柱建物跡

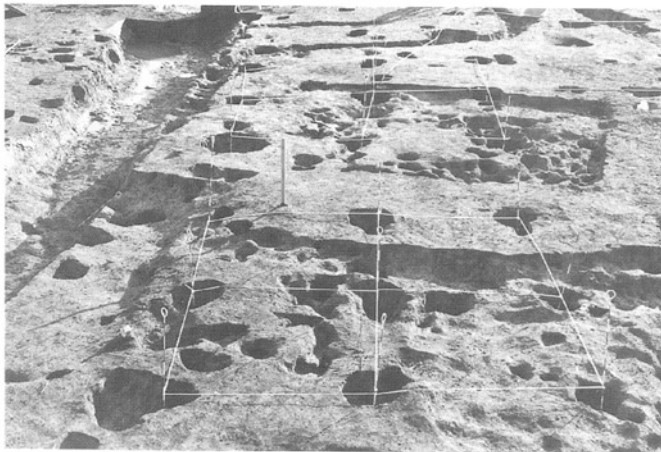

第7号掘立柱建物跡

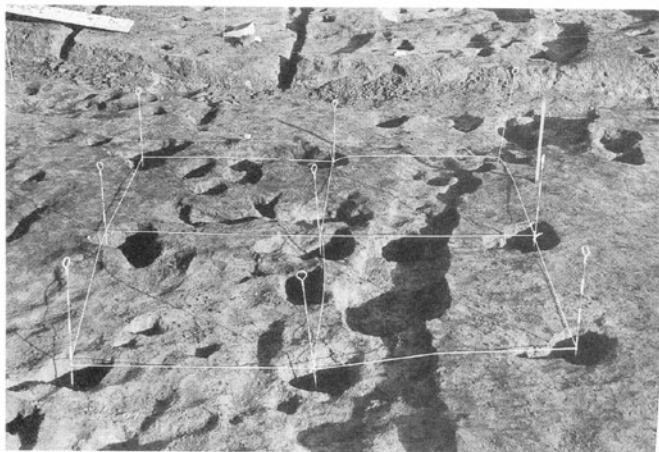

第7号掘立柱建物跡



第8号掘立柱建物跡

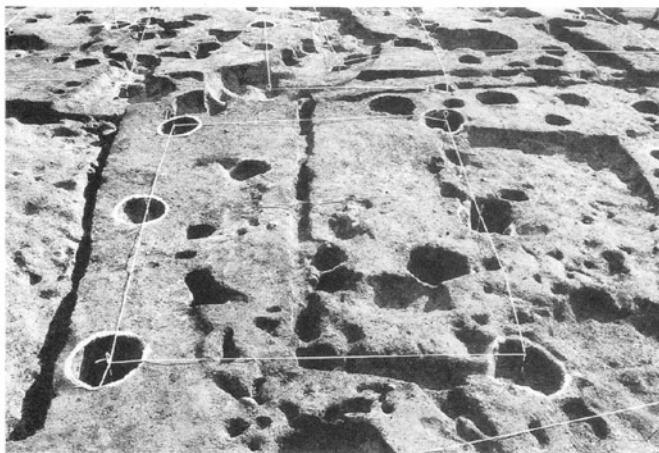

第9号掘立柱建物跡



第10号掘立柱建物跡



第13号掘立柱建物跡

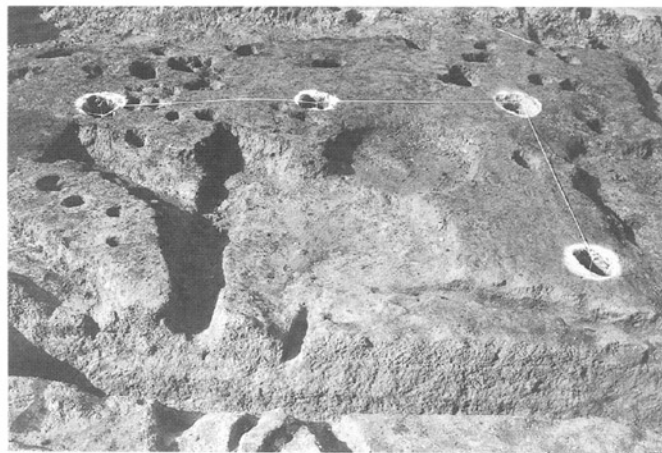

第14号掘立柱建物跡

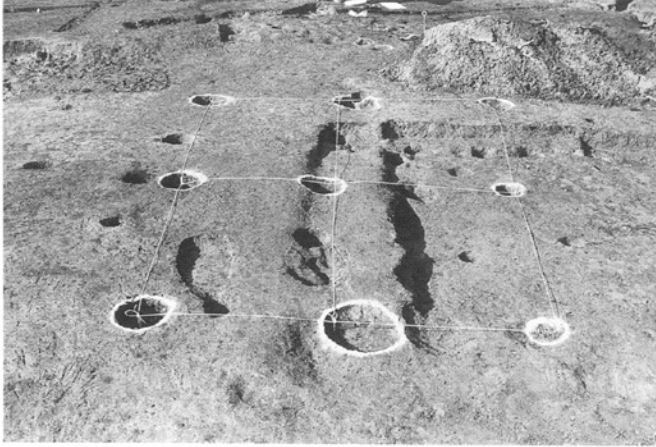

第15号掘立柱建物跡



第17号掘立柱建物跡

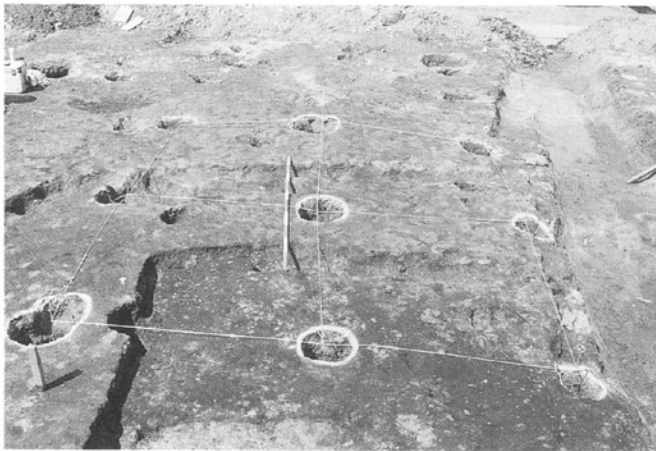

第18号掘立柱建物跡



第19号掘立柱建物跡



第20号掘立柱建物跡



第20・21号掘立柱建物跡



第21号掘立柱建物跡柱穴（右）

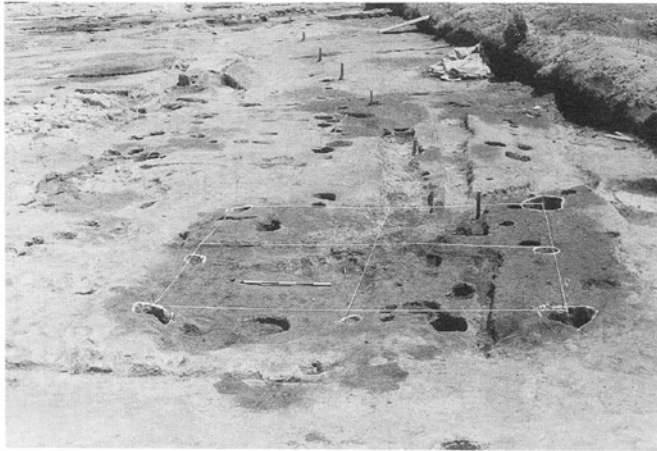

第22号掘立柱建物跡



第23号掘立柱建物跡



第25号掘立柱建物跡



第24号掘立柱建物跡

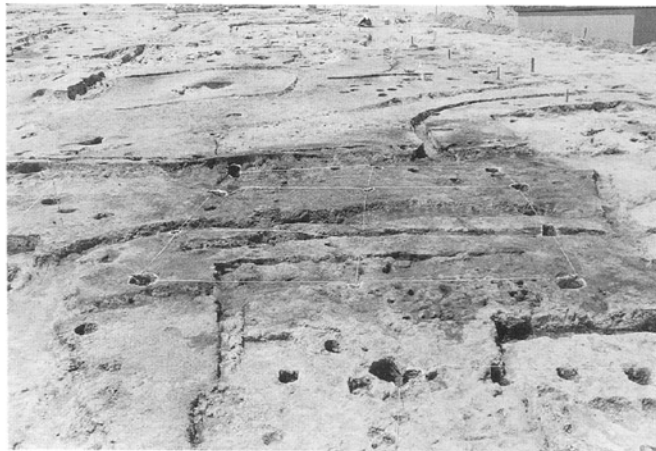

第26号掘立柱建物跡

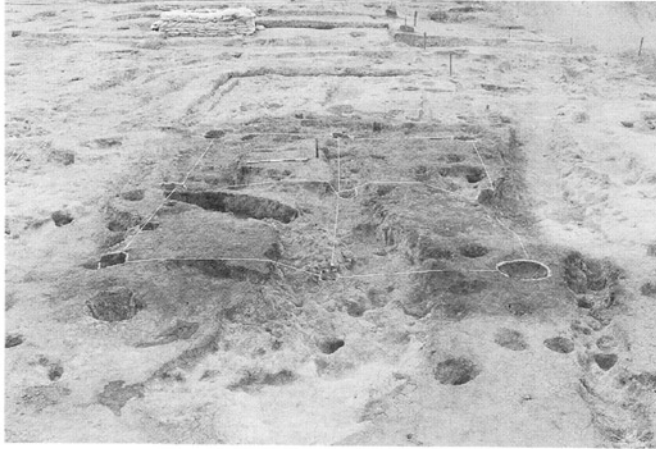

第27号掘立柱建物跡



第28号掘立柱建物跡



第30号掘立柱建物跡（第1号鍛冶場）



第30号掘立柱建物跡（第1号鍛冶場）

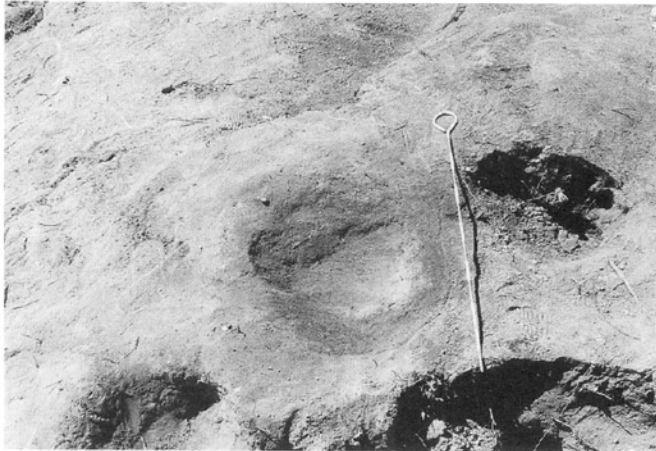

第30号掘立柱建物（第1号鍛冶場）焼土

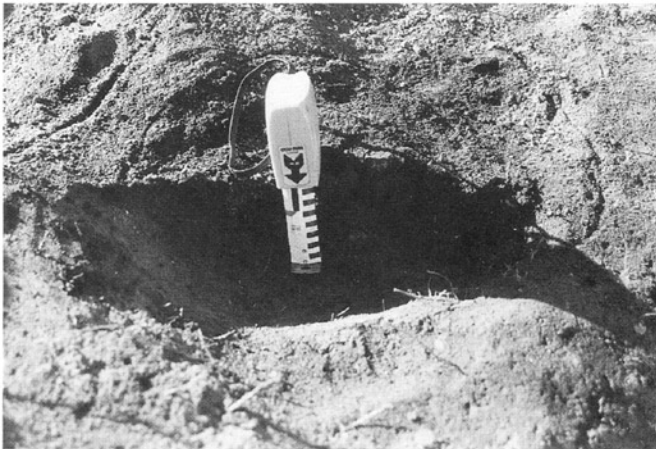

第30号掘立柱建物跡（第1号鍛冶場）焼土

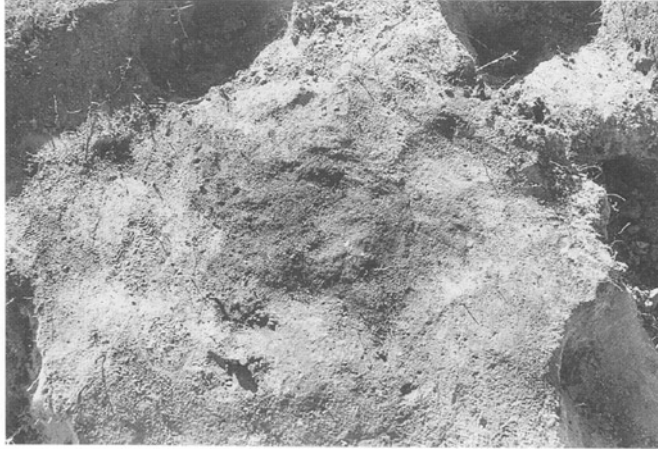

第30号掘立柱建物跡（第1号鍛冶場）烧土

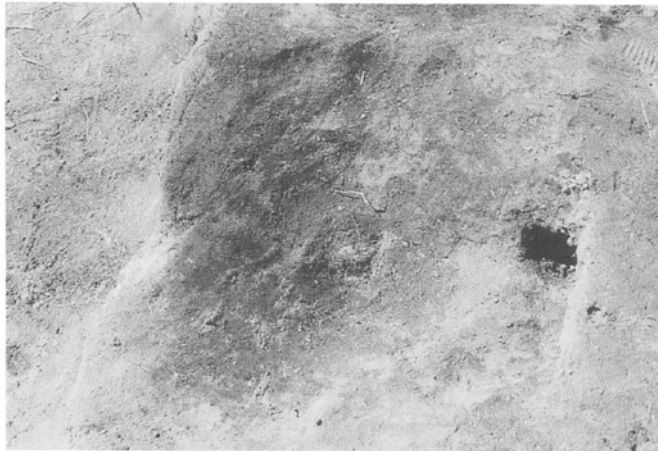

第30号掘立柱建物跡（第1号鍛冶場）烧土



第30号掘立柱建物跡（第1号鍛冶場）烧土



第30号掘立柱建物跡（第1号鍛冶場）廃滓ピット

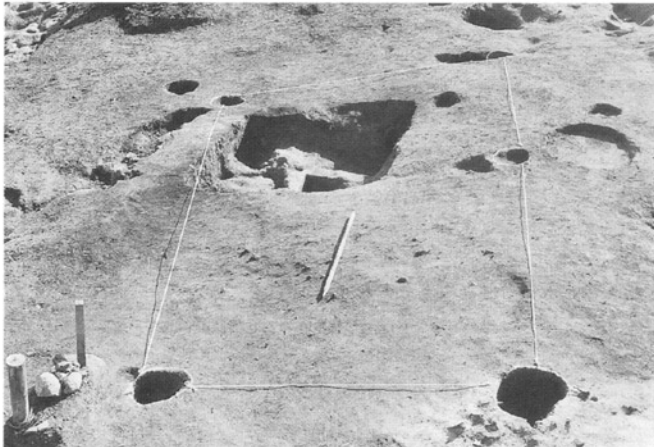

第31号掘立柱建物跡



第32号掘立柱建物跡



第33号掘立柱建物跡



第34号掘立柱建物跡

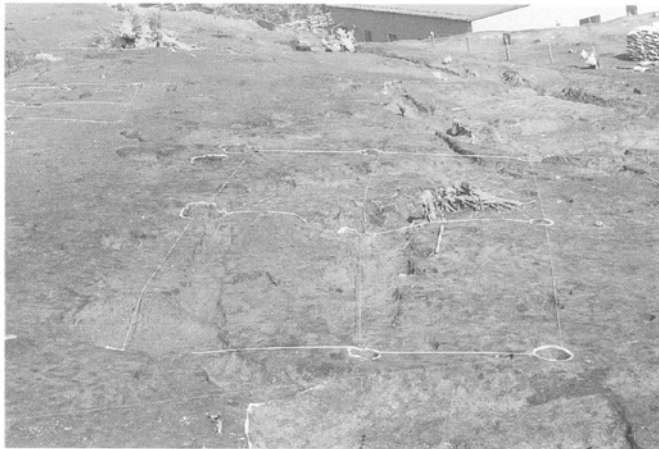

第35号掘立柱建物跡



第35号掘立柱建物跡



第36号掘立柱建物跡



第37号掘立柱建物跡



第39号掘立柱建物跡



第41号掘立柱建物跡



第44号掘立柱建物跡

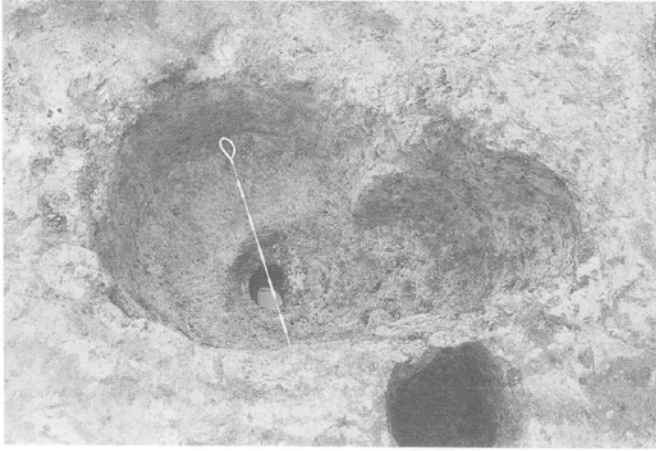

第19号土壤

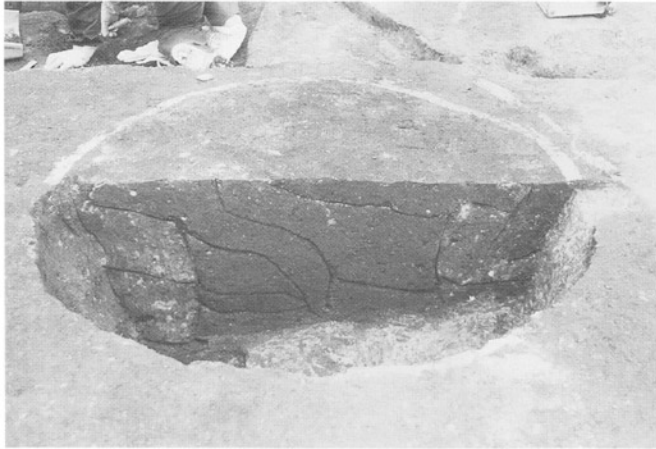

第20号土壤

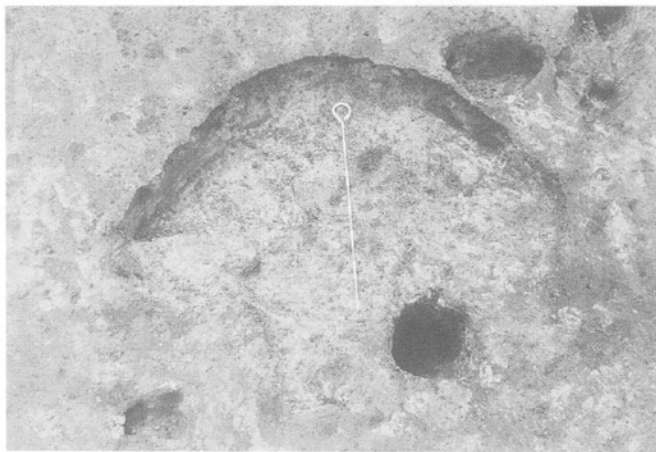

第24号土壤



第39号土壤



第40号土壤



第45号土壤

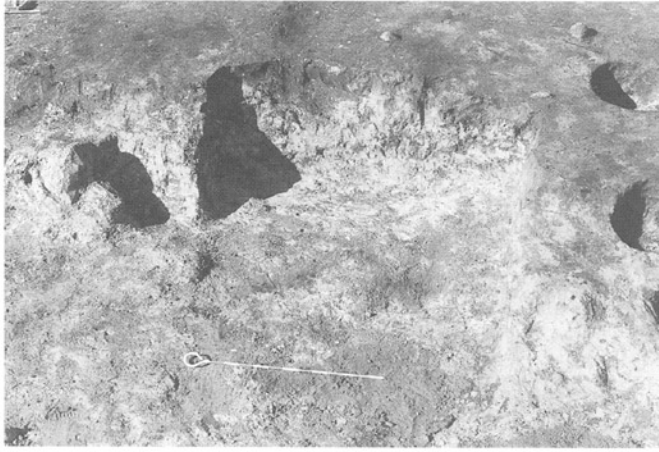

第46号土坑



第46号土坑



第51号土坑

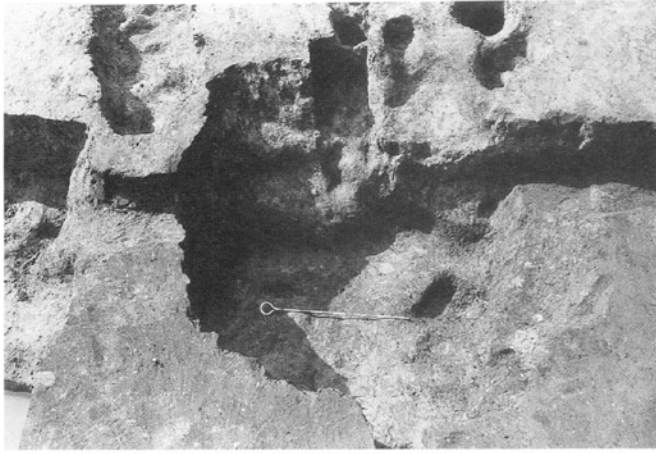

第58号土壤

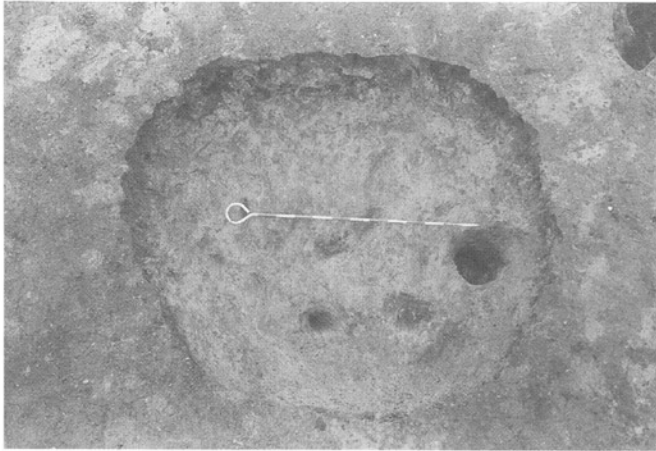

第60号土壤

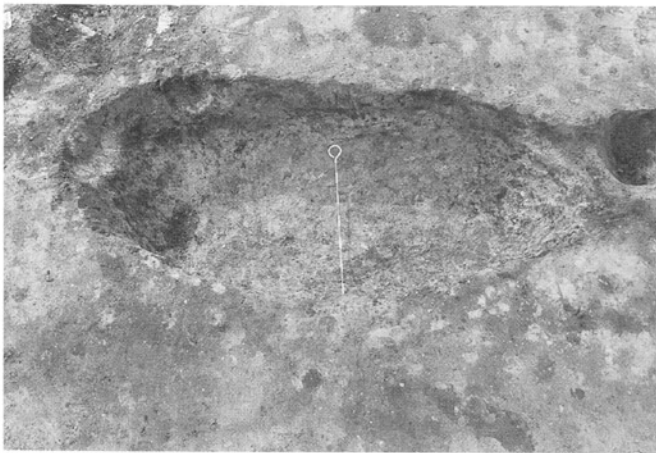

第62号土壤

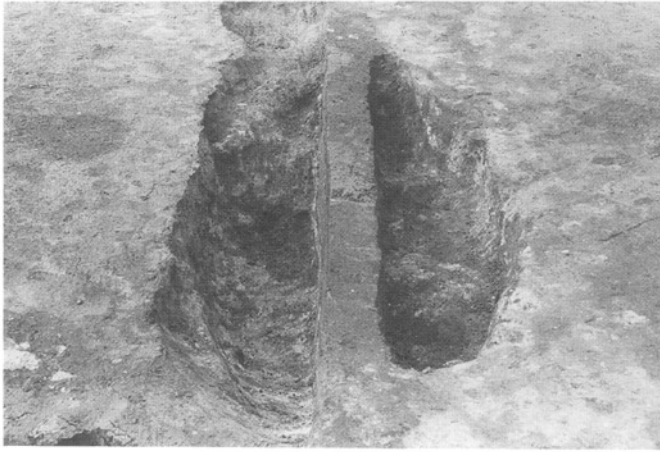

第62号土壤焼土範圍

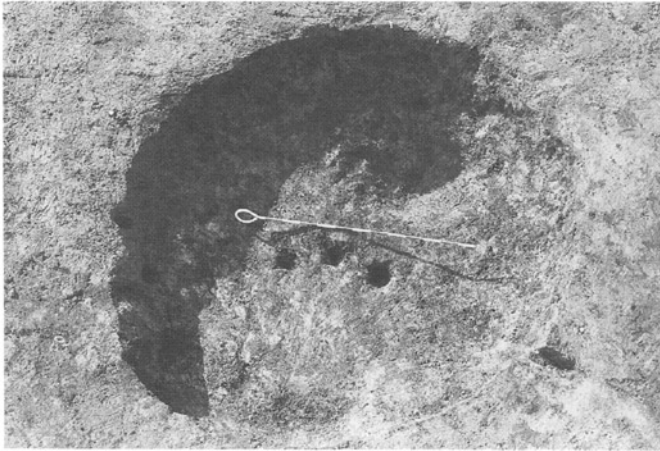

第66号土壤

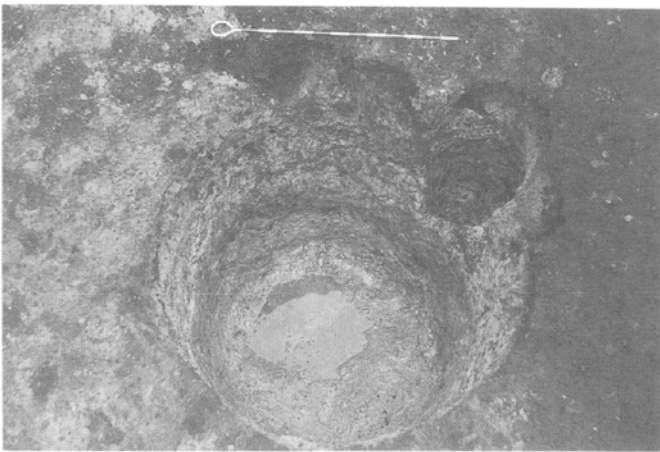

第69号土壤

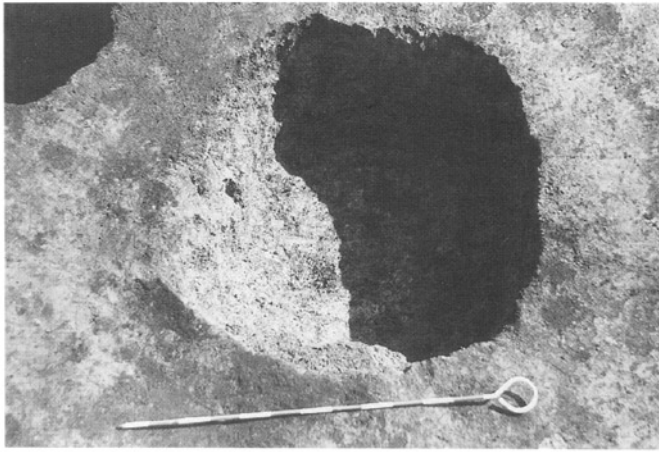

第72号土壤

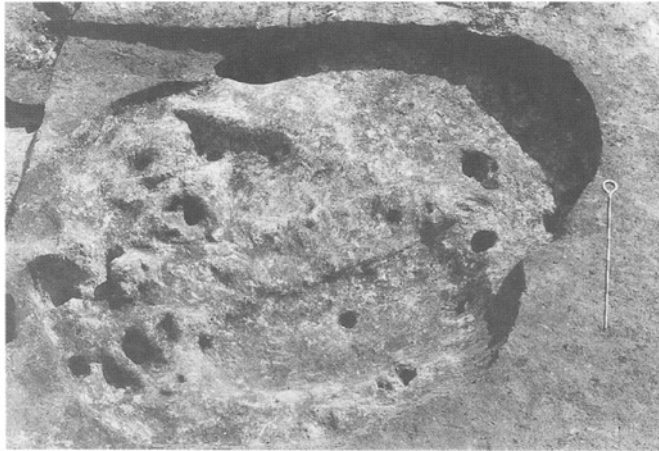

第73号土壤

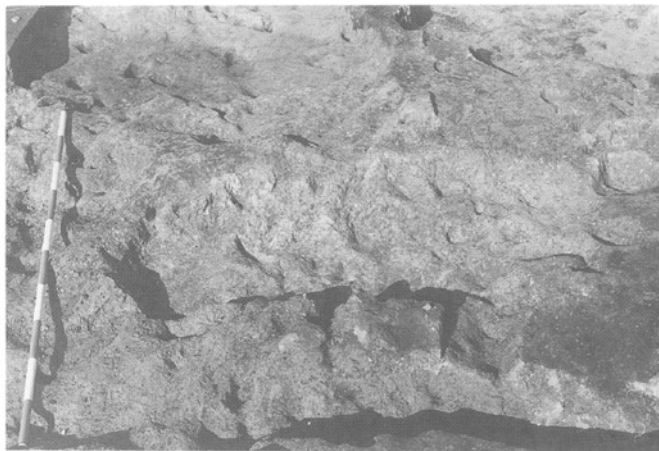

第74号土壤

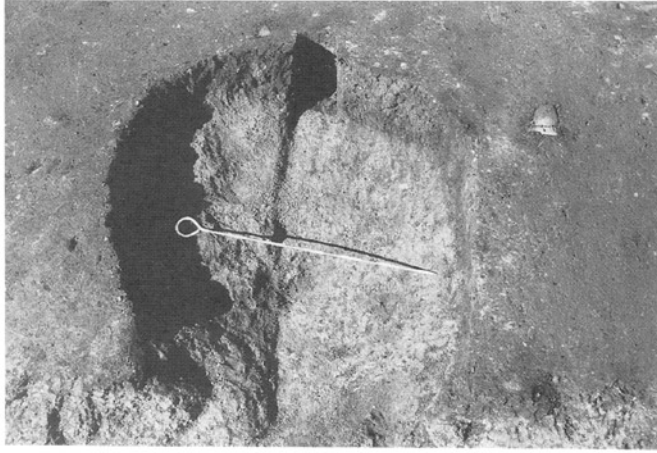

第78号土壤

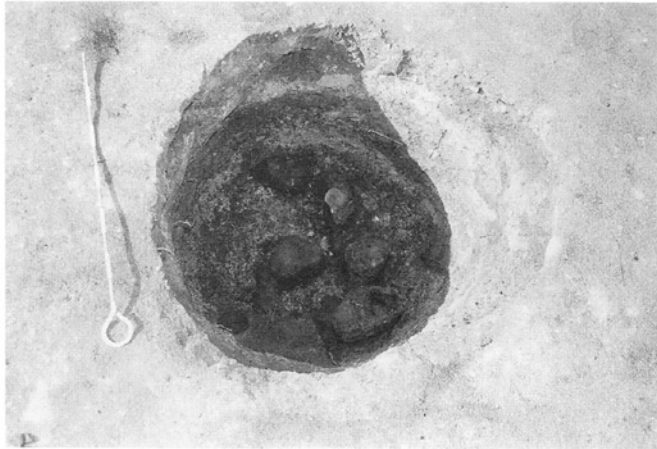

第85号土壤



第86号土壤

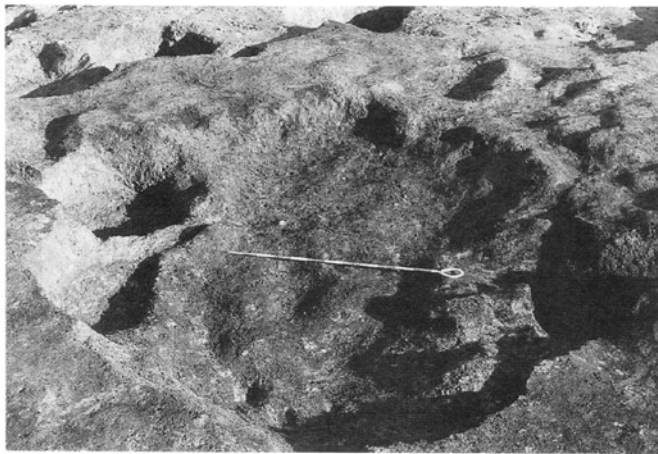

第92号土壤



第94号土壤



第94号土壤遺物出土状況

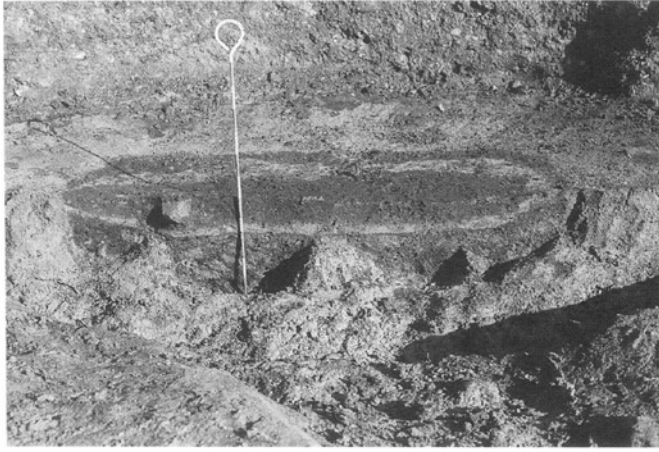

第96号土壤

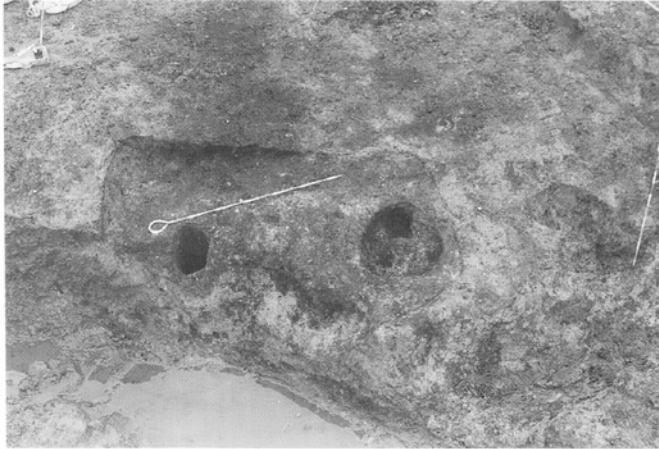

第98号土壤

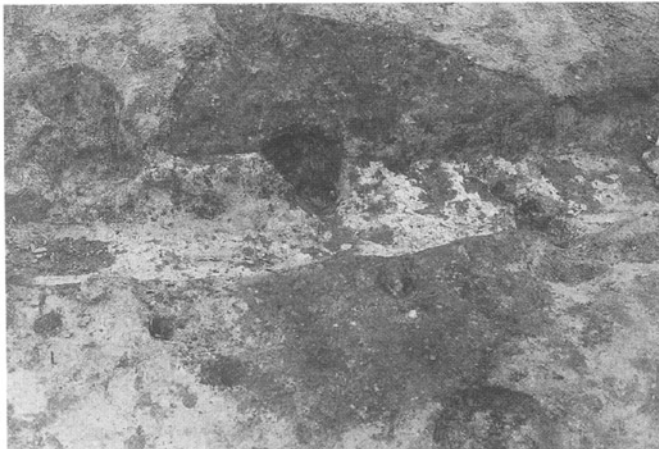

第99号土壤

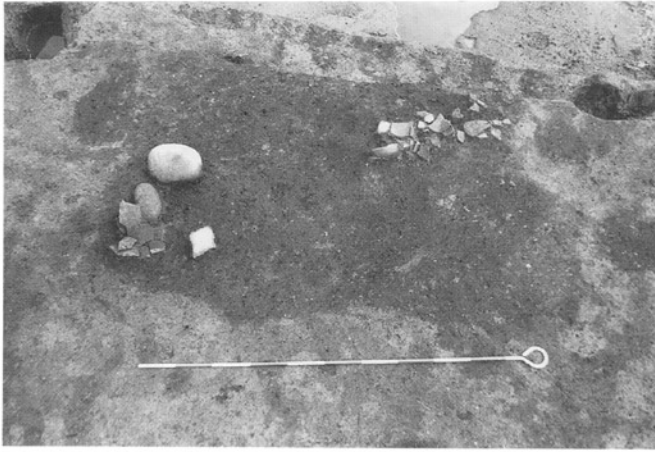

第95号土壤

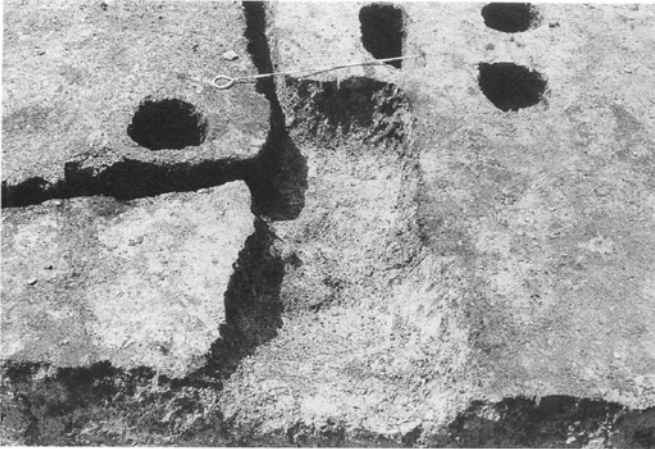

第104号土壤



第109号土壤

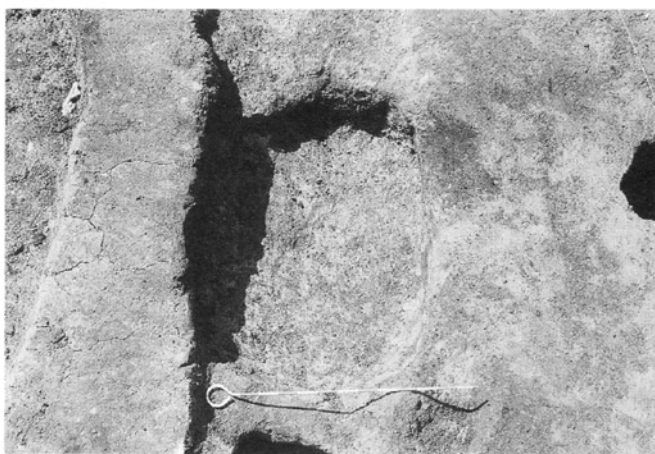

第110号土壤



第111号土壤

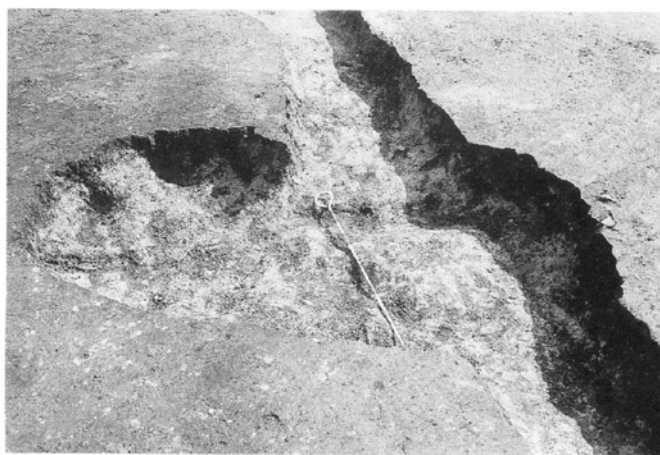

第113号土壤



第114号土壤



第115号土壤

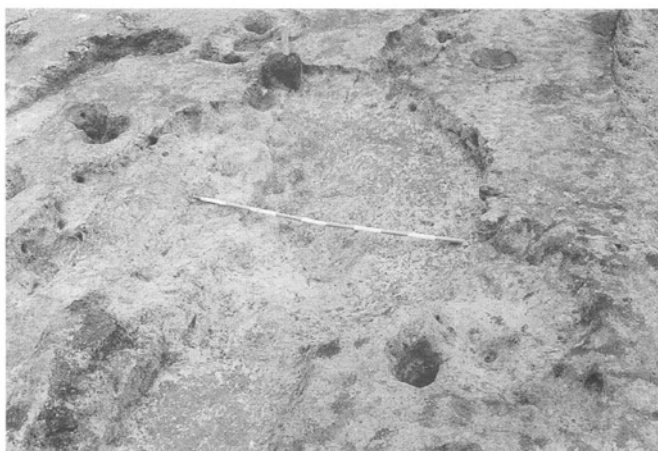

第116号土壤

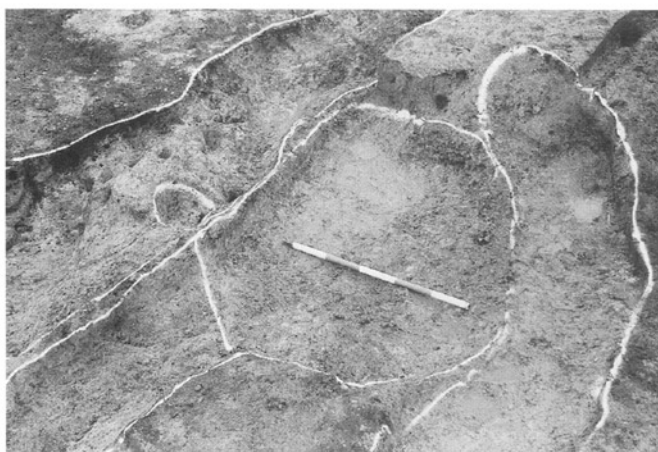

第117号土壤

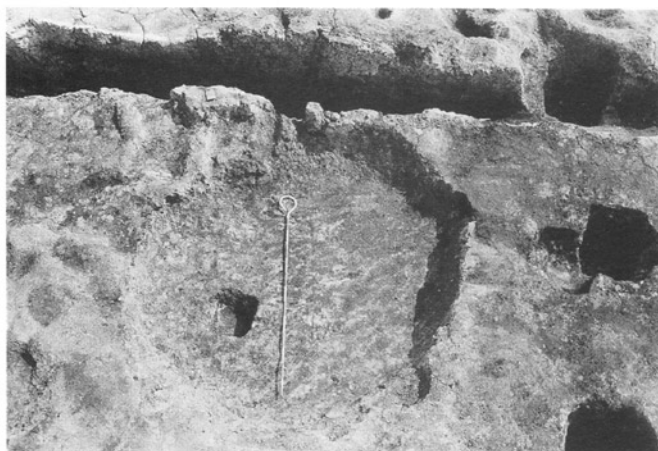

第127号土壤

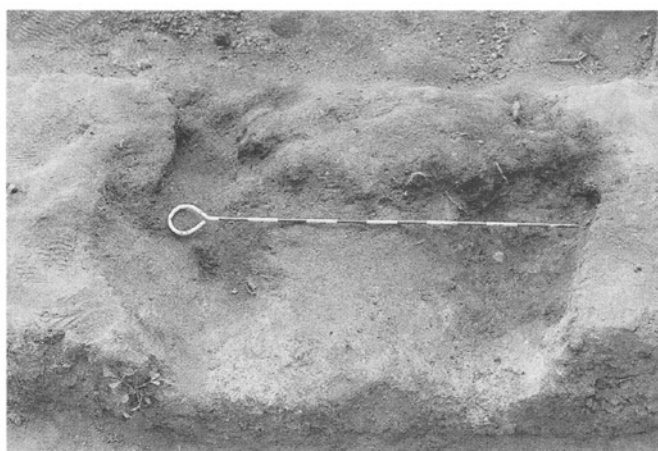

第135号土壤

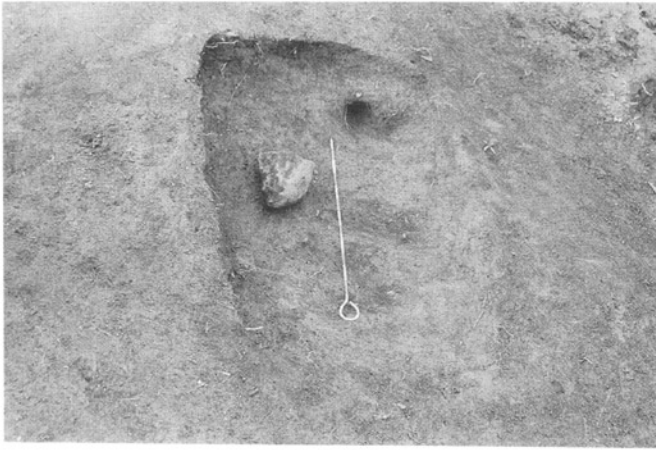

第143号土坑

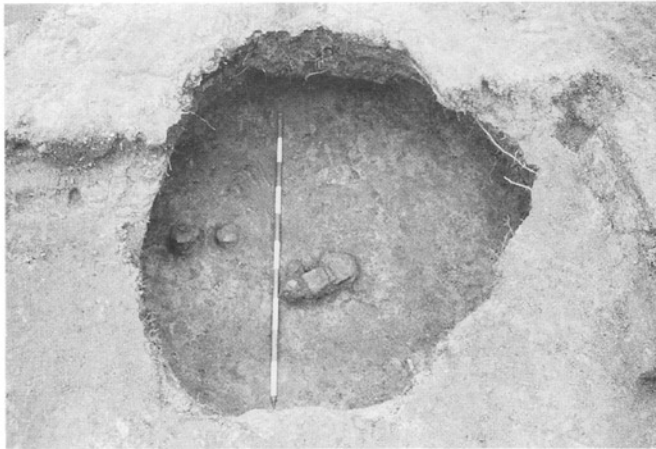

第146号土坑

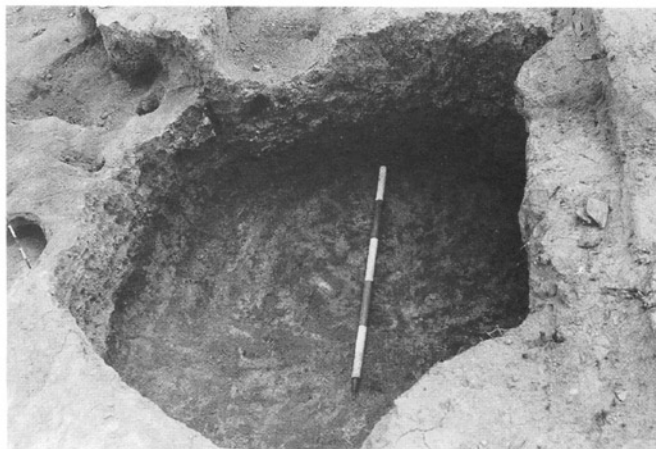

第148号土坑



第149号土壤

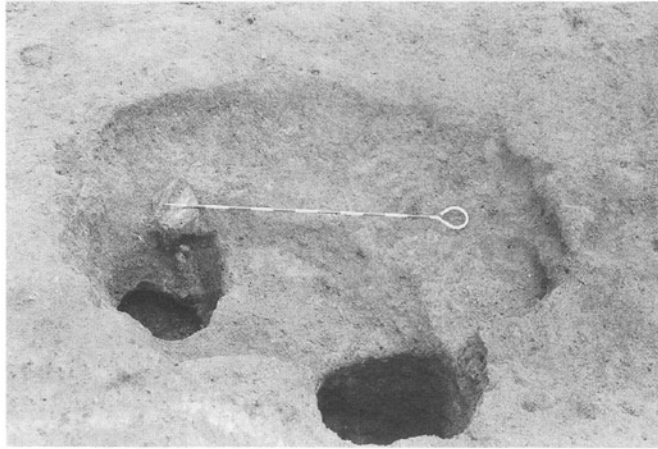

第150号土壤



第151号土壤

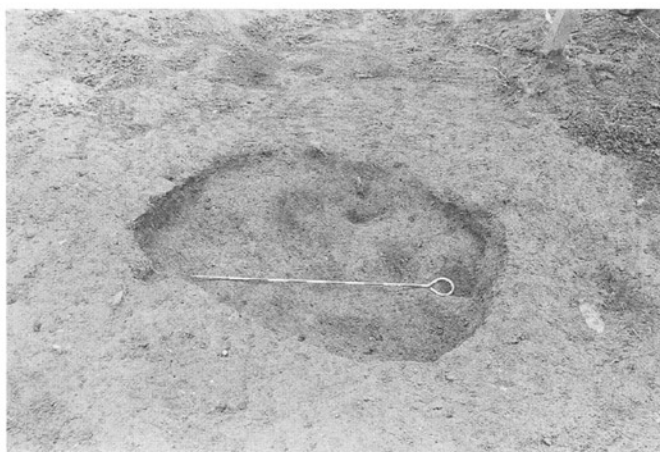

第152号土坑



第165号土坑遺物出土状況



第167号土坑

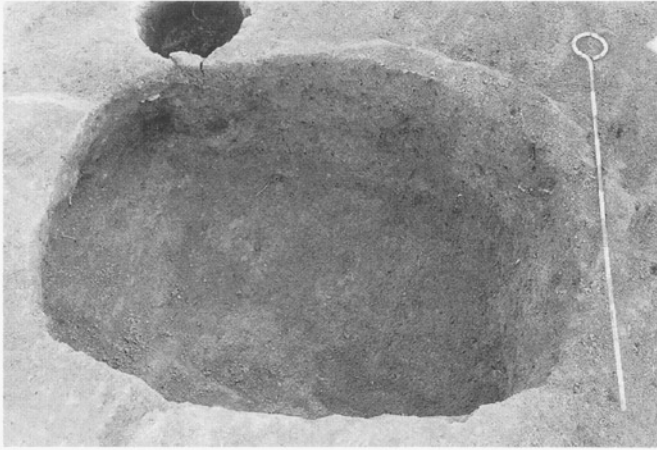

第168号土坑

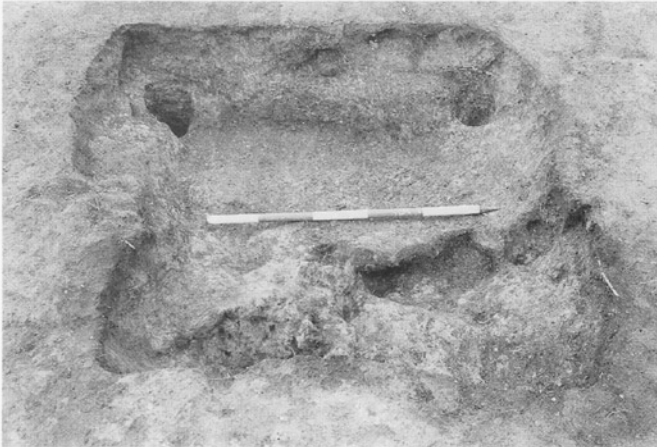

第170号土坑



第170号土坑遺物出土状況



第171号土壤

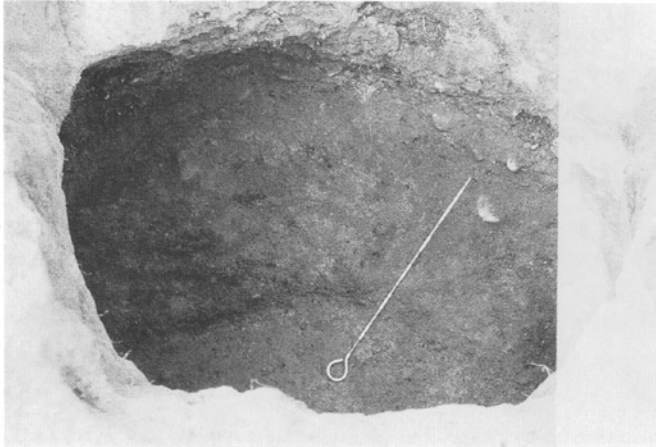

第173号土壤

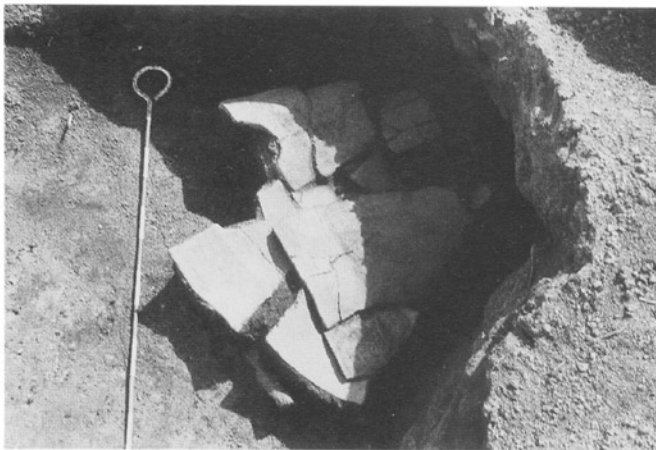

第175号土壤遺物出土狀況

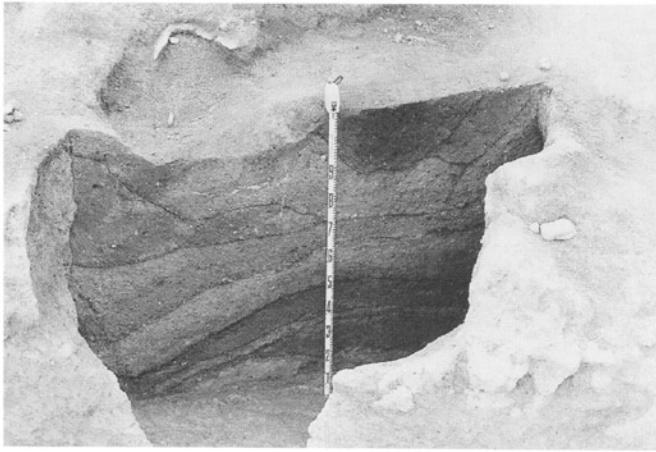

第176号土坑

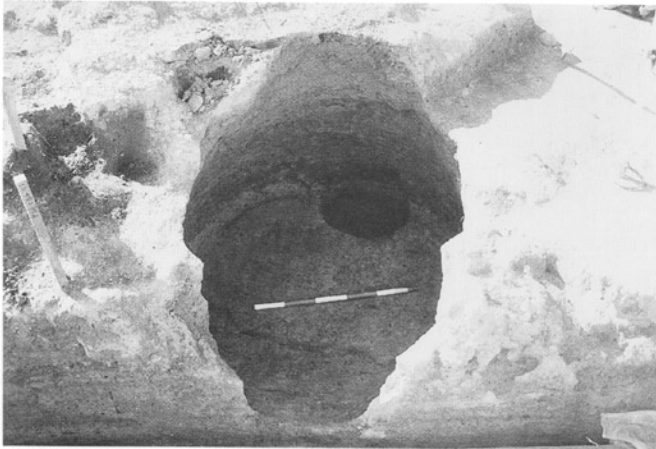

第176号土坑

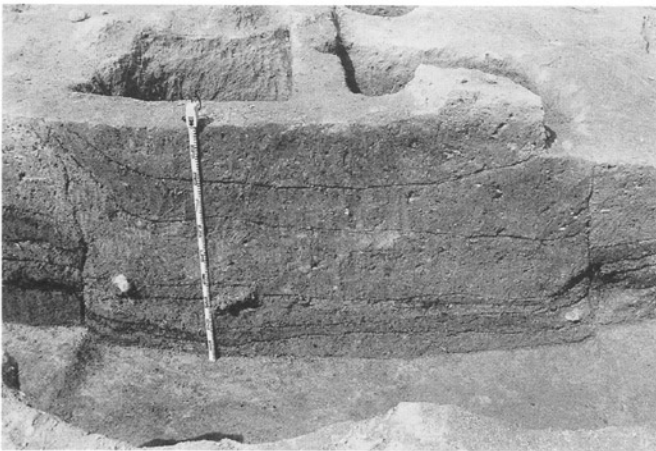

第179号土坑

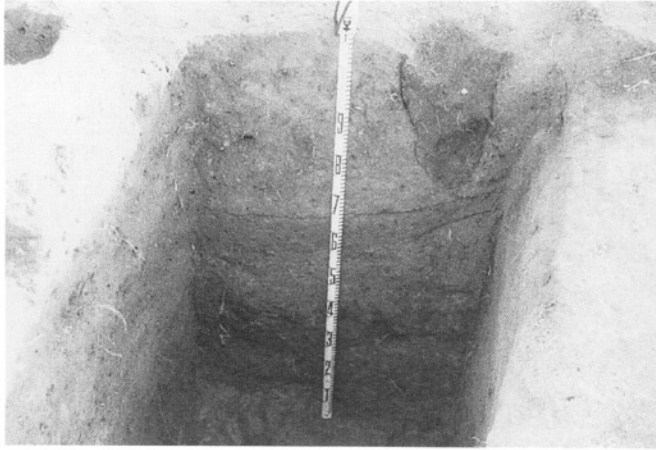

第179号土壤

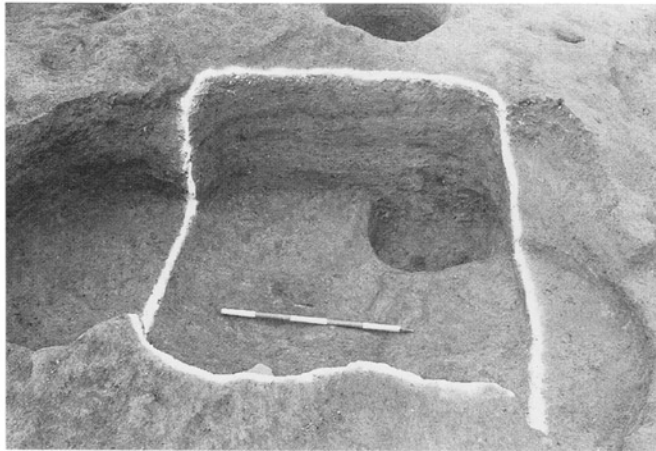

第179号土壤

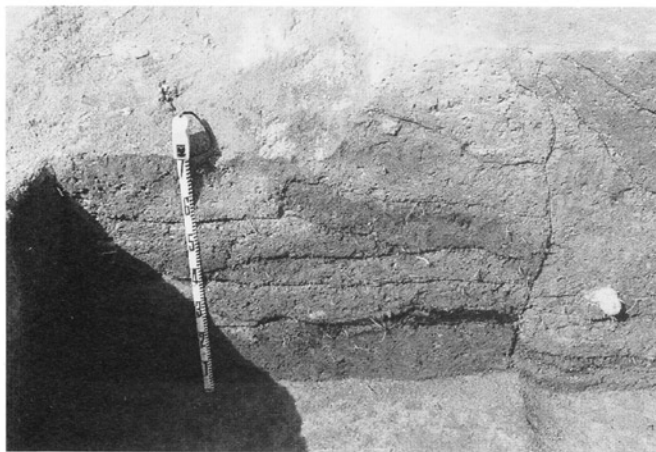

第182号土壤

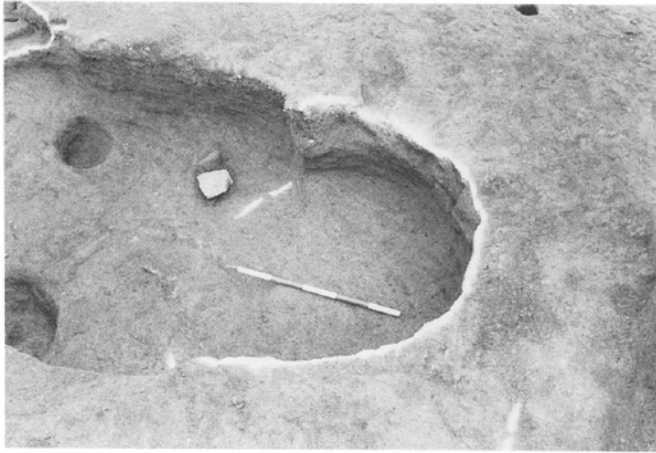

第182号土坑



第183・184号土坑



第186号土坑



第188号土坑



第189号土坑



第197号土坑



第198・203号土壤



第206号土壤

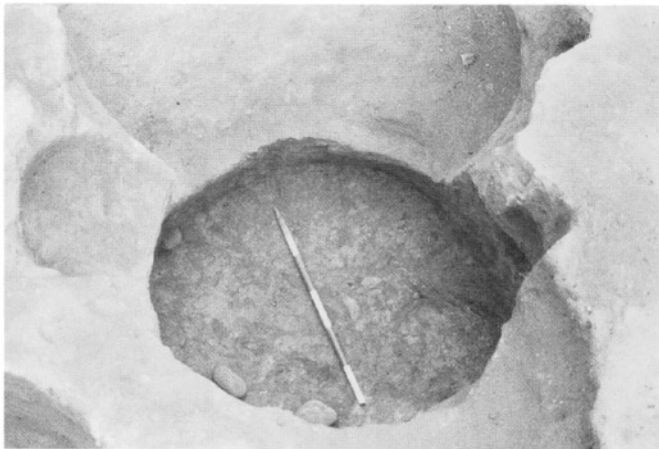

第206号土壤

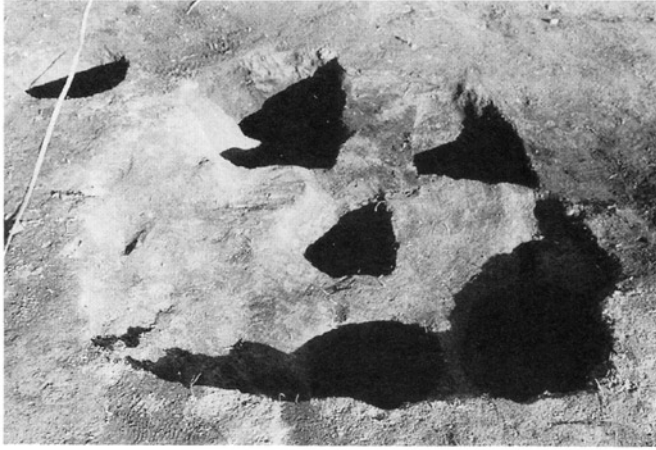

第208号土壤

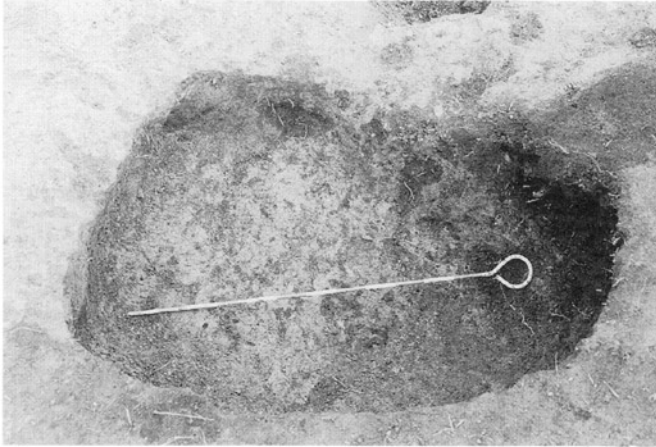

第213号土壤

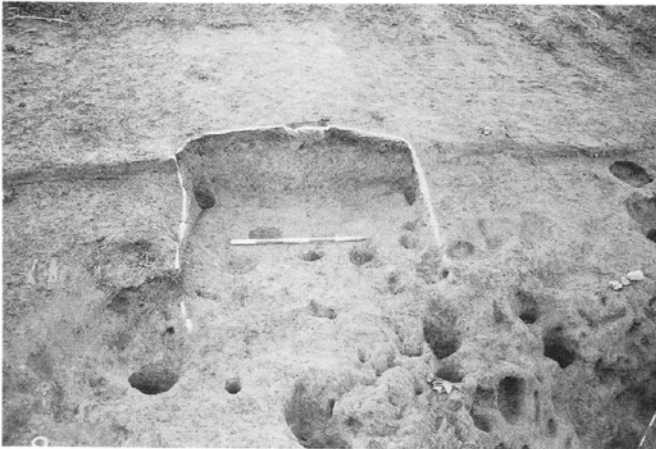

第220号土壤



第223号土壤



第225号土壤・第168号溝

第235号土壤



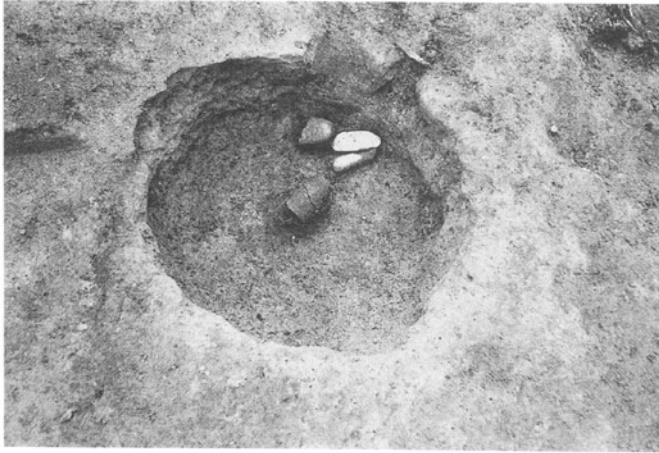

第337号土坑

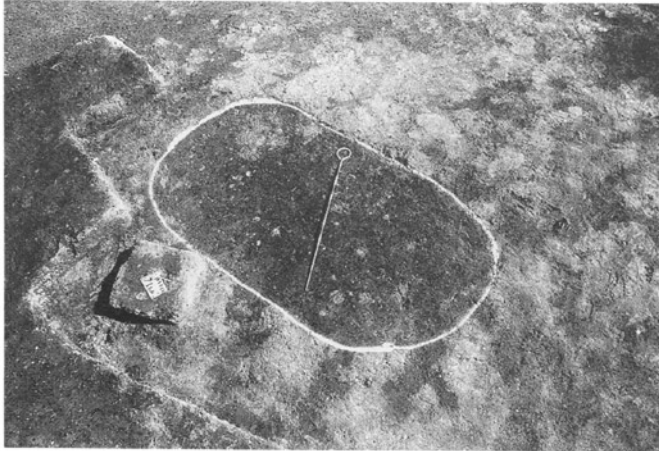

第369号土坑



第369号土坑

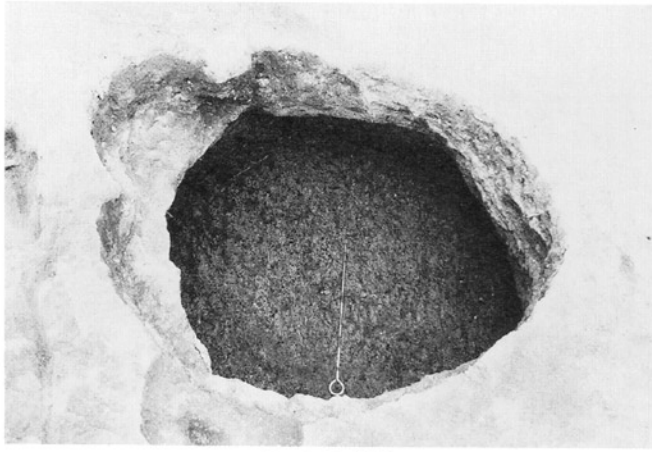

第372号土壤

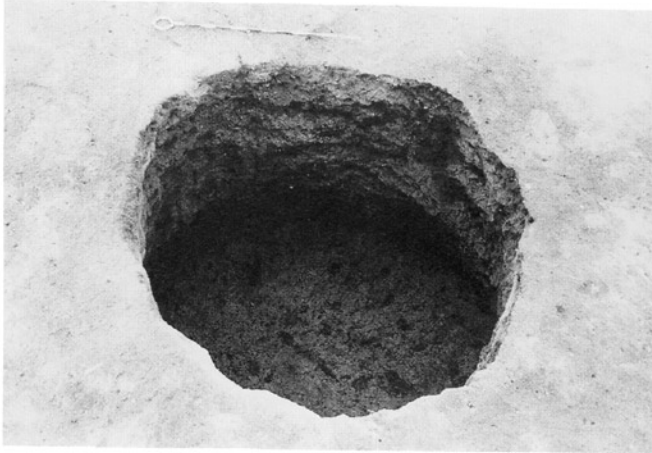

第393号土壤

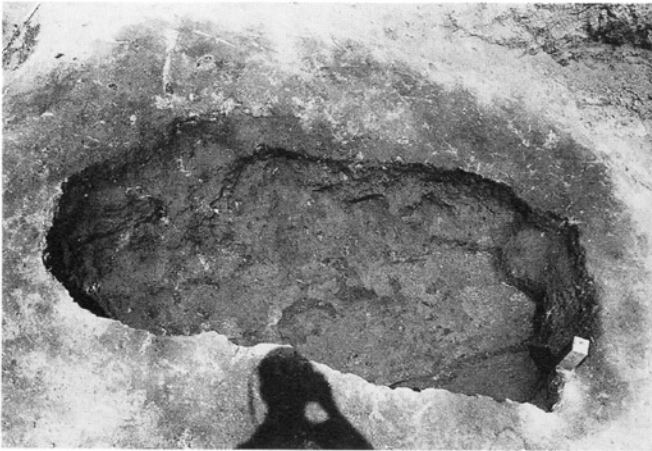

第397号土壤

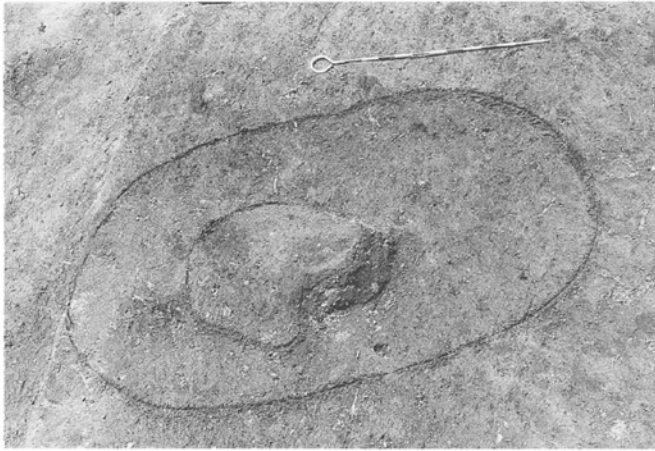

第398号土壤

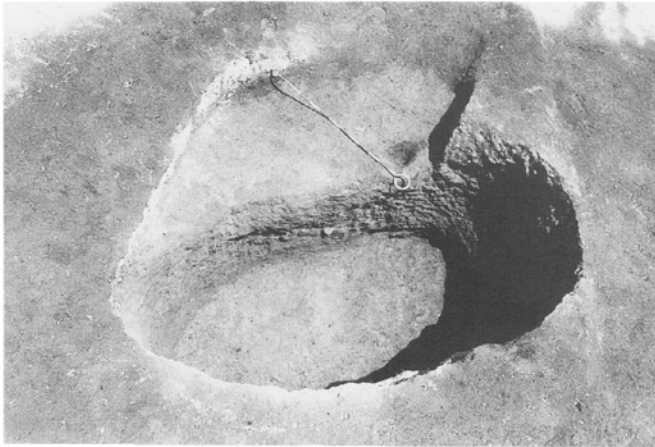

第398号土壤



第398号土壤

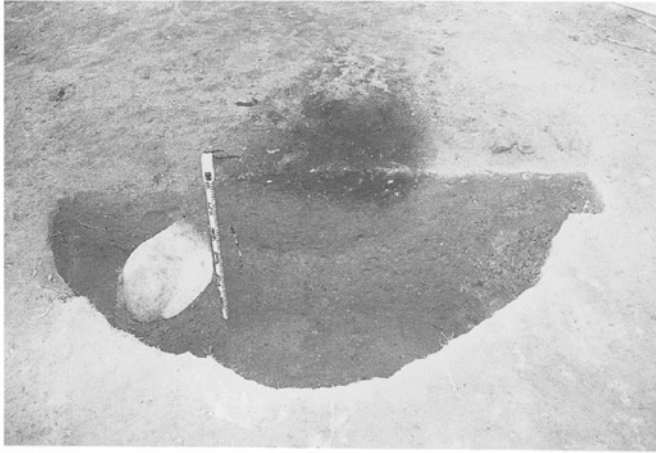

第400号土壤

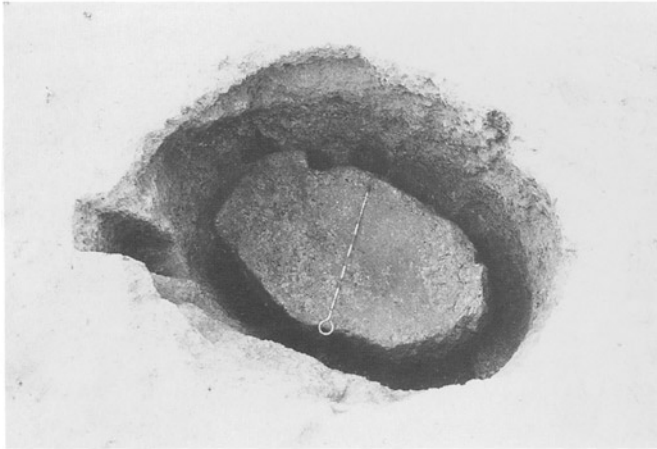

第400号土壤

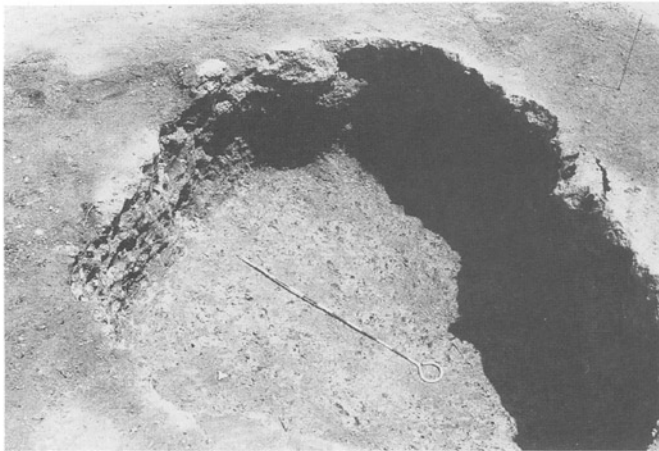

第403号土壤

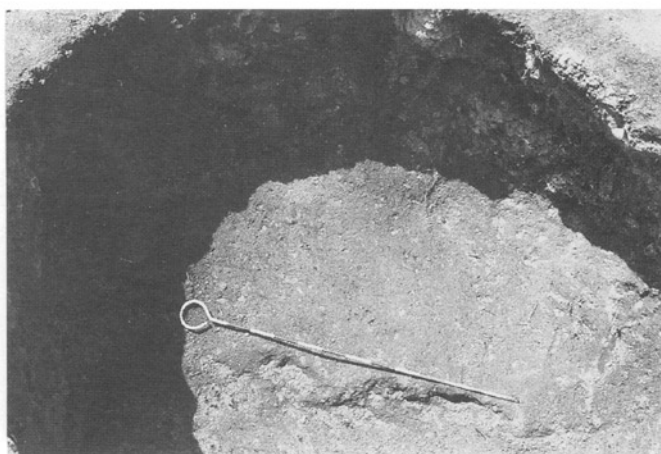

第403号土壤

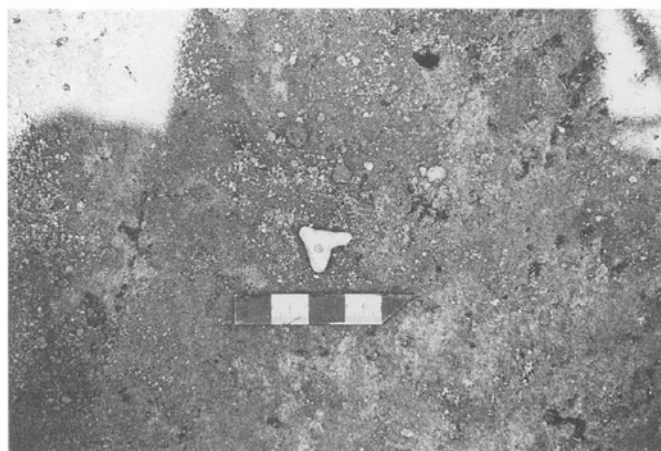

第403号土壤遺物出土状況

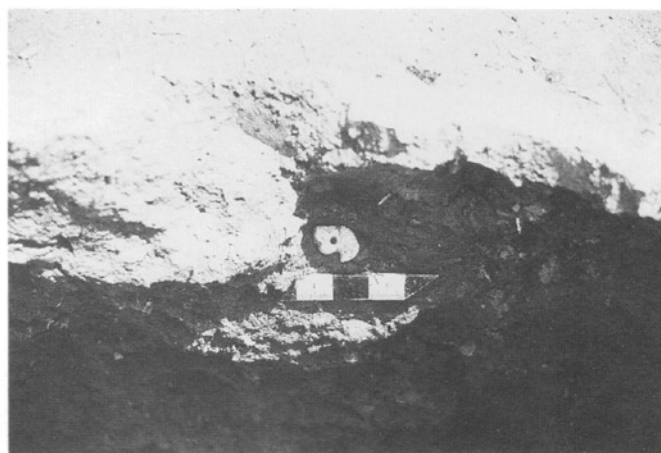

第403号土壤遺物出土状況



第408号土坑



第408号土坑勾玉

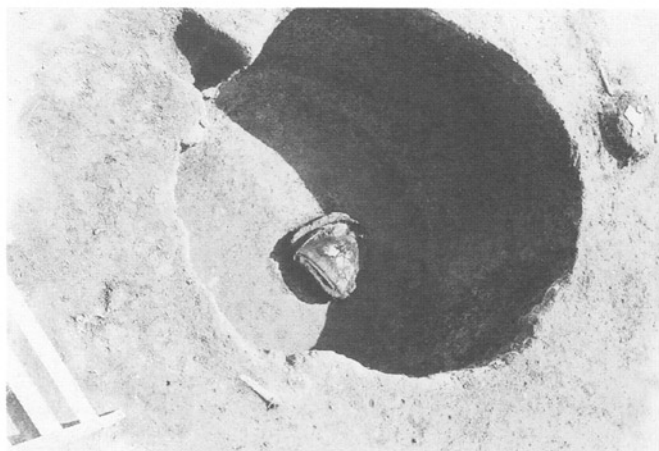

第411号土坑



第411号土坑遺物出土状況

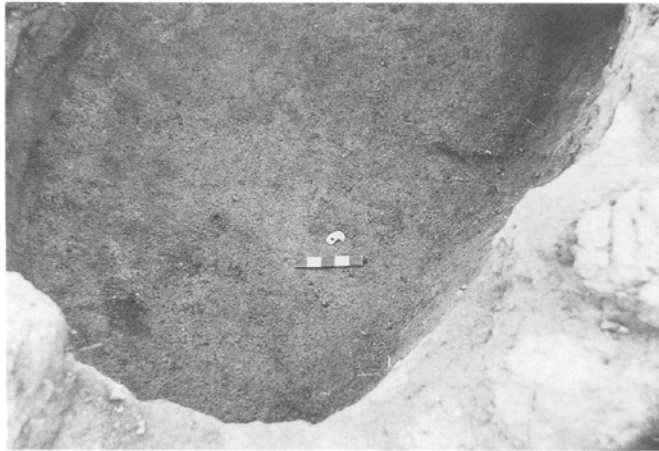

第415号土坑勾玉



第418号土坑



第420号土坑



第421号土坑



第424・425号土坑



第427号土坑

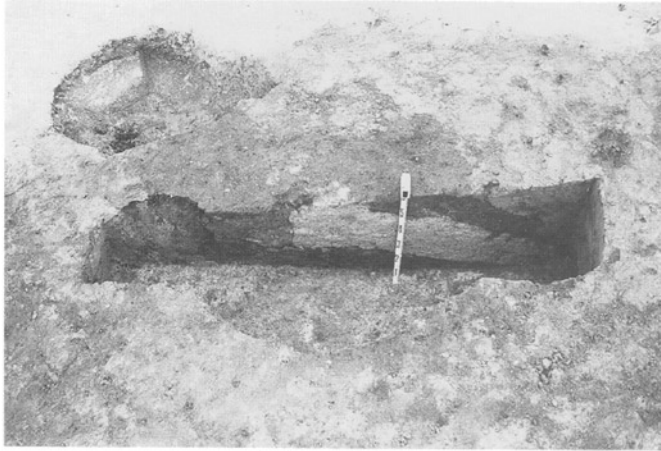

第427号土坑

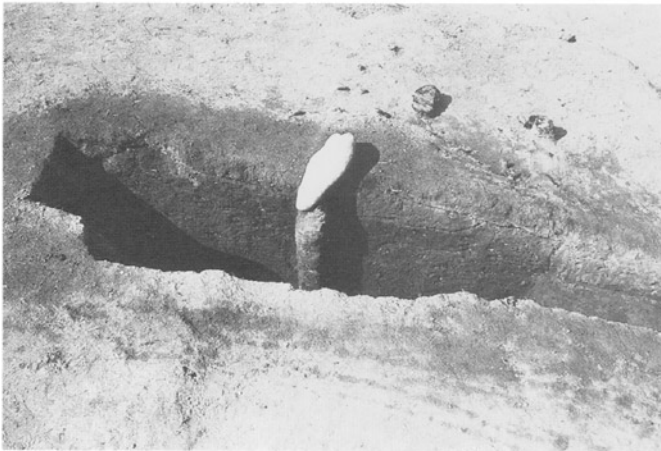

第427号土坑



第427号土壤

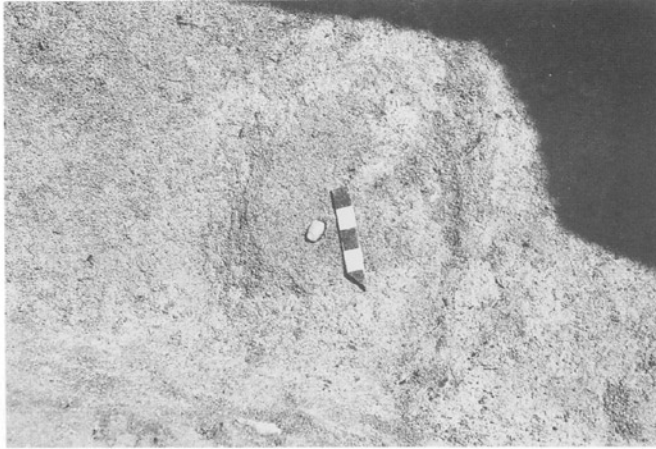

第427号土壤勾玉

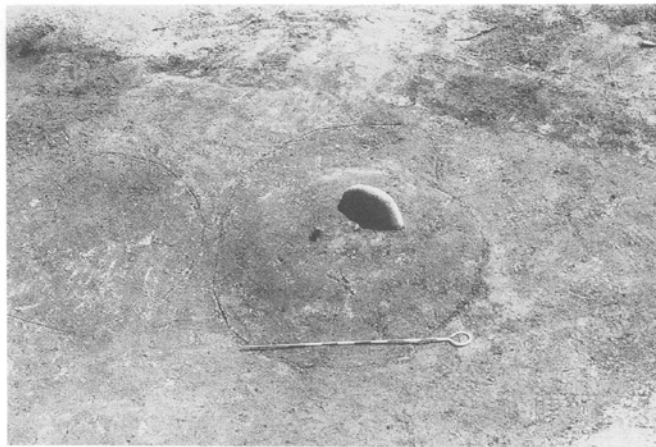

第429号土壤



第429号土壤



第430号土壤

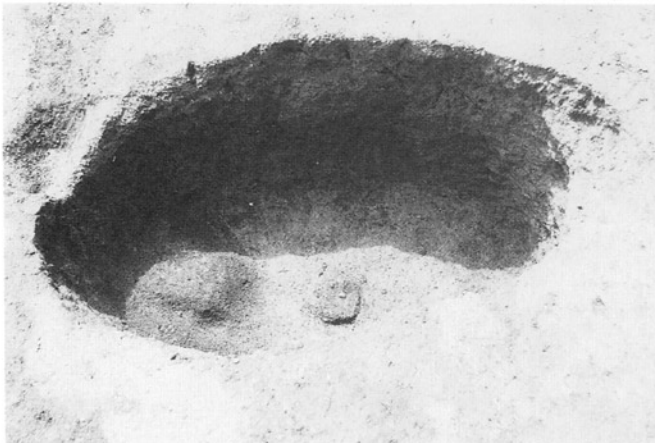

第436号土壤

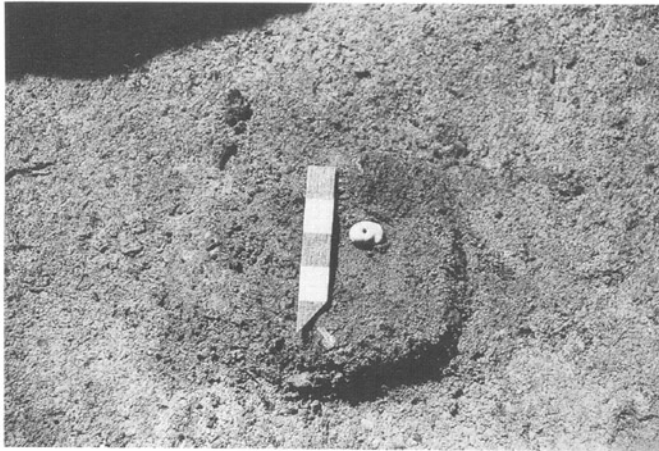

第436号土壤

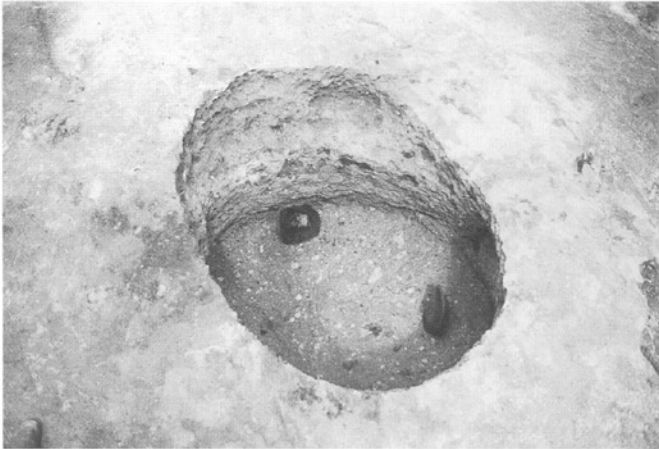

第455号土壤

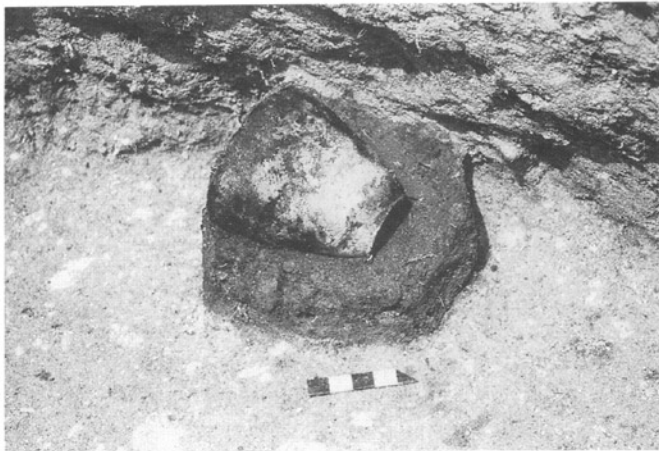

第455号土壤遺物出土狀況



第457号土坑

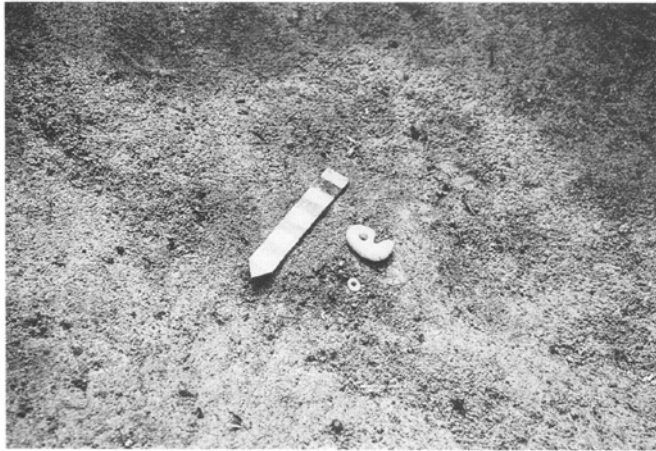

第457号土坑遺物出土狀況

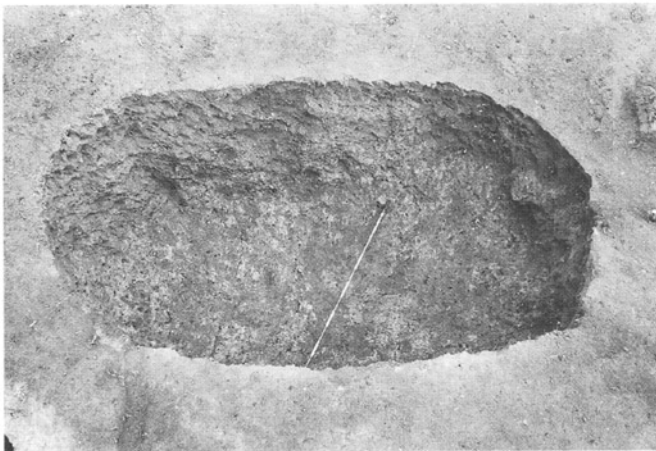

第472号土坑



第475・476号土坑

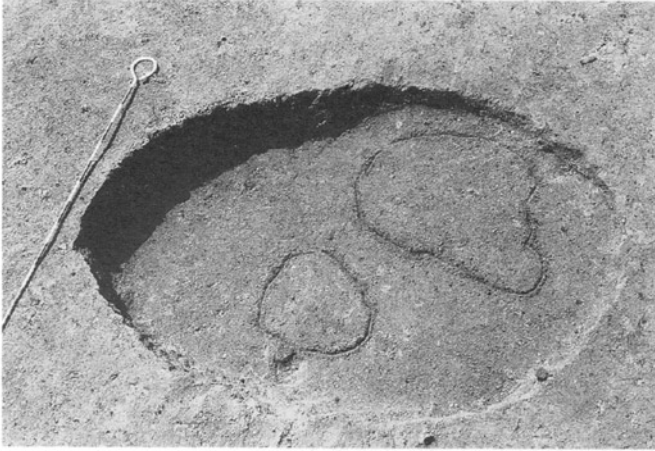

第490号土坑

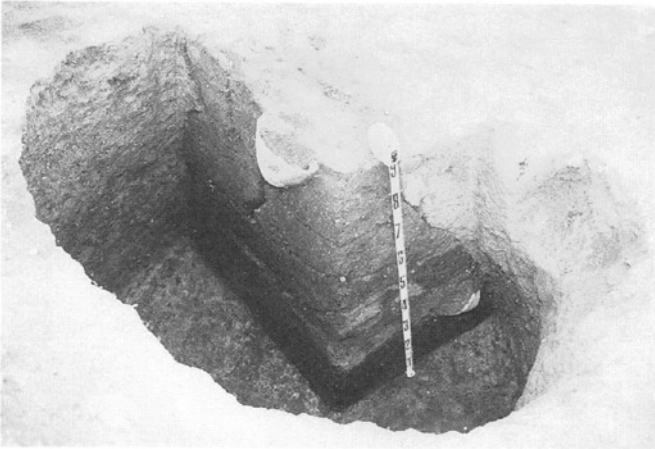

第537号土坑

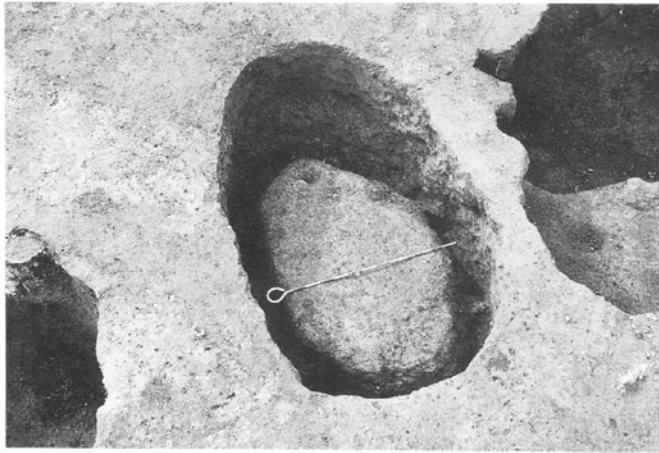

第562号土壤

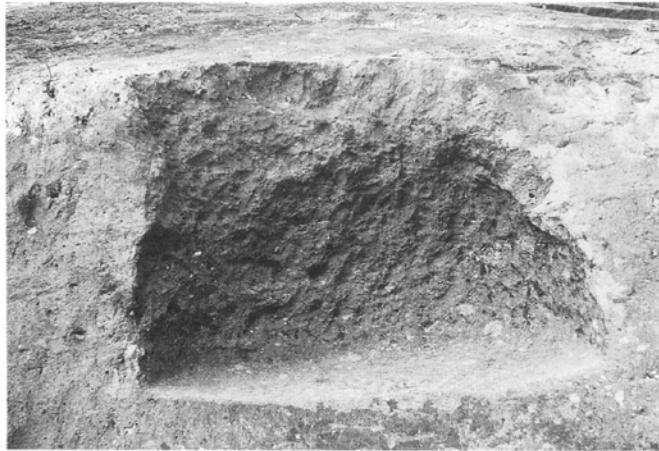

第590号土壤

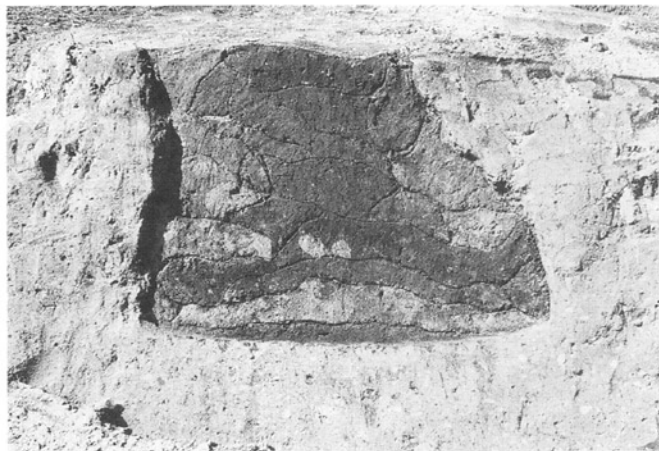

第590号土壤

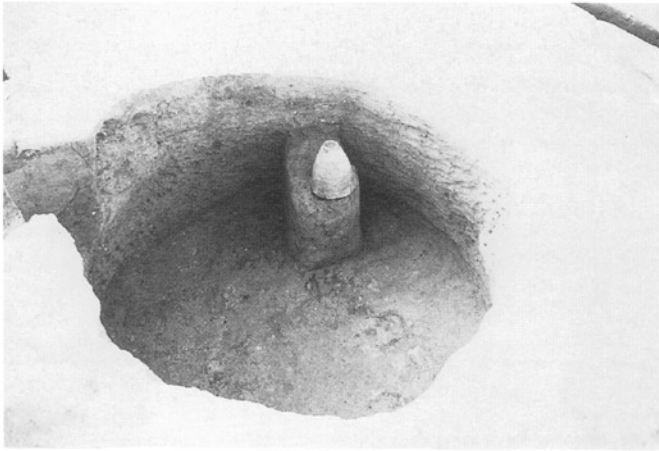

第617号土壇

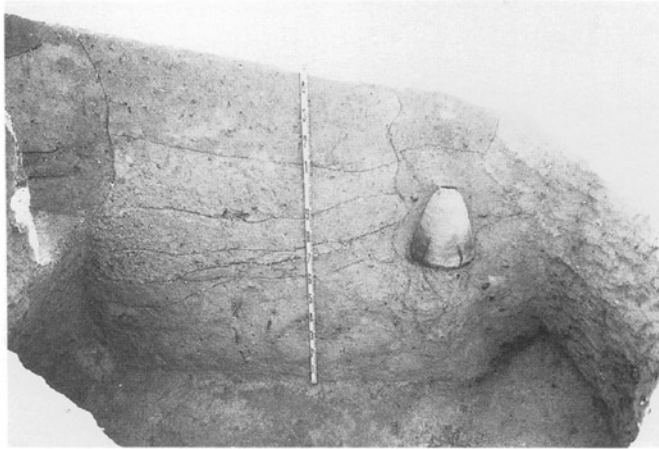

第617号土壇

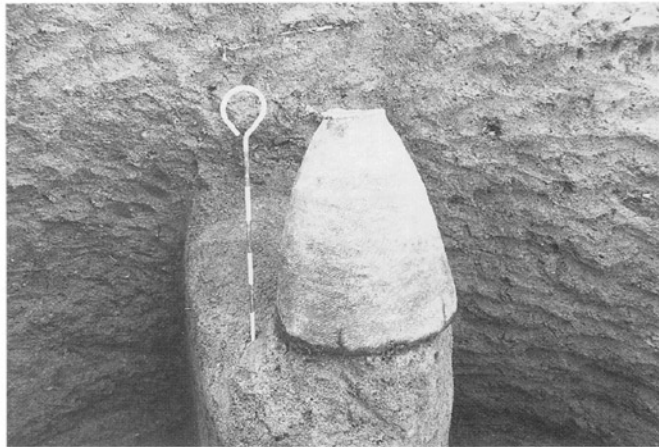

第617号土壇遺物出土状況



第631号土壤遺物出土状況



第631号土壤

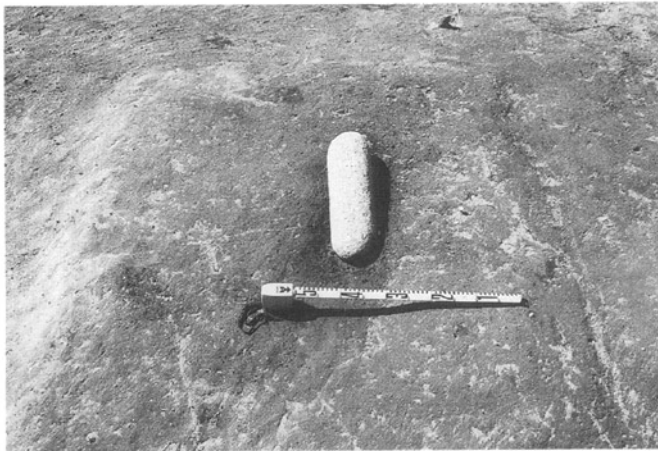

第651号土壤遺物出土状況（石棒）



第678号土坑



第682号土坑

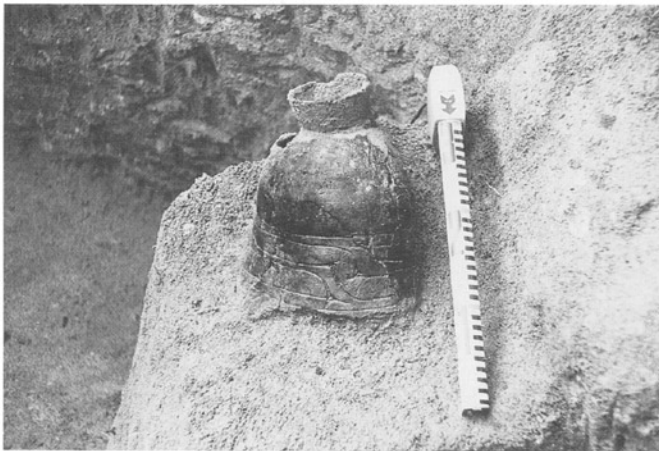

第682号土坑遺物出土狀況

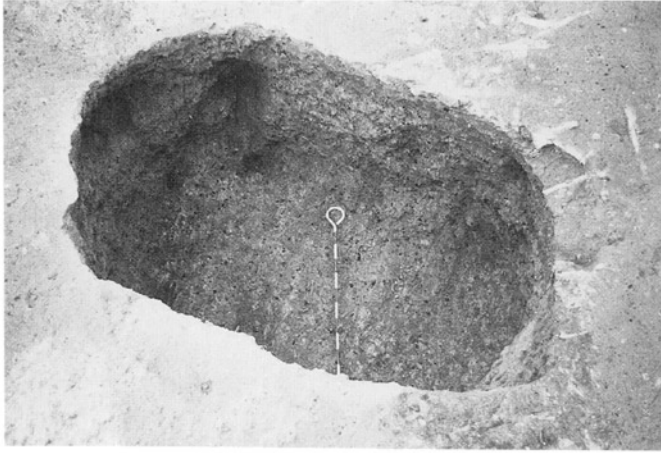

第697号土壤

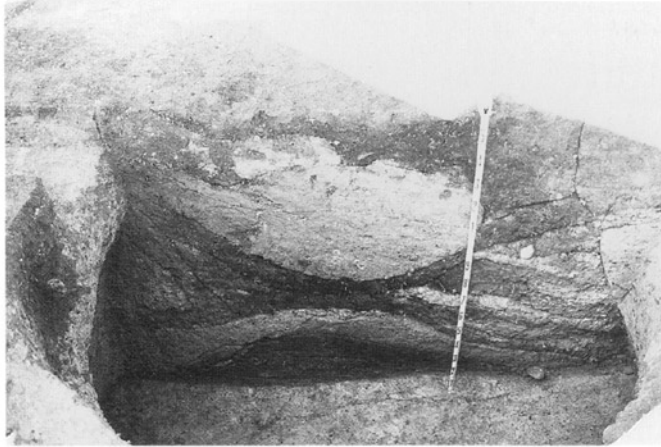

第738号土壤

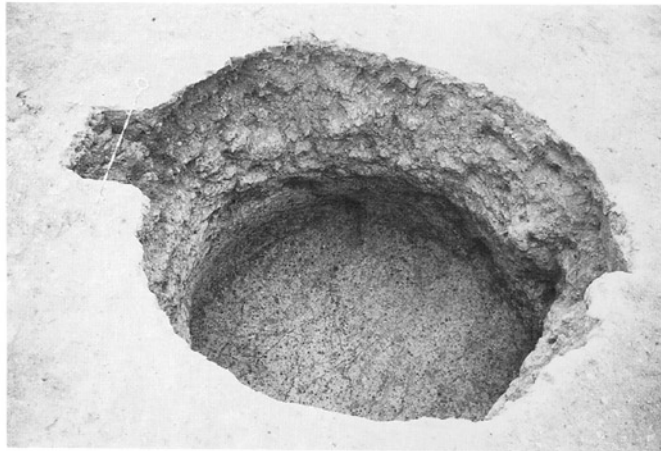

第761号土壤

第779号土壤

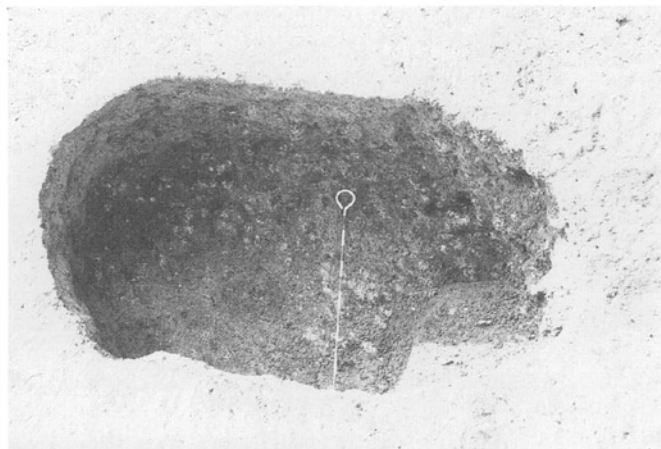

第779号土壤遺物出土状況

第2号溝

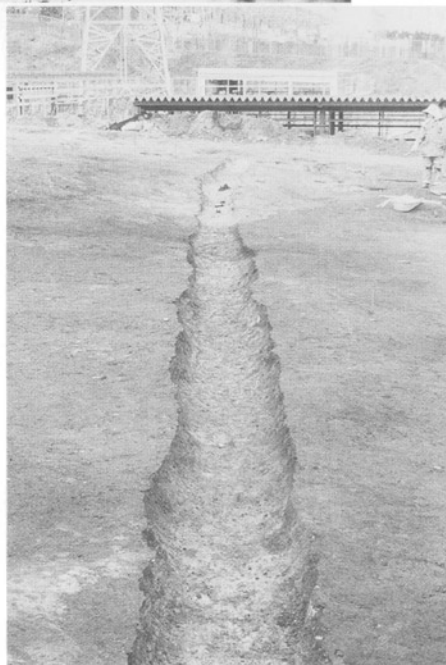

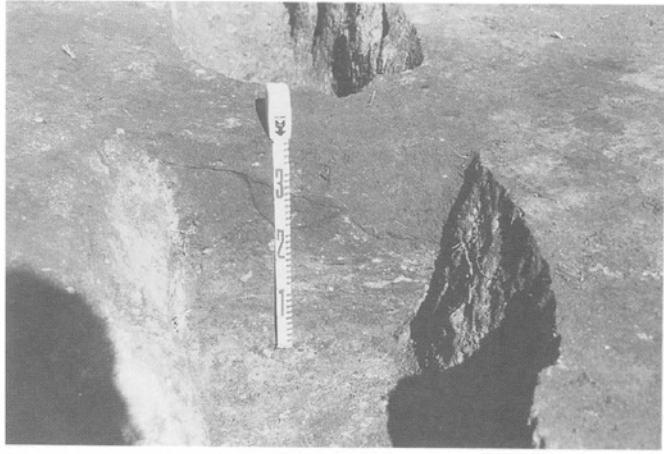

第4号溝



第10号溝



第17号溝

第17号溝



第17号溝

第17号溝





第17号溝遺物出土状況



第17号溝遺物出土状況

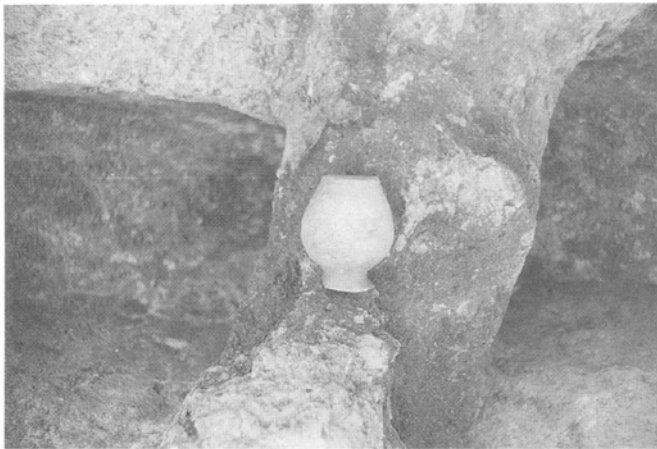

第17号溝遺物出土状況



第17号溝遺物出土状況（製鉄関係）



第17号溝遺物出土状況（製鉄関係）

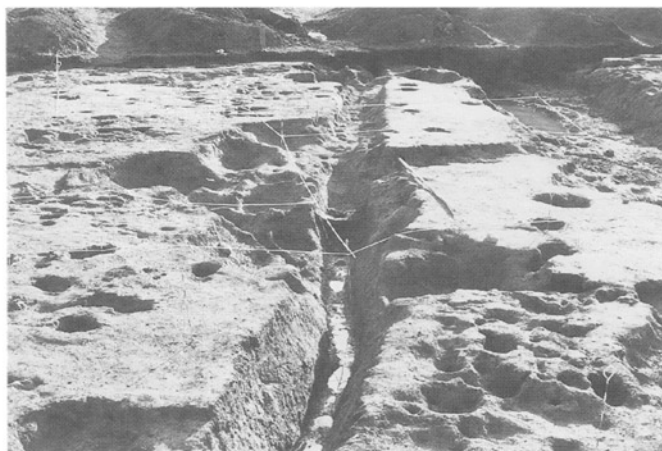

第17号溝と土壌群



第21号溝（製塩土器出土状況）



第23号溝



第25号溝

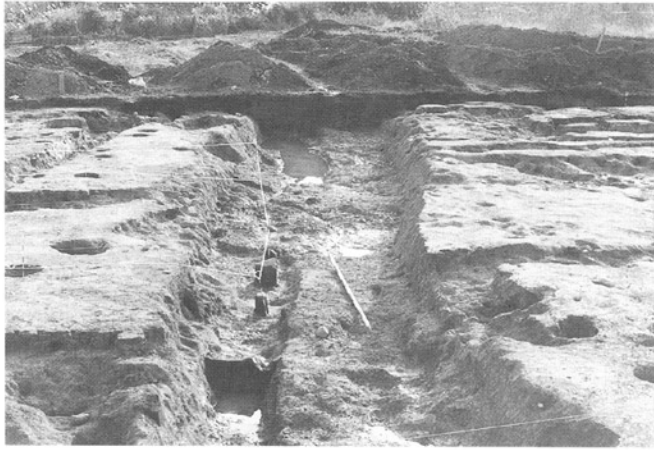

第26・28号溝



第26・28号溝



第27号溝



第30・31・65号溝

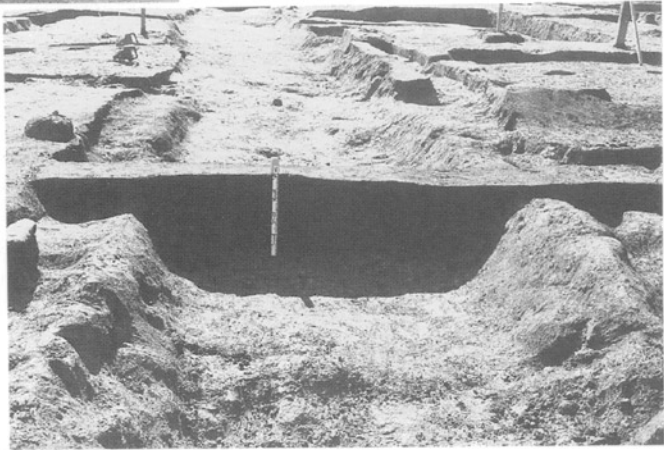

第30・31号溝



第36号溝遺物出土状況



第36号沟

第39・40・41号沟

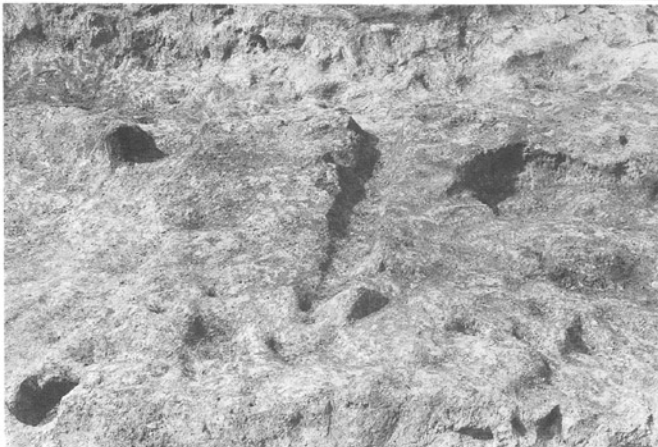
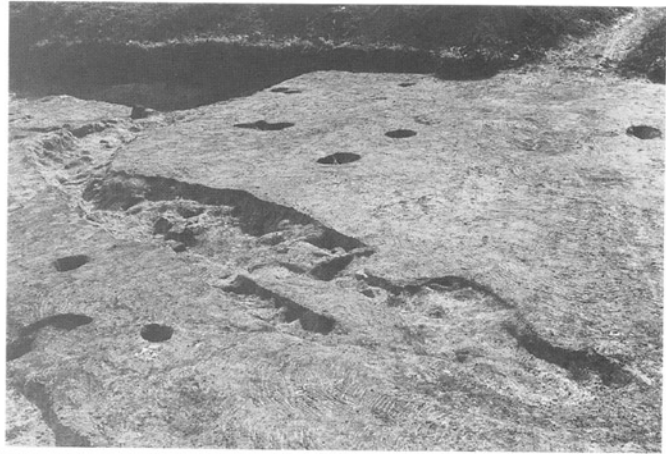

第42号沟



第43・44号溝

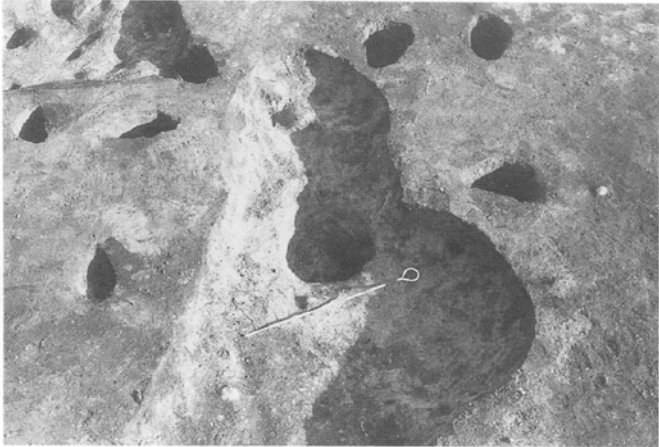

第45号溝



第46号溝



第46・48・49・63・64号溝

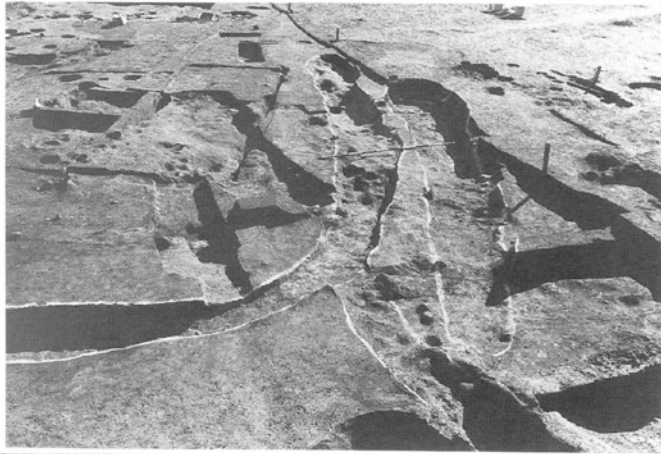

第46・48・49・63・64号溝

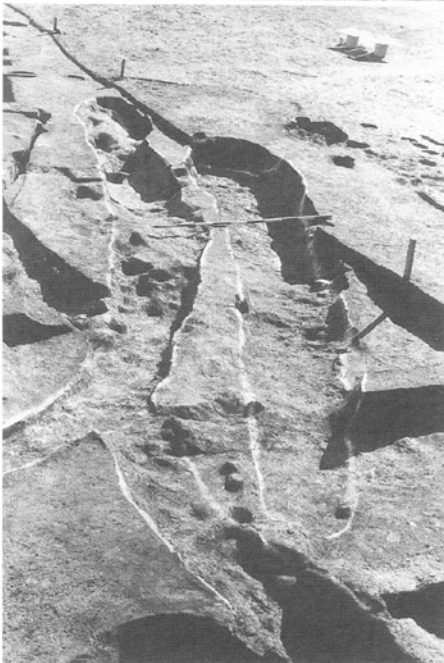

第46・48・49・63・64号溝



第53号沟

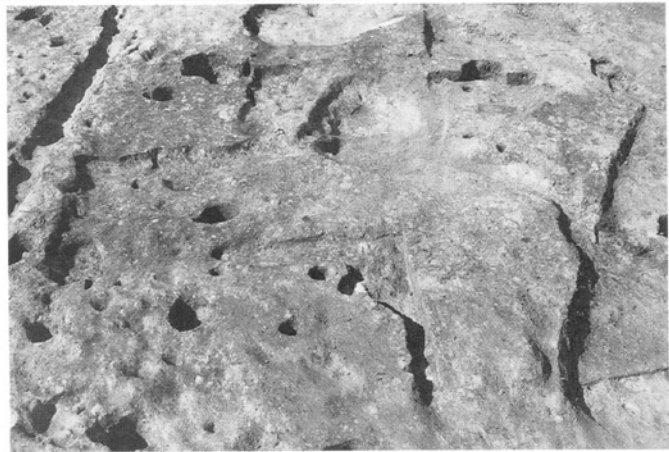

第54号沟

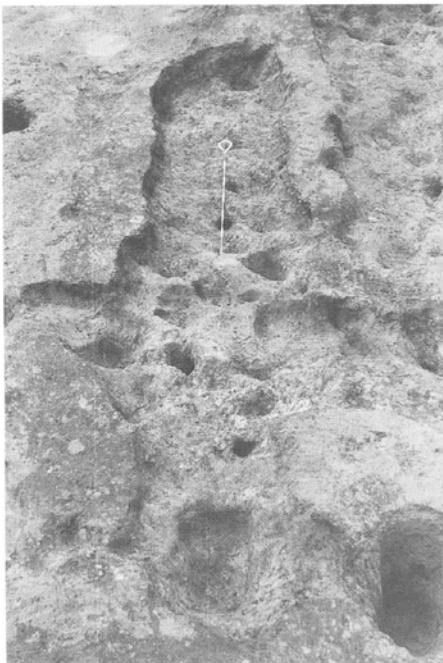

第57号沟



第58号沟

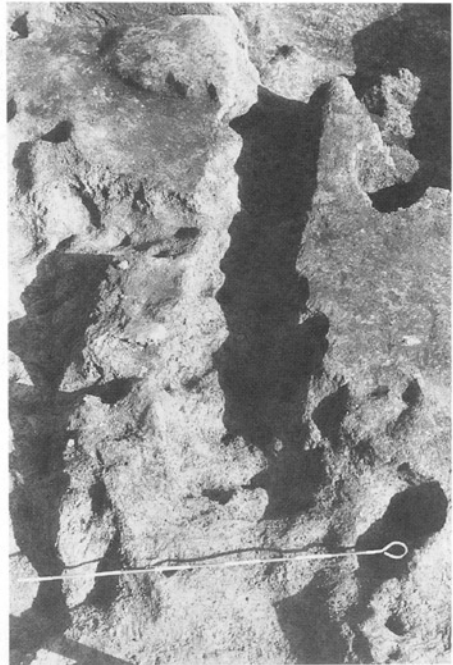

第67号沟

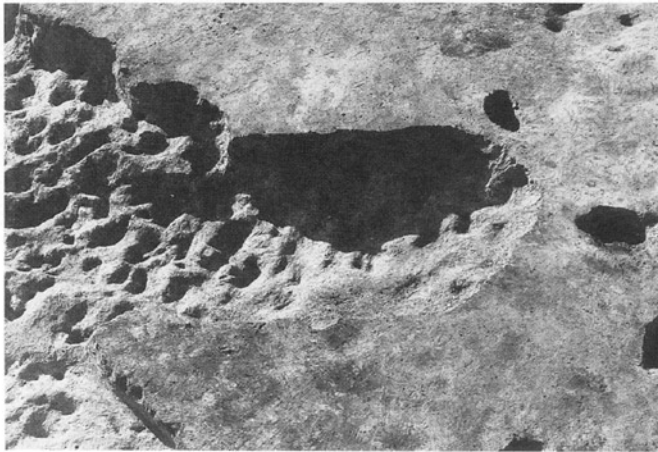

第69号沟

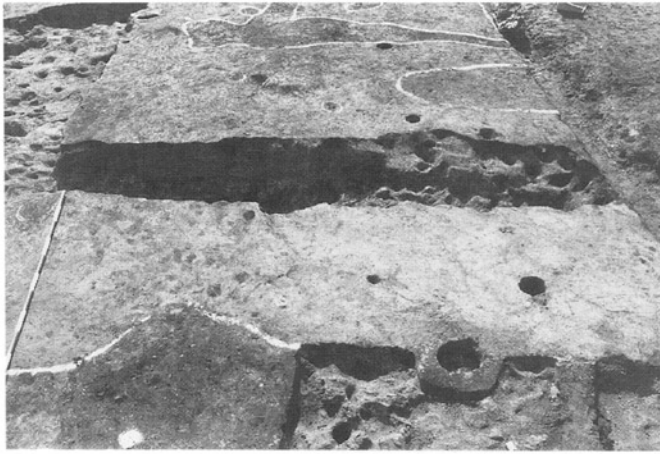

第68号沟



第72号沟



第74号沟

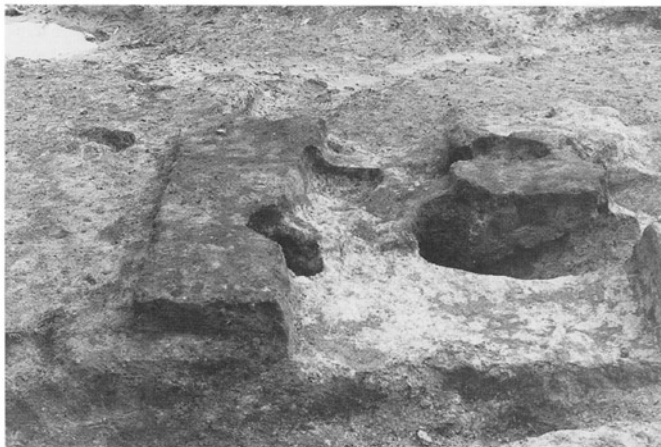

第75号溝



第76号溝



第86・87号溝



第86・87号溝

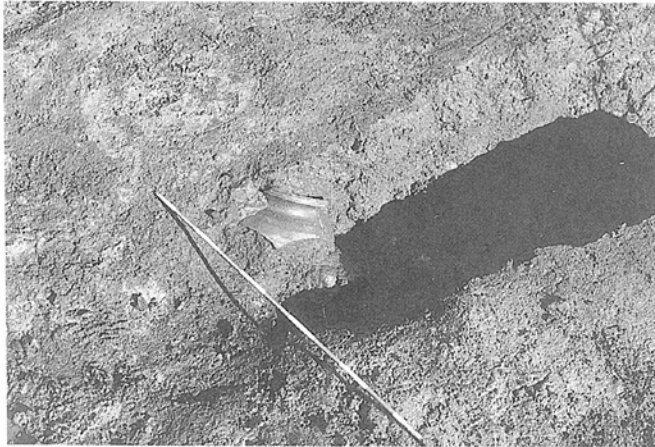

第96号溝遺物出土状況と焼土範囲



第103・104号溝



第107号溝



第109号溝

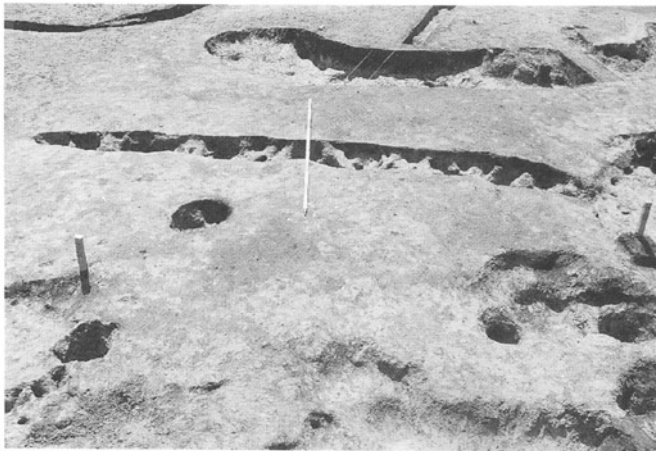

第111号溝



第112号沟

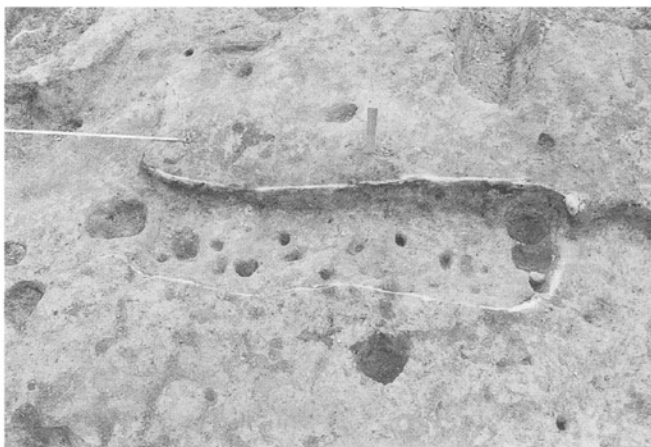

第117号沟



第118号沟



第119号溝



第132号溝



第126号溝

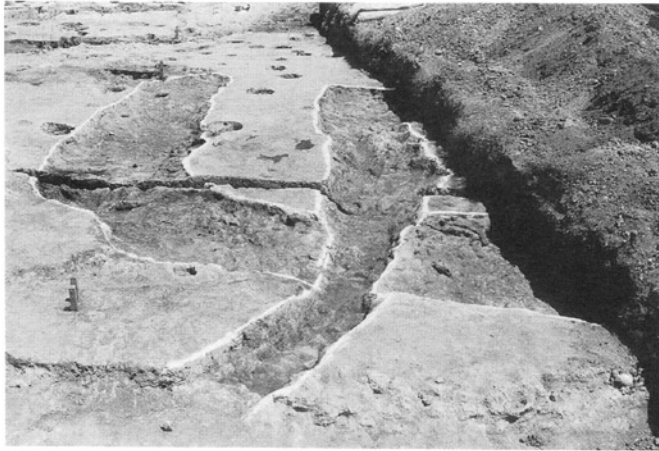

第138・140号溝

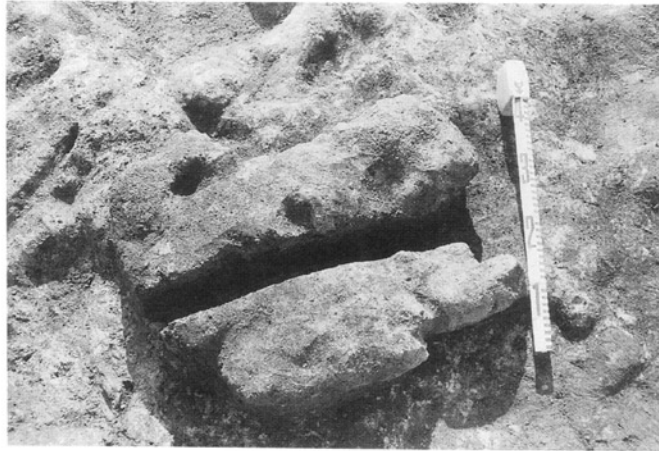

第138号溝焼土範囲



第138号溝炭化物範囲



第140号溝遺物出土状況

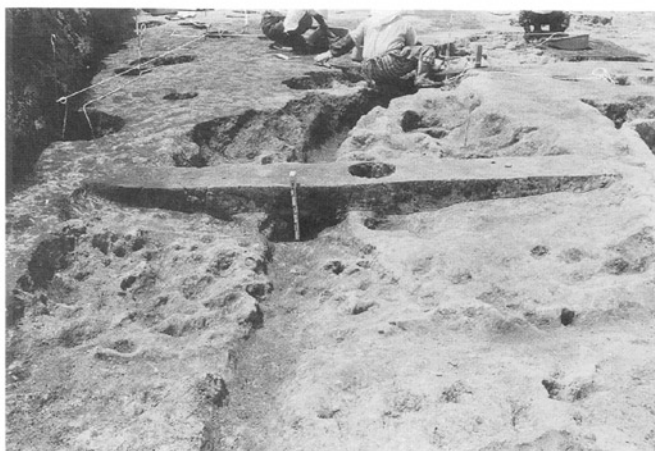

第141・112号溝



第146号溝



第146号溝

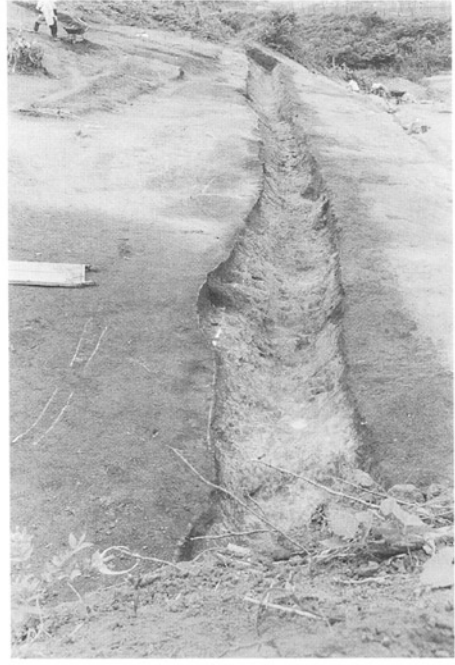

第146号溝



第151号溝



第152（左）・153（右）号溝



第163号溝

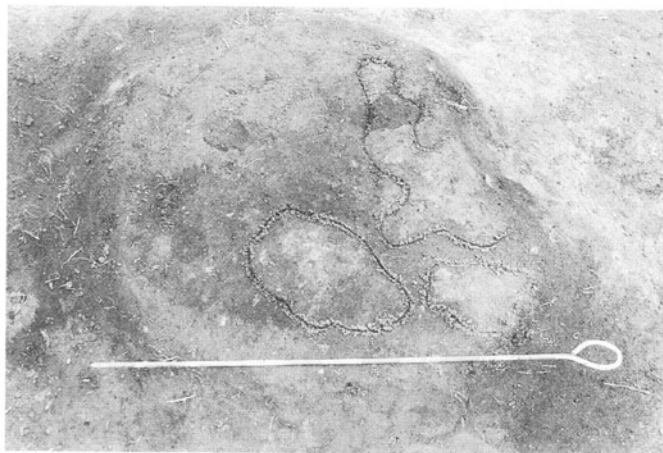

焼土遺構



第1号製鉄炉

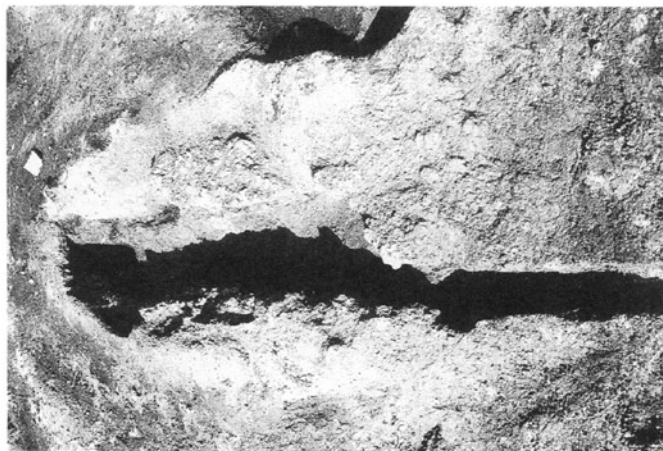

第1号製鉄炉



第1号製鉄炉



第1号製鉄炉



第1号製鉄炉



第1号製鉄炉



第1号製鉄炉



第1号製鉄炉



第2号井戸

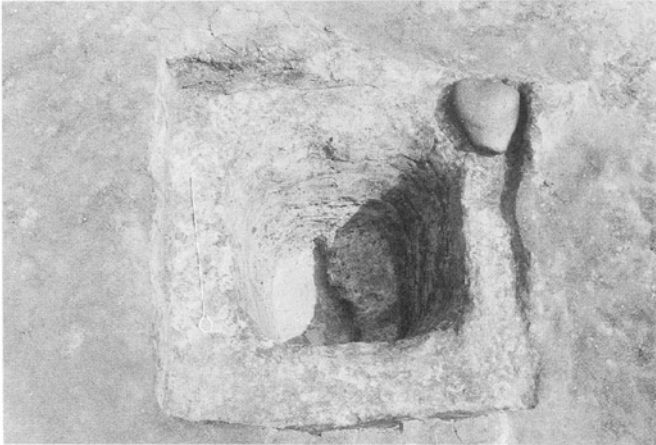

第2号井戸

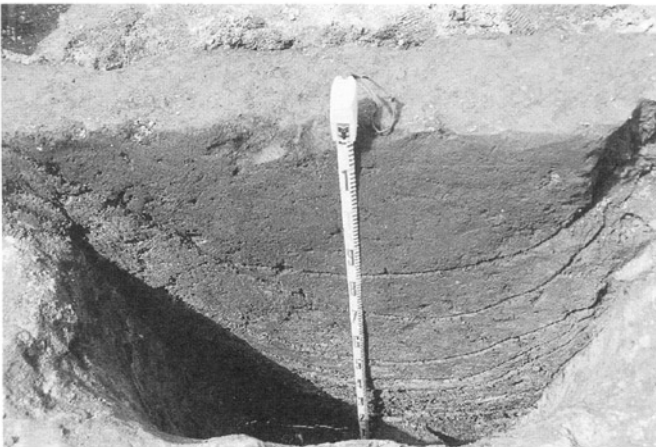

第2号井戸

青森県埋蔵文化財調査報告書 第152集

朝日山遺跡発掘調査報告書Ⅱ

—東北電力株式会社新青森変電所新設事業に係る埋蔵文化財発掘調査報告書Ⅱ—

発行年月日 平成5年3月31日

発行 青森県教育委員会
〒030 青森市新町二丁目3-1

編集 青森県埋蔵文化財調査センター
〒030-02 青森市新城字天田内152-15
☎ 0177(88)5701、5702

印刷 長尾印刷株式会社
青森市平新田字森越17-1
☎ 0177(26)7121
