

平成 30 年度 重要遺跡出土文化財整理報告

2019

京都市文化市民局

平成 30 年度 重要遺跡出土文化財整理報告

2019

京都市文化市民局

例 言

1. 本書は、平成 30 年度の重要遺跡出土文化財整理業務の報告書である。この業務は、公益財団法人京都市埋蔵文化財研究所（以下「研究所」という）が京都市から委託を受けて実施した。
2. 本書は、平成 12 年度以前に実施した未報告発掘調査のうち、特に重要な遺跡の出土品を、「京都府内における出土品の取扱いについて」京都府教育委員会教育長通知（平成 11 年 4 月 1 日）の別紙 2 「出土品取扱要領」に基づき、活用度に応じたランク分けを行い、その成果を報告することで、広く市民・研究者の活用の便に供するものである。
 - A ランク：活用度の極めて高いもの（(1)指定文化財の候補となるもの、(2)展示、公開の機会の多いもの）
 - B ランク：A の区分に次ぐもの（研究資料として活用するもの）
 - C ランク：B の区分に次ぐもの（活用の可能性があるが頻度が比較的低いもの）
 - D ランク：活用の可能性のないもの又は活用の可能性が極めて低いもの
4. 本書では、出土品を土器・瓦等と木製品・金属製品等に区分して報告する。土器・瓦等の整理作業は主として研究所の深草収蔵庫と百井収蔵庫で実施し、木製品・金属製品等の整理作業は主として研究所の下鳥羽収蔵庫で実施した。

目 次

1. 平成30年度重要遺跡出土文化財整理業務の概要

- (1) 概要…………… 3
- (2) 百井収蔵庫 ランク分け整理作業…………… 3
- (3) 深草収蔵庫 ランク分け整理作業…………… 4
- (4) 下鳥羽収蔵庫 ランク分け整理作業…………… 5

2. 出土品コンテナ台帳（A・Bランク）

- (1) 平成30年度土器・瓦等出土品コンテナ台帳 …… 17
- (2) 平成30年度木製品・金属製品等出土品コンテナ台帳 …… 25

3. 出土品収蔵目録（Aランク）

- (1) 平成30年度土器・瓦等出土品収蔵目録 …… 33
- (2) 平成30年度木製品・金属製品等出土品収蔵目録 …… 138

4. 主な出土品土器図版

- (1) 80RH-SN（上賀茂遺跡・植物園北遺跡） …… 177
- (2) 95RT-AB（日ノ岡堤谷須恵器窯跡） …… 180
- (3) 96HK-FF002（平安京左京四条二坊十一町）…………… 181

4. 文献目録

- 文献目録…………… 187

1 平成30年度重要遺跡出土文化財 整理業務の概要

(1) 概要

本事業の対象となる未整理遺物の総数は、平成29年度末時点で79,513箱であった。その内訳は、土器・瓦等77,565箱、木製品・金属製品等1,948箱である。平成30年度は、このうち土器・瓦等2,168箱、木製品・金属製品等245箱の計2,413箱を整理した。これにより、平成30年度末時点での要整理遺物の総数は77,100箱となった。その内訳は、土器・瓦等75,397箱、木製品・金属製品等1,703箱である。

土器・瓦等の整理は、百井収蔵庫に収蔵している未整理遺物をA BランクとCランクに分類した。土器・瓦等のAランクとBランクの分類は深草収蔵庫にて実施し、今年度は平成29年度に未整理遺物から抽出したA Bランク遺物100箱をAランクとBランクに分類する作業を実施した。そのため今年度百井収蔵庫で抽出したA Bランク遺物を、AランクとBランクに分類する作業は未完であり、これについては次年度以降に報告する予定である。

木製品・金属製品等の整理作業は下鳥羽収蔵庫で実施した。

(2) 百井収蔵庫 ランク分け整理作業

平成30年度は、No. 1～28まで28調査のランク分け作業を百井収蔵庫で実施した。最終的には2,168箱の整理作業を完了した。作業はまず、上記の出土品をA Bランク、Cランクに二分し、AランクとBランクの分類は、後日に深草収蔵庫にて行うこととした。この作業の結果の内訳はA Bランク356箱、Cランク1,812箱である。Dランクはなかった。表1のNo.1～28のAランク抽出作業及び収蔵目録作成は平成31年度以降に実施する予定である。また、百井収蔵庫の点検済Cランク出土品を遺物コンテナ台帳に入力する作業も行った。

表1 平成30年度土器・瓦等整理一覧表 (AB・Cランク)

| No. | 調査記号 | 遺跡名 | ABランク | Cランク | 箱数 |
|-----|------------|---------------|-------|------|-----|
| 1 | 78FD-DG001 | 醍醐小学校内遺跡 | 1 | 4 | 5 |
| 2 | 78FD-FO | 伏見城跡 | 1 | 33 | 34 |
| 3 | 78FD-NG | 伏見城跡 | 10 | 29 | 39 |
| 4 | 78FD-OK | 伏見城跡 | 1 | 2 | 3 |
| 5 | 78HK-AJ | 平安京左京一条四坊跡隣接地 | 7 | 24 | 31 |
| 6 | 78HK-CC001 | 平安宮中和院跡 | 17 | 114 | 131 |
| 7 | 78HK-CZ | 朱雀院跡 | 1 | 8 | 9 |
| 8 | 78HK-DK002 | 平安宮太政官跡 | 2 | 4 | 6 |
| 9 | 78HK-KC003 | 平安京右京六条二坊七町跡 | 13 | 9 | 22 |
| 10 | 78HK-KF001 | 平安京左京九条四坊三町跡 | 7 | 16 | 23 |

| No. | 調査記号 | 遺跡名 | AB ランク | C ランク | 箱数 |
|-----|------------------|------------------------|----------|--------|--------|
| 11 | 78HK-MC | 平安京左京五条一坊十二町跡 | 3 | 18 | 21 |
| 12 | 78HK-NR001 | 平安京右京二条三坊七町跡 | 6 | 18 | 24 |
| 13 | 78HK-ON | 平安宮陰陽寮跡 | 28 | 207 | 235 |
| 14 | 78HK-RQ-B | 平安京左京四条三坊十五町跡 | 4 | 48 | 52 |
| 15 | 78HK-SM001～3 | 平安京右京六条一坊三・四町跡 | 15 | 101 | 116 |
| 16 | 78HK-UN | 平安宮正親司跡 | 11 | 56 | 67 |
| 17 | 78HK-YA002 | 平安京右京四条四坊六町跡 | 1 | 2 | 3 |
| 18 | 78RH-KG003 | 北野廃寺 | 16 | 45 | 61 |
| 19 | 79TB-FK | 深草遺跡 | 10 | 15 | 25 |
| 20 | 79HK-AG | 平安京右京北辺三坊跡 | 0 | 2 | 2 |
| 21 | 79HK-CC002 | 平安宮中和院跡 | 8 | 25 | 33 |
| 22 | 79HK-EZ002 | 室町殿跡 | 10 | 28 | 38 |
| 23 | 79HK-KG | 平安京右京七条四坊・八条四坊跡 | 2 | 18 | 20 |
| 24 | 79RH-SN | 植物園北遺跡 | 10 | 11 | 21 |
| 25 | 85FD-AB | 伏見城跡 | 7 | 120 | 127 |
| 26 | 85FD-AC001 (試掘含) | 金森出雲遺跡・御香宮廃寺跡 | 9 | 181 | 190 |
| 27 | 95HK-SC | 平安京左京北辺三坊一町跡 | 137 | 626 | 763 |
| 28 | 97HK-UX001 | 平安宮跡 (左馬寮・御井・豊樂院・朝堂院跡) | 19 | 48 | 67 |
| 合計 | | | 要整理 356箱 | 1,812箱 | 2,168箱 |

図1 平成30年度土器・瓦等整理遺物概要図

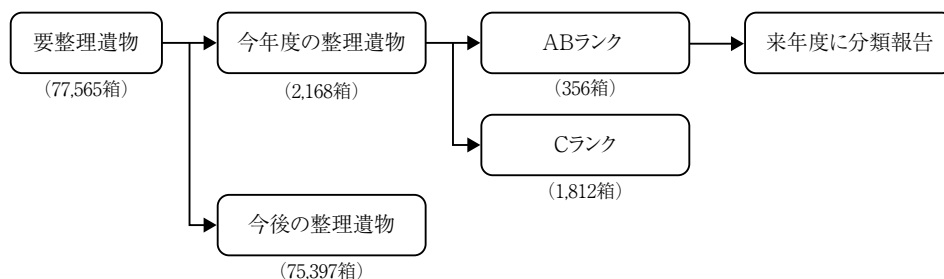

(3) 深草収蔵庫 ランク分け整理作業

平成30年度は、平成29年度に百井収蔵庫にて抽出したA Bランク100箱をAランクとBランクに分類する作業を深草収蔵庫で実施した。対象となる調査は表2のNo.1～12の調査である。Aラ

ランクについては出土品の1点ごとの写真撮影を行い、収蔵目録・出土品コンテナ台帳を作成した。Bランクについては出土品コンテナ台帳作成を行った。遺物収納はAランクを深草収蔵庫に、Bランクは一部を深草収蔵庫に収納した。また整理の結果Cランクと選別した遺物は百井収蔵庫の元箱、元のアドレス場所へ、それぞれ返却収納した。

表2 平成30年度の土器・瓦等A Bランク整理作業一覧

| No. | 調査記号 | 遺跡名 | Aランク点数 | Aランク箱数 | Bランク箱数 |
|-----|------------|-----------------|---------|--------|--------|
| 1 | 78HK-CS | 平安京右京三条二坊十二町跡 | 82 | 5 | 2 |
| 2 | 78HK-IN | 平安宮主殿寮跡 | 35 | 1 | 1 |
| 3 | 78HK-RQ- A | 平安京左京四条三坊十五町跡 | 59 | 2 | 1 |
| 4 | 78RH-MH001 | 松ヶ崎廃寺跡 | 22 | 1 | 0 |
| 5 | 80RH-SN | 植物園北遺跡 | 78 | 4 | 2 |
| 6 | 85HK-BD | 平安京左京八条三坊七町跡 | 227 | 9 | 6 |
| 7 | 85HK-WE001 | 平安京左京七条二坊・八条二坊跡 | 75 | 1 | 1 |
| 8 | 94RT-FS002 | 安祥寺下寺跡 | 42 | 1 | 2 |
| 9 | 95RT-AB | 日ノ岡堤谷須恵器窯跡 | 94 | 1 | 3 |
| 10 | 96HK-IY | 平安京右京一条三坊二町跡 | 115 | 3 | 5 |
| 11 | 96HK-EO001 | 平安京左京八条三坊三町跡 | 89 | 3 | 3 |
| 12 | 96HK-FF002 | 平安京左京四条二坊十一町跡 | 574 | 26 | 19 |
| 合計 | | | 1,492 点 | 57 箱 | 45 箱 |

図2 土器・瓦等 平成30年度ABランク土器・瓦等整理遺物概要図

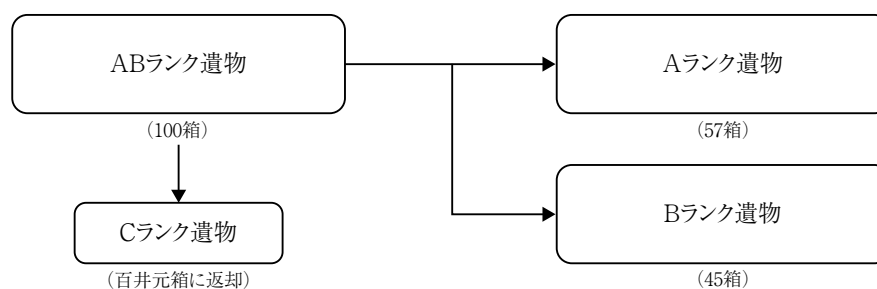

※ 註 A・Bランク遺物箱は整理の結果2箱増えている。

(4) 下鳥羽収蔵庫 ランク分け整理作業

平成30年度は、平成12年度以前の各地域調査156件分、計245箱（既存58箱を含む）のラン

ク分け作業を実施した。作業はまず、下鳥羽収蔵庫に収蔵している上記の出土品を、Aランク、Bランク、Cランクに区分した。この作業の結果、Aランク529点を抽出し、新規の34箱に収納するとともに、既存の24箱に追加収納した。Bランクは643点を抽出し、新規の24箱に収納するとともに、既存の34箱に追加収納した。Cランクは木製品129箱となった。また併行して、Aランク出土品の1点ごとの写真撮影と出土品収蔵目録の作成を行った。なお今年度の作業でDランクに相当する出土品はなかった。

表3 平成30年度の木製品・金属製品整理作業一覧（A・Bランク）

| No. | 調査記号 | 遺跡名 | A ランク 点数 | A ランク 新規箱 | A ランク 既存箱 | B ランク 点数 | B ランク 新規箱 | B ランク 既存箱 | C ランク 点数 | C ランク 新規箱 |
|-----|--------------|----------------------|----------------|-----------------|-----------------|----------------|-----------------|-----------------|----------------|-----------------|
| 1 | 74HK-PP212 | 平安京左京四条一坊跡 | | | | 4 | | 1 | | |
| 2 | 74TB-TB014 | 鳥羽離宮跡 | | | | | | | 2 | 1 |
| 3 | 75TB-TB019 | 鳥羽離宮跡 | | | | | | | 2 | 1 |
| 4 | 75・76 平安京調査会 | 平安京左京四条一坊跡 | | | | 1 | 1 | | | |
| 5 | 76 平安京調査会 | 平安京左京六条一坊一町跡 | | | | | | | 28 | 1 |
| 6 | 76UZ-DK001 | 広隆寺跡 | | | | 1 | | 1 | | |
| 7 | 77RT-NK010-B | 中臣遺跡 | 5 | | 1 | 6 | | 1 | | |
| 8 | 77TB-TB035-A | 鳥羽離宮東殿跡 | 4 | | 1 | 2 | | 1 | | |
| 9 | 77MK-NK001 | 中久世遺跡 | | | | | | | 1 | 1 |
| 10 | 78HK-IN | 平安宮主殿寮跡 | | | | 4 | 1 | | | |
| 11 | 78HK-RQ-A | 平安京左京四条三坊十五町跡 | 107 | 2 | | 60 | 1 | | | |
| 12 | 78HK-RQ-B | 平安京左京四条三坊十五町跡 | 1 | 1 | | | | | | |
| 13 | 78HK-NS | 平安京左京八条三坊七町跡 | | | | 1 | | 1 | | |
| 14 | 78HK-EC001 | 平安京左京八条三坊十・十一・十四町跡 | | | | 29 | | 1 | | |
| 15 | 78HK-EC003 | 平安京左京八条三坊十・十一・十四町跡 | | | | 1 | | 1 | | |
| 16 | 78HK-CS | 平安京右京三条二坊十二町跡 | 1 | 1 | | 1 | 1 | | | |
| 17 | 78HK-SM002 | 平安京右京六条一坊三・四町跡 | | | | | | | 3 | 1 |
| 18 | 78HK-PR | 平安京右京八条二坊一町跡 | | | | | | | 2 | 1 |
| 19 | 78RT-HN001 | 法住寺殿跡 | | | | 1 | | 1 | | |
| 20 | 78TB-TB 立会 | 鳥羽離宮跡 | | | | | | | 1 | 1 |
| 21 | 79HK-OK | 平安京左京三条二～四坊跡 | 1 | | 1 | | | | 1 | 1 |
| 22 | 79HK-RR | 平安京左京三条三坊五町跡 | | | | | | | 2 | |
| 23 | 79HK-EN001 | 平安京左京六条二坊五町・猪熊殿・本國寺跡 | 1 | | 1 | | | | | |
| 24 | 79HK-CF001 | 平安京右京三条三坊十町跡 | 2 | | 1 | | | | 1 | 1 |
| 25 | 79HK-EZ002 | 室町殿跡 | 1 | 1 | | | | | | |

| No. | 調査記号 | 遺跡名 | A ランク 点数 | A ランク 新規箱 | A ランク 既存箱 | B ランク 点数 | B ランク 新規箱 | B ランク 既存箱 | C ランク 点数 | C ランク 新規箱 |
|-----|------------|-----------------|----------------|-----------------|-----------------|----------------|-----------------|-----------------|----------------|-----------------|
| 26 | 79TB-TB51 | 鳥羽離宮跡 | | | | | | | 1 | 1 |
| 27 | 80HK-NJ | 平安京右京七条一坊十四町跡 | 1 | 1 | | | | | | |
| 28 | 80RH-SN | 植物園北遺跡 | | | | 2 | 1 | | | |
| 29 | 80KS-WN002 | 白河北殿跡 | | | | | | | 2 | |
| 30 | 80MK-XB | 大藪遺跡 | | | | | | | 2 | 1 |
| 31 | 81HK-CK | 平安京左京五条三坊九町跡 | | | | | | | 1 | 1 |
| 32 | 81HK-CF003 | 平安京右京三条三坊四町跡 | | | | | | | 1 | 1 |
| 33 | 81TB-TB71 | 鳥羽離宮跡 | | | | | | | 1 | 1 |
| 34 | 81NG-PV002 | 長岡京跡 | | | | | | | 1 | 1 |
| 35 | 82HK-MH | 平安京左京二条二坊十四町跡 | | | | | | | 2 | 1 |
| 36 | 82HK-HK002 | 平安京左京六条一坊八町跡 | 1 | | 1 | | | | | |
| 37 | 82KS-BD | 白河街区尊勝寺跡 | | | | | | | 1 | 1 |
| 38 | 82TB-TB077 | 鳥羽離宮東殿跡 | 2 | | 2 | 2 | | 1 | | |
| 39 | 82TB-TB083 | 鳥羽離宮跡 | | | | | | | 3 | 1 |
| 40 | 83HK-MJ | 平安京左京三条二坊九町跡 | 3 | | 1 | 1 | 1 | | | |
| 41 | 83TB-TB088 | 鳥羽離宮東殿跡 | 2 | 1 | | | | | | |
| 42 | 83TB-TB86 | 鳥羽離宮跡 | | | | | | | 11 | 1 |
| 43 | 83MK-QK | 中久世遺跡 | | | | | | | 1 | 1 |
| 44 | 84HK-ML005 | 平安京左京一条二坊十五町跡 | | | | | | | 1 | 1 |
| 45 | 84TB-SW43 | 鳥羽離宮跡 | | | | | | | 2 | 1 |
| 46 | 84TB-SW57 | 鳥羽離宮跡 | | | | | | | 3 | 1 |
| 47 | 84TB-TB97 | 鳥羽離宮跡 | | | | | | | 2 | 2 |
| 48 | 84TB-TB109 | 鳥羽離宮跡 | 1 | | 1 | | | | 5 | 3 |
| 49 | 84NG-KJ002 | 長岡京跡 | | | | 12 | | 1 | | |
| 50 | 85HK-MN | 平安京左京三条二坊十町跡 | 3 | | 1 | | | | | |
| 51 | 85HK-WE001 | 平安京左京七条二坊・八条二坊跡 | | | | 3 | 1 | | | |

| No. | 調査記号 | 遺跡名 | A ランク 点数 | A ランク 新規箱 | A ランク 既存箱 | B ランク 点数 | B ランク 新規箱 | B ランク 既存箱 | C ランク 点数 | C ランク 新規箱 |
|-----|---------------|-------------------------|----------------|-----------------|-----------------|----------------|-----------------|-----------------|----------------|-----------------|
| 52 | 85HK-BD | 平安京左京八条三坊七町跡 | 37 | | 1 | 9 | | 1 | | |
| 53 | 85BB-HR204 | 平安京右京五条一坊六町跡 | 1 | 1 | | | | | | |
| 54 | 85HK-1K001 | 平安京右京二条三坊一町跡 | | | | | | | 1 | |
| 55 | 85NG-SD006 | 長岡京跡 | | | | | | | 1 | 1 |
| 56 | 85MK-OD005 | 大藪遺跡 | | | | | | | 1 | 1 |
| 57 | 86HK-FH | 平安京左京四条三坊十六町跡 | | | | | | | 1 | 1 |
| 58 | 86HK-HK004 | 平安京左京六条一坊八町跡 | | | | | | | 10 | 1 |
| 59 | 86HK-WE002 | 平安京左京七条二坊九町～十一町・八条二坊九町跡 | | | | | | | 1 | 1 |
| 60 | 86HK-RI | 平安京右京三条二坊八町跡 | 31 | 1 | | 1 | | 1 | | |
| 61 | 86BB-HR23 | 平安京右京五条二坊四町跡 | | | | | | | 1 | |
| 62 | 86FD-AD002 | 伏見城下町跡 | 1 | | 1 | | | | | |
| 63 | 86NG-KJ002 | 久我東町遺跡 | | | | | | | 1 | 1 |
| 64 | 86NG-KJ003 | 久我東町遺跡 | | | | | | | 1 | 1 |
| 65 | 87HK-FK | 平安京左京二条三坊九町跡 | | | | | | | 2 | 1 |
| 66 | 87HK-WE003 | 平安京左京六条二坊十二町・七条二坊九町跡 | | | | 1 | | 1 | 2 | 1 |
| 67 | 87HK-XF002 | 平安京右京六条一坊五町跡 | 1 | | 1 | | | | 1 | 1 |
| 68 | 87HK-YF | 平安京右京八条二坊八町跡 | | | | 2 | | 1 | 12 | 1 |
| 69 | 87NG-PV | 長岡京跡 | | | | | | | 5 | 2 |
| 70 | 87NG-PV-T-2 区 | 長岡京跡 | | | | | | | 46 | 1 |
| 71 | 87NG-SD - 8 | 長岡京跡 | | | | | | | 1 | 1 |
| 72 | 87MK-AB | 大藪遺跡 | 1 | 1 | | | | | | |
| 73 | 88HK-YH002 | 平安京左京北辺三坊四町跡 | 5 | 2 | | | | | | |
| 74 | 88HK-FN | 平安京左京三条三坊十六町跡 | 1 | 1 | | | | | | |
| 75 | 88HK-FR001 | 平安京左京三条四坊三・六・十一町跡 | | | | | | | 2 | |
| 76 | 88BB-HL111 | 平安京左京三条三坊十五町跡 | | | | | | | 1 | 1 |
| 77 | 88TB-TB129 | 鳥羽離宮跡 | | | | 1 | | 1 | | |

| No. | 調査記号 | 遺跡名 | A ランク 点数 | A ランク 新規箱 | A ランク 既存箱 | B ランク 点数 | B ランク 新規箱 | B ランク 既存箱 | C ランク 点数 | C ランク 新規箱 |
|-----|--------------|-----------------------|----------------|-----------------|-----------------|----------------|-----------------|-----------------|----------------|-----------------|
| 78 | 88TB130 | 鳥羽離宮跡 | | | | | | | 2 | |
| 79 | 88TB134 | 鳥羽離宮跡 | | | | | | | 8 | |
| 80 | 88FD-AG002 | 伏見城跡 | | | | 6 | | 1 | | |
| 81 | 88FD-AH001 | 伏見城跡 | | | | 1 | 1 | | | |
| 82 | 88FD-AI | 伏見城跡 | | | | | | | 8 | 2 |
| 83 | 88NG-AO001 | 長岡京左京一条三坊六・十一町跡・戌亥遺跡 | 1 | | 1 | | | | 7 | |
| 84 | 88BB-NG12 | 長岡京跡 | | | | | | | 1 | |
| 85 | 88MK-UH | 中久世遺跡 | | | | | | | 3 | |
| 86 | 89HK-PJ | 平安京左京六条三坊十町跡 | | | | | | | 2 | |
| 87 | 89HK-RO | 平安京右京四条二坊二町跡 | | | | | | | 3 | |
| 88 | 89RH-KK002 | 特別史跡・特別名勝 鹿苑寺庭園 | 7 | 1 | | 90 | 1 | 1 | 362 | 13 |
| 89 | 89TB-TB133 | 鳥羽離宮跡 | | | | | | | 2 | 2 |
| 90 | 89TB-TB135 | 鳥羽離宮跡 | | | | | | | 11 | 2 |
| 91 | 89TB-TB135-2 | 鳥羽離宮跡 | 1 | 1 | | 12 | | 1 | | |
| 92 | 89NG-DS II | 長岡京左京五条三坊跡 | | | | | | | 6 | 1 |
| 93 | 90KS-KE | 北白川廃寺 | | | | 8 | 1 | | | |
| 94 | 90RT-YB | 六波羅政庁跡 | 1 | 1 | | | | | | |
| 95 | 90TB-TB136 | 鳥羽離宮跡 | | | | | | | 1 | |
| 96 | 90NG-DS III | 長岡京左京五条三坊跡 | | | | | | | 9 | 1 |
| 97 | 90NG-MI001 | 長岡京跡 | | | | | | | 29 | 2 |
| 98 | 91HK-ED | 平安京左京三条三坊十三町跡・烏丸綾小路遺跡 | | | | | | | 1 | |
| 99 | 91HK-BH003 | 平安京左京九条二坊十五町跡 | 5 | 1 | | 16 | | 1 | 12 | 3 |
| 100 | 91HK-BH004 | 平安京左京九条二坊十五・十六町跡 | 17 | | 1 | 5 | | 1 | 1 | |
| 101 | 91UZ-AA003 | 史跡・特別名勝 大覚寺御所跡 | | | | 1 | 1 | | | |
| 102 | 91KS-OG003 | 最勝寺跡・岡崎遺跡 | | | | 1 | | 1 | | |
| 103 | 91NG-MD001 | 長岡京跡 | | | | | | | 24 | 2 |

| No. | 調査記号 | 遺跡名 | A ランク 点数 | A ランク 新規箱 | A ランク 既存箱 | B ランク 点数 | B ランク 新規箱 | B ランク 既存箱 | C ランク 点数 | C ランク 新規箱 |
|-----|-------------|--------------------------------|----------------|-----------------|-----------------|----------------|-----------------|-----------------|----------------|-----------------|
| 104 | 92HK-UH | 平安京左京四条一坊一・二町跡 | 14 | 1 | | 8 | | 1 | 49 | 6 |
| 105 | 92HK-IU | 平安京右京一条四坊五町跡 | | | | | | | 4 | |
| 106 | 92KS-KK002 | 白河街区成勝寺跡 | | | | | | | 2 | |
| 107 | 92NG-MI001 | 長岡京跡 | | | | | | | 1 | |
| 108 | 92NG-MI003 | 長岡京跡 | | | | 1 | | 1 | | |
| 109 | 93HK-EF00 1 | 平安京左京八条三坊六町跡 | | | | | | | 4 | |
| 110 | 93HK-EF002 | 平安京左京八条三坊六町跡 | | | | | | | 1 | |
| 111 | 93HK-YC003 | 平安京右京八条二坊二町跡 | 1 | | 1 | 2 | 1 | | | |
| 112 | 93RT-FR002 | 安祥寺下寺跡 | 8 | | 1 | | | | | |
| 113 | 93NG-MI001 | 長岡京左京六条三坊一・二・七・八町跡・ 水垂遺跡 | | | | | | | 1 | |
| 114 | 93NG-MI004 | 長岡京左京六条三坊一・二・七・八町跡・ 水垂遺跡 | | | | 1 | | 1 | | |
| 115 | 94HK-WI002 | 平安京左京七条二坊八町・本圀寺跡 | 5 | 1 | | | | | | |
| 116 | 94HK-EF002 | 平安京左京八条三坊六町跡 | 1 | 1 | | | | | | |
| 117 | 94RT-FS002 | 安祥寺下寺跡 | 1 | 1 | | | | | | |
| 118 | 94NG-MI | 長岡京左京六条三坊一・二・七・八町跡・ 水垂遺跡 | | | | | | | 4 | |
| 119 | 95HK-ZN | 平安宮内酒殿・釜所・侍従所跡 | 1 | 1 | | | | | | |
| 120 | 95HK-E002 | 平安京左京八条三坊十四町跡 | 1 | 1 | | 3 | 1 | | | |
| 121 | 95RT-NK074 | 中臣遺跡 | | | | | | | 2 | |
| 122 | 96HK-FF002 | 平安京左京四条二坊十一町跡 | 16 | 1 | | 4 | 1 | | 1 | 1 |
| 123 | 96HK-EO001 | 平安京左京八条三坊三町跡 | 4 | 1 | 1 | 9 | 1 | | | |
| 124 | 96HK-IY | 平安京右京一条三坊二町跡 | | | | 27 | 1 | 1 | | |
| 125 | 96HK-IV002 | 平安京右京一条四坊十三町跡・法金剛 院旧境内 | | | | | | | 8 | 1 |
| 126 | 96HK-UP002 | 平安京右京三条一坊三町跡 | | | | 1 | 1 | | | |
| 127 | 97HK-UX001 | 平安宮朝堂院～左馬寮跡、平安京右京 一・二条二～四坊跡 | | | | 5 | | 1 | | |
| 128 | 97HK-NF001 | 平安京左京二条二坊九町・高陽院跡 | | | | 1 | | 1 | | |
| 129 | 97HK-JD001 | 平安京左京二条四坊三町跡 | | | | 1 | | 1 | 5 | |

| No. | 調査記号 | 遺跡名 | A ランク 点数 | A ランク 新規箱 | A ランク 既存箱 | B ランク 点数 | B ランク 新規箱 | B ランク 既存箱 | C ランク 点数 | C ランク 新規箱 |
|-----|---------------|--------------------|----------------|-----------------|-----------------|----------------|-----------------|-----------------|----------------|-----------------|
| 130 | 97HK-EP001 | 平安京左京八条二坊十四町跡 | 9 | | 1 | 1 | 1 | | | |
| 131 | 97HK-CF009 | 平安京右京三条二坊十四町跡 | 1 | 1 | | 4 | 1 | | | |
| 132 | 97HK-NJ002 | 平安京右京七条一坊十四町跡 | 3 | 1 | | | | | | |
| 133 | 97HK-YJ001 | 平安京右京七条二坊十二町・西市外町跡 | 82 | 1 | | | | | 4 | |
| 134 | 99MK-OG002 | 大藪遺跡 | | | | | | | 1 | |
| 135 | 98HK-PP001 | 平安京左京六条三坊八町跡 | 1 | | 1 | 7 | | 2 | | |
| 136 | 98RT-NK077 | 中臣遺跡 | 2 | 2 | | 3 | | 1 | | |
| 137 | 98NG-SD | 長岡京左京一条三坊十一町跡 | | | | | | | 71 | 9 |
| 138 | 98NG-SD-D4・E1 | 長岡京左京一条三坊十二町跡 | 1 | | 1 | | | | | |
| 139 | 98MK-OG001 | 大藪遺跡 | | | | 1 | | 1 | | |
| 140 | 99HK-EQ001 | 平安京左京八条二坊十四町跡 | | | | 1 | 1 | | | |
| 141 | 99HK-JE001 | 平安京右京一条二坊十三町跡 | | | | | | | 1 | |
| 142 | 99HK-RA003 | 平安京右京三条二坊十六町跡 | | | | 4 | | 1 | 13 | 3 |
| 143 | 99RT-AA004 | 六波羅政庁跡 | 125 | 2 | | 271 | 4 | | | |
| 144 | 99FD-SS005 | 下三栖遺跡 | | | | | | | 1 | |
| 145 | 99NG-SD | 長岡京左京一条三坊十～十二町跡 | | | | | | | 60 | 8 |
| 146 | 99NG-SD-D2・3 | 長岡京左京一条三坊十二町跡 | 2 | | 1 | 3 | | 1 | | |
| 147 | 99MK-OG002 | 大藪遺跡 | 2 | | 1 | | | | 1 | |
| 148 | 99BB- | 京都市内遺跡 | 2 | 1 | | | | | | |
| 149 | 2000RT-HD001 | 方広寺大仏殿跡 | 1 | 1 | | | | | | |
| 150 | 2000UZ-OM001 | 花園宮ノ上町遺跡 | | | | | | | 2 | 1 |
| 151 | 2000HK-XG001 | 平安京左京七条一坊八町跡 | | | | | | | 6 | 1 |
| 152 | 2000NG-SD | 長岡京左京一条三坊八・九町跡 | | | | | | | 64 | 21 |
| 153 | 2000RH-AD004 | 上ノ庄田瓦窯跡 | | | | | | | 5 | 1 |
| 154 | RT-NK | 京都市内遺跡 | | | | | | | 6 | 3 |
| 155 | 不明 1 | 京都市内遺跡 | | | | | | | 10 | 1 |

| No. | 調査記号 | 遺跡名 | A ランク 点数 | A ランク 新規箱 | A ランク 既存箱 | B ランク 点数 | B ランク 新規箱 | B ランク 既存箱 | C ランク 点数 | C ランク 新規箱 |
|-----|------|--------|----------------|-----------------|-----------------|----------------|-----------------|-----------------|----------------|-----------------|
| 156 | 不明 2 | 京都市内遺跡 | | | | | | | 5 | 1 |
| | | | 529 | 34 | 24 | 643 | 24 | 34 | 997 | 129 |

図3 木製品・金属製品等 平成30年度の整理遺物の概要図

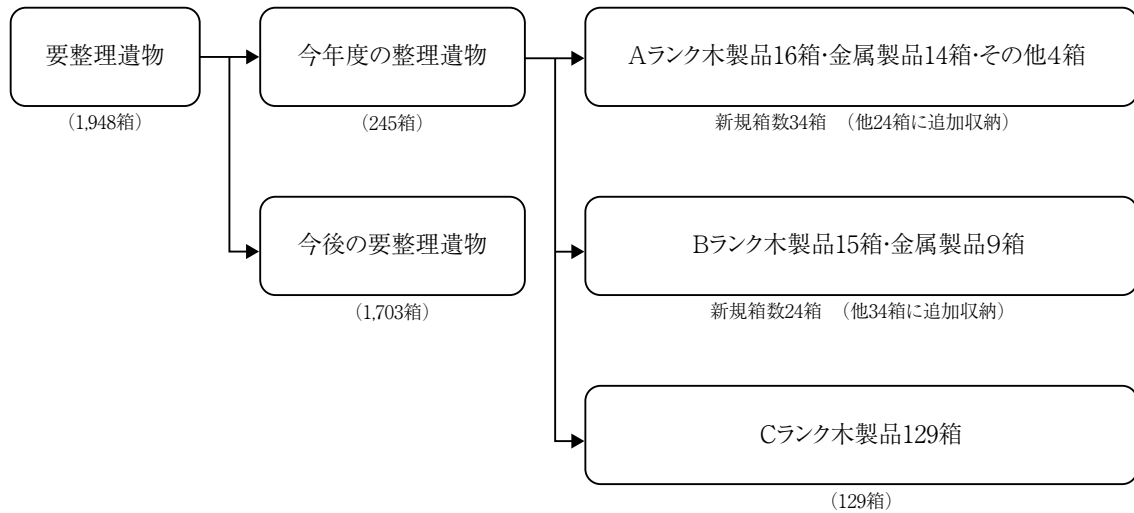

2 . 出土品コンテナ台帳 (A ・ B ランク)

凡 例

- 1 出土品コンテナ台帳(A・Bランク)はランク別に1箱単位の一覧表を掲載。項目順に「箱番号」、「調査記号」、「遺跡名」、「遺構など」、「内容」、「備考」に並べている。
- 2 調査記号は、(公財)京都市埋蔵文化財研究所が京都市内を平安京と、その他の各地域に区分しそれぞれにアルファベット2文字を割り振ったものである。土器・瓦等出土品は南桂川(MK)、平安京(HK)。木製品・金属製品等出土品は平安京(HK)、太秦(UZ)、洛北(RH)、北白川(KS)、洛東(RT)、鳥羽(TB)、伏見・醍醐(FD)、長岡京(NG)、南桂川(MK)である。

(1) 平成30年度 土器・瓦等 出土品コンテナ台帳

(1) - 1 平安京右京三条二坊十二町跡

土器・瓦等出土品Aランク

| 箱番号 | 調査記号 | 遺跡名 | 遺構など | 内容 | 備考 |
|-----|---------|---------------|-----------------|--|---------|
| A1 | 78HK-CS | 平安京右京三条二坊十二町跡 | SE7 | 土師器 (椀・皿・杯・高杯・小壺) | 目録1～28 |
| A2 | 79HK-CS | 平安京右京三条二坊十二町跡 | SE7 | 土師器 (杯蓋・甕) | 目録28・30 |
| A3 | 80HK-CS | 平安京右京三条二坊十二町跡 | SE7 | 須恵器 (杯・鉢・甕・壺)・緑釉 (椀・皿) | 目録31～40 |
| A4 | 81HK-CS | 平安京右京三条二坊十二町跡 | SE7・SK2・土器溜・包含層 | 土師器 (杯・皿・甕)・緑釉陶器 (輪花碗・陰刻花文花文椀)・灰釉陶器碗・白色土器高杯・黒色土器椀 | 目録41～60 |
| A5 | 82HK-CS | 平安京右京三条二坊十二町跡 | 土器溜・包含層・SD101・他 | 須恵器 (鉢・風字硯)・黒色土器椀・緑釉陶器 (椀・陰刻花文皿・三足陰刻花文盤)・灰釉陶器 (椀・双耳壺)・輸入陶器 (青磁椀・白磁椀)・土錘・軒丸瓦・緑釉鬼瓦 | 目録61～82 |

土器・瓦等出土品Bランク

| 箱番号 | 調査記号 | 遺跡名 | 遺構など | 内容 | 備考 |
|-----|---------|---------------|---------------|------------------------------|---------|
| B1 | 78HK-CS | 平安京右京三条二坊十二町跡 | SK2・SD106・包含層 | 軒平瓦・軒丸瓦 | 深草収蔵庫在中 |
| B2 | 78HK-CS | 平安京右京三条二坊十二町跡 | SE303・各種遺構 | 土師器皿・黒色土器椀・須恵器 (鉢・器台?)・灰釉陶器椀 | 深草収蔵庫在中 |

(1) - 2 平安宮主殿寮跡

土器・瓦等出土品Aランク

| 箱番号 | 調査記号 | 遺跡名 | 遺構など | 内容 | 備考 |
|-----|---------|---------|---------------------|--|--------|
| A1 | 78HK-IN | 平安宮主殿寮跡 | A 2 ②上層・下層・第3層・C1 ⑤ | 土師器 (皿・塩壺・胞衣壺)・施釉陶器 (灯明皿・鍋・京焼色絵椀・京焼平椀・唐津三島手鉢・鉢・ミニチュアチロリ・急須・腰折れ椀・広東椀)・施釉陶磁器 (伊万里染付椀・広東椀)・丹波鉄漿壺・伏見人形 (兔) | 目録1～30 |

土器・瓦等出土品Bランク

| 箱番号 | 調査記号 | 遺跡名 | 遺構など | 内容 | 備考 |
|-----|---------|---------|-----------|--|---------|
| B1 | 78HK-IN | 平安宮主殿寮跡 | 抽出土器・各種遺構 | 土師器 (塩壺「泉州麻生」)・施釉陶器 (青磁花瓶・京焼・灯明皿・灯火具 (タンコロ))・人形 (牛・女性) | 深草収蔵庫在中 |

(1) - 3 平安京左京四条三坊十五町跡

土器・瓦等出土品Aランク

| 箱番号 | 調査記号 | 遺跡名 | 遺構など | 内容 | 備考 |
|-----|-----------|---------------|--------------------|--|----------|
| A1 | 78HK-RQ-A | 平安京左京四条三坊十五町跡 | A 2②上層・下層・第3層・C1 ⑤ | 土師器皿・塩壺・施釉陶器（美濃長石釉鉄絵皿・黄瀬戸鉢・長石釉椀・天目茶椀・灰釉菊皿・灰釉丸皿・灰釉折縁皿・志野灯火具・長石釉鉄絵皿・唐津椀皿・鉢・小杯・刷毛目椀・京焼風肥前平椀）・施釉陶磁器（伊万里染付椀・皿・大皿・青磁皿）・輸入（明染付皿・青磁椀・赤絵皿・白磁蓋）・信楽擂鉢・備前瓶・丹波盤・産地不明蓋 | 目録 1～49 |
| A2 | 78HK-RQ-A | 平安京左京四条三坊十五町跡 | S X 1・各種遺構 | 軒瓦・埴塙・硯・石臼 | 目録 50～59 |

土器・瓦等出土品Bランク

| 箱番号 | 調査記号 | 遺跡名 | 遺構など | 内容 | 備考 |
|-----|-----------|---------------|-----------|--|---------|
| B1 | 78HK-RQ-A | 平安京左京四条三坊十五町跡 | 抽出土器・各種遺構 | 土師器（塩壺「泉州麻生」）・施釉陶器（京焼・灯明皿・灯火具（タンコロ）・伊万里青磁花瓶・人形（牛・女性） | 深草収蔵庫在中 |

(1) - 4 松ヶ崎廃寺跡

土器・瓦等出土品Aランク

| 箱番号 | 調査記号 | 遺跡名 | 遺構など | 内容 | 備考 |
|-----|---------|--------|---------|--|---------|
| A1 | 78RH-MH | 松ヶ崎廃寺跡 | X6Y3 土坑 | 土師器皿・施釉陶器（美濃・瀬戸天目茶椀）・伊万里青磁輪花型鉢・輸入（朝鮮王朝白磁椀） | 目録 1～22 |

(1) - 5 植物園北遺跡

土器・瓦等出土品Aランク

| 箱番号 | 調査記号 | 遺跡名 | 遺構など | 内容 | 備考 |
|-----|---------|--------|--|---|----------|
| A1 | 80RH-SN | 植物園北遺跡 | SX26・30・33・35・38号住居址・33号住居址 | 縄文土器（突帯文破片・注口土器） 弥生土器（甕・壺・高杯・土鍾）・古式土師器小型器台 | 目録 1～29 |
| A2 | 81RH-SN | 植物園北遺跡 | SX17・SX18・SX27・SX28・32号住居址・39号住居址・SK24 | 弥生土器（甕・壺・高杯・土鍾）・古式土師器甕・須恵器杯身 | 目録 30～37 |
| A3 | 81RH-SN | 植物園北遺跡 | SK24 | 須恵器甕 | 目録 38・39 |
| A4 | 81RH-SN | 植物園北遺跡 | SK42・SX14・SX15・各種土坑 | 須恵器（杯・杯身・杯蓋）・土師器（皿・甕）・土鍾・石製品（石鎌・サヌカイト・チャート剥片） | 目録 40～78 |

土器・瓦等出土品 B ランク

| 箱番号 | 調査記号 | 遺跡名 | 遺構など | 内容 | 備考 |
|-----|---------|--------|-----------|--|---------|
| B1 | 80RH-SN | 植物園北遺跡 | 各種遺構 | 弥生土器（近江系庄内期破片）・石刀剥片 | 深草収蔵庫在中 |
| B2 | 80RH-SN | 植物園北遺跡 | SK15・各種遺構 | 土師器皿（4期）石製品（石製品（サヌカイト剥片・硯「高嶋石」「大村上長次郎 清太」線刻） | 深草収蔵庫在中 |

(1) - 6 平安京左京八条三坊七町跡

土器・瓦等出土品 A ランク

| 箱番号 | 調査記号 | 遺跡名 | 遺構など | 内容 | 備考 |
|-----|---------|--------------|------------------------------|--|------------|
| A1 | 85HK-BD | 平安京左京八条三坊七町跡 | 落込 18・井戸 6・13・各種遺構 | 土師器皿・須恵器（皿・埴瓶）・緑釉陶器耳皿・灰釉陶器皿・輸入陶磁器（青磁碗皿・白磁皿・褐釉壺）・白色土器・瓦器皿・常滑壺 | 目録 1～40 |
| A2 | 85HK-BD | 平安京左京八条三坊七町跡 | 井戸 8・土坑 15・土坑 157・土坑 156 | 土師器皿・須恵器鉢・輸入陶磁器（青磁皿・壺・白磁碗・黄釉壺・青白磁合子身）・瓦器（碗・片口鉢） | 目録 41～75 |
| A3 | 85HK-BD | 平安京左京八条三坊七町跡 | 土坑 156.169・井戸 18・落込 20・他各種遺構 | 土師器・須恵器鉢・瓦器碗・古瀬戸褐釉壺・輸入陶磁器（白磁皿・花文壺・合子・青磁碗皿・壺・托・高麗象嵌青磁・青白磁合子・壺・黄釉盤）・常滑甕・備前播鉢 | 目録 76～120 |
| A4 | 85HK-BD | 平安京左京八条三坊七町跡 | 落込 13.20.23・井戸 12・各種遺構 | 土師器皿・須恵器・輸入陶磁器（白磁皿・青磁碗・蓋・青白磁合子・皿・黄釉褐彩盤・褐釉壺）・瓦器（碗・壺・花瓶・羽釜）・常滑甕 | 目録 121～145 |
| A5 | 85HK-BD | 平安京左京八条三坊七町跡 | 土坑 73・各種遺構 | 土師器皿・山茶碗・瓦器（香炉・壺・花瓶・火鉢）・輸入陶磁器（青磁碗・白磁皿・梅瓶・蓋・黄釉褐彩・青白磁梅瓶・黒釉壺・茶入）・備前播鉢・古瀬戸（鉢・卸皿） | 目録 146～179 |
| A6 | 85HK-BD | 平安京左京八条三坊七町跡 | 土坑 269・井戸 23・他各種遺構 | 軒瓦（巴文軒丸瓦・蓮華文軒丸瓦・唐草文軒平瓦・剣頭文軒平瓦・連珠文軒平瓦） | 目録 180～196 |
| A7 | 85HK-BD | 平安京左京八条三坊七町跡 | 落込 20・他各種遺構 | 石製品（石鍋・硯・砥石・石臼・不明）・土製品（鑄型・有孔埴） | 目録 197～210 |
| A8 | 85HK-BD | 平安京左京八条三坊七町跡 | 井戸 18・井戸 23・落込 7・土坑 126 | 土製品（鏡鑄型・鞆羽口・埴埴・有孔埴） | 目録 211～214 |
| A9 | 85HK-BD | 平安京左京八条三坊七町跡 | 落込 18・他各種遺構 | 土製品（鏡鑄型・鞆羽口・埴埴） | 目録 215～227 |

土器・瓦等出土品 B ランク

| 箱番号 | 調査記号 | 遺跡名 | 遺構など | 内容 | 備考 |
|-----|---------|--------------|------|--------------------------------|---------|
| B1 | 85HK-BD | 平安京左京八条三坊七町跡 | 各種遺構 | 土師器皿・輸入陶磁器（白磁・鉄絵・白磁） | 深草収蔵庫在中 |
| B2 | 85HK-BD | 平安京左京八条三坊七町跡 | 各種遺構 | 土師器皿・輸入陶磁器（越磁壺・青磁・白磁・黄釉）・常滑口縁部 | 深草収蔵庫在中 |
| B3 | 85HK-BD | 平安京左京八条三坊七町跡 | 各種遺構 | 瓦器火鉢・滑石鍋・有孔埴 | 深草収蔵庫在中 |

| 箱番号 | 調査記号 | 遺跡名 | 遺構など | 内容 | 備考 |
|-----|---------|--------------|------|-------------------------------|---------|
| B4 | 85HK-BD | 平安京左京八条三坊七町跡 | 各種遺構 | 瓦器（火鉢・鍋） | 深草収蔵庫在中 |
| B5 | 85HK-BD | 平安京左京八条三坊七町跡 | 井戸9 | 土師器皿・緑釉陶器・輸入陶磁器（白磁・青磁・青白磁・陶器） | 深草収蔵庫在中 |
| B6 | 85HK-BD | 平安京左京八条三坊七町跡 | 各種遺構 | 鋳型・軒丸瓦・軒平瓦・墨書土器・石製品 | 深草収蔵庫在中 |

(1) - 7 平安京左京七条二坊・八条二坊跡

土器・瓦等出土品Aランク

| 箱番号 | 調査記号 | 遺跡名 | 遺構など | 内容 | 備考 |
|-----|------------|-----------------|--------------------|---|--------|
| A1 | 85HK-WE001 | 平安京左京七条二坊・八条二坊跡 | 土坑21・井戸4・他各種遺構・各種層 | 弥生土器（器台・鉢・壺）土師器（皿・墨書土器）・須恵器（杯・鉢・壺・花文碗・陰刻花文皿・香炉・壺）・緑釉陶器（碗皿・陰刻花文碗・灰釉陶器（碗皿・壺）・輸入陶磁器（青磁碗・水注・白磁碗皿・褐釉耳付壺）・瓦器碗皿・施釉陶器（美濃長石釉皿・京焼方形鉢） | 目録1～75 |

土器・瓦等出土品Bランク

| 箱番号 | 調査記号 | 遺跡名 | 遺構など | 内容 | 備考 |
|-----|------------|-----------------|------------------|-----------------------------------|---------|
| B1 | 85HK-WE001 | 平安京左京七条二坊・八条二坊跡 | 抽出土器 / 土坑35・各種遺構 | 輸入陶磁器（白磁碗類底部V・IV類破片等）一括・須恵器・鏡鋳型1点 | 深草収蔵庫在中 |

(1) - 8 安祥寺下寺跡

土器・瓦等出土品Aランク

| 箱番号 | 調査記号 | 遺跡名 | 遺構など | 内容 | 備考 |
|-----|------------|--------|------------|---|--------|
| A1 | 94RT-FS002 | 安祥寺下寺跡 | SE180・各種遺構 | 縄文土器深鉢・土師器（碗杯皿・台付皿・甕・甌）・須恵器（杯蓋・杯身・壺）・黒色土器碗・灰釉陶器（碗・耳皿・短頸壺）・山茶碗系鉢 | 目録1～42 |

土器・瓦等出土品Bランク

| 箱番号 | 調査記号 | 遺跡名 | 遺構など | 内容 | 備考 |
|-----|------------|--------|-----------------|---------------------------------|---------|
| B1 | 94RT-FS002 | 安祥寺下寺跡 | 特2-50・各種遺構 | 土師器・須恵器・焼締陶器（信楽播鉢2点（12期） / 輪の羽口 | 深草収蔵庫在中 |
| B2 | 94RT-FS002 | 安祥寺下寺跡 | 抽出土器・井戸180・各種遺構 | 土師器（土師器皿4期・甕口縁～体部（飛鳥）・須恵器・緑釉陶器 | 深草収蔵庫在中 |

(1) - 9 日ノ岡堤谷須恵器窯跡

土器・瓦等出土品 A ランク

| 箱番号 | 調査記号 | 遺跡名 | 遺構など | 内容 | 備考 |
|-----|---------|------------|------|---|--------|
| A1 | 95RT-AB | 日ノ岡堤谷須恵器窯跡 | 須恵器窯 | 須恵器(杯身・杯蓋・高杯・甕・短頸壺・長頸壺・鉢・甕・子持ち装飾器台)・平瓶・壺類口縁部・杯・把手)・窯壁 | 目録1～94 |

土器・瓦等出土品 B ランク

| 箱番号 | 調査記号 | 遺跡名 | 遺構など | 内容 | 備考 |
|-----|---------|------------|------|---------------|---------|
| B1 | 95RT-AB | 日ノ岡堤谷須恵器窯跡 | 須恵器窯 | 窯体 | 深草収蔵庫在中 |
| B2 | 95RT-AB | 日ノ岡堤谷須恵器窯跡 | 須恵器窯 | 須恵器(杯・杯蓋破片) | 深草収蔵庫在中 |
| B3 | 95RT-AB | 日ノ岡堤谷須恵器窯跡 | 須恵器窯 | 須恵器(杯・杯蓋・壺・甕) | 深草収蔵庫在中 |

(1) - 10 平安京右京一条三坊二町跡

土器・瓦等出土品 A ランク

| 箱番号 | 調査記号 | 遺跡名 | 遺構など | 内容 | 備考 |
|-----|---------|--------------|-----------------------|--|----------|
| A1 | 96HK-IY | 平安京右京一条三坊二町跡 | SK393・SD353 | 土師器(杯・甕)・須恵器(杯・蓋・皿・壺)・黒色土器(杯・皿)・緑釉陶器(椀・耳皿)・灰釉陶器平瓶 | 目録1～15 |
| A2 | 96HK-IY | 平安京右京一条三坊二町跡 | SD353・SD202 | 土師器(椀・杯・皿・甕)・須恵器(壺・円面硯・鉢・甕)・緑釉陶器(椀・皿・陰刻花文段皿・陰刻花文・香炉)・灰釉陶器(椀皿)・黒色土器(椀・壺・風字硯)・輸入陶磁器(白磁椀) | 目録16～50 |
| A3 | 96HK-IY | 平安京右京一条三坊二町跡 | SK360・SD96・SD365・各種遺構 | 土師器甕・須恵器(杯・甕・円面硯)・緑釉陶器(椀皿・陰刻花文椀・輪花皿・段皿・双耳壺)・灰釉陶器(椀皿・耳皿・風字硯)・輸入陶磁器(青磁壺・椀・白磁椀)・焼締陶器壺・軒瓦(蓮華文軒丸瓦・唐草文軒平瓦・三巴文軒丸瓦・緑釉丸瓦)・土錘・土馬 | 目録51～115 |

土器・瓦等出土品 B ランク

| 箱番号 | 調査記号 | 遺跡名 | 遺構など | 内容 | 備考 |
|-----|---------|--------------|-------|--|---------|
| B1 | 96HK-IY | 平安京右京一条三坊二町跡 | SD202 | 土師器・須恵器・黒色土器・緑釉陶器・瓦(丸瓦・平瓦) | 深草収蔵庫在中 |
| B2 | 96HK-IY | 平安京右京一条三坊二町跡 | SD202 | 土師器高杯・須恵器(杯・蓋・甕)・黒色(椀・甕)・緑釉陶器(椀・皿)・灰釉陶器(椀・皿) | 深草収蔵庫在中 |
| B3 | 96HK-IY | 平安京右京一条三坊二町跡 | SK360 | 土師器(皿・甕)・須恵器(杯・甕)・緑釉陶器椀・平瓦 | 深草収蔵庫在中 |
| B4 | 96HK-IY | 平安京右京一条三坊二町跡 | 各種遺構 | 土師器皿・須恵器(杯・蓋・壺(墨書「富田」あり))・灰釉陶器(椀・皿)・その他(土製品(土馬2点)) | 深草収蔵庫在中 |
| B5 | 96HK-IY | 平安京右京一条三坊二町跡 | 各種遺構 | 土師器(皿・杯・高杯・甕)・黒色椀 | 深草収蔵庫在中 |

(1) - 11 平安京左京八条三坊三町跡

土器・瓦等出土品Aランク

| 箱番号 | 調査記号 | 遺跡名 | 遺構など | 内容 | 備考 |
|-----|------------|--------------|---------------------------|---|----------|
| A1 | 96HK-EO001 | 平安京左京八条三坊三町跡 | 土坑 237・245・土坑 20 | 土師器皿・須恵器(鉢・甕)・瓦器(皿・三足盤・羽釜・把手付銚子)・輸入陶磁器(白磁壺蓋・白磁碗)・刀装具鑄型・埴塙・埴 | 目録 1～31 |
| A2 | 96HK-EO001 | 平安京左京八条三坊三町跡 | 土坑 20・土坑 225・井戸 105・他各種遺構 | 土師器(皿・取瓶・丸底鉢)・須恵器鉢・瓦器(鍋・小壺)・施釉陶器茶入・輸入陶磁器(青磁碗・白磁皿・黄釉褐彩盤・天目茶碗・三彩盤・青白磁合子蓋・青白磁蓋)・錢鑄型・刀装具鑄型・鏡鑄型・目抜鑄型 | 目録 32～70 |
| A3 | 96HK-EO001 | 平安京左京八条三坊三町跡 | 土坑 240・105・他各種遺構 | 瓦器火鉢・軒瓦(蓮華文軒丸瓦・連巴文軒平瓦・剣頭文軒平瓦)・硯・鏡鑄型・刀装具鑄型・埴塙・鞆羽口・鑄型・有孔埴・黒曜石 | 目録 71～89 |

土器・瓦等出土品Bランク

| 箱番号 | 調査記号 | 遺跡名 | 遺構など | 内容 | 備考 |
|-----|------------|--------------|-------------|--|---------|
| B1 | 96HK-EO001 | 平安京左京八条三坊三町跡 | 各種遺構 | 土師器皿・瓦器皿 | 深草収蔵庫在中 |
| B2 | 96HK-EO001 | 平安京左京八条三坊三町跡 | SK20・他各種遺構 | 土師器皿・滑石鍋・輸入陶磁器(青磁・白磁)・瓦器羽釜・施釉陶器・輸入陶磁器(青磁・白磁・青白磁・三彩・黄釉褐彩)・石製品 | 深草収蔵庫在中 |
| B3 | 96HK-EO001 | 平安京左京八条三坊三町跡 | SK230・他各種遺構 | 鑄型・埴塙・鞆の羽口 | 深草収蔵庫在中 |

(1) - 12 平安京左京四条二坊十一町跡

土器・瓦等出土品Aランク

| 箱番号 | 調査記号 | 遺跡名 | 遺構など | 内容 | 備考 |
|-----|------------|---------------|-----------------------|---|------------|
| A1 | 96HK-FF002 | 平安京左京四条二坊十一町跡 | SK82・各種遺構 | 土師器(皿・杯)・白色土器・緑釉陶器(碗皿・耳皿・香炉蓋)・輸入陶磁器(白磁碗・越青磁碗) | 目録 1～21 |
| A2 | 96HK-FF002 | 平安京左京四条二坊十一町跡 | 井戸 1576 | 土師器皿・須恵器・緑釉陶器碗・黒色土器碗・輸入陶磁器(越青磁碗) | 目録 22～40 |
| A3 | 96HK-FF002 | 平安京左京四条二坊十一町跡 | 井戸 1576・井戸 1621 | 土師器皿・須恵器(壺・鉢)・黒色土器碗・輸入陶磁器(白磁碗皿) | 目録 41～84 |
| A4 | 96HK-FF002 | 平安京左京四条二坊十一町跡 | SK531・1355・1130・他各種遺構 | 土師器皿・山茶碗・緑釉陶器香炉蓋・輸入陶磁器(青白磁合子・白磁碗皿・高麗象嵌青磁壺)・施釉陶器古瀬戸壺・焼締陶器常滑壺 | 目録 85～111 |
| A5 | 96HK-FF002 | 平安京左京四条二坊十一町跡 | SK1534 | 鑄型・埴塙 | 目録 112～115 |
| A6 | 96HK-FF002 | 平安京左京四条二坊十一町跡 | SK743・1451 | 土師器・須恵器(東播系鉢)・瓦器(鍋釜・ミニチュア碗)・施釉陶器灰釉卸目・輸入陶磁器(白磁皿・青磁v皿)・取瓶 | 目録 116～137 |
| A7 | 96HK-FF002 | 平安京左京四条二坊十一町跡 | SK1451 | 瓦器鍋 | 目録 138～141 |
| A8 | 96HK-FF002 | 平安京左京四条二坊十一町跡 | SK868・1063・1525・他各種遺構 | 土師器皿・輸入陶磁器(明染付碗・白磁皿・青磁盤・鉄絵碗)・施釉陶器美濃小碗・焼締陶器備前茶入 | 目録 142～173 |

| 箱番号 | 調査記号 | 遺跡名 | 遺構など | 内容 | 備考 |
|-----|------------|---------------|-----------------------|--|--------------|
| A9 | 96HK-FF002 | 平安京左京四条二坊十一町跡 | SD20 (955) | 土師器皿 | 目録 174 ~ 198 |
| A10 | 96HK-FF002 | 平安京左京四条二坊十一町跡 | SD20 (955) | 土師器 (炮烙・羽釜) | 目録 199 ~ 202 |
| A11 | 96HK-FF002 | 平安京左京四条二坊十一町跡 | SD20 (955) | 施釉陶器 (織部角皿・美濃天目・灰釉丸皿・折縁皿・長石釉菊皿・唐津碗・小杯・皿)・高取把手瓶・輸入陶磁器 (白磁皿・明染付碗・大皿) | 目録 203 ~ 216 |
| A12 | 96HK-FF002 | 平安京左京四条二坊十一町跡 | SD20 (955) | 焼締陶器 (備前鉢・徳利・信楽搦鉢)・施釉陶器 (美濃長石釉丸皿・長石釉鉄絵皿・灰釉)・輸入陶器 (ベトナム産長胴壺) | 目録 217 ~ 230 |
| A13 | 96HK-FF002 | 平安京左京四条二坊十一町跡 | SD20 (955) | 施釉陶器 (美濃長石釉菊皿・丸皿・天目茶碗・灰釉香炉・唐津小杯・灰釉碗・絵唐津碗皿・絵唐津向付・瀬戸唐津皿・壺)・輸入陶磁器 (明染付皿)・焼締陶器 (備前小徳利) | 目録 231 ~ 276 |
| A14 | 96HK-FF002 | 平安京左京四条二坊十一町跡 | SD20 (955) | 軒瓦 (蓮華文軒丸瓦・唐草文軒平瓦) | 目録 277 ~ 282 |
| A15 | 96HK-FF002 | 平安京左京四条二坊十一町跡 | SK1188 | 土師器皿・瓦器香炉・施釉陶器 (絵唐津皿・絵唐津向付・唐津碗・天目茶碗) | 目録 283 ~ 315 |
| A16 | 96HK-FF002 | 平安京左京四条二坊十一町跡 | SK1188 | 施釉陶器 (美濃灰釉折縁皿・灰釉皿・長石釉皿・長石釉菊皿・灰志野・志野皿・志野向付・黄瀬戸鉢・天目茶碗・鉄釉鉢・絵唐津皿・唐津鉢・絵唐津香茶碗・絵唐津向付・初期京焼碗)・輸入陶磁器 (明染付碗)・焼締陶器 (信楽水指) | 目録 316 ~ 352 |
| A17 | 96HK-FF002 | 平安京左京四条二坊十一町跡 | SK1545 | 土師器 (皿・羽釜・塩壺・焙烙)・施釉陶器 (美濃長石釉鉄絵皿・長石釉菊皿・長石釉碗・志野向付・黄瀬戸香炉・志野盤・総織部向付・唐津碗・皿・絵唐津向付・壺)・輸入陶磁器 (染付碗・色絵碗)・焼締陶器 (備前搦鉢) | 目録 353 ~ 380 |
| A18 | 96HK-FF002 | 平安京左京四条二坊十一町跡 | SK1280 | 土師器 (皿・羽釜・塩壺・焙烙)・施釉陶器 (美濃天目茶碗・総織部向付・志野四方向付・絵唐津碗皿・鉢)・輸入陶磁器白磁皿 | 目録 381 ~ 402 |
| A19 | 96HK-FF002 | 平安京左京四条二坊十一町跡 | SK1280 | 焼締陶器 (備前搦鉢・信楽搦鉢) | 目録 403 ~ 404 |
| A20 | 96HK-FF002 | 平安京左京四条二坊十一町跡 | SK1189 | 土師器 (皿・炮烙)・瓦器 (香炉・灯火具)・施釉陶器 (美濃碗・蓋・長石釉鉄絵皿・志野四方向付・鼠志野皿・織部向付・絵唐津碗・絵唐津輪花皿)・輸入陶磁器 (染付皿・白磁面取鉢) | 目録 405 ~ 429 |
| A21 | 96HK-FF002 | 平安京左京四条二坊十一町跡 | SK862 | 土師器 (皿・炮烙・塩壺・小壺・羽釜)・施釉陶器 (美濃長石釉皿・灰釉折縁皿・小杯・水滴・唐津碗皿・瀬戸唐津碗・絵唐津向付・絵唐津壺)・焼締陶器 (備前茶入・壺・信楽搦鉢)・輸入陶磁器 (明染付碗皿・小杯) | 目録 430 ~ 465 |
| A22 | 96HK-FF002 | 平安京左京四条二坊十一町跡 | SK1161・51・814・805・862 | 土師器 (皿・塩壺)・瓦器ミニチュア羽釜・施釉陶器 (美濃天目茶碗・小杯・蓋・鼠志野皿・唐津碗皿・絵唐津向付・絵唐津鉢)・焼締陶器 (備前搦鉢・盤・茶入・大徳利・信楽搦鉢)・輸入陶磁器 (朝鮮王朝白磁碗・耀州青磁碗・白磁輪花皿)・模造銭貨 (永楽通宝)・施釉陶磁器 (伊万里青磁皿)・埴塙・硯 | 目録 466 ~ 511 |
| A23 | 96HK-FF002 | 平安京左京四条二坊十一町跡 | SK809・1106・371・他各種遺構 | 土師器 (皿・小壺・炮烙)・施釉陶器 (織部向付・志野向付・美濃鉄絵皿・灰志野四方向付・小碗・天目茶碗・鉄釉皿・絵唐津向付・唐津皿・小杯・絵唐壺) | 目録 512 ~ 551 |

| 箱番号 | 調査記号 | 遺跡名 | 遺構など | 内容 | 備考 |
|-----|------------|---------------|-----------------|---------|--------------|
| A24 | 96HK-FF002 | 平安京左京四条二坊十一町跡 | SK506 | 焼締陶器信楽甕 | 目録 552 |
| A25 | 96HK-FF002 | 平安京左京四条二坊十一町跡 | SK1576 枠内・他各種遺構 | 軒丸瓦・軒平瓦 | 目録 553 ～ 561 |
| A26 | 96HK-FF002 | 平安京左京四条二坊十一町跡 | SK1576 掘形・他各種遺構 | 軒丸瓦・軒平瓦 | 目録 562 ～ 574 |

土器・瓦等出土品 B ランク

| 箱番号 | 調査記号 | 遺跡名 | 遺構など | 内容 | 備考 |
|-----|------------|---------------|-------------|--|---------|
| B1 | 96HK-FF002 | 平安京左京四条二坊十一町跡 | 各種遺構 | 土師器皿・瓦器皿 | 深草収蔵庫在中 |
| B2 | 96HK-FF003 | 平安京左京四条二坊十一町跡 | SK20・他各種遺構 | 土師器皿・滑石鍋・輸入陶磁器（青磁・白磁）・瓦器羽釜・施釉陶器・輸入陶磁器（青磁・白磁・青白磁・三彩・黄釉褐彩）・石製品 | 深草収蔵庫在中 |
| B3 | 96HK-FF004 | 平安京左京四条二坊十一町跡 | SK230・他各種遺構 | 鋳型・埴塼・鞆羽口 | 深草収蔵庫在中 |

(2) 平成30年度 木製品・金属製品等 出土品コンテナ台帳

木製品・金属製品等出土品Aランク

| 箱番号 | 調査記号 | 遺跡名 | 遺構 | 内容 | 備考 |
|-----|--------------|-----------------------|------------------|---|-----------|
| A1 | 77RT-NK010-B | 中臣遺跡 | SX(SE)・包含層 | 木簡・剝物皿・曲物底板 | 目録1～5 |
| A2 | 77TB-TB035-A | 鳥羽離宮東殿跡 | 溝 | 曲物底板・箸・下駄 | 目録6～9 |
| A3 | 78HK-RQ-A | 平安京左京四三条三坊十五町跡 | SX・SE・SK・包含層 | 銭貨・繒銭・灰押・火箸・小柄(柄)・和鏡・和鉄・鉄釘・簪・煙管・切羽・駒石(双六)・骨(スッポン下腹骨板) | 目録10～116 |
| A4 | 78HK-RQ-B | 平安京左京四三条三坊十五町跡 | SG | 下駄 | 目録117 |
| A5 | 78HK-CS | 平安京右京三条二坊十二町跡 | 包含層 | 鉄釘 | 目録118 |
| A6 | 79HK-OK | 平安京左京三条二～四坊跡 | SX | 骨製品(模様) | 目録119 |
| A7 | 79HK-EN001 | 平安京左京六条二坊五町跡 猪熊殿・本國寺跡 | 土坑 | ガラス玉 | 目録120 |
| A8 | 79HK-CF001 | 平安京右京三条三坊十町跡 | SX | 漆器皿・串状木製品 | 目録121・122 |
| A9 | 79HK-EZ002 | 室町殿跡 | 井戸 | 鉄製鋤先 | 目録123 |
| A10 | 80HK-NJ | 平安京右京七条一坊十四町跡 | SD | 板状木製品 | 目録124 |
| A11 | 82HK-HK002 | 平安京左京六条一坊八町跡 | 井戸 | 曲物 | 目録125 |
| A12 | 82TB-TB077 | 鳥羽離宮東殿跡 | 包含層 | 羽子板・鉄釘 | 目録126・127 |
| A13 | 83HK-MJ | 平安京左京三条二坊九町跡 | SE・SK | 丸板・へう状木製品・板状木製品 | 目録128～130 |
| A14 | 83TB-TB088 | 鳥羽離宮東殿跡 | 包含層 | 卒塔婆 | 目録131・132 |
| A15 | 84TB-TB109 | 鳥羽離宮跡 | 池 | 仏具 | 目録133 |
| A16 | 85HK-MN | 平安京左京三条二坊十町跡 | 攪乱 | 金銅製目貫・銅製装飾品・銭貨 | 目録134～136 |
| A17 | 85HK-BD | 平安京左京八条三坊七町跡 | 井戸・土坑・ピット・落込・包含層 | 漆器椀・漆器皿・銭貨・銅製小椀・銅製鈴・鍍金銅製銚金具・炭化米塊 | 目録137～173 |
| A18 | 85BB-HR204 | 平安京右京五条一坊六町跡 | 包含層 | 斎串 | 目録174 |
| A19 | 86HK-RI | 平安京右京三条二坊八町跡 | 井戸・溝・土坑 | 銭貨 | 目録175～205 |
| A20 | 86FD-AD002 | 伏見城城下町跡 | SK | 舟形 | 目録206 |
| A21 | 87HK-XF002 | 平安京右京六条一坊五町跡 | 北湿地・包含層 | 漆器壺 | 目録207 |
| A22 | 87MK-AB | 大藪遺跡 | 柱穴 | 折敷 | 目録208 |
| A23 | 88HK-YH002 | 平安京左京北辺三坊四町跡 | SK | 甲冑(金箔小札) | 目録209～213 |
| A24 | 88HK-FN | 平安京左京三条三坊十六町跡 | 堀込 | 布 | 目録214 |
| A25 | 88NG-AO001 | 長岡京跡左京一条三坊六・十一町跡、戌亥遺跡 | SD | ひょうたん | 目録215 |

| 箱番号 | 調査記号 | 遺跡名 | 遺構 | 内容 | 備考 |
|-----|---------------|-----------------------------|---------------------------------|--|--------------|
| A26 | 89RH-KK002 | 特別史跡・特別名勝 鹿苑寺庭園 | 包含層 | 曲物・箸 | 目録 216 ~ 222 |
| A27 | 89TB-TB135-2 | 鳥羽離宮跡 | 溝 | 卒塔婆 | 目録 223 |
| A28 | 90RT-YB | 六波羅政庁跡 | SK | 炭化米 | 目録 224 |
| A29 | 91HK-BH003 | 平安京左京九条二坊 十五町跡 | SD | 曲物・荷札・櫛 | 目録 225 ~ 229 |
| A30 | 91HK-BH004 | 平安京左京九条二坊 十五・十六町跡 | SD・包含層 | 刷毛・墨書板・荷札木簡・飾り板・ 加工板・ 木偶人形頭・漆加工品(簪) | 目録 230 ~ 246 |
| A31 | 92HK-UH | 平安京左京四条一坊 一・二町跡 | 池・井戸 | 下駄・木簡・荷札・木皿・附木 | 目録 247 ~ 260 |
| A32 | 93HK-YC003 | 平安京右京八条二坊 二町跡 | 包含層 | 台付火打金(付板に「請合」焼印) | 目録 261 |
| A33 | 93RT-FR002 | 安祥寺下寺跡 | 木槨木棺墓 | 木炭・乾漆製品・帯状漆製品 | 目録 262 ~ 269 |
| A34 | 94HK-WI002 | 平安京左京七条二坊 八町跡 本圀寺跡 | 井戸・土坑 | 曲物・木彫り人形・桶側板・棒状木 製品・楔 | 目録 270 ~ 274 |
| A35 | 94HK-EF002 | 平安京左京八条三坊 六町跡 | SD | 人形 | 目録 275 |
| A36 | 94RT-FS002 | 安祥寺下寺跡 | 溝 | 「誓いの御柱」小型模造品 | 目録 276 |
| A37 | 95HK-ZN | 平安宮 内酒殿・釜 所・侍従所跡 | 土坑 | 曲物側板 | 目録 277 |
| A38 | 95HK-E002 | 平安京左京八条三坊 十四町跡 | SD | 柿経(梵字?□無阿□□佛) | 目録 278 |
| A39 | 96HK-FF002 | 平安京左京四条二坊 十一町跡 | 土坑 | 錢貨・銅製小匙・毛抜き・煙管・刀 装具(釧)・鍍金六角筒状金具・鉄 砲玉・銅製掛金具 | 目録 279 ~ 294 |
| A40 | 96HK-EO001 | 平安京左京八条三坊 三町跡 | 土坑・包含層 | ガラス玉・錢貨・香道具(鶯)・鉄釘・ 刀子・銅製金具・銅製把手・銅小釘・ 銅滓 | 目録 295 ~ 298 |
| A41 | 97HK-EP001 | 平安京左京八条二坊 十四町跡 | 井戸・墓・土坑・ 包含層 | 錢貨・鉄製火箸・鉄製薄板・漆塗膜 | 目録 299 ~ 307 |
| A42 | 97HK-CF009 | 平安京右京三条二坊 十四町跡 | SX(目録:SE) | 絵馬(折敷表裏に描く) | 目録 308 |
| A43 | 97HK-NJ002 | 平安京右京七条一坊 十四町跡 | 柱穴・包含層 | 錢貨 | 目録 309 ~ 311 |
| A44 | 97HK-YJ001 | 平安京右京七条二坊 十二町跡 西市外町 跡 | 包含層・Pit・井戸・ 路面・溝 | 錢貨・銅製鈴・銅製金具・鉄製金具 | 目録 312 ~ 393 |
| A45 | 98HK-PP001 | 平安京左京六条三坊 跡 | SE | 留針状木製品 | 目録 394 |
| A46 | 98RT-NK077 | 中臣遺跡 | 溝(周溝) | 鉄刀(直刀) | 目録 395・396 |
| A48 | 99RT-AA004 | 六波羅政庁跡 | 井戸・溝・腐植土・ 落込・土坑・ピット・ 包含層、 | 箸・暗渠蓋板材・板状木製品・木簡・ 桶側板・折敷・付木・樽蓋板・ヘラ 状木製品・曲物底板・下駄・木球・蓋 栓・琴柱状木製品 | 目録 397 ~ 521 |
| A47 | 98NG-SD-D4・E1 | 長岡京左京一条三坊 十二町跡 | 包含層 | 錢貨 | 目録 522 |
| A49 | 99NG-SD-D2・3 | 長岡京左京一条三坊 十二町跡 | 池 | 銅製鍍金銚金具 | 目録 523・524 |
| A50 | 99MK-OG002 | 大藪遺跡 | 溝・井戸 | 小刀・鎌 | 目録 525・526 |

| 箱番号 | 調査記号 | 遺跡名 | 遺構 | 内容 | 備考 |
|-----|--------------|---------|-------|------|------------|
| A51 | 99BB-HQ350 | 平安宮跡 | | 人骨・釘 | 目録 527・528 |
| A52 | 2000RT-HD001 | 方広寺大仏殿跡 | 遺物包含層 | 鉄製錠 | 目録 529 |

木製品・金属製品等出土品Bランク

| 箱番号 | 調査記号 | 遺跡名 | 遺構など | 内容 | 備考 |
|-----|------------------|----------------------|----------------|-------------------|----------|
| B1 | 74 平安京調査会(壬生) | 平安京左京四条一坊跡 | 土坑 | 漆膜 | 下鳥羽収蔵庫在中 |
| B2 | 75・76 平安京調査会(朱一) | 平安京左京四条一坊跡 | 不明遺構・井戸・包含層 | 木簡 | 下鳥羽収蔵庫在中 |
| B3 | 76UZ-DK001 | 広隆寺跡 | 土墳墓 | 木棺一部分 | 下鳥羽収蔵庫在中 |
| B4 | 77RT-NK010-B | 中臣遺跡 | 井戸 | 曲物底板 | 下鳥羽収蔵庫在中 |
| B5 | 77TB-TB035-A | 鳥羽離宮東殿跡 | 溝 | 漆器・下駄 | 下鳥羽収蔵庫在中 |
| B6 | 78HK-IN | 平安宮主殿寮跡 | 包含層 | 銭貨・煙管・銅製小型方形薄板 | 下鳥羽収蔵庫在中 |
| B7 | 78HK-RQ-A | 平安京左京四条三坊十五町跡 | 不明遺構・井戸・包含層 | 刀子・蓋・把手付壺・硯・銅滴・銅滓 | 下鳥羽収蔵庫在中 |
| B8 | 78HK-NS | 平安京左京八条三坊七町跡 | 包含層 | 鉄釘 | 下鳥羽収蔵庫在中 |
| B9 | 78HK-EC001 | 平安京左京八条三坊十・十一・十四町跡 | 溝・土坑 | 漆器椀・漆器皿 | 下鳥羽収蔵庫在中 |
| B10 | 78HK-EC003 | 平安京左京八条三坊十・十一・十四町跡 | 溝 | 漆器皿 | 下鳥羽収蔵庫在中 |
| B11 | 78HK-CS | 平安京右京三条二坊十二町跡 | 井戸 | 荷札 | 下鳥羽収蔵庫在中 |
| B12 | 78RT-HN001 | 法住寺殿跡 | 包含層 | 漆器椀(内面赤・外面黒に赤草文) | 下鳥羽収蔵庫在中 |
| B13 | 80RH-SN | 上賀茂遺跡・植物園北遺跡 | 土坑・不明遺構 | 板状鉄製品 | 下鳥羽収蔵庫在中 |
| B14 | 82TB-TB077 | 鳥羽離宮東殿跡 | 包含層 | 鉄釘 | 下鳥羽収蔵庫在中 |
| B15 | 83HK-MJ | 平安京左京三条二坊九町跡 | 土坑 | 鉄滓 | 下鳥羽収蔵庫在中 |
| B16 | 84NG-KJ002 | 長岡京跡 | 木棺墓 | 鉄釘 | 下鳥羽収蔵庫在中 |
| B17 | 85HK-WE001 | 平安京左京七条二坊・八条二坊跡 | 土坑・包含層 | 銭貨・鉄滓 | 下鳥羽収蔵庫在中 |
| B18 | 85HK-BD | 平安京左京八条三坊七町跡 | 井戸・溝・土坑・落込・包含層 | 銭貨・刀子?・ガラス種?・鉄釘 | 下鳥羽収蔵庫在中 |
| B19 | 86HK-RI | 平安京右京三条二坊八町跡 | 溝 | 銭貨 | 下鳥羽収蔵庫在中 |
| B20 | 87HK-WE003 | 平安京左京六条二坊十二町・七条二坊九町跡 | 川 | 曲物(内面漆) | 下鳥羽収蔵庫在中 |
| B21 | 87HK-YF | 平安京右京八条二坊八町跡 | 包含層 | 斎串・下駄 | 下鳥羽収蔵庫在中 |

| 箱番号 | 調査記号 | 遺跡名 | 遺構など | 内容 | 備考 |
|-----|-------------------|------------------------------------|-----------------|--|----------|
| B22 | 88TB-TB129 | 鳥羽離宮跡 | 不明 | 卒塔婆 | 下鳥羽収蔵庫在中 |
| B23 | 88FD-AG002 | 伏見城跡 | 不明 | 銭貨 | 下鳥羽収蔵庫在中 |
| B24 | 88FD-AI(88FD-AH2) | 伏見城跡 | 土坑 | 板状木製品（墨書） | 下鳥羽収蔵庫在中 |
| B25 | 89RH-KK002 | 特別史跡・特別名勝 鹿苑寺庭園 | 包含層 | 斎串・格子棧・折敷・箸・鳥形・劍形・ 曲物・棒状木製品・加工木片・モモ・ ビワ種・クルミ | 下鳥羽収蔵庫在中 |
| B26 | 89TB-TB135-2 | 鳥羽離宮跡 | 溝 | 柄・塔婆・下駄・加工板・加工木製品 | 下鳥羽収蔵庫在中 |
| B27 | 90KS-KE | 北白川廃寺 | 溝・土坑・包含層 | 鉄滓・鞆羽口 | 下鳥羽収蔵庫在中 |
| B28 | 91HK-BH003 | 平安京左京九条二坊 十五町跡 | 溝 | 曲物・傘の軸・墨書板・有孔円形加工板 | 下鳥羽収蔵庫在中 |
| B29 | 91HK-BH004 | 平安京左京九条二坊 十五・十六町跡 | 包含層 | 漆花卉状木製品・漆箱物側板・円盤状加工板（2孔）・漆加工板 | 下鳥羽収蔵庫在中 |
| B30 | 91UZ-AA003 | 史跡・特別名勝 大覚寺御所跡 | 流路 | 下駄 | 下鳥羽収蔵庫在中 |
| B31 | 91KS-OG003 | 最勝寺跡・岡崎遺跡 | 自然流路 | ひょうたん | 下鳥羽収蔵庫在中 |
| B32 | 92HK-UH | 平安京左京四条一坊 一・二町跡 | 池 | 曲物底板・下駄・棒状木製品・板状木製品 | 下鳥羽収蔵庫在中 |
| B33 | 92NG-MI003 | 長岡京跡 | 溝 | ひょうたん | 下鳥羽収蔵庫在中 |
| B34 | 93HK-YC003 | 跡平安京右京八条二坊二町跡 | 溝 | 板・扇（墨書） | 下鳥羽収蔵庫在中 |
| B35 | 93NG-MI004 | 長岡京左京六条三坊一・二・七・八町跡 水垂遺跡 | 溝 | ひょうたん | 下鳥羽収蔵庫在中 |
| B36 | 95HK-E002 | 平安京左京八条三坊 十四町跡 | 溝 | 柿経 細片 | 下鳥羽収蔵庫在中 |
| B37 | 96HK-FF002 | 平安京左京四条二坊 十一町跡 | 土坑 | 銭貨 | 下鳥羽収蔵庫在中 |
| B38 | 96HK-IY | 平安京右京一条三坊 二町跡 | 溝・土坑・包含層・ 攪乱 | 刀子・銅製匙（柄）・金銅製鋸金具・ 鉄製尾錠・鉄釘・楔・鉄滓・銅線・ 薬瓶 | 下鳥羽収蔵庫在中 |
| B39 | 96HK-UP002 | 平安京右京三条一坊 三町跡 | 土坑 | 木簡？墨書痕跡 | 下鳥羽収蔵庫在中 |
| B40 | 97HK-UX001 | 平安宮朝堂院～左馬寮跡・ 平安京右京一・二条 二～四坊跡 | 溝・石敷 | 馬歯・骨 | 下鳥羽収蔵庫在中 |
| B41 | 97HK-NF001 | 平安京左京二条二坊 九町・高陽院跡 | 包含層 | 連歯下駄 | 下鳥羽収蔵庫在中 |
| B42 | 97HK-JD001 | 平安京左京二条四坊 三町跡 | 土坑 | 鹿角 | 下鳥羽収蔵庫在中 |
| B43 | 97HK-EP001 | 平安京左京八条二坊 十四町跡 | 墓 | 漆器皿 | 下鳥羽収蔵庫在中 |
| B44 | 97HK-CF009 | 平安京右京三条二坊 十四町跡 | 井戸 | 木製品・モモ種・クルミ | 下鳥羽収蔵庫在中 |
| B45 | 98HK-PP001 | 平安京左京六条三坊 跡 | 流路・井戸 | モモ種・櫛・杭 | 下鳥羽収蔵庫在中 |
| B46 | 98HK-PP001 | 平安京左京六条三坊 八町跡 | 井戸 | 柄杓・曲物・折敷・下駄 | 下鳥羽収蔵庫在中 |

| 箱番号 | 調査記号 | 遺跡名 | 遺構など | 内容 | 備考 |
|-----|--------------|---------------|----------|--------------------------------------|----------|
| B47 | 98RT-NK077 | 中臣遺跡 | 包含層・ピット | 鋌・釘・刀子 | 下鳥羽収蔵庫在中 |
| B48 | 98MK-OG001 | 大藪遺跡 | 溝 | 立体人形 | 下鳥羽収蔵庫在中 |
| B49 | 99HK-EQ001 | 平安京左京八条二坊十四町跡 | 井戸 | 漆器 | 下鳥羽収蔵庫在中 |
| B50 | 99HK-RA003 | 平安京右京三条二坊十六町跡 | 池跡・土坑 | 付木・箸・木製部材 | 下鳥羽収蔵庫在中 |
| B51 | 99NG-SD-D2・3 | 長岡京左京一条三坊十二町跡 | 溝・池 | 銭貨・棒状木製品(6面に鉄刃埋込む) | 下鳥羽収蔵庫在中 |
| B52 | 99RT-AA004 | 六波羅政庁跡 | 井戸・溝・包含層 | 漆器碗・漆器壺・箸・漆塗鞘・曲物底板・暗渠蓋板材・楔状木製品・板状木製品 | 下鳥羽収蔵庫在中 |











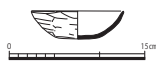



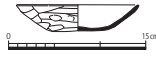

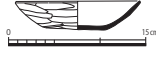





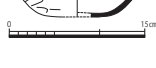



3 . 出土品収蔵目録（Aランク）

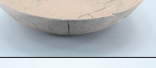

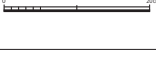
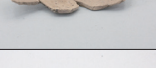
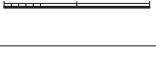

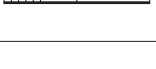





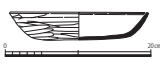





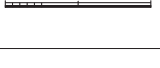

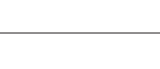

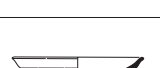

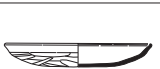



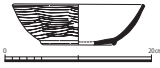
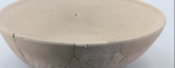

凡 例

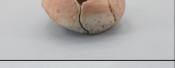
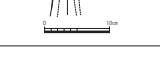
- 1 選定遺物に対し、個別の資料番号「No.」を付した。土器・瓦等出土品は総数が1,492点で、資料番号「No.」は遺跡調査別に分け、1から連番号を割り振った。土器・瓦等出土品収蔵目録は資料番号以下の項目は「資料名」、「種類」、「遺構名」、「実測図掲載番号」、「写真掲載番号」、「実測図」、「写真」、「年代」、「文献No.」、「備考」を記載。「調査記号・遺構名」は調査ごとに個別で表題に記載した。
木製品・金属製品等出土品収蔵目録では資料番号以下の項目は「資料名」、「種類」、「遺構名」、「実測図掲載番号」、「写真掲載番号」、「実測図」、「写真」、「年代」、「調査記号・遺構名」、「文献No.」、「備考」を記載した。木製品・金属製品等出土品は総点数529点で、同様に資料番号「No.」は1～529までの連番になっている。
- 2 調査記号は、(公財)京都市埋蔵文化財研究所が京都市内を平安京と、その他の各地域に区分しそれぞれにアルファベット2文字を割り振ったものである。土器・瓦等出土品は南桂川(MK)、平安京(HK)。木器・金属等出土品は平安京(HK)、太秦(UZ)、洛北(RH)、北白川(KS)、洛東(RT)、鳥羽(TB)、伏見・醍醐(FD)、長岡京(NG)、南桂川(MK)である。
- 3 土器・瓦等出土品の掲載順序は調査年度の古い順に遺構別に掲載した。「実測図掲載番号」、「写真掲載番号」は既刊報告書、他機関図録に掲載されたもの以外は空欄になっている。
- 4 木製品・金属製品等の掲載順序は上記の3と同様である。同じ年度の中では平安京(HK)(平安京内では平安宮・左京・右京の順)を先頭に太秦地区(UZ)、洛北地区(RH)、北白川(KS)、洛東(RT)、鳥羽(TB)、伏見・醍醐(FD)、長岡京(NG)、南桂川(MK)の順に並んでいる。「実測図掲載番号」、「写真掲載番号」も3と同様で、文献が複数ある場合、最初の数字は文献No.とした。
- 5 「備考」欄の計測数値の単位は「cm」である。

(1) 平成30年度 土器・瓦等 出土品収蔵目録















(1) - 1 78HK-CS 平安京右京三条二坊十二町跡

| No. | 資料名 | 種類 | 遺構名 | 実測図 掲載番号 | 写真 掲載番号 | 実測図 | 写真 | 年代 | 文献 No. | 備考 |
|-----|------------|-----|-----------------------|-------------|------------------------------|--|---|-----|-------------|-----|
| 1 | 土師器 碗 A | 土器類 | SE7 (SE303) | ⑧図 126-1 | ①図版 50-1 ⑪図版 321- 1088 |  |  | 平安前 | ① ⑧ ⑪ | C手法 |
| 2 | 土師器 碗 A | 土器類 | SE7 (SE303) | ⑧図 126-2 | |  |  | 平安前 | ① ⑧ | C手法 |
| 3 | 土師器 杯 A | 土器類 | SE7 (SE303) 最上層 | ⑧図 126-3 | |  |  | 平安前 | ① ⑧ | C手法 |
| 4 | 土師器 杯 A | 土器類 | SE7 (SE303) 最上層 | ⑧図 126-4 | |  |  | 平安前 | ① ⑧ | C手法 |
| 5 | 土師器 杯 A | 土器類 | SE7 (SE303) | ⑧図 126-5 | |  |  | 平安前 | ① ⑧ | |
| 6 | 土師器 杯 A | 土器類 | SE7 (SE303) 最上層 | ⑧図 126-6 | |  |  | 平安前 | ① ⑧ | C手法 |
| 7 | 土師器 杯 A | 土器類 | SE7 (SE303) | ⑧図 126-7 | |  |  | 平安前 | ① ⑧ | C手法 |
| 8 | 土師器 杯 A | 土器類 | SE7 (SE303) | ⑧図 126-8 | ①図版 50-2 |  |  | 平安前 | ① ⑧ | C手法 |
| 9 | 土師器 杯 A | 土器類 | SE7 (SE303) | ⑧図 126-9 | |  |  | 平安前 | ① ⑧ | C手法 |
| 10 | 土師器 杯 A | 土器類 | SE7 (SE303) | ⑧図 126-10 | |  |  | 平安前 | ① ⑧ | C手法 |
| 11 | 土師器 杯 A | 土器類 | SE7 (SE303) | ⑧図 126-11 | |  |  | 平安前 | ① ⑧ | C手法 |
| 12 | 土師器 杯 A | 土器類 | SE7 (SE303) | ⑧図 126-12 | |  |  | 平安前 | ① ⑧ | C手法 |
| 13 | 土師器 杯 A | 土器類 | SE7 (SE303) | ⑧図 126-13 | |  |  | 平安前 | ① ⑧ | C手法 |
| 14 | 土師器 杯 A | 土器類 | SE7 (SE303) | ⑧図 126-14 | |  |  | 平安前 | ① ⑧ | C手法 |
| 15 | 土師器 杯 A | 土器類 | SE7 (SE303) | ⑧図 126-15 | ①図版 50-3 ⑪図版 322- 1094 |  |  | 平安前 | ① ⑧ ⑪ | C手法 |

| No. | 資料名 | 種類 | 遺構名 | 実測図 掲載番号 | 写真 掲載番号 | 実測図 | 写真 | 年代 | 文献 No. | 備考 |
|-----|--------------|-----|-----------------------|-------------|------------------|---|--|-----|-------------|-------|
| 16 | 土師器 杯 A | 土器類 | SE7 (SE303) | ⑧図 126-16 | ⑪図版 322- 1095 |  |  | 平安前 | ① ⑧ ⑪ | C手法 |
| 17 | 土師器 皿 A | 土器類 | SE7 (SE303) | ⑧図 126-18 | |  |  | 平安前 | ① ⑧ | C手法 |
| 18 | 土師器 皿 A | 土器類 | SE7 (SE303) | ⑧図 126-19 | |  |  | 平安前 | ① ⑧ | C手法 |
| 19 | 土師器 皿 A | 土器類 | SE7 (SE303) | ⑧図 126-20 | |  |  | 平安前 | ① ⑧ | C手法 |
| 20 | 土師器 皿 A | 土器類 | SE7 (SE303) | ⑧図 126-21 | |  |  | 平安前 | ① ⑧ | C手法 |
| 21 | 土師器 皿 | 土器類 | SE7 (SE303) | ⑧図 126-22 | ⑪図版 323- 1104 |  |  | 平安前 | ① ⑧ ⑪ | |
| 22 | 土師器 皿 A | 土器類 | SE7 (SE303) 最上層 | ⑧図 126-23 | |  |  | 平安前 | ① ⑧ | C手法 |
| 23 | 土師器 皿 A | 土器類 | SE7 (SE303) 最上層 | ⑧図 126-24 | |  |  | 平安前 | ① ⑧ | C手法 |
| 24 | 土師器 皿 A | 土器類 | SE7 (SE303) | ⑧図 126-25 | |  |  | 平安前 | ① ⑧ | C手法 |
| 25 | 土師器 杯 B | 土器類 | SE7 (SE303) | ⑧図 126-26 | |  |  | 平安前 | ① ⑧ | ヘラミガキ |
| 26 | 土師器 壺 E | 土器類 | SE7 (SE303) | ⑧図 126-27 | |  |  | 平安前 | ① ⑧ | ヘラミガキ |
| 27 | 土師器 小壺 | 土器類 | SE7 (SE303) | ⑧図 126-28 | |  |  | 平安前 | ① ⑧ | |
| 28 | 土師器 高杯 | 土器類 | SE7 (SE303) | ⑧図 126-29 | |  |  | 平安前 | ① ⑧ | |
| 29 | 土師器 杯 B 蓋 | 土器類 | SE7 (SE303) | ⑧図 126-30 | |  |  | 平安前 | ① ⑧ | ヘラミガキ |
| 30 | 土師器 甕 A | 土器類 | SE7 (SE303) | ⑧図 126-31 | |  |  | 平安前 | ① ⑧ | |

| No. | 資料名 | 種類 | 遺構名 | 実測図 掲載番号 | 写真 掲載番号 | 実測図 | 写真 | 年代 | 文献 No. | 備考 |
|-----|--------------|-----|-----------------------|-------------|--------------------------------|--|---|-----|------------------|---------------|
| 31 | 須恵器 杯 B 蓋 | 土器類 | SE7 (SE303) | ⑧図 126-33 | |  |  | 平安前 | ① ⑧ | |
| 32 | 須恵器 杯 B | 土器類 | SE7 (SE303) | ⑧図 126-34 | ⑩図版 34-119 ⑪図版 340- 1209 |  |  | 平安前 | ① ⑧ ⑩ ⑪ | |
| 33 | 須恵器 鉢 D | 土器類 | SE7 (SE303) | ⑧図 126-35 | |  |  | 平安前 | ① ⑧ | |
| 34 | 須恵器 甕 | 土器類 | SE7 (SE303) | ⑧図 126-36 | |  |  | 平安前 | ① ⑧ | |
| 35 | 灰釉陶器 壺蓋 | 土器類 | SE7 (SE303) | ⑧図 126-37 | ①図版 50-5 ⑪図版 390- 1464 |  |  | 平安前 | ① ⑧ ⑪ | |
| 36 | 緑釉陶器 椀 | 土器類 | SE7 (SE303) 最上層 | ⑧図 126-38 | ①図版 50-9 |  |  | 平安前 | ① ⑧ | 山城産 |
| 37 | 緑釉陶器 椀 | 土器類 | SE7 (SE303) 最上層 | ⑧図 126-39 | |  |  | 平安前 | ① ⑧ | 山城産 |
| 38 | 緑釉陶器 皿 | 土器類 | SE7 (SE303) 最上層 | ⑧図 126-40 | ①図版 50-7 |  |  | 平安前 | ① ⑧ | 山城産 |
| 39 | 緑釉陶器 椀 | 土器類 | SE7 (SE303) 最上層 | ⑧図 126-41 | ①図版 50-8 ⑪図版 373- 1352 |  |  | 平安前 | ① ⑧ ⑪ | 山城産 |
| 40 | 緑釉陶器 皿 | 土器類 | SE7 (SE303) 最上層 | ⑧図 126-42 | ①図版 50-6 ⑪図版 375- 1374 |  |  | 平安前 | ① ⑧ ⑪ | 山城産 |
| 41 | 土師器 杯 A | 土器類 | SE7 (SE303) 上層 | | | |  | 平安前 | ① ⑧ | 未報告 実 04-1 |
| 42 | 土師器 杯 B | 土器類 | SE7 (SE303) 上層 | | | |  | 平安前 | ① ⑧ | 未報告 実 04-2 |
| 43 | 土師器 杯 B | 土器類 | SE7 (SE303) 上層 | | | |  | 平安前 | ① ⑧ | 未報告 実 04-3 |
| 44 | 土師器 杯 A | 土器類 | SE7 (SE303) 上層 | | | |  | 平安前 | ① ⑧ | 未報告 実 04-4 |
| 45 | 土師器 杯 A | 土器類 | SE7 (SE303) 上層 | | | |  | 平安前 | ① ⑧ | 未報告 実 04-5 |

| No. | 資料名 | 種類 | 遺構名 | 実測図 掲載番号 | 写真 掲載番号 | 実測図 | 写真 | 年代 | 文献 No. | 備考 |
|-----|---------------|-----|----------------------|-------------|------------------------------------|-----|---|-----|------------------|----------------|
| 46 | 土師器 皿 A | 土器類 | SE7 (SE303) 上層 | | | |  | 平安前 | ① ⑧ | 未報告 実 04-6 |
| 47 | 土師器 皿 A | 土器類 | SK2 | | | |  | 平安前 | ① ⑧ | 未報告 実 04-7 |
| 48 | 土師器 皿 A | 土器類 | SK2 | | | |  | 平安前 | ① ⑧ | 未報告 実 04-8 |
| 49 | 土師器 皿 A | 土器類 | SK2 | | | |  | 平安前 | ① ⑧ | 未報告 実 04-9 |
| 50 | 緑釉陶器 輪花椀 | 土器類 | SK2 | | | |  | 平安前 | ① ⑧ | 未報告 実 04-11 |
| 51 | 緑釉陶器 輪花椀 | 土器類 | SK2 | | ⑩図版 27-84 ⑪図版 374- 1362 | |  | 平安前 | ① ⑧ ⑩ ⑪ | 近江・美濃産 |
| 52 | 灰釉陶器 椀 | 土器類 | SK2 | | | |  | 平安前 | ① ⑧ | 未報告 実 04-13 |
| 53 | 白色土器 高杯 | 土器類 | SK2 | | | |  | 平安前 | ① ⑧ | 未報告 実 04-14 |
| 54 | 土師器 甕 | 土器類 | SK2 | | | |  | 平安前 | ① ⑧ | 未報告 実 05-1 |
| 55 | 土師器 甕 | 土器類 | SK2 | | | |  | 平安前 | ① ⑧ | 未報告 実 05-5 |
| 56 | 黒色土器 A 椀 | 土器類 | SK2 | | | |  | 平安前 | ① ⑧ | 未報告 実 05-3 |
| 57 | 緑釉陶器 陰刻花文椀 | 土器類 | 包含層 | | ⑩図版 29-94 b ⑪図版 382- 1418 | |  | 平安前 | ① ⑧ ⑩ ⑪ | 猿投産 |
| 58 | 土師器 皿 A | 土器類 | A・A-1 区 土器溜 | | | |  | 平安前 | ① ⑧ | 未報告 実 05-6 |
| 59 | 土師器 皿 A | 土器類 | A・A-1 区 土器溜 | | | |  | 平安前 | ① ⑧ | 未報告 実 05-7 |
| 60 | 土師器 皿 A | 土器類 | A・A-1 区 土器溜 | | | |  | 平安前 | ① ⑧ | 未報告 実 05-8 |

| No. | 資料名 | 種類 | 遺構名 | 実測図 掲載番号 | 写真 掲載番号 | 実測図 | 写真 | 年代 | 文献 No. | 備考 |
|-----|---------------------|-----|---------------|-------------|------------|-----|---|-----|-----------|----------------|
| 61 | 須恵器 鉢 | 土器類 | A・A-1区 土器溜 | | | |  | 平安前 | ① ⑧ | 未報告 実 05-12 |
| 62 | 黒色土器 A 椀 | 土器類 | A・A-1区 土器溜 | | | |  | 平安前 | ① ⑧ | 未報告 実 05-13 |
| 63 | 黒色土器 A 椀 | 土器類 | A・A-1区 土器溜 | | | |  | 平安前 | ① ⑧ | 未報告 実 05-14 |
| 64 | 黒色土器 B 椀 | 土器類 | A・A-1区 土器溜 | | | |  | 平安前 | ① ⑧ | 未報告 実 05-15 |
| 65 | 須恵器 風字硯 | 土器類 | 包含層 | | | |  | 平安前 | ① ⑧ | |
| 66 | 灰釉陶器 椀 | 土器類 | 包含層 | | | |  | 平安前 | ① ⑧ | |
| 67 | 灰釉陶器 双耳壺 | 土器類 | 包含層 | | | |  | 平安前 | ① ⑧ | |
| 68 | 緑釉陶器 皿 | 土器類 | 包含層 | | | |  | 平安前 | ① ⑧ | 山城産 平高台 |
| 69 | 緑釉陶器 椀 | 土器類 | 包含層 | | | |  | 平安前 | ① ⑧ | 山城産 輪高台 |
| 70 | 緑釉陶器 椀 | 土器類 | 包含層 | | | |  | 平安前 | ① ⑧ | 東海系 輪高台 |
| 71 | 緑釉陶器 椀 | 土器類 | 包含層 | | | |  | 平安前 | ① ⑧ | 近江・美濃系 輪高台 |
| 72 | 緑釉陶器 陰刻花文皿 | 土器類 | 暗褐色砂泥 | | | |  | 平安前 | ① ⑧ | 猿投産 |
| 73 | 緑釉陶器 陰刻花文三足 皿 | 土器類 | 暗褐色砂泥 | | | |  | 平安前 | ① ⑧ | 猿投産 |
| 74 | 輸入陶磁器 青磁椀 | 土器類 | SD101 | | | |  | 平安中 | ① ⑧ | 越州窯 |
| 75 | 輸入陶磁器 青磁椀 | 土器類 | 南北セク ション | | | |  | 平安中 | ① ⑧ | 越州窯 |

| No. | 資料名 | 種類 | 遺構名 | 実測図 掲載番号 | 写真 掲載番号 | 実測図 | 写真 | 年代 | 文献 No. | 備考 |
|-----|--------------|-----|-------|-------------|------------|-----|---|-----|-----------|------------------------------|
| 76 | 輸入陶磁器 白磁碗 | 土器類 | 暗渠 | | | |  | 室町後 | ① ⑧ | 高台内墨書 「井」 高台4ヶ所面 取り |
| 77 | 瓦器 脚部 | 土器類 | 包含層 | | | |  | 室町後 | ① ⑧ | 火鉢の脚部か |
| 78 | 土錘 | 土製品 | SE302 | | | |  | 平安前 | ① ⑧ | |
| 79 | 土錘 | 土製品 | SE302 | | | |  | 平安前 | ① ⑧ | |
| 80 | 土錘 | 土製品 | 暗渠 | | | |  | 平安前 | ① ⑧ | |
| 81 | 蓮華文軒丸瓦 | 瓦類 | SE303 | | | |  | 平安前 | ① ⑧ | NS110 型式 |
| 82 | 緑釉鬼瓦 | 瓦類 | 包含層 | | | |  | 平安前 | ① ⑧ | |

(1) - 2 78HK-IN 平安宮主殿寮跡















| No. | 資料名 | 種類 | 遺構名 | 実測図 掲載番号 | 写真 掲載番号 | 実測図 | 写真 | 年代 | 文献 No. | 備考 |
|-----|--------------------|-----|---------|-------------|------------|-----|---|-----|-----------|-----------------|
| 1 | 土師器 皿N r | 土器類 | A 2 ②上層 | | | |  | 江戸後 | ③ ⑧ | 集合4点 |
| 2 | 土師器 皿S b | 土器類 | A 2 ②上層 | | | |  | 江戸後 | ③ ⑧ | 集合2点 |
| 3 | 土師器 皿S | 土器類 | A 2 ②上層 | | | |  | 江戸後 | ③ ⑧ | 集合4点 |
| 4 | 土師器 塩壺 | 土器類 | A 2 ②上層 | | | |  | 江戸後 | ③ ⑧ | 集合3点「泉 湊」銘あり |
| 5 | 国産施釉陶器 灯明皿 | 土器類 | A 2 ②上層 | | | |  | 江戸後 | ③ ⑧ | 集合3点 |
| 6 | 国産施釉陶器 鍋 | 土器類 | A 2 ②上層 | | | |  | 江戸後 | ③ ⑧ | 軟質施釉 |
| 7 | 国産施釉陶器 京焼色絵椀 | 土器類 | A 2 ②上層 | | | |  | 江戸後 | ③ ⑧ | 集合2点 |
| 8 | 国産施釉陶器 唐津三島手鉢 | 土器類 | A 2 ②上層 | | | |  | 江戸後 | ③ ⑧ | 目跡7ヶ所 |
| 9 | 国産磁器 伊万里 染付鉢 | 土器類 | A 2 ②上層 | | | |  | 江戸後 | ③ ⑧ | |
| 10 | 国産磁器 伊万里 染付椀 | 土器類 | A 2 ②上層 | | | |  | 江戸後 | ③ ⑧ | 広東椀 |
| 11 | 土師器 皿N r | 土器類 | A 3 ②下層 | | | |  | 江戸後 | ③ ⑧ | |
| 12 | 土師器 皿N r | 土器類 | A 3 ②下層 | | | |  | 江戸後 | ③ ⑧ | |
| 13 | 土師器 皿S b | 土器類 | A 3 ②下層 | | | |  | 江戸後 | ③ ⑧ | |
| 14 | 土師器 皿S | 土器類 | A 3 ②下層 | | | |  | 江戸後 | ③ ⑧ | |
| 15 | 土師器 皿S | 土器類 | A 3 ②下層 | | | |  | 江戸後 | ③ ⑧ | |













| No. | 資料名 | 種類 | 遺構名 | 実測図 掲載番号 | 写真 掲載番号 | 実測図 | 写真 | 年代 | 文献 No. | 備考 |
|-----|------------------------|-----|---------|-------------|------------|-----|--|-----|-----------|----------|
| 16 | 土師器 皿S | 土器類 | A 3 ②下層 | | | |  | 江戸後 | ③ ⑧ | |
| 17 | 土師器 小壺 | 土器類 | A 3 ②下層 | | | |  | 江戸後 | ③ ⑧ | 胎土白い |
| 18 | 土師器 胞衣壺 | 土器類 | A 3 ②下層 | | | |  | 江戸後 | ③ ⑧ | |
| 19 | 国産施釉陶器 ミニチュア チロリ | 土器類 | A 3 ②下層 | | | |  | 江戸後 | ③ ⑧ | 軟質国産施釉陶器 |
| 20 | 国産施釉陶器 灯明皿 | 土器類 | A 3 ②下層 | | | |  | 江戸後 | ③ ⑧ | 軟質施釉陶器 |
| 21 | 国産施釉陶器 灯明皿 | 土器類 | A 3 ②下層 | | | |  | 江戸後 | ③ ⑧ | 軟質施釉陶器 |
| 22 | 国産施釉陶器 灯明皿 | 土器類 | A 3 ②下層 | | | |  | 江戸後 | ③ ⑧ | 京信系 |
| 23 | 国産施釉陶器 京焼色絵椀 | 土器類 | A 3 ②下層 | | | |  | 江戸後 | ③ ⑧ | 集合5点草文 |
| 24 | 国産施釉陶器 京焼平椀 | 土器類 | A 3 ②下層 | | | |  | 江戸後 | ③ ⑧ | |
| 25 | 国産施釉陶器 京焼色絵鉢 | 土器類 | A 3 ②下層 | | | |  | 江戸後 | ③ ⑧ | 菊文 |
| 26 | 国産施釉陶器 椀 | 土器類 | A 3 ②下層 | | | |  | 江戸後 | ③ ⑧ | 集合3点京信系 |
| 27 | 国産磁器 伊万里染付鉢 | 土器類 | A 3 ②下層 | | | |  | 江戸後 | ③ ⑧ | |
| 28 | 国産施釉陶器 灯火具 | 土器類 | A 3 ②下層 | | | |  | 江戸後 | ③ ⑧ | |
| 29 | 焼締陶器 丹波鉄漿壺 | 土器類 | A 3 ②下層 | | | |  | 江戸後 | ③ ⑧ | |
| 30 | 伏見人形 兔? | 土製品 | A 3 ②下層 | | | |  | 江戸後 | ③ ⑧ | |









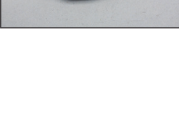





| No. | 資料名 | 種類 | 遺構名 | 実測図 掲載番号 | 写真 掲載番号 | 実測図 | 写真 | 年代 | 文献 No. | 備考 |
|-----|--------------------|-----|------|-------------|------------|-----|---|-----|-----------|-----------------|
| 31 | 国産施釉陶器 急須 | 土器類 | 第3層 | | | |  | 江戸後 | ③ ⑧ | 煎茶用 |
| 32 | 国産施釉陶器 腰折れ碗 | 土器類 | 第3層 | | | |  | 江戸後 | ③ ⑧ | 京信系 |
| 33 | 国産磁器 伊万里 染付碗 | 土器類 | 第3層 | | | |  | 江戸後 | ③ ⑧ | 広東碗 |
| 34 | 国産磁器 伊万里 染付碗 | 土器類 | 第3層 | | | |  | 江戸後 | ③ ⑧ | 広東碗 |
| 35 | 土師器 塩壺蓋 | 土器類 | C1 ⑤ | | | |  | 江戸後 | ③ ⑧ | 「深草砂川権 兵衛」刻印 |

(1) - 3 78HK-RQ-A 平安京左京四条三坊十五町跡















| No. | 資料名 | 種類 | 遺構名 | 実測図 掲載番号 | 写真 掲載番号 | 実測図 | 写真 | 年代 | 文献 No. | 備考 |
|-----|------------------------|-----|-----|-------------|------------|-----|---|-----|-----------|------------|
| 1 | 土師器 皿S b | 土器類 | SX3 | | | |  | 江戸前 | ⑧ | 径9.6/高2.4 |
| 2 | 土師器 皿S (小) | 土器類 | SX3 | | | |  | 江戸前 | ⑧ | 径10.6/高2.2 |
| 3 | 土師器 皿S (大) | 土器類 | SX3 | | | |  | 江戸前 | ⑧ | 径10.9/高2.3 |
| 4 | 土師器 塩壺身 | 土器類 | SX3 | | | |  | 江戸前 | ⑧ | |
| 5 | 国産施釉陶器 美濃長石釉鉄 絵皿 | 土器類 | SX3 | | | |  | 江戸前 | ⑧ | |
| 6 | 国産施釉陶器 美濃黄瀬戸鉢 | 土器類 | SX3 | | | |  | 江戸前 | ⑧ | |
| 7 | 国産施釉陶器 美濃長石釉碗 | 土器類 | SX3 | | | |  | 江戸前 | ⑧ | |
| 8 | 国産施釉陶器 美濃天目茶碗 | 土器類 | SX3 | | | |  | 江戸前 | ⑧ | |
| 9 | 国産施釉陶器 唐津碗 | 土器類 | SX3 | | | |  | 江戸前 | ⑧ | |
| 10 | 国産施釉陶器 絵唐津鉢 | 土器類 | SX3 | | | |  | 江戸前 | ⑧ | |
| 11 | 国産施釉陶器 唐津皿 | 土器類 | SX3 | | | |  | 江戸前 | ⑧ | |
| 12 | 輸入陶磁器 明染付碗 | 土器類 | SX3 | | | |  | 江戸前 | ⑧ | 集合5点 |
| 13 | 輸入陶磁器 明染付大皿 | 土器類 | SX3 | | | |  | 江戸前 | ⑧ | 漳州窯 |
| 14 | 輸入陶磁器 青磁輪花皿 | 土器類 | SX3 | | | |  | 室町前 | ⑧ | 古混入 |
| 15 | 焼締陶器 備前壺 | 土器類 | SX3 | | | |  | 江戸前 | ⑧ | |

| No. | 資料名 | 種類 | 遺構名 | 実測図 掲載番号 | 写真 掲載番号 | 実測図 | 写真 | 年代 | 文献 No. | 備考 |
|-----|------------------|-----|-----|-------------|------------|-----|---|-----|-----------|---------------|
| 16 | 焼締陶器 蓋 | 土器類 | SX3 | | | |  | 江戸前 | ⑧ | 産地不明 |
| 17 | 瓦器 灯火具 | 土器類 | 第3層 | | | |  | 江戸前 | ⑧ | |
| 18 | 国産施釉陶器 唐津小杯 | 土器類 | 第3層 | | | |  | 江戸前 | ⑧ | |
| 19 | 輸入陶磁器 明染付椀 | 土器類 | 第3層 | | | |  | 江戸前 | ⑧ | |
| 20 | 輸入陶磁器 染付椀 | 土器類 | 第3層 | | | |  | 江戸前 | ⑧ | |
| 21 | 国産施釉陶器 唐津椀 | 土器類 | 第3層 | | | |  | 江戸前 | ⑧ | |
| 22 | 国産施釉陶器 唐津皿 | 土器類 | 第3層 | | | |  | 江戸前 | ⑧ | 目跡4カ所 |
| 23 | 国産施釉陶器 唐津皿 | 土器類 | 第3層 | | | |  | 江戸前 | ⑧ | |
| 24 | 輸入陶磁器 染付椀 | 土器類 | 第3層 | | | |  | 江戸前 | ⑧ | 底部5点集合 |
| 25 | 輸入陶磁器 染付大皿 | 土器類 | 井戸1 | | | |  | 江戸前 | ⑧ | 7点集合。漳州窯 |
| 26 | 焼締陶器 丹波盤 | 土器類 | 井戸1 | | | |  | 江戸前 | ⑧ | |
| 27 | 土師器 塩壺 | 土器類 | 第3層 | | | |  | 江戸前 | ⑧ | |
| 28 | 国産施釉陶器 美濃灰釉菊皿 | 土器類 | 第3層 | | | |  | 江戸前 | ⑧ | |
| 29 | 輸入陶磁器 白磁蓋 | 土器類 | 第3層 | | | |  | 江戸前 | ⑧ | |
| 30 | 焼締陶器 備前瓶 | 土器類 | 第3層 | | | |  | 江戸前 | ⑧ | へラ記号「叶」 線刻 |

| No. | 資料名 | 種類 | 遺構名 | 実測図 掲載番号 | 写真 掲載番号 | 実測図 | 写真 | 年代 | 文献 No. | 備考 |
|-----|-------------------|-----|-------------|-------------|------------|-----|--|-----|-----------|------------------|
| 31 | 国産施釉陶器 美濃灰釉菊皿 | 土器類 | SK6 | | | |  | 江戸前 | ⑧ | |
| 32 | 輸入陶磁器 明染付碗皿 | 土器類 | SK6 | | | |  | 江戸前 | ⑧ | 2点集合 |
| 33 | 焼締陶器 信楽揃鉢 | 土器類 | SK6 | | | |  | 江戸前 | ⑧ | |
| 34 | 土師器 皿S b | 土器類 | 第5層 | | | |  | 江戸前 | ⑧ | |
| 35 | 国産施釉陶器 美濃灰釉丸皿 | 土器類 | 第5層 | | | |  | 江戸前 | ⑧ | |
| 36 | 国産施釉陶器 美濃灰釉丸皿 | 土器類 | 第5層 | | | |  | 江戸前 | ⑧ | |
| 37 | 国産施釉陶器 美濃灰釉折縁皿 | 土器類 | 第5層 | | | |  | 江戸前 | ⑧ | |
| 38 | 輸入陶磁器 明染付皿 | 土器類 | 第5層 | | | |  | 江戸前 | ⑧ | 蟹文様 |
| 39 | 輸入陶磁器 青磁碗 | 土器類 | 第5層 | | | |  | 室町後 | ⑧ | 双魚文の中心 に卍。古混入 |
| 40 | 焼締陶器 信楽揃鉢 | 土器類 | 第5層 | | | |  | 江戸前 | ⑧ | |
| 41 | 国産施釉陶器 志野灯火具 | 土器類 | 南北セク ション | | | |  | 江戸前 | ⑧ | 芯部あり |
| 42 | 国産施釉陶器 長石釉鉄絵皿 | 土器類 | 南北セク ション | | | |  | 江戸前 | ⑧ | 輪状 |
| 43 | 土師器 塩壺 | 土器類 | 北東セク ション | | | |  | 江戸前 | ⑧ | |
| 44 | 焼締陶器 備前茶入 | 土器類 | 北東セク ション | | | |  | 江戸前 | ⑧ | 底部ヘラ記号。 側面格子文 |
| 45 | 輸入陶磁器 赤絵皿 | 土器類 | 第2層 | | | |  | 江戸前 | ⑧ | 漳州窯 |

| No. | 資料名 | 種類 | 遺構名 | 実測図 掲載番号 | 写真 掲載番号 | 実測図 | 写真 | 年代 | 文献 No. | 備考 |
|-----|-----------------------|-----|---------------|-------------|------------|-----|---|------|-----------|-------------------|
| 46 | 国産施釉陶器 京焼風肥前平 碗 | 土器類 | SE3 枠内最 下層 | | | |  | 江戸中 | ⑧ | 楼閣山水文。 高台内に銘あり |
| 47 | 国産磁器 伊万里白磁皿 | 土器類 | SE3 枠内最 下層 | | | |  | 江戸中 | ⑧ | 蛇の目釉ハギ |
| 48 | 国産施釉陶器 唐津刷毛目碗 | 土器類 | SE3 枠内最 下層 | | | |  | 江戸中 | ⑧ | |
| 49 | 輸入陶磁器 明染付碗 | 土器類 | Pit4 | | | |  | 江戸前 | ⑧ | 見込み釉ハギ |
| 50 | 埴塼 | 土製品 | SX1 | | | |  | 江戸前 | ⑧ | 集合 |
| 51 | 蓮華文軒丸瓦 | 瓦類 | 清掃中 | | | |  | 平安中 | ⑧ | 森ヶ東産 |
| 52 | 蓮華文軒丸瓦 | 瓦類 | SD3 | | | |  | 平安後 | ⑧ | 山城産 |
| 53 | 唐草文軒平瓦 | 瓦類 | 第4層 | | | |  | 平安後 | ⑧ | 山城産 |
| 54 | 剣頭文軒平瓦 | 瓦類 | SE4 上層 | | | |  | 平安後 | ⑧ | 山城産 |
| 55 | 唐草文軒平瓦 | 瓦類 | SE4 | | | |  | 鎌倉時代 | ⑧ | |
| 56 | 唐草文軒平瓦 | 瓦類 | SE3 | | | |  | 鎌倉時代 | ⑧ | |
| 57 | 硯 | 石製品 | SK11 | | | |  | 江戸前 | ⑧ | 「天下一」釘 で線刻か |
| 58 | 硯 | 石製品 | 清掃中 | | | |  | 江戸前 | ⑧ | 方形でミニ チュア。完形 |
| 59 | 石臼 | 石製品 | SK 9 | | | |  | 江戸時代 | ⑧ | |

(1) - 4 78RH-MH001 松ヶ崎廃寺跡

| No. | 資料名 | 種類 | 遺構名 | 実測図 掲載番号 | 写真 掲載番号 | 実測図 | 写真 | 年代 | 文献 No. | 備考 |
|-----|--------------|-----|--------------------|-------------|------------|-----|--|-----|-----------|---------------------|
| 1 | 土師器 皿 N r | 土器類 | X6Y3 土坑 暗褐色土 | | | |  | 江戸中 | ⑧ | 径 5.3/ 高 1.1 |
| 2 | 土師器 皿 N r | 土器類 | X6Y3 土坑 暗褐色土 | | | |  | 江戸中 | ⑧ | 径 5.2/ 高 1.0 |
| 3 | 土師器 皿 N r | 土器類 | X6Y3 土坑 暗褐色土 | | | |  | 江戸中 | ⑧ | 径 5.3/ 高 1.15 |
| 4 | 土師器 皿 N r | 土器類 | X6Y3 土坑 暗褐色土 | | | |  | 江戸中 | ⑧ | 径 6.0/ 高 1.6 |
| 5 | 土師器 皿 N r | 土器類 | X6Y3 土坑 暗褐色土 | | | |  | 江戸中 | ⑧ | 径 7.3/ 高 1.9 |
| 6 | 土師器 皿 S b | 土器類 | X6Y3 土坑 暗褐色土 | | | |  | 江戸中 | ⑧ | 径 9.4/ 高 1.9 |
| 7 | 土師器 皿 S b | 土器類 | X6Y3 土坑 暗褐色土 | | | |  | 江戸中 | ⑧ | 径 9.2/ 高 2.0 |
| 8 | 土師器 皿 S b | 土器類 | X6Y3 土坑 暗褐色土 | | | |  | 江戸中 | ⑧ | 灯明皿 径 8.9/ 高 2.0 |
| 9 | 土師器 皿 S b | 土器類 | X6Y3 土坑 暗褐色土 | | | |  | 江戸中 | ⑧ | 灯明皿 径 9.0/ 高 2.1 |
| 10 | 土師器 皿 S b | 土器類 | X6Y3 土坑 暗褐色土 | | | |  | 江戸中 | ⑧ | 灯明皿 径 8.8/ 高 2.0 |
| 11 | 土師器 皿 S b | 土器類 | X6Y3 土坑 暗褐色土 | | | |  | 江戸中 | ⑧ | 灯明皿 径 9.2/ 高 1.9 |
| 12 | 土師器 皿 S b | 土器類 | X6Y3 土坑 暗褐色土 | | | |  | 江戸中 | ⑧ | 灯明皿 径 9.0/ 高 1.9 |
| 13 | 土師器 皿 S b | 土器類 | X6Y3 土坑 暗褐色土 | | | |  | 江戸中 | ⑧ | 灯明皿 径 9.8/ 高 1.9 |
| 14 | 土師器 皿 S b | 土器類 | X6Y3 土坑 暗褐色土 | | | |  | 江戸中 | ⑧ | 径 9.1/ 高 2.0 |
| 15 | 土師器 皿 S b | 土器類 | X6Y3 土坑 暗褐色土 | | | |  | 江戸中 | ⑧ | 径 8.5/ 高 2.2 |

| No. | 資料名 | 種類 | 遺構名 | 実測図 掲載番号 | 写真 掲載番号 | 実測図 | 写真 | 年代 | 文献 No. | 備考 |
|-----|----------------|-----|----------------------|-------------|------------|-----|--|-----|-----------|------------------------|
| 16 | 土師器 皿S | 土器類 | X6Y3 土坑 暗褐色土 | | | |  | 江戸中 | ⑧ | 灯明皿 径10.4/高2.0 |
| 17 | 土師器 皿S | 土器類 | X6Y3 土坑 暗褐色土 | | | |  | 江戸中 | ⑧ | 灯明皿 径10.2/高1.85 |
| 18 | 土師器 皿S | 土器類 | X6Y3 土坑 暗褐色土 | | | |  | 江戸中 | ⑧ | 灯明皿 径10.3/高1.85 |
| 19 | 国産施釉陶器 天目茶碗 | 土器類 | X6Y3 土坑 暗褐色土 | | | |  | 江戸中 | ⑧ | 瀬戸・美濃 |
| 20 | 国産施釉陶器 天目茶碗 | 土器類 | X9Y6 灰褐色土 | | | |  | 江戸中 | ⑧ | 瀬戸・美濃 |
| 21 | 国産磁器 青磁輪花型鉢 | 土器類 | X8Y6 灰褐色砂土 | | | |  | 江戸中 | ⑧ | 陽刻雲龍文 高台内蛇の目 釉剥ぎ |
| 22 | 輸入陶磁器 白磁碗 | 土器類 | X15Y6 土坑 灰褐色砂礫 | | | |  | 江戸中 | ⑧ | 朝鮮王朝 底部内面目跡 |



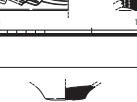







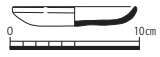











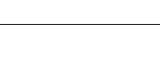

(1) - 5 80RH-SN 植物園北遺跡

| No. | 資料名 | 種類 | 遺構名 | 実測図 掲載番号 | 写真 掲載番号 | 実測図 | 写真 | 年代 | 文献 No. | 備考 |
|-----|----------------|-----|--------------------|-------------|------------|---|--|------|-----------|---------------------------------|
| 1 | 縄文土器 突帯文 | 土器類 | SX26 暗茶褐色泥 砂 | | ⑪図版 20-53 |  |  | 縄文晩期 | ⑨ ⑪ | 実 181 |
| 2 | 縄文土器 突帯文 | 土器類 | SX26 暗茶褐色泥 砂 | | ⑪図版 20-53 |  |  | 縄文晩期 | ⑨ ⑪ | 実 182 |
| 3 | 縄文土器 突帯文 | 土器類 | SX26 暗茶褐色泥 砂 | | ⑪図版 20-53 |  |  | 縄文晩期 | ⑨ ⑪ | 実 183 |
| 4 | 縄文土器 突帯文 | 土器類 | SX26 暗茶褐色泥 砂 | | ⑪図版 20-53 |  |  | 縄文晩期 | ⑨ ⑪ | 実 184 |
| 5 | 縄文土器 突帯文 | 土器類 | SX26 暗茶灰色泥 砂 | | |  |  | 縄文晩期 | ⑨ | 実 185 |
| 6 | 縄文土器 突帯文 | 土器類 | SX26 暗茶褐色泥 砂 | | |  |  | 縄文晩期 | ⑨ | 実 160 |
| 7 | 縄文土器 注口土器 | 土器類 | SX26 暗茶褐色泥 砂 | | |  |  | 縄文晩期 | ⑨ | 実 186 |
| 8 | 縄文土器 底部 | 土器類 | SX26 暗茶褐色泥 砂 | | ⑪図版 20-53 |  |  | 縄文晩期 | ⑨ ⑪ | 実 116 |
| 9 | 縄文土器 底部 | 土器類 | SX26 暗茶褐色泥 砂 | | |  |  | 縄文晩期 | ⑨ | 実 118 |
| 10 | 縄文土器 底部 | 土器類 | SX26 暗茶褐色泥 砂 | | ⑪図版 20-53 |  |  | 縄文晩期 | ⑨ ⑪ | 実 119 |
| 11 | 古式土師器 甕口縁部 | 土器類 | 24号住居址 | | |  |  | 古墳初 | ⑨ | 実 2 |
| 12 | 古式土師器 壺口縁部 | 土器類 | 26号住居址 | | |  |  | 古墳初 | ⑨ | 実 15 連続する線状 文 径 3mmの穿孔 |
| 13 | 古式土師器 甕か壺底部 | 土器類 | 27号住居址 | | |  |  | 古墳初 | ⑨ | 実 16 |
| 14 | 古式土師器 甕か壺底部 | 土器類 | 29号住居址 | | |  |  | 古墳初 | ⑨ | 実 17 |
| 15 | 古式土師器 甕口縁部 | 土器類 | 30号住居址 | | |  |  | 古墳初 | ⑨ | 実 18 受口状口縁 |

| No. | 資料名 | 種類 | 遺構名 | 実測図 掲載番号 | 写真 掲載番号 | 実測図 | 写真 | 年代 | 文献 No. | 備考 |
|-----|---------------|-----|------------------|-------------|------------|-----|----|-----|-----------|------------------------|
| 16 | 古式土師器 甕口縁部 | 土器類 | 30号住居址 | | | | | 古墳初 | ⑨ | 実19 受口状口縁 |
| 17 | 古式土師器 甕口縁部 | 土器類 | 30号住居址 | | | | | 古墳初 | ⑨ | 実20 |
| 18 | 古式土師器 甕口縁部 | 土器類 | 30号住居址 | | | | | 古墳初 | ⑨ | 実20A |
| 19 | 古式土師器 高杯 | 土器類 | 30号住居址 | | | | | 古墳初 | ⑨ | 実22 脚部に円形透かし |
| 20 | 古式土師器 甕底部 | 土器類 | 30号住居址 | | | | | 古墳初 | ⑨ | 実23 |
| 21 | 古式土師器 高杯脚部 | 土器類 | 30号住居址 | | | | | 古墳初 | ⑨ | 実30A |
| 22 | 土錘 | 土製品 | 33号住居址 | | | | | 古墳初 | ⑨ | 実25 |
| 23 | 古式土師器 壺 | 土器類 | 35号住居址 | | ⑪図版 61-179 | | | 古墳初 | ⑨ ⑪ | 実28 |
| 24 | 古式土師器 甕 | 土器類 | 35号住居址 暗茶褐色砂泥 | | ⑪図版 66-196 | | | 古墳初 | ⑨ ⑪ | 実60 |
| 25 | 古式土師器 甕 | 土器類 | 35号住居址 暗茶褐色砂泥 | | ⑪図版 66-197 | | | 古墳初 | ⑨ ⑪ | 実62 |
| 26 | 古式土師器 甕 | 土器類 | 35号住居址 貯蔵穴内 | | | | | 古墳初 | ⑨ | 実144 |
| 27 | 古式土師器 高杯 | 土器類 | 35号住居址 暗茶褐色砂泥 | | | | | 古墳初 | ⑨ | 実31 脚部三方向に 円形透かし |
| 28 | 古式土師器 器台 | 土器類 | 35号住居址 | | | | | 古墳初 | ⑨ | 実50 三条の線状文 |
| 29 | 古式土師器 壺 | 土器類 | SX17 黄灰色泥砂 | | | | | 古墳初 | ⑨ | 実29 細頸壺 |
| 30 | 古式土師器 高杯 | 土器類 | SX17 黄灰色泥砂 | | | | | 古墳初 | ⑨ | 実30 |

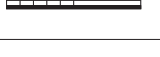













| No. | 資料名 | 種類 | 遺構名 | 実測図 掲載番号 | 写真 掲載番号 | 実測図 | 写真 | 年代 | 文献 No. | 備考 |
|-----|---------------|-----|---------------|-------------|------------|-----|----|-----|-----------|-----------------------------------|
| 31 | 古式土師器 壺 | 土器類 | SX18 | | | | | 古墳初 | ⑨ | 実 145 円形浮文、竹 管文、格子目、 波状文 |
| 32 | 古式土師器 小型器台 | 土器類 | 38号住居址 | | ⑪図版 76-249 | | | 古墳初 | ⑨ ⑪ | 前期初頭 実 52 脚部三方向に 円形透かし |
| 33 | 古式土師器 甕 | 土器類 | SX27 | | | | | 古墳初 | ⑨ | 前期初頭 実 147 |
| 34 | 土師器 甕 | 土器類 | SX28 | | | | | 古墳前 | ⑨ | 実 142 |
| 35 | 土師器 甕 | 土器類 | 32号住居址 | | | | | 古墳後 | ⑨ | 実 140 |
| 36 | 須恵器 甕 | 土器類 | 39号住居址 | | | | | 古墳後 | ⑨ | 実 150 |
| 37 | 須恵器 杯身 | 土器類 | SK24 | | | | | 古墳後 | ⑨ | 実 101 |
| 38 | 須恵器 甕 | 土器類 | SK24 | | ⑪図 181-578 | | | 古墳後 | ⑨ ⑪ | 実 107 |
| 39 | 須恵器 甕 | 土器類 | SK24 | | ⑪図 181-581 | | | 古墳後 | ⑨ ⑪ | 実 102 |
| 40 | 須恵器 杯身 | 土器類 | SK42 | | | | | 古墳中 | ⑨ | 実 105 II 型式 |
| 41 | 須恵器 杯身 | 土器類 | SK42 | | | | | 古墳中 | ⑨ | 実 108 II 型式 |
| 42 | 須恵器 杯身 | 土器類 | SX14 黄褐色泥砂 | | | | | 古墳後 | ⑨ | 実 114 |
| 43 | 須恵器 杯蓋 | 土器類 | 黄褐色砂礫 | | | | | 飛鳥 | ⑨ | 実 106 7 c 末 |
| 44 | 須恵器 杯 G | 土器類 | 黄褐色泥砂 | | | | | 飛鳥 | ⑨ | 実 124 平城 I (飛鳥 V) |
| 45 | 須恵器 杯 B | 土器類 | 黄褐色泥砂 | | | | | 飛鳥 | ⑨ | 実 122 平城 I (飛鳥 V) |















| No. | 資料名 | 種類 | 遺構名 | 実測図 掲載番号 | 写真 掲載番号 | 実測図 | 写真 | 年代 | 文献 No. | 備考 |
|-----|----------------|-----|------------|-------------|------------|-----|----|-----|-----------|------|
| 46 | 土師器 甕 | 土器類 | 黄褐色泥砂 | | | | | 飛鳥 | ⑨ | 実123 |
| 47 | 土師器 皿 A | 土器類 | SK16 | | | | | 平安前 | ⑨ | 実74 |
| 48 | 土錘 | 土製品 | SK16 | | | | | 平安前 | ⑨ | 実73 |
| 49 | 土師器 皿 A c | 土器類 | SK15 | | | | | 平安後 | ⑨ | 実98 |
| 50 | 土師器 皿 N (小) | 土器類 | SK15 | | | | | 平安後 | ⑨ | 実99 |
| 51 | 土師器 皿 N (小) | 土器類 | SK15 | | | | | 平安後 | ⑨ | 実97 |
| 52 | 土師器 皿 N (大) | 土器類 | SK15 | | | | | 平安後 | ⑨ | 実100 |
| 53 | 土師器 皿 N (大) | 土器類 | SK15 | | | | | 平安後 | ⑨ | 実95 |
| 54 | 土師器 皿 N (大) | 土器類 | SK15 | | | | | 平安後 | ⑨ | 実92 |
| 55 | 土師器 皿 N (大) | 土器類 | SK15 | | | | | 平安後 | ⑨ | 実94 |
| 56 | 土師器 皿 N (小) | 土器類 | 暗茶灰色泥 砂 | | | | | 平安後 | ⑨ | 実129 |
| 57 | 土師器 皿 N (大) | 土器類 | 暗茶灰色泥 砂 | | | | | 平安後 | ⑨ | 実133 |
| 58 | 土師器 皿 N (大) | 土器類 | 暗茶灰色泥 砂 | | | | | 平安後 | ⑨ | 実127 |
| 59 | 土師器 皿 N (大) | 土器類 | SK28 | | | | | 平安後 | ⑨ | 実80 |
| 60 | 土師器 皿 A c | 土器類 | SK38 | | | | | 平安後 | ⑨ | 実91 |

















| No. | 資料名 | 種類 | 遺構名 | 実測図 掲載番号 | 写真 掲載番号 | 実測図 | 写真 | 年代 | 文献 No. | 備考 |
|-----|----------------|-----|------|-------------|------------|---|---|-------|-----------|-----------------------|
| 61 | 土師器 皿 N (小) | 土器類 | SK38 | | |  |  | 平安後 | ⑨ | 実 90 |
| 62 | 土師器 皿 N (小) | 土器類 | SK38 | | |  |  | 平安後 | ⑨ | 実 89 |
| 63 | 土師器 皿 N (大) | 土器類 | SK38 | | |  |  | 平安後 | ⑨ | 実 88 |
| 64 | 土師器 皿 A c | 土器類 | SK36 | | |  |  | 平安後 | ⑨ | 実 86 |
| 65 | 土師器 皿 N (小) | 土器類 | SK36 | | |  |  | 平安後 | ⑨ | 実 84 |
| 66 | 土師器 皿 N (中) | 土器類 | SK36 | | |  |  | 平安後 | ⑨ | 実 83 |
| 67 | 土師器 皿 N (大) | 土器類 | SK36 | | |  |  | 平安後 | ⑨ | 実 82 |
| 68 | 土師器 皿 N (小) | 土器類 | SK14 | | |  |  | 鎌倉前 | ⑨ | 実 72 |
| 69 | 土師器 皿 N (大) | 土器類 | SK14 | | |  |  | 鎌倉前 | ⑨ | 実 71 |
| 70 | 土師器 皿 S h | 土器類 | SK25 | | |  |  | 南北朝 | ⑨ | 実 78 |
| 71 | 土師器 皿 N (小) | 土器類 | SK25 | | |  |  | 南北朝 | ⑨ | 実 79 |
| 72 | 土師器 皿 N (大) | 土器類 | SK26 | | |  |  | 南北朝 | ⑨ | 実 104 |
| 73 | 石製品 石鏃 | 石製品 | SX4 | | | |  | 縄文・弥生 | ⑨ | サヌカイト 凹基無茎 弥生か |
| 74 | 石製品 石鏃 | 石製品 | SX4 | | | |  | 縄文・弥生 | ⑨ | サヌカイト 凹基無茎 弥生か |
| 75 | 石製品 石鏃 | 石製品 | SX4 | | | |  | 縄文・弥生 | ⑨ | サヌカイト 先端部のみ 弥生か |













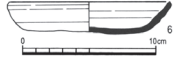



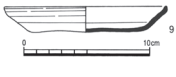

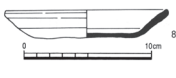

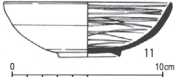

| No. | 資料名 | 種類 | 遺構名 | 実測図 掲載番号 | 写真 掲載番号 | 実測図 | 写真 | 年代 | 文献 No. | 備考 |
|-----|-----------|-----|-----|-------------|------------|-----|---|-------|-----------|----------------------------|
| 76 | 石製品 石鏃 | 石製品 | SX4 | | | |  | 縄文・弥生 | ⑨ | チャート 凹基無茎 弥生か |
| 77 | 石製品 剥片 | 石製品 | SX4 | | | |  | 縄文・弥生 | ⑨ | サヌカイト 集合 5点 刃部あり 弥生か |
| 78 | 石製品 剥片 | 石製品 | | | | |  | 縄文・弥生 | ⑨ | チャート 集合3点 弥生か |

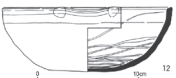

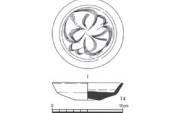
(1) - 6 85HK-BD 平安京左京八条三坊七町跡















| No. | 資料名 | 種類 | 遺構名 | 実測図 掲載番号 | 写真 掲載番号 | 実測図 | 写真 | 年代 | 文献 No. | 備考 |
|-----|---------------|-----|--------------|-------------|------------|-----|--|-----|-----------|------------------------|
| 1 | 須恵器 埴瓶 | 土器類 | 土坑 258 | | | |  | 古墳 | ② | 古墳遺物の混入 |
| 2 | 土師器 皿A | 土器類 | 土坑 258 | | | |  | 平安中 | ② | 径 12.6/ 高 1.8 |
| 3 | 灰釉陶器 皿 | 土器類 | 土坑 258 | | | |  | 平安中 | ② | 草冠の墨書。 重ね焼き |
| 4 | 土師器 皿A | 土器類 | 土坑 240 | | | |  | 平安中 | ② | 径 10.0/ 高 1.4 |
| 5 | 緑釉 耳皿 | 土器類 | 土坑 240 | | | |  | 平安中 | ② | 山城産 |
| 6 | 輸入陶磁器 白磁皿 | 土器類 | 土坑 226 | | | |  | 平安後 | ② | 高台に不明墨書 |
| 7 | 土師器 皿S c | 土器類 | 土坑 165 | | | |  | 鎌倉前 | ② | コースタ白系 径 5.7/ 高 1.1 |
| 8 | 輸入陶磁器 青磁 | 土器類 | 土坑 165 | | | |  | 鎌倉前 | ② | 体部片 |
| 9 | 輸入陶磁器 青磁椀 | 土器類 | 井戸 6 | | | |  | 平安末 | ② | 同安系柳描き 文 |
| 10 | 輸入陶磁器 青磁皿 | 土器類 | 井戸 6 | | | |  | 平安末 | ② | 同安系柳描き 文 完形 |
| 11 | 輸入陶磁器 青磁皿 | 土器類 | 井戸 6 | | | |  | 平安末 | ② | 花文、完形 |
| 12 | 輸入陶磁器 青磁皿 | 土器類 | 土坑 161 | | | |  | 平安末 | ② | 完形 |
| 13 | 輸入陶磁器 青磁皿 | 土器類 | 落込 19 | | | |  | 平安末 | ② | 同安系 底部墨書「-」 |
| 14 | 土師器 皿N (小) | 土器類 | 落込 18 最下層 | | | |  | 平安末 | ② | 径 8.6/ 高 1.5 |
| 15 | 土師器 皿N (小) | 土器類 | 落込 18 最下層 | | | |  | 平安末 | ② | 径 9.0/ 高 1.6 |

| No. | 資料名 | 種類 | 遺構名 | 実測図 掲載番号 | 写真 掲載番号 | 実測図 | 写真 | 年代 | 文献 No. | 備考 |
|-----|----------------|-----|--------------|-------------|------------|-----|---|-----|-----------|---------------|
| 16 | 土師器 皿N (小) | 土器類 | 落込 18 最下層 | | | |  | 平安末 | ② | 径 9.1/ 高 1.6 |
| 17 | 土師器 皿N (小) | 土器類 | 落込 18 最下層 | | | |  | 平安末 | ② | 径 9.0/ 高 1.8 |
| 18 | 土師器 皿N (大) | 土器類 | 落込 18 最下層 | | | |  | 平安末 | ② | 径 14.3/ 高 2.8 |
| 19 | 土師器 皿N (大) | 土器類 | 落込 18 最下層 | | | |  | 平安末 | ② | 径 14.6/ 高 2.5 |
| 20 | 土師器 皿N (大) | 土器類 | 落込 18 最下層 | | | |  | 平安末 | ② | 径 14.1/ 高 2.9 |
| 21 | 土師器 皿N (大) | 土器類 | 落込 18 最下層 | | | |  | 平安末 | ② | 径 14.3/ 高 3.1 |
| 22 | 白色土器 高杯 | 土器類 | 落込 18 最下層 | | | |  | 平安末 | ② | |
| 23 | 瓦器 椀 | 土器類 | 落込 18 最下層 | | | |  | 平安末 | ② | 完形 |
| 24 | 輸入陶磁器 白磁皿 | 土器類 | 落込 18 最下層 | | | |  | 平安末 | ② | Ⅷ類 |
| 25 | 輸入陶磁器 褐釉壺 | 土器類 | 落込 18 最下層 | | | |  | 平安末 | ② | |
| 26 | 輸入陶磁器 褐釉壺 | 土器類 | 落込 18 最下層 | | | |  | 平安末 | ② | |
| 27 | 土師器 皿N (小) | 土器類 | 落込 21 | | | |  | 平安末 | ② | 径 9.0/ 高 1.7 |
| 28 | 須恵器 山茶碗 | 土器類 | 落込 21 | | | |  | 平安末 | ② | |
| 29 | 輸入陶磁器 青磁輪花椀 | 土器類 | 落込 21 | | | |  | 平安末 | ② | |
| 30 | 輸入陶磁器 青磁小椀 | 土器類 | 落込 21 | | | |  | 平安末 | ② | |















| No. | 資料名 | 種類 | 遺構名 | 実測図 掲載番号 | 写真 掲載番号 | 実測図 | 写真 | 年代 | 文献 No. | 備考 |
|-----|---------------|-----|-------|-------------|------------|--|--|-----|-----------|---------------------------|
| 31 | 焼締陶器 常滑壺 | 土器類 | 落込 21 | | | |  | 平安末 | ② | |
| 32 | 瓦器 皿 | 土器類 | 落込 30 | | | |  | 平安末 | ② | |
| 33 | 輸入陶磁器 白磁 | 土器類 | 落込 30 | | | |  | 平安末 | ② | |
| 34 | 輸入陶磁器 青磁碗 | 土器類 | 落込 30 | | | |  | 平安末 | ② | 同安系 |
| 35 | 輸入陶磁器 青磁皿 | 土器類 | 落込 30 | | | |  | 平安末 | ② | 龍泉系 |
| 36 | 輸入陶磁器 白磁皿 | 土器類 | 落込 30 | | | |  | 平安末 | ② | |
| 37 | 土師器 皿N (小) | 土器類 | 井戸 13 | | | |  | 鎌倉前 | ② | 7点集合。 径 8.2 ~ 8.5 |
| 38 | 土師器 皿N (大) | 土器類 | 井戸 13 | | | |  | 鎌倉前 | ② | 5点集合。 径 13.0 ~ 13.8 |
| 39 | 土師器 皿N (大) | 土器類 | 井戸 13 | | | |  | 鎌倉前 | ② | 径 13.3/高 2.7 |
| 40 | 土師器 皿N (大) | 土器類 | 井戸 13 | | | |  | 鎌倉前 | ② | 径 13.6/高 2.4 |
| 41 | 土師器 皿N (小) | 土器類 | 井戸 8 | 図 3 - 1 | |  |  | 鎌倉前 | ② | 径 8.2/ 高 1.4 |
| 42 | 土師器 皿N (小) | 土器類 | 井戸 8 | 図 3 - 2 | |  |  | 鎌倉前 | ② | 径 8.2/ 高 1.6 |
| 43 | 土師器 皿N (小) | 土器類 | 井戸 8 | 図 3 - 3 | |  |  | 鎌倉前 | ② | 径 8.3/ 高 1.4 |
| 44 | 土師器 皿N (小) | 土器類 | 井戸 8 | 図 3 - 4 | |  |  | 鎌倉前 | ② | 径 8.6/ 高 1.4 |
| 45 | 土師器 皿N (小) | 土器類 | 井戸 8 | 図 3 - 5 | |  |  | 鎌倉前 | ② | 径 8.6/ 高 1.4 |













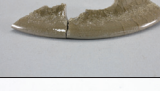

| No. | 資料名 | 種類 | 遺構名 | 実測図 掲載番号 | 写真 掲載番号 | 実測図 | 写真 | 年代 | 文献 No. | 備考 |
|-----|---------------|-----|--------------|-------------|------------|--|---|-----|-----------|--------------------|
| 46 | 土師器 皿N (小) | 土器類 | 井戸 8 | | | |  | 鎌倉前 | ② | 径 8.7/ 高 1.2 |
| 47 | 土師器 皿N (小) | 土器類 | 井戸 8 | | | |  | 鎌倉前 | ② | 径 8.3/ 高 1.5 |
| 48 | 土師器 皿N (小) | 土器類 | 井戸 8 | | | |  | 鎌倉前 | ② | 径 8.4/ 高 1.6 |
| 49 | 土師器 皿N (大) | 土器類 | 井戸 8 | 図 3 - 6 | |  |  | 鎌倉前 | ② | 径 12.3/ 高 2.2 |
| 50 | 土師器 皿N (大) | 土器類 | 井戸 8 | 図 3 - 7 | |  |  | 鎌倉前 | ② | 径 12.3/ 高 2.2 |
| 51 | 土師器 皿N (大) | 土器類 | 井戸 8 | 図 3 - 9 | |  |  | 鎌倉前 | ② | 径 12.8/ 高 2.0 |
| 52 | 土師器 皿N (大) | 土器類 | 井戸 8 | 図 3 - 8 | |  |  | 鎌倉前 | ② | 径 12.6/ 高 2.2 |
| 53 | 土師器 皿N (大) | 土器類 | 井戸 8 | | | |  | 鎌倉前 | ② | 径 13.0/ 高 2.0 |
| 54 | 土師器 皿N (大) | 土器類 | 井戸 8 | | | |  | 鎌倉前 | ② | 径 13.0/ 高 2.2 |
| 55 | 瓦器 椀 | 土器類 | 井戸 8 | 図 3 - 11 | |  |  | 鎌倉前 | ② | 径 11.2/ 高 3.5 |
| 56 | 瓦器 片口鉢 | 土器類 | 井戸 8 | 図 3 - 12 | |  |  | 鎌倉前 | ② | |
| 57 | 輸入陶磁器 青磁皿 | 土器類 | 井戸 8 井筒 内 | 図 3 - 14 | |  |  | 鎌倉前 | ② | 龍泉系片彫 文。皿 I - a |
| 58 | 輸入陶磁器 青磁皿 | 土器類 | 井戸 8 井筒 内 | 図 3 - 13 | |  |  | 鎌倉前 | ② | 同安系櫛目文 皿 I - b |
| 59 | 土師器 皿N (小) | 土器類 | 土坑 15 | | | |  | 鎌倉前 | ② | 径 9.0/ 高 1.5 |
| 60 | 土師器 皿N (小) | 土器類 | 土坑 15 | | | |  | 鎌倉前 | ② | 径 8.5/ 高 1.6 |

| No. | 資料名 | 種類 | 遺構名 | 実測図 掲載番号 | 写真 掲載番号 | 実測図 | 写真 | 年代 | 文献 No. | 備考 |
|-----|-----------------|-----|---------------|-------------|------------|-----|--|-----|-----------|---------------------|
| 61 | 土師器 皿N (大) | 土器類 | 土坑 15 | | | |  | 鎌倉前 | ② | 径12.8/高2.0 |
| 62 | 土師器 皿N (大) | 土器類 | 土坑 15 | | | |  | 鎌倉前 | ② | 径12.5/高2.4 |
| 63 | 輸入陶磁器 青白磁合子蓋 | 土器類 | 土坑 15 | | | |  | 鎌倉前 | ② | |
| 64 | 土師器 皿N (小) | 土器類 | 土坑 157 木枠内 | | | |  | 鎌倉前 | ② | 径8.2/高1.7 底部に孔あり |
| 65 | 土師器 皿N (小) | 土器類 | 土坑 157 木枠内 | | | |  | 鎌倉前 | ② | 径8.3/高1.5 底部に孔あり |
| 66 | 土師器 皿N (大) | 土器類 | 土坑 157 木枠内 | | | |  | 鎌倉前 | ② | 径12.5/高2.8 |
| 67 | 土師器 皿A c | 土器類 | 土坑 157 木枠内 | | | |  | 鎌倉前 | ② | コースター皿 白系 |
| 68 | 瓦器 椀 | 土器類 | 土坑 157 木枠内 | | | |  | 鎌倉前 | ② | |
| 69 | 輸入陶磁器 白磁椀 | 土器類 | 土坑 157 木枠内 | | | |  | 鎌倉前 | ② | 小型 |
| 70 | 輸入陶磁器 黄釉耳付壺 | 土器類 | 土坑 157 木枠内 | | | |  | 鎌倉前 | ② | 集合 |
| 71 | 土師器 皿N (小) | 土器類 | 土坑 156 | | | |  | 鎌倉前 | ② | 5点集合 径8.2~8.7 |
| 72 | 土師器 皿N (大) | 土器類 | 土坑 156 | | | |  | 鎌倉前 | ② | 径13.0/高2.6 |
| 73 | 土師器 皿N (大) | 土器類 | 土坑 156 | | | |  | 鎌倉前 | ② | 径12.8/高2.3 |
| 74 | 瓦器 皿S c型 | 土器類 | 土坑 156 | | | |  | 鎌倉前 | ② | |
| 75 | 須恵器 片口鉢 | 土器類 | 土坑 156 | | | |  | 鎌倉前 | ② | 東海系 |















| No. | 資料名 | 種類 | 遺構名 | 実測図 掲載番号 | 写真 掲載番号 | 実測図 | 写真 | 年代 | 文献 No. | 備考 |
|-----|----------------|-----|-------------|-------------|------------|-----|---|-----|-----------|---------------|
| 76 | 須恵器 鉢 | 土器類 | 土坑 156 | | | |  | 鎌倉前 | ② | 東播系 |
| 77 | 輸入陶磁器 青白磁合子 | 土器類 | 土坑 156 | | | |  | 鎌倉前 | ② | 蓋と身のセット |
| 78 | 土師器 皿N (小) | 土器類 | 土坑 169 | | | |  | 鎌倉前 | ② | 径 8.8/ 高 1.5 |
| 79 | 瓦器 碗 | 土器類 | 土坑 169 | | | |  | 鎌倉前 | ② | |
| 80 | 輸入陶磁器 白磁合子蓋 | 土器類 | 土坑 169 | | | |  | 鎌倉前 | ② | |
| 81 | 土師器 皿N (小) | 土器類 | 井戸 18 上層 | | | |  | 鎌倉後 | ② | 径 8.2/ 高 1.4 |
| 82 | 土師器 皿N (小) | 土器類 | 井戸 18 上層 | | | |  | 鎌倉後 | ② | 径 8.5/ 高 1.5 |
| 83 | 土師器 皿N (大) | 土器類 | 井戸 18 上層 | | | |  | 鎌倉後 | ② | 径 11.8/ 高 2.2 |
| 84 | 土師器 皿S (小) | 土器類 | 井戸 18 上層 | | | |  | 鎌倉後 | ② | 径 11.0/ 高 2.8 |
| 85 | 土師器 皿S (大) | 土器類 | 井戸 18 上層 | | | |  | 鎌倉後 | ② | |
| 86 | 土師器 皿S c | 土器類 | 井戸 18 上層 | | | |  | 鎌倉後 | ② | コースター皿 |
| 87 | 瓦器 皿 | 土器類 | 井戸 18 上層 | | | |  | 鎌倉後 | ② | |
| 88 | 輸入陶磁器 黄釉盤 | 土器類 | 井戸 18 上層 | | | |  | 鎌倉後 | ② | 底部に墨書あり |
| 89 | 土師器 皿S c | 土器類 | 井戸 18 下層 | | | |  | 鎌倉後 | ② | コースター皿 |
| 90 | 輸入陶磁器 白磁皿 | 土器類 | 井戸 18 下層 | | | |  | 鎌倉後 | ② | |











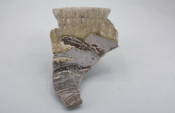



| No. | 資料名 | 種類 | 遺構名 | 実測図 掲載番号 | 写真 掲載番号 | 実測図 | 写真 | 年代 | 文献 No. | 備考 |
|-----|------------------|-----|--------------|-------------|------------|-----|--|-----|-----------|---------------|
| 91 | 輸入陶磁器 白磁碗 | 土器類 | 井戸 18 下層 | | | |  | 鎌倉後 | ② | 陽刻花文と雷文 |
| 92 | 輸入陶磁器 青磁碗 | 土器類 | 井戸 18 下層 | | | |  | 鎌倉後 | ② | 蓮弁文 |
| 93 | 焼締陶器 常滑甕 | 土器類 | 井戸 18 下層 | | | |  | 鎌倉後 | ② | 口縁部 |
| 94 | 土師器 壺 | 土器類 | 落込 1 | | | |  | 鎌倉後 | ② | |
| 95 | 輸入陶磁器 白磁皿 | 土器類 | 落込 1 | | | |  | 鎌倉後 | ② | |
| 96 | 輸入陶磁器 青磁壺 | 土器類 | 落込 1 | | | |  | 鎌倉後 | ② | 酒会壺底部 |
| 97 | 輸入陶磁器 青磁壺 | 土器類 | 落込 1 1～3層 | | | |  | 鎌倉後 | ② | 酒会壺体部 |
| 98 | 焼締陶器 備前播鉢 | 土器類 | 落込 12 | | | |  | 鎌倉後 | ② | 方形型口縁 |
| 99 | 国産施釉陶器 古瀬戸褐釉壺 | 土器類 | 6層 | | | |  | 鎌倉後 | ② | 体部片 |
| 100 | 輸入陶磁器 青白磁壺 | 土器類 | 6層 | | | |  | 鎌倉後 | ② | 格子模様 |
| 101 | 輸入陶磁器 青磁双魚文盤 | 土器類 | 6層 | | | |  | 鎌倉後 | ② | |
| 102 | 輸入陶磁器 緑釉壺 | 土器類 | 6層 | | | |  | 鎌倉後 | ② | 口縁部 |
| 103 | 輸入陶磁器 青磁双魚文皿 | 土器類 | 土坑 99 | | | |  | 鎌倉後 | ② | |
| 104 | 輸入陶磁器 青磁托 | 土器類 | 土坑 99 | | | |  | 鎌倉後 | ② | 高台部？ 唐草文陽刻 |
| 105 | 輸入陶磁器 白磁壺 | 土器類 | 落込 8 | | | |  | 鎌倉後 | ② | 陽刻花文 |



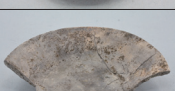











| No. | 資料名 | 種類 | 遺構名 | 実測図 掲載番号 | 写真 掲載番号 | 実測図 | 写真 | 年代 | 文献 No. | 備考 |
|-----|----------------------|-----|-------|-------------|------------|-----|---|-----|-----------|---------------|
| 106 | 輸入陶磁器 白磁皿 | 土器類 | 土坑 71 | | | |  | 鎌倉後 | ② | 型押し |
| 107 | 輸入陶磁器 高麗象嵌青磁 皿 | 土器類 | 井戸 23 | | | |  | 鎌倉後 | ② | 朝鮮王朝 |
| 108 | 土師器 皿N (小) | 土器類 | 井戸 9 | | | |  | 鎌倉後 | ② | 径 8.8/ 高 1.7 |
| 109 | 土師器 皿N (小) | 土器類 | 井戸 9 | | | |  | 鎌倉後 | ② | 径 8.6/ 高 1.6 |
| 110 | 土師器 皿N (小) | 土器類 | 落込 20 | | | |  | 鎌倉後 | ② | 径 8.0/ 高 1.8 |
| 111 | 土師器 皿N (小) | 土器類 | 落込 20 | | | |  | 鎌倉後 | ② | 径 8.0/ 高 1.8 |
| 112 | 土師器 皿N (大) | 土器類 | 落込 20 | | | |  | 鎌倉後 | ② | 径 12.1/ 高 2.8 |
| 113 | 土師器 皿N (大) | 土器類 | 落込 20 | | | |  | 鎌倉後 | ② | 径 12.2/ 高 2.7 |
| 114 | 土師器 皿S (小) | 土器類 | 落込 20 | | | |  | 鎌倉後 | ② | 径 7.5/ 高 2.2 |
| 115 | 土師器 皿S (大) | 土器類 | 落込 20 | | | |  | 鎌倉後 | ② | 径 11.5/ 高 2.9 |
| 116 | 土師器 皿S (大) | 土器類 | 落込 20 | | | |  | 鎌倉後 | ② | 径 11.5/ 高 2.9 |
| 117 | 土師器 皿S (大) | 土器類 | 落込 20 | | | |  | 鎌倉後 | ② | 径 11.5/ 高 3.0 |
| 118 | 土師器 皿S (大) | 土器類 | 落込 20 | | | |  | 鎌倉後 | ② | 径 11.5/ 高 3.0 |
| 119 | 瓦器 壺 | 土器類 | 落込 20 | | | |  | 鎌倉後 | ② | U字状暗文 |
| 120 | 瓦器 三足小型羽釜 | 土器類 | 落込 20 | | | |  | 鎌倉後 | ② | 脚部欠損 |















| No. | 資料名 | 種類 | 遺構名 | 実測図 掲載番号 | 写真 掲載番号 | 実測図 | 写真 | 年代 | 文献 No. | 備考 |
|-----|-----------------|-----|-------|-------------|------------|-----|--|-----|-----------|---------------|
| 121 | 輸入陶磁器 青白磁合子身 | 土器類 | 落込 20 | | | |  | 鎌倉後 | ② | 1/2 片 |
| 122 | 輸入陶磁器 黄釉盤 | 土器類 | 落込 20 | | | |  | 鎌倉後 | ② | 口縁部 |
| 123 | 輸入陶磁器 褐釉壺 | 土器類 | 落込 20 | | | |  | 鎌倉後 | ② | 下半部 |
| 124 | 輸入陶磁器 青磁蓋 | 土器類 | 落込 20 | | | |  | 鎌倉後 | ② | |
| 125 | 焼締陶器 常滑甕 | 土器類 | 落込 20 | | | |  | 鎌倉後 | ② | 口縁部 |
| 126 | 土師器 皿N (小) | 土器類 | 落込 23 | | | |  | 鎌倉後 | ② | 底部三方に孔あり |
| 127 | 輸入陶磁器 黄釉褐彩盤 | 土器類 | 落込 23 | | | |  | 鎌倉後 | ② | 体部集合 11 点 |
| 128 | 輸入陶磁器 褐釉壺 | 土器類 | 落込 23 | | | |  | 鎌倉後 | ② | 体部集合 13 点 |
| 129 | 輸入陶磁器 青磁椀 | 土器類 | 落込 23 | | | |  | 鎌倉後 | ② | 龍泉窯蓮華文 |
| 130 | 輸入陶磁器 青白磁皿 | 土器類 | 落込 23 | | | |  | 鎌倉後 | ② | 陽刻花文 |
| 131 | 土師器 皿N (小) | 土器類 | 落込 13 | | | |  | 鎌倉後 | ② | 径 8.0/ 高 1.6 |
| 132 | 土師器 皿N (大) | 土器類 | 落込 13 | | | |  | 鎌倉後 | ② | 径 11.5/ 高 2.3 |
| 133 | 土師器 皿S (大) | 土器類 | 落込 13 | | | |  | 鎌倉後 | ② | 径 12.2/ 高 3.2 |
| 134 | 須恵器 鉢 | 土器類 | 落込 13 | | | |  | 鎌倉後 | ② | 東播系 |
| 135 | 輸入陶磁器 白磁皿 | 土器類 | 落込 13 | | | |  | 鎌倉後 | ② | 陽刻花文 |



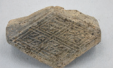







| No. | 資料名 | 種類 | 遺構名 | 実測図 掲載番号 | 写真 掲載番号 | 実測図 | 写真 | 年代 | 文献 No. | 備考 |
|-----|--------------------|-----|--------------|-------------|------------|-----|---|-----|-----------|-----------------------|
| 136 | 瓦器 壺 | 土器類 | Pit88 | | | |  | 鎌倉後 | ② | 斜め方向に圧痕跡あり |
| 137 | 瓦器 壺 | 土器類 | Pit88 | | | |  | 鎌倉後 | ② | |
| 138 | 瓦器 小椀 | 土器類 | 井戸 15 | | | |  | 鎌倉後 | ② | |
| 139 | 土師器 皿N (大) | 土器類 | 井戸 12 木柵内 | | | |  | 鎌倉後 | ② | 径 12.0/高 2.5 |
| 140 | 土師器 皿S (小) | 土器類 | 井戸 12 木柵内 | | | |  | 鎌倉後 | ② | 径 7.3/高 2.1 |
| 141 | 瓦器 羽釜 | 土器類 | 井戸 12 木柵内 | | | |  | 鎌倉後 | ② | |
| 142 | 瓦器 羽釜 | 土器類 | 井戸 12 木柵内 | | | |  | 鎌倉後 | ② | |
| 143 | 輸入陶磁器 白磁皿 | 土器類 | 井戸 12 木柵内 | | | |  | 鎌倉後 | ② | 口禿 |
| 144 | 土師器 皿 | 土器類 | 落込 15 | | | |  | 鎌倉後 | ② | N・A c 径 11.0/高 2.1 |
| 145 | 瓦器 花瓶 | 土器類 | 落込 15 | | | |  | 鎌倉後 | ② | |
| 146 | 瓦器 壺 | 土器類 | 落込 15 | | | |  | 鎌倉後 | ② | 逆蓮弁暗文 |
| 147 | 土師器 皿N・S・S h | 土器類 | 土坑 85 | | | |  | 鎌倉後 | ② | |
| 148 | 輸入陶磁器 白磁皿 | 土器類 | 土坑 85 | | | |  | 鎌倉後 | ② | 集合 7 点 |
| 149 | 瓦器 壺 | 土器類 | 土坑 48 | | | |  | 鎌倉後 | ② | 肩口に逆蓮弁 |
| 150 | 輸入陶磁器 白磁皿 | 土器類 | 溝 11 | | | |  | 鎌倉後 | ② | 口禿皿、完形 |

| No. | 資料名 | 種類 | 遺構名 | 実測図 掲載番号 | 写真 掲載番号 | 実測図 | 写真 | 年代 | 文献 No. | 備考 |
|-----|-----------------|-----|-------------|-------------|------------|-----|--|-----|-----------|------------------|
| 151 | 輸入陶磁器 青白磁梅瓶 | 土器類 | 溝 11 | | | |  | 鎌倉後 | ② | 体部片 |
| 152 | 土師器 皿N (大) | 土器類 | 8層 | | | |  | 南北朝 | ② | |
| 153 | 須恵器 山茶碗 | 土器類 | 8層 | | | |  | 南北朝 | ② | |
| 154 | 瓦器 香炉 | 土器類 | 8層 | | | |  | 南北朝 | ② | 足付 |
| 155 | 瓦器 花瓶 | 土器類 | 8層 | | | |  | 南北朝 | ② | |
| 156 | 輸入陶磁器 白磁 | 土器類 | 8層 | | | |  | 南北朝 | ② | 型作り |
| 157 | 輸入陶磁器 青磁碗 | 土器類 | 8層 | | | |  | 南北朝 | ② | 龍泉窯蓮弁文 |
| 158 | 輸入陶磁器 黄釉褐彩盤 | 土器類 | 8層 | | | |  | 南北朝 | ② | |
| 159 | 輸入陶磁器 白磁壺蓋 | 土器類 | 9層 | | | |  | 南北朝 | ② | |
| 160 | 瓦器 火鉢 | 土器類 | 土坑 39 | | | |  | 南北朝 | ② | 側面菊文足付 |
| 161 | 瓦器 火鉢 | 土器類 | 土坑 39 | | | |  | 南北朝 | ② | 円形状側面菊文 |
| 162 | 瓦器 火鉢 | 土器類 | 土坑 39 | | | |  | 南北朝 | ② | 方形状か。 コーナー部足付 |
| 163 | 輸入陶磁器 青磁碗 | 土器類 | 井戸 4 | | | |  | 南北朝 | ② | 見込みに陰刻あり。龍泉窯 |
| 164 | 土師器 皿 | 土器類 | 井戸 3 井筒内 | | | |  | 室町前 | ② | N・S・Sh 集合 6 点 |
| 165 | 国産施釉陶器 古瀬戸卸皿 | 土器類 | 落込 1 | | | |  | 室町前 | ② | |

| No. | 資料名 | 種類 | 遺構名 | 実測図 掲載番号 | 写真 掲載番号 | 実測図 | 写真 | 年代 | 文献 No. | 備考 |
|-----|----------------|-----|--------------|-------------|------------|-----|---|-----|-----------|---------------------|
| 166 | 国産施釉陶器 古瀬戸鉢 | 土器類 | 落込 1 | | | |  | 室町前 | ② | |
| 167 | 輸入陶磁器 黒釉壺 | 土器類 | 落込 1 | | | |  | 室町前 | ② | 黒釉口縁部 |
| 168 | 焼締陶器 備前插鉢 | 土器類 | 落込 1 | | | |  | 室町前 | ② | |
| 169 | 土師器 皿N (小) | 土器類 | 土坑 73 | | | |  | 室町前 | ② | 5点集合 径 9.1 ~ 9.5 |
| 170 | 土師器 皿N (小) | 土器類 | 土坑 73 | | | |  | 室町前 | ② | 5点集合 径 9.0 ~ 9.5 |
| 171 | 土師器 皿N (大) | 土器類 | 土坑 73 | | | |  | 室町前 | ② | 径 10.0/高 1.5 |
| 172 | 土師器 皿N (大) | 土器類 | 土坑 73 | | | |  | 室町前 | ② | 径 10.5/高 2.0 |
| 173 | 土師器 皿S h | 土器類 | 土坑 73 | | | |  | 室町前 | ② | 径 7.2/高 1.8 |
| 174 | 土師器 皿S | 土器類 | 土坑 73 | | | |  | 室町前 | ② | 径 14.2/高 3.1 |
| 175 | 土師器 皿S | 土器類 | 土坑 73 | | | |  | 室町前 | ② | 径 15.9/高 3.7 |
| 176 | 土師器 皿S | 土器類 | 土坑 73 | | | |  | 室町前 | ② | 径 16.0/高 3.4 |
| 177 | 輸入陶磁器 茶入 | 土器類 | 土坑 23 | | | |  | 室町後 | ② | 体部片、国産？ |
| 178 | 輸入陶磁器 茶入 | 土器類 | 溝 15 | | | |  | 室町後 | ② | 体部片、国産？ |
| 179 | 輸入陶磁器 青磁椀 | 土器類 | Pit41 | | | |  | 室町後 | ② | 朝鮮王朝 目跡 4カ所 |
| 180 | 巴文軒丸瓦 | 瓦類 | 井戸 8 井筒 内 | | | |  | 平安後 | ② | 播磨産 |

| No. | 資料名 | 種類 | 遺構名 | 実測図 掲載番号 | 写真 掲載番号 | 実測図 | 写真 | 年代 | 文献 No. | 備考 |
|-----|--------|----|--------|-------------|------------|-----|--|------|-----------|----------|
| 181 | 巴文軒丸瓦 | 瓦類 | 落込 21 | | | |  | 平安後 | ② | |
| 182 | 蓮華文軒丸瓦 | 瓦類 | 落込 30 | | | |  | 平安後 | ② | |
| 183 | 蓮華文軒丸瓦 | 瓦類 | 土坑 269 | | | |  | 平安後 | ② | 箔傷あり。山城産 |
| 184 | 蓮華文軒丸瓦 | 瓦類 | 土坑 269 | | | |  | 平安後 | ② | |
| 185 | 唐草文軒平瓦 | 瓦類 | 土坑 156 | | | |  | 平安後 | ② | 播磨産 |
| 186 | 唐草文軒平瓦 | 瓦類 | 土坑 157 | | | |  | 平安後 | ② | 播磨産 |
| 187 | 剣頭文軒平瓦 | 瓦類 | 落込 21 | | | |  | 平安後 | ② | 山城産 |
| 188 | 蓮華文軒丸瓦 | 瓦類 | 土坑 41 | | | |  | 鎌倉時代 | ② | 明石三本木 |
| 189 | 巴文軒丸瓦 | 瓦類 | 落込 12 | | | |  | 鎌倉時代 | ② | 山城産 |
| 190 | 唐草文軒平瓦 | 瓦類 | 井戸 29 | | | |  | 鎌倉時代 | ② | 山城産 |
| 191 | 剣頭文軒平瓦 | 瓦類 | 落込 18 | | | |  | 平安末 | ② | 山城産 |
| 192 | 剣頭文軒平瓦 | 瓦類 | 井戸 23 | | | |  | 鎌倉後 | ② | 山城産 |
| 193 | 唐草文軒平瓦 | 瓦類 | 井戸 23 | | | |  | 鎌倉後 | ② | 産地不明 |
| 194 | 唐草文軒平瓦 | 瓦類 | 土坑 35 | | | |  | 鎌倉時代 | ② | |
| 195 | 唐草文軒平瓦 | 瓦類 | 土坑 108 | | | |  | 鎌倉時代 | ② | 産地不明 |

| No. | 資料名 | 種類 | 遺構名 | 実測図 掲載番号 | 写真 掲載番号 | 実測図 | 写真 | 年代 | 文献 No. | 備考 |
|-----|--------|-----|--------------|-------------|------------|-----|---|------|-----------|---------------|
| 196 | 連珠文軒平瓦 | 瓦類 | 土坑 206 | | | |  | 鎌倉時代 | ② | 産地不明。泉 産か？ |
| 197 | 石鍋 | 石製品 | 落込 20 | | | |  | 鎌倉後 | ② | 滑石 |
| 198 | 硯 | 石製品 | Pit65 | | | |  | 平安末 | ② | 小判型 |
| 199 | 硯 | 石製品 | 土坑 288 | | | |  | 鎌倉時代 | ② | 方形型 |
| 200 | 硯 | 石製品 | 8 層 | | | |  | 南北朝 | ② | 鑿痕あり |
| 201 | 硯 | 石製品 | 8 層 | | | |  | 南北朝 | ② | 小型方形 |
| 202 | 滑石製品 | 石製品 | 井戸 8 | | | |  | 鎌倉前 | ② | 方形状中央に 孔あり |
| 203 | 滑石製品 | 石製品 | 土坑 157 | | | |  | 鎌倉前 | ② | 方形状中央に 孔あり |
| 204 | 判子 | 石製品 | 5 層 | | | |  | 時期不明 | ② | 菱形格子状 |
| 205 | 不明品 | 石製品 | 落込 8 | | | |  | 鎌倉後 | ② | 半円形状 |
| 206 | 砥石 | 石製品 | 落込 12 | | | |  | 鎌倉後 | ② | 研いた痕跡あり |
| 207 | 砥石 | 石製品 | 土坑 272 | | | |  | 時期不明 | ② | 台形状で面は 円滑 |
| 208 | 石臼 | 石製品 | 落込 20 | | | |  | 鎌倉後 | ② | 1/4 片 |
| 209 | 鑄型 | 土製品 | 落込 20 | | | |  | 鎌倉後 | ② | |
| 210 | 有孔磚 | 土製品 | 落込 18 最下層 | | | |  | 平安末 | ② | 完形 |















| No. | 資料名 | 種類 | 遺構名 | 実測図 掲載番号 | 写真 掲載番号 | 実測図 | 写真 | 年代 | 文献 No. | 備考 |
|-----|--------------------|-----|-------------|-------------|------------|-----|---|------|-----------|----------------|
| 211 | 鏡鑄型 | 土製品 | 井戸 18 上層 | | | |  | 鎌倉後 | ② | 二重格子内に 鳥?文様 |
| 212 | 有孔埴 | 土製品 | 土坑 126 | | | |  | 鎌倉時代 | ② | |
| 213 | 有孔埴 | 土製品 | 落込 7 | | | |  | 鎌倉時代 | ② | |
| 214 | 鏡鑄型・ 埴塼・ 轆羽口 | 土製品 | 井戸 23 | | | |  | 鎌倉後 | ② | 集合 |
| 215 | 鏡鑄型 | 土製品 | 落込 18 | | | |  | 平安末 | ② | 狭面に流水文 |
| 216 | 鏡鑄型 | 土製品 | 落込 18 | | | |  | 平安末 | ② | 狭面に秋草文 |
| 217 | 鏡鑄型 | 土製品 | 落込 18 | | | |  | 平安末 | ② | 狭面に空に似 た文様 |
| 218 | 鏡鑄型 | 土製品 | 落込 18 | | | |  | 平安末 | ② | 狭面に十字の 線刻文様 |
| 219 | 鏡鑄型 | 土製品 | 第 8 層 | | | |  | 鎌倉時代 | ② | 狭面に菊文様 |
| 220 | 鏡鑄型 | 土製品 | 攪乱 6 | | | |  | 鎌倉時代 | ② | 狭面に十字の 線刻文 |
| 221 | 鏡鑄型 | 土製品 | 土坑 59 | | | |  | 鎌倉時代 | ② | 狭面に線刻文 |
| 222 | 鏡鑄型 | 土製品 | 井戸 1 | | | |  | 鎌倉時代 | ② | 狭面に桧垣文 |
| 223 | 鏡鑄型 | 土製品 | 井戸 19 | | | |  | 鎌倉時代 | ② | 鏡面に草花文 |
| 224 | 埴塼 | 土製品 | 土坑 226 | | | |  | 平安末 | ② | |
| 225 | 轆羽口 | 土製品 | 土坑 323 | | | |  | 鎌倉時代 | ② | 大型 |









| No. | 資料名 | 種類 | 遺構名 | 実測図 掲載番号 | 写真 掲載番号 | 実測図 | 写真 | 年代 | 文献 No. | 備考 |
|-----|-----|-----|-------|-------------|------------|-----|---|------|-----------|----|
| 226 | 鞆羽口 | 土製品 | 土坑 50 | | | |  | 鎌倉時代 | ② | |
| 227 | 鞆羽口 | 土製品 | 落込 12 | | | |  | 鎌倉後 | ② | |















(1) - 7 85HK-WE001 平安京左京七条二坊・八条二坊跡

| No. | 資料名 | 種類 | 遺構名 | 実測図 掲載番号 | 写真 掲載番号 | 実測図 | 写真 | 年代 | 文献 No. | 備考 |
|-----|-------------|-----|-------------------|-------------|------------|-----|---|------|-----------|---------------|
| 1 | 弥生土器 器台 | 土器類 | No. 5 砂礫層 | | | |  | 弥生時代 | ② | |
| 2 | 弥生土器 鉢 | 土器類 | No. 5 砂礫層 | | | |  | 弥生時代 | ② | 口縁部 |
| 3 | 弥生土器 壺 | 土器類 | No. 5 砂礫層 | | | |  | 弥生時代 | ② | 底部 |
| 4 | 土師器 墨書土器 | 土器類 | No. 3 第3層 | | | |  | 平安前 | ② | 肩部片 「□」墨書 |
| 5 | 須恵器 墨書土器 | 土器類 | No. 3 P 61 | | | |  | 平安前 | ② | 肩部片 「□」墨書 |
| 6 | 須恵器 墨書土器 | 土器類 | No. 3 第2層 | | | |  | 平安前 | ② | 肩部片 「□」墨書 |
| 7 | 須恵器 底部破片 | 土器類 | No. 4-12 土坑 16 | | | |  | 平安前 | ② | 底部外面墨書 「長」 |
| 8 | 須恵器 杯B | 土器類 | No. 1 土坑 22 | | | |  | 平安前 | ② | |
| 9 | 須恵器 杯身B | 土器類 | No. 3 P 58 | | | |  | 平安前 | ② | 底部片 |
| 10 | 須恵器 杯B | 土器類 | No. 3 第2層 | | | |  | 平安前 | ② | |
| 11 | 須恵器 皿C | 土器類 | No. 3 第2層 | | | |  | 平安前 | ② | |
| 12 | 須恵器 鉢 | 土器類 | No. 4 第3層 | | | |  | 平安前 | ② | 体部内外面朱 塗り |
| 13 | 須恵器 壺M | 土器類 | No. 1 第2層 | | | |  | 平安前 | ② | |
| 14 | 須恵器 壺G | 土器類 | No. 3 第2層 | | | |  | 平安前 | ② | |
| 15 | 須恵器 壺M | 土器類 | No. 4 砂礫層 | | | |  | 平安前 | ② | |















| No. | 資料名 | 種類 | 遺構名 | 実測図 掲載番号 | 写真 掲載番号 | 実測図 | 写真 | 年代 | 文献 No. | 備考 |
|-----|---------------|-----|-------------------------|-------------|------------|-----|---|-----|-----------|-------------------|
| 16 | 黒色土器 B 鉢 | 土器類 | No. 1 第 2 層 | | | |  | 平安前 | ② | |
| 17 | 黒色土器 A 碗 | 土器類 | No. 3 第 2 層 (北 部) | | | |  | 平安前 | ② | |
| 18 | 緑釉陶器 碗 | 土器類 | No. 3 P 61 | | | |  | 平安前 | ② | 肩部片 山城産 |
| 19 | 緑釉陶器 陰刻花文碗 | 土器類 | No. 4 第 2 層 | | | |  | 平安前 | ② | |
| 20 | 緑釉陶器 皿 | 土器類 | No. 3 P 58 | | | |  | 平安前 | ② | 山城産 |
| 21 | 緑釉陶器 香炉 | 土器類 | No. 2 第 1 層上層 | | | |  | 平安前 | ② | 猿投窯 |
| 22 | 緑釉陶器 壺 | 土器類 | No. 4-19 落ち込み 1 | | | |  | 平安前 | ② | |
| 23 | 灰釉陶器 皿か碗 | 土器類 | No. 1 溝 2 上層 | | | |  | 平安前 | ② | |
| 24 | 灰釉陶器 皿 | 土器類 | No. 2 Pit151 | | | |  | 平安前 | ② | |
| 25 | 灰釉陶器 皿 | 土器類 | No. 2 土坑 21 | | | |  | 平安前 | ② | |
| 26 | 土馬 | 土製品 | No. 2 土坑 21 | | | |  | 平安前 | ② | 体部 |
| 27 | 土馬 | 土製品 | No. 2 上土 | | | |  | 平安前 | ② | 体部 |
| 28 | 土馬 | 土製品 | No. 3 第 2 層 | | | |  | 平安前 | ② | 東部片・脚部 片。2 点集合 |
| 29 | 石帯 | 石製品 | No. 3 土坑 13 | | | |  | 平安前 | ② | 巡方 |
| 30 | 唐草文軒平瓦 | 瓦類 | No. 2 土坑 50 (下 層) | | | |  | 平安前 | ② | |

| No. | 資料名 | 種類 | 遺構名 | 実測図 掲載番号 | 写真 掲載番号 | 実測図 | 写真 | 年代 | 文献 No. | 備考 |
|-----|------------------|-----|---------------------|-------------|------------|-----|--|-----|-----------|--------------------------------|
| 31 | 土師器 皿N (墨書土器) | 土器類 | No. 1 第 2 層 | | | |  | 平安中 | ② | 径 19.5/高 1.5 |
| 32 | 土師器 皿N | 土器類 | No. 1 井戸 6 | | | |  | 平安中 | ② | 径 14.5/高 2.6 |
| 33 | 土師器 皿A | 土器類 | No. 2 土坑 26 | | | |  | 平安中 | ② | 径 10.3/高 1.8 |
| 34 | 土師器 皿A | 土器類 | No. 2 土坑 21 | | | |  | 平安中 | ② | 径 10.6/高 1.7 |
| 35 | 土師器 甕 | 土器類 | No. 2 土坑 21 | | | |  | 平安中 | ② | |
| 36 | 須恵器 鉢 | 土器類 | No. 3 P 61 | | | |  | 平安中 | ② | |
| 37 | 須恵器 壺 M | 土器類 | No. 2 土坑 59 | | | |  | 平安中 | ② | 完形 概要で文章報告 |
| 38 | 黒色土器 | 土器類 | No. 2 土坑 21 | | | |  | 平安中 | ② | A・B類 4点 集合。 |
| 39 | 緑釉陶器 椀 | 土器類 | No. 2 土坑 21 | | | |  | 平安中 | ② | 美濃・近江系 |
| 40 | 緑釉陶器 椀 | 土器類 | No. 2 土坑 21 | | | |  | 平安中 | ② | 美濃・近江系 |
| 41 | 緑釉陶器 皿・椀類 | 土器類 | No. 2 土坑 21 | | | |  | 平安中 | ② | 6点集合 美濃・近江系 5点 山城産 1点 |
| 42 | 緑釉陶器 椀 | 土器類 | No. 2 第 1 層上層 | | | |  | 平安中 | ② | 山城産 |
| 43 | 緑釉陶器 椀 | 土器類 | No. 2 第 1 層上層 | | | |  | 平安中 | ② | 美濃・近江系 |
| 44 | 緑釉陶器 椀 | 土器類 | No. 2 第 1 層上層 | | | |  | 平安中 | ② | 美濃・近江系 |
| 45 | 緑釉陶器 陰刻花文皿 | 土器類 | No. 3 第 2 層 (北部) | | | |  | 平安中 | ② | 東海系 |

| No. | 資料名 | 種類 | 遺構名 | 実測図 掲載番号 | 写真 掲載番号 | 実測図 | 写真 | 年代 | 文献 No. | 備考 |
|-----|----------------|-----|-----------------------|-------------|------------|-----|---|-----|-----------|-----------------------|
| 46 | 灰釉陶器 椀 | 土器類 | No.3 土坑 15 | | | |  | 平安中 | ② | 底部片 |
| 47 | 灰釉陶器 壺 | 土器類 | No.5-12 落ち込み 1 | | | |  | 平安中 | ② | |
| 48 | 輸入陶磁器 青磁椀 | 土器類 | No.2 第1層上層 | | | |  | 平安中 | ② | 越州窯系 |
| 49 | 輸入陶磁器 青磁椀 | 土器類 | No.3 掘り込み 2 下層⑤ | | | |  | 平安中 | ② | 底部片、目跡 3ヶ所 越州窯系 |
| 50 | 輸入陶磁器 青磁 | 土器類 | No.3 第1層(上層) | | | |  | 平安中 | ② | 2点集合 越州窯系 |
| 51 | 輸入陶磁器 青磁水注 | 土器類 | No.5-6 北壁清掃中 | | | |  | 平安中 | ② | 越州窯系 |
| 52 | 土師器 皿N | 土製品 | No.2 土坑 35 | | | |  | 平安後 | ② | 2点集合 径 9.3/高 1.7 |
| 53 | 土師器 皿N | 土器類 | No.2 土坑 35 | | | |  | 平安後 | ② | 2点集合。2 点とも径 14.5 |
| 54 | 輸入陶磁器 白磁椀・皿 | 土器類 | No.2-31・32 土坑 35 | | | |  | 平安後 | ② | |
| 55 | 土師器 皿N | 土器類 | No.3 土坑 16 | | | |  | 平安後 | ② | 集合 3点 |
| 56 | 輸入陶磁器 白磁椀 | 土器類 | No.3 土坑 16 | | | |  | 平安後 | ② | V類の底部片 |
| 57 | 唐草文軒平瓦 | 瓦類 | No.3 土坑 16 | | | |  | 平安後 | ② | |
| 58 | 瓦器 椀 | 土器類 | No.2 土坑 21 | | | |  | 平安後 | ② | |
| 59 | 輸入陶磁器 白磁椀 | 土器類 | No.2-2 第1層上層 | | | |  | 平安後 | ② | |
| 60 | 輸入陶磁器 白磁椀 | 土器類 | No.3 土坑 2 | | | |  | 平安後 | ② | V類 |

| No. | 資料名 | 種類 | 遺構名 | 実測図 掲載番号 | 写真 掲載番号 | 実測図 | 写真 | 年代 | 文献 No. | 備考 |
|-----|------------------|-----|------------------|-------------|------------|-----|---|------|-----------|-------------------------|
| 61 | 輸入陶磁器 褐釉耳付壺 | 土器類 | No. 2-2 第1層上層 | | | |  | 平安後 | ② | |
| 62 | 唐草文軒平瓦 | 瓦類 | No. 4-11 土坑1 | | | |  | 平安後 | ② | |
| 63 | 瓦器 皿 | 土器類 | No. 3 土坑13 | | | |  | 鎌倉後 | ② | |
| 64 | 輸入陶磁器 白磁皿 | 土器類 | No. 2 Pit95 | | | |  | 鎌倉後 | ② | |
| 65 | 輸入陶磁器 白磁皿 | 土器類 | No. 2 攪乱 | | | |  | 南北朝 | ② | 口禿 |
| 66 | 桐文軒丸瓦 | 瓦類 | No. 1 落ち込み4 | | | |  | 桃山 | ② | |
| 67 | 国産施釉陶器 美濃長石釉皿 | 土器類 | No. 4 井戸4肩部 | | | |  | 江戸前 | ② | |
| 68 | 国産施釉陶器 美濃長石釉皿 | 土器類 | No. 4 井戸4 | | | |  | 江戸前 | ② | |
| 69 | 国産施釉陶器 美濃長石釉皿 | 土器類 | No. 4 井戸4 | | | |  | 江戸前 | ② | |
| 70 | 国産施釉陶器 美濃長石釉皿 | 土器類 | No. 4 井戸4 | | | |  | 江戸前 | ② | |
| 71 | 国産施釉陶器 京焼方形鉢 | 土器類 | No. 3 攪乱1 | | | |  | 江戸前 | ② | 「乾山」銘あり |
| 72 | 焼締陶器 備前鉢 | 土器類 | 16 落ち込み1 | | | |  | 江戸前 | ② | |
| 73 | 素焼き人形 | 土製品 | No. 4 井戸4 | | | |  | 江戸前 | ② | 手握ね |
| 74 | 硯 | 石製品 | No. 4 井戸3上層 | | | |  | 江戸時代 | ② | 線刻「高」あり |
| 75 | 唐草文軒平瓦 | 瓦類 | No. 2 土坑21 | | | |  | 平安か | ② | 陰刻唐草文で平瓦部凸面にも同じ陰刻文の叩きあり |





























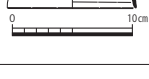

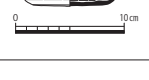
(1) - 8 94RT-FS002 安祥寺下寺跡

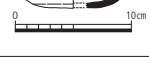

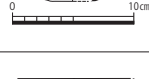







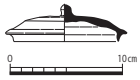

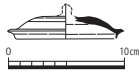

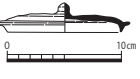

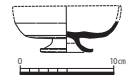



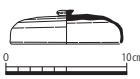





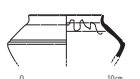

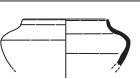

| No. | 資料名 | 種類 | 遺構名 | 実測図 掲載番号 | 写真 掲載番号 | 実測図 | 写真 | 年代 | 文献 No. | 備考 |
|-----|---------------|-----|----------------|-------------|------------|-----|---|-----|-----------|--------------|
| 1 | 縄文土器 深鉢 | 土器類 | SK119 | | | |  | 縄文 | ④ | |
| 2 | 須恵器 杯蓋 | 土器類 | SH113 | 挿図 88-2 | | |  | 飛鳥 | ④ | |
| 3 | 須恵器 杯身 | 土器類 | SH113 | 挿図 88-3 | | |  | 飛鳥 | ④ | |
| 4 | 土師器 杯 | 土器類 | SH113 | 挿図 88-4 | | |  | 飛鳥 | ④ | 暗文あり |
| 5 | 土師器 碗A | 土器類 | Pit235 | 挿図 88-5 | | |  | 平安前 | ④ | 墨書「宮」 |
| 6 | 土師器 碗A | 土器類 | 柱穴 2-10・ 20 | 挿図 88-6 | | |  | 平安前 | ④ | e 手法 |
| 7 | 灰釉陶器 皿 | 土器類 | Pit114 | | | |  | 平安前 | ④ | |
| 8 | 灰釉陶器 碗 | 土器類 | Pit114 | | | |  | 平安前 | ④ | K 90 型式 |
| 9 | 土師器 甕 | 土器類 | Pit100 | | | |  | 平安前 | ④ | |
| 10 | 須恵器 杯B | 土器類 | SK234 | | | |  | 平安前 | ④ | |
| 11 | 灰釉陶器 碗 | 土器類 | Pit114 | | | |  | 平安前 | ④ | 口縁部集合7点 |
| 12 | 灰釉陶器 耳皿 | 土器類 | Pit114 | | | |  | 平安前 | ④ | |
| 13 | 灰釉陶器 短頸壺 | 土器類 | Pit114 | | | |  | 平安前 | ④ | |
| 14 | 土師器 皿A c | 土器類 | SE180 | | | |  | 平安後 | ④ | |
| 15 | 土師器 皿N (小) | 土器類 | SE180 | | | |  | 平安後 | ④ | 径 9.2/ 高 1.7 |

| No. | 資料名 | 種類 | 遺構名 | 実測図 掲載番号 | 写真 掲載番号 | 実測図 | 写真 | 年代 | 文献 No. | 備考 |
|-----|---------------|-----|-------|-------------|------------|-----|----|-----|-----------|------------------------------|
| 16 | 土師器 皿N (小) | 土器類 | SE180 | | | | | 平安後 | ④ | 径 9.0/ 高 1.8 |
| 17 | 土師器 皿N (小) | 土器類 | SE180 | | | | | 平安後 | ④ | 径 9.4/ 高 1.8 |
| 18 | 土師器 皿N (小) | 土器類 | SE180 | | | | | 平安後 | ④ | 径 9.5/ 高 1.9 |
| 19 | 土師器 皿N (大) | 土器類 | SE180 | | | | | 平安後 | ④ | 径 14.2/ 高 3.1 |
| 20 | 土師器 皿N (大) | 土器類 | SE180 | | | | | 平安後 | ④ | 径 14.5/ 高 3.0 |
| 21 | 土師器 皿N (大) | 土器類 | SE180 | | | | | 平安後 | ④ | 径 14.3/ 高 3.2 |
| 22 | 土師器 皿N (大) | 土器類 | SE180 | | | | | 平安後 | ④ | 径 14.5/ 高 2.8 |
| 23 | 土師器 皿N (大) | 土器類 | SE180 | | | | | 平安後 | ④ | 径 16.0/ 高 3.6 |
| 24 | 土師器 皿N (大) | 土器類 | SE180 | | | | | 平安後 | ④ | 径 15.2/ 高 3.7 |
| 25 | 土師器 台付皿 | 土器類 | SE180 | | | | | 平安後 | ④ | 高台部 |
| 26 | 土師器 甕 | 土器類 | SE180 | | | | | 平安後 | ④ | 口縁部片 |
| 27 | 黒色土器 椀 | 土器類 | SE180 | | | | | 平安後 | ④ | ローカル黒色 土器か |
| 28 | 黒色土器 椀 | 土器類 | SE180 | | | | | 平安後 | ④ | ローカル黒色 土器か炭素付 着少ない |
| 29 | 黒色土器 椀 | 土器類 | SE180 | | | | | 平安後 | ④ | ローカル黒色 土器か 炭素付着少な い |
| 30 | 黒色土器 椀 | 土器類 | SE180 | | | | | 平安後 | ④ | ローカル黒色 土器か 炭素付着少な い |















| No. | 資料名 | 種類 | 遺構名 | 実測図 掲載番号 | 写真 掲載番号 | 実測図 | 写真 | 年代 | 文献 No. | 備考 |
|-----|---------------|-----|----------|-------------|------------|-----|---|-----|-----------|--------------------------|
| 31 | 黒色土器 椀 | 土器類 | SE180 | | | |  | 平安後 | ④ | ローカル黒色 土器か 炭素付着少ない |
| 32 | 黒色土器 椀 | 土器類 | SE180 | | | |  | 平安後 | ④ | ローカル黒色 土器か 炭素付着少ない |
| 33 | 黒色土器 椀 | 土器類 | SE180 | | | |  | 平安後 | ④ | ローカル黒色 土器か 炭素付着少ない |
| 34 | 瓦器 椀 | 土器類 | SE180 掘形 | | | |  | 平安後 | ④ | 大和産 |
| 35 | 灰釉陶器 山茶椀鉢 | 土器類 | SE180 | | | |  | 平安後 | ④ | 東海系 |
| 36 | 灰釉陶器 山茶椀鉢 | 土器類 | SE180 | | | |  | 平安後 | ④ | 東海系 |
| 37 | 須恵器 壺 | 土器類 | SE180 | | | |  | 平安後 | ④ | 底部片 東海系 |
| 38 | 輸入陶磁器 白磁椀 | 土器類 | SE180 枠内 | | | |  | 平安後 | ④ | IV類 |
| 39 | 土師器 甑か | 土器類 | SE180 | | | |  | 平安後 | ④ | |
| 40 | 土師器 皿A c | 土器類 | SK224 | | | |  | 平安後 | ④ | コースター型 |
| 41 | 灰釉陶器 山茶椀 | 土器類 | SK224 | | | |  | 平安後 | ④ | |
| 42 | 土師器 皿N (大) | 土器類 | Pit107 | | | |  | 平安後 | ④ | |















(1) - 9 94RT-AB 日ノ岡堤谷須恵器窯跡













| No. | 資料名 | 種類 | 遺構名 | 実測図 掲載番号 | 写真 掲載番号 | 実測図 | 写真 | 年代 | 文献 No. | 備考 |
|-----|------------|-----|------|-------------|------------|---|--|----|-----------|-----------------|
| 1 | 須恵器 杯H身 | 土器類 | 須恵器窯 | 図 80-1 | |  |  | 飛鳥 | ⑤ | |
| 2 | 須恵器 杯H身 | 土器類 | 須恵器窯 | 図 80-2 | |  |  | 飛鳥 | ⑤ | |
| 3 | 須恵器 杯H身 | 土器類 | 須恵器窯 | 図 80-3 | |  |  | 飛鳥 | ⑤ | |
| 4 | 須恵器 杯H身 | 土器類 | 須恵器窯 | 図 80-4 | |  |  | 飛鳥 | ⑤ | |
| 5 | 須恵器 杯H身 | 土器類 | 須恵器窯 | 図 80-5 | |  |  | 飛鳥 | ⑤ | |
| 6 | 須恵器 杯H蓋 | 土器類 | 須恵器窯 | 図 80-6 | |  |  | 飛鳥 | ⑤ | |
| 7 | 須恵器 杯H蓋 | 土器類 | 須恵器窯 | 図 80-7 | |  |  | 飛鳥 | ⑤ | |
| 8 | 須恵器 杯H蓋 | 土器類 | 須恵器窯 | 図 80-8 | |  |  | 飛鳥 | ⑤ | |
| 9 | 須恵器 杯H蓋 | 土器類 | 須恵器窯 | 図 80-9 | |  |  | 飛鳥 | ⑤ | 内面へラ記号 「×」あり |
| 10 | 須恵器 杯H蓋 | 土器類 | 須恵器窯 | 図 80-10 | |  |  | 飛鳥 | ⑤ | |
| 11 | 須恵器 杯G身 | 土器類 | 須恵器窯 | 図 80-11 | |  |  | 飛鳥 | ⑤ | |
| 12 | 須恵器 杯G身 | 土器類 | 須恵器窯 | 図 80-12 | |  |  | 飛鳥 | ⑤ | |
| 13 | 須恵器 杯G身 | 土器類 | 須恵器窯 | 図 80-13 | |  |  | 飛鳥 | ⑤ | |
| 14 | 須恵器 杯G身 | 土器類 | 須恵器窯 | 図 80-14 | |  |  | 飛鳥 | ⑤ | |
| 15 | 須恵器 杯身 | 土器類 | 須恵器窯 | 図 80-15 | |  |  | 飛鳥 | ⑤ | |

| No. | 資料名 | 種類 | 遺構名 | 実測図 掲載番号 | 写真 掲載番号 | 実測図 | 写真 | 年代 | 文献 No. | 備考 |
|-----|------------|-----|------|-------------|------------|---|---|----|-----------|------------|
| 16 | 須恵器 杯G蓋 | 土製品 | 須恵器窯 | 図 80-16 | |  |  | 飛鳥 | ⑤ | |
| 17 | 須恵器 杯G蓋 | 土器類 | 須恵器窯 | 図 80-18 | |  |  | 飛鳥 | ⑤ | |
| 18 | 須恵器 杯G蓋 | 土器類 | 須恵器窯 | 図 80-19 | |  |  | 飛鳥 | ⑤ | |
| 19 | 須恵器 高杯 | 土製品 | 須恵器窯 | 図 80-21 | |  |  | 飛鳥 | ⑤ | |
| 20 | 須恵器 高杯 | 土製品 | 須恵器窯 | 図 80-22 | |  |  | 飛鳥 | ⑤ | |
| 21 | 須恵器 壺蓋 | 土器類 | 須恵器窯 | 図 80-23 | |  |  | 飛鳥 | ⑤ | |
| 22 | 須恵器 甌 | 土器類 | 須恵器窯 | 図 80-24 | |  |  | 飛鳥 | ⑤ | 頸部にコンパス文あり |
| 23 | 須恵器 甌 | 土器類 | 須恵器窯 | 図 80-25 | |  |  | 飛鳥 | ⑤ | |
| 24 | 須恵器 短頸壺 | 土器類 | 須恵器窯 | 図 80-26 | |  |  | 飛鳥 | ⑤ | |
| 25 | 須恵器 短頸壺 | 土器類 | 須恵器窯 | 図 80-27 | |  |  | 飛鳥 | ⑤ | |
| 26 | 須恵器 長頸壺 | 土器類 | 須恵器窯 | 図 80-28 | |  |  | 飛鳥 | ⑤ | 脚部 |
| 27 | 須恵器 長頸壺 | 土器類 | 須恵器窯 | 図 80-29 | |  |  | 飛鳥 | ⑤ | 脚部 |
| 28 | 須恵器 長頸壺 | 土器類 | 須恵器窯 | 図 80-30 | |  |  | 飛鳥 | ⑤ | 頸部 |
| 29 | 須恵器 長頸壺 | 土器類 | 須恵器窯 | 図 80-31 | |  |  | 飛鳥 | ⑤ | 頸部 |
| 30 | 須恵器 甕 | 土器類 | 須恵器窯 | 図 80-32 | |  |  | 飛鳥 | ⑤ | 頸部にヘラ記号 |

| No. | 資料名 | 種類 | 遺構名 | 実測図 掲載番号 | 写真 掲載番号 | 実測図 | 写真 | 年代 | 文献 No. | 備考 |
|-----|----------------|-----|------|-------------|------------|---|---|----|-----------|---------------------------|
| 31 | 須恵器 甕 | 土器類 | 須恵器窯 | 図 80-33 | |  |  | 飛鳥 | ⑤ | |
| 32 | 須恵器 甕 | 土器類 | 須恵器窯 | 図 80-34 | |  |  | 飛鳥 | ⑤ | 頸部外面波状 文 |
| 33 | 須恵器 甕 | 土器類 | 須恵器窯 | 図 80-35 | |  |  | 飛鳥 | ⑤ | 頸部外面波状 文 |
| 34 | 須恵器 搗鉢(穿孔鉢) | 土器類 | 須恵器窯 | 図 80-36 | |  |  | 飛鳥 | ⑤ | 搗鉢の確証は なく、穿孔鉢 とすべきか |
| 35 | 須恵器 平瓶 | 土器類 | 須恵器窯 | 図 80-37 | |  |  | 飛鳥 | ⑤ | 肩部 「奉 田田 加 米」と線刻文字 |
| 36 | 須恵器 杯H蓋 | 土器類 | 須恵器窯 | | | |  | 飛鳥 | ⑤ | 「×」ヘラ記号 あり |
| 37 | 須恵器 杯H蓋 | 土器類 | 須恵器窯 | | | |  | 飛鳥 | ⑤ | |
| 38 | 須恵器 杯H蓋 | 土器類 | 須恵器窯 | | | |  | 飛鳥 | ⑤ | |
| 39 | 須恵器 杯H蓋 | 土器類 | 須恵器窯 | | | |  | 飛鳥 | ⑤ | |
| 40 | 須恵器 杯H蓋 | 土器類 | 須恵器窯 | | | |  | 飛鳥 | ⑤ | 天井部の外側 に「×」ヘラ 記号あり |
| 41 | 須恵器 杯H蓋 | 土器類 | 須恵器窯 | | | |  | 飛鳥 | ⑤ | 天井部の外側 に「×」ヘラ 記号あり |
| 42 | 須恵器 杯H蓋 | 土器類 | 須恵器窯 | | | |  | 飛鳥 | ⑤ | 天井部の外側 「×」ヘラ記号 |
| 43 | 須恵器 杯H蓋 | 土器類 | 須恵器窯 | | | |  | 飛鳥 | ⑤ | 天井部の外側 「×」ヘラ記号 |
| 44 | 須恵器 杯H蓋 | 土器類 | 須恵器窯 | | | |  | 飛鳥 | ⑤ | |
| 45 | 須恵器 杯H蓋 | 土器類 | 須恵器窯 | | | |  | 飛鳥 | ⑤ | |

| No. | 資料名 | 種類 | 遺構名 | 実測図 掲載番号 | 写真 掲載番号 | 実測図 | 写真 | 年代 | 文献 No. | 備考 |
|-----|--------------|-----|------|-------------|------------|-----|---|----|-----------|----|
| 46 | 須恵器 杯 H 身 | 土器類 | 須恵器窯 | | | |  | 飛鳥 | ⑤ | |
| 47 | 須恵器 杯 H 身 | 土器類 | 須恵器窯 | | | |  | 飛鳥 | ⑤ | |
| 48 | 須恵器 杯 H 身 | 土器類 | 須恵器窯 | | | |  | 飛鳥 | ⑤ | |
| 49 | 須恵器 杯 H 身 | 土器類 | 須恵器窯 | | | |  | 飛鳥 | ⑤ | |
| 50 | 須恵器 杯 H 身 | 土器類 | 須恵器窯 | | | |  | 飛鳥 | ⑤ | |
| 51 | 須恵器 杯 H 身 | 土器類 | 須恵器窯 | | | |  | 飛鳥 | ⑤ | |
| 52 | 須恵器 杯 H 身 | 土器類 | 須恵器窯 | | | |  | 飛鳥 | ⑤ | |
| 53 | 須恵器 杯 H 身 | 土器類 | 須恵器窯 | | | |  | 飛鳥 | ⑤ | |
| 54 | 須恵器 杯 G 蓋 | 土器類 | 須恵器窯 | | | |  | 飛鳥 | ⑤ | |
| 55 | 須恵器 杯 G 蓋 | 土器類 | 須恵器窯 | | | |  | 飛鳥 | ⑤ | |
| 56 | 須恵器 杯 G 蓋 | 土器類 | 須恵器窯 | | | |  | 飛鳥 | ⑤ | |
| 57 | 須恵器 杯 G 蓋 | 土器類 | 須恵器窯 | | | |  | 飛鳥 | ⑤ | |
| 58 | 須恵器 杯 G 蓋 | 土器類 | 須恵器窯 | | | |  | 飛鳥 | ⑤ | |
| 59 | 須恵器 杯 G 蓋 | 土器類 | 須恵器窯 | | | |  | 飛鳥 | ⑤ | |
| 60 | 須恵器 杯 G 身 | 土器類 | 須恵器窯 | | | |  | 飛鳥 | ⑤ | |



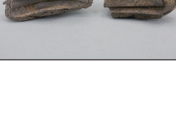











| No. | 資料名 | 種類 | 遺構名 | 実測図 掲載番号 | 写真 掲載番号 | 実測図 | 写真 | 年代 | 文献 No. | 備考 |
|-----|-------------|-----|------|-------------|------------|-----|--|----|-----------|-------------|
| 61 | 須恵器 杯G身 | 土器類 | 須恵器窯 | | | |  | 飛鳥 | ⑤ | |
| 62 | 須恵器 杯G身 | 土器類 | 須恵器窯 | | | |  | 飛鳥 | ⑤ | |
| 63 | 須恵器 杯G身 | 土器類 | 須恵器窯 | | | |  | 飛鳥 | ⑤ | |
| 64 | 須恵器 杯G身 | 土器類 | 須恵器窯 | | | |  | 飛鳥 | ⑤ | |
| 65 | 須恵器 高杯 | 土器類 | 須恵器窯 | | | |  | 飛鳥 | ⑤ | 脚部 |
| 66 | 須恵器 高杯 | 土器類 | 須恵器窯 | | | |  | 飛鳥 | ⑤ | 脚部 |
| 67 | 須恵器 高杯か壺 | 土器類 | 須恵器窯 | | | |  | 飛鳥 | ⑤ | 脚部 |
| 68 | 須恵器 高杯 | 土器類 | 須恵器窯 | | | |  | 飛鳥 | ⑤ | 脚部 |
| 69 | 須恵器 高杯 | 土器類 | 須恵器窯 | | | |  | 飛鳥 | ⑤ | 脚部 |
| 70 | 須恵器 高杯 | 土器類 | 須恵器窯 | | | |  | 飛鳥 | ⑤ | 脚部 |
| 71 | 須恵器 高杯 | 土器類 | 須恵器窯 | | | |  | 飛鳥 | ⑤ | 脚部 透かしあり |
| 72 | 須恵器 高杯 | 土器類 | 須恵器窯 | | | |  | 飛鳥 | ⑤ | 杯部片 |
| 73 | 須恵器 高杯 | 土器類 | 須恵器窯 | | | |  | 飛鳥 | ⑤ | 杯部片 |
| 74 | 須恵器 壺 | 土器類 | 須恵器窯 | | | |  | 飛鳥 | ⑤ | 脚部 |
| 75 | 須恵器 壺 | 土器類 | 須恵器窯 | | | |  | 飛鳥 | ⑤ | 脚部 |







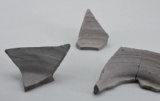







| No. | 資料名 | 種類 | 遺構名 | 実測図 掲載番号 | 写真 掲載番号 | 実測図 | 写真 | 年代 | 文献 No. | 備考 |
|-----|--------------------|-----|------|-------------|------------|-----|---|----|-----------|------------------------|
| 76 | 須恵器 杯身 | 土器類 | 須恵器窯 | | | |  | 飛鳥 | ⑤ | |
| 77 | 須恵器 甕 | 土器類 | 須恵器窯 | | | |  | 飛鳥 | ⑤ | |
| 78 | 須恵器 壺蓋 | 土器類 | 須恵器窯 | | | |  | 飛鳥 | ⑤ | |
| 79 | 須恵器 短頸壺 | 土器類 | 須恵器窯 | | | |  | 飛鳥 | ⑤ | |
| 80 | 須恵器 長頸壺 | 土器類 | 須恵器窯 | | | |  | 飛鳥 | ⑤ | 口縁部 |
| 81 | 須恵器 長頸壺 | 土器類 | 須恵器窯 | | | |  | 飛鳥 | ⑤ | 口縁部 |
| 82 | 須恵器 長頸壺 | 土器類 | 須恵器窯 | | | |  | 飛鳥 | ⑤ | 口縁部 |
| 83 | 須恵器 杯 | 土器類 | 須恵器窯 | | | |  | 飛鳥 | ⑤ | 体部に水平に カキ目 |
| 84 | 須恵器 鉢 | 土器類 | 須恵器窯 | | | |  | 飛鳥 | ⑤ | |
| 85 | 須恵器 把手 | 土器類 | 須恵器窯 | | | |  | 飛鳥 | ⑤ | 台付鉢の把手 |
| 86 | 須恵器 甕 | 土器類 | 須恵器窯 | | | |  | 飛鳥 | ⑤ | 波状文 |
| 87 | 須恵器 裝飾器台 | 土器類 | 須恵器窯 | | | |  | 飛鳥 | ⑤ | 子持器台 |
| 88 | 須恵器 平瓶 | 土器類 | 須恵器窯 | | | |  | 飛鳥 | ⑤ | 大型平瓶か 内面青海波タ タキ目 |
| 89 | 須恵器 壺類 | 土器類 | 須恵器窯 | | | |  | 飛鳥 | ⑤ | 口縁部 5点集合 |
| 90 | 須恵器 杯口蓋・身 溶着 | 土器類 | 須恵器窯 | | | |  | 飛鳥 | ⑤ | 2点集合 |















| No. | 資料名 | 種類 | 遺構名 | 実測図 掲載番号 | 写真 掲載番号 | 実測図 | 写真 | 年代 | 文献 No. | 備考 |
|-----|--------------|-----|------|-------------|------------|-----|---|----|-----------|--------------|
| 91 | 須恵器 杯H 溶着 | 土器類 | 須恵器窯 | | | |  | 飛鳥 | ⑤ | 杯付着 |
| 92 | 須恵器 壺 | 土器類 | 須恵器窯 | | | |  | 飛鳥 | ⑤ | 口縁部 溶着物付着 |
| 93 | 須恵器 甕 | 土器類 | 須恵器窯 | | | |  | 飛鳥 | ⑤ | 口縁部 波状文あり |
| 94 | 窯壁 | その他 | 須恵器窯 | | | |  | 飛鳥 | ⑤ | 5点集合 |















(1) - 10 96HK-IY1 平安京右京一条三坊二町跡











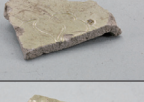

| No. | 資料名 | 種類 | 遺構名 | 実測図 掲載番号 | 写真 掲載番号 | 実測図 | 写真 | 年代 | 文献 No. | 備考 |
|-----|------------|-----|--------------|-------------|------------|-----|---|-----|-----------|----------------|
| 1 | 土師器 杯 A | 土器類 | SK393 | | | |  | 平安前 | ⑥ | |
| 2 | 土師器 杯 A | 土器類 | SK393 | | | |  | 平安前 | ⑥ | |
| 3 | 土師器 杯 A | 土器類 | SK393 | | | |  | 平安前 | ⑥ | |
| 4 | 土師器 甕 | 土器類 | SK393 | | | |  | 平安前 | ⑥ | |
| 5 | 須恵器 杯 A | 土器類 | SK393 | | | |  | 平安前 | ⑥ | |
| 6 | 須恵器 杯蓋 | 土器類 | SK393 | | | |  | 平安前 | ⑥ | |
| 7 | 須恵器 杯 B | 土器類 | SK393 | | | |  | 平安前 | ⑥ | |
| 8 | 黒色土器 杯 | 土器類 | SK393 | | | |  | 平安前 | ⑥ | 高台無し 底部削り痕 |
| 9 | 黒色土器 皿 | 土器類 | SK393 | | | |  | 平安前 | ⑥ | 見込み暗文あり |
| 10 | 緑釉陶器 椀 | 土器類 | SK393 | | | |  | 平安前 | ⑥ | 猿投産 |
| 11 | 緑釉陶器 耳皿 | 土器類 | SK393 | | | |  | 平安前 | ⑥ | 山城産 底部糸切痕 |
| 12 | 灰釉陶器 平瓶 | 土器類 | SK393 | | | |  | 平安前 | ⑥ | |
| 13 | 土師器 杯 B | 土器類 | SD353 第1層 | | | |  | 平安前 | ⑥ | 地方産か |
| 14 | 須恵器 皿 | 土器類 | SD353 第1層 | | | |  | 平安前 | ⑥ | 底部糸切痕 緑釉素地か |
| 15 | 須恵器 壺 | 土器類 | SD353 | | | |  | 平安前 | ⑥ | 底部糸切痕 |







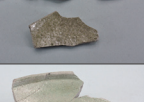
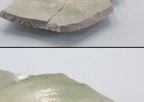







| No. | 資料名 | 種類 | 遺構名 | 実測図 掲載番号 | 写真 掲載番号 | 実測図 | 写真 | 年代 | 文献 No. | 備考 |
|-----|------------|-----|----------------|-------------|------------|-----|--|-----|-----------|--------------------|
| 16 | 須恵器 壺 | 土器類 | SD353 | | | |  | 平安前 | ⑥ | 大壺 丸底 |
| 17 | 須恵器 円面硯 | 土器類 | SD353 第2層 | | | |  | 平安前 | ⑥ | |
| 18 | 緑釉陶器 皿 | 土器類 | SD353 第1層 | | | |  | 平安前 | ⑥ | 山城産 削り出し平高 台 |
| 19 | 緑釉陶器 皿 | 土器類 | SD353 第1層 | | | |  | 平安前 | ⑥ | 山城産 削り出し平高 台 |
| 20 | 緑釉陶器 椀 | 土器類 | SD353 第1層 | | | |  | 平安前 | ⑥ | 猿投産 |
| 21 | 緑釉陶器 皿 | 土器類 | SD353 第2層 | | | |  | 平安前 | ⑥ | 山城産 削り出し平高 台 |
| 22 | 灰釉陶器 椀 | 土器類 | SD353 第1層 | | | |  | 平安前 | ⑥ | 猿投産 |
| 23 | 灰釉陶器 皿 | 土器類 | SD353 上層焼土内 | | | |  | 平安前 | ⑥ | 猿投産 |
| 24 | 土師器 皿A | 土器類 | SD202 最下層 | | | |  | 平安前 | ⑥ | ひらがな墨書 |
| 25 | 土師器 杯A | 土器類 | SD202 最下層 | | | |  | 平安前 | ⑥ | |
| 26 | 土師器 甕 | 土器類 | SD202 最下層 | | | |  | 平安前 | ⑥ | 河内産か |
| 27 | 土師器 甕 | 土器類 | SD202 最下層 | | | |  | 平安前 | ⑥ | 河内産か |
| 28 | 須恵器 鉢 | 土器類 | SD202 最下層 | | | |  | 平安前 | ⑥ | 底部糸切痕 |
| 29 | 須恵器 甕 | 土器類 | SD202 最下層 | | | |  | 平安前 | ⑥ | 焼締陶器？ 播磨産か |
| 30 | 須恵器 壺 | 土器類 | SD202 | | | |  | 平安前 | ⑥ | 底部糸切痕 |

| No. | 資料名 | 種類 | 遺構名 | 実測図 掲載番号 | 写真 掲載番号 | 実測図 | 写真 | 年代 | 文献 No. | 備考 |
|-----|----------------|-----|-------------------------------------|-------------|------------|-----|---|-----|-----------|--------------------|
| 31 | 緑釉陶器 皿 | 土器類 | SD202 東肩 | | | |  | 平安前 | ⑥ | 山城産 蛇の目高台 |
| 32 | 緑釉陶器 皿 | 土器類 | SD202 検出面より - 4 0 cm | | | |  | 平安前 | ⑥ | 山城産 輪高台 |
| 33 | 緑釉陶器 皿 | 土器類 | SD202 最下層 | | | |  | 平安前 | ⑥ | 山城産 高台内施釉無し |
| 34 | 緑釉陶器 椀・皿 | 土器類 | SD202 最下層 | | | |  | 平安前 | ⑥ | 山城産 |
| 35 | 緑釉陶器 椀 | 土器類 | SD202 検出面より - 40 c m掘 り下げ | | | |  | 平安前 | ⑥ | 山城産 |
| 36 | 緑釉陶器 椀 | 土器類 | SD202 肩まで | | | |  | 平安前 | ⑥ | 山城産 削り出し平高 台 |
| 37 | 緑釉陶器 椀 | 土器類 | SD202 最下層 | | | |  | 平安前 | ⑥ | 山城産 削り出し平高 台 |
| 38 | 緑釉陶器 陰刻花文 | 土器類 | SD202 第2層 | | | |  | 平安前 | ⑥ | |
| 39 | 緑釉陶器 陰刻花文段皿 | 土器類 | SD202 内南 北セクション | | | |  | 平安前 | ⑥ | 猿投産 陰刻花文 |
| 40 | 緑釉陶器 陰刻花文 | 土器類 | SD202 最下層 | | | |  | 平安前 | ⑥ | 山城産 |
| 41 | 緑釉陶器 香炉 | 土器類 | SD202 セクション 東 | | | |  | 平安前 | ⑥ | 山城産 |
| 42 | 灰釉陶器 皿 | 土器類 | SD202 検出面より - 4 0 cm 掘 り下げ | | | |  | 平安前 | ⑥ | 東海系 |
| 43 | 灰釉陶器 椀・皿 | 土器類 | SD202 最下層 | | | |  | 平安前 | ⑥ | 東海系 |
| 44 | 灰釉陶器 椀 | 土器類 | SD202 最下層 | | | |  | 平安前 | ⑥ | 東海系 |
| 45 | 灰釉陶器 椀 | 土器類 | SD202 下層 | | | |  | 平安前 | ⑥ | 東海系 |

| No. | 資料名 | 種類 | 遺構名 | 実測図 掲載番号 | 写真 掲載番号 | 実測図 | 写真 | 年代 | 文献 No. | 備考 |
|-----|---------------------|-----|-------------------------|-------------|------------|-----|--|-----|-----------|--------------------|
| 46 | 黒色土器 A 椀 | 土器類 | SD202 最下層 | | | |  | 平安前 | ⑥ | |
| 47 | 黒色土器 壺 | 土器類 | SD202 最下層 | | | |  | 平安前 | ⑥ | |
| 48 | 黒色土器 風字硯 | 土器類 | SDS202 内 南北セク ション | | | |  | 平安前 | ⑥ | 大型 |
| 49 | 輸入陶磁器 白磁椀 | 土器類 | SD202 セクション 東 | | | |  | 平安前 | ⑥ | 椀V類 |
| 50 | 土師器 椀 | 土器類 | SK360 | | | |  | 平安前 | ⑥ | |
| 51 | 土師器 甕 | 土器類 | SK360 | | | |  | 平安前 | ⑥ | |
| 52 | 須恵器 杯 A | 土器類 | SK360 | | | |  | 平安前 | ⑥ | |
| 53 | 須恵器 杯 A | 土器類 | SK360 | | | |  | 平安前 | ⑥ | |
| 54 | 須恵器 杯 A | 土器類 | SK360 | | | |  | 平安前 | ⑥ | |
| 55 | 須恵器 甕 | 土器類 | SK360 | | | |  | 平安前 | ⑥ | |
| 56 | 緑釉陶器 椀 | 土器類 | SK360 | | | |  | 平安前 | ⑥ | |
| 57 | 緑釉陶器 陰刻花文椀・ 皿 | 土器類 | SD204 第1層 | | | |  | 平安前 | ⑥ | 椀（猿投産） 皿（山城産） |
| 58 | 緑釉陶器 香炉 | 土器類 | SD204 第1層 | | | |  | 平安前 | ⑥ | 猿投産 香炉脚部か |
| 59 | 緑釉陶器 椀 | 土器類 | SD204 第3層 | | | |  | 平安前 | ⑥ | 山城産 削り出し平高 台 |
| 60 | 須恵器 杯 | 土器類 | SD96 | | | |  | 平安前 | ⑥ | 外面墨書 |

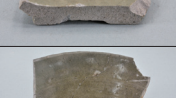









| No. | 資料名 | 種類 | 遺構名 | 実測図 掲載番号 | 写真 掲載番号 | 実測図 | 写真 | 年代 | 文献 No. | 備考 |
|-----|---------------|-----|----------------|-------------|------------|-----|---|-----|-----------|--------------------|
| 61 | 緑釉陶器 皿 | 土器類 | SD96 | | | |  | 平安前 | ⑥ | 山城産 輪高台 |
| 62 | 輸入陶磁器 白磁碗 | 土器類 | SD96 | | | |  | 平安前 | ⑥ | 碗 I 類 |
| 63 | 須恵器 円面硯 | 土器類 | SD236 第 2 層 | | | |  | 平安前 | ⑥ | |
| 64 | 須恵器 杯蓋 | 土器類 | SD208 西肩 | | | |  | 平安前 | ⑥ | |
| 65 | 輸入陶磁器 青磁壺 | 土器類 | SD208 上層 | | | |  | 平安前 | ⑥ | 越州窯産 |
| 66 | 灰釉陶器 皿 | 土器類 | SD383 | | | |  | 平安前 | ⑥ | |
| 67 | 輸入陶磁器 白磁碗 | 土器類 | SD383 | | | |  | 平安前 | ⑥ | 碗 I 類 |
| 68 | 緑釉陶器 皿 | 土器類 | P228 | | | |  | 平安前 | ⑥ | 山城産 削り出し平高 台 |
| 69 | 灰釉陶器 風字硯 | 土器類 | SK144 | | | |  | 平安前 | ⑥ | |
| 70 | 緑釉陶器 碗 | 土器類 | SK212 下層 | | | |  | 平安前 | ⑥ | 猿投産 |
| 71 | 灰釉陶器 碗 | 土器類 | SK212 上層 | | | |  | 平安前 | ⑥ | 猿投産 |
| 72 | 緑釉陶器 碗 | 土器類 | SK234 | | | |  | 平安前 | ⑥ | 猿投産 |
| 73 | 灰釉陶器 耳皿 | 土器類 | SK257 | | | |  | 平安前 | ⑥ | 猿投産 底部糸切痕 |
| 74 | 緑釉陶器 陰刻花文碗 | 土器類 | SK384 | | | |  | 平安前 | ⑥ | 猿投産 |
| 75 | 灰釉陶器 皿 | 土器類 | SK86 | | | |  | 平安前 | ⑥ | 猿投産 |











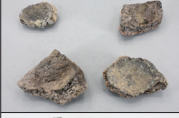



| No. | 資料名 | 種類 | 遺構名 | 実測図 掲載番号 | 写真 掲載番号 | 実測図 | 写真 | 年代 | 文献 No. | 備考 |
|-----|--------------|-----|-----------------------|-------------|------------|-----|---|-----|-----------|------------------------|
| 76 | 緑釉陶器 皿 | 土器類 | SX11 | | | |  | 平安前 | ⑥ | |
| 77 | 緑釉陶器 椀 | 土器類 | SX40 第2層 | | | |  | 平安前 | ⑥ | 山城産 蛇の目高台 |
| 78 | 緑釉陶器 皿 | 土器類 | SX40 第3層 | | | |  | 平安前 | ⑥ | 猿投産 |
| 79 | 緑釉陶器 輪花椀 | 土器類 | SX95 | | | |  | 平安前 | ⑥ | 猿投産 縦稜線あり |
| 80 | 灰釉陶器 風字硯 | 土器類 | SX95 第1層 | | | |  | 平安前 | ⑥ | |
| 81 | 緑釉陶器 皿 | 土器類 | 遺構検出中 | | | |  | 平安前 | ⑥ | 山城産 削り出し平高 台 |
| 82 | 輸入陶磁器 青磁椀 | 土器類 | 遺物包含層 | | | |  | 平安前 | ⑥ | 越州窯産 |
| 83 | 緑釉陶器 椀 | 土器類 | 攪乱39 | | | |  | 平安前 | ⑥ | 山城産 底部外面へラ 記号「×」 |
| 84 | 緑釉陶器 段皿 | 土器類 | 攪乱北部 | | | |  | 平安前 | ⑥ | 猿投産 輪高台 |
| 85 | 輸入陶磁器 青磁椀 | 土器類 | 試掘抗掘削 | | | |  | 平安前 | ⑥ | 越州窯産 |
| 86 | 須恵器 壺 | 土器類 | 焼土掘り下 げ | | | |  | 平安前 | ⑥ | |
| 87 | 緑釉陶器 椀 | 土器類 | 焼土掘り下 げ | | | |  | 平安前 | ⑥ | 山城産 削り出し平高 台 |
| 88 | 灰釉陶器 椀 | 土器類 | 焼土層 掘り下げ | | | |  | 平安前 | ⑥ | |
| 89 | 緑釉陶器 皿 | 土器類 | 西側拡張部 第1面包含 層清掃 | | | |  | 平安前 | ⑥ | 山城産 削り出し平高 台 |
| 90 | 緑釉陶器 椀 | 土器類 | 第1層 包含層 | | | |  | 平安前 | ⑥ | 山城産(篠) |

| No. | 資料名 | 種類 | 遺構名 | 実測図 掲載番号 | 写真 掲載番号 | 実測図 | 写真 | 年代 | 文献 No. | 備考 |
|-----|---------------|-----|----------------------|-------------|------------|-----|---|------|-----------|---------------------|
| 91 | 緑釉陶器 双耳壺 | 土器類 | 第1層包含 層掘り下げ | | | |  | 平安前 | ⑥ | 猿投産 耳部 |
| 92 | 緑釉陶器 椀 | 土器類 | 第1層包含 層掘り下げ | | | |  | 平安前 | ⑥ | 山城産 蛇の目高台 |
| 93 | 多彩釉陶器 脚付火舎 | 土器類 | 第1面包含 層掘り下げ | | | |  | 平安前 | ⑥ | 獣脚部 釉剥離 二彩か三彩 |
| 94 | 須恵器 壺 | 土器類 | SK220 | | | |  | 平安前 | ⑥ | 平高台 糸切痕 |
| 95 | 須恵器 壺 | 土器類 | 試掘抗掘削 | | | |  | 平安前 | ⑥ | 内面有機物付 着 |
| 96 | 須恵器 風字硯 | 土器類 | SK126 | | | |  | 平安前 | ⑥ | |
| 97 | 緑釉陶器 椀 | 土器類 | 第1面包含 層 | | | |  | 平安中 | ⑥ | 美濃? |
| 98 | 緑釉陶器 椀 | 土器類 | SK203 セクション 北側 | | | |  | 平安中 | ⑥ | 近江・美濃系 |
| 99 | 灰釉陶器 風字硯 | 土器類 | SK203 | | | |  | 平安中 | ⑥ | |
| 100 | 輸入陶磁器 青磁椀 | 土器類 | SK203 | | | |  | 平安中 | ⑥ | 越州窯産 |
| 101 | 輸入陶磁器 青磁椀 | 土器類 | SK201 | | | |  | 平安中 | ⑥ | 越州窯産 |
| 102 | 焼締陶器 壺 | 土器類 | SX95 第1層 | | | |  | 鎌倉時代 | ⑥ | 肩部に草花文 渥美産か |
| 103 | 蓮華文軒丸瓦 | 瓦類 | 第1層包含 層掘り下げ | | | |  | 奈良時代 | ⑥ | 搬入品 |
| 104 | 蓮華文軒丸瓦 | 瓦類 | SD236 第1層 | | | |  | 平安前 | ⑥ | 西賀茂産 |
| 105 | 蓮華文軒丸瓦 | 瓦類 | SD236 第3層 | | | |  | 平安前 | ⑥ | |

| No. | 資料名 | 種類 | 遺構名 | 実測図 掲載番号 | 写真 掲載番号 | 実測図 | 写真 | 年代 | 文献 No. | 備考 |
|-----|--------|-----|-------------------------------|-------------|------------|-----|---|-----|-----------|--------------|
| 106 | 緑釉丸瓦 | 瓦類 | SK393 | | | |  | 平安前 | ⑥ | |
| 107 | 蓮華文軒丸瓦 | 瓦類 | 攪乱北部 | | | |  | 平安後 | ⑥ | 山城産 |
| 108 | 三巴文軒丸瓦 | 瓦類 | SD204 第3層 | | | |  | 平安後 | ⑥ | 山城産 |
| 109 | 唐草文軒平瓦 | 瓦類 | SD204 セクション h外し第3 層 | | | |  | 平安後 | ⑥ | 山城産 半折り曲げ |
| 110 | 土錘 | 土製品 | SK393 | | | |  | 平安前 | ⑥ | |
| 111 | 土錘 | 土製品 | SK393 | | | |  | 平安前 | ⑥ | |
| 112 | 土錘 | 土製品 | SD202 検出面ー 20cm掘り 下げ | | | |  | 平安前 | ⑥ | |
| 113 | 土錘 | 土製品 | SD204 第2層 | | | |  | 平安前 | ⑥ | |
| 114 | 土馬 | 土製品 | SK259 | | | |  | 平安前 | ⑥ | |
| 115 | 土錘 | 土製品 | 第1層検出 中 | | | |  | 平安前 | ⑥ | |















(1) - 11 96HK-EO001 平安京左京八条三坊三町跡











| No. | 資料名 | 種類 | 遺構名 | 実測図 掲載番号 | 写真 掲載番号 | 実測図 | 写真 | 年代 | 文献 No. | 備考 |
|-----|-----------------|-----|--------|-------------|------------|-----|---|-----|-----------|------------------|
| 1 | 土師器 皿N (小) | 土器類 | 土坑 237 | | | |  | 鎌倉前 | ⑦ | 径 8.2/ 高 1.4 |
| 2 | 土師器 皿N (大) | 土器類 | 土坑 237 | | | |  | 鎌倉前 | ⑦ | 3点集合 |
| 3 | 土師器 皿S c | 土器類 | 土坑 237 | | | |  | 鎌倉前 | ⑦ | 小型コースター 2点集合 |
| 4 | 土師器 皿S (小) | 土器類 | 土坑 237 | | | |  | 鎌倉前 | ⑦ | 径 7.2/ 高 2.1 |
| 5 | 土師器 皿S (大) | 土器類 | 土坑 237 | | | |  | 鎌倉前 | ⑦ | 径 10.8/ 高 3.1 |
| 6 | 瓦器 皿 | 土器類 | 土坑 237 | | | |  | 鎌倉前 | ⑦ | 径 8.5/ 高 1.7 |
| 7 | 瓦器 皿 | 土器類 | 土坑 237 | | | |  | 鎌倉前 | ⑦ | 径 9.5/ 高 2.3 |
| 8 | 瓦器 皿 | 土器類 | 土坑 237 | | | |  | 鎌倉前 | ⑦ | 径 8.6/ 高 1.9 |
| 9 | 瓦器 三足羽釜 | 土器類 | 土坑 237 | | | |  | 鎌倉前 | ⑦ | 脚部欠損 |
| 10 | 瓦器 羽釜 | 土器類 | 土坑 237 | | | |  | 鎌倉前 | ⑦ | 上半部 |
| 11 | 輸入陶磁器 白磁壺蓋 | 土器類 | 土坑 237 | | | |  | 鎌倉前 | ⑦ | 青磁か? 内面 重ね痕あり |
| 12 | 刀装具鋳型 | 土製品 | 土坑 237 | | | |  | 鎌倉前 | ⑦ | 集合 7点 |
| 13 | 土師器 皿N (大・小) | 土器類 | 土坑 245 | | | |  | 鎌倉前 | ⑦ | |
| 14 | 土師器 皿S c | 土器類 | 土坑 245 | | | |  | 鎌倉前 | ⑦ | |
| 15 | 輸入陶磁器 白磁碗 | 土器類 | 土坑 245 | | | |  | 鎌倉前 | ⑦ | |

| No. | 資料名 | 種類 | 遺構名 | 実測図 掲載番号 | 写真 掲載番号 | 実測図 | 写真 | 年代 | 文献 No. | 備考 |
|-----|---------------|-----|--------|-------------|------------|-----|--|-------------|-----------|-------------------|
| 16 | 鑄型 | 土製品 | 土坑 245 | | | |  | 鎌倉前 | ⑦ | |
| 17 | 坩堝 | 土製品 | 土坑 245 | | | |  | 鎌倉前 | ⑦ | 銅滓付着 |
| 18 | 磚 | 土製品 | 土坑 245 | | | |  | 鎌倉前 | ⑦ | |
| 19 | 土師器 皿N (小) | 土器類 | 土坑 20 | | | |  | 南北朝 | ⑦ | 5点集合。 径7.5～8.0 |
| 20 | 土師器 皿N (大) | 土器類 | 土坑 20 | | | |  | 南北朝 | ⑦ | 径10.6/高2.6 |
| 21 | 土師器 皿N (大) | 土器類 | 土坑 20 | | | |  | 南北朝 | ⑦ | 径10.5/高2.4 |
| 22 | 土師器 皿N (大) | 土器類 | 土坑 20 | | | |  | 南北朝 | ⑦ | 径10.6/高2.6 |
| 23 | 土師器 皿N (大) | 土器類 | 土坑 20 | | | |  | 南北朝 | ⑦ | 径11.0/高2.2 |
| 24 | 土師器 皿S h | 土器類 | 土坑 20 | | | |  | 南北朝 | ⑦ | 径6.5～7.0 |
| 25 | 土師器 皿S (大) | 土器類 | 土坑 20 | | | |  | 鎌倉後～ 南北朝 | ⑦ | 径11.6/高3.1 |
| 26 | 土師器 皿S (大) | 土器類 | 土坑 20 | | | |  | 鎌倉後 | ⑦ | 径11.6/高3.2 |
| 27 | 須恵器 鉢 | 土器類 | 土坑 20 | | | |  | 鎌倉後 | ⑦ | 東播系 |
| 28 | 須恵器 甕 | 土器類 | 土坑 20 | | | |  | 鎌倉後 | ⑦ | 常滑 |
| 29 | 須恵器 甕 | 土器類 | 土坑 20 | | | |  | 鎌倉後 | ⑦ | 常滑 |
| 30 | 瓦器 把手付銚子 | 土器類 | 土坑 20 | | | |  | 鎌倉後 | ⑦ | 両口 |











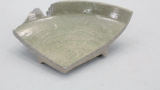



| No. | 資料名 | 種類 | 遺構名 | 実測図 掲載番号 | 写真 掲載番号 | 実測図 | 写真 | 年代 | 文献 No. | 備考 |
|-----|---------------|-----|--------|-------------|------------|-----|---|-----|-----------|---------------------|
| 31 | 瓦器 鍋 | 土器類 | 土坑 20 | | | |  | 鎌倉後 | ⑦ | 底部欠損 |
| 32 | 輸入陶磁器 青磁碗 | 土器類 | 土坑 20 | | | |  | 鎌倉後 | ⑦ | 龍泉窯口縁部 2点集合 |
| 33 | 輸入陶磁器 白磁皿 | 土器類 | 土坑 20 | | | |  | 鎌倉後 | ⑦ | 口禿 |
| 34 | 土師器 皿N (小) | 土器類 | 土坑 120 | | | |  | 南北朝 | ⑦ | 径 8.2/ 高 1.7 |
| 35 | 土師器 皿N (大) | 土器類 | 土坑 120 | | | |  | 南北朝 | ⑦ | 径 10.7/ 高 2.4 |
| 36 | 土師器 皿N (大) | 土器類 | 土坑 120 | | | |  | 南北朝 | ⑦ | 径 10.6/ 高 2.2 |
| 37 | 土師器 皿S (大) | 土器類 | 土坑 120 | | | |  | 南北朝 | ⑦ | 径 11.6/ 高 3.2 |
| 38 | 土師器 皿N (大) | 土器類 | 土坑 225 | | | |  | 南北朝 | ⑦ | 径 11.0/ 高 2.6 |
| 39 | 土師器 皿N (大) | 土器類 | 土坑 225 | | | |  | 南北朝 | ⑦ | 径 10.8/ 高 2.6 |
| 40 | 土師器 皿N (大) | 土器類 | 土坑 225 | | | |  | 南北朝 | ⑦ | 径 11.0/ 高 2.3 |
| 41 | 土師器 皿N (大) | 土器類 | 土坑 225 | | | |  | 南北朝 | ⑦ | 径 10.8/ 高 2.3 |
| 42 | 土師器 皿S h | 土器類 | 土坑 225 | | | |  | 南北朝 | ⑦ | 灯明皿 径 9.0/ 高 2.2 |
| 43 | 土師器 皿S (大) | 土器類 | 土坑 225 | | | |  | 南北朝 | ⑦ | 径 11.5/ 高 2.9 |
| 44 | 土師器 皿S (大) | 土器類 | 土坑 225 | | | |  | 南北朝 | ⑦ | 径 11.7/ 高 2.8 |
| 45 | 土師器 皿S (大) | 土器類 | 土坑 225 | | | |  | 南北朝 | ⑦ | 径 11.5/ 高 3.1 |















| No. | 資料名 | 種類 | 遺構名 | 実測図 掲載番号 | 写真 掲載番号 | 実測図 | 写真 | 年代 | 文献 No. | 備考 |
|-----|----------------|-----|--------|-------------|------------|-----|--|-----|-----------|----------------|
| 46 | 土師器 皿S (大) | 土器類 | 土坑 225 | | | |  | 南北朝 | ⑦ | 径11.2/高2.8 |
| 47 | 土師器 取瓶 | 土器類 | 土坑 225 | | | |  | 南北朝 | ⑦ | 土師器皿転用 集合2点 |
| 48 | 錢鑄型 | 土製品 | 土坑 225 | | | |  | 南北朝 | ⑦ | 集合3点 |
| 49 | 土師器 皿N (大) | 土器類 | 土坑 281 | | | |  | 南北朝 | ⑦ | 径11.0/高2.4 |
| 50 | 輸入陶磁器 白磁合子蓋 | 土器類 | 土坑 281 | | | |  | 南北朝 | ⑦ | 陽刻花文 |
| 51 | 輸入陶磁器 黄釉褐彩盤 | 土器類 | 土坑 281 | | | |  | 南北朝 | ⑦ | 集合2点 |
| 52 | 刀装具鑄型 | 土製品 | 土坑 281 | | | |  | 南北朝 | ⑦ | |
| 53 | 国産施釉陶磁器 茶入 | 土器類 | 井戸 105 | | | |  | 南北朝 | ⑦ | 底部片 |
| 54 | 輸入陶磁器 天目茶碗 | 土器類 | 井戸 105 | | | |  | 南北朝 | ⑦ | 体部小片 |
| 55 | 輸入陶磁器 三彩盤 | 土器類 | 井戸 105 | | | |  | 南北朝 | ⑦ | 体部片2点 |
| 56 | 鏡鑄型 | 土製品 | 井戸 105 | | | |  | 南北朝 | ⑦ | 中心に孔 |
| 57 | 刀装具鑄型 | 土製品 | 井戸 105 | | | |  | 南北朝 | ⑦ | |
| 58 | 土師器 皿N (大) | 土器類 | 土坑 223 | | | |  | 南北朝 | ⑦ | 径10.2/高2.3 |
| 59 | 瓦器 鍋 | 土器類 | 土坑 223 | | | |  | 南北朝 | ⑦ | |
| 60 | 須恵器 鉢 | 土器類 | 土坑 256 | | | |  | 南北朝 | ⑦ | 東播系 |

| No. | 資料名 | 種類 | 遺構名 | 実測図 掲載番号 | 写真 掲載番号 | 実測図 | 写真 | 年代 | 文献 No. | 備考 |
|-----|-----------------|-----|--------|-------------|------------|-----|---|------|-----------|-------------|
| 61 | 目抜の鋳型 | 土製品 | 土坑 256 | | | |  | 南北朝 | ⑦ | 5個体が縦に連続する |
| 62 | 土師器 皿N・S | 土器類 | 土坑 56 | | | |  | 南北朝 | ⑦ | 集合3点 |
| 63 | 土師器 丸底鉢 | 土器類 | 土坑 56 | | | |  | 南北朝 | ⑦ | 体部片 1/3 |
| 64 | 鏡鋳型 | 土製品 | 土坑 56 | | | |  | 南北朝 | ⑦ | |
| 65 | 瓦器 小壺 | 土器類 | 第1層 | | | |  | 鎌倉後 | ⑦ | |
| 66 | 輸入陶磁器 青磁蓋 | 土器類 | 第1層下層 | | | |  | 鎌倉後 | ⑦ | |
| 67 | 輸入陶磁器 青白磁合子蓋 | 土器類 | 第1層下層 | | | |  | 鎌倉後 | ⑦ | |
| 68 | 輸入陶磁器 青白磁蓋 | 土器類 | 土坑 280 | | | |  | 鎌倉後 | ⑦ | 陽刻花文 |
| 69 | 輸入陶磁器 天目茶碗 | 土器類 | 土坑 203 | | | |  | 鎌倉後 | ⑦ | 口縁部片 |
| 70 | 輸入陶磁器 三彩盤 | 土器類 | 土坑 22 | | | |  | 南北朝 | ⑦ | 体部片 |
| 71 | 瓦器 火鉢 | 土器類 | 土坑 240 | | | |  | 鎌倉後 | ⑦ | |
| 72 | 蓮華文軒丸瓦 | 瓦類 | 土坑 105 | | | |  | 奈良時代 | ⑦ | 外区鋸齒文巡る |
| 73 | 連巴文軒平瓦 | 瓦類 | 土坑 326 | | | |  | 平安後期 | ⑦ | 山城産 |
| 74 | 剣頭文軒平瓦 | 瓦類 | 土坑 343 | | | |  | 平安後期 | ⑦ | 山城産 |
| 75 | 巴文軒丸瓦 | 瓦類 | 土坑 368 | | | |  | 平安後期 | ⑦ | 山城産 範傷あり |

















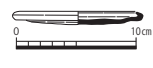

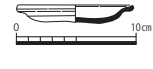





| No. | 資料名 | 種類 | 遺構名 | 実測図 掲載番号 | 写真 掲載番号 | 実測図 | 写真 | 年代 | 文献 No. | 備考 |
|-----|-------|-----|--------|-------------|------------|-----|---|------|-----------|---------------|
| 76 | 硯 | 石製品 | 土坑 165 | | | |  | 中世 | ⑦ | 裏面剥離 |
| 77 | 黒曜石 | 石製品 | Pit190 | | | |  | 時期不明 | ⑦ | 縄文か弥生 |
| 78 | 鏡鑄型 | 土製品 | 土坑 230 | | | |  | 南北朝 | ⑦ | 菊花文様 |
| 79 | 刀装具鑄型 | 土製品 | 土坑 230 | | | |  | 南北朝 | ⑦ | 集合 2 点 |
| 80 | 坩堝 | 土製品 | 土坑 230 | | | |  | 南北朝 | ⑦ | 銅滓付着集合 3 点 |
| 81 | 韃羽口 | 土製品 | 土坑 230 | | | |  | 南北朝 | ⑦ | 基部 |
| 82 | 韃羽口 | 土製品 | 土坑 123 | | | |  | 中世 | ⑦ | 大型先端部 |
| 83 | 刀装具鑄型 | 土製品 | 土坑 159 | | | |  | 中世 | ⑦ | 集合 5 点 |
| 84 | 刀装具鑄型 | 土製品 | 土坑 242 | | | |  | 鎌倉前 | ⑦ | 集合 5 点 |
| 85 | 鑄型 | 土製品 | 土坑 160 | | | |  | 中世 | ⑦ | 魚文の目抜か |
| 86 | 鑄型 | 土製品 | 土坑 207 | | | |  | 鎌倉後 | ⑦ | 刀装具か |
| 87 | 鏡鑄型 | 土製品 | 土坑 105 | | | |  | 中世 | ⑦ | 真土残存 |
| 88 | 鑄型 | 土製品 | 土坑 260 | | | |  | 中世 | ⑦ | 鍋の外型か |
| 89 | 有孔埴 | 土製品 | 土坑 20 | | | |  | 中世 | ⑦ | 集合 3 点 |























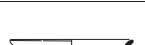



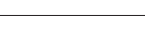



(1) - 12 96HK-FF002 平安京左京四条二坊十一町跡











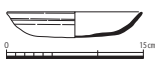

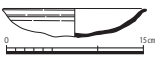









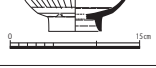

| No. | 資料名 | 種類 | 遺構名 | 実測図 掲載番号 | 写真 掲載番号 | 実測図 | 写真 | 年代 | 文献 No. | 備考 |
|-----|--------------|-----|--------|-------------|------------|-----|---|-----|-----------|--------------------------|
| 1 | 緑釉陶器 皿 | 土器類 | SK890 | | | |  | 平安前 | ⑦ | 内面ミガキ 京都産 |
| 2 | 緑釉陶器 皿 | 土器類 | SK1035 | | | |  | 平安前 | ⑦ | 片面ミガキ ケズリ出し高 台。京都産 |
| 3 | 緑釉陶器 香炉蓋 | 土器類 | 第2面検出 | | | |  | 平安前 | ⑦ | 摘み・透かし |
| 4 | 緑釉陶器 香炉蓋 | 土器類 | SK1077 | | | |  | 平安前 | ⑦ | 頂部段状花文 透かし有り |
| 5 | 土師器 白色土器皿 | 土器類 | 第2層 | | | |  | 平安前 | ⑦ | 緑釉素地か |
| 6 | 緑釉陶器 皿 | 土器類 | SK205 | | | |  | 平安前 | ⑦ | 内面ミガキ 東海産 |
| 7 | 緑釉陶器 耳皿 | 土器類 | SK369 | | | |  | 平安前 | ⑦ | 東海産 |
| 8 | 輸入陶磁器 青磁碗 | 土器類 | 遺構検出中 | | | |  | 平安中 | ⑦ | 集合底部2点 目跡あり 越州窯系 |
| 9 | 輸入陶磁器 青磁碗 | 土器類 | SK1604 | | | |  | 平安中 | ⑦ | 底部目跡あり 越州窯系 |
| 10 | 土師器 皿A | 土器類 | SK82 | | | |  | 平安中 | ⑦ | |
| 11 | 土師器 皿A | 土器類 | SK82 | | | |  | 平安中 | ⑦ | |
| 12 | 土師器 皿A | 土器類 | SK82 | | | |  | 平安中 | ⑦ | |
| 13 | 土師器 皿A | 土器類 | SK82 | | | |  | 平安中 | ⑦ | |
| 14 | 土師器 皿N | 土器類 | SK82 | | | |  | 平安中 | ⑦ | 1段ナデ 径14.0 |
| 15 | 土師器 杯N | 土器類 | SK82 | | | |  | 平安中 | ⑦ | 1段ナデ 径16.5 |

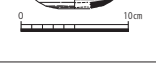











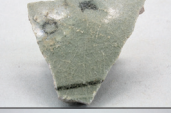

| No. | 資料名 | 種類 | 遺構名 | 実測図 掲載番号 | 写真 掲載番号 | 実測図 | 写真 | 年代 | 文献 No. | 備考 |
|-----|--------------|-----|---------|-------------|------------|-----|--|-----|-----------|----------------|
| 16 | 土師器 杯N | 土器類 | SK82 | | | |  | 平安中 | ⑦ | 1段ナデ 径 15.4 |
| 17 | 土師器 杯N | 土器類 | SK82 | | | |  | 平安中 | ⑦ | 1段ナデ 径 17.1 |
| 18 | 土師器 白色土器碗 | 土器類 | SK82 | | | |  | 平安中 | ⑦ | 底部に 孔あり |
| 19 | 緑釉陶器 碗 | 土器類 | SK82 | | | |  | 平安中 | ⑦ | 近江・美濃系 |
| 20 | 緑釉陶器 碗 | 土器類 | SK82 | | | |  | 平安中 | ⑦ | 施釉は内面体 部のみ |
| 21 | 輸入陶磁器 白磁碗 | 土器類 | SK82 | | | |  | 平安中 | ⑦ | 底部2点 口縁2点 |
| 22 | 土師器 皿A | 土器類 | 井戸 1576 | | | |  | 平安中 | ⑦ | 内面底部ハケ 目 |
| 23 | 土師器 皿A | 土器類 | 井戸 1576 | | | |  | 平安中 | ⑦ | |
| 24 | 土師器 皿A | 土器類 | 井戸 1576 | | | |  | 平安中 | ⑦ | |
| 25 | 土師器 皿A | 土器類 | 井戸 1576 | | | |  | 平安中 | ⑦ | |
| 26 | 土師器 皿A | 土器類 | 井戸 1576 | | | |  | 平安中 | ⑦ | |
| 27 | 土師器 皿A | 土器類 | 井戸 1576 | | | |  | 平安中 | ⑦ | |
| 28 | 土師器 皿A | 土器類 | 井戸 1576 | | | |  | 平安中 | ⑦ | |
| 29 | 土師器 皿N | 土器類 | 井戸 1576 | | | |  | 平安中 | ⑦ | 2段ナデ 径 15.0 |
| 30 | 土師器 皿N | 土器類 | 井戸 1576 | | | |  | 平安中 | ⑦ | 2段ナデ 径 14.3 |

| No. | 資料名 | 種類 | 遺構名 | 実測図 掲載番号 | 写真 掲載番号 | 実測図 | 写真 | 年代 | 文献 No. | 備考 |
|-----|--------------|-----|---------------|-------------|------------|-----|----|-----|-----------|------------------------|
| 31 | 土師器 皿N | 土器類 | 井戸 1576 | | | | | 平安中 | ⑦ | 1段不明瞭 径 13.6 |
| 32 | 土師器 杯N | 土器類 | 井戸 1576 | | | | | 平安中 | ⑦ | 2段ナデ 径 17.3 |
| 33 | 土師器 白色土器碗 | 土器類 | 井戸 1576 | | | | | 平安中 | ⑦ | |
| 34 | 須恵器 壺 | 土器類 | 井戸 1576 | | | | | 平安中 | ⑦ | 底府に高台が 平らに広がる |
| 35 | 須恵器 鉢 | 土器類 | 井戸 1576 | | | | | 平安中 | ⑦ | 口縁玉縁状 |
| 36 | 須恵器 鉢 | 土器類 | 井戸 1576 | | | | | 平安中 | ⑦ | 口縁玉縁状 |
| 37 | 須恵器 小型皿 | 土器類 | 井戸 1576 | | | | | 平安中 | ⑦ | 口縁部直立高 台糸切 |
| 38 | 黒色土器 碗 | 土器類 | 井戸 1576 | | | | | 平安中 | ⑦ | 体部片 |
| 39 | 輸入陶磁器 青磁碗 | 土器類 | 井戸 1576 | | | | | 平安中 | ⑦ | 見込みに5カ 所目跡残 越州窯系 |
| 40 | 土師器 皿A | 土器類 | 井戸 1576 掘形 | | | | | 平安中 | ⑦ | |
| 41 | 土師器 皿A | 土器類 | 井戸 1576 掘形 | | | | | 平安中 | ⑦ | |
| 42 | 土師器 皿A | 土器類 | 井戸 1576 掘形 | | | | | 平安中 | ⑦ | |
| 43 | 土師器 皿A | 土器類 | 井戸 1576 掘形 | | | | | 平安中 | ⑦ | |
| 44 | 土師器 皿N | 土器類 | 井戸 1576 掘形 | | | | | 平安中 | ⑦ | 1段ナデ 径 14.5 |
| 45 | 白色土器 碗 | 土器類 | 井戸 1576 掘形 | | | | | 平安中 | ⑦ | 糸切底 |





| No. | 資料名 | 種類 | 遺構名 | 実測図 掲載番号 | 写真 掲載番号 | 実測図 | 写真 | 年代 | 文献 No. | 備考 |
|-----|-------------|-----|---------------|-------------|------------|---|--|-----|-----------|--------------------|
| 46 | 須恵器 甕 | 土器類 | 井戸 1576 掘形 | | | |  | 平安中 | ⑦ | 上半部 |
| 47 | 須恵器 耳付壺 | 土器類 | 井戸 1576 掘形 | | | |  | 平安中 | ⑦ | 2条の凸帯に 耳が付く |
| 48 | 緑釉陶器 椀 | 土器類 | 井戸 1576 掘形 | | | |  | 平安中 | ⑦ | 近江・美濃系 |
| 49 | 黒色土器 椀 | 土器類 | 井戸 1576 掘形 | | | |  | 平安中 | ⑦ | |
| 50 | 黒色土器 脚部 | 土器類 | 井戸 1576 掘形 | | | |  | 平安中 | ⑦ | |
| 51 | 土師器 皿A c | 土器類 | 井戸 1621 枠内 | | |  |  | 平安中 | ⑦ | コースター型 実測 14 掲載 |
| 52 | 土師器 皿A c | 土器類 | 井戸 1621 枠内 | | |  |  | 平安中 | ⑦ | コースター型 実測 15 掲載 |
| 53 | 土師器 皿A | 土器類 | 井戸 1621 枠内 | | |  |  | 平安中 | ⑦ | 実測 24 掲載 |
| 54 | 土師器 皿A | 土器類 | 井戸 1621 枠内 | | |  |  | 平安中 | ⑦ | 実測 25 掲載 |
| 55 | 土師器 皿A | 土器類 | 井戸 1621 枠内 | | |  |  | 平安中 | ⑦ | 実測 26 掲載 |
| 56 | 土師器 皿A | 土器類 | 井戸 1621 枠内 | | |  |  | 平安中 | ⑦ | 実測 27 掲載 |
| 57 | 土師器 皿A | 土器類 | 井戸 1621 枠内 | | |  |  | 平安中 | ⑦ | 実測 28 掲載 |
| 58 | 土師器 皿A | 土器類 | 井戸 1621 枠内 | | |  |  | 平安中 | ⑦ | 実測 29 掲載 |
| 59 | 土師器 皿A | 土器類 | 井戸 1621 枠内 | | |  |  | 平安中 | ⑦ | 実測 30 掲載 |
| 60 | 土師器 皿A | 土器類 | 井戸 1621 枠内 | | |  |  | 平安中 | ⑦ | 実測 31 掲載 |











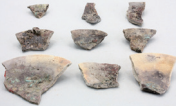



| No. | 資料名 | 種類 | 遺構名 | 実測図 掲載番号 | 写真 掲載番号 | 実測図 | 写真 | 年代 | 文献 No. | 備考 |
|-----|---------------|-----|---------------|-------------|------------|---|---|-----|-----------|-----------------------------|
| 61 | 土師器 皿A | 土器類 | 井戸 1621 枠内 | | |  |  | 平安中 | ⑦ | 実測 32 掲載 |
| 62 | 土師器 皿N (小) | 土器類 | 井戸 1621 枠内 | | |  |  | 平安中 | ⑦ | 実測 17 掲載 |
| 63 | 土師器 皿N (小) | 土器類 | 井戸 1621 枠内 | | |  |  | 平安中 | ⑦ | 実測 18 掲載 |
| 64 | 土師器 皿N (小) | 土器類 | 井戸 1621 枠内 | | |  |  | 平安中 | ⑦ | 実測 19 掲載 |
| 65 | 土師器 皿N (小) | 土器類 | 井戸 1621 枠内 | | |  |  | 平安中 | ⑦ | 実測 20 掲載 |
| 66 | 土師器 皿N (小) | 土器類 | 井戸 1621 枠内 | | |  |  | 平安中 | ⑦ | 実測 21 掲載 |
| 67 | 土師器 皿N (小) | 土器類 | 井戸 1621 枠内 | | |  |  | 平安中 | ⑦ | 底部に孔 実測 022 掲載 |
| 68 | 土師器 皿N (小) | 土器類 | 井戸 1621 枠内 | | |  |  | 平安中 | ⑦ | 実測 23 掲載 |
| 69 | 土師器 杯N (大) | 土器類 | 井戸 1621 枠内 | | |  |  | 平安中 | ⑦ | 2 段ナデ 実測 11 掲載 |
| 70 | 土師器 杯N (大) | 土器類 | 井戸 1621 枠内 | | |  |  | 平安中 | ⑦ | 2 段ナデ 径 15.2 実測 10 掲載 |
| 71 | 土師器 杯N (大) | 土器類 | 井戸 1621 枠内 | | |  |  | 平安中 | ⑦ | 2 段ナデ 径 15.2 実測 2 掲載 |
| 72 | 土師器 杯N (大) | 土器類 | 井戸 1621 枠内 | | |  |  | 平安中 | ⑦ | 2 段ナデ 径 15.1 実測 1 掲載 |
| 73 | 土師器 杯N (大) | 土器類 | 井戸 1621 枠内 | | |  |  | 平安中 | ⑦ | 2 段ナデ 径 15.2 実測 3 掲載 |
| 74 | 土師器 杯N (大) | 土器類 | 井戸 1621 枠内 | | |  |  | 平安中 | ⑦ | 2 段ナデ 径 15.4 実測 4 掲載 |
| 75 | 土師器 杯N (大) | 土器類 | 井戸 1621 枠内 | | |  |  | 平安中 | ⑦ | 2 段ナデ 径 15.3 実測 5 掲載 |

| No. | 資料名 | 種類 | 遺構名 | 実測図 掲載番号 | 写真 掲載番号 | 実測図 | 写真 | 年代 | 文献 No. | 備考 |
|-----|------------------------|-----|---------------|-------------|------------|---|--|-----|-----------|----------------------------|
| 76 | 土師器 杯N(大) | 土器類 | 井戸 1621 枠内 | | |  |  | 平安中 | ⑦ | 2段ナデ 径 14.8 実測 6 掲載 |
| 77 | 土師器 杯N(大) | 土器類 | 井戸 1621 枠内 | | |  |  | 平安中 | ⑦ | 1段ナデ 径 15.1 実測 7 掲載 |
| 78 | 土師器 杯N(大) | 土器類 | 井戸 1621 枠内 | | |  |  | 平安中 | ⑦ | 2段ナデ 径 15.2 実測 8 掲載 |
| 79 | 土師器 杯N(大) | 土器類 | 井戸 1621 枠内 | | |  |  | 平安中 | ⑦ | 2段ナデ 径 14.8 実測 9 掲載 |
| 80 | 土師器 杯N(中) | 土器類 | 井戸 1621 枠内 | | |  |  | 平安中 | ⑦ | 2段ナデ 径 13.5 実測 12 掲載 |
| 81 | 土師器 杯N(中) | 土器類 | 井戸 1621 枠内 | | |  |  | 平安中 | ⑦ | 1段ナデ 径 13.0 実測 13 掲載 |
| 82 | 土師器 白色土器高杯 | 土器類 | 井戸 1621 枠内 | | |  |  | 平安中 | ⑦ | 摘み欠損 実測 16 掲載 |
| 83 | 輸入陶磁器 白磁碗 | 土器類 | 井戸 1621 枠内 | | |  |  | 平安中 | ⑦ | V類蓮華文 実測 34 掲載 |
| 84 | 輸入陶磁器 白磁皿 | 土器類 | 井戸 1621 枠内 | | |  |  | 平安中 | ⑦ | IV-2類 実測 33 掲載 |
| 85 | 土師器 皿A | 土器類 | SK1355 | | | |  | 平安中 | ⑦ | |
| 86 | 緑釉陶器 香炉蓋 | 土器類 | SK1355 | | | |  | 平安中 | ⑦ | 猿投産 |
| 87 | 輸入陶磁器 白磁碗 | 土器類 | SK1355 | | | |  | 平安中 | ⑦ | I類 |
| 88 | 輸入陶磁器 青白磁子持ち 合子身 | 土器類 | Pit1503 | | | |  | 平安後 | ⑦ | |
| 89 | 輸入陶磁器 青白磁合子蓋 | 土器類 | SK788 | | | |  | 平安後 | ⑦ | 陽刻花文 |
| 90 | 輸入陶磁器 白磁碗 | 土器類 | 攪乱 66 | | | |  | 平安後 | ⑦ | V類 |













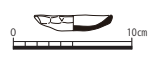

| No. | 資料名 | 種類 | 遺構名 | 実測図 掲載番号 | 写真 掲載番号 | 実測図 | 写真 | 年代 | 文献 No. | 備考 |
|-----|----------------------|-----|--------|-------------|------------|-----|---|-----|-----------|-------------------|
| 91 | 輸入陶磁器 白磁碗 | 土器類 | SK564 | | | |  | 平安後 | ⑦ | V類 |
| 92 | 輸入陶磁器 白磁皿 | 土器類 | SK564 | | | |  | 平安後 | ⑦ | VII類 |
| 93 | 輸入陶磁器 高麗象嵌青磁 壺 | 土器類 | 第1層 | | | |  | 平安後 | ⑦ | 朝鮮王朝 体部片 |
| 94 | 土師器 皿N | 土器類 | SK1130 | | | |  | 平安後 | ⑦ | 集合4点 |
| 95 | 須恵器 山茶碗 | 土器類 | SK1130 | | | |  | 平安後 | ⑦ | 碗・鉢片 集合4点 |
| 96 | 輸入陶磁器 白磁碗 | 土器類 | SK1130 | | | |  | 平安後 | ⑦ | 集合底部5点 IV・V類 |
| 97 | 輸入陶磁器 白磁碗 | 土器類 | SK1130 | | | |  | 平安後 | ⑦ | 集合口縁部8 点II・IV類 |
| 98 | 土師器 皿N (小) | 土器類 | SK531 | | | |  | 鎌倉後 | ⑦ | 集合3点 |
| 99 | 土師器 皿N (大) | 土器類 | SK531 | | | |  | 鎌倉後 | ⑦ | 集合4点 |
| 100 | 土師器 皿S h | 土器類 | SK531 | | | |  | 鎌倉後 | ⑦ | 集合4点 |
| 101 | 土師器 皿S (小) | 土器類 | SK531 | | | |  | 鎌倉後 | ⑦ | 集合2点 |
| 102 | 土師器 皿S (大) | 土器類 | SK531 | | | |  | 鎌倉後 | ⑦ | 集合4点 |
| 103 | 輸入陶磁器 白磁皿 | 土器類 | SK531 | | | |  | 鎌倉後 | ⑦ | 口禿 |
| 104 | 焼締陶器 壺 | 土器類 | SK531 | | | |  | 鎌倉後 | ⑦ | 口縁部常滑か |
| 105 | 土師器 皿N (小) | 土器類 | SK533 | | | |  | 鎌倉後 | ⑦ | 集合3点 径7.5前後 |

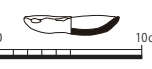

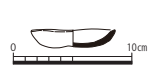













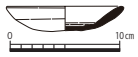













| No. | 資料名 | 種類 | 遺構名 | 実測図 掲載番号 | 写真 掲載番号 | 実測図 | 写真 | 年代 | 文献 No. | 備考 |
|-----|----------------|-----|--------|-------------|------------|-----|----|-----|-----------|------------------------|
| 106 | 土師器 皿N (大) | 土器類 | SK533 | | | | | 鎌倉後 | ⑦ | 集合2点 径11.0~ 11.5 |
| 107 | 土師器 皿Sh | 土器類 | SK533 | | | | | 鎌倉後 | ⑦ | 集合2点 |
| 108 | 土師器 皿S (小) | 土器類 | SK533 | | | | | 鎌倉後 | ⑦ | |
| 109 | 土師器 皿S (大) | 土器類 | SK533 | | | | | 鎌倉後 | ⑦ | 集合2点 |
| 110 | 輸入陶磁器 白磁皿 | 土器類 | SK533 | | | | | 鎌倉後 | ⑦ | 口禿 |
| 111 | 国産施釉陶器 古瀬戸壺 | 土器類 | SK1421 | | | | | 南北朝 | ⑦ | |
| 112 | 鋳型 | 土製品 | SK1534 | | | | | 南北朝 | ⑦ | 外型 |
| 113 | 鋳型 | 土製品 | SK1534 | | | | | 南北朝 | ⑦ | 内型 |
| 114 | 鋳型 | 土製品 | SK1534 | | | | | 南北朝 | ⑦ | 仏具 |
| 115 | 埴塼 | 土製品 | SK1534 | | | | | 南北朝 | ⑦ | |
| 116 | 土師器 皿Sh | 土器類 | SK743 | | | | | 南北朝 | ⑦ | 集合9点 実測21掲載 |
| 117 | 土師器 皿S (小) | 土器類 | SK743 | | | | | 南北朝 | ⑦ | 集合3点 実測11掲載 |
| 118 | 土師器 皿S | 土器類 | SK743 | | | | | 南北朝 | ⑦ | 集合5点 実測7掲載 |
| 119 | 土師器 皿N (小) | 土器類 | SK743 | | | | | 南北朝 | ⑦ | 集合4点 実測25掲載 |
| 120 | 土師器 皿N (中) | 土器類 | SK743 | | | | | 南北朝 | ⑦ | 集合4点 実測29掲載 |

| No. | 資料名 | 種類 | 遺構名 | 実測図 掲載番号 | 写真 掲載番号 | 実測図 | 写真 | 年代 | 文献 No. | 備考 |
|-----|-----------------|-----|--------|-------------|------------|--|---|-----|-----------|-----------------------|
| 121 | 土師器 皿N (大) | 土器類 | SK743 | | |  |  | 南北朝 | ⑦ | 集合2点 実測32掲載 |
| 122 | 須恵器 鉢 | 土器類 | SK743 | | |  |  | 南北朝 | ⑦ | 東播系 |
| 123 | 瓦器 小壺 | 土器類 | SK743 | | |  |  | 南北朝 | ⑦ | 集合2点 実測37掲載 |
| 124 | 瓦器 三足羽釜 | 土器類 | SK743 | | |  |  | 南北朝 | ⑦ | 実測38掲載 |
| 125 | 瓦器 鍋 | 土器類 | SK743 | | |  |  | 南北朝 | ⑦ | 実測35掲載 |
| 126 | 須恵器 ミニチュア碗 | 土器類 | SK743 | | |  |  | 南北朝 | ⑦ | 山茶碗系2個 体 実測40掲載 |
| 127 | 国産施釉陶器 灰釉卸目皿 | 土器類 | SK743 | | |  |  | 南北朝 | ⑦ | 実測39掲載 |
| 128 | 輸入陶磁器 白磁皿 | 土器類 | SK743 | | |  |  | 南北朝 | ⑦ | 実測44掲載 |
| 129 | 輸入陶磁器 白磁皿 | 土器類 | SK743 | | |  |  | 南北朝 | ⑦ | 口禿 実測46掲載 |
| 130 | 輸入陶磁器 青磁皿 | 土器類 | SK743 | | |  |  | 南北朝 | ⑦ | 龍泉窯 蓮弁文 実測45掲載 |
| 131 | 土師器 皿Sh | 土器類 | SK1451 | | | |  | 室町前 | ⑦ | 集合13点 |
| 132 | 土師器 皿S | 土器類 | SK1451 | | | |  | 室町前 | ⑦ | 白系 |
| 133 | 土師器 皿N (小) | 土器類 | SK1451 | | | |  | 室町前 | ⑦ | 集合13点 |
| 134 | 土師器 皿N (小) | 土器類 | SK1451 | | | |  | 室町前 | ⑦ | 集合12点 |
| 135 | 土師器 皿N (小) | 土器類 | SK1451 | | | |  | 室町前 | ⑦ | 集合4点 |

| No. | 資料名 | 種類 | 遺構名 | 実測図 掲載番号 | 写真 掲載番号 | 実測図 | 写真 | 年代 | 文献 No. | 備考 |
|-----|---------------|-----|--------|-------------|------------|-----|--|-----|-----------|--------|
| 136 | 土師器 皿N (大) | 土器類 | SK1451 | | | |  | 室町前 | ⑦ | 集合4点 |
| 137 | 土師器 取瓶 | 土器類 | SK1451 | | | |  | 室町前 | ⑦ | 集合9点 |
| 138 | 瓦器 鍋 | 土器類 | SK1451 | | | |  | 室町前 | ⑦ | 小型 |
| 139 | 瓦器 鍋 | 土器類 | SK1451 | | | |  | 室町前 | ⑦ | |
| 140 | 瓦器 鍋 | 土器類 | SK1451 | | | |  | 室町前 | ⑦ | |
| 141 | 瓦器 鍋 | 土器類 | SK1451 | | | |  | 室町前 | ⑦ | |
| 142 | 土師器 皿S h | 土器類 | SK868 | | | |  | 室町後 | ⑦ | 集合8点 |
| 143 | 土師器 皿S b | 土器類 | SK868 | | | |  | 室町後 | ⑦ | |
| 144 | 土師器 皿S | 土器類 | SK868 | | | |  | 室町後 | ⑦ | |
| 145 | 土師器 皿S | 土器類 | SK868 | | | |  | 室町後 | ⑦ | |
| 146 | 土師器 皿S | 土器類 | SK868 | | | |  | 室町後 | ⑦ | |
| 147 | 土師器 皿S | 土器類 | SK868 | | | |  | 室町後 | ⑦ | |
| 148 | 土師器 台付皿 | 土器類 | SK868 | | | |  | 室町後 | ⑦ | 底部孔を穿つ |
| 149 | 土師器 皿S h | 土器類 | SK1063 | | | |  | 室町後 | ⑦ | |
| 150 | 土師器 皿S | 土器類 | SK1063 | | | |  | 室町後 | ⑦ | |

| No. | 資料名 | 種類 | 遺構名 | 実測図 掲載番号 | 写真 掲載番号 | 実測図 | 写真 | 年代 | 文献 No. | 備考 |
|-----|----------------|-----|--------|-------------|------------|-----|---|-----|-----------|--------|
| 151 | 輸入陶磁器 明染付碗 | 土器類 | SK1063 | | | |  | 室町後 | ⑦ | |
| 152 | 輸入陶磁器 白磁皿 | 土器類 | SK1063 | | | |  | 室町後 | ⑦ | |
| 153 | 土師器 皿 S h | 土器類 | SK1525 | | | |  | 室町後 | ⑦ | |
| 154 | 土師器 皿 S h | 土器類 | SK1525 | | | |  | 室町後 | ⑦ | |
| 155 | 土師器 皿 S | 土器類 | SK1525 | | | |  | 室町後 | ⑦ | |
| 156 | 土師器 皿 S | 土器類 | SK1525 | | | |  | 室町後 | ⑦ | 集合 4 点 |
| 157 | 土師器 皿 S | 土器類 | SK1525 | | | |  | 室町後 | ⑦ | |
| 158 | 土師器 皿 S | 土器類 | SK1525 | | | |  | 室町後 | ⑦ | |
| 159 | 国産施釉陶器 美濃小碗 | 土器類 | SK1525 | | | |  | 室町後 | ⑦ | |
| 160 | 焼締陶器 備前茶入 | 土器類 | SK1525 | | | |  | 室町後 | ⑦ | |
| 161 | 焼締陶器 常滑甕 | 土器類 | SK1525 | | | |  | 室町後 | ⑦ | 古混入 |
| 162 | 輸入陶磁器 白磁碗 | 土器類 | SK1525 | | | |  | 室町後 | ⑦ | |
| 163 | 輸入陶磁器 青磁盤 | 土器類 | SK1525 | | | |  | 室町後 | ⑦ | |
| 164 | 輸入陶磁器 鉄絵碗 | 土器類 | SK1525 | | | |  | 室町後 | ⑦ | |
| 165 | 輸入陶磁器 明染付碗 | 土器類 | SK1525 | | | |  | 室町後 | ⑦ | |





























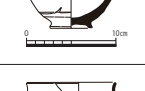

| No. | 資料名 | 種類 | 遺構名 | 実測図 掲載番号 | 写真 掲載番号 | 実測図 | 写真 | 年代 | 文献 No. | 備考 |
|-----|---------------|-----|------------|-------------|------------|---|--|-----|-----------|---------------------------------|
| 166 | 輸入陶磁器 明染付椀 | 土器類 | SK1525 | | | |  | 室町後 | ⑦ | |
| 167 | 輸入陶磁器 明染付椀 | 土器類 | SK1525 | | | |  | 室町後 | ⑦ | |
| 168 | 輸入陶磁器 明染付椀 | 土器類 | SK1525 | | | |  | 室町後 | ⑦ | |
| 169 | 輸入陶磁器 明染付椀 | 土器類 | SK1525 | | | |  | 室町後 | ⑦ | |
| 170 | 輸入陶磁器 明染付椀 | 土器類 | SK1525 | | | |  | 室町後 | ⑦ | |
| 171 | 輸入陶磁器 明染付片 | 土器類 | SK1525 | | | |  | 室町後 | ⑦ | 集合 |
| 172 | 輸入陶磁器 白磁皿 | 土器類 | SK1278 | | | |  | 室町後 | ⑦ | 高台5カ所を えぐる。目跡 5カ所 |
| 173 | 輸入陶磁器 明染付椀 | 土器類 | 溝 695 | | | |  | 室町後 | ⑦ | |
| 174 | 土師器 皿N r | 土器類 | SD20 (955) | | |  |  | 江戸前 | ⑦ | 径6.6/高1.3 実測 37 掲載 |
| 175 | 土師器 皿N r | 土器類 | SD20 (955) | | |  |  | 江戸前 | ⑦ | 径6.8/高1.4 実測 38 掲載 |
| 176 | 土師器 皿N r | 土器類 | SD20 (955) | | |  |  | 江戸前 | ⑦ | 径7.2/高1.7 実測 39 掲載 |
| 177 | 土師器 皿S b | 土器類 | SD20 (955) | | |  |  | 江戸前 | ⑦ | 灯明皿 径9.8/高2.1 実測 44 掲載 |
| 178 | 土師器 皿S b | 土器類 | SD20 (955) | | |  |  | 江戸前 | ⑦ | 灯明皿 径9.9/高2.2 実測 43 掲載 |
| 179 | 土師器 皿S b | 土器類 | SD20 (955) | | |  |  | 江戸前 | ⑦ | 径10.8/高2.4 実測 6 掲載 |
| 180 | 土師器 皿X | 土器類 | SD20 (955) | | |  |  | 江戸前 | ⑦ | 伏見ローカル 径9.6/高1.9 実測 47 掲載 |



| No. | 資料名 | 種類 | 遺構名 | 実測図 掲載番号 | 写真 掲載番号 | 実測図 | 写真 | 年代 | 文献 No. | 備考 |
|-----|-----------|-----|------------|-------------|------------|---|---|-----|-----------|----------------------------------|
| 181 | 土師器 皿S | 土器類 | SD20 (955) | | |  |  | 江戸前 | ⑦ | 灯明皿 径10.8/高2.2 実測 12 掲載 |
| 182 | 土師器 皿S | 土器類 | SD20 (955) | | |  |  | 江戸前 | ⑦ | 径12.8/高2.4 実測 33 掲載 |
| 183 | 土師器 皿S | 土器類 | SD20 (955) | | |  |  | 江戸前 | ⑦ | 灯明皿 径11.6/高2.1 実測 24 掲載 |
| 184 | 土師器 皿S | 土器類 | SD20 (955) | | |  |  | 江戸前 | ⑦ | 径10.4/高2.3 実測 5 掲載 |
| 185 | 土師器 皿S | 土器類 | SD20 (955) | | |  |  | 江戸前 | ⑦ | 径10.8/高2.2 実測 9 掲載 |
| 186 | 土師器 皿S | 土器類 | SD20 (955) | | |  |  | 江戸前 | ⑦ | 径11.2/高2.0 実測 16 掲載 |
| 187 | 土師器 皿S | 土器類 | SD20 (955) | | |  |  | 江戸前 | ⑦ | 径10.8/高2.9 実測 13 掲載 |
| 188 | 土師器 皿S | 土器類 | SD20 (955) | | |  |  | 江戸前 | ⑦ | 径10.8/高2.1 実測 2 掲載 |
| 189 | 土師器 皿S | 土器類 | SD20 (955) | | |  |  | 江戸前 | ⑦ | 径11.2/高2.2 実測 17 掲載 |
| 190 | 土師器 皿S | 土器類 | SD20 (955) | | |  |  | 江戸前 | ⑦ | 径11.2/高2.3 実測 18 掲載 |
| 191 | 土師器 皿S | 土器類 | SD20 (955) | | |  |  | 江戸前 | ⑦ | 径11.2/高2.4 実測 19 掲載 |
| 192 | 土師器 皿S | 土器類 | SD20 (955) | | |  |  | 江戸前 | ⑦ | 径11.6/高2.1 実測 26 掲載 |
| 193 | 土師器 皿S | 土器類 | SD20 (955) | | |  |  | 江戸前 | ⑦ | 径12.8/高2.2 実測 32 掲載 |
| 194 | 土師器 皿S | 土器類 | SD20 (955) | | |  |  | 江戸前 | ⑦ | 径12.4/高2.4 実測 30 掲載 |
| 195 | 土師器 皿X | 土器類 | SD20 (955) | | |  |  | 江戸前 | ⑦ | 伏見ローカル 径10.4/高2.2 実測 49 掲載 |

| No. | 資料名 | 種類 | 遺構名 | 実測図 掲載番号 | 写真 掲載番号 | 実測図 | 写真 | 年代 | 文献 No. | 備考 |
|-----|-------------------|-----|------------|-------------|---|---|--|-----|-----------------------|-------------------------------------|
| 196 | 土師器 皿X | 土器類 | SD20 (955) | | |  |  | 江戸前 | ⑦ | 伏見ローカル 径 9.6/ 高 2.3 実測 42 掲載 |
| 197 | 土師器 皿X | 土器類 | SD20 (955) | | |  |  | 江戸前 | ⑦ | 伏見ローカル 径 10.4/ 高 2.1 実測 48 掲載 |
| 198 | 土師器 皿X | 土器類 | SD20 (955) | | |  |  | 江戸前 | ⑦ | 伏見ローカル 径 8.8/ 高 1.9 実測 46 掲載 |
| 199 | 土師器 羽釜 | 土器類 | SD20 (955) | | |  |  | 江戸前 | ⑦ | 実測 50 掲載 |
| 200 | 土師器 焙烙 | 土器類 | SD20 (955) | 図 40-10 | 図版 17-10 |  |  | 江戸前 | ⑦ | |
| 201 | 土師器 焙烙 | 土器類 | SD20 (955) | | |  |  | 江戸前 | ⑦ | 実測 51 掲載 |
| 202 | 土師器 焙烙 | 土器類 | SD20 (955) | | |  |  | 江戸前 | ⑦ | 実測 52 掲載 |
| 203 | 国産施釉陶器 美濃天目茶碗 | 土器類 | SD20 (955) | 図 40-18 | |  |  | 江戸前 | ⑦ | |
| 204 | 国産施釉陶器 美濃灰釉丸皿 | 土器類 | SD20 (955) | 図 40-21 | |  |  | 江戸前 | ⑦ | |
| 205 | 国産施釉陶器 美濃折縁皿 | 土器類 | SD20 (955) | 図 40-23 | |  |  | 江戸前 | ⑦ | |
| 206 | 国産施釉陶器 美濃長石釉菊皿 | 土器類 | SD20 (955) | 図 40-24 | 17-24 |  |  | 江戸前 | ⑦ | |
| 207 | 国産施釉陶器 織部角皿 | 土器類 | SD20 (955) | ⑦ 図 40-26 | ⑦ 図版 17-26 ⑫ -83 ⑬ 156 ⑭ 80 ⑮ P86 |  |  | 江戸前 | ⑦ ⑫ ⑬ ⑭ ⑮ | 五七桐・格子・ 葦唐草文 |
| 208 | 国産施釉陶器 唐津小杯 | 土器類 | SD20 (955) | 図 40-16 | |  |  | 江戸前 | ⑦ | |
| 209 | 国産施釉陶器 唐津小杯 | 土器類 | SD20 (955) | ⑦ 図 40-17 | ⑦ 図版 17-17 ⑫ -87 ⑮ P86 |  |  | 江戸前 | ⑦ ⑫ ⑮ | |
| 210 | 国産施釉陶器 唐津碗 | 土器類 | SD20 (955) | ⑦ 図 40-20 | ⑫ -86 ⑮ P86 |  |  | 江戸前 | ⑦ ⑫ ⑮ | 山瀬産 |

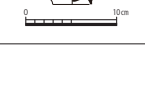
| No. | 資料名 | 種類 | 遺構名 | 実測図 掲載番号 | 写真 掲載番号 | 実測図 | 写真 | 年代 | 文献 No. | 備考 |
|-----|---------------------------|-----|------------|-------------|-----------------------------|-----|----|-----|-------------|----------|
| 211 | 国産施釉陶器 唐津皿 | 土器類 | SD20 (955) | 図 40-22 | 図版 17-22 | | | 江戸前 | ⑦ | |
| 212 | 国産施釉陶器 絵唐津皿 | 土器類 | SD20 (955) | 図 40-25 | | | | 江戸前 | ⑦ | |
| 213 | 国産施釉陶器 高取把手瓶 | 土器類 | SD20 (955) | ⑦図 40-27 | ⑦図版 17-27 ⑫ -92 | | | 江戸前 | ⑦ ⑫ | |
| 214 | 輸入陶磁器 白磁皿 | 土器類 | SD20 (955) | 図 40-29 | | | | 江戸前 | ⑦ | 朝鮮王朝 |
| 215 | 輸入陶磁器 明染付椀 | 土器類 | SD20 (955) | 図 40-30 | | | | 江戸前 | ⑦ | |
| 216 | 輸入陶磁器 明染付大皿 | 土器類 | SD20 (955) | 図 40-31 | | | | 江戸前 | ⑦ | |
| 217 | 焼締陶器 備前鉢 | 土器類 | SD20 (955) | ⑦図 40-11 | ⑦図版 17-11 ⑫ -91 ⑮ P86 | | | 江戸前 | ⑦ ⑫ ⑮ | |
| 218 | 焼締陶器 備前德利 | 土器類 | SD20 (955) | 図 40-14 | | | | 江戸前 | ⑦ | |
| 219 | 焼締陶器 備前播鉢 | 土器類 | SD20 (955) | 図 40-12 | | | | 江戸前 | ⑦ | |
| 220 | 焼締陶器 信楽播鉢 | 土器類 | SD20 (955) | 図 40-13 | 図版 17-13 | | | 江戸前 | ⑦ | |
| 221 | 輸入陶磁器 ベトナム産焼 締陶器長胴壺 | 土器類 | SD20 (955) | 図 40-28 | | | | 江戸前 | ⑦ | ベトナム産 |
| 222 | 国産施釉陶器 美濃灰釉小杯 | 土器類 | SD20 (955) | | | | | 江戸前 | ⑦ | 実測 64 掲載 |
| 223 | 国産施釉陶器 美濃灰釉小杯 | 土器類 | SD20 (955) | | | | | 江戸前 | ⑦ | 実測 63 掲載 |
| 224 | 国産施釉陶器 美濃灰釉丸皿 | 土器類 | SD20 (955) | | | | | 江戸前 | ⑦ | 実測 59 掲載 |
| 225 | 国産施釉陶器 美濃長石釉丸 皿 | 土器類 | SD20 (955) | | | | | 江戸前 | ⑦ | 実測 60 掲載 |











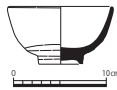

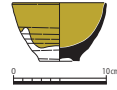











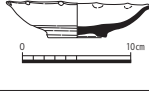

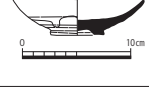

| No. | 資料名 | 種類 | 遺構名 | 実測図 掲載番号 | 写真 掲載番号 | 実測図 | 写真 | 年代 | 文献 No. | 備考 |
|-----|------------------------|-----|------------|-------------|------------|---|--|-----|-----------|-----------------|
| 226 | 国産施釉陶器 美濃長石釉端 反皿 | 土器類 | SD20 (955) | | |  |  | 江戸前 | ⑦ | 実測 67 掲載 |
| 227 | 国産施釉陶器 美濃長石釉丸 椀 | 土器類 | SD20 (955) | | |  |  | 江戸前 | ⑦ | 実測 78 掲載 |
| 228 | 国産施釉陶器 美濃長石釉鉄 絵皿 | 土器類 | SD20 (955) | | |  |  | 江戸前 | ⑦ | 実測 71 掲載 |
| 229 | 国産施釉陶器 美濃長石釉鉄 絵皿 | 土器類 | SD20 (955) | | |  |  | 江戸前 | ⑦ | 実測 72 掲載 |
| 230 | 国産施釉陶器 美濃長石釉鉄 絵皿 | 土器類 | SD20 (955) | | |  |  | 江戸前 | ⑦ | 実測 70 掲載 |
| 231 | 国産施釉陶器 美濃長石釉丸 椀 | 土器類 | SD20 (955) | | |  |  | 江戸前 | ⑦ | 実測 77 掲載 |
| 232 | 国産施釉陶器 美濃長石釉菊 皿 | 土器類 | SD20 (955) | | |  |  | 江戸前 | ⑦ | 実測 73 掲載 |
| 233 | 国産施釉陶器 美濃長石釉菊 皿 | 土器類 | SD20 (955) | | |  |  | 江戸前 | ⑦ | 実測 74 掲載 |
| 234 | 国産施釉陶器 美濃長石釉菊 皿 | 土器類 | SD20 (955) | | |  |  | 江戸前 | ⑦ | 実測 75 掲載 |
| 235 | 国産施釉陶器 美濃天目茶椀 | 土器類 | SD20 (955) | | |  |  | 江戸前 | ⑦ | 実測 81 掲載 |
| 236 | 国産施釉陶器 美濃天目茶椀 | 土器類 | SD20 (955) | | |  |  | 江戸前 | ⑦ | 実測 82 掲載 |
| 237 | 国産施釉陶器 美濃天目茶椀 | 土器類 | SD20 (955) | | |  |  | 江戸前 | ⑦ | 実測 83 掲載 |
| 238 | 国産施釉陶器 美濃天目茶椀 | 土器類 | SD20 (955) | | |  |  | 江戸前 | ⑦ | 実測 84 掲載 |
| 239 | 国産施釉陶器 美濃灰釉香炉 | 土器類 | SD20 (955) | | |  |  | 江戸前 | ⑦ | 実測 79 掲載 |
| 240 | 国産施釉陶器 唐津小杯 | 土器類 | SD20 (955) | | |  |  | 江戸前 | ⑦ | 山瀬産 実測 92 掲載 |

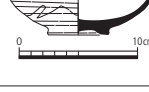



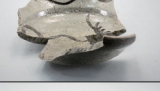









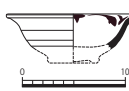



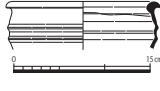

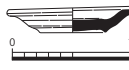



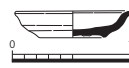

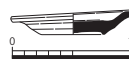
| No. | 資料名 | 種類 | 遺構名 | 実測図 掲載番号 | 写真 掲載番号 | 実測図 | 写真 | 年代 | 文献 No. | 備考 |
|-----|-----------------|-----|------------|-------------|------------|---|---|-----|-----------|------------------|
| 241 | 国産施釉陶器 唐津小杯 | 土器類 | SD20 (955) | | |  |  | 江戸前 | ⑦ | 山瀬産 実測 93 掲載 |
| 242 | 国産施釉陶器 唐津小杯 | 土器類 | SD20 (955) | | |  |  | 江戸前 | ⑦ | 山瀬産 実測 94 掲載 |
| 243 | 国産施釉陶器 唐津小杯 | 土器類 | SD20 (955) | | |  |  | 江戸前 | ⑦ | 山瀬産 実測 100 掲載 |
| 244 | 国産施釉陶器 唐津小杯 | 土器類 | SD20 (955) | | |  |  | 江戸前 | ⑦ | 山瀬産 実測 101 掲載 |
| 245 | 国産施釉陶器 唐津灰釉碗 | 土器類 | SD20 (955) | | |  |  | 江戸前 | ⑦ | 実測 103 掲載 |
| 246 | 国産施釉陶器 唐津灰釉碗 | 土器類 | SD20 (955) | | |  |  | 江戸前 | ⑦ | 実測 108 掲載 |
| 247 | 国産施釉陶器 唐津灰釉碗 | 土器類 | SD20 (955) | | |  |  | 江戸前 | ⑦ | 実測 114 掲載 |
| 248 | 国産施釉陶器 唐津灰釉碗 | 土器類 | SD20 (955) | | |  |  | 江戸前 | ⑦ | 実測 104 掲載 |
| 249 | 国産施釉陶器 唐津灰釉碗 | 土器類 | SD20 (955) | | |  |  | 江戸前 | ⑦ | 実測 105 掲載 |
| 250 | 国産施釉陶器 絵唐津碗 | 土器類 | SD20 (955) | | |  |  | 江戸前 | ⑦ | 実測 131 掲載 |
| 251 | 国産施釉陶器 絵唐津碗 | 土器類 | SD20 (955) | | |  |  | 江戸前 | ⑦ | 実測 130 掲載 |
| 252 | 国産施釉陶器 絵唐津碗 | 土器類 | SD20 (955) | | |  |  | 江戸前 | ⑦ | 実測 125 掲載 |
| 253 | 国産施釉陶器 絵唐津碗 | 土器類 | SD20 (955) | | |  |  | 江戸前 | ⑦ | 実測 128 掲載 |
| 254 | 国産施釉陶器 絵唐津碗 | 土器類 | SD20 (955) | | |  |  | 江戸前 | ⑦ | 実測 126 掲載 |
| 255 | 国産施釉陶器 絵唐津碗 | 土器類 | SD20 (955) | | |  |  | 江戸前 | ⑦ | 実測 127 掲載 |

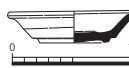
| No. | 資料名 | 種類 | 遺構名 | 実測図 掲載番号 | 写真 掲載番号 | 実測図 | 写真 | 年代 | 文献 No. | 備考 |
|-----|------------------|-----|------------|-------------|------------|---|--|-----|-----------|-----------|
| 256 | 国産施釉陶器 絵唐津椀 | 土器類 | SD20 (955) | | |  |  | 江戸前 | ⑦ | 実測 129 掲載 |
| 257 | 国産施釉陶器 絵唐津椀 | 土器類 | SD20 (955) | | |  |  | 江戸前 | ⑦ | 実測 132 掲載 |
| 258 | 国産施釉陶器 絵唐津椀 | 土器類 | SD20 (955) | | |  |  | 江戸前 | ⑦ | 実測 149 掲載 |
| 259 | 国産施釉陶器 唐津皿 | 土器類 | SD20 (955) | | |  |  | 江戸前 | ⑦ | 実測 138 掲載 |
| 260 | 国産施釉陶器 唐津皿 | 土器類 | SD20 (955) | | |  |  | 江戸前 | ⑦ | 実測 135 掲載 |
| 261 | 国産施釉陶器 唐津皿 | 土器類 | SD20 (955) | | |  |  | 江戸前 | ⑦ | 実測 139 掲載 |
| 262 | 国産施釉陶器 唐津皿 | 土器類 | SD20 (955) | | |  |  | 江戸前 | ⑦ | 実測 134 掲載 |
| 263 | 国産施釉陶器 絵唐津皿 | 土器類 | SD20 (955) | | |  |  | 江戸前 | ⑦ | 実測 145 掲載 |
| 264 | 国産施釉陶器 絵唐津皿 | 土器類 | SD20 (955) | | |  |  | 江戸前 | ⑦ | 実測 143 掲載 |
| 265 | 国産施釉陶器 絵唐津輪花皿 | 土器類 | SD20 (955) | | |  |  | 江戸前 | ⑦ | 実測 148 掲載 |
| 266 | 国産施釉陶器 絵唐津皿 | 土器類 | SD20 (955) | | |  |  | 江戸前 | ⑦ | 実測 146 掲載 |
| 267 | 国産施釉陶器 絵唐津向付 | 土器類 | SD20 (955) | | |  |  | 江戸前 | ⑦ | 実測 147 掲載 |
| 268 | 国産施釉陶器 絵唐津向付 | 土器類 | SD20 (955) | | |  |  | 江戸前 | ⑦ | 実測 144 掲載 |
| 269 | 国産施釉陶器 絵唐津鉢 | 土器類 | SD20 (955) | | |  |  | 江戸前 | ⑦ | 実測 153 掲載 |
| 270 | 国産施釉陶器 唐津鉢 | 土器類 | SD20 (955) | | |  |  | 江戸前 | ⑦ | 実測 151 掲載 |

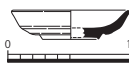
| No. | 資料名 | 種類 | 遺構名 | 実測図 掲載番号 | 写真 掲載番号 | 実測図 | 写真 | 年代 | 文献 No. | 備考 |
|-----|-----------------|-----|------------|-------------|------------|-----|----|-----|-----------|------------------------------------|
| 271 | 国産施釉陶器 唐津壺 | 土器類 | SD20 (955) | | | | | 江戸前 | ⑦ | 実測 155 掲載 |
| 272 | 国産施釉陶器 唐津壺 | 土器類 | SD20 (955) | | | | | 江戸前 | ⑦ | 実測 156 掲載 |
| 273 | 国産施釉陶器 唐津壺 | 土器類 | SD20 (955) | | | | | 江戸前 | ⑦ | 実測 157 掲載 |
| 274 | 国産施釉陶器 瀬戸唐津椀 | 土器類 | SD20 (955) | | | | | 江戸前 | ⑦ | 実測 121 掲載 |
| 275 | 輸入陶磁器 明染皿 | 土器類 | SD20 (955) | | | | | 江戸前 | ⑦ | 実測 159 掲載 |
| 276 | 焼締陶器 備前小徳利 | 土器類 | SD20 (955) | | | | | 江戸前 | ⑦ | 実測 154 掲載 |
| 277 | 蓮華文軒丸瓦 | 瓦類 | SD20 (955) | | | | | 平安前 | ⑦ | 西賀茂角社窯 N S 153 |
| 278 | 蓮華文軒丸瓦 | 瓦類 | SD20 (955) | | | | | 平安中 | ⑦ | 山城産 |
| 279 | 唐草文軒平瓦 | 瓦類 | SD20 (955) | | | | | 平安中 | ⑦ | 山城産 |
| 280 | 唐草文軒平瓦 | 瓦類 | SD20 (955) | | | | | 平安後 | ⑦ | 丹波篠窯 |
| 281 | 唐草文軒平瓦 | 瓦類 | SD20 (955) | | | | | 平安後 | ⑦ | 山城産 |
| 282 | 唐草文軒平瓦 | 瓦類 | SD20 (955) | | | | | 平安後 | ⑦ | 播磨産 |
| 283 | 土師器 皿 S b | 土器類 | SK1188 | | | | | 江戸前 | ⑦ | 集合 3 点 径 9.6/ 高 1.9 実測 15 掲載 |
| 284 | 土師器 皿 S b | 土器類 | SK1188 | | | | | 江戸前 | ⑦ | 内面底部凸 径 10.0/ 高 1.9 実測 18 掲載 |
| 285 | 土師器 皿 S b | 土器類 | SK1188 | | | | | 江戸前 | ⑦ | 内面底部凸 径 10.0/ 高 2.1 実測 19 掲載 |

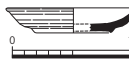

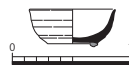

| No. | 資料名 | 種類 | 遺構名 | 実測図 掲載番号 | 写真 掲載番号 | 実測図 | 写真 | 年代 | 文献 No. | 備考 |
|-----|----------------|-----|--------|-------------|------------|---|---|-----|-----------|------------------------------------|
| 286 | 土師器 皿 S b | 土器類 | SK1188 | | |  |  | 江戸前 | ⑦ | 内面底部凸 径 9.6/高 2.1 実測 20 掲載 |
| 287 | 土師器 皿 S b | 土器類 | SK1188 | | |  |  | 江戸前 | ⑦ | 内面底部凸 径 10.0/高 2.2 実測 21 掲載 |
| 288 | 土師器 皿 S b | 土器類 | SK1188 | | |  |  | 江戸前 | ⑦ | 内面底部凸 径 9.6/高 2.2 実測 23 掲載 |
| 289 | 土師器 皿 S | 土器類 | SK1188 | | |  |  | 江戸前 | ⑦ | 径 11.2/高 2.1 実測 22 掲載 |
| 290 | 土師器 皿 S | 土器類 | SK1188 | | |  |  | 江戸前 | ⑦ | 灯明皿 径 10.8/高 2.1 実測 1 掲載 |
| 291 | 土師器 皿 S | 土器類 | SK1188 | | |  |  | 江戸前 | ⑦ | 径 13.2/高 2.5 実測 8 掲載 |
| 292 | 土師器 皿 S | 土器類 | SK1188 | | |  |  | 江戸前 | ⑦ | 径 14.8/高 2.1 実測 9 掲載 |
| 293 | 土師器 皿 X | 土器類 | SK1188 | | |  |  | 江戸前 | ⑦ | 伏見ローカル 径 17.2/高 1.8 実測 22 掲載 |
| 294 | 瓦器 香炉 | 土器類 | SK1188 | | |  |  | 江戸前 | ⑦ | 実測 24 掲載 |
| 295 | 国産施釉陶器 唐津小杯 | 土器類 | SK1188 | | |  |  | 江戸前 | ⑦ | 実測 32 掲載 |
| 296 | 国産施釉陶器 唐津碗 | 土器類 | SK1188 | | |  |  | 江戸前 | ⑦ | 実測 29 掲載 |
| 297 | 国産施釉陶器 唐津碗 | 土器類 | SK1188 | | |  |  | 江戸前 | ⑦ | 実測 30 掲載 |
| 298 | 国産施釉陶器 唐津碗 | 土器類 | SK1188 | | |  |  | 江戸前 | ⑦ | 実測 35 掲載 |
| 299 | 国産施釉陶器 唐津碗 | 土器類 | SK1188 | | |  |  | 江戸前 | ⑦ | 実測 31 掲載 |
| 300 | 国産施釉陶器 唐津碗 | 土器類 | SK1188 | | |  |  | 江戸前 | ⑦ | 実測 37 掲載 |

| No. | 資料名 | 種類 | 遺構名 | 実測図 掲載番号 | 写真 掲載番号 | 実測図 | 写真 | 年代 | 文献 No. | 備考 |
|-----|------------------|-----|--------|-------------|------------|---|---|-----|-----------|----------------|
| 301 | 国産施釉陶器 唐津碗 | 土器類 | SK1188 | | |  |  | 江戸前 | ⑦ | 実測 36 掲載 |
| 302 | 国産施釉陶器 唐津碗 | 土器類 | SK1188 | | |  |  | 江戸前 | ⑦ | 実測 40 掲載 |
| 303 | 国産施釉陶器 唐津碗 | 土器類 | SK1188 | | |  |  | 江戸前 | ⑦ | 実測 39 掲載 |
| 304 | 国産施釉陶器 唐津天目茶碗 | 土器類 | SK1188 | | |  |  | 江戸前 | ⑦ | 実測 34 掲載 |
| 305 | 国産施釉陶器 唐津天目茶碗 | 土器類 | SK1188 | | |  |  | 江戸前 | ⑦ | 実測 33 掲載 |
| 306 | 国産施釉陶器 絵唐津碗 | 土器類 | SK1188 | | |  |  | 江戸前 | ⑦ | 草文 実測 41 掲載 |
| 307 | 国産施釉陶器 絵唐津碗 | 土器類 | SK1188 | | |  |  | 江戸前 | ⑦ | 草文 実測 38 掲載 |
| 308 | 国産施釉陶器 唐津皿 | 土器類 | SK1188 | | |  |  | 江戸前 | ⑦ | 実測 28 掲載 |
| 309 | 国産施釉陶器 唐津皿 | 土器類 | SK1188 | | |  |  | 江戸前 | ⑦ | 実測 25 掲載 |
| 310 | 国産施釉陶器 唐津皿 | 土器類 | SK1188 | | |  |  | 江戸前 | ⑦ | 実測 26 掲載 |
| 311 | 国産施釉陶器 唐津皿 | 土器類 | SK1188 | | |  |  | 江戸前 | ⑦ | 実測 27 掲載 |
| 312 | 国産施釉陶器 唐津碗 | 土器類 | SK1188 | | |  |  | 江戸前 | ⑦ | 実測 43 掲載 |
| 313 | 国産施釉陶器 絵唐津向付 | 土器類 | SK1188 | | |  |  | 江戸前 | ⑦ | 松文 実測 48 掲載 |
| 314 | 国産施釉陶器 絵唐津皿 | 土器類 | SK1188 | | |  |  | 江戸前 | ⑦ | 葦文 実測 49 掲載 |
| 315 | 国産施釉陶器 絵唐津皿 | 土器類 | SK1188 | | | |  | 江戸前 | ⑦ | |

| No. | 資料名 | 種類 | 遺構名 | 実測図 掲載番号 | 写真 掲載番号 | 実測図 | 写真 | 年代 | 文献 No. | 備考 |
|-----|-----------------------|-----|--------|-------------|------------|---|--|-----|-----------|----------------|
| 316 | 国産施釉陶器 絵唐津皿 | 土器類 | SK1188 | | | |  | 江戸前 | ⑦ | |
| 317 | 国産施釉陶器 絵唐津皿 | 土器類 | SK1188 | | | |  | 江戸前 | ⑦ | |
| 318 | 国産施釉陶器 絵唐津皿 | 土器類 | SK1188 | | | |  | 江戸前 | ⑦ | |
| 319 | 国産施釉陶器 絵唐津皿 | 土器類 | SK1188 | | |  |  | 江戸前 | ⑦ | 草文 実測 46 掲載 |
| 320 | 国産施釉陶器 絵唐津皿 | 土器類 | SK1188 | | |  |  | 江戸前 | ⑦ | 草文 実測 44 掲載 |
| 321 | 国産施釉陶器 唐津鉢 | 土器類 | SK1188 | | |  |  | 江戸前 | ⑦ | 実測 45 掲載 |
| 322 | 国産施釉陶器 唐津鉢 | 土器類 | SK1188 | | |  |  | 江戸前 | ⑦ | 実測 50 掲載 |
| 323 | 国産施釉陶器 美濃灰釉折縁 皿 | 土器類 | SK1188 | | |  |  | 江戸前 | ⑦ | 実測 52 掲載 |
| 324 | 国産施釉陶器 美濃灰釉皿 | 土器類 | SK1188 | | |  |  | 江戸前 | ⑦ | 実測 75 掲載 |
| 325 | 国産施釉陶器 美濃灰釉皿 | 土器類 | SK1188 | | |  |  | 江戸前 | ⑦ | 実測 55 掲載 |
| 326 | 国産施釉陶器 美濃灰釉折縁 皿 | 土器類 | SK1188 | | |  |  | 江戸前 | ⑦ | 実測 53 掲載 |
| 327 | 国産施釉陶器 美濃灰釉折縁 皿 | 土器類 | SK1188 | | |  |  | 江戸前 | ⑦ | 実測 54 掲載 |
| 328 | 国産施釉陶器 美濃灰釉皿 | 土器類 | SK1188 | | |  |  | 江戸前 | ⑦ | 実測 57 掲載 |
| 329 | 国産施釉陶器 美濃長石釉皿 | 土器類 | SK1188 | | |  |  | 江戸前 | ⑦ | 実測 56 掲載 |
| 330 | 国産施釉陶器 美濃灰釉小杯 | 土器類 | SK1188 | | |  |  | 江戸前 | ⑦ | 実測 63 掲載 |

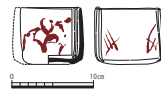
| No. | 資料名 | 種類 | 遺構名 | 実測図 掲載番号 | 写真 掲載番号 | 実測図 | 写真 | 年代 | 文献 No. | 備考 |
|-----|-------------------|-----|--------|-------------|------------|-----|----|-----|-----------|-----------------------------|
| 331 | 国産施釉陶器 美濃長石釉菊皿 | 土器類 | SK1188 | | | | | 江戸前 | ⑦ | 実測 61 掲載 |
| 332 | 国産施釉陶器 美濃長石釉菊皿 | 土器類 | SK1188 | | | | | 江戸前 | ⑦ | 実測 60 掲載 |
| 333 | 国産施釉陶器 志野皿 | 土器類 | SK1188 | | | | | 江戸前 | ⑦ | 草文 実測 62 掲載 |
| 334 | 国産施釉陶器 志野向付 | 土器類 | SK1188 | | | | | 江戸前 | ⑦ | 実測 64 掲載 |
| 335 | 国産施釉陶器 灰志野向付 | 土器類 | SK1188 | | | | | 江戸前 | ⑦ | 草文 実測 67 掲載 |
| 336 | 国産施釉陶器 志野向付 | 土器類 | SK1188 | | ⑮ P86 | | | 江戸前 | ⑦ ⑮ | 草花・格子・ 吊るし矢文 実測 77 掲載 |
| 337 | 国産施釉陶器 黄瀬戸鉢 | 土器類 | SK1188 | | | | | 江戸前 | ⑦ | 枝印花文 実測 66 掲載 |
| 338 | 国産施釉陶器 美濃天目茶碗 | 土器類 | SK1188 | | | | | 江戸前 | ⑦ | 実測 58 掲載 |
| 339 | 国産施釉陶器 美濃天目茶碗 | 土器類 | SK1188 | | | | | 江戸前 | ⑦ | 実測 59 掲載 |
| 340 | 国産施釉陶器 美濃鉄釉鉢 | 土器類 | SK1188 | | | | | 江戸前 | ⑦ | 実測 65 掲載 |
| 341 | 国産施釉陶器 初期京焼碗 | 土器類 | SK1188 | | | | | 江戸前 | ⑦ | 実測 73 掲載 |
| 342 | 輸入陶磁器 明染付碗 | 土器類 | SK1188 | | | | | 江戸前 | ⑦ | 実測 68 掲載 |
| 343 | 輸入陶磁器 明染付碗 | 土器類 | SK1188 | | | | | 江戸前 | ⑦ | 実測 72 掲載 |
| 344 | 輸入陶磁器 明染付碗 | 土器類 | SK1188 | | | | | 江戸前 | ⑦ | 実測 70 掲載 |
| 345 | 輸入陶磁器 明染付碗 | 土器類 | SK1188 | | | | | 江戸前 | ⑦ | 実測 71 掲載 |

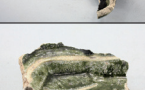
| No. | 資料名 | 種類 | 遺構名 | 実測図 掲載番号 | 写真 掲載番号 | 実測図 | 写真 | 年代 | 文献 No. | 備考 |
|-----|------------------------|-----|--------|-------------|----------------|-----|----|-----|-------------|---|
| 346 | 輸入陶磁器 明染付碗 | 土器類 | SK1188 | | | | | 江戸前 | ⑦ | 実測 74 掲載 |
| 347 | 輸入陶磁器 白磁皿 | 土器類 | SK1188 | | | | | 江戸前 | ⑦ | 実測 69 掲載 |
| 348 | 国産施釉陶器 唐津碗 | 土器類 | SK1188 | | | | | 江戸前 | ⑦ | |
| 349 | 国産施釉陶器 絵唐津皿 | 土器類 | SK1188 | | | | | 江戸前 | ⑦ | 輪花 |
| 350 | 国産施釉陶器 絵唐津沓茶碗 | 土器類 | SK1188 | | ⑫ -88 ⑮ P86 | | | 江戸前 | ⑦ ⑫ ⑮ | 波状文 実測 76 掲載 |
| 351 | 国産施釉陶器 絵唐津向付 | 土器類 | SK1188 | | | | | 江戸前 | ⑦ | 水車・草木文 実測 47 掲載 |
| 352 | 焼締陶器 信楽水指 | 土器類 | SK1188 | | | | | 江戸前 | ⑦ | 実測 51 掲載 |
| 353 | 土師器 皿N r | 土器類 | SK1545 | | | | | 江戸前 | ⑦ | 径 5.4/ 高 1.9 実測 8 掲載 |
| 354 | 土師器 皿N r | 土器類 | SK1545 | | | | | 江戸前 | ⑦ | 径 6.0/ 高 1.4 実測 9 掲載 |
| 355 | 土師器 皿S b | 土器類 | SK1545 | | | | | 江戸前 | ⑦ | 径 9.6/ 高 2.3 実測 6 掲載 |
| 356 | 土師器 皿S | 土器類 | SK1545 | | | | | 江戸前 | ⑦ | 径 11.2/ 高 2.2 実測 2 掲載 |
| 357 | 土師器 皿X | 土器類 | SK1545 | | | | | 江戸前 | ⑦ | 糸切底・灯明 皿径 10.2/ 高 1.9 実測 10 掲載 |
| 358 | 土師器 塩壺 | 土器類 | SK1545 | | | | | 江戸前 | ⑦ | 実測 21 掲載 |
| 359 | 国産施釉陶器 美濃長石釉鉄 絵皿 | 土器類 | SK1545 | | | | | 江戸前 | ⑦ | 実測 13 掲載 |
| 360 | 国産施釉陶器 美濃長石釉菊 皿 | 土器類 | SK1545 | | | | | 江戸前 | ⑦ | 実測 12 掲載 |















| No. | 資料名 | 種類 | 遺構名 | 実測図 掲載番号 | 写真 掲載番号 | 実測図 | 写真 | 年代 | 文献 No. | 備考 |
|-----|------------------|-----|--------|-------------|------------|---|---|-----|-----------|----------------|
| 361 | 国産施釉陶器 美濃長石釉椀 | 土器類 | SK1545 | | |  |  | 江戸前 | ⑦ | 実測 11 掲載 |
| 362 | 国産施釉陶器 美濃志野向付 | 土器類 | SK1545 | | |  |  | 江戸前 | ⑦ | 草文 実測 20 掲載 |
| 363 | 土師器 羽釜 | 土器類 | SK1545 | | |  |  | 江戸前 | ⑦ | 実測 19 掲載 |
| 364 | 土師器 焙烙 | 土器類 | SK1545 | | |  |  | 江戸前 | ⑦ | 実測 24 掲載 |
| 365 | 国産施釉陶器 美濃長石釉椀 | 土器類 | SK1545 | | | |  | 江戸前 | ⑦ | |
| 366 | 国産施釉陶器 黄瀬戸香炉 | 土器類 | SK1545 | | | |  | 江戸前 | ⑦ | |
| 367 | 国産施釉陶器 志野盤 | 土器類 | SK1545 | | | |  | 江戸前 | ⑦ | 脚付 |
| 368 | 国産施釉陶器 総織部向付 | 土器類 | SK1545 | | | |  | 江戸前 | ⑦ | 脚付 |
| 369 | 国産施釉陶器 総織部向付 | 土器類 | SK1545 | | | |  | 江戸前 | ⑦ | 脚付 |
| 370 | 国産施釉陶器 総織部向付 | 土器類 | SK1545 | | | |  | 江戸前 | ⑦ | 脚付 |
| 371 | 国産施釉陶器 唐津皿 | 土器類 | SK1545 | | | |  | 江戸前 | ⑦ | |
| 372 | 国産施釉陶器 唐津椀 | 土器類 | SK1545 | | |  |  | 江戸前 | ⑦ | 実測 16 掲載 |
| 373 | 国産施釉陶器 唐津皿 | 土器類 | SK1545 | | |  |  | 江戸前 | ⑦ | 実測 14 掲載 |
| 374 | 国産施釉陶器 唐津皿 | 土器類 | SK1545 | | |  |  | 江戸前 | ⑦ | 実測 15 掲載 |
| 375 | 国産施釉陶器 唐津皿 | 土器類 | SK1545 | | | |  | 江戸前 | ⑦ | |







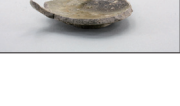







| No. | 資料名 | 種類 | 遺構名 | 実測図 掲載番号 | 写真 掲載番号 | 実測図 | 写真 | 年代 | 文献 No. | 備考 |
|-----|-----------------|-----|--------|-------------|------------|---|---|-----|-----------|-----------------------------------|
| 376 | 国産施釉陶器 絵唐津向付 | 土器類 | SK1545 | | |  |  | 江戸前 | ⑦ | 草文 実測 17 掲載 |
| 377 | 国産施釉陶器 唐津壺 | 土器類 | SK1545 | | |  |  | 江戸前 | ⑦ | 実測 23 掲載 |
| 378 | 輸入陶磁器 明染付椀 | 土器類 | SK1545 | | |  |  | 江戸前 | ⑦ | 実測 18 掲載 |
| 379 | 焼締陶器 信楽播鉢 | 土器類 | SK1545 | | |  |  | 江戸前 | ⑦ | 実測 22 掲載 |
| 380 | 輸入陶磁器 色絵椀 | 土器類 | SK1545 | | | |  | 江戸前 | ⑦ | 青の魚文 |
| 381 | 土師器 皿 N r | 土器類 | SK1280 | | |  |  | 江戸前 | ⑦ | 径 5.6/ 高 1.0 実測 19 掲載 |
| 382 | 土師器 皿 S b | 土器類 | SK1280 | | |  |  | 江戸前 | ⑦ | 径 9.6/ 高 2.2 実測 17 掲載 |
| 383 | 土師器 皿 S b | 土器類 | SK1280 | | |  |  | 江戸前 | ⑦ | 径 11.2/ 高 2.1 実測 18 掲載 |
| 384 | 土師器 皿 S b | 土器類 | SK1280 | | |  |  | 江戸前 | ⑦ | 内面底部凸 径 9.6/ 高 2.2 実測 16 掲載 |
| 385 | 土師器 皿 S | 土器類 | SK1280 | | |  |  | 江戸前 | ⑦ | 灯明皿 径 11.26/ 高 2.2 実測 5 掲載 |
| 386 | 土師器 皿 S | 土器類 | SK1280 | | |  |  | 江戸前 | ⑦ | 径 13.2/ 高 2.0 実測 11 掲載 |
| 387 | 土師器 皿 S | 土器類 | SK1280 | | |  |  | 江戸前 | ⑦ | 径 12.8/ 高 2.5 実測 9 掲載 |
| 388 | 土師器 皿 S | 土器類 | SK1280 | | |  |  | 江戸前 | ⑦ | 径 16.0/ 高 2.5 実測 14 掲載 |
| 389 | 土師器 焙烙 | 土器類 | SK1280 | | | |  | 江戸前 | ⑦ | |
| 390 | 土師器 羽釜 | 土器類 | SK1280 | | | |  | 江戸前 | ⑦ | |

| No. | 資料名 | 種類 | 遺構名 | 実測図 掲載番号 | 写真 掲載番号 | 実測図 | 写真 | 年代 | 文献 No. | 備考 |
|-----|------------------|-----|--------|-------------|----------------|---|---|-----|-------------|--------------------------|
| 391 | 土師器 塩壺身 | 土器類 | SK1280 | | | |  | 江戸前 | ⑦ | |
| 392 | 国産施釉陶器 絵唐津椀 | 土器類 | SK1280 | | |  |  | 江戸前 | ⑦ | 実測 22 掲載 |
| 393 | 国産施釉陶器 絵唐津椀 | 土器類 | SK1280 | | |  |  | 江戸前 | ⑦ | 実測 24 掲載 |
| 394 | 国産施釉陶器 唐津椀 | 土器類 | SK1280 | | |  |  | 江戸前 | ⑦ | |
| 395 | 国産施釉陶器 絵唐津皿 | 土器類 | SK1280 | | |  |  | 江戸前 | ⑦ | 実測 20 掲載 |
| 396 | 国産施釉陶器 絵唐津鉢 | 土器類 | SK1280 | | ⑮ P86 |  |  | 江戸前 | ⑦ ⑮ | 実測 21 掲載 |
| 397 | 国産施釉陶器 絵唐津鉢 | 土器類 | SK1280 | | |  |  | 江戸前 | ⑦ | 実測 30 掲載 |
| 398 | 国産施釉陶器 美濃天目茶椀 | 土器類 | SK1280 | | |  |  | 江戸前 | ⑦ | 実測 28 掲載 |
| 399 | 国産施釉陶器 総織部向付 | 土器類 | SK1280 | | ⑫ -84 ⑮ P86 |  |  | 江戸前 | ⑦ ⑫ ⑮ | 実測 41 掲載 |
| 400 | 国産施釉陶器 志野四方向付 | 土器類 | SK1280 | | |  |  | 江戸前 | ⑦ | 草文 実測 29 掲載 |
| 401 | 国産施釉陶器 志野四方向付 | 土器類 | SK1280 | | |  |  | 江戸前 | ⑦ | 草文 実測 26 掲載 |
| 402 | 輸入陶磁器 白磁皿 | 土器類 | SK1280 | | |  |  | 江戸前 | ⑦ | 実測 36 掲載 |
| 403 | 焼締陶器 備前播鉢 | 土器類 | SK1280 | | | |  | 江戸前 | ⑦ | |
| 404 | 焼締陶器 信楽播鉢 | 土器類 | SK1280 | | | |  | 江戸前 | ⑦ | |
| 405 | 土師器 皿N | 土器類 | SK1189 | | |  |  | 江戸前 | ⑦ | 径 6.0/ 高 1.5 実測 18 掲載 |











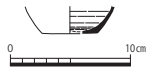

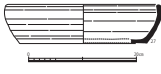



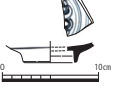



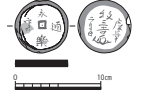

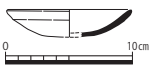



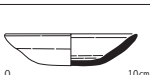

| No. | 資料名 | 種類 | 遺構名 | 実測図 掲載番号 | 写真 掲載番号 | 実測図 | 写真 | 年代 | 文献 No. | 備考 |
|-----|------------------|-----|--------|-------------|------------|---|--|-----|-----------|----------------------------------|
| 406 | 土師器 皿 S b | 土器類 | SK1189 | | |  |  | 江戸前 | ⑦ | 内面底部凸 径 9.6/高 2.0 実測 6 掲載 |
| 407 | 土師器 皿 S b | 土器類 | SK1189 | | |  |  | 江戸前 | ⑦ | 内面底部凸 径 10.0/高 2.2 実測 5 掲載 |
| 408 | 土師器 皿 S | 土器類 | SK1189 | | |  |  | 江戸前 | ⑦ | 径 10.8/高 2.2 実測 1 掲載 |
| 409 | 土師器 皿 S | 土器類 | SK1189 | | |  |  | 江戸前 | ⑦ | 径 16.0/高 2.7 実測 16 掲載 |
| 410 | 土師器 皿 S | 土器類 | SK1189 | | |  |  | 江戸前 | ⑦ | 径 16.0/高 2.1 実測 12 掲載 |
| 411 | 土師器 皿 S | 土器類 | SK1189 | | |  |  | 江戸前 | ⑦ | 径 16.4/高 2.6 実測 15 掲載 |
| 412 | 土師器 皿 S | 土器類 | SK1189 | | |  |  | 江戸前 | ⑦ | 径 16.0/高 2.6 実測 11 掲載 |
| 413 | 土師器 皿 S | 土器類 | SK1189 | | |  |  | 江戸前 | ⑦ | 径 17.2/高 2.9 実測 17 掲載 |
| 414 | 土師器 焙烙 | 土器類 | SK1189 | | |  |  | 江戸前 | ⑦ | 実測 34 掲載 |
| 415 | 瓦器 香炉 | 土器類 | SK1189 | | |  |  | 江戸前 | ⑦ | 実測 36 掲載 |
| 416 | 瓦器 灯火具 | 土器類 | SK1189 | | |  |  | 江戸前 | ⑦ | 実測 35 掲載 |
| 417 | 国産施釉陶器 絵唐津碗 | 土器類 | SK1189 | | |  |  | 江戸前 | ⑦ | 実測 29 掲載 |
| 418 | 国産施釉陶器 絵唐津輪花皿 | 土器類 | SK1189 | | |  |  | 江戸前 | ⑦ | 実測 30 掲載 |
| 419 | 国産施釉陶器 美濃碗 | 土器類 | SK1189 | | |  |  | 江戸前 | ⑦ | 実測 22 掲載 |
| 420 | 国産施釉陶器 美濃碗 | 土器類 | SK1189 | | |  |  | 江戸前 | ⑦ | 実測 21 掲載 |

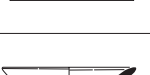
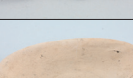
| No. | 資料名 | 種類 | 遺構名 | 実測図 掲載番号 | 写真 掲載番号 | 実測図 | 写真 | 年代 | 文献 No. | 備考 |
|-----|------------------------|-----|--------|-------------|----------------|---|---|-----|-------------|----------------------|
| 421 | 国産施釉陶器 美濃灰釉蓋 | 土器類 | SK1189 | | |  |  | 江戸前 | ⑦ | 実測 25 掲載 |
| 422 | 国産施釉陶器 美濃長石釉鉄 絵皿 | 土器類 | SK1189 | | |  |  | 江戸前 | ⑦ | 実測 23 掲載 |
| 423 | 国産施釉陶器 志野四方向付 | 土器類 | SK1189 | | |  |  | 江戸前 | ⑦ | 実測 26 掲載 |
| 424 | 輸入陶磁器 白磁面取鉢 | 土器類 | SK1189 | | |  |  | 江戸前 | ⑦ | 実測 31 掲載 |
| 425 | 輸入陶磁器 染付皿 | 土器類 | SK1189 | | |  |  | 江戸前 | ⑦ | 実測 32 掲載 |
| 426 | 輸入陶磁器 染付皿 | 土器類 | SK1189 | | | |  | 江戸前 | ⑦ | |
| 427 | 焼締陶器 丹波播鉢 | 土器類 | SK1189 | | |  |  | 江戸前 | ⑦ | 実測 33 掲載 |
| 428 | 国産施釉陶器 鼠志野皿 | 土器類 | SK1189 | | ⑫ -90 ⑮ P86 |  |  | 江戸前 | ⑦ ⑫ ⑮ | 葦文 実測 19 掲載 |
| 429 | 国産施釉陶器 織部向付 | 土器類 | SK1189 | | |  |  | 江戸前 | ⑦ | 縞・連珠・千鳥文 実測 20 掲載 |
| 430 | 土師器 皿N r | 土器類 | SK862 | | | |  | 江戸前 | ⑦ | 集合 2 点 |
| 431 | 土師器 皿S b | 土器類 | SK862 | | | |  | 江戸前 | ⑦ | 底部凸状集合 3 点 |
| 432 | 土師器 皿S | 土器類 | SK862 | | | |  | 江戸前 | ⑦ | 集合 2 点 |
| 433 | 土師器 小壺 | 土器類 | SK862 | | | |  | 江戸前 | ⑦ | ツボツボ |
| 434 | 土師器 塩壺 | 土器類 | SK862 | | | |  | 江戸前 | ⑦ | |
| 435 | 土師器 羽釜 | 土器類 | SK862 | | | |  | 江戸前 | ⑦ | 小型 |

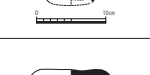
| No. | 資料名 | 種類 | 遺構名 | 実測図 掲載番号 | 写真 掲載番号 | 実測図 | 写真 | 年代 | 文献 No. | 備考 |
|-----|-----------------|-----|-------|-------------|------------|-----|--|-----|-----------|-------|
| 436 | 土師器 羽釜 | 土器類 | SK862 | | | |  | 江戸前 | ⑦ | 大型 |
| 437 | 国産施釉陶器 唐津椀 | 土器類 | SK862 | | | |  | 江戸前 | ⑦ | |
| 438 | 国産施釉陶器 唐津椀 | 土器類 | SK862 | | | |  | 江戸前 | ⑦ | |
| 439 | 国産施釉陶器 唐津椀 | 土器類 | SK862 | | | |  | 江戸前 | ⑦ | |
| 440 | 国産施釉陶器 唐津椀 | 土器類 | SK862 | | | |  | 江戸前 | ⑦ | |
| 441 | 国産施釉陶器 唐津椀 | 土器類 | SK862 | | | |  | 江戸前 | ⑦ | |
| 442 | 国産施釉陶器 唐津椀 | 土器類 | SK862 | | | |  | 江戸前 | ⑦ | |
| 443 | 国産施釉陶器 瀬戸唐津椀 | 土器類 | SK862 | | | |  | 江戸前 | ⑦ | 底部片 |
| 444 | 国産施釉陶器 唐津皿 | 土器類 | SK862 | | | |  | 江戸前 | ⑦ | 目跡3ヶ所 |
| 445 | 国産施釉陶器 唐津皿 | 土器類 | SK862 | | | |  | 江戸前 | ⑦ | 目跡3ヶ所 |
| 446 | 国産施釉陶器 唐津皿 | 土器類 | SK862 | | | |  | 江戸前 | ⑦ | |
| 447 | 国産施釉陶器 唐津皿 | 土器類 | SK862 | | | |  | 江戸前 | ⑦ | |
| 448 | 国産施釉陶器 唐津皿 | 土器類 | SK862 | | | |  | 江戸前 | ⑦ | |
| 449 | 国産施釉陶器 唐津皿 | 土器類 | SK862 | | | |  | 江戸前 | ⑦ | 腰折れ |
| 450 | 国産施釉陶器 唐津皿 | 土器類 | SK862 | | | |  | 江戸前 | ⑦ | |

| No. | 資料名 | 種類 | 遺構名 | 実測図 掲載番号 | 写真 掲載番号 | 実測図 | 写真 | 年代 | 文献 No. | 備考 |
|-----|-----------------------|-----|-------|-------------|------------|-----|---|-----|-----------|-------|
| 451 | 国産施釉陶器 絵唐津皿 | 土器類 | SK862 | | | |  | 江戸前 | ⑦ | 葦文様 |
| 452 | 国産施釉陶器 絵唐津向付 | 土器類 | SK862 | | | |  | 江戸前 | ⑦ | 格子文 |
| 453 | 国産施釉陶器 絵唐津向付 | 土器類 | SK862 | | | |  | 江戸前 | ⑦ | 口縁部開く |
| 454 | 国産施釉陶器 唐津壺 | 土器類 | SK862 | | | |  | 江戸前 | ⑦ | |
| 455 | 国産施釉陶器 美濃長石釉皿 | 土器類 | SK862 | | | |  | 江戸前 | ⑦ | |
| 456 | 国産施釉陶器 美濃長石釉皿 | 土器類 | SK862 | | | |  | 江戸前 | ⑦ | |
| 457 | 国産施釉陶器 美濃灰釉折縁 皿 | 土器類 | SK862 | | | |  | 江戸前 | ⑦ | |
| 458 | 国産施釉陶器 美濃灰釉小杯 | 土器類 | SK862 | | | |  | 江戸前 | ⑦ | |
| 459 | 国産施釉陶器 美濃鉄釉水滴 | 土器類 | SK862 | | | |  | 江戸前 | ⑦ | 鴛鴦 |
| 460 | 焼締陶器 備前茶入 | 土器類 | SK862 | | | |  | 江戸前 | ⑦ | |
| 461 | 焼締陶器 信楽壺 | 土器類 | SK862 | | | |  | 江戸前 | ⑦ | |
| 462 | 焼締陶器 信楽搦鉢 | 土器類 | SK862 | | | |  | 江戸前 | ⑦ | |
| 463 | 輸入陶磁器 明染付碗・皿 | 土器類 | SK862 | | | |  | 江戸前 | ⑦ | 集合5点 |
| 464 | 輸入陶磁器 明染付皿 | 土器類 | SK862 | | | |  | 江戸前 | ⑦ | 口縁部片 |
| 465 | 輸入陶磁器 明染付小杯 | 土器類 | SK862 | | | |  | 江戸前 | ⑦ | |

| No. | 資料名 | 種類 | 遺構名 | 実測図 掲載番号 | 写真 掲載番号 | 実測図 | 写真 | 年代 | 文献 No. | 備考 |
|-----|-------------------|-----|--------|-------------|------------|---|---|------------|-----------|-----------------------------------|
| 466 | 輸入陶磁器 白磁碗 | 土器類 | SK862 | | |  |  | 江戸前 | ⑦ | 朝鮮王朝 |
| 467 | 輸入陶磁器 青磁碗 | 土器類 | SK862 | | |  |  | 平安後～ 鎌倉 | ⑦ | 宋 (960～ 1279) 耀州窯 唐草・直線文 |
| 468 | 土師器 皿N r | 土器類 | SK1161 | | |  |  | 江戸前 | ⑦ | 実測 11 掲載 |
| 469 | 土師器 皿S b | 土器類 | SK1161 | | |  |  | 江戸前 | ⑦ | 集合 3 点 実測 1 掲載 |
| 470 | 土師器 皿S | 土器類 | SK1161 | | |  |  | 江戸前 | ⑦ | 集合 3 点 実測 7 掲載 |
| 471 | 土師器 塩壺身 | 土器類 | SK1161 | | |  |  | 江戸前 | ⑦ | 実測 13 掲載 |
| 472 | 土師器 塩壺蓋 | 土器類 | SK1161 | | |  |  | 江戸前 | ⑦ | 実測 12 掲載 |
| 473 | 埴埴 | 土製品 | SK1161 | | |  |  | 江戸前 | ⑦ | 実測 15 掲載 |
| 474 | 瓦器 ミニチュア 羽釜 | 土器類 | SK1161 | | |  |  | 江戸前 | ⑦ | 実測 16 掲載 |
| 475 | 国産施釉陶器 唐津皿 | 土器類 | SK1161 | | |  |  | 江戸前 | ⑦ | 実測 22 掲載 |
| 476 | 国産施釉陶器 唐津碗 | 土器類 | SK1161 | | |  |  | 江戸前 | ⑦ | 実測 18 掲載 |
| 477 | 国産施釉陶器 唐津碗 | 土器類 | SK1161 | | |  |  | 江戸前 | ⑦ | 実測 17 掲載 |
| 478 | 国産施釉陶器 絵唐津向付 | 土器類 | SK1161 | | |  |  | 江戸前 | ⑦ | 実測 26 掲載 |
| 479 | 国産施釉陶器 美濃小杯 | 土器類 | SK1161 | | |  |  | 江戸前 | ⑦ | 実測 23 掲載 |
| 480 | 国産施釉陶器 美濃長石釉蓋 | 土器類 | SK1161 | | |  |  | 江戸前 | ⑦ | 茶入蓋? 実測 19 掲載 |















| No. | 資料名 | 種類 | 遺構名 | 実測図 掲載番号 | 写真 掲載番号 | 実測図 | 写真 | 年代 | 文献 No. | 備考 |
|-----|----------------|-----|--------|-------------|------------|--|---|-----|-----------|---|
| 481 | 焼締陶器 備前茶入 | 土器類 | SK1161 | | |  |  | 江戸前 | ⑦ | 体部片 実測 33 掲載 |
| 482 | 焼締陶器 備前盤 | 土器類 | SK1161 | | |  |  | 江戸前 | ⑦ | 体部片 実測 27 掲載 |
| 483 | 輸入陶磁器 白磁輪花皿 | 土器類 | SK1161 | | |  |  | 江戸前 | ⑦ | 実測 25 掲載 |
| 484 | 輸入陶磁器 明染付皿 | 土器類 | SK1161 | | |  |  | 江戸前 | ⑦ | 肩部片 実測 28 掲載 |
| 485 | 輸入陶磁器 明染付皿 | 土器類 | SK1161 | | |  |  | 江戸前 | ⑦ | 漳州窯 実測 20 掲載 |
| 486 | 模造銭貨 (永楽通宝) | 石製品 | SK1161 | | |  |  | 江戸前 | ⑦ | 実測 29 掲載 表 「永楽通宝」。裏 に「慶弔十牧三 吉二日」と花 押の墨書あり |
| 487 | 土師器 皿 S b | 土器類 | SK51 | | |  |  | 江戸前 | ⑦ | 灯明皿 実測 5 掲載 |
| 488 | 土師器 皿 S | 土器類 | SK51 | | |  |  | 江戸前 | ⑦ | 実測 2 掲載 |
| 489 | 土師器 皿 S | 土器類 | SK51 | | |  |  | 江戸前 | ⑦ | 実測 3 掲載 |
| 490 | 土師器 皿 S | 土器類 | SK51 | | |  |  | 江戸前 | ⑦ | 実測 4 掲載 |
| 491 | 土師器 皿 S | 土器類 | SK51 | | |  |  | 江戸前 | ⑦ | 実測 1 掲載 |
| 492 | 土師器 塩壺身 | 土器類 | SK51 | | |  |  | 江戸前 | ⑦ | 実測 6 掲載 |
| 493 | 土師器 塩壺蓋 | 土器類 | SK51 | | |  |  | 江戸前 | ⑦ | 実測 7 掲載 |
| 494 | 国産施釉陶器 唐津皿 | 土器類 | SK51 | | |  |  | 江戸前 | ⑦ | 実測 8 掲載 |
| 495 | 輸入陶磁器 明染付椀 | 土器類 | SK51 | | |  |  | 江戸前 | ⑦ | 実測 10 掲載 |

| No. | 資料名 | 種類 | 遺構名 | 実測図 掲載番号 | 写真 掲載番号 | 実測図 | 写真 | 年代 | 文献 No. | 備考 |
|-----|--------------------|-----|-------|-------------|------------|---|--|-----|-----------|----------------|
| 496 | 焼締陶器 信楽播鉢 | 土器類 | SK51 | | |  |  | 江戸前 | ⑦ | |
| 497 | 土師器 皿 S | 土器類 | SK814 | | | |  | 江戸前 | ⑦ | 灯明皿 径 11.0 |
| 498 | 土師器 皿 S | 土器類 | SK814 | | | |  | 江戸前 | ⑦ | 灯明皿 径 11.5 |
| 499 | 土師器 皿 S | 土器類 | SK814 | | | |  | 江戸前 | ⑦ | 灯明皿 径 12.0 |
| 500 | 土師器 塩壺 | 土器類 | SK814 | | | |  | 江戸前 | ⑦ | |
| 501 | 土師器 塩壺 | 土器類 | SK814 | | | |  | 江戸前 | ⑦ | |
| 502 | 国産施釉陶器 美濃天目茶碗 | 土器類 | SK814 | | | |  | 江戸前 | ⑦ | |
| 503 | 国産施釉陶器 鼠志野皿 | 土器類 | SK814 | | | |  | 江戸前 | ⑦ | |
| 504 | 国産磁器 伊万里 青磁皿 | 土器類 | SK814 | | | |  | 江戸前 | ⑦ | 蛇の目釉ハギ |
| 505 | 焼締陶器 備前播鉢 | 土器類 | SK814 | | | |  | 江戸前 | ⑦ | |
| 506 | 焼締陶器 備前大德利 | 土器類 | SK814 | | | |  | 江戸前 | ⑦ | 底部「×」 窯記号あり |
| 507 | 石製品 硯 | 土器類 | SK814 | | | |  | 江戸前 | ⑦ | |
| 508 | 土師器 皿 S b | 土器類 | SK805 | | | |  | 江戸前 | ⑦ | 底部凸状 |
| 509 | 国産施釉陶器 絵唐津鉢 | 土器類 | SK805 | | | |  | 江戸前 | ⑦ | |
| 510 | 輸入陶磁器 明染付碗・皿 | 土器類 | SK805 | | | |  | 江戸前 | ⑦ | 集合 3 点 |

| No. | 資料名 | 種類 | 遺構名 | 実測図 掲載番号 | 写真 掲載番号 | 実測図 | 写真 | 年代 | 文献 No. | 備考 |
|-----|------------------------|-----|-------|-------------|------------|-----|---|-----|-----------|------|
| 511 | 輸入陶磁器 白磁輪花皿 | 土器類 | SK805 | | | |  | 江戸前 | ⑦ | 口縁部片 |
| 512 | 土師器 皿N | 土器類 | SK864 | | | |  | 江戸前 | ⑦ | |
| 513 | 土師器 皿S b | 土器類 | SK864 | | | |  | 江戸前 | ⑦ | |
| 514 | 土師器 小壺 | 土器類 | SK864 | | | |  | 江戸前 | ⑦ | つぼつぼ |
| 515 | 国産施釉陶器 唐津皿 | 土器類 | SK864 | | | |  | 江戸前 | ⑦ | |
| 516 | 国産施釉陶器 美濃長石釉碗 | 土器類 | SK864 | | | |  | 江戸前 | ⑦ | |
| 517 | 国産施釉陶器 黄瀬戸皿 | 土器類 | SK864 | | | |  | 江戸前 | ⑦ | |
| 518 | 焼締陶器 信楽插鉢 | 土器類 | SK864 | | | |  | 江戸前 | ⑦ | |
| 519 | 土師器 皿S b | 土器類 | SK809 | | | |  | 江戸前 | ⑦ | |
| 520 | 国産施釉陶器 絵唐津碗 | 土器類 | SK809 | | | |  | 江戸前 | ⑦ | |
| 521 | 国産施釉陶器 絵唐津皿 | 土器類 | SK809 | | | |  | 江戸前 | ⑦ | |
| 522 | 国産施釉陶器 唐津皿 | 土器類 | SK809 | | | |  | 江戸前 | ⑦ | 美濃風 |
| 523 | 国産施釉陶器 美濃長石釉鉄 絵碗 | 土器類 | SK809 | | | |  | 江戸前 | ⑦ | |
| 524 | 国産施釉陶器 志野向付 | 土器類 | SK809 | | | |  | 江戸前 | ⑦ | |
| 525 | 輸入陶磁器 白磁輪花皿 | 土器類 | SK809 | | | |  | 江戸前 | ⑦ | |

| No. | 資料名 | 種類 | 遺構名 | 実測図 掲載番号 | 写真 掲載番号 | 実測図 | 写真 | 年代 | 文献 No. | 備考 |
|-----|-----------------------|-----|--------|-------------|------------|-----|--|-----|-----------|--------------------|
| 526 | 輸入陶磁器 明染付椀 | 土器類 | SK809 | | | |  | 江戸前 | ⑦ | |
| 527 | 土師器 皿 S b | 土器類 | SK1106 | | | |  | 江戸前 | ⑦ | |
| 528 | 国産施釉陶器 美濃鉄絵皿 | 土器類 | SK1106 | | | |  | 江戸前 | ⑦ | |
| 529 | 国産施釉陶器 灰志野四方向 付 | 土器類 | SK1106 | | | |  | 江戸前 | ⑦ | |
| 530 | 土師器 皿 S | 土器類 | SK371 | | | |  | 江戸前 | ⑦ | |
| 531 | 国産施釉陶器 唐津輪花皿 | 土器類 | SK371 | | | |  | 江戸前 | ⑦ | |
| 532 | 国産施釉陶器 美濃小椀 | 土器類 | SK371 | | | |  | 江戸前 | ⑦ | |
| 533 | 国産施釉陶器 美濃天目茶椀 | 土器類 | SK371 | | | |  | 江戸前 | ⑦ | |
| 534 | 輸入陶磁器 明染付椀 | 土器類 | SK371 | | | |  | 江戸前 | ⑦ | 唐子絵 |
| 535 | 焼締陶器 信楽播鉢 | 土器類 | SK371 | | | |  | 江戸前 | ⑦ | |
| 536 | 土師器 皿 N r | 土器類 | SK456 | | | |  | 江戸前 | ⑦ | |
| 537 | 土師器 皿 S b | 土器類 | SK456 | | | |  | 江戸前 | ⑦ | |
| 538 | 国産施釉陶器 美濃鉄釉皿 | 土器類 | SK456 | | | |  | 江戸前 | ⑦ | |
| 539 | 国産施釉陶器 美濃鉄釉皿 | 土器類 | SK456 | | | |  | 江戸前 | ⑦ | 底部「輪トチ」 内面「3ヶ所」 |
| 540 | 土師器 小壺 | 土器類 | SK1187 | | | |  | 江戸前 | ⑦ | |

| No. | 資料名 | 種類 | 遺構名 | 実測図 掲載番号 | 写真 掲載番号 | 実測図 | 写真 | 年代 | 文献 No. | 備考 |
|-----|-----------------|-----|---------------|-------------|------------|-----|---|-----|-----------|---------------------|
| 541 | 土師器 皿S b | 土器類 | SK1187 | | | |  | 江戸前 | ⑦ | 内面見込みが 凸状。径 9.8 |
| 542 | 土師器 皿S b | 土器類 | SK1187 | | | |  | 江戸前 | ⑦ | 内面見込みが 凸状。径 10.0 |
| 543 | 土師器 皿S | 土器類 | SK1187 | | | |  | 江戸前 | ⑦ | |
| 544 | 土師器 皿S (大) | 土器類 | SK1187 | | | |  | 江戸前 | ⑦ | |
| 545 | 国産施釉陶器 絵唐壺 | 土器類 | SK1187 | | | |  | 江戸前 | ⑦ | 下半部 |
| 546 | 国産施釉陶器 絵唐津向付 | 土器類 | SK1187 | | | |  | 江戸前 | ⑦ | 四方が内へ入 る。入隅 |
| 547 | 土師器 焙烙 | 土器類 | SK850 | | | |  | 江戸前 | ⑦ | |
| 548 | 国産施釉陶器 織部向付 | 土器類 | SK850 | | | |  | 江戸前 | ⑦ | 環状足付。 見込みに鶯絵 |
| 549 | 焼締陶器 備前壺 | 土器類 | SK850 | | | |  | 江戸前 | ⑦ | 体部片 |
| 550 | 国産施釉陶器 絵唐津向付 | 土器類 | SK808 | | | |  | 江戸前 | ⑦ | |
| 551 | 国産施釉陶器 唐津小杯 | 土器類 | SK858 | | | |  | 江戸前 | ⑦ | |
| 552 | 焼締陶器 信楽甕 | 土器類 | SK506 | | | |  | 江戸中 | ⑦ | 水琴窟に転用 文書報告あり |
| 553 | 巴文軒丸瓦 | 瓦類 | SD16 | | | |  | 平安後 | ⑦ | 播磨産 |
| 554 | 唐草文軒平瓦 | 瓦類 | 井戸 1621 枠内 | | | |  | 平安中 | ⑦ | 山城産 |
| 555 | 唐草文軒平瓦 | 瓦類 | SK1463 | | | |  | 平安中 | ⑦ | 山城産 |









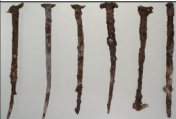

| No. | 資料名 | 種類 | 遺構名 | 実測図 掲載番号 | 写真 掲載番号 | 実測図 | 写真 | 年代 | 文献 No. | 備考 |
|-----|--------|----|---------------|-------------|------------|-----|---|-----|-----------|---------------------|
| 556 | 蓮華文軒丸瓦 | 瓦類 | 井戸 1576 | | | |  | 平安中 | ⑦ | 山城産 |
| 557 | 唐草文軒平瓦 | 瓦類 | SK1439 | | | |  | 平安中 | ⑦ | 山城産 |
| 558 | 蓮華文軒丸瓦 | 瓦類 | SK1576 枠内 | | | |  | 平安中 | ⑦ | 山城産 |
| 559 | 蓮華文軒丸瓦 | 瓦類 | SK1576 枠 内 | | | |  | 平安前 | ⑦ | 山城産 |
| 560 | 蓮華文軒丸瓦 | 瓦類 | SK1576 枠 内 | | | |  | 奈良 | ⑦ | 平城 6133 N |
| 561 | 唐草文軒平瓦 | 瓦類 | SK1576 掘形 | | | |  | 平安中 | ⑦ | 小野瓦窯Ⅱ類 |
| 562 | 唐草文軒平瓦 | 瓦類 | SK1576 掘形 | | | |  | 平安中 | ⑦ | 山城産 |
| 563 | 蓮華文軒丸瓦 | 瓦類 | SK731 | | | |  | 平安中 | ⑦ | 山城 (森ヶ東窯) 「下」 |
| 564 | 蓮華文軒丸瓦 | 瓦類 | SK731 | | | |  | 平安中 | ⑦ | 山城 (森ヶ東窯) |
| 565 | 蓮華文軒丸瓦 | 瓦類 | SK731 | | | |  | 平安中 | ⑦ | 山城 (森ヶ東窯) |
| 566 | 唐草文軒平瓦 | 瓦類 | 井戸 830 掘形 | | | |  | 平安前 | ⑦ | |
| 567 | 唐草文軒平瓦 | 瓦類 | 井戸 830 掘形 | | | |  | 平安前 | ⑦ | |
| 568 | 唐草文軒平瓦 | 瓦類 | SK1439 | | | |  | 平安中 | ⑦ | 山城産 |
| 569 | 唐草文軒平瓦 | 瓦類 | SK1439 | | | |  | 平安中 | ⑦ | 小野瓦窯Ⅱ類 |
| 570 | 蓮華文軒丸瓦 | 瓦類 | SK805 | | | |  | 平安中 | ⑦ | 文字瓦「左」 |

| No. | 資料名 | 種類 | 遺構名 | 実測図 掲載番号 | 写真 掲載番号 | 実測図 | 写真 | 年代 | 文献 No. | 備考 |
|-----|--------|-----|--------|-------------|------------|-----|---|-----|-----------|---------------|
| 571 | 唐草文軒平瓦 | 瓦類 | SK1355 | | | |  | 平安後 | ⑦ | 播磨三本松窯 |
| 572 | 唐草文軒平瓦 | 瓦類 | SK1125 | | | |  | 平安中 | ⑦ | 山城産 |
| 573 | 丁銀模造品 | 土製品 | 第1層 | | | |  | 江戸中 | ⑦ | 元文丁銀模造品か |
| 574 | 伏見人形 | 土製品 | SK951 | | | |  | 江戸後 | ⑦ | 集合3点 お稲荷さん |





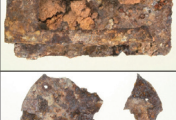
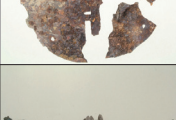

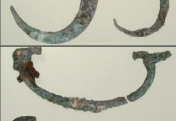
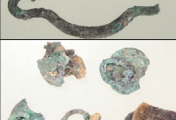
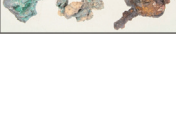







(2) 平成30年度木製品・金属製品等出土品収蔵目録



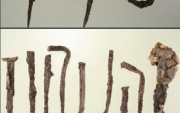
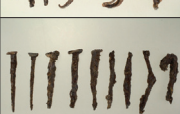











| No. | 資料名 | 種類 | 遺構名 | 実測図 掲載番号 | 写真 掲載番号 | 実測図 | 写真 | 年代 | 調査記号 遺跡名 | No. | 備考 |
|-----|--------------|------|-----------------------|--------------------|----------------------|-----|----|---------------------|--------------------------------|-------------------|-----------------------|
| 1 | 木簡 | 木製品 | SX (SE) 01 第9層 | ③④ 図 176- 17 | ① 図版7 遺 物 - 右上 | | | 平安前 | 77RT-NK010-B 中臣遺跡 | ① ④ ⑤ ③④ | 欠損片 墨書 「行徳行徳」 |
| 2 | 剝物皿 | 木製品 | SX (SE) 01 第9層 | | | | | 平安前 | 77RT-NK010-B 中臣遺跡 | ① ④ ⑤ ③④ | 口縁一部残 存 |
| 3 | 曲物 | 木製品 | SX (SE) -01 第9層 | | | | | 平安前 | 77RT-NK010-B 中臣遺跡 | ① ④ ⑤ ③④ | 底板 完存 木釘残存 |
| 4 | 曲物 | 木製品 | SX (SE) 01 第9層 | | | | | 平安前 | 77RT-NK010-B 中臣遺跡 | ① ④ ⑤ ③④ | 底板 1/3 欠損 周囲に釘穴 |
| 5 | 曲物 | 木製品 | SX (SE) 01 第9層 | | | | | 平安前 | 77RT-NK010-B 中臣遺跡 | ① ④ ⑤ ③④ | 底板 1/3 欠損 周囲に釘穴 |
| 6 | 曲物 | 木製品 | SD11A 最下層 | | | | | 室町 ～ 安土 桃山 | 77TB-TB035-A 鳥羽離宮 (東殿) | ② ③④ | 底板 1/2 欠損 |
| 7 | 箸 | 木製品 | SD11A 最下層 | | | | | 室町 ～ 安土 桃山 | 77TB-TB035-A 鳥羽離宮 (東殿) | ② ③④ | 2点 完存 |
| 8 | 下駄 | 木製品 | SD11A 上部 | | | | | 室町 ～ 安土 桃山 | 77TB-TB035-A 鳥羽離宮 (東殿) | ② ③④ | 平面方形 両側面欠損 |
| 9 | 下駄 | 木製品 | SD11A 上部 | | | | | 室町 ～ 安土 桃山 | 77TB-TB035-A 鳥羽離宮 (東殿) | ② ③④ | 平面楕円形 |
| 10 | 錢貨「寛永 通寶」 | 金属製品 | SX01 (焼土層) | | | | | 江戸 | 78HK-RQ-A 平安京左京四条 三坊十五町跡 | ③⑤ | 銅製 完存 |
| 11 | 灰押 | 金属製品 | SX01 (焼土層) | | | | | 江戸 | 78HK-RQ-A 平安京左京四条 三坊十五町跡 | ③⑤ | 銅製 完存 |
| 12 | 灰押 | 金属製品 | SX01 (焼土層) | | | | | 江戸 | 78HK-RQ-A 平安京左京四条 三坊十五町跡 | ③⑤ | 銅製 残存柄部 |
| 13 | 火箸 | 金属製品 | SX01 (焼土層) | | | | | 江戸 | 78HK-RQ-A 平安京左京四条 三坊十五町跡 | ③⑤ | 1 対 銅製 完存 |
| 14 | 小柄 (柄) | 金属製品 | SX01 (焼土層) | | | | | 江戸 | 78HK-RQ-A 平安京左京四条 三坊十五町跡 | ③⑤ | 柄部 銅製 鉄製刀身欠 損 |
| 15 | 把手金具 (銅線) | 金属製品 | SX01 (焼土層) | | | | | 江戸 | 78HK-RQ-A 平安京左京四条 三坊十五町跡 | ③⑤ | 銅製 完存 |

| No. | 資料名 | 種類 | 遺構名 | 実測図 掲載番号 | 写真 掲載番号 | 実測図 | 写真 | 年代 | 調査記号 遺跡名 | No. | 備考 |
|-----|------------------|------|---------------|-------------|------------|-----|--|----|--------------------------------|-----|---------------------|
| 16 | 釘 | 金属製品 | SX01 (焼土層) | | | |  | 江戸 | 78HK-RQ-A 平安京左京四条 三坊十五町跡 | ㊥ | 銅製 ほぼ完存 |
| 17 | 座金具 | 金属製品 | SX01 (焼土層) | | | |  | 江戸 | 78HK-RQ-A 平安京左京四条 三坊十五町跡 | ㊥ | 銅製 ほぼ完存 |
| 18 | 座金具 | 金属製品 | SX01 (焼土層) | | | |  | 江戸 | 78HK-RQ-A 平安京左京四条 三坊十五町跡 | ㊥ | 3点 銅製 ほぼ完存 |
| 19 | 鋳金具? | 金属製品 | SX01 (焼土層) | | | |  | 江戸 | 78HK-RQ-A 平安京左京四条 三坊十五町跡 | ㊥ | 11片 銅製 ほぼ完存 |
| 20 | 和鏡 | 金属製品 | SX01 (焼土層) | | | |  | 江戸 | 78HK-RQ-A 平安京左京四条 三坊十五町跡 | ㊥ | 銅製 円形 柄欠 損 |
| 21 | 和鏡 | 金属製品 | SX01 (焼土層) | | | |  | 江戸 | 78HK-RQ-A 平安京左京四条 三坊十五町跡 | ㊥ | 8片 銅製 円形 柄残 存 |
| 22 | 鍵 | 金属製品 | SX01 (焼土層) | | | |  | 江戸 | 78HK-RQ-A 平安京左京四条 三坊十五町跡 | ㊥ | 5点 鉄製 完存 |
| 23 | 和鋏 | 金属製品 | SX01 (焼土層) | | | |  | 江戸 | 78HK-RQ-A 平安京左京四条 三坊十五町跡 | ㊥ | 鉄製 一部欠損 |
| 24 | 引手金具 | 金属製品 | SX01 (焼土層) | | | |  | 江戸 | 78HK-RQ-A 平安京左京四条 三坊十五町跡 | ㊥ | 鉄製 蕨手形 |
| 25 | 錠 | 金属製品 | SX01 (焼土層) | | | |  | 江戸 | 78HK-RQ-A 平安京左京四条 三坊十五町跡 | ㊥ | 鉄製 完存 |
| 26 | 鋌釘 | 金属製品 | SX01 (焼土層) | | | |  | 江戸 | 78HK-RQ-A 平安京左京四条 三坊十五町跡 | ㊥ | 4点 鉄製 内3完存 |
| 27 | 鎖 | 金属製品 | SX01 (焼土層) | | | |  | 江戸 | 78HK-RQ-A 平安京左京四条 三坊十五町跡 | ㊥ | 10片以上 鉄製 欠損 片 |
| 28 | 鋳金具? | 金属製品 | SX01 (焼土層) | | | |  | 江戸 | 78HK-RQ-A 平安京左京四条 三坊十五町跡 | ㊥ | 2点 鉄製 ほぼ完存 |
| 29 | 釘 (四寸釘) | 金属製品 | SX01 (焼土層) | | | |  | 江戸 | 78HK-RQ-A 平安京左京四条 三坊十五町跡 | ㊥ | 鉄製 巻頭型 |
| 30 | 釘 (三寸五分 釘) | 金属製品 | SX01 (焼土層) | | | |  | 江戸 | 78HK-RQ-A 平安京左京四条 三坊十五町跡 | ㊥ | 4点 鉄製 巻頭型 |





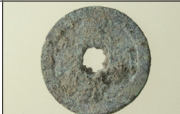



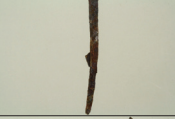

| No. | 資料名 | 種類 | 遺構名 | 実測図 掲載番号 | 写真 掲載番号 | 実測図 | 写真 | 年代 | 調査記号 遺跡名 | No. | 備考 |
|-----|------------------|------|---------------|-------------|------------|-----|--|----|--------------------------------|-----|-----------------------|
| 31 | 釘 (三寸釘) | 金属製品 | SX01 (焼土層) | | | |  | 江戸 | 78HK-RQ-A 平安京左京四条 三坊十五町跡 | ③⑤ | 6点 鉄製 巻頭型 |
| 32 | 釘 (二寸五分 釘) | 金属製品 | SX01 (焼土層) | | | |  | 江戸 | 78HK-RQ-A 平安京左京四条 三坊十五町跡 | ③⑤ | 16点 鉄製 巻頭型 |
| 33 | 釘 (二寸釘) | 金属製品 | SX01 (焼土層) | | | |  | 江戸 | 78HK-RQ-A 平安京左京四条 三坊十五町跡 | ③⑤ | 19点 鉄製 巻頭型 |
| 34 | 釘 (一寸五分 釘) | 金属製品 | SX01 (焼土層) | | | |  | 江戸 | 78HK-RQ-A 平安京左京四条 三坊十五町跡 | ③⑤ | 31点 鉄製 巻頭型 |
| 35 | 釘 (一寸釘) | 金属製品 | SX01 (焼土層) | | | |  | 江戸 | 78HK-RQ-A 平安京左京四条 三坊十五町跡 | ③⑤ | 17点 鉄製 巻頭型 |
| 36 | 釘 (七分釘?) | 金属製品 | SX01 (焼土層) | | | |  | 江戸 | 78HK-RQ-A 平安京左京四条 三坊十五町跡 | ③⑤ | 16点 鉄製 巻頭型 |
| 37 | 釘 (破片) | 金属製品 | SX01 (焼土層) | | | |  | 江戸 | 78HK-RQ-A 平安京左京四条 三坊十五町跡 | ③⑤ | 70片以上 鉄製 欠損 片 |
| 38 | 籬状金具 | 金属製品 | SX01 (焼土層) | | | |  | 江戸 | 78HK-RQ-A 平安京左京四条 三坊十五町跡 | ③⑤ | 4片 鉄製 欠損片 |
| 39 | 長方形状金 具 | 金属製品 | SX01 (焼土層) | | | |  | 江戸 | 78HK-RQ-A 平安京左京四条 三坊十五町跡 | ③⑤ | 鉄製 隅丸折曲げ |
| 40 | 円形板状金 具 | 金属製品 | SX01 (焼土層) | | | |  | 江戸 | 78HK-RQ-A 平安京左京四条 三坊十五町跡 | ③⑤ | 3片 鉄製 1/2 以上欠 損 |
| 41 | 簪 | 金属製品 | SX01 (焼土層) | | | |  | 江戸 | 78HK-RQ-A 平安京左京四条 三坊十五町跡 | ③⑤ | 銅製 一本形簪 |
| 42 | 匙 | 金属製品 | SX01 (焼土層) | | | |  | 江戸 | 78HK-RQ-A 平安京左京四条 三坊十五町跡 | ③⑤ | 4片 銅製 先端欠損 |
| 43 | 釣針状掛金 具 | 金属製品 | SX01 (焼土層) | | | |  | 江戸 | 78HK-RQ-A 平安京左京四条 三坊十五町跡 | ③⑤ | 2点 銅製 内1 完存 |
| 44 | 引手金具 | 金属製品 | SX01 (焼土層) | | | |  | 江戸 | 78HK-RQ-A 平安京左京四条 三坊十五町跡 | ③⑤ | 2点 銅製 片端欠損 |
| 45 | 紐金具 | 金属製品 | SX01 (焼土層) | | | |  | 江戸 | 78HK-RQ-A 平安京左京四条 三坊十五町跡 | ③⑤ | 5片 銅製 一部欠損 |

| No. | 資料名 | 種類 | 遺構名 | 実測図 掲載番号 | 写真 掲載番号 | 実測図 | 写真 | 年代 | 調査記号 遺跡名 | No. | 備考 |
|-----|--------------|------|---------------|-------------|------------|-----|--|----|--------------------------------|-----|----------------------|
| 46 | 座金具 | 金属製品 | SX01 (焼土層) | | | |  | 江戸 | 78HK-RQ-A 平安京左京四条 三坊十五町跡 | ㊥ | 2点 銅製 内1半球状 |
| 47 | 鋳金具? | 金属製品 | SX01 (焼土層) | | | |  | 江戸 | 78HK-RQ-A 平安京左京四条 三坊十五町跡 | ㊥ | 2片 銅製 中央小孔 |
| 48 | 八双金具 | 金属製品 | SX01 (焼土層) | | | |  | 江戸 | 78HK-RQ-A 平安京左京四条 三坊十五町跡 | ㊥ | 銅製 両端部小孔 |
| 49 | 鋳金具 | 金属製品 | SX01 (焼土層) | | | |  | 江戸 | 78HK-RQ-A 平安京左京四条 三坊十五町跡 | ㊥ | 4片 銅製 隅丸長方形 形状 |
| 50 | 鋳付板金具 | 金属製品 | SX01 (焼土層) | | | |  | 江戸 | 78HK-RQ-A 平安京左京四条 三坊十五町跡 | ㊥ | 銅製 |
| 51 | 小筒状金具 | 金属製品 | SX01 (焼土層) | | | |  | 江戸 | 78HK-RQ-A 平安京左京四条 三坊十五町跡 | ㊥ | 3点 銅製 ほぼ完存 |
| 52 | 鋳 | 金属製品 | SX01 (焼土層) | | | |  | 江戸 | 78HK-RQ-A 平安京左京四条 三坊十五町跡 | ㊥ | 2点 銅製 内1菊花 文座金 |
| 53 | 小釘 | 金属製品 | SX01 (焼土層) | | | |  | 江戸 | 78HK-RQ-A 平安京左京四条 三坊十五町跡 | ㊥ | 3点 銅製 一部欠損片 |
| 54 | 錢貨 「寛永通寶」 | 金属製品 | SX01 内 焼土層 | | | |  | 江戸 | 78HK-RQ-A 平安京左京四条 三坊十五町跡 | ㊥ | 銅製 完存 |
| 55 | 水滴 | 金属製品 | SX01 内 焼土層 | | | |  | 江戸 | 78HK-RQ-A 平安京左京四条 三坊十五町跡 | ㊥ | 2点 銅製 一部欠損 |
| 56 | 仏飯器 | 金属製品 | SX01 内 焼土層 | | | |  | 江戸 | 78HK-RQ-A 平安京左京四条 三坊十五町跡 | ㊥ | 2点(3片) 銅製 欠損片 |
| 57 | 台脚 | 金属製品 | SX01 内 焼土層 | | | |  | 江戸 | 78HK-RQ-A 平安京左京四条 三坊十五町跡 | ㊥ | 銅製 欠損片 |
| 58 | 紐金具 | 金属製品 | SX01 内 焼土層 | | | |  | 江戸 | 78HK-RQ-A 平安京左京四条 三坊十五町跡 | ㊥ | 2片 銅製 一部欠損 |
| 59 | 座金具 | 金属製品 | SX01 内 焼土層 | | | |  | 江戸 | 78HK-RQ-A 平安京左京四条 三坊十五町跡 | ㊥ | 銅製 半球状 |
| 60 | 鋳金具 | 金属製品 | SX01 内 焼土層 | | | |  | 江戸 | 78HK-RQ-A 平安京左京四条 三坊十五町跡 | ㊥ | 5片 銅製 隅丸方形 形状 |

| No. | 資料名 | 種類 | 遺構名 | 実測図 掲載番号 | 写真 掲載番号 | 実測図 | 写真 | 年代 | 調査記号 遺跡名 | No. | 備考 |
|-----|------------------|------|---------------|-------------|------------|-----|--|----|--------------------------------|-----|------------------------------|
| 61 | 隅丸方形状 金具 | 金属製品 | SX01 内 焼土層 | | | |  | 江戸 | 78HK-RQ-A 平安京左京四条 三坊十五町跡 | ㊥ | 2片 鉄製 带状金具 |
| 62 | 座金具 | 金属製品 | SX01 内 焼土層 | | | |  | 江戸 | 78HK-RQ-A 平安京左京四条 三坊十五町跡 | ㊥ | 鉄製 ワッシャー 形 |
| 63 | 蝶番 | 金属製品 | SX01 内 焼土層 | | | |  | 江戸 | 78HK-RQ-A 平安京左京四条 三坊十五町跡 | ㊥ | 2点 鉄製 長方形 |
| 64 | 銚金具 | 金属製品 | SX01 内 焼土層 | | | |  | 江戸 | 78HK-RQ-A 平安京左京四条 三坊十五町跡 | ㊥ | 2点 鉄製 隅丸方形状 十字状鍵 穴? |
| 65 | 刀子 | 金属製品 | SX01 内 焼土層 | | | |  | 江戸 | 78HK-RQ-A 平安京左京四条 三坊十五町跡 | ㊥ | 鉄製 刀身~茎 直線状刃 |
| 66 | 引手金具 | 金属製品 | SX01 内 焼土層 | | | |  | 江戸 | 78HK-RQ-A 平安京左京四条 三坊十五町跡 | ㊥ | 2片 鉄製 蕨手形 環状銚片残 存 |
| 67 | 座金具 | 金属製品 | SX01 内 焼土層 | | | |  | 江戸 | 78HK-RQ-A 平安京左京四条 三坊十五町跡 | ㊥ | 2点 鉄製 銚・釘片残 存 |
| 68 | 釘 (五寸釘) | 金属製品 | SX01 内 焼土層 | | | |  | 江戸 | 78HK-RQ-A 平安京左京四条 三坊十五町跡 | ㊥ | 鉄製 頭部欠損 |
| 69 | 釘 (三寸釘) | 金属製品 | SX01 内 焼土層 | | | |  | 江戸 | 78HK-RQ-A 平安京左京四条 三坊十五町跡 | ㊥ | 3点 鉄製 内1完存 |
| 70 | 釘 (二寸釘) | 金属製品 | SX01 内 焼土層 | | | |  | 江戸 | 78HK-RQ-A 平安京左京四条 三坊十五町跡 | ㊥ | 9点 鉄製 内1完存 |
| 71 | 釘 (一寸五分 釘) | 金属製品 | SX01 内 焼土層 | | | |  | 江戸 | 78HK-RQ-A 平安京左京四条 三坊十五町跡 | ㊥ | 9点 鉄製 内4完存 |
| 72 | 釘 (一寸釘) | 金属製品 | SX01 内 焼土層 | | | |  | 江戸 | 78HK-RQ-A 平安京左京四条 三坊十五町跡 | ㊥ | 12点 鉄製 内8完存 |
| 73 | 釘 (三寸五分 釘) | 金属製品 | SX01 内 焼土層 | | | |  | 江戸 | 78HK-RQ-A 平安京左京四条 三坊十五町跡 | ㊥ | 鉄製 巻頭型 |
| 74 | 釘 (三寸釘) | 金属製品 | SX01 内 焼土層 | | | |  | 江戸 | 78HK-RQ-A 平安京左京四条 三坊十五町跡 | ㊥ | 4点 鉄製 巻頭型 |
| 75 | 釘 (二寸五分 釘) | 金属製品 | SX01 内 焼土層 | | | |  | 江戸 | 78HK-RQ-A 平安京左京四条 三坊十五町跡 | ㊥ | 5点 鉄製 巻頭型 |

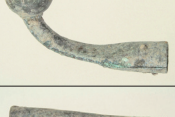
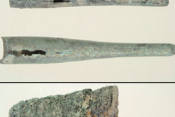
| No. | 資料名 | 種類 | 遺構名 | 実測図 掲載番号 | 写真 掲載番号 | 実測図 | 写真 | 年代 | 調査記号 遺跡名 | No. | 備考 |
|-----|------------------|------|---------------|-------------|------------|-----|--|----|--------------------------------|-----|---------------|
| 76 | 釘 (二寸釘) | 金属製品 | SX01 内 焼土層 | | | |  | 江戸 | 78HK-RQ-A 平安京左京四条 三坊十五町跡 | ㊥ | 8点 鉄製 巻頭型 |
| 77 | 釘 (一寸八分 釘) | 金属製品 | SX01 内 焼土層 | | | |  | 江戸 | 78HK-RQ-A 平安京左京四条 三坊十五町跡 | ㊥ | 6点 鉄製 巻頭型 |
| 78 | 釘 (一寸六分 釘) | 金属製品 | SX01 内 焼土層 | | | |  | 江戸 | 78HK-RQ-A 平安京左京四条 三坊十五町跡 | ㊥ | 8点 鉄製 巻頭型 |
| 79 | 釘 (一寸四分 釘) | 金属製品 | SX01 内 焼土層 | | | |  | 江戸 | 78HK-RQ-A 平安京左京四条 三坊十五町跡 | ㊥ | 7点 鉄製 巻頭型 |
| 80 | 釘 (一寸二分 釘) | 金属製品 | SX01 内 焼土層 | | | |  | 江戸 | 78HK-RQ-A 平安京左京四条 三坊十五町跡 | ㊥ | 14点 鉄製 巻頭型 |
| 81 | 釘 (一寸釘) | 金属製品 | SX01 内 焼土層 | | | |  | 江戸 | 78HK-RQ-A 平安京左京四条 三坊十五町跡 | ㊥ | 16点 鉄製 巻頭型 |
| 82 | 釘 (八分釘) | 金属製品 | SX01 内 焼土層 | | | |  | 江戸 | 78HK-RQ-A 平安京左京四条 三坊十五町跡 | ㊥ | 14点 鉄製 巻頭型 |
| 83 | 釘 (七分釘) | 金属製品 | SX01 内 焼土層 | | | |  | 江戸 | 78HK-RQ-A 平安京左京四条 三坊十五町跡 | ㊥ | 4点 鉄製 巻頭型 |
| 84 | 釘 (六分釘) | 金属製品 | SX01 内 焼土層 | | | |  | 江戸 | 78HK-RQ-A 平安京左京四条 三坊十五町跡 | ㊥ | 2点 鉄製 巻頭型 |
| 85 | 合釘 (二寸) | 金属製品 | SX01 内 焼土層 | | | |  | 江戸 | 78HK-RQ-A 平安京左京四条 三坊十五町跡 | ㊥ | 鉄製 ほぼ完存 |
| 86 | 折釘 (一寸四分) | 金属製品 | SX01 内 焼土層 | | | |  | 江戸 | 78HK-RQ-A 平安京左京四条 三坊十五町跡 | ㊥ | 3点 鉄製 ほぼ完存 |
| 87 | 煙管(雁首) | 金属製品 | SX01 内 焼土層 | | | |  | 江戸 | 78HK-RQ-A 平安京左京四条 三坊十五町跡 | ㊥ | 4点 銅製 一部破損 |
| 88 | 煙管(吸口) | 金属製品 | SX01 内 焼土層 | | | |  | 江戸 | 78HK-RQ-A 平安京左京四条 三坊十五町跡 | ㊥ | 5点 銅製 一部破損 |
| 89 | 錢貨 「寛永通寶」 | 金属製品 | SX01 内 | | | |  | 江戸 | 78HK-RQ-A 平安京左京四条 三坊十五町跡 | ㊥ | 銅製 完存 |
| 90 | 煙管(吸口) | 金属製品 | SX01 内 | | | |  | 江戸 | 78HK-RQ-A 平安京左京四条 三坊十五町跡 | ㊥ | 銅製 一部破損 |

| No. | 資料名 | 種類 | 遺構名 | 実測図 掲載番号 | 写真 掲載番号 | 実測図 | 写真 | 年代 | 調査記号 遺跡名 | No. | 備考 |
|-----|---------------------|------|----------------------------|-------------|------------|-----|--|-----|--------------------------------|-----|----------------------------|
| 91 | 切羽 | 金属製品 | SX01 内 | | | |  | 江戸 | 78HK-RQ-A 平安京左京四条 三坊十五町跡 | ㊥ | 銅製 完存 |
| 92 | 釣針状掛金 具 | 金属製品 | SX01 | | | |  | 江戸 | 78HK-RQ-A 平安京左京四条 三坊十五町跡 | ㊥ | 銅製 完存 先尖 り末穴 三 巴文 |
| 93 | 骨 (イルカ 類) | 自然遺物 | SX03 | | | |  | | 78HK-RQ-A 平安京左京四条 三坊十五町跡 | ㊥ | 椎骨 円柱状 |
| 94 | 銭貨 「寛永通寶」 | 金属製品 | SE03 上層 | | | |  | 江戸 | 78HK-RQ-A 平安京左京四条 三坊十五町跡 | ㊥ | 銅製 「寛」字 |
| 95 | 小柄 (柄) | 金属製品 | SE03 上層 | | | |  | 近世 | 78HK-RQ-A 平安京左京四条 三坊十五町跡 | ㊥ | 銅製 柄部完存 |
| 96 | 銭貨 「寛永通寶」 | 金属製品 | SE03 枠内 最下層 (暗 灰色粗砂) | | | |  | 江戸前 | 78HK-RQ-A 平安京左京四条 三坊十五町跡 | ㊥ | 銅製 完存 |
| 97 | 煙管 (雁首) | 金属製品 | SK14 | | | |  | | 78HK-RQ-A 平安京左京四条 三坊十五町跡 | ㊥ | 2点 一部 欠損 |
| 98 | 煙管 (吸口) | 金属製品 | SK14 | | | |  | | 78HK-RQ-A 平安京左京四条 三坊十五町跡 | ㊥ | ほぼ完存 |
| 99 | 火箸 | 金属製品 | SK24 暗茶灰色泥 砂 | | | |  | | 78HK-RQ-A 平安京左京四条 三坊十五町跡 | ㊥ | 銅製 完存 |
| 100 | 簪 | 骨角製品 | 第2層 | | | |  | | 78HK-RQ-A 平安京左京四条 三坊十五町跡 | ㊥ | 2点 骨製 下部欠損 |
| 101 | 駒石 (双六) | 骨角製品 | 第3層 | | | |  | 江戸初 | 78HK-RQ-A 平安京左京四条 三坊十五町跡 | ㊥ | 鹿角製 完存 |
| 102 | 骨 (スッポン 下腹骨板) | 自然遺物 | 第3層 | | | |  | 江戸初 | 78HK-RQ-A 平安京左京四条 三坊十五町跡 | ㊥ | 切断片? |
| 103 | 灰押 | 金属製品 | 不明 | | | |  | | 78HK-RQ-A 平安京左京四条 三坊十五町跡 | ㊥ | 銅製 一部欠損 |
| 104 | 釘 (三寸釘) | 金属製品 | 不明 | | | |  | | 78HK-RQ-A 平安京左京四条 三坊十五町跡 | ㊥ | 鉄製 頭部欠損 |
| 105 | 釘 (二寸釘) | 金属製品 | 不明 | | | |  | | 78HK-RQ-A 平安京左京四条 三坊十五町跡 | ㊥ | 3点 鉄製 一部欠損 |

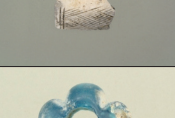
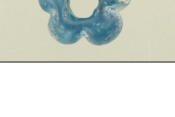
| No. | 資料名 | 種類 | 遺構名 | 実測図 掲載番号 | 写真 掲載番号 | 実測図 | 写真 | 年代 | 調査記号 遺跡名 | No. | 備考 |
|-----|--------------|-------|------------|-------------|------------|-----|--|----|---|---------|----------------------|
| 106 | 釘 (一寸八分釘) | 金属製品 | 不明 | | | |  | | 78HK-RQ-A 平安京左京四条 三坊十五町跡 | ③⑤ | 鉄製 頭部欠損 |
| 107 | 釘 (一寸六分釘) | 金属製品 | 不明 | | | |  | | 78HK-RQ-A 平安京左京四条 三坊十五町跡 | ③⑤ | 鉄製 頭部欠損 |
| 108 | 釘 (一寸四分釘) | 金属製品 | 不明 | | | |  | | 78HK-RQ-A 平安京左京四条 三坊十五町跡 | ③⑤ | 2片 鉄製 一部欠損 |
| 109 | 合釘 (二寸) | 金属製品 | 不明 | | | |  | | 78HK-RQ-A 平安京左京四条 三坊十五町跡 | ③⑤ | 鉄製 一端欠損 |
| 110 | 折釘 (一寸八分) | 金属製品 | 不明 | | | |  | | 78HK-RQ-A 平安京左京四条 三坊十五町跡 | ③⑤ | 鉄製 一部欠損 |
| 111 | 鋳金具 | 金属製品 | 不明 | | | |  | | 78HK-RQ-A 平安京左京四条 三坊十五町跡 | ③⑤ | 銅製 完存 釘孔 隅丸長方形 |
| 112 | 煙管(雁首) | 金属製品 | 不明 | | | |  | | 78HK-RQ-A 平安京左京四条 三坊十五町跡 | ③⑤ | 銅製 ほぼ完存 |
| 113 | 錢貨 「寛永通寶」 | 金属製品 | 清掃中 | | | |  | | 78HK-RQ-A 平安京左京四条 三坊十五町跡 | ③⑤ | 2点 銅製 完存 |
| 114 | 煙管(雁首) | 金属製品 | 清掃中 | | | |  | | 78HK-RQ-A 平安京左京四条 三坊十五町跡 | ③⑤ | 銅製 一部破損 |
| 115 | 煙管(吸口) | 金属製品 | 清掃中 | | | |  | | 78HK-RQ-A 平安京左京四条 三坊十五町跡 | ③⑤ | 2点 銅製 一部破損 |
| 116 | 網錢 | 金属製品 | 清掃中 | | | |  | | 78HK-RQ-A 平安京左京四条 三坊十五町跡 | ③⑤ | 3片 銅製 各片錆着 |
| 117 | 下駄 | 木製品 | SG1 | | | |  | | 78HK-RQ-B 平安京左京四条 三坊十五町跡 | ③⑤ | 2片 完存 |
| 118 | 釘 | 金属製品 | 包含層 清掃中 | | | |  | | 78HK-CS 平安京右京三条 二坊十二町跡 | ③ ③⑤ | 鉄製 完存 残存良好 |
| 119 | 骨製品 | 骨角製品 | SX47 | | | |  | | 79HK-OK 平安京左京三条 二~四坊 | ③⑦ | 櫛目状線刻 |
| 120 | ガラス玉 | ガラス製品 | 土壙 45 | | | |  | | 79HK-EN001 平安京左京六条 二坊五町・猪熊 殿跡・本國寺跡 | ③⑦ | 青色 五弁輪花形 |

| No. | 資料名 | 種類 | 遺構名 | 実測図 掲載番号 | 写真 掲載番号 | 実測図 | 写真 | 年代 | 調査記号 遺跡名 | No. | 備考 |
|-----|--------|------|-------------------|----------------------|----------------------------|---|--|----------------------|-------------------------------|--------|--------------------|
| 121 | 漆器皿 | 木製品 | SX46 木棺墓 棺内 | ⑬ 挿図 59 10-194 | ⑬ 写真図版 65 10- 194 |  |  | 平安 中 | 79HK-CF001 平安京右京三条 三坊十町 | ⑬ ⑳ | 4片 漆膜剥離 |
| 122 | 串状木製品 | 木製品 | SX46 木棺墓 棺内 | ⑬ 挿図 59 10-195 | |  |  | 平安 中 | 79HK-CF001 平安京右京三条 三坊十町 | ⑬ ⑳ | 完存 |
| 123 | 鋤先 | 金属製品 | 井戸 2 最下層 | | | |  | | 79HK-EZ002 室町殿跡 | ⑳ | 鉄製 U字形 耳先欠損 |
| 124 | 板状木製品 | 木製品 | SD4 | | | |  | 平安 | 80HK-NJ 平安京右京七条 一坊十四町 | ⑳ | 2点 完存 両端穿孔 |
| 125 | 曲物 | 木製品 | 井戸 15 | | | |  | | 82HK-HK002 平安京左京六条 一坊八町 | ⑥ | 7片 2段目 |
| 126 | 羽子板 | 木製品 | 610 | | | |  | | 82TB-TB077 鳥羽離宮東殿跡 | ⑥ | 柄部欠損 |
| 127 | 釘 | 金属製品 | 暗褐色泥砂 第1層 | | | |  | | 82TB-TB077 鳥羽離宮東殿跡 | ⑥ | 鉄製 ほぼ完存 断面方形 |
| 128 | 丸板 | 木製品 | SE 5429 | | | |  | | 83HK-MJ 平安京左京三条 二坊九町 | ⑦ | |
| 129 | へう状木製品 | 木製品 | SK 201 | | | |  | 安土 桃山 ～ 江戸初 | 83HK-MJ 平安京左京三条 二坊九町 | ⑦ | 2点 内1 ほぼ 完存 |
| 130 | 板状木製品 | 木製品 | SK305 最下層 | | | |  | 安土 桃山 ～ 江戸初 | 83HK-MJ 平安京左京三条 二坊九町 | ⑦ | 3片 穿孔 |
| 131 | 卒塔婆 | 木製品 | No. 15 第3層 | | | |  | 江戸 | 83TB-TB088 鳥羽離宮東殿跡 | ⑦ | 下部欠損 |
| 132 | 卒塔婆 | 木製品 | No. 15 第3層 | | | |  | 江戸 | 83TB-TB088 鳥羽離宮東殿跡 | ⑦ | 上部欠損 |
| 133 | 仏具(金箔) | 木製品 | 池 (金剛心院) | ⑳ 図版 63- 20 | ⑳ 図版 155- 20 |  |  | 平安 後 | 84TB-TB109 鳥羽離宮跡 | ⑨ ⑳ | 破片多数 |
| 134 | 目貫 | 金属製品 | 攪乱 45 | | | |  | | 85HK-MN 平安京左京三条 二坊十町跡 | ⑩ | 金銅製 完存 鍍金残存 |
| 135 | 装飾品 | 金属製品 | 攪乱 88 | | | |  | | 85HK-MN 平安京左京三条 二坊十町跡 | ⑩ | 銅製 完存 四弁蕾 |









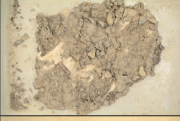

| No. | 資料名 | 種類 | 遺構名 | 実測図 掲載番号 | 写真 掲載番号 | 実測図 | 写真 | 年代 | 調査記号 遺跡名 | No. | 備考 |
|-----|--------------|------|--------------|-------------|------------|-----|--|----|-----------------------------|-----|----------------------------------|
| 136 | 錢貨 「寛永通寶」 | 金属製品 | 攪乱 88 | | | |  | | 85HK-MN 平安京左京三条 二坊十町跡 | ⑩ | 4点 完存 |
| 137 | 漆器碗 | 木製品 | 落込 20 下層 | | | |  | | 85HK-BD 平安京左京八条 三坊七町跡 | ⑩ | 5片以上 黒地赤絵付 |
| 138 | 漆器皿 | 木製品 | 落込 20 下層 | | | |  | | 85HK-BD 平安京左京八条 三坊七町跡 | ⑩ | 黒漆 |
| 139 | 錢貨 「開元通寶」 | 金属製品 | 井戸 1 底部 | | | |  | | 85HK-BD 平安京左京八条 三坊七町跡 | ⑩ | 唐錢 初鑄 621 年 |
| 140 | 錢貨 「皇宋通寶」 | 金属製品 | 井戸 1 底部 | | | |  | | 85HK-BD 平安京左京八条 三坊七町跡 | ⑩ | 北宋錢 初鑄 1039 年 |
| 141 | 錢貨 「熙寧元寶」 | 金属製品 | 井戸 1 底部 | | | |  | | 85HK-BD 平安京左京八条 三坊七町跡 | ⑩ | 北宋錢 初鑄 1068 年 |
| 142 | 錢貨 「元豐通寶」 | 金属製品 | 井戸 1 底部 | | | |  | | 85HK-BD 平安京左京八条 三坊七町跡 | ⑩ | 2点内 1 錢文不詳 北宋錢初鑄 1078 年 |
| 143 | 錢貨 「皇宋通寶」 | 金属製品 | 井戸 3 掘形 | | | |  | | 85HK-BD 平安京左京八条 三坊七町跡 | ⑩ | 北宋錢 初鑄 1039 年 |
| 144 | 錢貨 「紹聖元寶」 | 金属製品 | 井戸 6 | | | |  | | 85HK-BD 平安京左京八条 三坊七町跡 | ⑩ | 北宋錢 初鑄 1094 年 |
| 145 | 錢貨 「紹聖元寶」 | 金属製品 | 井戸 27 | | | |  | | 85HK-BD 平安京左京八条 三坊七町跡 | ⑩ | 北宋錢 初鑄 1094 年 |
| 146 | 錢貨 「承和昌寶」 | 金属製品 | 井戸 31 | | | |  | | 85HK-BD 平安京左京八条 三坊七町跡 | ⑩ | 皇朝錢 初鑄 835 年 |
| 147 | 錢貨 「天聖元寶」 | 金属製品 | 土壙 120 | | | |  | | 85HK-BD 平安京左京八条 三坊七町跡 | ⑩ | 北宋錢 初鑄 1023 年 |
| 148 | 錢貨 「治平元寶」 | 金属製品 | 土壙 141 下層 | | | |  | | 85HK-BD 平安京左京八条 三坊七町跡 | ⑩ | 北宋錢 初鑄 1064 年 |
| 149 | 錢貨 「治平通寶」 | 金属製品 | 土壙 156 | | | |  | | 85HK-BD 平安京左京八条 三坊七町跡 | ⑩ | 北宋錢 初鑄 1064 年 |
| 150 | 錢貨 「咸平元寶」 | 金属製品 | 土壙 259 | | | |  | | 85HK-BD 平安京左京八条 三坊七町跡 | ⑩ | 北宋錢 初鑄 998 年 |

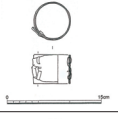
| No. | 資料名 | 種類 | 遺構名 | 実測図 掲載番号 | 写真 掲載番号 | 実測図 | 写真 | 年代 | 調査記号 遺跡名 | No. | 備考 |
|-----|--------------|------|----------------|-------------|------------|---|--|----|-----------------------------|-----|---------------------|
| 151 | 錢貨 「嘉祐通寶」 | 金属製品 | Pit66 | | | |  | | 85HK-BD 平安京左京八条 三坊七町跡 | ⑩ | 北宋錢 初鑄 1056 年 |
| 152 | 錢貨 「紹聖元寶」 | 金属製品 | Pit66 | | | |  | | 85HK-BD 平安京左京八条 三坊七町跡 | ⑩ | 北宋錢 初鑄 1094 年 |
| 153 | 錢貨 「元豐通寶」 | 金属製品 | 落込 12 下層 | | | |  | | 85HK-BD 平安京左京八条 三坊七町跡 | ⑩ | 北宋錢 初鑄 1078 年 |
| 154 | 錢貨 「熙寧元寶」 | 金属製品 | 落込 14 | | | |  | | 85HK-BD 平安京左京八条 三坊七町跡 | ⑩ | 北宋錢 初鑄 1068 年 |
| 155 | 錢貨 「治平元寶」 | 金属製品 | 落込 20 | | | |  | | 85HK-BD 平安京左京八条 三坊七町跡 | ⑩ | 北宋錢 初鑄 1064 年 |
| 156 | 錢貨 「元豐通寶」 | 金属製品 | 落込 20 下層 | | | |  | | 85HK-BD 平安京左京八条 三坊七町跡 | ⑩ | 北宋錢 初鑄 1078 年 |
| 157 | 錢貨 「元豐通寶」 | 金属製品 | 落込 30 | | | |  | | 85HK-BD 平安京左京八条 三坊七町跡 | ⑩ | 北宋錢 初鑄 1078 年 |
| 158 | 錢貨 「熙寧元寶」 | 金属製品 | 攪乱 12 東壁 | | | |  | | 85HK-BD 平安京左京八条 三坊七町跡 | ⑩ | 北宋錢 初鑄 1068 年 |
| 159 | 錢貨 「洪武通寶」 | 金属製品 | 第 6 層 (3) | | | |  | | 85HK-BD 平安京左京八条 三坊七町跡 | ⑩ | 明錢 初鑄 1368 年 |
| 160 | 錢貨 「開元通寶」 | 金属製品 | 第 6 層 (4) | | | |  | | 85HK-BD 平安京左京八条 三坊七町跡 | ⑩ | 唐錢 初鑄 621 年 |
| 161 | 錢貨 「後漢五銖」 | 金属製品 | 第 6 層 (7) | | |  |  | | 85HK-BD 平安京左京八条 三坊七町跡 | ⑩ | 後漢錢 初鑄 40 年 |
| 162 | 錢貨 「元祐通寶」 | 金属製品 | 第 6 層 (7) | | | |  | | 85HK-BD 平安京左京八条 三坊七町跡 | ⑩ | 北宋錢 初鑄 1086 年 |
| 163 | 錢貨 「唐國通寶」 | 金属製品 | 第 6 層 (七 夕) | | | |  | | 85HK-BD 平安京左京八条 三坊七町跡 | ⑩ | 南唐錢 初鑄 958 年 |
| 164 | 錢貨 「元祐通寶」 | 金属製品 | 第 8 層 (1) | | | |  | | 85HK-BD 平安京左京八条 三坊七町跡 | ⑩ | 北宋錢 初鑄 1086 年 |
| 165 | 錢貨 「紹興元寶」 | 金属製品 | 第 8 層 (1) | | | |  | | 85HK-BD 平安京左京八条 三坊七町跡 | ⑩ | 南宋錢 初鑄 1131 年 |

| No. | 資料名 | 種類 | 遺構名 | 実測図 掲載番号 | 写真 掲載番号 | 実測図 | 写真 | 年代 | 調査記号 遺跡名 | No. | 備考 |
|-----|--------------|------|----------------|-------------|------------|-----|--|-----|-------------------------------|-----|----------------------------|
| 166 | 銭貨 「元祐通寶」 | 金属製品 | 不明 | | | |  | | 85HK-BD 平安京左京八条 三坊七町跡 | ⑩ | 北宋銭 初鑄 1086 年 |
| 167 | 銭貨 「至和通寶」 | 金属製品 | 不明 | | | |  | | 85HK-BD 平安京左京八条 三坊七町跡 | ⑩ | 北宋銭 初鑄 1054 年 |
| 168 | 小型椀 | 金属製品 | Pit71 | | | |  | | 85HK-BD 平安京左京八条 三坊七町跡 | ⑩ | 銅製完存 |
| 169 | 鋳金具 | 金属製品 | 第 6 層 セクション | | | |  | | 85HK-BD 平安京左京八条 三坊七町跡 | ⑩ | 金銅製 両端欠損 表面鍍金 |
| 170 | 小型鈴 | 金属製品 | 第 7 層 (2) | | | |  | | 85HK-BD 平安京左京八条 三坊七町跡 | ⑩ | 3 片 銅製 一部欠損 吊環・切溝 |
| 171 | 漆器小皿 | 木製品 | 落込 20 下層 | | | |  | | 85HK-BD 平安京左京八条 三坊七町跡 | ⑩ | 2 片 黒地赤絵付 |
| 172 | 炭化米塊 | 自然遺物 | 土壙 237 | | | |  | 鎌倉前 | 85HK-BD 平安京左京八条 三坊七町跡 | ⑩ | 3 片 |
| 173 | 炭化米塊 | 自然遺物 | 落込 24 | | | |  | | 85HK-BD 平安京左京八条 三坊七町跡 | ⑩ | |
| 174 | 斎串 | 木製品 | 立会 5・6 層 | | | |  | | 85BB-HR204 平安京右京五条 一坊六町 | ⑧ | |
| 175 | 銭貨 「長年大寶」 | 金属製品 | SD4 最下層 1/2 | | | |  | 平安前 | 86HK-RI 平安京右京三条 二坊八町跡 | ⑫ | 皇朝銭 初鑄 848 年 |
| 176 | 銭貨 「長年大寶」 | 金属製品 | SD4 最下層 1/2 | | | |  | 平安前 | 86HK-RI 平安京右京三条 二坊八町跡 | ⑫ | 皇朝銭 初鑄 848 年 |
| 177 | 銭貨 「長年大寶」 | 金属製品 | SD4 最下層 1/2 | | | |  | 平安前 | 86HK-RI 平安京右京三条 二坊八町跡 | ⑫ | 皇朝銭 初鑄 848 年 |
| 178 | 銭貨 「長年大寶」 | 金属製品 | SD4 最下層 1/2 | | | |  | 平安前 | 86HK-RI 平安京右京三条 二坊八町跡 | ⑫ | 皇朝銭 初鑄 848 年 |
| 179 | 銭貨 「長年大寶」 | 金属製品 | SD4 最下層 1/2 | | | |  | 平安前 | 86HK-RI 平安京右京三条 二坊八町跡 | ⑫ | 皇朝銭 初鑄 848 年 |
| 180 | 銭貨 「長年大寶」 | 金属製品 | SD4 最下層 1/2 | | | |  | 平安前 | 86HK-RI 平安京右京三条 二坊八町跡 | ⑫ | 皇朝銭 初鑄 848 年 |

| No. | 資料名 | 種類 | 遺構名 | 実測図 掲載番号 | 写真 掲載番号 | 実測図 | 写真 | 年代 | 調査記号 遺跡名 | No. | 備考 |
|-----|--------------|------|----------------|-------------|------------|-----|----|-----|-----------------------------|-----|--------------------|
| 181 | 錢貨 「長年大寶」 | 金属製品 | SD4 最下層 1/2 | | | | | 平安前 | 86HK-RI 平安京右京三条 二坊八町跡 | ⑫ | 皇朝錢 初鑄 848 年 |
| 182 | 錢貨 「長年大寶」 | 金属製品 | SD4 最下層 1/2 | | | | | 平安前 | 86HK-RI 平安京右京三条 二坊八町跡 | ⑫ | 皇朝錢 初鑄 848 年 |
| 183 | 錢貨 「長年大寶」 | 金属製品 | SD4 最下層 1/2 | | | | | 平安前 | 86HK-RI 平安京右京三条 二坊八町跡 | ⑫ | 皇朝錢 初鑄 848 年 |
| 184 | 錢貨 「長年大寶」 | 金属製品 | SD4 最下層 1/2 | | | | | 平安前 | 86HK-RI 平安京右京三条 二坊八町跡 | ⑫ | 皇朝錢 初鑄 848 年 |
| 185 | 錢貨 「長年大寶」 | 金属製品 | SD4 最下層 2/2 | | | | | 平安前 | 86HK-RI 平安京右京三条 二坊八町跡 | ⑫ | 皇朝錢 初鑄 848 年 |
| 186 | 錢貨 「長年大寶」 | 金属製品 | SD4 最下層 2/2 | | | | | 平安前 | 86HK-RI 平安京右京三条 二坊八町跡 | ⑫ | 皇朝錢 初鑄 848 年 |
| 187 | 錢貨 「長年大寶」 | 金属製品 | SD4 最下層 2/2 | | | | | 平安前 | 86HK-RI 平安京右京三条 二坊八町跡 | ⑫ | 皇朝錢 初鑄 848 年 |
| 188 | 錢貨 「長年大寶」 | 金属製品 | SD4 最下層 2/2 | | | | | 平安前 | 86HK-RI 平安京右京三条 二坊八町跡 | ⑫ | 皇朝錢 初鑄 848 年 |
| 189 | 錢貨 「長年大寶」 | 金属製品 | SD4 最下層 2/2 | | | | | 平安前 | 86HK-RI 平安京右京三条 二坊八町跡 | ⑫ | 皇朝錢 初鑄 848 年 |
| 190 | 錢貨 「長年大寶」 | 金属製品 | SD4 最下層 2/2 | | | | | 平安前 | 86HK-RI 平安京右京三条 二坊八町跡 | ⑫ | 皇朝錢 初鑄 848 年 |
| 191 | 錢貨 「長年大寶」 | 金属製品 | SD4 最下層 2/2 | | | | | 平安前 | 86HK-RI 平安京右京三条 二坊八町跡 | ⑫ | 皇朝錢 初鑄 848 年 |
| 192 | 錢貨 「長年大寶」 | 金属製品 | SD4 最下層 2/2 | | | | | 平安前 | 86HK-RI 平安京右京三条 二坊八町跡 | ⑫ | 皇朝錢 初鑄 848 年 |
| 193 | 錢貨 「長年大寶」 | 金属製品 | SD4 最下層 2/2 | | | | | 平安前 | 86HK-RI 平安京右京三条 二坊八町跡 | ⑫ | 皇朝錢 初鑄 848 年 |
| 194 | 錢貨 「長年大寶」 | 金属製品 | SD4 最下層 2/2 | | | | | 平安前 | 86HK-RI 平安京右京三条 二坊八町跡 | ⑫ | 皇朝錢 初鑄 848 年 |
| 195 | 錢貨 「長年大寶」 | 金属製品 | SD4 最下層 2/2 | | | | | 平安前 | 86HK-RI 平安京右京三条 二坊八町跡 | ⑫ | 皇朝錢 初鑄 848 年 |

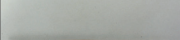
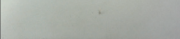
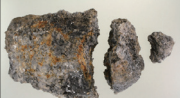
| No. | 資料名 | 種類 | 遺構名 | 実測図 掲載番号 | 写真 掲載番号 | 実測図 | 写真 | 年代 | 調査記号 遺跡名 | No. | 備考 |
|-----|--------------|------|---------------------------|---------------|------------|-----|----|----------------------|--------------------------------|--------|--------------------|
| 196 | 銭貨 「長年大寶」 | 金属製品 | SD4 最下層 2/2 | | | | | 平安前 | 86HK-RI 平安京右京三条 二坊八町跡 | ⑫ | 皇朝銭 初鑄 848 年 |
| 197 | 銭貨 「長年大寶」 | 金属製品 | SD4 最下層 2/2 | | | | | 平安前 | 86HK-RI 平安京右京三条 二坊八町跡 | ⑫ | 皇朝銭 初鑄 848 年 |
| 198 | 銭貨 「長年大寶」 | 金属製品 | SD4 最下層 2/2 | | | | | 平安前 | 86HK-RI 平安京右京三条 二坊八町跡 | ⑫ | 皇朝銭 初鑄 848 年 |
| 199 | 銭貨 「長年大寶」 | 金属製品 | SD4 最下層 2/2 | | | | | 平安前 | 86HK-RI 平安京右京三条 二坊八町跡 | ⑫ | 皇朝銭 初鑄 848 年 |
| 200 | 銭貨 「富壽神寶」 | 金属製品 | SD4 最下層 | | | | | 平安前 | 86HK-RI 平安京右京三条 二坊八町跡 | ⑫ | 皇朝銭 初鑄 818 年 |
| 201 | 銭貨 「延喜通寶」 | 金属製品 | SE87 (7) 10YR2/2 砂泥 | | | | | 平安中 | 86HK-RI 平安京右京三条 二坊八町跡 | ⑫ | 皇朝銭 初鑄 907 年 |
| 202 | 銭貨 「承和昌寶」 | 金属製品 | SE87 (8) 10YR3/1 | | | | | 平安中 | 86HK-RI 平安京右京三条 二坊八町跡 | ⑫ | 皇朝銭 初鑄 835 年 |
| 203 | 銭貨 「長年大寶」 | 金属製品 | SE87 (8) 10YR3/1 | | | | | 平安中 | 86HK-RI 平安京右京三条 二坊八町跡 | ⑫ | 皇朝銭 初鑄 848 年 |
| 204 | 銭貨 「富壽神寶」 | 金属製品 | SK7 | | | | | | 86HK-RI 平安京右京三条 二坊八町跡 | ⑫ | 皇朝銭 初鑄 818 年 |
| 205 | 銭貨 「富壽神寶」 | 金属製品 | SK7 | | | | | | 86HK-RI 平安京右京三条 二坊八町跡 | ⑫ | 皇朝銭 初鑄 818 年 |
| 206 | 舟形状 木製品 | 木製品 | SK307 中層 | | | | | 安土 桃山 ～ 江戸前 | 86FD-AD002 伏見城城下町跡 | ⑫ | ほぼ完存 |
| 207 | 漆器壺 | 木製品 | 北湿地 1層最下層 | 図版 24- 671 | | | | | 87HK-XF002 平安京右京六条 一坊五町跡 | ⑮ | 口縁部片 |
| 208 | 敷物 | 木製品 | SH30 柱穴 | | | | | 弥生後 | 87MK-AB 大藪遺跡 | ⑪ ⑭ | 礎板？ 6片以上 |
| 209 | 金箔小札 (武具) | 金属製品 | SK99 | | | | | 安土 桃山 | 88HK-YH002 平安京左京北辺 三坊四町跡 | ⑯ | 20片以上 |
| 210 | 金箔小札 (武具) | 金属製品 | SK99 | | | | | 安土 桃山 | 88HK-YH002 平安京左京北辺 三坊四町跡 | ⑯ | 20片以上 |

| No. | 資料名 | 種類 | 遺構名 | 実測図 掲載番号 | 写真 掲載番号 | 実測図 | 写真 | 年代 | 調査記号 遺跡名 | No. | 備考 |
|-----|--------------|------|----------------|--------------|-------------------|---|--|---------------------|---|--------|-------------|
| 211 | 金箔小札 (武具) | 金属製品 | SK99 | | | |  | 安土 桃山 | 88HK-YH002 平安京左京北辺 三坊四町跡 | ⑩ | 20片以上 |
| 212 | 金箔小札 (武具) | 金属製品 | SK99 | | | |  | 安土 桃山 | 88HK-YH002 平安京左京北辺 三坊四町跡 | ⑩ | 20片以上 |
| 213 | 金箔小札 (武具) | 金属製品 | SK99 | | | |  | 安土 桃山 | 88HK-YH002 平安京左京北辺 三坊四町跡 | ⑩ | 20片以上 |
| 214 | 布 | 布製品 | 堀込 1-2層 2/3 | | | |  | 安土 桃山 | 88HK-FN 平安京左京三条 三坊十六町跡 | ⑩ | 6片 |
| 215 | ひょうたん | 自然遺物 | SD500 3層 | | | |  | | 88NG-AO001 長岡京跡左京一 条三坊六・十一 町跡・戌亥遺跡 | ⑩ | 2片 |
| 216 | 小型曲物 | 木製品 | 上層 | ⑳ 図 41-85 | ㉓ 図版 51- 85 |  |  | 室 町 | 89RH-KK002 特別史跡・特別 名勝 鹿苑寺庭 園 | ⑰ ㉓ | 側板 楕円に変形 |
| 217 | 小型曲物 | 木製品 | 上層 | ⑳ 図 41-86 | ㉓ 図版 51- 86 |  |  | 室 町 | 89RH-KK002 特別史跡・特別 名勝 鹿苑寺庭 園 | ⑰ ㉓ | 側板 |
| 218 | 箸 | 木製品 | 上層 | ⑳ 図 41-66 | ㉓ 図版 52- 66 |  |  | 室 町 | 89RH-KK002 特別史跡・特別 名勝 鹿苑寺庭 園 | ⑰ ㉓ | 完存 |
| 219 | 箸 | 木製品 | 上層 | ⑳ 図 41-67 | ㉓ 図版 52- 67 |  |  | 室 町 | 89RH-KK002 特別史跡・特別 名勝 鹿苑寺庭 園 | ⑰ ㉓ | 完存 |
| 220 | 箸 | 木製品 | 上層 | ⑳ 図 41-68 | ㉓ 図版 52- 68 |  |  | 室 町 | 89RH-KK002 特別史跡・特別 名勝 鹿苑寺庭 園 | ⑰ ㉓ | 完存 |
| 221 | 箸 | 木製品 | 上層 | ⑳ 図 41-69 | ㉓ 図版 52- 69 |  |  | 室 町 | 89RH-KK002 特別史跡・特別 名勝 鹿苑寺庭 園 | ⑰ ㉓ | 完存 |
| 222 | 箸 | 木製品 | 上層 | ⑳ 図 41-70 | ㉓ 図版 52- 70 |  |  | 室 町 | 89RH-KK002 特別史跡・特別 名勝 鹿苑寺庭 園 | ⑰ ㉓ | 完存 |
| 223 | 卒塔婆? | 木製品 | 溝 1 (下) | | | |  | 平安後 ～ 鎌倉 | 89TB-TB135-2 鳥羽離宮跡 | ⑰ | 完存 |
| 224 | 炭化米? | 自然遺物 | SK100 中層 | | | |  | 鎌 倉 | 90RT-YB 六波羅政庁跡 | ⑱ | 3片 |
| 225 | 曲物 | 木製品 | SD14 西 5層 | | | |  | 安土 桃山 ～ 江戸 | 91HK-BH003 平安京左京九条 二坊十五町跡 | ⑲ | 5片 側板 |

| No. | 資料名 | 種類 | 遺構名 | 実測図 掲載番号 | 写真 掲載番号 | 実測図 | 写真 | 年代 | 調査記号 遺跡名 | No. | 備考 |
|-----|-------|-----|----------------|-------------|------------|-----|--|---------------------|--|-----|--------------------------|
| 226 | 荷札 | 木製品 | SD14 6層 | | | |  | 安土 桃山 ～ 江戸 | 91HK-BH003 平安京左京九条 二坊十五町跡 | ①9 | 下部欠損 墨書残存 |
| 227 | 櫛 | 木製品 | 御土居内 No.層不明 | | | |  | | 91HK-BH003 平安京左京九条 二坊十五町跡 | ①9 | 欠損片 |
| 228 | 櫛 | 木製品 | 御土居内 No.層不明 | | | |  | | 91HK-BH003 平安京左京九条 二坊十五町跡 | ①9 | 欠損片 |
| 229 | 櫛 | 木製品 | 御土居内 No.層不明 | | | |  | | 91HK-BH003 平安京左京九条 二坊十五町跡 | ①9 | 欠損片 |
| 230 | 刷毛 | 木製品 | 御土居 SD15 | | | |  | 安土 桃山 ～ 江戸 | 91HK-BH004 平安京左京九条 二坊十五・十六 町跡 | ①9 | 欠損片 穿孔残存 |
| 231 | 板状加工品 | 木製品 | 西 第5層 | | | |  | 安土 桃山 ～ 江戸 | 91HK-BH004 平安京左京九条 二坊十五・十六 町跡 | ①9 | 5片欠損 片 短冊状 穿孔残存 |
| 232 | 墨書板 | 木製品 | 西 第5層 | | | |  | 安土 桃山 ～ 江戸 | 91HK-BH004 平安京左京九条 二坊十五・十六 町跡 | ①9 | 欠損片 墨書残存 |
| 233 | 加工板 | 木製品 | 第16層 | | | |  | 安土 桃山 ～ 江戸 | 91HK-BH004 平安京左京九条 二坊十五・十六 町跡 | ①9 | 欠損片 短冊状 |
| 234 | 荷札木簡 | 木製品 | 第9層 | | | |  | 安土 桃山 ～ 江戸 | 91HK-BH004 平安京左京九条 二坊十五・十六 町跡 | ①9 | 下部欠損 墨書残存 |
| 235 | 加工板 | 木製品 | 西 第5層 | | | |  | 安土 桃山 ～ 江戸 | 91HK-BH004 平安京左京九条 二坊十五・十六 町跡 | ①9 | 台形状 一部欠損 |
| 236 | 板状木製品 | 木製品 | 第3層 | | | |  | 安土 桃山 ～ 江戸 | 91HK-BH004 平安京左京九条 二坊十五・十六 町跡 | ①9 | 完存 |
| 237 | 墨書板 | 木製品 | 第3層 | | | |  | 安土 桃山 ～ 江戸 | 91HK-BH004 平安京左京九条 二坊十五・十六 町跡 | ①9 | 短冊形 |
| 238 | 墨書板 | 木製品 | 第8層 | | | |  | 安土 桃山 ～ 江戸 | 91HK-BH004 平安京左京九条 二坊十五・十六 町跡 | ①9 | 短冊形 一部欠損 |
| 239 | 墨書板 | 木製品 | 第8層 | | | |  | 安土 桃山 ～ 江戸 | 91HK-BH004 平安京左京九条 二坊十五・十六 町跡 | ①9 | 2片短冊 形 穿孔残存 |
| 240 | 加工板 | 木製品 | 第5層 | | | |  | 安土 桃山 ～ 江戸 | 91HK-BH004 平安京左京九条 二坊十五・十六 町跡 | ①9 | 短冊形 焼印・穿孔 |

| No. | 資料名 | 種類 | 遺構名 | 実測図 掲載番号 | 写真 掲載番号 | 実測図 | 写真 | 年代 | 調査記号 遺跡名 | No. | 備考 |
|-----|-------------|-----|------------|-------------|------------|-----|----|---------------------|--|-----|--------------|
| 241 | 荷札木筒 | 木製品 | 第8層 | | | | | 安土 桃山 ～ 江戸 | 91HK-BH004 平安京左京九条 二坊十五・十六 町跡 | ①⑨ | 一部欠損 |
| 242 | 墨書板 | 木製品 | 第13層 | | | | | 安土 桃山 ～ 江戸 | 91HK-BH004 平安京左京九条 二坊十五・十六 町跡 | ①⑨ | 完存? 先端尖る |
| 243 | 飾り板 | 木製品 | 西 第5層 | | | | | 安土 桃山 ～ 江戸 | 91HK-BH004 平安京左京九条 二坊十五・十六 町跡 | ①⑨ | 先端欠損 |
| 244 | 加工板 | 木製品 | 西 第5層 | | | | | 安土 桃山 ～ 江戸 | 91HK-BH004 平安京左京九条 二坊十五・十六 町跡 | ①⑨ | 欠損片 C字形 |
| 245 | 木偶人形 (頭) | 木製品 | 3層 | | | | | 安土 桃山 ～ 江戸 | 91HK-BH004 平安京左京九条 二坊十五・十六 町跡 | ①⑨ | 頭部 差込穴残存 |
| 246 | 漆製品 (簪) | 木製品 | 3層 | | | | | 安土 桃山 ～ 江戸 | 91HK-BH004 平安京左京九条 二坊十五・十六 町跡 | ①⑨ | 欠損片 端部穿孔 |
| 247 | 下駄 | 木製品 | SG2 | | | | | | 92HK-UH 平安京左京四条 一坊一・二町跡 | ②⑩ | ほぼ完存 |
| 248 | 下駄 | 木製品 | SE1 棹内 | | | | | | 92HK-UH 平安京左京四条 一坊一・二町跡 | ②⑩ | 一部欠損 |
| 249 | 加工木製品 | 木製品 | SG2 | 図 20-52 | | | | 平安 前 | 92HK-UH 平安京左京四条 一坊一・二町跡 | ②⑩ | 下部欠損 断面菱形 |
| 250 | 下駄 | 木製品 | SD35 | 図 20-56 | | | | 平安 前 | 92HK-UH 平安京左京四条 一坊一・二町跡 | ②⑩ | 一部欠損 |
| 251 | 木筒 | 木製品 | SG2 第2層 | | | | | 平安 前 | 92HK-UH 平安京左京四条 一坊一・二町跡 | ②⑩ | 欠損片 |
| 252 | 荷札 | 木製品 | 不明 | | | | | | 92HK-UH 平安京左京四条 一坊一・二町跡 | ②⑩ | 上端部残存 |
| 253 | 用途不明品 | 木製品 | SX35 | 図 20-49 | | | | 平安 前 | 92HK-UH 平安京左京四条 一坊一・二町跡 | ②⑩ | 2片接合 |
| 254 | 木筒 | 木製品 | SX35 | | | | | 平安 前 | 92HK-UH 平安京左京四条 一坊一・二町跡 | ②⑩ | 墨書痕跡 端部穿孔 |
| 255 | 木皿 | 木製品 | 暗灰色粘質 土 | 図 20-47 | | | | 平安 前 | 92HK-UH 平安京左京四条 一坊一・二町跡 | ②⑩ | 3片欠損 片 |

| No. | 資料名 | 種類 | 遺構名 | 実測図 掲載番号 | 写真 掲載番号 | 実測図 | 写真 | 年代 | 調査記号 遺跡名 | No. | 備考 |
|-----|-------|-----|------------|-------------|------------|-----|--|-----|--|-----|--------------------|
| 256 | 下駄 | 木製品 | SG2 第2層 | | | |  | 平安前 | 92HK-UH 平安京左京四条 一坊一・二町跡 | ㊴ | ほぼ完存 歯一部欠損 |
| 257 | 漆器 | 木製品 | SG1 | | | |  | 平安前 | 92HK-UH 平安京左京四条 一坊一・二町跡 | ㊴ | 底部 内赤外黒 |
| 258 | 付木 | 木製品 | SD36 | | | |  | | 92HK-UH 平安京左京四条 一坊一・二町跡 | ㊴ | 2片 |
| 259 | 下駄 | 木製品 | SG2 第1層 | | | |  | 平安前 | 92HK-UH 平安京左京四条 一坊一・二町跡 | ㊴ | 一部欠損 |
| 260 | 木皿 | 木製品 | SG2 | | | |  | 平安前 | 92HK-UH 平安京左京四条 一坊一・二町跡 | ㊴ | |
| 261 | 台付火打金 | 木製品 | 遺構検出中 | | | |  | 江戸 | 93HK-YC003 平安京右京八条 二坊二町跡 | ㊵ | 鉄・木製 「請合」焼 印 |
| 262 | 木炭 | 木製品 | 木棺墓 | | | |  | 平安前 | 93RT-FR002 安祥寺下寺跡 | ㊶ | 15片以上 |
| 263 | 木炭 | 木製品 | 木槨木炭墓 | | | |  | 平安前 | 93RT-FR002 安祥寺下寺跡 | ㊶ | 20片以上 |
| 264 | 木炭 | 木製品 | 木槨木炭墓 | | | |  | 平安前 | 93RT-FR002 安祥寺下寺跡 | ㊶ | 50片以上 |
| 265 | 木炭 | 木製品 | 木槨木炭墓 | | | |  | 平安前 | 93RT-FR002 安祥寺下寺跡 | ㊶ | 5片以上 |
| 266 | 乾漆製品 | 木製品 | 木炭墓 | | | |  | 平安前 | 93RT-FR002 安祥寺下寺跡 | ㊶ | 20片以上 黒漆 |
| 267 | 乾漆製品 | 木製品 | 不明 | | | |  | 平安前 | 93RT-FR002 安祥寺下寺跡 | ㊶ | 10片以上 黒漆 |
| 268 | 乾漆製品 | 木製品 | 木槨木炭墓 | | | |  | 平安前 | 93RT-FR002 安祥寺下寺跡 | ㊶ | 10片以上 赤・黒漆 |
| 269 | 带状漆製品 | 木製品 | 木槨墓 | | | |  | 平安前 | 93RT-FR002 安祥寺下寺跡 | ㊶ | 30片以上 |
| 270 | 曲物 | 木製品 | 井戸 101 | | | |  | 江戸 | 94HK-WI002 平安京左京七条 二坊八町・本圀 寺跡 | ㊷ | 3片 側板 |

| No. | 資料名 | 種類 | 遺構名 | 実測図 掲載番号 | 写真 掲載番号 | 実測図 | 写真 | 年代 | 調査記号 遺跡名 | No. | 備考 |
|-----|------------------|------|------------------|-------------|------------|---|--|-----|--|-----|---------------------|
| 271 | 木彫人形 | 木製品 | SE101 | | | |  | 江戸 | 94HK-WI002 平安京左京七条 二坊八町・本圀 寺跡 | ㉒ | ほぼ完存 |
| 272 | 桶 | 木製品 | 土壙 134 下層 泥土層 | | | |  | 江戸 | 94HK-WI002 平安京左京七条 二坊八町・本圀 寺跡 | ㉒ | 側板 箍痕跡残存 |
| 273 | 棒状木製品 | 木製品 | 土壙 134 下層 泥土層 | | | |  | 江戸 | 94HK-WI002 平安京左京七条 二坊八町・本圀 寺跡 | ㉒ | |
| 274 | 楔 (くさび) | 木製品 | 土壙 134 | | | |  | 江戸 | 94HK-WI002 平安京左京七条 二坊八町・本圀 寺跡 | ㉒ | 2点 ほぼ完存 |
| 275 | 人形 | 木製品 | SG350 最下層 | | | |  | 平安前 | 94HK-EF002 平安京左京八条 三坊六町跡 | ㉑ | 頭部欠損 |
| 276 | 「誓いの御柱」 小型模造品 | 金属製品 | 溝 6 | | |  |  | | 94RT-FS002 安祥寺下寺跡 | ㉒ | 五角錐形 一部欠損 |
| 277 | 曲物 | 木製品 | 土壙 78 | | | |  | 江戸 | 95HK-ZN 平安宮 内酒 殿・釜所・侍従 所跡 | ㉔ | 2片 側板 |
| 278 | 柿経 | 木製品 | SD472 | | | |  | 室町後 | 95HK-E002 平安京左京八条 三坊十四町 | ㉕ | 梵字? 「□無阿□ □佛」 |
| 279 | 銭貨 「長年大寶」 | 金属製品 | 土壙 1130 | | | |  | | 96HK-FF002 平安京左京四条 二坊十一町跡 | ㉖ | 皇朝銭 初鑄 848 年 |
| 280 | 銭貨 「長年大寶」? | 金属製品 | 土壙 1130 | | | |  | | 96HK-FF002 平安京左京四条 二坊十一町跡 | ㉖ | 皇朝銭 初鑄 848 年 |
| 281 | 銭貨 「至和元寶」 | 金属製品 | 土壙 868 3/3 | | | |  | | 96HK-FF002 平安京左京四条 二坊十一町跡 | ㉖ | 北宋銭 初鑄 1054 年 |
| 282 | 銭貨 「元豊通寶」 | 金属製品 | 土壙 868 3/3 | | | |  | | 96HK-FF002 平安京左京四条 二坊十一町跡 | ㉖ | 北宋銭 初鑄 1078 年 |
| 283 | 銭貨 「元豊通寶」 | 金属製品 | 土壙 868 3/3 | | | |  | | 96HK-FF002 平安京左京四条 二坊十一町跡 | ㉖ | 北宋銭 初鑄 1078 年 |
| 284 | 銭貨 「皇宋通寶」 | 金属製品 | 土壙 868 3/3 | | | |  | | 96HK-FF002 平安京左京四条 二坊十一町跡 | ㉖ | 北宋銭 初鑄 1039 年 |
| 285 | 銭貨 「永樂通寶」 | 金属製品 | 土壙 868 3/3 | | | |  | | 96HK-FF002 平安京左京四条 二坊十一町跡 | ㉖ | 明銭 初鑄 1408 年 |











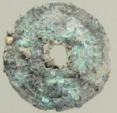



| No. | 資料名 | 種類 | 遺構名 | 実測図 掲載番号 | 写真 掲載番号 | 実測図 | 写真 | 年代 | 調査記号 遺跡名 | No. | 備考 |
|-----|----------------|-----------|---------------------|-------------|------------|-----|----|-----------------|---------------------------------|-----|------------------------------------|
| 286 | 銭貨 「政和通寶」? | 金属製品 | 土壙 868 3/3 | | | | | | 96HK-FF002 平安京左京四条 二坊十一町跡 | ②⑥ | 北宋銭 初鑄 1111 年 |
| 287 | 銭貨 「大観通寶」? | 金属製品 | 土壙 868 3/3 | | | | | | 96HK-FF002 平安京左京四条 二坊十一町跡 | ②⑥ | 北宋銭 初鑄 1107 年 |
| 288 | 小匙 | 金属製品 | 土壙 183 | | | | | | 96HK-FF002 平安京左京四条 二坊十一町跡 | ②⑥ | 銅製 完存 皿先端尖らす |
| 289 | 毛抜き | 金属製品 | 土壙 251 | | | | | 江戸 | 96HK-FF002 平安京左京四条 二坊十一町跡 | ②⑥ | 銅製 完存 |
| 290 | 煙管 | 金属製品 | 土壙 251 | | | | | 江戸 | 96HK-FF002 平安京左京四条 二坊十一町跡 | ②⑥ | 完存 雁首・吸口 |
| 291 | 六角筒状 金具 | 金属製品 | 土壙 371 | | | | | | 96HK-FF002 平安京左京四条 二坊十一町跡 | ②⑥ | 金銅製 網代状毛彫 |
| 292 | 刀装具 鍬 (はばき) | 金属製品 | 土壙 505 第 2 層 2/2 | | | | | | 96HK-FF002 平安京左京四条 二坊十一町跡 | ②⑥ | 銅製 完存 小刀鍬 |
| 293 | 鉄砲玉 | 金属製品 | 土壙 950 | | | | | 江戸 後 | 96HK-FF002 平安京左京四条 二坊十一町跡 | ②⑥ | 鉛製 完存 径 40mm 367g 型合 せ 線刻 |
| 294 | 掛金具 | 金属製品 | 土壙 805 | | | | | 江戸 前 | 96HK-FF002 平安京左京四条 二坊十一町跡 | ②⑥ | 銅製 完存? L 字形 環 座 |
| 295 | ガラス玉 | ガラス製 品 | 土壙 203 | | | | | | 96HK-EO001 平安京左京八条 三坊三町跡 | ②⑥ | 1/2 欠損 貫孔青緑色 半透明 |
| 296 | ガラス玉 | ガラス製 品 | 土壙 283 | | | | | 鎌倉末 ～ 室町初 | 96HK-EO001 平安京左京八条 三坊三町跡 | ②⑥ | 1/2 欠損 貫孔青緑色 半透明 |
| 297 | 銭貨 「熙寧元寶」 | 金属製品 | 土壙 69 | | | | | | 96HK-EO001 平安京左京八条 三坊三町跡 | ②⑥ | 北宋銭 初鑄 1068 年 |
| 298 | 香道具 (簪) | 金属製品 | 土壙②⑥ 7 下層 | | | | | | 96HK-EO001 平安京左京八条 三坊三町跡 | ②⑥ | 銅製 ほぼ完存 先端湾曲 |
| 299 | 銭貨 「元祐通寶」 | 金属製品 | 遺検中 | | | | | | 97HK-EP001 平安京左京八条 二坊十四町跡 | ②⑥ | 北宋銭 初鑄 1086 年 |
| 300 | 火箸? | 金属製品 | 遺検中 | | | | | | 97HK-EP001 平安京左京八条 二坊十四町跡 | ②⑥ | 鉄製 鍛造 |

| No. | 資料名 | 種類 | 遺構名 | 実測図 掲載番号 | 写真 掲載番号 | 実測図 | 写真 | 年代 | 調査記号 遺跡名 | No. | 備考 |
|-----|-------------------|------|----------------|-------------|------------|---|--|---------|--|-----|-------------------------|
| 301 | 漆塗櫛 | 木製品 | 井戸 114 枠内 | | | |  | | 97HK-EP001 平安京左京八条 二坊十四町跡 | ②⑥ | 欠損片 漆塗膜剥離 |
| 302 | 漆塗膜 | 木製品 | 包含層 | | | |  | | 97HK-EP001 平安京左京八条 二坊十四町跡 | ②⑥ | 10 片以上 桐文等残存 |
| 303 | 漆塗膜 | 木製品 | 墓 416 | | | |  | | 97HK-EP001 平安京左京八条 二坊十四町跡 | ②⑥ | 10 片以下 |
| 304 | 薄板 | 金属製品 | 土坑 605 | | | |  | | 97HK-EP001 平安京左京八条 二坊十四町跡 | ②⑥ | 鉄製 用途不明 |
| 305 | 銭貨 「元豊通寶」 | 金属製品 | 土坑 606 (墓?) | | | |  | | 97HK-EP001 平安京左京八条 二坊十四町跡 | ②⑥ | 北宋銭 初鑄 1078 年 |
| 306 | 銭貨 「寛永通寶」 | 金属製品 | 東壁テラス | | | |  | | 97HK-EP001 平安京左京八条 二坊十四町跡 | ②⑥ | 完存 |
| 307 | 陶胎漆器 | 土器類 | 断割り 砂層 | | | |  | | 97HK-EP001 平安京左京八条 二坊十四町跡 | ②⑥ | 漆塗膜残存 |
| 308 | 絵馬 | 木製品 | SX401 | 図 52-11 | |  |  | 平安 前 | 97HK-CF009 平安京右京三条 二坊十四町跡 | ②⑥ | 8 片以上 表裏面絵馬 折敷片転用 |
| 309 | 銭貨 「皇宋通寶」 | 金属製品 | 断面清掃中 | | | |  | | 97HK-NJ002 平安京右京七条 一坊十四町跡 | ②⑥ | 北宋銭 初鑄 1039 年 |
| 310 | 銭貨 「寛永通寶」 | 金属製品 | トレンチ西 南 | | | |  | | 97HK-NJ002 平安京右京七条 一坊十四町跡 | ②⑥ | 完存 |
| 311 | 銭貨 「延喜通 寶」? | 金属製品 | SB14-F | | | |  | | 97HK-NJ002 平安京右京七条 一坊十四町跡 | ②⑥ | 皇朝銭 初鑄 907 年 |
| 312 | 銭貨 「隆平永寶」 | 金属製品 | 遺構検出中 | | | |  | | 97HK-YJ001 平安京右京七条 二坊十二町・西 市外町跡 | ②⑥ | 皇朝銭 初鑄 796 年 |
| 313 | 銭貨 「萬年通 寶」? | 金属製品 | 遺構検出中 | | | |  | | 97HK-YJ001 平安京右京七条 二坊十二町・西 市外町跡 | ②⑥ | 皇朝銭 初鑄 760 年 |
| 314 | 銭貨 「乾元大寶」 | 金属製品 | 遺構検出中 | | | |  | | 97HK-YJ001 平安京右京七条 二坊十二町・西 市外町跡 | ②⑥ | 皇朝銭 初鑄 958 年 |
| 315 | 銭貨 「延喜通 寶」? | 金属製品 | 遺構検出中 | | | |  | | 97HK-YJ001 平安京右京七条 二坊十二町・西 市外町跡 | ②⑥ | 皇朝銭 初鑄 907 年 |

| No. | 資料名 | 種類 | 遺構名 | 実測図 掲載番号 | 写真 掲載番号 | 実測図 | 写真 | 年代 | 調査記号 遺跡名 | No. | 備考 |
|-----|---------------|------|-----------------|-------------|------------|-----|--|----|----------------------------------|-----|----------------|
| 316 | 錢貨 「乾元大寶」 | 金属製品 | 遺構検出中 | | | |  | | 97HK-YJ001 平安京右京七条二坊十二町・西市外町跡 | ②⑥ | 皇朝錢 初鑄 958年 |
| 317 | 錢貨 「延喜通寶」 | 金属製品 | 遺構検出中 | | | |  | | 97HK-YJ001 平安京右京七条二坊十二町・西市外町跡 | ②⑥ | 皇朝錢 初鑄 907年 |
| 318 | 錢貨 「乾元大寶」? | 金属製品 | 遺構検出中 | | | |  | | 97HK-YJ001 平安京右京七条二坊十二町・西市外町跡 | ②⑥ | 皇朝錢 初鑄 958年 |
| 319 | 錢貨 「延喜通寶」 | 金属製品 | 遺構検出中 (野寺路面) | | | |  | | 97HK-YJ001 平安京右京七条二坊十二町・西市外町跡 | ②⑥ | 皇朝錢 初鑄 907年 |
| 320 | 錢貨 「延喜通寶」? | 金属製品 | 遺構検出中 | | | |  | | 97HK-YJ001 平安京右京七条二坊十二町・西市外町跡 | ②⑥ | 皇朝錢 初鑄 907年 |
| 321 | 錢貨 「延喜通寶」? | 金属製品 | 遺構検出中 | | | |  | | 97HK-YJ001 平安京右京七条二坊十二町・西市外町跡 | ②⑥ | 皇朝錢 初鑄 907年 |
| 322 | 錢貨 「乾元大寶」? | 金属製品 | 遺構検出中 | | | |  | | 97HK-YJ001 平安京右京七条二坊十二町・西市外町跡 | ②⑥ | 皇朝錢 初鑄 958年 |
| 323 | 錢貨 「貞觀永寶」? | 金属製品 | Pit163 | | | |  | | 97HK-YJ001 平安京右京七条二坊十二町・西市外町跡 | ②⑥ | 皇朝錢 初鑄 870年 |
| 324 | 錢貨 「乾元大寶」 | 金属製品 | Pit244 | | | |  | | 97HK-YJ001 平安京右京七条二坊十二町・西市外町跡 | ②⑥ | 皇朝錢 初鑄 958年 |
| 325 | 錢貨 「寬平大寶」 | 金属製品 | 遺構検出中 | | | |  | | 97HK-YJ001 平安京右京七条二坊十二町・西市外町跡 | ②⑥ | 皇朝錢 初鑄 890年 |
| 326 | 錢貨 「延喜通寶」 | 金属製品 | 遺構検出中 | | | |  | | 97HK-YJ001 平安京右京七条二坊十二町・西市外町跡 | ②⑥ | 皇朝錢 初鑄 907年 |
| 327 | 鉾 | 金属製品 | 遺構検出中 | | | |  | | 97HK-YJ001 平安京右京七条二坊十二町・西市外町跡 | ②⑥ | 3片 銅製 針部折損 |
| 328 | 錢貨 「隆平永寶」 | 金属製品 | SE240 枠内上層 | | | |  | | 97HK-YJ001 平安京右京七条二坊十二町・西市外町跡 | ②⑥ | 皇朝錢 初鑄 796年 |
| 329 | 錢貨 「乾元大寶」 | 金属製品 | 遺構検出中 | | | |  | | 97HK-YJ001 平安京右京七条二坊十二町・西市外町跡 | ②⑥ | 皇朝錢 初鑄 958年 |
| 330 | 錢貨 「延喜通寶」 | 金属製品 | Pit405 | | | |  | | 97HK-YJ001 平安京右京七条二坊十二町・西市外町跡 | ②⑥ | 皇朝錢 初鑄 907年 |

| No. | 資料名 | 種類 | 遺構名 | 実測図 掲載番号 | 写真 掲載番号 | 実測図 | 写真 | 年代 | 調査記号 遺跡名 | No. | 備考 |
|-----|---------------|------|----------------|-------------|------------|-----|--|----|--|-----|---------------------|
| 331 | 銭貨 「乾元大寶」? | 金属製品 | 遺構検出中 | | | |  | | 97HK-YJ001 平安京右京七条 二坊十二町・西 市外町跡 | ②⑥ | 皇朝銭 初鑄 958 年 |
| 332 | 銭貨 「神功開寶」 | 金属製品 | 表採 | | | |  | | 97HK-YJ001 平安京右京七条 二坊十二町・西 市外町跡 | ②⑥ | 皇朝銭 初鑄 765 年 |
| 333 | 銭貨 「神功開寶」 | 金属製品 | 表採 | | | |  | | 97HK-YJ001 平安京右京七条 二坊十二町・西 市外町跡 | ②⑥ | 皇朝銭 初鑄 765 年 |
| 334 | 銭貨 「富壽神寶」 | 金属製品 | 路面 堀り下げ | | | |  | | 97HK-YJ001 平安京右京七条 二坊十二町・西 市外町跡 | ②⑥ | 皇朝銭 初鑄 818 年 |
| 335 | 銭貨 「乾元大寶」? | 金属製品 | Pit425 | | | |  | | 97HK-YJ001 平安京右京七条 二坊十二町・西 市外町跡 | ②⑥ | 皇朝銭 初鑄 958 年 |
| 336 | 銭貨 「乾元大寶」 | 金属製品 | SE2250 | | | |  | | 97HK-YJ001 平安京右京七条 二坊十二町・西 市外町跡 | ②⑥ | 皇朝銭 初鑄 958 年 |
| 337 | 銭貨 「祥符通寶」 | 金属製品 | 路面部 堀り下げ | | | |  | | 97HK-YJ001 平安京右京七条 二坊十二町・西 市外町跡 | ②⑥ | 北宋銭 初鑄 1009 年 |
| 338 | 銭貨 「延喜通寶」 | 金属製品 | 第 2 面 遺構検出中 | | | |  | | 97HK-YJ001 平安京右京七条 二坊十二町・西 市外町跡 | ②⑥ | 皇朝銭 初鑄 907 年 |
| 339 | 銭貨 「乾元大寶」? | 金属製品 | 第 1 面 堀り下げ | | | |  | | 97HK-YJ001 平安京右京七条 二坊十二町・西 市外町跡 | ②⑥ | 皇朝銭 初鑄 958 年 |
| 340 | 銭貨 「延喜通寶」? | 金属製品 | 第 1 面 堀り下げ | | | |  | | 97HK-YJ001 平安京右京七条 二坊十二町・西 市外町跡 | ②⑥ | 皇朝銭 初鑄 907 年 |
| 341 | 銭貨 「貞観永寶」? | 金属製品 | SD500 | | | |  | | 97HK-YJ001 平安京右京七条 二坊十二町・西 市外町跡 | ②⑥ | 皇朝銭 初鑄 870 年 |
| 342 | 銭貨 「延喜通寶」? | 金属製品 | SD500 | | | |  | | 97HK-YJ001 平安京右京七条 二坊十二町・西 市外町跡 | ②⑥ | 皇朝銭 初鑄 907 年 |
| 343 | 銭貨 銭文不詳 | 金属製品 | 第 1 面 堀り下げ | | | |  | | 97HK-YJ001 平安京右京七条 二坊十二町・西 市外町跡 | ②⑥ | 2/3 欠損 皇朝銭? |
| 344 | 銭貨 「富壽神寶」 | 金属製品 | 第 1 面 堀り下げ | | | |  | | 97HK-YJ001 平安京右京七条 二坊十二町・西 市外町跡 | ②⑥ | 皇朝銭 初鑄 818 年 |
| 345 | 銭貨 「寛平大寶」? | 金属製品 | 第 1 面 堀り下げ | | | |  | | 97HK-YJ001 平安京右京七条 二坊十二町・西 市外町跡 | ②⑥ | 皇朝銭 初鑄 890 年 |

| No. | 資料名 | 種類 | 遺構名 | 実測図 掲載番号 | 写真 掲載番号 | 実測図 | 写真 | 年代 | 調査記号 遺跡名 | No. | 備考 |
|-----|-------------------|------|-----------------|-------------|------------|-----|----|----|--|-----|--------------------|
| 346 | 銭貨 「長年大寶」 | 金属製品 | SD500 | | | | | | 97HK-YJ001 平安京右京七条 二坊十二町・西 市外町跡 | ②⑥ | 皇朝銭 初鑄 848 年 |
| 347 | 銭貨 「延喜通寶」 ？ | 金属製品 | Pit552 須恵器壺内 | | | | | | 97HK-YJ001 平安京右京七条 二坊十二町・西 市外町跡 | ②⑥ | 皇朝銭 初鑄 907 年 |
| 348 | 銭貨 「貞観永寶」 | 金属製品 | 第2面 検出中 | | | | | | 97HK-YJ001 平安京右京七条 二坊十二町・西 市外町跡 | ②⑥ | 皇朝銭 初鑄 870 年 |
| 349 | 銭貨 「貞観永寶」 | 金属製品 | 第2面 検出中 | | | | | | 97HK-YJ001 平安京右京七条 二坊十二町・西 市外町跡 | ②⑥ | 皇朝銭 初鑄 870 年 |
| 350 | 銭貨 「貞観永寶」 ？ | 金属製品 | 第2面 検出中 | | | | | | 97HK-YJ001 平安京右京七条 二坊十二町・西 市外町跡 | ②⑥ | 皇朝銭 初鑄 870 年 |
| 351 | 銭貨 「乾元大寶」 ？ | 金属製品 | 第2面 検出中 | | | | | | 97HK-YJ001 平安京右京七条 二坊十二町・西 市外町跡 | ②⑥ | 皇朝銭 初鑄 958 年 |
| 352 | 銭貨 「延喜通寶」 | 金属製品 | 第2面 検出中 | | | | | | 97HK-YJ001 平安京右京七条 二坊十二町・西 市外町跡 | ②⑥ | 皇朝銭 初鑄 907 年 |
| 353 | 銭貨 「延喜通寶」 | 金属製品 | Pit559 | | | | | | 97HK-YJ001 平安京右京七条 二坊十二町・西 市外町跡 | ②⑥ | 皇朝銭 初鑄 907 年 |
| 354 | 銭貨 「承和昌寶」 | 金属製品 | Pit549 | | | | | | 97HK-YJ001 平安京右京七条 二坊十二町・西 市外町跡 | ②⑥ | 皇朝銭 初鑄 835 年 |
| 355 | 銭貨 「延喜通寶」 | 金属製品 | 不明 | | | | | | 97HK-YJ001 平安京右京七条 二坊十二町・西 市外町跡 | ②⑥ | 皇朝銭 初鑄 907 年 |
| 356 | 銭貨 「寛平大寶」 | 金属製品 | SD750 | | | | | | 97HK-YJ001 平安京右京七条 二坊十二町・西 市外町跡 | ②⑥ | 皇朝銭 初鑄 890 年 |
| 357 | 銭貨 「寛平大寶」 | 金属製品 | 灰色土 掘り下げ | | | | | | 97HK-YJ001 平安京右京七条 二坊十二町・西 市外町跡 | ②⑥ | 皇朝銭 初鑄 890 年 |
| 358 | 銭貨 「延喜通寶」 | 金属製品 | 灰色土 掘り下げ | | | | | | 97HK-YJ001 平安京右京七条 二坊十二町・西 市外町跡 | ②⑥ | 皇朝銭 初鑄 907 年 |
| 359 | 銭貨 「延喜通寶」 ？ | 金属製品 | 灰色土 掘り下げ | | | | | | 97HK-YJ001 平安京右京七条 二坊十二町・西 市外町跡 | ②⑥ | 皇朝銭 初鑄 907 年 |
| 360 | 銭貨 「延喜通寶」 ？ | 金属製品 | 第2面 遺構検出中 | | | | | | 97HK-YJ001 平安京右京七条 二坊十二町・西 市外町跡 | ②⑥ | 皇朝銭 初鑄 907 年 |

| No. | 資料名 | 種類 | 遺構名 | 実測図 掲載番号 | 写真 掲載番号 | 実測図 | 写真 | 年代 | 調査記号 遺跡名 | No. | 備考 |
|-----|---------------|------|--------------|-------------|------------|-----|--|----|--|-----|--------------------|
| 361 | 錢貨 「寛平大寶」？ | 金属製品 | SD21 | | | |  | | 97HK-YJ001 平安京右京七条 二坊十二町・西 市外町跡 | ②⑥ | 皇朝錢 初鑄 890 年 |
| 362 | 錢貨 「乾元大寶」 | 金属製品 | 第2遺構面 清掃中 | | | |  | | 97HK-YJ001 平安京右京七条 二坊十二町・西 市外町跡 | ②⑥ | 皇朝錢 初鑄 958 年 |
| 363 | 錢貨 「延喜通寶」？ | 金属製品 | SD940 | | | |  | | 97HK-YJ001 平安京右京七条 二坊十二町・西 市外町跡 | ②⑥ | 皇朝錢 初鑄 907 年 |
| 364 | 錢貨 「延喜通寶」？ | 金属製品 | 褐灰色砂泥 | | | |  | | 97HK-YJ001 平安京右京七条 二坊十二町・西 市外町跡 | ②⑥ | 皇朝錢 初鑄 907 年 |
| 365 | 錢貨 「延喜通寶」？ | 金属製品 | 褐灰色砂泥 | | | |  | | 97HK-YJ001 平安京右京七条 二坊十二町・西 市外町跡 | ②⑥ | 皇朝錢 初鑄 907 年 |
| 366 | 錢貨 「富壽神寶」 | 金属製品 | 褐灰色砂泥 | | | |  | | 97HK-YJ001 平安京右京七条 二坊十二町・西 市外町跡 | ②⑥ | 皇朝錢 初鑄 818 年 |
| 367 | 錢貨 「隆平永寶」 | 金属製品 | Pit 1238 | | | |  | | 97HK-YJ001 平安京右京七条 二坊十二町・西 市外町跡 | ②⑥ | 皇朝錢 初鑄 819 年 |
| 368 | 錢貨 「隆平永寶」 | 金属製品 | Pit 1238 | | | |  | | 97HK-YJ001 平安京右京七条 二坊十二町・西 市外町跡 | ②⑥ | 皇朝錢 初鑄 796 年 |
| 369 | 錢貨 「乾元大寶」 | 金属製品 | SD450 | | | |  | | 97HK-YJ001 平安京右京七条 二坊十二町・西 市外町跡 | ②⑥ | 皇朝錢 初鑄 958 年 |
| 370 | 錢貨 「長年大寶」 | 金属製品 | SE574 掘方 | | | |  | | 97HK-YJ001 平安京右京七条 二坊十二町・西 市外町跡 | ②⑥ | 皇朝錢 初鑄 848 年 |
| 371 | 錢貨 「延喜通寶」？ | 金属製品 | 遺構検出中 | | | |  | | 97HK-YJ001 平安京右京七条 二坊十二町・西 市外町跡 | ②⑥ | 皇朝錢 初鑄 907 年 |
| 372 | 錢貨 「貞觀永寶」？ | 金属製品 | 南壁沿 断割 | | | |  | | 97HK-YJ001 平安京右京七条 二坊十二町・西 市外町跡 | ②⑥ | 皇朝錢 初鑄 870 年 |
| 373 | 錢貨 「富壽神寶」 | 金属製品 | SE1091 掘形 | | | |  | | 97HK-YJ001 平安京右京七条 二坊十二町・西 市外町跡 | ②⑥ | 皇朝錢 初鑄 818 年 |
| 374 | 錢貨 「神功開寶」 | 金属製品 | SE1091 掘形 | | | |  | | 97HK-YJ001 平安京右京七条 二坊十二町・西 市外町跡 | ②⑥ | 皇朝錢 初鑄 765 年 |
| 375 | 錢貨 「萬年通寶」？ | 金属製品 | 遺構検出中 | | | |  | | 97HK-YJ001 平安京右京七条 二坊十二町・西 市外町跡 | ②⑥ | 皇朝錢 初鑄 760 年 |

| No. | 資料名 | 種類 | 遺構名 | 実測図 掲載番号 | 写真 掲載番号 | 実測図 | 写真 | 年代 | 調査記号 遺跡名 | No. | 備考 |
|-----|-----------------------|------|----------------|-------------|------------|-----|--|----|--|-----|---------------------|
| 376 | 錢貨 「寛平大寶」? | 金属製品 | SD1008 | | | |  | | 97HK-YJ001 平安京右京七条 二坊十二町・西 市外町跡 | ②⑥ | 皇朝錢 初鑄 890 年 |
| 377 | 錢貨 「延喜通寶」 | 金属製品 | Pit979 | | | |  | | 97HK-YJ001 平安京右京七条 二坊十二町・西 市外町跡 | ②⑥ | 皇朝錢 初鑄 907 年 |
| 378 | 錢貨 「延喜通寶」 | 金属製品 | 灰色土 掘下げ | | | |  | | 97HK-YJ001 平安京右京七条 二坊十二町・西 市外町跡 | ②⑥ | 皇朝錢 初鑄 907 年 |
| 379 | 錢貨 錢文不詳 | 金属製品 | SD500 検出中 | | | |  | | 97HK-YJ001 平安京右京七条 二坊十二町・西 市外町跡 | ②⑥ | 一部欠損 皇朝錢? |
| 380 | 錢貨 「寛平大寶」? | 金属製品 | Pit556 | | | |  | | 97HK-YJ001 平安京右京七条 二坊十二町・西 市外町跡 | ②⑥ | 皇朝錢 初鑄 890 年 |
| 381 | 錢貨 「乾元大寶」? | 金属製品 | Pit533 | | | |  | | 97HK-YJ001 平安京右京七条 二坊十二町・西 市外町跡 | ②⑥ | 皇朝錢 初鑄 958 年 |
| 382 | 錢貨 「乾元大寶」 | 金属製品 | Pit534 | | | |  | | 97HK-YJ001 平安京右京七条 二坊十二町・西 市外町跡 | ②⑥ | 皇朝錢 初鑄 958 年 |
| 383 | 錢貨 「延喜通寶」 | 金属製品 | SD500 整地層含む | | | |  | | 97HK-YJ001 平安京右京七条 二坊十二町・西 市外町跡 | ②⑥ | 皇朝錢 初鑄 907 年 |
| 384 | 錢貨 「延喜通寶」 | 金属製品 | Pit477 | | | |  | | 97HK-YJ001 平安京右京七条 二坊十二町・西 市外町跡 | ②⑥ | 皇朝錢 初鑄 907 年 |
| 385 | 錢貨 「乾元大寶」 | 金属製品 | 遺構検出中 | | | |  | | 97HK-YJ001 平安京右京七条 二坊十二町・西 市外町跡 | ②⑥ | 皇朝錢 初鑄 958 年 |
| 386 | 錢貨 「乾元大寶」 | 金属製品 | Pit390 | | | |  | | 97HK-YJ001 平安京右京七条 二坊十二町・西 市外町跡 | ②⑥ | 皇朝錢 初鑄 958 年 |
| 387 | 錢貨 「延喜通寶」 | 金属製品 | Pit119 | | | |  | | 97HK-YJ001 平安京右京七条 二坊十二町・西 市外町跡 | ②⑥ | 皇朝錢 初鑄 907 年 |
| 388 | 錢貨 「元(豊・ 祐?)通寶」 | 金属製品 | Pit199 掘形 | | | |  | | 97HK-YJ001 平安京右京七条 二坊十二町・西 市外町跡 | ②⑥ | 北宋錢 |
| 389 | 座金状金具 | 金属製品 | 不明 | | | |  | | 97HK-YJ001 平安京右京七条 二坊十二町・西 市外町跡 | ②⑥ | 銅製 完存 中央円孔 |
| 390 | 楕円状金具 | 金属製品 | Pit814 | | | |  | | 97HK-YJ001 平安京右京七条 二坊十二町・西 市外町跡 | ②⑥ | 銅製 完存 中央長方形 孔 |

| No | 資料名 | 種類 | 遺構名 | 実測図 掲載番号 | 写真 掲載番号 | 実測図 | 写真 | 年代 | 調査記号 遺跡名 | No | 備考 |
|-----|--------------|------|-----------------------|-----------------------|-----------------------|---------|----|----------------------|--|----------|--------------------|
| 391 | 金具 | 金属製品 | 石列遺構 | | | | | | 97HK-YJ001 平安京右京七条 二坊十二町・西 市外町跡 | ②⑥ | 5片以上 鉄製 |
| 392 | 鈴 | 金属製品 | SD450 | | | | | | 97HK-YJ001 平安京右京七条 二坊十二町・西 市外町跡 | ②⑥ | 銅製 一部欠損 |
| 393 | 錢貨 「隆平永寶」 | 金属製品 | SE240 枿内下層 | | | | | | 97HK-YJ001 平安京右京七条 二坊十二町・西 市外町跡 | ②⑥ | 皇朝錢 初鑄 796 年 |
| 394 | 留め針状 木製品 | 木製品 | SE904 北半 枿内 | | | | | 平安 | 98HK-PP001 平安京左京六条 三坊跡 | 30 | ほぼ完存 |
| 395 | 直刀 | 金属製品 | SD41 | | | 図版 33-3 | | 古墳 中 | 98RT-NK077 中臣遺跡 | 27 | 鉄製 切先～刀身 |
| 396 | 直刀 | 金属製品 | SD41 | | | 図版 33-3 | | 古墳 中 | 98RT-NK077 中臣遺跡 | 27 | 鉄製 刀身～茎 |
| 397 | 箸 | 木製品 | 落込み 斜面焼土層 ・灰色砂泥 | ③② 図版 68- 木 131 | ③② 図版 88- 木 131 | | | 安土 桃山 ～ 江戸前 | 99RT-AA004 六波羅政庁跡 | ③① ③② | 2片接合 |
| 398 | 箸 | 木製品 | 落込み 焼土層 ・腐植土 | ③② 図版 68- 木 133 | ③② 図版 88- 木 133 | | | 安土 桃山 ～ 江戸前 | 99RT-AA004 六波羅政庁跡 | ③① ③② | 完存 |
| 399 | 箸 | 木製品 | 黄褐色整地 層 清掃中 | ③② 図版 68- 木 121 | | | | 安土 桃山 ～ 江戸前 | 99RT-AA004 六波羅政庁跡 | ③① ③② | 完存 |
| 400 | 箸 | 木製品 | 落込み 焼土層 ・腐植土 | ③② 図版 68- 木 136 | ③② 図版 88- 木 136 | | | 安土 桃山 ～ 江戸前 | 99RT-AA004 六波羅政庁跡 | ③① ③② | 完存 |
| 401 | 箸 | 木製品 | 落込み 焼土層 ・腐植土 | ③② 図版 68- 木 128 | | | | 安土 桃山 ～ 江戸前 | 99RT-AA004 六波羅政庁跡 | ③① ③② | 2片 |
| 402 | 箸 | 木製品 | 落込み 焼土層 ・腐植土 | ③② 図版 68- 木 126 | | | | 安土 桃山 ～ 江戸前 | 99RT-AA004 六波羅政庁跡 | ③① ③② | 完存 |
| 403 | 箸 | 木製品 | 黄褐色整地 層 清掃中 | ③② 図版 68- 木 122 | | | | 安土 桃山 ～ 江戸前 | 99RT-AA004 六波羅政庁跡 | ③① ③② | 完存 |
| 404 | 箸 | 木製品 | 落込み 焼土層 ・腐植土 | ③② 図版 68- 木 127 | | | | 安土 桃山 ～ 江戸前 | 99RT-AA004 六波羅政庁跡 | ③① ③② | 破片多数 |
| 405 | 箸 | 木製品 | 落込み 焼土層 ・腐植土 | ③② 図版 68- 木 132 | ③② 図版 88- 木 132 | | | 安土 桃山 ～ 江戸前 | 99RT-AA004 六波羅政庁跡 | ③① ③② | 完存 |

| No. | 資料名 | 種類 | 遺構名 | 実測図 掲載番号 | 写真 掲載番号 | 実測図 | 写真 | 年代 | 調査記号 遺跡名 | No. | 備考 |
|-----|-------|-----|--------------------|----------------------|----------------------|-----|----|----------------------|----------------------|--------|-------------|
| 406 | 箸 | 木製品 | 落込み 焼土層 ・腐植土 | ③ 図版 68- 木 137 | ③ 図版 88- 木 137 | | | 安土 桃山 ～ 江戸前 | 99RT-AA004 六波羅政庁跡 | ③ ③ | 2片 |
| 407 | 箸 | 木製品 | 落込み 焼土層 ・腐植土 | ③ 図版 68- 木 130 | ③ 図版 88- 木 130 | | | 安土 桃山 ～ 江戸前 | 99RT-AA004 六波羅政庁跡 | ③ ③ | 2片 |
| 408 | 木筒 | 木製品 | 土壌 145 | ③ 図版 65- 木 32 | | | | 室 町 | 99RT-AA004 六波羅政庁跡 | ③ ③ | 2片 墨書残存 |
| 409 | 桶 | 木製品 | 落込み 焼土層 ・腐植土 | ③ 図版 68- 木 138 | | | | 安土 桃山 ～ 江戸前 | 99RT-AA004 六波羅政庁跡 | ③ ③ | 側板 箍痕跡残存 |
| 410 | 折敷 | 木製品 | SD102 下層腐植土 | ③ 図版 67- 木 109 | ③ 図版 87- 木 109 | | | 安土 桃山 ～ 江戸前 | 99RT-AA004 六波羅政庁跡 | ③ ③ | 2片 |
| 411 | 箸 | 木製品 | SD102 下層腐植土 | ③ 図版 67- 木 91 | | | | 安土 桃山 ～ 江戸前 | 99RT-AA004 六波羅政庁跡 | ③ ③ | 完存 |
| 412 | 板状木製品 | 木製品 | SD102 下層腐植土 | ③ 図版 67- 木 107 | | | | 安土 桃山 ～ 江戸前 | 99RT-AA004 六波羅政庁跡 | ③ ③ | |
| 413 | 箸 | 木製品 | SD102 下層腐植土 | ③ 図版 67- 木 90 | | | | 安土 桃山 ～ 江戸前 | 99RT-AA004 六波羅政庁跡 | ③ ③ | 完存 |
| 414 | 桶 | 木製品 | SD102 下層腐植土 | ③ 図版 67- 木 108 | | | | 安土 桃山 ～ 江戸前 | 99RT-AA004 六波羅政庁跡 | ③ ③ | 側板 |
| 415 | 箸 | 木製品 | SD102 下層腐植土 | ③ 図版 67- 木 92 | | | | 安土 桃山 ～ 江戸前 | 99RT-AA004 六波羅政庁跡 | ③ ③ | 完存 |
| 416 | 不明部材 | 木製品 | SD102 | ③ 図版 67- 木 83 | | | | 安土 桃山 ～ 江戸前 | 99RT-AA004 六波羅政庁跡 | ③ ③ | |
| 417 | 箸 | 木製品 | SD102 下層腐植土 | ③ 図版 67- 木 93 | | | | 安土 桃山 ～ 江戸前 | 99RT-AA004 六波羅政庁跡 | ③ ③ | 完存 |
| 418 | 箸 | 木製品 | SD102 下層腐植土 | ③ 図版 67- 木 94 | | | | 安土 桃山 ～ 江戸前 | 99RT-AA004 六波羅政庁跡 | ③ ③ | 完存 |
| 419 | 箸 | 木製品 | SD102 下層腐植土 | ③ 図版 67- 木 95 | | | | 安土 桃山 ～ 江戸前 | 99RT-AA004 六波羅政庁跡 | ③ ③ | 折損 |
| 420 | 箸 | 木製品 | SD102 下層腐植土 | ③ 図版 67- 木 96 | | | | 安土 桃山 ～ 江戸前 | 99RT-AA004 六波羅政庁跡 | ③ ③ | 完存 |

| No. | 資料名 | 種類 | 遺構名 | 実測図 掲載番号 | 写真 掲載番号 | 実測図 | 写真 | 年代 | 調査記号 遺跡名 | No. | 備考 |
|-----|-------|-----|----------------|-----------------------|----------------------|-----|----|----------------------|----------------------|----------|-------|
| 421 | 箸 | 木製品 | SD102 下層腐植土 | ③② 図版 67- 木 97 | | | | 安土 桃山 ～ 江戸前 | 99RT-AA004 六波羅政庁跡 | ③① ③② | 完存 |
| 422 | 箸 | 木製品 | SD102 下層腐植土 | ③② 図版 67- 木 98 | | | | 安土 桃山 ～ 江戸前 | 99RT-AA004 六波羅政庁跡 | ③① ③② | 完存 |
| 423 | 箸 | 木製品 | SD102 下層腐植土 | ③② 図版 67- 木 99 | | | | 安土 桃山 ～ 江戸前 | 99RT-AA004 六波羅政庁跡 | ③① ③② | 2片 接合 |
| 424 | 箸 | 木製品 | SD102 下層腐植土 | ③② 図版 67- 木 100 | | | | 安土 桃山 ～ 江戸前 | 99RT-AA004 六波羅政庁跡 | ③① ③② | 3片 |
| 425 | 箸 | 木製品 | SD102 下層腐植土 | ③② 図版 67- 木 101 | | | | 安土 桃山 ～ 江戸前 | 99RT-AA004 六波羅政庁跡 | ③① ③② | 完存 |
| 426 | 箸 | 木製品 | SD102 下層腐植土 | ③② 図版 67- 木 102 | | | | 安土 桃山 ～ 江戸前 | 99RT-AA004 六波羅政庁跡 | ③① ③② | 完存 |
| 427 | 箸 | 木製品 | SD102 下層腐植土 | ③② 図版 67- 木 103 | | | | 安土 桃山 ～ 江戸前 | 99RT-AA004 六波羅政庁跡 | ③① ③② | 完存 |
| 428 | 付木 | 木製品 | SD102 下層腐植土 | ③② 図版 67- 木 104 | | | | 安土 桃山 ～ 江戸前 | 99RT-AA004 六波羅政庁跡 | ③① ③② | 完存 |
| 429 | 付木 | 木製品 | SD102 下層腐植土 | ③② 図版 67- 木 105 | | | | 安土 桃山 ～ 江戸前 | 99RT-AA004 六波羅政庁跡 | ③① ③② | 折損 |
| 430 | 不明木製品 | 木製品 | SD102 | ③② 図版 67- 木 81 | | | | 安土 桃山 ～ 江戸前 | 99RT-AA004 六波羅政庁跡 | ③① ③② | |
| 431 | 棒状木製品 | 木製品 | SD102 下層腐植土 | ③② 図版 67- 木 106 | | | | 安土 桃山 ～ 江戸前 | 99RT-AA004 六波羅政庁跡 | ③① ③② | |
| 432 | 棒状木製品 | 木製品 | SD102 | ③② 図版 67- 木 110 | | | | 安土 桃山 ～ 江戸前 | 99RT-AA004 六波羅政庁跡 | ③① ③② | |
| 433 | 樽 | 木製品 | SD102 下層腐植土 | ③② 図版 67- 木 112 | | | | 安土 桃山 ～ 江戸前 | 99RT-AA004 六波羅政庁跡 | ③① ③② | 蓋板 |
| 434 | 箸 | 木製品 | 腐植土 | ③② 図版 65- 木 41 | ③② 図版 85- 木 41 | | | 安土 桃山 ～ 江戸前 | 99RT-AA004 六波羅政庁跡 | ③① ③② | 完存 |
| 435 | 箸 | 木製品 | 腐植土 上面清掃中 | ③② 図版 65- 木 40 | ③② 図版 85- 木 40 | | | 安土 桃山 ～ 江戸前 | 99RT-AA004 六波羅政庁跡 | ③① ③② | 完存 |











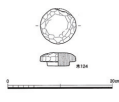

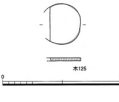



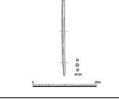

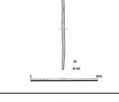

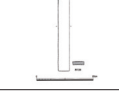

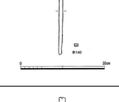

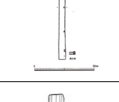
| No. | 資料名 | 種類 | 遺構名 | 実測図 掲載番号 | 写真 掲載番号 | 実測図 | 写真 | 年代 | 調査記号 遺跡名 | No. | 備考 |
|-----|--------|-----|------------------------------|----------------------|----------------------|-----|----|----------------------|----------------------|----------|----|
| 436 | 箸 | 木製品 | 腐植土 上面清掃中 | ③② 図版 65- 木 39 | ③② 図版 85- 木 39 | | | 安土 桃山 ～ 江戸前 | 99RT-AA004 六波羅政庁跡 | ③① ③② | 完存 |
| 437 | 箸 | 木製品 | 腐植土 | ③② 図版 65- 木 38 | ③② 図版 85- 木 38 | | | 安土 桃山 ～ 江戸前 | 99RT-AA004 六波羅政庁跡 | ③① ③② | 完存 |
| 438 | 箸 | 木製品 | 腐植土 上面清掃中 | ③② 図版 65- 木 37 | ③② 図版 85- 木 37 | | | 安土 桃山 ～ 江戸前 | 99RT-AA004 六波羅政庁跡 | ③① ③② | 完存 |
| 439 | 箸 | 木製品 | 腐植土 上面清掃中 | ③② 図版 65- 木 36 | ③② 図版 85- 木 36 | | | 安土 桃山 ～ 江戸前 | 99RT-AA004 六波羅政庁跡 | ③① ③② | 完存 |
| 440 | 箸 | 木製品 | 腐植土 断割 | ③② 図版 65- 木 48 | ③② 図版 85- 木 48 | | | 安土 桃山 ～ 江戸前 | 99RT-AA004 六波羅政庁跡 | ③① ③② | 完存 |
| 441 | 箸 | 木製品 | 腐植土 断割 | ③② 図版 65- 木 47 | ③② 図版 85- 木 47 | | | 安土 桃山 ～ 江戸前 | 99RT-AA004 六波羅政庁跡 | ③① ③② | 完存 |
| 442 | 箸 | 木製品 | 腐植土 上面清掃中 | ③② 図版 65- 木 46 | ③② 図版 85- 木 46 | | | 安土 桃山 ～ 江戸前 | 99RT-AA004 六波羅政庁跡 | ③① ③② | 完存 |
| 443 | 箸 | 木製品 | 腐植土 | ③② 図版 65- 木 45 | ③② 図版 85- 木 45 | | | 安土 桃山 ～ 江戸前 | 99RT-AA004 六波羅政庁跡 | ③① ③② | 完存 |
| 444 | 板状木製品 | 木製品 | 腐植土 上面清掃中 | ③② 図版 65- 木 58 | ③② 図版 85- 木 58 | | | 安土 桃山 ～ 江戸前 | 99RT-AA004 六波羅政庁跡 | ③① ③② | |
| 445 | 箸 | 木製品 | 腐植土 | ③② 図版 65- 木 44 | ③② 図版 85- 木 44 | | | 安土 桃山 ～ 江戸前 | 99RT-AA004 六波羅政庁跡 | ③① ③② | 完存 |
| 446 | ヘラ状木製品 | 木製品 | 土坑 145 上層 Y-502 セク ション | ③② 図版 65- 木 35 | | | | 室 町 | 99RT-AA004 六波羅政庁跡 | ③① ③② | 完存 |
| 447 | 箸 | 木製品 | 土坑 145 上層 Y-502 セク ション | ③② 図版 65- 木 34 | | | | 室 町 | 99RT-AA004 六波羅政庁跡 | ③① ③② | 完存 |
| 448 | 箸 | 木製品 | 土坑 145 上層 Y-502 セク ション | ③② 図版 65- 木 33 | | | | 室 町 | 99RT-AA004 六波羅政庁跡 | ③① ③② | 完存 |
| 449 | 棒状木製品 | 木製品 | 腐植土 | ③② 図版 65- 木 56 | | | | 安土 桃山 ～ 江戸前 | 99RT-AA004 六波羅政庁跡 | ③① ③② | |
| 450 | 付木 | 木製品 | 腐植土 上面清掃中 | ③② 図版 65- 木 55 | ③② 図版 85- 木 55 | | | 安土 桃山 ～ 江戸前 | 99RT-AA004 六波羅政庁跡 | ③① ③② | 完存 |

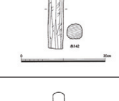
| No. | 資料名 | 種類 | 遺構名 | 実測図 掲載番号 | 写真 掲載番号 | 実測図 | 写真 | 年代 | 調査記号 遺跡名 | No. | 備考 |
|-----|--------|-----|-------------------|----------------------|----------------------|-----|----|----------------------|----------------------|----------|-------|
| 451 | 付木 | 木製品 | 腐植土 断割 | ③② 図版 65- 木 54 | ③② 図版 85- 木 54 | | | 安土 桃山 ～ 江戸前 | 99RT-AA004 六波羅政庁跡 | ③① ③② | 完存 |
| 452 | 付木 | 木製品 | 腐植土 上面清掃中 | ③② 図版 65- 木 53 | ③② 図版 85- 木 53 | | | 安土 桃山 ～ 江戸前 | 99RT-AA004 六波羅政庁跡 | ③① ③② | 折損 |
| 453 | 付木 | 木製品 | 腐植土 上面清掃中 | ③② 図版 65- 木 52 | ③② 図版 85- 木 52 | | | 安土 桃山 ～ 江戸前 | 99RT-AA004 六波羅政庁跡 | ③① ③② | 完存 |
| 454 | 箸 | 木製品 | 腐植土 | ③② 図版 65- 木 49 | ③② 図版 85- 木 49 | | | 安土 桃山 ～ 江戸前 | 99RT-AA004 六波羅政庁跡 | ③① ③② | 完存 |
| 455 | 箸 | 木製品 | 腐植土 | ③② 図版 65- 木 42 | ③② 図版 85- 木 42 | | | 安土 桃山 ～ 江戸前 | 99RT-AA004 六波羅政庁跡 | ③① ③② | 2片 |
| 456 | ヘラ状木製品 | 木製品 | 腐植土 上面清掃中 | ③② 図版 65- 木 57 | | | | 安土 桃山 ～ 江戸前 | 99RT-AA004 六波羅政庁跡 | ③① ③② | |
| 457 | 箸 | 木製品 | 腐植土 断割 | ③② 図版 65- 木 51 | ③② 図版 85- 木 51 | | | 安土 桃山 ～ 江戸前 | 99RT-AA004 六波羅政庁跡 | ③① ③② | 完存 |
| 458 | 箸 | 木製品 | 腐植土 上面清掃中 | ③② 図版 65- 木 43 | ③② 図版 85- 木 43 | | | 安土 桃山 ～ 江戸前 | 99RT-AA004 六波羅政庁跡 | ③① ③② | 2片 |
| 459 | 箸 | 木製品 | 腐植土 上面清掃中 | ③② 図版 65- 木 50 | ③② 図版 85- 木 50 | | | 安土 桃山 ～ 江戸前 | 99RT-AA004 六波羅政庁跡 | ③① ③② | 完存 |
| 460 | 桶 | 木製品 | 腐植土 断割 | ③② 図版 65- 木 59 | ③② 図版 85- 木 59 | | | 安土 桃山 ～ 江戸前 | 99RT-AA004 六波羅政庁跡 | ③① ③② | 2片 底板 |
| 461 | 曲物 | 木製品 | 井戸 250-2 泥土層一括 | ③② 図版 64- 木 26 | | | | 鎌倉 | 99RT-AA004 六波羅政庁跡 | ③① ③② | 底板 |
| 462 | 曲物 | 木製品 | 井戸 250-1 木枠内一括 | ③② 図版 64- 木 25 | | | | 鎌倉 | 99RT-AA004 六波羅政庁跡 | ③① ③② | 底板 |
| 463 | 板状木製品 | 木製品 | 井戸 250-2 泥土層一括 | ③② 図版 64- 木 23 | | | | 鎌倉 | 99RT-AA004 六波羅政庁跡 | ③① ③② | |
| 464 | 付木 | 木製品 | 井戸 250-1 木枠内一括 | ③② 図版 64- 木 14 | | | | 鎌倉 | 99RT-AA004 六波羅政庁跡 | ③① ③② | 完存 |
| 465 | 紡錘車 | 木製品 | 井戸 250-1 泥土層一括 | ③② 図版 64- 木 16 | ③② 図版 84- 木 16 | | | 鎌倉 | 99RT-AA004 六波羅政庁跡 | ③① ③② | |

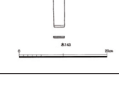
| No. | 資料名 | 種類 | 遺構名 | 実測図 掲載番号 | 写真 掲載番号 | 実測図 | 写真 | 年代 | 調査記号 遺跡名 | No. | 備考 |
|-----|------|-----|------------------------|---------------------|---------------------|-----|----|----|----------------------|--------|------------|
| 466 | 付木 | 木製品 | 井戸 250-1 井戸枠内一括 | ③ 図版 64- 木 13 | | | | 鎌倉 | 99RT-AA004 六波羅政庁跡 | ③ ③ | 完存 |
| 467 | 箸 | 木製品 | 井戸 250-1 井戸枠内一括 | ③ 図版 64- 木 11 | ③ 図版 84- 木 12 | | | 鎌倉 | 99RT-AA004 六波羅政庁跡 | ③ ③ | 完存 |
| 468 | 箸 | 木製品 | 井戸 250-1 井戸枠内一括 | ③ 図版 64- 木 12 | ③ 図版 84- 木 12 | | | 鎌倉 | 99RT-AA004 六波羅政庁跡 | ③ ③ | 2片 接合 |
| 469 | 箸 | 木製品 | 井戸 250-2 泥土層一括 | ③ 図版 64- 木 9 | ③ 図版 84- 木 9 | | | 鎌倉 | 99RT-AA004 六波羅政庁跡 | ③ ③ | 完存 |
| 470 | 箸 | 木製品 | 井戸 250-1 井戸枠内一括 | ③ 図版 64- 木 10 | ③ 図版 84- 木 10 | | | 鎌倉 | 99RT-AA004 六波羅政庁跡 | ③ ③ | 2片 接合 |
| 471 | 曲物底板 | 木製品 | 井戸 250-1 泥土層一括 | ③ 図版 64- 木 17 | | | | 鎌倉 | 99RT-AA004 六波羅政庁跡 | ③ ③ | 2片 |
| 472 | 箸 | 木製品 | 井戸 250-1 井戸枠内一括 | ③ 図版 64- 木 8 | ③ 図版 84- 木 8 | | | 鎌倉 | 99RT-AA004 六波羅政庁跡 | ③ ③ | 2片 接合 |
| 473 | 箸 | 木製品 | 井戸 250-1 井戸枠内一括 | ③ 図版 64- 木 7 | ③ 図版 84- 木 7 | | | 鎌倉 | 99RT-AA004 六波羅政庁跡 | ③ ③ | 完存 |
| 474 | へラ | 木製品 | 井戸 250-1 木枠内一括 | ③ 図版 64- 木 24 | | | | 鎌倉 | 99RT-AA004 六波羅政庁跡 | ③ ③ | |
| 475 | 箸 | 木製品 | 井戸 250-1 井戸枠内一括 | ③ 図版 64- 木 6 | ③ 図版 84- 木 6 | | | 鎌倉 | 99RT-AA004 六波羅政庁跡 | ③ ③ | 2片 接合 |
| 476 | 箸 | 木製品 | 井戸 250-1 井戸枠内一括 | ③ 図版 64- 木 5 | ③ 図版 84- 木 5 | | | 鎌倉 | 99RT-AA004 六波羅政庁跡 | ③ ③ | 完存 |
| 477 | 箸 | 木製品 | 井戸 250-1 井戸枠内一括 | ③ 図版 64- 木 4 | ③ 図版 84- 木 4 | | | 鎌倉 | 99RT-AA004 六波羅政庁跡 | ③ ③ | 2点内1 接合 |
| 478 | 箸 | 木製品 | 井戸 250-1 井戸枠内一括 | ③ 図版 64- 木 3 | ③ 図版 84- 木 3 | | | 鎌倉 | 99RT-AA004 六波羅政庁跡 | ③ ③ | 完存 |
| 479 | 箸 | 木製品 | 南壁沿断割 (黒褐色腐植 土層) | ③ 図版 64- 木 2 | ③ 図版 84- 木 2 | | | 鎌倉 | 99RT-AA004 六波羅政庁跡 | ③ ③ | 完存 |
| 480 | 箸 | 木製品 | 井戸 250-1 井戸枠内一括 | ③ 図版 64- 木 1 | ③ 図版 84- 木 1 | | | 鎌倉 | 99RT-AA004 六波羅政庁跡 | ③ ③ | 2片 |

| No. | 資料名 | 種類 | 遺構名 | 実測図 掲載番号 | 写真 掲載番号 | 実測図 | 写真 | 年代 | 調査記号 遺跡名 | No. | 備考 |
|-----|--------------|-----|-------------------|----------------------|----------------------|-----|----|----------------------|----------------------|----------|-------------------------------|
| 481 | 曲物 | 曲物 | 曲物 | ③② 図版 64- 木 27 | ③② 図版 84- 木 1 | | | 鎌倉 | 99RT-AA004 六波羅政庁跡 | ③① ③② | 底板 |
| 482 | 曲物 (底板か蓋) | 木製品 | 井戸 250-1 泥土層一括 | ③② 図版 64- 木 29 | | | | 鎌倉 | 99RT-AA004 六波羅政庁跡 | ③① ③② | 底板か蓋 |
| 483 | 曲物 | 木製品 | 井戸 250-1 泥土層一括 | ③② 図版 64- 木 28 | ③② 図版 84- 木 28 | | | 鎌倉 | 99RT-AA004 六波羅政庁跡 | ③① ③② | 底板か蓋 ほぼ完存? |
| 484 | 曲物 | 木製品 | 井戸 250-1 泥土層一括 | ③② 図版 64- 木 31 | | | | 鎌倉 | 99RT-AA004 六波羅政庁跡 | ③① ③② | 蓋か 穿孔 |
| 485 | 曲物 | 木製品 | 井戸 250-2 泥土層一括 | ③② 図版 64- 木 30 | | | | 鎌倉 | 99RT-AA004 六波羅政庁跡 | ③① ③② | 底板か蓋 |
| 486 | 板状木製品 | 木製品 | 井戸 250-1 泥土層一括 | ③② 図版 64 木 20 | ③② 図版 84 木 20 | | | 鎌倉 ～ 室町 | 99RT-AA004 六波羅政庁跡 | ③① ③② | 完存 楔状欠込 |
| 487 | 板状木製品 | 木製品 | 井戸 250-1 泥土層一括 | ③② 図版 64 木 21 | ③② 図版 84 木 21 | | | 鎌倉 ～ 室町 | 99RT-AA004 六波羅政庁跡 | ③① ③② | 欠損片 欠込 |
| 488 | 板状木製品 | 木製品 | 井戸 250-1 泥土層一括 | ③② 図版 64 木 22 | | | | | 99RT-AA004 六波羅政庁跡 | ③① ③② | 欠損片 中央刳込 小孔 |
| 489 | 栓 | 木製品 | 腐植土 上面清掃中 | ③② 図版 66 木 61 | ③② 図版 86 木 61 | | | 安土 桃山 ～ 江戸前 | 99RT-AA004 六波羅政庁跡 | ③① ③② | 完存 先端削り 刻目 楕円状断面 |
| 490 | 栓 | 木製品 | 腐植土 上面清掃中 | ③② 図版 66 木 62 | | | | 安土 桃山 ～ 江戸前 | 99RT-AA004 六波羅政庁跡 | ③① ③② | 完存 円形状断面 |
| 491 | 木球 | 木製品 | 腐植土 上面清掃中 | ③② 図版 66 木 69 | ③② 図版 86 木 69 | | | 安土 桃山 ～ 江戸前 | 99RT-AA004 六波羅政庁跡 | ③① ③② | 半裁片 劣化顕著 |
| 492 | 木球 | 木製品 | 腐植土 | ③② 図版 66 木 70 | | | | 安土 桃山 ～ 江戸前 | 99RT-AA004 六波羅政庁跡 | ③① ③② | 小破片 劣化強度 |
| 493 | 琴柱状木製品 | 木製品 | 腐植土 | ③② 図版 66 木 73 | ③② 図版 86 木 73 | | | 安土 桃山 ～ 江戸前 | 99RT-AA004 六波羅政庁跡 | ③① ③② | 完存 底面平坦 上面弧状削 込 |
| 494 | 棒状木製品 | 木製品 | 腐植土 | ③② 図版 66 木 74 | ③② 図版 85 木 74 | | | 安土 桃山 ～ 江戸前 | 99RT-AA004 六波羅政庁跡 | ③① ③② | 断面方形 表面中央抉 り裏面末 端穿孔 |
| 495 | 下駄 | 木製品 | 腐植土 上面 | ③② 図版 66 木 75 | ③② 図版 86 木 75 | | | 安土 桃山 ～ 江戸前 | 99RT-AA004 六波羅政庁跡 | ③① ③② | 完存 連歯 先端幅広方 形前歯中央 刳込 |

| No. | 資料名 | 種類 | 遺構名 | 実測図 掲載番号 | 写真 掲載番号 | 実測図 | 写真 | 年代 | 調査記号 遺跡名 | No. | 備考 |
|-----|--------|-----|----------------|----------------------|----------------------|-----|----|----------------------|----------------------|-----|--------------------------|
| 496 | 下駄 | 木製品 | 腐植土 | ③② 図版 66 木 76 | ③② 図版 86 木 76 | | | 安土 桃山 ～ 江戸前 | 99RT-AA004 六波羅政庁跡 | ③② | 2片 劣化 片 平面楕円形 |
| 497 | 下駄 | 木製品 | 腐植土 上面 | ③② 図版 66 木 77 | ③② 図版 86 木 77 | | | 安土 桃山 ・ 江戸前 | 99RT-AA004 六波羅政庁跡 | ③② | 完存 連歯 隅丸長方形 |
| 498 | 下駄 | 木製品 | 腐植土 | ③② 図版 66 木 78 | ③② 図版 86 木 78 | | | 安土 桃山 ～ 江戸前 | 99RT-AA004 六波羅政庁跡 | ③② | 完存 連歯 隅丸長方形 |
| 499 | 蓋状木製品 | 木製品 | SD102 下層 | ③② 図版 67 木 80 | | | | 安土 桃山 ～ 江戸前 | 99RT-AA004 六波羅政庁跡 | ③② | 小破片 平面円形 中央穿孔 |
| 500 | 棒状木製品 | 木製品 | SD102 下層腐植土 | ③② 図版 67 木 82 | ③② 図版 87 木 82 | | | 安土 桃山 ～ 江戸前 | 99RT-AA004 六波羅政庁跡 | ③② | 完存 断面円形 両端細い |
| 501 | 貫孔部材 | 木製品 | SD102 下層腐植土 | ③② 図版 67 木 84 | ③② 図版 87 木 84 | | | 安土 桃山 ～ 江戸前 | 99RT-AA004 六波羅政庁跡 | ③② | 完存 長方形貫孔 |
| 502 | 下駄 | 木製品 | SD102 下層腐植土 | ③② 図版 67 木 113 | ③② 図版 87 木 113 | | | 安土 桃山 ～ 江戸前 | 99RT-AA004 六波羅政庁跡 | ③② | 連歯 隅丸長方形 |
| 503 | 独楽状木製品 | 木製品 | Pit129 | ③② 図版 68 木 114 | ③② 図版 88 木 114 | | | 安土 桃山 ～ 江戸前 | 99RT-AA004 六波羅政庁跡 | ③② | 完存 断面円形 刻目 中央凹み |
| 504 | 曲物 | 木製品 | 溝 124 | ③② 図版 68 木 115 | | | | 安土 桃山 ～ 江戸前 | 99RT-AA004 六波羅政庁跡 | ③② | 底板 側面傾斜加 工 |
| 505 | 下駄 | 木製品 | 溝 124 | ③② 図版 68 木 116 | ③② 図版 88 木 116 | | | 安土 桃山 ～ 江戸前 | 99RT-AA004 六波羅政庁跡 | ③② | 完存 連歯 平面楕円形 |
| 506 | 箸 | 木製品 | 黄褐色整地 層清掃中 | ③② 図版 68 木 117 | | | | 安土 桃山 ～ 江戸前 | 99RT-AA004 六波羅政庁跡 | ③② | 完存 |
| 507 | 箸 | 木製品 | 黄褐色整地 層清掃中 | ③② 図版 68 木 118 | | | | 安土 桃山 ～ 江戸前 | 99RT-AA004 六波羅政庁跡 | ③② | 完存 |
| 508 | 箸 | 木製品 | 黄褐色整地 層清掃中 | ③② 図版 68 木 119 | | | | 安土 桃山 ～ 江戸前 | 99RT-AA004 六波羅政庁跡 | ③② | 完存 |
| 509 | 箸 | 木製品 | 黄褐色整地 層清掃中 | ③② 図版 68 木 120 | | | | 安土 桃山 ～ 江戸前 | 99RT-AA004 六波羅政庁跡 | ③② | 完存 |
| 510 | 箸 | 木製品 | 黄褐色整地 層清掃中 | ③② 図版 68 木 123 | | | | 安土 桃山 ～ 江戸前 | 99RT-AA004 六波羅政庁跡 | ③② | 完存 |

| No. | 資料名 | 種類 | 遺構名 | 実測図 掲載番号 | 写真 掲載番号 | 実測図 | 写真 | 年代 | 調査記号 遺跡名 | No. | 備考 |
|-----|--------------|------|-----------------------|---------------------|---------------------|---|--|----------------------|--|--------|--------------------------------|
| 511 | 蓋 | 木製品 | 黄褐色整地 層直下 | ㊸ 図版 68 木 124 | ㊸ 図版 88 木 124 |  |  | 安土 桃山 ～ 江戸前 | 99RT-AA004 六波羅政庁跡 | ㊸ ㊸ | ほぼ完存 底部中心穴 |
| 512 | 曲物 | 木製品 | 黄褐色整地 層直下 | ㊸ 図版 68 木 125 | ㊸ 図版 88 木 125 |  |  | 安土 桃山 ～ 江戸前 | 99RT-AA004 六波羅政庁跡 | ㊸ ㊸ | 底板 側面傾斜加工 |
| 513 | 箸 | 木製品 | 落込み 斜面焼土層 ・灰色砂泥 | ㊸ 図版 68 木 129 | |  |  | 安土 桃山 ～ 江戸前 | 99RT-AA004 六波羅政庁跡 | ㊸ ㊸ | 完存 断面略方形 |
| 514 | 箸 | 木製品 | 落込み 焼土層 ・腐植土 | ㊸ 図版 68 木 134 | ㊸ 図版 88 木 134 |  |  | 安土 桃山 ～ 江戸前 | 99RT-AA004 六波羅政庁跡 | ㊸ ㊸ | ほぼ完存 |
| 515 | 箸 | 木製品 | 落込み 焼土層 ・腐植土 | ㊸ 図版 68 木 135 | ㊸ 図版 88 木 135 |  |  | 安土 桃山 ～ 江戸前 | 99RT-AA004 六波羅政庁跡 | ㊸ ㊸ | 折損 断面略方形 |
| 516 | 桶 | 木製品 | 落込み 焼土層 ・腐植土 | ㊸ 図版 68 木 139 | |  |  | 安土 桃山 ～ 江戸前 | 99RT-AA004 六波羅政庁跡 | ㊸ ㊸ | 側板 断面湾曲 |
| 517 | 板状木製品 | 木製品 | 落込み 焼土層 ・腐植土 | ㊸ 図版 68 木 140 | |  |  | 安土 桃山 ～ 江戸前 | 99RT-AA004 六波羅政庁跡 | ㊸ ㊸ | ほぼ完存 角柱状 |
| 518 | 板状木製品 | 木製品 | 落込み 焼土層 ・腐植土 | ㊸ 図版 68 木 141 | ㊸ 図版 88 木 141 |  |  | 安土 桃山 ～ 江戸前 | 99RT-AA004 六波羅政庁跡 | ㊸ ㊸ | ほぼ完存 小孔 木釘 残存 521 と類似 |
| 519 | 棒状木製品 | 木製品 | 落込み 焼土層 ・腐植土 | ㊸ 図版 68 木 142 | |  |  | 安土 桃山 ～ 江戸前 | 99RT-AA004 六波羅政庁跡 | ㊸ ㊸ | ほぼ完存 |
| 520 | 木札状木製品 | 木製品 | 落込み 焼土層 ・腐植土 | ㊸ 図版 68 木 143 | ㊸ 図版 88 木 143 |  |  | 安土 桃山 ～ 江戸前 | 99RT-AA004 六波羅政庁跡 | ㊸ ㊸ | 完存 上部弧形 下端傾斜加工 |
| 521 | 板状木製品 | 木製品 | 溝 102 下層腐植土 | | | |  | 安土 桃山 ～ 江戸前 | 99RT-AA004 六波羅政庁跡 | ㊸ ㊸ | 完存 小孔 518 と類似 |
| 522 | 錢貨 「洪武通寶」 | 金属製品 | 遺構検出中 | | | |  | | 98NG-SD- D4・E1 長岡京左京一条 三坊十二町跡 | ㊸ | 明錢 初鑄 1368 年 |
| 523 | 鍔金具 | 金属製品 | SG61 | | | |  | | 99NG-SD-D2・3 長岡京左京一条 三坊十二町跡 | ㊸ | 金銅製完存 横長八角形 鳳凰・雲海 文 |
| 524 | 錠金具 | 金属製品 | SG61 | | | |  | | 99NG-SD-D2・3 長岡京左京一条 三坊十二町跡 | ㊸ | 金銅製 完 存錠形 穿孔 小釘 残存 |
| 525 | 小刀 | 金属製品 | SE664 | | | |  | 鎌倉 ～ 室町 | 99MK-OG002 大藪遺跡 | ㊸ | 2片 鉄・ 木製 刀身と鞘部 |

| No. | 資料名 | 種類 | 遺構名 | 実測図 掲載番号 | 写真 掲載番号 | 実測図 | 写真 | 年代 | 調査記号 遺跡名 | No. | 備考 |
|-----|-----|------|---------------|-------------|------------|-----|--|---------------------|-------------------------|----------|----------------|
| 526 | 鎌 | 金属製品 | SD278 最下層 | | | |  | 安土 桃山 ～ 江戸 | 99MK-OG002 大藪遺跡 | ③⑩ | 鉄・木製 鎌刃と柄部 |
| 527 | 人骨 | 骨 | 包含層 | | | |  | | 99BB-HQ350 京都市内遺跡 | ②⑧ ③⑩ | 70 片以上 |
| 528 | 釘 | 金属製品 | 包含層 | | | |  | | 99BB-HQ350 京都市内遺跡 | ②⑧ ③⑩ | 鉄製 ほぼ完存 |
| 529 | 錠 | 金属製品 | 東壁断割 下層 砂層 | | ③③ 41 頁 | |  | | 2000RT-HD001 方広寺大仏殿跡 | ③① ③③ | 2 点 鉄製 ほぼ完存 |

4 主な出土品土器図版

凡 例

- 1 本報告では、土器・瓦等出土品収蔵目録の中から主な出土特記遺物を選別し、実測図を以下の順に作成した。
 - (1) 80RH-SN (上賀茂遺跡・植物園北遺跡) 図1～図3。
 - (2) 95RT-AB (日ノ岡堤谷須恵器窯跡) 図1。
 - (3) 96HK-FF002 (平安京左京四条二坊十一町) 図1～図4。

- 2 各実測図の土器番号は調査ごとに連番号を割り振り、(○) 番号は本報告の資料番号を割り振った。出土土器概説は土器番号で概説している。

- 3 既報告遺物には文献番号を付けた。

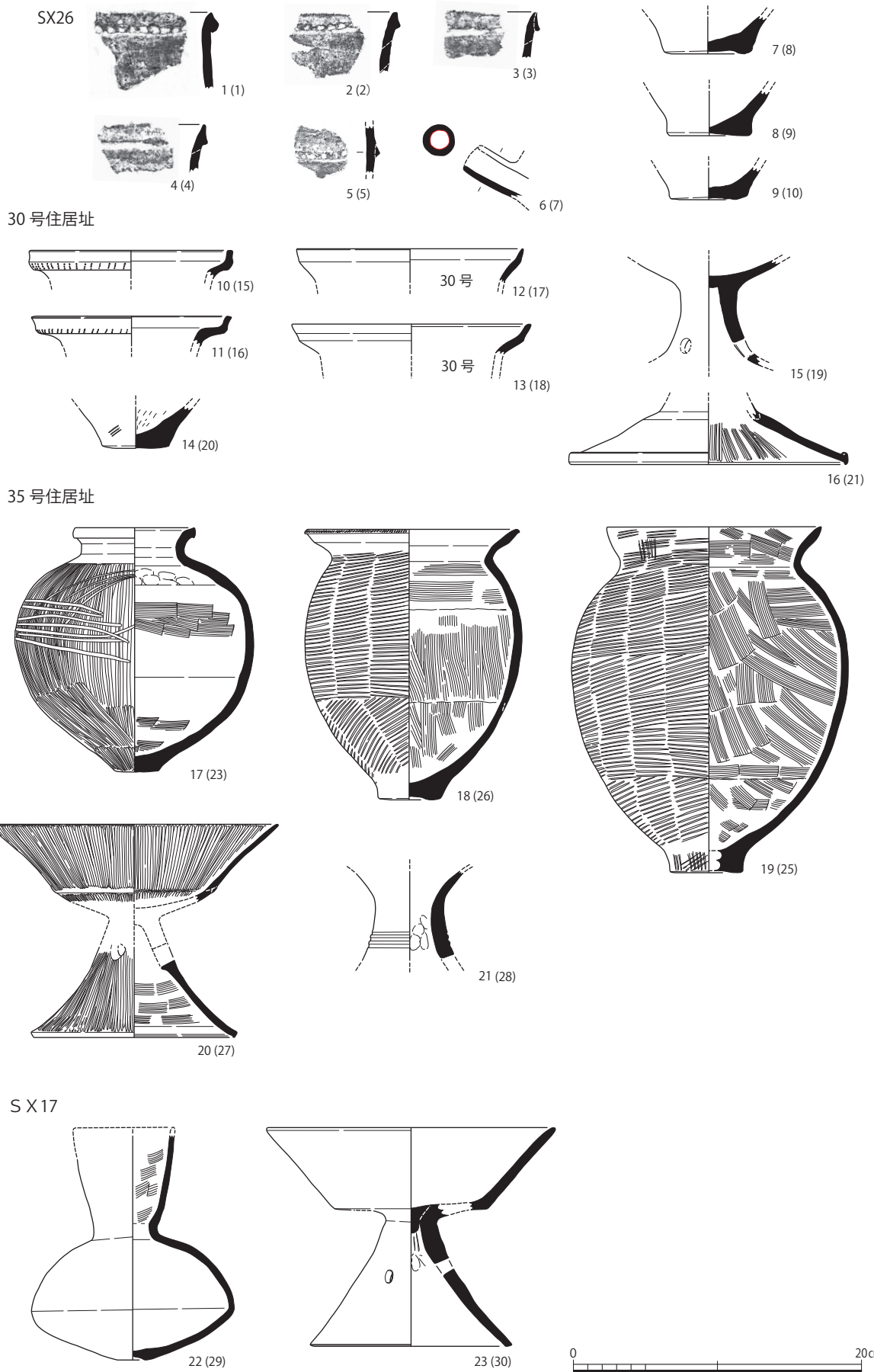

(1) 图1 各種遺構・各種竪穴住居跡出土遺物実測図 (1 : 4)

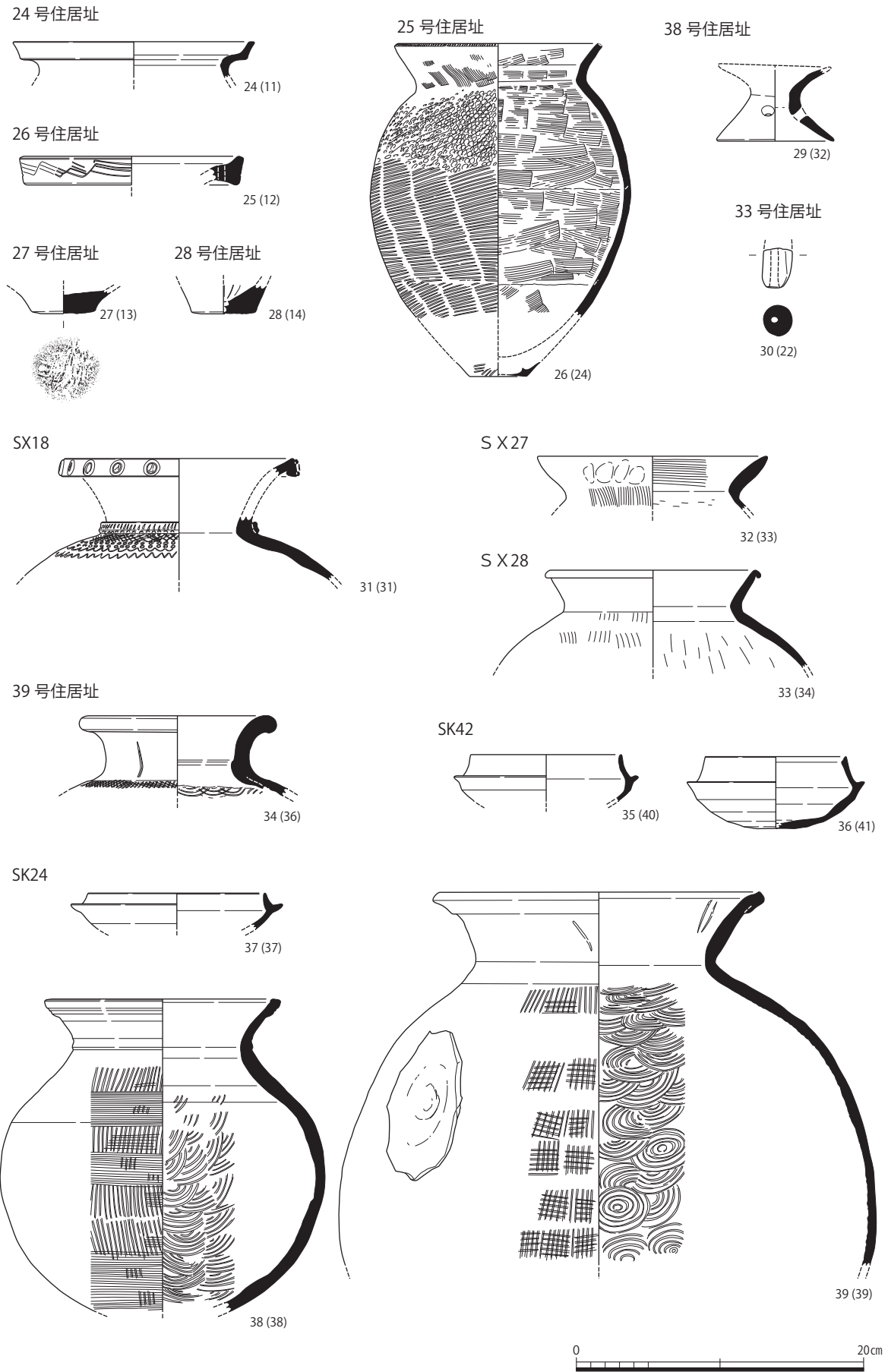

(1) 図2 各種遺構・各種竪穴住居跡出土遺物実測図 (1 : 4)

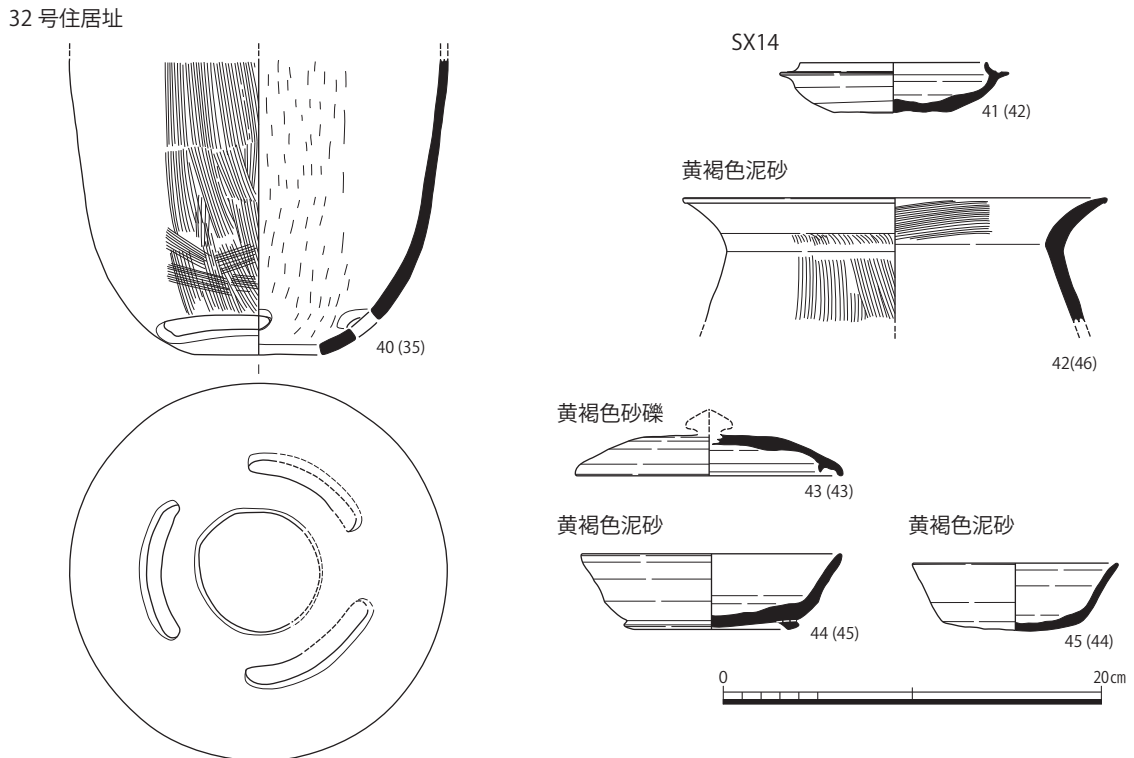

(1) 図3 32号住居跡・SX14・包含層出土遺物実測図(1:4)

植物園北遺跡は、京都盆地北部に位置する複合集落遺跡であり、特に古墳時代前期初頭、いわゆる庄内式併行期の遺構・遺物が遺跡全域にわたり多数確認されている。

1974年12月の高速鉄道烏丸線に先立つ分布調査において遺跡の存在が初めて確認された後、1979年1月～1980年3月(1次調査)、1980年5月～1981年(2次調査)に京都市公共下水道工事・配水管施設工事に伴う立会調査が行われ、「弥生時代後期から古墳時代前期を中心とする竪穴住居などの遺構を検出したため、協議により調査の範囲を拡げ期間も延長して、2年間にわたって立会調査を実施した。その結果、遺跡が縄文時代から室町時代の長期にわたり、また広範囲に及ぶ市内でも有数の遺跡であることを明らかにし、『植物園北遺跡』と名付けるに至った。」(文献⑨)

今回は、この立会い調査のうち1980年～1981年にかけて行われた2次調査について報告している。2次調査の範囲は上賀茂橋の北から東へのラインで遺跡を南北に分けた北半である。報告している出土収蔵目録のうち選別した重要な遺物を図版にした。以下に図土器番号で出土土器概説を記述する。

図1-1～9はSX26出土の縄文土器で、1～5は口縁部下に刻目突帯を持つ口縁部片。6は注口土器の注口。7～9は底部のみで、1～4、7・9は『文献⑩資料 京都の歴史2 考古』京都市編 昭和58年(以後『資料』)に集合写真が掲載されている。6～9の遺物は1～5の突帯文土器とは若干時期が異なる可能性があるが、同一遺構出土遺物として図化している。遺構は調査区の北西に位置する。

図1-10～23・図2-24～33は古墳時代初頭のいわゆる庄内式併行期段階のものである。図1-17～19・29は『資料』において弥生土器として写真が掲載されている。図1-10～16は30号住居址出土で調査区東端に位置する。図版1-17～21は35号住居址出土で調査区西端付近に位置する。図1-22・23はSX17出土で調査区西端に位置する。図2-24～30は住居址からの出土遺物である。24号・27号・28号住居址は調査区東側、25号・26号住居址は中央西寄り、33号・38号住居址は西側に位置する。

図2-24～図版3-41は古墳時代の須恵器。図2-29・38は『資料』に写真が掲載されている。図版3-40は土師器の甗。32号住居址は調査区北東、39号住居址は東端付近に位置する。図3-42～45の出土位置は不明である。

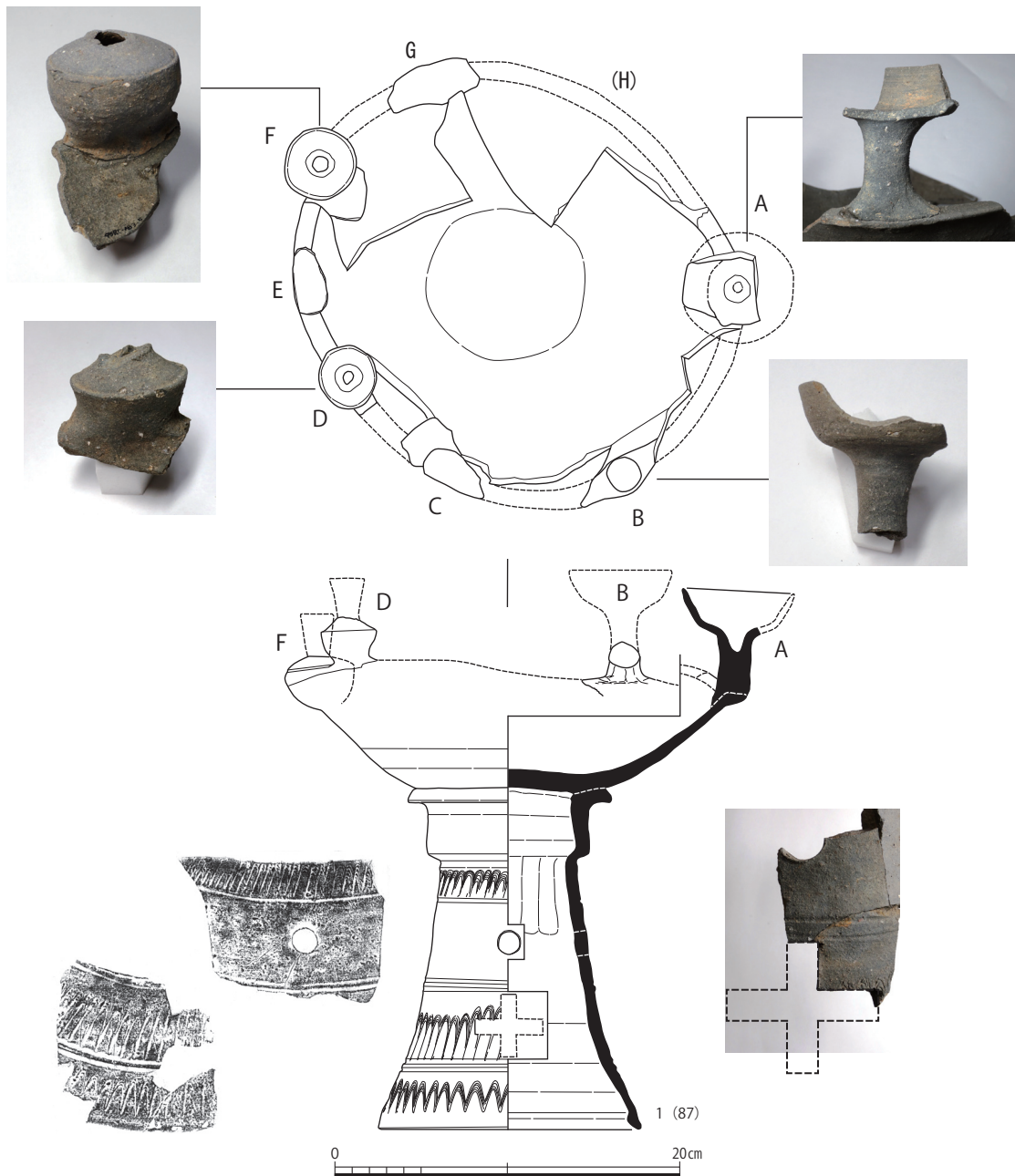

(2) 図1 日ノ岡堤谷窯出土須恵器子持器台実測図 (1 : 4)

1995年、山科区に所在する日ノ岡堤谷須恵器窯跡を調査し、古墳時代の終末期（飛鳥時代）に編年される多くの須恵器が出土した。この窯跡からは「子持器台」が1点出土している。焼け歪みが大きいので図化されずにきたものである。長い脚部に浅い杯部が乗る器形で、杯部の器高は27cmほどあり、装飾品を含めた全体の高さは31.5cmに復元される。杯部は歪みが大きい、径25cm、深さ7cm前後あったとみられる。ミニチュアの装飾品は4個（無蓋高杯2個と長頸壺とみられる壺2個）残存する。間隔からみて、A（高杯）、B（高杯）、C（推定、種類不明）、D（壺）、E（剥離痕跡あり。種類不明）、F（壺）、G（剥離痕跡あり。種類不明）、H（推定）の8個が乗せられていたと推定できる。このうちの高杯2個（A・B〔脚部のみ。杯部との接合は未確認〕）と壺2個（D・F）が確認できた。器台部と脚部の接合部には突帯がめぐり、下に幅3cmほどの折り曲げ成形による段差を設ける。脚部は沈線で4段に区分する。1段目は先端を開き気味とし、外面に波状文をめぐらせる。2段目も波状文をめぐらせ、十字形の透孔を対面2方向に穿つ。3段目は円孔と三角形の透孔をそれぞれ対面位置に穿つが波状文は施さない。4段目は幅約1.5cmと狭く、波状文を密にめぐらせ、透孔は穿たない。2段目の十字形透孔であるが、古墳時代の脚台部にはみられないもので、律令時代の陶硯の影響があるのではと考えられる。

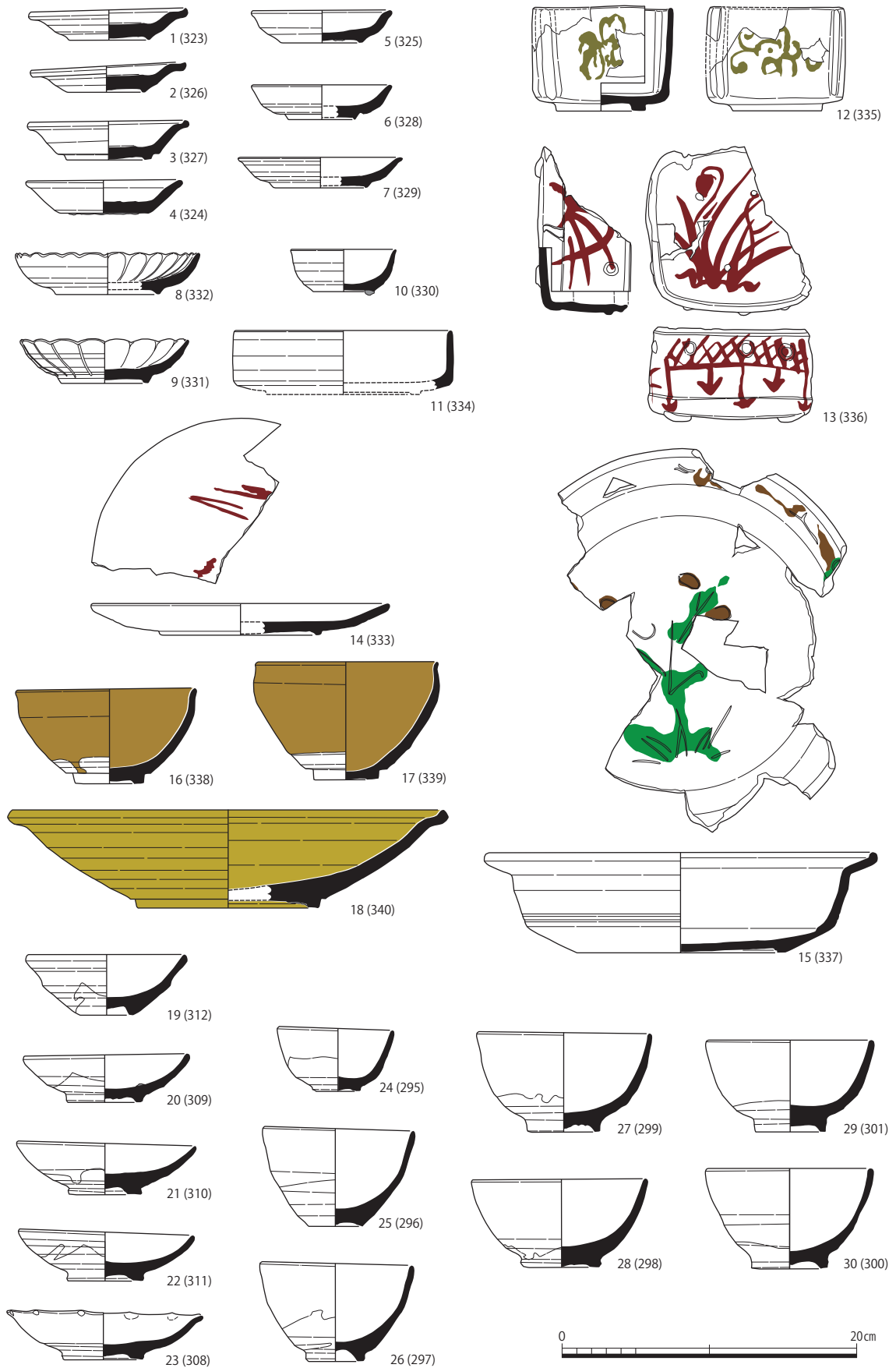

(3) 图1 SK1188出土遺物実測図 (1 : 4)

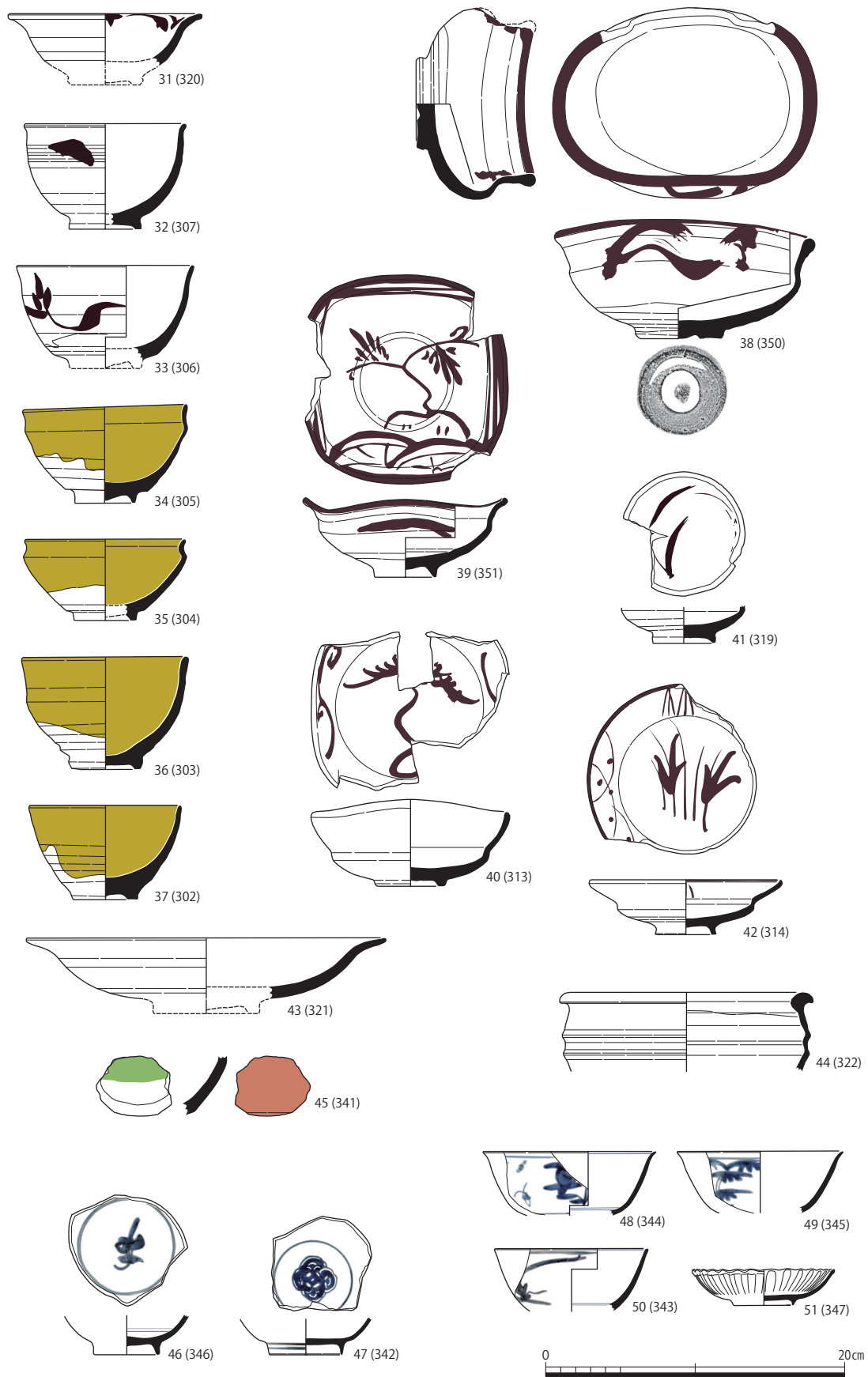

(3) 图2 SK1188出土遗物实测图 (1:4)



(3) 図3 SD20・SK1189・SK1280・SK1545出土遺物実測図(1:4)

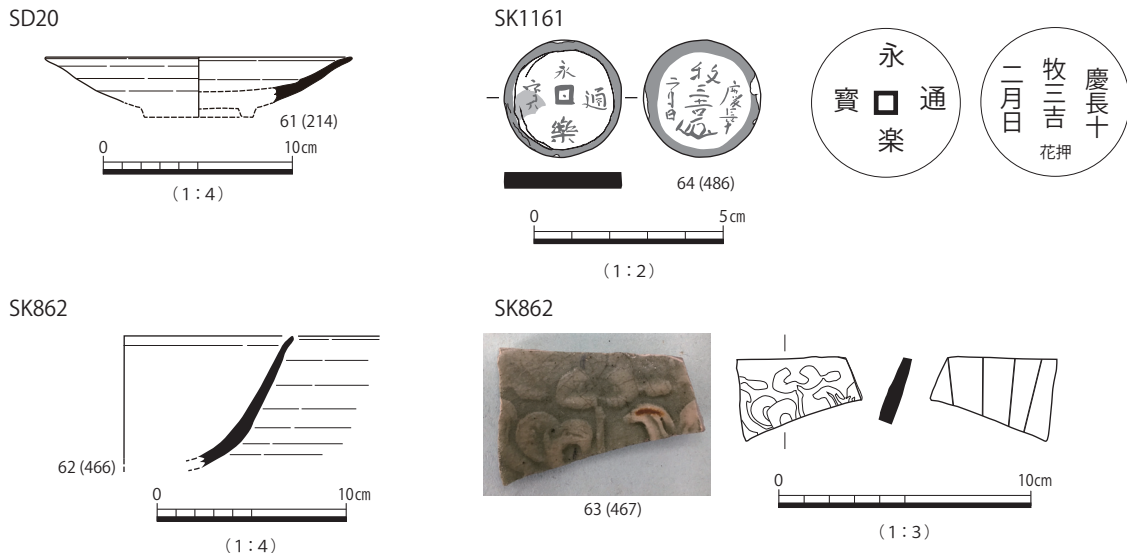

(3) 図4 SD20・SK862・SK1161出土遺物実測図

1995年に中京区東堀川通錦小路上るに所在する堀川高校の敷地内を発掘調査した。調査地は江戸時代に藤堂氏の京屋敷藩邸が営まれており、その後に藩邸は桃山時代～江戸時代初頭に千利休以降の近世「茶の湯」スタイル確立の第一人者である古田織部正重然（1543～1615年）の屋敷を引き継いだものであったことが『雍州府志』「天和2年(1682年)～貞享3年(1686年)」に記録されている。

今回、実測図において報告した遺物資料は、この古田織部屋敷内の土坑（SK1188・SK1189・SK1280）・東堀SD20（955）から出土した遺物を中心に、出土品収蔵目録から選別した重要な遺物を図にした。

主な遺物には江戸時代前期初頭に比定される時期の国産施釉陶器（美濃産・唐津産・京都産）、輸入陶磁器（中国産青磁碗・染付碗・白磁皿・朝鮮王朝白磁碗）、石製品模造銭がある。以下に遺構ごとに図版土器番号で出土土器概説を記述する。

SK1188出土土器（図1・2）：特記遺物には志野向付12・13があり、12は入隅四方の灰志野向付である。絵付けは内外面に草文が鉄絵付けされる。13（文献⑮）も四方向付である。口縁部に小振りな挿座を配し、内面に草花文、側面に格子文、吊るし矢文が鉄絵付けされる。黄瀬戸鉢15は内面に折り枝印花文を施し、緑釉と鉄釉が点彩される。絵唐津杓茶碗38（文献⑬⑯報告）は口縁部に鉄釉で口紅描き、口縁部は左右に捻り歪ませている。体部にも横に波状文が鉄絵付けされる。高台は低く、一部は二重高台となる。腰部まで長石釉が掛るが酸化焰焼成により茶褐色に発色している杓茶碗である。絵唐津向付には39・40がある。39は四方を捻り上げた向付。内面に水車と草木文が鉄絵付けされる。40は同様に四方を捻り上げた向付。内面に松文、口縁部に唐草文が鉄絵付けされる。絵唐津皿42は内面と口縁部に草文が鉄絵付けされる。初期京焼碗45は絵付けされた最初の京焼碗破片である。内面は白化粧を施した上に緑釉、淡緑釉が施される。輸入陶磁器は全て中国産の明染付碗と輪花白磁皿である。草文、団龍文が簡略化されて絵付けされる。

その他遺構出土土器（図3）：特記遺物には、織部角皿52（文献⑦⑫⑬⑭⑮）があり、緑釉と鉄絵文様が片身変わりに施され、五七桐文、格子・葎唐草文が絵付けされる。底部四方には半環足が付く。織部向付53も同様に片身変わりに施され、縞文、連珠文、千鳥文が絵付けされる。底部四方には半環足が付く。総織部向付55（文献⑫⑮）は全面に緑釉が施され、掻き落としで梅文が絵付けされる。底部三方には半環足が付く。鼠志野皿54（文献⑫⑮）は全面に鉄化粧が施され、掻き落としで葎文が絵付けされる。志野向付56～58は草文が鉄絵付けされた入隅向付である。絵唐津には向付59、鉢60（文献⑮）があり、いずれも草文が鉄絵付けされる。

輸入陶磁器には朝鮮王朝（李朝期）の皿61、碗62、中国産の耀州青磁碗63がある。青磁碗は中国宋時代（960～1279年）の耀州窯産に比定できる碗である。内面に刻花唐草文、外面に直線文を施す。当研究所所蔵では確認できているものとしては2点目となり、注目すべき土器資料である。土器以外には石製品の模造銭64があり、表「永楽通宝」、裏に記年銘「慶長十牧三吉二月日」と、その下に花押が墨書で書かれる。

5 . 文 献 目 録

凡 例

- 1 文献目録一覧は土器・瓦等出土品と木器・金属等出土品で文献番号を振り分けた。どちらも報告書の出版年度順に並べて連番を付し、「文献No.」の項目には付した文献番号を掲載した。なお、土器・瓦等出土品では、報告書以外の資料・図録報告は、報告書の後に年度順に番号を掲載した。

土器・瓦等出土品文献目録

| 文献 No. | 文献名 |
|-----------|--|
| 1 | 『平安京跡発掘調査概要』京都市埋蔵文化財研究所概要集 1978 (財) 京都市埋蔵文化財研究所 1978 |
| 2 | 『昭和 60 年度 京都市埋蔵文化財調査概要』(財) 京都市埋蔵文化財研究所 1993 |
| 3 | 『平安宮 I』京都市埋蔵文化財研究所調査報告第 13 冊 (財) 京都市埋蔵文化財研究所 1995 |
| 4 | 『平成 6 年度 京都市埋蔵文化財調査概要』(財) 京都市埋蔵文化財研究所 1996 |
| 5 | 『平成 7 年度 京都市埋蔵文化財調査概要』(財) 京都市埋蔵文化財研究所 1997 |
| 6 | 『平成 8 年度 京都市埋蔵文化財調査概要』(財) 京都市埋蔵文化財研究所 1998 |
| 7 | 『平成 9 年度 京都市埋蔵文化財調査概要』(財) 京都市埋蔵文化財研究所 1999 |
| 8 | 『昭和 53 年度 京都市埋蔵文化財調査概要』(財) 京都市埋蔵文化財研究所 2011 |
| 9 | 『昭和 55 年度 京都市埋蔵文化財調査概要』(財) 京都市埋蔵文化財研究所 2011 |
| 10 | 『平安京跡発掘資料選』(財) 京都市埋蔵文化財研究所 1982 |
| 11 | 『史料京都の歴史 2 考古』京都市編 平凡社 1985 |
| 12 | 『土の中の京都』(財) 京都市埋蔵文化財研究所 2005 |
| 13 | 特別企画展『志野・黄瀬戸・織部のデザイン』愛知県陶磁資料館 2009 |
| 14 | 夏期特別展『京三条せともの屋町』茶陶資料館 2012 |
| 15 | 京都市文化財ボックス 第 30 集『三条せと物や町』- 桃山茶陶 - 2016 |

木製品・金属製品等出土品文献目録

| 文献 No. | 文献名 |
|-----------|---|
| 1 | 『中臣遺跡 文化庁国庫補助による発掘調査概要』(財) 京都市埋蔵文化財研究所 1977 |
| 2 | 『鳥羽離宮跡 区画整理道路予定地内発掘調査概要 昭和 52 年度』(財) 京都市埋蔵文化財研究所 1978 |
| 3 | 『平安京跡発掘調査概要 京都市埋蔵文化財研究所概要集 1978』(財) 京都市埋蔵文化財研究所 1979 |
| 4 | 『平安京跡発掘資料選』(財) 京都市埋蔵文化財研究所 1980 |
| 5 | 『史料京都の歴史 < 第 2 巻 > 考古』京都市編 平凡社 1983 |
| 6 | 『昭和 57 年度 京都市埋蔵文化財調査概要』(財) 京都市埋蔵文化財研究所 1984 |

| 文献 No. | 文献名 |
|-----------|--|
| 7 | 『昭和 58 年度 京都市埋蔵文化財調査概要』(財)京都市埋蔵文化財研究所 1985 |
| 8 | 『京都市内遺跡試掘立会調査概報 昭和 60 年度』京都市文化観光局(財)京都市埋蔵文化財研究所 1986 |
| 9 | 『昭和 59 年度 京都市埋蔵文化財調査概要』(財)京都市埋蔵文化財研究所 1987 |
| 10 | 『昭和 60 年度 京都市埋蔵文化財調査概要』(財)京都市埋蔵文化財研究所 1988 |
| 11 | 『大藪遺跡発掘調査概報 昭和 62 年度』京都市文化観光局(財)京都市埋蔵文化財研究所 1988 |
| 12 | 『昭和 61 年度 京都市埋蔵文化財調査概要』(財)京都市埋蔵文化財研究所 1989 |
| 13 | 『平安京右京三条三坊 京都市埋蔵文化財研究所調査報告第 10 冊 1990』(財)京都市埋蔵文化財研究所 1990 |
| 14 | 『昭和 62 年度 京都市埋蔵文化財調査概要』(財)京都市埋蔵文化財研究所 1991 |
| 15 | 『平安京右京六条一坊 -平安時代前期邸宅跡の調査- 京都市埋蔵文化財研究所調査報告第 11 冊 1992』(財)京都市埋蔵文化財研究所 1992 |
| 16 | 『昭和 63 年度 京都市埋蔵文化財調査概要』(財)京都市埋蔵文化財研究所 1993 |
| 17 | 『平成元年度 京都市埋蔵文化財調査概要』(財)京都市埋蔵文化財研究所 1994 |
| 18 | 『平成 2 年度 京都市埋蔵文化財調査概要』(財)京都市埋蔵文化財研究所 1994 |
| 19 | 『平成 3 年度 京都市埋蔵文化財調査概要』(財)京都市埋蔵文化財研究所 1995 |
| 20 | 『平成 4 年度 京都市埋蔵文化財調査概要』(財)京都市埋蔵文化財研究所 1995 |
| 21 | 『平成 5 年度 京都市埋蔵文化財調査概要』(財)京都市埋蔵文化財研究所 1996 |
| 22 | 『平成 6 年度 京都市埋蔵文化財調査概要』(財)京都市埋蔵文化財研究所 1996 |
| 23 | 『鹿苑寺(金閣寺)庭園』京都市埋蔵文化財研究所調査報告 15 冊 鹿苑寺 1997 |
| 24 | 『平成 7 年度 京都市埋蔵文化財調査概要』(財)京都市埋蔵文化財研究所 1997 |
| 25 | 『平成 8 年度 京都市埋蔵文化財調査概要』(財)京都市埋蔵文化財研究所 1998 |
| 26 | 『平成 9 年度 京都市埋蔵文化財調査概要』(財)京都市埋蔵文化財研究所 1999 |
| 27 | 『平成 10 年度 京都市埋蔵文化財調査概要』(財)京都市埋蔵文化財研究所 2000 |
| 28 | 『京都市内遺跡立会調査概報 平成 11 年度』京都市文化市民局(財)京都市埋蔵文化財研究所 2000 |
| 29 | 『鳥羽離宮跡 I 金銅心院跡の調査 京都市埋蔵文化財研究所調査報告第 20 冊 2002』(財)京都市埋蔵文化財研究所 2002 |
| 30 | 『平成 11 年度 京都市埋蔵文化財調査概要』(財)京都市埋蔵文化財研究所 2002 |
| 31 | 『平成 12 年度 京都市埋蔵文化財調査概要』(財)京都市埋蔵文化財研究所 2003 |

| 文献 No. | 文献名 |
|-----------|---|
| 32 | 『京都国立博物館構内発掘調査報告書―法住寺殿跡・六波羅政庁跡・方広寺跡― 京都市埋蔵文化財研究所調査報告第 23 冊 2009』(財)京都市埋蔵文化財研究所 2009 |
| 33 | 『京都 秀吉の時代 つちの中から』(財)京都市埋蔵文化財研究所 京都市考古資料館 2010 |
| 34 | 『昭和 52 年度 京都市埋蔵文化財調査概要』(財)京都市埋蔵文化財研究所 2011 |
| 35 | 『昭和 53 年度 京都市埋蔵文化財調査概要』(財)京都市埋蔵文化財研究所 2011 |
| 36 | 『昭和 55 年度 京都市埋蔵文化財調査概要』(財)京都市埋蔵文化財研究所 2011 |
| 37 | 『昭和 54 年度 京都市埋蔵文化財調査概要』(財)京都市埋蔵文化財研究所 2012 |

平成 30 年度 重要遺跡出土文化財整理報告

発行日 2019年3月31日

発 行 京都市文化市民局

住 所 京都市中京区寺町通御池上る上本能寺前町488

編 集 公益財団法人 京都市埋蔵文化財研究所

住 所 京都市上京区今出川通大宮東入元伊佐町265番地の1
〒602-8435 TEL 075-415-0521

<http://www.kyoto-arc.or.jp/>

印 刷