

# 平成 28 年度 重要遺跡出土文化財整理報告

2017

京都市文化市民局





# 平成 28 年度 重要遺跡出土文化財整理報告

2017

京都市文化市民局



## 例 言

1. 本書は、平成 28 年度の重要遺跡出土文化財整理業務の報告書である。この業務は、公益財団法人京都市埋蔵文化財研究所（以下「研究所」という）が京都市から委託を受けて実施した。
2. 本書は、平成 12 年度以前に実施した未報告発掘調査のうち、特に重要な遺跡の出土品を、「京都府内における出土品の取扱いについて」京都府教育委員会教育長通知（平成 11 年 4 月 1 日）の別紙 2 「出土品取扱要領」に基づき、活用度に応じたランク分けを行い、その成果を報告することで、広く市民・研究者の活用の便に供するものである。
  - A ランク：活用度の極めて高いもの（(1)指定文化財の候補となるもの、(2)展示、公開の機会の多いもの）
  - B ランク：A の区分に次ぐもの（研究資料として活用するもの）
  - C ランク：B の区分に次ぐもの（活用の可能性があるが頻度が比較的低いもの）
  - D ランク：活用の可能性のないもの又は活用の可能性が極めて低いもの
4. 本書では、出土品を土器・瓦等と木製品・金属製品等に区分して報告する。土器・瓦等の整理作業は主として研究所の深草収蔵庫と百井収蔵庫で実施し、木製品・金属製品等の整理作業は主として研究所の下鳥羽収蔵庫で実施した。

# 目 次

## 1. 平成28年度重要遺跡出土文化財整理業務の概要

1 概要	3
2 百井収蔵庫 ランク分け整理作業	4
3 深草収蔵庫 ランク分け整理作業	4
4 下鳥羽収蔵庫 ランク分け整理作業	5

## 2. 出土品コンテナ台帳（A・Bランク）

1 平成28年度土器・瓦等出土品コンテナ台帳	13
2 平成28年度木製品・金属製品等出土品コンテナ台帳	24

## 3. 出土品収蔵目録（Aランク）

1 平成28年度土器・瓦等出土品収蔵目録	33
2 平成28年度木製品・金属製品等出土品収蔵目録	82

## 4. 文献目録

文献目録	119
------	-----

# 1 平成28年度重要遺跡出土文化財 整理業務の概要



## (1) 概要

本事業の対象となる未整理遺物の総数は、平成 27 年度末時点で 85,226 箱であった。その内訳は、土器・瓦等 81,935 箱、木製品・金属製品等 3,291 箱である。平成 28 年度は、このうち土器・瓦等 2,455 箱、木製品・金属製品等 1,180 箱の計 3,635 箱を整理した。これにより、平成 28 年度末時点での要整理遺物の総数は 81,591 箱となった。その内訳は、土器・瓦等 79,480 箱、木製品・金属製品等 2,111 箱である。

土器・瓦等の整理は、百井収蔵庫に収蔵している未整理遺物を A B ランクと C ランクに分類した。土器・瓦等の A ランクと B ランクのカテゴリは深草収蔵庫にて実施したが、今年度は平成 27 年度に未整理遺物から抽出した A B ランク遺物を A ランクと B ランクに分類する作業を実施した。そのため、今年度百井収蔵庫で抽出した A B ランク遺物を A ランクと B ランクに分類する作業は未完であり、これについては次年度以降に報告する予定である。

木製品・金属製品等の整理作業は下鳥羽収蔵庫で実施した。

表 1 今年度の点検調査一覧表 ( A B ・ C ランク )

No.	調査記号	遺跡名	A B ランク	C ランク	箱数
1	81HK-CK	平安京左京五条三坊九町跡	35	296	331
2	97HK-EP001	平安京左京八条二坊十四町跡	8	90	98
3	85HK-MN	平安京左京三条二坊十町跡	38	308	346
4	97HK-TD002	平安京左京八条三坊三町跡	0	14	14
5	御池共同	御池共同溝・立会	0	3	3
6	85HK-LO	平安宮跡大極殿	2	25	27
7	85HK-YC002	平安京右京八条二坊二町跡	8	38	46
8	97HK-EO002	平安京左京八条三坊三町跡	3	116	119
9	97HK-EO003	平安京右京七条二坊十二町跡	0	31	31
10	97HK-YJ	平安京右京三条一坊七町跡	7	223	230
11	97HK-UV001	平安京右京三条一坊七町跡	4	62	66
12	97HK-UU001	平安京右京七条一坊十四町跡	8	78	86
13	97HK-NJ002	平安京左京九条三坊二町跡	28	105	133
14	97HK-BH008	平安京右京二条四坊十五町跡、 安井西裏瓦窯跡	0	12	12
15	97HK-BH009	平安京左京九条三坊二町跡	7	81	88
16	97HK-IZ002	平安京右京二条四坊十五町跡、 安井西裏瓦窯跡	16	606	622
17	98HK-PJ002	平安京左京六条三坊跡	19	184	203
合計			要整理 183 箱	2,272 箱	2,455 箱

## (2) 百井収蔵庫 ランク分け整理作業

平成 28 年度は、前年度未完であった No1. 平安京左京五条三坊九町跡 (81HK-CK) (前年度 111 箱点検済) から作業を始め、以下 No.2～17 まで 16 調査のランク分け作業を百井収蔵庫で実施した。最終的には 2,455 箱の整理作業を完了した。作業はまず、上記の出土品を、A B ランク、C ランクに二分し、A ランクと B ランクのカテゴリは、後日深草収蔵庫にて行うこととした。この作業結果の内訳は A B ランク 183 箱、C ランク 2,272 箱である。D ランクはなかった。No 2～17 の A ランク抽出作業及び収蔵目録作成は平成 29 年度以降に報告する予定である。

図 1 土器・瓦等 平成 28 年度の整理遺物と未整理遺物の概要図

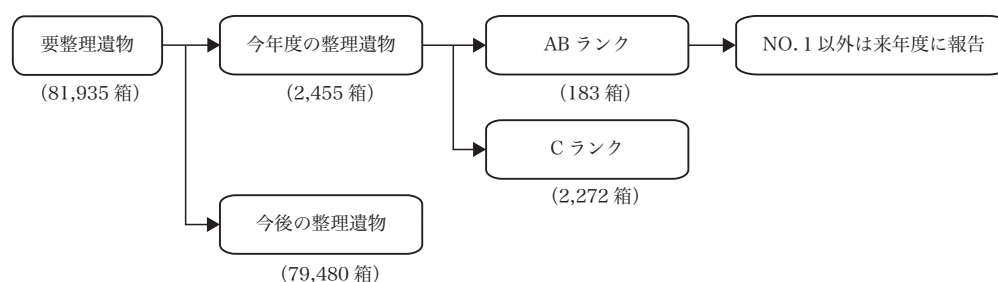

## (3) 深草収蔵庫 ランク分け整理作業

平成 28 年度は、前年度に百井収蔵庫にて抽出した A B ランク 213 箱を A ランクと B ランクに分類する作業を深草収蔵庫で行った。対象となる発掘調査は昭和 52 年度調査の榎原遺跡 (77MK-QH)、平安京平安京左京五条三坊九町跡 (81HK-CK)、平安京左京八条二坊十四・十五町跡 (97HK-EM1) である。A ランクについては出土品の 1 点ごとの写真撮影を行い、収蔵目録・出土品コンテナ台帳を作成した。B ランクについては出土品コンテナ台帳の作成を行った。遺物収納は A ランクを深草収蔵庫に、B ランクは一部を深草収蔵庫に、一部を百井収蔵庫に返却収納した。また、百井収蔵庫に残置した C ランク出土品を遺物コンテナ台帳にデータ入力する作業を行った。

表 2 平成 28 年度の AB ランク整理作業一覧

調査記号	遺跡名	A ランク点数	A ランク箱数	B ランク箱数
77MK-QH	榎原遺跡	101	12	12
81HK-CK	平安京左京五条三坊九町跡	322	17	35
97HK-EM	平安京左京八条二坊十四町・十五町跡	296	18	119
合計		719 点	47 箱	166 箱



図2 土器・瓦等 平成28年度のABランク分類作業の概要図

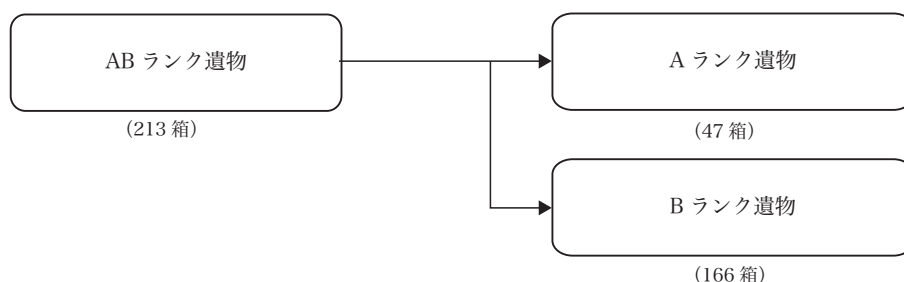

#### (4) 下鳥羽収蔵庫 ランク分け整理作業

平成28年度は、平成12年度以前の各地域調査319件分、計1,180箱のランク分け作業を実施した。作業はまず、下鳥羽収蔵庫に収蔵している上記の出土品を、Aランク、Bランク、Cランクに区分した。この作業の結果、Aランク507点を抽出し、新規の29箱に収納するとともに、既存の27箱に追加収納した。Bランクは1,096点を抽出し、新規の38箱に収納するとともに、既存の46箱に追加収納した。Cランクは木製品1,105箱となった。また併行して、Aランク出土品の1点ごとの写真撮影と出土品収蔵目録の作成を行った。なお今年度の作業でDランクに相当する出土品はなかった。

図3 木製品・金属製品等 平成28年度の整理遺物の概要図



表1 平成28年度の点検調査一覧表(A・Bランク)

No.	調査記号	遺跡名	Aランク 点数	Aランク 箱数	Bランク 点数	Bランク 箱数
1	76UZ-IO	常盤東ノ町古墳群	71	既存箱 収納	43	既存箱 収納
2	76UZ-DK001	広隆寺跡	6	2	6	既存箱 収納
3	76RH-KG001	北野廃寺			1	既存箱 収納
4	77HK-TK	平安京左京四条三坊十五町跡			7	1
5	77HK-HI	平安京左京七条一・二坊、東市跡	1	既存箱 収納	1	既存箱 収納
6	77HK-TW	平安京左京八条三坊一町跡			10	1
7	77HK-KG	平安京右京跡	52	1	9	1
8	77HK-NE	平安京右京七条一・二坊、西市跡			3	既存箱 収納
9	77UZ-DK003	弁天島経塚	1	既存箱 収納		
10	77RH-KG002	北野廃寺			1	1
11	77TB-TB035-A	鳥羽離宮跡(東殿)			2	既存箱 収納
12	77MK-QH	檜原遺跡			1	1
13	78HK-ST	平安京左京八条三坊二町跡			1	既存箱 収納
14	78HK-NS	平安京左京八条三坊七町跡			2	2
15	79HK-CM003	平安宮中務省跡			1	1
16	79HK-EN001	平安京左京六条二坊五町跡、猪熊殿跡	10	既存箱 収納	108	1
17	79HK-ET001	平安京左京九条三坊十六町跡	1	既存箱 収納	1	1
18	79RH-KG006	北野廃寺			1	1
18	79TB-TB054-B	鳥羽離宮跡(東殿)	1	既存箱 収納		
20	80HK-IF	平安京左京二条三坊九町跡			139	既存箱 収納
21	80HK-SL	平安京左京五条三坊五町跡			32	既存箱 収納
22	80HK-SA001	平安京左京八条三坊跡			1	既存箱 収納
23	80HK-SG011	平安京右京九条一坊十四町跡、西寺跡			3	1
24	80FD-OY	伏見城跡			6	既存箱 収納
25	80MK-OE001	大枝山古墳群			1	既存箱 収納

No.	調査記号	遺跡名	A ランク 点数	A ランク 箱数	B ランク 点数	B ランク 箱数
26	80MK-SW115	中久世遺跡・大藪遺跡			1	1
27	80MK-TX001	南春日町遺跡			1	既存箱 収納
28	81BB-HL200	平安京左京二条二坊十町跡			1	1
29	81HK-CK	平安京左京五条三坊九町跡	3	1	27	1
30	81HK-ET003	平安京左京九条三坊十六町跡	1	1		
31	81BB-HR29	平安京右京七条二坊六町跡			1	1
32	81KS-ZO003	白河街区（法勝寺跡）	38	10	12	2
33	81NG-PV002	長岡京跡			2	既存箱 収納
34	82HK-FD	平安京左京三条三坊十四町跡			2	既存箱 収納
35	82BB-UZ005	京都市内遺跡（仁和寺南院）			18	既存箱 収納
36	82FD-MR002	伏見城跡	1	既存箱 収納		
37	82NG-PV003	長岡京跡			1	既存箱 収納
38	82MK-KK001	上久世遺跡	1	既存箱 収納		
39	83HK-MJ	平安京左京三条二坊九町跡			6	既存箱 収納
40	83HK-YC001	平安京右京八条二坊二町跡	6	既存箱 収納		
41	83KS-BD002	白河街区（尊勝寺跡）			10	1
42	83TB-TB096	鳥羽離宮跡（泉殿）	1	既存箱 収納		
43	83MK-OE002	大枝山古墳群			2	既存箱 収納
44	84HK-BC001	平安京左京九条二坊十三町跡	1	既存箱 収納		
45	84HK-KA006	平安京左京九条三坊十三町～十五町跡			1	既存箱 収納
46	84RH-TM	植物園北遺跡			3	1
47	84TB-TB097	鳥羽離宮跡	1	既存箱 収納		
48	84TB-TB109	鳥羽離宮跡	11	既存箱 収納	6	既存箱 収納
49	84FD-DC001	日野谷寺町遺跡			3	既存箱 収納
50	84NG-PV004	長岡京跡			1	既存箱 収納
51	85HK-MO	平安京左京三条二坊九町跡			15	1

No.	調査記号	遺跡名	A ランク 点数	A ランク 箱数	B ランク 点数	B ランク 箱数
52	85HK-CF005	平安京右京三条三坊五町跡			2	既存箱 収納
53	85TB-TB112-A	鳥羽離宮跡			1	1
54	85FD-AC001	金森出雲遺跡・御香宮廃寺（伏見城跡）	5			
55	85NG-KS002	長岡京左京二条三・四坊跡			3	既存箱 収納
56	86HK-MQ	平安京左京一条三坊九町跡	1	1		
57	86HK-SG013	西寺跡・平安京右京九条一坊十四町			1	既存箱 収納
58	86BB-UZ011	巽古墳			12	既存箱 収納
59	86FD-AD002	伏見城	1	既存箱 収納	40	既存箱 収納
60	86MK-KJ	天鼓の森古墳	1	既存箱 収納	1	既存箱 収納
61	87BB-HL118	平安京左京一条二坊一町跡			1	既存箱 収納
62	87HK-FK	平安京左京二条三坊九町跡			2	既存箱 収納
63	87HK-WE003	平安京左京六条二坊十二町跡・七条二 坊九町跡			2	既存箱 収納
64	87NG-PV007	長岡京跡			7	既存箱 収納
65	87MK-NM	上久世遺跡	2	1	1	1
66	88HK-FO	平安京左京二条二坊九町跡・高陽院跡	1	1	6	1
67	88HK-FN	平安京左京三条三坊十六町跡			1	既存箱 収納
68	88HK-VE	平安京左京五条一坊十町跡	8	1	36	1
69	88RH-IK001	幡枝古墳群・南ノ庄田瓦窯跡			1	既存箱 収納
70	88RT-RT	法性寺跡			2	既存箱 収納
71	88NG-PV008	長岡京跡			5	既存箱 収納
72	88MK-HO015・ 016	南春日町遺跡	1	既存箱 収納		
73	89HK-FS	平安京左京四条三坊十三町跡			10	既存箱 収納
74	89RH-KK002	特別史跡・特別名勝 鹿苑寺庭園	102	3	52	1
75	89MK-HO017	南春日町遺跡（下西代1号墳）	1	既存箱 収納		
76	90HK-FW001	平安京左京四条四坊二町跡			1	1
77	90HK-BJ	平安京左京八条三坊十六町跡			4	既存箱 収納

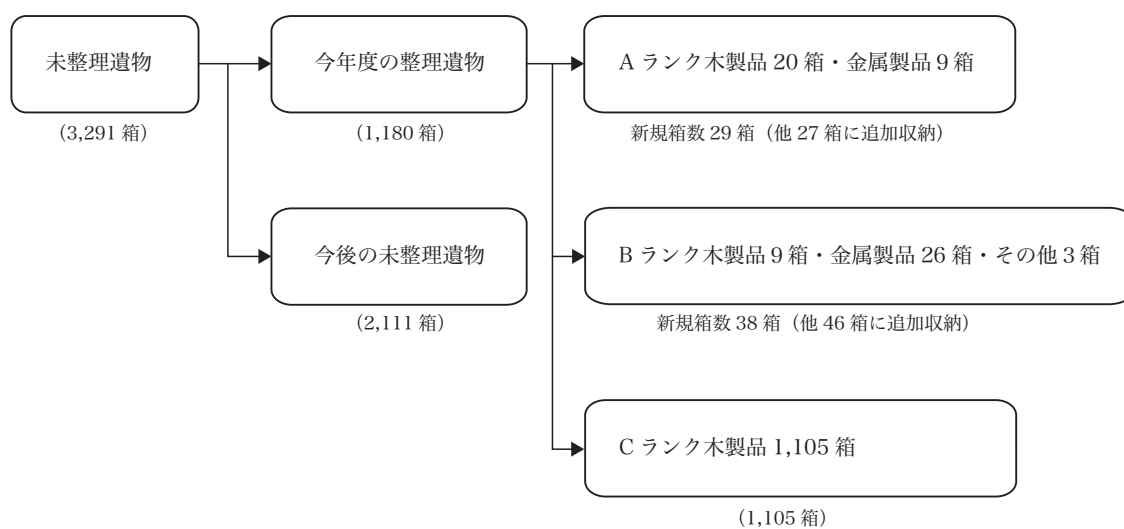
No.	調査記号	遺跡名	A ランク 点数	A ランク 箱数	B ランク 点数	B ランク 箱数
78	90MK-HO021	南春日町遺跡	2	既存箱 収納		
79	91BB-HL406	平安京左京二条四坊二町跡			1	1
80	91HK-ED	平安京左京三条三坊十三町跡・烏丸綾 小路遺跡	6	既存箱 収納		
81	91BB-HL367	平安京左京四条三坊十一町跡	2	既存箱 収納		
82	91HK-BH003	平安京左京九条二坊十五町跡	37	1	5	既存箱 収納
83	91HK-BH004	平安京左京九条二坊十五・十六町跡	11	1	5	既存箱 収納
84	91RT-NK070	中臣遺跡			30	1
85	92HK-UH	平安京左京四条一坊一・二町跡	7	既存箱 収納	9	1
86	92UZ-MH	史跡・名勝 嵐山	2	1		
87	93BB-HL432	平安京左京五条二坊十町跡	2	1		
88	94HK-WI002	平安京左京七条二坊八町跡・本圀寺跡	91	1	17	既存箱 収納
89	95RT-AB	日ノ岡堤谷須恵器窯跡	2	既存箱 収納		
90	97HK-EM001	平安京左京八条二坊十四町・十五町跡	6	既存箱 収納	116	既存箱 収納
91	98HK-GS003	平安京左京北辺四坊跡・公家町跡	5	1	85	1
92	98RH-KK007	特別史跡・特別名勝 鹿苑寺（金閣寺） 庭園			1	1
93	98RT-NK077	中臣遺跡	1	1	22	1
94	99HK-GS004	平安京左京北辺四坊跡			59	1
95	2000HK-GS005	平安京左京北辺四坊跡			2	1
96	2000HK-GS006	平安京左京北辺四坊・左京一条四坊跡、 法成寺跡			4	1
97	2000NG-SD	長岡京左京一条三坊八・九町跡			3	1
98	上久世城跡 (城ノ内)	上久世城跡（城ノ内）	3	既存箱 収納	52	1
99	京都市高速鉄道 烏丸線	平安京跡			1	既存箱 収納
			507 点	29 箱	1,096 点	38 箱



2 . 出土品コンテナ台帳  
( A ・ B ランク )

## 凡 例

- 1 出土品コンテナ台帳(A・Bランク)はランク別に1箱単位の一覧表を掲載。項目順に「箱番号」、「調査記号」、「遺跡名」、「遺構」、「内容」、「備考」に並べている。
- 2 調査記号は、(公財)京都市埋蔵文化財研究所が京都市内を平安京と、その他の各地域に区分しそれぞれにアルファベット2文字を割り振ったものである。土器・瓦等出土品は南桂川(MK)、平安京(HK)。木製品・金属製品等出土品は平安京(HK)、太秦(UZ)、洛北(RH)、北白川(KS)、洛東(RT)、鳥羽(TB)、伏見・醍醐(FD)、長岡京(NG)、南桂川(MK)である。



## (1) - 1 平成28年度榎原遺跡土器・瓦等出土品コンテナ台帳

## 榎原遺跡土器・瓦等出土品Aランクコンテナ台帳

箱番号	調査記号	遺跡名	遺構	内容	備考
A1	77MK-QH	榎原遺跡	灰褐色砂泥・灰褐色 泥土	土師器( 椀杯皿・壺・高杯)	目録 1 ～ 12
A2	77MK-QH	榎原遺跡	灰褐色泥土・灰褐色 泥砂	須恵器杯	目録 13 ～ 23
A3	77MK-QH	榎原遺跡	灰褐色泥砂・暗黄灰 色泥砂・他層	須恵器杯	目録 24 ～ 35
A4	77MK-QH	榎原遺跡	灰褐色泥砂・暗茶灰 色泥砂・他層	須恵器( 蓋・鉢)	目録 36 ～ 43
A5	77MK-QH	榎原遺跡	南壁土セクション・ 灰褐色泥砂・他層	須恵器( 壺・壺蓋・甕)	目録 44・46 ～ 52
A6	77MK-QH	榎原遺跡	灰褐色泥砂・Pit7・ 他層	須恵器( 鉢・甕)	目録 43・53 ～ 57
A7	77MK-QH	榎原遺跡	落込各層・他層	緑釉陶器( 椀皿・鉢・壺)	目録 58 ～ 61・63 ～ 67・68 ～ 71・73・75 ～ 77・83
A8	77MK-QH	榎原遺跡	落込各層・他層	緑釉陶器( 椀皿・壺)	目録 62・68・72・74
A9	77MK-QH	榎原遺跡	落込各層	灰釉陶器( 椀皿・盤)	目録 78 ～ 81・85 ～ 86
A10	77MK-QH	榎原遺跡	落込層	灰釉陶器蓋	目録 88
A11	77MK-QH	榎原遺跡	落込各層・SX8	灰釉陶器( 蓋・花瓶・把手)・輸入陶 磁器白磁椀	目録 82・83・87・89 ～ 96
A12	77MK-QH	榎原遺跡	黄褐色粘質土・耕土・ SK- 1	軒丸瓦・軒平瓦	目録 97 ～ 101

檜原遺跡土器・瓦等出土品Bランクコンテナ台帳

箱番号	調査記号	遺跡名	遺構	内容	備考
B1	77MK-QH	檜原遺跡	灰褐色砂泥・他	須恵器(皿杯・蓋)	深草在中
B2	77MK-QH	檜原遺跡	寄贈資料(神谷氏)	鬼瓦・緑釉素地	深草在中
B3	77MK-QH	檜原遺跡	各種土層	緑釉破片	百井在中
B4	77MK-QH	檜原遺跡	灰褐色砂泥	瓦器火鉢	百井在中
B5	77MK-QH	檜原遺跡	灰褐色砂泥	須恵器類	百井在中
B6	77MK-QH	檜原遺跡	灰褐色砂泥	土師器類	百井在中
B7	77MK-QH	檜原遺跡	Dty20 一括	土師器類	百井在中
B8	77MK-QH	檜原遺跡	灰褐色泥砂以外	須恵器(杯蓋・壺蓋)	百井在中
B9	77MK-QH	檜原遺跡	各種土層	須恵器甕体部	百井在中
B10	77MK-QH	檜原遺跡	灰褐色泥砂	土師器(椀杯皿・高杯)	百井在中
B11	77MK-QH	檜原遺跡	各種土層	製塩土器一括(破片)	百井在中
B12	77MK-QH	檜原遺跡	各種土層	古墳須恵器・凝灰岩・寛永通寶	百井在中

## (1) - 2 平成28年度平安京左京五条三坊九町跡土器・瓦出土品コンテナ台帳

## 平安京左京五条三坊九町跡土器・瓦等出土品Aランクコンテナ台帳

箱番号	調査記号	遺跡名	遺構	内容	備考
A1	81HK-CK	平安京左京五条三坊九町跡	SE4-73	土師器皿・瓦器碗・灰釉陶器皿・輸入陶磁器(白磁碗皿・褐釉盤)	目録1～32
A2	81HK-CK	平安京左京五条三坊九町跡	SE8-125	土師器皿・瓦器碗・白色土器皿・輸入陶磁器(青白磁合子・青磁碗・白磁碗・白磁四耳壺)	目録33～66
A3	81HK-CK	平安京左京五条三坊九町跡	SK5-17・SK3-15	土師器(皿・羽釜・鉢)	目録67～126
A4	81HK-CK	平安京左京五条三坊九町跡	SK3-15	土師器皿・輸入陶磁器(白磁碗・青磁碗)・施釉陶器(灰釉碗・鉢)	目録127～140
A5	81HK-CK	平安京左京五条三坊九町跡	SK8-18・SK7-1	土師器皿・施釉陶器(灰釉折縁皿・天目茶碗・鉄釉茶入)・輸入陶磁器(青磁碗皿・鉢・瓶)	目録141～201
A6	81HK-CK	平安京左京五条三坊九町跡	SE4-1	土師器(皿・炮烙・塩壺・小壺・盤・灰器)・瓦器羽釜	目録202～230
A7	82HK-CK	平安京左京五条三坊九町跡	SE4-1	施釉陶器(志野碗・美濃碗皿・美濃鉢・美濃水滴・美濃德利)	目録231～248
A8	83HK-CK	平安京左京五条三坊九町跡	SE4-1	施釉陶器(志野向付・志野香合蓋・織部向付・長石釉碗皿)	目録249～257
A9	84HK-CK	平安京左京五条三坊九町跡	SE4-1	施釉陶器(唐津碗皿・唐津小盃・唐津天目茶碗)	目録258～272
A10	85HK-CK	平安京左京五条三坊九町跡	SE4-1	施釉陶器(唐津鉢・唐津壺)	目録273～275
A11	86HK-CK	平安京左京五条三坊九町跡	SE4-1	輸入陶磁器(染付碗皿・染付香炉・白磁皿)	目録276～287
A12	81HK-CK	平安京左京五条三坊九町跡	SE4-1	焼締陶器(信楽搦鉢・丹波搦鉢・信楽大德利・備前盤)	目録288～294
A13	81HK-CK	平安京左京五条三坊九町跡	SK6-1	施釉陶器(唐津碗皿・壺/美濃碗皿・鉢・盤・天目茶碗)	目録295～311
A14	81HK-CK	平安京左京五条三坊九町跡	SK6-1	輸入陶磁器(染付碗皿)	目録312～318
A15	81HK-CK	平安京左京五条三坊九町跡	Pit88・近世攪乱	輸入陶磁器白磁碗・土製品取瓶	目録319・320
A16	81HK-CK	平安京左京五条三坊九町跡	近世攪乱	鋳型鏡	目録321
A17	81HK-CK	平安京左京五条三坊九町跡	近世攪乱	鋳型柄鏡	目録322

平安京左京五条三坊九町跡土器・瓦等出土品Bランクコンテナ台帳

箱番号	調査記号	遺跡名	遺構	内容	備考
B1	81HK-CK	平安京左京五条三坊九町跡	SK3-15	土師器皿一括	深草在中・実測済
B2	81HK-CK	平安京左京五条三坊九町跡	SK3-15	土師器皿一括	深草在中・実測済
B3	81HK-CK	平安京左京五条三坊九町跡	SK3-15	土師器皿一括	深草在中・実測済
B4	81HK-CK	平安京左京五条三坊九町跡	SK8-18	土師器皿一括	深草在中・実測済
B5	81HK-CK	平安京左京五条三坊九町跡	SK8-18	土師器皿一括	深草在中・実測済
B6	81HK-CK	平安京左京五条三坊九町跡	SK8-18	瓦器・焼締陶器・輸入陶磁器(青磁・白磁)	深草在中・実測済
B7	81HK-CK	平安京左京五条三坊九町跡	SE8-125	土師器皿一括	深草在中・実測済
B8	81HK-CK	平安京左京五条三坊九町跡	SE8-125	土師器・須恵器・瓦器・輸入陶磁器(白磁)	深草在中・実測済
B9	81HK-CK	平安京左京五条三坊九町跡	SK5-17	土師器・施釉陶器・焼締陶器・軒平瓦	深草在中・実測済
B10	81HK-CK	平安京左京五条三坊九町跡	SE4-1	土師器・施釉陶器・焼締陶器・軒平瓦	深草在中・実測済
B11	81HK-CK	平安京左京五条三坊九町跡	SK2-28	土師器・施釉陶器・焼締陶器・軒平瓦	深草在中・実測済
B12	81HK-CK	平安京左京五条三坊九町跡	SE4-73	土師器・輸入陶磁器(白磁)	深草在中・実測済
B13	81HK-CK	平安京左京五条三坊九町跡	SK2-19	土師器	深草在中・実測済
B14	81HK-CK	平安京左京五条三坊九町跡	SK5-17	土師器・焼締陶器	深草在中・実測済
B15	81HK-CK	平安京左京五条三坊九町跡	SK6-1	土師器・輸入陶磁器(染付)・施釉陶器・焼締陶器	深草在中・未実測
B16	81HK-CK	平安京左京五条三坊九町跡	SK5-21	土師器・瓦器・輸入陶磁器(白磁)	深草在中・未実測
B17	81HK-CK	平安京左京五条三坊九町跡	SK2-2	土師器・施釉陶器(黄瀬戸・織部)・染付	深草在中・未実測
B18	81HK-CK	平安京左京五条三坊九町跡	SK7-1	土師器	深草在中・未実測
B19	81HK-CK	平安京左京五条三坊九町跡	SK2-19	土師器皿一括	深草在中・未実測
B20	81HK-CK	平安京左京五条三坊九町跡	SK8-18	土師器・輸入陶磁器(染付)・施釉陶器(美濃・唐津)	深草在中・未実測
B21	81HK-CK	平安京左京五条三坊九町跡	SK2-13	土師器・輸入陶磁器(染付)・施釉陶器(唐津・美濃)	深草在中・未実測
B22	81HK-CK	平安京左京五条三坊九町跡	SK1-2	焼締陶器(備前・丹波)	深草在中・未実測
B23	81HK-CK	平安京左京五条三坊九町跡	SK1-2	土師器・染付・施釉陶器(志野・唐津・美濃・染付・青磁)	深草在中・未実測
B24	81HK-CK	平安京左京五条三坊九町跡	SK2-1	土師器・瓦器・施釉陶器(唐津・美濃)・焼締陶器(信楽)	深草在中・未実測
B25	81HK-CK	平安京左京五条三坊九町跡	SK2-11	土師器・輸入陶磁器(青磁・白磁)・施釉陶器・焼締陶器	深草在中・未実測

箱番号	調査記号	遺跡名	遺構	内容	備考
B26	81HK-CK	平安京左京五条三坊九町跡	SK6-8	土師器・輸入陶磁器・施釉陶器(唐津)・焼締陶器(丹波)	深草在中・未実測
B27	81HK-CK	平安京左京五条三坊九町跡	SK7-1・SK6-120	輸入陶磁器(青磁・白磁・染付)・施釉陶器	深草在中
B28	81HK-CK	平安京左京五条三坊九町跡	各種遺構	土師器・輸入陶磁器(青磁・白磁・天目)・施釉陶器(唐津・織部・志野)・焼締陶器	深草在中
B29	81HK-CK	平安京左京五条三坊九町跡	各種遺構	焼締陶器	深草在中
B30	81HK-CK	平安京左京五条三坊九町跡	各種遺構	鑄造関係土製品	深草在中
B31	81HK-CK	平安京左京五条三坊九町跡	各種遺構	輸入陶磁器・施釉陶器・焼締陶器	深草在中
B32	81HK-CK	平安京左京五条三坊九町跡	各種遺構	輸入陶磁器(青磁片)・施釉陶器(古瀬戸片)・焼締陶器	深草在中
B33	81HK-CK	平安京左京五条三坊九町跡	各種遺構	輸入陶磁器(青磁碗片・緑釉片・青白磁片)・施釉陶器・焼締陶器(信楽・常滑・備前)	深草在中
B34	81HK-CK	平安京左京五条三坊九町跡	各種遺構	輸入陶磁器(青磁・白磁・染付・褐釉片)・施釉陶器・焼締陶器(信楽・常滑・備前)	深草在中
B35	81HK-CK	平安京左京五条三坊九町跡	各種遺構	土師器・染付・陶器	深草在中

## (1) - 3 平成28年度平安京左京八条二坊十四町・十五町跡土器・瓦等出土品コンテナ台帳

## 平安京左京八条二坊十四町・十五町跡土器・瓦等出土品Aランクコンテナ台帳

箱番号	調査記号	遺跡名	遺構	内容	備考
A1	97HK-EM	平安京左京八条二坊十四・十五町跡	八条坊門小路北側溝・南側溝	土師器(椀杯皿・盤・土馬)・須恵器(椀杯・鉢・甕)・瓦器椀・輸入陶磁器(白磁・青白磁)	目録1～12
A2	97HK-EM	平安京左京八条二坊十四・十五町跡	SE805	土師器皿	目録13～40
A3	97HK-EM	平安京左京八条二坊十四・十五町跡	SE805	土師器皿・瓦器椀	目録41～47
A4	97HK-EM	平安京左京八条二坊十四・十五町跡	SX2836	土師器皿・ミニチュア羽釜・瓦器(皿・小壺)・輸入陶磁器(青磁椀・白磁皿)・砥石	目録48～81
A5	97HK-EM	平安京左京八条二坊十四・十五町跡	SK1234	土師器(皿・丸底鉢)	目録82～99
A6	97HK-EM	平安京左京八条二坊十四・十五町跡	SK1234	焼締陶器壺	目録100
A7	97HK-EM	平安京左京八条二坊十四・十五町跡	SE433	土師器(皿・取瓶・丸底鉢)・瓦器(鍋・羽釜)・施釉陶器瀬戸御皿	目録101～107・110～113
A8	97HK-EM	平安京左京八条二坊十四・十五町跡	SE433	瓦器鍋	目録108・109
A9	97HK-EM	平安京左京八条二坊十四・十五町跡	SX1045	土師器皿	目録114～133
A10	97HK-EM	平安京左京八条二坊十四・十五町跡	SX1045	土師器皿・取瓶・墨書土器・瓦器壺・青白磁	目録134～149
A11	97HK-EM	平安京左京八条二坊十四・十五町跡	SK1320・SE2114・各種遺構	鋳型類	目録150～170
A12	97HK-EM	平安京左京八条二坊十四・十五町跡	SE2999・SX2836	鋳型類	目録171～184
A13	97HK-EM	平安京左京八条二坊十四・十五町跡	SK1331・各種遺構	鋳型類	目録185～211
A14	97HK-EM	平安京左京八条二坊十四・十五町跡	SK1513・各種遺構	鋳型類	目録212～233
A15	97HK-EM	平安京左京八条二坊十四・十五町跡	SX1252・各種遺構	鋳型類	目録234～265
A16	97HK-EM	平安京左京八条二坊十四・十五町跡	SX1252・各種遺構	鋳型類	目録266～281・284・285
A17	97HK-EM	平安京左京八条二坊十四・十五町跡	SK2084・各種遺構	鋳型類	目録282・283・286～289
A18	98HK-EM	平安京左京八条二坊十四・十五町跡	SX2836・各種遺構	軒平瓦・軒丸瓦・管玉	目録290～296

平安京八条二坊十四町・十五町跡土器・瓦等出土品Bランクコンテナ台帳

箱番号	調査記号	遺跡名	遺構	内容	備考
B1	97HK-EM	平安京左京八条二坊十四・十五町跡	SK2970 他	土師器皿・瓦器羽釜・須恵器鉢	深草在中
B2	97HK-EM	平安京左京八条二坊十四・十五町跡	SK1234・SE2999 他	土師器皿・瓦器(椀・鍋)	深草在中
B3	97HK-EM	平安京左京八条二坊十四・十五町跡	SE1221・SK608 他	土師器皿・須恵器(壺・鉢)	深草在中
B4	97HK-EM	平安京左京八条二坊十四・十五町跡	SK2242.2323 他	土師器皿・輸入陶磁器(白磁)・瓦器(椀・鍋)	深草在中
B5	97HK-EM	平安京左京八条二坊十四・十五町跡	SE805・SK2340 他	土師器皿	深草在中
B6	97HK-EM	平安京左京八条二坊十四・十五町跡	SX1045	土師器皿・瓦器鍋・須恵器・焼締陶器	深草在中
B7	97HK-EM	平安京左京八条二坊十四・十五町跡	SX2836・SE1321 他	土師器皿・須恵器鉢・瓦器鍋・瓦	深草在中
B8	97HK-EM	平安京左京八条二坊十四・十五町跡	各種遺構	土師器皿・輸入陶磁器(白磁)・瓦器羽釜・硯	深草在中
B9	97HK-EM	平安京左京八条二坊十四・十五町跡	SK2999	鋳型(鏡など)・埴塼	深草在中
B10	97HK-EM	平安京左京八条二坊十四・十五町跡	各種遺構(SK1～)	鋳型類	深草在中
B11	97HK-EM	平安京左京八条二坊十四・十五町跡	各種遺構(SK1320～)	鋳型類	深草在中
B12	97HK-EM	平安京左京八条二坊十四・十五町跡	SK1513	鋳型類	深草在中
B13	97HK-EM	平安京左京八条二坊十四・十五町跡	SE2114・SK2242	鋳型類	深草在中
B14	97HK-EM	平安京左京八条二坊十四・十五町跡	各種遺構(SK2283～)	鋳型類	深草在中
B15	97HK-EM	平安京左京八条二坊十四・十五町跡	各種遺構(2960～)	鋳型類	深草在中
B16	97HK-EM	平安京左京八条二坊十四・十五町跡	包含層・遺構検出・他	鋳型類	深草在中
B17	97HK-EM	平安京左京八条二坊十四・十五町跡	SX1045	土師皿転用取瓶	深草在中
B18	97HK-EM	平安京左京八条二坊十四・十五町跡	各種遺構	鋳型類	深草在中
B19	97HK-EM	平安京左京八条二坊十四・十五町跡	SX1045	鋳造関連(鋳型・埴塼・鞆羽口・窯壁・鉄滓・銅滓)	深草在中
B20	97HK-EM	平安京左京八条二坊十四・十五町跡	SX1045	鋳造関連(取瓶多数(土師皿転用品))	深草在中
B21	97HK-EM	平安京左京八条二坊十四・十五町跡	SX1045	土師器皿転用取瓶	深草在中
B22	97HK-EM	平安京左京八条二坊十四・十五町跡	各種遺構	土師器・須恵器・輸入陶磁器・墨書	深草在中
B23	97HK-EM	平安京左京八条二坊十四・十五町跡	八条坊門小路側溝	土師器・須恵器・緑釉	深草在中
B24	97HK-EM	平安京左京八条二坊十四・十五町跡	SX2836	土師器・瓦器・輸入陶磁器(青磁)	深草在中
B25	97HK-EM	平安京左京八条二坊十四・十五町跡	各種遺構	土師器(丸底小鉢多数)・瓦器片口・埴	深草在中

箱番号	調査記号	遺跡名	遺構	内容	備考
B26	97HK-EM	平安京左京八条二坊十四・十五町跡	各種遺構	石製品(石鍋・砥石他)	深草在中
B27	97HK-EM	平安京左京八条二坊十四・十五町跡	第1層	鋳型類	百井在中
B28	97HK-EM	平安京左京八条二坊十四・十五町跡	各種遺構	鉄滓・銅滓・銅製品	百井在中
B29	97HK-EM	平安京左京八条二坊十四・十五町跡	各種遺構	銭貨	百井在中
B30	97HK-EM	平安京左京八条二坊十四・十五町跡	各種遺構	鏡鋳型・埴塼	百井在中
B31	97HK-EM	平安京左京八条二坊十四・十五町跡	各種遺構	鋳型	百井在中
B32	97HK-EM	平安京左京八条二坊十四・十五町跡	各種遺構	鏡鋳型・鋳型	百井在中
B33	97HK-EM	平安京左京八条二坊十四・十五町跡	各種遺構	鏡鋳型・鋳型	百井在中
B34	97HK-EM	平安京左京八条二坊十四・十五町跡	各種遺構	鏡鋳型・鋳型	百井在中
B35	97HK-EM	平安京左京八条二坊十四・十五町跡	各種遺構	鏡鋳型・鋳型・羽口	百井在中
B36	97HK-EM	平安京左京八条二坊十四・十五町跡	各種遺構	鏡鋳型・鋳型・羽口	百井在中
B37	97HK-EM	平安京左京八条二坊十四・十五町跡	各種遺構	鏡鋳型・鋳型	百井在中
B38	97HK-EM	平安京左京八条二坊十四・十五町跡	SK2143	鏡鋳型・鋳型・埴塼	百井在中
B39	97HK-EM	平安京左京八条二坊十四・十五町跡	各種遺構	銅滓・鉄滓	百井在中
B40	97HK-EM	平安京左京八条二坊十四・十五町跡	各種遺構	鏡鋳型・鋳型	百井在中
B41	97HK-EM	平安京左京八条二坊十四・十五町跡	各種遺構	鋳型(鏡など)・埴塼	百井在中
B42	97HK-EM	平安京左京八条二坊十四・十五町跡	各種遺構	鋳型・羽口	百井在中
B43	97HK-EM	平安京左京八条二坊十四・十五町跡	各種遺構	鋳型(鏡など)・埴塼	百井在中
B44	97HK-EM	平安京左京八条二坊十四・十五町跡	各種遺構	鋳型(鏡など)・埴塼	百井在中
B45	97HK-EM	平安京左京八条二坊十四・十五町跡	各種遺構	鉄製品・銅製品	百井在中
B46	97HK-EM	平安京左京八条二坊十四・十五町跡	各種遺構	鋳物・鋳型(鏡など)・埴塼	百井在中
B47	97HK-EM	平安京左京八条二坊十四・十五町跡	SK2999	鋳物・鋳型(鏡など)・埴塼	百井在中
B48	97HK-EM	平安京左京八条二坊十四・十五町跡	各種遺構	鋳物・鋳型(鏡など)・埴塼	百井在中
B49	97HK-EM	平安京左京八条二坊十四・十五町跡	各種遺構	鋳物・鋳型(鏡など)・埴塼	百井在中
B50	97HK-EM	平安京左京八条二坊十四・十五町跡	各種遺構	鋳物・鋳型(鏡など)	百井在中
B51	97HK-EM	平安京左京八条二坊十四・十五町跡	各種遺構	鋳型・炉	百井在中



箱番号	調査記号	遺跡名	遺構	内容	備考
B52	97HK-EM	平安京左京八条二坊十四・十五町跡	各種遺構	鋳型・埴塼	百井在中
B53	97HK-EM	平安京左京八条二坊十四・十五町跡	各種遺構	鋳型(鏡など)	百井在中
B54	97HK-EM	平安京左京八条二坊十四・十五町跡	SK3854	鋳型	百井在中
B55	97HK-EM	平安京左京八条二坊十四・十五町跡	各種遺構	鋳型	百井在中
B56	97HK-EM	平安京左京八条二坊十四・十五町跡	各種遺構	鉄滓・銅滓	百井在中
B57	97HK-EM	平安京左京八条二坊十四・十五町跡	各種遺構	鋳型	百井在中
B58	97HK-EM	平安京左京八条二坊十四・十五町跡	各種遺構	鋳型	百井在中
B59	97HK-EM	平安京左京八条二坊十四・十五町跡	各種遺構	鋳型	百井在中
B60	97HK-EM	平安京左京八条二坊十四・十五町跡	各種遺構	鋳型(鏡など)・埴塼	百井在中
B61	97HK-EM	平安京左京八条二坊十四・十五町跡	各種遺構	鋳型(鏡など)・埴塼	百井在中
B62	97HK-EM	平安京左京八条二坊十四・十五町跡	各種遺構	鋳型(鏡など)・埴塼・羽口	百井在中
B63	97HK-EM	平安京左京八条二坊十四・十五町跡	各種遺構	鋳型(鏡など)	百井在中
B64	97HK-EM	平安京左京八条二坊十四・十五町跡	各種遺構	鋳型	百井在中
B65	97HK-EM	平安京左京八条二坊十四・十五町跡	各種遺構	鋳型・鉄製品	百井在中
B66	97HK-EM	平安京左京八条二坊十四・十五町跡	各種遺構	鋳型	百井在中
B67	97HK-EM	平安京左京八条二坊十四・十五町跡	各種遺構	鋳型	百井在中
B68	97HK-EM	平安京左京八条二坊十四・十五町跡	遺構検出中	鋳型(鏡など)・埴塼	百井在中
B69	97HK-EM	平安京左京八条二坊十四・十五町跡	SX1075	鋳型・羽口	百井在中
B70	97HK-EM	平安京左京八条二坊十四・十五町跡	SX1045	鋳型・羽口・埴塼	百井在中
B71	97HK-EM	平安京左京八条二坊十四・十五町跡	SX1045	銅滓・鉄滓	百井在中
B72	97HK-EM	平安京左京八条二坊十四・十五町跡	SX1376	鋳型(鏡など)・埴塼	百井在中
B73	97HK-EM	平安京左京八条二坊十四・十五町跡	各種遺構	鋳型(鏡など)・羽口・埴塼	百井在中
B74	97HK-EM	平安京左京八条二坊十四・十五町跡	各種遺構	鋳型(鏡など)・埴塼	百井在中
B75	97HK-EM	平安京左京八条二坊十四・十五町跡	各種遺構	鋳型(鏡など)・埴塼	百井在中
B76	97HK-EM	平安京左京八条二坊十四・十五町跡	各種遺構	鋳型(鏡など)・埴塼	百井在中
B77	97HK-EM	平安京左京八条二坊十四・十五町跡	各種遺構	鋳型(鏡など)・埴塼	百井在中

箱番号	調査記号	遺跡名	遺構	内容	備考
B78	97HK-EM	平安京左京八条二坊十四・十五町跡	各種遺構	鋳型(鏡など)・埴塼	百井在中
B79	97HK-EM	平安京左京八条二坊十四・十五町跡	各種遺構	鉄滓・銅滓	百井在中
B80	97HK-EM	平安京左京八条二坊十四・十五町跡	SK1920	鋳型(鏡など)・羽口・埴塼	百井在中
B81	97HK-EM	平安京左京八条二坊十四・十五町跡	SK1743	獣骨	百井在中
B82	97HK-EM	平安京左京八条二坊十四・十五町跡	各種遺構	砥石・滑石	百井在中
B83	97HK-EM	平安京左京八条二坊十四・十五町跡	各種遺構	砥石・滑石	百井在中
B84	97HK-EM	平安京左京八条二坊十四・十五町跡	各種遺構	硯・砥石・滑石	百井在中
B85	97HK-EM	平安京左京八条二坊十四・十五町跡	各種遺構	砥石・滑石	百井在中
B86	97HK-EM	平安京左京八条二坊十四・十五町跡	各種遺構	砥石・滑石	百井在中
B87	97HK-EM	平安京左京八条二坊十四・十五町跡	各種遺構	砥石・滑石	百井在中
B88	97HK-EM	平安京左京八条二坊十四・十五町跡	SK2999 他	鋳型(鏡など)	百井在中
B89	97HK-EM	平安京左京八条二坊十四・十五町跡	SK2999	鋳型(鏡など)	百井在中
B90	97HK-EM	平安京左京八条二坊十四・十五町跡	各種遺構	土師器・輸入陶磁器(白磁・青磁)	百井在中
B91	97HK-EM	平安京左京八条二坊十四・十五町跡	SE2143 北半	土師器・須恵器・輸入陶磁器・瓦器・焼締陶器・瓦	百井在中
B92	97HK-EM	平安京左京八条二坊十四・十五町跡	SE2143 北半	土師器・須恵器・輸入陶磁器・瓦器・焼締陶器・瓦	百井在中
B93	97HK-EM	平安京左京八条二坊十四・十五町跡	SK2555	土師器・輸入陶磁器・焼締陶器	百井在中
B94	97HK-EM	平安京左京八条二坊十四・十五町跡	SK2555	常滑甕	百井在中
B95	97HK-EM	平安京左京八条二坊十四・十五町跡	SK2068	土師器・須恵器・輸入陶磁器・瓦器・焼締陶器・砥石	百井在中
B96	97HK-EM	平安京左京八条二坊十四・十五町跡	SK2838	土師器・須恵器・緑釉・瓦器・輸入陶磁器・焼締陶器・瓦	百井在中
B97	97HK-EM	平安京左京八条二坊十四・十五町跡	SK2283	土師器・須恵器・緑釉・輸入陶磁器・瓦器・焼締陶器・瓦	百井在中
B98	97HK-EM	平安京左京八条二坊十四・十五町跡	SE2838	土師器・須恵器・輸入陶磁器・瓦器・焼締陶器	百井在中
B99	97HK-EM	平安京左京八条二坊十四・十五町跡	SE2838	土師器・須恵器・輸入陶磁器・瓦器・焼締陶器・瓦	百井在中
B100	97HK-EM	平安京左京八条二坊十四・十五町跡	SK2837	土師器・須恵器・瓦器・焼締陶器	百井在中
B101	97HK-EM	平安京左京八条二坊十四・十五町跡	SK2875	土師器・輸入陶磁器・瓦器・焼締陶器	百井在中
B102	97HK-EM	平安京左京八条二坊十四・十五町跡	SK2947	土師器・焼締陶器	百井在中
B103	97HK-EM	平安京左京八条二坊十四・十五町跡	SX2836	土師器・須恵器・輸入陶磁器・瓦器・焼締陶器	百井在中

箱番号	調査記号	遺跡名	遺構	内容	備考
B104	97HK-EM	平安京左京八条二坊十四・十五町跡	SX2836	土師器・須恵器・輸入陶磁器・瓦器・焼締陶器	百井在中
B105	97HK-EM	平安京左京八条二坊十四・十五町跡	SK3316	土師器・須恵器・輸入陶磁器・瓦器・焼締陶器	百井在中
B106	97HK-EM	平安京左京八条二坊十四・十五町跡	SX2836	土師器・須恵器・緑釉・輸入陶磁器・瓦器・施釉陶器・焼締陶器・瓦	百井在中
B107	97HK-EM	平安京左京八条二坊十四・十五町跡	SX2836	土師器・須恵器・輸入陶磁器・瓦器・軒丸瓦	百井在中
B108	97HK-EM	平安京左京八条二坊十四・十五町跡	SK3316	土師器・須恵器・輸入陶磁器・瓦器・焼締陶器・瓦	百井在中
B109	97HK-EM	平安京左京八条二坊十四・十五町跡	SE3680	土師器・須恵器・輸入陶磁器・瓦器・焼締陶器・瓦	百井在中
B110	97HK-EM	平安京左京八条二坊十四・十五町跡	SE3680	土師器・須恵器・輸入陶磁器・瓦器・焼締陶器・瓦	百井在中
B111	97HK-EM	平安京左京八条二坊十四・十五町跡	SK3316	土師器・須恵器・瓦器	百井在中
B112	97HK-EM	平安京左京八条二坊十四・十五町跡	SX2836	土師器・須恵器・輸入陶磁器・瓦器・焼締陶器・軒丸瓦	百井在中
B113	97HK-EM	平安京左京八条二坊十四・十五町跡	SE3578	土師器・須恵器・輸入陶磁器・瓦器・焼締陶器・瓦	百井在中
B114	97HK-EM	平安京左京八条二坊十四・十五町跡	SK3879	土師器・須恵器・輸入陶磁器・瓦器・焼締陶器・瓦	百井在中
B115	97HK-EM	平安京左京八条二坊十四・十五町跡	SD4042	土師器・須恵器・輸入陶磁器・瓦器・焼締陶器	百井在中
B116	97HK-EM	平安京左京八条二坊十四・十五町跡	SD4042	土師器・須恵器・輸入陶磁器・瓦器・瓦	百井在中
B117	97HK-EM	平安京左京八条二坊十四・十五町跡	SD4042	土師器・須恵器・緑釉・輸入陶磁器・瓦器・焼締陶器・瓦	百井在中
B118	97HK-EM	平安京左京八条二坊十四・十五町跡	SD4042	土師器・須恵器・緑釉・輸入陶磁器・瓦	百井在中
B119	97HK-EM	平安京左京八条二坊十四・十五町跡	SK4082	須恵器壘	百井在中

## (2) 平成28年度抽出木製品・金属製品等出土品コンテナ台帳

### 木製品・金属製品等出土品Aランクコンテナ台帳

箱番号	調査記号	遺跡名称	遺構	内容	備考
A1	76UZ-IO	常盤東ノ町古墳群	土坑・古墳	銭貨、刀子、鉄製鎌・釘・鏝・皮吊金具、金銅製柄頭（木質部遺存）	目録 1～71
A2	76UZ-DK001	広隆寺跡	井戸	釣瓶	目録 72～74
A3	76UZ-DK001	広隆寺跡	井戸	曲物（底板）・柄杓・錫杖（尺丈）	目録 75～77
A4	76 上久世城跡	上久世城跡	溝	鉄製鎌	目録 78～80
A5	77HK-HI	平安京左京七条一・二坊跡・東市跡	包含層	鍍金飾金具	目録 81
A6	77HK-KG	平安京右京跡	溝状遺構	柿経	目録 82～133
A7	77UZ-DK003	弁天島経塚	経塚	刀子	目録 134
A8	79HK-EN001	平安京左京六条二坊五町跡・猪熊殿跡	溝・土坑	金銅製引手、煙管、鉄製火箸・金槌・釘	目録 135～144
A9	79HK-ET001	平安京左京九条三坊十六町跡	井戸	漆器片口	目録 145
A10	79TB-TB054-B	鳥羽離宮跡（東殿）	溝	漆器碗	目録 146
A11	81HK-CK	平安京左京五条三坊九町跡	溝・土坑	銅製脚付釘状品、鉄製鍋	目録 147～149
A12	81HK-ET003	平安京左京九条三坊十六町跡	井戸	刀子	目録 150
A13	81KS-ZO003	白河街区（法勝寺跡）	包含層	又鋏・柄	目録 151～153
A14	81KS-ZO003	白河街区（法勝寺跡）	包含層	なすび形平鋏・鋏身・泥除・柄、ヒョウタン	目録 154～159
A15	81KS-ZO003	白河街区（法勝寺跡）	包含層	泥除身	目録 160
A16	81KS-ZO003	白河街区（法勝寺跡）	包含層	馬脚形脚部？・槽	目録 161・162
A17	81KS-ZO003	白河街区（法勝寺跡）	包含層	四脚槽	目録 163
A18	81KS-ZO003	白河街区（法勝寺跡）	包含層	木錐・火鑽白・武具（木刀？）・柄・板状製品・棒状製品	目録 164～169
A19	81KS-ZO003	白河街区（法勝寺跡）	包含層	鋏・編具？・棒状製品	目録 170～173
A20	81KS-ZO003	白河街区（法勝寺跡）	包含層	柄・鋏・机脚・棒状製品	目録 174～179
A21	81KS-ZO003	白河街区（法勝寺跡）	包含層	一木梯子・部材（台脚？）	目録 180・181
A22	81KS-ZO003	白河街区（法勝寺跡）	包含層	刈払具？・白・槽？・棒状製品・板状製品・木刀型製品	目録 182～188
A23	82FD-MR002	伏見城跡	包含層	銅製小柄	目録 189
A24	82MK-KK001	上久世遺跡	小穴	鉛製合子蓋	目録 190
A25	83HK-YC001	平安京右京八条二坊二町跡	不明遺構	銭貨、削り屑（墨書）	目録 191～196

箱番号	調査記号	遺跡名称	遺構	内容	備考
A26	83TB-TB096	鳥羽離宮跡（泉殿）	溝	漆器椀	目録 197
A27	84HK-BC001	平安京左京九条二坊十三町跡	溝	漆器椀	目録 198
A28	84TB-TB097	鳥羽離宮跡	包含層	卒塔婆	目録 199
A29	84TB-TB109	鳥羽離宮跡	不明遺構	曲物（底板）・箸	目録 200～210
A30	85FD-AC001	金森出雲遺跡・御香宮廃寺（伏見城跡）	掘込	銅製小柄・釘・鉄製短刀	目録 211～215
A31	86HK-MQ	平安京左京一条三坊九町跡	土坑	五徳	目録 216
A32	86FD-AD002	伏見城城下町跡	土坑	刀子	目録 217
A33	86MK-KJ	天鼓の森古墳	包含層	錢貨	目録 218
A34	87MK-NM	上久世遺跡	土坑	刀子	目録 219・220
A35	88HK-FO	平安京左京二条二坊九町跡・高陽院跡	小穴	錢貨	目録 221
A36	88HK-VE	平安京左京五条一坊十町跡	土坑	木製門板・加工板・刀子型品・箸・連齒下駄・毬杖	目録 222～229
A37	88MK-HO015・016	南春日町遺跡	井戸	鎌	目録 230
A38	89RH-KK002	特別史跡・特別名勝 鹿苑寺庭園	包含層	漆製品・折敷・曲物・匙形木器・陽物形・斎串・木球・剣形木製品、その他	目録 231～260
A39	89RH-KK002	特別史跡・特別名勝 鹿苑寺庭園	包含層	漆製品・折敷・斎串・曲物・刀形・刀形鞘・剣形、その他	目録 261～294
A40	89RH-KK002	特別史跡・特別名勝 鹿苑寺庭園	包含層	漆器椀・箸・杓子形木器・折敷・曲物・人形・斎串・刀形、その他	目録 295～332
A41	89MK-HO017	南春日町遺跡 下西代1号墳	包含層	耳環（銅地銀貼渡金）	目録 333
A42	90MK-HO021	南春日町遺跡	井戸	銅製金具・鉄製鎌	目録 334・335
A43	91BB-HL367	平安京左京四条三坊十一町跡	その他遺構	漆器皿	目録 336・337
A44	91HK-BH003	平安京左京九条二坊十五町跡	溝	立体人形・木偶・仏具（仏像）	目録 338～374
A45	91HK-BH004	平安京左京九条二坊十五・十六町跡	堀・溝	刀子？	目録 375
A46	91HK-BH004	平安京左京九条二坊十五・十六町跡	溝	立体人形・木偶・仏具（仏像）	目録 376～385
A47	91HK-ED	平安京左京三条三坊十三町跡・烏丸綾小路遺跡	土坑・路面	銅製人形・目貫・釘隠し（鍍金）・部品（鍍金）、墨書札、	目録 386～391
A48	92HK-UH	平安京左京四条一坊一・二町跡	池・井戸・不明遺構	籬木・紡錘車・木簡・斎串	目録 392～398
A49	92UZ-MH	史跡・名勝 嵐山	溝	鉄製錠、銅製十能	目録 399・400
A50	93BB-HL432	平安京左京五条二坊十町跡	その他遺構	刀子・鉄製蓋	目録 401・402
A51	94HK-WI002	平安京左京七条二坊八町跡・本圀寺跡	土坑・井戸・溝	箸・墨書木製連弁？・経木（経文断簡）	目録 403～448

箱番号	調査記号	遺跡名称	遺構	内容	備考
A52	94HK-WI002	平安京左京七条二坊八町跡・本圀寺跡	溝	経木（経文断簡）・斎串？・折敷	目録 449 ～ 493
A53	95RT-AB	日ノ岡堤谷須恵器窯跡	包含層	刀子、柄（工具）	目録 494 ・ 495
A54	97HK-EM001	平安京左京八条二坊十四町・十五町跡	小穴・不明遺構	和鏡、銅製鈴・小皿状品・耳かき状品、鉄製土錘形品・鍔広帽子形品	目録 496 ～ 501
A55	98HK-GS003	平安京左京北辺四坊跡・公家町跡	溝・土坑	銅製間香炉・蓋・指貫、鉄製釘	目録 502 ～ 506
A56	98RT-NK077	中臣遺跡	包含層	鉄製留金具	目録 507

木製品・金属製品等出土品Bランクコンテナ台帳

箱番号	調査記号	遺跡名称	遺構	内容	備考
B1	76UZ-DK001	広隆寺跡	井戸	漆器碗・木片	
B2	76UZ-IO	常盤東ノ町古墳群	中・近世土墳墓・土坑	銅製品、鉄製釘	
B3	76RH-KG001	北野廃寺	溝	不明鉄製品	
B4	77HK-TK	平安京左京四条三坊十五町跡	土坑	刃状鉄製品、鉄滓、炉壁	
B5	77HK-HI	平安京左京七条一・二坊跡・東市跡	包含層	銭貨	
B6	77HK-TW	平安京左京八条三坊一町跡	土坑・包含層	刀子、鉄製釘、鉄滓、炭	
B7	77HK-KG	平安京右京五条・六条四坊跡	溝状遺構	柿経	小片・墨書あり
B8	77HK-NE	平安京右京七条一・二坊・西市跡	井戸・土坑？	井戸枠、銅製環状品・薄板状品	
B9	77RH-KG002	北野廃寺	包含層	鉄滓	
B10	77TB-TB035-A	鳥羽離宮跡（東殿）	溝	漆器碗	内外面赤色・底部外面黒色に赤色の「井」
B11	77MK-QH	檜原遺跡	包含層	刀子	
B12	78HK-ST	平安京左京八条三坊二町跡	川？	銅製飾金具	
B13	78HK-NS	平安京左京八条三坊七町跡	土坑？	漆器碗	2片接合
B14	78HK-NS	平安京左京八条三坊七町跡	包含層	銅製薄板状品	
B15	79HK-CM003	平安宮中務省跡	土坑	鉄滓	
B16	79HK-EN001	平安京左京六条二坊五町跡・猪熊殿跡	溝・土坑	鉄滓、骨	
B17	79HK-EN001	平安京左京六条二坊五町跡・猪熊殿跡	井戸・柱穴・溝・土坑・小穴・包含層	銭貨、煙管、刀子、鉄製斧・小刀・釘、鉄滓、銅製皿・火箸・金具、その他	
B18	79HK-ET001	平安京左京九条三坊十六町跡	包含層	馬歯	
B19	79RH-KG006	北野廃寺	溝	鉄滓	
B20	80HK-IF	平安京左京二条三坊九町跡	集石・畦畔・井戸・溝・土坑、その他	鉄製釘・鍋か鉢・刀子、銅製品・簪・鞘・鏢、銅滓、軽石、その他	
B21	80HK-SL	平安京左京五条三坊五町跡	土坑	鉄製刀子・釘、鉍滓、滑石製羽釜、その他	
B22	80HK-SA001	平安京左京八条三坊	井戸	井戸枠	
B23	80HK-SG011	平安京右京九条一坊十四町跡・西寺跡	溝・土坑・包含層	鉄製釘、鉄滓	
B24	80FD-OY	伏見城跡	土坑・小穴	銭貨、銅製小柄（柄）、鉄製釘	
B25	80MK-OE001	大枝山古墳群	古墳	鉄製釘	



箱番号	調査記号	遺跡名称	遺構	内容	備考
B26	80MK-SW115	中久世遺跡・大藪遺跡	不明遺構	炉壁	
B27	80MK-TX001	南春日町遺跡	包含層	鉄製品	
B28	81BB-HL200	平安京左京二条二坊十町跡	包含層	鉄製刀子	刀身～茎部
B29	81HK-CK	平安京左京五条三坊九町跡	土坑	漆器椀	土圧で変形
B30	81HK-CK	平安京左京五条三坊九町跡	井戸・土坑・小穴・包含層	銭貨、銅製煙管・飾金具、鉄製釘、鉄滓	
B31	81BB-HR29	平安京右京七条二坊六町跡	包含層	銭貨	細片多数
B32	81KS-ZO003	白河街区（法勝寺跡）	包含層	部材	
B33	81KS-ZO003	白河街区（法勝寺跡）	包含層	板材・木片	
B34	81KS-ZO003	白河街区（法勝寺跡）	包含層	部材	
B35	81NG-PV002	長岡京跡	包含層？	炭	破片多数
B36	82HK-FD	平安京左京三条三坊十四町跡	土坑	漏斗状銅製品	内面に漆付着
B37	82BB-UZ005	仁和寺南院跡	池状遺構	曲物・箸・杓文字・下駄・荷札・卒塔婆・部材、その他	
B38	82NG-PV003	長岡京跡	包含層？	炭	破片多数
B39	83HK-MJ	平安京左京三条二坊九町跡	井戸・土坑・小穴	銭貨・鉄製釘	
B40	83KS-BD002	白河街区（尊勝寺跡）	井戸・溝・土坑	鉄製釘、銅製品	
B41	83MK-OE002	大枝山古墳群	古墳	青銅製風鐸、鉄製品	
B42	84HK-KA006	平安京左京九条三坊十三町～十五町跡	濠	鉄製鎌	刃～茎部 刃先欠損
B43	84RH-TM	植物園北遺跡	住居址	鉄製刀子・鎌	
B44	84TB-TB109	鳥羽離宮跡	不明遺構	箸	
B45	84FD-DC001	日野谷寺町遺跡	土坑・包含層	鉄製品	
B46	84NG-PV004	長岡京跡	溝	杓文字	
B47	85HK-MO	平安京左京三条二坊九町跡	畦畔・土坑・不明遺構・包含層	銅製煙管・吊金具、鉄製釘・鉄製品、角製品、魚類背骨、その他	
B48	85HK-CF005	平安京右京三条三坊五町跡	暗渠	銭貨・針状鉄製品	
B49	85TB-TB112-A	鳥羽離宮跡	包含層	鎌	
B50	85NG-KS002	長岡京跡左京二条三・四坊跡	井戸・溝	刀子、鉄製釘	
B51	86HK-SG013	平安京右京九条一坊十四町跡・西寺跡	土坑	鋤滓	6片



箱番号	調査記号	遺跡名称	遺構	内容	備考
B52	86BB- UZ011	巽古墳	古墳	鉄製鎌・馬具	
B53	86FD- AD002	伏見城城下町跡	井戸・溝・土坑・包 含層	銭貨、銅製煙管・引手・把手・芯抑え・ 針、鉄製金槌・釘・鏝、その他	
B54	86MK-KJ	天鼓の森古墳	古墳	鉄製刀子	
B55	87BB- HL118 90HK- FW001	平安京左京一条二坊一 町跡 平安京左京四条四坊二 町跡	溝	鉄製釘	
B56	87HK-FK	平安京左京二条三坊九 町跡	土坑	板状漆器	
B57	87HK- WE003	平安京左京六条二坊 十二町・七条二坊九町 跡	流路	鉄製釘・鏝	
B58	87NG- PV007	長岡京跡	溝・土坑・包含層	漆片、鉄製釘、鉄滓	
B59	87MK-NM	上久世遺跡	土坑	鉄製釘	碎片多い
B60	88HK-FO 88HK-FN	平安京左京二条二坊九 町・高陽院跡 平安京左京三条三坊 十六町跡	土坑・掘込・攪乱・ 包含層	銭貨、鉄製握り鉄・釘	
B61	88HK-VE	平安京左京五条一坊十 町跡	井戸・土坑・攪乱	曲物・桶・箸・へら状木製品・組物・ 杭・部材、その他	
B62	88RH- IK001	幡枝古墳群・南ノ庄田 瓦窯跡	古墳	鉄製刀	
B63	88RT-RT	法性寺跡	包含層	銭貨・鉄製釘	
B64	88NG- PV008	長岡京跡	溝・小穴	鉄製釘・鏝	
B65	89HK-FS	平安京左京四条三坊 十三町跡	井戸・土坑	火打ち金、鉄製釘	
B66	89RH- KK002	特別史跡・特別名勝 鹿苑寺（金閣寺）庭園	包含層	箸・折敷・板加工品・齋串・剣形木製品・ 部材・炭	
B67	90HK-BJ	平安京左京八条三坊 十六町跡	土坑・包含層	銭貨	
B68	91BB- HL406	平安京左京二条四坊二 町跡	包含層	漆器碗	漆器片多数
B69	91HK- BH003	平安京左京九条二坊 十五町跡	溝	銅製火箸、鉄製釘・握り鉄・三目鎌	
B70	91HK- BH004	平安京左京九条二坊 十五・十六町跡	溝	銭貨	約 32 枚
B71	91RT- NK070	中臣遺跡	住居址	炭	
B72	92HK-UH	平安京左京四条一坊 一・二町跡	池・井戸・溝・不明 遺構	木皿・へら状木製品	
B73	94HK- WI002	平安京左京七条二坊八 町・本圀寺跡	井戸・溝・	曲物・木札・経木（経文断簡）・	
B74	94HK-ZM	平安京右京九条二坊二 町・七町跡	溝	木製品	
B75	97HK- EM001	平安京左京八条二坊 十四町・十五町跡	井戸・溝・土坑・不 明遺構	刀子、環状鉄製品、鉄製釘、鉄滓、銅滓、 その他	
B76	98HK- GS003	平安京左京北辺四坊・ 公家町跡	溝・土坑・小穴・路 面・包含層	真鍮製火箸、銅製煙管・箸・鈴・匙・ 火箸・釘・鋌釘・釘隠・飾金具、その他	

箱番号	調査記号	遺跡名称	遺構	内容	備考
B77	98RH-KK007	特別史跡・特別名勝 鹿苑寺(金閣寺)庭園	池・包含層	杭、木片、竹、炭	
B78	98RT-NK077	中臣遺跡	住居・溝・小穴・不明遺構・包含層	銭貨、鉄製鍋・鎌・鋌・釘、刀子、鉄滓	
B79	99HK-GS004	平安京左京北辺四坊跡	土坑・不明遺構・包含層	銭貨、真鍮製鋌、銅製匙・鉢・耳搔き・煙管・畳針・蝶番・引手金具、その他	
B80	2000HK-GS005-3	平安京左京北辺四坊跡	土坑・包含層	鉄製釘、銅製鋌	
B81	2000HK-GS006-3	平安京左京北辺四坊・左京一条四坊・法成寺跡	土坑・包含層	銅製火箸・杓子・鋌	
B82	2000NG-SD	長岡京跡 左京一条三坊八・九町跡	溝・包含層	銭貨、鉄製釘・鎌	
B83	上久世城跡	上久世城跡(城ノ内)	溝	鉄製釘	小片
B84	京都市高速鉄道烏丸線	平安京跡	井戸	漆器椀	内面赤色。外面黒色に赤色で家紋









### 3 . 出土品収蔵目録（Aランク）





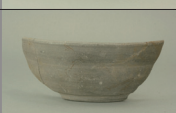





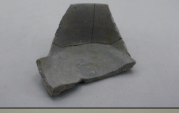

## 凡 例

- 1 選定遺物に対し、個別の資料番号「No.」を付した。土器・瓦等出土品は総数が719点で、資料番号「No.」は檜原遺跡（1～101）、平安京跡左京五条三坊九町跡（1～322）、平安京跡左京八条二坊十四町・十五町跡（1～296）を調査別に分け1から連番号を割り振った。資料番号以下の項目は「資料名」、「種類」、「遺構」、「実測図掲載番号」、「写真掲載番号」、「実測図」、「写真」、「時代」、「調査記号・遺構名」、「文献No.」、「備考」を記載した。木製品・金属製品等出土品は総点数507点で、同様に資料番号「No.」は1～507までの連番になっている。
- 2 調査記号は、（公財）京都市埋蔵文化財研究所が京都市内を平安京と、その他の各地域に区分しそれぞれにアルファベット2文字を割り振ったものである。土器・瓦等出土品は南桂川(MK)、平安京(HK)。木製品・金属等出土品は平安京(HK)、太秦(UZ)、洛北(RH)、北白川(KS)、洛東(RT)、鳥羽(TB)、伏見・醍醐(FD)、長岡京(NG)、南桂川(MK)である。
- 3 土器・瓦等出土品の掲載順序は調査年度の古い順に檜原遺跡、平安京跡左京五条三坊九町跡、平安京跡左京八条二坊十四町・十五町跡を遺構別に掲載した。「実測図掲載番号」、「写真掲載番号」は既刊報告書、他機関図録に掲載されたもの以外は空欄になっている。なお平安京跡左京五条三坊九町跡に関しては、未報告資料の実測図作成し、一部資料を除き実測図を掲載した。
- 4 木製品・金属製品等の掲載順序は3同様である。同じ年度の中では平安京(HK)（平安京内では平安宮・左京・右京の順）を先頭に太秦地区(UZ)、洛北地区(RH)、北白川(KS)、洛東(RT)、鳥羽(TB)、伏見・醍醐(FD)、長岡京(NG)、南桂川(MK)の順に並んでいる。「実測図掲載番号」、「写真掲載番号」も3同様で、文献が複数ある場合、最初の数字は文献No.とした。

## (1) - 1 平成28年度檜原遺跡土器・瓦出土品収蔵目録

No.	資料名	種類	遺構	実測図掲載番号	写真掲載番号	実測図	写真	時代	調査記号遺跡名	文献No.	備考
1	土師器碗A	土器類	灰褐色砂泥					平安初	77MK-QH 檜原遺跡	7	
2	土師器碗	土器類	灰褐色砂泥					平安初	77MK-QH 檜原遺跡	7	在地系
3	土師器杯B	土器類	暗褐色泥土					平安初	77MK-QH 檜原遺跡	7	
4	土師器皿	土器類	灰褐色泥砂					平安初	77MK-QH 檜原遺跡	7	e手法
5	土師器皿	土器類	灰褐色泥砂(炭混)					平安初	77MK-QH 檜原遺跡	7	e手法
6	土師器皿	土器類	灰褐色泥砂					平安初	77MK-QH 檜原遺跡	7	
7	土師器皿	土器類	灰褐色砂泥					平安初	77MK-QH 檜原遺跡	7	
8	土師器皿	土器類	灰褐色砂泥					平安初	77MK-QH 檜原遺跡	7	在地系
9	土師器壺E	土器類	灰褐色泥砂					平安初	77MK-QH 檜原遺跡	7	上部
10	土師器壺E	土器類	表採					平安初	77MK-QH 檜原遺跡	7	下部
11	土師器高杯	土器類	灰褐色泥土					平安初	77MK-QH 檜原遺跡	7	
12	土師器高杯	土器類	灰褐色泥土					平安初	77MK-QH 檜原遺跡	7	
13	須恵器杯A	土器類	灰褐色泥土					平安初	77MK-QH 檜原遺跡	7	
14	須恵器杯A	土器類	灰褐色泥砂					平安初	77MK-QH 檜原遺跡	7	
15	須恵器杯A	土器類	灰褐色泥砂					平安初	77MK-QH 檜原遺跡	7	

No.	資料名	種類	遺構	実測図掲載番号	写真掲載番号	実測図	写真	時代	調査記号遺跡名	文献No.	備考
16	須恵器杯A	土器類	灰褐色泥砂					平安初	77MK-QH 檜原遺跡	7	
17	須恵器杯A	土器類	暗灰褐色泥砂					平安初	77MK-QH 檜原遺跡	7	
18	須恵器杯A	土器類	灰褐色泥砂					平安初	77MK-QH 檜原遺跡	7	
19	須恵器杯A	土器類	SK- 1 灰褐色泥砂					平安初	77MK-QH 檜原遺跡	7	
20	須恵器杯B	土器類	灰褐色泥砂					平安初	77MK-QH 檜原遺跡	7	
21	須恵器杯B	土器類	暗褐色泥砂		3 図版 341-1217			平安初	77MK-QH 檜原遺跡	3 7	
22	須恵器杯B	土器類	灰褐色泥砂					平安初	77MK-QH 檜原遺跡	7	
23	須恵器杯B	土器類	灰褐色泥砂					平安初	77MK-QH 檜原遺跡	7	
24	須恵器杯B	土器類	灰褐色泥砂					平安初	77MK-QH 檜原遺跡	7	
25	須恵器杯B	土器類	灰褐色泥砂					平安初	77MK-QH 檜原遺跡	7	
26	須恵器杯B	土器類	灰褐色泥砂					平安初	77MK-QH 檜原遺跡	7	
27	須恵器杯B	土器類	灰褐色泥砂					平安初	77MK-QH 檜原遺跡	7	
28	須恵器杯B	土器類	灰褐色泥砂					平安初	77MK-QH 檜原遺跡	7	
29	須恵器杯B	土器類	黄褐色砂泥 灰褐色泥砂 (炭混)					平安初	77MK-QH 檜原遺跡	7	
30	須恵器杯B	土器類	灰褐色泥砂					平安初	77MK-QH 檜原遺跡	7	













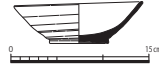

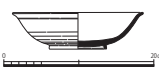





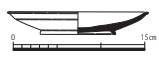

No.	資料名	種類	遺構	実測図掲載番号	写真掲載番号	実測図	写真	時代	調査記号 遺跡名	文献 No.	備考
31	須恵器 杯B	土器類	灰褐色泥砂					平安 初	77MK-QH 檜原遺跡	7	
32	須恵器 杯B	土器類	暗黄灰色泥砂					平安 初	77MK-QH 檜原遺跡	7	
33	須恵器 杯B	土器類	灰褐色泥砂					平安 初	77MK-QH 檜原遺跡	7	
34	須恵器 杯B 墨書	土器類	茶灰色泥土					平安 初	77MK-QH 檜原遺跡	7	
35	須恵器 杯B 墨書	土器類	灰褐色泥砂					平安 初	77MK-QH 檜原遺跡	7	
36	須恵器 杯蓋	土器類	灰褐色泥砂					平安 初	77MK-QH 檜原遺跡	7	
37	須恵器 杯蓋	土器類	灰褐色泥砂					平安 初	77MK-QH 檜原遺跡	7	
38	須恵器 杯蓋	土器類	灰褐色泥砂					平安 初	77MK-QH 檜原遺跡	7	
39	須恵器 杯蓋	土器類	灰褐色泥砂					平安 初	77MK-QH 檜原遺跡	7	
40	須恵器 壺蓋	土器類	灰褐色泥砂					平安 初	77MK-QH 檜原遺跡	7	
41	須恵器 鉢	土器類	灰褐色泥砂					平安 初	77MK-QH 檜原遺跡	7	
42	須恵器 鉢	土器類	暗茶灰色泥砂					平安 初	77MK-QH 檜原遺跡	7	
43	須恵器 鉢	土器類	茶灰色泥砂					平安 初	77MK-QH 檜原遺跡	7	
44	須恵器 壺	土器類	南壁セク ション					平安 初	77MK-QH 檜原遺跡	7	
45	須恵器 壺	土器類	灰褐色泥土					平安 初	77MK-QH 檜原遺跡	7	



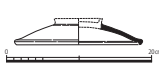

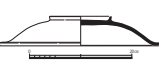

No.	資料名	種類	遺構	実測図掲載番号	写真掲載番号	実測図	写真	時代	調査記号 遺跡名	文献 No.	備考
46	須恵器 壺	土器類	灰褐色泥砂					平安初	77MK-QH 檜原遺跡	7	底部・高台
47	須恵器 壺	土器類	淡茶灰色泥砂					平安初	77MK-QH 檜原遺跡	7	底部・高台
48	須恵器 壺	土器類	暗茶灰色泥砂					平安初	77MK-QH 檜原遺跡	7	底部・糸切り
49	須恵器 壺蓋	土器類	灰褐色泥砂					平安初	77MK-QH 檜原遺跡	7	
50	須恵器 四耳壺蓋	土器類	灰褐色泥砂					平安初	77MK-QH 檜原遺跡	7	耳部2残存
51	須恵器 甕	土器類	灰褐色泥土					平安初	77MK-QH 檜原遺跡	7	
52	須恵器 甕	土器類	南壁セク ション					平安初	77MK-QH 檜原遺跡	7	
53	須恵器 甕	土器類	P it 7					平安初	77MK-QH 檜原遺跡	7	口縁部
54	須恵器 甕	土器類	黄褐色泥砂					平安初	77MK-QH 檜原遺跡	7	口縁部
55	須恵器 甕	土器類	灰褐色泥砂					平安初	77MK-QH 檜原遺跡	7	口縁部
56	須恵器 甕	土器類	灰褐色泥砂上					平安初	77MK-QH 檜原遺跡	7	口縁部
57	須恵器 甕	土器類	南壁セク ション					平安初	77MK-QH 檜原遺跡	7	口縁部
58	緑釉陶器 椀	土器類	落込 茶褐色泥砂	7 図 266-1				平安初	77MK-QH 檜原遺跡	7	猿投産
59	緑釉陶器 椀	土器類	落込 灰褐色泥砂	7 図 266-2				平安初	77MK-QH 檜原遺跡	7	
60	緑釉陶器 椀	土器類	落込 SK- 1	7 図 266-3				平安初	77MK-QH 檜原遺跡	7	猿投産



No.	資料名	種類	遺構	実測図掲載番号	写真掲載番号	実測図	写真	時代	調査記号遺跡名	文献No.	備考
61	緑釉陶器碗	土器類	落込 黒褐色泥砂	7図 266-4				平安初	77MK-QH 檜原遺跡	7	猿投産 陰刻花文
62	緑釉陶器碗	土器類	灰褐色上面					平安初	77MK-QH 檜原遺跡	7	
63	緑釉陶器碗	土器類	黄褐色砂泥					平安初	77MK-QH 檜原遺跡	7	底部・高台
64	緑釉陶器碗	土器類	灰褐色泥砂 上部					平安初	77MK-QH 檜原遺跡	7	底部・高台
65	緑釉陶器碗	土器類	南壁セク ション					平安初	77MK-QH 檜原遺跡	7	口縁～底 部
66	緑釉陶器碗	土器類	黄褐色砂泥					平安初	77MK-QH 檜原遺跡	7	底部「×」 印
67	緑釉陶器碗	土器類	第2層 黄褐色泥砂					平安初	77MK-QH 檜原遺跡	7	底部
68	緑釉陶器皿	土器類	落込 黄褐色砂泥	7図 266-5	1図版 3-8			平安初	77MK-QH 檜原遺跡	1 7	猿投産
69	緑釉陶器皿	土器類	落込 黒褐色泥砂	7図 266-6	3図版 382-1415			平安初	77MK-QH 檜原遺跡	3 7	猿投産 陰刻花文
70	緑釉陶器輪花皿	土器類	落込 灰褐色泥砂 (SK-1)	7図 266-7	1図版 5-15 3図版 381-1407			平安初	77MK-QH 檜原遺跡	1 3 7	猿投産 陰刻花文
71	緑釉陶器皿	土器類	落込 灰褐色泥砂	7図 266-8	3図版 382-1416			平安初	77MK-QH 檜原遺跡	3 7	猿投産 陰刻花文
72	緑釉陶器耳皿	土器類	落込	7図 266-9	1図版 3-10 3図版 381-1408			平安初	77MK-QH 檜原遺跡	1 3 7	猿投産 陰刻花文
73	緑釉陶器皿	土器類	落込 灰褐色泥砂	7図 266-10	3図版 382-1134			平安初	77MK-QH 檜原遺跡	3 7	猿投産 輪花陰刻 花文
74	緑釉陶器蓋	土器類	落込	7図 266-11	3図版 369-1338			平安初	77MK-QH 檜原遺跡	3 7	猿投産
75	緑釉陶器鉢	土器類	落込 灰褐色泥砂	7図 266-12				平安初	77MK-QH 檜原遺跡	7	猿投産

No.	資料名	種類	遺構	実測図掲載番号	写真掲載番号	実測図	写真	時代	調査記号遺跡名	文献No.	備考
76	緑釉陶器壺	土器類	耕土					平安初	77MK-QH 檜原遺跡	7	肩部・耳付
77	緑釉陶器羽釜	土器類	茶灰色泥砂					平安初	77MK-QH 檜原遺跡	7	鏝部
78	灰釉陶器碗	土器類	落込 暗灰色泥砂	7図 266-13	3図版 383-1423			平安初	77MK-QH 檜原遺跡	3 7	猿投産
79	灰釉陶器碗	土器類	落込 黄褐色砂泥	7図 266-14				平安初	77MK-QH 檜原遺跡	7	猿投産
80	灰釉陶器碗	土器類	落込 灰褐色泥砂	7図 266-15	1図版 31-102			平安初	77MK-QH 檜原遺跡	1 7	猿投産
81	灰釉陶器碗	土器類	落込 灰褐色泥砂					平安初	77MK-QH 檜原遺跡	7	猿投産
82	灰釉陶器碗	土器類	落込 暗褐色泥砂					平安初	77MK-QH 檜原遺跡	7	猿投産
83	灰釉陶器碗	土器類	落込 黄褐色砂泥					平安初	77MK-QH 檜原遺跡	7	猿投産
84	灰釉陶器皿	土器類	落込 灰褐色泥砂	7図 266-16	3図版 386-1444			平安初	77MK-QH 檜原遺跡	3 7	猿投産
85	灰釉陶器輪花角皿	土器類	落込 黄褐色砂泥	7図 266-17				平安初	77MK-QH 檜原遺跡	7	猿投産
86	灰釉陶器三足盤	土器類	落込 茶褐色泥砂	7図 266-19	3図版 386-1445			平安初	77MK-QH 檜原遺跡	3 7	猿投産
87	灰釉陶器蓋	土器類	落込 黄褐色砂泥	7図 266-22				平安初	77MK-QH 檜原遺跡	7	猿投産
88	灰釉陶器蓋	土器類	落込	7図 266-23	3図版 388-1449			平安初	77MK-QH 檜原遺跡	3 7	猿投産
89	灰釉陶器蓋	土器類	落込 灰褐色泥砂	7図 266-24				平安初	77MK-QH 檜原遺跡	7	猿投産
90	灰釉陶器蓋	土器類	落込 黄褐色砂泥					平安初	77MK-QH 檜原遺跡	7	猿投産

No.	資料名	種類	遺構	実測図掲載番号	写真掲載番号	実測図	写真	時代	調査記号 遺跡名	文献 No.	備考
91	灰釉陶器 壺	土器類	落込 灰褐色泥砂	7 図 266-25				平安初	77MK-QH 檜原遺跡	7	猿投産
92	灰釉陶器 花瓶	土器類	落込	7 図 266-27				平安初	77MK-QH 檜原遺跡	7	猿投産
93	灰釉陶器 花瓶	土器類	落込 灰褐色泥砂	7 図 266-28				平安初	77MK-QH 檜原遺跡	7	猿投産
94	灰釉陶器 把手付瓶	土器類	落込 北壁 Section	7 図 266-30				平安初	77MK-QH 檜原遺跡	7	猿投産
95	灰釉陶器 把手付壺	土器類	落込	7 図 266-31				平安初	77MK-QH 檜原遺跡	7	猿投産
96	輸入陶磁器 白磁碗	土器類	SX8					平安後	77MK-QH 檜原遺跡	7	
97	重圈文 軒丸瓦	瓦類	黄褐色粘質土					長岡京	77MK-QH 檜原遺跡	7	搬入瓦
98	重圈文 軒丸瓦	瓦類	耕土					長岡京	77MK-QH 檜原遺跡	7	搬入瓦
99	蓮華文 軒丸瓦	瓦類	耕土					平安初	77MK-QH 檜原遺跡	7	岸部か 西賀茂産
100	重郭文 軒平瓦	瓦類	耕土					長岡京	77MK-QH 檜原遺跡	7	搬入瓦
101	唐草文 軒平瓦	瓦類	SK-1 灰褐色泥砂 (炭混)					平安初	77MK-QH 檜原遺跡	7	岸部か 西賀茂産

(1) - 2 平成28年度 平安京左京五条三坊九町跡土器・瓦出土品収蔵目録

No.	資料名	種類	遺構	実測図掲載番号	写真掲載番号	実測図	写真	時代	調査記号 遺跡名	文献 No.	備考
1	土師器 皿	土器類	SE4-73 最上層					平安 中	81HK-CK 平安京左京五条三 坊九町跡	2	Ⅲ A
2	土師器 皿	土器類	SE4-73 最上層					平安 中	81HK-CK 平安京左京五条三 坊九町跡	2	Ⅲ A
3	土師器 皿	土器類	SE4-73 最上層					平安 中	81HK-CK 平安京左京五条三 坊九町跡	2	Ⅲ N (小)
4	土師器 皿	土器類	SE4-73 最上層					平安 中	81HK-CK 平安京左京五条三 坊九町跡	2	Ⅲ N (小)
5	土師器 皿	土器類	SE4-73 最上層					平安 中	81HK-CK 平安京左京五条三 坊九町跡	2	Ⅲ N (小)
6	土師器 皿	土器類	SE4-73 最上層					平安 中	81HK-CK 平安京左京五条三 坊九町跡	2	Ⅲ N (小)
7	土師器 皿	土器類	SE4-73 最上層					平安 中	81HK-CK 平安京左京五条三 坊九町跡	2	Ⅲ N (大)
8	土師器 皿	土器類	SE4-73 最上層					平安 中	81HK-CK 平安京左京五条三 坊九町跡	2	Ⅲ N (大)
9	土師器 皿	土器類	SE4-73 最上層					平安 中	81HK-CK 平安京左京五条三 坊九町跡	2	Ⅲ N (大)
10	土師器 皿	土器類	SE4-73 2～4層					平安 中	81HK-CK 平安京左京五条三 坊九町跡	2	Ⅲ A
11	土師器 皿	土器類	SE4-73 2～4層					平安 中	81HK-CK 平安京左京五条三 坊九町跡	2	Ⅲ A
12	土師器 皿	土器類	SE4-73 2～4層					平安 中	81HK-CK 平安京左京五条三 坊九町跡	2	Ⅲ A
13	土師器 皿	土器類	SE4-73 2～4層					平安 中	81HK-CK 平安京左京五条三 坊九町跡	2	Ⅲ N (小)
14	土師器 皿	土器類	SE4-73 2～4層					平安 中	81HK-CK 平安京左京五条三 坊九町跡	2	Ⅲ N (小)
15	土師器 皿	土器類	SE4-73 2～4層					平安 中	81HK-CK 平安京左京五条三 坊九町跡	2	Ⅲ N (小)















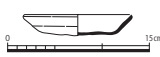









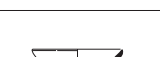



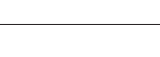

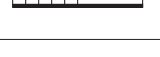

No.	資料名	種類	遺構	実測図掲載番号	写真掲載番号	実測図	写真	時代	調査記号 遺跡名	文献 No.	備考
16	土師器 皿	土器類	SE4-73 2～4層					平安 中	81HK-CK 平安京左京五条三 坊九町跡	2	皿N(大)
17	土師器 皿	土器類	SE4-73 2～4層					平安 中	81HK-CK 平安京左京五条三 坊九町跡	2	皿N(大)
18	土師器 皿	土器類	SE4-73 2～4層					平安 中	81HK-CK 平安京左京五条三 坊九町跡	2	皿N(大)
19	瓦器 碗	土器類	SE4-73 2～4層					平安 中	81HK-CK 平安京左京五条三 坊九町跡	2	大和系
20	灰釉陶器 皿	土器類	SE4-73 2～4層					平安 中	81HK-CK 平安京左京五条三 坊九町跡	2	東海系
21	須恵器 鉢	土器類	SE4-73 2～4層					平安 中	81HK-CK 平安京左京五条三 坊九町跡	2	東海山茶 碗系
22	輸入陶磁器 白磁碗	土器類	SE4-73 2～4層					平安 中	81HK-CK 平安京左京五条三 坊九町跡	2	碗II類
23	輸入陶磁器 白磁碗	土器類	SE4-73 2～4層					平安 中	81HK-CK 平安京左京五条三 坊九町跡	2	碗II類
24	輸入陶磁器 白磁碗	土器類	SE4-73 2～4層					平安 中	81HK-CK 平安京左京五条三 坊九町跡	2	碗IV類
25	輸入陶磁器 白磁碗	土器類	SE4-73 2～4層					平安 中	81HK-CK 平安京左京五条三 坊九町跡	2	碗IV類
26	輸入陶磁器 白磁碗	土器類	SE4-73 2～4層					平安 中	81HK-CK 平安京左京五条三 坊九町跡	2	碗V類
27	輸入陶磁器 白磁碗	土器類	SE4-73 2～4層					平安 中	81HK-CK 平安京左京五条三 坊九町跡	2	碗V類
28	輸入陶磁器 白磁碗	土器類	SE4-73 2～4層					平安 中	81HK-CK 平安京左京五条三 坊九町跡	2	碗V類
29	輸入陶磁器 白磁皿	土器類	SE4-73 2～4層					平安 中	81HK-CK 平安京左京五条三 坊九町跡	2	皿VI類
30	輸入陶磁器 白磁皿	土器類	SE4-73 2～4層					平安 中	81HK-CK 平安京左京五条三 坊九町跡	2	皿VI類

No.	資料名	種類	遺構	実測図掲載番号	写真掲載番号	実測図	写真	時代	調査記号 遺跡名	文献 No.	備考
31	輸入陶磁器 白磁皿	土器類	SE4-73 2～4層					平安 中	81HK-CK 平安京左京五条三 坊九町跡	2	ⅢV類
32	輸入陶器褐 釉盤	土器類	SE4-73 2～4層					平安 中	81HK-CK 平安京左京五条三 坊九町跡	2	
33	土師器 皿	土器類	SE8-125					平安 後	81HK-CK 平安京左京五条三 坊九町跡	2	ⅢAc
34	土師器 皿	土器類	SE8-125					平安 後	81HK-CK 平安京左京五条三 坊九町跡	2	ⅢAc
35	土師器 皿	土器類	SE8-125					平安 後	81HK-CK 平安京左京五条三 坊九町跡	2	ⅢN (小)
36	土師器 皿	土器類	SE8-125					平安 後	81HK-CK 平安京左京五条三 坊九町跡	2	ⅢN (小)
37	土師器 皿	土器類	SE8-125					平安 後	81HK-CK 平安京左京五条三 坊九町跡	2	ⅢN (小)
38	土師器 皿	土器類	SE8-125					平安 後	81HK-CK 平安京左京五条三 坊九町跡	2	ⅢN (小)
39	土師器 皿	土器類	SE8-125					平安 後	81HK-CK 平安京左京五条三 坊九町跡	2	ⅢN (小)
40	土師器 皿	土器類	SE8-125					平安 後	81HK-CK 平安京左京五条三 坊九町跡	2	ⅢN (小)
41	土師器 皿	土器類	SE8-125					平安 後	81HK-CK 平安京左京五条三 坊九町跡	2	ⅢN (小)
42	土師器 皿	土器類	SE8-125					平安 後	81HK-CK 平安京左京五条三 坊九町跡	2	ⅢN (小)
43	土師器 皿	土器類	SE8-125					平安 後	81HK-CK 平安京左京五条三 坊九町跡	2	ⅢN (小)
44	土師器 皿	土器類	SE8-125					平安 後	81HK-CK 平安京左京五条三 坊九町跡	2	ⅢN (大)
45	土師器 皿	土器類	SE8-125					平安 後	81HK-CK 平安京左京五条三 坊九町跡	2	ⅢN (大)

No.	資料名	種類	遺構	実測図掲載番号	写真掲載番号	実測図	写真	時代	調査記号 遺跡名	文献 No.	備考
46	土師器 皿	土器類	SE8-125					平安 後	81HK-CK 平安京左京五条三 坊九町跡	2	皿 N (大)
47	土師器 皿	土器類	SE8-125					平安 後	81HK-CK 平安京左京五条三 坊九町跡	2	皿 N (大)
48	土師器 皿	土器類	SE8-125					平安 後	81HK-CK 平安京左京五条三 坊九町跡	2	乙訓系皿 N (小)
49	土師器 皿	土器類	SE8-125					平安 後	81HK-CK 平安京左京五条三 坊九町跡	2	乙訓系皿 N (小)
50	土師器 皿	土器類	SE8-125					平安 後	81HK-CK 平安京左京五条三 坊九町跡	2	乙訓系皿 N (小)
51	土師器 皿	土器類	SE8-125					平安 後	81HK-CK 平安京左京五条三 坊九町跡	2	乙訓系皿 N (小)
52	土師器 皿	土器類	SE8-125					平安 後	81HK-CK 平安京左京五条三 坊九町跡	2	乙訓系皿 N (大)
53	土師器 皿	土器類	SE8-125					平安 後	81HK-CK 平安京左京五条三 坊九町跡	2	乙訓系皿 N (大)
54	土師器 皿	土器類	SE8-125					平安 後	81HK-CK 平安京左京五条三 坊九町跡	2	乙訓系皿 N (大)
55	土師器 皿	土器類	SE8-125					平安 後	81HK-CK 平安京左京五条三 坊九町跡	2	乙訓系皿 N (大)
56	土師器 皿	土器類	SE8-125					平安 後	81HK-CK 平安京左京五条三 坊九町跡	2	乙訓系皿 N (大)
57	土師器 皿	土器類	SE8-125					平安 後	81HK-CK 平安京左京五条三 坊九町跡	2	乙訓系皿 N (大)
58	土師器 皿	土器類	SE8-125					平安 後	81HK-CK 平安京左京五条三 坊九町跡	2	乙訓系皿 N (大)
59	瓦器 椀	土器類	SE8-125					平安 後	81HK-CK 平安京左京五条三 坊九町跡	2	樟葉系
60	白色土器 小椀	土器類	SE8-125					平安 後	81HK-CK 平安京左京五条三 坊九町跡	2	























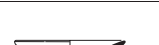



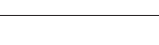

No.	資料名	種類	遺構	実測図掲載番号	写真掲載番号	実測図	写真	時代	調査記号 遺跡名	文献 No.	備考
61	白色土器 皿	土器類	SE8-125					平安 後	81HK-CK 平安京左京五条三 坊九町跡	2	
62	白色土器 皿	土器類	SE8-125					平安 後	81HK-CK 平安京左京五条三 坊九町跡	2	
63	輸入陶磁器 青白磁合子	土器類	SE8-125					平安 後	81HK-CK 平安京左京五条三 坊九町跡	2	
64	輸入陶磁器 青磁碗	土器類	SE8-125					平安 後	81HK-CK 平安京左京五条三 坊九町跡	2	同安系
65	輸入陶磁器 白磁碗	土器類	SE8-125					平安 後	81HK-CK 平安京左京五条三 坊九町跡	2	
66	輸入陶磁器 白磁四耳壺	土器類	SE8-125					平安 後	81HK-CK 平安京左京五条三 坊九町跡	2	
67	土師器 皿	土器類	SK5-17					鎌倉	81HK-CK 平安京左京五条三 坊九町跡	2	赤色系 N
68	土師器 皿	土器類	SK5-17					鎌倉	81HK-CK 平安京左京五条三 坊九町跡	2	赤色系 N
69	土師器 皿	土器類	SK5-17					鎌倉	81HK-CK 平安京左京五条三 坊九町跡	2	赤色系 N
70	土師器 皿	土器類	SK5-17					鎌倉	81HK-CK 平安京左京五条三 坊九町跡	2	赤色系 N
71	土師器 皿	土器類	SK5-17					鎌倉	81HK-CK 平安京左京五条三 坊九町跡	2	赤色系 N
72	土師器 皿	土器類	SK5-17					鎌倉	81HK-CK 平安京左京五条三 坊九町跡	2	赤色系 N
73	土師器 皿	土器類	SK5-17					鎌倉	81HK-CK 平安京左京五条三 坊九町跡	2	赤色系 N
74	土師器 皿	土器類	SK5-17					鎌倉	81HK-CK 平安京左京五条三 坊九町跡	2	赤色系 N
75	土師器 皿	土器類	SK5-17					鎌倉	81HK-CK 平安京左京五条三 坊九町跡	2	赤色系 N



No.	資料名	種類	遺構	実測図掲載番号	写真掲載番号	実測図	写真	時代	調査記号 遺跡名	文献 No.	備考
76	土師器 皿	土器類	SK5-17					鎌倉	81HK-CK 平安京左京五条三坊九町跡	2	赤色系 N
77	土師器 皿	土器類	SK5-17					鎌倉	81HK-CK 平安京左京五条三坊九町跡	2	赤色系 N
78	土師器 皿	土器類	SK5-17					鎌倉	81HK-CK 平安京左京五条三坊九町跡	2	白色系 Sc
79	土師器 皿	土器類	SK5-17					鎌倉	81HK-CK 平安京左京五条三坊九町跡	2	白色系 Sh
80	土師器 皿	土器類	SK5-17					鎌倉	81HK-CK 平安京左京五条三坊九町跡	2	白色系 Sh
81	土師器 皿	土器類	SK5-17					鎌倉	81HK-CK 平安京左京五条三坊九町跡	2	白色系 Sh
82	土師器 皿	土器類	SK5-17					鎌倉	81HK-CK 平安京左京五条三坊九町跡	2	白色系 S
83	土師器 皿	土器類	SK5-17					鎌倉	81HK-CK 平安京左京五条三坊九町跡	2	白色系 S
84	土師器 皿	土器類	SK5-17					鎌倉	81HK-CK 平安京左京五条三坊九町跡	2	白色系 S
85	土師器 皿	土器類	SK5-17					鎌倉	81HK-CK 平安京左京五条三坊九町跡	2	白色系 S
86	土師器 皿	土器類	SK5-17					鎌倉	81HK-CK 平安京左京五条三坊九町跡	2	白色系 S
87	土師器 皿	土器類	SK5-17					鎌倉	81HK-CK 平安京左京五条三坊九町跡	2	白色系 S
88	土師器 皿	土器類	SK5-17					鎌倉	81HK-CK 平安京左京五条三坊九町跡	2	白色系 S
89	土師器 皿	土器類	SK5-17					鎌倉	81HK-CK 平安京左京五条三坊九町跡	2	白色系 S
90	土師器 皿	土器類	SK5-17					鎌倉	81HK-CK 平安京左京五条三坊九町跡	2	白色系 S





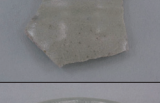





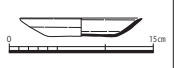

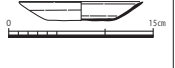



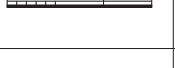

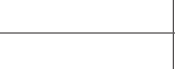

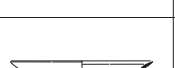
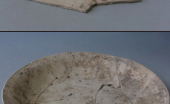



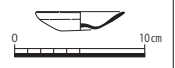

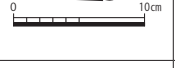

No.	資料名	種類	遺構	実測図掲載番号	写真掲載番号	実測図	写真	時代	調査記号 遺跡名	文献 No.	備考
91	土師器 皿	土器類	SK5-17					鎌倉	81HK-CK 平安京左京五条三坊九町跡	2	白色系 S
92	土師器 皿	土器類	SK5-17					鎌倉	81HK-CK 平安京左京五条三坊九町跡	2	白色系 S
93	土師器羽釜	土器類	SK5-17					鎌倉	81HK-CK 平安京左京五条三坊九町跡	2	ミニチュア
94	土師器羽釜	土器類	SK5-17					鎌倉	81HK-CK 平安京左京五条三坊九町跡	2	ミニチュア
95	土師器鉢	土器類	SK5-17					鎌倉	81HK-CK 平安京左京五条三坊九町跡	2	
96	土師器 皿	土器類	SK3-15					室町	81HK-CK 平安京左京五条三坊九町跡	2	白色系 Sh
97	土師器 皿	土器類	SK3-15					室町	81HK-CK 平安京左京五条三坊九町跡	2	白色系 Sh
98	土師器 皿	土器類	SK3-15					室町	81HK-CK 平安京左京五条三坊九町跡	2	白色系 Sh
99	土師器 皿	土器類	SK3-15					室町	81HK-CK 平安京左京五条三坊九町跡	2	白色系 Sh
100	土師器 皿	土器類	SK3-15					室町	81HK-CK 平安京左京五条三坊九町跡	2	白色系 Sh
101	土師器 皿	土器類	SK3-15					室町	81HK-CK 平安京左京五条三坊九町跡	2	白色系 Sh
102	土師器 皿	土器類	SK3-15					室町	81HK-CK 平安京左京五条三坊九町跡	2	白色系 S
103	土師器 皿	土器類	SK3-15					室町	81HK-CK 平安京左京五条三坊九町跡	2	白色系 S
104	土師器 皿	土器類	SK3-15					室町	81HK-CK 平安京左京五条三坊九町跡	2	白色系 S
105	土師器 皿	土器類	SK3-15					室町	81HK-CK 平安京左京五条三坊九町跡	2	白色系 S











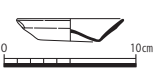

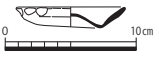





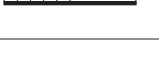







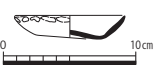

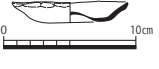
No.	資料名	種類	遺構	実測図掲載番号	写真掲載番号	実測図	写真	時代	調査記号 遺跡名	文献 No.	備考
106	土師器 皿	土器類	SK3-15					室町	81HK-CK 平安京左京五条三坊九町跡	2	白色系 S
107	土師器 皿	土器類	SK3-15					室町	81HK-CK 平安京左京五条三坊九町跡	2	白色系 S
108	土師器 皿	土器類	SK3-15					室町	81HK-CK 平安京左京五条三坊九町跡	2	白色系 Sb
109	土師器 皿	土器類	SK3-15					室町	81HK-CK 平安京左京五条三坊九町跡	2	白色系 Sb
110	土師器 皿	土器類	SK3-15					室町	81HK-CK 平安京左京五条三坊九町跡	2	白色系 S
111	土師器 皿	土器類	SK3-15					室町	81HK-CK 平安京左京五条三坊九町跡	2	白色系 S
112	土師器 皿	土器類	SK3-15					室町	81HK-CK 平安京左京五条三坊九町跡	2	白色系 S
113	土師器 皿	土器類	SK3-15					室町	81HK-CK 平安京左京五条三坊九町跡	2	白色系 S
114	土師器 皿	土器類	SK3-15					室町	81HK-CK 平安京左京五条三坊九町跡	2	白色系 S
115	土師器 皿	土器類	SK3-15					室町	81HK-CK 平安京左京五条三坊九町跡	2	白色系 S
116	土師器 皿	土器類	SK3-15					室町	81HK-CK 平安京左京五条三坊九町跡	2	赤色系 N
117	土師器 皿	土器類	SK3-15					室町	81HK-CK 平安京左京五条三坊九町跡	2	赤色系 N
118	土師器 皿	土器類	SK3-15					室町	81HK-CK 平安京左京五条三坊九町跡	2	赤色系 N
119	土師器 皿	土器類	SK3-15					室町	81HK-CK 平安京左京五条三坊九町跡	2	赤色系 N
120	土師器 皿	土器類	SK3-15					室町	81HK-CK 平安京左京五条三坊九町跡	2	赤色系 N

No.	資料名	種類	遺構	実測図掲載番号	写真掲載番号	実測図	写真	時代	調査記号 遺跡名	文献 No.	備考
121	土師器 皿	土器類	SK3-15					室町	81HK-CK 平安京左京五条三坊九町跡	2	赤色系 N
122	土師器 皿	土器類	SK3-15					室町	81HK-CK 平安京左京五条三坊九町跡	2	赤色系 N
123	土師器 皿	土器類	SK3-15					室町	81HK-CK 平安京左京五条三坊九町跡	2	赤色系 N
124	土師器 皿	土器類	SK3-15					室町	81HK-CK 平安京左京五条三坊九町跡	2	赤色系 N
125	土師器 皿	土器類	SK3-15					室町	81HK-CK 平安京左京五条三坊九町跡	2	赤色系 N
126	土師器 皿	土器類	SK3-15					室町	81HK-CK 平安京左京五条三坊九町跡	2	赤色系 N
127	土師器 皿	土器類	SK3-15					室町	81HK-CK 平安京左京五条三坊九町跡	2	赤色系 N
128	土師器 皿	土器類	SK3-15					室町	81HK-CK 平安京左京五条三坊九町跡	2	赤色系 N
129	土師器 皿	土器類	SK3-15					室町	81HK-CK 平安京左京五条三坊九町跡	2	赤色系 N
130	土師器 皿	土器類	SK3-15					室町	81HK-CK 平安京左京五条三坊九町跡	2	赤色系 N
131	土師器 皿	土器類	SK3-15					室町	81HK-CK 平安京左京五条三坊九町跡	2	赤色系 N
132	土師器 皿	土器類	SK3-15					室町	81HK-CK 平安京左京五条三坊九町跡	2	赤色系 N
133	輸入陶磁器 白磁碗	土器類	SK3-15					室町	81HK-CK 平安京左京五条三坊九町跡	2	
134	輸入陶磁器 青磁碗	土器類	SK3-15					室町	81HK-CK 平安京左京五条三坊九町跡	2	龍泉窯
135	輸入陶磁器 白磁碗	土器類	SK3-15					室町	81HK-CK 平安京左京五条三坊九町跡	2	龍泉窯

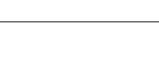
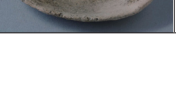

No.	資料名	種類	遺構	実測図掲載番号	写真掲載番号	実測図	写真	時代	調査記号 遺跡名	文献 No.	備考
136	施釉陶器灰 釉碗	土器類	SK3-15					室町	81HK-CK 平安京左京五条三 坊九町跡	2	瀬戸産
137	施釉陶器灰 釉鉢	土器類	SK3-15					室町	81HK-CK 平安京左京五条三 坊九町跡	2	瀬戸産
138	瓦器三足羽 釜	土器類	SK3-15					室町	81HK-CK 平安京左京五条三 坊九町跡	2	ミニチュ ア
139	瓦器火鉢	土器類	SK3-15					室町	81HK-CK 平安京左京五条三 坊九町跡	2	
140	瓦器 鍋	土器類	SK3-15					室町	81HK-CK 平安京左京五条三 坊九町跡	2	
141	土師器 皿	土器類	SK8-18					室町	81HK-CK 平安京左京五条三 坊九町跡	2	白色系 Sb
142	土師器 皿	土器類	SK8-18					室町	81HK-CK 平安京左京五条三 坊九町跡	2	白色系 Sb
143	土師器 皿	土器類	SK8-18					室町	81HK-CK 平安京左京五条三 坊九町跡	2	白色系 Sb
144	土師器 皿	土器類	SK8-18					室町	81HK-CK 平安京左京五条三 坊九町跡	2	白色系 Sb
145	土師器 皿	土器類	SK8-18					室町	81HK-CK 平安京左京五条三 坊九町跡	2	白色系 S (小)
146	土師器 皿	土器類	SK8-18					室町	81HK-CK 平安京左京五条三 坊九町跡	2	白色系 S (小)
147	土師器 皿	土器類	SK8-18					室町	81HK-CK 平安京左京五条三 坊九町跡	2	白色系 S (小)
148	土師器 皿	土器類	SK8-18					室町	81HK-CK 平安京左京五条三 坊九町跡	2	白色系 S (小)
149	土師器 皿	土器類	SK8-18					室町	81HK-CK 平安京左京五条三 坊九町跡	2	白色系 S (小)
150	土師器 皿	土器類	SK8-18					室町	81HK-CK 平安京左京五条三 坊九町跡	2	白色系 S (中)

No.	資料名	種類	遺構	実測図掲載番号	写真掲載番号	実測図	写真	時代	調査記号 遺跡名	文献 No.	備考
151	土師器 皿	土器類	SK8-18					室町	81HK-CK 平安京左京五条三坊九町跡	2	白色系 S (中)
152	土師器 皿	土器類	SK8-18					室町	81HK-CK 平安京左京五条三坊九町跡	2	白色系 S (中)
153	土師器 皿	土器類	SK8-18					室町	81HK-CK 平安京左京五条三坊九町跡	2	白色系 S (中)
154	土師器 皿	土器類	SK8-18					室町	81HK-CK 平安京左京五条三坊九町跡	2	白色系 S (中)
155	土師器 皿	土器類	SK8-18					室町	81HK-CK 平安京左京五条三坊九町跡	2	白色系 S (大)
156	土師器 皿	土器類	SK8-18					室町	81HK-CK 平安京左京五条三坊九町跡	2	白色系 S (大)
157	土師器 皿	土器類	SK8-18					室町	81HK-CK 平安京左京五条三坊九町跡	2	白色系 S (大)
158	土師器 皿	土器類	SK8-18					室町	81HK-CK 平安京左京五条三坊九町跡	2	白色系 S (大)
159	土師器 皿	土器類	SK8-18					室町	81HK-CK 平安京左京五条三坊九町跡	2	赤色系 N
160	土師器 皿	土器類	SK8-18					室町	81HK-CK 平安京左京五条三坊九町跡	2	赤色系 N
161	土師器 皿	土器類	SK8-18					室町	81HK-CK 平安京左京五条三坊九町跡	2	赤色系 N
162	土師器 皿	土器類	SK8-18					室町	81HK-CK 平安京左京五条三坊九町跡	2	赤色系 N
163	土師器 皿	土器類	SK8-18					室町	81HK-CK 平安京左京五条三坊九町跡	2	赤色系 N
164	土師器 皿	土器類	SK8-18					室町	81HK-CK 平安京左京五条三坊九町跡	2	赤色系 N
165	土師器 皿	土器類	SK8-18					室町	81HK-CK 平安京左京五条三坊九町跡	2	赤色系 N











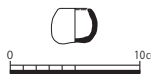

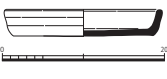



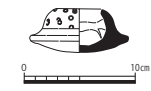

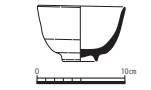

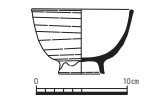
No.	資料名	種類	遺構	実測図掲載番号	写真掲載番号	実測図	写真	時代	調査記号 遺跡名	文献 No.	備考
166	土師器 皿	土器類	SK8-18					室町	81HK-CK 平安京左京五条三坊九町跡	2	赤色系 N
167	土師器 皿	土器類	SK8-18					室町	81HK-CK 平安京左京五条三坊九町跡	2	赤色系 N
168	土師器 皿	土器類	SK8-18					室町	81HK-CK 平安京左京五条三坊九町跡	2	赤色系 N
169	土師器 皿	土器類	SK8-18					室町	81HK-CK 平安京左京五条三坊九町跡	2	赤色系 N
170	土師器 皿	土器類	SK8-18					室町	81HK-CK 平安京左京五条三坊九町跡	2	赤色系 N
171	土師器 皿	土器類	SK8-18					室町	81HK-CK 平安京左京五条三坊九町跡	2	赤色系 N
172	土師器 皿	土器類	SK8-18					室町	81HK-CK 平安京左京五条三坊九町跡	2	赤色系 N
173	土師器 皿	土器類	SK8-18					室町	81HK-CK 平安京左京五条三坊九町跡	2	赤色系 N
174	土師器 皿	土器類	SK8-18					室町	81HK-CK 平安京左京五条三坊九町跡	2	赤色系 N
175	土師器 皿	土器類	SK8-18					室町	81HK-CK 平安京左京五条三坊九町跡	2	赤色系 N
176	土師器 皿	土器類	SK8-18					室町	81HK-CK 平安京左京五条三坊九町跡	2	赤色系 N
177	土師器 皿	土器類	SK8-18					室町	81HK-CK 平安京左京五条三坊九町跡	2	赤色系 N
178	土師器 皿	土器類	SK8-18					室町	81HK-CK 平安京左京五条三坊九町跡	2	赤色系 N
179	土師器 皿	土器類	SK8-18					室町	81HK-CK 平安京左京五条三坊九町跡	2	赤色系 N
180	土師器 皿	土器類	SK8-18					室町	81HK-CK 平安京左京五条三坊九町跡	2	赤色系 N

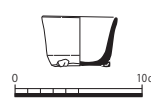
No.	資料名	種類	遺構	実測図掲載番号	写真掲載番号	実測図	写真	時代	調査記号 遺跡名	文献 No.	備考
181	土師器 皿	土器類	SK8-18					室町	81HK-CK 平安京左京五条三坊九町跡	2	赤色系 N
182	土師器 皿	土器類	SK8-18					室町	81HK-CK 平安京左京五条三坊九町跡	2	赤色系 N
183	土師器 皿	土器類	SK8-18					室町	81HK-CK 平安京左京五条三坊九町跡	2	赤色系 N
184	土師器 皿	土器類	SK8-18					室町	81HK-CK 平安京左京五条三坊九町跡	2	赤色系 N
185	土師器 皿	土器類	SK8-18					室町	81HK-CK 平安京左京五条三坊九町跡	2	赤色系 N
186	土師器 皿	土器類	SK8-18					室町	81HK-CK 平安京左京五条三坊九町跡	2	赤色系 N
187	土師器 皿	土器類	SK8-18					室町	81HK-CK 平安京左京五条三坊九町跡	2	赤色系 N
188	土師器 皿	土器類	SK8-18					室町	81HK-CK 平安京左京五条三坊九町跡	2	赤色系 N
189	施釉陶器 灰釉折縁皿	土器類	SK8-18					室町	81HK-CK 平安京左京五条三坊九町跡	2	瀬戸・美濃
190	施釉陶器 鉄釉天目茶碗	土器類	SK8-18					室町	81HK-CK 平安京左京五条三坊九町跡	2	瀬戸・美濃
191	施釉陶器 鉄釉茶入	土器類	SK8-18					室町	81HK-CK 平安京左京五条三坊九町跡	2	瀬戸・美濃
192	輸入陶磁器 青磁碗	土器類	SK8-18					室町	81HK-CK 平安京左京五条三坊九町跡	2	龍泉窯・雷文+蓮弁
193	輸入陶磁器 青磁皿	土器類	SK8-18					室町	81HK-CK 平安京左京五条三坊九町跡	2	龍泉窯・輪花
194	輸入陶磁器 青磁碗	土器類	SK8-18					室町	81HK-CK 平安京左京五条三坊九町跡	2	龍泉窯
195	輸入陶磁器 青磁碗	土器類	SK8-18					室町	81HK-CK 平安京左京五条三坊九町跡	2	龍泉窯・見込に印花文

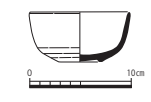

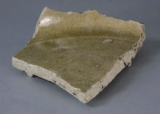
No.	資料名	種類	遺構	実測図掲載番号	写真掲載番号	実測図	写真	時代	調査記号 遺跡名	文献 No.	備考
196	輸入陶磁器 青磁皿	土器類	SK8-18					室町	81HK-CK 平安京左京五条三坊九町跡	2	龍泉窯・見込に印花文
197	輸入陶磁器 鉢	土器類	SK8-18		6 図 48-4			室町	81HK-CK 平安京左京五条三坊九町跡	2	朝鮮王朝陶器
198	輸入陶磁器 鉢	土器類	SK8-18					室町	81HK-CK 平安京左京五条三坊九町跡	2 6	朝鮮王朝陶器
199	輸入陶磁器 鉢	土器類	SK8-18					室町	81HK-CK 平安京左京五条三坊九町跡	2	朝鮮王朝陶器
200	輸入陶磁器 椀	土器類	SK8-18		6 図 48-6			室町	81HK-CK 平安京左京五条三坊九町跡	2 6	朝鮮王朝陶器, 粉青刷毛目椀
201	輸入陶磁器 瓶	土器類	SK7-1		6 図 48-5・7			室町	81HK-CK 平安京左京五条三坊九町跡	2 6	朝鮮王朝陶器青海波夕夕キ痕
202	土師器 皿	土器類	SE4-1 第1層					江戸前	81HK-CK 平安京左京五条三坊九町跡	2	白色系 Sb
203	土師器 皿	土器類	SE4-1 第1層					江戸前	81HK-CK 平安京左京五条三坊九町跡	2	白色系 Sb
204	土師器 皿	土器類	SE4-1 第1層					江戸前	81HK-CK 平安京左京五条三坊九町跡	2	白色系 Sb
205	土師器 皿	土器類	SE4-1 第1層					江戸前	81HK-CK 平安京左京五条三坊九町跡	2	白色系 S
206	土師器 皿	土器類	SE4-1 第2層					江戸前	81HK-CK 平安京左京五条三坊九町跡	2	白色系 S
207	土師器 皿	土器類	SE4-1 第1層					江戸前	81HK-CK 平安京左京五条三坊九町跡	2	白色系 S
208	土師器 皿	土器類	SE4-1 第1層					江戸前	81HK-CK 平安京左京五条三坊九町跡	2	白色系 S
209	土師器 皿	土器類	SE4-1 第2層					江戸前	81HK-CK 平安京左京五条三坊九町跡	2	白色系 S
210	土師器 皿	土器類	SE4-1 第4層					江戸前	81HK-CK 平安京左京五条三坊九町跡	2	白色系 S

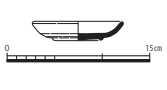
No.	資料名	種類	遺構	実測図掲載番号	写真掲載番号	実測図	写真	時代	調査記号 遺跡名	文献 No.	備考
211	土師器 皿	土器類	SE4-1 第1層					江戸前	81HK-CK 平安京左京五条三 坊九町跡	2	白色系 S
212	土師器 皿	土器類	SE4-1 第4層					江戸前	81HK-CK 平安京左京五条三 坊九町跡	2	白色系 S
213	土師器 皿	土器類	SE4-1 第2層					江戸前	81HK-CK 平安京左京五条三 坊九町跡	2	白色系 S
214	土師器 皿	土器類	SE4-1 第4層					江戸前	81HK-CK 平安京左京五条三 坊九町跡	2	白色系 S
215	土師器 皿	土器類	SE4-1 第4層					江戸前	81HK-CK 平安京左京五条三 坊九町跡	2	白色系 S
216	土師器 皿	土器類	SE4-1 第2層					江戸前	81HK-CK 平安京左京五条三 坊九町跡	2	赤色系 N (粗製)
217	土師器 皿	土器類	SE4-1 第2層					江戸前	81HK-CK 平安京左京五条三 坊九町跡	2	赤色系 N (粗製)
218	土師器 皿	土器類	SE4-1 第1層					江戸前	81HK-CK 平安京左京五条三 坊九町跡	2	赤色系 N (粗製)
219	土師器 皿	土器類	SE4-1 第1層					江戸前	81HK-CK 平安京左京五条三 坊九町跡	2	赤色系 N (粗製)
220	土師器 皿	土器類	SE4-1 第2層					江戸前	81HK-CK 平安京左京五条三 坊九町跡	2	赤色系 N (粗製)
221	土師器 炮烙	土器類	SE4-1 第4層					江戸前	81HK-CK 平安京左京五条三 坊九町跡	2	
222	土師器 炮烙	土器類	SE4-1 第4層					江戸前	81HK-CK 平安京左京五条三 坊九町跡	2	
223	土師器 塩壺身	土器類	SE4-1 第4層					江戸前	81HK-CK 平安京左京五条三 坊九町跡	2	
224	土師器 塩壺身	土器類	SE4-1 第4層					江戸前	81HK-CK 平安京左京五条三 坊九町跡	2	
225	土師器 小壺	土器類	SE4-1 第2層					江戸前	81HK-CK 平安京左京五条三 坊九町跡	2	ツボツボ

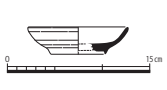
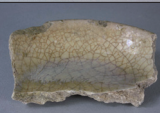
No.	資料名	種類	遺構	実測図掲載番号	写真掲載番号	実測図	写真	時代	調査記号 遺跡名	文献 No.	備考
226	土師器 小壺	土器類	SE4-1 第4層					江戸前	81HK-CK 平安京左京五条三坊九町跡	2	ツボツボ
227	土師器 鉢	土器類	SE4-1 第4層					江戸前	81HK-CK 平安京左京五条三坊九町跡	2	
228	土師器 盤	土器類	SE4-1 第2層					江戸前	81HK-CK 平安京左京五条三坊九町跡	2	
229	土師器 灰器	土器類	SE4-1 第4層					江戸前	81HK-CK 平安京左京五条三坊九町跡	2	
230	瓦器 羽釜	土器類	SE4-1 第4層					江戸前	81HK-CK 平安京左京五条三坊九町跡	2	ミニチュア
231	美濃 長石釉碗	土器類	SE4-1 第4層					江戸前	81HK-CK 平安京左京五条三坊九町跡	2	内外面貫入
232	美濃 灰釉碗	土器類	SE4-1					江戸前	81HK-CK 平安京左京五条三坊九町跡	2	
233	美濃 灰釉小盃	土器類	SE4-1 第3層					江戸前	81HK-CK 平安京左京五条三坊九町跡	2	
234	美濃 灰釉小碗	土器類	SE4-1					江戸前	81HK-CK 平安京左京五条三坊九町跡	2	3ヶ所脚付
235	志野 碗	土器類	SE4-1 第2層					江戸前	81HK-CK 平安京左京五条三坊九町跡	2	長石釉
236	美濃 灰釉鉢	土器類	SE4-1 第2層					江戸前	81HK-CK 平安京左京五条三坊九町跡	2	筒形
237	美濃 灰釉水滴	土器類	SE4-1 第4層					江戸前	81HK-CK 平安京左京五条三坊九町跡	2	水鳥型
238	美濃 灰釉丸皿	土器類	SE4-1 第2層					江戸前	81HK-CK 平安京左京五条三坊九町跡	2	
239	美濃 灰釉丸皿	土器類	SE4-1 第3層					江戸前	81HK-CK 平安京左京五条三坊九町跡	2	
240	美濃 長石釉丸皿	土器類	SE4-1 第4層					江戸前	81HK-CK 平安京左京五条三坊九町跡	2	

No.	資料名	種類	遺構	実測図掲載番号	写真掲載番号	実測図	写真	時代	調査記号 遺跡名	文献 No.	備考
241	美濃 灰釉折縁皿	土器類	SE4-1 第2層					江戸前	81HK-CK 平安京左京五条三 坊九町跡	2	
242	美濃 長石釉稜皿	土器類	SE4-1 第1層					江戸前	81HK-CK 平安京左京五条三 坊九町跡	2	
243	美濃 長石釉稜皿	土器類	SE4-1 第2層					江戸前	81HK-CK 平安京左京五条三 坊九町跡	2	内外面貫入
244	美濃 長石釉稜皿	土器類	SE4-1 第4層					江戸前	81HK-CK 平安京左京五条三 坊九町跡	2	内外面貫入
245	美濃 天目茶碗	土器類	SE4-1 第2層					江戸前	81HK-CK 平安京左京五条三 坊九町跡	2	鉄釉
246	美濃 天目茶碗	土器類	SE4-1 第3層					江戸前	81HK-CK 平安京左京五条三 坊九町跡	2	鉄釉
247	美濃 鉄釉丸椀	土器類	SE4-1 第2層					江戸前	81HK-CK 平安京左京五条三 坊九町跡	2	
248	美濃 鉄釉德利	土器類	SE4-1 第2層					江戸前	81HK-CK 平安京左京五条三 坊九町跡	2	
249	志野 向付	土器類	SE4-1 第1層					江戸前	81HK-CK 平安京左京五条三 坊九町跡	2	列点・梅花・ 条線文・パ レット使用 ・半環足
250	志野 向付	土器類	SE4-1 第3層					江戸前	81HK-CK 平安京左京五条三 坊九町跡	2	列点・梅花 文・半環足
251	織部 向付	土器類	SE4-1		4 図 43			江戸前	81HK-CK 平安京左京五条三 坊九町跡	2 4	蔓草花文・ 半環足
252	織部 向付	土器類	SE4-1					江戸前	81HK-CK 平安京左京五条三 坊九町跡	2	格子・円形・ 蔓草文
253	織部 向付	土器類	SE4-1 第3層					江戸前	81HK-CK 平安京左京五条三 坊九町跡	2	草文
254	織部 向付	土器類	SE4-1 第2層					江戸前	81HK-CK 平安京左京五条三 坊九町跡	2	草文
255	美濃 長石釉皿	土器類	SE4-1 第4層					江戸前	81HK-CK 平安京左京五条三 坊九町跡	2	一部に銅 緑釉



No.	資料名	種類	遺構	実測図掲載番号	写真掲載番号	実測図	写真	時代	調査記号 遺跡名	文献 No.	備考
256	志野 香合蓋	土器類	SE4-1 第1層					江戸前	81HK-CK 平安京左京五条三坊九町跡	2	鉄絵
257	美濃 長石釉碗	土器類	SE4-1 第2層					江戸前	81HK-CK 平安京左京五条三坊九町跡	2	内外面貫入
258	唐津 灰釉小盃	土器類	SE4-1					江戸前	81HK-CK 平安京左京五条三坊九町跡	2	
259	唐津 皿	土器類	SE4-1					江戸前	81HK-CK 平安京左京五条三坊九町跡	2	長石釉
260	唐津 皿	土器類	SE4-1					江戸前	81HK-CK 平安京左京五条三坊九町跡	2	目跡残・長石釉
261	唐津 皿	土器類	SE4-1					江戸前	81HK-CK 平安京左京五条三坊九町跡	2	目跡3ヶ所 残・長石釉
262	唐津 皿	土器類	SE4-1					江戸前	81HK-CK 平安京左京五条三坊九町跡	2	目跡3ヶ所 残・長石釉
263	唐津 灰釉小盃	土器類	SE4-1					江戸前	81HK-CK 平安京左京五条三坊九町跡	2	
264	唐津 灰釉小盃	土器類	SE4-1					江戸前	81HK-CK 平安京左京五条三坊九町跡	2	糸切り残
265	唐津 掛け分け皿	土器類	SE4-1					江戸前	81HK-CK 平安京左京五条三坊九町跡	2	長石釉・灰釉
266	唐津 掛分け皿	土器類	SE4-1					江戸前	81HK-CK 平安京左京五条三坊九町跡	2	目跡3ヶ所 残・長石 釉・灰釉
267	唐津 長石釉皿	土器類	SE4-1					江戸前	81HK-CK 平安京左京五条三坊九町跡	2	目跡3ヶ所 残
268	唐津 灰釉皿	土器類	SE4-1					江戸前	81HK-CK 平安京左京五条三坊九町跡	2	
269	唐津 灰釉碗	土器類	SE4-1					江戸前	81HK-CK 平安京左京五条三坊九町跡	2	
270	唐津 灰釉碗	土器類	SE4-1					江戸前	81HK-CK 平安京左京五条三坊九町跡	2	2次焼成受ける

No.	資料名	種類	遺構	実測図掲載番号	写真掲載番号	実測図	写真	時代	調査記号 遺跡名	文献 No.	備考
271	絵唐津筒形碗	土器類	SE4-1					江戸前	81HK-CK 平安京左京五条三坊九町跡	2	草文
272	唐津天目茶碗	土器類	SE4-1					江戸前	81HK-CK 平安京左京五条三坊九町跡	2	鉄釉
273	唐津灰釉鉢	土器類	SE4-1					江戸前	81HK-CK 平安京左京五条三坊九町跡	2	目跡4カ所 残
274	絵唐津片口鉢	土器類	SE4-1					江戸前	81HK-CK 平安京左京五条三坊九町跡	2	目跡3ヶ所 残・重ね痕 残
275	唐津灰釉壺	土器類	SE4-1					江戸前	81HK-CK 平安京左京五条三坊九町跡	2	青海波夕 タキ混残
276	輸入陶磁器 染付香炉	土器類	SE4-1					江戸前	81HK-CK 平安京左京五条三坊九町跡	2	人物・山 水・鳥
277	輸入陶磁器 染付皿	土器類	SE4-1					江戸前	81HK-CK 平安京左京五条三坊九町跡	2	鳥・草文
278	輸入陶磁器 染付碗	土器類	SE4-1					江戸前	81HK-CK 平安京左京五条三坊九町跡	2	内面口縁 条線文
279	輸入陶磁器 染付	土器類	SE4-1					江戸前	81HK-CK 平安京左京五条三坊九町跡	2	玉取り獅 子文
280	輸入陶磁器 染付碗	土器類	SE4-1					江戸前	81HK-CK 平安京左京五条三坊九町跡	2	寿文
281	輸入陶磁器 染付	土器類	SE4-1					江戸前	81HK-CK 平安京左京五条三坊九町跡	2	寿文
282	輸入陶磁器 染付	土器類	SE4-1					江戸前	81HK-CK 平安京左京五条三坊九町跡	2	寿文
283	輸入陶磁器 染付	土器類	SE4-1					江戸前	81HK-CK 平安京左京五条三坊九町跡	2	草文
284	輸入陶磁器 染付碗	土器類	SE4-1					江戸前	81HK-CK 平安京左京五条三坊九町跡	2	玉取り獅 子文
285	輸入陶磁器 染付碗	土器類	SE4-1					江戸前	81HK-CK 平安京左京五条三坊九町跡	2	草花文

No.	資料名	種類	遺構	実測図掲載番号	写真掲載番号	実測図	写真	時代	調査記号 遺跡名	文献 No.	備考
286	輸入陶磁器 染付碗	土器類	SE4-1					江戸前	81HK-CK 平安京左京五条三坊九町跡	2	草花文・ 「寿」文
287	輸入陶磁器 白磁皿	土器類	SE4-1					江戸前	81HK-CK 平安京左京五条三坊九町跡	2	漳州窯系
288	焼締陶器 搦鉢	土器類	SE4-1					江戸前	81HK-CK 平安京左京五条三坊九町跡	2	丹波産・摺目1本単位
289	焼締陶器 搦鉢	土器類	SE4-1					江戸前	81HK-CK 平安京左京五条三坊九町跡	2	丹波産・摺目5本単位
290	焼締陶器 搦鉢	土器類	SE4-1					江戸前	81HK-CK 平安京左京五条三坊九町跡	2	信楽産・摺目6本単位
291	焼締陶器 搦鉢	土器類	SE4-1					江戸前	81HK-CK 平安京左京五条三坊九町跡	2	備前産・摺目6本単位
292	焼締陶器 大德利	土器類	SE4-1					江戸前	81HK-CK 平安京左京五条三坊九町跡	2	信楽産・口縁部受け口状
293	焼締陶器 水指	土器類	SE4-1					江戸前	81HK-CK 平安京左京五条三坊九町跡	2	信楽産・口縁部は矢筈口
294	焼締陶器 盤	土器類	SE4-1					江戸前	81HK-CK 平安京左京五条三坊九町跡	2	備前産・外面に搦座・底部に脚部
295	唐津 灰釉皿	土器類	SK6-1					江戸前	81HK-CK 平安京左京五条三坊九町跡	2	目跡3ヶ所 残
296	唐津 灰釉皿	土器類	SK6-1					江戸前	81HK-CK 平安京左京五条三坊九町跡	2	目跡3ヶ所 残
297	絵唐津 皿	土器類	SK6-1					江戸前	81HK-CK 平安京左京五条三坊九町跡	2	
298	唐津 灰釉皿	土器類	SK6-1					江戸前	81HK-CK 平安京左京五条三坊九町跡	2	目跡2ヶ所 残
299	唐津 灰釉碗	土器類	SK6-1					江戸前	81HK-CK 平安京左京五条三坊九町跡	2	糸切り痕 残存
300	唐津 灰釉碗	土器類	SK6-1					江戸前	81HK-CK 平安京左京五条三坊九町跡	2	

No.	資料名	種類	遺構	実測図掲載番号	写真掲載番号	実測図	写真	時代	調査記号 遺跡名	文献 No.	備考
301	唐津 灰釉壺	土器類	SK6-1					江戸前	81HK-CK 平安京左京五条三坊九町跡	2	
302	美濃 長石釉丸皿	土器類	SK6-1					江戸前	81HK-CK 平安京左京五条三坊九町跡	2	
303	美濃 長石釉鉢	土器類	SK6-1					江戸前	81HK-CK 平安京左京五条三坊九町跡	2	
304	美濃 長石釉盤	土器類	SK6-1					江戸前	81HK-CK 平安京左京五条三坊九町跡	2	
305	美濃 天目茶碗	土器類	SK6-1					江戸前	81HK-CK 平安京左京五条三坊九町跡	2	
306	美濃 鉄釉襷皿	土器類	SK6-1					江戸前	81HK-CK 平安京左京五条三坊九町跡	2	
307	美濃 灰釉陶小碗	土器類	SK6-1					江戸前	81HK-CK 平安京左京五条三坊九町跡	2	
308	美濃 灰釉折縁皿	土器類	SK6-1					江戸前	81HK-CK 平安京左京五条三坊九町跡	2	
309	美濃 灰釉丸皿	土器類	SK6-1					江戸前	81HK-CK 平安京左京五条三坊九町跡	2	
310	美濃 長石釉丸皿	土器類	SK6-1					江戸前	81HK-CK 平安京左京五条三坊九町跡	2	
311	美濃 長石釉菊皿	土器類	SK6-1					江戸前	81HK-CK 平安京左京五条三坊九町跡	2	
312	輸入陶磁器 染付皿	土器類	SK6-1					江戸前	81HK-CK 平安京左京五条三坊九町跡	2	草文
313	輸入陶磁器 染付皿	土器類	SK6-1					江戸前	81HK-CK 平安京左京五条三坊九町跡	2	宝尽くし文
314	輸入陶磁器 染付皿	土器類	SK6-1					江戸前	81HK-CK 平安京左京五条三坊九町跡	2	
315	輸入陶磁器 染付皿	土器類	SK6-1					江戸前	81HK-CK 平安京左京五条三坊九町跡	2	草花文



No.	資料名	種類	遺構	実測図掲載番号	写真掲載番号	実測図	写真	時代	調査記号 遺跡名	文献 No.	備考
316	輸入陶磁器 染付碗	土器類	SK6-1					江戸前	81HK-CK 平安京左京五条三坊九町跡	2	草文
317	輸入陶磁器 染付碗	土器類	SK6-1					江戸前	81HK-CK 平安京左京五条三坊九町跡	2	草花文
318	輸入陶磁器 染付碗	土器類	SK6-1					江戸前	81HK-CK 平安京左京五条三坊九町跡	2	
319	輸入陶磁器 白磁碗	土器類	PIT88					平安後	81HK-CK 平安京左京五条三坊九町跡	2	
320	取瓶	土製品	近世攪乱					江戸前	81HK-CK 平安京左京五条三坊九町跡	2	
321	鑄型 鏡	土製品	近世攪乱					江戸前	81HK-CK 平安京左京五条三坊九町跡	2	大型
322	鑄型 柄鏡	土製品	近世攪乱					江戸前	81HK-CK 平安京左京五条三坊九町跡	2	大型

(1) - 3 平成28年度平安京左京八条二坊十四町・十五町跡土器・瓦等出土品収蔵目録















No.	資料名	種類	遺構名	実測図掲載番号	写真掲載番号	実測図	写真	年代	調査記号	文献No.	備考
1	土師器 (碗・杯・盤・土馬)	土器類	八条坊門小路 北側溝					平安前	97HK-EM 平安京左京八条二坊十四・十五町跡	6	4点集合
2	須恵器 杯	土器類	八条坊門小路 北側溝					平安前	97HK-EM 平安京左京八条二坊十四・十五町跡	6	3点集合
3	緑釉・灰釉 陶器	土器類	八条坊門小路 北側溝					平安前	97HK-EM 平安京左京八条二坊十四・十五町跡	6	4点集合
4	緑釉・灰釉 陶器	土器類	八条坊門小路 南側溝					平安前	97HK-EM 平安京左京八条二坊十四・十五町跡	6	5点集合
5	土師器 皿	土器類	八条坊門小路 南側溝					平安後	97HK-EM 平安京左京八条二坊十四・十五町跡	6	10点集合
6	土師器 皿	土器類	八条坊門小路 北側溝					平安後	97HK-EM 平安京左京八条二坊十四・十五町跡	6	7点集合
7	須恵器 (鉢・甕)	土器類	八条坊門小路 南側溝					平安後	97HK-EM 平安京左京八条二坊十四・十五町跡	6	
8	山茶椀	土器類	八条坊門小路 北側溝					平安後	97HK-EM 平安京左京八条二坊十四・十五町跡	6	
9	瓦器 椀	土器類	八条坊門小路 南側溝					平安後	97HK-EM 平安京左京八条二坊十四・十五町跡	6	
10	瓦器 椀	土器類	八条坊門小路 北側溝					平安後	97HK-EM 平安京左京八条二坊十四・十五町跡	6	
11	輸入陶磁器 青磁・青白磁	土器類	八条坊門小路 南側溝					平安後	97HK-EM 平安京左京八条二坊十四・十五町跡	6	2点集合
12	輸入陶磁器 白磁	土器類	八条坊門小路 北側溝					平安後	97HK-EM 平安京左京八条二坊十四・十五町跡	6	5点集合
13	土師器 皿	土器類	SE805					平安末	97HK-EM 平安京左京八条二坊十四・十五町跡	6	白色系 Ac
14	土師器 皿	土器類	SE805					平安末	97HK-EM 平安京左京八条二坊十四・十五町跡	6	白色系 Ac
15	土師器 皿	土器類	SE805					平安末	97HK-EM 平安京左京八条二坊十四・十五町跡	6	赤色系 N(小)

No.	資料名	種類	遺構名	実測図掲載番号	写真掲載番号	実測図	写真	年代	調査記号	文献No.	備考
16	土師器皿	土器類	SE805					平安末	97HK-EM 平安京左京八条二坊十四・十五町跡	6	赤色系 N(小)
17	土師器皿	土器類	SE805					平安末	97HK-EM 平安京左京八条二坊十四・十五町跡	6	赤色系 N(小)
18	土師器皿	土器類	SE805					平安末	97HK-EM 平安京左京八条二坊十四・十五町跡	6	赤色系 N(小)
19	土師器皿	土器類	SE805					平安末	97HK-EM 平安京左京八条二坊十四・十五町跡	6	赤色系 N(小)
20	土師器皿	土器類	SE805					平安末	97HK-EM 平安京左京八条二坊十四・十五町跡	6	赤色系 N(小)
21	土師器皿	土器類	SE805					平安末	97HK-EM 平安京左京八条二坊十四・十五町跡	6	赤色系 N(小)
22	土師器皿	土器類	SE805					平安末	97HK-EM 平安京左京八条二坊十四・十五町跡	6	赤色系 N(小)
23	土師器皿	土器類	SE805					平安末	97HK-EM 平安京左京八条二坊十四・十五町跡	6	赤色系 N(小)
24	土師器皿	土器類	SE805					平安末	97HK-EM 平安京左京八条二坊十四・十五町跡	6	赤色系 N(小)
25	土師器皿	土器類	SE805					平安末	97HK-EM 平安京左京八条二坊十四・十五町跡	6	赤色系 N(小)
26	土師器皿	土器類	SE805					平安末	97HK-EM 平安京左京八条二坊十四・十五町跡	6	赤色系 N(小)
27	土師器皿	土器類	SE805					平安末	97HK-EM 平安京左京八条二坊十四・十五町跡	6	赤色系 N(小)
28	土師器皿	土器類	SE805					平安末	97HK-EM 平安京左京八条二坊十四・十五町跡	6	赤色系 N(小)
29	土師器皿	土器類	SE805					平安末	97HK-EM 平安京左京八条二坊十四・十五町跡	6	赤色系 N(小)
30	土師器皿	土器類	SE805					平安末	97HK-EM 平安京左京八条二坊十四・十五町跡	6	赤色系 N(小)

No.	資料名	種類	遺構名	実測図掲載番号	写真掲載番号	実測図	写真	年代	調査記号	文献No.	備考
31	土師器皿	土器類	SE805					平安末	97HK-EM 平安京左京八条二坊十四・十五町跡	6	赤色系 N(小)
32	土師器皿	土器類	SE805					平安末	97HK-EM 平安京左京八条二坊十四・十五町跡	6	赤色系 N(小)
33	土師器皿	土器類	SE805					平安末	97HK-EM 平安京左京八条二坊十四・十五町跡	6	赤色系 N(小)
34	土師器皿	土器類	SE805					平安末	97HK-EM 平安京左京八条二坊十四・十五町跡	6	赤色系 N(小)
35	土師器皿	土器類	SE805					平安末	97HK-EM 平安京左京八条二坊十四・十五町跡	6	赤色系 N(小)
36	土師器皿	土器類	SE805					平安末	97HK-EM 平安京左京八条二坊十四・十五町跡	6	赤色系 N(小)
37	土師器皿	土器類	SE805					平安末	97HK-EM 平安京左京八条二坊十四・十五町跡	6	赤色系 N(小)
38	土師器皿	土器類	SE805					平安末	97HK-EM 平安京左京八条二坊十四・十五町跡	6	赤色系 N(小)
39	土師器皿	土器類	SE805					平安末	97HK-EM 平安京左京八条二坊十四・十五町跡	6	赤色系 N(小)
40	土師器皿	土器類	SE805					平安末	97HK-EM 平安京左京八条二坊十四・十五町跡	6	赤色系 N(小)
41	土師器皿	土器類	SE805					平安末	97HK-EM 平安京左京八条二坊十四・十五町跡	6	白色系皿 S(大)か
42	土師器皿	土器類	SE805					平安末	97HK-EM 平安京左京八条二坊十四・十五町跡	6	赤色系皿 N(大)
43	土師器皿	土器類	SE805					平安末	97HK-EM 平安京左京八条二坊十四・十五町跡	6	白色系皿 S(大)
44	土師器皿	土器類	SE805					平安末	97HK-EM 平安京左京八条二坊十四・十五町跡	6	赤色系皿 N(大)
45	土師器皿	土器類	SE805					平安末	97HK-EM 平安京左京八条二坊十四・十五町跡	6	赤色系皿 N(大)

No.	資料名	種類	遺構名	実測図掲載番号	写真掲載番号	実測図	写真	年代	調査記号	文献No.	備考
46	土師器 皿	土器類	SE805					平安末	97HK-EM 平安京左京八条二坊十四・十五町跡	6	赤色系皿 N(大)
47	瓦器 椀	土器類	SE805					平安末	97HK-EM 平安京左京八条二坊十四・十五町跡	6	
48	土師器 ミニチュア 羽釜	土器類	SX2836					鎌倉後	97HK-EM 平安京左京八条二坊十四・十五町跡	6	
49	土師器 皿	土器類	SX2836					鎌倉後	97HK-EM 平安京左京八条二坊十四・十五町跡	6	赤色系 N(小)
50	土師器 皿	土器類	SX2836					鎌倉後	97HK-EM 平安京左京八条二坊十四・十五町跡	6	赤色系 N(小)
51	土師器 皿	土器類	SX2836					鎌倉後	97HK-EM 平安京左京八条二坊十四・十五町跡	6	赤色系 N(小)
52	土師器 皿	土器類	SX2836					鎌倉後	97HK-EM 平安京左京八条二坊十四・十五町跡	6	赤色系 N(小)
53	土師器 皿	土器類	SX2836					鎌倉後	97HK-EM 平安京左京八条二坊十四・十五町跡	6	赤色系 N(小)
54	土師器 皿	土器類	SX2836					鎌倉後	97HK-EM 平安京左京八条二坊十四・十五町跡	6	赤色系 N(小)
55	土師器 皿	土器類	SX2836					鎌倉後	97HK-EM 平安京左京八条二坊十四・十五町跡	6	赤色系 N(小)
56	土師器 皿	土器類	SX2836					鎌倉後	97HK-EM 平安京左京八条二坊十四・十五町跡	6	赤色系 N(小)
57	土師器 皿	土器類	SX2836					鎌倉後	97HK-EM 平安京左京八条二坊十四・十五町跡	6	白色系 Sc
58	土師器 皿	土器類	SX2836					鎌倉後	97HK-EM 平安京左京八条二坊十四・十五町跡	6	白色系 Sh
59	土師器 皿	土器類	SX2836					鎌倉後	97HK-EM 平安京左京八条二坊十四・十五町跡	6	白色系 S
60	土師器 皿	土器類	SX2836					鎌倉後	97HK-EM 平安京左京八条二坊十四・十五町跡	6	白色系 S



No.	資料名	種類	遺構名	実測図掲載番号	写真掲載番号	実測図	写真	年代	調査記号	文献No.	備考
61	土師器皿	土器類	SX2836					鎌倉後	97HK-EM 平安京左京八条二坊十四・十五町跡	6	白色系 S
62	土師器皿	土器類	SX2836					鎌倉後	97HK-EM 平安京左京八条二坊十四・十五町跡	6	白色系 S
63	土師器皿	土器類	SX2836					鎌倉後	97HK-EM 平安京左京八条二坊十四・十五町跡	6	白色系 S
64	土師器皿	土器類	SX2836					鎌倉後	97HK-EM 平安京左京八条二坊十四・十五町跡	6	白色系 S
65	土師器皿	土器類	SX2836					鎌倉後	97HK-EM 平安京左京八条二坊十四・十五町跡	6	白色系 S
66	土師器皿	土器類	SX2836					鎌倉後	97HK-EM 平安京左京八条二坊十四・十五町跡	6	白色系 S
67	土師器皿	土器類	SX2836					鎌倉後	97HK-EM 平安京左京八条二坊十四・十五町跡	6	白色系 S
68	土師器皿	土器類	SX2836					鎌倉後	97HK-EM 平安京左京八条二坊十四・十五町跡	6	白色系 S
69	土師器皿	土器類	SX2836					鎌倉後	97HK-EM 平安京左京八条二坊十四・十五町跡	6	白色系 S
70	土師器皿	土器類	SX2836					鎌倉後	97HK-EM 平安京左京八条二坊十四・十五町跡	6	白色系 S
71	土師器皿	土器類	SX2836					鎌倉後	97HK-EM 平安京左京八条二坊十四・十五町跡	6	白色系 S
72	瓦器皿	土器類	SX2836					鎌倉後	97HK-EM 平安京左京八条二坊十四・十五町跡	6	
73	瓦器皿	土器類	SX2836					鎌倉後	97HK-EM 平安京左京八条二坊十四・十五町跡	6	
74	瓦器皿	土器類	SX2836					鎌倉後	97HK-EM 平安京左京八条二坊十四・十五町跡	6	
75	瓦器皿	土器類	SX2836					鎌倉後	97HK-EM 平安京左京八条二坊十四・十五町跡	6	

No.	資料名	種類	遺構名	実測図掲載番号	写真掲載番号	実測図	写真	年代	調査記号	文献No.	備考
76	瓦器 小壺	土器類	SX2836					鎌倉後	97HK-EM 平安京左京八条二坊十四・十五町跡	6	
77	輸入陶磁器 青磁碗	土器類	SX2836					鎌倉後	97HK-EM 平安京左京八条二坊十四・十五町跡	6	
78	輸入陶磁器 白磁皿	土器類	SX2836					鎌倉後	97HK-EM 平安京左京八条二坊十四・十五町跡	6	口禿
79	輸入陶磁器 白磁皿	土器類	SX2836					鎌倉後	97HK-EM 平安京左京八条二坊十四・十五町跡	6	口禿
80	輸入陶磁器 白磁皿	土器類	SX2836					鎌倉後	97HK-EM 平安京左京八条二坊十四・十五町跡	6	口禿
81	砥石	石製品	SX2836					鎌倉後	97HK-EM 平安京左京八条二坊十四・十五町跡	6	
82	土師器 皿	土器類	SK1234					鎌倉末	97HK-EM 平安京左京八条二坊十四・十五町跡	6	赤色系 N(小)
83	土師器 皿	土器類	SK1234					鎌倉末	97HK-EM 平安京左京八条二坊十四・十五町跡	6	赤色系 N(小)
84	土師器 皿	土器類	SK1234					鎌倉末	97HK-EM 平安京左京八条二坊十四・十五町跡	6	赤色系 N(小)
85	土師器 皿	土器類	SK1234					鎌倉末	97HK-EM 平安京左京八条二坊十四・十五町跡	6	赤色系 N(小)
86	土師器 皿	土器類	SK1234					鎌倉末	97HK-EM 平安京左京八条二坊十四・十五町跡	6	赤色系 N(小)
87	土師器 皿	土器類	SK1234					鎌倉末	97HK-EM 平安京左京八条二坊十四・十五町跡	6	赤色系皿 N(大)
88	土師器 皿	土器類	SK1234					鎌倉末	97HK-EM 平安京左京八条二坊十四・十五町跡	6	赤色系皿 N(大)
89	土師器 皿	土器類	SK1234					鎌倉末	97HK-EM 平安京左京八条二坊十四・十五町跡	6	赤色系皿 N(大)
90	土師器 皿	土器類	SK1234					鎌倉末	97HK-EM 平安京左京八条二坊十四・十五町跡	6	赤色系皿 N(大)

No.	資料名	種類	遺構名	実測図掲載番号	写真掲載番号	実測図	写真	年代	調査記号	文献No.	備考
91	土師器皿	土器類	SK1234					鎌倉末	97HK-EM 平安京左京八条二坊十四・十五町跡	6	赤色系皿 N(大)
92	土師器皿	土器類	SK1234					鎌倉末	97HK-EM 平安京左京八条二坊十四・十五町跡	6	白色系 Sh
93	土師器皿	土器類	SK1234					鎌倉末	97HK-EM 平安京左京八条二坊十四・十五町跡	6	白色系 Sh
94	土師器皿	土器類	SK1234					鎌倉末	97HK-EM 平安京左京八条二坊十四・十五町跡	6	白色系 Sh
95	土師器皿	土器類	SK1234					鎌倉末	97HK-EM 平安京左京八条二坊十四・十五町跡	6	白色系 Sh
96	土師器皿	土器類	SK1234					鎌倉末	97HK-EM 平安京左京八条二坊十四・十五町跡	6	白色系 S
97	土師器皿	土器類	SK1234					鎌倉末	97HK-EM 平安京左京八条二坊十四・十五町跡	6	白色系 S
98	土師器皿	土器類	SK1234					鎌倉末	97HK-EM 平安京左京八条二坊十四・十五町跡	6	白色系 S
99	土師器丸底鉢	土器類	SK1234					鎌倉末	97HK-EM 平安京左京八条二坊十四・十五町跡	6	
100	焼締陶器壺	土器類	SK1234					鎌倉末	97HK-EM 平安京左京八条二坊十四・十五町跡	6	常滑産
101	土師器皿	土器類	SE433					南北朝	97HK-EM 平安京左京八条二坊十四・十五町跡	6	赤色系 N
102	土師器皿	土器類	SE433					南北朝	97HK-EM 平安京左京八条二坊十四・十五町跡	6	赤色系 N
103	土師器皿	土器類	SE433					南北朝	97HK-EM 平安京左京八条二坊十四・十五町跡	6	白色系 S
104	丸底鉢破片	土器類	SE433					南北朝	97HK-EM 平安京左京八条二坊十四・十五町跡	6	
105	取瓶片	土器類	SE433					南北朝	97HK-EM 平安京左京八条二坊十四・十五町跡	6	



No.	資料名	種類	遺構名	実測図掲載番号	写真掲載番号	実測図	写真	年代	調査記号	文献No.	備考
106	瓦器 鍋	土器類	SE433					南北朝	97HK-EM 平安京左京八条二坊十四・十五町跡	6	
107	瓦器 鍋	土器類	SE433					南北朝	97HK-EM 平安京左京八条二坊十四・十五町跡	6	
108	瓦器 鍋	土器類	SE433					南北朝	97HK-EM 平安京左京八条二坊十四・十五町跡	6	
109	瓦器 鍋	土器類	SE433					南北朝	97HK-EM 平安京左京八条二坊十四・十五町跡	6	
110	瓦器 羽釜	土器類	SE433					南北朝	97HK-EM 平安京左京八条二坊十四・十五町跡	6	
111	瓦器 羽釜	土器類	SE433					南北朝	97HK-EM 平安京左京八条二坊十四・十五町跡	6	
112	瀬戸 灰釉壺	土器類	SE433					南北朝	97HK-EM 平安京左京八条二坊十四・十五町跡	6	
113	古瀬戸 卸皿	土器類	SE433					南北朝	97HK-EM 平安京左京八条二坊十四・十五町跡	6	
114	土師器 皿	土器類	SX1045 セクション					南北朝	97HK-EM 平安京左京八条二坊十四・十五町跡	6	赤色系 N(小)灯 明皿
115	土師器 皿	土器類	SX1045 第2層 (炭層)					南北朝	97HK-EM 平安京左京八条二坊十四・十五町跡	6	赤色系 N(小)灯 明皿
116	土師器 皿	土器類	SX1045 第2層 (炭層)					南北朝	97HK-EM 平安京左京八条二坊十四・十五町跡	6	赤色系 N(小)灯 明皿
117	土師器 皿	土器類	SX1045 第2層 (炭層)					南北朝	97HK-EM 平安京左京八条二坊十四・十五町跡	6	赤色系 N(小)
118	土師器 皿	土器類	SX1045 第2層 (炭層)					南北朝	97HK-EM 平安京左京八条二坊十四・十五町跡	6	赤色系 N(小)
119	土師器 皿	土器類	SX1045 第2層 (炭層)					南北朝	97HK-EM 平安京左京八条二坊十四・十五町跡	6	赤色系 N(小)
120	土師器 皿	土器類	SX1045 第2層 取り上げ					南北朝	97HK-EM 平安京左京八条二坊十四・十五町跡	6	赤色系 N(小)

No.	資料名	種類	遺構名	実測図掲載番号	写真掲載番号	実測図	写真	年代	調査記号	文献No.	備考
121	土師器皿	土器類	SX1045 第2層 取り上げ					南北朝	97HK-EM 平安京左京八条二 坊十四・十五町跡	6	赤色系 N(小)
122	土師器皿	土器類	SX1045					南北朝	97HK-EM 平安京左京八条二 坊十四・十五町跡	6	赤色系皿 N(大)
123	土師器皿	土器類	SX1045					南北朝	97HK-EM 平安京左京八条二 坊十四・十五町跡	6	赤色系皿 N(大)
124	土師器皿	土器類	SX1045 セクション					南北朝	97HK-EM 平安京左京八条二 坊十四・十五町跡	6	赤色系皿 N(大)
125	土師器皿	土器類	SX1045 セクション					南北朝	97HK-EM 平安京左京八条二 坊十四・十五町跡	6	赤色系皿 N(大)
126	土師器皿	土器類	SX1045 セクション					南北朝	97HK-EM 平安京左京八条二 坊十四・十五町跡	6	赤色系皿 N(大)
127	土師器皿	土器類	SX1045 セクション					南北朝	97HK-EM 平安京左京八条二 坊十四・十五町跡	6	赤色系皿 N(大)
128	土師器皿	土器類	SX1045 第2層 取り上げ					南北朝	97HK-EM 平安京左京八条二 坊十四・十五町跡	6	赤色系皿 N(大)
129	土師器皿	土器類	SX1045 第2層 取り上げ					南北朝	97HK-EM 平安京左京八条二 坊十四・十五町跡	6	赤色系皿 N(大)
130	土師器皿	土器類	SX1045 第2層 取り上げ					南北朝	97HK-EM 平安京左京八条二 坊十四・十五町跡	6	赤色系皿 N(大)
131	土師器皿	土器類	SX1045 第2層 取り上げ					南北朝	97HK-EM 平安京左京八条二 坊十四・十五町跡	6	赤色系皿 N(大)
132	土師器皿	土器類	SX1045 第2層 取り上げ					南北朝	97HK-EM 平安京左京八条二 坊十四・十五町跡	6	赤色系皿 N(大)
133	土師器皿	土器類	SX1045 第2層 取り上げ					南北朝	97HK-EM 平安京左京八条二 坊十四・十五町跡	6	赤色系皿 N(大)
134	土師器皿	土器類	SX1045					南北朝	97HK-EM 平安京左京八条二 坊十四・十五町跡	6	白色系 Sh
135	土師器皿	土器類	SX1045					南北朝	97HK-EM 平安京左京八条二 坊十四・十五町跡	6	白色系 Sh

No.	資料名	種類	遺構名	実測図掲載番号	写真掲載番号	実測図	写真	年代	調査記号	文献No.	備考
136	土師器皿	土器類	SX1045					南北朝	97HK-EM 平安京左京八条二坊十四・十五町跡	6	白色系 Sh
137	土師器皿	土器類	SX1045					南北朝	97HK-EM 平安京左京八条二坊十四・十五町跡	6	白色系 Sh
138	土師器皿	土器類	SX1045 セクション					南北朝	97HK-EM 平安京左京八条二坊十四・十五町跡	6	白色系 Sh
139	土師器皿	土器類	SX1045 第2層 (炭層)					南北朝	97HK-EM 平安京左京八条二坊十四・十五町跡	6	白色系 Sh
140	土師器皿	土器類	SX1045 セクション					南北朝	97HK-EM 平安京左京八条二坊十四・十五町跡	6	白色系 S
141	土師器皿	土器類	SX1045 セクション					南北朝	97HK-EM 平安京左京八条二坊十四・十五町跡	6	白色系 S
142	土師器皿	土器類	SX1045 第2層 (炭層)					南北朝	97HK-EM 平安京左京八条二坊十四・十五町跡	6	白色系 S
143	土師器皿	土器類	SX1045 第2層 (炭層)					南北朝	97HK-EM 平安京左京八条二坊十四・十五町跡	6	白色系 S 取瓶転用
144	土師器皿	土器類	SX1045 第2層 (炭層)					南北朝	97HK-EM 平安京左京八条二坊十四・十五町跡	6	白色系 S 取瓶転用
145	墨書土師器皿N(大)	土器類	SX1045 第2層 (炭層)					南北朝	97HK-EM 平安京左京八条二坊十四・十五町跡	6	墨書あり
146	瓦器小壺	土器類	SX1045 セクション					南北朝	97HK-EM 平安京左京八条二坊十四・十五町跡	6	
147	瓦器小壺	土器類	SX1045 第2層 (炭層)					南北朝	97HK-EM 平安京左京八条二坊十四・十五町跡	6	
148	輸入陶磁器青白磁合子蓋	土器類	SX1045 第2層 (炭層)					南北朝	97HK-EM 平安京左京八条二坊十四・十五町跡	6	
149	輸入陶磁器青白磁合子蓋	土器類	SX1045 第2層 (炭層)					南北朝	97HK-EM 平安京左京八条二坊十四・十五町跡	6	
150	鑄型鏡	土製品	SK1320 炉内付近					鎌倉後	97HK-EM 平安京左京八条二坊十四・十五町跡	6	流水と菊

No.	資料名	種類	遺構名	実測図掲載番号	写真掲載番号	実測図	写真	年代	調査記号	文献No.	備考
151	鋳型 仏具	土製品	SK1320 炉内					鎌倉後	97HK-EM 平安京左京八条二坊十四・十五町跡	6	2点あり
152	鋳型 鏡	土製品	SE2114					鎌倉後	97HK-EM 平安京左京八条二坊十四・十五町跡	6	桧垣・薄 (桧垣秋草 双鳥鏡)
153	鋳型 不明	土製品	SK2242					鎌倉後	97HK-EM 平安京左京八条二坊十四・十五町跡	6	無文
154	鋳型 鏡	土製品	SX2836					鎌倉後	97HK-EM 平安京左京八条二坊十四・十五町跡	6	植物?
155	鋳型 鏡	土製品	SX2836					鎌倉後	97HK-EM 平安京左京八条二坊十四・十五町跡	6	流水文
156	鋳型 鏡	土製品	SX2836					鎌倉後	97HK-EM 平安京左京八条二坊十四・十五町跡	6	菊花と草
157	鋳型 鏡	土製品	SX2836					鎌倉後	97HK-EM 平安京左京八条二坊十四・十五町跡	6	無文
158	鋳型 鏡	土製品	SX2836					鎌倉後	97HK-EM 平安京左京八条二坊十四・十五町跡	6	菊花文
159	鋳型 鏡	土製品	SX2836					鎌倉後	97HK-EM 平安京左京八条二坊十四・十五町跡	6	流水に草
160	鋳型 鏡	土製品	SX2836					鎌倉後	97HK-EM 平安京左京八条二坊十四・十五町跡	6	蝶々
161	鋳型 鏡	土製品	SX2836					鎌倉後	97HK-EM 平安京左京八条二坊十四・十五町跡	6	外区に輻線文
162	鋳型 鏡	土製品	SX2836 H					鎌倉後	97HK-EM 平安京左京八条二坊十四・十五町跡	6	菊(花卉鎬立つ)
163	鋳型 鏡	土製品	SX2836 セクション					鎌倉後	97HK-EM 平安京左京八条二坊十四・十五町跡	6	鴛鴦(オンドリ)
164	鋳型 鏡	土製品	SX2836 Q		8図録 IV-20			鎌倉後	97HK-EM 平安京左京八条二坊十四・十五町跡	6 8	蝶々・外区に輻線文・
165	鋳型 鏡	土製品	SE2999					鎌倉後	97HK-EM 平安京左京八条二坊十四・十五町跡	6	流水文



No.	資料名	種類	遺構名	実測図掲載番号	写真掲載番号	実測図	写真	年代	調査記号	文献No.	備考
166	鋳型鏡	土製品	SE2999 最下層					鎌倉後	97HK-EM 平安京左京八条二坊十四・十五町跡	6	菊と秋草
167	鋳型鏡	土製品	SE2999 炭層					鎌倉後	97HK-EM 平安京左京八条二坊十四・十五町跡	6	習刻あり
168	鋳型鏡	土製品	SE2999					鎌倉後	97HK-EM 平安京左京八条二坊十四・十五町跡	6	流水文
169	鋳型鏡	土製品	SE2999					鎌倉後	97HK-EM 平安京左京八条二坊十四・十五町跡	6	流水文
170	鋳型鏡	土製品	SE2999					鎌倉後	97HK-EM 平安京左京八条二坊十四・十五町跡	6	流水文
171	鋳型鏡	土製品	SE2999 炭層					鎌倉後	97HK-EM 平安京左京八条二坊十四・十五町跡	6	桧垣か格子
172	鋳型鏡	土製品	SE2999 炭層					鎌倉後	97HK-EM 平安京左京八条二坊十四・十五町跡	6	流水文か
173	鋳型鏡	土製品	SE2999 炭層					鎌倉後	97HK-EM 平安京左京八条二坊十四・十五町跡	6	薄・萩文に類似
174	鋳型鏡	土製品	SE2999 炭層		8 図録 IV -20			鎌倉後	97HK-EM 平安京左京八条二坊十四・十五町跡	6 8	梅樹双鳥鏡・裏習刻
175	鋳型鏡	土製品	SE2999 炭層					鎌倉後	97HK-EM 平安京左京八条二坊十四・十五町跡	6	植物文
176	鋳型鏡	土製品	SE2999 炭層		8 図録 IV -20			鎌倉後	97HK-EM 平安京左京八条二坊十四・十五町跡	6 8	杜若・檜垣・鳥
177	鋳型鏡	土製品	SE2999 炭層					鎌倉後	97HK-EM 平安京左京八条二坊十四・十五町跡	6	不明
178	鋳型鏡	土製品	SE2999 炭層					鎌倉後	97HK-EM 平安京左京八条二坊十四・十五町跡	6	七宝か
179	鋳型鏡	土製品	SE2999 炭層					鎌倉後	97HK-EM 平安京左京八条二坊十四・十五町跡	6	
180	鋳型鏡	土製品	SE2999 炭層					鎌倉後	97HK-EM 平安京左京八条二坊十四・十五町跡	6	格子目

No.	資料名	種類	遺構名	実測図掲載番号	写真掲載番号	実測図	写真	年代	調査記号	文献No.	備考
181	鑄型鏡	土製品	SE2999 炭層					鎌倉後	97HK-EM 平安京左京八条二坊十四・十五町跡	6	
182	鑄型鏡	土製品	SE2999 炭層					鎌倉後	97HK-EM 平安京左京八条二坊十四・十五町跡	6	
183	鑄型鏡	土製品	SE2999 枠内					鎌倉後	97HK-EM 平安京左京八条二坊十四・十五町跡	6	薄・鳥文
184	鑄型刀装具	土製品	SX2836					鎌倉後	97HK-EM 平安京左京八条二坊十四・十五町跡	6	兜金か鞆尻の破片か
185	鑄型鏡	土製品	SK1331					平安末	97HK-EM 平安京左京八条二坊十四・十五町跡	6	挟面部に・○が4箇所
186	鑄型鏡	土製品	SK1331					平安末	97HK-EM 平安京左京八条二坊十四・十五町跡	6	粗型の挟面部に竹管文様
187	鑄型鏡(習刻)	土製品	SK1331					平安末	97HK-EM 平安京左京八条二坊十四・十五町跡	6	植物か。13c後半～14c初・土器5B6A
188	鑄型 懸仏	土製品	SK1331					平安末	97HK-EM 平安京左京八条二坊十四・十五町跡	6	文様はないか
189	鑄型鏡	土製品	SE1376					鎌倉後	97HK-EM 平安京左京八条二坊十四・十五町跡	6	水波文
190	鑄型鏡	土製品	SX1557					鎌倉後	97HK-EM 平安京左京八条二坊十四・十五町跡	6	不明
191	鑄型鏡	土製品	SX1557					鎌倉後	97HK-EM 平安京左京八条二坊十四・十五町跡	6	不明
192	鑄型鏡	土製品	SX1557					鎌倉後	97HK-EM 平安京左京八条二坊十四・十五町跡	6	植物習刻
193	鑄型刀装具	土製品	SE2143 枠内		8 図録 IV -24			鎌倉後	97HK-EM 平安京左京八条二坊十四・十五町跡	6 8	足金物
194	鑄型鏡	土製品	SK608 南半					鎌倉	97HK-EM 平安京左京八条二坊十四・十五町跡	6	桧垣文
195	鑄型鏡	土製品	SX1045 東半					南北朝	97HK-EM 平安京左京八条二坊十四・十五町跡	6	流水文



No.	資料名	種類	遺構名	実測図掲載番号	写真掲載番号	実測図	写真	年代	調査記号	文献No.	備考
196	鑄型鏡	土製品	SX1045 西半					南北朝	97HK-EM 平安京左京八条二坊十四・十五町跡	6	鱗地・鳥羽あり
197	鑄型鏡	土製品	SX1045 第3層					南北朝	97HK-EM 平安京左京八条二坊十四・十五町跡	6	松文
198	鑄型鏡	土製品	SX1045 第3層					南北朝	97HK-EM 平安京左京八条二坊十四・十五町跡	6	松文
199	鑄型鏡	土製品	SX1045 第2層					南北朝	97HK-EM 平安京左京八条二坊十四・十五町跡	6	松文模様
200	鑄型鏡	土製品	SX1045 第3層					南北朝	97HK-EM 平安京左京八条二坊十四・十五町跡	6	丸文3か所
201	鑄型錢	土製品	SX1045 西半					南北朝	97HK-EM 平安京左京八条二坊十四・十五町跡	6	不明
202	鑄型錢	土製品	SX1045 西半					南北朝	97HK-EM 平安京左京八条二坊十四・十五町跡	6	不明
203	鑄型錢	土製品	SX1045 東西セク					南北朝	97HK-EM 平安京左京八条二坊十四・十五町跡	6	錢銘不明・「大」・「宝」判読可能
204	鑄型刀装具	土製品	SX1045 南東部					南北朝	97HK-EM 平安京左京八条二坊十四・十五町跡	6	8個体
205	鑄型刀装具	土製品	SX1048					南北朝	97HK-EM 平安京左京八条二坊十四・十五町跡	6	
206	取瓶	土製品	SX1045					南北朝	97HK-EM 平安京左京八条二坊十四・十五町跡	6	袋
207	鑄型鏡	土製品	SK1513					中世	97HK-EM 平安京左京八条二坊十四・十五町跡	6	網代
208	鑄型鏡	土製品	SK1513					中世	97HK-EM 平安京左京八条二坊十四・十五町跡	6	鳥か
209	鑄型鏡	土製品	SK1513					中世	97HK-EM 平安京左京八条二坊十四・十五町跡	6	不明
210	鑄型鏡	土製品	SK1513					中世	97HK-EM 平安京左京八条二坊十四・十五町跡	6	不明

No.	資料名	種類	遺構名	実測図掲載番号	写真掲載番号	実測図	写真	年代	調査記号	文献No.	備考
211	鑄型鏡	土製品	SK1513					中世	97HK-EM 平安京左京八条二坊十四・十五町跡	6	菊
212	鑄型仏具	土製品	SK1513					中世	97HK-EM 平安京左京八条二坊十四・十五町跡	6	
213	鑄型仏具	土製品	SK1513					中世	97HK-EM 平安京左京八条二坊十四・十五町跡	6	
214	鑄型火舎身	土製品	SK1513					中世	97HK-EM 平安京左京八条二坊十四・十五町跡	6	
215	鑄型火舎蓋	土製品	SK1513					中世	97HK-EM 平安京左京八条二坊十四・十五町跡	6	
216	鑄型花瓶	土製品	SK1513					中世	97HK-EM 平安京左京八条二坊十四・十五町跡	6	脚部
217	鑄型仏具	土製品	SK1513					中世	97HK-EM 平安京左京八条二坊十四・十五町跡	6	
218	坩堝	土製品	SK1513					中世	97HK-EM 平安京左京八条二坊十四・十五町跡	6	
219	鑄型鏡	土製品	SK3854					中世	97HK-EM 平安京左京八条二坊十四・十五町跡	6	垂柳または藤花と水草文
220	鑄型鏡	土製品	SK3854					中世	97HK-EM 平安京左京八条二坊十四・十五町跡	6	不明
221	鑄型鏡	土製品	SK3854					中世	97HK-EM 平安京左京八条二坊十四・十五町跡	6	垂れ柳
222	鑄型鏡	土製品	SK3854					中世	97HK-EM 平安京左京八条二坊十四・十五町跡	6	梅花と鳥
223	鑄型鏡	土製品	SK3854					中世	97HK-EM 平安京左京八条二坊十四・十五町跡	6	無文・
224	鑄型鏡	土製品	SK3854					中世	97HK-EM 平安京左京八条二坊十四・十五町跡	6	蝶々？
225	鑄型鏡	土製品	SK3854					中世	97HK-EM 平安京左京八条二坊十四・十五町跡	6	萩・女郎花・鳥・秋草 双鳥鏡

No.	資料名	種類	遺構名	実測図掲載番号	写真掲載番号	実測図	写真	年代	調査記号	文献No.	備考
226	鑄型鏡	土製品	SK3854					中世	97HK-EM 平安京左京八条二坊十四・十五町跡	6	萩
227	鑄型鏡	土製品	SK3854					中世	97HK-EM 平安京左京八条二坊十四・十五町跡	6	洲浜・流水
228	鑄型鞍形	土製品	遺構検出					中世	97HK-EM 平安京左京八条二坊十四・十五町跡	6	鞍形か
229	鑄型銭	土製品	SK3629					中世	97HK-EM 平安京左京八条二坊十四・十五町跡	6	皇宋通宝と不明
230	鑄型銭	土製品	SE3972 掘形					中世	97HK-EM 平安京左京八条二坊十四・十五町跡	6	元符通宝と不明
231	鑄型銭	土製品	遺構検出					中世	97HK-EM 平安京左京八条二坊十四・十五町跡	6	不明
232	鑄型銭	土製品	遺構検出					中世	97HK-EM 平安京左京八条二坊十四・十五町跡	6	不明
233	鑄型銭	土製品	遺構検出					中世	97HK-EM 平安京左京八条二坊十四・十五町跡	6	元祐通宝・開元通宝
234	鑄型磬	土製品	清掃中					中世	97HK-EM 平安京左京八条二坊十四・十五町跡	6	鳥か
235	鑄型磬	土製品	第1面掘り下げ					中世	97HK-EM 平安京左京八条二坊十四・十五町跡	6	文様不明
236	鑄型鏡	土製品	SP33					中世	97HK-EM 平安京左京八条二坊十四・十五町跡	6	桧垣文
237	鑄型鏡	土製品	SK985 北半					中世	97HK-EM 平安京左京八条二坊十四・十五町跡	6	水草・萩・洲浜・鳥文
238	鑄型鏡	土製品	SX1252					中世	97HK-EM 平安京左京八条二坊十四・十五町跡	6	桧垣文
239	鑄型鏡	土製品	SX1252					中世	97HK-EM 平安京左京八条二坊十四・十五町跡	6	流水文
240	鑄型鏡	土製品	SX1252					中世	97HK-EM 平安京左京八条二坊十四・十五町跡	6	流水文か

No.	資料名	種類	遺構名	実測図掲載番号	写真掲載番号	実測図	写真	年代	調査記号	文献No.	備考
241	鑄型鏡	土製品	SD1314					中世	97HK-EM 平安京左京八条二坊十四・十五町跡	6	秋草文
242	鑄型鏡	土製品	SD1314					中世	97HK-EM 平安京左京八条二坊十四・十五町跡	6	萩文か
243	鑄型鏡	土製品	SK1351					中世	97HK-EM 平安京左京八条二坊十四・十五町跡	6	亀甲地に花角
244	鑄型鏡	土製品	SK2080					中世	97HK-EM 平安京左京八条二坊十四・十五町跡	6	梅文
245	鑄型鏡	土製品	SE2091 榨内					中世	97HK-EM 平安京左京八条二坊十四・十五町跡	6	
246	鑄型鏡	土製品	SK2157					中世	97HK-EM 平安京左京八条二坊十四・十五町跡	6	桧垣文に杜若か菖蒲
247	鑄型鏡	土製品	柱穴 2269					中世	97HK-EM 平安京左京八条二坊十四・十五町跡	6	不明
248	鑄型鏡	土製品	柱穴 2506					中世	97HK-EM 平安京左京八条二坊十四・十五町跡	6	浮線菊
249	鑄型鏡	土製品	SE2836					中世	97HK-EM 平安京左京八条二坊十四・十五町跡	6	洲浜
250	鑄型鏡	土製品	SE2836					中世	97HK-EM 平安京左京八条二坊十四・十五町跡	6	薄・鳥（薄双鳥鏡又は秋草双鳥鏡）
251	鑄型鏡	土製品	SK3100					中世	97HK-EM 平安京左京八条二坊十四・十五町跡	6	鶴（双鶴鏡）
252	鑄型鏡	土製品	SK3131					中世	97HK-EM 平安京左京八条二坊十四・十五町跡	6	浮線菊
253	鑄型鏡	土製品	SK3131					中世	97HK-EM 平安京左京八条二坊十四・十五町跡	6	浮線菊
254	鑄型鏡	土製品	SK3482					中世	97HK-EM 平安京左京八条二坊十四・十五町跡	6	鳥文
255	鑄型鏡	土製品	SK3482					中世	97HK-EM 平安京左京八条二坊十四・十五町跡	6	水草文



No.	資料名	種類	遺構名	実測図掲載番号	写真掲載番号	実測図	写真	年代	調査記号	文献No.	備考
256	鑄型鏡	土製品	SK3906					中世	97HK-EM 平安京左京八条二坊十四・十五町跡	6	山吹文
257	鑄型鏡	土製品	SX3943					中世	97HK-EM 平安京左京八条二坊十四・十五町跡	6	亀甲文
258	鑄型鏡	土製品	南側清掃中					中世	97HK-EM 平安京左京八条二坊十四・十五町跡	6	菊花双鳥文
259	鑄型鏡	土製品	遺構検出					中世	97HK-EM 平安京左京八条二坊十四・十五町跡	6	輻線文, 鳥の羽か
260	鑄型鏡	土製品	掘り下げ					中世	97HK-EM 平安京左京八条二坊十四・十五町跡	6	松文
261	鑄型鏡	土製品	遺構検出					中世	97HK-EM 平安京左京八条二坊十四・十五町跡	6	亀甲文
262	鑄型鏡	土製品	炭層掘り下げ					中世	97HK-EM 平安京左京八条二坊十四・十五町跡	6	洲浜・外区に輻線文
263	鑄型鏡	土製品	炭層掘り下げ					中世	97HK-EM 平安京左京八条二坊十四・十五町跡	6	洲浜
264	鑄型鏡	土製品	炭層掘り下げ					中世	97HK-EM 平安京左京八条二坊十四・十五町跡	6	植物
265	鑄型鏡	土製品	表採					中世	97HK-EM 平安京左京八条二坊十四・十五町跡	6	秋草か
266	鑄型懸仏	土製品	SX1252					中世	97HK-EM 平安京左京八条二坊十四・十五町跡	6	鑄型縁に2箇所切り込み
267	鑄型懸仏	土製品	SK2970					中世	97HK-EM 平安京左京八条二坊十四・十五町跡	6	無文・
268	鑄型銭	土製品	SK1015					中世	97HK-EM 平安京左京八条二坊十四・十五町跡	6	淳祐元宝か祥符元宝
269	鑄型銭	土製品	SK1226					中世	97HK-EM 平安京左京八条二坊十四・十五町跡	6	元祐通宝
270	鑄型銭	土製品	SK1226					中世	97HK-EM 平安京左京八条二坊十四・十五町跡	6	天聖元宝

No.	資料名	種類	遺構名	実測図掲載番号	写真掲載番号	実測図	写真	年代	調査記号	文献No.	備考
271	鑄型 銭	土製品	SK2970 下層					中世	97HK-EM 平安京左京八条二 坊十四・十五町跡	6	元豊通宝・ 政和通宝か
272	鑄型 刀装具	土製品	SK2091					中世	97HK-EM 平安京左京八条二 坊十四・十五町跡	6	
273	鑄型 刀装具	土製品	SK3669					中世	97HK-EM 平安京左京八条二 坊十四・十五町跡	6	2条の太 い線
274	鑄型 刀装具	土製品	SK3776					中世	97HK-EM 平安京左京八条二 坊十四・十五町跡	6	不明
275	鑄型 刀装具	土製品	SK3776					中世	97HK-EM 平安京左京八条二 坊十四・十五町跡	6	2条の太 い線
276	鑄型 刀装具	土製品	SK3776					中世	97HK-EM 平安京左京八条二 坊十四・十五町跡	6	
277	鑄型 刀装具	土製品	第1面 掘り下げ					中世	97HK-EM 平安京左京八条二 坊十四・十五町跡	6	座金具の 中程・菊文 か
278	鑄型 刀装具	土製品	炭層 掘り下げ		8 図録 IV -24			平安 末	97HK-EM 平安京左京八条二 坊十四・十五町跡	6 8	兜金
279	鑄型 刀装具	土製品	炭層 掘り下げ					鎌倉	97HK-EM 平安京左京八条二 坊十四・十五町跡	6	
280	鑄型 刀装具	土製品	炭層 掘り下げ					鎌倉	97HK-EM 平安京左京八条二 坊十四・十五町跡	6	
281	鑄型 不明	土製品	遺構検出					中世	97HK-EM 平安京左京八条二 坊十四・十五町跡	6	笹葉文様 か
282	鑄型 仏具	土製品	SK2084					中世	97HK-EM 平安京左京八条二 坊十四・十五町跡	6	
283	鑄型 仏具	土製品	SK3723					中世	97HK-EM 平安京左京八条二 坊十四・十五町跡	6	
284	鑄型 仏具	土製品	清掃中					中世	97HK-EM 平安京左京八条二 坊十四・十五町跡	6	蓮弁
285	鑄型 容器	土製品	清掃中					中世	97HK-EM 平安京左京八条二 坊十四・十五町跡	6	中子

































No.	資料名	種類	遺構名	実測図掲載番号	写真掲載番号	実測図	写真	年代	調査記号	文献No.	備考
286	炉蓋	土製品	SK1226					中世	97HK-EM 平安京左京八条二坊十四・十五町跡	6	
287	鞆羽口	土製品	SX1045					南北朝	97HK-EM 平安京左京八条二坊十四・十五町跡	6	
288	鞆羽口	土製品	SX1045					南北朝	97HK-EM 平安京左京八条二坊十四・十五町跡	6	
289	鞆羽口	土製品	SX1045					南北朝	97HK-EM 平安京左京八条二坊十四・十五町跡	6	
290	蓮華文軒丸瓦	瓦類	SX2836					鎌倉後	97HK-EM 平安京左京八条二坊十四・十五町跡	6	山城産
291	唐草文軒平瓦	瓦類	SK2323					平安後	97HK-EM 平安京左京八条二坊十四・十五町跡	6	山城産
292	連巴文軒平瓦	瓦類	SX1045					鎌倉	97HK-EM 平安京左京八条二坊十四・十五町跡	6	
293	唐草文軒平瓦	瓦類	SK2323					鎌倉	97HK-EM 平安京左京八条二坊十四・十五町跡	6	
294	唐草文軒平瓦	瓦類	SK2323					平安後	97HK-EM 平安京左京八条二坊十四・十五町跡	6	播磨産
295	唐草文軒平瓦	瓦類	SK4					平安後	97HK-EM 平安京左京八条二坊十四・十五町跡	6	尾張産
296	管玉	石製品	遺構検出					古墳後	97HK-EM 平安京左京八条二坊十四・十五町跡	6	碧玉製































(2) 平成28年度木製品・金属製品等収蔵目録

No.	資料名	種類	遺構	実測図 掲載番号	写真 掲載番号	実測図	写真	年代	調査記号 遺跡名	文献 No.	備考
1	鉄製釘	金属製品	SK5		PL.17 中・近世 土墳墓			中 近 世	76UZ-IO 常盤東ノ町古墳群	1	
2	銭貨 「元豊通宝」	金属製品	SK7	P.28 Fig15-15					76UZ-IO 常盤東ノ町古墳群	1	初鑄 北宋 (1078)
3	銭貨 「洪武通宝」	金属製品	SK7	P.28 Fig15-14	PL.17 六 道銭				76UZ-IO 常盤東ノ町古墳群	1	初鑄 明 (1368)
4	銭貨 「嘉定通宝」	金属製品	SK7	P.28 Fig15-16					76UZ-IO 常盤東ノ町古墳群	1	初鑄 北宋 (1208)
5	銭貨 「天禧通宝」	金属製品	SK7	P.28 Fig15-17					76UZ-IO 常盤東ノ町古墳群	1	初鑄 北宋 (1018)
6	銭貨 「熙寧元宝」	金属製品	SK7	P.28 Fig15-13					76UZ-IO 常盤東ノ町古墳群	1	初鑄 北宋 (1068)
7	銭貨 「皇宋通宝」	金属製品	SK11	P.28 Fig15-5					76UZ-IO 常盤東ノ町古墳群	1	初鑄 北宋 (1039)
8	銭貨 「天聖元宝」	金属製品	SK11	P.28 Fig15-4					76UZ-IO 常盤東ノ町古墳群	1	初鑄 北宋 (1023)
9	銭貨 「紹聖元宝」	金属製品	SK11	P.28 Fig15-3					76UZ-IO 常盤東ノ町古墳群	1	初鑄 北宋 (1094)
10	銭貨 「熙寧元宝」	金属製品	SK11	P.28 Fig15-6					76UZ-IO 常盤東ノ町古墳群	1	初鑄 北宋 (1068)
11	銭貨 「開元通宝」	金属製品	SK20	P.28 Fig15-7					76UZ-IO 常盤東ノ町古墳群	1	南唐即位 4 年 (966)
12	銭貨 「祥符通宝」	金属製品	SK20	P.28 Fig15-9					76UZ-IO 常盤東ノ町古墳群	1	初鑄 北宋 (1002)
13	銭貨 「景祐元宝」	金属製品	SK20	P.28 Fig15-11					76UZ-IO 常盤東ノ町古墳群	1	初鑄 北宋 (1034)
14	銭貨	金属製品	SK20	P.28 Fig15-12					76UZ-IO 常盤東ノ町古墳群	1	
15	鉄製鏃	金属製品	2号墳	PL.21 T-7	PL.15 T-7			古 墳 後	76UZ-IO 常盤東ノ町古墳群	1	完存 柳葉式平根 鏃

No.	資料名	種類	遺構	実測図 掲載番号	写真 掲載番号	実測図	写真	年代	調査記号 遺跡名	文献 No.	備考
16	鉄製鏃	金属製品	1号墳	PL.21 T-4	PL.15 T-4			古墳後	76UZ-IO 常盤東ノ町古墳群	1	完存 長三角形式 平根鏃
17	刀子	金属製品	2号墳	PL.21 T-10	PL.15 T-10			古墳後	76UZ-IO 常盤東ノ町古墳群	1	先端欠損
18	鉄製釘	金属製品	1号墳	PL.21 T-18	PL.15 T-18			古墳後	76UZ-IO 常盤東ノ町古墳群	1	先端欠損
19	鉄製鏃	金属製品	1号墳	PL.21 T-2				古墳後	76UZ-IO 常盤東ノ町古墳群	1	完存 鑿頭式 平根鏃
20	鉄製金具	金属製品	3号墳 上面	PL.21 T-11				古墳後	76UZ-IO 常盤東ノ町古墳群	1	先端欠損
21	鉄製 皮吊金具	金属製品	3号墳	PL.21 T-12	PL.15 T-12			古墳後	76UZ-IO 常盤東ノ町古墳群	1	完存
22	鉄製釘	金属製品	3号墳 上面	PL.21 T-17				古墳後	76UZ-IO 常盤東ノ町古墳群	1	完存
23	金銅製 柄頭	金属製品	1号墳	PL.21 B-4	PL.16 B-4			古墳後	76UZ-IO 常盤東ノ町古墳群	1	木質部 穿孔
24	刀子?	金属製品	2号墳					古墳後	76UZ-IO 常盤東ノ町古墳群	1	
25	刀子?	金属製品	2号墳					古墳後	76UZ-IO 常盤東ノ町古墳群	1	
26	鉄製品	金属製品	2号墳 人骨 北					古墳後	76UZ-IO 常盤東ノ町古墳群	1	
27	鉄製品	金属製品	3号墳 A区 第1層					古墳後	76UZ-IO 常盤東ノ町古墳群	1	
28	鉄製釘	金属製品	SK 7	PL.22-2				中近世	76UZ-IO 常盤東ノ町古墳群	1	先端欠損
29	鉄製釘	金属製品	SK20	PL.22-3	PL.17-3			中近世	76UZ-IO 常盤東ノ町古墳群	1	先端欠損
30	鉄製釘	金属製品	SK20	PL.22-4	PL.17-4			中近世	76UZ-IO 常盤東ノ町古墳群	1	先端欠損

No.	資料名	種類	遺構	実測図 掲載番号	写真 掲載番号	実測図	写真	年代	調査記号 遺跡名	文献 No.	備考
31	鉄製釘	金属製品	SK20	PL.22-5				中 近 世	76UZ-IO 常盤東ノ町古墳群	1	先端欠損
32	鉄製釘	金属製品	SK20	PL.22-6				中 近 世	76UZ-IO 常盤東ノ町古墳群	1	ほぼ完形
33	鉄製釘	金属製品	SK26	PL.22-9				中 近 世	76UZ-IO 常盤東ノ町古墳群	1	ほぼ完形
34	鉄製釘	金属製品	SK26	PL.22-10				中 近 世	76UZ-IO 常盤東ノ町古墳群	1	ほぼ完形
35	鉄製釘	金属製品	SK26	PL.22-11				中 近 世	76UZ-IO 常盤東ノ町古墳群	1	完形
36	鉄製釘	金属製品	SK26	PL.22-12				中 近 世	76UZ-IO 常盤東ノ町古墳群	1	先端欠損
37	鉄製釘	金属製品	SK46	PL.22-14				中 近 世	76UZ-IO 常盤東ノ町古墳群	1	先端欠損
38	鉄製釘	金属製品	SK 1 南東	PL.22-15	PL.17-15			中 近 世	76UZ-IO 常盤東ノ町古墳群	1	完形
39	鉄製釘	金属製品	SK 5	PL.22-16				中 近 世	76UZ-IO 常盤東ノ町古墳群	1	先端欠損
40	鉄製釘	金属製品	SK 7	PL.22-17				中 近 世	76UZ-IO 常盤東ノ町古墳群	1	ほぼ完形
41	鉄製釘	金属製品	SK 7	PL.22-19				中 近 世	76UZ-IO 常盤東ノ町古墳群	1	完形
42	鉄製釘	金属製品	SK20	PL.22-21	PL.17-21			中 近 世	76UZ-IO 常盤東ノ町古墳群	1	完形
43	鉄製釘	金属製品	SK20	PL.22-22	PL.17-22			中 近 世	76UZ-IO 常盤東ノ町古墳群	1	完形
44	鉄製釘	金属製品	SK20	PL.22-26				中 近 世	76UZ-IO 常盤東ノ町古墳群	1	先端欠損
45	鉄製釘	金属製品	SK46	PL.22-27				中 近 世	76UZ-IO 常盤東ノ町古墳群	1	



No.	資料名	種類	遺構	実測図 掲載番号	写真 掲載番号	実測図	写真	年代	調査記号	遺跡名	文献 No.	備考
46	鉄製釘	金属製品	SK46	PL.22-28	PL.17-28			中 近 世	76UZ-IO 常盤東ノ町古墳群		1	先端欠損
47	鉄製釘	金属製品	SK1 南西 コーナー	PL.22-30				中 近 世	76UZ-IO 常盤東ノ町古墳群		1	完形
48	鉄製釘	金属製品	SK1 北東 コーナー	PL.22-32				中 近 世	76UZ-IO 常盤東ノ町古墳群		1	完形
49	鉄製釘	金属製品	SK1	PL.22-33				中 近 世	76UZ-IO 常盤東ノ町古墳群		1	ほぼ完形
50	鉄製釘	金属製品	SK1 底部	PL.22-34				中 近 世	76UZ-IO 常盤東ノ町古墳群		1	先端欠損
51	鉄製釘	金属製品	SK1 底部	PL.22-35				中 近 世	76UZ-IO 常盤東ノ町古墳群		1	先端欠損
52	鉄製釘	金属製品	SK1 底部	PL.22-36				中 近 世	76UZ-IO 常盤東ノ町古墳群		1	先端欠損
53	鉄製釘	金属製品	SK1 南東 コーナー	PL.22-37				中 近 世	76UZ-IO 常盤東ノ町古墳群		1	完形
54	鉄製釘	金属製品	SK1	PL.22-38				中 近 世	76UZ-IO 常盤東ノ町古墳群		1	完形
55	鉄製釘	金属製品	SK1 南東 コーナー	PL.22-39				中 近 世	76UZ-IO 常盤東ノ町古墳群		1	完形
56	鉄製釘	金属製品	SK5	PL.22-40	PL.17-40			中 近 世	76UZ-IO 常盤東ノ町古墳群		1	完形
57	鉄製釘	金属製品	SK5	PL.22-43				中 近 世	76UZ-IO 常盤東ノ町古墳群		1	完形
58	鉄製釘	金属製品	SK46	PL.22-47	PL.17-47			中 近 世	76UZ-IO 常盤東ノ町古墳群		1	完形
59	鉄製釘	金属製品	SK20	PL.22-48				中 近 世	76UZ-IO 常盤東ノ町古墳群		1	欠損
60	鉄製釘	金属製品	SK11	PL.22-49				中 近 世	76UZ-IO 常盤東ノ町古墳群		1	完形

No.	資料名	種類	遺構	実測図 掲載番号	写真 掲載番号	実測図	写真	年代	調査記号 遺跡名	文献 No.	備考
61	鉄製釘	金属製品	SK10	PL.22-50				中 近 世	76UZ-IO 常盤東ノ町古墳群	1	先端欠損
62	鉄製鋸	金属製品	SK46	PL.22-51				中 近 世	76UZ-IO 常盤東ノ町古墳群	1	
63	鉄製鋸	金属製品	SK5	PL.22-52	PL.17-52			中 近 世	76UZ-IO 常盤東ノ町古墳群	1	
64	刀子?	金属製品	SK1 北東 コーナー		PL.17 中・近世 土壙墓			中 近 世	76UZ-IO 常盤東ノ町古墳群	1	鏝残存
65	鉄製釘	金属製品	SK1 南西 コーナー		PL.17 中・近世 土壙墓			中 近 世	76UZ-IO 常盤東ノ町古墳群	1	頭部欠損
66	鉄製釘	金属製品	SK1 南西 コーナー		PL.17 中・近世 土壙墓			中 近 世	76UZ-IO 常盤東ノ町古墳群	1	頭部欠損
67	鉄製釘	金属製品	SK1 南西 コーナー		PL.17 中・近世 土壙墓			中 近 世	76UZ-IO 常盤東ノ町古墳群	1	
68	銭貨 (六道銭)	金属製品	SK48		PL.17 六 道銭			中 近 世	76UZ-IO 常盤東ノ町古墳群	1	6枚を紐で 束ねる
69	銭貨 (六道銭)	金属製品	SK45		PL.17 六 道銭			中 近 世	76UZ-IO 常盤東ノ町古墳群	1	6枚を紐で 束ね布で包 む
70	刀子?	金属製品	SK1 底部					中 近 世	76UZ-IO 常盤東ノ町古墳群	1	
71	鉄製鋸	金属製品	2号墳	PL.21 T-6	PL.15 T-6			古 墳 後	76UZ-IO 常盤東ノ町古墳群	1	完存 腸袂式棘筥 被鋸
72	釣瓶	木製品	SE3	PL.48	PL.24-1			江 戸 中	76UZ-DK001 広隆寺跡	4	完形 上部 に柄 側面に釘穴
73	釣瓶	木製品	SE3	PL.48	PL.24-2			江 戸 中	76UZ-DK001 広隆寺跡	4	完形 上部 に柄 側面に釘穴
74	釣瓶	木製品	SE3					江 戸 中	76UZ-DK001 広隆寺跡	4	上部に柄 側板欠損 側面に鉄製 釘
75	柄杓	木製品	SE3	PL.48	PL.24-3			江 戸 中	76UZ-DK001 広隆寺跡	4	完形



No.	資料名	種類	遺構	実測図 掲載番号	写真 掲載番号	実測図	写真	年代	調査記号 遺跡名	文献 No.	備考
76	錫杖(尺丈)	木製品	SE3					江戸中	76UZ-DK001 広隆寺跡	4	断面八角形
77	曲物(底板)	木製品	SE3					江戸中	76UZ-DK001 広隆寺跡	4	
78	鉄製鏃	金属製品						中世	76 上久世城跡 上久世城跡	3 8	
79	鉄製鏃	金属製品	SD10					中世	76 上久世城跡 上久世城跡	3 8	
80	鉄製鏃	金属製品	SD34					中世	76 上久世城跡 上久世城跡	3 8	
81	鍍金飾金具	金属製品	3G 第2層						77HK-HI 平安京左京七条一・二坊跡 東市跡	33	2片 带状 外面鍍金 釘孔
82	柿経	木製品	溝状遺構 青灰色粘土	図 12-12				近世初	77HK-KG 平安京右京五条・六条四坊跡	2	法華経
83	柿経	木製品	溝状遺構 青灰色粘土	図 12-20				近世初	77HK-KG 平安京右京五条・六条四坊跡	2	法華経
84	柿経	木製品	溝状遺構 青灰色粘土	図 12-5				近世初	77HK-KG 平安京右京五条・六条四坊跡	2	法華経
85	柿経	木製品	溝状遺構 青灰色粘土	図 12-17				近世初	77HK-KG 平安京右京五条・六条四坊跡	2	法華経
86	柿経	木製品	溝状遺構 青灰色粘土	図 12-4				近世初	77HK-KG 平安京右京五条・六条四坊跡	2	法華経
87	柿経	木製品	溝状遺構 青灰色粘土	図 12-18				近世初	77HK-KG 平安京右京五条・六条四坊跡	2	法華経
88	柿経	木製品	溝状遺構 青灰色粘土	図 12-16				近世初	77HK-KG 平安京右京五条・六条四坊跡	2	法華経
89	柿経	木製品	溝状遺構 青灰色粘土	図 12-22				近世初	77HK-KG 平安京右京五条・六条四坊跡	2	観普賢経
90	柿経	木製品	溝状遺構 青灰色粘土	図 12-13				近世初	77HK-KG 平安京右京五条・六条四坊跡	2	法華経

No.	資料名	種類	遺構	実測図 掲載番号	写真 掲載番号	実測図	写真	年代	調査記号 遺跡名	文献 No.	備考
91	柿経	木製品	溝状遺構 青灰色粘土	図 12-15				近世初	77HK-KG 平安京右京五条・ 六条四坊跡	2	法華経
92	柿経	木製品	溝状遺構 青灰色粘土	図 12-23				近世初	77HK-KG 平安京右京五条・ 六条四坊跡	2	観普賢経
93	柿経	木製品	溝状遺構 青灰色粘土	図 12-19				近世初	77HK-KG 平安京右京五条・ 六条四坊跡	2	法華経
94	柿経	木製品	溝状遺構 青灰色粘土	図 12-24				近世初	77HK-KG 平安京右京五条・ 六条四坊跡	2	観普賢経
95	柿経	木製品	溝状遺構 青灰色粘土	図 12-7				近世初	77HK-KG 平安京右京五条・ 六条四坊跡	2	法華経
96	柿経	木製品	溝状遺構 青灰色粘土	図 12-2				近世初	77HK-KG 平安京右京五条・ 六条四坊跡	2	法華経
97	柿経	木製品	溝状遺構 青灰色粘土					近世初	77HK-KG 平安京右京五条・ 六条四坊跡	2	法華経
98	柿経	木製品	溝状遺構 青灰色粘土	図 12-9				近世初	77HK-KG 平安京右京五条・ 六条四坊跡	2	法華経
99	柿経	木製品	溝状遺構 青灰色粘土	図 12-21				近世初	77HK-KG 平安京右京五条・ 六条四坊跡	2	法華経
100	柿経	木製品	溝状遺構 青灰色粘土					近世初	77HK-KG 平安京右京五条・ 六条四坊跡	2	法華経
101	柿経	木製品	溝状遺構 青灰色粘土	図 12-25				近世初	77HK-KG 平安京右京五条・ 六条四坊跡	2	観普賢経
102	柿経	木製品	溝状遺構 青灰色粘土	図 12-14				近世初	77HK-KG 平安京右京五条・ 六条四坊跡	2	法華経
103	柿経	木製品	溝状遺構 青灰色粘土	図 12-11				近世初	77HK-KG 平安京右京五条・ 六条四坊跡	2	法華経
104	柿経	木製品	溝状遺構 青灰色粘土	図 12-1				近世初	77HK-KG 平安京右京五条・ 六条四坊跡	2	法華経
105	柿経	木製品	溝状遺構 青灰色粘土					近世初	77HK-KG 平安京右京五条・ 六条四坊跡	2	法華経

No.	資料名	種類	遺構	実測図 掲載番号	写真 掲載番号	実測図	写真	年代	調査記号 遺跡名	文献 No.	備考
106	柿経	木製品	溝状遺構 青灰色粘土					近世初	77HK-KG 平安京右京五条・ 六条四坊跡	2	法華経
107	柿経	木製品	溝状遺構 青灰色粘土					近世初	77HK-KG 平安京右京五条・ 六条四坊跡	2	法華経
108	柿経	木製品	溝状遺構 青灰色粘土					近世初	77HK-KG 平安京右京五条・ 六条四坊跡	2	法華経
109	柿経	木製品	溝状遺構 青灰色粘土					近世初	77HK-KG 平安京右京五条・ 六条四坊跡	2	法華経
110	柿経	木製品	溝状遺構 青灰色粘土	図 12-26				近世初	77HK-KG 平安京右京五条・ 六条四坊跡	2	観普賢経
111	柿経	木製品	溝状遺構 青灰色粘土	図 12-8				近世初	77HK-KG 平安京右京五条・ 六条四坊跡	2	法華経
112	柿経	木製品	溝状遺構 青灰色粘土	図 12-11				近世初	77HK-KG 平安京右京五条・ 六条四坊跡	2	法華経
113	柿経	木製品	溝状遺構 青灰色粘土	図 12-31				近世初	77HK-KG 平安京右京五条・ 六条四坊跡	2	法華経
114	柿経	木製品	溝状遺構 青灰色粘土	図 12-32				近世初	77HK-KG 平安京右京五条・ 六条四坊跡	2	法華経
115	柿経	木製品	溝状遺構 青灰色粘土	図 12-28				近世初	77HK-KG 平安京右京五条・ 六条四坊跡	2	観普賢経
116	柿経	木製品	溝状遺構 青灰色粘土	図 12-30				近世初	77HK-KG 平安京右京五条・ 六条四坊跡	2	法華経
117	柿経	木製品	溝状遺構 青灰色粘土	図 12-6				近世初	77HK-KG 平安京右京五条・ 六条四坊跡	2	法華経
118	柿経	木製品	溝状遺構 青灰色粘土	図 12-29				近世初	77HK-KG 平安京右京五条・ 六条四坊跡	2	法華経
119	柿経	木製品	溝状遺構 青灰色粘土	図 12-27				近世初	77HK-KG 平安京右京五条・ 六条四坊跡	2	観普賢経
120	柿経	木製品	溝状遺構 青灰色粘土					近世初	77HK-KG 平安京右京五条・ 六条四坊跡	2	墨書

No.	資料名	種類	遺構	実測図 掲載番号	写真 掲載番号	実測図	写真	年代	調査記号 遺跡名	文献 No.	備考
121	柿経	木製品	溝状遺構 青灰色粘土					近世 初	77HK-KG 平安京右京五条・ 六条四坊跡	2	墨書
122	柿経	木製品	溝状遺構 青灰色粘土					近世 初	77HK-KG 平安京右京五条・ 六条四坊跡	2	墨書
123	柿経	木製品	溝状遺構 青灰色粘土					近世 初	77HK-KG 平安京右京五条・ 六条四坊跡	2	墨書
124	柿経	木製品	溝状遺構 青灰色粘土					近世 初	77HK-KG 平安京右京五条・ 六条四坊跡	2	墨書
125	柿経	木製品	溝状遺構 青灰色粘土					近世 初	77HK-KG 平安京右京五条・ 六条四坊跡	2	墨書
126	柿経	木製品	溝状遺構 青灰色粘土					近世 初	77HK-KG 平安京右京五条・ 六条四坊跡	2	墨書
127	柿経	木製品	溝状遺構 青灰色粘土					近世 初	77HK-KG 平安京右京五条・ 六条四坊跡	2	墨書
128	柿経	木製品	溝状遺構 青灰色粘土					近世 初	77HK-KG 平安京右京五条・ 六条四坊跡	2	墨書
129	柿経	木製品	溝状遺構 青灰色粘土					近世 初	77HK-KG 平安京右京五条・ 六条四坊跡	2	墨書
130	柿経	木製品	溝状遺構 青灰色粘土					近世 初	77HK-KG 平安京右京五条・ 六条四坊跡	2	墨書
131	柿経	木製品	溝状遺構 青灰色粘土					近世 初	77HK-KG 平安京右京五条・ 六条四坊跡	2	墨書
132	柿経	木製品	溝状遺構 青灰色粘土					近世 初	77HK-KG 平安京右京五条・ 六条四坊跡	2	墨書
133	柿経	木製品	溝状遺構 青灰色粘土					近世 初	77HK-KG 平安京右京五条・ 六条四坊跡	2	墨書
134	刀子	金属製品	3号経塚					平安 後	77UZ-DK003 弁天島経塚	26	
135	煙管	金属製品	溝 36						79HK-EN001 平安京左京六条二 坊五町・猪熊殿跡	34	



















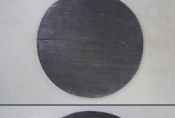







No.	資料名	種類	遺構	実測図 掲載番号	写真 掲載番号	実測図	写真	年代	調査記号 遺跡名	文献 No.	備考
136	鉄製釘	金属製品	溝3 焼土						79HK-EN001 平安京左京六条二 坊五町・猪熊殿跡	34	ほぼ完形 断面方形
137	鉄製釘	金属製品	土坑 35						79HK-EN001 平安京左京六条二 坊五町・猪熊殿跡	34	断面方形
138	金銅製引手	金属製品	溝 166 第3層						79HK-EN001 平安京左京六条二 坊五町・猪熊殿跡	34	銅渡金
139	金槌	金属製品	溝 166 第3層						79HK-EN001 平安京左京六条二 坊五町・猪熊殿跡	34	柄を通す穿 孔
140	鉄製釘	金属製品	溝 166 第1層						79HK-EN001 平安京左京六条二 坊五町・猪熊殿跡	34	ほぼ完形 断面方形
141	鉄製火箸	金属製品	4T セクション						79HK-EN001 平安京左京六条二 坊五町・猪熊殿跡	34	2箇所屈曲
142	鉄製釘	金属製品	溝 1 第2層						79HK-EN001 平安京左京六条二 坊五町・猪熊殿跡	34	完形
143	鉄製釘	金属製品	土坑 38						79HK-EN001 平安京左京六条二 坊五町・猪熊殿跡	34	完形 中程で曲る
144	鉄製釘	金属製品	土坑 38						79HK-EN001 平安京左京六条二 坊五町・猪熊殿跡	34	完形
145	漆器(片口)	木製品	井戸 15						79HK-ET001 平安京左京九条三 坊十六町跡	5	
146	漆器椀	木製品	SD7						79TB-TB054-B 鳥羽離宮跡(東殿)	6 34	内外面赤 端部上面黒
147	鉄製鍋 (口縁部)	金属製品	溝VII -35 下層						81HK-CK 平安京左京五条三 坊九町跡	7	1片 受口 状口縁 推定口径 29cm 鑄造
148	鉄製鍋 (底部)	金属製品	溝VII -35 下層						81HK-CK 平安京左京五条三 坊九町跡	7	2片 平底 推定底径 12cm 鑄造
149	脚付釘状銅 製品	金属製品	土壇V -22 上層						81HK-CK 平安京左京五条三 坊九町跡	7	1点 ほぼ 完形 脚屈曲
150	刀子	金属製品	井戸 134 黒色土						81HK-ET003 平安京左京九条三 坊十六町跡	7	4片以上 刀身・茎部 欠損多し 鍛造



No.	資料名	種類	遺構	実測図 掲載番号	写真 掲載番号	実測図	写真	年代	調査記号 遺跡名	文献 No.	備考
151	又鋏	木製品	黒灰色砂 褐灰色砂					古墳前	81KS-ZO003 白河街区 (法勝寺跡)	7 8	
152	柄 (道具)	木製品						古墳前	81KS-ZO003 白河街区 (法勝寺跡)	7 8	漆付着
153	柄 (道具) ?	木製品	黒褐色泥土 B					古墳前	81KS-ZO003 白河街区 (法勝寺跡)	7 8	焼木
154	なすび型 平鋏	木製品			8 図版 184- 588			古墳前	81KS-ZO003 白河街区 (法勝寺跡)	7 8	6片接合
155	鋏身	木製品	暗茶灰色泥 砂 灰黄色砂					古墳前	81KS-ZO003 白河街区 (法勝寺跡)	7 8	柄を通す 径 34mm 穿孔
156	泥除	木製品	No. 61 下層 (B)					古墳前	81KS-ZO003 白河街区 (法勝寺跡)	7 8	2片接合
157	柄	木製品	暗灰褐色腐 植土					古墳前	81KS-ZO003 白河街区 (法勝寺跡)	7 8	
158	柄	木製品	褐灰色微砂 暗茶褐色泥 土					古墳前	81KS-ZO003 白河街区 (法勝寺跡)	7 8	先端尖る
159	ヒョウタン	自然遺物	暗茶褐色腐 植土					古墳前	81KS-ZO003 白河街区 (法勝寺跡)	7 8	
160	泥除身	木製品	暗灰褐色腐 植土					古墳前	81KS-ZO003 白河街区 (法勝寺跡)	7 8	ほぼ完形
161	馬脚型 脚部?	木製品	暗灰褐色腐 植土					古墳前	81KS-ZO003 白河街区 (法勝寺跡)	7 8	刮物 30× 14mm 柄孔
162	槽	木製品	暗灰褐色腐 植土					古墳前	81KS-ZO003 白河街区 (法勝寺跡)	7 8	刮物
163	四脚槽	木製品			8 図版 185- 593			古墳前	81KS-ZO003 白河街区 (法勝寺跡)	7 8	刮物 2/ 3 残存
164	木錐	木製品	暗灰色腐植 土					古墳前	81KS-ZO003 白河街区 (法勝寺跡)	7 8	2個接合
165	火鑽白	木製品	暗灰褐色腐 植土		8 図版 185- 591			古墳前	81KS-ZO003 白河街区 (法勝寺跡)	7 8	使用痕 2 未使用穴 1

No.	資料名	種類	遺構	実測図 掲載番号	写真 掲載番号	実測図	写真	年代	調査記号 遺跡名	文献 No.	備考
166	柄	木製品	黒褐色腐植土					古墳前	81KS-ZO003 白河街区 (法勝寺跡)	7 8	
167	武具 (木刀?)	木製品						古墳前	81KS-ZO003 白河街区 (法勝寺跡)	7 8	2片接合
168	棒状製品 (部材?)	木製品	暗灰褐色腐植土					古墳前	81KS-ZO003 白河街区 (法勝寺跡)	7 8	
169	板状製品	木製品	暗茶褐色腐植土		8 図版 185- 592			古墳前	81KS-ZO003 白河街区 (法勝寺跡)	7 8	3片
170	編具?	木製品	黒灰色泥砂 灰褐色砂					古墳前	81KS-ZO003 白河街区 (法勝寺跡)	7 8	片側に持手 と刻み
171	鍬	木製品						古墳前	81KS-ZO003 白河街区 (法勝寺跡)	7 8	5片接合
172	鍬	木製品						古墳前	81KS-ZO003 白河街区 (法勝寺跡)	7 8	3個所に穿孔
173	棒状製品 (道具)	木製品	灰黄色粗砂 混 黒灰色泥砂					古墳前	81KS-ZO003 白河街区 (法勝寺跡)	7 8	
174	柄	木製品	黒褐色腐植土					古墳前	81KS-ZO003 白河街区 (法勝寺跡)	7 8	
175	鍬	木製品	黒灰色泥砂 B 黄灰色砂互層					古墳前	81KS-ZO003 白河街区 (法勝寺跡)	7 8	5片接合
176	鍬	木製品	黒灰色泥土					古墳前	81KS-ZO003 白河街区 (法勝寺跡)	7 8	
177	机脚	木製品	暗灰褐色腐植土					古墳前	81KS-ZO003 白河街区 (法勝寺跡)	7 8	
178	棒状製品 (部材?)	木製品						古墳前	81KS-ZO003 白河街区 (法勝寺跡)	7 8	
179	棒状製品 (柄?)	木製品	灰色粗砂 B					古墳前	81KS-ZO003 白河街区 (法勝寺跡)	7 8	
180	部材 (台脚?)	木製品	黒褐色泥砂 B					古墳前	81KS-ZO003 白河街区 (法勝寺跡)	7 8	片側に柄

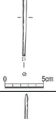
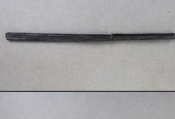
No.	資料名	種類	遺構	実測図 掲載番号	写真 掲載番号	実測図	写真	年代	調査記号 遺跡名	文献 No.	備考
181	一本梯子	木製品	黒褐色腐植土	8 図版 184- 589				古墳前	81KS-ZO003 白河街区 (法勝寺跡)	7 8	
182	白 (破片)	木製品						古墳前	81KS-ZO003 白河街区 (法勝寺跡)	7 8	
183	刷型道具	木製品	暗灰褐色腐植土					古墳前	81KS-ZO003 白河街区 (法勝寺跡)	7 8	
184	棒状製品 (柄?)	木製品	暗灰褐色腐植土					古墳前	81KS-ZO003 白河街区 (法勝寺跡)	7 8	両側に柄
185	板状製品	木製品						古墳前	81KS-ZO003 白河街区 (法勝寺跡)	7 8	漆付着
186	槽?	木製品	暗灰褐色腐植土					古墳前	81KS-ZO003 白河街区 (法勝寺跡)	7 8	剝物
187	木刀型製品 (部材?)	木製品	No. 48					古墳前	81KS-ZO003 白河街区 (法勝寺跡)	7 8	
188	部材?	木製品	暗灰褐色腐植土					古墳前	81KS-ZO003 白河街区 (法勝寺跡)	7 8	組合せ溝
189	銅製小柄	金属製品	灰色泥砂					近世	82FD-MR002 伏見城跡	9	
190	鉛製合子蓋	金属製品	P.158					中世	82MK-KK001 上久世遺跡	9	
191	錢貨 「和同開珎」	金属製品	SX-09						83HK-YC001 平安京右京八条二坊二町跡	11	
192	錢貨片「和同開珎」	金属製品	SX-09 第5層						83HK-YC001 平安京右京八条二坊二町跡	11	
193	錢貨片「和同開珎」	金属製品	SX-09 第4層						83HK-YC001 平安京右京八条二坊二町跡	11	
194	錢貨片「和同開珎」	金属製品	SX-09 第4層下						83HK-YC001 平安京右京八条二坊二町跡	11	三つ跳?
195	削り屑 (墨書)	木製品							83HK-YC001 平安京右京八条二坊二町跡	11	

No.	資料名	種類	遺構	実測図 掲載番号	写真 掲載番号	実測図	写真	年代	調査記号 遺跡名	文献 No.	備考
196	削り屑 (墨書)	木製品							83HK-YC001 平安京右京八条二 坊二町跡	11	
197	漆器碗	木製品	SD10 4層	10 図 7-5	10 図版 22-5			鎌倉	83TB-TB096 鳥羽離宮跡 (泉殿)	10 11	内外面黒 赤で草花文
198	漆器碗	木製品	溝2層						84HK-BC001 平安京左京九条二 坊十三町跡	12	内面赤 外 面黒 赤で草花文
199	卒塔婆	木製品	茶褐色腐植 土	31 図版 65 - 27					84TB-TB097 鳥羽離宮跡	12 31	一部欠損
200	曲物 (底板)	木製品	SX4 第3層	31 図 29-42	31 図版 155- 42				84TB-TB109 鳥羽離宮跡	12 31	完形
201	曲物 (底板)	木製品	SX4 第3層	31 図 29-41	31 図版 155- 41				84TB-TB109 鳥羽離宮跡	12 31	完形
202	箸	木製品	SX4 第3層	31 図 29-43	31 図版 155- 43				84TB-TB109 鳥羽離宮跡	12 31	片側削り込 む
203	箸	木製品	SX4 第3層	31 図 29-40	31 図版 155- 40				84TB-TB109 鳥羽離宮跡	12 31	片側削り込 む
204	箸	木製品	SX4 第3層	31 図 29-45	31 図版 155- 45				84TB-TB109 鳥羽離宮跡	12 31	
205	箸	木製品	SX4 第3層	31 図 29-46	31 図版 155- 46				84TB-TB109 鳥羽離宮跡	12 31	2本接合
206	箸	木製品	SX4 第3層	31 図 29-47	31 図版 155- 47				84TB-TB109 鳥羽離宮跡	12 31	
207	箸	木製品	SX4 第3層	31 図 29-48	31 図版 155- 48				84TB-TB109 鳥羽離宮跡	12 31	
208	箸	木製品	SX4 第3層	31 図 29-49	31 図版 155- 49				84TB-TB109 鳥羽離宮跡	12 31	2本接合 片側削り込 む
209	箸	木製品	SX4 第3層	31 図 29-50	31 図版 155- 50				84TB-TB109 鳥羽離宮跡	12 31	2本接合
210	箸	木製品	SX4 第3層	31 図 29-51	31 図版 155- 51				84TB-TB109 鳥羽離宮跡	12 31	3本接合













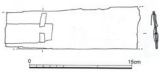

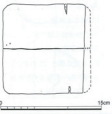

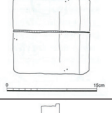



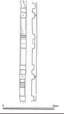



No.	資料名	種類	遺構	実測図 掲載番号	写真 掲載番号	実測図	写真	年代	調査記号 遺跡名	文献 No.	備考
211	銅製釘	金属製品	掘込 1-3					中 近 世	85FD-AC001 金森出雲遺跡・御 香宮廃寺 (伏見城跡)	13	
212	銅製釘	金属製品	掘込 1-3					中 近 世	85FD-AC001 金森出雲遺跡・御 香宮廃寺 (伏見城跡)	13	
213	銅製小柄	金属製品	掘込 1-4					中 近 世	85FD-AC001 金森出雲遺跡・御 香宮廃寺 (伏見城跡)	13	片面に雷文 型押し
214	銅製小柄	金属製品	掘込 1-4					中 近 世	85FD-AC001 金森出雲遺跡・御 香宮廃寺 (伏見城跡)	13	片面に松・ 梅鶯文
215	鉄製短刀	金属製品	掘込 1-3 炭					中 近 世	85FD-AC001 金森出雲遺跡・御 香宮廃寺 (伏見城跡)	13	
216	五徳	金属製品	SK15						86HK-MQ 平安京左京一条三 坊九町跡	14	2片 爪 1 遺存 鑄造
217	刀子	金属製品	SK-307 中層					江 戸 前	86FD-AD002 伏見城城下町跡	14	
218	銭貨	金属製品	灰色砂泥 直上					鎌 倉	86MK-KJ 天鼓の森古墳	14	錆により粉 末状
219	刀子	金属製品	SK64					平 安 中	87MK-NM 上久世遺跡	15	先端欠損
220	刀子	金属製品	SK64					平 安 中	87MK-NM 上久世遺跡	15	片面に突起
221	銭貨 「延喜通寶」	金属製品	P.13					平 安 中	88HK-FO 平安京跡左京二条 二坊九町跡 高陽院跡	16	
222	円板	木製品	土坑 8					江 戸	88HK-VE 平安京跡左京五条 一坊十町跡	16	
223	円板	木製品	土坑 12					江 戸	88HK-VE 平安京跡左京五条 一坊十町跡	16	中央 径 1 mm 穿孔
224	加工板	木製品	土坑 15 下層					江 戸	88HK-VE 平安京跡左京五条 一坊十町跡	16	中央 径 6 mm 穿孔
225	刀子型木製 品	木製品	土坑 15 下層					江 戸	88HK-VE 平安京跡左京五条 一坊十町跡	16	

















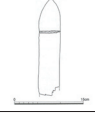





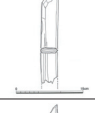

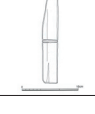

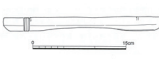



No.	資料名	種類	遺構	実測図 掲載番号	写真 掲載番号	実測図	写真	年代	調査記号 遺跡名	文献 No.	備考
226	箸	木製品	土坑 15 下層					江戸	88HK-VE 平安京跡左京五条 一坊十町跡	16	
227	箸	木製品	土坑 8					江戸	88HK-VE 平安京跡左京五条 一坊十町跡	16	
228	連齒下駄	木製品	土坑 8					江戸	88HK-VE 平安京跡左京五条 一坊十町跡	16	
229	毬杖	木製品	土坑 8					江戸	88HK-VE 平安京跡左京五条 一坊十町跡	16	八角形面取り 柄穴
230	鎌	金属製品	SE1					平安	88MK-HO015・ 016 南春日町遺跡	16	金属部完存 柄部少量残存
231	格子棧	木製品	N区 上層						89RH-KK002 特別史跡・特別名 勝 鹿苑寺庭園	18 27	
232	漆製品 (黒漆)	木製品	N区 下層	27 図 44- 134					89RH-KK002 特別史跡・特別名 勝 鹿苑寺庭園	18 27	塗漆
233	用途不明品	木製品	N区 上層	27 図 43- 120	27 図版 55- 120				89RH-KK002 特別史跡・特別名 勝 鹿苑寺庭園	18 27	
234	折敷	木製品	N区 上層	27 図 42-96	27 図版 52- 96				89RH-KK002 特別史跡・特別名 勝 鹿苑寺庭園	18 27	
235	用途不明品	木製品	N区 上層	27 図 43- 110	27 図版 53- 110				89RH-KK002 特別史跡・特別名 勝 鹿苑寺庭園	18 27	
236	折敷	木製品	N区 上層	27 図 42-97	27 図版 52- 97				89RH-KK002 特別史跡・特別名 勝 鹿苑寺庭園	18 27	
237	陽物形	木製品	N区 上層	27 図 37-8	27 図版 47-8				89RH-KK002 特別史跡・特別名 勝 鹿苑寺庭園	18 27	
238	折敷	木製品	N区 上層						89RH-KK002 特別史跡・特別名 勝 鹿苑寺庭園	18 27	
239	折敷	木製品	N区 上層	27 図 42- 100	27 図版 52-100				89RH-KK002 特別史跡・特別名 勝 鹿苑寺庭園	18 27	
240	折敷	木製品	N区 上層	27 図 42- 101	27 図版 52-101				89RH-KK002 特別史跡・特別名 勝 鹿苑寺庭園	18 27	

No.	資料名	種類	遺構	実測図 掲載番号	写真 掲載番号	実測図	写真	年代	調査記号 遺跡名	文献 No.	備考
241	剣形木製品	木製品	N区 上層	27 図 38-24	27 図版 48- 24				89RH-KK002 特別史跡・特別名 勝 鹿苑寺庭園	18 27	
242	部材	木製品	N区 上層	27 図 43- 117	27 図版 55- 117				89RH-KK002 特別史跡・特別名 勝 鹿苑寺庭園	18 27	
243	曲物 (蓋板)	木製品	N区 上層	27 図 41-79	27 図版 51- 79				89RH-KK002 特別史跡・特別名 勝 鹿苑寺庭園	18 27	桜樹皮残存
244	木球	木製品	N区 上層	27 図 39-49	27 図版 50- 49				89RH-KK002 特別史跡・特別名 勝 鹿苑寺庭園	18 27	
245	漆製品 (黒漆)	木製品	N区 下層						89RH-KK002 特別史跡・特別名 勝 鹿苑寺庭園	18 27	塗漆
246	曲物 (底板)	木製品	N区 上層	27 図 41-82					89RH-KK002 特別史跡・特別名 勝 鹿苑寺庭園	18 27	
247	用途不明品	木製品	N区 上層	27 図 43- 118	27 図版 53- 118				89RH-KK002 特別史跡・特別名 勝 鹿苑寺庭園	18 27	
248	曲物 (底板)	木製品	N区 上層	27 図 41-83					89RH-KK002 特別史跡・特別名 勝 鹿苑寺庭園	18 27	
249	陽物形	木製品	N区 上層	27 図 37-7	27 図版 47-7				89RH-KK002 特別史跡・特別名 勝 鹿苑寺庭園	18 27	
250	人形	木製品	N区 上層	27 図 37-4	27 図版 47-4				89RH-KK002 特別史跡・特別名 勝 鹿苑寺庭園	18 27	
251	用途不明品	木製品	N区 上層	27 図 43- 116	27 図版 55- 116				89RH-KK002 特別史跡・特別名 勝 鹿苑寺庭園	18 27	四方と中心 に釘穴
252	刀形	木製品	N区 上層	27 図 37-18	27 図版 48- 18				89RH-KK002 特別史跡・特別名 勝 鹿苑寺庭園	18 27	
253	曲物 (蓋板)	木製品	N区 上層	27 図 41-76					89RH-KK002 特別史跡・特別名 勝 鹿苑寺庭園	18 27	
254	匙形木器	木製品	N区 上層	27 図 41-72					89RH-KK002 特別史跡・特別名 勝 鹿苑寺庭園	18 27	
255	台脚	木製品	N区 上層	27 図 40-63					89RH-KK002 特別史跡・特別名 勝 鹿苑寺庭園	18 27	



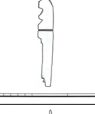









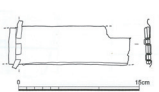

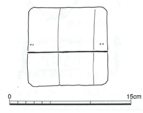

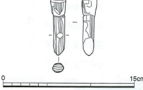

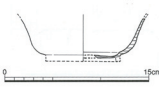

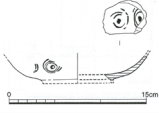

No.	資料名	種類	遺構	実測図 掲載番号	写真 掲載番号	実測図	写真	年代	調査記号 遺跡名	文献 No.	備考
256	曲物(蓋板)	木製品	N区 上層	27 図 41-78	27 図版 51- 78				89RH-KK002 特別史跡・特別名 勝 鹿苑寺庭園	18 27	
257	斎串	木製品	N区 上層	27 図 38-44	27 図版 49- 44				89RH-KK002 特別史跡・特別名 勝 鹿苑寺庭園	18 27	
258	曲物(底板)	木製品	N区 上層	27 図 41-84					89RH-KK002 特別史跡・特別名 勝 鹿苑寺庭園	18 27	
259	刀形の鞘	木製品	N区 上層	27 図 38-32	27 図版 49- 32				89RH-KK002 特別史跡・特別名 勝 鹿苑寺庭園	18 27	
260	円盤形木製品	木製品	N区 上層						89RH-KK002 特別史跡・特別名 勝 鹿苑寺庭園	18 27	
261	曲物(底板)	木製品	N区 上層	27 図 41-81					89RH-KK002 特別史跡・特別名 勝 鹿苑寺庭園	18 27	
262	曲物(側板)	木製品	N区 上層	27 図 41-89					89RH-KK002 特別史跡・特別名 勝 鹿苑寺庭園	18 27	
263	格子棧	木製品	N区 上層						89RH-KK002 特別史跡・特別名 勝 鹿苑寺庭園	18 27	
264	刀形	木製品	N区 上層	27 図 37-19	27 図版 48- 19				89RH-KK002 特別史跡・特別名 勝 鹿苑寺庭園	18 27	
265	斎串	木製品	N区 上層	27 図 38-41	27 図版 49- 41				89RH-KK002 特別史跡・特別名 勝 鹿苑寺庭園	18 27	
266	用途不明品	木製品	N区 上層	27 図 43- 121	27 図版 55- 121				89RH-KK002 特別史跡・特別名 勝 鹿苑寺庭園	18 27	
267	折敷	木製品	N区 上層	27 図 42-92					89RH-KK002 特別史跡・特別名 勝 鹿苑寺庭園	18 27	
268	用途不明品	木製品	N区 上層	27 図 43- 122	27 図版 55- 122				89RH-KK002 特別史跡・特別名 勝 鹿苑寺庭園	18 27	中心に釘穴 2
269	折敷	木製品	N区 上層	27 図 42-94					89RH-KK002 特別史跡・特別名 勝 鹿苑寺庭園	18 27	
270	斎串	木製品	N区 上層	27 図 38-43	27 図版 49- 43				89RH-KK002 特別史跡・特別名 勝 鹿苑寺庭園	18 27	















No.	資料名	種類	遺構	実測図 掲載番号	写真 掲載番号	実測図	写真	年代	調査記号 遺跡名	文献 No.	備考
271	曲物(側板)	木製品	N区 上層	27 図 41-88					89RH-KK002 特別史跡・特別名勝 鹿苑寺庭園	18 27	桜樹皮残存
272	折敷	木製品	N区 上層	27 図 42-93					89RH-KK002 特別史跡・特別名勝 鹿苑寺庭園	18 27	
273	折敷	木製品	N区 上層	27 図 42-90					89RH-KK002 特別史跡・特別名勝 鹿苑寺庭園	18 27	
274	用途不明品	木製品	N区 上層	27 図 43-115	27 図版 55-115				89RH-KK002 特別史跡・特別名勝 鹿苑寺庭園	18 27	鉋状 穿孔 1
275	格子棧	木製品	N区 上層	27 図 40-54	27 図版 51-54				89RH-KK002 特別史跡・特別名勝 鹿苑寺庭園	18 27	
276	格子棧	木製品	N区 上層						89RH-KK002 特別史跡・特別名勝 鹿苑寺庭園	18 27	
277	格子棧	木製品	N区 上層						89RH-KK002 特別史跡・特別名勝 鹿苑寺庭園	18 27	
278	剣形木製品	木製品	N区 上層	27 図 38-26	27 図版 48-26				89RH-KK002 特別史跡・特別名勝 鹿苑寺庭園	18 27	
279	漆製品	木製品	N区 下層	27 図 44-133					89RH-KK002 特別史跡・特別名勝 鹿苑寺庭園	18 27	樺紐残存
280	刀形の鞘	木製品	N区 上層	27 図 38-29	27 図版 49-29				89RH-KK002 特別史跡・特別名勝 鹿苑寺庭園	18 27	
281	格子棧	木製品	N区 上層						89RH-KK002 特別史跡・特別名勝 鹿苑寺庭園	18 27	
282	格子棧	木製品	N区 上層						89RH-KK002 特別史跡・特別名勝 鹿苑寺庭園	18 27	
283	格子棧	木製品	N区 上層						89RH-KK002 特別史跡・特別名勝 鹿苑寺庭園	18 27	
284	格子棧	木製品	N区 上層						89RH-KK002 特別史跡・特別名勝 鹿苑寺庭園	18 27	
285	格子棧	木製品	N区 上層						89RH-KK002 特別史跡・特別名勝 鹿苑寺庭園	18 27	



No.	資料名	種類	遺構	実測図 掲載番号	写真 掲載番号	実測図	写真	年代	調査記号 遺跡名	文献 No.	備考
286	格子棧	木製品	N区 上層						89RH-KK002 特別史跡・特別名勝 鹿苑寺庭園	18 27	
287	刀形	木製品	N区 上層	27 図 37-21					89RH-KK002 特別史跡・特別名勝 鹿苑寺庭園	18 27	
288	格子棧	木製品	N区 下層						89RH-KK002 特別史跡・特別名勝 鹿苑寺庭園	18 27	
289	剣形	木製品	N区 上層	27 図 38-25	27 図版 48-25				89RH-KK002 特別史跡・特別名勝 鹿苑寺庭園	18 27	
290	格子棧	木製品	N区 上層	27 図 40-53	27 図版 51-53				89RH-KK002 特別史跡・特別名勝 鹿苑寺庭園	18 27	
291	刀形	木製品	N区 上層	27 図 37-20					89RH-KK002 特別史跡・特別名勝 鹿苑寺庭園	18 27	
292	刀形	木製品	N区 上層	27 図 37-16	27 図版 48-16				89RH-KK002 特別史跡・特別名勝 鹿苑寺庭園	18 27	
293	刀形	木製品	N区 上層	27 図 37-15	27 図版 48-15				89RH-KK002 特別史跡・特別名勝 鹿苑寺庭園	18 27	
294	台脚	木製品	N区 上層	27 図 40-61	27 図版 51-61				89RH-KK002 特別史跡・特別名勝 鹿苑寺庭園	18 27	
295	刀形	木製品	N区 上層	27 図 37-14	27 図版 48-14				89RH-KK002 特別史跡・特別名勝 鹿苑寺庭園	18 27	
296	部材	木製品	N区 上層	27 図 43-127	27 図版 54-127				89RH-KK002 特別史跡・特別名勝 鹿苑寺庭園	18 27	
297	刀形	木製品	N区 上層	27 図 37-11	27 図版 48-11				89RH-KK002 特別史跡・特別名勝 鹿苑寺庭園	18 27	
298	刀形	木製品	N区 上層	27 図 37-13	27 図版 48-13				89RH-KK002 特別史跡・特別名勝 鹿苑寺庭園	18 27	
299	人形	木製品	N区 上層	27 図 37-5	27 図版 47-5	 0 10mm			89RH-KK002 特別史跡・特別名勝 鹿苑寺庭園	18 27	
300	斎串	木製品	N区 上層	27 図 38-40	27 図版 49-40	 0 10mm			89RH-KK002 特別史跡・特別名勝 鹿苑寺庭園	18 27	



No.	資料名	種類	遺構	実測図 掲載番号	写真 掲載番号	実測図	写真	年代	調査記号 遺跡名	文献 No.	備考
301	杓子形木器	木製品	N区 上層	27 図 41-71	27 図版 52-71				89RH-KK002 特別史跡・特別名勝 鹿苑寺庭園	18 27	
302	曲物(側板)	木製品	N区 上層	27 図 41-87					89RH-KK002 特別史跡・特別名勝 鹿苑寺庭園	18 27	樹皮残存
303	折敷	木製品	N区 上層	27 図 42-98					89RH-KK002 特別史跡・特別名勝 鹿苑寺庭園	18 27	
304	用途不明品	木製品	N区 上層	27 図 43-105	27 図版 53-105				89RH-KK002 特別史跡・特別名勝 鹿苑寺庭園	18 27	赤色顔料塗布
305	漆器椀	木製品	N区 上層	27 図 41-75	27 図版 52-75				89RH-KK002 特別史跡・特別名勝 鹿苑寺庭園	18 27	細片
306	漆器椀	木製品	N区 上層	27 図 41-74	27 図版 52-74				89RH-KK002 特別史跡・特別名勝 鹿苑寺庭園	18 27	漆片
307	部材	木製品	N区 上層	27 図 43-126	27 図版 54-126				89RH-KK002 特別史跡・特別名勝 鹿苑寺庭園	18 27	中心に柄穴
308	箸	木製品	N区 上層						89RH-KK002 特別史跡・特別名勝 鹿苑寺庭園	18 27	24本 両端削る
309	箸	木製品	N区 上層						89RH-KK002 特別史跡・特別名勝 鹿苑寺庭園	18 27	17本 両端削る
310	箸	木製品	N区 上層						89RH-KK002 特別史跡・特別名勝 鹿苑寺庭園	18 27	18本 両端削る
311	刀形	木製品	N区 上層						89RH-KK002 特別史跡・特別名勝 鹿苑寺庭園	18 27	
312	刀形	木製品	N区 上層						89RH-KK002 特別史跡・特別名勝 鹿苑寺庭園	18 27	
313	刀形	木製品	N区 上層						89RH-KK002 特別史跡・特別名勝 鹿苑寺庭園	18 27	
314	剣形木製品	木製品	N区 上層						89RH-KK002 特別史跡・特別名勝 鹿苑寺庭園	18 27	中央に穿孔2
315	斎串	木製品	N区 上層						89RH-KK002 特別史跡・特別名勝 鹿苑寺庭園	18 27	

No.	資料名	種類	遺構	実測図 掲載番号	写真 掲載番号	実測図	写真	年代	調査記号 遺跡名	文献 No.	備考
316	斎串	木製品	N区 上層						89RH-KK002 特別史跡・特別名 勝 鹿苑寺庭園	18 27	
317	斎串	木製品	N区 上層						89RH-KK002 特別史跡・特別名 勝 鹿苑寺庭園	18 27	頭部を丸く 削る
318	斎串	木製品	N区 下層						89RH-KK002 特別史跡・特別名 勝 鹿苑寺庭園	18 27	
319	斎串	木製品	N区 砂層						89RH-KK002 特別史跡・特別名 勝 鹿苑寺庭園	18 27	
320	斎串	木製品	N区 砂層						89RH-KK002 特別史跡・特別名 勝 鹿苑寺庭園	18 27	
321	斎串	木製品	N区 砂層						89RH-KK002 特別史跡・特別名 勝 鹿苑寺庭園	18 27	
322	斎串	木製品	N区 砂層						89RH-KK002 特別史跡・特別名 勝 鹿苑寺庭園	18 27	中央に穿孔
323	斎串	木製品	N区 下層						89RH-KK002 特別史跡・特別名 勝 鹿苑寺庭園	18 27	
324	斎串	木製品	N区 上層						89RH-KK002 特別史跡・特別名 勝 鹿苑寺庭園	18 27	
325	斎串	木製品	N区 上層						89RH-KK002 特別史跡・特別名 勝 鹿苑寺庭園	18 27	
326	刀形	木製品	N区 上層						89RH-KK002 特別史跡・特別名 勝 鹿苑寺庭園	18 27	
327	用途不明品	木製品	N区 上層						89RH-KK002 特別史跡・特別名 勝 鹿苑寺庭園	18 27	2本 両端 部削り 穿孔
328	長形桶 (底板?)	木製品	N区 上層						89RH-KK002 特別史跡・特別名 勝 鹿苑寺庭園	18 27	側面に木釘 2
329	用途不明品	木製品	N区 上層						89RH-KK002 特別史跡・特別名 勝 鹿苑寺庭園	18 27	片面に削り
330	用途不明品	木製品	N区 上層						89RH-KK002 特別史跡・特別名 勝 鹿苑寺庭園	18 27	先端尖り 柄穴 縦半分欠損

No.	資料名	種類	遺構	実測図 掲載番号	写真 掲載番号	実測図	写真	年代	調査記号 遺跡名	文献 No.	備考
331	漆製品	木製品	N区 上層						89RH-KK002 特別史跡・特別名勝 鹿苑寺庭園	18 27	3片
332	漆製品	木製品	N区 上層						89RH-KK002 特別史跡・特別名勝 鹿苑寺庭園	18 27	
333	耳環 (銅地銀貼 渡金)	金属製品	E-U 1 西					古墳 後	89MK-HO017 南春日町遺跡 (下 西代1号墳)	18	完形
334	鉄製鏃	金属製品	SE4					中世	90MK-HO021 南春日町遺跡	19	
335	銅製金具	金属製品	SE4					中世	90MK-HO021 南春日町遺跡	19	釘穴
336	漆器皿	木製品	水溜遺構	図 10-15	図版 19- 15			鎌倉 後	91BB-HL367 平安京左京四条三 坊十一町跡	17	破片多数
337	漆器皿	木製品	水溜遺構	図 10-19	図版 19- 19			鎌倉 後	91BB-HL367 平安京左京四条三 坊十一町跡	17	破片多数
338	立体人形	木製品	SD14 セクション 6層					江戸	91HK-BH003 平安京左京九条二 坊十五町跡	20	墨描 耳口彫り 後頭部・下 部刳
339	立体人形	木製品	SD14 8層					江戸	91HK-BH003 平安京左京九条二 坊十五町跡	20	頭・胴部
340	立体人形	木製品	SD14 8層					江戸	91HK-BH003 平安京左京九条二 坊十五町跡	20	に彫り
341	木偶	木製品	SD14 8層					江戸	91HK-BH003 平安京左京九条二 坊十五町跡	20	胴鼻・目・ 口の彫り 後頭部に焼 痕
342	木偶	木製品	SD14 8層					江戸	91HK-BH003 平安京左京九条二 坊十五町跡	20	墨描 耳口彫り 後頭部・下 部刳
343	木偶	木製品	SD14 8層					江戸	91HK-BH003 平安京左京九条二 坊十五町跡	20	耳・鼻・目・ 口彫り 下端部に刳 り貫き
344	立体人形	木製品	SD14 7層					江戸	91HK-BH003 平安京左京九条二 坊十五町跡	20	墨描 鼻・目・口 の彫り 裏に穴跡
345	立体人形	木製品	SD14 8層					江戸	91HK-BH003 平安京左京九条二 坊十五町跡	20	墨描 目・ 口の彫り

No.	資料名	種類	遺構	実測図 掲載番号	写真 掲載番号	実測図	写真	年代	調査記号 遺跡名	文献 No.	備考
346	仏具(仏像)	木製品	SD14 8層					江戸	91HK-BH003 平安京左京九条二坊十五町跡	20	台座部に墨描
347	立体人形	木製品	SD14 7層					江戸	91HK-BH003 平安京左京九条二坊十五町跡	20	墨描
348	仏具(仏像)	木製品	SD14 7層					江戸	91HK-BH003 平安京左京九条二坊十五町跡	20	顎・鼻の彫り
349	木偶	木製品	SD14 6層					江戸	91HK-BH003 平安京左京九条二坊十五町跡	20	耳・鼻・目の彫り 下端部に刳り貫き
350	立体人形	木製品	SD14 6層					江戸	91HK-BH003 平安京左京九条二坊十五町跡	20	鼻・口の彫り 下端部に刳り貫き
351	木偶の手	木製品	SD14 6層					江戸	91HK-BH003 平安京左京九条二坊十五町跡	20	墨描 腕側面に貫通穴
352	木偶	木製品	SD14 6層					江戸	91HK-BH003 平安京左京九条二坊十五町跡	20	墨描 後頭部に穴 下端部に刳り貫き
353	立体人形	木製品	SD14 西5層					江戸	91HK-BH003 平安京左京九条二坊十五町跡	20	墨描 耳鼻彫り 後頭部・下部刳り
354	立体人形	木製品	SD14 西5層					江戸	91HK-BH003 平安京左京九条二坊十五町跡	20	墨描 鼻の彫り 下端部に刳り貫き
355	立体人形	木製品	SD14 5層					江戸	91HK-BH003 平安京左京九条二坊十五町跡	20	頭頂部に穴跡 下端部に刳り貫き
356	立体人形	木製品	SD14 4層					江戸	91HK-BH003 平安京左京九条二坊十五町跡	20	頭部に穴跡
357	立体人形	木製品	SD14 4層					江戸	91HK-BH003 平安京左京九条二坊十五町跡	20	下端部に刳り貫き
358	木偶	木製品	SD14 西5層					江戸	91HK-BH003 平安京左京九条二坊十五町跡	20	墨描 穴跡
359	立体人形	木製品	SD14 西5層					江戸	91HK-BH003 平安京左京九条二坊十五町跡	20	鼻と額部に彫り 下端部に刳り貫き
360	立体人形	木製品	SD14 4層					江戸	91HK-BH003 平安京左京九条二坊十五町跡	20	墨描 下端部に刳り貫き



No.	資料名	種類	遺構	実測図 掲載番号	写真 掲載番号	実測図	写真	年代	調査記号 遺跡名	文献 No.	備考
361	立体人形	木製品	SD14 4層					江戸	91HK-BH003 平安京左京九条二坊十五町跡	20	頭部に穴跡と墨描 下端部に刳り貫き
362	立体人形	木製品	SD14 4層					江戸	91HK-BH003 平安京左京九条二坊十五町跡	20	顔面彫り 頭頂部を尖らせる 下部刳り
363	立体人形	木製品	SD14 西5層					江戸	91HK-BH003 平安京左京九条二坊十五町跡	20	馬の脚部？ 上部に穴跡
364	立体人形	木製品	SD14 西5層					江戸	91HK-BH003 平安京左京九条二坊十五町跡	20	墨描 耳・鼻・目・口の彫り
365	立体人形	木製品	SD14 西5層					江戸	91HK-BH003 平安京左京九条二坊十五町跡	20	胴部に穴
366	立体人形	木製品	SD14 6層 肩					江戸	91HK-BH003 平安京左京九条二坊十五町跡	20	頭頂部に墨描
367	立体人形	木製品	SD14 6層					江戸	91HK-BH003 平安京左京九条二坊十五町跡	20	目口彫り 頭頂部を尖らせる 木棒貫通
368	木偶	木製品	SD14 西5～6層					江戸	91HK-BH003 平安京左京九条二坊十五町跡	20	耳・鼻・目・口の彫り 下端部に刳り貫き
369	立体人形	木製品	SD14 西9層					江戸	91HK-BH003 平安京左京九条二坊十五町跡	20	墨描 鼻の彫り 頭頂部を尖らせる
370	立体人形	木製品	SD14 西9層					江戸	91HK-BH003 平安京左京九条二坊十五町跡	20	鼻の彫り
371	立体人形	木製品	SD14 12層					江戸	91HK-BH003 平安京左京九条二坊十五町跡	20	頭頂部を尖らせる
372	仏具(仏像)	木製品	SD14 12層					江戸	91HK-BH003 平安京左京九条二坊十五町跡	20	台座部に墨描
373	立体人形	木製品	SD14 6層					江戸	91HK-BH003 平安京左京九条二坊十五町跡	20	墨描 目・口の彫り
374	加工木 (木偶破片?)	木製品	SD14 西5～6層					江戸	91HK-BH003 平安京左京九条二坊十五町跡	20	墨描 穴跡 4
375	刀子?	金属製品	御土居 SD14					江戸	91HK-BH004 平安京左京九条二坊十五・十六町跡	20	柄が長い 刃先端欠損



No.	資料名	種類	遺構	実測図 掲載番号	写真 掲載番号	実測図	写真	年代	調査記号 遺跡名	文献 No.	備考
376	立体人形	木製品	御土居 東肩 5層					江戸	91HK-BH004 平安京左京九条二 坊十五・十六町跡	20	頭部に切込 みと彫り
377	木偶	木製品	御土居 西5層					江戸	91HK-BH004 平安京左京九条二 坊十五・十六町跡	20	鼻・目・耳 ・口彫り 頭部穴跡 下部削り
378	仏具(仏像)	木製品	御土居 西5層					江戸	91HK-BH004 平安京左京九条二 坊十五・十六町跡	20	表側右半身 に捲れや欠 損
379	立体人形	木製品	御土居 東岸 7層					江戸	91HK-BH004 平安京左京九条二 坊十五・十六町跡	20	頭部・顔面 彫り 胴部側面に 貫通穴
380	仏具(仏像)	木製品	御土居 3層					江戸	91HK-BH004 平安京左京九条二 坊十五・十六町跡	20	左下端部欠 損
381	立体人形	木製品	御土居 9層					江戸	91HK-BH004 平安京左京九条二 坊十五・十六町跡	20	頭部に彫り 下端部に削 り貫き
382	立体人形	木製品	御土居 9層					江戸	91HK-BH004 平安京左京九条二 坊十五・十六町跡	20	頭部・顔面 に彫り 胴側面に貫 通穴2
383	立体人形	木製品	御土居 SD15					江戸	91HK-BH004 平安京左京九条二 坊十五・十六町跡	20	顎・鼻・口 の彫り 下端部に削 り貫き
384	木偶	木製品	御土居 SD14					江戸	91HK-BH004 平安京左京九条二 坊十五・十六町跡	20	鼻目耳彫り 頭部に穴跡 下端部に削 り貫き
385	立体人形	木製品	御土居 8層					江戸	91HK-BH004 平安京左京九条二 坊十五・十六町跡	20	頭頂部に薄 片差込 下部に削 り貫き
386	銅製部品 (鍍金)	金属製品	土壙 252					江戸	91HK-ED 平安京左京三条三 坊十三町 烏丸綾小路遺跡	20	鍍金
387	銅製人形	金属製品	土坑 201-8 オリーブ褐色土					江戸	91HK-ED 平安京左京三条三 坊十三町 烏丸綾小路遺跡	20	2点 人形 と釘状
388	銅製部品 (鍍金)	金属製品	掘下げ					江戸	91HK-ED 平安京左京三条三 坊十三町 烏丸綾小路遺跡	20	鍍金
389	銅製釘隠し (鍍金)	金属製品	路面1 整地					江戸	91HK-ED 平安京左京三条三 坊十三町 烏丸綾小路遺跡	20	2点 鍍金の細かい彫金
390	銅製目貫	金属製品						江戸	91HK-ED 平安京左京三条三 坊十三町 烏丸綾小路遺跡	20	細かい彫金

No.	資料名	種類	遺構	実測図 掲載番号	写真 掲載番号	実測図	写真	年代	調査記号 遺跡名	文献 No.	備考
391	墨書札	木製品	土墳 713						91HK-ED 平安京左京三条三 坊十三町 烏丸綾小路遺跡	20	
392	斎串	木製品	池 第2層	図 20-54				平安 前	92HK-UH 平安京左京四条一 坊一・二町跡	21	
393	木簡? (墨書)	木製品	SX35					平安 前	92HK-UH 平安京左京四条一 坊一・二町跡	21	片端細くな る 穿孔
394	木簡 (墨書)	木製品	SX35					平安 前	92HK-UH 平安京左京四条一 坊一・二町跡	21	3片
395	用途不明品	木製品	池 第2層					平安 前	92HK-UH 平安京左京四条一 坊一・二町跡	21	先端丸く削 る 径 12mm 穿孔 2
396	紡錘車	木製品	SE01					平安 前	92HK-UH 平安京左京四条一 坊一・二町跡	21	中心に径 5 mm 穿孔
397	用途不明品	木製品	SE01					平安 前	92HK-UH 平安京左京四条一 坊一・二町跡	21	両端尖る 中央に穿孔
398	籌木	木製品	池 第2層					平安 前	92HK-UH 平安京左京四条一 坊一・二町跡	21	多量
399	鉄製鋸	金属製品	濠 1 第1層					室 町	92UZ-MH 史跡・名勝 嵐山	21	完形 錆進行
400	銅製十能	金属製品	濠 1 底部					室 町	92UZ-MH 史跡・名勝 嵐山	21	取手部残存
401	刀子	金属製品	水溜遺構					鎌 倉	93BB-HL432 平安京左京五条二 坊十町跡	22 23	2片接合
402	鉄製蓋	金属製品	水溜遺構					鎌 倉	93BB-HL432 平安京左京五条二 坊十町跡	22 23	摘み遺存
403	箸	木製品	土坑 134 下層					江 戸	94HK-WI002 平安京左京七条二 坊八町跡 本圀寺跡	24	
404	木製連弁? (墨書)	木製品	土坑 134 下層					江 戸	94HK-WI002 平安京左京七条二 坊八町跡 本圀寺跡	24	仏像の墨書
405	箸	木製品	SE231 下層						94HK-WI002 平安京左京七条二 坊八町跡 本圀寺跡	24	4片

No.	資料名	種類	遺構	実測図 掲載番号	写真 掲載番号	実測図	写真	年代	調査記号 遺跡名	文献 No.	備考
406	経木 (经文断簡)	木製品	SE101					江戸	94HK-WI002 平安京左京七条二 坊八町跡 本圀寺跡	24	墨書「南無 妙法蓮華 經」
407	経木 (经文断簡)	木製品	SE101					江戸	94HK-WI002 平安京左京七条二 坊八町跡 本圀寺跡	24	墨書「法蓮 華經」 頭部欠損
408	経木 (经文断簡)	木製品	SE101					江戸	94HK-WI002 平安京左京七条二 坊八町跡 本圀寺跡	24	墨書「南無 妙法蓮華 經」
409	経木 (经文断簡)	木製品	SE101					江戸	94HK-WI002 平安京左京七条二 坊八町跡 本圀寺跡	24	墨書「南無 妙法蓮華 經」
410	経木 (经文断簡)	木製品	SE101					江戸	94HK-WI002 平安京左京七条二 坊八町跡 本圀寺跡	24	墨書「南無 妙法蓮華 經」
411	経木 (经文断簡)	木製品	SE101					江戸	94HK-WI002 平安京左京七条二 坊八町跡 本圀寺跡	24	墨書「南無 妙法蓮華 經」 下部欠損
412	経木 (经文断簡)	木製品	SE101					江戸	94HK-WI002 平安京左京七条二 坊八町跡 本圀寺跡	24	墨書「南無 妙法蓮華 經」 下部欠損
413	経木 (经文断簡)	木製品	SE101					江戸	94HK-WI002 平安京左京七条二 坊八町跡 本圀寺跡	24	墨書「南無 妙法蓮華」 下部欠損
414	経木 (经文断簡)	木製品	SE101					江戸	94HK-WI002 平安京左京七条二 坊八町跡 本圀寺跡	24	墨書「南無 妙法」 下部欠損
415	経木 (经文断簡)	木製品	SE101					江戸	94HK-WI002 平安京左京七条二 坊八町跡 本圀寺跡	24	墨書「南無 妙法蓮華」 下部欠損
416	経木 (经文断簡)	木製品	SE101					江戸	94HK-WI002 平安京左京七条二 坊八町跡 本圀寺跡	24	墨書「南無 妙法蓮華 經」 下部欠損
417	経木 (经文断簡)	木製品	SE101					江戸	94HK-WI002 平安京左京七条二 坊八町跡 本圀寺跡	24	墨書「南無 妙法」 下部欠損
418	経木 (经文断簡)	木製品	SE101					江戸	94HK-WI002 平安京左京七条二 坊八町跡 本圀寺跡	24	墨書「南無 妙」 下部欠損
419	経木 (经文断簡)	木製品	SE101					江戸	94HK-WI002 平安京左京七条二 坊八町跡 本圀寺跡	24	墨書「南無」 下部欠損
420	経木 (经文断簡)	木製品	SE101					江戸	94HK-WI002 平安京左京七条二 坊八町跡 本圀寺跡	24	墨書「法蓮 華經」 頭部・下部 欠損

No.	資料名	種類	遺構	実測図 掲載番号	写真 掲載番号	実測図	写真	年代	調査記号 遺跡名	文献 No.	備考
421	経木 (经文断簡)	木製品	SE101					江戸	94HK-WI002 平安京左京七条二 坊八町跡 本圀寺跡	24	墨書「蓮華 経」 頭部・下部 欠損
422	経木 (经文断簡)	木製品	SE101					江戸	94HK-WI002 平安京左京七条二 坊八町跡 本圀寺跡	24	墨書「蓮」 下部欠損
423	経木 (经文断簡)	木製品	SE101					江戸	94HK-WI002 平安京左京七条二 坊八町跡 本圀寺跡	24	墨書「妙法 蓮華 経」 頭部・下部 欠損
424	経木 (经文断簡)	木製品	SE101					江戸	94HK-WI002 平安京左京七条二 坊八町跡 本圀寺跡	24	墨書「南無 妙法蓮華 経」 下部欠損
425	経木 (经文断簡)	木製品	SE101					江戸	94HK-WI002 平安京左京七条二 坊八町跡 本圀寺跡	24	墨書「南無 妙法蓮華 経」 下部欠損
426	経木 (经文断簡)	木製品	SE101					江戸	94HK-WI002 平安京左京七条二 坊八町跡 本圀寺跡	24	墨書「南無 妙」 下部欠損
427	経木 (经文断簡)	木製品	SE101					江戸	94HK-WI002 平安京左京七条二 坊八町跡 本圀寺跡	24	墨書「華経」 頭部・下部 欠損
428	経木 (经文断簡)	木製品	SE101					江戸	94HK-WI002 平安京左京七条二 坊八町跡 本圀寺跡	24	墨書「南無 妙法蓮華 経」 下部欠損
429	経木 (经文断簡)	木製品	SE101					江戸	94HK-WI002 平安京左京七条二 坊八町跡 本圀寺跡	24	墨書「蓮華 経」 頭部・下部 欠損
430	経木 (经文断簡)	木製品	SE101					江戸	94HK-WI002 平安京左京七条二 坊八町跡 本圀寺跡	24	墨書「南無 妙法蓮華 経」 下部欠損
431	経木 (经文断簡)	木製品	SE101					江戸	94HK-WI002 平安京左京七条二 坊八町跡 本圀寺跡	24	墨書「蓮華 経」 頭部・下部 欠損
432	経木 (经文断簡)	木製品	SE101					江戸	94HK-WI002 平安京左京七条二 坊八町跡 本圀寺跡	24	墨書「南無」 下部欠損
433	経木 (经文断簡)	木製品	SE101					江戸	94HK-WI002 平安京左京七条二 坊八町跡 本圀寺跡	24	墨書「南無 妙法」 頭部・下部 欠損
434	経木 (经文断簡)	木製品	SE101					江戸	94HK-WI002 平安京左京七条二 坊八町跡 本圀寺跡	24	墨書「蓮華 経」 頭部・下部 欠損
435	経木 (经文断簡)	木製品	SE101					江戸	94HK-WI002 平安京左京七条二 坊八町跡 本圀寺跡	24	墨書「南無 妙法」 下部欠損



No.	資料名	種類	遺構	実測図 掲載番号	写真 掲載番号	実測図	写真	年代	調査記号 遺跡名	文献 No.	備考
436	経木 (経文断簡)	木製品	SE101					江戸	94HK-WI002 平安京左京七条二 坊八町跡 本圀寺跡	24	墨書 判読 不明 頭部・下部 欠損
437	経木 (経文断簡)	木製品	SE101					江戸	94HK-WI002 平安京左京七条二 坊八町跡 本圀寺跡	24	墨書「南無 妙法蓮華 経」 下部欠損
438	経木 (経文断簡)	木製品	SE101					江戸	94HK-WI002 平安京左京七条二 坊八町跡 本圀寺跡	24	墨書「南無 妙法蓮華 経」 下部欠損
439	経木 (経文断簡)	木製品	SE101					江戸	94HK-WI002 平安京左京七条二 坊八町跡 本圀寺跡	24	墨書「南無 妙法蓮華 経」 下部欠損
440	経木 (経文断簡)	木製品	SD134 下層					江戸	94HK-WI002 平安京左京七条二 坊八町跡 本圀寺跡	24	墨書「南無 妙法蓮華 経」 完形
441	経木 (経文断簡)	木製品	SD134 下層					江戸	94HK-WI002 平安京左京七条二 坊八町跡 本圀寺跡	24	墨書「南無 妙法蓮華 経」 ほぼ完形
442	経木 (経文断簡)	木製品	SD134 下層					江戸	94HK-WI002 平安京左京七条二 坊八町跡 本圀寺跡	24	墨書「南無 妙法蓮華 経」 頭部欠損
443	経木 (経文断簡)	木製品	SD134 下層					江戸	94HK-WI002 平安京左京七条二 坊八町跡 本圀寺跡	24	墨書「南無 妙法蓮華」 頭部・下部 欠損
444	経木 (経文断簡)	木製品	SD134 下層					江戸	94HK-WI002 平安京左京七条二 坊八町跡 本圀寺跡	24	墨書「南無 妙」 下部欠損
445	経木 (経文断簡)	木製品	SD134 下層					江戸	94HK-WI002 平安京左京七条二 坊八町跡 本圀寺跡	24	墨書「南無 妙法蓮華 経」 ほぼ完形
446	経木 (経文断簡)	木製品	SD134 下層					江戸	94HK-WI002 平安京左京七条二 坊八町跡 本圀寺跡	24	墨書「南無 妙」 頭部・下部 欠損
447	経木 (経文断簡)	木製品	SD134 下層					江戸	94HK-WI002 平安京左京七条二 坊八町跡 本圀寺跡	24	墨書「法蓮 華経」 頭部・下部 欠損
448	経木 (経文断簡)	木製品	SD134 下層					江戸	94HK-WI002 平安京左京七条二 坊八町跡 本圀寺跡	24	墨書「南無 妙法蓮華 経」 頭部欠損
449	経木 (経文断簡)	木製品	SD134 下層					江戸	94HK-WI002 平安京左京七条二 坊八町跡 本圀寺跡	24	墨書「南無 妙」 頭部・下部 欠損
450	経木 (経文断簡)	木製品	SD134 下層					江戸	94HK-WI002 平安京左京七条二 坊八町跡 本圀寺跡	24	墨書「南無 妙」 頭部・下部 欠損



No.	資料名	種類	遺構	実測図 掲載番号	写真 掲載番号	実測図	写真	年代	調査記号 遺跡名	文献 No.	備考
451	経木 (経文断簡)	木製品	SD134 下層					江戸	94HK-WI002 平安京左京七条二 坊八町跡 本圀寺跡	24	墨書「無妙 法蓮華経」 頭部・下部 欠損
452	経木 (経文断簡)	木製品	SD134 下層					江戸	94HK-WI002 平安京左京七条二 坊八町跡 本圀寺跡	24	墨書「妙法 蓮華経」 頭部・下部 欠損
453	経木 (経文断簡)	木製品	SD134 下層					江戸	94HK-WI002 平安京左京七条二 坊八町跡 本圀寺跡	24	墨書「妙法 蓮華」 頭部・下部 欠損
454	経木 (経文断簡)	木製品	SD134 下層					江戸	94HK-WI002 平安京左京七条二 坊八町跡 本圀寺跡	24	墨書「妙法 蓮華経」 頭部・下部 欠損
455	経木 (経文断簡)	木製品	SD134 下層					江戸	94HK-WI002 平安京左京七条二 坊八町跡 本圀寺跡	24	墨書「華経」 下部欠損
456	経木 (経文断簡)	木製品	SD134 下層					江戸	94HK-WI002 平安京左京七条二 坊八町跡 本圀寺跡	24	墨書「南無 妙法蓮華 経」 完形
457	経木 (経文断簡)	木製品	SD134 下層					江戸	94HK-WI002 平安京左京七条二 坊八町跡 本圀寺跡	24	墨書「南無 妙法蓮華 経」 完形
458	経木 (経文断簡)	木製品	SD134 下層					江戸	94HK-WI002 平安京左京七条二 坊八町跡 本圀寺跡	24	墨書「南無 妙法蓮華 経」 完形
459	経木 (経文断簡)	木製品	SD134 下層					江戸	94HK-WI002 平安京左京七条二 坊八町跡 本圀寺跡	24	墨書「南無 妙法蓮華 経」 頭部欠損
460	経木 (経文断簡)	木製品	SD134 下層					江戸	94HK-WI002 平安京左京七条二 坊八町跡 本圀寺跡	24	墨書「南無 妙法蓮華 経」 頭部欠損
461	経木 (経文断簡)	木製品	SD134 下層					江戸	94HK-WI002 平安京左京七条二 坊八町跡 本圀寺跡	24	墨書「経」 頭部欠損
462	経木 (経文断簡)	木製品	SD134 下層					江戸	94HK-WI002 平安京左京七条二 坊八町跡 本圀寺跡	24	墨書「経」 頭部欠損
463	経木 (経文断簡)	木製品	SD134 下層					江戸	94HK-WI002 平安京左京七条二 坊八町跡 本圀寺跡	24	墨書「華経」 一部残存 頭部・下部 欠損
464	経木 (経文断簡)	木製品	SD134 下層					江戸	94HK-WI002 平安京左京七条二 坊八町跡 本圀寺跡	24	墨書「南無 妙」 下部欠損
465	経木 (経文断簡)	木製品	SD134 下層					江戸	94HK-WI002 平安京左京七条二 坊八町跡 本圀寺跡	24	墨書「南無」 下部欠損

No.	資料名	種類	遺構	実測図 掲載番号	写真 掲載番号	実測図	写真	年代	調査記号 遺跡名	文献 No.	備考
466	経木 (经文断簡)	木製品	SD134 下層					江戸	94HK-WI002 平安京左京七条二 坊八町跡 本圀寺跡	24	墨書「妙法 蓮華經」頭 部・下部欠 損
467	経木 (经文断簡)	木製品	SD134 下層					江戸	94HK-WI002 平安京左京七条二 坊八町跡 本圀寺跡	24	墨書「蓮華 經」一部残 存 頭部・下部 欠損
468	経木 (经文断簡)	木製品	SD134 下層					江戸	94HK-WI002 平安京左京七条二 坊八町跡 本圀寺跡	24	墨書「蓮華 經」一部残 存 頭部・下部 欠損
469	経木 (经文断簡)	木製品	SD134 下層					江戸	94HK-WI002 平安京左京七条二 坊八町跡 本圀寺跡	24	墨書「法蓮 華經」頭 部・下部欠 損
470	経木 (经文断簡)	木製品	SD134 下層					江戸	94HK-WI002 平安京左京七条二 坊八町跡 本圀寺跡	24	墨書「無妙 法蓮華經」 頭部・下部 欠損
471	経木 (经文断簡)	木製品	SD134 下層					江戸	94HK-WI002 平安京左京七条二 坊八町跡 本圀寺跡	24	墨書「南無 妙法蓮華經」 頭部・下部 欠損
472	経木 (经文断簡)	木製品	SD134 下層					江戸	94HK-WI002 平安京左京七条二 坊八町跡 本圀寺跡	24	墨書「法蓮 華經」頭 部・下部欠 損
473	経木 (经文断簡)	木製品	SD134 下層					江戸	94HK-WI002 平安京左京七条二 坊八町跡 本圀寺跡	24	墨書「法蓮 華經」頭 部・下部欠 損
474	経木 (经文断簡)	木製品	SD134 下層					江戸	94HK-WI002 平安京左京七条二 坊八町跡 本圀寺跡	24	墨書「南無 妙法蓮」一 部残存 下部欠損
475	経木 (经文断簡)	木製品	SD134 下層					江戸	94HK-WI002 平安京左京七条二 坊八町跡 本圀寺跡	24	墨書「南無 妙法蓮」 頭部・下部 欠損
476	経木 (经文断簡)	木製品	SD134 下層					江戸	94HK-WI002 平安京左京七条二 坊八町跡 本圀寺跡	24	墨書「南」 下部欠損
477	経木 (经文断簡)	木製品	SD134 下層					江戸	94HK-WI002 平安京左京七条二 坊八町跡 本圀寺跡	24	墨書「南無 妙法蓮」
478	経木 (经文断簡)	木製品	SD134 下層					江戸	94HK-WI002 平安京左京七条二 坊八町跡 本圀寺跡	24	墨書「南無 妙法蓮華 經」頭 部焼失
479	経木 (经文断簡)	木製品	SD134 下層					江戸	94HK-WI002 平安京左京七条二 坊八町跡 本圀寺跡	24	墨書「南無 妙法蓮華 經」 ほぼ完形
480	経木 (经文断簡)	木製品	SD134 下層					江戸	94HK-WI002 平安京左京七条二 坊八町跡 本圀寺跡	24	墨書「南無 妙」 下部欠損

No.	資料名	種類	遺構	実測図 掲載番号	写真 掲載番号	実測図	写真	年代	調査記号 遺跡名	文献 No.	備考
481	経木 (经文断筒)	木製品	SD134 下層					江戸	94HK-WI002 平安京左京七条二 坊八町跡 本圀寺跡	24	墨書「南」 下部欠損
482	経木 (经文断筒)	木製品	SD134 下層					江戸	94HK-WI002 平安京左京七条二 坊八町跡 本圀寺跡	24	墨書「南」 小片
483	経木 (经文断筒)	木製品	SD134 下層					江戸	94HK-WI002 平安京左京七条二 坊八町跡 本圀寺跡	24	墨書「南無 妙法蓮」 頭部・下部 欠損
484	経木 (经文断筒)	木製品	SD134 下層					江戸	94HK-WI002 平安京左京七条二 坊八町跡 本圀寺跡	24	墨書「妙法 蓮」 一部残存
485	経木 (经文断筒)	木製品	SD134 下層					江戸	94HK-WI002 平安京左京七条二 坊八町跡 本圀寺跡	24	墨書「法蓮 華」 一部残存。
486	経木 (经文断筒)	木製品	SD134 下層					江戸	94HK-WI002 平安京左京七条二 坊八町跡 本圀寺跡	24	墨書「南無 妙法蓮華 経」 下部欠損
487	経木 (经文断筒)	木製品	SE101					江戸	94HK-WI002 平安京左京七条二 坊八町跡 本圀寺跡	24	墨書「南無 妙法蓮華 経」 下部欠損
488	経木 (经文断筒)	木製品	SD134 下層					江戸	94HK-WI002 平安京左京七条二 坊八町跡 本圀寺跡	24	墨書「南無 妙法蓮華 経」 一部欠損
489	経木 (经文断筒)	木製品	SD134 下層					江戸	94HK-WI002 平安京左京七条二 坊八町跡 本圀寺跡	24	墨書 判読不明 小片
490	経木 (经文断筒)	木製品	SD134 最下層					江戸	94HK-WI002 平安京左京七条二 坊八町跡 本圀寺跡	24	墨書「蓮華 経」 頭部・下部 欠損
491	経木 (经文断筒)	木製品	SD134 下層					江戸	94HK-WI002 平安京左京七条二 坊八町跡 本圀寺跡	24	墨書 判読不明 小片
492	斎串?	木製品	SD134 最下層					江戸	94HK-WI002 平安京左京七条二 坊八町跡 本圀寺跡	24	両端削る
493	折敷	木製品	SD134 下層					江戸	94HK-WI002 平安京左京七条二 坊八町跡 本圀寺跡	24	
494	刀子	金属製品	窯 上部崩壊土					飛鳥	95RT-AB 日ノ岡堤谷須恵器 窯跡	25	刃の先部分
495	柄 (工具)	金属製品	窯 上部崩壊土					飛鳥	95RT-AB 日ノ岡堤谷須恵器 窯跡	25	細片多い

No.	資料名	種類	遺構	実測図 掲載番号	写真 掲載番号	実測図	写真	年代	調査記号 遺跡名	文献 No.	備考
496	和鏡	金属製品	SP947					平安？	97HK-EM001 平安京跡左京八条 二坊十四町・十五 町跡	28	鳥文様？ 推定径 82mm 宋鏡形式
497	銅製鈴	金属製品	SK1690						97HK-EM001 平安京跡左京八条 二坊十四町・十五 町跡	28	推定径
498	小皿状 銅製品	金属製品	SX1045 西半						97HK-EM001 平安京跡左京八条 二坊十四町・十五 町跡	28	82mm
499	耳搔き状 銅製品	金属製品	SX1045 東半						97HK-EM001 平安京跡左京八条 二坊十四町・十五 町跡	28	宋鏡形式
500	土錘形 鉄製品	金属製品	SX1045 東半 第2層						97HK-EM001 平安京跡左京八条 二坊十四町・十五 町跡	28	1点 ほぼ完形
501	鍔広帽子形 鉄製品	金属製品	SX2836						97HK-EM001 平安京跡左京八条 二坊十四町・十五 町跡	28	10片以上 性格不詳
502	銅製聞香炉	金属製品	1区 掘り下げ						98HK-GS003 平安京左京北辺四 坊跡 公家町跡	30 32	口縁内側欠 損 底部に灰残 存
503	銅製蓋	金属製品	SK549 最下層						98HK-GS003 平安京左京北辺四 坊跡 公家町跡	30 32	1点 完形 宝珠状摘み (径11mm 高11mm)
504	銅製指貫	金属製品	SD10 西掘方						98HK-GS003 平安京左京北辺四 坊跡 公家町跡	30 32	区画沈線2 条 刺突列点文 3列
505	鉄製釘 (赤色)	金属製品	SK566						98HK-GS003 平安京左京北辺四 坊跡 公家町跡	30 32	頭部折込 断面方形 赤色顔料塗 布
506	鉄製釘 (赤色)	金属製品	SK587						98HK-GS003 平安京左京北辺四 坊跡 公家町跡	30 32	頭部欠損 断面方形 赤色顔料塗 布
507	鉄製留金具	金属製品	4区 整地層						98RT-NK077 中臣遺跡	29	1点 ほぼ 完形 バックル 状





## 4 . 文 献 目 録

## 凡 例

- 1 文献目録一覧は土器・瓦等出土品と木製品・金属製品等出土品で文献番号を振り分けた。どちらも出版年度順に並べて連番を付し、「文献No.」の項目には付した文献番号を掲載した。
- 2 文献目録一覧は出版年度順に並べて連番を付し、「文献No.」の項目には付した文献番号を掲載した

土器・瓦等出土品文献目録

文献 No.	文献名
1	『平安京跡発掘資料選』（財）京都市埋蔵文化財研究所 1982
2	『昭和 56 年度 京都市埋蔵文化財調査概要（発掘調査編）』（財）京都市埋蔵文化財研究所 1983
3	『史料京都の歴史 2 考古』京都市編 平凡社 1985
4	『桃山茶陶』根津美術館・大阪市立東洋陶磁美術館 1989
5	平成二年『遺跡出土の朝鮮王朝陶磁』- 名椀と考古学 - 茶道資料館 1994
6	『平成 9 年度 京都市埋蔵文化財調査概要』（財）京都市埋蔵文化財研究所 1999
7	『昭和 52 年度 京都市埋蔵文化財調査概要』（財）京都市埋蔵文化財研究所 2011
8	『時代を作った技』- 中世の生産革命 国立歴史民族博物館 2013

木製品・金属製品等出土品文献目録

文献 No.	文献名
1	『常盤東ノ町古墳群 京都市埋蔵文化財研究所調査報告－Ⅰ』（財）京都市埋蔵文化財研究所 1977
2	『西部幹線公共下水道工事に伴う遺跡調査概報』（財）京都市埋蔵文化財研究所 1977
3	『仏教藝術 115 号』毎日新聞社 1977
4	『常盤仲ノ町集落跡発掘調査報告 京都市埋蔵文化財研究所調査報告－Ⅲ』（財）京都市埋蔵文化財研究所 1978
5	『平安京左京九条三坊跡 埋蔵文化財調査概報 昭和 54 年度』（財）京都市埋蔵文化財研究所 1980
6	『烏羽離宮跡 区画整理道路予定地内発掘調査概要 昭和 54 年度』（財）京都市埋蔵文化財研究所 1981
7	『昭和 56 年度 京都市埋蔵文化財調査概要（発掘調査編）』（財）京都市埋蔵文化財研究所 1983
8	『史料京都の歴史<第 2 巻> 考古』京都市編 1983
9	『昭和 57 年度 京都市埋蔵文化財調査概要』（財）京都市埋蔵文化財研究所 1984
10	『烏羽離宮跡発掘調査概報 昭和 59 年度』京都市文化観光局（財）京都市埋蔵文化財研究所 1984
11	『昭和 58 年度 京都市埋蔵文化財調査概要』（財）京都市埋蔵文化財研究所 1985
12	『昭和 59 年度 京都市埋蔵文化財調査概要』（財）京都市埋蔵文化財研究所 1987
13	『昭和 60 年度 京都市埋蔵文化財調査概要』（財）京都市埋蔵文化財研究所 1988
14	『昭和 61 年度 京都市埋蔵文化財調査概要』（財）京都市埋蔵文化財研究所 1989

文献 No.	文献名
15	『昭和 62 年度 京都市埋蔵文化財調査概要』(財)京都市埋蔵文化財研究所 1991
16	『昭和 63 年度 京都市埋蔵文化財調査概要』(財)京都市埋蔵文化財研究所 1993
17	『京都市内遺跡立会調査概報 平成 4 年度』(財)京都市埋蔵文化財研究所 1993
18	『平成元年度 京都市埋蔵文化財調査概要』(財)京都市埋蔵文化財研究所 1994
19	『平成 2 年度 京都市埋蔵文化財調査概要』(財)京都市埋蔵文化財研究所 1994
20	『平成 3 年度 京都市埋蔵文化財調査概要』(財)京都市埋蔵文化財研究所 1995
21	『平成 4 年度 京都市埋蔵文化財調査概要』(財)京都市埋蔵文化財研究所 1995
22	『京都市内遺跡立会調査概報 平成 6 年度』(財)京都市埋蔵文化財研究所 1995
23	『平成 5 年度 京都市埋蔵文化財調査概要』(財)京都市埋蔵文化財研究所 1996
24	『平成 6 年度 京都市埋蔵文化財調査概要』(財)京都市埋蔵文化財研究所 1996
25	『平成 7 年度 京都市埋蔵文化財調査概要』(財)京都市埋蔵文化財研究所 1997
26	『京都嵯峨野の遺跡』(財)京都市埋蔵文化財研究所調査報告第 14 冊 1997
27	『特別史跡特別名勝 鹿苑寺(金閣寺)庭園』(財)京都市埋蔵文化財研究所調査報告 15 冊 1997
28	『平成 9 年度 京都市埋蔵文化財調査概要』(財)京都市埋蔵文化財研究所 1999
29	『平成 10 年度 京都市埋蔵文化財調査概要』(財)京都市埋蔵文化財研究所 2000
30	『平成 11 年度 京都市埋蔵文化財調査概要』(財)京都市埋蔵文化財研究所 2002
31	『鳥羽離宮跡 I 金銅心院跡の調査』(財)京都市埋蔵文化財研究所調査報告第 20 冊 2002
32	『平安京左京北辺四坊』(財)京都市埋蔵文化財研究所調査報告第 22 冊 2004
33	『昭和 52 年度 京都市埋蔵文化財調査概要』(財)京都市埋蔵文化財研究所 2011





## 平成 28 年度 重要遺跡出土文化財整理報告

発行日 2017年3月31日

発行 京都市文化市民局

住所 京都市中京区寺町通御池上る上本能寺前町488

編集 公益財団法人 京都市埋蔵文化財研究所

住所 京都市上京区今出川通大宮東入元伊佐町265番地の1  
〒602-8435 TEL 075-415-0521

<http://www.kyoto-arc.or.jp/>

印刷 株式会社北斗プリント

