

### 3 遺構と出土遺物

#### 竪穴建物

SI3 竪穴建物 (第 199 ~ 207 図 図版 9・71)

【位置】 調査区南東隅、WY16・17、WZ16・17 グリッド 【規模】 推定 (7) × (5) × 0.47m

【重複】 SK12・SP164・169、先後関係は SI3 → SK12、SI3 → SP164・169

【出土遺物】 縄文土器片 2 (後期)、石鏃 2・石製円盤 1・磨製石斧 1・砥石 2

【所見】 東壁の一部と柱穴、周溝、炉を検出した。建替え拡張が行われたようで、新旧の周溝と炉が存在する。床面の一部は使用による硬化が見られ、炉周辺では張り床状の土層堆積を確認した。炉は、大・小 2 基の石囲部と前庭部が連結した複式炉である。

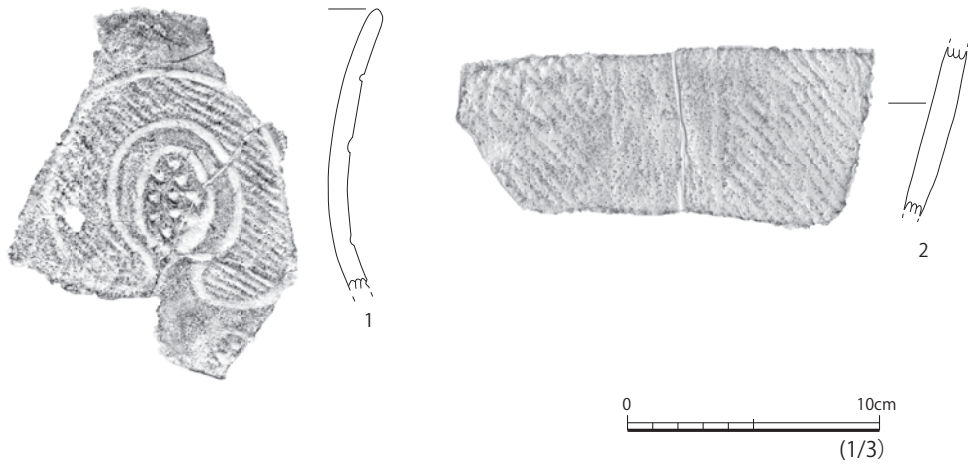

第 199 図 SI3 出土土器

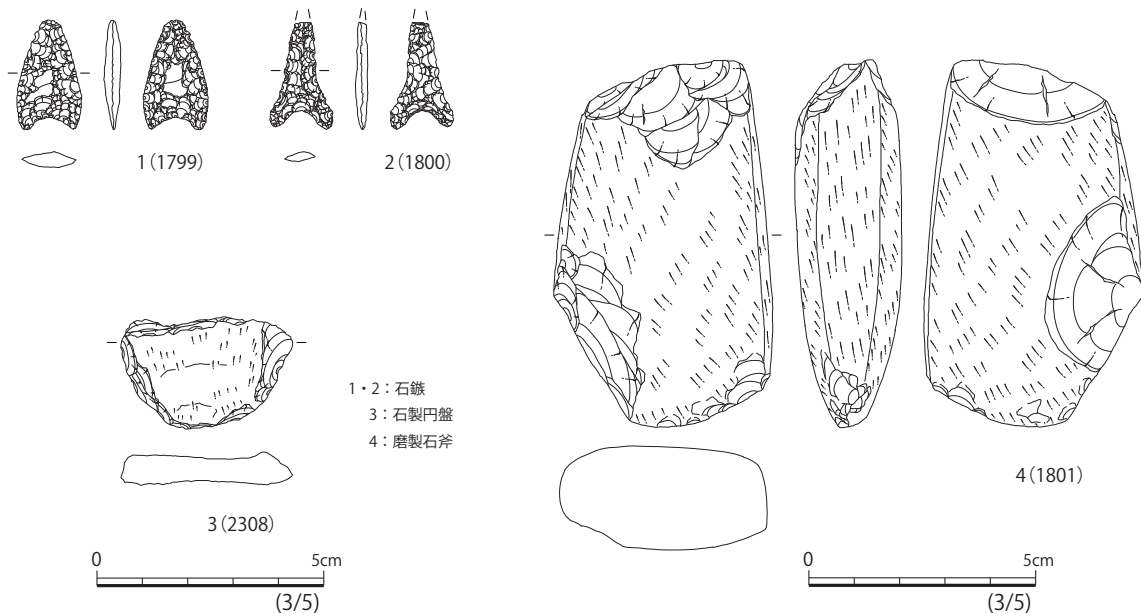

第 200 図 SI3 出土石器 (1)

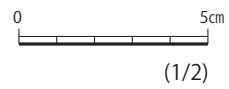
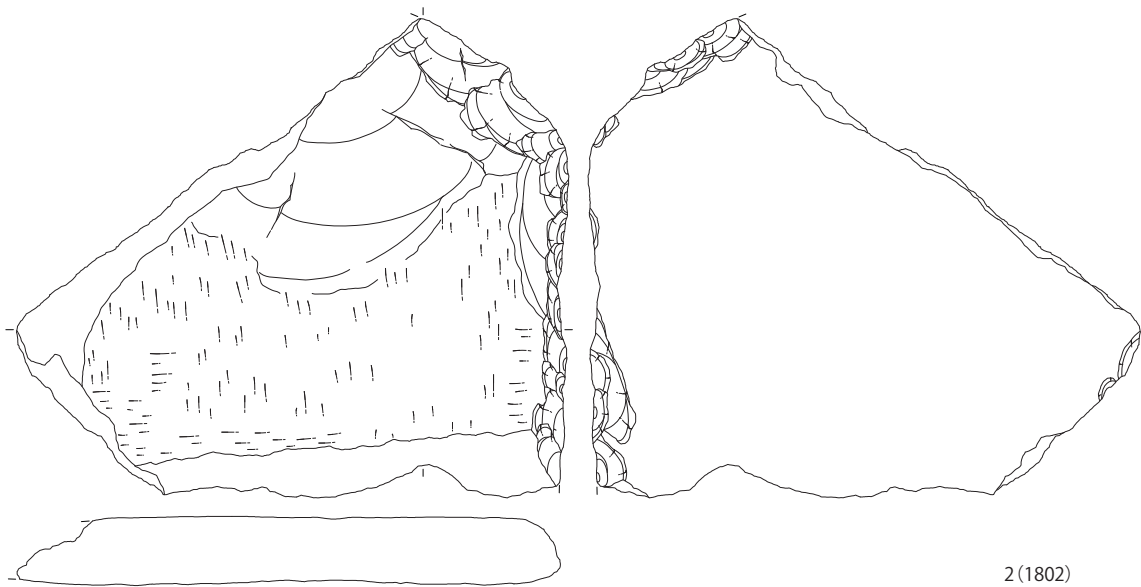
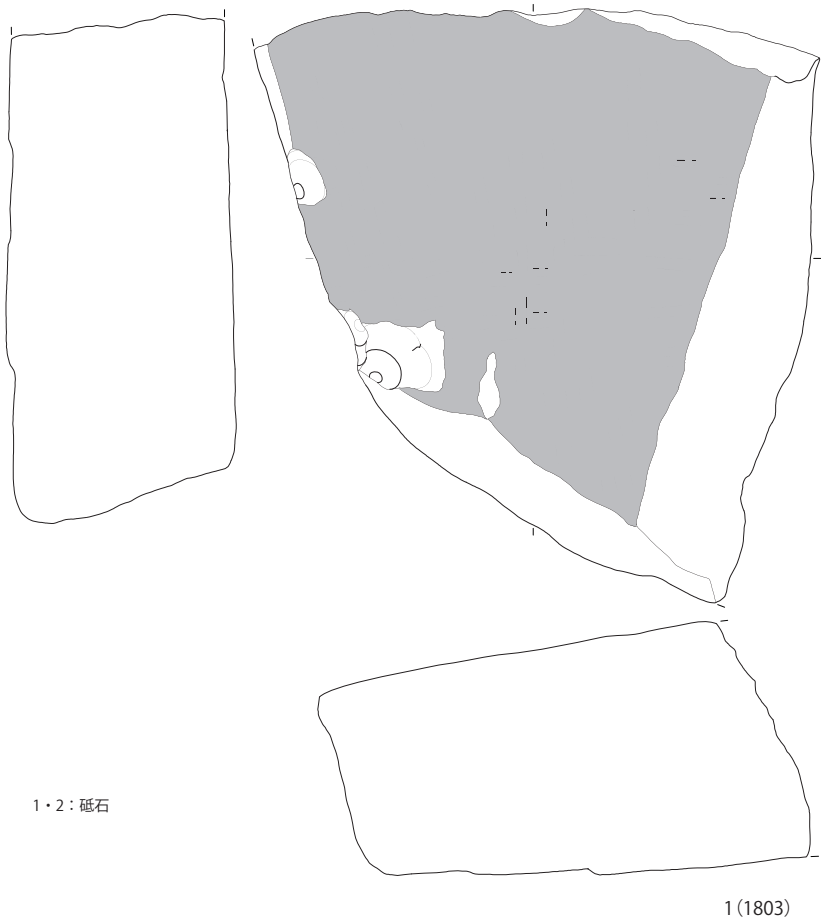

第 201 图 SI3 出土石器 (2)

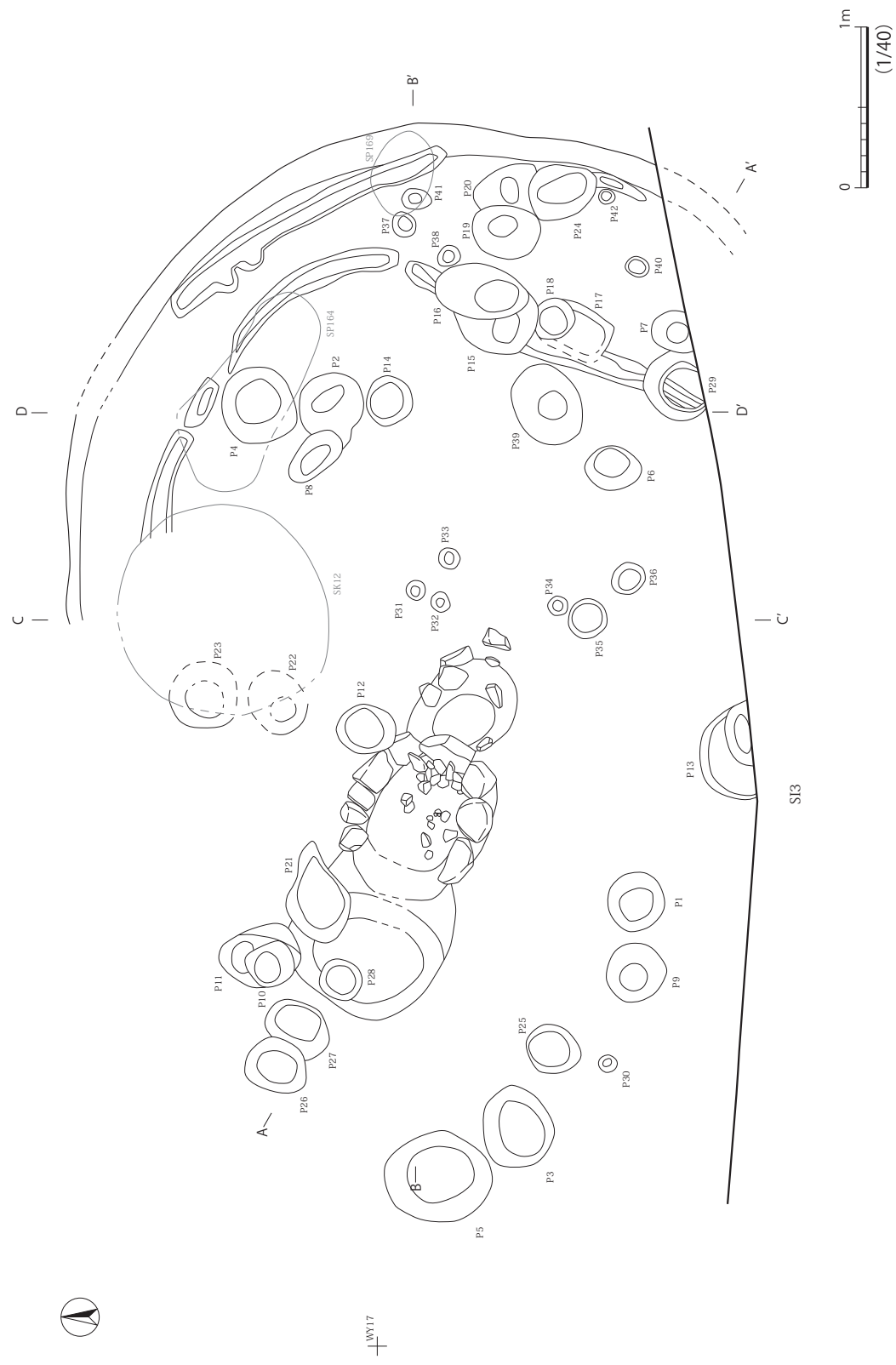

第 202 图 S13

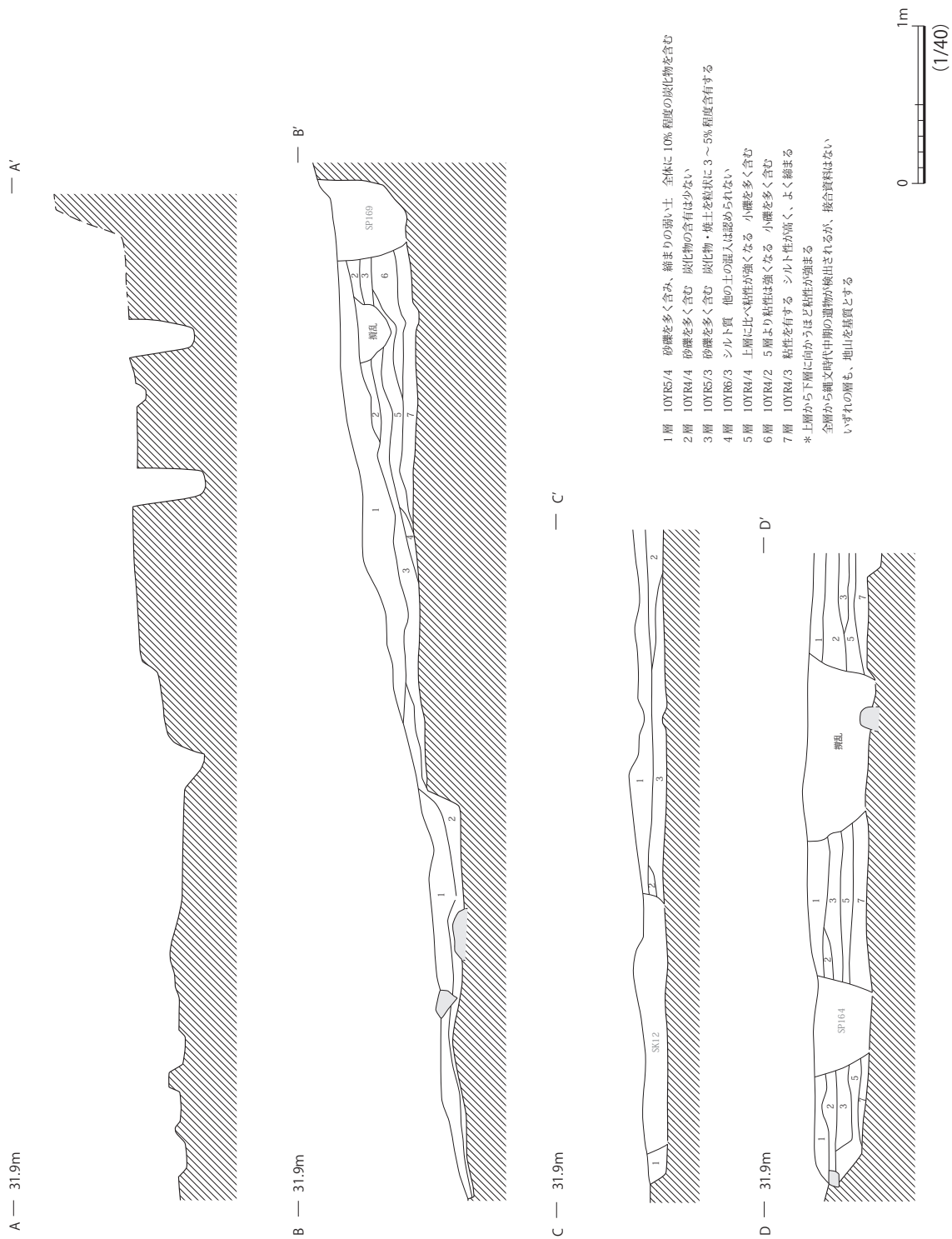

第 203 図 S13 土層断面

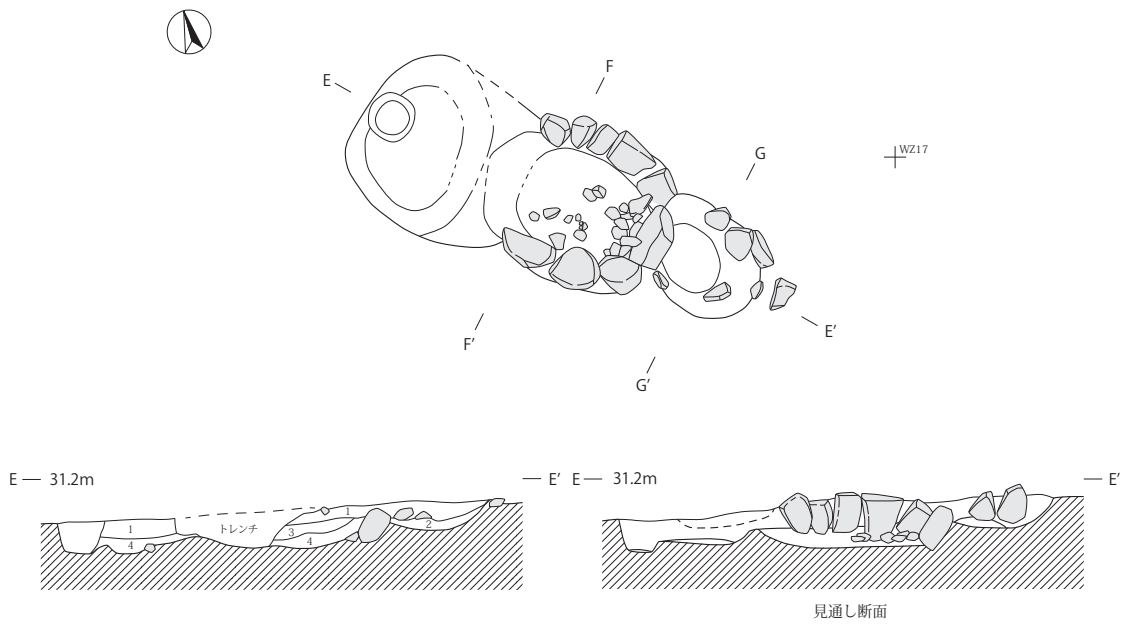

- 1層 10YR4/4 砂礫を多く含み、焼土粒を 1～3%程度含む
- 2層 10YR4/6 粘質土、燃焼面上に堆積しており他の土の混入はない
- 3層 10Y4/3 砂礫を多く含む 1層に近い堆積土である
- 4層 10YR4/4 2層に近いが砂礫を含む

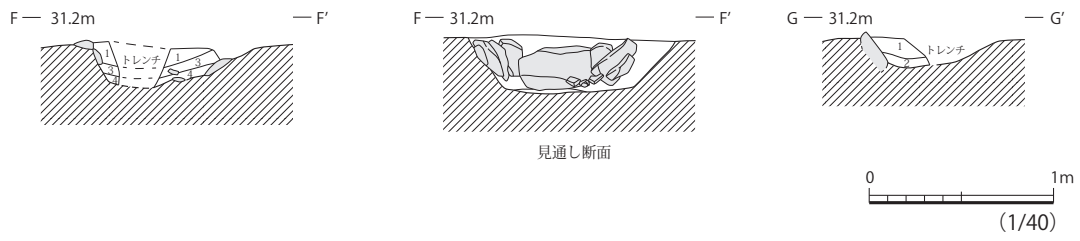

- 1層 5YR6/3 焼土炭化物を 20～30%含む
- 2層 10R4/6 焼土 炭化物を 2～3%程含む

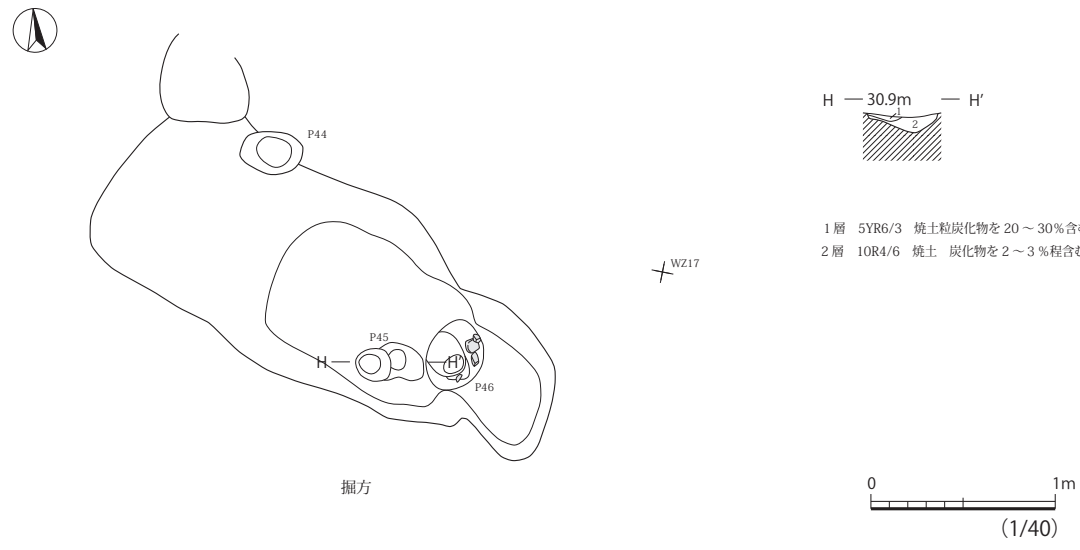

第204図 S13 炉

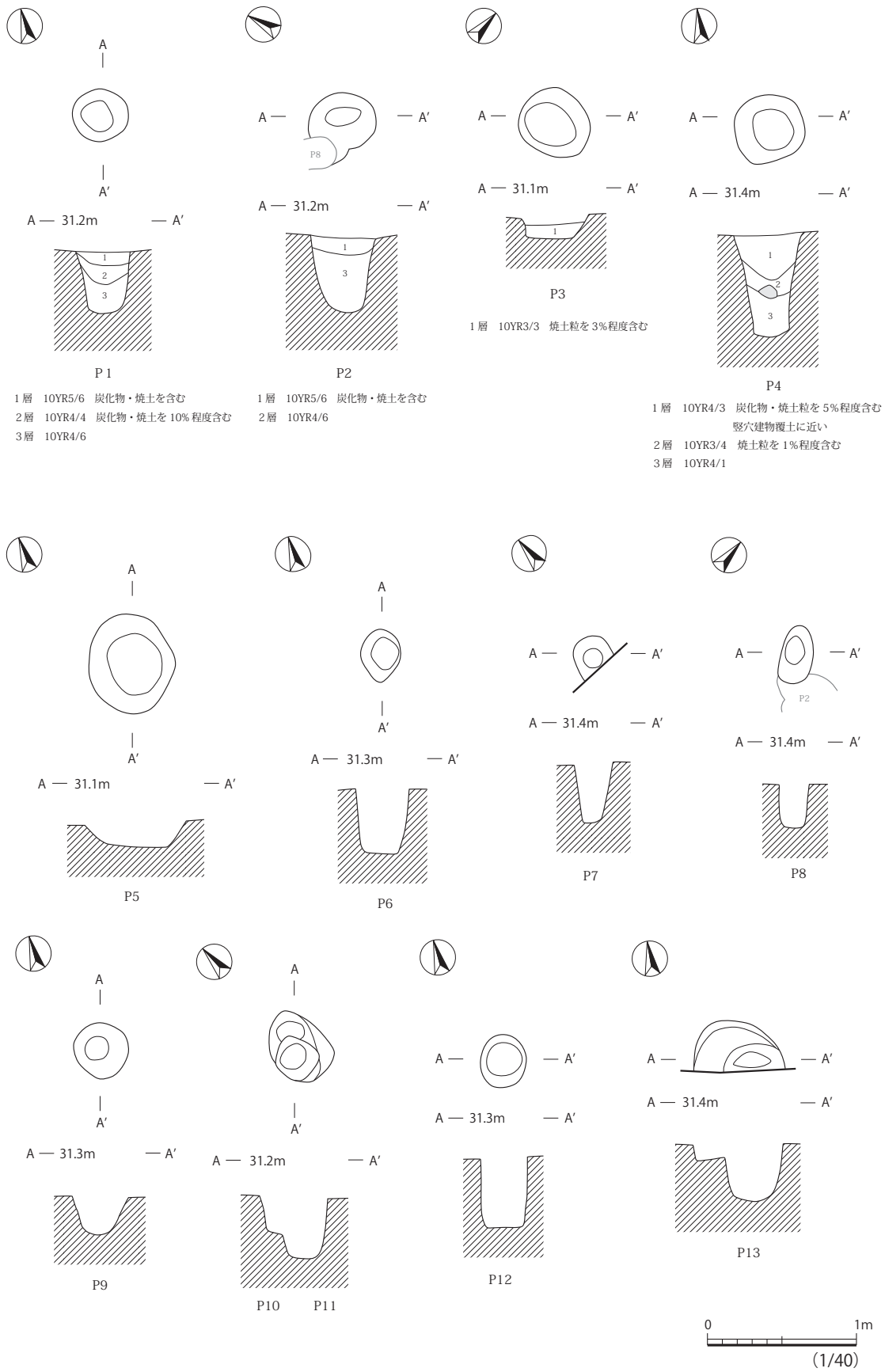

第 205 図 S13 柱穴 (1)

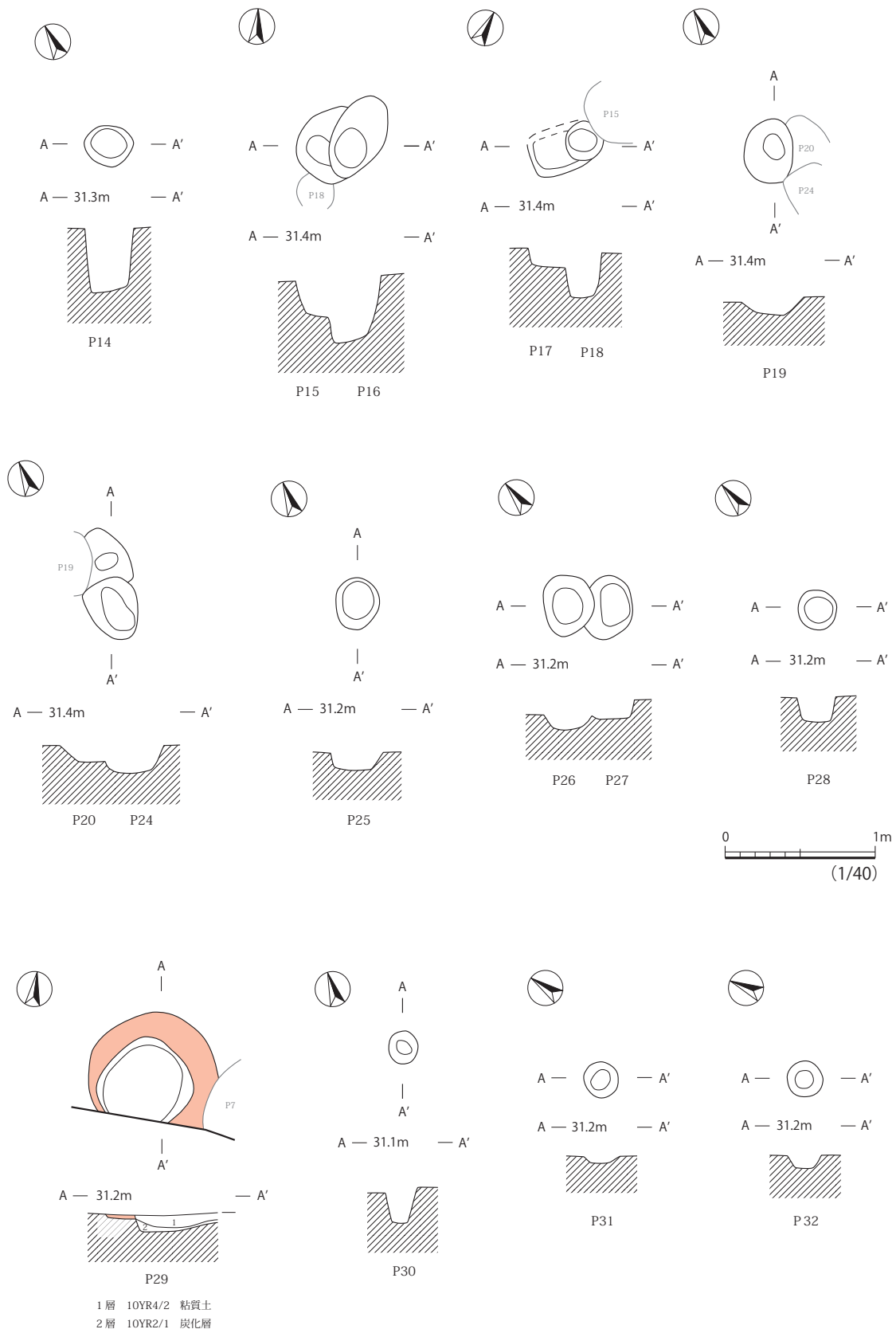

第 206 圖 SI3 柱穴 (2)

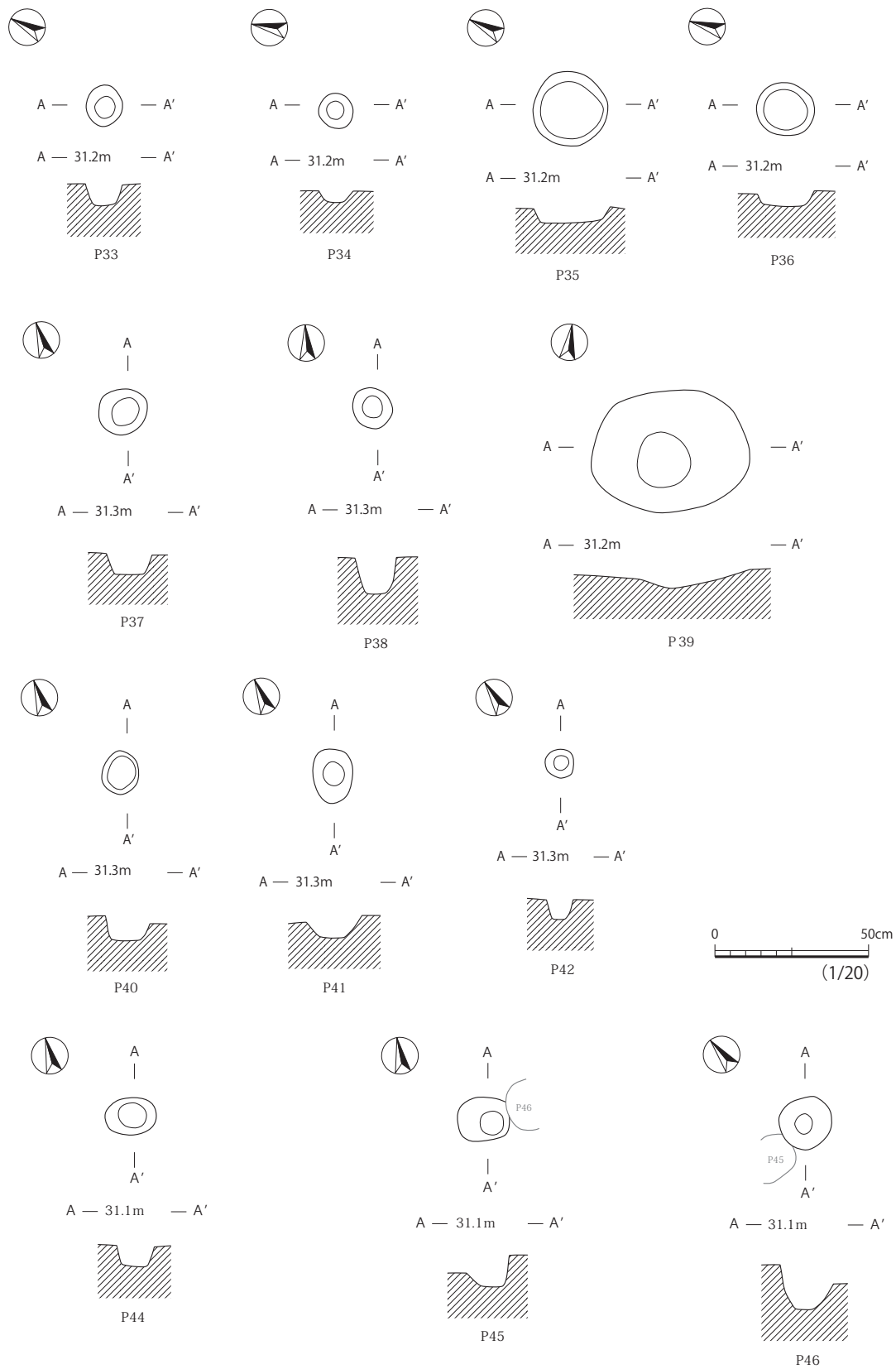

第 207 图 S13 柱穴 (3)



## 土坑

### SK4 土坑 (第 208 図)

【位置】調査区南東、EA16 グリッド 【規模】108 × 92 × 25cm 【重複】SK13・SP162 と重複する。  
先後は SK13・SP162 → SK4

### SK5 土坑 (第 208 図)

【位置】調査区南、WY16、WZ16 グリッド 【規模】84 × 68 × 35cm

### SK6 土坑 (第 208 図)

【位置】調査区南東、WZ16 グリッド 【規模】94 × 72 × 60cm

### SK7 土坑 (第 208 ~ 211 図 図版 10・72)

【位置】調査区北東、EB13 グリッド 【規模】176 × 152 × 75cm 【出土遺物】縄文土器 1 (底部、網代痕あり)、礫器 1・磨石 4・敲石 1・凹石 7

【所見】平面形は楕円形を呈する。遺構内から拳大の礫が多量に出土し、人為的に礫を充填したと推定される。遺構南側壁に 2 か所の小穴があり、底面の東寄りの一部は浅く窪んでいる。

### SK8 土坑 (第 212 図)

【位置】調査区南、WZ16 グリッド 【規模】100 × 78 × 43cm

### SK9 土坑 (第 212 図)

【位置】調査区南、WY16 グリッド 【規模】122 × 74 × 59cm

### SK10 土坑 (第 212 ~ 214 図 図版 10・73)

【位置】調査区中央付近、EA12 グリッド 【規模】188 × 160 × 91cm 【出土遺物】縄文土器 2 (中期後葉、底部、木葉痕あり)、磨石 3・石製円盤 1 【所見】西壁は段差をつけながら斜めに立ち上がり、東壁はややオーバーハングしている。底面は平坦である。

### SK11 土坑 (第 215 ~ 217 図 図版 10・73・74)

【位置】調査区中央から、やや西より、WX14 【規模】222 × 182 × 83cm 【出土遺物】凹石 1・敲石 1・磨石 2・打製石斧 1・石皿 1 【所見】底面は平坦で中央と南側に小穴 2 がみられる。

### SK12 土坑 (第 218 図)

【位置】調査区南、WY16、WZ16 グリッド 【規模】136 × 126 × 136cm 【重複】SI3、先後は SI3 → SK12 【所見】底に向かって広がり、断面形はフラスコ状を呈する。底面は平坦である。

### SK13 土坑 (第 218 図)

【位置】調査区南、WZ16 グリッド 【規模】96 × 98 × 45cm 【重複】SK 4、SP161・162、先後は SK13 → SK4・SP162・SP161

### SK14 土坑 (第 218 ~ 220 図 図版 10・74)

【位置】調査区北東、EC11 グリッド 【規模】110 × 88 × 45cm 【出土遺物】縄文土器 1 (後期)、凹石 1

### SK15 土坑 (第 218 図 図版 10)

【位置】調査区南東、EA15・16 グリッド 【規模】94 × 70 × 23cm 【出土遺物】縄文土器 2 (底部、網代痕・木葉痕あり)

### SK16 土坑 (第 221 ~ 224 図 図版 11・74)

【位置】調査区中央付近、WZ12・13 グリッド 【規模】156 × 150 × 97cm 【重複】SK18・SP122、先後 SK18 → SK16 → SP122 【出土遺物】縄文土器 7 (後期、底部、木葉痕・網代痕あり)、石鏃 2・磨石 3・凹石 2・石棒 1・礫器 1

### SK17 土坑 (第 221・224 図 図版 74)

【位置】調査区東端、EA15 グリッド 【規模】160 × 140 × 28cm 【重複】SP51、先後 SP51 → SK17

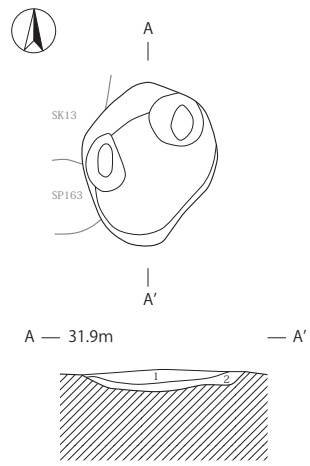

SK4

- 1層 10YR5/2 2～3%の割合で炭化物を含む  
地山に多く含まれる礫も含む
- 2層 10YR5/3 地山を基質とするが、わずかに炭化物を  
含む 縄文土器（後期）を検出

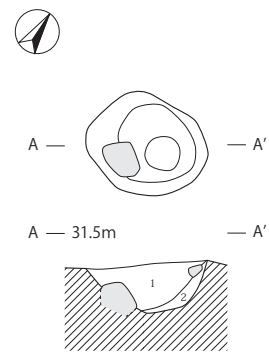

SK5

- 1層 10YR3/2 炭化物・焼土を3～5%程度含む
- 2層 10YR2/2 地山(黄褐色土)を粒状に10%程度含む

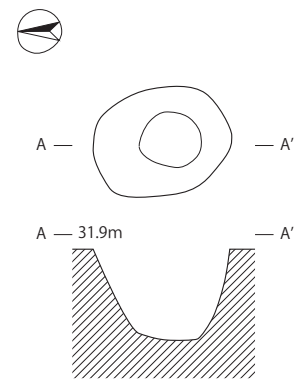

SK6

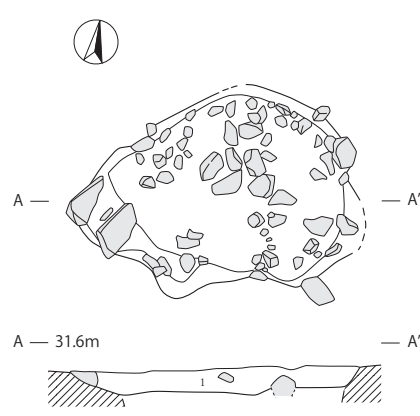

- 1層 10YR5/6～4/6 シルト 拳大余の角礫を含む 最下部に木炭粉層

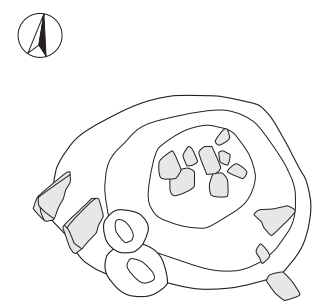

上層礫取り上げ後

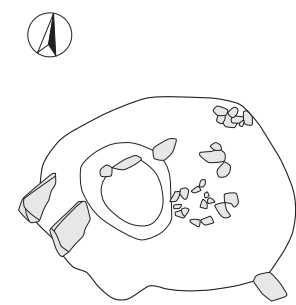

中層礫取り上げ後

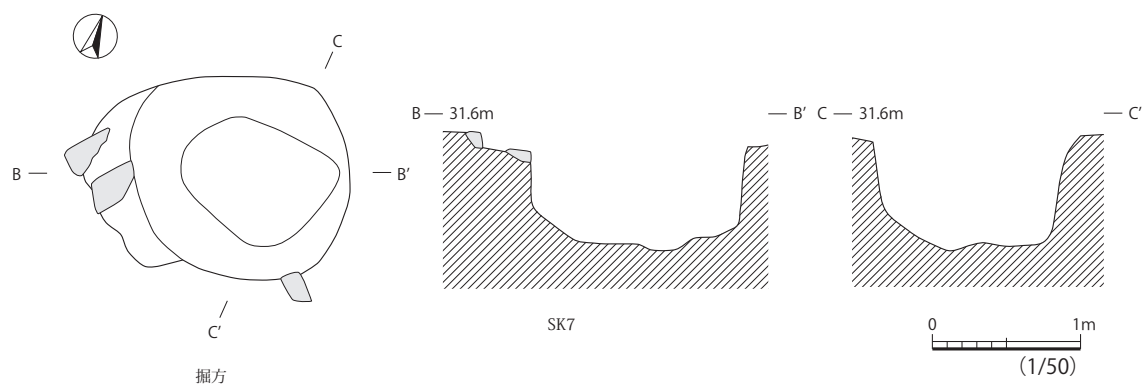

第208図 SK4～7

【出土遺物】礫器 1

SK18 土坑 (第 225・227～229 図 図版 11・75)

【位置】調査区中央付近、WZ13 グリッド 【規模】156 × 136 × 60 cm 【重複】SK16、SK18 → SK16 【出土遺物】縄文土器 6(後期、底部、木葉痕あり)、磨石 4、敲石 1、凹石 2、礫器 2、石皿 1、砥石 1、台石 1 【所見】底面は平坦で、側壁の一部はオーバーハングしている。

SK19 土坑 (第 226 図 図版 11)

【位置】調査区中央付近、WZ 14・15 グリッド 【規模】104 × 84 × 50cm 【所見】埋土下部には多量の礫・礫片が充填されている。

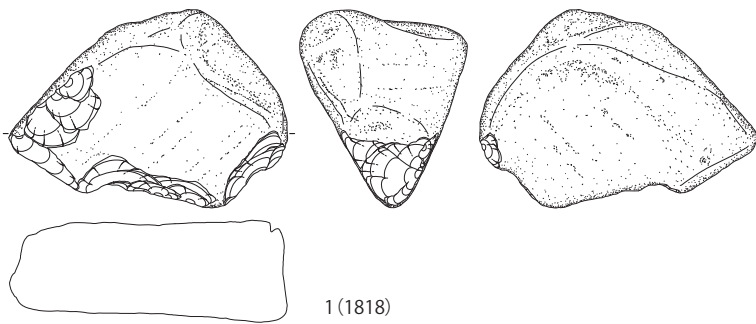
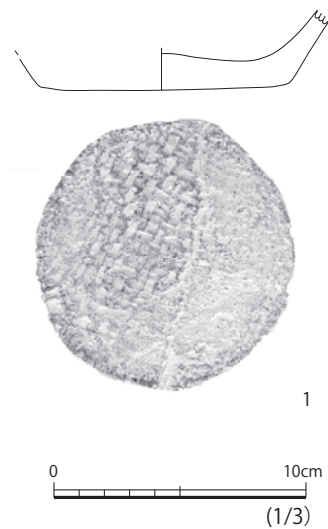

第 209 図 SK7 出土土器

1: 礫器  
2~5: 磨石  
6: 敲石

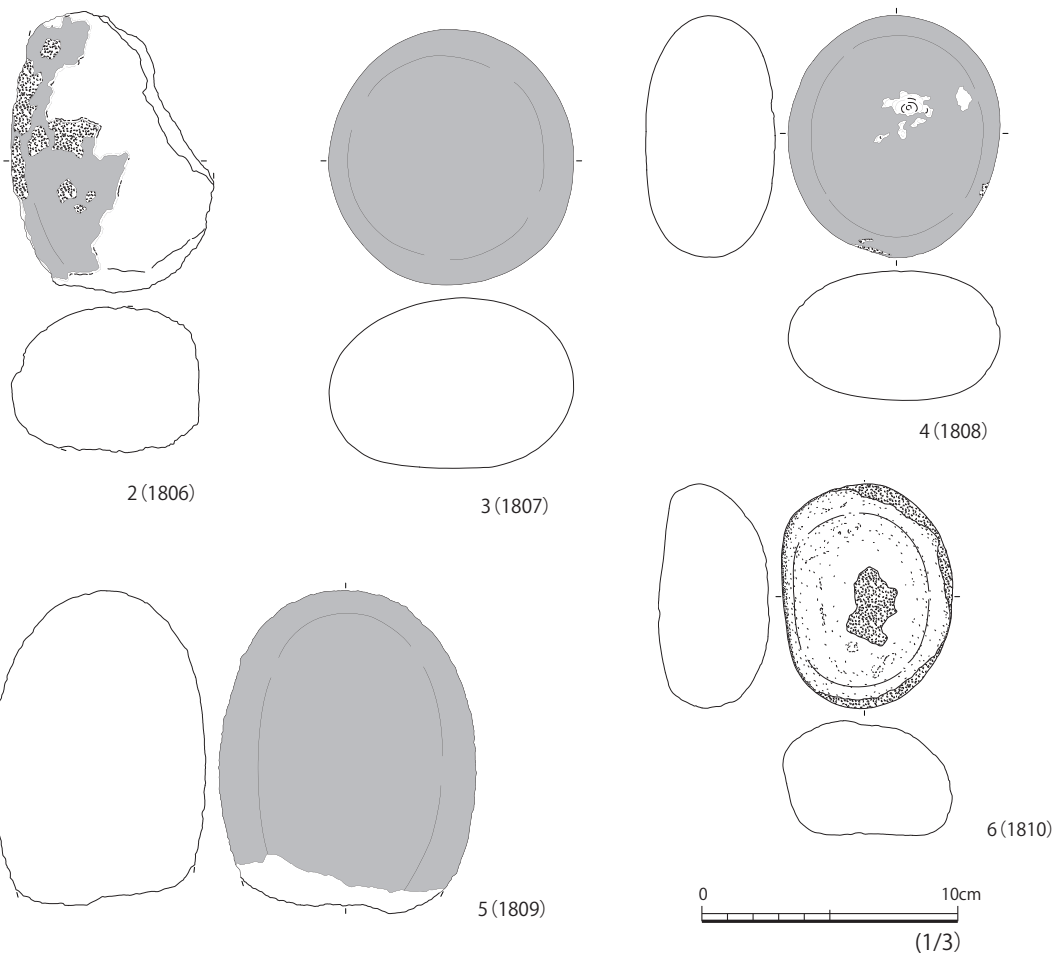

第 210 図 SK7 出土石器 (1)

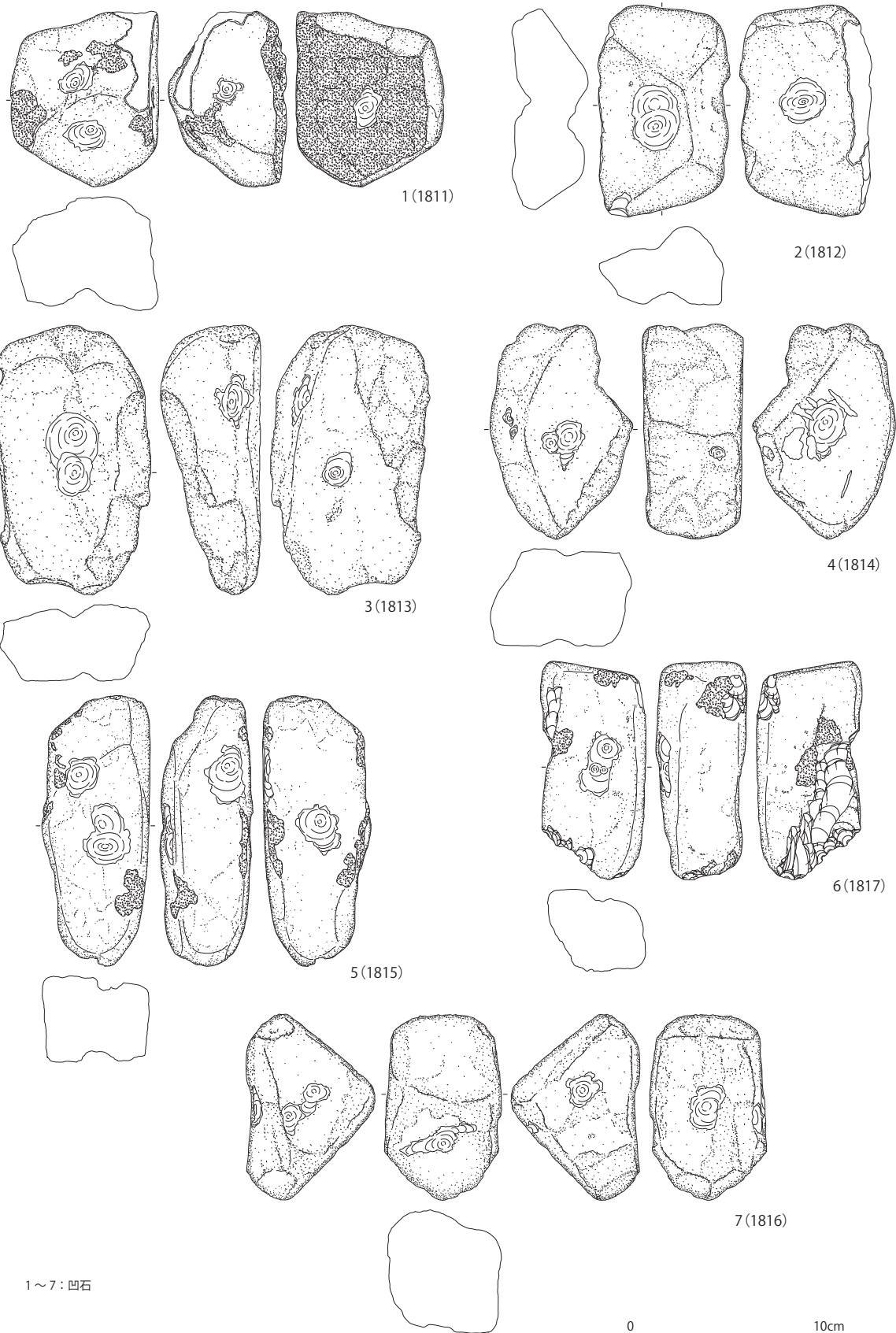

第 211 図 SK7 出土石器 (2)

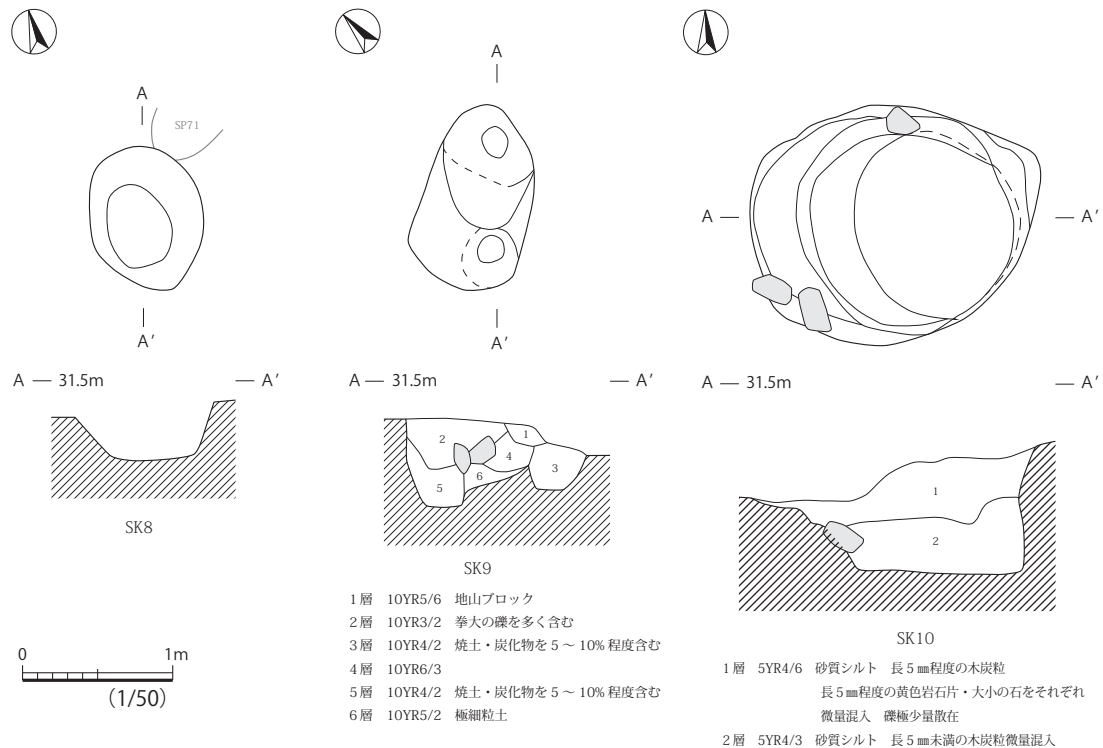

第212図 SK8～10

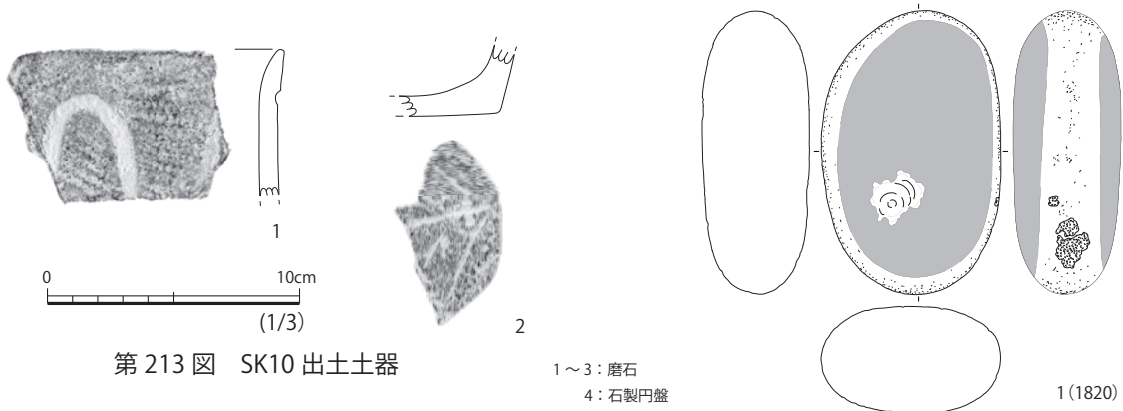

第213図 SK10 出土土器

1～3：磨石  
 4：石製円盤

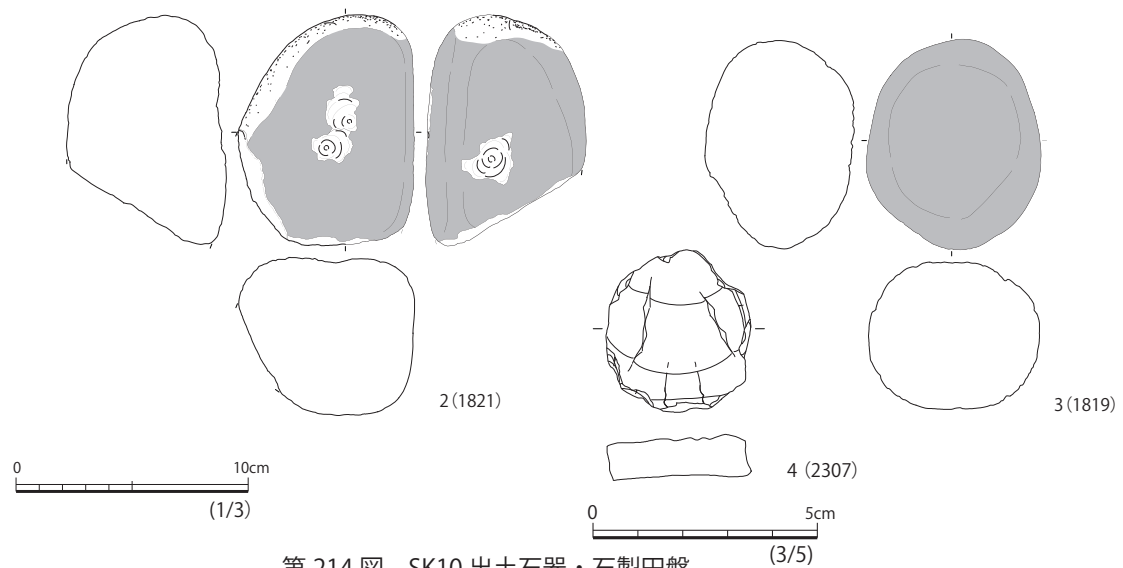

第214図 SK10 出土石器・石製円盤

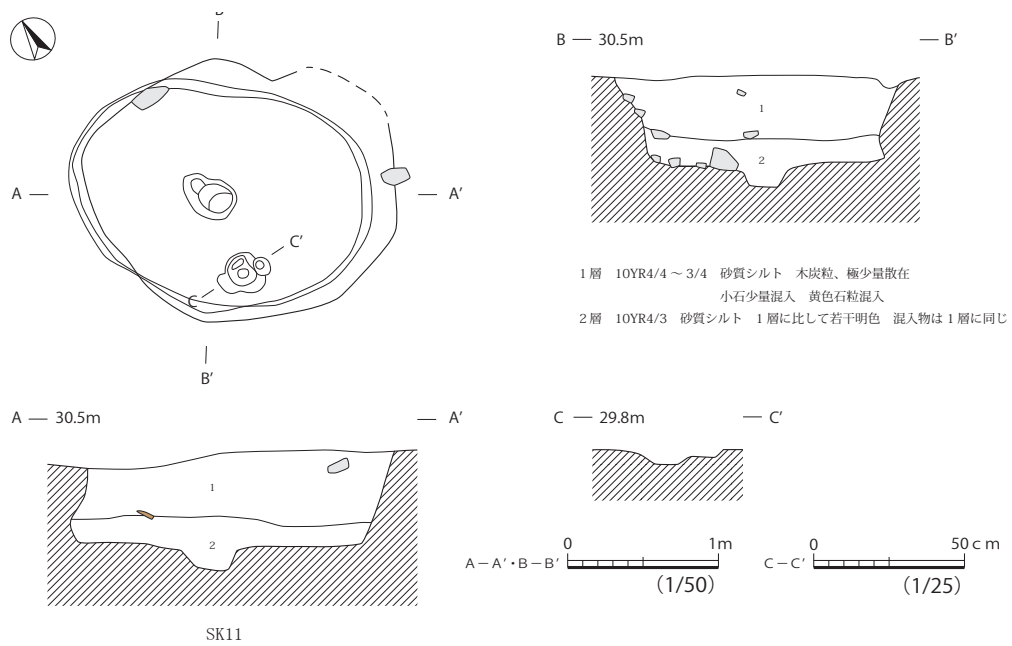

第 215 図 SK11

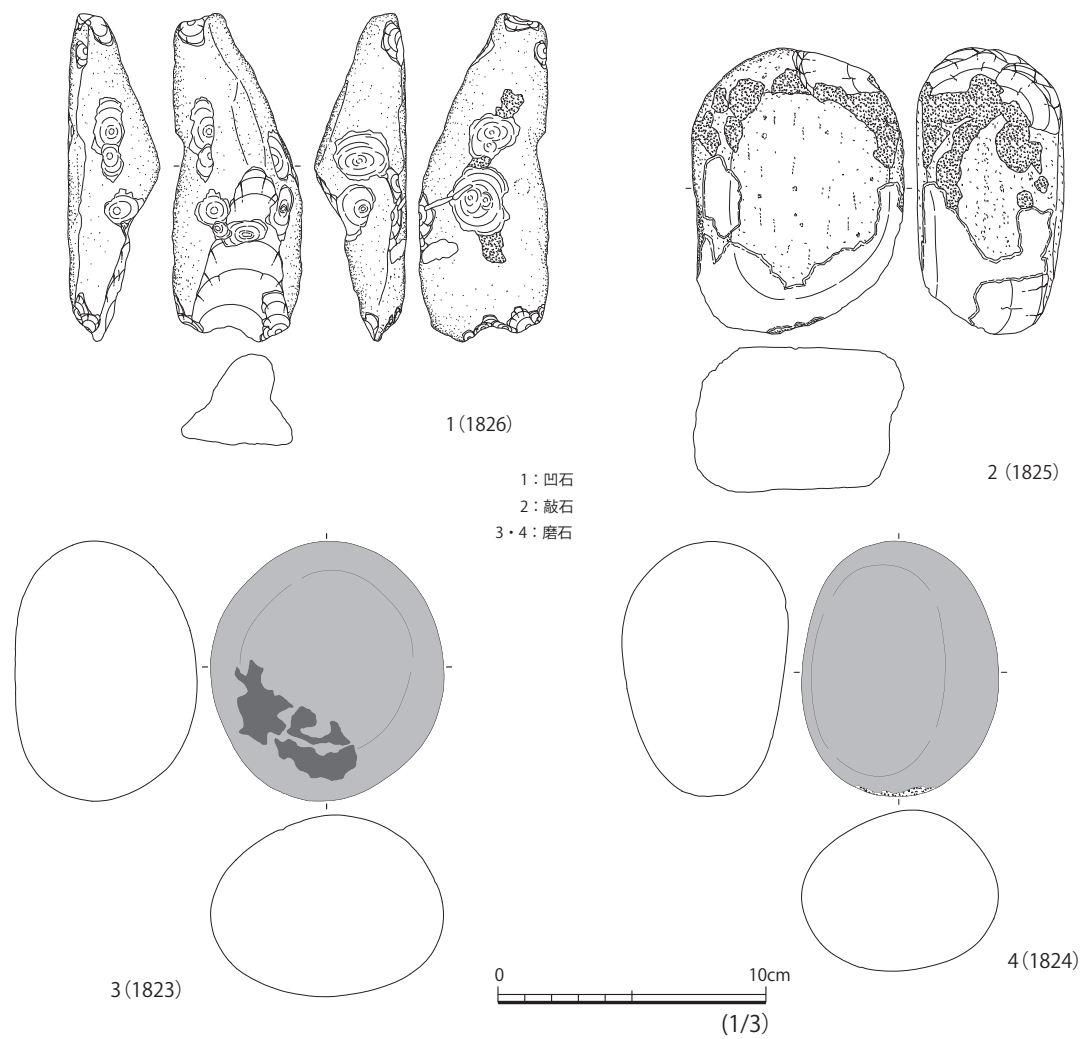

第 216 図 SK11 出土石器 (1)

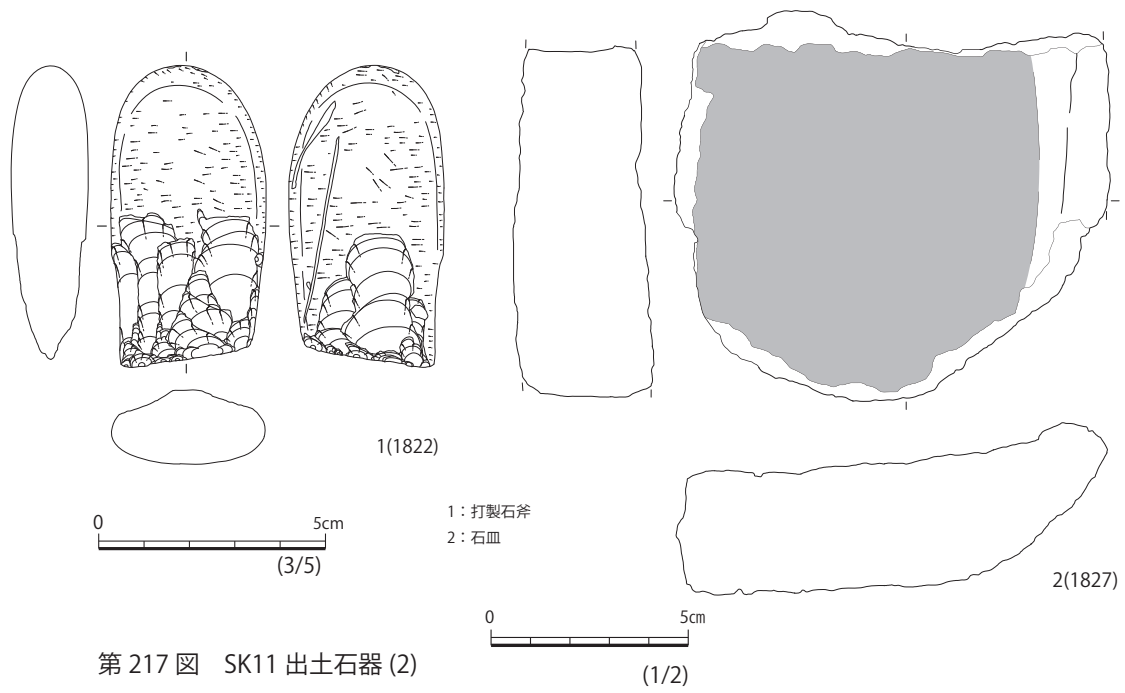

第 217 図 SK11 出土石器 (2)

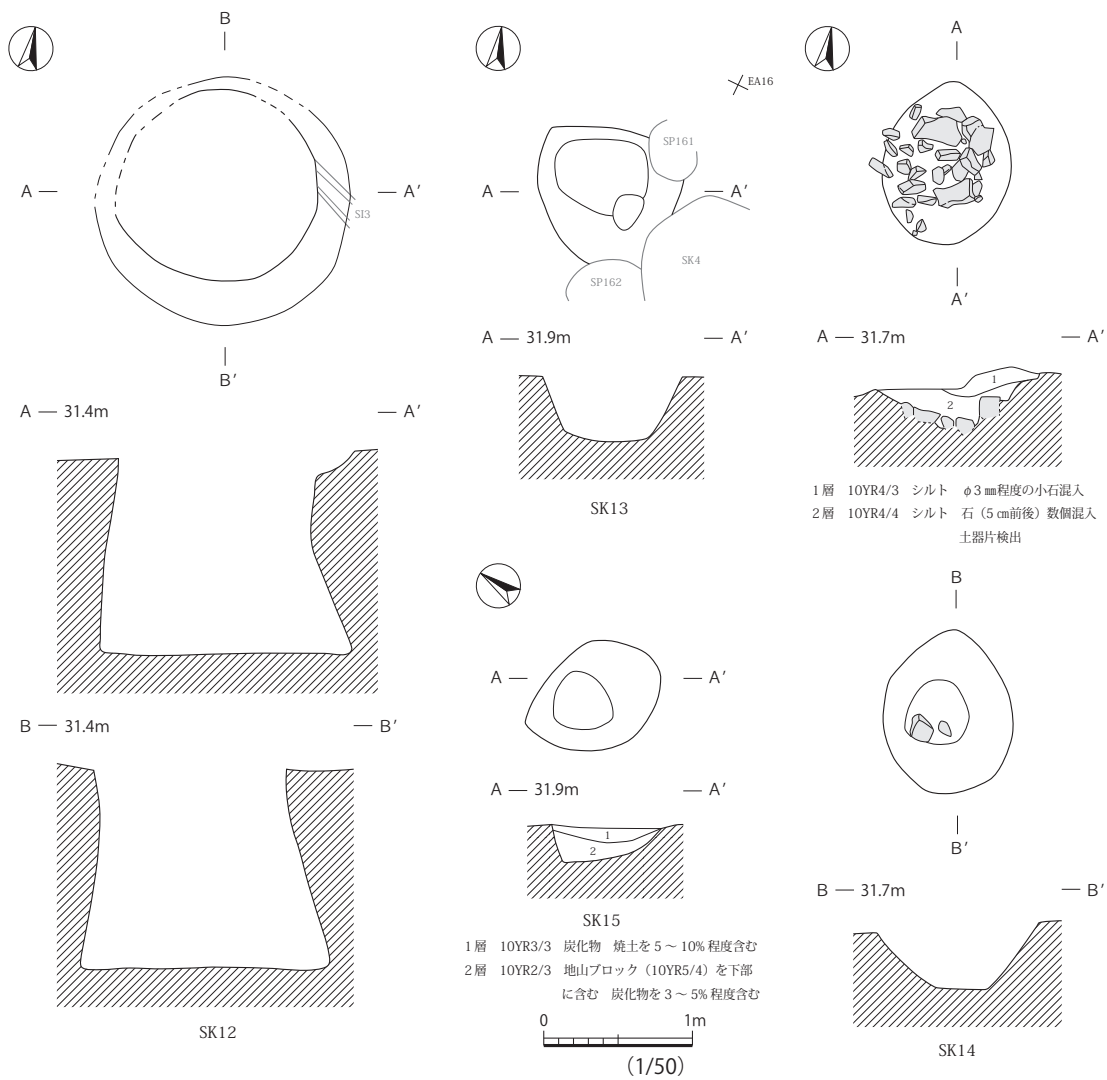

第 218 図 SK12 ~ 15

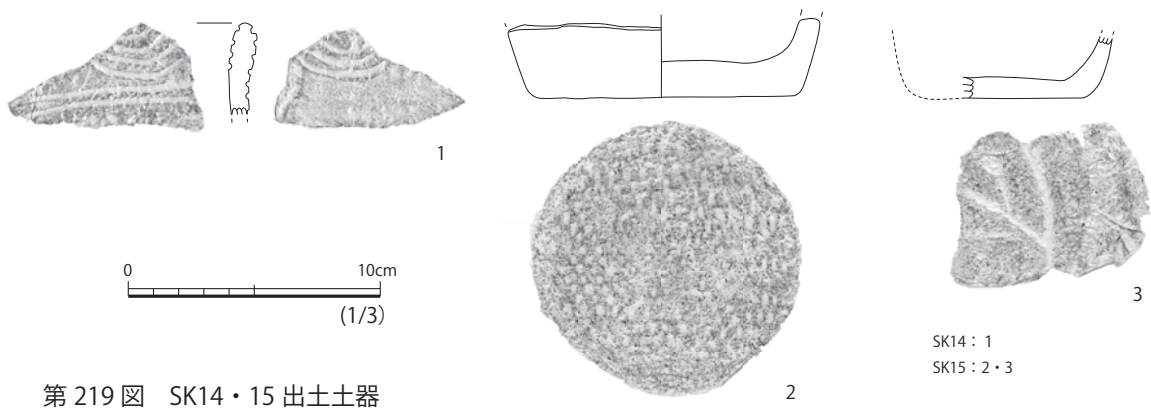

第 219 図 SK14・15 出土土器

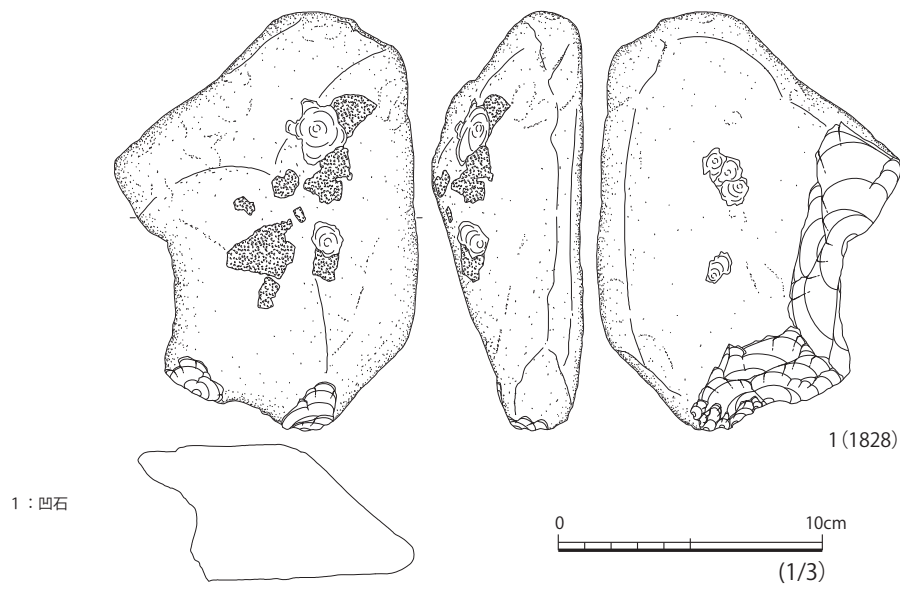

第 220 図 SK14 出土石器

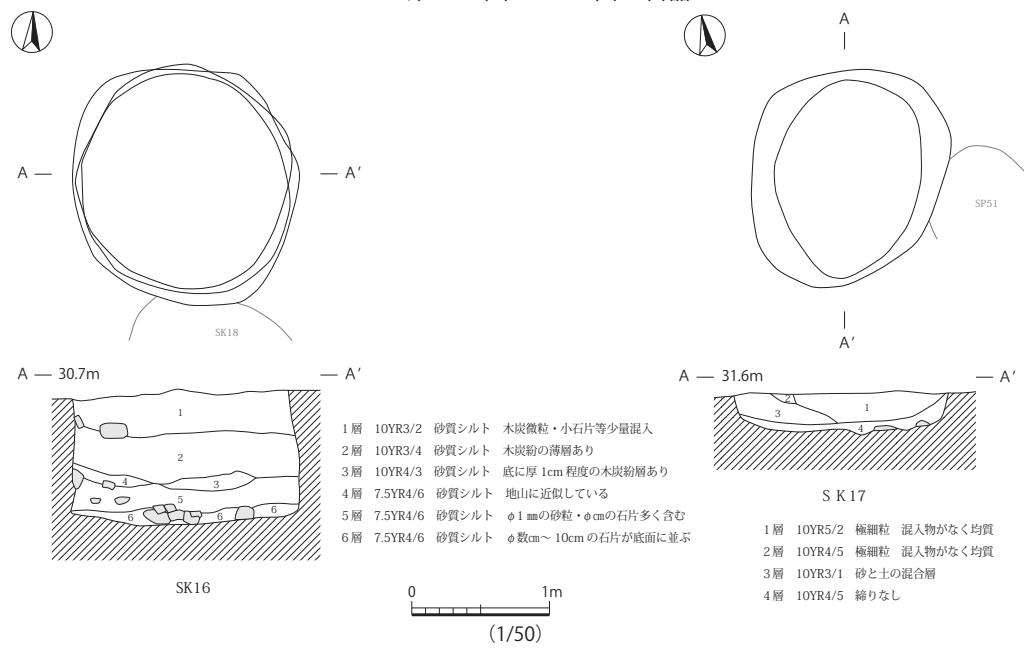

第 221 図 SK16・17



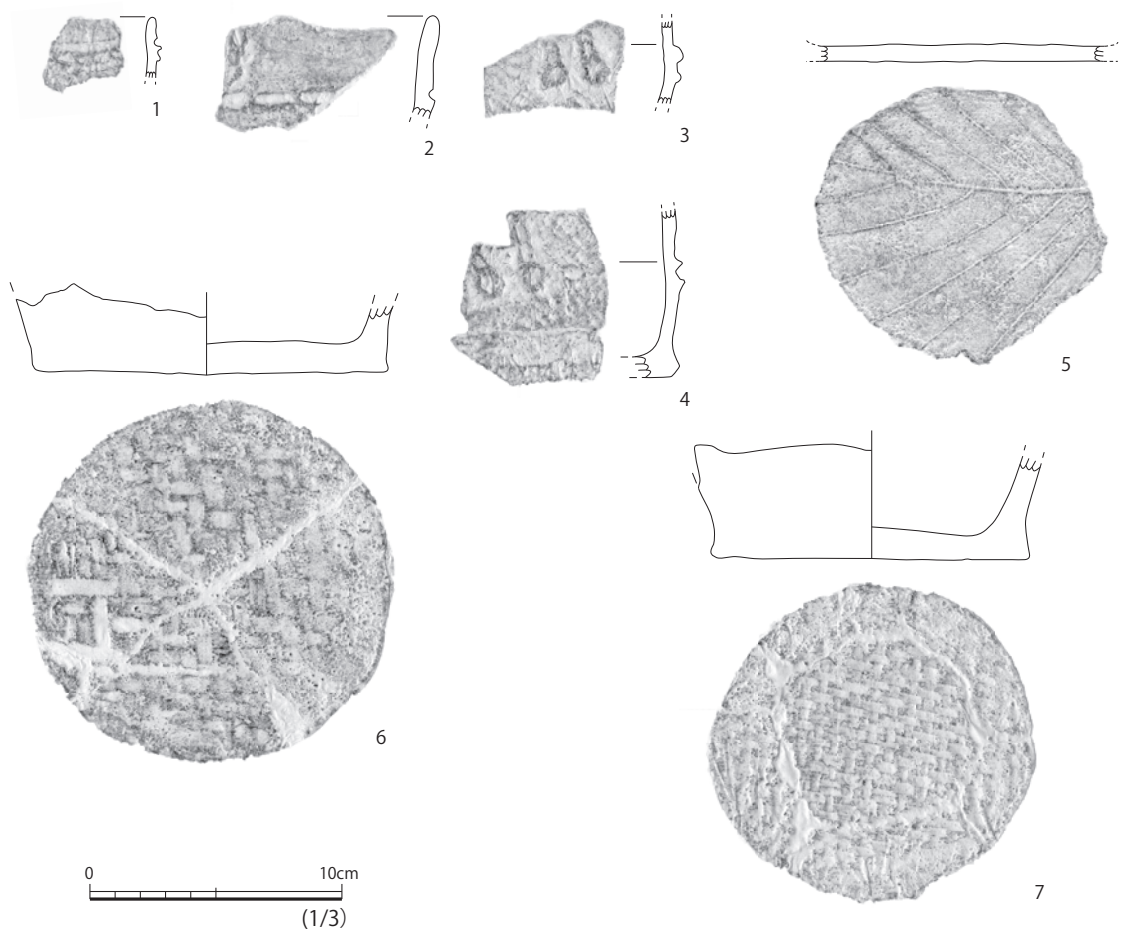

第 222 图 SK16 出土石器

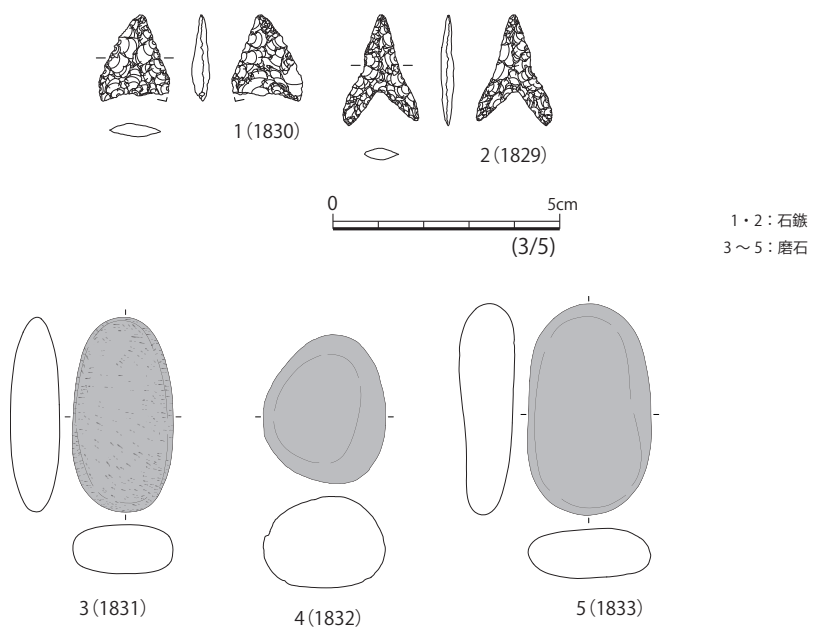

第 223 图 SK16 出土石器 (1)

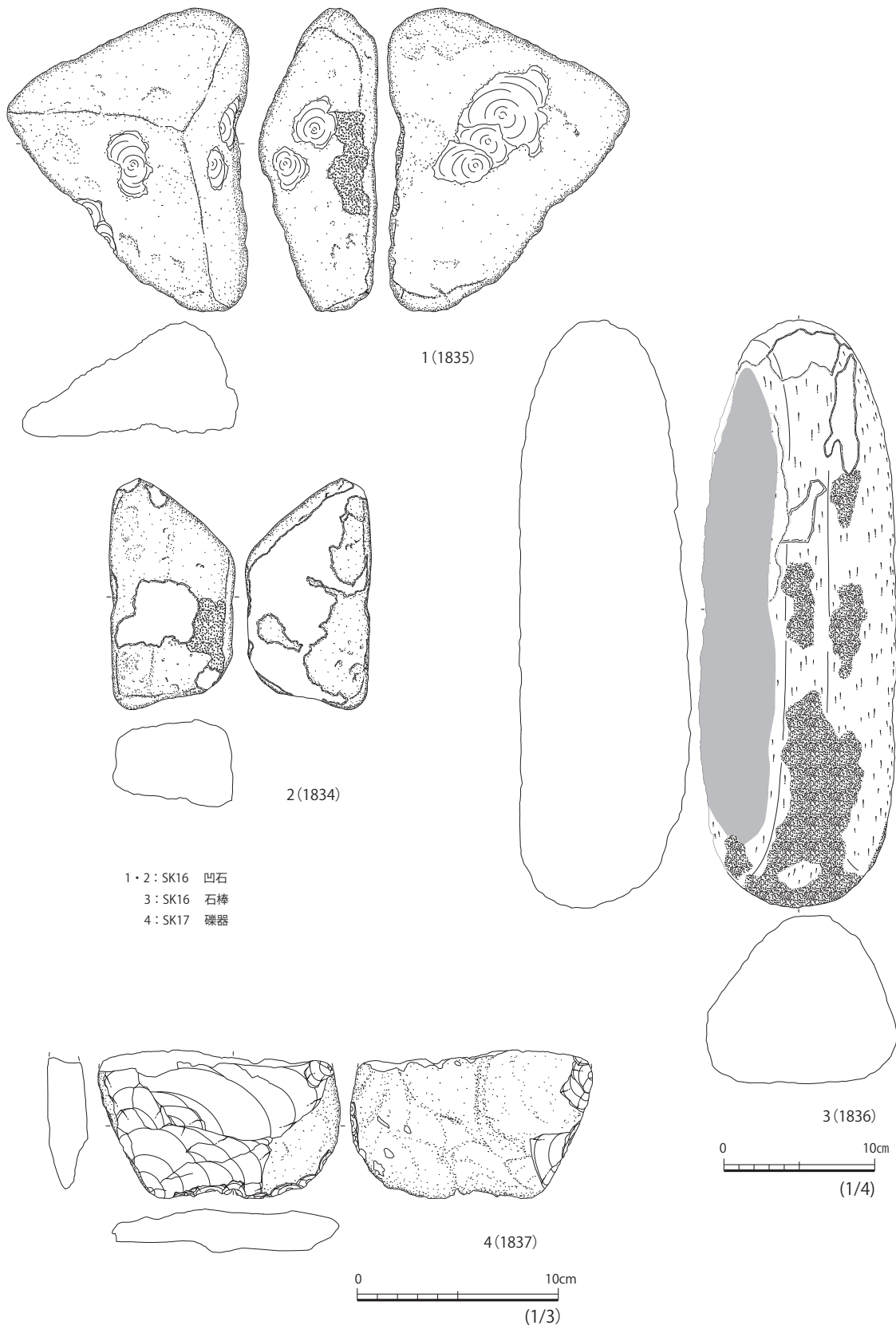

第 224 図 SK16 出土石器 (2)、SK17 出土石器

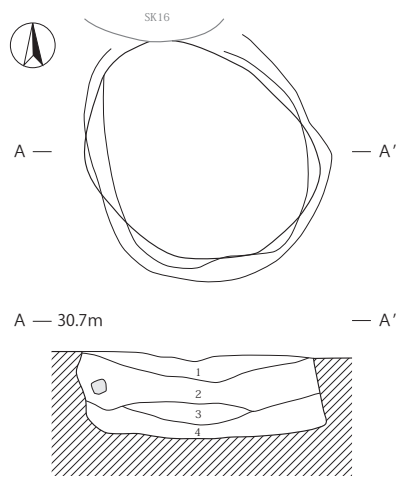

- SK18
- 1層 10YR3/2 砂質シルト 大小の石をやや多く含む
  - 2層 7.5YR4/6 砂質シルト 地山に近似している
  - 3層 10YR4/4 砂質シルト 中、小石をやや多く含む  
中央に土器片塊あり
  - 4層 10YR3/4 砂質シルト 大～小の石をやや多く含む

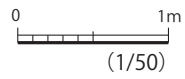

第 225 図 SK18

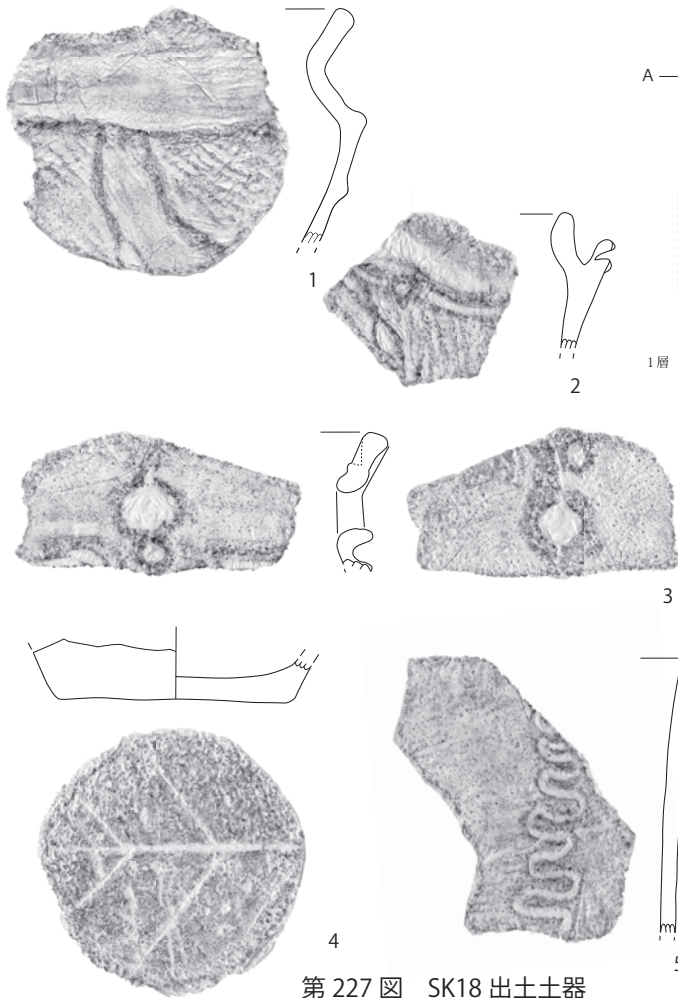

第 227 図 SK18 出土土器

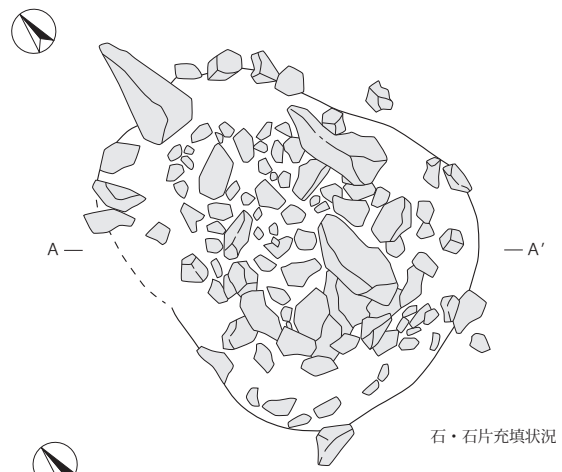

石・石片充填状況

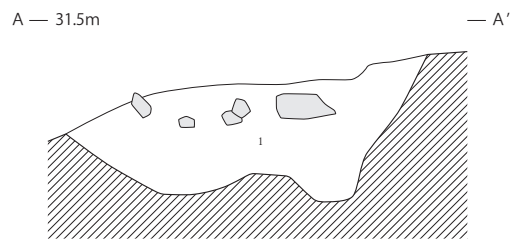
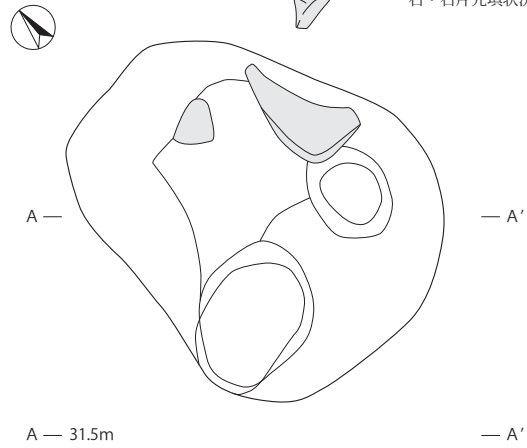

1層 10YR3/4 砂質シルト φ5mm以下の小石を多量含む 下部に石・石片充填状態



第 226 図 SK19

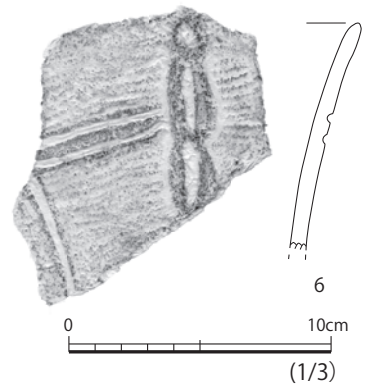

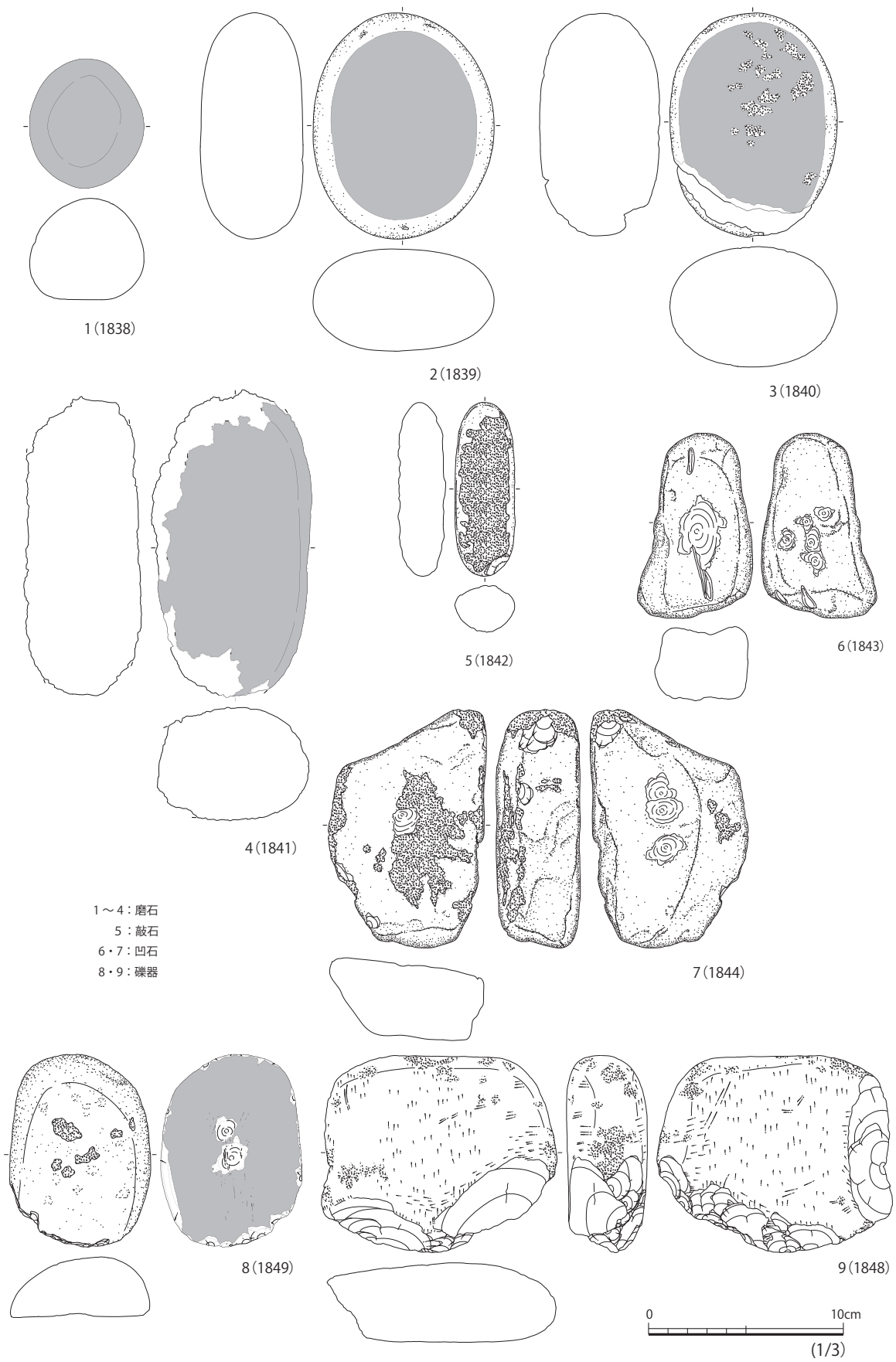

第 228 图 SK18 出土石器 (1)