

第Ⅵ章 宮の前遺跡Ⅰ・Ⅱ・Ⅲ

第1節 宮の前遺跡の概要

宮の前遺跡は、調査範囲の大半を占める。弥生時代後期集落は墓域も含めほぼ宮の前遺跡に含まれる。集落の端部は今回の調査範囲内には収まっておらず、東西方向にさらに伸びている。古墳時代Ⅳ期の集落は遺跡の北半までにしか展開していない。奈良・平安時代Ⅰ・Ⅱ期に入ると南方向に拡大し、Ⅲ・Ⅳ期になると、南近津遺跡Ⅲの集落と分かれるようになる。平安時代に入りⅤ・Ⅵ期までは同様な状況が続くが、Ⅶ期に入ると北と南に集落は分離し、南近津遺跡の集落も含め大きく三つの集落が構成されるようになる。希少な遺物としては帯金具が H214・292・337 から、円面硯が H458 から、緑釉陶器が H205・283・360 から出土している。時期的には H337 と 458 が奈良・平安時代Ⅱ期、H214・292 がⅤ期、緑釉陶器は全てⅦ期の住居址からの出土である。

掘立柱建物址はその性格上時期比定が困難ものが多い。他遺構との重複関係や出土遺物からある程度時期を想定できるものを中心に見てみると、奈良時代は桁行方向が東西、平安時代は南北という傾向が見て取れる。弥生時代のものについては良く分からないのであるが、出土遺物からは F5 や 171 がその可能性が高く、桁行は南北方向である。覆土の土質からは F110 などその可能性が高いようにも思われるが、確証はない。総じて平面積は広く、総柱のものが多いようである。奈良・平安時代Ⅰ期のものは、規模が大きなものが多く、建て替えも顕著である。また、数棟が比較的整然と配置されるようである。奈良・平安時代Ⅴ期のものは多様な形態であるが、Ⅶ期のものは 2 間× 2 間の総柱のものが多い。F86 からは緑釉陶器が出土している。

土坑の性格は判然としないものも多く、縄文時代と思われる陥穴は例外的な存在である。弥生時代の土坑は集落と周溝墓の中間に位置する。多くは墓壙と思われる。奈良時代の土坑としては所謂「氷室」・「塵芥処理土坑」と呼ばれるものが主体であるが、平安時代Ⅶ期に入ると、長方形や楕円形の土坑が急増する。用途は不明であるが、土器の出土量が比較的多い。人骨が検出されたものはなく、土壙墓とは考えにくい。D118・204・205 からは緑釉陶器が出土している。D205 は井戸であった。D17・87 は近世以降のものである。

溝には人工のものと自然の流路が存在する。中世以降の所産と思われるが、性格は不明である。M11 から緑釉陶器陶器が出土している。溝址とされた M17・45・74・75・77・82・83・85・86 は OT の可能性が極めて高い。

上記も含めた周溝墓は大きく三つの群に分かれる。南近津遺跡の OT18、宮の前遺跡の OT27 は形態はおなじであるが、周溝墓ではない。特に OT27 からは円面硯を含む奈良・平安時代Ⅶ期の土器が出土しており、時期的にも異なる。



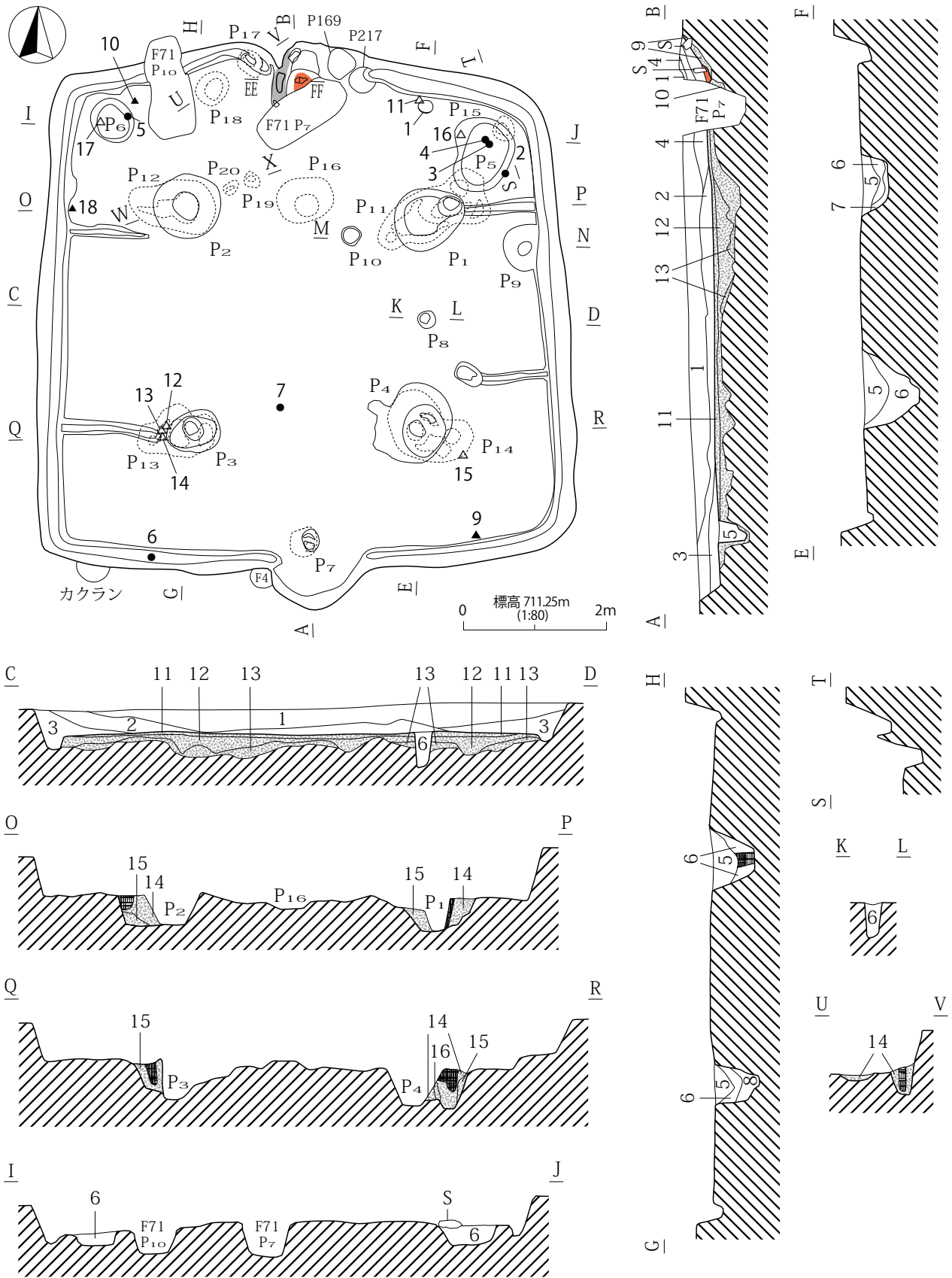

第300図 H1号住居址(1)

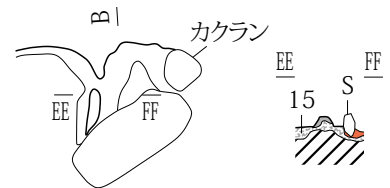
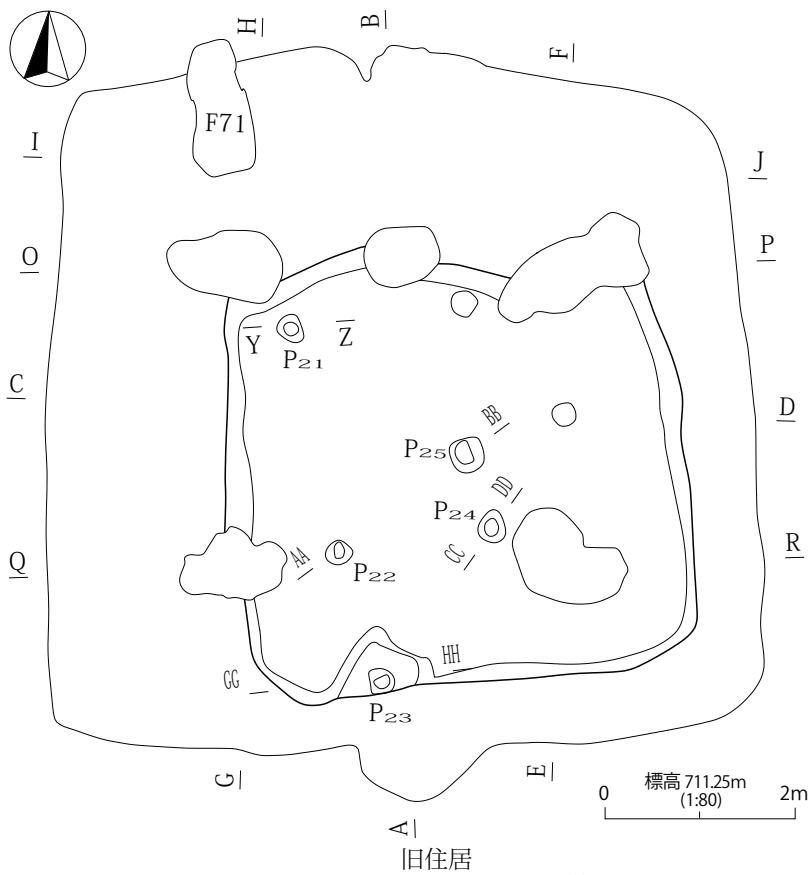

カマド堀方

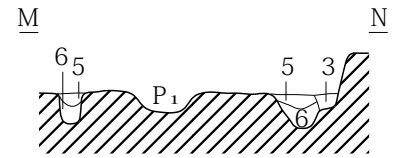

W X

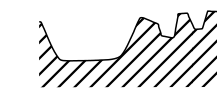

Y Z

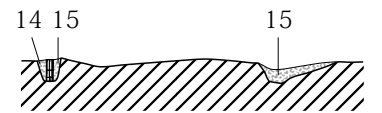

AA BB CC DD GG HH

1. 灰黄褐色土層 (10YR4/2) 10YR7/4・φ1cm以下パミス少含。
2. 黒褐色土層 (10YR3/2) 10YR7/4ロームブロック多含。
3. にぶい黄褐色土層 (10YR5/3) 10YR7/4ロームブロック多含。
4. 灰黄褐色土層 (10YR6/2) 主体。焼土・灰を含むカマド流出層
5. 灰黄褐色土層 (10YR4/2) 10YR7/4ローム含。
6. にぶい黄褐色土層 (10YR5/3) 10YR7/4ローム・3/2多含。
7. にぶい黄褐色土層 (10YR7/4) ローム主体、10YR4/2含。
8. 黒褐色土層 (10YR3/2)。
9. 灰黄褐色土層 (10YR6/2) 粘土、0YR2/2・3/2含。
10. 明黄褐色土層 (10YR7/6) ローム主体、10YR3/2含。
11. 黒褐色土層 (10YR2/2) 10YR7/4ローム多含。貼床
12. 10YR2/2・7/4・7/6ローム・10YR5/3混在。掘方埋土
13. にぶい黄褐色土層 (10YR6/4) ローム主体。掘方埋土
14. にぶい黄褐色土層 (10YR4/3) 10YR7/4ローム・3/2含。
15. にぶい黄褐色土層 (10YR7/4) ローム主体、10YR5/3少含。
16. にぶい黄褐色土層 (10YR7/4) ローム。

■ 柱痕
■ 焼土

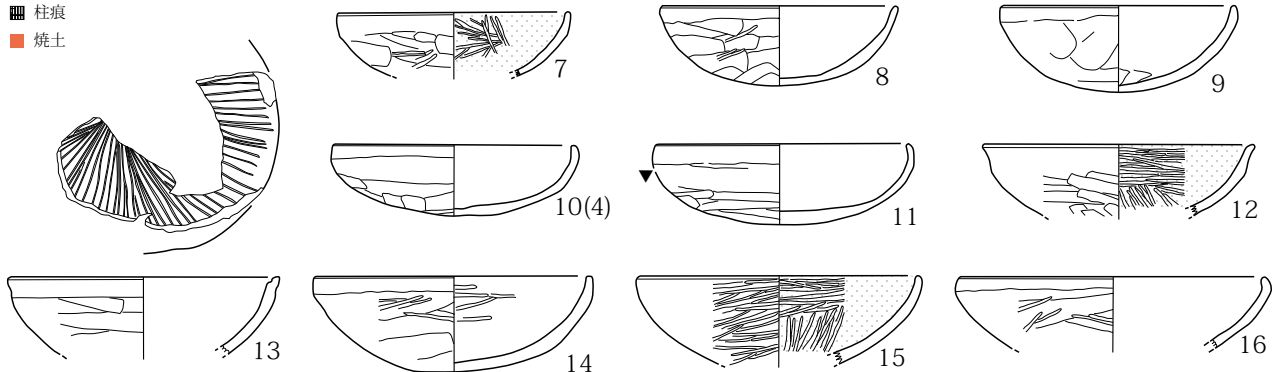

第301図 H1号住居址 (2)

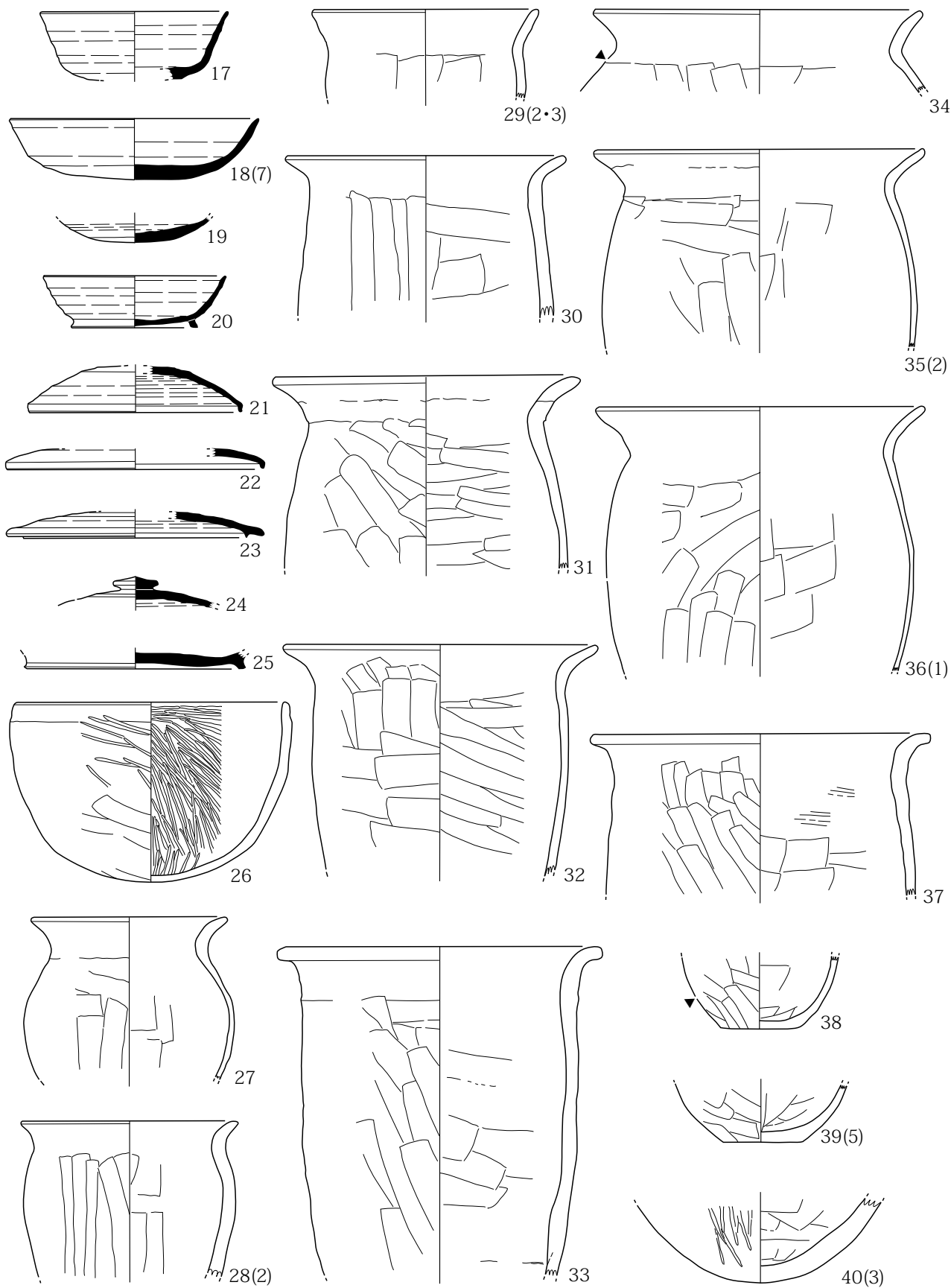

第302图 H1号住居址(3)

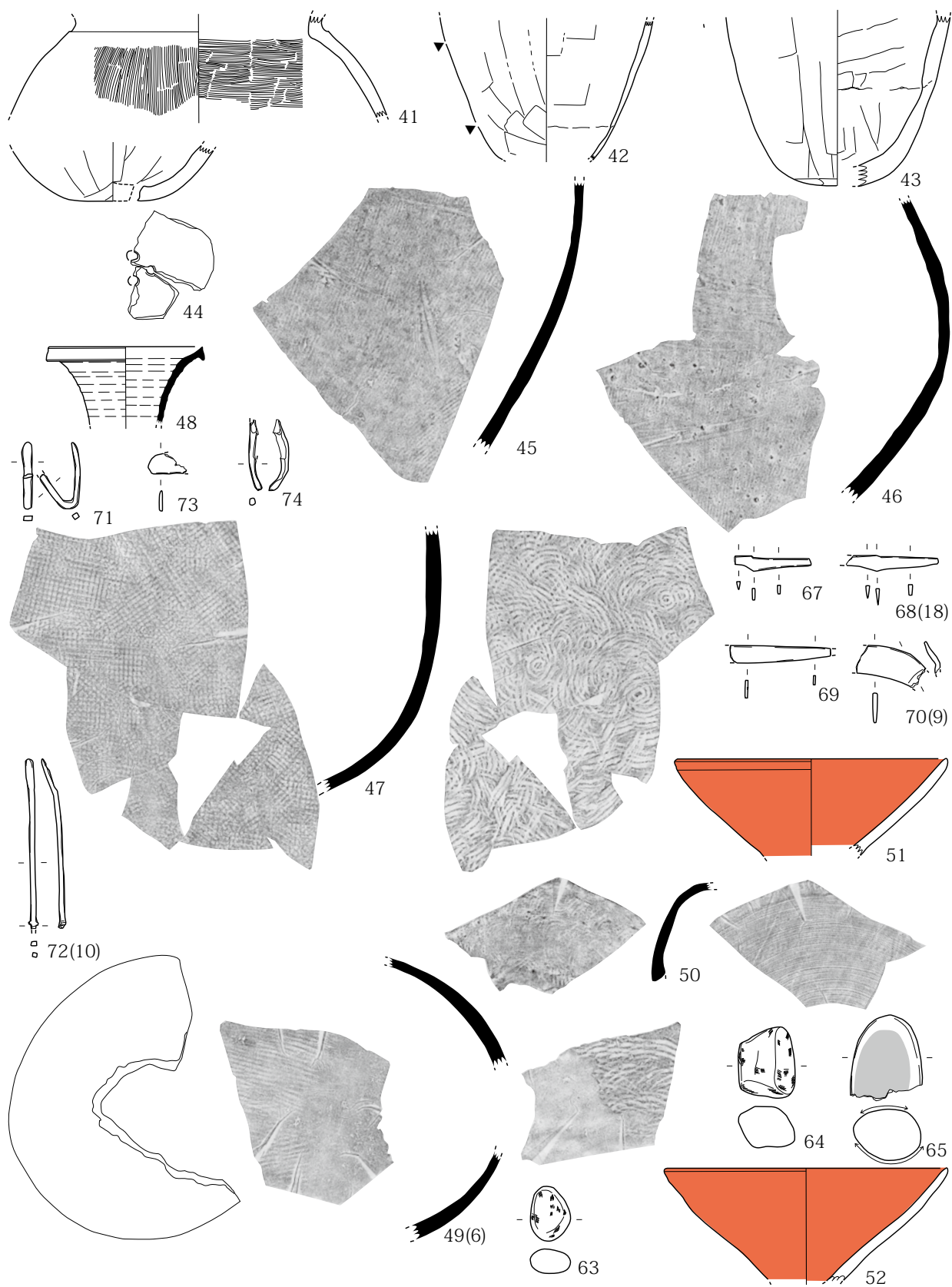

第 303 图 H1 号住居址 (4)

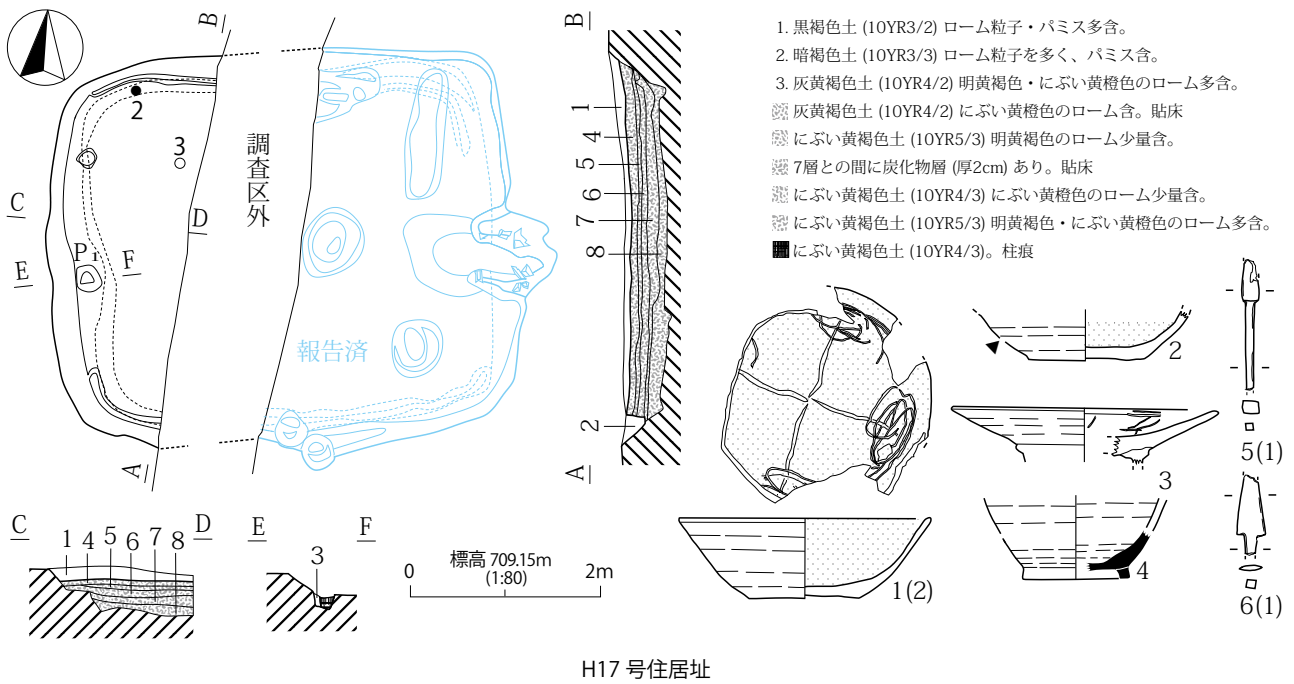
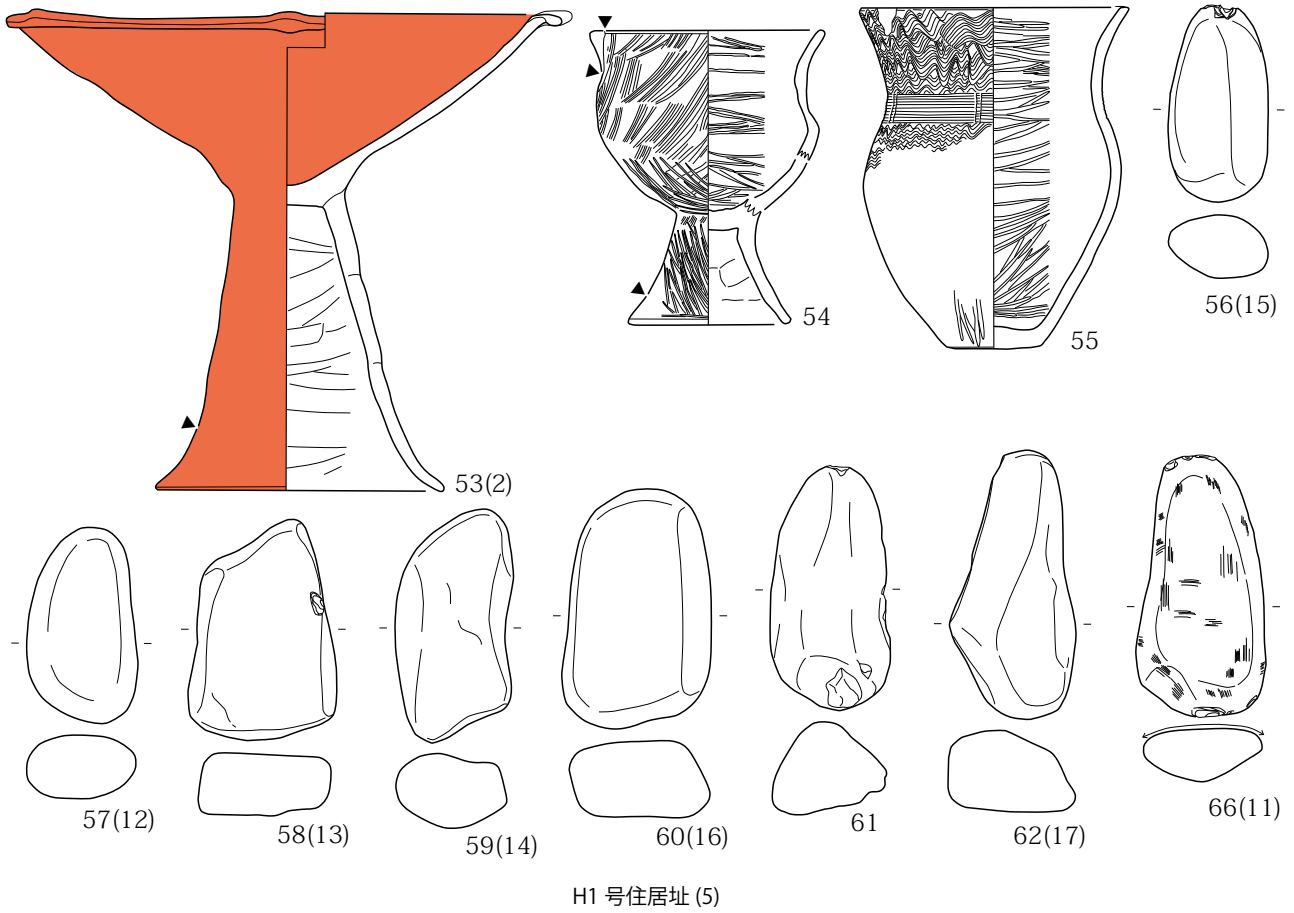

第304図 H1号住居址(5)・H17号住居址

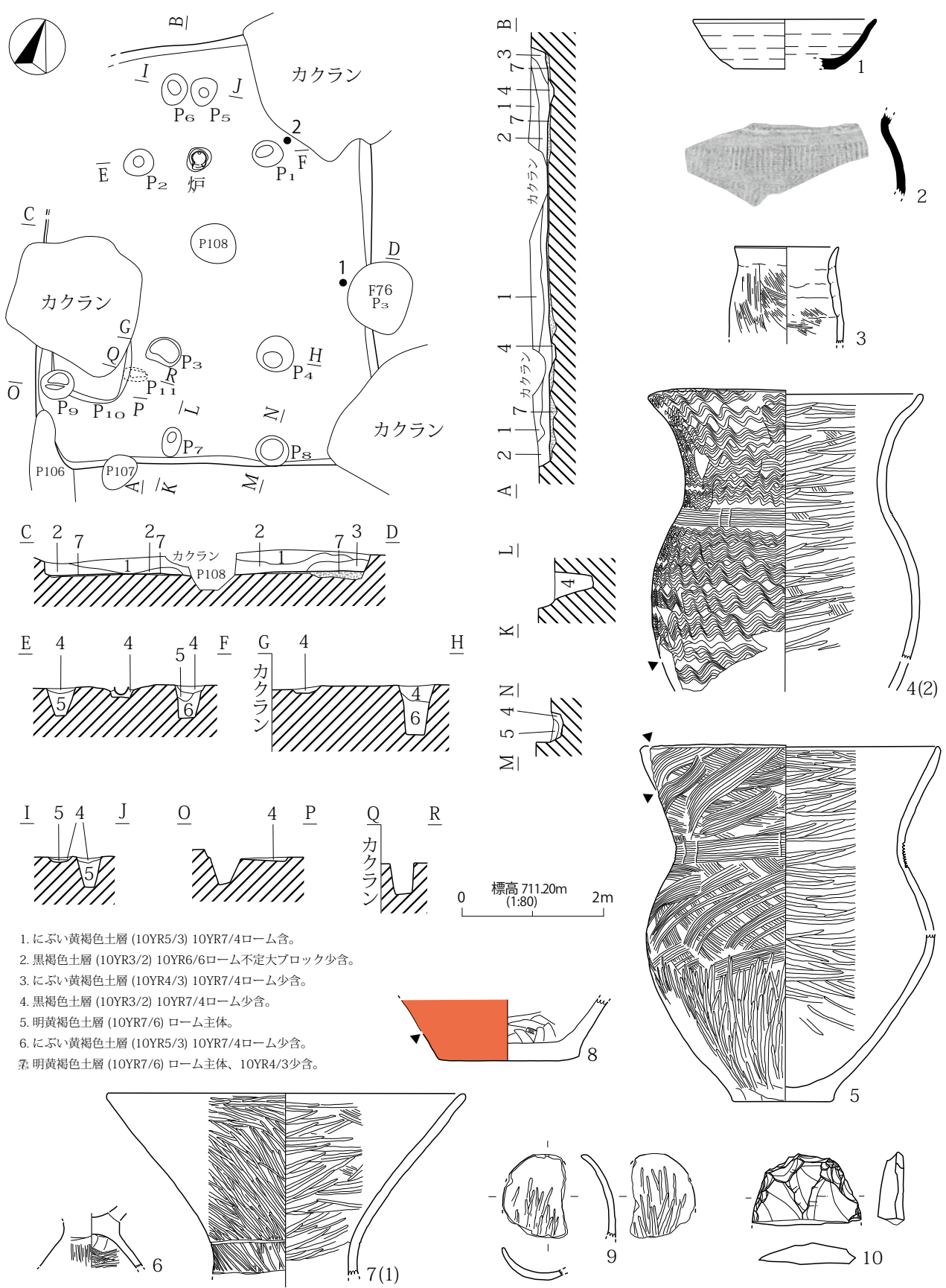

第 305 図 H2 号住居址

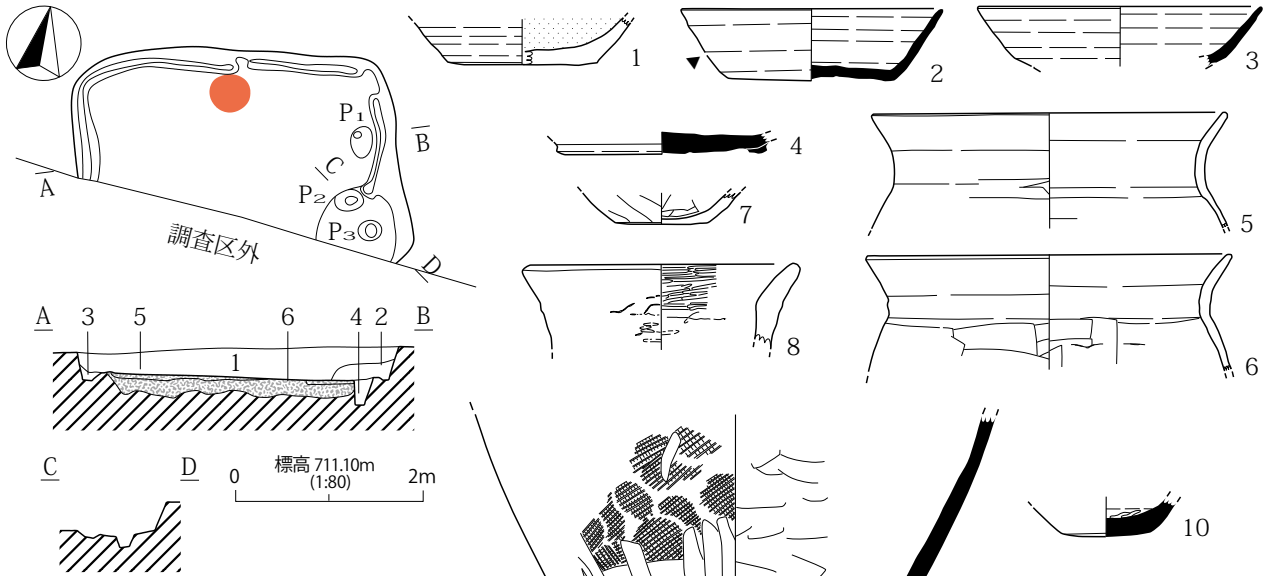

- 1. にぶい黄褐色土層 (10YR5/3) 10YR7/4ローム、 ϕ 1cm以下パミス含。
- 2. 10YR3/2・5/3・7/4ローム混在。
- 3. にぶい黄褐色土層 (10YR7/4) ローム主体、10YR3/2少含。
- 4. 灰黄褐色土層 (10YR4/2) 10YR7/4ローム少含。
- 5. 灰黄褐色土層 (10YR5/2) 10YR7/4ローム少含。貼床
- 6. 10YR5/3・4/2・3/2・7/4ローム混在。掘方埋土

■ 焼土

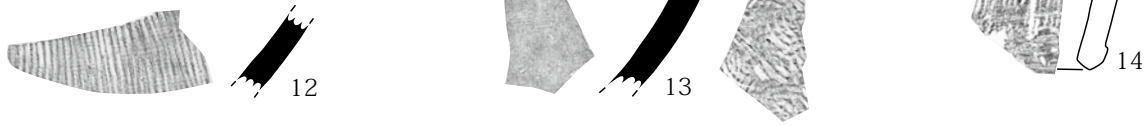

H3 号住居址

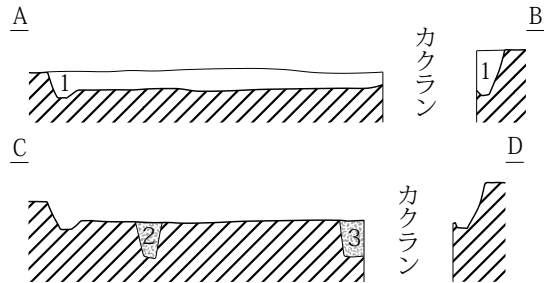
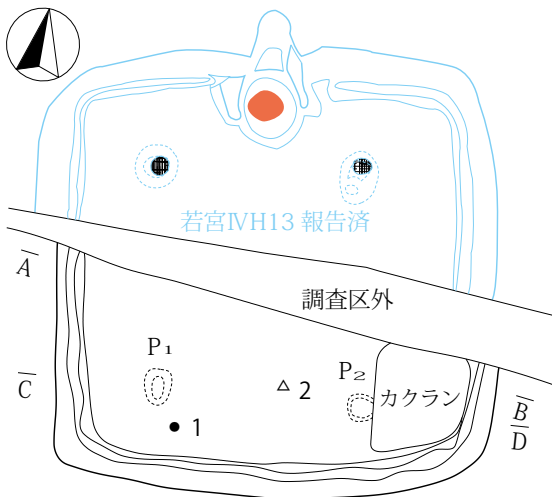

- 1. にぶい黄褐色土層 (10YR5/3) 10YR2/2不定大ブロック=人為埋土・7/4ロームブロック少含。
- 2. にぶい黄褐色土層 (10YR6/4) ローム主体、10YR4/2含。
- 3. 黒褐色土層 (10YR3/2) 10YR6/4含。

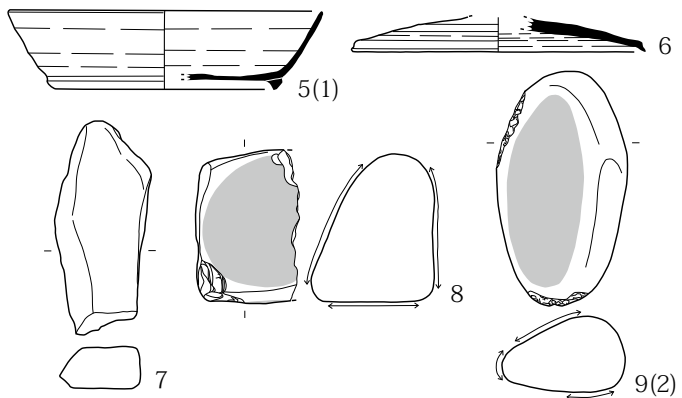

H5 号住居址

第306図 H3・H5 号住居址

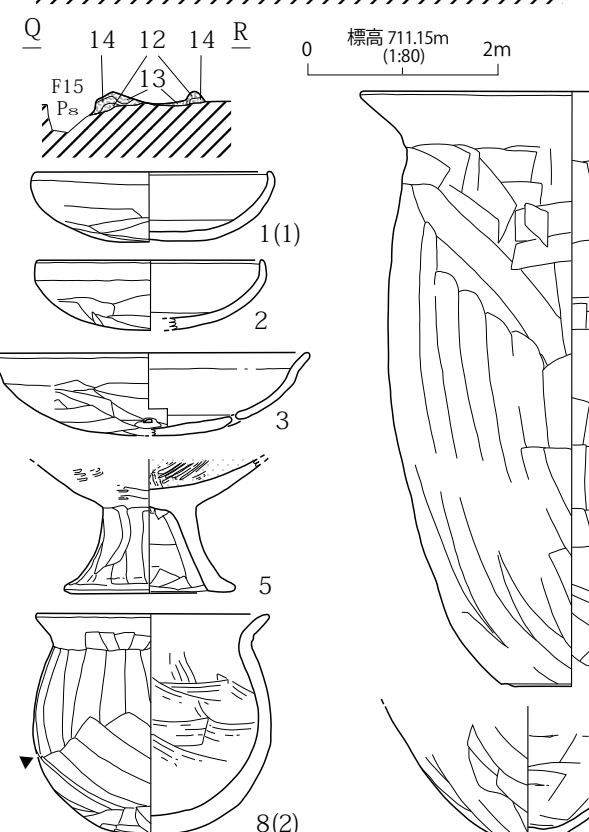
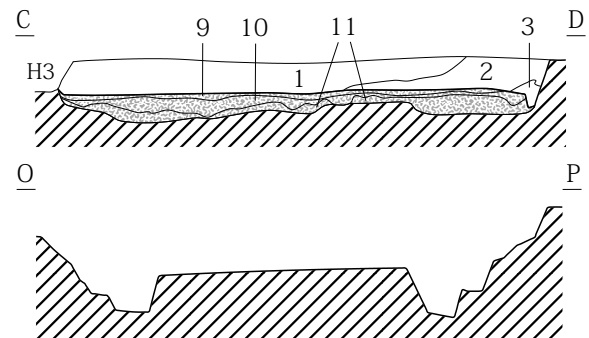
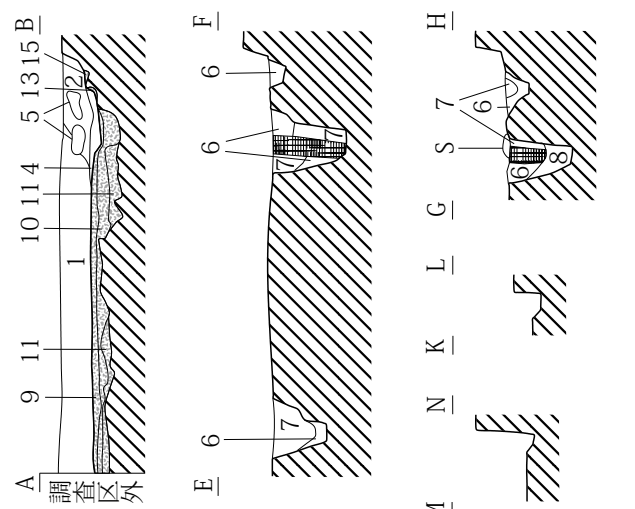
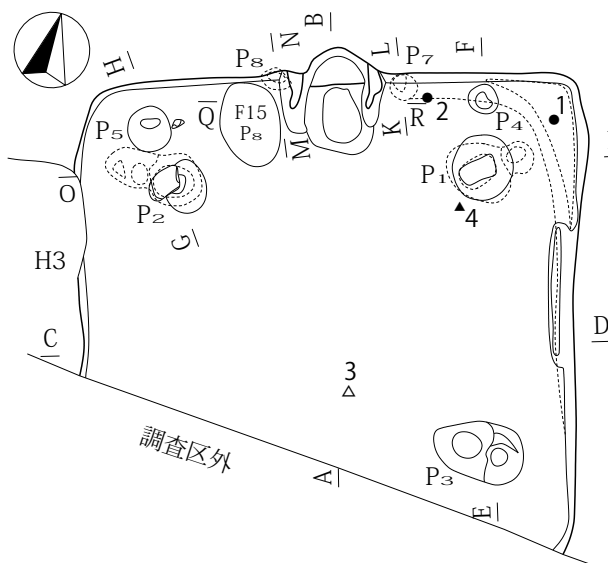

1. にぶい黄褐色土層 (10YR5/3) 10YR7/6ローム・3/2多含。
 2. にぶい黄褐色土層 (10YR4/3) 10YR7/4ローム含。
 3. にぶい黄褐色土層 (10YR7/4) ローム主体、10YR4/3少含。
 4. 黒褐色土層 (10YR3/2) 焼土粒子・灰・炭化物含。
 5. 浅黄褐色土層 (10YR8/3) カマド構築土の崩落。粘土
 6. にぶい黄褐色土層 (10YR7/4) ローム主体、10YR5/3多含。
 7. 黒褐色土層 (10YR3/2) 10YR7/4ローム少含。
 8. にぶい黄褐色土層 (10YR6/4) ローム主体。
 9. にぶい黄褐色土層 (10YR7/4) ローム主体。貼床
 10. 10YR3/2・7/4ローム・5/3混在。
 11. にぶい黄褐色土層 (10YR7/4) ローム主体、10YR3/2少含。
 12. 灰黄褐色土層 (10YR6/2) 白色ローム。
 13. 10YR5/3・6/1粘土・7/4ローム混在。
 14. にぶい黄褐色土層 (10YR5/3) 10YR7/4ローム・3/2含。
 15. にぶい黄褐色土層 (10YR7/3) ローム。
- 黒褐色土層 (10YR3/2)。柱痕

標高 711.15m (1:80) 2m

第 307 図 H4 号住居址 (1)

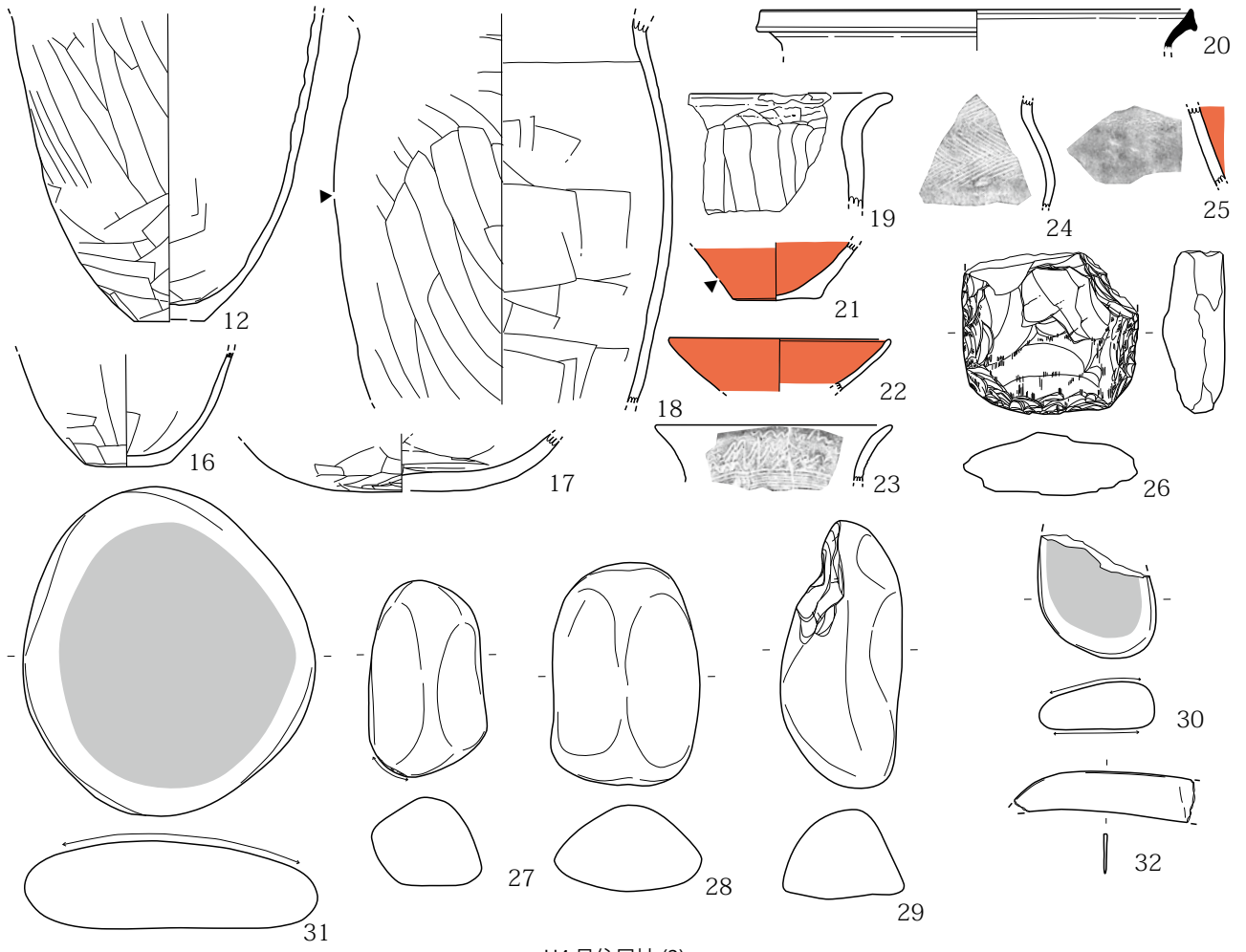

H4号住居址(2)

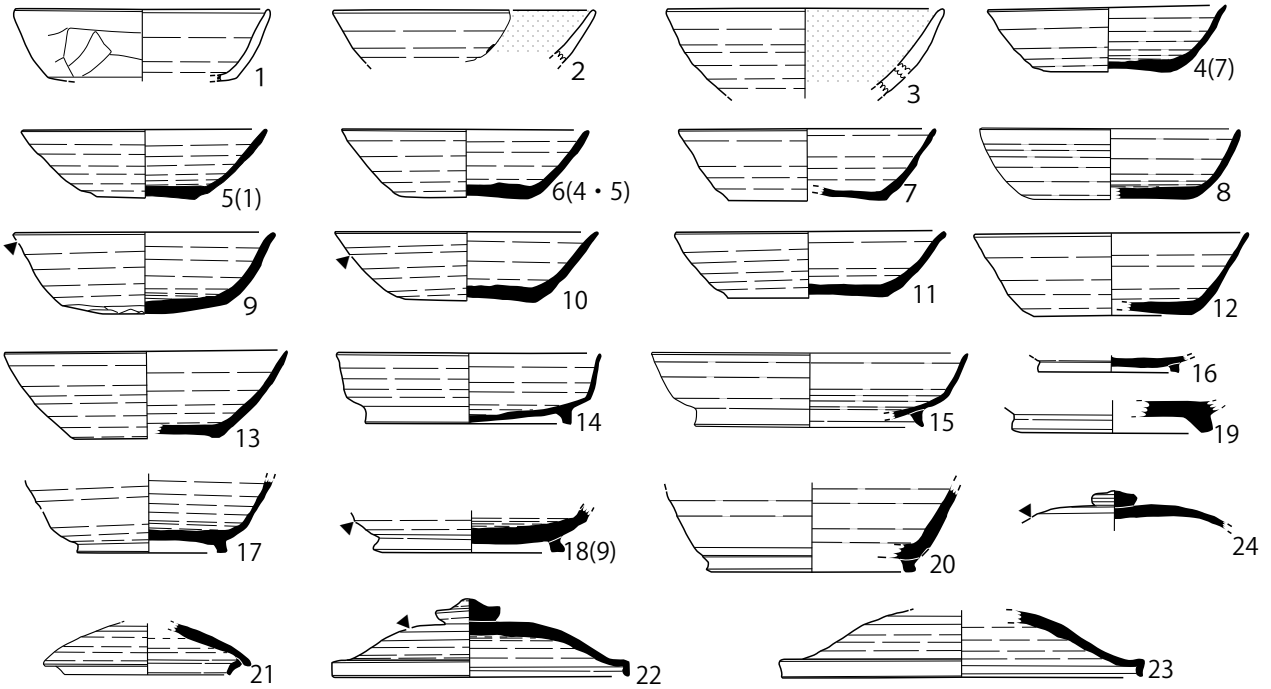

H18号住居址(2)

第308图 H4号住居址(2)·H18号住居址(2)



NME I H18
報告済

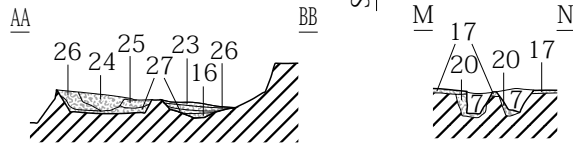
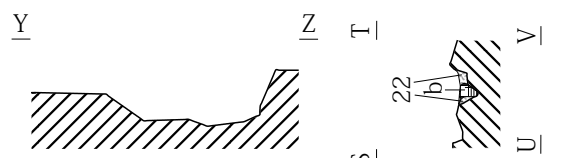
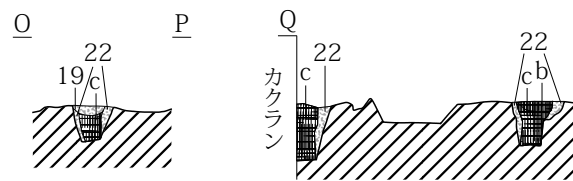
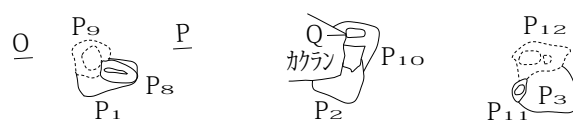
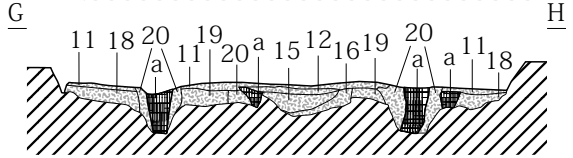
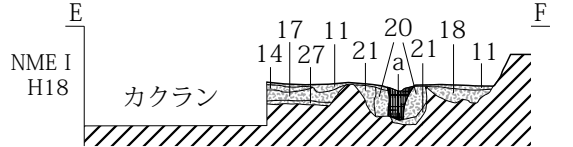
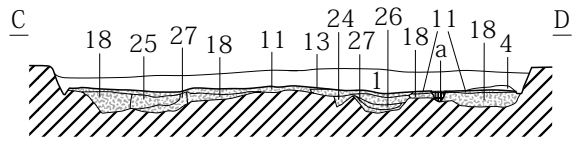
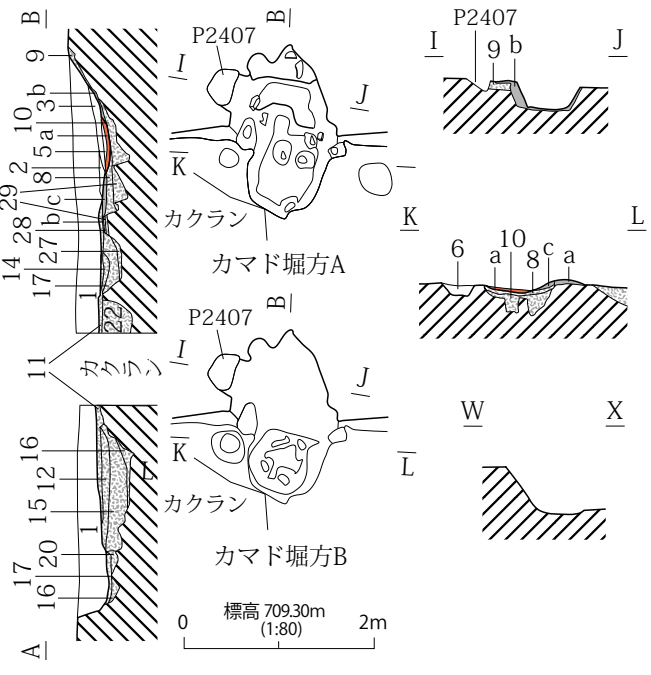
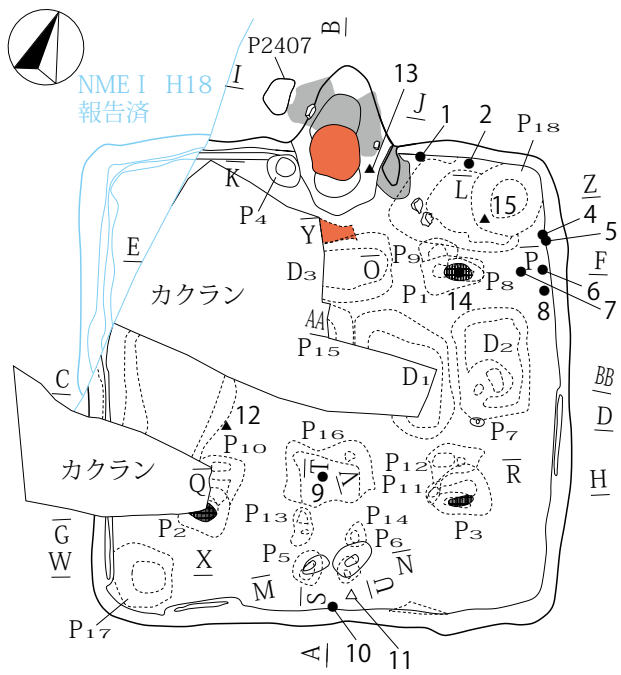

1. 黒褐色土層 (10YR2/3) ローム粒子・パミス含。
2. 黒褐色土層 (10YR2/2) 10YR3/1粘土ブロック主体。
3. 褐色土層 (7.5YR4/4) 焼土・灰多含。
4. 黒褐色土層 (10YR2/2) 炭化物粒子含。
5. 褐色土層 (7.5YR4/4) 灰層。
6. 黒褐色土層 (7.5YR2/2) 焼土粒子・粘土粒子含。
7. 黒褐色土層 (10YR3/2) ローム粒子多含・パミス含。
8. 黒褐色土層 (7.5YR2/1) 炭化物層、灰含。
9. 黒褐色土層 (10YR3/2) ローム粒子・パミス含。
10. 7.5YR4/3ローム・黒色土混在。
11. 黒褐色土層 (10YR2/3)・暗褐色土層 (10YR3/4)混在。貼床。
12. 10YR2/2細ロームブロック・黒褐色土ブロック混在。貼床。
13. 暗褐色土層 (10YR3/3) 細ロームブロックパミス多含。貼床。
14. 黒褐色土層 (10YR2/2) 粘土・焼土・ロームブロック含。貼床。
15. 暗褐色土層 (10YR3/4) 細粘土ブロック・細ロームブロック含。
16. 暗褐色土層 (10YR3/3) ローム粒子多含。
17. 黒褐色土層 (7.5YR2/2) 粘土ブロック・焼土ブロック含。
18. 10YR3/3ロームブロック・黒褐色土ブロック混在。
19. 褐色土層 (7.5YR4/4) ロームブロック主体。黒褐色土ブロック含。
20. 暗褐色土層 (10YR3/4) ロームブロック主体。暗褐色土含。
21. 褐色土層 (10YR4/4) ロームブロック主体。
22. 褐色土層 (10YR4/6) ロームブロック主体。暗褐色土ブロック含。
23. 黒褐色土層 (10YR2/2) 10YR3/1粘土ブロック少含、ローム粒子・パミス含。
24. にぶい黄褐色土層 (10YR4/3) 灰多含、ロームブロック含。
25. 褐色土層 (10YR4/4) ローム主体。
26. にぶい黄褐色土層 (10YR5/3) 灰層。
27. 黒色土層 (10YR2/1) 炭化物粉層。
28. 黒色土層 (10YR2/1) 灰状粒子含。
29. にぶい黄褐色土層 (10YR4/3) 焼土・灰・暗褐色土含。
- 褐色土層 (7.5YR4/6) 焼土。
- 褐色土層 (7.5YR4/4) 床下焼土。
- 黒褐色土層 (10YR2/2) 粘土、
- 黒褐色土層 (7.5YR3/2) 10YR3/1粘土多含、ローム粒子・パミス含。
- 黒褐色土層 (7.5YR2/2) 粘土質。僅かに焼土化。
- 黒褐色土層 (10YR3/2) 柱痕。
- 黒褐色土層 (10YR2/3) 柱痕。
- 褐色土層 (10YR4/4) 柱痕。

第 309 図 H18 号住居址 (1)

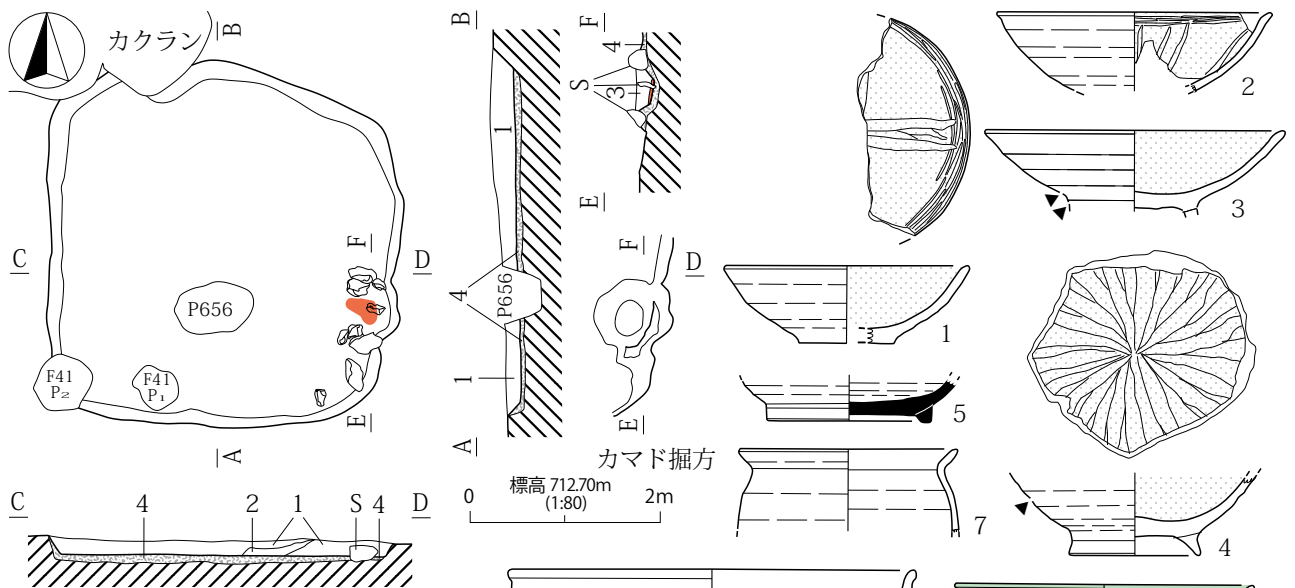

- 1. 灰抗褐色土層 (10YR4/2) 弱粘性、小石多含。
- 2. 黒褐色土層 (10YR2/1) 粘性有。
- 3. 灰黄褐色土層 (10YR4/2) 弱粘性、焼土粒子微含。
- 4. 灰白色土層 (10YR7/1) 弱粘性、上面硬質化。
- 明赤褐色土層 (2.5YR5/8) 焼土。

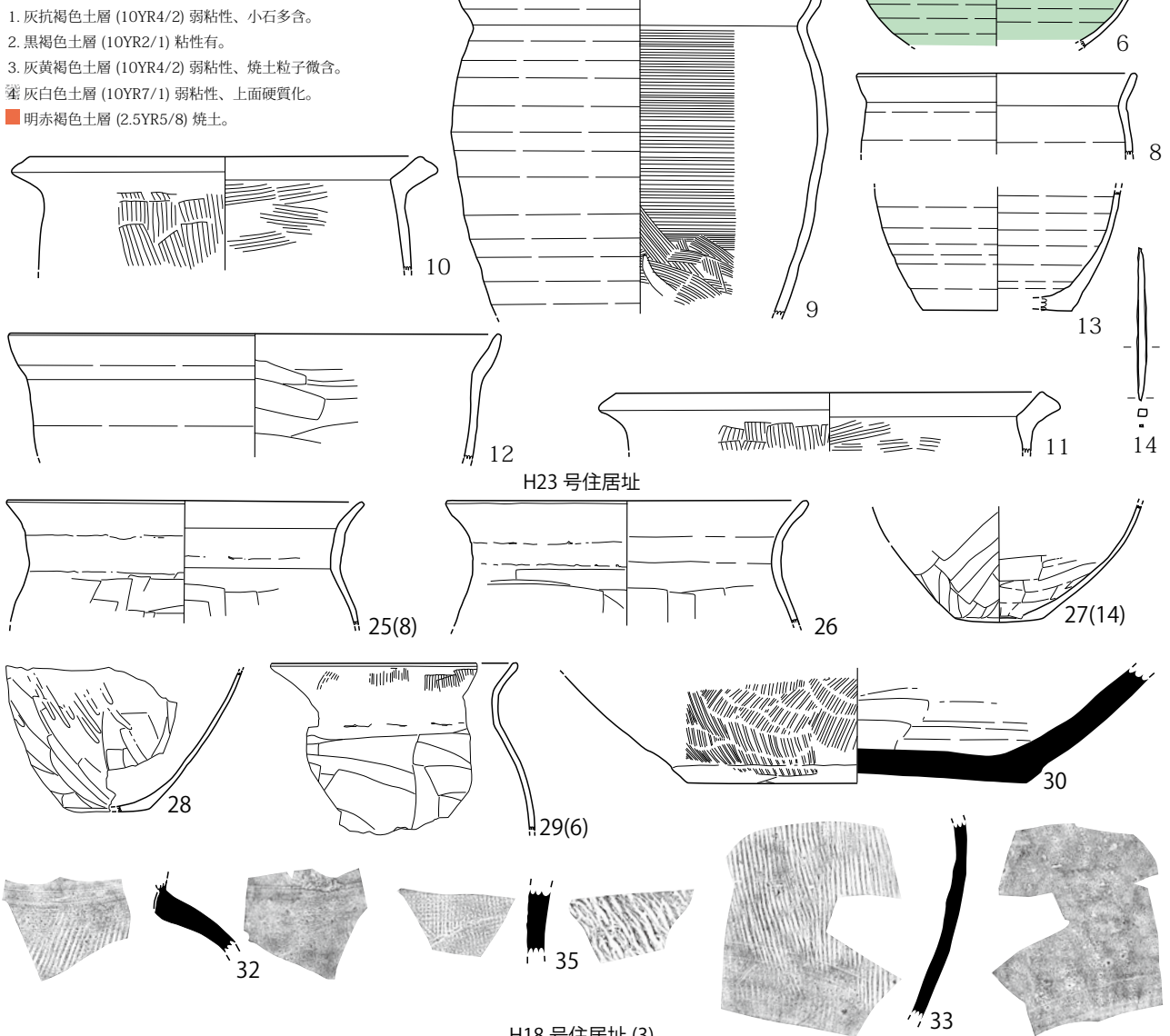

H18 号住居址 (3)
第 310 図 H18 号住居址 (3)・H23 号住居址

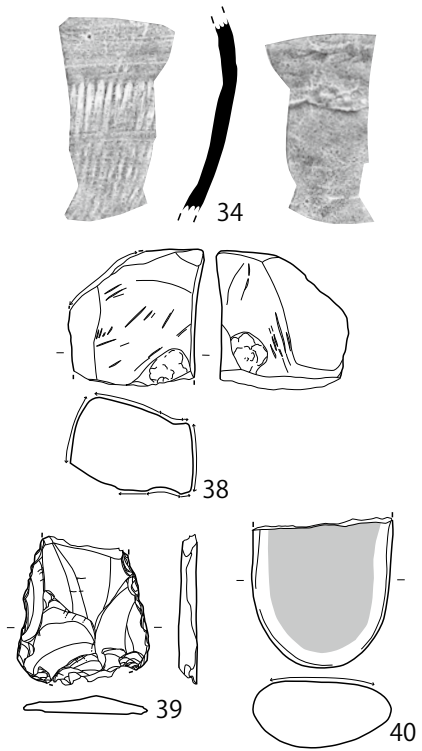
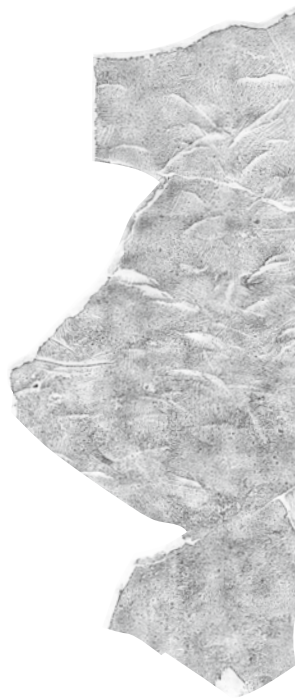

H18号住居址(4)

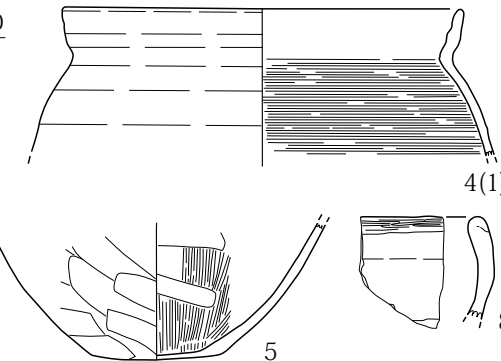
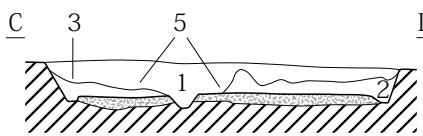
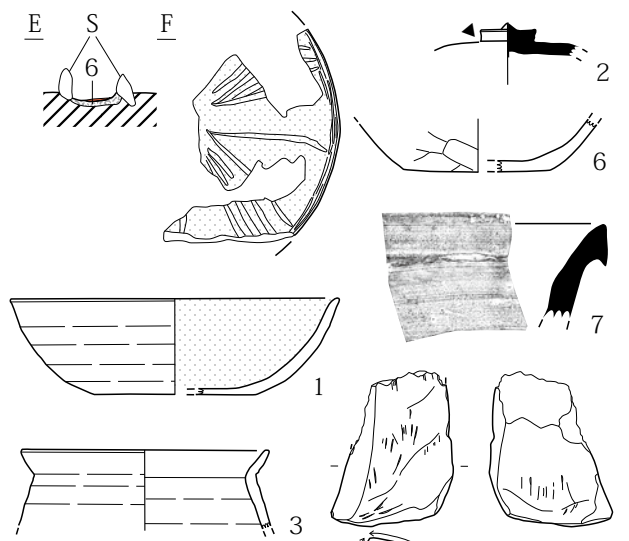
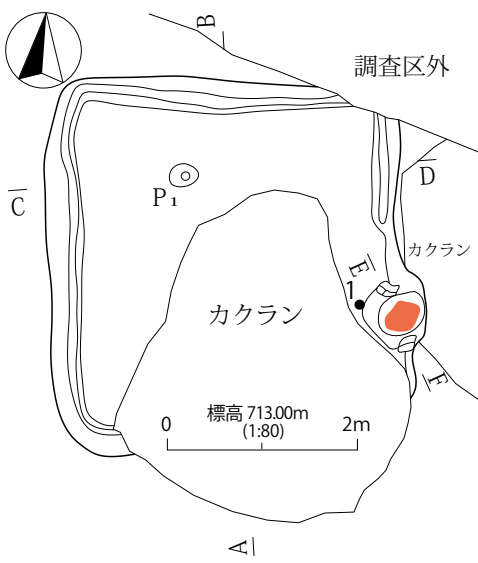

- 1. 暗褐色土層 (10YR3/3) 弱粘性、小石多含。
- 2. 褐色土層 (10YR4/6) 弱粘性、黄色砂ブロック含。
- 3. にぶい黄褐色土層 (10YR5/4) 弱粘性砂層。
- 4. 黒色土層 (10YR2/1) 地山の崩落ブロック。
- 5. 黒褐色土層 (10YR3/1) 粘性有。上面硬質
- 6. 黒色土層 (10YR2/1) 弱粘性。
- 7. 褐色土層 (10YR4/6) 焼土。

H29号住居址

第311図 H18号住居址(4)・H29号住居址

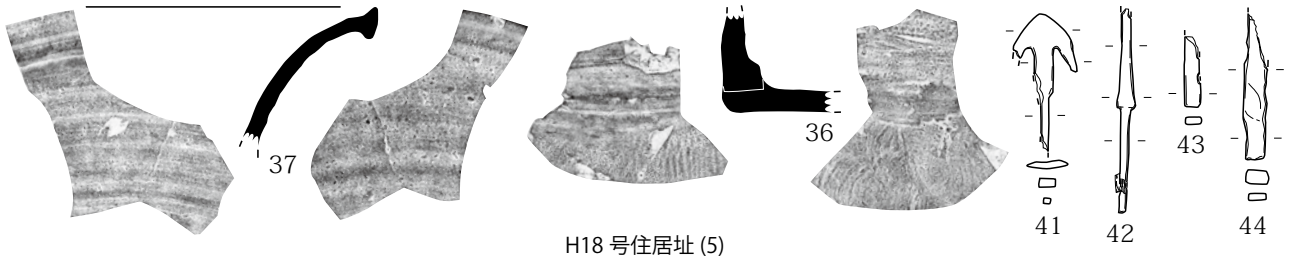

H18号住居址(5)

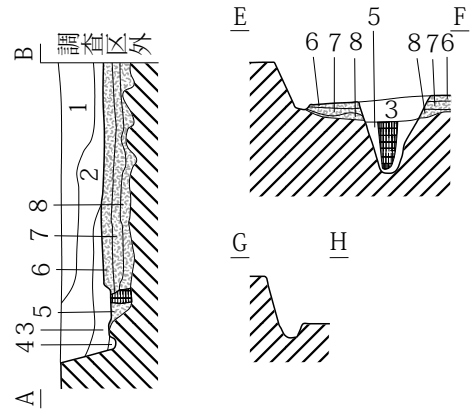
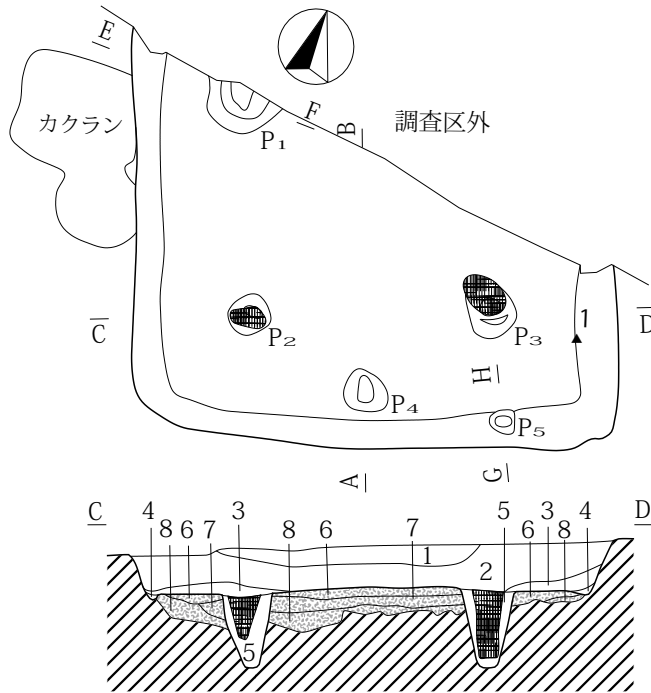

1. 暗褐色土層 (10YR3/4) 10YR4/6細砂ブロック多含、小礫含。
2. 暗褐色土層 (10YR3/3) 1層より細砂ブロック少ない。
3. 暗褐色土層 (10YR3/4) 10YR4/6細砂多含。
4. 褐色土層 (10YR4/4) 10YR5/6ローム粒子多含。
5. にぶい黄褐色土相(10YR4/3) 10YT5/3ロームブロック含。
6. 10YR2/3・黒色土山の細砂ブロック・パミス混在、しまる。
7. 暗褐色土層 (10YR3/3) ロームブロックパミス含。
8. 褐色土層 (10YR4/4) 10YR5/8ロームブロックに褐色土ブロック含。
9. 暗褐色土層 (10YR3/4) ローム粒子多含。
10. 暗褐色土層 (10YR3/4) 柱痕。

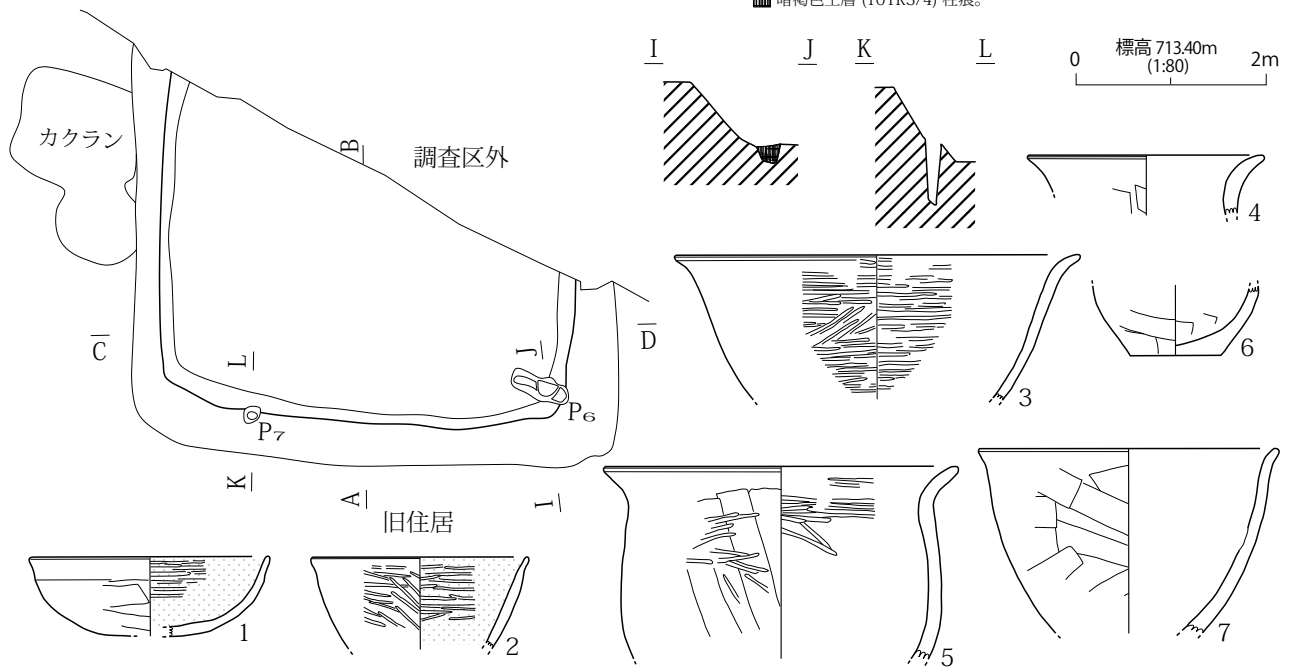

H30号住居址(1)

第312図 H18号住居址(5)・H30号住居址(1)

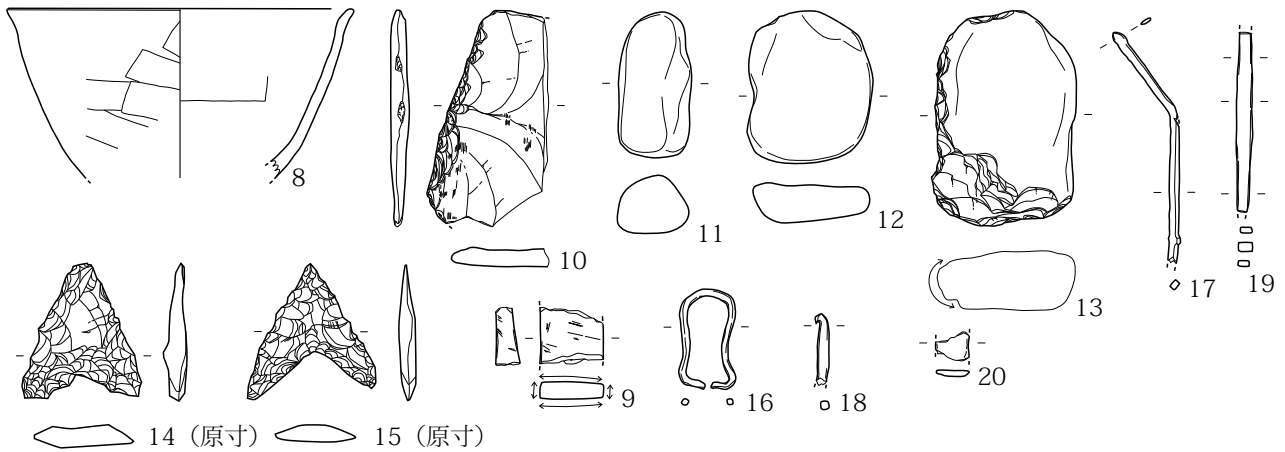

第313図 H30号住居址(2)

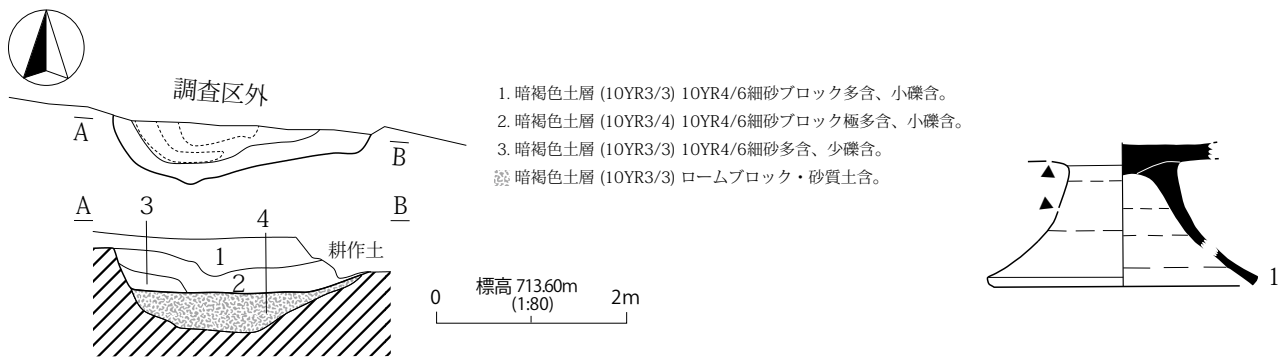

第316図 H32号住居址

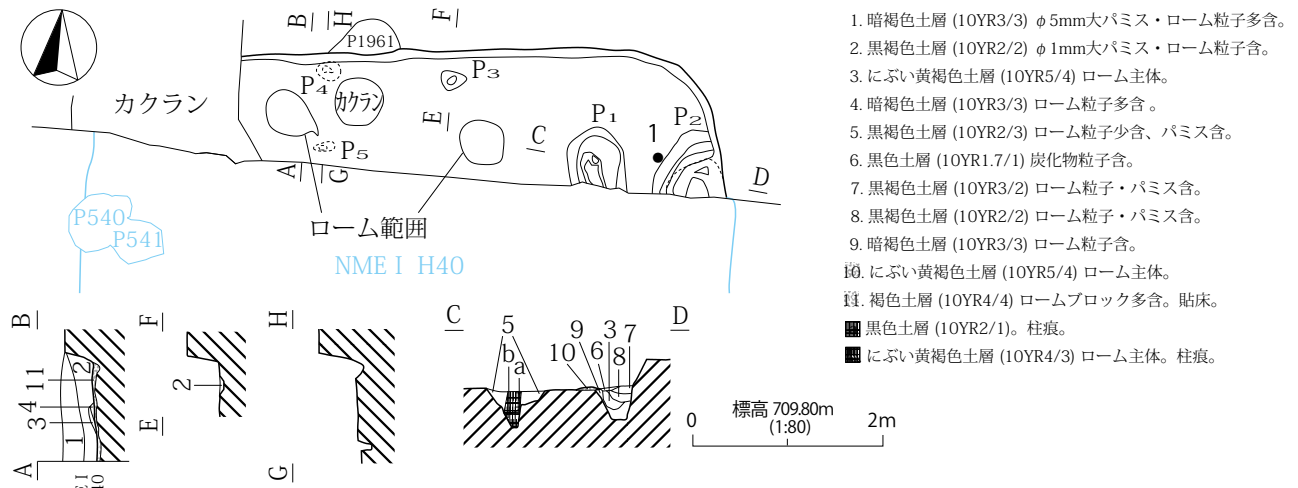

第315図 H40号住居址(1)

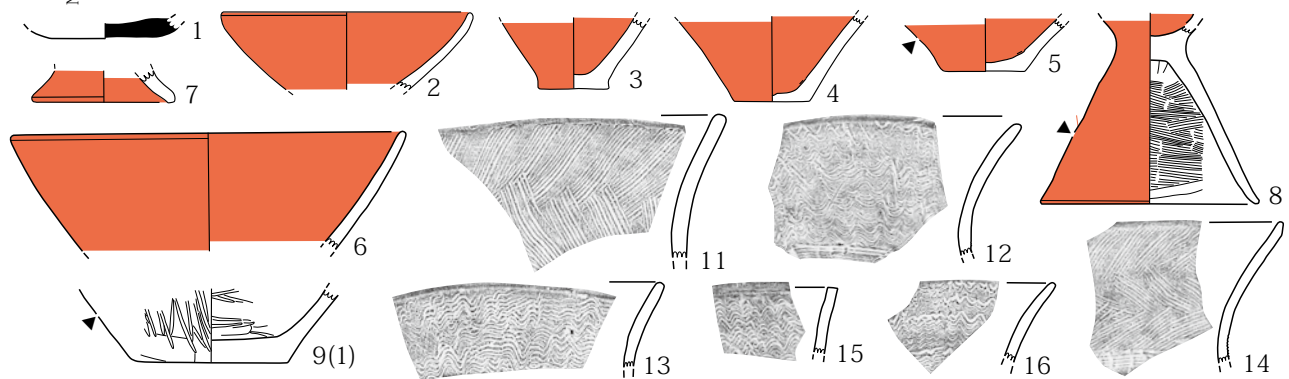

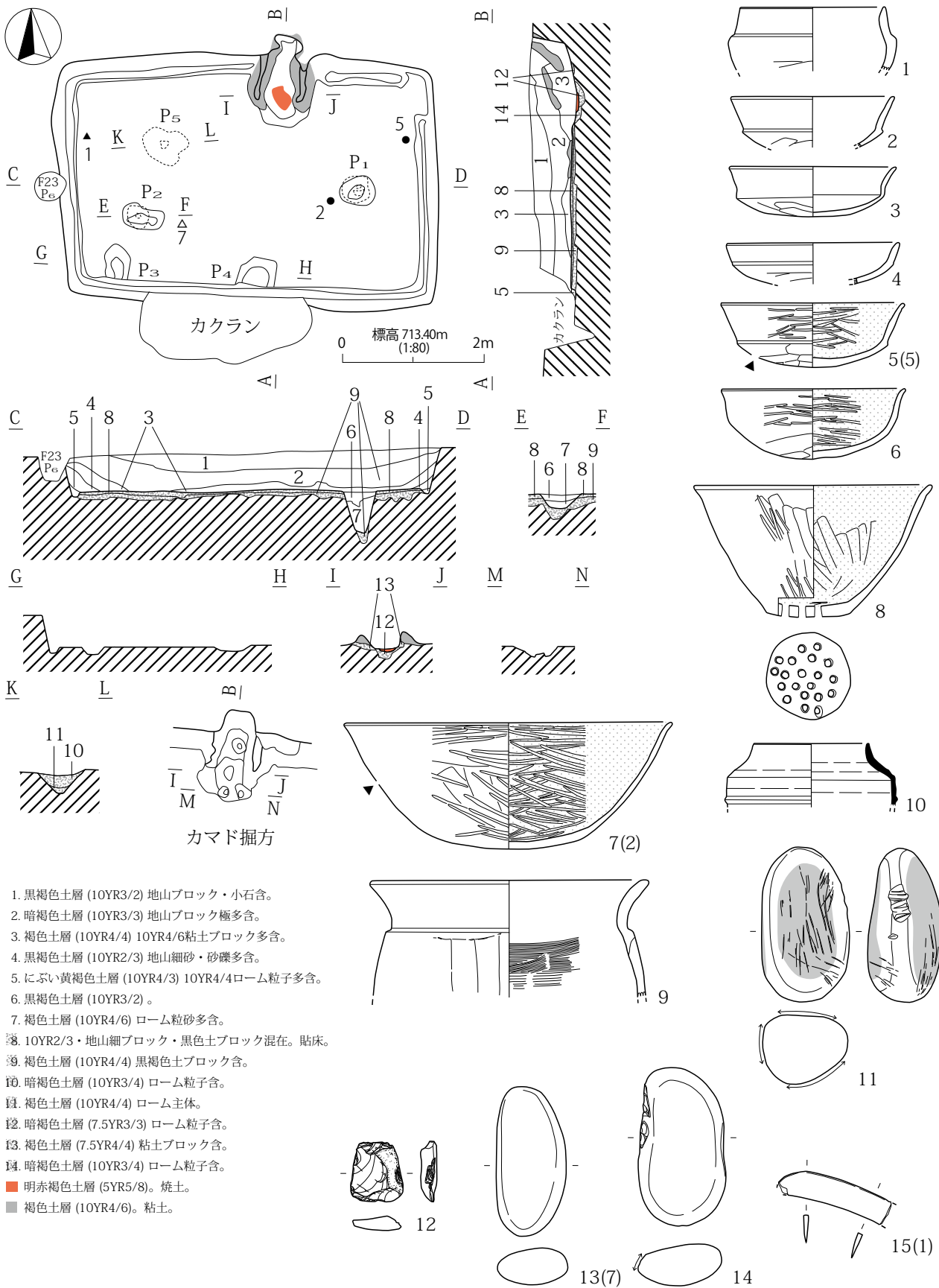

第314図 H31号住居址

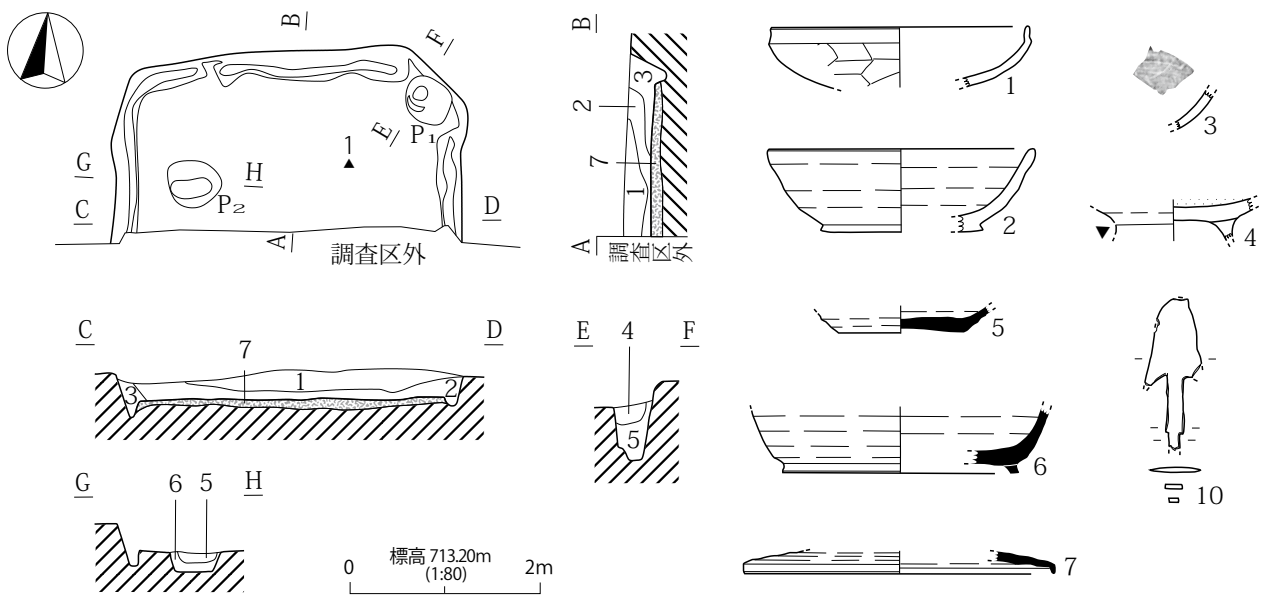

1. 暗褐色土層 (10YR3/3) 小石・砂多含。
 2. 黒褐色土層 (10YR2/3) 小石・砂・黒色土ブロック含。
 3. 暗褐色土層 (10YR3/4) 地山の上層10YR4/6細砂多含。
 4. 褐色土層 (10YR4/4) 砂質、小石含。
 5. 暗褐色土層 (10YR3/4) 砂質、小石含。
 6. 黒褐色土層 (10YR2/3) 黒色土(地山)ブロック含。
- 深 10YR2/3・2/2黒色土・3/4土ブロック混在。=貼床

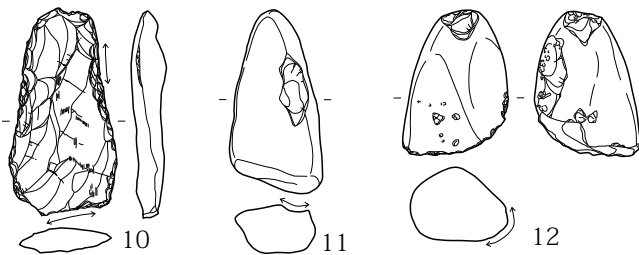

第 317 図 H33 号住居址

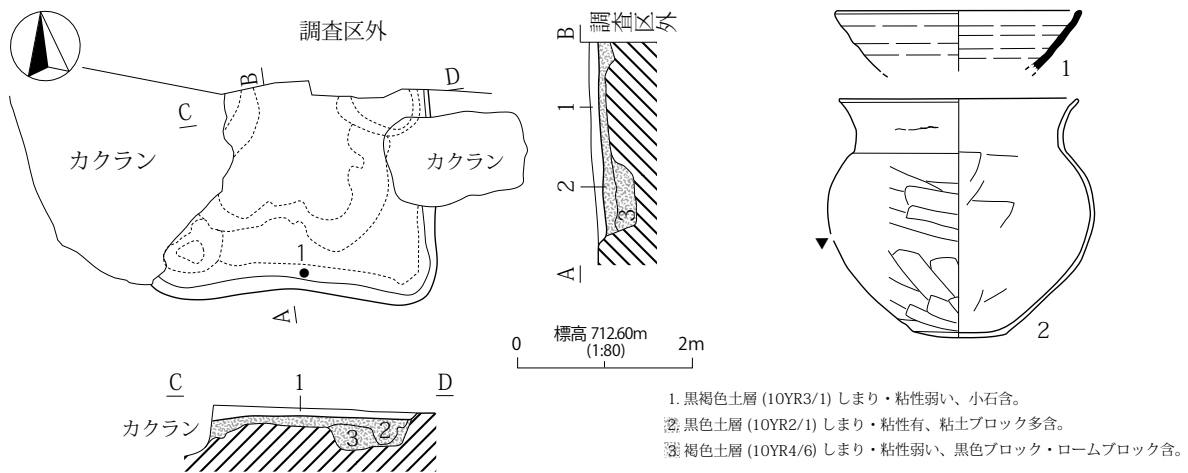

1. 黒褐色土層 (10YR3/1) しまり・粘性弱い、小石含。
2. 黒色土層 (10YR2/1) しまり・粘性有、粘土ブロック多含。
3. 褐色土層 (10YR4/6) しまり・粘性弱い、黒色ブロック・ロームブロック含。

第 318 図 H36 号住居址

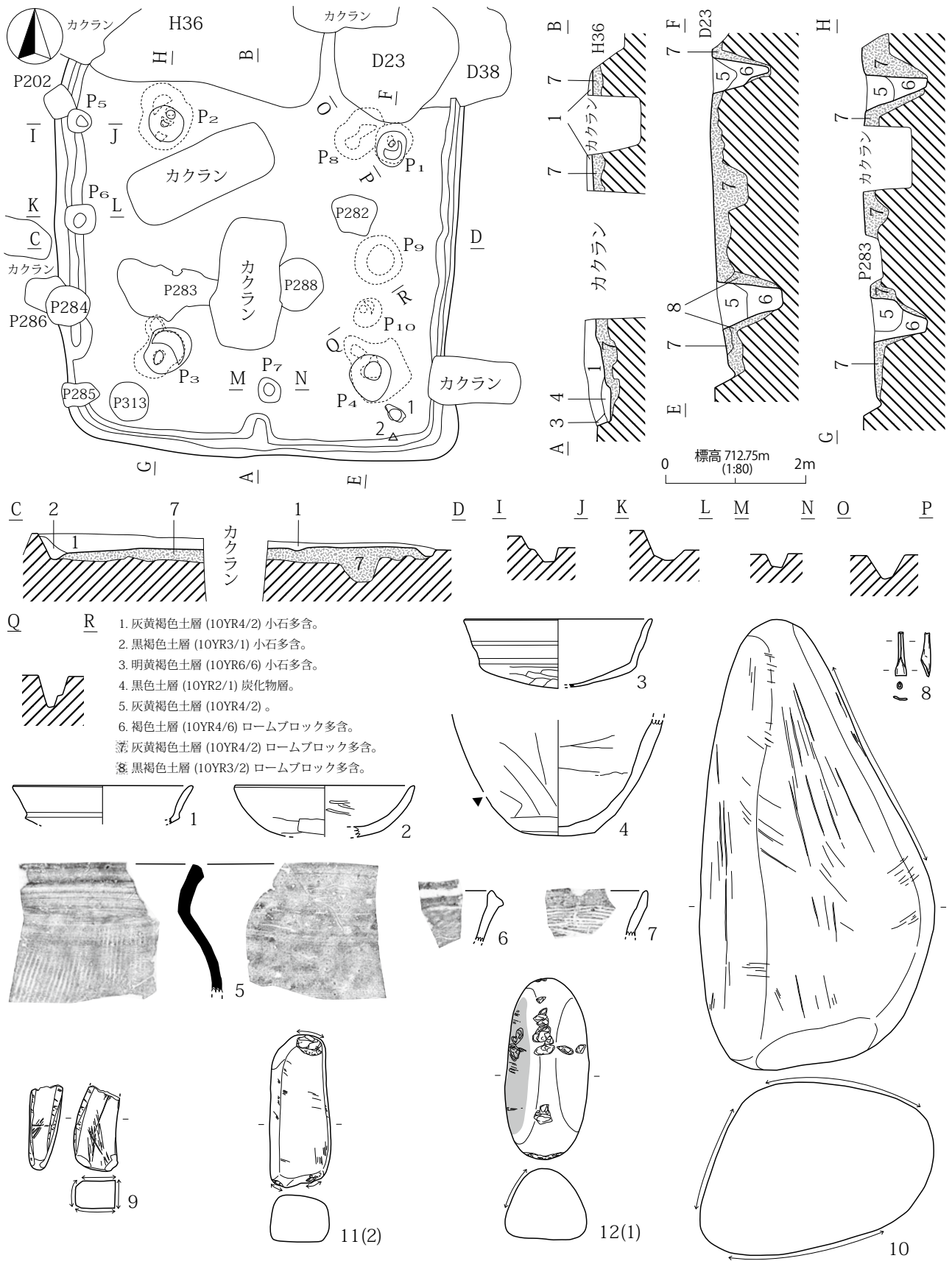

第319図 H37号住居址

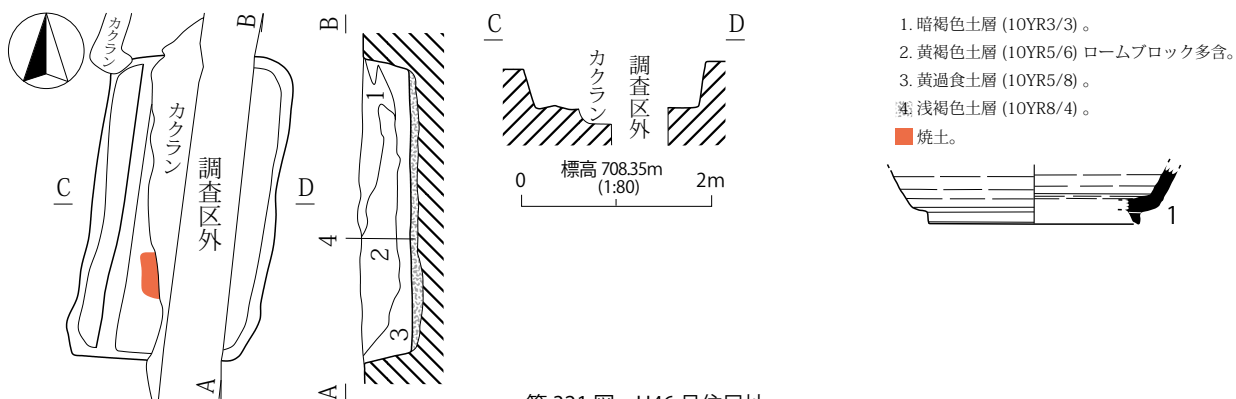

第 321 図 H46 号住居址

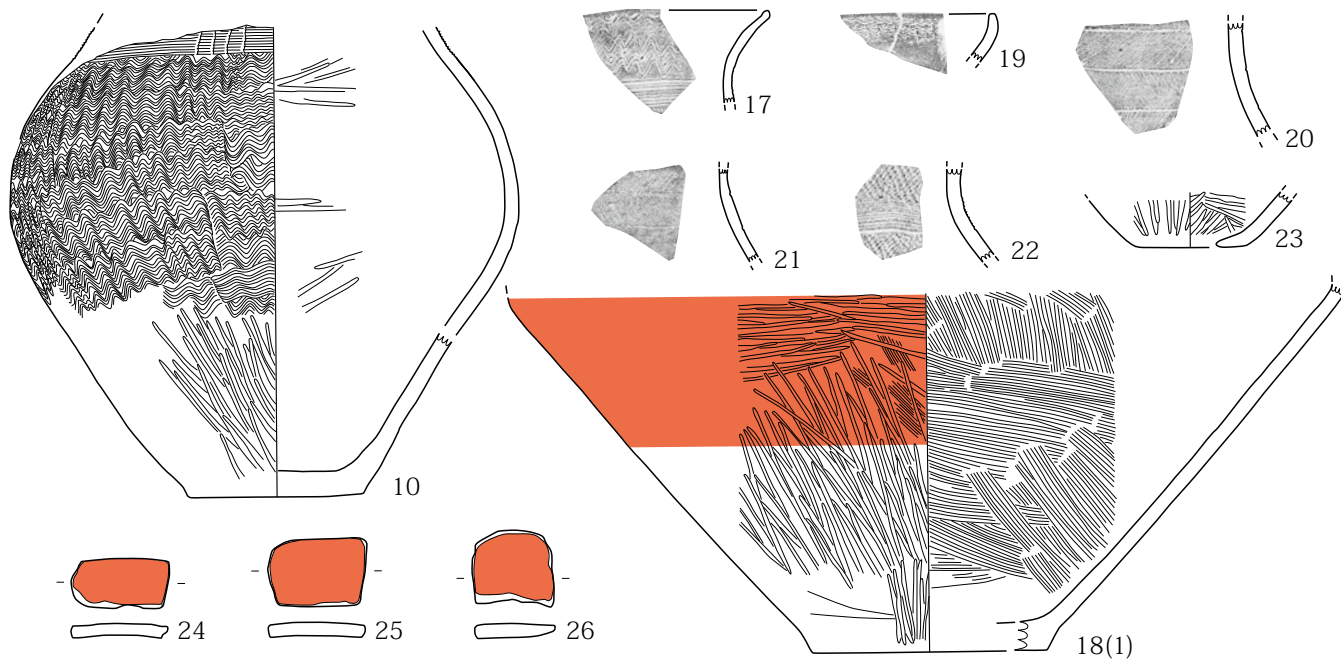

第 320 図 H40 号住居址 (2)

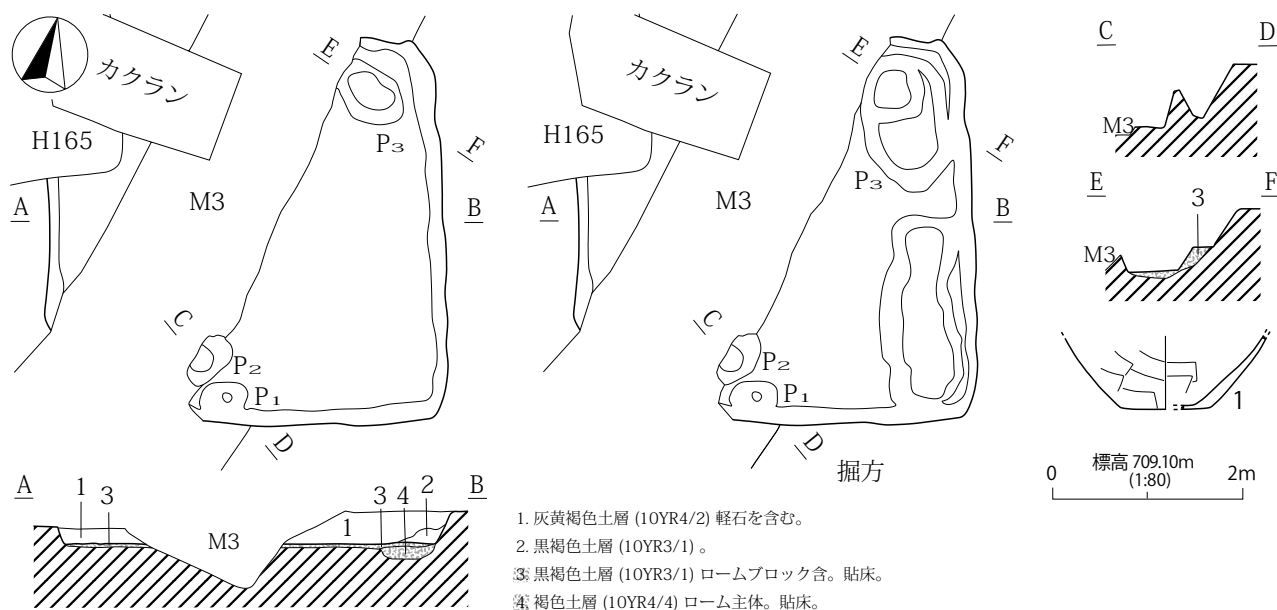

第 322 図 H51 号住居址

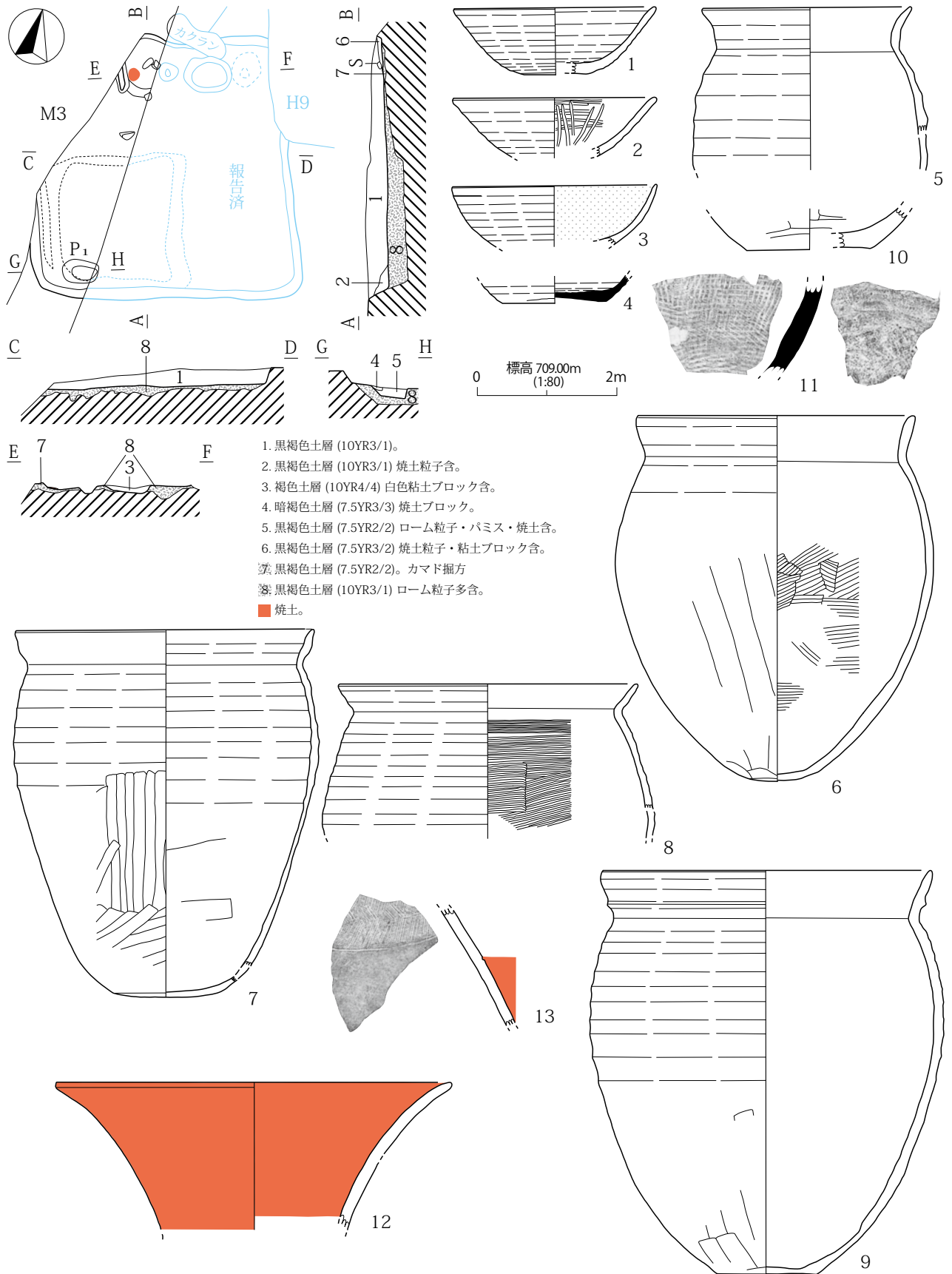

第323図 H52号住居址

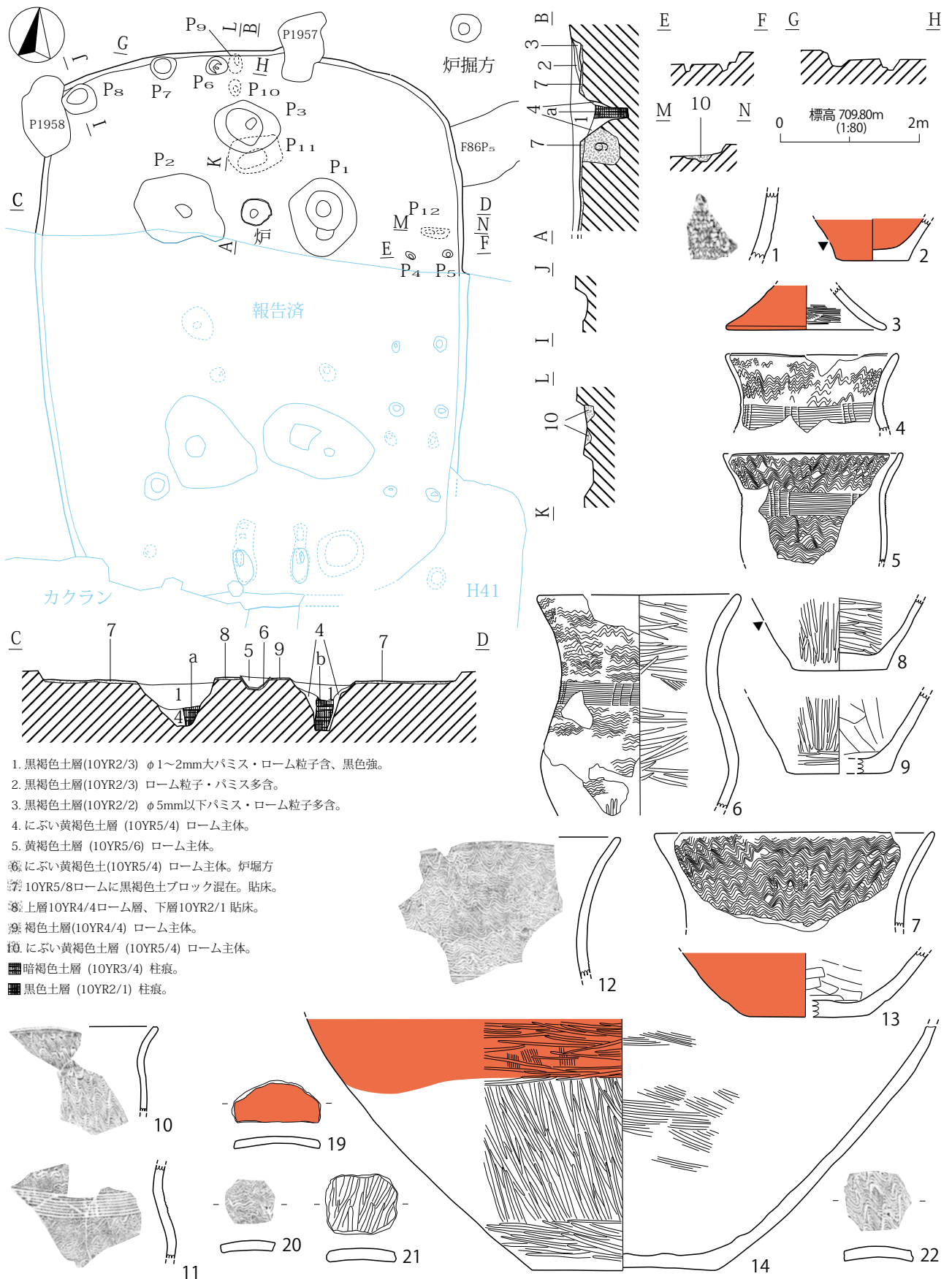

第324図 H61号住居址(1)

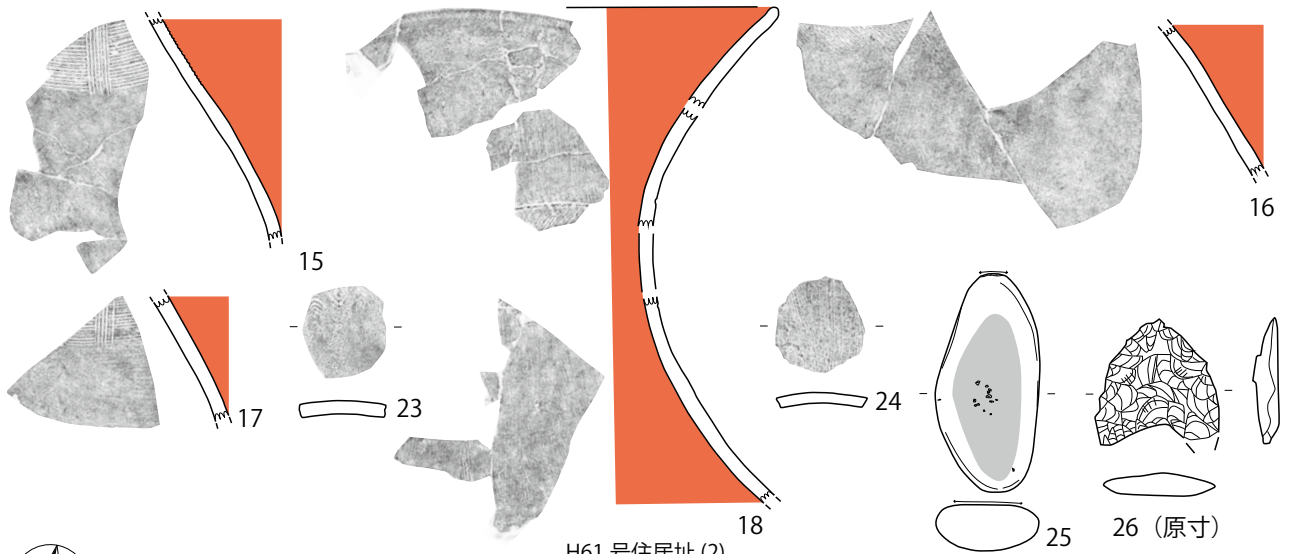

H61号住居址(2)

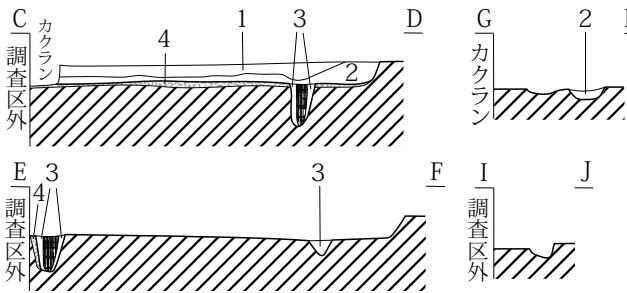
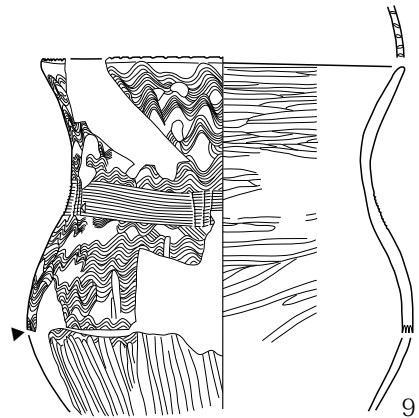
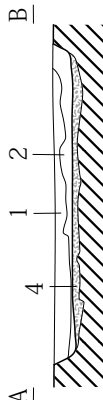
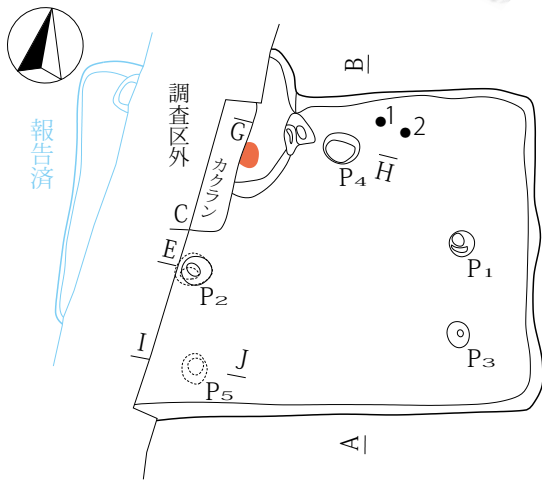

- 1. にぶい黄橙色土層 (10YR6/3) シルト。
- 2. にぶい黄橙色土層 (10YR6/3) シルト、10YR2/2・5/6砂粒含、上面は床状に堅い。
- 3. にぶい黄橙色土層 (10YR6/3) シルト、10YR5/6砂粒含・2/2少含。
- ※ 10YR2/2・6/3シルト混在、5/6砂粒少含。貼床+掘方埋土
- にぶい黄橙色土層 (10YR6/3) シルト、10YR2/2少含。柱痕
- 焼土。

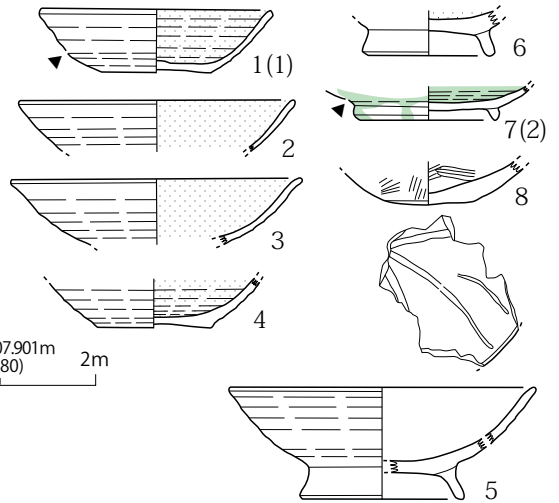
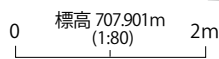

H63号住居址

第325図 H61号住居址(2)・H63号住居址

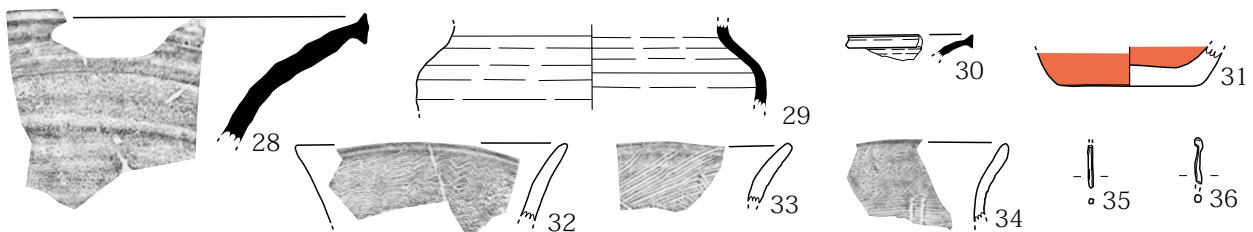

第328図 H70号住居址(3)

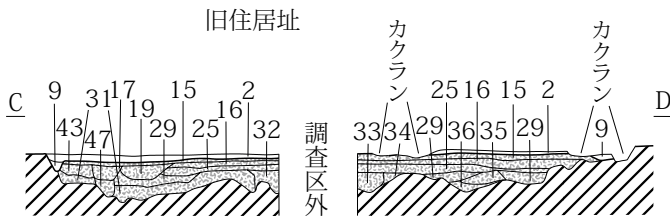
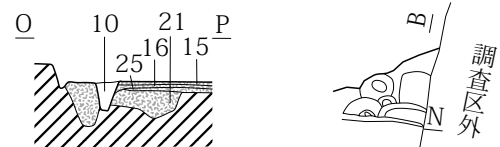
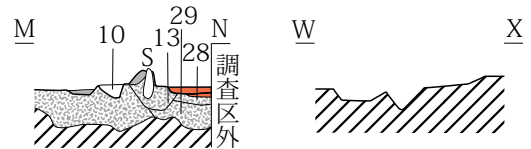
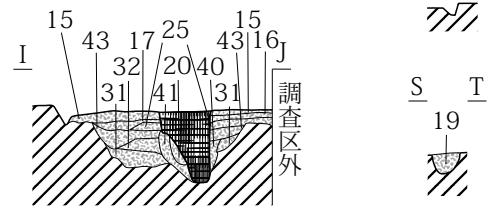
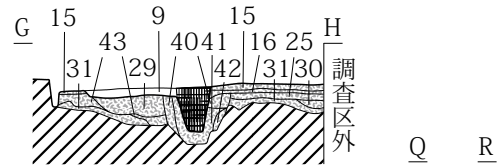
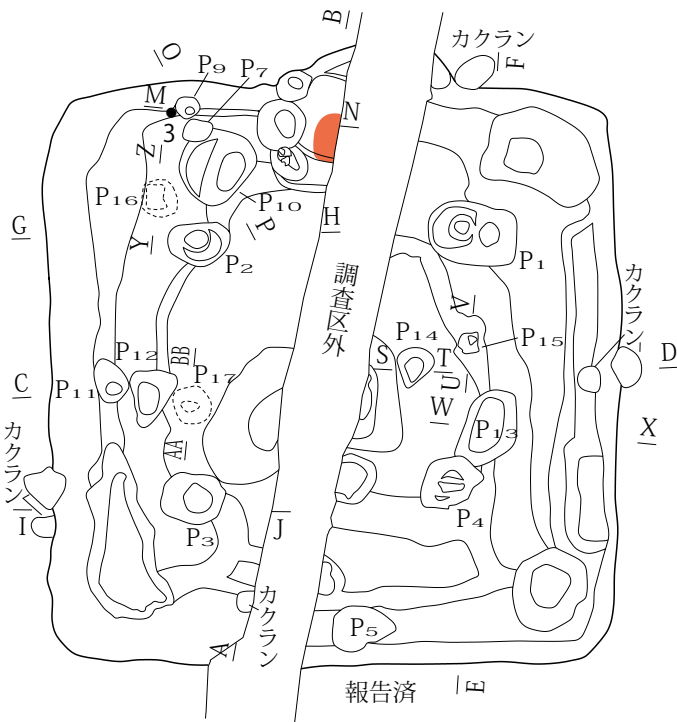
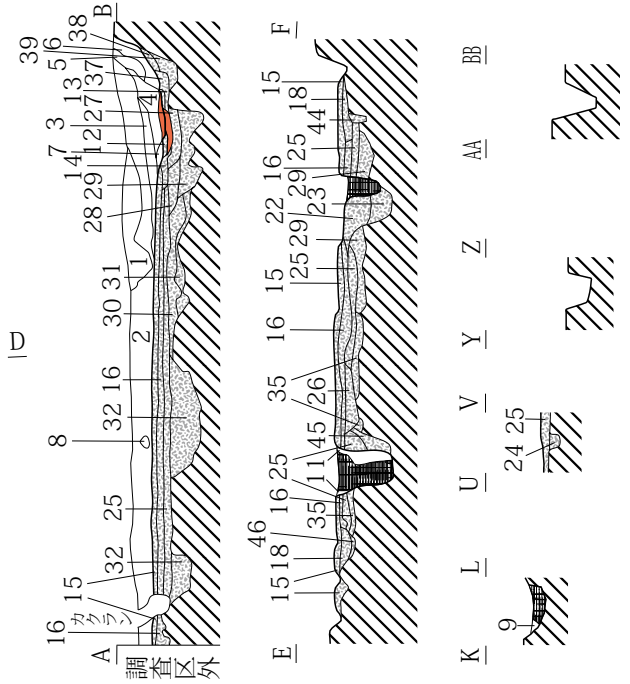
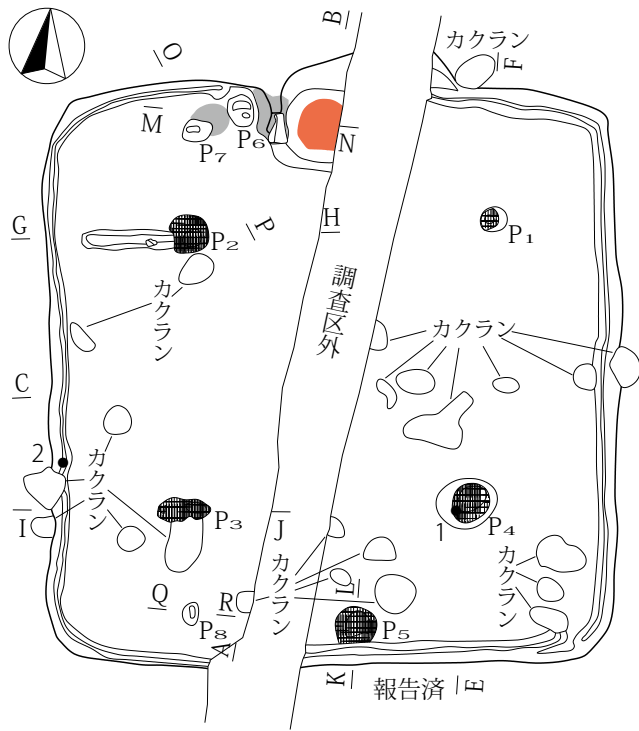

旧住居址カマド掘方

第326図 H70号住居址(1)

1. 黒褐色土層 (10YR3/2) ローム粒子・パミス含。
2. 暗褐色土層 (10YR3/3) ローム粒子・パミス含(φ~5mm大)。
3. 黒褐色土層 (10YR3/2) 10YR3/1粘土ブロック含。
4. 黒褐色土層 (10YR3/1) 粘土ブロック主体。カマド崩壊の層
5. 暗褐色土層 (7.5YR3/4) 焼土ブロック主体、粘土焼ける。
6. 黒褐色土層 (7.5YR3/2) 焼土粒子含。煙道
7. 黒色土層 (10YR1.7/1) 炭化物φ~2cm大・灰多含。
8. 暗褐色土層 (10YR3/3) 細ロームブロック含むブロック土。
9. 暗褐色土層 (10YR3/3) ローム粒子・パミス含。周溝
10. 黒褐色土層 (7.5YR3/2) 焼土粒子含。
11. にぶい黄褐色土層 (10YR4/3) ロームブロック含。
12. 灰褐色土層 (10YR6/2) 灰層、焼土粒子含。
13. 黒褐色土層 (10YR3/2) 粘土ブロック・焼土・灰含。
14. 黒褐色土層 (10YR3/2) 灰多い炭化物。
15. 黒褐色土層 (10YR2/3) 10YR5/6ロームブロック多含。良くしまる。貼床
16. 黒褐色土層 (10YR2/3) 10YR5/6ロームブロック多含、稀にロームブロック含。貼床
17. 黒褐色土層 (10YR2/3) ローム粒子・パミス含。
18. 黒褐色土層 (10YR3/2) ロームブロック稀に黒色土ブロック含。
19. 暗褐色土層 (10YR3/3) ローム粒子・パミス含。
20. 褐色土層 (10YR4/4) ロームブロック多含。
21. 暗褐色土層 (10YR3/3) 粘土ブロック・灰・ロームブロック含、しまり無。
22. 暗褐色土層 (10YR3/3) 細ロームブロック多含。
23. 10YR3/4ローム粒子・暗褐色混在。
24. 黒褐色土層 (10YR3/2)。
25. 黒褐色土層 (10YR3/2) 細ロームブロック・パミス含、良くしまる。貼床
26. にぶい黄褐色土層 (10YR4/3) ロームブロック主体、黒色土ブロック含。
27. 黒褐色土層 (7.5YR3/2) 焼けこむ、ローム粒子・パミス含。
28. 黄褐色土層 (10YR5/6) ロームブロック主体、僅かに黒褐色土ブロック含。
29. 黒褐色土層 (10YR3/2) φ1cm大ロームブロック・パミス僅かに含。
30. 10YR5/6ブロック・3/2土混在。貼床
31. にぶい黄褐色土層 (10YR5/4) 10YR5/6ロームブロック、僅かに3/2土含。
32. 暗褐色土層 (10YR3/3) 10YR5/6ロームブロックφ0.5~5cm大多含。
33. 10YR3/3・細ロームブロック・暗褐色・黒褐色土混在。上面良くしまる。
34. 褐色土層 (10YR4/4) 10YR5/6・5/3ロームブロック主体、暗褐色土ブロック含。
35. 10YR3/4ロームブロック・暗褐色土ブロック混在。
36. 黄褐色土層 (10YR5/6) 主体。
37. 黒褐色土層 (7.5YR3/2) 僅かに粘土・焼土粒子含。
38. 褐色土層 (10YR4/4) ローム主体。
39. 暗褐色土層 (10YR3/3) 僅かに焼土粒子含。
40. 暗褐色土層 (10YR3/3) 細ロームブロック含。
41. 40層よりロームブロック少ない。
42. 10YR4/3ロームブロック・黒褐色土ブロック混在。
43. 10YR3/3・暗褐色土ブロック・4/3ロームブロック混在。
44. 暗褐色土層 (10YR3/3) ローム粒子含。
45. 灰黄褐色土層 (10YR4/2) ロームブロック主体、暗褐色土含。
46. にぶい黄褐色土層 (10YR5/4) ローム主体。
47. 暗褐色土層 (10YR3/3) 細ロームブロック・パミス含。

- 褐色土層 (7.5YR4/4)。焼土
- 黒褐色土層 (10YR3/1)。粘土
- 暗褐色土層 (10YR3/3)。柱痕

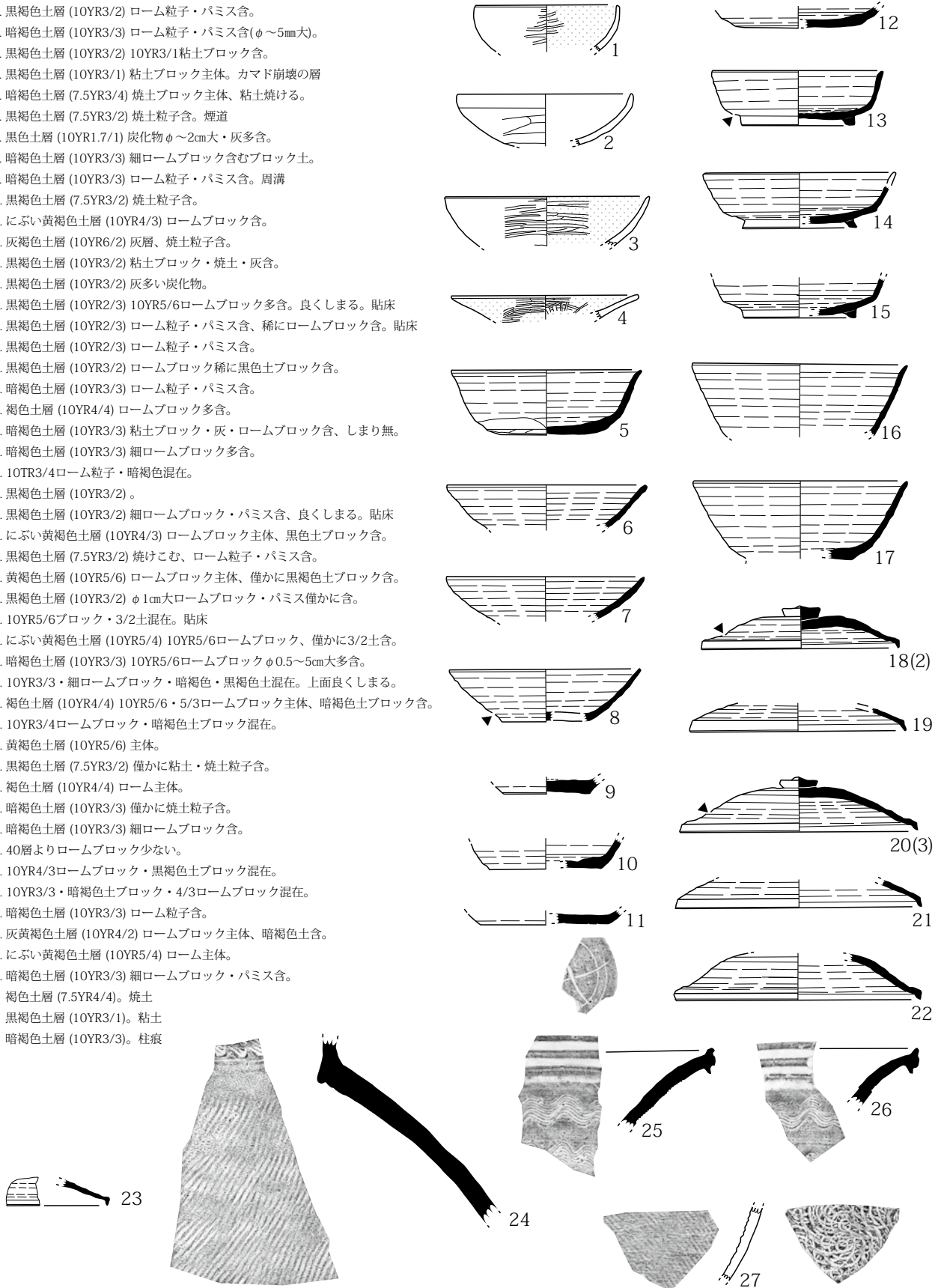

第327図 H70号住居址 (2)

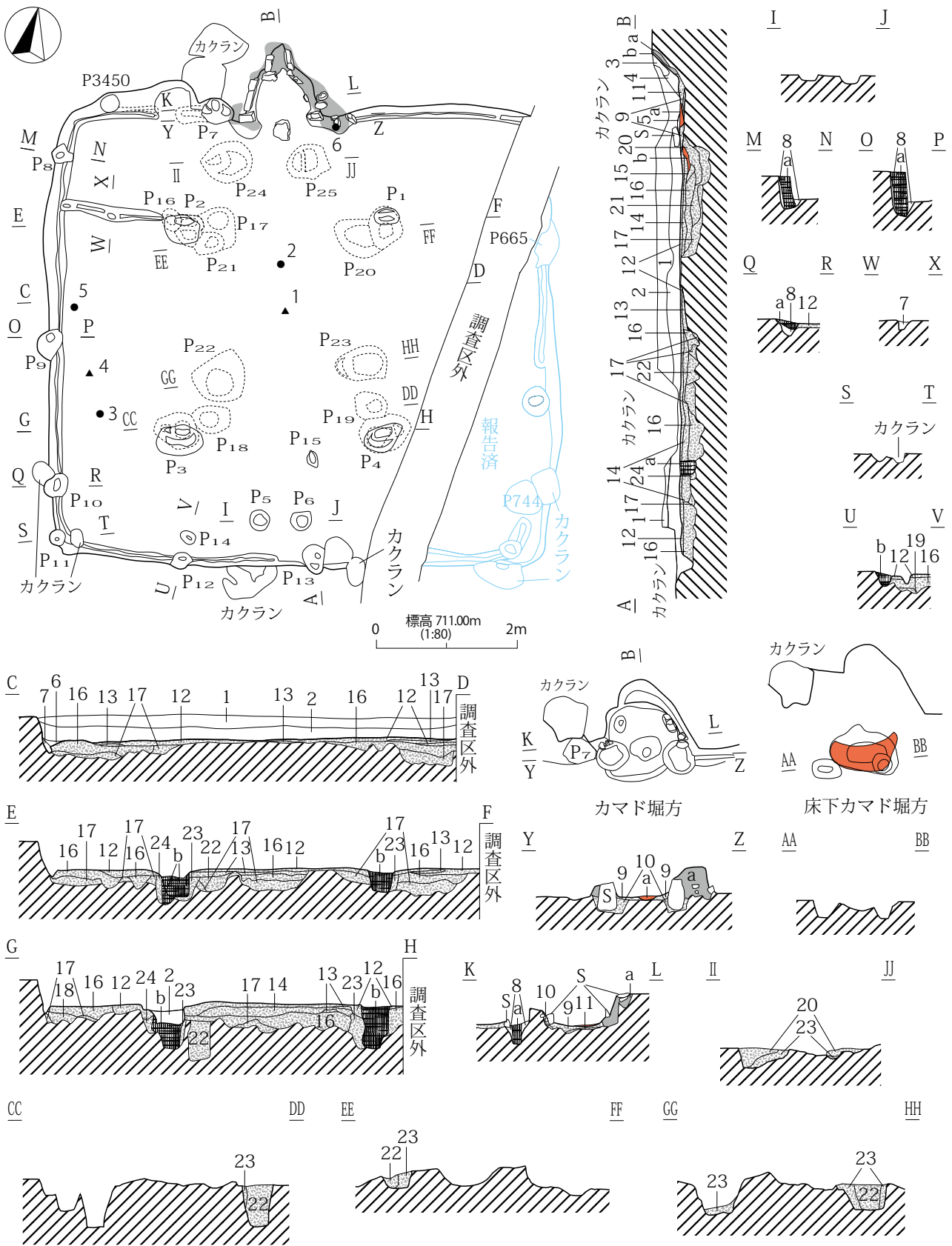

第329図 H71号住居址(1)

1. 暗褐色土 (10YR3/3) ロームブロック・パミス含。
2. 暗褐色土 (10YR3/3) ローム粒子・パミス多含。
3. 極暗褐色土層 (7.5YR2/3) 焼土粒子を極多く、粘質土含。
4. 黒褐色土層 (7.5YR3/2) 焼土粒子多含。
5. 黒色土層 (10YR2/1) φ5~1cm大・長さ1m程のボヤ状炭化物多含。
6. 黒褐色土層 (10YR2/3) 2層よりローム粒子・パミスが少ない。
7. 暗褐色土層 (10YR3/4) ローム粒子多含。周溝
8. にぶい黄褐色土 (10YR4/3) ロームブロックを多含。
9. 黒褐色土層 (7.5YR3/2) 焼土・炭化物粒子多含。
10. 暗褐色土層 (10YR3/3) ローム粒子多含、カマド側は焼けこむ。
11. 明褐色土層 (7.5YR5/6) 灰を含む焼土。
12. 暗褐色土層 (10YR3/3) 黄褐色のロームブロック多含。しまりあり。貼床
13. 黄褐色土層 (10YR5/6) ローム主体。貼床
14. 暗褐色土層 (10YR3/3) 10YR5/6ロームブロックを多含、ローム粒子・パミス含。貼床
15. 黒褐色土層 (10YR3/2) 粘質土を含、焼土ロームブロック含、締まりなし。
16. 暗褐色土層 (10YR3/2) 暗褐色土と明黄褐色ローム混在。
17. にぶい黄褐色土層 (10YR5/4) ローム主体に極暗褐色土含。
18. 黒褐色土層 (10YR2/2) ローム粒子・パミス含。
19. 暗褐色土層 (10YR3/3) 10YR5/6ロームブロック多含、粘土ブロック少含。
20. 黒褐色土層 (10YR3/2) 緻密土主体で上面焼けこむ。
21. 10YR4/4・5/6ロームブロック・3/3土ブロック混在。
22. にぶい黄褐色土層 (10YR5/4) ロームに暗褐色土ブロック含。
23. にぶい黄代橙色土層 (10YR6/4) ローム主体。
24. 暗褐色土層 (10YR3/3) ローム粒子・パミス含。

- 褐色土層 (7.5YR4/4)。焼土
- 褐色土層 (7.5YR4/6) 上面わずかに灰層あり。焼土
- 黒褐色土層 (10YR3/1)。粘土
- 褐色土層 (7.5YR4/4) 焼土ブロックを含み、よく焼ける。粘土
- 暗褐色土層 (10YR3/4)。柱痕
- 暗褐色土層 (10YR3/3)。柱痕

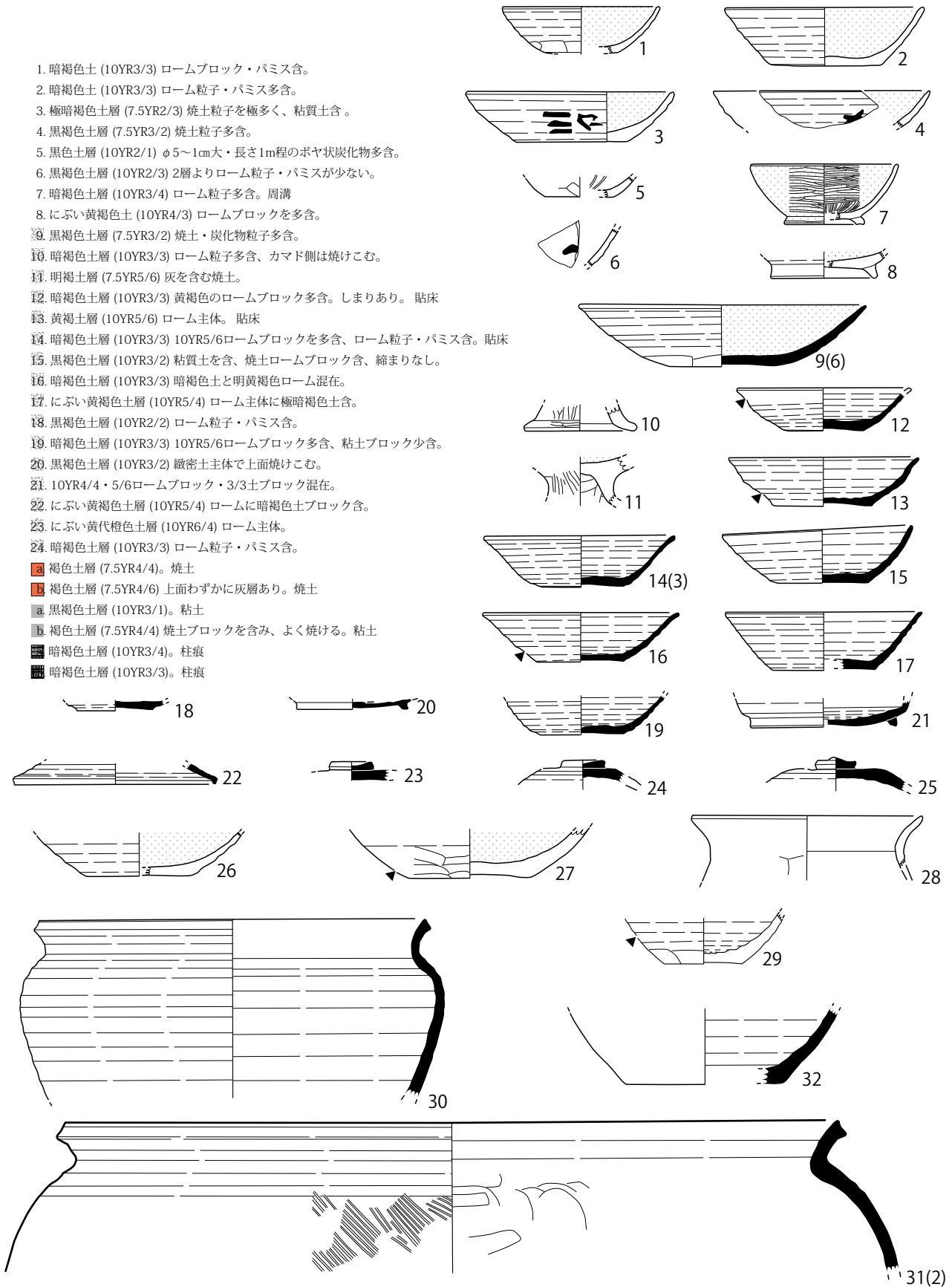

第330図 H71号住居址(2)

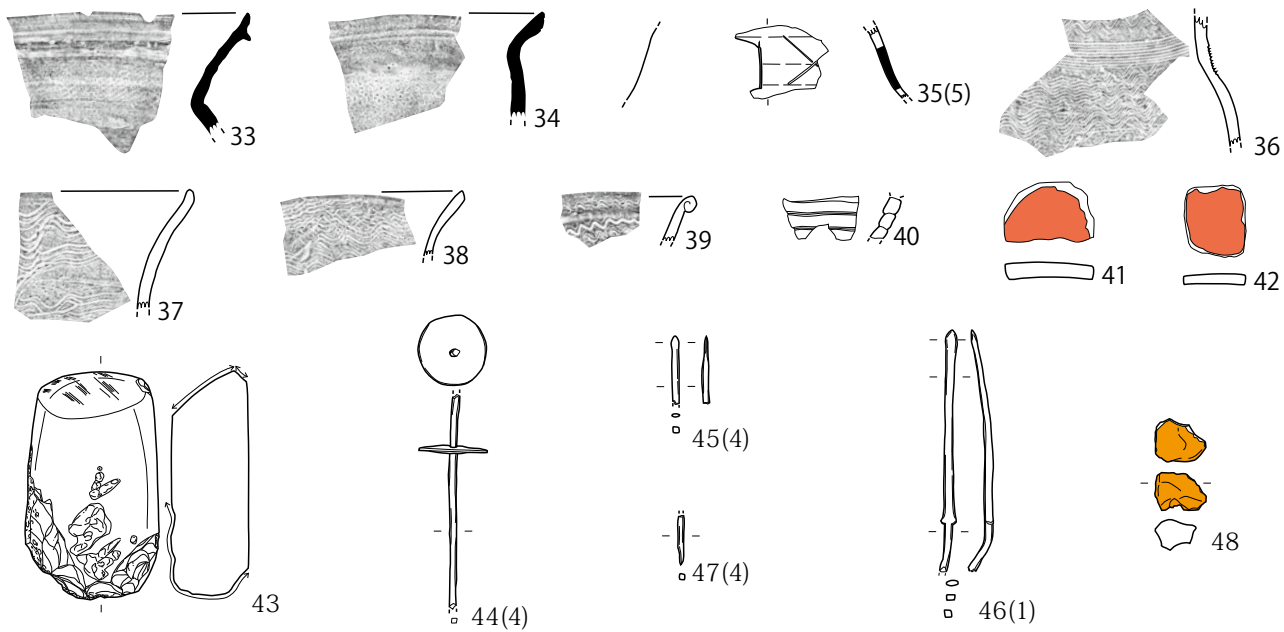

第 331 图 H71 号住居址 (3)

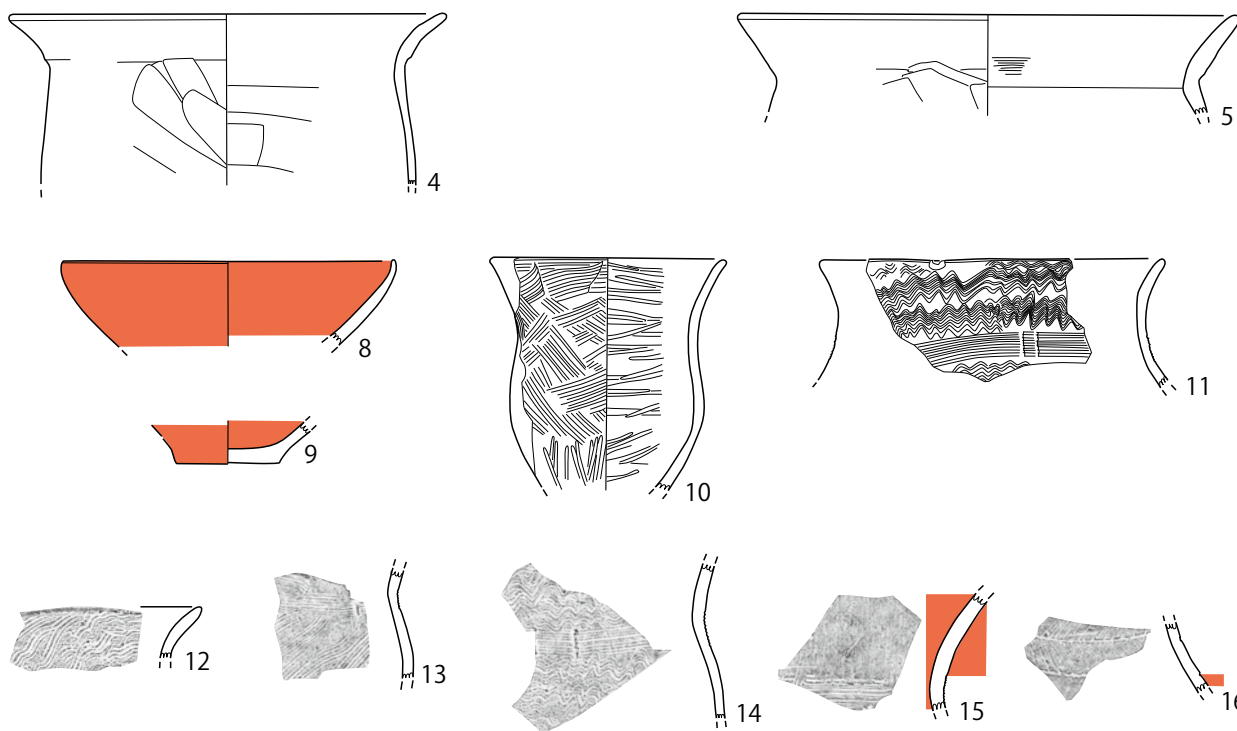

第 334 图 H82 号住居址 (2)

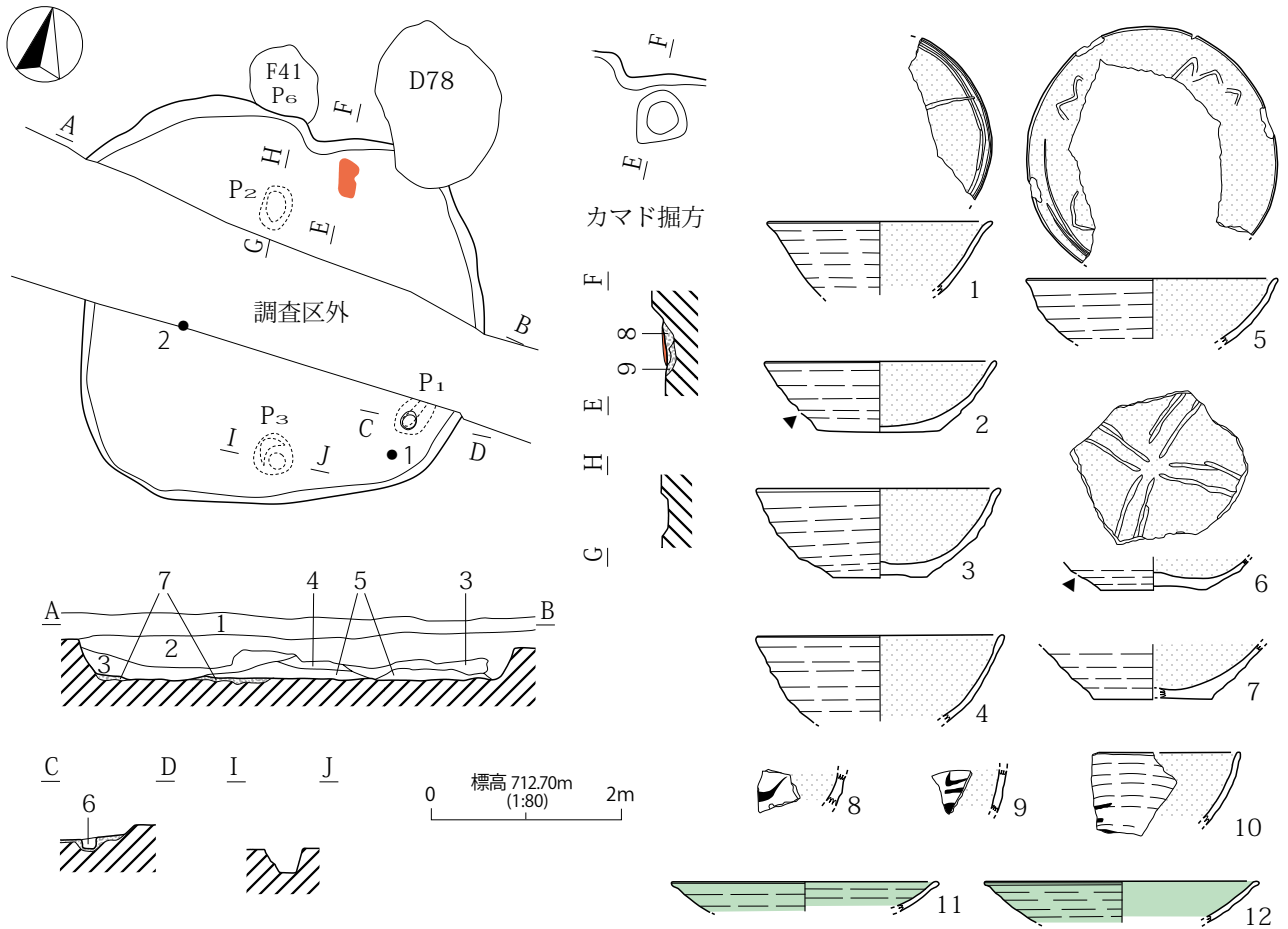

- 1. 褐灰色土層 (10YR5/1) しまり・粘性弱、小石多含。
 - 2. 褐灰色土層 (10YR4/1) しまり・粘性弱、1層より黒味有、小石多含。
 - 3. 灰黄色土層 (10YR4/2) しまり・粘性弱、黒味有。
 - 4. 黒褐色土層 (10YR3/2) しまり・粘性有、硬質化下土でロームブロック含。
 - 5. にぶい黄褐色土層 (10YR5/3) しまり・粘性弱。
 - 6. にぶい黄褐色土層 (10YR5/3) 砂質土。
 - 7. 黒色土層 (10YR2/1) しまり・粘性有、オレンジのシルト含。貼床
 - 8. 灰黄褐色土層 (10YR6/2) しまり・粘性弱、灰多含。
 - 9. 橙色土層 (5YR6/8) しまり・粘性弱、よく焼けた土で硬質化なし。
- 焼土

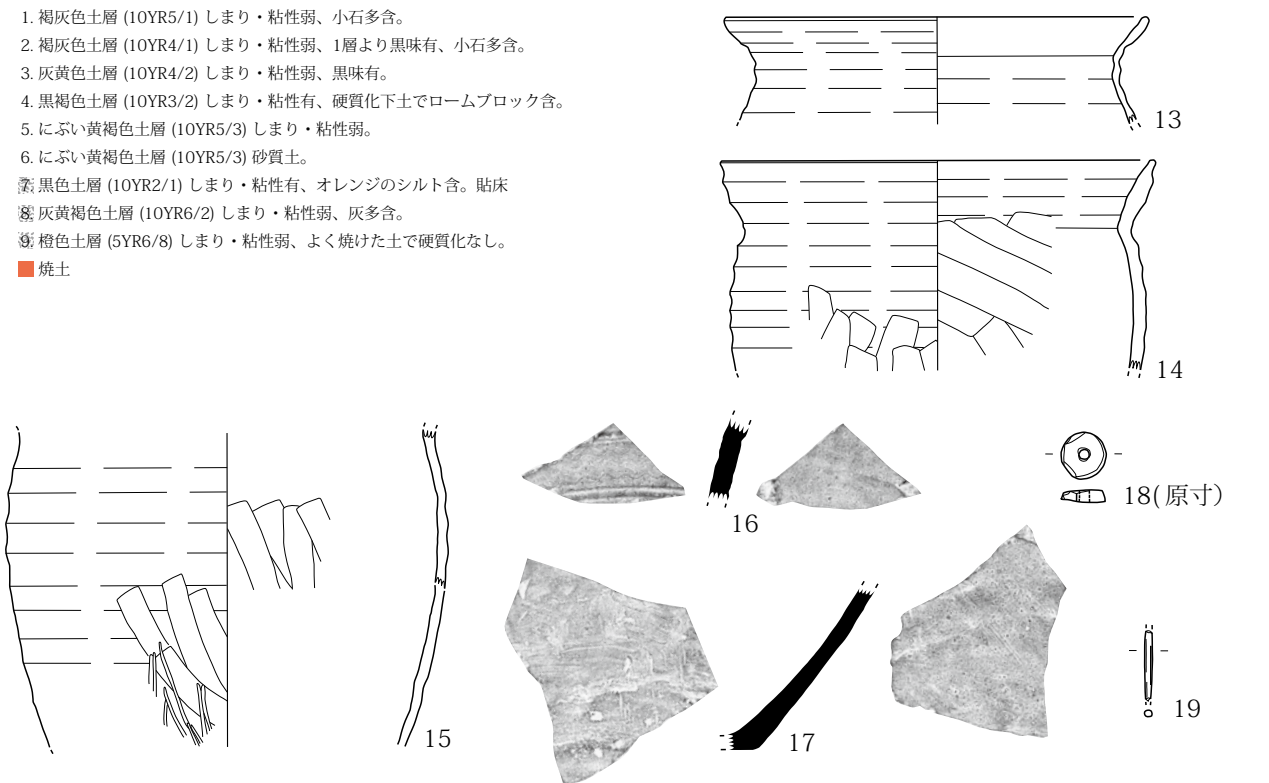

第332図 H79号住居址

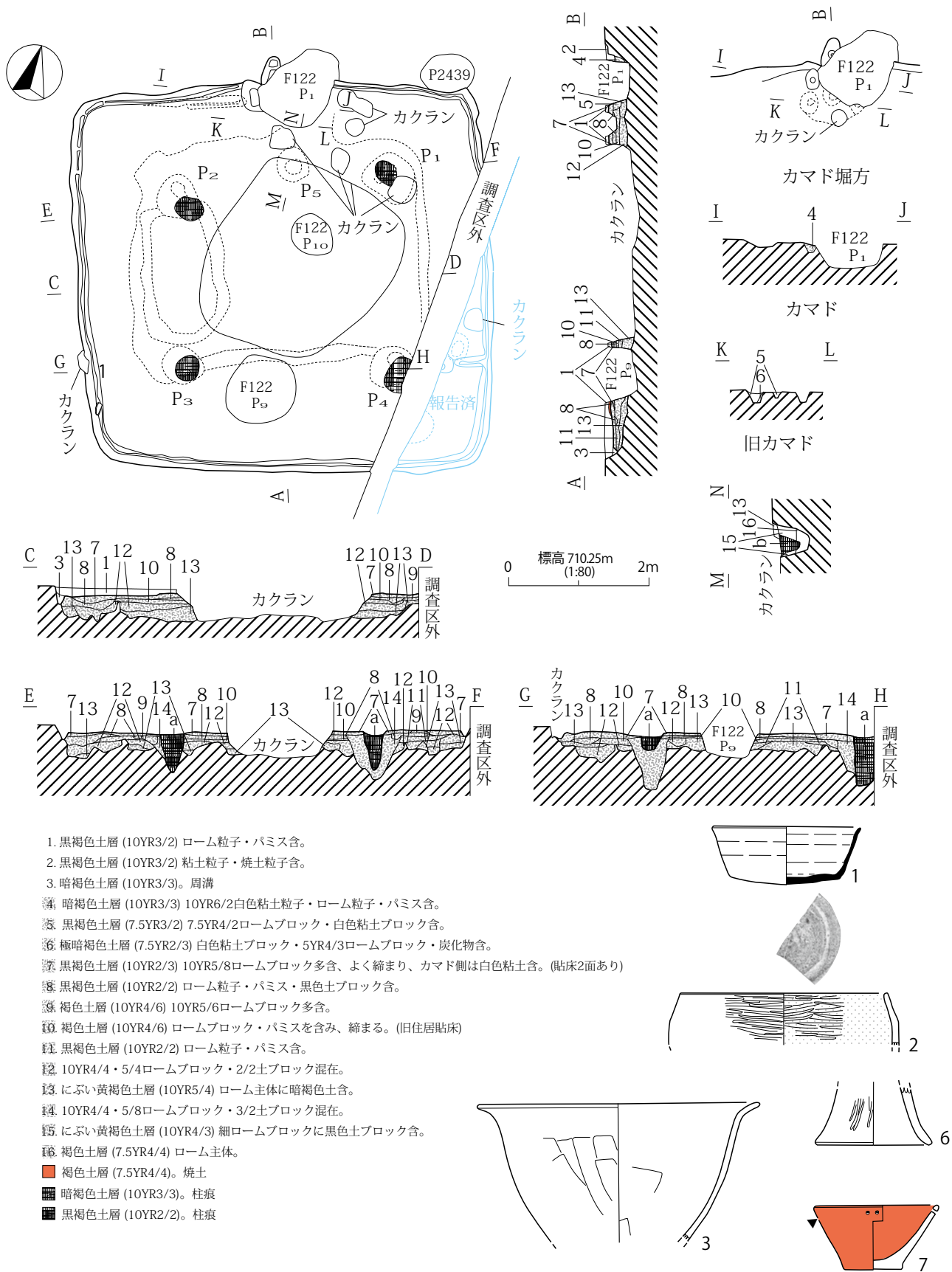

第333図 H82号住居址(1)

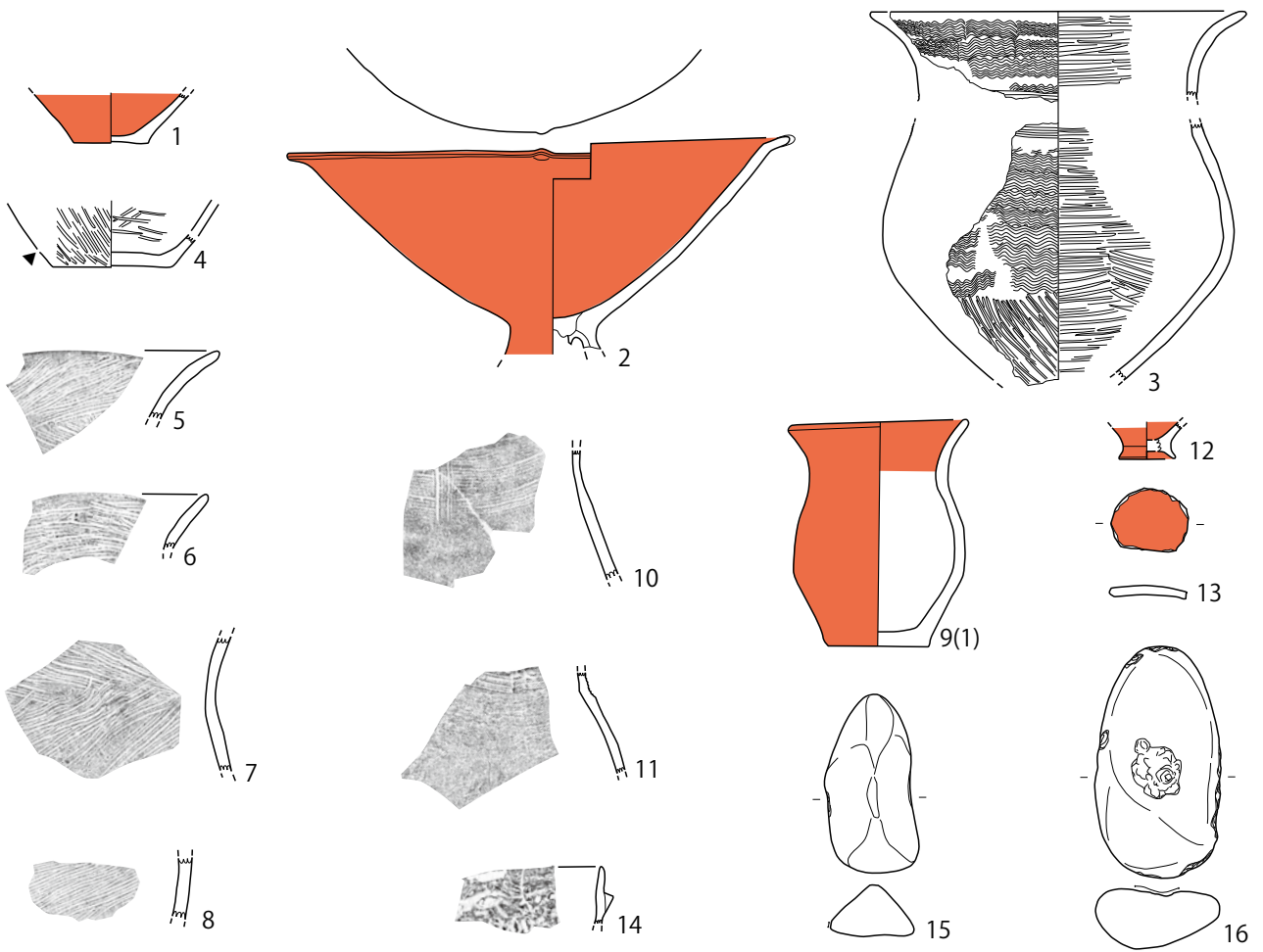
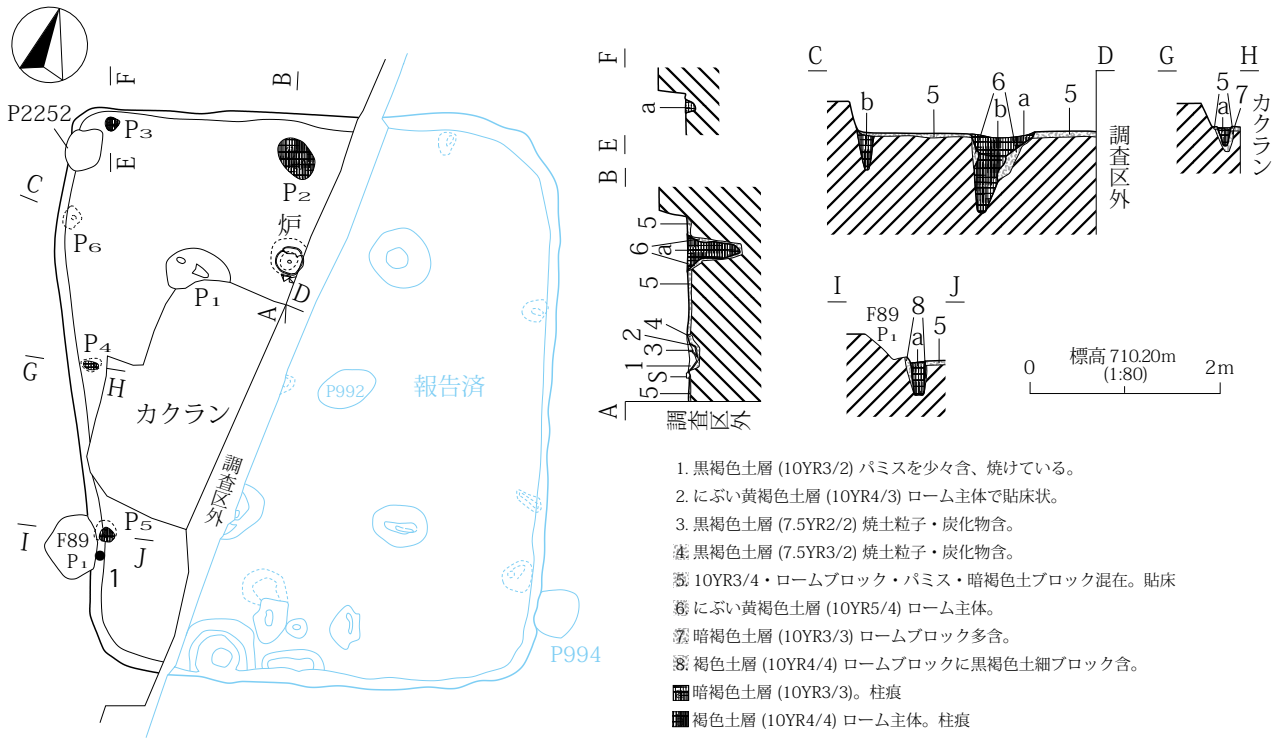

第335図 H83号住居址

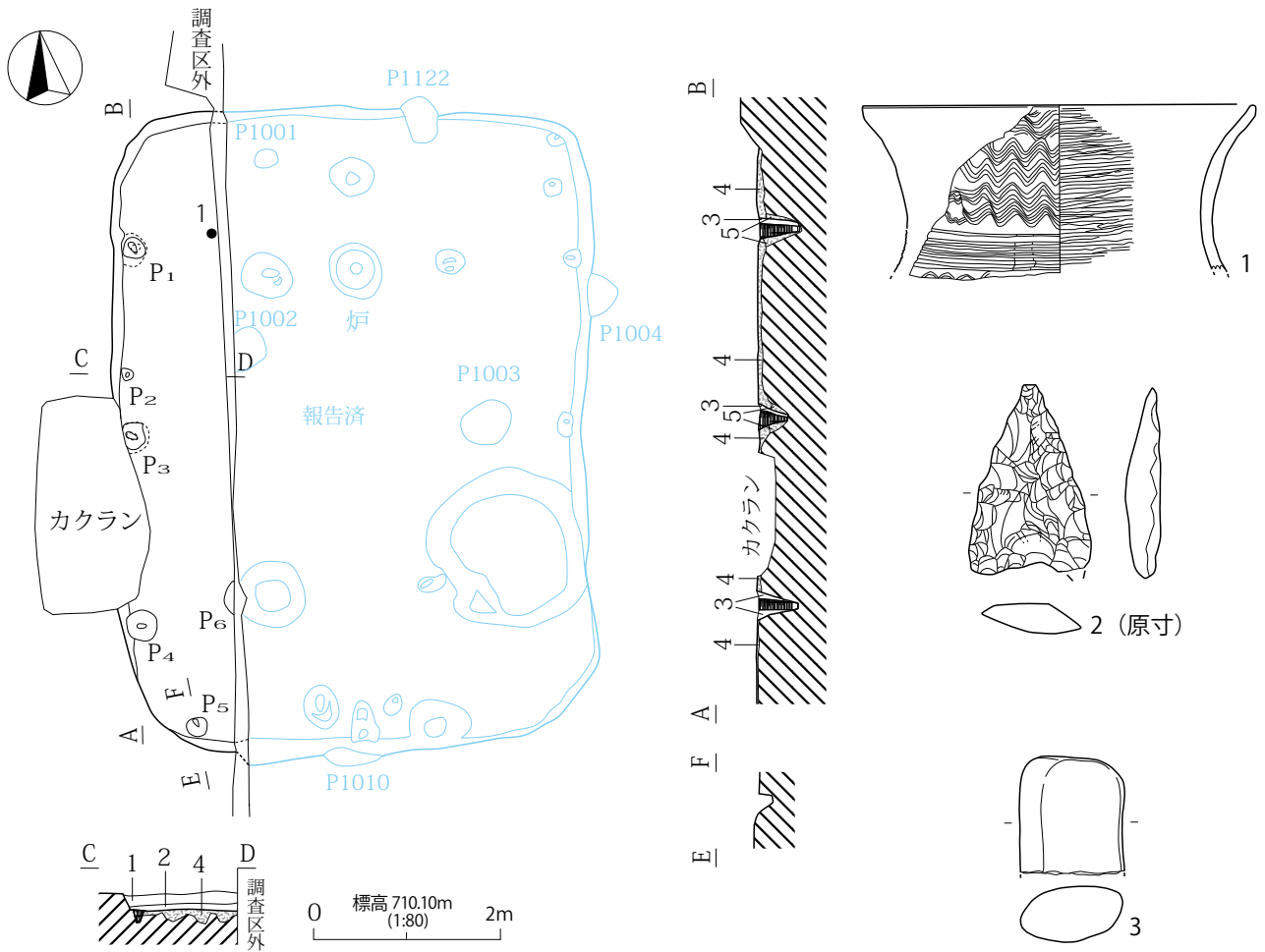

第336図 H84号住居址

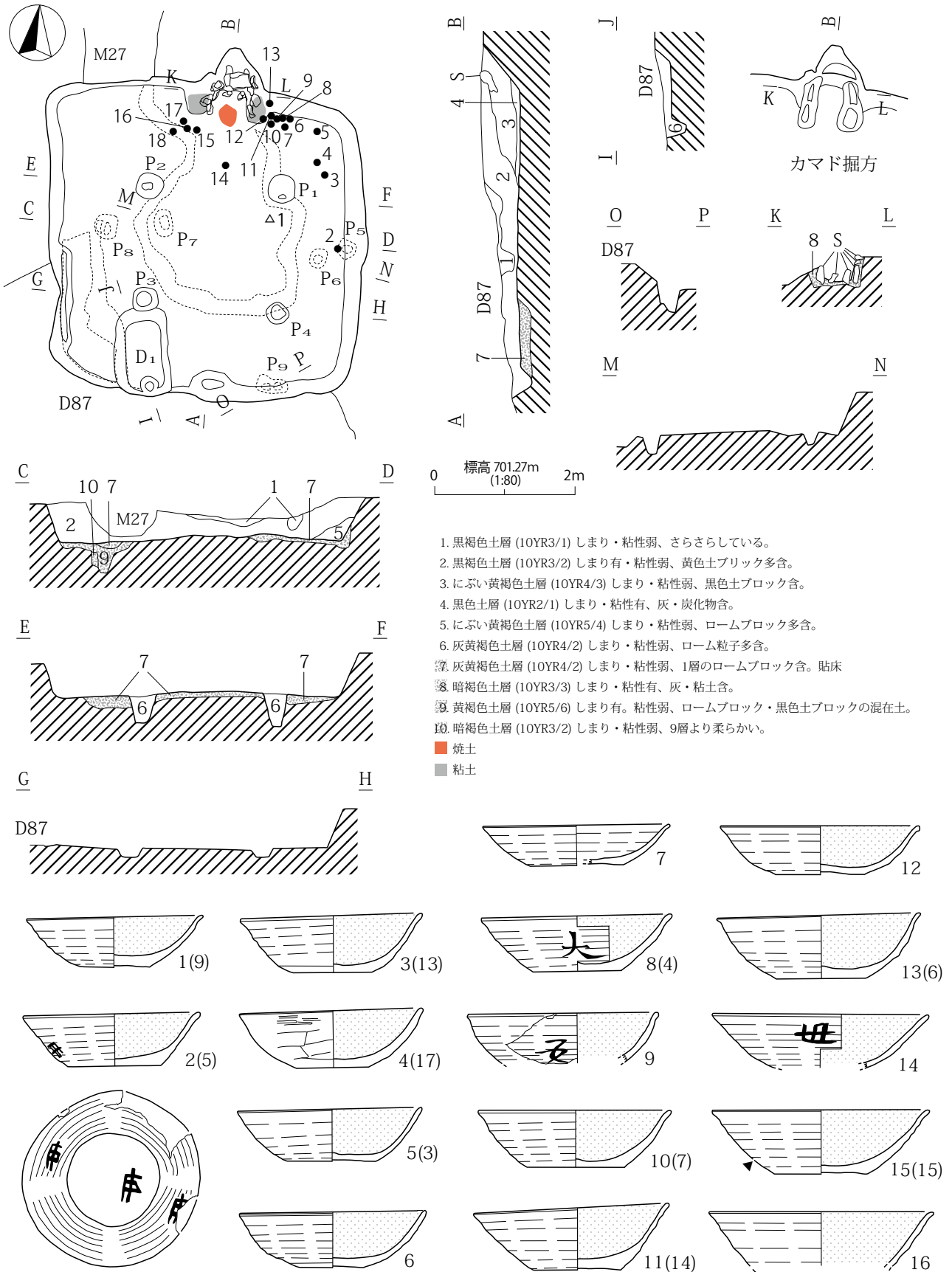

1. 黒褐色土層 (10YR3/1) しまり・粘性弱、さらさらしている。
 2. 黒褐色土層 (10YR3/2) しまり有・粘性弱、黄色土ブリック多含。
 3. にぶい黄褐色土層 (10YR4/3) しまり・粘性弱、黒色土ブロック含。
 4. 黒色土層 (10YR2/1) しまり・粘性有、灰・炭化物含。
 5. にぶい黄褐色土層 (10YR5/4) しまり・粘性弱、ロームブロック多含。
 6. 灰黄褐色土層 (10YR4/2) しまり・粘性弱、ローム粒子多含。
 7. 灰黄褐色土層 (10YR4/2) しまり・粘性弱、1層のロームブロック含。貼床
 8. 暗褐色土層 (10YR3/3) しまり・粘性有、灰・粘土含。
 9. 黄褐色土層 (10YR5/6) しまり有。粘性弱、ロームブロック・黒色土ブロックの混在土。
 10. 暗褐色土層 (10YR3/2) しまり・粘性弱、9層より柔らかい。
- 焼土
■ 粘土

第337図 H107号住居址(1)

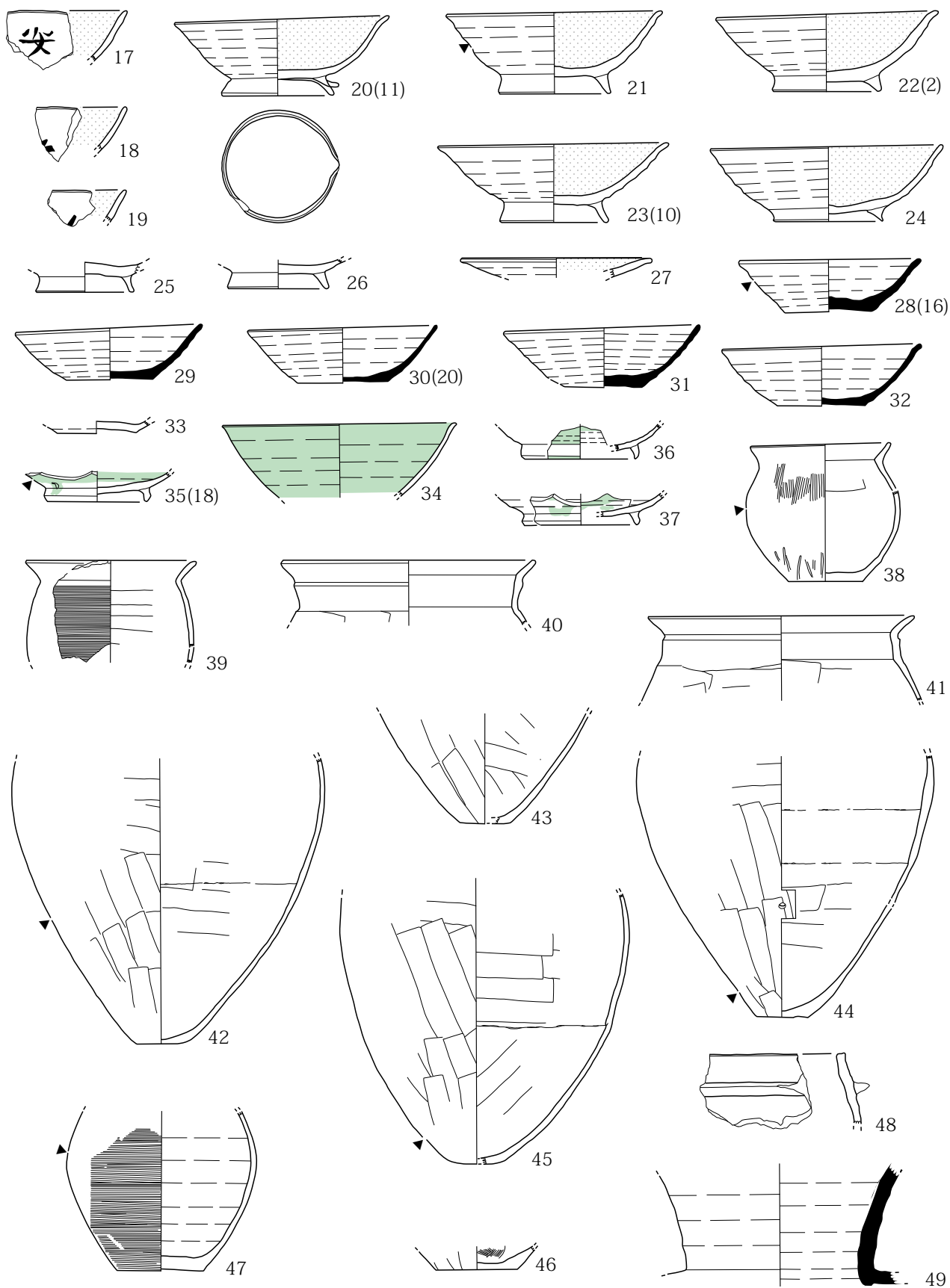

第 338 图 H107 号住居址 (2)

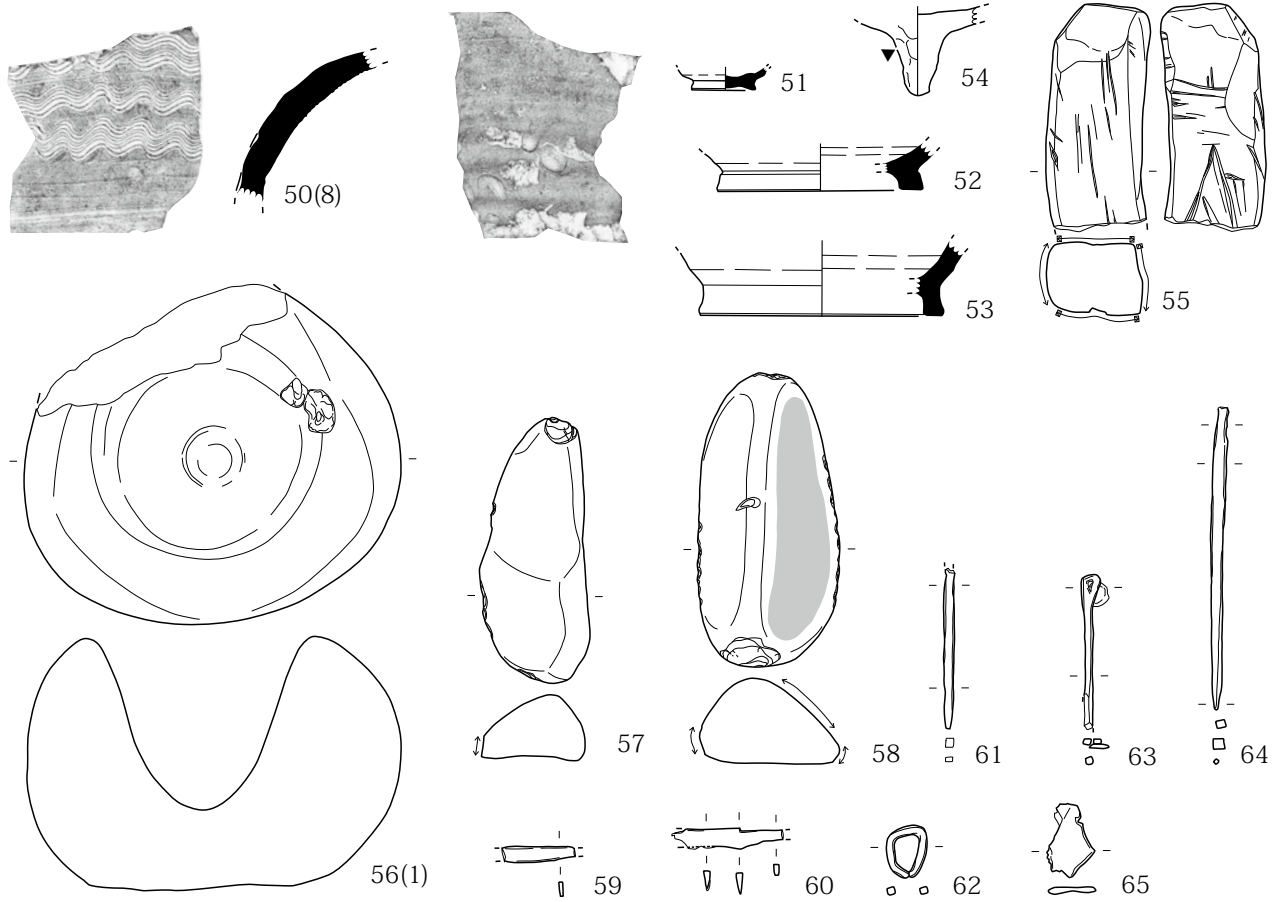

第 339 图 H107 号住居址 (3)

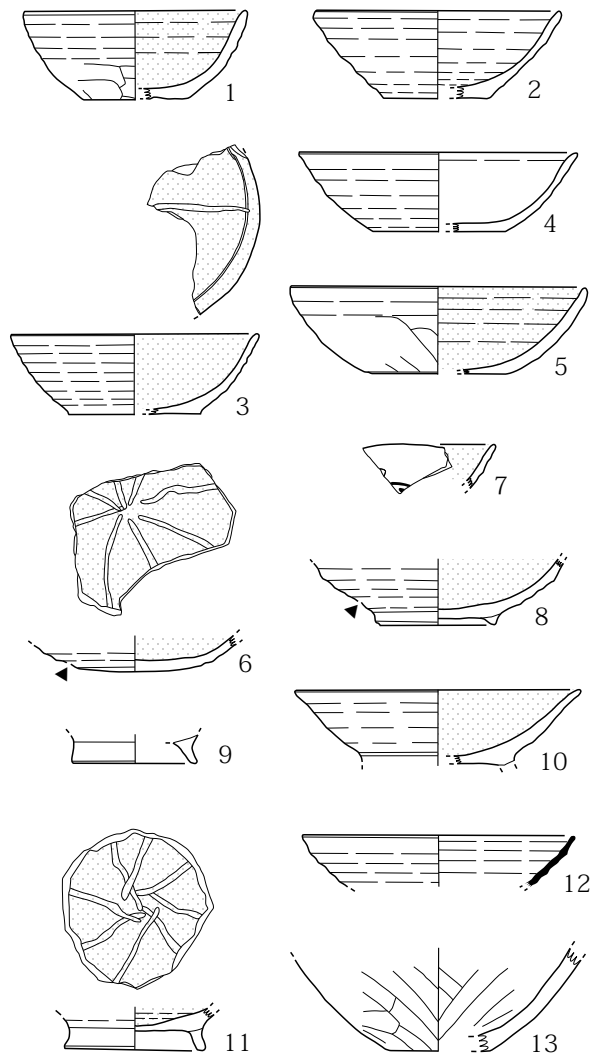
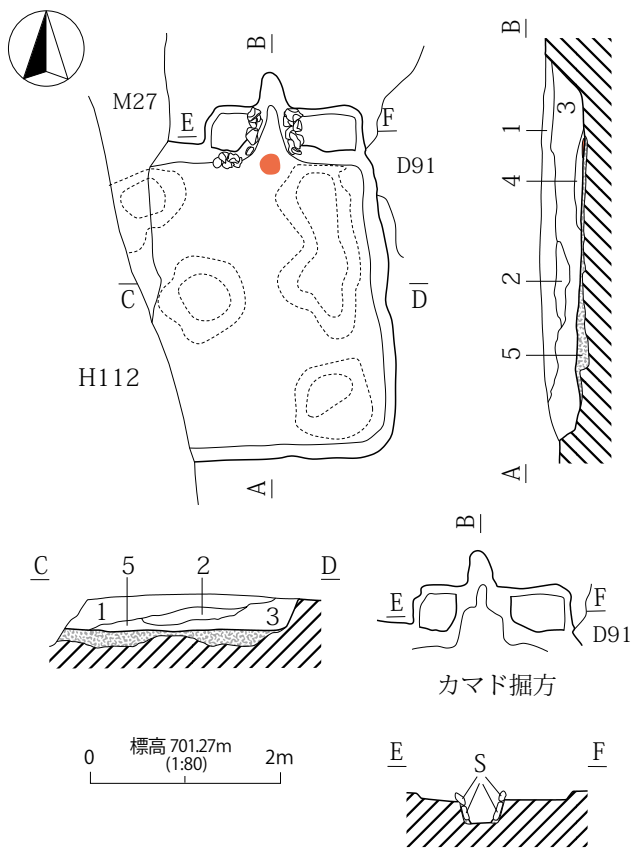

- 1. 褐色土層 (10YR4/4) しまり・粘性やや有、黒色土・黄色土ブロックの混在土層。
- 2. 黄褐色土層 (10YR8/6) しまりやや有・粘性弱、ローム土の堀崩し。
- 3. 明黄褐色土層 (10YR6/6) しまり弱、粘性やや有。
- 4. 黒色土層 (10YR2/1) しまり・粘性有、灰多含。
- 源 黄褐色土層 (10YR5/6) しまり・粘性弱、ロームブロック多含。
- 焼土

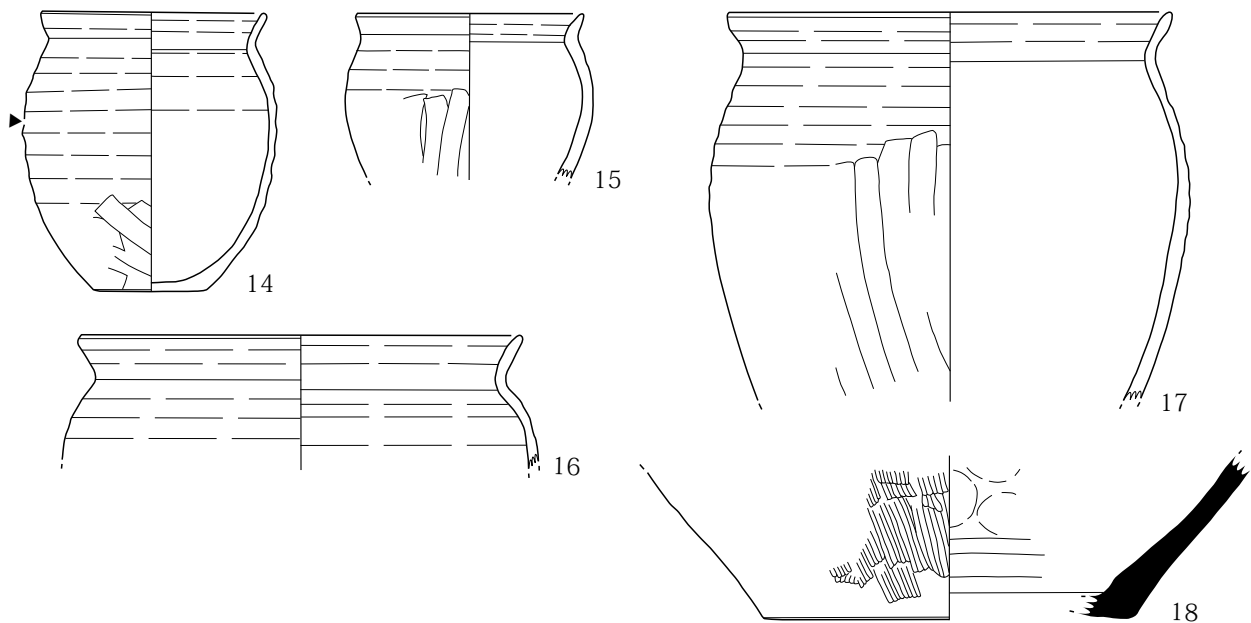

第340図 H108号住居址

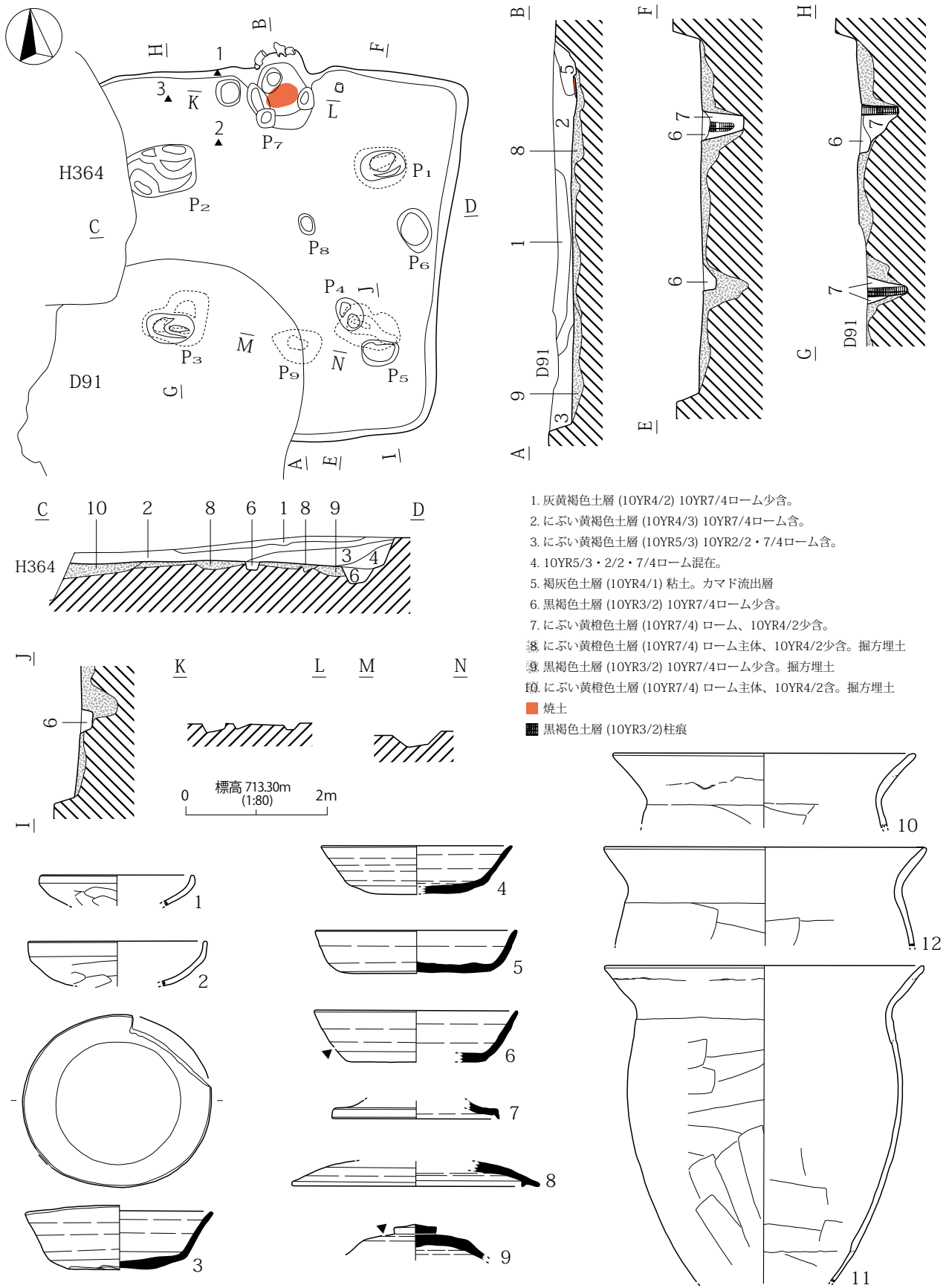

第341図 H111号住居址(1)

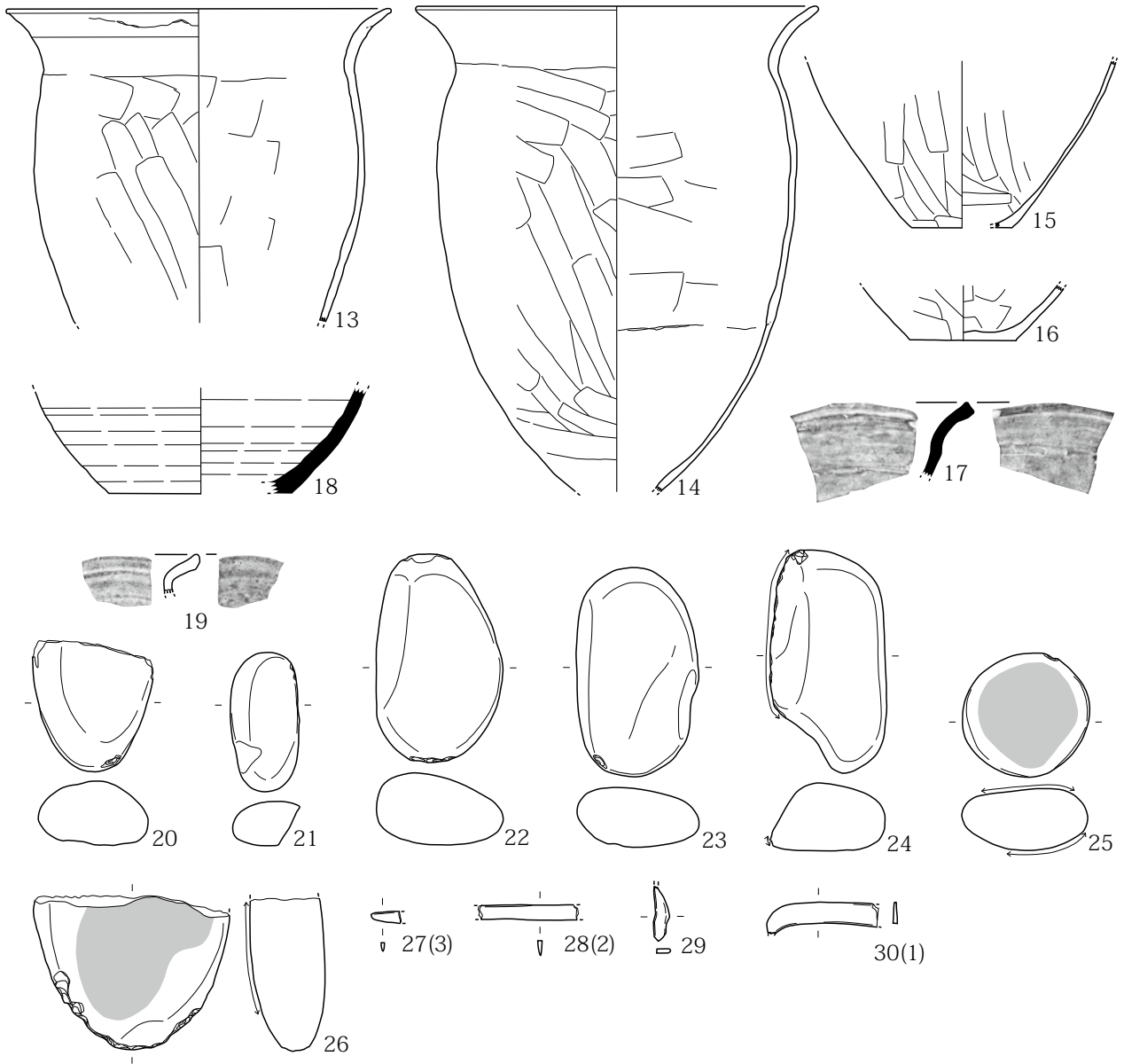

第 342 图 H111 号住居址 (2)

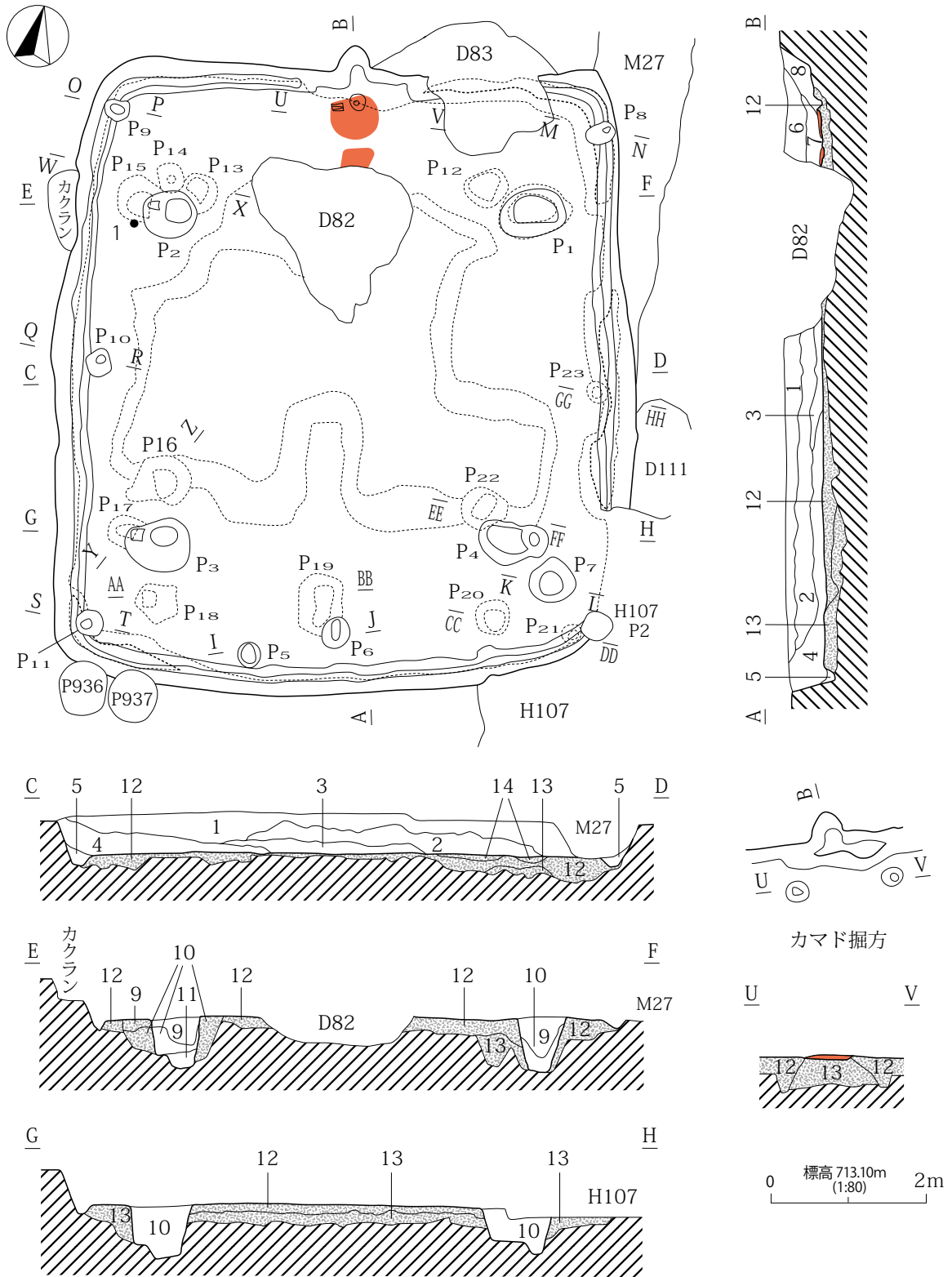

第 343 図 H112 号住居址 (1)

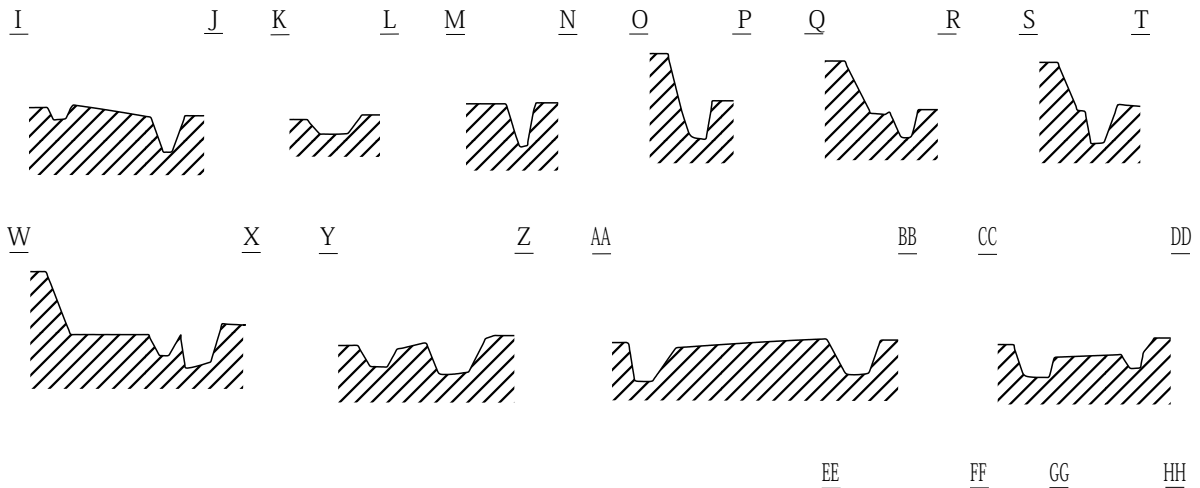

1. 灰黄褐色土層 (10YR4/2) しまり・粘性やや有、小石多含。
2. にぶい黄褐色土層 (10YR6/4) しまり・粘性弱。
3. 黒褐色土層 (10YR3/1) しまり・粘性有、炭化物多含。
4. 暗褐色土層 (10YR3/3) 1層より暗くしまり有。
5. にぶい黄褐色土層 (10YR4/3) しまり・粘性弱、砂少含。
6. 褐灰色土層 (10YR4/1) しまり・粘性有、灰色粘土ブロック多含。
7. 灰黄褐色土層 (10YR4/2) しまり・粘性弱、焼土ブロック多含。
8. 明黄褐色土層 (10YR6/6) しまり・粘性弱、焼土ブロック・粘土ブロックの混在土。
9. 暗褐色土層 (10YR3/3) しまり・粘性弱、ロームブロック含。
10. 褐色土層 (10YR4/6) ロームブロック・黒色土の混在土。
11. 明黄褐色土層 (10YR7/6) しまり・粘性弱。
12. 黄褐色土層 (10YR5/6) しまり有・粘性弱、ロームブロック・黒色土ブロックの混在土。
13. 黒褐色土層 (10YR3/2) しまり・粘性弱、12層より柔らかい。
14. 褐色土層 (10YR4/4) しまり・粘性弱、白色のローム含。
- 明赤褐色土層 (2.5YR5/6) しまり・粘性弱、よく焼けている。

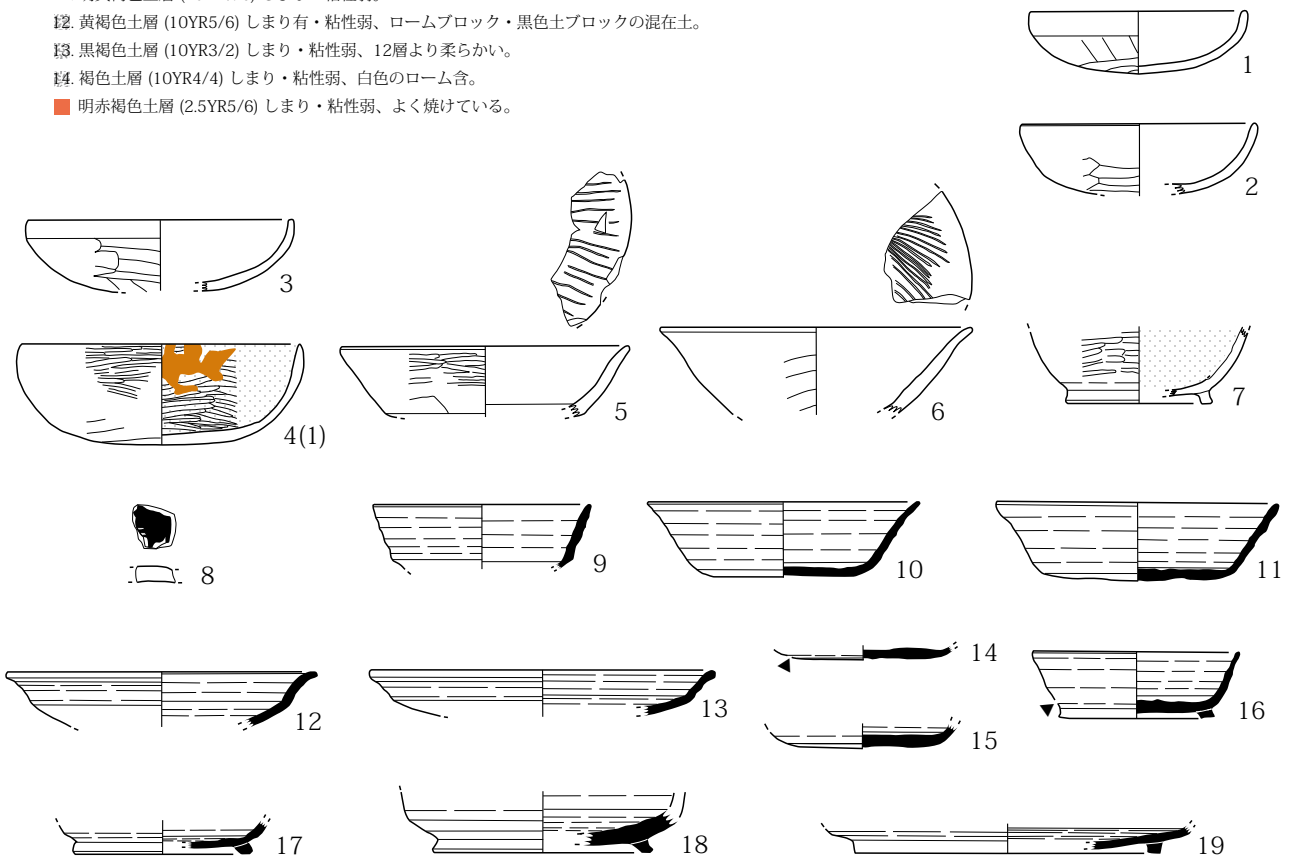
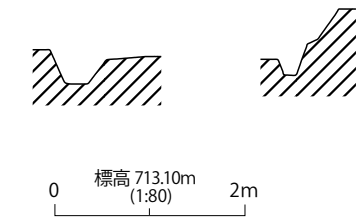

第344図 H112号住居址 (2)

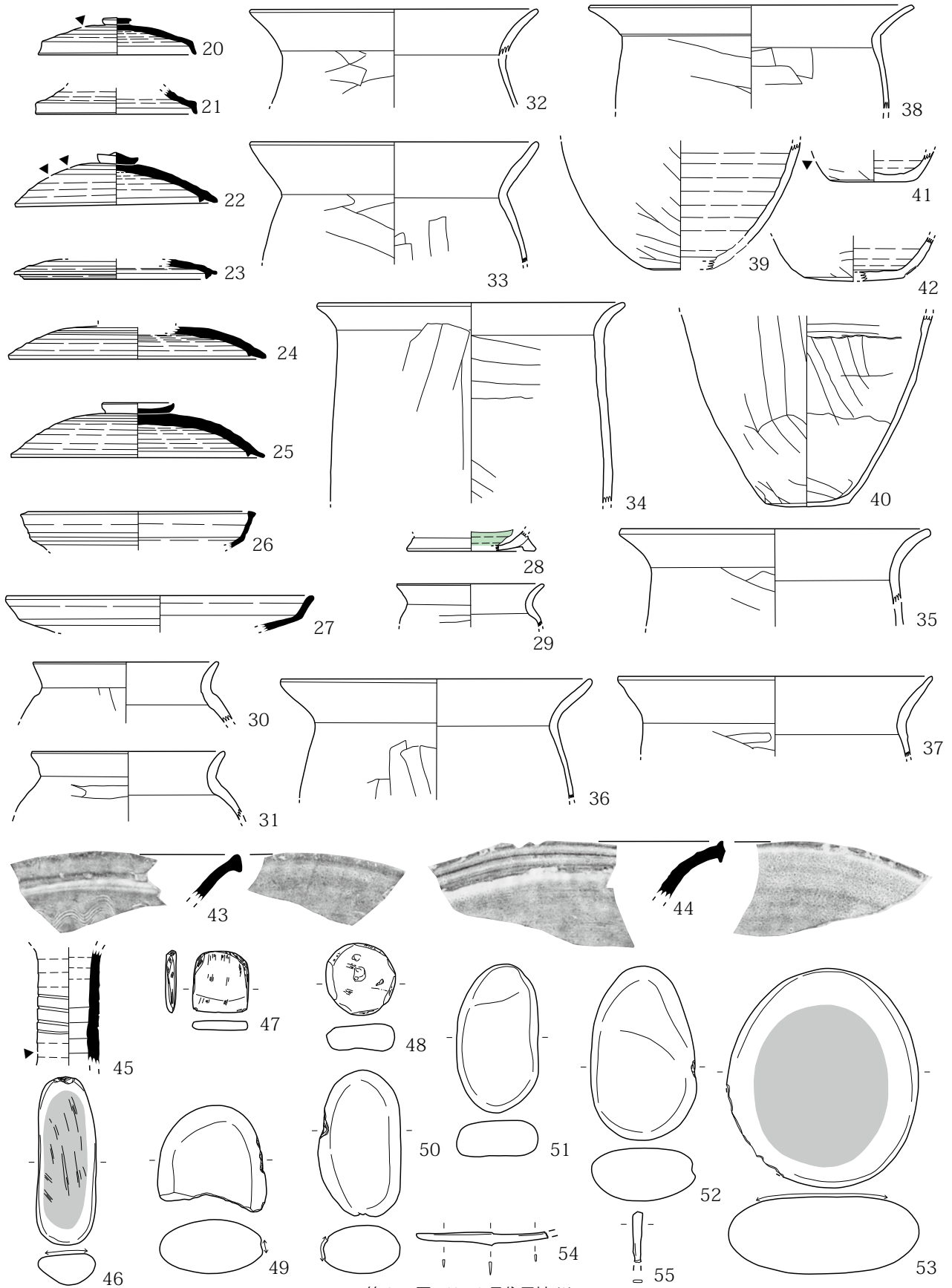

第 345 图 H112 号住居址 (3)

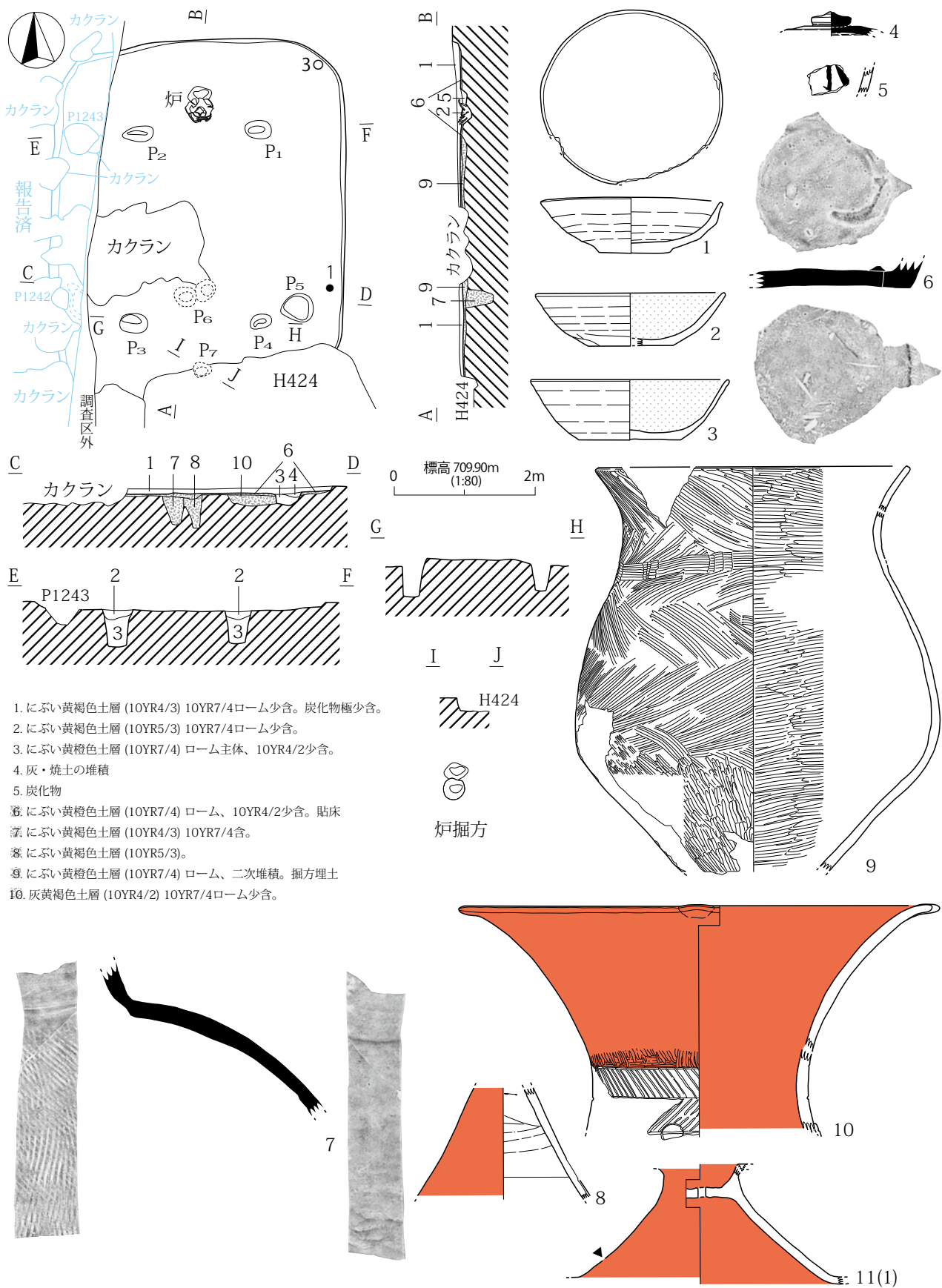

第346図 H117号住居址

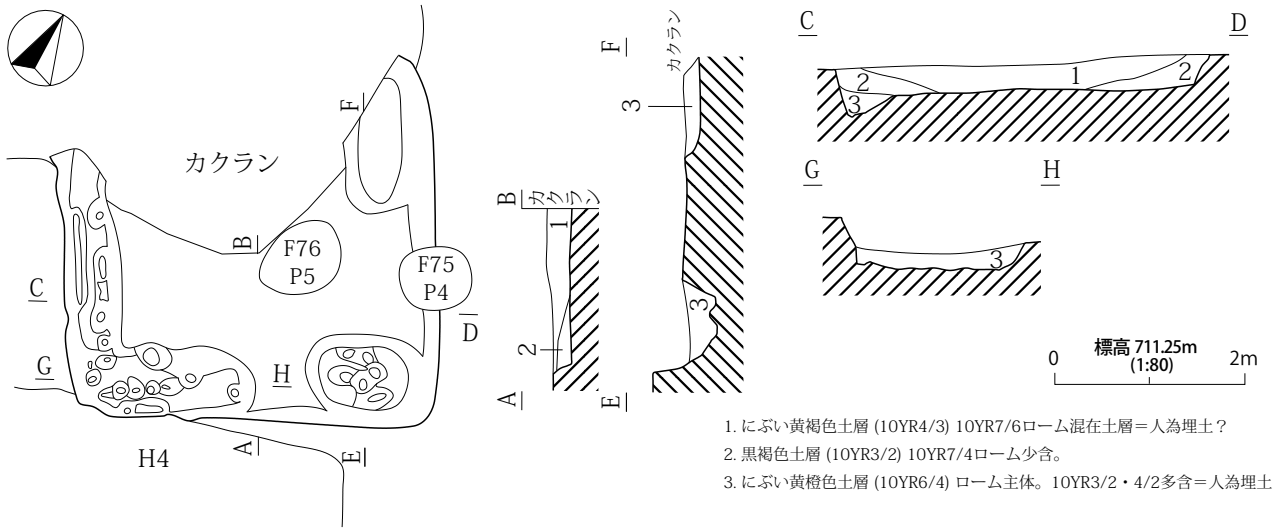

第 347 図 H119 号住居址

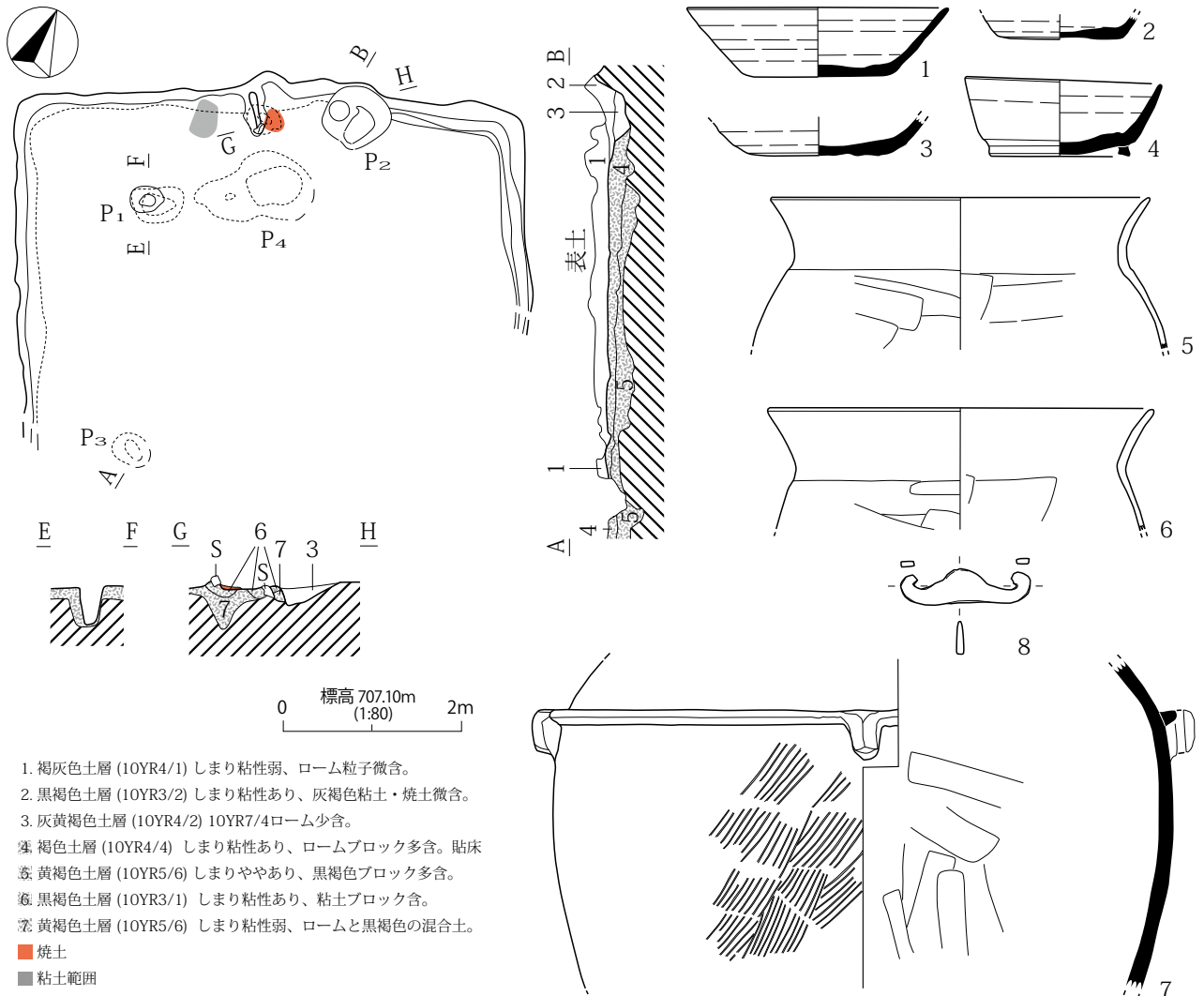

第 348 図 H127 号住居址

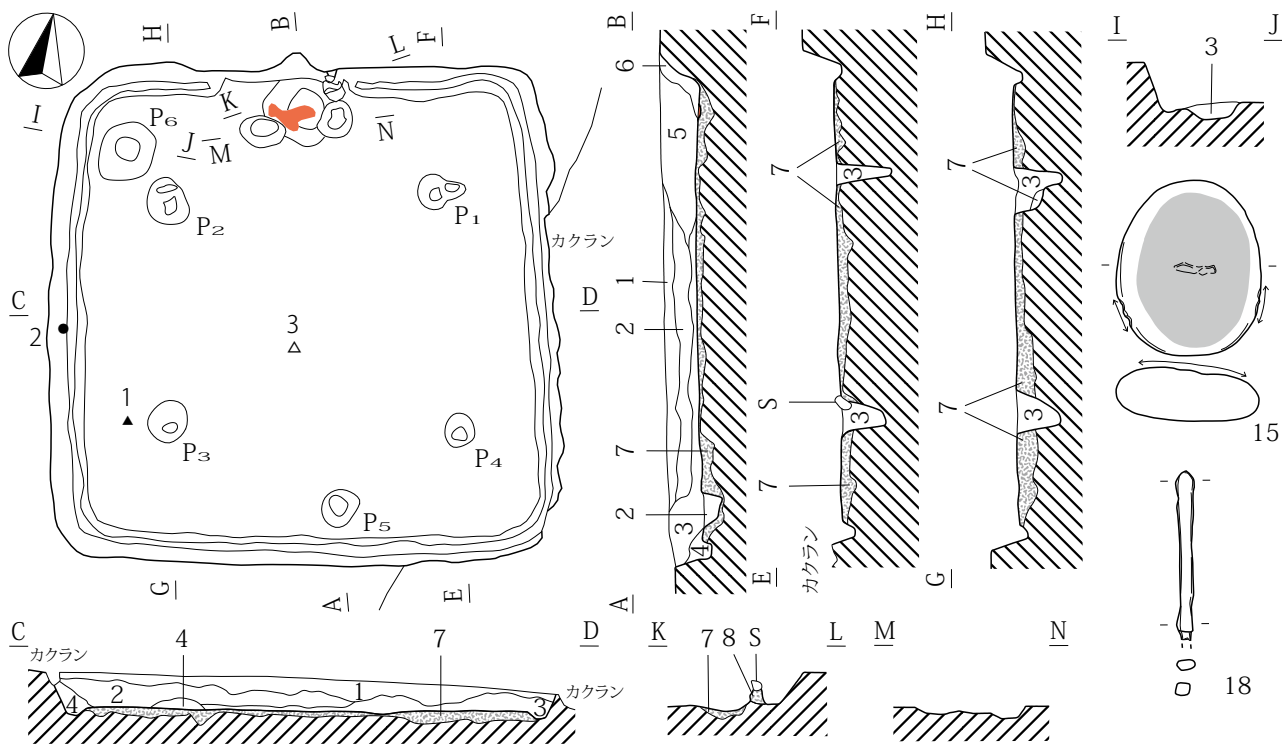

- 1. 黒褐色土層 (10YR3/2)。
- 2. 灰黄褐色土層 (10YR4/2) 黒色ロームブロック含。
- 3. にぶい黄褐色土層 (10YR4/3)。
- 4. 明黄褐色土層 (10YR6/6) ロームブロック多含。
- 5. にぶい黄褐色土層 (10YR4/3) 粘土ブロック含。
- 6. 黒褐色土層 (10YR3/2) 粘土ブロック・焼土粒子含。
- ※ にぶい黄褐色土層 (10YR6/3) ロームブロック・軽石粒多含。
- ※ 黒褐色土層 (10YR3/1) 灰色の粘土微量含。
- 焼土。

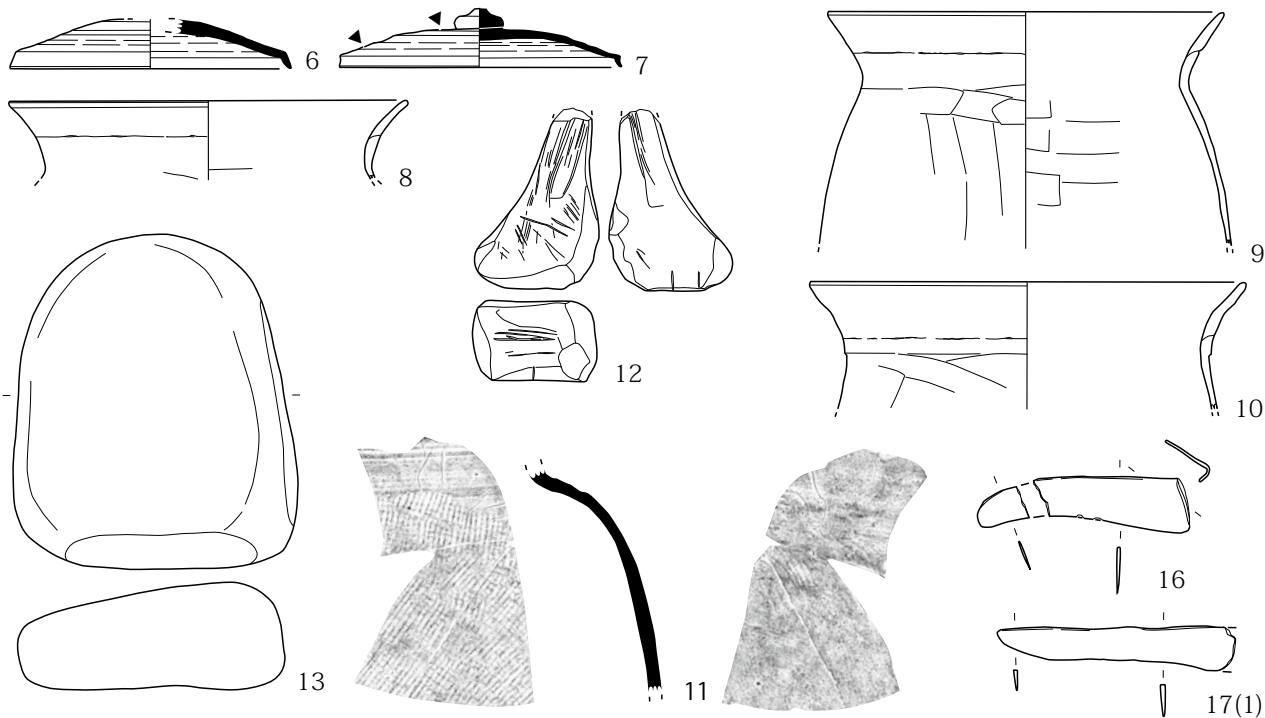
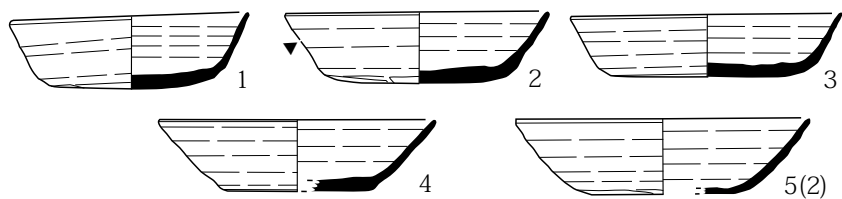

第349図 H129号住居址(1)

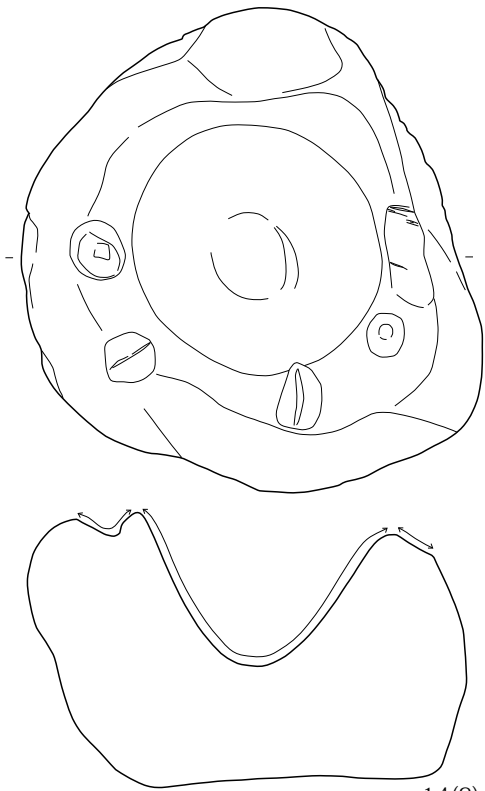

第350図 H129号住居址(2) 14(3)

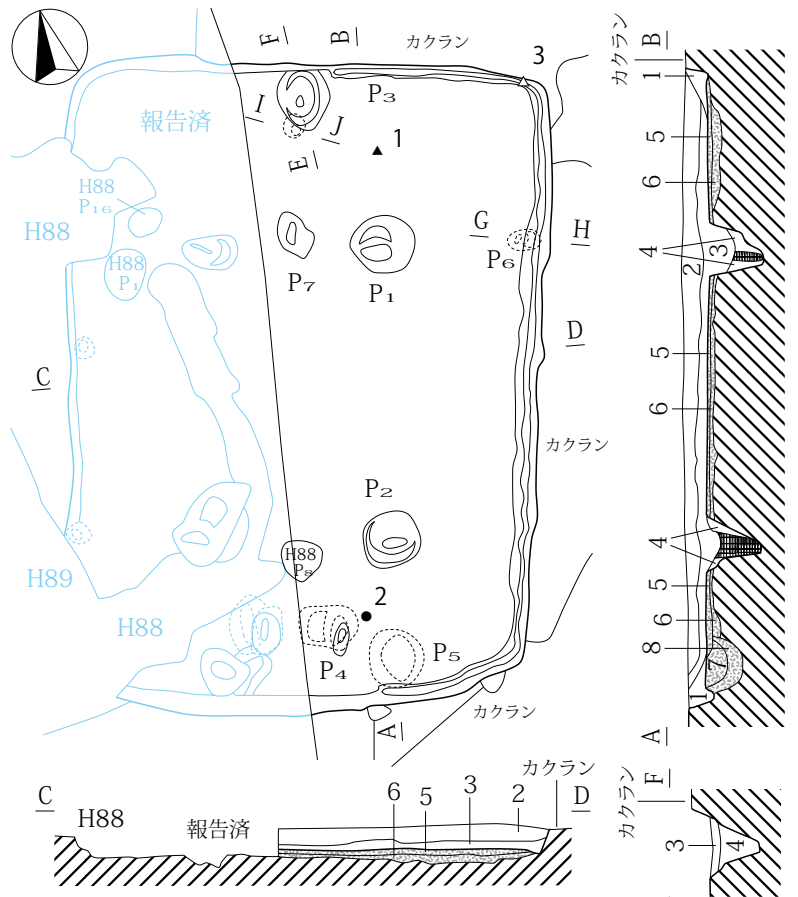
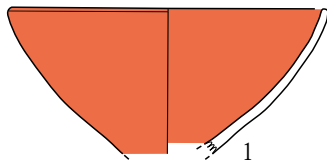

1. 黒色土層 (10YR2/1) 主体。
2. 黒褐色土層 (10YR3/1) 主体。
3. 黒褐色土層 (10YR2/3) パミス多含。(固い)
4. 明黄褐色土層 (10YR7/6) ローム主体、10YR4/2極少含。
5. 灰黄褐色土層 (10YR4/2) 10YR7/4ローム少含。貼床
6. にぶい黄褐色土層 (10YR7/4) ローム主体、10YR3/2・4/2少含。
7. 灰黄褐色土層 (10YR4/2) 10YR7/4ローム少含。
8. 灰黄褐色土層 (10YR4/2) 10YR7/4ローム多含。
- 黒褐色土層 (10YR3/2) 柱痕。

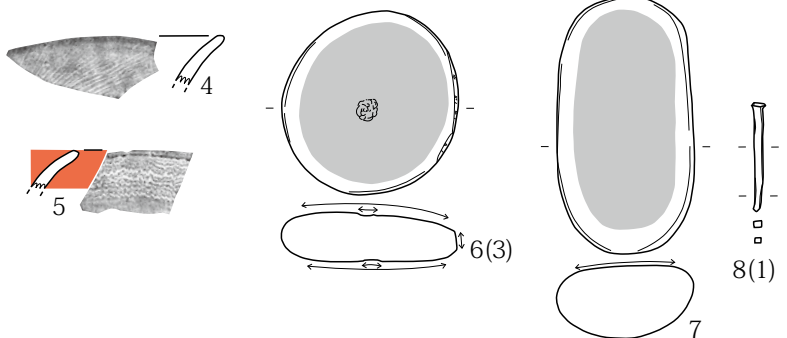
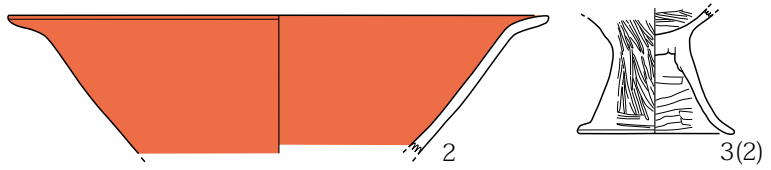

H133号住居址

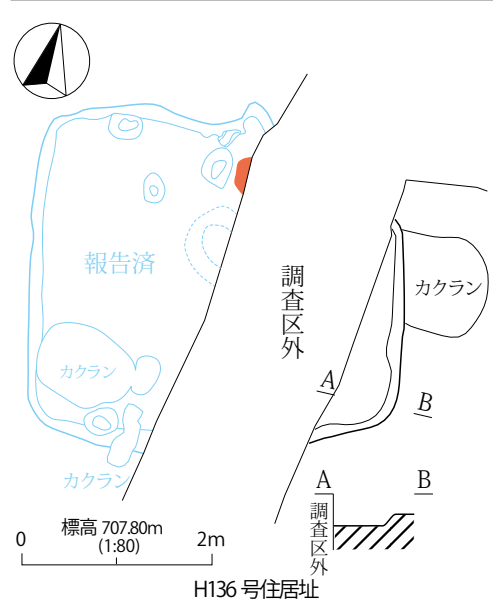

H136号住居址

第352図 H133号住居址・H136号住居址

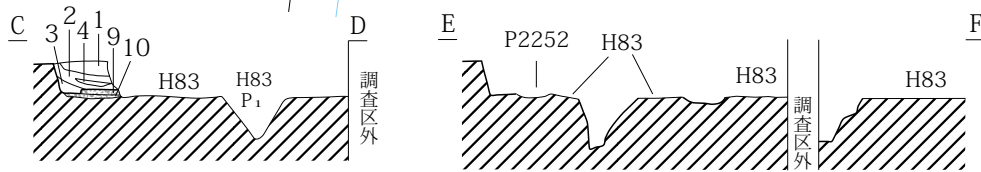
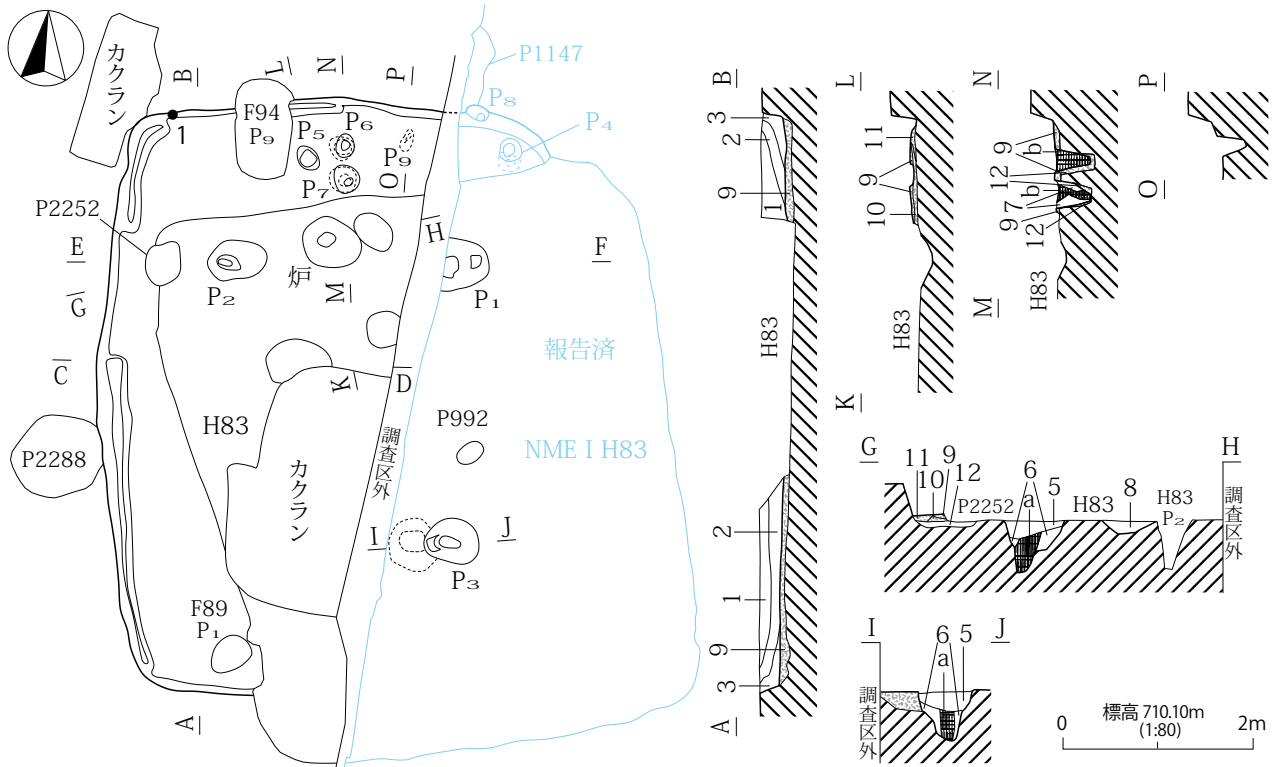

1. 暗褐色土層 (10YR3/3) ローム粒子・パミスを含みわずかに炭化物粒子含。
2. 褐色土層 (10YR4/4) ローム主体。
3. 黒褐色土層 (10YR2/3) ローム粒子・パミス含。
4. 黒褐色土層 (10YR2/3) 黒色強。
5. 7.5YR5/4ロームブロック・暗褐色土ブロック混在。
6. にぶい黄褐色土層 (10YR4/3) ローム主体。
7. にぶい黄褐色土層 (10YR5/4) ローム主体。
8. にぶい黄褐色土層 (10YR5/4) ローム主体。炉
9. 黄褐色土層 (10YR5/6) ローム主体、よく締まる。貼床
10. 明黄褐色土層 (10YR6/6) ロームに黒色土ブロック含。
11. 黒褐色土層 (10YR2/3) ローム粒子・パミス含。
12. にぶい黄褐色土層 (10YR6/4) ローム主体。貼床
- にぶい褐色土層 (10YR5/3)。柱痕
- にぶい褐色土層 (7.5YR5/4)。柱痕

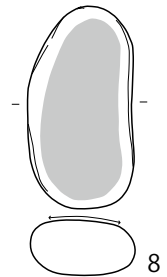
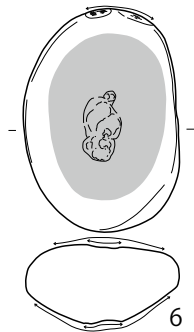
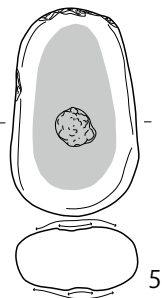
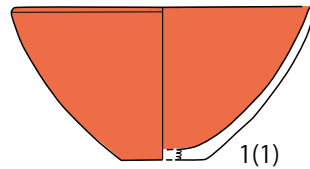

第351図 H132号住居址

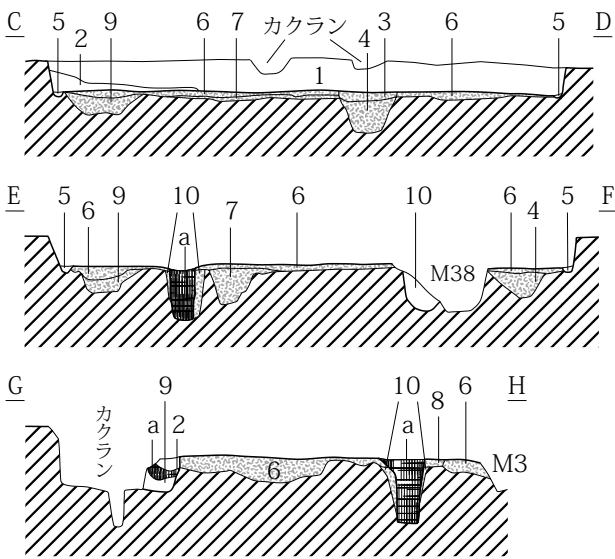
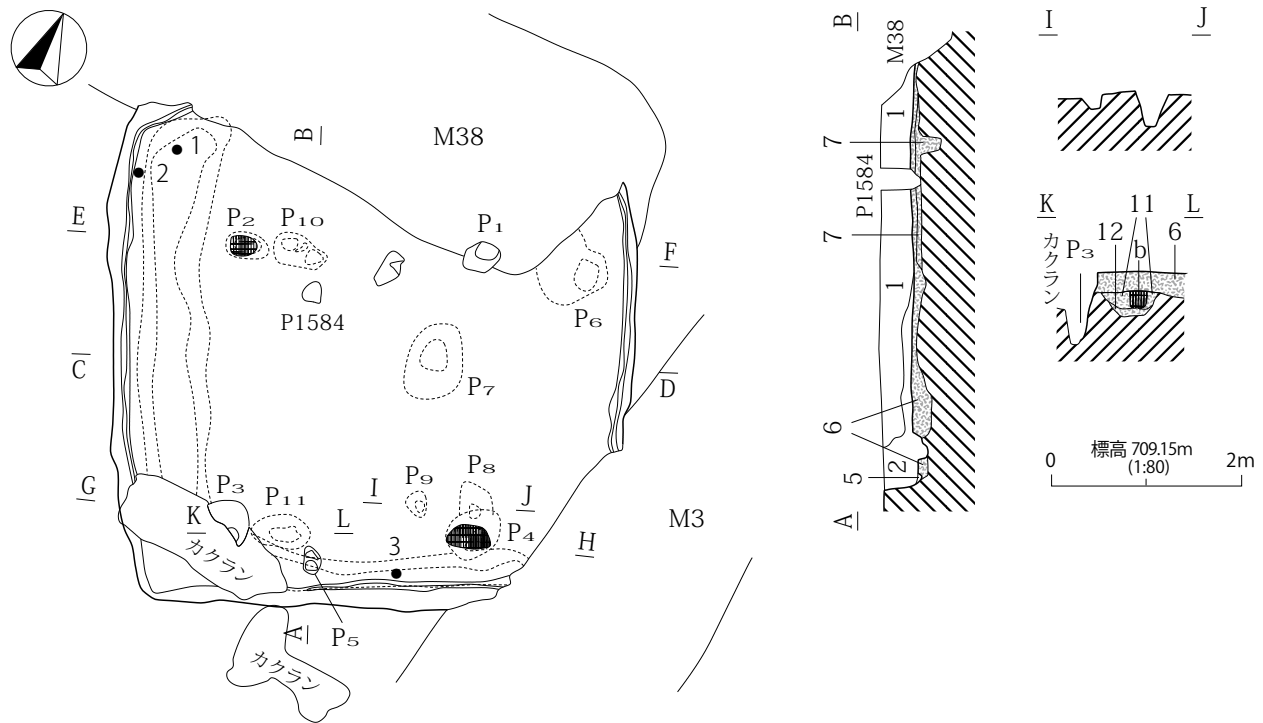

1. 黒褐色土層 (10YR2/3) ローム粒子・パミス含。
2. 黒褐色土層 (10YR2/2) ローム粒子・パミスをわずかに含。
3. 褐色土層 (10YR4/4) ローム主体。しまる。
4. 10YR4/4 ローム・3/3土ブロック混在。
5. 暗褐色土層 (10YR3/3) ローム粒子・ロームブロック多含。周溝
6. 黒褐色土層 (10YR2/2) 10YR5/6ロームブロック・パミス含。しまる。貼床
7. 黒褐色土層 (10YR2/2) 5層より黒色強。
8. 褐色土層 (10YR4/4) ローム。貼床
9. 黄褐色土層 (10YR5/6) ローム主体。
10. 10YR4/4 ローム・2/2土混在。
11. 10YR3/3 ロームブロック・暗褐色土混在。
12. にぶい黄褐色土 (10YR5/4) ローム主体。
- 暗褐色土層 (10YR3/3)。柱痕
- 黒褐色土層 (10YR2/2)。柱痕

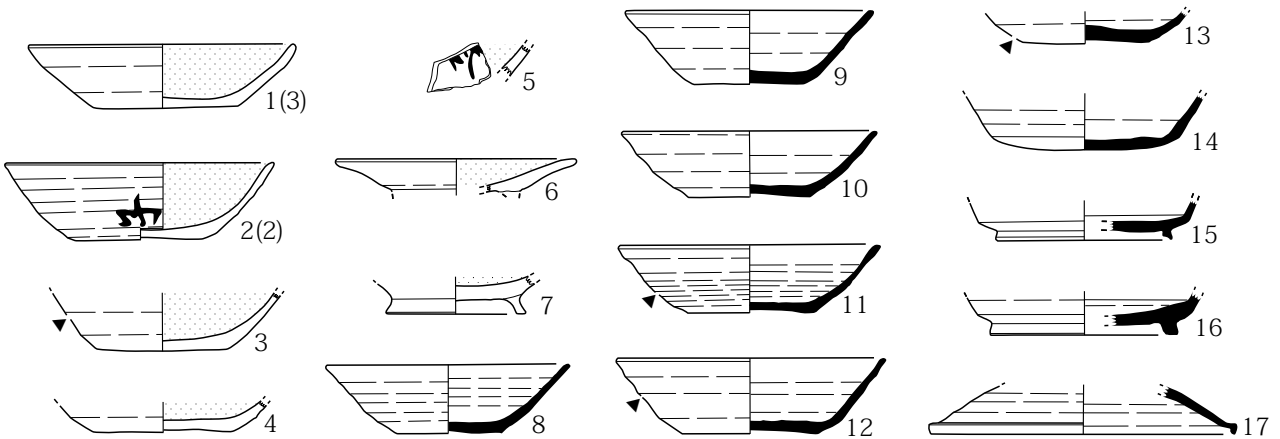

第353図 H158号住居址(1)

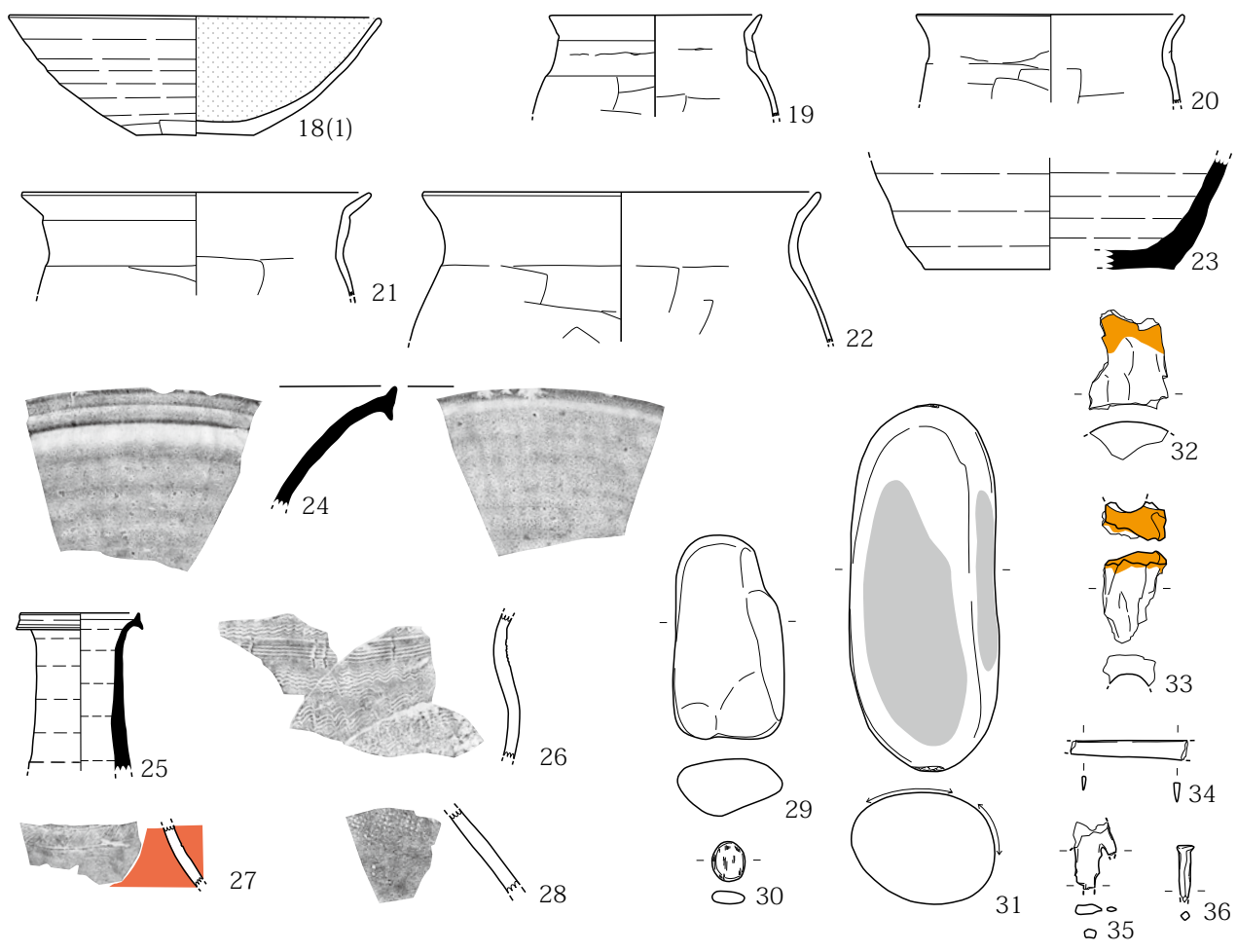

第 354 图 H158 号住居址 (2)

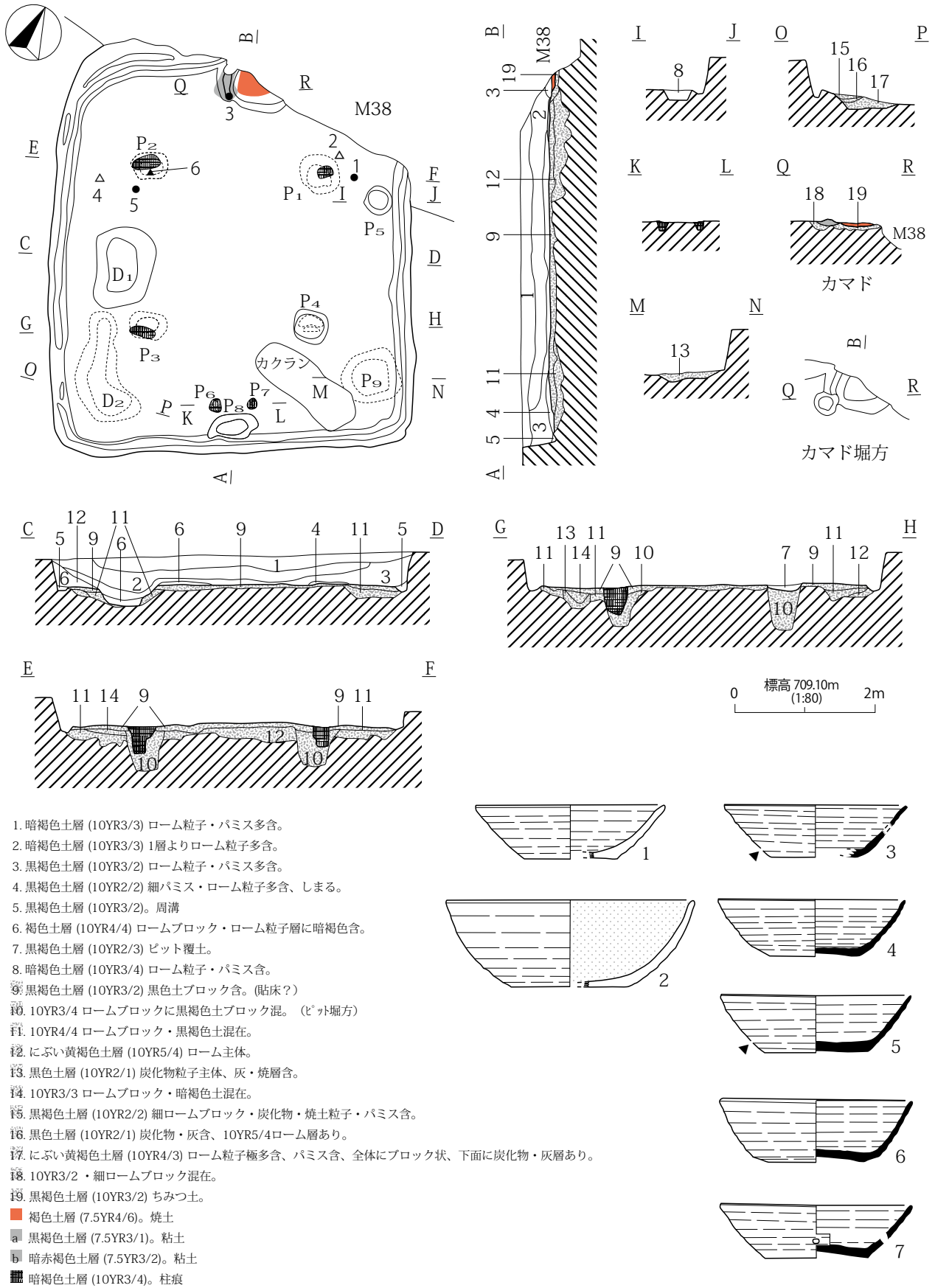

第355図 H159号住居址(1)

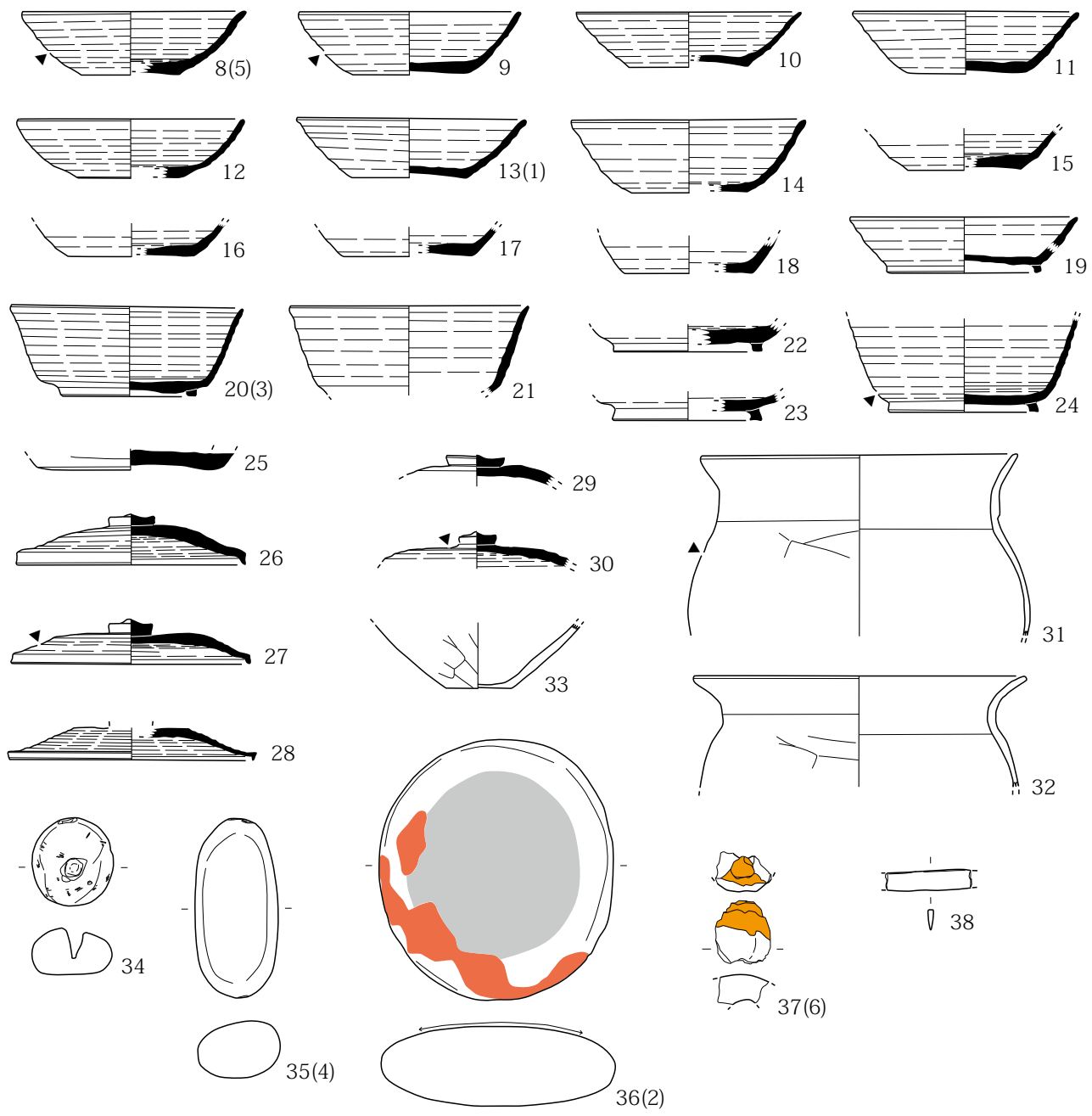

第356图 H159号住居址(2)

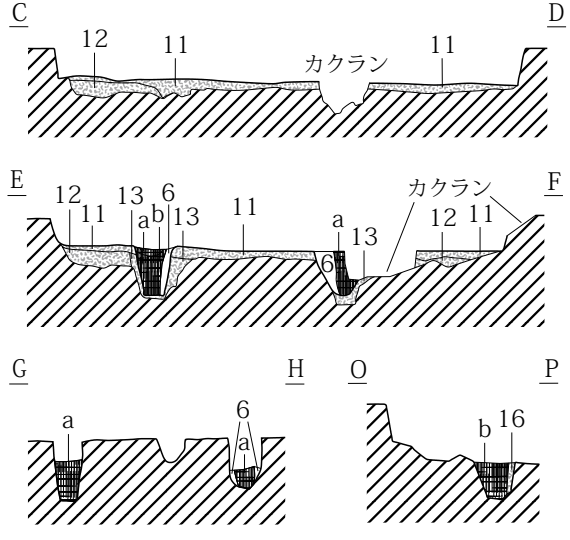
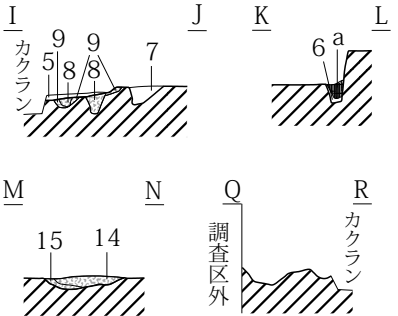
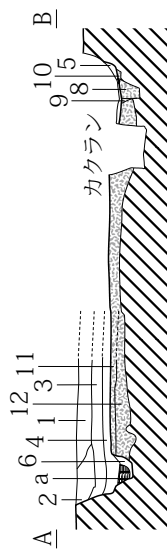
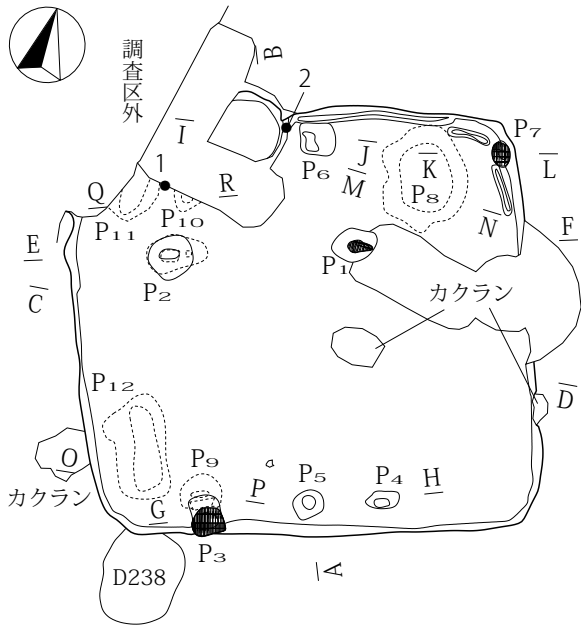

1. 黒褐色土層 (10YR2/3) 細ロームブロック・パミス・ローム粒子含。
 2. 黒褐色土層 (10YR2/3) ローム粒子・パミス・黒褐色土ブロック含。
 3. 暗褐色土層 (10YR3/3) 細ロームブロック・パミス・ローム粒子含。
 4. 黒褐色土層 (10YR2/3) ローム粒子・パミス含。
 5. 褐色土層 (7.5YR4/4) 灰・焼土を多量含。
 6. にぶい黄褐色土層 (10YR5/4) ローム主体。
 7. 暗褐色土層 (10YR3/4) 焼土・灰を含みブロック状で締まりなし。
 8. 黒褐色土層 (10YR3/2) 焼土ブロック・灰多含。
 9. 黒褐色土層 (10YR3/1) 焼土・ロームブロック含。
 10. 褐色土層 (7.5YR4/6) 焼け込み。
 11. 黒褐色土層 (10YR2/3) 細ロームブロック・パミス含。貼床
 12. 黒褐色土層 (10YR2/3) 10YR3/1粘土ブロック10YR5/6ロームブロック含。
 13. 黄褐色土層 (10YR5/6) ローム主体。
 14. 暗褐色土層 (10YR3/4) ロームブロック含。
 15. 黒褐色土層 (10YR2/3)
 16. にぶい褐色土層 (7.5YR5/3) 7.5YR5/3ロームブロックを主体に10YR3/2土ブロック混在。
- 暗褐色土層 (10YR3/3) ローム粒子多量含。
■ 暗褐色土層 (10YR3/4)

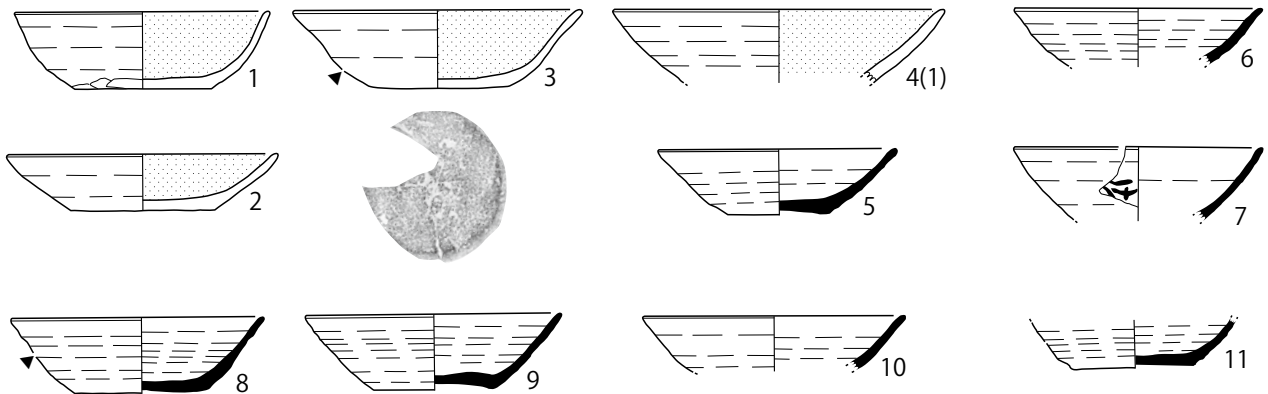

第357図 H160号住居址(1)

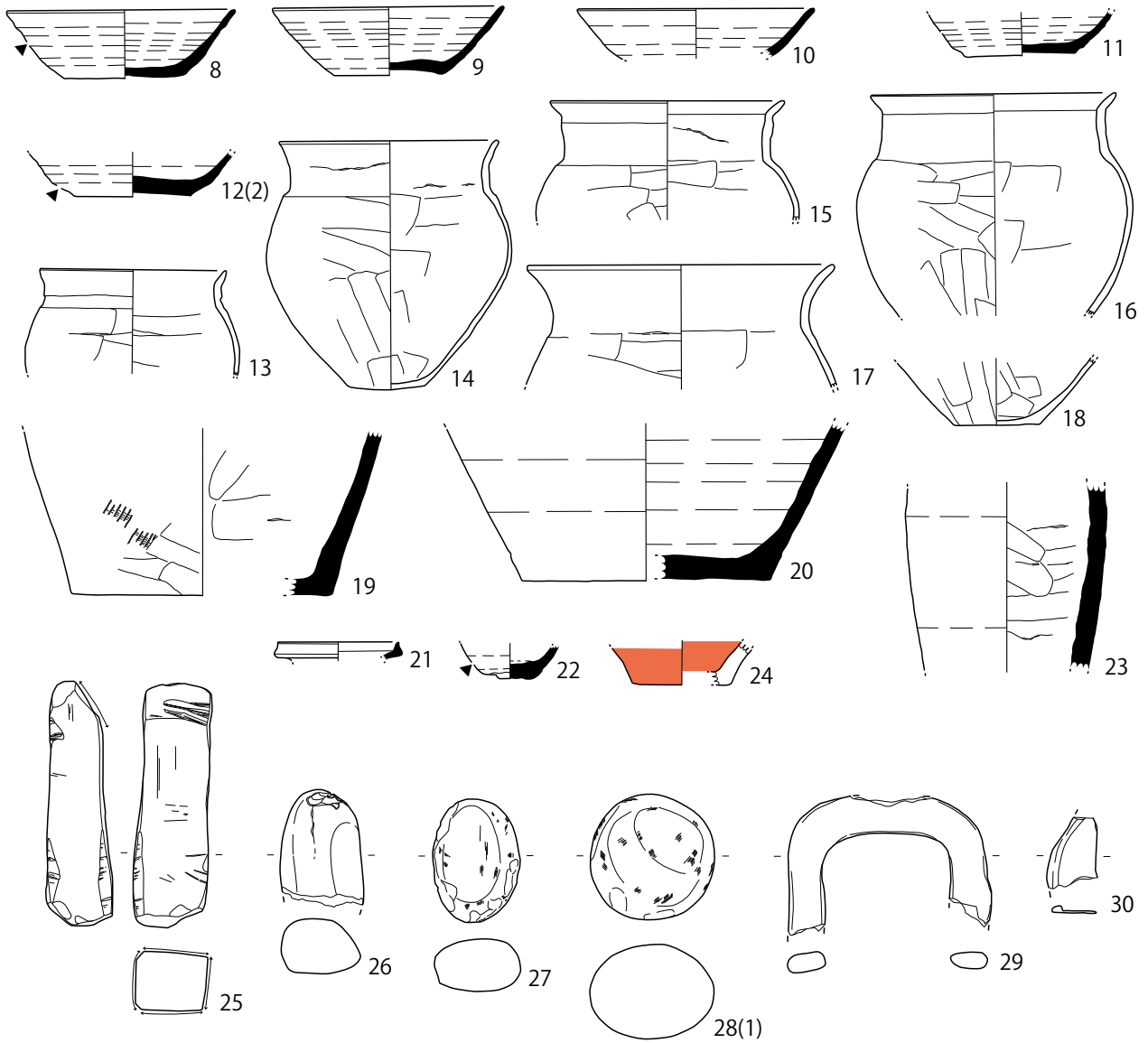

第 358 图 H160 号住居址 (2)

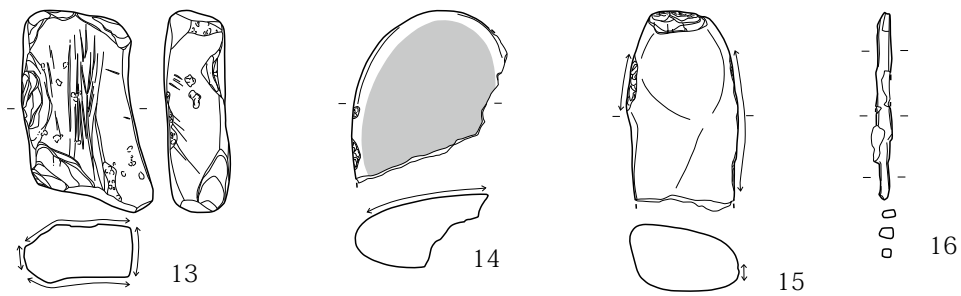

第 361 图 H162 号住居址 (2)

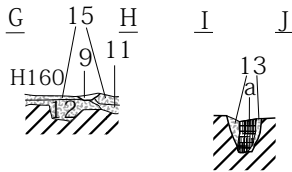
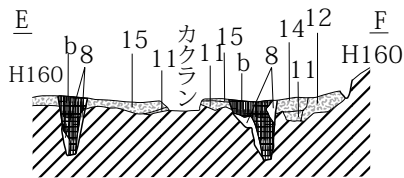
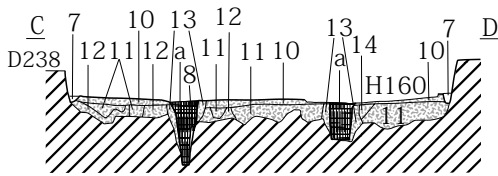
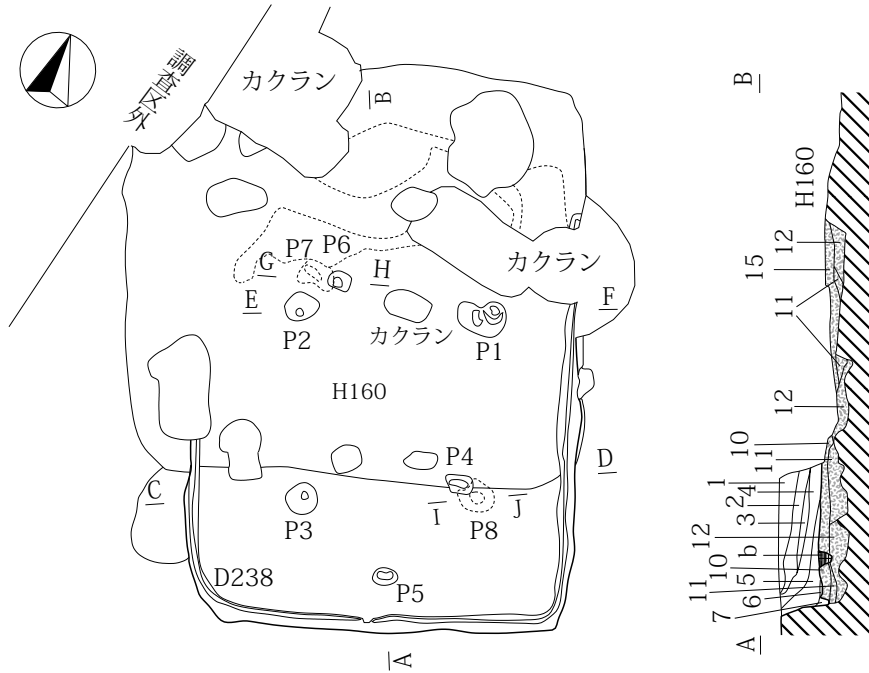

0 標高 709.00m (1:80) 2m

1. 10YR3/4多量のローム粒子・パミス・暗褐色土混在。
2. 黒褐色土層 (10YR2/3) 10YR4/4ロームブロック・パミス・黒色土ブロック含。
3. 暗褐色土層 (10YR3/4) 10YR5/6ロームブロックを極多含。
4. 黒色土層 (10YR1.7/1) 黒色土主体。10YR5/6ロームブロック含。
5. 暗褐色土層 (10YR3/4) ロームブロック・粒子主体。床面直上に10YR2/3の薄層あり。
6. 黒褐色土層 (10YR2/2) ローム粒子・パミス含。
7. 褐色土層 (10YR4/4) 周溝。
8. にぶい褐色土層 (7.5YR5/3) ロームに暗褐色土含。
9. 黒褐色土層 (10YR2/2) 灰・炭化物粒子含。
10. 10YR3/3・5/6・5/4ロームブロック・1.7/1ブロック混在、よく締る。貼床
11. 10YR1.7/1ブロック・5/4ロームブロック混在層。
12. にぶい黄褐色土層 (10YR5/4) ローム主体、締りなし。
13. 7.5YR5/3ロームブロック主体・10YR3/2ブロック混在。
14. 暗褐色土層 (10YR3/3) ローム粒子・パミス含。
15. にぶい黄褐色土層 (10YR5/4) ローム主体、暗褐色土含。貼床
16. にぶい黄褐色土層 (10YR4/3) 柱痕。
17. 暗褐色土層 (10YR3/3) 柱痕。

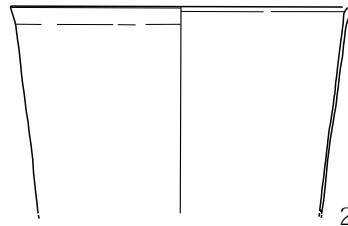

第359図 H161号住居址

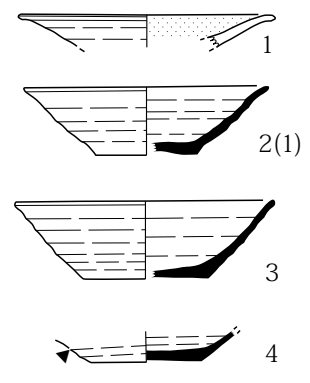
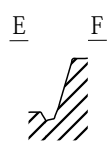
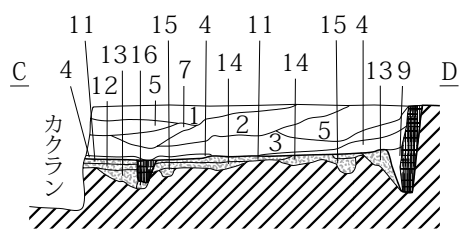
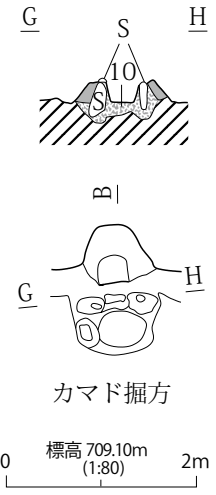
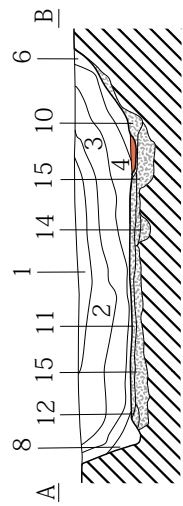
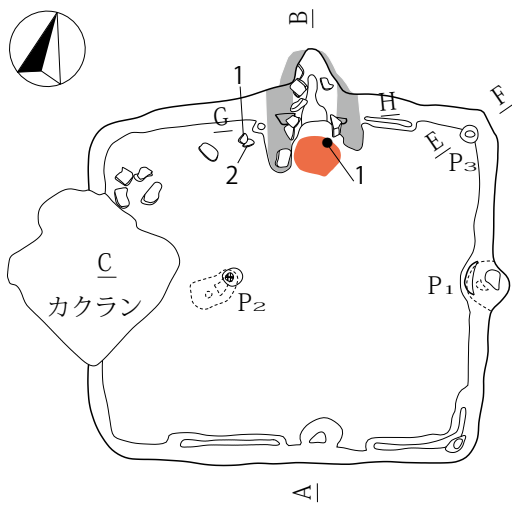

- 1. 黒褐色土層 (10YR3/2) ローム粒子・パミス多含。
 - 2. 暗褐色土層 (10YR3/3) 10YR5/6ロームブロック含。
 - 3. 黒褐色土層 (10YR3/2) ローム粒子・パミス・ロームブロック含。カマド側10YR4/1粘土ブロック含。
 - 4. 暗褐色土層 (10YR3/3) ロームブロック・パミス・ローム粒子多含。
 - 5. 暗褐色土層 (10YR3/3) 10YR5/6ロームブロック・ローム粒子・パミス多含。
 - 6. 黒褐色土層 (10YR2/2) 僅かに焼土粒子・炭水物粒子含。
 - 7. 黒褐色土層 (10YR2/2) ローム粒子・パミス多含。
 - 8. 暗褐色土層 (10YR3/3) ローム粒子含。
 - 9. 暗褐色土層 (10YR3/4) ローム主体。
 - 10. 黒褐色土層 (10YR3/2) ローム粒子・粘土ブロック少含。
 - 11. 黒褐色土層 (10YR2/2) 細パミス・ロームブロック含。
 - 12. にぶい黄褐色土層 (10YR5/4) ローム主体、粘土ブロック含。整地層
 - 13. 褐色土層 (10YR4/4) ロームブロック、暗褐色土ブロック含。
 - 14. 明褐色土層 (7.5YR5/6) ローム主体、まれに黒褐色土含。
 - 15. 黒褐色土層 (10YR4/4) ロームブロック、暗褐色土ブロック含。
 - 16. にぶい黄褐色土層 (10YR4/3) ローム主体、しまる。
- 褐色土層 (7.5YR4/4)。焼土
■ 黒褐色土層 (10YR3/2)。粘土
■ 暗褐色土層 (10YR3/3)。柱痕

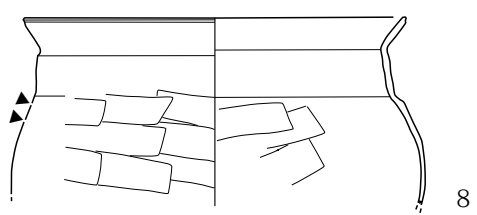
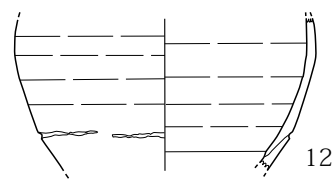
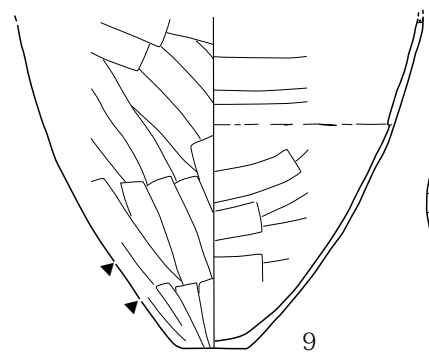
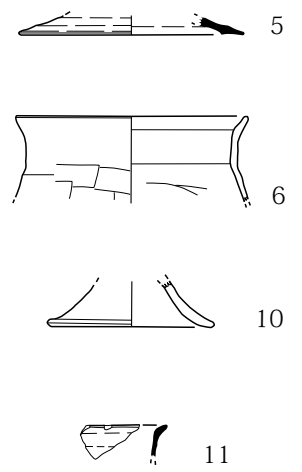
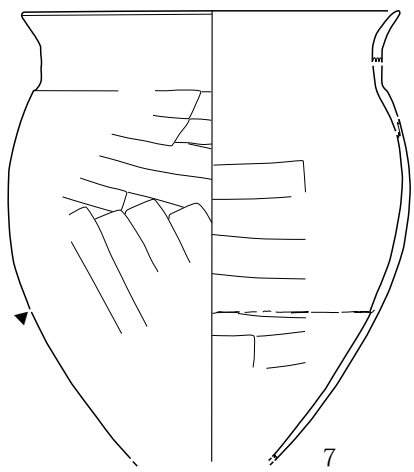

第360図 H162号住居址(1)

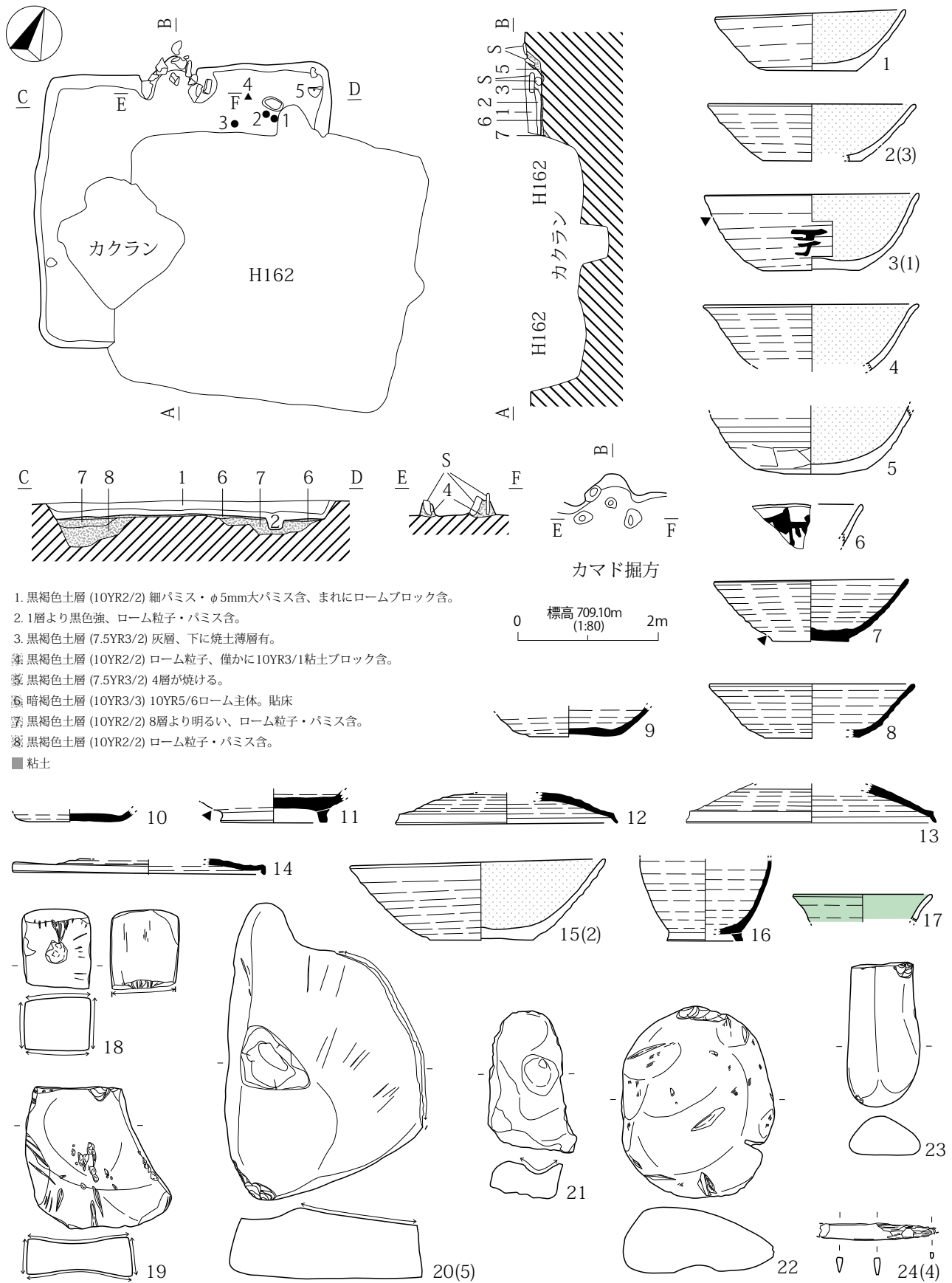

第362図 H163号住居址

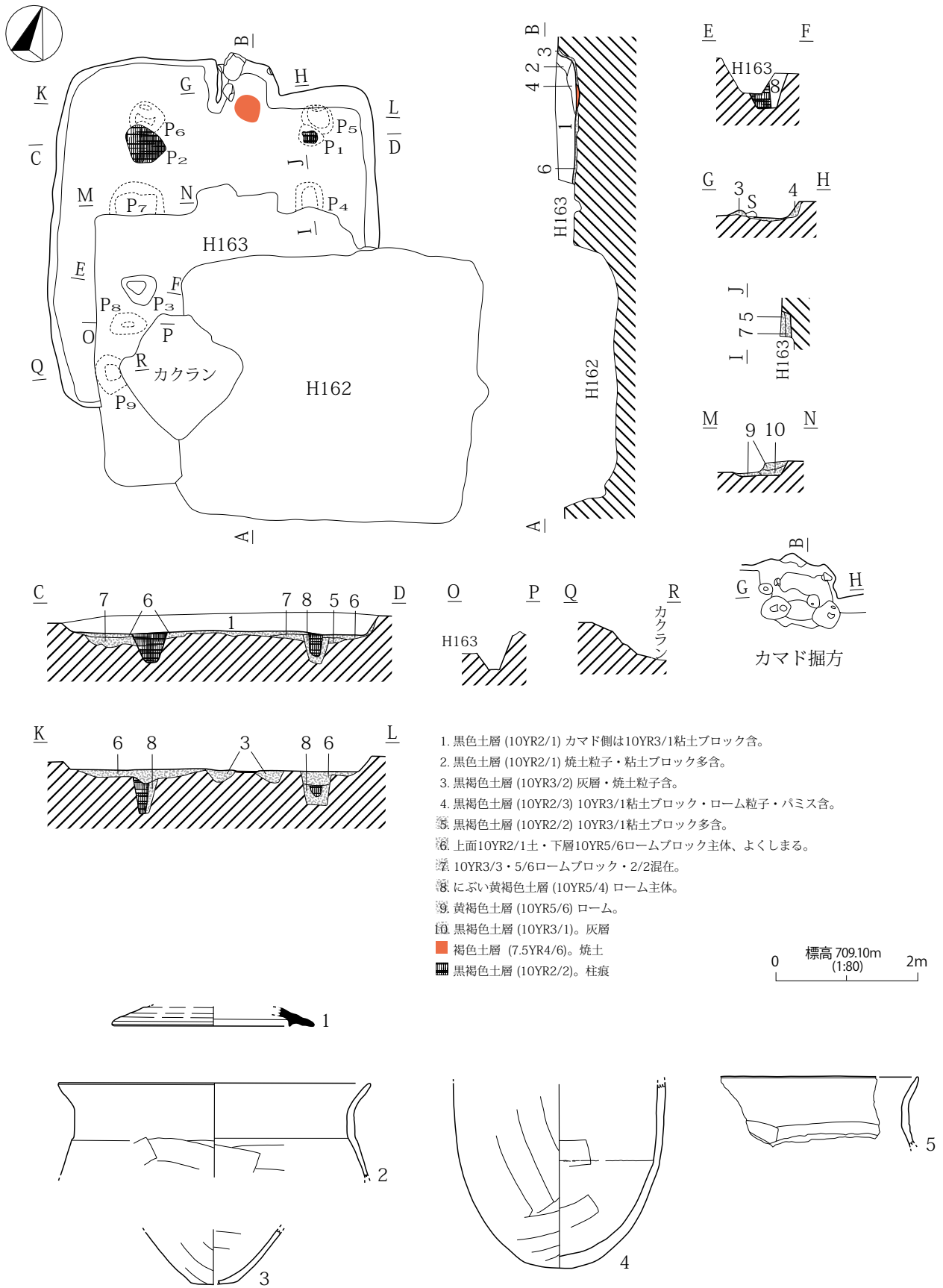

第 363 図 H164 号住居址 (1)

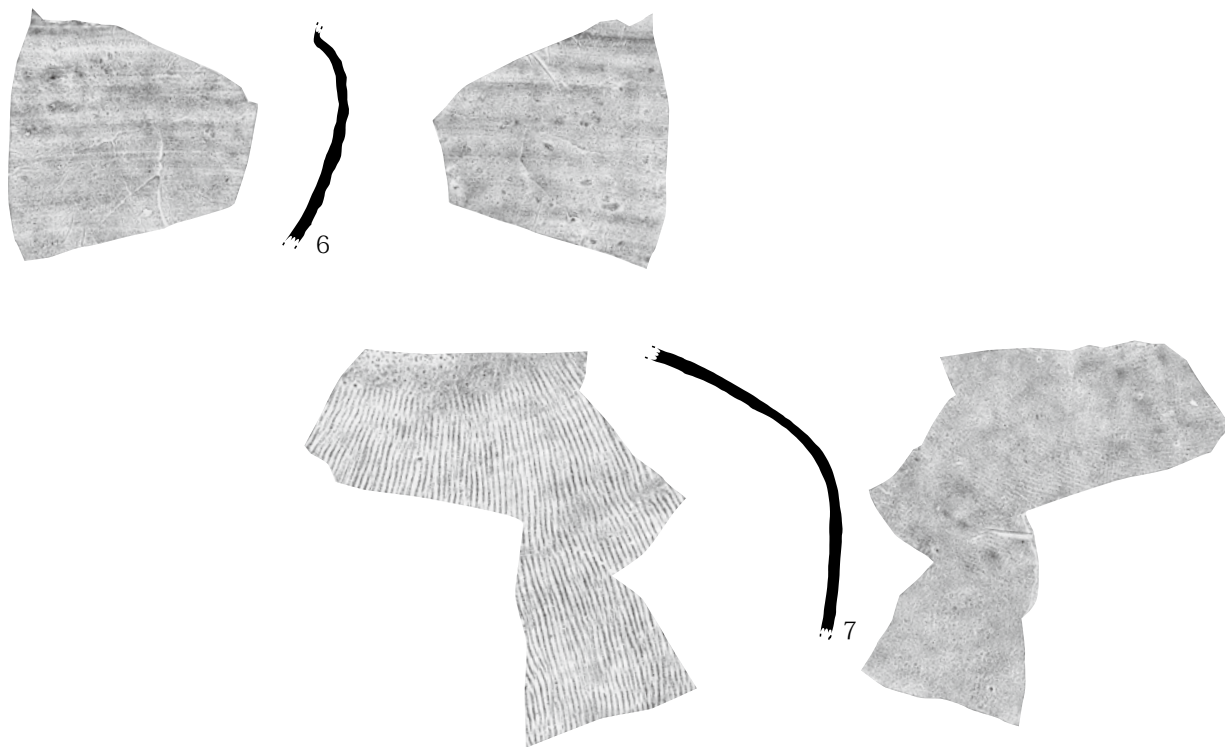

第 364 图 H164 号住居址 (2)

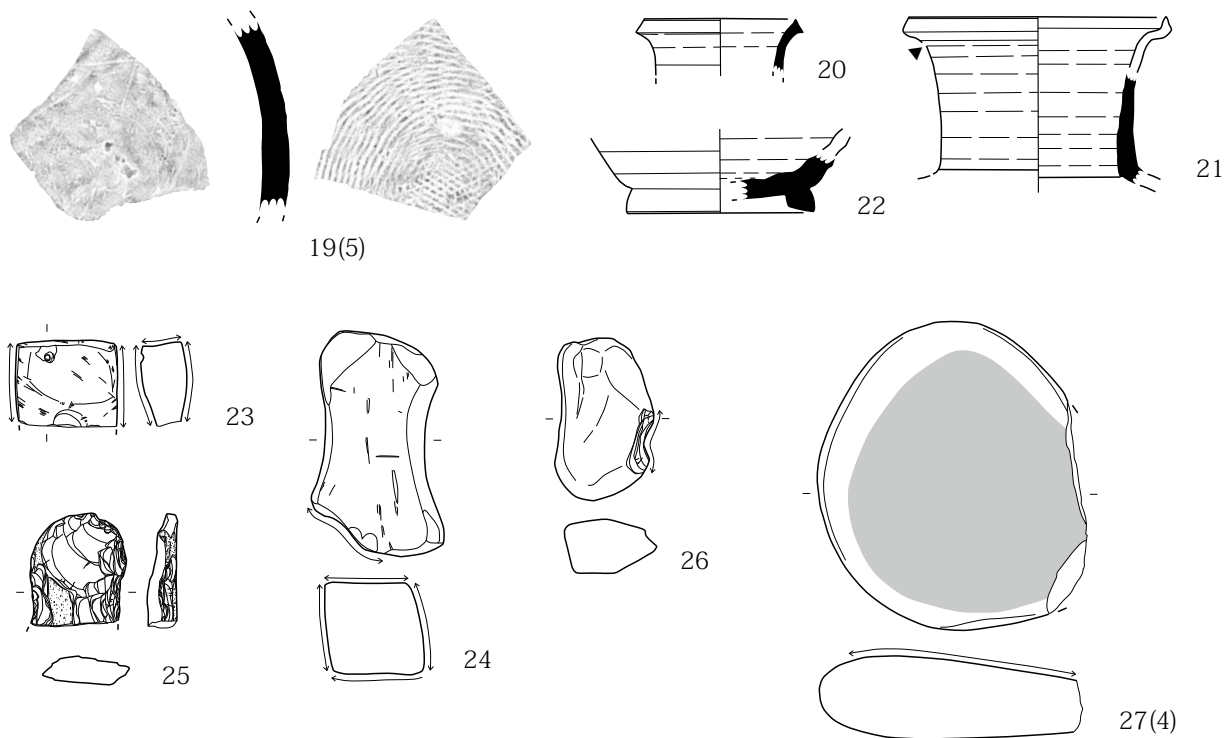

第366图 H165 号住居址(2)

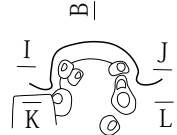
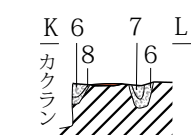
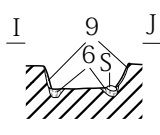
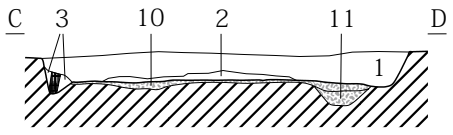
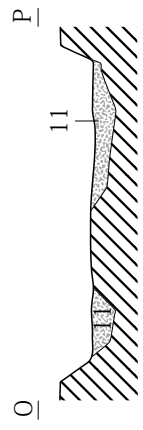
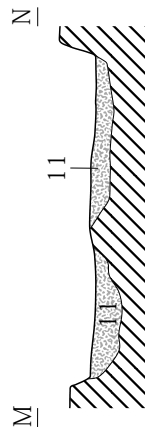
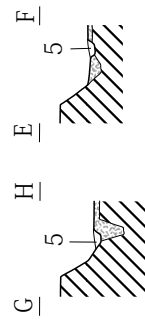
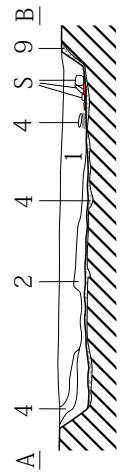
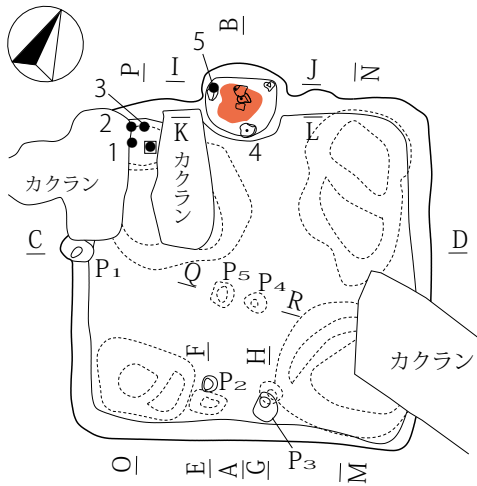

0 標高 709.10m (1:80) 2m

カマド掘方

1. 黒褐色土層 (10YR3/2) φ~5mm大ロームブロック・パミス・ローム粒子含。
2. 黒褐色土層 (10YR3/2) 僅かにパミス・ローム粒子含。
3. 10YR4/4ロームブロック・暗褐色土混在。
4. 黒褐色土層 (10YR2/2) ローム粒子僅かに含。
5. 黒褐色土層 (10YR3/2)。
6. 暗褐色土層 (10YR3/3) 焼土粒子含。
7. にぶい黄褐色土層 (10YR4/3) ローム粒子多含。
8. にぶい黄褐色土層 (10YR5/3) ローム主体。
9. 極暗褐色土層 (7.5YR2/3) 焼土粒子含。
10. 暗褐色土層 (10YR3/3) ロームブロックに黒色土ブロック含。貼床

- 10YR3/3・5/6 φ3~10cm大ロームブロック・黒褐色ブロック混在。
- 焼土
- 粘土
- 暗褐色土層 (10YR3/4)。柱痕

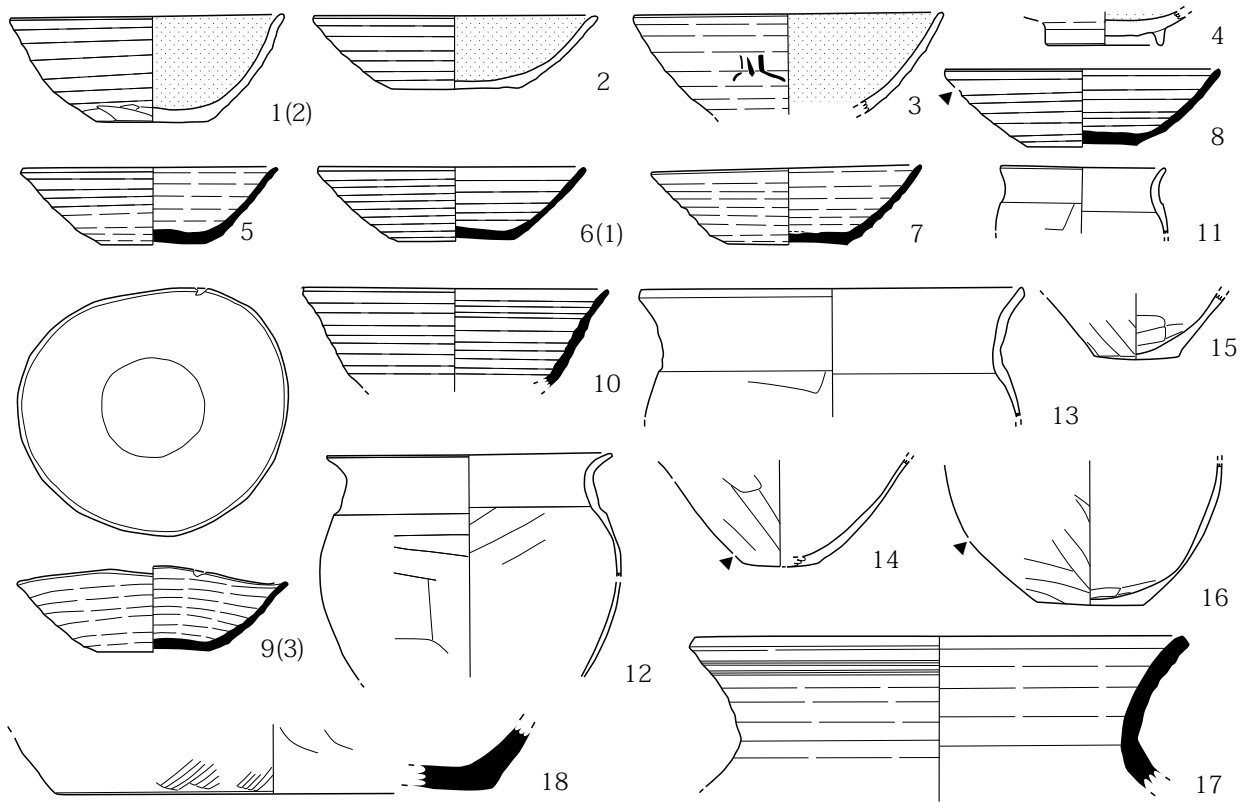

第365図 H165号住居址(1)

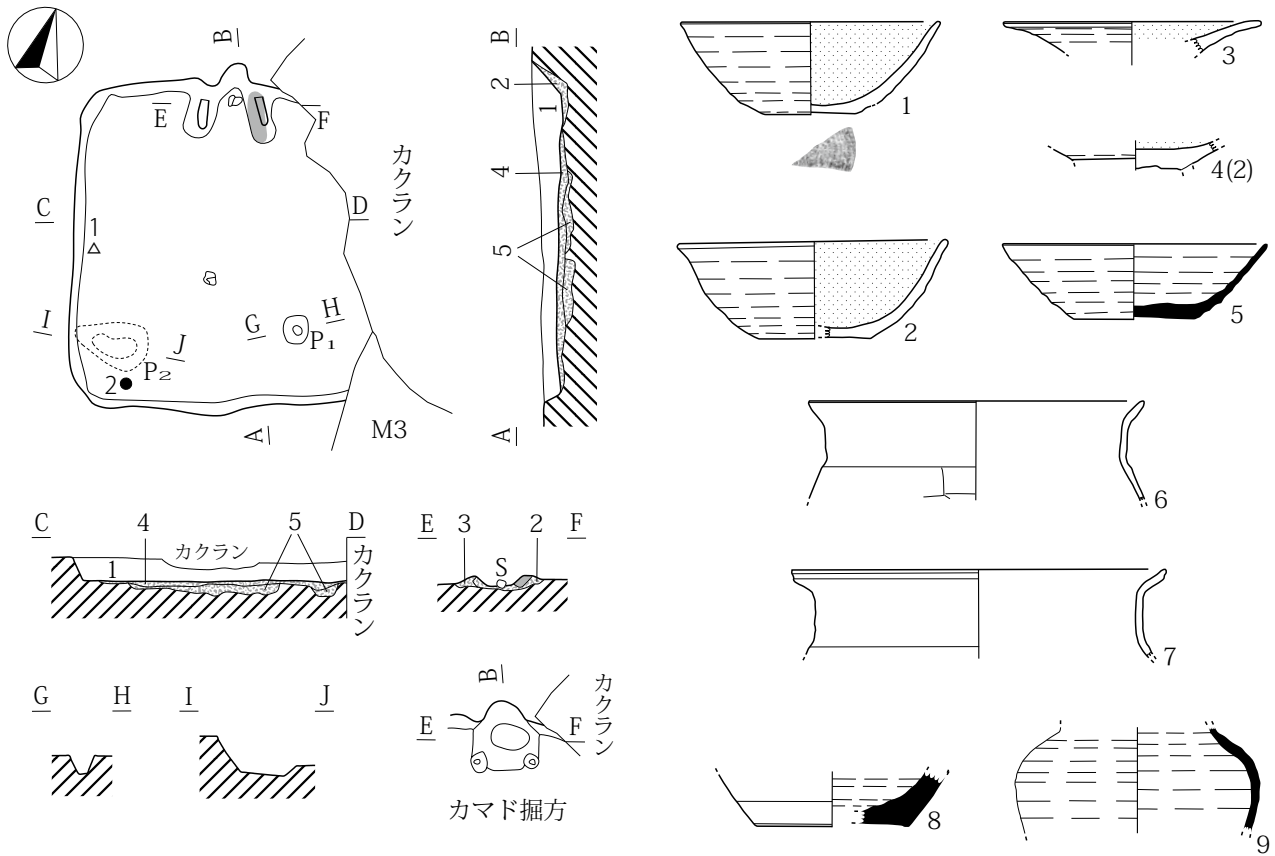

- 1. 黒褐色土層 (10YR3/2) φ~1cm大パミスローム粒子含。
- 2. 黒褐色土層 (10YR2/2) 焼土粒子含。
- 3. 褐色土層 (10YR4/6) ローム主体。
- 4. 黄褐色土層 (10YR5/6) ローム主体、10YR3/3土所々含。
- 5. 10YR5/6ローム・3/3土ブロック混在。
- 6. 黒褐色土層 (7.5YR3/2)。粘土

第367図 H172号住居址

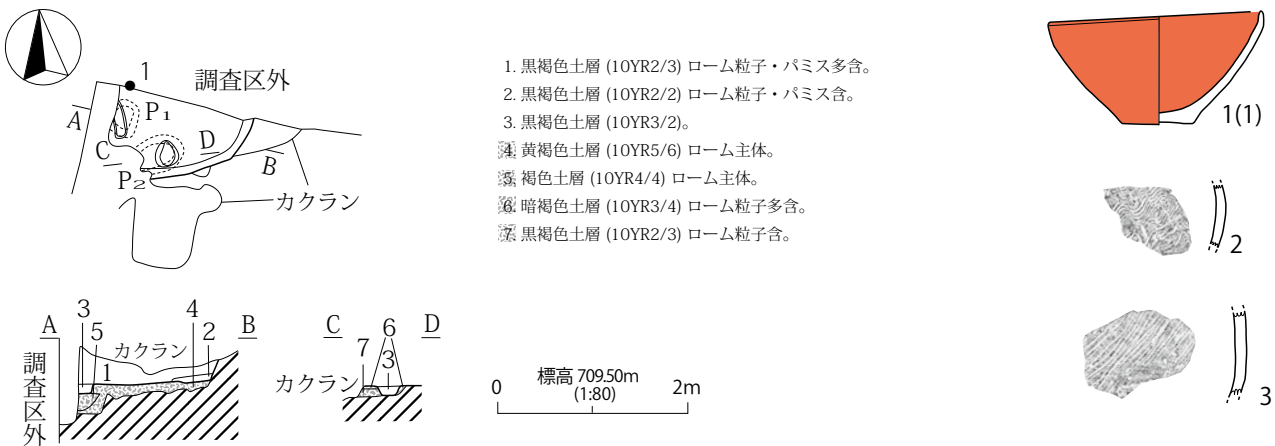

- 1. 黒褐色土層 (10YR2/3) ローム粒子・パミス多含。
- 2. 黒褐色土層 (10YR2/2) ローム粒子・パミス含。
- 3. 黒褐色土層 (10YR3/2)。
- 4. 黄褐色土層 (10YR5/6) ローム主体。
- 5. 褐色土層 (10YR4/4) ローム主体。
- 6. 暗褐色土層 (10YR3/4) ローム粒子多含。
- 7. 黒褐色土層 (10YR2/3) ローム粒子含。

第368図 H175号住居址

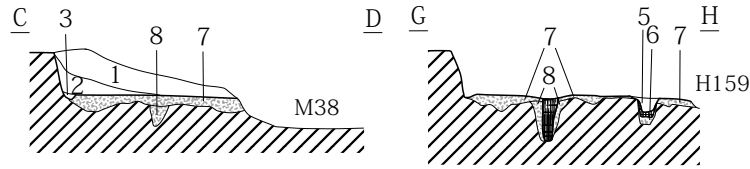
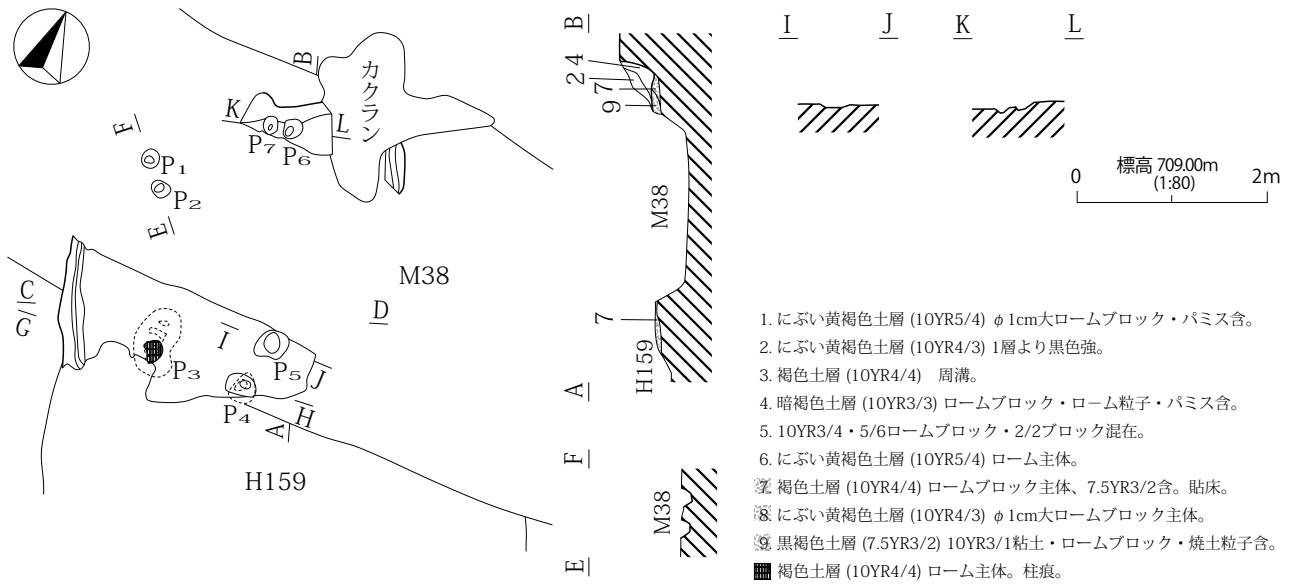

第 369 図 H178 号住居址

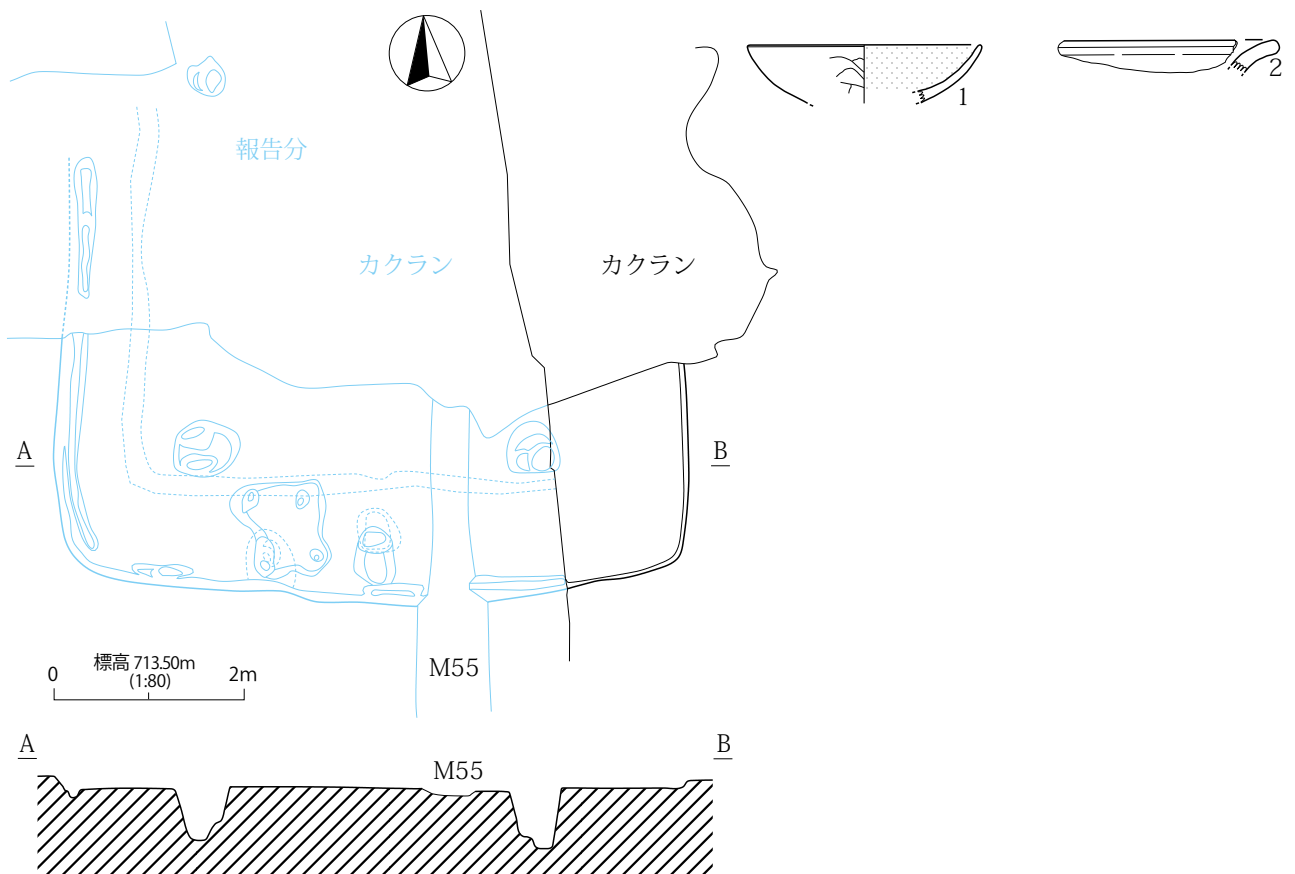

第 370 図 H199 号住居址

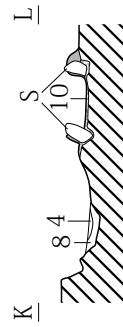
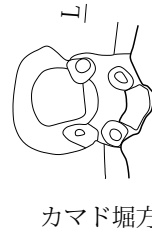
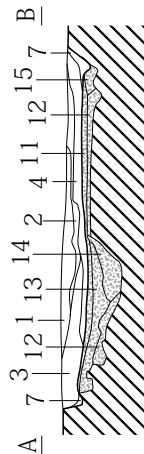
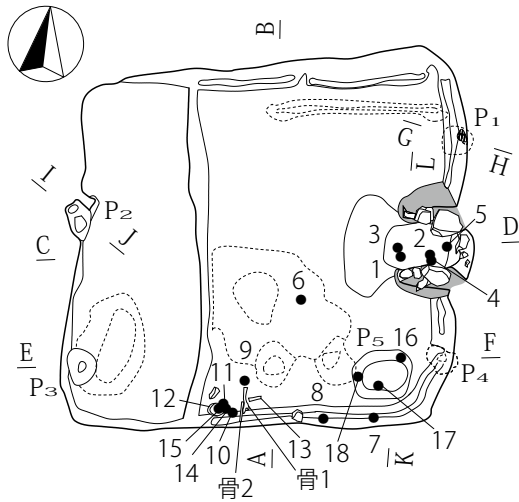

0 標高 709.30m (1:80) 2m

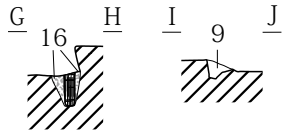
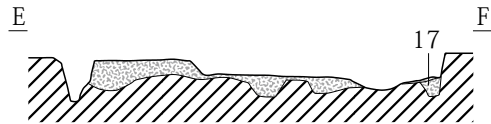
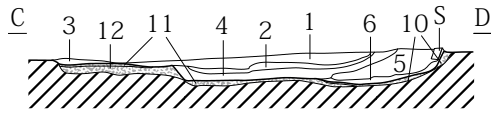

1. 褐灰色土層 (7.5YR4/1) 灰層、炭化物粒子含。
2. 上層 にぶい黄褐色土層 (10YR4/3) 焼土・灰、下層 黒色土層 (10YR1.7/1) 炭化物層。
3. 黒褐色土層 (10YR3/2) 小パミス・細ロームブロック含。
4. 黒褐色土層 (10YR3/2) 灰を極多含。
5. 暗褐色土層 (7.5YR3/3) カマド崩壊層、下面是焼けている。
6. 褐灰色土層 (7.5YR4/1)。灰層
7. 暗褐色土層 (10YR3/3)。周溝
8. 黒褐色土層 (10YR3/2) 灰・炭化物 含。
9. 暗褐色土層 (10YR3/3) ローム粒子・パミス多含。
10. 暗褐色土層 (10YR3/3) ロームブロック含。
11. 10YR3/2・3/1粘土ブロック・5/4ロームブロック混在、非常によく締まる。貼床
12. にぶい褐色土層 (10YR5/4) 10YR5/6ロームブロックに10YR2/2土含、締まりなし。
13. 褐色土層 (10YR4/3) ロームブロック主体に灰・焼土・粘土含。
14. 黒褐色土層 (10YR3/2) 灰・炭・粘土含。
15. 暗褐色土層 (10YR3/3) ローム粒子・ロームブロック多含。
16. 10YR3/3・ロームブロック混在。
17. 黒褐色土層 (10YR2/2) ローム粒子・パミス 含。
- 暗褐色土層 (10YR3/3)。粘土
- 黒褐色土層 (10YR3/2)。柱痕

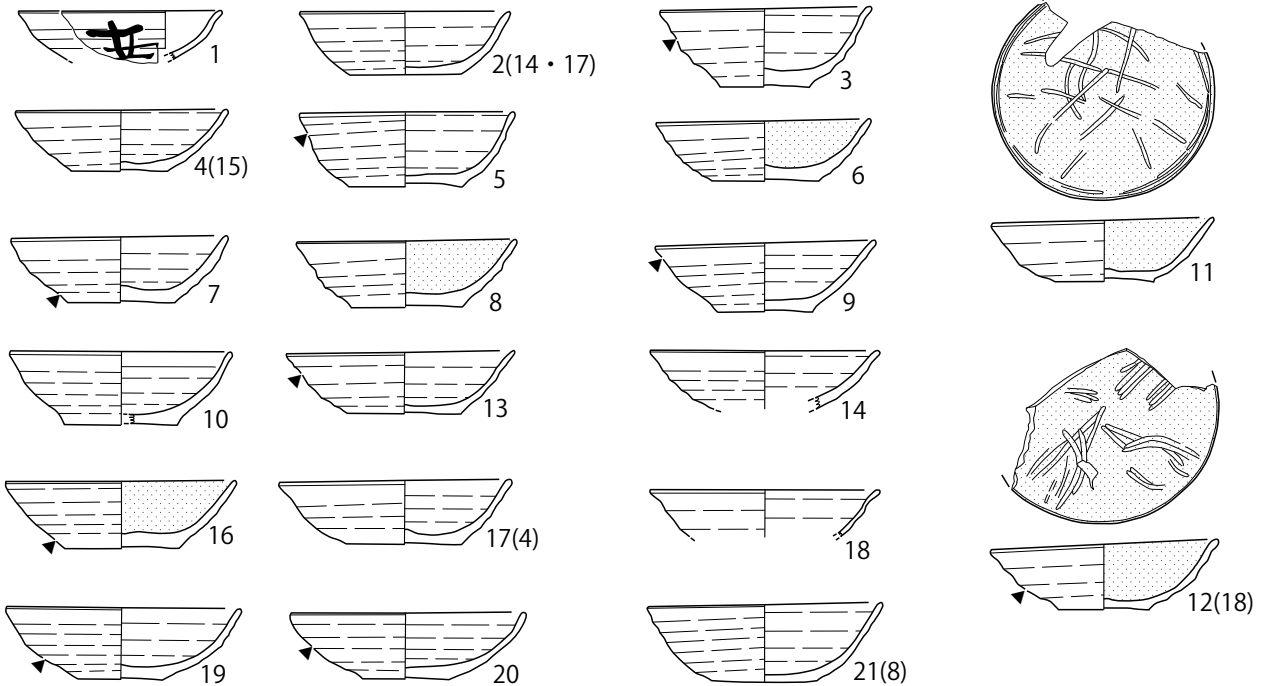

第371図 H205号住居址(1)

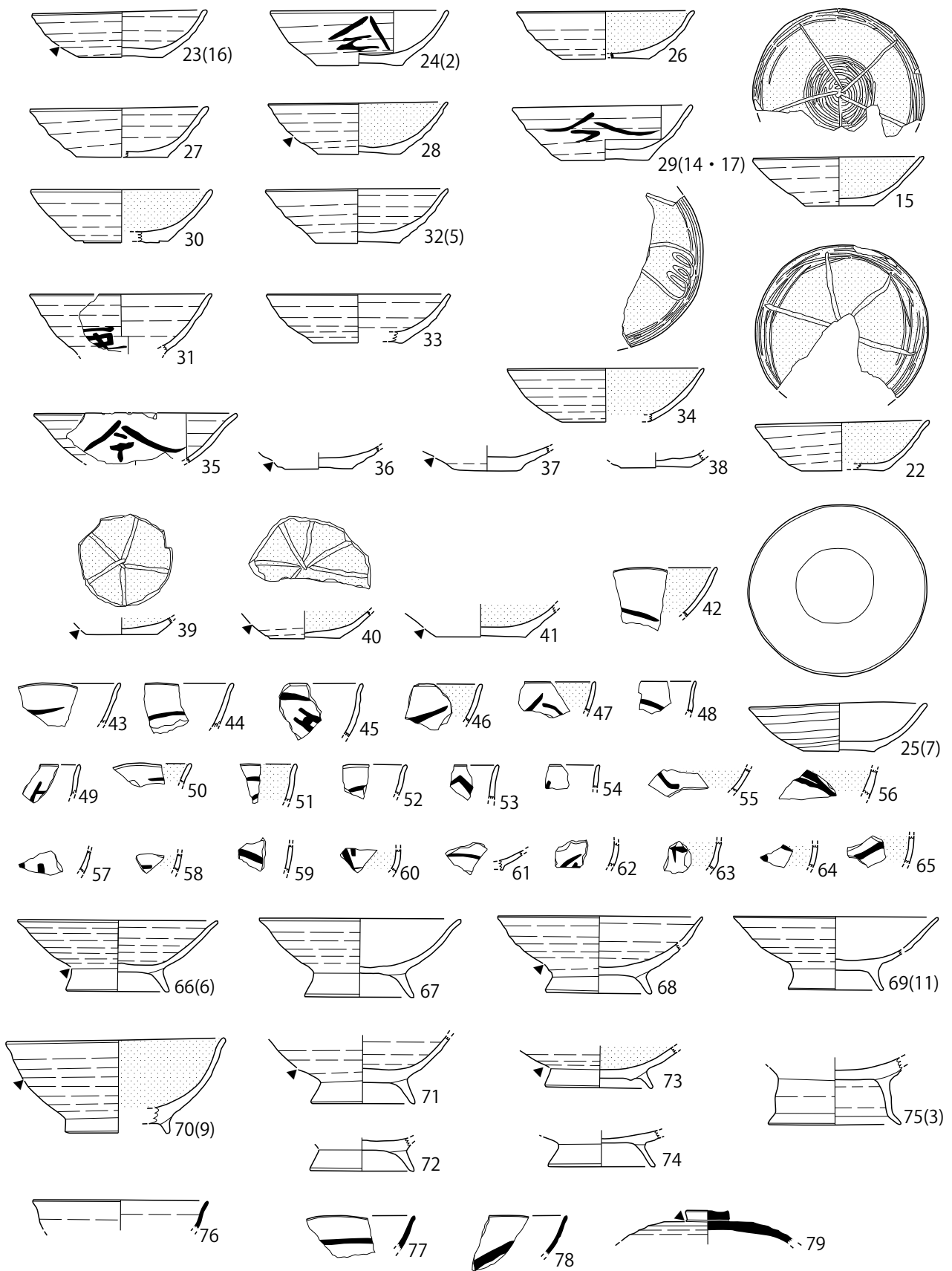

第 372 图 H205 号住居址 (2)

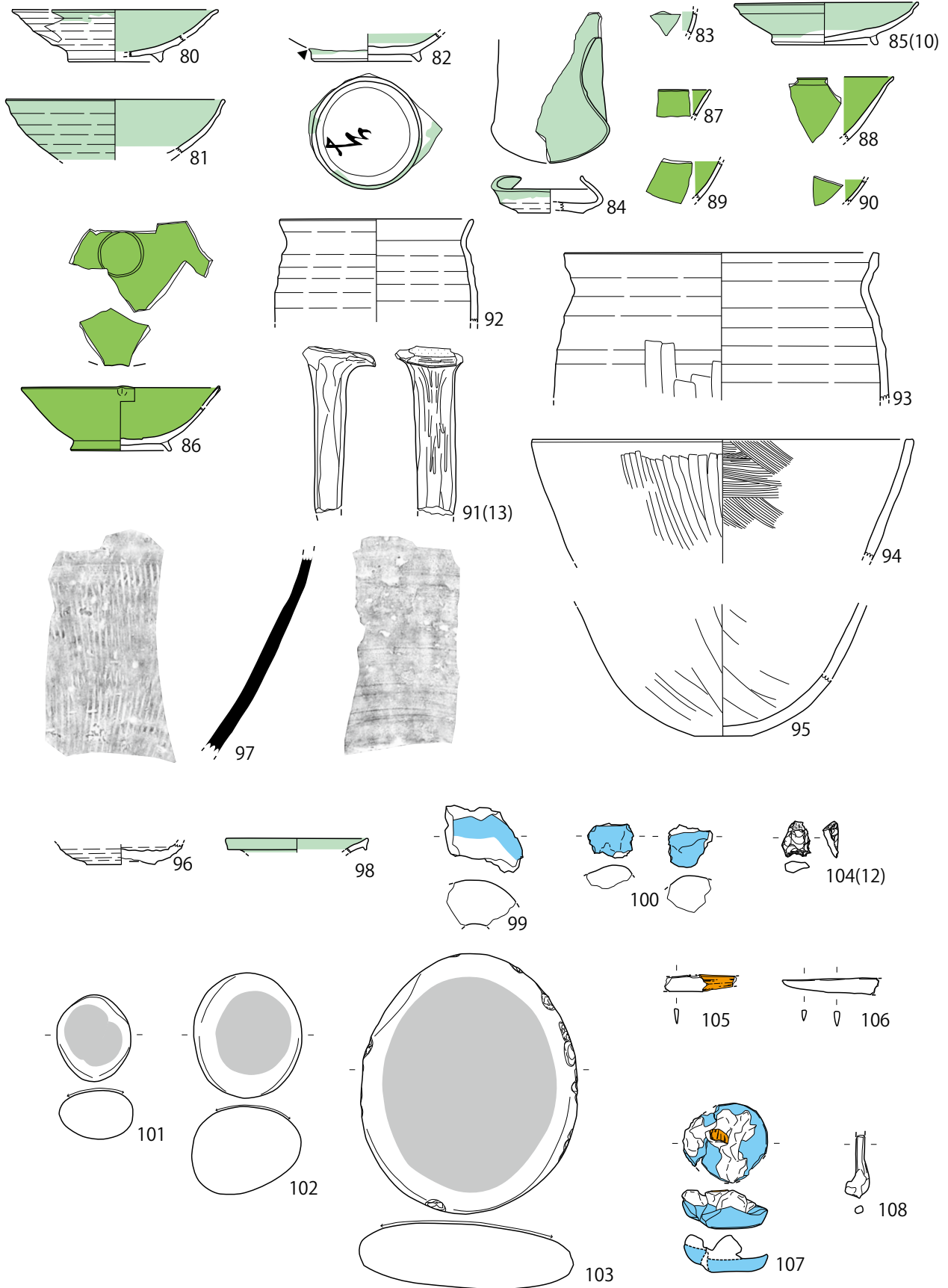

第373图 H205号住居址(3)

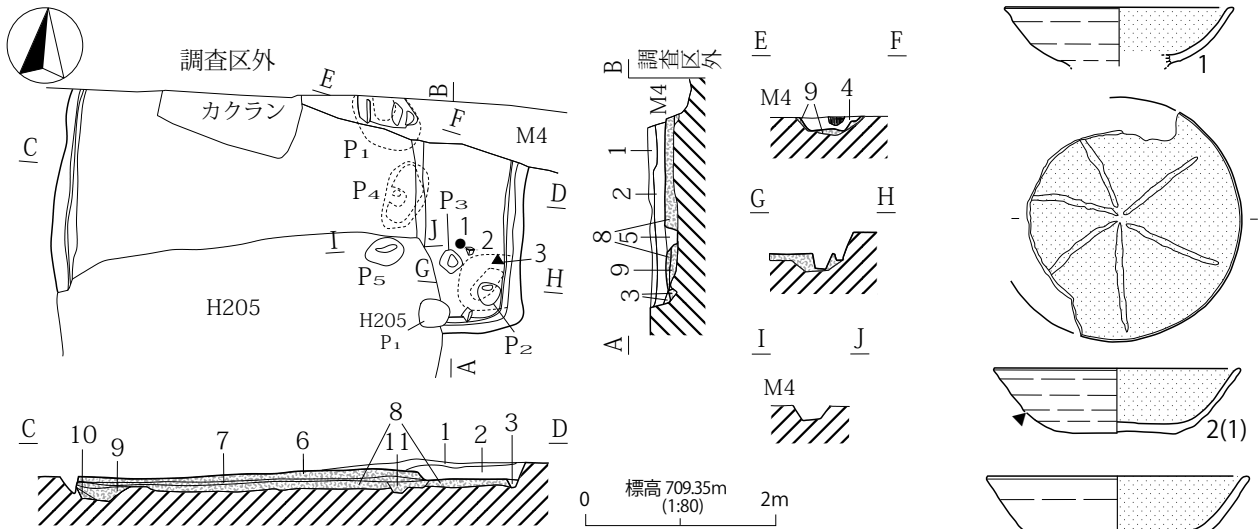

1. 黒褐色土層 (10YR3/2) 灰・焼土を多含、パミス・ローム粒子含。
2. 黒褐色土層 (10YR2/3) ローム粒子・パミス含。
3. 暗褐色土層 (10YR3/3) ローム粒子多含。周溝
4. 10YR3/3・ロームブロック混在。
5. 黒褐色土層 (10YR2/3) ローム粒子・パミス含。上面に灰・炭化物層あり。
6. にぶい黄褐色土層 (10YR5/4) ローム主体。(ベッド状遺構)
7. 黒褐色土層 (10YR3/2) ローム粒子・パミス・粘土細ブロック含。(ベッド状遺構下層)
8. 黒褐色土層 (10YR3/2) ロームブロック・パミス含、締めりあり。貼床
9. 褐色土層 (10YR4/4) 10YR5/4ロームに暗褐色土ブロック含。
10. にぶい黄褐色土層 (10YR5/4) ローム主体。
11. 黒褐色土層 (10YR2/3) ローム粒子・パミス含。
- 黒褐色土層 (10YR3/2)。柱痕

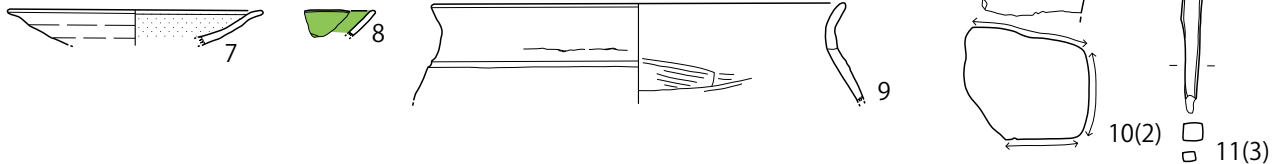

第 374 図 H206 号住居址

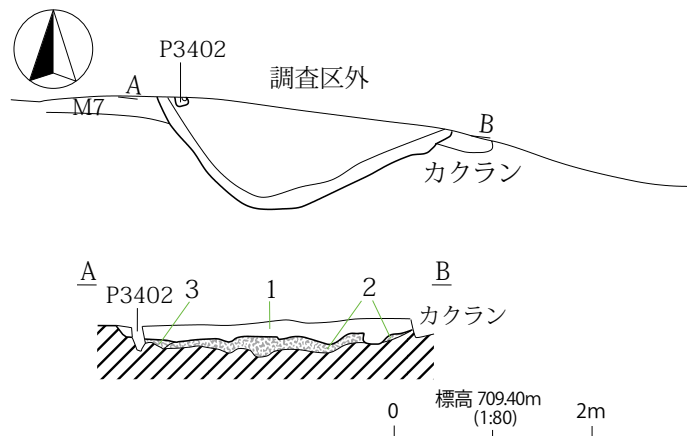

1. 黒褐色土層 (10YR3/2) ローム粒子、φ1cm大パミス含。
2. にぶい黄褐色土層 (10YR4/3) 10YR6/6ローム・2/3ブロック含。
3. 暗褐色土層 (10YR3/3) ロームブロック・パミス含。

第 379 図 H209 号住居址

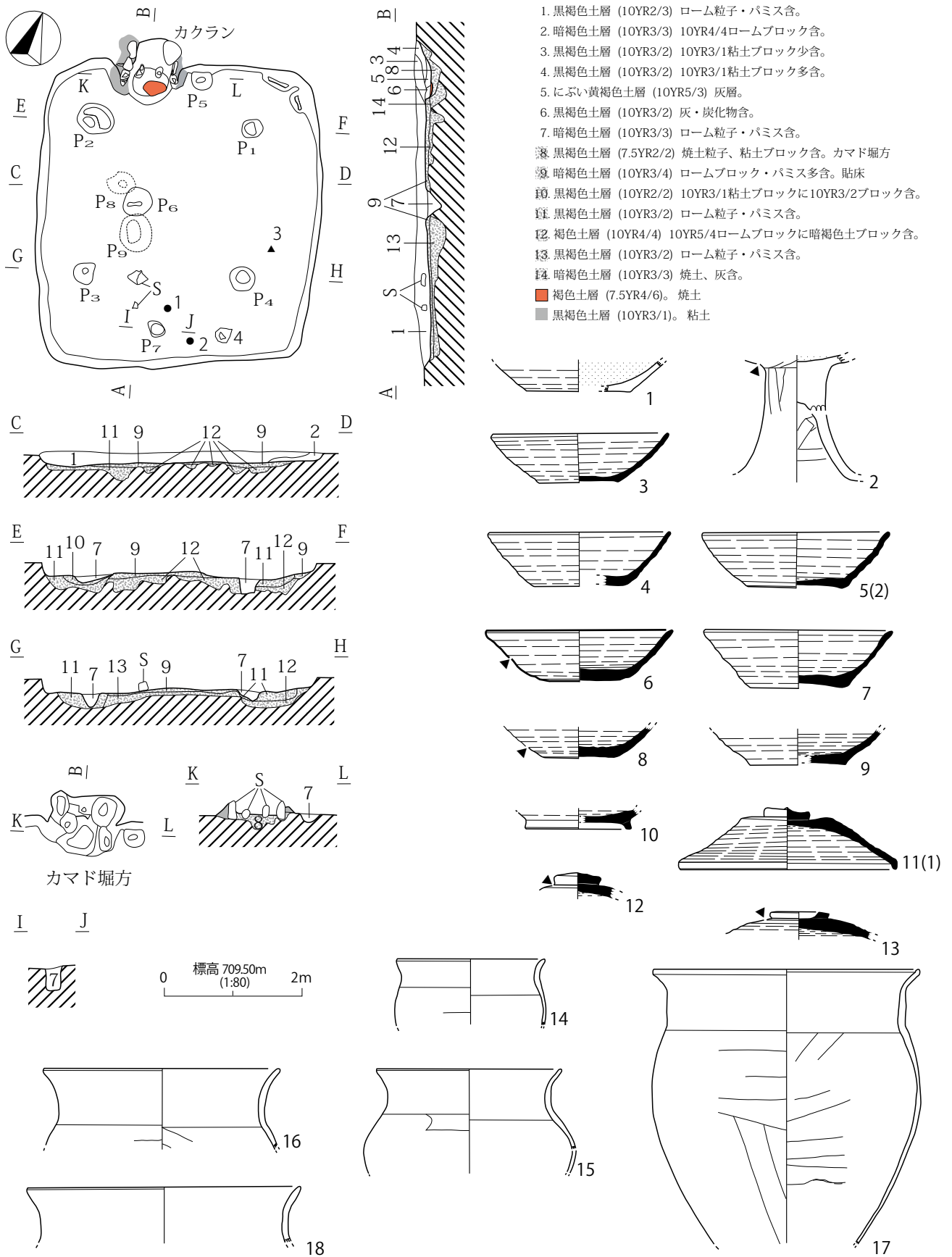

第 375 図 H207 号住居址 (1)

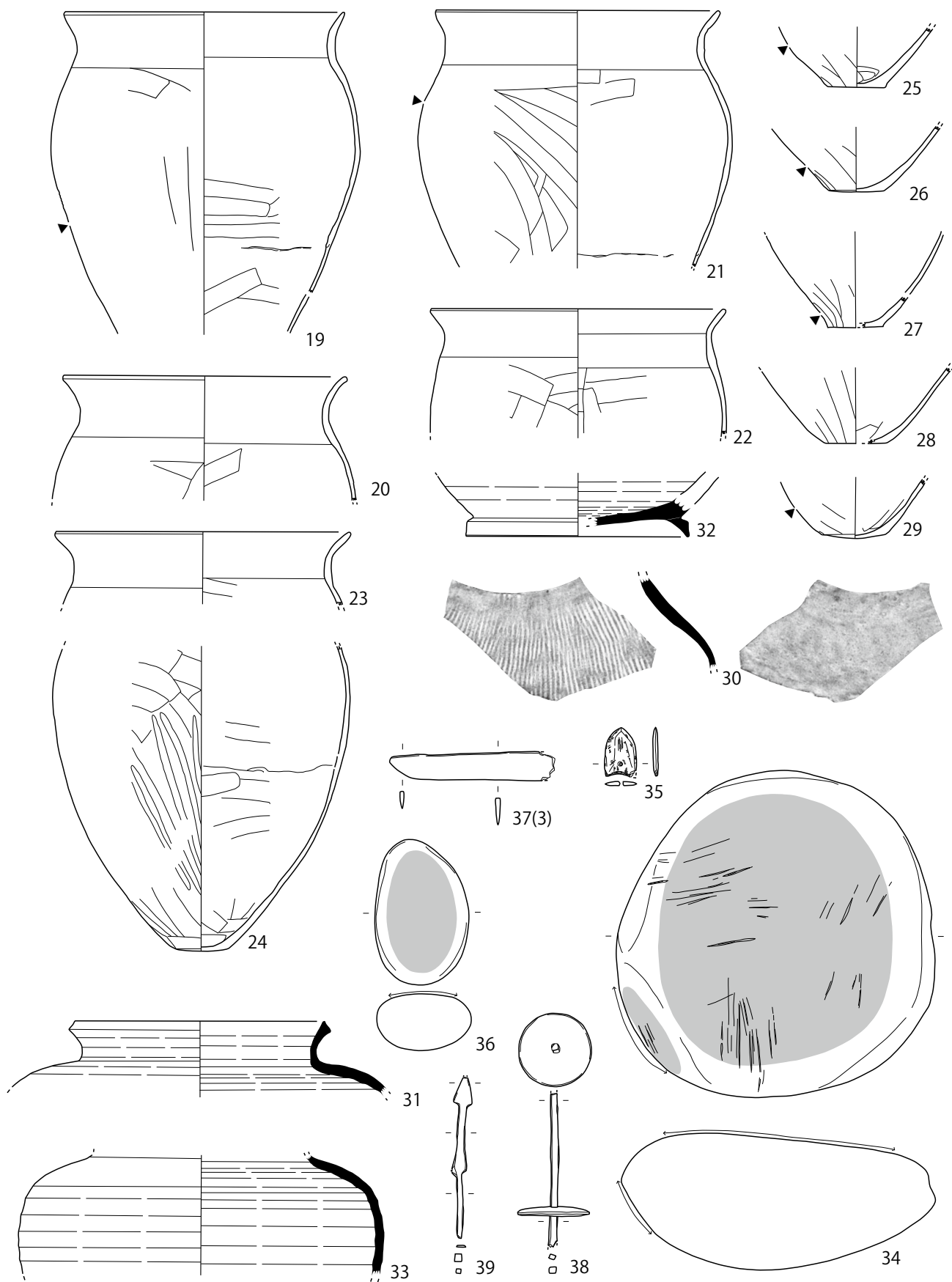

第 376 图 H207 号住居址 (2)

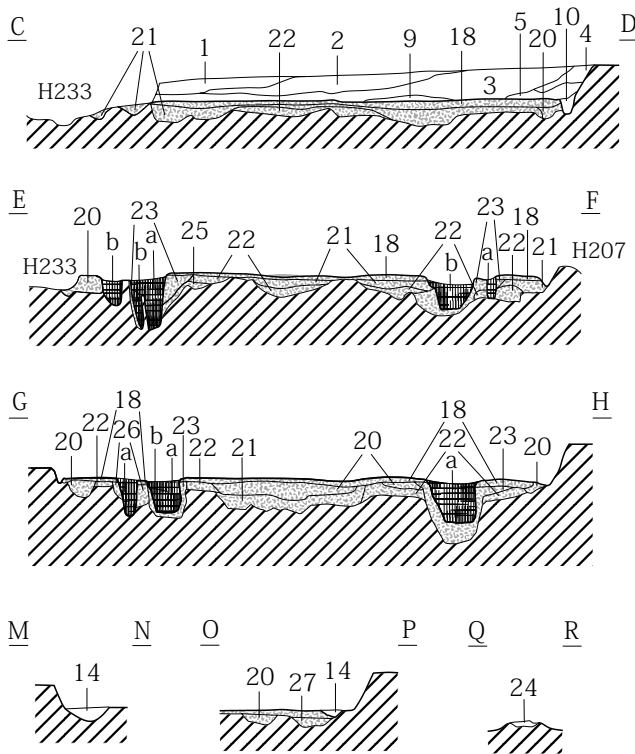
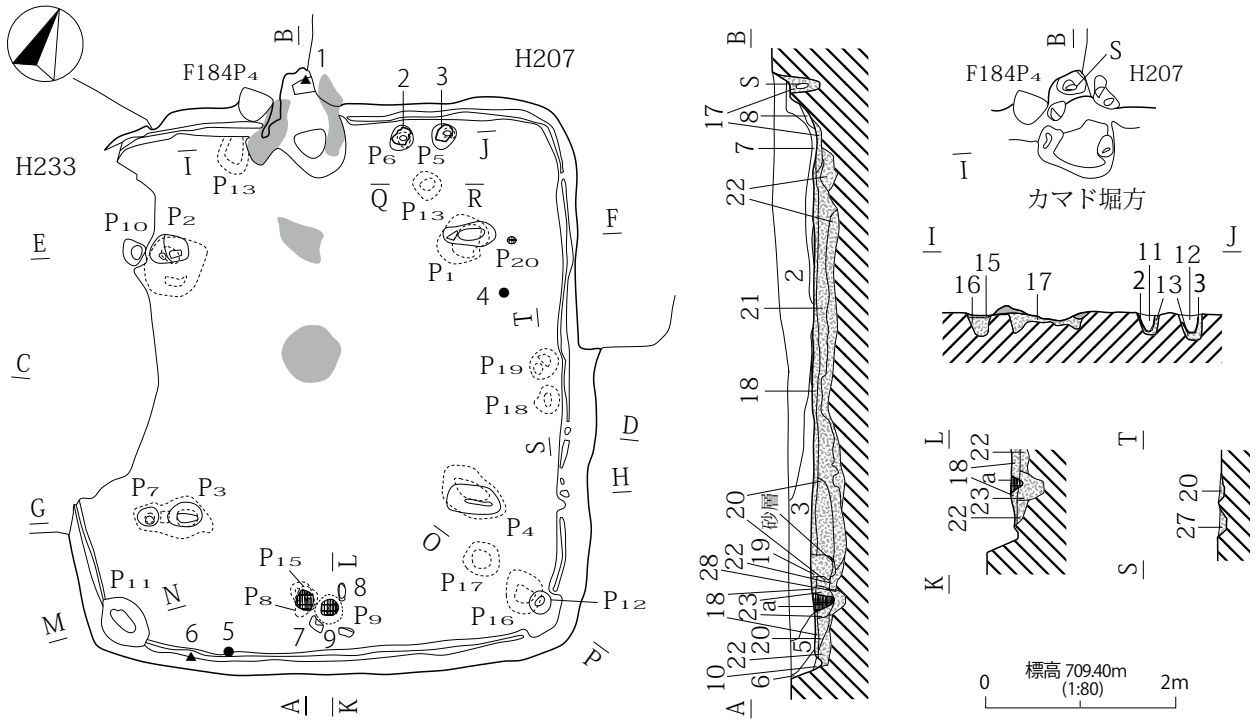

1. 暗褐色土層 (10YR3/3) ローム粒子・パミス多含。
 2. 黒褐色土層 (10YR3/2) ~1cm大パミス・ローム粒子多含、炭化物含。
 3. 暗褐色土層 (10YR3/3) ローム粒子・パミス含。
 4. 黒褐色土層 (10YR2/2) 10YR2/1黒色土含。
 5. 暗褐色土層 (10YR3/3) 10YR5/6ロームブロック含。
 6. 黄褐色土層 (10YR5/6) ローム主体。
 7. 黒褐色土層 (10YR2/2) 炭化物・灰・10YR3/1粘土・焼土ブロック含。
 8. 褐色土層 (7.5YR4/3) 焼土ブロック主体。
 9. 黒褐色土層 (10YR2/3) ローム粒子・パミス含。
 10. 暗褐色土層 (10YR3/3)。周溝
 11. 黒褐色土層 (7.5YR3/2) 焼土粒子・粘土ブロック・炭化物含。
 12. 黒褐色土層 (10YR3/2) 細ロームブロックと粘土ブロック含。
 13. にぶい黄褐色土層 (10YR4/3) ロームブロック多含、粘土ブロックをまれに含。
 14. 暗褐色土層 (10YR3/3) 細ロームブロック含。
 15. 黒褐色土層 (10YR3/1) 粘土ブロックの貼床。
 16. 暗褐色土層 (10YR3/3) ローム粒子・ロームブロック・灰含。
 17. 黒褐色土層 (7.5YR3/2) 粘土ブロック・ローム粒子含。
 18. 褐色土層 (10YR4/4) ロームブロック主体に黒褐色土ブロック含。貼床
 19. 褐色土層 (10YR4/4) 暗褐色土を含みよく締まり、炭化物・焼土粒子微量に含。
 20. 褐色土層 (10YR4/4) ロームブロックに黒褐色土ブロック含。
 21. 10YR5/6ロームブロック・10YR3/2土ブロック混在。
 22. にぶい黄褐色土層 (10YR5/4) ロームブロック主体。
 23. にぶい黄褐色土層 (10YR5/3) ロームブロック主体に黒褐色土ブロック含。
 24. 暗褐色土層 (10YR3/3) 10YR3/1粘土ブロック多含。
 25. にぶい黄褐色土層 (10YR4/3) ロームに黒褐色土ブロック含。
 26. 黒褐色土層 (10YR2/2) ロームブロック含。
 27. 褐色土層 (10YR4/6) ロームブロック主体、わずかに黒褐色土ブロック含。
 28. 暗褐色土層 (10YR3/4) ロームブロックに暗褐色土ブロック混在。
- 黒褐色土層 (10YR3/1)。粘土
 - 黒褐色土層 (7.5YR3/2)。柱痕
 - 暗褐色土層 (10YR3/3)。柱痕

第377図 H208号住居址(1)

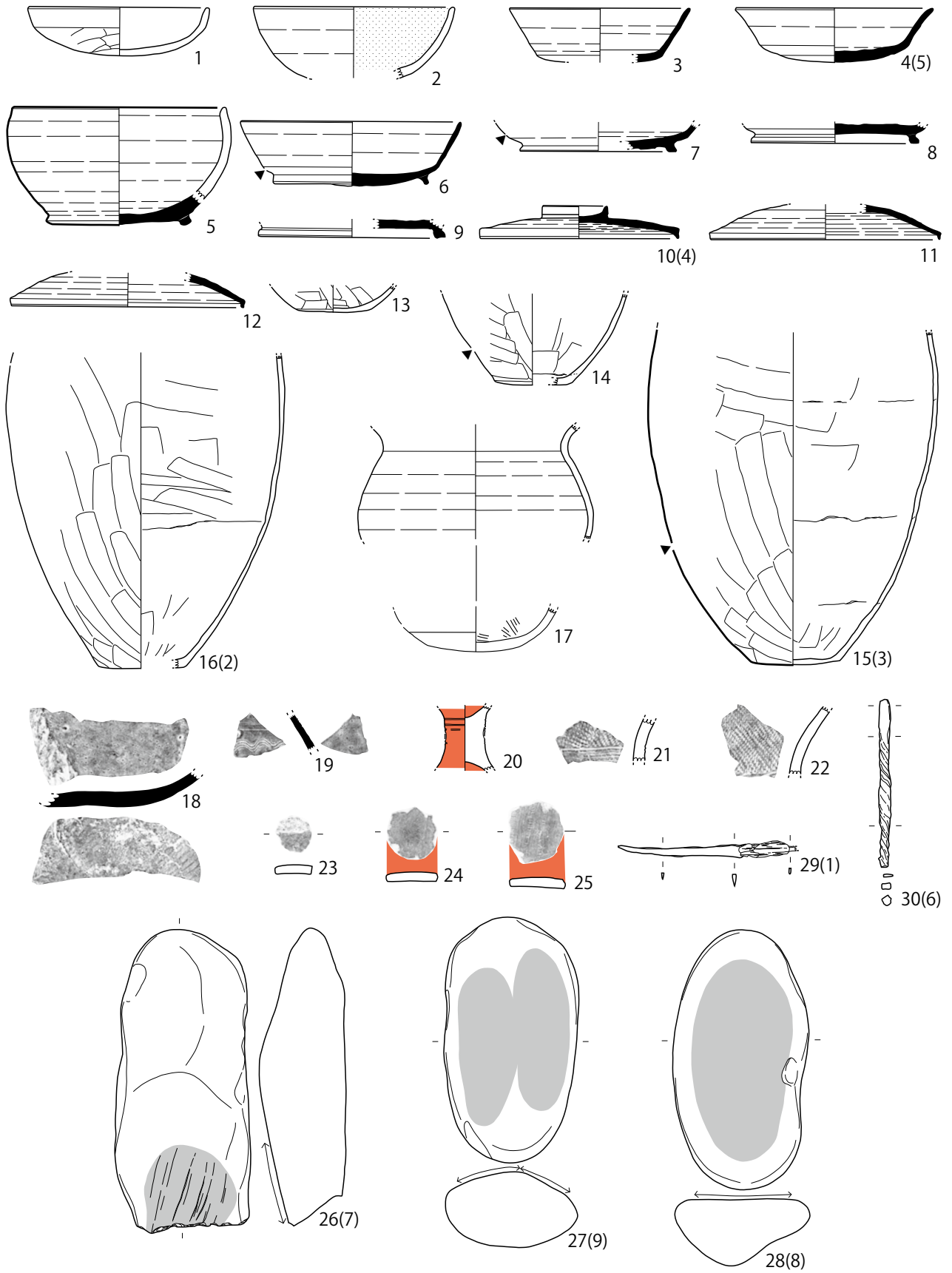

第 378 图 H208 号住居址 (2)

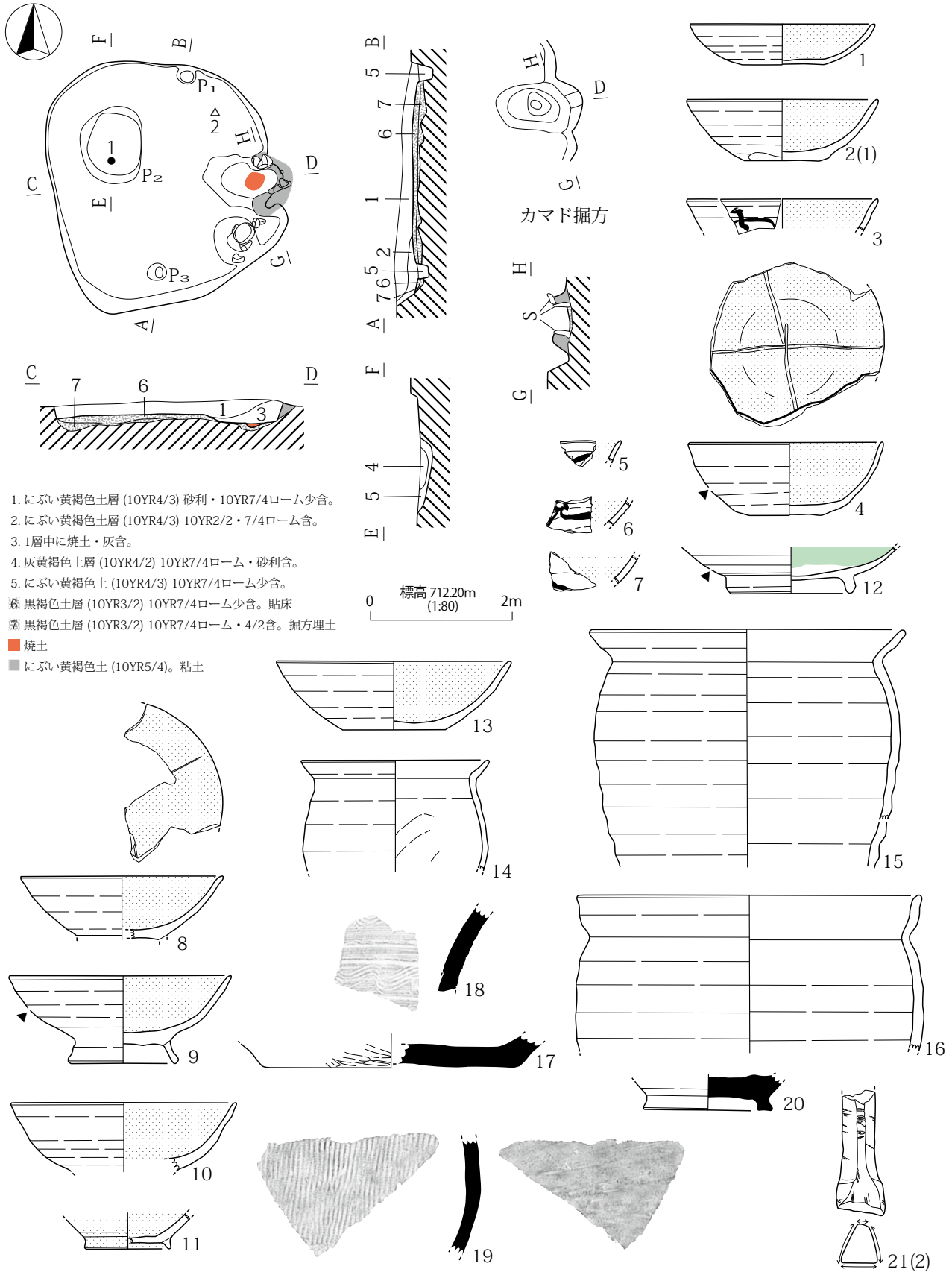

第380図 H210号住居址

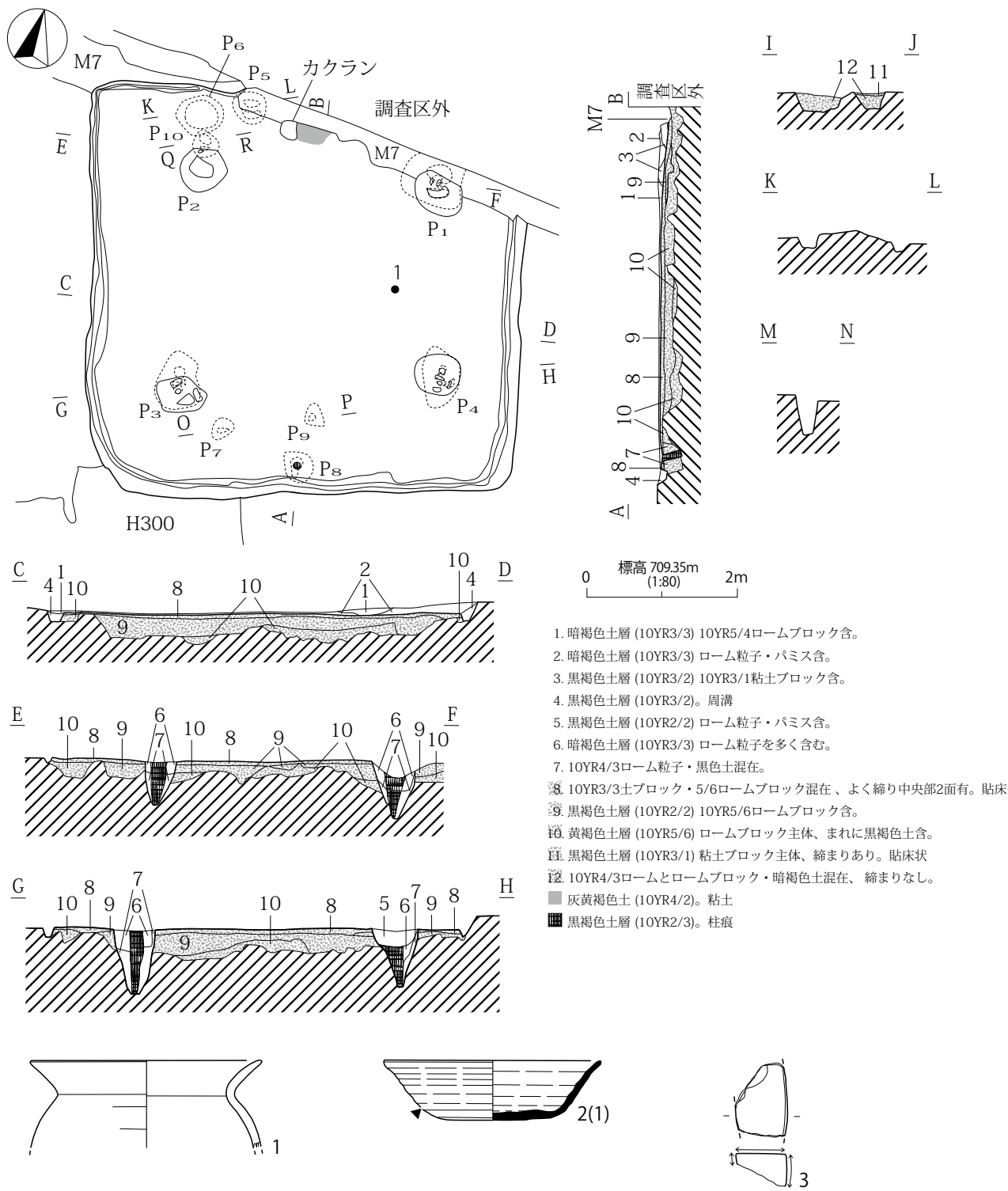

第381図 H211号住居址

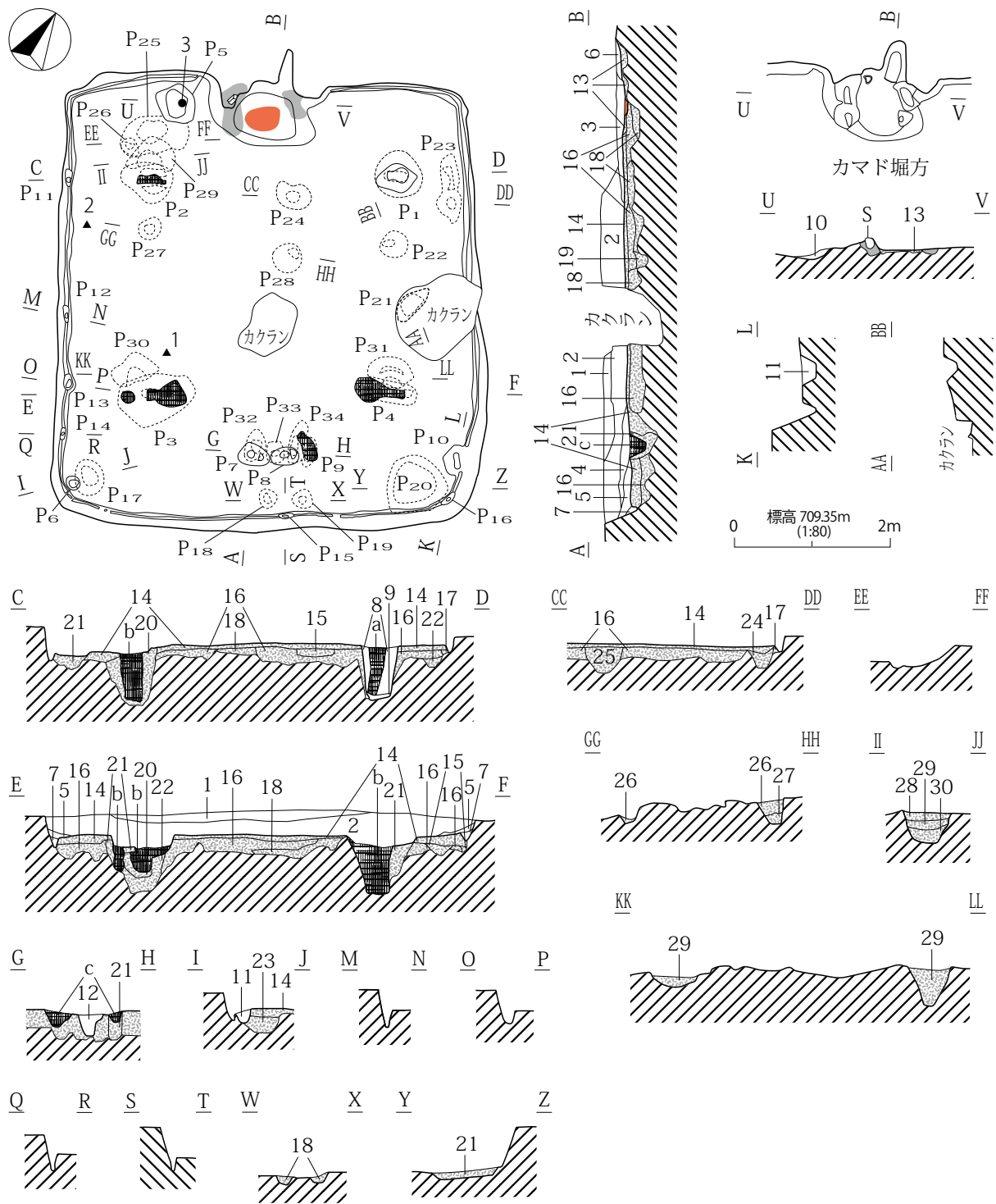

第 382 図 H212 号住居址 (1)

1. 黒褐色土層 (10YR2/3) ローム粒子・パミス含。
2. 黒褐色土層 (10YR3/2) ローム粒子・パミス含。
3. 黒褐色土層 (7.5YR2/2) 10YR3/1粘土ブロック、焼土ブロック含。
4. 黒褐色土層 (10YR2/2) 粘土細ブロック、炭化物含。
5. 黒褐色土層 (10YR2/2) ローム粒子・パミス含。
6. 黒褐色土層 (7.5YR3/2) 焼土粒子含。
7. 暗褐色土層 (10YR3/3)。周溝。
8. にぶい黄褐色土層 (10YR5/4) ロームブロック主体。
9. 暗褐色土層 (10YR3/4) ローム粒子多含。
10. 黒褐色土層 (10YR3/2) 10YR3/1粘土ブロック含。
11. 黒褐色土層 (10YR2/3)。
12. 黒褐色土層 (10YR2/3) ローム粒子多含。
13. 黒褐色土層 (7.5YR3/1) 粘土・焼土含。
14. 暗褐色土層 (10YR3/3) ロームブロック・パミス含、中央に10YR3/1ブロック含。
15. 黒褐色土層 (10YR2/2) ローム粒子・パミス含。
16. 10YR3/3・5/6ロームブロック・3/3土ブロック混在。
17. 暗褐色土層 (10YR3/3) ローム粒子含。
18. にぶい黄褐色土層 (10YR5/4) ローム主体。
19. 褐色土層 (10YR4/6) ローム主体。
20. 10YR3/2ロームブロック・黒褐色土混在。
21. 黒褐色土層 (10YR3/2) ローム粒子を含む。
22. 黒褐色土層 (7.5YR3/2) 細ロームブロック・ローム粒子多含。
23. 17層に似るが、ロームブロック含有量が少ない。
24. 褐色土層 (10YR4/4) ロームに暗褐色土ブロック極少含。
25. にぶい黄褐色土層 (10YR6/4) ロームブロック主体。黒色土ブロック含。
26. 黒褐色土層 (10YR2/2) 締めりなし。
27. 黒色土層 (10YR2/1) 10YR3/1粘土ブロックに10YR5/4ロームブロック含。
28. 褐色土層 (10YR4/6) ロームブロック主体に黒褐色土ブロック少含。
29. 暗褐色土層 (10YR3/3) ローム主体。
30. 暗褐色土層 (7.5YR3/4)。焼土
31. 黒褐色土層 (10YR3/1)。粘土
32. 褐色土層 (10YR4/4)。柱痕
33. 黒褐色土層 (10YR2/2)。柱痕
34. 黒褐色土層 (10YR2/3)。柱痕

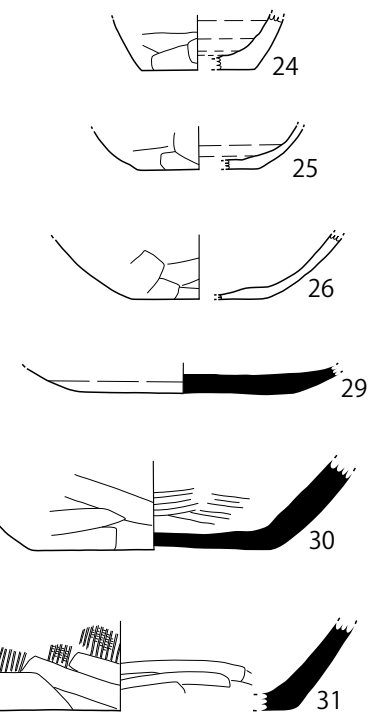
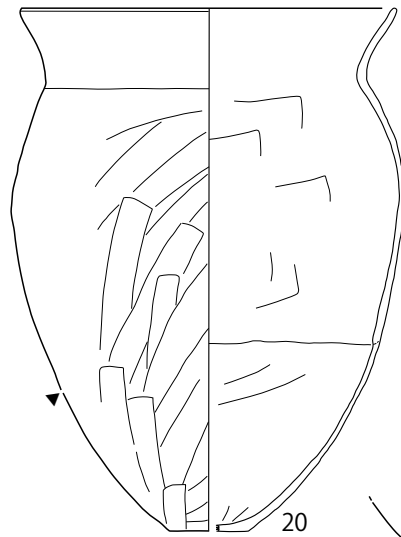
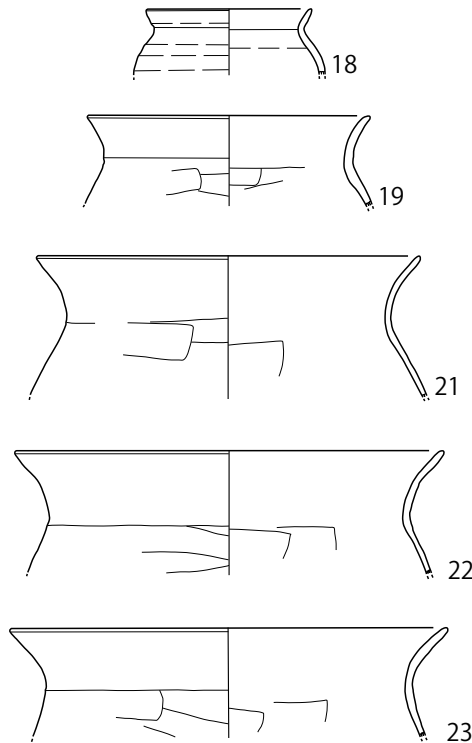
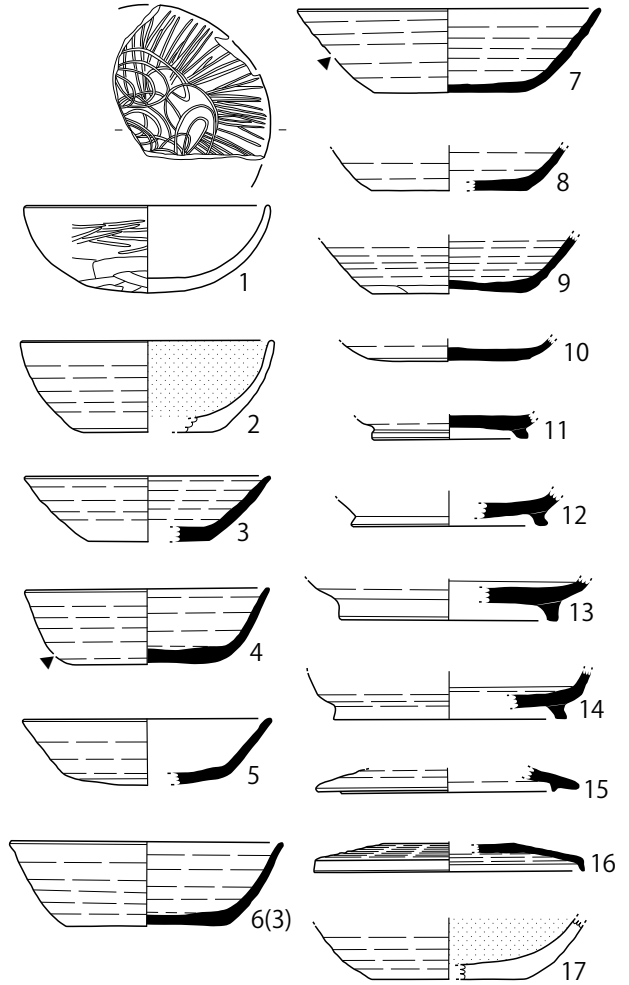

第 383 図 H212 号住居址 (2)

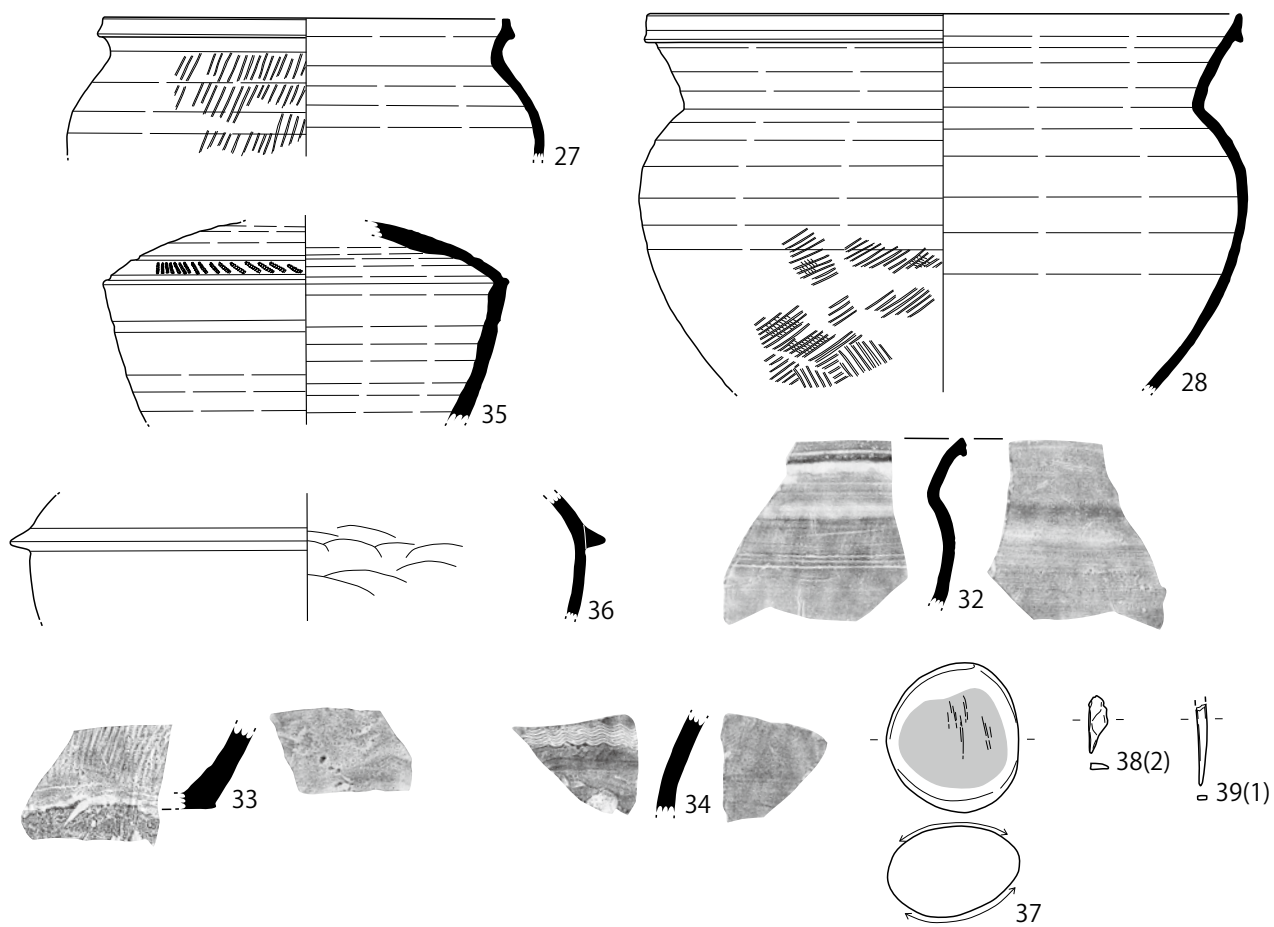

第384图 H212号住居址(3)

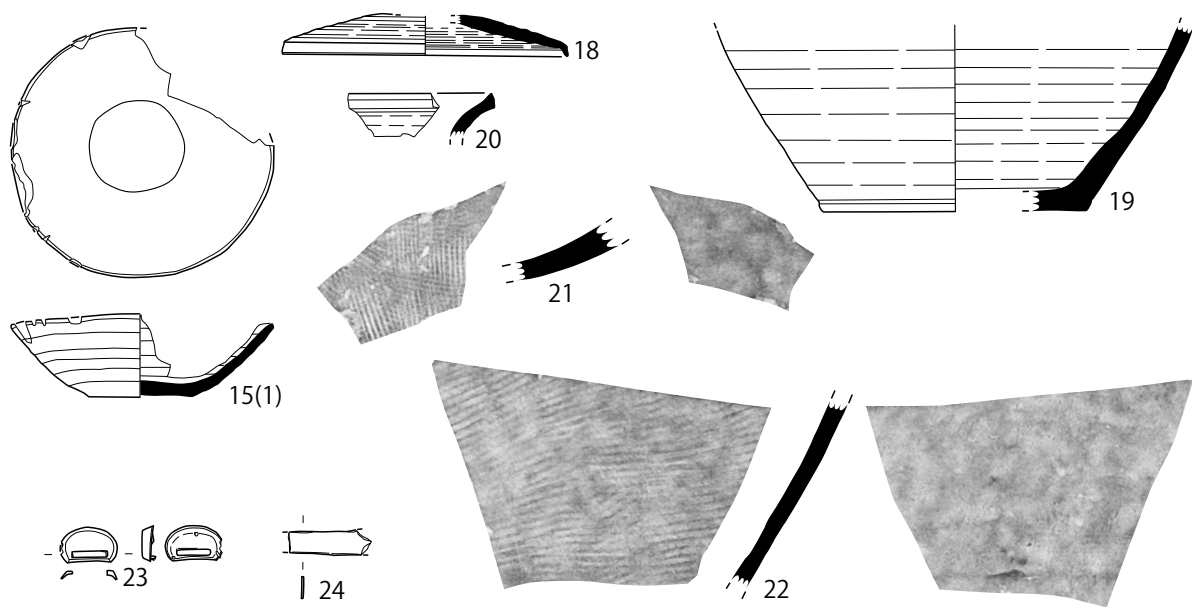

第387图 H214号住居址(2)

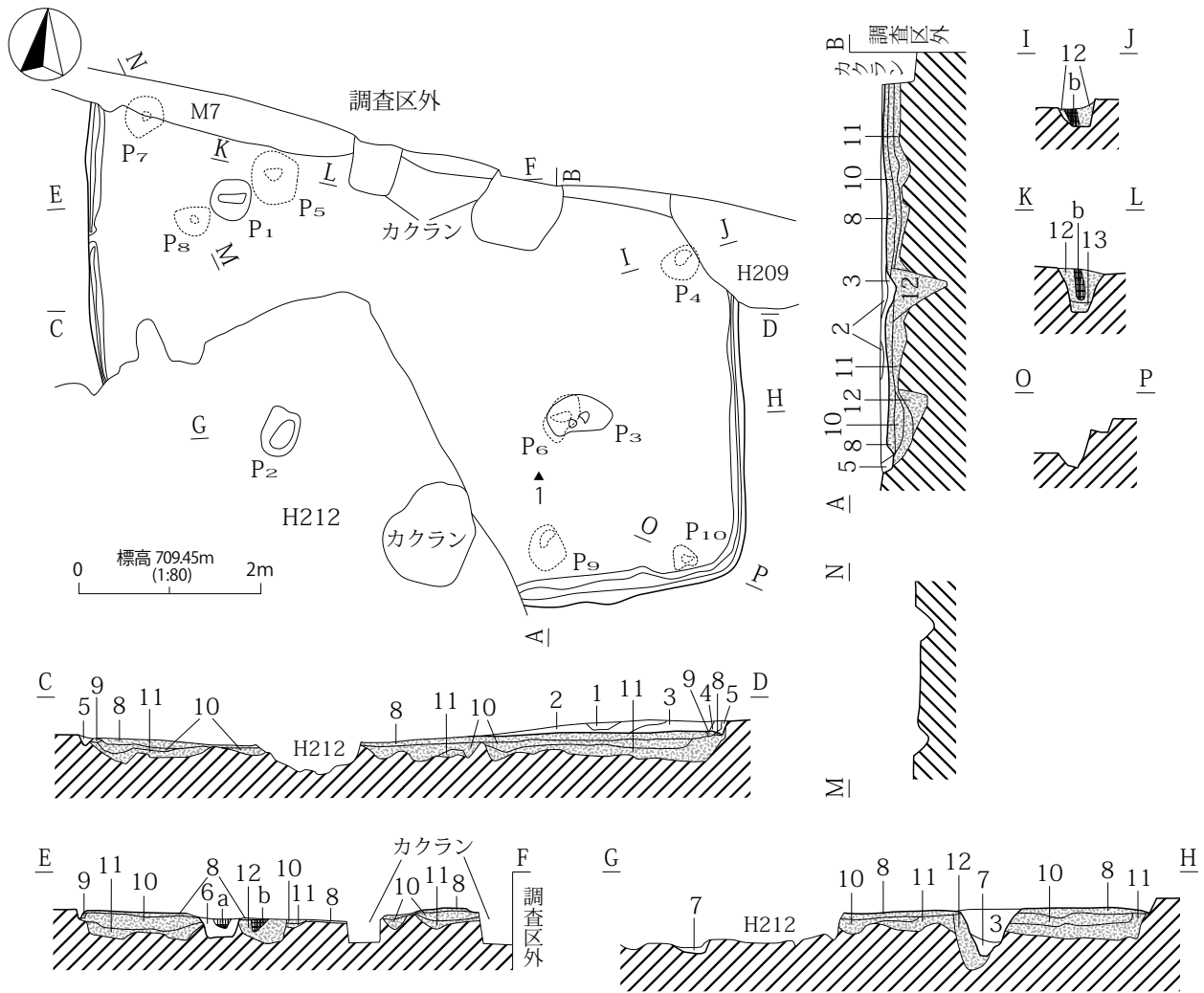

1. 黒褐色土層 (10YR2/2) パミス・ローム粒子含。
 2. 暗褐色土層 (10YR3/3) 10YR5/6ロームブロック含。
 3. 暗褐色土層 (10YR3/3) ローム粒子・パミス含。
 4. 褐色土層 (10YR4/4) ローム主体。
 5. 黒褐色土層 (10YR2/2) ローム粒子・パミス多含。周溝。
 6. にぶい黄褐色土層 (10YR4/3) ローム粒子多含。
 7. 褐色土層 (10YR4/6) ロームブロック含。
 8. にぶい黄褐色土層 (10YR4/3) ロームブロック主体、黒色土ブロック極少含。貼床。
 9. 黒褐色土層 (10YR2/3)。堀方周溝
 10. 黒褐色土層 (10YR2/2) 黒色土にロームブロック含。
 11. 黄褐色土層 (10YR5/6) ローム主体、黒色土極少含。
 12. にぶい黄褐色土層 (10YR4/3) ロームブロックに黒色土ブロック含。
 13. 黄褐色土層 (10YR5/6) ローム主体。
- 暗褐色土層 (10YR3/3)。柱痕
 ■ 黒褐色土層 (10YR3/2)。柱痕

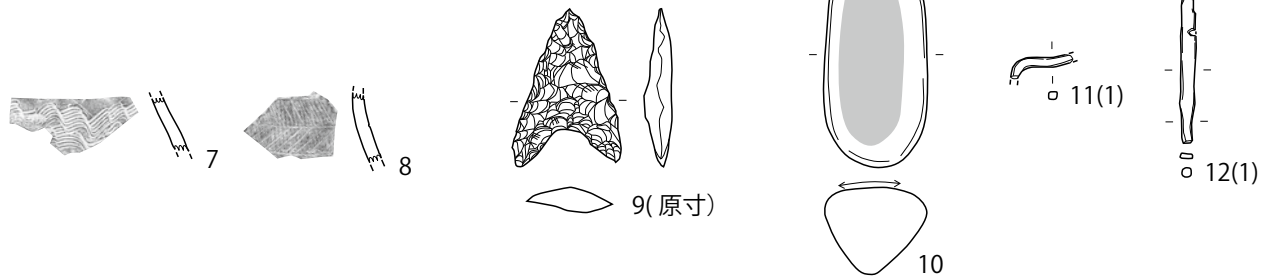

第385図 H213 住居址

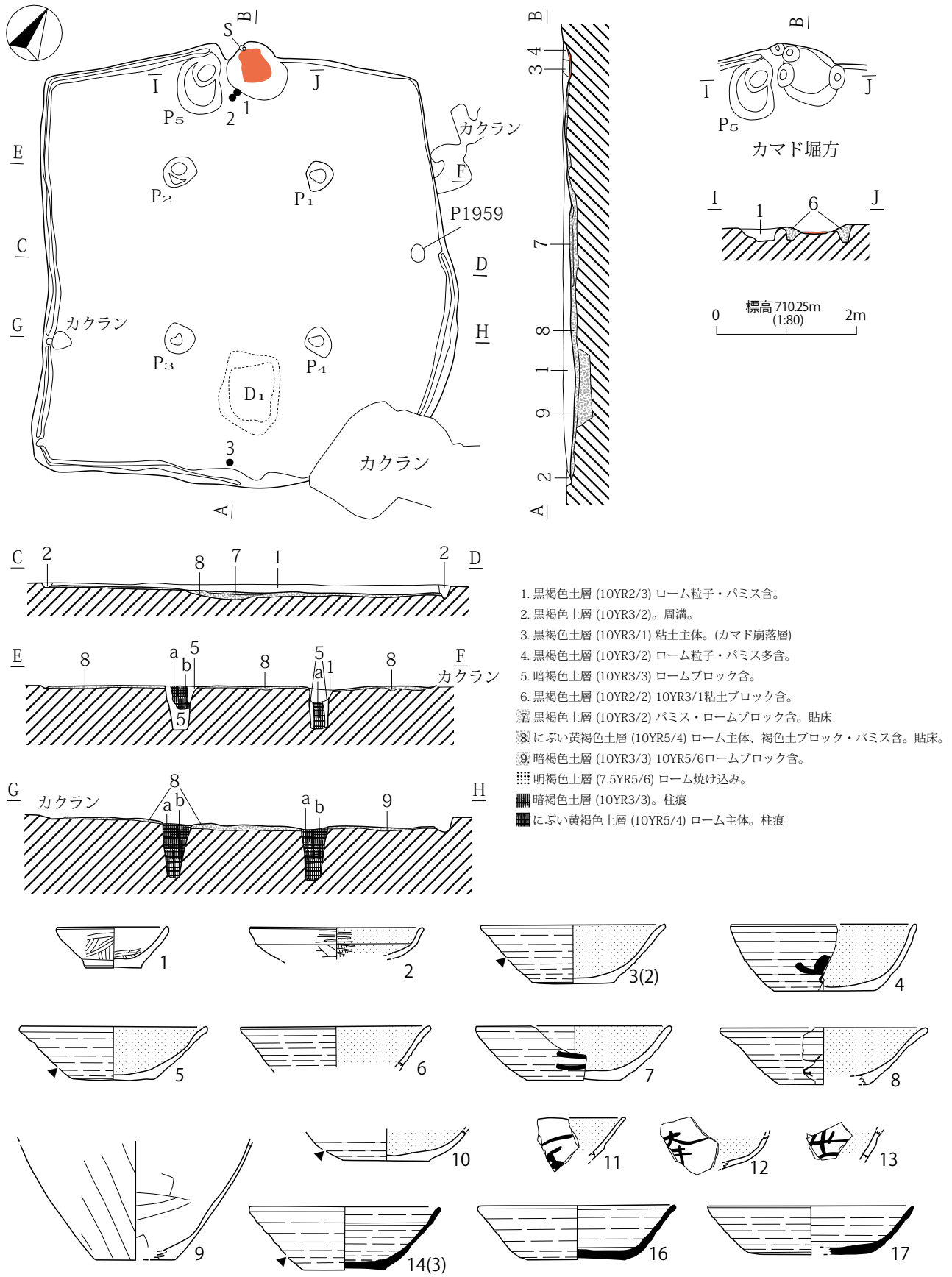

第386図 H214号住居址(1)

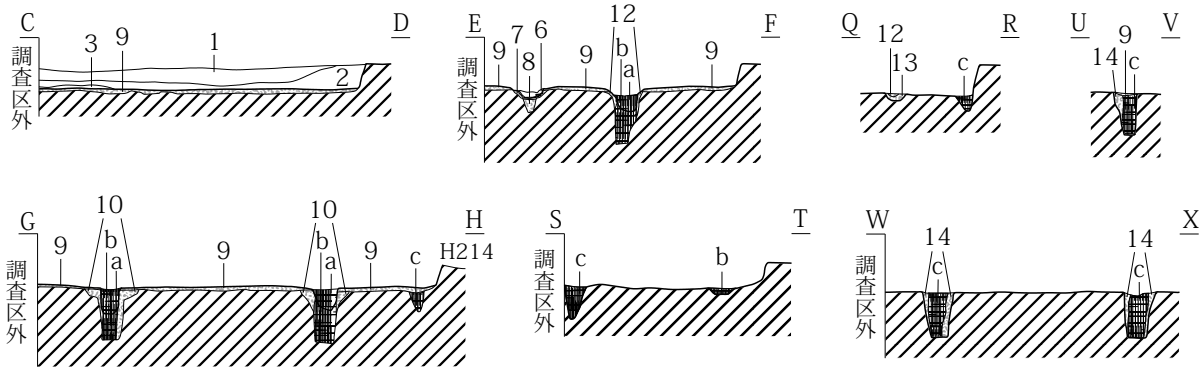
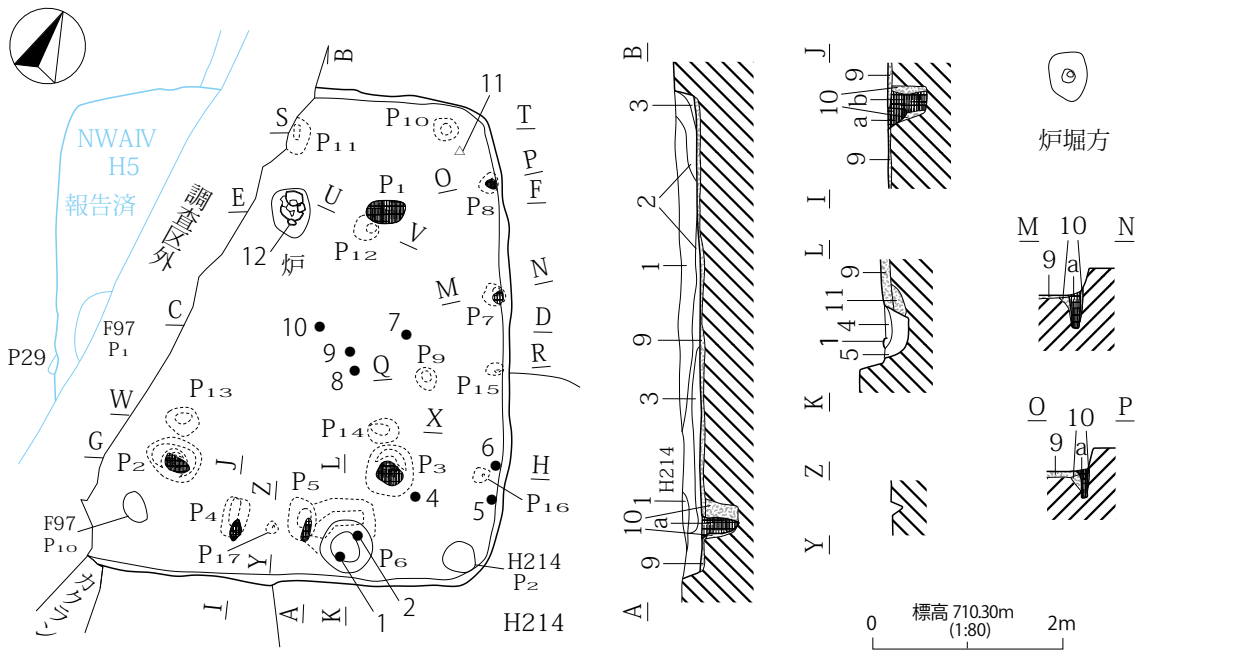

- 1. 暗褐色土層 (10YR3/3) ローム粒子多含・パミス含。
- 2. 黒褐色土層 (10YR3/2) ローム粒子・パミス含。
- 3. 黒褐色土層 (10YR3/2) ローム粒子多含・パミス含。
- 4. 黒褐色土層 (10YR2/2) ローム粒子・パミス含。
- 5. 暗褐色土層 (10YR3/3) ローム粒子多含・パミス含。
- 6. 暗褐色土層 (7.5YR3/4) 焼土粒子含。
- ① 暗褐色土層 (7.5YR3/3) 焼土化。
- ② 褐色土層 (7.5YR4/6) ローム主体。
- ③ 褐色土層 (10YR4/4) 10YR5/4ロームブロック主体、黒褐色ブロック少含。貼床
- ④ にぶい黄褐色土層 (10YR4/3) ロームブロック、褐色土混在。
- ⑤ 褐色土層 (10YR4/6) ローム主体。
- ⑥ 黒褐色土層 (10YR3/2)。
- ⑦ 褐色土層 (10YR4/4) ローム主体。
- ⑧ にぶい黄褐色土層 (10YR5/4) ローム主体。
- 暗褐色土層 (10YR3/4)。柱痕
- にぶい黄褐色土層 (10YR6/4)。柱痕
- にぶい褐色土層 (7.5YR5/4) ローム主体。柱痕

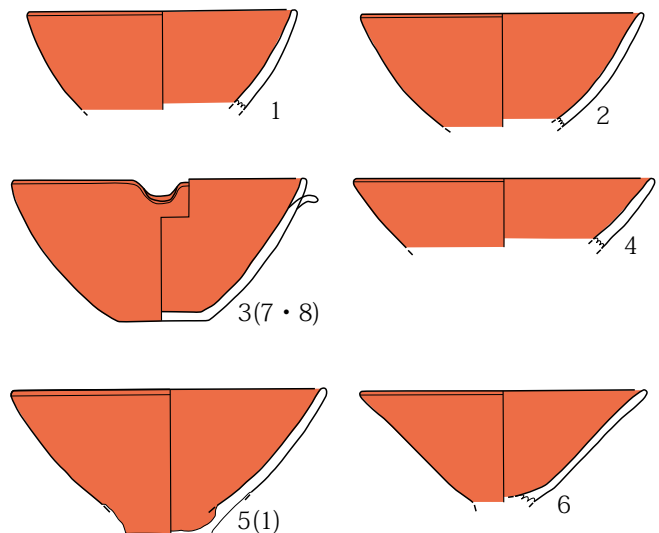

第388図 H215号住居址(1)

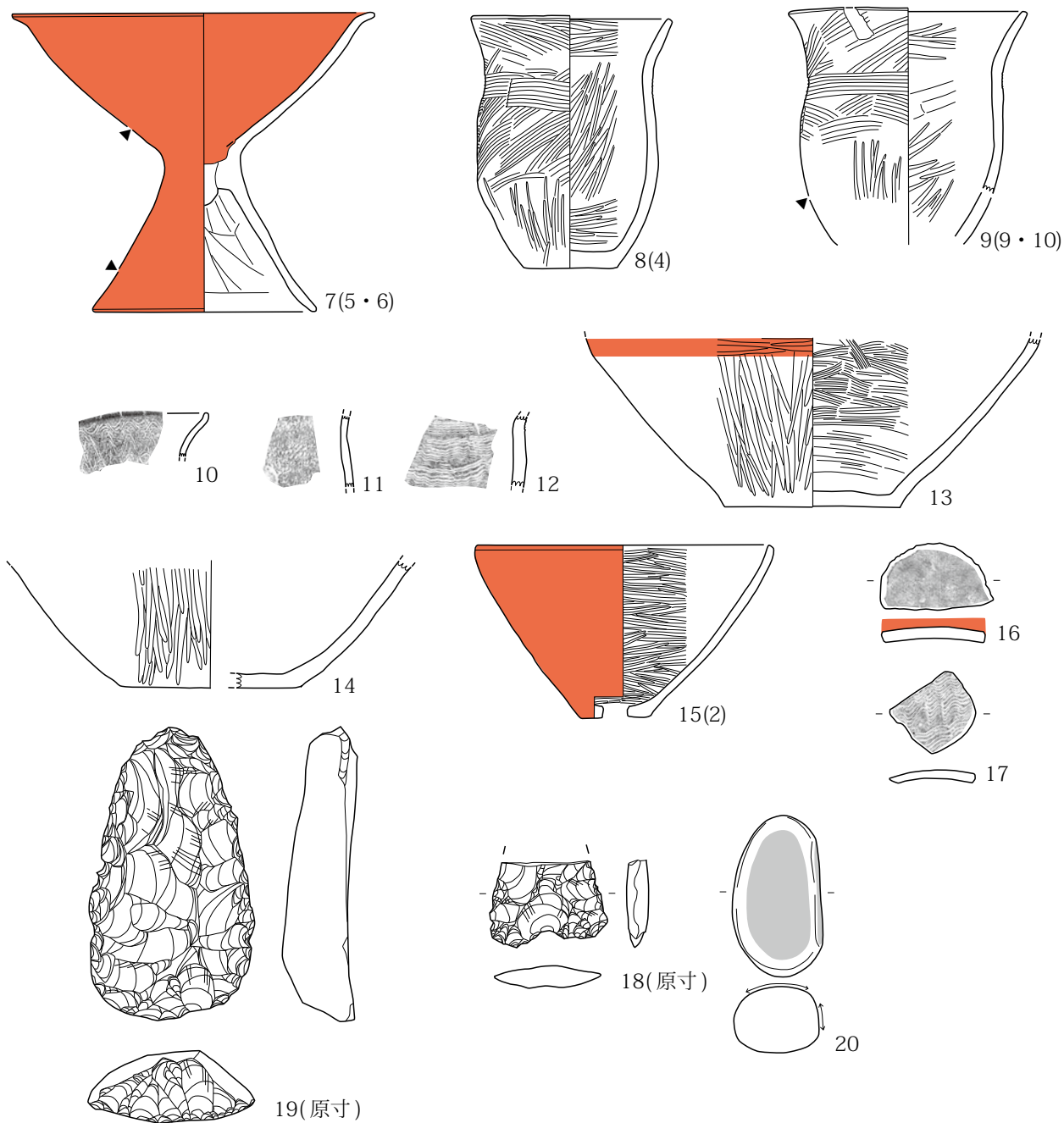

第 389 图 H215 号住居址 (2)

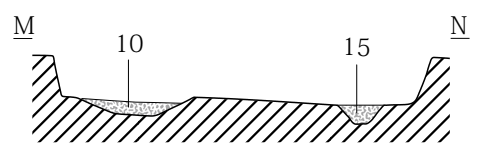
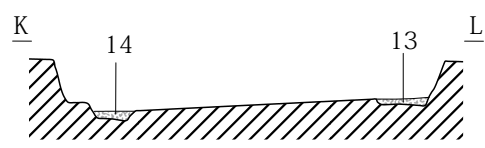
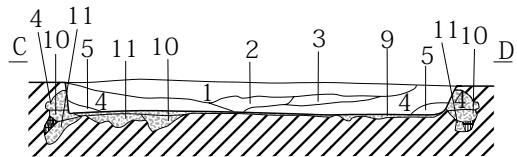
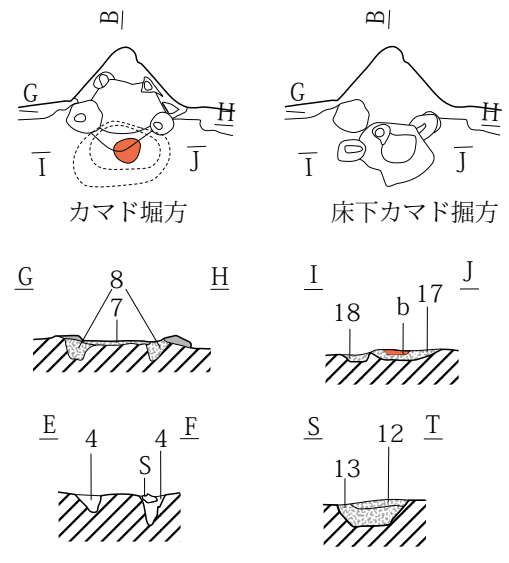
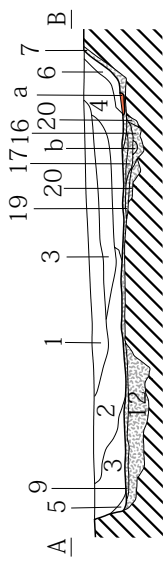
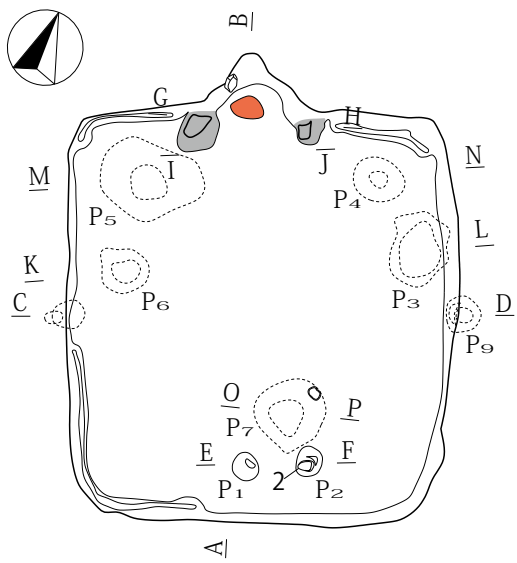

0 標高 710.15m (1:80) 2m

1. 暗褐色土層 (10YR3/3) ローム粒子・パミス含。
2. 暗褐色土層 (10YR3/4) ローム粒子極多含、締りあり。
3. 暗褐色土層 (10YR3/3) 10YR4/6ロームブロック、3/1粘土ブロックまれに含。
4. 暗褐色土層 (10YR3/3) ローム粒子・パミス多含。
5. 黒褐色土層 (10YR2/3) ローム粒子・パミス含。
6. 10YR3/1粘土ブロック・10YR3/3土ブロック混在。カマド崩壊層
7. 明黄褐色土層 (10YR6/6) ローム主体(カマド掘方)
8. にぶい黄褐色土層 (10YR4/3) ローム主体。暗褐色土含。
9. にぶい黄褐色土層 (10YR4/3) ロームブロック・パミス主体、締りあり。貼床
10. 10YR3/3ロームブロック主体・暗褐色土ブロック混在。
11. にぶい黄褐色土層 (10YR5/4) ローム主体。
12. 褐色土層 (10YR4/4) ロームブロック・パミス・ローム粒子含。
13. 暗褐色土層 (10YR3/3) ローム粒子多含、ロームブロック含。
14. 褐色土層 (10YR4/4) ローム主体。暗褐色土含。
15. 褐色土層 (10YR4/4) ローム主体。暗褐色土・粘土ブロック含。
16. にぶい黄褐色土層 (10YR5/3) 灰層。床下カマド
17. 黒褐色土層 (7.5YR3/2) 10YR4/1粘土ブロック含。
18. 黒褐色土層 (10YR2/3)。床下カマド袖
19. 褐色土層 (10YR4/4) ローム主体。床下貼床
20. 褐色土層 (10YR4/4) ローム主体。黒褐色土ブロック含。床下掘方
- a. 橙色土層 (7.5YR6/6) ローム焼けこむ。
- b. 褐色土層 (7.5YR4/4) 焼けこみ。
- 黒褐色土層 (10YR3/2) 黒色土主体。粘土含。
- にぶい黄褐色土層 (10YR5/4) 柱痕。

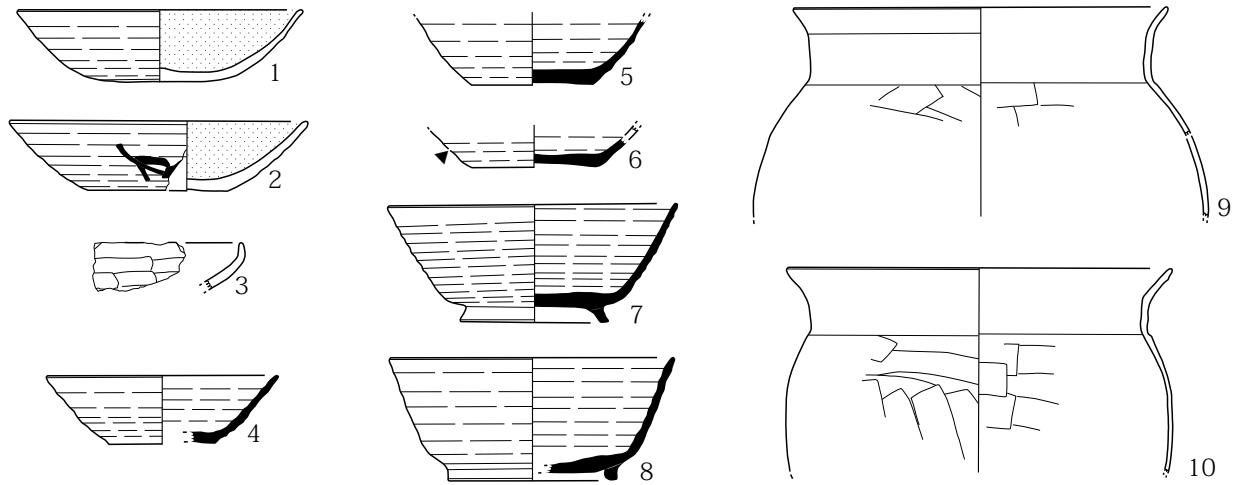

第390図 H216号住居址(1)

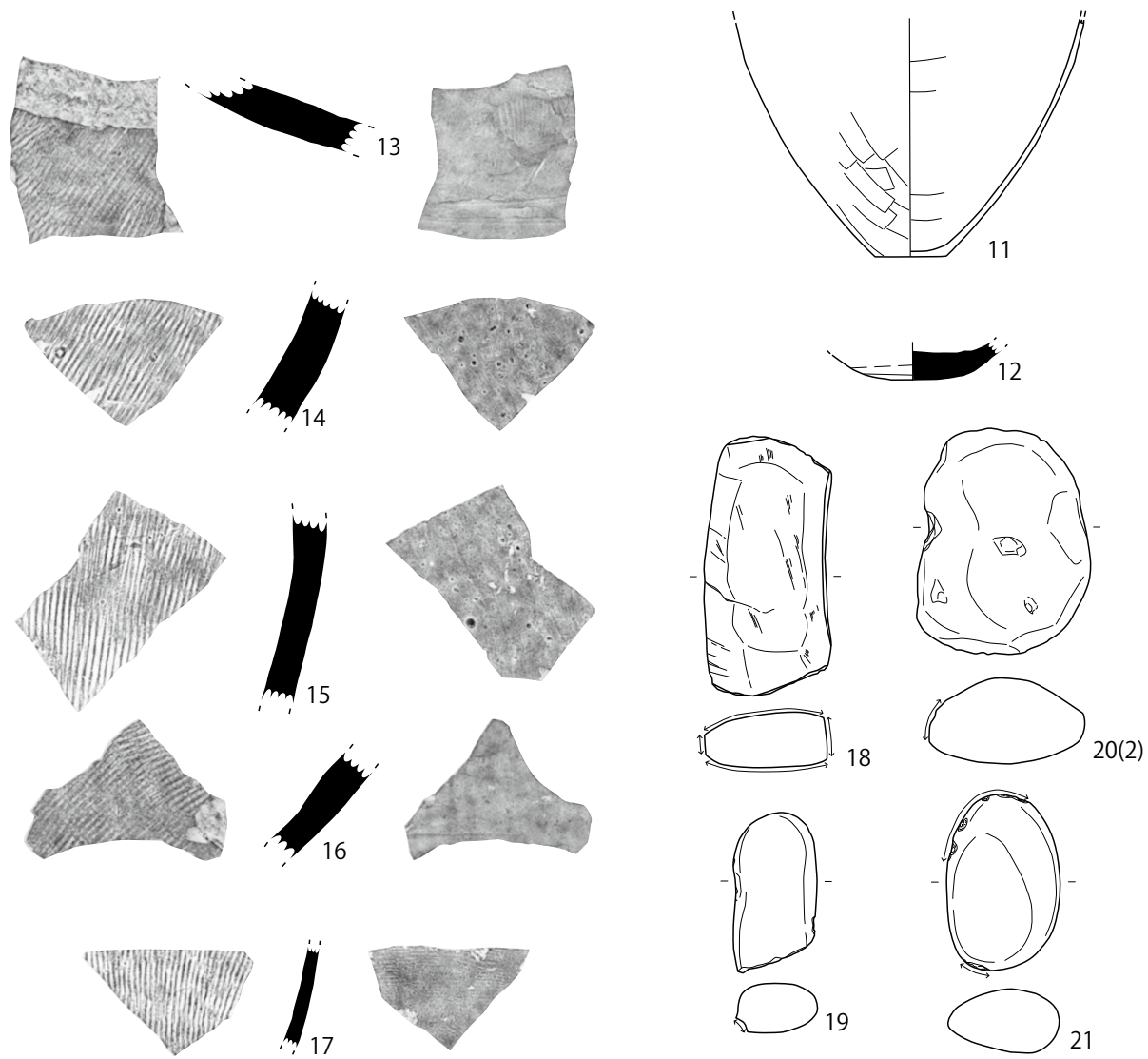

第 391 图 H216 号住居址 (2)

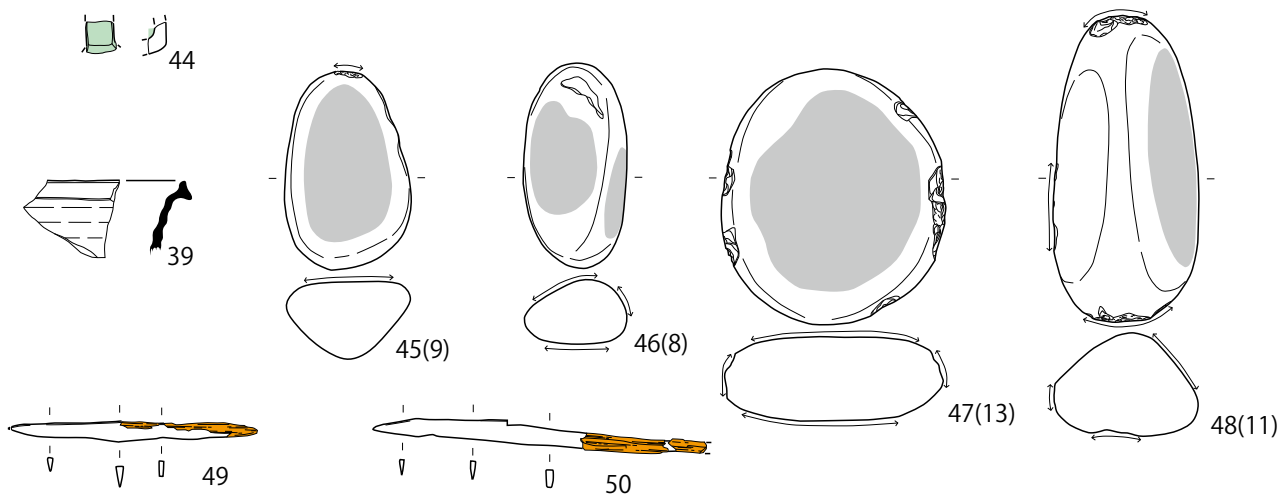

第 394 图 H217 号住居址 (3)

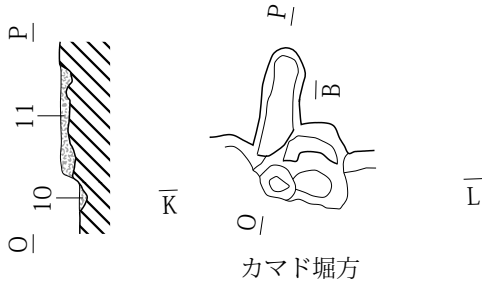
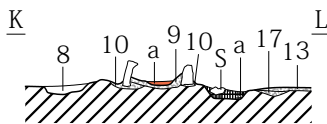
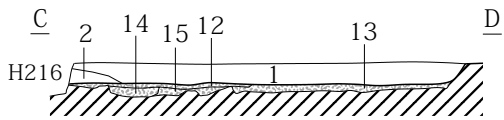
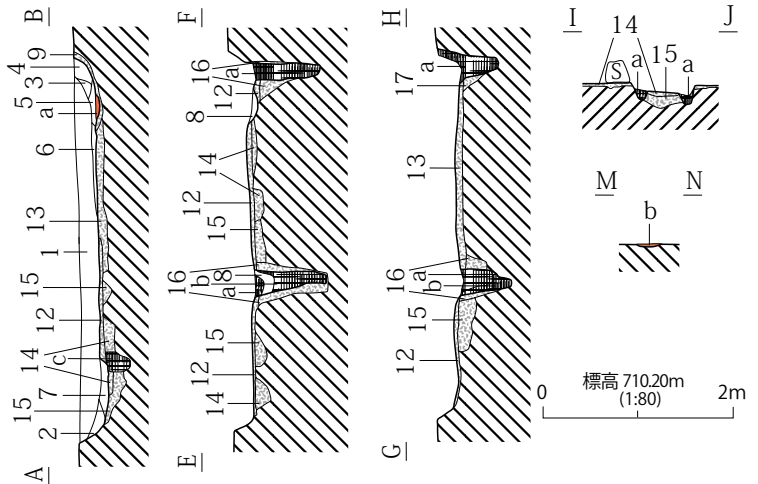
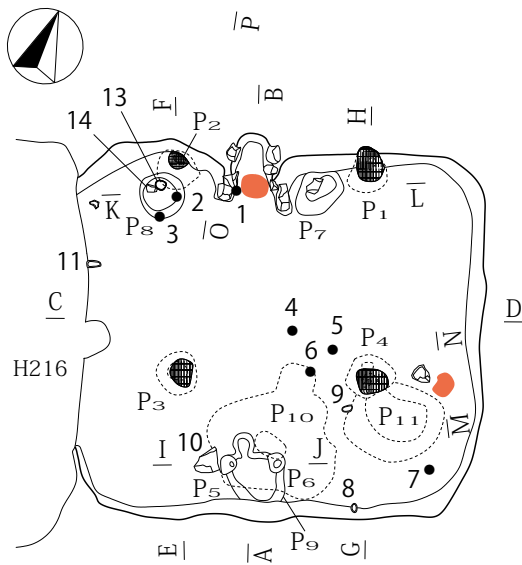

1. 黒褐色土層 (10YR3/2) ローム粒子・パミス含。
2. 黒褐色土層 (10YR3/2) ローム粒子・ロームブロック含、1層より明るい。
3. 褐色土層 (7.5YR4/4) 焼土粒子含。
4. 黒褐色土層 (7.5YR3/2) 焼土多含。
5. にぶい黄褐色土層 (10YR5/4) 灰層。
6. 黒褐色土層 (10YR2/2) 灰・炭化物層。
7. 暗褐色土層 (10YR3/3) ローム粒子・パミス含。
8. 黒褐色土層 (7.5YR3/2) 灰を多含・焼土含。
9. 黒褐色土層 (10YR3/2)。
10. 黒褐色土層 (7.5YR2/2) 細パミス極少含。
11. 黒褐色土層 (7.5YR2/2) ローム粒子・パミス含。
12. 暗褐色土層 (10YR3/3) 10YR5/4ロームブロックに10YR2/3土含。
13. 黒褐色土層 (10YR3/2) ロームブロックをまれに含。貼床
14. 暗褐色土層 (10YR3/3) ロームブロック・パミス極多含。
15. 黄褐色土層 (10YR5/6) ローム主体。
16. にぶい黄褐色土層 (10YR4/3) ローム粒子多含。
17. 黒褐色土層 (10YR2/2) ローム粒子をわずかに含。
- a. 極暗褐色土層 (7.5YR2/3)。
- b. 褐色土層 (7.5YR4/4)。
- 黒褐色土層 (10YR3/2)。
- 暗褐色土層 (10YR3/3)。
- 黒褐色土層 (10YR2/3)。

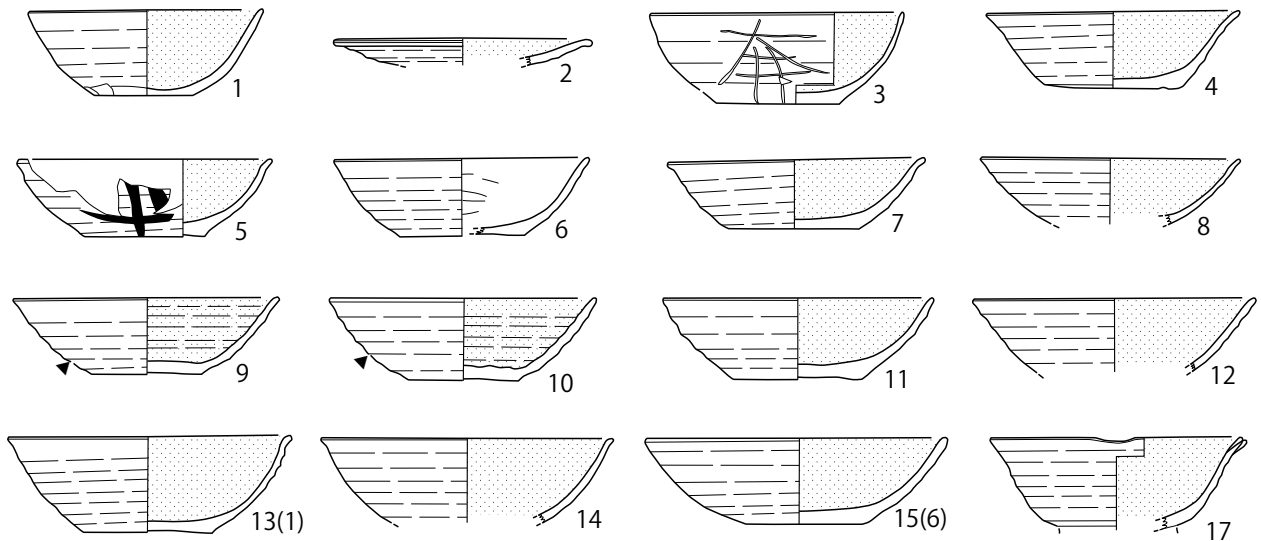

第392図 H217号住居址(1)

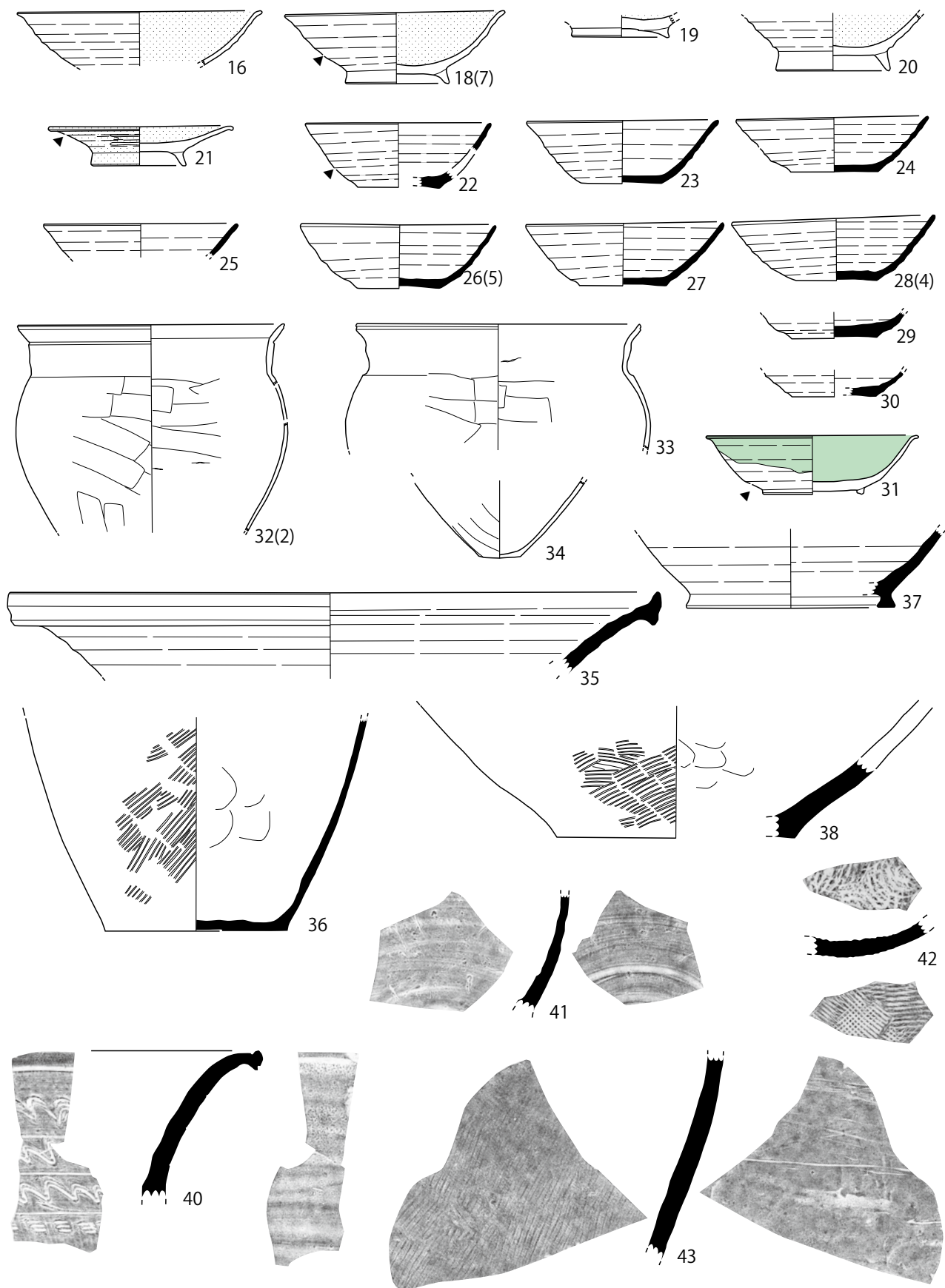

第393图 H217号住居址(2)

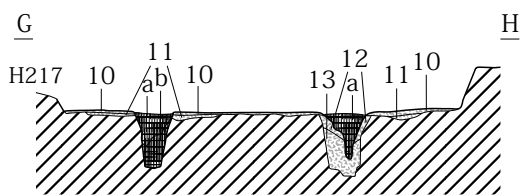
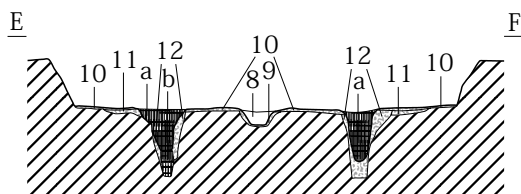
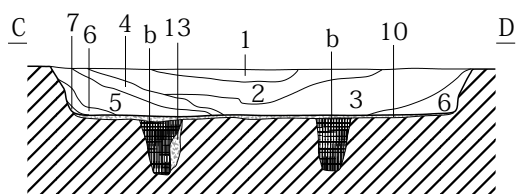
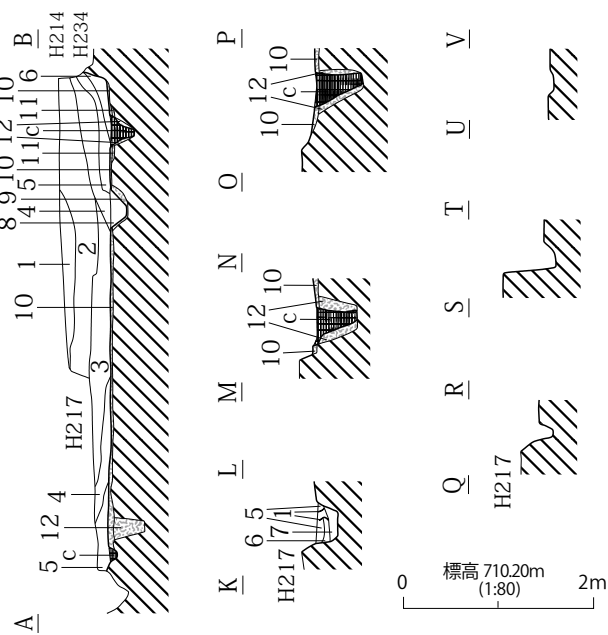
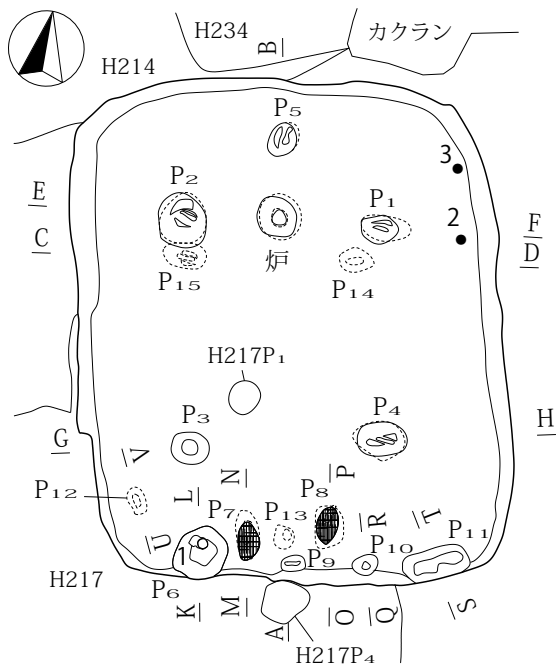

1. 黒褐色土層 (10YR2/2) ローム粒子多含。
 2. 黒褐色土層 (10YR2/3) ローム粒子・パミス含。
 3. 黒褐色土層 (10YR2/2) ローム粒子多含、パミス含。
 4. 黒褐色土層 (10YR2/2) ローム粒子・パミス含。
 5. 黒褐色土層 (10YR2/3) ローム粒子・パミス含。
 6. 黒褐色土層 (10YR2/2) ローム粒子多含、パミス含。
 7. 暗褐色土層 (10YR3/3) ローム粒子・パミス含。
 8. 黒褐色土層 (10YR2/2) 炭化物粒子少含、焼土粒子含。
 9. にぶい褐色土層 (10YR5/3) ローム主体。炉堀方
 10. 明褐色土層 (7.5YR5/6) ロームブロック主体、黒褐色土ブロック極少含。貼床
 11. 明褐色土層 (7.5YR5/6) ローム主体。
 12. にぶい褐色土層 (7.5YR5/4) ローム主体。
 13. にぶい褐色土層 (7.5YR5/4) ローム主体。
- 黒褐色土層 (10YR2/2)。柱痕
 にぶい黄褐色土層 (10YR5/4)。柱痕
 黒褐色土層 (10YR3/2)。柱痕

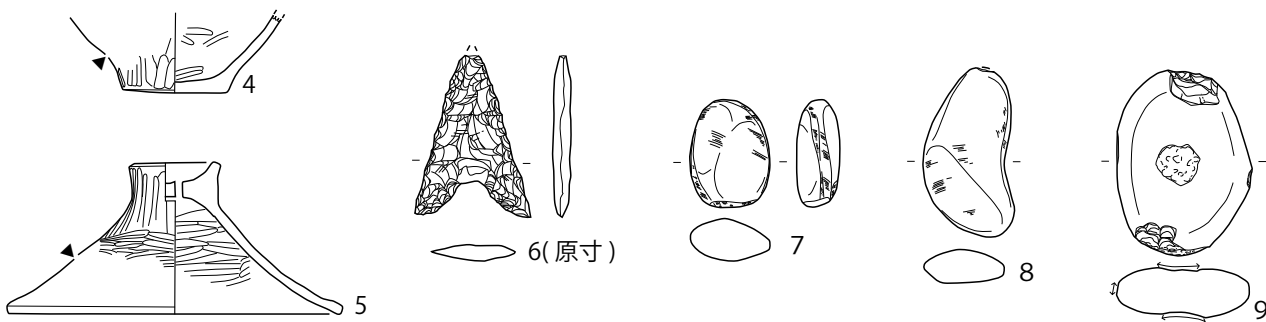
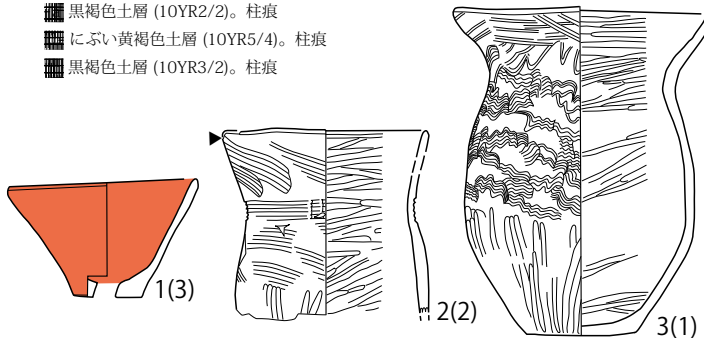

第395図 H218号住居址

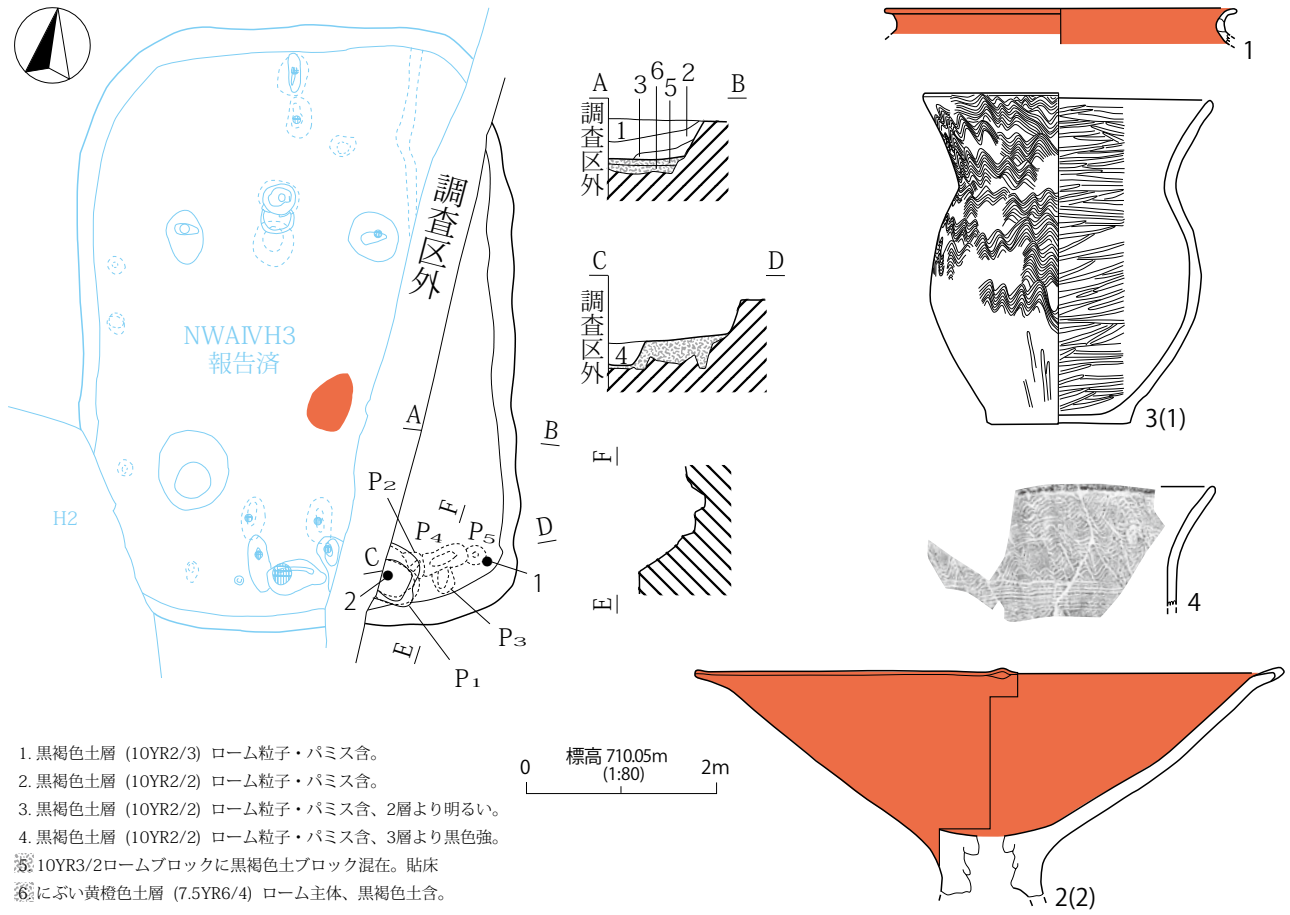

1. 黒褐色土層 (10YR2/3) ローム粒子・パミス含。
2. 黒褐色土層 (10YR2/2) ローム粒子・パミス含。
3. 黒褐色土層 (10YR2/2) ローム粒子・パミス含、2層より明るい。
4. 黒褐色土層 (10YR2/2) ローム粒子・パミス含、3層より黒色強。
5. 10YR3/2ロームブロックに黒褐色土ブロック混在。貼床
6. にぶい黄褐色土層 (7.5YR6/4) ローム主体、黒褐色土含。

第396図 H219号住居址

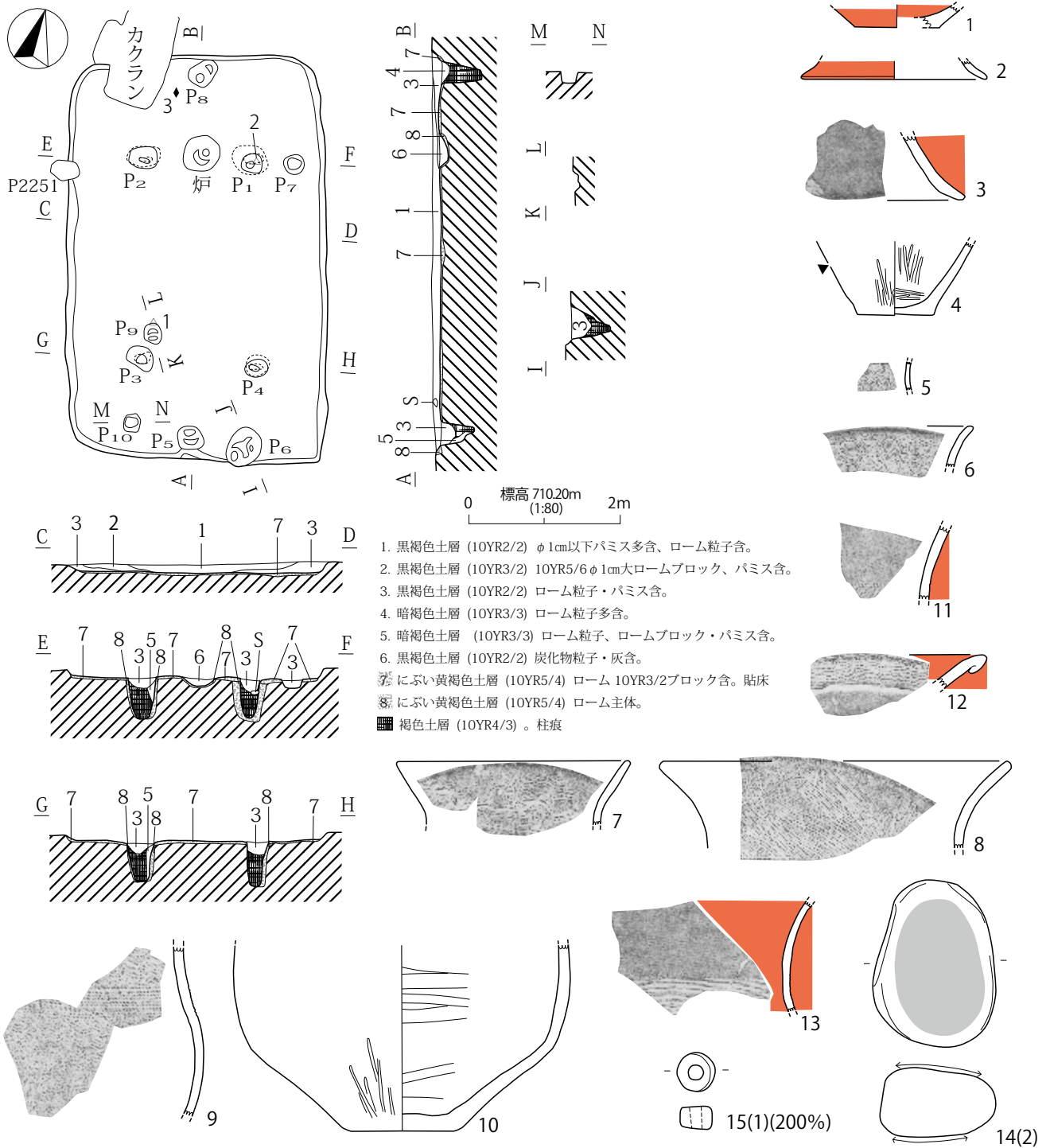

第 397 図 H220 号住居址

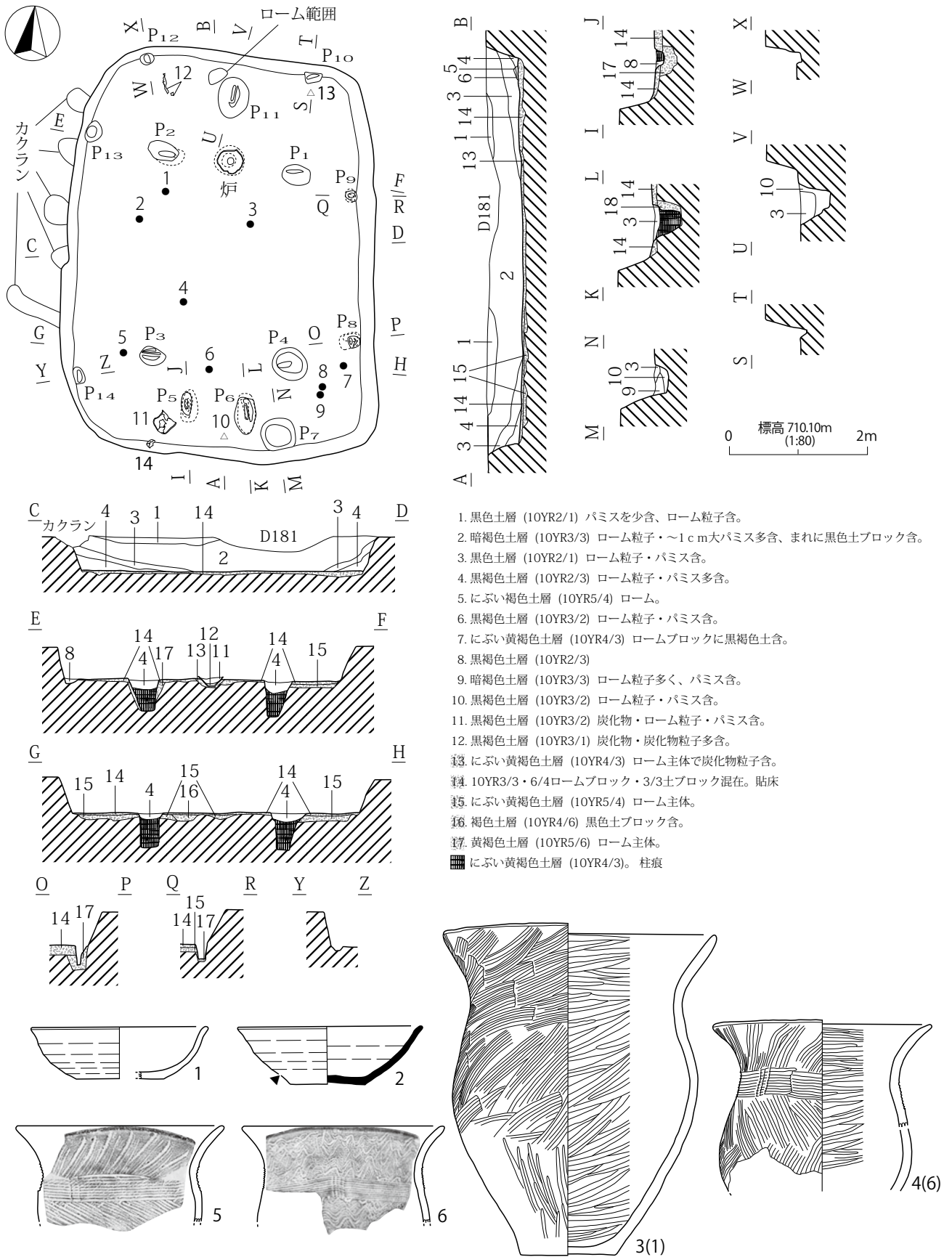

1. 黒色土層 (10YR2/1) パミスを少含、ローム粒子含。
2. 暗褐色土層 (10YR3/3) ローム粒子・～1cm大パミス多含、まれに黒色土ブロック含。
3. 黒色土層 (10YR2/1) ローム粒子・パミス含。
4. 黒褐色土層 (10YR2/3) ローム粒子・パミス多含。
5. にぶい褐色土層 (10YR5/4) ローム。
6. 黒褐色土層 (10YR3/2) ローム粒子・パミス含。
7. にぶい黄褐色土層 (10YR4/3) ロームブロックに黒褐色土含。
8. 黒褐色土層 (10YR2/3)
9. 暗褐色土層 (10YR3/3) ローム粒子多く、パミス含。
10. 黒褐色土層 (10YR3/2) ローム粒子・パミス含。
11. 黒褐色土層 (10YR3/2) 炭化物・ローム粒子・パミス含。
12. 黒褐色土層 (10YR3/1) 炭化物・炭化物粒子多含。
13. にぶい黄褐色土層 (10YR4/3) ローム主体で炭化物粒子含。
14. 10YR3/3・6/4ロームブロック・3/3土ブロック混在。貼床
15. にぶい黄褐色土層 (10YR5/4) ローム主体。
16. 褐色土層 (10YR4/6) 黒色土ブロック含。
17. 黄褐色土層 (10YR5/6) ローム主体。
- にぶい黄褐色土層 (10YR4/3)。柱痕

第 398 図 H221 号住居址 (1)

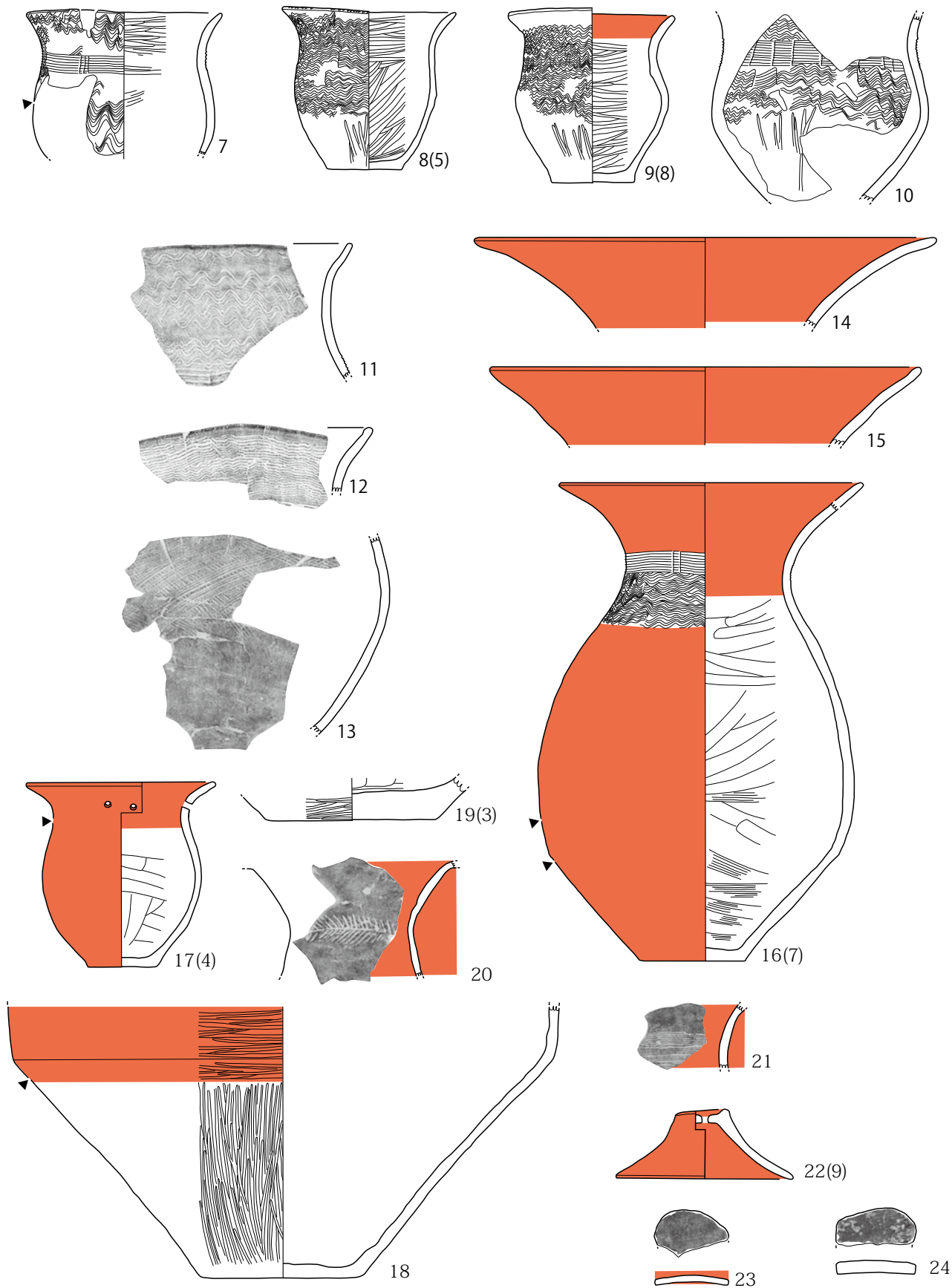

第 399 图 H221 号住居址 (2)

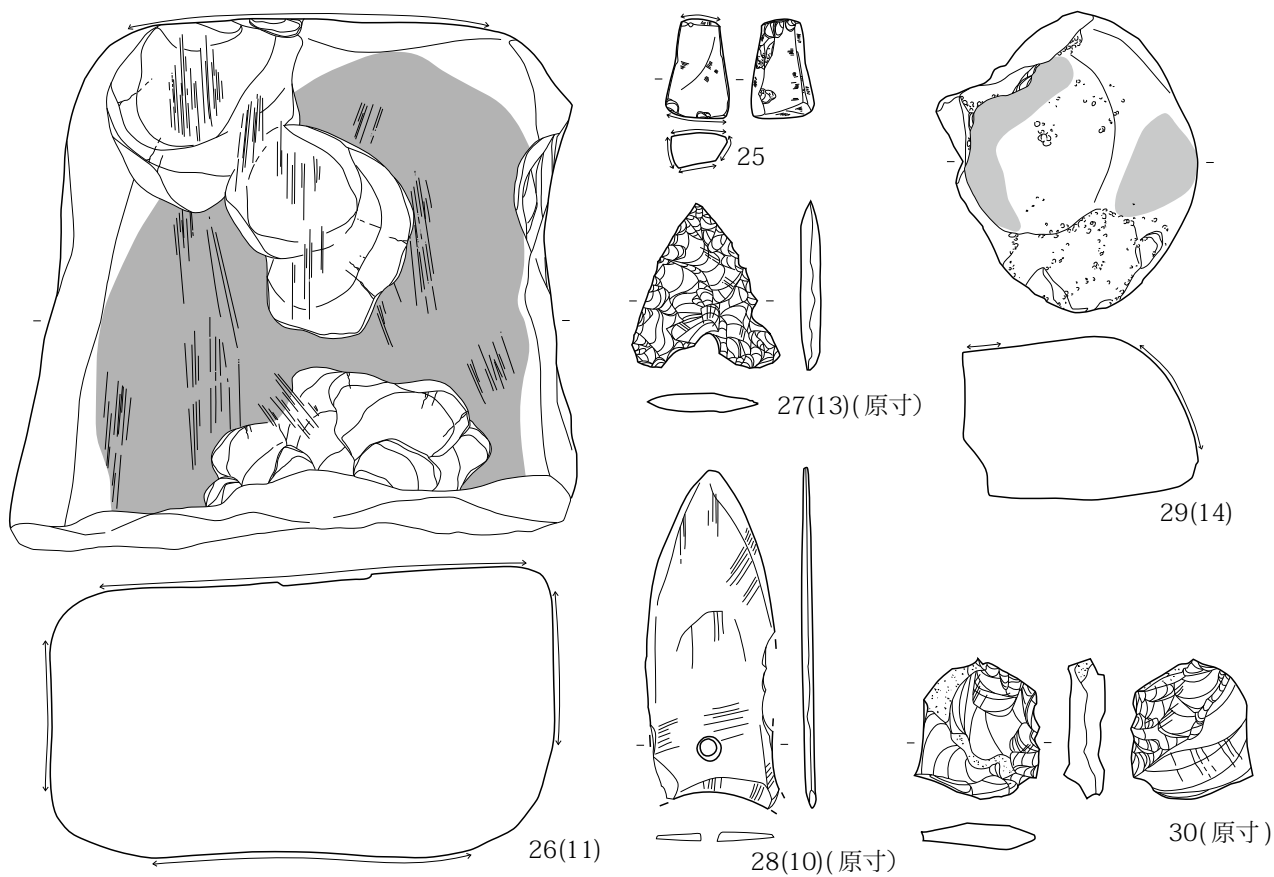

第 400 图 H221 号住居址 (3)

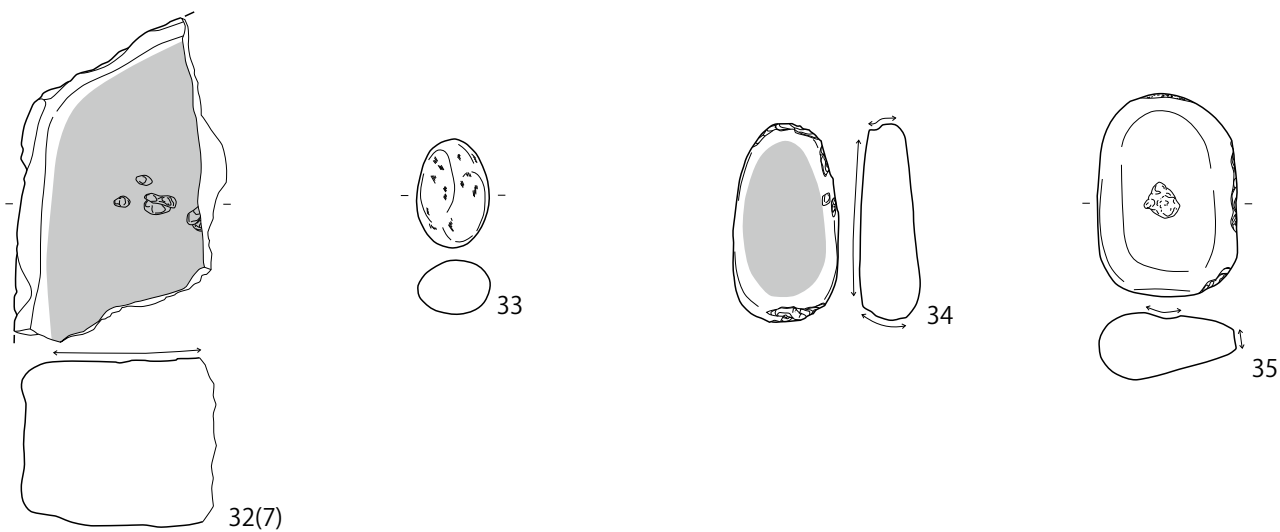

第 404 图 H223 号住居址 (3)

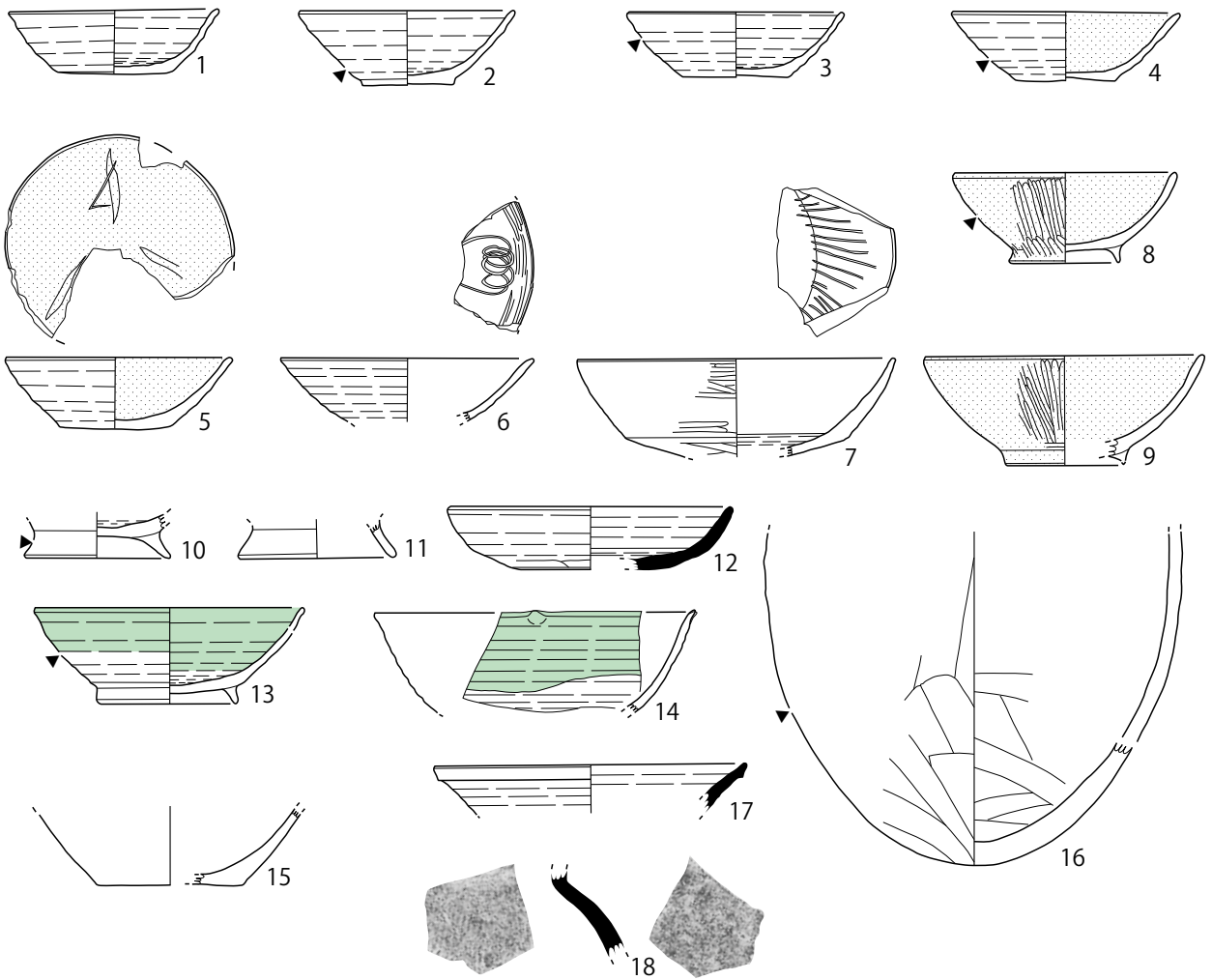
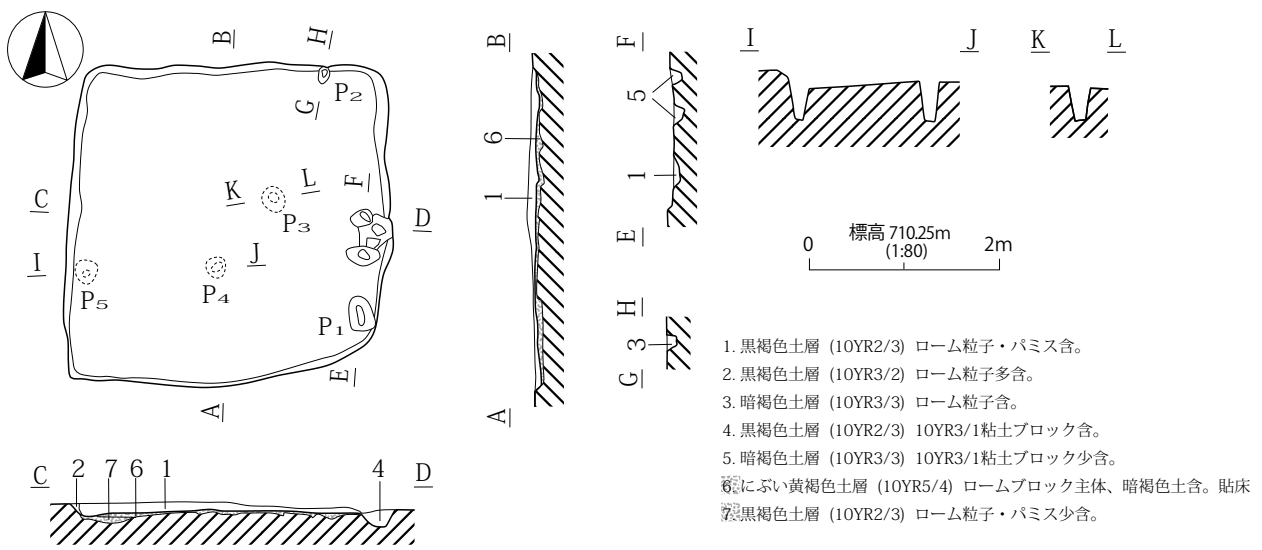

第401図 H222号住居址

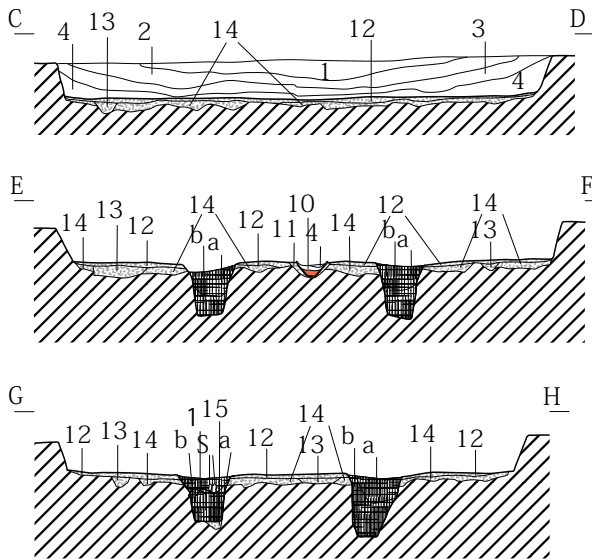
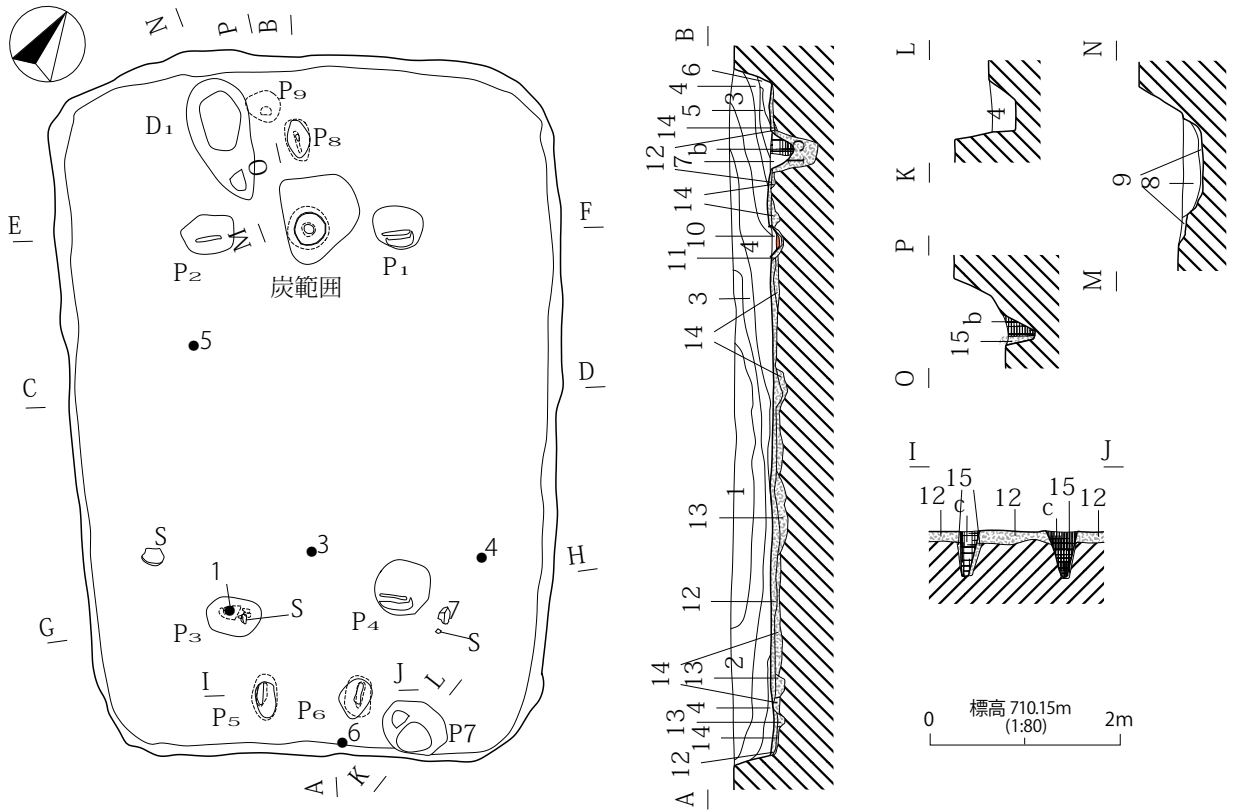

1. 黒褐色土層 (10YR2/2) ~1cm大パミス・ローム粒子含。
 2. 黒褐色土層 (10YR3/2) ローム粒子・パミス多含。
 3. 黒褐色土層 (10YR2/2) 黒色土・ローム粒子・パミス含。
 4. 黒褐色土層 (10YR3/2) ローム粒子・パミス含。
 5. にぶい黄褐色土層 (10YR5/4) ローム主体。
 6. 黒褐色土層 (10YR3/2) ローム粒子含。
 7. にぶい黄褐色土層 (10YR4/3) ロームブロックに暗褐色土含。
 8. 黒褐色土層 (10YR2/2) ローム粒子・パミス含。
 9. 暗褐色土層 (10YR3/3) ローム粒子を多くパミス含。
 10. 黒色土層 (10YR2/1) 炭化物粒子を多含。
 11. 暗褐色土層 (10YR3/3) 焼土粒子・炭化物粒子含、焼けこんでいる。
 12. 10YR3/4・5/4 ロームブロック・3/3土ブロック混在、非常によく締まる。
 13. 10YR2/2土ブロック・5/6ロームブロック混在。
 14. にぶい黄褐色土層 (10YR5/4) ローム主体にまれに黒色土含。
 15. 褐色土層 (7.5YR4/4) ローム主体。
- 褐色土層 (7.5YR4/4)。焼土
 - 黒褐色土層 (10YR3/2)。柱痕
 - 暗褐色土層 (10YR3/3)。柱痕
 - 黒褐色土層 (10YR2/2)。柱痕

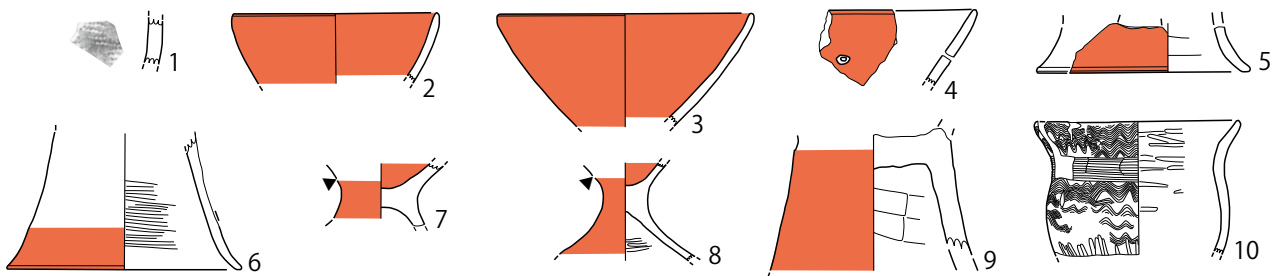

第402図 H223号住居址(1)

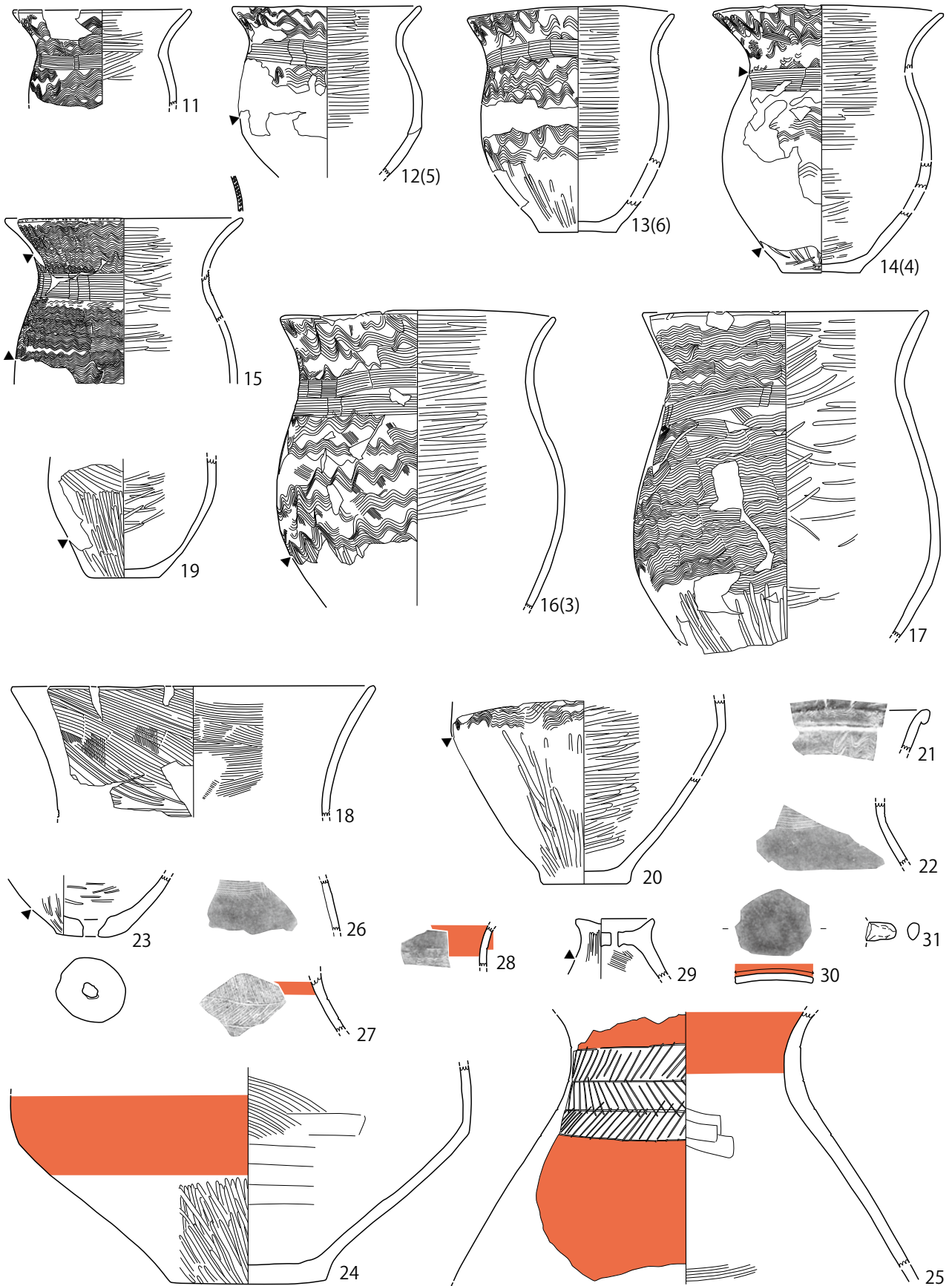

第 403 图 H223 号住居址 (2)

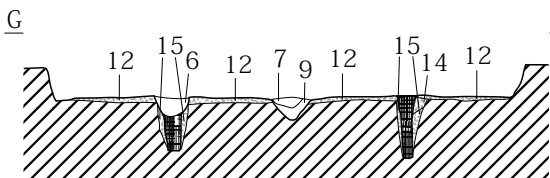
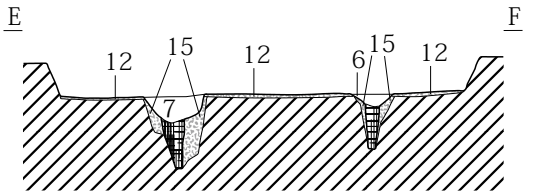
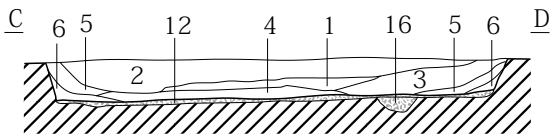
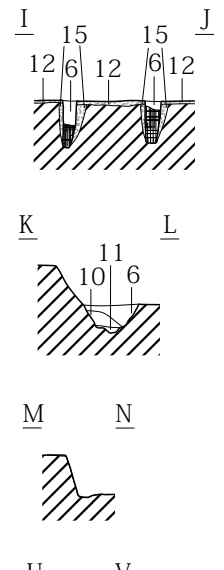
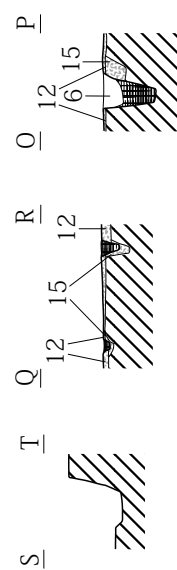
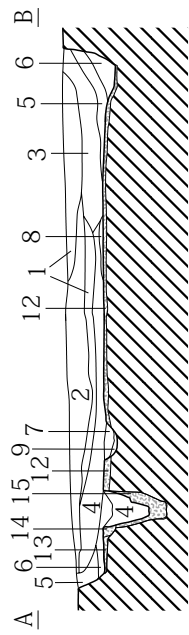
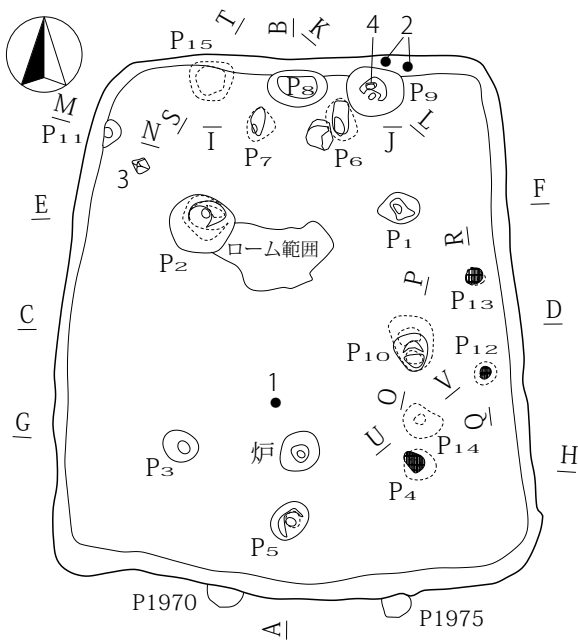

- 0 標高 710.05m (1:80) 2m
1. 暗褐色土層 (10YR3/3) ローム粒子・パミス多含。
 2. 黒褐色土層 (10YR3/2) ローム粒子・パミス多含。
 3. 暗褐色土層 (10YR3/3) 1層より黒色強。
 4. 黒褐色土層 (10YR2/2) ローム粒子・パミス含。
 5. 黒褐色土層 (10YR2/2) ローム粒子・パミス・炭化物含。
 6. 暗褐色土層 (10YR3/3) ローム粒子・パミス含。
 7. 黒褐色土層 (10YR3/2) ローム粒子・パミス含。
 8. 褐色土層 (10YR4/4) ローム主体、下層に10YR3/3土あり。
 9. 黒褐色土層 (7.5YR3/2) 焼土粒子含。
 10. 黒褐色土層 (7.5YR3/2) ローム粒子・パミス含。
 11. 褐色土層 (7.5YR4/4) ローム主体。
 12. 橙色土層 (7.5YR6/6) ローム。貼床
 13. 黒褐色土層 (10YR3/2) ローム粒子・パミスを含む。貼床
 14. 明黄褐色土層 (10YR6/6) ローム。
 15. 黄褐色土層 (10YR5/6) ローム主体。よく締まる。
 16. 橙色土層 (7.5YR6/6) ローム、締まりなし。
- にぶい黄褐色土層 (10YR5/4)。柱痕

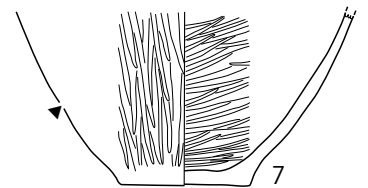
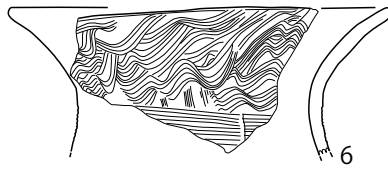
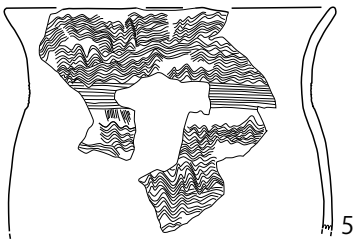
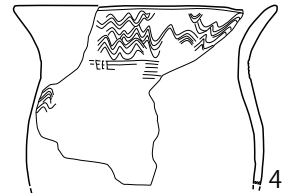
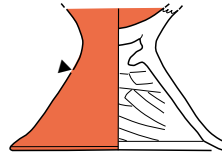
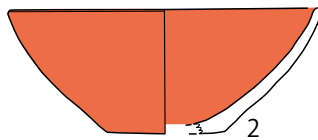
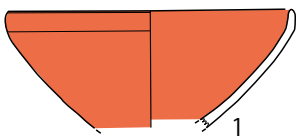

第405図 H224号住居址(1)

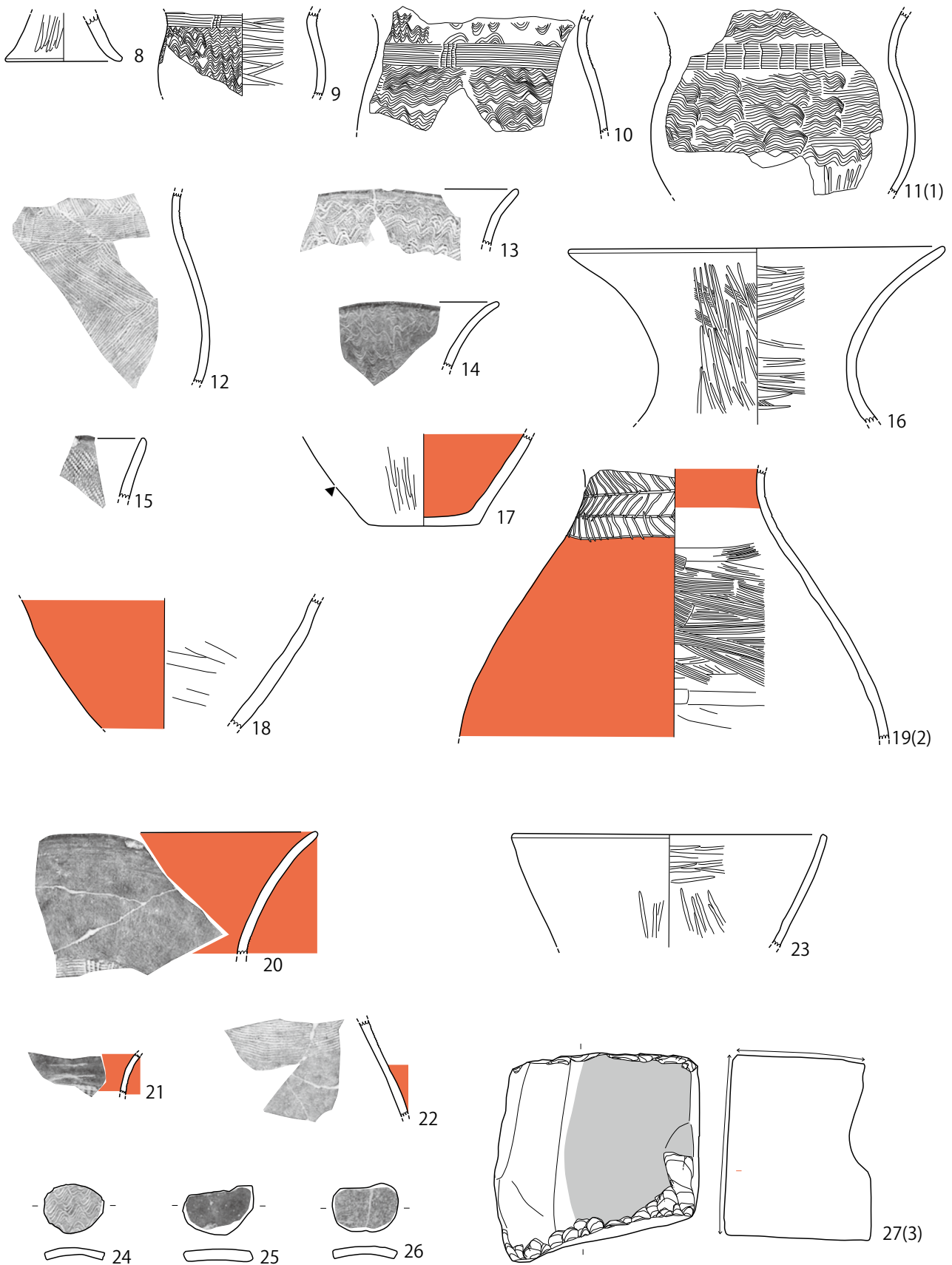

第 406 图 H224 号住居址 (2)

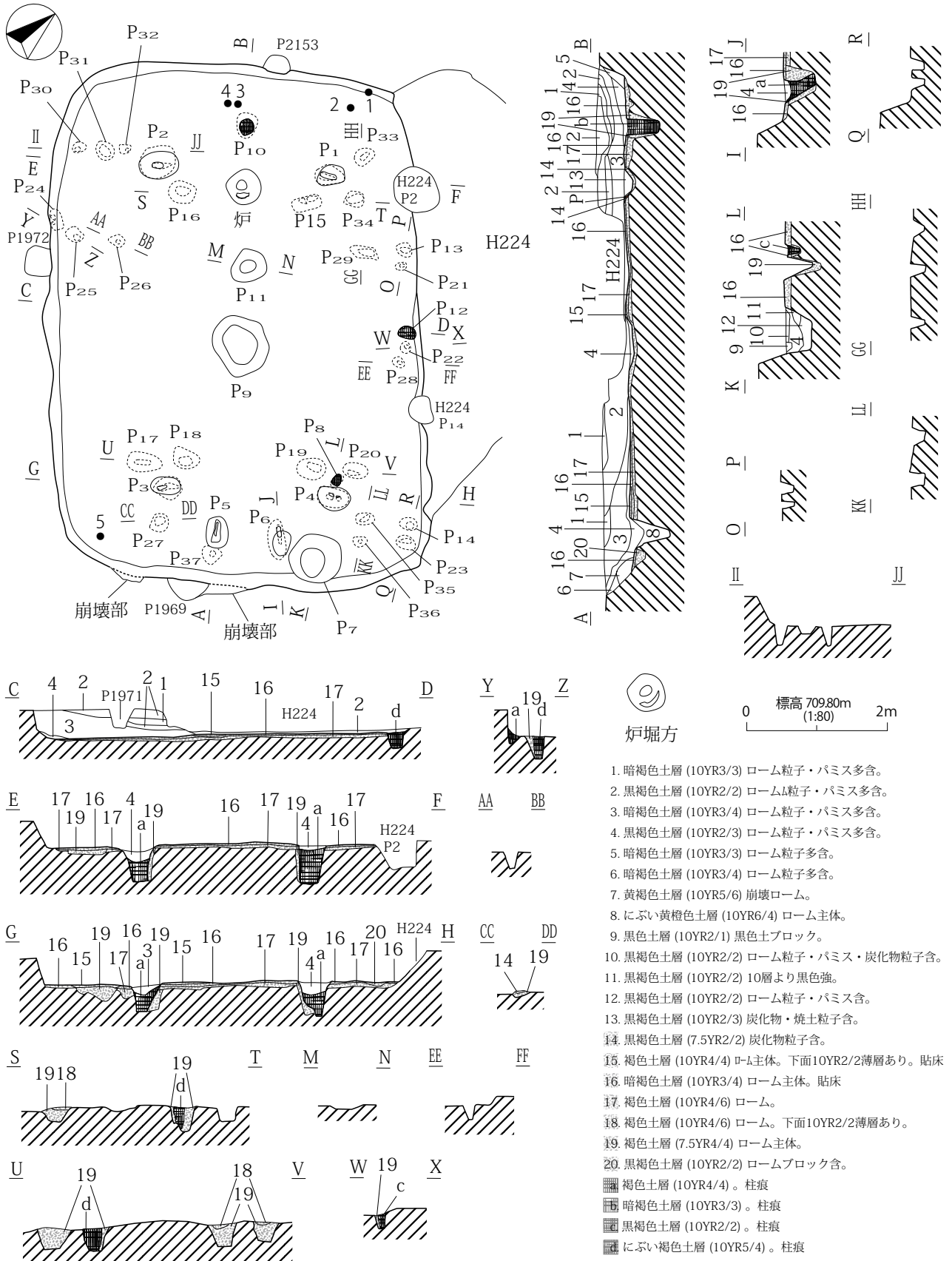

第407図 H225号住居址(1)

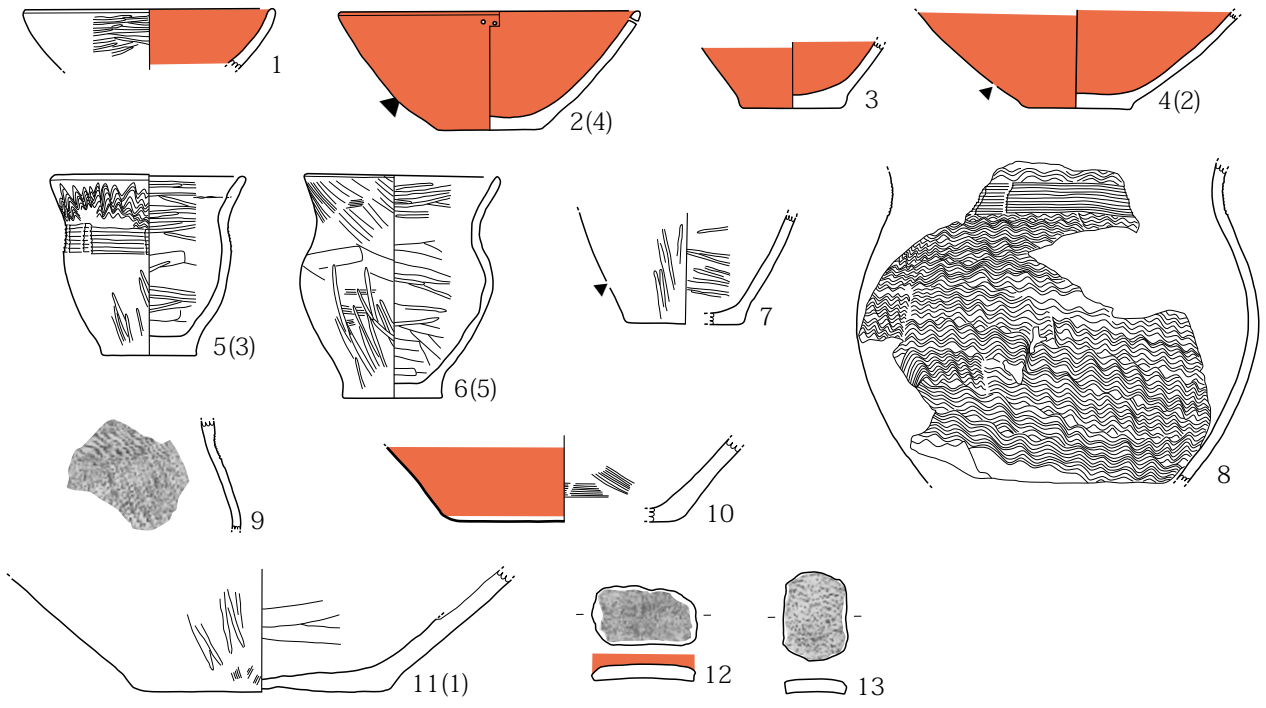

第 408 图 H225 号住居址 (2)

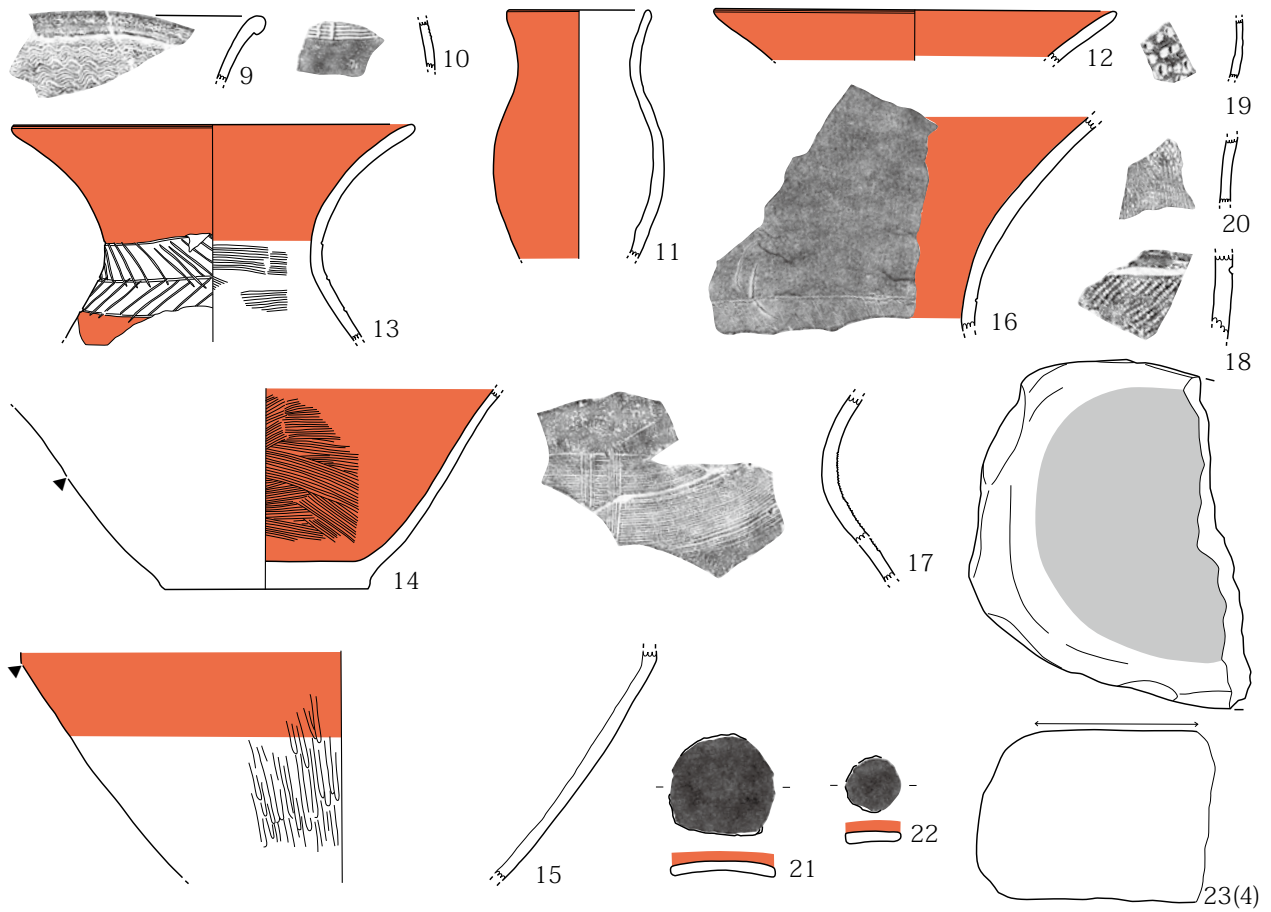

第 410 图 H226 号住居址 (2)

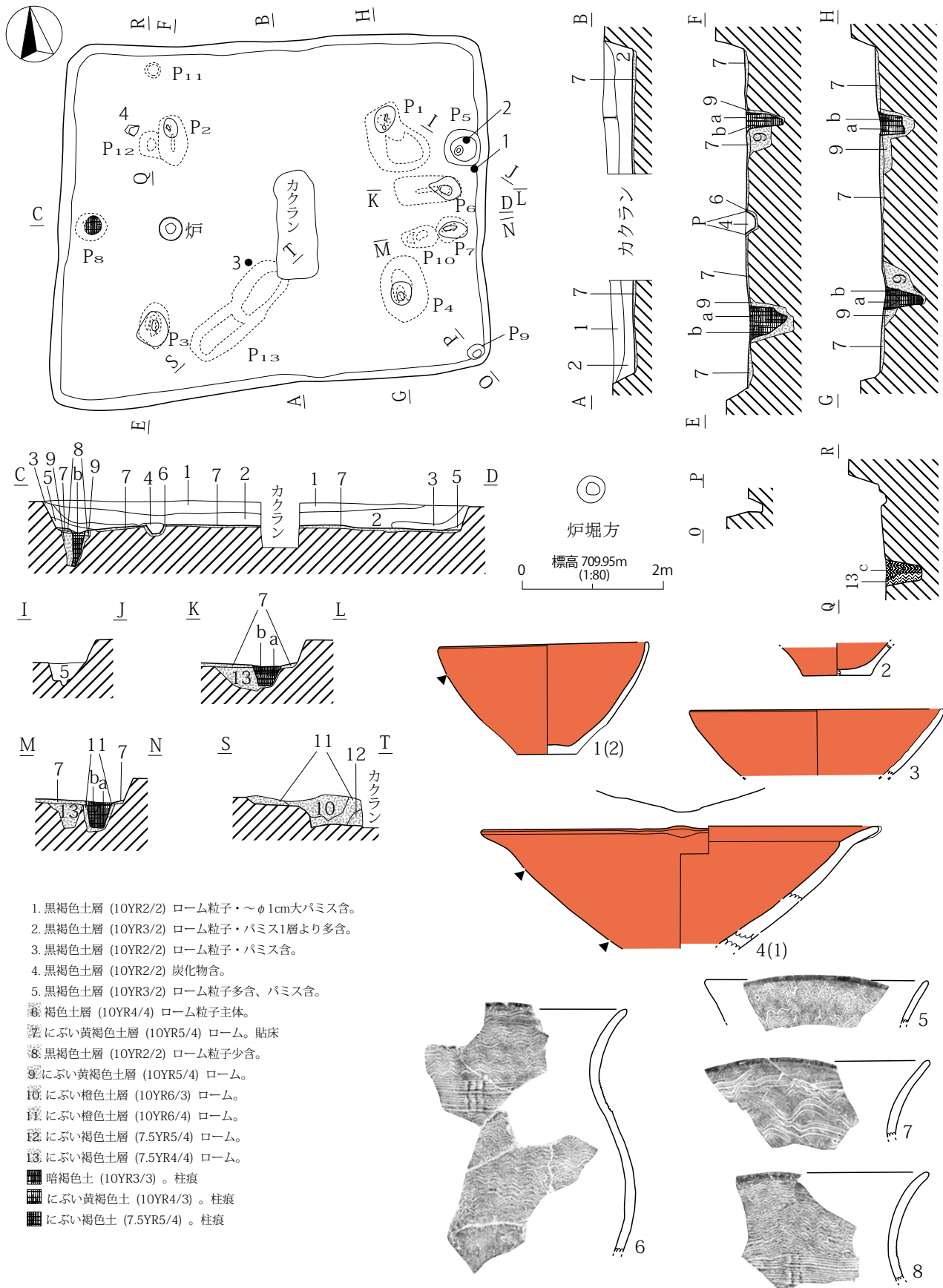

第409図 H226号住居址(1)

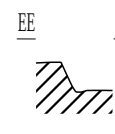
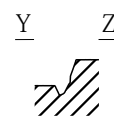
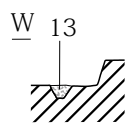
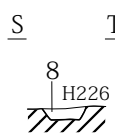
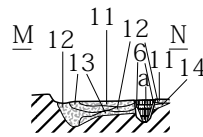
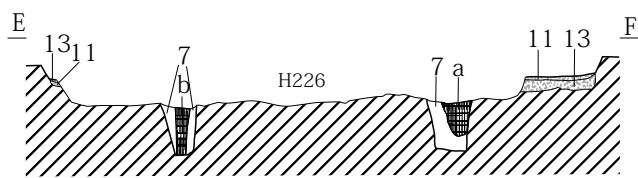
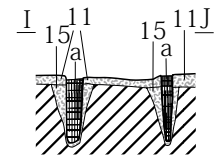
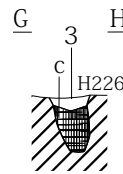
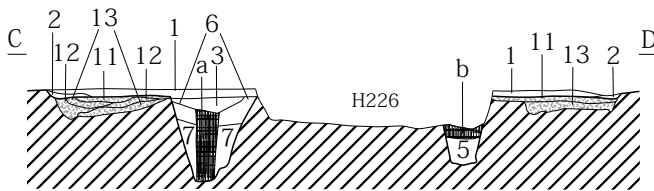
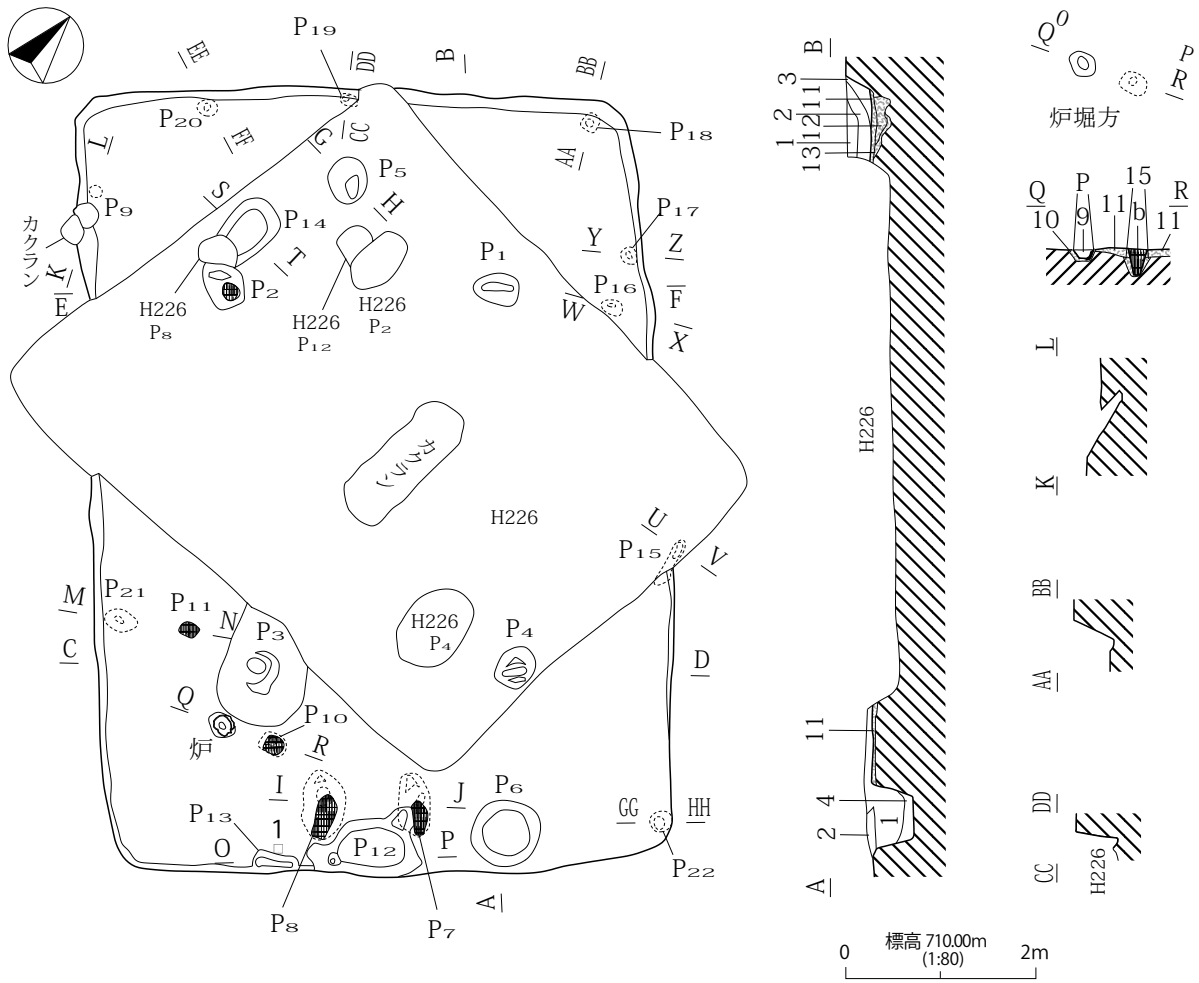

第411图 H227号住居址(1)

- 1.黒褐色土層 (10YR2/2) ローム粒子・パミス多含。
- 2.黒褐色土層 (10YR2/3) ローム粒子・パミス極多含。
- 3.黒褐色土層 (10YR2/3) ローム粒子・パミス含。
- 4.暗褐色土層 (10YR3/3) ロームブロック・パミス多含。
- 5.黒褐色土層 (10YR3/2) ローム粒子・パミス含。
- 6.暗褐色土層 (10YR3/3) ローム粒子多含、パミス含。
- 7.にぶい黄褐色土層 (10YR5/4) ローム主体。
- 8.明黄褐色土層 (10YR6/6) ロームに暗褐色土含。
- 9.黒色土層 (10YR1.7/1) 炭化物粒子含。
- 10.褐色土層 (7.5YR4/3) ローム焼けこむ。
- 11.褐色土層 (10YR4/4) ローム主体、まれに黒褐色土ブロック含。貼床
- 12.暗褐色土層 (10YR3/3) ローム粒子に黒褐色土含。
- 13.褐色土層 (10YR4/4) ローム主体。
- 14.黒褐色土層 (10YR2/2) ロームブロック・パミス含。
- 15.にぶい黄褐色土層 (10YR5/4) ローム主体。
- 16.黒褐色土層 (10YR2/3)。柱痕
- 17.暗褐色土層 (10YR3/3)。柱痕
- 18.にぶい黄褐色土層 (10YR5/4)。柱痕

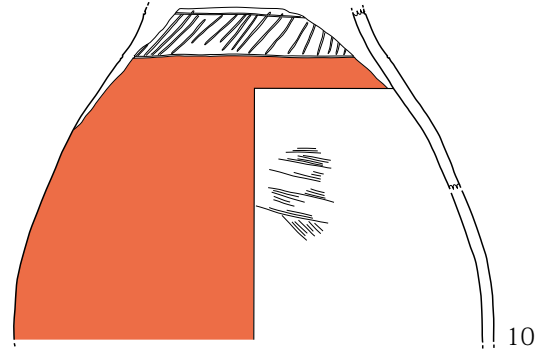
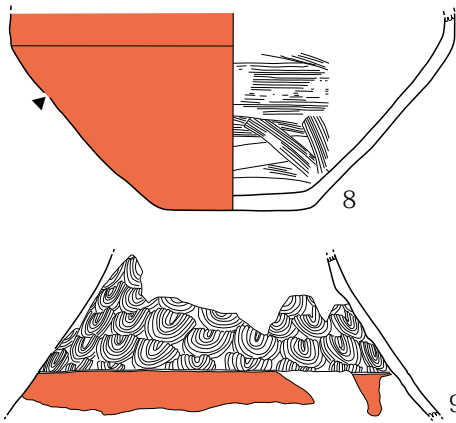
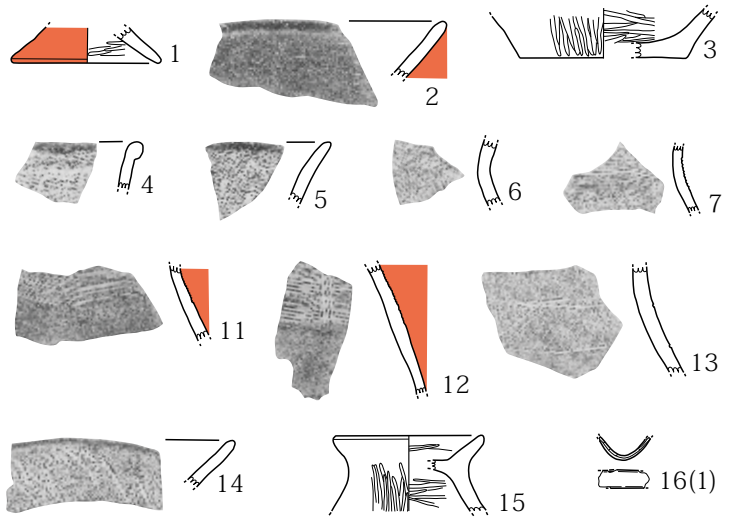

第412図 H227号住居址(2)

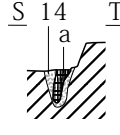
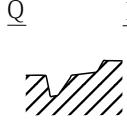
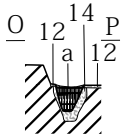
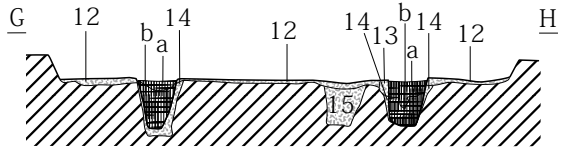
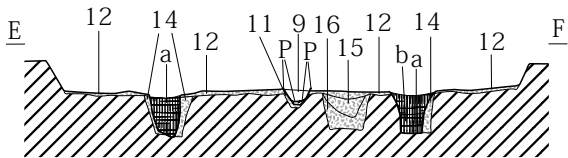
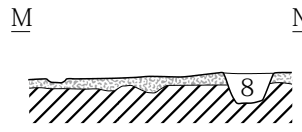
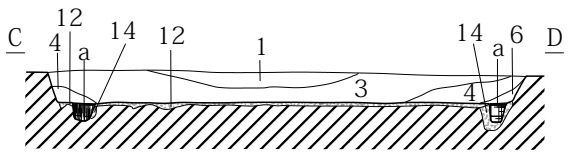
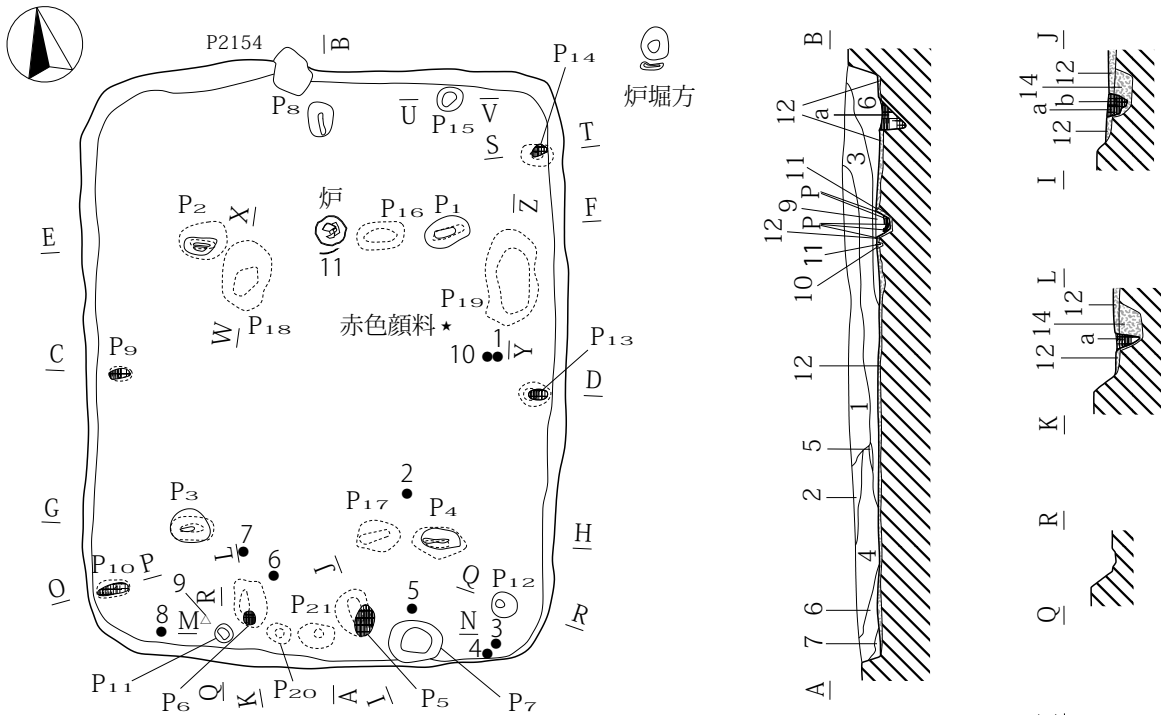

0 標高 710.00m (1:80) 2m

1. 黒褐色土層 (10YR2/2) ローム粒子・パミス・炭化物粒子含。
2. 暗褐色土層 (10YR3/3) ローム粒子多含、～5mm大パミス含。
3. 黒褐色土層 (10YR3/2) ～1cm大パミス・ローム粒子多含。
4. 黒褐色土層 (10YR2/2) ローム粒子・5mm以下パミス含。
5. 炭化物層。
6. 黒褐色土層 (10YR3/2) ローム粒子・5mm以下パミス含。
7. 黒褐色土層 (10YR2/3) ローム粒子・5mm以下パミス含。
8. 褐色土層 (10YR4/4) ローム主体。
9. 黒色土層 (10YR1.7/1) 土器片・炭化物粒子多含。
10. 黒褐色土層 (10YR2/3) ローム粒子含。
11. 黒褐色土層 (10YR2/2)。
12. 褐色土層 (10YR4/4) ローム主体、暗褐色土含。貼床
13. 10YR3/3・黒褐色土ブロック混在。
14. 褐色土層 (10YR4/4) ローム主体。
15. 褐色土層 (10YR4/4) ローム主体、褐色土含。
16. ぶい黄褐色土層 (10YR4/3) ロームに黒褐色土含。
17. 暗褐色土層 (10YR3/4) ロームブロック主体、褐色土ブロック含。
18. 黒褐色土層 (10YR2/3)。柱痕
19. 黒褐色土層 (10YR4/4)。柱痕

第413図 H228号住居址(1)

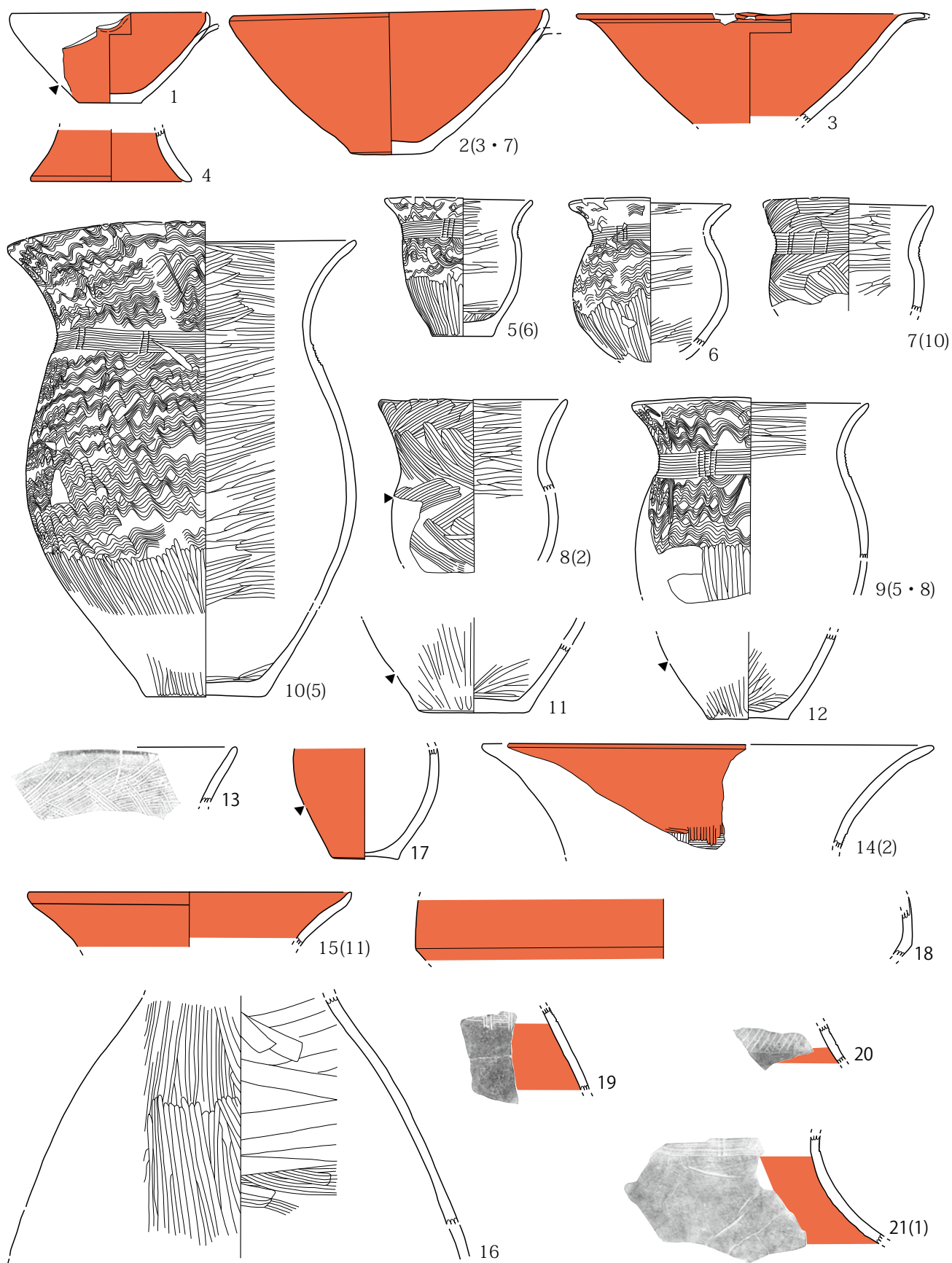

第414图 H228号住居址(2)

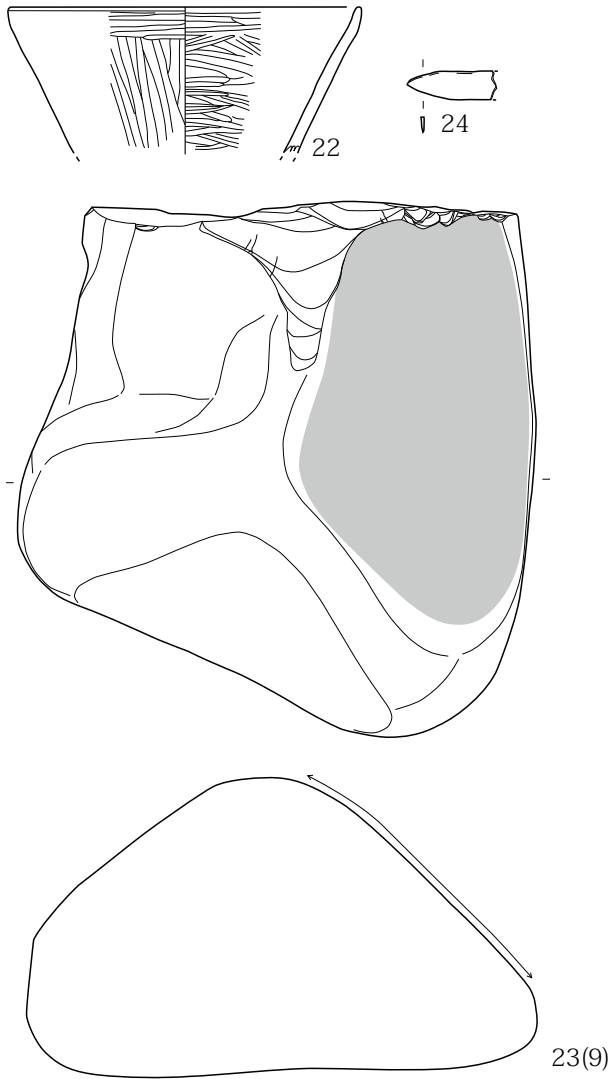

第 415 図 H228 号住居址 (3)

1. 黒褐色土層 (10YR2/2) ローム粒子・パミス含。
2. 黒褐色土層 (10YR2/2) 1層より黒色強。
3. 黒褐色土層 (10YR3/2) ローム粒子多含、パミス含。
4. 褐色土層 (10YR4/4) ロームブロックに暗褐色土含。
5. にぶい黄褐色土層 (10YR6/4) シルト質ロームと下層砂含。
6. 褐色土層 (10YR4/6) ローム主体。
7. 黒褐色土層 (10YR3/2) 焼土粒子、炭化物粒子含。
8. 暗褐色土層 (10YR3/3) 10YR4/6ロームブロック多含。貼床
9. 黒褐色土層 (10YR3/2) ローム粒子多含、パミス含。貼床
10. 黒褐色土層 (10YR3/2) ローム粒子多含、パミス含。
11. 褐色土層 (10YR4/4) ロームブロックに暗褐色土含。
- 黒褐色土層 (10YR2/3) 柱痕
- 暗褐色土層 (10YR3/3) 柱痕
- 黒褐色土層 (10YR2/2) 柱痕
- にぶい黄褐色土層 (10YR4/3) 柱痕

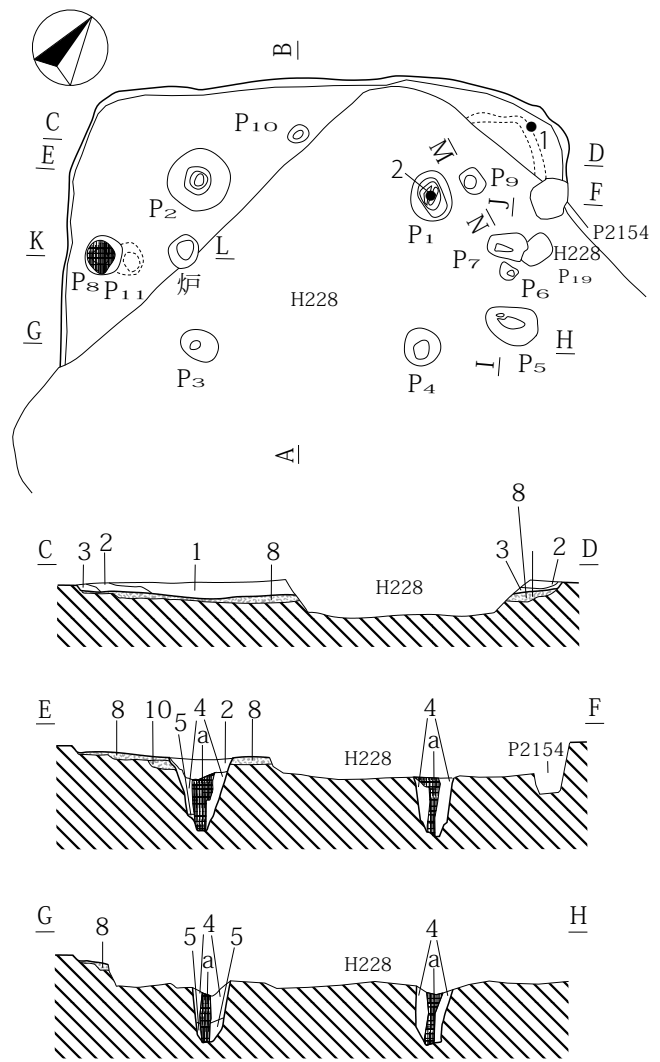

第 416 図 H229 号住居址 (1)

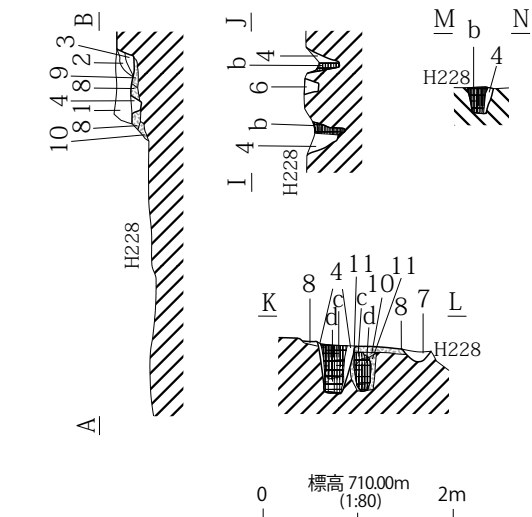

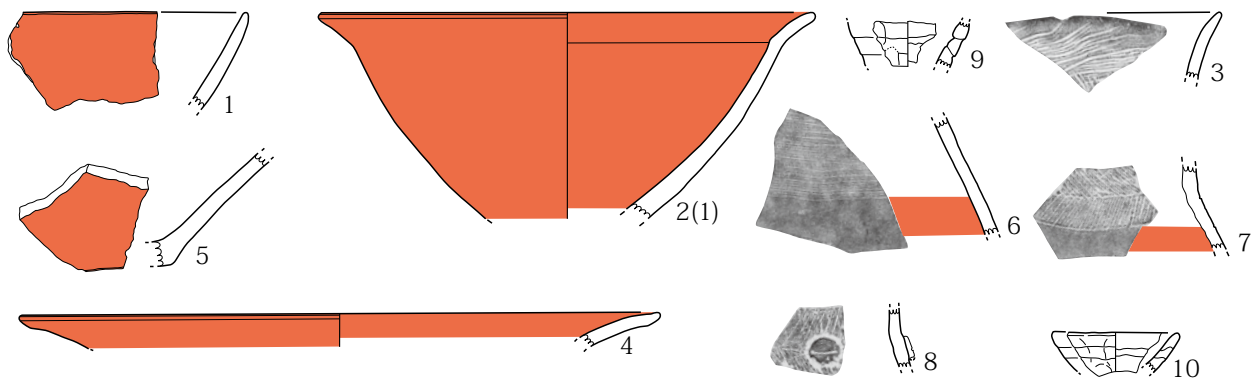

第 417 图 H229 号住居址 (2)

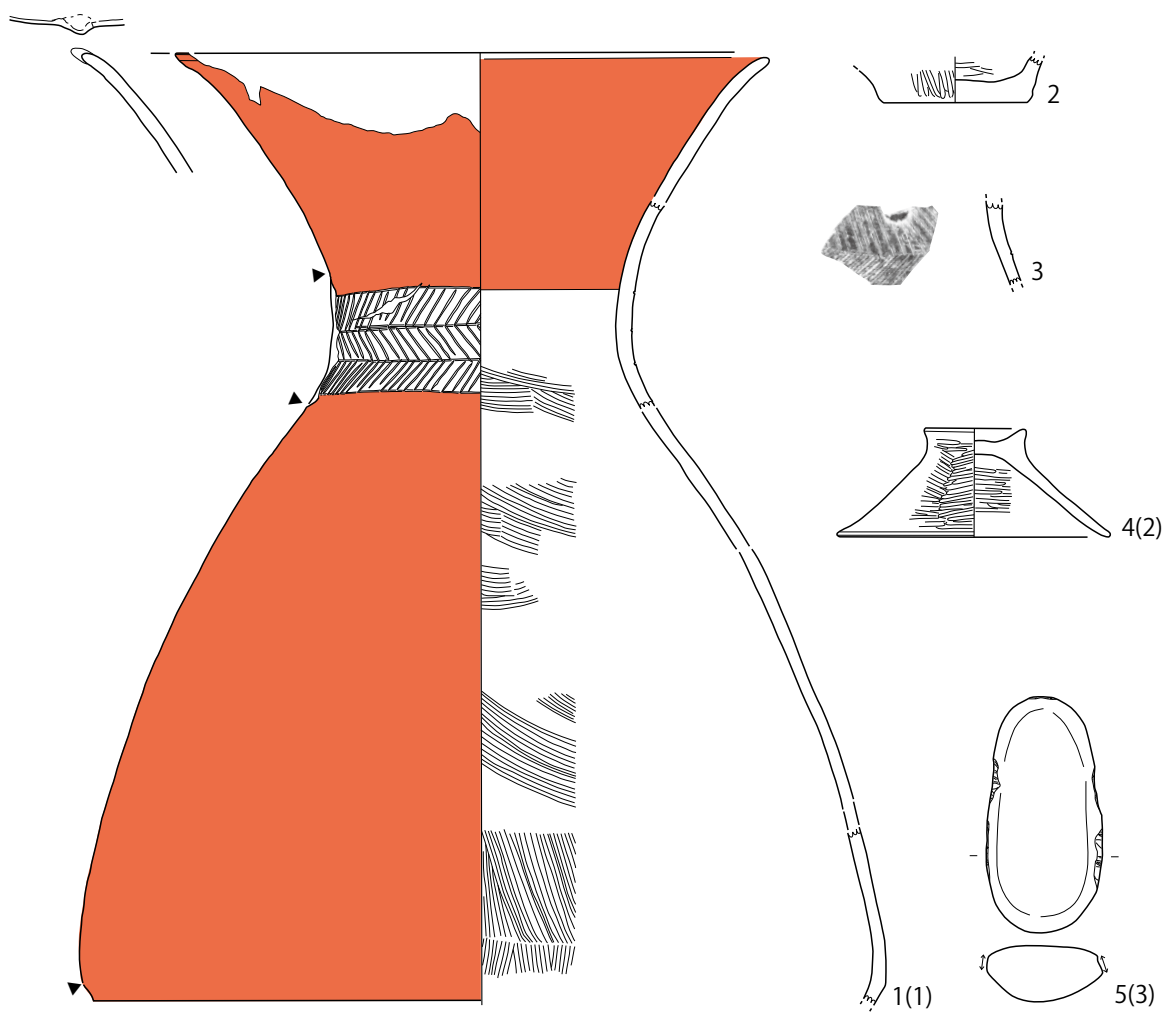

第 419 图 H230 号住居址 (2)

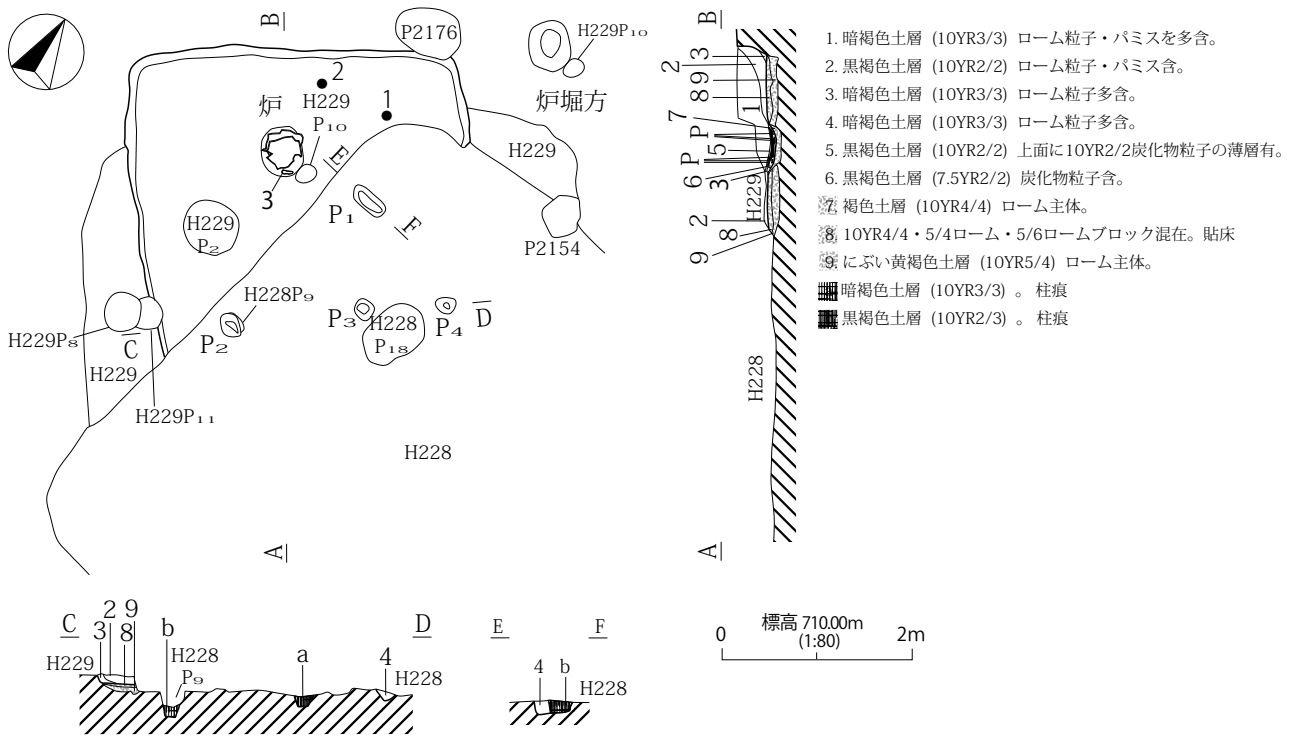

第 418 図 H230 号住居址 (1)

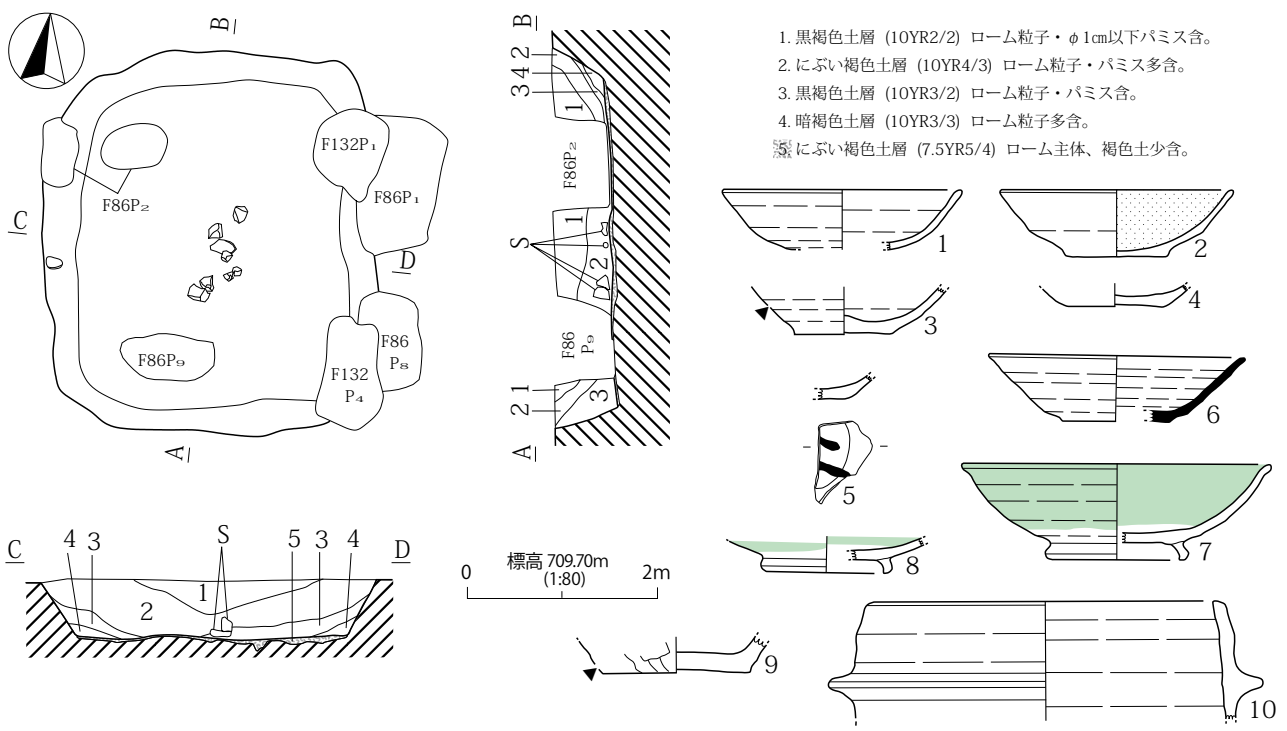

第 420 図 H231 号住居址

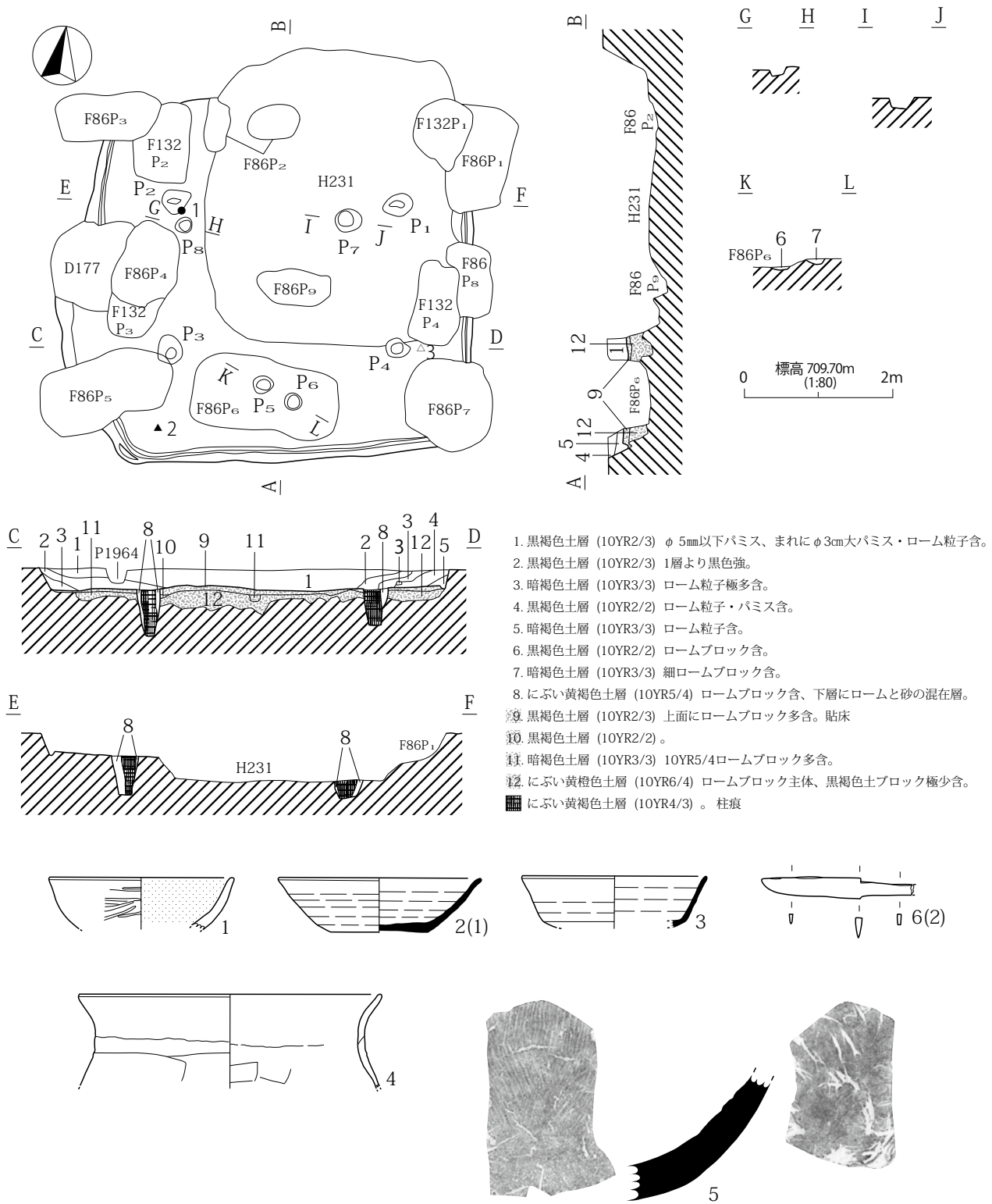

第421図 H232号住居址

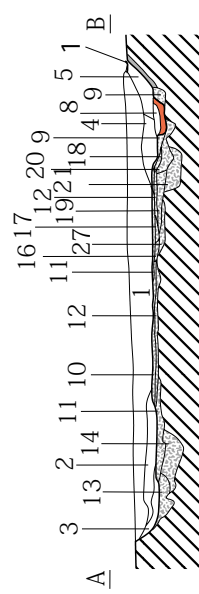
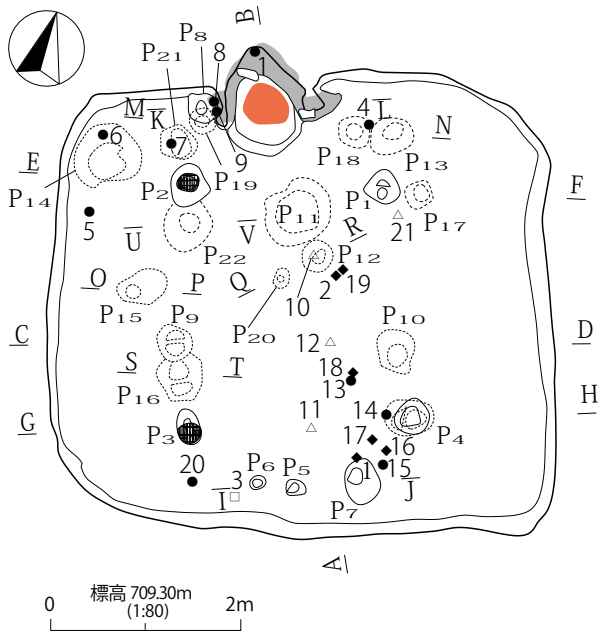

1. 黒褐色土層 (10YR2/2) ローム粒子・パミス含。
 2. 黒褐色土層 (10YR2/2) 黒色土・炭化物粒子含。
 3. 暗褐色土層 (10YR3/3) ロームブロック含。
 4. 黒褐色土層 (10YR3/2) 焼土粒子・炭化物極少含。
 5. 黒褐色土層 (7.5YR2/2) 焼土粒子・土器多含、10YR3/1粘土ブロック含。
 6. 黒褐色土層 (10YR3/2) ローム粒子多含。
 7. 黒褐色土層 (10YR2/2) 炭化物粒子含。
 8. にぶい褐色土層 (7.5YR5/3) 灰
 9. 暗褐色土層 (10YR3/3) 粘土ブロック・ローム粒子・ロームブロック含。
 10. 黒褐色土層 (10YR2/3) 10YR5/6の薄層上面有、黒色土含。
 11. 黒褐色土層 (10YR2/2) 粘土主体、10YR5/4ローム薄層含。貼床
 12. 黒褐色土層 (10YR2/2) 10YR3/1粘土多含。貼床2
 13. 暗褐色土層 (10YR3/3) ロームブロック含。
 14. 黒褐色土層 (10YR2/2) ローム粒子極少含、パミス含。
 15. にぶい黄褐色土層 (10YR5/3) ロームブロック主体。
 16. 黒褐色土層 (10YR3/1) 粘土層主体。
 17. 黒褐色土層 (7.5YR2/2) 焼土粒子・粘土ブロック含。
 18. にぶい黄褐色土層 (10YR5/4) 11層のロームと同じ。
 19. 暗褐色土層 (10YR3/3) ロームブロック主体。貼床
 20. 暗褐色土層 (10YR3/3) 10YR3/1粘土ブロック・ローム粒子含。
 21. 暗褐色土層 (10YR3/4) ローム粒子極多含。
 22. 10YR4/4ロームブロック黒褐色土混在。
 23. 暗褐色土層 (10YR3/3) ロームブロックに10YR3/1粘土ブロック含。
 24. 褐色土層 (10YR4/4) ローム主体。
 25. 10YR4/6ロームブロックに黒褐色土ブロック混在。
 26. 黒褐色土層 (10YR3/2) 10YR3/1粘土ブロック・ロームブロック含。
 27. 黒褐色土層 (10YR3/2) 焼土粒子・炭化物粒子含。
 28. 黒褐色土層 (10YR2/3) ロームブロック・黒色土ブロック含。
 29. 黒褐色土層 (10YR2/3) 焼土粒子・ロームブロック含。
 30. 暗褐色土層 (10YR3/3) ローム主体。
 31. 暗褐色土層 (10YR3/3) 焼土粒子・炭化物粒子・粘土粒子含。
 32. 暗褐色土層 (10YR3/4) ロームブロックに10YR3/1粘土ブロック極少含。底面黒色粘土薄く貼る
- 褐色土層 (7.5YR4/6) 焼土
 - 黒褐色土層 (10YR2/2) 10YR3/1粘土ブロック多含。
 - 黒褐色土層 (10YR2/2) 柱痕
 - 黒色土層 (10YR2/1) 柱痕
 - 暗褐色土層 (10YR3/3) 柱痕

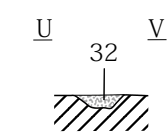
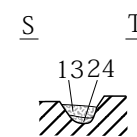
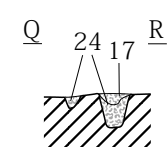
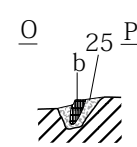
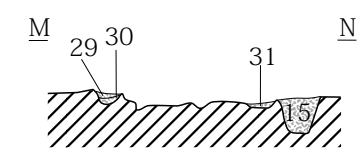
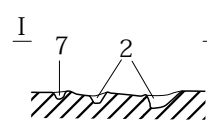
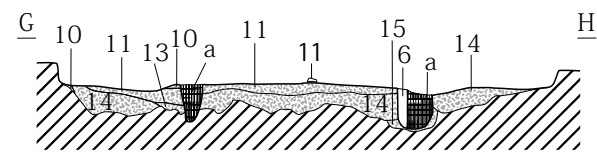
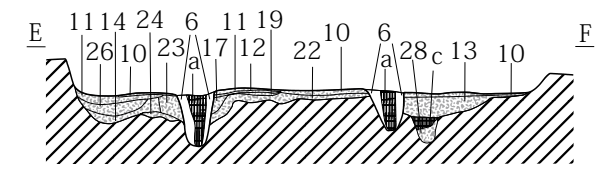
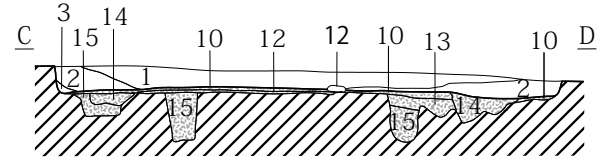

第422図 233号住居址(1)

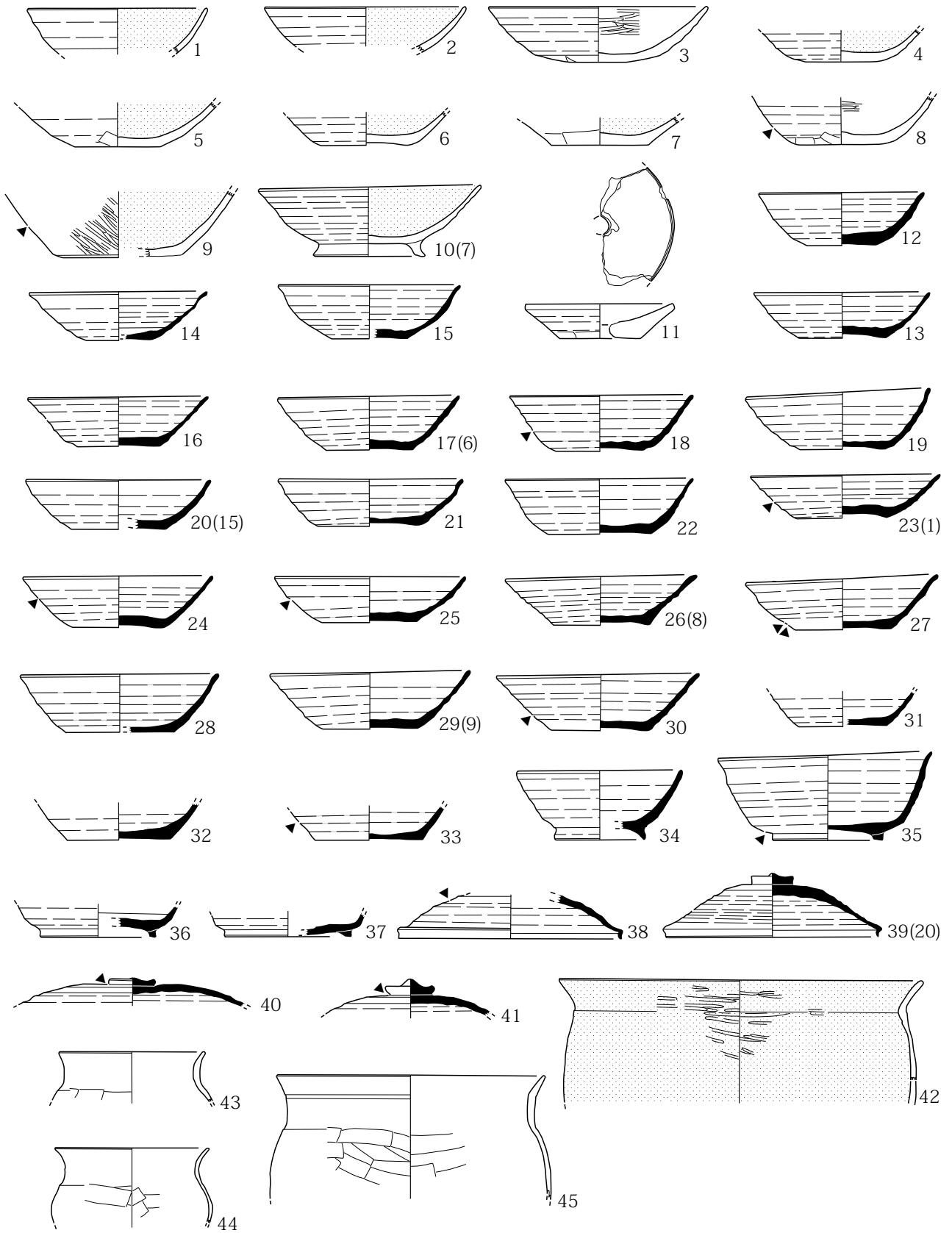

第 423 图 H233 号住居址 (2)

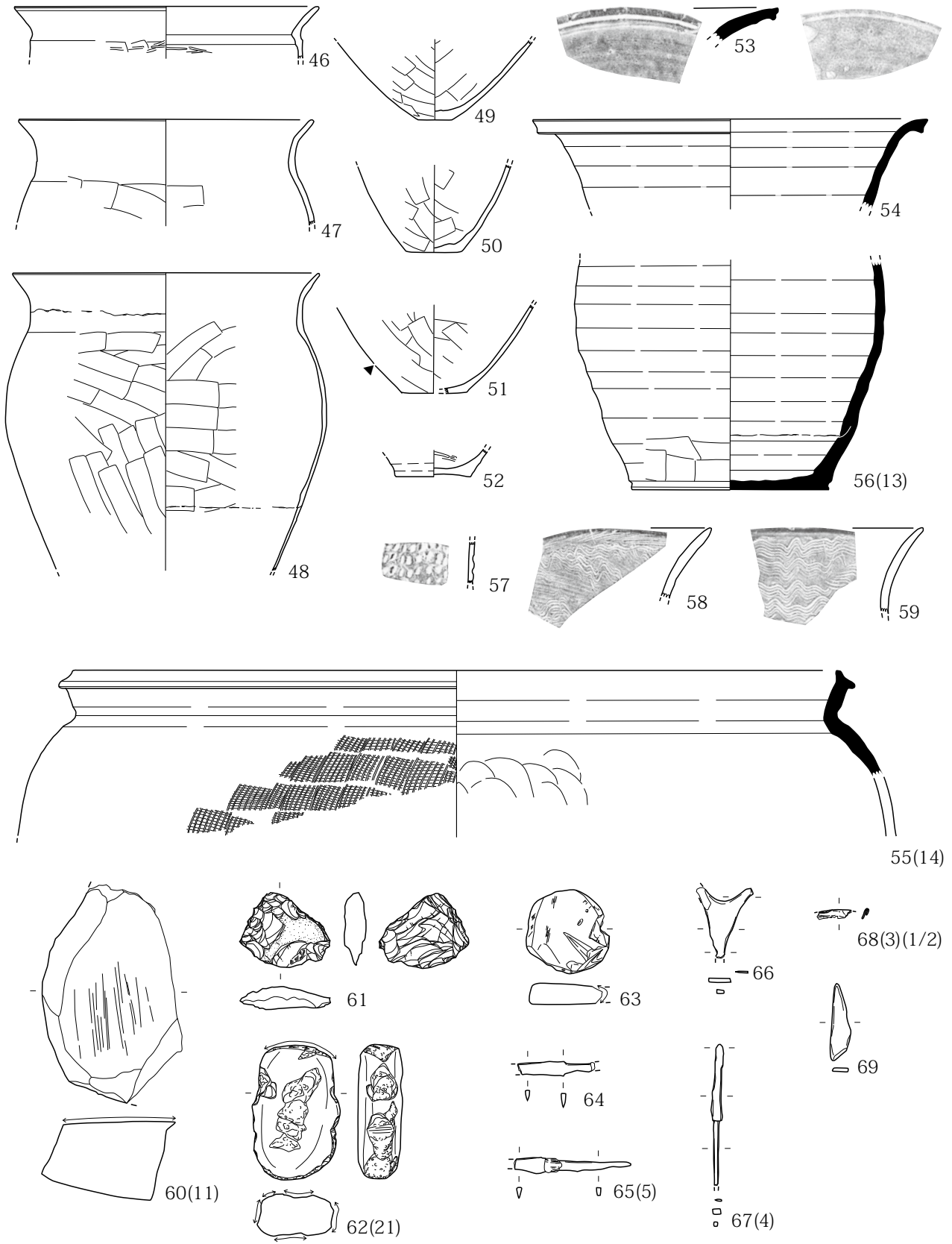

第 424 图 H233 号住居址 (3)

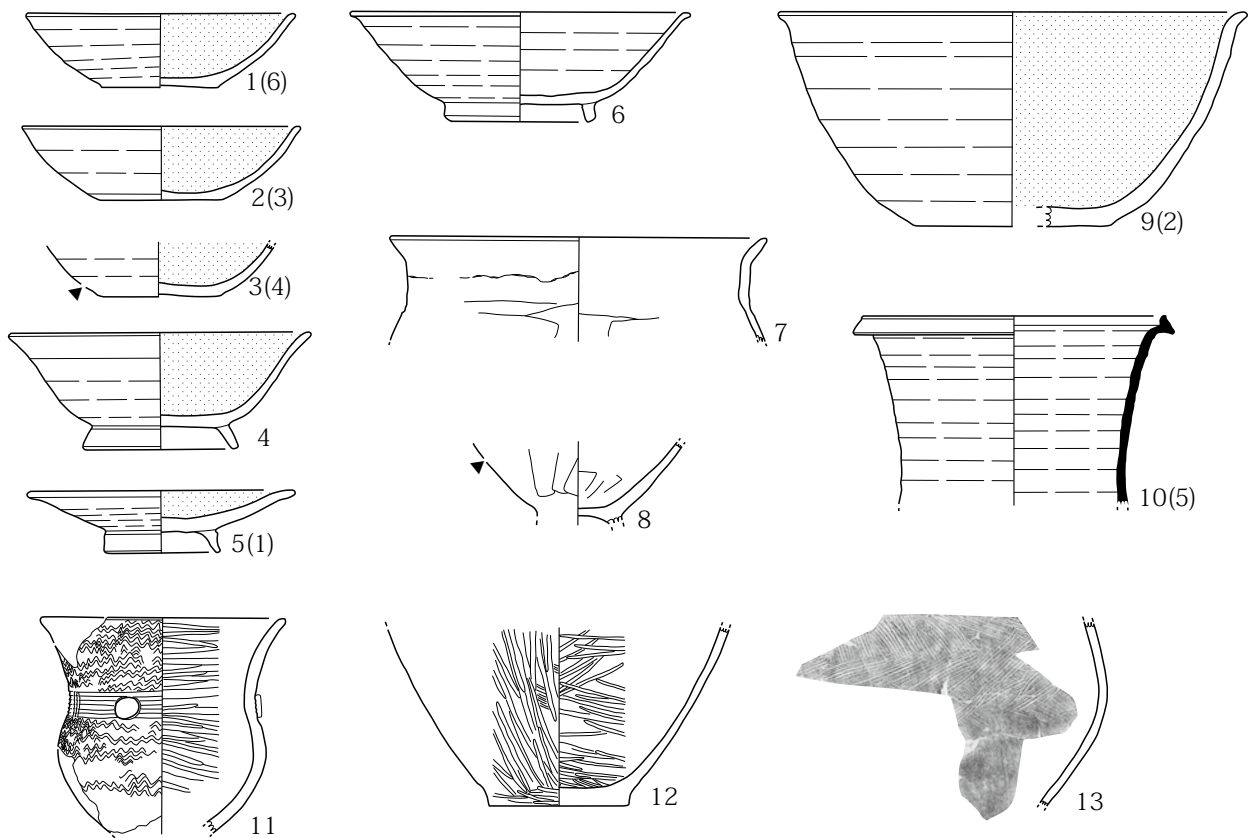
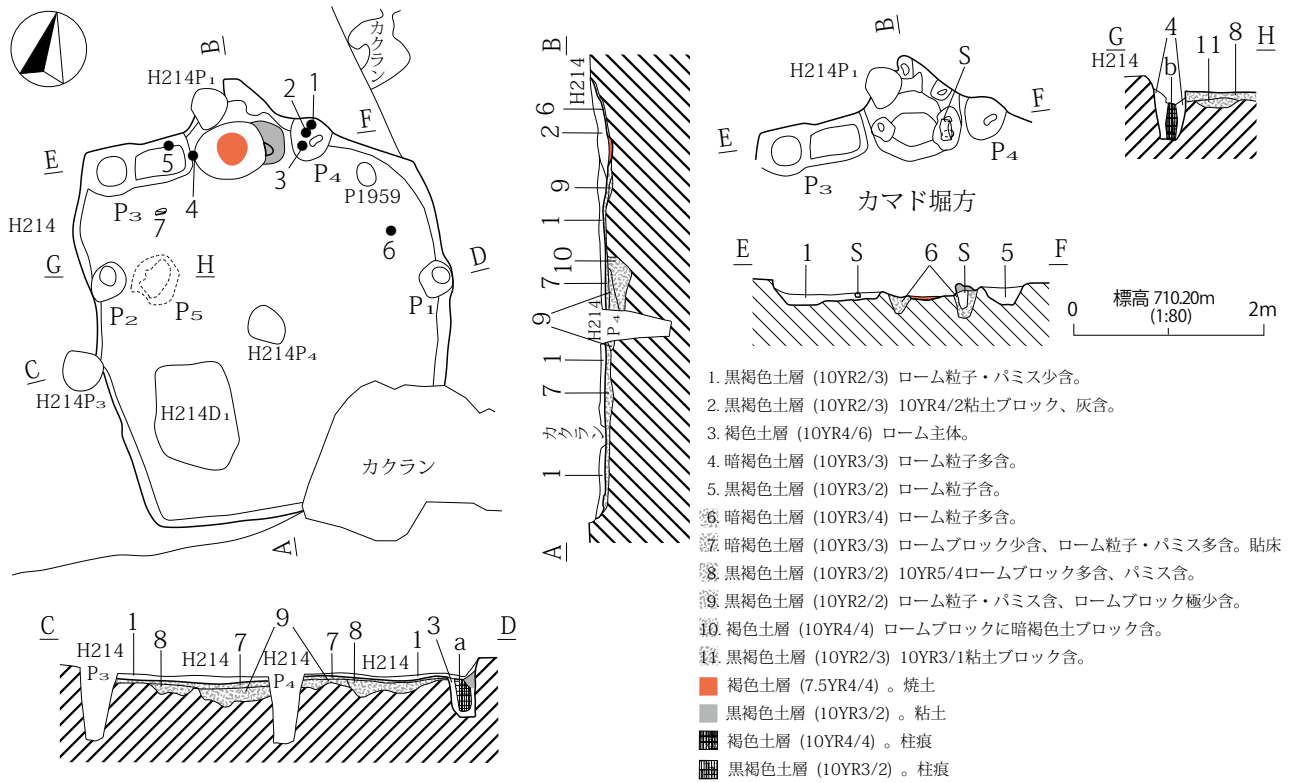

第 425 図 H234 号住居址

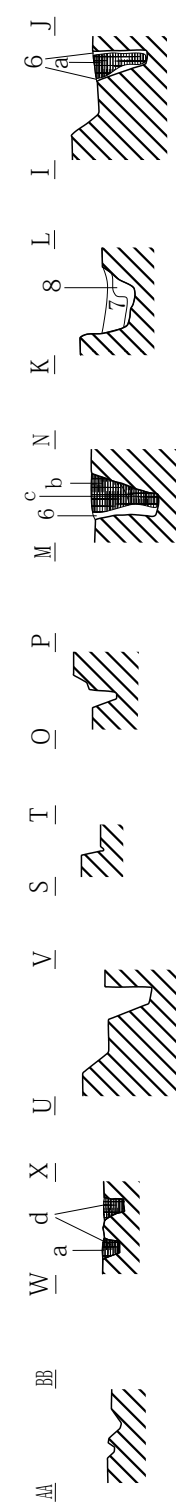
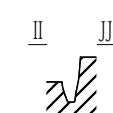
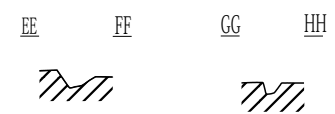
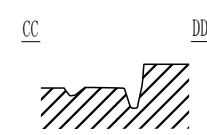
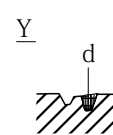
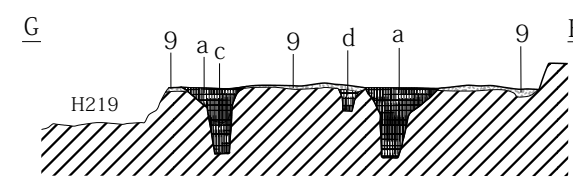
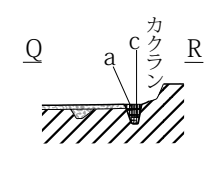
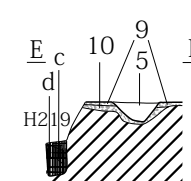
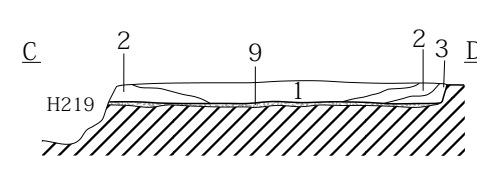
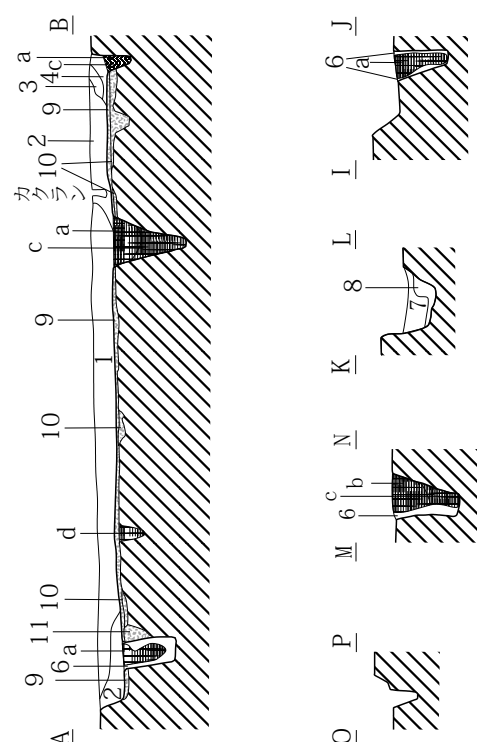
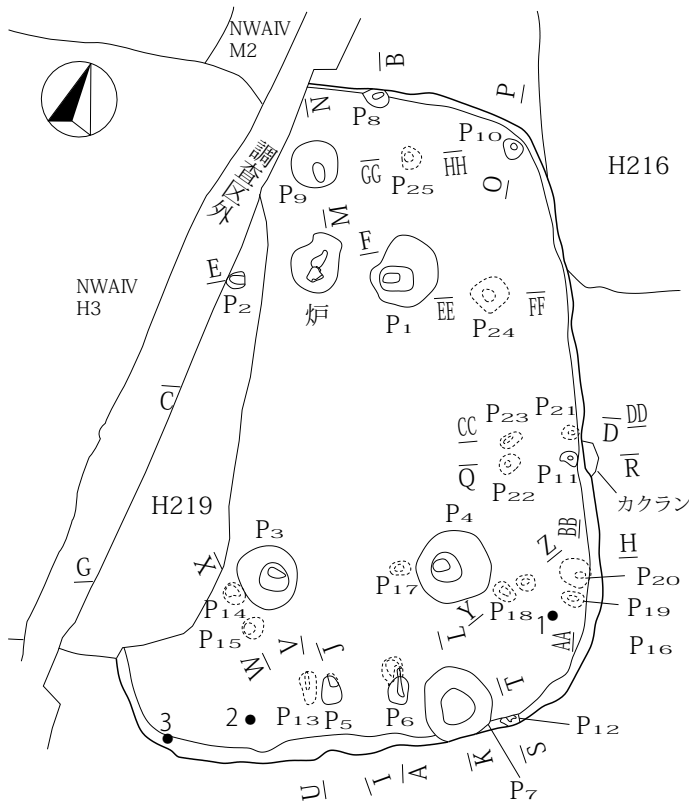

1. 黒褐色土層 (10YR2/2) ローム粒子含、パミス多含。
 2. 黒褐色土層 (10YR2/2) 1層より黒色強。
 3. 黒褐色土層 (10YR3/2) ローム粒子多含、パミス含。
 4. 黒褐色土層 (10YR2/2) ローム粒子・パミス少含。
 5. 黒褐色土層 (10YR3/2) ローム粒子・パミス含。
 6. にぶい黄褐色土層 (10YR4/3) ローム主体。
 7. 黒色土層 (10YR2/1) ローム粒子・パミス含。
 8. 黒褐色土層 (10YR3/2) ローム粒子極多含・パミス含。
 9. にぶい黄褐色土層 (10YR5/4) ローム主体の間に10YR2/2土を挟む。床2面有。
 10. 10YR5/4ローム主体。
 11. にぶい黄褐色土層 (10YR4/3) ローム主体。
- 黒褐色土層 (10YR3/2) 。柱痕
 黒褐色土層 (10YR2/2) 。柱痕
 橙色土層 (7.5YR6/6) 。柱痕
 にぶい黄褐色土層 (10YR5/4) 。柱痕

0 標高 710.10m (1:80) 2m

第426図 H235号住居址(1)

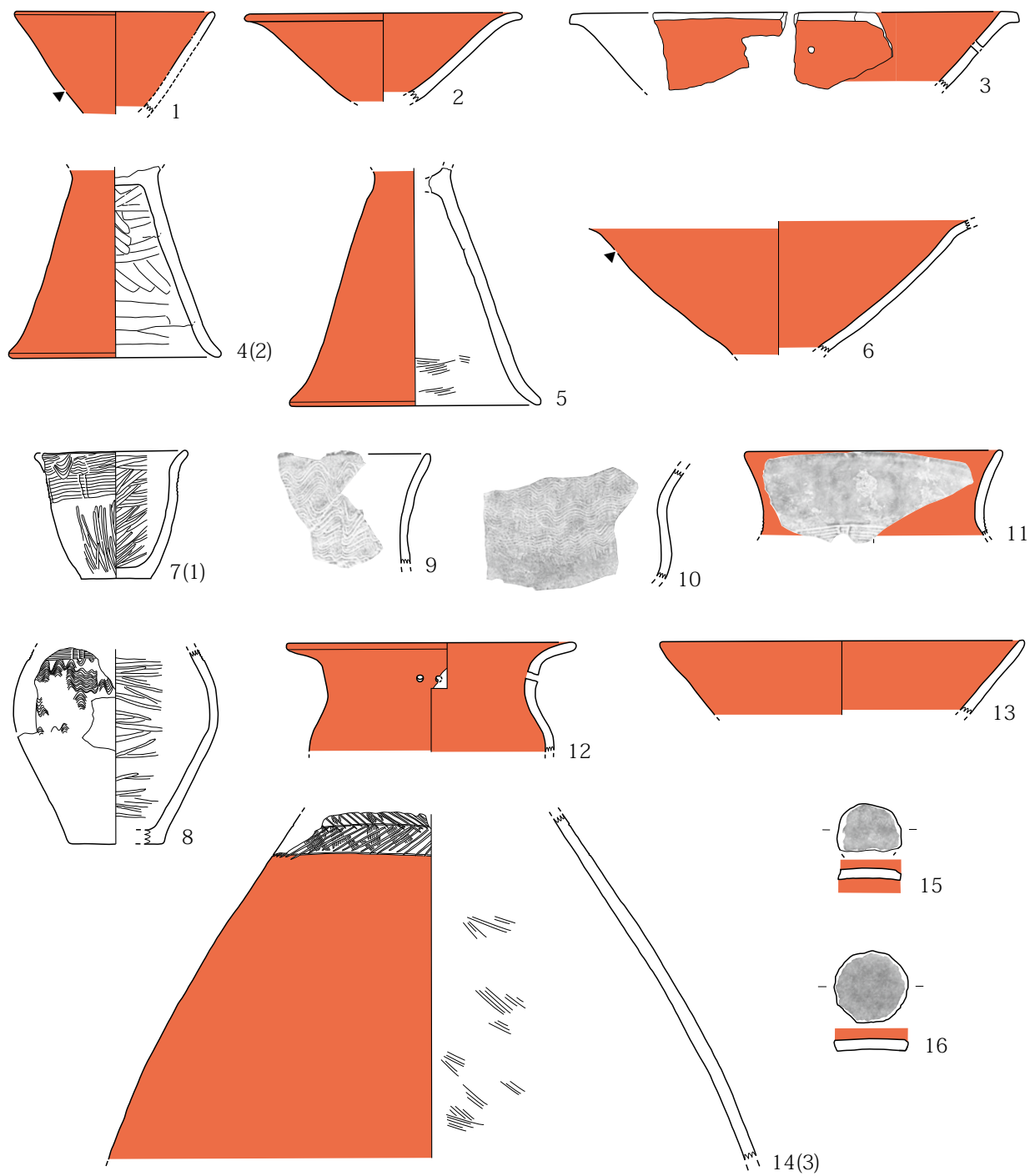

第 427 图 H235 号住居址 (2)

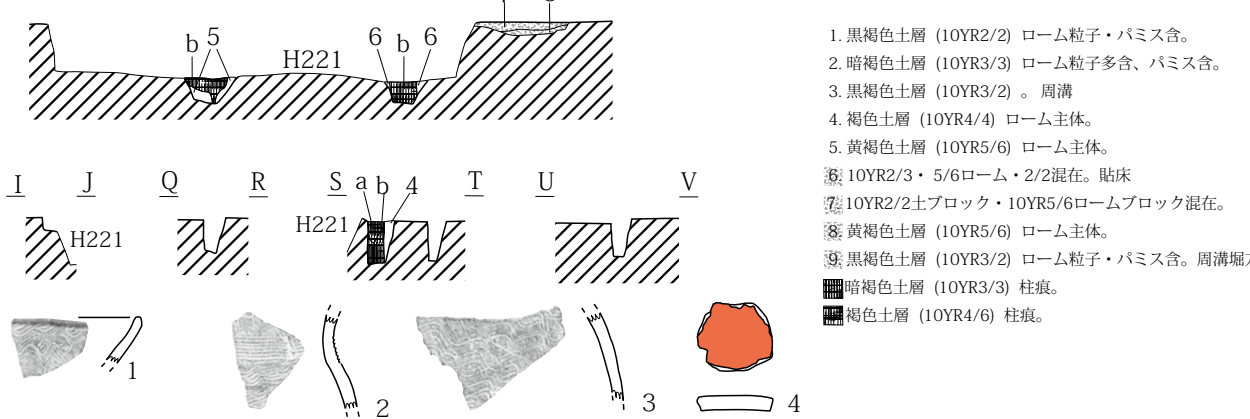
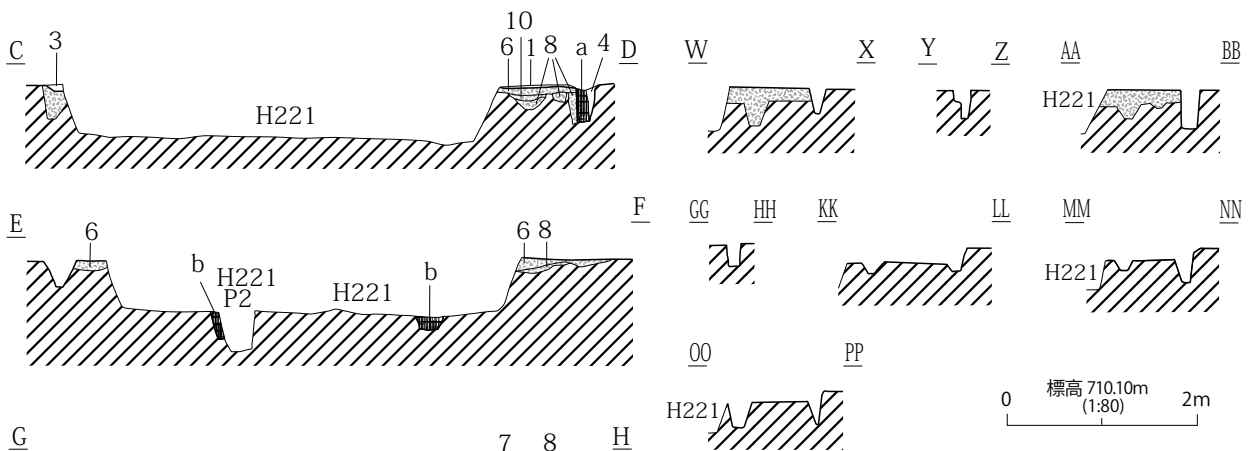
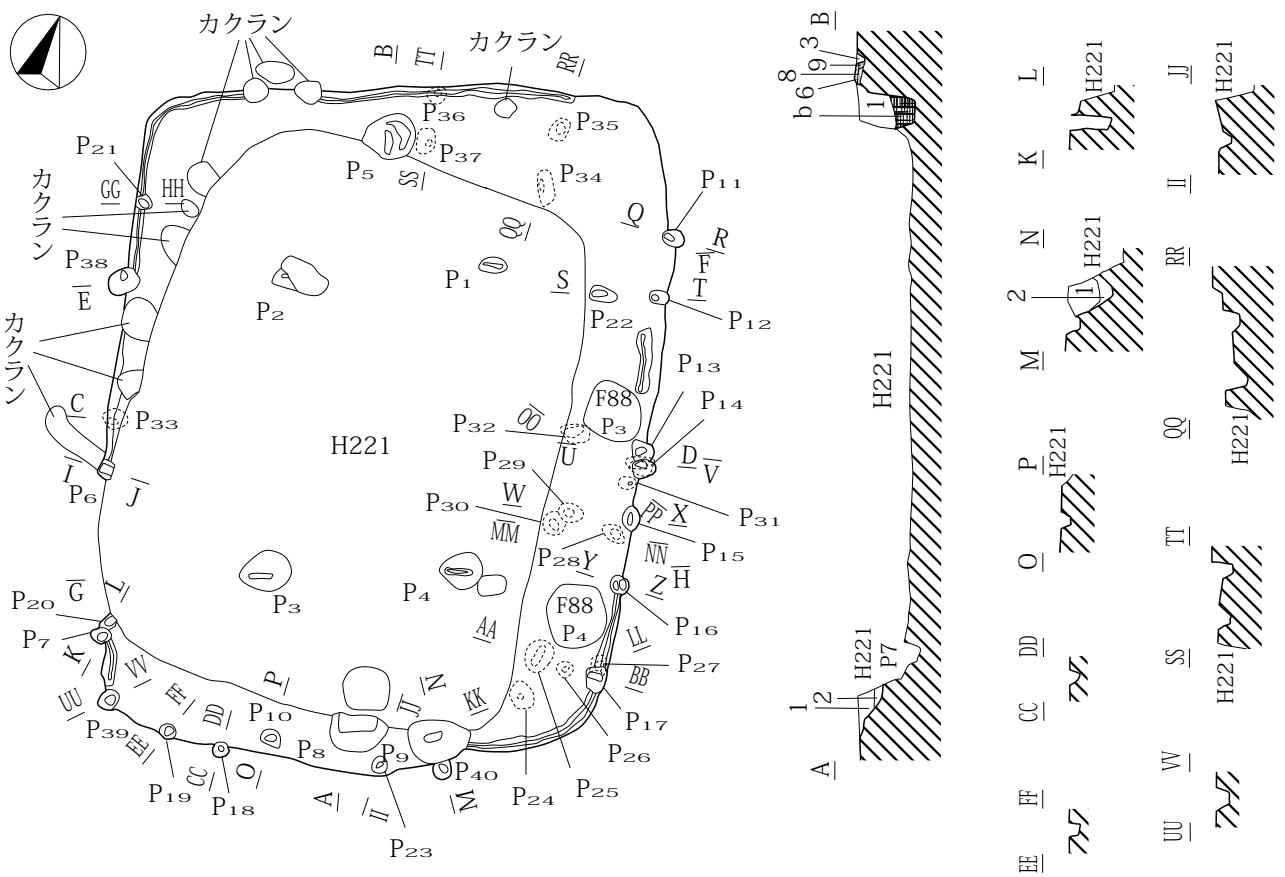

第428図 H236号住居址

1. 黒褐色土層 (10YR2/2) ローム粒子・パミス含。
2. 暗褐色土層 (10YR3/3) ローム粒子多含、パミス含。
3. 黒褐色土層 (10YR3/2)。周溝
4. 褐色土層 (10YR4/4) ローム主体。
5. 黄褐色土層 (10YR5/6) ローム主体。
6. 10YR2/3・5/6ローム・2/2混在。貼床
7. 10YR2/2土ブロック・10YR5/6ロームブロック混在。
8. 黄褐色土層 (10YR5/6) ローム主体。
9. 黒褐色土層 (10YR3/2) ローム粒子・パミス含。周溝堀方
10. 暗褐色土層 (10YR3/3) 柱痕。
11. 褐色土層 (10YR4/6) 柱痕。

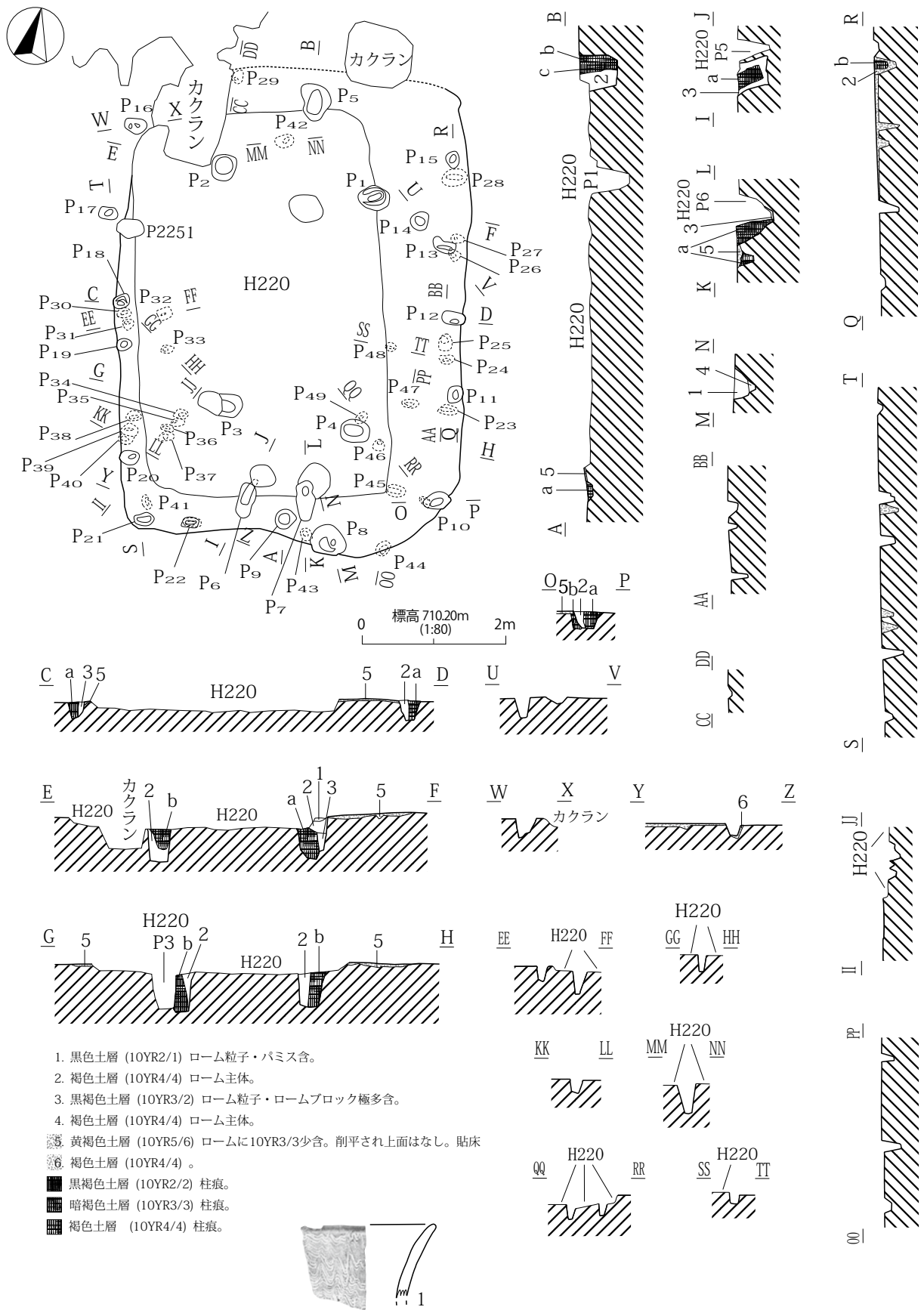

第429図 H237号住居址

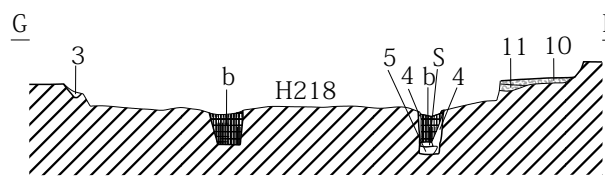
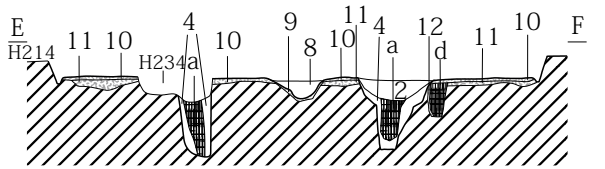
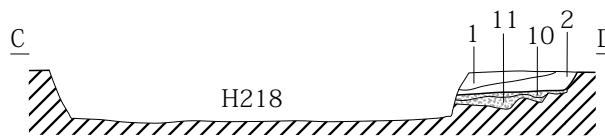
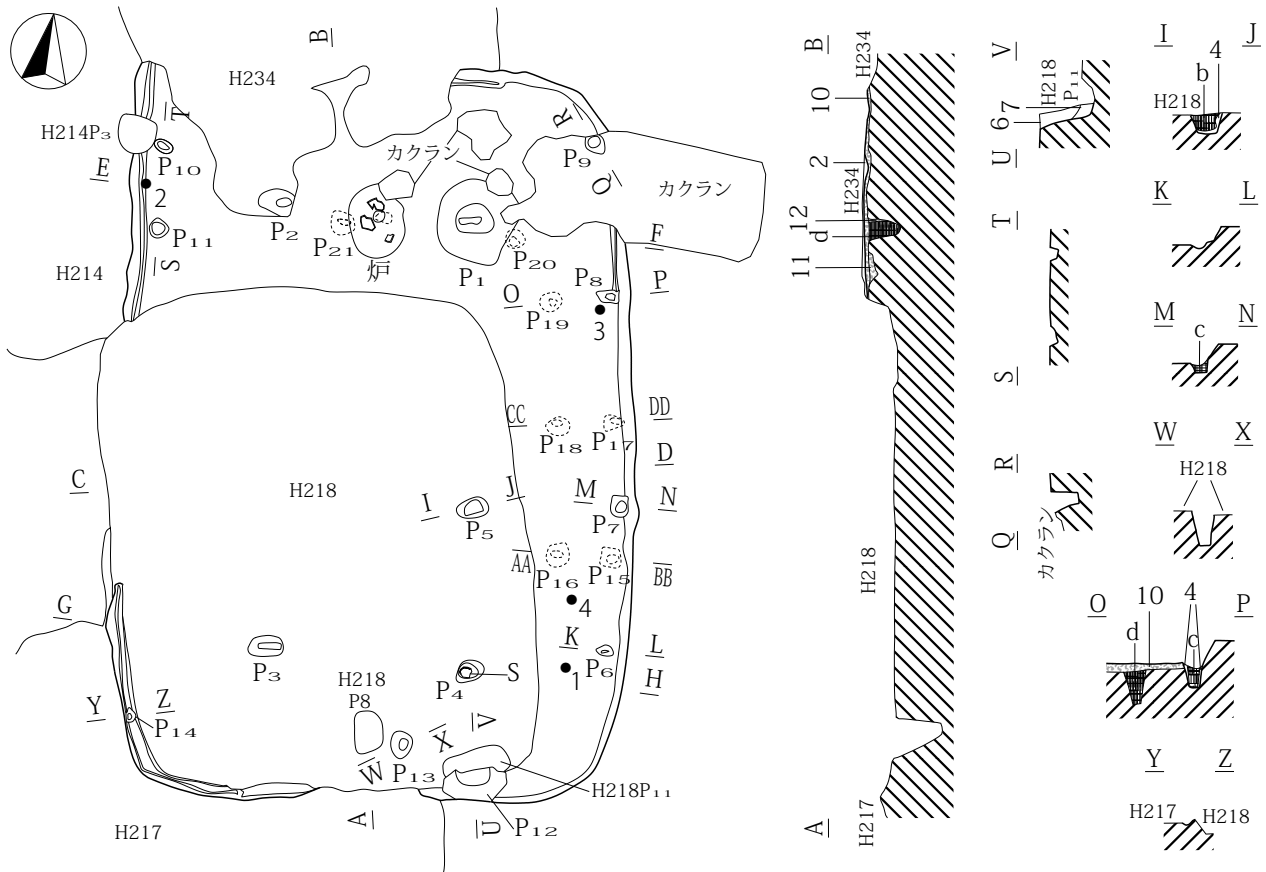

1. 黒褐色土層 (10YR2/2) ローム粒子・パミス含。
 2. 黒色土層 (10YR2/1) ローム粒子少含、パミス含。
 3. 暗褐色土層 (10YR3/3)。周溝
 4. にぶい黄褐色土層 (10YR5/4) ローム主体。
 5. 褐色土層 (10YR4/4) ローム主体。
 6. 黒褐色土層 (10YR2/3) ローム粒子・パミス含。
 7. 黒褐色土層 (10YR2/3) 6層より黒色強。
 8. 黒褐色土層 (10YR2/2) 炭化物粒子含。
 9. 褐色土層 (7.5YR4/4) ローム主体で焼けている。
 10. にぶい黄褐色土層 (10YR5/4) ロームブロック主体、黒色土ブロック含。貼床。
 11. にぶい黄褐色土層 (10YR5/4) ローム主体。
 12. にぶい黄褐色土層 (10YR6/4) ローム主体。
- 暗褐色土層 (10YR3/4) 柱痕。
■ 褐色土層 (10YR4/4) 柱痕。
■ 黒褐色土層 (10YR2/3) 柱痕。
■ にぶい黄褐色土層 (10YR5/4) 柱痕。

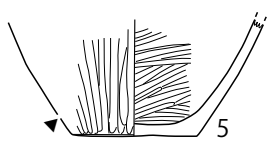
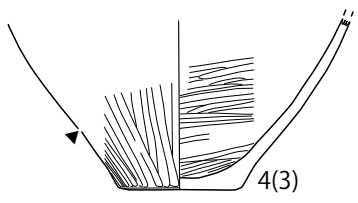
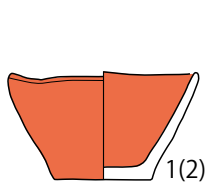

第 430 図 H238 号住居址 (1)

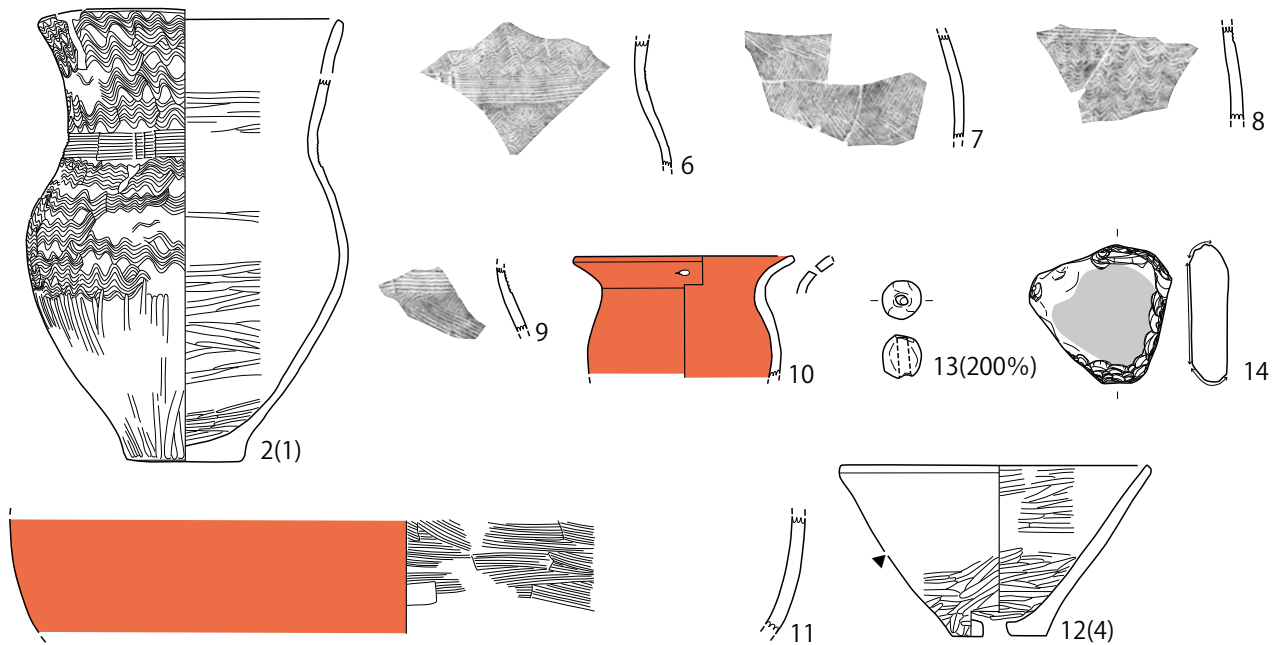

第 431 图 H238 号住居址 (2)

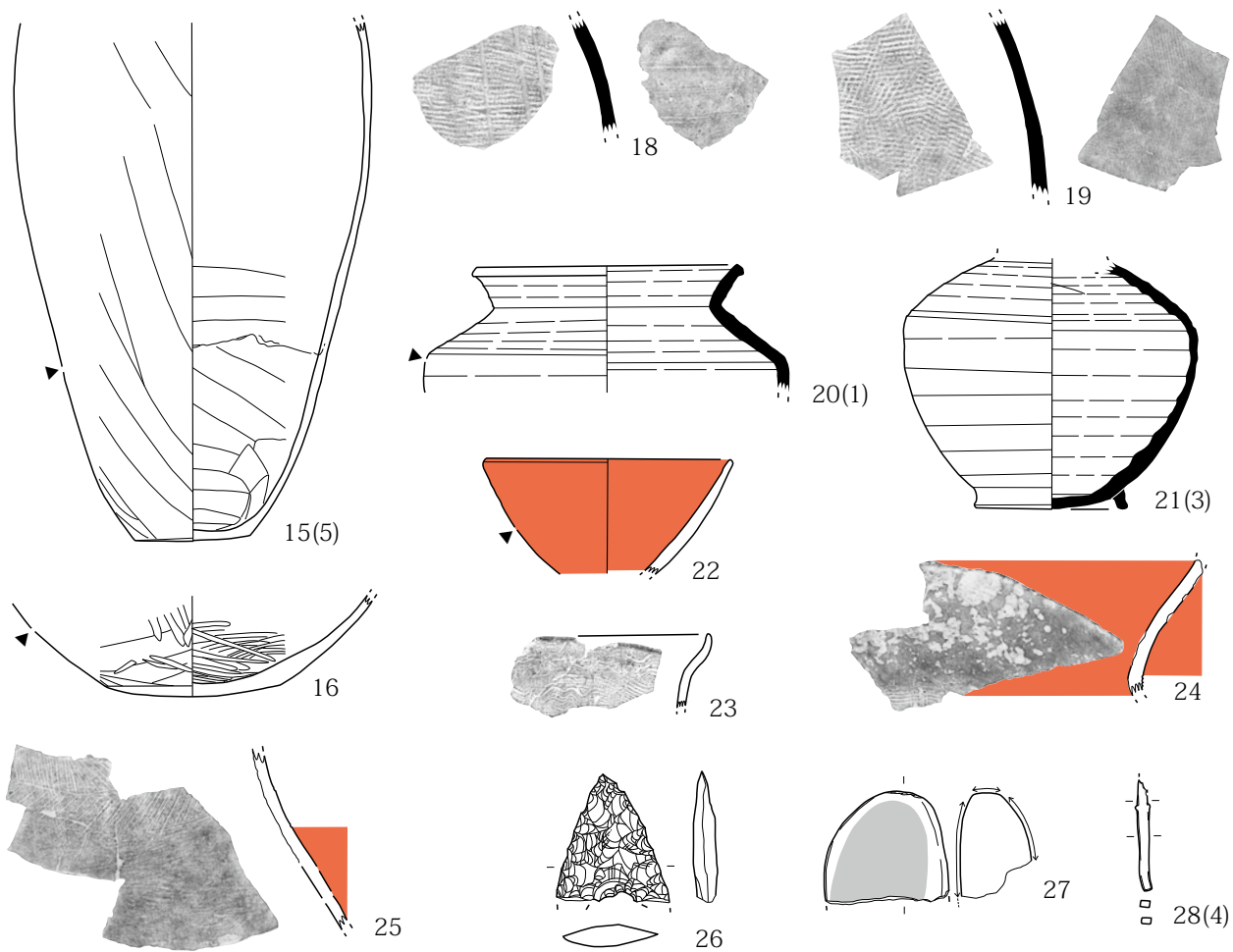

第 434 图 H239 号住居址 (3)

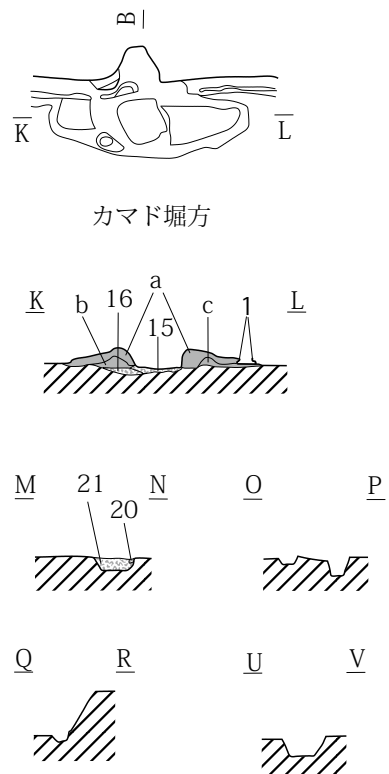
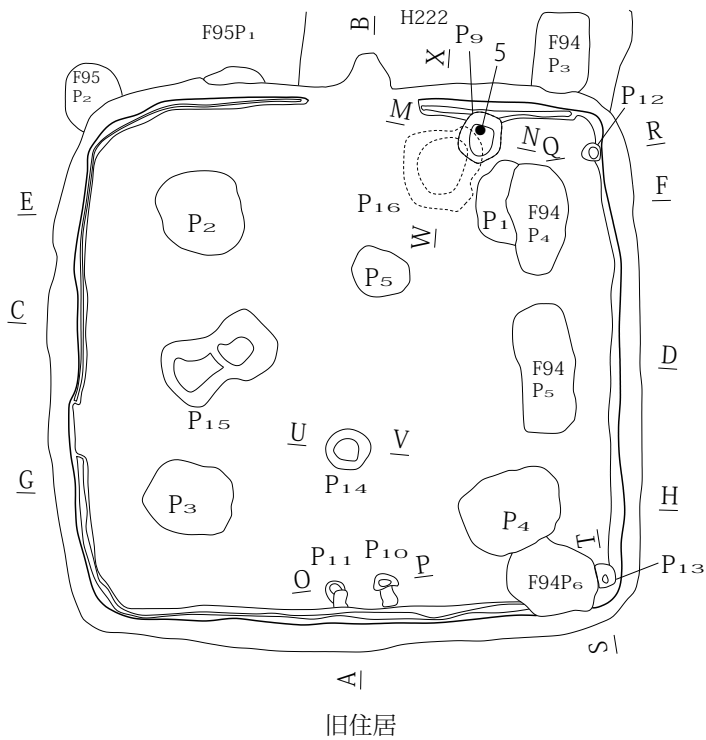
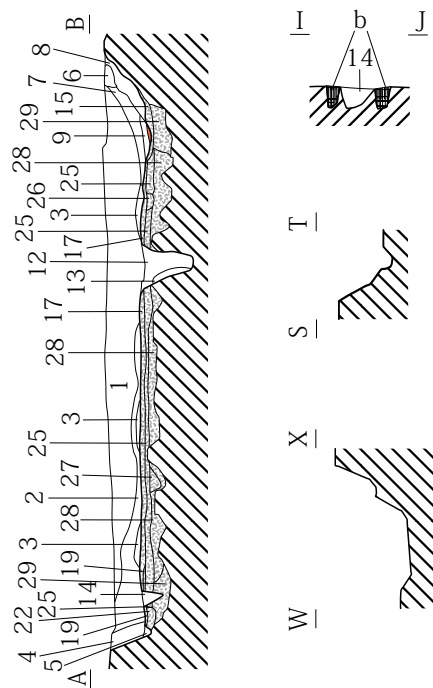
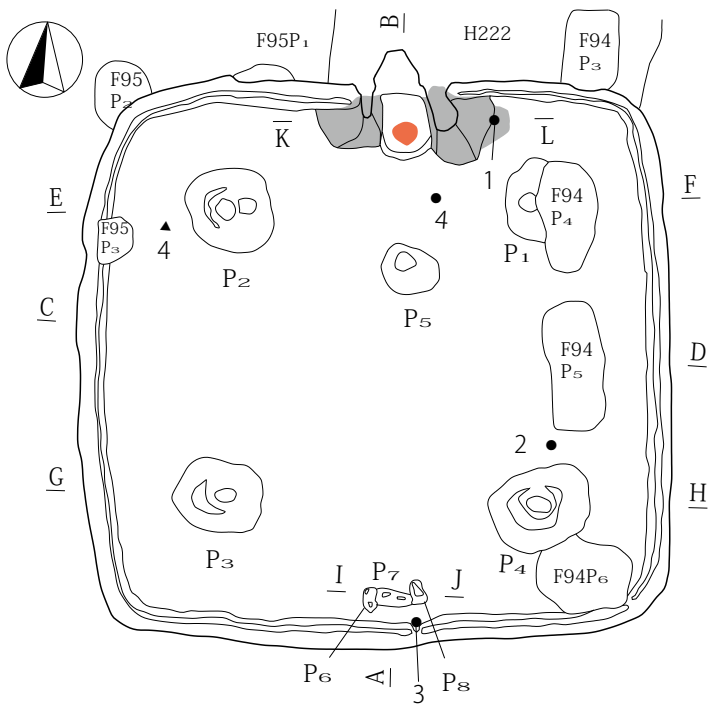

0 標高 710.10m (1:80) 2m

第432図 H239号住居址(1)

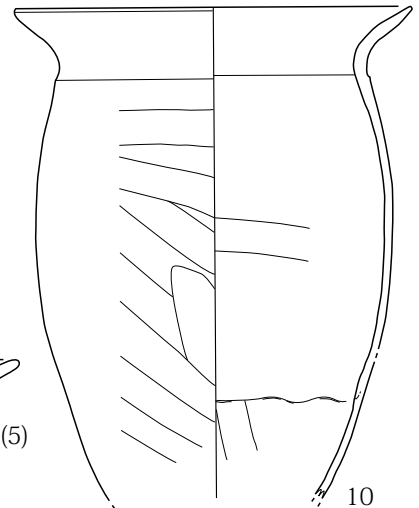
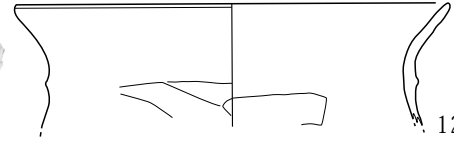
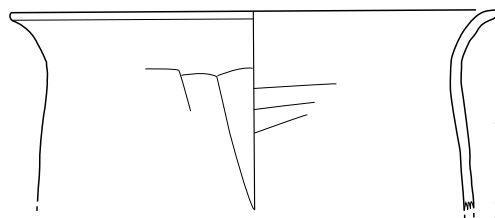
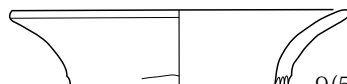
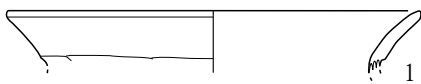
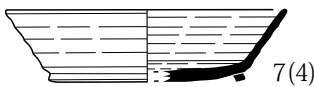
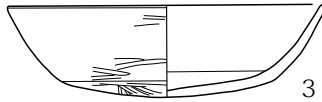
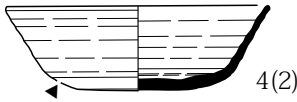
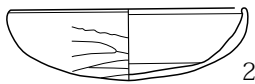
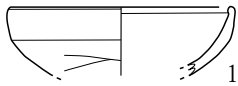
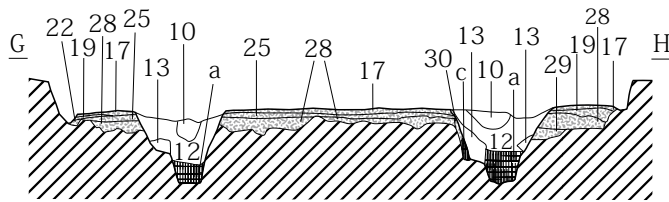
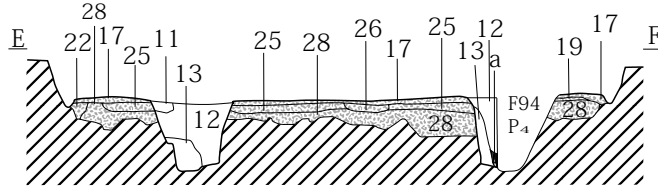
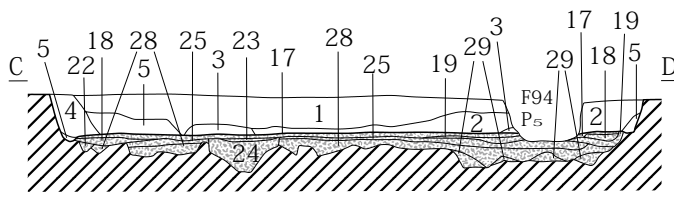

1. 黒褐色土層 (10YR3/2) ロームブロック・ローム粒子・パミス多含。
 2. 暗褐色土層 (10YR3/3) ローム粒子多含。
 3. にぶい黄褐色土層 (10YR5/4) ロームブロック主体・黒褐色土ブロック含。
 4. 黒褐色土層 (10YR2/3) ローム粒子・パミス含。
 5. 黒褐色土層 (10YR2/2) ローム粒子・パミス含。
 6. 褐色土層 (10YR4/4) ロームに暗褐色土を含む。カマド天井
 7. 黒色土層 (10YR2/1) 10YR3/1粘土主体。
 8. 黒褐色土層 (7.5YR3/2) 焼土粒子・粘土ブロック多含。
 9. 褐色土層 (7.5YR4/3) 灰層。
 10. 褐色土層 (10YR4/4) ロームブロックに暗褐色土含。
 11. にぶい黄褐色土層 (10YR5/4) ロームブロック。
 12. 暗褐色土層 (10YR3/3) ローム粒子・パミス含。
 13. にぶい黄褐色土層 (10YR6/4) ロームブロック主体、暗褐色土含。
 14. 暗褐色土層 (10YR3/4) ロームブロック含。
 15. 暗褐色土層 (10YR3/3) ロームブロック・焼土粒子含。
 16. にぶい黄褐色土層 (10YR5/4) ロームブロック。黒褐色土ブロック含。
 17. 暗褐色土層 (10YR3/4) 10YR5/6ローム多含、暗褐色土ブロック含。貼床
 18. 黄褐色土層 (10YR5/6) ローム主体。
 19. 黒褐色土層 (10YR2/2) ローム粒子・パミス含。
 20. 褐色土層 (7.5YR4/3) ローム主体。
 21. 褐灰色土層 (10YR4/1) 10YR2/1・4/1粘土ブロック主体。
 22. 暗褐色土層 (10YR3/3) 床下周溝。
 23. 黒色土層 (10YR1.7/1) 灰・炭化物層。
 24. にぶい褐色土層 (7.5YR5/4) ロームブロック主体、褐色土含。
 25. にぶい黄褐色土層 (10YR5/4) ローム・黒褐色土ブロック含。貼床。
 26. 暗褐色土層 (10YR3/3)。
 27. 黒褐色土層 (10YR2/2) ロームブロック含。
 28. 褐色土層 (10YR4/4) ローム主体、黒褐色土ブロック極少含。
 29. にぶい褐色土層 (7.5YR5/4) ローム、10YR5/8ロームブロック含。
 30. 黄褐色土層 (10YR5/8) ロームブロック主体。
- にぶい赤褐色土層 (5YR4/4) 焼土。
- a 黒褐色土層 (10YR3/2) 10YR3/1粘土・焼土ブロック少含、粘土b含。
- b 黒褐色土層 (10YR3/2) 粘質土主体。
- c 黒褐色土層 (10YR3/1) 粘土主体。
- 暗褐色土層 (10YR3/4) 柱痕。
- 暗褐色土層 (10YR3/3) 柱痕。
- 褐色土層 (10YR4/4) 柱痕。

第433図 H239号住居址(2)

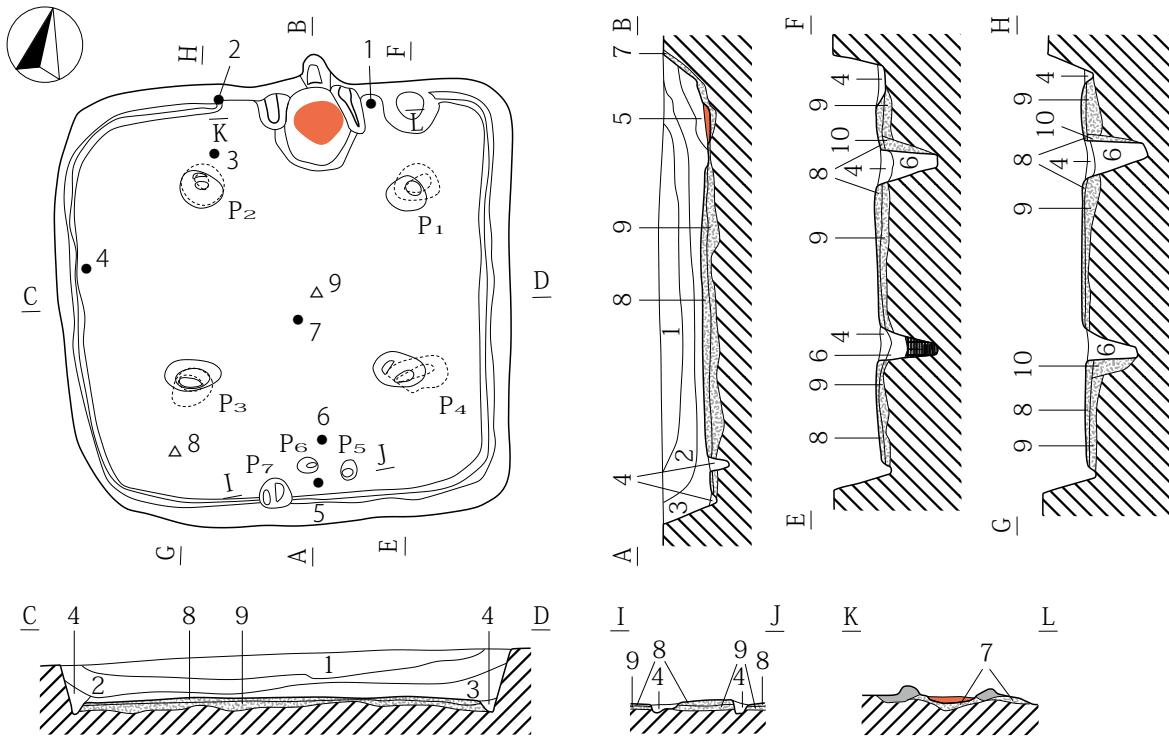

- 1. にぶい黄褐色土層 (10YR5/3) 10YR7/4ローム多含。
- 2. 灰黄褐色土層 (10YR4/2) 10YR7/4ローム少含。
- 3. にぶい黄褐色土層 (10YR4/3) 10YR7/4ローム含。
- 4. にぶい黄褐色土層 (10YR6/3) 10YR7/4ローム多含。
- 5. 3層中に10YR4/1に粘土・灰土含。
- 6. にぶい黄褐色土層 (10YR5/3) 10YR7/4ローム多含。
- 7. 10YR4/2・5/3・7/4・ローム混在。
- 8. 灰黄褐色土層 (10YR4/2) 10YR7/4ローム含。貼床。
- 9. にぶい黄褐色土層 (10YR7/4) ローム・10YR4/2含。掘方埋土。
- 10. にぶい黄褐色土層 (10YR7/4) ローム、10YR5/3少含。

■ 焼土。

■ にぶい黄褐色土層 (10YR6/3) カマド構築粘土。

■ 灰黄褐色土層 (10YR4/2) 柱痕。

0 標高 713.70m (1:80) 2m

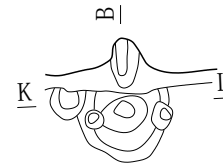

カマド掘方

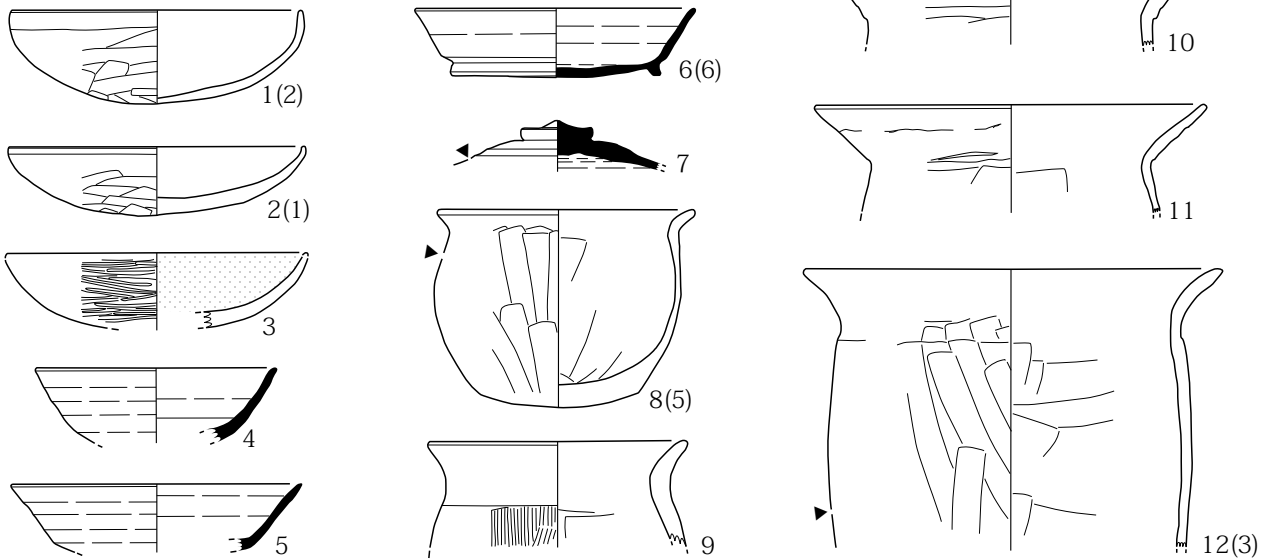

第435図 H249号住居址(1)

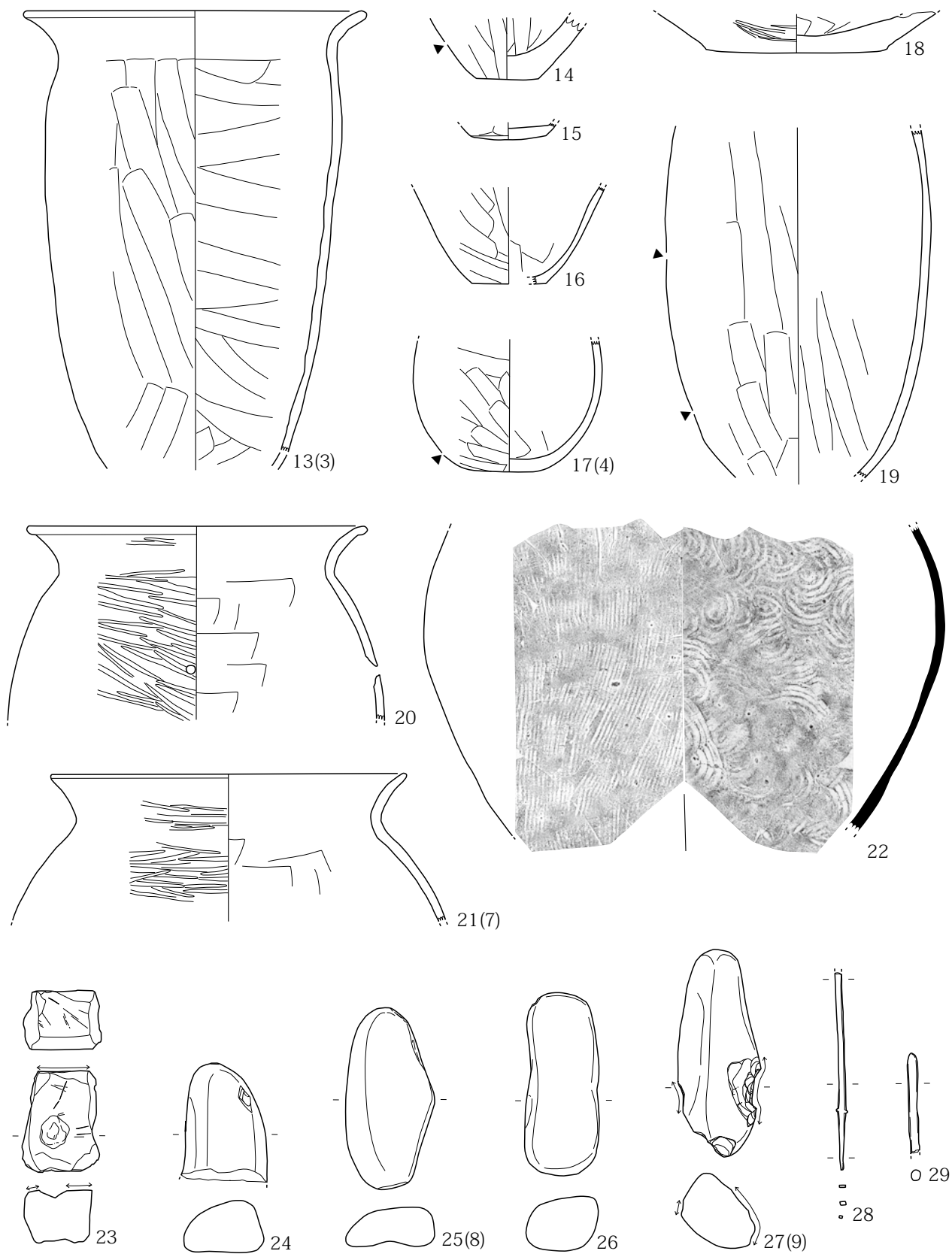

第 436 图 H249 号住居址 (2)

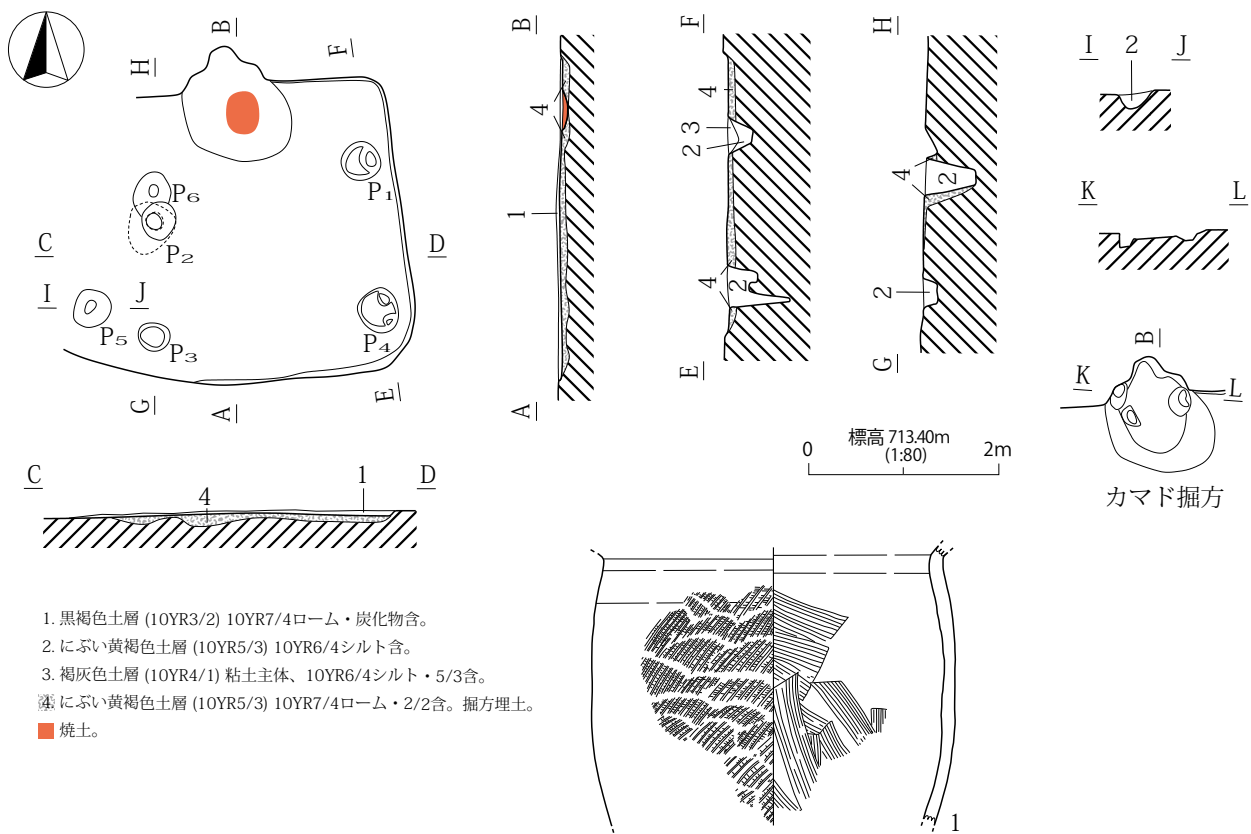

第437図 H250号住居址

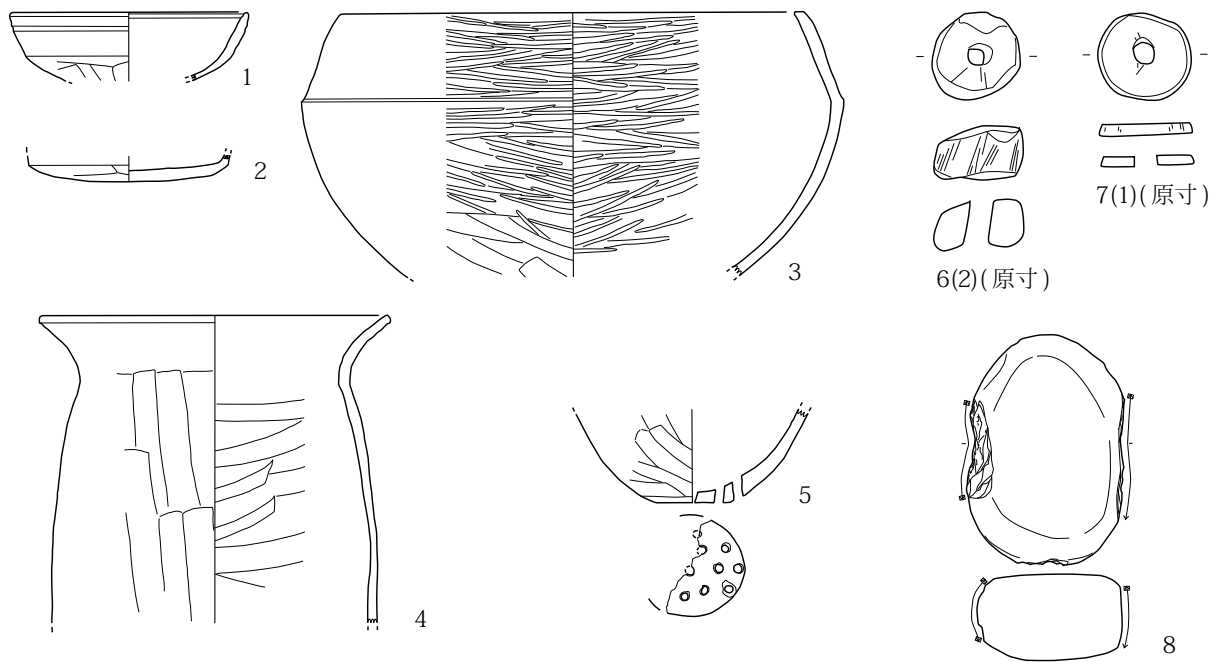

第439図 H251号住居址(2)

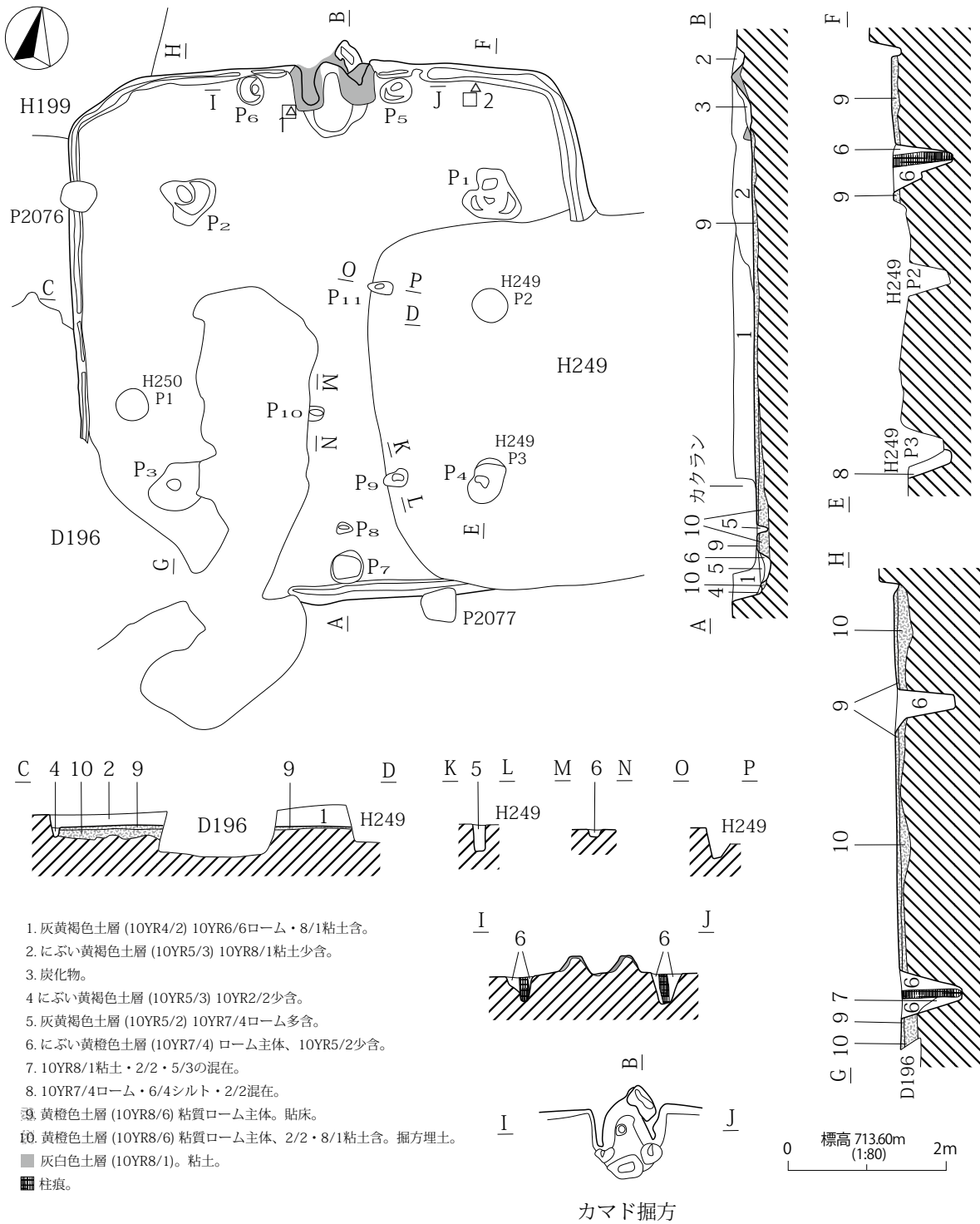

第438図 H251住居址(1)

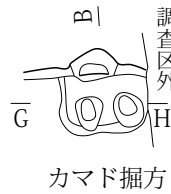
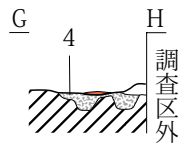
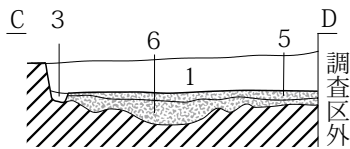
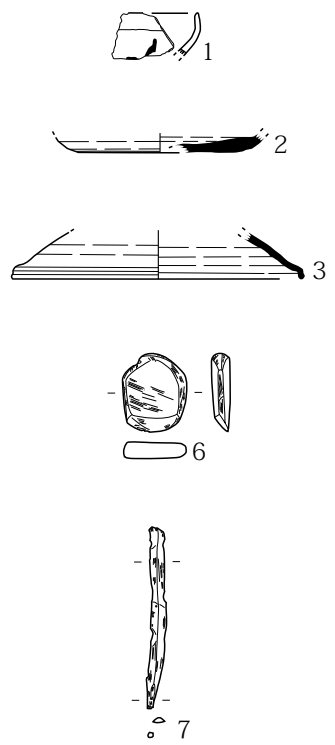
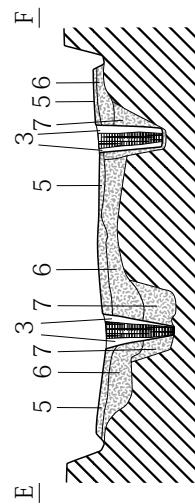
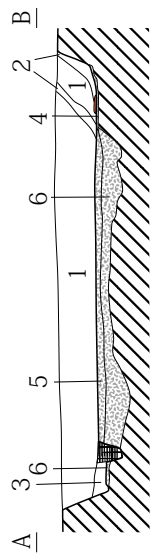
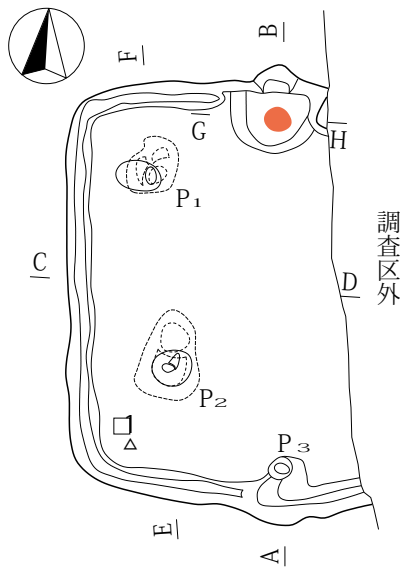

- 1. にぶい黄褐色土層 (10YR5/3) 10YR7/4ローム多含。人為埋土。
- 2. 褐灰色土層 (10YR4/1) 粘土、焼土粒子含。
- 3. にぶい黄褐色土層 (10YR7/4) ローム主体、10YR5/3多含。
深 10YR2/2・7/4ローム混在 カマド掘方埋土。
- 4. にぶい黄褐色土層 (10YR7/4) ローム・10YR4/2含 貼床。
- 5. 10YR7/4ローム・4/2混在。掘方埋土
- 6. 黄褐色土層 (10YR5/6) ローム10YR4/2含。
- 焼土。
- 褐灰色土層 (10YR4/1) 粘土。
- 灰黄褐色土層 (10YR4/2) 柱痕。

0 標高 713.80m (1:80) 2m

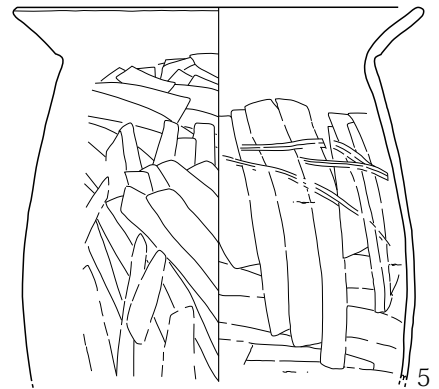
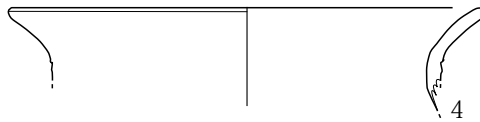

第440図 H252号住居址

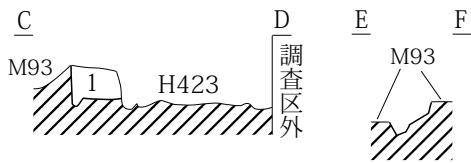
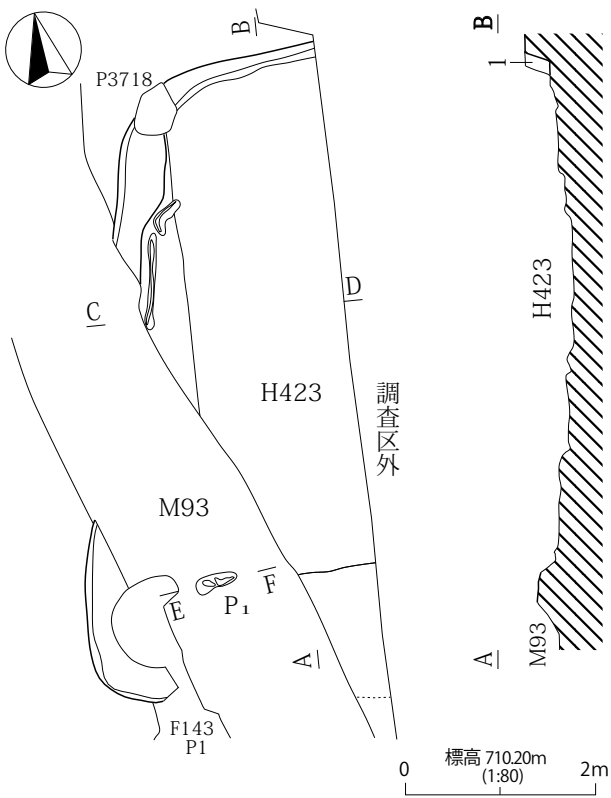

1. にぶい黄褐色土層 (10YR4/3) 10YR7/4ローム少含。

第 441 図 H259 号住居址

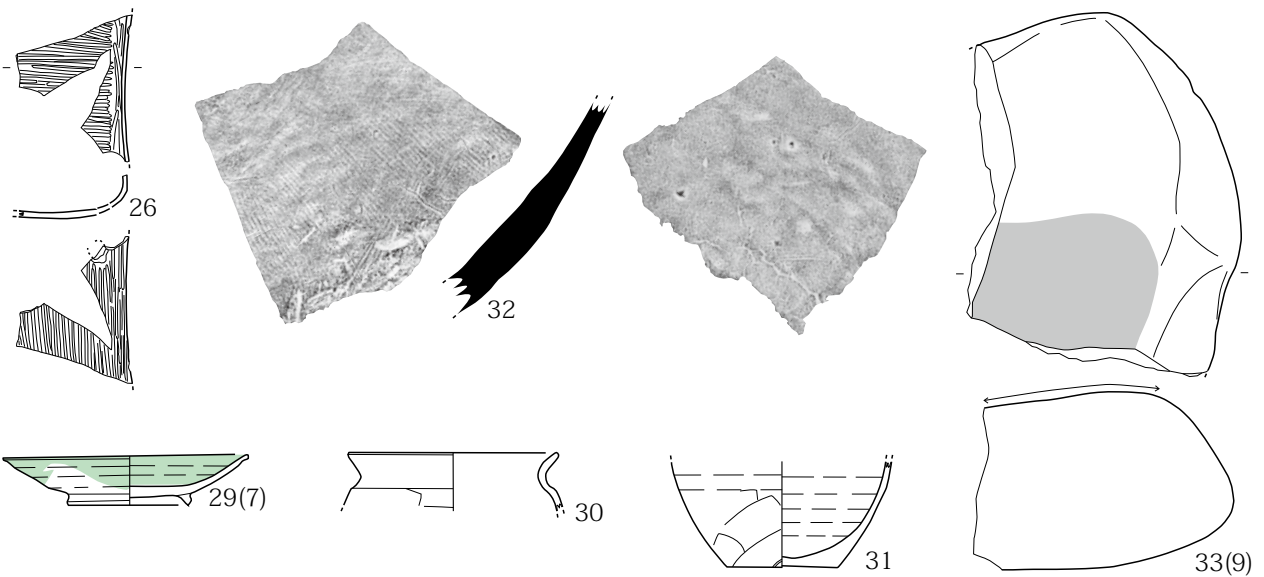

第 448 図 H285 号住居址 (2)

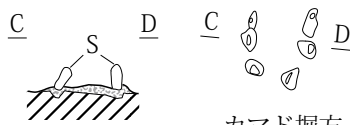
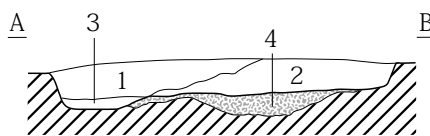
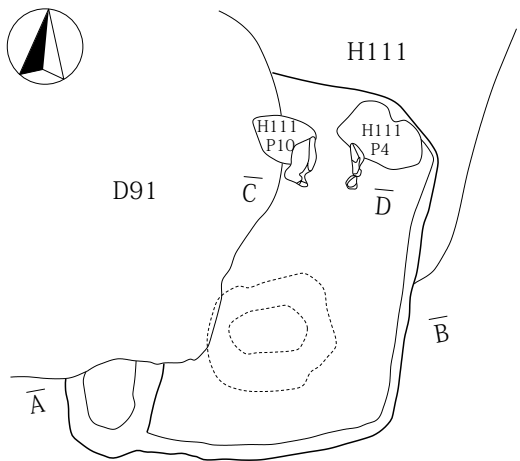

標高 713.20m
(1:80) 2m

- 1. にぶい黄橙色土層 しまり・粘性弱、ローム粒子多含。
- 2. 灰黄褐色土層 (10YR4/2) しまり・粘性弱、小石多含。
- 3. 浅黄橙色土層 (10YR8/4) しまり・粘性弱。
- 4. 黄褐色土層 (10YR5/6) しまりやや有・粘性弱、黒色土ブロック含。

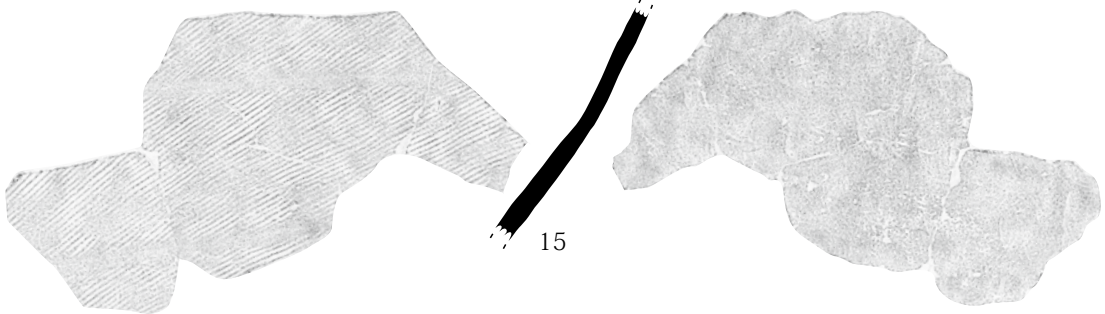
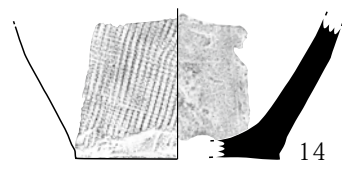
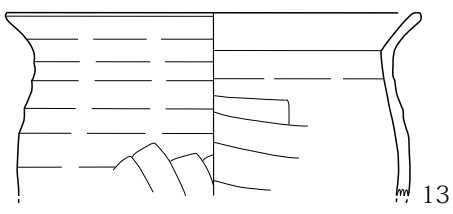
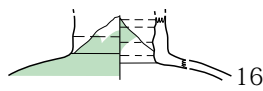
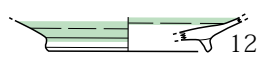
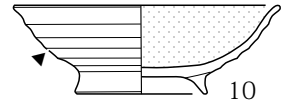
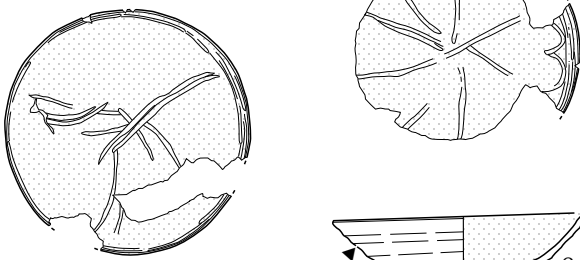
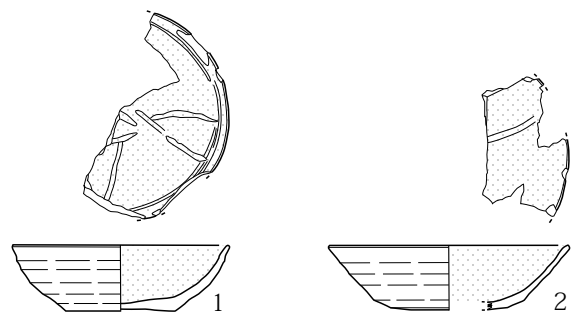

第442図 H268号住居址

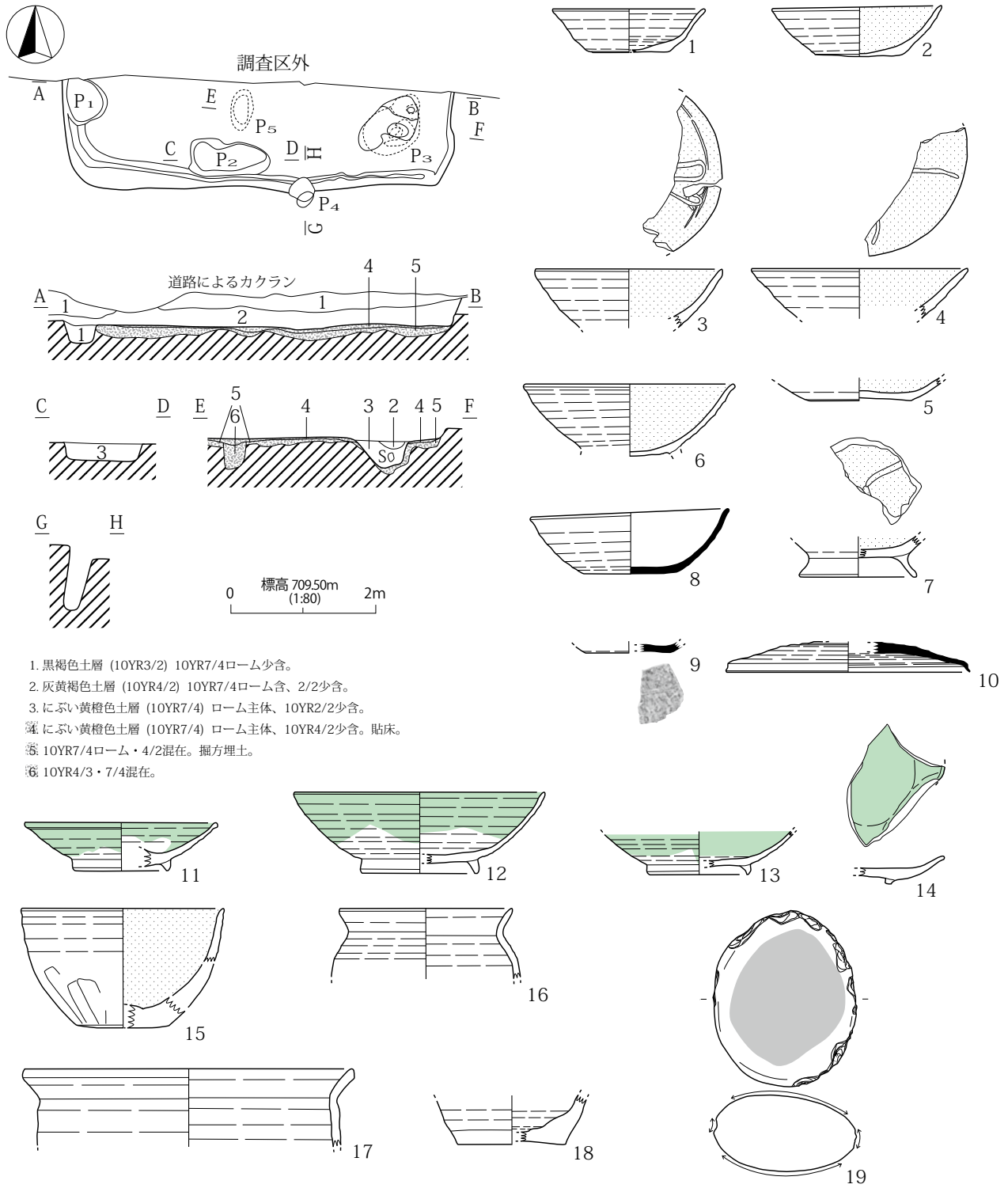

第 443 図 H282 号住居址

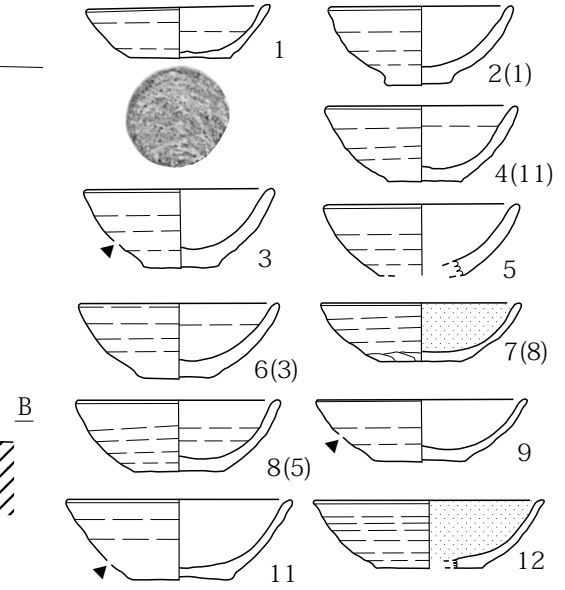
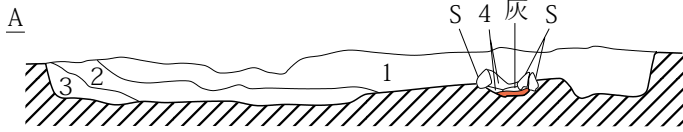
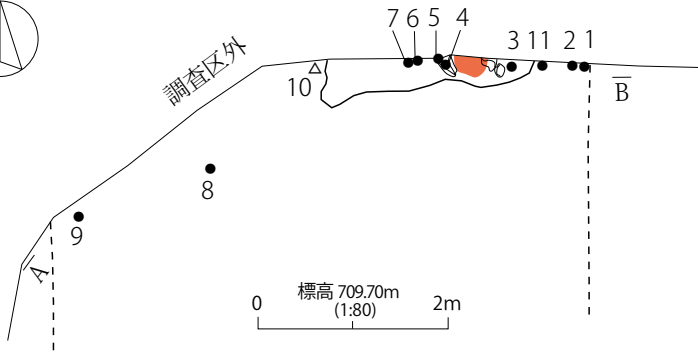

1. にぶい黄褐色土層 (10YR4/3) 10YR4/1不定大ブロック・炭化物含。
 2. 1層中に灰多含。
 3. 1層中に焼土含。
 4. にぶい黄褐色土層 (10YR4/3) 灰・焼土含。カマド'覆土。
- 焼土。

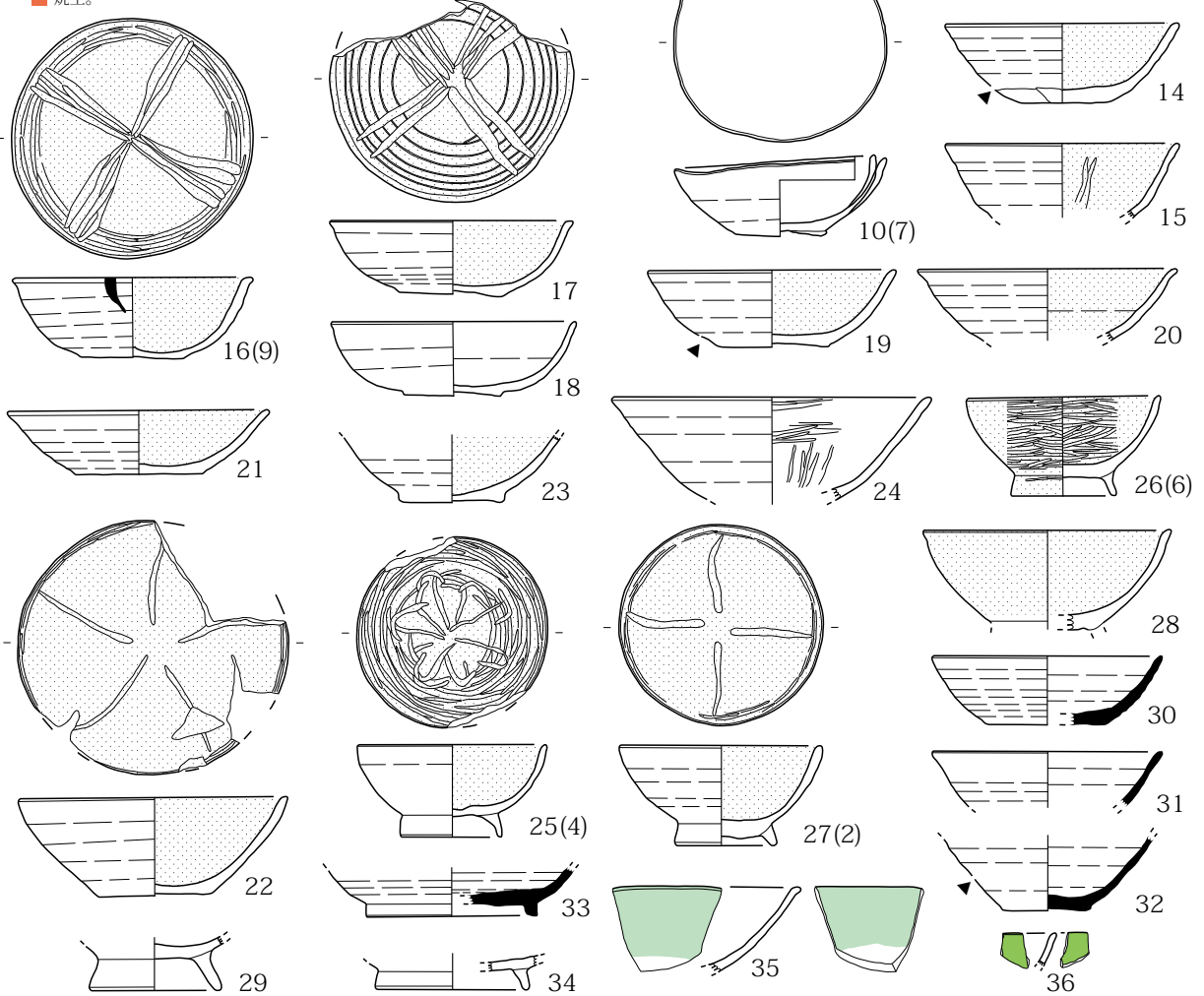

第 444 図 H283 号住居址 (1)

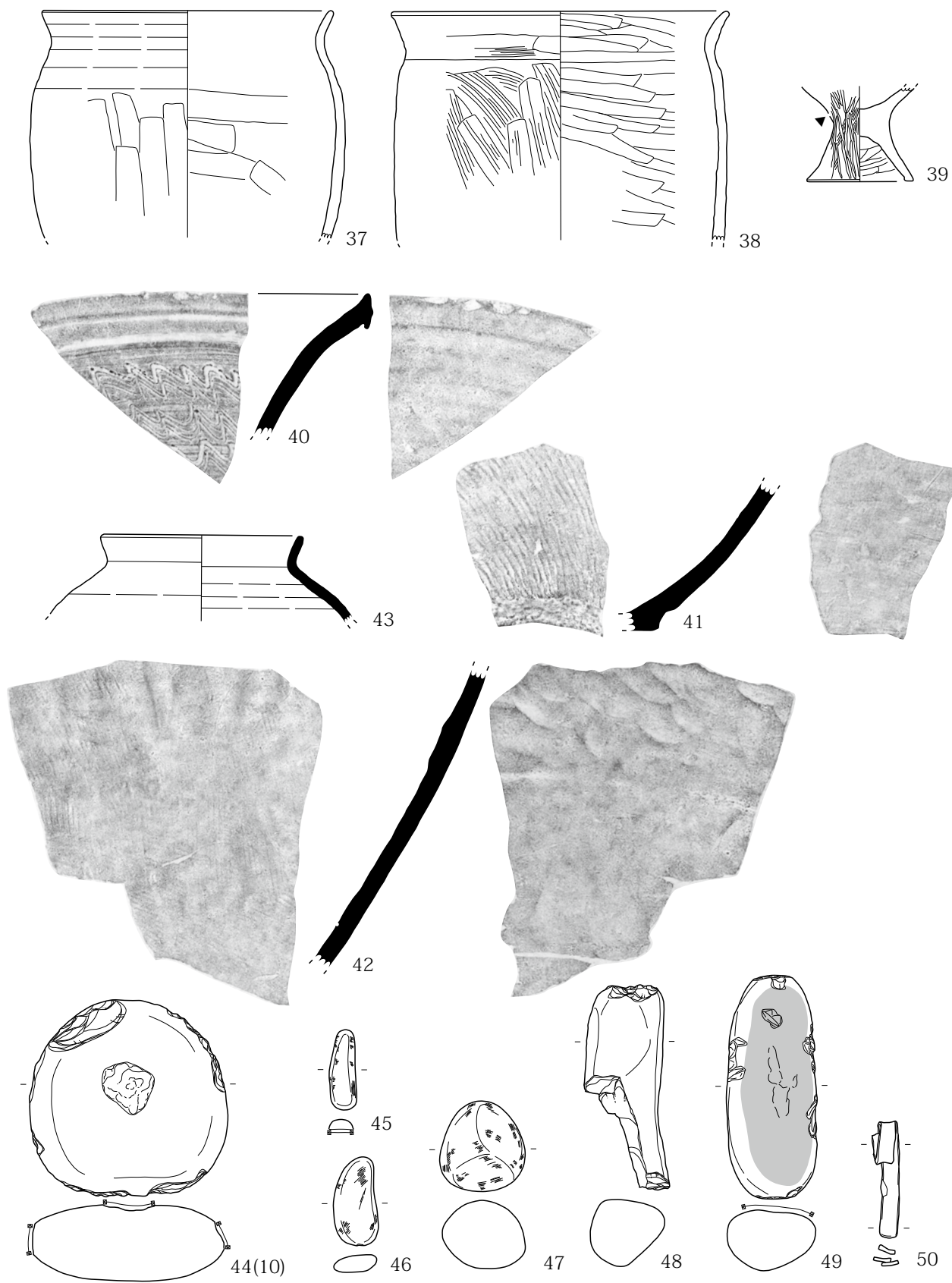

第445图 H283号住居址(2)

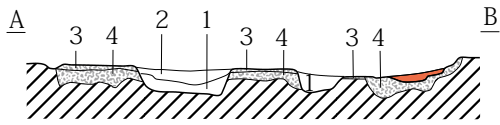
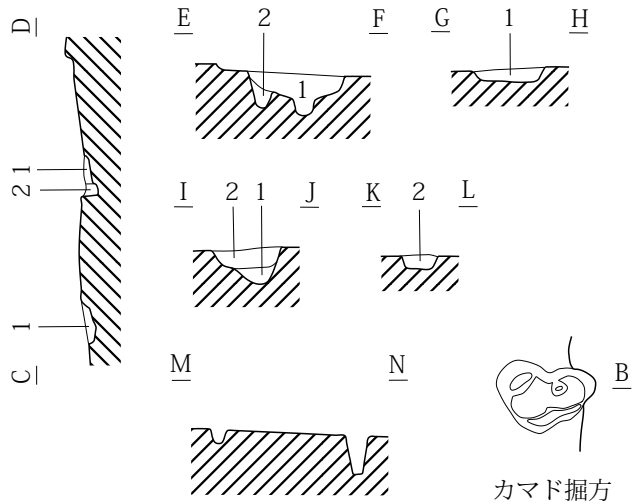
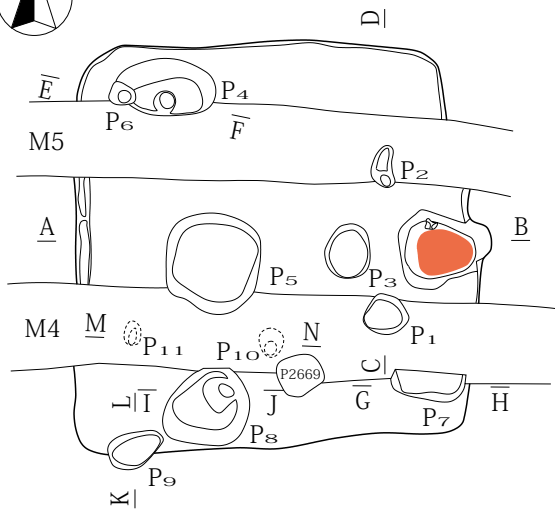

- 1. にぶい黄褐色土層 (10YR4/3) 10YR7/4ローム少含。
- 2. 灰黄褐色土層 (10YR4/2) 10YR7/4ローム少含。
- ※ 10YR7/4・3/2混在。貼床。
- ※ 10YR5/3/・3/2・7/4ローム混在。
- 焼土。

0 標高 709.30m (1:80) 2m

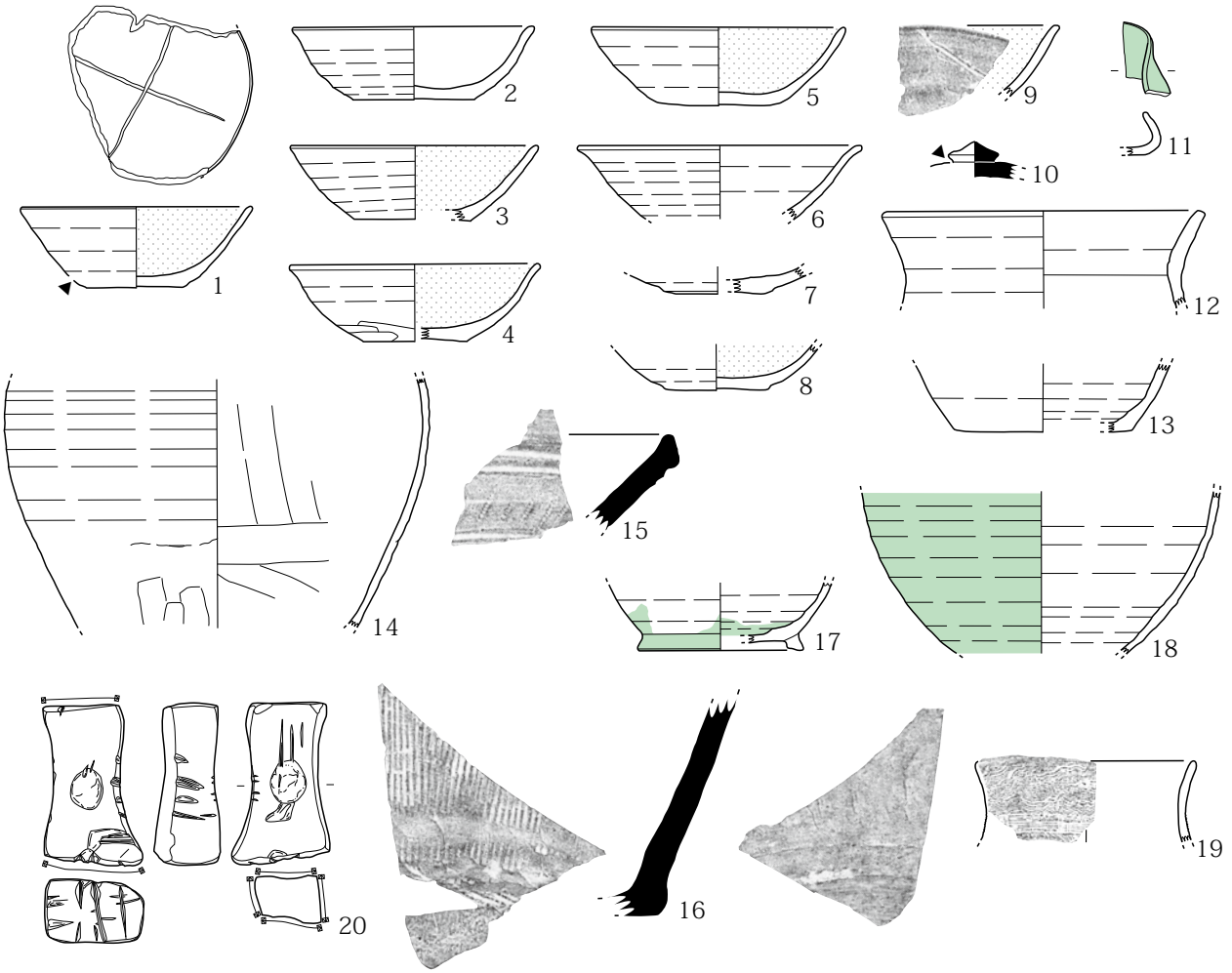

第 446 図 H284 号住居址

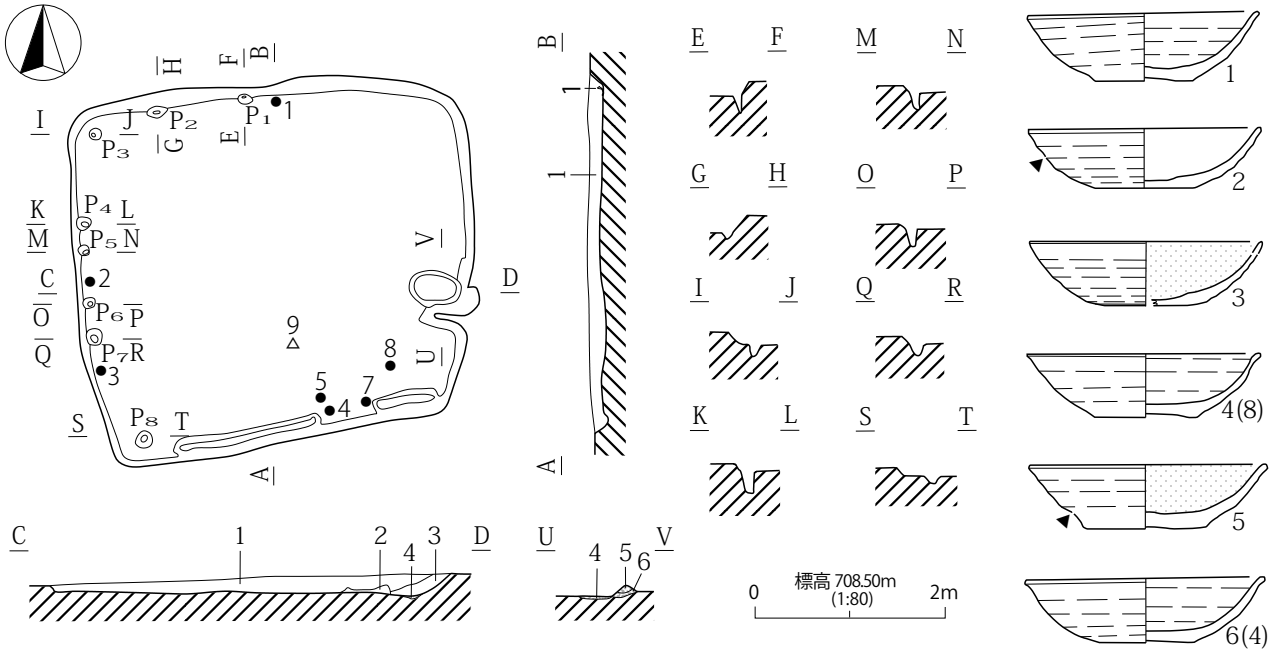

- 1. 暗褐色土層 (10YR3/4) 主体。
- 2. 黒褐色土層 (10YR2/3) 灰多含。
- 3. 暗褐色土層 (10YR3/3) 10YR6/3のシルト微量含。
- 4. 黒褐色土層 (10YR3/2) 5YR2/1粘土ブロック・焼土少含。
- 5. 黒褐色土層 (10YR2/3) 5YR3/1粘土ブロック含。
- 6. 褐灰色土層 (10YR4/1) 10YR5/2シルト・3/1少含。

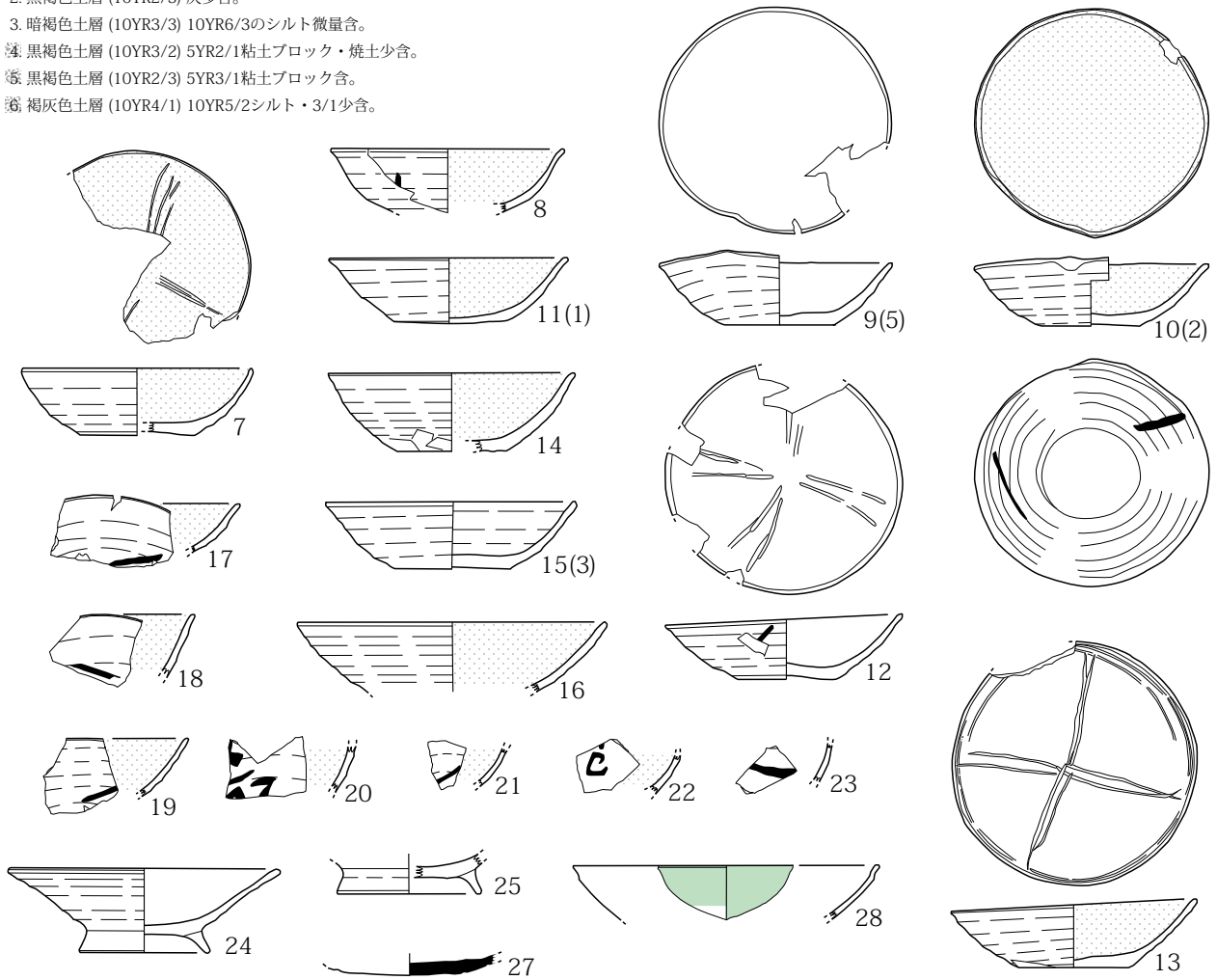

第 447 図 H285 号住居址 (1)

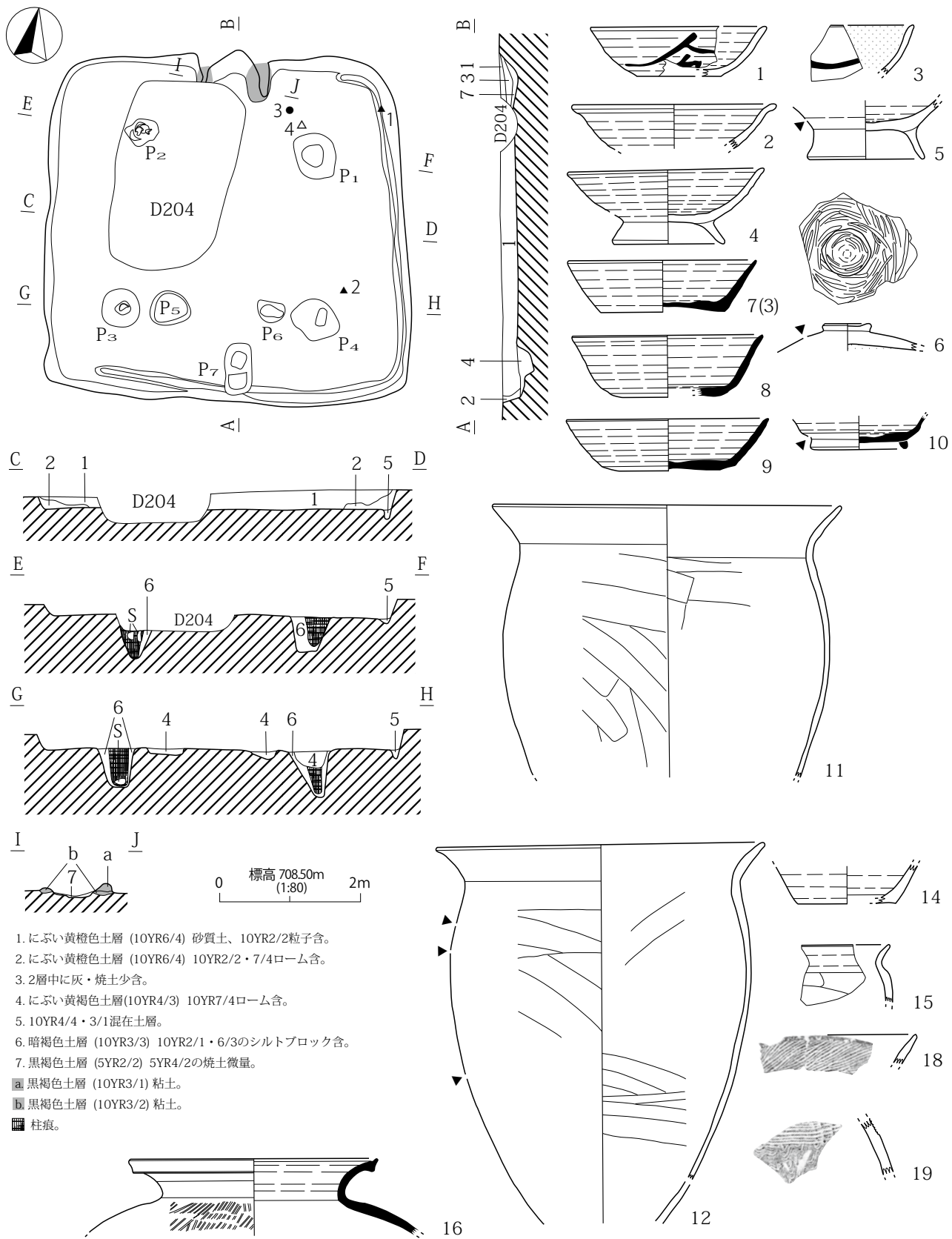

第 449 図 H286 号住居址 (1)

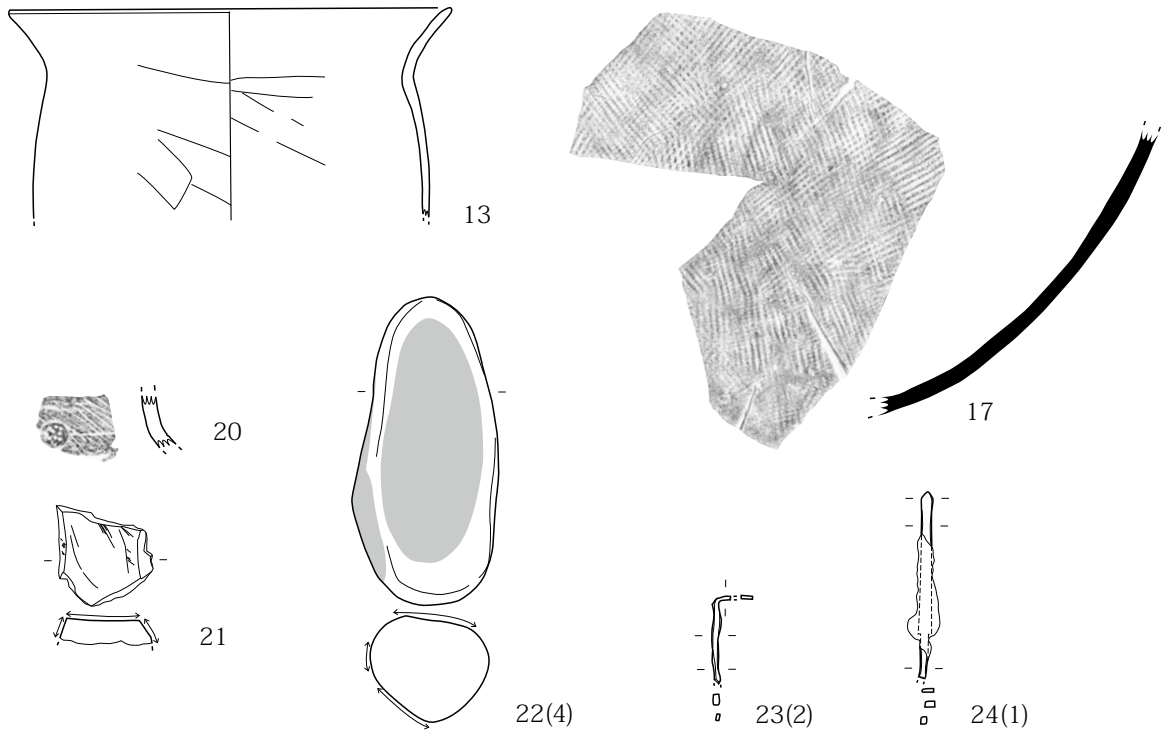

第 450 图 H286 号住居址 (2)

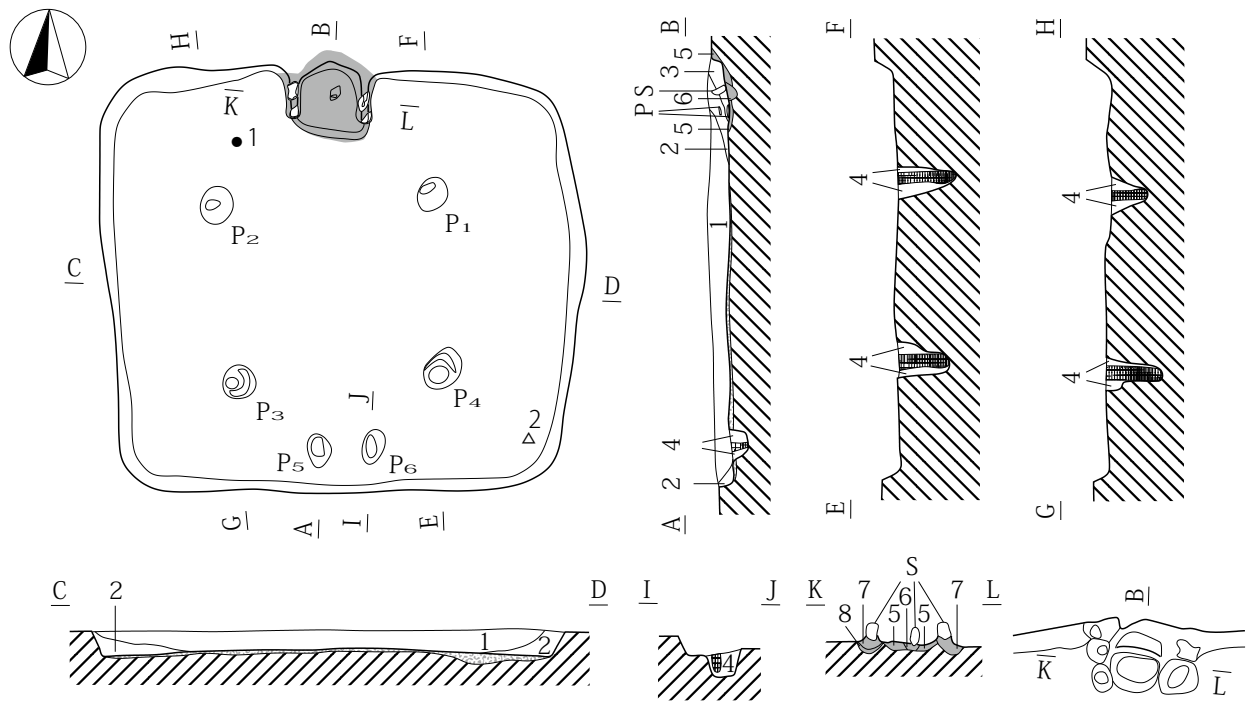

1. 暗褐色土層 (10YR3/3)。
 2. 黒褐色土層 (10YR2/3) 10YR2/1粘土ブロック含。
 3. 黒褐色土層 (10YR2/2) 5YR3/6焼土含。
 4. 10YR6/4シルト・2/2・7/6ローム混在。
 5. 黒褐色土層 (10YR3/2) 10YR2/1ブロック含。
 6. 暗褐色土層 (10YR3/4) 10YR5/3・5YR3/6焼土微量含。
 7. 暗褐色土層 (10YR3/4) 10YR3/1粘土ブロック微量含。
 8. 黒褐色土層 (10YR2/3)。
- 礎掘方。
 ■にぶい黄褐色土層 (10YR6/4) 柱痕。

0 標高 70830m (1:80) 2m

カマド掘方

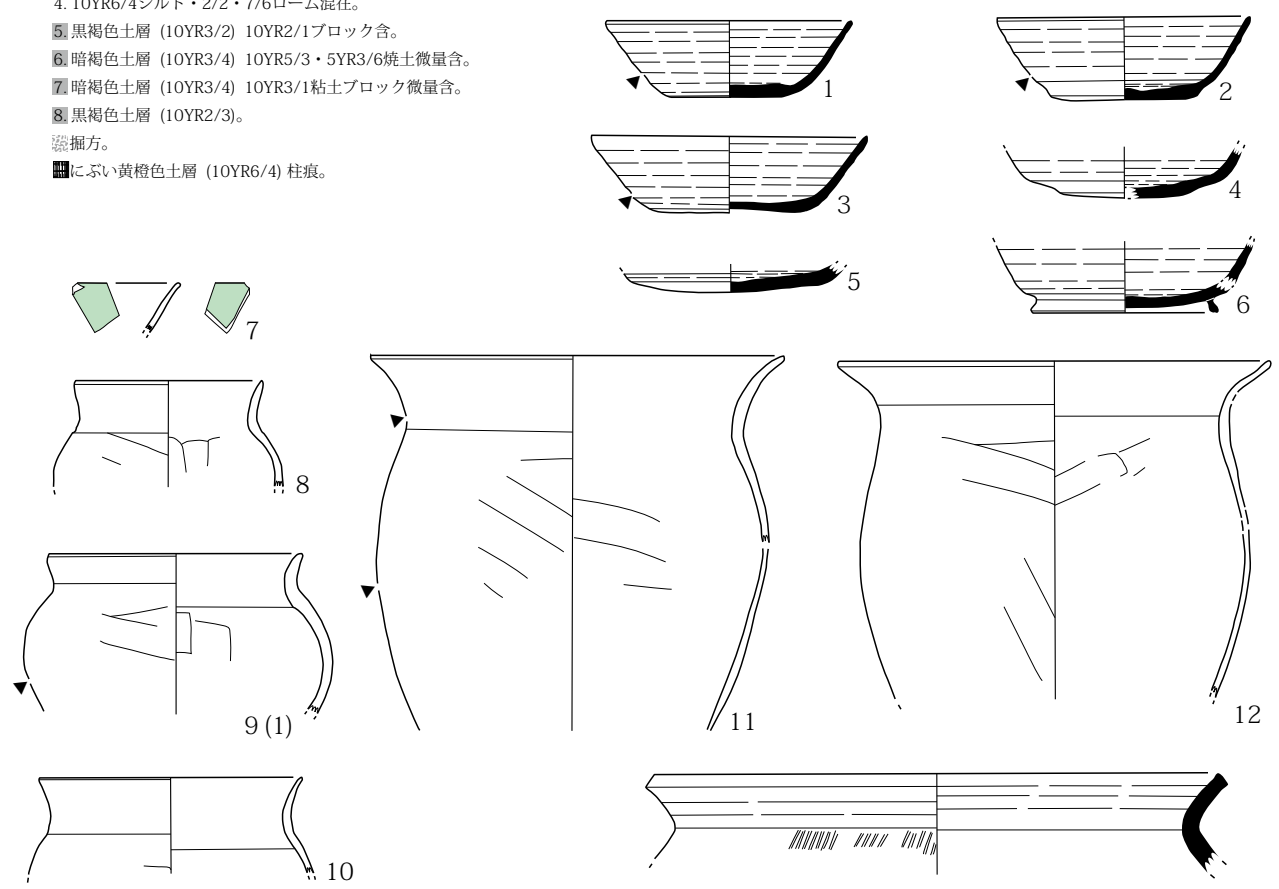

第 451 図 H287 号住居址 (1)

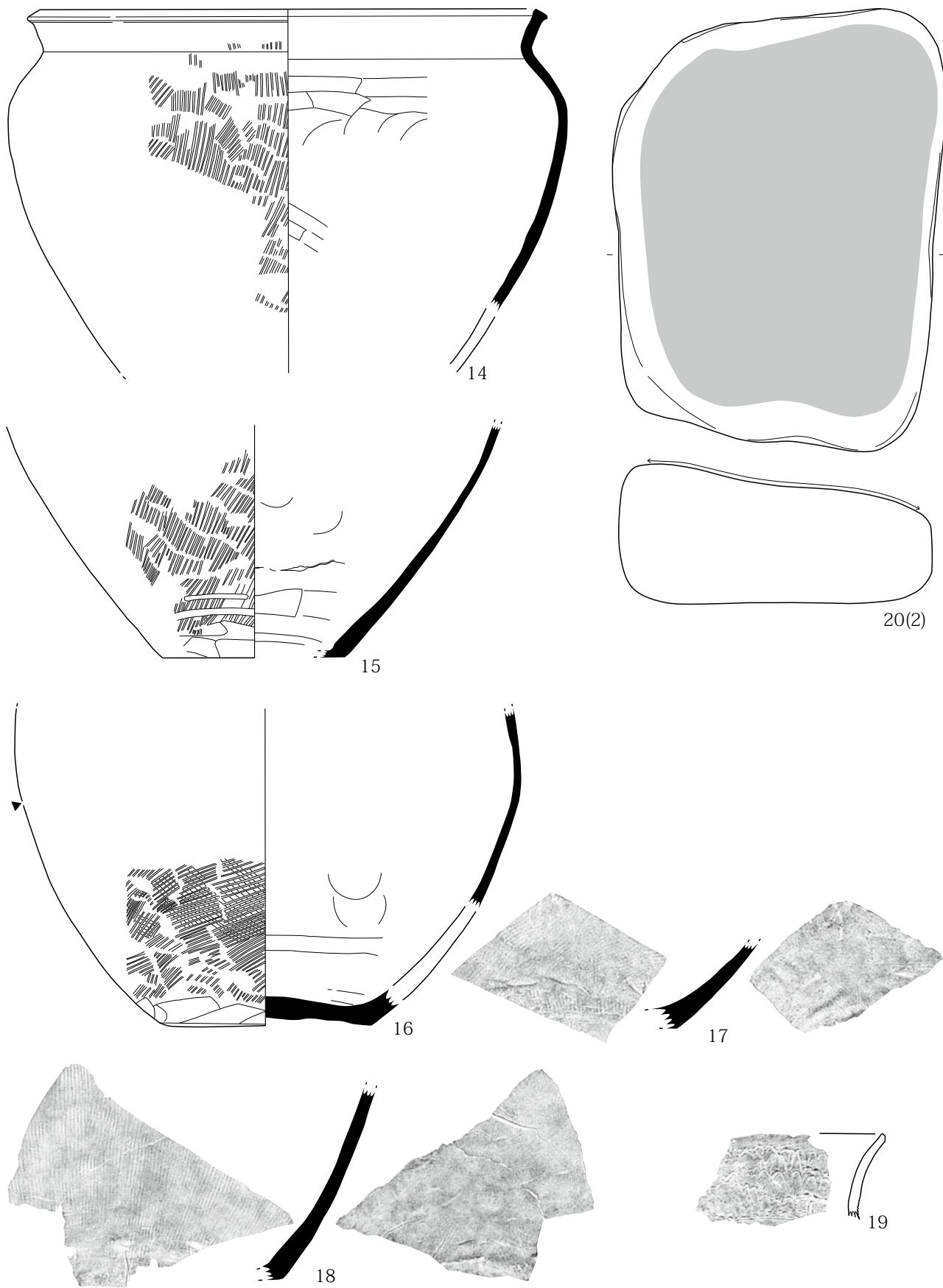

第452图 H287号住居址(2)

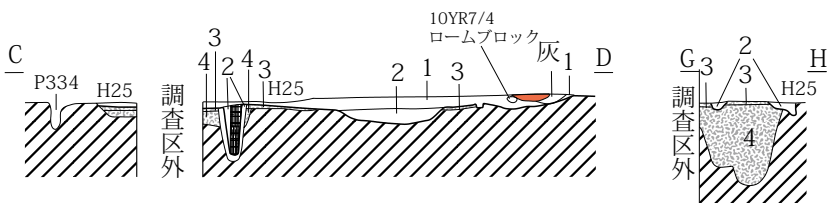
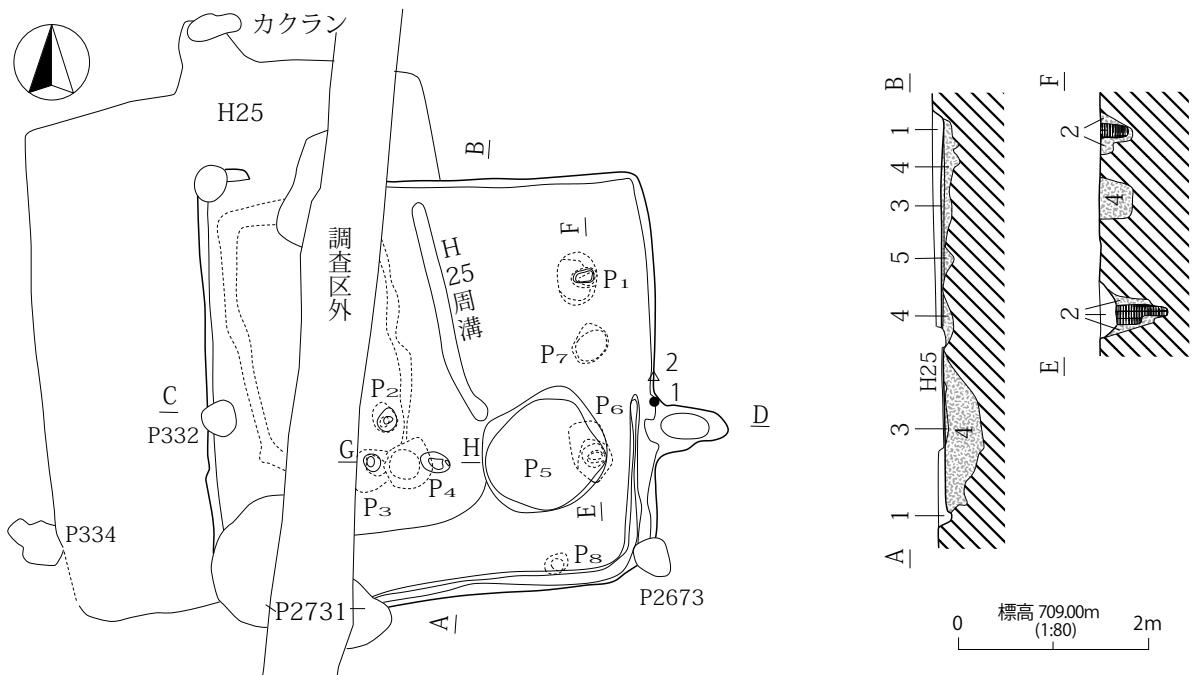

- 1. にぶい黄褐色土層 (10YR4/3) 10YR7/4ローム少含。
- 2. にぶい黄褐色土層 (10YR5/3) 10YR7/4ローム少含。
- 3. 10YR2/2・7/4ローム混在。貼床。
- 4. にぶい黄褐色土層 (10YR7/4) ローム、10YR3/2少含。掘方埋土。
- 5. 黒褐色土層 (10YR2/2)。掘方埋土。
- 焼土。
- 黒褐色土層 (10YR2/2) 10YR7/4ローム少含。柱痕。

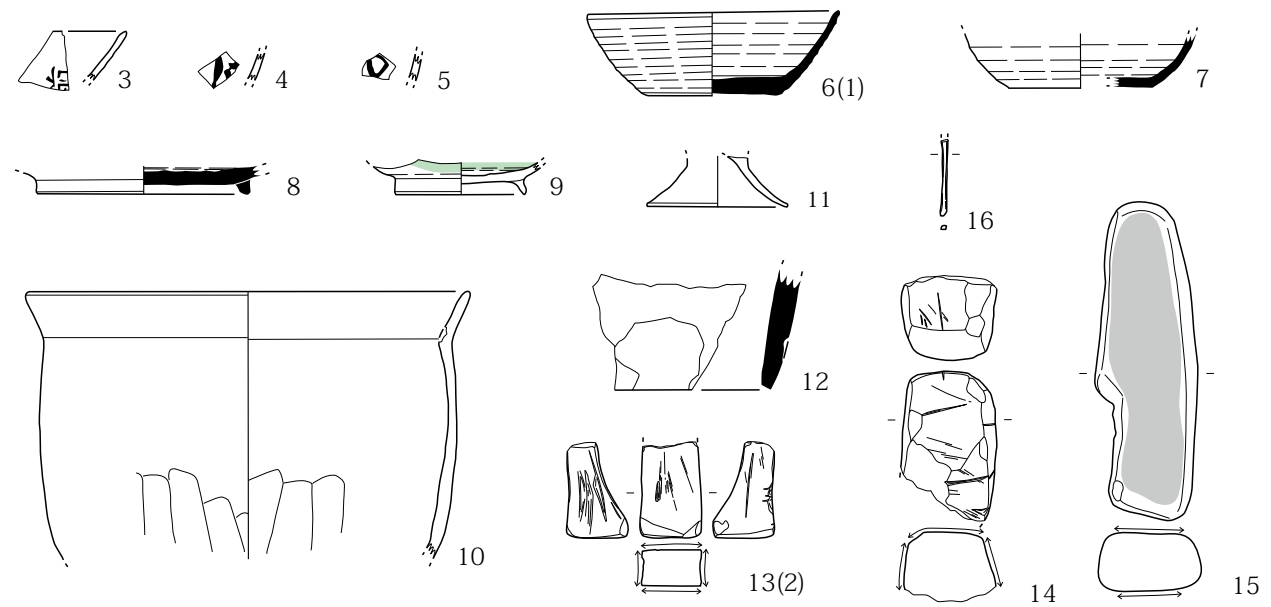

第453図 H288号住居址

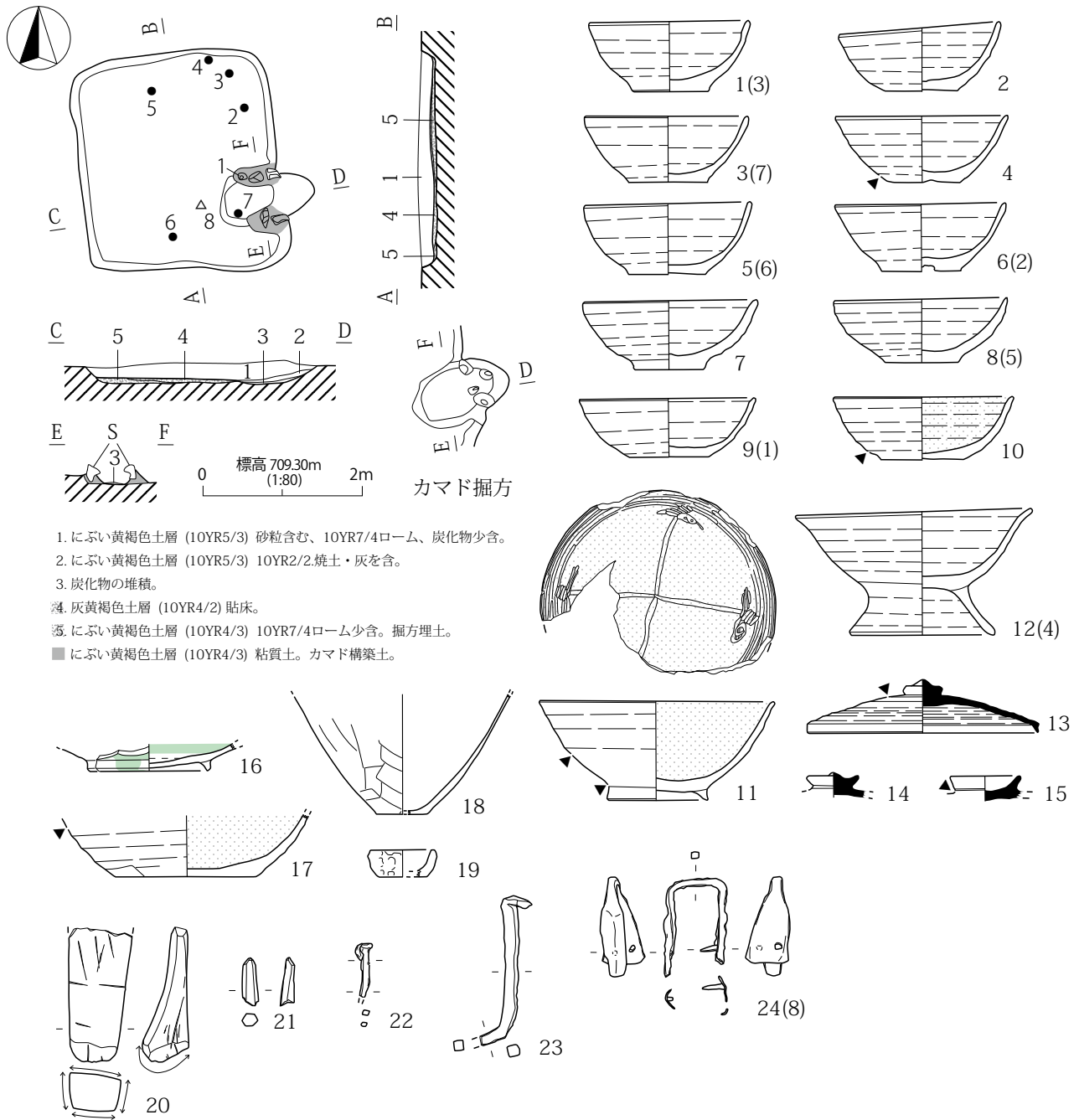

第454図 H289号住居址

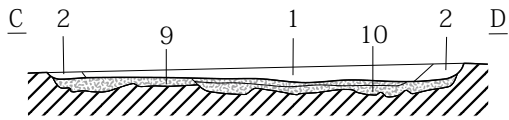
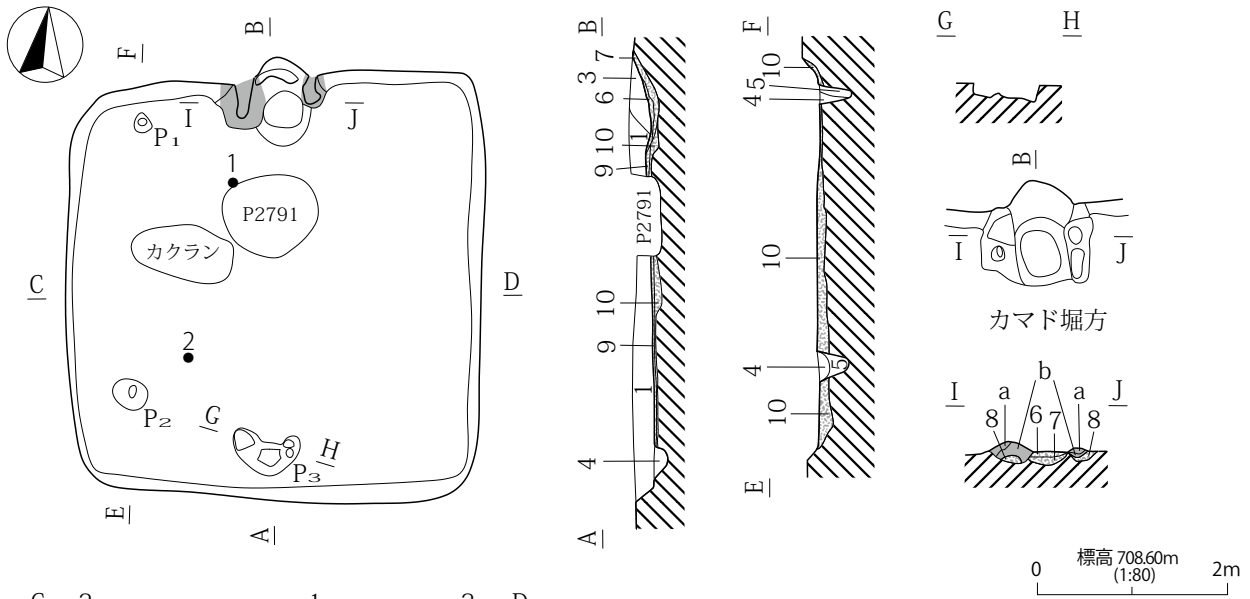

1. 極暗褐色土層 (10YR2/3)。
2. 灰褐色土層 (10YR4/2) 10YR3/2を含む。
3. 黒褐色土層 (10YR3/2) 10YR4/6焼土・10YR5/6ブロックを含む。
4. 灰褐色土層 (10YR4/2)。
5. 黒褐色土層(10YR3/1) 10YR4/2・2/1含。
6. 暗褐色土層(10YR3/3) 10YR3/1・焼土ブロック微量含。
7. 黒褐色土層(10YR3/1) 焼土微量含。
8. 褐色土層(10YR4/3)。
9. 貼床。
10. 堀方埋土。
- a. 黒褐色土層(10YR3/1) 粘土。
- b. 黒褐色土層 (10YR3/2) 10YR3/1の粘土ブロック混在。

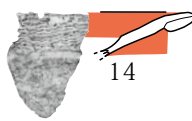
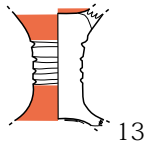
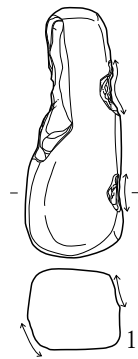
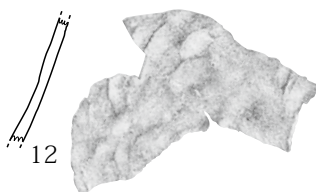
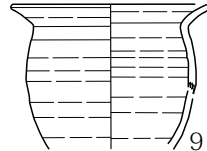
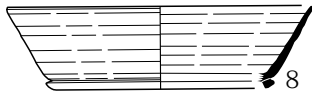
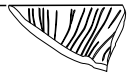
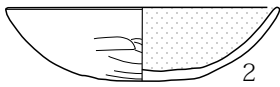
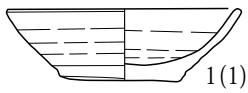

第455図 H290号住居址

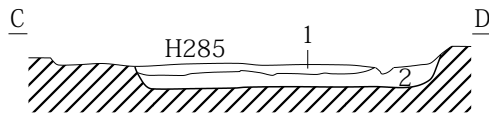
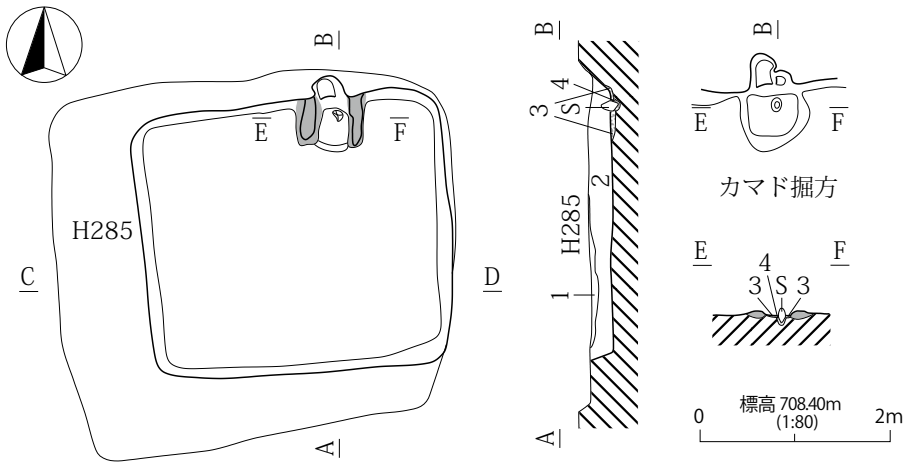

- 1. 褐色土層 (10YR4/4) 10YR6/3のシルトブロック少含。
- 2. 暗褐色土層 (10YR3/4) 10YR2/1ブロック少含。
- 3. 黒褐色土層 (10YR3/2) 粘土・焼土少含。
- 4. 灰黄褐色土層 (10YR4/2) 10YR5/4ローム含。
- 黒色土層 (10YR2/1) 粘土。

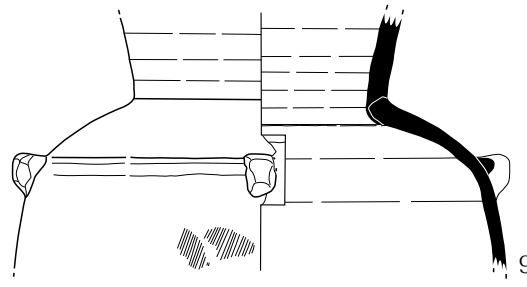
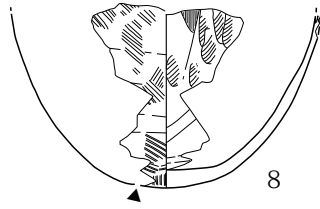
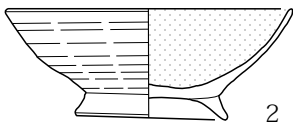
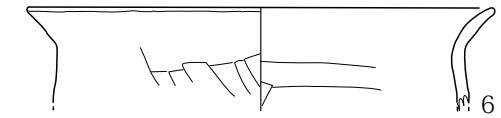
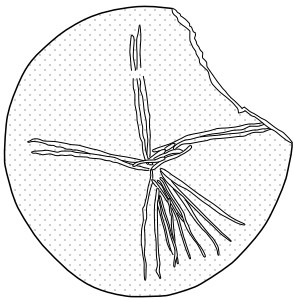
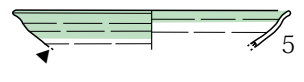
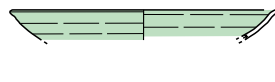
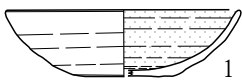

第456図 H291号住居址

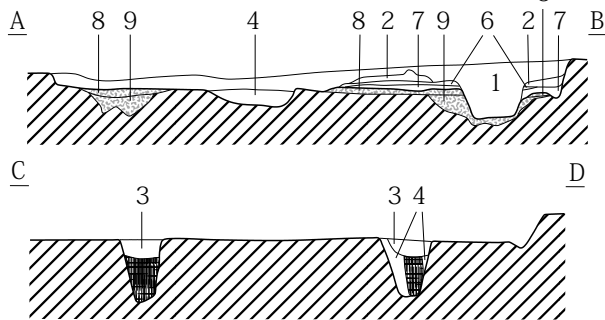
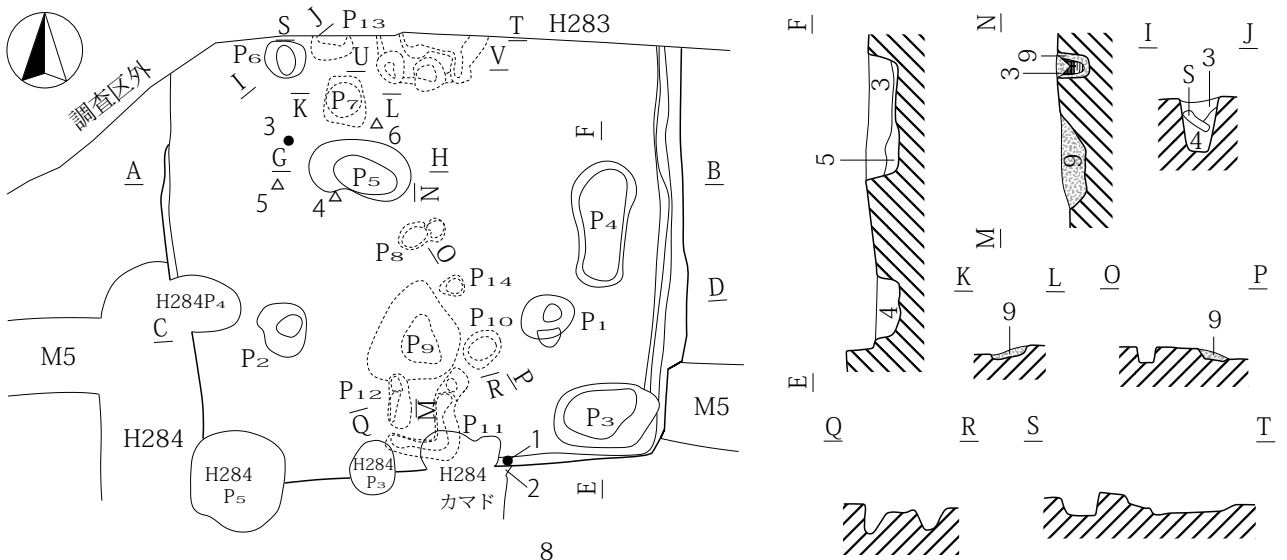

- 1. にぶい黄褐色土層 (10YR4/3) 10YR7/4ローム極少含。
- 2. にぶい黄褐色土層 (10YR5/3) 10YR7/4ローム・灰・炭化物・焼土粒子少含。
- 3. 黒褐色土層 (10YR3/2) 10YR7/4ローム少含。
- 4. 10YR7/4・3/2・4/2の混在。
- 5. 灰・炭・焼土の堆積。
- 6. にぶい黄褐色土層 (10YR4/3) 10YR7/4ローム多含。貼床。
- 7. 灰黄褐色土層 (10YR4/2) 10YR7/4ローム含。※7層下に貼床。
- 8. 灰黄褐色土層 (10YR4/2) 10YR7/6ローム多含。貼床。
- 9. にぶい黄橙色土層 (10YR7/4) ローム主体・10YR4/2含。掘方埋土。
- 柱痕。

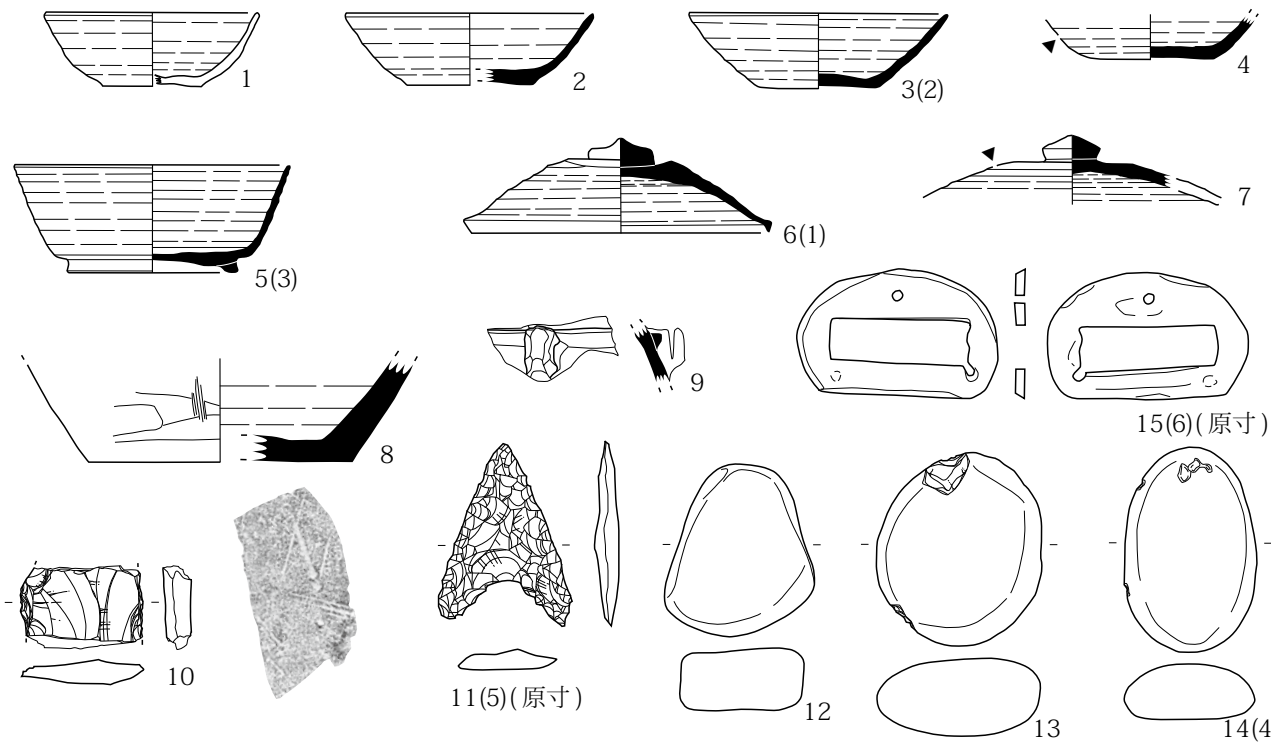

第457図 H292号住居址

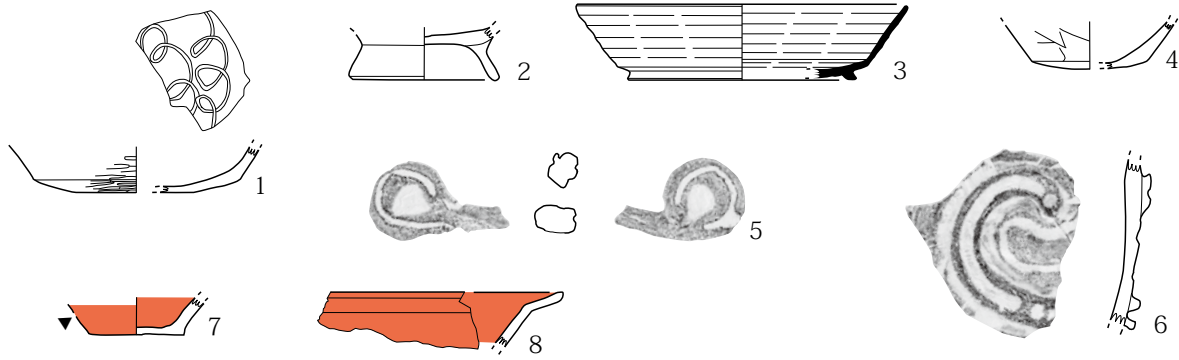
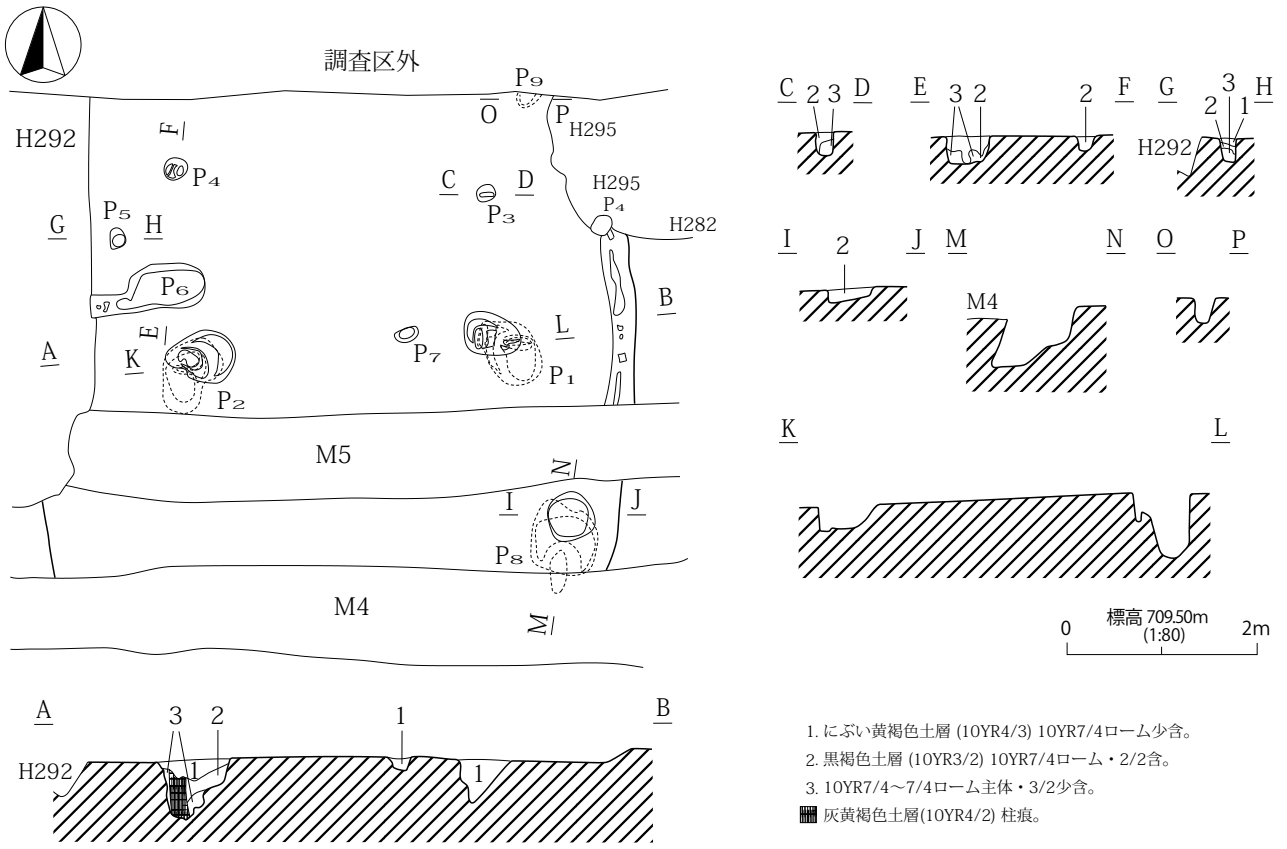

第458図 H293号住居址

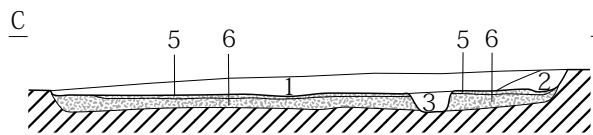
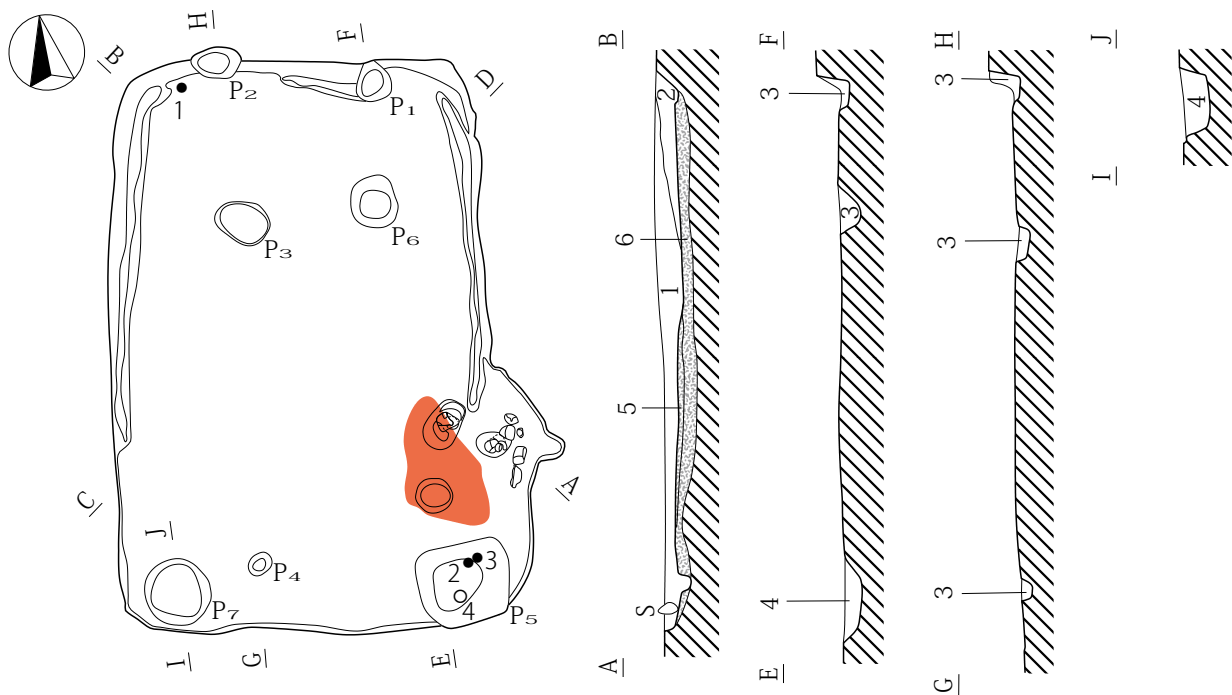

- 1. にぶい黄褐色土層 (10YR5/3) 砂質土、10YR7/4ローム・6/4シルト少含。
- 2. にぶい黄褐色土層 (10YR5/3) 砂質土、10YR6/4シルト多含。
- 3. 灰黄褐色土層 (10YR4/2) 10YR7/4ローム少含。
- 4. にぶい黄褐色土層 (10YR4/3) 焼土・灰含。
- 5. にぶい黄褐色土層 (10YR6/4) 10YR3/2少含。貼床。
- 6. 10YR6/4・3/2混在。掘方埋土。
- 焼土。

0 標高 709.10m (1:80) 2m

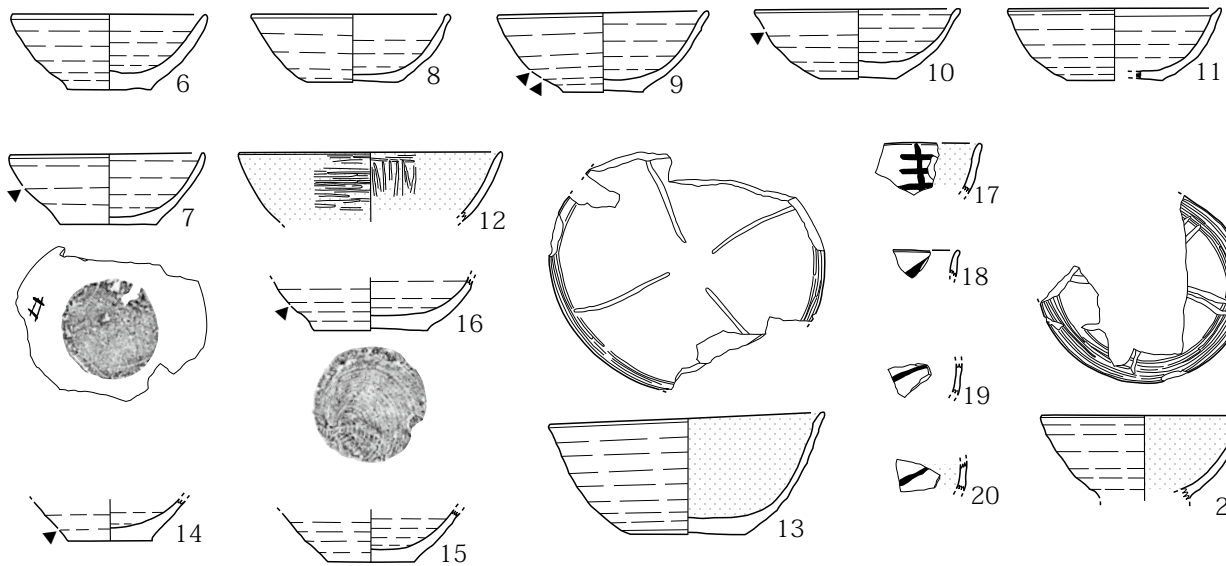
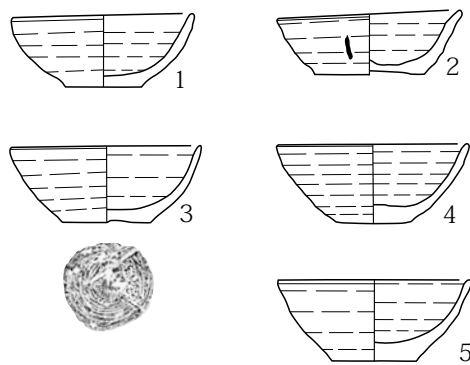

第459図 H294号住居址 (1)

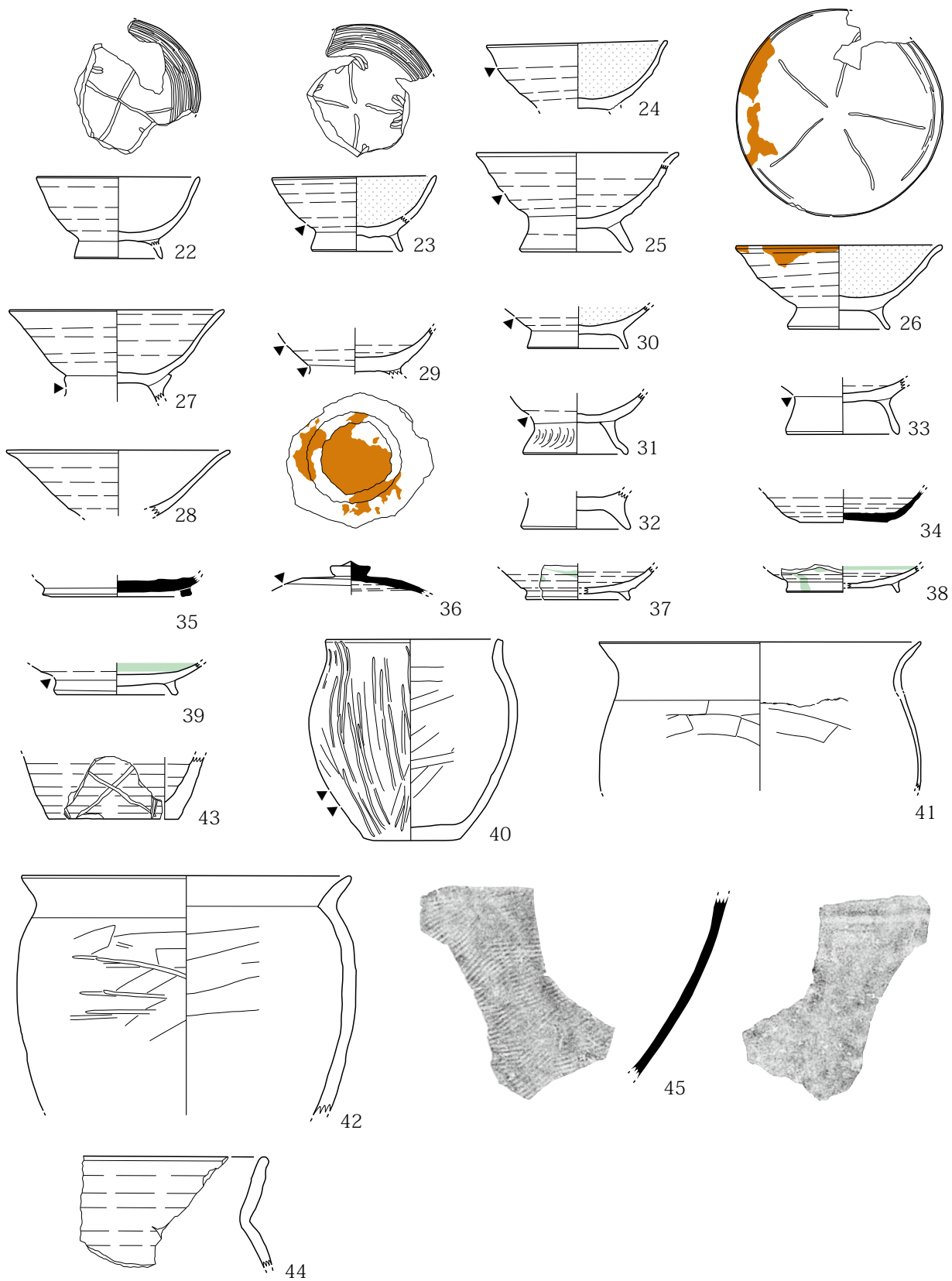

第 460 图 H294 号住居址 (2)

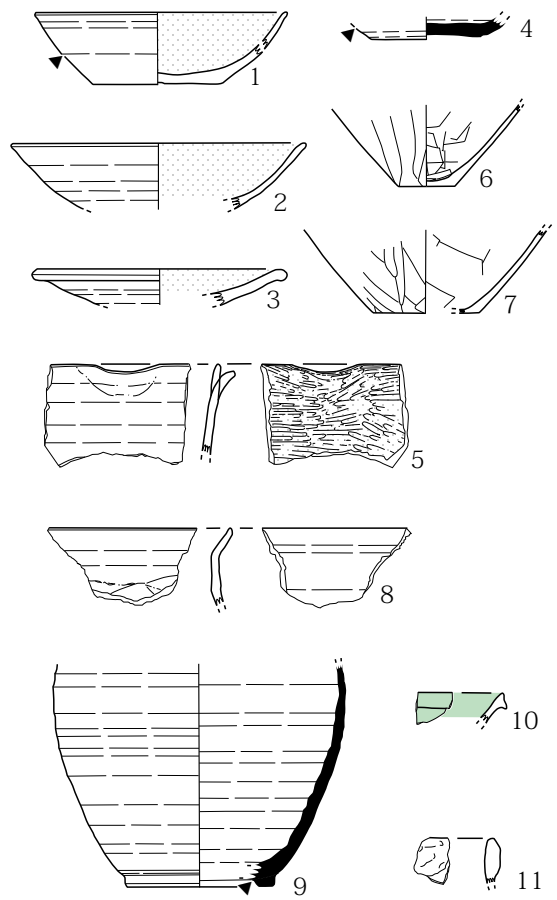
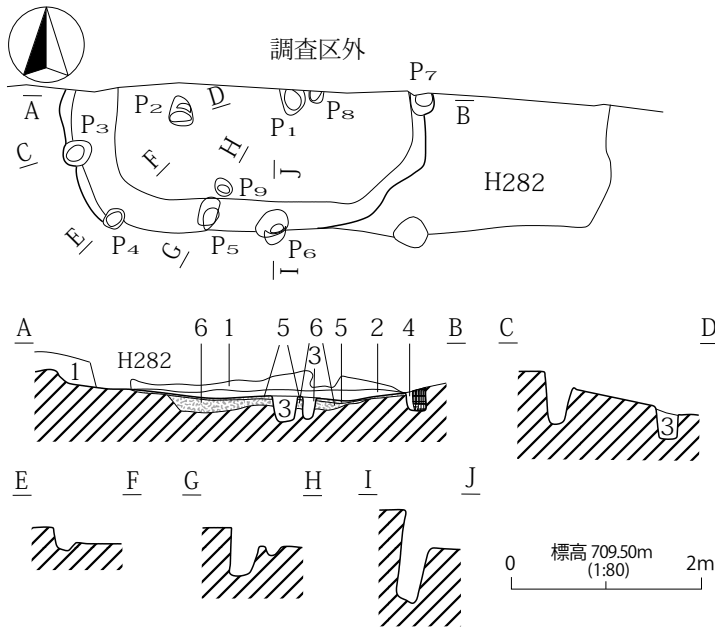

- 1. 灰黄褐色土層 (10YR4/2) 10YR2/2少含、7/6ローム極少含。
- 2. 明黄褐色土層 (10YR7/6) ローム主体、上面床状に固い。
- 3. にぶい黄褐色土層 (10YR5/3) 10YR7/4ローム多含。
- 4. にぶい黄橙色土層 (10YR7/4) ローム主体、10YR2/2少含。
- 5. 灰黄褐色土層 (10YR4/2) 貼床。
- 6. 10YR7/4ローム・5/3混在 東側に炭化物の堆積。掘方埋土。
- 7. にぶい黄褐色土層 (10YR5/3) 柱痕。

第461図 H295号住居址

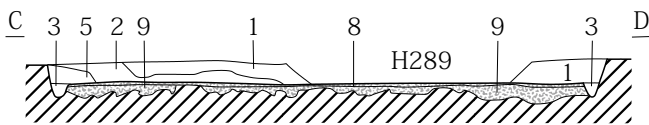
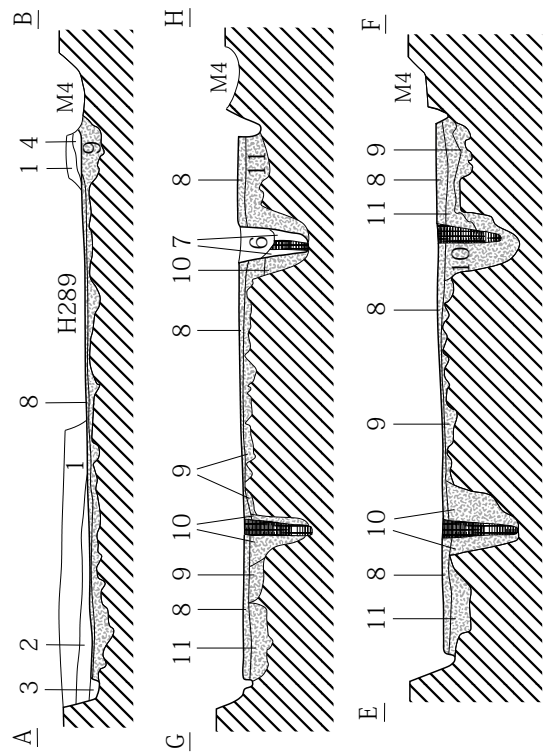
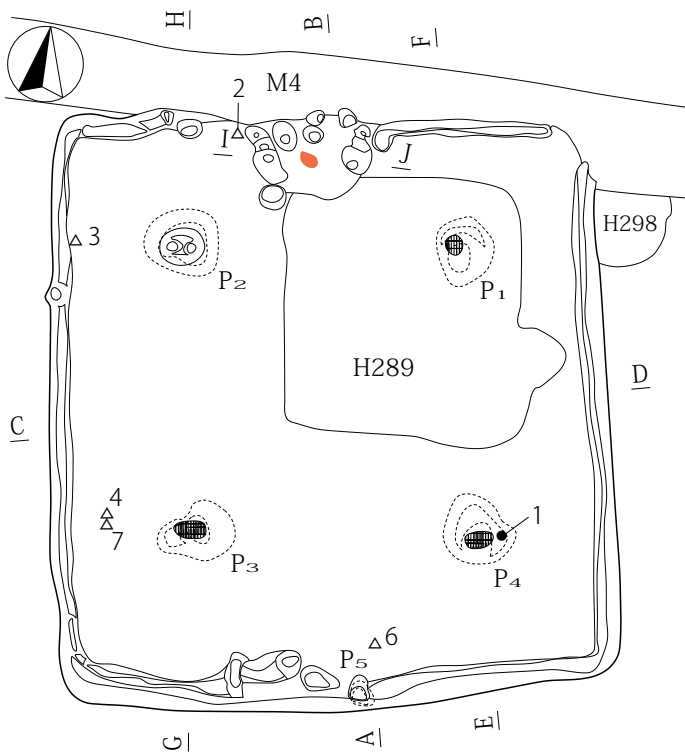

標高 709.30m
(1:80) 2m

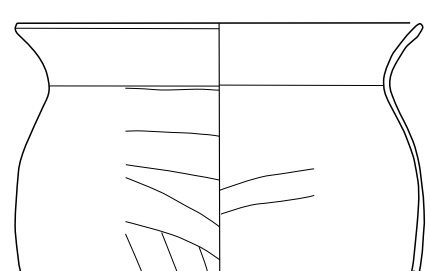
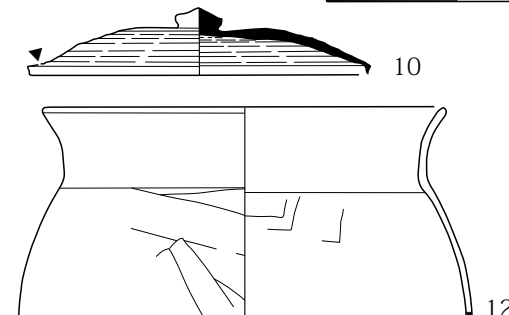
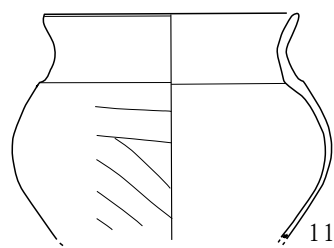
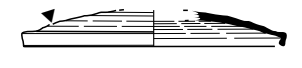
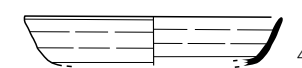
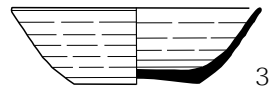
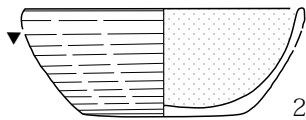
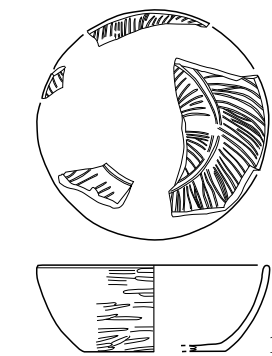

- 1. にぶい黄褐色土層 (10YR5/3) 10YR7/4 \square -L・砂粒少含。
- 2. にぶい黄褐色土層 (10YR5/3) 10YR7/4 \square -L・砂粒含。
- 3. 黒褐色土層 (10YR3/2)。
- 4. 1層中に焼土・灰を含。
- 5. にぶい黄褐色土層 (10YR5/3) 10YR4/1多含。
- 6. 灰黄褐色土層 (10YR4/2) 10YR7/4 \square -L少含。
- 7. 灰黄褐色土層 (10YR4/2) 10YR7/4 \square -L混在。
- 8. 灰黄褐色土層 (10YR4/2) 10YR7/4 \square -L・4/2粘土含。貼床。
- 9. にぶい黄褐色土層 (10YR7/4) \square -L主体、10YR4/2・3/2含。掘方埋土。
- 10. にぶい黄褐色土層 (10YR7/4) \square -L主体、10YR4/2少含。
- 11. 黒褐色土層 (10YR3/2) 10YR7/4 \square -L極少含。
- 12. 黒褐色土層 (10YR3/2) 柱痕。
- 焼土。

第462図 H296号住居址(1)

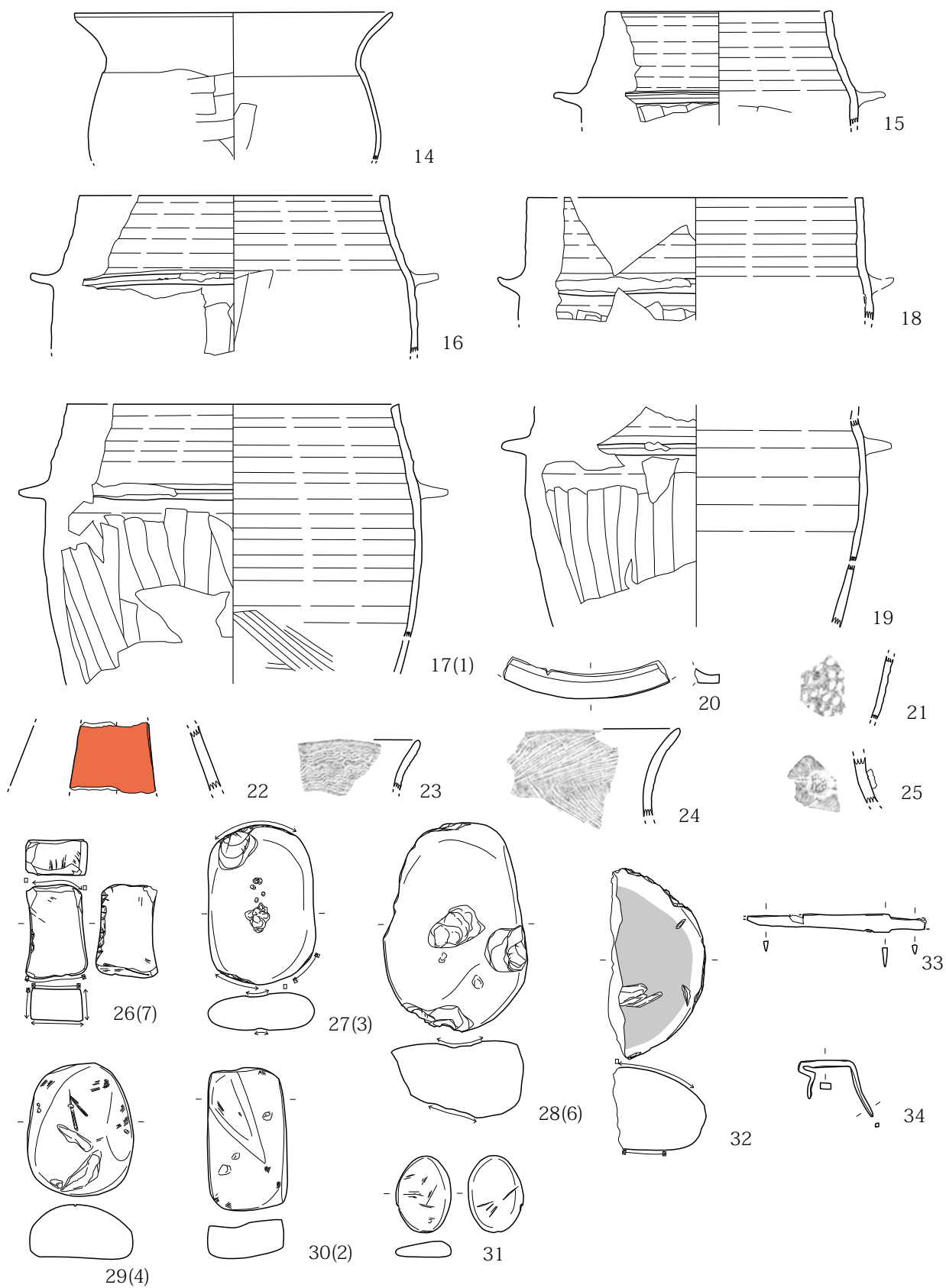

第 463 图 H296 号住居址 (2)

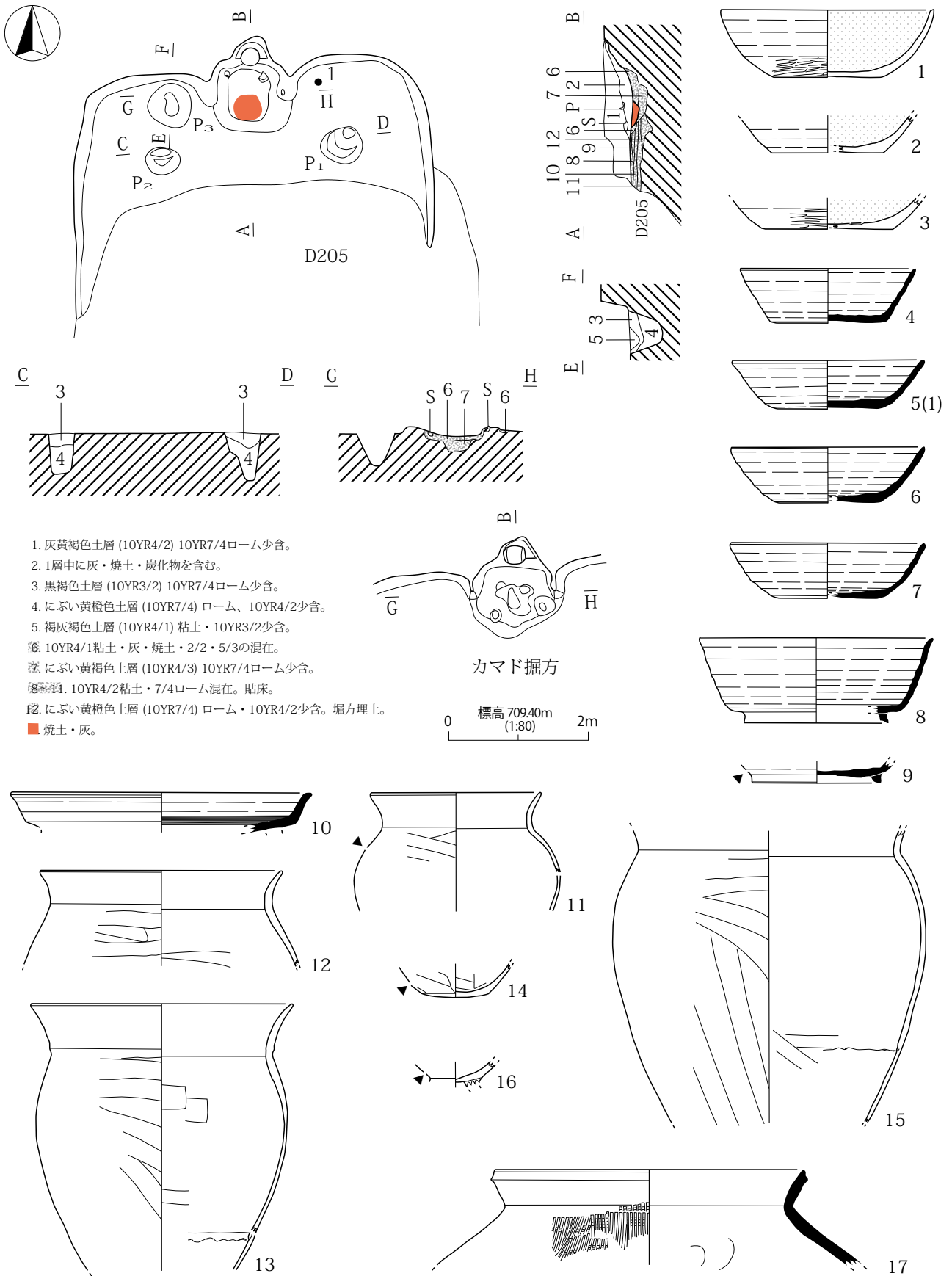

- 1. 灰黄褐色土層 (10YR4/2) 10YR7/4ローム少含。
 - 2. 1層中に灰・焼土・炭化物を含む。
 - 3. 黒褐色土層 (10YR3/2) 10YR7/4ローム少含。
 - 4. にぶい黄橙色土層 (10YR7/4) ローム、10YR4/2少含。
 - 5. 褐灰褐色土層 (10YR4/1) 粘土・10YR3/2少含。
 - 6. 10YR4/1粘土・灰・焼土・2/2・5/3の混在。
 - 7. にぶい黄褐色土層 (10YR4/3) 10YR7/4ローム少含。
 - 8. 10YR4/2粘土・7/4ローム混在。貼床。
 - 9. にぶい黄褐色土層 (10YR7/4) ローム・10YR4/2少含。堀方埋土。
- 焼土・灰。

カマド掘方

0 標高 709.40m (1:80) 2m

第464図 H297号住居址(1)

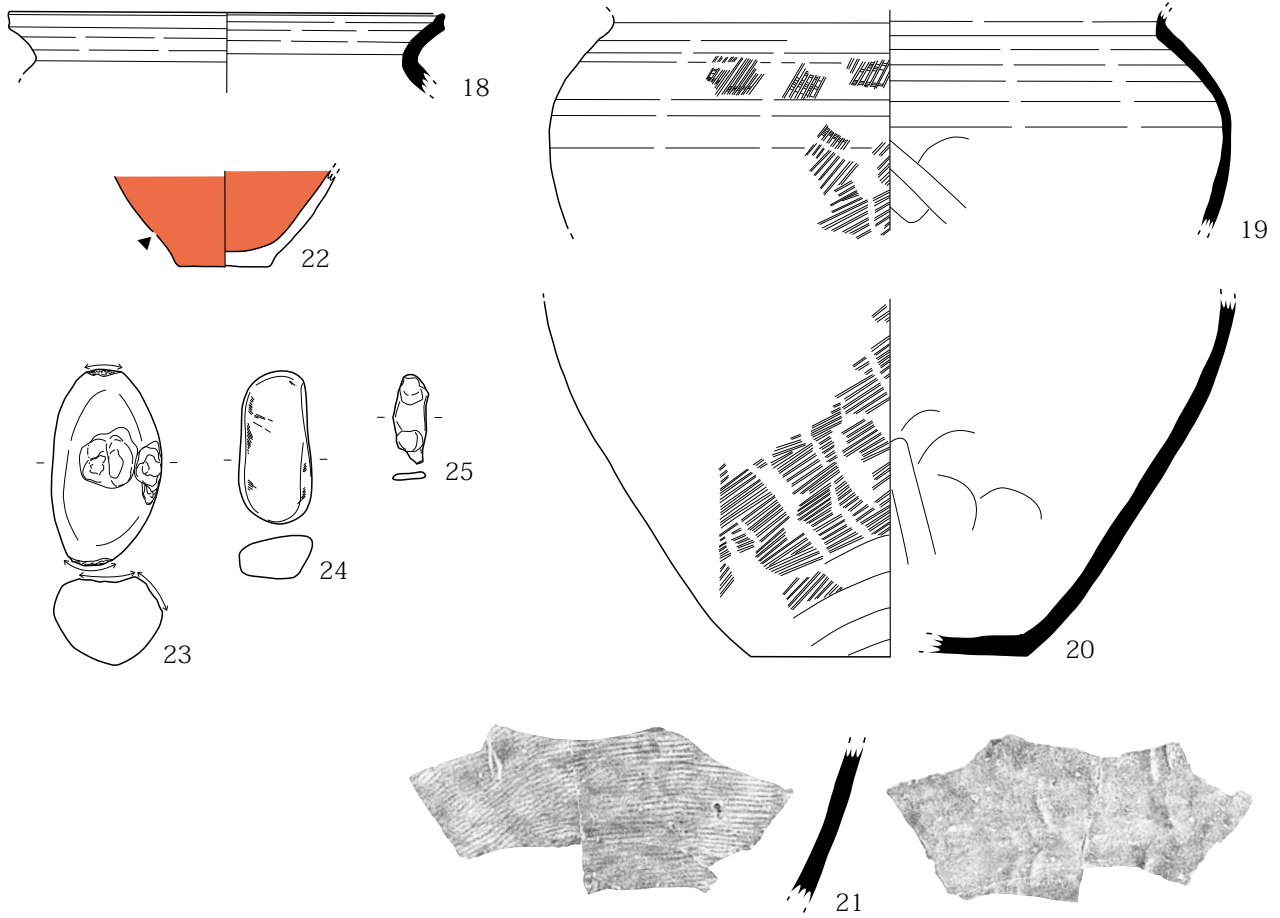

第465図 H297号住居址(2)

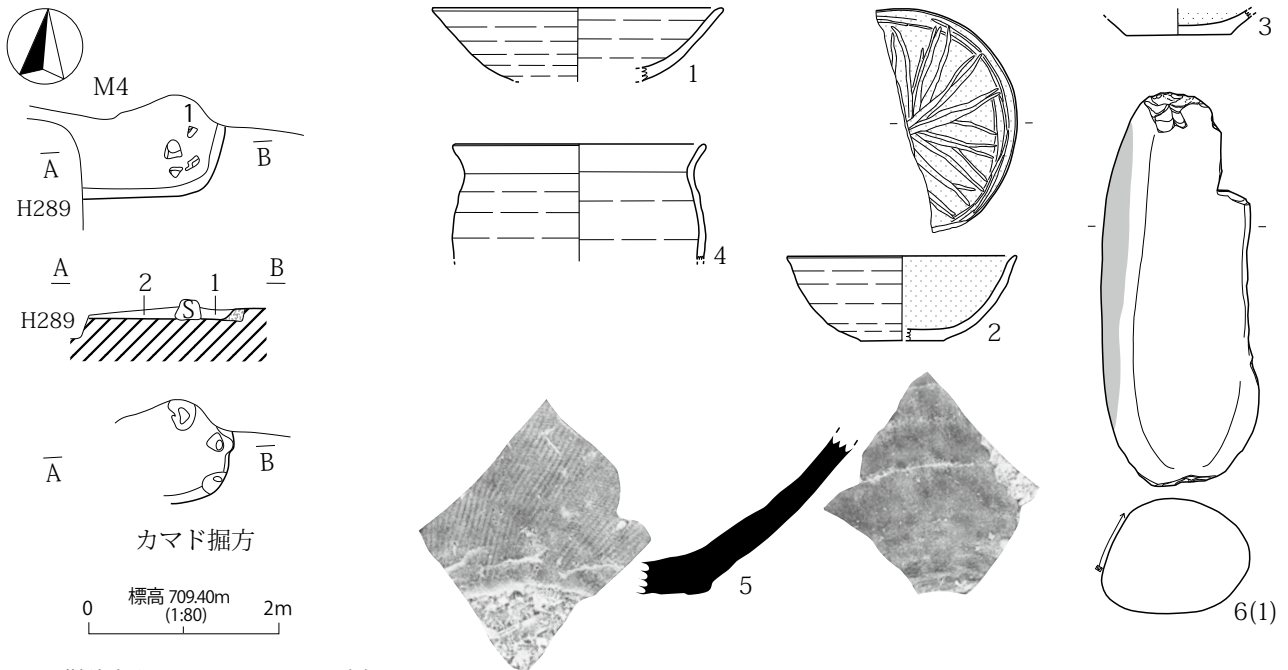

1. 灰黄褐色土層 (10YR4/2) 10YR7/4ローム少含。
 2. 灰・炭化物の堆積層、10YR5/3少含。
- ☿ 掘方。

第466図 H298号住居址

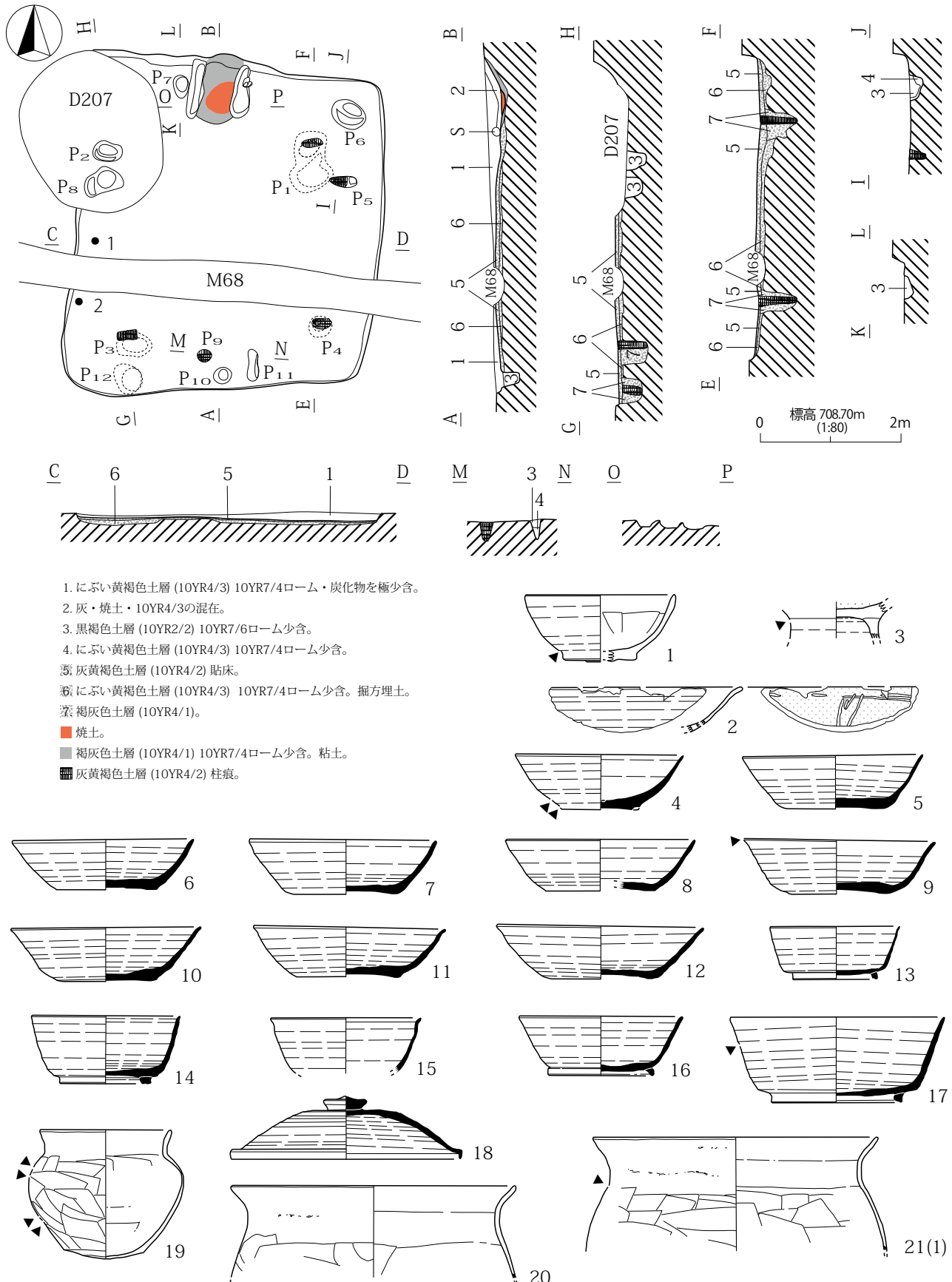

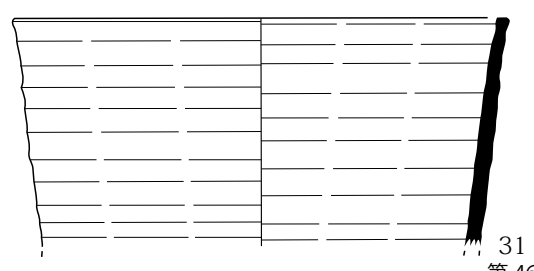
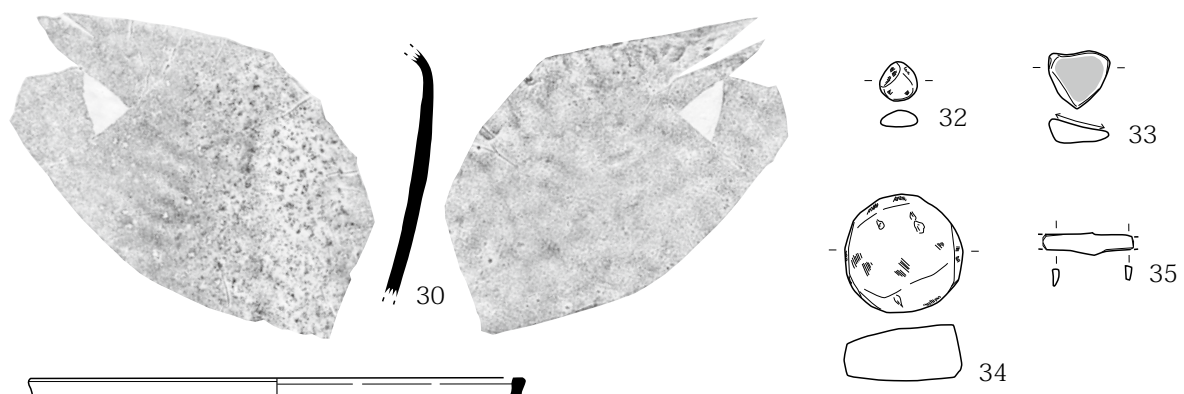
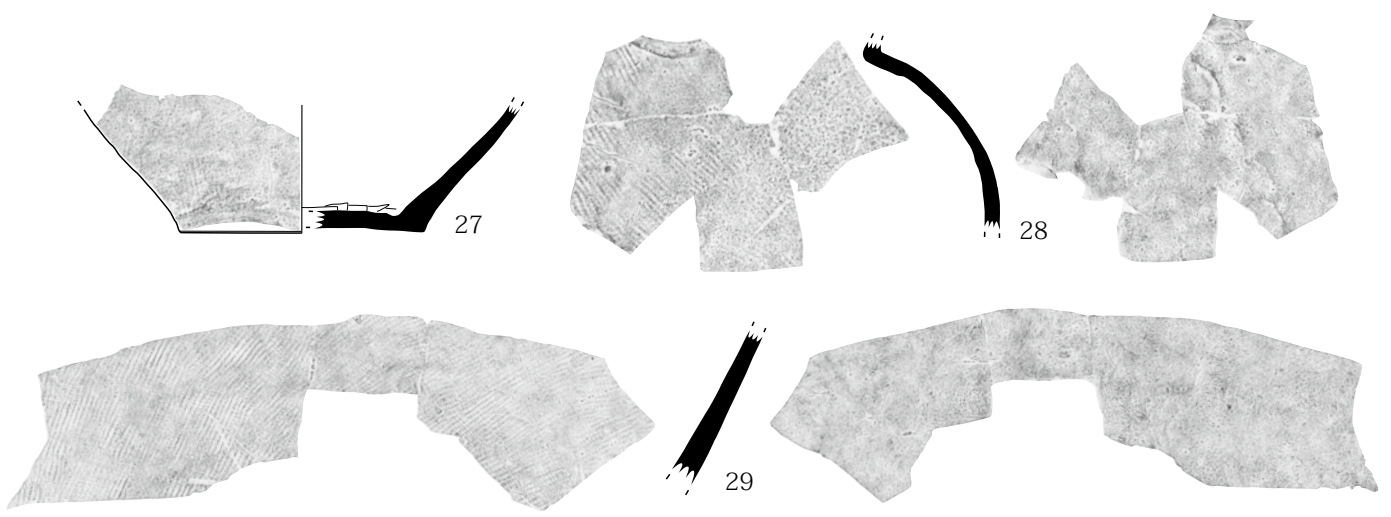
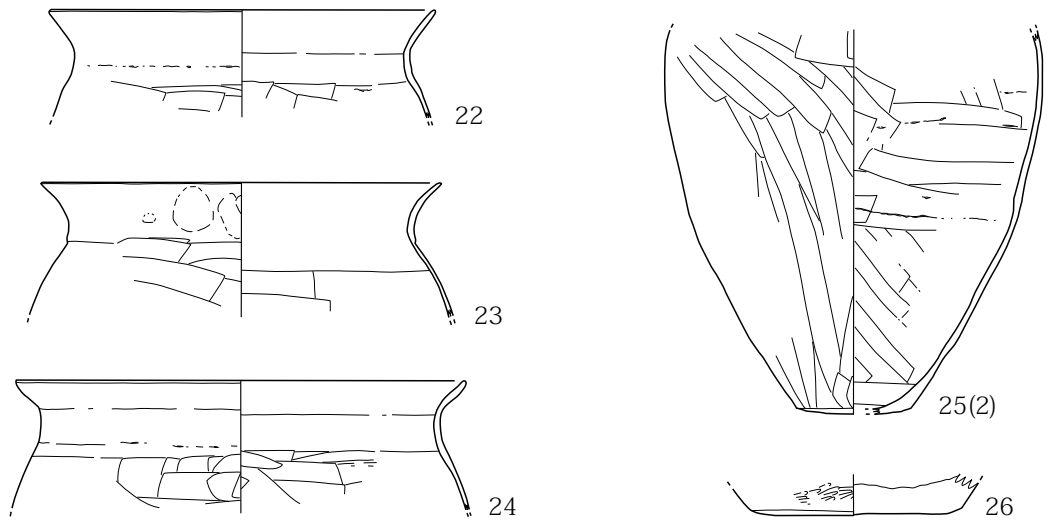

第 468 图 H299 号住居址 (2)

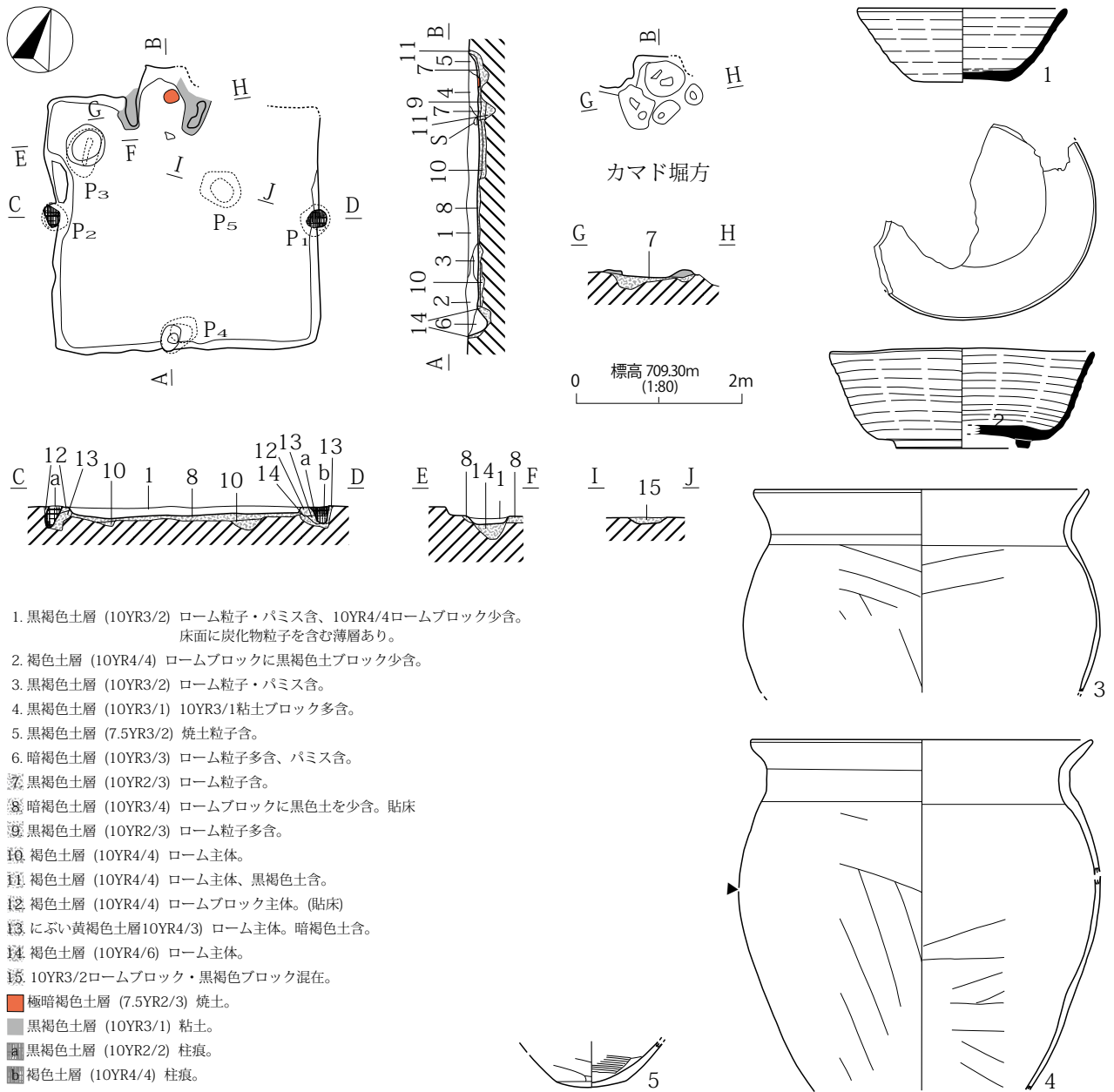

第469図 H300号住居址

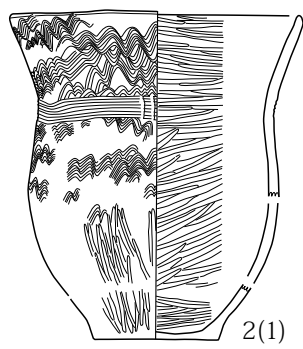
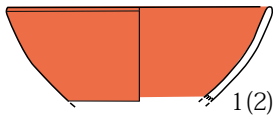
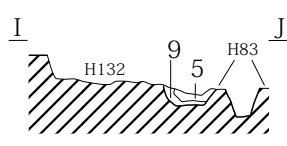
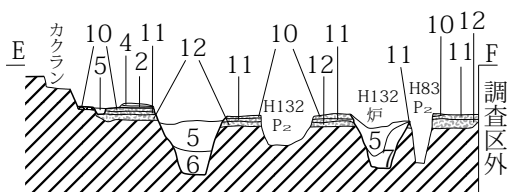
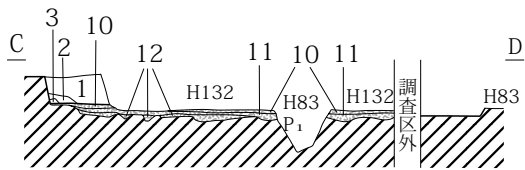
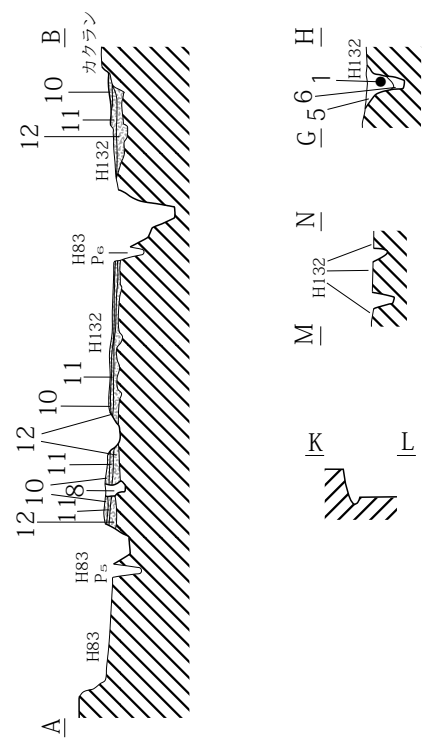
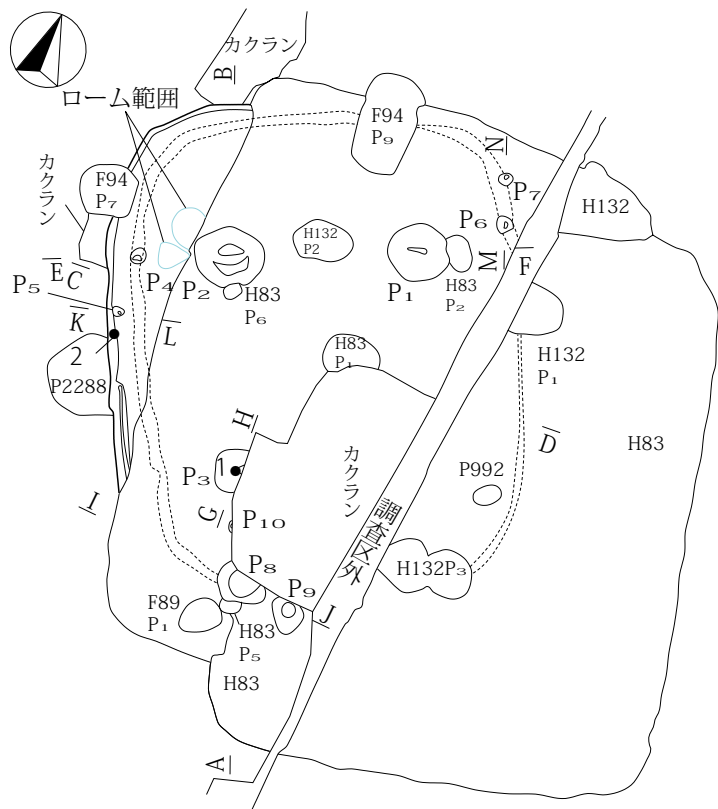

1. 黒褐色土層 (10YR2/3) ローム粒子・パミス含。
2. 黒褐色土層 (10YR2/2) ローム粒子・パミス含。
3. 暗褐色土層 (10YR3/3) ローム粒子多含。
4. にぶい褐色土層 (7.5YR5/4) ローム。
5. 黒褐色土層 (10YR2/2) ローム粒子・パミス含。
6. にぶい黄褐色土層 (10YR6/4) ローム主体。
7. にぶい褐色土層 (10YR4/3) ローム主体。
8. 黒褐色土層 (10YR2/3)。
9. 暗褐色土層 (10YR3/3) ローム粒子・ロームブロック含。
10. にぶい黄褐色土層 (10YR5/4) ロームブロック主体。貼床
11. 10YR4/4ローム主体。褐色土混在。貼床
12. 褐色土層 (10YR4/4) ローム主体、黒褐色土ブロック含。

第470図 H301号住居址

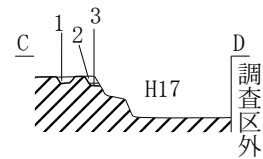
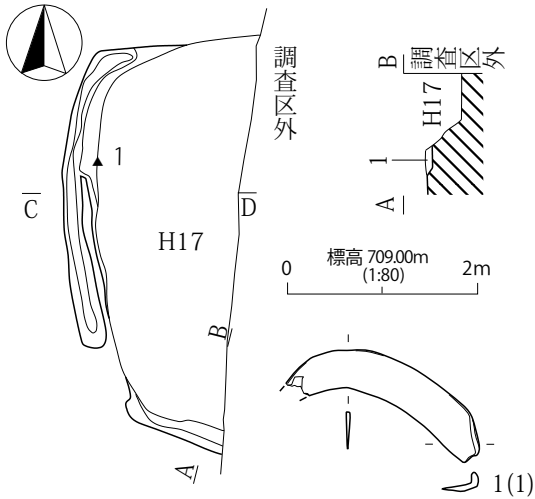

1. 黒褐色土層 (10YR3/2) ローム粒子・パミス含。
2. 暗褐色土層 (10YR3/3) ローム粒子・パミス多含。
3. 褐色土層 (10YR4/4) ローム粒子主体、暗褐色土含。

第471図 H302号住居址

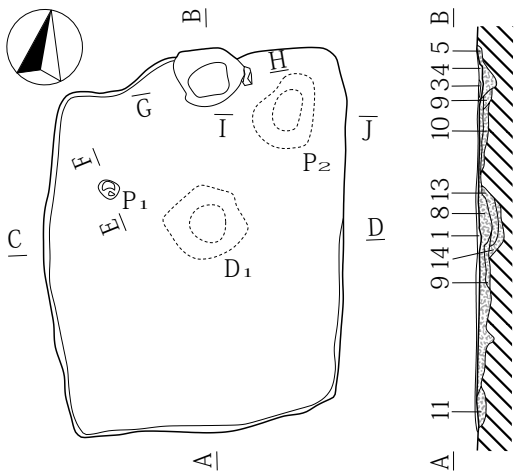

1. 黒褐色土層 (10YR2/2) ローム粒子・パミス含。
2. 黒褐色土層 (10YR2/3) ローム粒子多含、パミス含。
3. 黒褐色土層 (7.5YR2/2) 焼土粒子含。
4. 黒褐色土層 (10YR2/2) ローム粒子・パミス少含。
5. 黒褐色土層 (7.5YR3/2) いくらか焼けこむ。
6. 暗褐色土層 (10YR3/3) 10YR3/1粘土ブロック少含。
7. 暗褐色土層 (10YR3/3)
8. 黒褐色土層 (10YR2/2) ロームブロック・パミス多含。貼床。
9. 黒褐色土層 (10YR2/2) ローム粒子・粘土ブロック含。
10. 黄褐色土層 (10YR5/6) ロームブロックに暗褐色土を含む。
11. 黒褐色土層 (10YR2/2) ローム粒子少含。
12. 暗褐色土層 (10YR3/3) ローム粒子多含、パミス含。
13. 黒褐色土層 (10YR3/2) ローム粒子・パミス含。
14. 黒褐色土層 (10YR3/2) 10YR4/1粘土ブロック含。

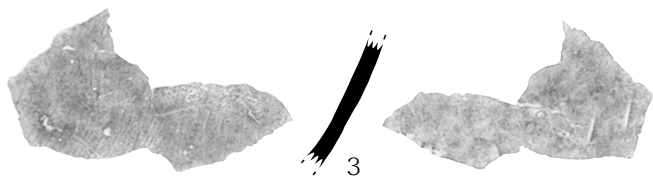
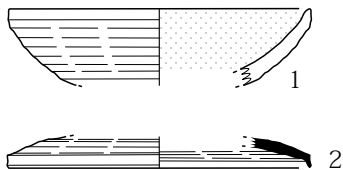
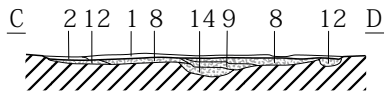

第472図 H303号住居址

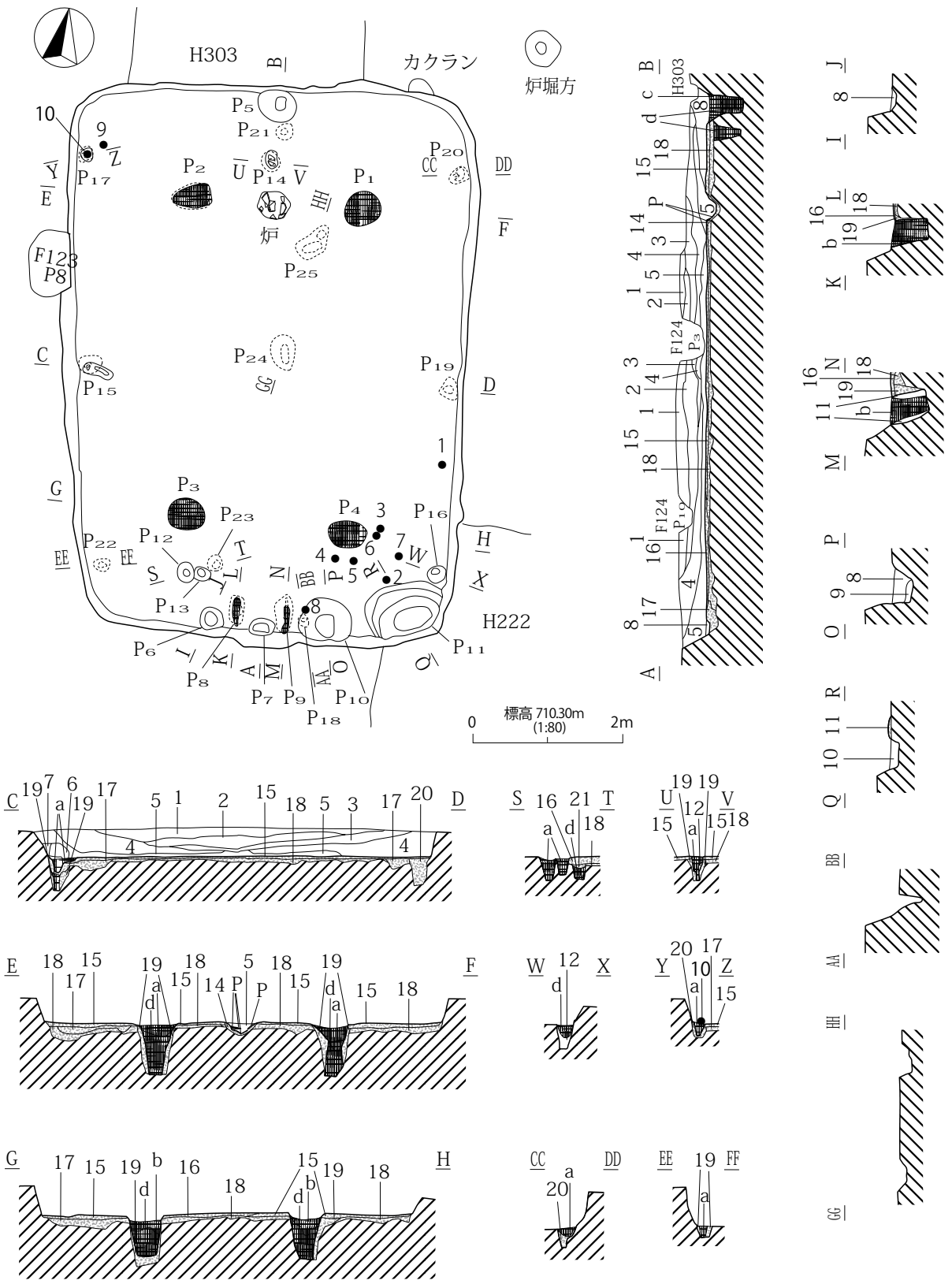

第473図 H304号住居址(1)

1. 黒褐色土層 (10YR2/2) ローム粒子・パミス含。
2. 黒褐色土層 (10YR2/3) 10YR5/4ロームブロック極少含・ローム粒子多含・パミス含。
3. 黒褐色土層 (10YR2/2) ローム粒子・パミス含。
4. 暗褐色土層 (10YR3/3) ローム粒子を多含、パミス含。
5. 黒褐色土層 (10YR2/3) ローム粒子・パミス含。
6. 黄褐色土層 (10YR5/6) ロームブロック。
7. 暗褐色土層 (10YR3/4) ローム粒子極多含。
8. 黒褐色土層 (10YR3/2) ロームブロック極小含・ローム粒子・パミス含。
9. 褐色土層 (7.5YR4/3) ローム粒子極多含。
10. 黒褐色土層 (10YR3/2) ローム粒子・パミス含・炭化物・焼土含。
11. にぶい褐色土層 (10YR5/4) ローム主体。
12. にぶい黄褐色土層 (10YR6/4) ローム主体。
13. 褐色土層 (10YR4/4) ローム主体。ロームマウンド
14. 黒褐色土層 (7.5YR3/2) 炭化物粒子・焼土粒子含。炉堀方埋土。
15. 褐色土層 (7.5YR4/6) ローム主体。貼床。
16. 黒褐色土層 (10YR2/2) パミス・ローム粒子含。貼床。
17. にぶい褐色土層 (10YR5/4) 10YR2/2ブロック極少含。
18. にぶい褐色土層 (10YR5/4) 18層より黄色が強い。
19. にぶい褐色土層 (10YR5/4) ローム主体。
20. 褐色土層 (10YR4/4) ローム主体。
21. 暗褐色土層 (10YR3/3) ローム粒子多含。
22. 黒褐色土層 (10YR3/2) 柱痕。
23. 黒褐色土層 (10YR2/3) 柱痕。
24. 黒褐色土層 (10YR2/2) 柱痕。
25. 褐色土層 (10YR4/6) 柱痕。

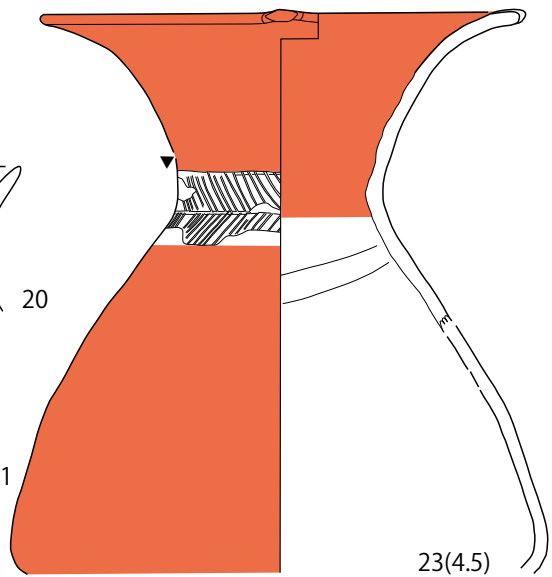
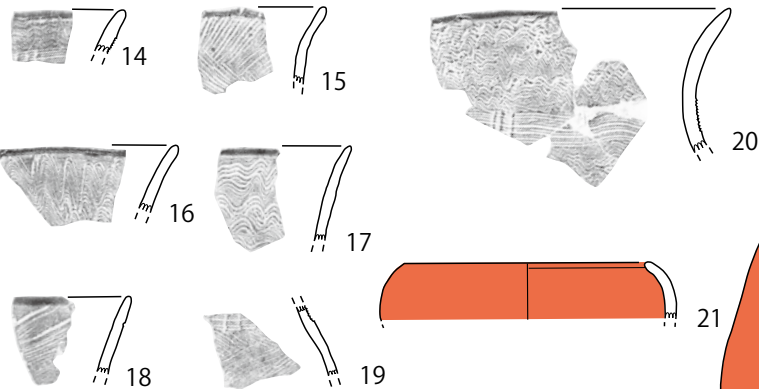
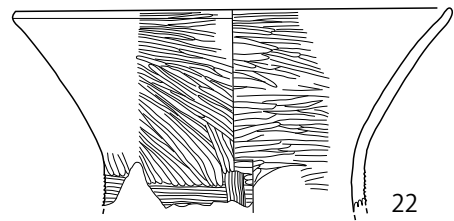
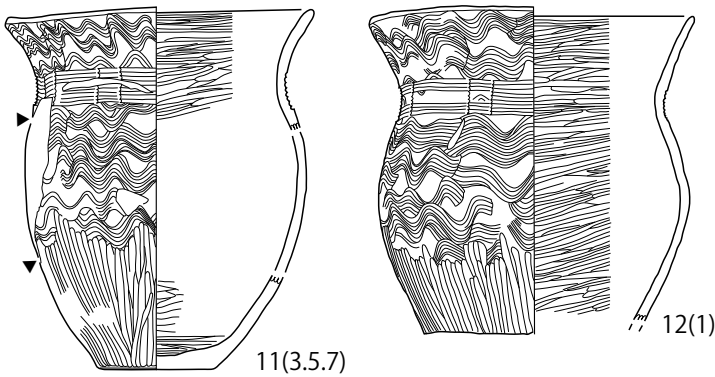
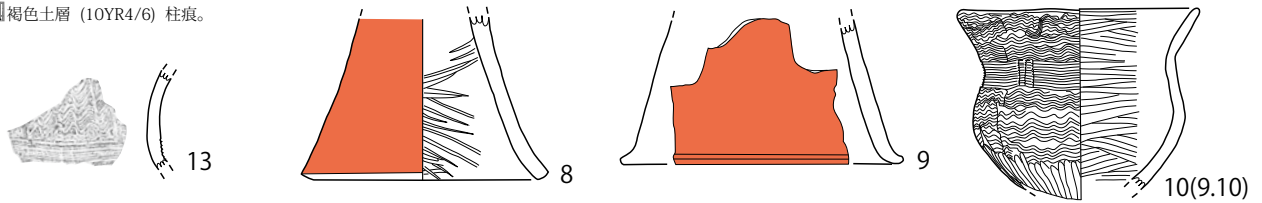
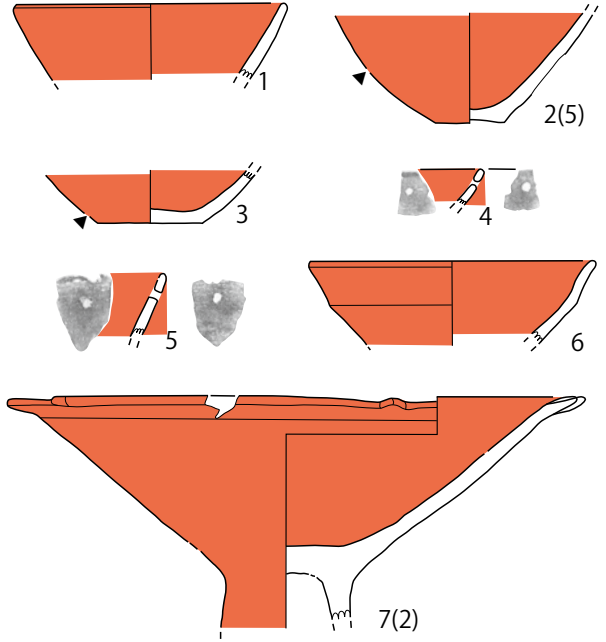

第 474 図 H304 号住居址 (2)

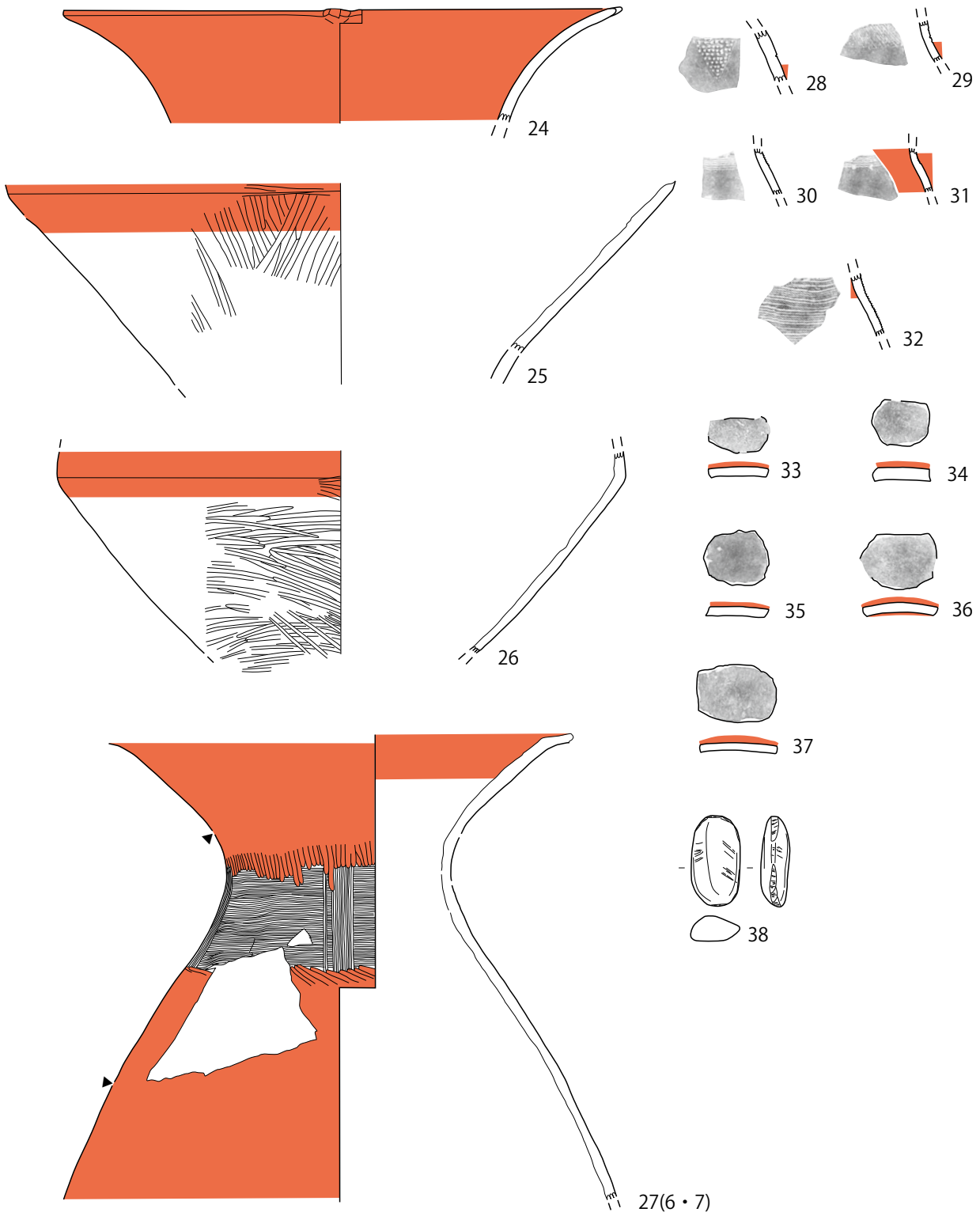

第 475 图 304 号住居址 (3)

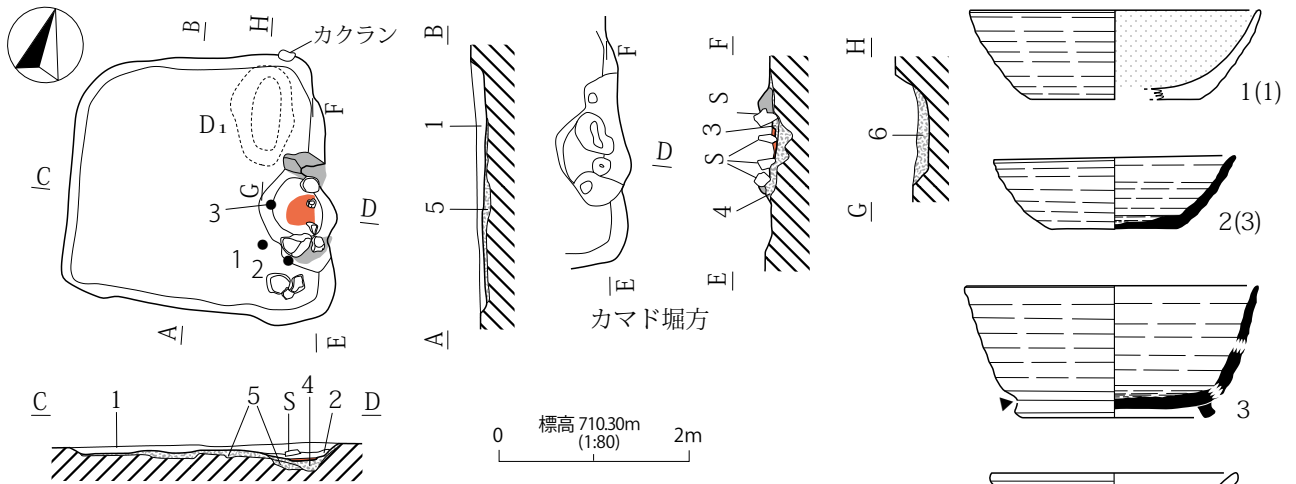

- 1. 黒褐色土層 (10YR3/2) ローム粒子・パミス含。
- 2. 黒褐色土層 (7.5YR3/2) 焼土粒子含。
- 3. 極暗褐色土層 (7.5YR2/3) 焼けこむ。
- 4. 黒褐色土層 (10YR2/3) ローム粒子含。
- 5. 暗褐色土層 (10YR3/3) ロームブロック・パミス含。貼床
- 6. 暗褐色土層 (10YR3/3) 10YR3/1粘土ブロック・4/2粘土ブロック含。
- 7. 褐色土層 (7.5YR4/6) 焼土
- 8. 暗褐色土層 (10YR3/3) 7.5YR3/1粘土・10YR2/1粘土ブロック多含。

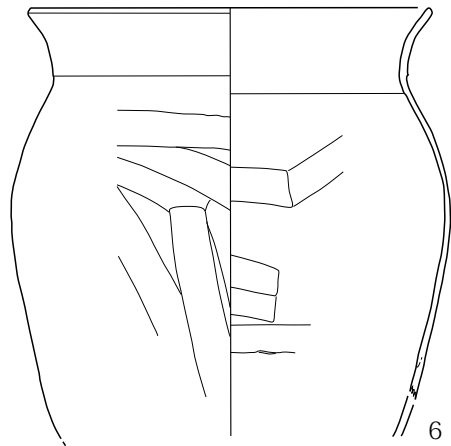
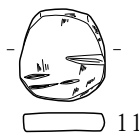
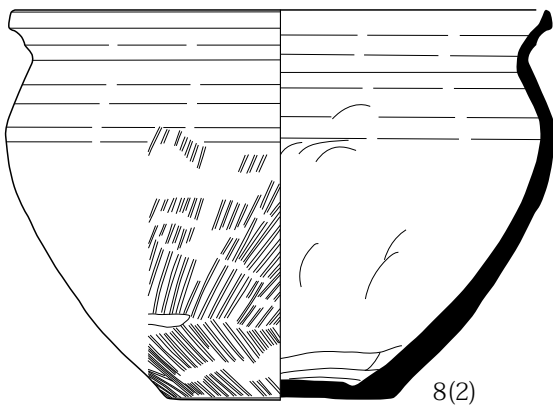
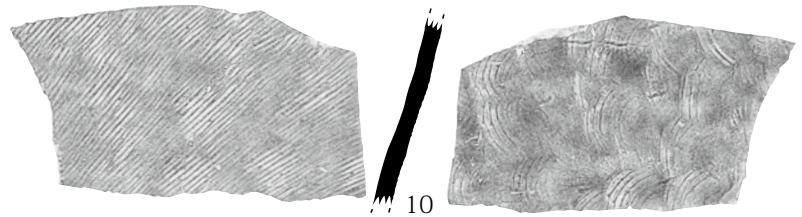
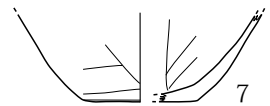
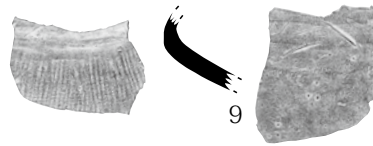
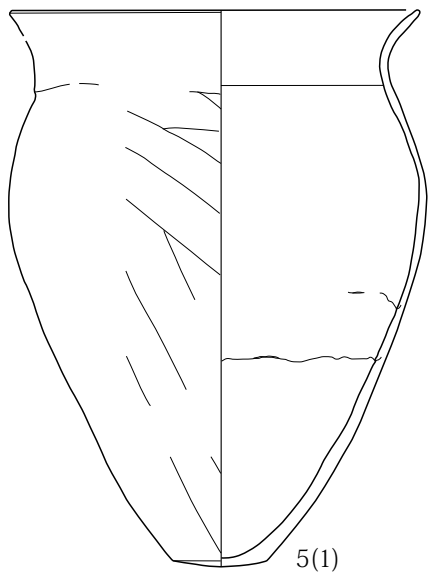

第476図 H305号住居址

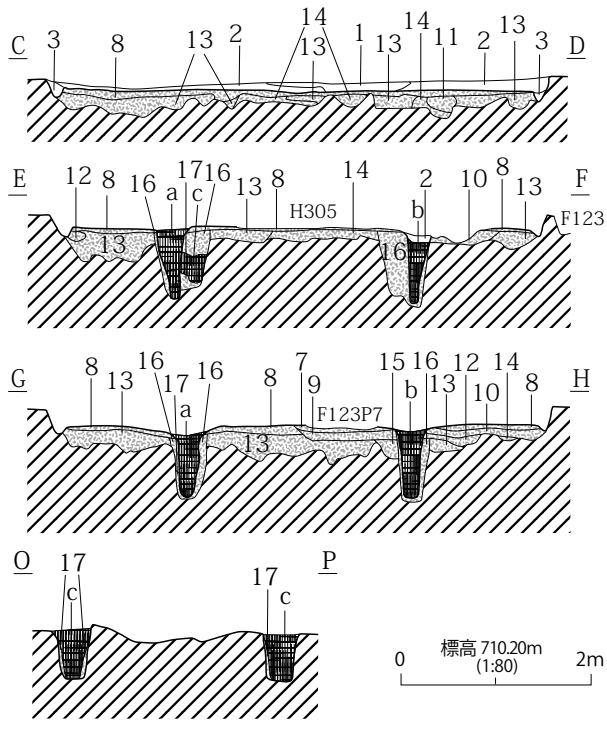
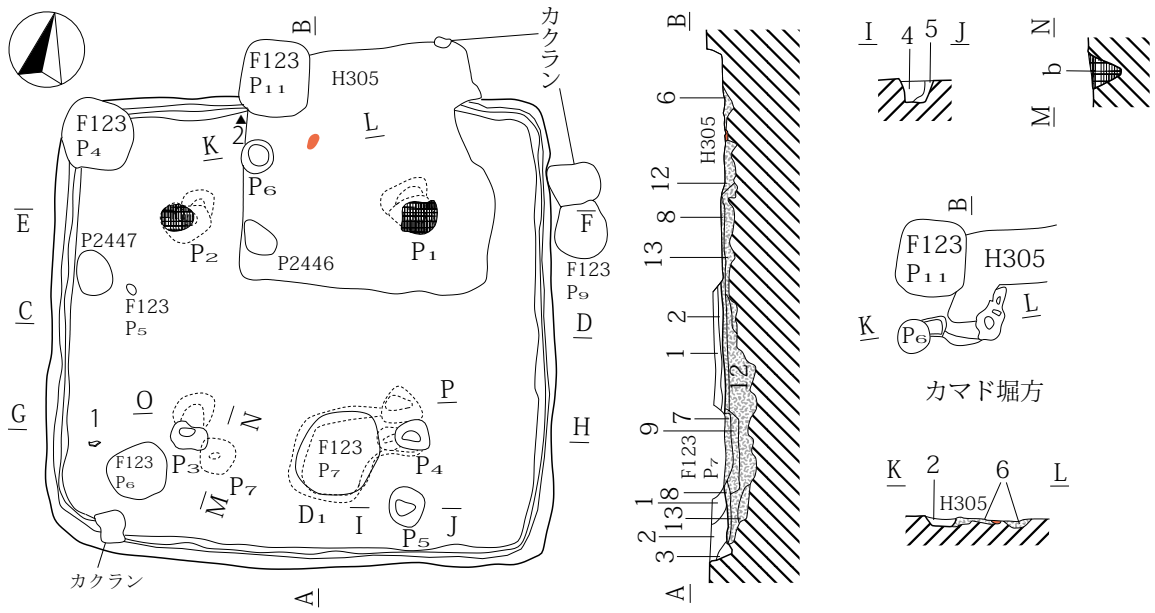

1. 暗褐色土層 (10YR3/3) ローム粒子多含。
2. 黒褐色土層 (10YR2/2) ローム粒子・パミス含。
3. 暗褐色土層 (10YR3/3) 周溝。
4. 黒褐色土層 (10YR3/2) ローム粒子・パミス極少含。
5. 暗褐色土層 (10YR3/3) ローム粒子多含、パミス含。
6. 暗褐色土層 (10YR3/3) 10YR4/2粘土ブロック・焼土粒子含。
7. 暗褐色土層 (10YR3/3) ロームブロック・パミス含。貼床。
8. 暗褐色土層 (10YR3/4) ロームブロック多含。貼床。
9. 黒褐色土層 (10YR2/3) ローム粒子・パミス含。
10. 暗褐色土層 (10YR3/3) ローム粒子多含、パミス含。
11. 10YR3/3・2/2土ブロック・ロームブロック混在。
12. 黄褐色土層 (10YR5/6) ロームブロック。
13. 10YR2/3・5/6・6/4ロームブロック混在。
14. にぶい黄褐色土層 (10YR6/4) ローム主体。
15. 暗褐色土層 (10YR3/3) 10YR5/6ロームブロック・ローム粒子・パミス含。
16. 10YR5/6ロームブロック・3/2土ブロック混在。
17. にぶい黄褐色土層 (10YR5/4) ローム主体。
18. 褐色土層 (10YR4/4) ローム主体。
- 黒褐色土層 (7.5YR3/2) 焼土。
- 黒褐色土層 (10YR2/2) 柱痕。
- 褐色土層 (10YR4/4) 柱痕。
- にぶい黄褐色土層 (10YR5/4) ロームブロック主体。柱痕。

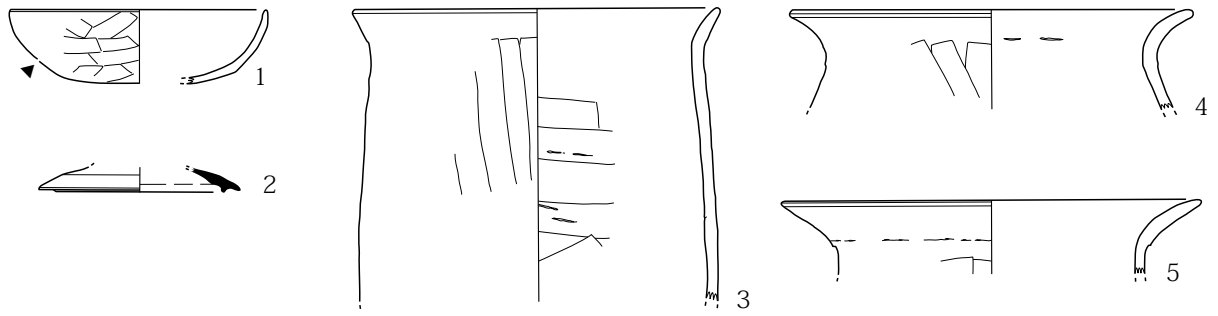

第477図 H306号住居址(1)

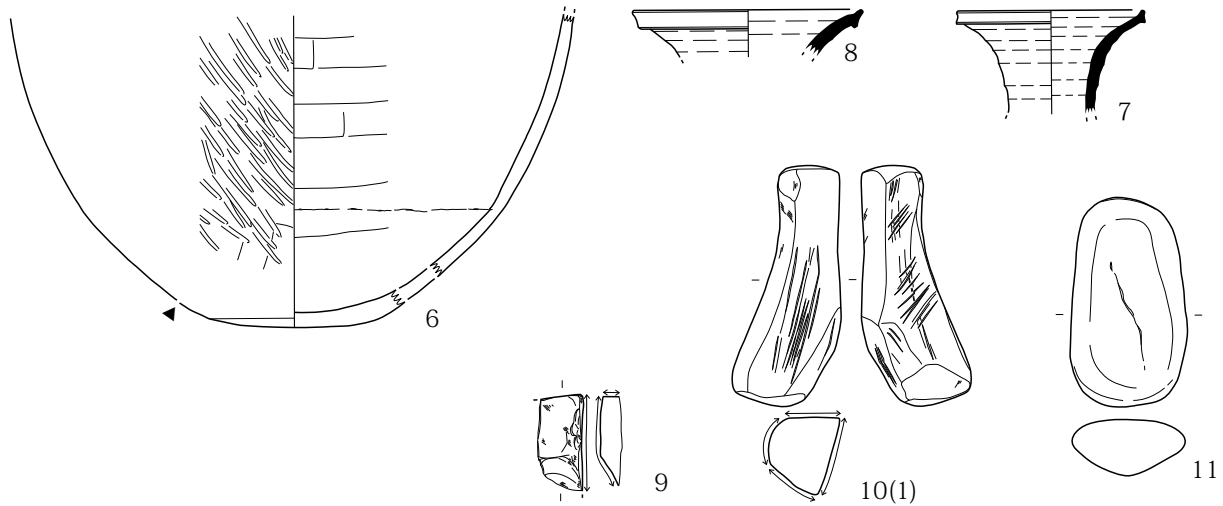

第 478 图 H306 号住居址 (2)

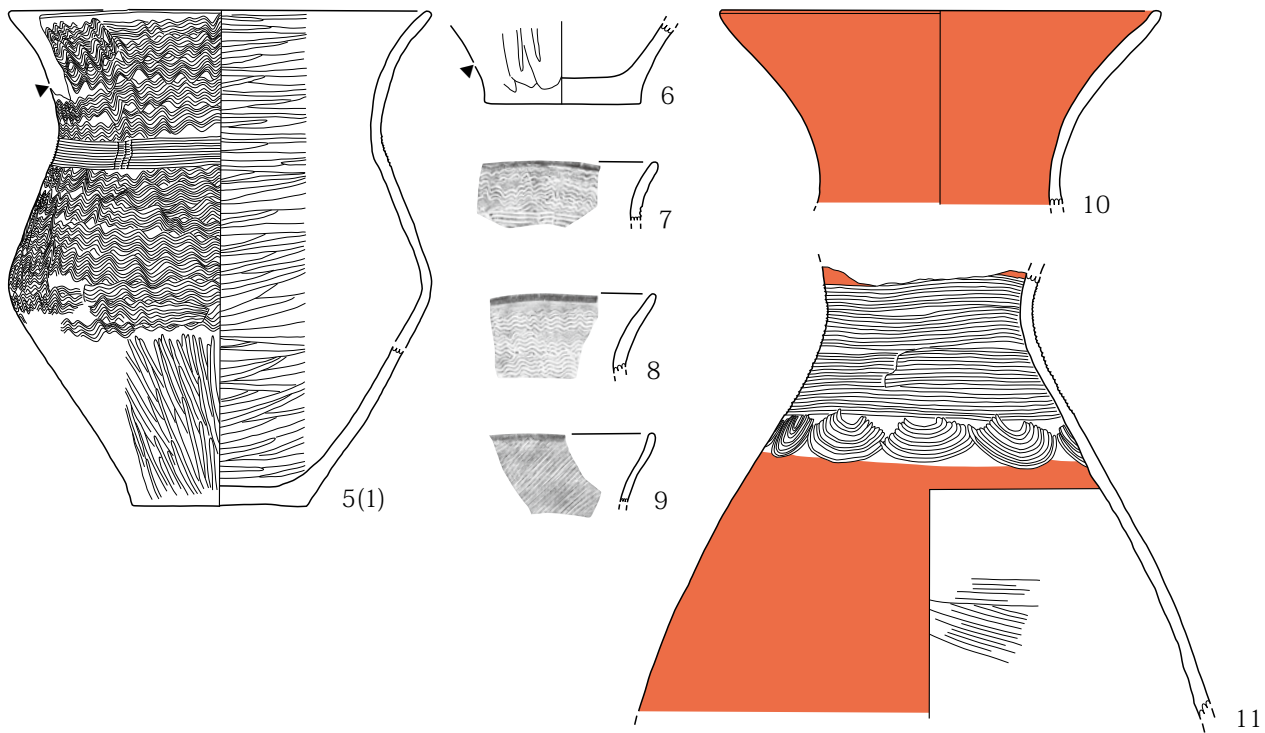

第 480 图 H307 号住居址 (2)

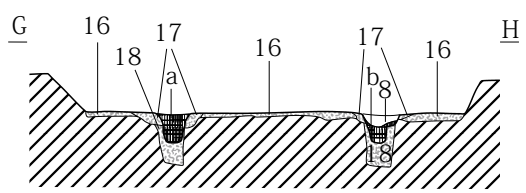
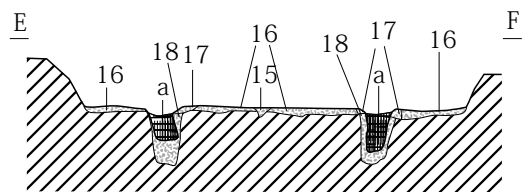
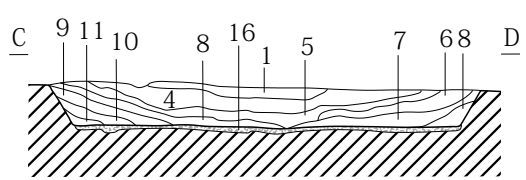
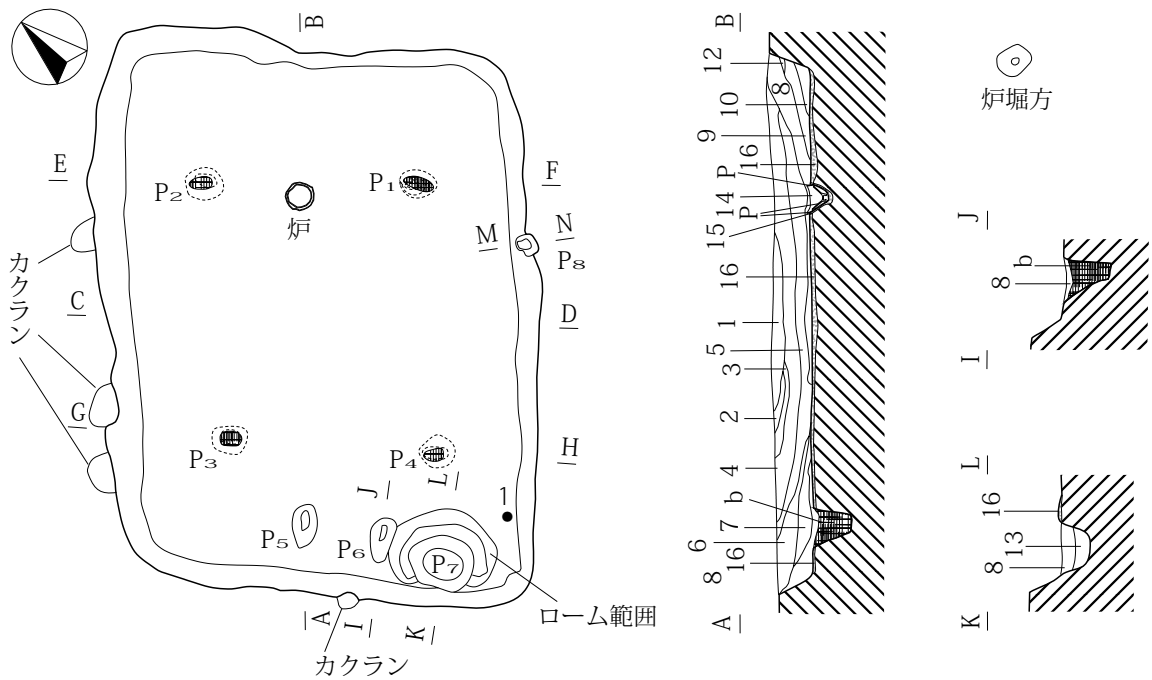

1. 黒褐色土層 (10YR2/2) ローム粒子、パミス含。
2. 褐色土層 (10YR4/4) ロームを多含。
3. 黒褐色土層 (10YR2/2) ローム粒子・パミス含。
4. 暗褐色土層 (10YR3/3) ローム粒子極多含、パミス含。
5. にぶい黄褐色土層 (10YR4/3) ローム粒子極多含、パミス含。
6. 黒褐色土層 (10YR2/2) ローム粒子少含、パミス含。
7. 褐色土層 (10YR4/4) ローム粒子極多含、パミス含。
8. 暗褐色土層 (10YR3/3) ローム粒子多含、パミス含。
9. 暗褐色土層 (10YR3/3) 10YR5/4ロームブロック・パミス多含。
10. 黒褐色土層 (10YR3/2) ロームブロック・パミス含。
11. にぶい黄褐色土層 (10YR5/4) ローム、下面10YR3/3層あり。
12. 黒褐色土層 (10YR2/2) ローム粒子・パミス少含。
13. 黒褐色土層 (10YR2/2) ローム粒子・パミス含。
14. 黒褐色土層 (7.5YR3/2) 灰多含、下層炭化物層あり。
15. 褐色土層 (7.5YR4/3) ローム粒子主体。
16. にぶい黄褐色土層 (10YR5/4) ローム主体。ロームマウンドと貼床
17. にぶい黄褐色土層 (10YR5/3) ローム主体。
18. にぶい黄褐色土層 (10YR5/4) ローム主体。
19. 黒褐色土層 (10YR2/2) 柱痕。
20. にぶい橙色土層 (7.5YR6/4) ローム主体。柱痕。

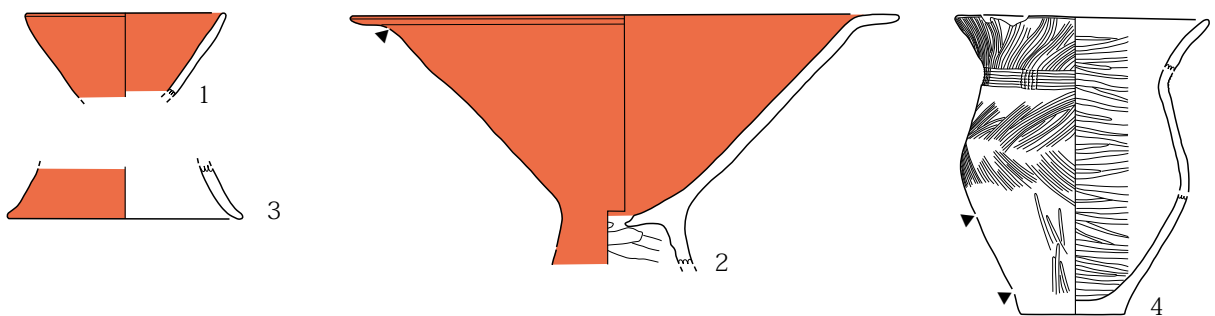

第479図 H307号住居址(1)

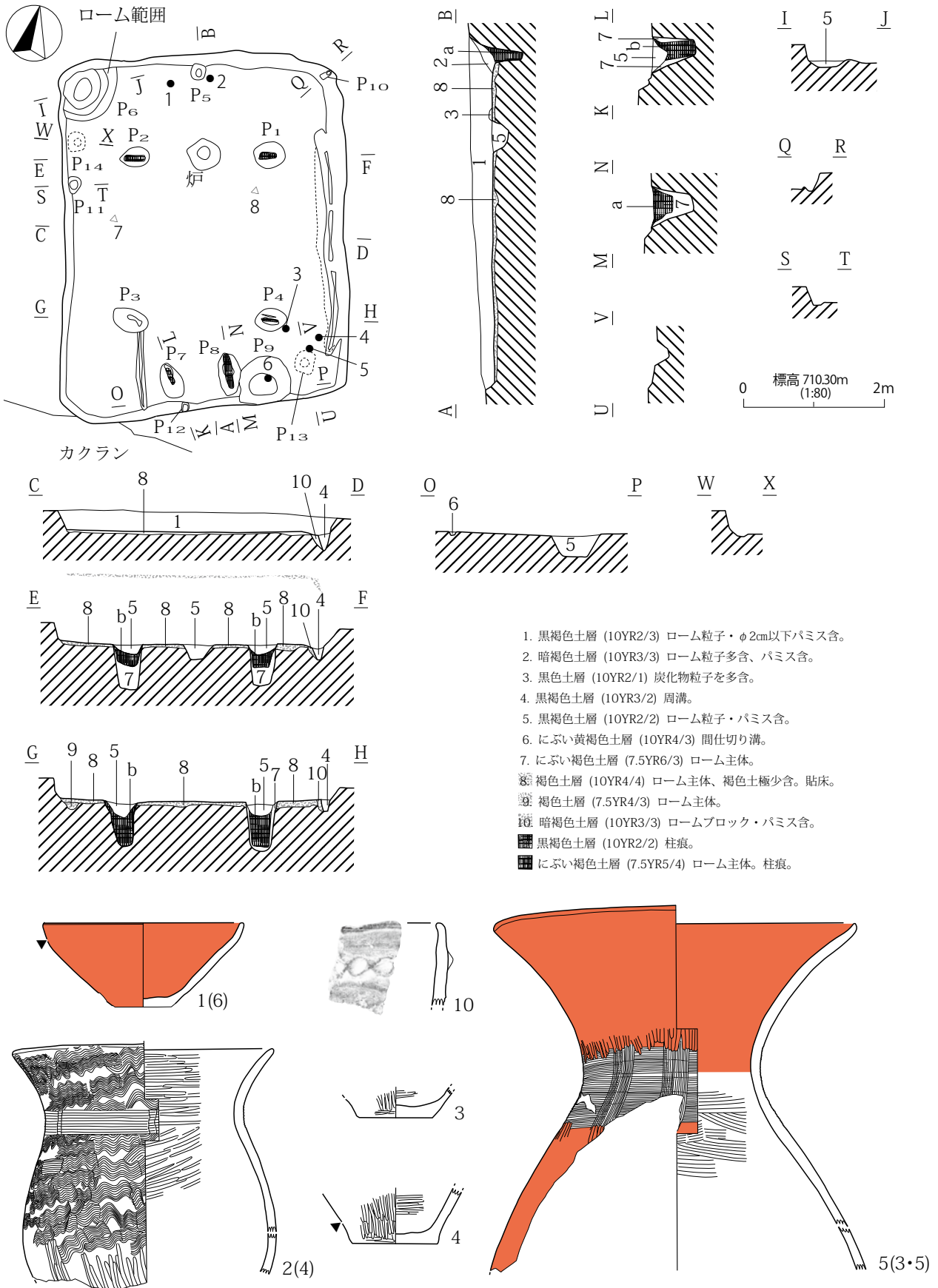

第481図 H308号住居址(1)

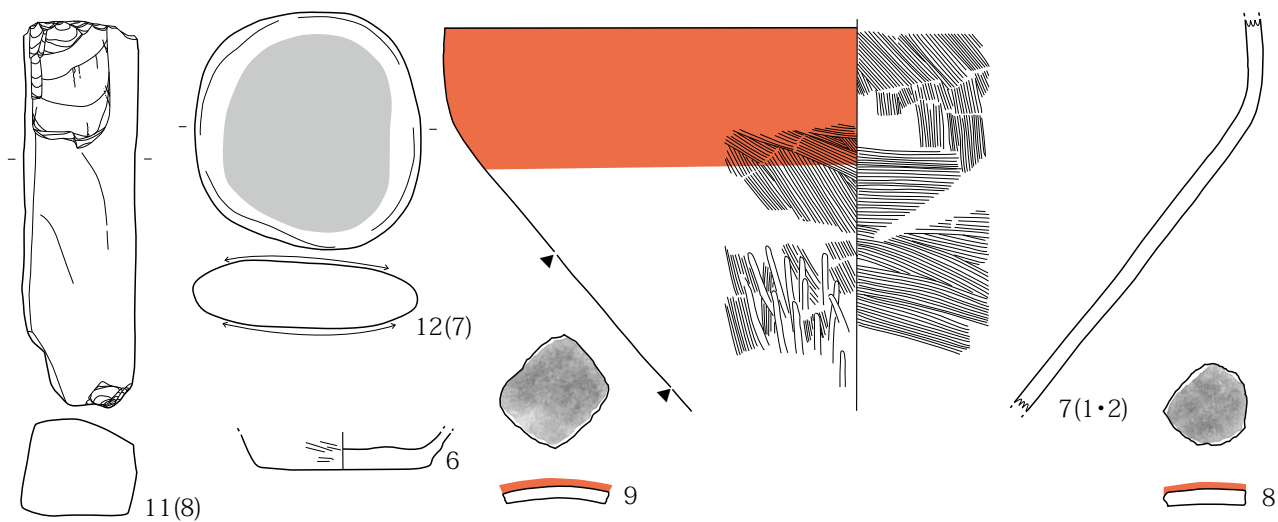

第 482 图 H308 号住居址 (2)

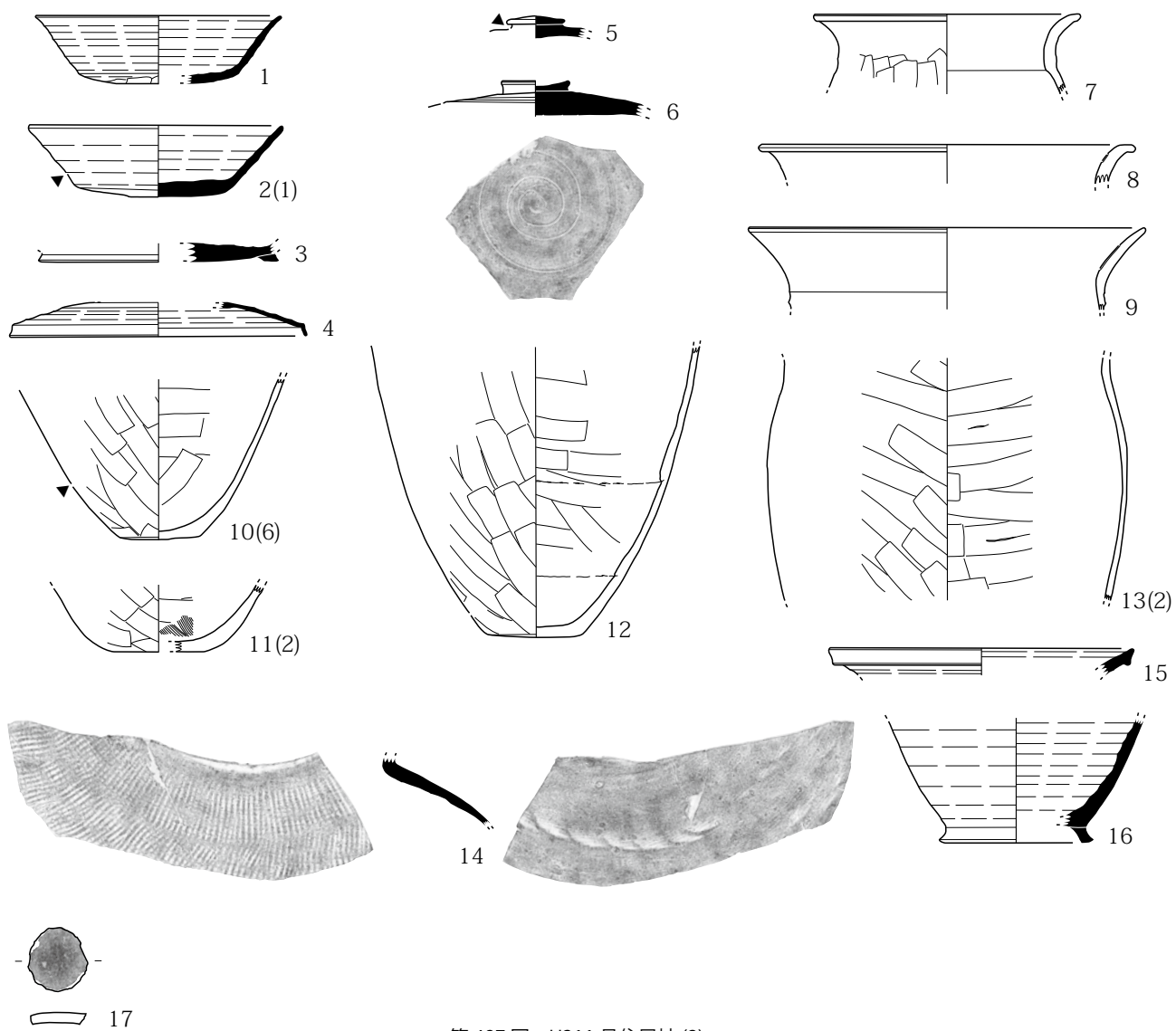

第 487 图 H311 号住居址 (2)

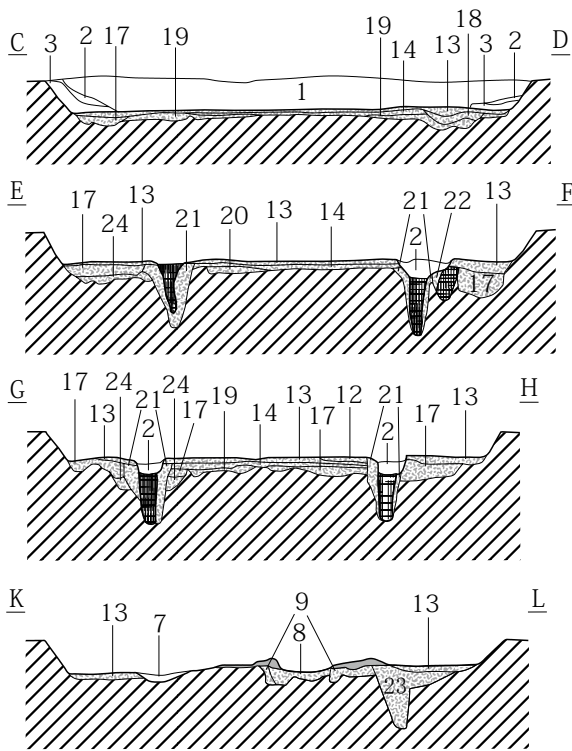
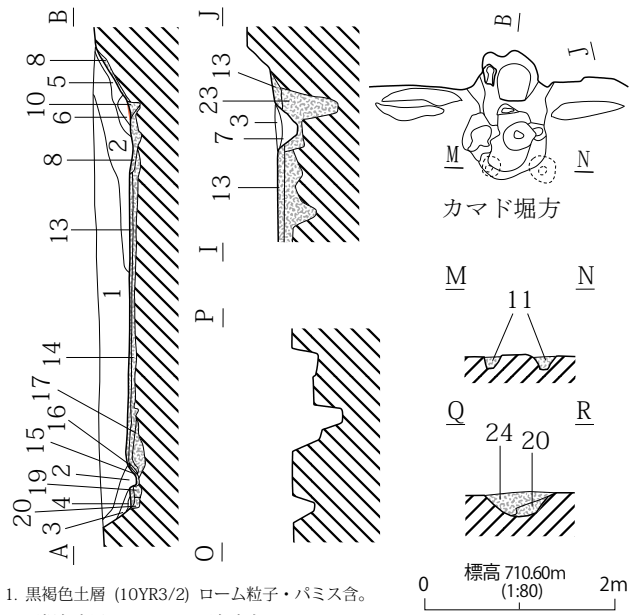
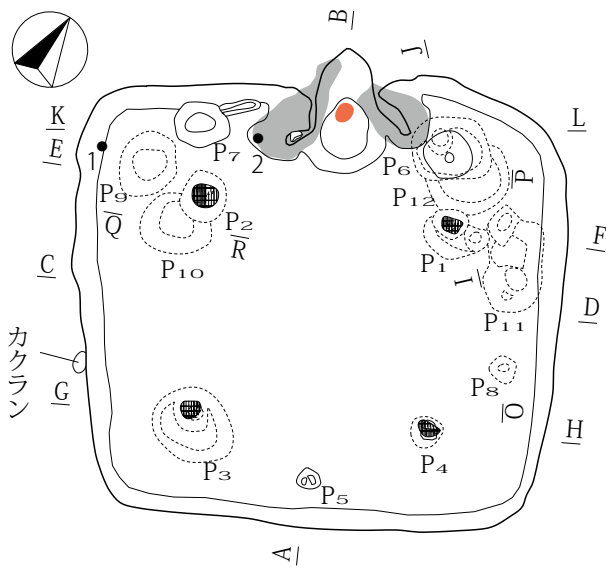

1. 黒褐色土層 (10YR3/2) ローム粒子・パミス含。
 2. 黒褐色土層 (10YR3/2) 黒色土含。
 3. 暗褐色土層 (10YR3/3) ローム粒子多含、パミス含。
 4. にぶい黄褐色土層 (10YR4/3) ローム粒子極多含。
 5. 黒褐色土層 (7.5YR3/2) 焼土粒子含。
 6. 黒褐色土層 (7.5YR3/2) 灰層。
 7. 黒褐色土層 (7.5YR3/2) 焼土ブロック・粘土ブロック・ロームブロック含。
 8. 黒褐色土層 (10YR3/2) 細粘土ブロック含。
 9. 暗褐色土層 (10YR3/3) ローム粒子・パミス含。
 10. 黒褐色土層 (7.5YR3/2) 焼土ブロック含、焼けこむ。
 11. にぶい黄褐色土層 (10YR4/3) 細焼土ブロック・細ロームブロック・灰色粘土含。
 12. 黒褐色土層 (10YR2/3) ローム粒子・パミス含。貼床。
 13. 暗褐色土層 (10YR3/3) ローム粒子・パミス含。貼床。
 14. 黒褐色土層 (10YR3/2) ローム粒子・パミス含。貼床。
 15. 黒褐色土層 (10YR2/3) ロームブロック含。貼床。
 16. 暗褐色土層 (10YR3/3) ローム粒子・パミス含。
 17. 暗褐色土層 (10YR3/3) ローム粒子・ロームブロック・パミス含。
 18. 黒褐色土層 (10YR2/3) 10YR2/1土ブロック含。
 19. 黄褐色土層 (10YR5/6) 10YR3/3土含。
 20. 黄褐色土層 (10YR5/6) ローム主体。
 21. 10YR4/3ロームブロック・暗褐色土混在。
 22. にぶい黄褐色土層 (10YR5/4) ローム。
 23. 黒褐色土層 (10YR2/3) 10YR6/2粘土ブロック・灰・焼土含。
 24. 暗褐色土層 (10YR3/3) ローム粒子極多含、細ロームブロック・パミス含。
- 焼土。
■ 黒褐色土層 (10YR3/2) 粘土。
■ 暗褐色土層 (10YR3/3) 柱痕。

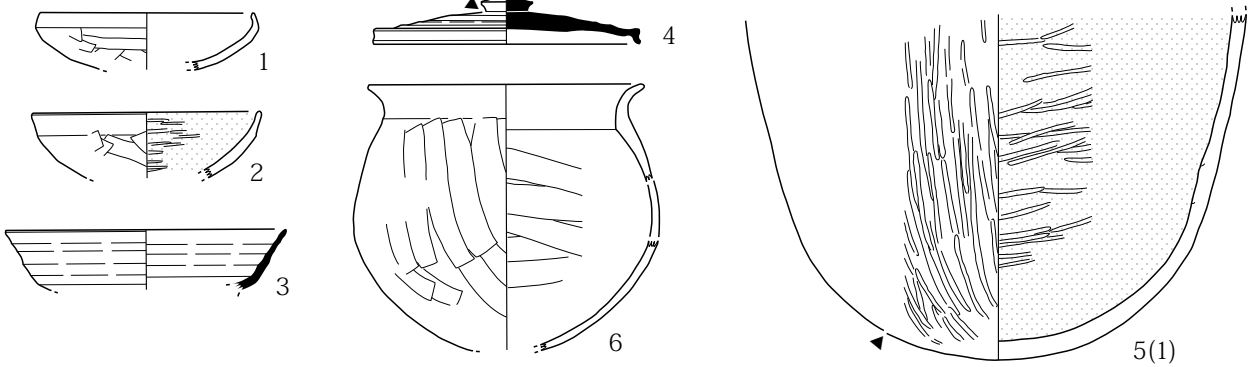

第483図 H309号住居址(1)

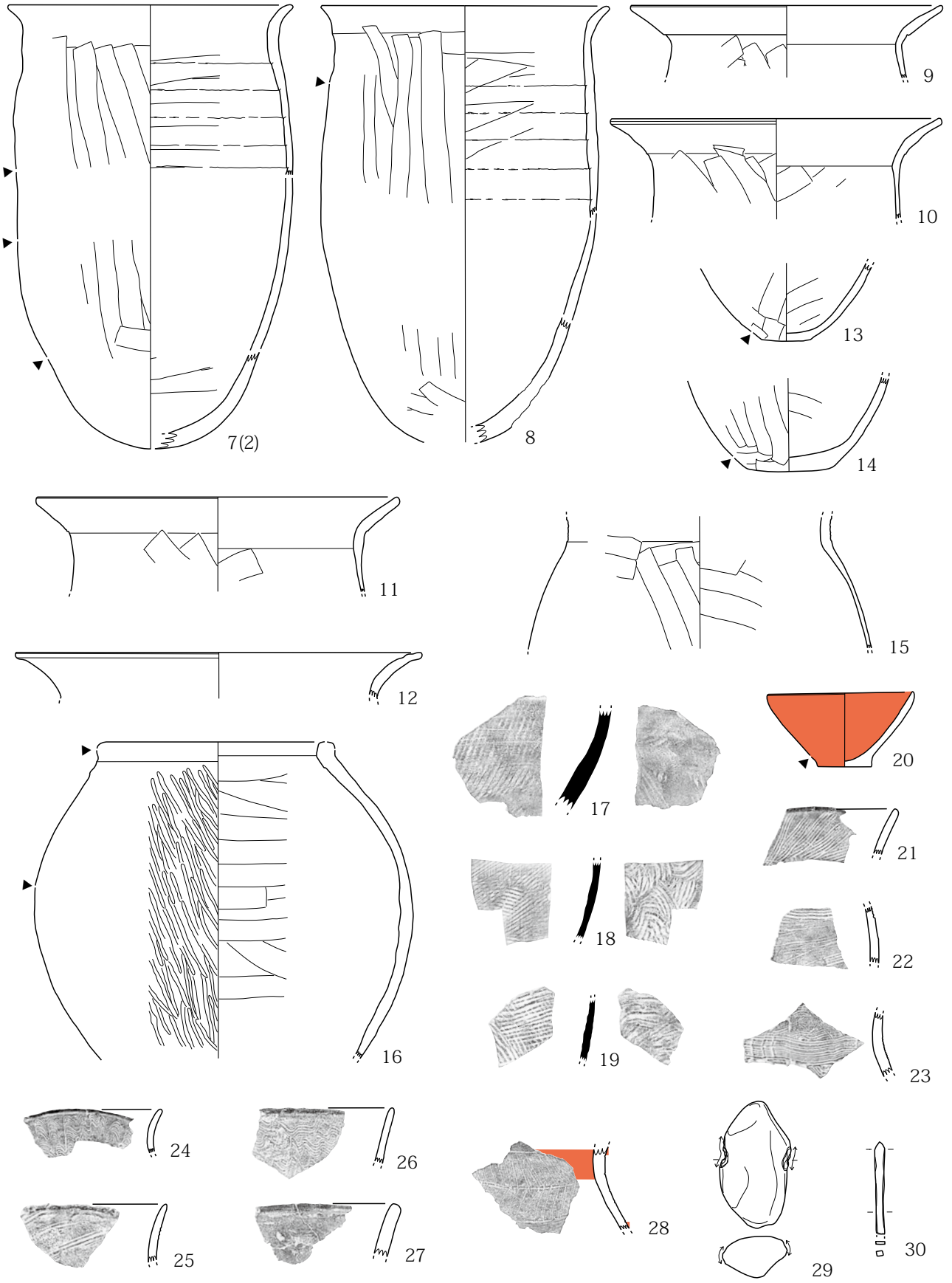

第 484 图 H309 号住居址 (2)

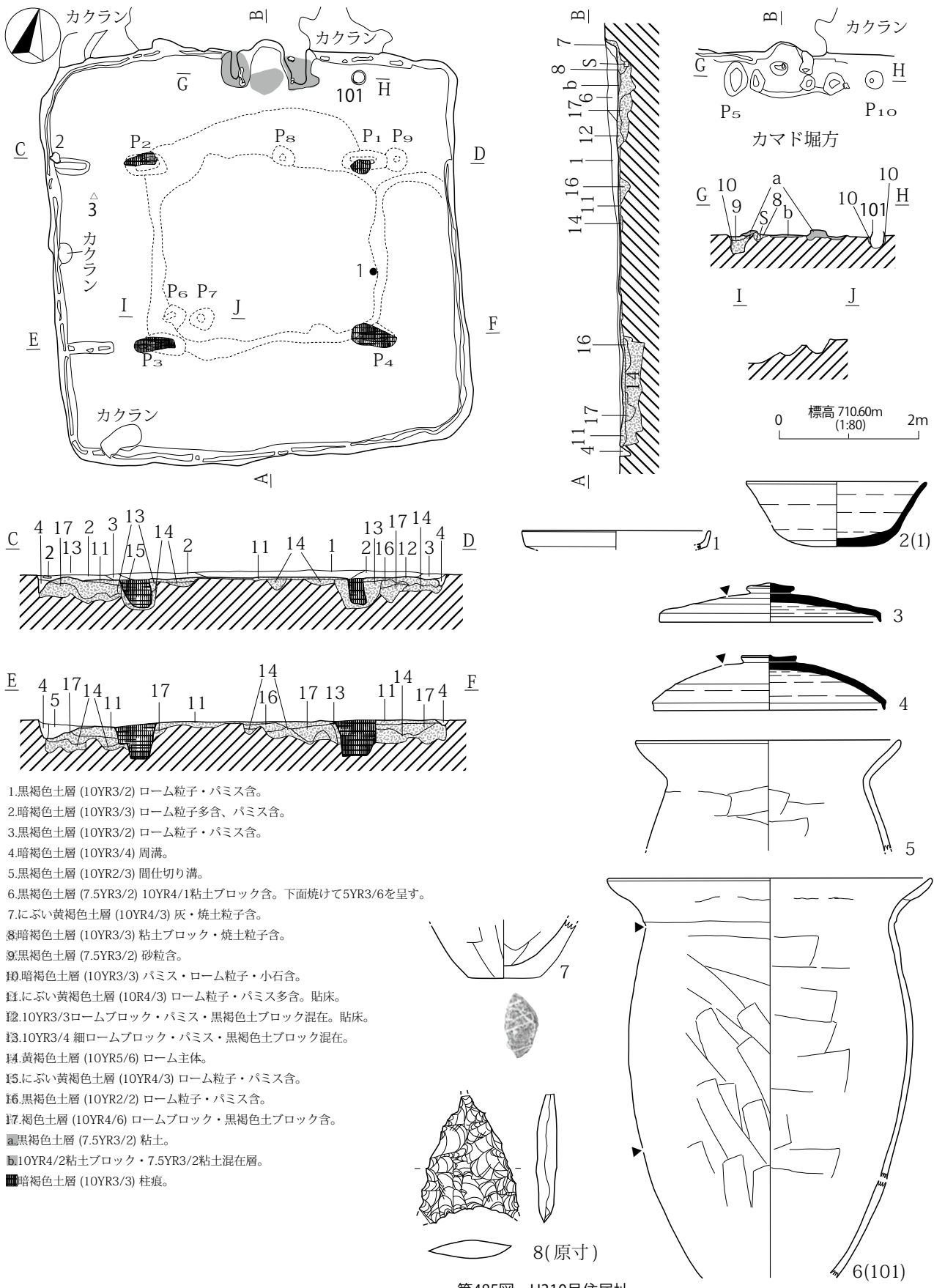

第485図 H310号住居址

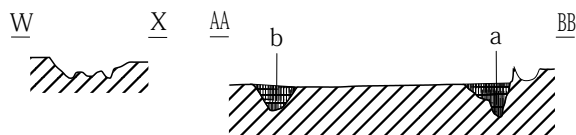
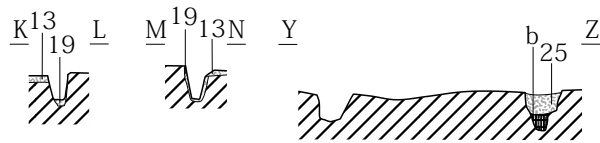
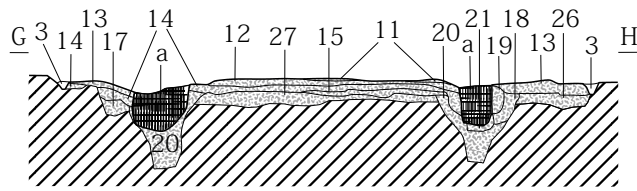
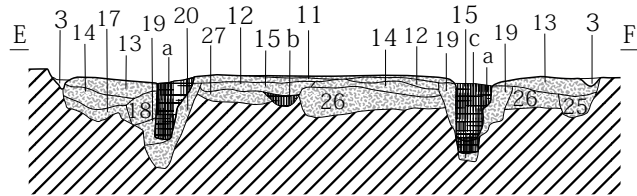
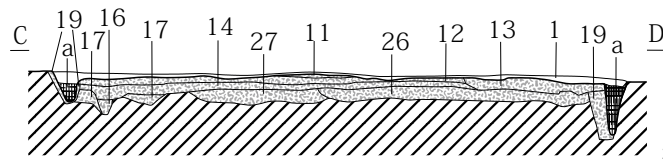
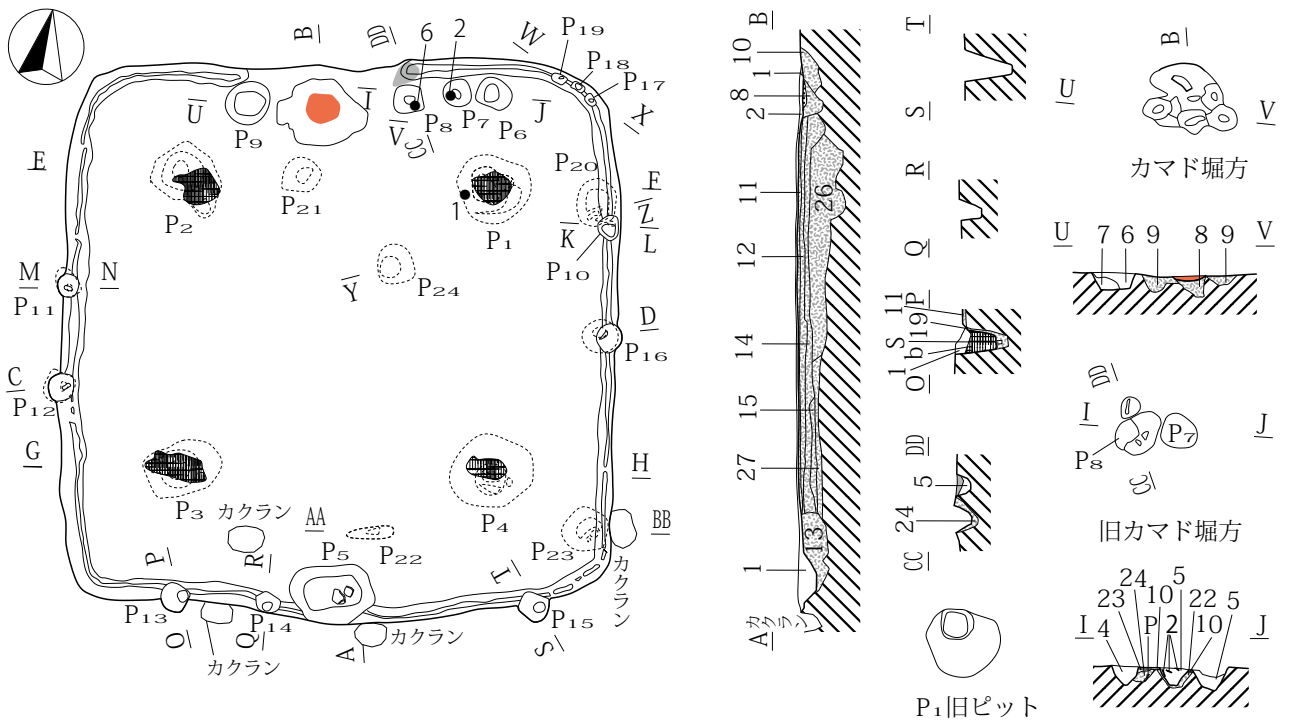

1. 黒褐色土層 (10YR3/2) 10YR3/1粘土ブロック含。
2. 褐色土層 (7.5YR4/4) 灰層。
3. 暗褐色土層 (10YR3/3) 周溝。
4. 暗褐色土層 (10YR3/3) 10YR3/1粘土ブロック含。
5. 黒褐色土層 (10YR3/2) 粘土ブロック含。
6. 黒褐色土層 (7.5YR2/2) 10YR3/1粘土ブロック多含、炭化物含。
7. 暗褐色土層 (10YR3/3) ローム粒子主体。
8. 黒褐色土層 (7.5YR3/2) 焼土粒子含。
9. 黒褐色土層 (7.5YR3/2) 粘土ブロック・炭化物含。
10. 10YR6/6ロームブロック・2/2ブロック混在。
11. 暗褐色土層 (10YR3/3) ローム粒子・パミス含。貼床。
12. 黒褐色土層 (10YR2/2) 10YR3/1粘土ブロック・ロームブロック・パミス含。貼床。
13. 黒褐色土層 (10YR2/3) ロームブロック少含、ローム粒子・パミス含。貼床。
14. 暗褐色土層 (10YR3/3) 10YR5/6ロームブロック・パミス含。
15. にぶい橙色土層 (7.5YR7/4) ローム主体。
16. 褐色土層 (10YR4/4) ロームに褐色土含。
17. にぶい黄褐色土層 (10YR5/4) ローム主体。
18. 黒褐色土層 (10YR2/3) ロームブロック・パミス含。
19. 黒褐色土層 (10YR2/3) ローム粒子・パミス含。
20. 10YR6/6 ロームブロックと10YR2/2版築状埋土。
21. 黒褐色土層 (10YR2/2) 柱あたり。
22. 黒褐色土層 (10YR3/2) ローム粒子・パミス含。
23. 黒褐色土層 (10YR3/2) 粘土ブロック・土器片多含。
24. 暗褐色土層 (10YR3/3) ローム粒子多含、パミス含。
25. 黒褐色土層 (10YR3/2) 10YR3/1粘土ブロック含。
26. 黒褐色土層 (10YR3/2) ローム粒子・パミス含。
27. 暗褐色土層 (10YR3/3) ロームブロック多含。
- ⋮ 褐色土層 (7.5YR4/6) 焼土。
- ⋮ 暗褐色土層 (10YR3/3) 柱痕。
- ⋮ 黒褐色土層 (10YR2/3) 柱痕。

第486図 H311号住居址(1)

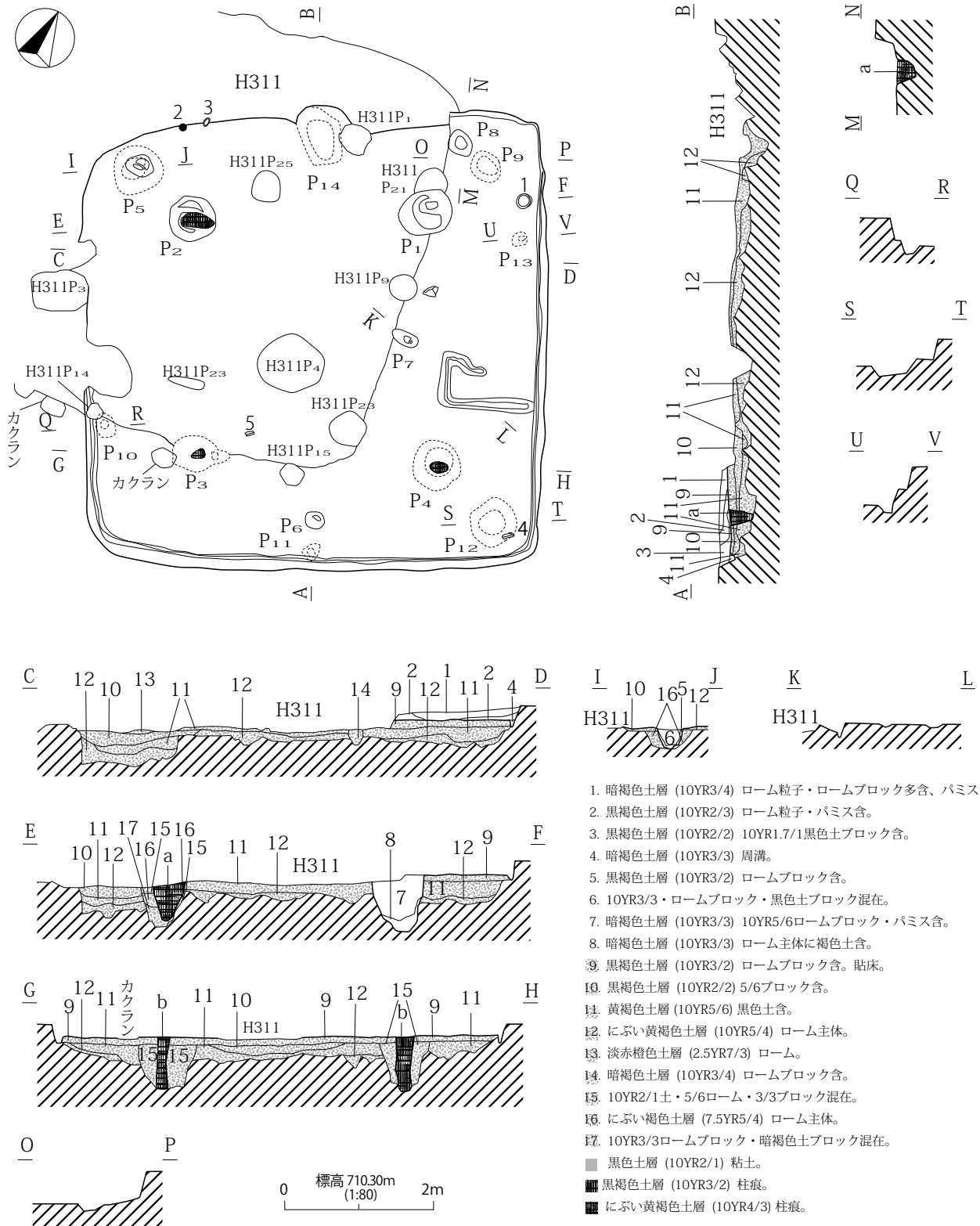

第488図 H312号住居址(1)

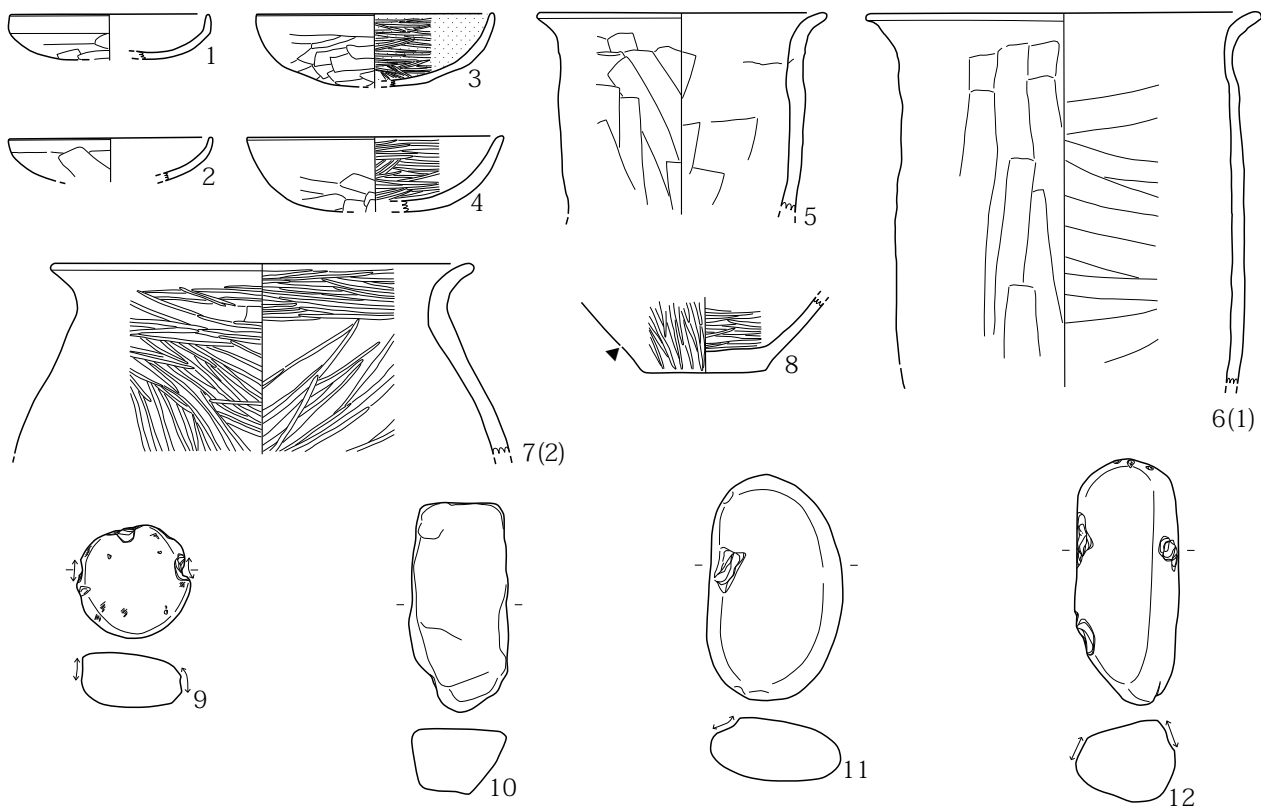

第 489 図 H312 号住居址 (2)

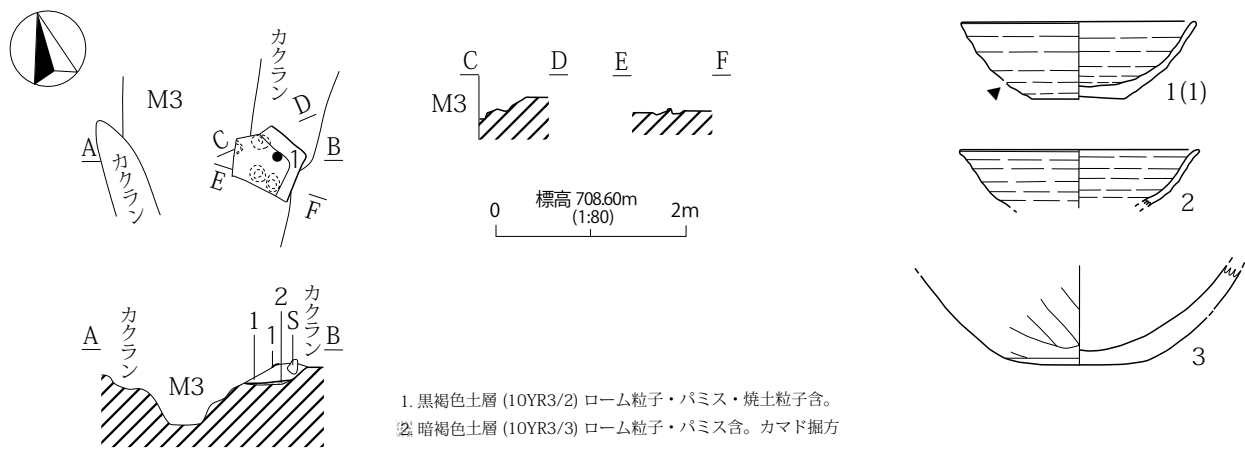

第 493 図 H315 号住居址

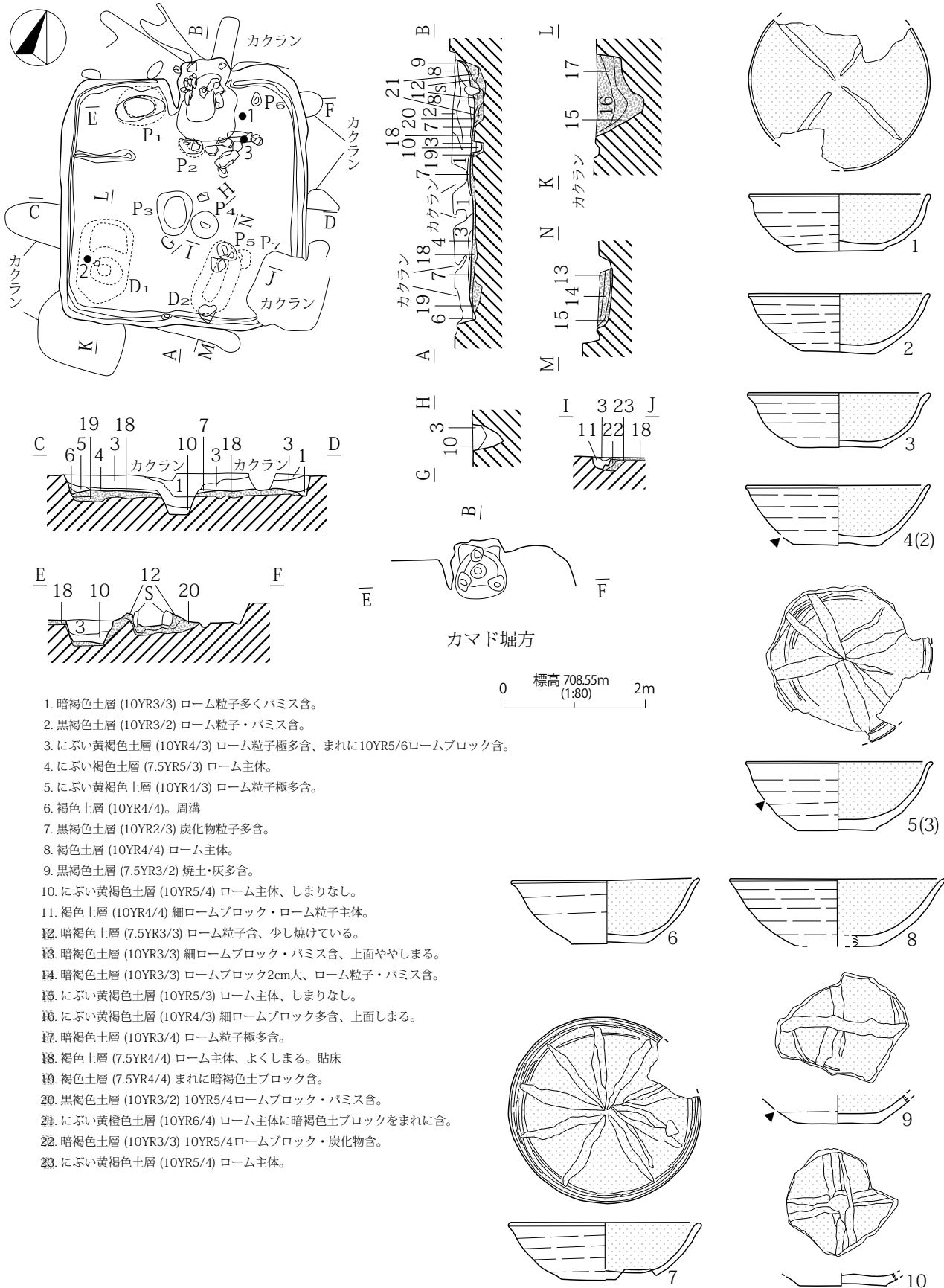

1. 暗褐色土層 (10YR3/3) ローム粒子多くパミス含。
2. 黒褐色土層 (10YR3/2) ローム粒子・パミス含。
3. にぶい黄褐色土層 (10YR4/3) ローム粒子極多含、まれに10YR5/6ロームブロック含。
4. にぶい褐色土層 (7.5YR5/3) ローム主体。
5. にぶい黄褐色土層 (10YR4/3) ローム粒子極多含。
6. 褐色土層 (10YR4/4)。周溝
7. 黒褐色土層 (10YR2/3) 炭化物粒子多含。
8. 褐色土層 (10YR4/4) ローム主体。
9. 黒褐色土層 (7.5YR3/2) 焼土・灰多含。
10. にぶい黄褐色土層 (10YR5/4) ローム主体、しまりなし。
11. 褐色土層 (10YR4/4) 細ロームブロック・ローム粒子主体。
12. 暗褐色土層 (7.5YR3/3) ローム粒子含、少し焼けている。
13. 暗褐色土層 (10YR3/3) 細ロームブロック・パミス含、上面ややしまる。
14. 暗褐色土層 (10YR3/3) ロームブロック2cm大、ローム粒子・パミス含。
15. にぶい黄褐色土層 (10YR5/3) ローム主体、しまりなし。
16. にぶい黄褐色土層 (10YR4/3) 細ロームブロック多含、上面しまる。
17. 暗褐色土層 (10YR3/4) ローム粒子極多含。
18. 褐色土層 (7.5YR4/4) ローム主体、よくしまる。貼床
19. 褐色土層 (7.5YR4/4) まれに暗褐色土ブロック含。
20. 黒褐色土層 (10YR3/2) 10YR5/4ロームブロック・パミス含。
21. にぶい黄褐色土層 (10YR6/4) ローム主体に暗褐色土ブロックをまれに含。
22. 暗褐色土層 (10YR3/3) 10YR5/4ロームブロック・炭化物含。
23. にぶい黄褐色土層 (10YR5/4) ローム主体。

第490図 H313号住居址(1)

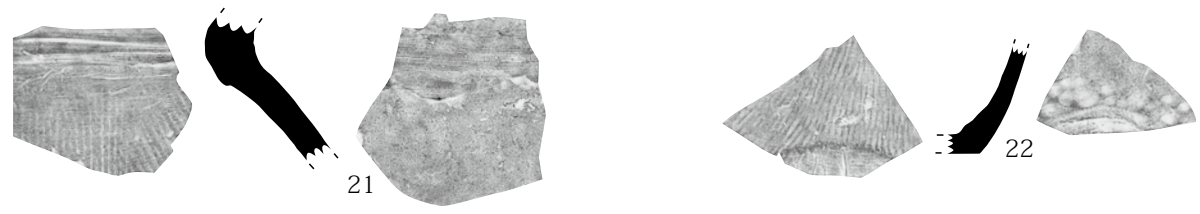
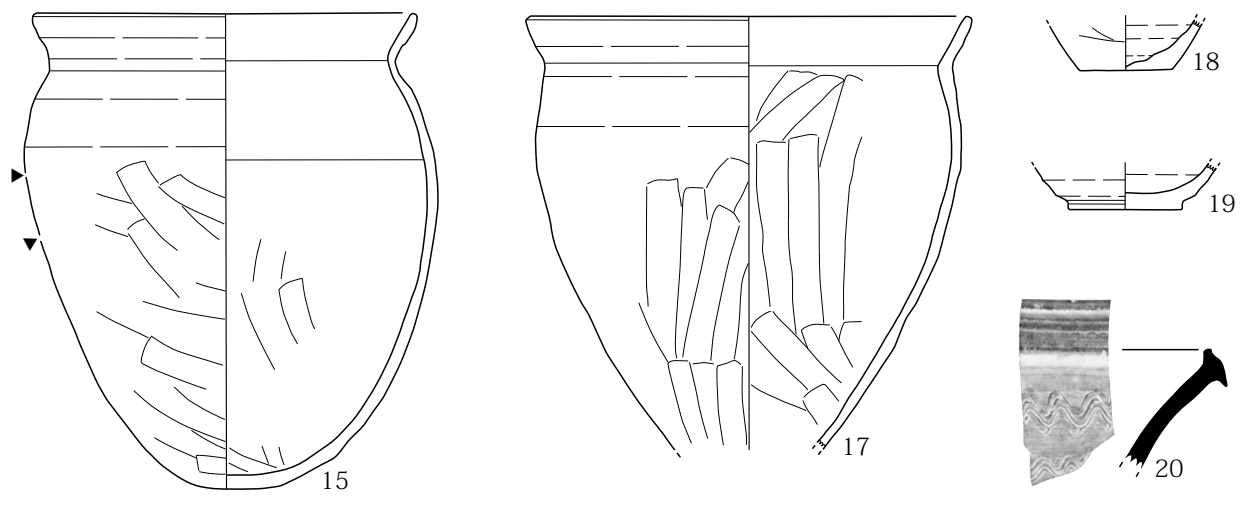
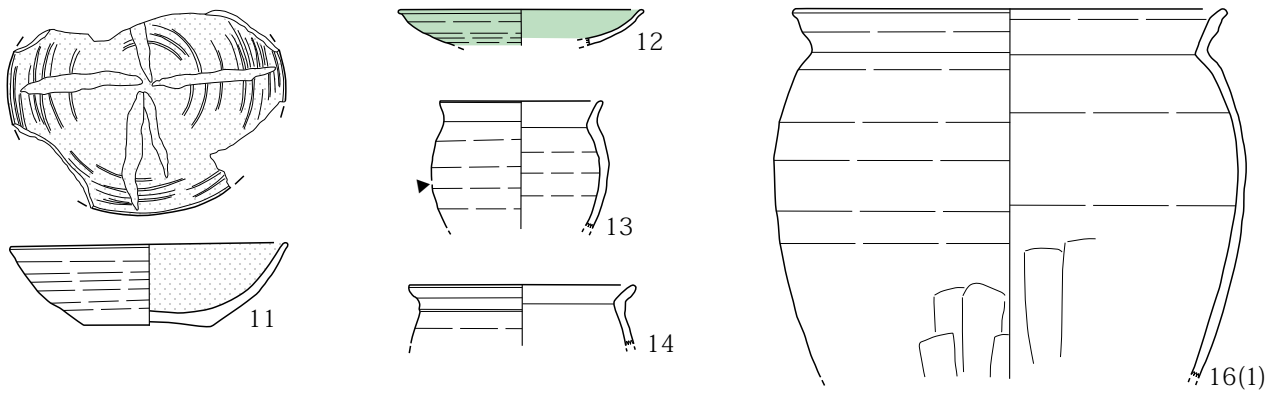

第 491 图 H313 号住居址 (2)

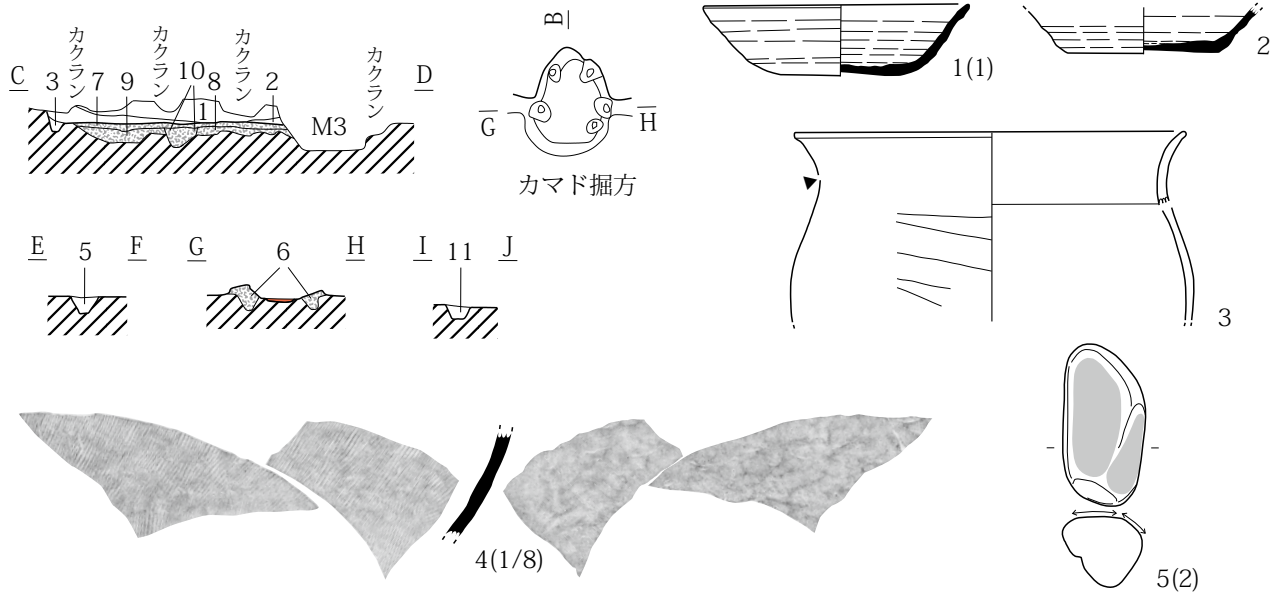
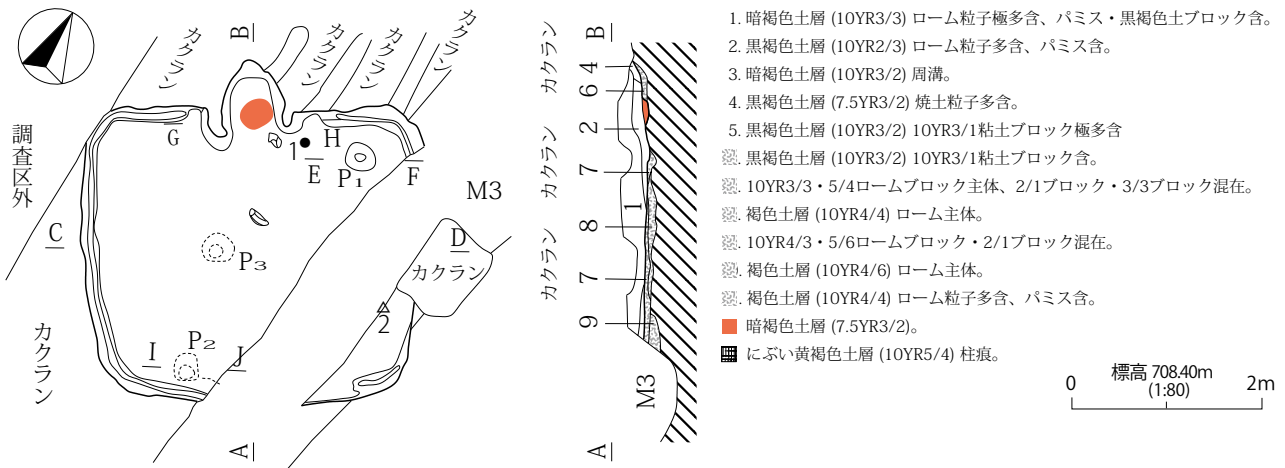

第492図 H314号住居址

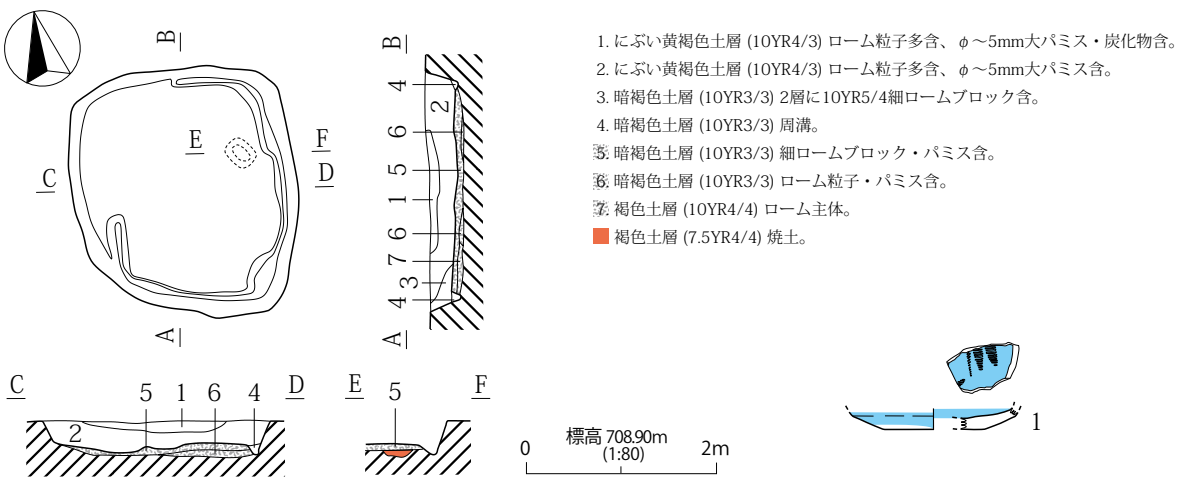

第 494 図 H316 号住居址

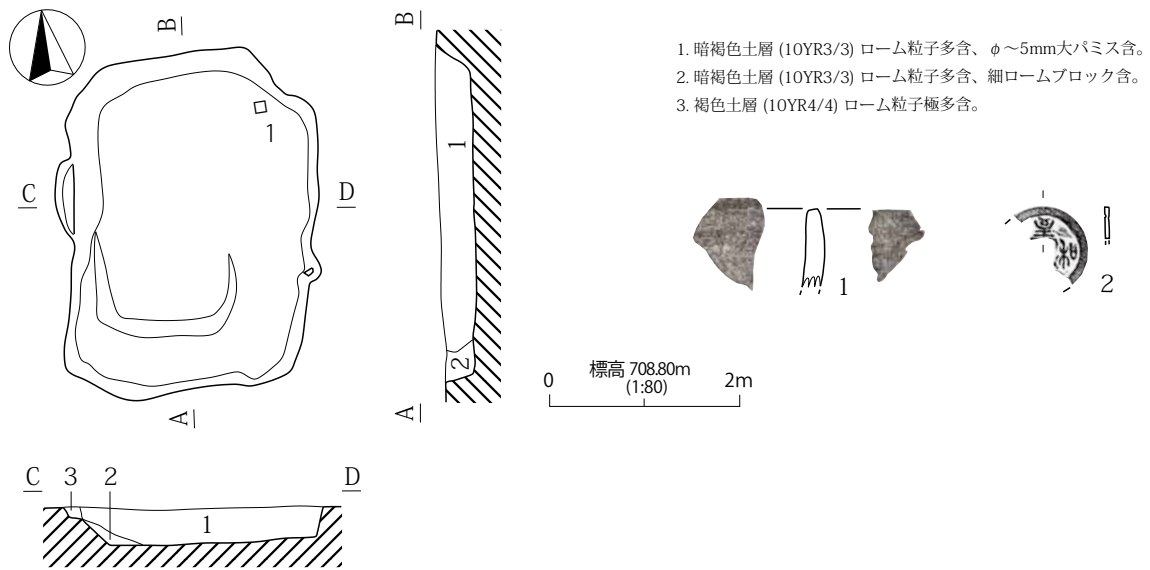

第495図 H317号住居址

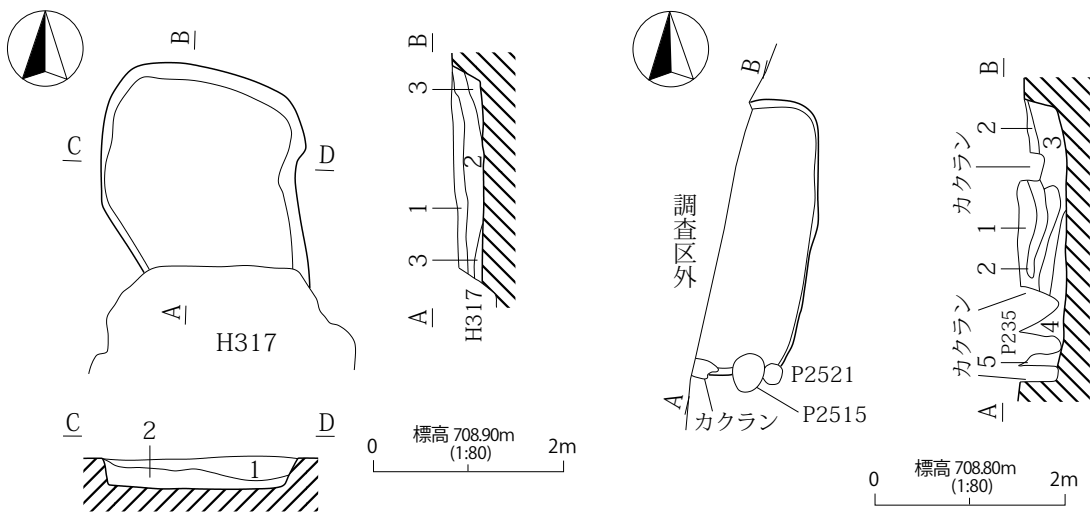

1. 暗褐色土層 (10YR3/3) ローム粒子多含、パミス含。
2. 10YR4/4・5/6ロームブロック・3/2ブロック混在。
3. にぶい黄褐色土層 (10YR4/3) ローム粒子極多含、パミス含。

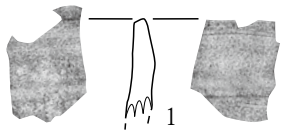

第496図 H318号住居址

1. 暗褐色土層 (10YR3/3) ローム粒子多含、パミス含、 ϕ 5mm大ロームブロック少含。
2. 褐色土層 (10YR4/4) ローム粒子多含、パミス含。
3. にぶい黄褐色土層 (10YR4/3) 2層よりやや暗い。
4. 褐色土層 (10YR4/4) 2層に近い。
5. にぶい黄褐色土層 (10YR5/4) ローム主体。

第497図 H319号住居址

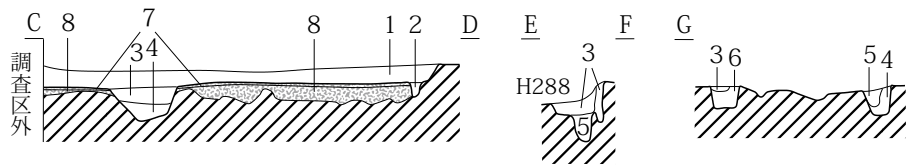
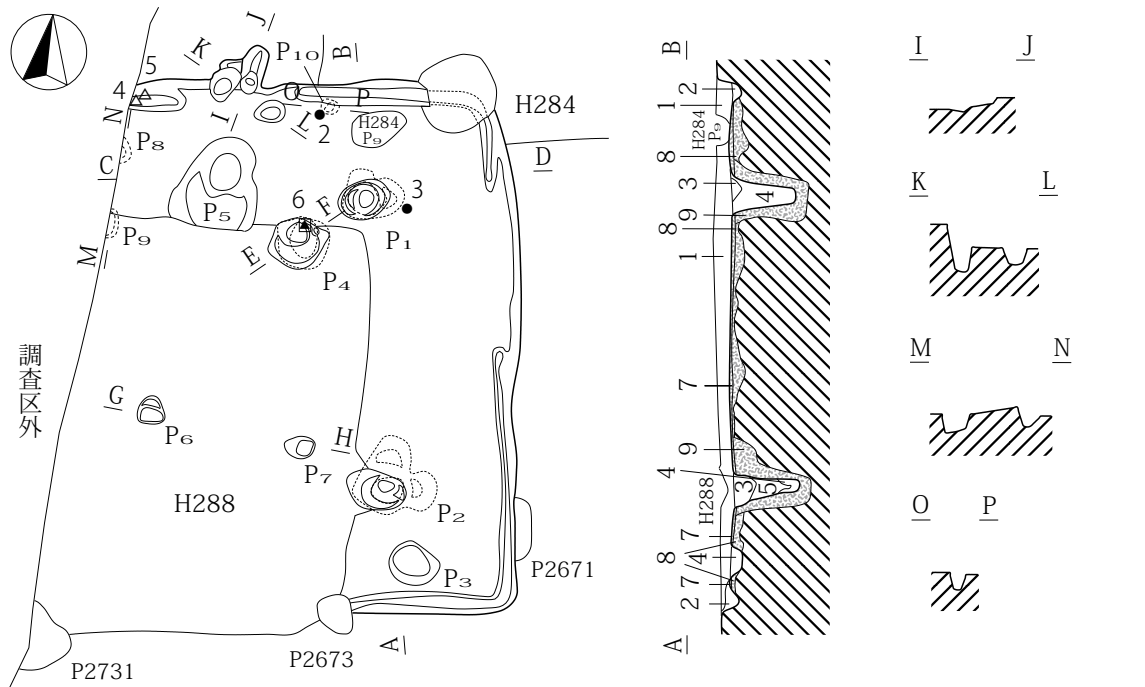

1. 褐色土層 (10YR4/3) 10YR2/2・7/4ローム・焼土少含。
2. にぶい褐色土層 (10YR5/3) 10YR7/4ローム多含。
3. 灰褐色土層 (10YR4/2) 10YR7/4ローム少含。
4. 褐色土層 (10YR4/3) 10YR7/4ローム多含。
5. 灰褐色土層 (10YR4/2) 10YR7/4ローム・5/3含。
6. にぶい橙色土層 (10YR7/4) ローム二次堆積、10YR3/2極少含。
7. 灰褐色土層 (10YR4/2) 10YR7/4ローム少含 粘床。
8. 10YR7/4ローム・4/2・3/2混在 掘方埋土。
9. にぶい橙色土層 (10YR7/4) ローム、10YR4/2少含。

0 標高 709.10m (1:80) 2m

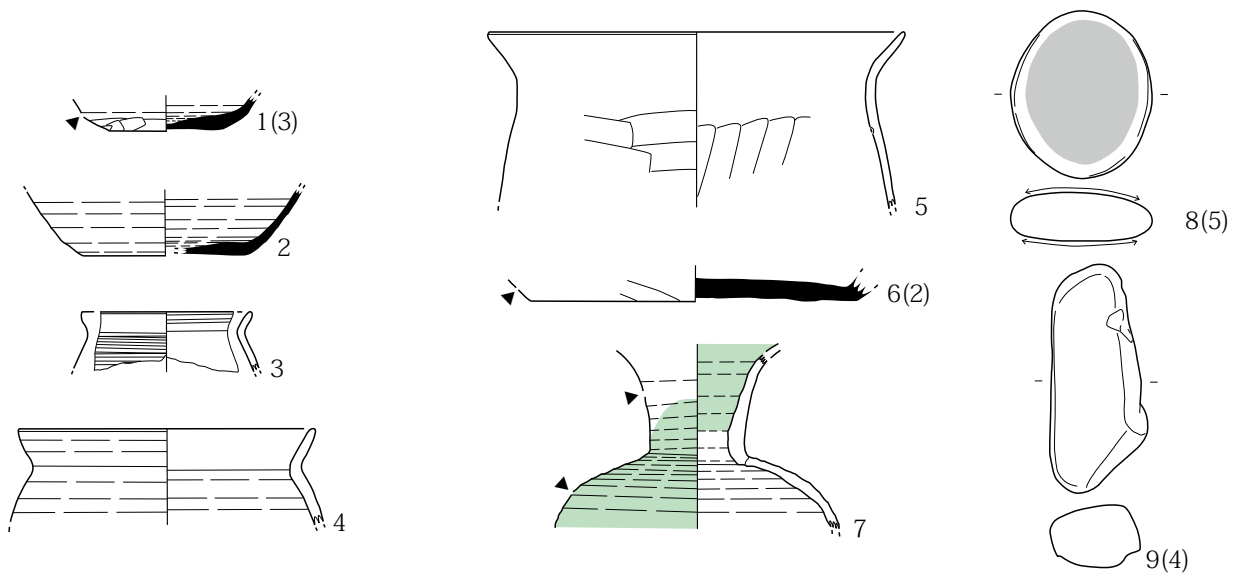

第 498 図 H320 号住居址

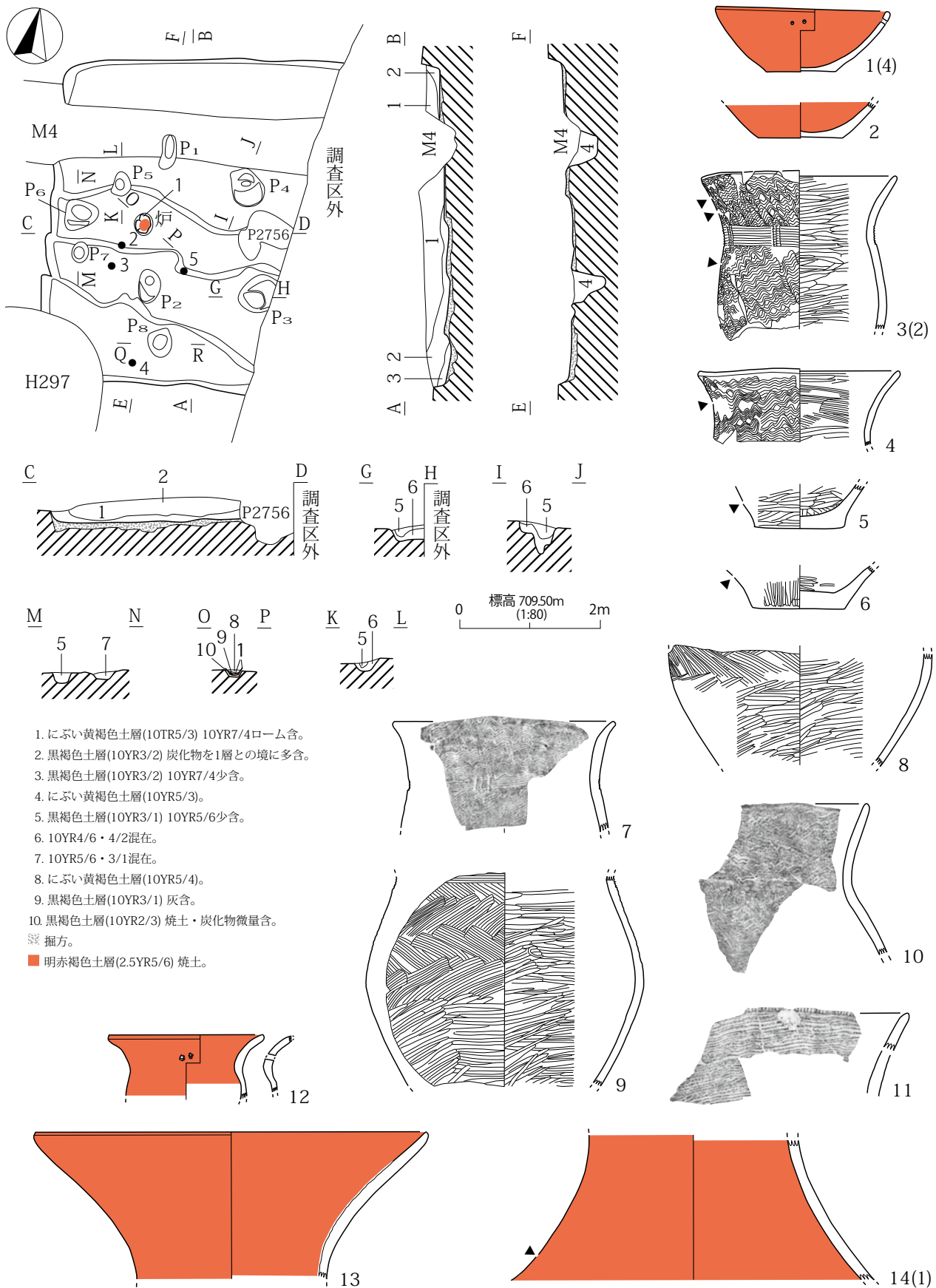

1. にぶい黄褐色土層(10TR5/3) 10YR7/4ローム含。
2. 黒褐色土層(10YR3/2) 炭化物を1層との境に多含。
3. 黒褐色土層(10YR3/2) 10YR7/4少含。
4. にぶい黄褐色土層(10YR5/3)。
5. 黒褐色土層(10YR3/1) 10YR5/6少含。
6. 10YR4/6・4/2混在。
7. 10YR5/6・3/1混在。
8. にぶい黄褐色土層(10YR5/4)。
9. 黒褐色土層(10YR3/1) 灰含。
10. 黒褐色土層(10YR2/3) 焼土・炭化物微量含。

※ 掘方。
 ■ 明赤褐色土層(2.5YR5/6) 焼土。

第499図 H321号住居址(1)

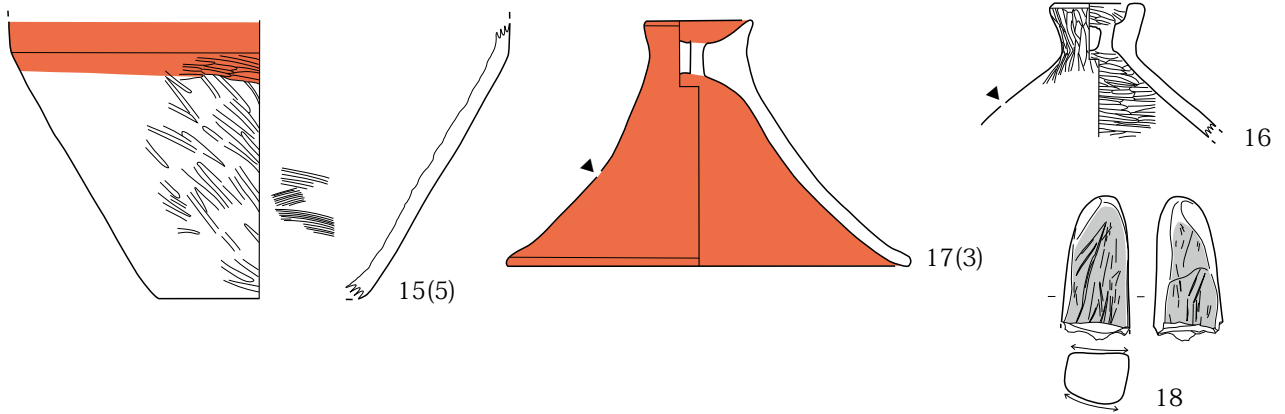

第 500 図 H321 号住居址 (2)

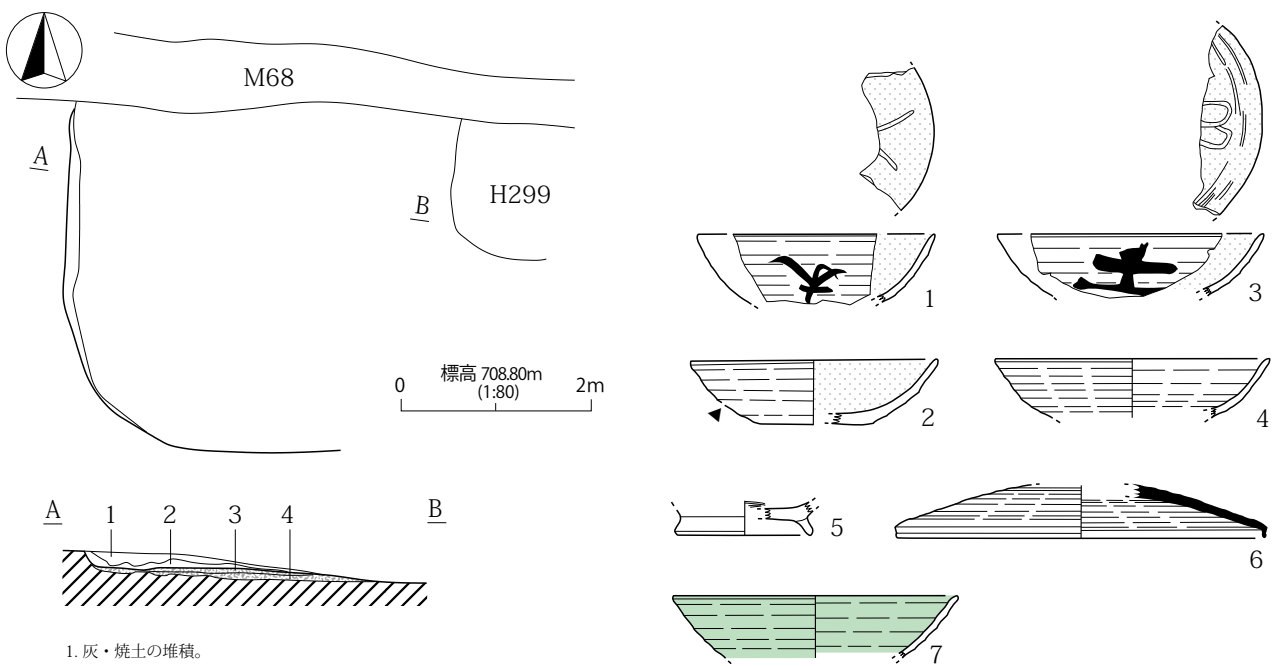

1. 灰・焼土の堆積。
2. 黒褐色土層 (10YR3/2) 10YR7/4ローム少含。
3. 漆にぶい黄橙色土層 (10YR6/4) 10YR4/2多含。貼床。
4. 漆にぶい黄橙色土層 (10YR6/4) 10YR7/4ローム含。掘方埋土。

第501図 H322号住居址

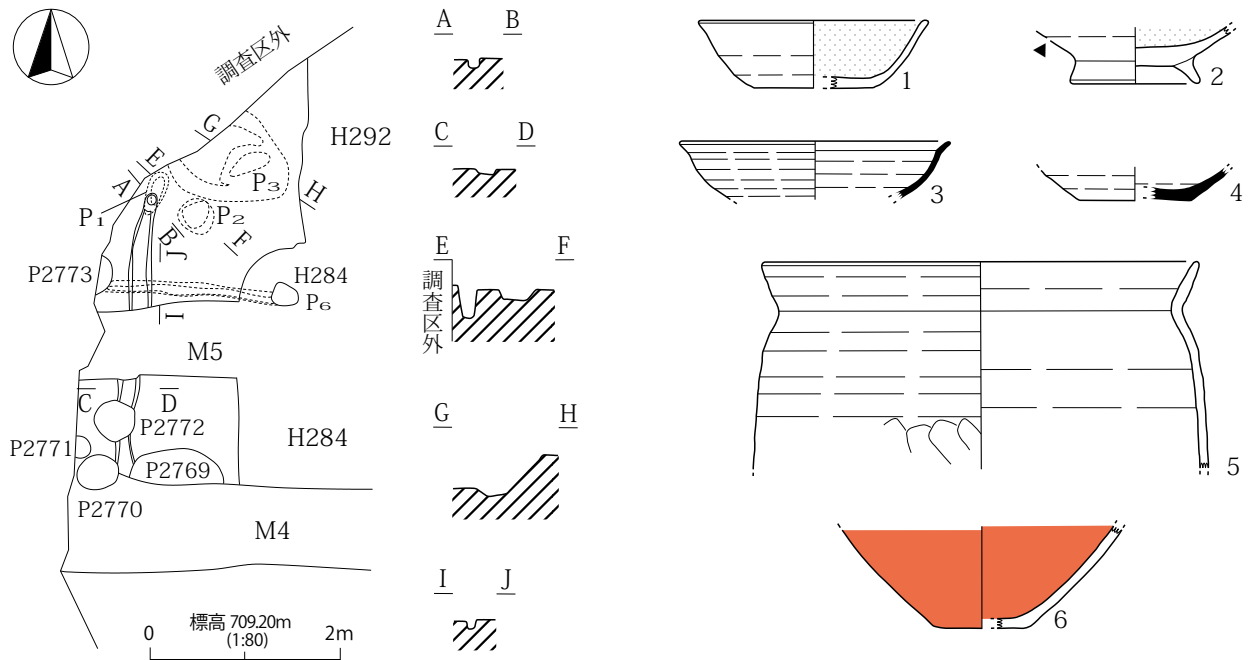

第502図 H323号住居址

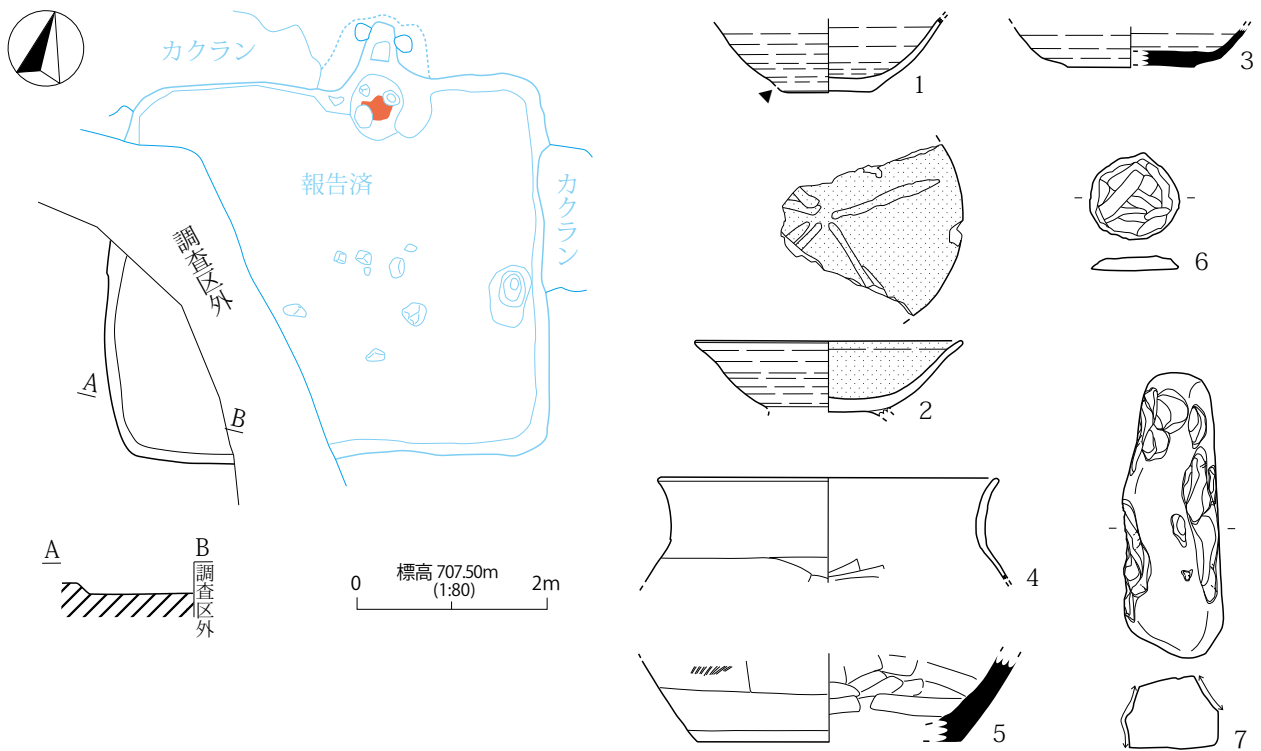

第503図 H324号住居址

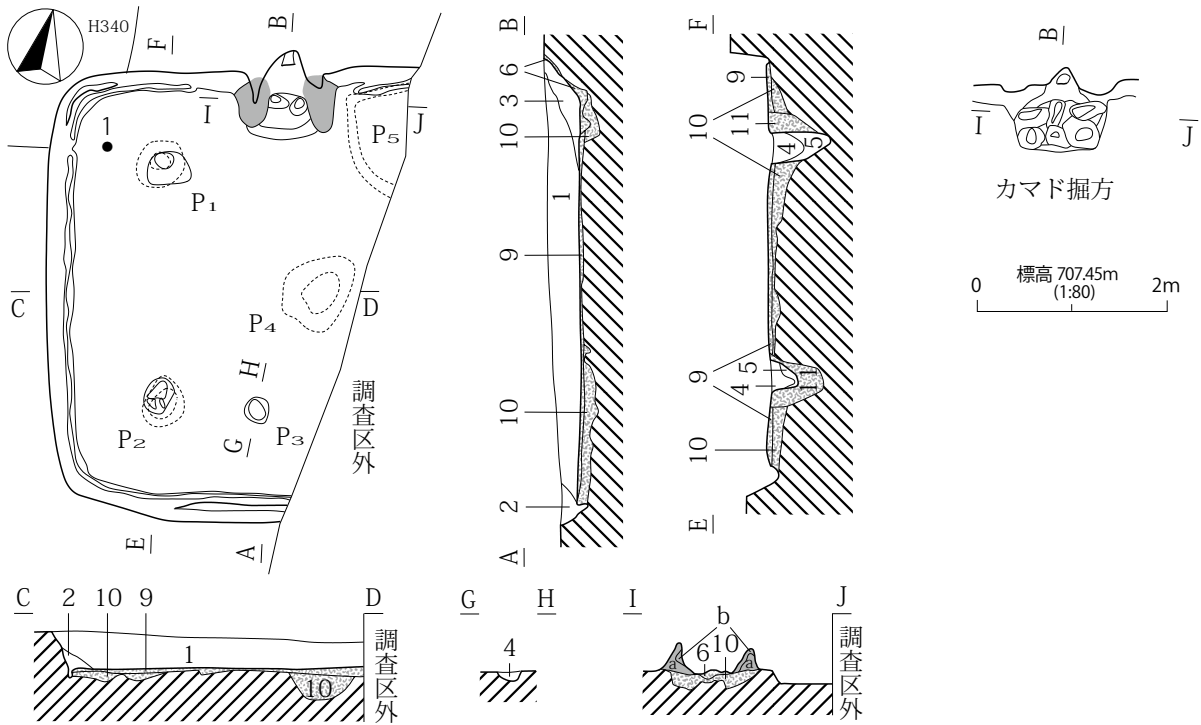

1. にぶい黄褐色土層 (10YR4/3) 10YR2/2・10YR7/4ローム含。=人為埋土?
2. 黒褐色土層 (10YR3/2) 粘質土。
3. 2層中に焼土・灰を含。
4. 黒褐色土層 (10YR3/2) 10YR7/4ローム多含。
5. にぶい黄褐色土層 (10YR7/4) ローム、10YR4/2少含。
6. 褐灰色土層 (10YR4/1) 10YR7/4ローム混在。カマド埋土。
7. 灰黄褐色土層 (10YR4/2) 10YR7/4ローム含。貼床。
8. 黒褐色土層 (10YR3/2) 10YR7/4ローム多含。掘方埋土。
9. にぶい黄褐色土層 (10YR7/4) ローム・10YR4/2少含。
10. 褐灰色土層 (10YR4/1) 粘土。
11. a層が焼土化したもの。

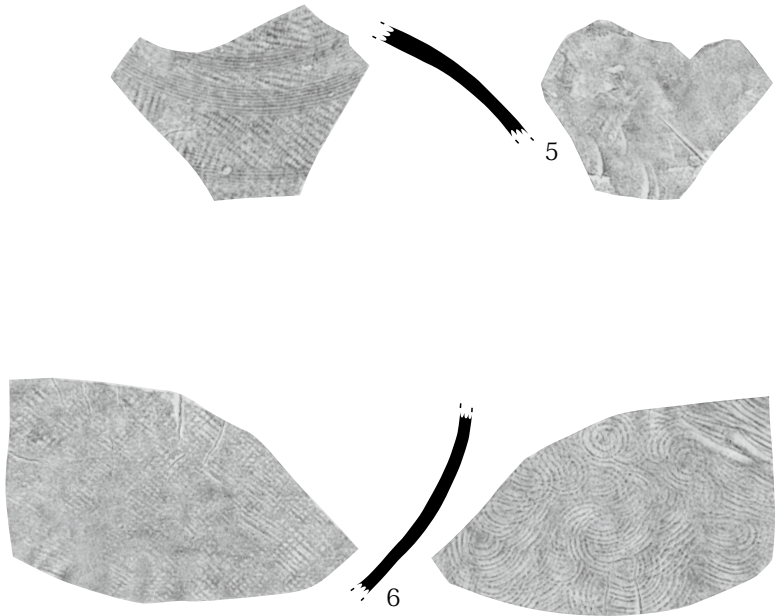
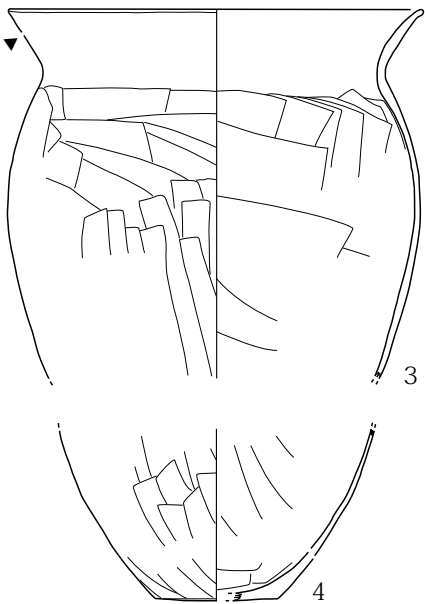

第504図 H325号住居址

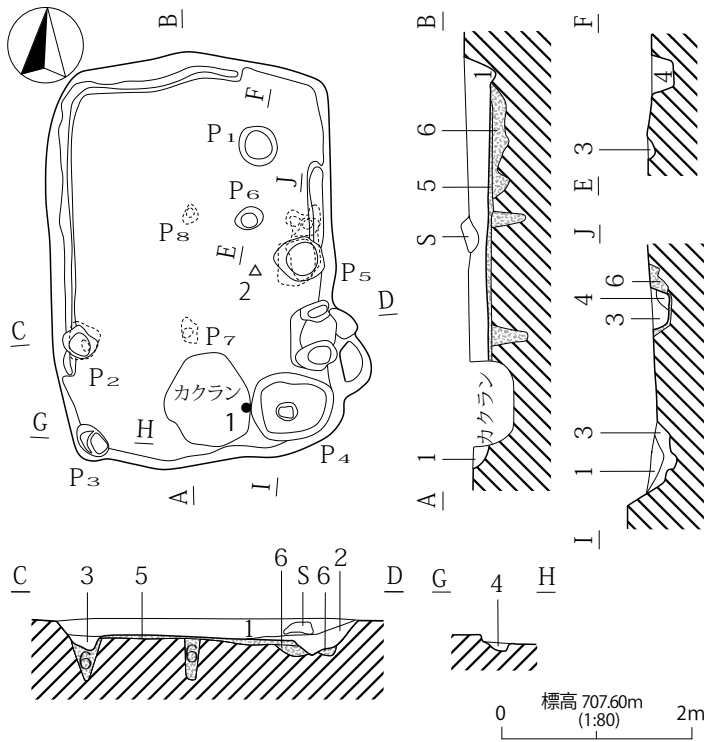

- 1. にぶい黄褐色土層 (10YR4/3) 10YR7/4ローム・2/2少含。
- 2. 1層中に焼土・灰・炭化物を含。
- 3. 灰黄褐色土層 (10YR4/2) 10YR7/4ローム含。
- 4. にぶい黄橙色土層 (10YR7/4) ローム主体、10YR4/2少含。
- 5. 褐灰色土層 (10YR4/1) 10YR7/4ローム含。貼床。
- 6. にぶい黄橙色土層 (10YR7/4) ローム主体、10YR4/2少含。掘方埋土。

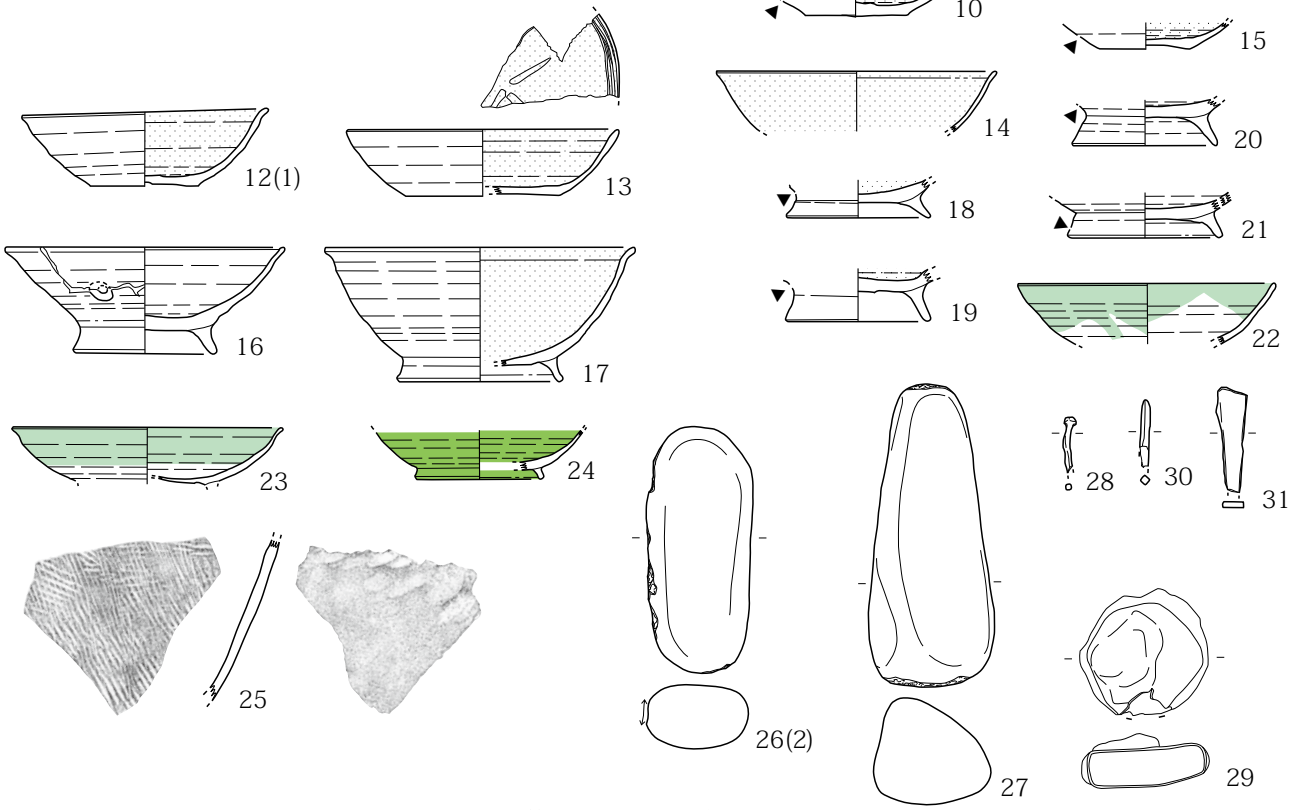

第505図 H326号住居址

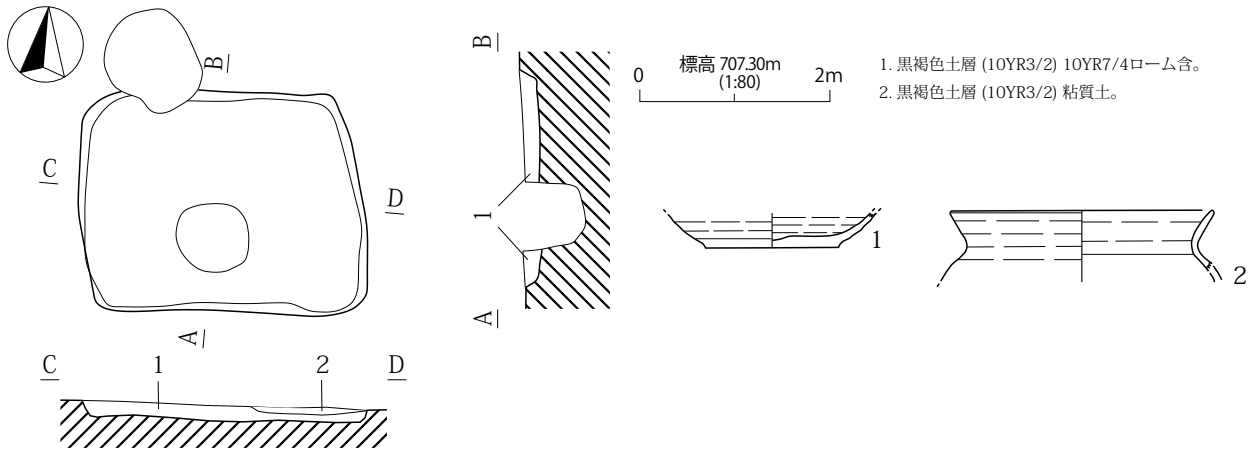

第506図 H327号住居址

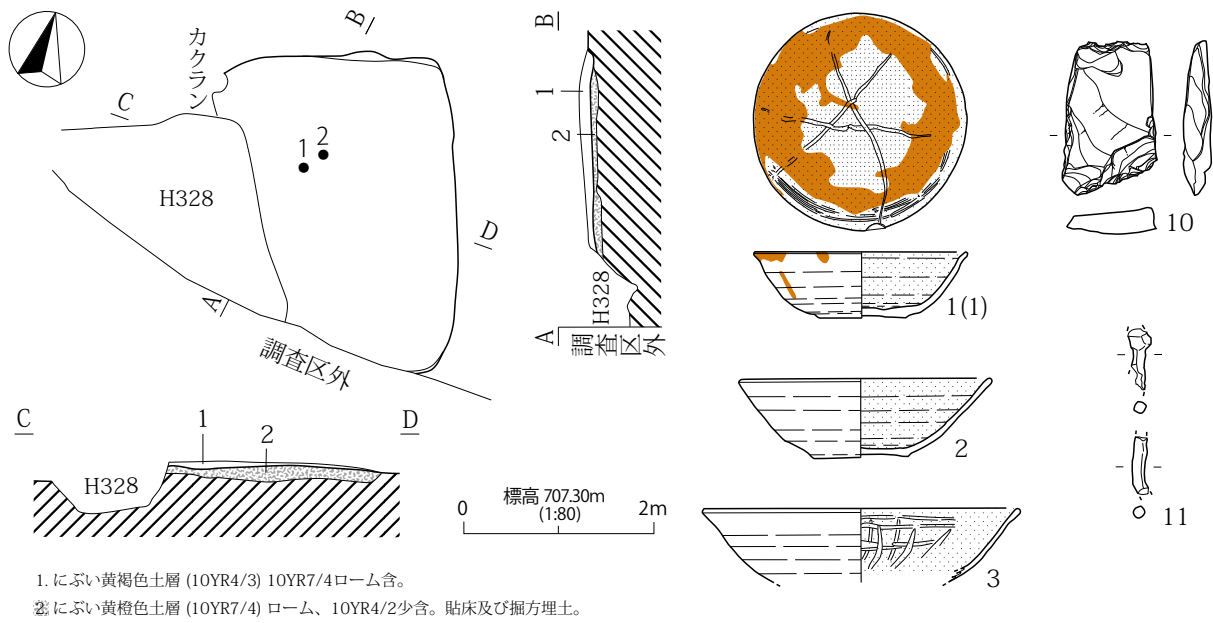

1. にぶい黄褐色土層 (10YR4/3) 10YR7/4ローム含。
 悉にぶい黄橙色土層 (10YR7/4) ローム、10YR4/2少含。貼床及び掘方埋土。

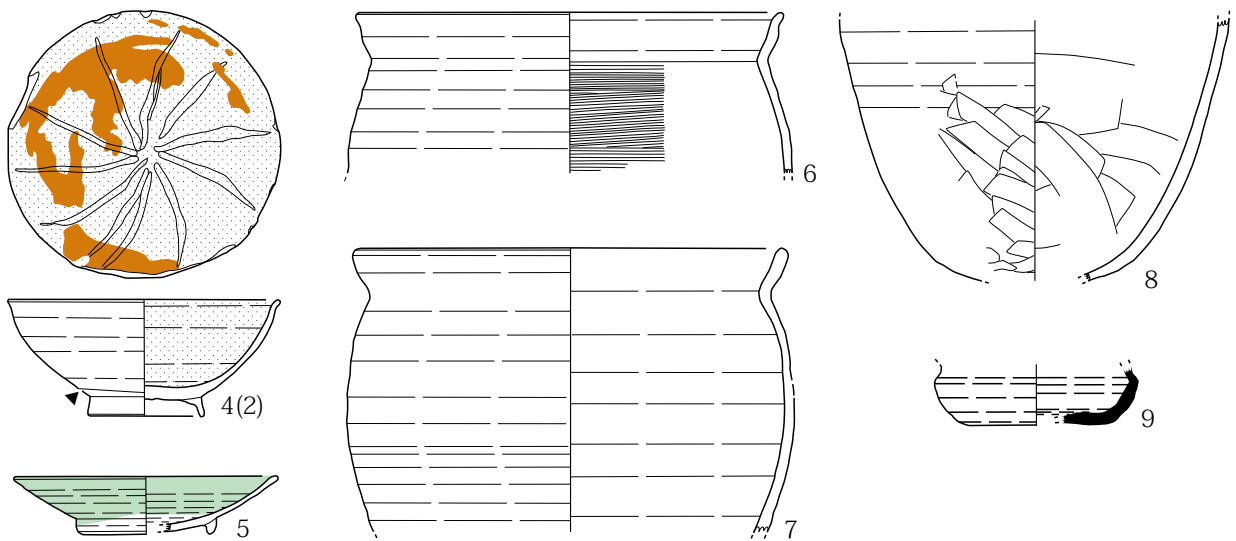

第507図 H329号住居址

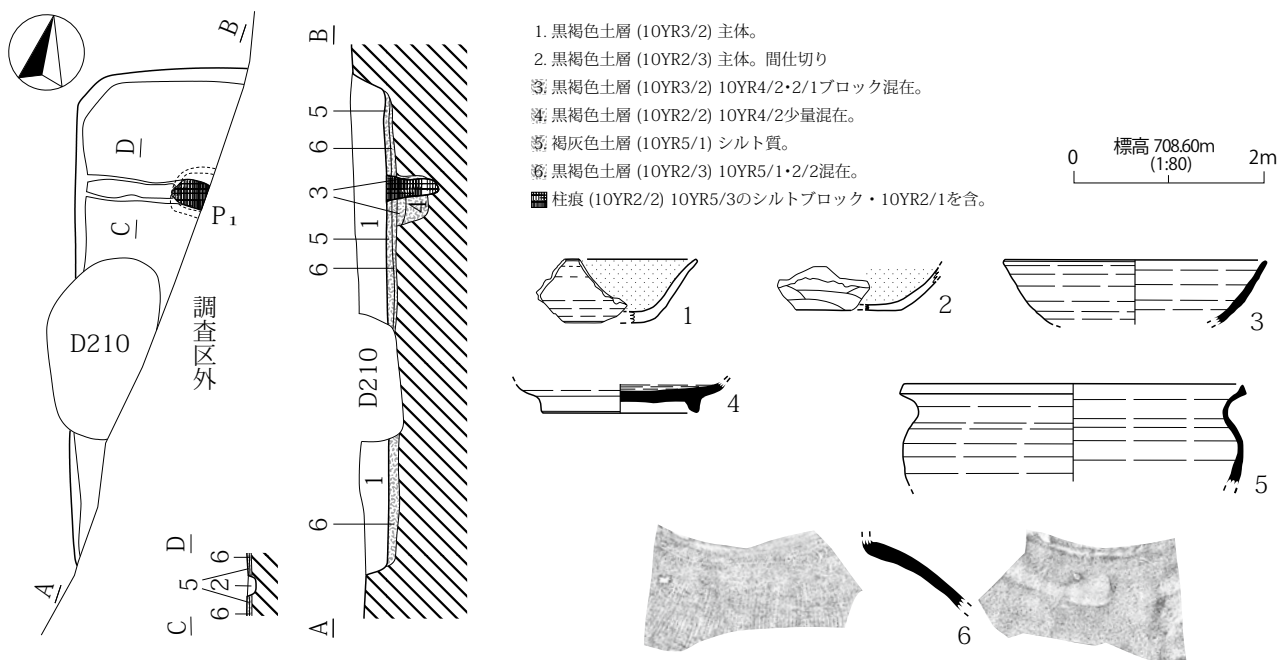

第 508 図 H330 号住居址

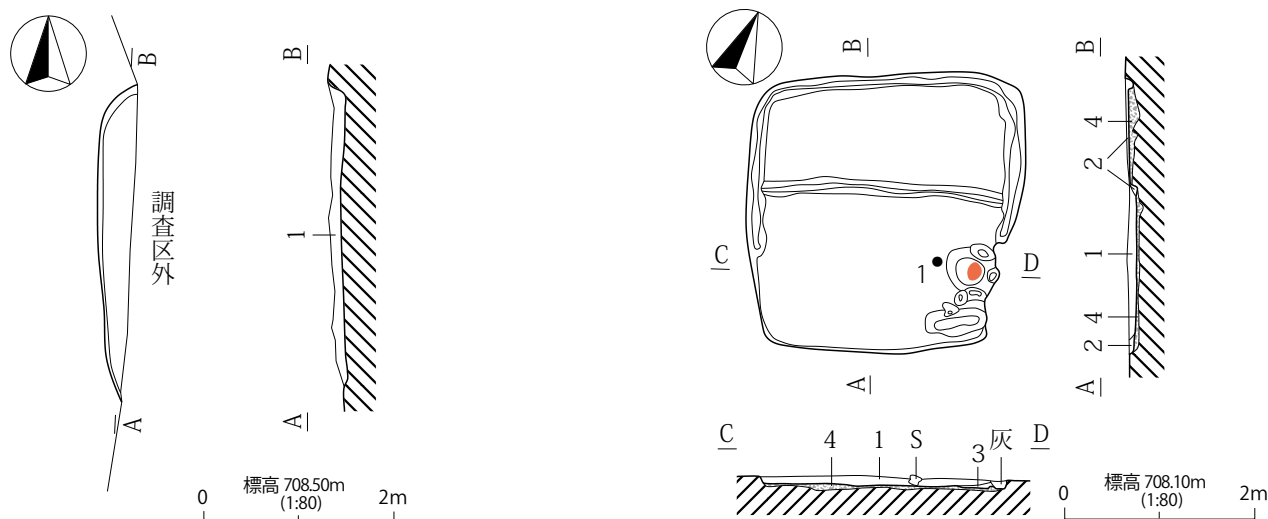

第 509 図 H331 号住居址

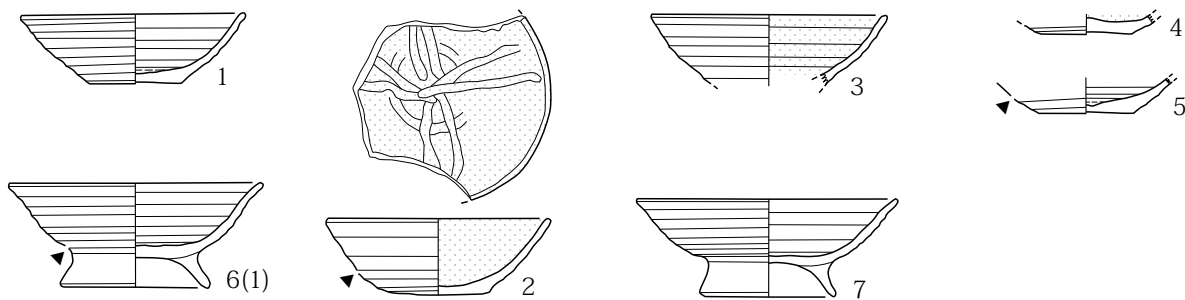
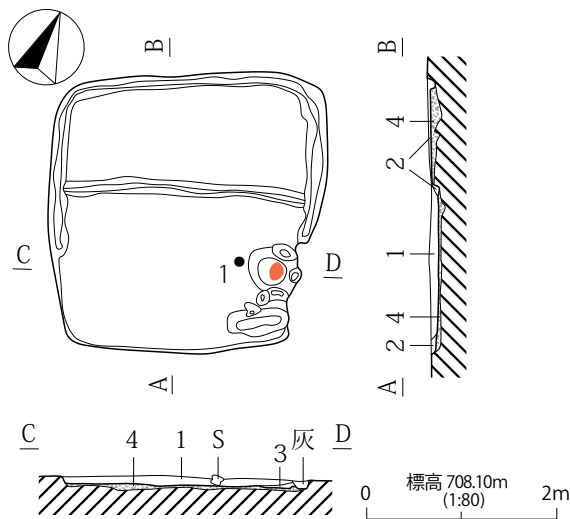

第 514 図 H335 号住居址

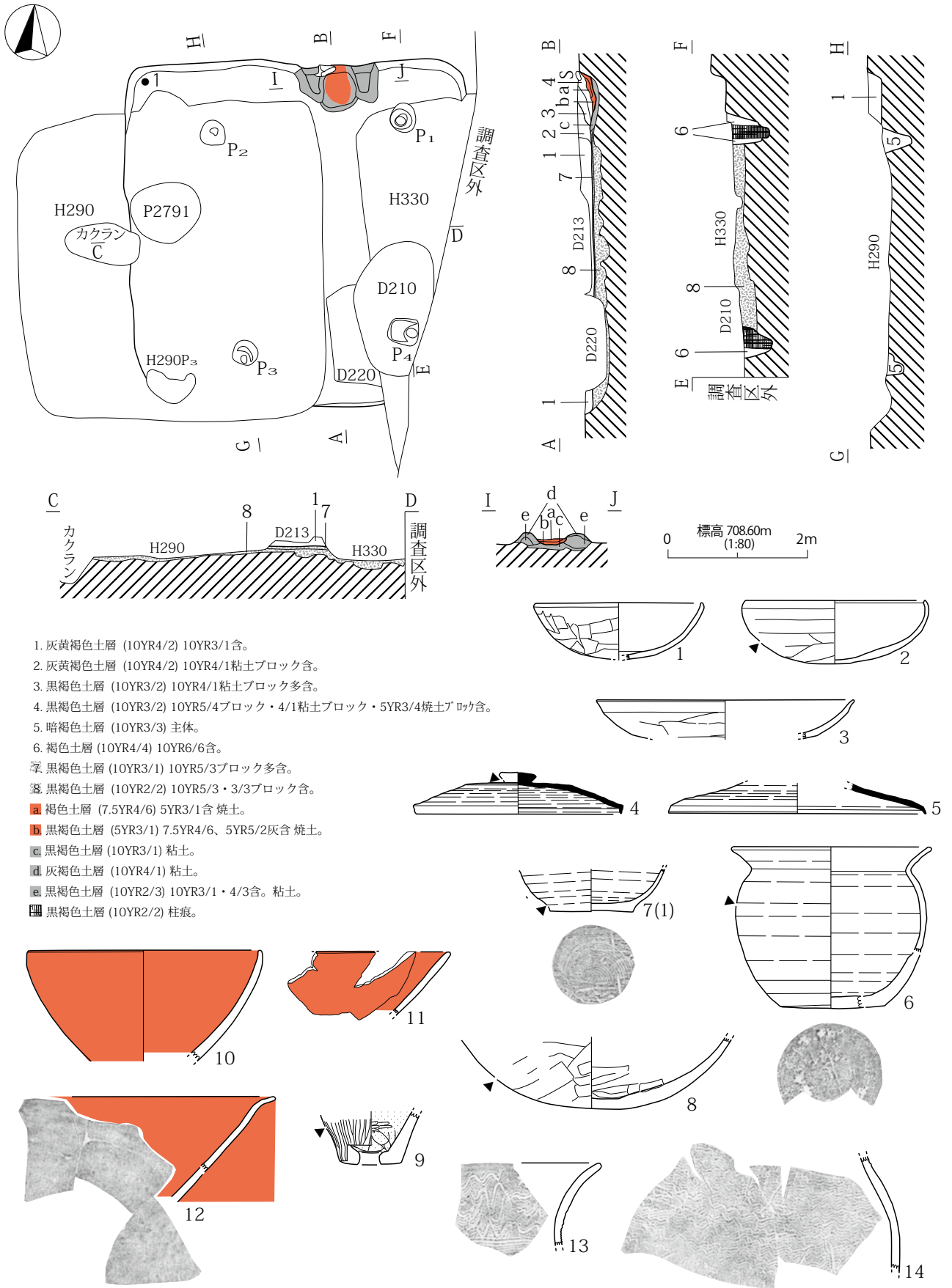

第 510 図 H332 号住居址

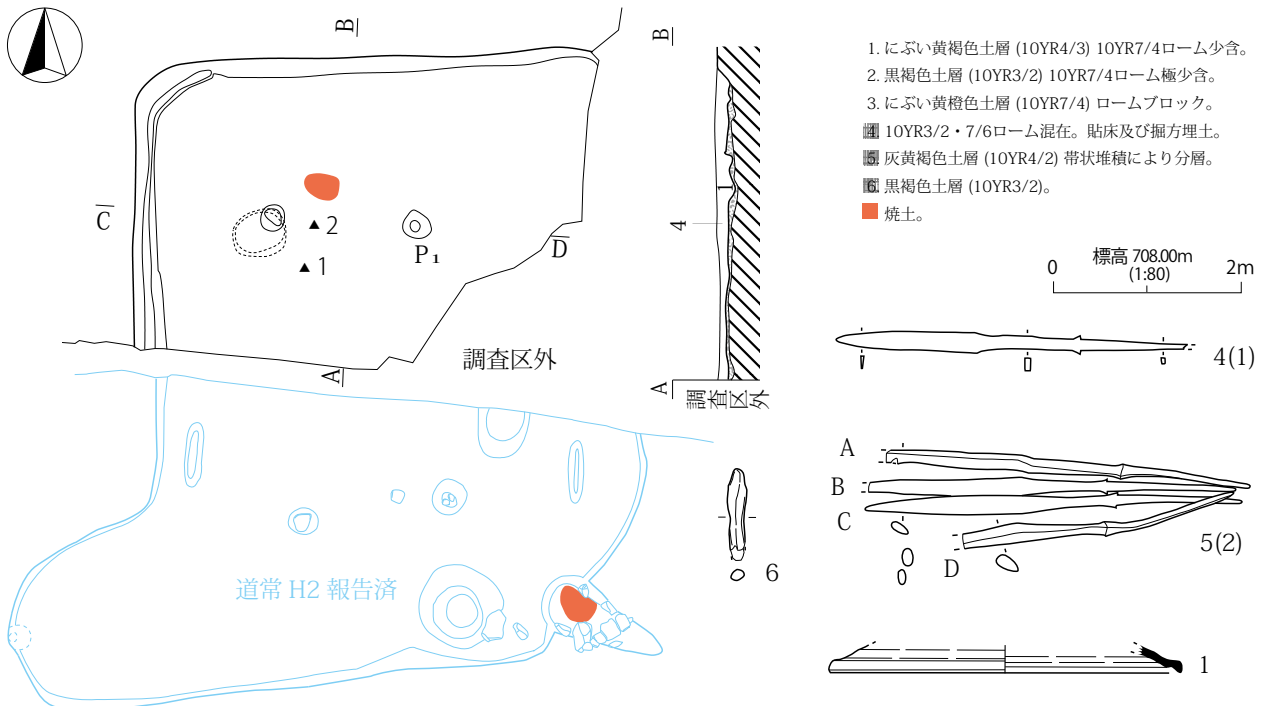

第511図 H333号住居址

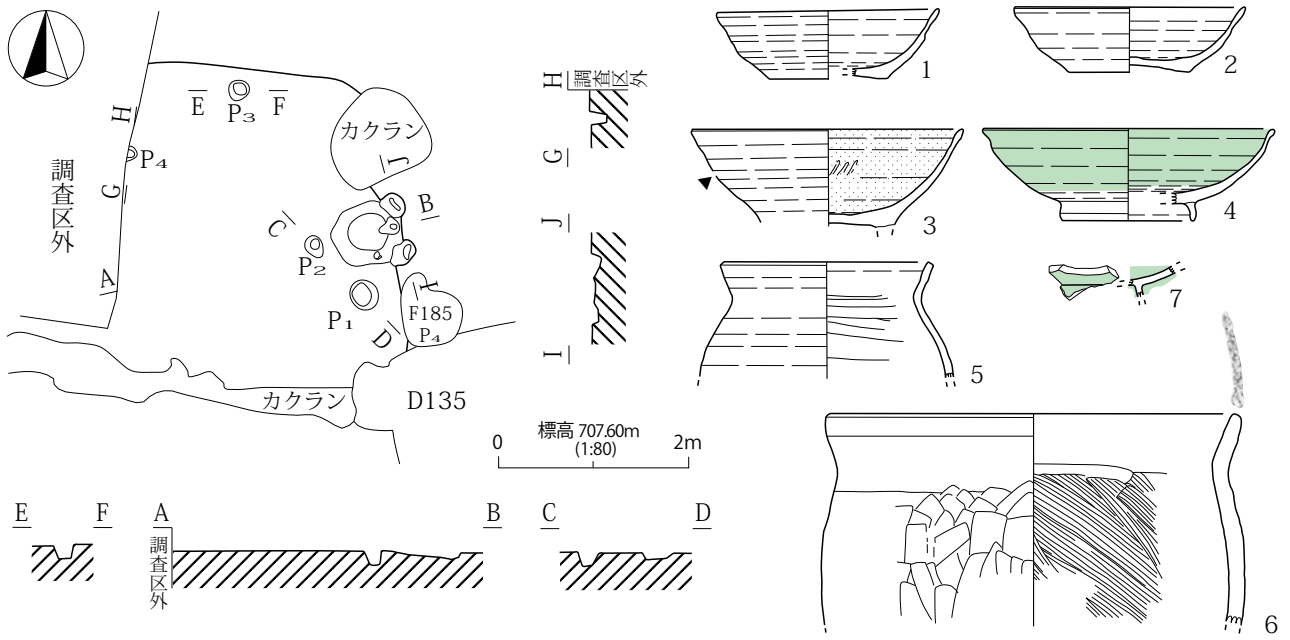

第522図 H339号住居址

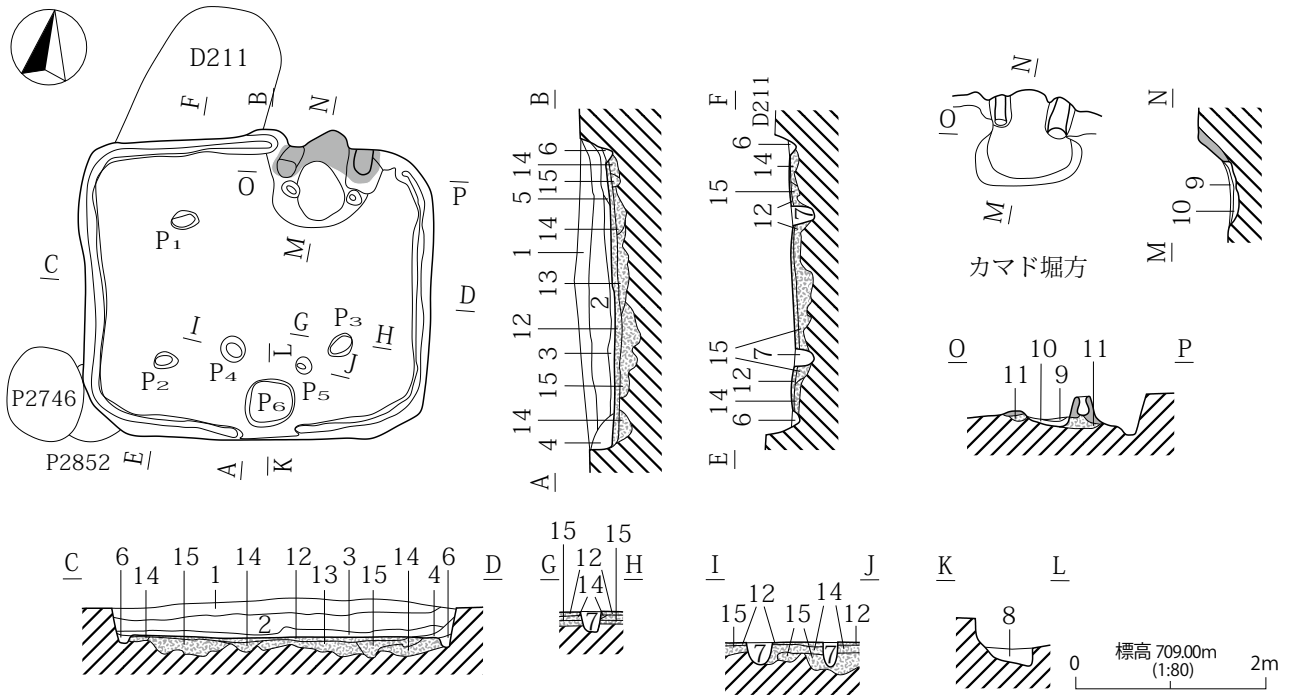

- 1. 黒褐色土層 (10YR3/2) 10YR4/4ロームブロック含。
- 2. 黒褐色土層 (10YR3/1) 10YR4/4ロームブロックφ3cm大多含。
- 3. 黒褐色土層 (10YR2/2)。
- 4. 黒色土層 (10YR2/1)。
- 5. 黒褐色土層 (10YR3/2) 7.5YR4/2粘土ブロック多含。
- 6. 黒褐色土層 (10YR3/1)。
- 7. 10YR3/1・4/2混在。
- 8. 10YR3/2・2/1混在。
- 9. 暗褐色土層 (5YR3/3) 5YR3/6焼土少量含。
- 10. 黒褐色土層 (10YR2/2)。
- ⅰ. 黒褐色土層 (10YR2/3) 10YR1.7/1多含。
- ⅱ. 黒褐色土層 (10YR2/3) 10R4/4ブロック多含。貼床。
- ⅲ. 黒色土層 (10YR2/1) 10YR5/6ブロック多含。
- ⅳ. 暗褐色土層 (10YR3/3)。
- ⅴ. 黒色土層 (10YR2/2) 10YR1.7/1少含。
- 黒褐色土層 (10YR3/2) 10YR2/2含。

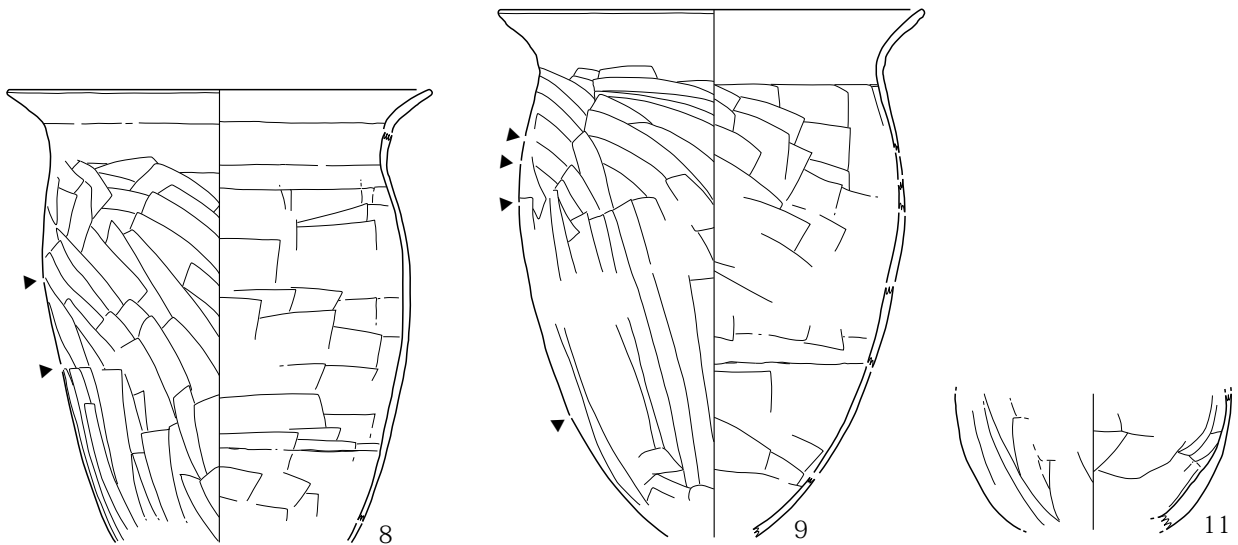
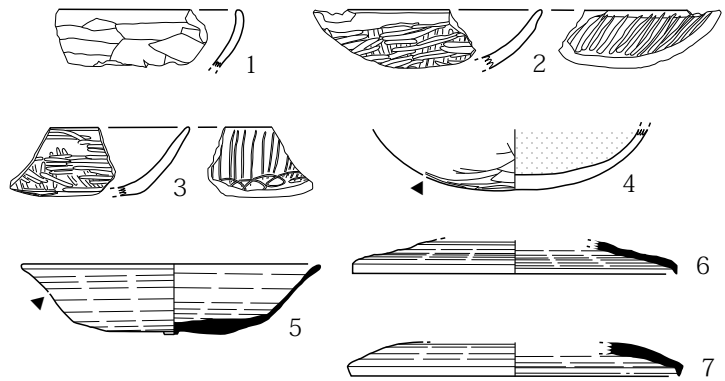

第 512 図 H334 号住居址 (1)

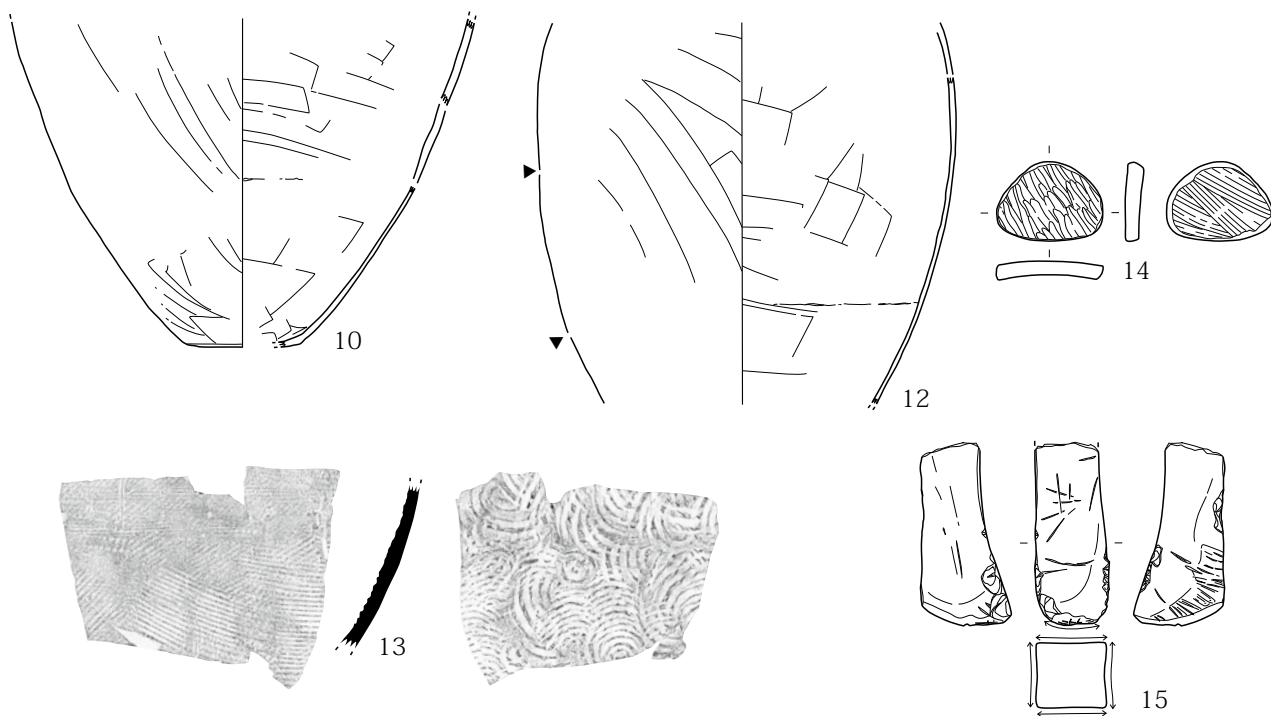

第 513 图 H334 号住居址 (2)

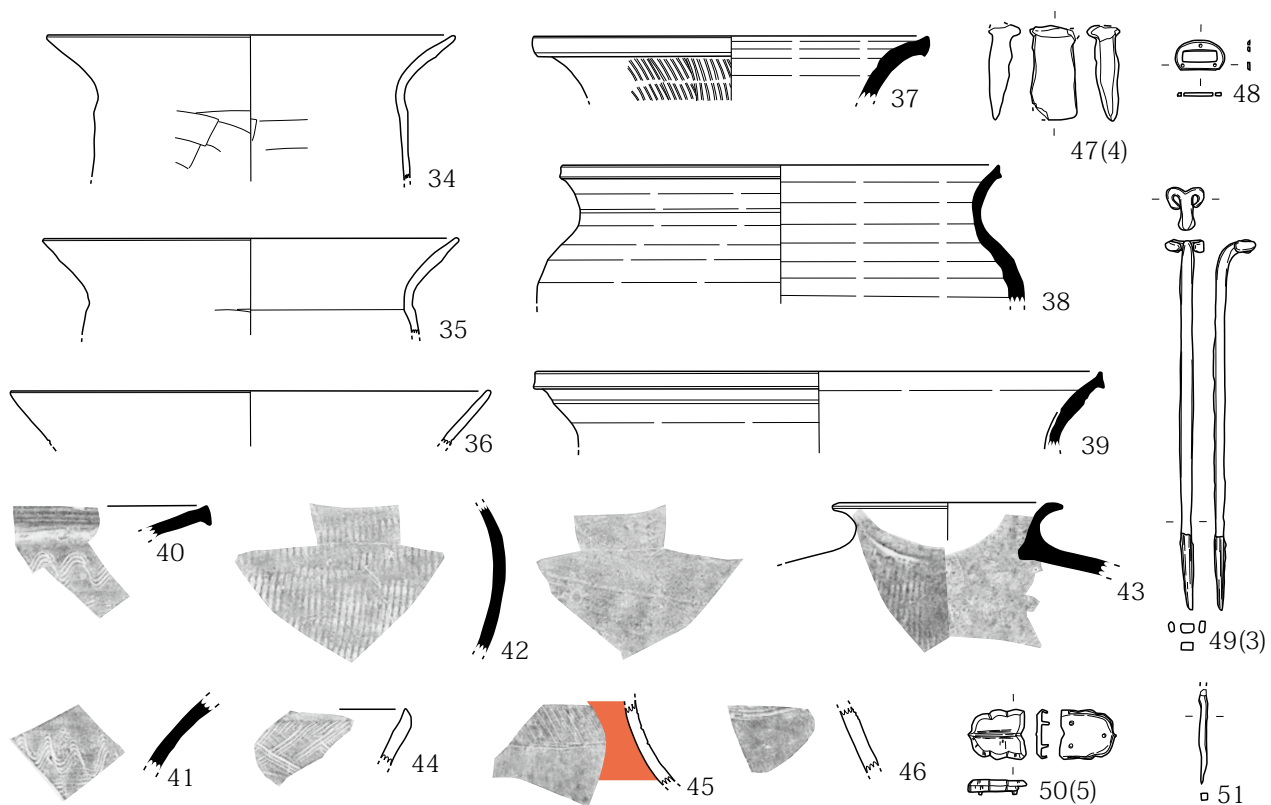

第 520 图 H337 号住居址·D224 号土坑 (3)

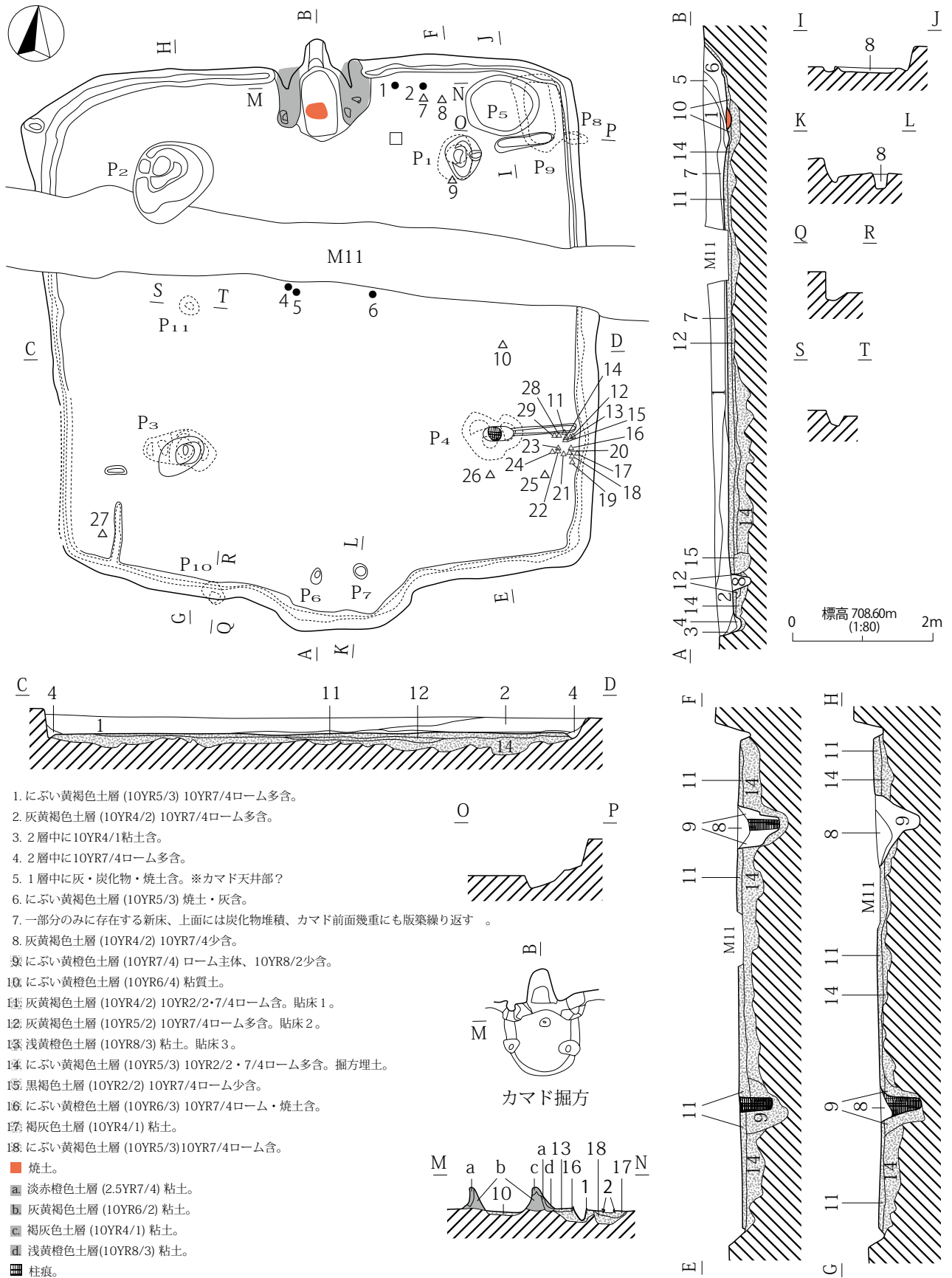

第515図 H336号住居址(1)

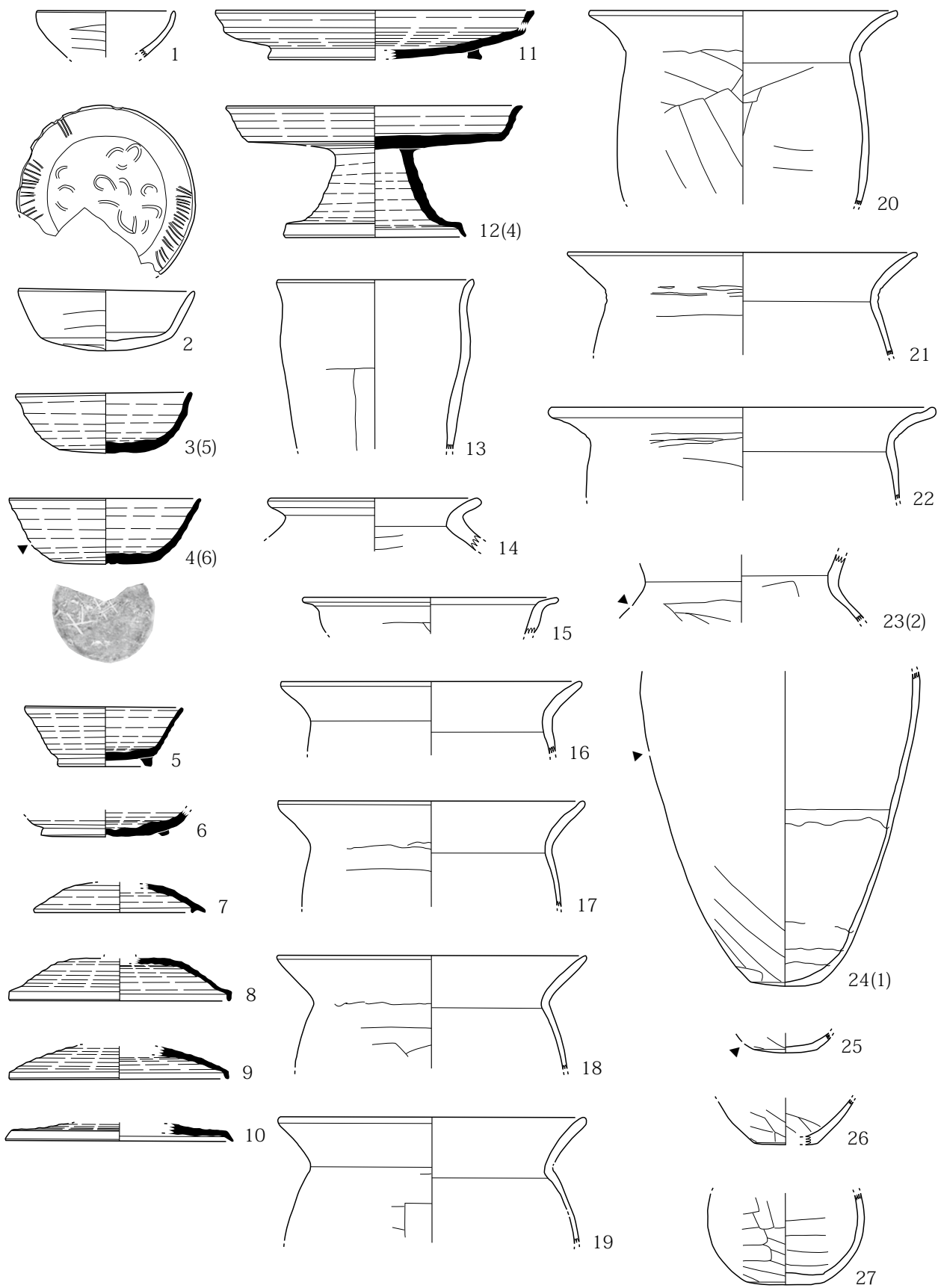

第 516 图 H336 号住居址 (2)

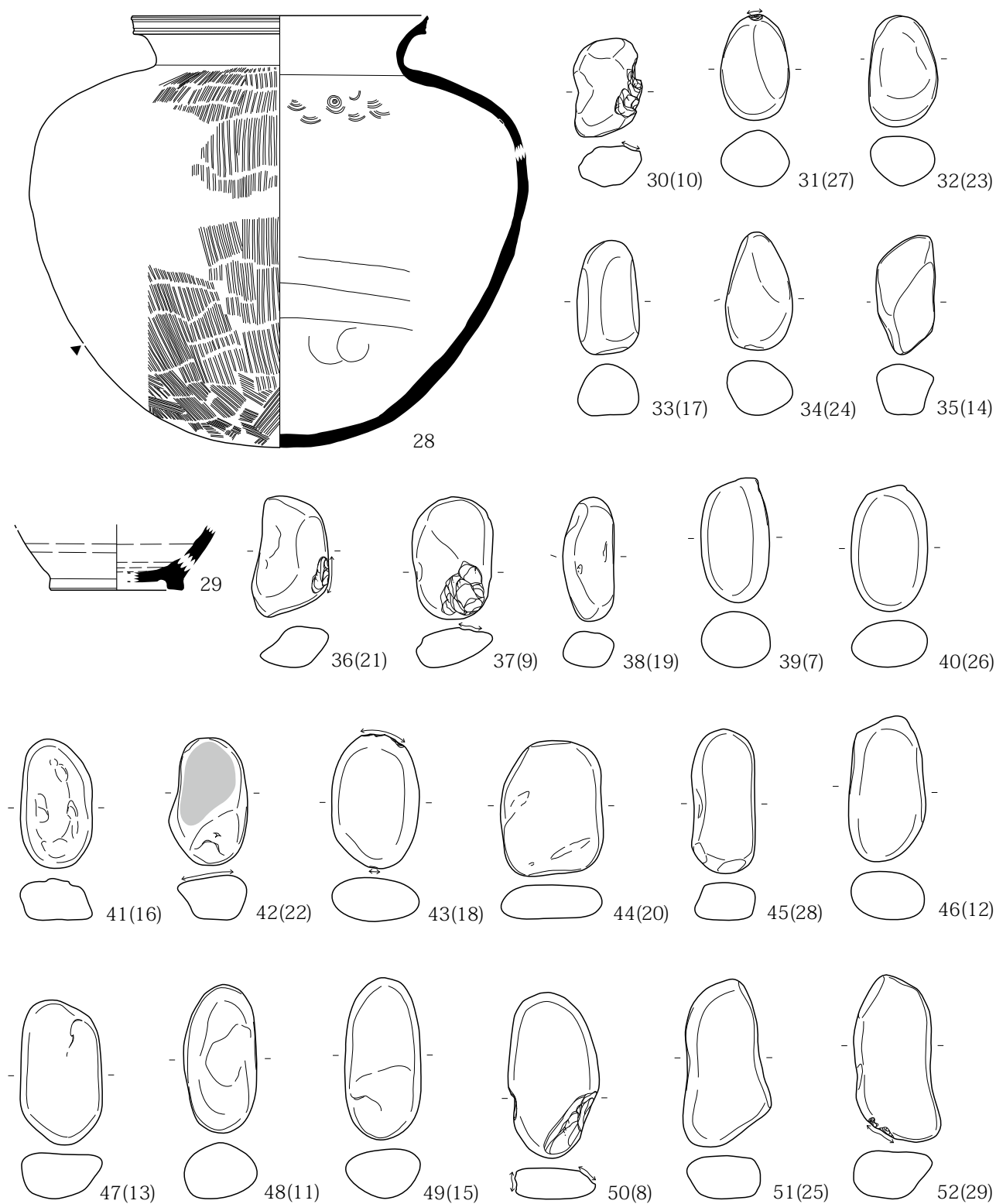

第 517 图 H336 号住居址 (3)

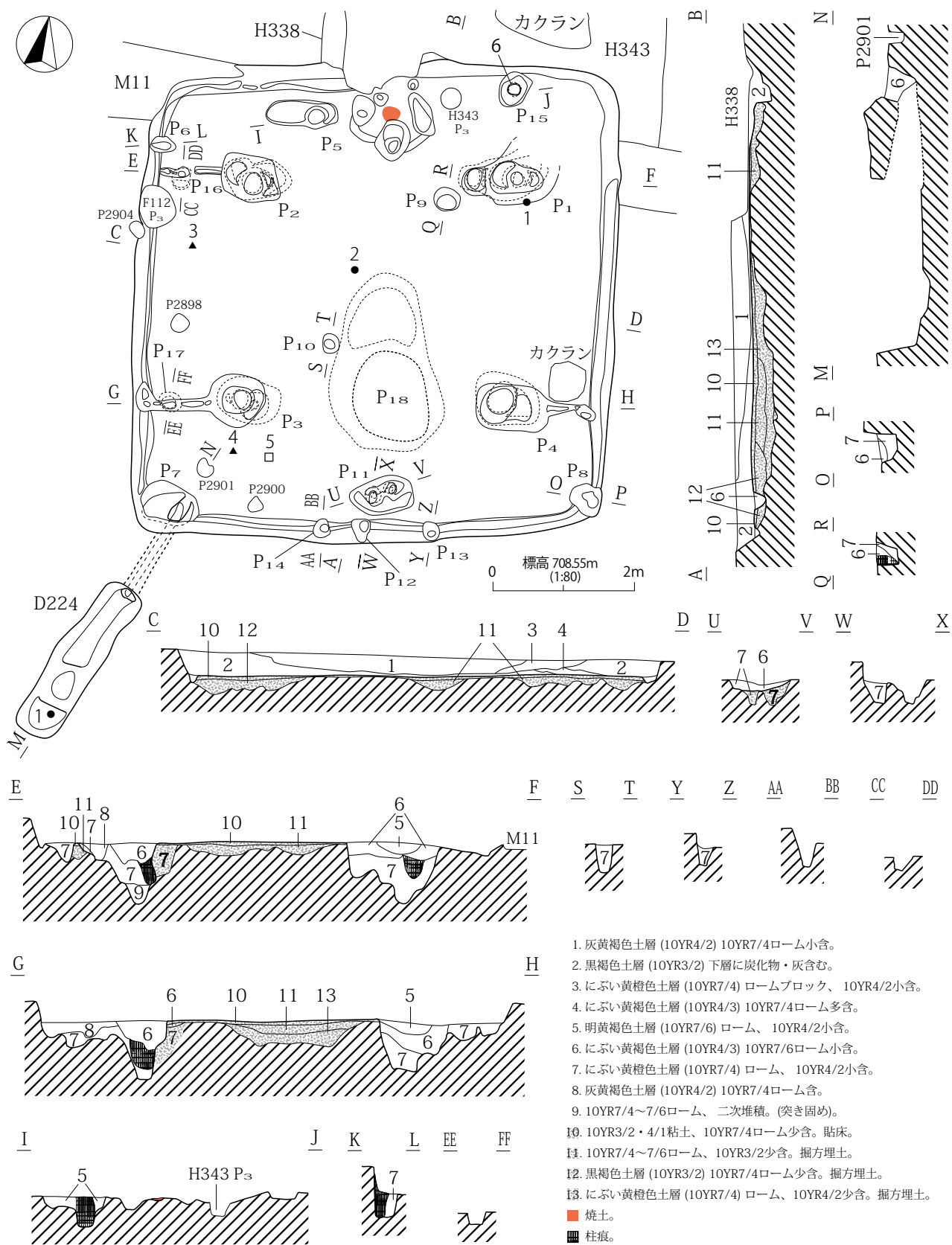

第 518 図 H337 号住居址・D224 号土坑 (1)

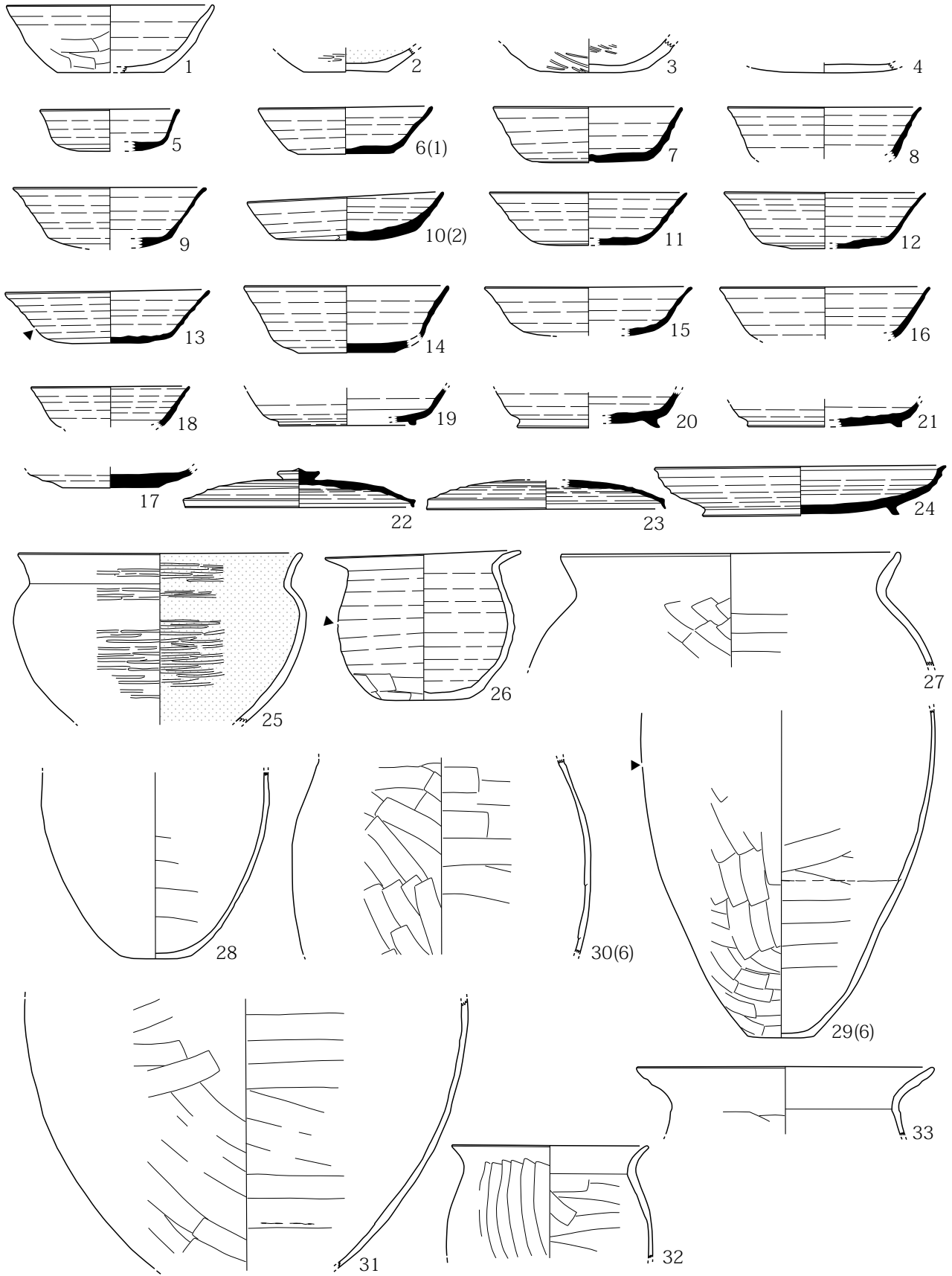

第 519 图 H337 号住居址·D224 号土坑 (2)

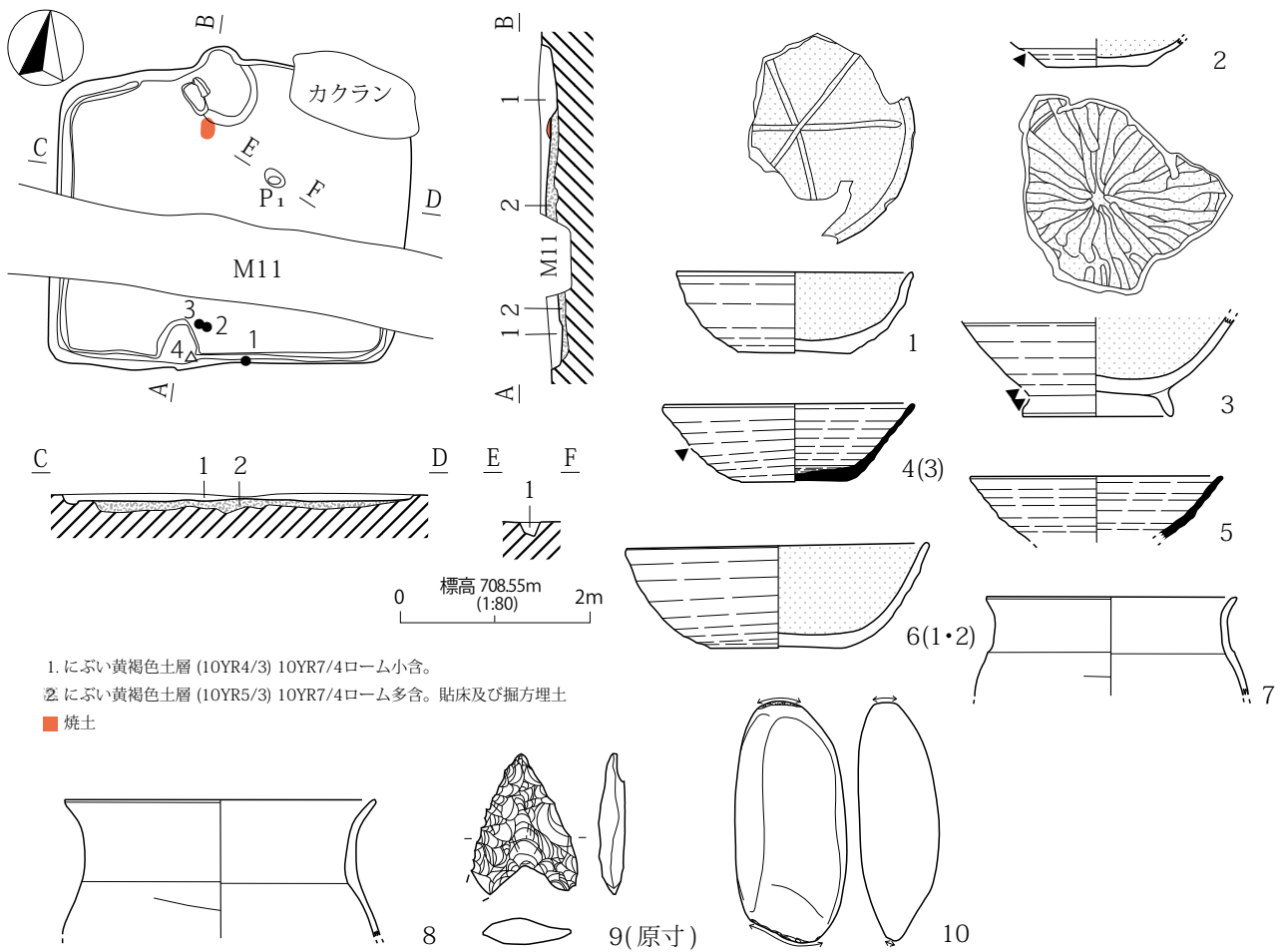

第521図 H338号住居址

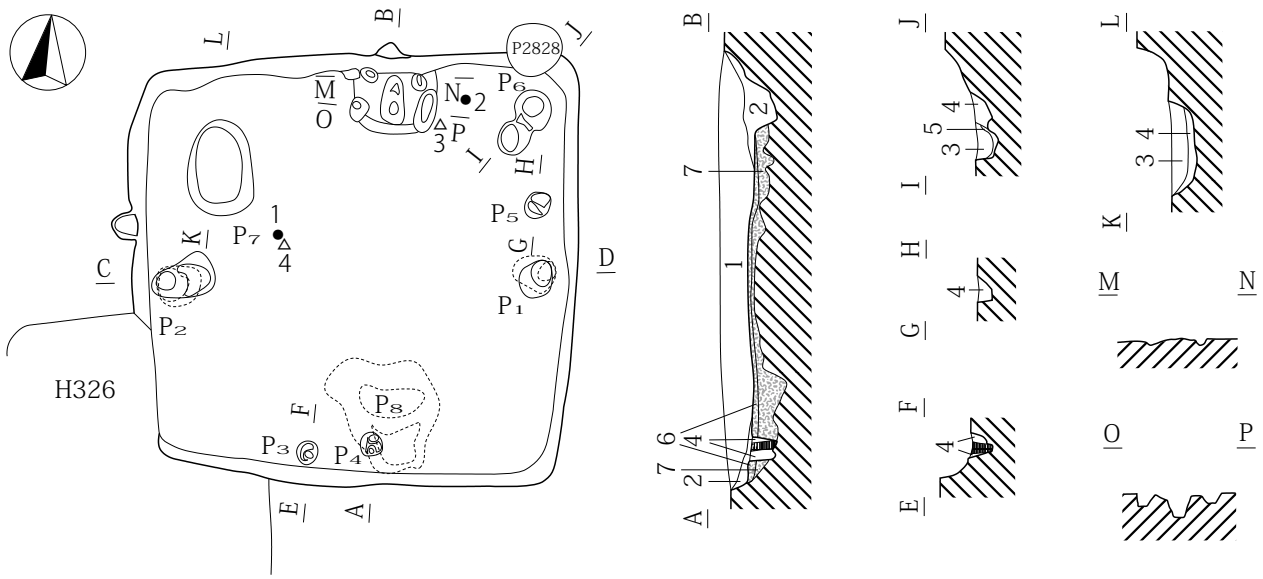

0 標高 707.50m (1:80) 2m

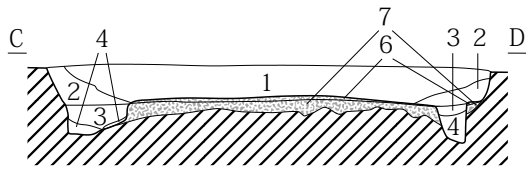

1. 灰黄褐色土層 (10YR4/2) 10YR7/4ローム・10YR2/2含。
2. 黒褐色土層 (10YR3/2) 10YR7/4ローム少含。
3. にぶい黄褐色土層 (10YR4/3) 10YR7/4ローム少含。
4. 灰黄褐色土層 (10YR4/2) 10YR7/4ローム混在。
5. 明黄褐色土層 (10YR7/6) ローム二次堆積。
6. 灰黄褐色土層 (10YR4/2) 10YR4/1粘土・10YR7/4ローム含。貼床。
7. にぶい黄褐色土層 (10YR7/4) ローム。10YR3/2混在。掘方埋土。
- 灰黄褐色土層 (10YR4/2) 柱痕。

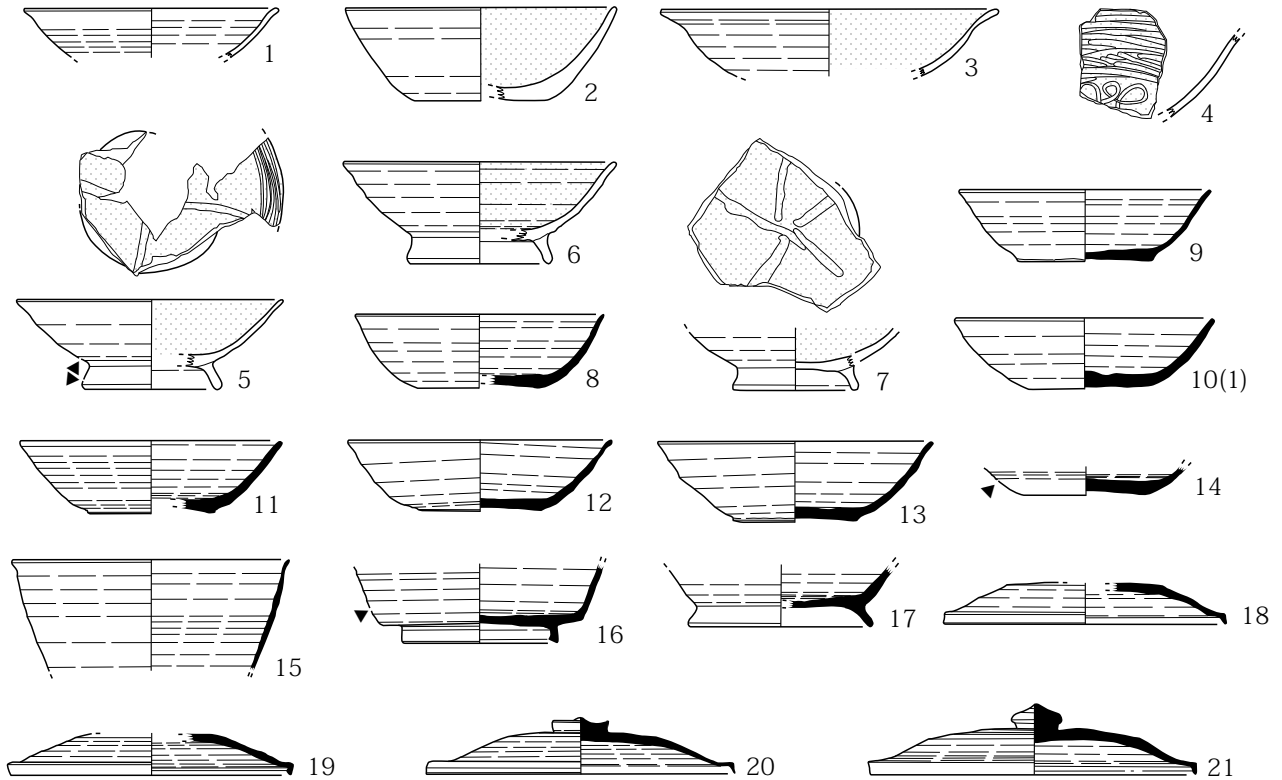

第523図 H340号住居址(1)

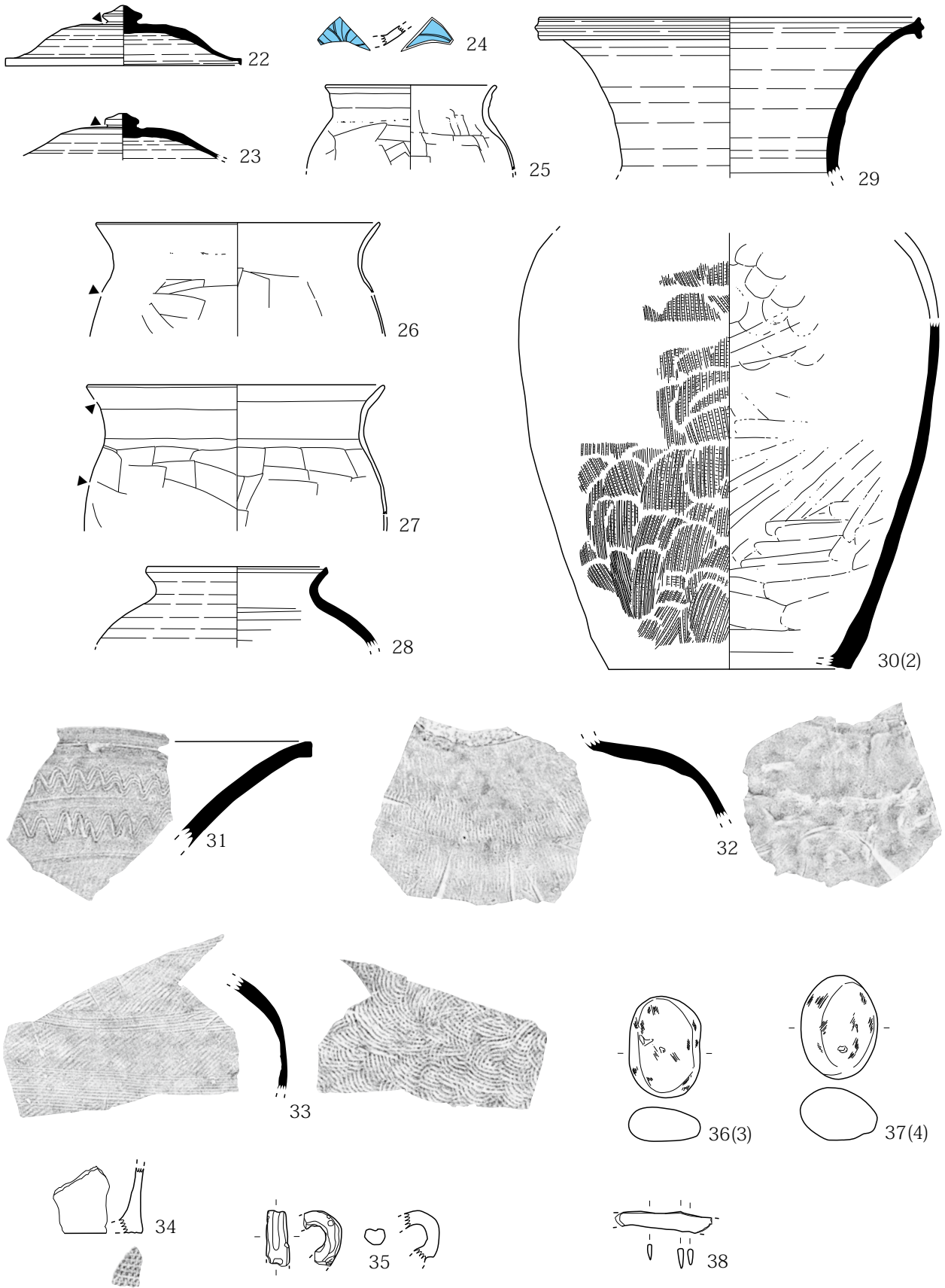

第 524 图 H340 号住居址 (2)

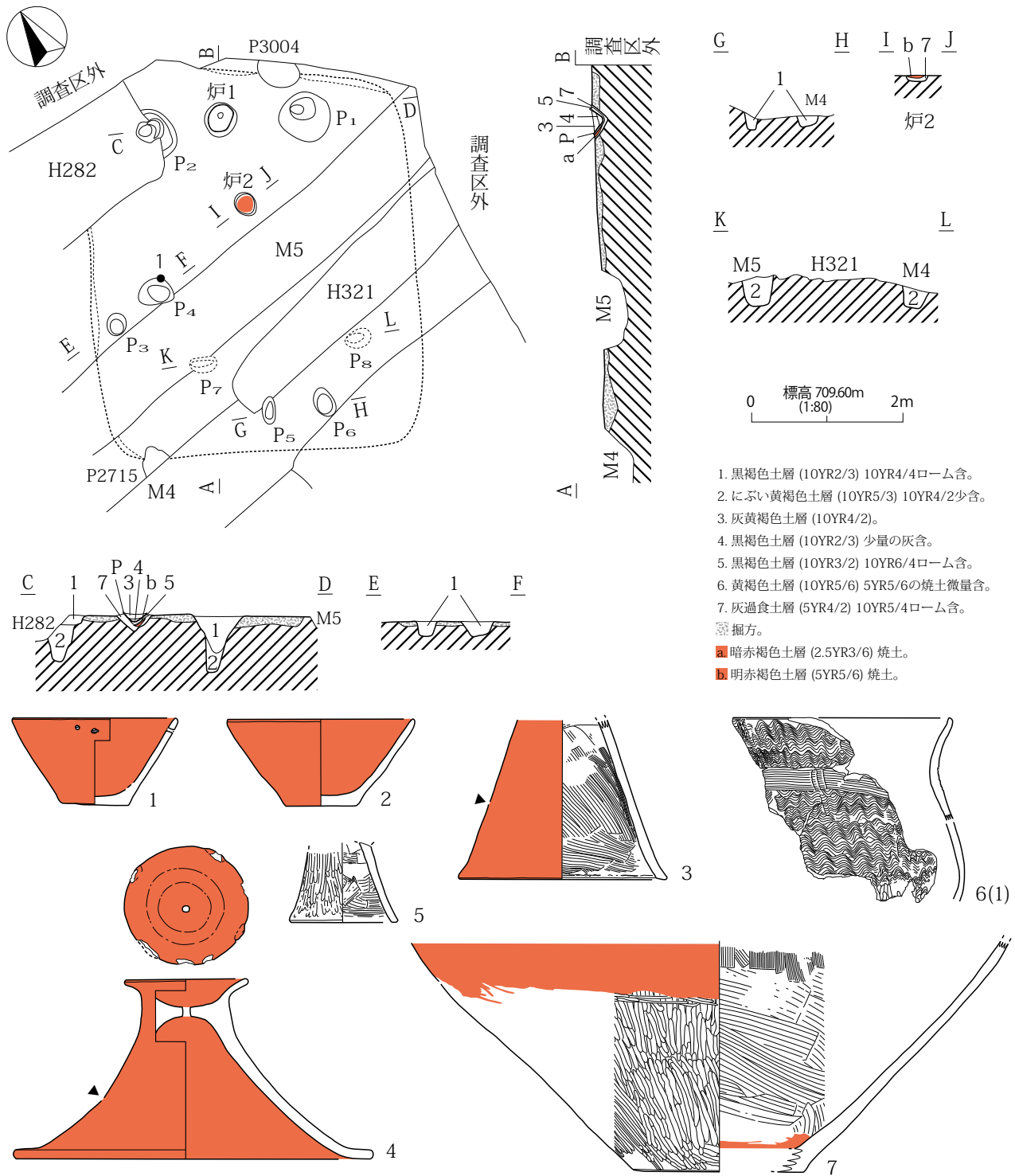

第525図 H341号住居址

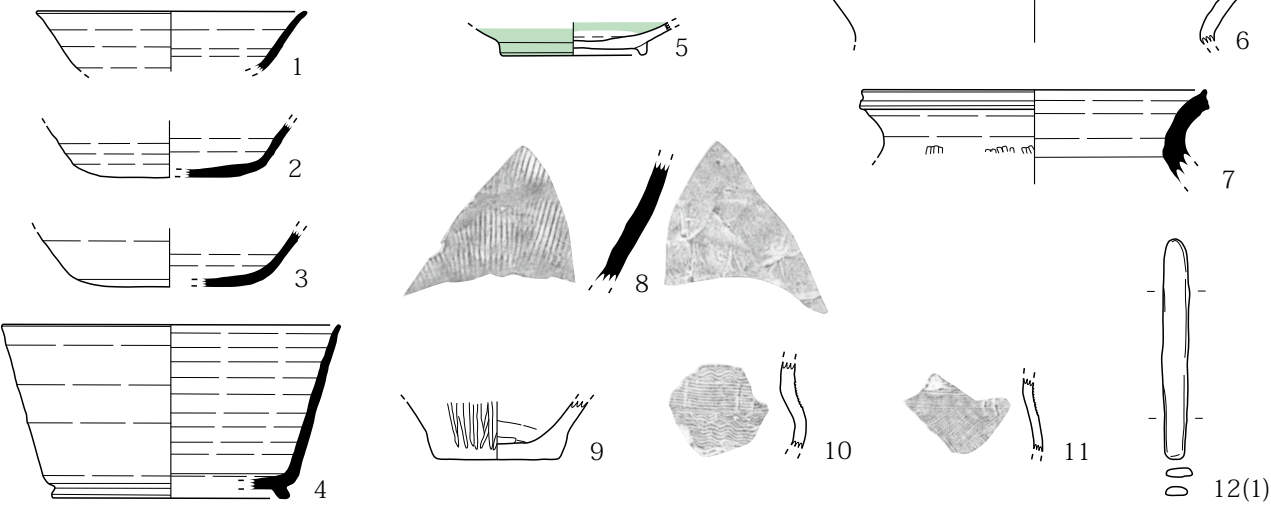
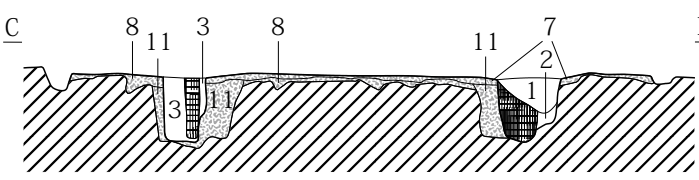
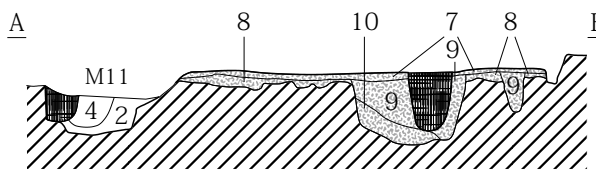
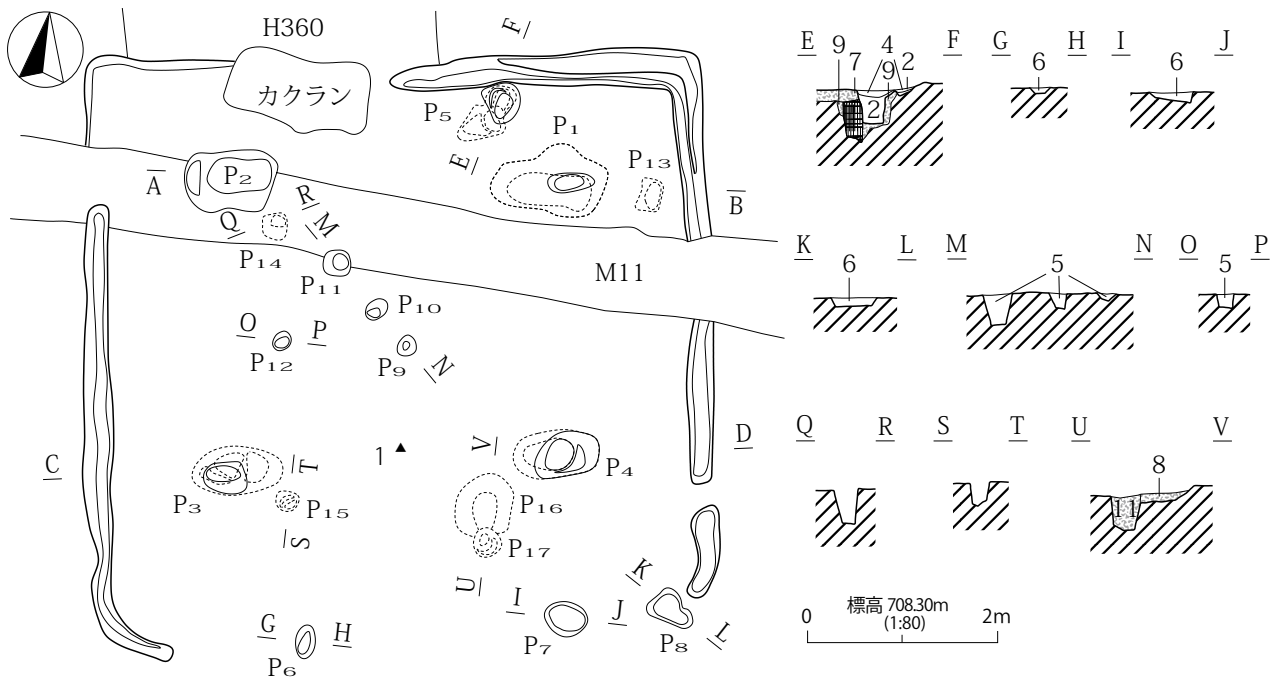

1. 灰黄褐色土層 (10YR4/2) 10YR7/4ローム極小含。
2. にぶい黄褐色土層 (10YR7/4) ローム主体、10YR4/2小含。
3. 10YR7/4~7/6 ローム、3/2・4/2の混在。
4. 灰黄褐色土層 (10YR4/2) 10YR7/4ローム含。
5. にぶい黄褐色土層 (10YR5/3) 10YR7/4ローム含。
6. 黒褐色土層 (10YR3/2) 10YR7/4ローム小含。
7. にぶい黄褐色土層 (10YR7/4) ローム主体、10YR4/2・7/6のローム含。貼床。
8. 黒褐色土層 (10YR3/2)主体、10YR4/2・7/4~7/6ローム含。掘方埋土。
9. 10YR4/2・2/2・7/4ローム混在。
10. にぶい黄褐色土層 (10YR7/4) ローム二次堆積。
11. 10YR7/4~7/6 ローム、4/2含。
12. 10YR3/2・10YR7/4ローム、4/2混在。

第 526 図 H342 号住居址

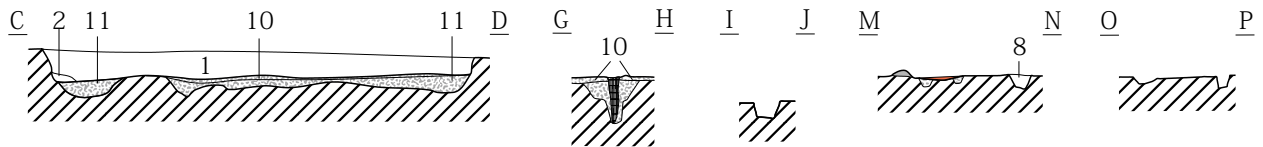
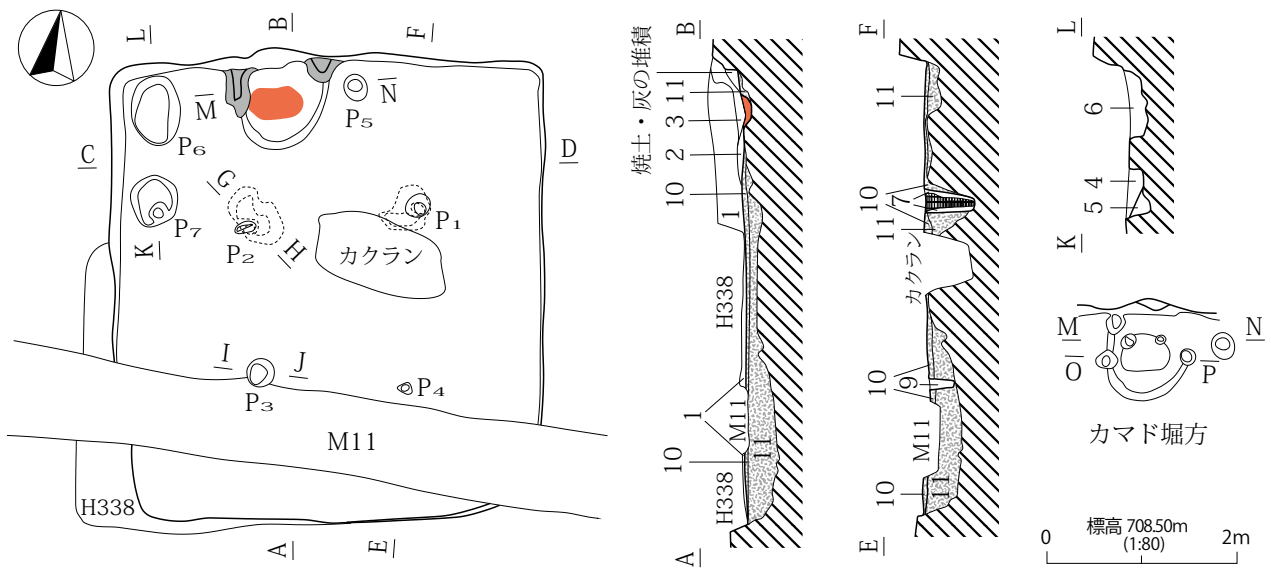

1. にぶい黄褐色土層 (10YR5/3) 10YR7/4ローム・3/2・φ1cm大バミス多含。人為埋土。
 2. 灰黄褐色土層 (10YR4/2) 炭化物多含。
 3. 褐灰色土層 (10YR4/1) 10YR5/3・焼土・炭化物含。
 4. にぶい黄褐色土層 (10YR4/3) 10YR7/4ローム少含。
 5. にぶい黄褐色土層 (10YR5/4) ローム・10YR4/2少含。
 6. にぶい黄褐色土層 (10YR5/3) 10YR4/1粘土・10YR7/4ローム含。
 7. にぶい黄褐色土層 (10YR7/4) ローム、10YR4/2少含。
 8. 灰黄褐色土層 (10YR4/2) 10YR7/4ローム少含。
 9. にぶい黄褐色土層 (10YR6/4) シルト質砂粒。
 10. 黒褐色土層 (10YR3/2) 10YR7/4ローム含。貼床。
 11. にぶい黄褐色土層 (10YR7/4) ローム・10YR4/2含。掘方埋土。
- 焼土。
 ■ 褐灰色土層 (10YR4/1) 粘土。
 ■ 灰黄褐色土層 (10YR4/2) 柱痕。

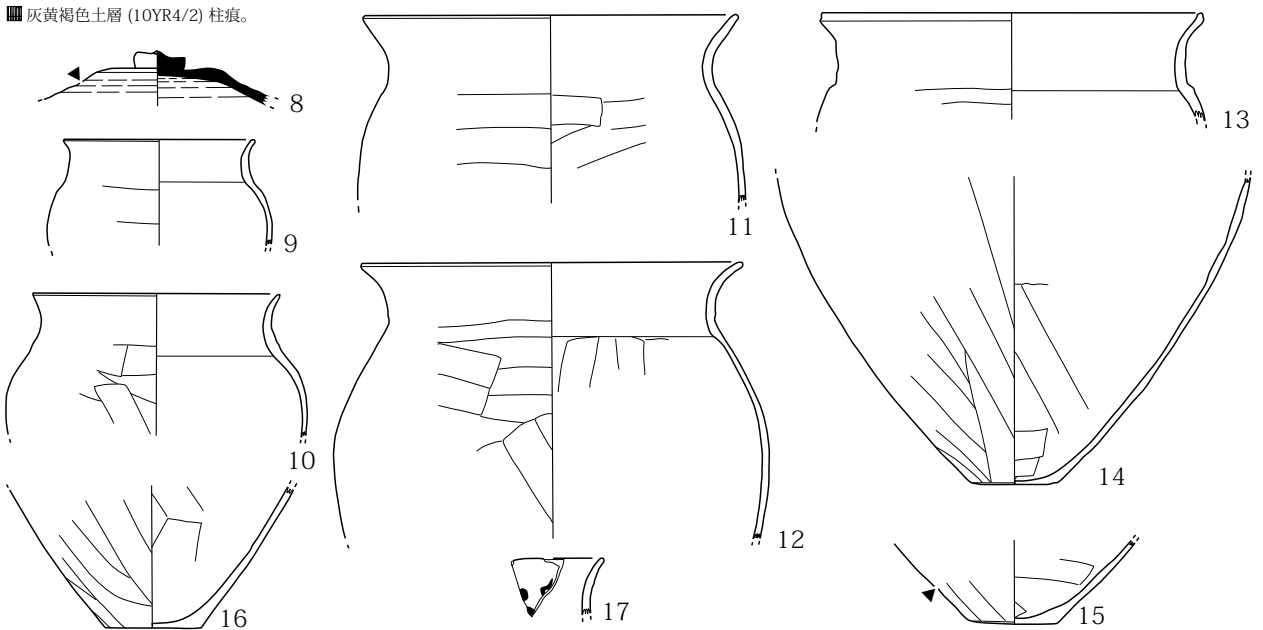
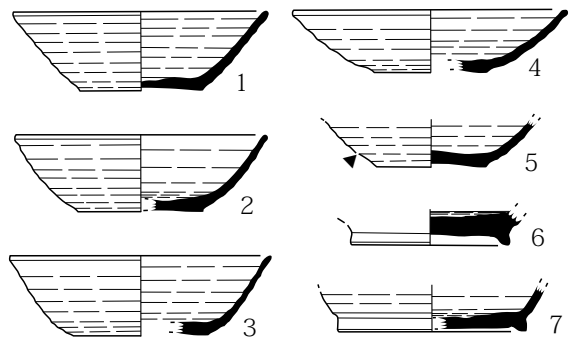

第 527 図 H343 号住居址

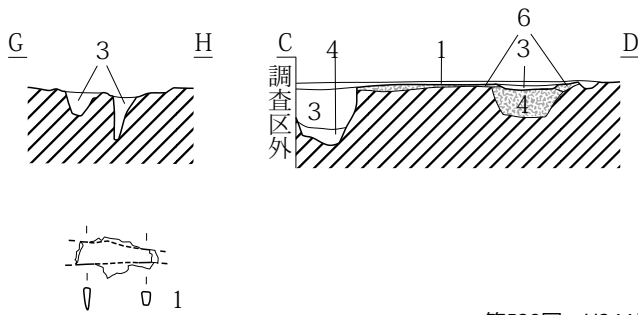
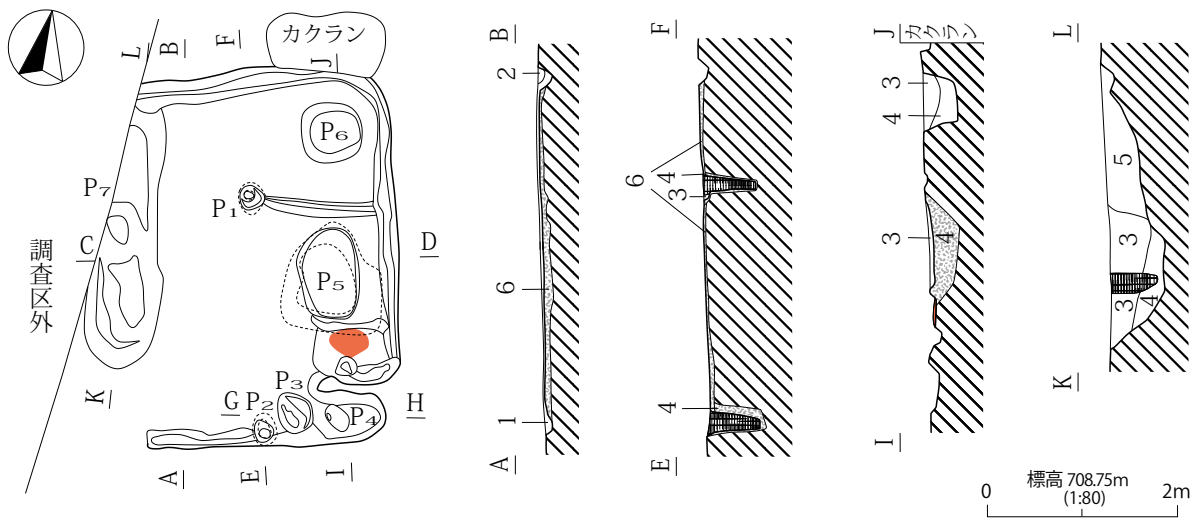

1. 灰黄褐色土層 (10YR4/2) 10YR7/4ローム少含。
 2. 黒褐色土層 (10YR3/2)。
 3. にぶい黄褐色土層 (10YR5/3) 10YR7/4ローム含。
 4. にぶい黄橙色土層 (10YR7/4) ローム主体、10YR4/2ローム少含。
 5. にぶい黄褐色土層 (10YR4/3) 10YR7/4ローム含。
 6. 灰黄褐色土層 (10YR4/2) 10YR7/4ローム含。貼床・堀方埋土。
- 焼土。

第528図 H344号住居址

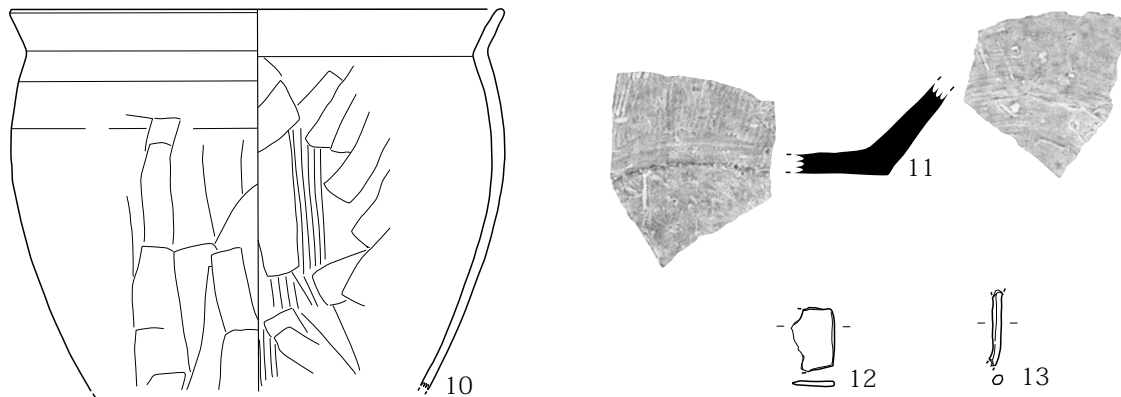

第531図 H346号住居址(2)

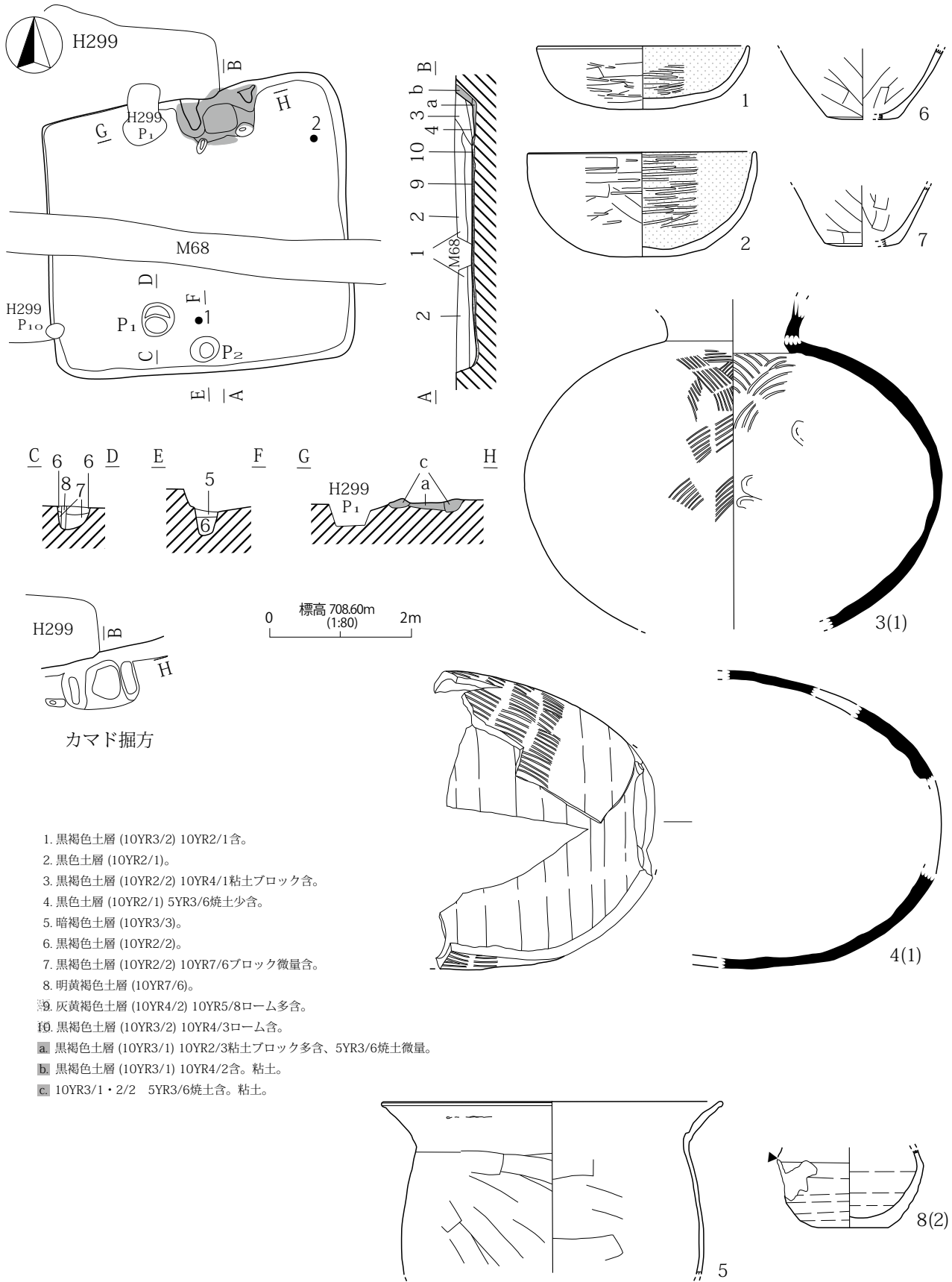

第529図 H345号住居址

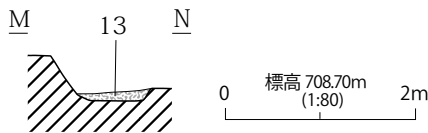
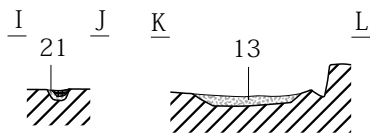
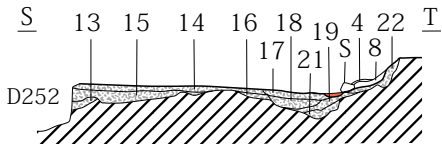
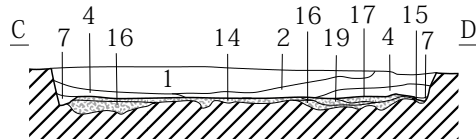
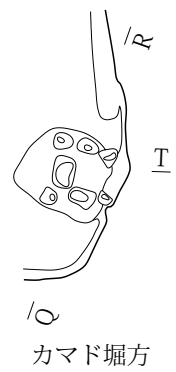
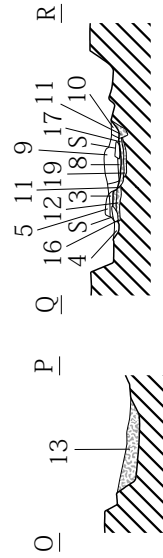
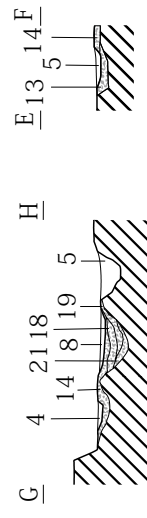
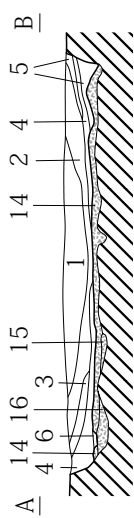
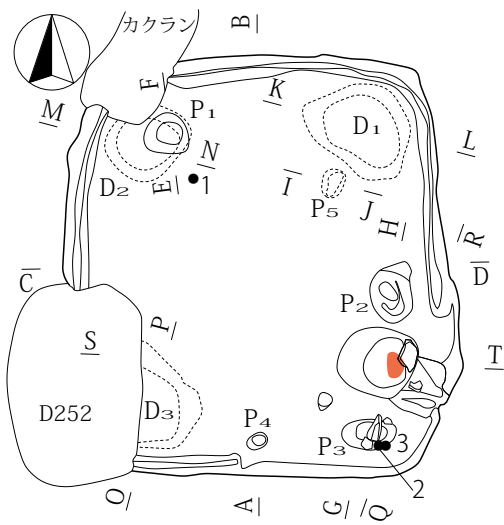

1. 暗褐色土層 (10YR3/3) ローム粒子・パミス含。
 2. 暗褐色土層 (10YR3/4) 10YR4/6ロームブロック多含、ローム粒子・パミス含。
 3. 褐色土層 (10YR4/6) ロームブロック主体。
 4. 黒褐色土層 (10YR2/2) ローム粒子・パミス含、床直上に炭化物・灰層あり。
 5. 黒褐色土層 (10YR2/3) ローム粒子・パミス含。
 6. 暗褐色土層 (10YR3/3) ローム粒子多含。
 7. 暗褐色土層 (10YR3/3) 周溝。
 8. 黒色土層 (10YR1.7/1) 炭化物粒子主体。
 9. 黒褐色土層 (7.5YR2/2) 焼土粒子・焼土ブロック含、ローム粒子・パミス含。
 10. 黒褐色土層 (7.5YR2/2) やや粘質土、ローム粒子・パミス含。焼ける。
 11. 暗褐色土層 (10YR3/3) 10YR4/4土に暗褐色土含。
 12. 暗褐色土層 (10YR3/3) 炭化物粒子含。
 13. 黄褐色土層 (10YR5/6) ロームブロック主体、10YR2/2土ブロックがわずかに混在。
 14. 褐色土層 (10YR4/6) ローム主体、貼床。
 15. 褐色土層 (10YR4/4) ローム主体、10YR2/2ブロック・パミス含。
 16. 黄褐色土層 (10YR5/6) 10YR5/4ロームブロック混在。
 17. 褐色土層 (10YR4/4) 10YR4/6ローム主体、黒色土含。貼床
 18. 暗褐色土層 (10YR3/4) ローム粒子に暗褐色土含。
 19. 黒褐色土層 (10YR2/3) 10YR2/2土ブロック主体にロームブロック含。
 20. 暗褐色土層 (10YR3/4) ローム粒子極多含。
 21. 褐色土層 (10YR4/6) ローム主体。
 22. 黒褐色土層 (7.5YR2/2) 焼土炭化物粒子多含。
- 褐色土層 (10YR4/4) 焼土。
■ 黒褐色土層 (10YR2/2) 柱痕。

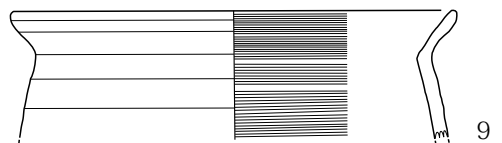
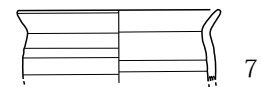
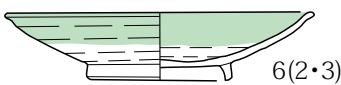
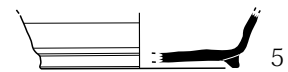
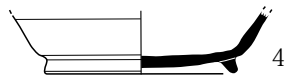
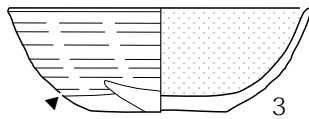
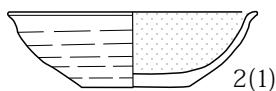
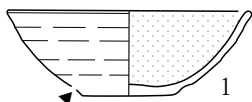
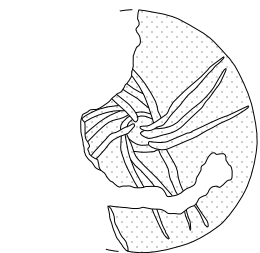

第530図 H346号住居址(1)

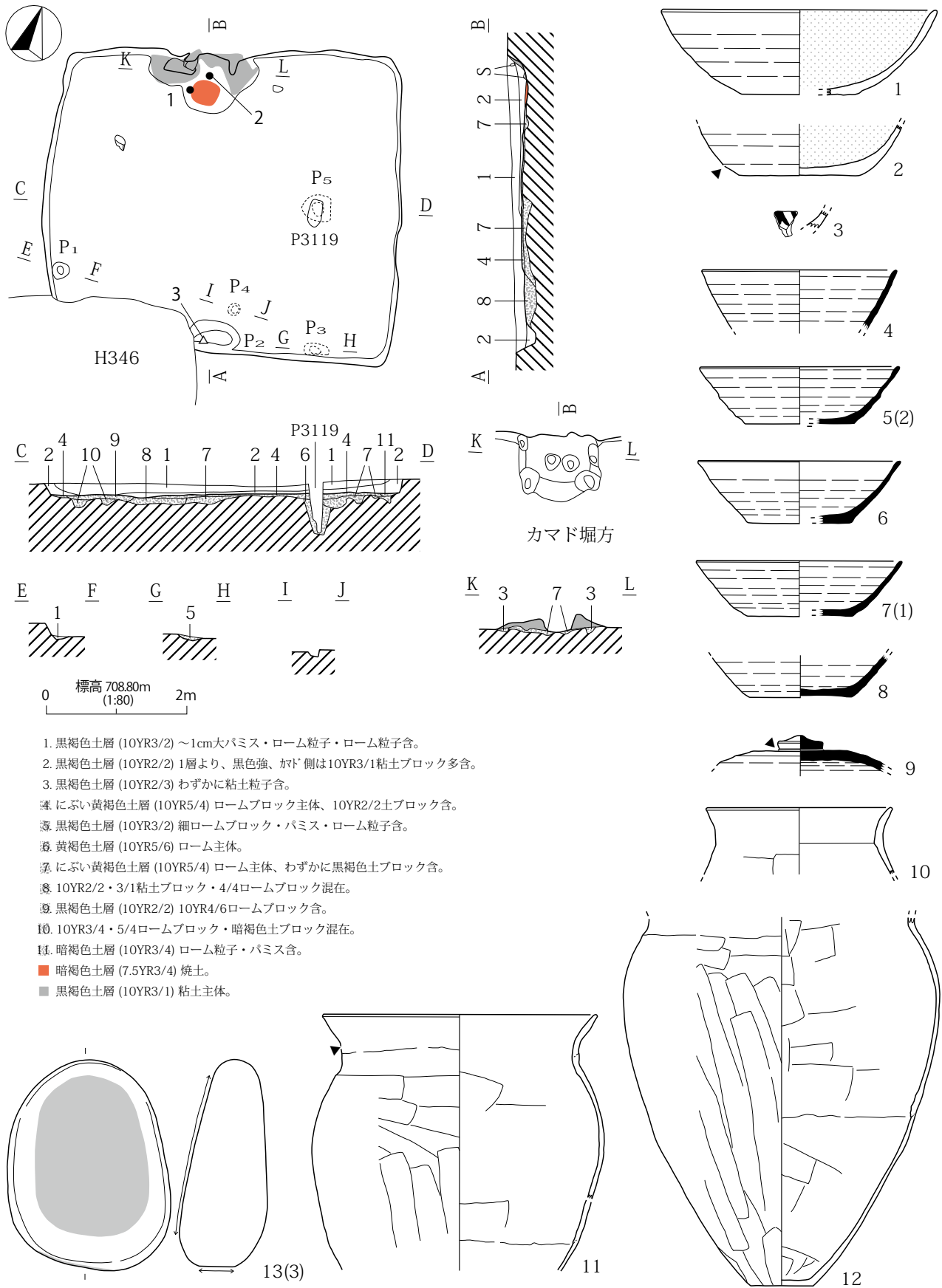

第532図 H347号住居址

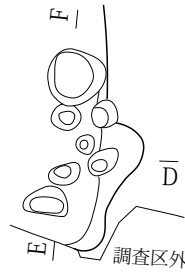
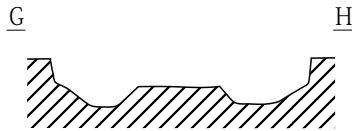
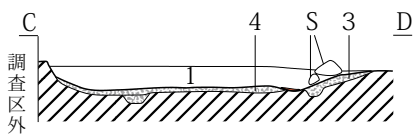
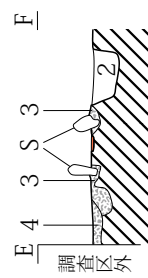
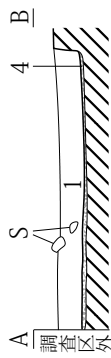
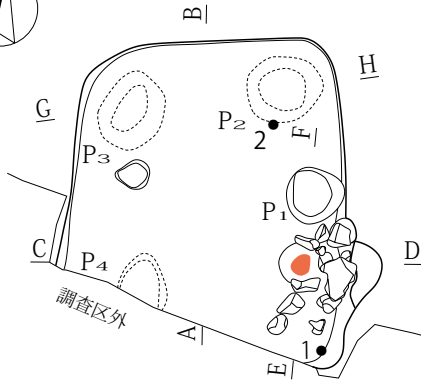

カマド堀方

標高 707.80m (1:80) 2m

- 1. にぶい黄橙色土層 (10YR6/3) シルト、10YR2/2少含。
- 2. にぶい黄橙色土層 (10YR6/3) シルト・10YR7/4ローム・2/2少含。
- 3. にぶい黄褐色土層 (10YR4/3) 10YR6/3シルト少含。カマド堀方埋土。
- 4. 硬にぶい黄橙色土層 (10YR6/3) シルト・10YR2/2・5/6砂粒含。貼床。

■ 焼土。

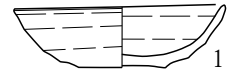

1

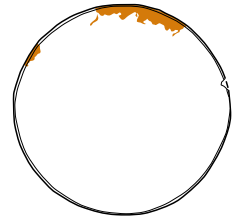

2(2)

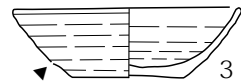
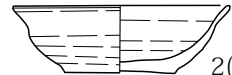

3



4

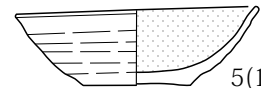
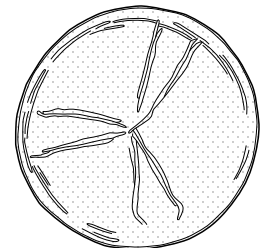

5(1)

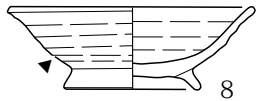

8

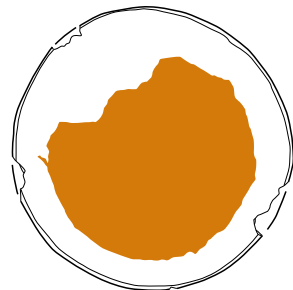

12

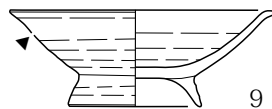

9

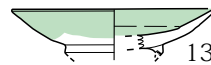

13

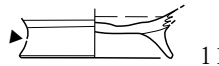
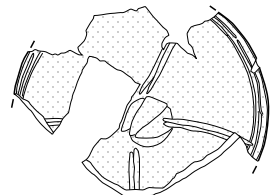

11

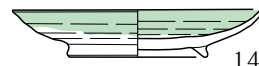

14

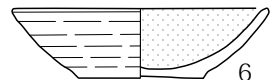

6

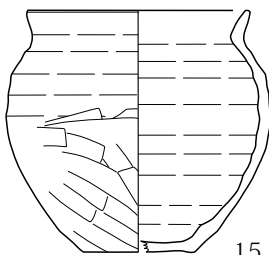

15

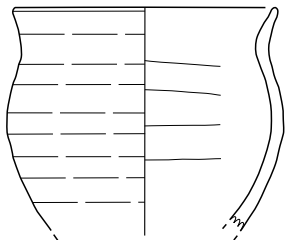

16

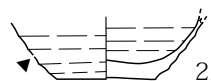

22

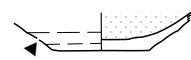
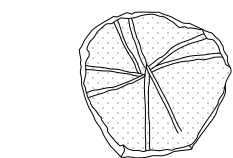

7

第 533 図 H348 号住居址 (1)

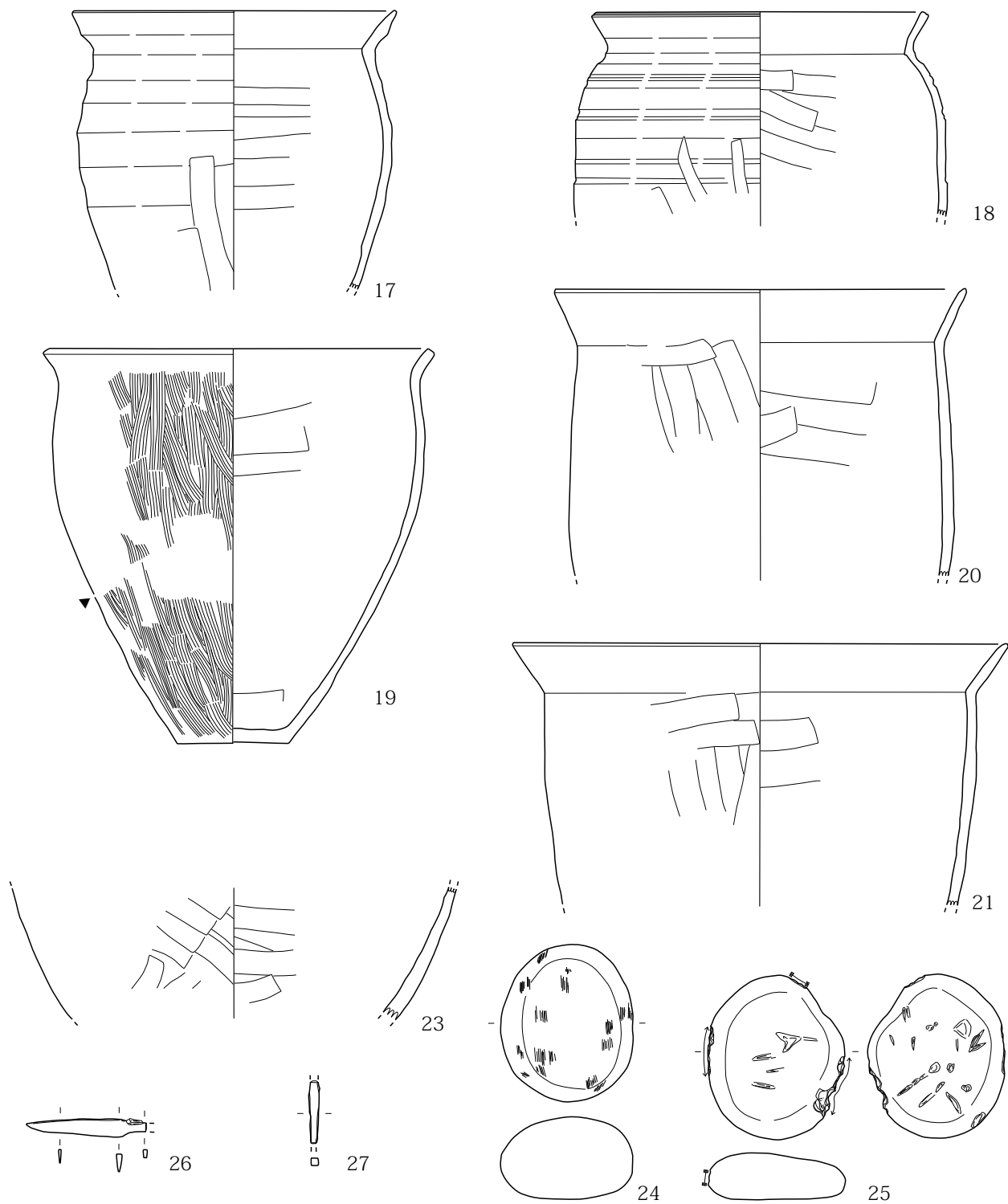

第534图 H348号住居址(2)

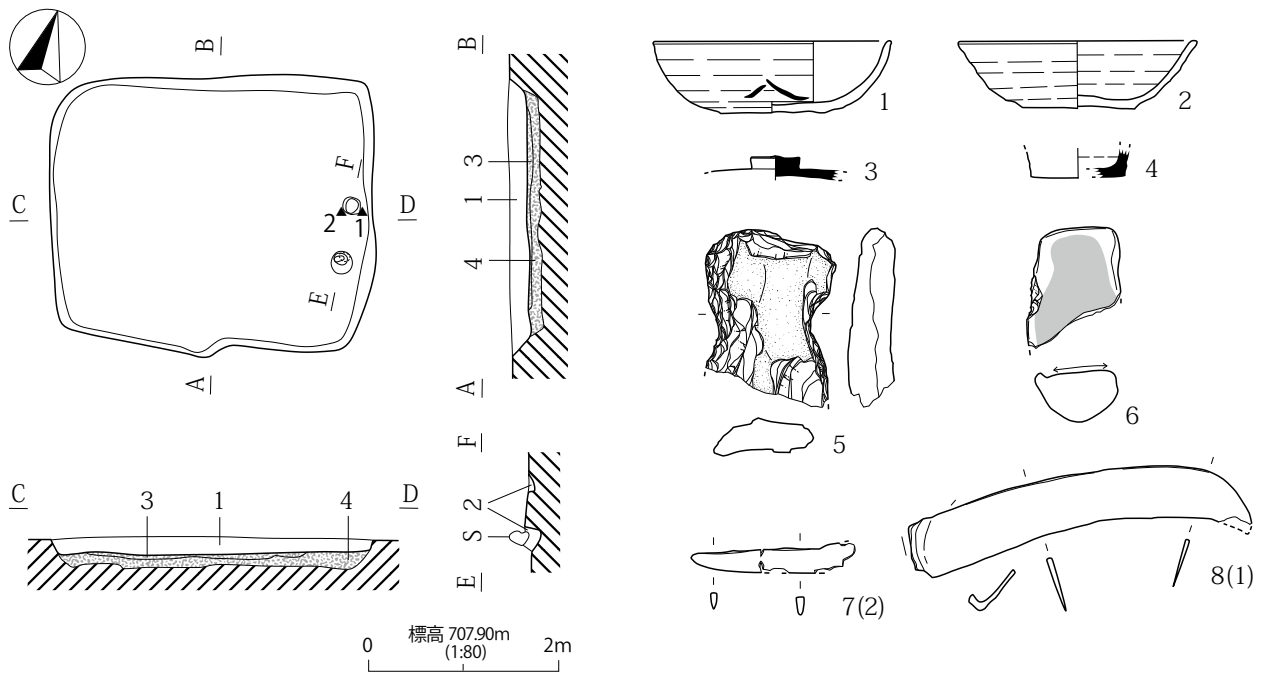

- 1. にぶい黄橙色土層 (10YR6/3) シルト、10YR2/2・5/6砂粒を下層に少含。
- 2. にぶい黄橙色土層 (10YR6/3) シルト、10YR2/2含。
- 3. にぶい黄橙色土層 (10YR6/3) シルト、10YR5/6砂粒含。貼床。
- 4. 黒褐色土層 (10YR2/2) 主体、10YR5/6・2/2含。掘方埋土。

第535図 H350号住居址

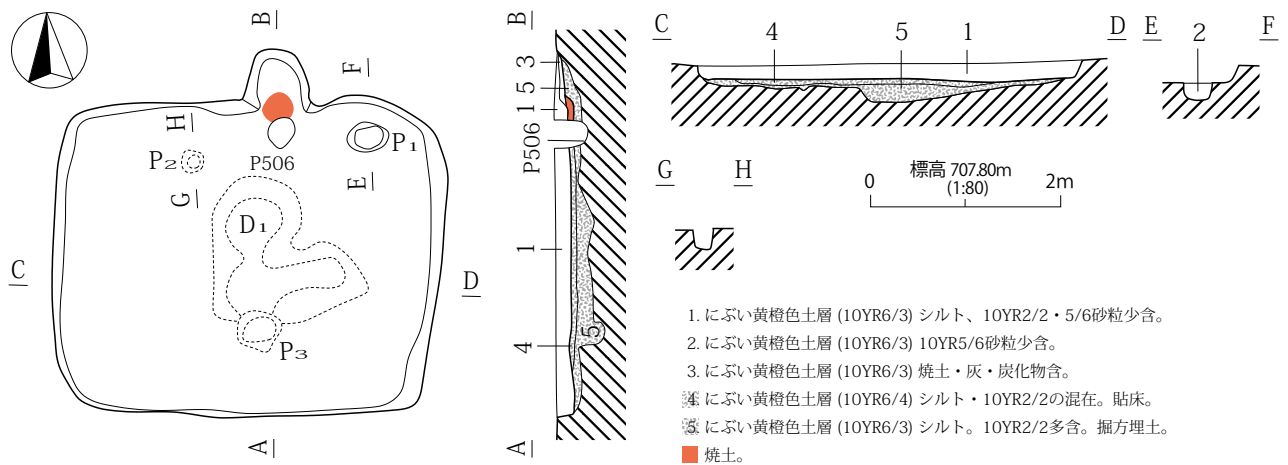

- 1. にぶい黄橙色土層 (10YR6/3) シルト、10YR2/2・5/6砂粒少含。
- 2. にぶい黄橙色土層 (10YR6/3) 10YR5/6砂粒少含。
- 3. にぶい黄橙色土層 (10YR6/3) 焼土・灰・炭化物含。
- 4. にぶい黄橙色土層 (10YR6/4) シルト・10YR2/2の混在。貼床。
- 5. にぶい黄橙色土層 (10YR6/3) シルト。10YR2/2多含。掘方埋土。
- 焼土。

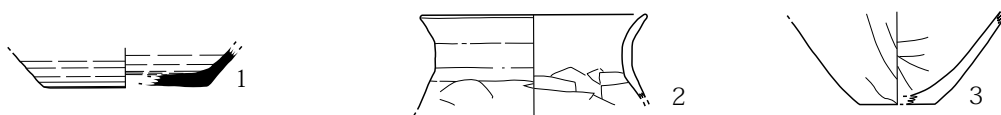

第537図 H352号住居址

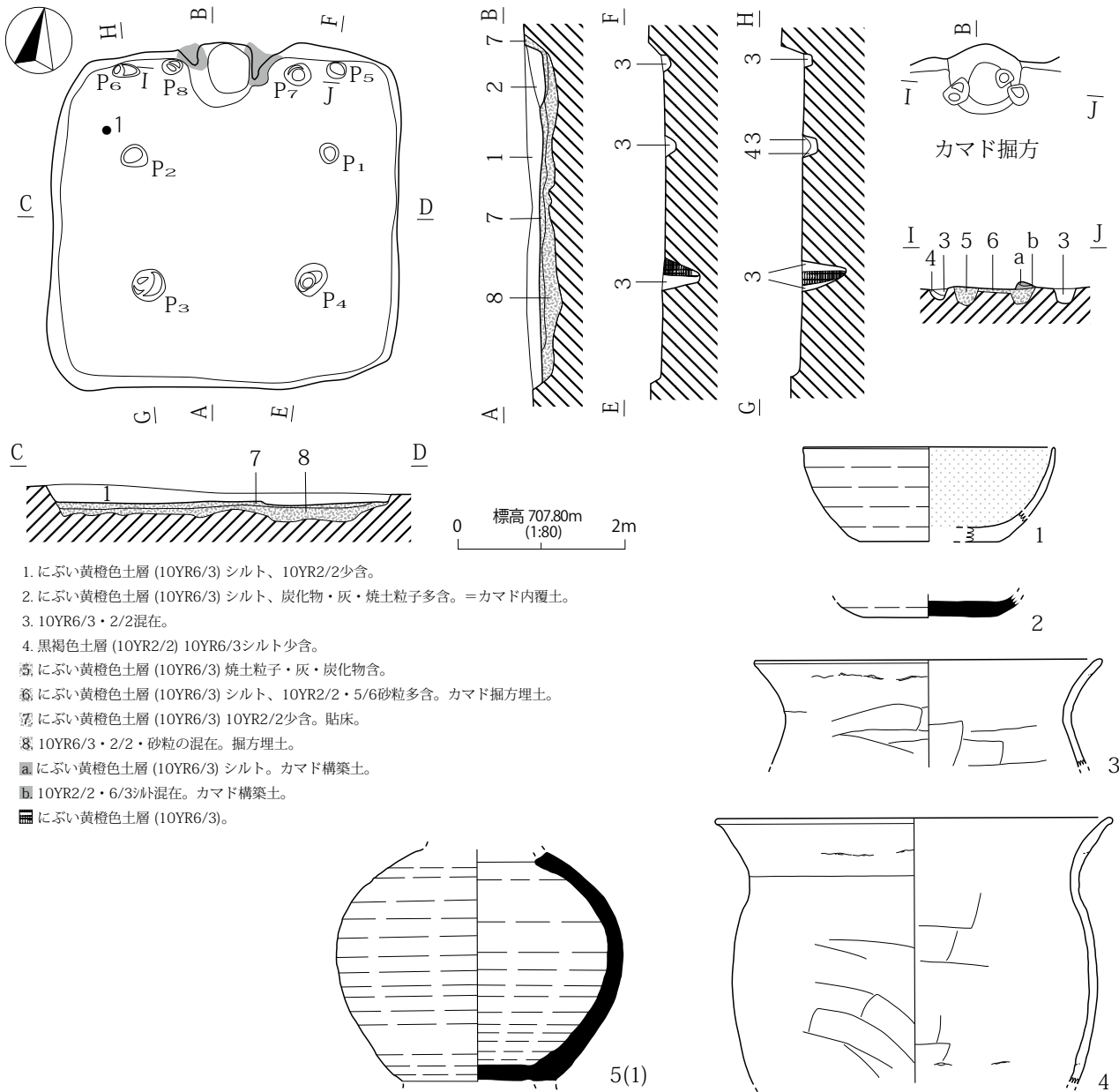

第536図 H351号住居址

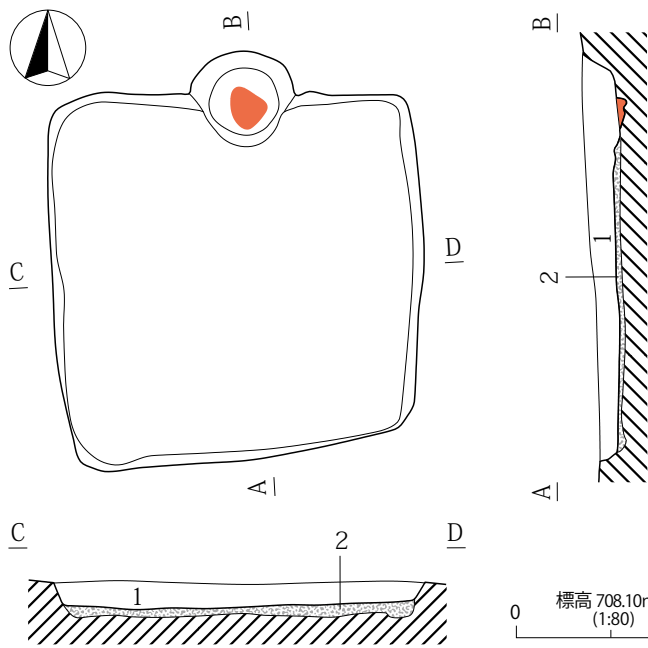

- 1. にぶい黄橙色土層 (10YR6/3) シルト、10YR2/2不定大ブロック・5/6砂粒少含。
- 2. 10YR6/3シルト・2/2の混在土層、5/6砂粒少含。貼床+掘方埋土。
- 焼土。

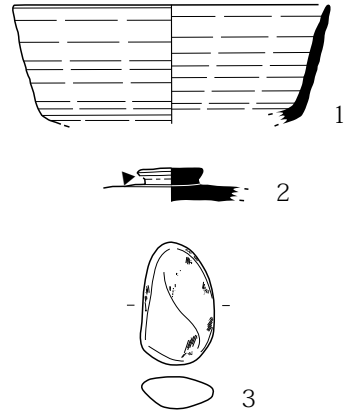

第538図 H353号住居址

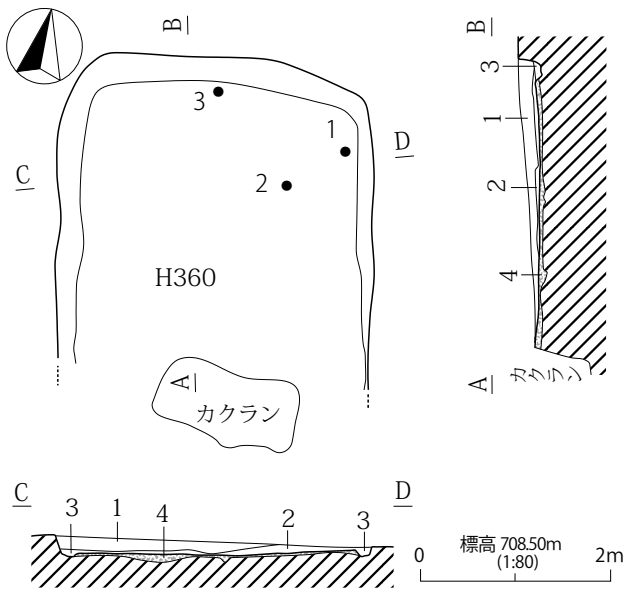

- 1. にぶい黄褐色土層 (10YR5/3) 10YR7/4ローム含。
- 2. にぶい黄褐色土層 (10YR5/3) 10YR7/4ローム多含。
- 3. にぶい黄褐色土層 (10YR7/4) ローム、10YR4/2少含。
- ※ にぶい黄褐色土層 (10YR7/4) ローム、二次堆積。貼床及び掘方埋土。

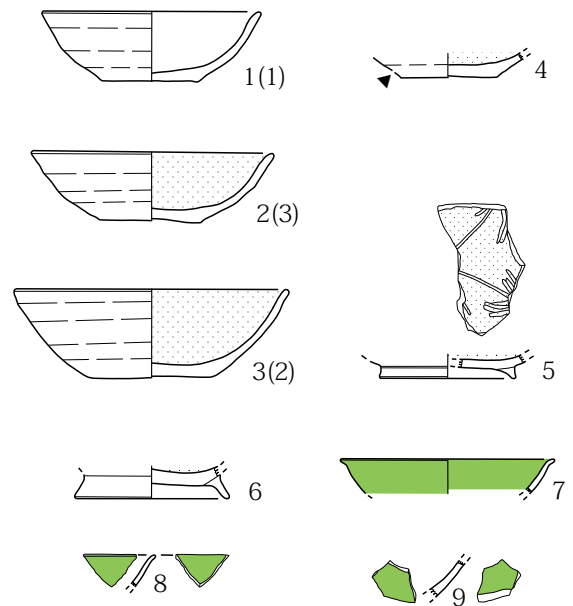

第550図 H360号住居址

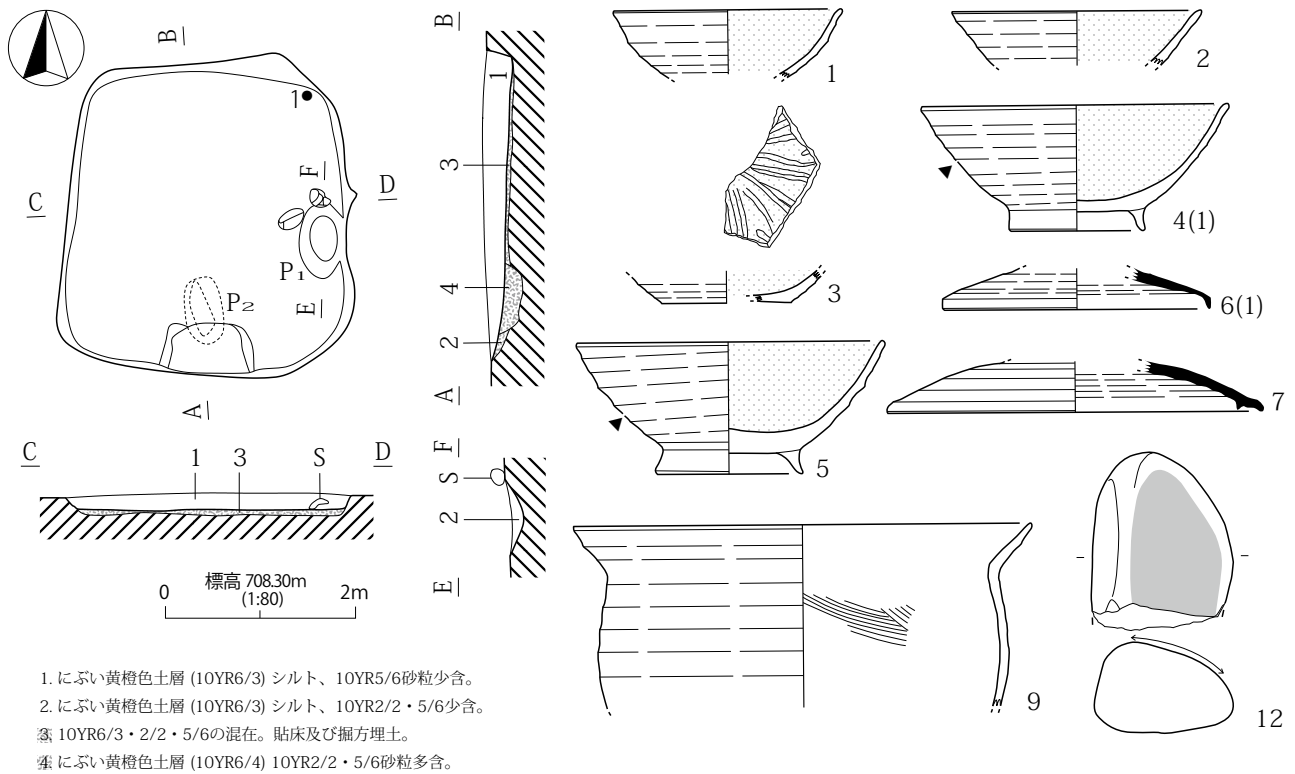

第539図 H354号住居址

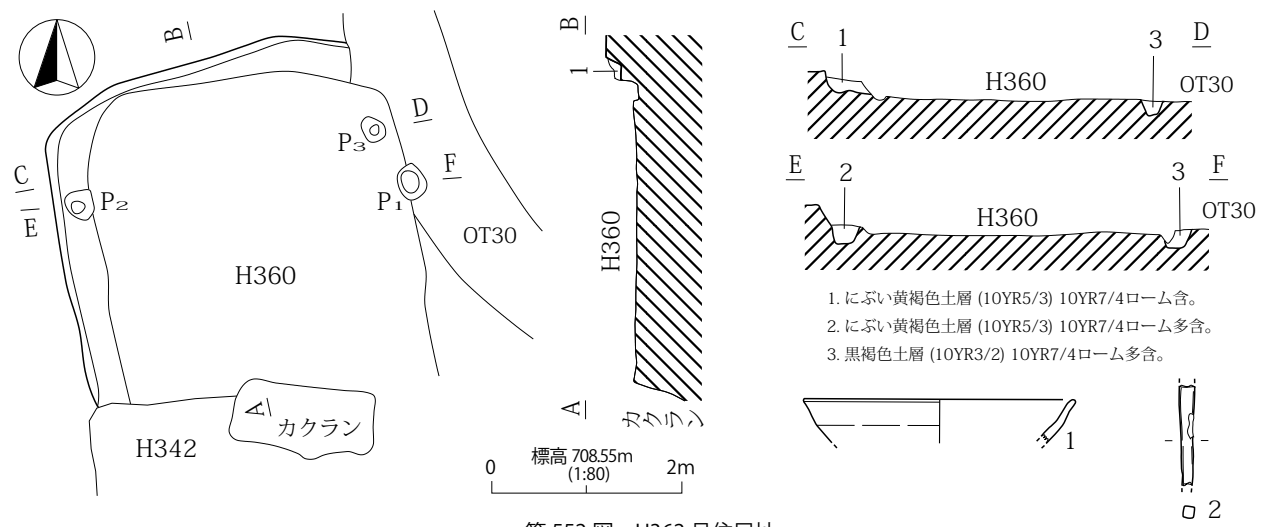
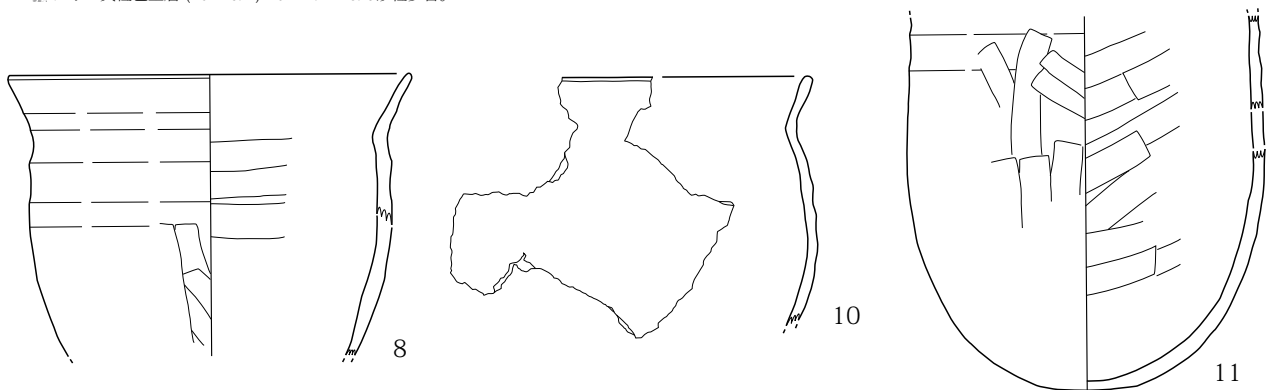

第 552 図 H362 号住居址

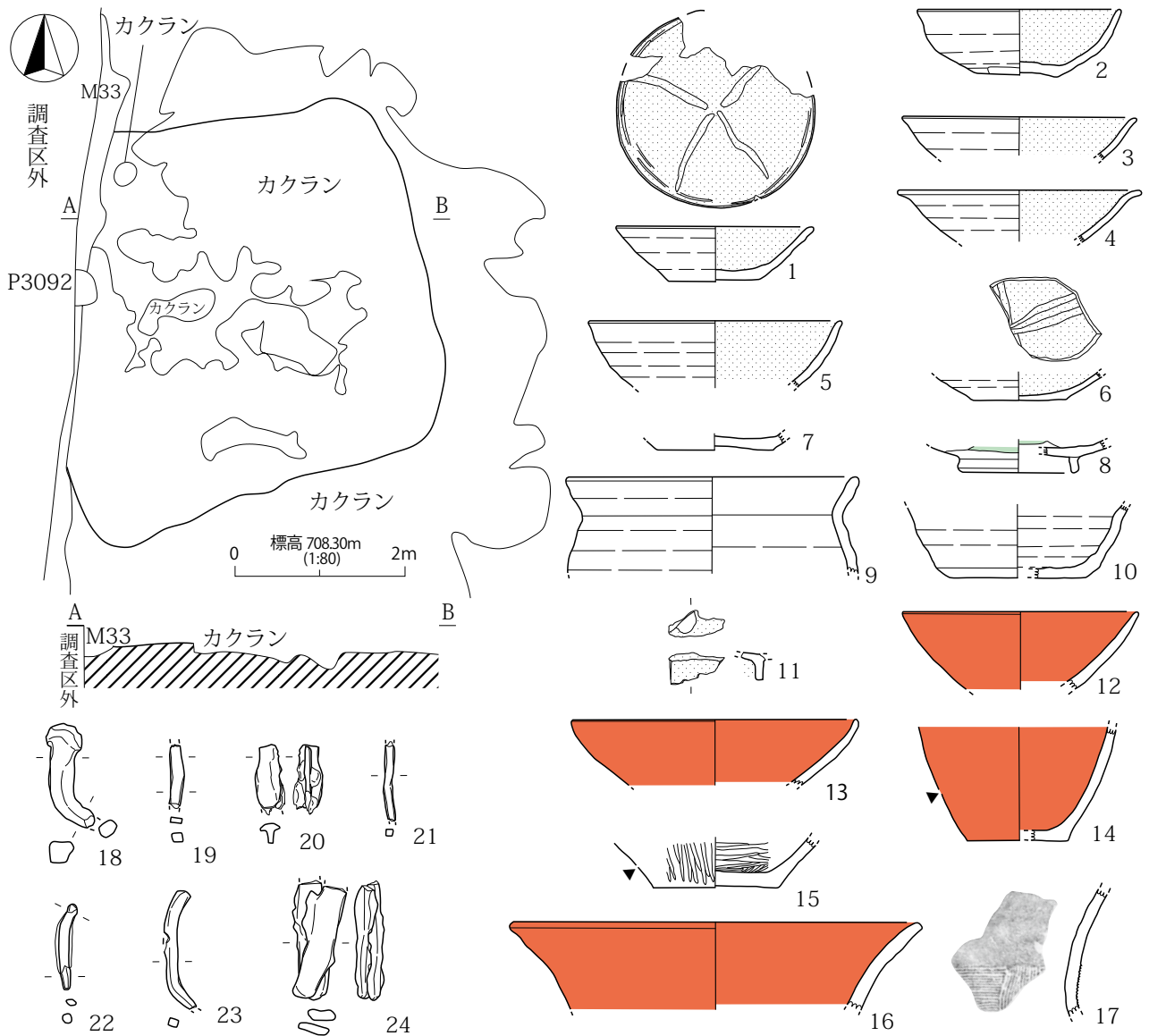

第540図 H355号住居址

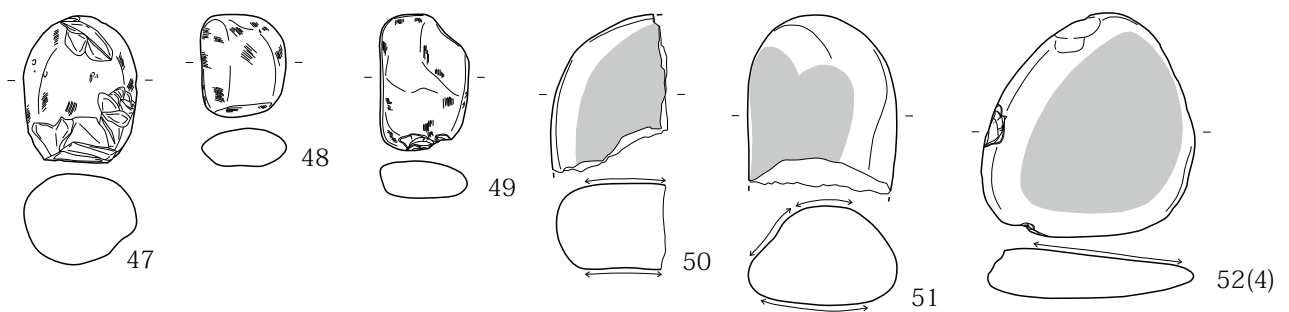

第544図 H356号住居址(4)

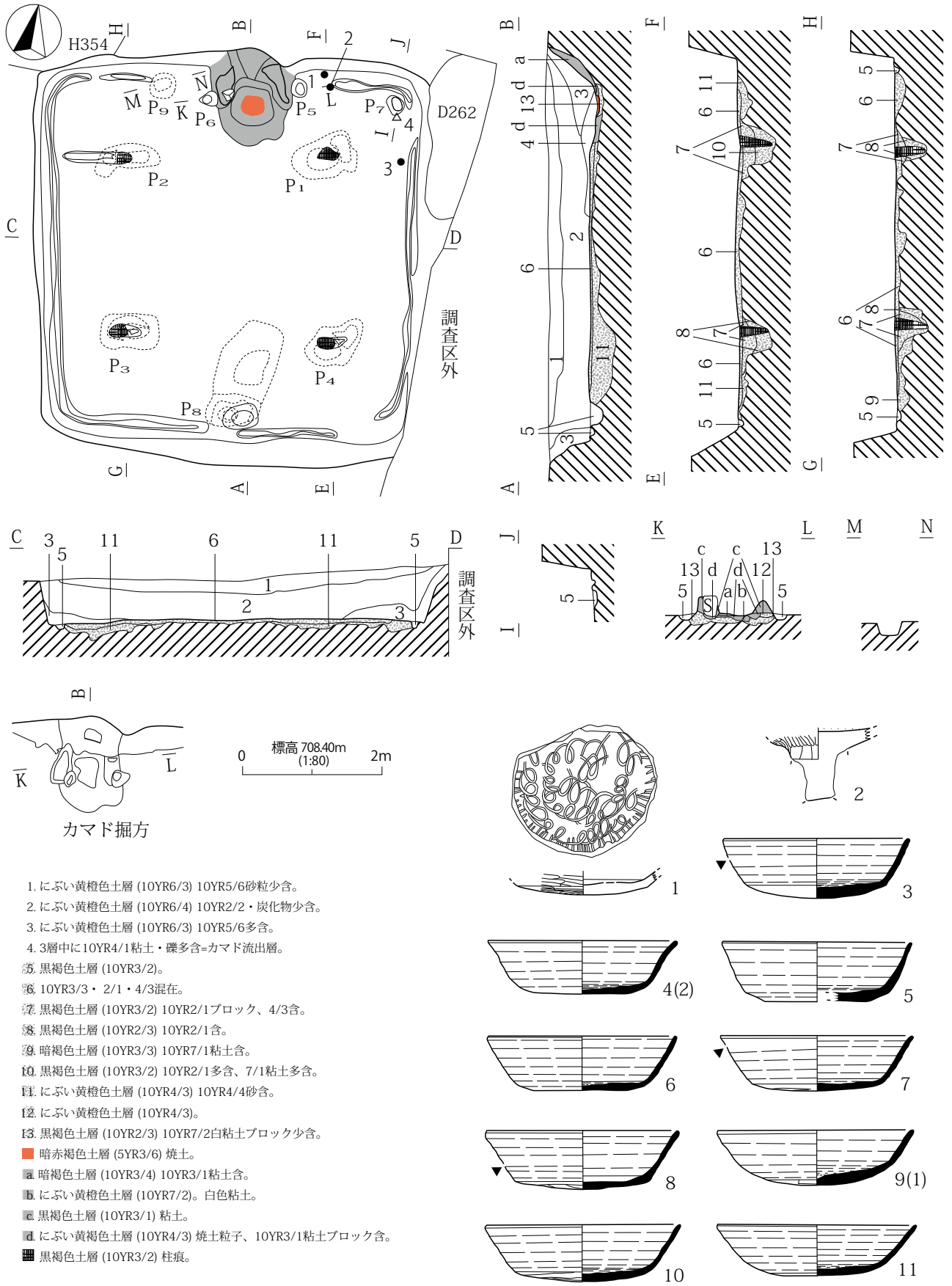

第541図 H356号住居址(1)

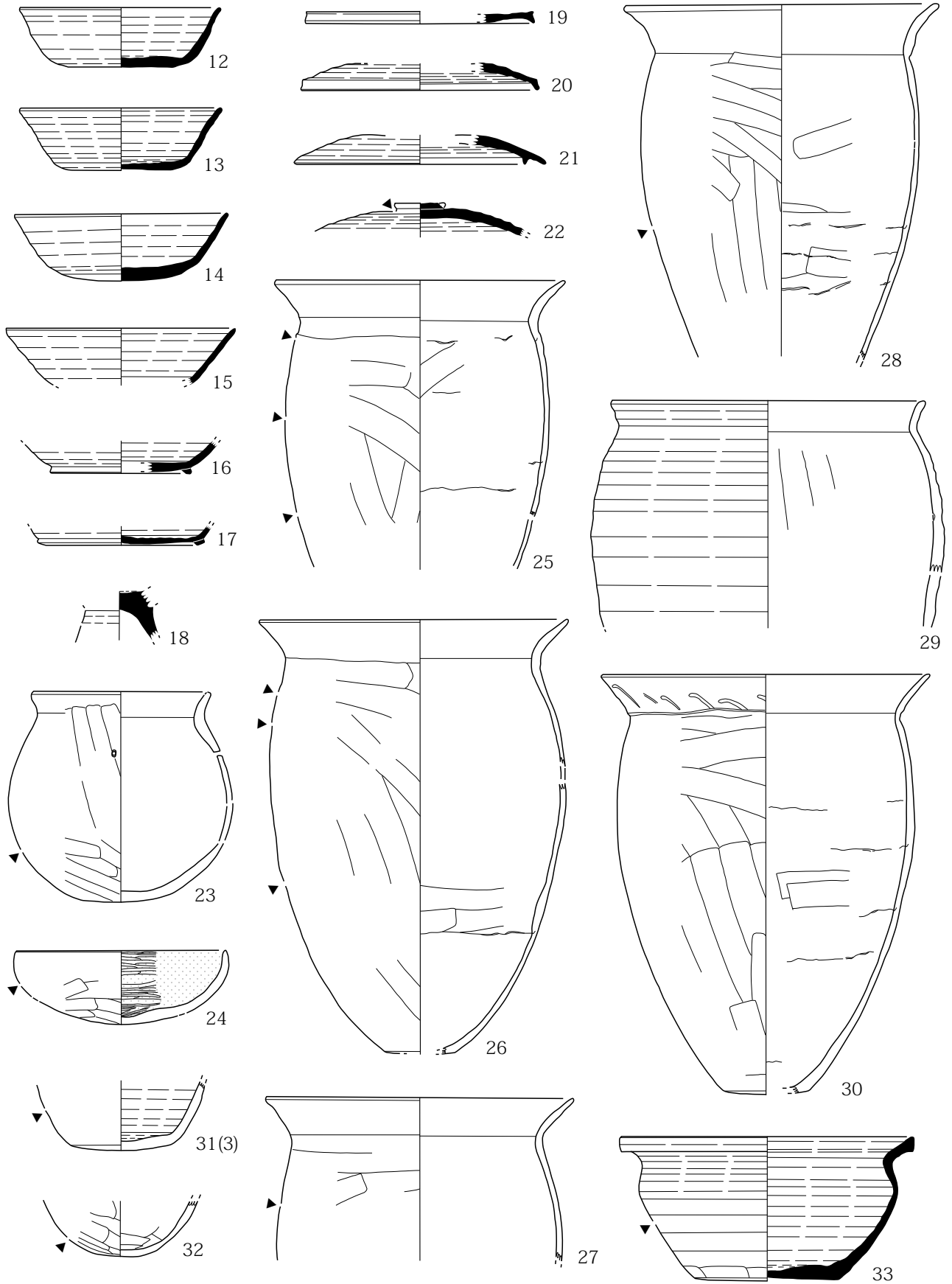

第 542 图 H356 号住居址 (2)

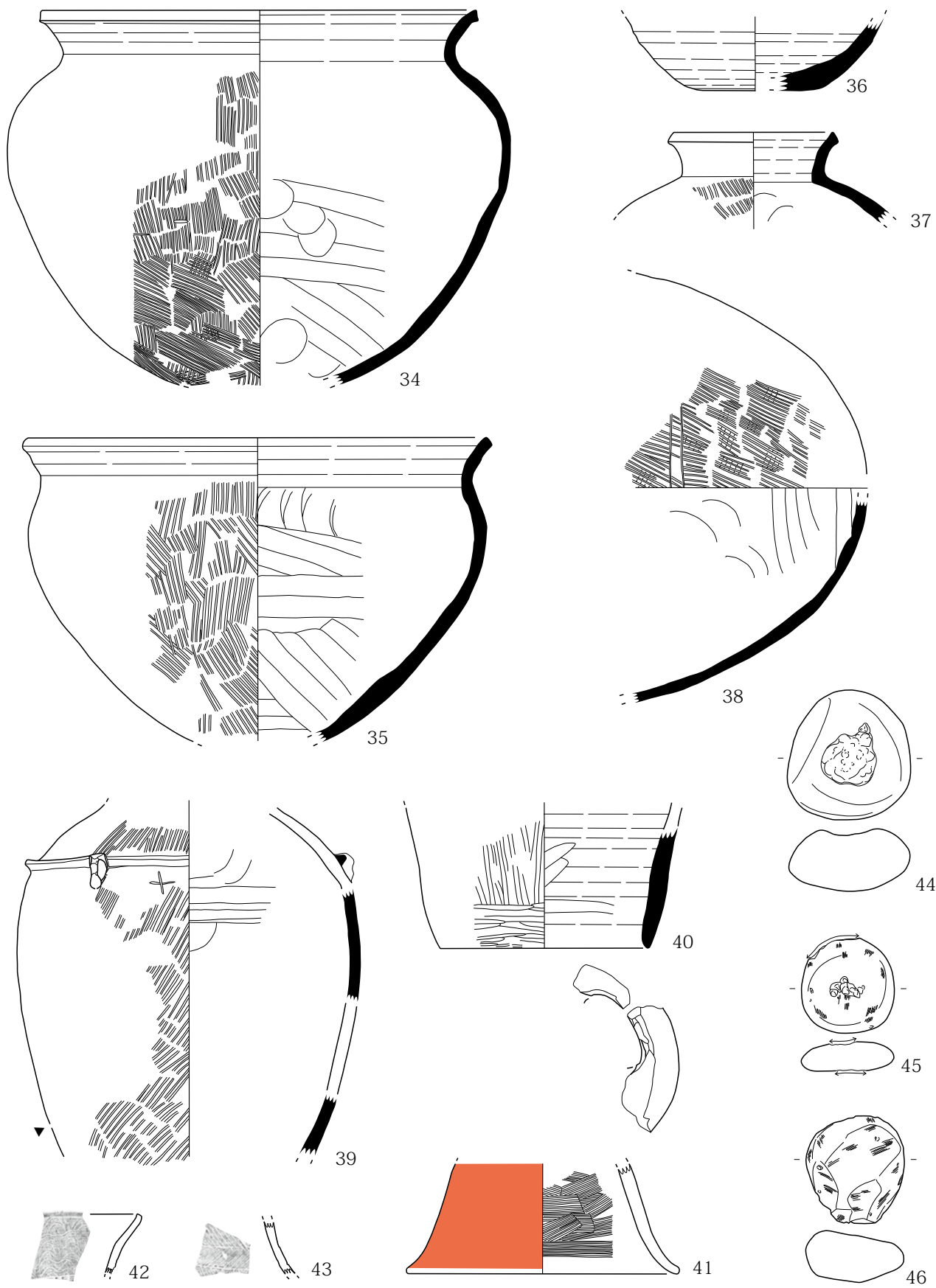

第 543 图 H356 号住居址 (3)

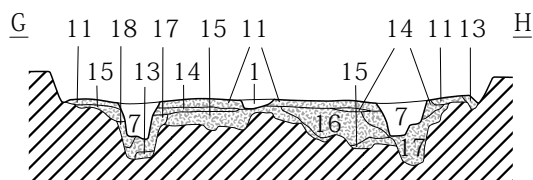
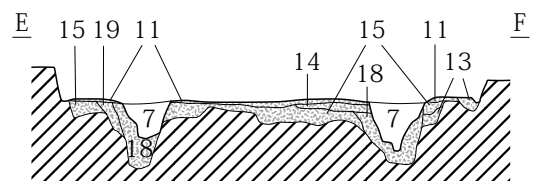
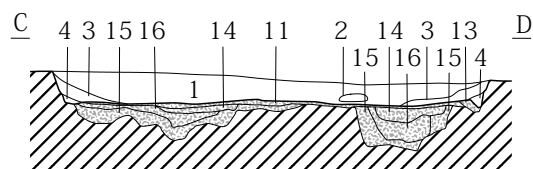
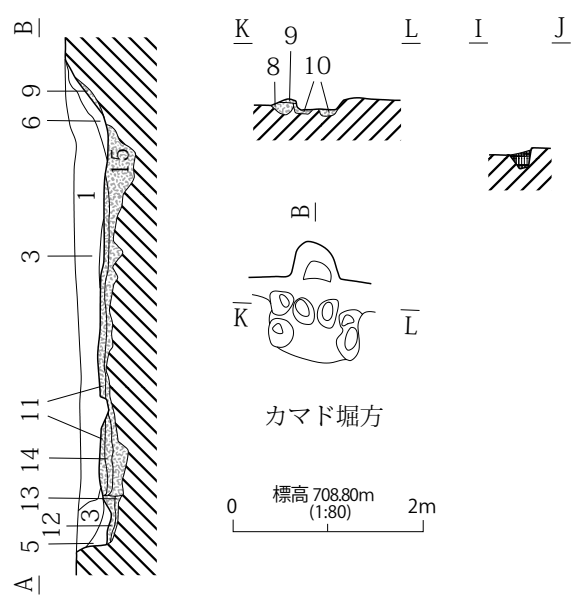
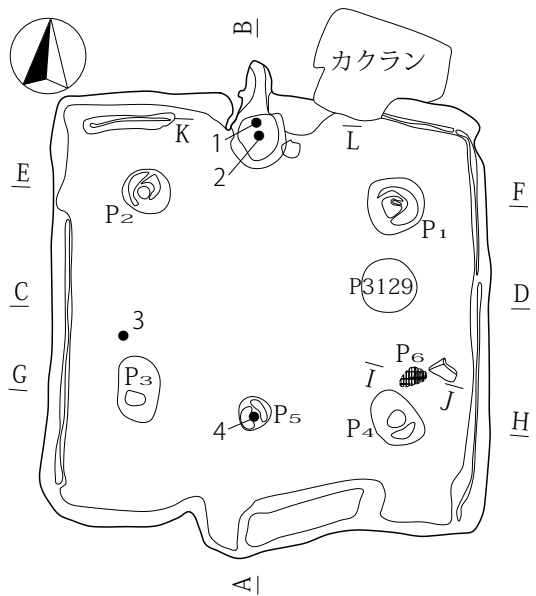

1. 暗褐色土層 (10YR3/3) 6/6ロームブロック (φ2cm)、φ5cm大パミス・ローム粒子多含。
2. にぶい黄褐色土層 (10YR5/4) ロームブロック主体。
3. 黒褐色土層 (10YR2/2) ローム粒子、パミス含。
4. 黒褐色土層 (10YR3/2) 周溝。
5. 黒褐色土層 (10YR2/2)。
6. 黒褐色土層 (10YR3/2) 10YR3/1粘土ブロック含。
7. 黒褐色土層 (10YR2/3)。
8. 黒褐色土層 (10YR3/2) 粘質土多含。
9. 暗褐色土層 (10YR3/3) 10YR3/1粘土ブロック含。
10. 黒褐色土層 (7.5YR3/2) 焼土粒子含。
11. 黒褐色土層 (10YR2/2) φ1cm大パミス、10YR5/6ロームブロック含。貼床
12. 黒褐色土層 (10YR2/2) 貼床。
13. にぶい黄褐色土層 (10YR5/4) ローム主体。
14. 褐色土層 (10YR4/4) 10YR5/6ロームブロックに黒褐色土ブロック少含。
15. 10YR5/4ロームブロック・2/1ブロック混在。
16. 黒色土層 (10YR2/1) 10YR5/6ロームブロック極少含。
17. 黒褐色土層 (10YR2/2) 10YR5/6ロームブロック含。
18. にぶい黄褐色土層 (10YR5/3) 10YR5/3ロームブロックに黒色土ブロック少含。
19. 10YR4/4 ロームブロック・黒色ブロック混在。
- 黒褐色土層 (10YR2/2) 柱痕。

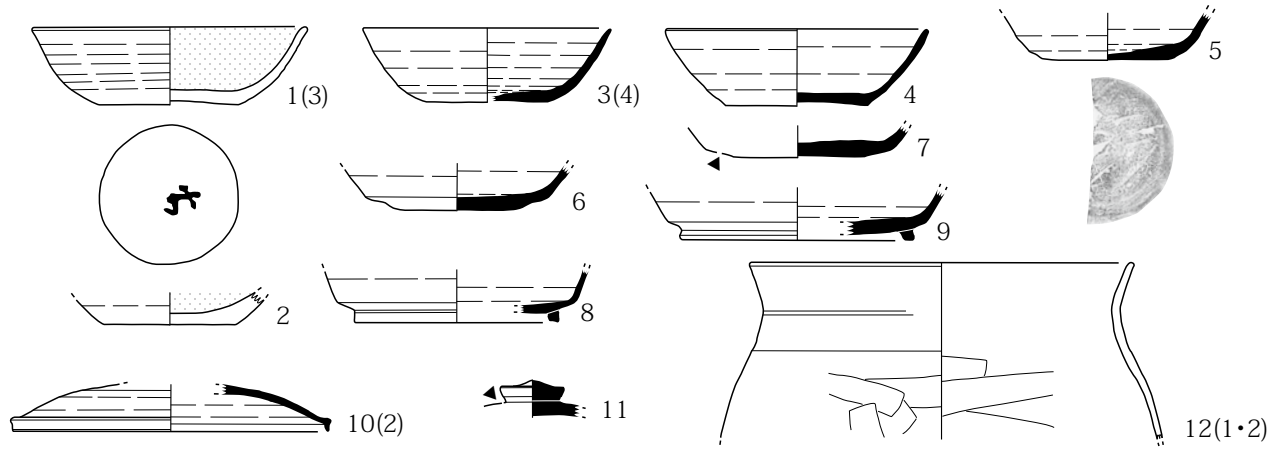

第545図 H357号住居址(1)

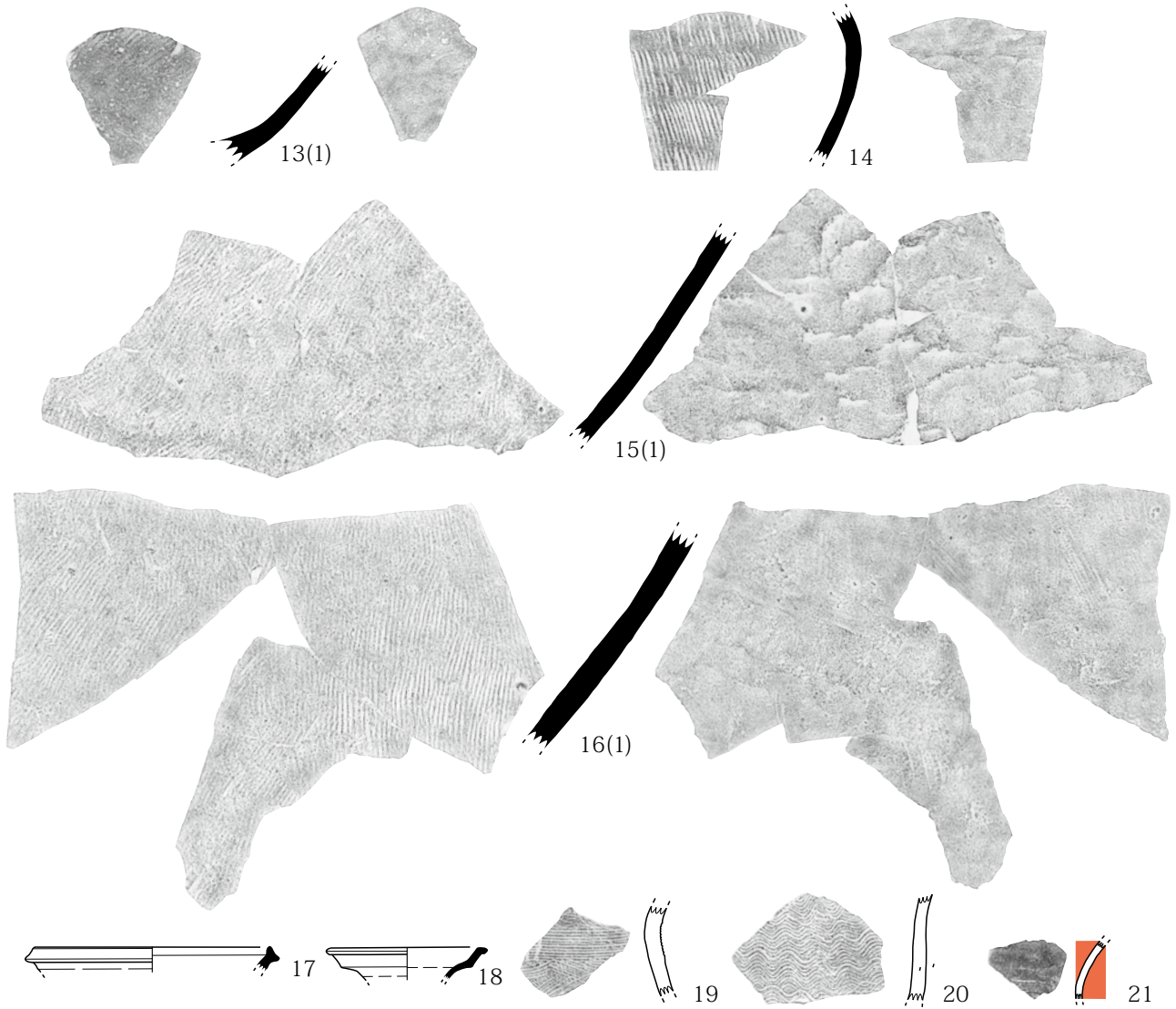

第 546 図 H357 号住居址 (2)

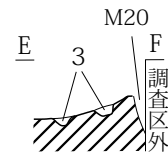
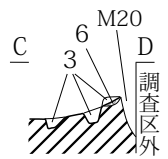
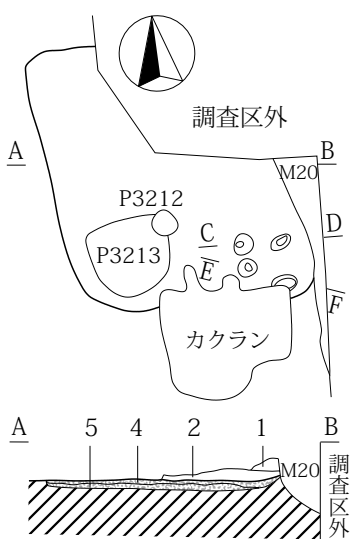

0 標高 708.80m (1:80) 2m

1. 黒褐色土層 (10YR3/2) ローム粒子含、パミス少含。
2. 黒褐色土層 (10YR2/2) ローム粒子・パミス含。
3. 黒褐色土層 (7.5YR2/2) 焼土粒子含、弱粘質土。
4. 黒褐色土層 (10YR3/2) ローム粒子・パミス含。貼床。
5. にぶい黄褐色土層 (10YR4/3) 10YR5/4ロームブロック多含。
6. 黒褐色土層 (7.5YR2/1) わずかにローム粒子・パミス含。カマド堀方。

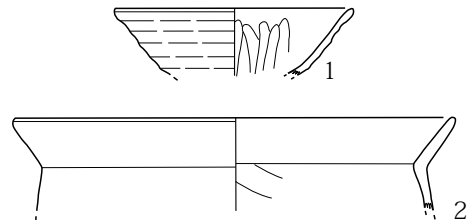

第 553 図 H363 号住居址

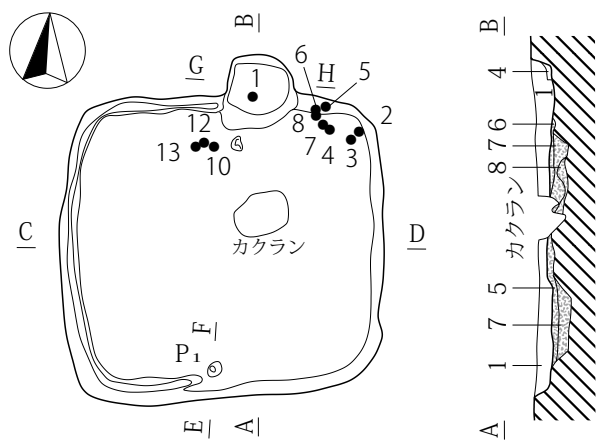

1. 黒褐色土層 (10YR2/2) ローム粒子・パミス含。
2. 黒褐色土層 (10YR3/2) ローム粒子多く、パミス含。
3. 黒褐色土層 (10YR2/2)。
4. 黒褐色土層 (10YR2/2) 炭化物粒子少含。
5. 10YR4/4・3/2土ブロック混在、パミス含。貼床。
6. 褐色土層 (10YR4/4) ロームブロック主体。貼床。
7. 黒褐色土層 (10YR2/2) ローム粒子・パミス含、10YR5/6ロームブロック少含。
8. にぶい黄褐色土層 (10YR5/4) ローム主体、まれに黒褐色土ブロック含。
9. にぶい黄褐色土層 (10YR5/4) ローム主体。
10. 黒褐色土層 (7.5YR3/2) 焼土粒子多含。

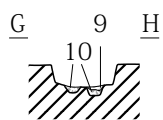
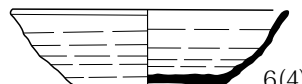
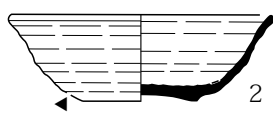
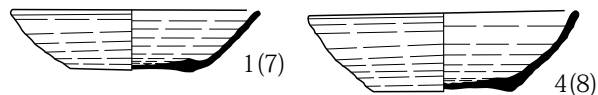
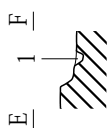
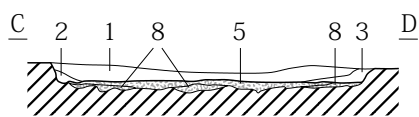

標高 708.55m
(1:80) 2m

カマド掘方

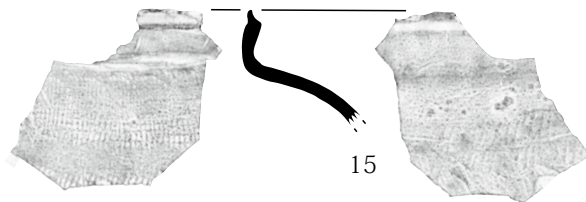
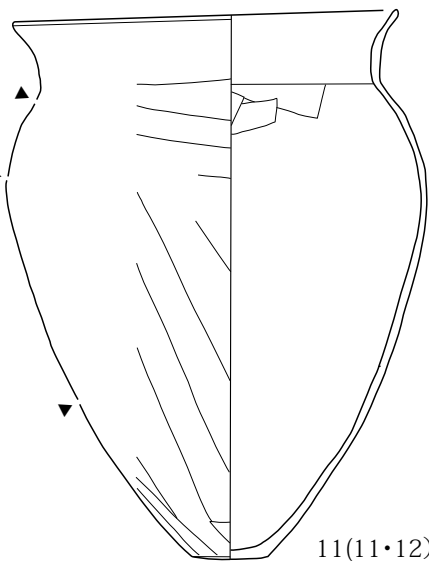
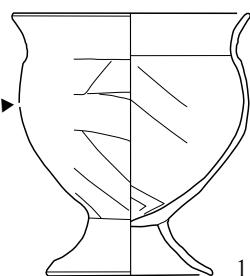
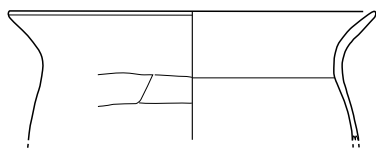
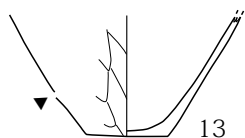
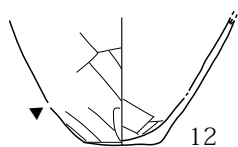
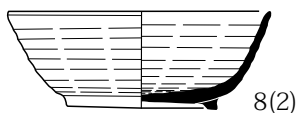

第547図 H358号住居址

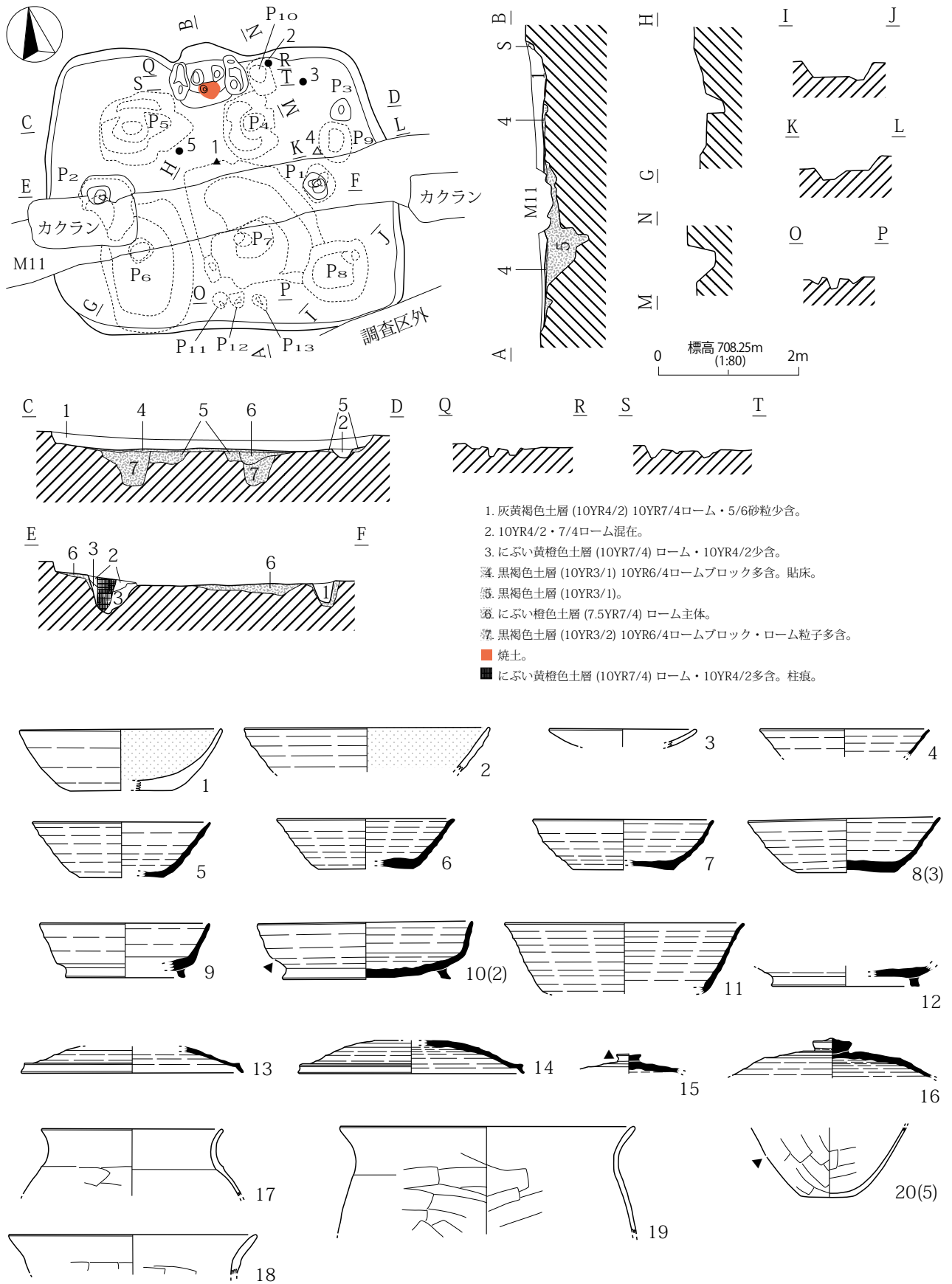

第 548 図 H359 号住居址 (1)

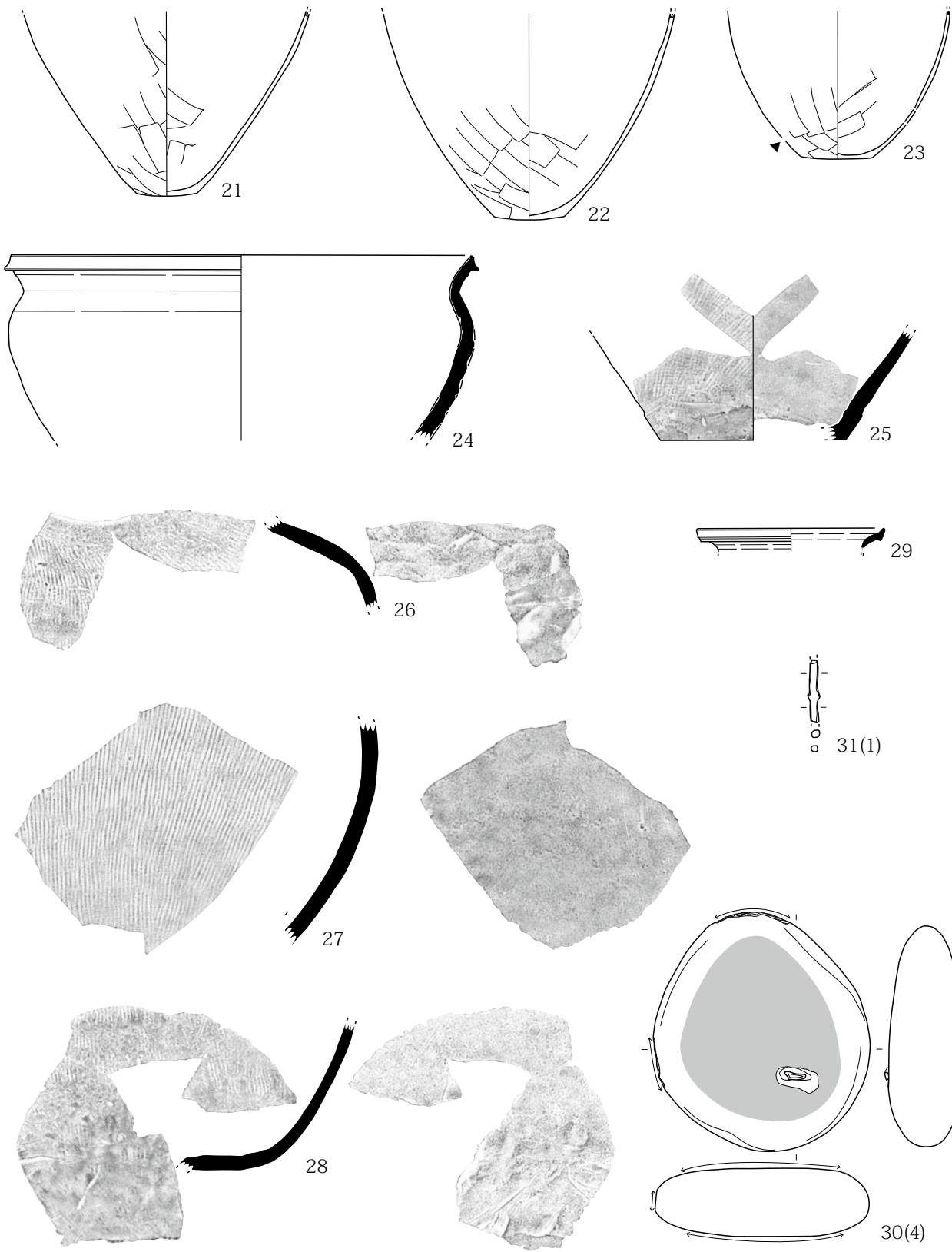

第 549 图 H359 号住居址 (2)

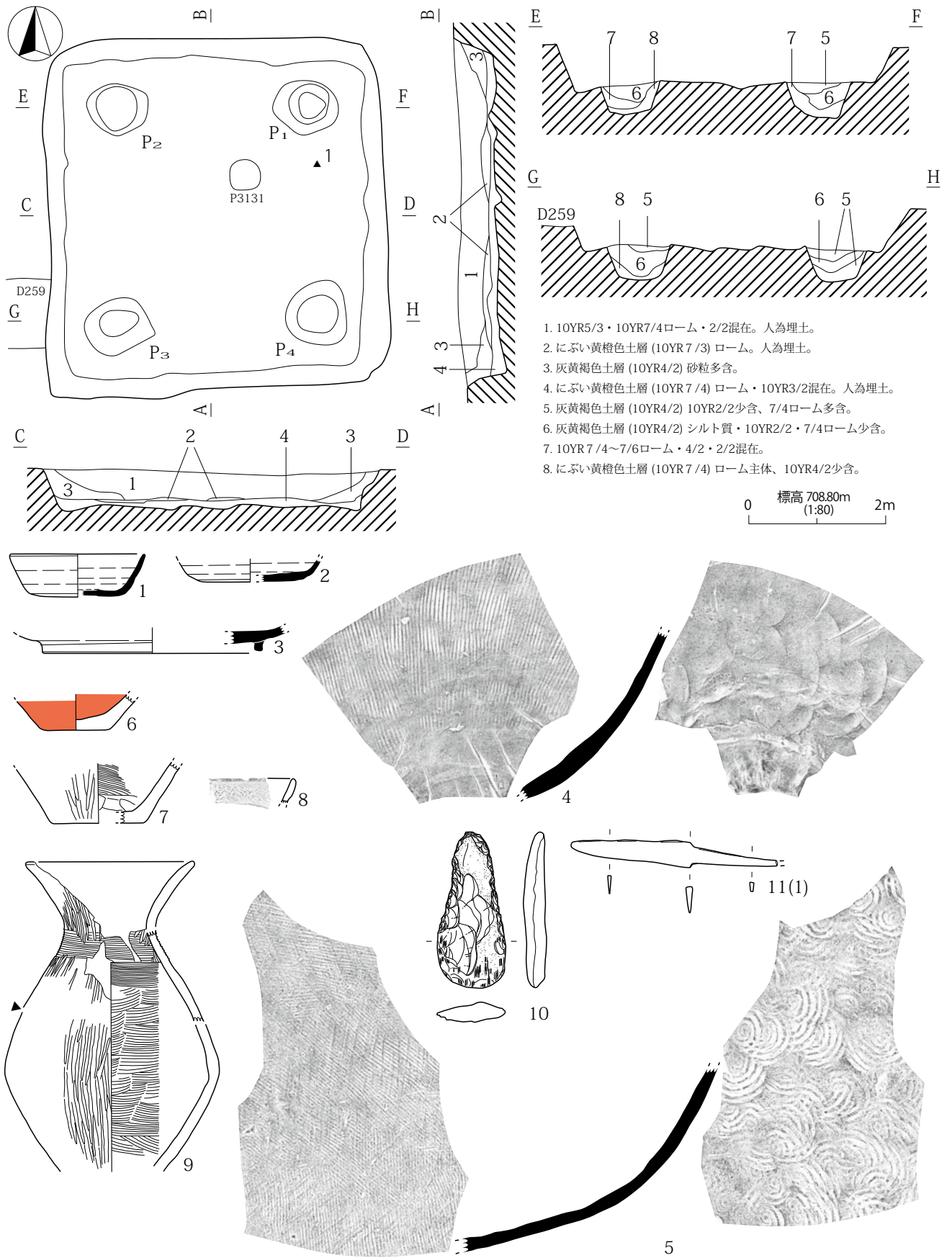

第 551 図 H361 号住居址

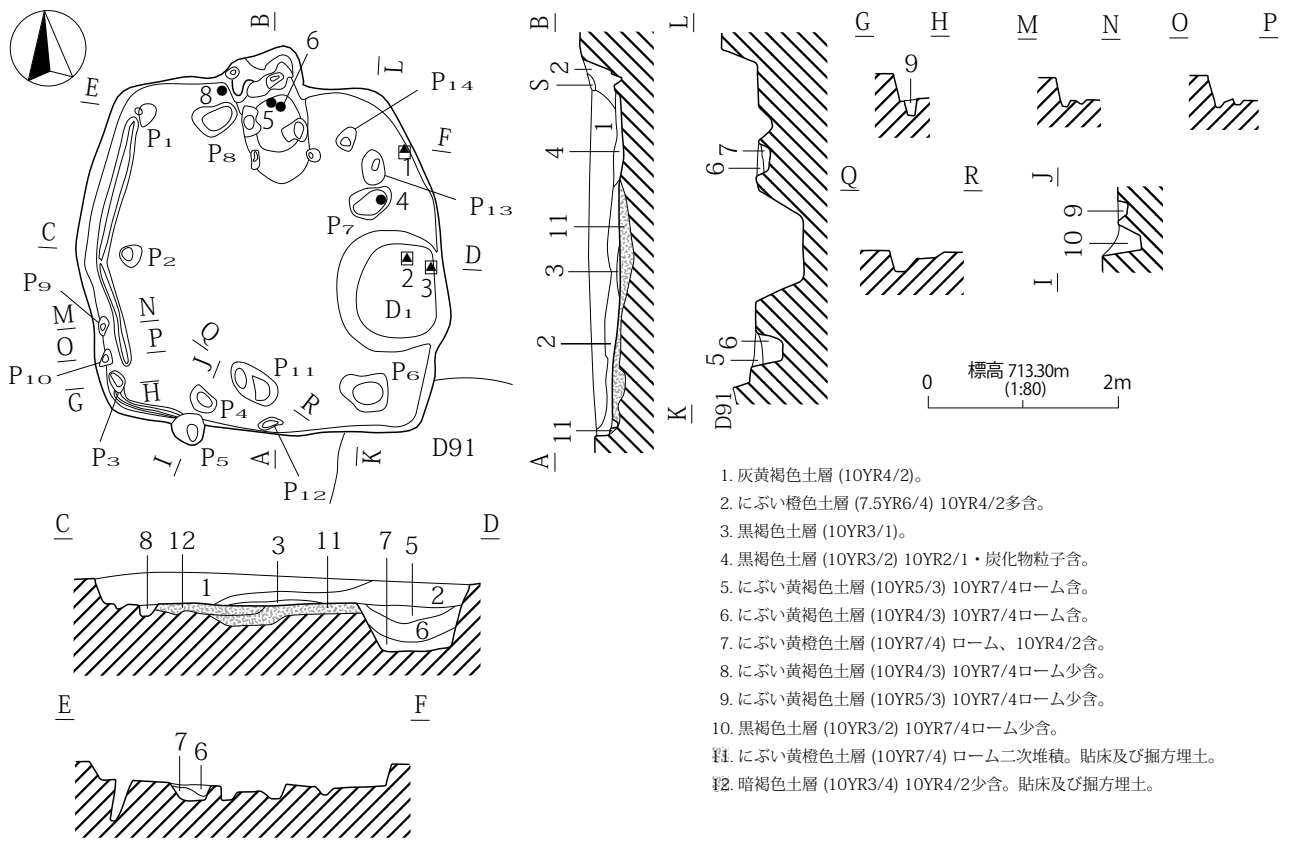

1. 灰黄褐色土層 (10YR4/2)。
 2. にぶい橙色土層 (7.5YR6/4) 10YR4/2多含。
 3. 黒褐色土層 (10YR3/1)。
 4. 黒褐色土層 (10YR3/2) 10YR2/1・炭化物粒子含。
 5. にぶい黄褐色土層 (10YR5/3) 10YR7/4ローム含。
 6. にぶい黄褐色土層 (10YR4/3) 10YR7/4ローム含。
 7. にぶい黄褐色土層 (10YR7/4) ローム、10YR4/2含。
 8. にぶい黄褐色土層 (10YR4/3) 10YR7/4ローム少含。
 9. にぶい黄褐色土層 (10YR5/3) 10YR7/4ローム少含。
 10. 黒褐色土層 (10YR3/2) 10YR7/4ローム少含。
- ⅲ. にぶい黄褐色土層 (10YR7/4) ローム二次堆積。貼床及び掘方埋土。
 ⅳ. 暗褐色土層 (10YR3/4) 10YR4/2少含。貼床及び掘方埋土。

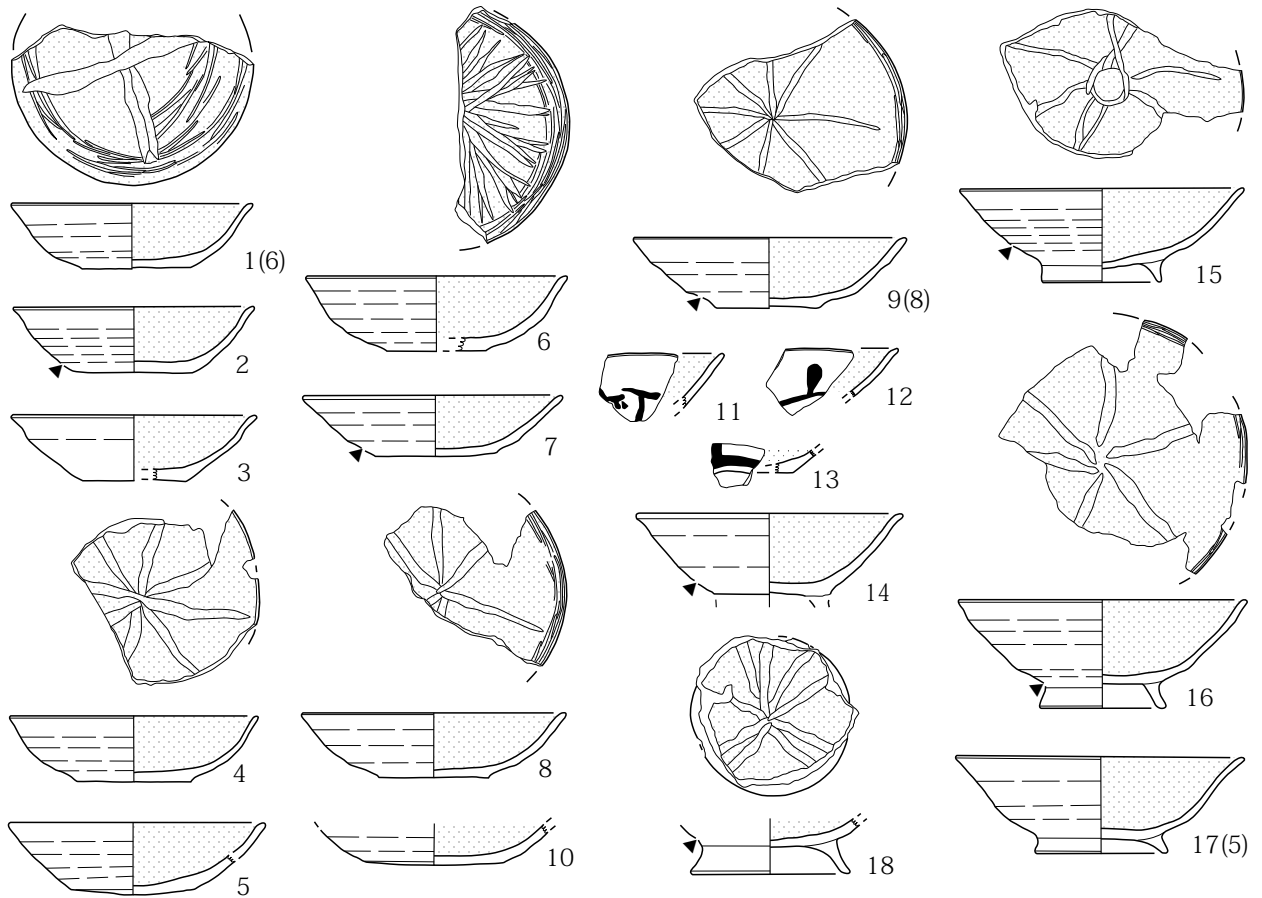

第554図 H364号住居址(1)

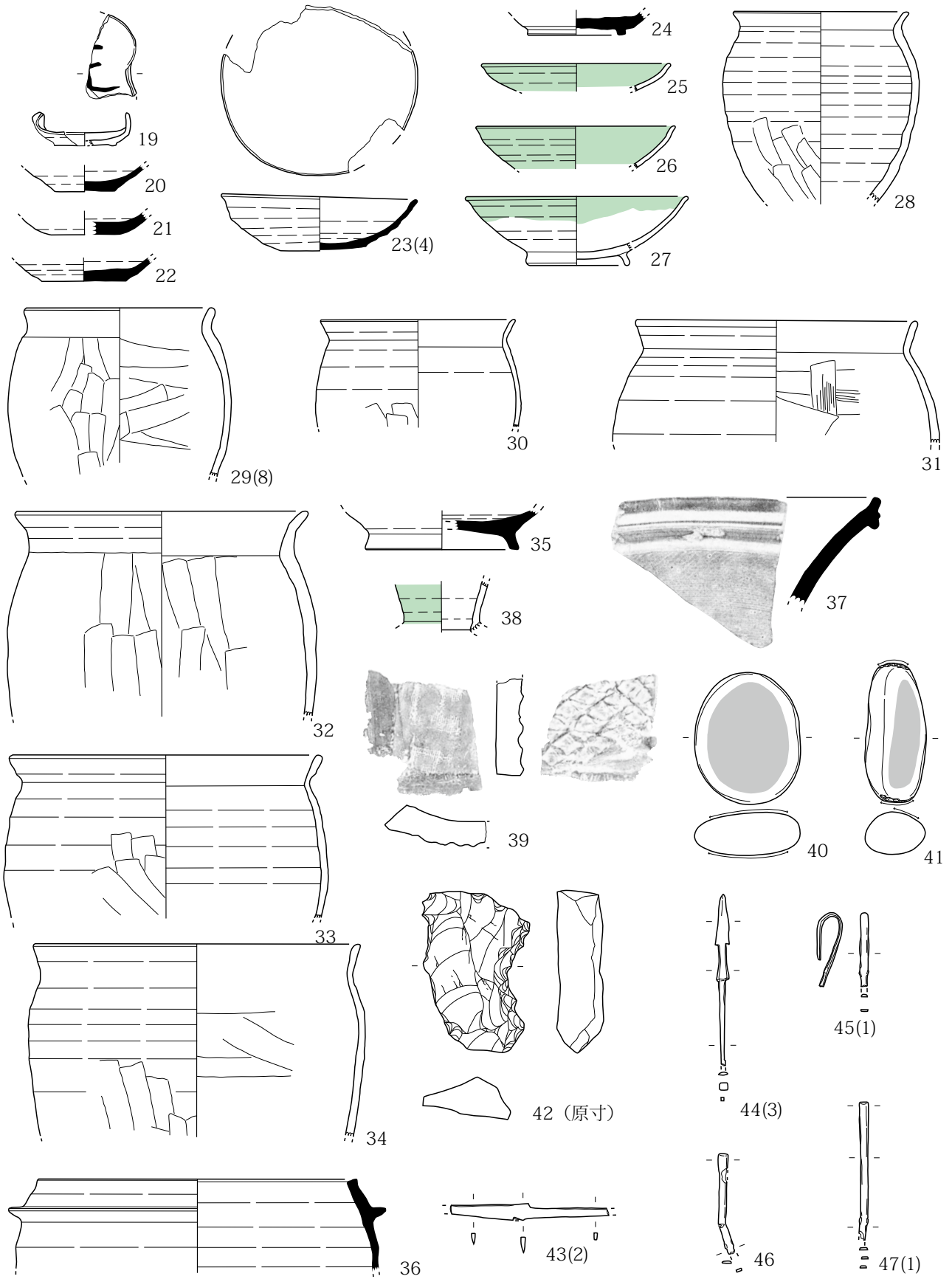

第 555 图 H364 号住居址 (2)

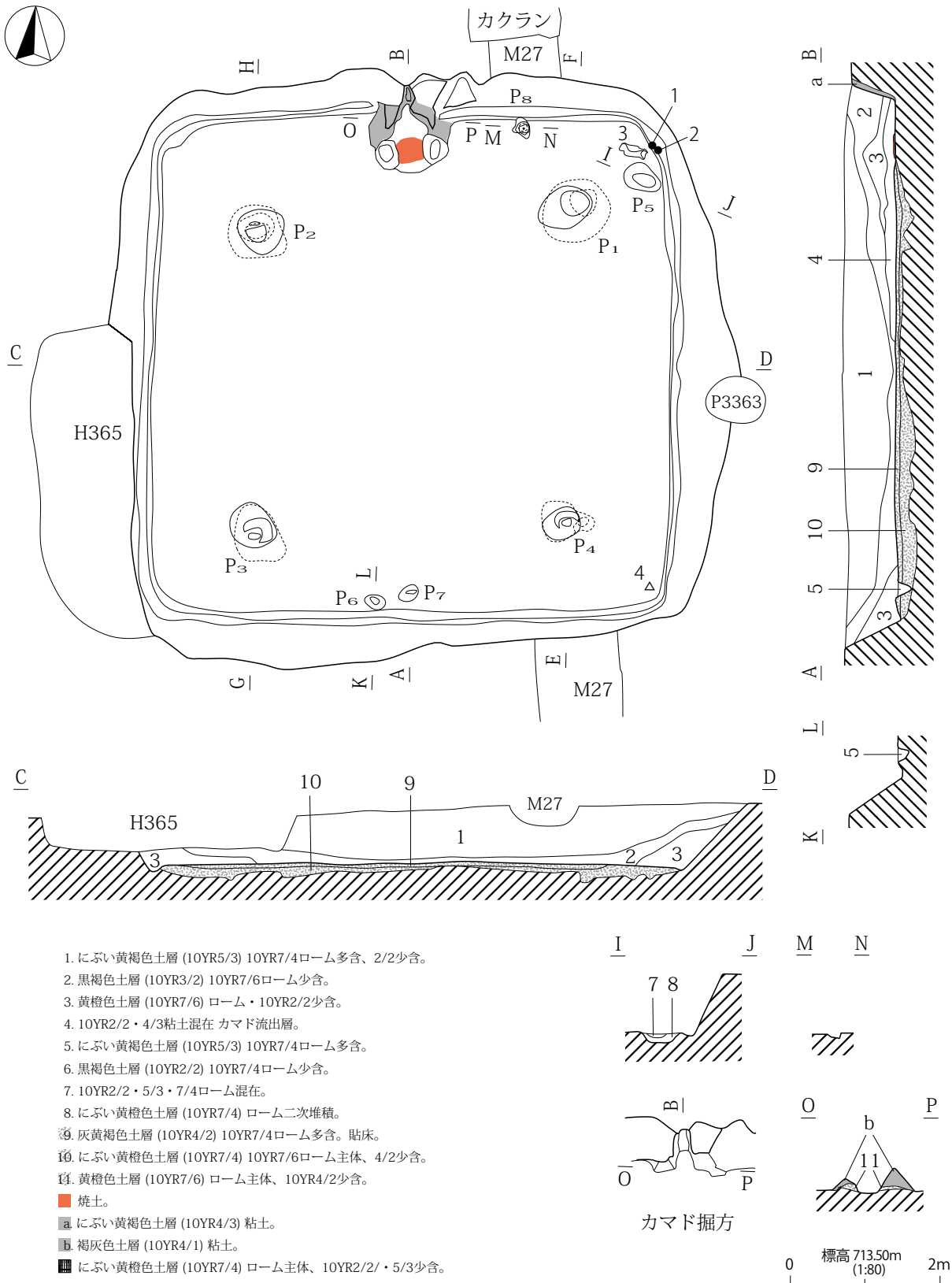

第556図 H366号住居址(1)

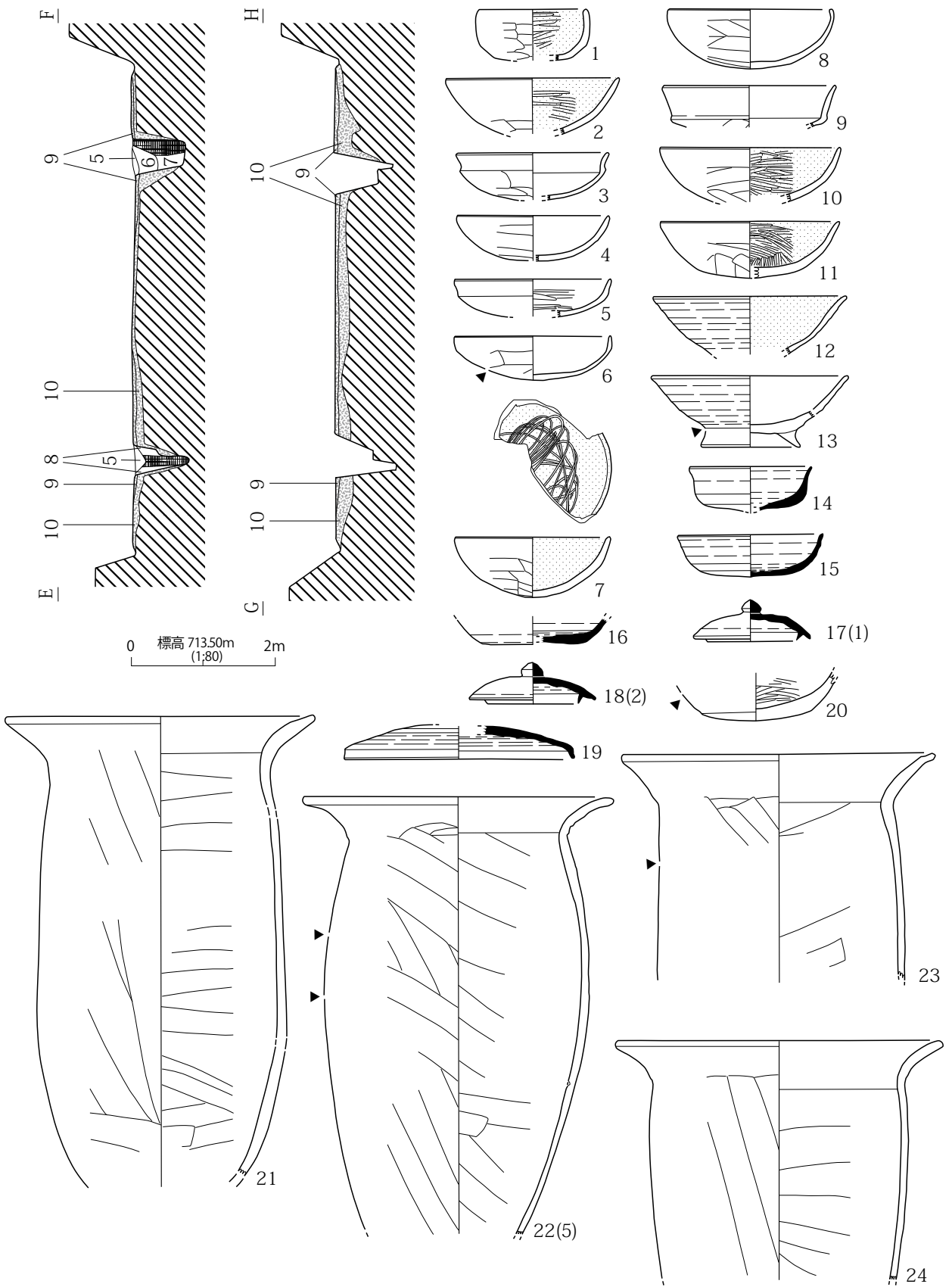

第557図 H366号住居址(2)

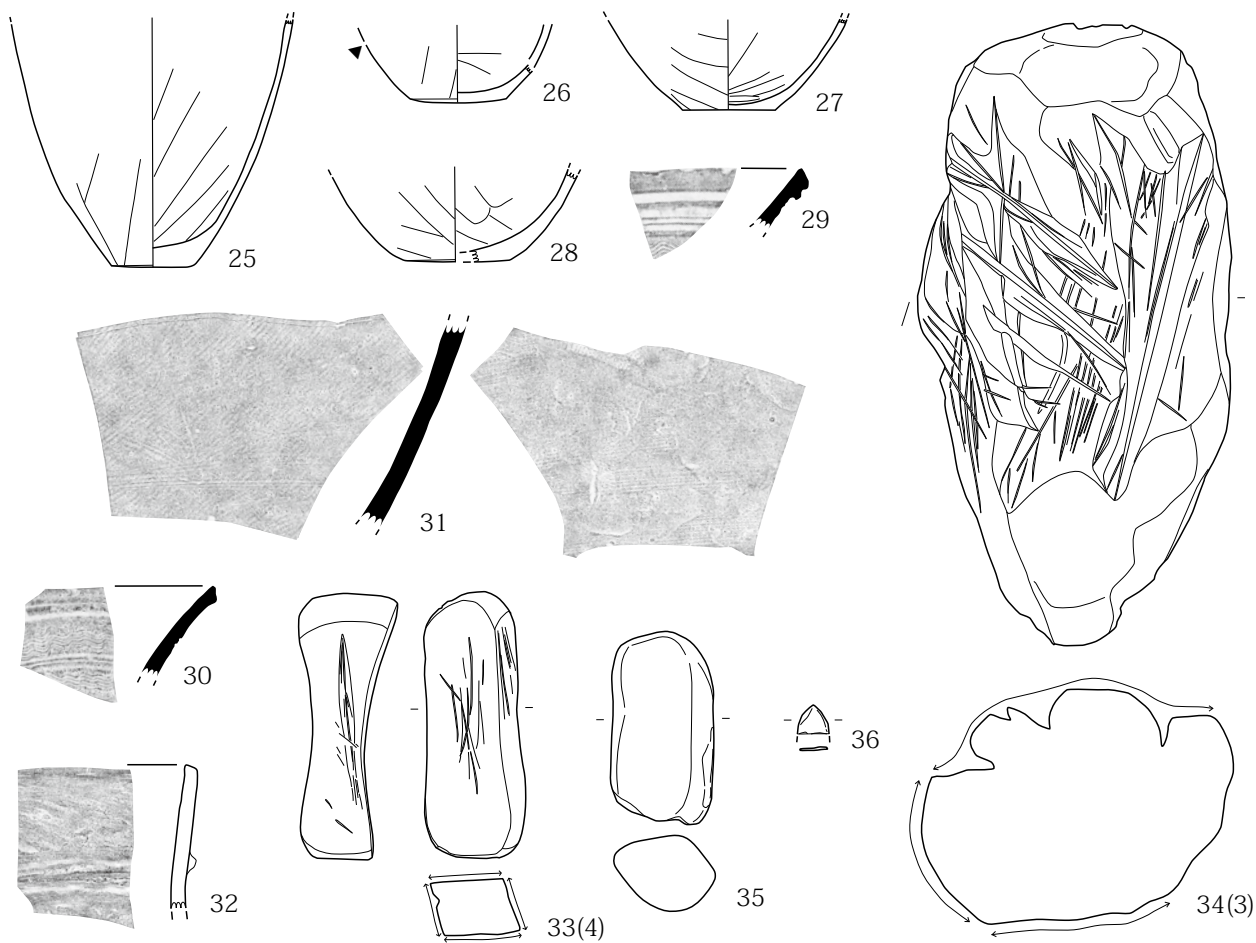

第 558 图 H366 号住居址 (3)

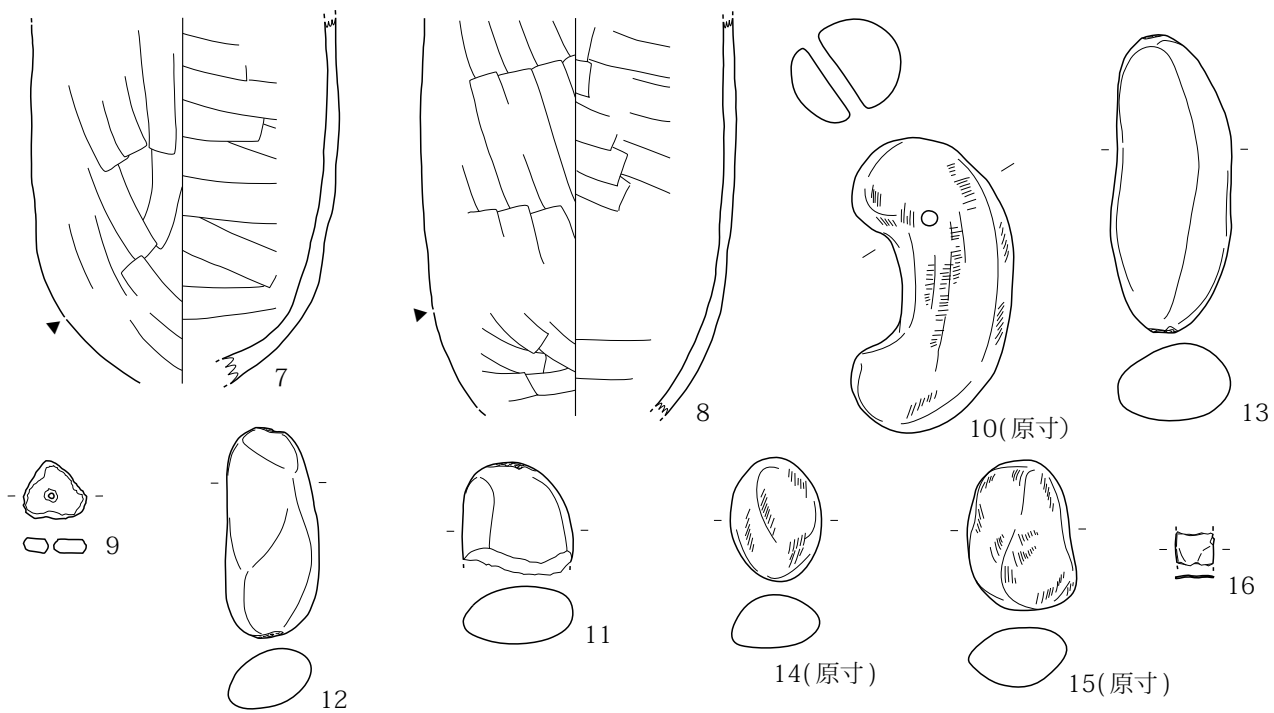

第 560 图 H367 号住居址 (2)

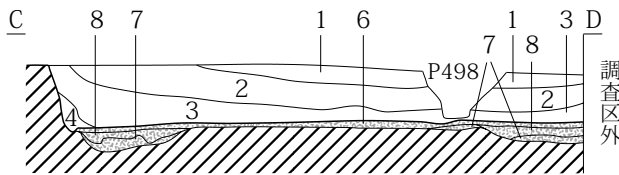
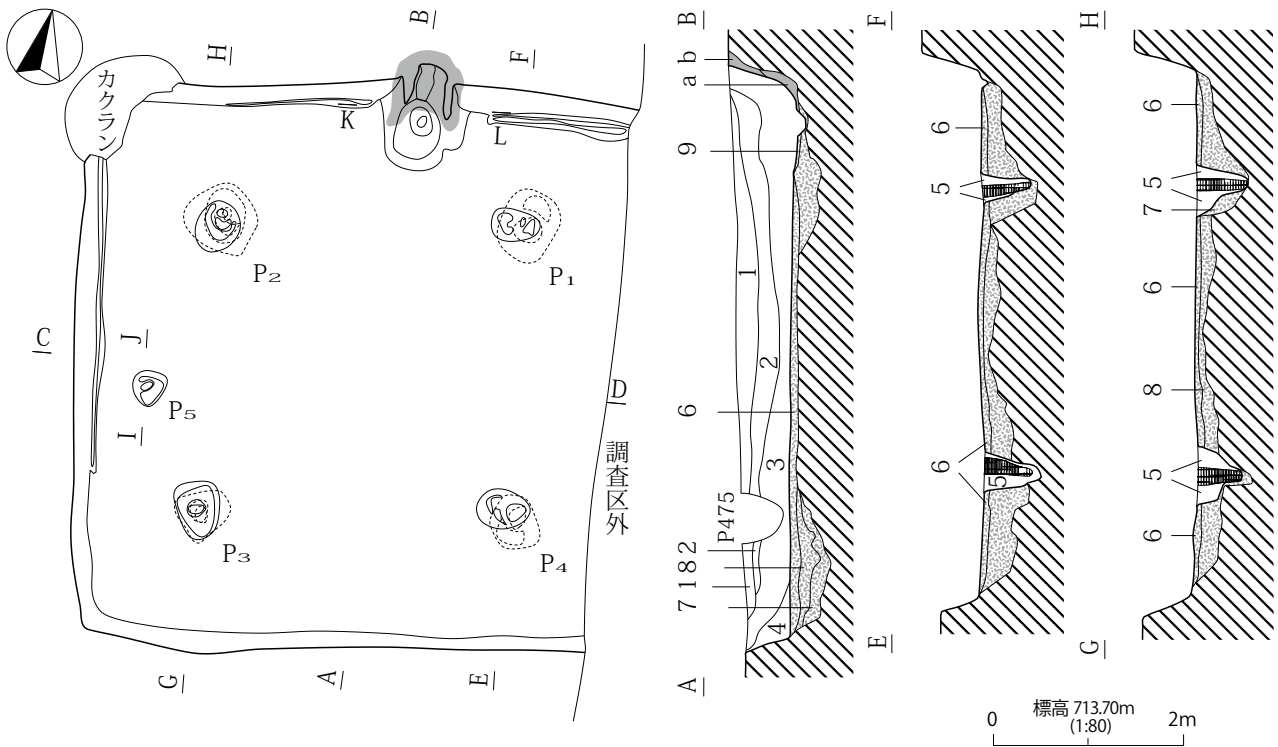

1. にぶい黄褐色土層 (10YR5/3) 10YR7/6ローム少含。
2. にぶい黄褐色土層 (10YR4/3) 10YR7/4ローム含。
3. にぶい黄褐色土層 (10YR7/4) ローム主体、10YR2/2・4/2少含。
4. 10YR2/2・7/6ローム混在。
5. にぶい黄褐色土層 (10YR5/3) 10YR2/2・7/4ローム多含。
6. 暗褐色土層 (10YR3/4) ローム主体、10YR2/2少含。貼床。
7. にぶい黄褐色土層 (10YR7/4) ローム。堀方埋土。
8. 黒褐色土層 (10YR3/2) 10YR7/4ローム少含。堀方埋土。
9. 黒褐色土層 (10YR3/2) 10YR2/2少含。
- a. 黒褐色土層 (10YR3/2) 粘土。
- b. 赤褐色土層 (2.5YR4/6) 4層の粘土が火熱により焼け込んでいる。
- c. にぶい黄褐色土層 (10YR4/3) 粘土。
- d. 灰白色土層 (10YR8/2) 粘土。
- 灰黄褐色土層 (10YR4/2) 柱痕。

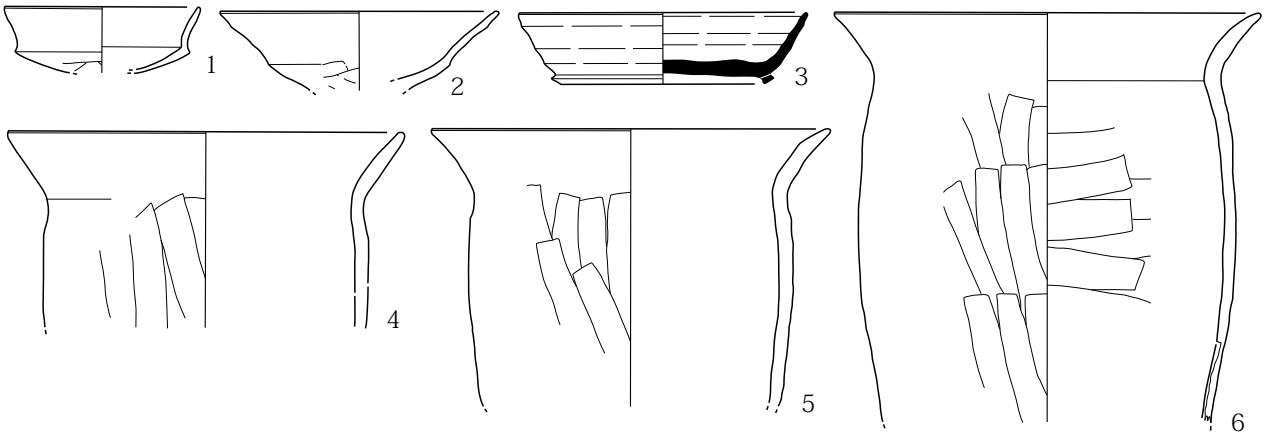

第 559 図 H367 号住居址 (1)

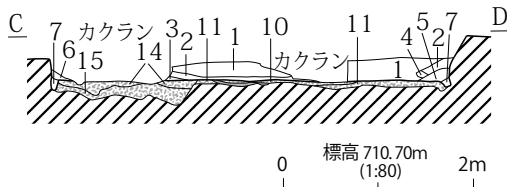
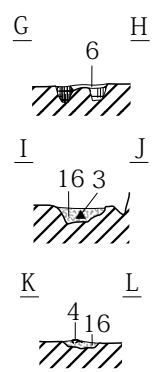
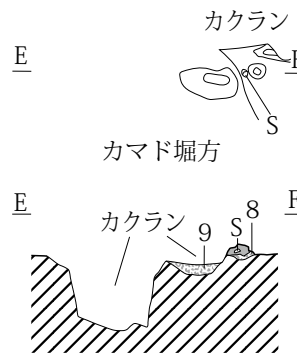
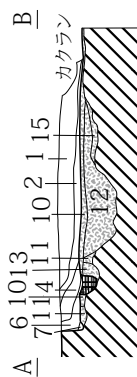
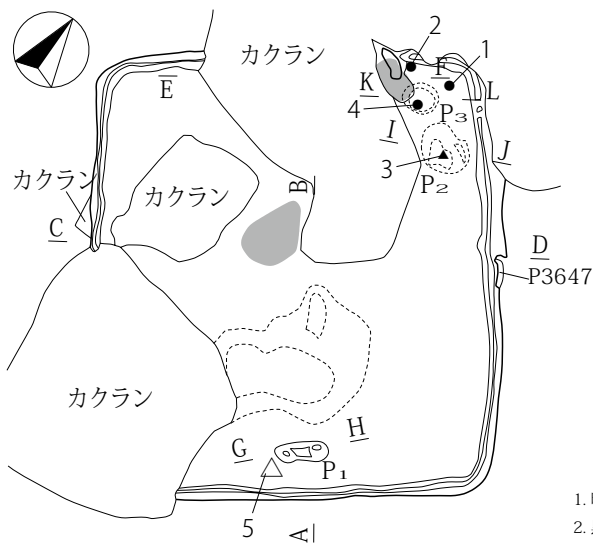

1. 暗褐色土層 (10YR3/3) ローム粒子・パミス(φ1cm大)多含、ロームブロック含。
2. 黒褐色土層 (10YR2/3) ローム粒子・パミス(φ5mm大)多含。
3. 黒褐色土層 (10YR2/2) 黒色土含。
4. 黄褐色土層 (10YR5/6) ロームブロック。
5. 暗褐色土層 (10YR3/4) ローム粒子多含。
6. 暗褐色土層 (10YR3/3) ローム粒子多含、パミス。
7. にぶい黄褐色土層 (10YR4/3) 周溝。
8. 暗褐色土層 (10YR3/3) ローム粒子・パミス含。
9. 黒褐色土層 (7.5YR3/2) 上面焼けこむ。
10. にぶい黄褐色土層 (10YR5/4) 10YR4/3に粘土ブロック少含。貼床。
11. 褐色土層 (10YR4/6) ローム主体。貼床。
12. 暗褐色土層 (10YR3/3) 10YR3/2粘土ブロック含、ローム粒子極多含。
13. 褐色土層 (10YR4/6) ロームブロック・黒褐色土ブロック混在。
14. 褐色土層 (10YR4/4) ローム主体。黒褐色土ブロック含。
15. 褐色土層 (10YR4/6) ローム主体。
16. 暗褐色土層 (10YR3/3) 10YR3/2粘土ブロック・炭化物粒子・焼土ブロック・ロームブロック含。
- 黒褐色土層 (10YR3/2) 粘土ブロック主体。
- 褐色土層 (10YR4/4) 柱痕。

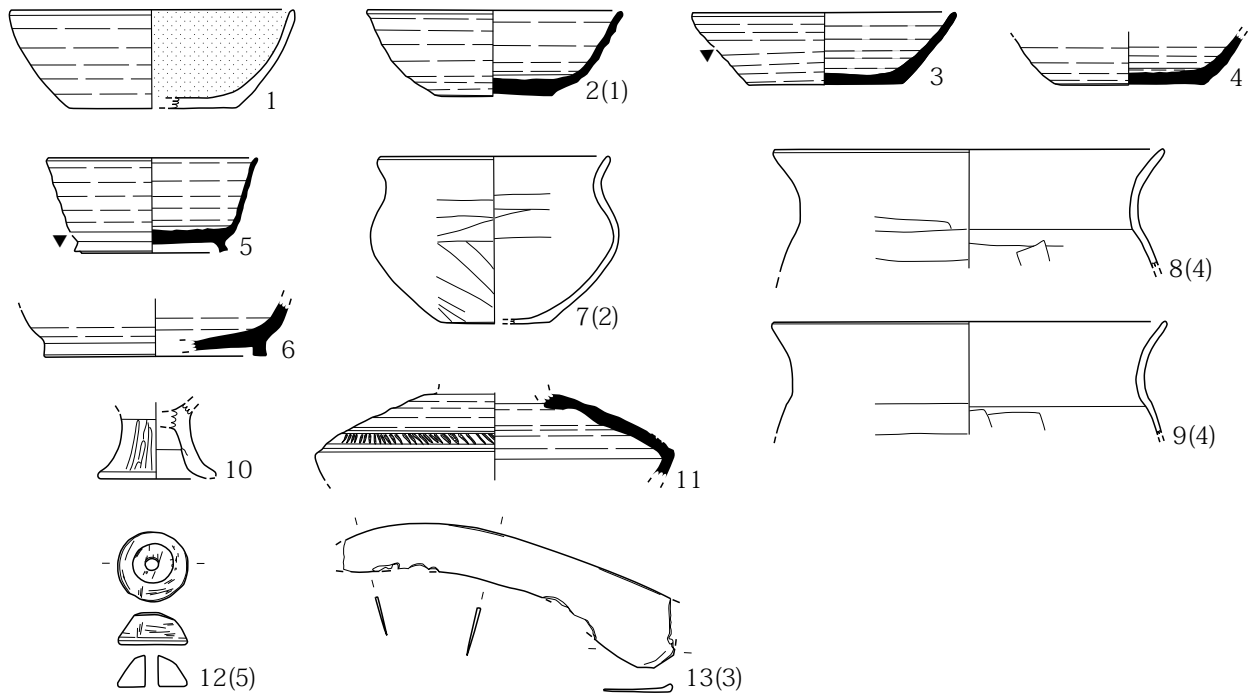

第 561 図 H376 号住居址

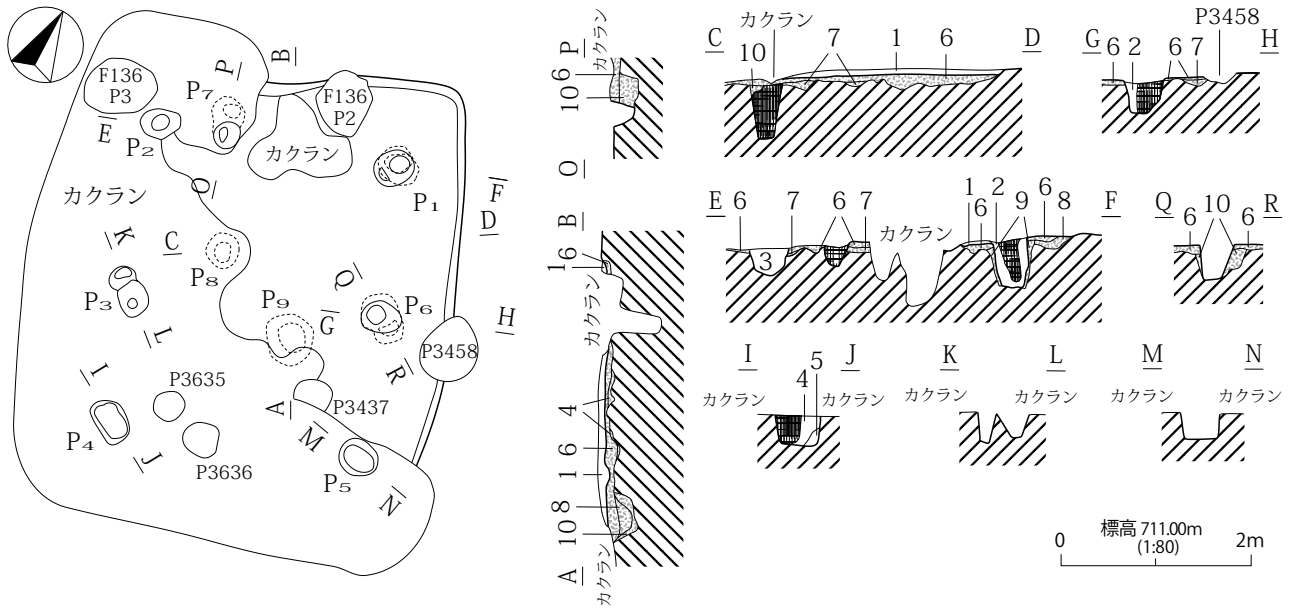

1. 暗褐色土層 (10YR3/3) ローム粒子・パミス・φ5mm大小石含、シルト質土少含。
2. 黒褐色土層 (10YR2/3) ローム粒子・パミス多含。
3. 暗褐色土層 (10YR3/3) シルト質土。
4. 暗褐色土層 (10YR3/4) ロームブロック含。
5. 鈍い黄褐色土層 (10YR4/3) ローム主体。
6. 10YR3/2土ブロック・4/4ロームブロック混在。貼床。
7. 褐色土層 (10YR4/4) ローム主体。
8. 暗褐色土層 (10YR3/3) ロームブロック・パミス含、ローム粒子多含。
9. 暗褐色土層 (10YR3/3) ローム粒子・パミス多含。
10. 褐色土層 (10YR4/6) ローム主体。
- 暗褐色土層 (10YR3/3) 柱痕。

第562図 H382号住居址

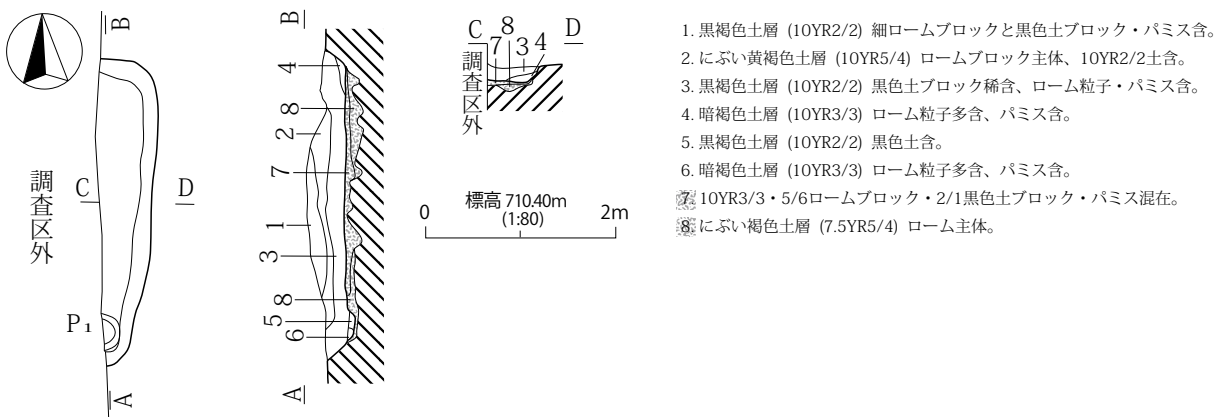

1. 黒褐色土層 (10YR2/2) 細ロームブロックと黒色土ブロック・パミス含。
2. にぶい黄褐色土層 (10YR5/4) ロームブロック主体、10YR2/2土含。
3. 黒褐色土層 (10YR2/2) 黒色土ブロック稀含、ローム粒子・パミス含。
4. 暗褐色土層 (10YR3/3) ローム粒子多含、パミス含。
5. 黒褐色土層 (10YR2/2) 黒色土含。
6. 暗褐色土層 (10YR3/3) ローム粒子多含、パミス含。
7. 10YR3/3・5/6ロームブロック・2/1黒色土ブロック・パミス混在。
8. にぶい褐色土層 (7.5YR5/4) ローム主体。

第563図 H391号住居址

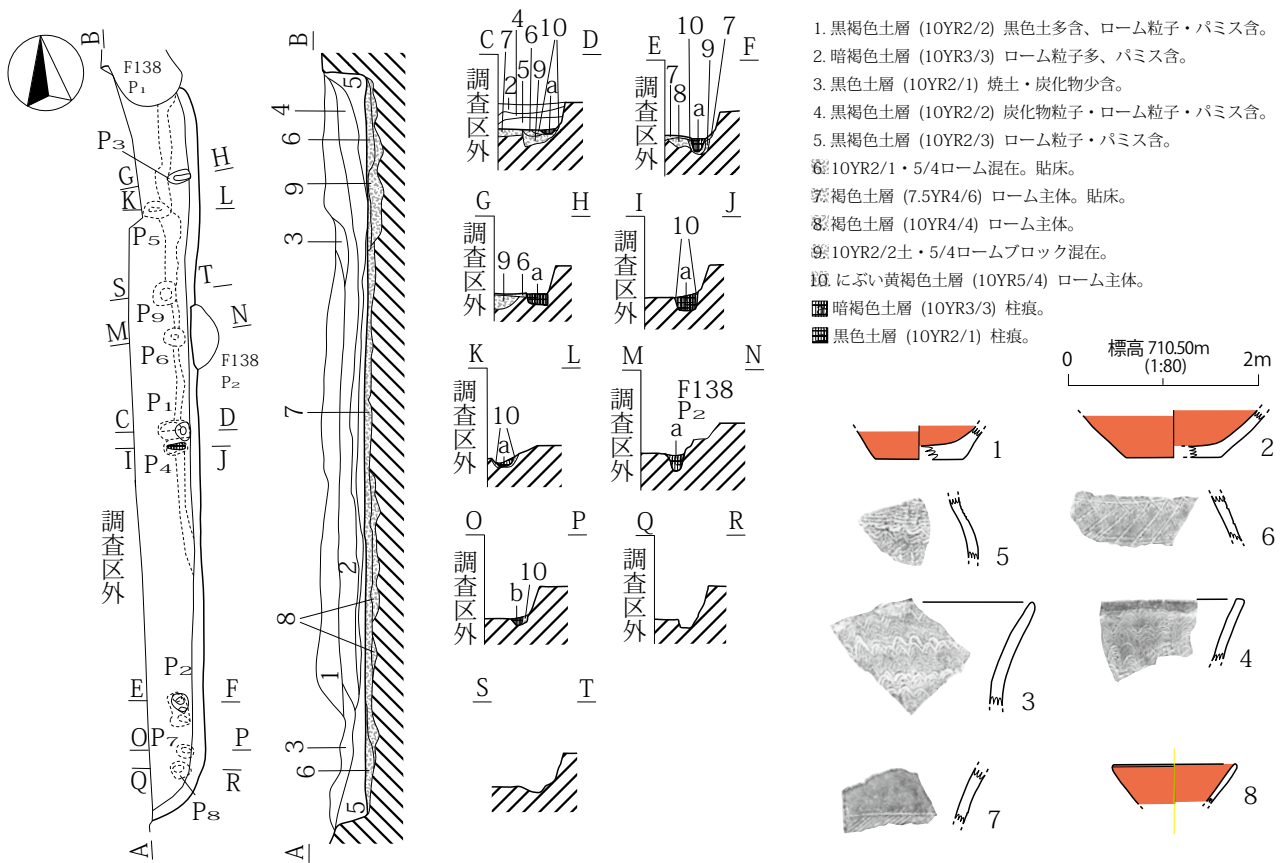

第564図 H392号住居址

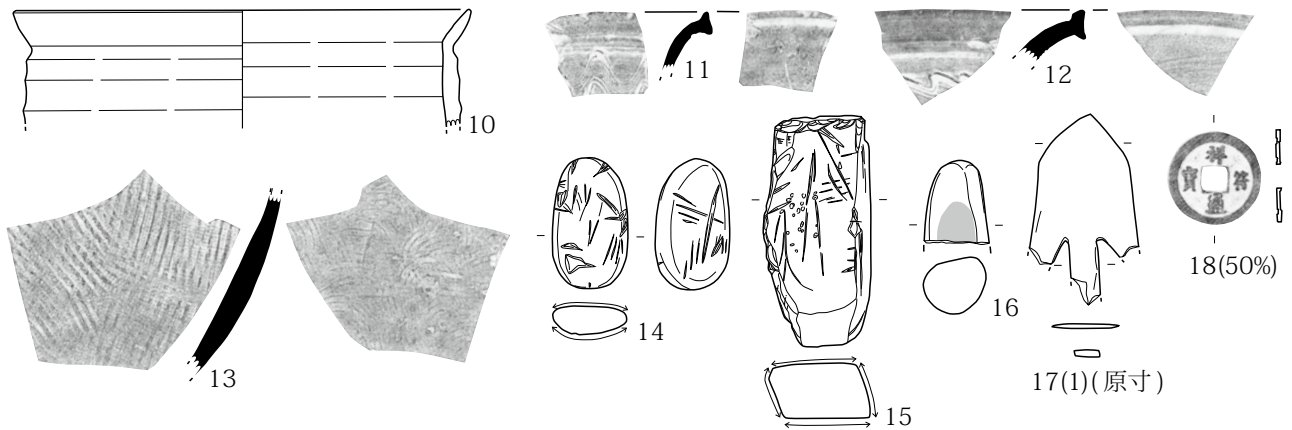

第 568 図 H397 号住居址 (2)

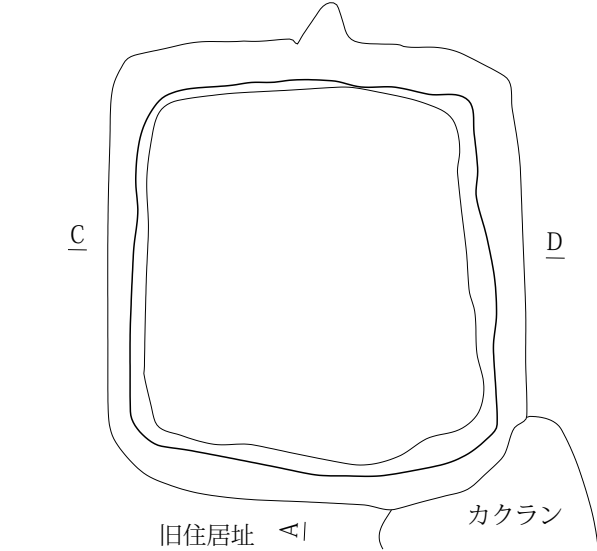
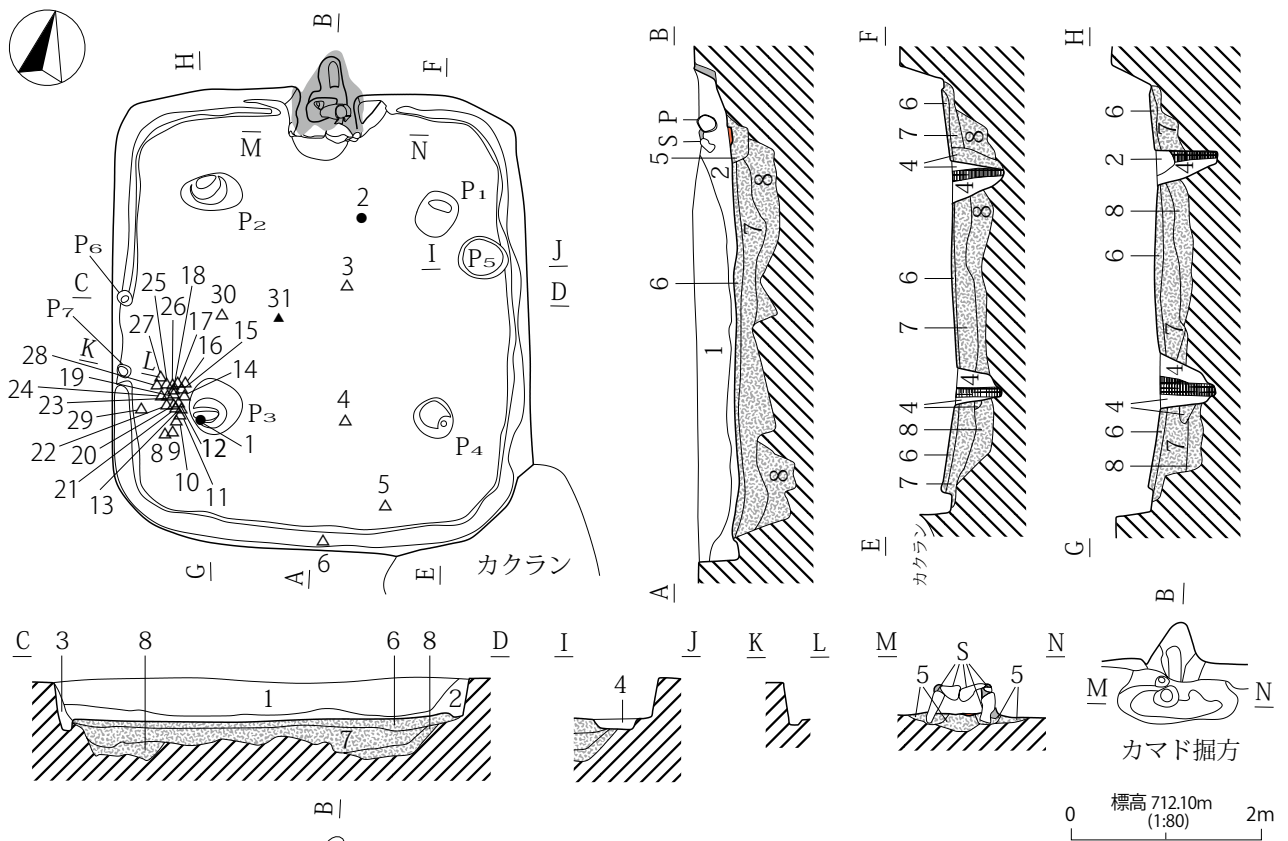

- 1. にぶい黄褐色土層 (10YR4/3) 10YR7/4ローム・砂粒含。
- 2. 灰黄褐色土層 (10YR4/2) 砂質土、10YR7/4・2/2少含。
- 3. にぶい黄褐色土層 (10YR6/4) シルト。
- 4. にぶい黄褐色土層 (10YR5/3) 10YR7/6ローム含。
- 5. にぶい黄褐色土層 (10YR5/3) 10YR7/6ローム含。カマド掘方埋土。
- 6. 灰黄褐色土層 (10YR4/2) 10YR7/4ローム少含。粘床。
- 7. 10YR4/2・2/2混在、7/4ローム少含。掘方埋土。
- 8. にぶい黄褐色土層 (10YR7/4) ローム主体、10YR2/2・5/3シルト含。掘方埋土。
- 焼土。
- 白色粘土。
- にぶい黄褐色土層 (10YR4/3) 柱痕。

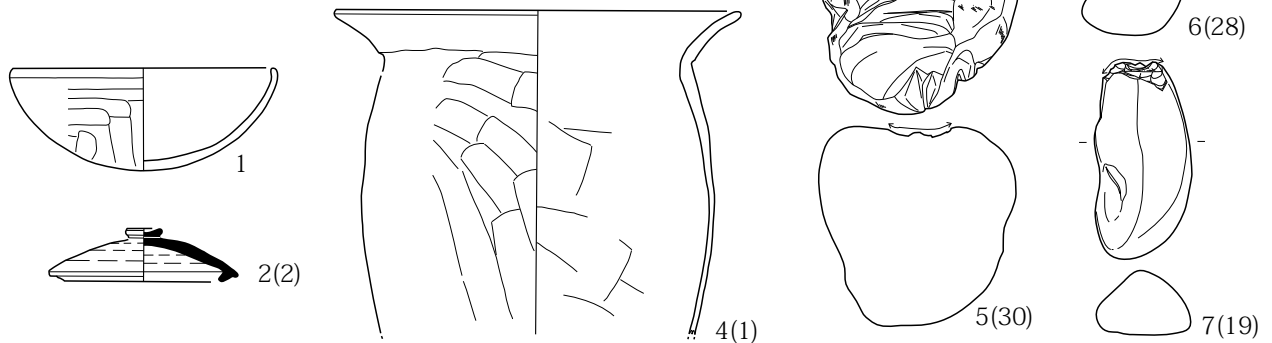

第565図 H395号住居址(1)

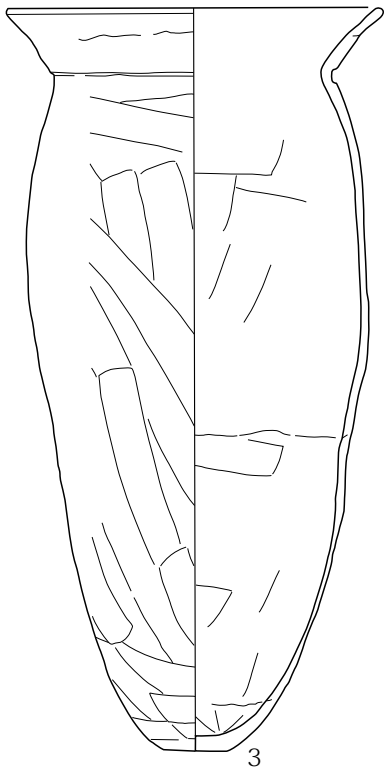

36



37(31)



8(14)



9(15)



10



11(5)



12(27)



13(10)



14(20)



15(18)



16

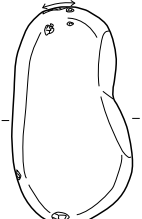

17



18(26)



19(13)



20(17)

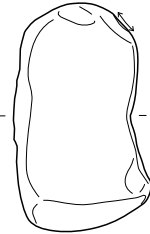

21(16)



22(21)



23(29)



24(22)

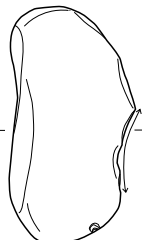

25(9)



26(24)



27(12)



28(23)



29(4)

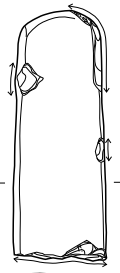

30

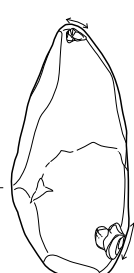

31(11)



32(6)



33(8)



34(25)



35(3)

第 566 图 H395 号住居址 (2)

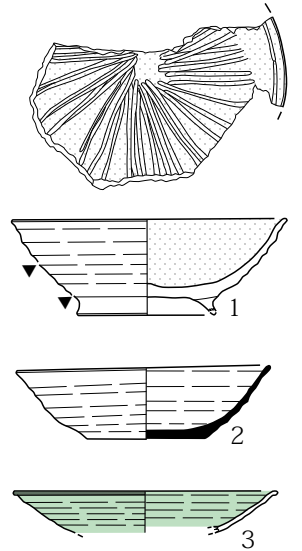
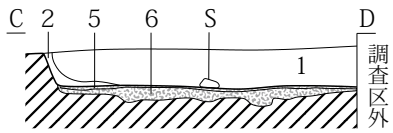
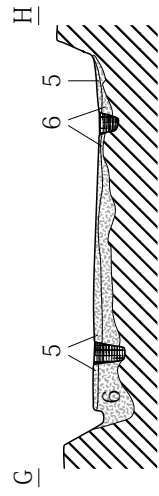
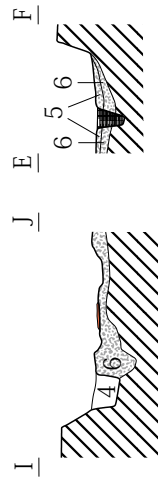
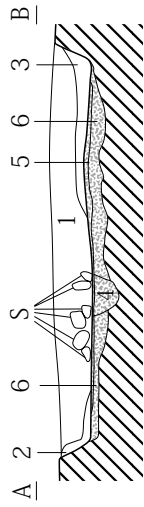
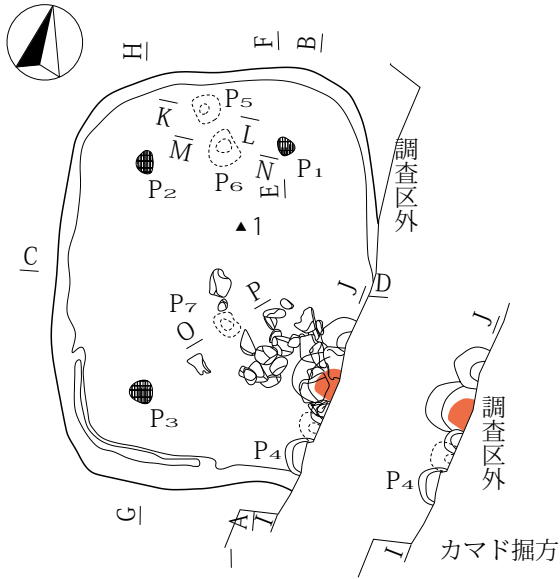

- 1. 灰黄褐色土層 (10YR4/2) 砂利多含。
- 2. 黒褐色土層 (10YR3/2) 10YR2/2多含。
- 3. 灰黄褐色土層 (10YR4/2) 10YR2/2・7/4ローム多含、固い。
- 4. 黒褐色土層 (10YR7/4) ローム少含。
- 5. 灰黄褐色土層 (10YR4/2) 10YR7/4ローム極少含。貼床。
- 6. 黒褐色土層 (10YR3/2) 10YR7/6ローム含。
- 焼土。
- にぶい黄褐色土層 (10YR4/3) 10YR7/4ローム・2/2含。柱痕。

0 標高 712.30m (1:80) 2m

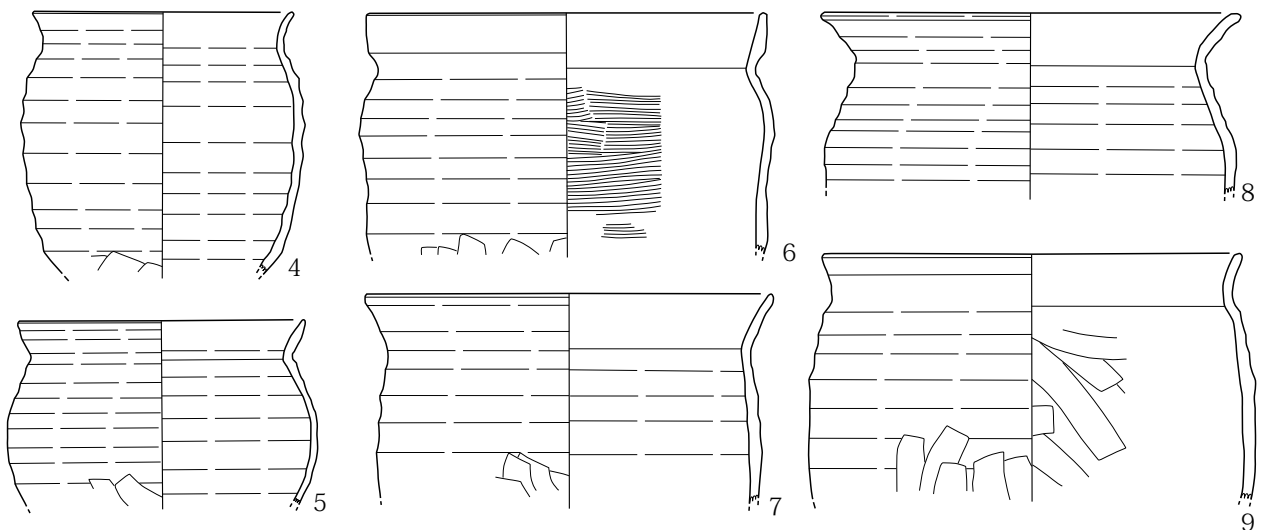

第 567 図 H397 号住居址 (1)

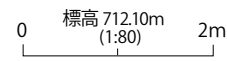
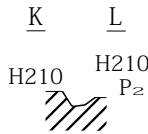
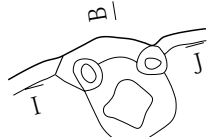
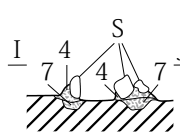
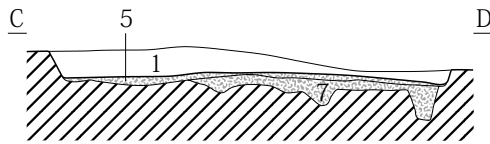
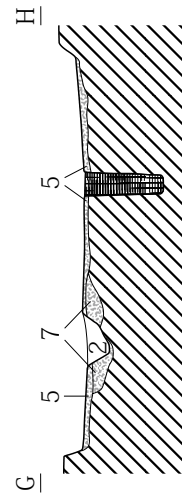
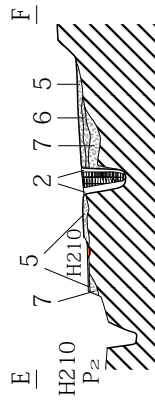
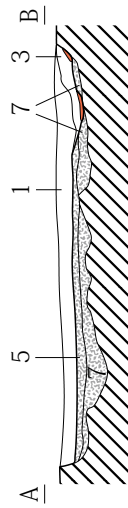
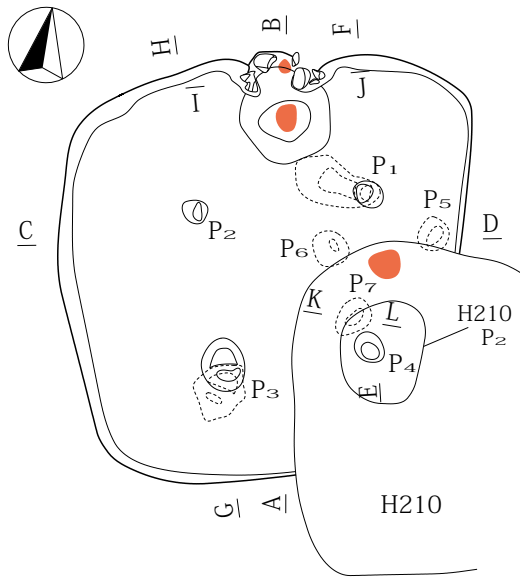

- 1. にぶい黄褐色土層 (10YR4/3) 砂粒多含、10YR7/4ローム含。
- 2. にぶい黄褐色土層 (10YR4/3) 10YR7/4ローム少含。
- 3. 灰・焼土・10YR5/3の混在土、遺物多含。
- 4. 黒褐色土層 (10YR3/2) 10YR7/4ローム含。
- 5. 灰黄褐色土層 (10YR4/2) 10YR7/4ローム・2/2少含。貼床。
- 6. 砂と10YR2/2の混在土。
- 7. にぶい黄褐色土層 (10YR5/3) 10YR7/4ローム多含。掘方埋土。
- 焼土。
- 黒褐色土層 (10YR3/2) 10YR2/2・7/4ローム含。柱痕。

カマド掘方

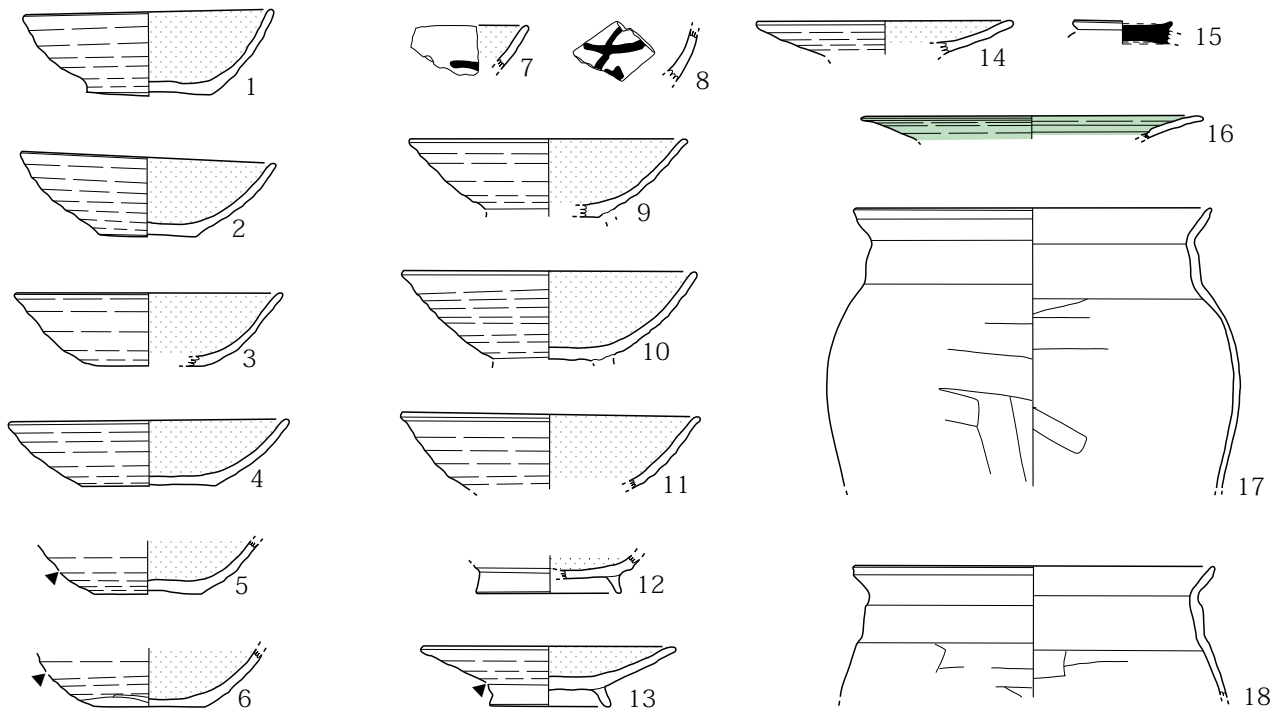

第569図 H398号住居址(1)

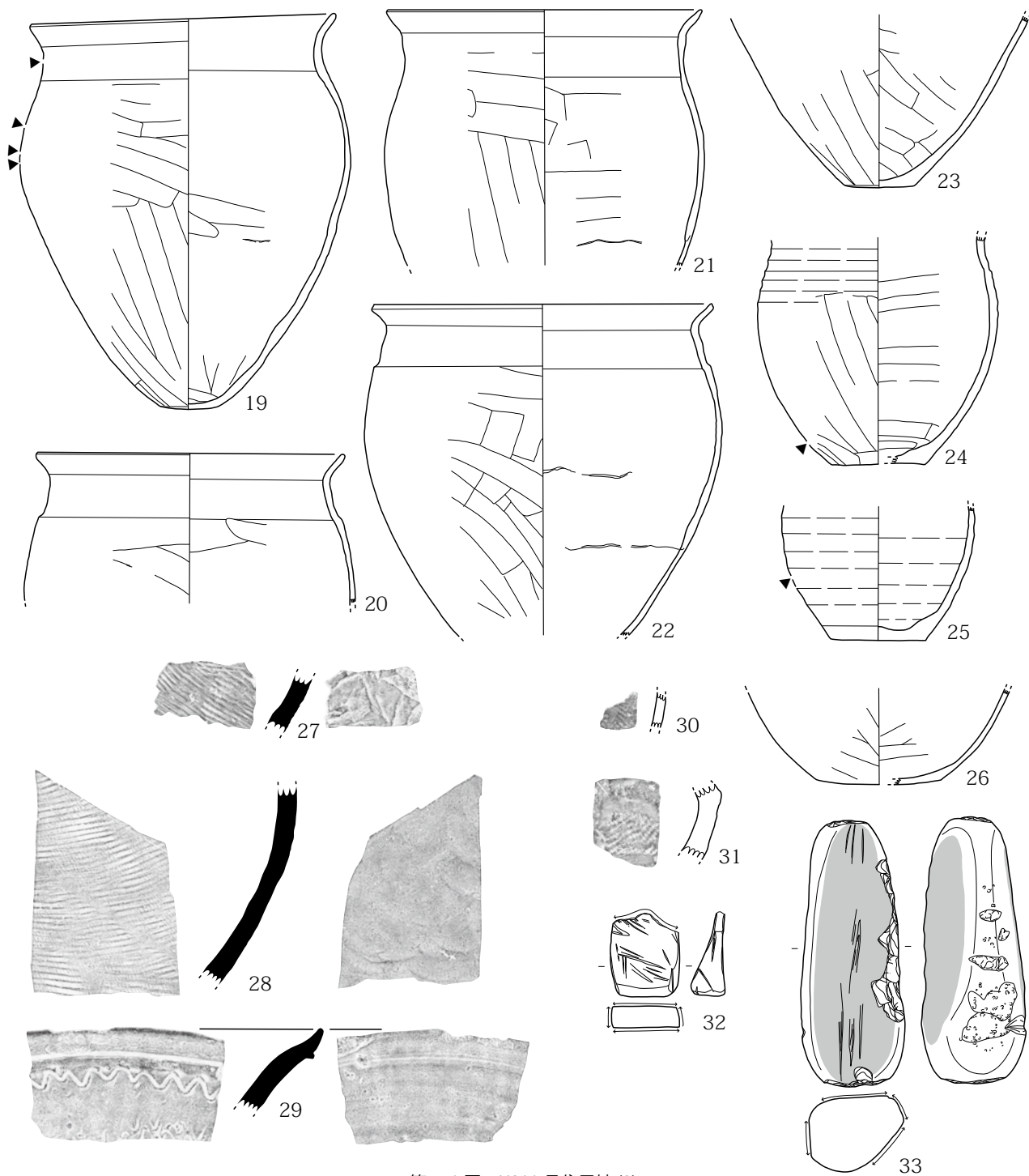

第570图 H398号住居址(2)

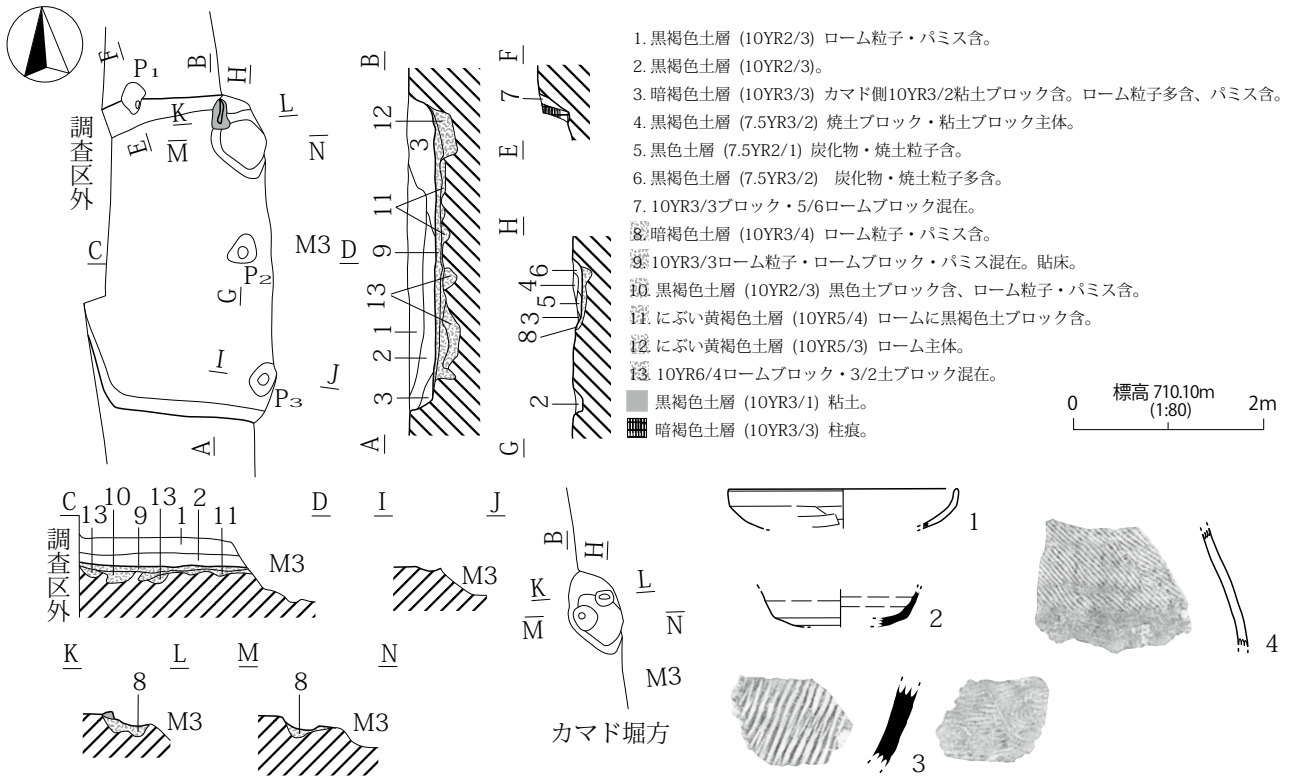

第571図 H400号住居址

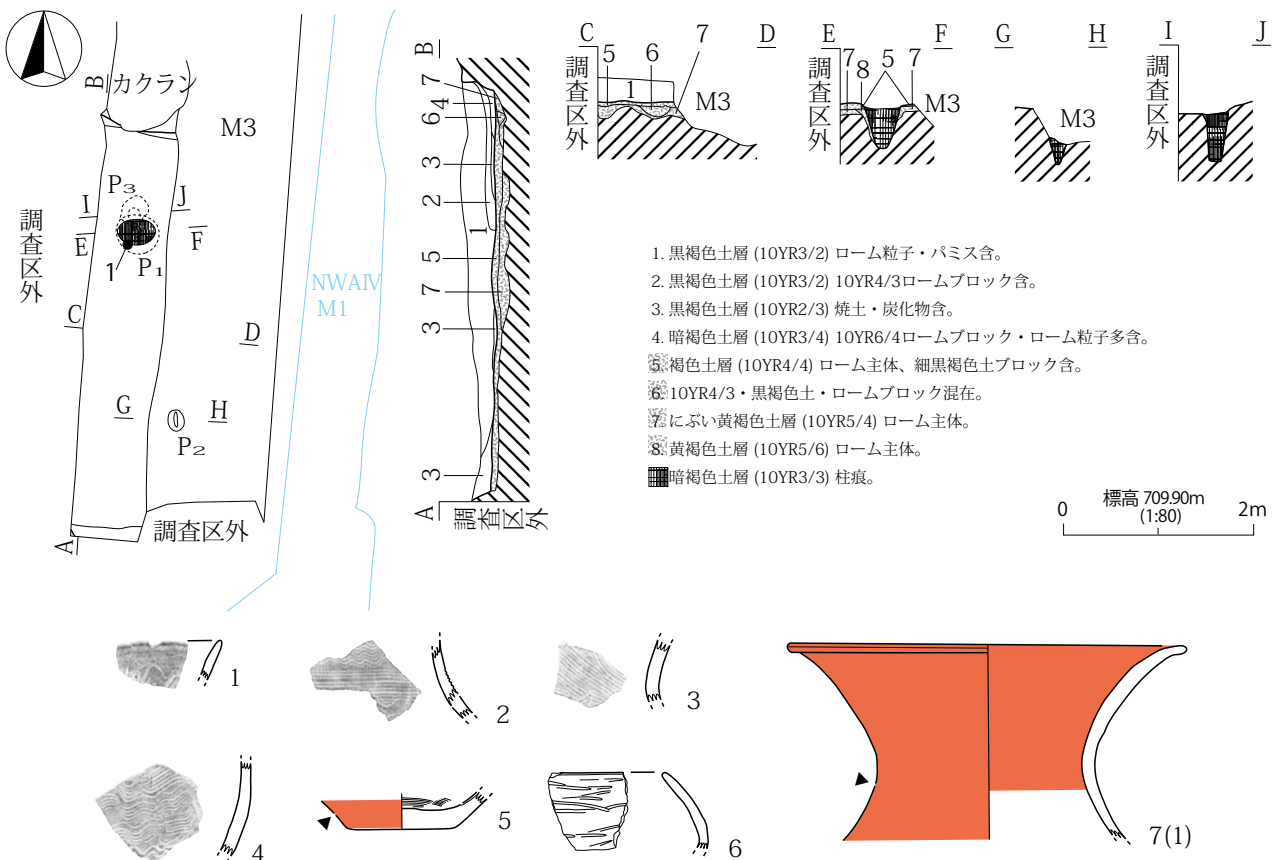

第574図 H403号住居址

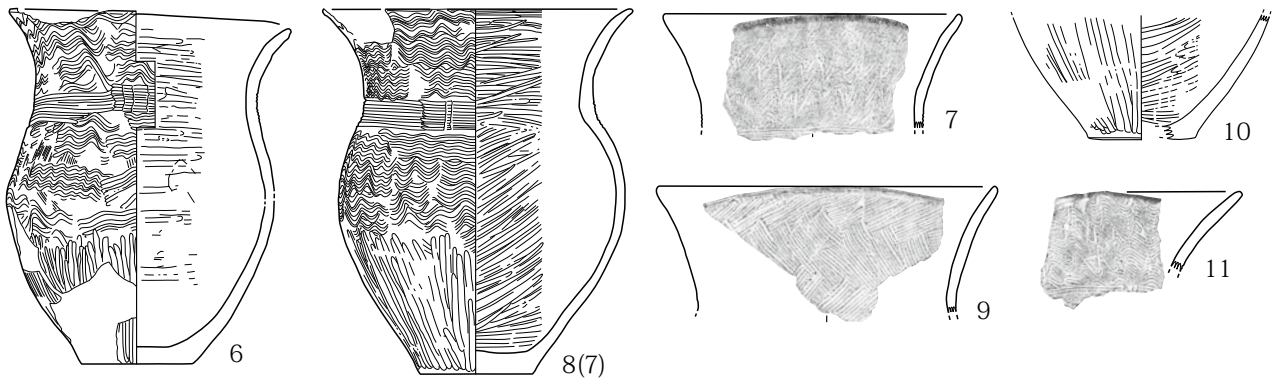
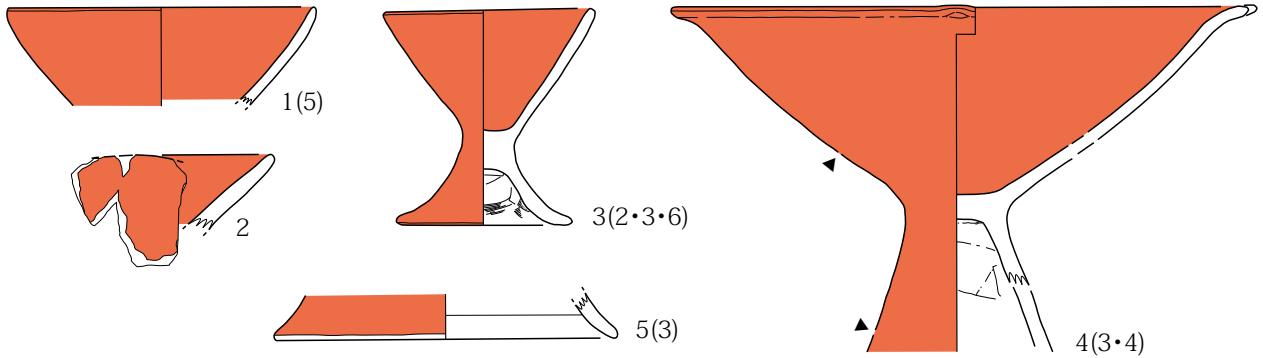
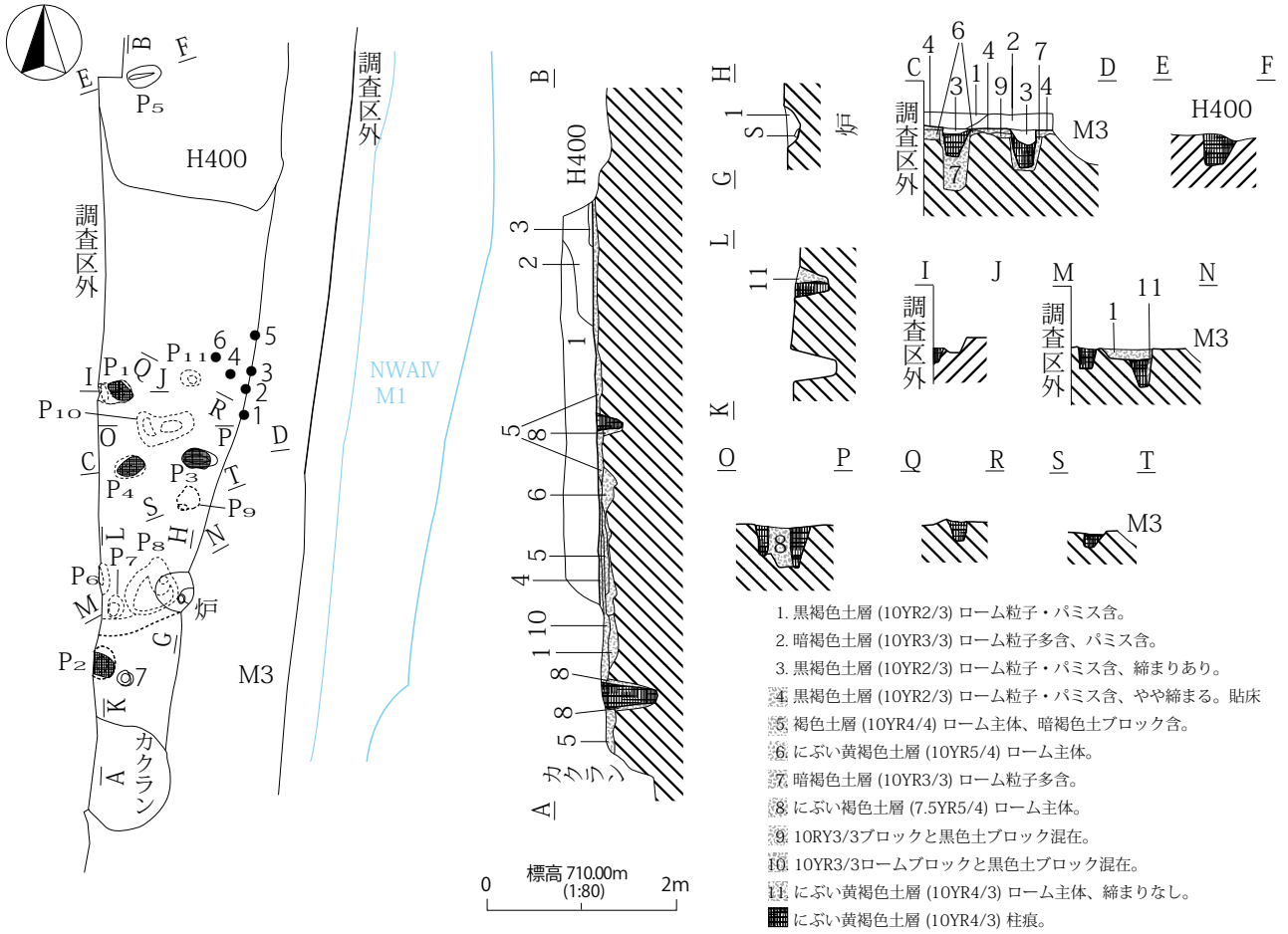

第 572 図 H401 号住居址 (1)

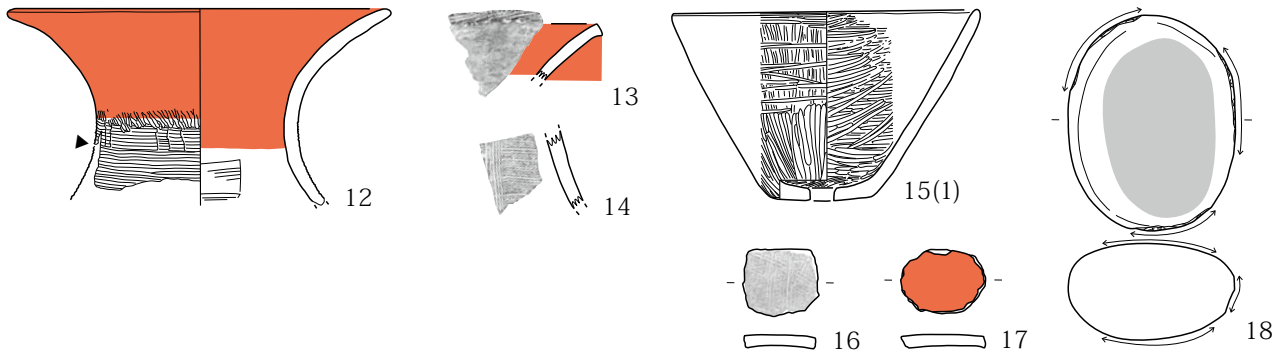

第 573 図 H401 号住居址 (2)

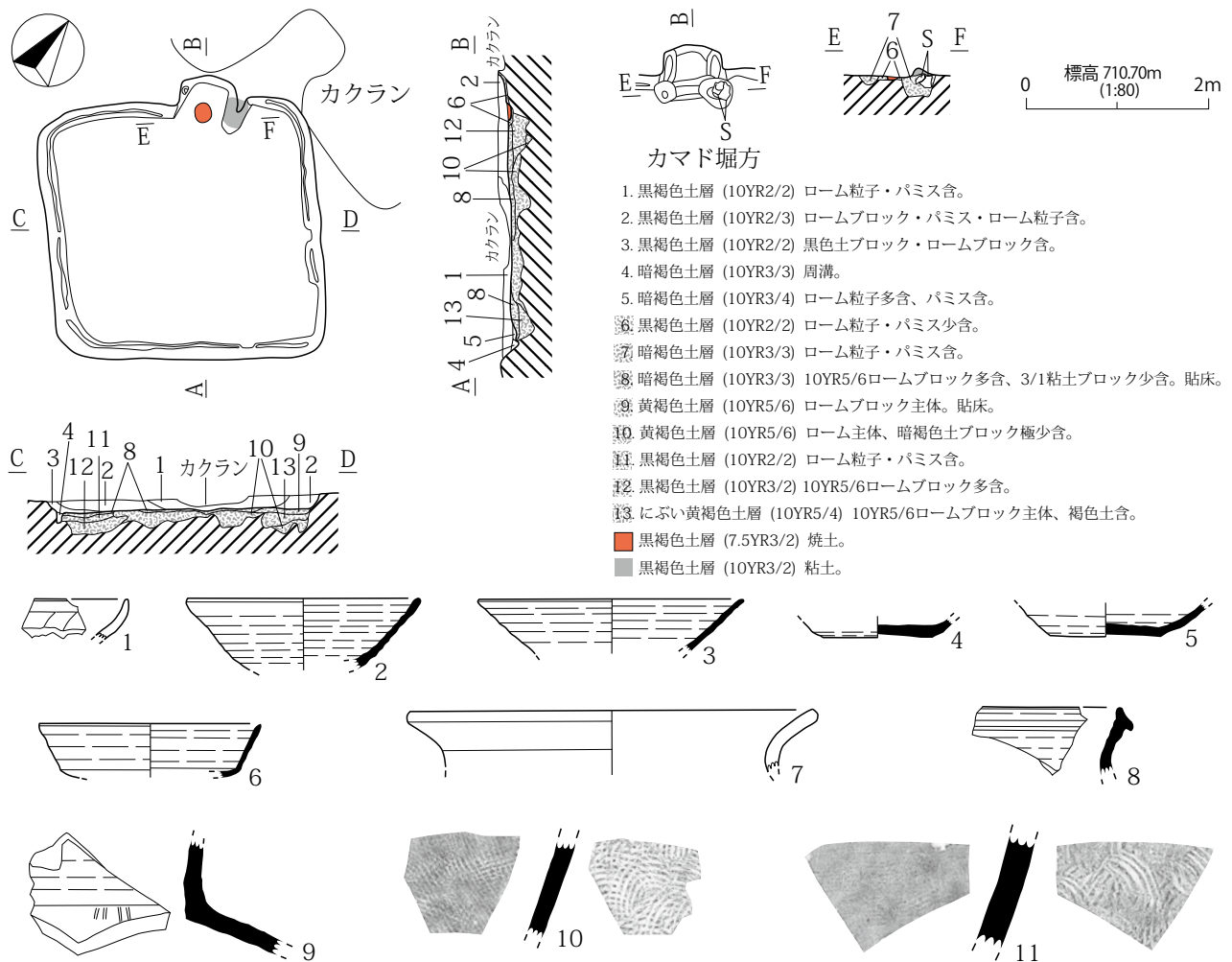

第 575 図 H404 号住居址

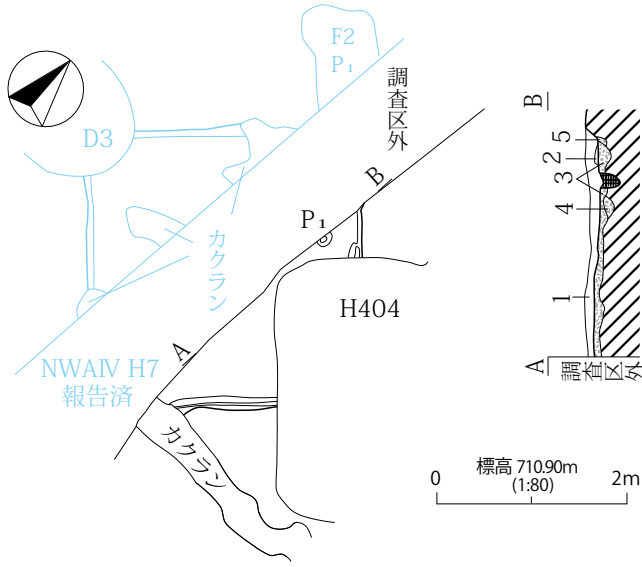

- 1. 黒褐色土層 (10YR3/2) ローム粒子・パミス含。
- 2. 黒褐色土層 (10YR2/2) 黒色土含。
- 3. 黒褐色土層 (10YR2/3) 10YR3/1粘土ブロック・10YR5/6ロームブロック含。貼床。
- 4. 暗褐色土層 (10YR3/4) 10YR5/6ロームブロック含。
- 5. 褐色土層 (10YR4/6) ローム主体。
- 黒褐色土層 (10YR3/2) 柱痕。

第 576 図 H408 号住居址

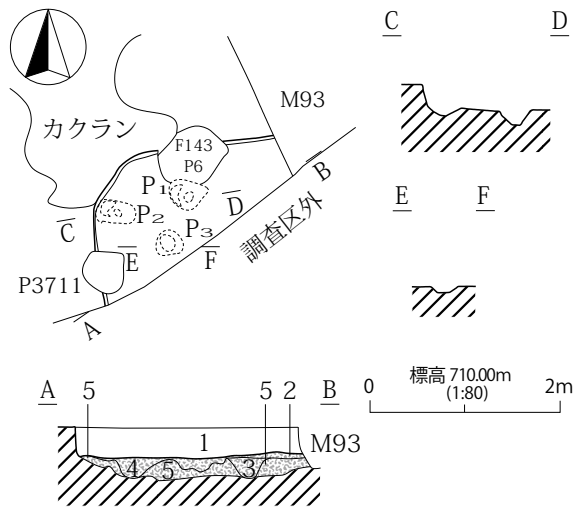

- 1. にぶい黄褐色土層 (10YR4/3) 10YR4/1・7/4ローム含。
- 2. 10YR4/1粘土・7/4ローム混在。貼床。
- 3. 10YR4/1粘土・焼土・7/4ローム混在。
- 4. にぶい黄褐色土層 (10YR5/3) 10YR7/4ローム含。
- 5. 10YR7/4ローム・4/2・4/1の混在、版築状。

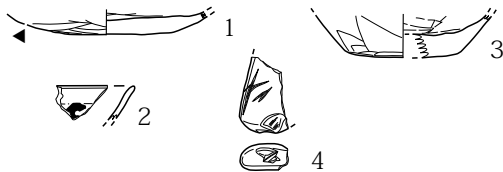

第 578 図 H414 号住居址

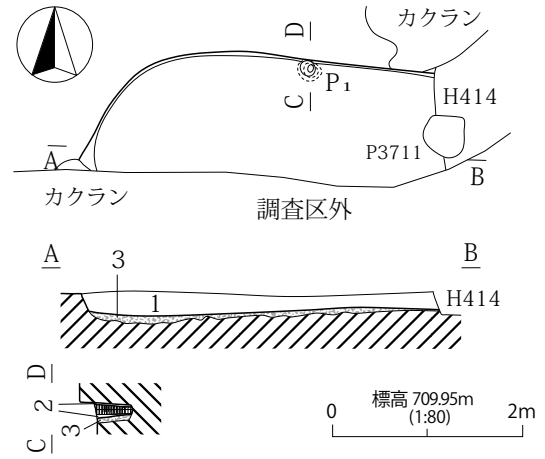

- 1. にぶい黄褐色土層 (10YR4/3) 10YR7/4ローム含、床面直上に炭化物の堆積。
- 2. 灰黄褐色土層 (10YR4/2) 10YR7/4ローム少含。
- 3. 明黄褐色土層 (10YR7/6) ローム主体、OYR4/2少含。貼床及び掘方埋土。
- 灰黄褐色土層 (10YR4/2) 柱痕。

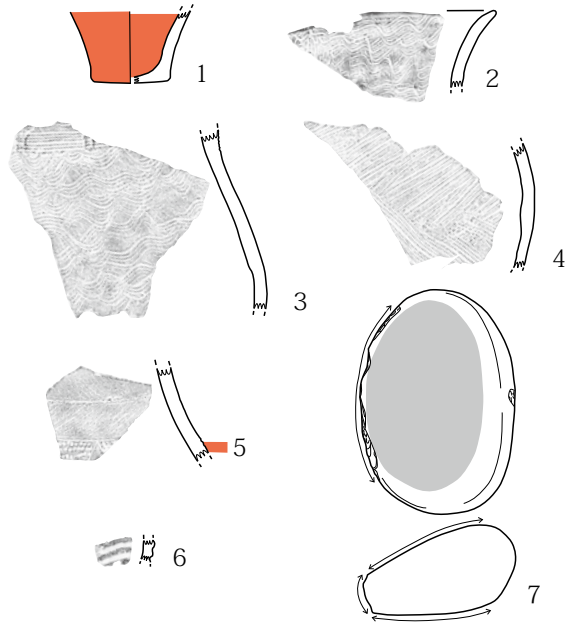

第 577 図 H413 号住居址

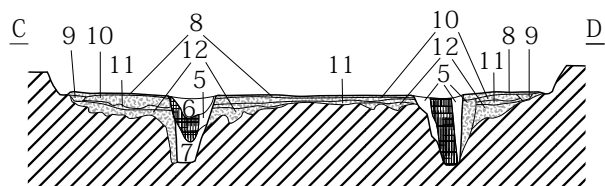
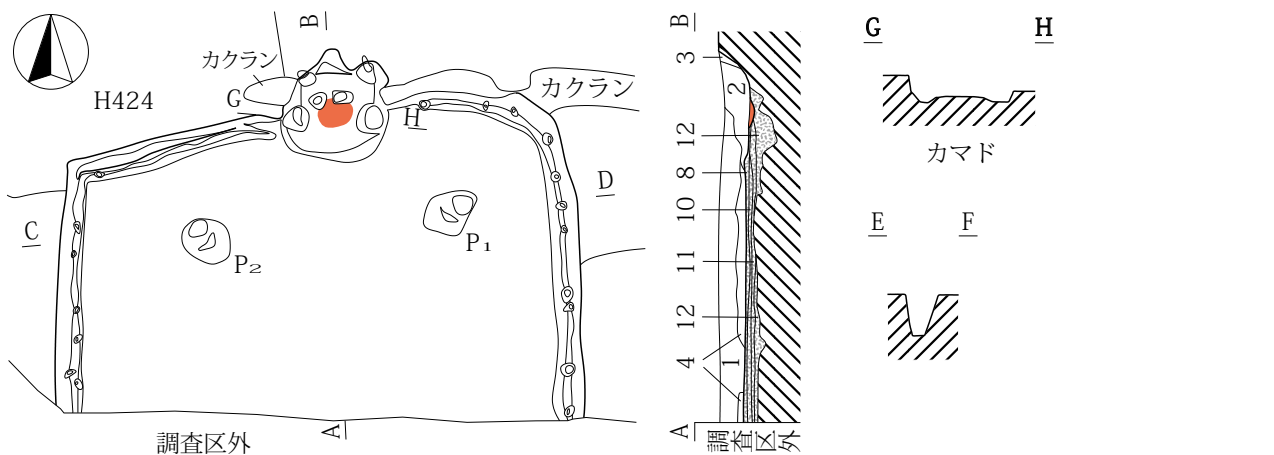

標高 70985m
(1:80) 2m

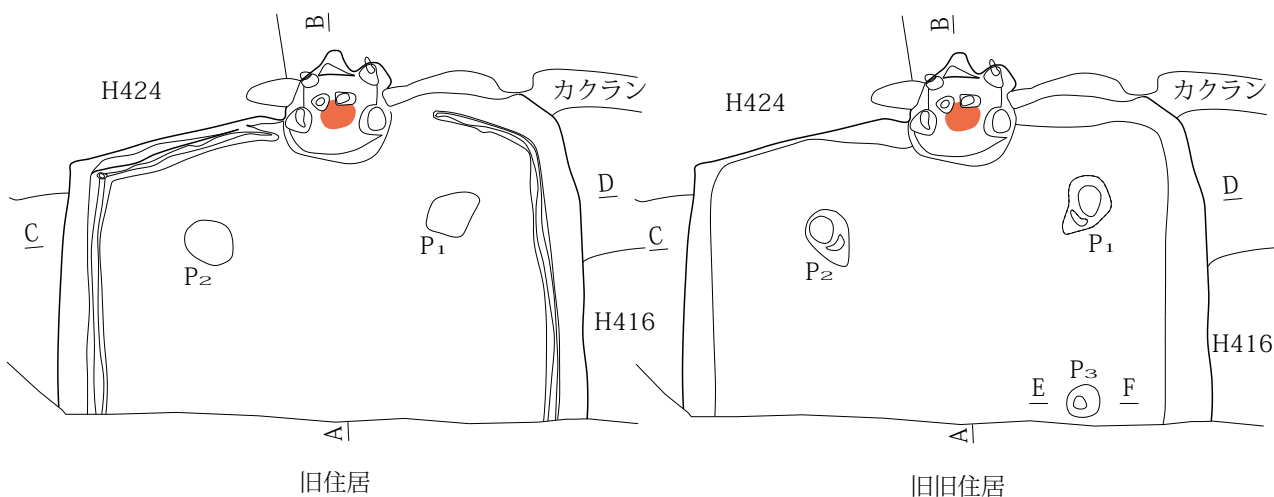

1. 黒褐色土層 (10YR3/2) 10YR5/3少含。
 2. 灰・焼土・10YR4/1粘土の混在。カマド流出。
 3. 2層中に10YR4/1粘土含。カマド流出。
 4. にぶい黄褐色土層 (10YR5/3) 10YR7/4ローム2/2含、上面床状。
 5. にぶい黄褐色土層 (10YR4/3) 10YR7/4ローム含。
 6. 灰黄褐色土層 (10YR4/2) 10YR7/4ローム少含。
 7. にぶい黄橙色土層 (10YR7/4) ローム二次堆積。
 8. 灰黄褐色土層 (10YR4/2) 10YR4/1粘土・7/4ローム少含。貼床。
 9. にぶい黄褐色土層 (10YR5/3) 10YR7/4ローム多含。旧住居周溝覆土。
 10. 灰黄褐色土層 (10YR4/2) 10YR7/4ローム含。※10層下に2枚目の旧床面。
 11. にぶい黄橙色土層 (10YR7/4) ローム主体、10YR4/2含。旧旧床面。
 12. 10YR3/2・4/2・7/4ローム混在 掘方埋土。
- にぶい黄褐色土層 (10YR5/3) 柱痕。
 ■ 焼土。

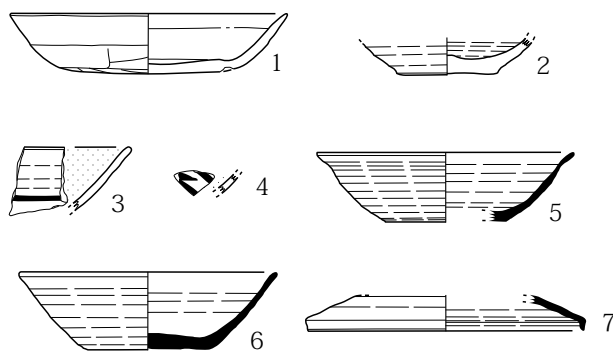

第 579 図 H415 号住居址 (1)

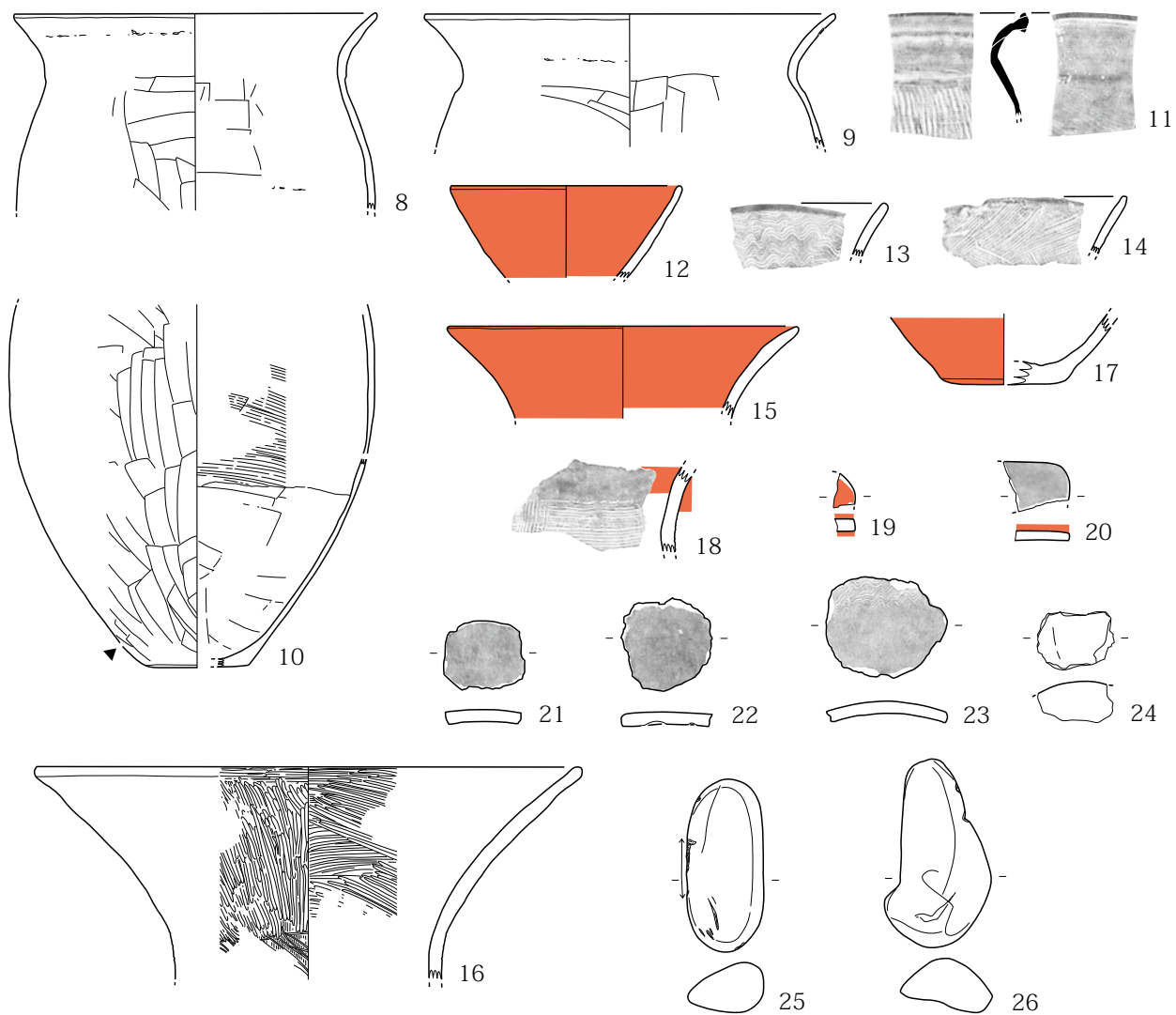

第 580 图 H415 号住居址 (2)

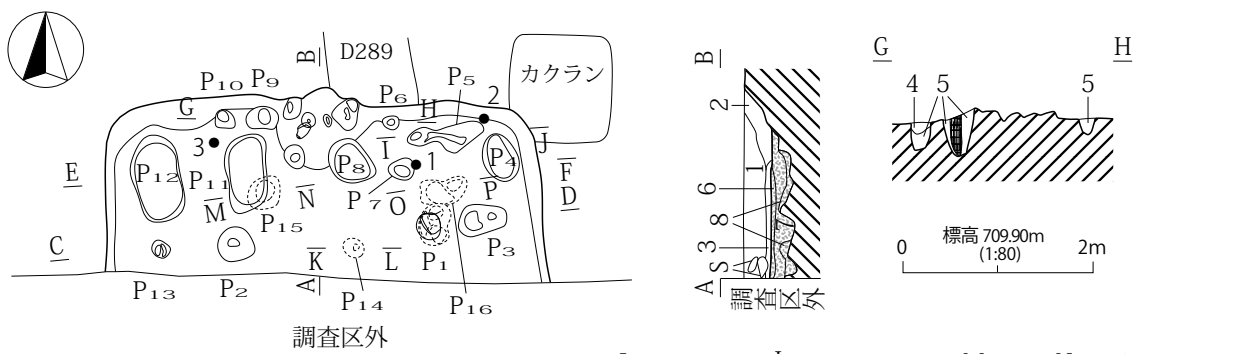

調査区外

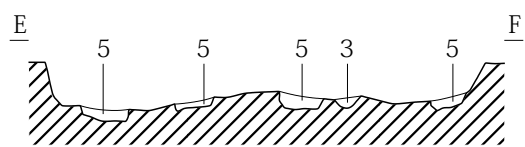
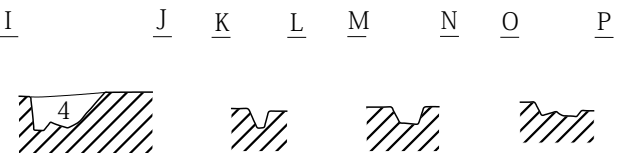
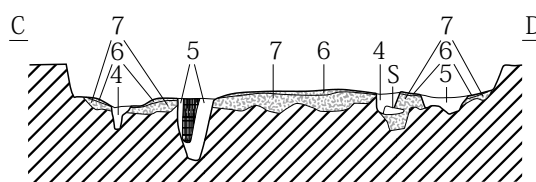

- 1. にぶい黄褐色土層 (10YR5/3) 10YR7/4ローム含。
- 2. 灰黄褐色土層 (10YR4/2) 10YR4/1粘土・7/4ローム少含。
- 3. 炭化物の堆積。
- 4. 灰黄褐色土層 (10YR4/2) 10YR7/4ローム少含。
- 5. にぶい黄褐色土層 (10YR5/3) 10YR7/4ローム多含。
- 6. 10YR4/1粘土・4/2・7/4ローム混在。貼床。
- 7. にぶい黄褐色土層 (10YR4/3) 10YR7/4ローム少含。掘方埋土。
- 8. にぶい黄褐色土層 (10YR7/4) ローム主体、10YR4/3ローム少含。掘方埋土。
- 灰黄褐色土層 (10YR4/2) 柱痕。

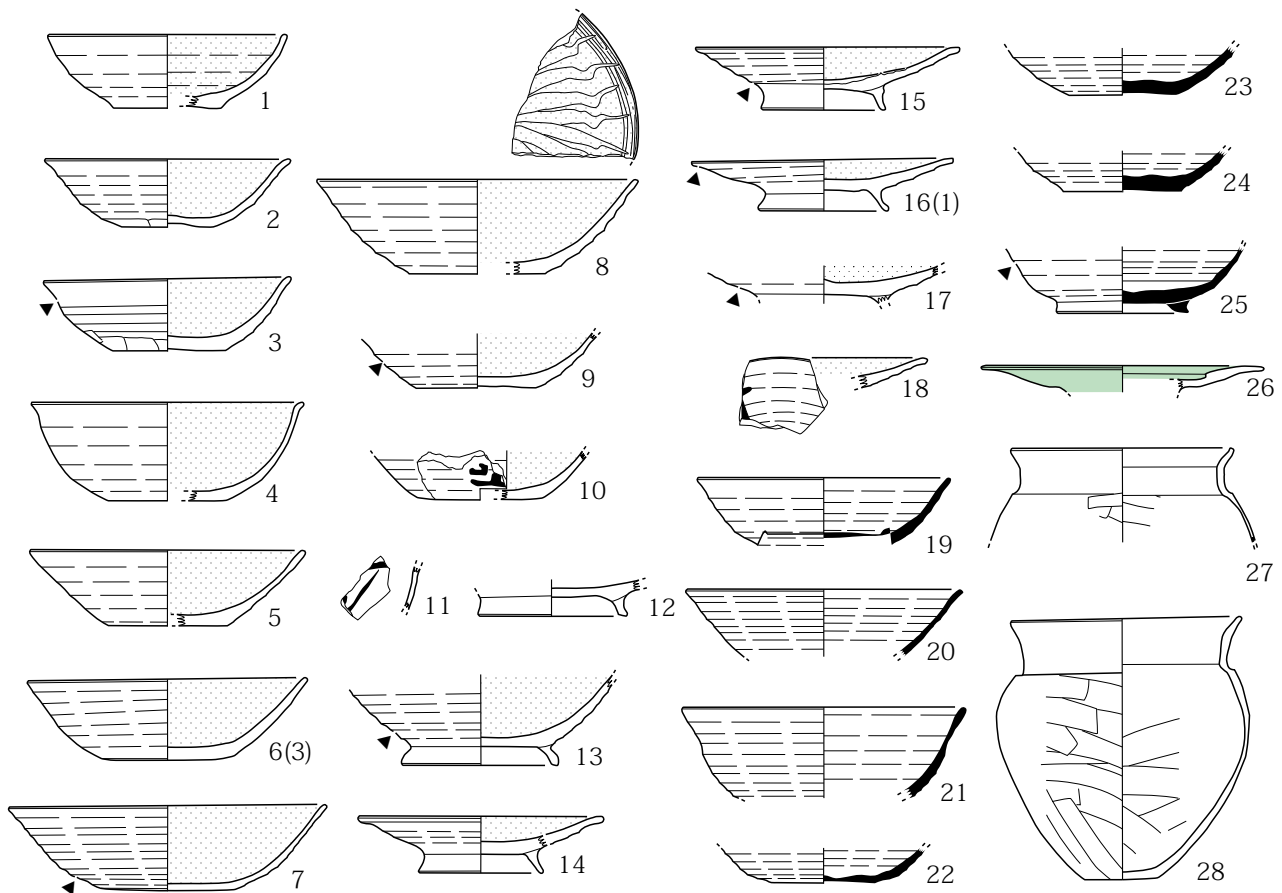

第 581 図 H416 号住居址 (1)

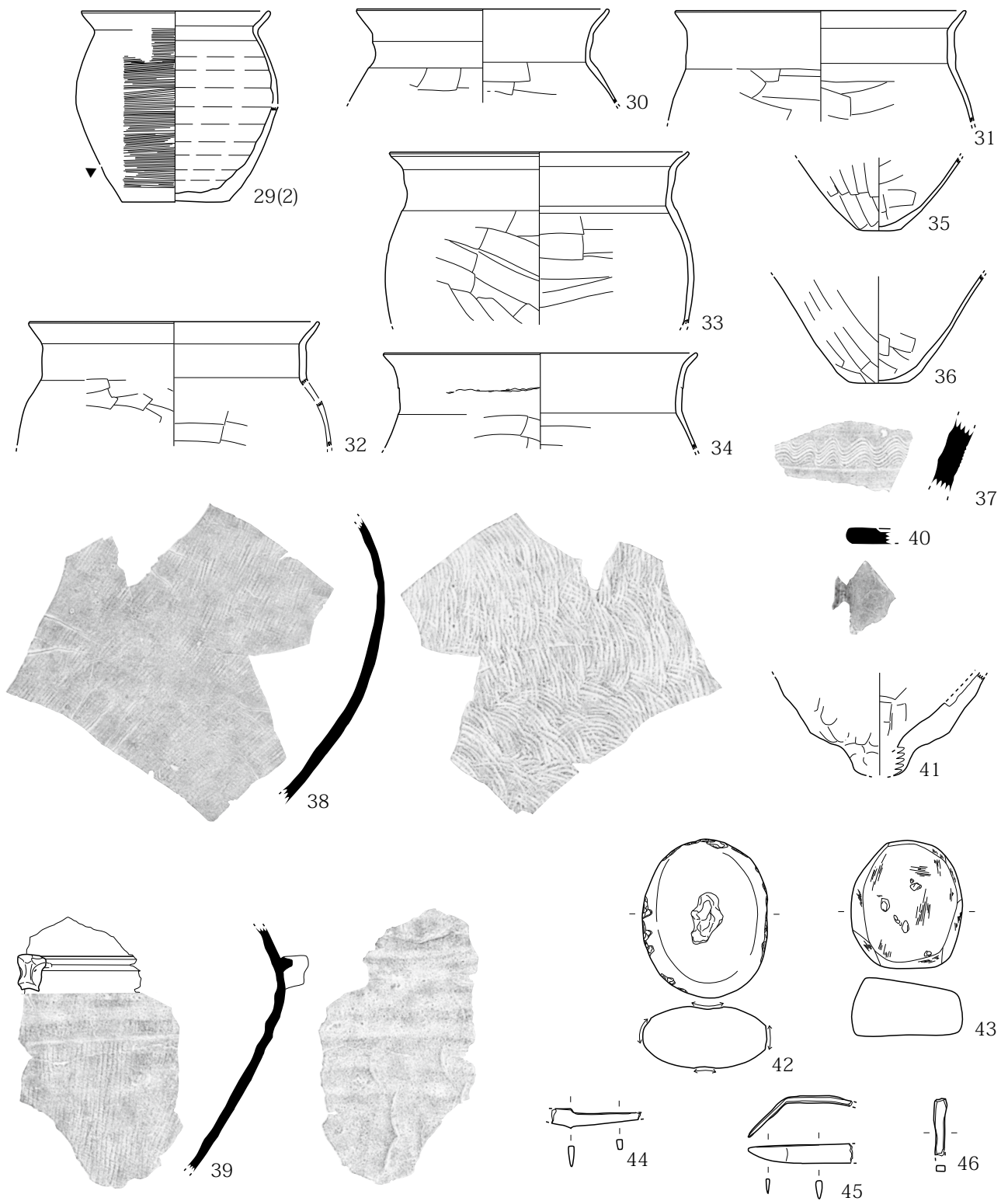

第 582 图 H416 号住居址 (2)

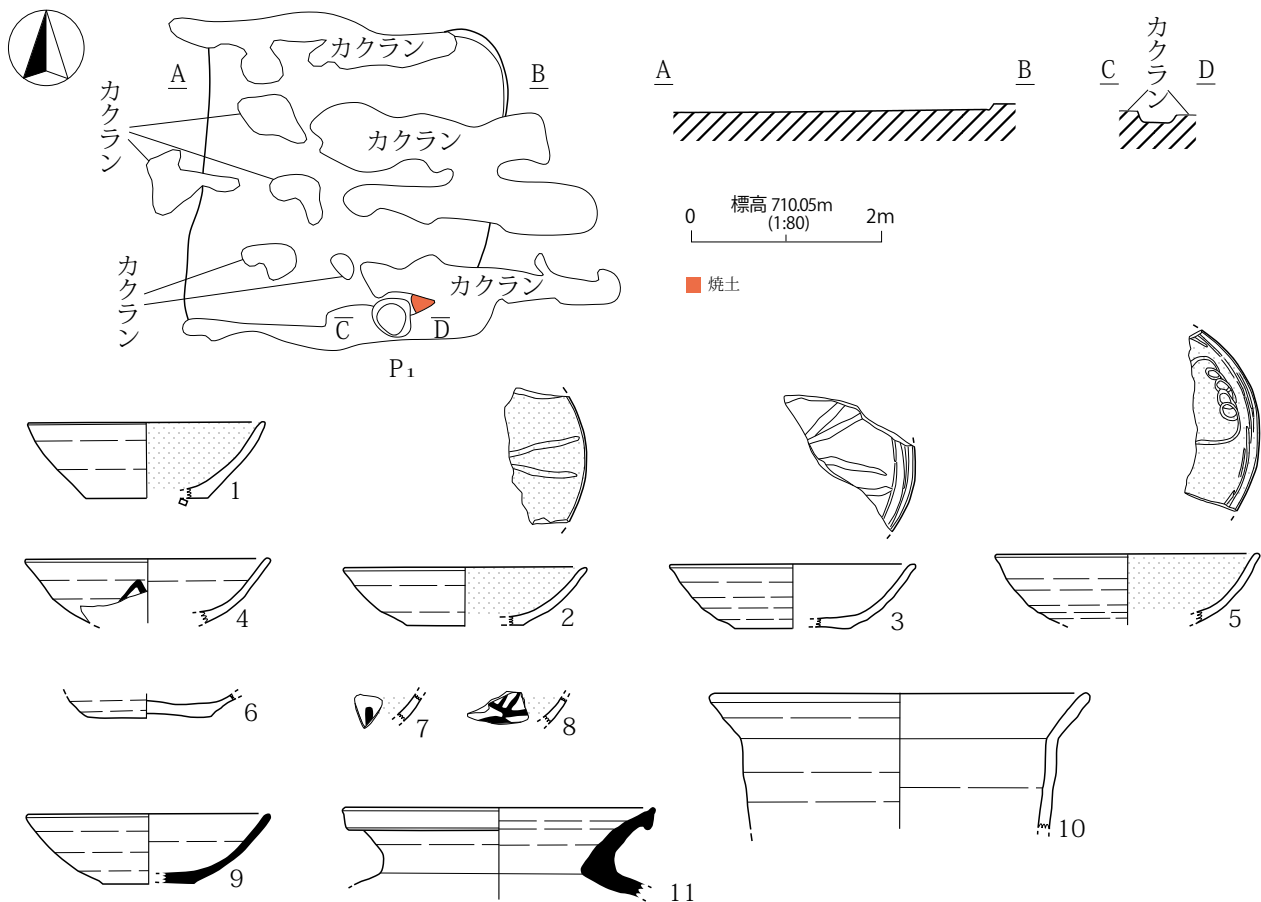

第 583 図 H420 号住居址

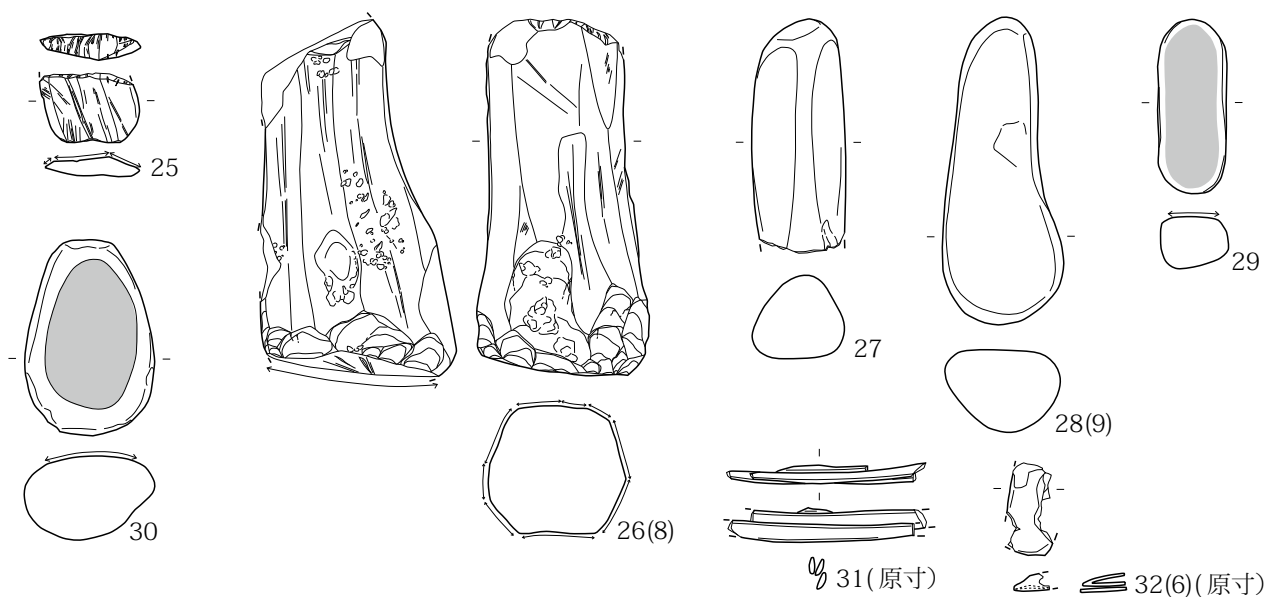

第 587 図 H421 号住居址 (4)

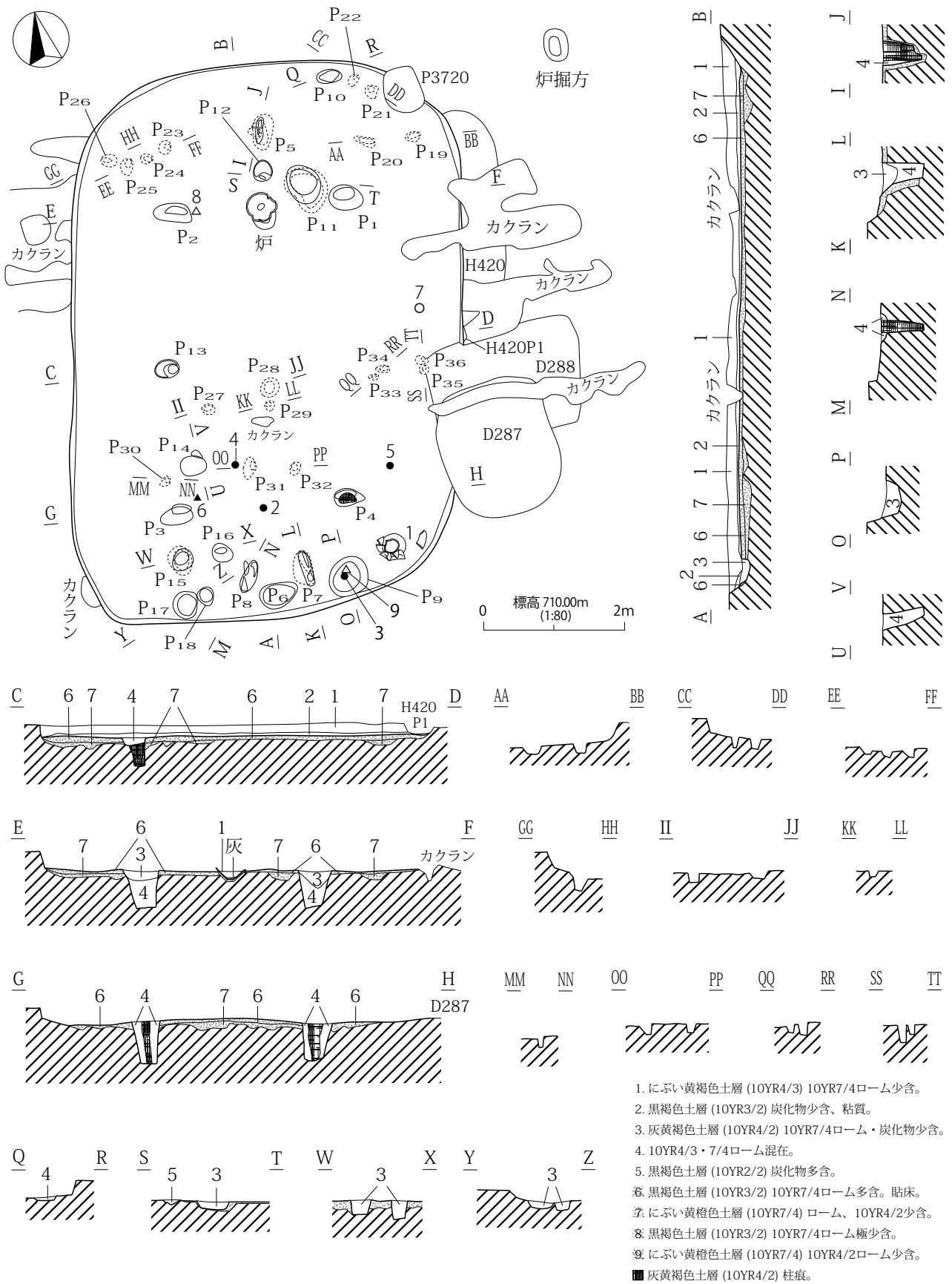

第584図 H421号住居址(1)

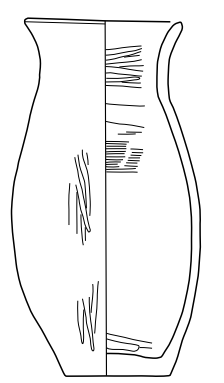
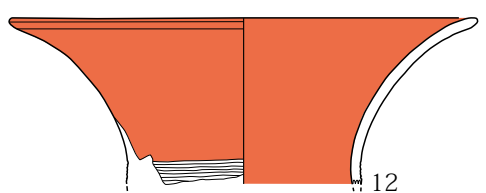
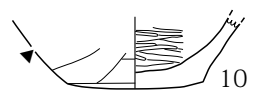
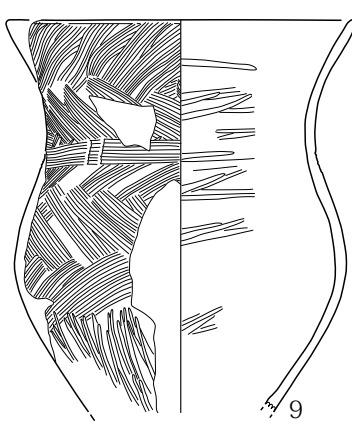
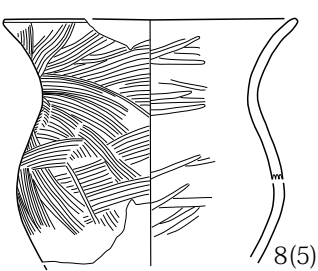
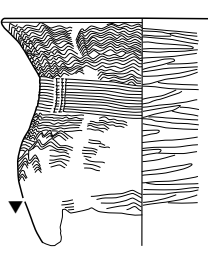
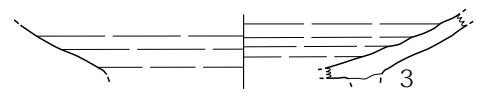
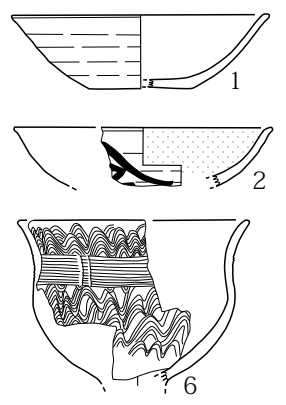
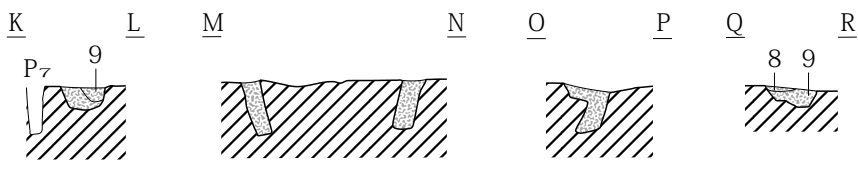
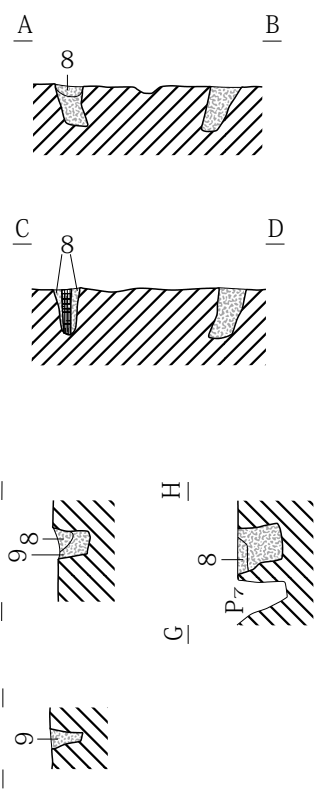
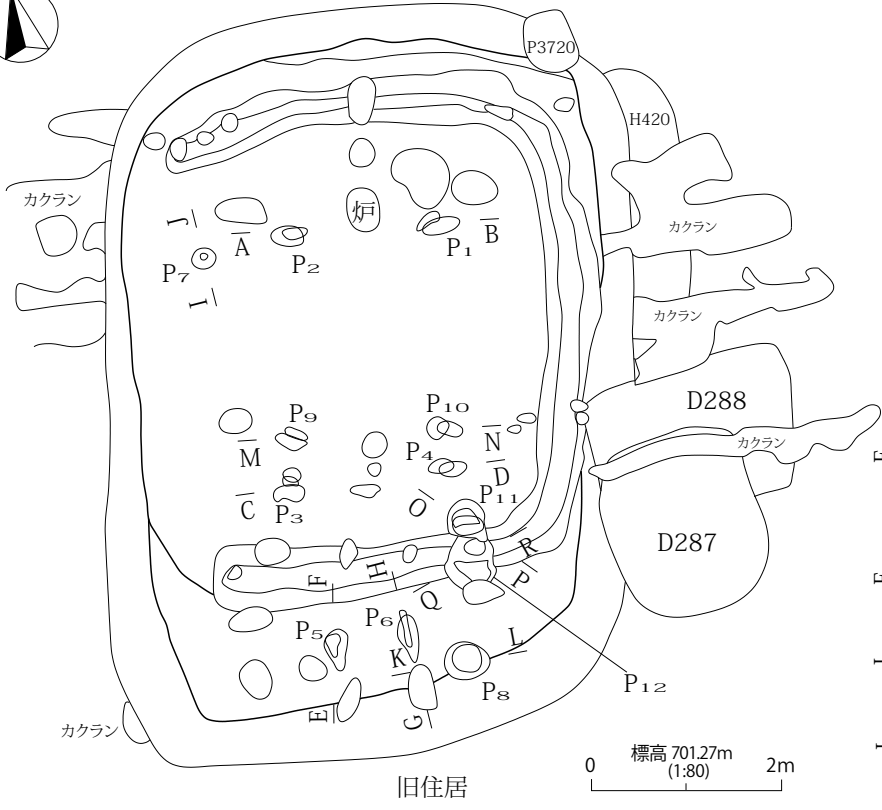

第 585 図 H421 号住居址 (2)

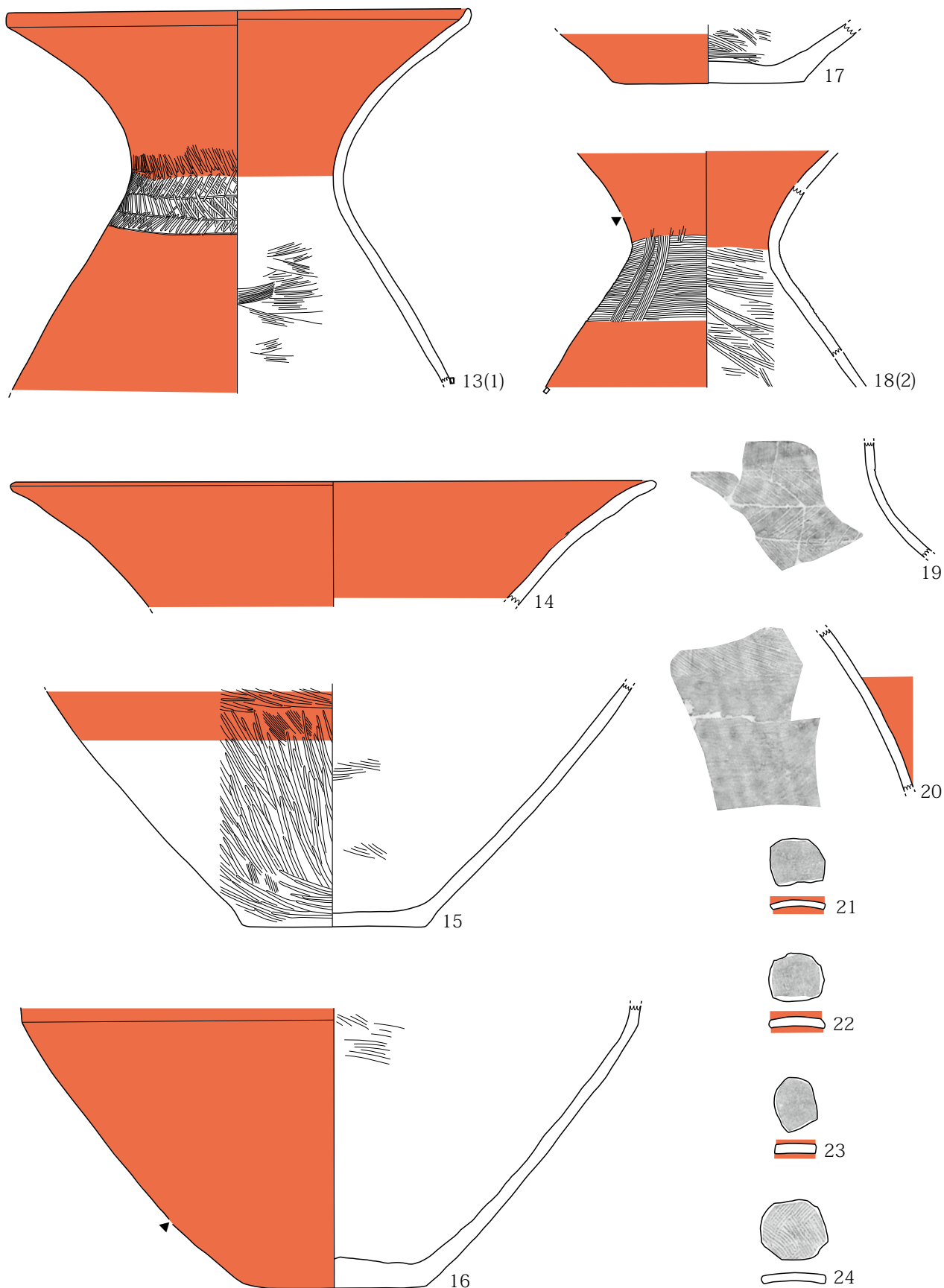

第 586 图 H421 号住居址 (3)

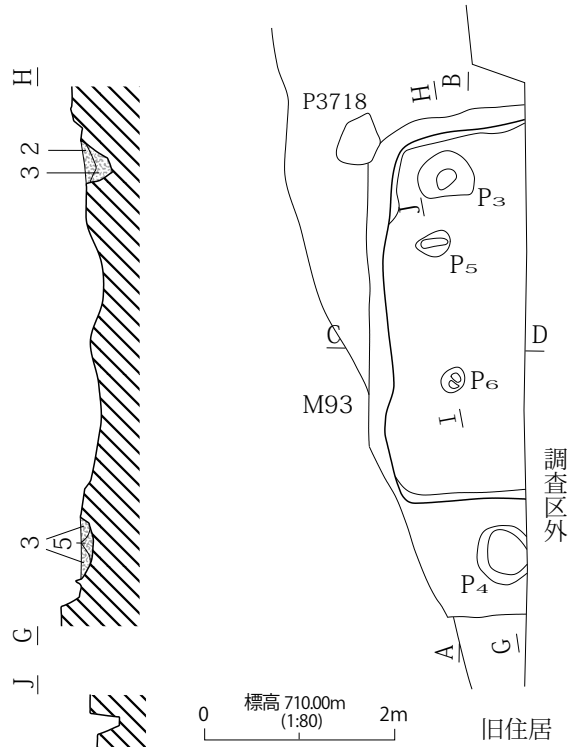
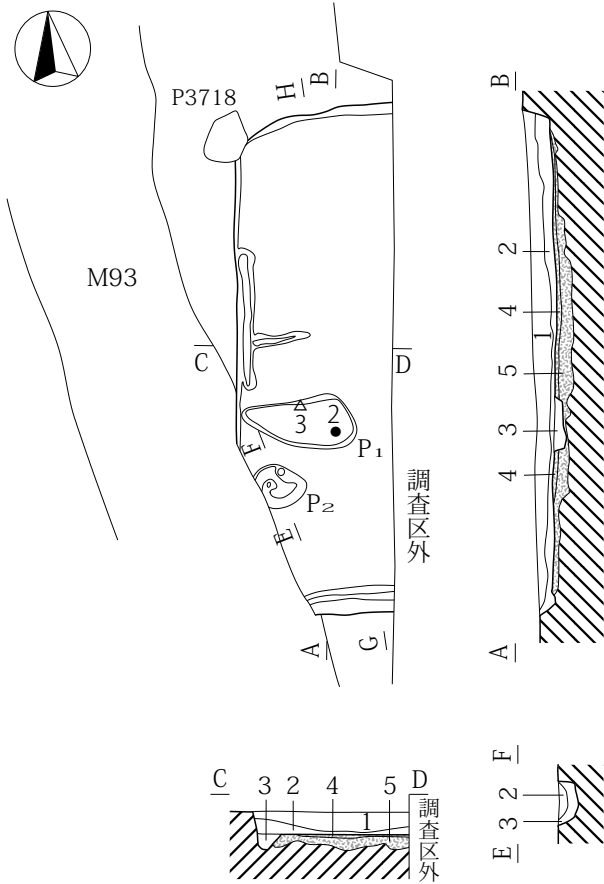

標高 710.00m
(1:80)

旧住居

1. 黄褐色土層 (10YR4/3) 10YR7/4ローム少含。
2. 灰黄褐色土層 (10YR4/2) 10YR7/4ローム少含。
3. 黄褐色土層 (10YR5/3) 10YR7/4ローム含。
4. 黒褐色土層 (10YR3/2) 10YR4/1粘土含。貼床。
5. 灰黄褐色土層 (10YR4/2) 10YR7/4ローム含。堀方埋土。

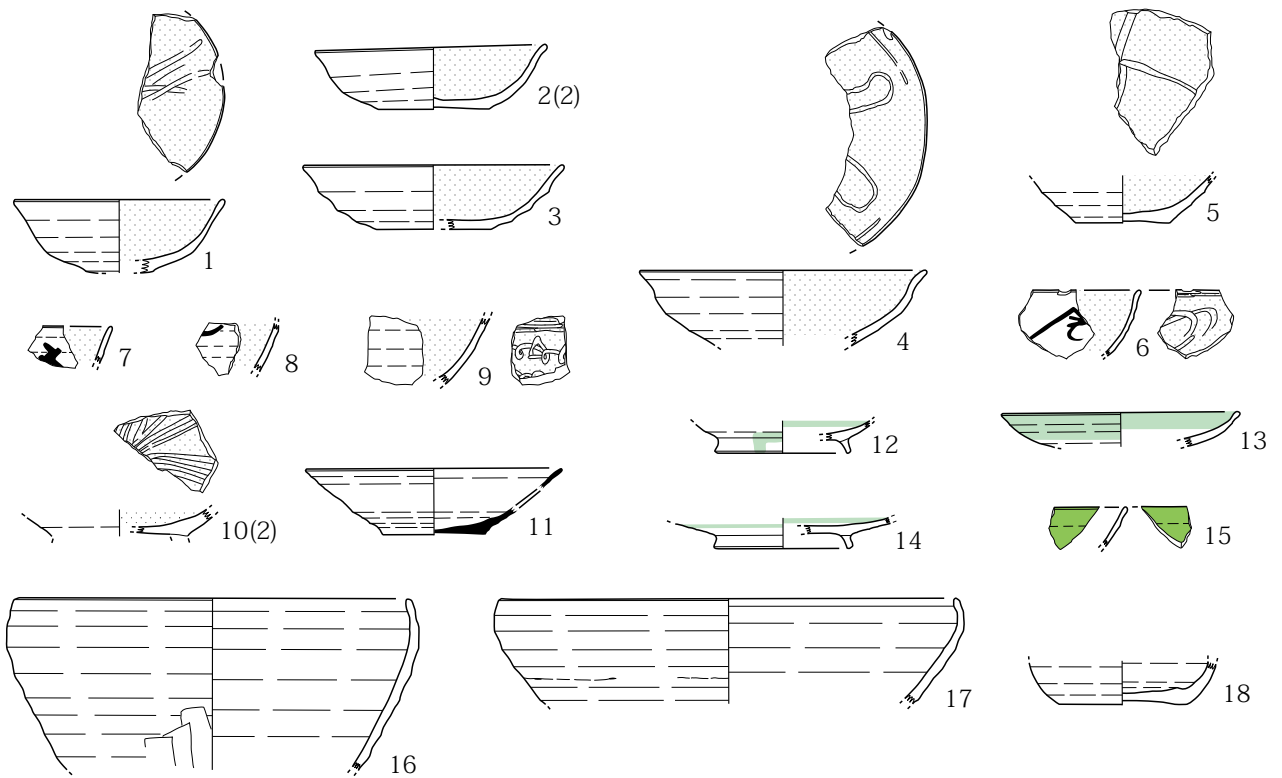

第 588 図 H423 号住居址 (1)

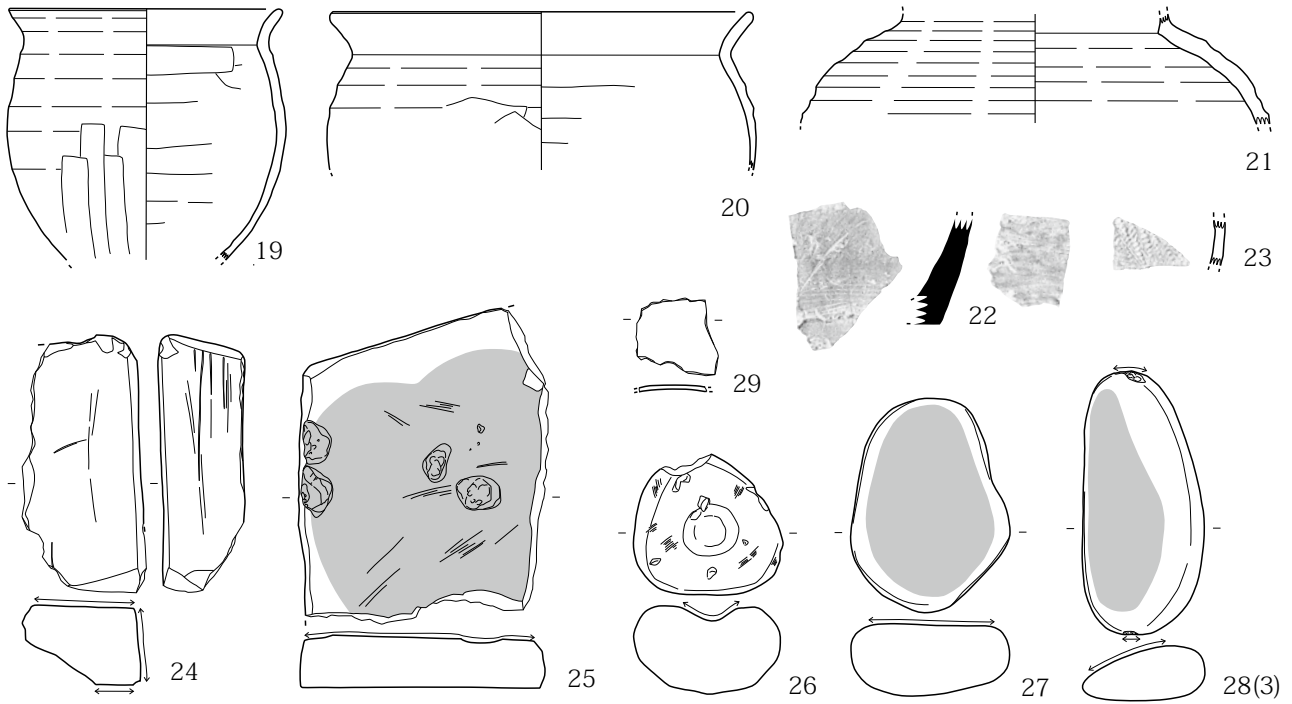

第 589 図 H423 号住居址 (2)

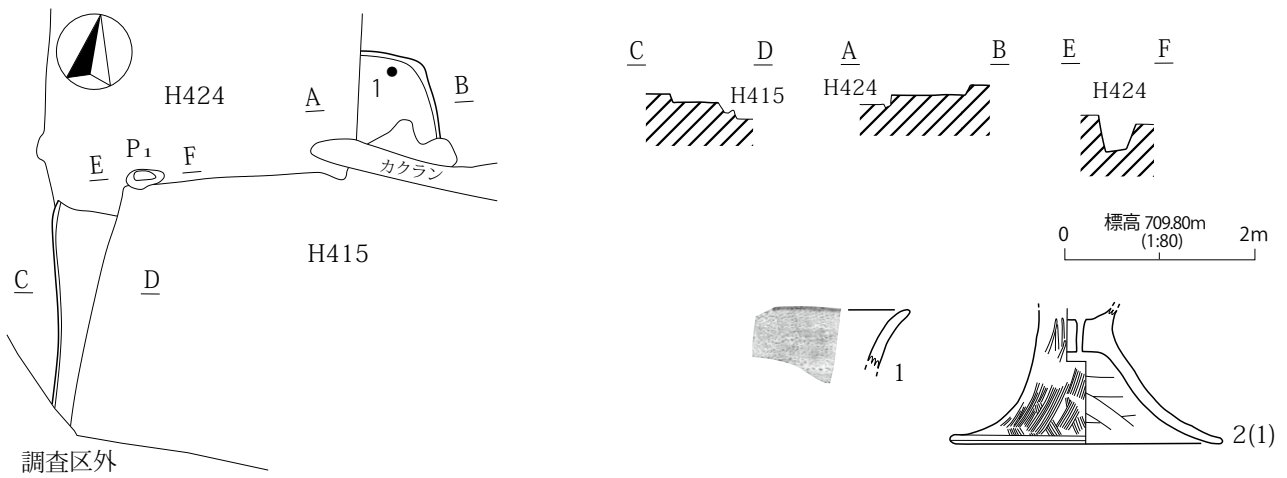

第 591 図 H427 号住居址

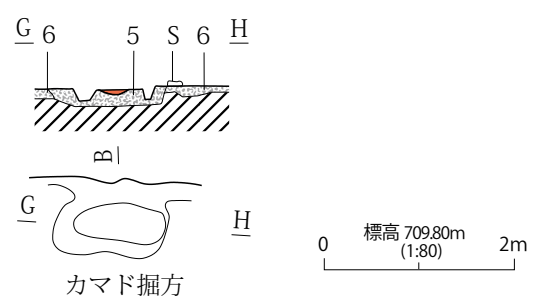
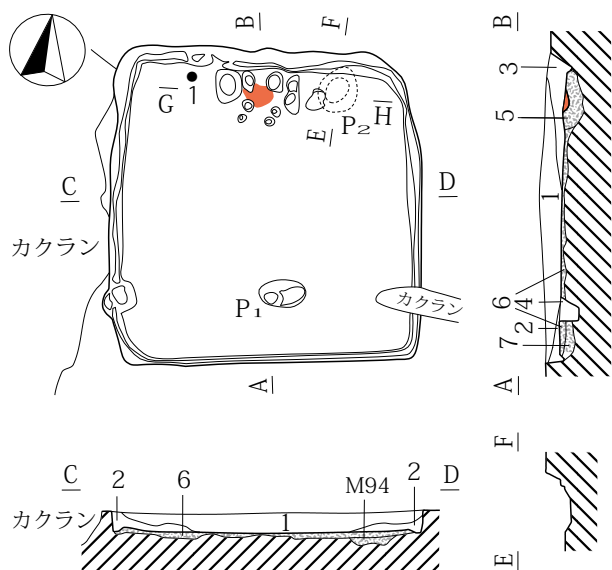

- 1. にぶい黄褐色土層 (10YR5/3) 10YR7/4ローム多含。
 - 2. 灰黄褐色土層 (10YR4/2) 砂利・10YR7/4ローム少含。
 - 3. 褐灰色土層 (10YR4/1) 粘土主体。10YR7/4ローム少含。カマド 流出土。
 - 4. にぶい黄褐色土層 (10YR4/3) 10YR7/6ローム少含。
 - 5. 黒褐色土層 (10YR3/2) 10YR7/4ローム含。
 - 6. にぶい黄褐色土層 (10YR5/3) 10YR7/4ローム多含。貼床。
 - 7. 灰黄褐色土層 (10YR4/2) 10YR7/4ローム少含。掘方埋土。
- 焼土。

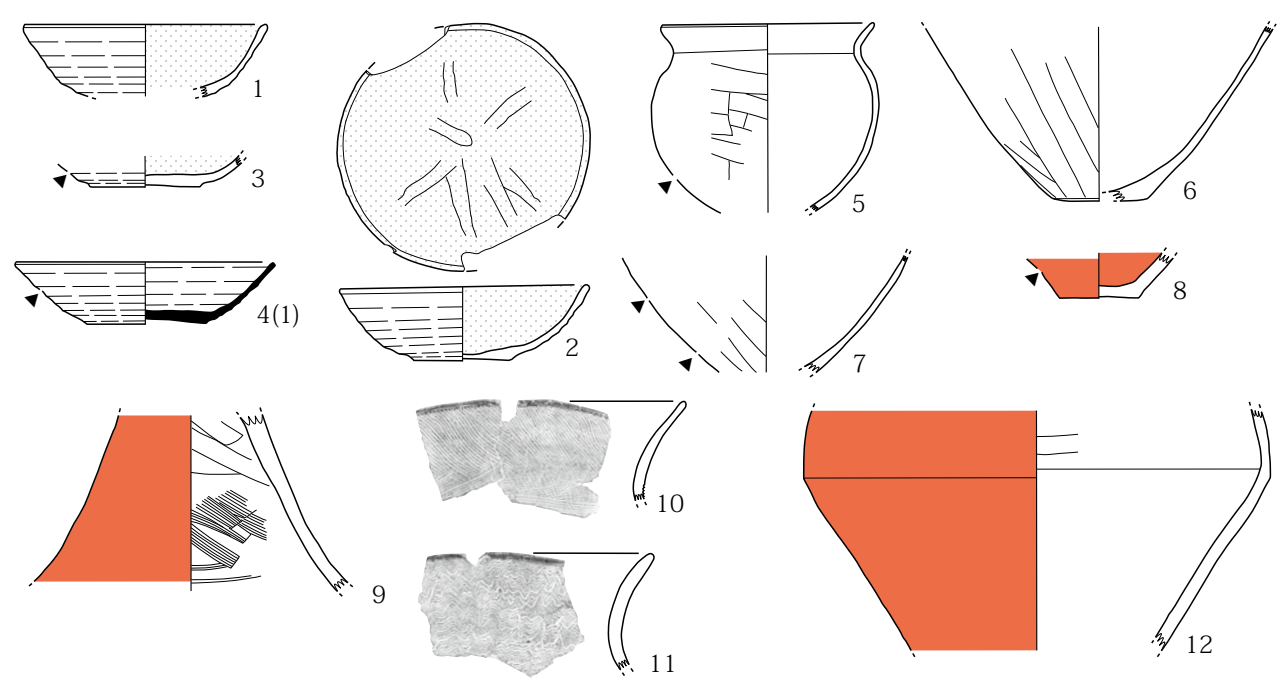

第 590 図 H424 号住居址

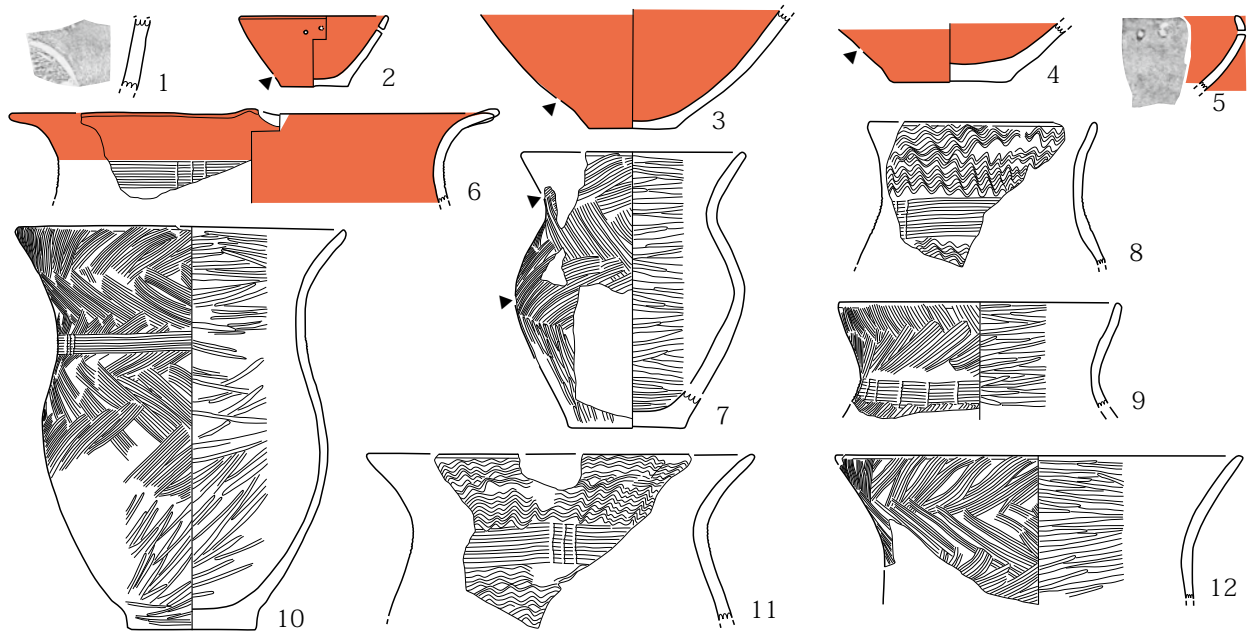
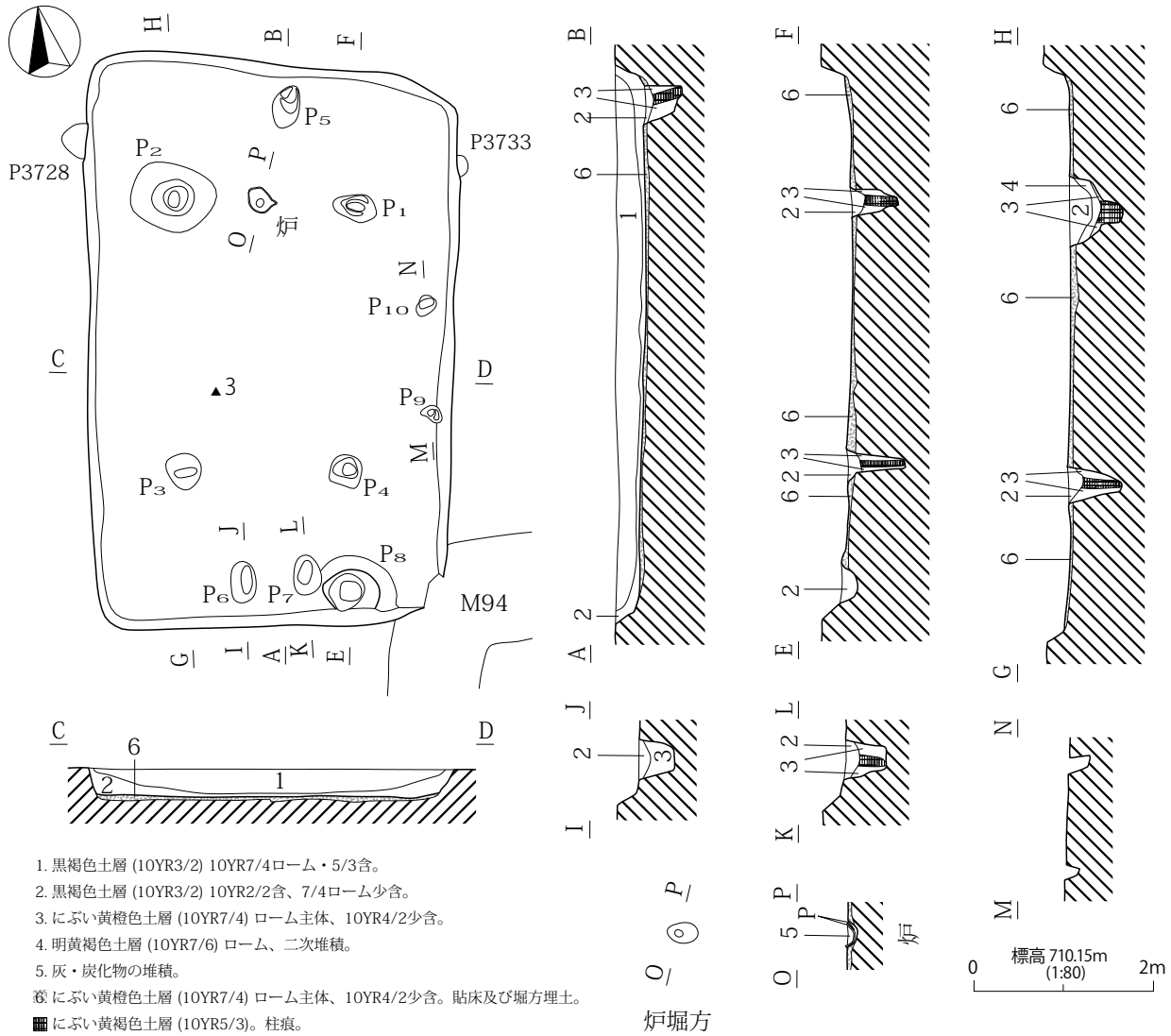

第592図 H428号住居址(1)

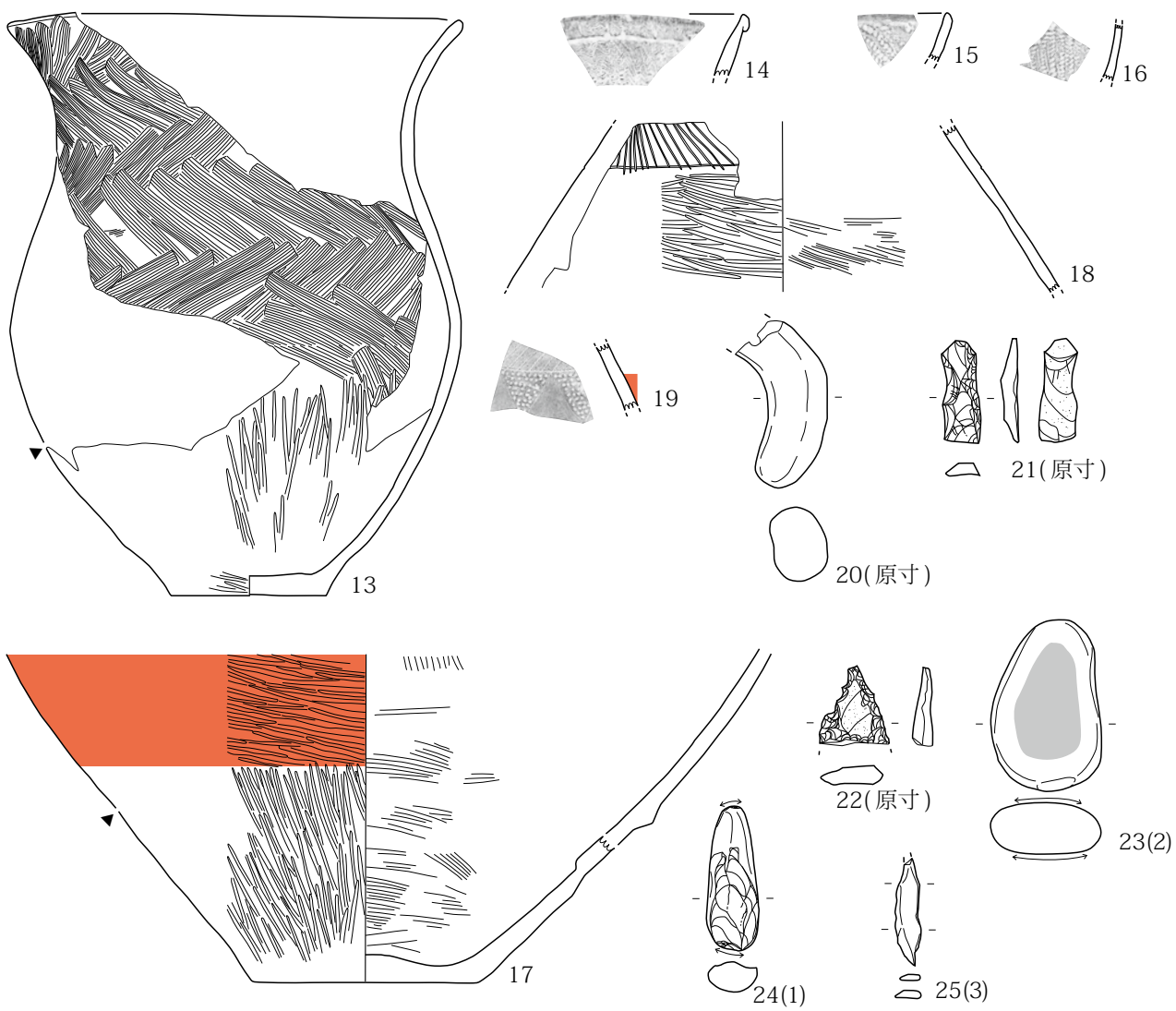

第 593 图 H428 号住居址 (2)

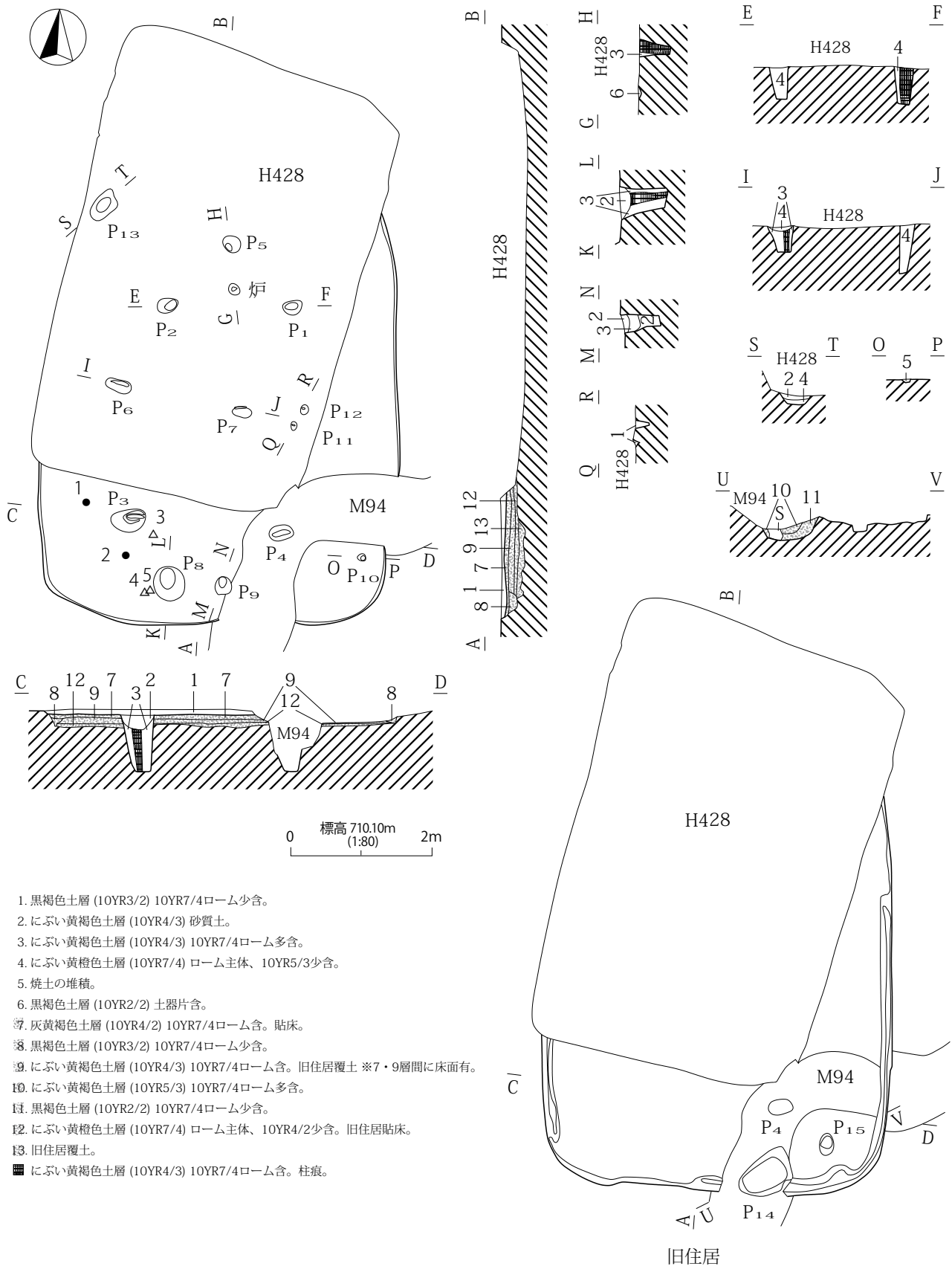

第594図 H429号住居址(1)

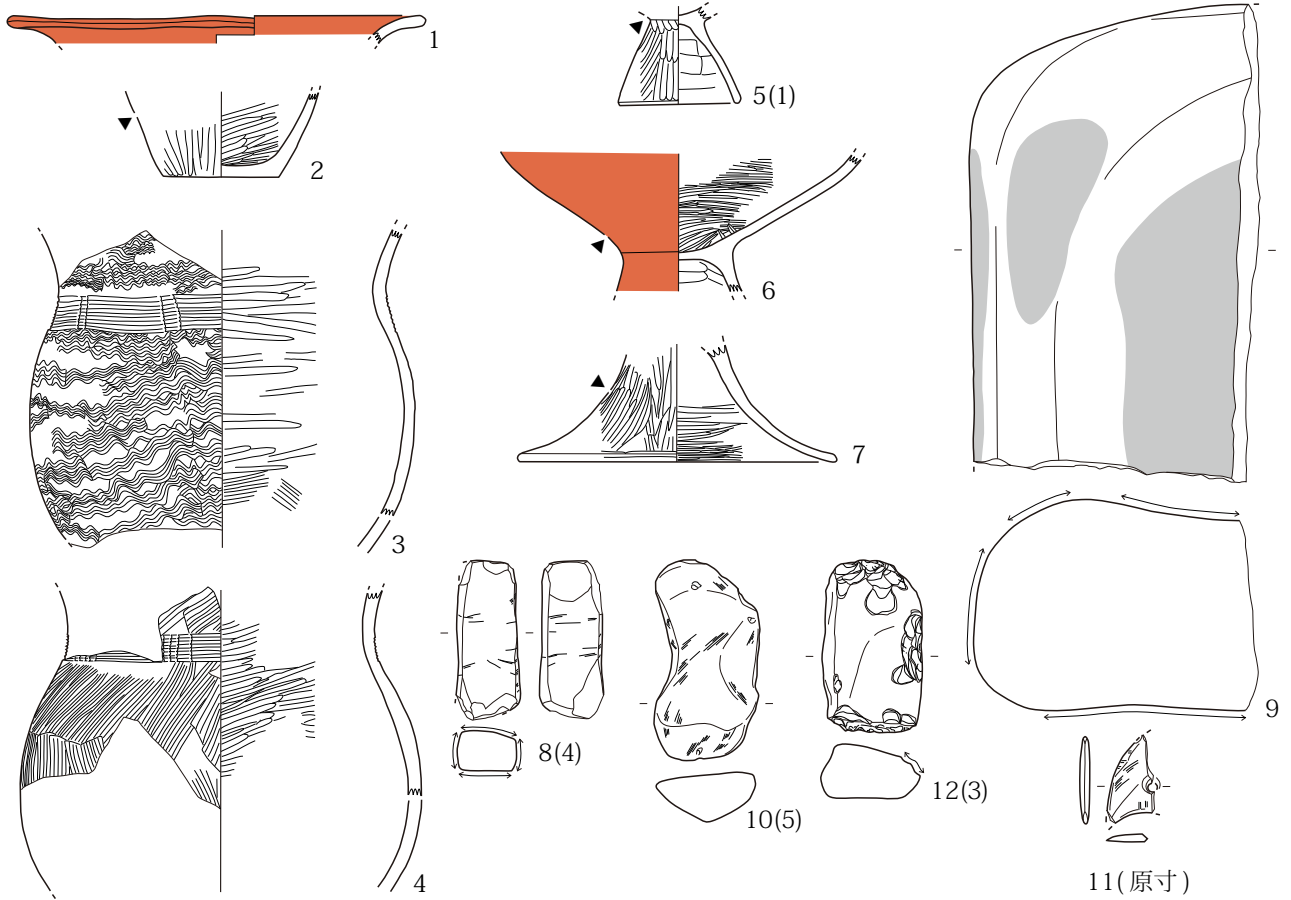

第 595 図 H429 号住居址 (2)

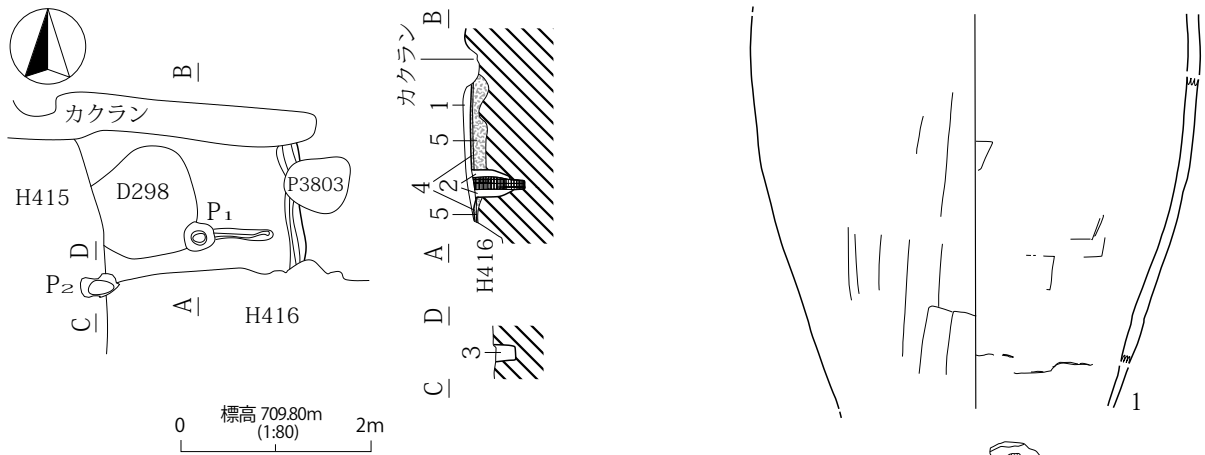

- 1. にぶい黄褐色土層 (10YR4/3) 10YR7/4ローム少含。
- 2. にぶい黄橙色土層 (10YR7/4) ローム、10YR5/3・4/2含。
- 3. 黒褐色土層 (10YR3/2) 10YR7/4ローム少含。
- 深 にぶい黄橙色土層 (10YR7/4) ローム主体、10YR4/2少含。貼床。
- ⑤ 10YR7/4ローム・4/2混在。掘方埋土。
- にぶい黄褐色土層 (10YR5/3)。

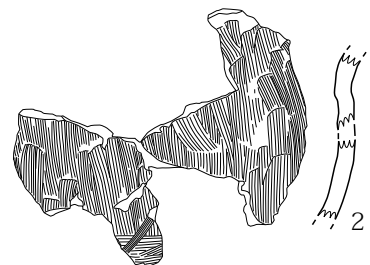

第 600 図 H444 号住居址

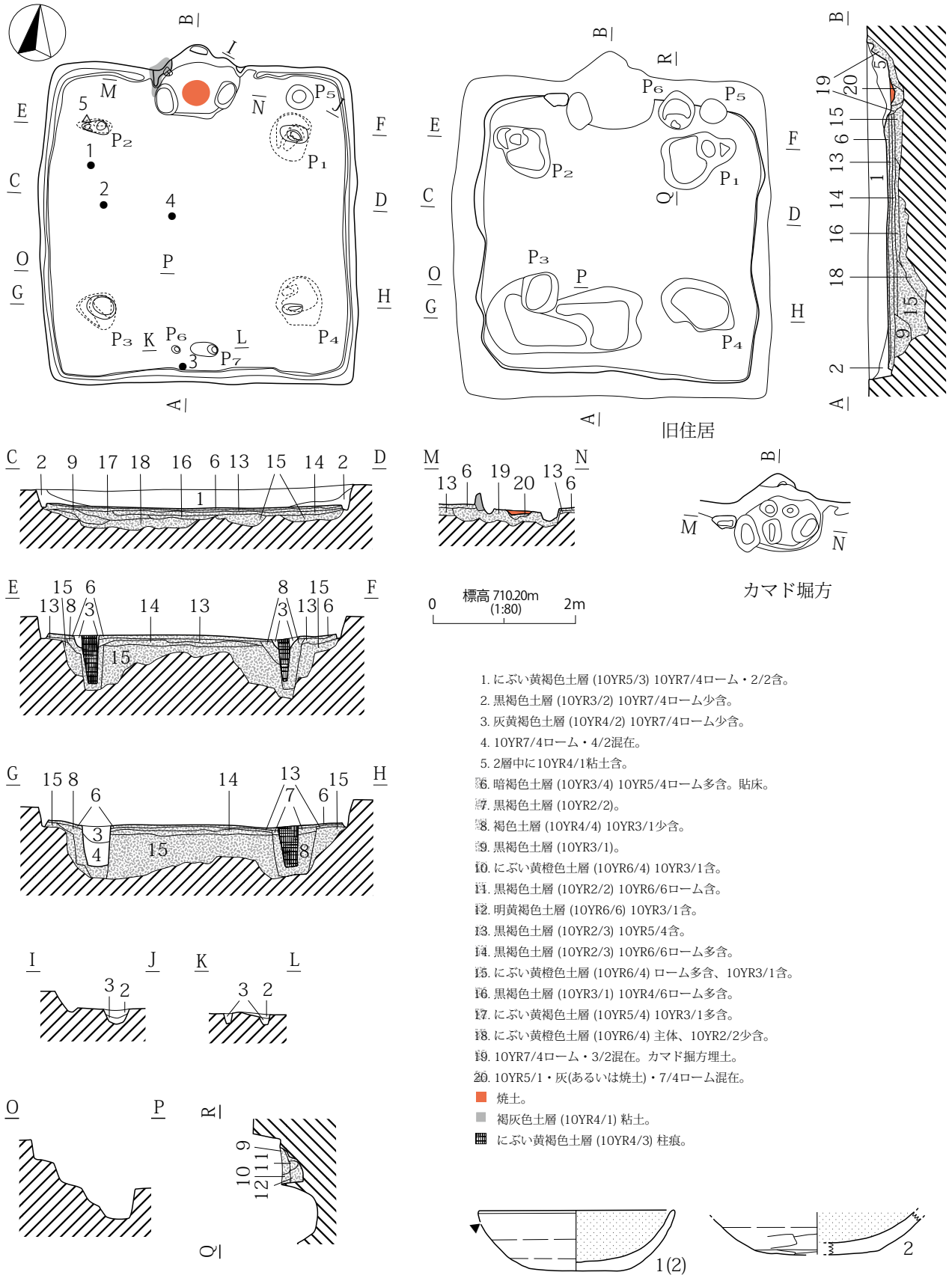

第596図 H438号住居址(1)

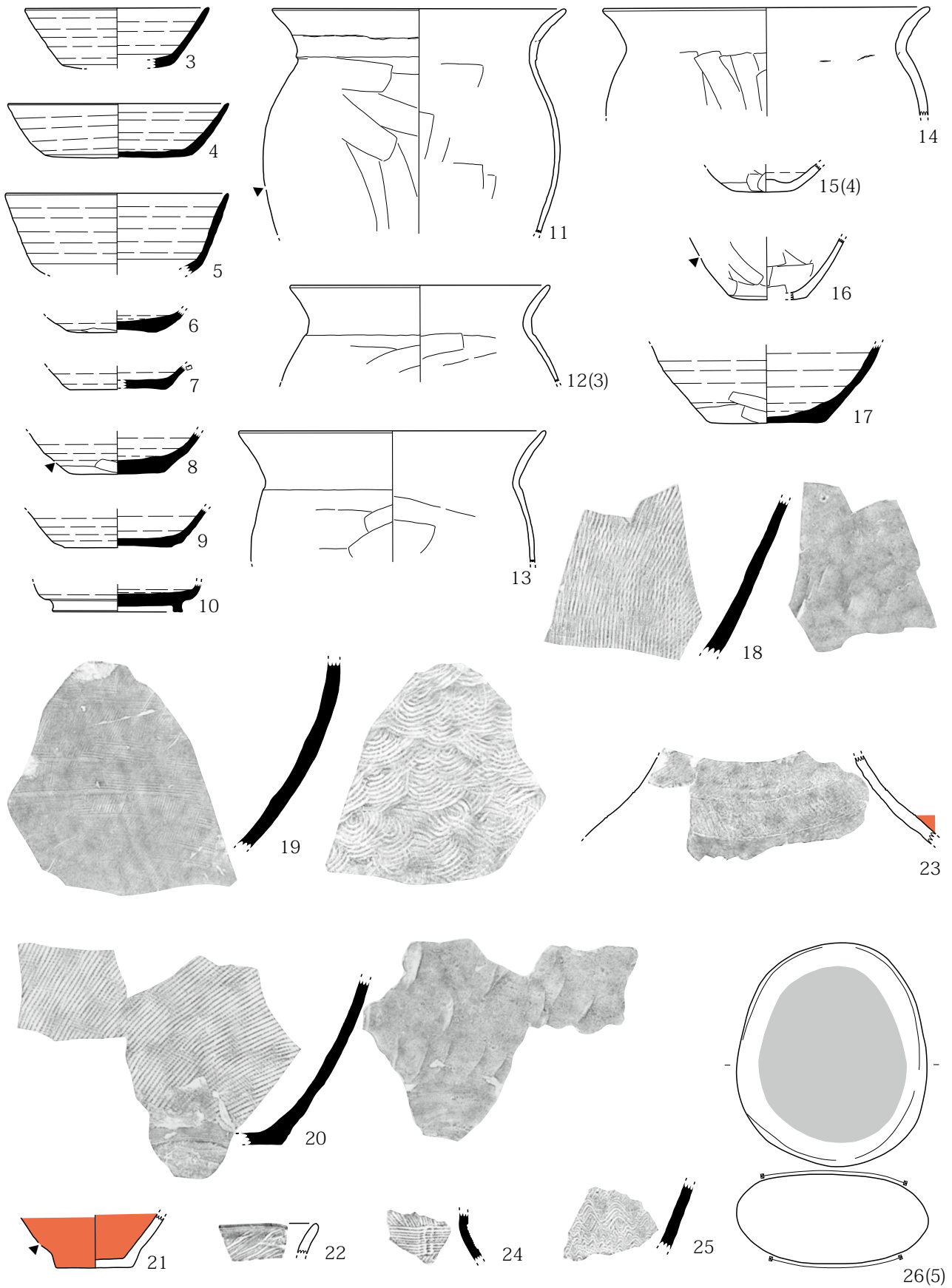

第 597 图 H438 号住居址 (2)



第 598 图 H439 号住居址 (1)

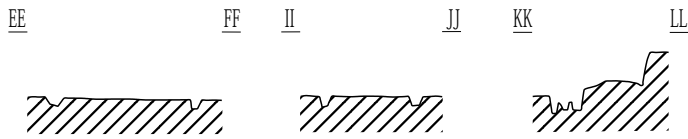
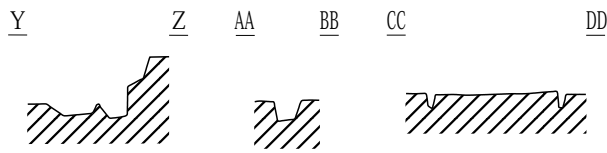
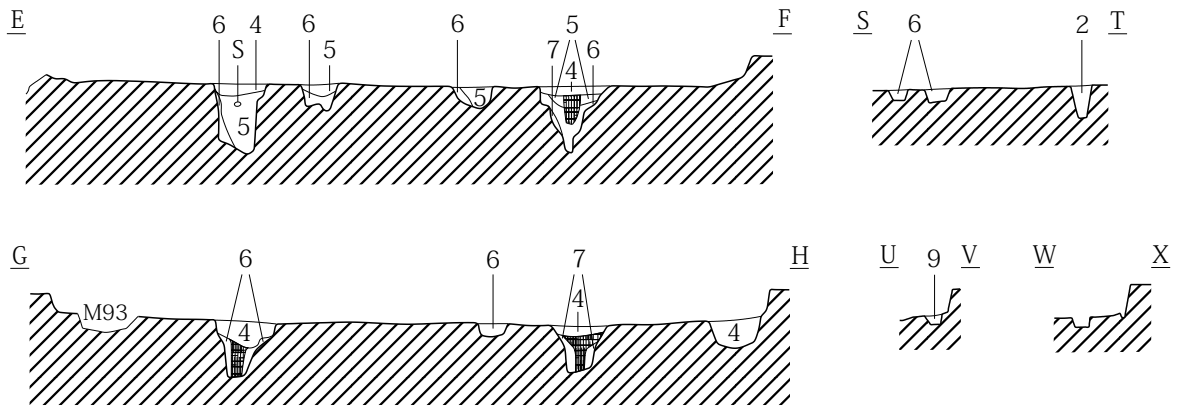

0 標高 710.25m (1:80) 2m

1. にぶい黄褐色土層 (10YR5/3) 10YR7/4ローム含。
2. 黒褐色土層 (10YR3/2) 10YR7/4ローム少含。
3. にぶい黄褐色土層 (10YR5/3) 10YR7/4ローム少含。
4. にぶい黄褐色土層 (10YR4/3) 10YR7/4ローム少含。
5. 黒褐色土層 (10YR3/2) 粘質。
6. にぶい黄褐色土層 (10YR5/3) 10YR7/4ローム・2/2含。
7. にぶい黄褐色土層 (10YR7/4) ローム二次堆積。
8. 焼土と5層の混在。
9. 灰黄褐色土層 (10YR4/2) 10YR7/4ローム少含。
10. 10YR3/2・7/4ローム混在。貼床。
11. 明黄褐色土層 (10YR7/6) ローム主体、10YR4/2少含、砂粒含。
12. にぶい黄褐色土層 (10YR5/3) 10YR2/2・7/4ローム含。
13. にぶい黄褐色土層 (10YR4/3)。柱痕。
14. 焼土。

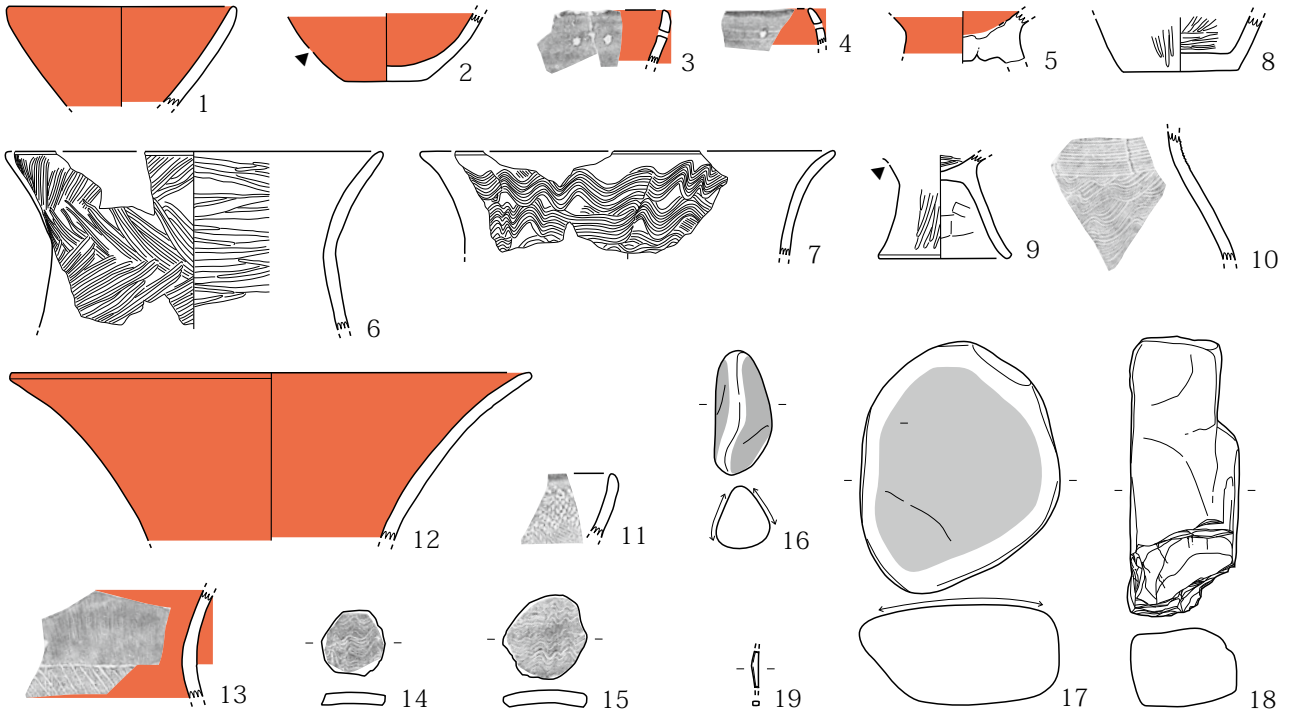

第 599 図 H439 号住居址 (2)

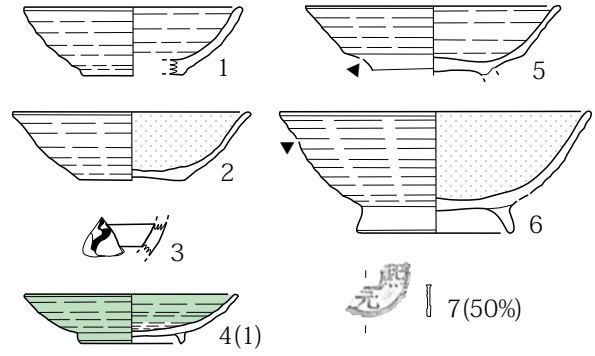
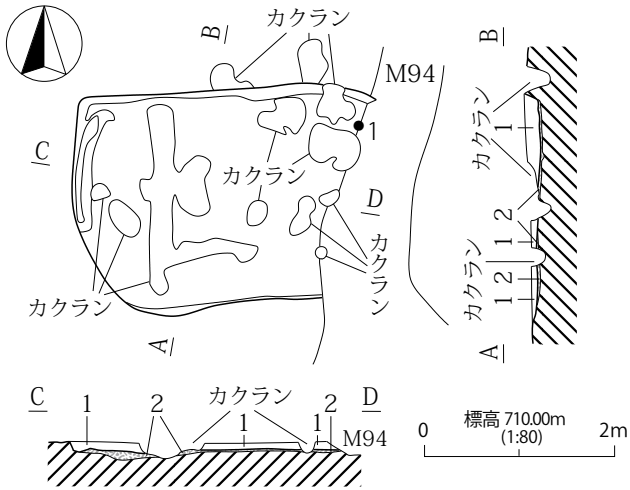

1. 灰黄褐色土層 (10YR4/2) 10YR7/4ローム、炭化物少含。
 2. にぶい黄褐色土層 (10YR4/3) 10YR7/4ローム含。貼床及び掘方埋土。

第 601 図 H445 号住居址

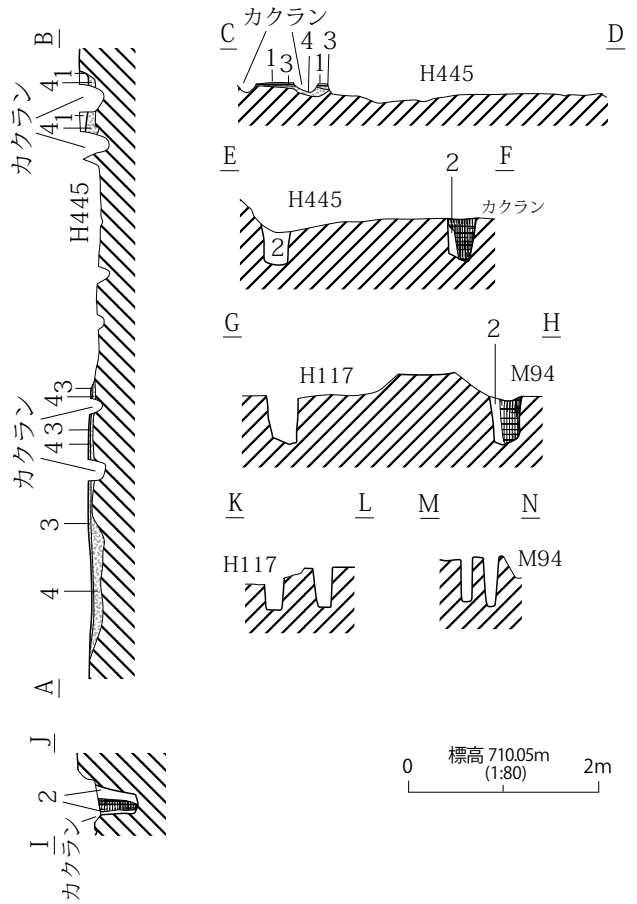
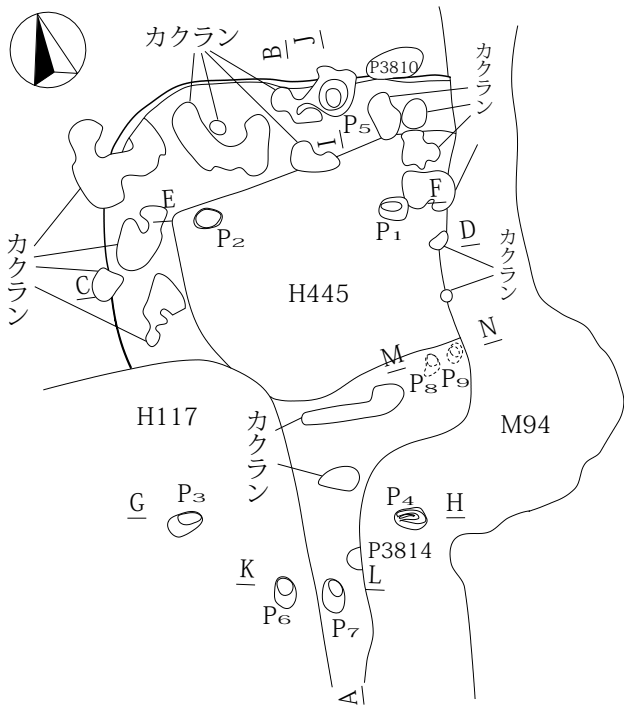

1. 黒褐色土層 (10YR3/2) 10YR7/4ローム少含。
 2. にぶい黄橙色土層 (10YR7/4) ローム主体、10YR4/2少含。
 3. 灰黄褐色土層 (10YR4/2)。貼床。
 4. にぶい黄橙色土層 (10YR7/4) ローム主体、10YR4/2少含。
 5. 灰黄褐色土層 (10YR4/2)。柱痕。

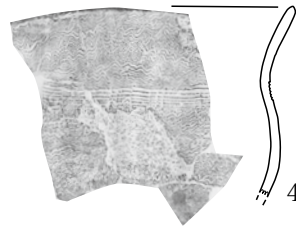
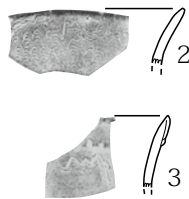
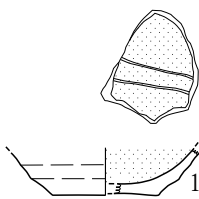

第 602 図 H446 号住居址

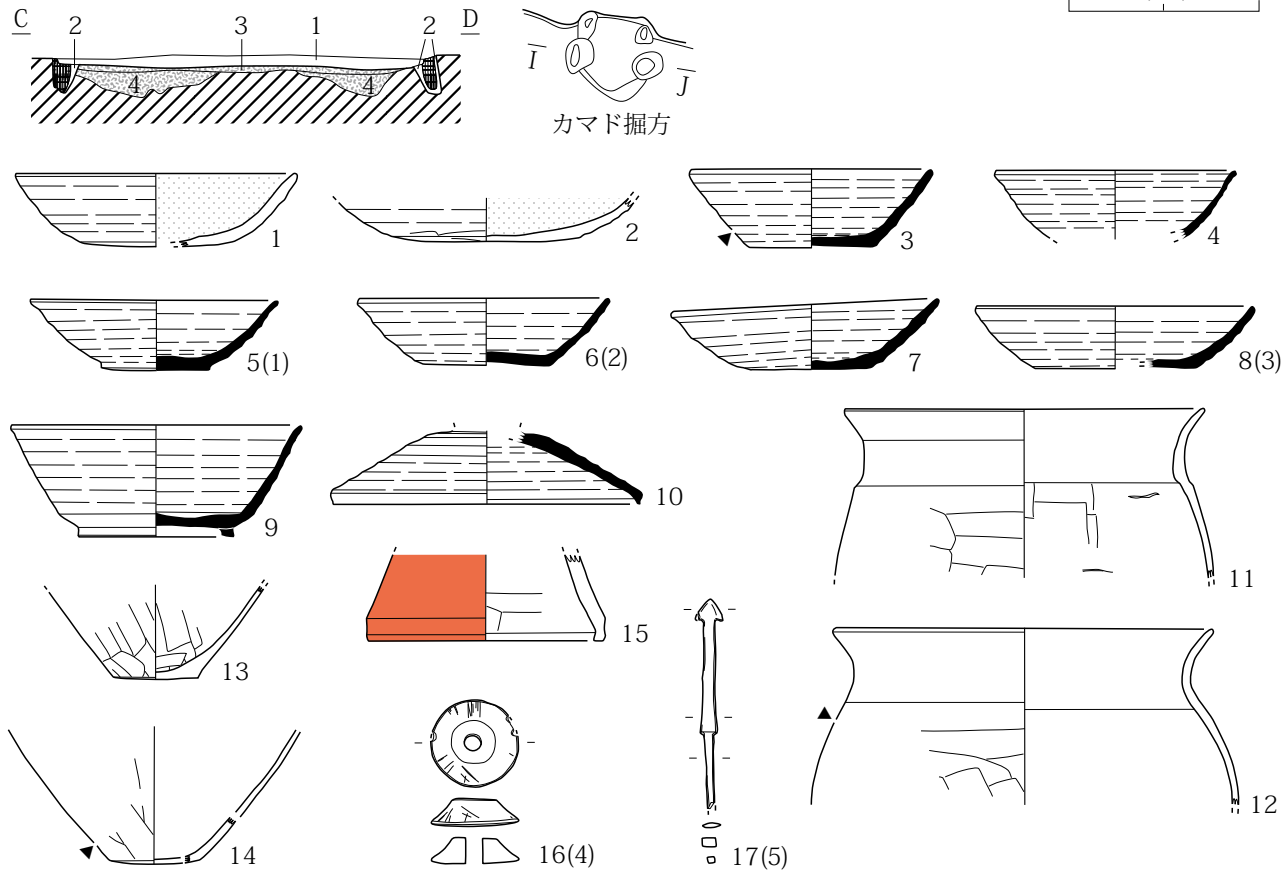
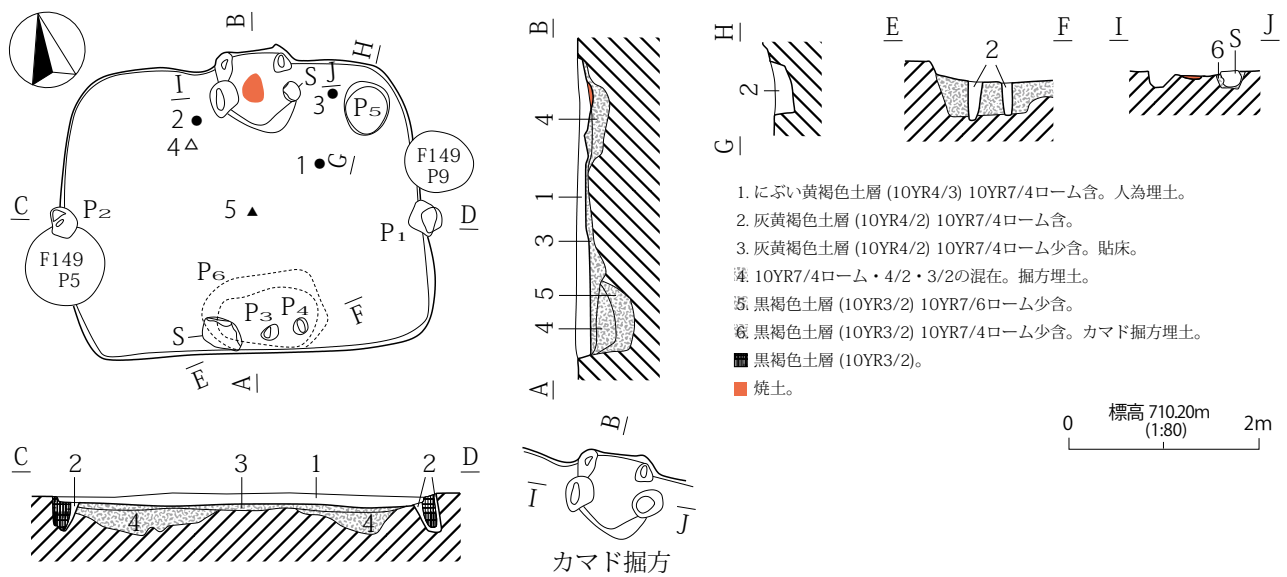

第 603 図 H447 号住居址

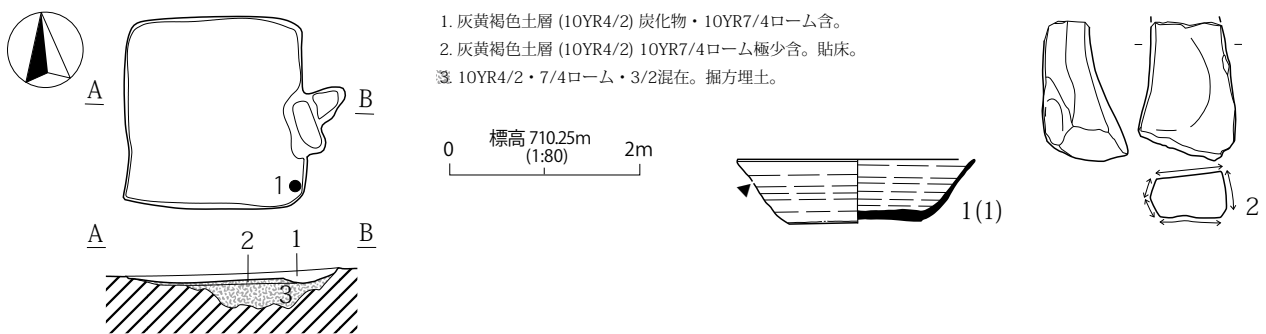

第 604 図 H448 号住居址

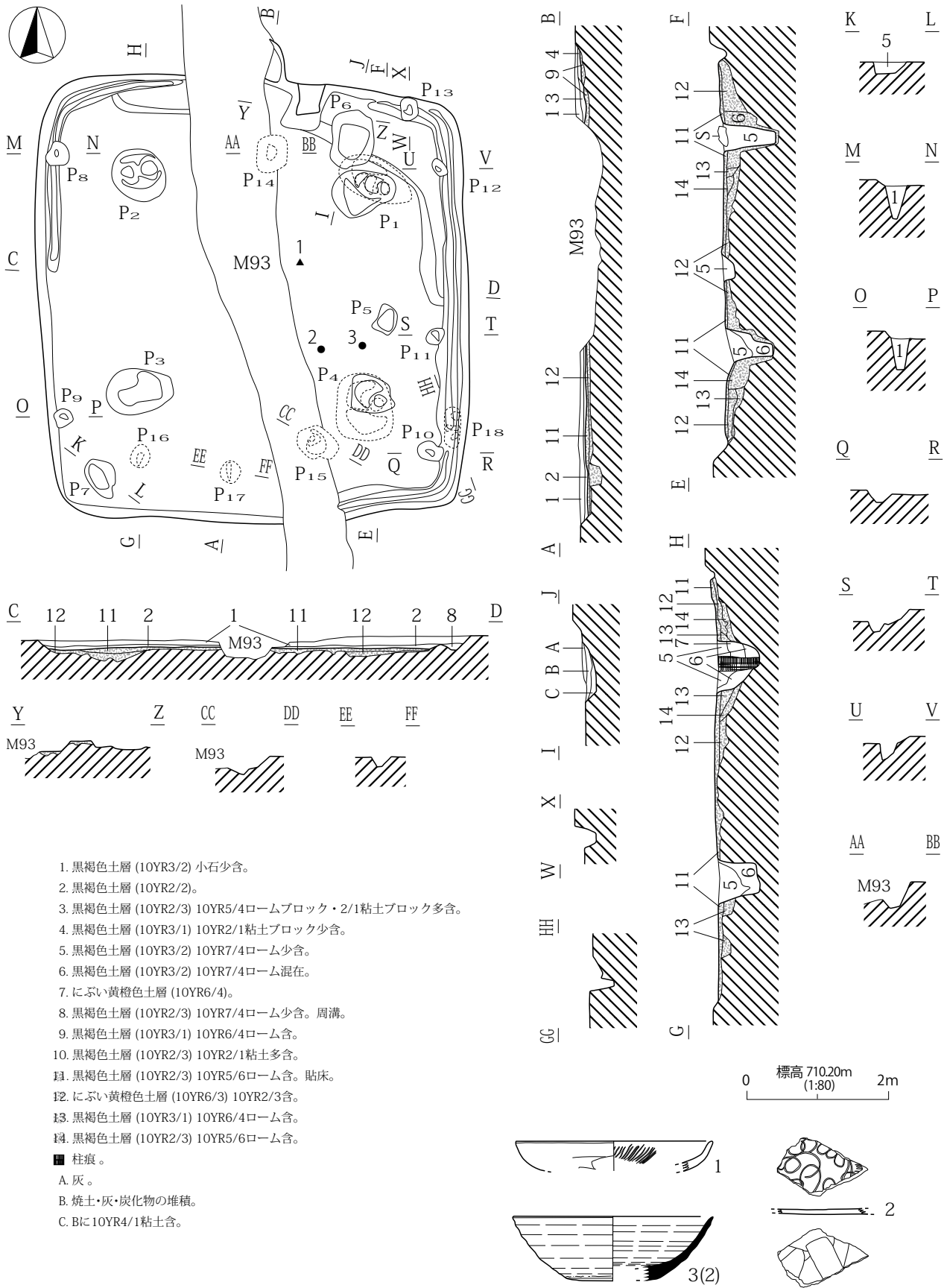

第605図 H449号住居址(1)

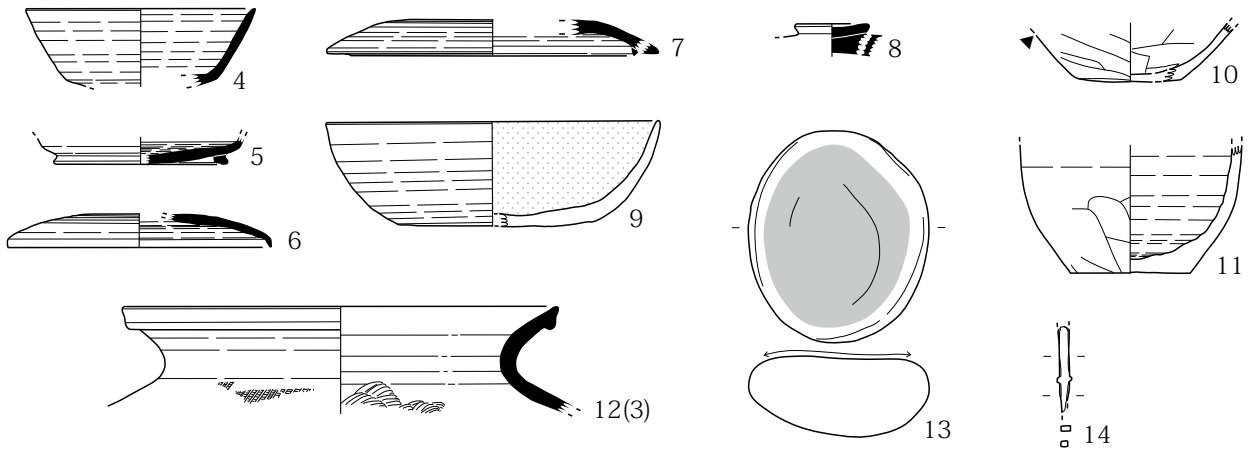

第 606 图 H449 号住居址 (2)

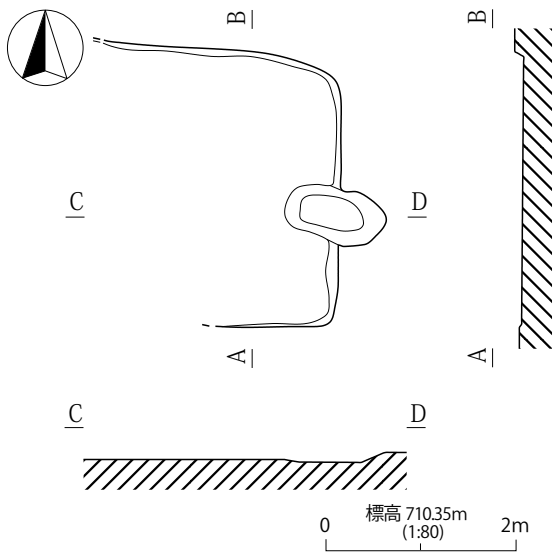

第 614 图 H455 号住居址

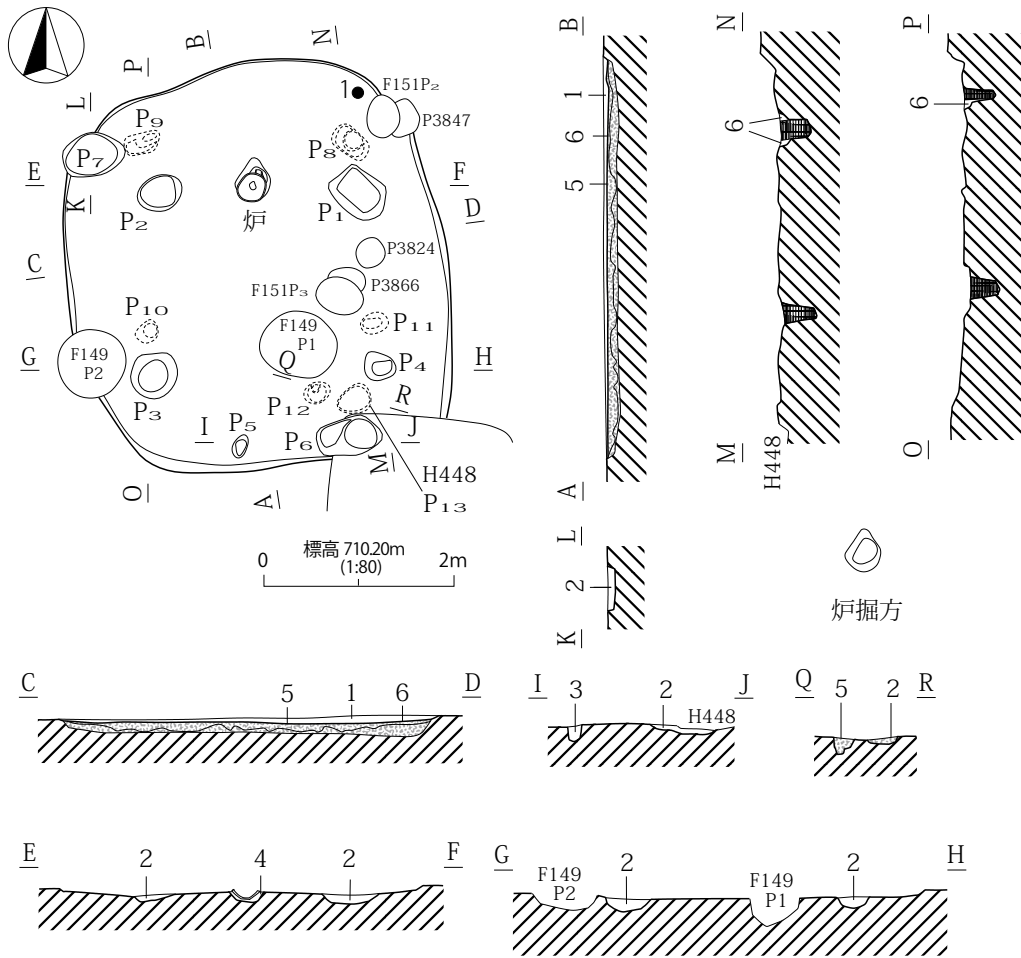

1. 灰黄褐色土層 (10YR4/2) 炭化物含、10YR7/4ローム少含。
2. 黒褐色土層 (10YR3/2) 10YR7/4ローム少含。
3. 明黄褐色土層 (10YR7/6) ローム主体、10YR3/2少含。
4. にぶい黄橙色土層 (10YR7/4) ローム、下層及び土器との間に炭化物多含。
5. 黒褐色土層 (10YR3/2) 10YR4/2・7/4ローム少含。貼床及び堀方埋土。
6. 10YR7/4~7/6ローム二次堆積、最下面に薄い黒色土(10YR4/1~3/2)か砂の堆積。堀方埋土、あるいは地震による崩壊層？
- 灰黄褐色土層 (10YR4/2) 柱痕。

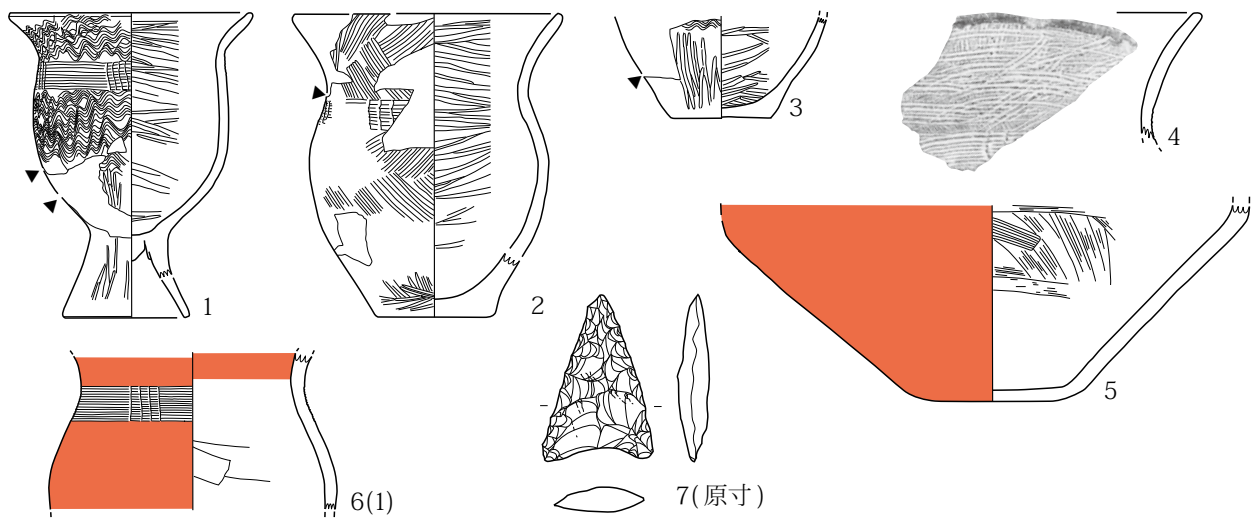

第 607 図 H451 号住居址

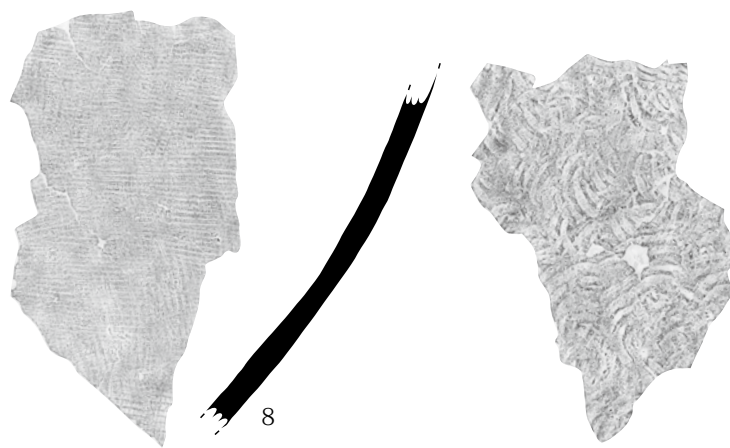
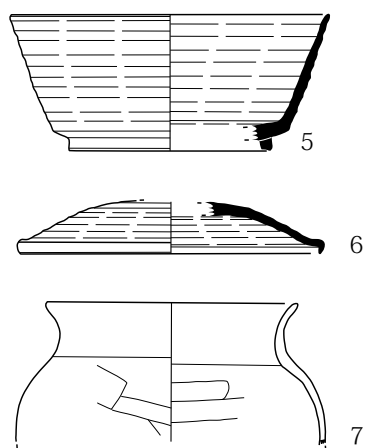
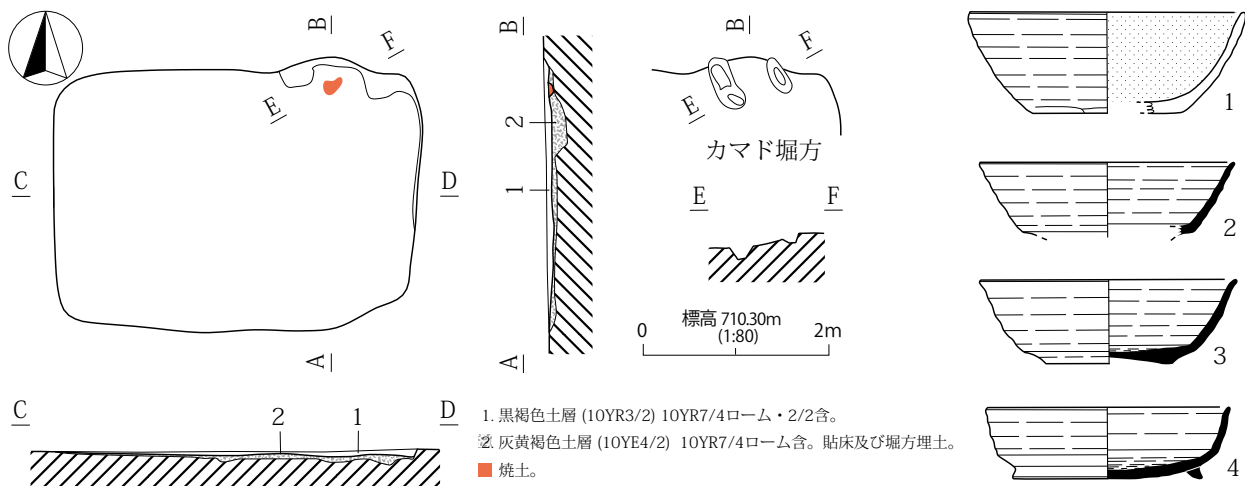

第 608 図 H452 号住居址

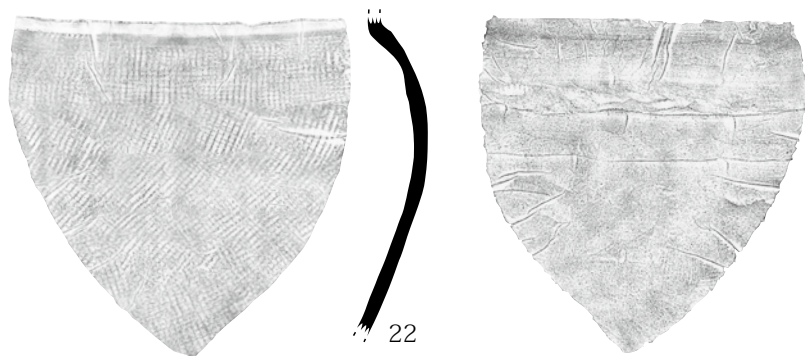
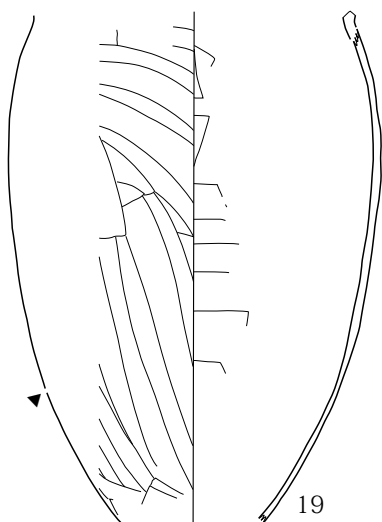

第 611 図 H453 号住居址 (3)

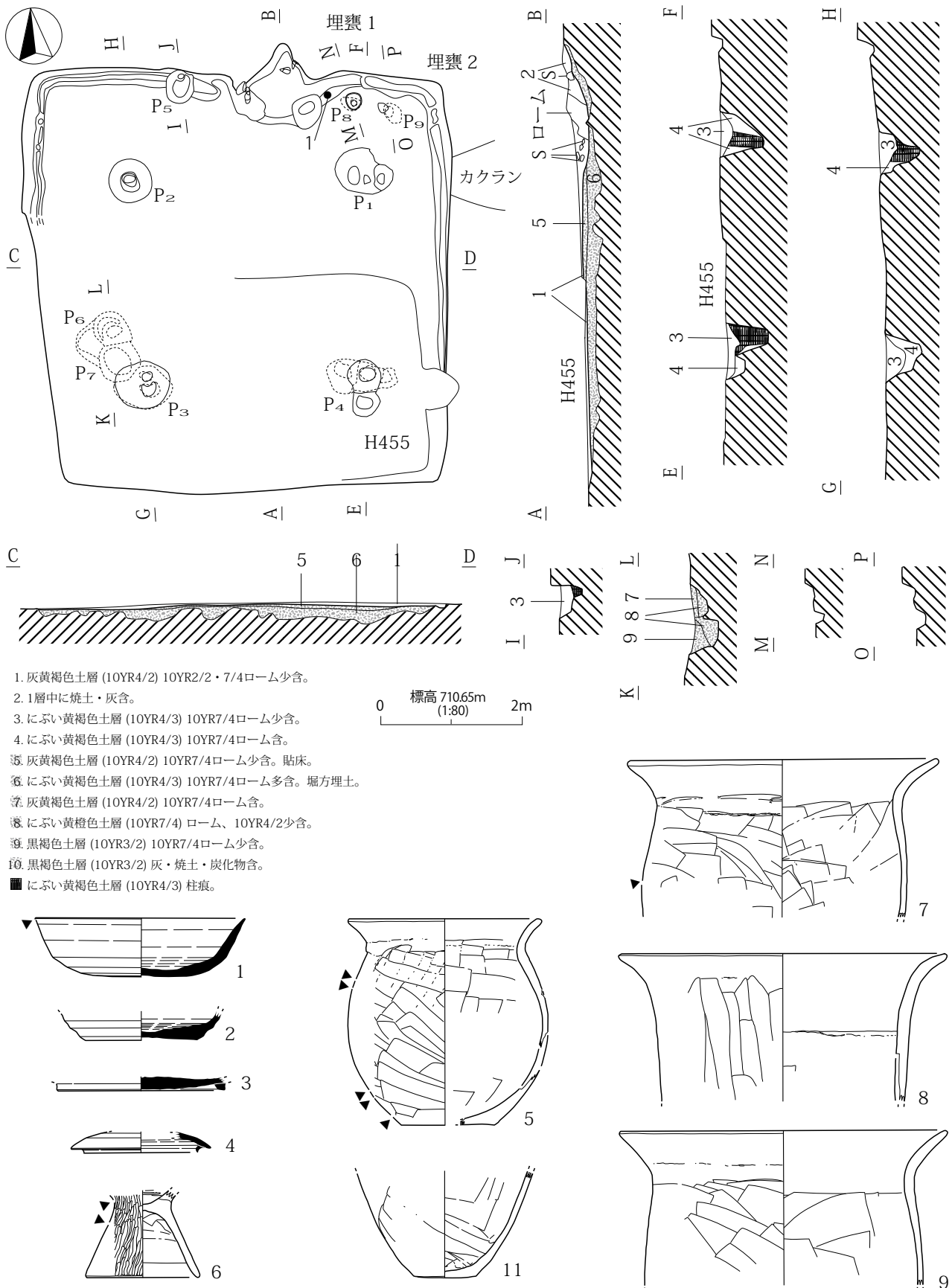

第609図 H455号住居址(1)

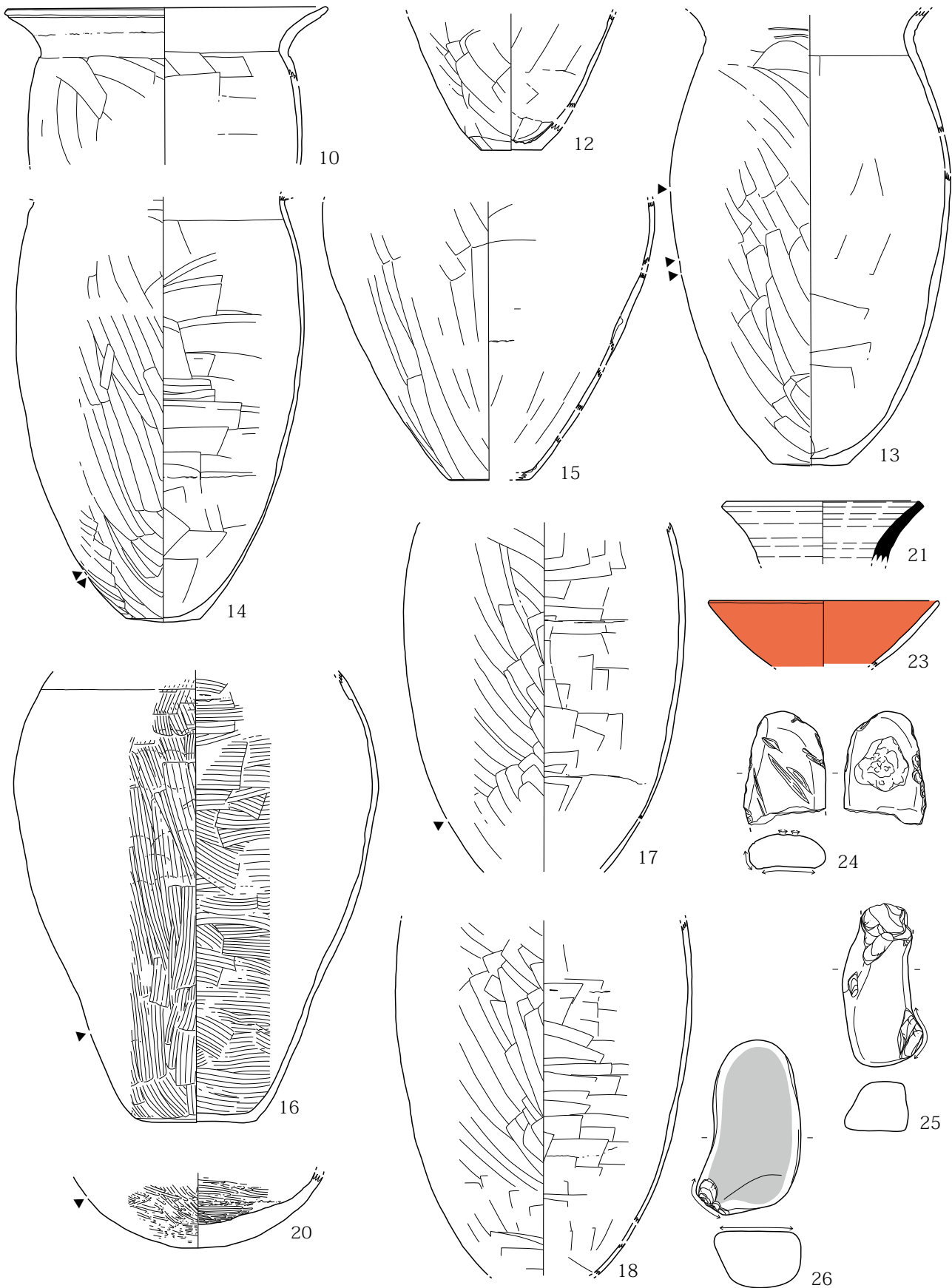

第 610 图 H453 号住居址 (2)

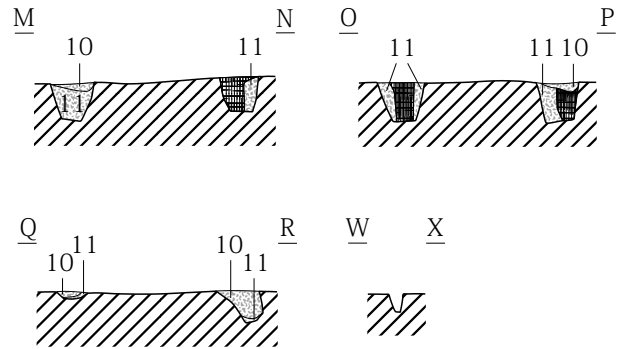
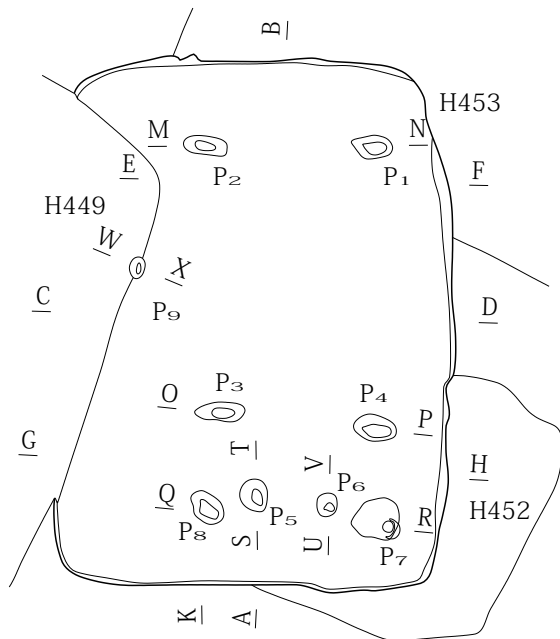
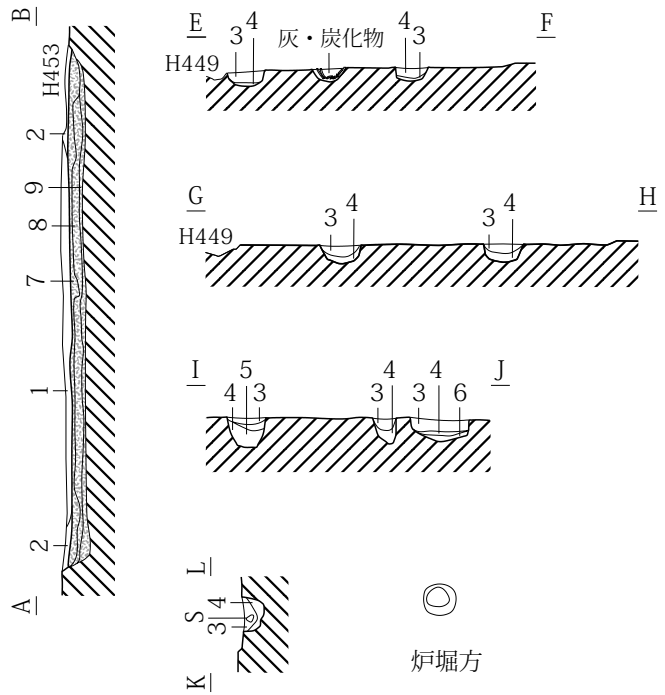
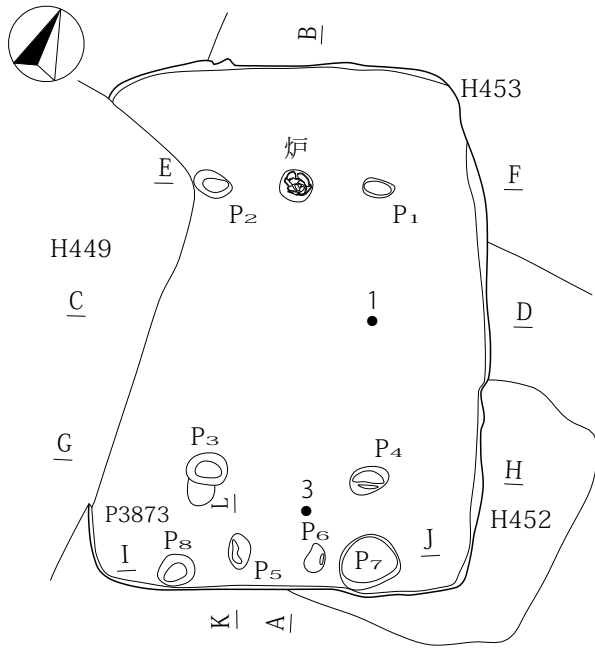

0 標高 710.25m (1:80) 2m

旧住居

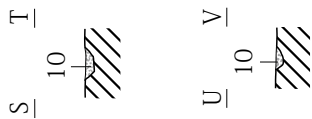
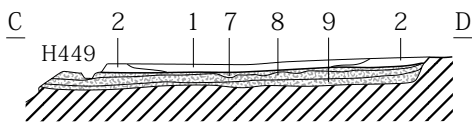

1. にぶい黄褐色土層 (10YR4/3) 10YR7/4ローム含。
2. 灰黄褐色土層 (10YR4/2) 砂質土。
3. にぶい黄褐色土層 (10YR5/3) 10YR7/4ローム少含。
4. にぶい黄褐色土層 (10YR7/4) ローム、二次堆積。
5. 10YR4/2・7/4ローム混在。
6. にぶい黄褐色土層 (10YR7/4) ローム、二次堆積、4層より明度高い。
7. 10YR4/2・7/4ローム混在、貼床及び堀方埋土。
8. にぶい黄褐色土層 (10YR7/4) ローム、地震によりスライドした地山。
9. にぶい黄褐色土層 (10YR4/3) シルト、砂粒含、地震により噴出した液状化した土。
10. 黒褐色土層 (10YR3/2) 10YR7/4ローム少含。
11. にぶい黄褐色土層 (10YR7/4) ローム、二次堆積。
- 10YR4/2・7/4ローム混在。柱痕。

第612図 H454号住居址(1)

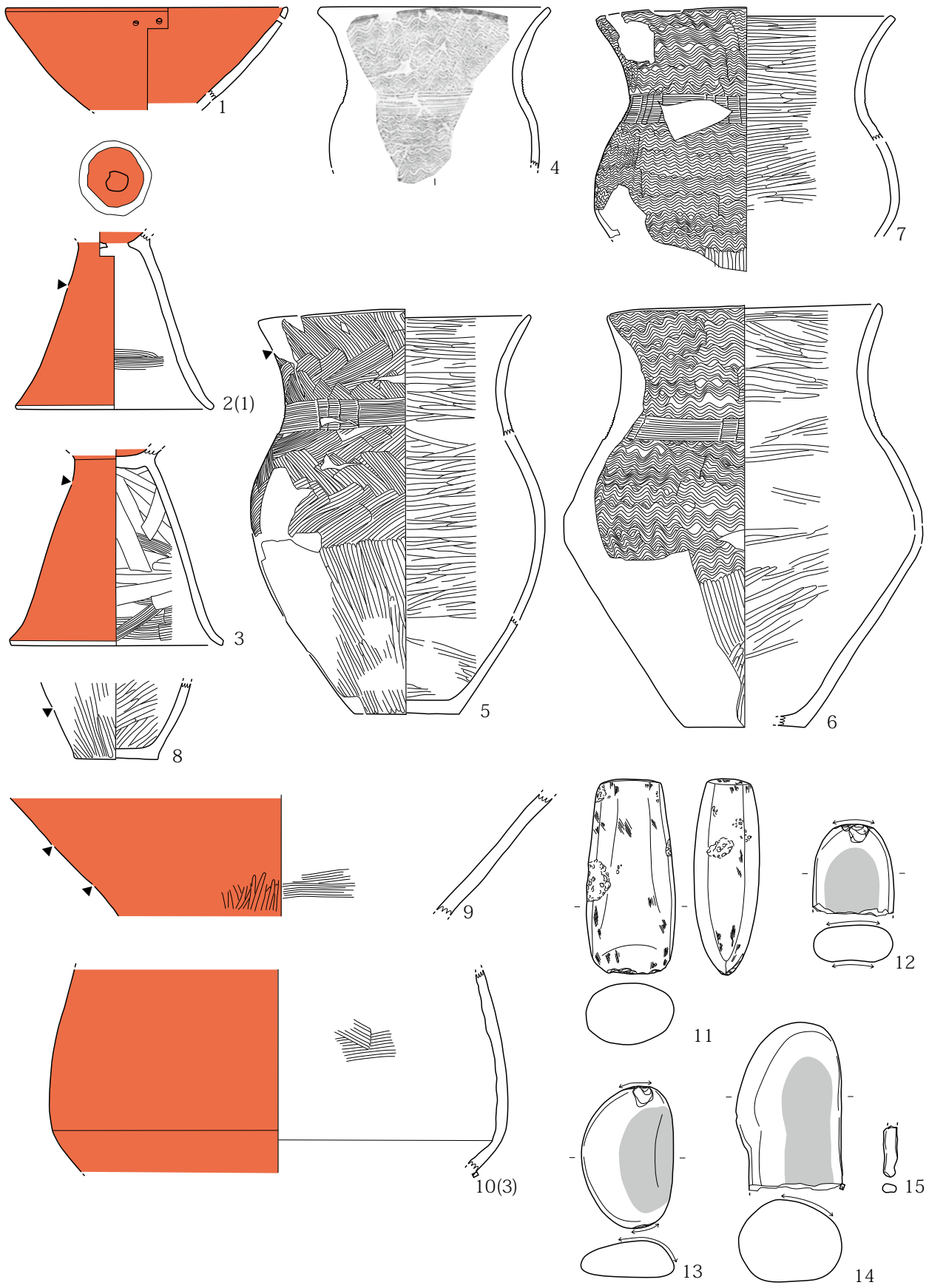

第 613 图 H454 号住居址 (2)

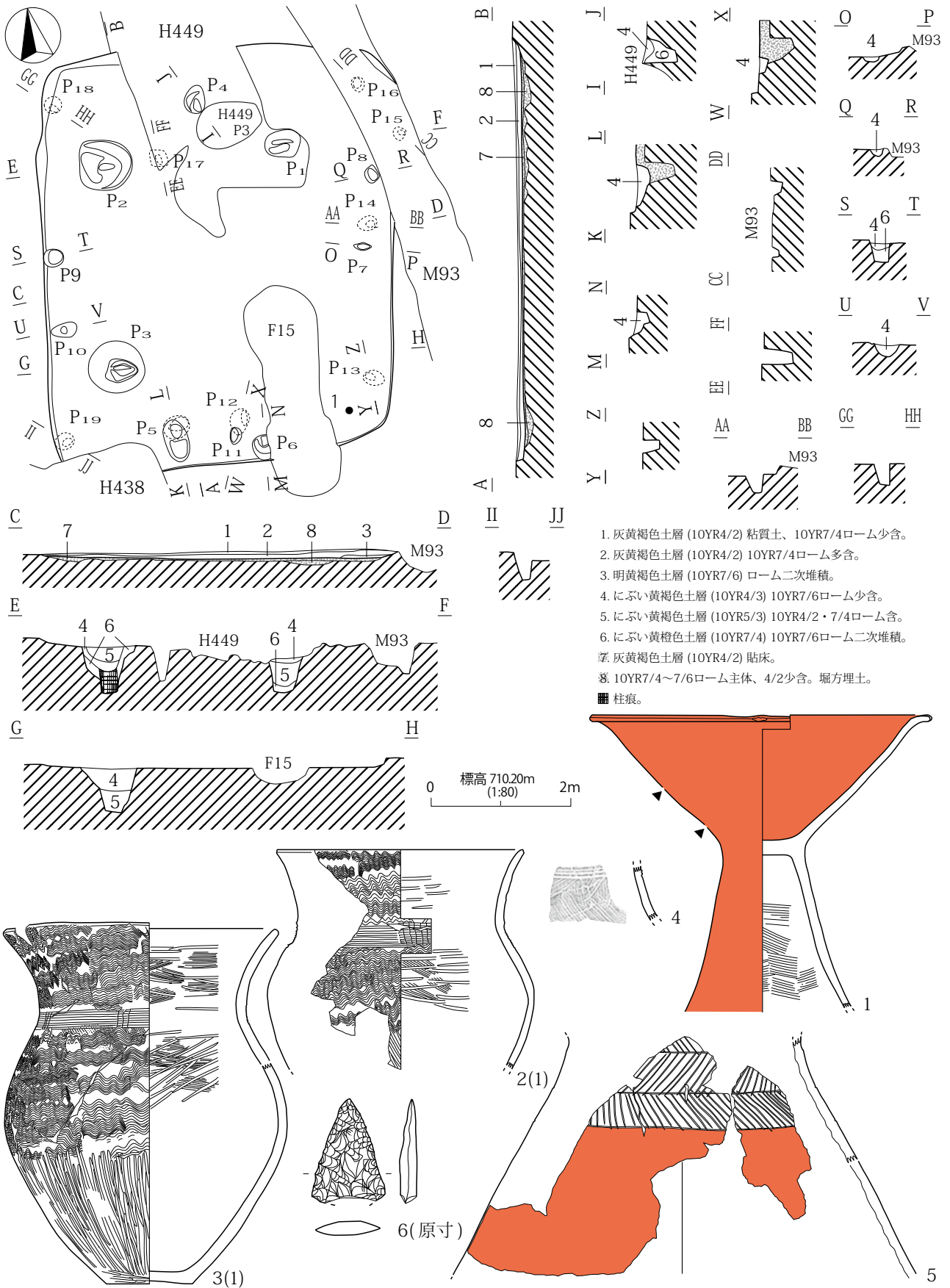

第 615 図 H456 号住居址

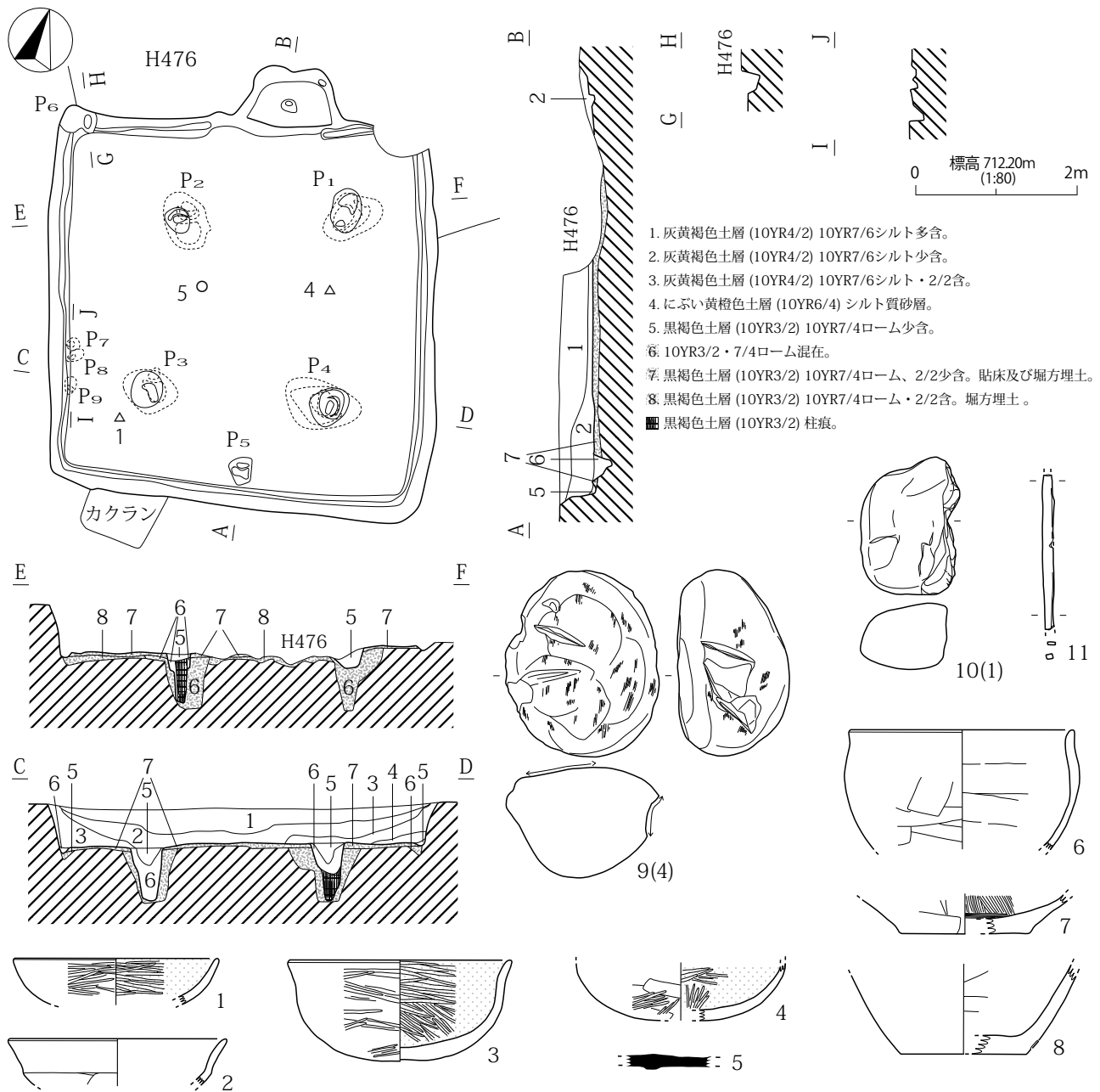

第 616 図 H457 号住居址

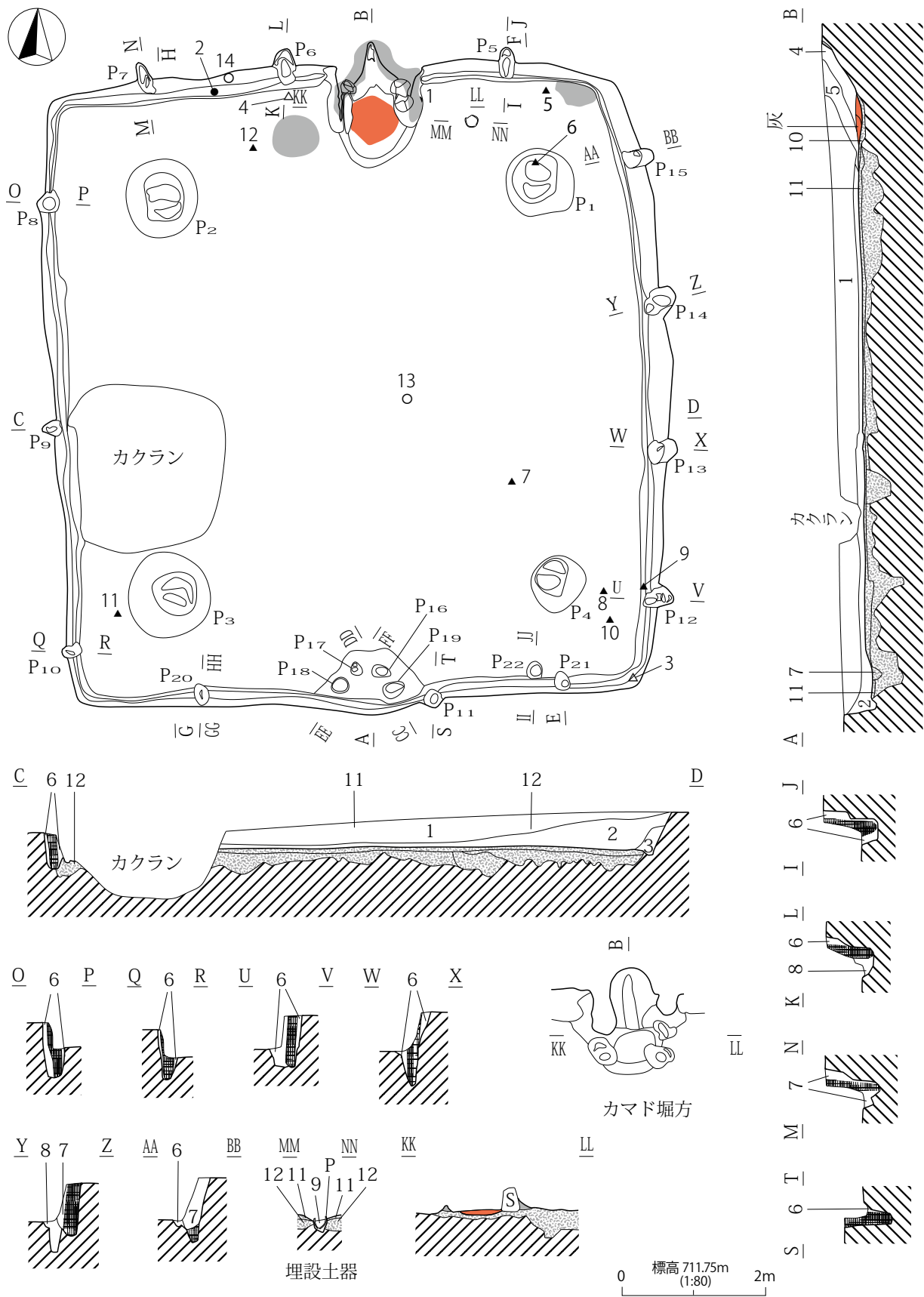

第617図 H458号住居址 (1)

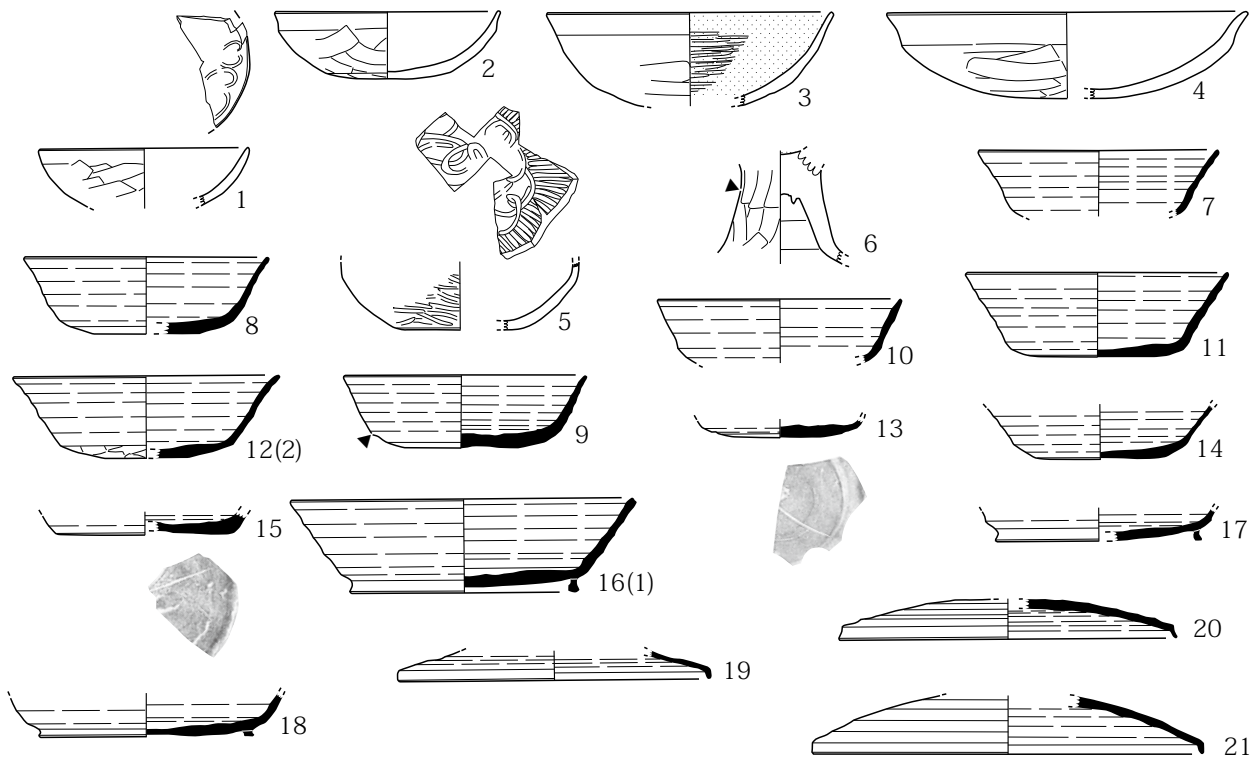
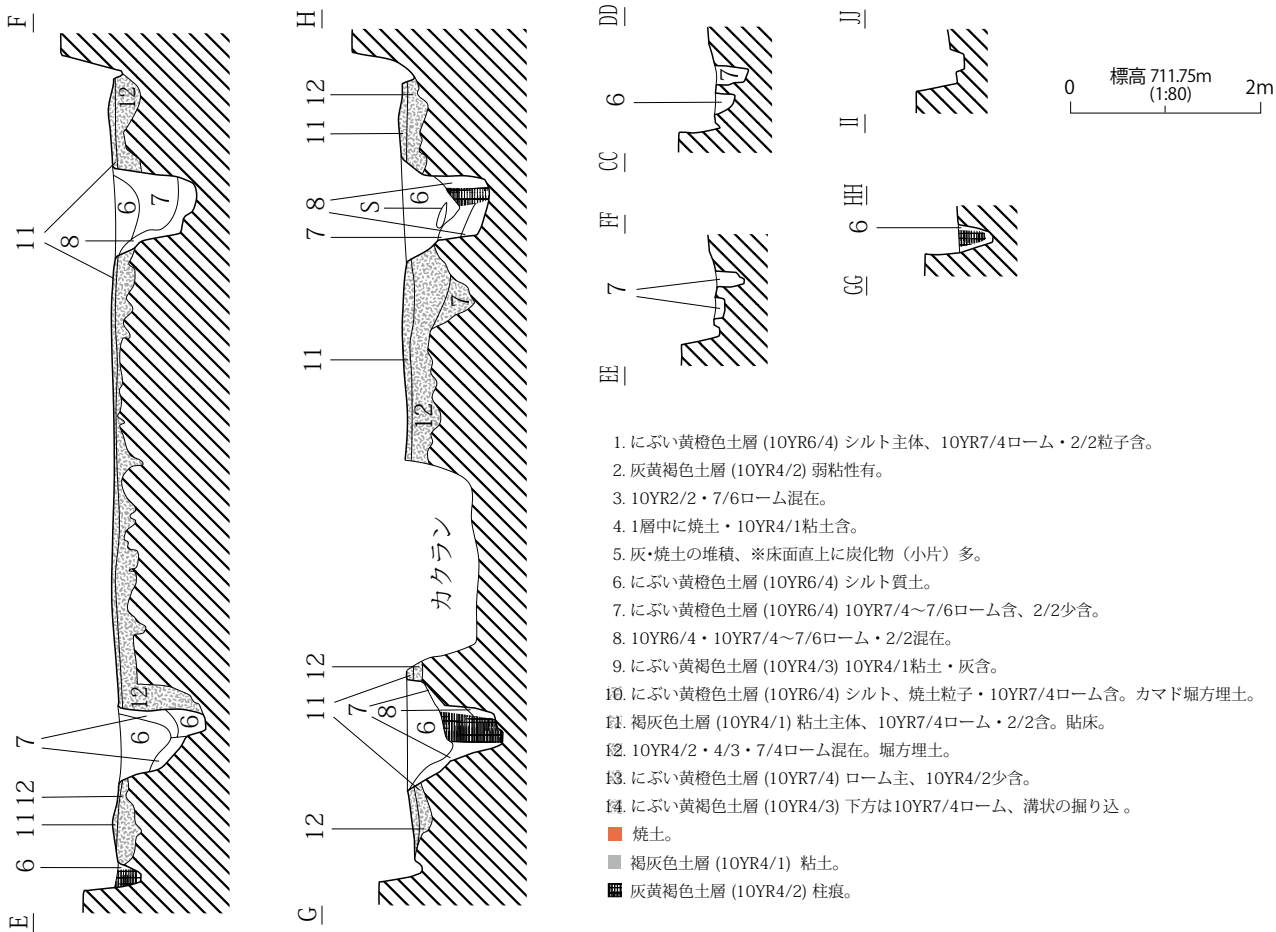

第 618 図 H458 号住居址 (2)

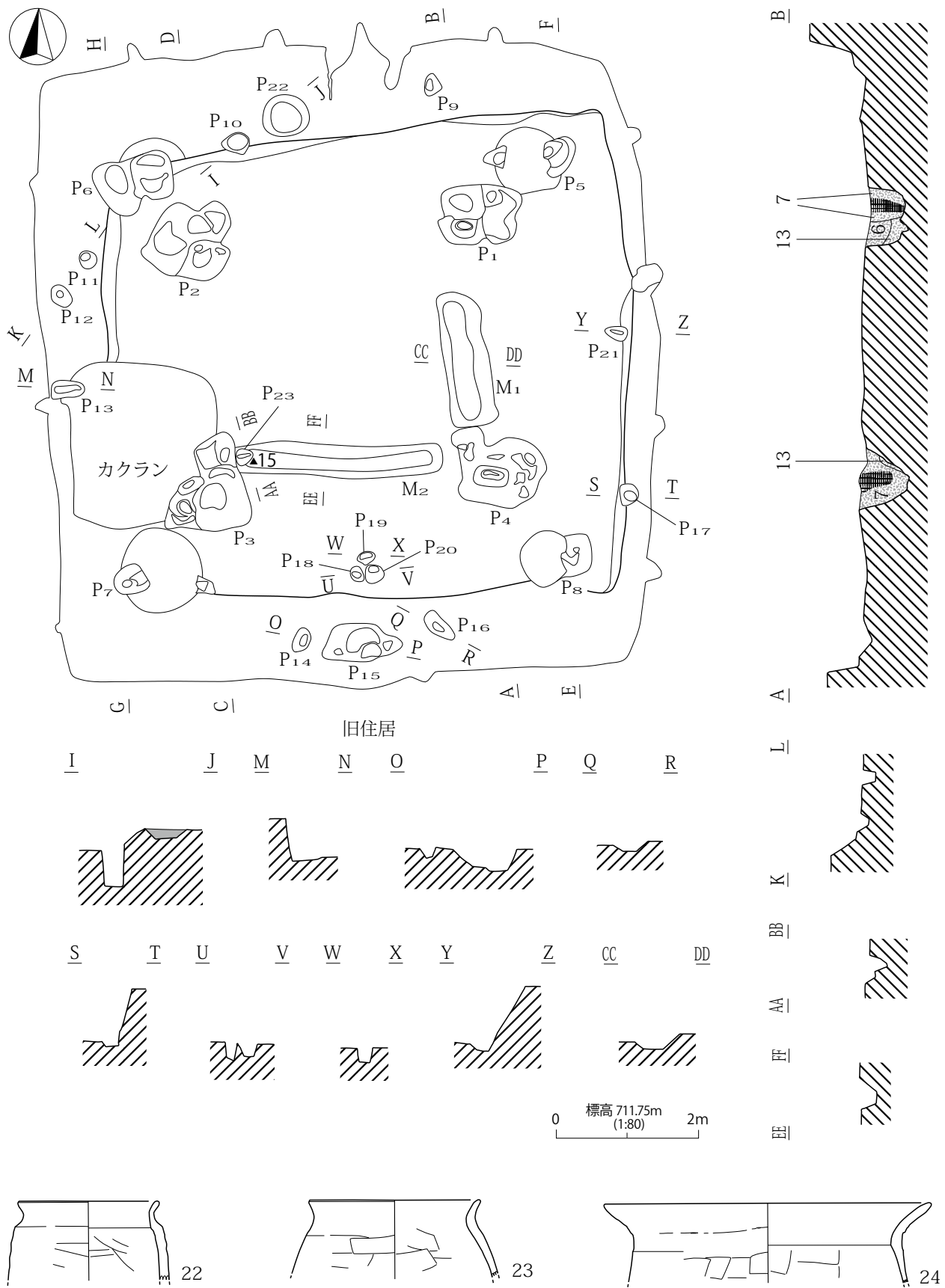

第 619 図 H458 号住居址 (3)

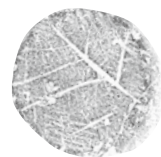
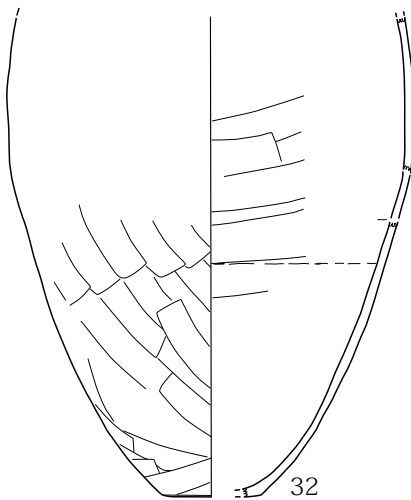
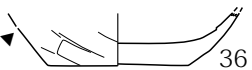
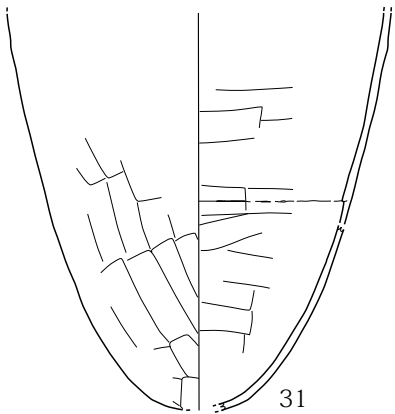
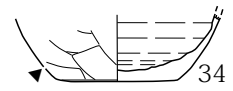
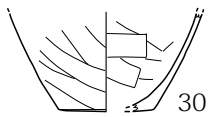
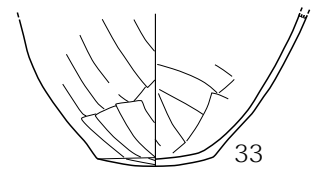
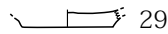
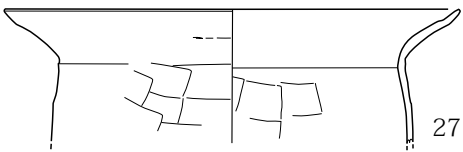
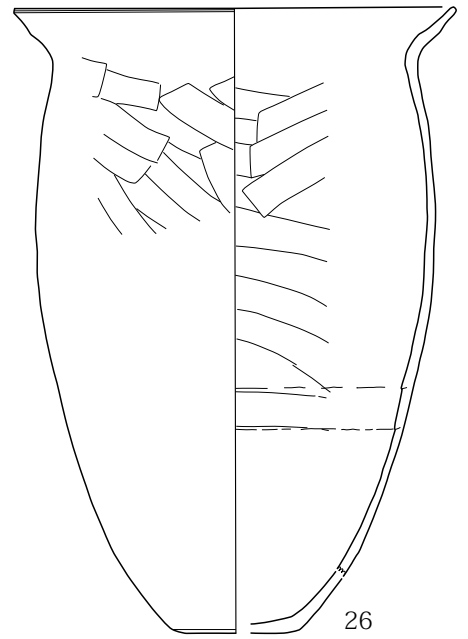
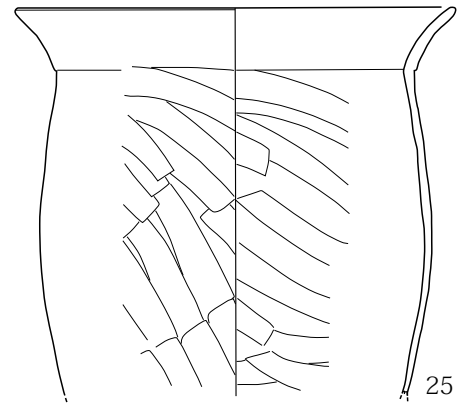
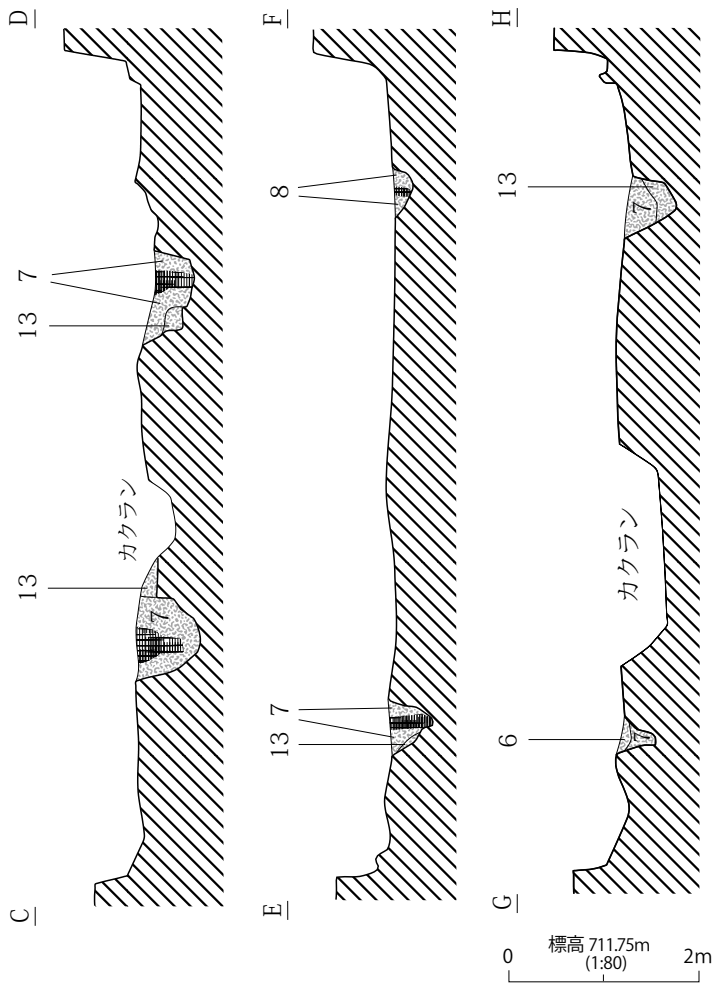

第620図 H458号住居址(4)

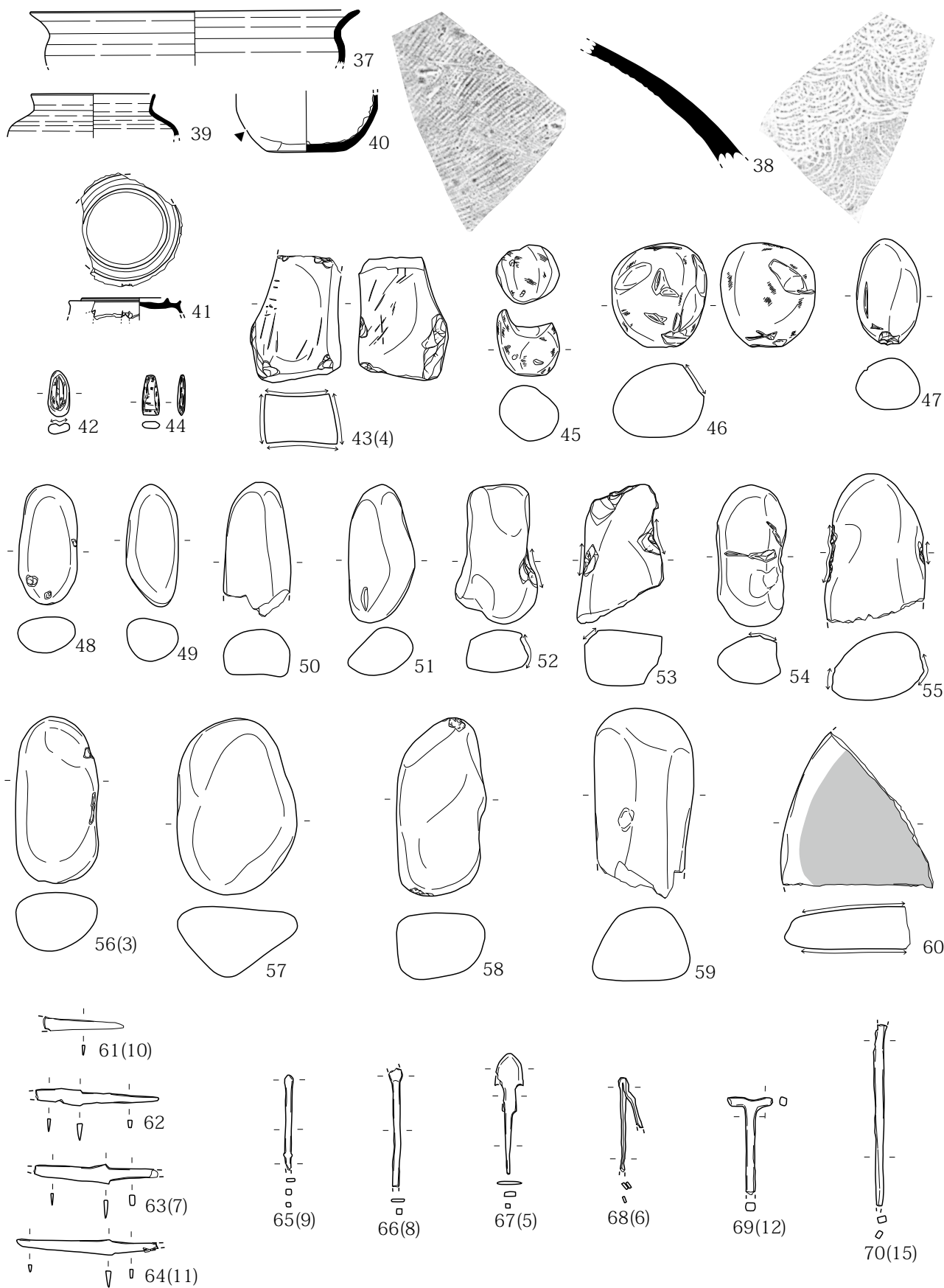

第 621 图 H458 号住居址 (5)

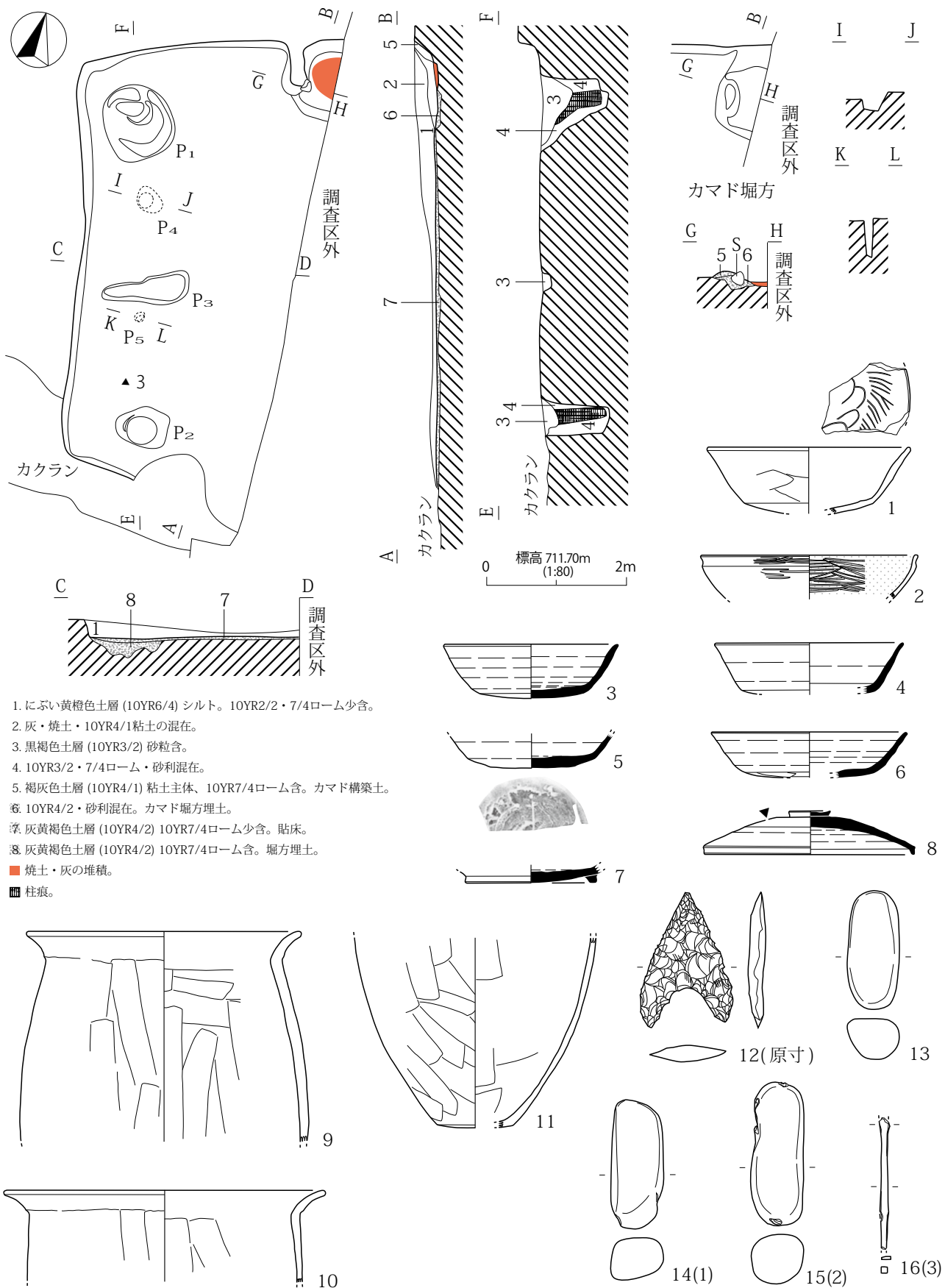

第622図 H459号住居址

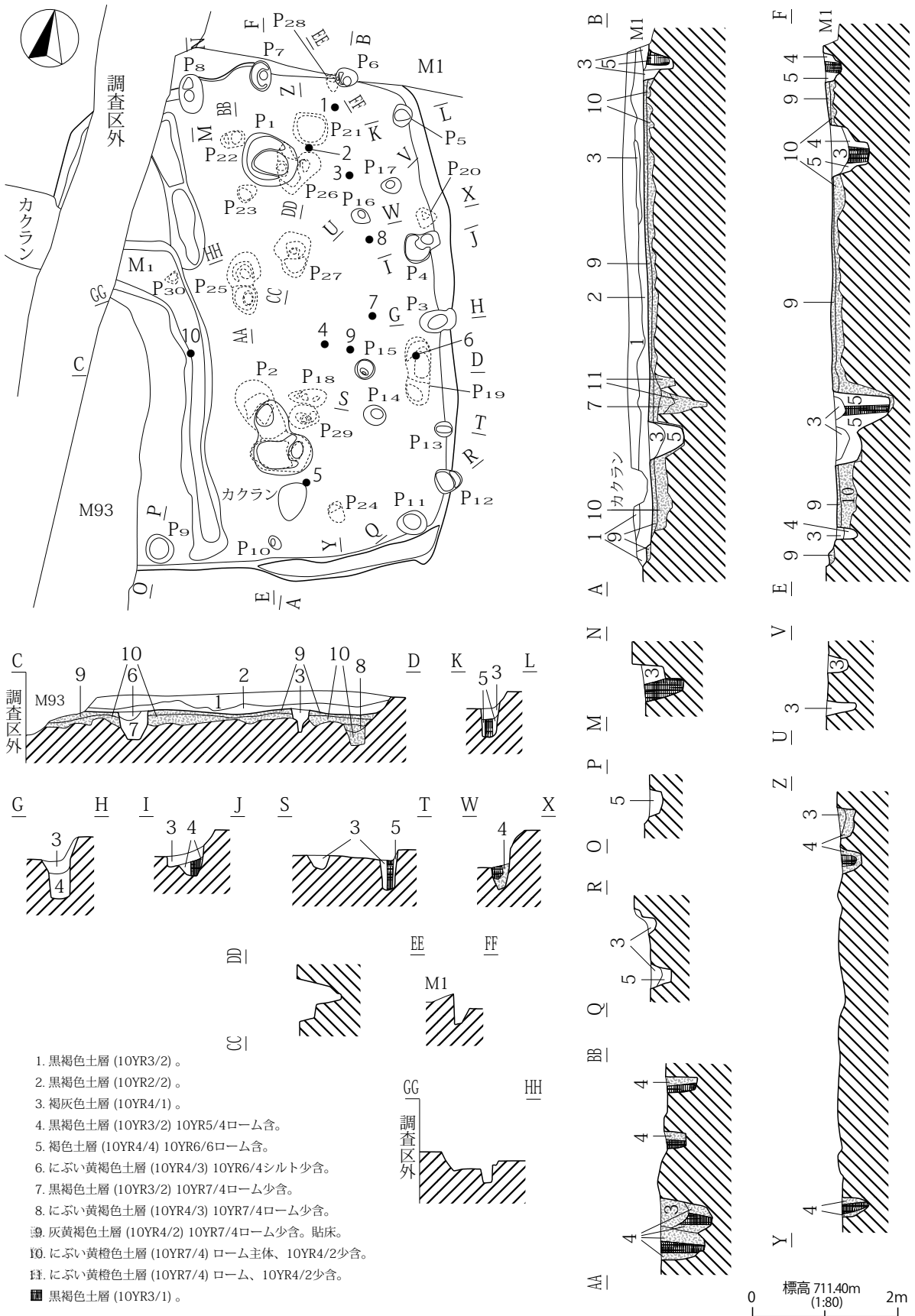

第623図 H460号住居址(1)

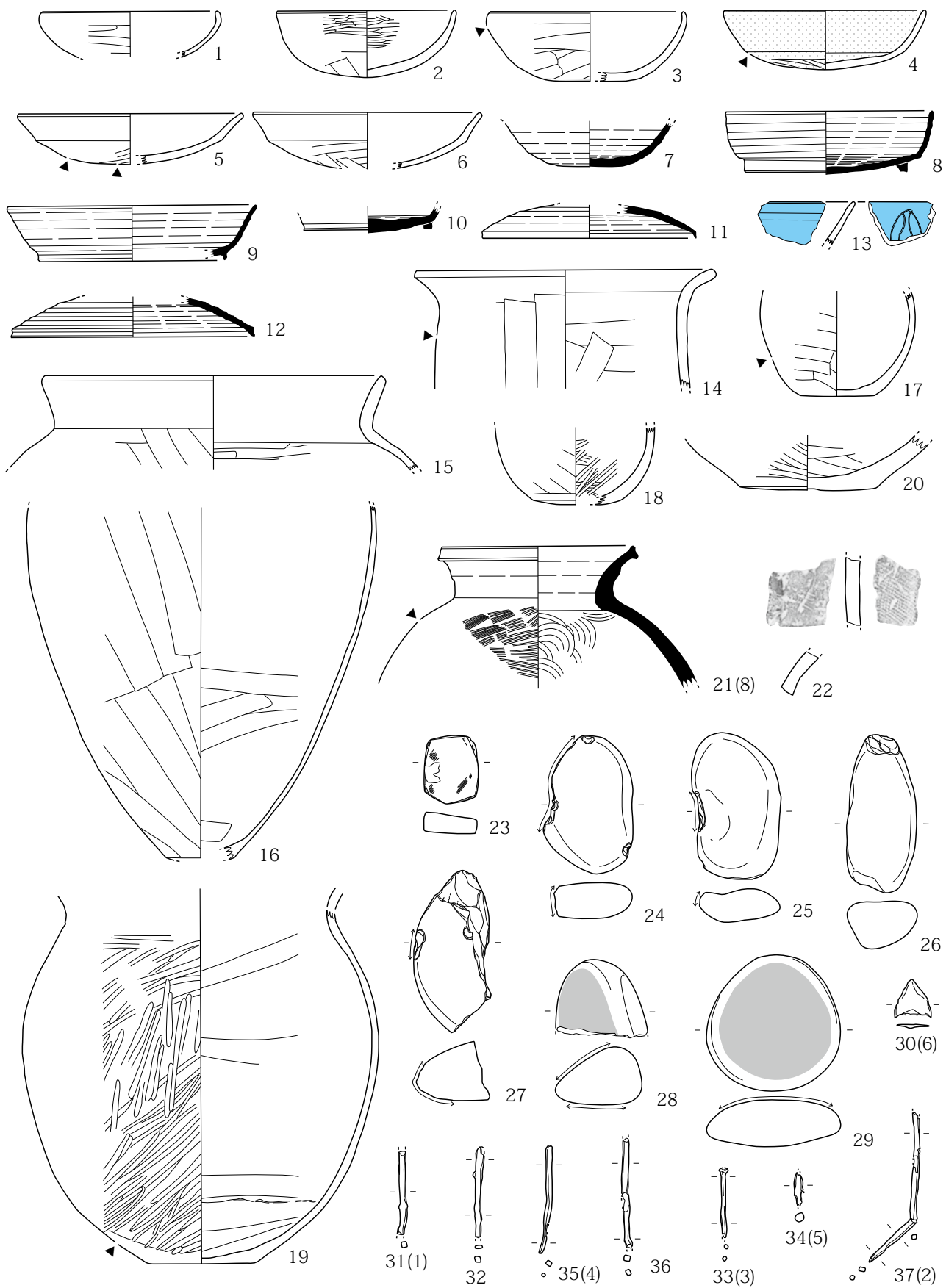

第 624 图 H460 号住居址 (2)

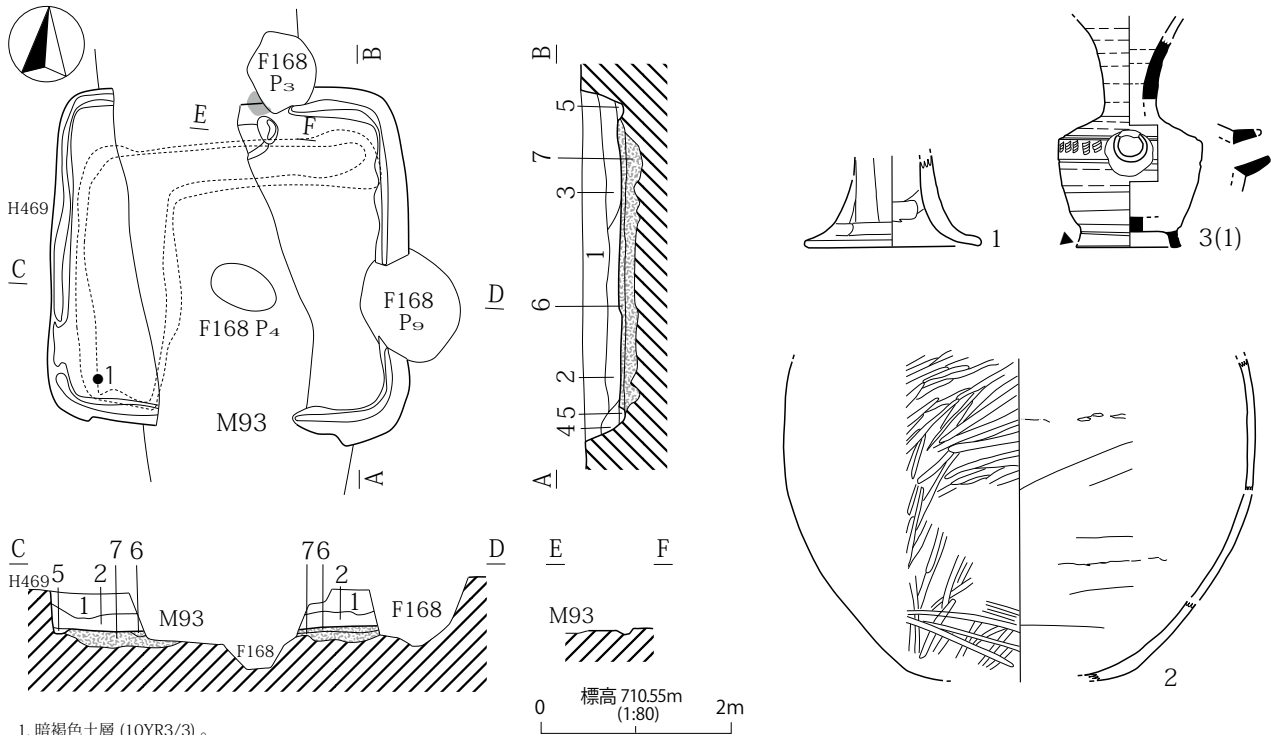

1. 暗褐色土層 (10YR3/3)。
2. 褐灰色土層 (10YR4/1)。
3. 黒褐色土層 (10YR3/1) 10YR5/4ロームブロック含。
4. にぶい黄褐色土層 (10YR5/3) 10YR7/4ローム含。
5. 黒褐色土層 (10YR3/2) 10YR7/4ローム少含。周溝。
6. 灰黄褐色土層 (10YR4/2) 10YR7/4ローム含。貼床。
7. にぶい黄橙色土層 (10YR7/4) ローム主体、10YR4/2・3/2少含。堀方埋土。

第625図 H468号住居址

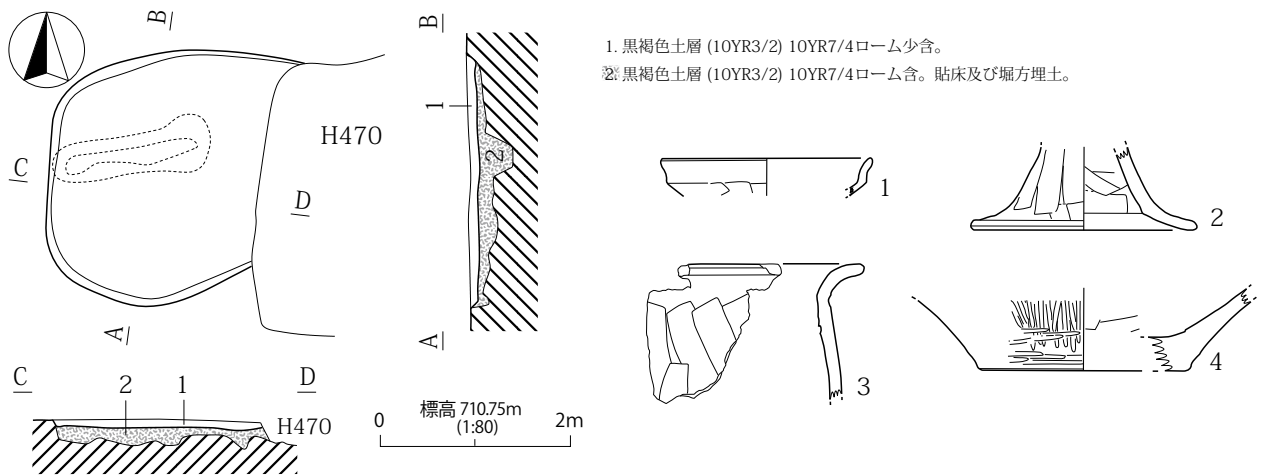

1. 黒褐色土層 (10YR3/2) 10YR7/4ローム少含。
2. 黒褐色土層 (10YR3/2) 10YR7/4ローム含。貼床及び堀方埋土。

第 628 図 H471 号住居址

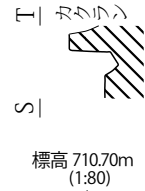
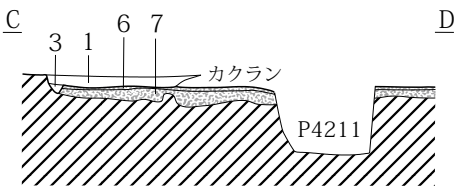
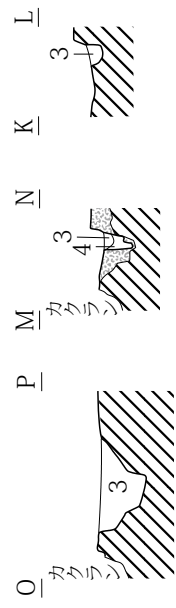
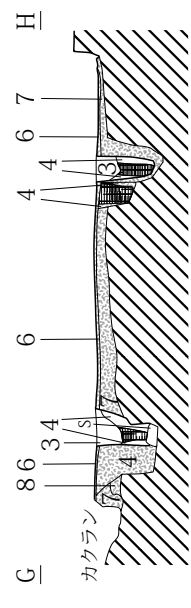
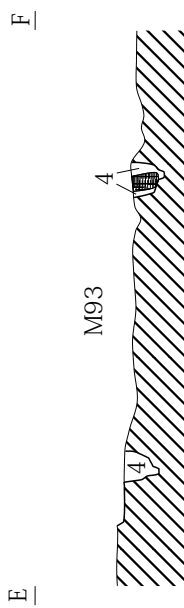
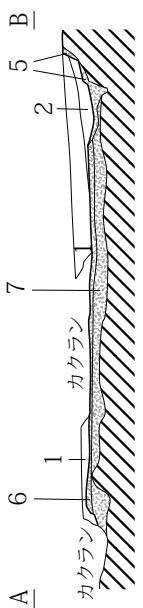
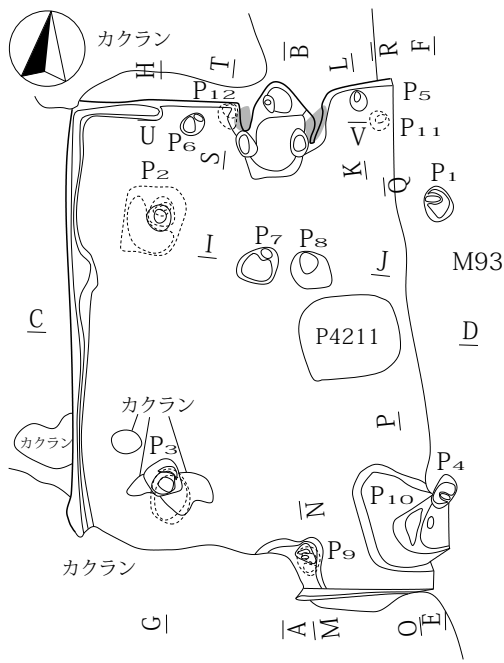

0 標高 710.70m (1:80) 2m

1. にぶい黄橙色土層 (10YR6/4) シルト質、10YR7/4ローム少含。
2. にぶい黄橙色土層 (10YR6/4) シルト質、灰・焼土・炭化物含。
3. にぶい黄褐色土層 (10YR4/3) 10YR7/4ローム少含。
4. にぶい黄橙色土層 (10YR7/4) ローム、10YR4/3・3/2混在。
5. 10YR4/1粘土・3/2・4/3・7/4ローム混在。カマド構築土及び堀方埋土。
6. 褐色土層 (10YR4/1) 粘土。4/3・7/4ローム混在。貼床。
7. にぶい黄橙色土層 (10YR7/4) ローム、10YR4/2少含。堀方埋土。
8. にぶい黄橙色土層 (10YR7/4) ロームブロック。
9. にぶい黄褐色土層 (10YR5/3) 10YR7/4ローム多含。柱痕。
- 粘土。

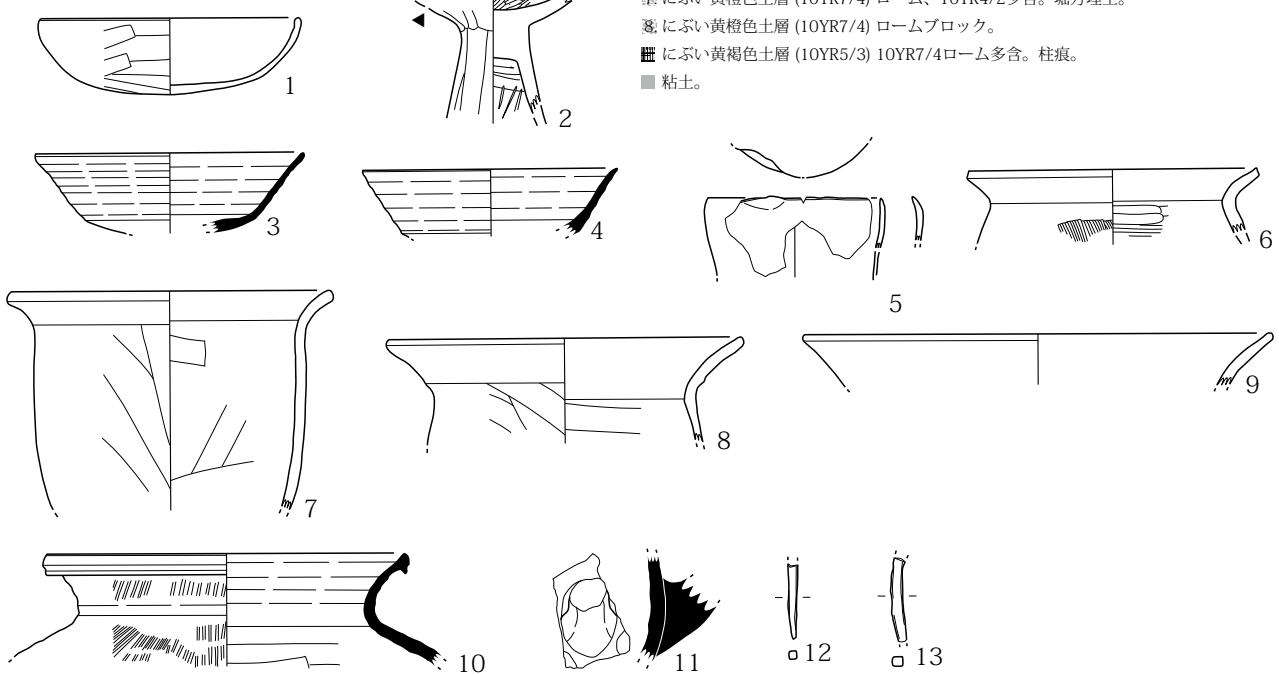

第626図 H469号住居址

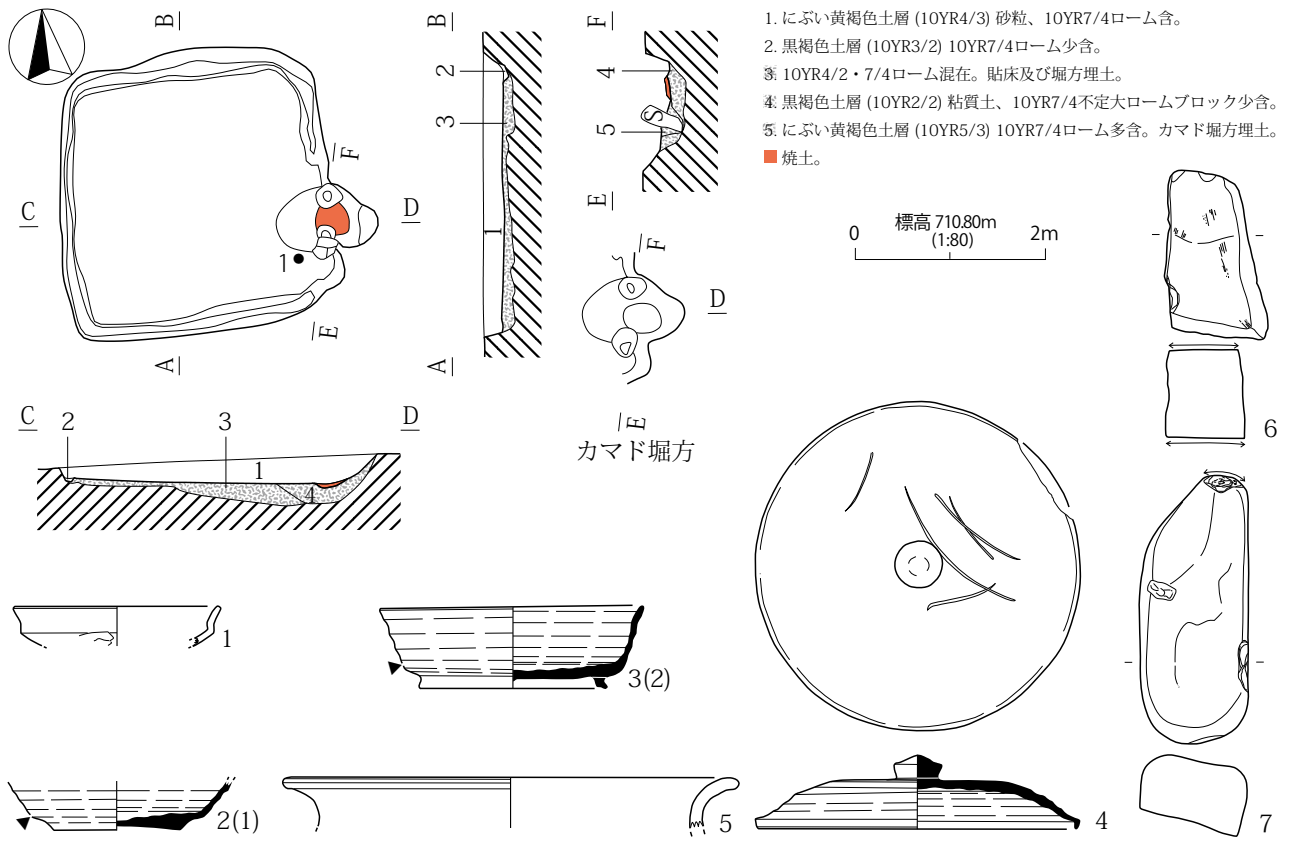

第627図 H470号住居址

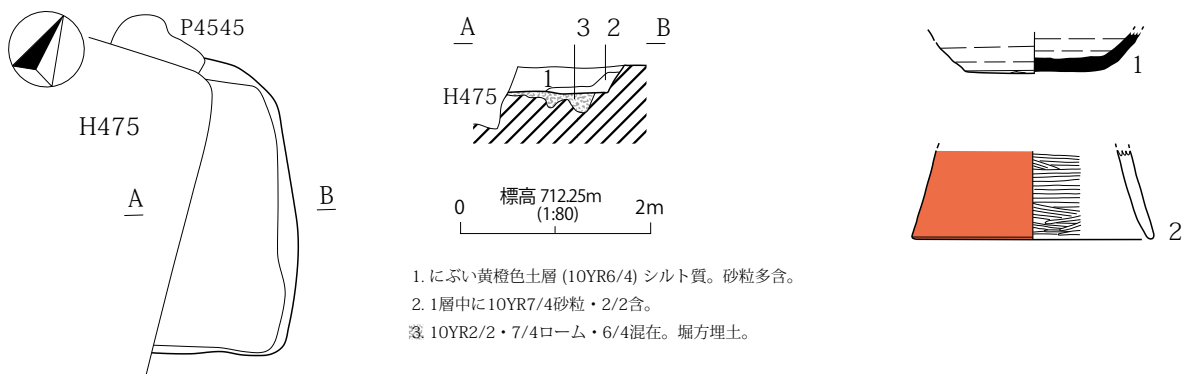

第635図 H478号住居址

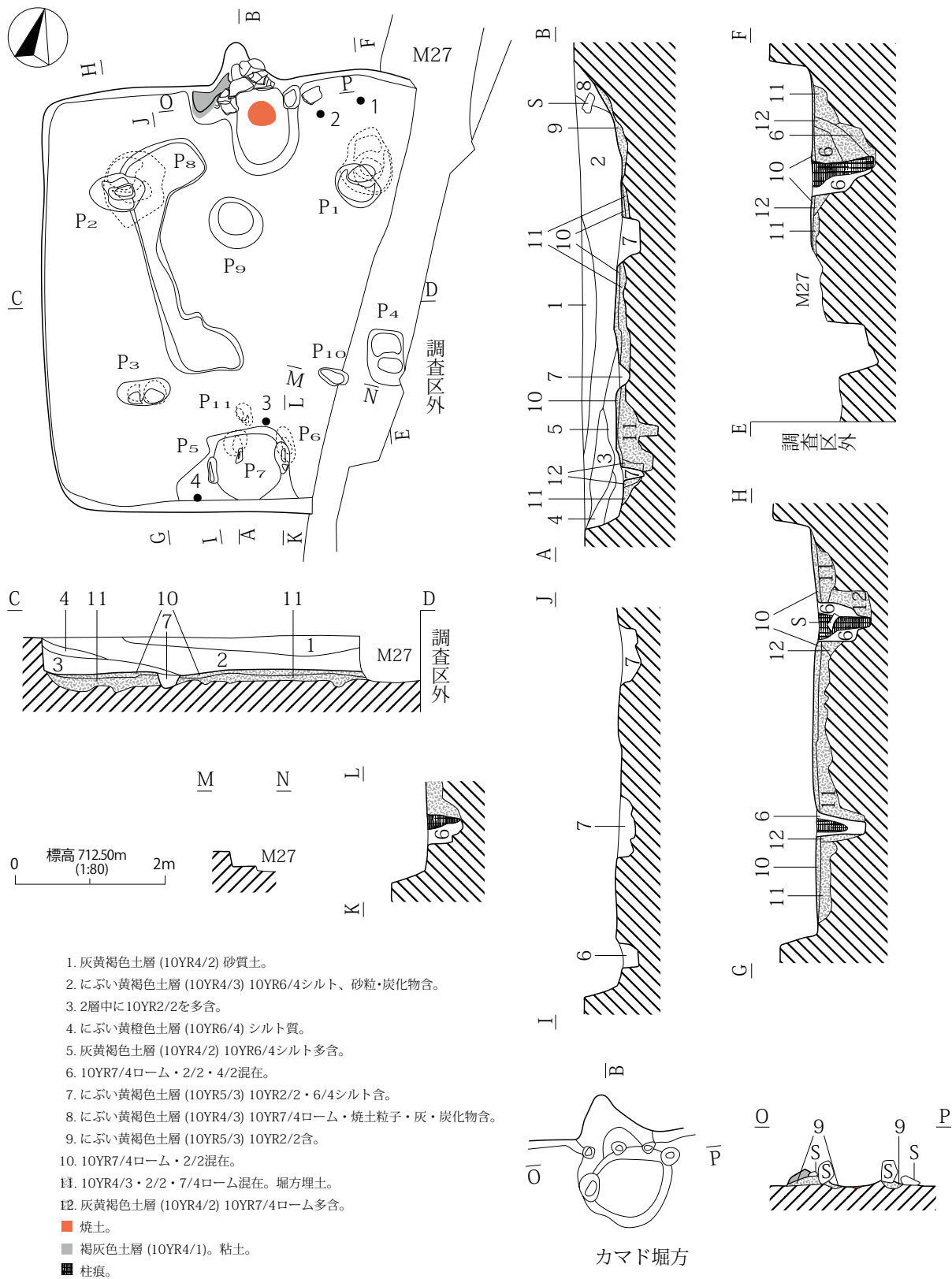

第 629 図 H474 号住居址 (1)

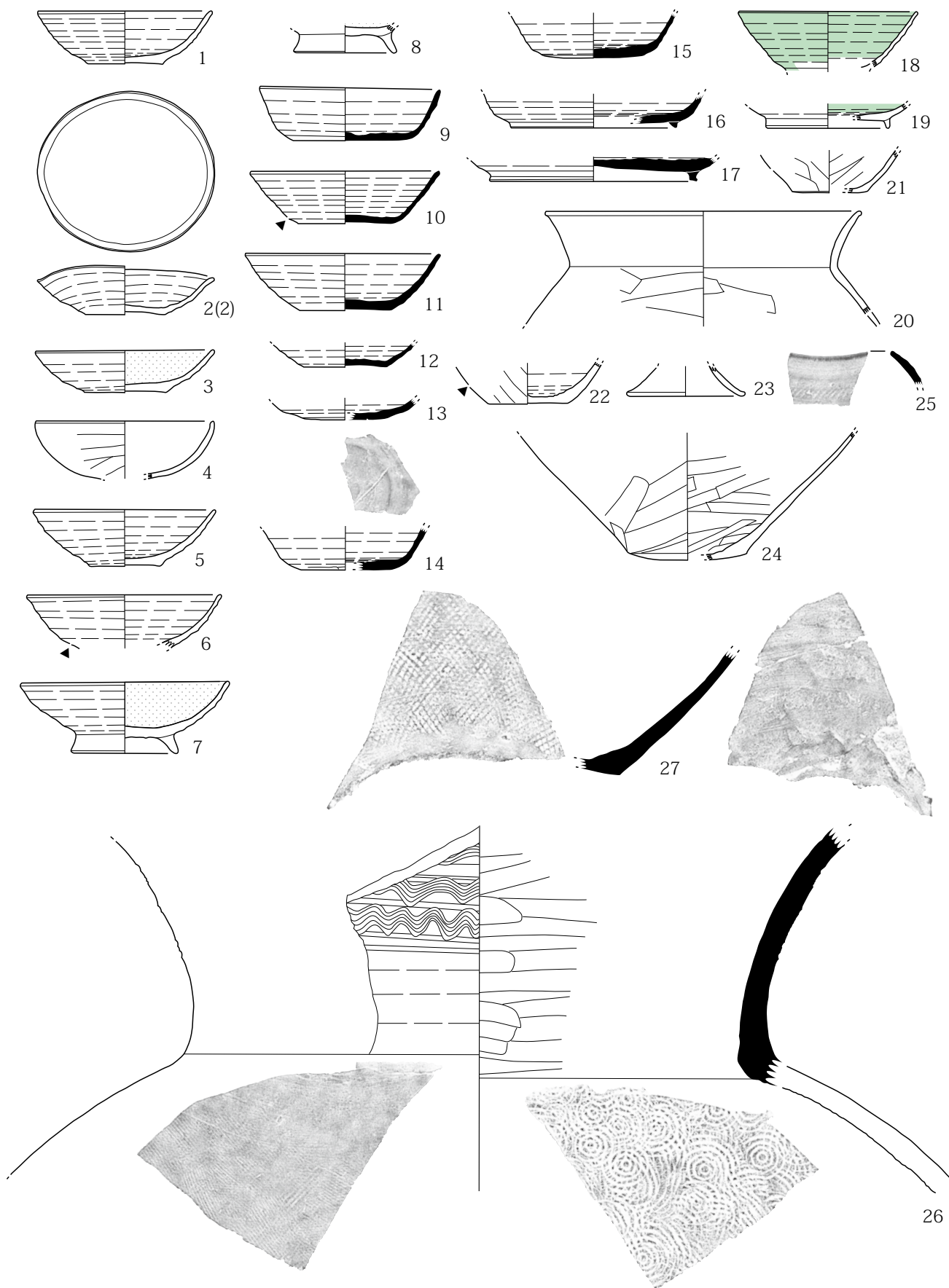

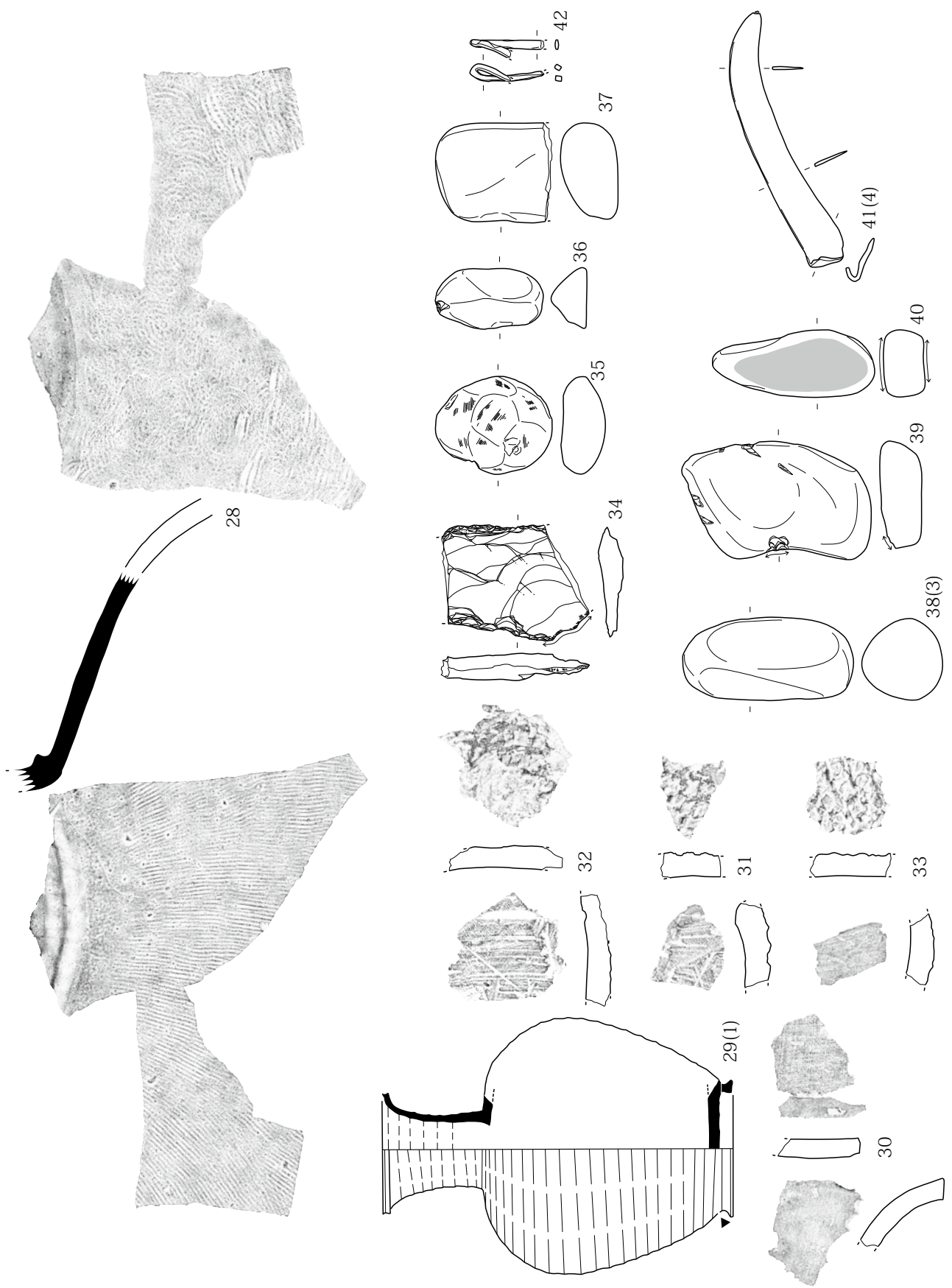

第 631 图 H474 号住居址 (3)

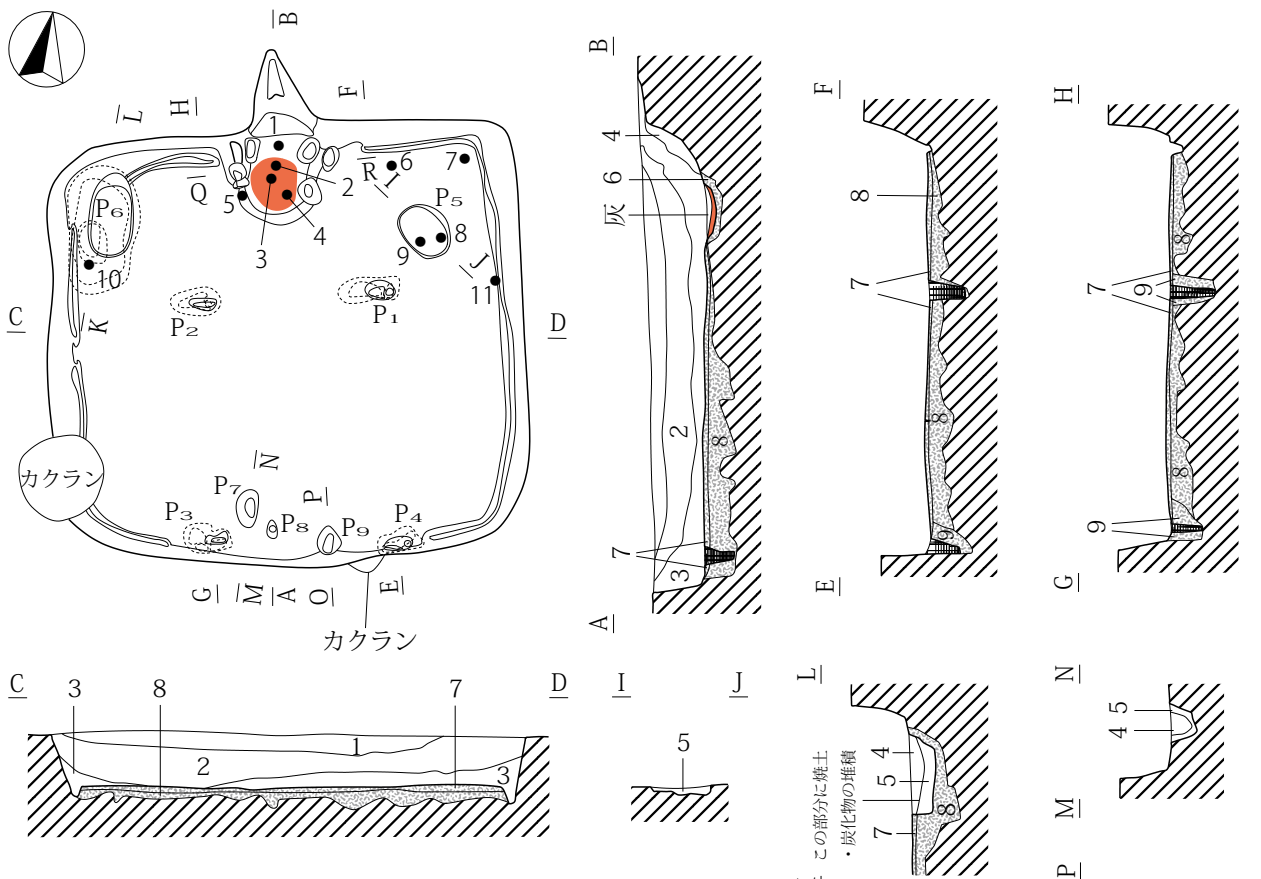

1. にぶい黄橙色土層 (10YR6/4) シルト質、2/2・7/4ローム極少含。
 2. にぶい黄褐色土層 (10YR4/3) 2/2・7/4ローム少含。
 3. 灰黄褐色土層 (10YR4/2) 6/4シルト質・2/2含。
 4. にぶい黄橙色土層 (10YR6/4) シルト質、2/2多含。
 5. にぶい黄褐色土層 (10YR6/4) シルト質、7/4ローム多含。
 6. 10YR4/2・2/2混在、7/4ローム少含。
 7. 灰黄褐色土層 (10YR4/2) 7/4ローム・2/2帯状版築。貼床。
 8. 灰黄褐色土層 (10YR4/2) 7/4ローム多含。堀方埋土
 9. にぶい黄褐色土層 (10YR5/3) 7/4ローム多含。
- 焼土。
 □ 柱痕。

0 標高 712.35m (1:80) 2m

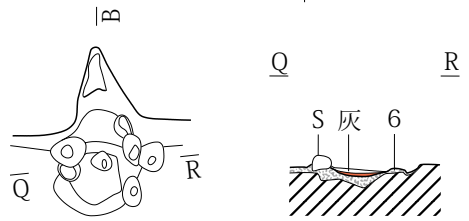

カマド堀方

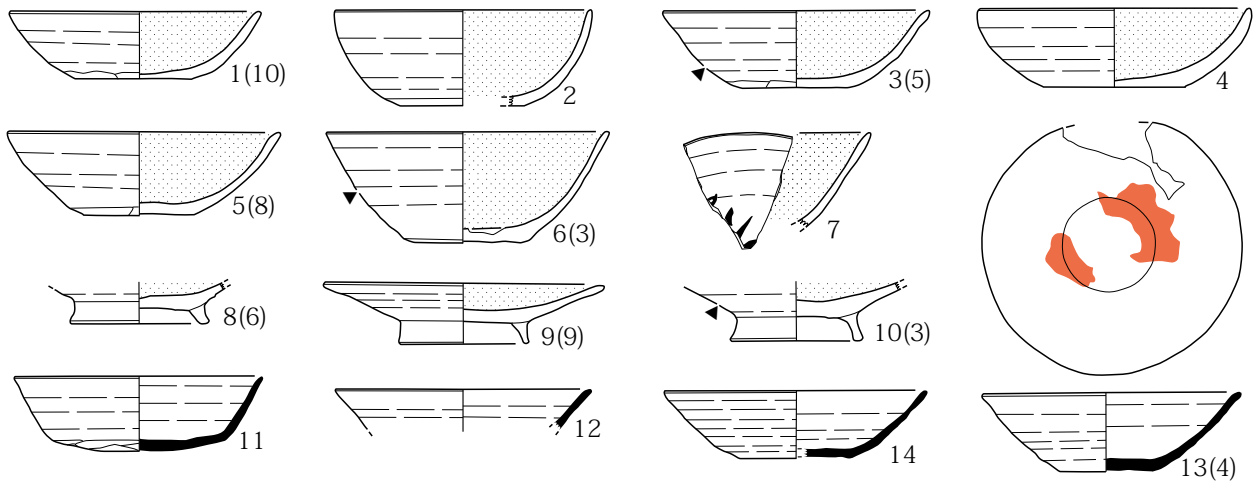

第632図 H475号住居址(1)

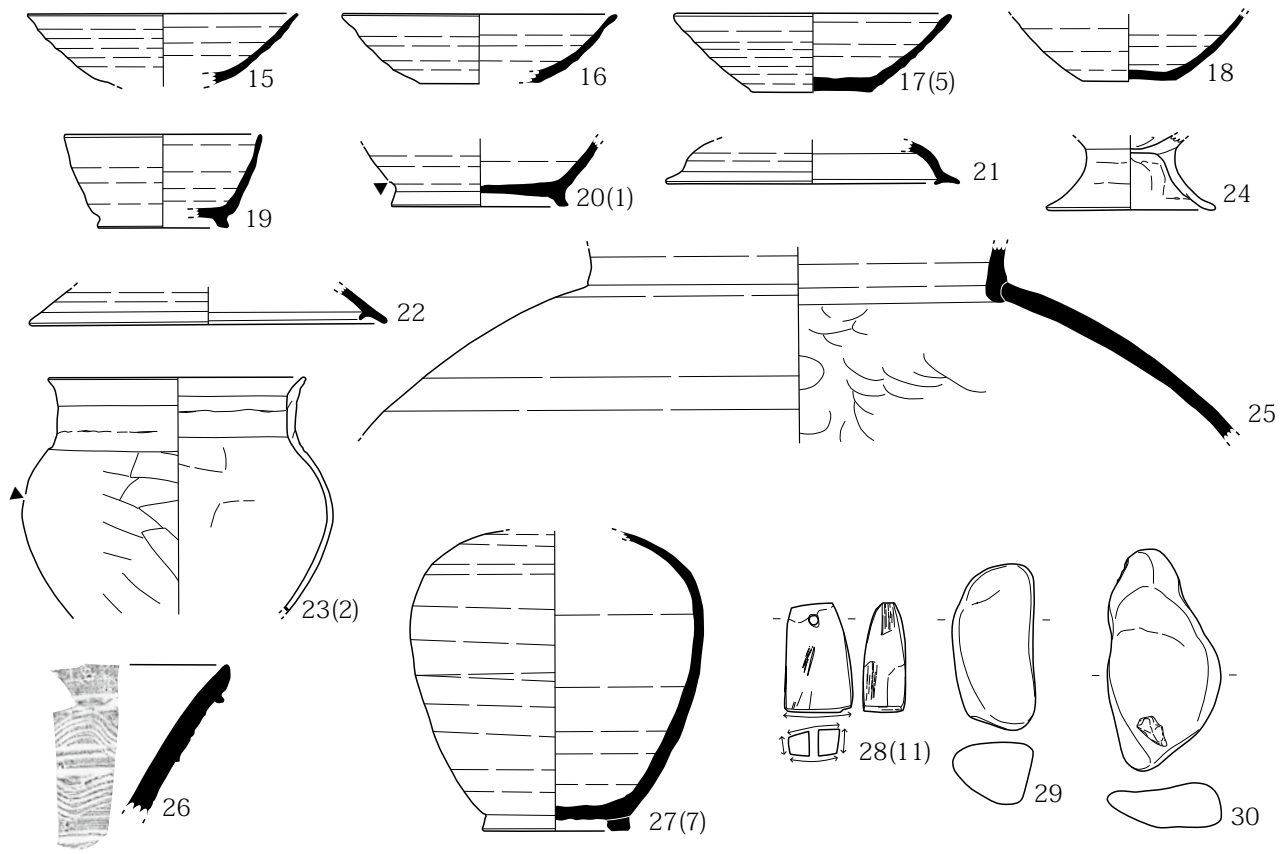

第 633 図 H475 号住居址 (2)

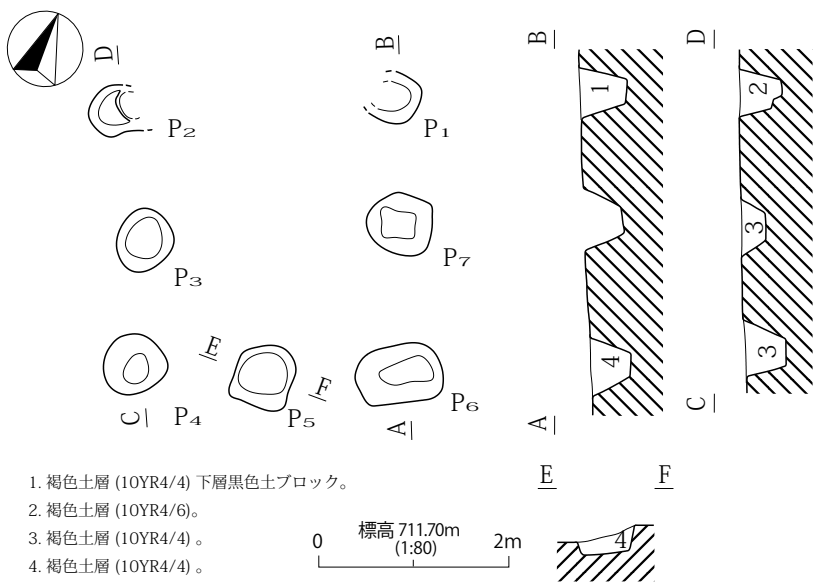

- 1. 褐色土層 (10YR4/4) 下層黒色土ブロック。
- 2. 褐色土層 (10YR4/6)。
- 3. 褐色土層 (10YR4/4)。
- 4. 褐色土層 (10YR4/4)。

第 636 図 F1 号掘立柱建物址

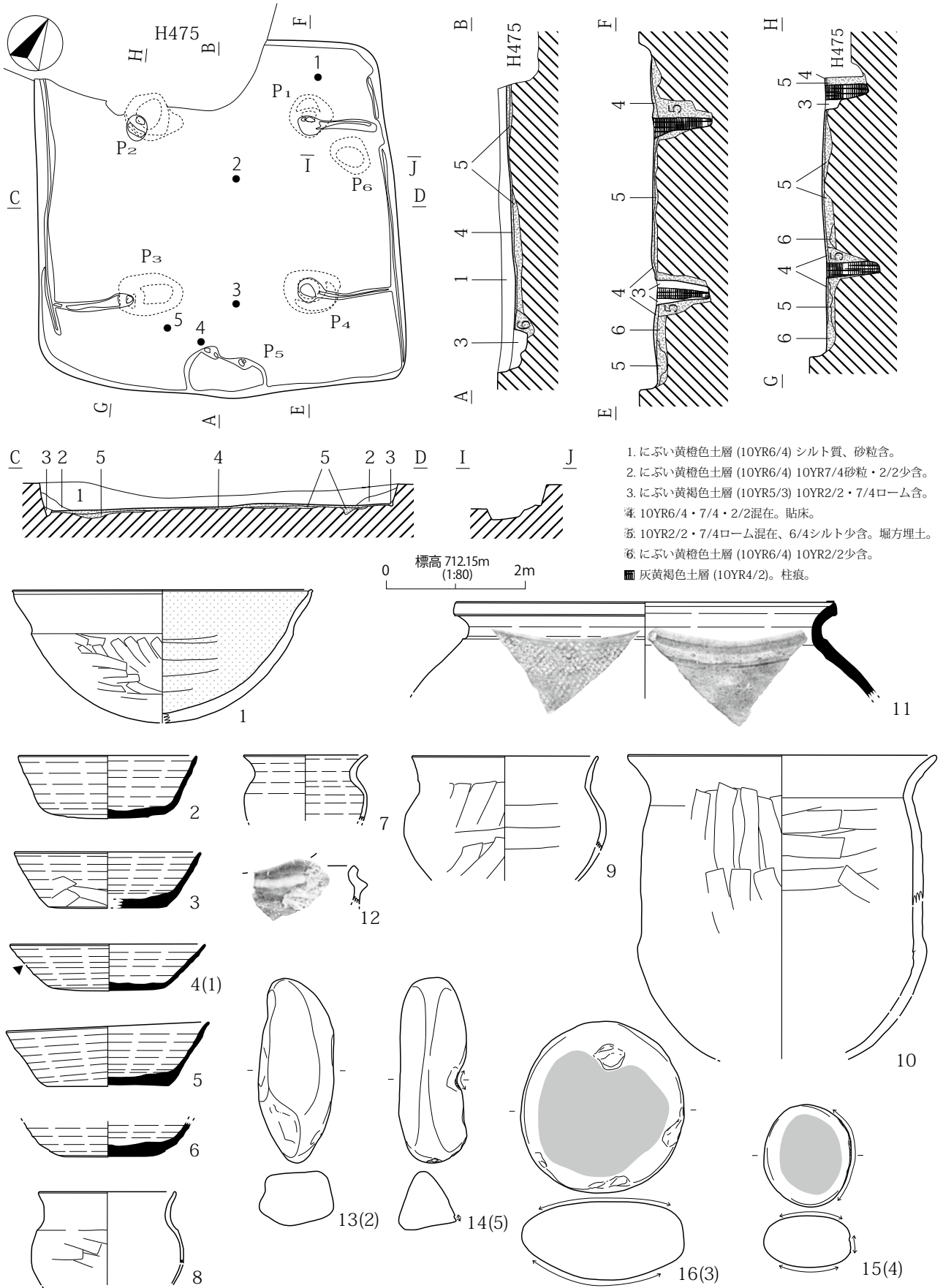

第634図 H476号住居址