

佐久市埋蔵文化財発掘調査報告書 第250集

樋村遺跡群 樋村遺跡

長野県佐久市平賀樋村遺跡発掘調査報告書

(遺 物 編)

2018. 3









長野県佐久市教育委員会

例 言

1. 本書は佐久市平賀字北耕地に所在する樋村遺跡の発掘調査報告書（遺物編）である。
2. 調査は東信土地改良事務所が行う土地改良事業に伴い、遺跡の記録保存を目的として佐久市教育委員会が実施した。
3. 遺跡名及び所在地 樋村遺跡（略号HHM） 佐久市平賀字北耕地
4. 調査期間 発掘作業 第1次調査 昭和57年9月10日～10月13日
第2次調査 昭和58年5月1日～11月30日
整理作業 昭和57年10月～昭和60年3月
平成26年4月～平成30年3月
5. 昭和57年度～昭和59年度までの発掘調査及び整理作業（遺構編作成）については、原因者負担（農家負担分については国庫補助事業）により実施し、平成26年度～平成29年度の整理作業（遺物編作成）は国庫補助金及び市費の公費（平成26・27・28・29年度市内遺跡発掘調査費）により実施した。
6. 本書の作成は上原学が行った。
7. 本遺跡の資料は佐久市教育委員会の責任の下に保管されている。

凡 例

1. 遺物出土遺構の略称
弥生時代住居址－Y 古墳～平安時代住居址－H 竪穴状遺構－T a 土坑－D
溝状遺構－溝 ピット－P B地区沈殿池－B 沈 掘立柱建物址－H o 特殊遺構－T
グリッド－G r
2. 遺物実測図の縮尺 土器－1/4 石器・土製品・金属製品－個別に記載
3. 遺物写真の縮尺 記載のない場合35%
4. スクリーントーン表示は以下のとおりである。

| | | |
|--|---|--|
|  －黒色処理 |  －赤色塗彩範囲 |  －石器使用痕 |
|  －須恵器断面 |  －溶解範囲 |  －磨滅痕 |
|  －施釉範囲 |  －宰化範囲 | |
5. 実測図番号と写真番号及び表番号は一致する。
6. 遺物の掲載ページは、遺物観察表中に記載した。
7. 遺物観察表中の（ ）は推定値、[]は残存値、－は測定不可能であることを示す。

目 次

例言
凡例
目次

| | | |
|--------|----------------------|-----|
| 第 I 章 | 発掘調査の経緯 | |
| | 第 1 節 遺跡の周辺環境と調査の経緯 | 1 |
| | 第 2 節 調査組織 | 2 |
| | 調査区全体図 | 5 |
| 第 II 章 | 遺物 | |
| | 第 1 節 土器実測図 | 13 |
| | 1. 弥生時代 | 13 |
| | 2. 古墳時代～ | 20 |
| | 3. 縄文時代 | 101 |
| | 第 2 節 石器・土製品・金属製品実測図 | 102 |
| | 第 3 節 遺物観察表 | 113 |
| | 1. 土器 | 113 |
| | 2. 石器・土製品・金属製品 | 156 |
| | 写真図版 | 163 |
| | 抄録・奥付 | |

第 I 章 発掘調査の経緯

第 1 節 遺跡の周辺環境と調査の経緯

樋村遺跡群は、千曲川右岸の平賀地籍に所在し、弥生時代から古墳時代を中心とする大遺跡であり、周辺の台地及び丘陵地斜面には現在も多くの古墳を認めることができる。遺跡の標高は680m内外を測り、周辺の地形は東に群馬県との県境に連なる関東山地から西方に張り出す丘陵地、南と西側は樋村遺跡の南西で田子川と合流し川筋を北に向けた滑津川、北は蛇行しながら南流し、樋村遺跡の北西で滑津川と合流する志賀川といった山地と河川に囲まれた複合扇状地であり河川の氾濫源でもある。このため樋村遺跡周辺は、川床礫層と沖積粘土層地帯が主流となり、水位も比較的高く安定した土地であったことから、広く水田として利用されてきた。また、周辺の遺跡は、この河川沿いの微高地及び東部丘陵地帯の山麓、北方の瀬戸地籍に広がる台地上に認めることができ、樋村遺跡近くでは、昭和49年度に北東の丘陵地先端部に所在する後家山古墳の発掘調査が行われ、古墳上部の大半は攪乱に破壊されていたが、石室の側壁最下段以下の状況が確認され、水晶製の切小玉、管玉、ガラス小玉、鉄鏃等の金属製品が発見された。

今回の発掘調査は、東信土地改良事務所により、昭和57～58年度に行われた圃場整備事業に伴い、遺跡の破壊が予測されたことから遺跡の記録保存を目的として、佐久市教育委員会が主体となり、発掘調査を実施したものである。この調査からは310軒の住居址等及び多量の遺物が出土し、大規模な発掘調査となった。現場での調査終了後は図面整理・図面修正・遺物洗浄・遺物注記作業及び遺物接合・復元作業を一部行い、昭和60年3月に樋村遺跡発掘調査報告書（遺構編）を刊行した。

平成26年度からは出土遺物の接合作業・復元補強作業・実測作業・写真撮影・遺物整理作業・報告書作成作業を平成26・27・28・29年度市内遺跡発掘調査事業の一環として行い、平成30年3月に樋村遺跡発掘調査報告書（遺物編）を刊行した。

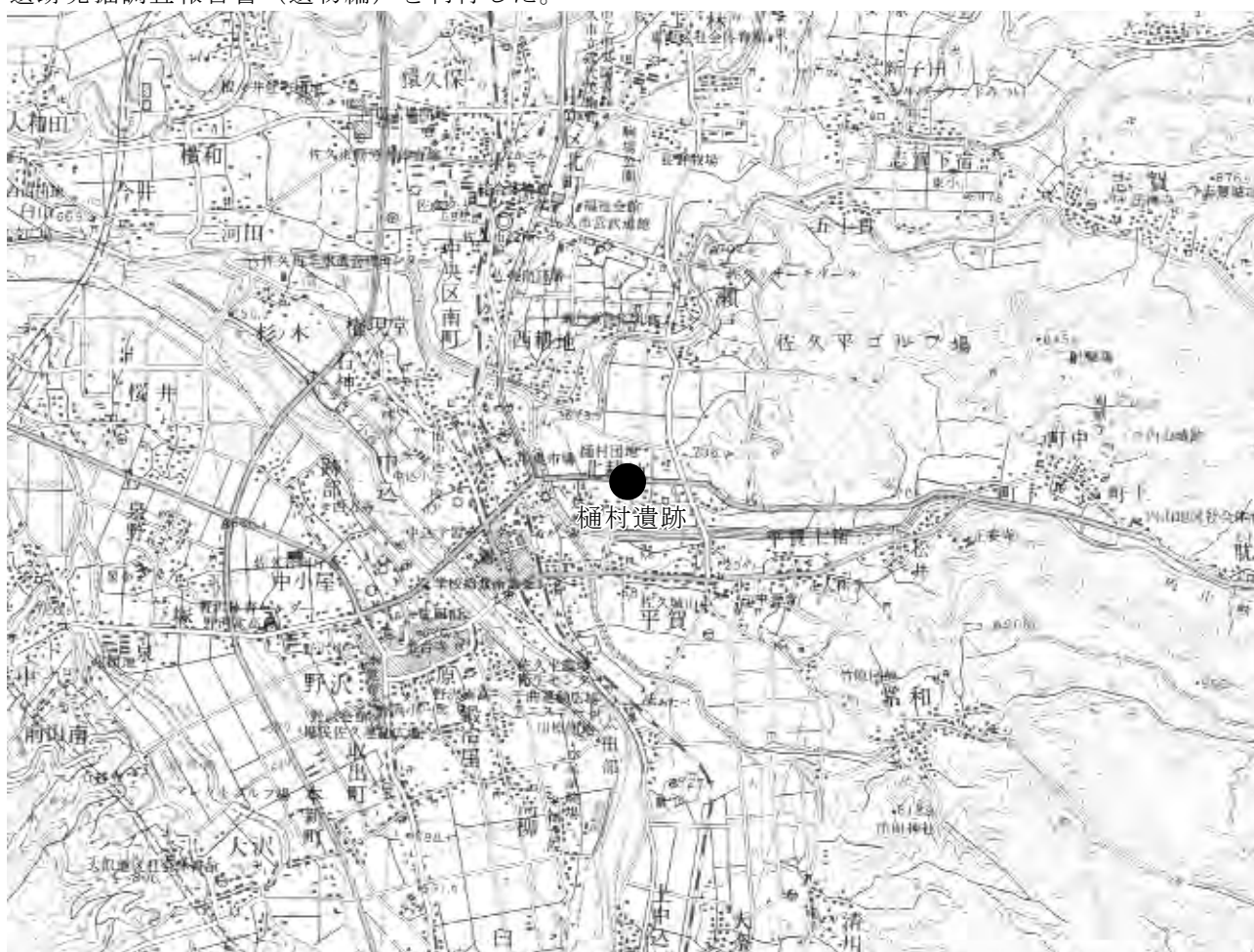

樋村遺跡群 樋村遺跡 位置図 (1:50,000)

第2節 調査組織

昭和57年度

- (事務局) 教育次長 臼田幸作
社会教育課長 土屋四郎
社会教育係長 井出喜平
社会教育係 堀内美喜男、林幸彦
社会教育指導員 茂木智里
- (調査団) 調査団長 戸塚平一郎
調査担当 林幸彦
調査員 大井今朝太、工藤かよ子、小山岳夫、島田恵子、白倉盛男、三石宗一、三石延雄

昭和58年度

- (事務局) 教育次長 大井昭二、森泉郁太郎
社会教育課長 並木進
社会教育係長 相沢幸男
社会教育係 関本功、林幸彦、細萱健一
社会教育指導員 森泉かよ子
庶務担当 三村美穂子、小山岳夫
- (調査団) 顧問 由井茂也、前島宗之、戸塚平一郎、大井昭二
参与 白倉盛男、木内捷
調査団長 藤沢平治
調査担当者 藤沢平治、林幸彦
調査主任 島田恵子
調査員 井上行雄、大井今朝太、黒岩忠男、小山岳夫、佐々木宗昭、原田政信、三石宗一、三石延雄、森泉かよ子

昭和59年度

- (事務局) 教育次長 森泉郁太郎
社会教育課長 並木進
社会教育係長 相沢幸男
社会教育係 関本功、林幸彦、細萱健一
社会教育指導員 森泉かよ子
庶務担当 小山岳夫
- (調査団) 顧問 由井茂也、前島宗之、大井昭二
参与 白倉盛男、木内捷
調査団長 藤沢平治
調査担当者 藤沢平治、林幸彦
調査主任 島田恵子
調査員 井上行雄、大井今朝太、小山岳夫、佐々木宗昭、白倉盛男、三石宗一、三石延雄、森泉かよ子、森泉定勝

平成26年度

- (調査主体者) 佐久市教育委員会 教育長 土屋盛夫 (～平成26年5月)
 糊澤晴樹 (平成26年5月～)
- (事務局) 社会教育部長 山浦俊彦
文化財課長 三石宗一

文化財調査係長 比田井清美
文化財調査係 小林眞寿、富沢一明、上原学、神津一明、久保浩一郎
嘱託職員 林幸彦
調査主任 森泉かよ子
調査員 赤羽根充江、浅沼勝男、岩崎重子、岩松茂年、小幡弘子、小林節子、
羽毛田利明、比田井久美子、武者幸彦、横尾敏夫、渡辺学

平成27年度

(調査主体者) 佐久市教育委員会 教育長 棚澤晴樹
(事務局) 社会教育部長 山浦俊彦
文化振興課長 小林聖
企画幹 三石建
文化財調査係長 大塚広樹
文化財調査係 小林眞寿、富沢一明、上原学、神津一明、生島修平
調査主任 森泉かよ子
調査員 小幡弘子、堺益子、清水律子、田中ひさ子、比田井久美子、広瀬梨恵子、
武者幸彦、柳澤孝子、渡辺学

平成28年度

(調査主体者) 佐久市教育委員会 教育長 棚澤晴樹
(事務局) 社会教育部長 荻原幸一
文化振興課長 三石建
企画幹 小林登志郎
文化財調査係長 大塚広樹
文化財調査係 小林眞寿、富沢一明、上原学、神津一明、生島修平
嘱託職員 森泉かよ子
調査員 赤羽根篤、浅沼勝男、甘利隆雄、岩松茂年、大矢志慕、小幡弘子、木内修一、
小林節子、小林妙子、小林敏雄、堺益子、清水律子、田中ひさ子、中澤登、
羽毛田利明、橋詰勝子、橋詰信子、花岡美津子、比田井久美子、細谷秀子、
堀籠滋子、武者幸彦、山田叔正、柳澤孝子、油井満芳、横尾敏夫、依田好行、
渡辺学

平成29年度

(調査主体者) 佐久市教育委員会 教育長 棚澤晴樹
(事務局) 社会教育部長 荻原幸一
文化振興課長 小林義夫
企画幹 小林登志郎
文化財調査係長 大塚広樹(～9月)、塩川宏幸(10月～)
文化財調査係 小林眞寿、富沢一明、上原学、久保浩一郎、岩下琴
臨時職員 森泉かよ子
調査員 大矢志慕、小幡弘子、堺益子、清水律子、田中ひさ子、比田井久美子、
武者幸彦、柳澤孝子、渡辺学、堀籠滋子、細谷秀子、柳澤千賀子、
加藤ひろ美、小林節子



桶村遺跡 位置図 (1:15,000)

1983年度第2次調査区

| | | | | | | | | | | | | | | | | | | | | | | | | | | | | | | | | | | | | | | | | | | | | | | | | | | | | | | | | | | | | | | | | | | | | | | | | | |
|----|----|----|----|----|----|----|----|----|----|----|----|----|----|----|----|----|----|----|----|----|----|----|----|----|----|----|----|----|----|----|----|----|----|----|----|----|----|----|----|----|----|----|----|----|----|----|----|----|----|----|----|----|----|----|----|----|----|----|----|----|-----|-----|-----|-----|-----|-----|-----|-----|-----|-----|-----|-----|-----|
| 39 | 40 | 41 | 42 | 43 | 44 | 45 | 46 | 47 | 48 | 49 | 50 | 51 | 52 | 53 | 54 | 55 | 56 | 57 | 58 | 59 | 60 | 61 | 62 | 63 | 64 | 65 | 66 | 67 | 68 | 69 | 70 | 71 | 72 | 73 | 74 | 75 | 76 | 77 | 78 | 79 | 80 | 81 | 82 | 83 | 84 | 85 | 86 | 87 | 88 | 89 | 90 | 91 | 92 | 93 | 94 | 95 | 96 | 97 | 98 | 99 | 100 | 101 | 102 | 103 | 104 | 105 | 106 | 107 | 108 | 109 | 110 | 111 | 112 |
|----|----|----|----|----|----|----|----|----|----|----|----|----|----|----|----|----|----|----|----|----|----|----|----|----|----|----|----|----|----|----|----|----|----|----|----|----|----|----|----|----|----|----|----|----|----|----|----|----|----|----|----|----|----|----|----|----|----|----|----|----|-----|-----|-----|-----|-----|-----|-----|-----|-----|-----|-----|-----|-----|



| | | | | | | | | | | | | | | | | | | | | | | | | | | | | | | | | | | | | | | | | | | | | | | | | | | | | | | | | | | | | | | | | | | | | | | | | | |
|----|----|----|----|----|----|----|----|----|----|----|----|----|----|----|----|----|----|----|----|----|----|----|----|----|----|----|----|----|----|----|----|----|----|----|----|----|----|----|----|----|----|----|----|----|----|----|----|----|----|----|----|----|----|----|----|----|----|----|----|----|-----|-----|-----|-----|-----|-----|-----|-----|-----|-----|-----|-----|-----|
| 39 | 40 | 41 | 42 | 43 | 44 | 45 | 46 | 47 | 48 | 49 | 50 | 51 | 52 | 53 | 54 | 55 | 56 | 57 | 58 | 59 | 60 | 61 | 62 | 63 | 64 | 65 | 66 | 67 | 68 | 69 | 70 | 71 | 72 | 73 | 74 | 75 | 76 | 77 | 78 | 79 | 80 | 81 | 82 | 83 | 84 | 85 | 86 | 87 | 88 | 89 | 90 | 91 | 92 | 93 | 94 | 95 | 96 | 97 | 98 | 99 | 100 | 101 | 102 | 103 | 104 | 105 | 106 | 107 | 108 | 109 | 110 | 111 | 112 |
|----|----|----|----|----|----|----|----|----|----|----|----|----|----|----|----|----|----|----|----|----|----|----|----|----|----|----|----|----|----|----|----|----|----|----|----|----|----|----|----|----|----|----|----|----|----|----|----|----|----|----|----|----|----|----|----|----|----|----|----|----|-----|-----|-----|-----|-----|-----|-----|-----|-----|-----|-----|-----|-----|

あ
い
う
え
お
か
き
く
け
こ
さ
し
す
せ
そ
た
ち
つ
て
と
な
に
ぬ
ね
の
は
ひ
ふ
へ
ほ
ま
み
む
め
も
や
ゆ
よ

樋村遺跡調査区全体図(東側)

第II章 遺物

第1節 土器実測図

1. 弥生時代

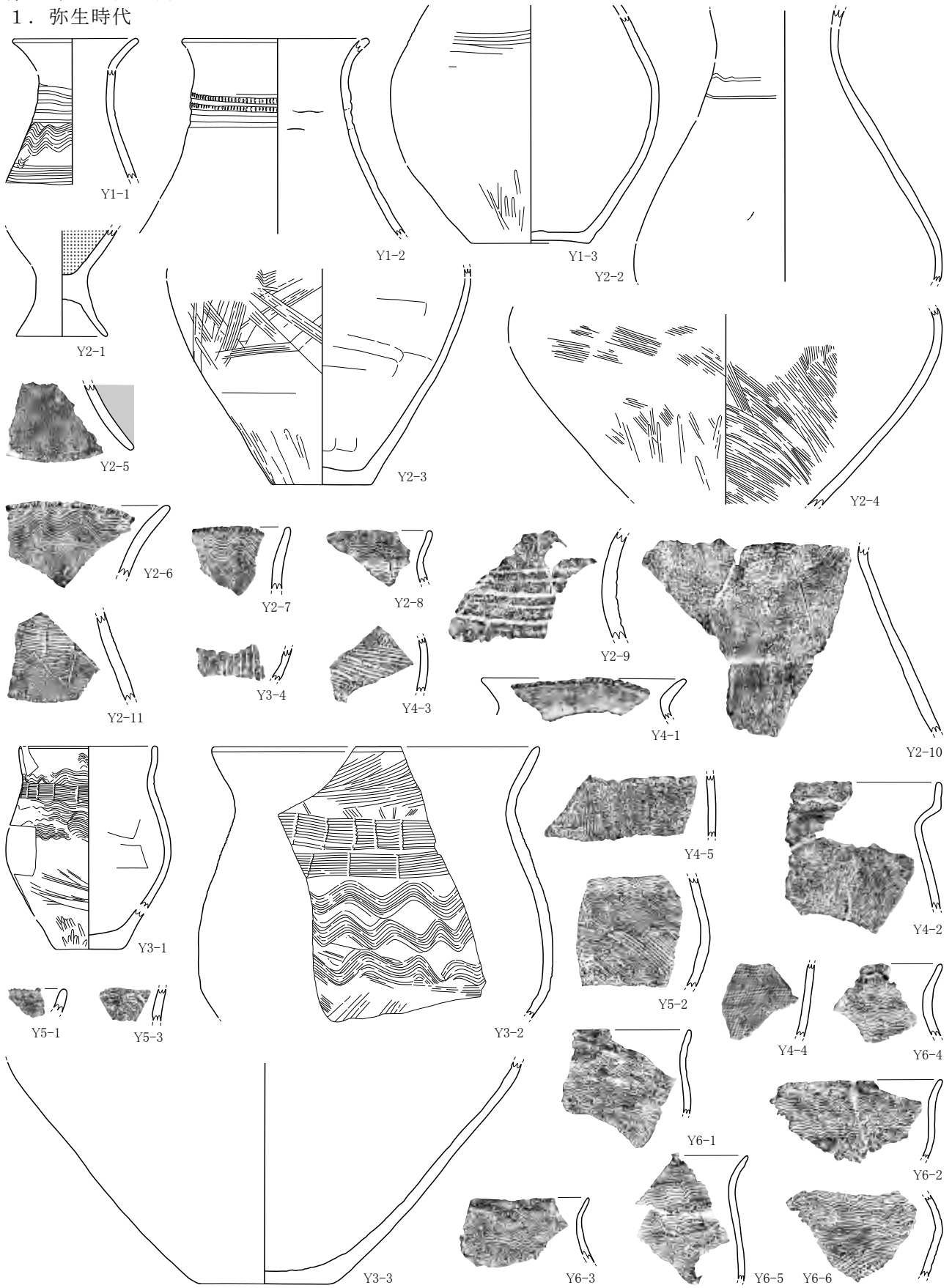

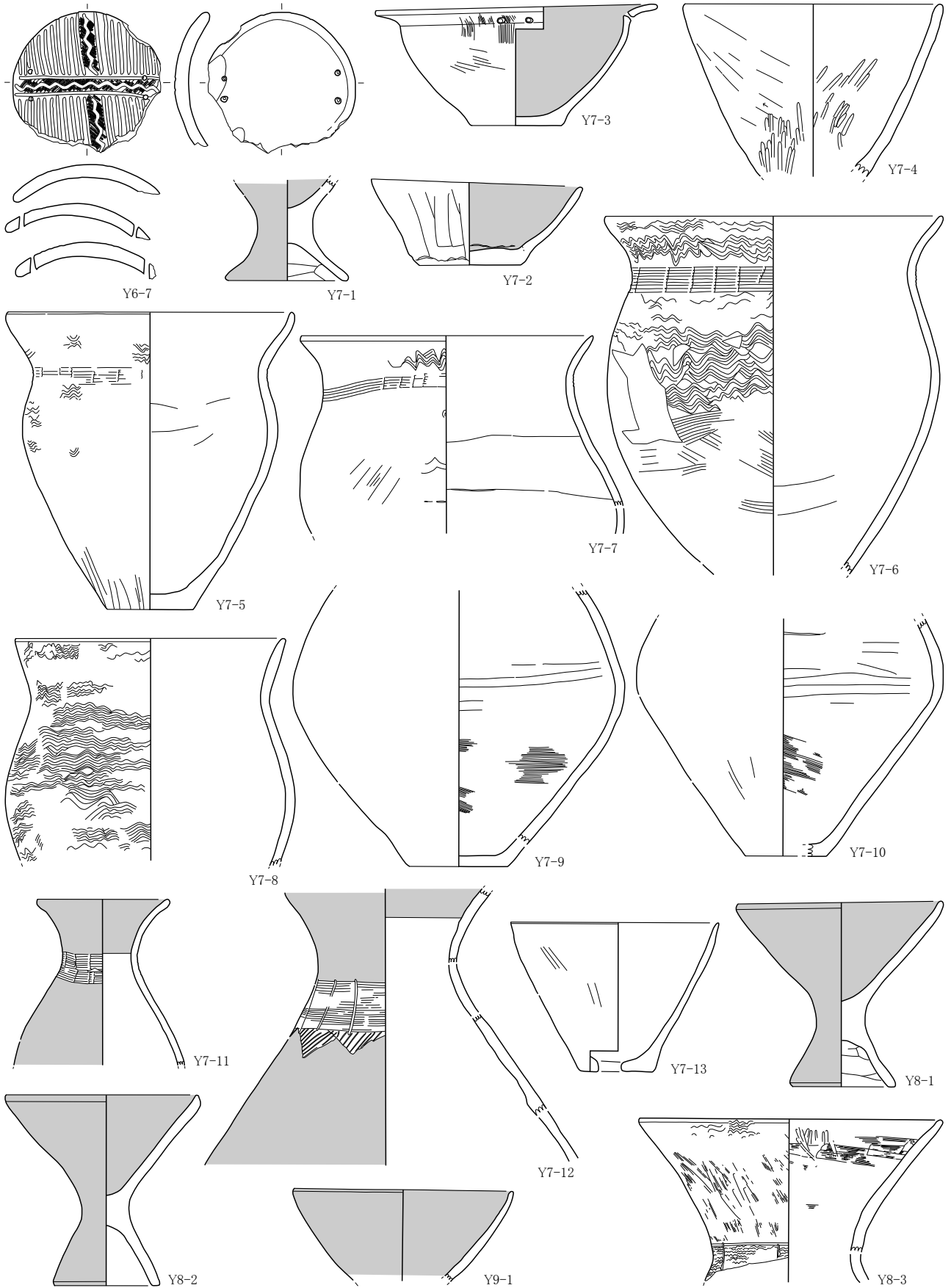

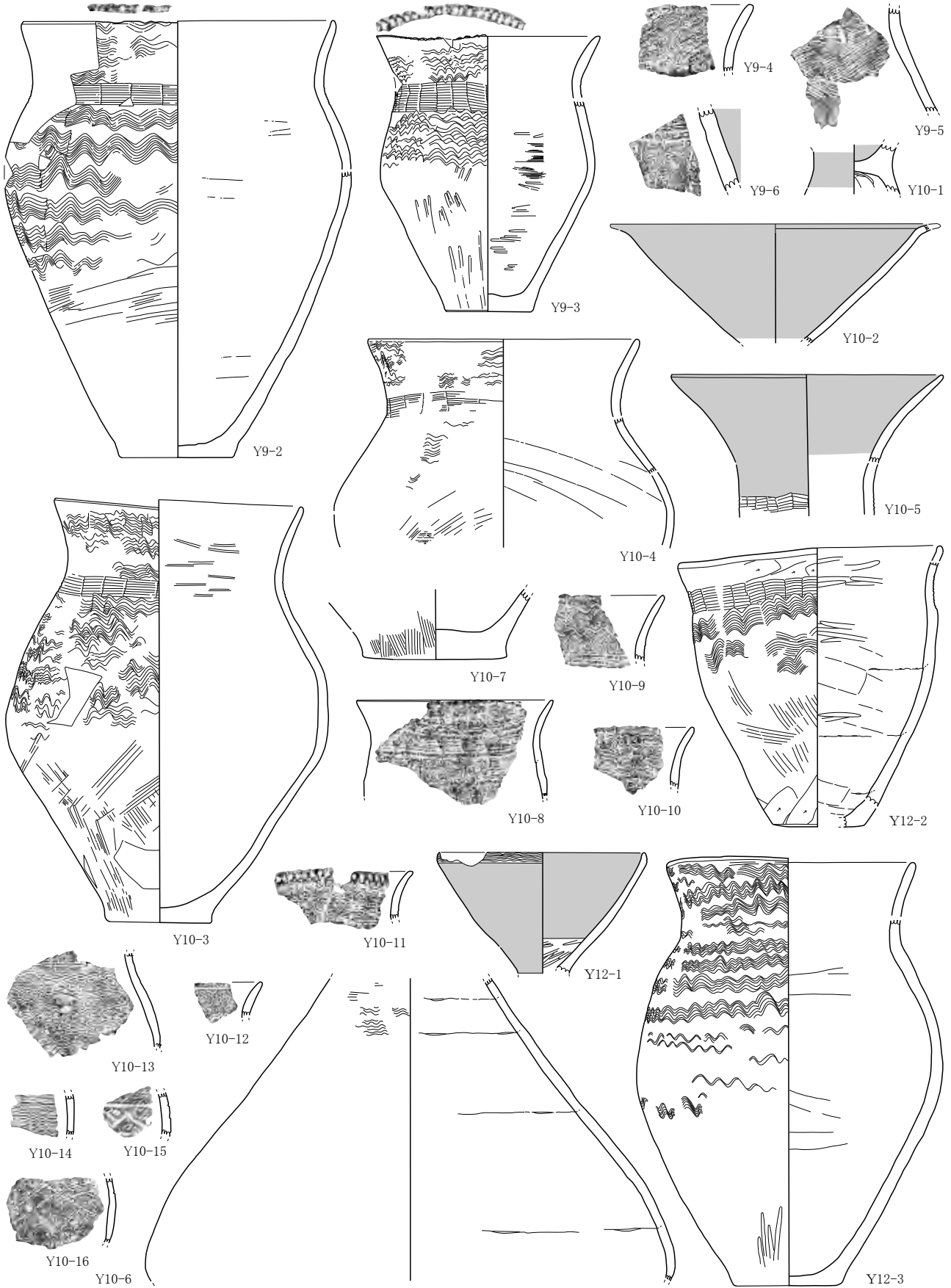

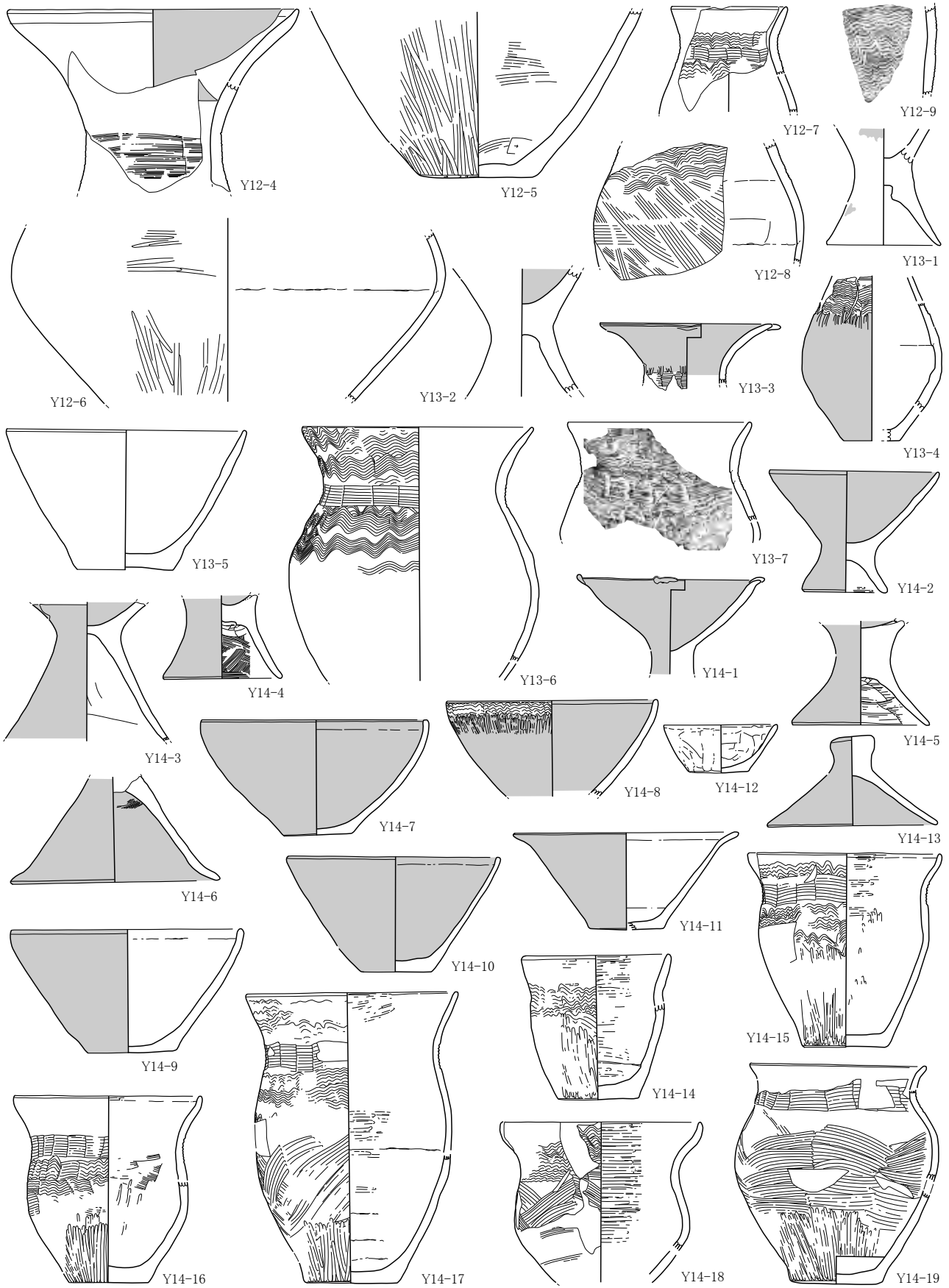

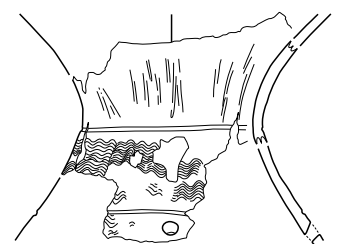
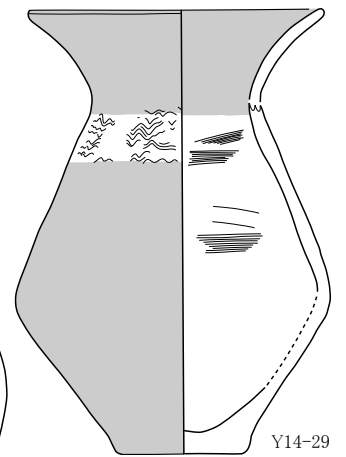
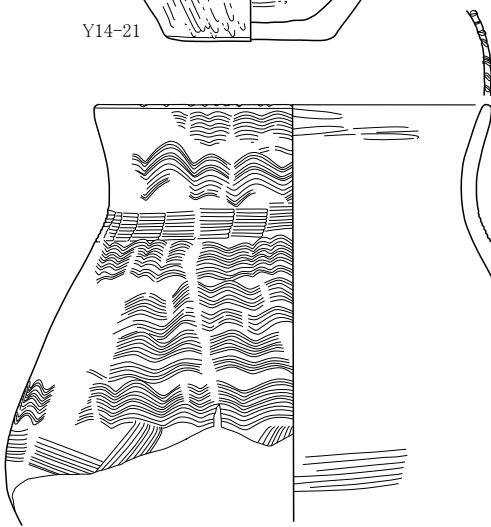
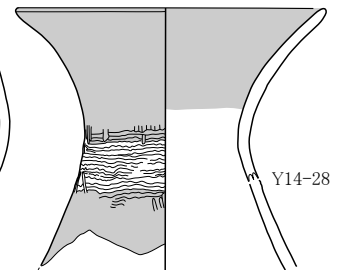
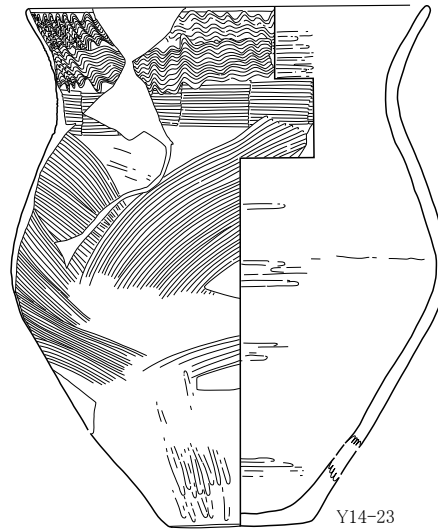
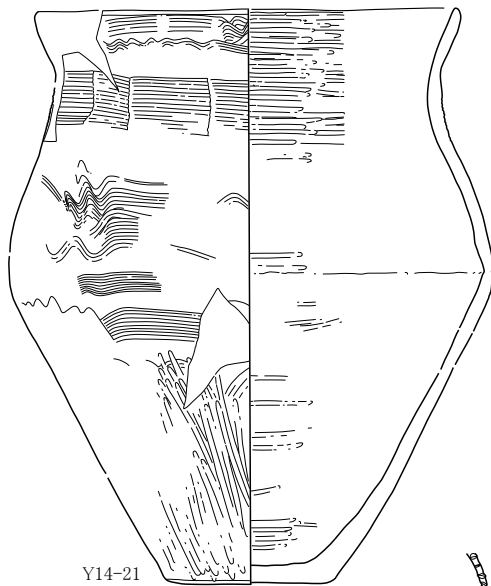
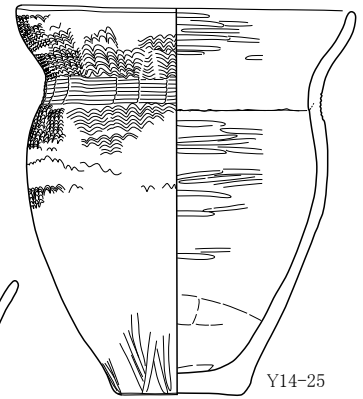
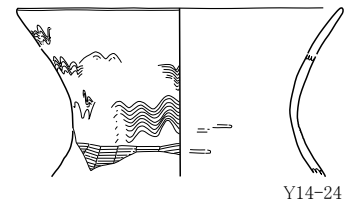
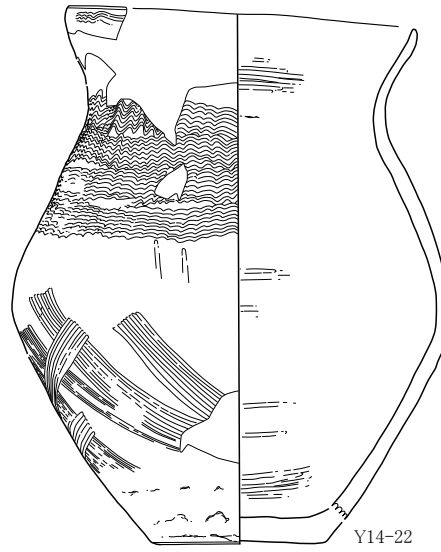
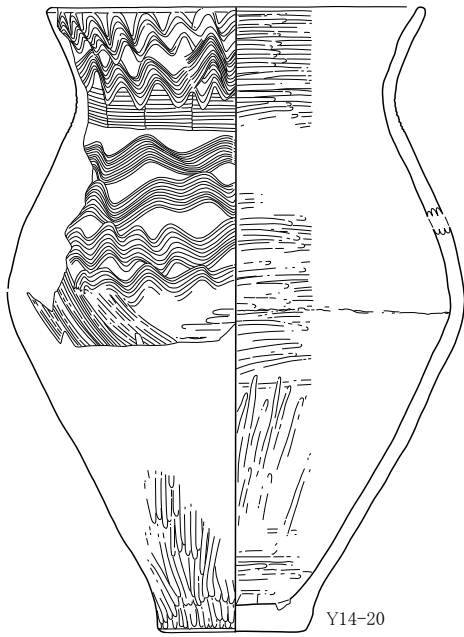

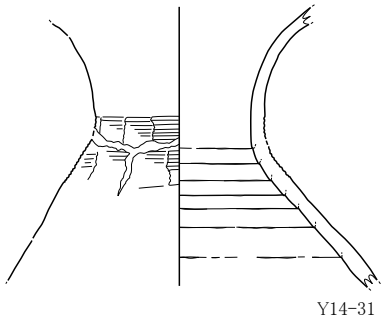

Y14-31

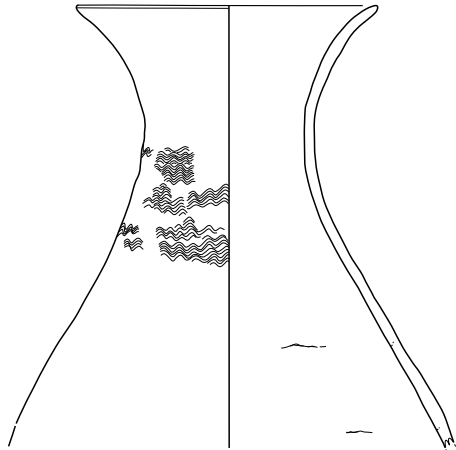

Y14-32

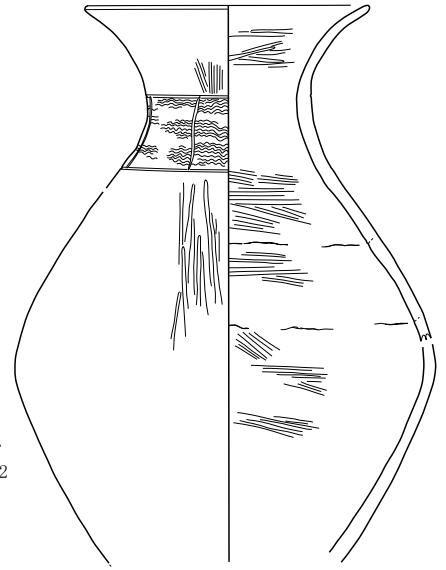

Y14-33

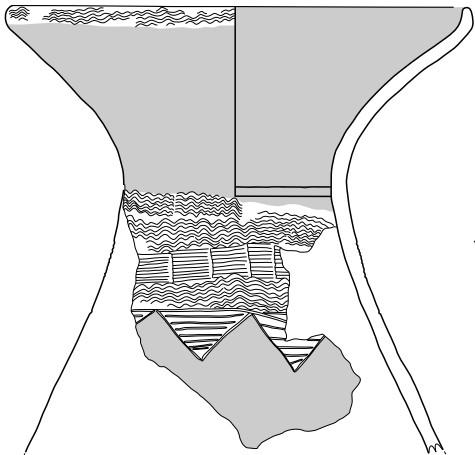

Y14-34



Y14-35

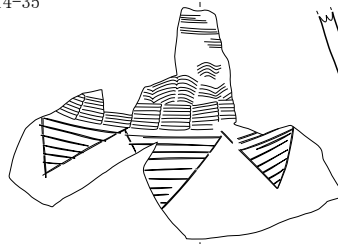

Y14-37

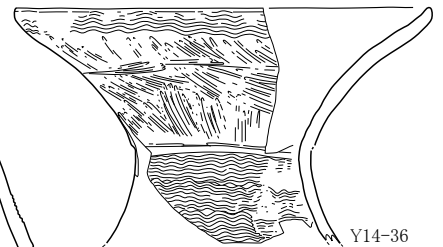

Y14-36

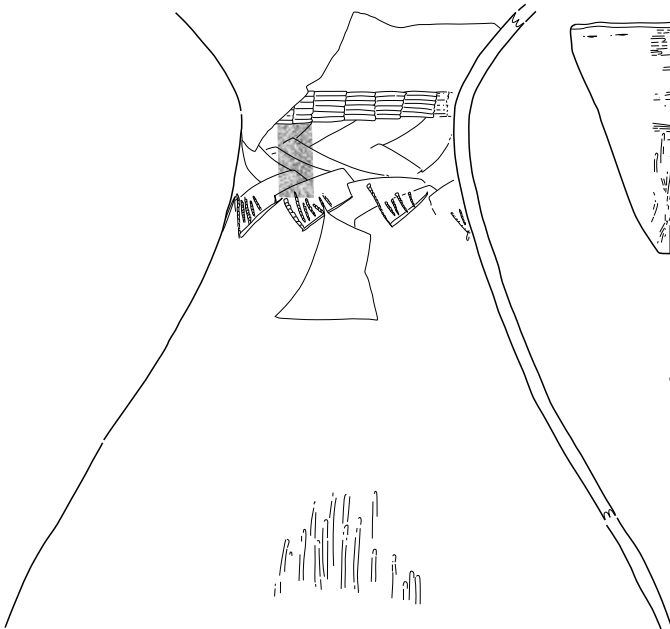

Y14-38

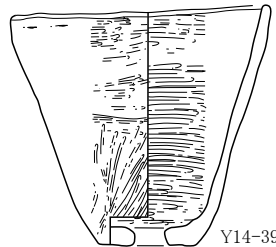

Y14-39

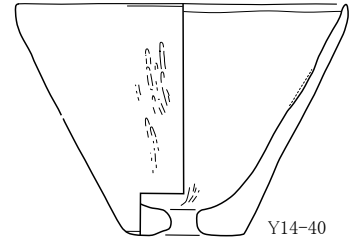

Y14-40

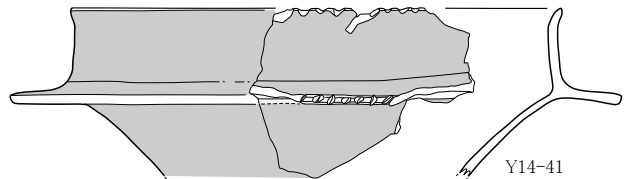

Y14-41



Y15-1

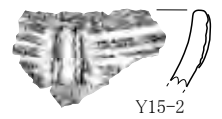

Y15-2



Y15-3



Y15-4



Y15-5



Y15-6



Y15-7

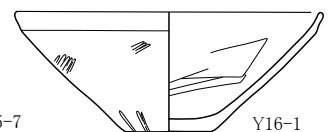

Y16-1

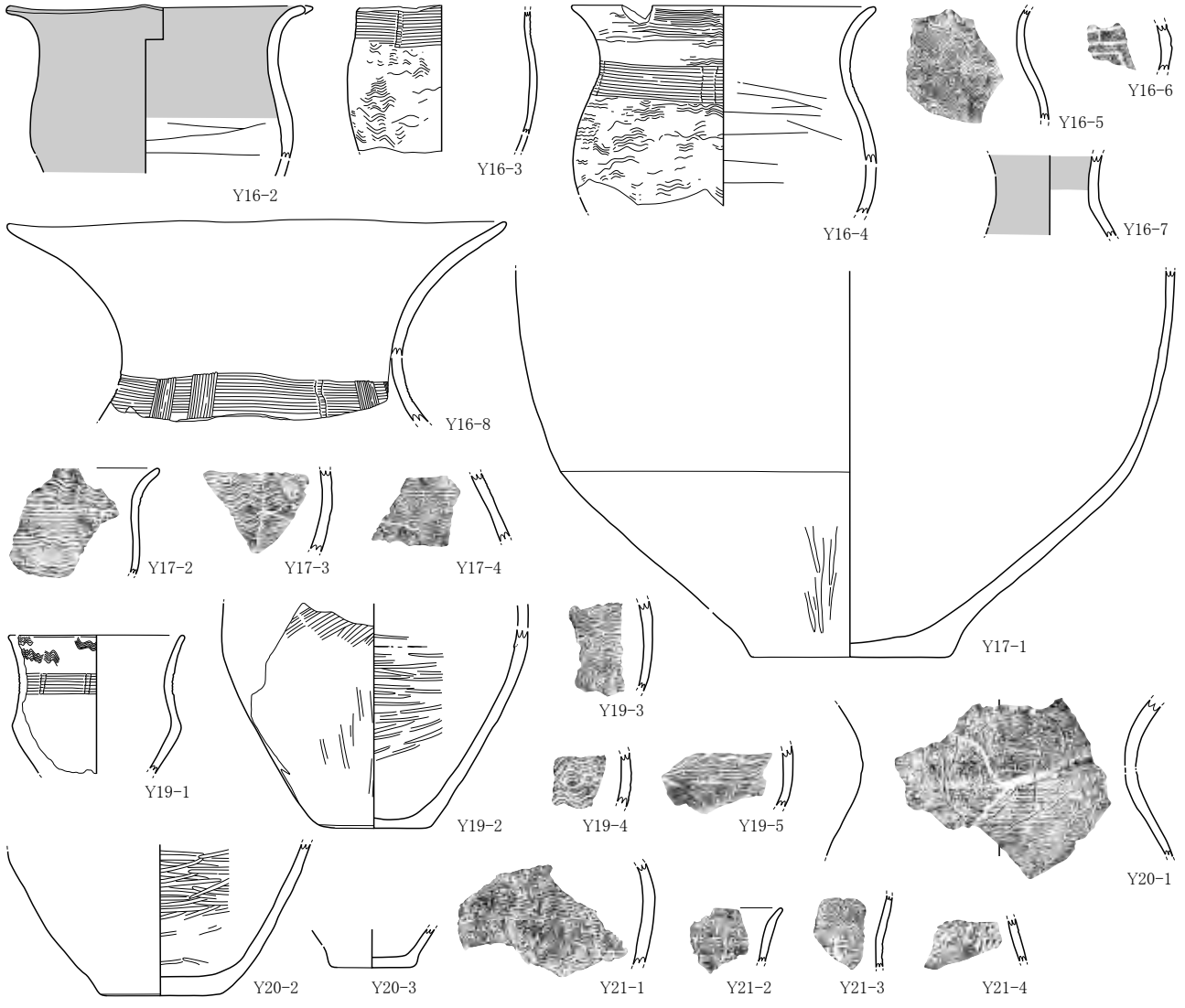

2. 古墳時代～

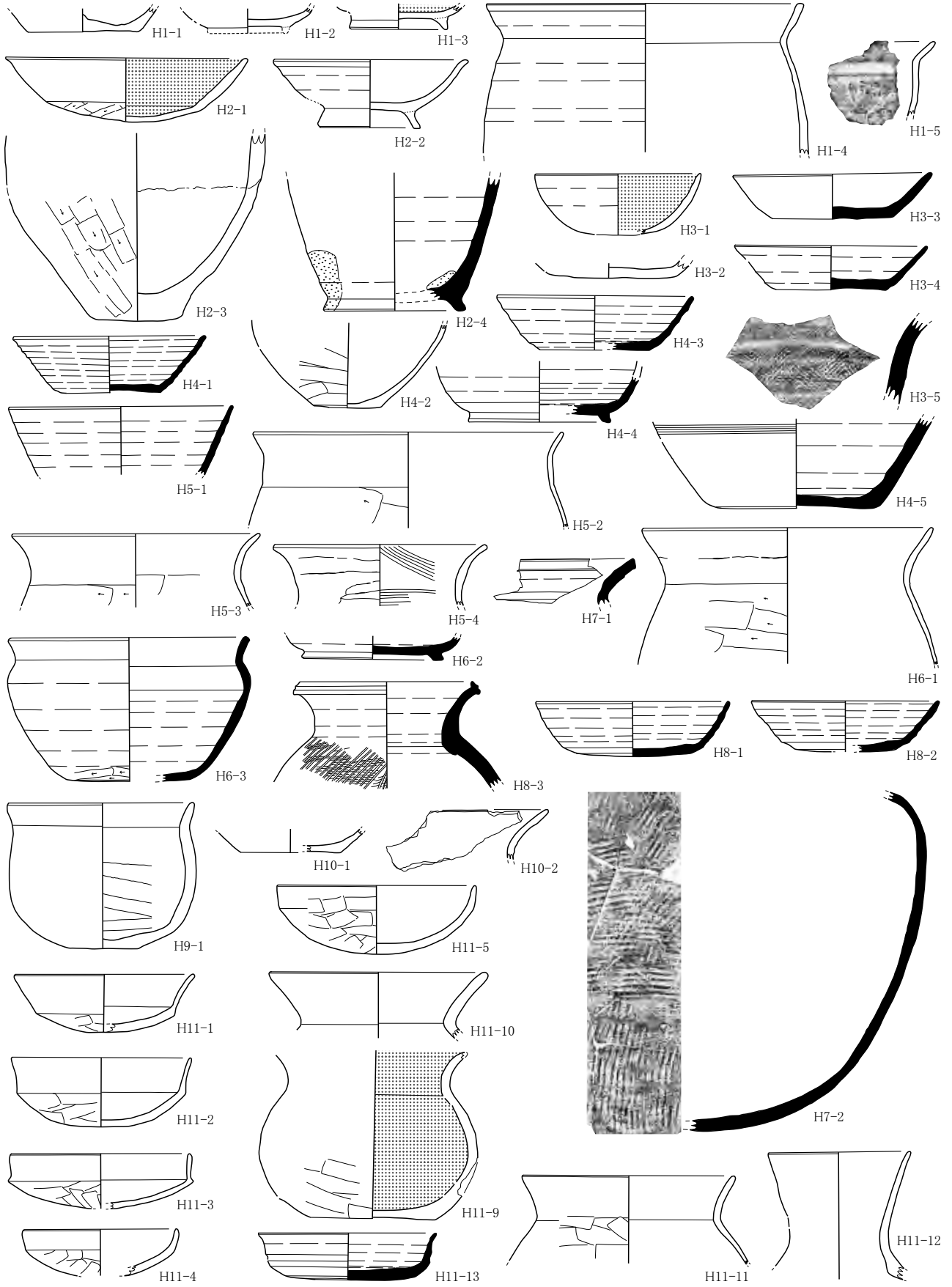

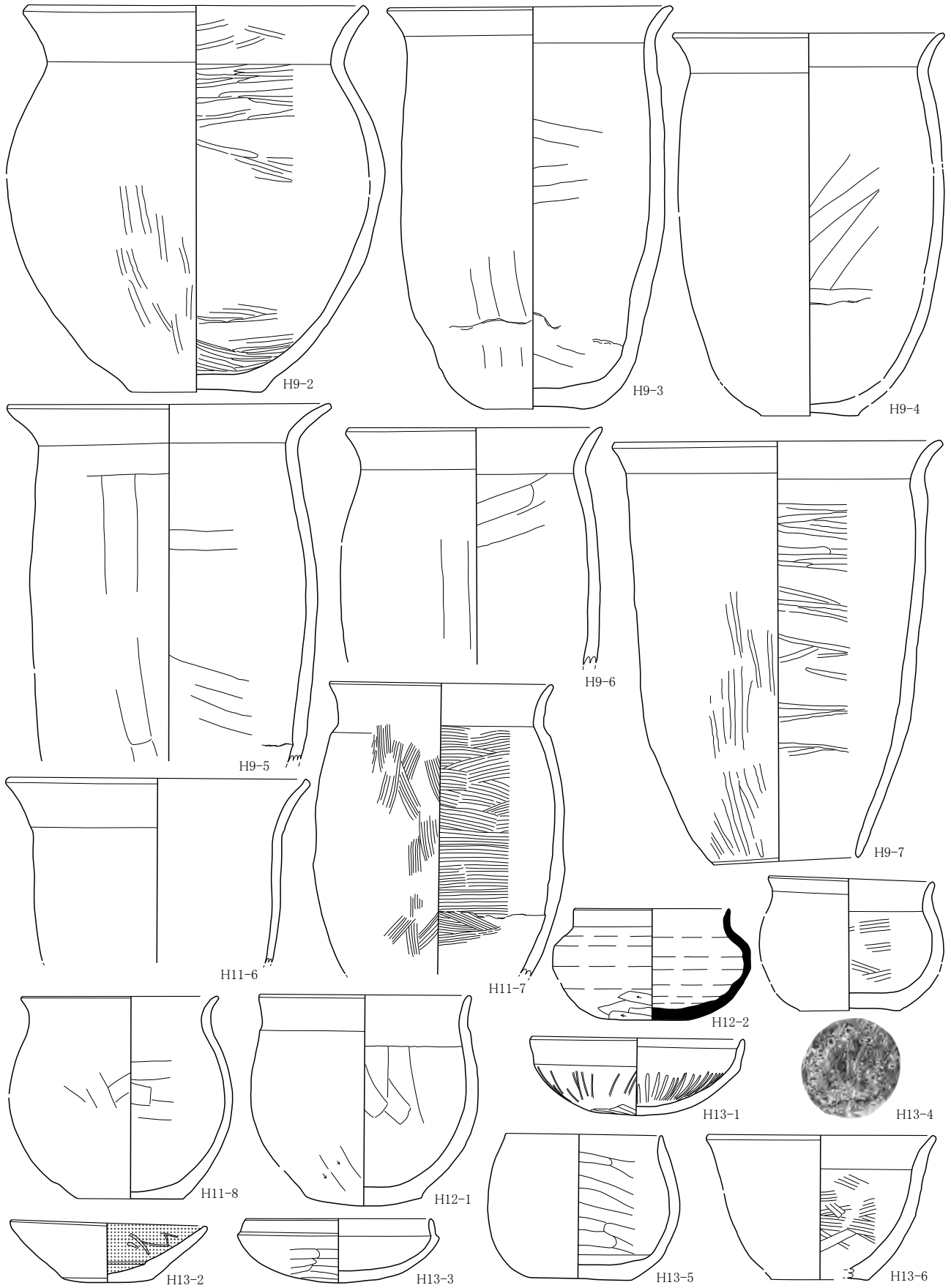

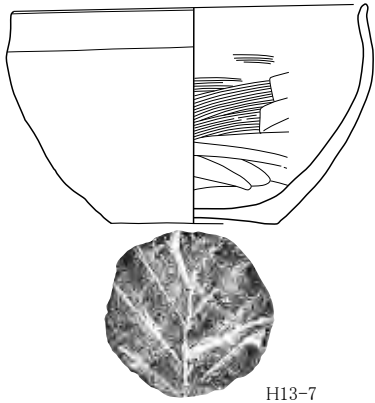

H13-7

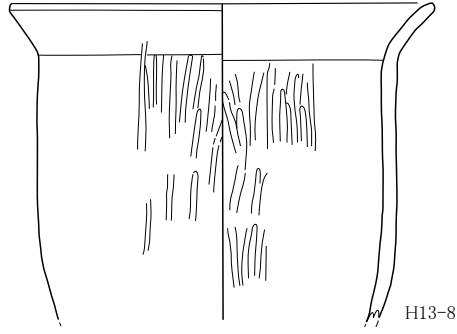

H13-8

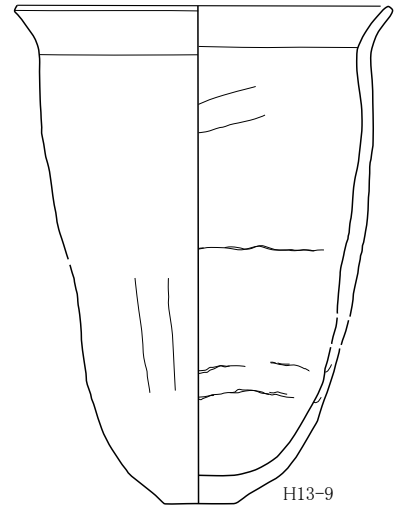

H13-9

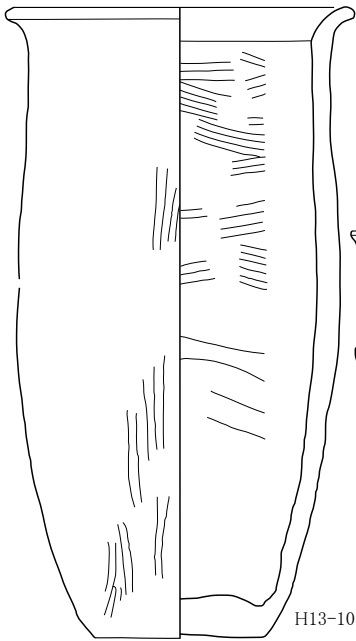

H13-10

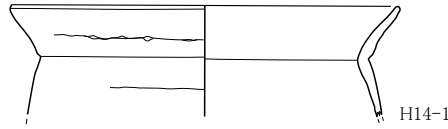

H14-1

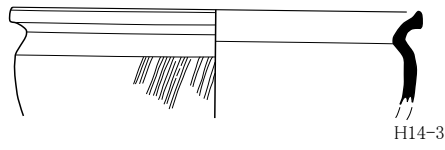

H14-3

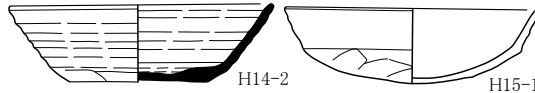

H14-2

H15-1

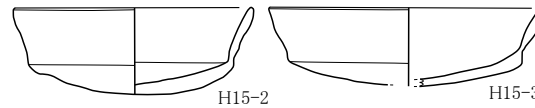

H15-2

H15-3

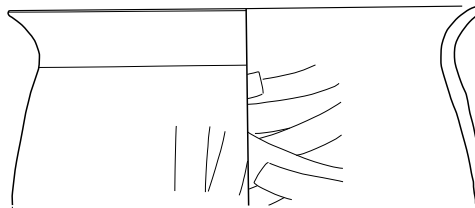

H15-12

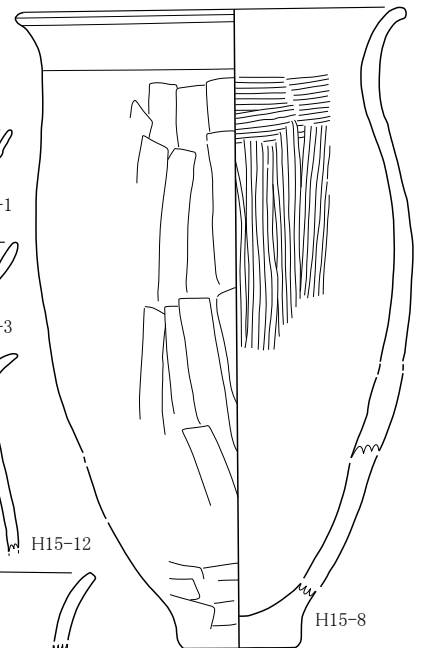

H15-8

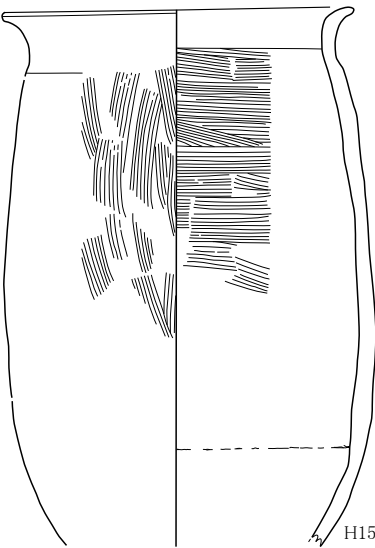

H15-9

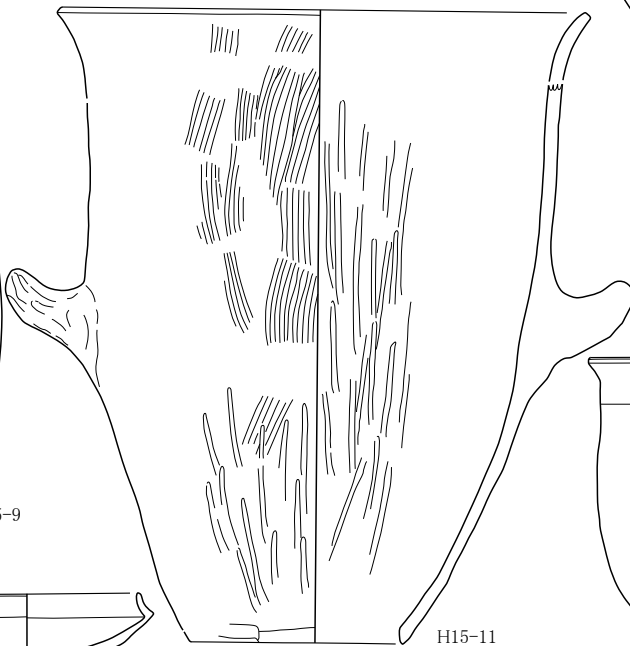

H15-11

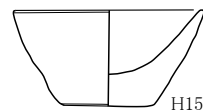

H15-6

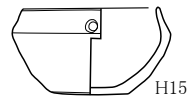

H15-7

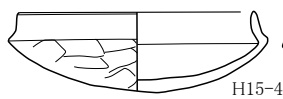

H15-4

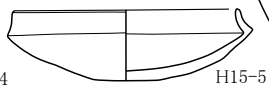

H15-5

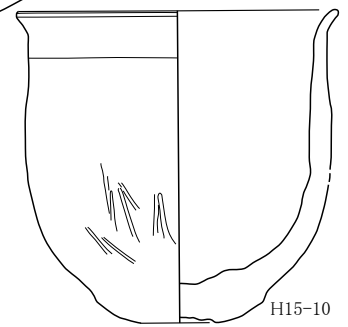

H15-10

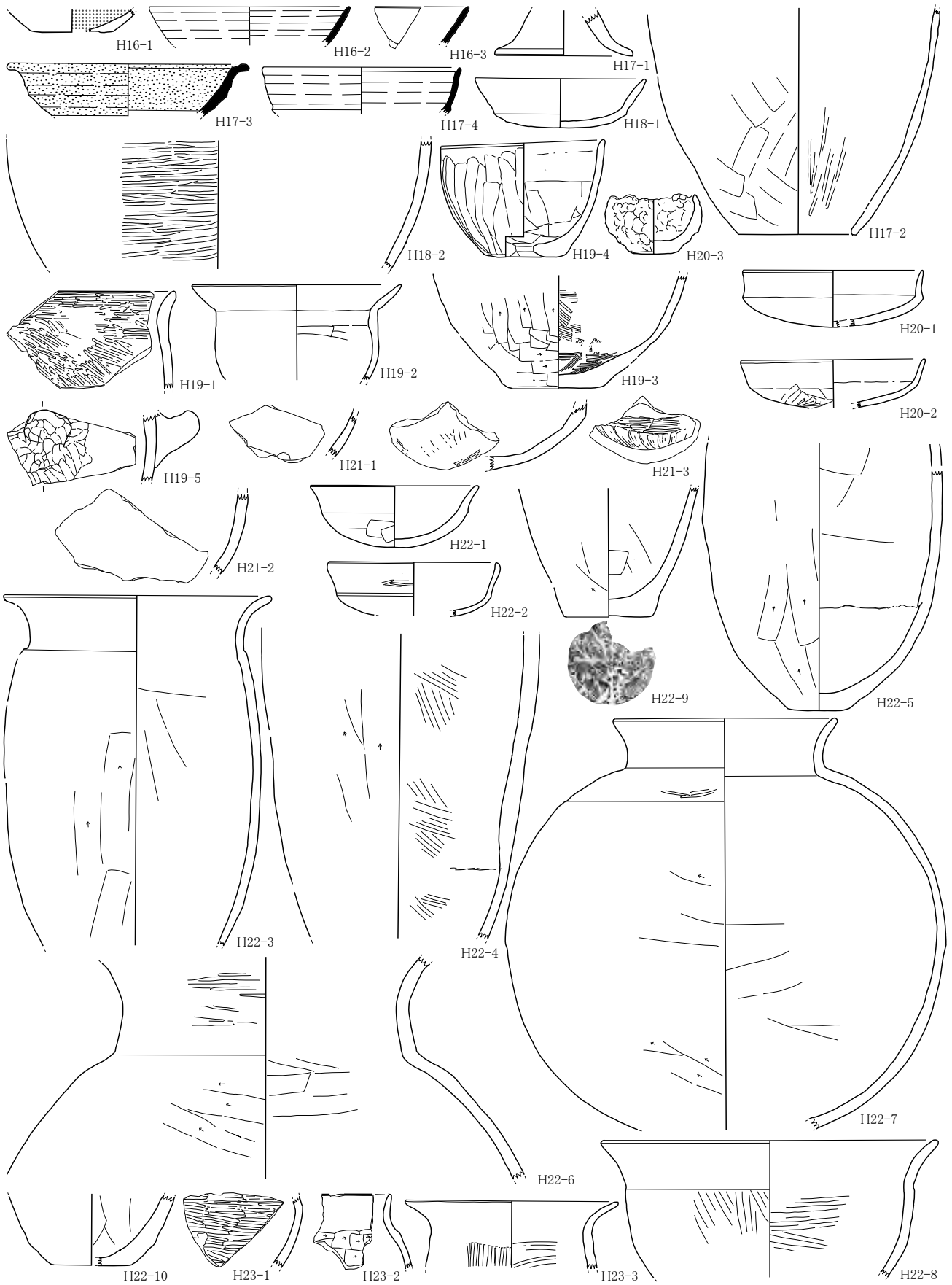

○○○○ — 施釉範圍

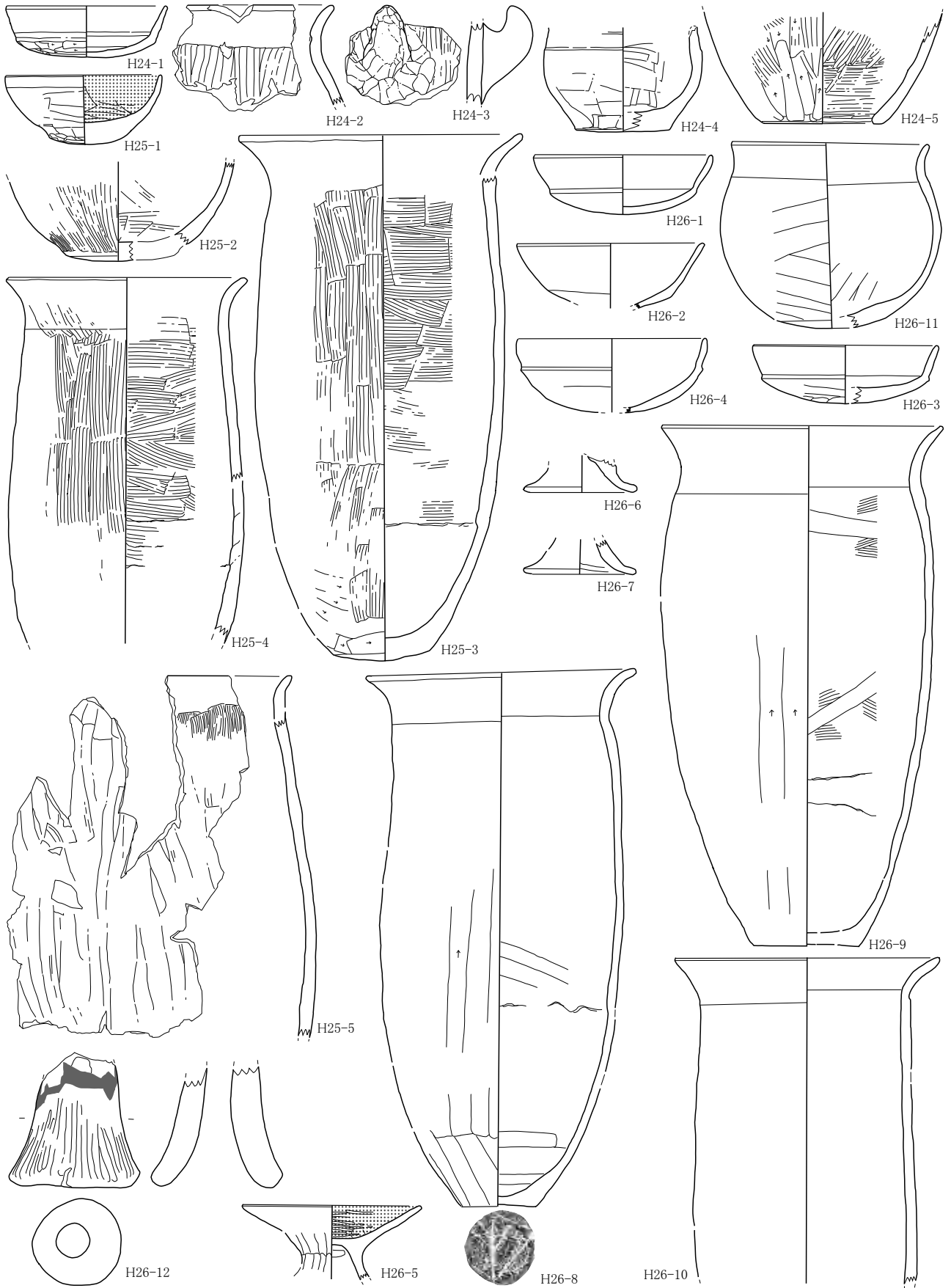

■ 一熔解範圍

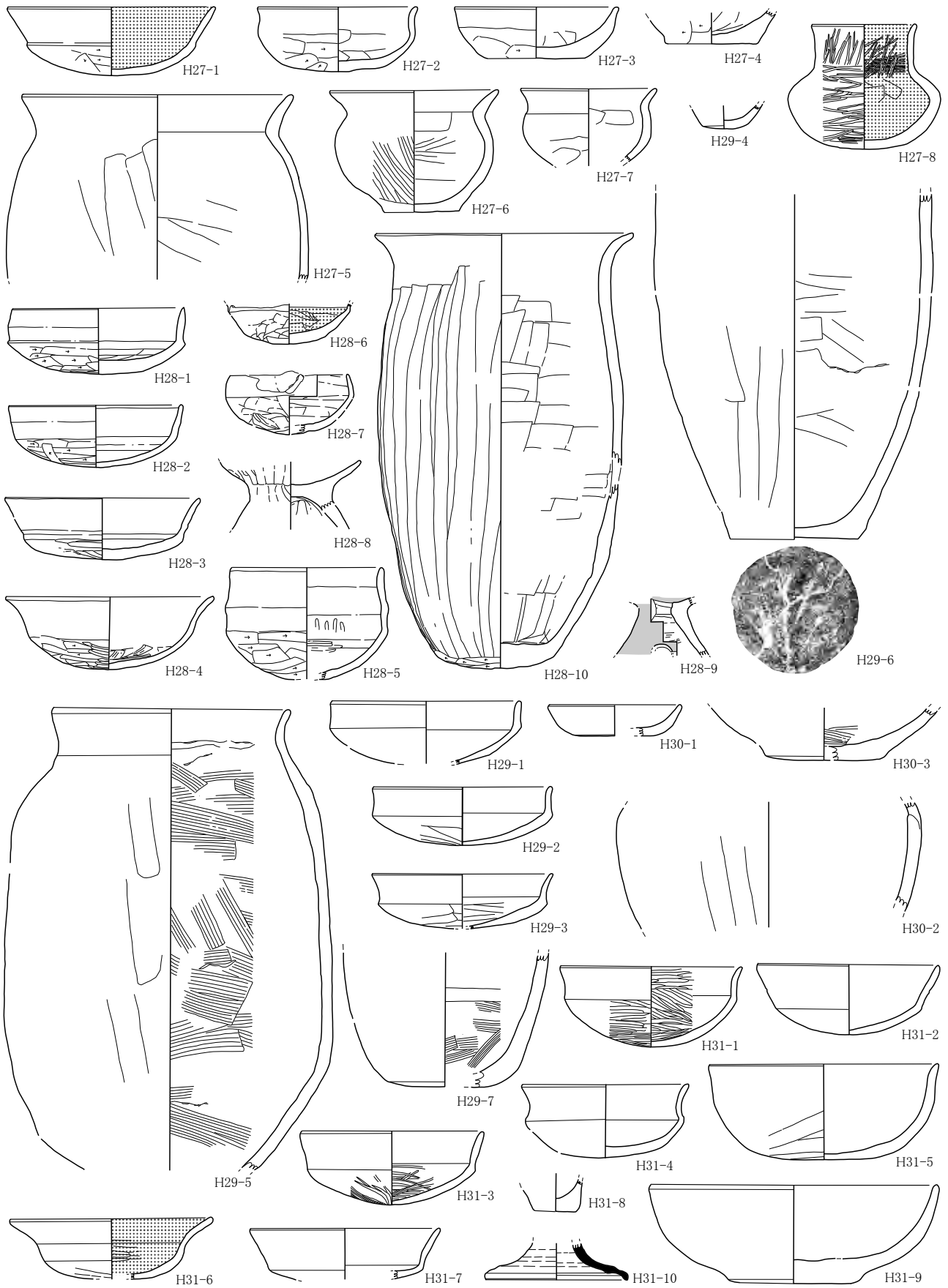

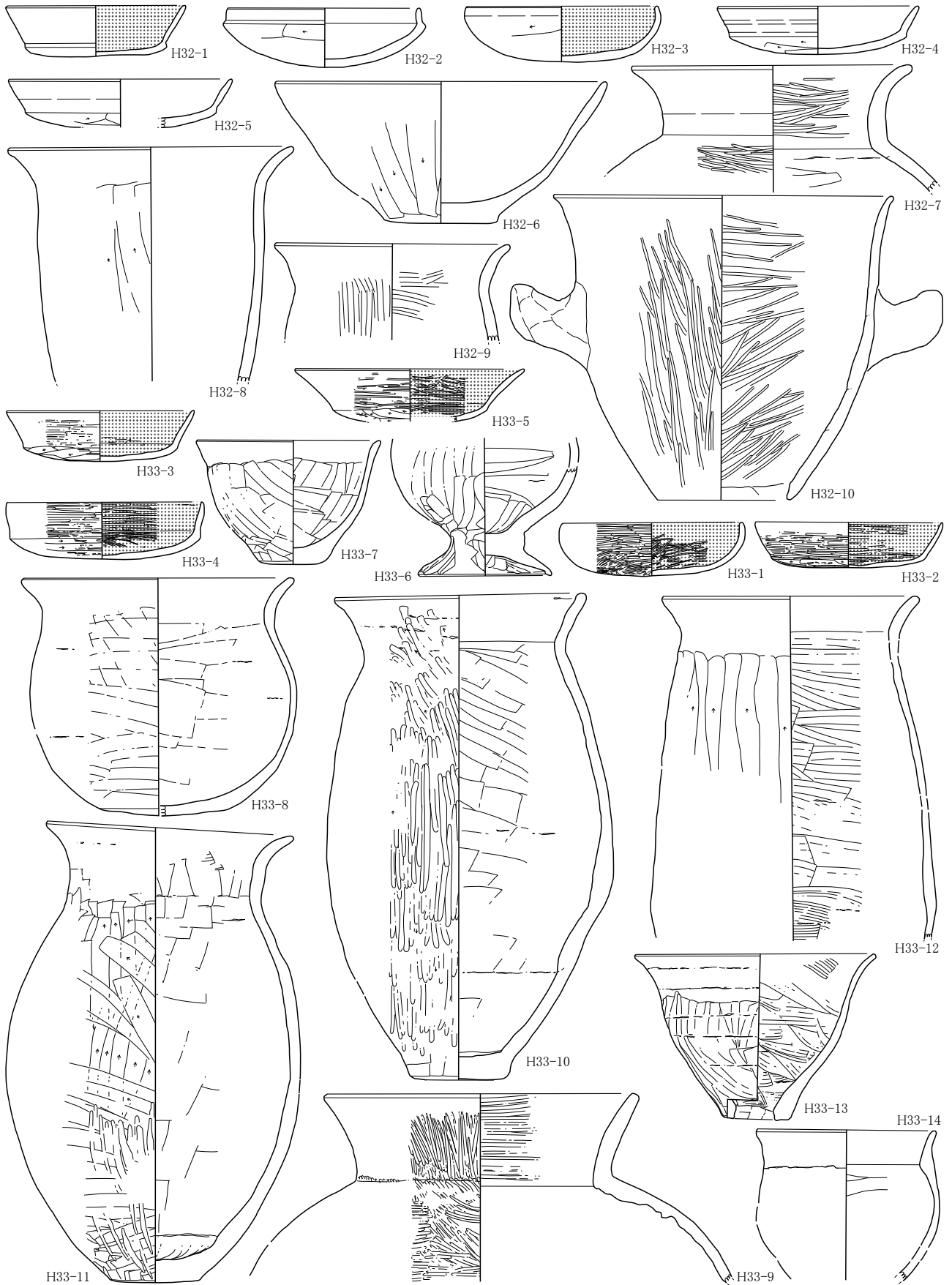

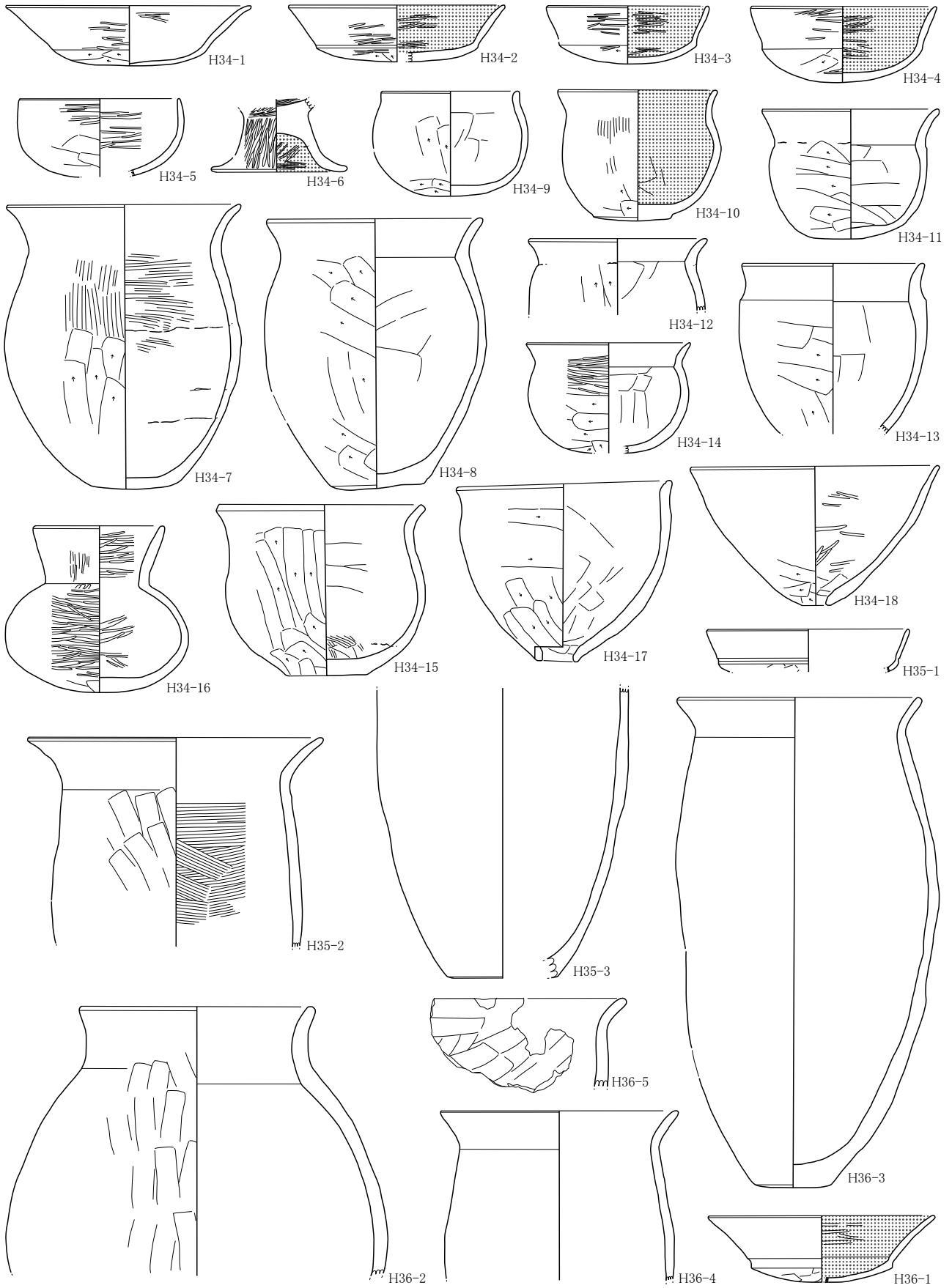

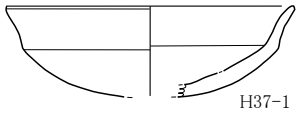

H37-1

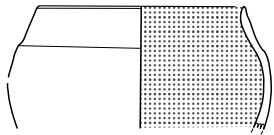

H37-2

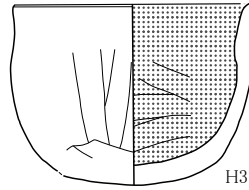

H37-3

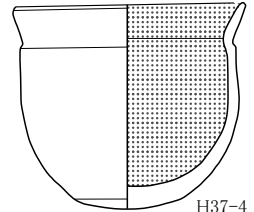

H37-4

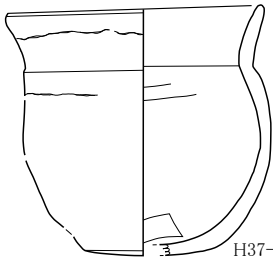

H37-5

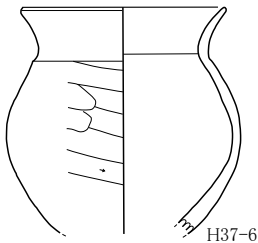

H37-6

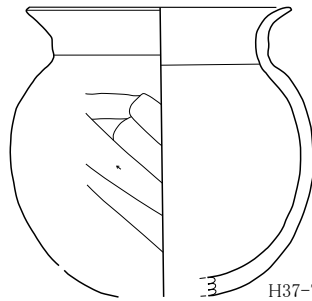

H37-7

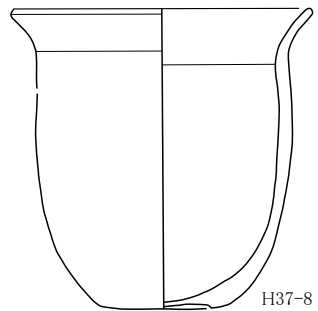

H37-8

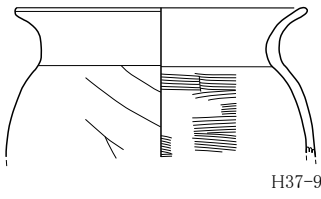

H37-9

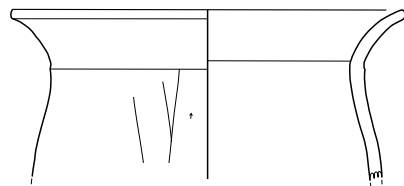

H37-10

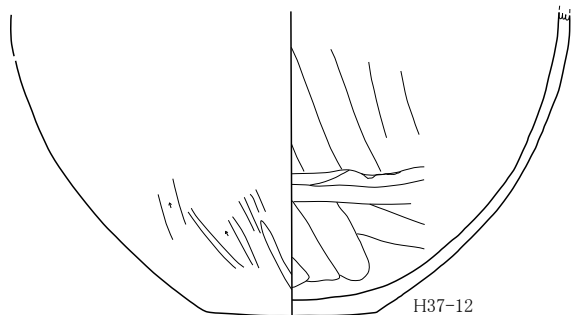

H37-12

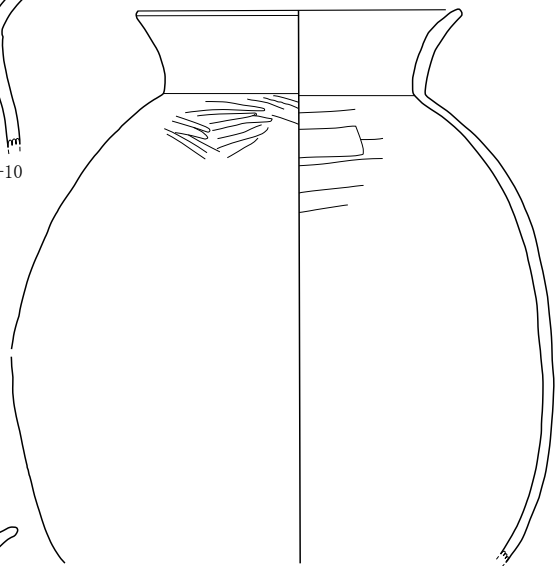

H37-11

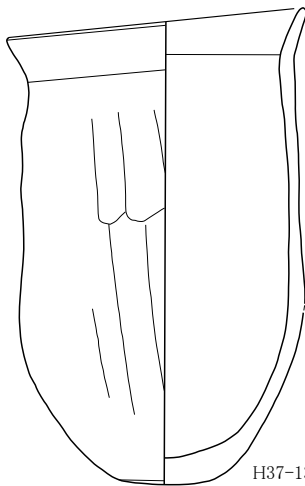

H37-13

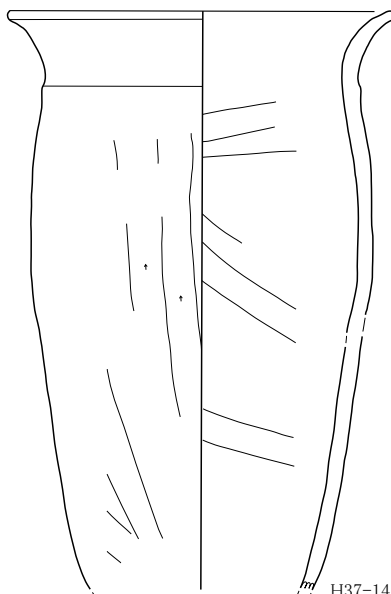

H37-14

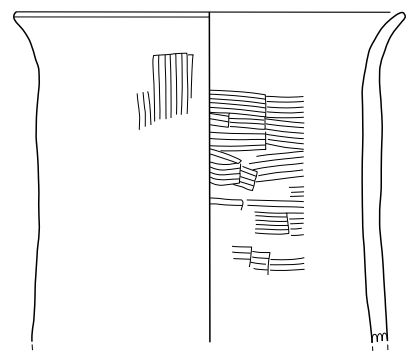

H37-15



H37-16



H37-17

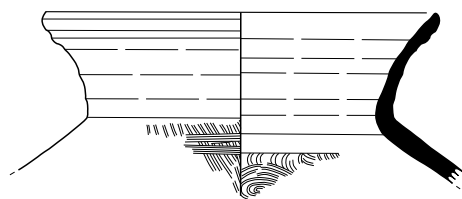

H37-18

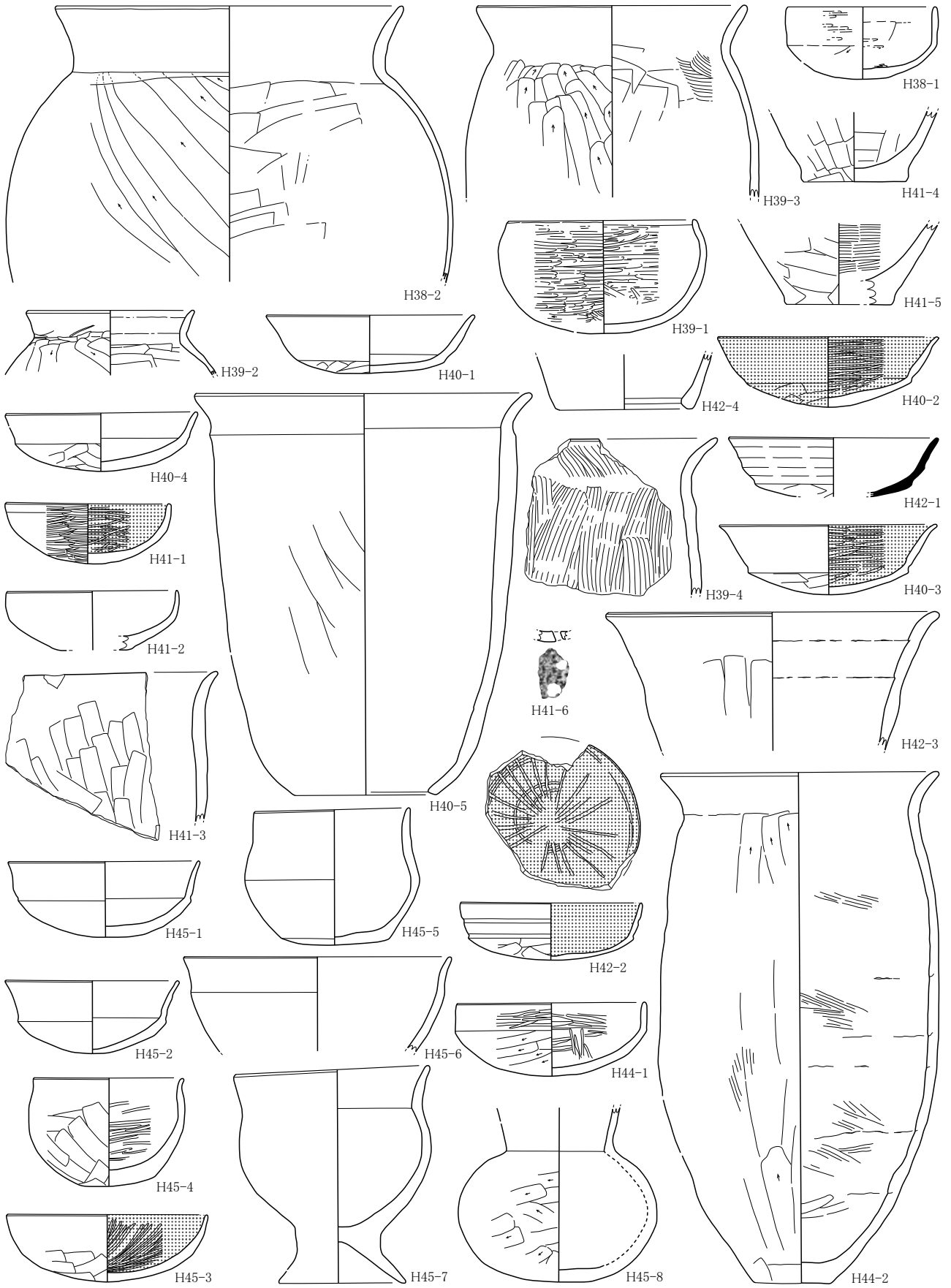

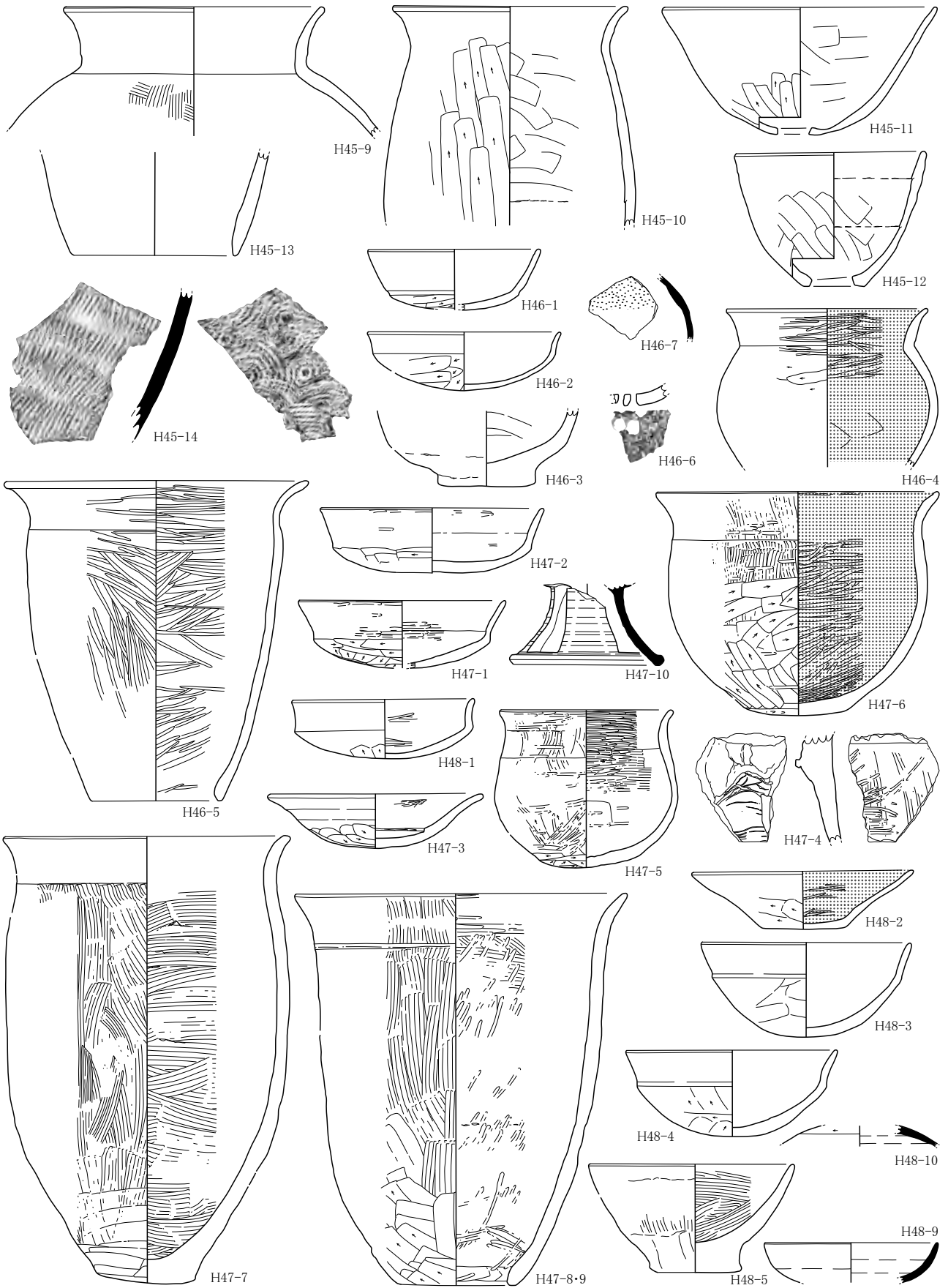

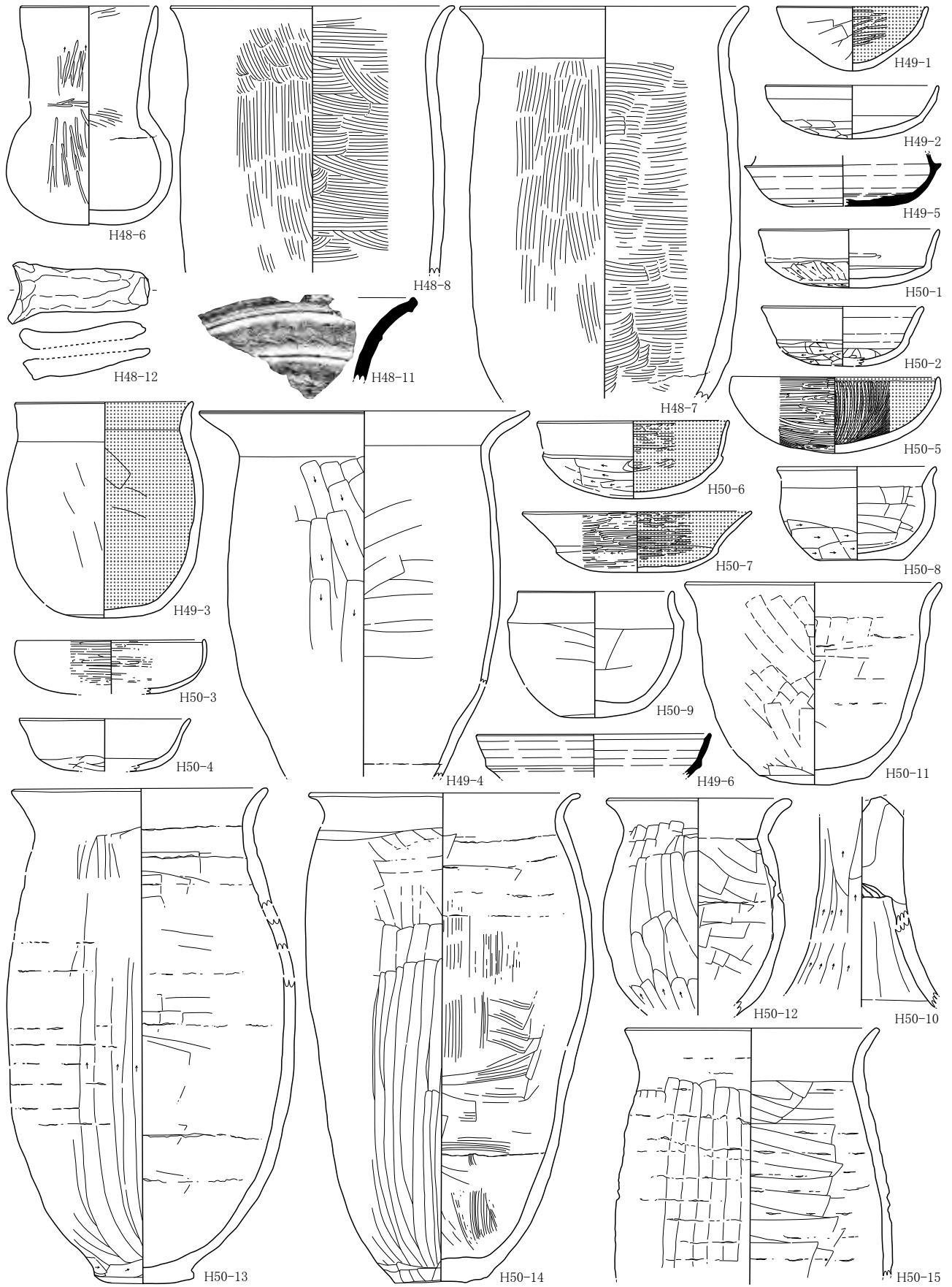

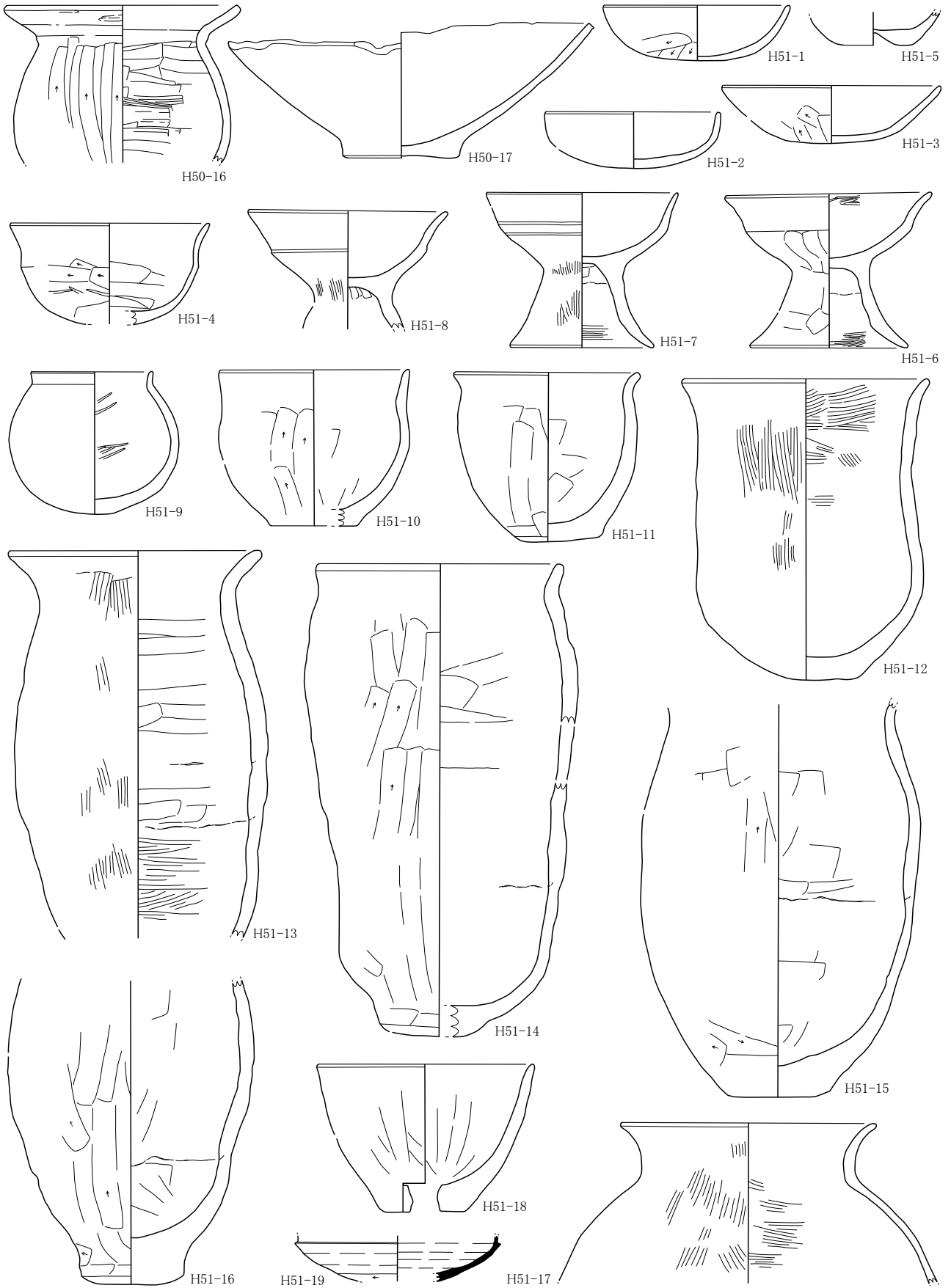

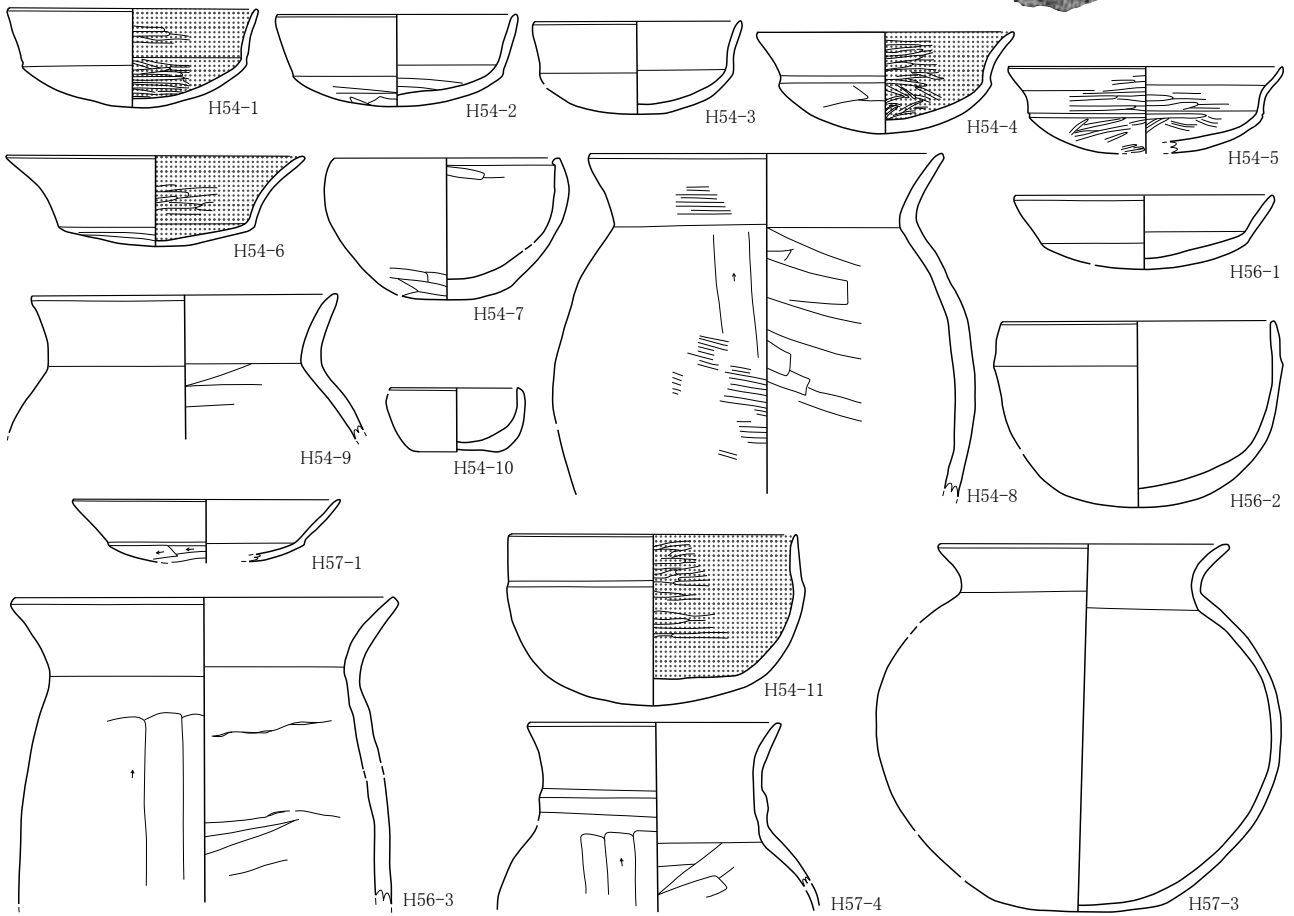
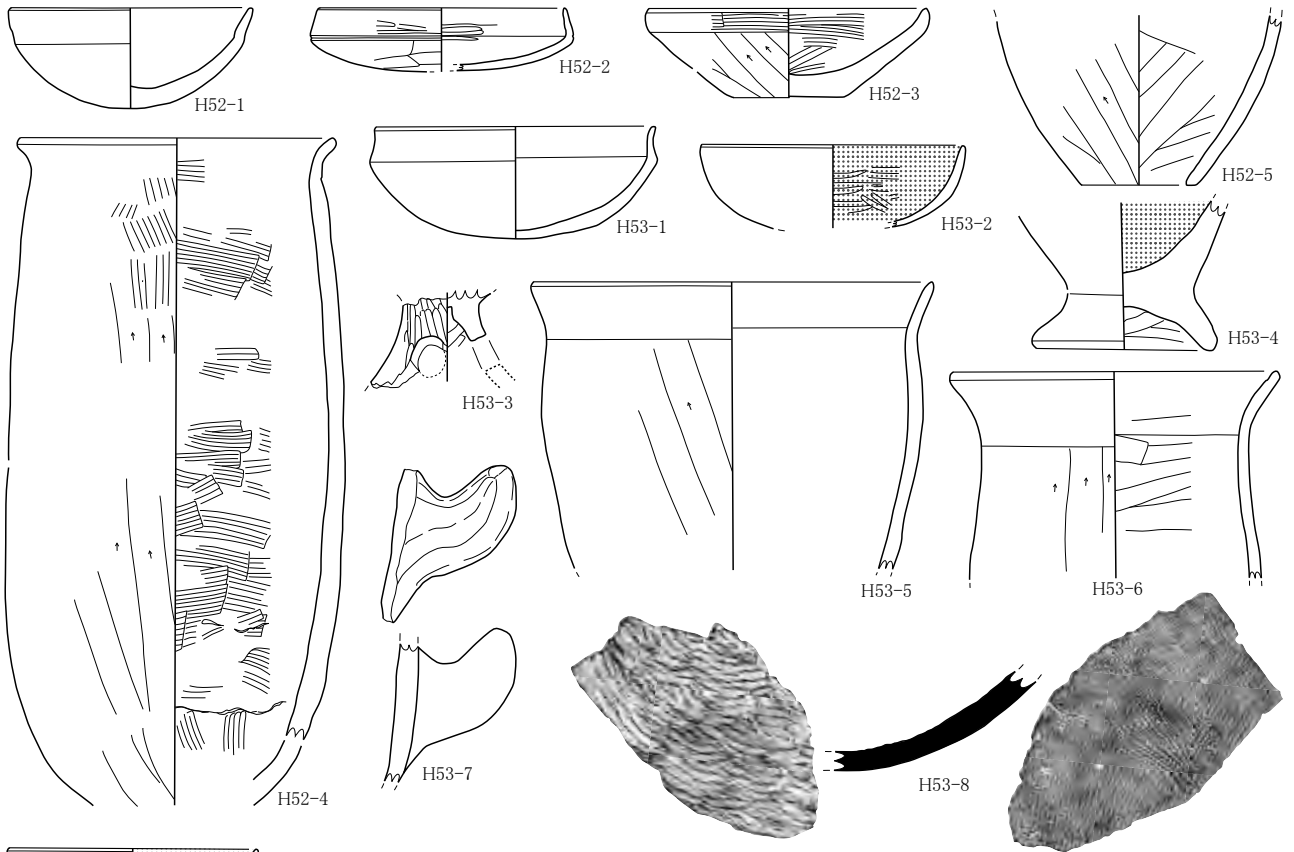

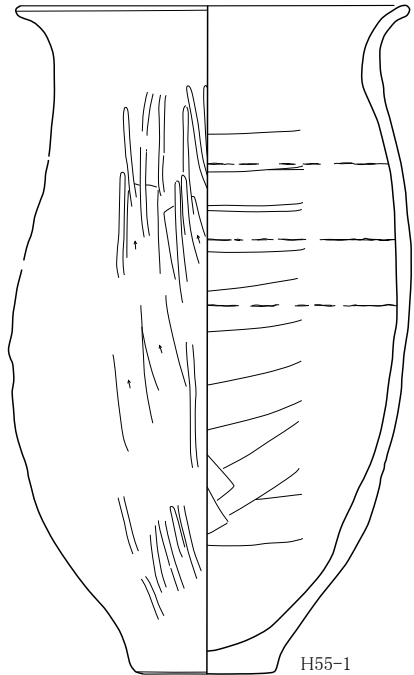

H55-1

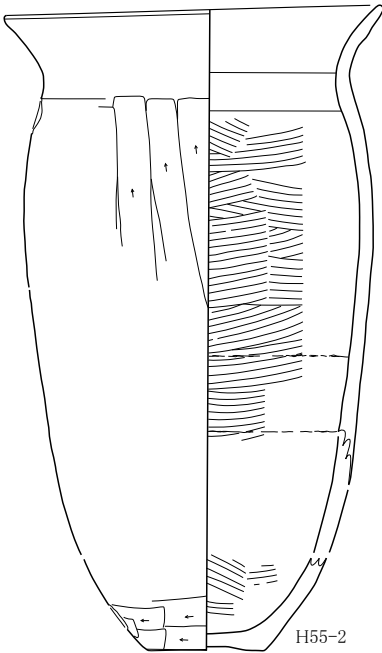

H55-2

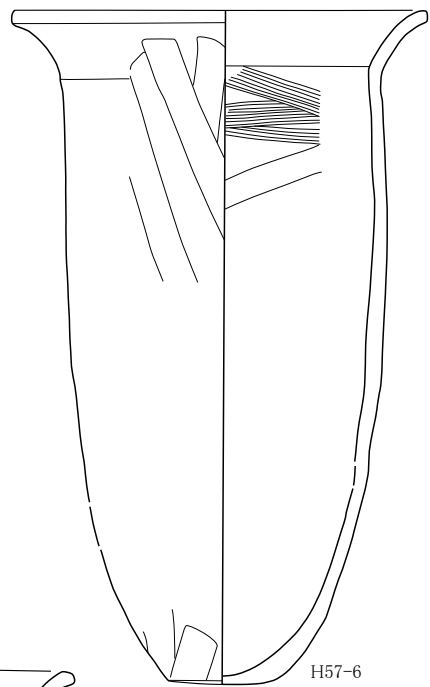

H57-6

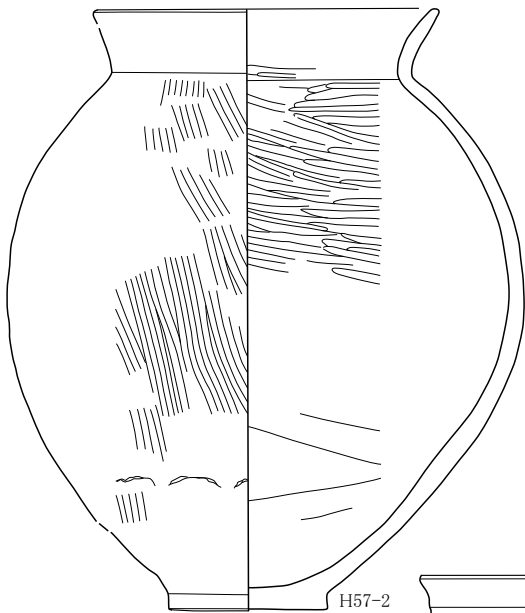

H57-2

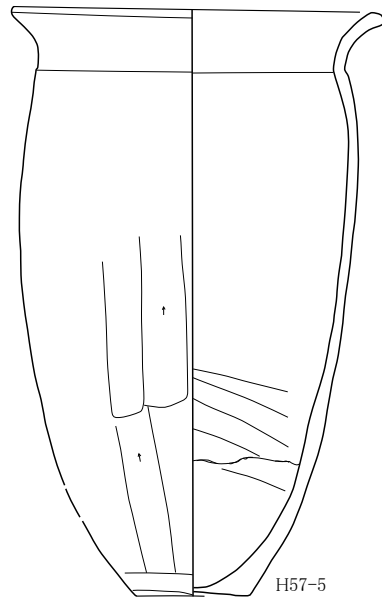

H57-5

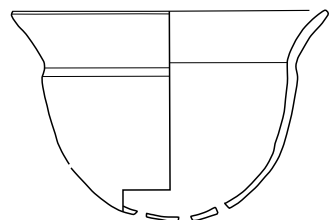

H57-7

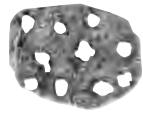

H58-1



H58-2

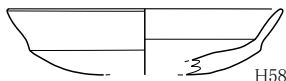

H58-3

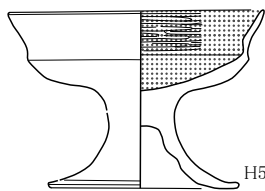

H58-4

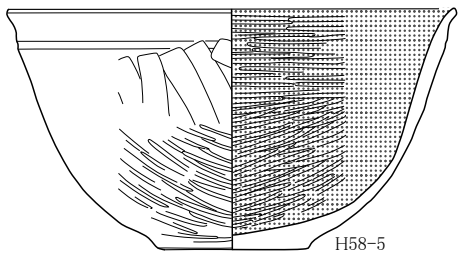

H58-5

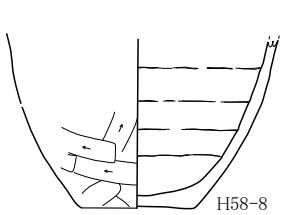

H58-8

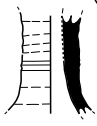

H58-14

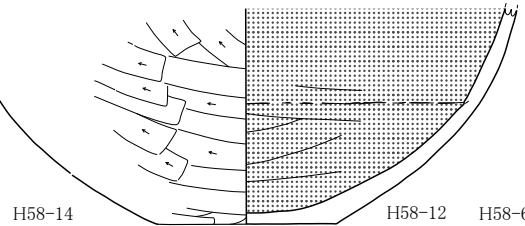

H58-12

H58-6

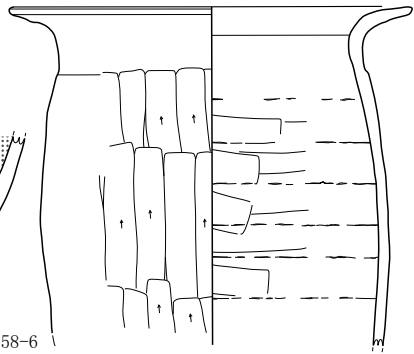

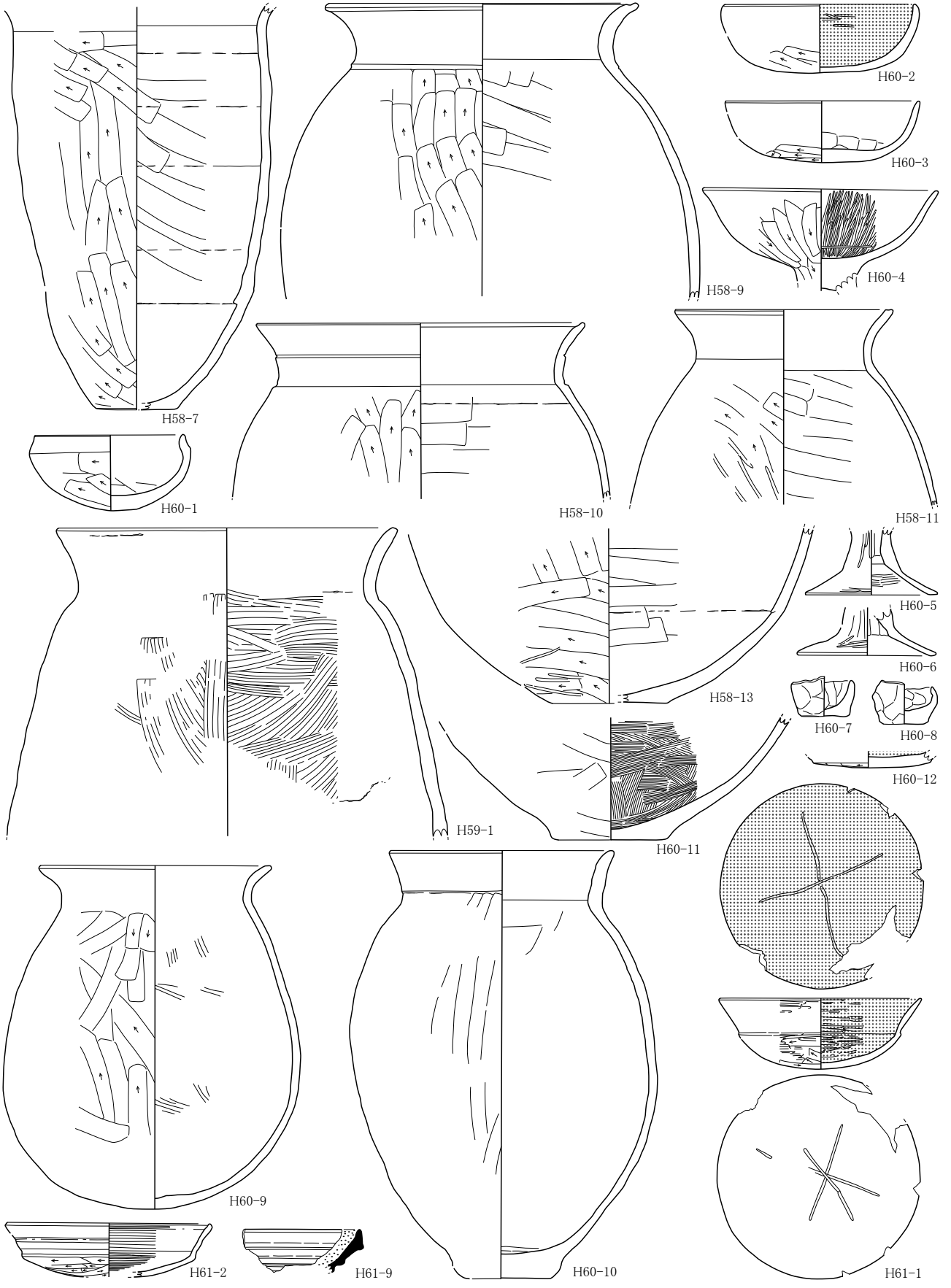

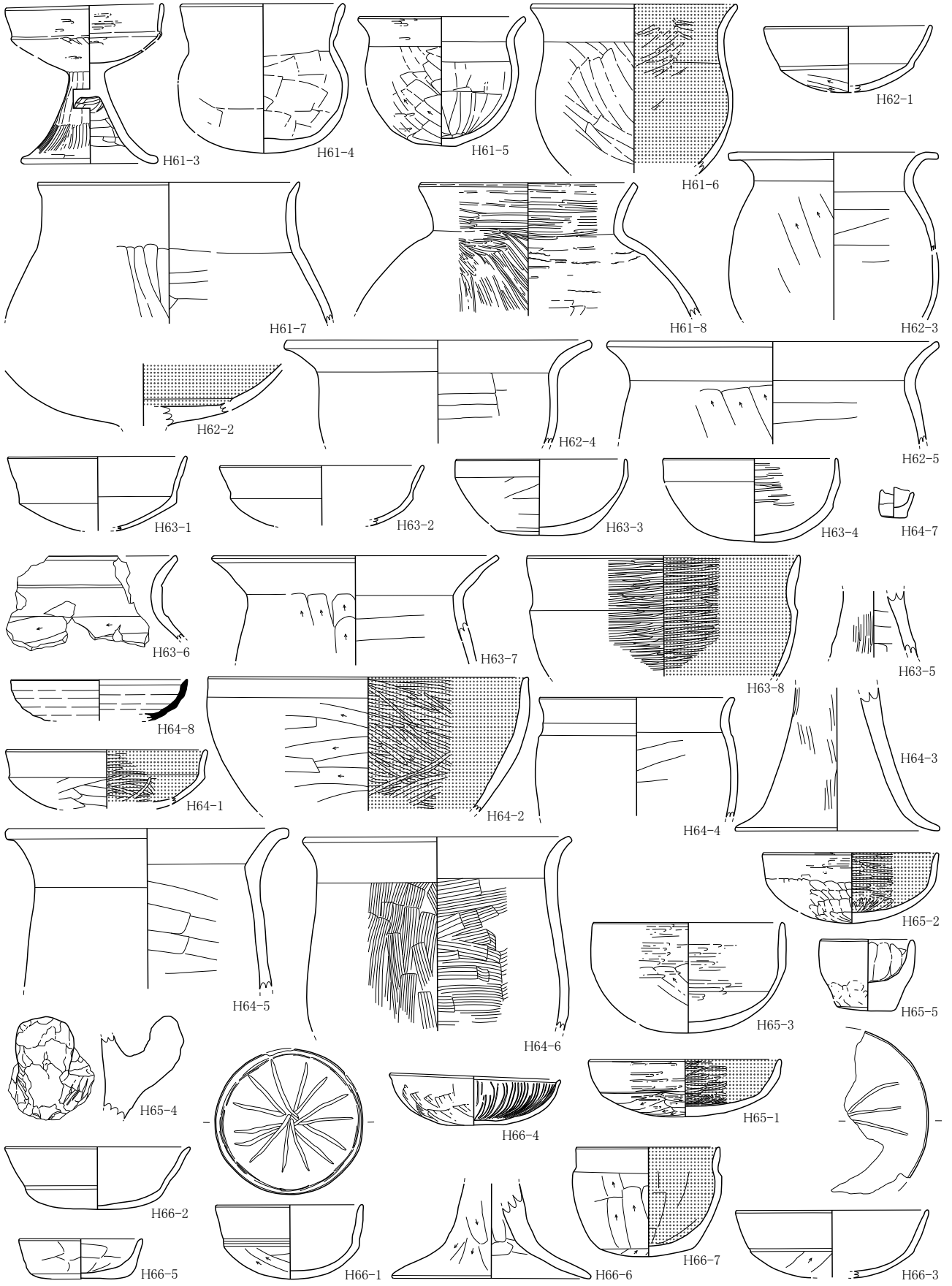

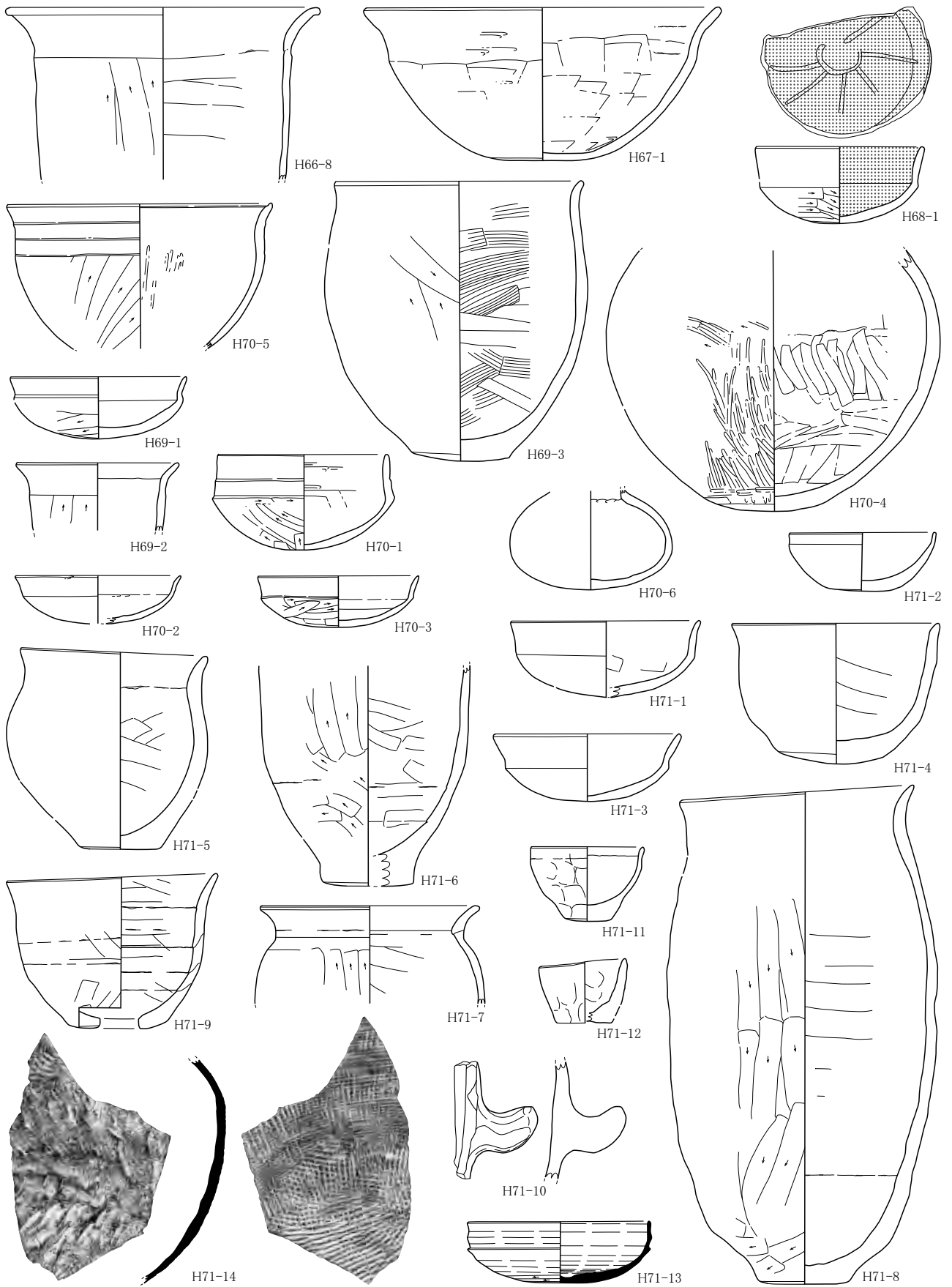

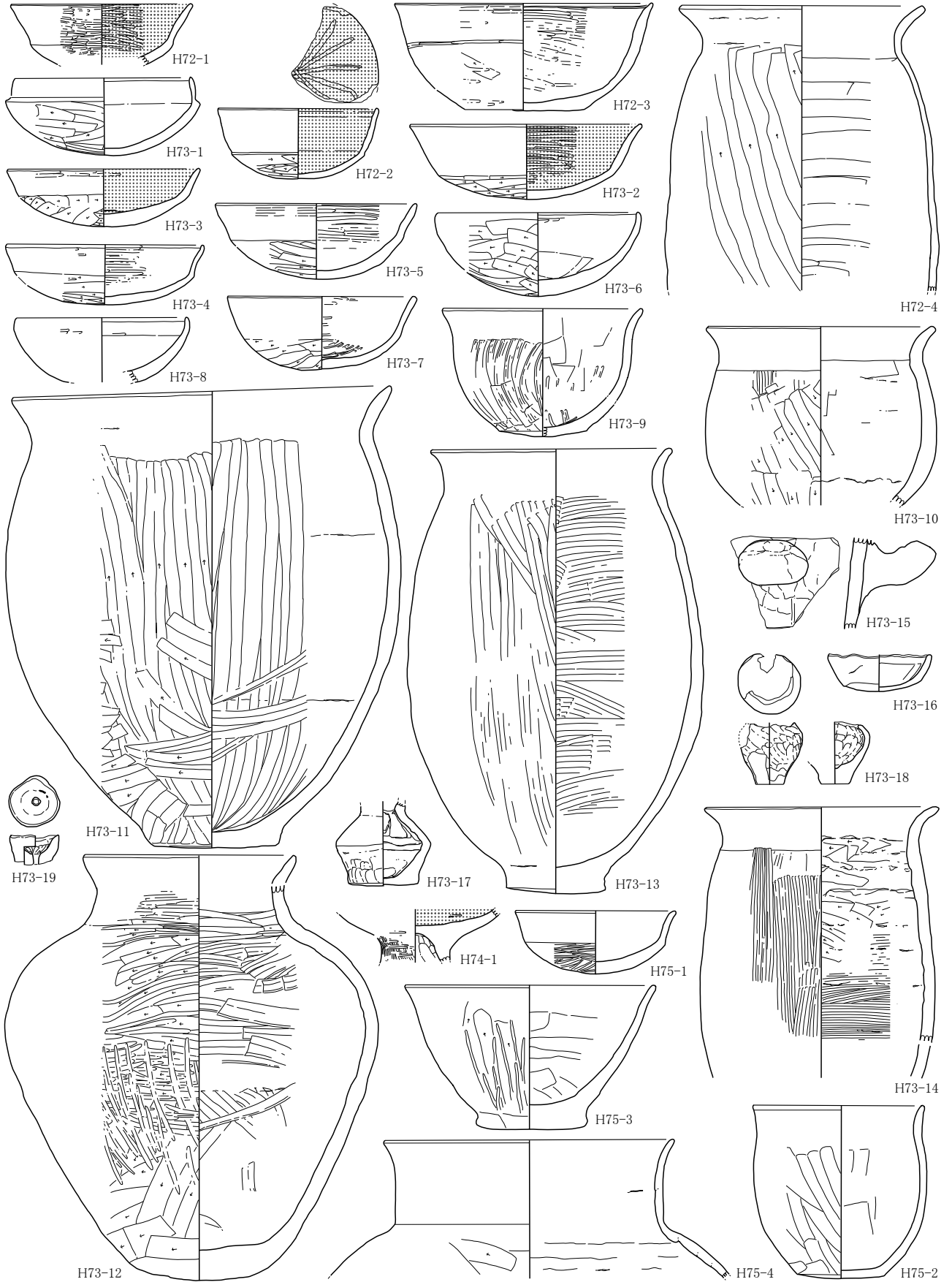

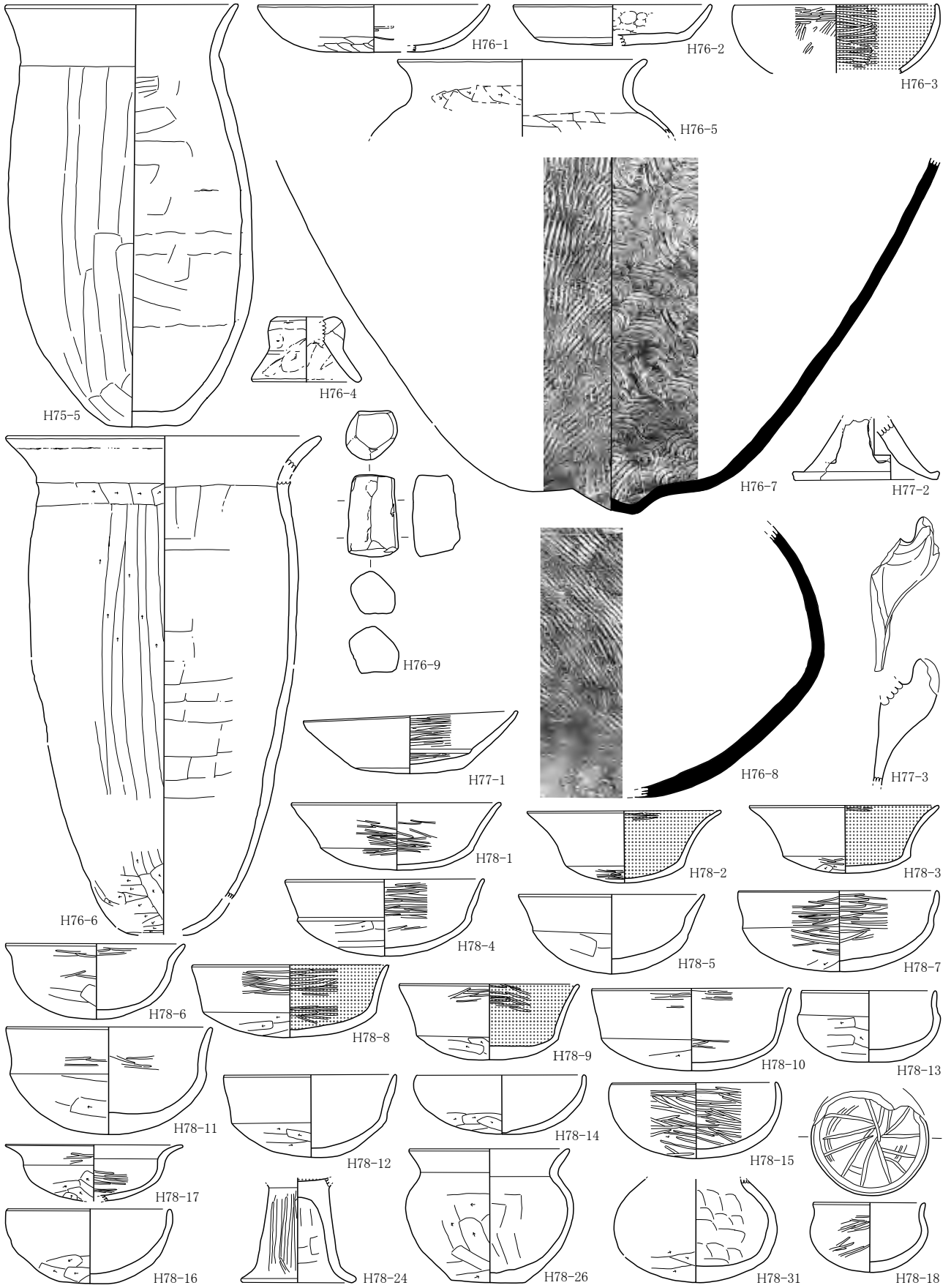

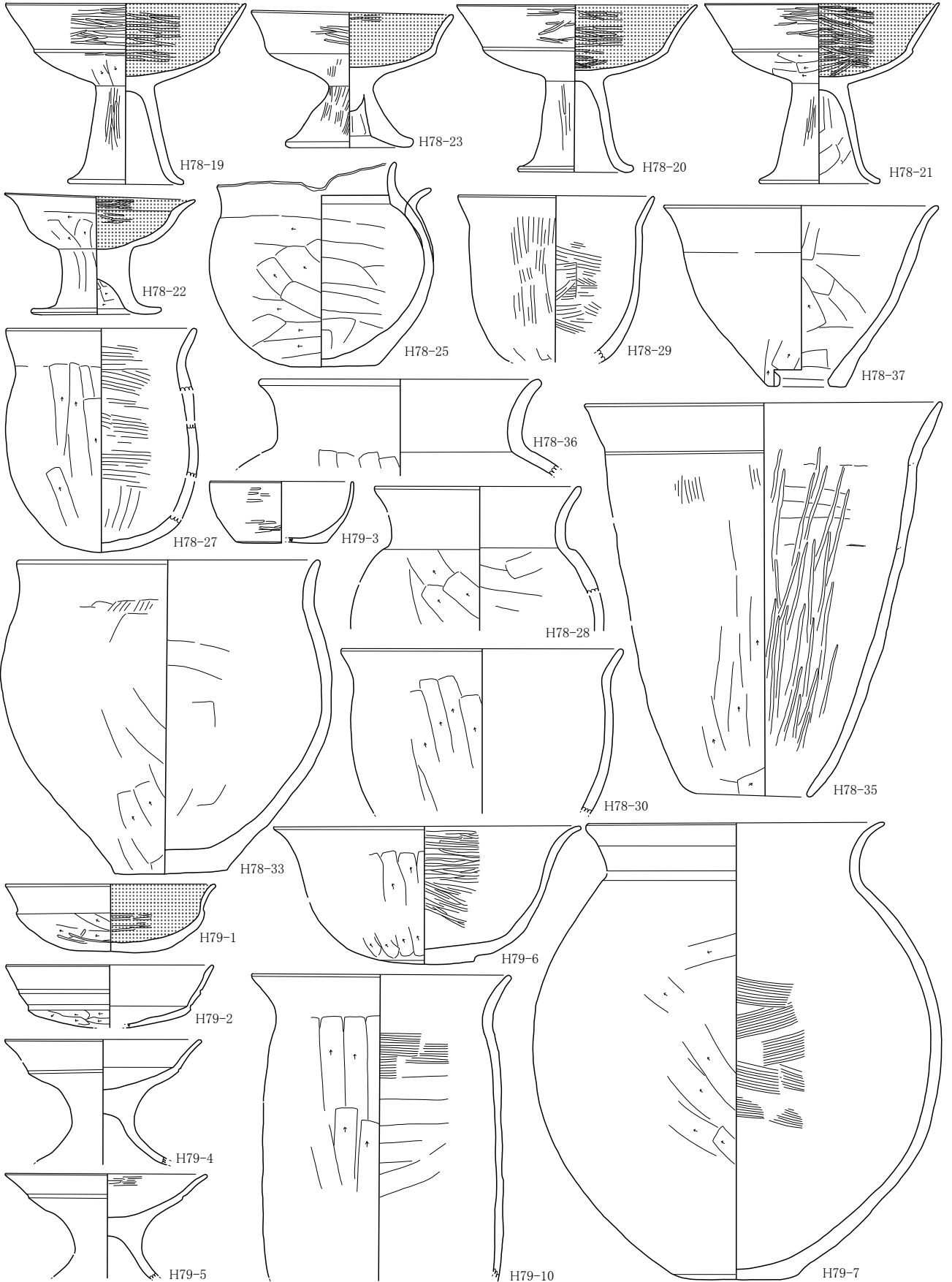

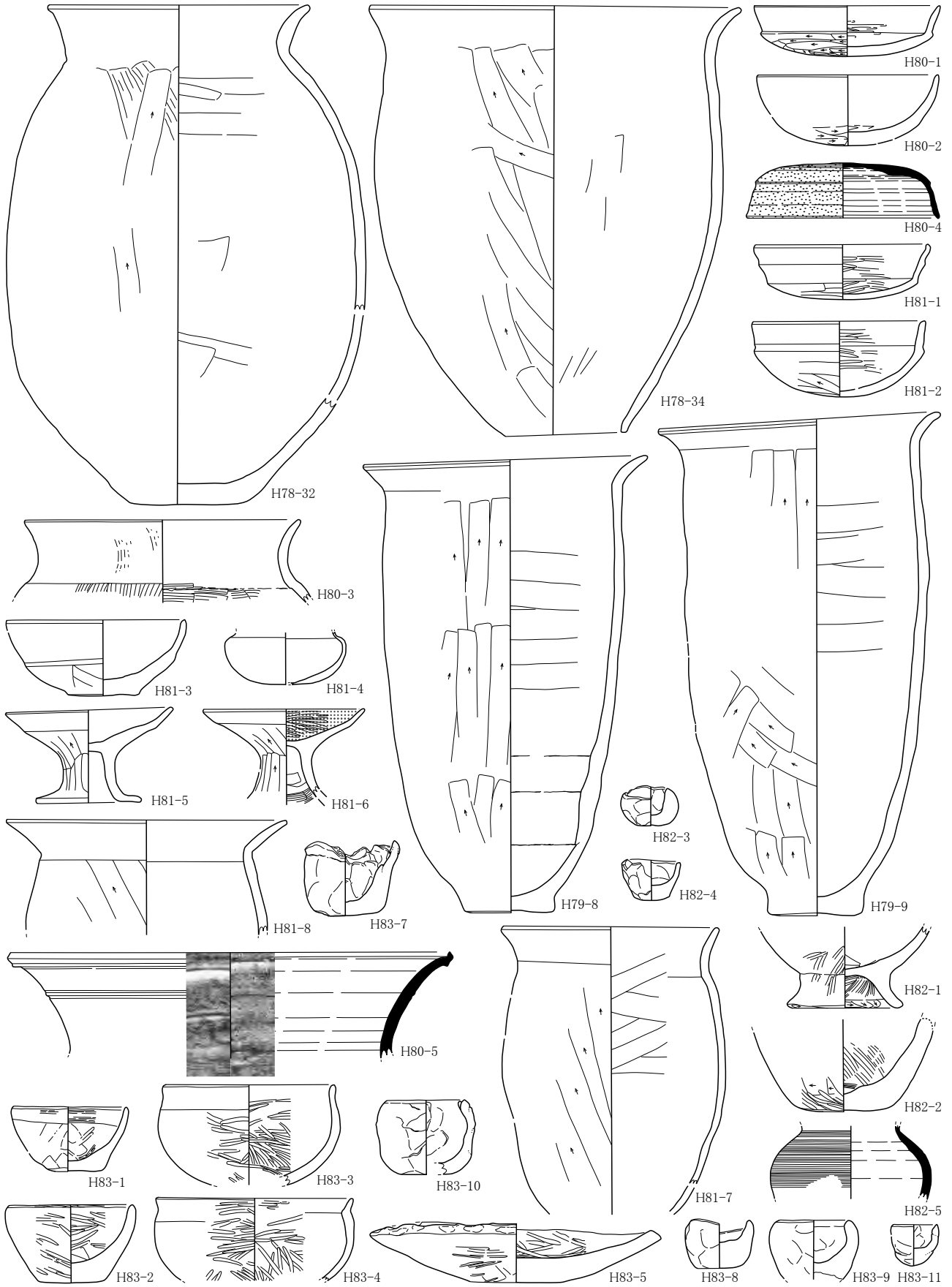



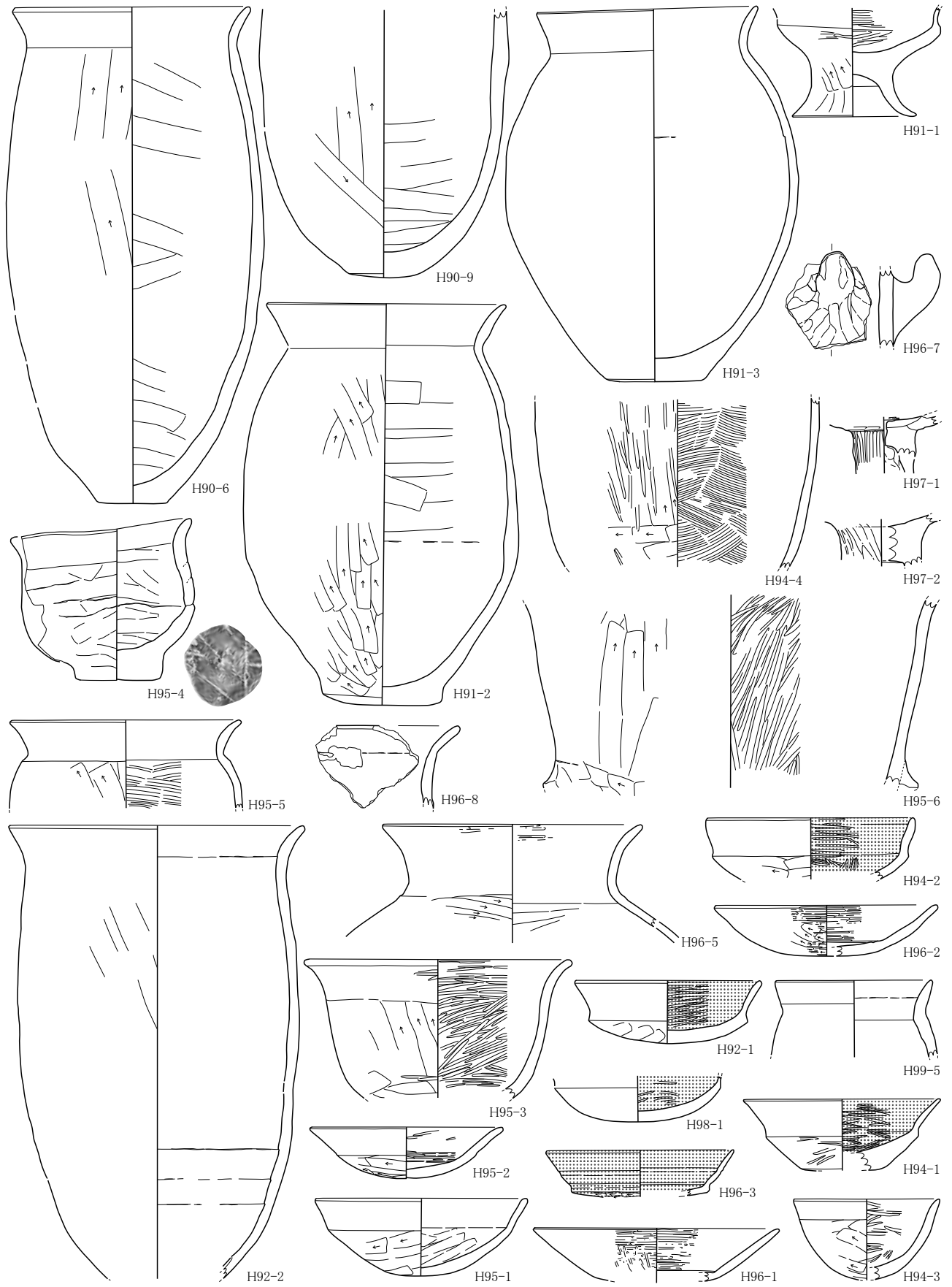

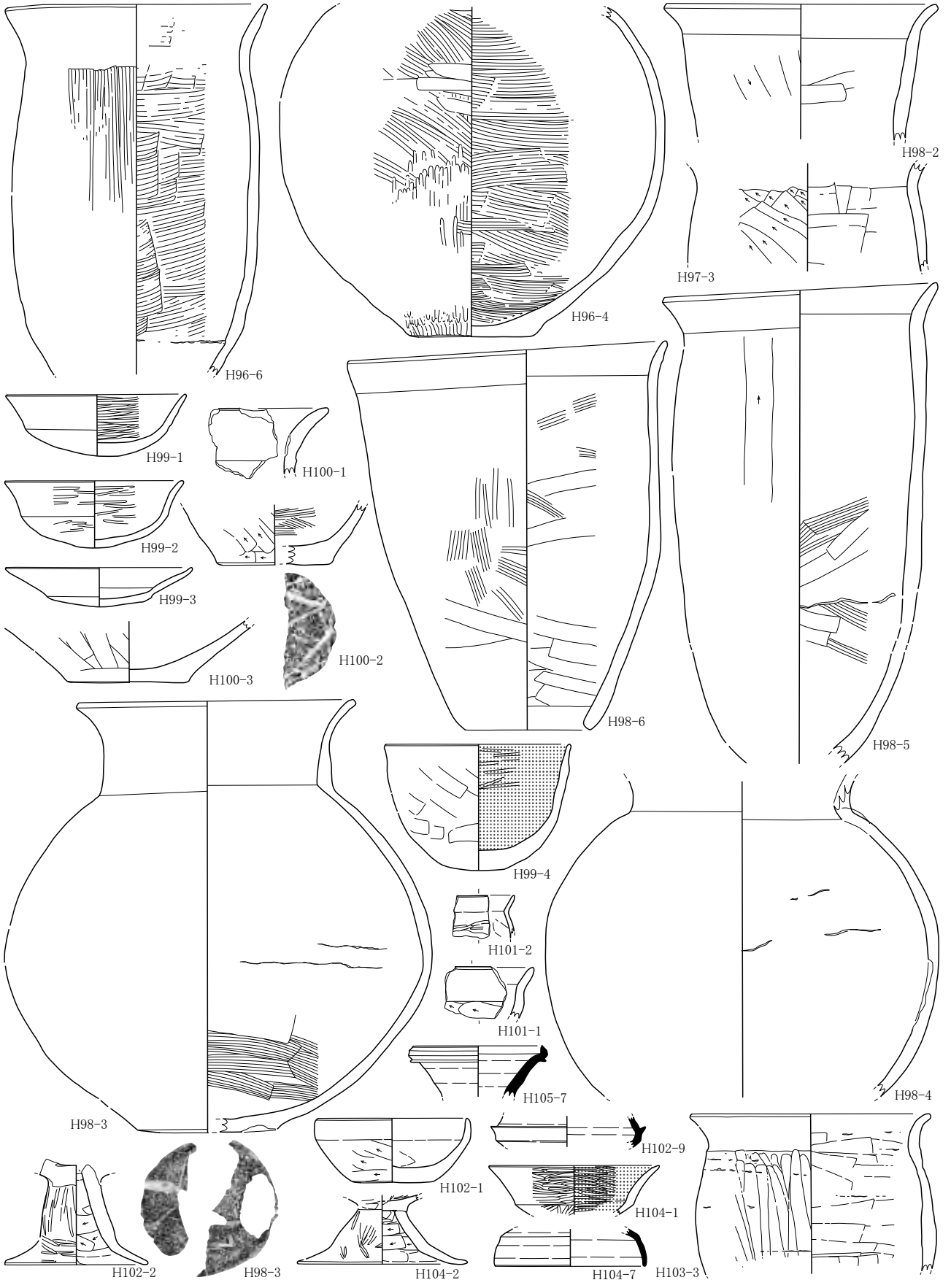

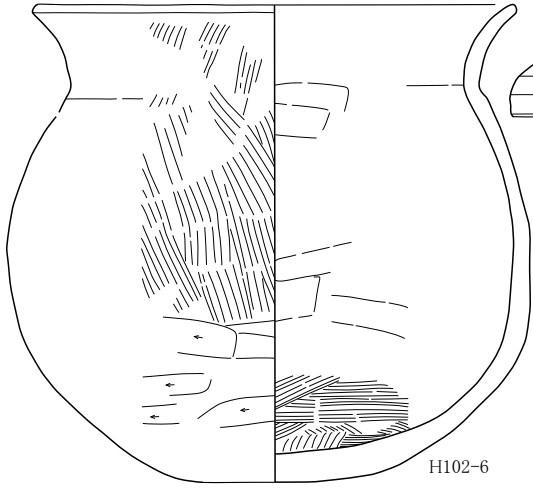

H102-6

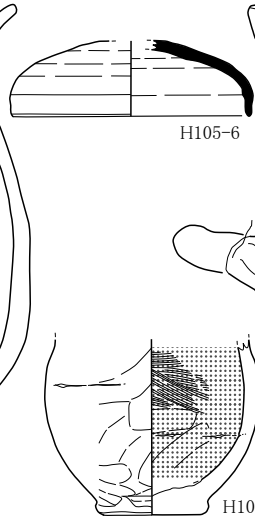

H105-6



H105-3

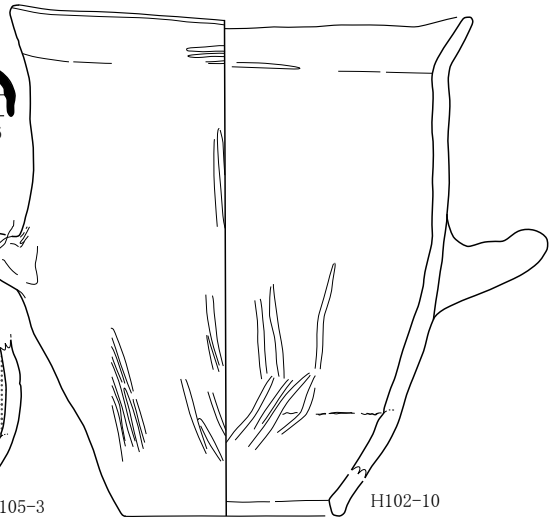

H102-10

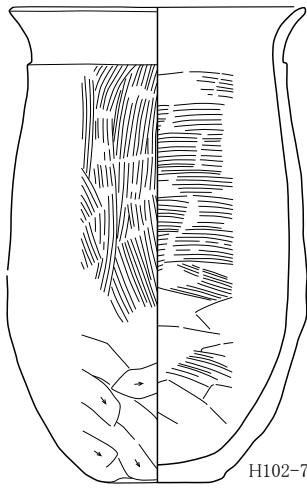

H102-7

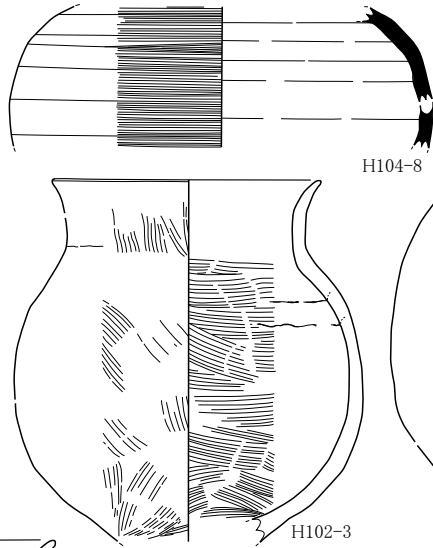

H104-8

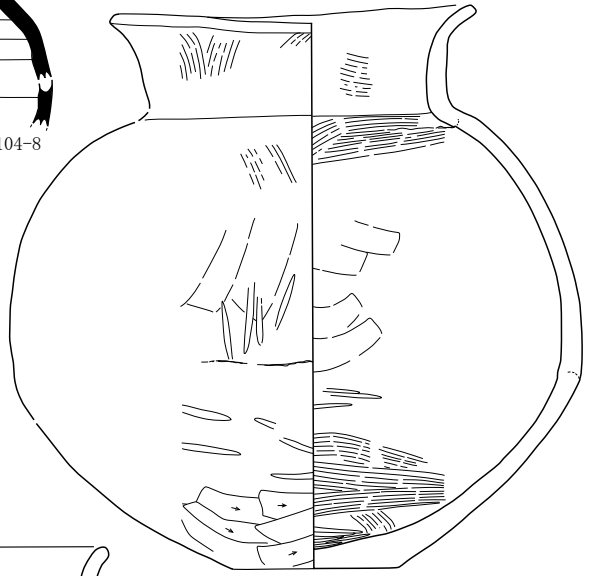

H102-3

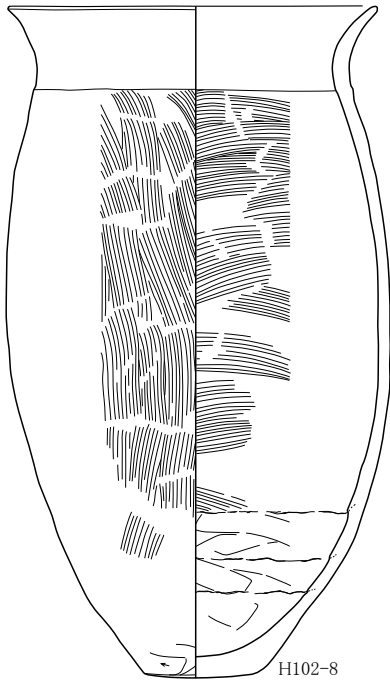

H102-8

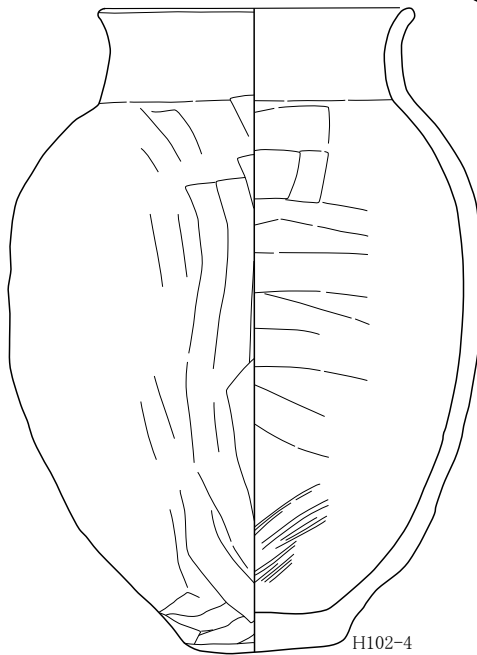

H102-4



H102-5

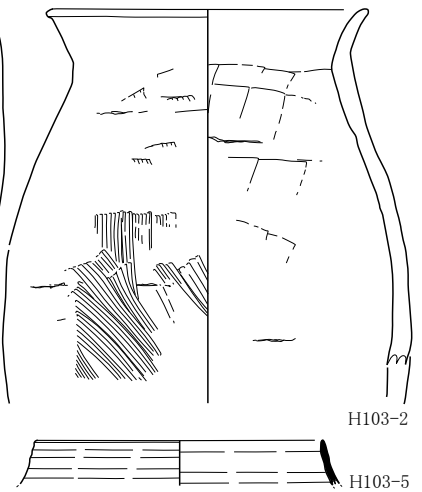

H103-2

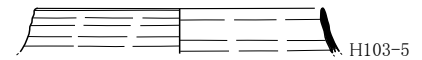

H103-5

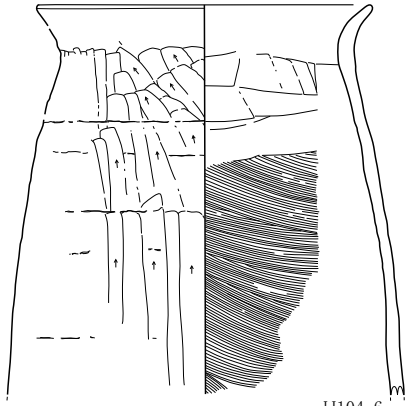

H104-6

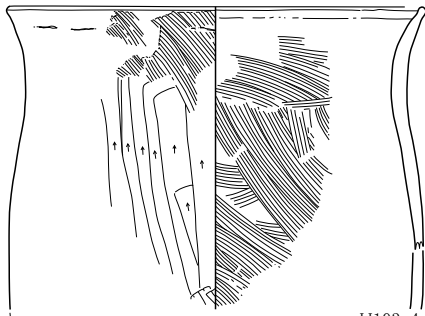

H103-4

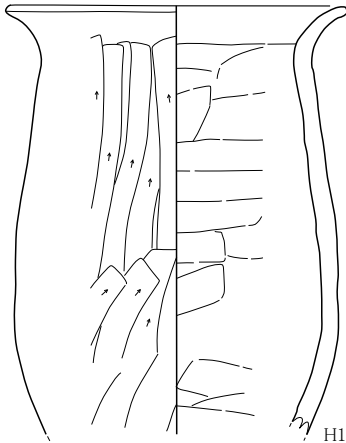

H104-5



H105-5



H105-4

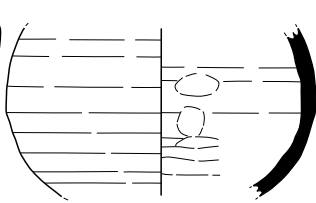
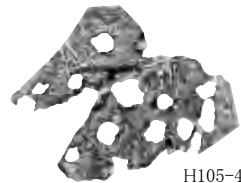

H105-8

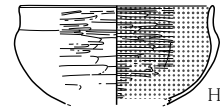

H106-1

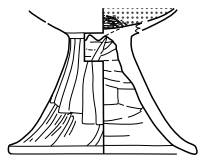

H106-2

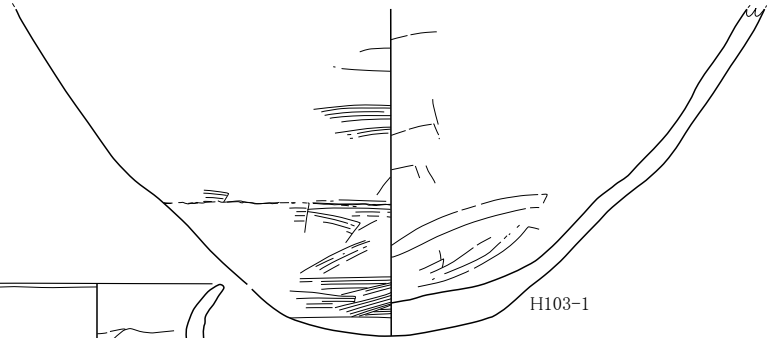

H103-1

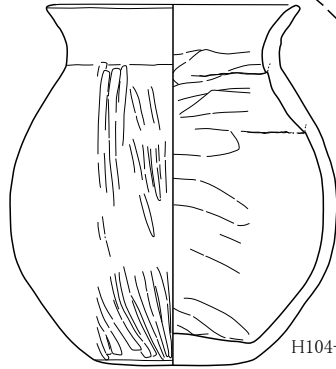

H104-3

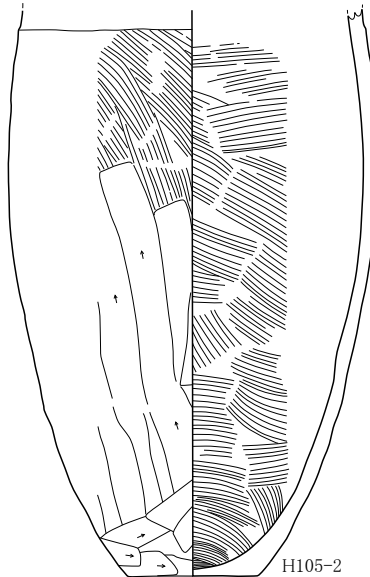

H105-2

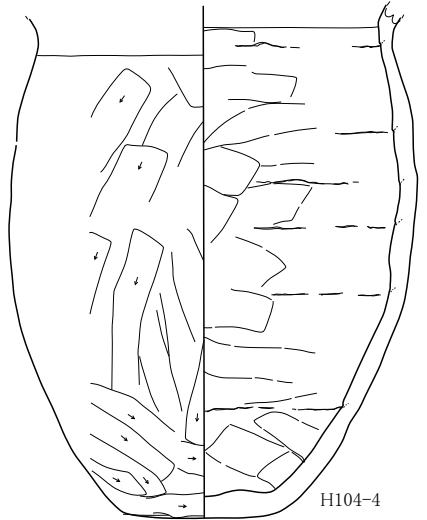

H104-4

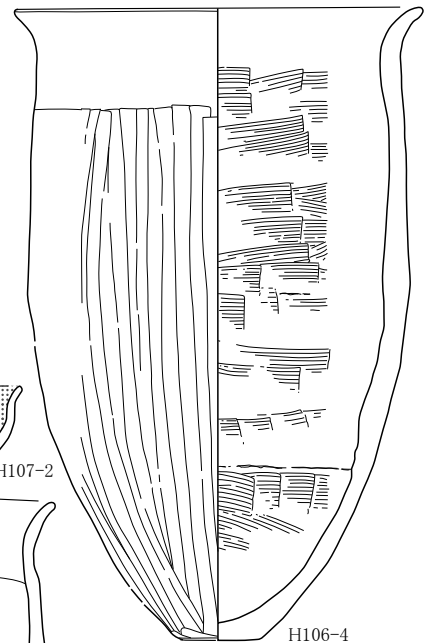

H106-4

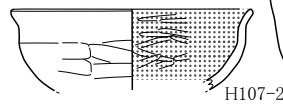

H107-2

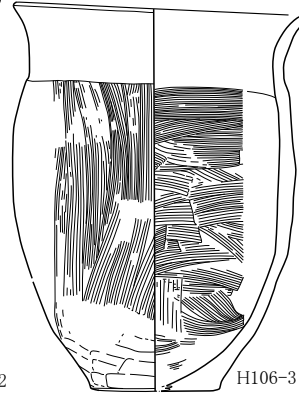

H106-3

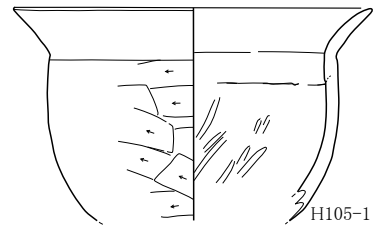

H105-1

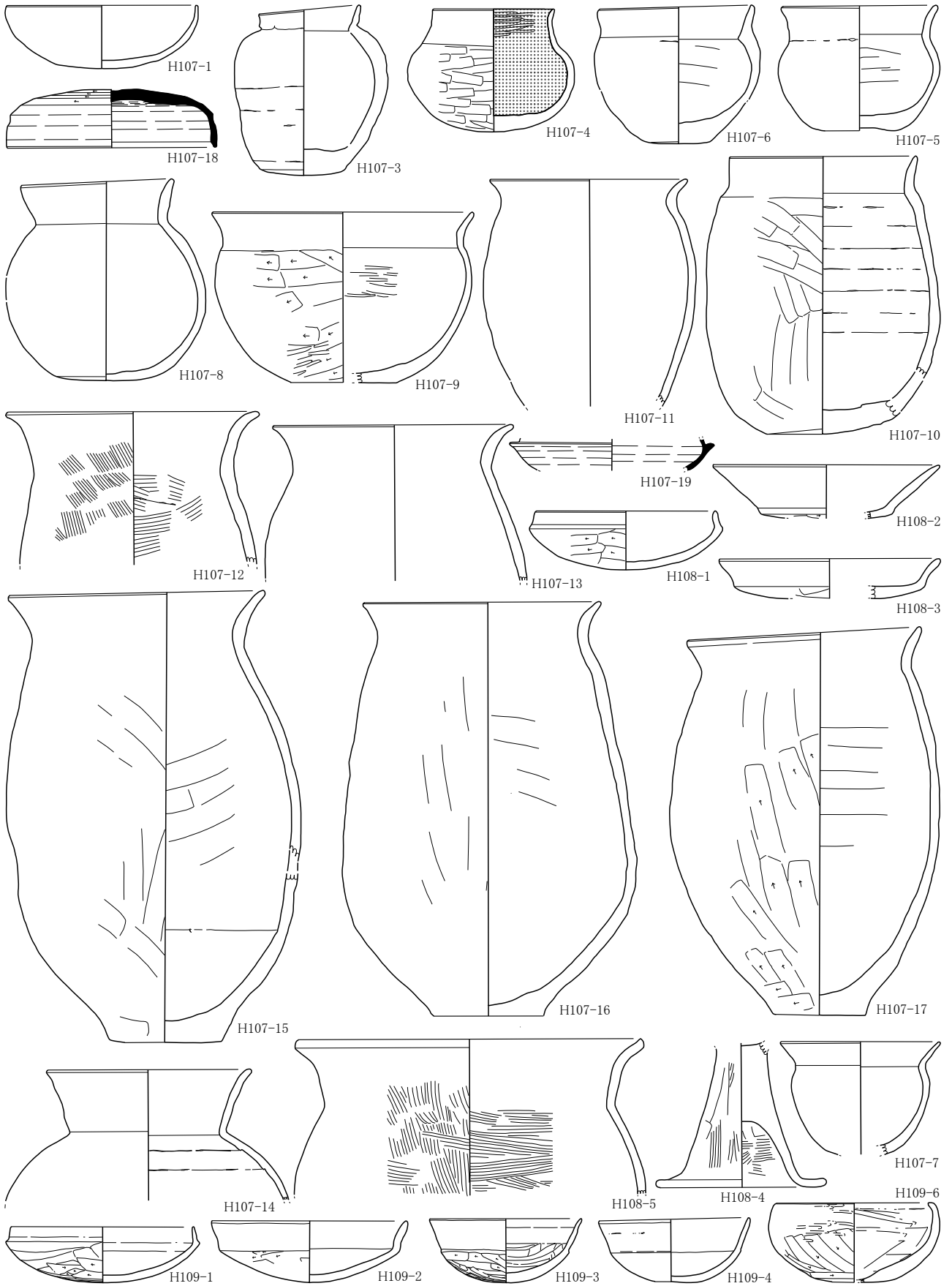

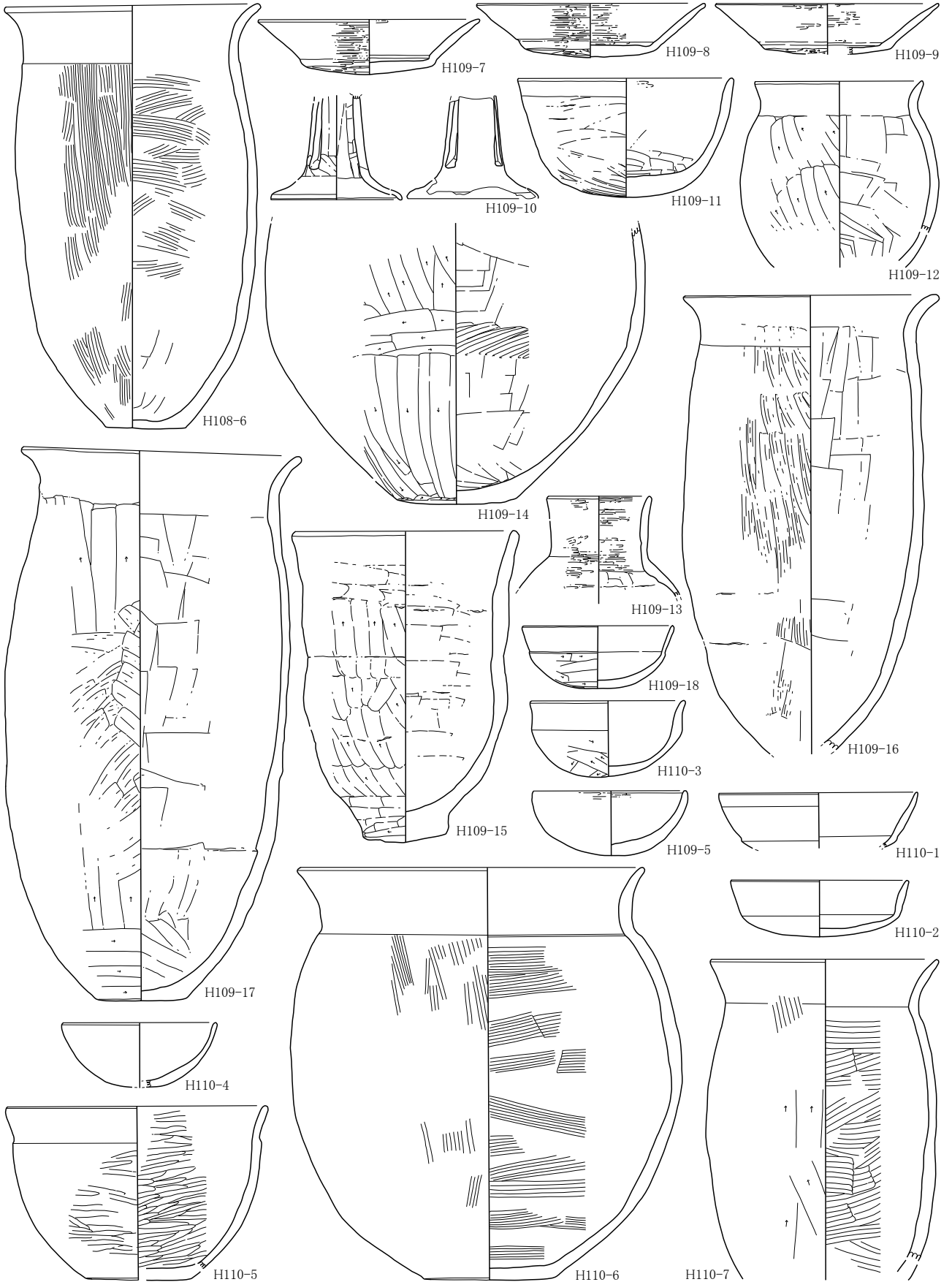

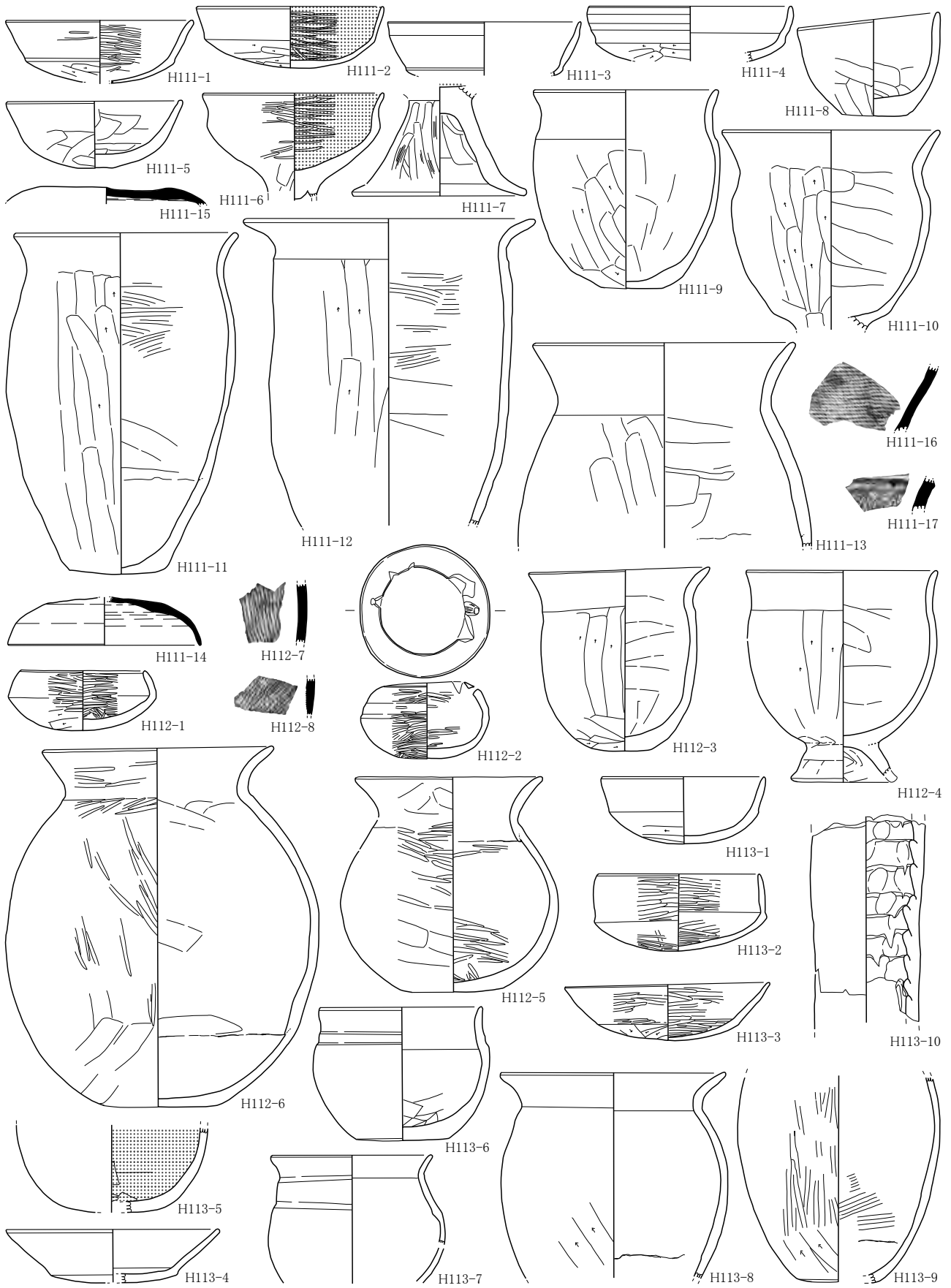

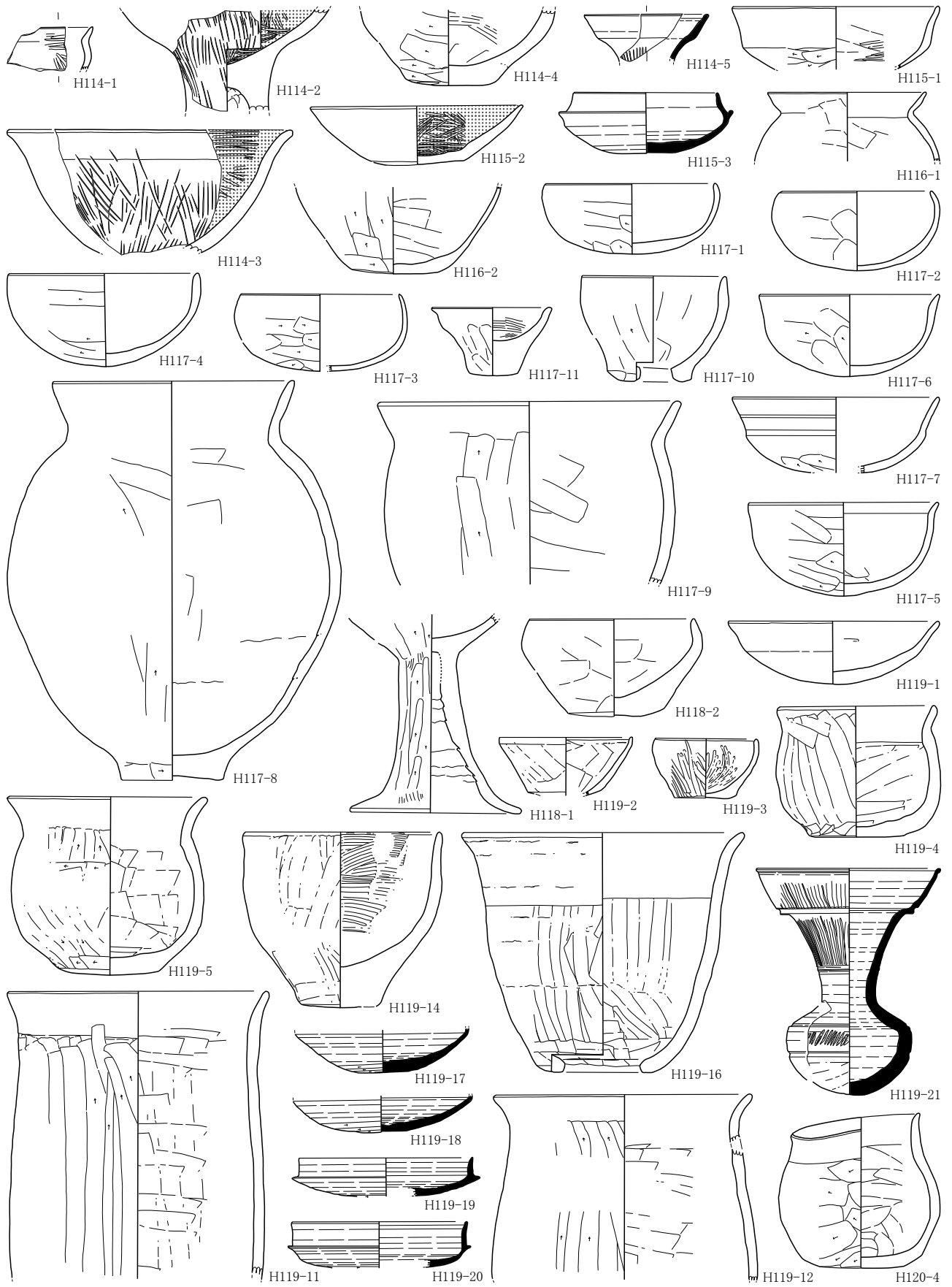

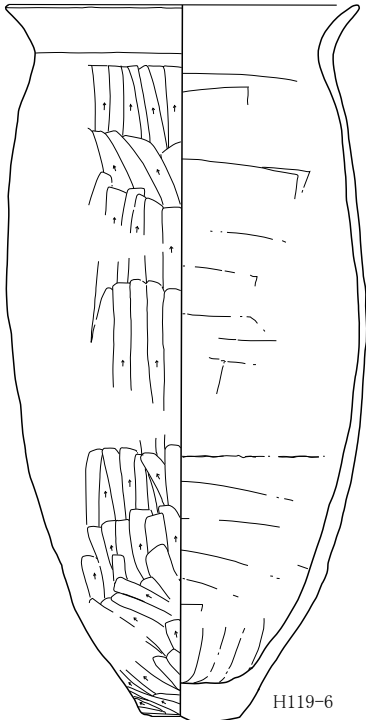

H119-6

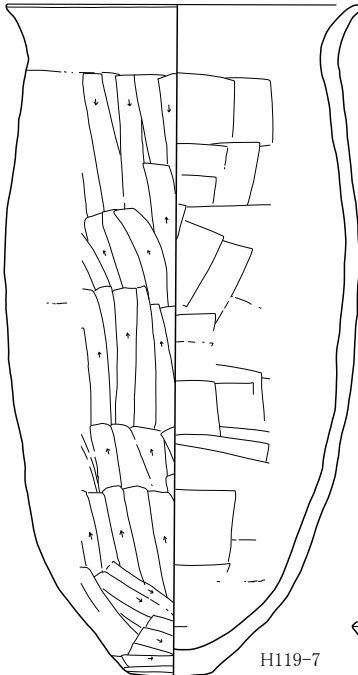

H119-7

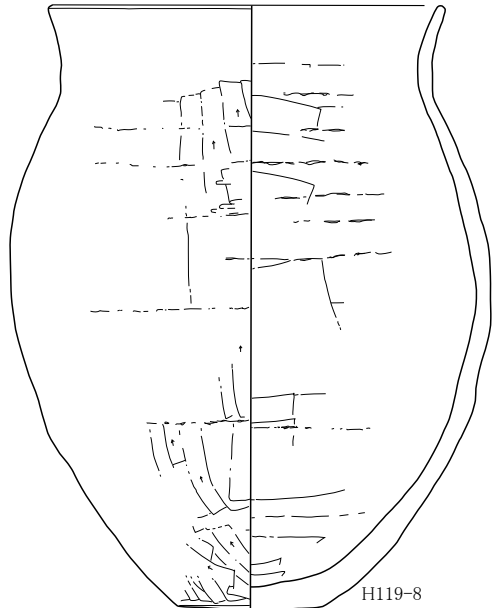

H119-8

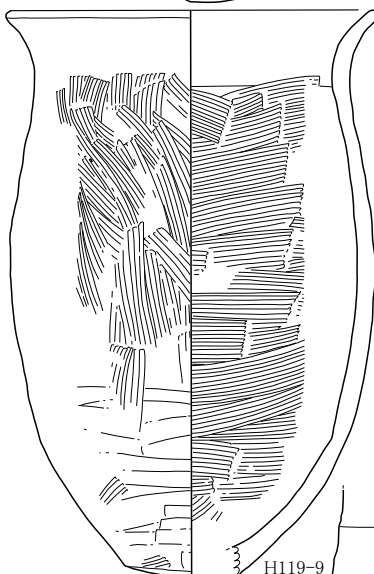

H119-9

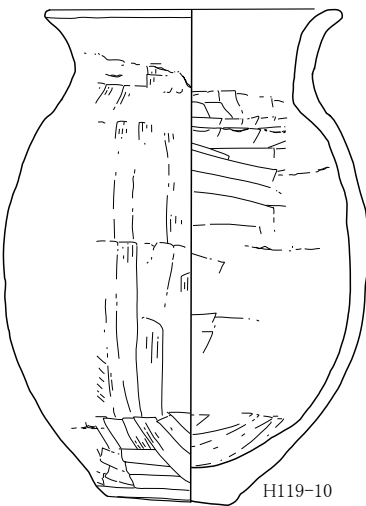

H119-10

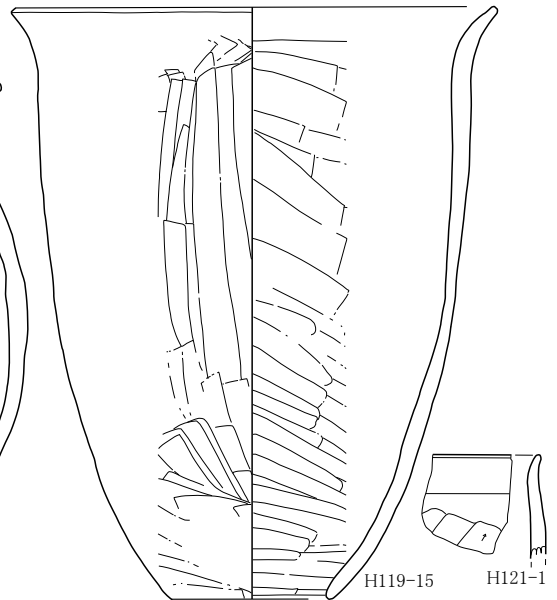

H119-15

H121-1

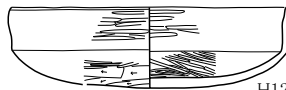

H120-1

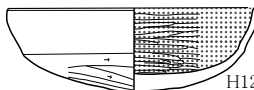

H122-1

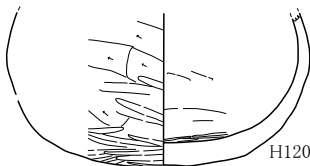

H120-3



H121-3

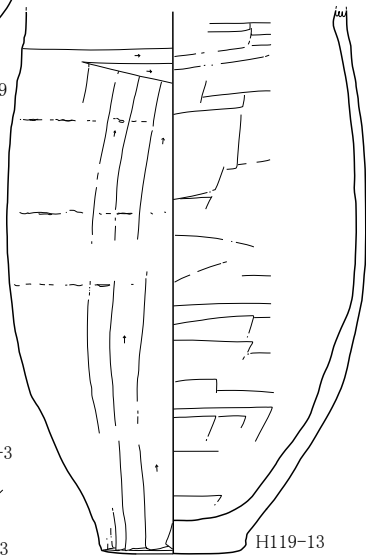

H119-13



H120-2

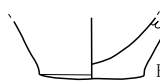

H121-2

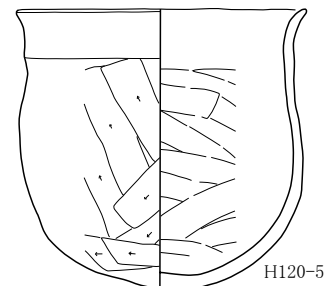

H120-5

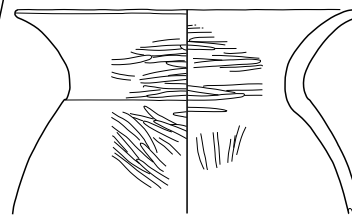

H120-7

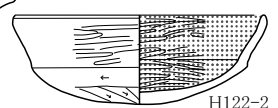

H122-2

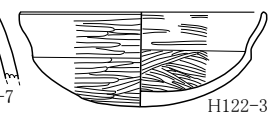

H122-3

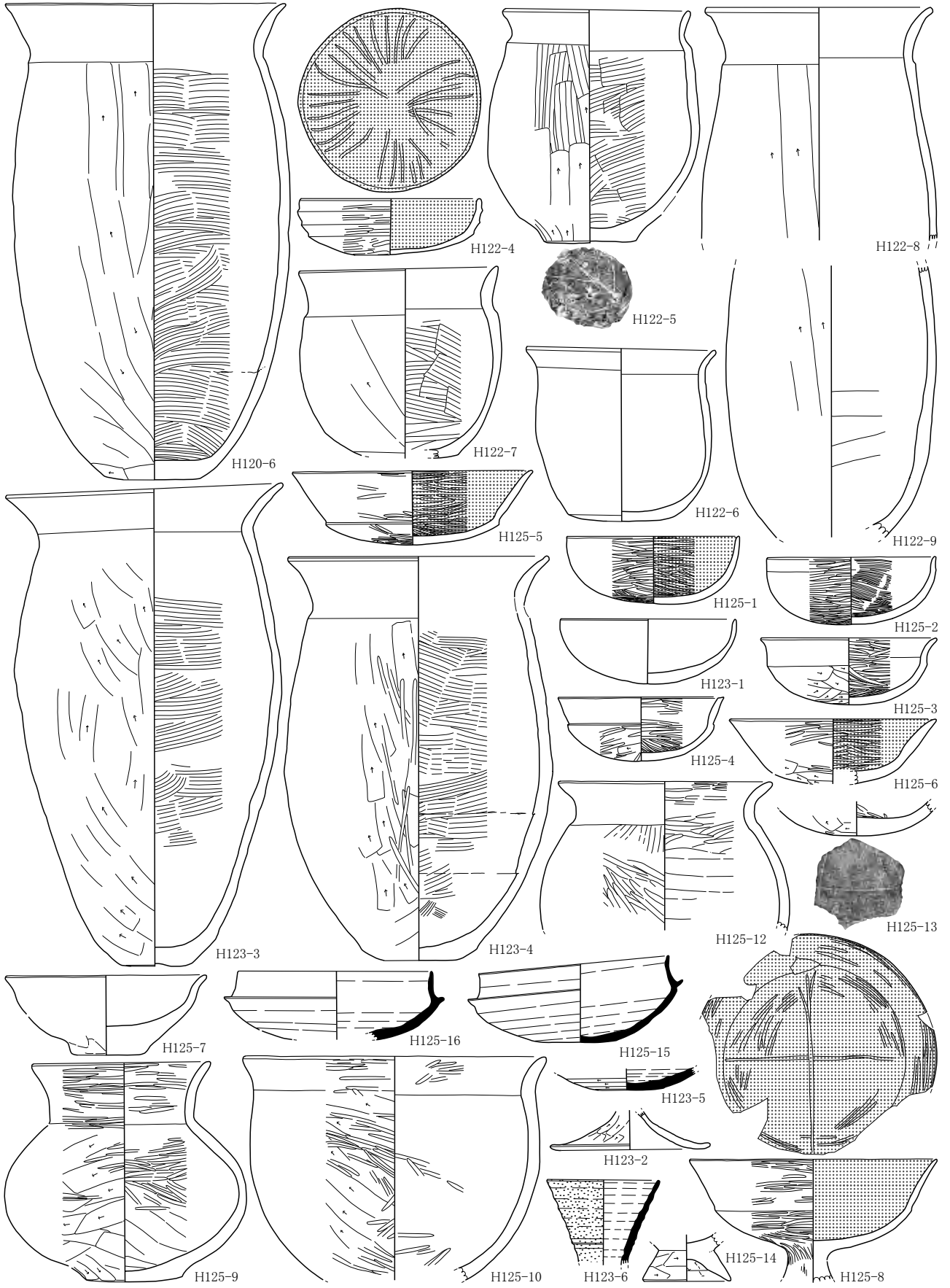

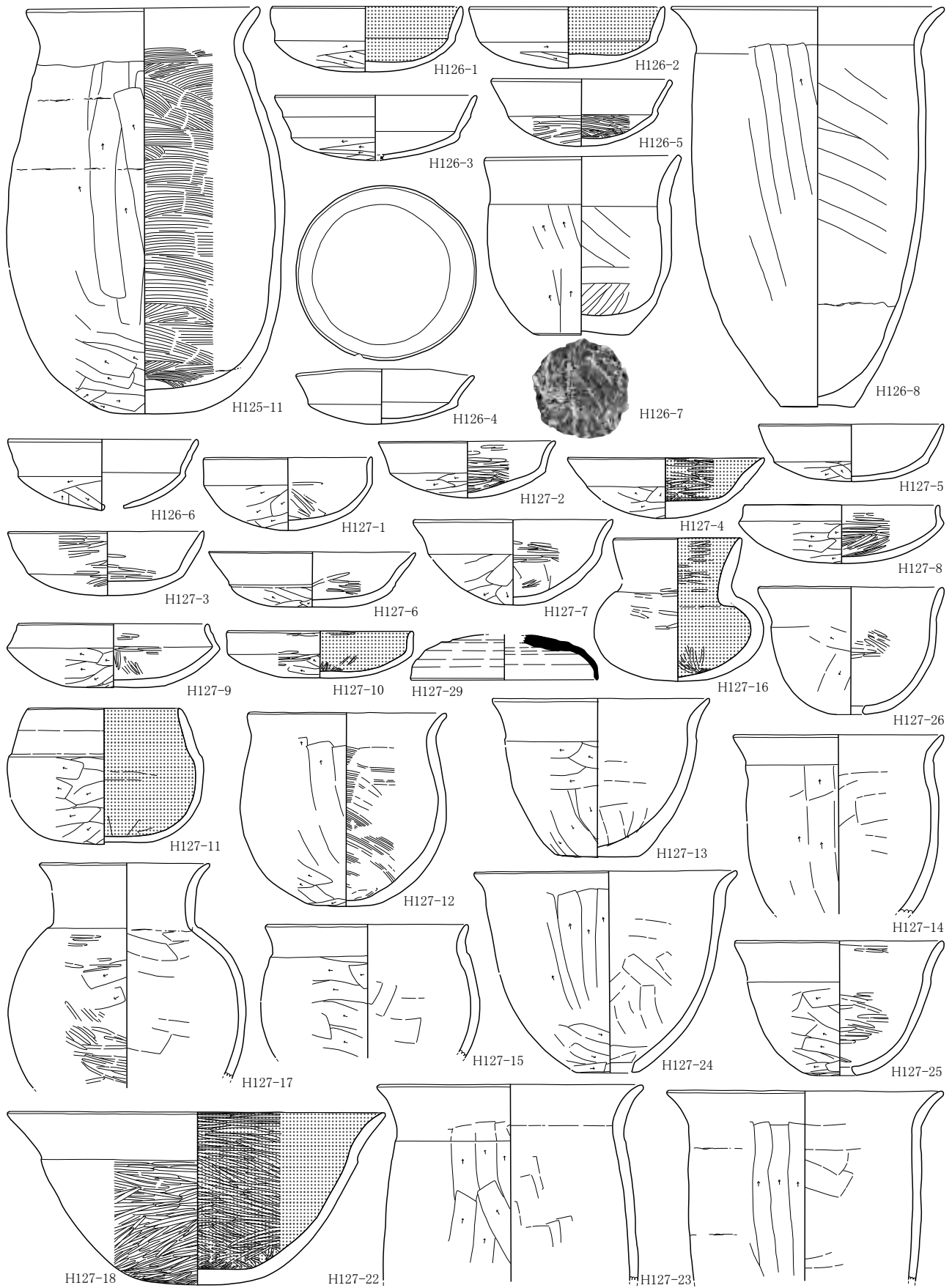

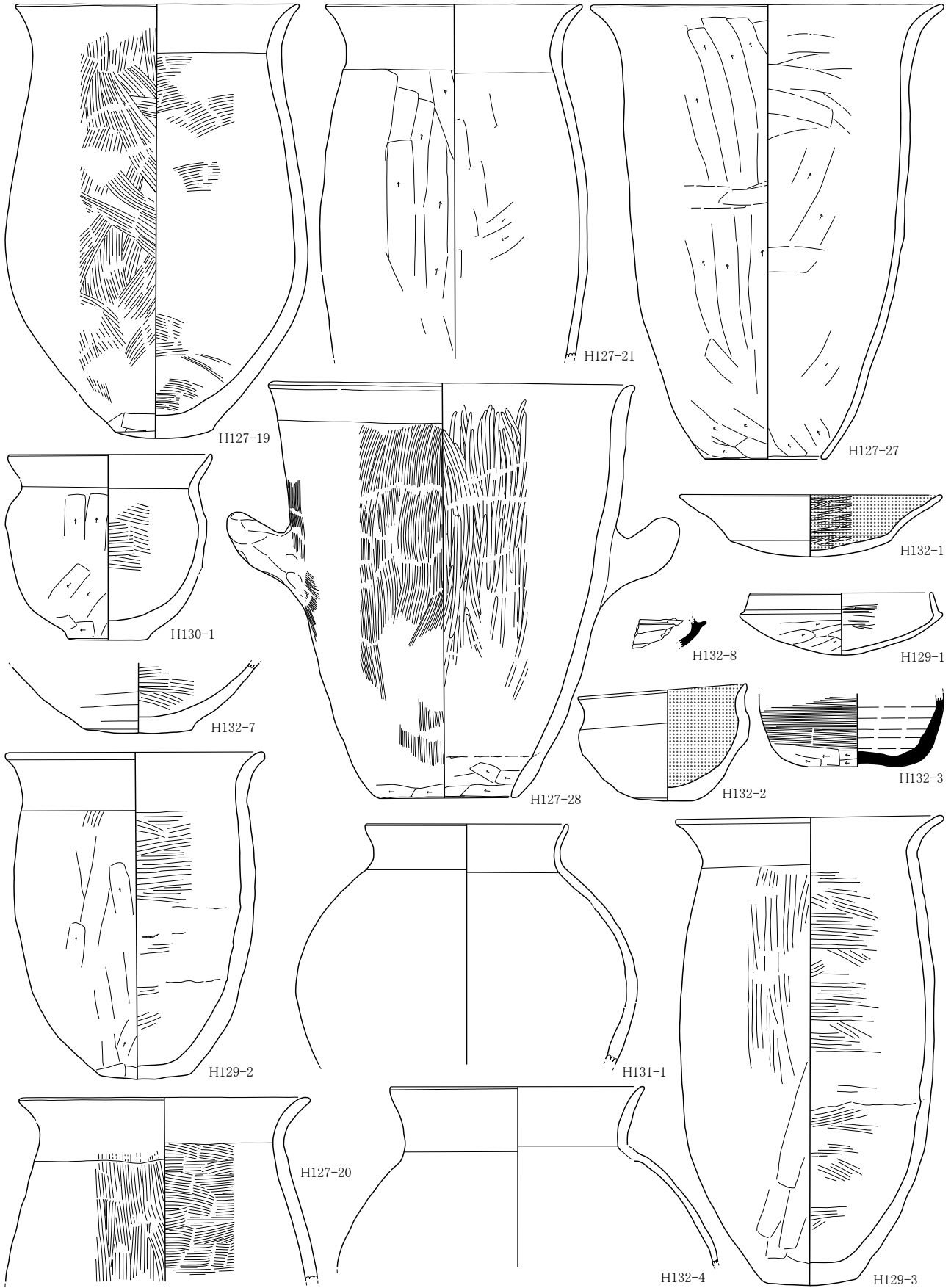

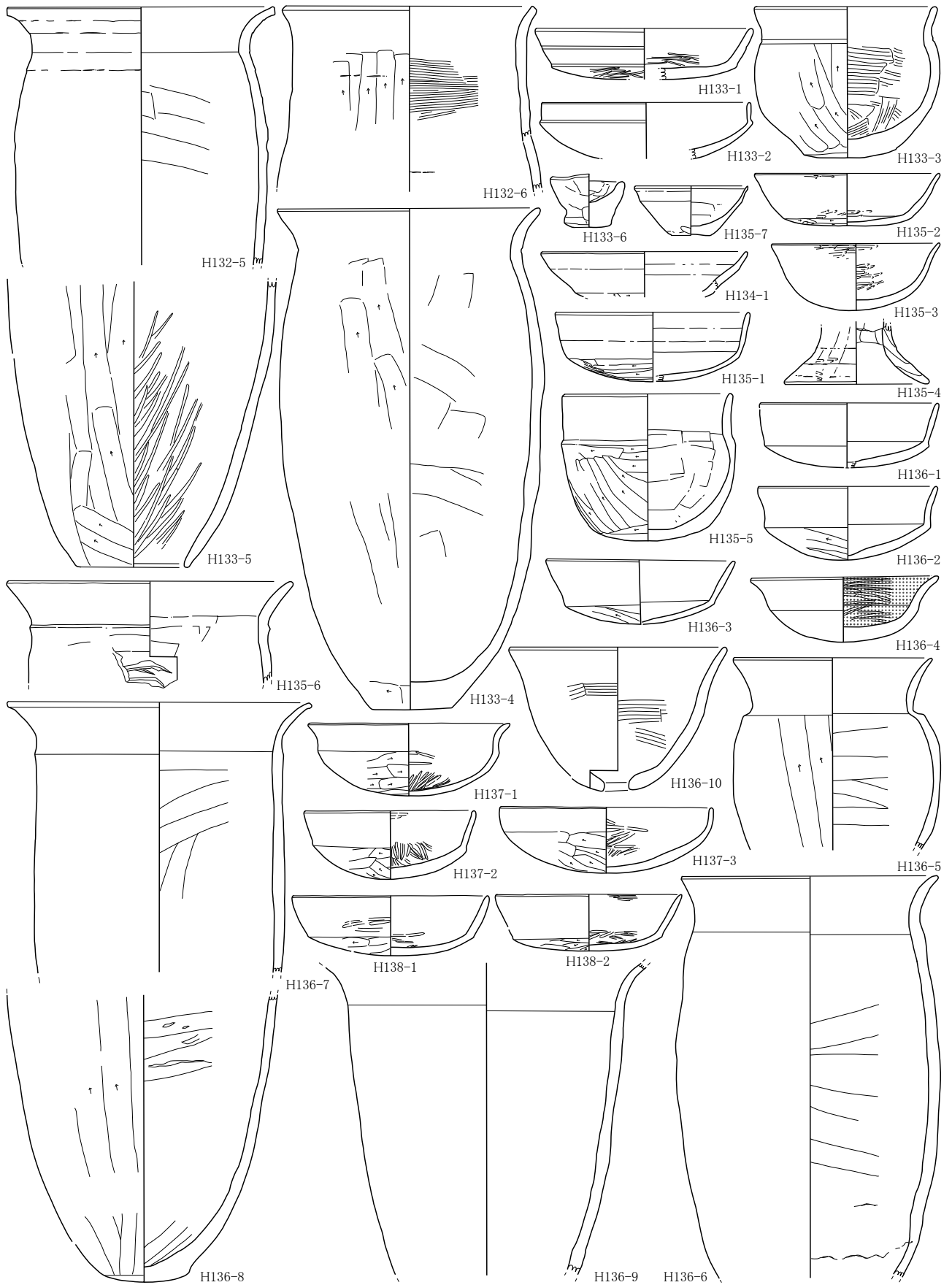

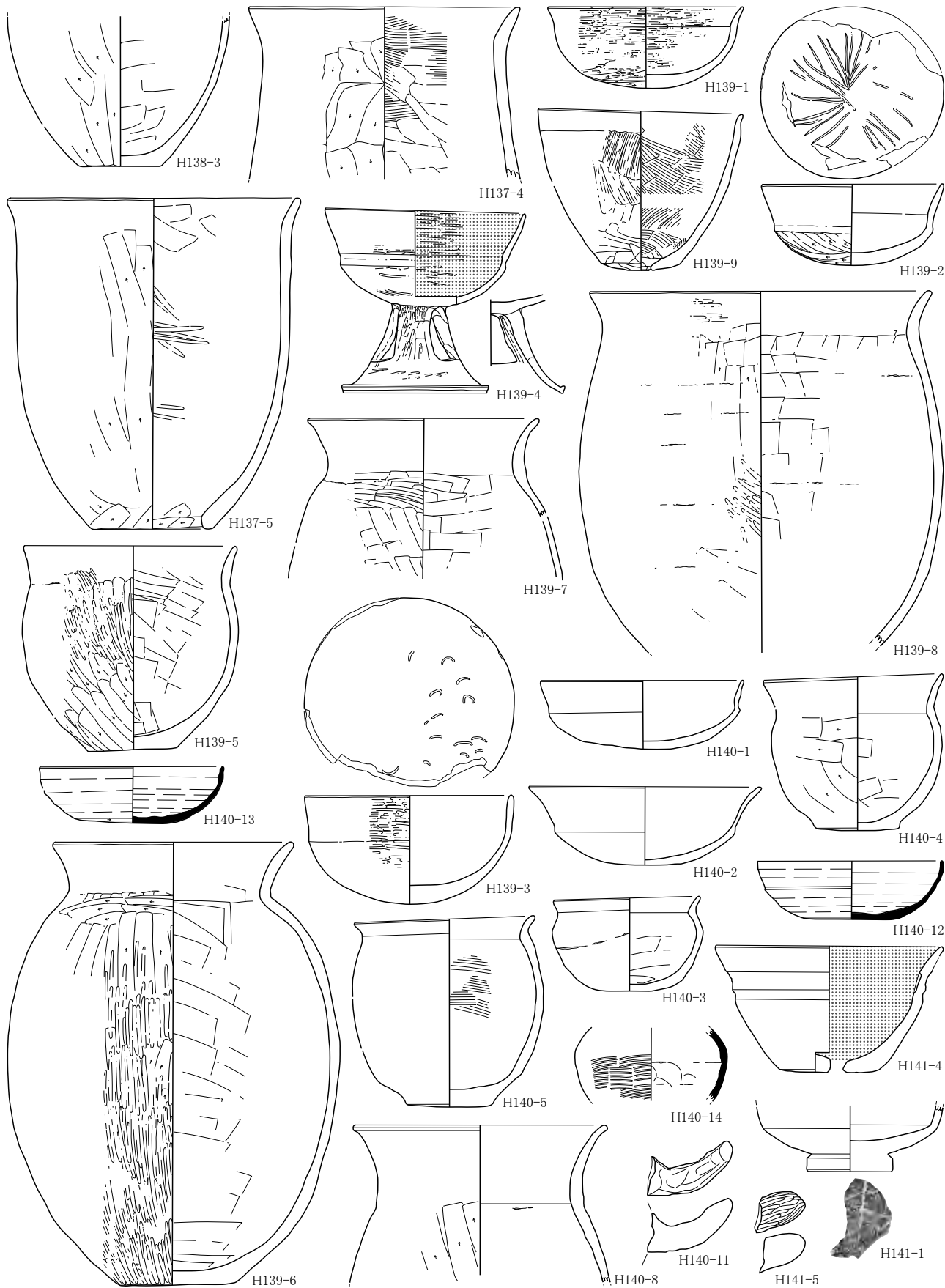

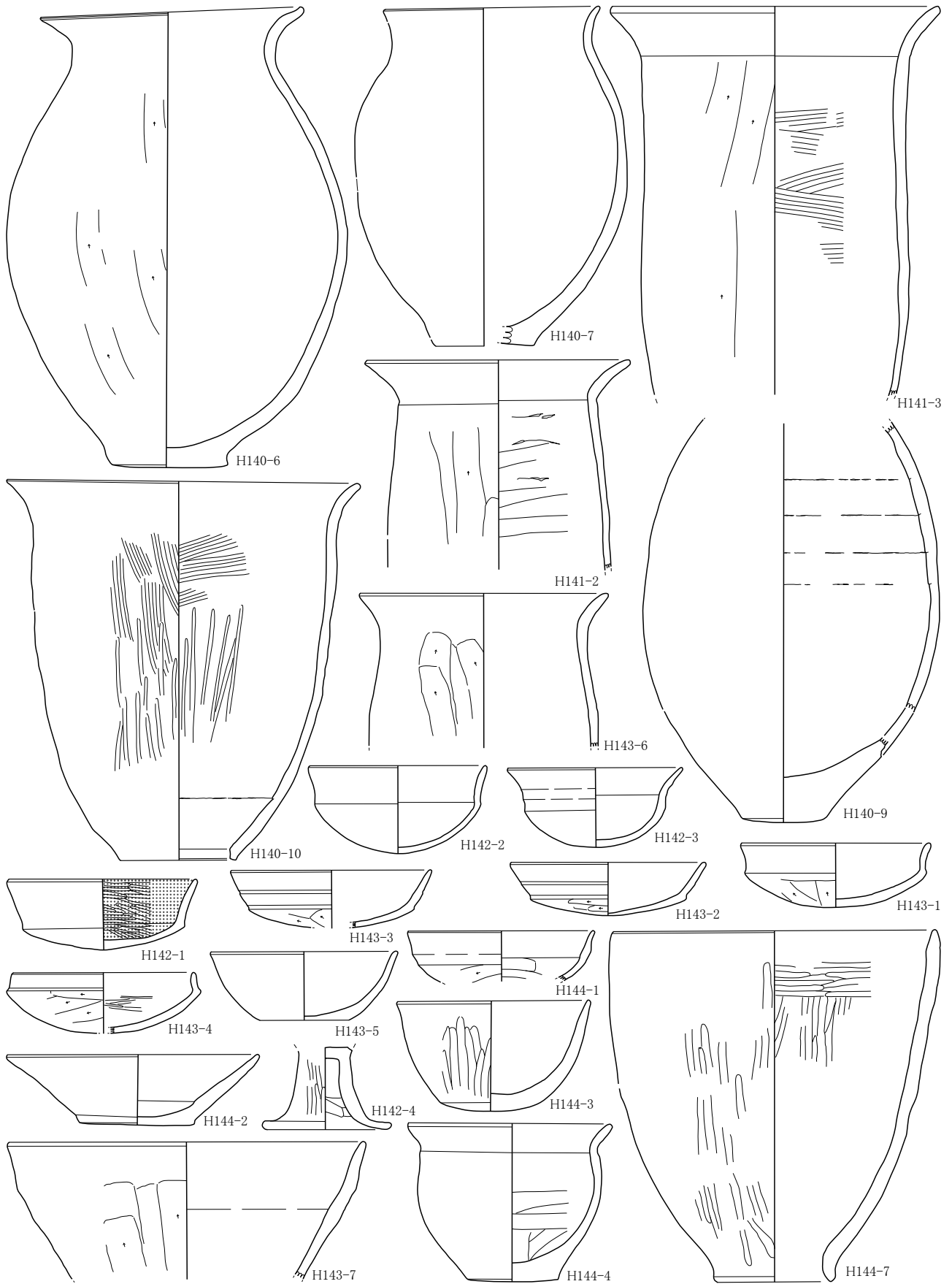

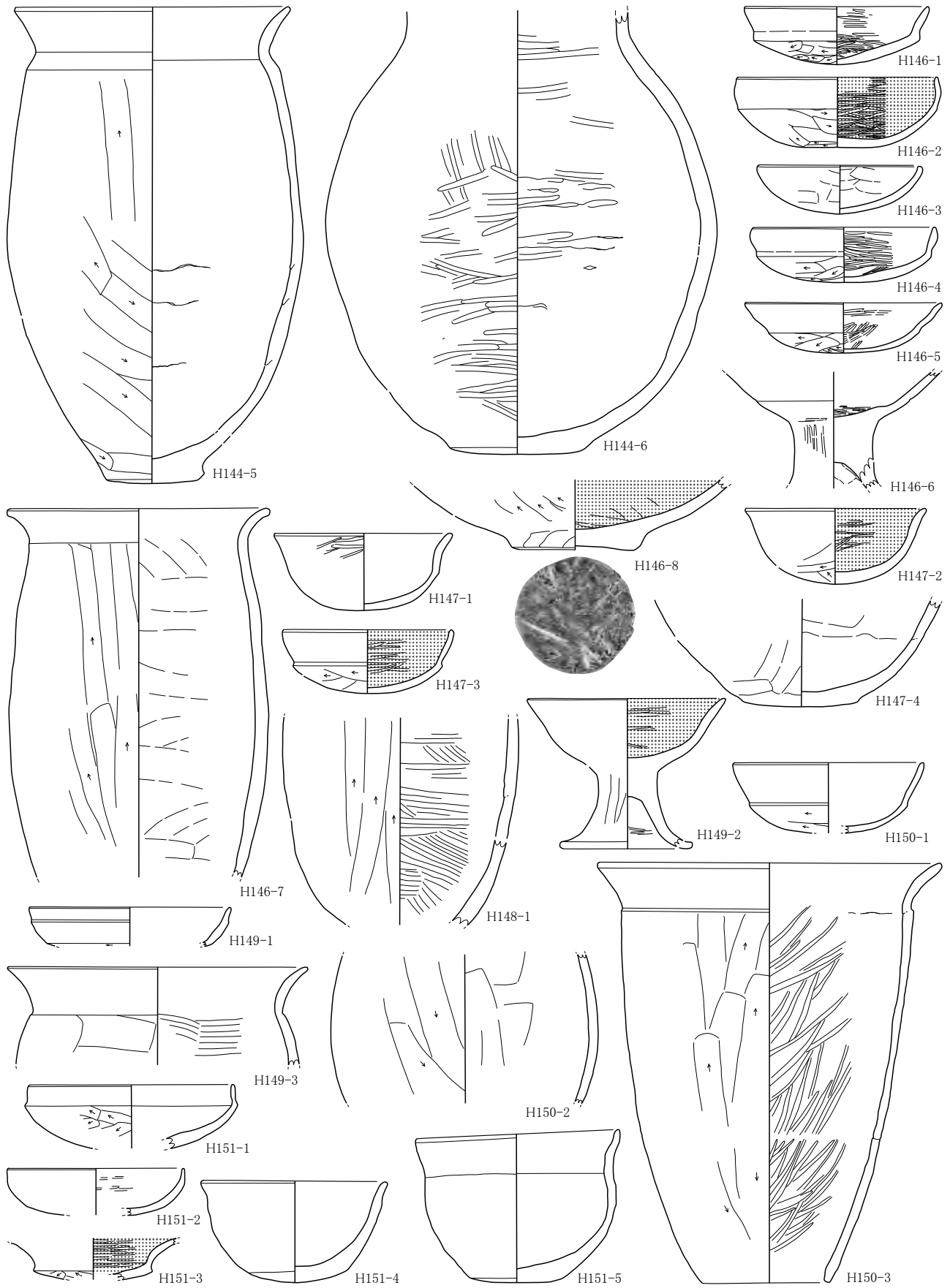

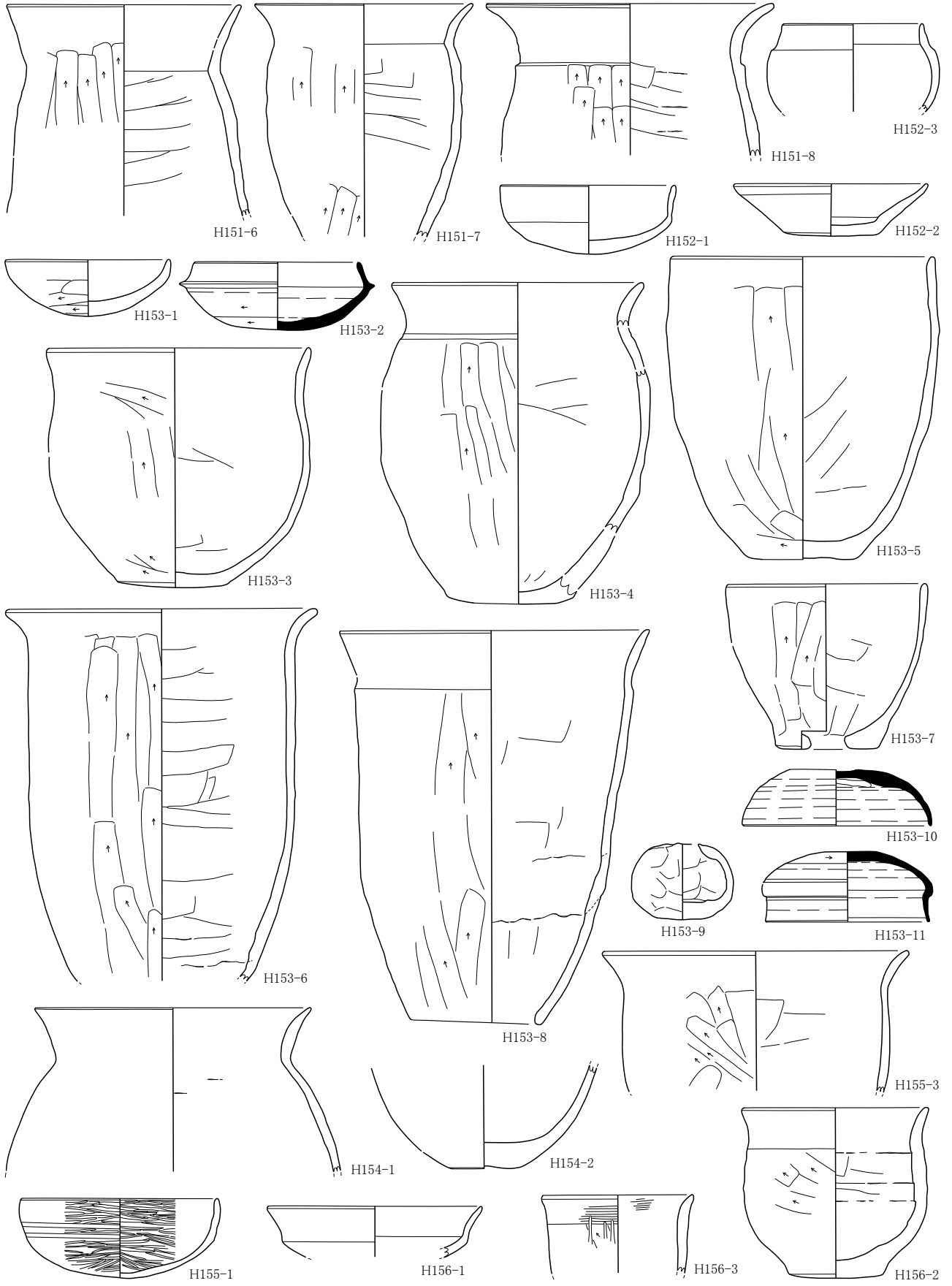

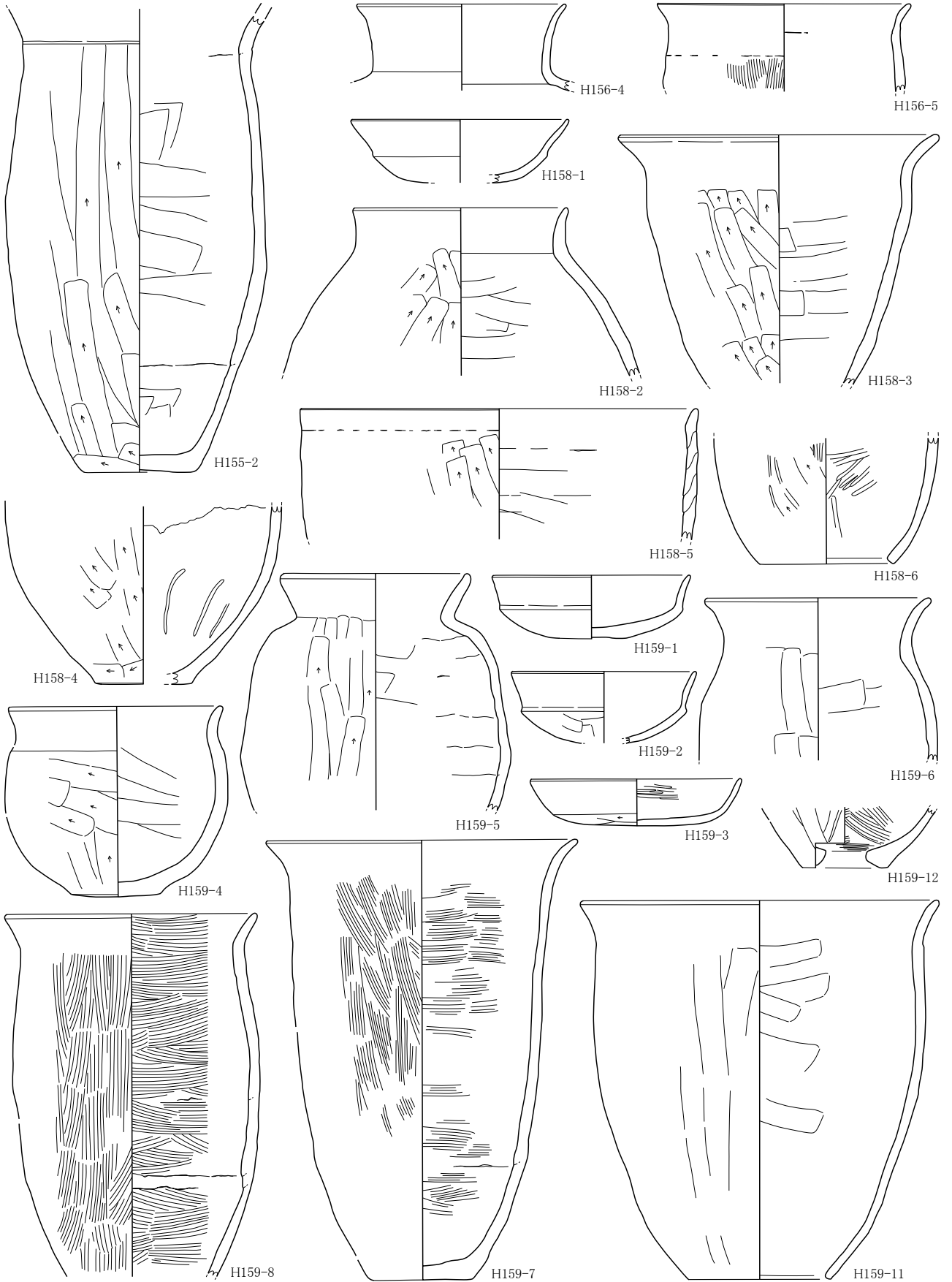

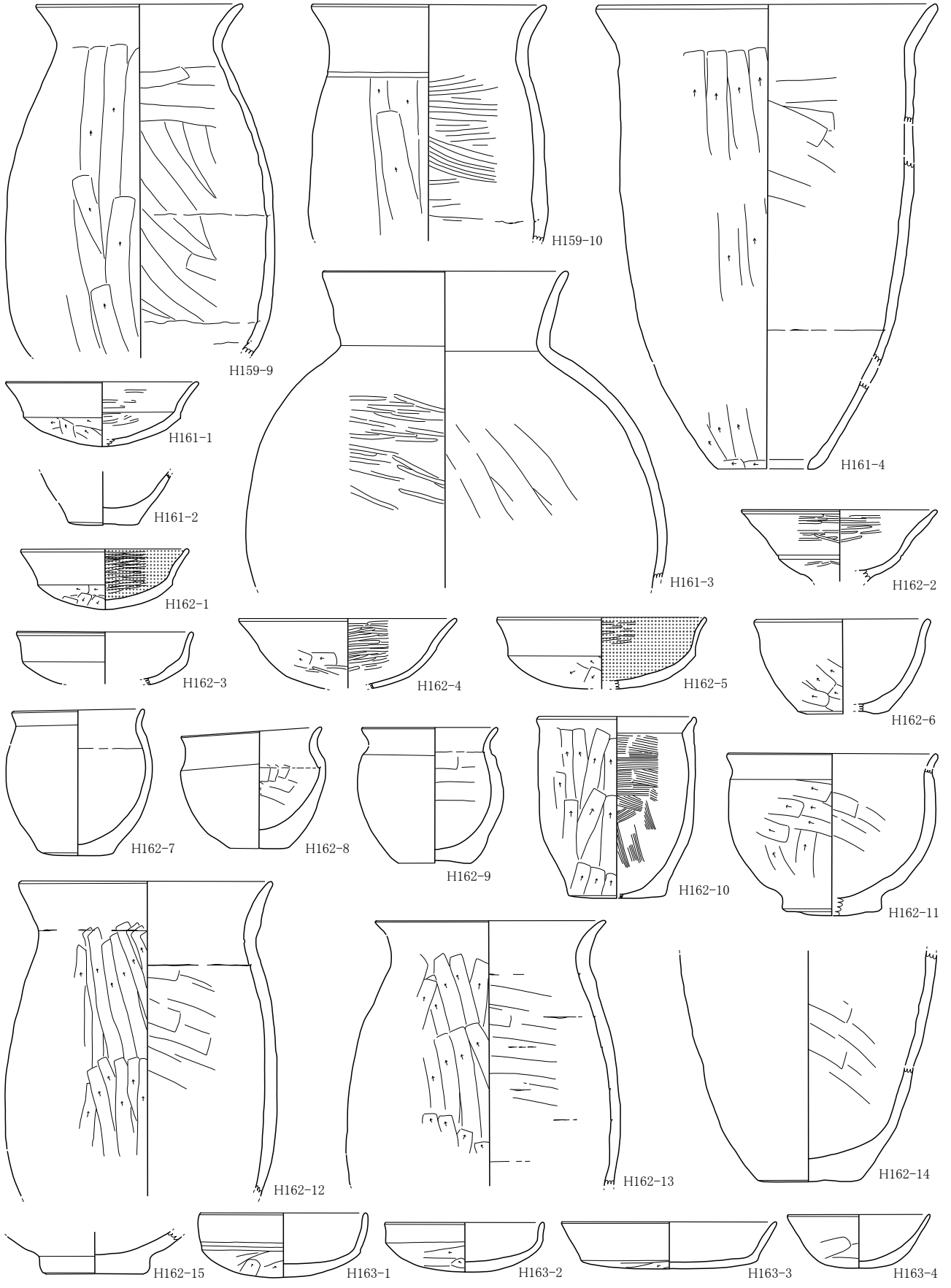

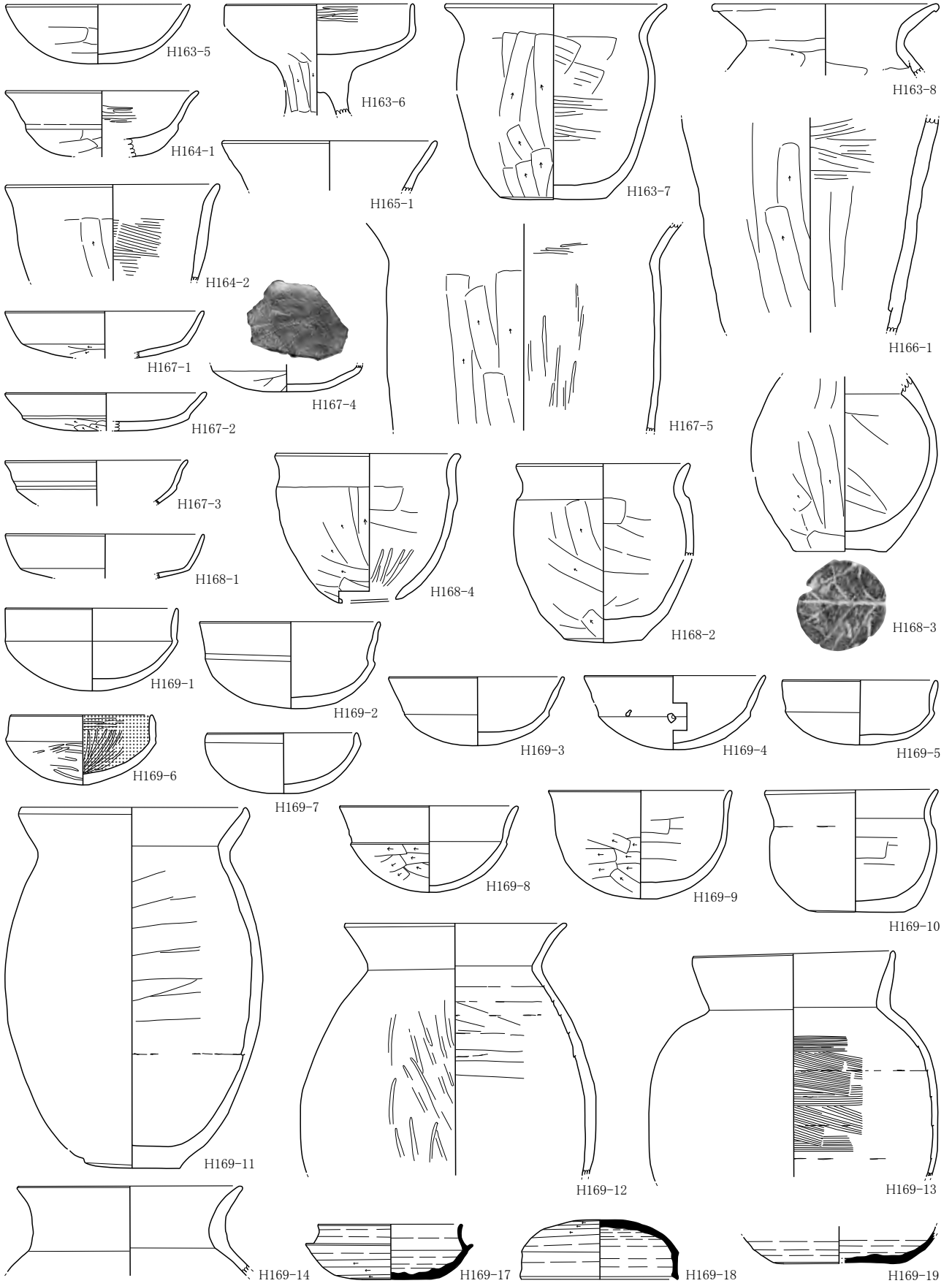

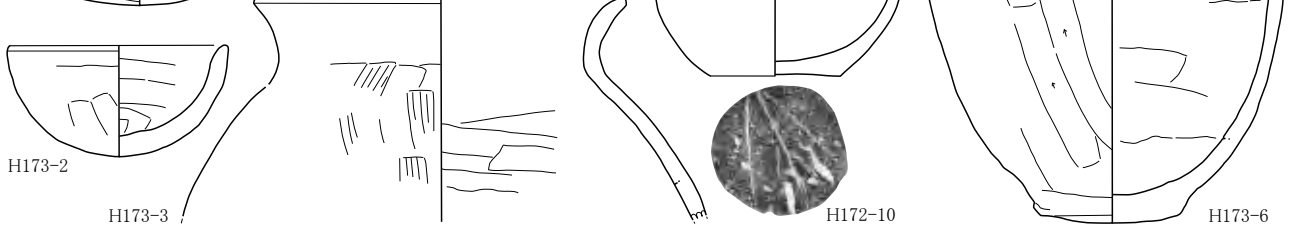
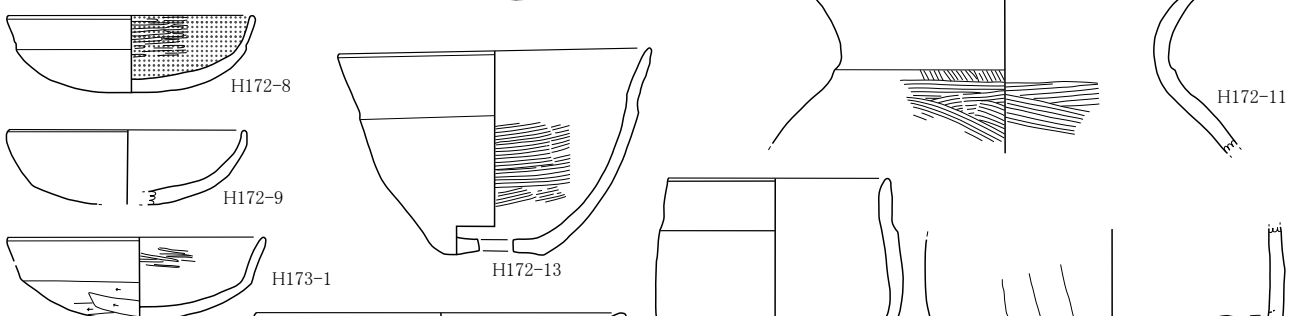
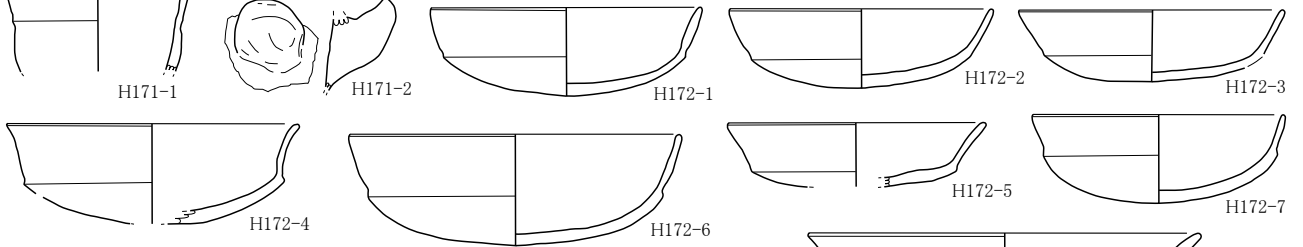
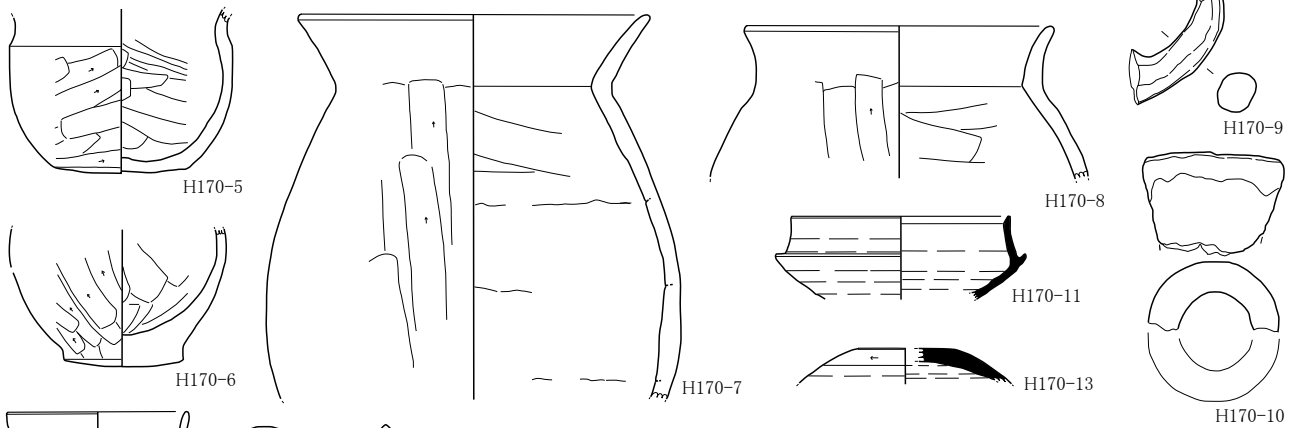
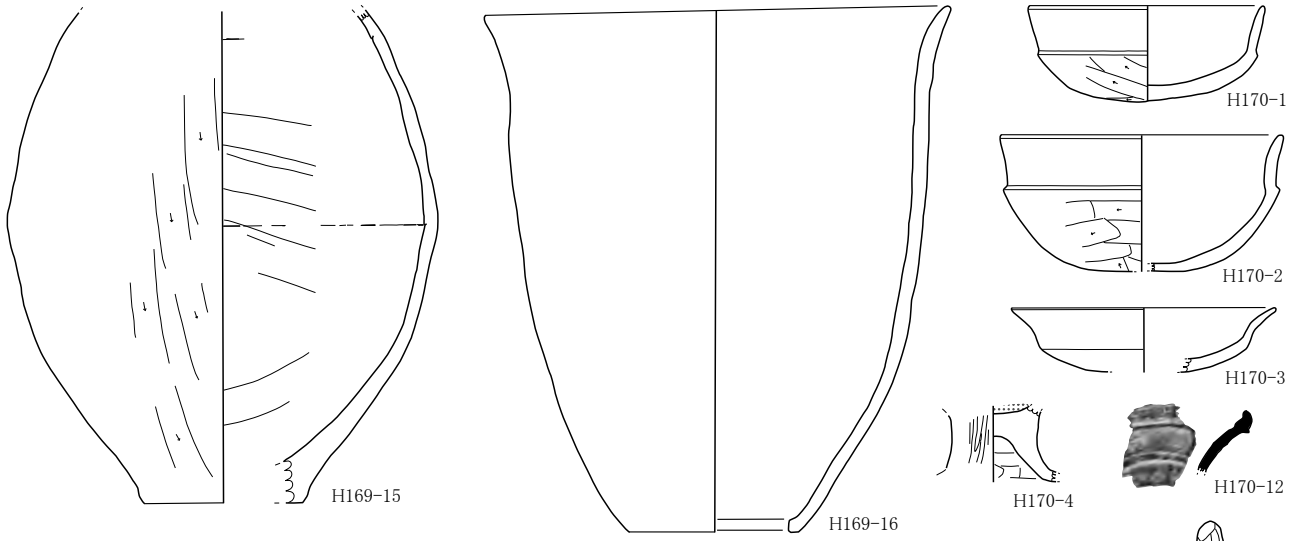

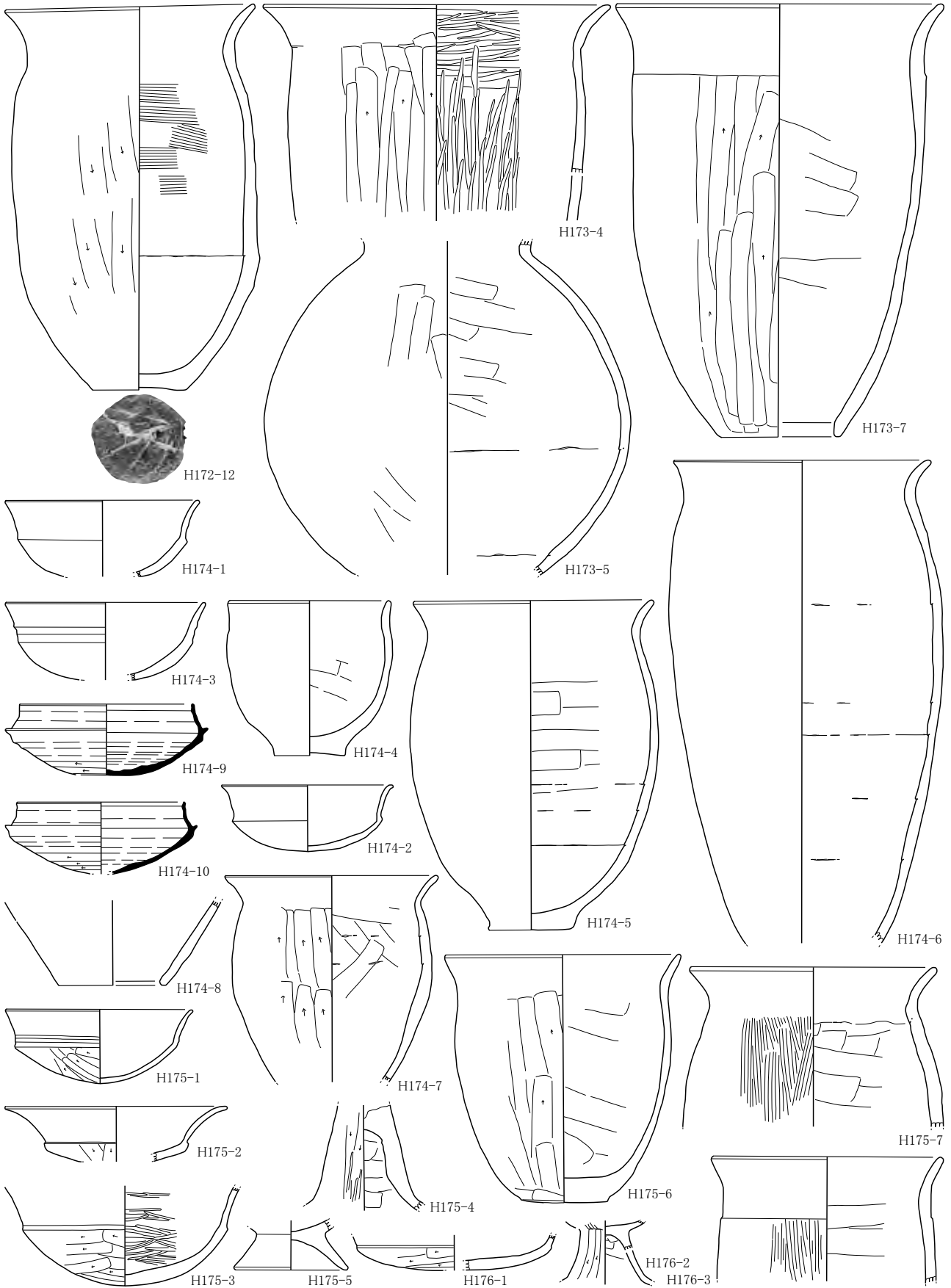

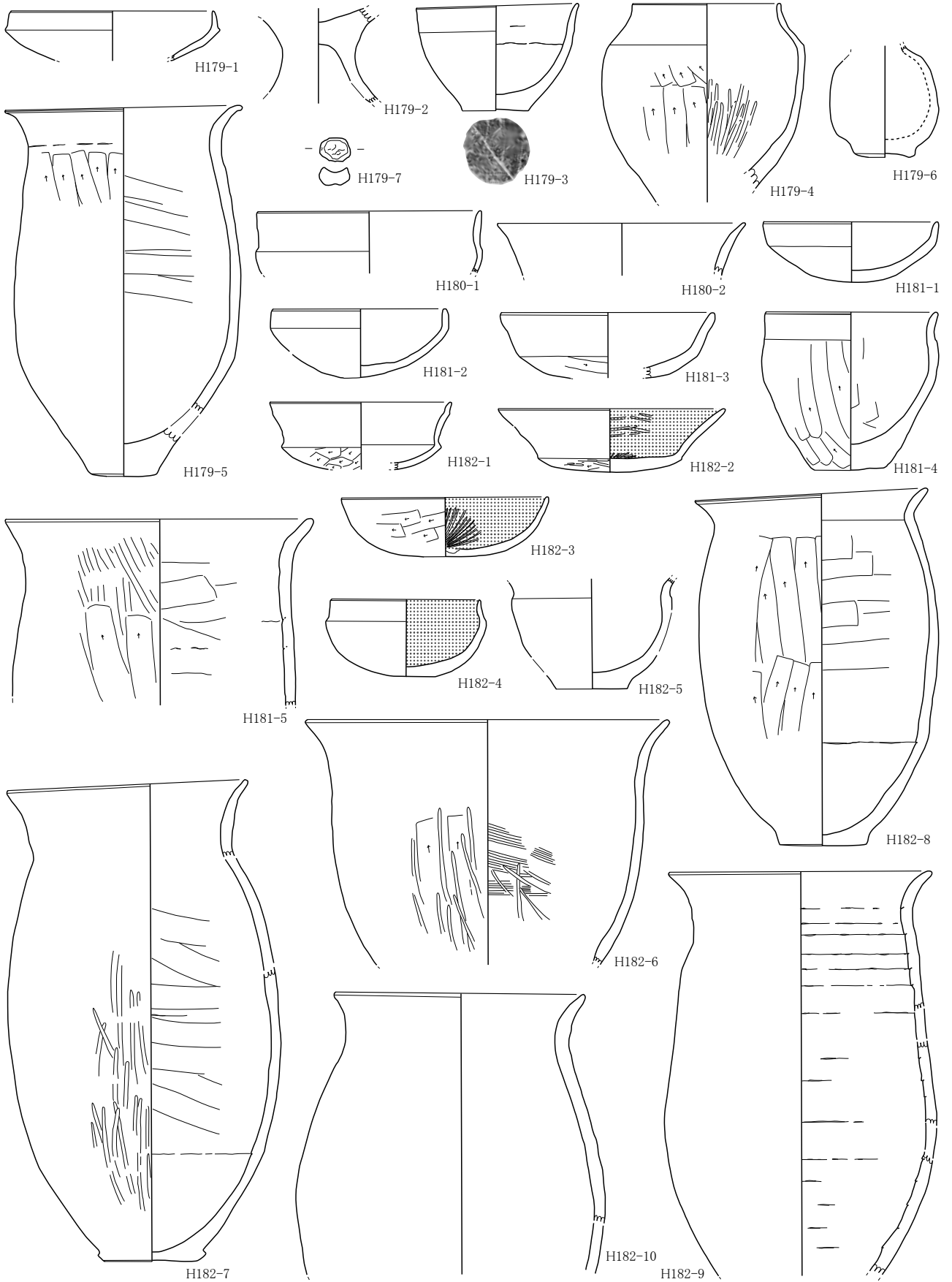

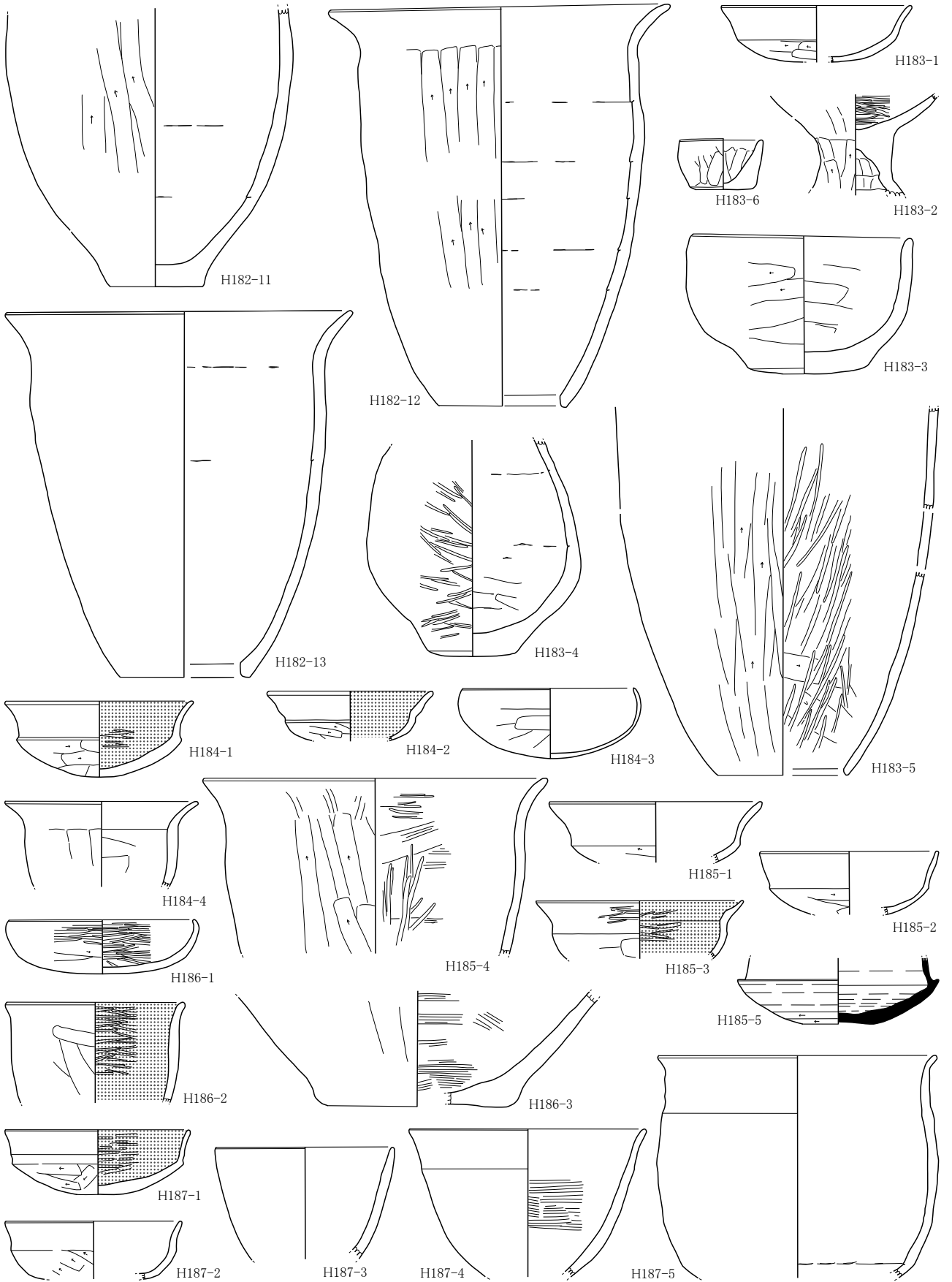

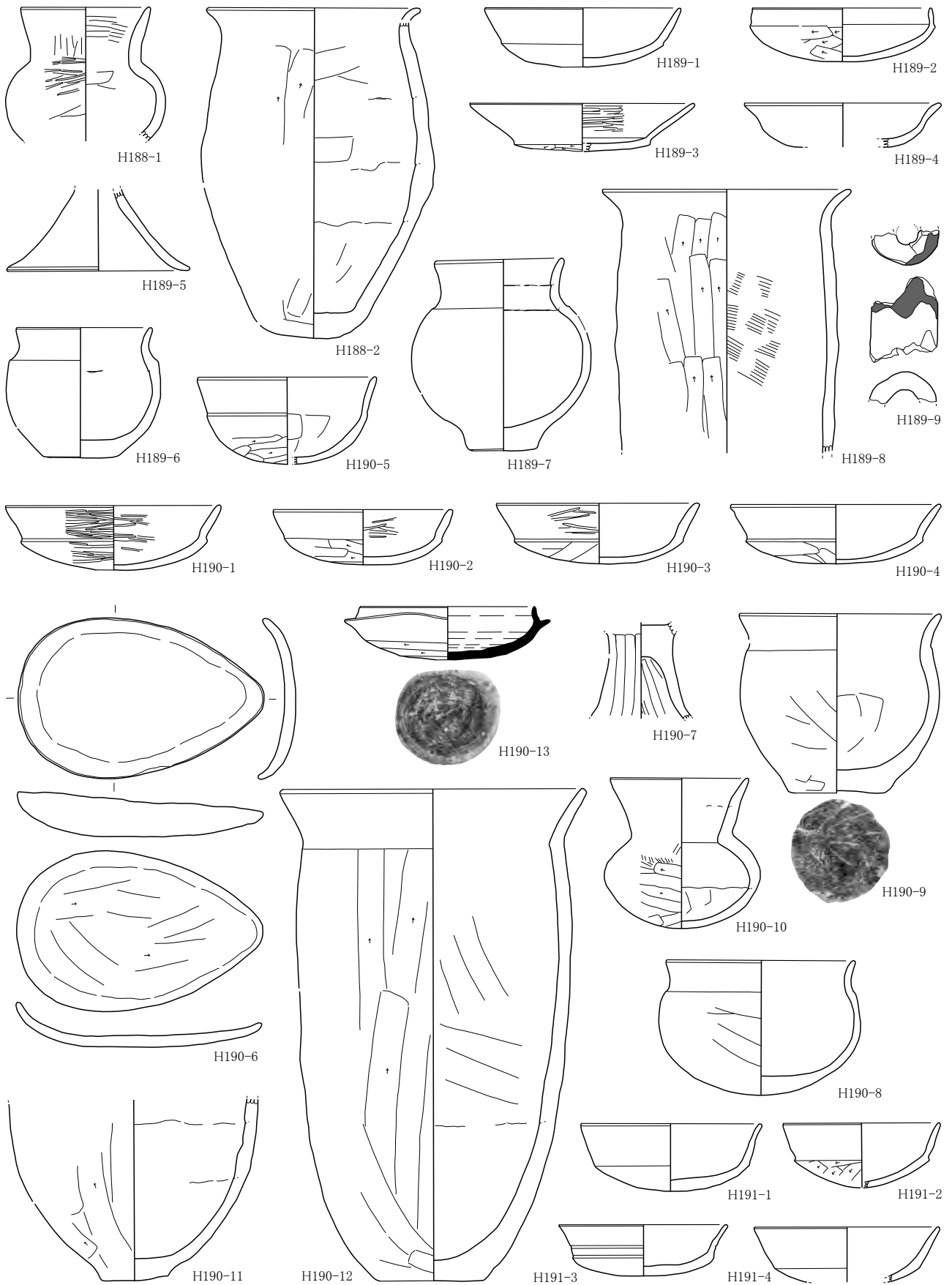

■ 一率化範圍

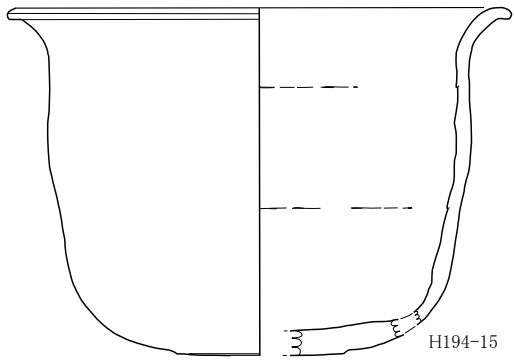

H194-15

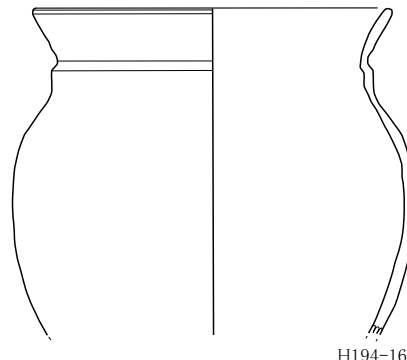

H194-16

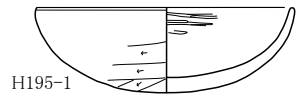

H195-1

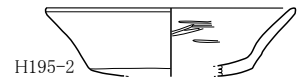

H195-2

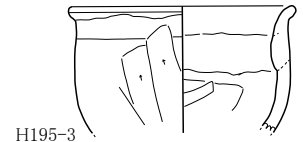

H195-3

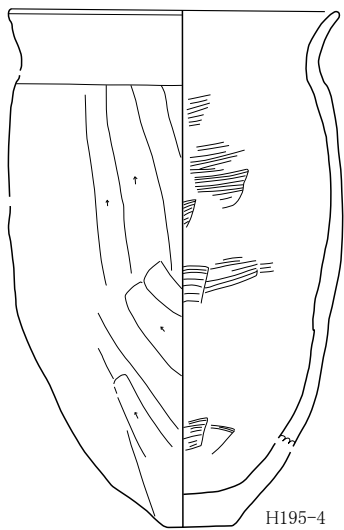

H195-4

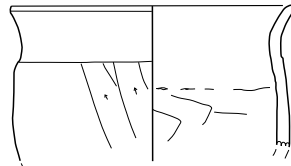

H195-6

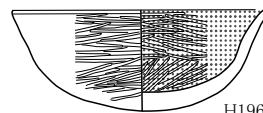

H196-1

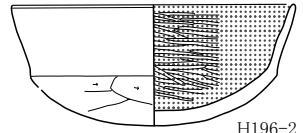

H196-2

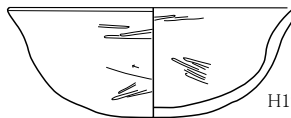

H196-3

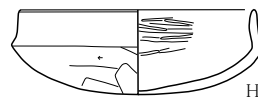

H196-4

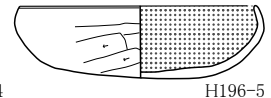

H196-5

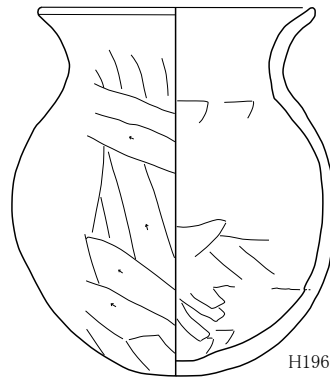

H196-8

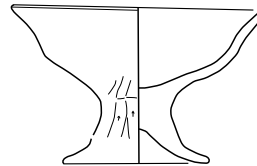

H196-6

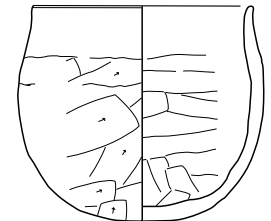

H196-7



H196-9

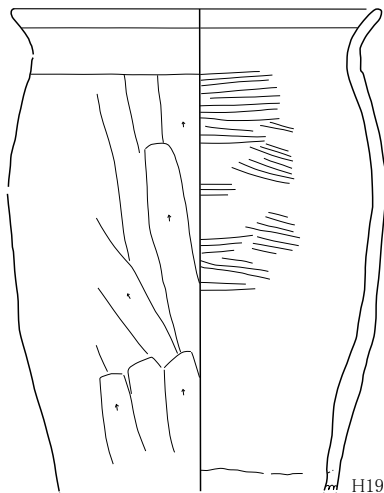

H195-5

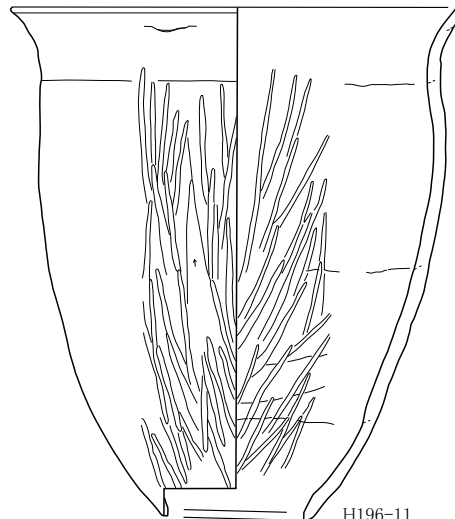

H196-11

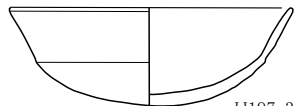

H197-3

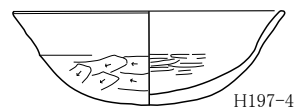

H197-4

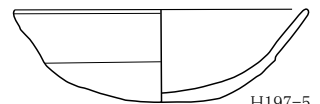

H197-5

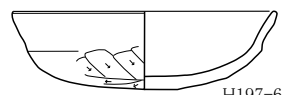

H197-6

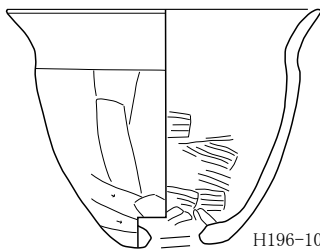

H196-10

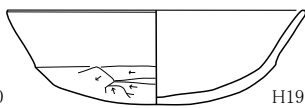

H197-1

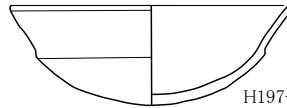

H197-2

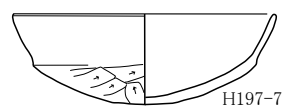

H197-7

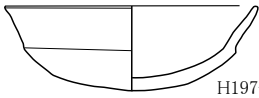

H197-8

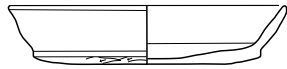

H197-10

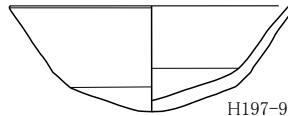

H197-9

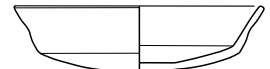

H197-11

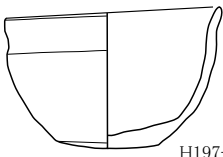

H197-12

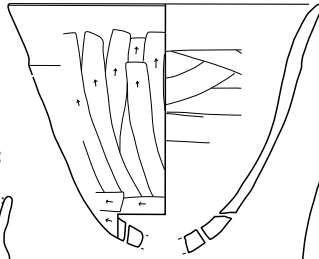

H197-13

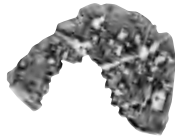

H197-21

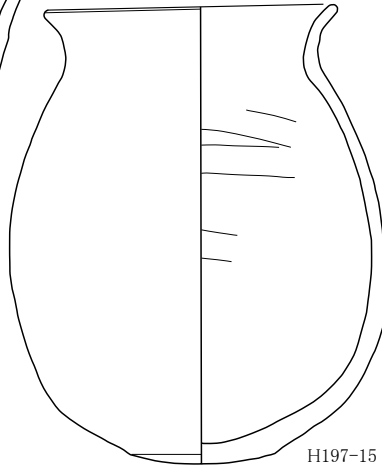

H197-15

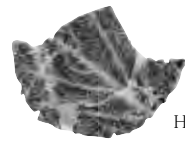
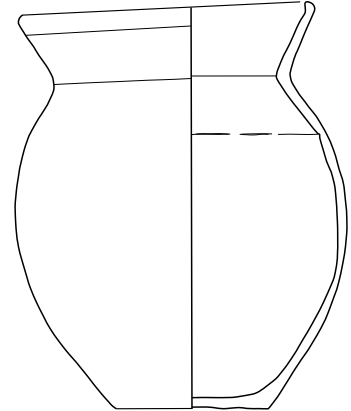

H197-16

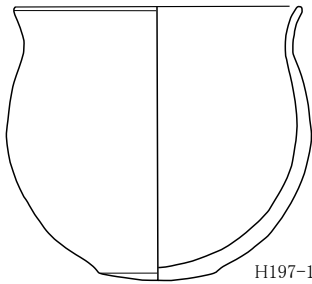

H197-14

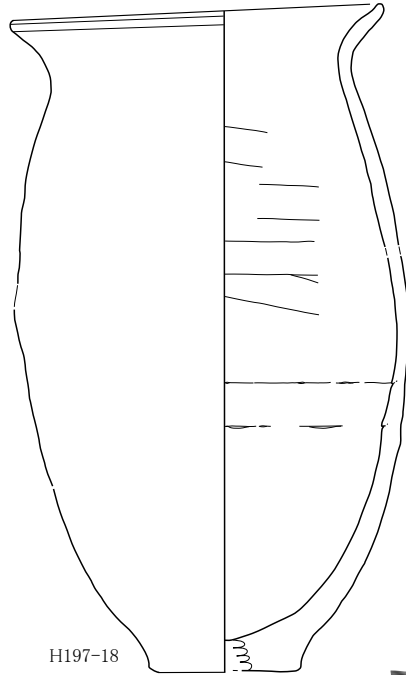

H197-18

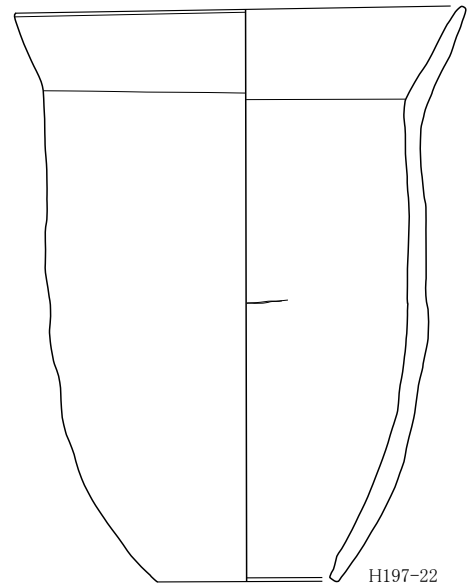

H197-22

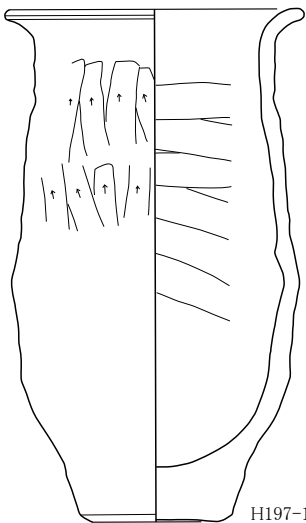

H197-17

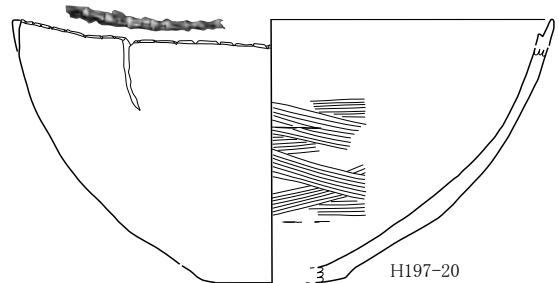

H197-20

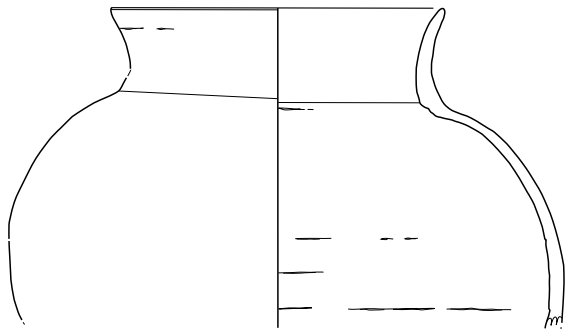

H197-19

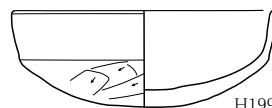

H199-1

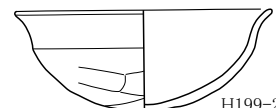

H199-2



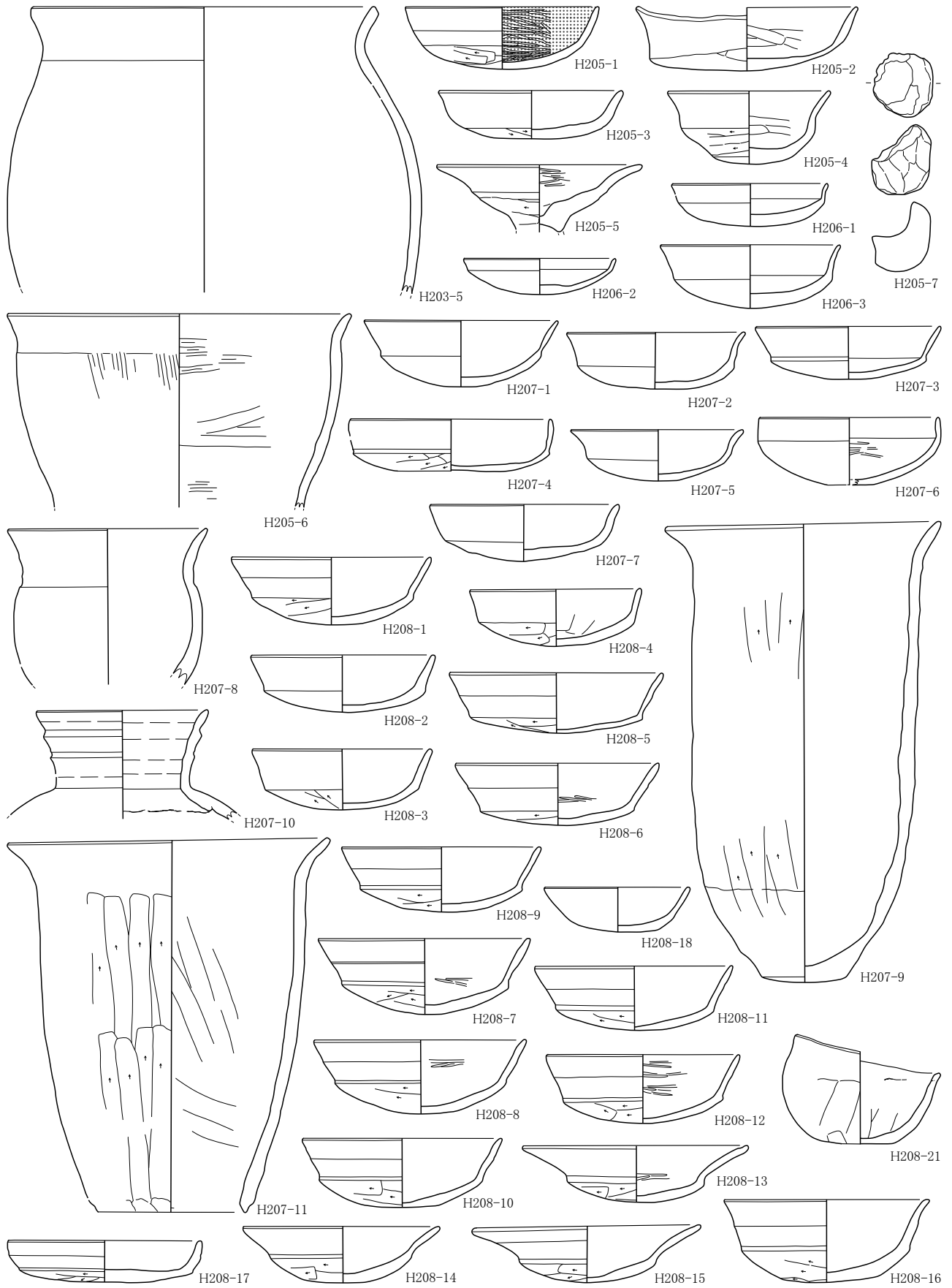

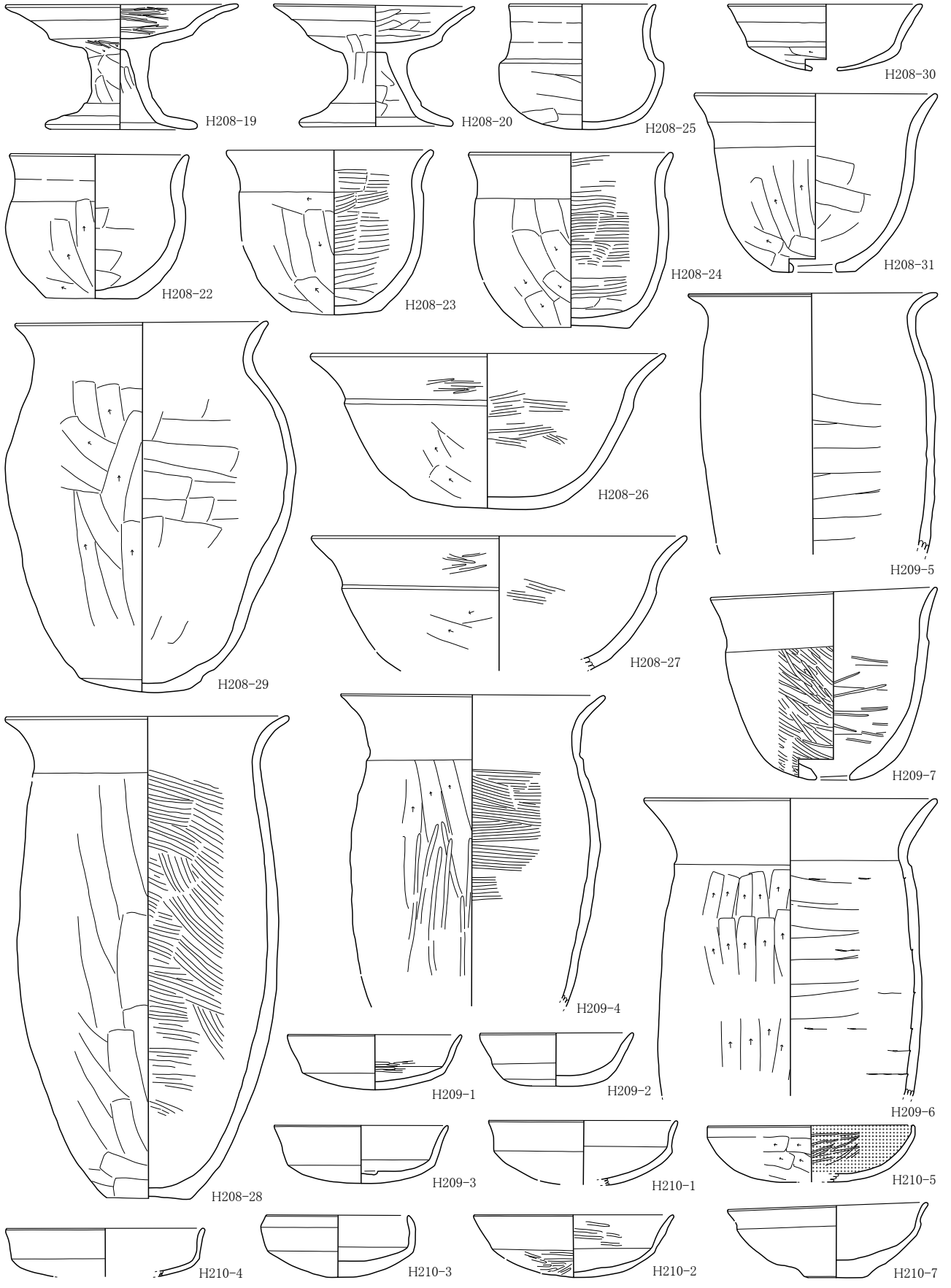

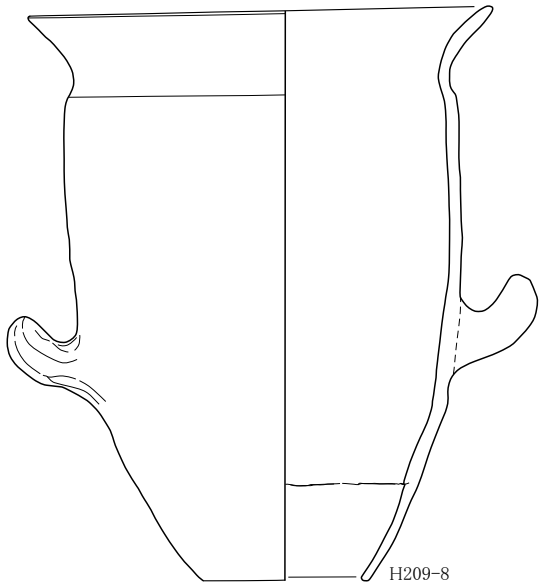

H209-8

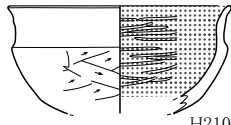

H210-6

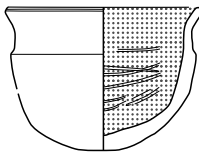

H210-8

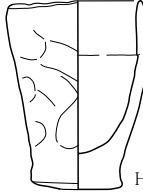

H210-10

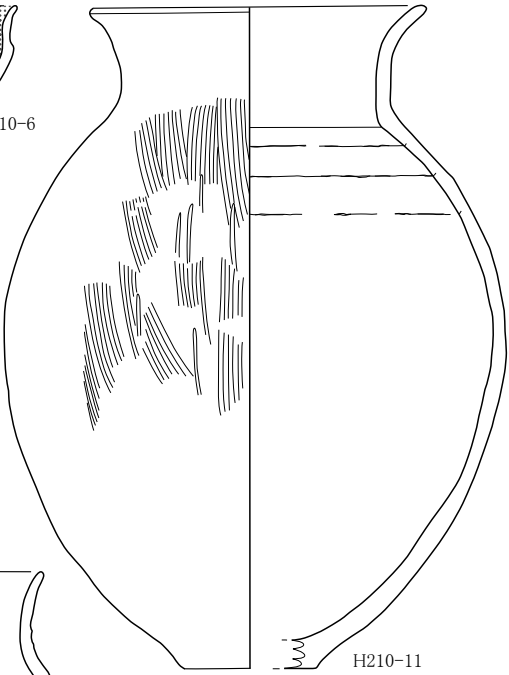

H210-11

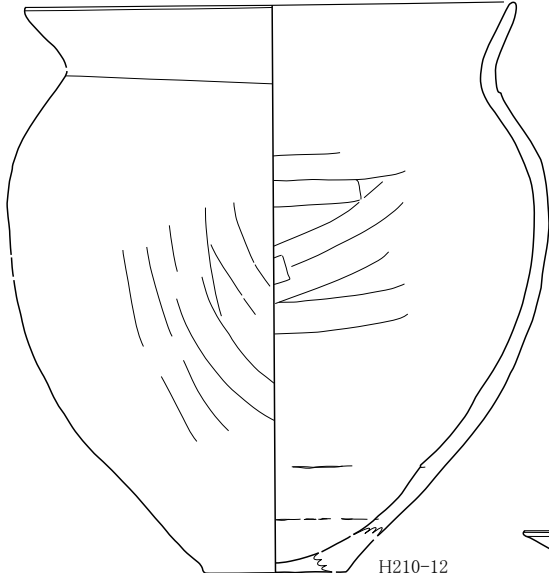

H210-12

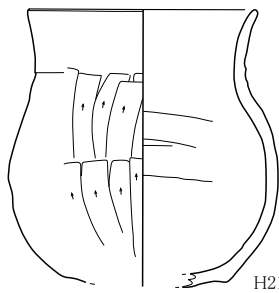

H210-9

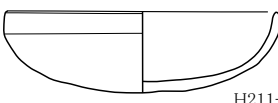

H211-1

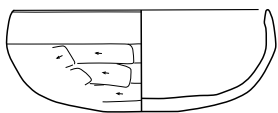

H211-2

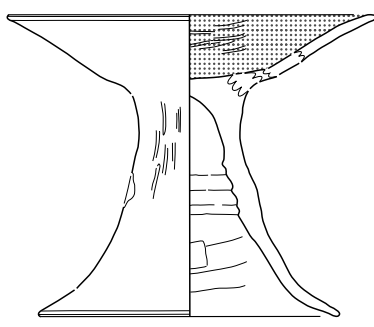

H211-3

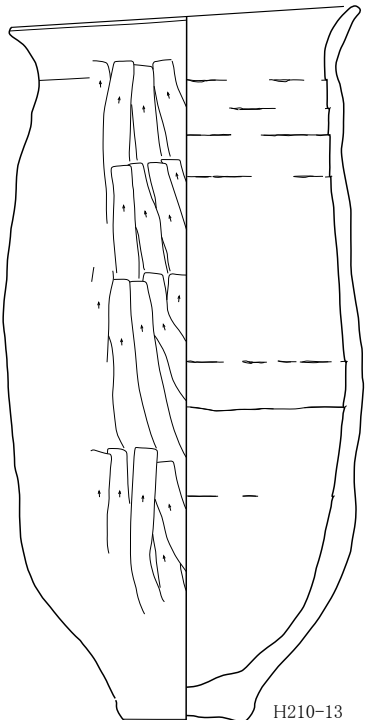

H210-13

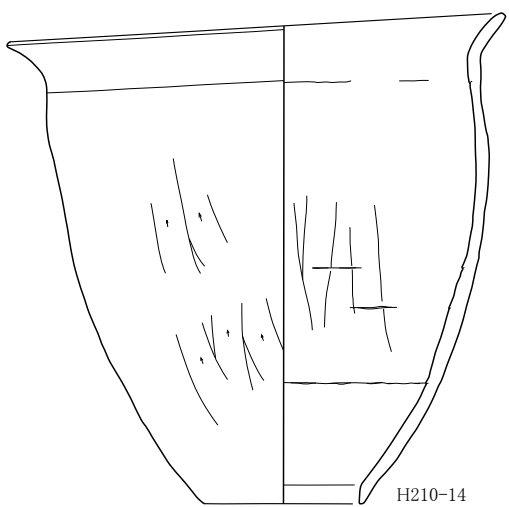

H210-14

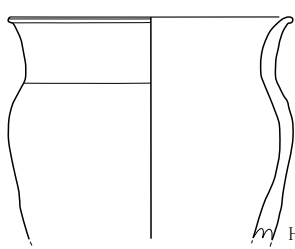

H211-5

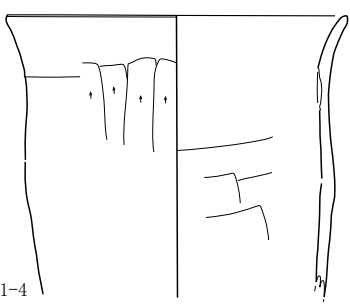

H211-4

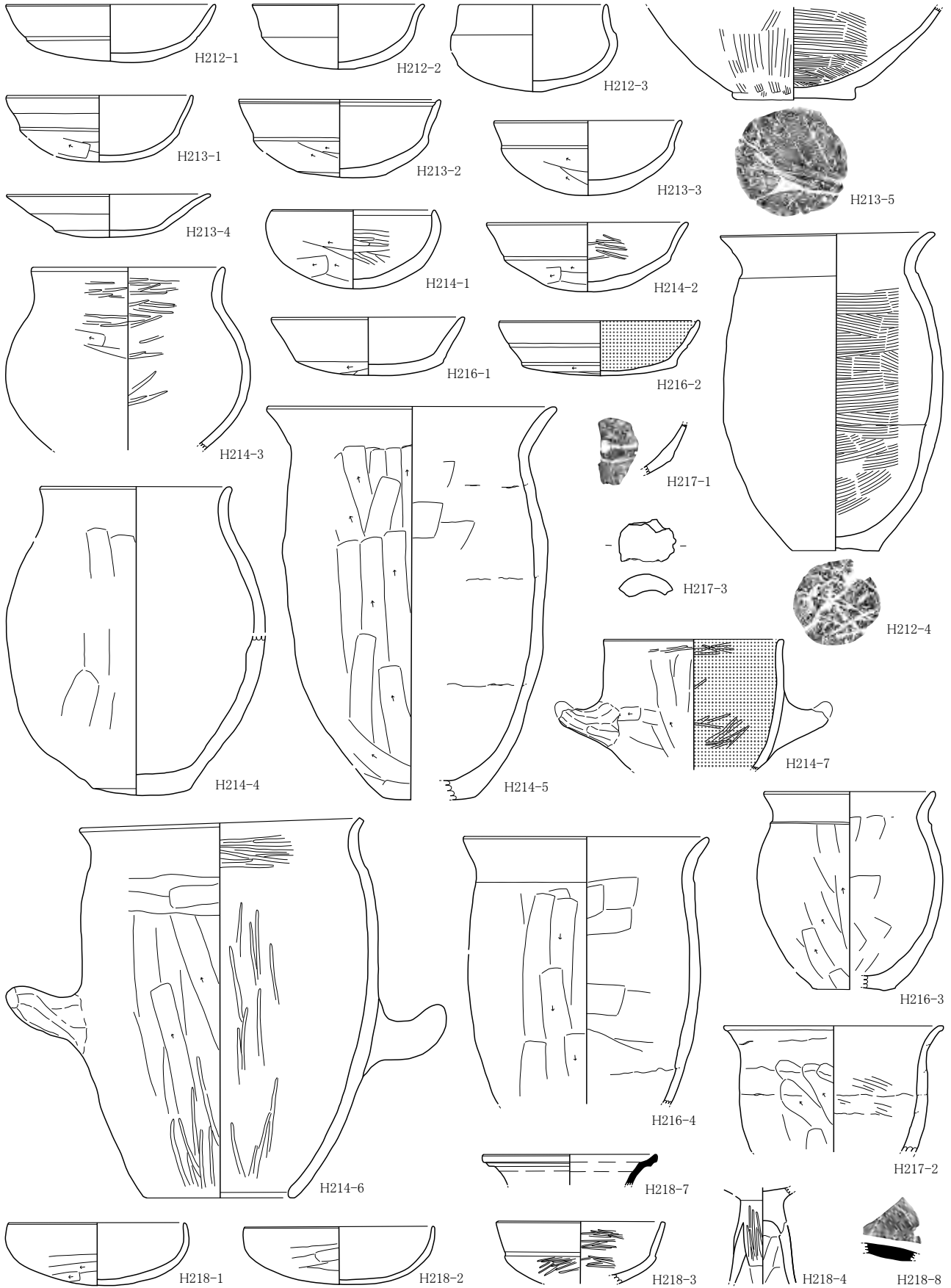

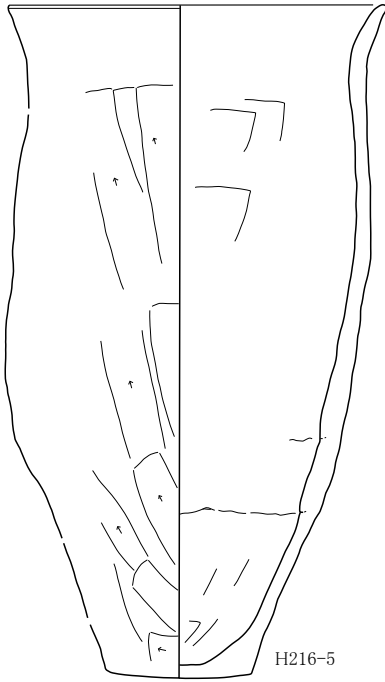

H216-5

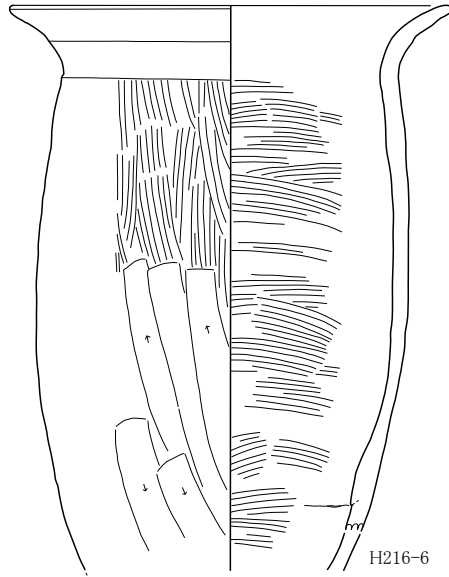

H216-6

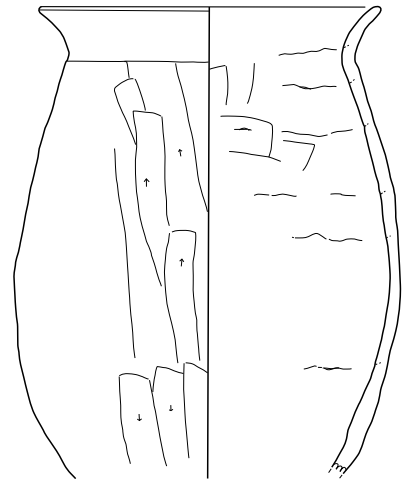

H218-5

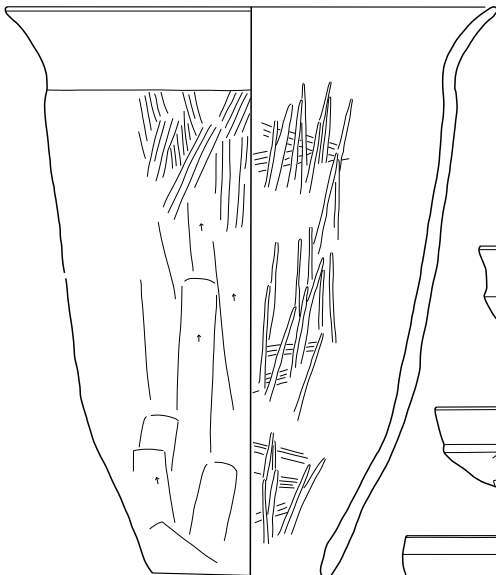

H216-7

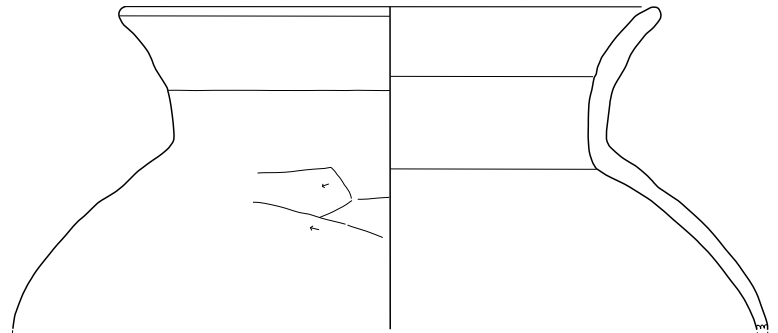

H218-6

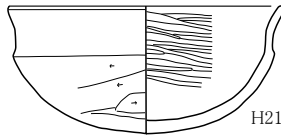

H219-1

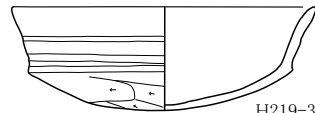

H219-3



H219-6

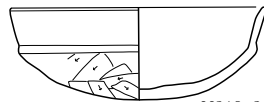

H219-2

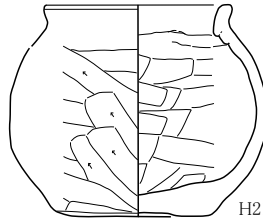

H219-4

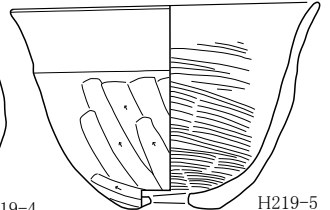

H219-5

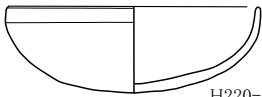

H220-1

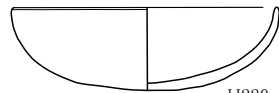

H220-4

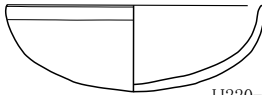

H220-3

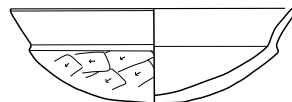

H220-6

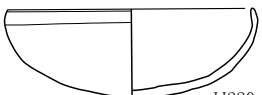

H220-5

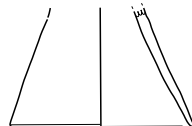

H220-11

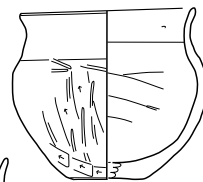

H220-15

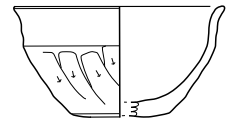

H220-13

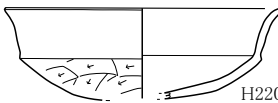

H220-8

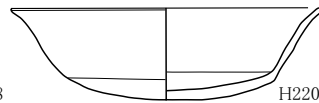

H220-9

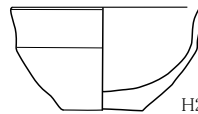

H220-12

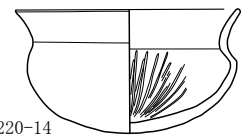

H220-14

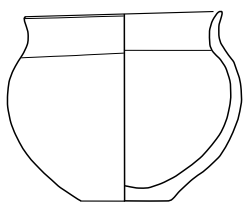

H220-16

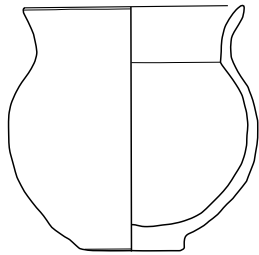

H220-17

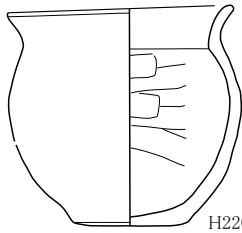

H220-18

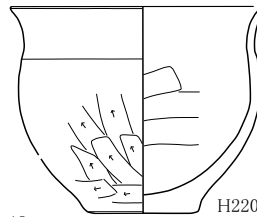

H220-19

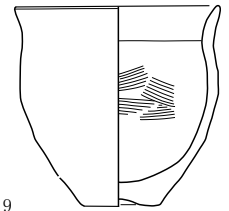

H220-21

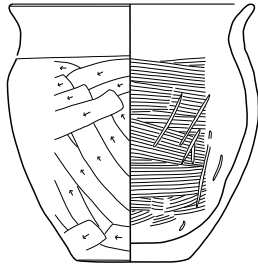

H220-22

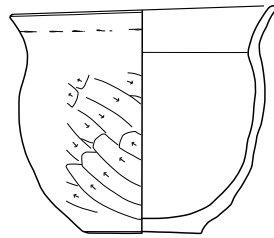

H220-20

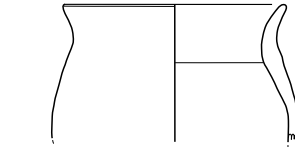

H220-23

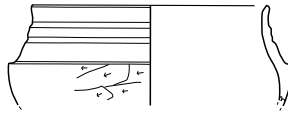

H220-24

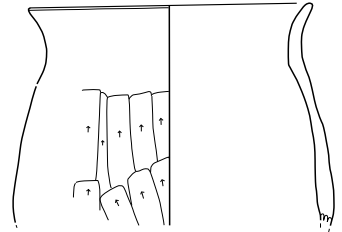

H220-31

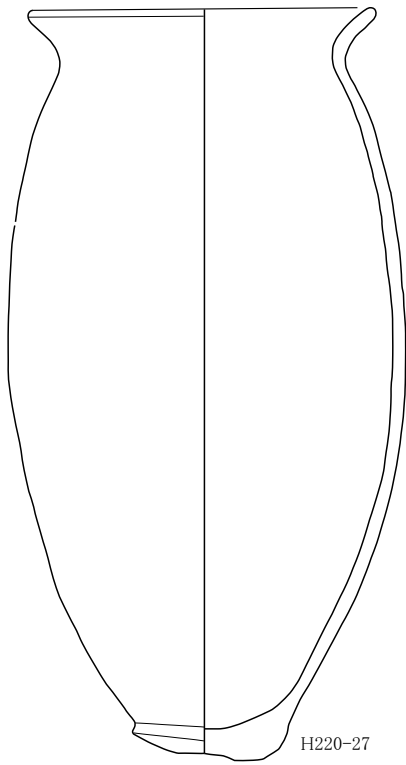

H220-27

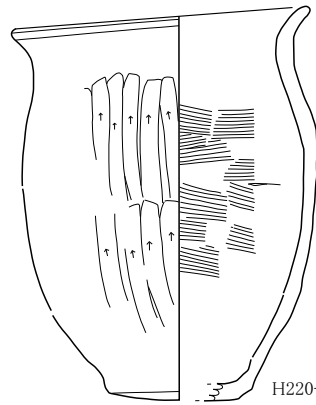

H220-25

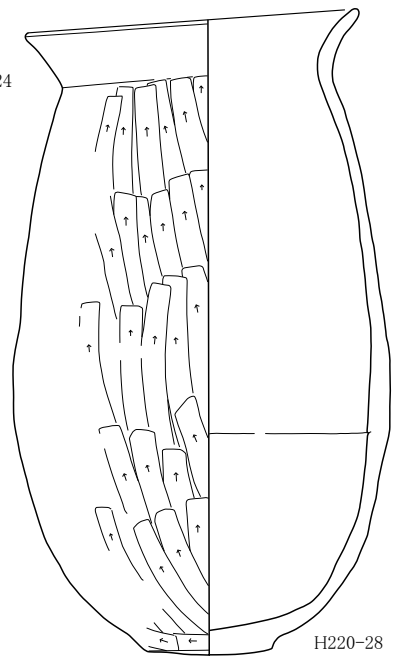

H220-28

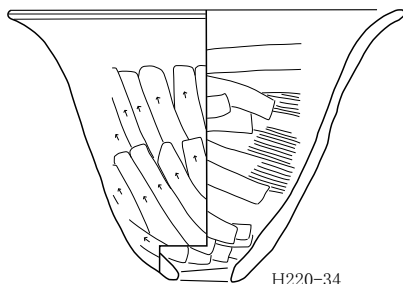

H220-34

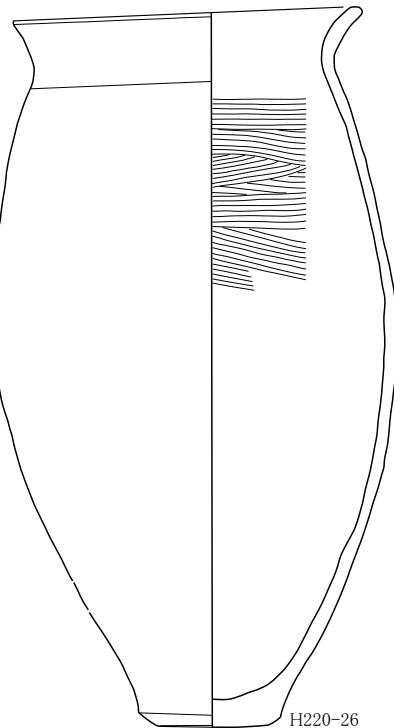

H220-26

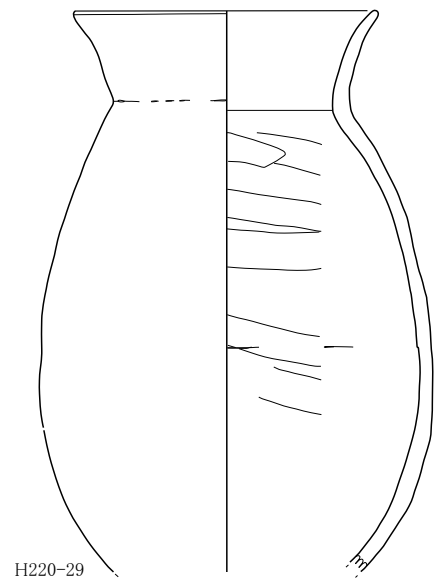

H220-29

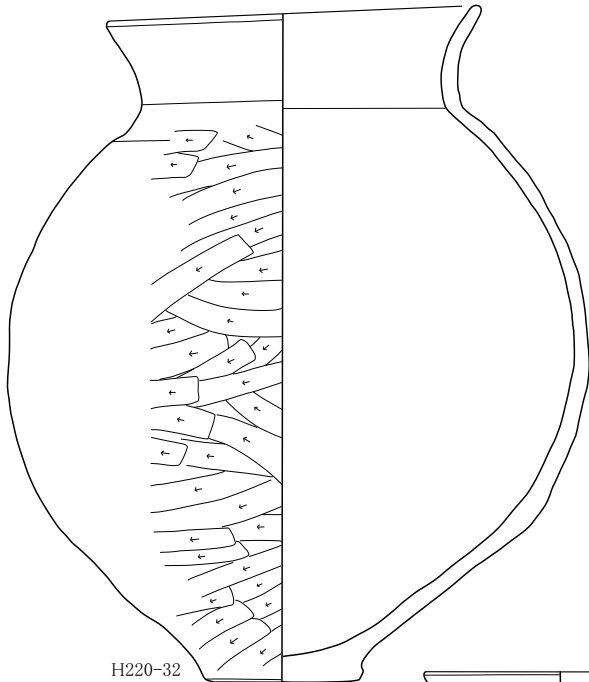

H220-32



H220-33

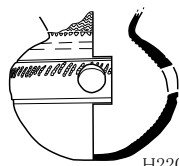

H220-35

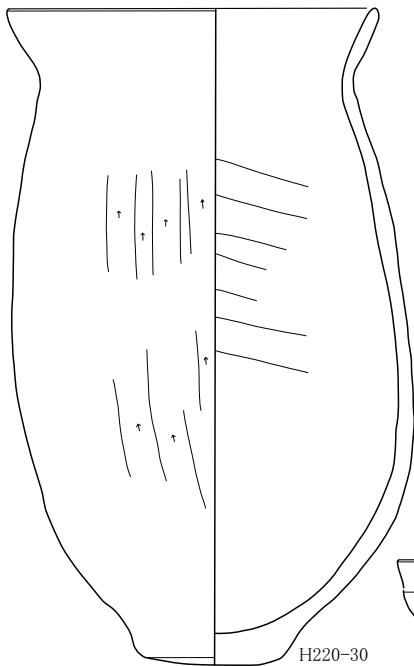

H220-30

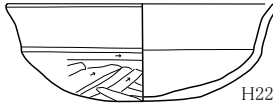

H221-1

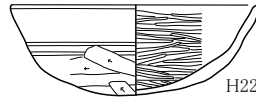

H221-2

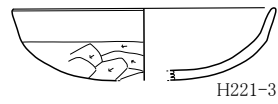

H221-3

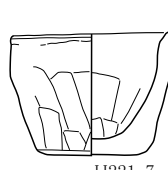

H221-7

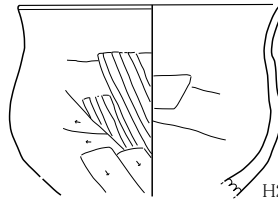

H221-4

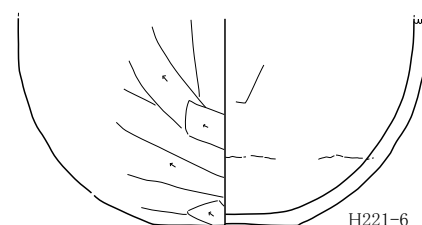

H221-6

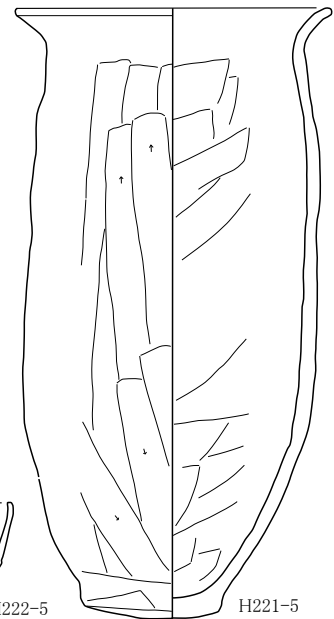

H221-5

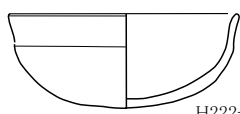

H222-3

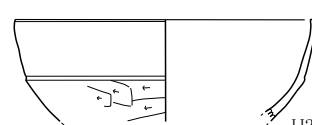

H222-5

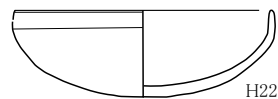

H222-1

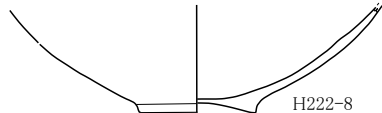

H222-8

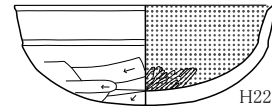

H222-1

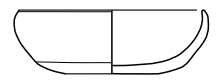

H223-2

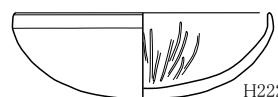

H222-2

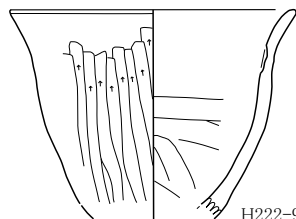

H222-9



H223-3

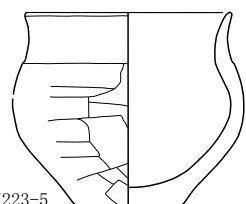

H223-5

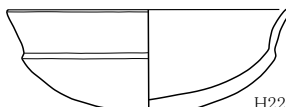

H222-4



H223-4

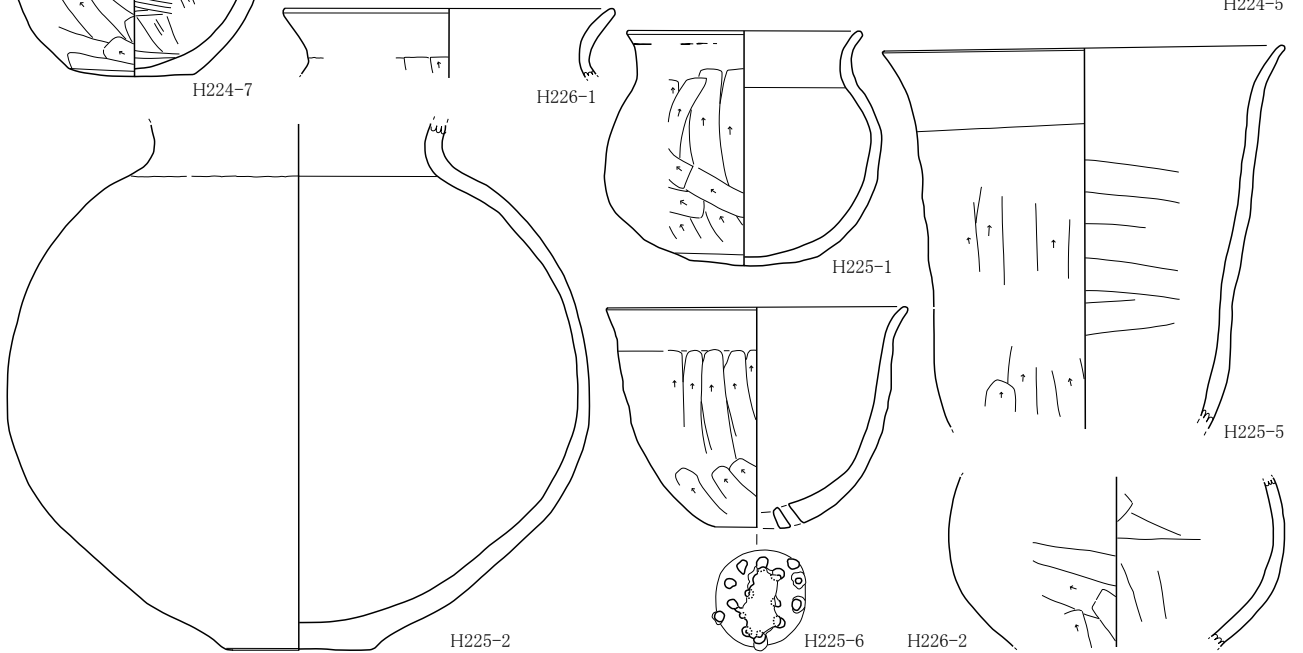
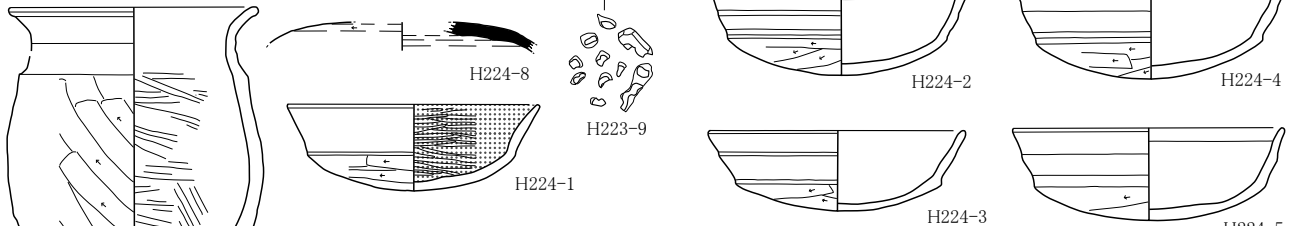
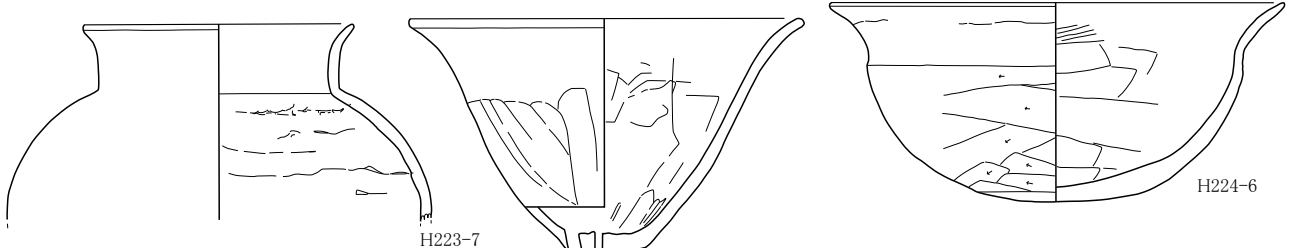
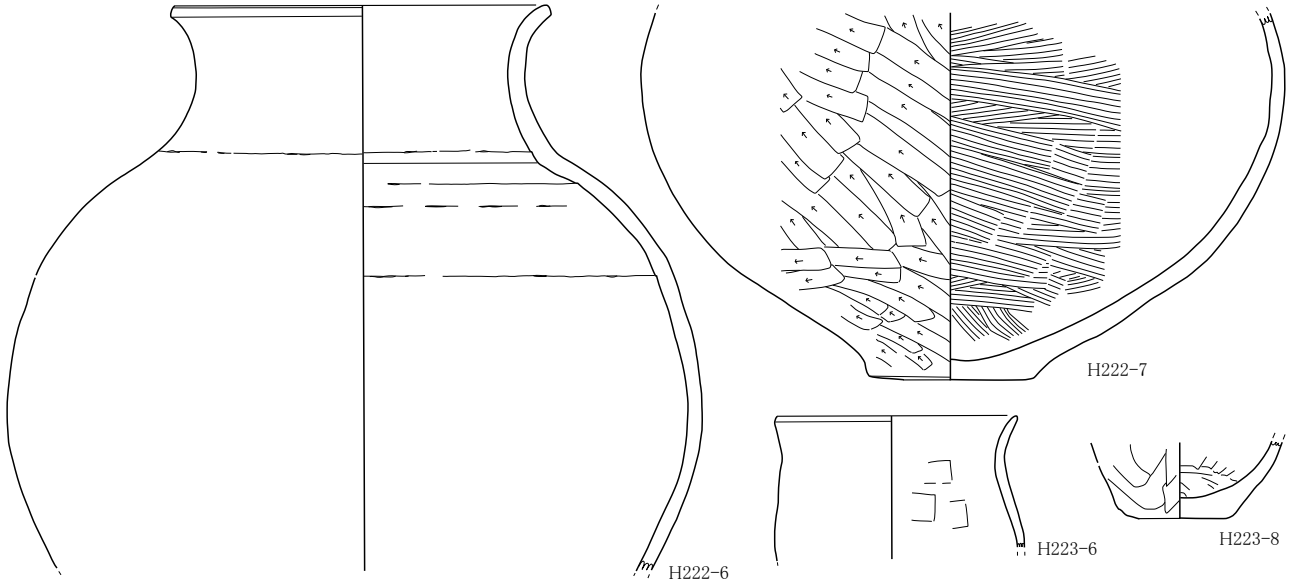

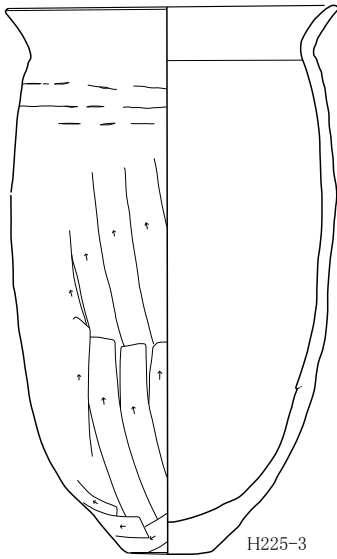

H225-3

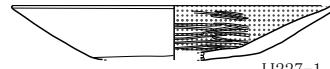
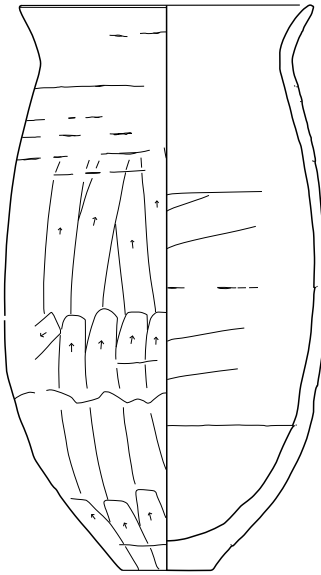

H227-1

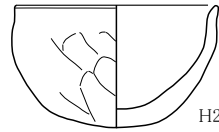

H227-2

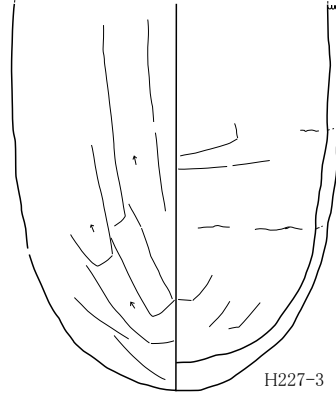

H227-3

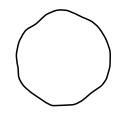

H227-7

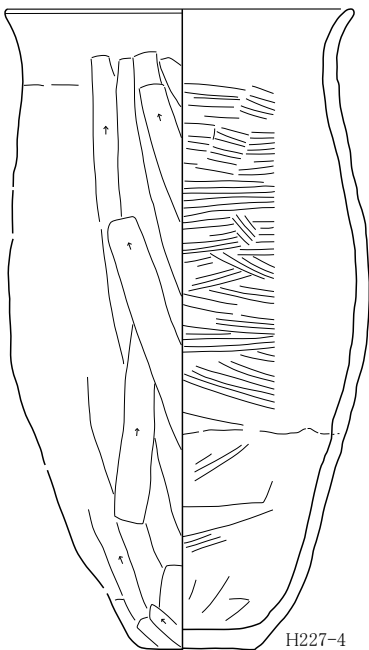

H227-4



H225-4

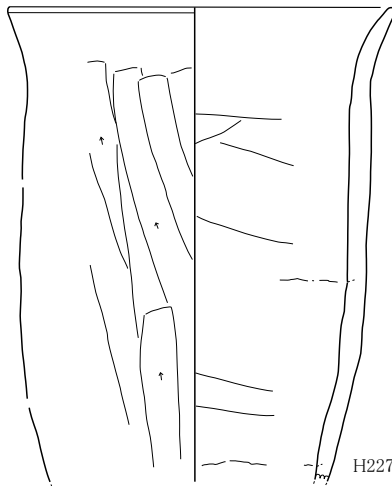

H227-5

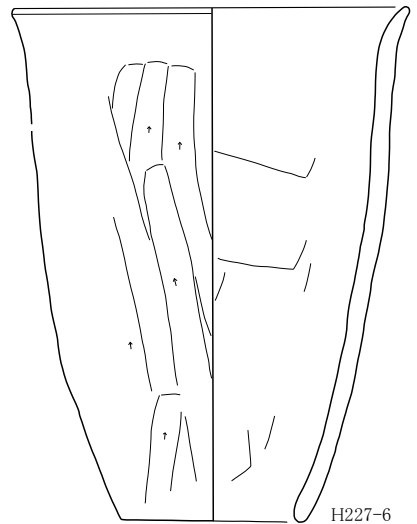

H227-6

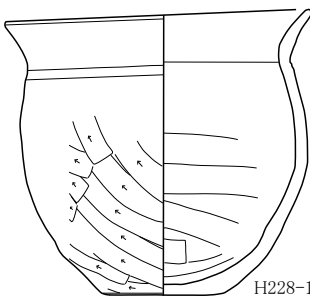

H228-1



H229-1

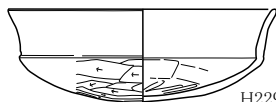

H229-2

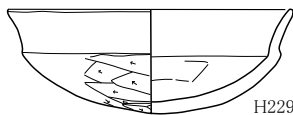

H229-3

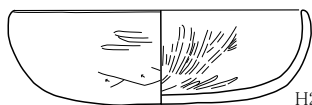

H229-4

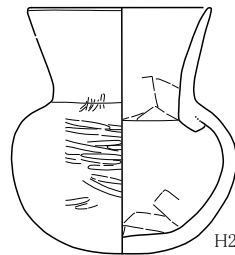

H229-7

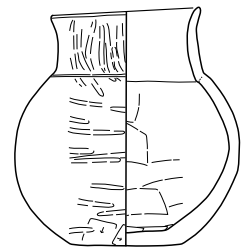

H229-6

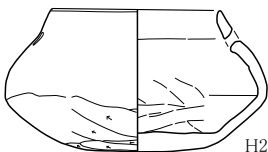

H229-5

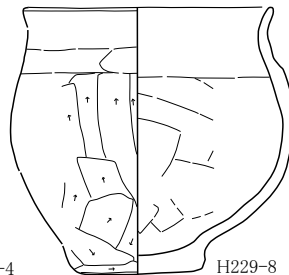

H229-8

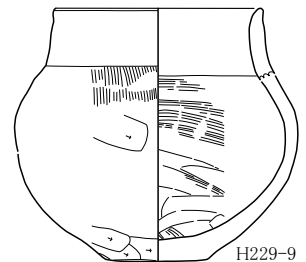

H229-9

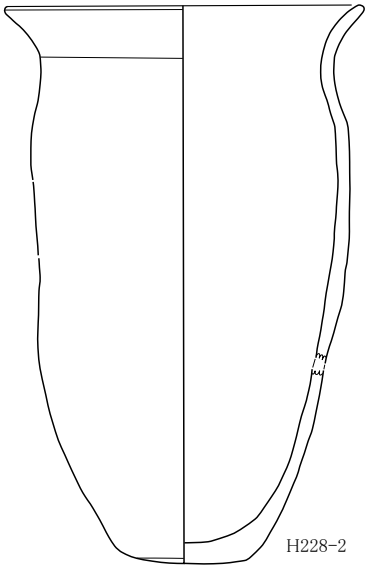

H228-2

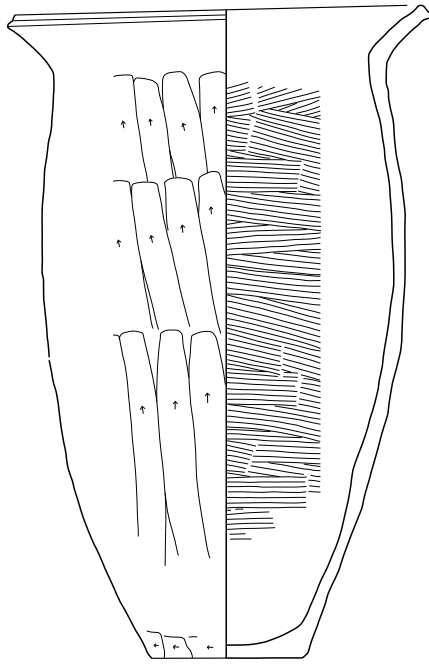

H228-3

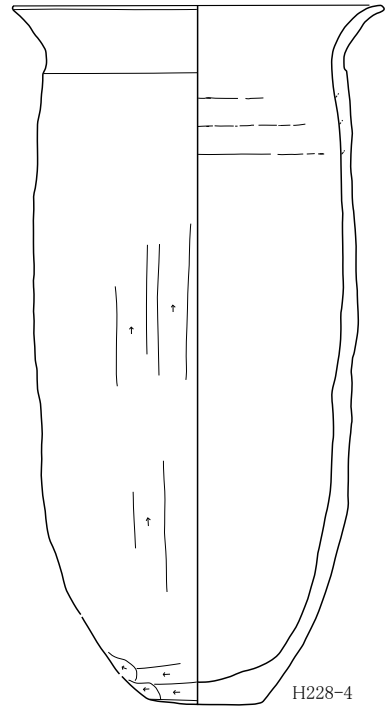

H228-4

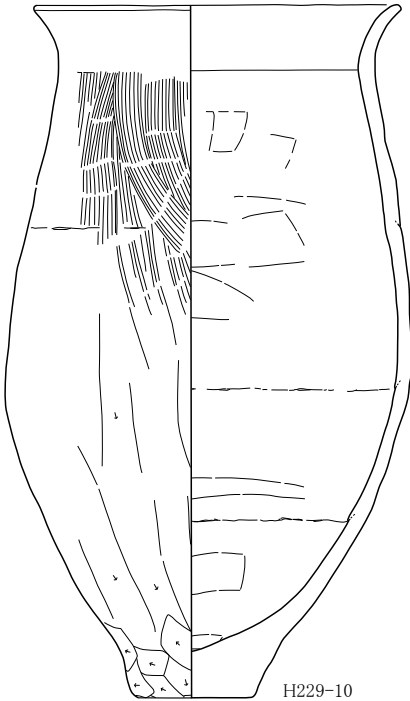

H229-10

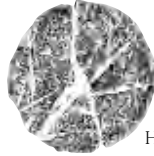

H229-16

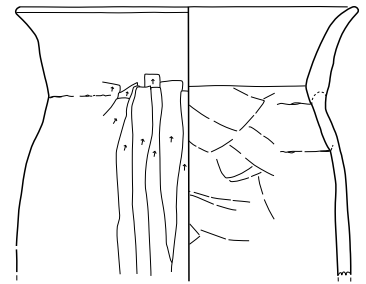

H229-13

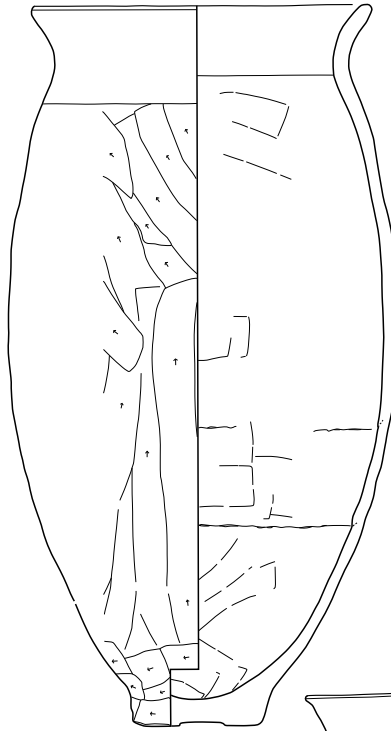

H229-11

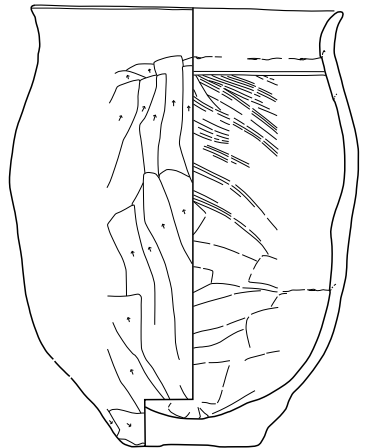

H229-14

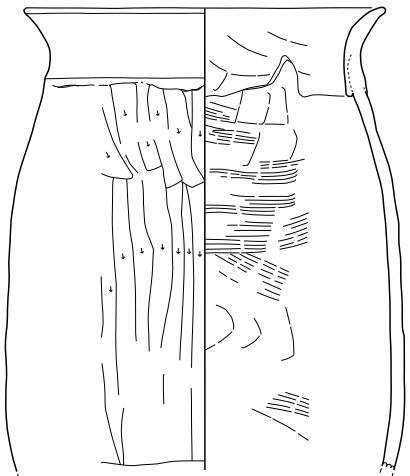

H229-12

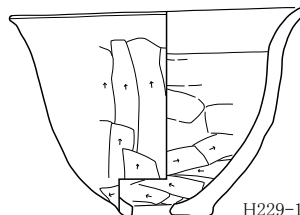

H229-15



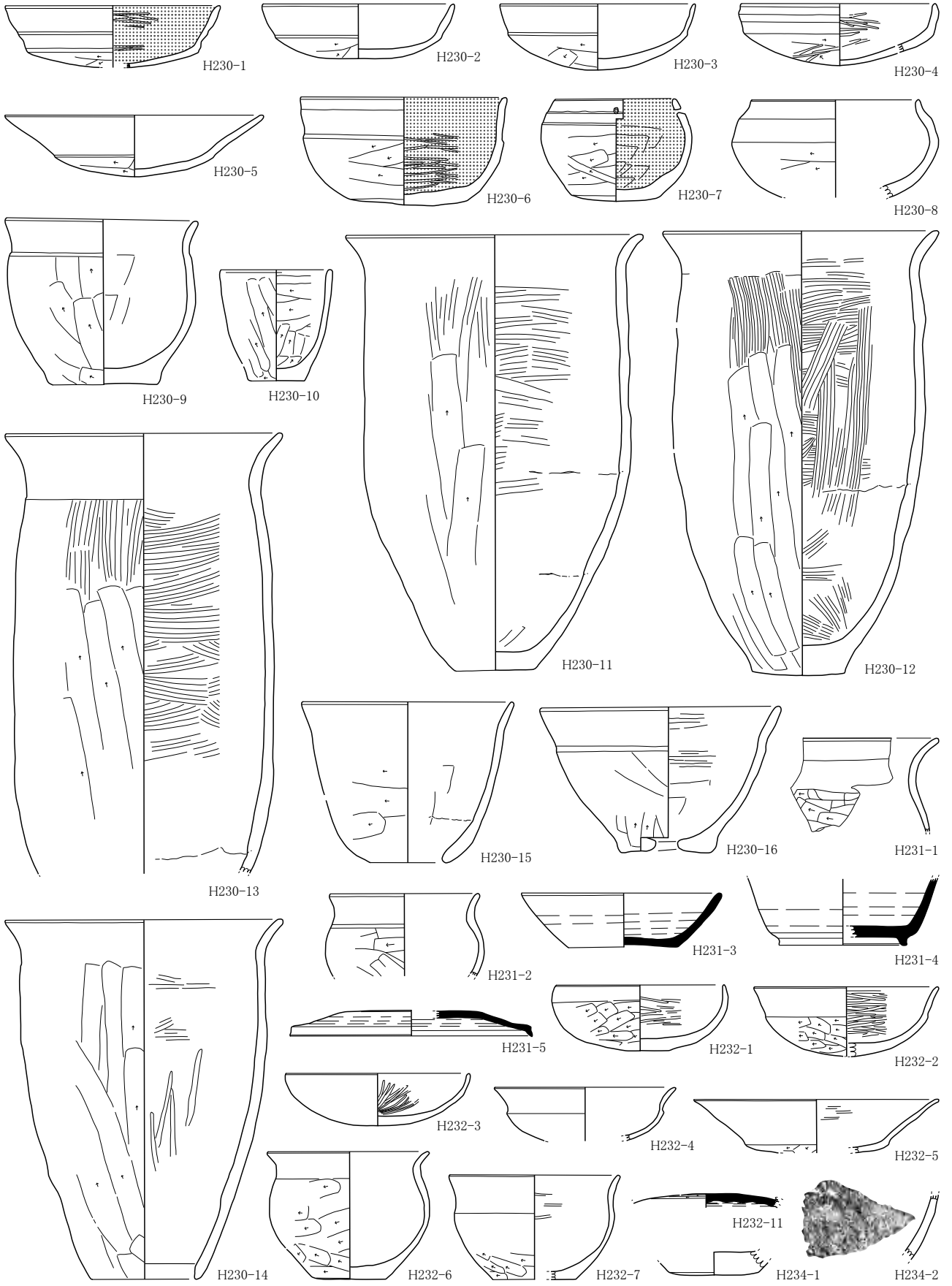

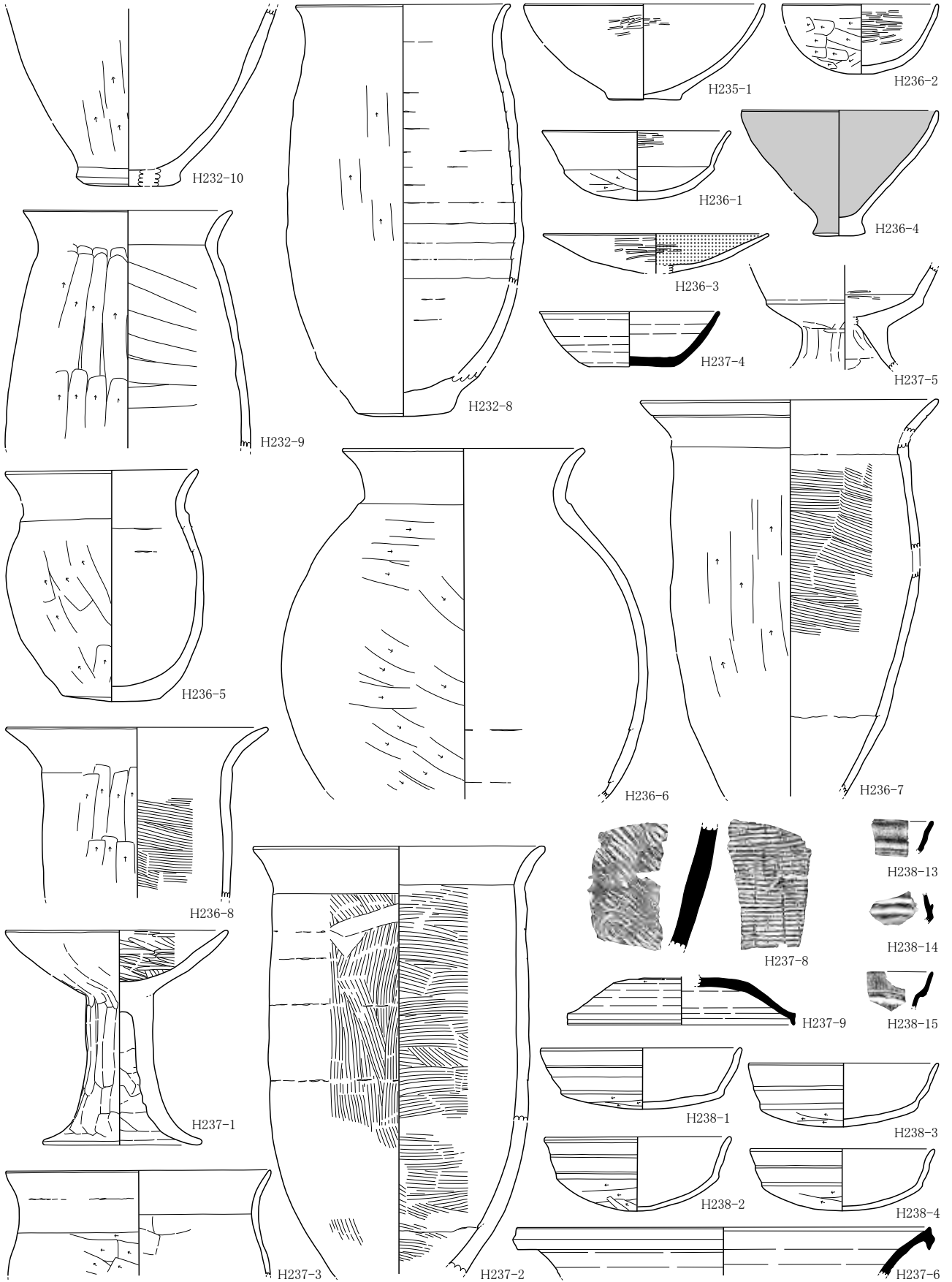

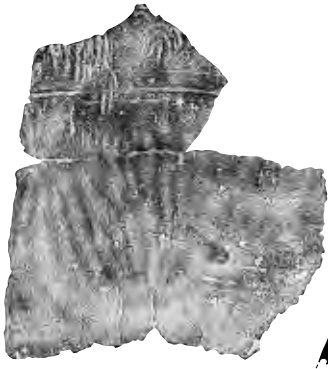

H237-7

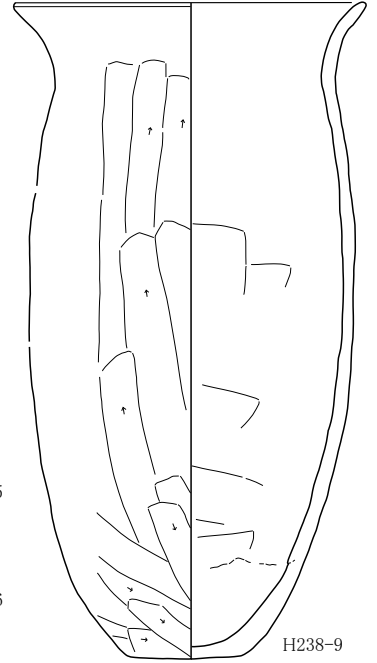

H238-9

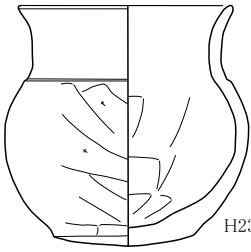

H238-8

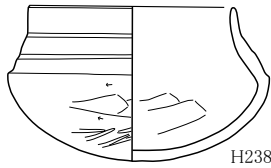

H238-7

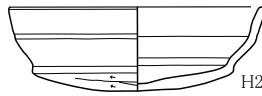

H238-5

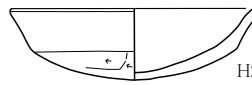

H238-6

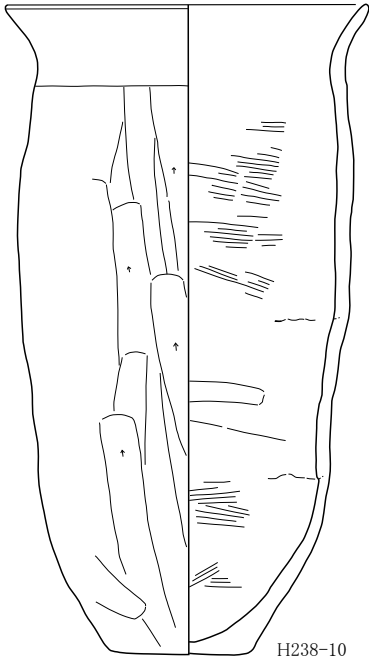

H238-10

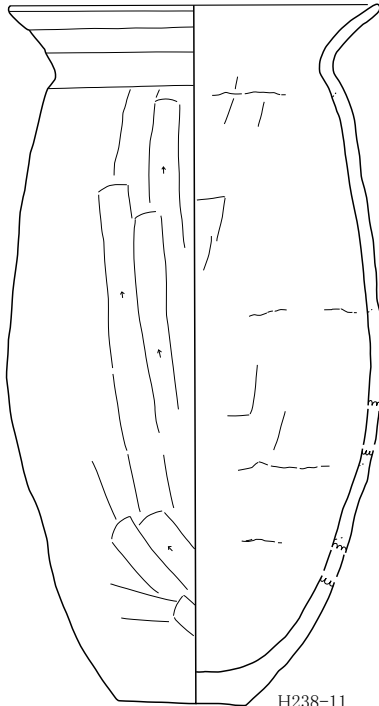

H238-11

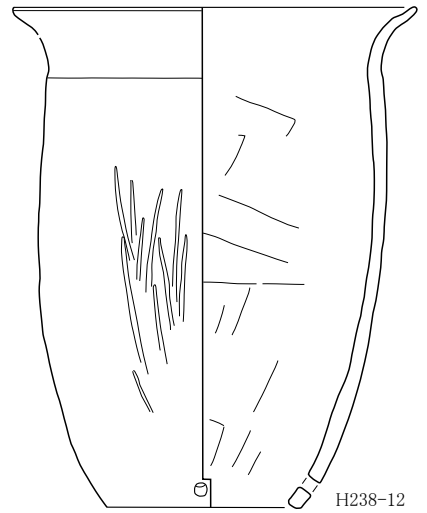

H238-12

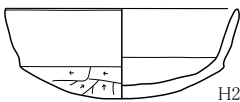

H239-1

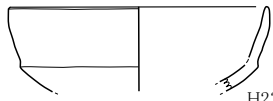

H239-2

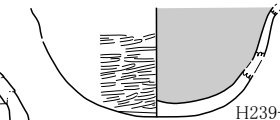

H239-3

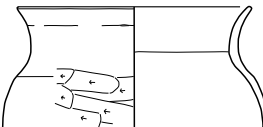

H239-6

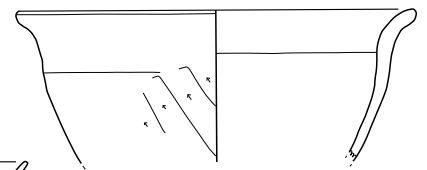

H239-5

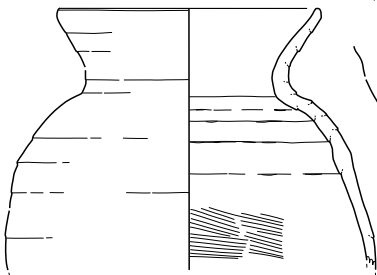

H239-4

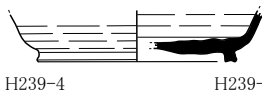

H239-9

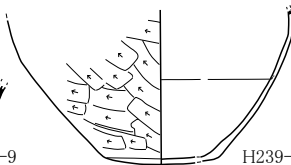

H239-7

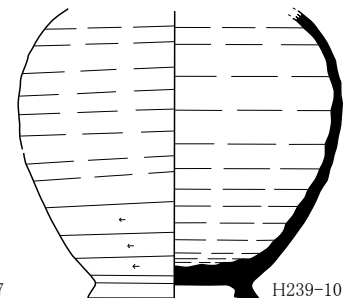

H239-10

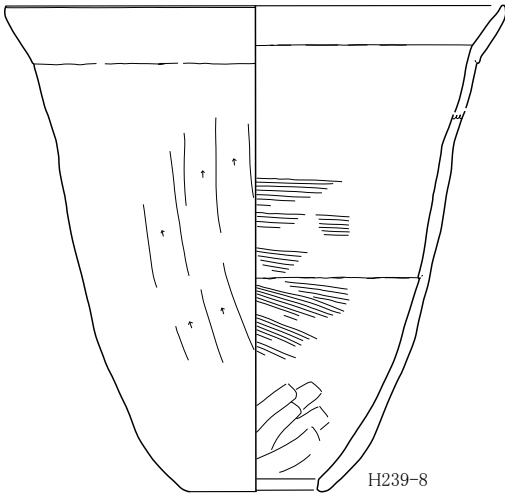

H239-8

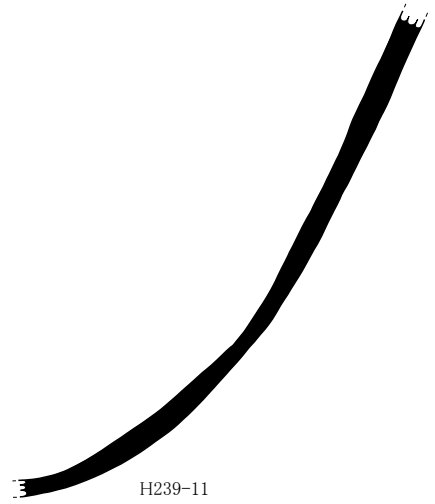

H239-11

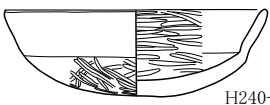

H240-1

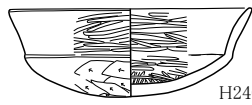

H240-2

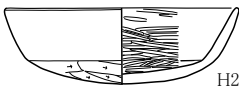

H240-3

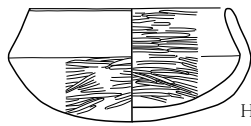

H240-6



H240-4

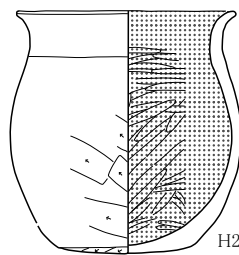

H240-8

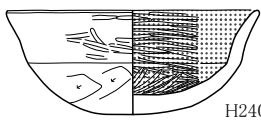
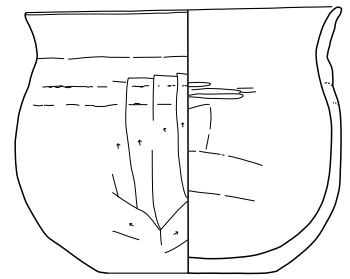

H240-5

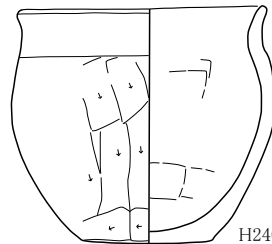
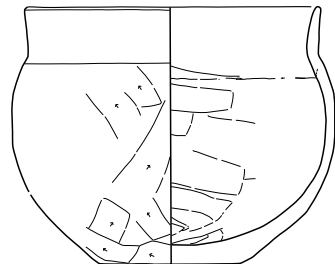

H240-9

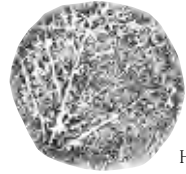

H240-10

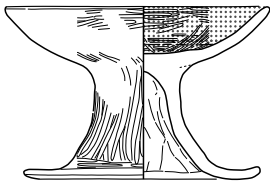

H240-7



H240-11

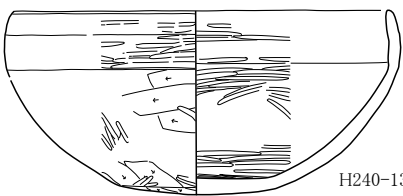
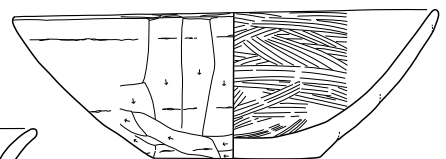

H240-13

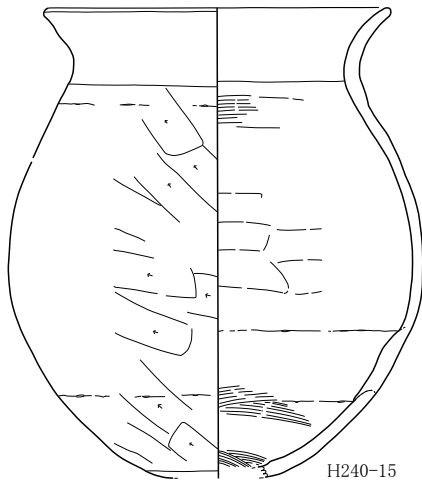

H240-15



H240-12

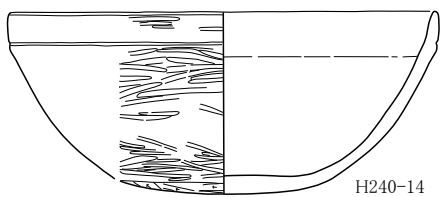

H240-14

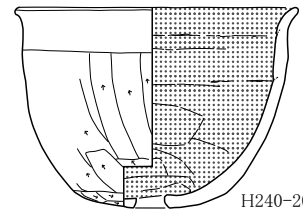

H240-20

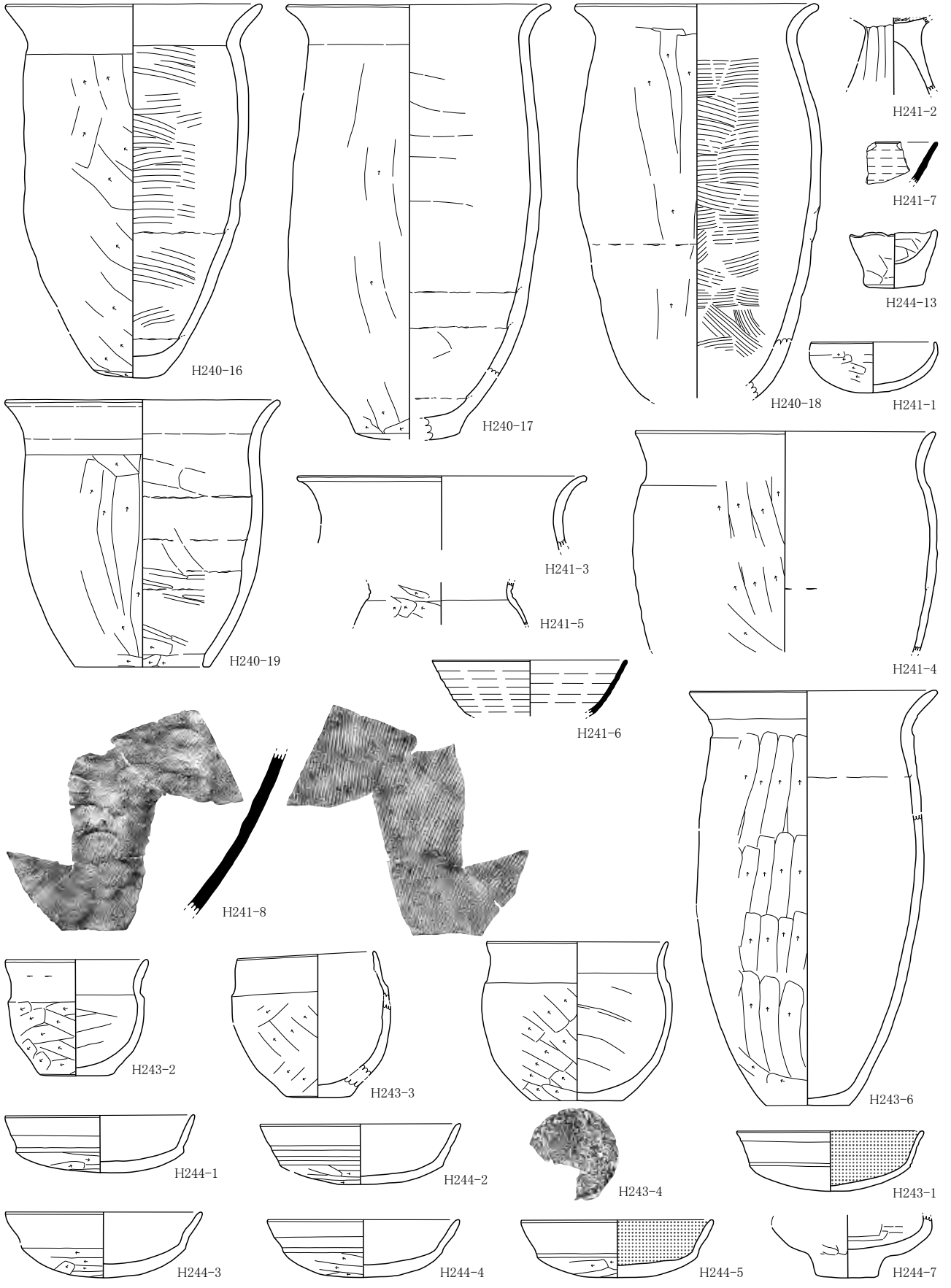

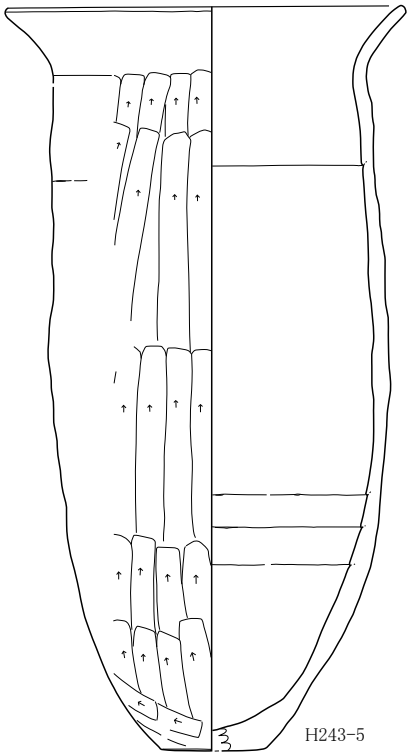

H243-5

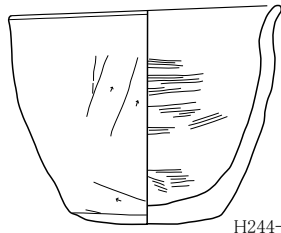

H244-6

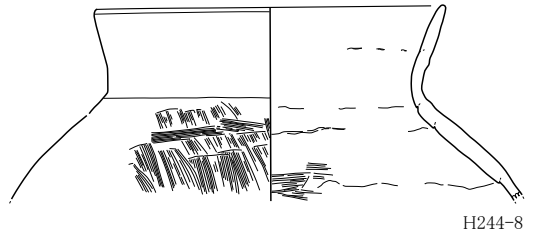

H244-8

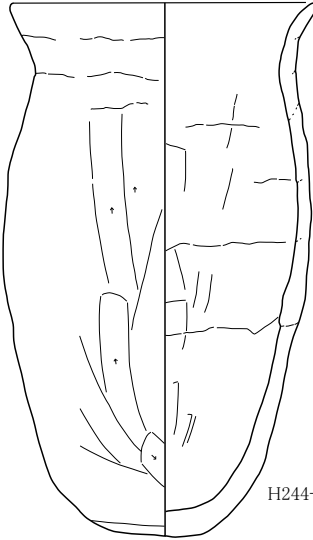

H244-9

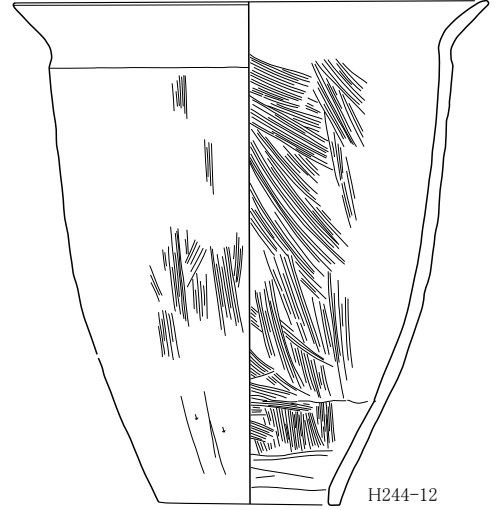

H244-12

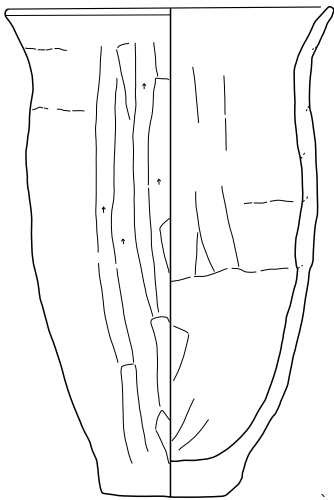

H244-10

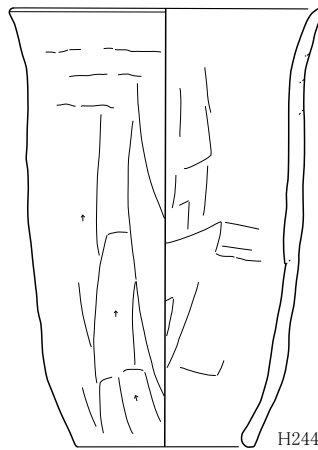

H244-11

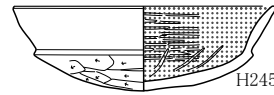

H245-1

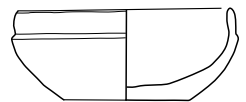

H245-5

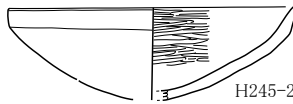

H245-2

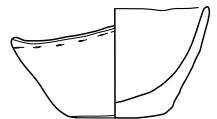

H245-6

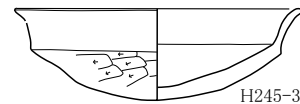

H245-3

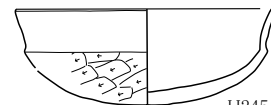

H245-4

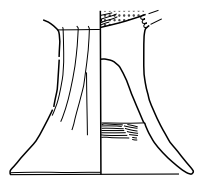

H245-10

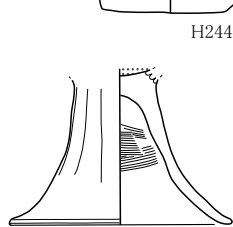

H245-8

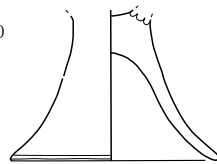

H245-9

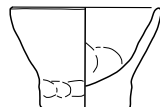

H245-7

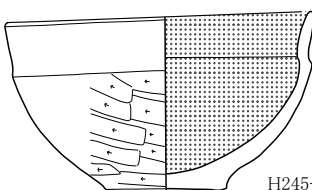

H245-11

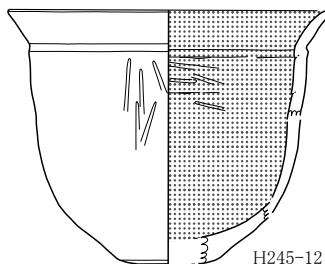

H245-12

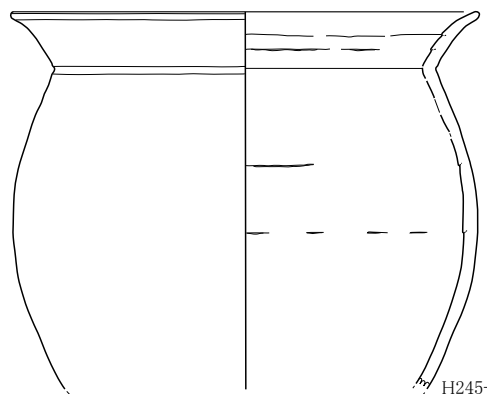

H245-13

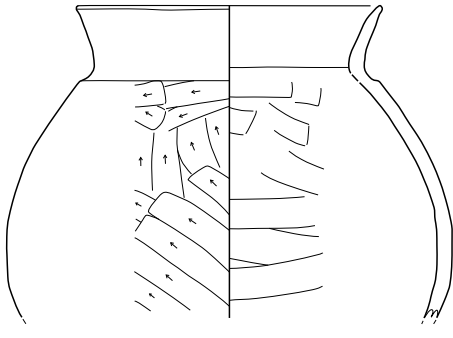

H245-14

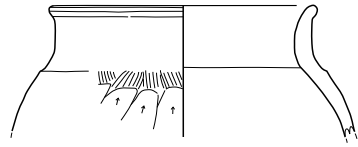

H245-15



H245-16

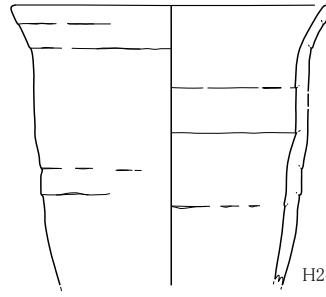

H245-17

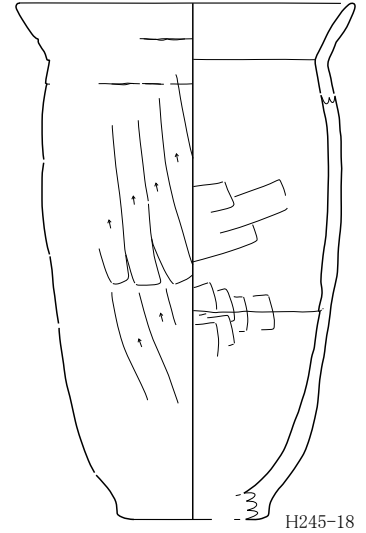

H245-18

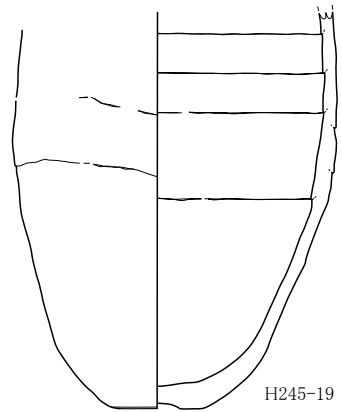

H245-19

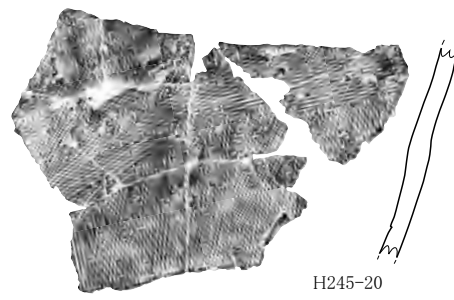

H245-20

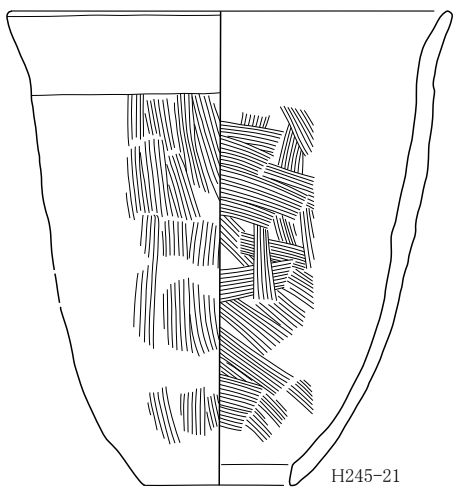

H245-21

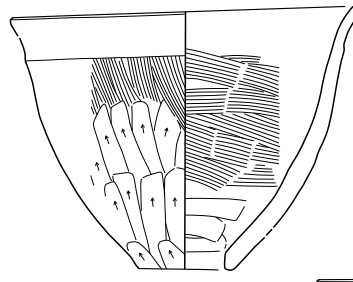

H245-22

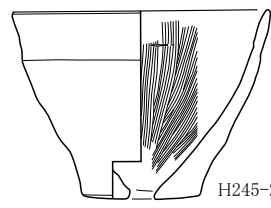

H245-23

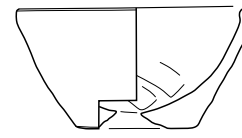

H245-24

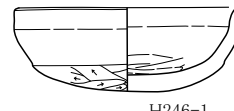

H246-1

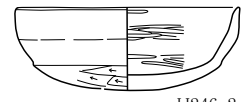

H246-2

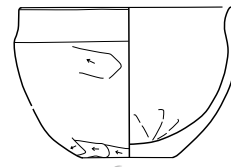

H246-3

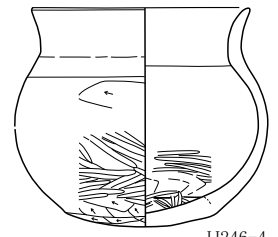

H246-4

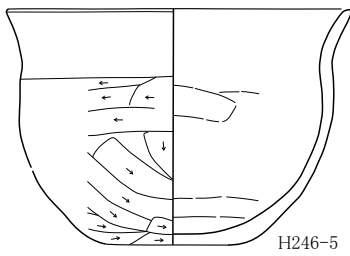

H246-5

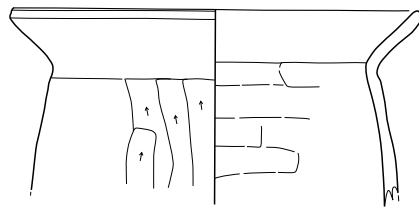

H246-6

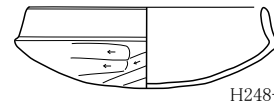

H248-1

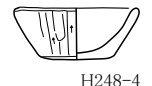

H248-4

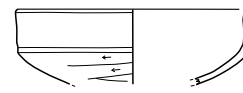

H248-2



H248-5



H248-3

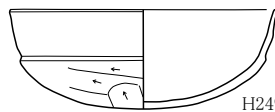

H249-1

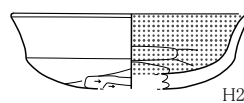

H249-3

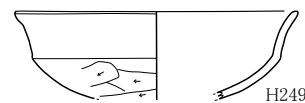

H249-4

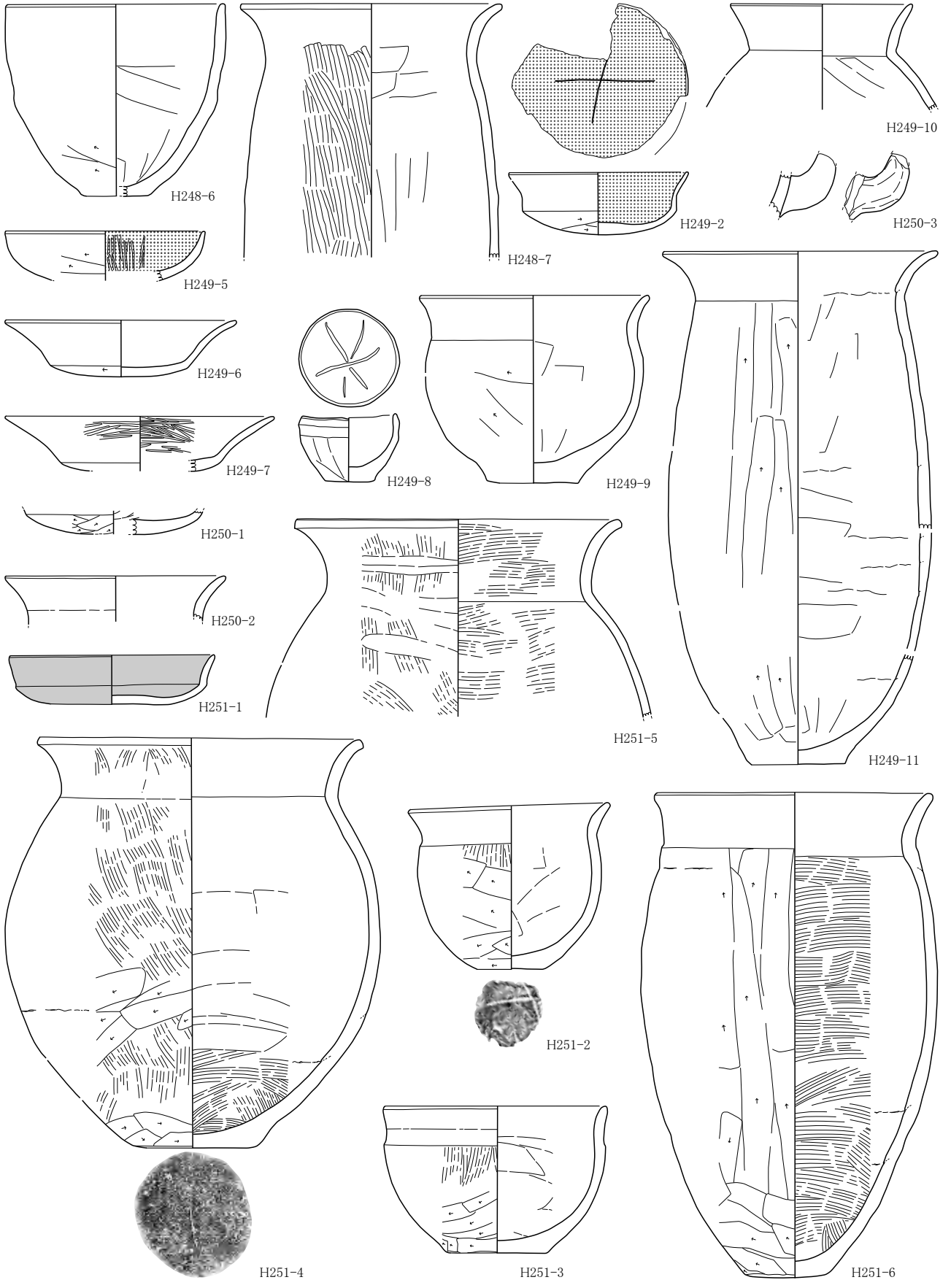

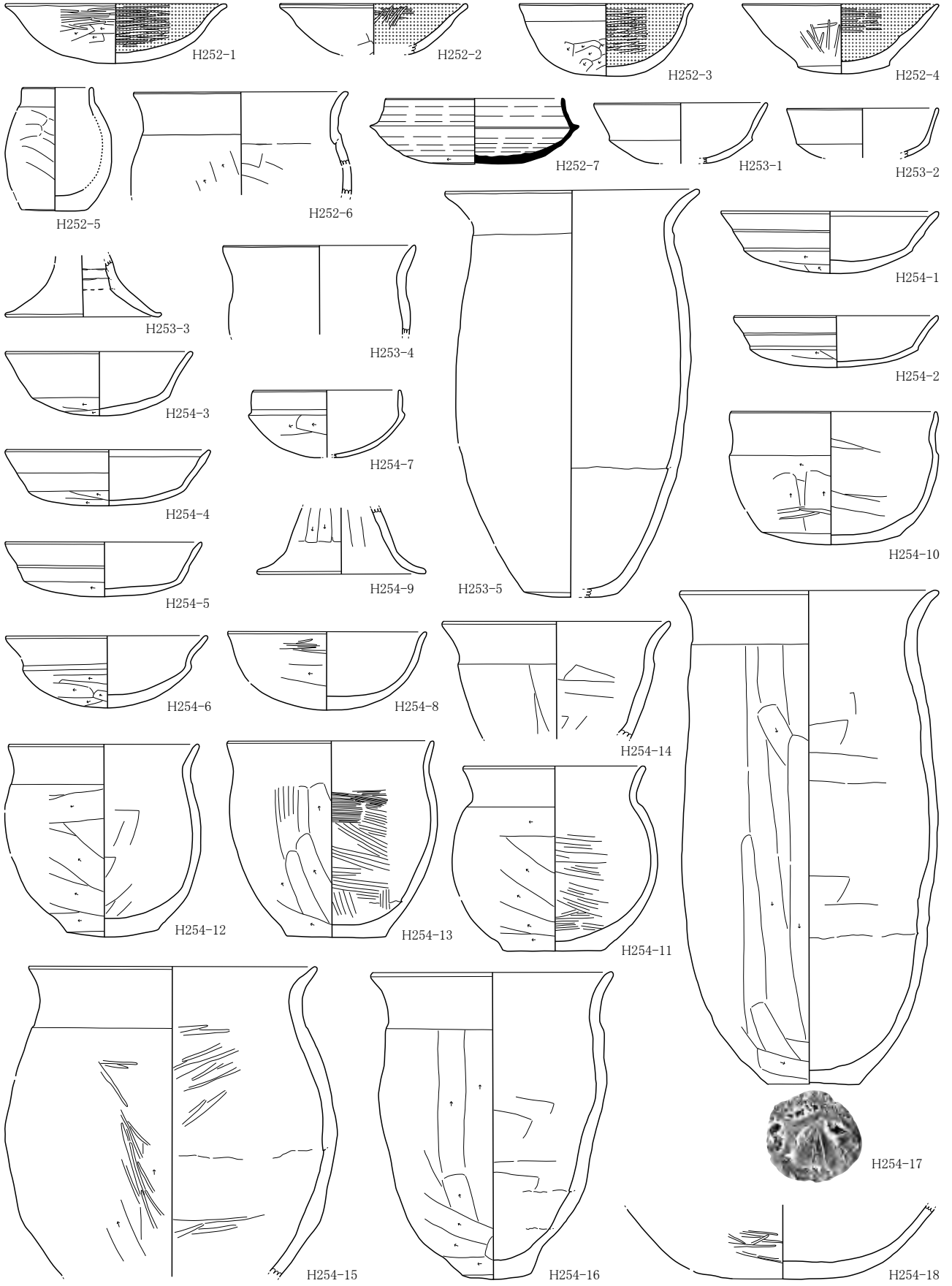

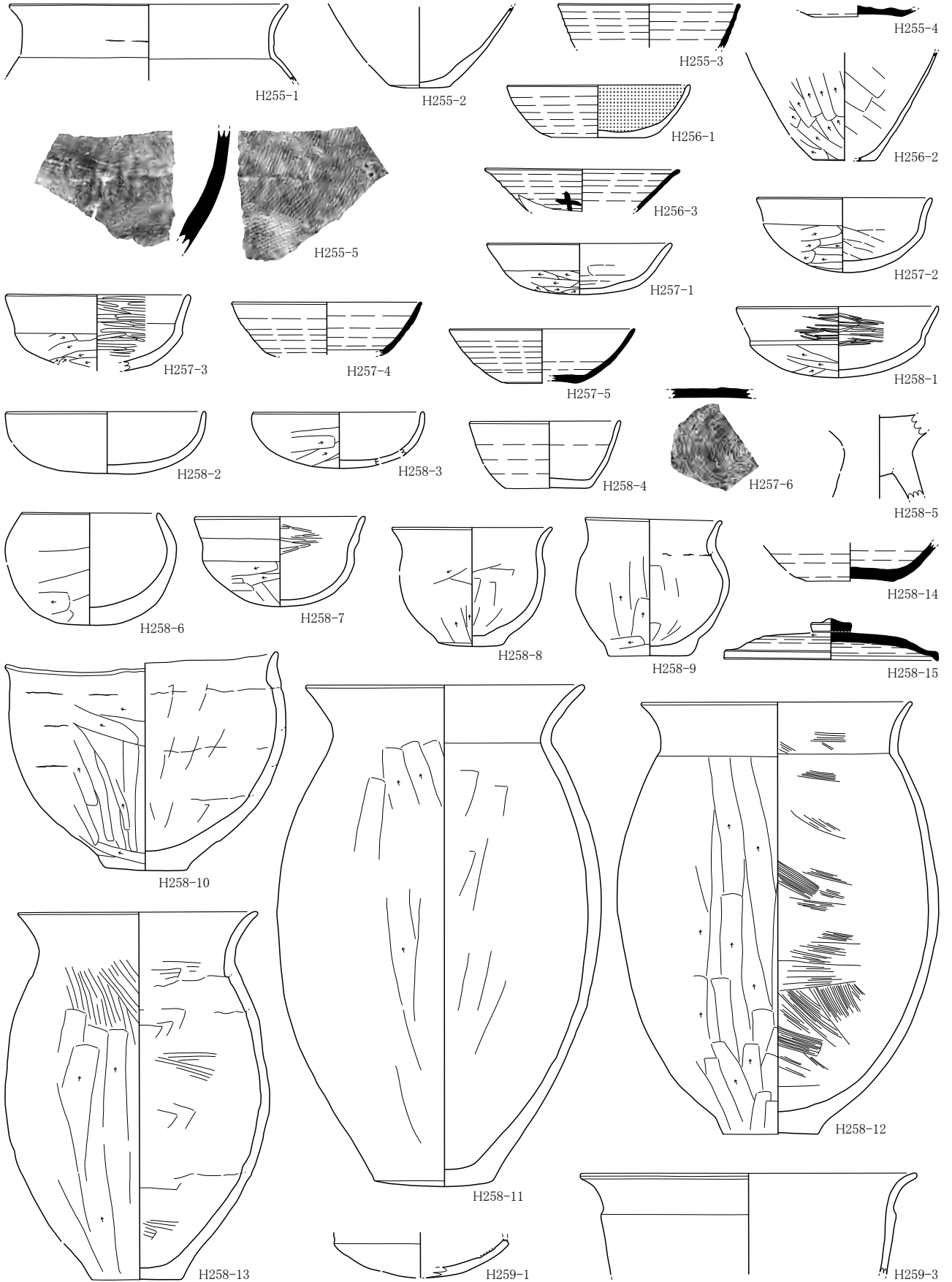

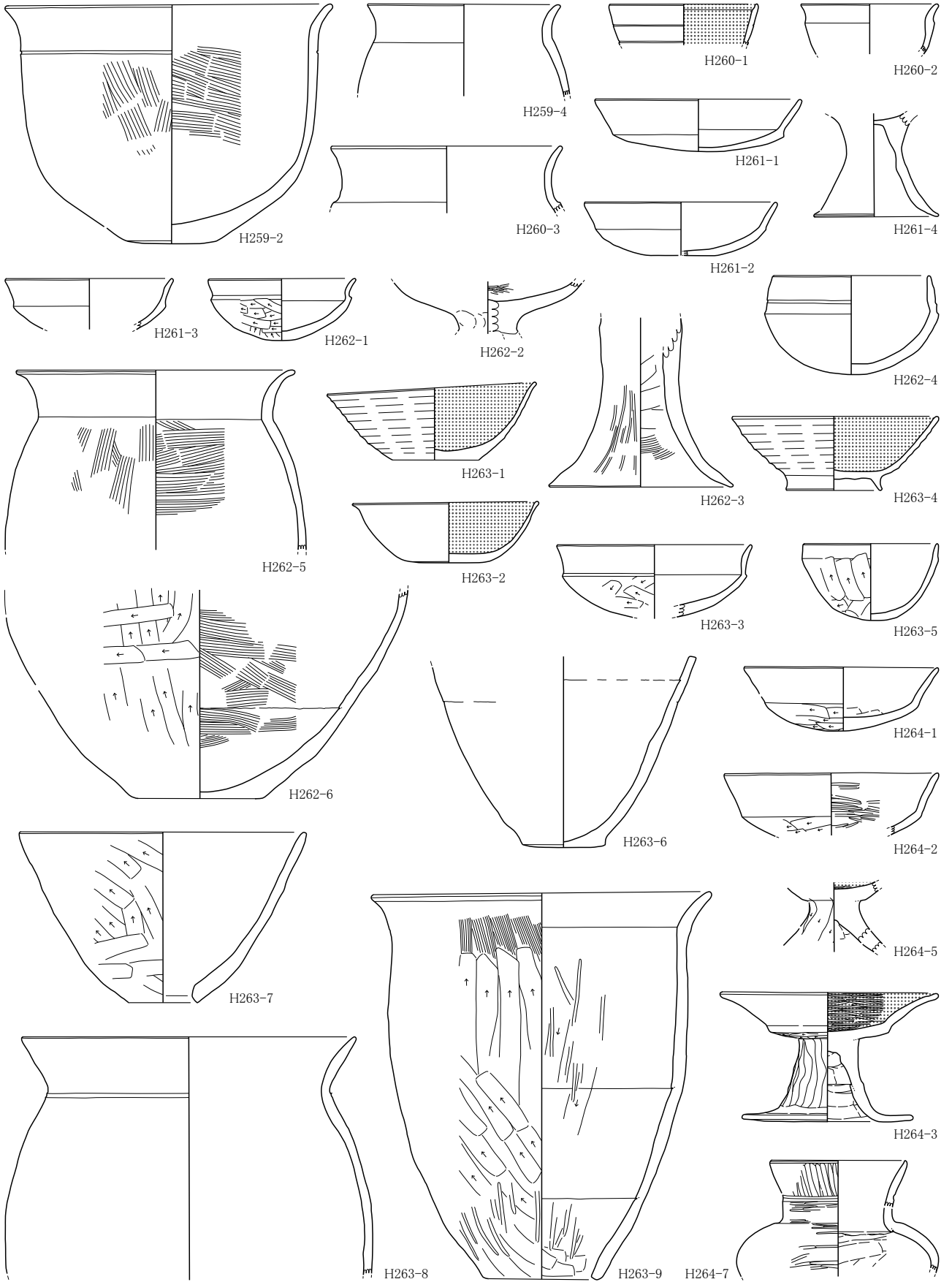

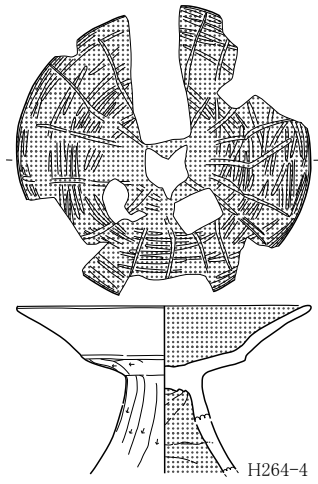

H264-4

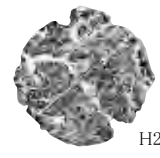
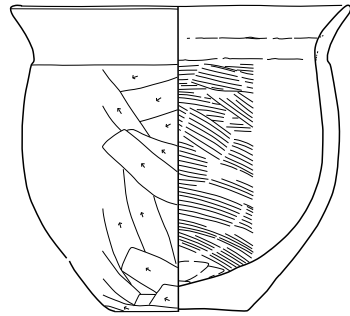

H264-8

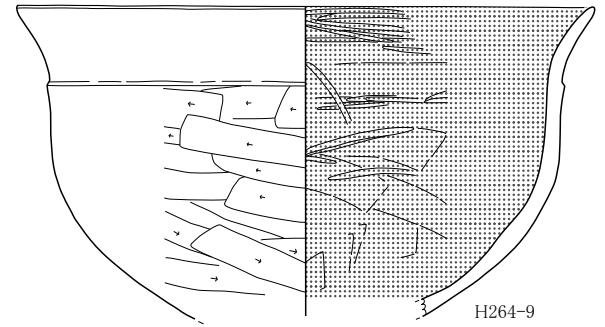

H264-9

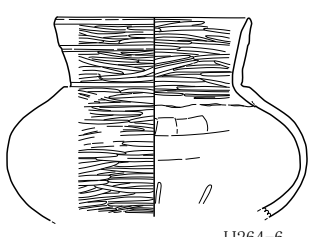

H264-6

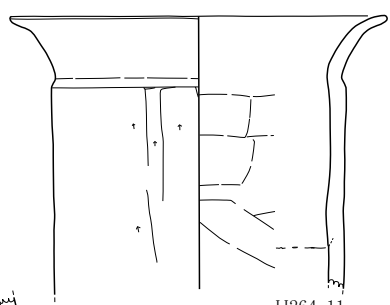

H264-11

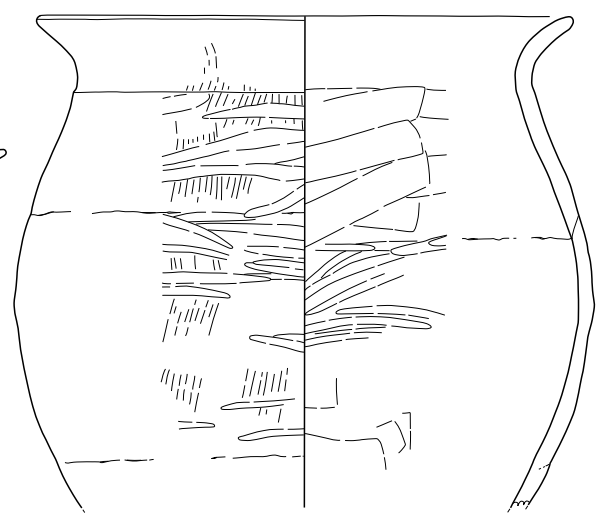

H264-10

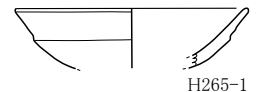
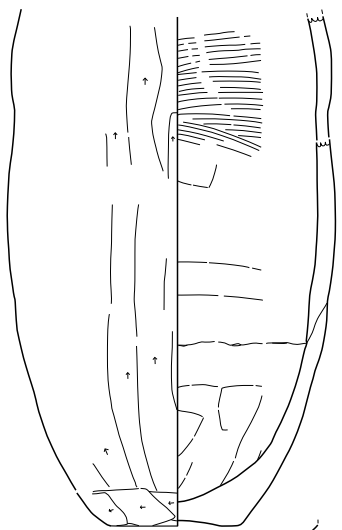

H265-1

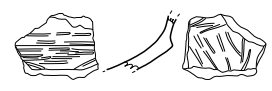

H265-2

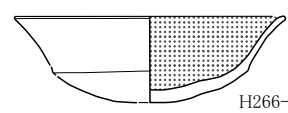

H266-1

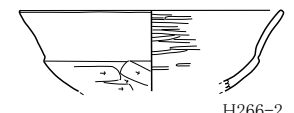

H266-2

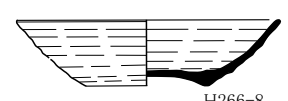

H266-8

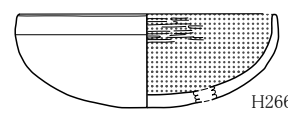

H266-3

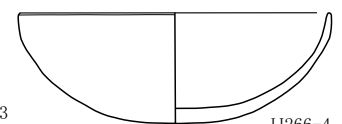

H266-4

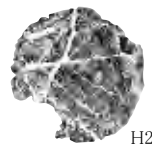

H264-12

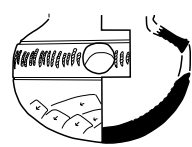

H266-9

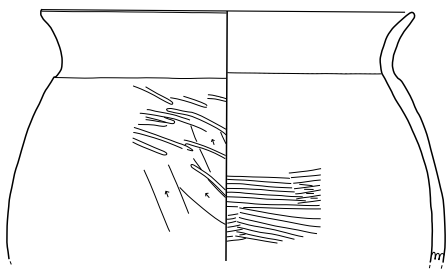

H265-3

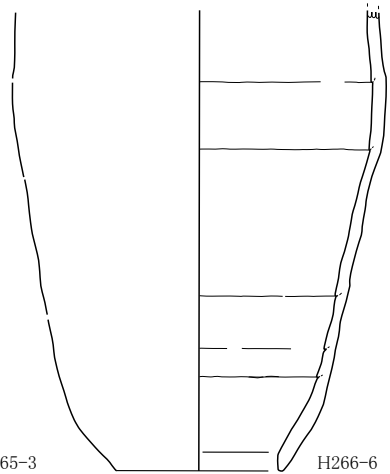

H266-6

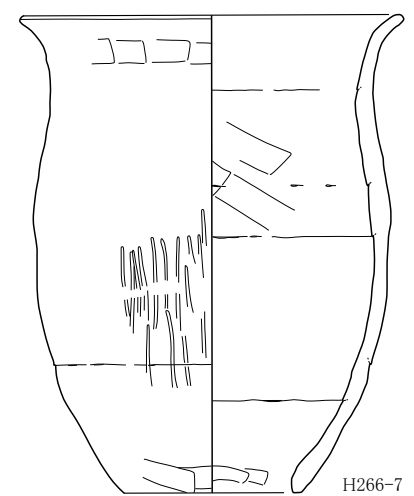

H266-7

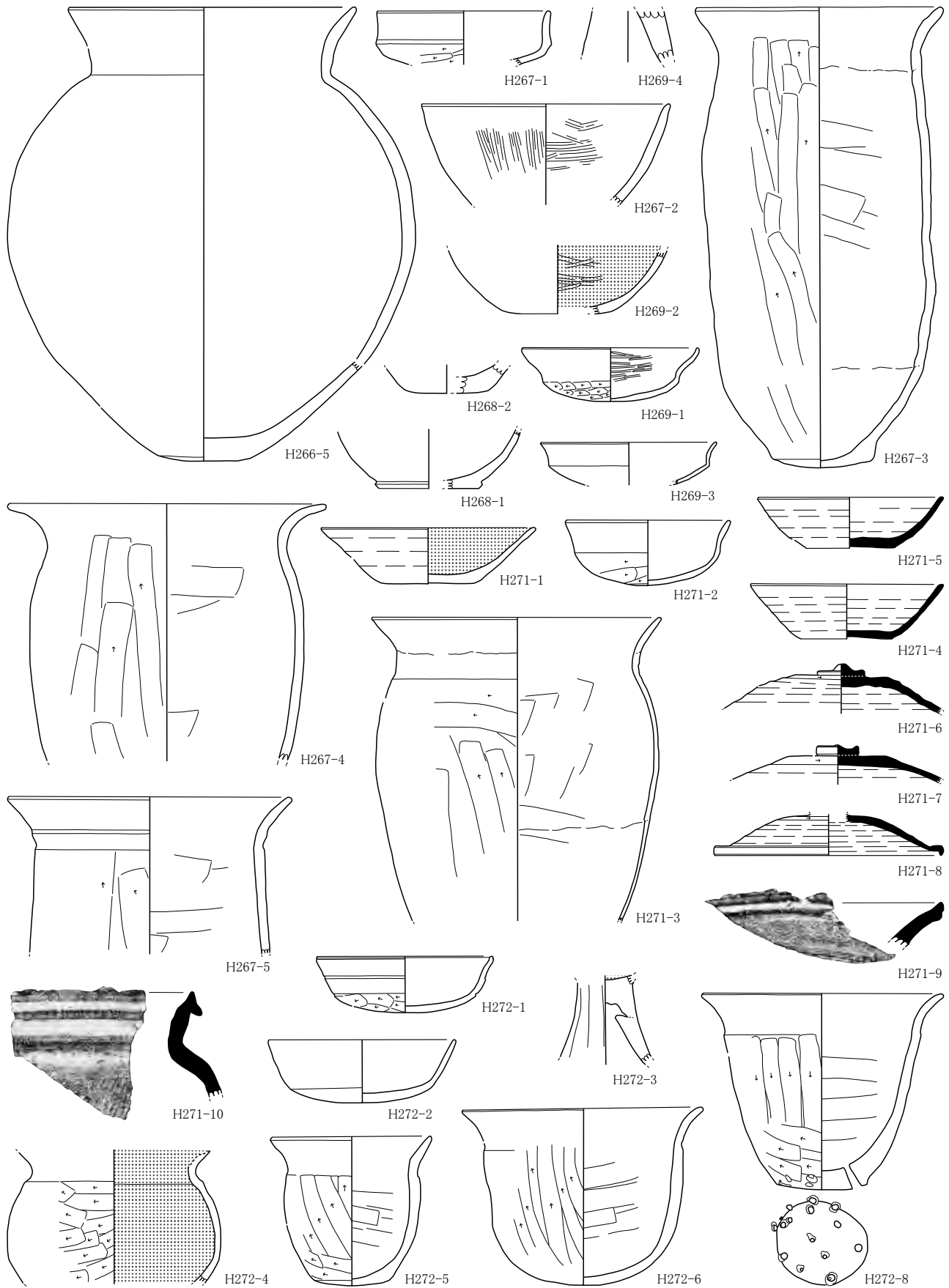

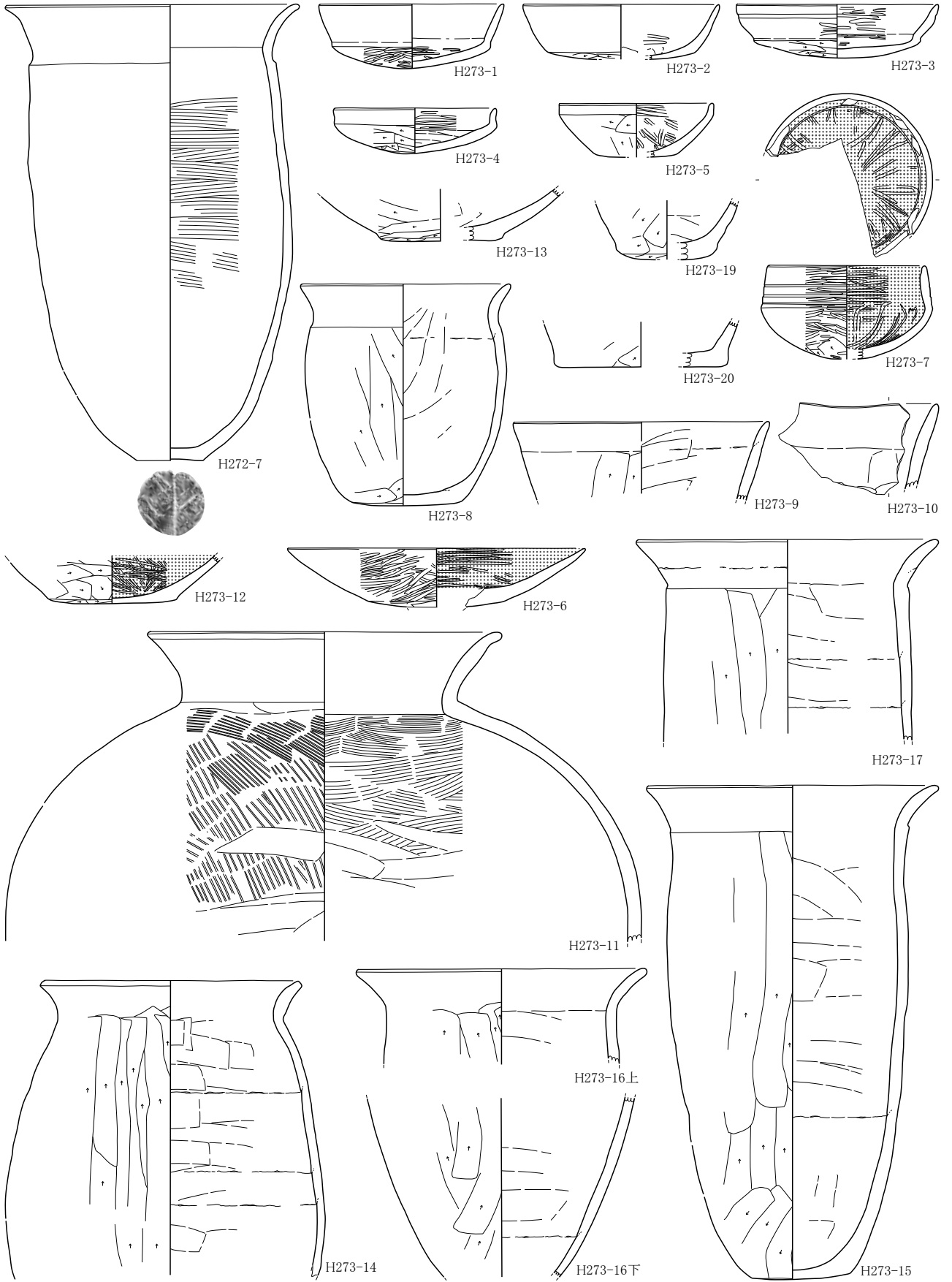

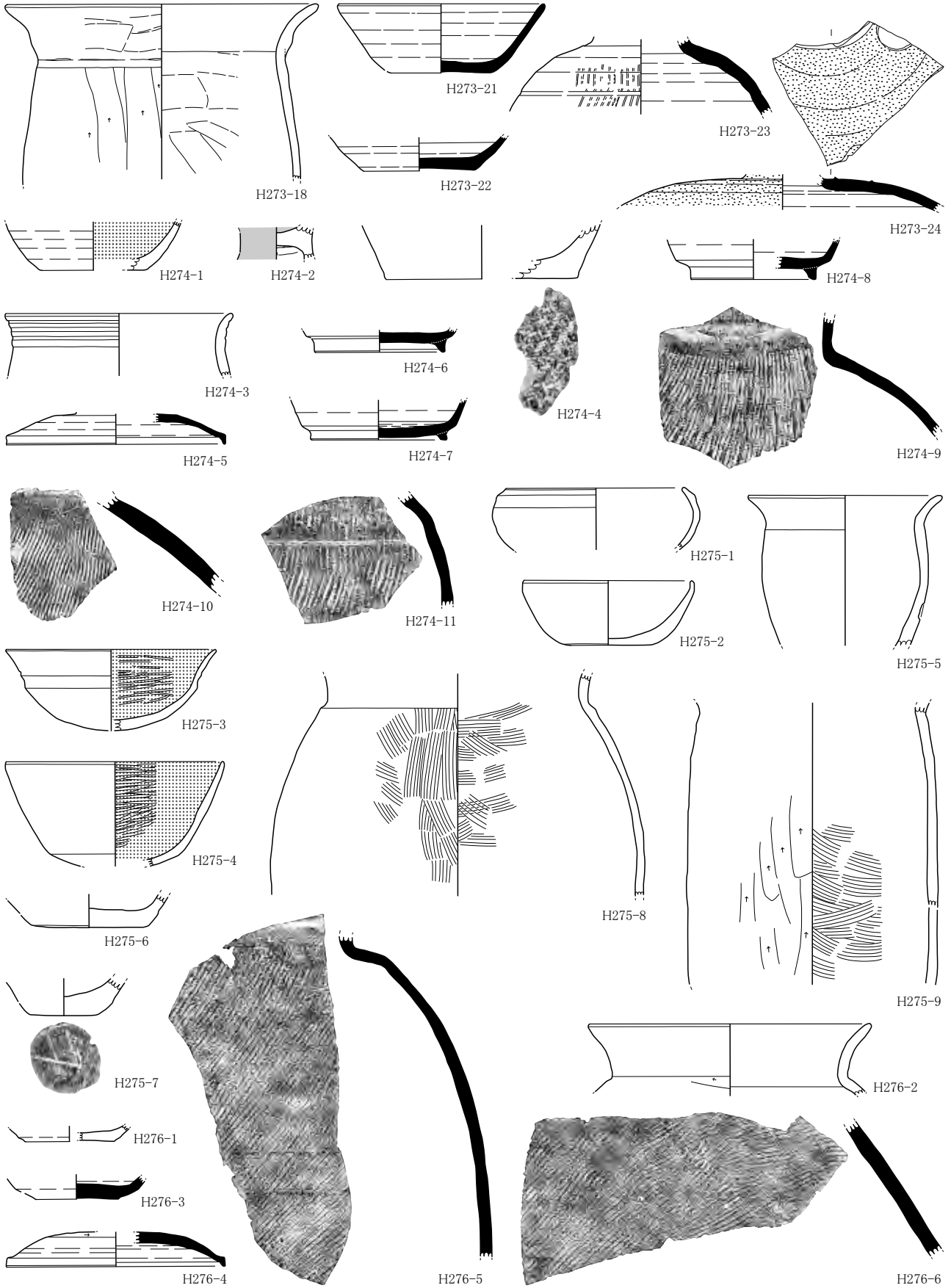

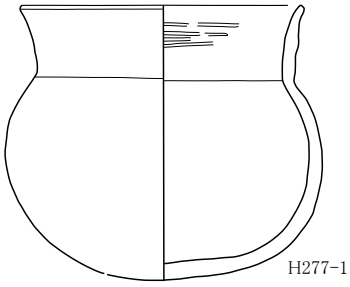

H277-1

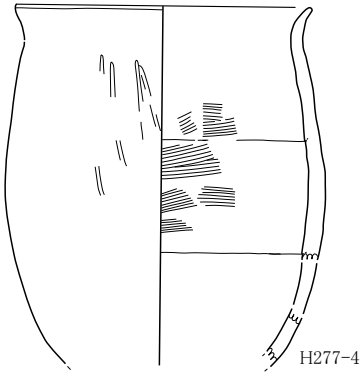

H277-4

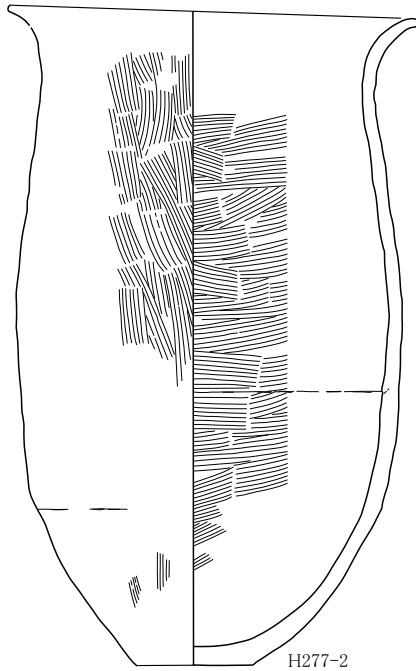

H277-2

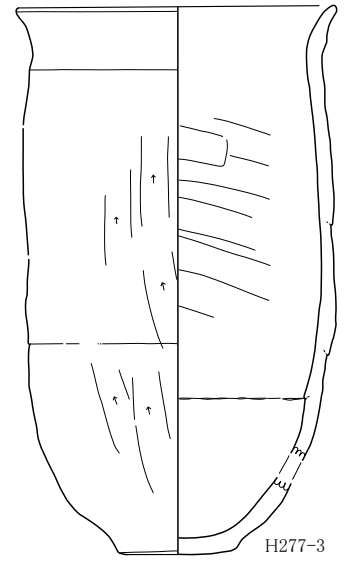

H277-3

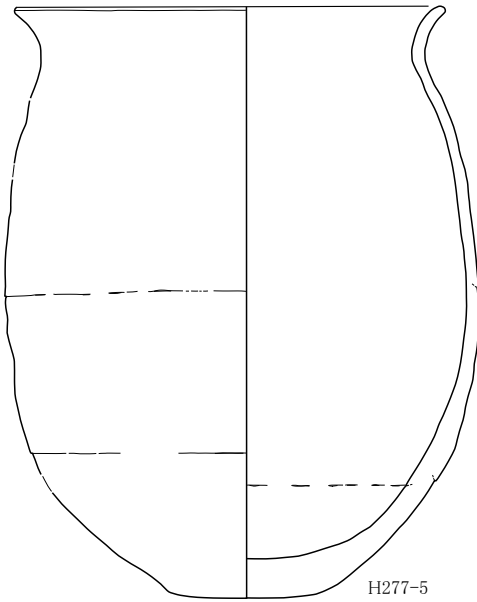

H277-5

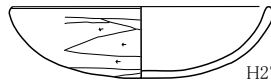

H278-1

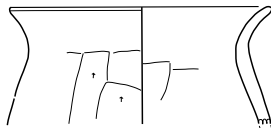

H279-2

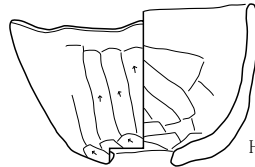

H279-3

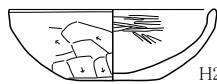

H280-1

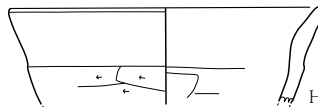

H280-2

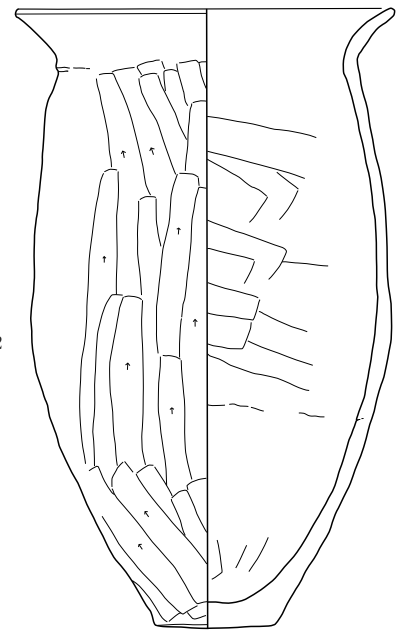

H279-1

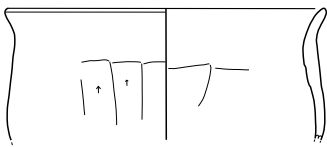

H280-3

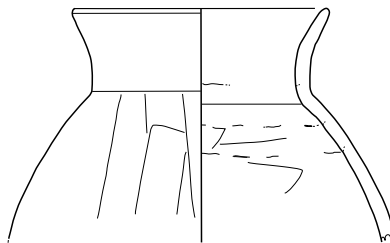

H280-5

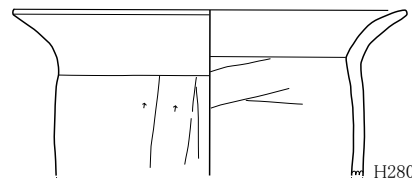

H280-6

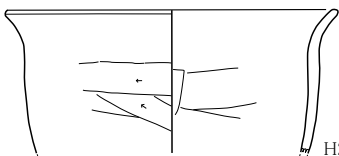

H280-4

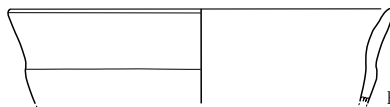

H280-7

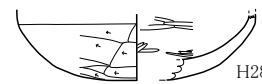

H281-1

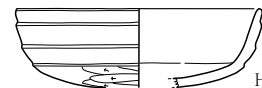

H281-2

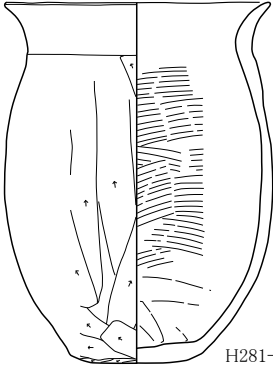

H281-3

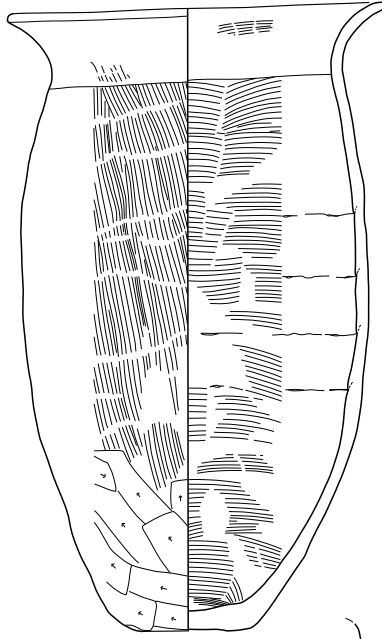

H281-5

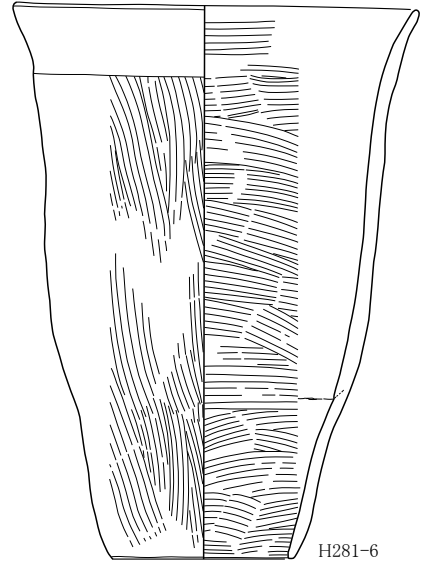

H281-6

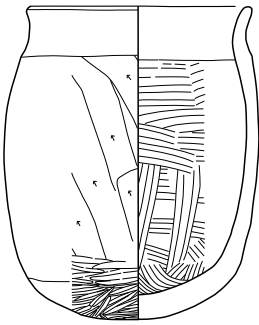

H281-4

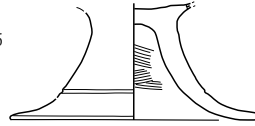

H282-4

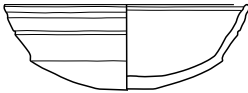

H282-1

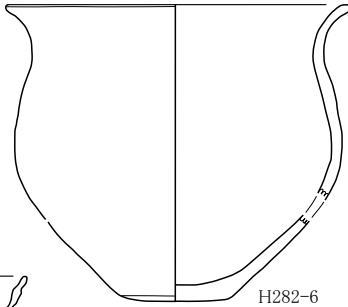

H282-6

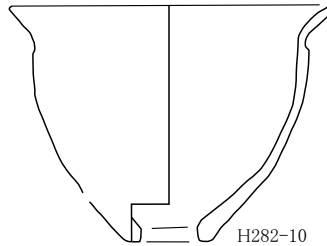

H282-10

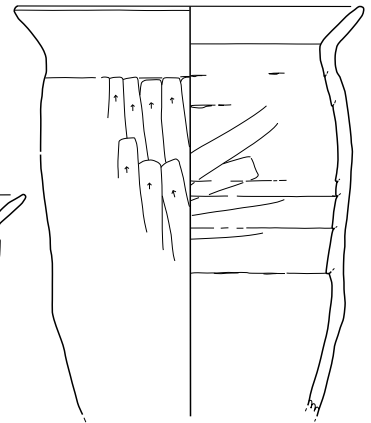

H282-8

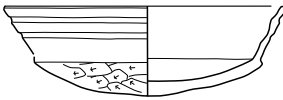

H282-2

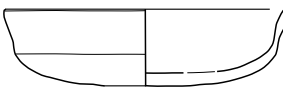

H282-3

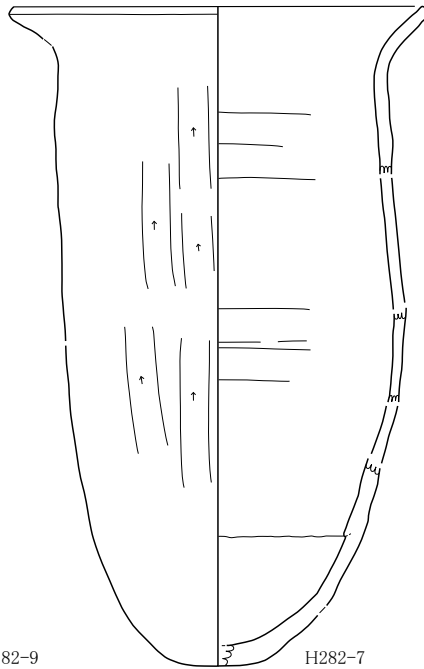

H282-7

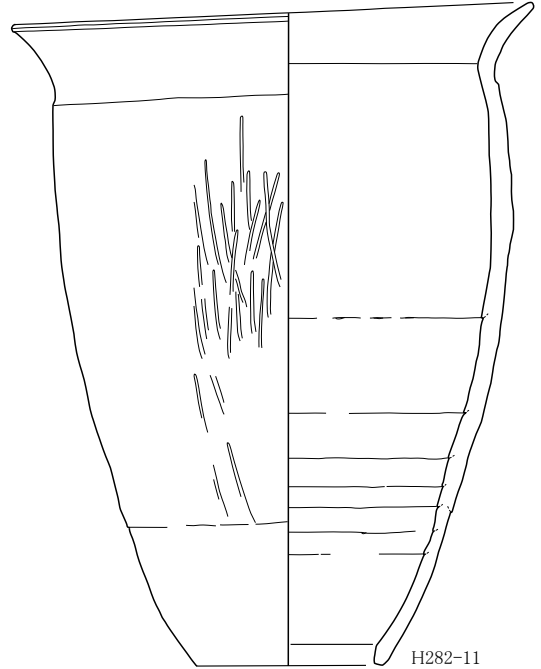

H282-11

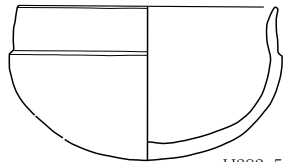

H282-5

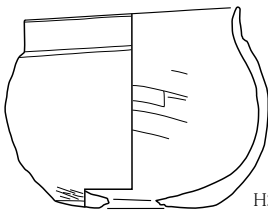

H282-9

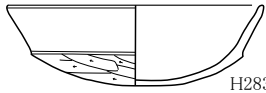

H283-1

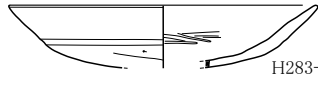

H283-2

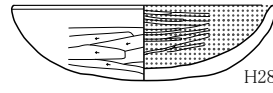

H284-1

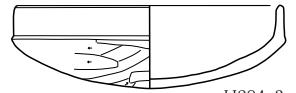

H284-3

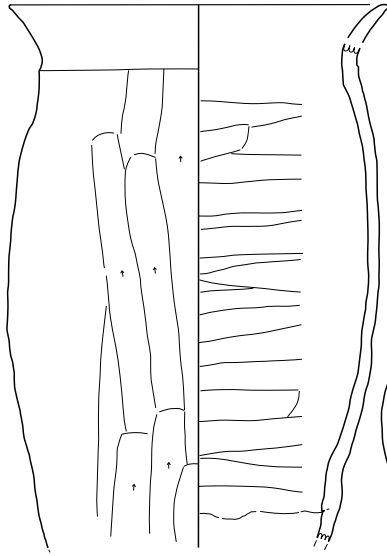

H283-3

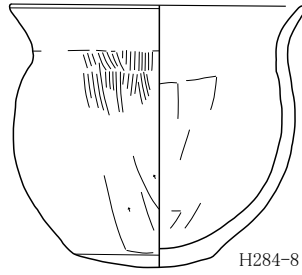

H284-8

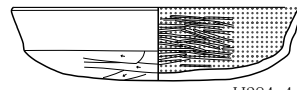

H284-4

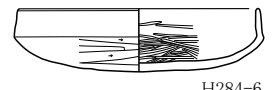

H284-6

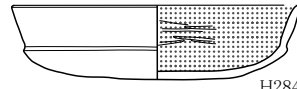

H284-5

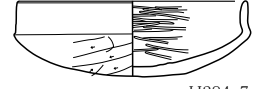

H284-7

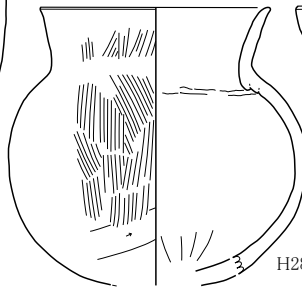

H284-9

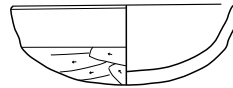

H284-2

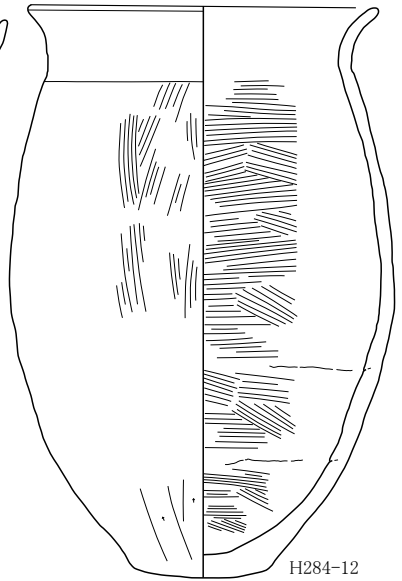

H284-12

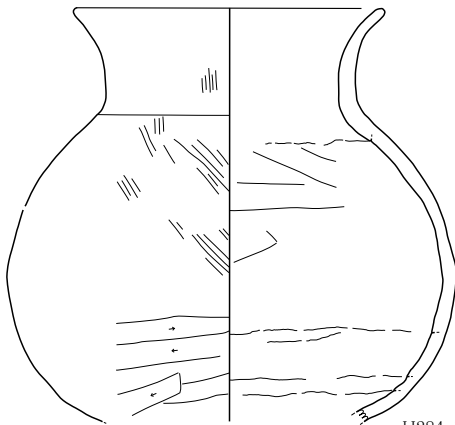

H284-11

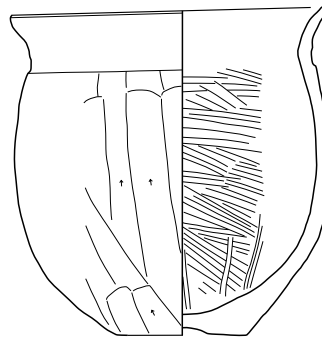

H284-10

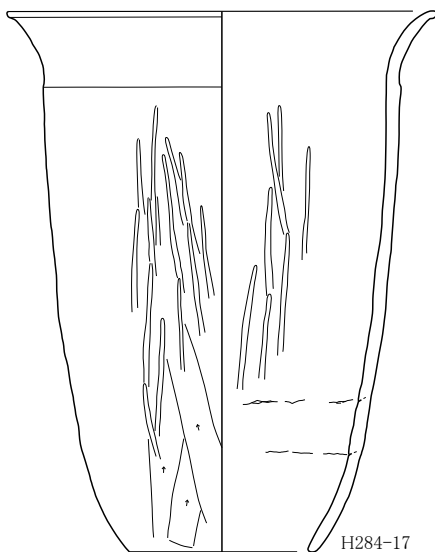

H284-17

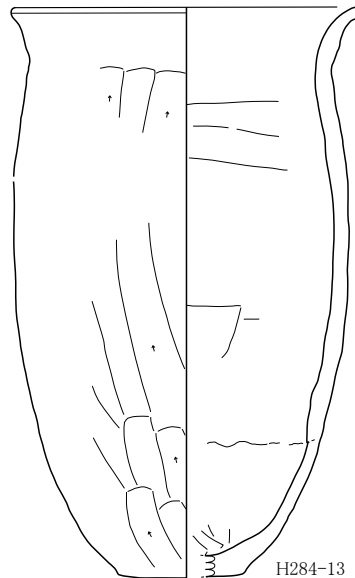

H284-13

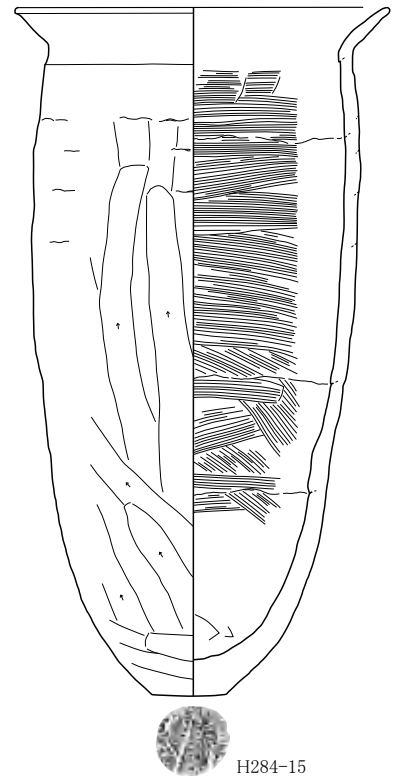

H284-15

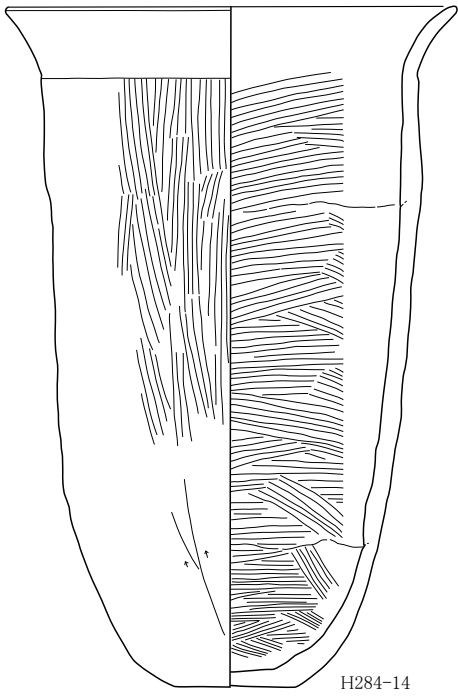

H284-14



H286-4

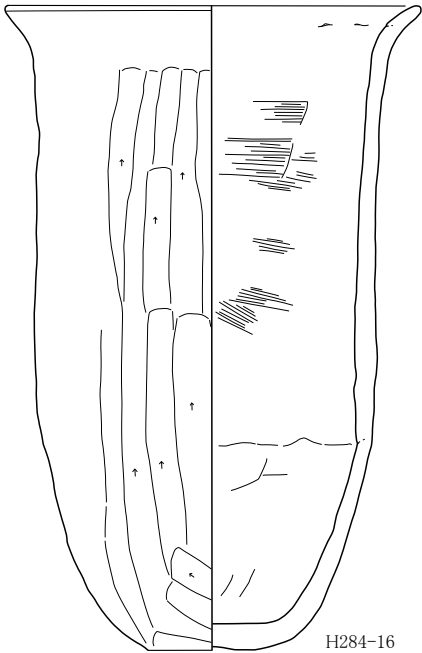

H284-16

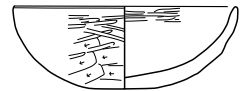

H285-1

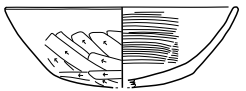

H285-2

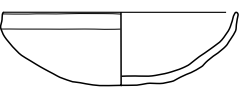

H286-1

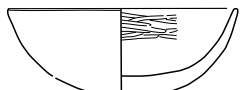

H286-2

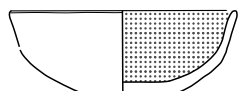

H286-3

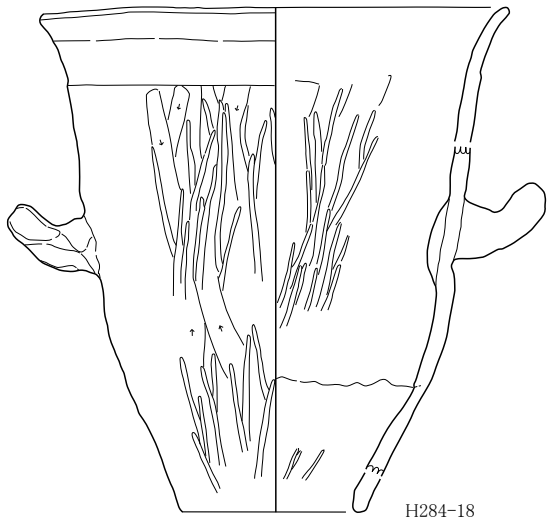

H284-18

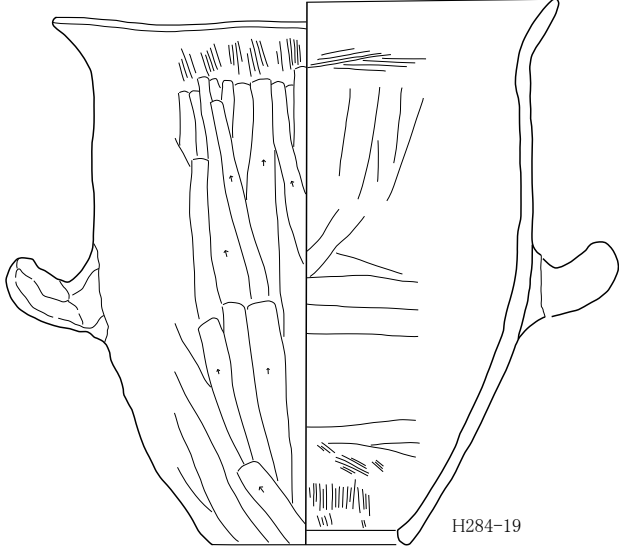

H284-19

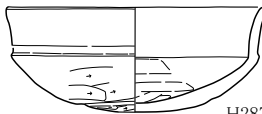

H287-1

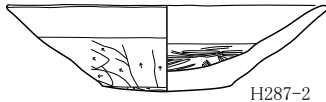

H287-2

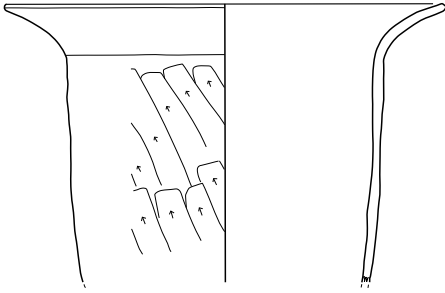

H285-3

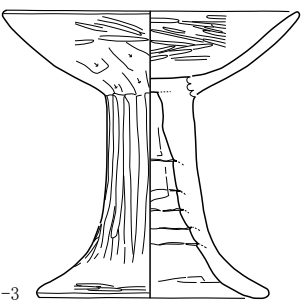

H287-3

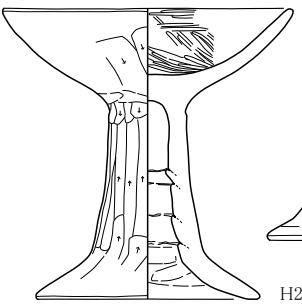

H287-4

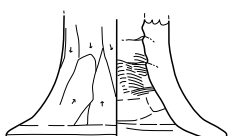

H287-5

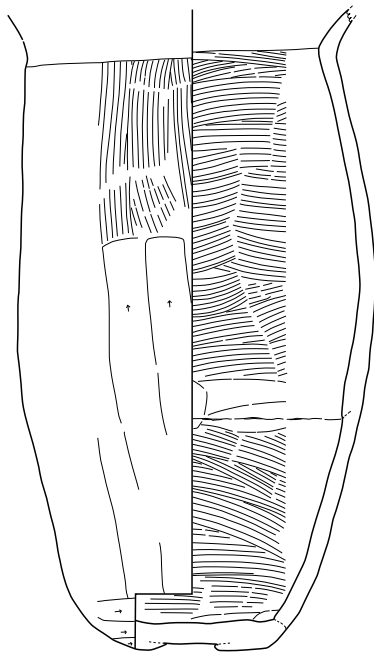

H287-7

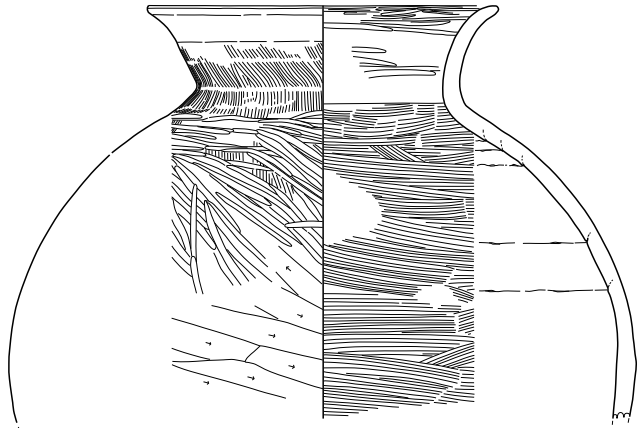

H287-6

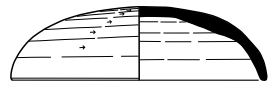

H287-8

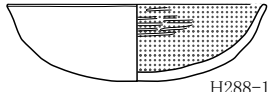

H288-1



H288-2

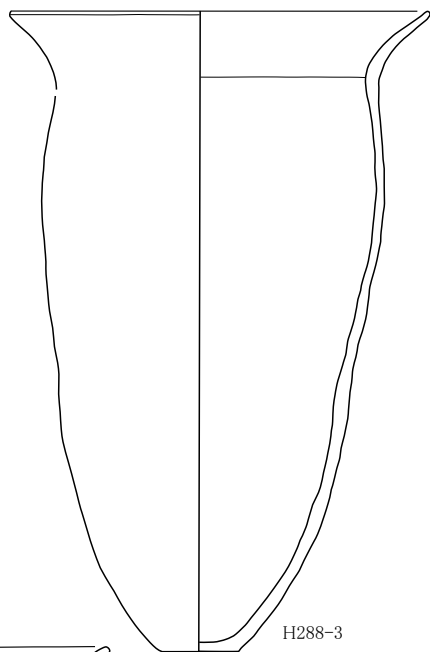

H288-3

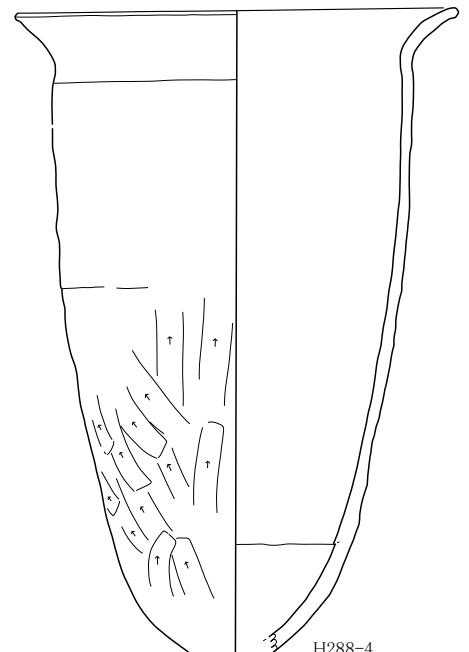

H288-4

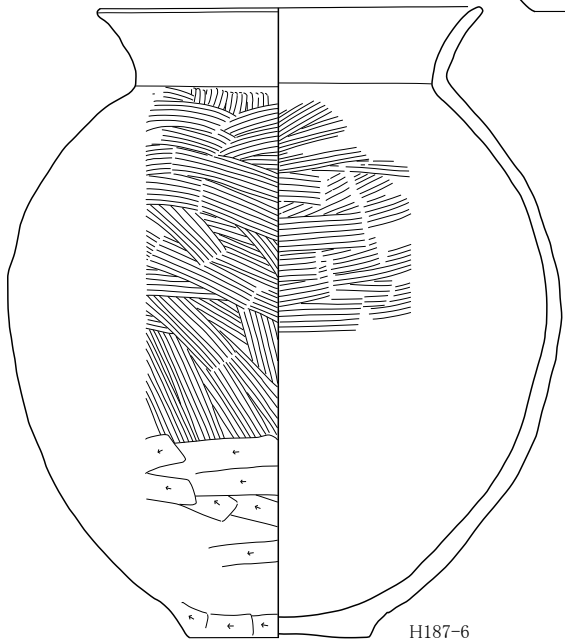

H187-6

3. 縄文時代



縄文1(H90)



縄文2(H90)

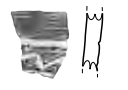

縄文3(H104)



縄文4(H126)



縄文5(H126)



縄文6(H132)

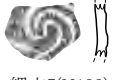

縄文7(H132)



縄文8(H258)

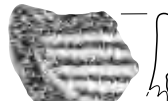

縄文9(H264)



縄文10(H11)

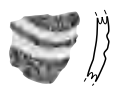

縄文11(H11)

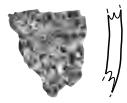

縄文12(H11)



縄文13(H172)



縄文14(H265)



縄文15(H168)

第2節 石器・土製品・金属製品実測図

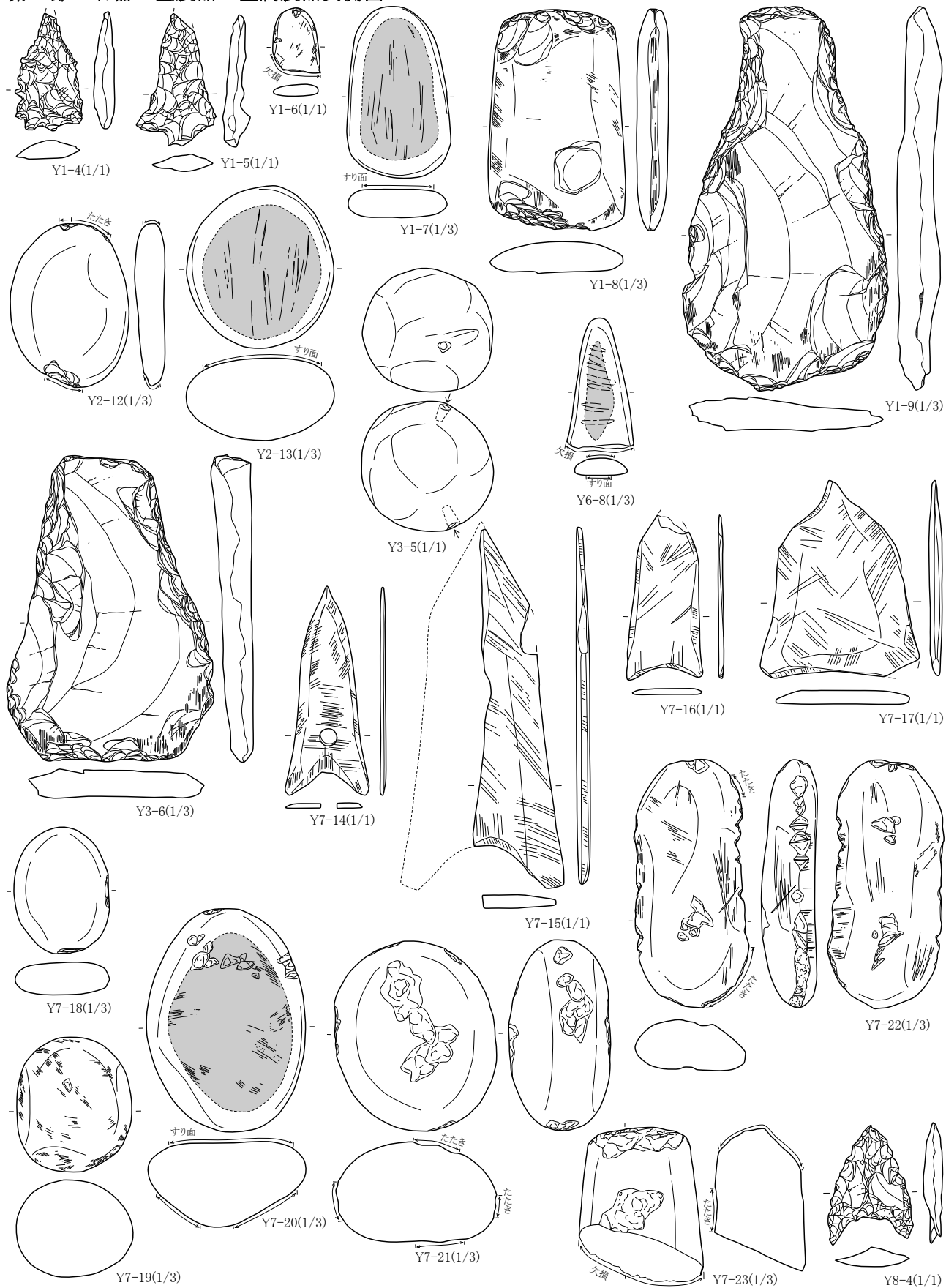

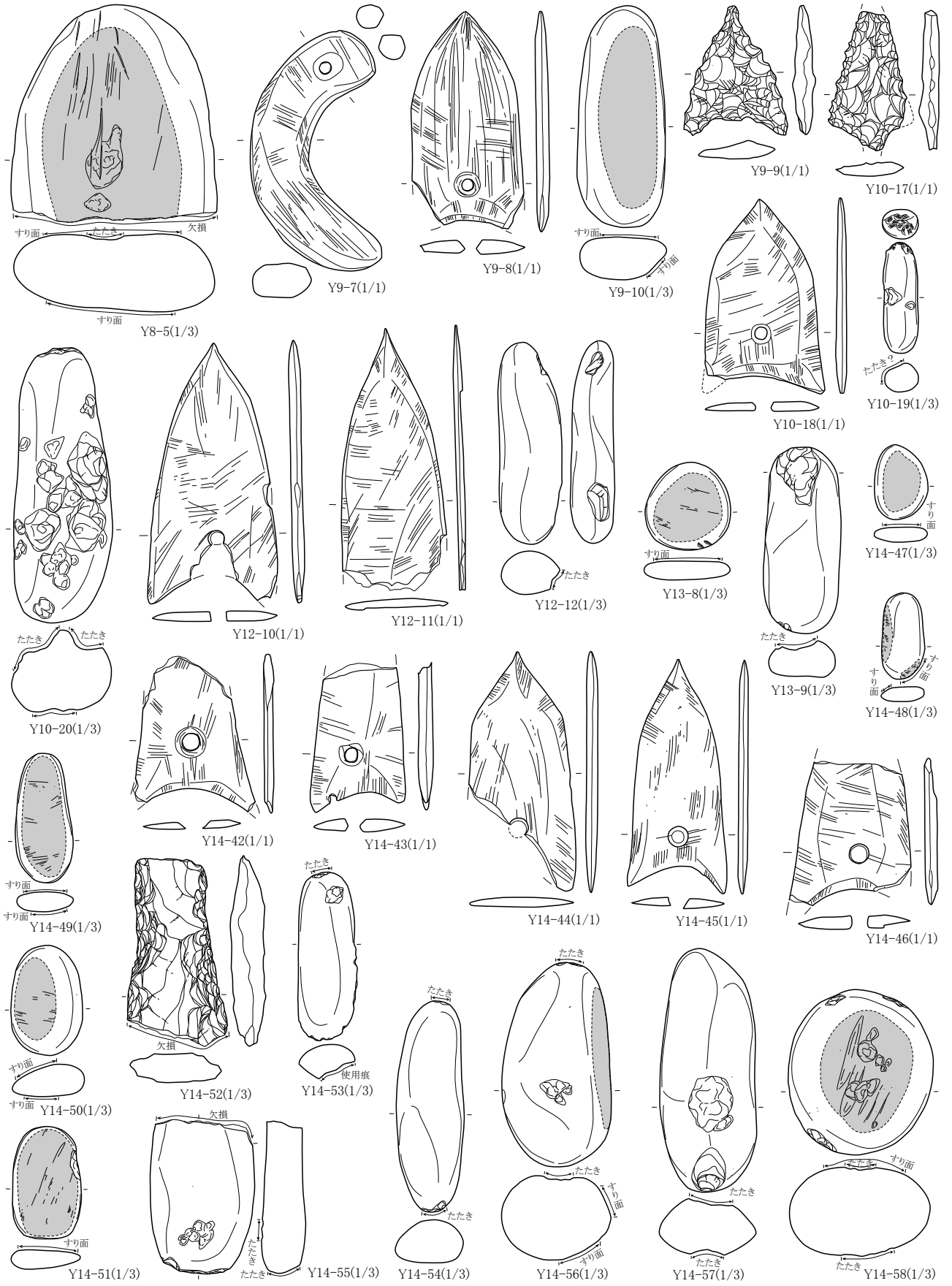





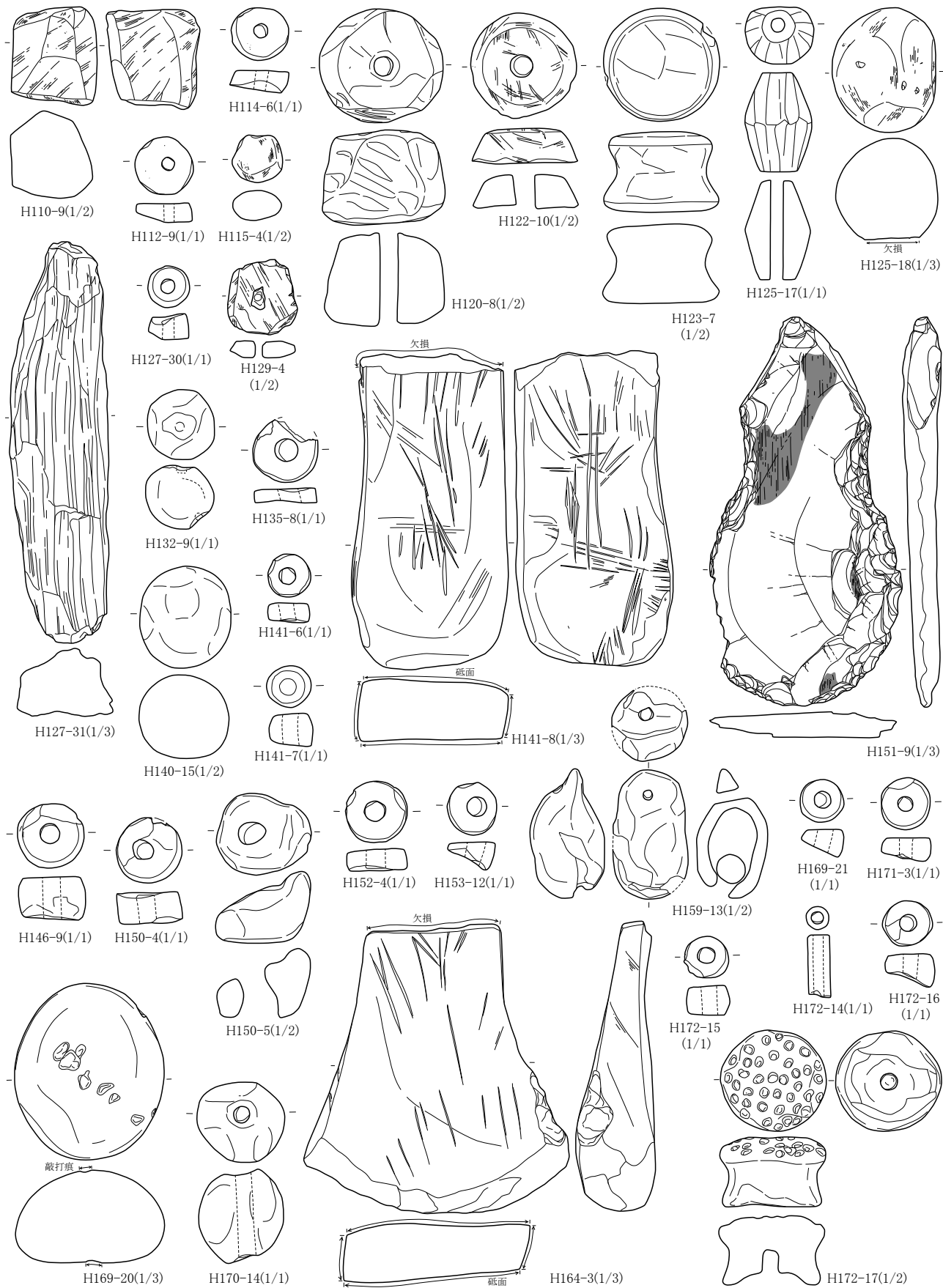

— 摩滅痕



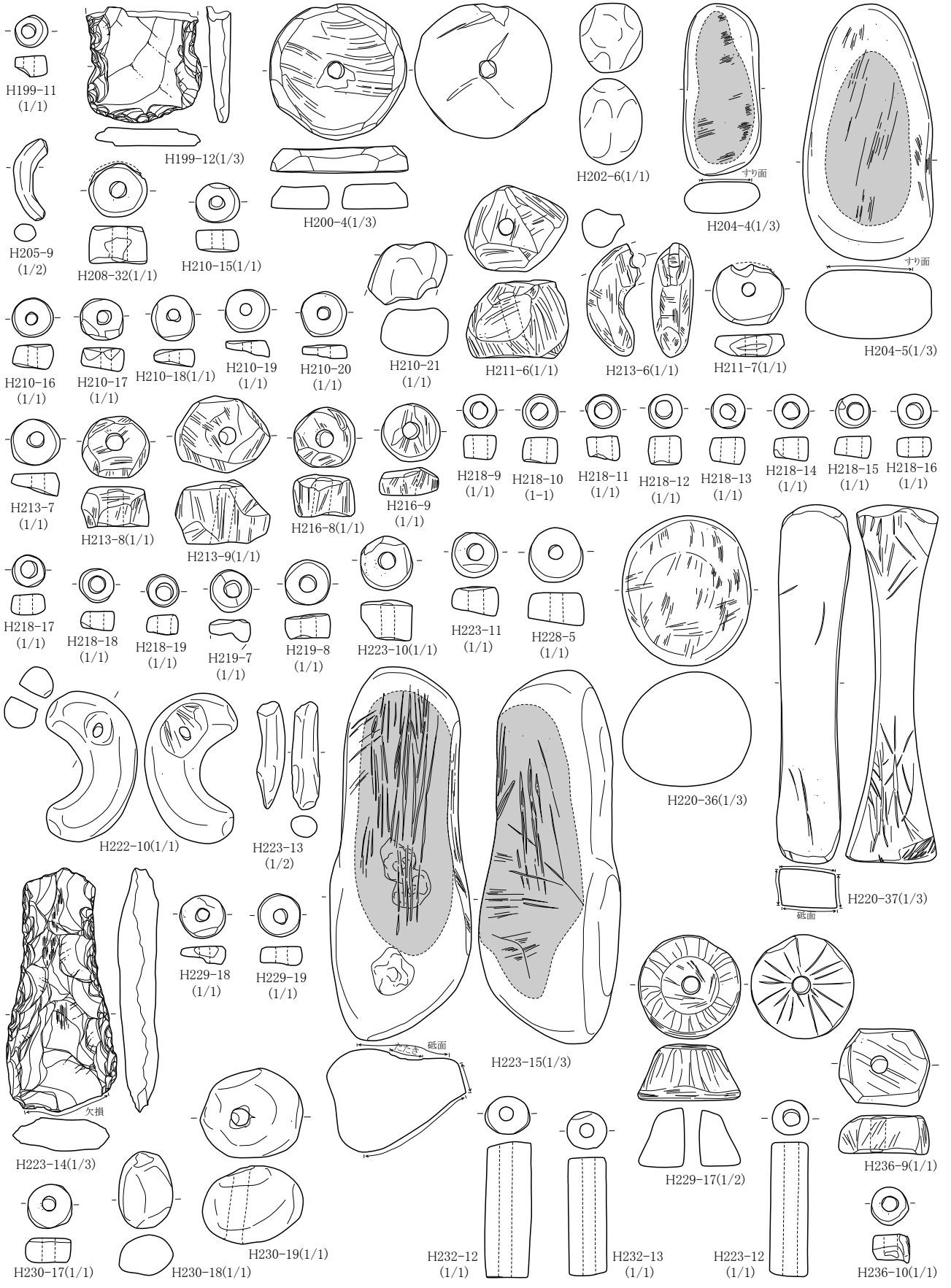

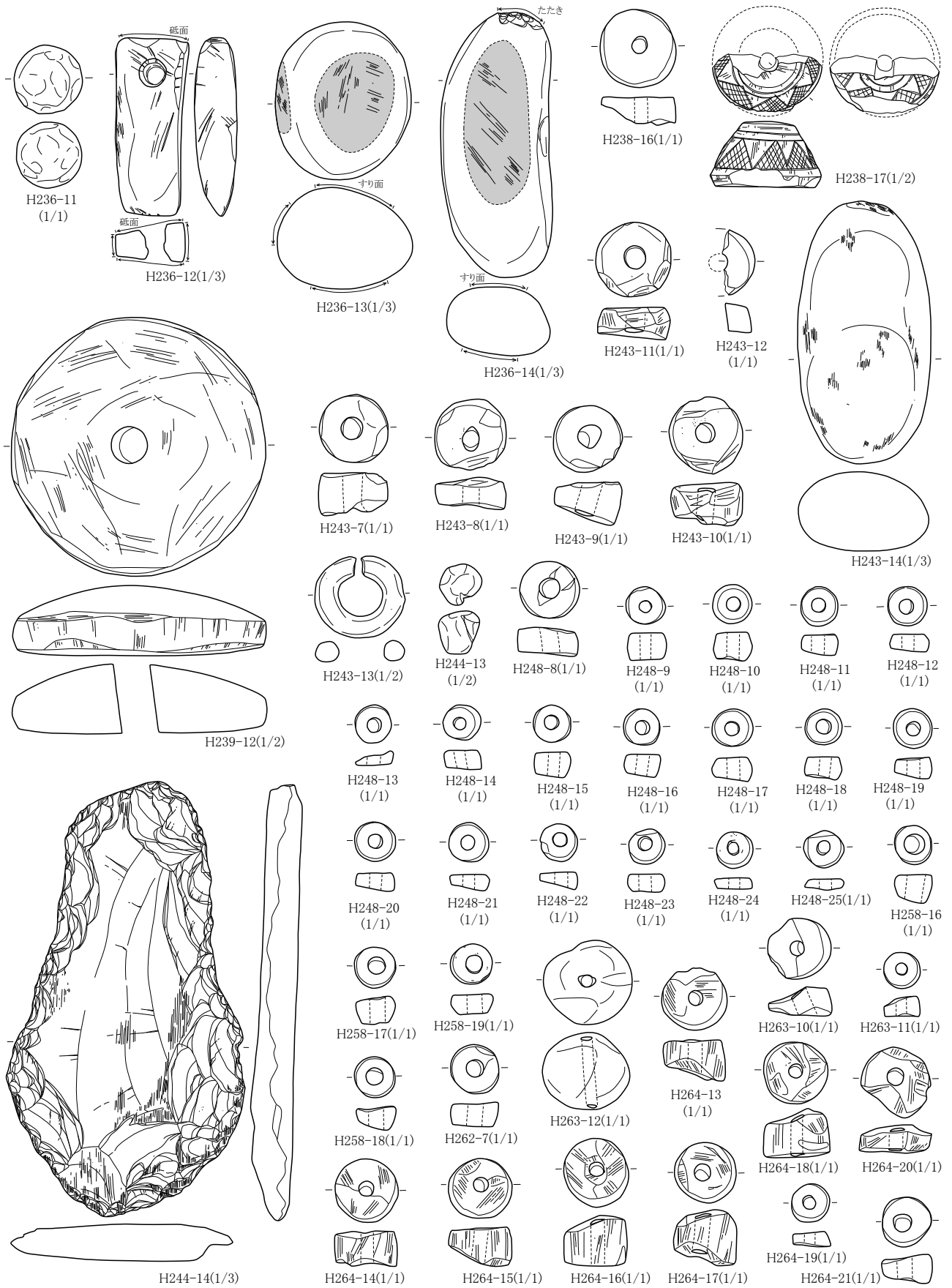

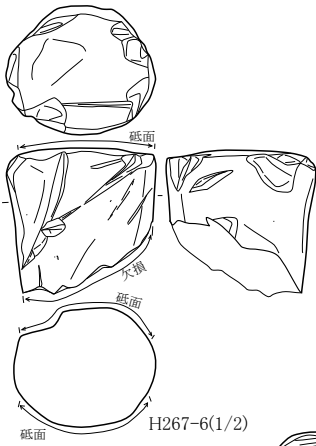

H267-6(1/2)

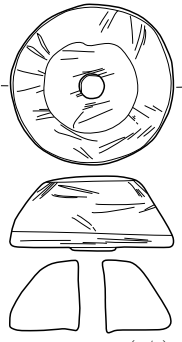

H267-7(1/2)



H267-8(1/1)



H267-9(1/1)



H267-10(1/1)

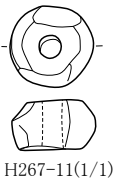

H267-11(1/1)

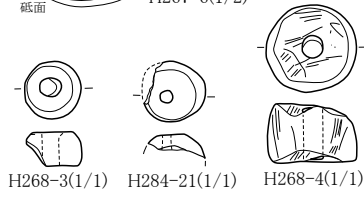

H268-3(1/1)

H284-21(1/1)

H268-4(1/1)



H273-25(1/1)

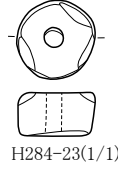

H284-23(1/1)

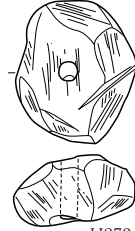

H273-26(1/1)

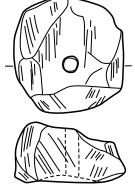

H273-27(1/1)



H284-20(1/3)

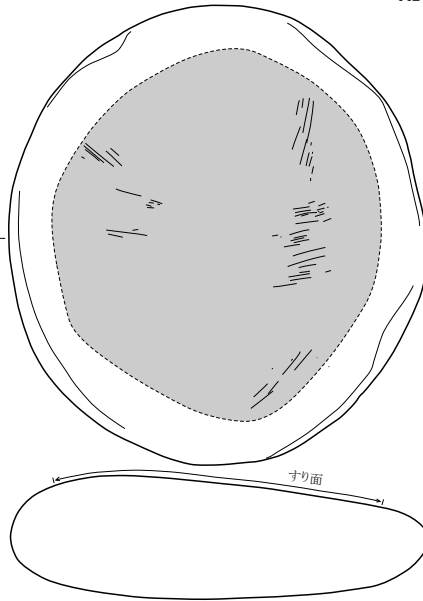

H275-10(1/3)

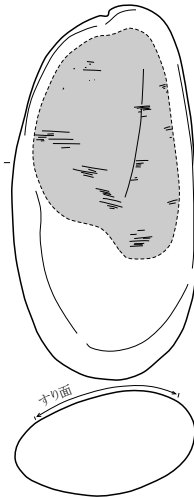

H282-12(1/3)

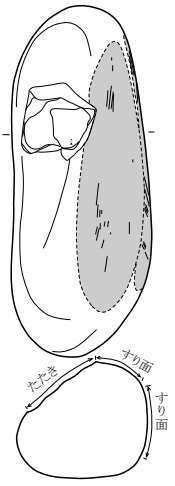

H282-13(1/3)

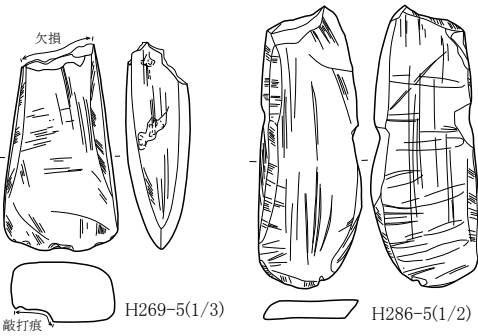

敲打痕

H269-5(1/3)

H286-5(1/2)

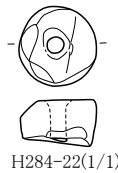

H284-22(1/1)

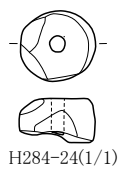

H284-24(1/1)

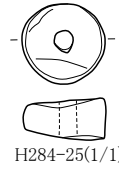

H284-25(1/1)

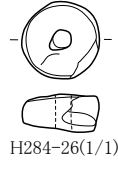

H284-26(1/1)

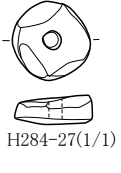

H284-27(1/1)

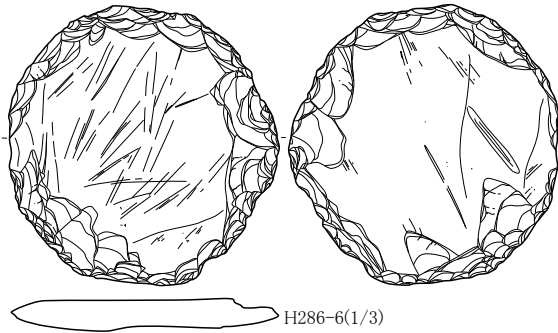

H286-6(1/3)



たたき

H286-7(1/3)



H286-8(1/3)



たたき

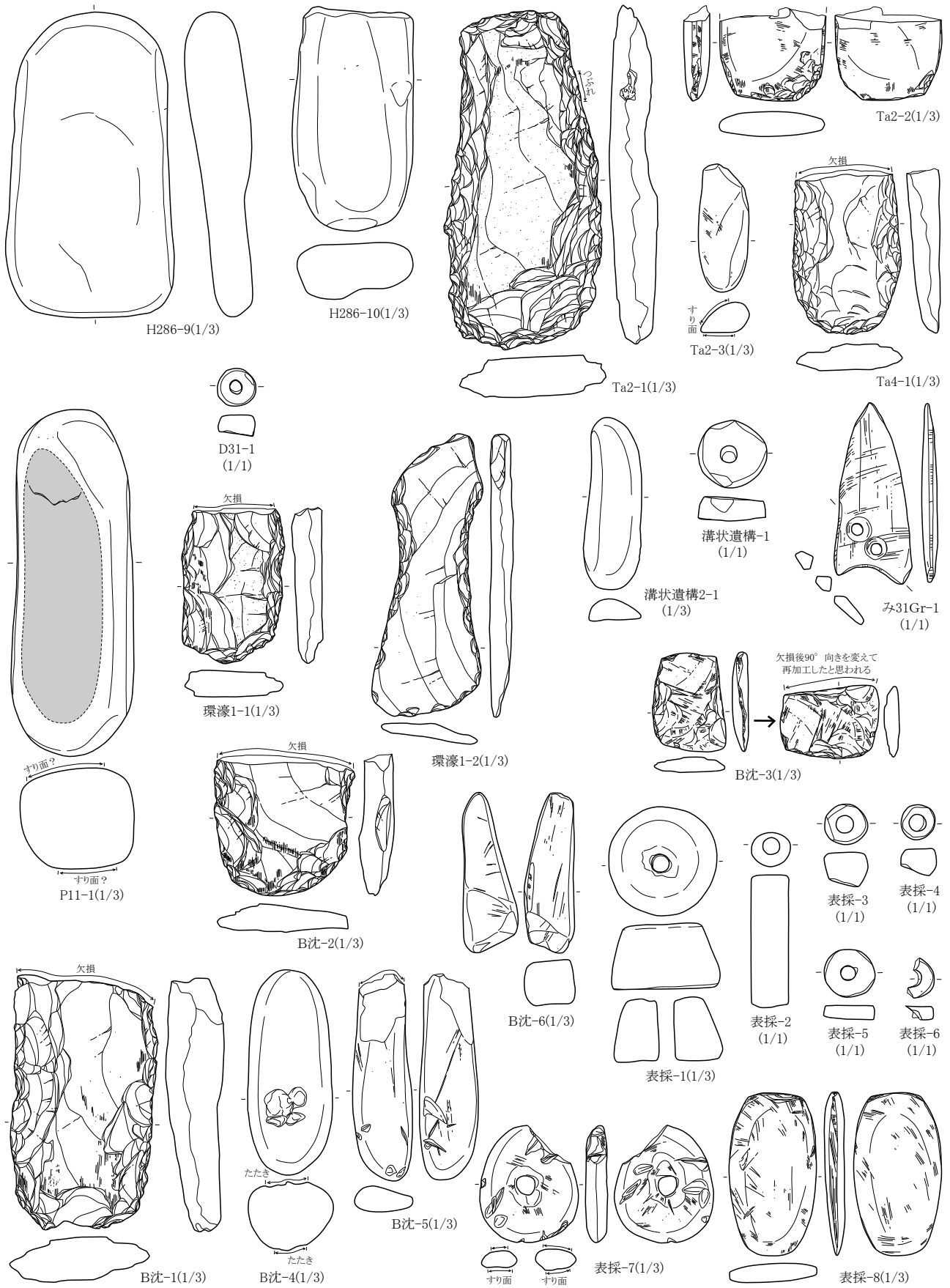

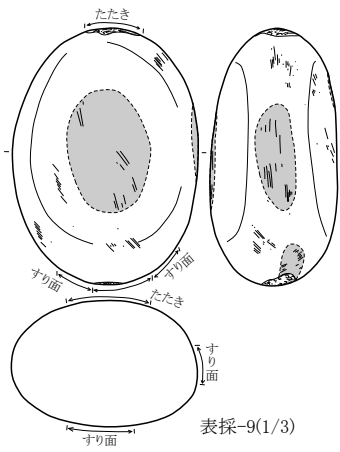

表採-9(1/3)

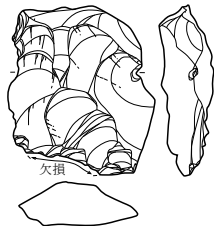

表採-10(1/3)

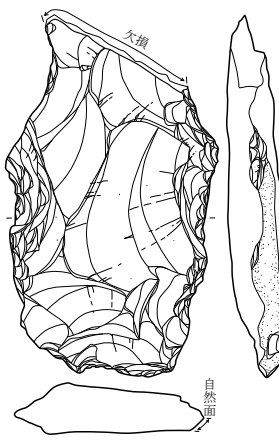

表採-11(1/3)

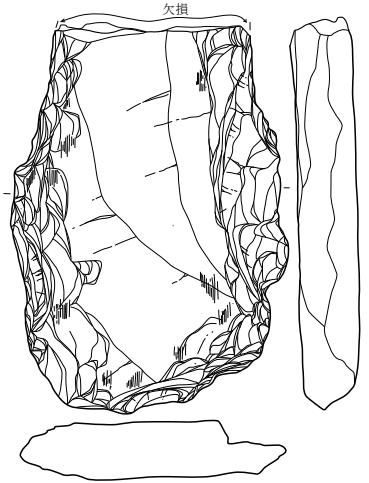

表採-12(1/3)

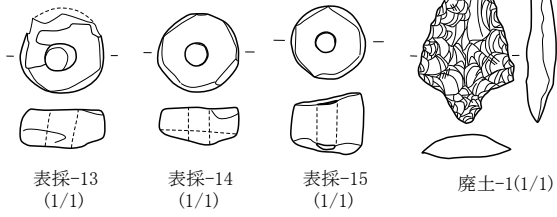

表採-13
(1/1)

表採-14
(1/1)

表採-15
(1/1)

魔土-1(1/1)

第3節 遺物観察表 1. 土器

| 遺構 | 番号 | 器種 | 器形 | 法量(cm) | | | 調整・文様・備考 | 実測方法・出土位置 | 掲載ページ | | |
|----|------|------|--------|--------|-------|--------------------------|--|--------------------------------|-------|-----|----|
| | | | | 口径(底) | 底径(幅) | 器高(厚) | | | 写真 | 実測図 | |
| Y1 | 1 | 弥生土器 | 壺 | (9.1) | - | [10.5] | 内面刺離 外面櫛描波状文、ヘラ描沈線、櫛描横線文 | 一部回転実測 | 163 | 13 | |
| | 2 | 弥生土器 | 壺 | (12.9) | - | [14.2] | 内面磨耗 外面ヘラ描横線文、刺突文 | 一部回転実測 | 163 | 13 | |
| | 3 | 弥生土器 | 甕または壺 | - | 8.5 | [17.3] | 外面櫛描横線文、ヘラミガキ | 一部回転実測 | 163 | 13 | |
| | 1 | 弥生土器 | 高坏 | - | 6.6 | [7.7] | 内外面磨耗 内面黒色処理 | 一部回転実測 | 163 | 13 | |
| | 2 | 弥生土器 | 壺 | - | - | [19.7] | 内外面磨耗 外面横走沈線文? | 一部回転実測 | 163 | 13 | |
| | 3 | 弥生土器 | 甕 | - | 7.0 | [15.0] | 内面ヘラナデ 外面櫛描波状文、櫛描斜走文、ヘラミガキ | 一部回転実測 | 163 | 13 | |
| | 4 | 弥生土器 | 壺 | - | - | [14.4] | 内外面ヘラナデ 外面ミガキ | 回転実測 | 163 | 13 | |
| | 5 | 弥生土器 | 高坏 | - | - | [4.9] | 内面ナデ 外面ヘラミガキ、赤色塗彩 | 断面実測 | 163 | 13 | |
| | 6 | 弥生土器 | 壺 | - | - | [5.2] | 内面口縁ヨコナデ 外面口唇部刻目、口縁櫛描波状文 | 断面実測 | 163 | 13 | |
| | 7 | 弥生土器 | 壺 | - | - | [4.5] | 内面口縁ヨコナデ 外面口唇部刻目、口縁櫛描波状文 | 断面実測 | 163 | 13 | |
| | 8 | 弥生土器 | 甕 | - | - | [3.8] | 内面口縁ヨコナデ 外面櫛描波状文、櫛描横線文 | 断面実測 | 163 | 13 | |
| 9 | 弥生土器 | 壺 | - | - | - | 外面縄文、横走沈線文 | 断面実測 | 163 | 13 | | |
| 10 | 弥生土器 | 壺 | - | - | - | 外面櫛描波状文 | 断面実測 | 163 | 13 | | |
| 11 | 弥生土器 | 壺 | - | - | - | 外面ヘラ描沈線、櫛描波状文、ヘラミガキ、赤色塗彩 | 断面実測 | 163 | 13 | | |
| Y3 | 1 | 弥生土器 | 甕 | (9.8) | 4.7 | 14.7 | 内面ヘラナデ 外面櫛描波状文、ハケム、ヘラミガキ | 断面実測 | 164 | 13 | |
| | 2 | 弥生土器 | 甕 | (23.6) | - | [19.6] | 内面ヘラナデ 外面櫛描波状文、斜走文 | 一部回転実測 | 164 | 13 | |
| | 3 | 弥生土器 | 甕または壺 | - | 9.4 | [16.0] | 内面ヘラナデ 外面刺離 | 回転実測 | 164 | 13 | |
| | 4 | 弥生土器 | 甕または壺 | - | - | [2.5] | 外面条線 | 完全実測 | 164 | 13 | |
| Y4 | 1 | 弥生土器 | 甕 | (14.6) | - | [2.7] | 外面口唇部縄文 | 断面実測 | 164 | 13 | |
| | 2 | 弥生土器 | 甕 | - | - | [9.2] | 外面波状沈線文、磨耗 | 断面実測 | 164 | 13 | |
| | 3 | 弥生土器 | 甕 | - | - | - | 外面斜走文 | 断面実測 | 164 | 13 | |
| | 4 | 弥生土器 | 甕 | - | - | - | 外面斜走文 | 断面実測 | 164 | 13 | |
| | 5 | 弥生土器 | 甕 | - | - | - | 外面櫛描波状文、垂下文、磨耗 | 断面実測 | 164 | 13 | |
| Y5 | 1 | 弥生土器 | 壺 | - | - | [1.7] | 外面櫛描波状文、ヘラミガキ、赤色塗彩 | 断面実測 | 164 | 13 | |
| | 2 | 弥生土器 | 甕 | - | - | - | 外面櫛描波状文、斜走文 | 断面実測 | 164 | 13 | |
| | 3 | 弥生土器 | 甕 | - | - | - | 外面櫛描波状文 | 断面実測 | 164 | 13 | |
| Y6 | 1 | 弥生土器 | 甕 | - | - | [6.1] | 外面櫛描波状文 | 断面実測 | 164 | 13 | |
| | 2 | 弥生土器 | 甕 | - | - | [5.8] | 外面櫛描波状文 | 断面実測 | 164 | 13 | |
| | 3 | 弥生土器 | 甕 | - | - | [4.7] | 外面櫛描波状文、斜走文 | 断面実測 | 164 | 13 | |
| | 4 | 弥生土器 | 甕 | - | - | [5.3] | 外面櫛描波状文 | 断面実測 | 164 | 13 | |
| Y7 | 1 | 弥生土器 | 壺 | - | - | [5.9] | 外面櫛描波状文、斜走文 | 断面実測 | 164 | 13 | |
| | 2 | 弥生土器 | 壺 | [9.4] | - | - | 内面ナデ 外面横走沈線文、波状沈線文、細文LR 2穴2対の穿孔 | 完全実測 | 164 | 14 | |
| Y7 | 1 | 弥生土器 | 高坏 | - | 8.5 | [7.3] | 内外面赤色塗彩 内面脚部ナデ | 一部回転実測 | 164 | 14 | |
| | 2 | 弥生土器 | 鉢 | 15.2 | 5.3 | 6.0 | 内面赤色塗彩 外面ナデ | 完全実測 | 164 | 14 | |
| | 3 | 弥生土器 | 鉢 | 20.0 | 6.5 | 8.5 | 内面ヘラミガキ、赤色塗彩 外面ハケム、ミガキ、口縁ヨコナデ 口縁に穿孔2つ | 完全実測 | 165 | 14 | |
| | 4 | 弥生土器 | 甕 | 18.4 | - | [12.5] | 内面ヘラミガキ、口縁ヨコナデ 外面ハケム、ミガキ | 回転実測 | 164 | 14 | |
| | 5 | 弥生土器 | 甕 | 20.4 | 6.2 | 21.5 | 内面ヘラミガキ、口縁ヨコナデ 外面櫛描波状文、ミガキ、頸部櫛描波状文 | 回転実測 | 164 | 14 | |
| | 6 | 弥生土器 | 甕 | 24.2 | - | [25.9] | 内面口縁ヨコナデ 外面櫛描波状文、櫛描斜走文、頸部櫛描波状文 | 一部回転実測 | 165 | 14 | |
| | 7 | 弥生土器 | 甕 | 21.0 | - | [14.3] | 内面口縁ヨコナデ 外面櫛描波状文、頸部櫛描波状文 | 一部回転実測 | 165 | 14 | |
| | 8 | 弥生土器 | 甕 | 19.3 | - | [16.1] | 内面口縁ヨコナデ 外面櫛描波状文 | 完全実測 | 165 | 14 | |
| | 9 | 弥生土器 | 壺 | - | (7.1) | [22.0] | 内面ナデ、ハケム 外面磨耗 | 一部回転実測 | 165 | 14 | |
| | 10 | 弥生土器 | 壺 | - | (5.8) | [17.2] | 内面ナデ、ハケム 外面ミガキ | 一部回転実測 | 165 | 14 | |
| | 11 | 弥生土器 | 壺 | 9.4 | - | [12.0] | 内外面赤色塗彩 内面磨耗、口縁ヘラミガキ 外面頸部櫛描波状文(7本1連止の2段) | 一部回転実測 | 165 | 14 | |
| | 12 | 弥生土器 | 壺 | - | - | [14.0] | 内外面赤色塗彩 内面刺離、口縁部ヘラミガキ 外面頸部ヘラ描沈線、横線文 | 一部回転実測 | 166 | 14 | |
| | 13 | 弥生土器 | 甕 | 15.0 | 5.0 | 10.8 | 内面磨耗 外面ミガキ、口縁ヨコナデ | 一部回転実測 | 166 | 14 | |
| | Y8 | 1 | 弥生土器 | 高坏 | 14.7 | 7.3 | 13.4 | 内面環部ミガキ、赤色塗彩、脚部ヘラナデ 外面ミガキ、赤色塗彩 | 完全実測 | 166 | 14 |
| | | 2 | 弥生土器 | 高坏 | 13.8 | 7.5 | 13.8 | 内面環部ミガキ、赤色塗彩、脚部ヘラナデ 外面ミガキ、赤色塗彩 | 完全実測 | 166 | 14 |
| | | 3 | 弥生土器 | 壺 | 21.8 | - | [11.8] | 内外面ミガキ、赤色塗彩 | 回転実測 | 166 | 14 |
| Y9 | 1 | 弥生土器 | 坏または高坏 | (15.8) | - | [6.6] | 内外面ミガキ、赤色塗彩 | 回転実測 | 166 | 14 | |
| | 2 | 弥生土器 | 壺 | (22.4) | 8 | 31.5 | 内面ヘラナデ、口縁ヨコナデ 外面櫛描波状文、斜走文、口縁部刺突 | 一部回転実測 | 166 | 15 | |
| | 3 | 弥生土器 | 甕 | (16.2) | 3.1 | 20.1 | 内面口縁ヨコナデ、脚部ハケム、ミガキ 外面櫛描波状文、櫛描波状文、ミガキ、口縁部刺突 | 一部回転実測 | 166 | 15 | |

| 遺構 | 番号 | 器種 | 器形 | 法量(cm) | | 調整・文様・備考 | 実測方法・出土位置 | 掲載ページ | | | |
|-----|------|------|--------|--------|--------------------------|---|---|--------------------------------|--------|-----|----|
| | | | | 口径(長) | 底径(幅) | | | 写真 | 実測図 | | |
| Y9 | 4 | 弥生土器 | 甕 | - | - | 外面櫛描籬状文、斜走文 | 断面実測 | 166 | 15 | | |
| | 5 | 弥生土器 | 壺? | - | - | 内面ヘラナデ 外面櫛描籬状文、斜走文 | 断面実測 | 166 | 15 | | |
| | 6 | 弥生土器 | 壺 | - | - | 外面ヘラ描沈線、赤色塗彩 | 断面実測 | 166 | 15 | | |
| | Y10 | 1 | 弥生土器 | 高坏 | - | [3.6] | 内外面赤色塗彩 外面ミガキ | 完全実測 | 167 | 15 | |
| | | 2 | 弥生土器 | 高坏 | - | [8.5] | 内外面ミガキ、赤色塗彩 外面口縁ヨコナデ | 完全実測 | 167 | 15 | |
| | | 3 | 弥生土器 | 甕 | 18.1 | 7.3 | 内面ヘラミガキ 外面櫛描籬状文、櫛描波状文、斜走文、ミガキ | 完全実測 | 167 | 15 | |
| 4 | | 弥生土器 | 甕 | (19.3) | - | 内面ヘラナデ 外面櫛描波状文、櫛描籬状文、斜走文 | 完全実測 | 167 | 15 | | |
| 5 | 弥生土器 | 壺 | 19.5 | - | 内外面ミガキ、赤色塗彩 外面櫛描籬状文 | 完全実測 | 167 | 15 | | | |
| 6 | 弥生土器 | 壺 | - | [21.9] | 外面櫛描波状文 | 回転実測 | 167 | 15 | | | |
| 7 | 弥生土器 | 壺 | - | 10.3 | 内面磨耗 外面ハケム | 一部回転実測 | 167 | 15 | | | |
| 8 | 弥生土器 | 甕 | (14.2) | - | 内面磨耗 外面櫛描波状文、櫛描籬状文 | 回転実測 | 167 | 15 | | | |
| 9 | 弥生土器 | 甕 | - | [7.3] | 内面磨耗 外面櫛描波状文、櫛描籬状文 | 回転実測 | 167 | 15 | | | |
| 10 | 弥生土器 | 甕 | - | - | 内面磨耗 外面櫛描波状文 | 断面実測 | 167 | 15 | | | |
| 11 | 弥生土器 | 甕 | - | - | 内面磨耗 外面櫛描籬状文、櫛描波状文、口唇部刻目 | 断面実測 | 167 | 15 | | | |
| 12 | 弥生土器 | 甕 | - | - | 内面磨耗 外面櫛描波状文 | 断面実測 | 167 | 15 | | | |
| 13 | 弥生土器 | 甕 | - | - | 内面ヘラミガキ 外面櫛描波状文、櫛描籬状文 | 断面実測 | 167 | 15 | | | |
| 14 | 弥生土器 | 甕 | - | - | 内面磨耗 外面櫛描波状文 | 断面実測 | 167 | 15 | | | |
| 15 | 弥生土器 | ? | - | - | 内面磨耗 外面ヘラ描沈線、縄文? | 断面実測 | 167 | 15 | | | |
| 16 | 弥生土器 | 甕 | - | - | 内面磨耗 外面櫛描斜走文 | 断面実測 | 167 | 15 | | | |
| Y12 | 1 | 弥生土器 | 壺 | 14.3 | - | 内外面ヘラミガキ 内面口縁~頸部赤色塗彩 外面赤色塗彩、口縁部櫛描波状文(5本) | 完全実測 | 168 | 15 | | |
| | 2 | 弥生土器 | 甕 | (19.1) | (6.7) | 内面ヘラナデ、ヘラミガキ 外面櫛描斜走文、櫛描波状文(8本1連止) 底部、底面周辺ヘラナデ | 一部回転実測 | 168 | 15 | | |
| | 3 | 弥生土器 | 甕 | 18.0 | 7.8 | 内面ヘラナデ 外面ハケム、ヘラミガキ、櫛描波状文(5本) | 完全実測 | 168 | 15 | | |
| | 4 | 弥生土器 | 壺 | (21.0) | - | [13.1] | 内面ヘラミガキ、口縁~頸部赤色塗彩 外面頸部ヘラ描沈線2本、櫛描横線文 | 回転実測 | 168 | 16 | |
| | 5 | 弥生土器 | 甕 | - | 8.5 | [12.0] | 内外面ヘラミガキ 内面・底部ヘラナデ | 一部回転実測 | 168 | 16 | |
| | 6 | 弥生土器 | 壺 | - | - | [13.2] | 外面ヘラミガキ | 回転実測 | 168 | 16 | |
| | 7 | 弥生土器 | 壺? | (8.2) | - | [7.6] | 外面櫛描波状文(5本1連止) | 回転実測 | 168 | 16 | |
| | 8 | 弥生土器 | 甕 | - | - | [8.7] | 内面ヘラナデ 外面櫛描斜走文(8本)、櫛描波状文(6本) | 回転実測 | 168 | 16 | |
| | 9 | 弥生土器 | 甕? | - | - | - | 外面櫛描波状文(8本) | 断面実測 | 168 | 16 | |
| | Y13 | 1 | 弥生土器 | 高坏 | - | (8.0) | 内外面磨耗 外面赤色塗彩か? | 一部回転実測 | 168 | 16 | |
| | | 2 | 弥生土器 | 高坏 | - | [9.2] | 内面環部ヘラミガキ、赤色塗彩、脚部磨耗 外面磨耗 | 完全実測 | 168 | 16 | |
| | | 3 | 弥生土器 | 壺 | (12.3) | - | 内面ヘラミガキ、赤色塗彩 外面頸部櫛描籬状文、口縁部ヘラミガキ、赤色塗彩 口縁部に突起あり | 回転実測 | 168 | 16 | |
| | | 4 | 弥生土器 | 壺 | - | (4.0) | [11.9] | 内面ナデ 外面櫛描波状文、櫛描籬状文?、ヘラミガキ、赤色塗彩 | 回転実測 | 169 | 16 |
| | | 5 | 弥生土器 | 鉢 | (17.2) | (6.8) | 内外面磨耗 | 回転実測 | 169 | 16 | |
| | | 6 | 弥生土器 | 甕 | 16.7 | - | [18.3] | 内面磨耗 外面櫛描波状文、櫛描籬状文 | 完全実測 | 168 | 16 |
| | | 7 | 弥生土器 | 甕 | (13.2) | - | [8.7] | 内面磨耗 外面櫛描波状文、櫛描籬状文 | 回転実測 | 169 | 16 |
| | Y14 | 1 | 弥生土器 | 高坏 | 12.8 | - | [7.1] | 内外面ミガキ、赤色塗彩 輪花あり | 一部回転実測 | 169 | 16 |
| 2 | | 弥生土器 | 高坏 | (12.2) | 6.1 | 8.8 | 内面磨耗、環部ミガキ、赤色塗彩、脚部ミガキ 外面ミガキ、赤色塗彩 | 一部回転実測 | 169 | 16 | |
| 3 | | 弥生土器 | 高坏 | - | - | [10.0] | 内外面ミガキ、赤色塗彩 内面脚部ハケム 二次利用か? | 一部回転実測 | 169 | 16 | |
| 4 | | 弥生土器 | 高坏 | - | (8.6) | [6.0] | 内外面ミガキ、赤色塗彩 内面脚部ハケム | 一部回転実測 | 169 | 16 | |
| 5 | | 弥生土器 | 高坏 | - | 9.8 | [7.5] | 内外面ミガキ、赤色塗彩 内面脚部ハケム 磨耗あり | 一部回転実測 | 169 | 16 | |
| 6 | | 弥生土器 | 高坏 | - | (15.0) | [7.6] | 内外面ミガキ、赤色塗彩 内面ハケム | 一部回転実測 | 169 | 16 | |
| 7 | | 弥生土器 | 鉢 | 16.4 | 5.0 | 8.4 | 内外面ミガキ、赤色塗彩 | 完全実測 | 169 | 16 | |
| 8 | | 弥生土器 | 鉢 | (15.2) | - | [6.9] | 内外面ミガキ、赤色塗彩 外面口縁部櫛描波状文(4~6本) | 回転実測 | 169 | 16 | |
| 9 | | 弥生土器 | 鉢 | 16.7 | 6.2 | 8.9 | 内外面剥離、磨耗 外面ミガキ、赤色塗彩 | 完全実測 | 169 | 16 | |
| 10 | | 弥生土器 | 鉢 | (15.3) | 5.1 | 8.4 | 内外面ミガキ、赤色塗彩 内面剥離 外面磨耗 | 一部回転実測 | 169 | 16 | |
| 11 | | 弥生土器 | 鉢 | (16.2) | (5.2) | 7.0 | 内面磨耗 外面ミガキ、赤色塗彩 剥離あり | 回転実測 | 169 | 16 | |
| 12 | | 弥生土器 | 手づくね | 8.1 | 4.4 | 3.5 | 内外面ナデ 磨耗あり | 完全実測 | 169 | 16 | |
| 13 | | 弥生土器 | 蓋 | (12.2) | つまみ径3.2 | 6.5 | 内外面ミガキ、赤色塗彩 | 一部回転実測 | 169 | 16 | |
| 14 | | 弥生土器 | 甕 | (10.7) | 5.8 | 10.5 | 内外面ミガキ 外面櫛描波状文 磨耗あり | 一部回転実測 | 170 | 16 | |
| 15 | | 弥生土器 | 甕 | (13.9) | 6.1 | 14.0 | 内外面ミガキ 外面櫛描波状文、櫛描籬状文(8本1連止) 磨耗あり | 一部回転実測 | 169 | 16 | |
| 16 | | 弥生土器 | 甕 | (13.5) | 5.7 | 13.5 | 内外面磨耗、ミガキ 内面ハケム 外面櫛描波状文、櫛描籬状文(8本1連止) | 一部回転実測 | 170 | 16 | |
| 17 | | 弥生土器 | 甕 | (15.2) | 6.6 | 21.0 | 内外面ミガキ 外面櫛描波状文、櫛描斜走文、磨耗あり | 一部回転実測 | 170 | 16 | |

| 遺構 | 番号 | 器種 | 器形 | 法量(cm) | | 調整・文様・備考 | 実測方法・出土位置 | 掲載ページ | | |
|-----|-----|------|------|--------|--------|--|-------------------------|---------|-----|----|
| | | | | 口径(長) | 底径(幅) | | | 写真 | 実測図 | |
| Y14 | 18 | 弥生土器 | 甕 | (14.6) | - | 内面ミガキ 外面縹描波状文、縹描斜走文 磨耗あり | 一部回転実測 | 171 | 16 | |
| | 19 | 弥生土器 | 甕 | (12.6) | 6.7 | 内外面ミガキ 外面縹描波状文(1連止)、縹描斜走文 磨耗あり | 一部回転実測 | 171 | 16 | |
| | 20 | 弥生土器 | 甕 | (20.0) | 7.8 | 内外面ミガキ 外面ハケナナデ、縹描波状文、縹描波状文(10本1連止)、縹描斜走文 | 一部回転実測 床直 | 169 | 17 | |
| | 21 | 弥生土器 | 甕 | (22.7) | 9.0 | 外面磨耗、ミガキ 外面縹描波状文、縹描波状文(14本1連止) | 一部回転実測 | 170 | 17 | |
| | 22 | 弥生土器 | 甕 | 18.7 | 9.3 | 内外面ミガキ 外面縹描波状文(8本)、縹描斜走文(8本) 磨耗あり | 完全実測 | 170 | 17 | |
| | 23 | 弥生土器 | 甕 | (21.3) | 7.6 | 内外面ミガキ 外面縹描波状文、縹描波状文(13~14本1連止)、縹描斜走文 磨耗あり | 一部回転実測 | 170 | 17 | |
| | 24 | 弥生土器 | 壺 | (17.2) | - | 内面ミガキ 外面縹描波状文、縹描波状文(1連止) 磨耗あり | 一部回転実測 | 171 | 17 | |
| | 25 | 弥生土器 | 甕 | 18.0 | 6.8 | 内外面ハケナナデ 内面ハケナナデ 外面縹描波状文、頸部縹描波状文(7本1連止) 底部ナデ | 完全実測 | 171 | 17 | |
| | 26 | 弥生土器 | 甕 | (21.0) | - | 内面ハケナナデ、ミガキ 外面縹描波状文(11本)、縹描斜走文(8本)、頸部縹描波状文(8本1連止) 口唇部に刻目 | 回転実測 | 171 | 17 | |
| | 27 | 弥生土器 | 甕 | - | (7.5) | 内面ハケナナデ、ナデ 外面縹描斜走文(羽状、10本)、頸部縹描波状文(10本1連止) | 回転実測 | 171 | 17 | |
| | 28 | 弥生土器 | 壺 | 16.1 | - | 内外面赤色塗彩 外面縹描波状文、ミガキ | 一部回転実測 | 171 | 17 | |
| | 29 | 弥生土器 | 壺 | (15.4) | 6.3 | 内外面赤色塗彩、ハケナナデ、ハラナデ 外面縹描波状文 | 一部回転実測 | 171 | 17 | |
| | 30 | 弥生土器 | 壺 | - | - | 内面口縁部ハラミガキ、赤色塗彩、胴部剥離 外面ハラ描沈線、縹描波状文、口縁ハラ描沈線、縹描波状文、口縁ハラミガキ 胴部に穿孔あり | 一部回転実測 | 172 | 17 | |
| | 31 | 弥生土器 | 壺 | - | - | 内外面磨耗 外面縹描波状文 | 一部回転実測 | 172 | 18 | |
| | 32 | 弥生土器 | 壺 | 15.8 | - | 内面ミガキ 外面ハケナナデ 外面縹描波状文 | 完全実測 | 172 | 18 | |
| | 33 | 弥生土器 | 壺 | 15.1 | - | 内外面ハケナナデ、ミガキ 外面ハケナナデ 外面縹描波状文 | 一部回転実測 | 172 | 18 | |
| | 34 | 弥生土器 | 壺 | (24.8) | - | 内外面ミガキ、赤色塗彩 外面ハラ描沈線、縹描波状文、頸部縹描波状文、縹描波状文、ハラ描山形文 | 回転実測 | 172 | 18 | |
| | 35 | 弥生土器 | 壺 | - | - | 内面磨耗 外面ハラ描沈線、縹描波状文、ハラ描山形文 | 一部回転実測 | 172 | 18 | |
| | 36 | 弥生土器 | 壺 | (22.0) | - | 内外面ミガキ 外面ハラ描沈線、縹描波状文 磨耗あり | 一部回転実測 | 173 | 18 | |
| | 37 | 弥生土器 | 壺 | - | - | 内面磨耗 外面ハケナナデ、縹描波状文(7本)、ハラ描山形文、頸部縹描波状文(7本1連止) | 破片実測 | 173 | 18 | |
| | 38 | 弥生土器 | 壺 | - | - | 内外面ミガキ 外面縹描波状文(6本1連止)、山形文(串状工具による沈線と刺突)、縄文(羽状)? | 一部回転実測 | 173 | 18 | |
| | 39 | 弥生土器 | 甕 | 13.8 | 5.1 | 内外面ミガキ 焼成前穿孔 磨耗あり | 完全実測 | 173 | 18 | |
| | 40 | 弥生土器 | 甕 | (17.7) | 6.3 | 内外面ミガキ、赤色塗彩 外面口縁部縹描波状文、頸部縹描波状文、縹描波状文、ハラ描山形文 | 一部回転実測 | 173 | 18 | |
| | Y15 | 1 | 弥生土器 | 高杯または鉢 | (25.8) | - | 内外面ミガキ、赤色塗彩 外面口唇部、つばに刻目 | 回転実測 床直 | 173 | 18 |
| | | 2 | 弥生土器 | 無形壺 | - | - | 外面横走沈線文 | 断面実測 | 173 | 18 |
| | | 3 | 弥生土器 | 鉢 | - | - | 外面横走沈線文 | 断面実測 | 173 | 18 |
| | | 4 | 弥生土器 | 壺 | - | - | 外面横走沈線文、波状沈線文、縄文 | 断面実測 | 173 | 18 |
| 5 | | 弥生土器 | 壺 | - | - | 外面横走沈線文、波状沈線文、縄文 | 断面実測 | 173 | 18 | |
| 6 | | 弥生土器 | 甕 | - | - | 外面横走沈線文、山形沈線文、縄文 | 断面実測 | 174 | 18 | |
| 7 | | 弥生土器 | 甕 | - | - | 縹描垂下文、縹描波状文、円形貼付文 | 断面実測 | 174 | 18 | |
| Y16 | 1 | 弥生土器 | 鉢 | (16.1) | 4.6 | 内外面口縁ヨコナデ 内面ハラナデ 外面ミガキ | 回転実測 | 174 | 18 | |
| | 2 | 弥生土器 | 鉢 | 16.9 | - | 内外面赤色塗彩 内面ハラナデ 外面口縁部4箇所突起 | 完全実測 | 174 | 19 | |
| | 3 | 弥生土器 | 甕 | - | - | 外面縹描波状文、縹描波状文 | 完全実測 | 174 | 19 | |
| | 4 | 弥生土器 | 甕 | 17.4 | - | 内面ハラナデ、口縁ヨコナデ 外面縹描波状文、頸部縹描波状文 | 一部回転実測 | 174 | 19 | |
| Y17 | 5 | 弥生土器 | 甕 | - | - | 外面縹描波状文 | 断面実測 | 174 | 19 | |
| | 6 | 弥生土器 | 甕 | - | - | 外面縄文、コノ字重ね文 | 断面実測 | 174 | 19 | |
| | 7 | 弥生土器 | 壺 | - | - | 内外面赤色塗彩 | 完全実測 | 174 | 19 | |
| | 8 | 弥生土器 | 壺 | 28.9 | - | 外面縹描波状文、縹描垂下文 | 一部回転実測 | 174 | 19 | |
| | 1 | 弥生土器 | 壺 | - | 11.6 | 内面剥離 外面ハラミガキ | 一部回転実測 炉内 | 174 | 19 | |
| | 2 | 弥生土器 | 甕 | - | - | 内面ハラミガキ 外面縹描波状文、縹描横線文 | 断面実測 | 174 | 19 | |
| | 3 | 弥生土器 | 甕 | - | - | 内面ナデ 外面縹描波状文 | 断面実測 | 174 | 19 | |
| | 4 | 弥生土器 | 甕 | - | - | 内面ナデ 外面縹描波状文、縹描横線文 | 断面実測 | 174 | 19 | |
| Y19 | 1 | 弥生土器 | 甕 | (10.2) | - | 内外面磨耗 外面縹描波状文、縹描斜走文 | 回転実測 | 174 | 19 | |
| | 2 | 弥生土器 | 甕 | - | 6.5 | 内外面ハラミガキ 外面縹描斜走文 | 一部回転実測 | 174 | 19 | |
| | 3 | 弥生土器 | 甕 | - | - | 内面ハラミガキ 外面縹描波状文 | 断面実測 | 174 | 19 | |
| | 4 | 弥生土器 | 甕 | - | - | 内面磨耗 外面縹描波状文 | 断面実測 | 174 | 19 | |
| | 5 | 弥生土器 | 甕 | - | - | 内面ハラミガキ 外面縹描波状文 | 断面実測 | 174 | 19 | |
| Y20 | 1 | 弥生土器 | 甕 | - | - | 内外面磨耗 内面ハラミガキ 外面縹描波状文、縹描横線文 | 回転実測 | 174 | 19 | |
| | 2 | 弥生土器 | 甕 | - | 7.0 | 内面ハラミガキ 外面磨耗 | 完全実測 | 174 | 19 | |
| | 3 | 弥生土器 | 甕 | - | 4.9 | 内外面磨耗 | 一部回転実測 | 174 | 19 | |
| Y21 | 1 | 弥生土器 | 甕 | - | - | 内面磨耗 外面縹描波状文 | 断面実測 炉内 | 174 | 19 | |

| 遺構 | 番号 | 器種 | 器形 | 法量(cm) | | | 調整・文様・備考 | 実測方法・出土位置 | 掲載ページ | |
|-----|----|------|-------|--------|--------|--------|--|-----------|-------|-----|
| | | | | 口径(底) | 底径(幅) | 器高(厚) | | | 写真 | 実測図 |
| Y21 | 2 | 弥生土器 | 甕 | - | - | - | 内面磨耗 | 断面実測 | 174 | 19 |
| | 3 | 弥生土器 | 甕 | - | - | - | 内面ヘラミガキ | 断面実測 | 174 | 19 |
| | 4 | 弥生土器 | 甕または壺 | - | - | - | 内面磨耗 | 断面実測 炉内 | 174 | 19 |
| H1 | 1 | 土師器 | 甕 | - | 8.0 | [1.7] | 内面中央隆起 外面ヘラケズ | 完全実測 | 175 | 20 |
| | 2 | 土師器 | 碗 | - | 5.8 | [1.4] | 内面ナデ 底部回転糸切り後ヘラケズ うち高台貼り付けか? | 一部回転実測 | 175 | 20 |
| | 3 | 土師器 | 碗 | - | 7.0 | [1.5] | 内面黒色処理 外面ヘラケズ 底部回転糸切り後高台貼り付け | 一部回転実測 | 175 | 20 |
| | 4 | 土師器 | 輪軸甕 | (22.9) | - | (10.9) | 内面ナデ 外面ロクロナデ 内外面磨耗 | 回転実測 | 175 | 20 |
| | 5 | 土師器 | 甕 | - | - | - | 内外面ナデ | 破片実測 | 175 | 20 |
| H2 | 1 | 土師器 | 坏 | 17.5 | 11.4 | 4.6 | 外面口縁部ロクロナデ、体部ロクロナデ後ヘラケズ 内面黒色処理 底部丸底、ヘラケズ | 完全実測 | 175 | 20 |
| | 2 | 土師器 | 碗 | 14.0 | 7.4 | 4.9 | 内外面ロクロナデ 底部回転糸切り後高台貼り付け | 完全実測 | 175 | 20 |
| | 3 | 土師器 | 甕 | - | 6.4 | [13.5] | 内面ナデ 輪軸み痕 外面ヘラケズ | 一部回転実測 | 175 | 20 |
| | 4 | 須恵器 | 長頸壺 | - | (10.2) | [9.5] | 内外面ロクロナデ、自然軸付着 底部回転糸切り後高台貼り付け | 回転実測 | 175 | 20 |
| H3 | 1 | 土師器 | 坏 | (7.0) | - | [4.4] | 内外面ロクロナデ、内面黒色処理、行着物あり 外面磨耗 | 回転実測 床直 | 175 | 20 |
| | 2 | 土師器 | 甕 | - | 9.0 | [1.1] | 内面ロクロナデ 外面ヘラナデ | 一部回転実測 | 175 | 20 |
| | 3 | 須恵器 | 坏 | 14.4 | 8.8 | 3.4 | 内外面ロクロナデ 底部回転ヘラ切り | 完全実測 | 175 | 20 |
| | 4 | 須恵器 | 坏 | (14.0) | 8.0 | 3.2 | 内外面ロクロナデ 底部回転ヘラ切り | 一部回転実測 | 175 | 20 |
| | 5 | 須恵器 | 甕 | - | - | - | 内面ロクロナデ 外面タタキ | 破片実測 | 175 | 20 |
| H4 | 1 | 須恵器 | 坏 | 13.9 | 7.2 | 4.2 | 内外面ロクロナデ 底部回転糸切り | 完全実測 | 175 | 20 |
| | 2 | 土師器 | 甕 | - | 4.8 | [6.2] | 内面磨耗 外面ヘラケズ | 一部回転実測 | 175 | 20 |
| | 3 | 須恵器 | 坏 | (14.2) | (8.0) | 3.9 | 内外面ロクロナデ 底部回転糸切り | 回転実測 | 175 | 20 |
| | 4 | 須恵器 | 碗 | - | (10.2) | [4.4] | 内外面ロクロナデ 底部回転糸切り後高台貼り付け | 回転実測 | 175 | 20 |
| | 5 | 須恵器 | 甕 | - | 11.8 | 6.6 | 内面ロクロナデ 外面カキメ、磨耗 | 一部回転実測 | 175 | 20 |
| H5 | 1 | 須恵器 | 坏 | (16.2) | - | [5.0] | 内外面ロクロナデ | 回転実測 | 175 | 20 |
| | 2 | 土師器 | 甕 | (22.4) | - | [6.9] | 内面ヘラナデ 外面ヘラケズ | 回転実測 | 175 | 20 |
| | 3 | 土師器 | 甕 | (18.0) | - | [5.3] | 内面ヘラナデ 外面ヘラケズ | 回転実測 | 175 | 20 |
| | 4 | 土師器 | 甕 | (15.4) | - | [4.4] | 内面ハケメ 外面ヘラケズ | 回転実測 | 175 | 20 |
| H6 | 1 | 土師器 | 甕 | (21.0) | - | [9.9] | 内面ヘラナデ 外面ヘラケズ | 回転実測 カマド | 175 | 20 |
| | 2 | 須恵器 | 高台付坏 | - | (10.2) | [1.7] | 内外面ロクロナデ 底部回転ヘラケズ 後高台貼り付け | 回転実測 | 175 | 20 |
| | 3 | 須恵器 | 甕 | (16.6) | (9.0) | (10.4) | 内外面ロクロナデ 外面体部下端ヘラケズ | 回転実測 | 175 | 20 |
| H7 | 1 | 須恵器 | 甕 | - | - | - | 内外面ロクロナデ | 破片実測 | 175 | 20 |
| | 2 | 須恵器 | 坏 | - | - | - | 内面当具痕 外面平行タタキ | 断面実測 | 175 | 20 |
| H8 | 1 | 須恵器 | 坏 | (14.0) | (8.6) | 4.0 | 内外面ロクロナデ 底部回転ヘラ切り | 断面実測 | 176 | 20 |
| | 2 | 須恵器 | 坏 | (13.6) | (7.4) | 3.7 | 内外面ロクロナデ 底部回転ヘラ切り後ヘラケズ | 回転実測 | 176 | 20 |
| | 3 | 須恵器 | 甕 | (12.4) | - | [7.7] | 内外面ロクロナデ 外面胴部平行タタキ | 回転実測 床直 | 176 | 20 |
| H9 | 1 | 土師器 | 鉢 | 13.6 | 5.0 | 10.6 | 内面ヘラナデ 外面磨耗 | 完全実測 | 176 | 20 |
| | 2 | 土師器 | 甕 | (25.0) | 9.6 | 28.1 | 内外面ヘラミガキ | 一部回転実測 | 176 | 21 |
| | 3 | 土師器 | 甕 | 20.7 | 7.0 | 29.2 | 内面ヘラナデ 外面ヘラケズ | 完全実測 カマド | 176 | 21 |
| | 4 | 土師器 | 甕 | (19.6) | 7.0 | 27.8 | 内面ヘラナデ 外面磨耗 | 一部回転実測 | 176 | 21 |
| | 5 | 土師器 | 甕 | (23.4) | - | [26.2] | 内面ヘラナデ 外面ヘラケズ | 一部回転実測 | 177 | 21 |
| | 6 | 土師器 | 甕 | 18.5 | - | [17.2] | 内面ヘラナデ 外面ヘラケズ | 一部回転実測 | 176 | 21 |
| | 7 | 土師器 | 甕 | 24.0 | 10.5 | 30.7 | 内外面ヘラミガキ | 完全実測 | 177 | 21 |
| H10 | 1 | 土師器 | 甕 | - | (7.2) | [1.7] | 内外面磨耗 | 回転実測 | 177 | 20 |
| | 2 | 土師器 | 甕 | - | - | [3.6] | 内外面磨耗 | 破片実測 | 177 | 20 |
| H11 | 1 | 土師器 | 坏 | 13.0 | 10.0 | 4.2 | 内外面磨耗 内面ナデ 外面ヨコナデ 底部丸底、ヘラケズ | 完全実測 | 177 | 20 |
| | 2 | 土師器 | 坏 | (13.0) | (12.2) | 5.0 | 内外面磨耗 内面ナデ 外面ヨコナデ 底部丸底、ヘラケズ | 回転実測 | 177 | 20 |
| | 3 | 土師器 | 坏 | (13.0) | (13.4) | 4.0 | 内外面磨耗 内面ナデ 外面ヨコナデ 底部丸底、ヘラケズ | 回転実測 | 177 | 20 |
| | 4 | 土師器 | 坏 | (11.2) | (10.8) | [3.4] | 内外面磨耗 内面ナデ 外面ヨコナデ 底部丸底、ヘラケズ | 回転実測 カマド | 177 | 20 |
| | 5 | 土師器 | 坏 | (14.4) | (14.0) | 5.0 | 内外面磨耗 内面ナデ 外面ヨコナデ、ヘラケズ 底部丸底、ヘラケズ | 回転実測 | 177 | 20 |
| | 6 | 土師器 | 甕 | (22.0) | - | [13.3] | 内外面磨耗 外面ヘラケズ? | 回転実測 | 177 | 21 |
| | 7 | 土師器 | 甕 | (16.2) | - | [21.2] | 内外面ハケメ | 回転実測 | 177 | 21 |
| | 8 | 土師器 | 甕 | (14.2) | 7.6 | 14.7 | 内外面磨耗 内面ヘラナデ 外面ヘラケズ | 一部回転実測 | 178 | 21 |
| | 9 | 土師器 | 甕 | - | 9.0 | [12.2] | 内面ナデ、黒色処理 外面ヘラケズ、磨耗 | 一部回転実測 | 178 | 20 |

| 遺構 | 番号 | 器種 | 器形 | 法量(cm) | | | 調整・文様・備考 | 実測方法・出土位置 | 掲載ページ | |
|-----|----|------|------|--------|--------|--------|--------------------------------------|----------------|-------|-----|
| | | | | 口径(底) | 底径(幅) | 器高(厚) | | | 写真 | 実測図 |
| H11 | 10 | 土師器 | 甕 | (15.8) | - | [4.8] | 内外面ヨコナデ | 回転実測 | 178 | 20 |
| | 11 | 土師器 | 甕 | (15.4) | - | [6.4] | 内外面磨耗 内面ヘラナデ 外面ヘラケズリ | 回転実測 | 178 | 20 |
| | 12 | 土師器 | 壺 | 10.3 | - | [9.3] | 内外面磨耗 | 完全実測 | 178 | 20 |
| H12 | 13 | 須置器 | 坏 | (12.9) | 7.8 | 3.4 | 内外面ヨコロナデ 底部回転ヘラ切り、外周回転ヘラケズリ | 一部回転実測 | 178 | 20 |
| | 1 | 土師器 | 甕 | (15.4) | 8.4 | 15.4 | 内外面ヘラナデ 外面ヘラケズリ | 一部回転実測 | 178 | 21 |
| H13 | 2 | 須置器 | 壺 | (11.2) | 6.6 | 8.1 | 内外面ヨコロナデ 外面ヘラケズリ、黒色処理？ 外面ヘラケズリ | 一部回転実測 | 178 | 21 |
| | 1 | 土師器 | 坏 | 15.6 | 15.0 | 5.6 | 内面暗文 底部丸底、ヘラケズリ、暗文 | 完全実測 | 178 | 21 |
| | 2 | 土師器 | 坏 | 14.2 | 6.6 | 4.6 | 内面黒色処理 外面磨耗 | 完全実測 | 178 | 21 |
| H14 | 3 | 土師器 | 坏 | 13.4 | 14.4 | 4.7 | 内面磨耗 底部丸底、ヘラケズリ | 完全実測 カマド煙道上ピット | 178 | 21 |
| | 4 | 土師器 | 甕 | 12.0 | 7.2 | 9.8 | 内面ハケメ 外面磨耗 底部木葉痕 | 完全実測 | 178 | 21 |
| H15 | 5 | 土師器 | 鉢 | 11.3 | 7.5 | 10.5 | 内面ヘラナデ 外面磨耗 | 完全実測 | 178 | 21 |
| | 6 | 土師器 | 鉢 | (16.6) | 7.0 | 10.6 | 内面ハケメ、ヘラナデ 外面磨耗 | 一部回転実測 カマド | 178 | 21 |
| H16 | 7 | 土師器 | 甕 | 18.7 | 9.0 | 11.7 | 内面ハケメ、ヘラナデ 外面磨耗 底部木葉痕 | 完全実測 カマド | 178 | 22 |
| | 8 | 土師器 | 甕 | 22.4 | - | [16.9] | 内外面ヘラミガキ | 完全実測 | 179 | 22 |
| H17 | 9 | 土師器 | 甕 | (19.9) | 3.8 | 26.5 | 内面ヘラナデ 外面ヘラケズリ | 一部回転実測 カマド | 178 | 22 |
| | 10 | 土師器 | 甕 | (18.6) | 9.0 | 33.5 | 内面ハケメ、ヘラナデ 外面ヘラミガキ | 一部回転実測 カマド | 178 | 22 |
| H18 | 1 | 土師器 | 甕 | (20.6) | - | [5.8] | 内面ナデ 外面ヘラケズリ | 回転実測 | 179 | 22 |
| | 2 | 須置器 | 坏 | 14.0 | 7.2 | 4.2 | 内外面ヨコロナデ 底部、底部外周手持ちヘラケズリ | 完全実測 | 179 | 22 |
| H19 | 3 | 須置器 | 甕 | (21.6) | - | [5.7] | 内面ナデ 外面平行タタキ | 回転実測 | 179 | 22 |
| | 1 | 土師器 | 坏 | 13.5 | 11.6 | 4.0 | 内面ナデ 外面ヨコナデ 底部丸底、ヘラケズリ | 完全実測 | 179 | 22 |
| H20 | 2 | 土師器 | 坏 | 12.8 | 10.8 | 4.6 | 内面ナデ 外面ヨコナデ 底部丸底、ヘラケズリ | 完全実測 カマド | 179 | 22 |
| | 3 | 土師器 | 坏 | 14.6 | 12.3 | [4.2] | 内面ナデ 外面ヨコナデ 底部丸底、ヘラケズリ | 完全実測 | 179 | 22 |
| H21 | 4 | 土師器 | 坏 | 12.6 | 13.7 | 4.2 | 内面ナデ 外面ヨコナデ 底部丸底、ヘラケズリ | 完全実測 | 179 | 22 |
| | 5 | 土師器 | 坏 | 12.0 | 12.9 | 3.8 | 内外面磨耗 底部丸底 | 完全実測 | 179 | 22 |
| H22 | 6 | 土師器 | 坏 | 10.1 | 4.9 | 5.1 | 内外面ナデ | 完全実測 カマド | 179 | 22 |
| | 7 | 土師器 | 坏 | 7.3 | 4.2 | 4.6 | 内外面ナデ 穿孔あり | 完全実測 | 179 | 22 |
| H23 | 8 | 土師器 | 甕 | 20.7 | (5.8) | 33.8 | 内面ハケメ 外面ヘラケズリ | 一部回転実測 | 179 | 22 |
| | 9 | 土師器 | 甕 | 18.6 | - | [28.5] | 内面ハケメ | 一部回転実測 | 180 | 22 |
| H24 | 10 | 土師器 | 甕 | (17.0) | (4.0) | 16.6 | 内外面磨耗 内面ナデ 外面ヘラミガキ | 回転実測 | 179 | 22 |
| | 11 | 土師器 | 甕 | (28.3) | (11.1) | 33.7 | 内外面ヘラミガキ 外面ハケメ 2箇所は把手あり | 一部回転実測 | 180 | 22 |
| H25 | 12 | 土師器 | 甕 | (25.2) | - | [10.5] | 内面ヘラナデ 外面ヘラケズリ、磨耗 | 回転実測 | 180 | 22 |
| | 1 | 土師器 | 坏 | - | (6.0) | [1.7] | 内外面磨耗 内面黒色処理 | 回転実測 床直 | 180 | 23 |
| H26 | 2 | 須置器 | 坏 | (14.6) | - | [2.8] | 内外面ヨコロナデ | 回転実測 | 180 | 23 |
| | 3 | 須置器 | 坏 | - | - | - | 内外面ヨコロナデ | 破片実測 | 180 | 23 |
| H27 | 1 | 土師器 | 高坏 | - | (9.8) | [3.3] | 内外面磨耗 | 回転実測 | 180 | 23 |
| | 2 | 土師器 | 甕 | - | 7.8 | [16.5] | 内面ヘラミガキ 外面ヘラケズリ | 回転実測 | 180 | 23 |
| H28 | 3 | 灰軸陶器 | 碗 | (17.6) | - | [3.8] | 内外面ヨコロナデ、施軸 | 一部回転実測 | 180 | 23 |
| | 4 | 須置器 | 坏 | (14.4) | - | 3.4 | 内外面ヨコロナデ | 回転実測 | 180 | 23 |
| H29 | 1 | 土師器 | 坏 | (12.4) | (9.6) | 3.6 | 内外面磨耗 | 回転実測 | 180 | 23 |
| | 2 | 土師器 | 甕 | - | - | [9.4] | 内面ナデ 外面ヘラミガキ | 回転実測 | 180 | 23 |
| H30 | 1 | 土師器 | 甕 | - | - | - | 内面ヨコナデ 外面ヘラミガキ | 回転実測 | 181 | 23 |
| | 2 | 土師器 | 甕 | (15.2) | - | [6.9] | 内面ヨコナデ後ミガキ、胴部ヘラナデ 外面ヨコナデ、胴部ヘラケズリ、ミガキ | 破片実測 | 180 | 23 |
| H31 | 3 | 土師器 | 甕 | - | 7.0 | [8.9] | 内面ヨコナデ、胴部ヘラナデ 外面ヨコナデ、胴部磨滅 | 回転実測 カマド | 180 | 23 |
| | 4 | 土師器 | 甕 | 12.0 | 5.8 | 8.6 | 内面ハケメ 外面ヘラケズリ 底部ヘラケズリ | 一部回転実測 | 181 | 23 |
| H32 | 5 | 土師器 | 甕？ | - | - | - | 内面ヨコナデ、胴部ヘラナデ 外面ヨコナデ、胴部ヘラケズリ 焼成前穿孔 | 完全実測 | 181 | 23 |
| | 1 | 土師器 | 坏 | (13.2) | (13.2) | 4.2 | 内外面磨耗 著しい、口縁ヨコナデ 把手貼り付け | 破片実測 | 181 | 23 |
| H33 | 2 | 土師器 | 坏 | (13.4) | (12.0) | [3.5] | 内外面磨耗 底部丸底、ヘラケズリ | 回転実測 | 181 | 23 |
| | 3 | 土師器 | 手づくね | (6.2) | 3.2 | 4.3 | 内外面ナデ | 回転実測 | 181 | 23 |
| H34 | 1 | 土師器 | 甕 | - | - | - | 内面ヘラナデ、黒色処理？ 外面磨耗 | 一部回転実測 | 181 | 23 |
| | 2 | 土師器 | 甕 | - | - | - | 内面ヘラナデ、黒色処理？ 外面磨耗 | 破片実測 | 181 | 23 |
| H35 | 3 | 土師器 | 甕 | - | - | - | 内面ハケメ、磨耗 外面ハケメ、ナデ、磨耗 | 破片実測 | 181 | 23 |
| | 1 | 土師器 | 坏 | 12.2 | 10.6 | 4.5 | 内面ナデ 外面ヨコナデ 底部丸底、ヘラケズリ | 破片実測 | 181 | 23 |

| 遺構 | 番号 | 器種 | 器形 | 法量(cm) | | | 調整・文様・備考 | 実測方法・出土位置 | 掲載ページ | | |
|-----|-----|------|-----|--------|--------|--------|--------------------------------------|------------------------------------|----------|-----|----|
| | | | | 口径(底) | 底径(幅) | 器高(厚) | | | 写真 | 実測図 | |
| H22 | 2 | 土師器 | 坏 | (11.6) | (11.2) | [4.0] | 内面ナデ 外面ヘラミガキ 底部丸底 | 回転実測 | 181 | 23 | |
| | 3 | 土師器 | 甕 | (19.5) | - | [25.5] | 内面ヘラナデ 外面ヘラケズリ | 一部回転実測 | 181 | 23 | |
| | 4 | 土師器 | 甕 | - | - | [22.2] | 内面ハケム 外面ヘラケズリ | 一部回転実測 カマド | 181 | 23 | |
| | 5 | 土師器 | 甕 | - | 4.6 | [19.5] | 内面ヘラナデ 外面ヘラケズリ | 完全実測 | 181 | 23 | |
| | 6 | 土師器 | 壺 | - | - | [16.2] | 内面ヘラナデ 外面ヘラケズリ、ヘラミガキ | 回転実測 | 182 | 23 | |
| | 7 | 土師器 | 壺 | (16.2) | - | [30.0] | 内面ヘラナデ 外面ヘラケズリ、ヘラミガキ | 回転実測 | 182 | 23 | |
| | 8 | 土師器 | 鉢 | (24.5) | - | [10.0] | 内外面ハケム | 回転実測 | 182 | 23 | |
| | 9 | 土師器 | 甕 | - | (5.8) | [9.4] | 内面ヘラナデ 外面ヘラケズリ 底部木葉痕 | 一部回転実測 | 182 | 23 | |
| | 10 | 土師器 | 鉢 | - | - | [5.2] | 内面ヘラナデ 外面剥離 | 回転実測 | 182 | 23 | |
| | H23 | 1 | 土師器 | 鉢 | - | - | - | 内外面ミガキ | 破片実測 | 182 | 23 |
| 2 | | 土師器 | 甕? | - | - | - | 内外面口縁ヨコナデ 内面胴部ヘラナデ 外面胴部ヘラケズリ | 破片実測 | 182 | 23 | |
| 3 | | 土師器 | 甕 | (15.5) | - | [4.9] | 内外面口縁ヨコナデ 胴部ハケム | 回転実測 | 182 | 23 | |
| H24 | | 1 | 土師器 | 坏 | 11.7 | 10.0 | 3.7 | 内外面口縁ヨコナデ 内面見込み部ナデ 底部丸底、ヘラケズリ | 完全実測 | 182 | 24 |
| | | 2 | 土師器 | 甕 | - | - | - | 内外面口縁ヨコナデ、胴部ハケム 磨耗あり | 破片実測 | 182 | 24 |
| | | 3 | 土師器 | 甕? | - | - | - | 内面ナデ 外面ハケム、把手貼り付け | 破片実測 | 182 | 24 |
| | | 4 | 土師器 | 甕 | (7.0) | [7.5] | - | 内面ヘラナデ 外面頸部ヨコナデ、胴部ヘラナデ 底部ヘラケズリ | 回転実測 | 182 | 24 |
| | | 5 | 土師器 | 甕 | (9.0) | [8.0] | - | 内面ミガキ 外面ヘラケズリ、ハケム | 回転実測 | 182 | 24 |
| H25 | | 1 | 土師器 | 坏 | 11.3 | 5.2 | 5.1 | 内面ヨコナデ、ヘラナデ、黒色処理 外面口縁ヨコナデ、底部ヘラナデ | 完全実測 | 182 | 24 |
| | | 2 | 土師器 | 甕 | - | (7.9) | [7.2] | 内外面ハケム 磨耗あり | 完全実測 カマド | 182 | 24 |
| | 3 | 土師器 | 甕 | (20.5) | (6.9) | 38.6 | 内外面口縁ヨコナデ、胴部ハケム 底部ヘラケズリ 磨耗著しい | 一部回転実測 カマド | 183 | 24 | |
| | 4 | 土師器 | 甕 | (15.4) | - | [26.5] | 内外面口縁ヨコナデ、胴部ハケム | 回転実測 カマド | 183 | 24 | |
| | 5 | 土師器 | 甕 | - | - | - | 内外面口縁ヨコナデ、胴部ハケム 磨耗あり | 破片実測 | 183 | 24 | |
| H26 | 1 | 土師器 | 坏 | 13.0 | 10.5 | 4.2 | 内外面磨耗 底部丸底 | 完全実測 | 183 | 24 | |
| | 2 | 土師器 | 坏 | 13.6 | 8.8 | [4.8] | 内外面磨耗 底部丸底 | 完全実測 | 183 | 24 | |
| | 3 | 土師器 | 坏 | (13.6) | (12.2) | 4.2 | 内面ナデ 底部丸底、ヘラケズリ | 回転実測 床直 | 183 | 24 | |
| | 4 | 土師器 | 坏 | (13.8) | (13.2) | 5.4 | 内面ナデ 底部丸底、ヘラケズリ | 回転実測 床直 | 183 | 24 | |
| | 5 | 土師器 | 高坏 | (13.0) | - | [5.4] | 内面坏部ヘラミガキ、黒色処理、胴部ヘラナデ 外面ヘラケズリ | 一部回転実測 | 183 | 24 | |
| | 6 | 土師器 | 高坏 | - | 8.2 | [2.7] | 内面磨耗 外面ナデ | 完全実測 床直 | 184 | 24 | |
| | 7 | 土師器 | 高坏 | - | 8.0 | [2.6] | 内面ヘラナデ 外面磨耗 | 完全実測 | 184 | 24 | |
| | 8 | 土師器 | 甕 | 19.5 | 5.4 | 38.9 | 内面ヘラナデ 外面ヘラケズリ 底部木葉痕 | 完全実測 床直 | 183 | 24 | |
| | 9 | 土師器 | 甕 | (20.4) | 7.6 | 37.6 | 内面ハケム、ヘラナデ 外面ヘラケズリ | 完全実測 床直 | 184 | 24 | |
| | 10 | 土師器 | 甕 | 19.2 | - | [23.9] | 内外面磨耗 | 一部回転実測 | 184 | 24 | |
| | 11 | 土師器 | 甕 | 14.3 | (7.8) | 13.8 | 内面ヘラナデ 外面ヘラケズリ | 完全実測 | 184 | 24 | |
| | 12 | 土製品 | 羽口 | [9.8] | 9.5 | [9.4] | 内面ナデ 外面ヘラミガキ 焼けあり | 完全実測 | 184 | 24 | |
| H27 | 1 | 土師器 | 坏 | 15.0 | 12.2 | 5.0 | 内面ナデ、黒色処理 外面口縁ヨコナデ 底部丸底 | 完全実測 | 184 | 25 | |
| | 2 | 土師器 | 坏 | 11.5 | - | 4.7 | 内面ヘラナデ 外面ヘラケズリ 底部丸底 | 完全実測 | 184 | 25 | |
| | 3 | 土師器 | 坏 | 11.8 | 7.2 | 3.8 | 内面ヘラナデ 外面口縁ヨコナデ、胴部ヘラケズリ | 完全実測 | 184 | 25 | |
| | 4 | 土師器 | 甕 | - | 6.6 | [2.4] | 内面ヘラナデ 外面ヘラケズリ | 完全実測 | 184 | 25 | |
| | 5 | 土師器 | 甕 | (19.6) | - | [13.4] | 内面ヘラナデ 外面ヘラケズリ | 完全実測 | 184 | 25 | |
| | 6 | 土師器 | 甕 | 12.2 | 5.4 | 8.9 | 内外面ハケム 内面ヘラナデ | 完全実測 | 184 | 25 | |
| | 7 | 土師器 | 甕 | 9.9 | - | [5.6] | 内面ナデ 外面ヘラケズリ | 完全実測 | 184 | 25 | |
| | 8 | 土師器 | 壺 | (7.6) | - | 9.1 | 内外面ヘラミガキ 内面ハケム、ヘラナデ、黒色処理 底部丸底 | 完全実測 | 185 | 25 | |
| | H28 | 1 | 土師器 | 坏 | 12.6 | 12.9 | 4.8 | 内外面口縁ヨコナデ 内面見込み部ヘラナデ 底部丸底、ヘラケズリ | 完全実測 | 185 | 25 |
| | | 2 | 土師器 | 坏 | (12.6) | (11.7) | 4.5 | 内外面口縁ヨコナデ 内面見込み部ナデ 底部丸底、ヘラケズリ 磨耗あり | 回転実測 | 185 | 25 |
| 3 | | 土師器 | 坏 | (14.1) | 11.4 | 4.5 | 内外面口縁ヨコナデ 内面見込み部ナデ 底部丸底、ナデ 磨耗あり | 一部回転実測 | 185 | 25 | |
| 4 | | 土師器 | 坏 | 15.2 | 11.7 | 5.4 | 内外面口縁ヨコナデ 内面見込み部ナデ 底部丸底、ヘラケズリ 磨耗あり | 完全実測 | 185 | 25 | |
| 5 | | 土師器 | 鉢 | (11.2) | [8.1] | [8.1] | 内外面口縁ヨコナデ 内面ミガキ 底部丸底、ヘラケズリ 磨耗あり | 回転実測 | 185 | 25 | |
| H29 | 6 | 土師器 | 坏 | - | (8.8) | [4.9] | 内面ナデ、黒色処理 外面口縁ヨコナデ 底部丸底、ナデ | 回転実測 | 185 | 25 | |
| | 7 | 土師器 | 坏 | 9.3 | 9.2 | 4.4 | 内面ナデ、ヨコナデ 外面ヨコナデ 底部丸底、ナデ 注ぎ口あり | 完全実測 | 185 | 25 | |
| | 8 | 土師器 | 台付甕 | - | - | [4.9] | 内面磨耗、胴部ナデ 外面ナデ | 回転実測 | 185 | 25 | |
| | 9 | 弥生土器 | 器台 | - | - | [4.2] | 内外面ミガキ、赤色塗彩 内面胴部ハケム 中心に穿孔 胴部に透かしあり | 一部回転実測 | 185 | 25 | |
| | 10 | 土師器 | 甕 | 18.7 | 8.4 | 31.6 | 内外面口縁ヨコナデ 内面胴部ヘラナデ 外面胴部ヘラケズリ 底部ヘラケズリ | 完全実測 | 185 | 25 | |

| 遺構 | 番号 | 器種 | 器形 | 法量(cm) | | | 調整・文様・備考 | 実測方法・出土位置 | 掲載ページ | |
|-----|----|-----|---------|----------------|----------------|--------|--|-----------|-------|-----|
| | | | | 口径(底) | 底径(幅) | 器高(厚) | | | 写真 | 実測図 |
| F29 | 1 | 土師器 | 杯 | 13.8 (13.0) | 13.9 (13.0) | [4.6] | 内面ナデ 外面磨耗 底部丸底 | 一部回転実測 | 185 | 25 |
| | 2 | 土師器 | 杯 | (13.2) | 4.3 | | 内面磨耗 底部丸底、ヘラケズリ | 回転実測 | 185 | 25 |
| | 3 | 土師器 | 杯 | (13.2) | 4.0 | | 内面ヘラナデ 底部丸底、ヘラケズリ | 回転実測 | 185 | 25 |
| | 4 | 土師器 | ミニチュア土器 | - | 3.2 | [1.7] | 内外面磨耗 | 完全実測 | 185 | 25 |
| | 5 | 土師器 | 甕 | 17.2 | - | [33.5] | 内面ハケメ 外面ヘラケズリ | 一部回転実測 | 185 | 25 |
| | 6 | 土師器 | 甕 | - | 9.2 | [25.0] | 内面ヘラナデ 外面ヘラケズリ 底部木葉痕 | 一部回転実測 | 186 | 25 |
| | 7 | 土師器 | 甕 | - | 8.2 | [9.7] | 内面ハケメ、ヘラナデ 外面磨耗 | 一部回転実測 | 186 | 25 |
| F30 | 1 | 土師器 | 杯 | (9.6) | (6.0) | 2.3 | 内外面磨耗 | 回転実測 | 186 | 25 |
| | 2 | 土師器 | 甕 | - | - | [9.1] | 内面磨耗 外面ヘラケズリ | 回転実測 | 186 | 25 |
| | 3 | 土師器 | 壺 | - | (8.5) | [3.9] | 内面ハケメ 外面磨耗 | 回転実測 | 186 | 25 |
| F31 | 1 | 土師器 | 杯 | 13.1 | 12.4 | 5.9 | 内面ヘラミガキ 底部丸底、ヘラミガキ | 完全実測 | 186 | 25 |
| | 2 | 土師器 | 杯 | 13.2 | 10.4 | 5.2 | 内外面磨耗 底部丸底 | 完全実測 | 186 | 25 |
| | 3 | 土師器 | 杯 | 13.2 | 12.1 | 5.4 | 内面ヘラミガキ 底部丸底、ヘラミガキ | 完全実測 | 186 | 25 |
| | 4 | 土師器 | 杯 | 12.1 | 11.4 | 5.5 | 内外面磨耗 底部丸底 | 完全実測 | 186 | 25 |
| | 5 | 土師器 | 杯 | (16.6) | - | 6.9 | 内面ヘラミガキ、黒色処理 底部丸底 | 回転実測 | 186 | 25 |
| | 6 | 土師器 | 杯 | (14.7) | (10.0) | 4.5 | 内面ヘラミガキ、黒色処理 底部丸底、ヘラケズリ | 回転実測 | 186 | 25 |
| | 7 | 土師器 | 杯 | (13.8) | (11.0) | [3.7] | 内外面磨耗 底部丸底？ | 回転実測 カマド | 186 | 25 |
| | 8 | 土師器 | 手づくね | - | 3.0 | [2.8] | 内外面ナデ | 完全実測 | 186 | 25 |
| | 9 | 土師器 | 鉢 | (21.0) | (9.6) | 7.2 | 内外面磨耗 | 回転実測 カマド | 186 | 25 |
| | 10 | 須恵器 | 高杯 | - | (10.2) | [2.7] | 内外面ロコロナデ 透かしあり | 回転実測 | 186 | 25 |
| F32 | 1 | 土師器 | 杯 | 13.0 | 10.2 | 3.7 | 内外面ナデ 内面黒色処理 | 完全実測 | 186 | 26 |
| | 2 | 土師器 | 杯 | 13.8 | 14.6 | 4.3 | 内面ナデ 外面口縁コナデ 底部丸底、ヘラケズリ | 完全実測 | 186 | 26 |
| | 3 | 土師器 | 杯 | 13.7 | 14.2 | 4.0 | 内面ナデ、黒色処理 外面口縁コナデ 底部丸底、ヘラケズリ | 完全実測 | 186 | 26 |
| | 4 | 土師器 | 杯 | (14.6) | (12.8) | 3.5 | 内面ナデ 底部丸底、ヘラケズリ | 回転実測 | 186 | 26 |
| | 5 | 土師器 | 杯 | (16.2) | (13.8) | [3.5] | 内面ナデ 底部丸底、ヘラケズリ | 回転実測 | 186 | 26 |
| | 6 | 土師器 | 鉢 | (24.0) | 8.1 | 10.3 | 内面ナデ 外面ヘラケズリ | 一部回転実測 | 186 | 26 |
| | 7 | 土師器 | 壺 | 20.3 | - | [9.2] | 内外面ヘラミガキ 内面ヘラナデ | 完全実測 | 186 | 26 |
| | 8 | 土師器 | 甕 | (20.6) | - | [17.0] | 内面ナデ 外面ヘラケズリ | 回転実測 | 186 | 26 |
| | 9 | 土師器 | 甕 | (17.0) | - | [7.0] | 内外面ハケメ | 回転実測 | 186 | 26 |
| F33 | 10 | 土師器 | 瓶 | 24.6 | 9.5 | 22.0 | 内外面ヘラミガキ 2箇所に把手あり | 完全実測 | 187 | 26 |
| | 1 | 土師器 | 杯 | 13.0 | - | 3.9 | 内面ミガキ 内面黒色処理 底部丸底 | 完全実測 | 187 | 26 |
| | 2 | 土師器 | 杯 | 13.5 | 11.0 | 3.2 | 内外面磨耗 内面ミガキ、黒色処理 外面口縁コナデ 底部丸底、ヘラケズリ、ミガキ | 完全実測 | 187 | 26 |
| | 3 | 土師器 | 杯 | 13.6 | 11.2 | 3.7 | 内面ミガキ、黒色処理、磨耗 外面口縁コナデ 底部丸底、ヘラケズリ、ミガキ | 完全実測 | 187 | 26 |
| | 4 | 土師器 | 杯 | (14.3) | (13.7) | 4.1 | 内面ミガキ、黒色処理 外面口縁コナデ 底部丸底、ヘラケズリ、ミガキ | 一部回転実測 | 187 | 26 |
| | 5 | 土師器 | 杯 | (16.6) | (11.2) | [3.8] | 内面ミガキ、黒色処理 外面口縁コナデ 底部丸底？、ヘラケズリ、ミガキ | 回転実測 | 187 | 26 |
| | 6 | 土師器 | 台付甕 | - | 9.7 | [10.0] | 内外面ヘラナデ 外面ナデ | 一部回転実測 | 187 | 26 |
| | 7 | 土師器 | 鉢 | 13.3 | 5.0 | 9.0 | 内外面口縁コナデ 内面胴部ヘラナデ 外面胴部ナデ 底部ナデ | 一部回転実測 | 187 | 26 |
| | 8 | 土師器 | 甕 | (19.7) | 9.4 | 17.2 | 内外面磨耗、口縁コナデ 内面胴部ヘラナデ 外面胴部ヘラナデ 底部ヘラナデ | 一部回転実測 | 187 | 26 |
| | 9 | 土師器 | 甕 | 22.9 | - | [8.7] | 内外面口縁ミガキ 内面胴部剥離 外面胴部ミガキ | 一部回転実測 | 187 | 26 |
| | 10 | 土師器 | 甕 | 18.2 | 7.0 | 35.3 | 内外面口縁コナデ 内面胴部ヘラナデ 外面胴部、底部ヘラケズリ後ミガキ | 完全実測 カマド | 188 | 26 |
| | 11 | 土師器 | 甕 | 17.9 | (6.5) | 33.5 | 内外面口縁コナデ 内面胴部ヘラナデ、底部ナデ 外面胴部ヘラケズリ後ミガキ、磨耗 底部ナデ | 完全実測 | 188 | 26 |
| | 12 | 土師器 | 甕 | 18.6 | - | [25.1] | 内外面口縁コナデ 内面胴部ヘラケメ 外面胴部ヘラケズリ 磨耗あり | 一部回転実測 | 188 | 26 |
| | 13 | 土師器 | 甕 | 17.5 | 5.1 | 12.3 | 内外面口縁コナデ 内面胴部ヘラナデ 底部ヘラナデ | 完全実測 | 188 | 26 |
| | 14 | 土師器 | 甕 | 13.0 | - | [10.9] | 内面ヘラナデ 外面磨耗 | 完全実測 | 189 | 26 |
| F34 | 1 | 土師器 | 杯 | 17.7 | 11.0 | 4.4 | 内面ヘラミガキ 外面口縁ヘラミガキ 底部丸底、ヘラケズリ | 完全実測 | 189 | 27 |
| | 2 | 土師器 | 杯 | (15.6) | (11.6) | [4.1] | 内面ヘラミガキ、黒色処理 外面口縁ヘラミガキ 底部丸底、ヘラケズリ、ヘラミガキ | 回転実測 | 189 | 27 |
| | 3 | 土師器 | 杯 | 11.8 | 9.9 | 4.2 | 内面ヘラミガキ、黒色処理 外面口縁ヘラミガキ 底部丸底、ヘラケズリ、ヘラミガキ | 一部回転実測 | 189 | 27 |
| | 4 | 土師器 | 杯 | 13.4 | 11.6 | 5.5 | 内面ヘラミガキ、黒色処理 外面口縁ヘラミガキ 底部丸底、ヘラケズリ、ヘラミガキ | 完全実測 | 189 | 27 |
| | 5 | 土師器 | 杯 | 11.6 | - | [5.7] | 内外面ヘラミガキ 外面ヘラケズリ 底部丸底 | 完全実測 | 189 | 27 |
| | 6 | 土師器 | 高杯 | - | (9.8) | [5.3] | 内外面ヘラミガキ 内面黒色処理 | 一部回転実測 | 189 | 27 |
| | 7 | 土師器 | 甕 | 16.9 | 6.4 | 20.6 | 内外面ハケメ 外面ヘラケズリ | 完全実測 | 189 | 27 |
| | 8 | 土師器 | 甕 | 15.6 | 6.7 | 19.6 | 内面ヘラナデ 外面ヘラケズリ | 一部回転実測 | 189 | 27 |

| 遺構 | 番号 | 器種 | 器形 | 法量(cm) | | | 調整・文様・備考 | 実測方法・出土位置 | 掲載ページ | |
|-----|----|-----|----|--------|--------|--------|--|-----------|-------|-----|
| | | | | 口径(底) | 底径(幅) | 器高(厚) | | | 写真 | 実測図 |
| F34 | 9 | 土師器 | 鉢 | (10.0) | - | 7.6 | 内面ヘラナデ 外面ヘラケズリ | 一部回転実測 | 189 | 27 |
| | 10 | 土師器 | 鉢 | 11.5 | 5.6 | 9.5 | 内面ヘラナデ、黒色処理 外面ハケメ、ヘラケズリ | 完全実測 | 189 | 27 |
| | 11 | 土師器 | 鉢 | 12.8 | - | 9.4 | 内面ヘラナデ 外面ヘラケズリ 底部丸底気味 | 完全実測 | 189 | 27 |
| | 12 | 土師器 | 甕 | 12.9 | - | [5.5] | 内面ヘラナデ 外面ヘラケズリ | 完全実測 | 189 | 27 |
| | 13 | 土師器 | 甕 | (13.2) | - | [12.3] | 内面ヘラナデ 外面ヘラケズリ | 回転実測 | 189 | 27 |
| | 14 | 土師器 | 甕 | (11.8) | - | [8.0] | 内面ヘラナデ 外面ヘラケズリ、ヘラミガキ 底部丸底 | 回転実測 | 189 | 27 |
| | 15 | 土師器 | 甕 | 14.6 | 6.0 | 12.4 | 内面ヘラナデ 外面ヘラケズリ | 完全実測 | 189 | 27 |
| | 16 | 土師器 | 壺 | 9.5 | - | 12.1 | 内外面ヘラナデ、ヘラミガキ 底部丸底 | 完全実測 | 189 | 27 |
| | 17 | 土師器 | 甗 | 15.5 | 3.0 | 13.0 | 内面ヘラナデ、ヘラミガキ 外面ヘラケズリ | 完全実測 | 190 | 27 |
| | 18 | 土師器 | 甗 | (18.0) | (2.2) | 10.1 | 内面ヘラナデ、ヘラミガキ 外面ヘラケズリ | 完全実測 | 190 | 27 |
| F35 | 1 | 土師器 | 坏 | (14.6) | (13.0) | [3.1] | 内外面ナデ 底部丸底?、ヘラケズリ | 回転実測 | 190 | 27 |
| | 2 | 土師器 | 甕 | 21.3 | - | [15.2] | 内面ハケメ 外面ヘラケズリ | 一部回転実測 | 190 | 27 |
| | 3 | 土師器 | 甕 | - | (8.0) | [21.0] | 内外面磨耗 | 一部回転実測 | 190 | 27 |
| F36 | 1 | 土師器 | 坏 | (16.4) | (10.2) | 4.8 | 内面ヘラミガキ、黒色処理 外面ヨコナデ 底部丸底、ヘラケズリ | 回転実測 | 190 | 27 |
| | 2 | 土師器 | 甕 | (17.0) | - | [19.5] | 内面磨耗 外面ヘラケズリ | 回転実測 | 190 | 27 |
| | 3 | 土師器 | 甕 | (17.2) | 5.4 | 35.5 | 内外面磨耗 | 一部回転実測 | 191 | 27 |
| | 4 | 土師器 | 甕 | (17.2) | - | [12.3] | 内外面磨耗 | 一部回転実測 | 191 | 27 |
| | 5 | 土師器 | 甕 | - | - | [6.4] | 内面磨耗 外面ヘラケズリ | 破片実測 カマド | 191 | 27 |
| F37 | 1 | 土師器 | 坏 | (15.2) | (13.5) | 4.9 | 内面磨耗 底部丸底 | 回転実測 床直 | 191 | 28 |
| | 2 | 土師器 | 鉢 | 11.0 | - | [6.5] | 内面黒色処理 外面磨耗 | 一部回転実測 | 191 | 28 |
| | 3 | 土師器 | 鉢 | 12.6 | - | 9.6 | 内面ヘラナデ、黒色処理 外面ヘラケズリ | 完全実測 | 191 | 28 |
| | 4 | 土師器 | 鉢 | 12.3 | 5.6 | 11.0 | 内外面磨耗 内面黒色処理 | 完全実測 | 191 | 28 |
| | 5 | 土師器 | 甕 | 13.7 | 6.4 | 13.4 | 内面ヘラナデ 外面磨耗 | 完全実測 | 191 | 28 |
| | 6 | 土師器 | 甕 | (10.8) | - | [12.0] | 内面磨耗 外面ヘラケズリ | 回転実測 | 191 | 28 |
| | 7 | 土師器 | 甕 | 14.0 | - | [10.5] | 内面磨耗 外面ヘラケズリ 底部丸底? | 一部回転実測 | 191 | 28 |
| | 8 | 土師器 | 甕 | (16.0) | 7.0 | 16.0 | 内外面磨耗 | 一部回転実測 | 191 | 28 |
| | 9 | 土師器 | 甕 | (15.4) | - | [8.0] | 内面ハケメ 外面ヘラケズリ | 回転実測 | 191 | 28 |
| | 10 | 土師器 | 甕 | (20.8) | - | [9.0] | 内面磨耗 外面ヘラケズリ | 回転実測 | 191 | 28 |
| | 11 | 土師器 | 壺 | 17.4 | - | [29.3] | 内面ヘラナデ 外面ヘラミガキ | 一部回転実測 | 192 | 28 |
| | 12 | 土師器 | 壺 | - | 9.0 | [16.1] | 内面ヘラナデ 外面ヘラケズリ、ヘラミガキ | 一部回転実測 | 192 | 28 |
| | 13 | 土師器 | 甕 | 15.9 | 4.8 | 25.4 | 内面磨耗 外面ヘラケズリ | 完全実測 | 192 | 28 |
| | 14 | 土師器 | 甕 | (20.6) | - | [30.7] | 内面ヘラナデ 外面ヘラケズリ | 回転実測 | 193 | 28 |
| | 15 | 土師器 | 甕 | (20.6) | - | [17.6] | 内外面ハケメ 外面磨耗 | 回転実測 | 192 | 28 |
| | 16 | 土師器 | 甗 | - | - | - | 内外面磨耗 底部に多数の穿孔 | 断面実測 | 192 | 28 |
| | 17 | 須恵器 | 蓋 | 13.7 | - | 3.9 | 内外面クロコナデ 外面天井部回転ヘラケズリ | 完全実測 | 192 | 28 |
| | 18 | 須恵器 | 甕 | (21.0) | - | [9.1] | 内外面クロコナデ 内面同心円文、ヘラナデ 外面平行タタキ、カキメ | 回転実測 | 192 | 28 |
| F38 | 1 | 土師器 | 坏 | (11.1) | (10.8) | 5.3 | 内外面磨耗、口縁ヨコナデ 内面見込み部ナデ、ミガキ 底部丸底、ヘラケズリ、ミガキ | 一部回転実測 | 192 | 29 |
| | 2 | 土師器 | 甕 | (25.2) | - | [20.1] | 内外面ヨコナデ 内面胴部ヘラナデ 外面胴部ヘラケズリ | 回転実測 | 193 | 29 |
| F39 | 1 | 土師器 | 鉢 | (13.5) | - | 8.2 | 内外面ミガキ 底部丸底 磨耗あり | 一部回転実測 | 192 | 29 |
| | 2 | 土師器 | 甕 | (12.2) | - | [4.7] | 内外面口縁ヨコナデ 内面胴部ヘラナデ 外面胴部ヘラケズリ | 回転実測 | 192 | 29 |
| | 3 | 土師器 | 甕 | (19.6) | - | [13.9] | 内外面口縁ヨコナデ 内面胴部ヘラナデ、ハケメ 外面胴部ヘラケズリ | 回転実測 | 192 | 29 |
| | 4 | 土師器 | 甕 | - | - | - | 内外面口縁ヨコナデ、胴部ハケメ 外面口縁ハケメ | 破片実測 | 193 | 29 |
| F40 | 1 | 土師器 | 坏 | 15.1 | 10.6 | 4.8 | 内面ナデ 外面ヨコナデ 底部丸底、ヘラケズリ | 完全実測 | 193 | 29 |
| | 2 | 土師器 | 坏 | 16.0 | 11.9 | 5.1 | 内外面黒色処理 内面ヘラミガキ 外面ヨコナデ 底部丸底、ヘラケズリ | 完全実測 | 193 | 29 |
| | 3 | 土師器 | 坏 | (15.8) | (11.6) | 5.1 | 内面ヘラミガキ、黒色処理 外面ヨコナデ 底部丸底、ヘラケズリ | 回転実測 | 193 | 29 |
| | 4 | 土師器 | 坏 | (13.9) | 12.4 | 4.7 | 内面磨耗 外面ヨコナデ 底部丸底、ヘラケズリ | 一部回転実測 | 193 | 29 |
| | 5 | 土師器 | 甗 | 24.5 | (10.2) | 29.2 | 内外面磨耗 外面ヘラケズリ | 一部回転実測 | 193 | 29 |
| F41 | 1 | 土師器 | 坏 | 12.0 | - | 4.4 | 内外面ヘラミガキ 内面黒色処理 底部丸底 | 完全実測 | 193 | 29 |
| | 2 | 土師器 | 坏 | (12.4) | - | [4.3] | 内外面磨耗 | 回転実測 | 193 | 29 |
| | 3 | 土師器 | 甕 | - | - | - | 内面ナデ 外面ヘラケズリ | 破片実測 | 194 | 29 |
| | 4 | 土師器 | 甕 | - | 7.4 | [5.1] | 内面ヘラナデ 外面ヘラケズリ | 完全実測 | 194 | 29 |
| | 5 | 土師器 | 壺 | - | (7.6) | [5.9] | 内面ハケメ 外面ヘラケズリ | 回転実測 | 194 | 29 |

| 遺構 | 番号 | 器種 | 器形 | 法量(cm) | | | 調整・文様・備考 | 実測方法・出土位置 | 掲載ページ | |
|-----|-----|-----|-------|--------|--------|--------|---|-----------|---------|-----|
| | | | | 口径(底) | 底径(幅) | 器高(厚) | | | 写真 | 実測図 |
| H41 | 6 | 土師器 | 瓶 | - | - | - | 内外面磨耗 底部に多数の穿孔 | 断面実測 | 194 | 29 |
| H42 | 1 | 須置器 | 坏 | (15.2) | (11.4) | 4.3 | 内面ナデ 外面ロクロナデ 底部丸底、ヘラケズリ | 回転実測 床直 | 194 | 29 |
| | 2 | 土師器 | 坏 | (13.2) | (12.0) | 4.2 | 内面黒色処理、暗文 外面ロクロナデ 底部丸底、ヘラケズリ | 回転実測 | 194 | 29 |
| | 3 | 土師器 | 瓶 | (24.2) | - | [10.1] | 内面ナデ 外面ヘラケズリ | 回転実測 床直 | 194 | 29 |
| | 4 | 土師器 | 瓶 | - | (9.2) | [4.0] | 内外面磨耗 | 回転実測 床直 | 194 | 29 |
| H44 | 1 | 土師器 | 坏 | 13.8 | 14.0 | 5.3 | 内外面ヘラミガキ 底部丸底、ヘラケズリ | 完全実測 | 194 | 29 |
| | 2 | 土師器 | 甕 | 20.2 | 5.6 | 37.1 | 内外面ハケメ 内面ヘラナデ 外面ヘラケズリ | 一部回転実測 | 194 | 29 |
| H45 | 1 | 土師器 | 坏 | 13.8 | 12.5 | 5.5 | 内外面磨耗 底部丸底 | 完全実測 | 194 | 29 |
| | 2 | 土師器 | 坏 | (12.6) | (10.8) | 5.3 | 内外面磨耗 底部丸底 | 回転実測 | 194 | 29 |
| | 3 | 土師器 | 坏 | (14.6) | - | 4.9 | 内面ヘラミガキ、黒色処理 外面ヘラケズリ 底部丸底 | 回転実測 | 194 | 29 |
| | 4 | 土師器 | 甕 | 10.9 | 5.2 | 7.9 | 内面ヘラミガキ 外面ヘラケズリ | 完全実測 | 194 | 29 |
| | 5 | 土師器 | 甕 | 11.3 | 7.7 | 9.8 | 内外面磨耗 | 完全実測 | 194 | 29 |
| | 6 | 土師器 | 鉢 | (19.4) | - | [6.9] | 内外面磨耗 | 回転実測 | 194 | 29 |
| | 7 | 土師器 | 台付甕 | 14.2 | (9.0) | 15.5 | 内外面磨耗 | 一部回転実測 | 194 | 29 |
| | 8 | 土師器 | 壺 | - | - | [12.7] | 内面ヘラナデ 外面ヘラケズリ 底部丸底 | 一部回転実測 | 194 | 29 |
| | 9 | 土師器 | 壺 | (18.8) | - | [9.4] | 内面磨耗 外面ハケメ | 一部回転実測 | 194 | 29 |
| | 10 | 土師器 | 甕 | (17.0) | - | [15.9] | 内面ヘラナデ 外面ヘラケズリ | 回転実測 床直 | 194 | 30 |
| | 11 | 土師器 | 瓶 | 19.9 | - | 9.3 | 内面ヘラナデ 外面ヘラケズリ 底部丸底気味 | 回転実測 床直 | 195 | 30 |
| | 12 | 土師器 | 瓶 | 13.9 | 4.4 | 9.7 | 内外面ヘラナデ 外面ヘラケズリ | 完全実測 | 195 | 30 |
| | 13 | 土師器 | 瓶 | - | (11.6) | [7.5] | 内外面磨耗 | 完全実測 | 195 | 30 |
| | 14 | 須置器 | 甕 | - | - | - | 内面同心円文当具痕 外面平行タタキ | 回転実測 床直 | 195 | 30 |
| H46 | 1 | 土師器 | 坏 | 12.5 | 9.3 | [4.4] | 内面ナデ 外面口縁ヨコナデ 底部丸底、ヘラケズリ | 完全実測 カマド | 195 | 30 |
| | 2 | 土師器 | 坏 | (14.0) | (13.2) | 4.3 | 内面ナデ 外面口縁ヨコナデ 底部丸底、ヘラケズリ | 一部回転実測 | 195 | 30 |
| | 3 | 土師器 | 甕 | - | 6.9 | [5.5] | 内面ヘラナデ 外面ナデ | 一部回転実測 | 195 | 30 |
| | 4 | 土師器 | 甕 | (14.6) | - | [11.5] | 内外面ヘラミガキ 内面ヘラナデ、黒色処理 外面ヘラケズリ | 回転実測 | 195 | 30 |
| | 5 | 土師器 | 瓶 | 22.0 | 9.5 | 23.3 | 内外面ヘラミガキ | 一部回転実測 | 195 | 30 |
| | 6 | 土師器 | 瓶 | - | - | - | 内面ヘラナデ 外面ナデ 底部に多数の穿孔 | 断面実測 | 195 | 30 |
| | 7 | 須置器 | 壺? | - | - | - | 内外面ロクロナデ 外面自然釉付着 | 破片実測 | 195 | 30 |
| H47 | 1 | 土師器 | 坏 | (15.0) | (12.8) | [4.9] | 内外面ミガキ 外面口縁ヨコナデ 底部丸底、ヘラケズリ 磨耗あり | 回転実測 | 196 | 30 |
| | 2 | 土師器 | 坏 | (16.2) | (14.4) | 4.7 | 内外面ミガキ 磨耗著しい 外面口縁ヨコナデ 底部丸底、ヘラケズリ | 回転実測 | 196 | 30 |
| | 3 | 土師器 | 坏 | (15.6) | (10.5) | 4.9 | 内面口縁ハケ状工具でヨコナデ 見込みヨコナデ 外面口縁ヨコナデ 底部丸底、ヘラケズリ、ヘラナデ | 回転実測 | 196 | 30 |
| | 4 | 土師器 | 器台? | - | - | - | 内面ナデ 外面ハケメ、ミガキ 透かし、磨耗あり | 破片実測 | 196 | 30 |
| | 5 | 土師器 | 甕 | (12.6) | 6.3 | 11.4 | 内外面口縁ヨコナデ 内面胴部～底部ヘラナデ、ハケメ、ミガキ 外面胴部ヘラケズリ、ハケメ、ミガキ 底部ヘラケズリ | 一部回転実測 | 196 | 30 |
| | 6 | 土師器 | 甕 | (20.5) | 7.4 | 16.2 | 内外面ミガキ 内面黒色処理、一部剝離 外面ハケメ、ヘラケズリ | 一部回転実測 | 196 | 30 |
| | 7 | 土師器 | 甕 | (20.8) | 7.1 | 32.5 | 内外面口縁ヨコナデ 内面胴部～底部ハケメ 外面胴部ハケメ 底部・底部外周ヘラケズリ | 一部回転実測 | 196 | 30 |
| | 8・9 | 土師器 | 瓶 | (24.0) | 8.4 | 28.4 | 8・9は同一個体と思われる 内外面ハケメ 内面ミガキ 外面胴部下半ヘラケズリ | 一部回転実測 | 196・197 | 30 |
| | 10 | 須置器 | 高坏 | - | (11.2) | [5.8] | 内外面ロクロナデ 焼成前に透かしを穿つ | 回転実測 | 197 | 30 |
| H48 | 1 | 土師器 | 坏 | 13.2 | 12.9 | 4.3 | 内面ヘラミガキ 外面口縁ヨコナデ 底部丸底、ヘラケズリ | 完全実測 | 197 | 30 |
| | 2 | 土師器 | 坏 | (16.0) | (6.0) | 4.2 | 内面ヘラミガキ 黒色処理 外面ヘラケズリ | 回転実測 | 197 | 30 |
| | 3 | 土師器 | 鉢 | 15.2 | 13.7 | 6.9 | 内面ナデ 底部丸底、ヘラナデ | 完全実測 | 197 | 30 |
| | 4 | 土師器 | 坏 | 15.3 | 13.7 | 6.3 | 内面ナデ 底部丸底、ヘラケズリ | 完全実測 | 197 | 30 |
| | 5 | 土師器 | 鉢 | (14.9) | 6.5 | 7.9 | 内外面ハケメ 外面ヘラケズリ | 一部回転実測 | 197 | 30 |
| | 6 | 土師器 | 壺 | (10.0) | - | 16.0 | 内面ハケメ 外面ヘラケズリ、ヘラミガキ | 一部回転実測 | 197 | 31 |
| | 7 | 土師器 | 甕 | 21.0 | - | [28.5] | 内外面ハケメ | 完全実測 床直 | 197 | 31 |
| | 8 | 土師器 | 甕 | (20.6) | - | [19.4] | 内外面ハケメ | 回転実測 | 197 | 31 |
| | 9 | 須置器 | 坏 | (12.6) | - | [2.9] | 内外面ロクロナデ | 回転実測 | 197 | 30 |
| | 10 | 須置器 | 壺 | - | - | [1.5] | 内外面ロクロナデ 外面天井部回転ヘラケズリ | 回転実測 | 197 | 30 |
| | 11 | 須置器 | 甕 | - | - | - | 内外面ロクロナデ 外面櫛描波状文 | 断面実測 | 197 | 31 |
| | 12 | 土師器 | 注口土器? | [10.2] | [4.5] | [3.8] | 内外面ナデ | 回転実測 | 197 | 31 |
| H49 | 1 | 土師器 | 坏 | (11.0) | - | [4.7] | 内面ヘラミガキ、黒色処理 外面ヘラケズリ 底部丸底 | 回転実測 カマド | 197 | 31 |
| | 2 | 土師器 | 坏 | 12.6 | 10.2 | 3.9 | 内面ナデ 底部丸底、ヘラケズリ | 完全実測 | 197 | 31 |
| | 3 | 土師器 | 甕 | (12.9) | 5.7 | 15.8 | 内面ヘラナデ、黒色処理 外面ヘラケズリ | 一部回転実測 | 197 | 31 |

| 遺構 | 番号 | 器種 | 器形 | 法量(cm) | | | 調整・文様・備考 | 測量方法・出土位置 | 掲載ページ 写真 | 実測図 |
|-----|----|------|-----|--------|--------|--------|--|-----------|-------------|---------|
| | | | | 口径(底) | 底径(幅) | 器高(厚) | | | | |
| F49 | 4 | 土師器 | 甕 | (24.0) | - | [26.5] | 内面ヘラナデ 外面ヘラケズリ | 198 | 31 | 回転実測 |
| | 5 | 須恵器 | 坏 | - | (9.2) | [3.7] | 内外面ロクロナデ 外面回転ヘラケズリ | 198 | 31 | 回転実測 |
| | 6 | 須恵器 | 高坏? | (17.0) | - | [3.2] | 内外面ロクロナデ | 198 | 31 | 回転実測 |
| F50 | 1 | 土師器 | 坏 | (13.1) | 12.0 | 4.3 | 内外面口縁ヨコナデ 内面ミガキ、見込み部ナデ 底部丸底、ヘラケズリ、ナデ | 198 | 31 | 一部回転実測 |
| | 2 | 土師器 | 坏 | (11.8) | (9.6) | 4.4 | 内外面口縁ヨコナデ 内面見込み部ナデ 底部丸底、ヘラケズリ | 198 | 31 | 一部回転実測 |
| | 3 | 土師器 | 坏 | (13.6) | - | [3.9] | 内外面ミガキ 磨耗あり | 198 | 31 | 回転実測 |
| | 4 | 土師器 | 坏 | (12.4) | (9.6) | [3.8] | 内外面口縁ヨコナデ 内面口縁見込み部ナデ 底部丸底?、ヘラナデ | 198 | 31 | 回転実測 |
| | 5 | 土師器 | 坏 | 14.9 | - | 5.6 | 内面放射状ミガキ、黒色処理 外面ミガキ 底部丸底 | 198 | 31 | 完全実測 |
| | 6 | 土師器 | 坏 | (14.0) | 13.1 | 5.7 | 内面ミガキ、黒色処理 外面口縁ヨコナデ 底部丸底、ヘラケズリ | 198 | 31 | 一部回転実測 |
| | 7 | 土師器 | 坏 | (16.6) | (11.8) | 4.4 | 内外面口縁ミガキ 内面黒色処理 底部丸底 磨耗あり | 198 | 31 | 回転実測 |
| | 8 | 土師器 | 甕 | (11.1) | 6.6 | 6.8 | 内外面口縁ヨコナデ 内面胴部ヘラナデ、ヘラケズリ 底部木葉痕 | 198 | 31 | 一部回転実測 |
| | 9 | 土師器 | 鉢 | (11.3) | 6.2 | 9.2 | 内外面口縁ヨコナデ 内面胴部ヘラナデ 外面胴部と底部ナデ、ヘラナデ | 198 | 31 | 一部回転実測 |
| | 10 | 土師器 | 高坏 | - | - | [15.3] | 内面ヘラナデ 外面ヘラケズリ | 198 | 31 | 一部回転実測 |
| | 11 | 土師器 | 甕 | (18.7) | 8.0 | 14.7 | 内外面磨耗、口縁ヨコナデ 内面胴部ヘラナデ 外面胴部ヘラナデ 底部ヘラケズリ | 198 | 31 | 一部回転実測 |
| | 12 | 土師器 | 甕 | 13.5 | - | [15.8] | 内外面口縁ヨコナデ、胴部ヘラナデ 外面胴部ナデ、ヘラケズリ | 198 | 31 | 一部回転実測 |
| | 13 | 土師器 | 甕 | 18.6 | 7.2 | 36.0 | 内面口縁ヨコナデ、胴部ヘラナデ 外面口縁ヨコナデ、胴部ヘラケズリ 底部ヘラケズリ | 198 | 31 | 完全実測 |
| | 14 | 土師器 | 甕 | (19.7) | 6.7 | 35.6 | 内外面口縁ヨコナデ 内面胴部ヘラナデ、外面胴部ヘラナデ 底部ナデ | 199 | 31 | 一部回転実測 |
| | 15 | 土師器 | 甕 | 18.5 | - | [18.8] | 内外面口縁ヨコナデ 内面胴部ヘラナデ 外面胴部ナデ | 199 | 31 | 完全実測 |
| | 16 | 土師器 | 甕 | (17.2) | - | [11.4] | 内外面口縁ヨコナデ 内面胴部ヘラナデ(紐目) 外面胴部ヘラケズリ、ミガキ | 199 | 32 | 回転実測 |
| | 17 | 弥生土器 | 甕 | - | 8.4 | [9.8] | 内外面磨耗 外面赤色塗彩あり? 炉材として二次利用か? | 199 | 32 | 完全実測 |
| F51 | 1 | 土師器 | 坏 | 13.5 | - | 4.0 | 内面ナデ 外面口縁ヨコナデ 底部丸底、ヘラケズリ | 199 | 32 | 完全実測 |
| | 2 | 土師器 | 坏 | (12.7) | - | 4.1 | 内外面剥離 底部丸底 | 199 | 32 | 一部回転実測 |
| | 3 | 土師器 | 坏 | (15.8) | - | 4.2 | 内面ナデ 外面口縁ヨコナデ 底部丸底、ヘラケズリ | 199 | 32 | 一部回転実測 |
| | 4 | 土師器 | 鉢 | (14.4) | - | [7.3] | 内面ナデ 外面ヘラケズリ、ヘラミガキ 底部丸底 | 199 | 32 | 回転実測 |
| | 5 | 土師器 | 不明 | - | 5.5 | [2.4] | 内外面ナデ 底部に大きな窪み | 199 | 32 | 完全実測 |
| | 6 | 土師器 | 高坏 | 14.9 | (11.4) | 11.2 | 内面杯部ヘラミガキ、脚部ハケム 外面ヘラナデ | 199 | 32 | 一部回転実測 |
| | 7 | 土師器 | 高坏 | (13.8) | 10.4 | 11.2 | 内外面ハケム 内面ナデ | 199 | 32 | 一部回転実測 |
| | 8 | 土師器 | 高坏 | 14.4 | - | [8.6] | 内面ナデ 外面ハケム | 200 | 32 | 一部回転実測 |
| | 9 | 土師器 | 鉢 | 8.8 | - | 10.3 | 内面ヘラミガキ 外面剥離 底部丸底 | 200 | 32 | 完全実測 |
| | 10 | 土師器 | 鉢 | (13.7) | 6.4 | (11.3) | 内面ヘラナデ 外面ヘラケズリ | 200 | 32 | 一部回転実測 |
| | 11 | 土師器 | 甕 | 17.5 | 6.4 | 12.3 | 内外面ヘラナデ | 200 | 32 | 完全実測 |
| | 12 | 土師器 | 甕 | 17.8 | 5.3 | 20.5 | 内外面ハケム | 200 | 32 | 完全実測 |
| | 13 | 土師器 | 甕 | 18.4 | - | [27.9] | 内外面ハケム 内面ヘラナデ | 200 | 32 | 完全実測 |
| | 14 | 土師器 | 甕 | 18.0 | 7.2 | 34.1 | 内面ヘラナデ 外面ヘラケズリ | 200 | 32 | 一部回転実測 |
| | 15 | 土師器 | 甕 | - | 7.4 | [28.4] | 内面ヘラナデ 外面ヘラケズリ | 201 | 32 | 一部回転実測 |
| | 16 | 土師器 | 甕 | - | 7.4 | [22.0] | 内面ヘラナデ 外面ヘラケズリ | 201 | 32 | 一部回転実測 |
| | 17 | 土師器 | 甕 | (18.4) | - | [11.6] | 内外面ハケム | 201 | 32 | 回転実測 |
| | 18 | 土師器 | 甕 | (15.7) | 5.8 | 10.7 | 内外面ヘラナデ | 201 | 32 | 一部回転実測 |
| | 19 | 須恵器 | 甕 | - | - | [3.3] | 内外面ロクロナデ 底部丸底?、回転ヘラケズリ | 201 | 32 | 回転実測 |
| F52 | 1 | 土師器 | 坏 | 13.0 | 12.1 | 5.5 | 内外面磨耗 底部丸底 | 201 | 33 | 完全実測 |
| | 2 | 土師器 | 坏 | (13.0) | (13.8) | [3.4] | 内外面ヘラミガキ 外面ヘラケズリ 底部丸底 | 201 | 33 | 回転実測 床直 |
| | 3 | 土師器 | 坏 | (15.0) | 6.0 | 4.8 | 内外面ハケム 外面ヘラケズリ | 201 | 33 | 一部回転実測 |
| | 4 | 土師器 | 甕 | (17.0) | - | [35.4] | 内外面ハケム 外面ヘラケズリ | 202 | 33 | 一部回転実測 |
| | 5 | 土師器 | 甕 | - | (6.0) | [19.0] | 内面ヘラナデ 外面ヘラケズリ | 201 | 33 | 回転実測 |
| F53 | 1 | 土師器 | 坏 | 14.8 | 15.2 | 5.9 | 内外面磨耗 底部丸底 | 201 | 33 | 完全実測 |
| | 2 | 土師器 | 坏 | (14.0) | - | [4.4] | 内面ヘラミガキ、黒色処理 外面磨耗 底部丸底? | 201 | 33 | 回転実測 |
| | 3 | 土師器 | 高坏 | - | - | [5.1] | 内面ヘラナデ 外面ヘラミガキ 透かしあり | 201 | 33 | 完全実測 |
| | 4 | 土師器 | 台付甕 | - | 9.4 | [8.0] | 内面杯部黒色処理、脚部ヘラナデ 外面磨耗 | 201 | 33 | 一部回転実測 |
| | 5 | 土師器 | 甕 | (21.2) | - | [15.3] | 内面磨耗 外面ヘラケズリ | 202 | 33 | 回転実測 |
| | 6 | 土師器 | 甕 | (17.4) | - | [11.0] | 内面ヘラナデ 外面ヘラケズリ | 202 | 33 | 回転実測 |
| | 7 | 土師器 | 甕? | - | - | - | 把手 内外面ヘラナデ | 202 | 33 | 破片実測 |
| | 8 | 須恵器 | 甕 | - | - | - | 内面同心円文 外面平行タタキ | 202 | 33 | 断面実測 |

| 遺構 | 番号 | 器種 | 器形 | 法量(cm) | | | 調整・文様・備考 | 実測方法・出土位置 | 掲載ページ | | |
|-----|-----|-----|---------|--------|--------|----------------------|------------------------------|--|--------|-----|----|
| | | | | 口径(底) | 底径(幅) | 器高(厚) | | | 写真 | 実測図 | |
| H54 | 1 | 土師器 | 坏 | 13.3 | 11.9 | 5.3 | 内面ヘラミガキ、黒色処理 外面磨耗 底部丸底 | 完全実測 | 202 | 33 | |
| | 2 | 土師器 | 坏 | (12.8) | (11.0) | 4.9 | 内面ヘラナデ 底部丸底、ヘラケズリ | 回転実測 | 202 | 33 | |
| | 3 | 土師器 | 坏 | (11.0) | (10.2) | 4.9 | 内外面磨耗 底部丸底 | 一部回転実測 | 202 | 33 | |
| | 4 | 土師器 | 坏 | (13.4) | (11.2) | 5.4 | 内面ヘラミガキ、黒色処理 底部丸底、ヘラケズリ | 回転実測 | 202 | 33 | |
| | 5 | 土師器 | 坏 | (14.4) | (12.4) | [4.6] | 内外面ヘラミガキ 底部丸底 | 回転実測 | 202 | 33 | |
| | 6 | 土師器 | 坏 | (15.8) | (10.4) | 4.9 | 内面ヘラミガキ、黒色処理 底部丸底、ヘラケズリ | 回転実測 | 202 | 33 | |
| | 7 | 土師器 | 鉢 | (12.0) | - | 7.5 | 内面ヘラナデ 外面ヘラケズリ 底部丸底 | 一部回転実測 床直 | 202 | 33 | |
| | 8 | 土師器 | 甕 | 18.7 | - | [18.2] | 内面ヘラナデ 外面ヘラケズリ、ハケメ | 一部回転実測 | 202 | 33 | |
| | 9 | 土師器 | 甕 | (16.2) | - | [7.7] | 内面ヘラナデ 外面磨耗 | 一部回転実測 | 202 | 33 | |
| | 10 | 土師器 | 坏 | (6.8) | 4.5 | 3.6 | 内外面磨耗 | 一部回転実測 | 202 | 33 | |
| | 11 | 土師器 | 坏 | 15.2 | 15.7 | 9.1 | 内面ヘラミガキ、黒色処理 外面磨耗 底部丸底 | 完全実測 | 203 | 33 | |
| | H55 | 1 | 土師器 | 甕 | (20.9) | 7.3 | 35.4 | 内面ヘラナデ 外面ヘラケズリ、ヘラミガキ | 一部回転実測 | 203 | 34 |
| | | 2 | 土師器 | 甕 | 20.1 | 6.1 | 34.0 | 内面ハケメ 外面ヘラケズリ | 一部回転実測 | 203 | 34 |
| | H56 | 1 | 土師器 | 坏 | (13.8) | (11.0) | 3.9 | 内外面磨耗 底部丸底 | 一部回転実測 | 203 | 33 |
| 2 | | 土師器 | 鉢 | (14.4) | - | 9.9 | 内外面磨耗 底部丸底 | 一部回転実測 | 203 | 33 | |
| 3 | | 土師器 | 甕 | (20.4) | - | [16.3] | 内面ヘラナデ 外面ヘラケズリ | 回転実測 | 203 | 33 | |
| H57 | 1 | 土師器 | 坏 | (14.2) | (10.4) | [3.3] | 内面磨耗 底部丸底？、ヘラケズリ | 回転実測 | 203 | 33 | |
| | 2 | 土師器 | 甕 | (18.2) | 8.4 | 31.8 | 内面ヘラナデ、ヘラミガキ 外面ハケメ | 一部回転実測 | 204 | 34 | |
| H58 | 3 | 土師器 | 壺 | 15.4 | 9.0 | 19.8 | 内外面磨耗 | 完全実測 | 203 | 33 | |
| | 4 | 土師器 | 甕 | 13.4 | - | [10.2] | 内面ヘラナデ 外面ヘラケズリ | 一部回転実測 | 203 | 33 | |
| | 5 | 土師器 | 甕 | 19.7 | 6.0 | 31.3 | 内面ヘラナデ 外面ヘラケズリ | 一部回転実測 | 204 | 34 | |
| | 6 | 土師器 | 甕 | 22.0 | 5.6 | 35.7 | 内面ハケメ、ヘラナデ 外面ヘラケズリ | 完全実測 | 204 | 34 | |
| | 7 | 土師器 | 瓶 | (16.4) | - | 11.2 | 内面ナデ 外面磨耗 底部に多数の穿孔 | 完全実測 | 204 | 34 | |
| | 1 | 土師器 | 坏 | 10.7 | 9.7 | [4.4] | 内面ナデ 底部丸底？、ヘラケズリ | 一部回転実測 カマド | 204 | 34 | |
| | 2 | 土師器 | 坏 | (12.2) | (11.0) | [4.7] | 内面ナデ 底部丸底、ヘラケズリ | 回転実測 | 204 | 34 | |
| | 3 | 土師器 | 坏 | (14.6) | (12.2) | [3.5] | 内外面磨耗 底部丸底？ | 回転実測 | 204 | 34 | |
| | 4 | 土師器 | 高坏 | (13.5) | (9.7) | 9.4 | 内面坏部ヘラミガキ、黒色処理 外面ヘラケズリ、ヘラミガキ | 一部回転実測 | 205 | 34 | |
| | 5 | 土師器 | 鉢 | (23.8) | (8.0) | 12.8 | 内面ヘラミガキ、黒色処理 外面ヘラケズリ、ヘラミガキ | 回転実測 | 205 | 34 | |
| | 6 | 土師器 | 甕 | 21.3 | - | [18.0] | 内面ヘラナデ 外面ヘラケズリ | 完全実測 | 205 | 34 | |
| | 7 | 土師器 | 甕 | - | 5.9 | [29.3] | 内面ヘラナデ 外面ヘラケズリ | 一部回転実測 | 205 | 35 | |
| | 8 | 土師器 | 甕 | - | 5.9 | [9.0] | 内面ナデ 外面ヘラケズリ | 一部回転実測 | 205 | 34 | |
| | 9 | 土師器 | 甕 | 22.7 | - | [21.4] | 内面ヘラナデ 外面ヘラケズリ | 一部回転実測 カマド | 205 | 35 | |
| 10 | 土師器 | 甕 | (23.8) | - | [12.8] | 内面ヘラナデ 外面ヘラケズリ | 回転実測 | 205 | 35 | | |
| 11 | 土師器 | 甕 | (15.8) | - | [14.2] | 内面ナデ 外面ヘラケズリ、ヘラミガキ | 回転実測 | 205 | 35 | | |
| 12 | 土師器 | 甕 | - | 9.4 | [11.4] | 内面ナデ、黒色処理 外面ヘラケズリ | 一部回転実測 | 206 | 34 | | |
| 13 | 土師器 | 壺 | - | 8.3 | [12.7] | 内面ヘラナデ 外面ヘラケズリ、ヘラミガキ | 一部回転実測 | 206 | 35 | | |
| 14 | 須恵器 | 高坏 | - | - | [5.2] | 内外面ロコロナデ 外面沈線 | 完全実測 | 206 | 34 | | |
| H59 | 1 | 土師器 | 甕 | (24.8) | - | [22.5] | 内外面ロコロナデ、胴部ハケメ 外面磨耗 | 回転実測 | 206 | 35 | |
| H60 | 1 | 土師器 | 坏 | 10.9 | 11.7 | 5.5 | 内面ナデ 外面ヘラケズリ 底部丸底 | 完全実測 | 206 | 35 | |
| | 2 | 土師器 | 坏 | (13.8) | - | 5.0 | 内面ヘラミガキ、黒色処理 外面ヘラケズリ 底部丸底 | 一部回転実測 | 206 | 35 | |
| | 3 | 土師器 | 坏 | (14.1) | - | 4.5 | 内面ヘラナデ 外面ヘラケズリ 底部丸底 | 一部回転実測 | 206 | 35 | |
| | 4 | 土師器 | 高坏 | 17.1 | - | [7.4] | 内面ヘラミガキ 外面ヘラケズリ | 完全実測 | 206 | 35 | |
| | 5 | 土師器 | 高坏 | - | (9.6) | [4.7] | 内面ハケメ、ヘラナデ 外面ヘラミガキ | 回転実測 | 206 | 35 | |
| | 6 | 土師器 | 高坏 | - | 10.1 | [3.4] | 内外面ヘラナデ 外面ヘラミガキ | 一部回転実測 | 206 | 35 | |
| | 7 | 土師器 | ミニチュア土器 | 4.3 | 3.6 | 2.9 | 内外面ナデ | 完全実測 | 206 | 35 | |
| | 8 | 土師器 | ミニチュア土器 | 3.7 | 3.5 | 2.9 | 内外面ナデ | 完全実測 | 206 | 35 | |
| | 9 | 土師器 | 壺 | 16.8 | - | 25.0 | 内面ハケメ 外面ヘラケズリ 底部丸底 | 完全実測 | 206 | 35 | |
| | 10 | 土師器 | 甕 | 16.3 | (6.3) | 31.1 | 内外面ヘラナデ | 一部回転実測 床直 | 206 | 35 | |
| | 11 | 土師器 | 壺？ | - | 8.5 | [8.9] | 内面ハケメ 外面ヘラケズリ | 一部回転実測 カマド | 207 | 35 | |
| | 12 | 土師器 | 坏 | - | 8.5 | [1.4] | 内面ヘラミガキ、黒色処理 底部ヘラケズリ、ヘラミガキ | 完全実測 | 207 | 35 | |
| | H61 | 1 | 土師器 | 坏 | 14.7 | 11.8 | 5.2 | 内面ヘラミガキ、黒色処理、暗文 外面口縁ヨコナデ、ミガキ 底部丸底、ヘラケズリ、ミガキ、暗文風ミガキ | 一部回転実測 | 207 | 35 |
| | | 2 | 土師器 | 坏 | (15.0) | (12.5) | [3.9] | 内面口縁極目の工具でヨコナデ、見込み部ナデ 外面口縁ヨコナデ、2条の沈線 底部丸底、ヘラケズリ | 回転実測 | 207 | 35 |

| 遺構 | 番号 | 器種 | 器形 | 法量(cm) | | | 調整・文様・備考 | | 実測方法・出土位置 | 掲載ページ | |
|-----|-----|-----|--------|--------|--------|--------|--|----------------|-----------|-------|----|
| | | | | 口径(底) | 底径(幅) | 器高(厚) | 写真 | 実測図 | | | |
| H61 | 3 | 土師器 | 高坏 | 10.5 | 9.9 | 11.7 | 内面環部ミガキ、脚部ナデ、ヘラナデ 外面ヨコナデ、ヘラナデ、ハケム、ミガキ 磨耗あり | 一部回転実測 | 207 | 36 | |
| | 4 | 土師器 | 小型壺 | 11.9 | - | 10.9 | 内外面磨耗 内面口縁ヨコナデ、胴部ヘラナデ 底部丸底 | 完全実測 | 207 | 36 | |
| | 5 | 土師器 | 甕 | (12.1) | - | 9.4 | 内外面口縁ヨコナデ 内面ヘラナデ 外面ミガキ、胴部ヘラナデ 底部丸底 磨耗あり | 一部回転実測 | 207 | 36 | |
| | 6 | 土師器 | 甕 | (15.0) | - | [12.3] | 内面ミガキ、黒色処理 外面口縁ヨコナデ、胴部ナデ 磨耗あり | 回転実測 | 207 | 36 | |
| | 7 | 土師器 | 甕 | (19.0) | - | [10.3] | 内外面口縁ヨコナデ 内面胴部ヘラナデ 外面胴部ナデ | 回転実測 | 207 | 36 | |
| | 8 | 土師器 | 甕 | (15.8) | - | [9.7] | 内面口縁ヨコナデ、ミガキ、胴部ヘラナデ 外面ミガキ | 回転実測 | 207 | 36 | |
| | 9 | 須恵器 | 長頸壺? | - | - | - | 内外面口縁ヨコナデ 内面自然袖付着 外面突起取り付け | 破片実測 | 207 | 35 | |
| | H62 | 1 | 土師器 | 坏 | 12.2 | 9.6 | [4.9] | 内面磨耗 底部丸底、ヘラケズ | 完全実測 | 207 | 36 |
| | | 2 | 土師器 | 高坏 | - | - | [4.5] | 内面黒色処理 外面磨耗 | 回転実測 | 207 | 36 |
| 3 | | 土師器 | 甕 | (15.2) | - | [12.2] | 内面ヘラナデ 外面ヘラケズ | 回転実測 | 207 | 36 | |
| 4 | | 土師器 | 甕 | (22.2) | - | [7.5] | 内面ヘラナデ 外面磨耗 | 回転実測 床直 | 207 | 36 | |
| 5 | | 土師器 | 甕 | (24.0) | - | [7.5] | 内面ヘラナデ 外面ヘラケズ | 回転実測 床直 | 207 | 36 | |
| 1 | | 土師器 | 坏 | (13.0) | (11.4) | [5.4] | 内外面磨耗 底部丸底、ヘラケズ | 回転実測 貯蔵穴 | 207 | 36 | |
| 2 | | 土師器 | 坏 | (14.8) | (13.2) | [4.4] | 内外面磨耗 底部丸底、ヘラケズ | 回転実測 カマド | 207 | 36 | |
| 3 | | 土師器 | 坏 | (12.4) | 6.2 | 5.5 | 内外面磨耗 外面ヘラケズ | 一部回転実測 | 207 | 36 | |
| 4 | | 土師器 | 坏 | (12.7) | - | 6.1 | 内外面ミガキ 外面ヘラケズ、磨耗 底部丸底 | 一部回転実測 | 207 | 36 | |
| H63 | 5 | 土師器 | 高坏 | - | - | [4.8] | 内面ヘラナデ 外面ヘラミガキ | 回転実測 | 207 | 36 | |
| | 6 | 土師器 | 甕 | - | - | [6.1] | 内面ナデ 外面ヘラケズ | 破片実測 | 207 | 36 | |
| | 7 | 土師器 | 甕 | (20.8) | - | [8.0] | 内面ヘラナデ 外面ヘラケズ | 回転実測 カマド | 208 | 36 | |
| | 8 | 土師器 | 鉢 | (19.8) | - | [8.8] | 内外面ヘラミガキ、黒色処理 | 回転実測 | 208 | 36 | |
| | 1 | 土師器 | 坏 | (14.6) | (14.2) | [4.3] | 内面ヘラミガキ、黒色処理 底部丸底?、ヘラケズ | 回転実測 | 208 | 36 | |
| | 2 | 土師器 | 鉢 | (23.2) | - | [9.8] | 内面ヘラミガキ、黒色処理 外面ヘラケズ | 回転実測 貯蔵穴 | 208 | 36 | |
| | 3 | 土師器 | 高坏 | - | (14.6) | [10.4] | 内面ナデ 外面ヘラミガキ | 回転実測 | 208 | 36 | |
| | 4 | 土師器 | 甕 | (14.0) | - | [8.8] | 内面ヘラナデ 外面磨耗 | 回転実測 | 208 | 36 | |
| | 5 | 土師器 | 甕 | (20.4) | - | [11.7] | 内面ヘラナデ 外面磨耗 | 回転実測 | 208 | 36 | |
| H64 | 6 | 土師器 | 甕 | (19.4) | - | [14.1] | 内外面ハケム | 回転実測 | 208 | 36 | |
| | 7 | 土師器 | ミチユア土器 | 2.4 | 1.8 | 2.2 | 内外面ナデ | 完全実測 | 208 | 36 | |
| | 8 | 須恵器 | 坏 | (12.8) | - | [3.0] | 内外面口縁ヨコナデ | 回転実測 | 208 | 36 | |
| | 1 | 土師器 | 坏 | 14.0 | 12.1 | 4.2 | 内面ミガキ、黒色処理 外面口縁ヨコナデ、ミガキ 底部丸底、ヘラケズ、ミガキ 磨耗あり | 完全実測 | 208 | 36 | |
| | 2 | 土師器 | 坏 | (12.8) | (12.4) | 5.2 | 内面ミガキ、黒色処理 外面口縁ヨコナデ 底部丸底、ナデ、ミガキ? 磨耗あり | 一部回転実測 | 208 | 36 | |
| | 3 | 土師器 | 坏 | (13.4) | (14.1) | 8.1 | 内面ミガキ 外面口縁ヨコナデ、ミガキ 底部丸底、ヘラケズ、ミガキ 磨耗あり | 一部回転実測 | 208 | 36 | |
| | 4 | 土師器 | 甕? | - | - | - | 把手 内面ミガキ 外面ナデ | 破片実測 | 208 | 36 | |
| | 5 | 土師器 | 手づくね | (7.0) | 4.2 | 5.2 | 内外面ナデ 磨耗あり | 一部回転実測 | 208 | 36 | |
| | 1 | 土師器 | 坏 | 10.7 | 9.8 | 5.4 | 内面ヘラミガキ、暗文 外面口縁ヨコナデ 底部丸底、ヘラケズ | 完全実測 | 208 | 36 | |
| H66 | 2 | 土師器 | 坏 | 13.4 | 10.4 | 4.5 | 内外面磨耗 底部丸底 | 完全実測 | 208 | 36 | |
| | 3 | 土師器 | 坏 | (14.0) | (11.8) | [4.9] | 内面暗文 外面口縁ヨコナデ 底部丸底、ヘラケズ | 回転実測 | 208 | 36 | |
| | 4 | 土師器 | 坏 | 12.4 | 3.8 | 3.8 | 内面放射状暗文 外面口縁ヨコナデ、ハケナデ 底部丸底 磨耗、剥離あり | 完全実測 | 208 | 36 | |
| | 5 | 土師器 | 坏 | (9.0) | (7.4) | 2.9 | 内外面ナデ | 回転実測 | 208 | 36 | |
| | 6 | 土師器 | 高坏 | - | (14.4) | [6.9] | 内面ヘラナデ 外面ヘラケズ | 回転実測 | 208 | 36 | |
| | 7 | 土師器 | 甕 | 10.4 | 6.8 | 8.0 | 内面ヘラナデ、黒色処理 ヘラケズ | 完全実測 | 208 | 36 | |
| | 8 | 土師器 | 甕 | (22.8) | - | [12.5] | 内面ヘラナデ 外面ヘラケズ | 回転実測 | 208 | 37 | |
| | 1 | 土師器 | 鉢 | (25.8) | (7.8) | 11.1 | 内外面口縁ヨコナデ、胴部ヘラナデ 外面ミガキ 磨耗あり | 回転実測 カマド | 208 | 37 | |
| | 1 | 土師器 | 坏 | (12.2) | 11.4 | 5.6 | 内面ヘラミガキ、暗文、黒色処理 底部丸底、ヘラケズ | 一部回転実測 | 208 | 37 | |
| H69 | 1 | 土師器 | 坏 | (12.8) | (12.2) | 4.5 | 内面磨耗 底部丸底、ヘラケズ | 一部回転実測 | 209 | 37 | |
| | 2 | 土師器 | 甕 | (11.8) | - | [4.9] | 内面ナデ 外面ヘラケズ | 回転実測 カマド | 209 | 37 | |
| | 3 | 土師器 | 甕 | (18.0) | 7.0 | 20.4 | 内面ハケム、ヘラナデ 外面ヘラケズ | 一部回転実測 | 209 | 37 | |
| | 1 | 土師器 | 坏 | (12.1) | 13.2 | 7.9 | 内外面口縁ヨコナデ 内面ミガキ、ヘラナデ 底部丸底、ヘラケズ、ミガキ 磨耗あり | 完全実測 | 209 | 37 | |
| | 2 | 土師器 | 坏 | (12.0) | (10.8) | [3.5] | 内外面ミガキ? 底部丸底 ゆがみ、磨耗あり | 回転実測 | 209 | 37 | |
| | 3 | 土師器 | 坏 | 11.6 | 11.0 | 3.7 | 内外面口縁ヨコナデ 内面見込み部ナデ 底部丸底、ヘラケズ、ミガキ 磨耗あり | 完全実測 | 209 | 37 | |
| | 4 | 土師器 | 甕? | - | - | [18.9] | 内面ヘラナデ、ナデ 外面ミガキ、ヘラケズ、ミガキ 磨耗あり | 一部回転実測 | 209 | 37 | |
| | 5 | 土師器 | 鉢? | (19.2) | - | [10.5] | 内面ミガキ 外面口縁ヨコナデ、胴部ヘラケズ | 回転実測 | 209 | 37 | |
| | 6 | 土師器 | 小型壺 | - | - | [7.2] | 内外面ナデ 外面磨耗 底部丸底 | 完全実測 | 209 | 37 | |

| 遺構 | 番号 | 器種 | 器形 | 法量(cm) | | | 調整・文様・備考 | 実測方法・出土位置 | 掲載ページ | |
|-----|-----|-----|--------|--------|--------|--------------------------------|---|-----------|-------|-----|
| | | | | 口径(底) | 底径(幅) | 器高(厚) | | | 写真 | 実測図 |
| H71 | 1 | 土師器 | 坏 | 13.7 | 12.9 | [5.6] | 内面ヘラナデ 外面磨耗 底部丸底 | 一部回転実測 | 209 | 37 |
| | 2 | 土師器 | 坏 | 10.6 | 4.4 | 4.2 | 内外面磨耗 | 完全実測 | 209 | 37 |
| | 3 | 土師器 | 坏 | (13.6) | (11.8) | 4.9 | 内外面磨耗 底部丸底 | 回転実測 | 209 | 37 |
| | 4 | 土師器 | 鉢 | 15.0 | 7.6 | 10.2 | 内面ナデ 外面磨耗 底部丸底 | 完全実測 | 209 | 37 |
| | 5 | 土師器 | 甕 | 13.5 | 5.8 | 14.3 | 内面ヘラナデ 外面磨耗 | 完全実測 | 209 | 37 |
| | 6 | 土師器 | 甕 | - | 6.5 | [16.0] | 内面ヘラナデ 外面ヘラケズリ | 一部回転実測 | 209 | 37 |
| | 7 | 土師器 | 甕 | (15.8) | - | [7.1] | 内面ヘラナデ 外面ヘラケズリ | 回転実測 | 209 | 37 |
| | 8 | 土師器 | 甕 | 17.1 | 6.5 | 35.7 | 内面ヘラナデ 外面ヘラケズリ | 完全実測 | 209 | 37 |
| | 9 | 土師器 | 甕 | 15.2 | 6.6 | 11.0 | 内外面ヘラナデ | 完全実測 | 209 | 37 |
| | 10 | 土師器 | 甕? | - | - | - | 把手 内外面ナデ | 破片実測 | 210 | 37 |
| | 11 | 土師器 | 手づくね | 8.2 | 3.3 | 5.4 | 内外面ナデ | 完全実測 床直 | 210 | 37 |
| | 12 | 土師器 | 手づくね | 6.4 | 3.9 | 4.5 | 内外面ナデ | 完全実測 カマド | 210 | 37 |
| | 13 | 須恵器 | 坏 | 13.2 | 13.2 | 4.4 | 内外面クロコナデ 底部丸底、回転ヘラケズリ | 完全実測 | 210 | 37 |
| | 14 | 須恵器 | 甕 | - | - | - | 内面当具痕 外面平行タタキ、カキメ | 断面実測 床直 | 210 | 37 |
| H72 | 1 | 土師器 | 坏 | (13.2) | (10.4) | [4.4] | 内外面ミガキ 内面黒色処理 底部丸底? | 回転実測 床直 | 210 | 38 |
| | 2 | 土師器 | 坏 | (11.7) | (9.6) | 5.1 | 内面暗文、黒色処理 外面口縁コナデ 底部丸底、ヘラケズリ | 回転実測 床直 | 210 | 38 |
| | 3 | 土師器 | 鉢 | (18.7) | 8.6 | 7.8 | 内外面ミガキ 外面ヘラケズリ、口縁コナデ 磨耗あり | 一部回転実測 | 210 | 38 |
| | 4 | 土師器 | 甕 | (17.8) | - | [20.7] | 内外面口縁コナデ 内面胴部ナデ 外面胴部ヘラケズリ | 一部回転実測 | 210 | 38 |
| H73 | 1 | 土師器 | 坏 | (12.7) | 14.0 | 5.6 | 内面磨耗 外面口縁コナデ 底部丸底、ヘラケズリ | 一部回転実測 | 210 | 38 |
| | 2 | 土師器 | 坏 | 16.8 | 12.7 | 5.5 | 内面ミガキ、黒色処理 外面口縁コナデ 底部丸底、ヘラケズリ 磨耗あり | 完全実測 | 210 | 38 |
| | 3 | 土師器 | 坏 | (14.0) | (12.4) | 4.2 | 内面ミガキ、黒色処理 外面口縁コナデ 底部丸底、ヘラケズリ 磨耗あり | 一部回転実測 | 210 | 38 |
| | 4 | 土師器 | 坏 | 14.4 | 13.0 | 4.4 | 内外面ミガキ 外面口縁コナデ 底部丸底、ヘラケズリ 磨耗あり | 一部回転実測 | 210 | 38 |
| | 5 | 土師器 | 坏 | (14.6) | (12.5) | 5.5 | 内外面ミガキ 外面口縁コナデ 底部丸底、ヘラケズリ 磨耗あり | 一部回転実測 | 210 | 38 |
| | 6 | 土師器 | 坏 | (14.5) | (15.0) | 6.1 | 内外面ミガキ、磨耗 外面ミガキ、剥離あり、見込み部ナデ 底部丸底、ヘラケズリ | 一部回転実測 | 210 | 38 |
| | 7 | 土師器 | 坏 | 13.7 | 11.1 | 5.4 | 内面ミガキ、磨耗 外面口縁コナデ 底部丸底、ヘラケズリ | 完全実測 | 210 | 38 |
| | 8 | 土師器 | 坏 | (12.3) | (12.8) | [4.7] | 内外面ミガキ 底部丸底? 磨耗あり | 回転実測 | 210 | 38 |
| | 9 | 土師器 | 鉢 | (14.6) | (6.4) | 9.3 | 内外面口縁コナデ、内面胴部ヘラナデ、胴部ヘラケズリ、底部丸底、ヘラケズリ | 回転実測 | 210 | 38 |
| | 10 | 土師器 | 甕 | 27.6 | 9.4 | 33.7 | 内面口縁コナデ、胴部ヘラナデ、胴部ヘラケズリ、底部丸底、ヘラケズリ 磨耗あり | 回転実測 | 210 | 38 |
| | 11 | 土師器 | 甕 | (15.4) | 10.1 | 31.1 | 内外面口縁コナデ、内面胴部ヘラナデ、外面胴部ヘラケズリ、底部丸底、ヘラケズリ | 完全実測 | 211 | 38 |
| | 12 | 土師器 | 甕 | 17.5 | 7.2 | 32.6 | 内外面口縁コナデ 内面胴部ヘラナデ、胴部下ナデ 外面ヘラケズリ、ミガキ 底部ヘラケズリ | 一部回転実測 | 211 | 38 |
| | 13 | 土師器 | 甕 | 17.0 | - | [19.7] | 内外面口縁コナデ、胴部ヘラケズリ、底部丸底、ヘラケズリ | 完全実測 | 212 | 38 |
| | 14 | 土師器 | 甕 | - | - | - | 把手 内面ミガキ 外面ナデ | 破片実測 | 211 | 38 |
| | 15 | 土師器 | 甕? | 7.5 | 5.5 | 2.7 | ミニチュア土器? 内面ヘラナデ、ヨコナデ 外面口縁ナデ 底部ヘラケズリ 磨耗あり | 完全実測 | 211 | 38 |
| 16 | 土師器 | 坏 | - | (5.1) | [6.1] | ミニチュア土器 内外面ナデ | 回転実測 | 211 | 38 | |
| 17 | 土師器 | 壺 | (3.5) | (2.0) | [4.5] | 手づくね ミニチュア土器 内面指頭圧痕 外面ナデ | 完全実測 | 211 | 38 | |
| 18 | 土師器 | 鉢? | 3.7 | 3.2 | [2.1] | 手づくね つまみ? 内外面ナデ 第1孔、磨耗あり | 完全実測 | 211 | 38 | |
| 19 | 土師器 | 蓋? | - | - | [4.0] | 内面黒色処理、坏部ミガキ、胴部指ナデ? 外面ミガキ | 完全実測 | 211 | 38 | |
| H74 | 1 | 土師器 | 高坏 | - | - | - | 内面ナデ 外面ヘラミガキ 底部丸底 | 一部回転実測 | 211 | 38 |
| | 2 | 土師器 | 甕 | 11.6 | 10.1 | 4.6 | 内外面ナデ 外面ヘラミガキ 底部丸底 | 完全実測 | 211 | 38 |
| H75 | 1 | 土師器 | 甕 | (12.4) | 6.3 | 12.6 | 内外面ヘラナデ | 一部回転実測 | 211 | 38 |
| | 2 | 土師器 | 鉢 | 18.1 | 8.0 | 10.5 | 内面ヘラナデ 外面ヘラケズリ、ヘラミガキ | 完全実測 | 211 | 38 |
| | 3 | 土師器 | 甕 | (21.0) | - | [10.1] | 内面ナデ 外面ヘラケズリ | 完全実測 | 212 | 38 |
| | 4 | 土師器 | 甕 | 16.9 | 6.0 | 30.6 | 内面ナデ 外面ヘラケズリ | 完全実測 | 212 | 39 |
| | 5 | 土師器 | 甕 | (16.8) | (10.6) | 3.5 | 内外面磨耗 内面ミガキ 外面ヨコナデ 底部丸底、ヘラケズリ | 回転実測 | 212 | 39 |
| H76 | 1 | 土師器 | 坏 | (14.4) | (11.4) | 3.0 | 内面ヨコナデ 指頭圧痕、磨耗 外面口縁コナデ 底部ナデ、ヘラケズリ | 回転実測 | 212 | 39 |
| | 2 | 土師器 | 坏 | (14.8) | - | [5.0] | 内外面ミガキ 内面黒色処理 外面磨耗 | 回転実測 | 212 | 39 |
| | 3 | 土師器 | 坏 | (8.0) | (5.6) | [4.7] | 内外面ナデ 磨耗あり | 回転実測 カマド | 212 | 39 |
| | 4 | 土師器 | 甕 | (18.1) | - | [5.6] | 内外面磨耗、口縁コナデ 内面胴部ヘラナデ 外面胴部ヘラケズリ | 回転実測 | 212 | 39 |
| 5 | 土師器 | 甕 | (22.9) | (5.6) | [36.1] | 内外面口縁コナデ 内面胴部ヘラナデ 外面胴部ヘラケズリ、磨耗 | 一部回転実測 | 213 | 39 | |
| 6 | 土師器 | 甕 | - | 13.8 | [26.0] | 内面当具痕 外面タタキ 底部に凸 ゆかみあり | 一部回転実測 | 213 | 39 | |
| 7 | 須恵器 | 甕 | - | - | - | 内面当具痕、ヨコナデ 外面タタキ | 断面実測 | 212 | 39 | |
| 8 | 須恵器 | 甕 | - | - | - | 表面ナデ | 断面実測 | 212 | 39 | |
| 9 | 土製品 | 支脚 | 6.0 | 3.8 | 3.4 | 表面ナデ | 断面実測 | 212 | 39 | |

| 遺構 | 番号 | 器種 | 器形 | 法量(cm) | | | 調整・文様・備考 | | 実測方法・出土位置 | 掲載ページ | | |
|-----|-----|-----|--------|--------|--------|-----------|-----------|---------|-----------|-------|-----|----|
| | | | | 口径(底) | 底径(幅) | 器高(厚) | 写真 | 実測図 | | | | |
| H77 | 1 | 土師器 | 坏 | 15.5 | 7.9 | 4.2 | 内面ヘラミガキ | 外面磨耗 | 完全実測 | 床直 | 213 | 39 |
| | 2 | 土師器 | 高坏 | - | (10.2) | [4.4] | 内外面ナデ | 透かしあり | 回転実測 | 床直 | 213 | 39 |
| | 3 | 土師器 | 甗? | - | - | - | 把手 | 内外面ナデ | 破片実測 | | 213 | 39 |
| H78 | 1 | 土師器 | 坏 | 15.1 | 11.0 | 4.9 | 内面ヘラミガキ | 底部丸底 | 完全実測 | | 213 | 39 |
| | 2 | 土師器 | 坏 | 14.0 | 8.5 | 5.2 | 内面ヘラミガキ | 黒色処理 | 完全実測 | | 213 | 39 |
| | 3 | 土師器 | 坏 | 13.7 | 9.2 | 4.9 | 内面ヘラミガキ | 黒色処理 | 完全実測 | | 213 | 39 |
| | 4 | 土師器 | 坏 | 14.4 | 12.6 | 5.6 | 内面ヘラミガキ | 底部丸底 | 完全実測 | | 213 | 39 |
| | 5 | 土師器 | 坏 | 13.4 | 11.2 | 5.8 | 内面ナデ | 底部丸底 | 完全実測 | | 213 | 39 |
| | 6 | 土師器 | 坏 | 13.0 | - | 5.5 | 内外面ヘラミガキ | 外面ヘラケズ | 完全実測 | カマド | 213 | 39 |
| | 7 | 土師器 | 坏 | 14.4 | 13.8 | 5.9 | 内外面ヘラミガキ | 底部丸底 | 完全実測 | | 213 | 39 |
| | 8 | 土師器 | 坏 | 14.2 | 12.5 | 5.3 | 内外面ヘラミガキ | 内面黒色処理 | 完全実測 | | 214 | 39 |
| | 9 | 土師器 | 坏 | 13.0 | 10.2 | 5.5 | 内外面ヘラミガキ | 内面黒色処理 | 完全実測 | | 214 | 39 |
| | 10 | 土師器 | 坏 | 14.4 | 12.7 | 6.0 | 内外面ヘラミガキ | 底部丸底 | 完全実測 | | 214 | 39 |
| | 11 | 土師器 | 坏 | 14.9 | 14.2 | 7.8 | 内外面ヘラミガキ | 底部丸底 | 完全実測 | | 214 | 39 |
| | 12 | 土師器 | 坏 | 12.5 | 11.1 | 6.0 | 内面ナデ | 底部丸底 | 完全実測 | | 214 | 39 |
| | 13 | 土師器 | 坏 | (9.6) | (10.2) | 5.2 | 内面ナデ | 底部丸底 | 回転実測 | | 214 | 39 |
| | 14 | 土師器 | 坏 | 12.1 | - | 4.3 | 内面ナデ | 外面ヘラケズ | 完全実測 | | 214 | 39 |
| | 15 | 土師器 | 坏 | 11.9 | - | 5.5 | 内外面ヘラミガキ | 外面ヘラケズ | 完全実測 | | 214 | 39 |
| | 16 | 土師器 | 坏 | 11.8 | - | 5.5 | 内外面ヘラミガキ | 外面ヘラケズ | 完全実測 | | 214 | 39 |
| | 17 | 土師器 | 坏 | (12.8) | (10.2) | [4.1] | 内外面ヘラミガキ | 底部丸底 | 回転実測 | | 214 | 39 |
| 18 | 土師器 | 坏 | 8.1 | - | 5.1 | 内外面ヘラミガキ | 内面ハケス | 完全実測 | | 214 | 39 | |
| 19 | 土師器 | 高坏 | 17.4 | 8.4 | 13.2 | 内面外部ヘラミガキ | 黒色処理 | 完全実測 | | 214 | 40 | |
| 20 | 土師器 | 高坏 | 17.4 | 8.4 | 12.8 | 内面外部ヘラミガキ | 黒色処理 | 完全実測 | | 214 | 40 | |
| 21 | 土師器 | 高坏 | 16.9 | 8.7 | 13.1 | 内面外部ヘラミガキ | 黒色処理 | 完全実測 | | 214 | 40 | |
| 22 | 土師器 | 高坏 | 13.8 | 9.4 | 8.7 | 内面外部ヘラミガキ | 黒色処理 | 完全実測 | カマド | 215 | 40 | |
| 23 | 土師器 | 高坏 | 14.6 | 9.2 | 9.8 | 内面外部ヘラミガキ | 黒色処理 | 完全実測 | カマド | 215 | 40 | |
| 24 | 土師器 | 高坏 | - | 8.3 | [7.6] | 内面外部ヘラミガキ | 黒色処理 | 完全実測 | | 215 | 39 | |
| 25 | 土師器 | 鉢 | 13.0 | 8.4 | 13.5 | 内面ヘラナデ | 外面ヘラケズ | 完全実測 | | 215 | 40 | |
| 26 | 土師器 | 甗 | 11.6 | 5.3 | 9.7 | 内面ヘラナデ | 外面ヘラケズ | 完全実測 | カマド | 215 | 39 | |
| 27 | 土師器 | 甗 | 13.8 | - | 16.3 | 内面ハケス | ヘラナデ | 完全実測 | カマド | 215 | 40 | |
| 28 | 土師器 | 甗 | (14.9) | - | [10.5] | 内面ヘラナデ | 外面ヘラケズ | 一部回転実測 | カマド | 216 | 40 | |
| 29 | 土師器 | 甗 | (14.2) | - | [12.1] | 内外面ハケス | ヘラナデ | 一部回転実測 | カマド | 216 | 40 | |
| 30 | 土師器 | 甗 | (20.4) | - | [12.0] | 内面ナデ | 外面ヘラケズ | 回転実測 | | 216 | 40 | |
| 31 | 土師器 | 壺 | - | - | [7.5] | 内面ヘラナデ | 外面ヘラケズ | 一部回転実測 | | 216 | 39 | |
| 32 | 土師器 | 甗 | 19.0 | 8.5 | 36.2 | 内面ヘラナデ | 外面ヘラケズ | 一部回転実測 | | 216 | 40 | |
| 33 | 土師器 | 甗 | 21.9 | 8.1 | 23.0 | 内面ヘラナデ | 外面ヘラケス | 完全実測 | | 217 | 40 | |
| 34 | 土師器 | 甗 | 27.0 | 8.8 | 31.1 | 内面ヘラナデ | 外面ヘラケズ | 完全実測 | | 215 | 41 | |
| 35 | 土師器 | 甗 | 26.0 | 8.5 | 28.5 | 内面ヘラナデ | ヘラミガキ | 一部回転実測 | | 216 | 40 | |
| 36 | 土師器 | 甗 | (20.4) | - | [7.0] | 内面ナデ | 外面ヘラナデ | 一部回転実測 | | 216 | 40 | |
| 37 | 土師器 | 甗 | 19.8 | 5.7 | 13.2 | 内面ヘラナデ | 外面ヘラケズ | 完全実測 | | 216 | 40 | |
| H79 | 1 | 土師器 | 坏 | 15.2 | 13.6 | 4.9 | 内面ヘラミガキ | 黒色処理 | 完全実測 | | 216 | 40 |
| | 2 | 土師器 | 坏 | (15.0) | (11.8) | [4.6] | 内面ナデ | 底部丸底 | 回転実測 | 貯蔵穴 | 217 | 40 |
| | 3 | 土師器 | 坏 | (10.4) | (6.6) | 4.5 | 内面磨耗 | 外面ヘラミガキ | 回転実測 | カマド | 217 | 40 |
| | 4 | 土師器 | 高坏 | (14.2) | - | [9.1] | 内外面磨耗 | | 一部回転実測 | 床直 | 217 | 40 |
| | 5 | 土師器 | 高坏 | (14.6) | - | [7.6] | 内面外部ヘラミガキ | 脚部磨耗 | 一部回転実測 | | 217 | 40 |
| | 6 | 土師器 | 鉢 | (22.2) | 6.9 | 10.1 | 内面ヘラミガキ | 外面ヘラケズ | 一部回転実測 | | 217 | 40 |
| | 7 | 土師器 | 壺 | (21.7) | 9.1 | 33.1 | 内面ハケス | 外面ヘラケズ | 一部回転実測 | | 217 | 40 |
| | 8 | 土師器 | 甗 | 20.7 | 6.4 | 32.7 | 内面ヘラナデ | 外面ヘラケズ | 完全実測 | | 218 | 41 |
| | 9 | 土師器 | 甗 | 20.5 | 6.7 | 35.9 | 内面ヘラナデ | 外面ヘラケズ | 完全実測 | | 218 | 41 |
| | 10 | 土師器 | 甗 | (18.4) | - | [22.3] | 内面ハケス | ヘラナデ | 一部回転実測 | カマド | 217 | 40 |
| H80 | 1 | 土師器 | 坏 | 13.4 | (12.5) | 3.7 | 内面ミガキ | 磨耗 | 回転実測 | | 217 | 41 |
| | 2 | 土師器 | 坏 | (13.2) | 9.8 | 5.1 | 内外面磨耗 | 内面ヘラナデ | 一部回転実測 | | 217 | 41 |

| 遺構 | 番号 | 器種 | 器形 | 法量(cm) | | | 調整・文様・備考 | 測量方法・出土位置 | | 掲載ページ 写真 |
|-----|----|-----|--------|--------|--------|--------|---|------------|------|-------------|
| | | | | 口径(底) | 底径(幅) | 器高(厚) | | 測量方法 | 出土位置 | |
| F80 | 3 | 土師器 | 甕 | (20.0) | - | [6.0] | 内外面磨耗、口縁ヨコナデ 内面胴部ハケメ 外面ハケメ | 回転実測 | 217 | 41 |
| | 4 | 須恵器 | 蓋 | (14.0) | (12.6) | 4.0 | 内外面クロコナデ 外面天井部回転後回転ヘラケズリ、自然軸付着 | 回転実測 | 217 | 41 |
| | 5 | 須恵器 | 甕 | (22.2) | - | [7.7] | 内面ヨコナデ 外面沈線、縞縞波状文、カキメ | 回転実測 | 218 | 41 |
| F81 | 1 | 土師器 | 坏 | (12.8) | (10.8) | 4.0 | 内面ヘラミガキ 底部丸底、ヘラケズリ | 回転実測 | 218 | 41 |
| | 2 | 土師器 | 坏 | (12.6) | (12.3) | 5.5 | 内面ヘラミガキ 底部丸底、ヘラケズリ | 回転実測 | 218 | 41 |
| | 3 | 土師器 | 坏 | (13.0) | 5.2 | 5.5 | 内面ナデ 外面ヘラナデ | 一部回転実測 | 218 | 41 |
| | 4 | 土師器 | 坏 | - | - | [3.8] | 内外面磨耗 底部丸底 | 完全実測 | 218 | 41 |
| | 5 | 土師器 | 高坏 | 12.1 | 7.4 | 7.0 | 内面磨耗 外面ヘラケズリ | 完全実測 | 218 | 41 |
| | 6 | 土師器 | 高坏 | 11.7 | - | [7.0] | 内面環部ヘラミガキ、黒色処理、胴部ハケメ、ヘラナデ 外面ヘラケズリ | 完全実測 | 218 | 41 |
| | 7 | 土師器 | 甕 | 15.7 | - | [21.0] | 内面ヘラナデ 外面ヘラケズリ | 一部回転実測 | 218 | 41 |
| | 8 | 土師器 | 甕 | (20.2) | - | [8.3] | 内面磨耗 外面ヘラケズリ | 回転実測 | 218 | 41 |
| F82 | 1 | 土師器 | 台付甕 | - | (8.4) | [5.9] | 内面環部ヘラナデ、台部ヘラケズリ、ハケメ 外面ヘラミガキ | 回転実測 | 219 | 41 |
| | 2 | 土師器 | 甕 | - | (7.0) | [6.8] | 内面ハケメ 外面ヘラケズリ、ヘラミガキ 底部ヘラケズリ | 回転実測 | 219 | 41 |
| | 3 | 土師器 | 手づくね | 3.0 | - | 2.9 | 内外面ヘラケズリ、ナデ | 完全実測 | 219 | 41 |
| | 4 | 土師器 | 手づくね | (4.2) | (2.6) | [3.0] | 内外面ナデ | 回転実測 | 219 | 41 |
| | 5 | 須恵器 | 壺 | - | - | [5.3] | 内外面クロコナデ 外面カキメ | 回転実測 | 219 | 41 |
| F83 | 1 | 土師器 | 坏 | (8.5) | 4.0 | 4.7 | 内外面クロコナデ、口縁ハケメの残るヨコナデ 内面ヘラミガキ 底部ヘラケズリ | 一部回転実測 | 219 | 41 |
| | 2 | 土師器 | 坏 | (9.0) | 4.6 | [5.7] | 内外面ヘラミガキ 内面ヘラナデ 外面ヘラケズリ 底部ヘラケズリ | 回転実測 | 219 | 41 |
| | 3 | 土師器 | 鉢 | (12.2) | (12.8) | [7.3] | 内外面ヘラケズリ、ヘラミガキ、口縁ヨコナデ 底部丸底? | 回転実測 床 | 219 | 41 |
| | 4 | 土師器 | 鉢 | (14.2) | (14.4) | [6.0] | 内外面ヘラケズリ、ヘラミガキ | 回転実測 | 219 | 41 |
| | 5 | 土師器 | 壺(転用?) | [21.1] | 6.7 | [3.8] | 破断面磨滅、二次利用か? 内外面ヘラケズリ、ヘラミガキ 底部ヘラケズリ | 完全実測 | 219 | 41 |
| | 6 | 土師器 | 壺 | - | 7.4 | [9.0] | 内外面ヘラケズリ、ヘラミガキ 底部ヘラケズリ | 回転実測 | 219 | 42 |
| | 7 | 土師器 | 手づくね | 6.8 | 5.0 | 5.5 | 内外面ナデ 内面ヘラナデ 外面ヘラケズリ | 完全実測 | 219 | 41 |
| | 8 | 土師器 | 手づくね | 4.3 | 3.2 | 3.6 | 内外面ナデ | 完全実測 | 219 | 41 |
| | 9 | 土師器 | 手づくね | (5.2) | - | [4.3] | 内外面ナデ 外面ヘラケズリ | 回転実測 | 219 | 41 |
| | 10 | 土師器 | 手づくね | (5.6) | (3.8) | [5.4] | 内外面ナデ | 回転実測 床直 | 219 | 41 |
| | 11 | 土師器 | 手づくね | (3.2) | 2.7 | [3.0] | 内外面ナデ | 一部回転実測 | 219 | 41 |
| | 12 | 須恵器 | 壺 | - | - | - | 内面当具痕 外面タタキ、カキメ 13と同一個体か? | 断面実測 | 219 | 42 |
| | 13 | 須恵器 | 壺 | - | - | - | 内面当具痕 外面タタキ、カキメ 12と同一個体か? | 断面実測 | 219 | 42 |
| F84 | 1 | 土師器 | 甕 | - | (5.0) | [10.0] | 内面ヘラナデ 外面ヘラケズリ 底部ヘラケズリ | 回転実測 | 219 | 42 |
| F85 | 1 | 土師器 | 坏 | (14.0) | - | 5.0 | 内外面ミガキ 内面黒色処理 外面ヘラケズリ、口縁ヨコナデ 底部丸底 磨耗あり | 回転実測 | 219 | 42 |
| | 2 | 土師器 | 坏 | (13.0) | (11.6) | [4.0] | 内外面口縁ヨコナデ 内面ミガキ、見込み部ナデ 底部丸底、ヘラケズリ 磨耗あり | 回転実測 | 219 | 42 |
| | 3 | 土師器 | 坏 | 9.1 | 5.0 | 3.7 | 内外面ヨコナデ、ヘラナデ 底部ヘラケズリ | 完全実測 | 219 | 42 |
| | 4 | 土師器 | 坏 | - | (8.0) | [5.2] | 内面ヘラナデ、ミガキ? 外面口縁ヘラケズリ 底部ヘラケズリ | 完全実測 床直 | 219 | 42 |
| | 5 | 土師器 | 鉢 | (12.4) | (8.0) | 9.5 | 内面黒色処理、口縁ヨコナデ後ヘラミガキ、胴部〜底部ヘラナデ 外面口縁ヨコナデ、上部ミガキ 胴部、底部ヘラケズリ | 回転実測 床直 | 219 | 42 |
| | 6 | 土師器 | 甕 | (23.0) | 10.3 | 31.8 | 内外面口縁ヨコナデ 内面胴部ハケメ 外面胴部ヘラケズリ 磨耗あり | 回転実測 | 219 | 42 |
| F86 | 1 | 土師器 | 坏 | 13.8 | 13.8 | 5.2 | 内面磨耗 外面口縁ヨコナデ 底部丸底、ヘラケズリ | 一部回転実測 | 219 | 42 |
| | 2 | 土師器 | 坏 | 15.7 | 8.4 | 4.4 | 内外面ミガキ 外面口縁ヨコナデ 底部丸底、ヘラケズリ | 完全実測 カマド | 220 | 42 |
| | 3 | 土師器 | 坏 | 12.4 | 4.1 | 3.1 | 内面磨耗 外面口縁ヨコナデ 底部丸底、ヘラケズリ | 完全実測 | 220 | 42 |
| | 4 | 土師器 | 鉢 | 13.1 | 5.2 | 11.8 | 内外面磨耗、口縁ヨコナデ 内面胴部〜底部ヘラナデ 外面胴部ヘラケズリ 底部ヘラケズリ | 完全実測 カマド | 220 | 42 |
| | 5 | 土師器 | 手づくね | 9.7 | 4.4 | 5.5 | 内面ナデ(指ナデ、ハケナデ) 外面ナデ(ハケナデ) | 完全実測 カマド | 220 | 42 |
| F87 | 1 | 土師器 | 坏 | 12.4 | 12.3 | 4.0 | 内面ナデ 底部丸底、ヘラケズリ | 完全実測 | 220 | 42 |
| | 2 | 土師器 | 坏 | (16.4) | (14.3) | 4.9 | 内面ハケメ、ヘラナデ 外面ハケメ | 回転実測 | 220 | 42 |
| | 3 | 土師器 | 甕 | (18.6) | - | [29.2] | 内外面磨耗 底部丸底 | 回転実測 | 220 | 42 |
| F88 | 1 | 土師器 | 坏 | (11.0) | (10.4) | [3.0] | 内外面磨耗 底部丸底 | 回転実測 | 220 | 42 |
| | 2 | 土師器 | 坏 | - | - | [4.3] | 内外面磨耗 底部丸底 | 一部回転実測 カマド | 220 | 42 |
| | 3 | 土師器 | 甕 | (16.8) | - | [5.3] | 内面ヘラナデ 外面磨耗 | 回転実測 | 220 | 42 |
| | 4 | 須恵器 | 甕 | - | - | - | 内外面クロコナデ 外面横沈線文、鋸歯文、自然軸付着 | 断面実測 | 220 | 42 |
| F89 | 1 | 土師器 | 甕 | (14.9) | - | [8.2] | 内外面磨耗 | 回転実測 | 220 | 42 |
| | 2 | 土師器 | 坏 | (12.4) | (9.8) | 4.0 | 内外面磨耗 底部丸底 | 回転実測 | 220 | 42 |
| | 3 | 土師器 | 壺 | (11.2) | - | 13.0 | 内外面磨耗 底部丸底 | 一部回転実測 | 220 | 42 |
| | 4 | 土師器 | 鉢 | 11.8 | - | 10.9 | 内外面磨耗 底部丸底 | 完全実測 | 220 | 42 |

| 遺構 | 番号 | 器種 | 器形 | 法量(cm) | | | 調整・文様・備考 | 実測方法・出土位置 | | 掲載ページ 写真 | 実測図 |
|------|----|-----|-----|--------|--------|--------|--|-----------|----|-------------|-----|
| | | | | 口径(底) | 底径(幅) | 器高(厚) | | 実測 | 位置 | | |
| H89 | 5 | 土師器 | 鉢 | (11.0) | - | 10.0 | 内外面磨耗 底部丸底 | 回転実測 | | 220 | 42 |
| | 6 | 土師器 | 甌 | - | (8.4) | [18.8] | 内外面ハケメ 内面ナデ 外面ヘラナデ 2箇所把手あり | 回転実測 | | 220 | 42 |
| H90 | 1 | 土師器 | 杯 | (14.8) | 8.1 | 4.6 | 内面ヘラミガキ、黒色処理 外面磨耗 底部丸底 | 一部回転実測 床直 | | 221 | 42 |
| | 2 | 土師器 | 杯 | (14.4) | (13.2) | [2.9] | 内外面磨耗 底部丸底? | 回転実測 | | 221 | 42 |
| | 3 | 土師器 | 杯 | (16.2) | (13.8) | [3.9] | 内外面磨耗 底部丸底 | 回転実測 | | 221 | 42 |
| | 4 | 土師器 | 杯 | (17.0) | (11.0) | [4.9] | 内外面磨耗 底部丸底 | 回転実測 | | 221 | 42 |
| | 5 | 土師器 | 甌 | (16.4) | - | [10.3] | 内外面磨耗 | 回転実測 | | 221 | 42 |
| | 6 | 土師器 | 甌 | (17.2) | 5.0 | 36.0 | 内面ヘラナデ 外面ヘラケズリ | 一部回転実測 床直 | | 221 | 43 |
| | 7 | 土師器 | 鉢 | 14.0 | - | [14.3] | 内面ヘラナデ、黒色処理 外面磨耗 | 一部回転実測 | | 221 | 42 |
| | 8 | 土師器 | 甌 | 17.4 | - | [13.4] | 内面ヘラナデ 外面磨耗 | 一部回転実測 | | 221 | 42 |
| | 9 | 土師器 | 甌 | - | 5.2 | [19.5] | 内面ヘラナデ 外面ヘラケズリ | 一部回転実測 | | 221 | 43 |
| | 10 | 須恵器 | 壺 | - | - | [3.0] | 内外面クロコナデ | 回転実測 | | 221 | 42 |
| H91 | 1 | 土師器 | 高杯 | - | 9.0 | [7.9] | 内面杯部ヘラミガキ、脚部ナデ 外面ヘラケズリ、ヘラミガキ | 一部回転実測 | | 221 | 43 |
| | 2 | 土師器 | 甌 | (17.4) | 8.6 | 29.1 | 内面ヘラナデ 外面ヘラケズリ | 一部回転実測 | | 221 | 43 |
| | 3 | 土師器 | 甌 | 16.1 | 7.0 | 27.0 | 内外面磨耗 | 完全実測 | | 222 | 43 |
| H92 | 1 | 土師器 | 杯 | 13.5 | 11.5 | 4.6 | 内面ヘラミガキ、黒色処理 底部丸底、ヘラケズリ | 完全実測 | | 222 | 43 |
| | 2 | 土師器 | 甌 | 21.5 | - | [32.9] | 内外面磨耗 | 一部回転実測 床直 | | 222 | 43 |
| H94 | 1 | 土師器 | 杯 | (14.3) | (6.0) | [5.2] | 内外面ヘラミガキ 内面黒色処理 外面ヘラケズリ、口縁コナデ | 回転実測 | | 222 | 43 |
| | 2 | 土師器 | 杯 | (15.0) | (14.2) | [4.5] | 内面ヘラミガキ、黒色処理 外面口縁コナデ 底部丸底?、ヘラケズリ | 回転実測 床直 | | 222 | 43 |
| | 3 | 土師器 | 杯 | (10.6) | (9.8) | [5.9] | 内面ヘラミガキ 外面口縁コナデ 底部丸底、ヘラケズリ | 回転実測 床直 | | 222 | 43 |
| | 4 | 土師器 | 甌 | - | - | [12.3] | 内面ハケメ 外面ヘラケズリ、ヘラミガキ | 回転実測 | | 222 | 43 |
| H95 | 1 | 土師器 | 杯 | 15.4 | 13.3 | 5.7 | 内外面口縁コナデ 内面ナデ 底部丸底、ヘラケズリ | 完全実測 | | 222 | 43 |
| | 2 | 土師器 | 杯 | (14.0) | (10.0) | [3.7] | 内面ヘラミガキ 外面口縁コナデ 底部丸底、ヘラケズリ | 回転実測 | | 222 | 43 |
| | 3 | 土師器 | 鉢 | (19.4) | - | [10.1] | 内外面ヘラミガキ 外面ヘラケズリ | 回転実測 | | 222 | 43 |
| | 4 | 土師器 | 甌 | (13.2) | 6.2 | [11.8] | 内外面口縁コナデ 内面ナデ、付着物? 外面ヘラケズリ、ナデ 底部木葉痕 | 一部回転実測 | | 222 | 43 |
| | 5 | 土師器 | 甌 | (16.8) | - | [6.4] | 内外面口縁コナデ 内面ハケメ 外面ヘラケズリ | 回転実測 | | 222 | 43 |
| | 6 | 土師器 | 甌 | - | - | [13.3] | 内面ヘラミガキ 外面ヘラケズリ、把手の一部が残存 | 回転実測 | | 222 | 43 |
| H96 | 1 | 土師器 | 甌 | (17.8) | (8.7) | [3.8] | 内外面ミガキ 磨耗あり | 回転実測 | | 223 | 43 |
| | 2 | 土師器 | 杯 | (16.2) | (6.6) | 3.7 | 内外面ミガキ 磨耗あり 煤付着 | 回転実測 | | 223 | 43 |
| | 3 | 土師器 | 杯 | (13.6) | (10.0) | [3.4] | 内外面黒色処理 内面コナデ 外面口縁コナデ 底部丸底?、ヘラケズリ | 回転実測 | | 223 | 43 |
| | 4 | 土師器 | 甌 | - | 9.0 | [24.1] | 内外面ハケメ 外面ミガキ、ナデ 磨耗 | 一部回転実測 | | 223 | 44 |
| | 5 | 土師器 | 甌 | (18.8) | - | [8.6] | 内外面ミガキ、口縁コナデ 内面コナデ 外面胴部ヘラナデ 外面胴部ヘラケズリ 磨耗あり | 回転実測 | | 223 | 43 |
| | 6 | 土師器 | 甌 | 19.0 | - | [26.9] | 内外面口縁コナデ 内面ハケメ 外面磨耗、胴部ハケメ | 一部回転実測 | | 223 | 44 |
| | 7 | 土師器 | 甌? | - | - | - | 把手 内外面ナデ 磨耗あり | 破片実測 | | 223 | 43 |
| | 8 | 土師器 | 甌 | - | - | - | 内外面口縁コナデ 内面胴部ヘラナデ 外面磨耗、剥離 胎土に多量の石を含む | 破片実測 | | 223 | 43 |
| H97 | 1 | 土師器 | 高杯 | - | - | [4.1] | 内面杯部ミガキ、脚部ナデ 外面ミガキ 磨耗あり | 回転実測 | | 223 | 43 |
| | 2 | 土師器 | 台付甌 | - | - | [3.7] | 内面磨耗、脚部ヘラナデ 外面ナデ | 回転実測 | | 223 | 43 |
| | 3 | 土師器 | 甌 | - | - | [7.9] | 内外面口縁コナデ 内面胴部ヘラナデ 外面胴部ヘラケズリ 磨耗あり | 回転実測 | | 223 | 44 |
| H98 | 1 | 土師器 | 杯 | - | 12.0 | [3.3] | 内面ヘラミガキ、黒色処理 外面磨耗 底部丸底 | 完全実測 | | 224 | 44 |
| | 2 | 土師器 | 甌 | (19.8) | - | [9.9] | 内面ヘラナデ 外面ヘラケズリ | 回転実測 | | 224 | 44 |
| | 3 | 土師器 | 壺 | 20.3 | 10.0 | 31.7 | 内面ハケメ、ヘラナデ 外面磨耗 底部木葉痕 | 完全実測 | | 223 | 44 |
| | 4 | 土師器 | 壺 | - | - | [22.9] | 内外面磨耗 | 回転実測 | | 224 | 44 |
| | 5 | 土師器 | 甌 | 20.0 | - | [34.8] | 内面ハケメ、ヘラナデ 外面ヘラケズリ | 完全実測 | | 224 | 44 |
| | 6 | 土師器 | 甌 | 23.2 | 9.0 | 28.2 | 内外面ハケメ、ヘラナデ 外面ヘラミガキ | 完全実測 | | 225 | 44 |
| H99 | 1 | 土師器 | 杯 | 13.1 | 10.3 | 4.5 | 内面ヘラミガキ 外面コナデ、ヘラケズリ、磨耗 底部丸底 | 完全実測 | | 224 | 44 |
| | 2 | 土師器 | 杯 | (13.0) | (10.6) | 4.9 | 内外面ヘラミガキ 底部丸底 | 回転実測 | | 224 | 44 |
| | 3 | 土師器 | 皿 | 13.6 | 7.6 | 2.9 | 内外面磨耗、底部丸底 | 完全実測 | | 224 | 44 |
| | 4 | 土師器 | 鉢 | (13.5) | - | 9.2 | 内面ヘラミガキ、黒色処理 外面ヘラケズリ | 一部回転実測 | | 224 | 44 |
| | 5 | 土師器 | 甌 | (11.4) | - | [5.6] | 内面ナデ 外面磨耗 | 回転実測 | | 224 | 43 |
| H100 | 1 | 土師器 | 甌 | - | - | [4.8] | 内面ハケメ 外面コナデ | 破片実測 床直 | | 224 | 44 |
| | 2 | 土師器 | 壺 | - | (8.4) | [4.4] | 内面ハケメ 外面ヘラケズリ 底部木葉痕 | 破片実測 | | 224 | 44 |
| | 3 | 土師器 | 壺 | - | 8.7 | [4.5] | 内面ナデ 外面ヘラケズリ | 一部回転実測 | | 224 | 44 |

| 遺構 | 番号 | 器種 | 器形 | 法量(cm) | | 調整・文様・備考 | 実測方法・出土位置 | 掲載ページ | |
|------|----|-----|-----|--------|--------|--|------------|-------|-----|
| | | | | 口径(底) | 底径(幅) | | | 写真 | 実測図 |
| H101 | 1 | 土師器 | 坏 | - | - | 内外面口縁ヨコナデ 内面ナデ、外面ヘラケズ | 破片実測 | 224 | 44 |
| | 2 | 土師器 | 甗? | - | - | 内外面口縁ヨコナデ 内面ナデ 外面ヘラミガキ | 破片実測 | 224 | 44 |
| H102 | 1 | 土師器 | 坏 | (10.8) | (6.0) | [4.7] 内外面ヘラケズ、ナデ 外面ヘラケズ 底部ヘラケズ | 回転実測 | 224 | 44 |
| | 2 | 土師器 | 高坏 | - | (10.4) | [7.7] 内外面ヘラミガキ | 一部回転実測 | 224 | 44 |
| | 3 | 土師器 | 甗 | (14.2) | - | [19.3] 内外面ハケム、口縁ヨコナデ | 一部回転実測 | 224 | 44 |
| | 4 | 土師器 | 甗 | 16.8 | 8.6 | 34.2 内外面口縁ヨコナデ 内面ヘラナデ、ハケム 外面ヘラケズ | 完全実測 | 225 | 45 |
| | 5 | 土師器 | 壺 | 19.5 | (9.0) | [29.9] 内外面ハケム、ナデ、ヘラミガキ 外面底部周縁ヘラケズ 底部木葉痕 | 一部回転実測 カマド | 226 | 45 |
| | 6 | 土師器 | 甗 | (25.6) | 10.8 | [25.4] 内外面ハケム、内面口縁ヨコナデ 外面ヘラケズ 底部ヘラケズ | 一部回転実測 | 226 | 45 |
| | 7 | 土師器 | 甗 | (15.8) | 6.7 | 25.2 内外面ハケム、口縁ヨコナデ 内面ナデ 外面ヘラケズ 底部ヘラケズ | 一部回転実測 | 226 | 45 |
| | 8 | 土師器 | 甗 | 19.6 | 6.2 | 35.6 内面ハケム、ナデ、口縁ヨコナデ 外面ハケム、口縁ヨコナデ、底部周縁ヘラケズ | 完全実測 | 226 | 45 |
| | 9 | 須恵器 | 坏 | - | (11.4) | [2.2] 内外面口縁ヨコナデ、外面回転ヘラケズ | 回転実測 | 226 | 44 |
| | 10 | 土師器 | 甗 | 24.5 | (11.6) | 27.2 内外面ヘラケズ、ヘラミガキ 2箇所(把手あり) | 一部回転実測 | 227 | 45 |
| H103 | 1 | 土師器 | 甗 | - | 11.0 | [17.4] 内面ヘラナデ 外面ハケム 底部丸底、ハケム 磨耗あり | 一部回転実測 | 227 | 46 |
| | 2 | 土師器 | 甗 | 17.1 | - | [21.0] 内外面口縁ヨコナデ 内面胴部ヘラナデ 外面胴部ハケム 磨耗あり | 一部回転実測 | 227 | 45 |
| | 3 | 土師器 | 甗 | (17.5) | - | [11.7] 内外面口縁ヨコナデ 内面胴部ヘラナデ 外面胴部ナデ 磨耗あり | 一部回転実測 | 226 | 44 |
| | 4 | 土師器 | 甗 | (22.2) | - | [16.1] 内外面ハケム 外面口縁ヨコナデ、胴部ヘラケズ | 回転実測 | 227 | 46 |
| | 5 | 須恵器 | 壺 | (15.2) | - | [2.4] 内外面口縁ヨコナデ | 回転実測 | 226 | 45 |
| H104 | 1 | 土師器 | 高坏? | (12.4) | (8.6) | [3.6] 内外面ヘラミガキ 内面黒色処理 | 回転実測 | 226 | 44 |
| | 2 | 土師器 | 高坏 | - | (12.4) | [5.0] 内面胴部ヘラミガキ、脚部ヘラケズ、ナデ 外面ヘラミガキ | 一部回転実測 | 226 | 44 |
| | 3 | 土師器 | 甗 | (13.4) | (8.4) | [19.2] 内外面ヘラナデ 外面ヘラケズ 底部ヘラケズ | 回転実測 | 227 | 46 |
| | 4 | 土師器 | 甗 | - | 8.4 | [27.2] 内外面口縁ヨコナデ 内面ヘラナデ 外面ヘラケズ 底部ヘラケズ | 一部回転実測 | 228 | 46 |
| | 5 | 土師器 | 甗 | (18.0) | - | [22.8] 内外面口縁ヨコナデ 内面ヘラナデ 外面ヘラケズ | 回転実測 | 228 | 46 |
| | 6 | 土師器 | 甗 | (17.8) | - | [20.7] 口縁ヨコナデ、胴部ハケム後ヘラナデ 外面口縁ヨコナデ、胴部ヘラケズ | 一部回転実測 | 228 | 46 |
| | 7 | 須恵器 | 蓋 | (10.6) | - | [2.7] 内外面口縁ヨコナデ | 回転実測 | 228 | 44 |
| | 8 | 須恵器 | 壺? | - | - | [7.4] 内外面口縁ヨコナデ 外面カキ | 回転実測 | 228 | 45 |
| H105 | 1 | 土師器 | 鉢 | (19.0) | - | [11.3] 内外面口縁ヨコナデ 内面ヘラミガキ 外面ヘラケズ | 回転実測 | 228 | 46 |
| | 2 | 土師器 | 甗 | - | (7.0) | [30.0] 内外面ハケム 外面ヘラケズ 底部ヘラケズ | 回転実測 | 228 | 46 |
| | 3 | 土師器 | 甗 | - | (6.0) | [9.3] 内面ハケム、ナデ、黒色処理 外面ヘラケズ、ナデ | 回転実測 | 228 | 45 |
| | 4 | 土師器 | 甗 | - | (7.0) | [4.3] 内面ヘラナデ 外面ヘラケズ 底部・底部周縁に多数の穿孔 | 完全実測 | 228 | 46 |
| | 5 | 土師器 | 甗? | - | - | 把手 内外面ヘラケズ、ヘラミガキ | 破片実測 | 228 | 46 |
| | 6 | 須恵器 | 蓋 | (12.6) | - | [4.0] 内外面口縁ヨコナデ 外面天井部回転ヘラケズ | 回転実測 | 228 | 45 |
| | 7 | 須恵器 | 蓋 | (9.4) | - | [3.7] 内外面口縁ヨコナデ | 回転実測 | 228 | 44 |
| | 8 | 須恵器 | 壺? | - | - | [8.9] 内外面口縁ヨコナデ 内面ナデ 外面胴下部ヘラケズ | 回転実測 | 228 | 46 |
| H106 | 1 | 土師器 | 坏 | (10.4) | - | [5.3] 内外面ヘラケズ、黒色処理 外面ヘラケズ 2と同一個体か? | 一部回転実測 | 228 | 46 |
| | 2 | 土師器 | 高坏 | - | 10.0 | [7.8] 内面胴部ナデ、黒色処理、脚部ナデ、裾部ヨコナデ 外面胴部磨耗、脚部ハケム、ヘラナデ 1と同一個体か? | 一部回転実測 | 228 | 46 |
| | 3 | 土師器 | 甗 | 15.5 | (6.8) | 20.7 内外面口縁ヨコナデ 内面胴部ヘラナデ 外面胴部ハケム | 一部回転実測 | 229 | 46 |
| | 4 | 土師器 | 甗 | (21.7) | 4.4 | 33.7 内外面口縁ヨコナデ 内面胴部ヘラナデ 底部ヘラケズ | 一部回転実測 | 229 | 46 |
| H107 | 1 | 土師器 | 坏 | 13.9 | - | 4.6 内外面磨耗 底部丸底 | 完全実測 | 229 | 47 |
| | 2 | 土師器 | 坏 | (12.8) | - | [4.3] 内面ヘラミガキ、黒色処理 外面ヘラケズ 底部丸底? | 回転実測 床直 | 229 | 46 |
| | 3 | 土師器 | 壺 | 7.4 | 6.1 | 12.0 内面ナデ 外面磨耗 | 完全実測 | 229 | 47 |
| | 4 | 土師器 | 鉢 | 8.8 | - | 8.9 内面ヘラミガキ、黒色処理 外面ヨコナデ、ヘラナデ 底部丸底 | 完全実測 | 229 | 47 |
| | 5 | 土師器 | 甗 | 11.4 | 5.0 | 9.1 内面ヘラナデ 外面磨耗 | 完全実測 | 229 | 47 |
| | 6 | 土師器 | 甗 | (11.3) | 4.6 | 10.0 内面ヘラナデ 外面磨耗 | 一部回転実測 | 229 | 47 |
| | 7 | 土師器 | 甗 | (11.6) | - | [8.2] 内外面磨耗 | 回転実測 床直 | 229 | 47 |
| | 8 | 土師器 | 甗 | 11.1 | 6.9 | 14.5 内面ヘラナデ 磨耗 外面ヘラケズ、磨耗 | 完全実測 | 229 | 47 |
| | 9 | 土師器 | 壺 | (19.0) | (7.6) | 12.4 内外面ヘラミガキ 外面ヘラケズ | 回転実測 | 229 | 47 |
| | 10 | 土師器 | 甗 | 13.6 | 8.3 | 20.2 内面ナデ 外面ヘラケズ | 完全実測 | 229 | 47 |
| | 11 | 土師器 | 甗 | 14.3 | - | [16.5] 内外面磨耗 | 一部回転実測 | 230 | 47 |
| | 12 | 土師器 | 甗 | 18.3 | - | [11.1] 内外面ハケム | 一部回転実測 | 230 | 47 |
| | 13 | 土師器 | 甗 | 17.4 | - | [11.3] 内外面磨耗 | 一部回転実測 | 230 | 47 |
| | 14 | 土師器 | 甗 | (14.8) | - | [9.5] 内外面磨耗 | 一部回転実測 | 230 | 47 |
| | 15 | 土師器 | 甗 | 18.6 | 8.1 | 32.6 内面ヘラナデ 外面ヘラケズ | 完全実測 | 230 | 47 |

| 遺構 | 番号 | 器種 | 器形 | 法量(cm) | | | 調整・文様・備考 | 実測方法・出土位置 | 掲載ページ | | |
|------|------|-----|--------|--------|--------|---|-----------------------------------|--------------------------------------|------------|-----|----|
| | | | | 口径(底) | 底径(幅) | 器高(厚) | | | 写真 | 実測図 | |
| H107 | 16 | 土師器 | 甕 | (17.3) | 8.0 | 30.0 | 内面ヘラナデ 外面ヘラケズリ | 一部回転実測 | 230 | 47 | |
| | 17 | 土師器 | 甕 | 17.0 | 6.6 | 27.8 | 内面ヘラナデ 外面ヘラケズリ | 完全実測 | 231 | 47 | |
| | 18 | 須恵器 | 蓋 | (15.0) | - | 4.2 | 内外面ロクロナデ 外面天井部回転ヘラケズリ | 回転実測 床直 | 231 | 47 | |
| | 19 | 須恵器 | 坏 | - | (14.8) | [2.3] | 内外面ロクロナデ | 回転実測 | 231 | 47 | |
| | H108 | 1 | 土師器 | 坏 | (13.0) | (14.0) | 4.3 | 内面ナデ 底部丸底、ヘラケズリ | 回転実測 | 231 | 47 |
| | | 2 | 土師器 | 坏 | (16.4) | (9.4) | [3.9] | 内面ナデ 外面口縁ナデ 底部丸底?、ヘラケズリ | 回転実測 | 231 | 47 |
| | | 3 | 土師器 | 坏 | (16.0) | (13.8) | [3.2] | 内面ナデ 底部丸底?、ヘラナデ | 回転実測 | 231 | 47 |
| | | 4 | 土師器 | 高坏 | - | (12.3) | [10.3] | 内外面ハケメ、ヘラナデ | 一部回転実測 | 231 | 47 |
| | | 5 | 土師器 | 甕 | (24.8) | - | [11.3] | 内外面ハケメ | 回転実測 | 231 | 47 |
| | | 6 | 土師器 | 甕 | 18.6 | 5.8 | 30.8 | 内外面ハケメ | 完全実測 | 231 | 48 |
| | | 1 | 土師器 | 坏 | 13.2 | 14.0 | 4.1 | 内外面口縁コナデ 内面見込み部ナデ 底部丸底、ナデ、ヘラケズリ 磨耗あり | 完全実測 | 231 | 47 |
| | | 2 | 土師器 | 坏 | 14.2 | 13.0 | 4.5 | 内外面磨耗、口縁コナデ 底部丸底、ヘラケズリ | 完全実測 カマド付近 | 231 | 47 |
| | 3 | 土師器 | 坏 | 11.0 | 9.3 | 4.7 | 内外面口縁コナデ 内面見込み部ナデ 底部丸底、ヘラケズリ 磨耗あり | 完全実測 | 231 | 47 | |
| | 4 | 土師器 | 坏 | 11.0 | 9.4 | 4.7 | 内外面磨耗、口縁コナデ 底部丸底 | 完全実測 カマド付近 | 231 | 47 | |
| | 5 | 土師器 | 坏 | 11.0 | - | 4.7 | 内外面ミガキ、磨耗 底部丸底 | 完全実測 カマド付近 | 231 | 48 | |
| | 6 | 土師器 | 坏 | (11.5) | 6.0 | 5.8 | 内面ヘラナデ 外面ミガキ 底部丸底 磨耗あり | 一部回転実測 | 231 | 47 | |
| | 7 | 土師器 | 坏 | (16.1) | 9.2 | 4.0 | 内外面ミガキ、磨耗 底部丸底 | 一部回転実測 | 231 | 48 | |
| | 8 | 土師器 | 坏 | (16.7) | 9.3 | 3.9 | 内外面ミガキ、磨耗 底部丸底 | 一部回転実測 | 231 | 48 | |
| | 9 | 土師器 | 坏 | (16.2) | (9.0) | [3.7] | 内外面ミガキ、磨耗 底部丸底? | 回転実測 カマド付近 | 231 | 48 | |
| 10 | 土師器 | 高坏 | - | (9.5) | [7.6] | 内外面裾部コナデ 内面脚部ヘラナデ (横)後指ナデ(縦) 外面脚柱部ナデ、3箇所へ透かし 磨耗あり | 一部回転実測 | 231 | 48 | | |
| 11 | 土師器 | 鉢 | 15.7 | 10.6 | 8.7 | 内外面磨耗、口縁コナデ、内面コナデ、内面ミガキ 底部丸底、ハケメ | 完全実測 | 231 | 48 | | |
| 12 | 土師器 | 甕 | (11.2) | - | [13.5] | 内外面口縁コナデ 内面脚部ヘラナデ 外面磨耗、脚部ヘラケズリ | 回転実測 | 231 | 48 | | |
| 13 | 土師器 | 壺 | (7.6) | - | [7.8] | 内外面ミガキ、磨耗あり | 一部回転実測 | 232 | 48 | | |
| 14 | 土師器 | 甕 | - | 8.6 | [20.4] | 内面ヘラナデ、ハケメ 外面ヘラケズリ 底部ヘラケズリ | 一部回転実測 カマド付近 | 232 | 48 | | |
| 15 | 土師器 | 甕 | 16.5 | 6.0 | 22.6 | 内外面磨耗、口縁コナデ 内面脚部ヘラナデ 外面脚部ヘラケズリ 底部ヘラケズリ | 一部回転実測 | 232 | 48 | | |
| 16 | 土師器 | 甕 | 18.5 | - | [33.3] | 内外面磨耗 内面口縁コナデ 脚部ヘラナデ 外面口縁コナデ 脚部ハケメ | 一部回転実測 | 232 | 48 | | |
| 17 | 土師器 | 甕 | 20.4 | 6.5 | 40.3 | 内外面口縁コナデ 内面脚部ヘラナデ 外面脚部ヘラケズリ、ハケメ 底部ヘラケズリ 磨耗あり | 完全実測 | 232 | 48 | | |
| 18 | 土師器 | 坏 | 11.0 | 9.9 | 4.6 | 内面磨耗、口縁コナデ 外面口縁コナデ 底部丸底、ヘラケズリ | 完全実測 カマド付近 | 232 | 48 | | |
| H110 | 1 | 土師器 | 坏 | (14.4) | (11.2) | [4.0] | 内外面磨耗 底部丸底? | 回転実測 | 232 | 48 | |
| | 2 | 土師器 | 坏 | (12.9) | (11.4) | 4.1 | 内外面磨耗 底部丸底 | 回転実測 | 232 | 48 | |
| | 3 | 土師器 | 坏 | 11.2 | 10.9 | 5.5 | 内面磨耗 底部丸底、ヘラケズリ | 完全実測 | 232 | 48 | |
| | 4 | 土師器 | 坏 | (11.2) | - | [4.8] | 内外面磨耗 底部丸底 | 回転実測 | 232 | 48 | |
| | 5 | 土師器 | 鉢 | (19.0) | (7.6) | 12.5 | 内外面ヘラミガキ | 回転実測 | 233 | 48 | |
| | 6 | 土師器 | 壺 | 25.2 | 9.4 | 30.0 | 内外面ヘラミガキ | 完全実測 | 233 | 48 | |
| | 7 | 土師器 | 甕 | 16.4 | - | [23.3] | 内外面ハケメ 外面ヘラケズリ | 完全実測 | 233 | 48 | |
| H111 | 1 | 土師器 | 坏 | 13.6 | 10.8 | [4.6] | 内面ヘラミガキ 外面口縁ヘラミガキ 底部丸底、ヘラケズリ | 完全実測 カマド・床直 | 233 | 49 | |
| | 2 | 土師器 | 坏 | 13.6 | 12.3 | 4.5 | 内面ヘラミガキ、黒色処理 外面口縁コナデ 底部丸底、ヘラケズリ | 完全実測 床直 | 233 | 49 | |
| | 3 | 土師器 | 坏 | (14.0) | (11.4) | [3.9] | 内外面ナデ 底部丸底? | 回転実測 | 233 | 49 | |
| | 4 | 土師器 | 坏 | (14.6) | (13.8) | [4.0] | 内面ナデ 外面口縁コナデ 底部丸底?、ヘラケズリ | 回転実測 | 233 | 49 | |
| | 5 | 土師器 | 坏 | (12.8) | - | 4.9 | 内外面ヘラナデ、底部丸底 | 回転実測 | 233 | 49 | |
| | 6 | 土師器 | 高坏 | 13.1 | - | [7.8] | 内外面ヘラミガキ 内面黒色処理 外面ヘラナデ | 完全実測 | 233 | 49 | |
| | 7 | 土師器 | 高坏 | - | 12.7 | [8.0] | 内面外部ヘラミガキ、黒色処理、脚部ヘラナデ 外面ハケメ | 一部回転実測 | 233 | 49 | |
| | 8 | 土師器 | 鉢 | 10.4 | 4.7 | 7.1 | 内外面ヘラナデ | 完全実測 | 233 | 49 | |
| | 9 | 土師器 | 甕 | 13.4 | 4.5 | 14.5 | 内面ヘラナデ 外面ヘラケズリ | 完全実測 | 233 | 49 | |
| | 10 | 土師器 | 台付甕? | (15.8) | - | [14.5] | 内面ヘラナデ 外面ヘラケズリ | 完全実測 | 233 | 49 | |
| | 11 | 土師器 | 甕 | 16.3 | 6.9 | 24.9 | 内面ハケメ、ヘラナデ 外面ヘラケズリ | 完全実測 カマド | 234 | 49 | |
| | 12 | 土師器 | 甕 | (21.1) | - | [22.3] | 内面ハケメ、ヘラナデ 外面ヘラケズリ | 一部回転実測 カマド | 234 | 49 | |
| | 13 | 土師器 | 甕 | (19.0) | - | [14.9] | 内外面ヘラナデ | 回転実測 | 234 | 49 | |
| | 14 | 須恵器 | 蓋 | (14.0) | - | [3.5] | 内外面ロクロナデ | 回転実測 | 234 | 49 | |
| | 15 | 須恵器 | 蓋 | - | - | [1.2] | 内外面ロクロナデ | 回転実測 | 234 | 49 | |
| | 16 | 須恵器 | 甕 | - | - | - | 内面当具痕 外面平行タタキ | 断面実測 | 234 | 49 | |
| | 17 | 須恵器 | 甕 | - | - | - | 内面ロクロナデ 外面櫛状波文 | 断面実測 | 234 | 49 | |

| 遺構 | 番号 | 器種 | 器形 | 法量(cm) | | | 調整・文様・備考 | | 実測方法・出土位置 | | 掲載ページ | |
|------|----|-----|-------|--------|--------|--------|---|--------|-----------|-----|-------|--|
| | | | | 口径(底) | 底径(幅) | 器高(厚) | | | 写真 | 実測図 | | |
| H112 | 1 | 土師器 | 杯 | 9.0 | 10.7 | 4.4 | 内外面ヘラミガキ、底部丸底 | 完全実測 | | 234 | 49 | |
| | 2 | 土師器 | 壺 | 6.1 | 9.3 | 5.6 | 内外面ヘラミガキ、底部丸底 内湾する口縁に孔(縦じくか?)、孔から口縁に磨耗痕 | 完全実測 | | 234 | 49 | |
| | 3 | 土師器 | 甕 | 13.1 | 4.4 | 13.4 | 内面ヘラナデ 外面口縁ヨコナデ、体部ヘラケズリ 底部ヘラケズリ 内面黒化、付着物か? | 完全実測 | | 234 | 49 | |
| | 4 | 土師器 | 台付甕 | (13.8) | (7.7) | 15.4 | 内外面ヘラナデ 外面ヘラケズリ、ナデ、口縁ヨコナデ 台部貼り付 | 一部回転実測 | カマド | 234 | 49 | |
| | 5 | 土師器 | 壺 | 13.5 | 7.2 | 15.7 | 内外面ヘラミガキ 外面ヘラケズリ 底部ヘラケズリ | 完全実測 | カマド | 234 | 49 | |
| | 6 | 土師器 | 壺 | 16.8 | 8.5 | 26.2 | 内面ヘラナデ 外面ヘラケズリ、ヘラミガキ 底部ヘラケズリ | 完全実測 | | 234 | 49 | |
| | 7 | 須恵器 | 甕 | - | - | - | 内外面ロクロナデ 内面ナデ 外面タタキ | 断面実測 | | 234 | 49 | |
| | 8 | 須恵器 | 甕 | - | - | - | 内外面ロクロナデ 内面ナデ 外面タタキ | 断面実測 | | 234 | 49 | |
| H113 | 1 | 土師器 | 杯 | 11.9 | 10.8 | 4.9 | 内面磨耗 底部丸底、ヘラケズリ | 完全実測 | | 234 | 49 | |
| | 2 | 土師器 | 杯 | 11.8 | 12.4 | 5.7 | 内外面ヘラミガキ 底部丸底 | 完全実測 | | 234 | 49 | |
| | 3 | 土師器 | 杯 | 14.8 | 10.2 | 4.2 | 内外面ヘラミガキ 底部丸底、ヘラケズリ | 完全実測 | | 234 | 49 | |
| | 4 | 土師器 | 杯 | (15.5) | (9.2) | [3.9] | 内外面磨耗 底部丸底 | 回転実測 | | 234 | 49 | |
| | 5 | 土師器 | 鉢 | - | - | [6.2] | 内面ヘラナデ、黒色処理 外面磨耗 底部丸底 | 回転実測 | | 234 | 49 | |
| | 6 | 土師器 | 鉢 | 11.9 | 6.7 | 9.8 | 内面ヘラナデ 外面磨耗 | 完全実測 | | 234 | 49 | |
| | 7 | 土師器 | 鉢 | 11.6 | - | [9.3] | 内面ナデ 外面磨耗 | 一部回転実測 | | 235 | 49 | |
| | 8 | 土師器 | 甕 | 16.4 | - | [15.0] | 内面磨耗 外面ヘラケズリ | 一部回転実測 | | 235 | 49 | |
| | 9 | 土師器 | 甕 | - | (6.0) | [15.0] | 内面ハケム、ナデ 外面ヘラケズリ、ヘラミガキ | 回転実測 | カマド | 235 | 49 | |
| | 10 | 土師器 | 筒状土製品 | 8.2 | - | [15.0] | 煙道? 内面指圧痕あり 外面磨耗 | 完全実測 | | 235 | 49 | |
| H114 | 1 | 土師器 | 甕 | - | - | - | 内面ナデ、磨耗 外面ヘラミガキ | 破片実測 | | 235 | 50 | |
| | 2 | 土師器 | 高坏 | - | - | [7.3] | 内面坏部ヘラミガキ、黒色処理、胴部ヘラナデ 外面磨耗、櫛歯状工具による直線文 3と同一個体か? | 回転実測 | カマド | 235 | 50 | |
| | 3 | 土師器 | 高坏 | (20.7) | - | [8.9] | 内面ヘラミガキ、黒色処理 外面磨耗、櫛歯状工具による直線文 2と同一個体か? | 回転実測 | | 235 | 50 | |
| | 4 | 土師器 | 甕 | - | 6.5 | [5.5] | 内面ヘラナデ、ハケム 外面ヘラケズリ 底部ヘラケズリ | 一部回転実測 | | 235 | 50 | |
| | 5 | 須恵器 | 壺? | (9.0) | - | [3.4] | 内外面ロクロナデ 外面櫛歯状工具による直線文 | 回転実測 | | 235 | 50 | |
| H115 | 1 | 土師器 | 杯 | (15.0) | (13.4) | [4.6] | 内面ナデ、ヘラミガキ 外面口縁ヨコナデ 底部丸底?、ヘラケズリ | 回転実測 | | 235 | 50 | |
| | 2 | 土師器 | 杯 | (15.4) | (6.8) | [4.3] | 内面ヘラミガキ、黒色処理 外面磨耗 | 一部回転実測 | | 235 | 50 | |
| | 3 | 須恵器 | 杯 | 10.4 | 12.6 | 4.5 | 内外面ロクロナデ 底部・底部周縁回転ヘラケズリ、丸底 | 完全実測 | | 235 | 50 | |
| H116 | 1 | 土師器 | 甕 | (11.4) | - | [5.0] | 内外面ヘラナデ、磨耗 | 回転実測 | | 235 | 50 | |
| | 2 | 土師器 | 甕 | - | 6.3 | [6.3] | 内面ヘラナデ 外面ヘラケズリ 底部ヘラケズリ | 一部回転実測 | 床 | 235 | 50 | |
| H117 | 1 | 土師器 | 杯 | 12.2 | - | 5.1 | 内面ナデ 外面ヘラケズリ 底部丸底 | 完全実測 | | 235 | 50 | |
| | 2 | 土師器 | 杯 | 10.8 | - | 5.8 | 内面ナデ 外面ヘラケズリ 底部丸底 | 完全実測 | カマド | 235 | 50 | |
| | 3 | 土師器 | 杯 | (11.4) | - | 5.6 | 内面ナデ 外面ヘラケズリ 底部丸底 | 一部回転実測 | | 235 | 50 | |
| | 4 | 土師器 | 杯 | 13.9 | - | 6.9 | 内面ナデ 外面ヘラケズリ 底部丸底 | 完全実測 | | 235 | 50 | |
| | 5 | 土師器 | 杯 | 13.7 | - | 6.8 | 内面ナデ 外面ヘラケズリ 底部丸底 | 完全実測 | | 235 | 50 | |
| | 6 | 土師器 | 杯 | 13.1 | - | 6.0 | 内面ナデ 外面ヘラケズリ 底部丸底 | 完全実測 | | 235 | 50 | |
| | 7 | 土師器 | 杯 | (15.0) | (13.0) | [5.5] | 内面ナデ 底部丸底?、ヘラケズリ | 回転実測 | | 235 | 50 | |
| | 8 | 土師器 | 甕 | (17.7) | 7.4 | 29.0 | 内面ヘラナデ 外面ヘラケズリ | 一部回転実測 | | 235 | 50 | |
| | 9 | 土師器 | 甕 | (22.0) | - | [13.3] | 内面ヘラナデ 外面ヘラケズリ | 回転実測 | カマド | 236 | 50 | |
| | 10 | 土師器 | 甕 | (10.4) | 6.1 | 7.7 | 内面ヘラナデ 外面ヘラケズリ | 一部回転実測 | | 236 | 50 | |
| | 11 | 土師器 | 杯 | 8.7 | 3.4 | 5.0 | 内面ハケム 外面ヘラナデ | 完全実測 | | 236 | 50 | |
| H118 | 1 | 土師器 | 高坏 | - | 12.4 | [14.4] | 内面ナデ 外面ハケム、ヘラケズリ | 一部回転実測 | | 236 | 50 | |
| | 2 | 土師器 | 鉢 | (11.9) | 6.9 | 7.1 | 内外面ナデ | 一部回転実測 | | 236 | 50 | |
| H119 | 1 | 土師器 | 杯 | (15.4) | 12.6 | 4.6 | 内外面磨耗 内面ミガキ 底部丸底 | 一部回転実測 | | 236 | 50 | |
| | 2 | 土師器 | 杯 | (9.6) | 5.4 | [4.2] | 内外面口縁ヨコナデ後ヘラナデ 底部丸底?、ナデ 磨耗あり | 一部回転実測 | カマド | 236 | 50 | |
| | 3 | 土師器 | 杯 | 7.3 | 4.5 | 4.4 | 内外面口縁ヨコナデ後ミガキ 底部ヘラケズリ | 完全実測 | | 236 | 50 | |
| | 4 | 土師器 | 鉢 | (11.4) | 6.8 | 9.6 | 内外面口縁ヨコナデ 内面磨耗、胴部ヘラナデ 外面磨耗、胴部ヘラナデ | 一部回転実測 | 床直 | 236 | 50 | |
| | 5 | 土師器 | 鉢 | (14.5) | 7.2 | 13.0 | 内外面磨耗、口縁ヨコナデ 内面磨耗、胴部ヘラナデ 外面磨耗、胴部ヘラナデ | 一部回転実測 | 床直 | 236 | 50 | |
| | 6 | 土師器 | 甕 | 18.8 | 5.2 | 38.1 | 内外面口縁ヨコナデ 内面磨耗、胴部ヘラナデ 外面磨耗、胴部ヘラナデ | 完全実測 | | 236 | 51 | |
| | 7 | 土師器 | 甕 | (18.8) | 4.6 | 35.7 | 内外面口縁ヨコナデ 内面磨耗、胴部ヘラナデ 外面磨耗、胴部ヘラナデ | 一部回転実測 | 床直 | 236 | 51 | |
| | 8 | 土師器 | 甕 | (21.1) | 7.7 | 32.1 | 内外面口縁ヨコナデ 内面磨耗、胴部ヘラナデ 外面磨耗、胴部ヘラナデ | 一部回転実測 | 床直 | 237 | 51 | |
| | 9 | 土師器 | 甕 | (19.7) | 6.0 | [30.1] | 内外面口縁ヨコナデ 内面磨耗、胴部ヘラナデ 外面磨耗、胴部ヘラナデ | 一部回転実測 | 床直 | 237 | 51 | |
| | 10 | 土師器 | 甕 | (15.8) | 6.4 | 26.3 | 内外面口縁ヨコナデ 内面磨耗、胴部ヘラナデ 外面磨耗、胴部ヘラナデ | 一部回転実測 | カマド | 237 | 51 | |
| | 11 | 土師器 | 甕 | (19.0) | - | [21.0] | 内面口縁ヨコナデ、胴部ヘラナデ 外面口縁ヨコナデ、胴部ヘラケズリ | 一部回転実測 | | 237 | 50 | |

| 遺構 | 番号 | 器種 | 器形 | 法量(cm) | | 調整・文様・備考 | 測量方法・出土位置 | 掲載ページ | |
|------|----|-----|------|--------|--------|--|-----------|-------|----|
| | | | | 口径(底) | 底径(幅) | | | 器高(厚) | 写真 |
| H119 | 12 | 土師器 | 甕 | (18.8) | - | 内外面磨耗、口縁ヨコナデ、内面胴部ヘラナデ、外面胴部ヘラケズリ | 一部回転実測 | 237 | 50 |
| | 13 | 土師器 | 甕 | - | 7.4 | [13.5] 内面ヘラナデ、外面口縁ヨコナデ、胴部ヘラケズリ、底部分ヘラケズリ | 一部回転実測 | 238 | 51 |
| | 14 | 土師器 | 鉢 | (14.5) | 5.6 | 12.8 内外面口縁ヨコナデ、内面胴部ヘラケム、外面磨耗、胴部ナデ | 一部回転実測 | 238 | 50 |
| | 15 | 土師器 | 瓶 | (25.8) | 8.6 | 31.4 内外面口縁ヨコナデ、胴部ヘラナデ、内面ナデ(指による?) 磨耗あり | 一部回転実測 | 238 | 51 |
| | 16 | 土師器 | 瓶 | (20.5) | 8.5 | 17.5 内外面口縁ヨコナデ、胴部ナデ | 一部回転実測 | 238 | 50 |
| | 17 | 須恵器 | 杯 | - | 7.1 | [3.2] 内外面口縁ヨコナデ、底部分ヘラケズリ | 完全実測 | 238 | 50 |
| | 18 | 須恵器 | 杯 | - | 8.7 | [2.6] 内外面口縁ヨコナデ、底部分ヘラケズリ | 完全実測 | 238 | 50 |
| | 19 | 須恵器 | 杯 | (12.6) | (13.2) | [2.8] 内外面口縁ヨコナデ、底部分ヘラケズリ | 回転実測 | 238 | 50 |
| | 20 | 須恵器 | 杯 | (12.8) | (13.2) | [3.3] 内外面口縁ヨコナデ、底部分ヘラケズリ | 回転実測 | 238 | 50 |
| | 21 | 須恵器 | 鉢 | 13.4 | - | 16.5 内外面口縁ヨコナデ、外面横沈線、口縁と頸部磨耗、底部分丸底、ヘラナデ | 一部回転実測 | 238 | 50 |
| H120 | 1 | 土師器 | 杯 | (14.8) | (14.6) | 4.3 内外面ヘラミガキ、底部分丸底、ヘラミガキ、ヘラケズリ | 一部回転実測 | 238 | 51 |
| | 2 | 土師器 | 高杯? | - | (8.1) | [8.6] 内面環部磨耗、胴部ヘラナデ、外面ヘラミガキ | 一部回転実測 | 238 | 51 |
| | 3 | 土師器 | 鉢 | - | - | [8.2] 内面ヘラナデ、ヘラミガキ?、外面ヘラケズリ、ミガキ状のヘラナデ、部分的に黒化、底部分丸底 | 一部回転実測 | 239 | 51 |
| | 4 | 土師器 | 甕 | 9.3 | 6.0 | 11.3 内面ヘラナデ、外面口縁ヨコナデ、胴部ヘラケズリ | 完全実測 | 239 | 50 |
| | 5 | 土師器 | 鉢 | 15.3 | - | 15.0 内面ヘラナデ、外面口縁ヨコナデ、胴部ヘラケズリ、底部分丸底、ヘラケズリ | 完全実測 | 239 | 51 |
| | 6 | 土師器 | 甕 | 20.4 | 8.0 | 34.7 内面ヘラケム、外面口縁ヨコナデ、胴部ヘラケズリ | 完全実測 | 239 | 52 |
| | 7 | 土師器 | 壺 | (18.2) | - | [10.8] 内面ヘラナデ、ヘラミガキ、外面ヘラケム、ヘラミガキ | 回転実測 | 239 | 51 |
| H121 | 1 | 土師器 | 甕 | - | - | 内外面ヘラケム、外面ヘラケズリ | 破片実測 | 239 | 51 |
| | 2 | 土師器 | 甕 | (5.6) | [3.4] | 内外面磨耗 | 回転実測 | 239 | 51 |
| | 3 | 土師器 | 壺 | (10.0) | [3.8] | 内外面磨耗 | 回転実測 | 239 | 51 |
| H122 | 1 | 土師器 | 杯 | 13.3 | 11.8 | 4.5 内面ヘラミガキ、黒色処理、底部分丸底、ヘラケズリ | 完全実測 | 239 | 51 |
| | 2 | 土師器 | 杯 | 13.5 | 11.4 | 4.8 内面ヘラミガキ、黒色処理、外面ヘラミガキ、底部分丸底、ヘラケズリ | 完全実測 | 239 | 51 |
| | 3 | 土師器 | 杯 | 13.0 | 11.5 | 5.1 内外面ヘラミガキ、底部分丸底 | 完全実測 | 239 | 51 |
| | 4 | 土師器 | 杯 | 13.3 | 11.9 | 4.3 内面磨文、黒色処理、外面ヘラミガキ、底部分丸底 | 完全実測 | 239 | 52 |
| | 5 | 土師器 | 甕 | 13.6 | 6.8 | 17.2 内外面ヘラケム、外面ヘラケズリ、底部分丸底 | 完全実測 | 239 | 52 |
| | 6 | 土師器 | 鉢 | 13.8 | 7.8 | 12.8 内外面磨耗 | 完全実測 | 239 | 52 |
| | 7 | 土師器 | 鉢 | 14.5 | 7.8 | 14.0 内面ヘラケム、ヘラナデ、外面ヘラケズリ | 完全実測 | 239 | 52 |
| | 8 | 土師器 | 甕 | 16.5 | - | [17.0] 内面磨耗、外面ヘラケズリ | 回転実測 | 240 | 52 |
| | 9 | 土師器 | 甕 | - | - | [19.8] 内面ヘラナデ、外面ヘラケズリ | 回転実測 | 240 | 52 |
| H123 | 1 | 土師器 | 杯 | 12.8 | - | 4.8 内外面磨耗、内面ナデ、外面ヘラケズリ、底部分丸底 | 完全実測 | 240 | 52 |
| | 2 | 土師器 | 高杯 | (11.6) | [2.8] | 内外面ヨコナデ、外面ヘラケズリ | 回転実測 | 240 | 52 |
| | 3 | 土師器 | 甕 | 20.2 | 4.8 | 34.8 内面ヘラケム、外面ヘラケズリ | 一部回転実測 | 240 | 52 |
| | 4 | 土師器 | 甕 | (19.0) | (5.0) | 29.4 内面ヘラケム、外面ヘラケズリ、ヘラミガキ | 回転実測 | 240 | 52 |
| | 5 | 須恵器 | 杯 | - | (5.2) | [1.6] 内外面ヨコナデ、外面回転ヘラケズリ、底部分丸底、ヘラケズリ | 回転実測 | 240 | 52 |
| | 6 | 須恵器 | 壺 | (8.2) | - | [6.2] 内外面ヨコナデ、自然軸付着 | 回転実測 | 240 | 52 |
| H125 | 1 | 土師器 | 杯 | 12.5 | - | 5.0 内外面ヘラミガキ、内面黒色処理、底部分丸底 | 完全実測 | 240 | 52 |
| | 2 | 土師器 | 杯 | 12.3 | 12.3 | 4.9 内外面ヘラミガキ、内面ヘラケム、底部分丸底 | 完全実測 | 240 | 52 |
| | 3 | 土師器 | 杯 | 12.8 | 11.6 | 4.9 内面ヘラミガキ、口縁ヨコナデ、底部分丸底、ヘラケズリ | 完全実測 | 240 | 52 |
| | 4 | 土師器 | 杯 | (12.0) | (10.6) | 4.7 内面ヘラミガキ、外面口縁ヨコナデ、底部分丸底、ヘラケズリ、ヘラミガキ | 回転実測 | 240 | 52 |
| | 5 | 土師器 | 杯 | (17.4) | (12.6) | 5.4 内外面ヘラミガキ、内面黒色処理、底部分丸底、ヘラケズリ、ヘラミガキ | 回転実測 | 240 | 52 |
| | 6 | 土師器 | 杯 | 15.1 | - | [4.8] 内外面ヘラミガキ、内面黒色処理、外面ヘラケズリ、底部分丸底? | 一部回転実測 | 240 | 52 |
| | 7 | 土師器 | 杯 | (14.6) | 5.5 | 5.8 内外面磨耗 | 一部回転実測 | 240 | 52 |
| | 8 | 土師器 | 高杯 | (18.0) | - | [9.1] 内外面ヘラミガキ、内面黒色処理、磨文 | 一部回転実測 | 240 | 52 |
| | 9 | 土師器 | 壺 | 13.0 | 7.0 | 16.1 内面ヘラナデ、ヘラミガキ、外面ヘラケズリ、ヘラミガキ、底部分丸底、ヘラケズリ | 一部回転実測 | 241 | 52 |
| | 10 | 土師器 | 甕 | (22.0) | - | [16.3] 内外面ヘラミガキ、外面ヘラケズリ | 回転実測 | 241 | 52 |
| | 11 | 土師器 | 甕 | 16.9 | - | 29.4 内外面口縁ヨコナデ、内面ヘラケム、外面ヘラケズリ、底部分丸底 | 一部回転実測 | 241 | 53 |
| | 12 | 土師器 | 壺 | (15.6) | - | [10.9] 内外面ヘラミガキ、内面ナデ、外面ヘラケム、口縁ヨコナデ | 回転実測 | 241 | 52 |
| | 13 | 土師器 | 鉢? | - | - | [2.5] 内面ヘラミガキ、外面ヘラケズリ、ヘラミガキ、底部分丸底、ヘラケズリ | 回転実測 | 241 | 52 |
| | 14 | 土師器 | 台付甕? | - | (6.4) | [3.4] 内面ヘラナデ、外面ヘラケズリ、磨文 | 回転実測 | 241 | 52 |
| | 15 | 須恵器 | 杯 | 13.9 | 15.7 | 6.4 内外面ヨコナデ、底部分丸底、左回転ヘラケズリ、ヘラ記号? | 完全実測 | 241 | 52 |
| | 16 | 須恵器 | 杯 | 14.2 | 16.0 | [5.0] 内外面ヨコナデ、底部分丸底?、回転ヘラケズリ | 一部回転実測 | 241 | 52 |
| H126 | 1 | 土師器 | 杯 | 13.9 | 13.0 | 4.8 内面ナデ、黒色処理、底部分丸底、ヘラケズリ | 完全実測 | 241 | 53 |

| 遺構 | 番号 | 器種 | 器形 | 法量(cm) | | | 調整・文様・備考 | 実測方法・出土位置 | 掲載ページ | |
|------|----|-----|-----|--------|--------|--------|---|-----------|-------|-----|
| | | | | 口径(底) | 底径(幅) | 器高(厚) | | | 写真 | 実測図 |
| H126 | 2 | 土師器 | 杯 | 14.2 | 12.8 | 4.5 | 内面ナデ、黒色処理 底部丸底、ヘラケズリ | 完全実測 | 241 | 53 |
| | 3 | 土師器 | 杯 | 14.6 | 12.2 | 4.8 | 内面磨耗 底部丸底、ヘラケズリ | 完全実測 床直 | 241 | 53 |
| | 4 | 土師器 | 杯 | 12.9 | 10.8 | 4.0 | 内外面磨耗 底部丸底 | 完全実測 | 241 | 53 |
| | 5 | 土師器 | 杯 | 13.1 | 10.9 | 4.9 | 内外面ヘラミガキ 底部丸底 | 完全実測 | 241 | 53 |
| | 6 | 土師器 | 瓶 | 13.8 | 12.1 | 5.1 | 内面ナデ 底部丸底、ヘラケズリ 杯からの転用 | 完全実測 | 241 | 53 |
| | 7 | 土師器 | 鉢 | 14.2 | 6.8 | 13.1 | 内面ヘラナデ 外面ヘラケズリ 底部丸底 | 完全実測 カマト内 | 241 | 53 |
| | 8 | 土師器 | 甕 | 19.7 | 5.4 | 29.0 | 内面ヘラナデ、接合部に指圧痕 外面ヘラケズリ | 完全実測 | 242 | 53 |
| H127 | 1 | 土師器 | 杯 | (12.2) | (12.2) | 5.3 | 内面ヘラナデ、ヘラミガキ 外面口縁ヨコナデ 底部丸底、ヘラケズリ | 回転実測 | 241 | 53 |
| | 2 | 土師器 | 杯 | 12.8 | 11.2 | 4.1 | 内面ヘラミガキ 外面口縁ヨコナデ 底部丸底、ヘラケズリ | 完全実測 | 241 | 53 |
| | 3 | 土師器 | 杯 | 14.2 | 11.1 | 4.6 | 内外面ヘラミガキ 内面ナデ 外面ヘラケズリ 底部丸底 | 完全実測 | 241 | 53 |
| | 4 | 土師器 | 杯 | (14.2) | (11.3) | 4.4 | 内面ヘラミガキ、黒色処理 外面口縁ヨコナデ 底部丸底、ヘラケズリ | 一部回転実測 | 241 | 53 |
| | 5 | 土師器 | 杯 | (13.4) | (11.2) | 4.2 | 内面磨耗 外面口縁ヨコナデ 底部丸底、ヘラケズリ | 回転実測 | 242 | 53 |
| | 6 | 土師器 | 杯 | (15.0) | (12.0) | 4.0 | 内面ヘラミガキ 外面口縁ヨコナデ 底部丸底、ヘラケズリ | 回転実測 | 242 | 53 |
| | 7 | 土師器 | 杯 | (14.4) | (12.5) | 6.2 | 内面ヘラナデ、ヘラミガキ 外面口縁ヨコナデ 底部丸底、ヘラケズリ | 一部回転実測 | 242 | 53 |
| | 8 | 土師器 | 杯 | (14.2) | (14.8) | 4.3 | 内面ヘラミガキ 外面口縁ヨコナデ 底部丸底、ヘラケズリ | 回転実測 | 242 | 53 |
| | 9 | 土師器 | 杯 | (13.6) | (15.4) | 4.7 | 内面ヘラミガキ 外面口縁ヨコナデ、底部丸底、ヘラケズリ | 回転実測 | 242 | 53 |
| | 10 | 土師器 | 杯 | (13.4) | (13.4) | 3.4 | 内外面ヘラミガキ 内面黒色処理 外面ヘラケズリ 底部丸底 | 回転実測 | 242 | 53 |
| | 11 | 土師器 | 鉢 | (10.8) | 14.0 | 9.9 | 内面ヘラナデ、黒色処理 外面口縁ヨコナデ、胴部ヘラケズリ 底部丸底、ヘラケズリ | 一部回転実測 床直 | 242 | 53 |
| | 12 | 土師器 | 甕 | 14.4 | 5.5 | 14.1 | 内面ハケメ 外面ヘラケズリ、口縁ヨコナデ | 完全実測 | 242 | 53 |
| | 13 | 土師器 | 鉢 | (15.7) | 6.1 | 11.5 | 内面ナデ 外面口縁ヨコナデ、胴部ヘラケズリ | 一部回転実測 | 242 | 53 |
| | 14 | 土師器 | 甕 | 15.2 | - | [13.0] | 内面ヘラナデ 外面ヘラケズリ、口縁ヨコナデ | 一部回転実測 | 243 | 53 |
| | 15 | 土師器 | 甕 | 14.6 | - | [9.7] | 内面ヘラナデ 外面ヘラケズリ、口縁ヨコナデ | 一部回転実測 | 243 | 53 |
| | 16 | 土師器 | 小型壺 | 9.3 | - | 10.4 | 内外面ヘラミガキ 内面黒色処理 底部丸底 | 一部回転実測 | 243 | 53 |
| | 17 | 土師器 | 壺 | (12.3) | - | [16.2] | 内外面ヘラナデ 外面ヘラケズリ、ヘラミガキ、口縁ヨコナデ | 一部回転実測 | 243 | 53 |
| | 18 | 土師器 | 鉢 | 27.3 | - | 12.6 | 内面ヘラミガキ、黒色処理 外面口縁ヨコナデ、胴部ヘラミガキ 底部丸底 | 完全実測 | 242 | 53 |
| | 19 | 土師器 | 甕 | (20.5) | 7.1 | 31.4 | 内面ハケメ、口縁ヨコナデ 外面ハケメ 底部・底部周縁ヘラケズリ | 一部回転実測 | 242 | 54 |
| | 20 | 土師器 | 甕 | (21.0) | - | [13.3] | 内外面ハケメ、口縁ヨコナデ | 一部回転実測 | 243 | 54 |
| | 21 | 土師器 | 甕 | 18.6 | - | [25.7] | 内外面ヘラケズリ、口縁ヨコナデ 内面ヘラナデ | 一部回転実測 | 243 | 54 |
| | 22 | 土師器 | 甕 | (19.2) | - | [14.3] | 内面ヘラナデ 外面ヘラケズリ、口縁ヨコナデ | 回転実測 床直 | 243 | 53 |
| | 23 | 土師器 | 甕 | (20.0) | - | [13.8] | 内面ヘラナデ 外面ヘラケズリ | 回転実測 | 243 | 53 |
| | 24 | 土師器 | 瓶 | (19.0) | (4.5) | 14.7 | 内面ヘラナデ 外面ヘラケズリ | 一部回転実測 | 244 | 53 |
| | 25 | 土師器 | 瓶 | (15.1) | 4.9 | 9.8 | 内面ヘラミガキ 外面ヘラケズリ、口縁ヨコナデ | 一部回転実測 | 244 | 53 |
| | 26 | 土師器 | 瓶 | 13.4 | - | 9.3 | 内面ヘラミガキ 外面ヘラケズリ 底部丸底 | 完全実測 | 245 | 53 |
| | 27 | 土師器 | 瓶 | 25.4 | (8.8) | 33.0 | 内外面ヘラケズリ、ナデ | 一部回転実測 | 244 | 54 |
| | 28 | 土師器 | 瓶 | 26.4 | 10.4 | 30.3 | 内面ヘラミガキ、下端部周縁ヘラケズリ 外面ハケメ、ナデ、口縁ヨコナデ、2箇所に把手貼り付け | 完全実測 | 245 | 54 |
| | 29 | 須恵器 | 蓋 | (13.4) | - | [3.3] | 内外面口縁ヨコナデ 外面天井部回転ヘラケズリ | 回転実測 | 245 | 53 |
| H129 | 1 | 土師器 | 杯 | (13.0) | (14.6) | 4.5 | 内面ヘラミガキ 底部丸底、ヘラケズリ | 回転実測 床直 | 245 | 54 |
| | 2 | 土師器 | 甕 | 18.7 | 6.5 | 23.7 | 内外面ハケメ 外面ヘラケズリ | 完全実測 | 245 | 54 |
| | 3 | 土師器 | 甕 | 19.5 | 6.7 | 34.0 | 内外面ハケメ 外面ヘラナデ | 完全実測 | 246 | 54 |
| H130 | 1 | 土師器 | 甕 | (14.7) | 5.8 | 13.4 | 内面ハケメ 外面ヘラケズリ | 完全実測 | 245 | 54 |
| H131 | 1 | 土師器 | 壺 | (14.6) | - | [17.4] | 内外面磨耗 | 回転実測 | 246 | 54 |
| H132 | 1 | 土師器 | 杯 | 18.9 | 11.6 | 4.5 | 内面ヘラミガキ、黒色処理 外面磨耗 底部丸底 | 完全実測 | 246 | 54 |
| | 2 | 土師器 | 鉢 | 12.1 | 4.9 | 8.0 | 内面ナデ、黒色処理 外面ヘラケズリ、磨耗 | 完全実測 | 246 | 54 |
| | 3 | 須恵器 | 壺 | - | 6.3 | [5.3] | 内面口縁ヨコナデ 外面カキ、底部周縁ヘラケズリ 底部タタキ | 一部回転実測 | 246 | 54 |
| | 4 | 土師器 | 甕 | 18.3 | - | [13.0] | 内外面磨耗 | 一部回転実測 | 246 | 54 |
| | 5 | 土師器 | 甕 | (19.4) | - | [18.8] | 内面ヘラナデ 外面磨耗 | 回転実測 | 246 | 55 |
| | 6 | 土師器 | 甕 | (18.4) | - | [13.5] | 内面ハケメ 外面ヘラケズリ | 回転実測 | 246 | 55 |
| | 7 | 土師器 | 壺 | - | 7.8 | [5.1] | 内面ハケメ 外面ナデ | 一部回転実測 | 246 | 54 |
| | 8 | 須恵器 | 杯 | - | - | [2.0] | 内外面口縁ヨコナデ | 破片実測 | 246 | 54 |
| H133 | 1 | 土師器 | 杯 | (15.8) | (13.4) | [3.7] | 内外面ヘラミガキ 底部丸底 | 回転実測 | 246 | 55 |
| | 2 | 土師器 | 杯 | (15.2) | (15.4) | [4.1] | 内外面ナデ、剥落 底部丸底? | 回転実測 | 246 | 55 |
| | 3 | 土師器 | 甕 | 13.2 | 6.7 | 10.0 | 内面ハケメ 外面ヘラケズリ | 完全実測 | 246 | 55 |

| 遺構 | 番号 | 器種 | 器形 | 法量(cm) | | | 調整・文様・備考 | 実測方法・出土位置 | 掲載ページ | |
|------|----|-----|------|--------|--------|--------|---|-----------|-------|-----|
| | | | | 口径(底) | 底径(幅) | 器高(厚) | | | 写真 | 実測図 |
| H133 | 4 | 土師器 | 甕 | 19.1 | 5.8 | 36.4 | 内面ヘラナデ 外面ヘラケズリ | 完全実測 | 247 | 55 |
| | 5 | 土師器 | 瓶 | - | 8.2 | [20.8] | 内面ヘラミガキ 外面ヘラケズリ | 一部回転実測 | 247 | 55 |
| | 6 | 土師器 | 手づくね | 5.4 | 3.4 | 3.9 | 内外面ナデ | 完全実測 | 247 | 55 |
| | 1 | 土師器 | 杯 | (15.0) | (10.0) | [3.3] | 内外面磨耗 内面ヨコナデ 外面口縁ヨコナデ 底部丸底?、ヘラケズリ | 回転実測 | 247 | 55 |
| | 2 | 土師器 | 杯 | (14.2) | (12.2) | 5.1 | 内外面ミガキ?、口縁ヨコナデ 内面見込み部ナデ 底部丸底、ヘラケズリ 磨耗あり | 回転実測 | 247 | 55 |
| | 3 | 土師器 | 杯 | (13.4) | (9.2) | 3.8 | 内外面ミガキ、口縁ヨコナデ 内面見込み部ナデ 底部丸底、ヘラケズリ 磨耗あり | 回転実測 | 247 | 55 |
| H134 | 3 | 土師器 | 杯 | (12.2) | - | 4.9 | 内外面ミガキ 底部丸底 磨耗あり | 回転実測 | 247 | 55 |
| | 4 | 土師器 | 高坏? | - | (10.6) | - | 内面器部ヨコナデ、胴柱部ヘラナデ 外面ヘラナデ、ヨコナデ、ミガキ 磨耗あり | 回転実測 床直 | 247 | 55 |
| | 5 | 土師器 | 鉢 | 12.4 | 7.8 | 10.7 | 内面口縁ヨコナデ、胴部ヘラナデ 外面口縁ヨコナデ、胴部ヘラケズリ 底部丸底、ヘラケズリ | 完全実測 | 247 | 55 |
| | 6 | 土師器 | 甕 | (20.8) | - | [7.8] | 内外面口縁ヨコナデ 内面胴部ヘラナデ 外面胴部ナデ、刻書あり | 回転実測 床直 | 247 | 55 |
| | 7 | 土師器 | 手づくね | (8.2) | (2.8) | 3.6 | 内面ナデ、口唇部ヨコナデ 外面口縁ヨコナデ、体部ナデ 底部ナデ 磨耗あり | 回転実測 床直 | 247 | 55 |
| | 8 | 土師器 | 杯 | (13.0) | 11.9 | 4.7 | 内外面磨耗 底部丸底 | 一部回転実測 | 247 | 55 |
| H136 | 2 | 土師器 | 杯 | (13.0) | 12.1 | 5.4 | 内面磨耗 底部丸底、ヘラケズリ | 一部回転実測 | 247 | 55 |
| | 3 | 土師器 | 杯 | 13.7 | 10.8 | 4.9 | 内面磨耗 底部丸底、ヘラケズリ | 完全実測 | 247 | 55 |
| | 4 | 土師器 | 杯 | 13.6 | 10.7 | 4.9 | 内面ヘラミガキ、黒色処理 外面磨耗 底部丸底 | 完全実測 | 247 | 55 |
| | 5 | 土師器 | 甕 | 14.4 | - | [14.0] | 内面ヘラナデ 外面磨耗 | 完全実測 | 247 | 55 |
| | 6 | 土師器 | 甕 | 18.6 | - | [29.2] | 内面ヘラナデ 外面磨耗 | 完全実測 | 248 | 55 |
| | 7 | 土師器 | 甕 | (21.0) | - | [19.6] | 内面ヘラナデ 外面磨耗 | 回転実測 | 248 | 55 |
| H137 | 8 | 土師器 | 甕 | - | 5.8 | [20.9] | 内面ヘラナデ 外面ヘラケズリ | 一部回転実測 床直 | 248 | 55 |
| | 9 | 土師器 | 甕 | - | - | [22.7] | 内外面磨耗 | 一部回転実測 | 248 | 55 |
| | 10 | 土師器 | 瓶 | (15.8) | - | 10.5 | 内外面ハケメ 底部丸底 | 一部回転実測 | 248 | 55 |
| | 1 | 土師器 | 杯 | 14.6 | 13.1 | 5.3 | 内面ヘラミガキ 外面口縁ヨコナデ 底部丸底、ヘラケズリ | 完全実測 | 248 | 55 |
| | 2 | 土師器 | 杯 | 12.5 | 11.1 | 5.0 | 内面ヘラミガキ 外面口縁ヨコナデ 底部丸底、ヘラケズリ | 完全実測 床直 | 248 | 55 |
| | 3 | 土師器 | 杯 | (15.5) | (15.0) | 4.8 | 内面ヘラミガキ 底部丸底、ヘラケズリ | 回転実測 カマド | 248 | 55 |
| H138 | 4 | 土師器 | 甕 | (19.6) | - | [12.5] | 内面ハケメ、ヘラナデ 外面ヘラケズリ | 回転実測 床直 | 248 | 56 |
| | 5 | 土師器 | 瓶 | (21.2) | (10.8) | 24.0 | 内面ヘラナデ、ヘラミガキ、下端部ヘラケズリ 外面ヘラケズリ | 回転実測 | 249 | 56 |
| | 1 | 土師器 | 杯 | (14.2) | (12.0) | 4.4 | 内外面ヘラミガキ 底部丸底、ヘラケズリ | 一部回転実測 | 249 | 55 |
| | 2 | 土師器 | 杯 | (13.6) | 10.8 | 4.1 | 内面ヘラミガキ 外面口縁ヨコナデ 底部丸底、ヘラケズリ | 一部回転実測 | 249 | 55 |
| | 3 | 土師器 | 甕 | - | 6.0 | [10.9] | 内面ヘラナデ 外面胴部ヘラケズリ | 一部回転実測 | 249 | 56 |
| | 1 | 土師器 | 杯 | 14.2 | - | 5.9 | 内外面ミガキ 外面ヘラケズリ 底部丸底 磨耗あり | 完全実測 | 249 | 56 |
| H139 | 2 | 土師器 | 杯 | 13.2 | 11.5 | 6.0 | 内外面磨耗 内面放射状暗文 外面口縁ヨコナデ 底部丸底、ヘラケズリ | 完全実測 床直 | 249 | 56 |
| | 3 | 土師器 | 杯 | 15.1 | 14.6 | 7.9 | 内外面磨耗 内面暗文 外面ミガキ 底部丸底 | 完全実測 | 249 | 56 |
| | 4 | 土師器 | 高坏 | 14.5 | 10.6 | 13.4 | 内外面磨耗、坏部ミガキ、胴部ヘラナデ 内面黒色処理 外面ミガキ 3箇所透過 | 一部回転実測 | 249 | 56 |
| | 5 | 土師器 | 甕 | (15.4) | 6.5 | 14.9 | 内外面口縁ヨコナデ 内面胴部ヘラナデ 外面磨耗、胴部ヘラケズリ 底部ヘラケズリ | 一部回転実測 | 249 | 56 |
| | 6 | 土師器 | 甕 | 17.5 | 8.4 | 32.2 | 内外面口縁ヨコナデ 内面胴部ヘラナデ 外面磨耗、胴部ヘラケズリ 底部ヘラケズリ | 完全実測 | 249 | 56 |
| | 7 | 土師器 | 甕 | 16.8 | - | [11.7] | 内外面口縁ヨコナデ、胴部ヘラナデ | 一部回転実測 | 249 | 56 |
| H140 | 8 | 土師器 | 甕 | (24.8) | - | [26.2] | 内外面磨耗、口縁ヨコナデ 内面胴部ヘラナデ 外面磨耗、胴部ヘラケズリ 後ミガキ | 回転実測 | 250 | 56 |
| | 9 | 土師器 | 瓶 | 14.9 | (5.8) | 11.8 | 内外面口縁ヨコナデ 内面胴部ヘラナデ 外面磨耗、胴部ヘラケズリ 底部ヘラナデ | 一部回転実測 | 250 | 56 |
| | 1 | 土師器 | 杯 | 14.7 | 13.8 | 5.0 | 内外面磨耗 底部丸底 | 完全実測 床直 | 250 | 56 |
| | 2 | 土師器 | 杯 | (16.8) | (13.0) | 5.7 | 内外面磨耗 底部丸底 | 回転実測 | 250 | 56 |
| | 3 | 土師器 | 鉢 | 10.6 | 2.7 | 6.8 | 内面ヘラナデ 外面ナデ | 完全実測 | 251 | 56 |
| | 4 | 土師器 | 甕 | (13.0) | 6.0 | 11.2 | 内面ヘラナデ 外面ヘラケズリ | 一部回転実測 | 250 | 56 |
| H141 | 5 | 土師器 | 甕 | 13.1 | 6.1 | 13.7 | 内外面ハケメ 外面ヘラケズリ、磨耗 | 完全実測 | 250 | 56 |
| | 6 | 土師器 | 甕 | 19.2 | 8.4 | 33.2 | 内面ナデ 外面ヘラケズリ | 完全実測 | 250 | 57 |
| | 7 | 土師器 | 甕 | (15.7) | (7.1) | 24.6 | 内外面磨耗 | 一部回転実測 | 250 | 57 |
| | 8 | 土師器 | 甕 | (18.4) | - | [10.9] | 内面ナデ 外面ヘラケズリ | 回転実測 | 251 | 56 |
| | 9 | 土師器 | 甕 | - | 6.0 | [29.1] | 内外面磨耗 | 一部回転実測 | 251 | 57 |
| | 10 | 土師器 | 瓶 | 25.7 | 8.3 | 27.5 | 内外面ハケメ、ヘラミガキ | 完全実測 | 251 | 57 |
| H142 | 11 | 土師器 | 瓶? | - | - | - | 把手 外面ナデ | 完全実測 | 251 | 56 |
| | 12 | 須恵器 | 杯 | 13.3 | 6.9 | 4.3 | 内外面クロコナデ 底部回転ヘラ切り | 破片実測 床直 | 251 | 56 |
| | 13 | 須恵器 | 杯 | 13.3 | 6.4 | 4.1 | 内外面クロコナデ 底部回転ヘラ切り | 完全実測 | 251 | 56 |
| | 14 | 須恵器 | 壺 | - | - | [5.3] | 内面当具痕 外面平行タガキ | 一部回転実測 床直 | 251 | 56 |

| 遺構 | 番号 | 器種 | 器形 | 法量(cm) | | | 調整・文様・備考 | 実測方法・出土位置 | | 掲載ページ | |
|------|----|-----|----|--------|--------|--------|----------------------------------|--------------|-----|-------|-----|
| | | | | 口径(底) | 底径(幅) | 器高(厚) | | 写真 | 実測図 | 写真 | 実測図 |
| H141 | 1 | 土師器 | 碗 | - | (6.0) | [4.8] | 内外面磨耗 底部木葉痕 | 回転実測 | | 251 | 56 |
| | 2 | 土師器 | 甕 | 19.2 | - | [15.2] | 内面ヘラナデ 外面ヘラケズリ | 完全実測 | | 251 | 57 |
| | 3 | 土師器 | 甕 | 23.9 | - | [28.3] | 内面ヘケメ 外面ヘラケズリ | 回転実測 | | 252 | 57 |
| | 4 | 土師器 | 瓶 | (16.4) | (7.2) | 9.2 | 内外面磨耗 内面黒色処理 焼成後穿孔 | 回転実測 | | 252 | 56 |
| | 5 | 土師器 | 甌? | - | - | - | 把手 外面ヘラミガキ | 破片実測 | | 252 | 56 |
| H142 | 1 | 土師器 | 坏 | 13.8 | 11.8 | 5.2 | 内面ヘラミガキ、黒色処理 外面磨耗 底部丸底 | 完全実測 床直 | | 252 | 57 |
| | 2 | 土師器 | 坏 | (13.0) | (12.1) | 6.4 | 内外面磨耗 底部丸底 | 回転実測 | | 252 | 57 |
| | 3 | 土師器 | 坏 | 13.7 | 10.2 | 5.8 | 内外面磨耗 底部丸底 | 完全実測 カマド | | 252 | 57 |
| | 4 | 土師器 | 高坏 | - | 9.1 | [6.0] | 内面ヘラナデ 外面ヘラミガキ | 完全実測 | | 252 | 57 |
| H143 | 1 | 土師器 | 坏 | (13.8) | (13.2) | 4.7 | 内面ナデ 底部丸底、ヘラケズリ | 回転実測 | | 252 | 57 |
| | 2 | 土師器 | 坏 | (14.2) | (11.4) | 3.9 | 内面ナデ 底部丸底、ヘラケズリ | 回転実測 | | 252 | 57 |
| | 3 | 土師器 | 坏 | (14.6) | (12.0) | [4.2] | 内面ナデ 底部丸底、ヘラケズリ | 回転実測 | | 252 | 57 |
| | 4 | 土師器 | 坏 | (13.2) | (14.0) | [4.4] | 内面ヘラミガキ 底部丸底、ヘラケズリ | 回転実測 カマド左貯蔵穴 | | 252 | 57 |
| | 5 | 土師器 | 坏 | (13.6) | (6.4) | 5.0 | 内外面ナデ | 回転実測 カマド左貯蔵穴 | | 252 | 57 |
| | 6 | 土師器 | 甕 | (18.0) | - | [11.2] | 内面ナデ 外面ヘラケズリ | 回転実測 カマド左貯蔵穴 | | 252 | 57 |
| | 7 | 土師器 | 甌? | (26.0) | - | [10.0] | 内面ナデ 外面ヘラケズリ | 回転実測 | | 252 | 57 |
| H144 | 1 | 土師器 | 坏 | (13.6) | (12.0) | [3.7] | 内面ヘラナデ 底部丸底?、ヘラケズリ | 回転実測 | | 252 | 57 |
| | 2 | 土師器 | 坏 | 18.3 | 8.3 | 5.4 | 内外面磨耗 | 完全実測 | | 252 | 57 |
| | 3 | 土師器 | 鉢 | 14.0 | 7.3 | 8.2 | 内面磨耗 外面ヘラミガキ 底部丸底 | 完全実測 | | 252 | 57 |
| | 4 | 土師器 | 鉢 | 14.8 | 6.6 | 11.6 | 内面ヘラナデ 外面磨耗 | 完全実測 | | 253 | 57 |
| | 5 | 土師器 | 甕 | (20.0) | 6.6 | 34.6 | 内面磨耗 外面ヘラケズリ | 一部回転実測 | | 252 | 58 |
| | 6 | 土師器 | 壺 | - | 9.9 | [32.1] | 内外面ヘラミガキ | 一部回転実測 | | 253 | 58 |
| | 7 | 土師器 | 瓶 | 23.7 | (8.2) | 25.6 | 内外面ヘラミガキ | 一部回転実測 | | 253 | 57 |
| H146 | 1 | 土師器 | 坏 | (13.4) | (12.0) | 4.2 | 内面ヘラミガキ 外面口縁ヨコナデ 底部丸底、ヘラケズリ | 回転実測 | | 253 | 58 |
| | 2 | 土師器 | 坏 | (14.6) | (14.2) | 5.1 | 内面ヘラミガキ、黒色処理 外面口縁ヨコナデ 底部丸底、ヘラケズリ | 回転実測 | | 253 | 58 |
| | 3 | 土師器 | 坏 | (12.0) | - | 3.5 | 内外面磨耗 内面ナデ? 外面ヘラケズリ? 底部丸底 | 回転実測 | | 253 | 58 |
| | 4 | 土師器 | 坏 | (13.0) | (12.8) | 4.0 | 内面ヘラミガキ 外面口縁ヨコナデ 底部丸底、ヘラケズリ | 回転実測 | | 253 | 58 |
| | 5 | 土師器 | 坏 | (14.2) | (10.8) | 3.7 | 内面ヘラミガキ 外面口縁ヨコナデ 底部丸底、ヘラケズリ | 回転実測 | | 253 | 58 |
| | 6 | 土師器 | 高坏 | - | - | [8.4] | 内面坏部ヘラミガキ、脚部ナデ 外面ヘラミガキ | 回転実測 | | 253 | 58 |
| | 7 | 土師器 | 甕 | (19.0) | - | [26.7] | 内面ヘラナデ 外面ヘラケズリ、口縁ヨコナデ | 回転実測 | | 253 | 58 |
| | 8 | 土師器 | 壺 | - | 9.3 | [5.1] | 内外面ナデ 内面黒色処理 外面ヘラケズリ 底部木葉痕 | 一部回転実測 | | 254 | 58 |
| H147 | 1 | 土師器 | 坏 | 12.9 | - | 5.6 | 内面ナデ 外面ヘラミガキ 底部丸底 | 完全実測 | | 254 | 58 |
| | 2 | 土師器 | 坏 | (13.1) | - | 5.5 | 内面ヘラミガキ、黒色処理 外面ヘラナデ 底部丸底 | 回転実測 | | 254 | 58 |
| | 3 | 土師器 | 坏 | (12.4) | (10.8) | 4.6 | 内面ヘラミガキ、黒色処理 外面ヘラケズリ 底部丸底 | 回転実測 | | 254 | 58 |
| | 4 | 土師器 | 甕 | - | 8.3 | [7.8] | 内外面ヘラナデ | 一部回転実測 | | 254 | 58 |
| H148 | 1 | 土師器 | 甕 | - | - | [15.0] | 内面ヘケメ 外面ヘラケズリ | 一部回転実測 | | 254 | 58 |
| | 2 | 土師器 | 坏 | (14.6) | (14.2) | [2.8] | 内面ナデ 底部丸底?、ヘラケズリ | 回転実測 床直 | | 254 | 58 |
| | 3 | 土師器 | 高坏 | (14.4) | (9.6) | 10.9 | 内面ヘラミガキ、黒色処理 外面ヘラケズリ | 一部回転実測 | | 254 | 58 |
| H150 | 1 | 土師器 | 甕 | (21.8) | - | [7.1] | 内面ヘケメ 外面ヘラナデ | 回転実測 | | 254 | 58 |
| | 2 | 土師器 | 坏 | (13.8) | (11.4) | [5.1] | 内面ナデ 底部丸底、ヘラケズリ | 回転実測 | | 254 | 58 |
| | 3 | 土師器 | 甕 | - | - | [10.8] | 内面ヘラナデ 外面ヘラケズリ | 完全実測 | | 254 | 58 |
| H151 | 1 | 土師器 | 瓶 | 24.9 | 9.3 | 30.5 | 内面ヘラミガキ 外面ヘラケズリ | 完全実測 | | 254 | 58 |
| | 2 | 土師器 | 坏 | (14.9) | (15.4) | [4.6] | 内面磨耗 底部丸底?、ヘラケズリ | 回転実測 | | 254 | 58 |
| | 3 | 土師器 | 坏 | (12.8) | - | [3.4] | 内面ヘラミガキ 外面磨耗 底部丸底?、ヘラケズリ | 回転実測 床直 | | 255 | 58 |
| | 4 | 土師器 | 坏 | - | (8.6) | [3.0] | 内面ヘラミガキ、黒色処理 底部丸底?、ヘラケズリ | 完全実測 | | 255 | 58 |
| H152 | 1 | 土師器 | 鉢 | 13.5 | 7.2 | 7.4 | 内外面磨耗 底部丸底 | 完全実測 | | 255 | 58 |
| | 2 | 土師器 | 鉢 | 14.8 | 6.7 | 10.7 | 内面ナデ 外面磨耗 | 完全実測 | | 255 | 58 |
| | 3 | 土師器 | 甕 | 16.9 | - | [15.3] | 内面ヘラナデ 外面ヘラケズリ | 一部回転実測 床直 | | 255 | 59 |
| | 4 | 土師器 | 甕 | (15.8) | - | [16.9] | 内面ヘラナデ 外面ヘラケズリ | 回転実測 | | 255 | 59 |
| | 5 | 土師器 | 甕 | (20.8) | - | [11.0] | 内面ヘラナデ 外面ヘラケズリ | 回転実測 | | 255 | 59 |
| | 6 | 土師器 | 坏 | 12.7 | 11.8 | 5.0 | 内外面磨耗 底部丸底 | 完全実測 | | 255 | 59 |
| | 7 | 土師器 | 坏 | 14.0 | 6.8 | 3.8 | 内外面磨耗 | 完全実測 | | 255 | 59 |

| 遺構 | 番号 | 器種 | 器形 | 法量(cm) | | | 調整・文様・備考 | 実測方法・出土位置 | 掲載ページ | |
|------|----|-----|------|--------|--------|--------|--------------------------------|-----------|-------|-----|
| | | | | 口径(底) | 底径(幅) | 器高(厚) | | | 写真 | 実測図 |
| H152 | 3 | 土師器 | 鉢 | (10.2) | - | [6.4] | 内外面磨耗 | 回転実測 | 255 | 59 |
| H153 | 1 | 土師器 | 坏 | 12.0 | - | 4.1 | 内面ナデ 外面ヘラケズリ 底部丸底 | 完全実測 | 255 | 59 |
| | 2 | 須恵器 | 坏 | 11.8 | 14.1 | 4.9 | 内外面口クロナデ 底部丸底、回転ヘラケズリ | 完全実測 | 255 | 59 |
| | 3 | 土師器 | 甕 | 19.2 | 8.0 | 17.4 | 内面ヘラナデ 外面ヘラケズリ | 一部回転実測 | 255 | 59 |
| | 4 | 土師器 | 甕 | (18.2) | 9.0 | 23.3 | 内面ヘラナデ 外面ヘラケズリ | 一部回転実測 | 255 | 59 |
| | 5 | 土師器 | 甕 | (19.0) | (8.0) | 22.0 | 内面ヘラナデ 外面ヘラケズリ | 回転実測 | 255 | 59 |
| | 6 | 土師器 | 甕 | (22.6) | - | [27.0] | 内面ヘラナデ 外面ヘラケズリ | 回転実測 | 256 | 59 |
| | 7 | 土師器 | 甕 | (14.6) | 7.4 | 12.0 | 内面ヘラナデ 外面ヘラケズリ | 一部回転実測 | 256 | 59 |
| | 8 | 土師器 | 甕 | (22.5) | 9.6 | 28.5 | 内面ヘラナデ 外面ヘラケズリ | 一部回転実測 | 256 | 59 |
| | 9 | 土師器 | 手づくね | (2.4) | (4.0) | 5.5 | 内外面ナデ | 回転実測 | 256 | 59 |
| | 10 | 須恵器 | 蓋 | 13.1 | - | 4.1 | 内外面口クロナデ | 完全実測 | 256 | 59 |
| | 11 | 須恵器 | 蓋 | (11.4) | - | 5.1 | 内外面口クロナデ 外面天井部回転ヘラケズリ | 一部回転実測 | 256 | 59 |
| H154 | 1 | 土師器 | 甕 | (20.0) | - | [11.9] | 内外面磨耗 | 回転実測 | 256 | 59 |
| | 2 | 土師器 | 壺 | - | 5.2 | [7.5] | 内外面磨耗 | 一部回転実測 | 256 | 59 |
| H155 | 1 | 土師器 | 坏 | 14.3 | 13.6 | 5.8 | 内外面ヘラミガキ 底部丸底 | 完全実測 | 256 | 59 |
| | 2 | 土師器 | 甕 | - | 8.0 | [34.0] | 内面ヘラナデ 外面ヘラケズリ | 一部回転実測 | 257 | 60 |
| | 3 | 土師器 | 甕 | (24.2) | - | [10.3] | 内面ヘラナデ 外面ヘラケズリ | 一部回転実測 | 256 | 59 |
| H156 | 1 | 土師器 | 坏 | (15.6) | (13.4) | [3.7] | 内外面磨耗 底部丸底? | 回転実測 | 257 | 59 |
| | 2 | 土師器 | 甕 | (13.6) | (6.8) | 12.4 | 内外面磨耗 内面ヘラナデ 外面ヘラケズリ | 回転実測 | 257 | 59 |
| | 3 | 土師器 | 甕 | (11.0) | - | [5.7] | 内外面口縁ハケメ 外面胴部ヘラケズリ、ヘラミガキ | 回転実測 | 257 | 59 |
| | 4 | 土師器 | 壺 | (15.2) | - | [6.3] | 内外面磨耗 | 回転実測 | 257 | 60 |
| | 5 | 土師器 | 甕 | (18.4) | - | [6.4] | 内面ナデ 外面ハケメ | 回転実測 | 257 | 60 |
| H158 | 1 | 土師器 | 坏 | (15.8) | (12.6) | [4.6] | 内外面磨耗 底部丸底?、ヘラケズリ | 回転実測 | 257 | 60 |
| | 2 | 土師器 | 壺 | (15.6) | - | [12.2] | 内面ヘラナデ 外面ヘラケズリ | 回転実測 | 257 | 60 |
| | 3 | 土師器 | 甕 | (23.2) | - | [18.1] | 内面ヘラナデ 外面ヘラケズリ | 回転実測 | 257 | 60 |
| | 4 | 土師器 | 甕 | - | (7.0) | [12.9] | 外面ヘラケズリ | 回転実測 | 257 | 60 |
| | 5 | 土師器 | 甕? | (28.8) | - | [9.5] | 内面ヘラナデ 外面ヘラケズリ | 回転実測 | 257 | 60 |
| | 6 | 土師器 | 甕 | - | (9.8) | [9.1] | 内面ヘラミガキ 外面ヘラケズリ | 回転実測 | 257 | 60 |
| H159 | 1 | 土師器 | 坏 | 14.4 | 13.2 | 4.6 | 内外面剥離 底部丸底 | 完全実測 | 257 | 60 |
| | 2 | 土師器 | 坏 | (13.4) | (12.0) | [5.2] | 内外面ナデ 底部丸底?、ヘラケズリ | 完全実測 | 258 | 60 |
| | 3 | 土師器 | 坏 | 15.3 | 12.5 | 3.4 | 内面ヘラミガキ 底部丸底、ヘラケズリ | 完全実測 | 258 | 60 |
| | 4 | 土師器 | 甕 | 15.5 | 6.4 | 13.8 | 内面ヘラナデ 外面ヘラケズリ | 一部回転実測 | 257 | 60 |
| | 5 | 土師器 | 甕 | (13.8) | - | [17.2] | 内面ヘラナデ 外面ヘラケズリ | 回転実測 床直 | 257 | 60 |
| | 6 | 土師器 | 甕 | (16.4) | - | [11.8] | 内面ヘラナデ 外面ヘラケズリ | 回転実測 | 258 | 60 |
| | 7 | 土師器 | 甕 | 22.6 | 7.2 | 31.9 | 内外面ハケメ | 一部回転実測 | 258 | 60 |
| | 8 | 土師器 | 甕 | 18.3 | - | [26.3] | 内外面ハケメ | 一部回転実測 | 258 | 60 |
| | 9 | 土師器 | 甕 | (15.0) | - | [25.6] | 内面ヘラナデ 外面ヘラケズリ | 回転実測 | 258 | 61 |
| | 10 | 土師器 | 甕 | (17.0) | - | [17.2] | 内面ハケメ 外面ヘラケズリ | 回転実測 | 258 | 61 |
| | 11 | 土師器 | 甕 | (26.0) | (10.4) | 27.5 | 内外面ヘラナデ | 回転実測 | 259 | 60 |
| | 12 | 土師器 | 甕 | - | 6.2 | [4.4] | 内面ハケメ 外面ヘラナデ | 一部回転実測 | 259 | 60 |
| H161 | 1 | 土師器 | 坏 | (14.0) | (11.4) | 4.7 | 内面ヘラミガキ 外面ヨコナデ 底部丸底、ヘラケズリ | 回転実測 | 259 | 61 |
| | 2 | 土師器 | 壺 | - | 5.1 | [3.9] | 内外面磨耗 | 一部回転実測 | 259 | 61 |
| | 3 | 土師器 | 壺 | 17.8 | - | [23.0] | 内面ヘラナデ 外面ヘラミガキ | 一部回転実測 | 259 | 61 |
| | 4 | 土師器 | 甕 | (24.8) | 6.9 | 33.7 | 内面ヘラナデ 外面ヘラケズリ | 一部回転実測 | 259 | 61 |
| H162 | 1 | 土師器 | 坏 | (12.2) | (9.8) | 4.4 | 内面ヘラミガキ 黒色処理 外面ヨコナデ 底部丸底、ヘラケズリ | 回転実測 カマド | 259 | 61 |
| | 2 | 土師器 | 高坏? | (14.2) | - | [5.2] | 内外面ヘラミガキ | 回転実測 カマド | 259 | 61 |
| | 3 | 土師器 | 坏 | (12.8) | - | [3.8] | 内外面磨耗 | 回転実測 | 259 | 61 |
| | 4 | 土師器 | 坏 | (15.8) | - | [5.1] | 内外面ヘラミガキ 外面ヨコナデ、ヘラケズリ 底部丸底? | 回転実測 カマド | 259 | 61 |
| | 5 | 土師器 | 坏 | (15.2) | (13.6) | [5.2] | 内面ヘラミガキ 黒色処理 外面ヨコナデ 底部丸底、ヘラケズリ | 回転実測 カマド | 259 | 61 |
| | 6 | 土師器 | 鉢 | (12.8) | (6.6) | 6.9 | 内面ナデ 外面ヘラケズリ | 回転実測 貯蔵穴 | 259 | 61 |
| | 7 | 土師器 | 甕 | (9.6) | 5.2 | 10.6 | 内外面磨耗 | 一部回転実測 | 260 | 61 |
| | 8 | 土師器 | 甕 | 10.2 | 4.3 | 8.6 | 内面ヘラナデ 外面磨耗 | 完全実測 | 260 | 61 |

| 遺構 | 番号 | 器種 | 器形 | 法量(cm) | | 調整・文様・備考 | 実測方法・出土位置 | 掲載ページ | | |
|------|----|-----|-------|--------|--------|----------|-------------------------------|-----------|-----|-----|
| | | | | 口径(底) | 底径(幅) | | | 器高(厚) | 写真 | 実測図 |
| H162 | 9 | 土師器 | 甕 | (9.9) | 5.2 | 9.9 | 内面ヘラナデ 外面磨耗 | 一部回転実測 | 260 | 61 |
| | 10 | 土師器 | 甕 | (11.6) | (7.0) | 13.2 | 内面ハケメ 外面ヘラケズリ | 回転実測 | 260 | 61 |
| | 11 | 土師器 | 鉢 | (15.2) | (7.2) | 11.8 | 内面ヘラナデ 外面ヘラケズリ | 回転実測 溝内 | 260 | 61 |
| | 12 | 土師器 | 甕 | 18.3 | - | [22.9] | 内面ヘラナデ 外面ヘラケズリ | 一部回転実測 | 260 | 61 |
| | 13 | 土師器 | 甕 | (16.6) | - | [19.3] | 内面ヘラナデ 外面ヘラケズリ | 一部回転実測 | 260 | 61 |
| | 14 | 土師器 | 甕 | - | 7.4 | [16.8] | 内面ヘラナデ 外面磨耗 | 回転実測 | 260 | 61 |
| | 15 | 土師器 | 壺 | - | (7.0) | [3.1] | 内外面磨耗 | 回転実測 | 260 | 61 |
| H163 | 1 | 土師器 | 環 | 12.2 | 11.5 | 4.7 | 内面ナデ 外面口縁ヨコナデ 底部丸底、ヘラケズリ | 完全実測 | 260 | 61 |
| | 2 | 土師器 | 環 | 11.6 | 11.4 | 3.6 | 内面ナデ 外面口縁ヨコナデ 底部丸底、ヘラケズリ | 完全実測 | 260 | 61 |
| | 3 | 土師器 | 環 | (15.6) | (12.8) | 3.3 | 内面ナデ 外面口縁ヨコナデ 底部丸底、ヘラケズリ | 回転実測 | 260 | 61 |
| | 4 | 土師器 | 環 | (10.4) | - | 3.9 | 内面ナデ 外面ヘラナデ 底部丸底 | 回転実測 | 260 | 61 |
| | 5 | 土師器 | 環 | (13.8) | - | 4.3 | 内面ナデ 外面ヘラナデ 底部丸底 | 回転実測 | 260 | 62 |
| | 6 | 土師器 | 高環 | (13.4) | - | [8.1] | 内面ヘラミガキ 外面ヘラケズリ | 一部回転実測 | 260 | 62 |
| | 7 | 土師器 | 甕 | (16.6) | 7.7 | 14.2 | 内面ハケメ 外面ヘラケズリ | 一部回転実測 | 260 | 62 |
| | 8 | 土師器 | 甕 | (16.4) | - | [5.2] | 内面ヘラナデ 外面ヘラケズリ | 一部回転実測 | 260 | 62 |
| H164 | 1 | 土師器 | 環 | (14.0) | (11.0) | [4.8] | 内面ヘラミガキ 外面口縁ヨコナデ 底部丸底？、ヘラナデ | 回転実測 | 260 | 62 |
| | 2 | 土師器 | 甕 | (15.6) | - | [7.0] | 内面ハケメ 外面ヘラケズリ | 回転実測 | 260 | 62 |
| H165 | 1 | 土師器 | 甕？ | (15.6) | - | [3.6] | 内外面ナデ | 回転実測 | 260 | 62 |
| H166 | 1 | 土師器 | 甕 | - | - | [15.6] | 内面ヘラナデ、ハケメ 外面ヘラケズリ | 回転実測 | 261 | 62 |
| H167 | 1 | 土師器 | 環 | (14.4) | (12.0) | [3.4] | 内面ナデ 外面口縁ヨコナデ 底部丸底？、ヘラケズリ | 回転実測 床直 | 261 | 62 |
| | 2 | 土師器 | 環 | (14.6) | (12.0) | [2.8] | 内面ナデ 外面口縁ヨコナデ 底部丸底、ヘラケズリ | 回転実測 床直 | 261 | 62 |
| | 3 | 土師器 | 環 | (13.2) | - | [3.2] | 内外面ナデ 底部丸底？ | 回転実測 | 261 | 62 |
| | 4 | 土師器 | 環 | - | (10.8) | [1.9] | 内面ヘラミガキ 底部丸底、ヘラナデ | 回転実測 | 261 | 62 |
| | 5 | 土師器 | 甕または甌 | - | - | [15.0] | 内面ヘラミガキ 外面ヘラケズリ | 回転実測 | 261 | 62 |
| H168 | 1 | 土師器 | 環 | (14.4) | (12.4) | [3.2] | 内外面ナデ | 回転実測 | 261 | 62 |
| | 2 | 土師器 | 甕 | 12.6 | 5.8 | 13.0 | 内面ヘラナデ 外面ヘラケズリ | 完全実測 | 261 | 62 |
| | 3 | 土師器 | 甕 | - | 6.8 | [12.7] | 内面ヘラナデ、ヘラミガキ 外面ヘラケズリ | 完全実測 | 261 | 62 |
| | 4 | 土師器 | 甌 | 13.4 | 4.8 | 10.8 | 内面ヘラナデ 外面ヘラケズリ 底部木葉痕 | 完全実測 | 261 | 62 |
| H169 | 1 | 土師器 | 環 | 12.5 | 12.5 | 6.0 | 内面ナデ 外面ヨコナデ、ヘラケズリ、磨耗 底部丸底 | 完全実測 | 261 | 62 |
| | 2 | 土師器 | 環 | 13.1 | 12.3 | 6.3 | 内面ナデ 外面ヨコナデ、ヘラケズリ、磨耗 底部丸底 | 完全実測 | 261 | 62 |
| | 3 | 土師器 | 環 | 12.7 | 10.5 | 5.0 | 内外面磨耗 底部丸底 | 完全実測 床直 | 261 | 62 |
| | 4 | 土師器 | 環 | (13.1) | 11.0 | 5.4 | 内外面磨耗 底部丸底 2箇所に穿孔 | 一部回転実測 P5 | 261 | 62 |
| | 5 | 土師器 | 環 | 11.3 | 10.8 | 4.7 | 内外面磨耗 底部丸底 | 完全実測 P5 | 261 | 62 |
| | 6 | 土師器 | 環 | 10.4 | 10.9 | 5.1 | 内面ヘラミガキ、黒色処理 底部丸底、ヘラミガキ | 完全実測 P5 | 261 | 62 |
| | 7 | 土師器 | 環 | 10.9 | - | 4.4 | 内外面磨耗 底部丸底 | 完全実測 | 261 | 62 |
| | 8 | 土師器 | 環 | (13.0) | (11.4) | 6.3 | 内面ナデ 外面ヨコナデ 底部丸底、ヘラケズリ | 回転実測 | 261 | 62 |
| | 9 | 土師器 | 鉢 | 13.3 | - | 7.9 | 内面ヘラナデ 外面ヨコナデ、ヘラケズリ 底部丸底 | 完全実測 床直 | 261 | 62 |
| | 10 | 土師器 | 鉢 | 12.5 | 6.8 | 8.9 | 内面ヘラナデ 外面磨耗 | 完全実測 | 261 | 62 |
| | 11 | 土師器 | 甕 | (16.7) | 6.9 | 26.2 | 内面ヘラナデ 外面磨耗 | 一部回転実測 | 261 | 62 |
| | 12 | 土師器 | 甕 | 16.0 | - | [18.3] | 内面ヘラナデ 外面ヘラミガキ | 一部回転実測 | 262 | 62 |
| | 13 | 土師器 | 壺 | 14.6 | - | [16.2] | 内面ハケメ 外面磨耗 | 一部回転実測 床直 | 262 | 62 |
| | 14 | 土師器 | 甕 | (16.3) | - | [6.5] | 内外面磨耗 | 一部回転実測 | 262 | 62 |
| | 15 | 土師器 | 甕 | - | (8.4) | [26.1] | 内面ヘラナデ 外面ヘラケズリ | 回転実測 | 262 | 63 |
| | 16 | 土師器 | 甌 | 24.6 | 8.9 | 27.7 | 内外面磨耗 | 完全実測 | 262 | 63 |
| | 17 | 須恵器 | 環 | 10.4 | 12.1 | 4.0 | 内外面ヨコナデ 底部丸底、回転ヘラケズリ | 完全実測 | 263 | 62 |
| | 18 | 須恵器 | 蓋 | 11.3 | 11.3 | 4.3 | 内外面ヨコナデ 外面天井部回転ヘラケズリ | 完全実測 P5 | 263 | 62 |
| | 19 | 須恵器 | 環 | - | (8.0) | [2.7] | 内外面ヨコナデ 底部ヘラケズリ | 完全実測 | 263 | 62 |
| H170 | 1 | 土師器 | 環 | 12.5 | 11.6 | 5.1 | 内面ナデ 外面口縁ヨコナデ 底部丸底、ヘラケズリ | 完全実測 | 263 | 63 |
| | 2 | 土師器 | 環 | (15.0) | (14.6) | 7.3 | 内面ナデ 外面口縁ヨコナデ 底部丸底、ヘラケズリ | 回転実測 | 263 | 63 |
| | 3 | 土師器 | 環 | (14.0) | (10.8) | [3.4] | 内外面ナデ 底部丸底？ | 回転実測 | 263 | 63 |
| | 4 | 土師器 | 高環 | - | - | [4.0] | 内面環部ヘラミガキ、黒色処理、胴部ヘラナデ 外面ヘラミガキ | 回転実測 | 263 | 63 |
| | 5 | 土師器 | 甕 | - | (7.2) | [8.7] | 内面ハケナデ 外面ヘラケズリ | 回転実測 | 263 | 63 |

| 遺構 | 番号 | 器種 | 器形 | 法量(cm) | | | 調整・文様・備考 | 実測方法・出土位置 | | 掲載ページ 写真 |
|------|----|-----|------|--------|--------|--------|-----------------------------|------------|-----|-------------|
| | | | | 口径(底) | 底径(幅) | 器高(厚) | | 実測図 | 実測図 | |
| H170 | 6 | 土師器 | 甕? | - | 6.3 | [7.3] | 内面ヘラナデ 外面ヘラケズリ | 一部回転実測 | 263 | 63 |
| | 7 | 土師器 | 甕 | (18.6) | - | [20.4] | 内面ヘラナデ 外面ヘラケズリ | 回転実測 | 263 | 63 |
| | 8 | 土師器 | 甕 | (16.4) | - | [8.1] | 内面ヘラナデ 外面ヘラケズリ | 回転実測 | 263 | 63 |
| | 9 | 土師器 | 甕? | - | - | - | 把手 外面ナデ | 破片実測 | 263 | 63 |
| | 10 | 土製品 | 羽口 | (7.4) | [6.9] | [5.5] | 内外面ナデ | 破片実測 | 263 | 63 |
| | 11 | 須恵器 | 坏 | (11.6) | (13.2) | [4.4] | 内外面ロクロナデ | 回転実測 | 263 | 63 |
| | 12 | 須恵器 | 甕 | - | - | - | 内外面ロクロナデ 外面口縁幅描波状文 | 断面実測 | 263 | 63 |
| | 13 | 土師器 | 蓋 | - | - | [1.9] | 内外面ロクロナデ 外面天井部回転ヘラケズリ | 回転実測 | 263 | 63 |
| H171 | 1 | 土師器 | 坏 | (9.6) | - | [4.6] | 内外面磨耗 | 回転実測 | 263 | 63 |
| | 2 | 土師器 | 甕? | - | - | - | 把手 外面ナデ | 破片実測 | 263 | 63 |
| H172 | 1 | 土師器 | 坏 | 14.4 | 12.8 | 4.7 | 内外面磨耗 底部丸底 | 完全実測 カマド | 263 | 63 |
| | 2 | 土師器 | 坏 | 14.0 | 11.5 | 4.2 | 内外面磨耗 底部丸底 | 完全実測 カマド | 263 | 63 |
| | 3 | 土師器 | 坏 | 14.1 | 11.5 | 3.8 | 内外面磨耗 底部丸底 | 完全実測 | 263 | 63 |
| | 4 | 土師器 | 坏 | 15.4 | 13.7 | [5.3] | 内外面磨耗 底部丸底 | 完全実測 | 263 | 63 |
| | 5 | 土師器 | 坏 | 13.6 | 10.8 | [3.4] | 内外面磨耗 底部丸底? | 完全実測 カマド | 263 | 63 |
| | 6 | 土師器 | 坏 | (17.6) | (15.6) | 5.9 | 内外面磨耗 底部丸底 | 回転実測 | 263 | 63 |
| | 7 | 土師器 | 坏 | 13.4 | 12.4 | 4.7 | 内外面磨耗 底部丸底 | 完全実測 | 263 | 63 |
| | 8 | 土師器 | 坏 | (13.2) | (12.2) | 4.1 | 内面ヘラミガキ、黒色処理 外面磨耗 底部丸底 | 回転実測 | 263 | 63 |
| | 9 | 土師器 | 坏 | 12.6 | - | [4.0] | 内外面磨耗 底部丸底 | 一部回転実測 床直 | 263 | 63 |
| | 10 | 土師器 | 鉢 | 11.8 | 6.8 | 11.3 | 内外面磨耗 底部木葉痕 | 完全実測 | 263 | 63 |
| | 11 | 土師器 | 壺 | (20.8) | - | [8.8] | 内外面ハケメ | 回転実測 | 264 | 63 |
| | 12 | 土師器 | 甕 | 18.0 | 6.7 | 27.7 | 内面ハケメ 外面ヘラケズリ 底部木葉痕 | 完全実測 | 263 | 64 |
| | 13 | 土師器 | 甕 | 16.6 | 5.2 | 10.8 | 内面ハケメ 外面ヘラケズリ、磨耗 | 完全実測 | 264 | 63 |
| H173 | 1 | 土師器 | 坏 | (13.7) | 12.1 | 4.4 | 内面ヘラミガキ 外面口縁ヨコナデ 底部丸底、ヘラケズリ | 一部回転実測 | 264 | 63 |
| | 2 | 土師器 | 坏 | 11.7 | - | 5.9 | 内外面ヘラナデ 底部丸底 | 完全実測 | 264 | 63 |
| | 3 | 土師器 | 甕 | 19.7 | - | [11.8] | 内面ヘラナデ 外面ハケメ、ヘラケズリ | 一部回転実測 | 264 | 63 |
| | 4 | 土師器 | 甕 | (25.0) | - | [15.6] | 内面ヘラミガキ 外面ヘラケズリ | 回転実測 | 264 | 64 |
| | 5 | 土師器 | 甕 | - | - | [24.0] | 内外面ヘラナデ | 回転実測 | 265 | 64 |
| | 6 | 土師器 | 甕 | - | 7.4 | [16.4] | 内面ヘラナデ 外面ヘラケズリ | 完全実測 カマド | 265 | 63 |
| | 7 | 土師器 | 甕 | 23.6 | 8.6 | 31.2 | 内面ヘラナデ 外面ヘラケズリ | 完全実測 | 264 | 64 |
| H174 | 1 | 土師器 | 甕 | 14.0 | - | [5.5] | 内面ナデ 外面ヘラケズリ、磨耗 底部丸底? | 完全実測 | 265 | 64 |
| | 2 | 土師器 | 坏 | 12.4 | 10.8 | 4.8 | 内外面磨耗 底部丸底 | 完全実測 | 265 | 64 |
| | 3 | 土師器 | 坏 | (14.4) | (12.6) | [5.6] | 内外面磨耗 底部丸底 | 回転実測 | 265 | 64 |
| | 4 | 土師器 | 鉢 | (11.8) | (5.0) | 11.2 | 内面ヘラナデ 外面磨耗 | 回転実測 カマド | 265 | 64 |
| | 5 | 土師器 | 甕 | (17.4) | 5.9 | 23.8 | 内面ヘラナデ 外面ヘラケズリ、磨耗 | 一部回転実測 | 265 | 64 |
| | 6 | 土師器 | 甕 | 18.6 | - | [34.8] | 内外面磨耗 外面ヘラケズリ | 一部回転実測 | 265 | 64 |
| | 7 | 土師器 | 甕 | (15.4) | - | [14.9] | 内面ヘラナデ 外面ヘラケズリ | 回転実測 | 265 | 64 |
| | 8 | 土師器 | 甕 | - | 7.7 | [6.1] | 内外面磨耗 | 一部回転実測 カマド | 266 | 64 |
| | 9 | 須恵器 | 坏 | 12.6 | 14.5 | 5.1 | 内外面ロクロナデ 底部丸底、回転ヘラケズリ | 完全実測 | 265 | 64 |
| | 10 | 須恵器 | 坏 | (12.2) | (13.8) | [5.2] | 内外面ロクロナデ 底部丸底、回転ヘラケズリ | 回転実測 | 265 | 64 |
| H175 | 1 | 土師器 | 坏 | 13.5 | 11.6 | 5.4 | 内面ナデ 外面口縁ヨコナデ 底部丸底、ヘラケズリ | 完全実測 床直 | 266 | 64 |
| | 2 | 土師器 | 坏 | (16.0) | (10.4) | [4.0] | 内面ナデ 外面口縁ヨコナデ 底部丸底、ヘラケズリ | 回転実測 | 266 | 64 |
| | 3 | 土師器 | 坏 | - | 14.8 | [7.2] | 内面ヘラミガキ 外面口縁ヨコナデ 底部丸底、ヘラケズリ | 一部回転実測 | 266 | 64 |
| | 4 | 土師器 | 高坏 | - | - | [7.1] | 内面ナデ 外面ヘラケズリ、ヘラミガキ | 回転実測 | 266 | 64 |
| | 5 | 土師器 | 台付甕? | - | (8.2) | [3.6] | 内外面ナデ | 回転実測 | 266 | 64 |
| | 6 | 土師器 | 甕 | (17.0) | 6.2 | 17.9 | 内面ヘラナデ 外面ヘラケズリ | 一部回転実測 | 266 | 64 |
| | 7 | 土師器 | 甕 | (17.8) | - | [11.5] | 内面ヘラナデ 外面ハケメ | 回転実測 | 266 | 64 |
| H176 | 1 | 土師器 | 坏 | - | (14.0) | [2.5] | 内面ナデ 外面口縁ヨコナデ 底部丸底、ヘラケズリ | 回転実測 | 266 | 64 |
| | 2 | 土師器 | 高坏 | - | - | [4.6] | 内面ナデ 外面ヘラケズリ | 一部回転実測 | 266 | 64 |
| | 3 | 土師器 | 甕 | (16.8) | - | [9.1] | 内面ヘラナデ 外面ヘラケズリ | 回転実測 カマド | 266 | 64 |
| H179 | 1 | 土師器 | 坏 | (14.8) | (15.6) | [3.6] | 内外面磨耗 底部丸底? | 回転実測 | 266 | 65 |
| | 2 | 土師器 | 高坏 | - | - | [6.9] | 内外面磨耗 | 完全実測 | 266 | 65 |

| 遺構 | 番号 | 器種 | 器形 | 法量(cm) | | | 調整・文様・備考 | 実測方法・出土位置 | | 掲載ページ 写真 | 実測図 |
|------|----|-----|------|--------|--------|--------|--------------------------------------|------------|------|-------------|-----|
| | | | | 口径(底) | 底径(幅) | 器高(厚) | | 実測 | 出土位置 | | |
| H179 | 3 | 土師器 | 鉢 | 11.8 | 4.7 | 7.6 | 内外面磨耗 底部木葉痕 | 完全実測 | | 266 | 65 |
| | 4 | 土師器 | 甕 | (10.8) | - | [14.4] | 内面ヘラミガキ 外面ヘラケズリ | 一部回転実測 | 貯蔵穴 | 266 | 65 |
| | 5 | 土師器 | 甕 | 17.2 | 4.7 | 26.7 | 内面ヘラナデ 外面ヘラケズリ、磨耗 | 完全実測 | | 266 | 65 |
| | 6 | 土師器 | 壺 | - | 4.4 | [8.1] | 内外面磨耗 | 完全実測 | | 266 | 65 |
| | 7 | 土師器 | 手づくね | 1.7 | 2.2 | 1.3 | 指圧痕 | 断面実測 | | 266 | 65 |
| H180 | 1 | 土師器 | 鉢? | (16.2) | - | [4.5] | 内外面磨耗 | 回転実測 | | 266 | 65 |
| | 2 | 土師器 | 壺? | (18.0) | - | [3.8] | 内外面ヨコナデ | 回転実測 | | 266 | 65 |
| H181 | 1 | 土師器 | 坏 | 12.7 | 12.0 | 4.4 | 内外面ナデ、剥離 底部丸底 | 完全実測 | | 266 | 65 |
| | 2 | 土師器 | 坏 | (12.7) | 12.9 | 4.0 | 内外面ナデ、剥離 底部丸底 | 一部回転実測 | | 266 | 65 |
| | 3 | 土師器 | 坏 | (15.6) | (12.8) | [4.8] | 内面ナデ 外面口縁ヨコナデ 底部丸底?、ヘラケズリ | 回転実測 | | 266 | 65 |
| | 4 | 土師器 | 甕 | 12.5 | 5.4 | 11.5 | 内面ヘラナデ 外面ヘラケズリ | 完全実測 | | 266 | 65 |
| | 5 | 土師器 | 甕 | 22.3 | - | [13.5] | 内面ヘラナデ 外面ヘラケズリ | 完全実測 | | 267 | 65 |
| H182 | 1 | 土師器 | 坏 | (13.2) | (11.6) | [4.9] | 内外面ヨコナデ 内面ナデ 底部丸底、ヘラケズリ | 回転実測 床直 | | 267 | 65 |
| | 2 | 土師器 | 坏 | (16.5) | 10.4 | 4.6 | 内面ヘラミガキ、黒色処理 外面ヨコナデ 底部丸底、ヘラケズリ、ヘラミガキ | 一部回転実測 | | 267 | 65 |
| | 3 | 土師器 | 坏 | (15.0) | - | 4.3 | 内面ヘラミガキ、黒色処理 外面ヘラケズリ 底部丸底 | 回転実測 | | 267 | 65 |
| | 4 | 土師器 | 坏 | (10.9) | - | 5.6 | 内面ナデ、黒色処理 外面ヘラケズリ、磨耗 底部丸底 | 一部回転実測 | | 267 | 65 |
| | 5 | 土師器 | 鉢 | - | 5.1 | [8.0] | 内外面磨耗 | 完全実測 | | 267 | 65 |
| | 6 | 土師器 | 甕 | (26.4) | - | [17.8] | 内外面ヘラミガキ 内面ハケメ 外面ヘラケズリ | 回転実測 | | 267 | 65 |
| | 7 | 土師器 | 甕 | 17.5 | (7.0) | 34.5 | 内面ヘラナデ 外面ヘラミガキ | 一部回転実測 | | 267 | 65 |
| | 8 | 土師器 | 甕 | 16.9 | 6.3 | 25.6 | 内面ヘラナデ 外面ヘラケズリ | 完全実測 | | 267 | 65 |
| | 9 | 土師器 | 甕 | 19.1 | - | [29.3] | 内外面磨耗 | 一部回転実測 | | 268 | 65 |
| | 10 | 土師器 | 甕 | 18.2 | - | [20.4] | 内外面磨耗 | 完全実測 | | 267 | 65 |
| | 11 | 土師器 | 甕 | - | 6.7 | [20.2] | 内面磨耗 外面ヘラケズリ | 一部回転実測 | | 268 | 66 |
| | 12 | 土師器 | 甕 | 24.8 | 9.2 | 28.9 | 内面磨耗 外面ヘラケズリ | 完全実測 | | 268 | 66 |
| | 13 | 土師器 | 甕 | (25.2) | 9.3 | 26.5 | 内外面磨耗 | 一部回転実測 | | 269 | 66 |
| H183 | 1 | 土師器 | 坏 | (13.8) | (11.4) | [4.1] | 内面ナデ 外面口縁ヨコナデ 底部丸底、ヘラケズリ | 回転実測 | | 268 | 66 |
| | 2 | 土師器 | 高坏 | - | - | [7.3] | 内面坏部ヘラミガキ、脚部ヘラナデ 外面ヘラケズリ | 一部回転実測 カマド | | 268 | 66 |
| | 3 | 土師器 | 鉢 | 15.8 | 8.6 | 10.0 | 内面ヘラナデ 外面ヘラケズリ | 完全実測 | | 268 | 66 |
| | 4 | 土師器 | 壺 | - | 6.5 | [15.7] | 内面ヘラナデ 外面ヘラミガキ | 完全実測 | | 269 | 66 |
| | 5 | 土師器 | 甕 | - | 9.4 | [26.6] | 内外面ヘラケズリ 内面ヘラミガキ | 一部回転実測 | | 269 | 66 |
| | 6 | 土師器 | 手づくね | 6.1 | 4.8 | 3.7 | 内外面ヘラナデ | 完全実測 | | 269 | 66 |
| H184 | 1 | 土師器 | 坏 | (13.6) | (12.0) | 5.5 | 内面ヘラミガキ、黒色処理 外面口縁ヨコナデ 底部丸底、ヘラケズリ | 回転実測 | | 269 | 66 |
| | 2 | 土師器 | 坏 | (12.0) | (9.4) | [3.7] | 内面ナデ、黒色処理 外面口縁ヨコナデ 底部丸底?、ヘラケズリ | 回転実測 | | 269 | 66 |
| | 3 | 土師器 | 坏 | 12.3 | - | 5.1 | 内外面ナデ 外面ヘラケズリ 底部丸底 | 完全実測 | | 269 | 66 |
| | 4 | 土師器 | 甕 | (14.0) | - | [6.2] | 内面ヘラナデ 外面ヘラケズリ | 回転実測 | | 269 | 66 |
| H185 | 1 | 土師器 | 坏 | (15.4) | (12.2) | 4.4 | 内面ナデ 外面口縁ヨコナデ 底部丸底?、ヘラケズリ | 回転実測 | | 270 | 66 |
| | 2 | 土師器 | 坏 | (13.0) | (11.6) | [4.6] | 内面ナデ 外面口縁ヨコナデ 底部丸底?、ヘラケズリ | 回転実測 | | 270 | 66 |
| | 3 | 土師器 | 坏 | (15.0) | (12.6) | [4.2] | 内面ヘラミガキ、黒色処理 外面口縁ヨコナデ 底部丸底?、ヘラナデ | 回転実測 | | 270 | 66 |
| | 4 | 土師器 | 甕 | (25.0) | - | [12.7] | 内面ハケメ、ヘラミガキ 外面ヘラケズリ | 回転実測 | | 270 | 66 |
| | 5 | 須置器 | 坏 | - | (14.6) | [4.8] | 内外面ヨコナデ 外面回転ヘラケズリ | 回転実測 | | 270 | 66 |
| H186 | 1 | 土師器 | 坏 | (13.6) | - | 3.9 | 内外面ヘラミガキ 外面ヘラケズリ 底部丸底 | 回転実測 床直 | | 270 | 66 |
| | 2 | 土師器 | 鉢 | (13.0) | - | [7.3] | 内面ヘラミガキ、黒色処理 外面ヘラナデ | 回転実測 床直 | | 270 | 66 |
| | 3 | 土師器 | 甕 | - | (14.0) | [8.4] | 内面ハケメ 外面ヘラナデ | 回転実測 床直 | | 270 | 66 |
| H187 | 1 | 土師器 | 坏 | (13.4) | (12.4) | 4.7 | 内面ヘラミガキ、黒色処理 外面ヨコナデ 底部丸底、ヘラケズリ | 回転実測 | | 270 | 66 |
| | 2 | 土師器 | 坏 | (12.8) | - | [4.2] | 内外面ヨコナデ 底部丸底?、ヘラケズリ | 回転実測 | | 270 | 66 |
| | 3 | 土師器 | 鉢 | (13.0) | - | [8.1] | 内外面磨耗 | 回転実測 カマド | | 270 | 66 |
| | 4 | 土師器 | 鉢 | (17.2) | - | [10.7] | 内面ハケメ 外面磨耗 | 回転実測 | | 270 | 66 |
| | 5 | 土師器 | 甕 | (20.2) | - | [16.1] | 内外面磨耗 | 回転実測 | | 270 | 66 |
| | 6 | 土師器 | 壺 | 20.4 | 9.4 | 33.2 | 内外面ハケメ 外面ヘラケズリ | 完全実測 | | 335 | 101 |
| H188 | 1 | 土師器 | 壺 | (9.4) | - | [9.7] | 内外面ハケメ 内面ヘラナデ 外面ヘラケズリ、ヘラミガキ | 回転実測 | | 270 | 67 |
| | 2 | 土師器 | 甕 | (15.4) | 6.2 | 24.0 | 内面ヘラナデ 外面ヘラケズリ | 一部回転実測 | | 270 | 67 |
| H189 | 1 | 土師器 | 坏 | 14.2 | 11.7 | 4.3 | 内外面磨耗 底部丸底 | 完全実測 | | 270 | 67 |

| 遺構 | 番号 | 器種 | 器形 | 法量(cm) | | | 調整・文様・備考 | 実測方法・出土位置 | | 掲載ページ 写真 | 実測図 | |
|------|----|-----|-----|--------|--------|--------|-----------|-------------------|------------|-------------|-----|----|
| | | | | 口径(底) | 底径(幅) | 器高(厚) | | | | | | |
| H189 | 2 | 土師器 | 坏 | (13.0) | (13.8) | 3.9 | 内面ナデ | 外面ヨコナデ | 底部丸底、ヘラケズリ | 270 | 67 | |
| | 3 | 土師器 | 坏 | (16.2) | (9.8) | 3.5 | 内面ヘラミガキ | 外面ヨコナデ | 底部ヘラケズリ | 270 | 67 | |
| | 4 | 土師器 | 坏 | (14.2) | - | [3.2] | 内外面磨耗 | | | 270 | 67 | |
| | 5 | 土師器 | 高坏 | - | (13.0) | [5.9] | 内外面磨耗 | | | 270 | 67 | |
| | 6 | 土師器 | 甕 | (9.8) | 5.2 | 9.5 | 内外面磨耗 | | | 270 | 67 | |
| | 7 | 土師器 | 甕 | (9.4) | 4.9 | 13.9 | 内外面磨耗 | | | 270 | 67 | |
| | 8 | 土師器 | 甕 | (18.0) | - | [19.1] | 内面ハケメ | 外面ヘラケズリ | | 270 | 67 | |
| | 9 | 土製品 | 羽口 | [2.3] | [4.8] | [4.8] | 表面還元 | | | 270 | 67 | |
| H190 | 1 | 土師器 | 坏 | 15.6 | 13.5 | 4.7 | 内外面ヘラミガキ | 底部丸底 | | 270 | 67 | |
| | 2 | 土師器 | 坏 | 13.0 | 11.4 | 4.0 | 内面ヘラミガキ | 外面口縁ヨコナデ | 底部丸底、ヘラケズリ | 271 | 67 | |
| | 3 | 土師器 | 坏 | 14.7 | 12.2 | 4.4 | 内面ナデ | 外面口縁ヘラミガキ | 底部丸底、ヘラケズリ | 271 | 67 | |
| | 4 | 土師器 | 坏 | 15.2 | 12.8 | 4.3 | 内面ナデ | 外面口縁ヨコナデ | 底部丸底、ヘラケズリ | 271 | 67 | |
| | 5 | 土師器 | 坏 | (13.0) | (11.6) | [6.3] | 内面ヘラナデ | 外面口縁ヨコナデ | 底部丸底、ヘラケズリ | 271 | 67 | |
| | 6 | 土師器 | 皿 | 長17.8 | 幅11.7 | 厚0.9 | 内面ナデ | 外面ヘラケズリ | 底部丸底 | 271 | 67 | |
| | 7 | 土師器 | 高坏 | - | - | [6.9] | 内面ヘラナデ | 外面ヘラケズリ | | 271 | 67 | |
| | 8 | 土師器 | 鉢 | 13.7 | - | 9.8 | 内面ナデ | 外面ヘラナデ | 底部丸底 | 271 | 67 | |
| | 9 | 土師器 | 甕 | 14.6 | 7.1 | 13.0 | 内面ヘラナデ | 外面ヘラケズリ | 底部木葉痕 | 271 | 67 | |
| | 10 | 土師器 | 壺 | 10.0 | - | 10.9 | 内面ナデ | 外面ハケメ、ヘラケズリ | 底部丸底 | 271 | 67 | |
| | 11 | 土師器 | 甕 | - | 4.8 | [13.1] | 内面ナデ | 外面ヘラケズリ | | 271 | 67 | |
| | 12 | 土師器 | 甕 | (22.2) | 7.8 | 35.6 | 内面ヘラナデ | 外面ヘラケズリ | | 271 | 67 | |
| | 13 | 須置器 | 坏 | 12.6 | 14.9 | 3.9 | 内外面口縁ヨコナデ | 底部丸底、回転ヘラケズリ、ヘラ記号 | | 271 | 67 | |
| H191 | 1 | 土師器 | 坏 | 13.1 | 11.2 | 4.9 | 内外面磨耗 | 底部丸底 | | 271 | 67 | |
| | 2 | 土師器 | 坏 | (11.4) | (9.8) | 4.7 | 内面磨耗 | 底部丸底、ヘラケズリ | | 271 | 67 | |
| | 3 | 土師器 | 坏 | (12.2) | (10.2) | 3.7 | 内外面磨耗 | 底部丸底 | | 271 | 67 | |
| | 4 | 土師器 | 坏 | (13.4) | (10.4) | [4.0] | 内外面磨耗 | 底部丸底? | | 271 | 67 | |
| | 5 | 土師器 | 鉢 | (19.7) | 7.8 | 12.3 | 内外面ヘラミガキ | | | 271 | 68 | |
| | 6 | 土師器 | 甕 | 19.6 | 8.1 | 29.9 | 内外面磨耗 | | | 272 | 68 | |
| H192 | 1 | 土師器 | 坏 | (15.2) | (12.8) | 3.2 | 内外面磨耗 | 底部丸底 | | 271 | 68 | |
| | 2 | 土師器 | 坏 | 12.8 | 11.6 | 4.9 | 内面ナデ | 底部丸底、ヘラケズリ | | 271 | 68 | |
| | 3 | 土師器 | 坏 | (14.2) | (12.6) | 4.1 | 内面ナデ | 底部丸底、ヘラケズリ | | 272 | 68 | |
| | 4 | 土師器 | 甕 | (22.2) | - | [9.7] | 内外面磨耗 | | | 272 | 68 | |
| | 5 | 土師器 | 甕 | (21.6) | - | [14.0] | 内面ナデ | 外面ヘラケズリ | | 272 | 68 | |
| | 6 | 土師器 | 甕 | (22.0) | - | [8.5] | 内面ヘラナデ | 外面ヘラケズリ | | 272 | 68 | |
| | 7 | 土師器 | 壺 | - | 4.8 | [5.7] | 内面ナデ | 外面ヘラケズリ | | 272 | 68 | |
| H193 | 1 | 須置器 | 蓋 | (13.6) | - | [2.4] | 内外面口縁ヨコナデ | 外面に自然釉付着 | | 272 | 68 | |
| | 2 | 土師器 | 坏 | 13.3 | 11.9 | 5.1 | 内面ヘラミガキ | 黒色処理 | 外面口縁ヨコナデ | 底部丸底、ヘラケズリ | 272 | 68 |
| | 3 | 土師器 | 坏 | (14.0) | (7.0) | 4.3 | 内面ナデ | 外面ヘラケズリ | | 272 | 68 | |
| | 4 | 土師器 | 高坏 | - | (10.0) | [5.7] | 内面杯部ヘラミガキ | 黒色処理、脚部ナデ | 外面ナデ | 272 | 68 | |
| | 5 | 土師器 | 高坏 | - | - | [5.6] | 内面ナデ | 外面ヘラケズリ | | 272 | 68 | |
| | 6 | 土師器 | 鉢 | 9.4 | 5.7 | 7.8 | 内外面ヘラナデ | | | 272 | 68 | |
| | 7 | 土師器 | 甕 | (18.0) | - | [14.8] | 内面ヘラナデ | 外面ヘラケズリ | | 272 | 68 | |
| | 8 | 土師器 | 甕 | (17.4) | - | [5.5] | 内面ヘラナデ | 外面ヘラケズリ | | 272 | 68 | |
| | 9 | 土師器 | 甕 | (21.6) | - | [6.3] | 内面ハケメ | 外面ヘラケズリ | | 272 | 68 | |
| | 10 | 須置器 | はぞう | (18.4) | - | [6.2] | 内面ヘラナデ | 外面ヘラケズリ | | 272 | 68 | |
| H194 | 1 | 須置器 | 甕 | - | - | - | 内外面口縁ヨコナデ | 外面横溝線、列点文 | | 272 | 68 | |
| | 2 | 土師器 | 坏 | - | - | - | 内外面口縁ヨコナデ | 平行タタキ | | 272 | 68 | |
| | 3 | 土師器 | 坏 | 14.0 | 11.6 | 4.3 | 内面磨耗 | 底部丸底、ヘラケズリ | | 272 | 68 | |
| | 4 | 土師器 | 坏 | (11.6) | 11.3 | 5.2 | 内面ヘラミガキ | 底部丸底、ヘラケズリ | | 272 | 68 | |
| | 5 | 土師器 | 坏 | (14.6) | 8.0 | 3.6 | 内外面磨耗 | 底部ヘラケズリ | | 272 | 68 | |
| | 6 | 土師器 | 坏 | (16.0) | (15.2) | [4.2] | 内外面磨耗 | 底部丸底 | | 272 | 68 | |
| | 1 | 土師器 | 坏 | (14.4) | (15.2) | [3.7] | 内面磨耗 | 底部丸底? | ヘラケズリ | 272 | 68 | |
| | 2 | 土師器 | 坏 | (15.8) | (10.2) | 3.7 | 内面ヘラミガキ | 底部丸底、ヘラミガキ | | 272 | 68 | |

| 遺構 | 番号 | 器種 | 器形 | 法量(cm) | | | 調整・文様・備考 | 実測方法・出土位置 | 掲載ページ | |
|------|----|-----|----|--------|--------|--------|-------------------------------------|------------|-------|-----|
| | | | | 口径(底) | 底径(幅) | 器高(厚) | | | 写真 | 実測図 |
| H194 | 7 | 土師器 | 坏 | 12.0 | - | 4.5 | 内外面磨耗 底部丸底 | 完全実測 | 272 | 68 |
| | 8 | 土師器 | 高坏 | 15.7 | 11.9 | 11.5 | 内外面磨耗 | 完全実測 | 272 | 68 |
| | 9 | 土師器 | 高坏 | (18.0) | - | [4.9] | 内面ナデ、黒色処理 外面ナデ | 回転実測 | 272 | 68 |
| | 10 | 土師器 | 高坏 | - | (9.5) | [6.6] | 内面ヘラミガキ、黒色処理、脚部ナデ 外面ナデ | 一部回転実測 | 273 | 68 |
| | 11 | 土師器 | 高坏 | - | (10.5) | [8.1] | 内外面ナデ | 一部回転実測 | 273 | 68 |
| | 12 | 土師器 | 壺 | 10.1 | - | 12.9 | 内面ナデ 外面ヘラミガキ 底部丸底 | 完全実測 | 273 | 68 |
| | 13 | 土師器 | 鉢 | (11.8) | 5.9 | 7.1 | 内面ナデ 外面ヘラミガキ | 一部回転実測 | 273 | 68 |
| | 14 | 土師器 | 鉢 | (15.6) | 7.8 | 9.4 | 内外面磨耗 | 一部回転実測 | 273 | 68 |
| | 15 | 土師器 | 鉢 | (26.6) | (8.8) | 18.4 | 内外面磨耗 | 回転実測 | 273 | 69 |
| | 16 | 土師器 | 甕 | (19.0) | - | [17.3] | 内外面磨耗 | 回転実測 | 273 | 69 |
| | 17 | 須恵器 | 坏 | 11.4 | 5.8 | 3.6 | 内外面口縁コナデ 底部、底部周縁回転ヘラミガキ | 完全実測 | 273 | 68 |
| H195 | 1 | 土師器 | 坏 | 13.7 | - | 4.5 | 内面ヘラミガキ 外面コナデ、ヘラミガキ 底部丸底 | 完全実測 | 273 | 69 |
| | 2 | 土師器 | 坏 | (13.2) | (8.6) | [3.6] | 内面ヘラミガキ 外面ナデ | 回転実測 | 273 | 69 |
| | 3 | 土師器 | 鉢 | (12.0) | - | [6.7] | 内面ヘラナデ 外面ヘラミガキ | 回転実測 | 273 | 69 |
| | 4 | 土師器 | 甕 | 17.5 | (3.7) | 27.5 | 内面ハケメ 外面ヘラミガキ | 一部回転実測 カマド | 273 | 69 |
| | 5 | 土師器 | 甕 | (19.6) | - | [25.5] | 内面ヘラミガキ 外面ヘラミガキ | 一部回転実測 | 273 | 69 |
| | 6 | 土師器 | 甕 | 15.0 | - | [6.2] | 内面ヘラナデ 外面ヘラミガキ | 完全実測 | 274 | 69 |
| H196 | 1 | 土師器 | 坏 | 13.5 | - | 5.4 | 内面ヘラミガキ、黒色処理 外面ヘラミガキ 底部丸底 | 完全実測 | 274 | 69 |
| | 2 | 土師器 | 坏 | (15.0) | (13.0) | 6.4 | 内面ヘラミガキ、黒色処理 外面コナデ、ヘラミガキ 底部丸底、ヘラミガキ | 回転実測 カマド | 274 | 69 |
| | 3 | 土師器 | 坏 | (15.4) | - | 5.8 | 内面ヘラミガキ 外面ヘラミガキ 底部丸底 | 回転実測 カマド | 274 | 69 |
| | 4 | 土師器 | 坏 | 12.4 | 13.3 | 4.5 | 内面ヘラミガキ 外面口縁コナデ 底部丸底、ヘラミガキ | 完全実測 | 274 | 69 |
| | 5 | 土師器 | 坏 | 12.4 | - | 3.8 | 内面ナデ、黒色処理 外面ヘラミガキ 底部丸底 | 完全実測 | 274 | 69 |
| | 6 | 土師器 | 高坏 | 13.4 | (7.7) | 8.3 | 内面ナデ、剥離 外面ヘラミガキ | 一部回転実測 カマド | 274 | 69 |
| | 7 | 土師器 | 鉢 | 11.7 | - | 11.4 | 内面ヘラナデ 外面ヘラミガキ 底部丸底 | 完全実測 | 274 | 69 |
| | 8 | 土師器 | 甕 | 14.7 | - | 19.5 | 内面ヘラナデ 外面ヘラミガキ 底部丸底 | 完全実測 | 274 | 69 |
| | 9 | 土師器 | 甕 | 17.1 | - | [7.6] | 内面ヘラナデ 外面ヘラミガキ | 完全実測 カマド | 274 | 69 |
| | 10 | 土師器 | 甕 | 16.6 | 5.4 | 12.6 | 内面ハケメ 外面ヘラミガキ | 完全実測 | 275 | 69 |
| | 11 | 土師器 | 甕 | 23.9 | 8.0 | 27.1 | 内外面ヘラミガキ 外面ヘラミガキ | 完全実測 カマド | 274 | 69 |
| H197 | 1 | 土師器 | 坏 | 15.8 | 12.7 | 5.0 | 内面磨耗 底部丸底、ヘラミガキ | 完全実測 | 274 | 69 |
| | 2 | 土師器 | 坏 | 15.0 | 12.1 | 5.3 | 内外面磨耗 底部丸底 | 完全実測 | 274 | 69 |
| | 3 | 土師器 | 坏 | 14.9 | 12.1 | 5.2 | 内外面磨耗 底部丸底 | 完全実測 | 275 | 69 |
| | 4 | 土師器 | 坏 | 14.4 | 11.5 | 5.0 | 内面ヘラミガキ 底部丸底、ヘラミガキ | 完全実測 | 275 | 69 |
| | 5 | 土師器 | 坏 | 15.6 | 12.2 | 4.9 | 内外面磨耗 底部丸底 | 完全実測 | 275 | 69 |
| | 6 | 土師器 | 坏 | 14.0 | 12.3 | 4.2 | 内面磨耗 底部丸底、ヘラミガキ | 完全実測 | 275 | 69 |
| | 7 | 土師器 | 坏 | (14.0) | (11.8) | 4.8 | 内面ナデ 底部丸底、ヘラミガキ | 回転実測 | 275 | 69 |
| | 8 | 土師器 | 坏 | 13.4 | 11.2 | 4.5 | 内外面磨耗 底部丸底 | 完全実測 | 275 | 70 |
| | 9 | 土師器 | 坏 | (15.0) | (8.8) | 5.6 | 内外面磨耗 底部丸底 | 回転実測 | 275 | 70 |
| | 10 | 土師器 | 坏 | 14.6 | 12.0 | 3.1 | 内面ナデ 底部ヘラミガキ | 完全実測 | 275 | 70 |
| | 11 | 土師器 | 坏 | (13.2) | (10.6) | 3.5 | 内外面磨耗 底部丸底 | 回転実測 | 275 | 70 |
| | 12 | 土師器 | 鉢 | 11.5 | 5.4 | 7.2 | 内外面磨耗 | 完全実測 | 275 | 70 |
| | 13 | 土師器 | 甕 | (13.4) | 5.3 | 10.7 | 内面ヘラミガキ、黒色処理 外面ヘラミガキ | 一部回転実測 | 275 | 70 |
| | 14 | 土師器 | 甕 | (15.3) | 6.2 | 14.5 | 内外面磨耗 | 一部回転実測 床直 | 275 | 70 |
| | 15 | 土師器 | 甕 | (15.4) | 7.6 | 24.2 | 内面ヘラナデ 外面磨耗 | 一部回転実測 | 275 | 70 |
| | 16 | 土師器 | 甕 | 15.6 | (8.0) | 21.2 | 内外面磨耗 底部木葉痕 | 一部回転実測 床直 | 275 | 70 |
| | 17 | 土師器 | 甕 | (15.8) | (8.0) | 27.1 | 内面ヘラナデ 外面ヘラミガキ | 回転実測 | 275 | 70 |
| | 18 | 土師器 | 甕 | 19.7 | (8.0) | 35.0 | 内面ヘラナデ 外面磨耗 | 一部回転実測 | 276 | 70 |
| | 19 | 土師器 | 壺 | 17.6 | - | [16.9] | 内外面磨耗 | 一部回転実測 | 276 | 70 |
| | 20 | 土師器 | 鉢 | (28.6) | (7.8) | [12.4] | 内面ハケメ 外面磨耗 口唇部に刻目 | 一部回転実測 | 276 | 70 |
| | 21 | 土師器 | 甕 | (16.5) | - | [13.1] | 内面ヘラナデ 外面ヘラミガキ 底部に多数の穿孔 | 一部回転実測 | 276 | 70 |
| | 22 | 土師器 | 甕 | 23.8 | 9.5 | 30.3 | 内外面磨耗 | 完全実測 | 276 | 70 |
| H199 | 1 | 土師器 | 坏 | (14.0) | (13.2) | 5.1 | 内面ナデ 外面口縁コナデ 底部丸底、ヘラミガキ | 回転実測 | 277 | 70 |
| | 2 | 土師器 | 坏 | (13.6) | (11.8) | 5.4 | 内面ナデ 外面口縁コナデ 底部丸底、ヘラミガキ | 回転実測 | 276 | 70 |

| 遺構 | 番号 | 器種 | 器形 | 法量(cm) | | | 調整・文様・備考 | 実測方法・出土位置 | 掲載ページ | |
|------|----|-----|------|--------|--------|--------|---------------------------------|-------------|-------|-----|
| | | | | 口径(底) | 底径(幅) | 器高(厚) | | | 写真 | 実測図 |
| H199 | 3 | 土師器 | 杯 | (13.0) | (9.8) | 4.6 | 内面ナデ 外面口縁ヨコナデ 底部丸底、ヘラケズ | 回転実測 | 276 | 71 |
| | 4 | 土師器 | 杯 | 11.3 | 10.9 | 5.8 | 内面ナデ 外面口縁ヨコナデ 底部丸底、ヘラケズ | 完全実測 | 276 | 71 |
| | 5 | 土師器 | 杯 | (19.4) | - | [6.2] | 内面ヘラナデ 外面ヘラケズ | 回転実測 | 276 | 71 |
| | 6 | 土師器 | 高坏 | - | (16.8) | [7.2] | 内面ハケメ 外面ヘラケズ | 回転実測 | 276 | 71 |
| | 7 | 土師器 | 鉢 | (21.2) | - | [10.5] | 内面ヘラミガキ、黒色処理 外面ヘラケズ | 回転実測 | 276 | 71 |
| | 8 | 土師器 | 甕 | 13.2 | 6.8 | 13.6 | 内面ヘラナデ 外面ヘラケズ | 完全実測 | 277 | 71 |
| | 9 | 土師器 | 鉢 | (25.3) | 11.1 | 15.4 | 内面ヘラナデ、ヘラミガキ 外面ヘラケズ | 一部回転実測 | 277 | 71 |
| | 10 | 須恵器 | 高坏 | - | (11.4) | [4.6] | 内外面口縁ヨコナデ 3箇所に通かしあり | 回転実測 | 277 | 71 |
| H200 | 1 | 土師器 | 鉢 | (11.5) | 8.2 | 10.2 | 内外面ヘラナデ | 一部回転実測 | 277 | 71 |
| | 2 | 土師器 | 甕 | 22.8 | - | [27.8] | 内面ハケメ 外面ヘラケズ | 一部回転実測 | 277 | 71 |
| | 3 | 土師器 | 甕 | - | - | - | 内面ナデ 外面ヘラケズ | 断面実測 | 277 | 71 |
| H201 | 1 | 土師器 | 杯 | (14.2) | (10.8) | [4.4] | 内面黒色処理、磨耗 外面磨耗 底部丸底、ヘラケズ | 回転実測 床直 | 277 | 71 |
| | 2 | 土師器 | 杯 | (13.4) | (9.2) | [4.8] | 内面黒色処理、磨耗 外面磨耗 底部丸底、ヘラケズ | 回転実測 | 277 | 71 |
| | 3 | 土師器 | 高坏 | - | (9.0) | [5.3] | 内外面磨耗 | 回転実測 カマド | 277 | 71 |
| | 4 | 土師器 | 高坏 | - | (10.6) | [7.7] | 内外面磨耗 | 一部回転実測 | 277 | 71 |
| | 5 | 土師器 | 甕 | (20.0) | - | [22.7] | 内外面磨耗 | 回転実測 磨耗 カマド | 278 | 71 |
| | 6 | 土師器 | 甕 | (29.0) | - | [9.2] | 内外面磨耗 | 回転実測 | 278 | 71 |
| H202 | 1 | 土師器 | 杯 | (12.2) | - | [4.4] | 内面暗文、黒色処理 外面口縁ヨコナデ 底部丸底、ヘラケズ | 回転実測 | 278 | 71 |
| | 2 | 土師器 | 甕 | - | 7.1 | [17.1] | 内面ヘラナデ 外面ヘラケズ | 一部回転実測 カマド | 278 | 71 |
| | 3 | 土師器 | 甕 | (16.0) | (3.2) | 12.3 | 内面ヘラナデ、ヘラミガキ 外面ヘラケズ | 回転実測 | 278 | 71 |
| | 4 | 土師器 | 甕 | (26.6) | 10.9 | 28.0 | 内面ヘラナデ 外面ヘラケズ | 一部回転実測 | 278 | 71 |
| | 5 | 土師器 | 甕? | - | - | - | 把手 内外面ナデ | 破片実測 | 278 | 71 |
| H203 | 1 | 土師器 | 杯 | (15.6) | (13.0) | [4.0] | 内外面磨耗 底部丸底? | 回転実測 | 278 | 71 |
| | 2 | 土師器 | 杯 | (17.0) | (13.8) | [5.9] | 内面黒色処理、磨耗 外面ヘラケズ | 回転実測 | 278 | 71 |
| | 3 | 土師器 | 鉢 | (19.4) | - | [7.9] | 内外面磨耗 | 回転実測 | 279 | 71 |
| | 4 | 土師器 | 甕 | (12.2) | - | [8.9] | 内外面磨耗 内面ナデ 外面ヘラケズ | 回転実測 | 279 | 71 |
| | 5 | 土師器 | 壺 | 24.9 | - | [20.7] | 内外面磨耗 | 完全実測 | 279 | 72 |
| H204 | 1 | 土師器 | 杯 | (15.0) | (14.0) | [4.1] | 内外面ナデ 底部丸底? | 回転実測 | 279 | 72 |
| | 2 | 土師器 | 杯 | (10.2) | 4.8 | 5.1 | 内面ナデ 外面ヘラナデ | 一部回転実測 | 279 | 71 |
| | 3 | 須恵器 | 杯 | - | (7.2) | [1.8] | 内外面ナデ 外面ヘラナデ | 回転実測 | 279 | 71 |
| H205 | 1 | 土師器 | 杯 | 14.0 | 11.6 | 4.5 | 内面ヘラミガキ、黒色処理 外面口縁ヨコナデ 底部丸底、ヘラケズ | 完全実測 | 279 | 72 |
| | 2 | 土師器 | 杯 | 16.0 | 14.0 | 4.6 | 内面ヘラナデ 外面口縁ヨコナデ 底部丸底、ヘラケズ | 完全実測 | 279 | 72 |
| | 3 | 土師器 | 杯 | 13.3 | 10.0 | 3.5 | 内面ナデ 外面口縁ヨコナデ 底部丸底、ヘラケズ | 完全実測 | 279 | 72 |
| | 4 | 土師器 | 杯 | 11.8 | 5.8 | 5.3 | 内面ヘラナデ 底部丸底、ヘラケズ | 完全実測 | 279 | 72 |
| | 5 | 土師器 | 高坏 | (14.8) | - | [4.8] | 内面ヘラミガキ 外面ヘラケズ | 回転実測 | 279 | 72 |
| | 6 | 土師器 | 甕 | (24.8) | - | [14.0] | 内外面ハケメ 内面ヘラナデ | 回転実測 | 279 | 72 |
| | 7 | 土師器 | 手づくね | 5.1 | 4.3 | 4.8 | 内外面ナデ | 破片実測 | 279 | 72 |
| H206 | 1 | 土師器 | 杯 | (11.3) | 10.5 | 3.1 | 内外面磨耗 底部丸底 | 一部回転実測 | 279 | 72 |
| | 2 | 土師器 | 杯 | (11.0) | (10.4) | 2.6 | 内外面磨耗 底部丸底 | 回転実測 カマド | 279 | 72 |
| | 3 | 土師器 | 杯 | 13.0 | 11.4 | 4.6 | 内外面磨耗 底部丸底 | 完全実測 | 279 | 72 |
| H207 | 1 | 土師器 | 杯 | (14.0) | (11.6) | 4.8 | 内外面磨耗 底部丸底 | 回転実測 | 279 | 72 |
| | 2 | 土師器 | 杯 | 12.9 | 11.3 | 4.1 | 内外面磨耗 底部丸底 | 完全実測 | 279 | 72 |
| | 3 | 土師器 | 杯 | (13.4) | (11.2) | 3.8 | 内外面磨耗 底部丸底 | 回転実測 | 279 | 72 |
| | 4 | 土師器 | 杯 | (14.6) | (14.2) | 3.8 | 内面ナデ 外面ヘラケズ | 回転実測 | 279 | 72 |
| | 5 | 土師器 | 杯 | 12.5 | 9.9 | 3.7 | 内面ナデ 外面磨耗 底部丸底 | 完全実測 | 279 | 72 |
| | 6 | 土師器 | 杯 | (13.0) | (13.2) | 4.9 | 内面ヘラミガキ 外面磨耗 底部丸底 | 回転実測 | 279 | 72 |
| | 7 | 土師器 | 杯 | 13.7 | 11.3 | 4.2 | 内外面磨耗 底部丸底 | 完全実測 | 279 | 72 |
| | 8 | 土師器 | 甕 | (14.4) | - | [11.3] | 内外面磨耗 | 回転実測 | 279 | 72 |
| | 9 | 土師器 | 甕 | 19.9 | 6.1 | 33.2 | 内面ナデ、磨耗 外面ヘラケズ | 完全実測 カマド | 280 | 72 |
| | 10 | 土師器 | 壺 | (12.4) | - | [7.9] | 内外面口縁ヨコナデ | 完全実測 床面 | 280 | 72 |
| | 11 | 土師器 | 壺 | 23.4 | (10.7) | 26.9 | 内面ナデ 外面ヘラケズ | 一部回転実測 | 280 | 72 |
| H208 | 1 | 土師器 | 杯 | 14.4 | 11.6 | 4.9 | 内面ナデ 外面口縁ヨコナデ 底部丸底、ヘラケズ | 完全実測 | 280 | 72 |

| 遺構 | 番号 | 器種 | 器形 | 法量(cm) | | | 調整・文様・備考 | 実測方法・出土位置 | 掲載ページ | |
|------|-----|-----|--------|--------|--------|----------------------------------|--------------------------------|-----------|-------|-----|
| | | | | 口径(底) | 底径(幅) | 器高(厚) | | | 写真 | 実測図 |
| H208 | 2 | 土師器 | 杯 | 13.3 | 11.7 | 4.2 | 内面ナデ 外面口縁ヨコナデ 底部丸底、ヘラケズリ | 完全実測 カマド | 280 | 72 |
| | 3 | 土師器 | 杯 | 13.0 | 11.0 | 4.5 | 内面ナデ 外面口縁ヨコナデ 底部丸底、ヘラケズリ | 完全実測 | 280 | 72 |
| | 4 | 土師器 | 杯 | 12.4 | 11.2 | 4.1 | 内面ナデ 外面口縁ヨコナデ 底部丸底、ヘラケズリ | 完全実測 | 280 | 72 |
| | 5 | 土師器 | 杯 | 15.4 | 12.4 | 4.5 | 内面ナデ 外面口縁ヨコナデ 底部丸底、ヘラケズリ | 完全実測 | 280 | 72 |
| | 6 | 土師器 | 杯 | 14.7 | 11.1 | 4.5 | 内面ヘラミガキ 外面口縁ヨコナデ 底部丸底、ヘラケズリ | 完全実測 | 280 | 72 |
| | 7 | 土師器 | 杯 | 15.3 | 12.0 | 5.5 | 内面ヘラミガキ 外面口縁ヨコナデ 底部丸底、ヘラケズリ | 完全実測 | 280 | 72 |
| | 8 | 土師器 | 杯 | 15.3 | 12.4 | 5.4 | 内面ヘラミガキ 外面口縁ヨコナデ 底部丸底、ヘラケズリ | 完全実測 カマド | 280 | 72 |
| | 9 | 土師器 | 杯 | 14.4 | 11.6 | 4.7 | 内面ナデ 外面口縁ヨコナデ 底部丸底、ヘラケズリ | 完全実測 | 280 | 72 |
| | 10 | 土師器 | 杯 | 14.4 | 11.8 | 5.0 | 内面ナデ 外面口縁ヨコナデ 底部丸底、ヘラケズリ | 完全実測 | 280 | 72 |
| | 11 | 土師器 | 杯 | 14.3 | 11.3 | 4.7 | 内面ナデ 外面口縁ヨコナデ 底部丸底、ヘラケズリ | 完全実測 | 280 | 72 |
| | 12 | 土師器 | 杯 | 14.0 | 11.5 | 5.0 | 内面ヘラミガキ、ナデ 外面口縁ヨコナデ 底部丸底、ヘラケズリ | 完全実測 | 280 | 72 |
| | 13 | 土師器 | 杯 | 16.3 | 9.8 | 4.1 | 内面ヘラミガキ 外面口縁ヨコナデ 底部丸底、ヘラケズリ | 完全実測 | 281 | 72 |
| | 14 | 土師器 | 杯 | 14.2 | 10.1 | 4.1 | 内面ナデ 外面口縁ヨコナデ 底部丸底、ヘラケズリ | 完全実測 | 281 | 72 |
| | 15 | 土師器 | 杯 | 16.5 | 9.7 | 4.1 | 内面ナデ 外面口縁ヨコナデ 底部丸底、ヘラケズリ | 完全実測 | 281 | 72 |
| | 16 | 土師器 | 杯 | 14.8 | 12.1 | 6.0 | 内面ナデ 外面口縁ヨコナデ 底部丸底、ヘラケズリ | 完全実測 | 281 | 72 |
| | 17 | 土師器 | 杯 | 14.0 | 12.4 | 3.0 | 内面ナデ 外面口縁ヨコナデ 底部丸底、ヘラケズリ | 完全実測 | 281 | 72 |
| | 18 | 土師器 | 杯 | 10.5 | - | 3.3 | 内外面ナデ 底部丸底 | 完全実測 | 281 | 72 |
| | 19 | 土師器 | 高坏 | 16.8 | 11.0 | 9.1 | 内面坏部ヘラミガキ、脚部ナデ 外面ヘラケズリ、ヘラミガキ | 完全実測 | 281 | 73 |
| 20 | 土師器 | 高坏 | 14.6 | 11.1 | 8.8 | 内外面ヘラナデ | 完全実測 | 281 | 73 | |
| 21 | 土師器 | 杯 | 10.9 | 5.4 | 6.7 | 内外面ヘラナデ | 完全実測 | 281 | 72 | |
| 22 | 土師器 | 鉢 | 13.0 | 6.6 | 10.5 | 内面ヘラナデ 外面ヘラケズリ | 完全実測 | 281 | 73 | |
| 23 | 土師器 | 鉢 | (15.0) | 6.5 | 12.0 | 内面ハケメ 外面ヘラケズリ | 一部回転実測 | 281 | 73 | |
| 24 | 土師器 | 鉢 | (14.8) | 7.7 | 12.7 | 内面ハケメ 外面ヘラケズリ | 一部回転実測 | 281 | 73 | |
| 25 | 土師器 | 鉢 | 10.6 | - | 9.1 | 内面ナデ 外面ヘラケズリ 底部丸底 | 完全実測 | 281 | 73 | |
| 26 | 土師器 | 鉢 | 25.7 | 11.2 | 11.3 | 内面ハケメ 外面ヘラケズリ、ヘラミガキ | 完全実測 P3 | 281 | 73 | |
| 27 | 土師器 | 鉢 | 27.2 | - | [9.8] | 内面ハケメ 外面ヘラケズリ、ヘラミガキ | 一部回転実測 | 281 | 73 | |
| 28 | 土師器 | 甕 | (20.6) | 6.1 | 35.0 | 内面ハケメ 外面ヘラケズリ | 一部回転実測 | 281 | 73 | |
| 29 | 土師器 | 甕 | 18.3 | 8.8 | 26.9 | 内面ヘラナデ 外面ヘラケズリ | 完全実測 | 282 | 73 | |
| 30 | 土師器 | 甕 | 14.1 | 11.0 | 4.8 | 内面ナデ 外面口縁ヨコナデ 底部丸底、ヘラケズリ 坏からの転用? | 完全実測 カマド | 282 | 73 | |
| 31 | 土師器 | 甕 | 17.6 | 6.0 | 13.0 | 内面ヘラナデ 外面ヘラケズリ | 完全実測 | 282 | 73 | |
| H209 | 1 | 土師器 | 杯 | 12.6 | 10.2 | 4.0 | 内面ヘラミガキ 外面磨耗 底部丸底 | 完全実測 | 282 | 73 |
| | 2 | 土師器 | 杯 | 11.1 | 7.5 | 3.9 | 内外面磨耗 底部丸底 | 完全実測 | 282 | 73 |
| | 3 | 土師器 | 杯 | (12.6) | (10.6) | 4.2 | 内外面磨耗 底部丸底 | 回転実測 | 282 | 73 |
| | 4 | 土師器 | 甕 | 19.1 | - | [22.6] | 内面ハケメ 外面ヘラケズリ、ヘラミガキ | 一部回転実測 | 282 | 73 |
| | 5 | 土師器 | 甕 | 18.0 | - | [18.9] | 内面ナデ 外面磨耗 | 完全実測 | 282 | 73 |
| | 6 | 土師器 | 甕 | 21.2 | - | [21.6] | 内面ヘラナデ 外面ヘラケズリ | 一部回転実測 | 283 | 73 |
| | 7 | 土師器 | 甕 | 16.5 | - | 13.7 | 内外面ヘラミガキ 内面ナデ | 完全実測 | 283 | 73 |
| | 8 | 土師器 | 甕 | 24.6 | 8.7 | 30.2 | 内外面磨耗 2箇所(把手あり) | 完全実測 | 283 | 74 |
| H210 | 1 | 土師器 | 杯 | 13.7 | 12.9 | [4.7] | 内外面磨耗 底部丸底 | 一部回転実測 | 282 | 73 |
| | 2 | 土師器 | 杯 | 14.5 | 11.8 | 4.6 | 内面ヘラミガキ 底部丸底 | 完全実測 カマド | 282 | 73 |
| | 3 | 土師器 | 杯 | 10.2 | 10.5 | 4.5 | 内外面磨耗 底部丸底 | 完全実測 | 282 | 73 |
| | 4 | 土師器 | 杯 | (14.4) | (13.6) | [3.5] | 内外面磨耗 底部丸底 | 回転実測 カマド | 282 | 73 |
| | 5 | 土師器 | 杯 | (15.0) | - | [4.1] | 内面ヘラミガキ、黒色処理 外面ヘラケズリ 底部丸底 | 回転実測 | 282 | 73 |
| | 6 | 土師器 | 杯 | (11.8) | - | [5.7] | 内面ヘラミガキ、黒色処理 外面ヘラケズリ 底部丸底? | 回転実測 | 283 | 74 |
| | 7 | 土師器 | 杯 | (14.5) | 4.5 | 5.2 | 内外面磨耗 | 一部回転実測 | 283 | 73 |
| | 8 | 土師器 | 鉢 | (10.3) | - | 7.6 | 内面ヘラミガキ、黒色処理 外面ヘラケズリ、磨耗 底部丸底 | 一部回転実測 | 283 | 74 |
| | 9 | 土師器 | 鉢 | 12.1 | - | [14.7] | 内面ナデ 外面ヘラケズリ | 完全実測 カマド | 284 | 74 |
| | 10 | 土師器 | 鉢 | 7.1 | 4.7 | 10.0 | 内外面ナデ | 完全実測 | 284 | 74 |
| | 11 | 土師器 | 甕 | 17.9 | 7.0 | 35.1 | 内面ナデ 外面ハケメ、ヘラミガキ | 完全実測 カマド | 284 | 74 |
| | 12 | 土師器 | 甕 | (26.0) | (7.5) | 30.1 | 内面ヘラナデ 外面ナデ、磨耗 | 完全実測 | 284 | 74 |
| | 13 | 土師器 | 甕 | 18.6 | 6.3 | 37.3 | 内面ナデ 外面ヘラケズリ | 一部回転実測 | 284 | 74 |
| | 14 | 土師器 | 甕 | 26.3 | 8.4 | 25.3 | 内外面磨耗 内面ナデ 外面ヘラケズリ | 完全実測 | 285 | 74 |

| 遺構 | 番号 | 器種 | 器形 | 法量(cm) | | | 調整・文様・備考 | 実測方法・出土位置 | 掲載ページ | |
|------|----|-----|------|--------|--------|--------|----------------------------------|------------|-------|-----|
| | | | | 口径(底) | 底径(幅) | 器高(厚) | | | 写真 | 実測図 |
| H211 | 1 | 土師器 | 坏 | 14.4 | - | 4.3 | 内外面磨耗 内面ナデ 外面ヘラケズリ 底部丸底 | 完全実測 | 284 | 74 |
| | 2 | 土師器 | 坏 | (12.6) | - | 5.4 | 内面ナデ 外面ヘラケズリ 底部丸底 | 回転実測 | 284 | 74 |
| | 3 | 土師器 | 高坏 | (19.4) | (15.7) | 16.0 | 内面環部ヘラミガキ 黒色処理、脚部ヘラナデ 外面ヘラミガキ、磨耗 | 一部回転実測 | 285 | 74 |
| | 4 | 土師器 | 甕 | 18.0 | - | [15.0] | 内面ヘラナデ 外面ヘラケズリ | 一部回転実測 | 285 | 74 |
| | 5 | 土師器 | 甕 | (15.0) | - | [11.8] | 内外面磨耗 | 回転実測 | 285 | 74 |
| H212 | 1 | 土師器 | 坏 | 15.1 | 12.2 | 4.1 | 内外面磨耗 底部丸底 | 完全実測 床直 | 285 | 75 |
| | 2 | 土師器 | 坏 | 12.4 | 10.9 | 4.7 | 内外面磨耗 底部丸底 | 完全実測 | 285 | 75 |
| | 3 | 土師器 | 坏 | (10.8) | - | 6.3 | 内外面磨耗 底部丸底 | 一部回転実測 | 285 | 75 |
| | 4 | 土師器 | 甕 | (15.5) | 6.2 | 22.8 | 内面ハケメ 外面ヘラケズリ、磨耗 底部にヘラ記号 | 完全実測 | 285 | 75 |
| H213 | 1 | 土師器 | 坏 | 13.5 | 11.5 | 4.8 | 内面ナデ 外面口縁ヨコナデ 底部丸底、ヘラケズリ | 一部回転実測 | 286 | 75 |
| | 2 | 土師器 | 坏 | 14.6 | 12.6 | 5.6 | 内面ナデ 外面口縁ヨコナデ 底部丸底、ヘラケズリ | 一部回転実測 | 286 | 75 |
| | 3 | 土師器 | 坏 | (13.6) | (12.5) | 5.4 | 内面ナデ 外面口縁ヨコナデ 底部丸底、ヘラケズリ | 回転実測 | 286 | 75 |
| | 4 | 土師器 | 坏 | 14.7 | 8.0 | 3.1 | 内面ナデ 外面口縁ヨコナデ 底部丸底、ナデ | 完全実測 | 286 | 75 |
| | 5 | 土師器 | 甕 | - | 8.8 | [6.7] | 内外面ハケメ 底部木葉痕 | 完全実測 | 286 | 75 |
| H214 | 1 | 土師器 | 坏 | 11.7 | - | 5.7 | 内面ヘラミガキ 外面ヘラケズリ 底部丸底 | 完全実測 | 286 | 75 |
| | 2 | 土師器 | 坏 | (14.6) | (12.0) | 5.0 | 内面ヘラミガキ 外面口縁ヨコナデ 底部丸底、ヘラケズリ | 回転実測 | 286 | 75 |
| | 3 | 土師器 | 甕 | (13.8) | - | [13.2] | 内外面ヘラミガキ 外面ヘラケズリ | 回転実測 床直 | 286 | 75 |
| | 4 | 土師器 | 甕 | (13.8) | 7.0 | 22.3 | 内面剝離 外面ヘラケズリ | 一部回転実測 | 286 | 75 |
| | 5 | 土師器 | 甕 | 20.9 | (6.7) | 28.4 | 内面ヘラナデ 外面ヘラケズリ | 一部回転実測 | 287 | 75 |
| | 6 | 土師器 | 甕 | 20.5 | 11.0 | 27.2 | 内外面ヘラミガキ 外面ヘラケズリ 2箇所把手あり | 完全実測 | 286 | 75 |
| | 7 | 土師器 | 甕? | (13.0) | - | [9.4] | 内外面ヘラミガキ 内面黒色処理 外面ヘラケズリ 把手あり | 回転実測 | 286 | 75 |
| H216 | 1 | 土師器 | 坏 | 14.0 | 10.6 | 4.2 | 内面ナデ 外面口縁ヨコナデ 底部丸底、ヘラケズリ | 完全実測 床直 | 287 | 75 |
| | 2 | 土師器 | 坏 | 14.5 | 11.2 | 4.0 | 内面ナデ、黒色処理 外面口縁ヨコナデ 底部丸底、ヘラケズリ | 完全実測 | 287 | 75 |
| | 3 | 土師器 | 甕 | (12.4) | 5.5 | 14.3 | 内面ヘラナデ 外面ヘラケズリ | 一部回転実測 | 288 | 75 |
| | 4 | 土師器 | 甕 | 17.7 | - | [19.3] | 内面ヘラナデ 外面ヘラケズリ | 一部回転実測 | 287 | 75 |
| | 5 | 土師器 | 甕 | (20.0) | 7.6 | 35.7 | 内面ヘラナデ 外面ヘラケズリ | 一部回転実測 床直 | 287 | 76 |
| | 6 | 土師器 | 甕 | 23.4 | - | [30.0] | 内外面ハケメ 外面ヘラケズリ | 完全実測 | 287 | 76 |
| | 7 | 土師器 | 甕 | (26.0) | 9.4 | 30.1 | 内外面ハケメ 内面ヘラミガキ 外面ヘラケズリ | 一部回転実測 | 288 | 76 |
| H217 | 1 | 土師器 | 坏? | - | - | - | 内外面ナデ | 断面実測 | 288 | 75 |
| | 2 | 土師器 | 甕 | (15.8) | - | [9.1] | 内面ハケメ 外面ヘラケズリ | 回転実測 | 288 | 75 |
| | 3 | 土製品 | 羽口 | [3.1] | [4.1] | [1.2] | 外面ケズリ | 破片実測 | 288 | 75 |
| H218 | 1 | 土師器 | 坏 | 12.7 | - | 4.5 | 内面ナデ 外面ヨコナデ、ヘラケズリ 底部丸底 | 完全実測 | 288 | 75 |
| | 2 | 土師器 | 坏 | 13.8 | - | 4.2 | 内面ナデ、外面ヨコナデ、ヘラケズリ 底部丸底 | 完全実測 | 288 | 75 |
| | 3 | 土師器 | 坏 | (12.2) | (10.9) | [4.5] | 内面ヘラミガキ 底部丸底?、ヘラミガキ | 回転実測 入口 | 288 | 75 |
| | 4 | 土師器 | 高坏 | - | - | [7.0] | 内面ナデ 外面ヘラミガキ 3箇所に透かし | 完全実測 | 288 | 75 |
| | 5 | 土師器 | 甕 | 18.1 | - | [25.0] | 内面ヘラナデ 外面ヘラケズリ | 完全実測 | 288 | 76 |
| | 6 | 土師器 | 甕 | (28.6) | - | [17.1] | 内面ナデ、剝離 外面ヘラケズリ | 回転実測 | 289 | 76 |
| | 7 | 須恵器 | 壺 | (12.4) | - | [2.2] | 内外面ロクロナデ | 回転実測 | 288 | 75 |
| | 8 | 須恵器 | 蓋 | - | - | - | 内外面ロクロナデ | 断面実測 | 288 | 75 |
| H219 | 1 | 土師器 | 坏 | 14.6 | 13.8 | 6.8 | 内面ヘラミガキ 外面口縁ヨコナデ 底部丸底、ヘラケズリ | 完全実測 | 288 | 76 |
| | 2 | 土師器 | 坏 | 13.6 | 12.6 | 4.9 | 内面ナデ 外面口縁ヨコナデ 底部丸底、ヘラケズリ | 完全実測 | 288 | 76 |
| | 3 | 土師器 | 坏 | 16.1 | 14.0 | 5.5 | 内面ナデ 外面口縁ヨコナデ 底部丸底、ヘラケズリ | 完全実測 | 289 | 76 |
| | 4 | 土師器 | 甕 | (10.0) | 8.4 | 11.2 | 内面ヘラナデ 外面ヘラケズリ | 一部回転実測 | 289 | 76 |
| | 5 | 土師器 | 甕 | 16.3 | 5.3 | 10.8 | 内面ハケメ 外面ヘラケズリ | 完全実測 | 289 | 76 |
| | 6 | 土師器 | 手づくね | 6.4 | 4.5 | 4.4 | 内外面ナデ | 完全実測 | 289 | 76 |
| H220 | 1 | 土師器 | 坏 | 13.4 | - | 4.6 | 内外面磨耗 底部丸底 | 完全実測 | 289 | 76 |
| | 2 | 土師器 | 坏 | 13.3 | - | 5.2 | 内外面磨耗 底部丸底 | 完全実測 | 289 | 76 |
| | 3 | 土師器 | 坏 | (13.6) | - | 4.6 | 内外面磨耗 底部丸底 | 一部回転実測 カマド | 289 | 76 |
| | 4 | 土師器 | 坏 | 14.2 | - | 4.4 | 内外面磨耗 底部丸底 | 完全実測 | 289 | 76 |
| | 5 | 土師器 | 坏 | 13.1 | - | 4.7 | 内外面磨耗 底部丸底 | 完全実測 | 289 | 76 |
| | 6 | 土師器 | 坏 | 15.1 | 13.1 | 5.0 | 内面ナデ 底部丸底、ヘラケズリ | 完全実測 | 289 | 76 |
| | 7 | 土師器 | 坏 | (14.7) | 13.4 | 5.4 | 内面ナデ 底部丸底、ヘラケズリ | 一部回転実測 | 289 | 76 |

| 遺構 | 番号 | 器種 | 器形 | 法量(cm) | | | 調整・文様・備考 | 実測方法・出土位置 | 掲載ページ | |
|------|----|-----|-----|--------|--------|--------|---|-------------|-------|-----|
| | | | | 口径(底) | 底径(幅) | 器高(厚) | | | 写真 | 実測図 |
| H220 | 8 | 土師器 | 坏 | 14.6 | 12.8 | [4.8] | 内面ナデ 底部丸底、ヘラケズリ | 完全実測 | 289 | 76 |
| | 9 | 土師器 | 坏 | 16.5 | 11.0 | 4.9 | 内外面磨耗 底部丸底 | 完全実測 カマド | 289 | 76 |
| | 10 | 土師器 | 坏 | 17.6 | 12.0 | 5.6 | 内外面磨耗 底部丸底 口縁ゆがみあり | 完全実測 | 290 | 76 |
| | 11 | 土師器 | 高坏 | - | 9.5 | [6.3] | 内外面磨耗 | 完全実測 | 290 | 76 |
| | 12 | 土師器 | 坏 | 10.2 | 4.2 | 5.5 | 内外面磨耗 | 完全実測 | 290 | 76 |
| | 13 | 土師器 | 坏 | (11.2) | (5.2) | 5.9 | 内面ナデ 外面ヘラケズリ | 回転実測 | 290 | 76 |
| | 14 | 土師器 | 鉢 | 11.9 | - | 6.6 | 内面ヘラミガキ 外面磨耗 底部丸底 | 完全実測 | 290 | 76 |
| | 15 | 土師器 | 鉢 | 9.3 | 4.2 | 9.0 | 内面ヘラナデ 外面ヘラケズリ、ヘラミガキ | 完全実測 | 290 | 76 |
| | 16 | 土師器 | 甕 | 10.5 | 4.7 | 10.0 | 内外面磨耗 内面ヘラナデ 外面ヘラケズリ | 完全実測 | 290 | 77 |
| | 17 | 土師器 | 甕 | 11.7 | 5.5 | 13.0 | 内外面磨耗 内面ヘラナデ 外面ヘラケズリ | 完全実測 | 290 | 77 |
| | 18 | 土師器 | 甕 | (12.0) | 6.1 | 11.5 | 内面ヘラナデ 外面ヘラケズリ | 一部回転実測 | 290 | 77 |
| | 19 | 土師器 | 鉢 | (13.6) | 5.9 | 11.0 | 内面ナデ 外面ヘラケズリ | 一部回転実測 | 290 | 77 |
| | 20 | 土師器 | 甕 | 14.1 | 6.2 | 11.9 | 内面ナデ 外面ヘラケズリ | 完全実測 カマド | 291 | 77 |
| | 21 | 土師器 | 甕 | 10.9 | (4.0) | 10.7 | 内面ハケメ 外面磨耗 | 一部回転実測 | 291 | 77 |
| | 22 | 土師器 | 甕 | 13.0 | 5.8 | 13.7 | 内面ハケメ、ヘラ調整 外面ヘラケズリ | 完全実測 | 291 | 77 |
| | 23 | 土師器 | 甕 | (11.8) | - | [7.3] | 内外面磨耗 | 回転実測 カマド | 291 | 77 |
| | 24 | 土師器 | 坏 | (12.6) | - | [5.3] | 内面ナデ 外面ヘラケズリ | 回転実測 | 291 | 77 |
| | 25 | 土師器 | 甕 | 15.8 | 7.5 | 20.4 | 内面ハケメ 外面ヘラケズリ | 一部回転実測 | 291 | 77 |
| | 26 | 土師器 | 甕 | 18.5 | 7.5 | 38.0 | 内面ハケメ 外面ヘラケズリ、磨耗 | 完全実測 カマド 床直 | 289 | 77 |
| | 27 | 土師器 | 甕 | (18.5) | 7.8 | 39.5 | 内外面磨耗 | 一部回転実測 | 290 | 77 |
| | 28 | 土師器 | 甕 | 17.8 | 6.6 | 33.6 | 内面ナデ 外面ヘラケズリ | 完全実測 カマド | 290 | 77 |
| | 29 | 土師器 | 甕 | 16.1 | - | [29.8] | 内面ヘラナデ 外面ヘラケズリ、磨耗 | 一部回転実測 | 292 | 77 |
| | 30 | 土師器 | 甕 | (19.7) | 7.2 | 34.8 | 内面ナデ 外面ヘラケズリ | 一部回転実測 | 291 | 78 |
| | 31 | 土師器 | 甕 | 15.1 | - | [11.7] | 内面磨耗 外面ヘラケズリ | 一部回転実測 | 292 | 77 |
| | 32 | 土師器 | 壺 | 19.9 | 8.2 | 35.5 | 内面ナデ 外面ヘラケズリ | 完全実測 | 291 | 78 |
| | 33 | 土師器 | 甕 | 30.6 | 10.3 | 33.1 | 内面ナデ 外面ヘラケズリ | 完全実測 カマド | 292 | 78 |
| | 34 | 土師器 | 甕 | 21.0 | 3.3 | 14.4 | 内面ハケメの残るナデ 外面ヘラケズリ | 完全実測 | 293 | 77 |
| | 35 | 須臾器 | はそり | - | - | [7.9] | 内外面ヘラケズリ、ナデ 外面頸部縞描波状文、頸部・肩部境に列点文、胴部罫目、横沈線 | 完全実測 | 292 | 78 |
| H221 | 1 | 土師器 | 坏 | 14.3 | 12.7 | 5.1 | 内面ナデ 外面口縁ヨコナデ 底部丸底、ヘラケズリ | 完全実測 | 292 | 78 |
| | 2 | 土師器 | 坏 | 13.2 | 10.7 | 4.8 | 内面ヘラミガキ 外面口縁ヨコナデ 底部丸底、ヘラケズリ | 完全実測 | 292 | 78 |
| | 3 | 土師器 | 坏 | (14.0) | (13.0) | [3.8] | 内面ナデ 外面口縁ヨコナデ 底部丸底、ヘラケズリ | 回転実測 | 292 | 78 |
| | 4 | 土師器 | 鉢 | 14.1 | - | [10.2] | 内面ヘラナデ 外面ヘラケズリ | 一部回転実測 | 293 | 78 |
| | 5 | 土師器 | 甕 | 16.8 | 7.1 | 32.4 | 内面ヘラナデ 外面ヘラケズリ | 一部回転実測 床直 | 293 | 78 |
| | 6 | 土師器 | 甕? | - | 7.8 | [11.0] | 内面ヘラナデ 外面ヘラケズリ | 一部回転実測 | 293 | 78 |
| | 7 | 土師器 | 鉢 | 8.6 | 5.8 | 6.4 | 内外面ヘラナデ | 完全実測 | 293 | 78 |
| H222 | 1 | 土師器 | 坏 | (13.7) | - | 4.6 | 内面ナデ 外面ヘラケズリ、磨耗 底部丸底 | 一部回転実測 | 293 | 78 |
| | 2 | 土師器 | 坏 | (13.6) | - | 4.6 | 内面ヘラミガキ 外面磨耗 底部丸底 | 回転実測 | 293 | 78 |
| | 3 | 土師器 | 坏 | (12.2) | - | 5.0 | 内面ナデ 外面ヘラケズリ、磨耗 底部丸底 | 一部回転実測 | 293 | 78 |
| | 4 | 土師器 | 坏 | 15.0 | 13.4 | 5.4 | 内外面磨耗 底部丸底 | 完全実測 | 293 | 78 |
| | 5 | 土師器 | 坏 | (16.0) | - | [5.4] | 内面ナデ 底部丸底?、ヘラケズリ | 回転実測 | 293 | 78 |
| | 6 | 土師器 | 壺 | 19.0 | - | [30.1] | 内外面磨耗 | 一部回転実測 | 294 | 79 |
| | 7 | 土師器 | 壺 | - | 8.7 | [19.5] | 内面ハケメ 外面ヘラケズリ | 一部回転実測 | 293 | 79 |
| | 8 | 土師器 | 壺? | - | 6.1 | [5.7] | 内外面磨耗 | 完全実測 | 294 | 78 |
| | 9 | 土師器 | 甕? | 15.2 | - | [11.1] | 内面ヘラナデ 外面ヘラケズリ | 完全実測 | 294 | 78 |
| H223 | 1 | 土師器 | 坏 | (13.8) | (13.0) | 5.3 | 内面ヘラミガキ 黒色処理 外面口縁ヨコナデ 底部丸底、ヘラケズリ | 回転実測 | 294 | 78 |
| | 2 | 土師器 | 坏 | (9.8) | (8.1) | 3.4 | 底部ヘラケズリ、磨耗 | 回転実測 | 294 | 78 |
| | 3 | 土師器 | 坏 | (13.0) | (4.4) | 4.3 | 底部・底部周縁ヘラケズリ | 回転実測 | 294 | 78 |
| | 4 | 土師器 | 坏 | (15.0) | (10.0) | [3.8] | 底部ヘラケズリ、磨耗 | 回転実測 P6 | 294 | 78 |
| | 5 | 土師器 | 甕 | (11.0) | 5.2 | 10.4 | 外面口縁ヨコナデ、ヘラケズリ 底部ヘラケズリ | 一部回転実測 P6 | 294 | 78 |
| | 6 | 土師器 | 鉢 | (12.7) | - | [7.7] | 内面ヘラナデ 外面口縁ヨコナデ | 完全実測 | 294 | 79 |
| | 7 | 土師器 | 甕 | (14.3) | - | [10.5] | 外面口縁ヨコナデ | 回転実測 | 294 | 79 |
| | 8 | 土師器 | 甕? | - | 4.7 | [4.0] | 内面ヘラナデ 外面ヘラケズリ | 完全実測 | 294 | 79 |

| 遺構 | 番号 | 器種 | 器形 | 法量(cm) | | | 調整・文様・備考 | 実測方法・出土位置 | 掲載ページ | |
|------|----|-----|------|--------|--------|--------|---|------------|-------|-----|
| | | | | 口径(底) | 底径(幅) | 器高(厚) | | | 写真 | 実測図 |
| H223 | 9 | 土師器 | 瓶 | 21.0 | 4.2 | 12.8 | 内外面ヘラナデ 内面ヘラミガキ 外面口縁コナデ 底部に多数の穿孔 | 完全実測 P6 | 294 | 79 |
| H224 | 1 | 土師器 | 坏 | 13.4 | 11.0 | 4.6 | 内面ヘラミガキ、黒色処理 外面口縁コナデ 底部丸底、ヘラケズ | 完全実測 | 294 | 79 |
| | 2 | 土師器 | 坏 | 13.7 | 11.6 | 4.8 | 内面ナデ 外面口縁コナデ 底部丸底、ヘラケズ | 完全実測 | 295 | 79 |
| | 3 | 土師器 | 坏 | 13.7 | 10.9 | 4.3 | 内面ナデ 外面口縁コナデ 底部丸底、ヘラケズ | 完全実測 | 295 | 79 |
| | 4 | 土師器 | 坏 | 14.3 | 12.0 | 5.0 | 内面ナデ 外面口縁コナデ 底部丸底、ヘラケズ | 完全実測 | 295 | 79 |
| | 5 | 土師器 | 坏 | 14.4 | 12.3 | 4.9 | 内面ナデ 外面口縁コナデ 底部丸底、ヘラケズ | 完全実測 | 295 | 79 |
| | 6 | 土師器 | 鉢 | 24.1 | 9.0 | 10.6 | 内面ハケメ、ヘラナデ 外面ヘラケズ 底部丸底 | 完全実測 | 295 | 79 |
| | 7 | 土師器 | 甕 | (13.2) | 6.7 | 15.6 | 内外面ハケメ 外面ヘラケズ | 一部回転実測 | 295 | 79 |
| | 8 | 須臾器 | 甕 | - | - | [1.5] | 内外面口縁コナデ 外面天井部回転ヘラケズ | 回転実測 | 295 | 79 |
| H225 | 1 | 土師器 | 甕 | 12.5 | 7.7 | 12.5 | 内面ナデ 外面ヘラケズ | 完全実測 | 295 | 79 |
| | 2 | 土師器 | 壺 | - | (8.0) | [28.0] | 内外面磨耗 | 回転実測 | 295 | 79 |
| | 3 | 土師器 | 甕 | (17.7) | 4.4 | 29.0 | 内面磨耗 外面ヘラケズ | 一部回転実測 カマド | 295 | 80 |
| | 4 | 土師器 | 甕 | (15.6) | 4.8 | 30.0 | 内面ヘラナデ 外面ヘラケズ 底部木葉痕 | 一部回転実測 カマド | 295 | 80 |
| | 5 | 土師器 | 甕 | 21.3 | - | [20.2] | 内面ヘラナデ 外面ヘラケズ、磨耗 | 一部回転実測 | 296 | 79 |
| | 6 | 土師器 | 瓶 | 16.0 | - | 11.8 | 内面ナデ 外面ヘラケズ、磨耗 底部に多数の穿孔 | 完全実測 | 296 | 79 |
| H226 | 1 | 土師器 | 甕 | (17.6) | - | [3.7] | 内面ナデ 外面ヘラケズ | 回転実測 カマド | 295 | 79 |
| | 2 | 土師器 | 甕 | - | - | [9.0] | 内面ヘラナデ 外面ヘラケズ | 回転実測 カマド | 295 | 79 |
| H227 | 1 | 土師器 | 坏 | 17.1 | (8.9) | [2.9] | 内面ヘラミガキ、黒色処理 外面口縁コナデ 底部ヘラケズ | 完全実測 | 296 | 80 |
| | 2 | 土師器 | 坏 | 10.8 | - | 6.5 | 内面ナデ 外面ヘラナデ 底部丸底 | 完全実測 | 296 | 80 |
| | 3 | 土師器 | 甕 | - | - | [20.5] | 内面ヘラナデ 外面ヘラケズ 底部丸底 | 一部回転実測 | 296 | 80 |
| | 4 | 土師器 | 甕 | 18.5 | 6.2 | 34.0 | 内面ハケメ 外面ヘラケズ | 一部回転実測 | 296 | 80 |
| | 5 | 土師器 | 甕 | (20.5) | - | [25.7] | 内面ヘラナデ 外面ヘラケズ | 一部回転実測 | 296 | 80 |
| | 6 | 土師器 | 瓶 | (21.1) | 9.8 | 27.3 | 内面ヘラナデ 外面ヘラミガキ | 一部回転実測 | 297 | 80 |
| | 7 | 土製品 | 支脚 | 12.5 | 5.5 | 5.6 | ヘラケズ、ナデ | 完全実測 | 296 | 80 |
| H228 | 1 | 土師器 | 甕 | 16.2 | 6.4 | 14.9 | 内面ヘラナデ 外面ヘラケズ | 完全実測 | 297 | 80 |
| | 2 | 土師器 | 甕 | 19.1 | 6.1 | 29.5 | 内外面磨耗 | 完全実測 | 297 | 81 |
| | 3 | 土師器 | 甕 | 21.5 | 8.0 | 34.4 | 内面ハケメ 外面ヘラケズ 底部木葉痕 | 完全実測 | 297 | 81 |
| | 4 | 土師器 | 甕 | 19.7 | 6.0 | 37.1 | 内外面磨耗 外面ヘラケズ | 完全実測 | 298 | 81 |
| H229 | 1 | 土師器 | 坏 | (13.7) | - | 4.3 | 内外面ヘラミガキ 外面ヘラケズ 底部丸底 | 一部回転実測 | 298 | 80 |
| | 2 | 土師器 | 坏 | 14.2 | 13.0 | 5.0 | 内外面口縁コナデ 内面ヘラナデ、ヘラミガキ 底部丸底、ヘラケズ | 完全実測 | 298 | 80 |
| | 3 | 土師器 | 坏 | 15.1 | 13.6 | 5.6 | 内外面口縁コナデ 内面ヘラナデ 底部丸底、ヘラケズ | 完全実測 | 298 | 80 |
| | 4 | 土師器 | 坏 | 15.2 | - | 5.1 | 内外面ヘラミガキ 外面ヘラケズ 底部丸底 | 完全実測 | 298 | 80 |
| | 5 | 土師器 | 鉢 | 9.0 | 8.5 | 7.6 | 内外面口縁コナデ 内面ヘラナデ 底部・底部周縁ヘラケズ 2箇所に穿孔 | 完全実測 | 298 | 80 |
| | 6 | 土師器 | 壺 | 8.0 | 5.9 | 12.7 | 内面ヘラナデ、口縁コナデ 外面ヘラケズ、ヘラミガキ 底部ヘラケズ | 完全実測 | 298 | 80 |
| | 7 | 土師器 | 壺 | (9.7) | - | 13.1 | 内面ヘラナデ 外面ヘラミガキ 底部丸底 | 一部回転実測 | 298 | 80 |
| | 8 | 土師器 | 鉢 | (13.2) | 6.6 | [14.2] | 内外面口縁コナデ 内面ヘラナデ 外面体部へ底部ヘラケズ | 一部回転実測 | 298 | 80 |
| | 9 | 土師器 | 鉢 | (11.1) | 5.4 | (13.5) | 内外面口縁コナデ 内面ハケメの残るナデ 外面ヘラケズ、ハケメ 底部ヘラケズ | 一部回転実測 カマド | 298 | 80 |
| | 10 | 土師器 | 甕 | (19.5) | 6.5 | 36.7 | 内外面口縁コナデ 内面ヘラナデ、ハケメ 底部ヘラケズ | 一部回転実測 | 298 | 81 |
| | 11 | 土師器 | 甕 | (18.1) | 6.9 | [38.2] | 内外面口縁コナデ 内面ヘラナデ 外面体部へ底部ヘラケズ 底部に凹形の凹み | 一部回転実測 | 299 | 81 |
| | 12 | 土師器 | 甕 | (19.2) | - | [24.5] | 内面ヘラナデ、ハケメの残るナデ 外面ヘラケズ、口縁コナデ | 回転実測 カマド | 299 | 81 |
| | 13 | 土師器 | 甕 | 18.1 | - | [14.3] | 内外面口縁コナデ 内面ヘラナデ 外面ヘラケズ | 完全実測 | 299 | 81 |
| | 14 | 土師器 | 甕 | 16.5 | 7.0 | 23.5 | 内外面口縁コナデ 内面ハケメの残るナデ、ヘラナデ 外面体部へ底部ヘラケズ 底部に凹形の凹み | 完全実測 カマド | 299 | 81 |
| | 15 | 土師器 | 甕 | 15.6 | 4.8 | 11.2 | 内外面口縁コナデ 内面ヘラケズ、下端面ヘラナデ 外面体部へ底部ヘラケズ | 完全実測 | 299 | 81 |
| | 16 | 土師器 | 手づくね | (4.3) | 3.2 | [3.0] | 内外面ナデ 底部ヘラケズ | 完全実測 | 299 | 81 |
| H230 | 1 | 土師器 | 坏 | (15.6) | (12.2) | [4.5] | 内面ヘラミガキ、黒色処理 外面口縁コナデ 底部丸底、ヘラケズ | 回転実測 | 299 | 82 |
| | 2 | 土師器 | 坏 | (14.0) | (12.0) | 4.0 | 内面ナデ 外面口縁コナデ 底部丸底、ヘラケズ | 回転実測 | 299 | 82 |
| | 3 | 土師器 | 坏 | (14.2) | (13.0) | 4.8 | 内面ナデ 外面口縁コナデ 底部丸底、ヘラケズ | 回転実測 | 299 | 82 |
| | 4 | 土師器 | 坏 | 14.1 | 13.8 | 4.5 | 内面ヘラミガキ 外面口縁コナデ 底部丸底、ヘラケズ、ヘラミガキ | 完全実測 | 299 | 82 |
| | 5 | 土師器 | 坏 | (18.8) | (11.5) | 4.5 | 内面ナデ 外面口縁コナデ 底部丸底、ヘラケズ | 回転実測 | 299 | 82 |
| | 6 | 土師器 | 鉢 | 15.0 | 8.6 | 7.9 | 内面ヘラミガキ、黒色処理 外面ヘラケズ 底部丸底 | 回転実測 | 300 | 82 |
| | 7 | 土師器 | 鉢 | 8.7 | 6.4 | 7.5 | 内面ヘラナデ、黒色処理 外面ヘラケズ 2箇所に穿孔 | 完全実測 | 300 | 82 |
| | 8 | 土師器 | 鉢 | (12.2) | (15.0) | [7.1] | 内面ナデ 外面ヘラケズ 底部丸底？ | 回転実測 | 300 | 82 |

| 遺構 | 番号 | 器種 | 器形 | 法量(cm) | | | 調整・文様・備考 | 実測方法・出土位置 | 掲載ページ | |
|------|----|------|------|--------|--------|--------|-------------------------------|-----------|-------|-----|
| | | | | 口径(底) | 底径(幅) | 器高(厚) | | | 写真 | 実測図 |
| H230 | 9 | 土師器 | 鉢 | 13.0 | 8.0 | 12.1 | 内面ヘラナデ 外面ヘラケズリ | 完全実測 | 300 | 82 |
| | 10 | 土師器 | 鉢 | 8.2 | 4.1 | 8.1 | 内外面ヘラケズリ | 一部回転実測 | 300 | 82 |
| | 11 | 土師器 | 甕 | 21.6 | 5.8 | 31.7 | 内外面ハケメ 外面ヘラケズリ | 完全実測 | 300 | 82 |
| | 12 | 土師器 | 甕 | 20.1 | 6.7 | 32.3 | 内外面ハケメ 外面ヘラケズリ | 一部回転実測 | 300 | 82 |
| | 13 | 土師器 | 甕 | (20.2) | - | [32.0] | 内外面ハケメ 外面ヘラケズリ | 回転実測 | 300 | 82 |
| | 14 | 土師器 | 甕 | 20.2 | 7.9 | 26.1 | 内面ハケメ、ヘラミガキ 外面ヘラケズリ | 完全実測 | 301 | 82 |
| | 15 | 土師器 | 甕 | (15.4) | 5.5 | 11.7 | 内面ヘラナデ 外面ヘラケズリ | 一部回転実測 | 301 | 82 |
| | 16 | 土師器 | 甕 | 17.5 | 6.8 | 10.6 | 内面ハケメ、ヘラナデ 外面ヘラケズリ | 完全実測 | 301 | 82 |
| H231 | 1 | 土師器 | 鉢 | - | - | - | 内面ヘラナデ 外面口縁ヨコナデ、ヘラケズリ | 破片実測 | 301 | 82 |
| | 2 | 土師器 | 鉢 | 10.8 | - | [6.0] | 内面ヘラナデ 外面ヨコナデ、ヘラケズリ | 回転実測 | 301 | 82 |
| | 3 | 須恵器 | 高台付杯 | 14.5 | 7.9 | 4.0 | 内外面口縁ヨコナデ 底部回転糸切り | 完全実測 | 301 | 82 |
| | 4 | 須恵器 | 高台付杯 | (13.8) | (9.2) | 4.9 | 内外面口縁ヨコナデ 底部高台貼り付け後ヘラ調整 | 回転実測 | 301 | 82 |
| | 5 | 須恵器 | 蓋 | (17.6) | - | [1.9] | 内外面口縁ヨコナデ | 回転実測 | 301 | 82 |
| H232 | 1 | 土師器 | 杯 | 12.3 | - | 4.8 | 内面ヘラミガキ 外面ヘラケズリ 底部丸底 | 完全実測 | 301 | 82 |
| | 2 | 土師器 | 杯 | (13.4) | (11.8) | 5.1 | 内面ヘラミガキ 底部丸底、ヘラケズリ | 回転実測 | 301 | 82 |
| | 3 | 土師器 | 杯 | (13.4) | - | 3.8 | 内面ヘラミガキ 外面磨耗 底部丸底 | 回転実測 | 301 | 82 |
| | 4 | 土師器 | 杯 | (13.2) | (11.8) | [3.9] | 内外面磨耗 底部丸底? | 回転実測 | 301 | 82 |
| | 5 | 土師器 | 杯 | (17.8) | (10.4) | [3.9] | 内外面磨耗 内面ヘラミガキ 外面ヘラケズリ | 回転実測 | 301 | 82 |
| | 6 | 土師器 | 鉢 | (11.8) | 5.3 | 9.3 | 内面ナデ 外面ヘラケズリ | 一部回転実測 | 301 | 82 |
| | 7 | 土師器 | 鉢 | (12.4) | (6.0) | 7.6 | 内外面磨耗 内面ヘラミガキ 外面ヘラケズリ | 回転実測 | 301 | 82 |
| | 8 | 土師器 | 甕 | (15.7) | 6.6 | 29.9 | 内外面磨耗 外面ヘラケズリ | 一部回転実測 | 302 | 83 |
| | 9 | 土師器 | 甕 | (15.2) | - | [17.3] | 内面ヘラナデ 外面ヘラケズリ | 回転実測 | 301 | 83 |
| | 10 | 土師器 | 甕 | - | 6.4 | [12.9] | 内外面磨耗 外面ヘラケズリ | 一部回転実測 | 302 | 83 |
| | 11 | 須恵器 | 蓋 | - | - | [1.0] | 内外面口縁ヨコナデ 外面ヘラケズリ | 回転実測 | 302 | 82 |
| H234 | 1 | 土師器 | 甕? | - | (6.6) | [1.7] | 内面ヘラナデ 外面ヘラケズリ | 回転実測 | 302 | 82 |
| | 2 | 土師器 | 甕 | - | - | - | 内面ナデ 外面ヘラケズリ | 一部回転実測 | 302 | 83 |
| H235 | 1 | 弥生土器 | 鉢 | (17.5) | 5.2 | 7.0 | 内外面磨耗 内面ヘラミガキ 底部丸底、ヘラケズリ | 断面実測 | 302 | 83 |
| H236 | 1 | 土師器 | 杯 | 13.7 | 11.1 | 5.1 | 内外面磨耗 内面ヘラミガキ 底部丸底 | 完全実測 | 302 | 83 |
| | 2 | 土師器 | 杯 | (11.3) | - | 5.1 | 内面ヘラミガキ、磨耗 外面ヘラケズリ 底部丸底 | 一部回転実測 | 302 | 83 |
| | 3 | 土師器 | 皿 | (16.4) | - | [2.9] | 内外面磨耗 内面ヘラミガキ、磨耗 外面ヘラケズリ 底部丸底 | 一部回転実測 | 302 | 83 |
| | 4 | 弥生土器 | 鉢 | (14.1) | 3.8 | 9.2 | 内外面ヘラミガキ、赤色塗彩 | 一部回転実測 | 302 | 83 |
| | 5 | 土師器 | 甕 | 14.0 | 7.0 | 16.8 | 内面ナデ 外面ヘラケズリ | 完全実測 カマド | 303 | 83 |
| | 6 | 土師器 | 壺 | 17.6 | - | [25.5] | 内面ナデ 外面ヘラケズリ、磨耗 | 完全実測 | 302 | 83 |
| | 7 | 土師器 | 甕 | (21.7) | - | [28.7] | 内面ハケメ 外面ヘラケズリ、磨耗 | 完全実測 カマド | 302 | 83 |
| | 8 | 土師器 | 甕 | (19.0) | - | [12.4] | 内面ハケメ 外面ヘラケズリ | 一部回転実測 | 302 | 83 |
| H237 | 1 | 土師器 | 高杯 | (16.1) | (11.5) | 15.6 | 内面杯部ヘラミガキ、脚部ヘラナデ 外面ケズリ状のヘラナデ | 一部回転実測 | 303 | 83 |
| | 2 | 土師器 | 甕 | (21.2) | - | [31.0] | 内外面ハケメ、口縁ヨコナデ | 回転実測 | 303 | 83 |
| | 3 | 土師器 | 甕 | (19.2) | - | [7.6] | 内外面口縁ヨコナデ 内面ヘラナデ 外面ヘラケズリ | 回転実測 | 303 | 83 |
| | 4 | 須恵器 | 杯 | 13.0 | 6.3 | 4.0 | 内外面口縁ヨコナデ 底部回転糸切り | 完全実測 床直 | 303 | 83 |
| | 5 | 土師器 | 高杯 | - | - | [7.6] | 内面体部ヘラミガキ、脚部ヘラナデ 外面ヘラナデ | 回転実測 | 303 | 83 |
| | 6 | 須恵器 | 甕 | (29.8) | - | [3.5] | 内外面口縁ヨコナデ | 回転実測 | 303 | 83 |
| | 7 | 須恵器 | 甕 | - | - | - | 内外面口縁ヨコナデ 内面当具痕、ナデ 外面タタキ | 回転実測 | 303 | 84 |
| | 8 | 須恵器 | 甕 | - | - | - | 内外面口縁ヨコナデ、タタキ、当具痕 外面格子状タタキ | 断面実測 | 303 | 83 |
| | 9 | 須恵器 | 蓋 | (15.8) | - | [3.5] | 内外面口縁ヨコナデ 外面天井部回転ヘラケズリ | 回転実測 床直 | 303 | 83 |
| H238 | 1 | 土師器 | 杯 | 14.6 | 11.8 | 4.5 | 内面ナデ 外面口縁ヨコナデ 底部丸底、ヘラケズリ | 完全実測 | 304 | 83 |
| | 2 | 土師器 | 杯 | 13.6 | 11.7 | 5.4 | 内面ナデ 外面口縁ヨコナデ 底部丸底、ヘラケズリ | 完全実測 | 304 | 83 |
| | 3 | 土師器 | 杯 | 13.8 | 11.4 | 4.7 | 内面ナデ 外面口縁ヨコナデ 底部丸底、ヘラケズリ | 完全実測 | 304 | 83 |
| | 4 | 土師器 | 杯 | (13.4) | (11.6) | 4.5 | 内面ナデ 外面口縁ヨコナデ 底部丸底、ヘラケズリ | 回転実測 | 304 | 83 |
| | 5 | 土師器 | 杯 | 13.5 | 10.6 | 4.5 | 内面ナデ 外面口縁ヨコナデ 底部丸底、ヘラケズリ | 完全実測 | 304 | 84 |
| | 6 | 土師器 | 杯 | 13.1 | 10.7 | 3.8 | 内面ナデ 外面口縁ヨコナデ 底部丸底、ヘラケズリ | 完全実測 | 304 | 84 |
| | 7 | 土師器 | 鉢 | 11.0 | 13.9 | 8.3 | 内面ヘラナデ 外面口縁ヨコナデ 底部丸底、ヘラケズリ | 完全実測 | 304 | 84 |
| | 8 | 土師器 | 甕 | 11.4 | 7.4 | 12.6 | 内面ヘラナデ 外面ヘラケズリ | 完全実測 | 304 | 84 |

| 遺構 | 番号 | 器種 | 器形 | 法量(cm) | | | 調整・文様・備考 | 実測方法・出土位置 | 掲載ページ | | |
|------|------|-----|--------|--------|--------|--|---|---------------------------|----------|-----|----|
| | | | | 口径(底) | 底径(幅) | 器高(厚) | | | 写真 | 実測図 | |
| H238 | 9 | 土師器 | 甕 | 18.7 | 6.1 | 34.9 | 内面ヘラナデ 外面ヘラケズ | 一部回転実測 | 303 | 84 | |
| | 10 | 土師器 | 甕 | 19.3 | 7.3 | 34.5 | 内面ハケメ 外面ヘラケズ | 完全実測 | 304 | 84 | |
| | 11 | 土師器 | 甕 | 19.7 | 6.8 | 37.1 | 内面ヘラナデ 外面ヘラケズ | 完全実測 | 304 | 84 | |
| | 12 | 土師器 | 瓶 | 21.5 | 10.3 | 26.6 | 内面ヘラナデ 外面ヘラミガキ 胴下半部に穿孔あり | 一部回転実測 | 305 | 84 | |
| | 13 | 須恵器 | 瓶? | - | - | - | 内外面口縁コナデ | 断面実測 | 304 | 83 | |
| | 14 | 須恵器 | 瓶? | - | - | - | 内外面口縁コナデ | 断面実測 | 304 | 83 | |
| | 15 | 須恵器 | 壺? | - | - | - | 内外面口縁コナデ 外面横溝状文 | 断面実測 | 304 | 83 | |
| | H239 | 1 | 土師器 | 瓶 | (12.4) | (10.8) | 4.8 | 内面磨耗 底部丸底 | 回転実測 カマド | 304 | 84 |
| | | 2 | 土師器 | 瓶 | (13.8) | (12.6) | (4.5) | 内外面磨耗 | 回転実測 | 304 | 84 |
| | | 3 | 土師器 | 鉢 | - | 4.4 | [5.8] | 内外面ヘラミガキ 内面赤色塗彩 底部丸底 | 一部回転実測 | 304 | 84 |
| | | 4 | 土師器 | 甕 | (13.8) | - | [13.9] | 内外面磨耗 内面ハケメ | 一部回転実測 | 305 | 84 |
| | | 5 | 土師器 | 鉢 | (21.2) | - | [8.1] | 内外面磨耗 外面ヘラケズ | 回転実測 | 304 | 84 |
| | | 6 | 土師器 | 甕 | (12.4) | - | [6.7] | 内面ナデ 外面ヘラケズ | 回転実測 | 305 | 84 |
| | | 7 | 土師器 | 甕 | - | 6.0 | [8.2] | 内面ナデ 外面ヘラケズ | 完全実測 | 305 | 84 |
| | | 8 | 土師器 | 瓶 | (26.5) | (7.0) | 25.9 | 内外面磨耗 内面ハケメ、下部ヘラナデ 外面ヘラケズ | 回転実測 | 305 | 85 |
| 9 | | 須恵器 | 高台付瓶 | - | (10.4) | [2.7] | 内外面口縁コナデ 底部回転糸切り後高台貼り付け | 回転実測 | 305 | 84 | |
| 10 | | 須恵器 | 壺 | - | 8.9 | [15.4] | 内外面口縁コナデ 外面胴下半部回転ヘラケズ 底部回転糸切り後高台貼り付け | 一部回転実測 | 305 | 84 | |
| 11 | | 須恵器 | 甕 | - | - | - | 内面ナデ 外面平行タタキ | 断面実測 | 306 | 85 | |
| H240 | | 1 | 土師器 | 瓶 | 13.9 | 11.8 | 4.7 | 内外面ヘラミガキ 外面口縁コナデ 底部丸底 | 完全実測 | 306 | 85 |
| | | 2 | 土師器 | 瓶 | 12.8 | 11.0 | 4.7 | 内外面ヘラミガキ 底部丸底、ヘラケズ | 完全実測 | 306 | 85 |
| | | 3 | 土師器 | 瓶 | 12.4 | 9.9 | 4.1 | 内面ヘラミガキ 外面口縁コナデ 底部丸底、ヘラケズ | 完全実測 | 306 | 85 |
| | | 4 | 土師器 | 瓶 | 12.5 | 11.5 | 4.8 | 内面ヘラミガキ 外面口縁コナデ 底部丸底、ヘラケズ | 完全実測 | 306 | 85 |
| | 5 | 土師器 | 瓶 | 13.4 | 11.3 | 5.6 | 内面ヘラミガキ、黒色処理 外面ヘラミガキ 底部丸底、ヘラケズ | 完全実測 | 306 | 85 | |
| | 6 | 土師器 | 鉢 | 10.6 | 12.8 | 6.0 | 内面ヘラミガキ 外面口縁コナデ 底部丸底、ヘラミガキ | 完全実測 | 306 | 85 | |
| | 7 | 土師器 | 高坏 | (14.0) | 12.5 | 9.2 | 内面環部ヘラミガキ、黒色処理 脚部ヘラナデ、ナデ 外面ヘラミガキ | 一部回転実測 | 306 | 85 | |
| | 8 | 土師器 | 甕 | (11.6) | 7.2 | 13.0 | 内外面口縁コナデ 内面ヘラミガキ、黒色処理、外面体部へ底部分ラケズ | 一部回転実測 カマド | 306 | 85 | |
| | 9 | 土師器 | 甕 | 13.2 | 6.8 | 12.7 | 内外面口縁コナデ 内面ヘラナデ 外面体部へ底部分ラケズ | 完全実測 | 306 | 85 | |
| | 10 | 土師器 | 甕 | 16.8 | 9.4 | 14.2 | 内面ヘラナデ、ヘラミガキ?、口縁コナデ 外面口縁コナデ 体部へ底部分ラケズ 底部木葉痕 | 完全実測 カマド内 | 306 | 85 | |
| | 11 | 土師器 | 甕 | (15.7) | 7.6 | 13.7 | 内外面口縁コナデ 内面ヘラナデ 外面体部へ底部分ラケズ 底部木葉痕 | 一部回転実測 | 307 | 85 | |
| | 12 | 土師器 | 鉢 | 22.5 | 8.7 | 8.0 | 内面ハケメ 外面体部へ底部分ラケズ 底部丸底 | 完全実測 | 307 | 85 | |
| | 13 | 土師器 | 鉢 | (20.0) | 8.4 | 9.8 | 内面ヘラミガキ 外面体部へ底部分ラケズ、ヘラミガキ 底部丸底 | 一部回転実測 | 307 | 85 | |
| | 14 | 土師器 | 鉢 | (22.7) | 10.5 | 9.7 | 内面荒れ 外面ヘラミガキ 底部丸底、ヘラケズ | 一部回転実測 | 307 | 85 | |
| | 15 | 土師器 | 壺 | (18.4) | (7.5) | [25.0] | 内外面口縁コナデ 内面ハケメの残るナデ、外面体部へ底部分ラケズ | 一部回転実測 | 307 | 85 | |
| 16 | 土師器 | 甕 | 18.7 | 5.2 | 27.2 | 内外面口縁コナデ 内面ハケメ、外面体部へ底部分ラケズ | 完全実測 カマド | 307 | 86 | | |
| 17 | 土師器 | 甕 | (19.3) | (7.6) | [31.6] | 内外面口縁コナデ 内面ヘラナデ 外面体部へ底部分ラケズ | 一部回転実測 | 308 | 86 | | |
| 18 | 土師器 | 甕 | 17.8 | - | [28.7] | 内外面口縁コナデ 内面ハケメ 外面ヘラケズ | 一部回転実測 | 308 | 86 | | |
| 19 | 土師器 | 瓶 | (20.0) | (9.8) | 19.5 | 内外面ヘラケズ、口縁コナデ 内面ヘラナデ、ヘラミガキ、下端部ヘラケズ | 回転実測 | 308 | 86 | | |
| 20 | 土師器 | 瓶 | 15.0 | 8.0 | 10.7 | 内外面口縁コナデ 内面ヘラナデ、黒色処理、下端部ナデ 外面体部へ底部分ラケズ | 完全実測 カマド | 308 | 85 | | |
| H241 | 1 | 土師器 | 瓶 | (9.1) | - | 3.7 | 内面ナデ 外面ヘラケズ 底部丸底 | 一部回転実測 | 307 | 86 | |
| | 2 | 土師器 | 高坏 | - | - | [5.6] | 内面環部ヘラミガキ、黒色処理、脚部ナデ 外面ナデ | 一部回転実測 | 307 | 86 | |
| | 3 | 土師器 | 甕 | (21.0) | - | [5.4] | 内外面磨耗 | 回転実測 カマド | 307 | 86 | |
| | 4 | 土師器 | 甕 | (21.8) | - | [16.1] | 内面磨耗 外面ヘラケズ | 回転実測 | 307 | 86 | |
| | 5 | 土師器 | 甕 | - | - | [3.1] | 内面ナデ 外面ヘラケズ | 回転実測 床直 | 307 | 86 | |
| | 6 | 須恵器 | 瓶 | (14.2) | - | [4.1] | 内外面口縁コナデ | 回転実測 | 307 | 86 | |
| | 7 | 須恵器 | 瓶 | - | - | - | 内外面口縁コナデ | 破片実測 | 307 | 86 | |
| 8 | 須恵器 | 甕 | - | - | - | 内面当具痕 外面平行タタキ | 断面実測 カマド、床直、P | 308 | 86 | | |
| H243 | 1 | 土師器 | 瓶 | 13.6 | 11.7 | 4.4 | 内外面磨耗 内面黒色処理 底部丸底 | 完全実測 | 308 | 86 | |
| | 2 | 土師器 | 鉢 | 10.4 | 5.3 | 8.5 | 内面ヘラナデ 外面ヘラケズ | 完全実測 | 308 | 86 | |
| | 3 | 土師器 | 鉢 | (10.1) | 4.7 | 10.5 | 内外面磨耗 外面ヘラケズ | 一部回転実測 | 309 | 86 | |
| | 4 | 土師器 | 鉢 | 13.1 | 6.6 | 11.6 | 内面ヘラナデ 外面ヘラケズ | 一部回転実測 カマド | 309 | 86 | |
| | 5 | 土師器 | 甕 | (21.2) | 5.5 | 39.6 | 内面ナデ 外面ヘラケズ | 一部回転実測 | 309 | 87 | |
| | 6 | 土師器 | 甕 | (18.1) | 6.0 | 30.2 | 内面磨耗 外面ヘラケズ | 一部回転実測 カマド内 | 308 | 86 | |

| 遺構 | 番号 | 器種 | 器形 | 法量(cm) | | | 調整・文様・備考 | 実測方法・出土位置 | 掲載ページ | |
|------|------|-----|--------|----------------|----------------|-----------------------|-------------------------------|------------------------|-------|-----|
| | | | | 口径(底) | 底径(幅) | 器高(厚) | | | 写真 | 実測図 |
| H244 | 1 | 土師器 | 坏 | 13.8 (14.6) | 12.2 (11.9) | 4.2 4.4 | 内面ナデ 外面口縁ヨコナデ 底部丸底、ヘラケズ | 完全実測 | 309 | 86 |
| | 2 | 土師器 | 坏 | (14.3) | 4.8 | | 内面ナデ 外面口縁ヨコナデ 底部丸底、ヘラケズ | 一部回転実測 | 309 | 86 |
| | 3 | 土師器 | 坏 | (14.0) | 4.2 | | 内面ナデ 外面口縁ヨコナデ 底部丸底、ヘラケズ | 完全実測 | 309 | 86 |
| | 4 | 土師器 | 坏 | (14.0) | 4.2 | | 内面ナデ、黒色処理 外面口縁ヨコナデ 底部丸底、ヘラケズ | 回転実測 | 309 | 86 |
| | 5 | 土師器 | 鉢 | 14.5 | 8.1 | 11.4 | 内面ハケメ 外面ヘラナデ | 完全実測 | 309 | 87 |
| | 6 | 土師器 | 壺? | - | 4.5 | [4.6] | 内外面ヘラナデ | 完全実測 | 309 | 86 |
| | 7 | 土師器 | 壺 | 18.6 | - | [10.3] | 内外面ハケメ | 一部回転実測 | 309 | 87 |
| | 8 | 土師器 | 壺 | 15.3 | 6.5 | 28.3 | 内面ヘラナデ 外面ヘラケズ | 完全実測 | 309 | 87 |
| | 9 | 土師器 | 壺 | 17.5 | 6.5 | 26.1 | 内面ヘラナデ 外面ヘラケズ | 完全実測 | 309 | 87 |
| | 10 | 土師器 | 壺 | (16.6) | (9.4) | 23.3 | 内面ヘラナデ 外面ヘラケズ | 完全実測 | 310 | 87 |
| | 11 | 土師器 | 瓶 | (25.2) | 9.6 | 26.7 | 内外面ハケメ 内面ヘラナデ ヘラケズ | 一部回転実測 | 310 | 87 |
| | 12 | 土師器 | 瓶 | 6.4 | 4.3 | 4.1 | 内外面ヘラナデ | 完全実測 | 310 | 86 |
| | H245 | 1 | 土師器 | 坏 | 13.9 | 11.6 | 4.5 | 内面ヘラミガキ、黒色処理 底部丸底、ヘラケズ | 完全実測 | 310 |
| 2 | | 土師器 | 坏 | 15.3 | - | 4.9 | 内面ヘラミガキ 外面磨耗 底部丸底 | 一部回転実測 | 310 | 87 |
| 3 | | 土師器 | 坏 | (15.2) | 13.3 | 4.9 | 内面磨耗 外面ヘラケズ | 一部回転実測 | 310 | 87 |
| 4 | | 土師器 | 坏 | (13.8) | (12.9) | 5.1 | 内面磨耗 底部丸底、ヘラケズ | 一部回転実測 | 310 | 87 |
| 5 | | 土師器 | 坏 | 11.5 | 6.6 | 4.8 | 内外面磨耗 | 完全実測 | 310 | 87 |
| 6 | | 土師器 | 手づくね | 10.5 | 5.1 | 5.8 | 内外面ナデ | 完全実測 | 310 | 87 |
| 7 | | 土師器 | 手づくね | (8.0) | (4.2) | 5.5 | 内外面ナデ | 回転実測 | 310 | 87 |
| 8 | | 土師器 | 高坏 | - | 11.6 | [8.2] | 内面坏部黒色処理、脚部ハケメ 外面ナデ、磨耗 | 完全実測 | 310 | 87 |
| 9 | | 土師器 | 高坏 | - | (10.9) | [8.0] | 内外面磨耗 | 一部回転実測 | 310 | 87 |
| 10 | | 土師器 | 高坏 | - | (9.6) | [8.7] | 内面坏部ヘラミガキ、黒色処理、脚部ハケメ 外面ナデ、磨耗 | 一部回転実測 | 310 | 87 |
| 11 | | 土師器 | 鉢 | 16.4 | 6.4 | 9.3 | 内面ナデ、黒色処理 外面ヘラケズ | 完全実測 | 310 | 87 |
| 12 | | 土師器 | 鉢 | (17.0) | (5.2) | 13.5 | 内外面ヘラミガキ 内面黒色処理 | 回転実測 | 311 | 87 |
| 13 | | 土師器 | 甗 | (24.8) | - | [20.1] | 内外面磨耗 | 回転実測 | 311 | 87 |
| 14 | 土師器 | 甗 | (16.2) | - | [16.6] | 内面ヘラナデ 外面ヘラケズ | 回転実測 | 311 | 88 | |
| 15 | 土師器 | 壺 | (14.2) | - | [7.0] | 内面磨耗 外面ハケメ、ヘラケズ | 回転実測 | 311 | 88 | |
| 16 | 土師器 | 壺 | - | 8.5 | [6.6] | 内外面磨耗 | 完全実測 | 311 | 88 | |
| 17 | 土師器 | 甗 | (17.0) | - | [14.9] | 内外面磨耗 | 回転実測 | 311 | 88 | |
| 18 | 土師器 | 甗 | (18.0) | (8.0) | 27.5 | 内面ヘラナデ 外面ヘラケズ | 一部回転実測 | 311 | 88 | |
| 19 | 土師器 | 甗 | - | 4.8 | [21.2] | 内外面磨耗 | 一部回転実測 | 311 | 88 | |
| 20 | 弥生土器 | 甗 | - | - | - | 内面ハケメ 外面階梯斜走文 | 断面実測 床直 | 311 | 88 | |
| 21 | 土師器 | 瓶 | 23.7 | 8.1 | 25.2 | 内外面ハケメ | 完全実測 | 312 | 88 | |
| 22 | 土師器 | 瓶 | (18.4) | 5.0 | 13.8 | 内外面ハケメ 内面胴下部ナデ 外面ヘラケズ | 一部回転実測 | 312 | 88 | |
| 23 | 土師器 | 瓶 | 13.8 | 6.2 | 10.1 | 内面ハケメ 外面磨耗 | 完全実測 | 312 | 88 | |
| 24 | 土師器 | 瓶 | 12.3 | 6.4 | 6.4 | 内面ヘラナデ 外面磨耗 | 完全実測 | 312 | 88 | |
| H246 | 1 | 土師器 | 坏 | 12.0 | 10.2 | 4.5 | 内外面口縁ヨコナデ 内面ヘラナデ 底部丸底、ヘラケズ | 完全実測 | 312 | 88 |
| | 2 | 土師器 | 坏 | (11.9) | (10.0) | 4.4 | 内面ヘラミガキ 外面口縁ヨコナデ 底部丸底、ヘラケズ | 一部回転実測 | 312 | 88 |
| | 3 | 土師器 | 鉢 | (11.3) | 5.0 | 8.0 | 内外面口縁ヨコナデ 内面ヘラナデ 外面体部~底部ヘラケズ | 一部回転実測 | 312 | 88 |
| | 4 | 土師器 | 鉢 | (11.5) | 8.0 | 11.7 | 内外面ヘラミガキ、口縁ヨコナデ 内面ヘラナデ 外面ヘラケズ | 一部回転実測 | 312 | 88 |
| | 5 | 土師器 | 鉢 | 18.3 | 7.6 | 12.6 | 内外面口縁ヨコナデ 内面ヘラナデ 外面体部~底部ヘラケズ | 一部回転実測 | 313 | 88 |
| 6 | 土師器 | 甗 | (21.8) | - | [10.4] | 内外面ヨコナデ、内面ヘラナデ 外面ヘラケズ | 回転実測 | 313 | 88 | |
| H247 | 1 | 土師器 | 甗 | - | - | 内外面ヘラケズ、口縁ヨコナデ 内面ナデ | 破片実測 | 313 | 88 | |
| H248 | 1 | 土師器 | 坏 | (12.6) | (14.0) | 4.3 | 内面ナデ 外面口縁ヨコナデ 底部丸底、ヘラケズ | 回転実測 床直 | 313 | 88 |
| | 2 | 土師器 | 坏 | (12.4) | (12.2) | [4.0] | 内面ナデ 外面口縁ヨコナデ 底部丸底、ヘラケズ | 回転実測 | 313 | 88 |
| | 3 | 土師器 | 坏 | (13.6) | - | [4.6] | 内外面ヘラミガキ 底部丸底 | 回転実測 | 313 | 88 |
| | 4 | 土師器 | 手づくね | (6.6) | (3.9) | 2.7 | 内面ナデ 外面ヘラケズ | 回転実測 | 313 | 88 |
| | 5 | 土師器 | 高坏 | - | (9.4) | [3.9] | 内外面ヘラケズ 外面ヘラミガキ | 回転実測 | 313 | 88 |
| | 6 | 土師器 | 鉢 | (16.0) | (5.2) | 14.0 | 内面ヘラナデ 外面ヘラケズ | 回転実測 | 313 | 89 |
| | 7 | 土師器 | 甗 | (19.0) | - | [18.5] | 内面ヘラナデ 外面ハケメ | 回転実測 | 313 | 89 |
| H249 | 1 | 土師器 | 坏 | 14.2 | 13.0 | 5.3 | 内面ナデ 外面口縁ヨコナデ 底部丸底、ヘラケズ | 完全実測 | 313 | 88 |

| 遺構 | 番号 | 器種 | 器形 | 法量(cm) | | | 調整・文様・備考 | 実測方法・出土位置 | 掲載ページ | |
|------|----|-----|-------|--------|--------|--------|--|------------|-------|-----|
| | | | | 口径(底) | 底径(幅) | 器高(厚) | | | 写真 | 実測図 |
| H249 | 2 | 土師器 | 坏 | (13.1) | 11.2 | 4.6 | 内面ナデ、黒色処理、ヘラ記号 外面口縁ヨコナデ 底部丸底、ヘラケズリ | 一部回転実測 | 313 | 89 |
| | 3 | 土師器 | 坏 | (12.6) | (11.0) | [4.0] | 内面ヘラナデ、黒色処理 外面口縁ヨコナデ 底部丸底、ヘラケズリ | 回転実測 | 313 | 88 |
| | 4 | 土師器 | 坏 | (15.0) | (13.2) | [4.7] | 内面ナデ 外面口縁ヨコナデ 底部丸底?、ヘラケズリ | 回転実測 | 313 | 88 |
| | 5 | 土師器 | 坏 | (14.6) | - | [3.6] | 内面ヘラミガキ、黒色処理 外面ヘラケズリ 底部丸底 | 回転実測 | 313 | 89 |
| | 6 | 土師器 | 坏 | (16.8) | 10.0 | 4.1 | 内面ナデ 外面口縁ヨコナデ 底部ヘラケズリ | 完全実測 | 313 | 89 |
| | 7 | 土師器 | 坏 | (19.6) | (11.6) | [4.0] | 内外ヘラミガキ | 回転実測 | 313 | 89 |
| | 8 | 土師器 | 手づくね | 7.4 | 3.6 | 4.8 | 内面ナデ、ヘラ記号 外面ヘラナデ | 完全実測 | 313 | 89 |
| | 9 | 土師器 | 鉢 | (16.8) | 6.7 | - | 内面ヘラナデ 外面ヘラケズリ | 一部回転実測 | 313 | 89 |
| | 10 | 土師器 | 甕 | 13.3 | - | [7.7] | 内面ヘラナデ 外面ナデ | 一部回転実測 | 313 | 89 |
| | 11 | 土師器 | 甕 | (20.1) | 6.8 | 37.4 | 内面ヘラナデ 外面ヘラケズリ | 一部回転実測 | 313 | 89 |
| H250 | 1 | 土師器 | 坏 | - | (12.6) | [1.7] | 内面ナデ 底部丸底、ヘラケズリ | 回転実測 | 314 | 89 |
| | 2 | 土師器 | 甕 | (16.0) | - | [3.3] | 内外面ヨコナデ | 回転実測 | 314 | 89 |
| | 3 | 土師器 | 甕? | - | - | - | 把手 内外面ナデ | 破片実測 | 314 | 89 |
| H251 | 1 | 土師器 | 坏 | 15.0 | 13.8 | 3.7 | 内外面ヘラミガキ、赤色塗彩 | 完全実測 | 314 | 89 |
| | 2 | 土師器 | 甕 | 14.6 | 5.0 | 12.2 | 内外面口縁ヨコナデ 内面ヘラナデ 外面ヘラケズリ、ハケメ 底部一部ヘラケズリ、木葉痕 | 完全実測 | 314 | 89 |
| | 3 | 土師器 | 鉢 | 16.3 | 7.3 | 10.8 | 内外面口縁ヨコナデ 内面ヘラナデ 外面ヘラケズリ、ハケメ 底部ヘラケズリ | 完全実測 | 314 | 89 |
| | 4 | 土師器 | 甕 | 23.7 | 9.0 | 29.9 | 内外面ハケメ、口縁ヨコナデ 内面ヘラナデ 外面ヘラケズリ 底部一部ヘラケズリ、木葉痕 | 完全実測 | 314 | 89 |
| | 5 | 土師器 | 甕 | 23.7 | - | [14.4] | 内外面ハケメ 外面ナデ | 一部回転実測 | 314 | 89 |
| | 6 | 土師器 | 甕 | 20.3 | 5.8 | 35.3 | 内外面ヨコナデ 内面ハケメ 外面体部~底部ヘラケズリ | 完全実測 | 314 | 89 |
| H252 | 1 | 土師器 | 坏 | 16.1 | - | 4.4 | 内外面ヘラミガキ 内面黒色処理 外面ヘラケズリ 底部丸底 | 完全実測 | 314 | 90 |
| | 2 | 土師器 | 坏 | (13.6) | - | [3.7] | 内面ヘラミガキ、黒色処理 外面ヘラナデ 底部丸底? | 回転実測 | 314 | 90 |
| | 3 | 土師器 | 坏 | 12.5 | - | 5.3 | 内面ヘラミガキ、黒色処理 外面ヘラケズリ 底部丸底 | 完全実測 | 314 | 90 |
| | 4 | 土師器 | 坏 | 14.3 | 6.7 | 5.1 | 内外面ヘラミガキ 内面黒色処理 | 完全実測 | 315 | 90 |
| | 5 | 土師器 | 壺 | (5.2) | 4.8 | 9.0 | 内外面ナデ | 一部回転実測 | 315 | 90 |
| | 6 | 土師器 | 甕 | (15.6) | - | [7.5] | 内面ヘラナデ 外面ヘラケズリ | 回転実測 | 315 | 90 |
| | 7 | 須恵器 | 坏 | (13.0) | (15.2) | 4.8 | 内外面ロクロナデ 底部回転ヘラケズリ | 回転実測 | 315 | 90 |
| H253 | 1 | 土師器 | 坏 | (12.6) | (10.4) | [4.4] | 内外面磨耗 底部丸底? | 回転実測 | 315 | 90 |
| | 2 | 土師器 | 坏 | (11.0) | (9.6) | [3.6] | 内外面磨耗 底部丸底? | 回転実測 カマド | 315 | 90 |
| | 3 | 土師器 | 高坏 | - | 11.3 | [4.6] | 内外面磨耗 | 完全実測 | 315 | 90 |
| | 4 | 土師器 | 鉢 | (14.0) | - | [6.5] | 内外面磨耗 | 回転実測 床直 | 315 | 90 |
| | 5 | 土師器 | 甕 | (18.5) | 6.8 | 29.6 | 内外面磨耗 | 一部回転実測 | 315 | 90 |
| H254 | 1 | 土師器 | 坏 | 15.8 | 12.2 | 4.5 | 内面ナデ 外面口縁ヨコナデ 底部丸底、ヘラケズリ | 完全実測 | 315 | 90 |
| | 2 | 土師器 | 坏 | 14.8 | 12.2 | 3.8 | 内面ナデ 外面口縁ヨコナデ 底部丸底、ヘラケズリ | 完全実測 | 315 | 90 |
| | 3 | 土師器 | 坏 | 13.6 | 10.0 | 4.7 | 内面ナデ 外面口縁ヨコナデ 底部丸底、ヘラケズリ | 完全実測 | 315 | 90 |
| | 4 | 土師器 | 坏 | 14.9 | 11.4 | 4.1 | 内面ナデ 外面口縁ヨコナデ 底部丸底、ヘラケズリ | 完全実測 | 315 | 90 |
| | 5 | 土師器 | 坏 | 14.3 | 11.3 | 4.0 | 内面ナデ 外面口縁ヨコナデ 底部丸底、ヘラケズリ | 完全実測 | 315 | 90 |
| | 6 | 土師器 | 坏 | (14.6) | 12.2 | 5.3 | 内面ナデ 外面口縁ヨコナデ 底部丸底、ヘラケズリ | 一部回転実測 | 315 | 90 |
| | 7 | 土師器 | 坏 | (10.6) | (11.4) | [4.9] | 内面ナデ 外面ヘラケズリ、ヘラミガキ 底部丸底 | 回転実測 | 315 | 90 |
| | 8 | 土師器 | 坏 | (14.5) | - | 5.7 | 内面ナデ 外面ヘラケズリ、ヘラミガキ 底部丸底 | 回転実測 | 315 | 90 |
| | 9 | 土師器 | 高坏 | - | (12.2) | [4.8] | 内面ヘラナデ 外面ヘラケズリ | 回転実測 | 315 | 90 |
| | 10 | 土師器 | 鉢 | (14.9) | 10.0 | 9.7 | 内面ヘラナデ 外面ヘラケズリ | 一部回転実測 | 315 | 90 |
| | 11 | 土師器 | 甕 | (13.3) | 7.3 | 13.5 | 内面ハケメ 外面ヘラケズリ | 一部回転実測 カマド | 315 | 90 |
| | 12 | 土師器 | 甕 | 13.8 | 6.6 | 14.1 | 内面ヘラナデ 外面ヘラケズリ | 一部回転実測 | 315 | 90 |
| | 13 | 土師器 | 甕 | 15.1 | 7.2 | 14.4 | 内外面ハケメ 外面ヘラケズリ | 完全実測 | 315 | 90 |
| | 14 | 土師器 | 鉢? | (16.6) | - | [8.5] | 内外面ヘラナデ | 回転実測 | 315 | 90 |
| | 15 | 土師器 | 壺 | 20.9 | - | [22.6] | 内外面ヘラミガキ 外面ヘラケズリ | 一部回転実測 | 316 | 90 |
| | 16 | 土師器 | 甕 | 17.6 | 5.0 | 22.4 | 内面ヘラナデ 外面ヘラケズリ | 完全実測 | 316 | 90 |
| | 17 | 土師器 | 甕 | 18.9 | 6.6 | 35.9 | 内面ヘラナデ 外面ヘラケズリ 底部木葉痕か? | 完全実測 | 316 | 90 |
| H255 | 1 | 土師器 | 甕または壺 | - | 8.9 | [5.5] | 内面ナデ 外面ヘラミガキ | 一部回転実測 | 316 | 91 |
| | 2 | 土師器 | 甕 | (20.2) | - | [5.6] | 内外面磨耗 | 一部回転実測 カマド | 316 | 91 |
| | 3 | 須恵器 | 坏 | - | 4.4 | [5.9] | 内外面磨耗 | 一部回転実測 カマド | 316 | 91 |
| | | | | (13.2) | - | [3.2] | 内外面ロクロナデ | 回転実測 カマド | 316 | 91 |

| 遺構 | 番号 | 器種 | 器形 | 法量(cm) | | | 調整・文様・備考 | 実測方法・出土位置 | 掲載ページ | |
|------|----|-----|----|--------|--------|--------|-------------------------------------|-----------|-------|-----|
| | | | | 口径(底) | 底径(幅) | 器高(厚) | | | 写真 | 実測図 |
| H255 | 4 | 須恵器 | 坏 | - | (6.4) | [0.8] | 内外面ロクロナデ 底部回転糸切り | 回転実測 | 316 | 91 |
| H256 | 5 | 須恵器 | 甕 | - | - | - | 内面当具痕 外面平行タガキ | 断面実測 カナド | 316 | 91 |
| | 1 | 土師器 | 坏 | 13.3 | 6.8 | 3.8 | 内面ヘラミガキ、黒色処理 外面ロクロナデ 底部回転糸切り | 完全実測 | 316 | 91 |
| | 2 | 土師器 | 甕 | - | 4.6 | [7.9] | 内面ヘラナデ 外面ヘラケズリ | 一部回転実測 | 316 | 91 |
| | 3 | 須恵器 | 坏 | (14.2) | - | [3.1] | 内外面ロクロナデ 外面墨書あり | 回転実測 | 316 | 91 |
| H257 | 1 | 土師器 | 坏 | (13.4) | (11.0) | 4.8 | 内面ナデ 外面口縁ヨコナデ 底部丸底、ヘラケズリ | 回転実測 | 316 | 91 |
| | 2 | 土師器 | 坏 | (12.7) | 11.7 | 5.5 | 内外面口縁ヨコナデ 内面ナデ 底部丸底、ヘラケズリ | 一部回転実測 | 316 | 91 |
| | 3 | 土師器 | 坏 | 13.4 | 12.2 | [5.6] | 内面ヘラミガキ 外面口縁ヨコナデ 底部丸底、ヘラケズリ | 完全実測 | 316 | 91 |
| | 4 | 須恵器 | 坏 | (13.8) | - | [3.9] | 内外面ロクロナデ | 回転実測 | 316 | 91 |
| | 5 | 須恵器 | 坏 | (13.4) | (5.8) | 4.0 | 内外面ロクロナデ 底部ヘラケズリ | 回転実測 | 316 | 91 |
| | 6 | 須恵器 | 坏 | - | - | - | 内外面ロクロナデ 底部回転糸切り | 断面実測 | 316 | 91 |
| H258 | 1 | 土師器 | 坏 | (14.7) | 12.7 | 5.2 | 内外面ヘラミガキ 底部丸底、ヘラケズリ | 一部回転実測 | 316 | 91 |
| | 2 | 土師器 | 坏 | (14.6) | - | 4.5 | 内外面ナデ 底部丸底 | 一部回転実測 | 317 | 91 |
| | 3 | 土師器 | 坏 | 12.5 | - | 4.1 | 内面ナデ 外面ヘラケズリ 底部丸底 | 完全実測 | 317 | 91 |
| | 4 | 土師器 | 坏 | (11.0) | 6.2 | 4.9 | 内外面ロクロナデ 底部回転糸切り | 一部回転実測 | 317 | 91 |
| | 5 | 土師器 | 高坏 | - | - | [6.1] | 内外面ナデ | 完全実測 | 317 | 91 |
| | 6 | 土師器 | 鉢 | (9.9) | - | 8.2 | 内面ナデ 外面ヘラケズリ 底部丸底 | 一部回転実測 | 317 | 91 |
| | 7 | 土師器 | 鉢 | 12.4 | 11.0 | 6.6 | 内面ヘラミガキ 外面口縁ヨコナデ 底部丸底、ヘラケズリ | 完全実測 | 317 | 91 |
| | 8 | 土師器 | 甕 | (11.6) | 4.8 | 8.7 | 内面ヘラナデ 外面ヘラケズリ | 一部回転実測 | 317 | 91 |
| | 9 | 土師器 | 甕 | 9.9 | 6.0 | 10.0 | 内面ヘラナデ 外面ヘラケズリ | 完全実測 | 317 | 91 |
| | 10 | 土師器 | 甕 | 19.9 | 6.0 | 15.1 | 内面ヘラナデ 外面ヘラケズリ | 完全実測 カナド | 317 | 91 |
| | 11 | 土師器 | 甕 | 20.3 | 8.6 | 36.4 | 内面ヘラナデ 外面ヘラケズリ | 完全実測 | 317 | 91 |
| | 12 | 土師器 | 甕 | 19.7 | 6.9 | 31.4 | 内面ハケメ 外面ヘラケズリ | 完全実測 | 317 | 91 |
| | 13 | 土師器 | 甕 | 17.5 | 6.6 | 26.7 | 内面ハケメ、ヘラナデ 外面ハケメ、ヘラケズリ | 一部回転実測 | 318 | 91 |
| | 14 | 須恵器 | 坏 | - | 6.4 | [2.8] | 内外面ロクロナデ 底部回転糸切り | 一部回転実測 | 317 | 91 |
| | 15 | 須恵器 | 蓋 | (14.6) | - | 3.0 | 内外面ロクロナデ 外面天井部回転ヘラケズリ、つまみ貼り付け | 回転実測 | 317 | 91 |
| H259 | 1 | 土師器 | 坏 | - | 12.7 | [3.3] | 内外面磨耗 底部丸底 | 一部回転実測 | 317 | 91 |
| | 2 | 土師器 | 鉢 | (23.7) | 6.6 | 17.4 | 内外面ハケメ | 一部回転実測 | 318 | 92 |
| | 3 | 土師器 | 甕 | (24.4) | - | [7.4] | 内外面磨耗 | 回転実測 | 318 | 91 |
| | 4 | 土師器 | 甕 | (14.0) | - | [6.7] | 内外面磨耗 | 回転実測 | 318 | 92 |
| H260 | 1 | 土師器 | 坏 | (10.8) | - | [3.1] | 内面黒色処理 外面ナデ | 回転実測 | 318 | 92 |
| | 2 | 土師器 | 坏 | (10.0) | - | [3.7] | 内外面磨耗 | 回転実測 | 318 | 92 |
| | 3 | 土師器 | 甕 | (16.8) | - | [4.9] | 内外面ヨコナデ | 回転実測 | 318 | 92 |
| H261 | 1 | 土師器 | 坏 | 15.0 | 12.4 | 3.8 | 内外面磨耗 底部丸底 | 完全実測 | 318 | 92 |
| | 2 | 土師器 | 坏 | (14.0) | (12.4) | 3.9 | 内外面磨耗 底部丸底 | 回転実測 | 318 | 92 |
| | 3 | 土師器 | 坏 | (12.2) | (11.0) | [3.7] | 内外面磨耗 底部丸底？ | 回転実測 | 318 | 92 |
| | 4 | 土師器 | 高坏 | - | (8.9) | [7.5] | 内外面磨耗 | 一部回転実測 | 318 | 92 |
| H262 | 1 | 土師器 | 坏 | 10.7 | 10.2 | 4.5 | 内面ナデ 外面ヘラケズリ 底部丸底 | 完全実測 | 318 | 92 |
| | 2 | 土師器 | 高坏 | - | - | [3.8] | 内面ヘラミガキ 外面ナデ | 回転実測 | 318 | 92 |
| | 3 | 土師器 | 高坏 | - | (13.0) | [12.3] | 内面ハケメ、ナデ 外面ヘラミガキ | 回転実測 | 318 | 92 |
| | 4 | 土師器 | 鉢 | 11.4 | 12.6 | 7.2 | 内外面磨耗 底部丸底 | 完全実測 | 318 | 92 |
| | 5 | 土師器 | 甕 | (20.2) | - | [13.1] | 内外面ハケメ 外面磨耗 | 回転実測 | 318 | 92 |
| | 6 | 土師器 | 壺 | - | 9.5 | [15.2] | 内面ハケメ 外面ヘラケズリ | 完全実測 | 318 | 92 |
| H263 | 1 | 土師器 | 壺 | 15.2 | 6.3 | 5.3 | 内面ヘラミガキ、黒色処理 外面ロクロナデ 底部回転糸切り | 完全実測 | 318 | 92 |
| | 2 | 土師器 | 坏 | 13.5 | 5.8 | 4.4 | 内面ヘラミガキ、黒色処理 外面磨耗 | 完全実測 | 318 | 92 |
| | 3 | 土師器 | 坏 | (14.2) | (13.4) | [5.3] | 内面ナデ 底部丸底、ヘラケズリ | 回転実測 | 318 | 92 |
| | 4 | 土師器 | 碗 | 15.0 | 6.8 | 5.4 | 内面ヘラミガキ、黒色処理 外面ロクロナデ 底部回転糸切り後高台貼り付け | 完全実測 | 318 | 92 |
| | 5 | 土師器 | 坏 | 9.8 | - | 5.6 | 内面ナデ 外面ヘラケズリ 底部丸底 | 完全実測 | 319 | 92 |
| | 6 | 土師器 | 甕 | - | 6.0 | [13.9] | 内外面磨耗 鉢として使用か？ | 完全実測 | 319 | 92 |
| | 7 | 土師器 | 甕 | (20.8) | (5.0) | 12.4 | 内面ナデ 外面ヘラケズリ | 完全実測 | 319 | 92 |
| | 8 | 土師器 | 甕 | (24.2) | - | [17.8] | 内外面磨耗 | 回転実測 | 319 | 92 |
| | 9 | 土師器 | 甕 | 24.7 | 7.9 | 28.1 | 内外面ヘラケズリ、ヘラミガキ 外面ハケメ | 完全実測 | 319 | 92 |

| 遺構 | 番号 | 器種 | 器形 | 法量(cm) | | | 調整・文様・備考 | 実測方法・出土位置 | 掲載ページ | |
|------|------|-----|-----|--------|--------|--------|---|-----------------|-------|-----|
| | | | | 口径(底) | 底径(幅) | 器高(厚) | | | 写真 | 実測図 |
| H264 | 1 | 土師器 | 杯 | (14.1) | 11.2 | 4.7 | 内外面口縁ヨコナデ 内面ナデ 底部丸底、ヘラケズ | 一部回転実測 カマド内 | 319 | 92 |
| | 2 | 土師器 | 杯 | (15.6) | (13.0) | [4.5] | 内面ヘラミガキ 外面口縁ヨコナデ 底部丸底？、ヘラケズ | 回転実測 | 319 | 92 |
| | 3 | 土師器 | 高坏 | (15.8) | 12.4 | 9.4 | 内面坏部ヘラミガキ、黒色処理、脚部ヘラナゲ' 外面坏部口縁ヨコナデ、底部ヘラミガキ、裾部ヨコナゲ' | 一部回転実測 | 319 | 92 |
| | 4 | 土師器 | 高坏 | 15.6 | - | [8.9] | 内面坏部ヘラミガキ、放射状暗文、黒色処理、脚部ヘラナゲ、黒色処理 外面坏部ヘラミガキ、口縁ナゲ、脚部ヘラナゲ' | 一部回転実測 | 319 | 93 |
| | 5 | 土師器 | 高坏 | - | - | [5.1] | 内面坏部ヘラミガキ、黒色処理、脚部ヘラナゲ、ヘラミガキ？ 外面ヘラミガキ、ヘラ描沈線 | 一部回転実測 | 319 | 92 |
| | 6 | 土師器 | 壺 | 10.3 | - | [10.6] | 内面頸部ヘラミガキ、黒色処理、脚部ヘラナゲ、ヘラミガキ？ 外面ヘラミガキ、ヘラ描沈線 | 一部回転実測 | 319 | 93 |
| | 7 | 土師器 | 壺 | (10.0) | - | [8.2] | 内面ヘラナゲ、口縁ヨコナデ 外面ヘラミガキ、ヘラ描沈線 | 一部回転実測 カマド内 | 320 | 92 |
| | 8 | 土師器 | 鉢 | (18.1) | 7.3 | 16.2 | 内外面ヘラナゲ、ヘラミガキ、黒色処理 外面ヘラケズ、口縁ヨコナデ | 回転実測 | 320 | 93 |
| | 9 | 土師器 | 鉢 | (30.6) | - | [16.5] | 内外面ミガキ状のナゲ、口縁ヨコナデ 内面ヘラナゲ 外面ハケメ | 回転実測 | 320 | 93 |
| | 10 | 土師器 | 甕 | (28.4) | - | [26.2] | 内外面ミガキ状のナゲ、口縁ヨコナデ 内面ヘラナゲ 外面ヘラケメ | 回転実測 | 320 | 93 |
| | 11 | 土師器 | 甕 | (20.0) | - | [14.5] | 内外面口縁ヨコナデ 内面ヘラナゲ 外面ヘラケズ | 回転実測 | 320 | 93 |
| | 12 | 土師器 | 甕 | - | 7.0 | [27.0] | 内面ハケメ、ヘラナゲ 外面体部ヘラケズ 底部木葉痕 | 一部回転実測 | 320 | 93 |
| H265 | 1 | 土師器 | 杯 | (12.4) | (10.4) | [3.2] | 内外面磨耗 底部丸底？ | 回転実測 | 320 | 93 |
| | 2 | 土師器 | 杯 | - | - | - | 内外面ヘラミガキ | 破片実測 | 320 | 93 |
| | 3 | 土師器 | 甕 | (19.8) | - | [13.3] | 内面ハケメ 外面ヘラケズ、ヘラミガキ | 回転実測 | 320 | 93 |
| H266 | 1 | 土師器 | 杯 | 14.4 | 10.3 | 4.5 | 内外面磨耗 内面黒色処理 底部丸底 | 完全実測 | 320 | 93 |
| | 2 | 土師器 | 杯 | (14.0) | - | [4.3] | 内面ヘラミガキ 外面ヘラケズ 底部丸底？ | 回転実測 | 320 | 93 |
| | 3 | 土師器 | 杯 | (13.8) | - | 5.0 | 内面ヘラミガキ、黒色処理 外面磨耗 底部丸底 | 回転実測 | 320 | 93 |
| | 4 | 土師器 | 杯 | (16.6) | - | 5.9 | 内外面磨耗 底部丸底 | 回転実測 | 320 | 93 |
| | 5 | 土師器 | 壺 | (21.0) | (6.8) | 32.9 | 内外面磨耗 | 一部回転実測 | 321 | 94 |
| | 6 | 土師器 | 瓶 | - | 8.8 | [24.5] | 内外面磨耗 | 一部回転実測 | 321 | 93 |
| | 7 | 土師器 | 瓶 | (20.4) | (9.4) | 25.4 | 内外面ヘラナゲ 外面ヘラミガキ | 回転実測 | 321 | 93 |
| | 8 | 須恵器 | 杯 | (14.0) | 6.5 | 3.5 | 内外面口縁ヨコナデ 底部磨削 | 一部回転実測 | 321 | 93 |
| H267 | 9 | 須恵器 | はぞう | - | - | [6.8] | 内面ナゲ 外面横沈線、脚部纏目 底部丸底、ヘラケズ 焼成前穿孔 | 完全実測 | 321 | 93 |
| | 1 | 土師器 | 杯 | (12.6) | (12.7) | [3.9] | 内面ナゲ 外面口縁ヨコナデ 底部丸底？、ヘラケズ | 回転実測 | 321 | 94 |
| | 2 | 土師器 | 鉢 | (18.0) | - | [7.3] | 内外面ハケメ | 回転実測 | 321 | 94 |
| | 3 | 土師器 | 甕 | 18.0 | 7.2 | 33.4 | 内面ヘラナゲ 外面ヘラケズ | 完全実測 | 321 | 94 |
| | 4 | 土師器 | 甕 | (23.0) | - | [18.8] | 内面ヘラナゲ 外面ヘラケズ | 回転実測 カマド | 321 | 94 |
| H268 | 5 | 土師器 | 甕 | (20.6) | - | [11.4] | 内面ヘラナゲ 外面ヘラケズ | 回転実測 | 322 | 94 |
| | 1 | 土師器 | 杯 | - | (7.2) | [4.3] | 内外面磨耗 底部ヘラケズ | 回転実測 | 321 | 94 |
| | 2 | 土師器 | 壺？ | - | (6.0) | [2.1] | 内外面磨耗 | 回転実測 床直 | 321 | 94 |
| | 1 | 土師器 | 杯 | (12.8) | (9.8) | 3.9 | 内面ヘラミガキ 外面ヘラケズ 底部丸底 | 回転実測 | 321 | 94 |
| H269 | 2 | 土師器 | 杯 | - | (8.0) | [4.6] | 内面ヘラミガキ、黒色処理 外面磨耗 | 回転実測 | 322 | 94 |
| | 3 | 土師器 | 杯 | (12.8) | (11.6) | [3.1] | 内外面磨耗 底部丸底？ | 回転実測 | 322 | 94 |
| | 4 | 土師器 | 高坏 | - | - | [3.7] | 内外面磨耗 | 回転実測 | 322 | 94 |
| | 1 | 土師器 | 杯 | (15.6) | 6.8 | 4.1 | 内面ヘラミガキ、黒色処理 外面口縁ヨコナデ | 一部回転実測 | 322 | 94 |
| H271 | 2 | 土師器 | 杯 | 12.0 | 10.5 | 4.8 | 内面ナゲ 外面口縁ヨコナデ 底部丸底、ヘラケズ | 完全実測 | 322 | 94 |
| | 3 | 土師器 | 甕 | 20.9 | - | [22.1] | 内面ヘラナゲ 外面ヘラケズ | 完全実測 煙道 | 322 | 94 |
| | 4 | 須恵器 | 杯 | 14.0 | 6.6 | 4.0 | 内外面口縁ヨコナデ 底部回転糸切り | 完全実測 | 322 | 94 |
| | 5 | 須恵器 | 杯 | (13.5) | 6.3 | 3.7 | 内外面口縁ヨコナデ 底部回転糸切り | 一部回転実測 | 322 | 94 |
| | 6 | 須恵器 | 蓋 | - | - | [3.6] | 内外面口縁ヨコナデ 外面天井部回転ヘラケズ、つまみ貼り付け | 一部回転実測 | 322 | 94 |
| | 7 | 須恵器 | 蓋 | - | - | [2.8] | 内外面口縁ヨコナデ 外面天井部回転ヘラケズ、つまみ貼り付け | 一部回転実測 | 322 | 94 |
| | 8 | 須恵器 | 蓋 | (16.0) | - | [3.0] | 内外面口縁ヨコナデ 外面天井部回転ヘラケズ | 回転実測 | 322 | 94 |
| | 9 | 須恵器 | 甕 | - | - | - | 内外面口縁ヨコナデ 外面口縁部縞波状文 | 断面実測 | 322 | 94 |
| | 10 | 須恵器 | 甕 | - | - | - | 内外面口縁ヨコナデ 外面平行タタキ | 断面実測 | 322 | 94 |
| | H272 | 1 | 土師器 | 杯 | 12.8 | 10.2 | 4.1 | 内外面磨耗 底部丸底、ヘラケズ | 完全実測 | 322 |
| 2 | | 土師器 | 杯 | 13.6 | 10.3 | 4.6 | 内外面磨耗 底部丸底 | 完全実測 | 322 | 94 |
| 3 | | 土師器 | 高坏 | - | - | [6.5] | 内面坏部黒色処理、脚部磨耗 外面ナゲ、磨耗 | 回転実測 | 322 | 94 |
| 4 | | 土師器 | 壺 | - | - | [9.6] | 内面黒色処理、磨耗、剥離 外面ヘラケズ | 回転実測 | 322 | 94 |
| 5 | | 土師器 | 鉢 | 11.7 | 5.4 | 10.9 | 内面ヘラナゲ 外面ヘラケズ | 完全実測 | 322 | 94 |
| 6 | | 土師器 | 鉢 | (17.4) | - | 12.9 | 内面ヘラナゲ 外面ヘラケズ 底部丸底 | 一部回転実測 | 323 | 94 |
| 7 | | 土師器 | 甕 | 21.4 | 4.8 | 33.1 | 内面ハケメ 外面磨耗 底部木葉痕 | 完全実測 | 323 | 95 |

| 遺構 | 番号 | 器種 | 器形 | 法量(cm) | | | 調整・文様・備考 | 実測方法・出土位置 | 掲載ページ | |
|------|----|-------|-------|--------|--------|--------|--|-----------|-------|-----|
| | | | | 口径(底) | 底径(幅) | 器高(厚) | | | 写真 | 実測図 |
| H272 | 8 | 土師器 | 瓶 | (17.5) | 6.6 | 14.3 | 内面ヘラナデ 外面ヘラケズリ 底部に多数の穿孔 | 一部回転実測 | 322 | 94 |
| H273 | 1 | 土師器 | 杯 | 13.4 | 11.5 | 4.7 | 内外面口縁ヨコナデ 内面ヘラミガキ 底部丸底、ヘラミガキ | 完全実測 | 323 | 95 |
| | 2 | 土師器 | 杯 | (14.2) | (10.6) | [4.0] | 内面ヘラナデ、ヘラミガキ 外面口縁ヨコナデ 底部丸底、ヘラケズリ | 回転実測 | 323 | 95 |
| | 3 | 土師器 | 杯 | (14.6) | (12.0) | 3.9 | 内外面ヘラミガキ 外面ヘラ横沈線 底部丸底、ヘラケズリ | 一部回転実測 | 323 | 95 |
| | 4 | 土師器 | 杯 | 11.8 | 11.8 | 3.3 | 内面ヘラナデ、ヘラミガキ 外面口縁ヨコナデ 底部丸底、ヘラケズリ | 完全実測 | 323 | 95 |
| | 5 | 土師器 | 杯 | (11.2) | (6.0) | 3.9 | 内面ヘラミガキ 外面口縁ヨコナデ、体部から底部ヘラケズリ | 回転実測 | 323 | 95 |
| | 6 | 土師器 | 高坏 | (21.6) | - | [4.3] | 内面ヘラミガキ 内面黒色処理 底部ヘラナデ | 回転実測 | 323 | 95 |
| | 7 | 土師器 | 杯 | (11.5) | (12.4) | [6.8] | 内面ヘラミガキ、暗文、黒色処理 外面口縁ヘラミガキ、ヘラ横沈線3条 底部丸底、ヘラケズリ、ヘラミガキ | 回転実測 | 323 | 95 |
| | 8 | 土師器 | 甕 | (15.2) | 7.9 | 16.1 | 内面ヘラナデ 外面口縁ヨコナデ 体部から底部ヘラケズリ | 一部回転実測 | 323 | 95 |
| | 9 | 土師器 | 甕? | (18.6) | - | [5.7] | 内面ヘラナデ 外面ヘラケズリ、口縁ヨコナデ | 回転実測 | 323 | 95 |
| | 10 | 土師器 | 甕? | - | - | - | 器面の荒れにより詳細不明 内面ナデ? 外面ヘラケズリ?、口縁ヨコナデ | 破片実測 | 323 | 95 |
| | 11 | 土師器 | 壺 | 25.6 | - | [22.5] | 内外面ナデ、口縁ヨコナデ 内面ハケメ 外面タタキ | 一部回転実測 | 324 | 95 |
| | 12 | 土師器 | 鉢? | - | 9.3 | [3.5] | 内面ヘラミガキ、黒色処理 外面体部～底部ヘラケズリ | 完全実測 | 324 | 95 |
| | 13 | 土師器 | 甕? | - | (8.6) | [3.7] | 器面の荒れにより詳細不明 内面ヘラナデ? 外面体部～底部ヘラケズリ? | 回転実測 | 324 | 95 |
| | 14 | 土師器 | 甕 | 18.9 | - | [21.4] | 内外面口縁ヨコナデ 内面ヘラナデ 外面ヘラケズリ | 一部回転実測 | 324 | 95 |
| | 15 | 土師器 | 甕 | 21.2 | 7.2 | 36.0 | 内外面口縁ヨコナデ 内面ヘラナデ 外面体部～底部ヘラケズリ | 一部回転実測 | 324 | 95 |
| | 16 | 土師器 | 甕 | (21.2) | - | - | 内外面口縁ヨコナデ 内面ヘラナデ 外面ヘラケズリ 口縁・胴下部の2パーツに分かれている | 回転実測 床直 | 324 | 95 |
| | 17 | 土師器 | 甕 | (21.8) | - | [14.5] | 内外面口縁ヨコナデ 内面ヘラナデ 外面ヘラケズリ | 回転実測 カマド | 324 | 95 |
| | 18 | 土師器 | 甕 | (22.6) | - | [12.6] | 内外面ヘラナデ、口縁ヨコナデ 外面ヘラケズリ | 回転実測 | 325 | 96 |
| | 19 | 土師器 | 甕 | - | (6.6) | [4.3] | 内面ヘラナデ 外面体部～底部ヘラケズリ | 回転実測 | 324 | 95 |
| | 20 | 土師器 | 甕? | - | (12.4) | [3.3] | 内面器面の荒れにより不明 外面体部～底部ヘラケズリ | 回転実測 | 324 | 95 |
| | 21 | 須恵器 | 杯 | (15.0) | 7.7 | 5.0 | 内外面口縁ヨコナデ 底部回転糸切り | 一部回転実測 | 324 | 96 |
| | 22 | 須恵器 | 杯 | - | (8.0) | [2.4] | 内外面口縁ヨコナデ 底部回転糸切り | 回転実測 | 324 | 96 |
| | 23 | 須恵器 | 壺 | - | - | [5.4] | 内外面口縁ヨコナデ 外面タタキ | 回転実測 | 324 | 96 |
| | 24 | 須恵器 | 壺 | - | - | [2.3] | 内外面口縁ヨコナデ 外面自然釉付着 耳の剥離跡らしき痕跡あり、耳付壺か? | 回転実測 | 324 | 96 |
| H274 | 1 | 土師器 | 杯 | - | (7.8) | [3.5] | 内面ヘラミガキ 黒色処理 外面口縁ヨコナデ 底部回転糸切り | 回転実測 | 324 | 96 |
| | 2 | 弥生土器 | 高坏 | - | - | [2.3] | 内面体部ヘラミガキ、赤色塗彩、脚部ヘラナデ 外面ヘラミガキ、赤色塗彩 | 完全実測 | 324 | 96 |
| | 3 | 縄文～弥生 | 壺 | (16.4) | - | [4.5] | 内面ナデ 外面口縁沈線3条 | 回転実測 | 324 | 96 |
| | 4 | 縄文～弥生 | 壺または甕 | - | (13.8) | [3.9] | 内外面ナデ 底部網代痕 | 回転実測 | 325 | 96 |
| | 5 | 須恵器 | 甕 | (15.0) | - | [2.1] | 内外面口縁ヨコナデ 外面天井部回転ヘラケズリ | 回転実測 | 325 | 96 |
| | 6 | 須恵器 | 高台付杯 | - | 9.4 | [1.6] | 内外面口縁ヨコナデ 底部回転ヘラケズリ、高台貼り付け | 一部回転実測 | 325 | 96 |
| | 7 | 須恵器 | 高台付杯 | - | (9.8) | [2.9] | 内外面口縁ヨコナデ 底部回転ヘラケズリ、高台貼り付け | 回転実測 | 325 | 96 |
| | 8 | 須恵器 | 高台付杯 | - | (9.0) | [2.9] | 内外面口縁ヨコナデ 底部回転ヘラケズリ、高台貼り付け | 回転実測 | 325 | 96 |
| | 9 | 須恵器 | 甕 | - | - | - | 内外面口縁ヨコナデ 外面平行タタキ、当具痕 | 断面実測 | 325 | 96 |
| | 10 | 須恵器 | 甕 | - | - | - | 内外面口縁ヨコナデ 外面平行タタキ | 断面実測 床直 | 325 | 96 |
| | 11 | 須恵器 | 甕 | - | - | - | 内外面口縁ヨコナデ 外面平行タタキ、当具痕 | 断面実測 | 325 | 96 |
| H275 | 1 | 土師器 | 杯 | (12.8) | - | [4.5] | 内外面磨耗 | 回転実測 | 325 | 96 |
| | 2 | 土師器 | 杯 | (12.4) | (5.4) | 4.7 | 内外面磨耗 | 回転実測 | 325 | 96 |
| | 3 | 土師器 | 杯 | (15.2) | (12.4) | 5.9 | 内面ヘラミガキ、黒色処理 外面磨耗 底部丸底 | 回転実測 | 325 | 96 |
| | 4 | 土師器 | 杯 | (15.8) | (9.4) | [7.6] | 内面ヘラミガキ、黒色処理 外面磨耗 底部丸底? | 回転実測 床直 | 325 | 96 |
| | 5 | 土師器 | 甕 | (14.0) | - | [10.9] | 内外面磨耗 | 回転実測 | 325 | 96 |
| | 6 | 土師器 | 壺 | - | 8.5 | [2.4] | 内外面磨耗 | 一部回転実測 | 325 | 96 |
| | 7 | 土師器 | 甕 | - | 5.0 | [2.7] | 内外面磨耗 底部木葉痕 | 一部回転実測 | 325 | 96 |
| | 8 | 土師器 | 壺 | - | - | [16.1] | 内外面ハケメ | 回転実測 | 325 | 96 |
| | 9 | 土師器 | 甕 | - | - | [20.4] | 内面ハケメ 外面ヘラケズリ | 回転実測 | 325 | 96 |
| H276 | 1 | 土師器 | 杯 | - | (6.4) | [1.1] | 内外面口縁ヨコナデ 底部回転糸切り | 回転実測 | 325 | 96 |
| | 2 | 土師器 | 甕 | (20.4) | - | [5.2] | 内面ナデ 外面ヘラケズリ | 回転実測 | 325 | 96 |
| | 3 | 須恵器 | 杯 | - | 6.0 | [1.8] | 内外面口縁ヨコナデ 底部回転糸切り | 一部回転実測 | 325 | 96 |
| | 4 | 須恵器 | 壺 | (15.0) | - | [2.5] | 内外面口縁ヨコナデ 外面天井部回転ヘラケズリ | 回転実測 | 325 | 96 |
| | 5 | 須恵器 | 甕 | - | - | - | 内外面口縁ヨコナデ 内面当具痕 外面平行タタキ | 回転実測 | 325 | 96 |
| | 6 | 須恵器 | 甕 | - | - | - | 内外面口縁ヨコナデ 内面当具痕 外面平行タタキ | 断面実測 | 325 | 96 |
| H277 | 1 | 土師器 | 鉢 | 15.0 | - | 14.6 | 内外面磨耗 内面ヘラミガキ 底部丸底 | 一部回転実測 | 326 | 97 |

| 遺構 | 番号 | 器種 | 器形 | 法量(cm) | | | 調整・文様・備考 | 測量方法・出土位置 | 掲載ページ | |
|------|----|-----|----|--------|--------|--------|------------------------------------|------------|-------|-----|
| | | | | 口径(底) | 底径(幅) | 器高(厚) | | | 写真 | 実測図 |
| H277 | 2 | 土師器 | 甕 | (21.8) | 6.1 | 34.7 | 内外面ハケメ | 一部回転実測 | 326 | 97 |
| | 3 | 土師器 | 甕 | 17.0 | 6.2 | 29.1 | 内面ヘラナデ 外面ヘラケズリ、磨耗 | 一部回転実測 PI | 326 | 97 |
| | 4 | 土師器 | 甕 | 15.7 | - | [19.1] | 内面ハケメ 外面ヘラミガキ、磨耗 | 一部回転実測 | 326 | 97 |
| | 5 | 土師器 | 壺 | (22.9) | 8.1 | 31.4 | 内外面ナデ | 一部回転実測 | 326 | 97 |
| | 1 | 土師器 | 坏 | 13.8 | - | 3.8 | 内面ナデ 外面ヘラケズリ 底部丸底 | 完全実測 | 326 | 97 |
| H279 | 1 | 土師器 | 甕 | 20.2 | 6.4 | 32.9 | 内面ヘラナデ 外面ヘラケズリ 底部木葉痕 | 完全実測 | 327 | 97 |
| | 2 | 土師器 | 甕 | 13.9 | - | [6.2] | 内面ヘラナデ 外面ヘラケズリ | 一部回転実測 | 326 | 97 |
| | 3 | 土師器 | 甕 | 13.0 | 3.6 | 8.2 | 内面ヘラナデ 外面ヘラケズリ | 完全実測 | 327 | 97 |
| | 1 | 土師器 | 坏 | (11.0) | 5.0 | 3.8 | 内面ヘラミガキ 外面ヘラケズリ | 回転実測 | 327 | 97 |
| | 2 | 土師器 | 鉢 | (16.6) | - | [5.1] | 内面ヘラナデ 外面ヘラケズリ | 回転実測 | 327 | 97 |
| H280 | 3 | 土師器 | 甕 | (17.0) | - | [7.0] | 内面ヘラナデ 外面ヘラケズリ | 回転実測 | 327 | 97 |
| | 4 | 土師器 | 甕 | (17.6) | - | [7.6] | 内面ヘラナデ 外面ヘラケズリ | 回転実測 | 327 | 97 |
| | 5 | 土師器 | 甕 | (13.6) | - | [12.4] | 内外面ヘラナデ | 回転実測 | 327 | 97 |
| | 6 | 土師器 | 甕 | (20.8) | - | [8.8] | 内面ヘラナデ 外面ヘラケズリ | 回転実測 | 327 | 97 |
| | 7 | 土師器 | 鉢 | (20.4) | - | [5.0] | 内外面ナデ | 回転実測 | 327 | 97 |
| | 1 | 土師器 | 坏 | (12.6) | (3.5) | | 内面ヘラミガキ 外面口縁ヨコナデ 底部丸底、ヘラケズリ | 回転実測 | 327 | 97 |
| | 2 | 土師器 | 坏 | (13.0) | (11.2) | [4.2] | 内面ナデ 外面口縁ナデ、有段口縁 底部丸底、ヘラケズリ | 回転実測 | 327 | 97 |
| H281 | 3 | 土師器 | 甕 | 14.0 | 7.0 | 19.2 | 内外面口縁ヨコナデ 内面ハケメ、ヘラナデ 外面底部ヘラケズリ | 完全実測 | 327 | 98 |
| | 4 | 土師器 | 甕 | 11.9 | 11.0 | 16.7 | 内外面口縁ヨコナデ 内面ハケメ 外面ヘラケズリ 底部丸底、ヘラミガキ | 完全実測 | 327 | 98 |
| | 5 | 土師器 | 甕 | 20.1 | 7.1 | 33.3 | 内外面ハケメ、口縁ヨコナデ 外面底部ナデ 底部ヘラケズリ | 完全実測 | 327 | 98 |
| | 6 | 土師器 | 甕 | 21.6 | 9.9 | 29.5 | 内外面ハケメ、外面口縁ヨコナデ | 完全実測 | 328 | 98 |
| | 1 | 土師器 | 坏 | (13.0) | (10.2) | 4.5 | 内外面磨耗 底部丸底 | 回転実測 | 328 | 98 |
| | 2 | 土師器 | 坏 | (14.9) | 12.1 | 4.8 | 内面ナデ 外面ヘラケズリ 底部丸底 | 一部回転実測 | 328 | 98 |
| H282 | 3 | 土師器 | 坏 | (15.0) | (13.8) | 4.1 | 内外面磨耗 底部丸底 | 回転実測 | 328 | 98 |
| | 4 | 土師器 | 高坏 | - | (13.1) | [6.2] | 内面外部剥離 脚部ハケメ 外面磨耗 | 完全実測 | 328 | 98 |
| | 5 | 土師器 | 鉢 | 13.7 | 14.4 | 8.2 | 内外面磨耗 底部丸底 | 完全実測 | 328 | 98 |
| | 6 | 土師器 | 甕 | (18.3) | 5.9 | 15.8 | 内外面磨耗 | 一部回転実測 | 328 | 98 |
| | 7 | 土師器 | 甕 | 22.3 | (5.0) | 35.0 | 内面ヘラナデ 外面ヘラケズリ | 一部回転実測 床直 | 328 | 98 |
| | 8 | 土師器 | 甕 | 18.5 | - | [21.8] | 内面ヘラナデ 外面ヘラケズリ | 一部回転実測 カマド | 328 | 98 |
| | 9 | 土師器 | 甕 | 11.4 | 8.6 | 10.3 | 内面ヘラナデ 外面ヘラケズリ | 完全実測 | 329 | 98 |
| | 10 | 土師器 | 甕 | 17.3 | 4.7 | 12.6 | 内外面磨耗 | 完全実測 | 329 | 98 |
| H283 | 11 | 土師器 | 甕 | 27.8 | 9.9 | 34.7 | 内面ナデ 外面ヘラミガキ | 完全実測 | 329 | 98 |
| | 1 | 土師器 | 坏 | 13.6 | 11.2 | 4.3 | 内面ナデ 外面口縁ヨコナデ 底部丸底、ヘラケズリ | 完全実測 | 329 | 99 |
| | 2 | 土師器 | 坏 | (16.4) | (12.4) | [3.3] | 内面ヘラミガキ 外面口縁ヨコナデ 底部丸底、ヘラケズリ | 回転実測 | 329 | 99 |
| | 3 | 土師器 | 甕 | (20.2) | - | [28.8] | 内面ヘラナデ 外面ヘラケズリ | 完全実測 カマド | 330 | 99 |
| | 1 | 土師器 | 坏 | 14.0 | - | 4.0 | 内面ヘラミガキ、黒色処理 外面ヘラケズリ 底部丸底 | 完全実測 | 330 | 99 |
| H284 | 2 | 土師器 | 坏 | 12.1 | 10.9 | 4.3 | 内面ナデ 外面口縁ヨコナデ 底部丸底、ヘラケズリ | 完全実測 | 330 | 99 |
| | 3 | 土師器 | 坏 | 14.3 | 14.5 | 4.4 | 内面ナデ 外面口縁ヨコナデ 底部丸底、ヘラケズリ | 完全実測 | 330 | 99 |
| | 4 | 土師器 | 坏 | 15.5 | 14.1 | 3.9 | 内面ヘラミガキ、黒色処理 外面口縁ヨコナデ 底部丸底、ヘラケズリ | 完全実測 | 330 | 99 |
| | 5 | 土師器 | 坏 | 15.3 | 14.0 | 4.0 | 内面ヘラミガキ、黒色処理 外面剥離 底部丸底 | 完全実測 | 330 | 99 |
| | 6 | 土師器 | 坏 | 12.8 | 13.2 | 3.4 | 内面ヘラミガキ 外面口縁ヨコナデ 底部丸底、ヘラケズリ | 完全実測 | 330 | 99 |
| | 7 | 土師器 | 坏 | 12.2 | 12.6 | 4.0 | 内面ヘラミガキ 外面口縁ヨコナデ 底部丸底、ヘラケズリ | 完全実測 | 330 | 99 |
| | 8 | 土師器 | 甕 | 15.7 | 7.4 | 14.0 | 内面ヘラナデ 外面ハケメ、ヘラケズリ | 完全実測 床直 | 330 | 99 |
| | 9 | 土師器 | 壺 | 12.2 | - | [14.8] | 内面ヘラナデ 外面ハケメ、ヘラケズリ 底部丸底？ | 完全実測 カマド | 331 | 99 |
| | 10 | 土師器 | 甕 | 16.7 | 7.0 | 17.3 | 内面ハケメ 外面ヘラケズリ 底部木葉痕 | 完全実測 | 331 | 99 |
| | 11 | 土師器 | 壺 | 16.5 | - | [22.0] | 内外面ヘラナデ 外面ハケメ、ヘラケズリ | 一部回転実測 | 331 | 99 |
| | 12 | 土師器 | 甕 | 18.6 | 7.2 | 30.4 | 内外面ハケメ 外面ヘラケズリ | 完全実測 カマド | 330 | 99 |
| | 13 | 土師器 | 甕 | 18.6 | 6.6 | 30.3 | 内面ヘラナデ 外面ヘラケズリ | 一部回転実測 | 330 | 99 |
| | 14 | 土師器 | 甕 | 24.0 | 6.4 | 36.1 | 内外面ハケメ 外面ヘラケズリ | 完全実測 カマド | 331 | 100 |
| | 15 | 土師器 | 甕 | 19.9 | 4.0 | 36.6 | 内面ハケメ 外面ヘラケズリ 底部木葉痕 | 完全実測 床直 | 331 | 99 |
| | 16 | 土師器 | 甕 | 22.1 | 6.5 | 34.2 | 内面ハケメ、ヘラナデ 外面ヘラケズリ | 完全実測 | 332 | 100 |
| | 17 | 土師器 | 甕 | (22.8) | (10.0) | 28.7 | 内外面ヘラミガキ 外面ハケメ | 回転実測 | 332 | 99 |

| 遺構 | 番号 | 器種 | 器形 | 法量(cm) | | | 調整・文様・備考 | 実測方法・出土位置 | 掲載ページ | |
|------|------|------|------|--------|--------|--------|---|---------------|-------|-----|
| | | | | 口径(底) | 底径(幅) | 器高(厚) | | | 写真 | 実測図 |
| H284 | 18 | 土師器 | 瓶 | 24.9 | 9.8 | 26.9 | 内外面ヘラミガキ 内面ヘラナデ 外面ヘラケズリ 2箇所把手あり | 一部回転実測 カマド | 332 | 100 |
| | 19 | 土師器 | 瓶 | 26.9 | 10.5 | 28.8 | 内外面ハケメ 内面ヘラナデ 外面ヘラケズリ 2箇所把手あり | 完全実測 | 333 | 100 |
| H285 | 1 | 土師器 | 坏 | 11.9 | - | 4.4 | 内外面ヘラミガキ 外面ヘラケズリ 底部丸底 | 完全実測 | 332 | 100 |
| | 2 | 土師器 | 坏 | (12.4) | (7.6) | 4.3 | 内面ハケメ 外面ヘラケズリ 底部丸底 | 回転実測 | 332 | 100 |
| | 3 | 土師器 | 甕 | (23.4) | - | [4.8] | 内面磨耗 外面ヘラケズリ | 回転実測 | 333 | 100 |
| H286 | 1 | 土師器 | 坏 | 12.5 | 12.4 | 3.9 | 内外面磨耗 底部丸底 | 完全実測 | 333 | 100 |
| | 2 | 土師器 | 坏 | (12.2) | - | 4.9 | 内面ヘラミガキ 外面磨耗 底部丸底 | 一部回転実測 | 333 | 100 |
| | 3 | 土師器 | 坏 | (12.1) | - | 4.8 | 内外面磨耗 内面黒色処理 底部丸底 | 一部回転実測 | 333 | 100 |
| | 4 | 土師器 | 甕? | - | - | - | 把手 外面ナデ | 破片実測 | 333 | 100 |
| H287 | 1 | 土師器 | 坏 | (13.7) | 13.1 | 5.6 | 内外面口縁コナナデ 内面ヘラナデ 底部丸底、ヘラケズリ | 一部回転実測 | 333 | 100 |
| | 2 | 土師器 | 坏 | (17.0) | (6.8) | 4.6 | 内外面口縁コナナデ 内面ヘラミガキ 外面体部ヘラケズリ | 回転実測 | 333 | 100 |
| | 3 | 土師器 | 高坏 | (15.7) | (12.3) | 15.3 | 内外面坏部ヘラミガキ 内面脚部ヘラナデ 外面坏部ヘラケズリ、脚部ヘラミガキ | 一部回転実測 | 333 | 100 |
| | 4 | 土師器 | 高坏 | (15.4) | (11.9) | 15.5 | 内面坏部ヘラミガキ、脚部ヘラナデ 外面口縁コナナデ、坏ヘラケズリ、ヘラナデ | 回転実測 | 333 | 100 |
| | 5 | 土師器 | 高坏 | - | (11.7) | [6.3] | 内面ハケメ、ヘラナデ 外面ヘラケズリ、ナデ | 回転実測 貯蔵穴 | 334 | 100 |
| | 6 | 土師器 | 甕 | 18.6 | - | [22.0] | 内外面体部ハケメ 内面口縁ヘラミガキ 外面口縁ハケメ、ヨコナデ、体部ヘラケズリ、ヘラミガキ | 一部回転実測 | 334 | 101 |
| | 7 | 土師器 | 甕 | - | 8.0 | [34.0] | 内外面ハケメ 内面ヘラナデ 外面口縁ヘラケズリ 底部ヘラケズリ、粘土貼付、木葉痕 | 完全実測 | 334 | 101 |
| | 8 | 須臾器 | 蓋 | 13.6 | - | 3.9 | 内外面口コナナデ 外面天井部回転ヘラケズリ 口唇部磨耗 | 完全実測 | 334 | 101 |
| H288 | 1 | 土師器 | 坏 | (13.8) | - | 4.1 | 内面ヘラミガキ、黒色処理 外面磨耗 底部丸底 | 回転実測 | 334 | 101 |
| | 2 | 土師器 | 手づくね | (5.0) | (4.0) | 4.1 | 内外面ナデ | 一部回転実測 カマド | 334 | 101 |
| | 3 | 土師器 | 甕 | (22.3) | 4.1 | 34.0 | 内外面磨耗 | 一部回転実測 カマド | 334 | 101 |
| | 4 | 土師器 | 甕 | 23.5 | - | [34.3] | 内面磨耗 外面ヘラケズリ | 完全実測 カマド | 335 | 101 |
| | 縄文1 | 縄文土器 | 深鉢? | - | - | - | 胴部破片 外面沈線文 | 断面実測 H90 | 335 | 101 |
| | 縄文2 | 縄文土器 | 深鉢? | - | - | - | 胴部破片 外面に隆帯 | 断面実測 H90 | 335 | 101 |
| | 縄文3 | 縄文土器 | 深鉢? | - | - | - | 胴部破片 外面沈線文、縄文 | 断面実測 H104 | 335 | 101 |
| | 縄文4 | 縄文土器 | 深鉢? | - | - | - | 胴部破片 表面やや磨耗 | 断面実測 H126カマド内 | 335 | 101 |
| | 縄文5 | 縄文土器 | 深鉢? | - | - | - | 胴部破片 外面沈線文、縄文 | 断面実測 H126 | 335 | 101 |
| | 縄文6 | 縄文土器 | 深鉢? | - | - | - | 胴部破片 内面剥離 外面沈線文、刺突文、縄文 | 断面実測 H132 | 335 | 101 |
| | 縄文7 | 縄文土器 | 深鉢? | - | - | - | 胴部破片 外面沈線文、沈線による逆J字文 | 断面実測 H132 | 335 | 101 |
| | 縄文8 | 縄文土器 | 深鉢? | - | - | - | 胴部破片 外面沈線文、縄文、ナデ | 断面実測 H258 | 335 | 101 |
| | 縄文9 | 縄文土器 | 深鉢? | - | - | - | 胴部破片 外面隆帯文、沈線文 | 断面実測 H264床面 | 335 | 101 |
| | 縄文10 | 縄文土器 | 深鉢? | - | - | - | 口縁部破片 外面沈線文、ナデ | 断面実測 H11 | 335 | 101 |
| | 縄文11 | 縄文土器 | 深鉢? | - | - | - | 胴部破片 外面沈線文 | 断面実測 H11 | 335 | 101 |
| | 縄文12 | 縄文土器 | 深鉢? | - | - | - | 胴部破片 表面磨耗 | 断面実測 H11 | 335 | 101 |
| | 縄文13 | 縄文土器 | 深鉢? | - | [3.4] | [2.4] | 口縁部破片 外面ナデ、隆帯貼り付けか? | 破片実測 H172 | 335 | 101 |
| | 縄文14 | 縄文土器 | 深鉢? | - | - | - | 口縁部破片 外面沈線文、縄文 | 断面実測 H265 | 335 | 101 |
| | 縄文15 | 縄文土器 | 深鉢? | - | - | - | 口縁部破片 内面剥離 外面沈線文、口唇部に刻み文? | 断面実測 H168 | 335 | 101 |

2. 石器・土製品・金属製品

| 遺構 | 番号 | 器種 | 器形 | 法量(cm, g) | | | 重量 | 調整・備考 | 出土位置 | 掲載ページ |
|-----|----|-----|-------|-----------|--------|--------|----------|---|------|---------|
| | | | | 長さ | 幅 | 厚さ | | | | |
| Y1 | 4 | 石器 | 石鏃 | [2.1] | 1.2 | 0.35 | [0.79] | 黒曜石製 先端欠損 | | 写真 |
| | 5 | 石器 | 石鏃 | [2.4] | [1.4] | 0.5 | [0.92] | 先端、右側、基部欠損 | | 336 102 |
| | 6 | 石器 | 磨石 | [3.5] | [2.6] | [0.8] | [9.22] | 下部欠損 全体に擦り | | 336 102 |
| | 7 | 石器 | 磨石 | 9.3 | 5.6 | 1.6 | 121.85 | 正面に擦り面、擦痕あり | | 336 102 |
| | 8 | 石器 | 磨製石斧 | 12.0 | 7.4 | 1.7 | 244.78 | 剥離痕あり、使用によるものか？ | | 336 102 |
| | 9 | 石器 | 打製石斧 | 20.8 | 11.1 | 1.8 | 430.83 | 部分的に磨耗あり | | 336 102 |
| | 12 | 石器 | 敲石 | 8.8 | 6.4 | 1.8 | 110.23 | 上下端部に敲打痕 | | 336 102 |
| | 13 | 石器 | 磨石 | 8.8 | 8.0 | 4.5 | 381.68 | 部分的に黒化、被熱あり？ 正面に擦り面、擦痕あり | | 336 102 |
| | 5 | 土製品 | 丸玉 | 2.4 | 2.4 | 2.3 | 10.82 | ナブ調整 正裏に深さ3mm・孔径1mm、深さ4mm・孔径1mmの穿孔中の孔あり | | 342 102 |
| Y6 | 6 | 石器 | 打製石斧 | 16.5 | 11.1 | 1.8 | 396.97 | 刃部に磨減痕 | | 336 102 |
| | 8 | 石器 | 磨石 | [7.1] | [3.6] | [1.0] | [29.13] | 下部欠損 正裏に擦り面 正面に条痕様の擦痕 | | 336 102 |
| Y7 | 14 | 石器 | 磨製石鏃 | 4.1 | 1.5 | 0.15 | 0.85 | 孔径3mmの穿孔 | | 336 102 |
| | 15 | 石器 | 磨製石鏃 | [6.6] | [1.7] | [0.25] | [3.37] | 約1/2残存 未製品か？ | | 336 102 |
| Y8 | 16 | 石器 | 磨製石鏃 | [3.0] | 1.4 | 0.1 | [0.93] | 先端欠損 | | 336 102 |
| | 17 | 石器 | 磨製石鏃 | [2.9] | [0.25] | [4.01] | [4.01] | 右側先端欠損 | | 366 102 |
| Y9 | 18 | 石器 | 敲石 | 6.8 | 5.1 | 1.8 | 80.43 | 右側と下端部に敲打痕 | | 336 102 |
| | 19 | 石器 | 磨・敲石 | 7.3 | 6.2 | 5.3 | 337.51 | 全体に擦り 敲打痕あり | | 336 102 |
| Y10 | 20 | 石器 | 磨・敲石 | 12.1 | 8.6 | 4.6 | 694.81 | 擦り面3面 敲打痕あり | | 336 102 |
| | 21 | 石器 | 敲石 | 10.3 | 8.8 | 5.4 | 643.60 | 正裏、左右、上下端部に敲打痕 | | 336 102 |
| Y12 | 22 | 石器 | 敲石 | 13.4 | 6.3 | 2.8 | 274.67 | 正裏に砥面 左右に刻み状の条痕 一部敲打痕あり | | 336 102 |
| | 23 | 石器 | 敲石 | [8.4] | [6.7] | [4.9] | [428.06] | 磨製石斧からの転用 正面上と端部に敲打痕 下部欠損 | | 336 102 |
| Y13 | 4 | 石器 | 石鏃 | 2.2 | 1.55 | 0.35 | 0.91 | チャート製 | | 336 102 |
| | 5 | 石器 | 磨・敲石 | [11.8] | [11.1] | [4.3] | [741.25] | 正裏に擦り面 敲打痕あり 下部欠損 | | 336 103 |
| Y14 | 7 | 土製品 | 勾玉 | 4.4 | 1.0 | 0.7 | 5.54 | 孔径2mm | | 336 103 |
| | 8 | 石器 | 磨製石鏃 | [4.0] | [2.0] | [0.2] | [3.25] | 孔径2mmの穿孔 両側欠損 整形痕残る | | 336 103 |
| Y10 | 9 | 石器 | 石鏃 | [2.4] | [1.9] | 0.4 | [1.15] | 黒曜石製 左側先端欠損 | | 337 103 |
| | 10 | 石器 | 磨石 | 12.0 | 4.8 | 2.35 | 207.33 | 正裏に擦り面 | | 337 103 |
| Y12 | 17 | 石器 | 石鏃 | [2.5] | [1.4] | 0.35 | [1.19] | 先端、右側、基部欠損 | | 337 103 |
| | 18 | 石器 | 磨製石鏃 | [3.6] | [2.2] | 0.2 | [2.47] | 孔径2mmの穿孔 左側欠損 | | 337 103 |
| Y13 | 19 | 石器 | 磨・敲石？ | 6.0 | 1.9 | 1.6 | 23.87 | 上部部に擦り面 中央は敲打痕か？ | | 337 103 |
| | 20 | 石器 | 敲石 | 14.9 | 5.4 | 4.5 | 383.62 | 正裏、上端部に敲打痕 | | 337 103 |
| Y14 | 42 | 石器 | 磨製石鏃 | [4.7] | [2.4] | 0.2 | [3.57] | 孔径2.5mmの穿孔 一部欠損 | | 337 103 |
| | 43 | 石器 | 磨製石鏃 | [4.8] | [1.9] | [0.15] | [2.13] | 下部欠損、裏面は剥離後、加工あり | | 337 103 |
| Y13 | 12 | 石器 | 敲石 | 10.9 | 3.5 | 2.4 | 102.76 | 右側に敲打痕 | | 337 103 |
| | 8 | 石器 | 磨石 | 4.8 | 4.6 | 1.0 | 29.12 | 正面に擦り面 | | 337 103 |
| Y14 | 9 | 石器 | 敲石 | 10.1 | 4.2 | 2.3 | 126.90 | 上部部に敲打痕 | | 337 103 |
| | 42 | 石器 | 磨製石鏃 | [2.85] | [2.2] | [0.15] | [1.66] | 孔径3mmの穿孔 先端、両側先端欠損 | | 337 103 |
| Y14 | 43 | 石器 | 磨製石鏃 | [2.7] | [1.75] | [0.25] | [1.64] | 孔径2.5mmの穿孔 先端欠損 | | 337 103 |
| | 44 | 石器 | 磨製石鏃 | [4.4] | [1.9] | [0.2] | [1.99] | 孔径(3)mmの穿孔 左側～孔欠損 | | 337 103 |
| Y14 | 45 | 石器 | 磨製石鏃 | 4.2 | 1.8 | 0.15 | 1.43 | 孔径2.5mmの穿孔 | | 337 103 |
| | 46 | 石器 | 磨製石器 | [2.6] | [2.2] | [0.2] | [1.95] | 孔径3mmの穿孔 先端、両側欠損 | | 337 103 |
| Y14 | 47 | 石器 | 磨石 | 4.1 | 2.9 | 0.8 | 11.81 | 正面に擦り面 | | 337 103 |
| | 48 | 石器 | 磨石 | 4.6 | 2.3 | 0.8 | 12.48 | 正面2箇所擦り面 | | 337 103 |
| Y14 | 49 | 石器 | 磨石 | 7.1 | 3.2 | 1.2 | 29.68 | 正裏に擦り面 | | 337 103 |
| | 50 | 石器 | 磨石 | 5.9 | 3.9 | 1.8 | 62.37 | 正裏に擦り面 | | 337 103 |
| Y14 | 51 | 石器 | 磨石 | 6.0 | 3.7 | 1.1 | 34.27 | 正面に擦り面 | | 337 103 |
| | 52 | 石器 | 打製石斧 | [10.3] | [5.4] | [1.7] | [112.40] | 刃部欠損 | | 337 103 |
| Y14 | 53 | 石器 | 敲石 | 9.2 | 3.2 | 2.1 | 61.90 | 上部部に敲打痕、裏面使用による剥離 | | 337 103 |
| | 54 | 石器 | 敲石 | 11.5 | 3.7 | 2.3 | 121.66 | 上下端部に敲打痕 | | 337 103 |
| Y14 | 55 | 石器 | 敲石 | [8.4] | [5.7] | [2.4] | [143.06] | 上部欠損 下部と正面に敲打痕 | | 337 103 |
| | 56 | 石器 | 磨・敲石 | 11.1 | 5.9 | 4.8 | 477.25 | 上下端部 正面に敲打痕 右側、裏面に擦り面 | | 337 103 |
| Y14 | 57 | 石器 | 敲石 | 13.2 | 5.3 | 3.3 | 226.67 | 正裏、下部部に敲打痕 | | 337 103 |
| | 58 | 石器 | 磨・敲石 | 9.0 | 7.8 | 4.8 | 479.90 | 正面に擦り面 正裏に敲打痕 | | 338 103 |
| Y14 | 59 | 石器 | 敲石 | 9.6 | 9.6 | 2.7 | 327.21 | 正面を中心に敲打痕 右側に砥石様の条痕 裏面の凹は使用面であるか不明 | | 338 104 |
| | 60 | 石器 | 磨石 | 8.1 | 5.1 | 3.3 | 185.94 | 正面に顕著な擦り面 | | 338 104 |
| Y14 | 61 | 石器 | 磨石 | 12.9 | 5.8 | 1.8 | 178.46 | 正面に擦り面 両側に条痕 | | 338 104 |

| 遺構 | 番号 | 器種 | 器形 | 法量(cm, g) | | | 調整・備考 | 出土位置 | 掲載ページ |
|-----|----|------|--------|-----------|----------|--------|----------|---|-------------------|
| | | | | 長さ | 幅 | 厚さ | | | |
| Y14 | 62 | 石器 | 磨石 | 10.0 | 8.0 | 3.8 | 468.99 | 上面に顕著な磨り面 左右にも磨り面 | 写真 実測図 338 104 |
| | 63 | 石 | 不明 | 8.1 | 6.8 | 5.2 | 370.80 | | 338 104 |
| | 64 | 石器 | 敲石 | 11.9 | 8.8 | 7.3 | 1355.00 | 上下端部に敲打痕 | 338 104 |
| Y16 | 9 | 石器 | 石礮 | [3.6] | 1.7 | 0.45 | [1.97] | チャート製 基部欠損 | 338 104 |
| | 10 | 土製品 | 紡錘車 | 最大径6.2 | - | 2.5 | 72.53 | ナデ調整 孔径7mm 山型 | 338 104 |
| Y17 | 5 | 石器 | 砥石 | [8.5] | [4.6] | [3.8] | [201.72] | 砥面5面 稜上に刻み状の使用痕 上部欠損 | 338 104 |
| H9 | 8 | 金屬製品 | 鉄鎌 | [5.2] | [4.2] | [0.25] | [8.98] | 両側先端欠損 孔径3mmの穿孔 | 338 104 |
| H11 | 14 | 土製品 | 丸玉 | 1.3 | 1.4 | 1.5 | 2.61 | ナデ調整 焼成後、両端から孔径3mmの穿孔 | 342 104 |
| | 15 | 石器 | 磨石? | [8.8] | [1.5] | [0.8] | [12.22] | 破片? 全周欠損 全体に擦痕か? | 338 104 |
| | 16 | 石器 | 磨石 | 3.9 | 1.5 | 1.3 | 7.61 | 磨り面2面 条痕と擦痕あり 端部に敲打痕 | 338 104 |
| H14 | 4 | 石器 | 磨製石斧 | 8.4 | 3.8 | 2.0 | 114.64 | 基部に剥離痕 刃部付近に擦痕残る | 338 104 |
| H15 | 13 | 土製品 | 紡錘車 | 最大径(4.2) | 最小径(2.6) | [2.5] | [16.56] | ナデ調整 正面～側面に同心円の沈澱3本 側面に放射状の線と山型文 孔径4mm | 338 104 |
| H17 | 5 | 石製品 | 白玉 | 0.6 | 0.6 | 0.6 | 0.32 | 滑石製 孔径2mm | 342 104 |
| | 6 | 石製品 | 白玉 | 0.6 | 0.55 | 0.55 | 0.29 | 滑石製 孔径2mm | 342 104 |
| | 7 | 石製品 | 白玉 | 0.65 | 0.65 | 0.45 | 0.31 | 滑石製 孔径2mm | 342 104 |
| | 8 | 石製品 | 白玉 | 0.6 | 0.55 | 0.45 | 0.24 | 滑石製 孔径2mm | 342 104 |
| | 9 | 石製品 | 白玉 | 0.6 | 0.55 | 0.4 | 0.23 | 滑石製 孔径2.5mm | 342 104 |
| | 10 | 石製品 | 白玉 | 0.7 | 0.6 | 0.4 | 0.31 | 滑石製 孔径2mm | 342 104 |
| | 11 | 石製品 | 白玉 | 0.55 | 0.6 | 0.45 | 0.22 | 滑石製 孔径2mm | 342 104 |
| | 12 | 石製品 | 白玉 | 0.55 | 0.5 | 0.4 | 0.20 | 滑石製 孔径2.5mm | 342 104 |
| | 13 | 石製品 | 白玉 | 0.6 | 0.6 | 0.3 | 0.21 | 滑石製 孔径2.5mm | 342 104 |
| | 14 | 石製品 | 白玉 | 0.7 | 0.65 | 0.35 | 0.21 | 滑石製 孔径2.5mm | 342 104 |
| | 15 | 石製品 | 白玉 | 0.6 | 0.6 | 0.3 | 0.21 | 滑石製 孔径2mm | 342 104 |
| | 16 | 石製品 | 白玉 | 0.65 | 0.7 | 0.2 | 0.17 | 滑石製 孔径2mm | 342 104 |
| | 17 | 石製品 | 白玉 | 0.55 | 0.55 | 0.25 | 0.14 | 滑石製 孔径2mm | 342 104 |
| | 18 | 石製品 | 白玉 | 0.6 | 0.6 | 0.3 | 0.13 | 滑石製 孔径2mm | 342 104 |
| | 19 | 石製品 | 白玉 | 0.6 | 0.6 | 0.2 | 0.10 | 滑石製 孔径2mm | 342 104 |
| | 20 | 石製品 | 白玉 | 0.55 | 0.55 | 0.35 | 0.11 | 滑石製 孔径2mm | 342 104 |
| H19 | 6 | 石器 | 磨石 | 6.5 | 6.4 | 1.7 | 84.33 | 正裏に磨り面 | 338 104 |
| H22 | 11 | 石製品 | 白玉 | 1.1 | 1.1 | 0.7 | 1.20 | 孔径3mm | 342 104 |
| H27 | 9 | 石器 | 砥石 | 15.6 | 5.0 | 3.4 | 334.15 | 砥面6面 上下面に条痕 全面に擦痕 | 338 104 |
| H32 | 11 | 石器 | 磨石 | 15.0 | 9.8 | 5.0 | [962.41] | 正裏に磨り面 一部欠損 | 338 104 |
| H34 | 19 | 土製品 | 丸玉 | 0.9 | 1.0 | 1.2 | 1.18 | ナデ調整 孔径1.5mm | 342 104 |
| H36 | 6 | 石器 | 打製石斧 | [14.1] | [8.2] | 2.1 | [260.70] | 刃部欠損 左側に潰れ、装着痕か? | 338 104 |
| | 7 | 石器 | 磨石 | 10.3 | 5.3 | 3.2 | 214.82 | 正面に磨り面 | 338 105 |
| H41 | 7 | 土製品 | 丸玉 | 1.5 | 1.5 | 1.6 | 3.5 | ナデ調整 | 342 105 |
| | 8 | 石製品 | 白玉 | 1.3 | 1.2 | 0.25 | 0.72 | 滑石製 孔径3mm | 342 105 |
| H42 | 5 | 石製品 | 管玉 | (0.7) | [1.3] | [0.52] | [0.52] | 片半部欠損 孔径(2.5)mm | 342 105 |
| H45 | 15 | 石製品 | 白玉 | 0.75 | 0.75 | 0.45 | 0.45 | 滑石製 孔径2mm | 342 105 |
| H46 | 8 | 土製品 | 丸玉 | 0.9 | 1.0 | 0.95 | 0.69 | ナデ調整 孔径2mm 貫通しない孔あり、孔径1mm | 342 105 |
| | 9 | 石器 | 凹石 | [6.1] | 8.1 | [3.3] | [49.44] | 約2/3が残存 凹径(5.2)cm 凹深さ1.4cm | 338 105 |
| H48 | 13 | 土製品 | 丸玉 | 0.85 | 1.0 | 1.1 | 0.66 | ナデ調整 | 342 105 |
| H58 | 15 | 石器 | 磨石 | 2.4 | 1.6 | 0.5 | 3.12 | 全体に磨り | 338 105 |
| H62 | 6 | 石製品 | 石製模造品? | [4.0] | [4.2] | [0.35] | [11.97] | ナデ調整 正面、右側面の磨り顕著 条痕あり 孔径3mmの穿孔 | 342 105 |
| | 7 | 石製品 | 石製模造品? | 5.1 | 3.2 | 1.0 | 20.39 | 滑石製 製作途中または原材料か? 下部部に磨り面 | 338 105 |
| | 8 | 石器 | 凹石 | 6.5 | 6.7 | 4.0 | 182.34 | 凹径(5.0)cm 凹深1.7cm 破綻あり(一部黒化) 刻み状条痕と敲打痕あり、二次利用か? | 338 105 |
| H65 | 6 | 石器 | 砥石? | [8.5] | [3.1] | [1.2] | [44.88] | 上部欠損 右側に条痕が残る | 338 105 |
| H66 | 9 | 土製品 | 丸玉 | 0.8 | 0.9 | 0.7 | 0.56 | ナデ調整 孔径1.5mm | 342 105 |
| H71 | 15 | 土製品 | 丸玉 | 1.15 | 1.2 | 1.2 | 1.41 | ナデ調整 孔径1.5mm | 342 105 |
| | 16 | 土製品 | 丸玉 | 1.15 | 1.2 | 1.1 | 1.26 | ナデ調整 孔径1.5mm | 342 105 |
| H73 | 20 | 石製品 | 白玉 | 0.8 | 0.8 | 0.3 | 0.29 | 滑石製 孔径3mm | 342 105 |
| H78 | 38 | 石器 | 磨・敲石 | 13.1 | 8.3 | 4.4 | 588.05 | 正面に磨り面 同様に敲打痕 | 338 105 |
| | 39 | 石器 | 磨石 | 10.9 | 10.0 | 8.1 | 1307.20 | 全体に磨り | 338 105 |
| H79 | 11 | 石器 | 磨石 | 2.2 | 1.7 | 0.6 | 3.35 | 全体に磨り | 338 105 |
| H80 | 6 | 石器 | 紡錘車 | 最大径4.6 | 最小径2.5 | 2.1 | 63.39 | 整形痕と擦痕残る 孔径6.5mm | 338 105 |
| H86 | 6 | 石器 | 砥石 | [9.5] | [6.0] | [2.1] | [147.00] | 上部欠損 砥面3面 正裏に条痕 | 338 105 |

| 遺構 | 番号 | 器種 | 器形 | 法量(Cm, g) | | | 調整・備考 | 出土位置 | 掲載ページ 写真 実測図 |
|------|----|-----|-------|-----------|----------|--------|----------|------------------------------------|-----------------|
| | | | | 長さ | 幅 | 厚さ | | | |
| H86 | 7 | 石製品 | 白玉 | 0.85 | 0.85 | 0.5 | 0.51 | 滑石製 孔径3mm | 342 105 |
| | 8 | 石製品 | 白玉 | 0.8 | 0.8 | 0.4 | 0.37 | 滑石製 孔径3.5mm | 342 105 |
| | 9 | 石製品 | 白玉 | [0.9] | [0.85] | [0.35] | [0.31] | 滑石製 孔径3.5mm 一部欠損 | 342 105 |
| | 10 | 石製品 | 白玉 | [0.8] | [0.8] | [0.25] | [0.13] | 滑石製 孔径3mm 一部欠損 | 342 105 |
| H87 | 4 | 石器 | 磨石 | 4.4 | 4.1 | 3.3 | 70.40 | 全体に擦り | 338 105 |
| | 5 | 石器 | 磨石 | 3.3 | 3.2 | 2.0 | 26.55 | 全体に擦り | 338 105 |
| H88 | 5 | 石器 | 打製石斧 | 8.6 | 5.5 | 1.1 | 66.00 | 刃部使用による磨滅痕 | 338 105 |
| | 6 | 石器 | 敲石 | 12.9 | 9.8 | 3.8 | 676.64 | 右側面に敲打痕 | 338 105 |
| H95 | 7 | 石器 | 磨石 | 3.4 | 3.1 | 2.8 | 31.40 | 正裏、右側に擦り面 | 338 105 |
| H98 | 7 | 石製品 | 白玉 | 0.7 | 0.7 | 0.4 | 0.31 | 孔径2.5mm | 342 105 |
| H100 | 4 | 石器 | 紡錘車 | 最大径(4.8) | 最小径(2.6) | [2.4] | [24.41] | 約1/2残存 整形痕残る 孔径7mm | 338 105 |
| H102 | 11 | 石器 | 砥石 | 8.7 | 4.0 | 2.0 | 57.96 | 砥面4面 正裏、右側に糸痕 孔径6mmの穿孔あり | 338 105 |
| H104 | 9 | 石製品 | 白玉 | 0.8 | 0.8 | 0.5 | 0.45 | 滑石製 孔径3mm | 342 105 |
| | 10 | 石製品 | 白玉 | 0.7 | 0.8 | 0.25 | 0.22 | 滑石製 孔径2.5mm | 342 105 |
| | 11 | 石製品 | 白玉 | 0.85 | 0.85 | 0.4 | 0.45 | 滑石製 孔径2.5mm | 342 105 |
| | 12 | 石製品 | 白玉 | 0.95 | 1.0 | 0.35 | 0.62 | 滑石製 孔径3.5mm | 342 105 |
| H105 | 9 | 石製品 | 白玉 | [0.75] | 0.8 | [0.25] | [0.22] | 滑石製 孔径3.5mm 一部欠損 | 342 105 |
| H106 | 5 | 土製品 | 管玉 | 0.6 | 0.7 | [1.75] | 0.71 | ナデ調整 孔径1.5mm 端部欠損 | 342 105 |
| H107 | 20 | 石製品 | 白玉 | 0.75 | 0.8 | 0.4 | 0.38 | ナデ調整 孔径2mm | 342 105 |
| | 21 | 石器 | 磨石? | 1.75 | 1.3 | 1.25 | 3.16 | 滑石製 孔径2mm | 342 105 |
| H110 | 8 | 石製品 | 白玉 | [0.8] | [0.6] | [0.65] | [0.45] | 滑石製 孔径3mm 一部欠損 | 342 105 |
| | 9 | 石製品 | 軽石製品 | 3.6 | 3.1 | 3.2 | 11.54 | 軽石製 全体に面取り状の磨面 | 339 106 |
| H112 | 9 | 石製品 | 白玉 | 1.1 | 1.0 | 0.35 | 0.63 | 滑石製 孔径2mm | 342 106 |
| H114 | 6 | 石製品 | 白玉 | 0.95 | 1.05 | 0.4 | 0.61 | 滑石製 孔径2mm | 342 106 |
| H115 | 4 | 石器 | 磨石 | 1.7 | 1.9 | 1.1 | 4.69 | 全体に擦り | 342 106 |
| H120 | 8 | 土製品 | 紡錘車 | 最大径4.4 | 最小径3.5 | 3.4 | 69.07 | ナデ調整 孔径7mm | 339 106 |
| H122 | 10 | 石器 | 紡錘車 | 最大径[3.8] | 最小径2.9 | [1.2] | [23.97] | 孔径8~6.5mm、上から下へ先細る 下部分欠損 | 339 106 |
| H123 | 7 | 土製品 | 不明 | 4.0 | 4.2 | 2.9 | 47.51 | 中央がくびれた糸巻き様の形状 ナデ調整 | 339 106 |
| H125 | 17 | 石製品 | 切子玉 | 1.0 | 1.2 | 1.8 | 3.05 | 算盤玉型 面取り状の整形痕残る 孔径2.5mm | 342 106 |
| | 18 | 石器 | 磨石 | 6.7 | 5.6 | [5.5] | [246.64] | 一部欠損 全体に擦り? | 339 106 |
| H127 | 30 | 石製品 | 白玉 | 0.75 | 0.75 | 0.45 | 0.38 | 滑石製 孔径2.5mm | 342 106 |
| | 31 | 石 | 珪化木? | 21.6 | 5.4 | 3.5 | 314.14 | | 339 106 |
| H129 | 4 | 石製品 | 石製模造品 | 2.7 | 2.5 | 0.6 | 7.73 | 中心に孔径2.5mmの穿孔 整形痕あり | 339 106 |
| H132 | 9 | 土製品 | 丸玉 | 1.3 | 1.2 | 1.2 | 1.65 | ナデ調整 面端から穿孔 貫通してはいない、孔径1.5mm | 342 106 |
| H135 | 8 | 石製品 | 白玉 | [1.15] | 1.15 | 0.25 | [0.49] | 滑石製 孔径4mm 一部欠損 | 342 106 |
| H140 | 15 | 土製品 | 玉 | 3.7 | 3.3 | 3.1 | 37.51 | ナデ調整 | 339 106 |
| H141 | 6 | 石製品 | 白玉 | 0.8 | 0.8 | 0.35 | 0.35 | 滑石製 孔径3mm | 342 106 |
| | 7 | 石製品 | 白玉 | 0.8 | 0.8 | 0.6 | 0.48 | 滑石製 孔径3mm | 342 106 |
| | 8 | 石器 | 砥石 | [17.1] | [8.5] | [3.4] | [714.62] | 砥面4面 正裏に糸痕顕著 上部欠損 | 339 106 |
| H146 | 9 | 石製品 | 白玉 | [1.2] | 1.2 | 0.8 | [1.83] | 滑石製 孔径3.5mm | 342 106 |
| H150 | 4 | 石製品 | 白玉 | 1.2 | 1.2 | 0.6 | [1.38] | 滑石製 孔径3mm 一部欠損 | 342 106 |
| H151 | 9 | 石製品 | 不明 | 3.4 | 2.9 | 2.5 | 19.09 | 孔径10~15mm、自然の孔か人工的のものか不明 | 339 106 |
| H152 | 4 | 石器 | 打製石斧 | 21.1 | 10.4 | 1.8 | 428.85 | 正裏に磨滅、使用痕か? | 339 106 |
| H153 | 12 | 石製品 | 白玉 | 1.1 | 0.9 | 0.4 | 0.93 | 滑石製 孔径3.5mm | 342 106 |
| H154 | 12 | 石製品 | 白玉 | 1.0 | 0.9 | 0.5 | 0.46 | 滑石製 孔径3.5mm | 342 106 |
| H159 | 13 | 土製品 | 鈴 | 4.7 | 2.7 | 2.5 | [19.51] | 上部に孔径3.5~4mmの穿孔 中に直径1cm程度の土製玉 一部欠損 | 339 106 |
| H164 | 3 | 石器 | 砥石 | [15.6] | [14.3] | [4.2] | [957.71] | 砥面4面 正裏に糸痕残る 上部欠損 | 339 106 |
| H169 | 20 | 石器 | 敲石 | 9.5 | 8.1 | 4.9 | 519.60 | 正裏に敲打痕 | 339 106 |
| | 21 | 石製品 | 白玉 | 0.8 | 0.8 | 0.5 | 0.50 | 滑石製 孔径3mm | 342 106 |
| H170 | 14 | 土製品 | 丸玉 | 1.4 | 1.5 | 1.7 | 3.21 | ナデ調整 孔径3mm | 342 106 |
| H171 | 3 | 石製品 | 白玉 | 0.95 | 0.9 | 0.4 | 0.58 | 滑石製 孔径2.5mm | 342 106 |
| H172 | 14 | 石製品 | 管玉 | 0.4 | 0.4 | [1.1] | [0.38] | 孔径2mm 下部欠損 | 342 106 |
| | 15 | 石製品 | 白玉 | 0.8 | 0.8 | 0.5 | 0.50 | 滑石製 孔径3mm | 342 106 |
| | 16 | 石製品 | 白玉 | 0.8 | 0.9 | 0.6 | 0.63 | 滑石製 孔径3mm | 342 106 |
| | 17 | 土製品 | 不明 | 3.7 | 3.8 | 2.6 | 33.37 | 正面に刺突状の孔多数 裏面に孔径6mm、深さ8mmの孔 | 339 106 |
| H173 | 8 | 土製品 | 鈴 | (3.1) | (4.0) | (4.1) | [26.96] | 内部に土製玉 約60%残存 | 339 107 |

| 遺構 | 番号 | 器種 | 器形 | 法量(cm, g) | | | 調整・備考 | 出土位置 | 掲載ページ 写真 実測図 |
|------|----|------|------|-----------|--------|--------|----------|-------------------------------|-----------------|
| | | | | 長さ | 幅 | 厚さ | | | |
| H174 | 11 | 石製品 | 白玉 | 0.8 | 0.8 | 0.3 | 0.29 | 滑石製 孔径2mm | 342 107 |
| | 12 | 石器 | 磨石 | 9.5 | 8.2 | 7.8 | 932.31 | 全体に擦り | 339 107 |
| H175 | 8 | 石製品 | 白玉 | 0.75 | 0.75 | 0.4 | 0.36 | 滑石製 孔径2.5mm | 342 107 |
| | 9 | 石製品 | 白玉 | 0.7 | 0.7 | 0.25 | 0.16 | 滑石製 孔径3mm | 342 107 |
| H180 | 3 | 土製品 | 丸玉 | 0.9 | 1.0 | 1.2 | 0.91 | ナデ調整 孔径1mm | 342 107 |
| H181 | 6 | 土製品 | 丸玉 | 0.9 | 1.0 | 0.75 | 0.56 | ナデ調整 孔径1mm | 342 107 |
| | 7 | 石器 | 磨石 | 10.1 | 7.7 | 6.4 | 606.23 | 正面に擦り面 | 339 107 |
| | 8 | 石器 | 敲石 | 13.0 | 8.2 | 7.3 | 1156.98 | 端部と同様に敲打痕 | 339 107 |
| H183 | 7 | 石製品 | 白玉 | 0.9 | 0.9 | 0.4 | 0.56 | 滑石製 孔径2.5mm | 342 107 |
| | 8 | 石製品 | 白玉 | 0.6 | 0.5 | 0.3 | 0.20 | 滑石製 孔径2mm | 342 107 |
| | 9 | 石製品 | 白玉 | 0.9 | 0.9 | 0.4 | 0.68 | 滑石製 孔径2.5mm | 342 107 |
| | 10 | 石製品 | 白玉 | 0.8 | 0.85 | 0.4 | 0.47 | 滑石製 孔径2mm | 342 107 |
| H185 | 6 | 石器 | 磨石 | 5.6 | 5.3 | 4.6 | 94.76 | 正裏に擦り面 | 339 107 |
| | 7 | 石器 | 打製石斧 | [11.2] | [6.0] | [1.3] | [98.62] | 刃部ほか欠損 | 床直 339 107 |
| H186 | 4 | 石器 | 磨石 | 4.0 | 3.2 | 0.7 | 9.38 | 全体に滑らか、擦りか? | 床直 339 107 |
| | 5 | 石器 | 磨・敲石 | 12.5 | 8.0 | 4.3 | 520.33 | 正面に条痕 裏面に擦り面 下端部に敲打痕 | 339 107 |
| H190 | 14 | 石製品 | 白玉 | 0.9 | 0.85 | 0.7 | 0.87 | 滑石製 孔径3mm | 342 107 |
| | 15 | 石製品 | 白玉 | 0.9 | 0.85 | 0.6 | 0.70 | 滑石製 孔径2.5mm | 342 107 |
| | 16 | 石製品 | 白玉 | 0.9 | 0.85 | 0.3 | 0.39 | 滑石製 孔径3mm | 342 107 |
| | 17 | 石製品 | 白玉 | 0.85 | 0.9 | 0.3 | 0.38 | 滑石製 孔径2.5mm | 342 107 |
| | 18 | 石製品 | 白玉 | 0.9 | 0.85 | 0.3 | 0.35 | 滑石製 孔径3mm | 342 107 |
| H191 | 7 | 石器 | 磨石 | 6.4 | 6.1 | 4.6 | 224.94 | 全体に擦り | 339 107 |
| | 8 | 石器 | 磨・敲石 | 6.4 | 5.4 | 1.2 | [45.22] | 正面に擦り面、正裏に条痕と敲打痕 一部欠損 | 342 107 |
| H192 | 9 | 石器 | 磨石 | 9.3 | 5.4 | 3.7 | 361.66 | 上下左右の4面に擦り面 | 339 107 |
| | 10 | 石器 | 編物石 | 14.5 | 7.0 | 5.5 | 705.48 | 正面に擦り面 | 339 107 |
| | 11 | 石器 | 編物石 | 13.3 | 5.7 | 4.1 | 545.12 | 正面に擦り面 | 339 107 |
| | 12 | 石器 | 編物石 | 14.2 | 7.1 | 3.9 | 617.63 | 端部に敲打痕 | 339 107 |
| | 13 | 石器 | 編物石 | 13.4 | 5.9 | 3.8 | 384.40 | 正面に擦り面 | 339 107 |
| | 14 | 土製品 | 丸玉 | 0.8 | 0.8 | 0.4 | 0.32 | 孔径1mm 丸みを帯びる | 342 107 |
| H193 | 12 | 石器 | 敲石 | 4.9 | 4.8 | 2.3 | 731.09 | 右側に敲打痕 | 339 107 |
| H194 | 18 | 石器 | 砥石 | 18.2 | 6.0 | 4.3 | 668.56 | 砥面5面 正面と右側に顕著な条痕 | 339 107 |
| H196 | 12 | 土製品 | 丸玉 | 1.4 | 1.3 | 1.0 | 1.64 | ナデ調整 孔径2mm | 342 107 |
| H197 | 23 | 土製品 | 不明 | [3.0] | [1.5] | [1.0] | [3.65] | ナデ調整 面端欠損 環状の一部か? | 339 107 |
| | 24 | 土製品 | 不明 | [4.5] | [3.0] | [0.7] | [9.17] | ヘラ状工具によるナデ調整 約1/2残存か? | 339 107 |
| H198 | 1 | 石器 | 磨・敲石 | [8.0] | [7.5] | [5.5] | [527.74] | 全体に擦り 上端部に敲打痕 裏面欠損 | 340 107 |
| H199 | 11 | 石製品 | 白玉 | 0.6 | 0.6 | [0.4] | [0.18] | 滑石製 孔径2.5mm 一部欠損 | 342 108 |
| | 12 | 石器 | 打製石斧 | [6.3] | [6.3] | [1.2] | [63.18] | 上部欠損 | 340 108 |
| H200 | 4 | 土製品 | 紡錘車 | 最大径7.4 | 最小径6.1 | 1.4 | 80.92 | 正面ハケケの残るナデ 裏面ナデ 側面ヘラケズリ 孔径9mm | 340 108 |
| H202 | 6 | 土製品 | 丸玉 | 1.25 | 1.1 | 1.6 | 2.12 | ナデ調整 | 342 108 |
| H204 | 4 | 石器 | 磨石 | 9.3 | 4.3 | 1.8 | 97.38 | 正面に擦り面 | 340 108 |
| | 5 | 石器 | 磨石 | 13.9 | 7.0 | 3.8 | 578.17 | 全体に滑らか、正面の擦り面が顕著 | 340 108 |
| H205 | 9 | 土製品 | 不明 | [3.0] | [0.8] | [0.6] | [1.56] | ナデ調整 上下欠損 | 342 108 |
| H208 | 32 | 石製品 | 白玉 | [1.0] | [1.05] | 0.7 | [1.17] | 滑石製 孔径3mm 一部欠損 | 342 108 |
| H210 | 15 | 石製品 | 白玉 | 0.75 | 0.8 | 0.4 | 0.43 | 滑石製 孔径2mm | 342 108 |
| | 16 | 石製品 | 白玉 | 0.75 | 0.75 | 0.45 | 0.38 | 滑石製 孔径2mm | 342 108 |
| | 17 | 石製品 | 白玉 | 0.8 | 0.8 | 0.4 | 0.44 | 滑石製 孔径2mm | 342 108 |
| | 18 | 石製品 | 白玉 | 0.85 | 0.8 | 0.3 | 0.30 | 滑石製 孔径2mm | 342 108 |
| | 19 | 石製品 | 白玉 | 0.8 | 0.85 | 0.25 | 0.26 | 滑石製 孔径2mm | 342 108 |
| | 20 | 石製品 | 白玉 | 0.85 | 0.85 | 0.25 | 0.25 | 滑石製 孔径2mm | 342 108 |
| | 21 | 石製品? | 不明 | [1.1] | [1.5] | [0.9] | [1.44] | 下部欠損 | 342 108 |
| H211 | 6 | 石製品 | 白玉 | 1.5 | 1.8 | 1.4 | 4.95 | 未製品 成形痕残る 滑石製 孔径2.5mm | 342 108 |
| | 7 | 石製品 | 白玉 | [1.1] | 1.3 | 0.4 | [0.86] | 滑石製 孔径2mm 一部欠損 | 342 108 |
| H213 | 6 | 石製品 | 勾玉 | [2.1] | [1.0] | [0.75] | [1.80] | 孔径2.5mm 上部欠損 | 342 108 |
| | 7 | 石製品 | 白玉 | 0.85 | 0.9 | 0.4 | 0.56 | 滑石製 孔径2.5mm | 343 108 |
| | 8 | 石製品 | 白玉 | 1.15 | 1.2 | 0.7 | 1.84 | 未製品 成形痕残る 滑石製 孔径3mm | 343 108 |

| 遺構 | 番号 | 器種 | 器形 | 法量(cm, g) | | | 調整・備考 | | 出土位置 | 掲載ページ 写真 実測図 |
|------|----|------|------|-----------|----------|-------|----------|-----------------------------------|------|-----------------|
| | | | | 長さ | 幅 | 厚さ | 重量 | | | |
| H213 | 9 | 石製品 | 白玉 | 1.4 | 1.7 | 1.1 | 3.88 | 未製品 成形痕残る 滑石製 孔径3mm | | 343 108 |
| H216 | 8 | 石製品 | 白玉 | 1.1 | 1.1 | 0.7 | 1.43 | 未製品 成形痕残る 滑石製 孔径3mm | カマド | 343 108 |
| H218 | 9 | 石製品 | 白玉 | 0.6 | 0.6 | 0.4 | 0.34 | 未製品 成形痕残る 滑石製 孔径3mm | カマド | 343 108 |
| | 10 | 石製品 | 白玉 | 0.6 | 0.6 | 0.5 | 0.34 | 滑石製 孔径3mm | | 343 108 |
| | 11 | 石製品 | 白玉 | 0.65 | 0.6 | 0.45 | 0.30 | 滑石製 孔径3mm | | 343 108 |
| | 12 | 石製品 | 白玉 | 0.65 | 0.6 | 0.5 | 0.34 | 滑石製 孔径3mm | | 343 108 |
| | 13 | 石製品 | 白玉 | 0.65 | 0.65 | 0.5 | 0.29 | 滑石製 孔径3mm | | 343 108 |
| | 14 | 石製品 | 白玉 | 0.65 | 0.65 | 0.4 | 0.27 | 滑石製 孔径3mm | | 343 108 |
| | 15 | 石製品 | 白玉 | 0.65 | 0.65 | 0.4 | 0.24 | 滑石製 孔径3mm | | 343 108 |
| | 16 | 石製品 | 白玉 | 0.65 | 0.65 | 0.35 | 0.22 | 滑石製 孔径3mm | | 343 108 |
| | 17 | 石製品 | 白玉 | 0.6 | 0.6 | 0.4 | 0.21 | 滑石製 孔径3mm | | 343 108 |
| | 18 | 石製品 | 白玉 | 0.6 | 0.65 | 0.35 | 0.20 | 滑石製 孔径3mm | | 343 108 |
| | 19 | 石製品 | 白玉 | 0.6 | 0.6 | 0.3 | 0.18 | 滑石製 孔径3mm | | 343 108 |
| H219 | 7 | 石製品 | 白玉 | 0.8 | 0.75 | [0.4] | [0.30] | 滑石製 孔径3mm 一部欠損 | | 343 108 |
| | 8 | 石製品 | 白玉 | 0.85 | 0.8 | 0.4 | 0.61 | 滑石製 孔径3mm | | 343 108 |
| H220 | 36 | 石器 | 磨石 | 8.1 | 7.0 | 6.1 | 516.94 | 全体に擦り | | 340 108 |
| | 37 | 石器 | 砥石 | 19.4 | 4.0 | 4.8 | 374.17 | 砥面4面 左右側面の使用痕顕著 | | 340 108 |
| H222 | 10 | 石製品 | 勾玉 | 2.8 | 1.7 | 0.75 | 4.40 | 孔径1×2mmの楕円形の穿孔 裏面の孔周辺は成形途中か？ | | 343 108 |
| H223 | 10 | 石製品 | 白玉 | 1.0 | 0.9 | 0.7 | 1.10 | 滑石製 孔径3mm | | 343 108 |
| | 11 | 石製品 | 白玉 | 0.8 | 0.8 | 0.5 | 0.58 | 滑石製 孔径3mm | | 343 108 |
| | 12 | 石製品 | 管玉 | 0.6 | 0.65 | 2.4 | 2.07 | 滑石製 孔径3mm | | 343 108 |
| | 13 | 土製品 | 不明 | [3.9] | [1.1] | [0.9] | [3.17] | ナデ調整 上部欠損 | | 343 108 |
| | 14 | 石器 | 打製石斧 | [3.2] | 6.0 | 2.0 | [185.88] | 刃部に欠損 正裏に磨滅部分あり、使用痕か？ | カマド | 340 108 |
| | 15 | 石器 | 砥石 | 20.3 | 7.8 | 5.7 | 851.93 | 砥面3面 正裏に条痕 正面に敲打痕 | | 340 108 |
| H228 | 5 | 石製品 | 白玉 | 1.0 | 1.0 | 0.6 | 0.92 | 滑石製 孔径2.5mm | | 343 108 |
| H229 | 17 | 石器 | 紡錘車 | 最大径3.7 | 最小径2.1 | 2.1 | 37.24 | 正面に判り状の成形痕 裏面に放射状の条痕 孔径6.5mm | | 340 108 |
| | 18 | 石製品 | 白玉 | 0.8 | 0.8 | 0.3 | 0.29 | 滑石製 孔径2mm | | 343 108 |
| | 19 | 石製品 | 白玉 | 0.8 | 0.85 | 0.3 | 0.33 | 滑石製 孔径2.5mm | | 343 108 |
| H230 | 17 | 土製品 | 丸玉 | 0.8 | 0.8 | 0.45 | 0.40 | 白玉形 孔径2.5mm | | 343 108 |
| | 18 | 石 | 不明 | 1.4 | 1.0 | 0.7 | 1.52 | 自然石？ | | 343 108 |
| | 19 | 土製品 | 丸玉 | 1.6 | 1.85 | 1.4 | 3.83 | ナデ調整 孔径3mm | | 343 108 |
| H232 | 12 | 石製品 | 管玉 | 0.7 | 0.85 | 2.4 | 2.93 | 孔径2.5mm | | 343 108 |
| | 13 | 石製品 | 管玉 | 0.75 | 0.7 | 2.1 | 1.86 | 孔径2.5mm | | 343 108 |
| H236 | 9 | 石製品 | 白玉 | 1.4 | 1.6 | 0.7 | 2.92 | 未製品 成形痕残る 滑石製 孔径3mm | | 343 108 |
| | 10 | 石製品 | 白玉 | 0.75 | 0.7 | 0.5 | 0.33 | 滑石製 孔径3mm | | 343 108 |
| | 11 | 金属製品 | 球 | 1.25 | 1.25 | 1.2 | 9.54 | | | 343 109 |
| | 12 | 石器 | 砥石 | 9.7 | 4.0 | 2.2 | 108.95 | 砥面5面 孔径15mmの穿孔あり | | 340 109 |
| | 13 | 石器 | 磨石 | 8.5 | 7.3 | 5.5 | 450.92 | 正裏、左側に擦り面 | | 340 109 |
| | 14 | 石器 | 磨・敲石 | 14.3 | 6.1 | 5.1 | 506.75 | 正裏に擦り面 上端部に敲打痕 | | 340 109 |
| H238 | 16 | 石製品 | 白玉 | 1.4 | 1.4 | 0.5 | 1.55 | 滑石製 孔径2.5mm | | 343 109 |
| | 17 | 石器 | 紡錘車 | 最大径(4.0) | 最小径(2.1) | [2.5] | [21.84] | 約1/2残存 正面に5単位、裏面に4単位の文様残る 孔径(6)mm | | 340 109 |
| H239 | 12 | 石器 | 紡錘車 | 最大径9.4 | 最小径9.3 | 2.5 | 259.62 | 擦痕残る、使用によるものか？ 孔径13mm | | 340 109 |
| H243 | 7 | 石製品 | 白玉 | 1.25 | 1.25 | 0.6 | 2.02 | 滑石製 孔径3.5mm | | 343 109 |
| | 8 | 石製品 | 白玉 | 1.3 | 1.3 | 0.6 | 1.48 | 滑石製 孔径3mm | 床直 | 343 109 |
| | 9 | 石製品 | 白玉 | 1.2 | 1.25 | 0.8 | 1.67 | 滑石製 孔径4mm | | 343 109 |
| | 10 | 石製品 | 白玉 | 1.4 | 1.35 | 0.8 | 2.04 | 滑石製 孔径3.5mm 成形痕残る | | 343 109 |
| | 11 | 石製品 | 白玉 | 1.4 | 1.4 | 0.6 | 1.90 | 滑石製 孔径4mm 成形痕残る | | 343 109 |
| | 12 | 石製品 | 白玉 | [1.2] | [0.6] | [0.5] | 0.44 | 滑石製 孔径(3.5)mm 約1/2残存 | カマド内 | 343 109 |
| | 13 | 金属製品 | 銅製環 | 3.0 | 3.3 | 0.75 | 21.79 | | | 340 109 |
| | 14 | 石器 | 磨石？ | 14.2 | 7.2 | 4.3 | 607.29 | 上端部と全体の凸部分が磨滅？ | | 340 109 |
| H244 | 13 | 土製品 | 玉 | 1.5 | 1.5 | 1.6 | 2.75 | ナデ調整 | | 343 109 |
| | 14 | 石器 | 打製石斧 | 23.5 | 12.9 | 2.3 | 830.39 | 刃部に磨滅痕 | | 340 109 |
| H248 | 8 | 石製品 | 白玉 | 1.0 | 1.1 | 0.45 | 1.06 | 滑石製 孔径3.5mm | | 343 109 |
| | 9 | 石製品 | 白玉 | 0.7 | 0.7 | 0.5 | 0.47 | 滑石製 孔径2mm | | 343 109 |
| | 10 | 石製品 | 白玉 | 0.7 | 0.7 | 0.5 | 0.43 | 滑石製 孔径2.5mm | | 343 109 |

| 遺構 | 番号 | 器種 | 器形 | 法量(cm, g) | | | 調整・備考 | | 出土位置 | 掲載ページ 写真 実測図 |
|------|----|-----|------|-----------|--------|--------|----------|-----------------------|------|-----------------|
| | | | | 長さ | 幅 | 厚さ | 重量 | | | |
| H248 | 11 | 石製品 | 白玉 | 0.7 | 0.7 | 0.4 | 0.34 | 滑石製 孔径2.5mm | | 343 109 |
| | 12 | 石製品 | 白玉 | 0.7 | 0.7 | 0.3 | 0.29 | 滑石製 孔径2.5mm | | 343 109 |
| | 13 | 石製品 | 白玉 | 0.7 | 0.7 | 0.2 | 0.16 | 滑石製 孔径2.5mm | | 343 109 |
| | 14 | 石製品 | 白玉 | 0.7 | 0.7 | 0.4 | 0.26 | 滑石製 孔径2mm | | 343 109 |
| | 15 | 石製品 | 白玉 | 0.7 | 0.7 | 0.5 | 0.41 | 滑石製 孔径2.5mm | | 343 109 |
| | 16 | 石製品 | 白玉 | 0.65 | 0.65 | 0.4 | 0.38 | 滑石製 孔径2.5mm | | 343 109 |
| | 17 | 石製品 | 白玉 | 0.7 | 0.75 | 0.45 | 0.44 | 滑石製 孔径2.5mm | | 343 109 |
| | 18 | 石製品 | 白玉 | 0.7 | 0.7 | 0.4 | 0.32 | 滑石製 孔径3mm | | 343 109 |
| | 19 | 石製品 | 白玉 | 0.7 | 0.7 | 0.4 | 0.35 | 滑石製 孔径2.5mm | | 343 109 |
| | 20 | 石製品 | 白玉 | 0.7 | 0.7 | 0.35 | 0.28 | 滑石製 孔径2mm | | 343 109 |
| | 21 | 石製品 | 白玉 | 0.7 | 0.7 | 0.3 | 0.23 | 滑石製 孔径2.5mm | | 343 109 |
| | 22 | 石製品 | 白玉 | 0.7 | 0.7 | 0.3 | 0.22 | 滑石製 孔径2.5mm | | 343 109 |
| | 23 | 石製品 | 白玉 | 0.65 | 0.65 | 0.35 | 0.25 | 滑石製 孔径2mm | | 343 109 |
| | 24 | 石製品 | 白玉 | 0.7 | 0.7 | 0.2 | 0.15 | 滑石製 孔径2mm | | 343 109 |
| | 25 | 石製品 | 白玉 | 0.7 | 0.7 | 0.2 | 0.13 | 滑石製 孔径2mm | | 343 109 |
| H258 | 16 | 石製品 | 白玉 | 0.7 | 0.65 | 0.5 | 0.42 | 滑石製 孔径3.5mm | カマド | 343 109 |
| | 17 | 石製品 | 白玉 | 0.75 | 0.75 | 0.5 | 0.36 | 滑石製 孔径3mm | カマド西 | 343 109 |
| | 18 | 石製品 | 白玉 | 0.7 | 0.7 | 0.4 | 0.28 | 滑石製 孔径3mm | カマド西 | 343 109 |
| H262 | 7 | 石製品 | 白玉 | 0.9 | 0.75 | 0.35 | 0.26 | 滑石製 孔径3mm | カマド西 | 343 109 |
| | 9 | 石製品 | 白玉 | 0.9 | 0.9 | 0.45 | 0.65 | 滑石製 孔径3mm | カマド西 | 343 109 |
| | 10 | 石製品 | 白玉 | 1.15 | 1.15 | 0.5 | 1.04 | 滑石製 孔径2.5mm | カマド西 | 343 109 |
| H263 | 11 | 石製品 | 白玉 | 0.65 | 0.65 | 0.4 | 0.22 | 滑石製 孔径2mm | | 343 109 |
| | 12 | 土製品 | 丸玉 | 1.55 | 1.6 | 1.4 | 2.89 | ナゾ調整 孔径2mm | | 343 109 |
| | 13 | 石製品 | 白玉 | 1.15 | 1.15 | 0.75 | 1.58 | 未製品 成形痕残る 滑石製 孔径2.5mm | | 343 109 |
| H264 | 14 | 石製品 | 白玉 | 1.15 | 1.15 | 0.65 | 1.48 | 未製品 成形痕残る 滑石製 孔径2.5mm | | 343 109 |
| | 15 | 石製品 | 白玉 | 1.1 | 1.15 | 0.7 | 1.36 | 未製品 成形痕残る 滑石製 孔径2.5mm | | 343 109 |
| | 16 | 石製品 | 白玉 | 1.25 | 1.2 | 0.9 | 2.30 | 未製品 成形痕残る 滑石製 孔径2.5mm | | 343 109 |
| H266 | 7 | 石製品 | 白玉 | 1.1 | 1.1 | 1.0 | 2.16 | 未製品 成形痕残る 滑石製 孔径3mm | | 343 109 |
| | 18 | 石製品 | 白玉 | 1.2 | 1.2 | 0.9 | 1.88 | 未製品 成形痕残る 滑石製 孔径3mm | | 343 109 |
| | 19 | 石製品 | 白玉 | 0.7 | 0.7 | 0.3 | 0.23 | 滑石製 孔径2mm | カマド | 343 109 |
| H267 | 20 | 石製品 | 白玉 | 1.3 | 1.3 | 0.5 | 1.01 | 未製品 成形痕残る 滑石製 孔径3mm | 床直 | 343 109 |
| | 21 | 石製品 | 白玉 | 0.9 | 0.9 | 0.55 | 0.60 | 滑石製 孔径3mm | | 343 109 |
| | 6 | 石器 | 砥石 | [3.9] | [4.0] | [3.2] | [52.30] | 下部欠損 砥面3面 条痕あり | | 340 110 |
| H269 | 7 | 石器 | 紡錘車 | 最大径4.3 | 最小径2.5 | 3.0 | 50.05 | 条痕あり | | 340 110 |
| | 8 | 石製品 | 白玉 | 2.2 | 1.5 | 0.6 | 4.00 | 未製品 成形痕残る 滑石製 孔径3mm | | 343 110 |
| | 9 | 石製品 | 白玉 | 1.8 | 1.2 | 0.8 | 2.61 | 未製品 成形痕残る 滑石製 孔径3mm | | 343 110 |
| H273 | 10 | 石製品 | 白玉 | 1.7 | 1.4 | 0.9 | 3.79 | 未製品 成形痕残る 滑石製 孔径3mm | | 343 110 |
| | 11 | 石製品 | 白玉 | 1.1 | 1.1 | 0.7 | 1.26 | 滑石製 孔径3mm | | 343 110 |
| | 3 | 石製品 | 白玉 | 0.75 | 0.7 | 0.5 | 0.39 | 滑石製 孔径2mm | カマド横 | 343 110 |
| H275 | 4 | 石製品 | 白玉 | 1.15 | 1.15 | 0.8 | 1.67 | 未製品 成形痕残る 滑石製 孔径2.5mm | | 343 110 |
| | 5 | 石器 | 磨製石斧 | [8.2] | 4.5 | [2.5] | 141.02 | 基部欠損 右側と裏面に敲打痕 | | 340 110 |
| | 25 | 土製品 | 丸玉 | 0.8 | 0.8 | 0.55 | 0.28 | ナゾ調整 孔径2mm、貫通していい | | 343 110 |
| H282 | 26 | 石製品 | 白玉 | 1.9 | 1.6 | 0.9 | 3.85 | 未製品 成形痕残る 滑石製 孔径2.5mm | カマド | 343 110 |
| | 27 | 石製品 | 白玉 | 1.5 | 1.5 | 0.8 | 2.36 | 未製品 成形痕残る 滑石製 孔径2mm | 表探 | 343 110 |
| | 10 | 石器 | 磨石 | 18.2 | 16.5 | 4.8 | 2097.77 | 正面に擦面 | 床直 | 340 110 |
| H284 | 12 | 石器 | 磨石 | 14.8 | 7.4 | 4.3 | 615.07 | 正面に擦面 | | 340 110 |
| | 13 | 石器 | 磨・敲石 | 13.9 | 5.6 | 4.8 | 517.85 | 正面と右側に擦面 正面に敲打痕 | | 340 110 |
| | 20 | 石器 | 打製石斧 | [12.0] | [8.1] | [2.9] | [407.45] | 基部残存 孔径1.5mm 裏面大きく欠損 | | 340 110 |
| H286 | 21 | 石製品 | 玉 | 0.85 | [0.80] | [0.25] | [0.14] | 滑石製 孔径2mm | | 343 110 |
| | 22 | 石製品 | 白玉 | 1.1 | 1.0 | 0.6 | 1.27 | 滑石製 孔径2.5mm | | 343 110 |
| | 23 | 石製品 | 白玉 | 1.05 | 1.05 | 0.6 | 1.25 | 滑石製 孔径2mm | | 343 110 |
| H286 | 24 | 石製品 | 白玉 | 1.0 | 1.0 | 0.6 | 0.92 | 滑石製 孔径2mm | | 343 110 |
| | 25 | 石製品 | 白玉 | 1.1 | 1.1 | 0.55 | 0.83 | 滑石製 孔径2.5mm | | 343 110 |
| | 26 | 石製品 | 白玉 | 1.0 | 1.0 | 0.5 | 0.80 | 滑石製 孔径2.5mm | | 343 110 |
| H286 | 27 | 石製品 | 白玉 | 1.1 | 1.05 | 0.4 | 0.67 | 滑石製 孔径2.5mm | | 343 110 |
| | 5 | 石器 | 砥石 | [7.5] | [2.8] | [0.6] | [21.94] | 砥面3面 条痕と擦痕あり 一部欠損 | | 340 110 |

| 遺構 | 番号 | 器種 | 器形 | 法量(cm, g) | | | 調整・備考 | | 出土位置 | 掲載ページ 写真 実測図 |
|-------|----|-----|-------|-----------|---------|--------|----------|------------------------------------|----------|--------------------|
| | | | | 長さ | 幅 | 厚さ | 重量 | | | |
| H286 | 6 | 石器 | 円形石斧? | 11.1 | 10.7 | 1.3 | 205.44 | 周縁に剥離面 正裏に擦痕 | | 341 110 |
| | 7 | 石器 | 凹石 | 13.9 | 6.9 | 3.6 | 452.10 | 正裏に凹 左右側面と上下端部に敲打痕 | | 341 110 |
| | 8 | 石器 | 敲石 | 14.0 | 7.5 | 3.2 | 410.61 | 正面と上下端部に敲打痕 | | 341 110 |
| | 9 | 石器 | 不明 | 16.5 | 9.2 | 3.2 | 637.97 | 正面黒化、被熱あり? | | 341 111 |
| | 10 | 石器 | 不明 | 12.1 | 6.5 | 3.3 | 337.56 | 全体に滑らか | | 341 111 |
| Ta2 | 1 | 石器 | 打製石斧 | 18.2 | 8.6 | 2.4 | 500.90 | 右側に潰れ状の面(着柄痕) 部分的に磨滅、使用痕か? | | 341 111 |
| | 2 | 石器 | 磨製石斧 | [5.1] | [5.2] | [1.3] | [67.38] | 刃部先端にも平坦な擦り面 基部欠損 | | 341 111 |
| | 3 | 石器 | 磨石 | 6.9 | 2.8 | 1.6 | 30.90 | 正裏に擦り面 | | 341 111 |
| Ta4 | 1 | 石器 | 打製石斧 | [8.9] | [5.9] | [1.7] | [113.72] | 全体に磨滅 基部欠損 | | 341 111 |
| D31 | 1 | 石製品 | 白玉 | 0.7 | 0.7 | 0.4 | 0.27 | 滑石製 孔径2mm | | 343 111 |
| P11 | 1 | 石器 | 磨石 | 18.7 | 6.7 | 5.8 | 1278.00 | 正裏の平坦面に擦り面(石材の構成物の差異か)? | | 341 111 |
| 溝状遺構2 | 1 | 石器? | 不明 | 9.3 | 3.1 | 1.1 | 36.89 | 一部黒化、被熱あり? 全体に滑らか | | 341 111 |
| 溝状遺構 | 1 | 石製品 | 白玉 | 1.2 | 1.25 | 0.45 | 0.99 | 滑石製 孔径3mm | | 343 111 |
| 探検1 | 1 | 石器 | 打製石斧 | [8.4] | [5.6] | [1.5] | [98.13] | 磨滅痕あり 基部欠損 | | 341 111 |
| 2 | 2 | 石器 | 打製石斧 | 15.3 | 5.9 | 1.1 | 108.37 | | | 341 111 |
| み31Gr | 1 | 石器 | 磨製石鏃 | 3.3 | 1.4 | 0.25 | 1.47 | 穿孔2つあり(孔径4.5mm、4mm) 擦痕残る | | 341 111 |
| Bl沈 | 1 | 石器 | 打製石斧 | [13.7] | [7.9] | [3.0] | [412.09] | 刃部に磨滅痕 基部欠損 | | 341 111 |
| | 2 | 石器 | 打製石斧 | [7.6] | [7.6] | [1.7] | [124.95] | 刃部に磨滅痕 上部欠損 | | 341 111 |
| | 3 | 石器 | 磨製石斧 | 5.4 | 3.9 | 0.8 | 26.36 | 欠損した磨製石斧の刃部を再加工、二次利用したものか? | | 341 111 |
| | 4 | 石器 | 敲石 | 11.1 | 4.6 | 3.7 | 214.68 | 正裏に敲打痕 | | 341 111 |
| | 5 | 石器 | 敲石? | 11.2 | 3.2 | 1.5 | 69.22 | 擦痕と剥離痕あり 砥石として使用か? 上部欠損 | | 341 111 |
| | 6 | 石器 | 敲石? | 8.7 | 2.7 | 3.0 | 81.64 | 擦痕残る 全体に擦れているか?使用痕であるか?不明 | | 341 111 |
| 表探 | 1 | 土製品 | 紡錘車 | 最大径5.9 | 最小径4.1 | 3.4 | 119.83 | ナデ調整 ヘラ状工具の成形痕残る 孔径9mm | | 341 111 |
| | 2 | 石製品 | 管玉 | 0.6 | 0.7 | 2.4 | 2.26 | 孔径3mm | | 343 111 |
| | 3 | 石製品 | 白玉 | 0.75 | 0.8 | 0.65 | 0.52 | 滑石製 孔径3mm | E2区 | 343 111 |
| | 4 | 石製品 | 白玉 | 0.6 | 0.6 | 0.5 | 0.21 | 滑石製 孔径3mm | | 343 111 |
| | 5 | 石製品 | 白玉 | 0.85 | 0.95 | 0.25 | 0.31 | 滑石製 孔径2.5mm | | 343 111 |
| | 6 | 石製品 | 白玉 | [0.7] | [0.5] | [0.25] | [0.10] | 滑石製 孔径(3)mm 約1/2残存 | | 343 111 |
| | 7 | 石器 | 礫状砥石? | 6.3 | 5.3 | 1.1 | 43.45 | 正裏に擦り面と条痕 中央に孔径10mmの穿孔 | | 341 111 |
| | 8 | 石器 | 磨製石斧? | 8.8 | 4.7 | 1.05 | 74.21 | 全体に擦痕残る | | 341 111 |
| | 9 | 石器 | 磨・敲石 | 10.2 | 7.3 | 5.0 | 561.12 | 全体に滑らか 正裏、右側、下端部に顕著な擦り面 上下端部に浅い敲打痕 | | 341 112 |
| | 10 | 石器 | 打製石斧? | [6.7] | [70.65] | [1.8] | [70.65] | 下部欠損 | | 341 112 |
| | 11 | 石器 | 打製石斧 | [14.2] | [8.4] | [2.1] | [270.06] | 右側に自然面残る 基部欠損 | | 341 112 |
| | 12 | 石器 | 打製石斧 | [15.5] | [11.0] | [2.2] | [604.43] | 部分的に磨滅 基部欠損 | | 341 112 |
| | 13 | 石製品 | 白玉 | [1.05] | [1.1] | [0.5] | [0.73] | 滑石製 孔径3mm 一部欠損 | E3区 トレンチ | 343 112 |
| | 14 | 石製品 | 白玉 | 1.0 | 1.1 | 0.85 | 0.85 | 滑石製 孔径3mm | E3区 | 343 112 |
| | 15 | 石製品 | 白玉 | 1.0 | 1.0 | 0.8 | 1.26 | 滑石製 孔径2.5mm | E3区 表土 | 343 112 |
| 廃土 | 1 | 石器 | 石鏃 | 2.1 | 1.25 | 0.35 | 0.77 | 黒曜石製 | | 341 112 |

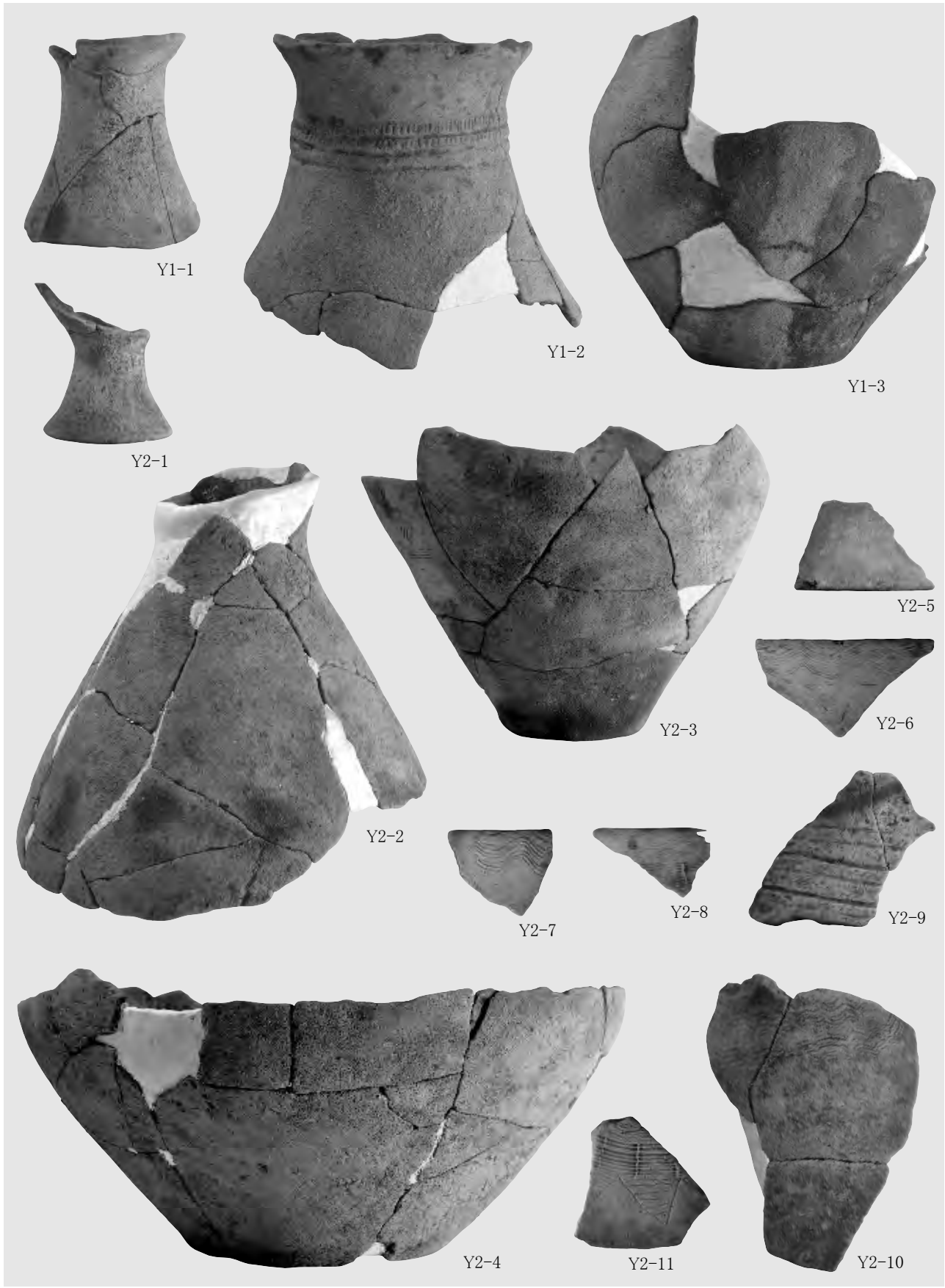

Y1-1

Y1-2

Y1-3

Y2-1

Y2-2

Y2-3

Y2-5

Y2-6

Y2-7

Y2-8

Y2-9

Y2-4

Y2-11

Y2-10

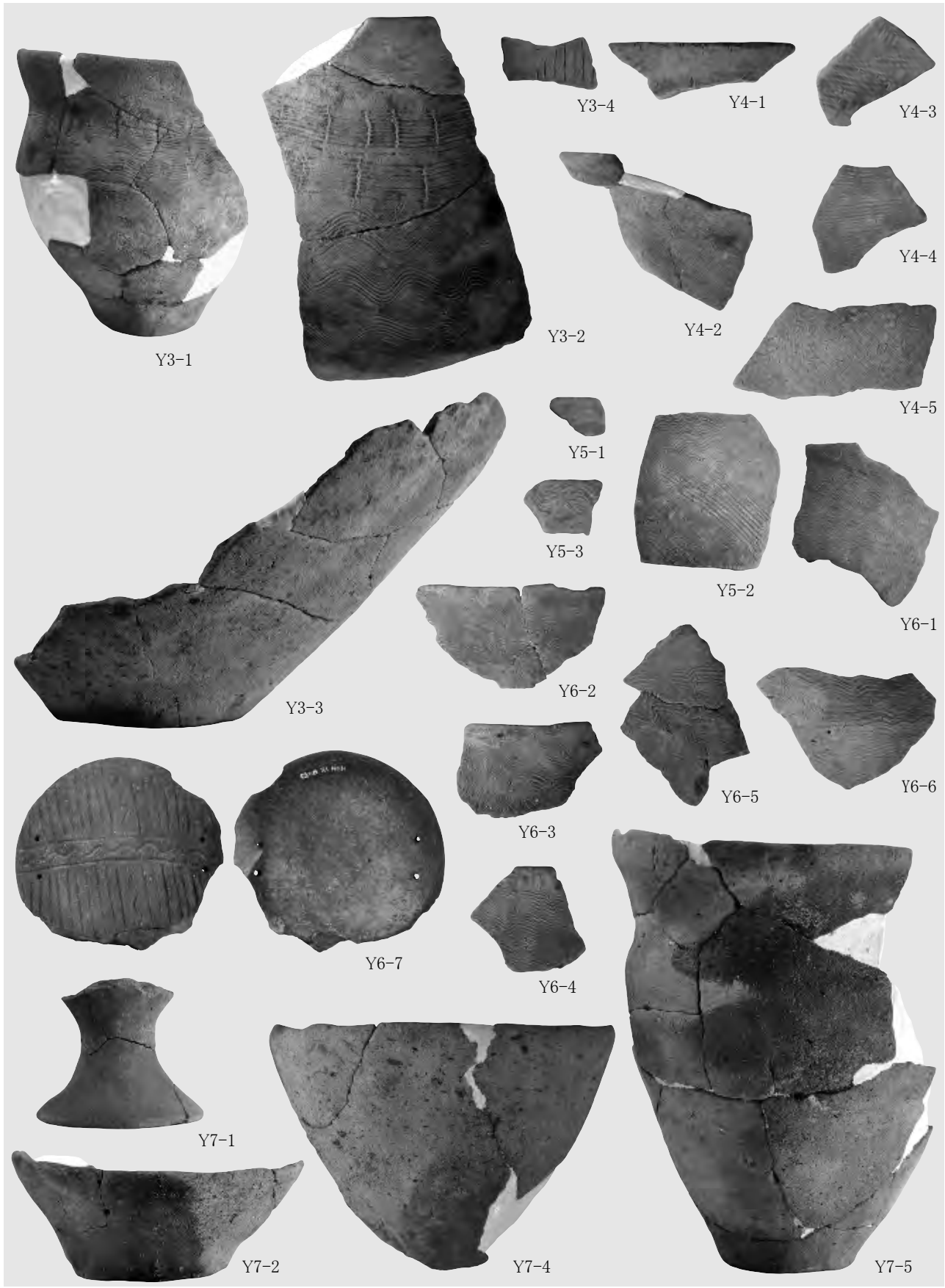

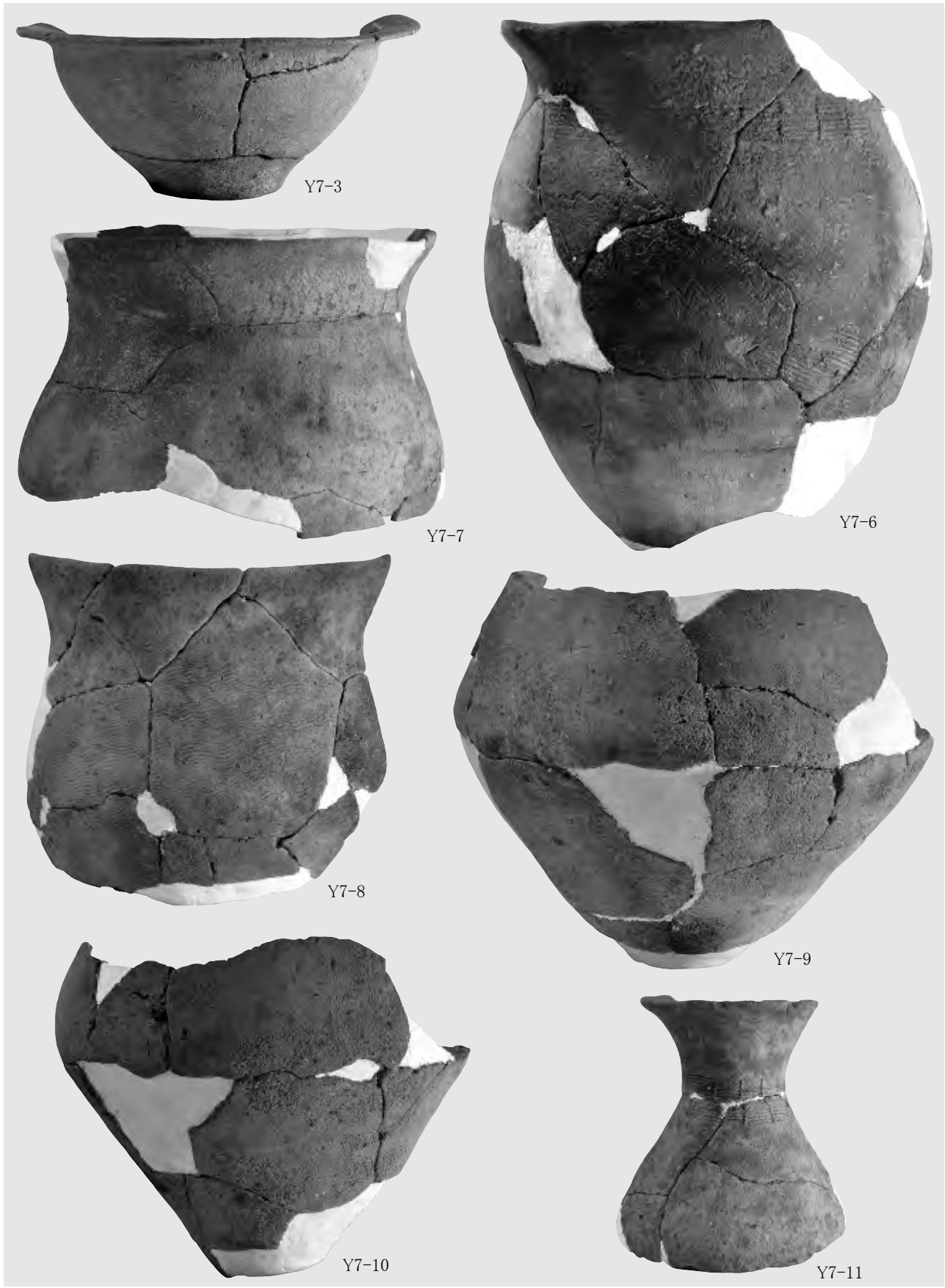

Y7-3

Y7-7

Y7-6

Y7-8

Y7-9

Y7-10

Y7-11

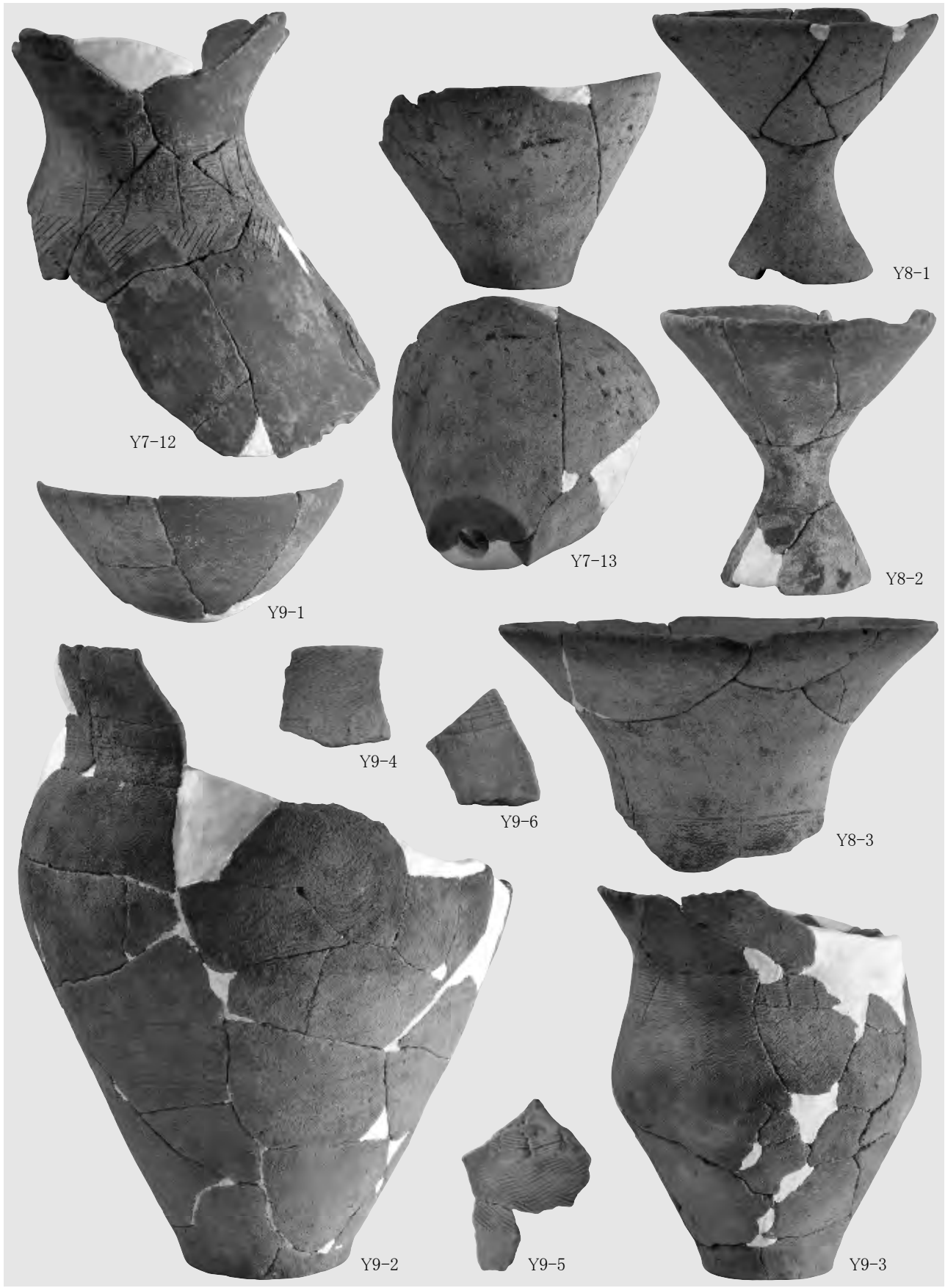

Y7-12

Y8-1

Y7-13

Y8-2

Y9-1

Y8-3

Y9-4

Y9-6

Y9-2

Y9-5

Y9-3

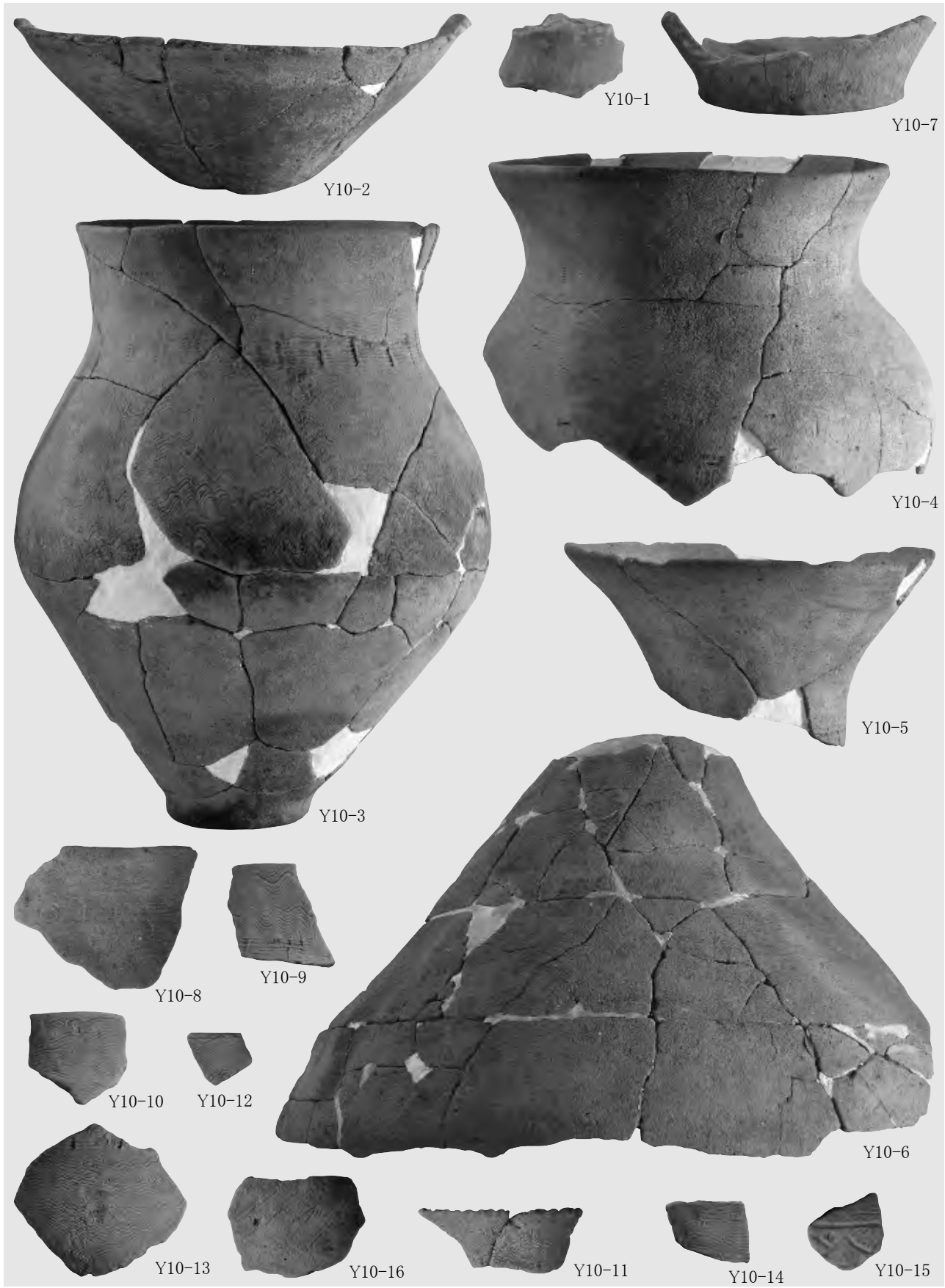

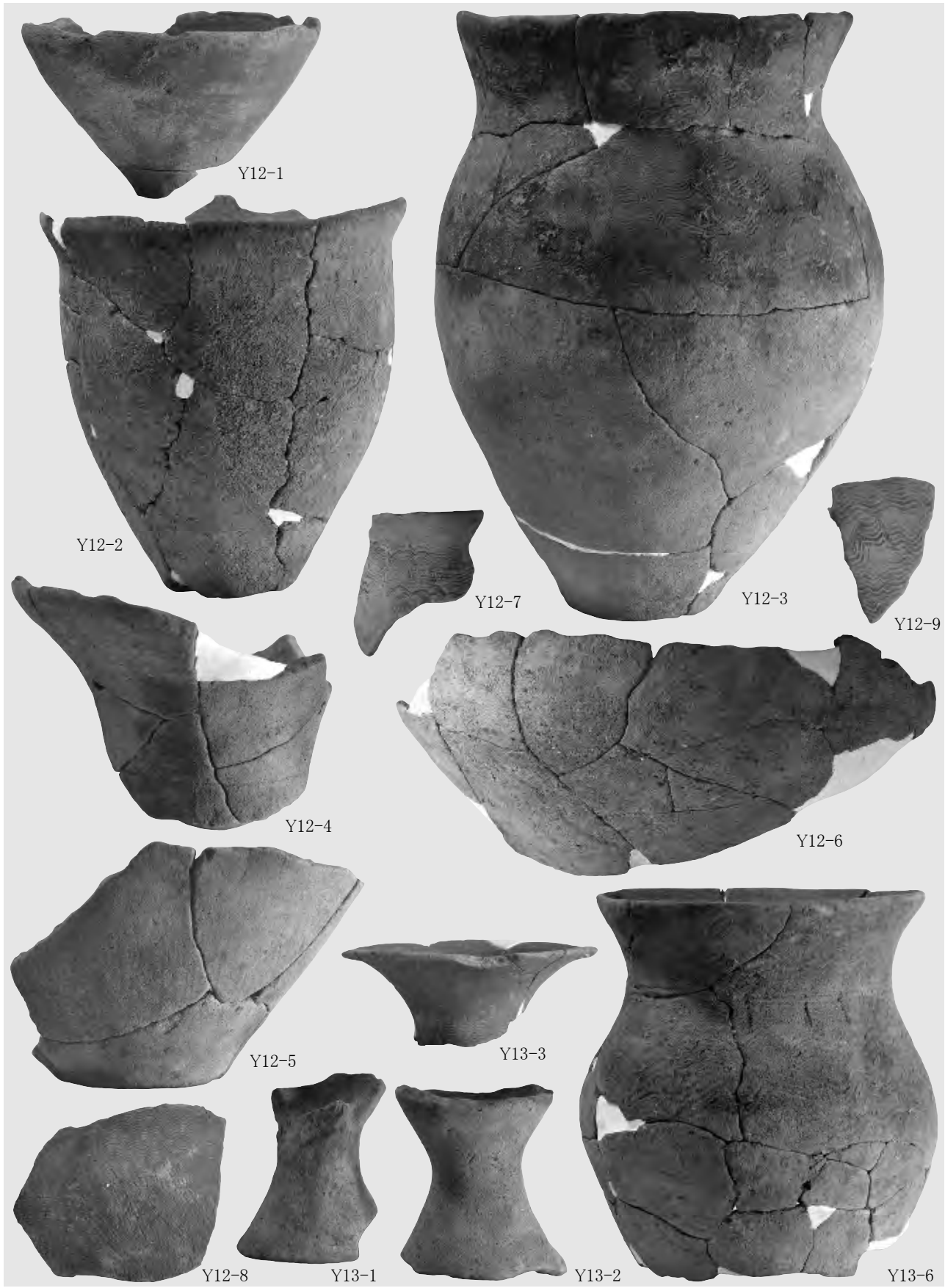

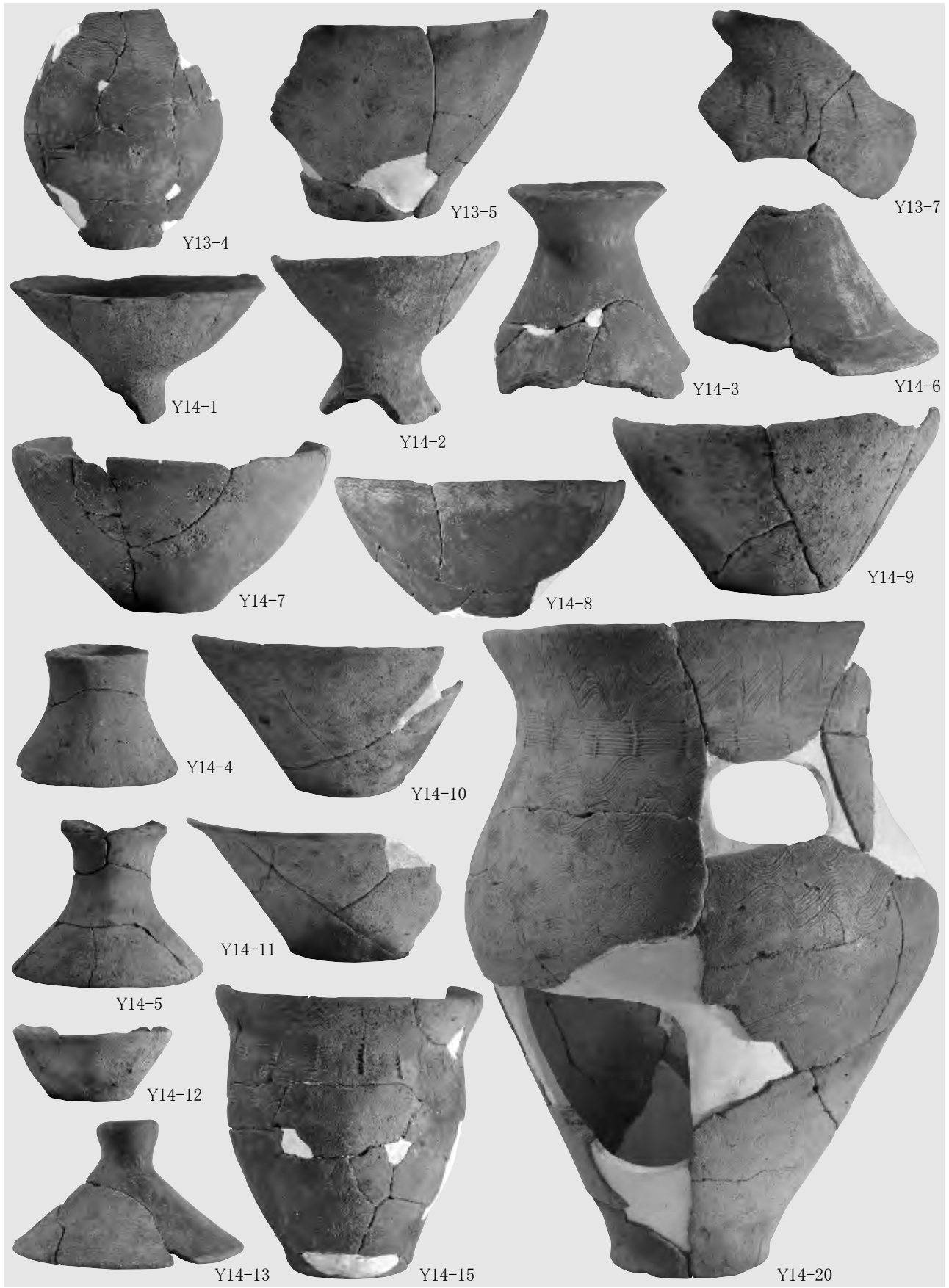

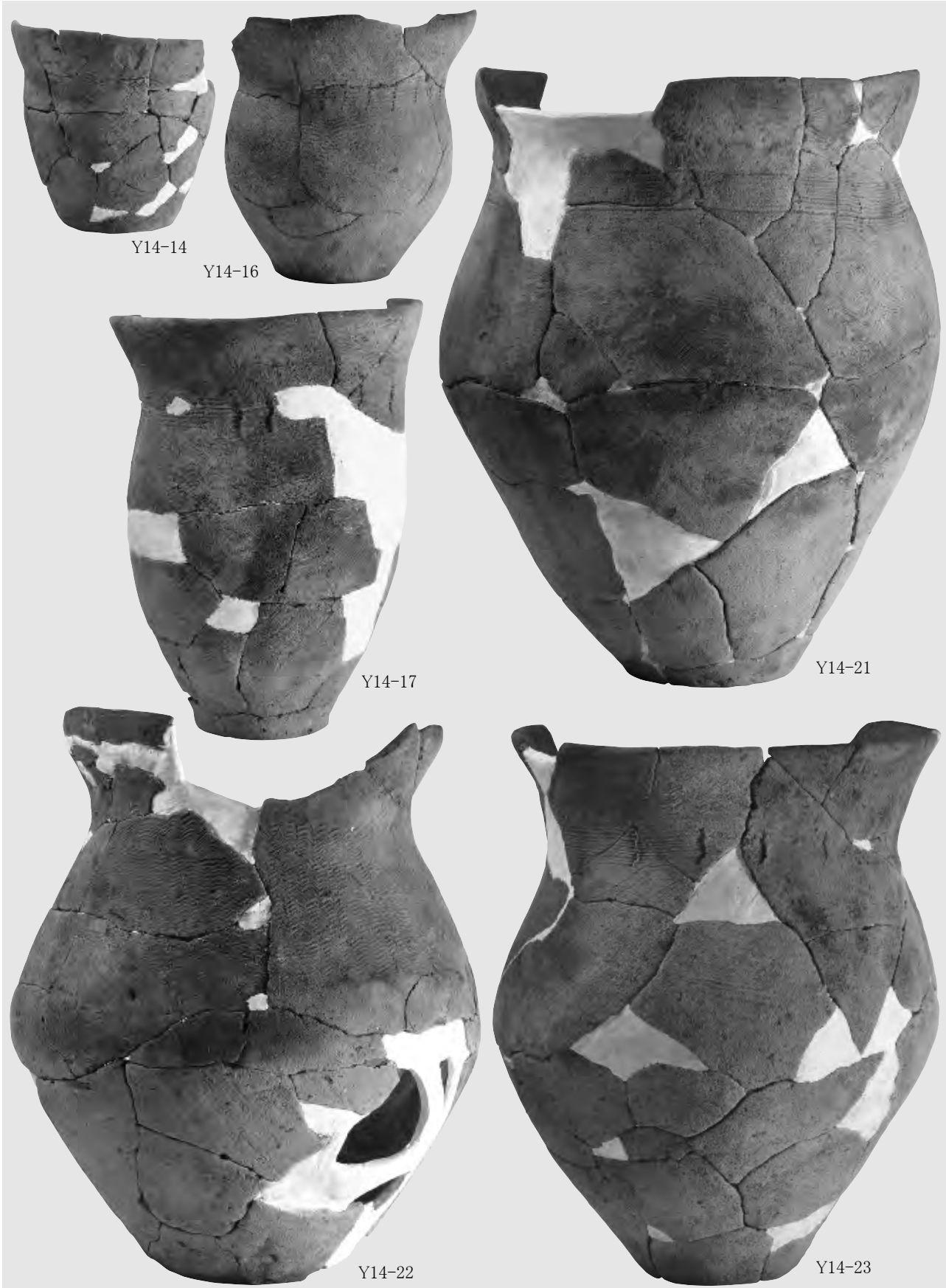

Y14-14

Y14-16

Y14-17

Y14-21

Y14-22

Y14-23

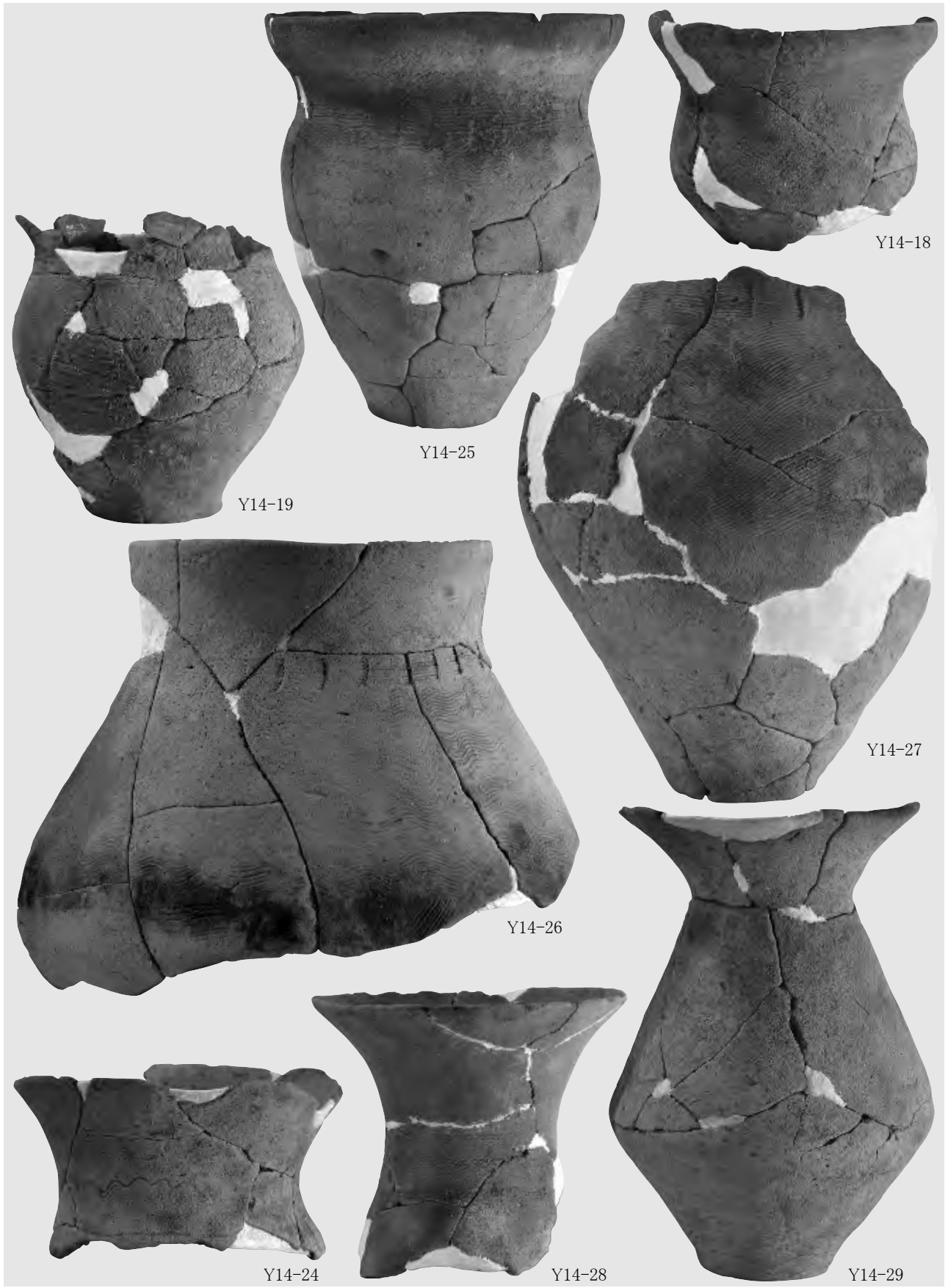



Y14-30



Y14-33



Y14-32



Y14-34



Y14-31



Y14-35

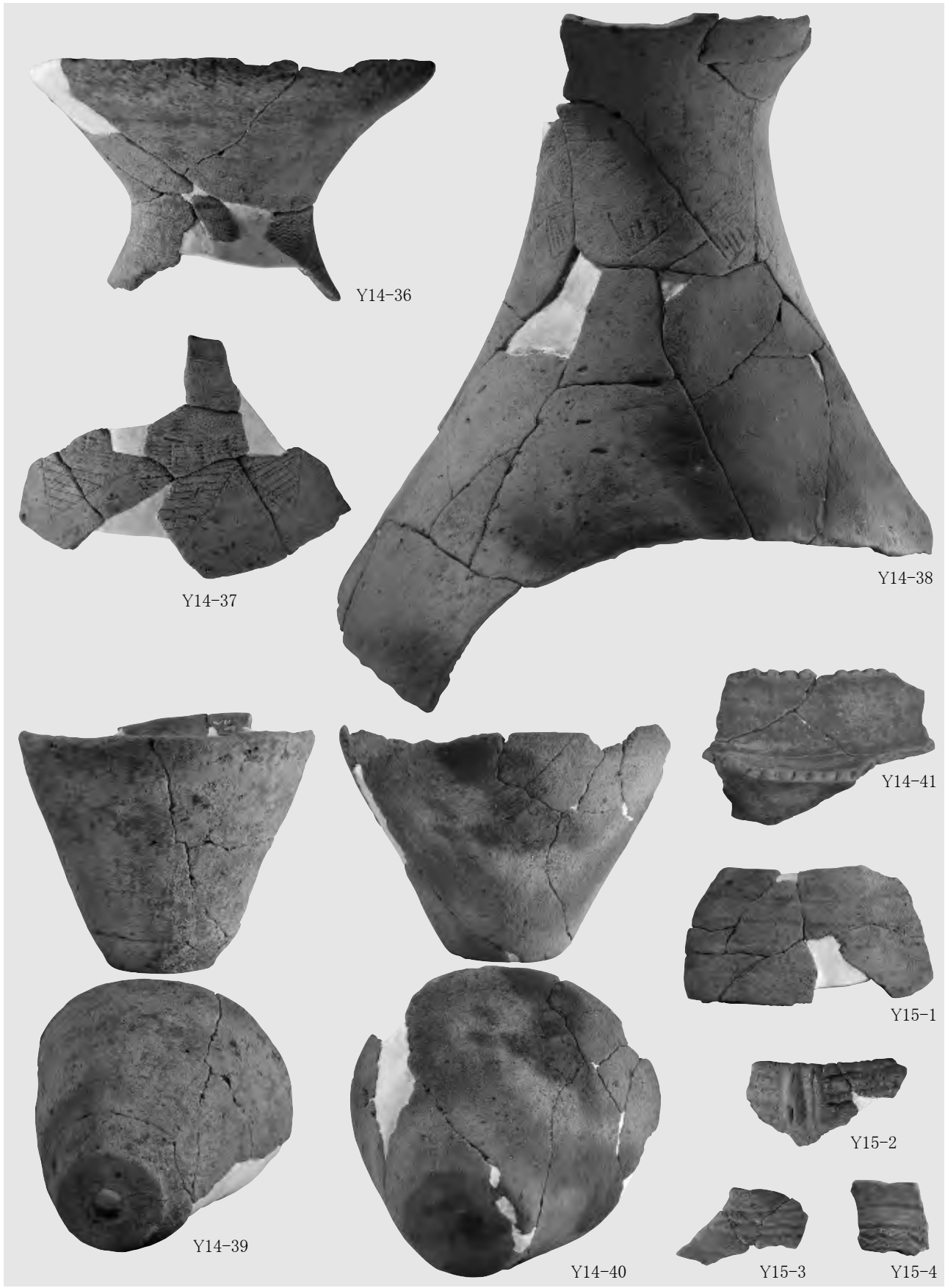

Y14-36



Y14-37

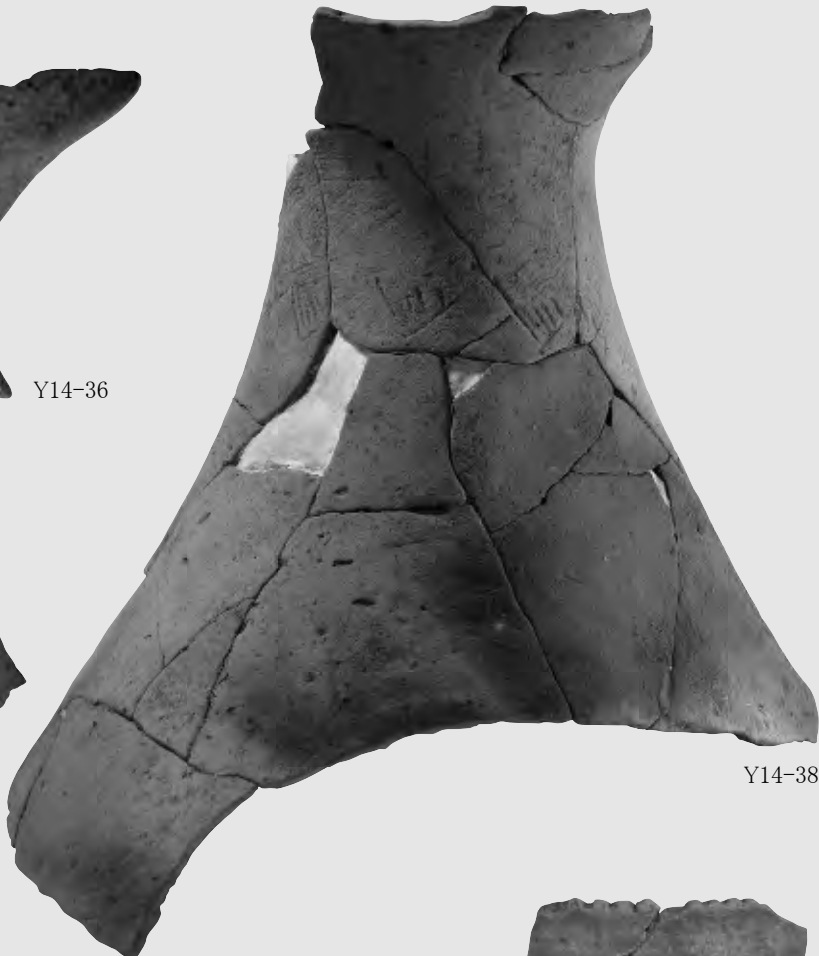

Y14-38



Y14-39



Y14-40



Y14-41

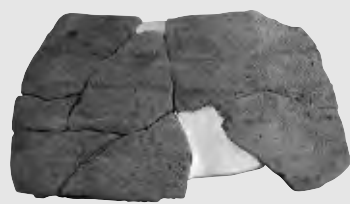

Y15-1



Y15-2

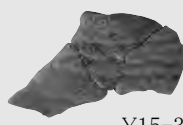

Y15-3



Y15-4

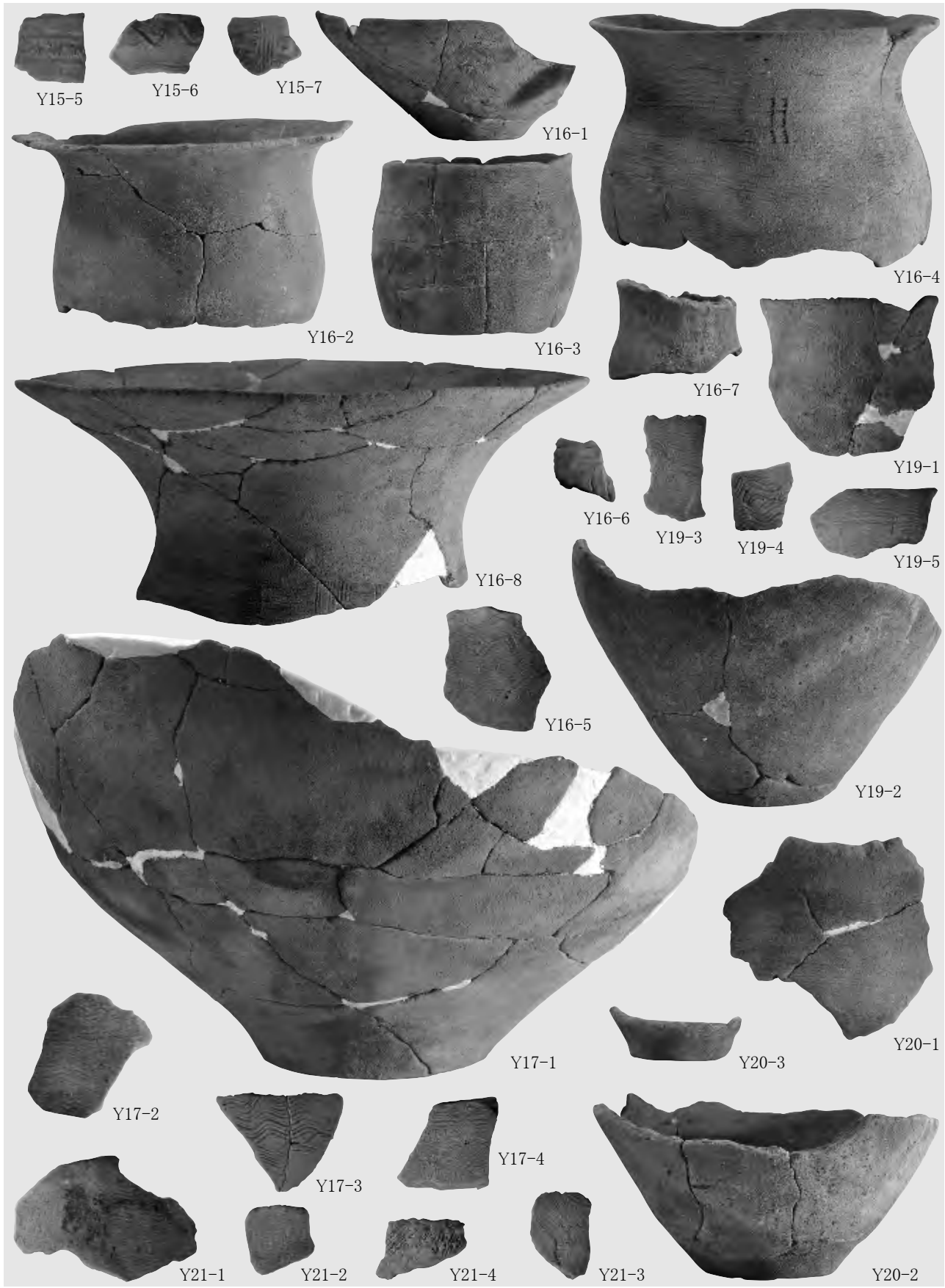

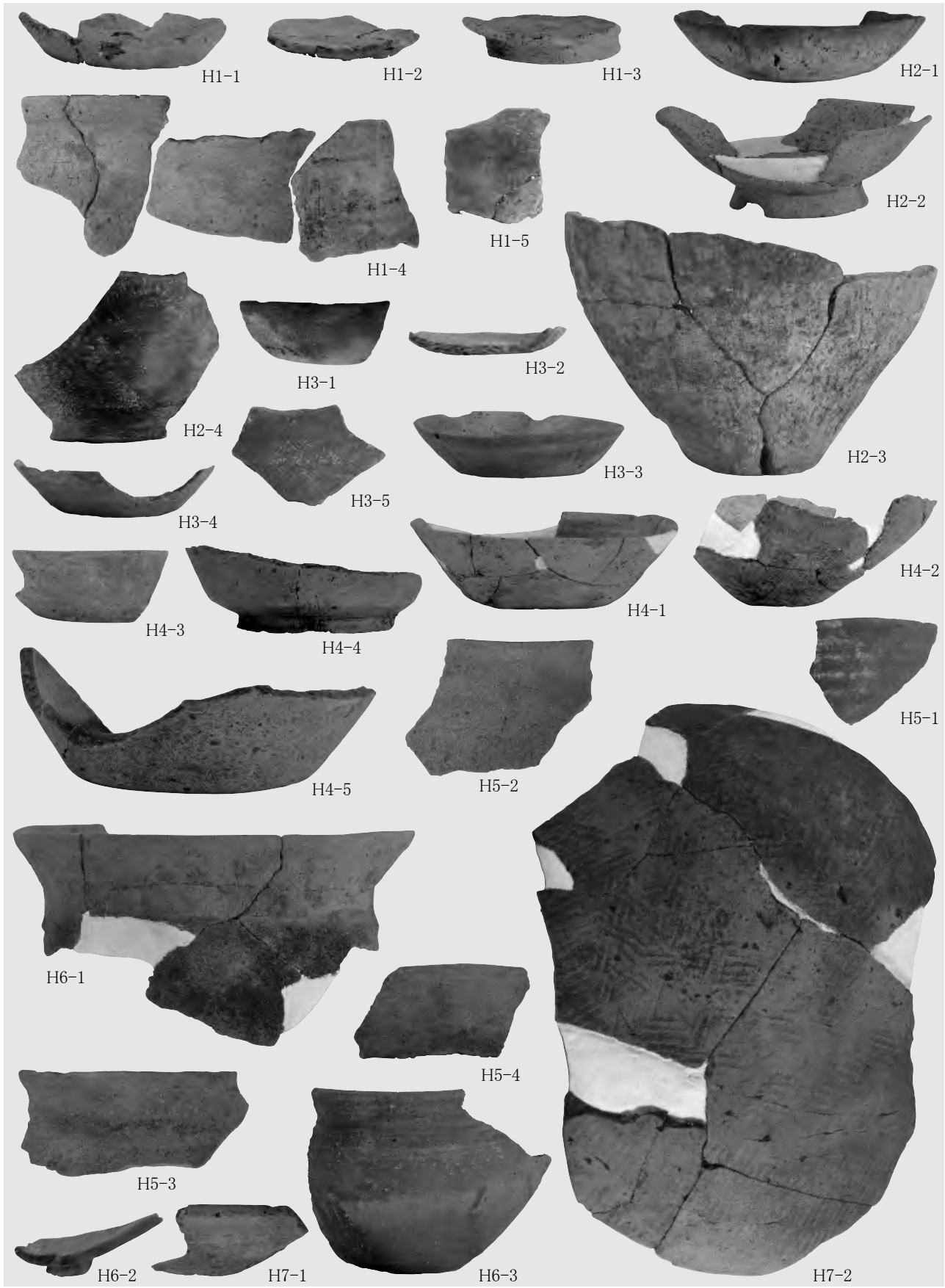

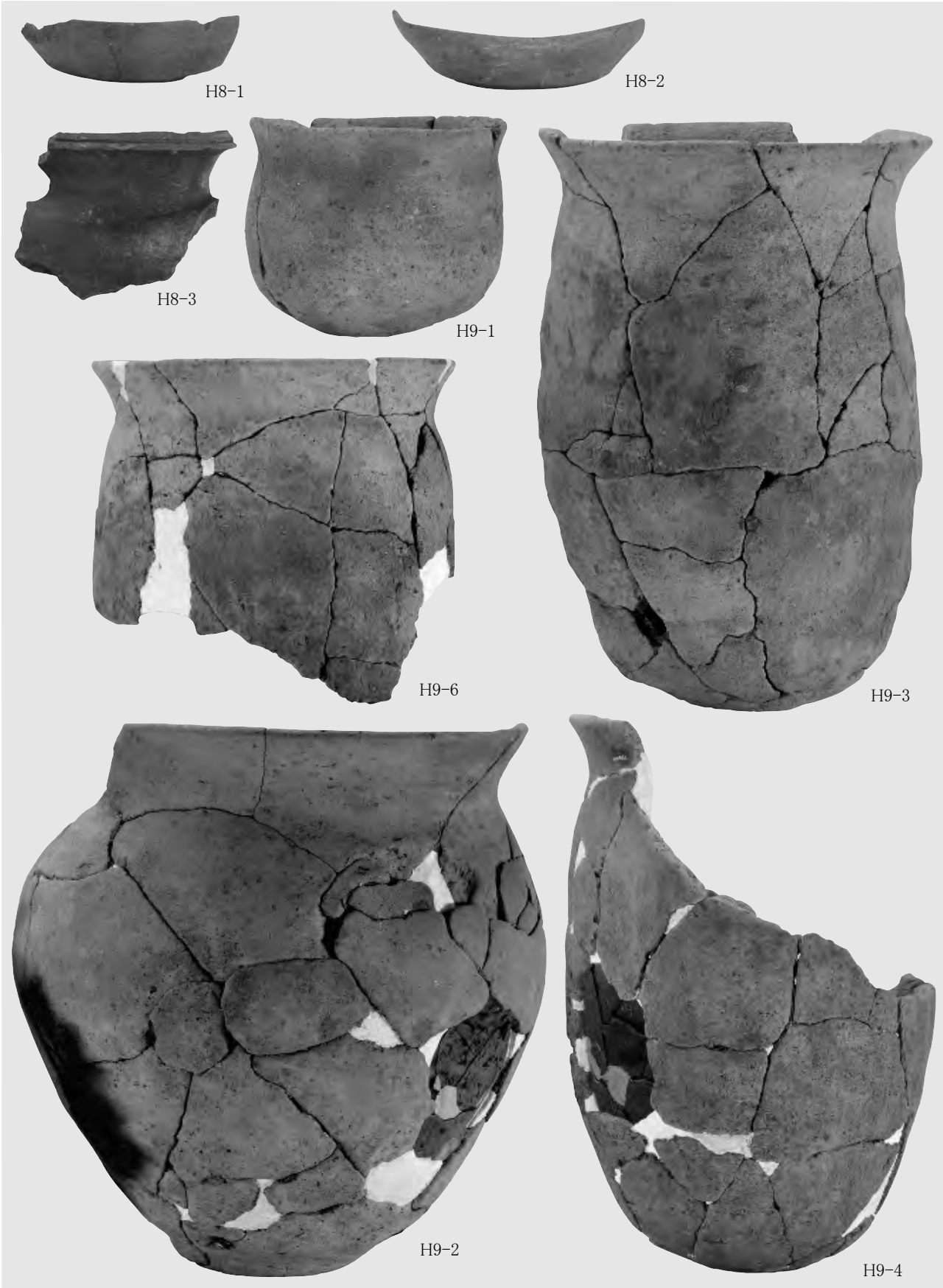

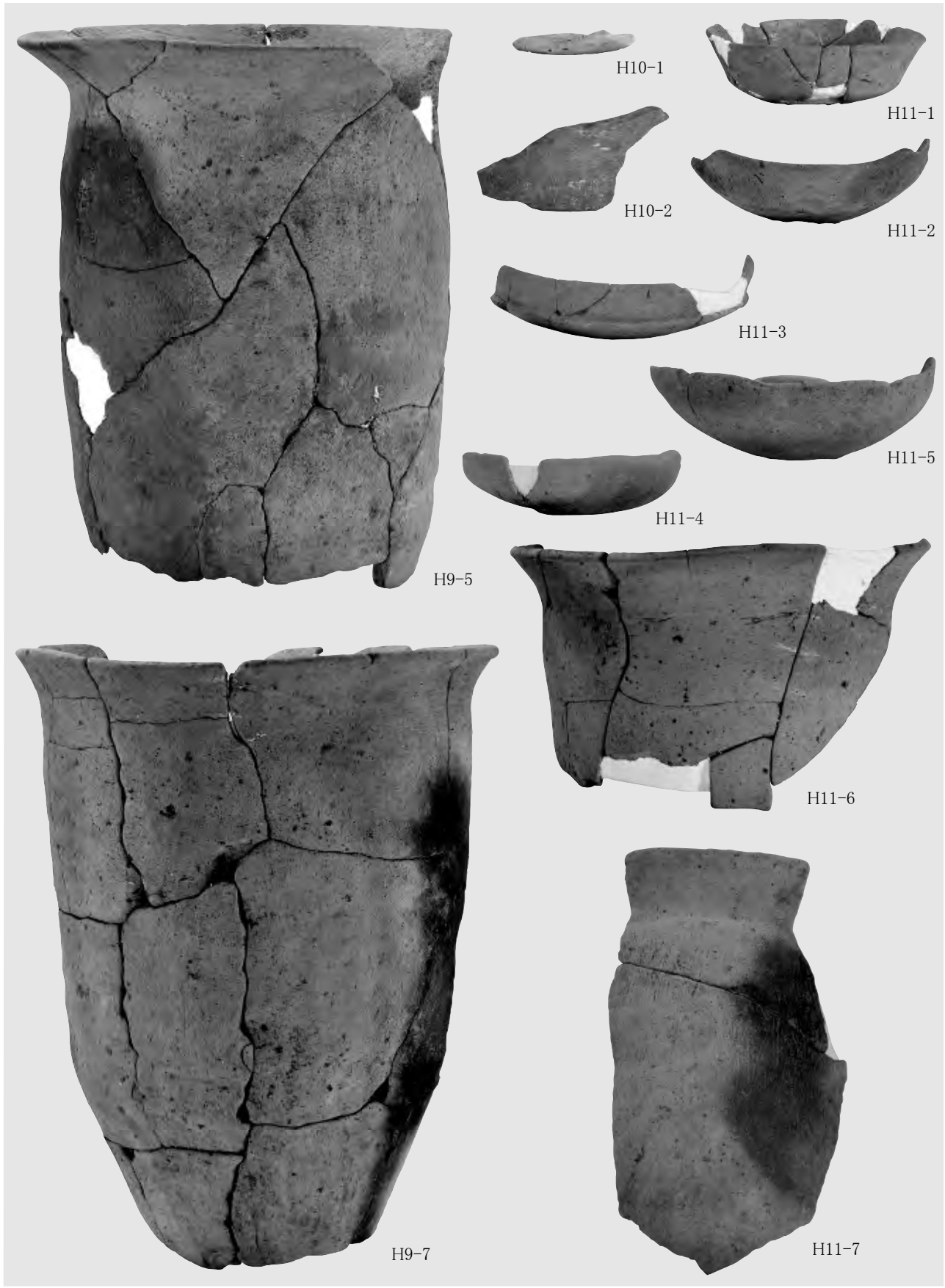

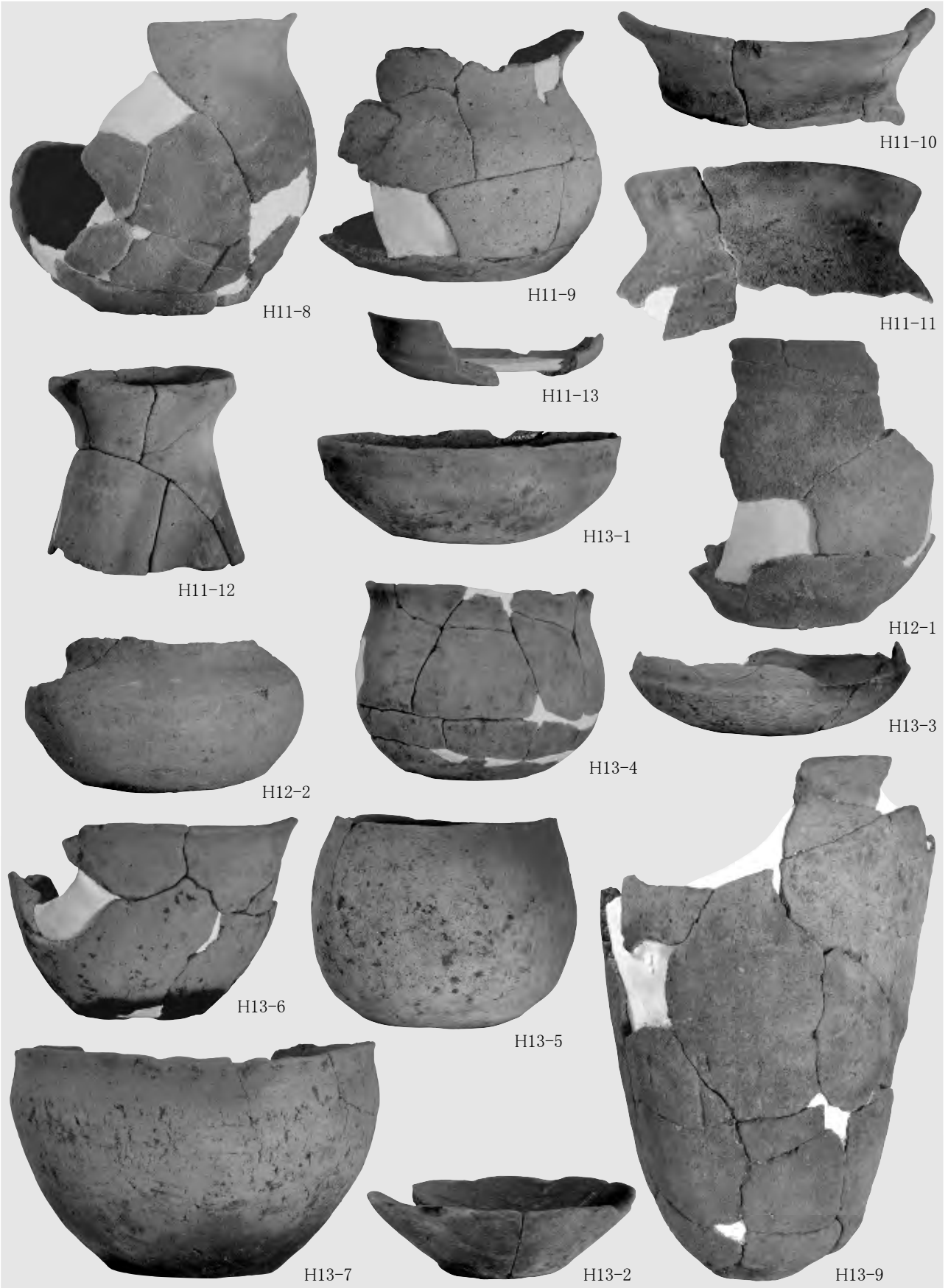

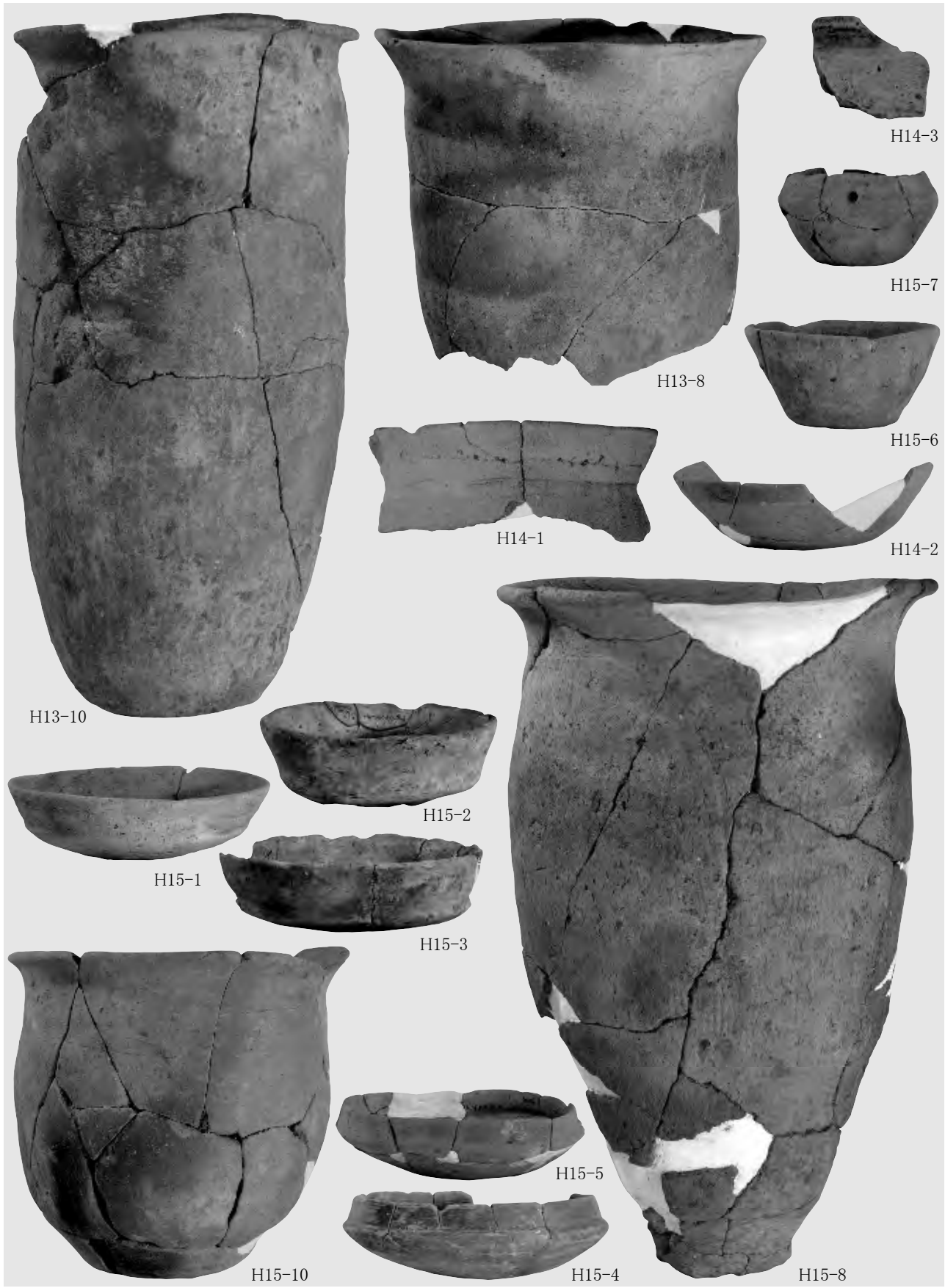

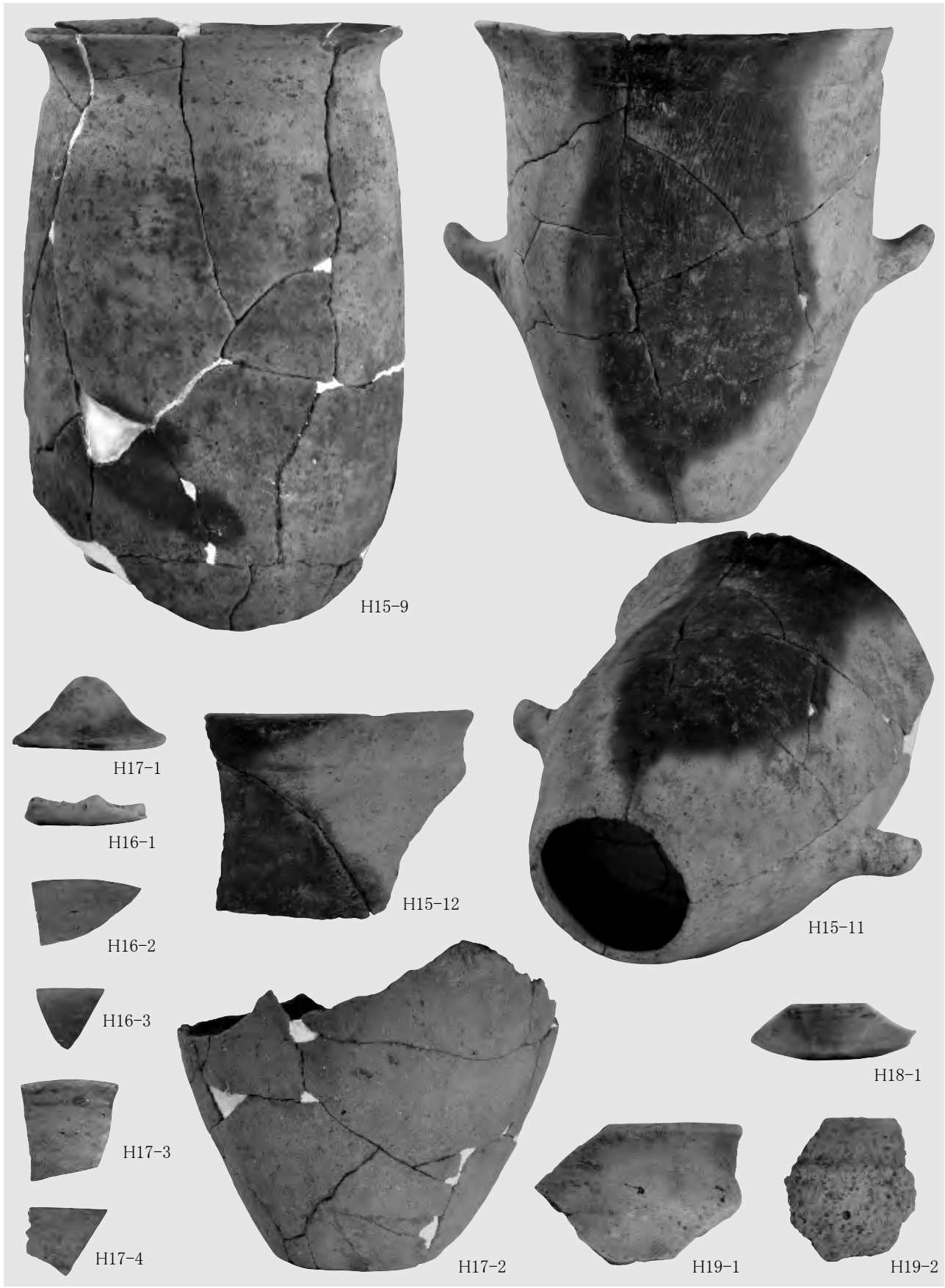

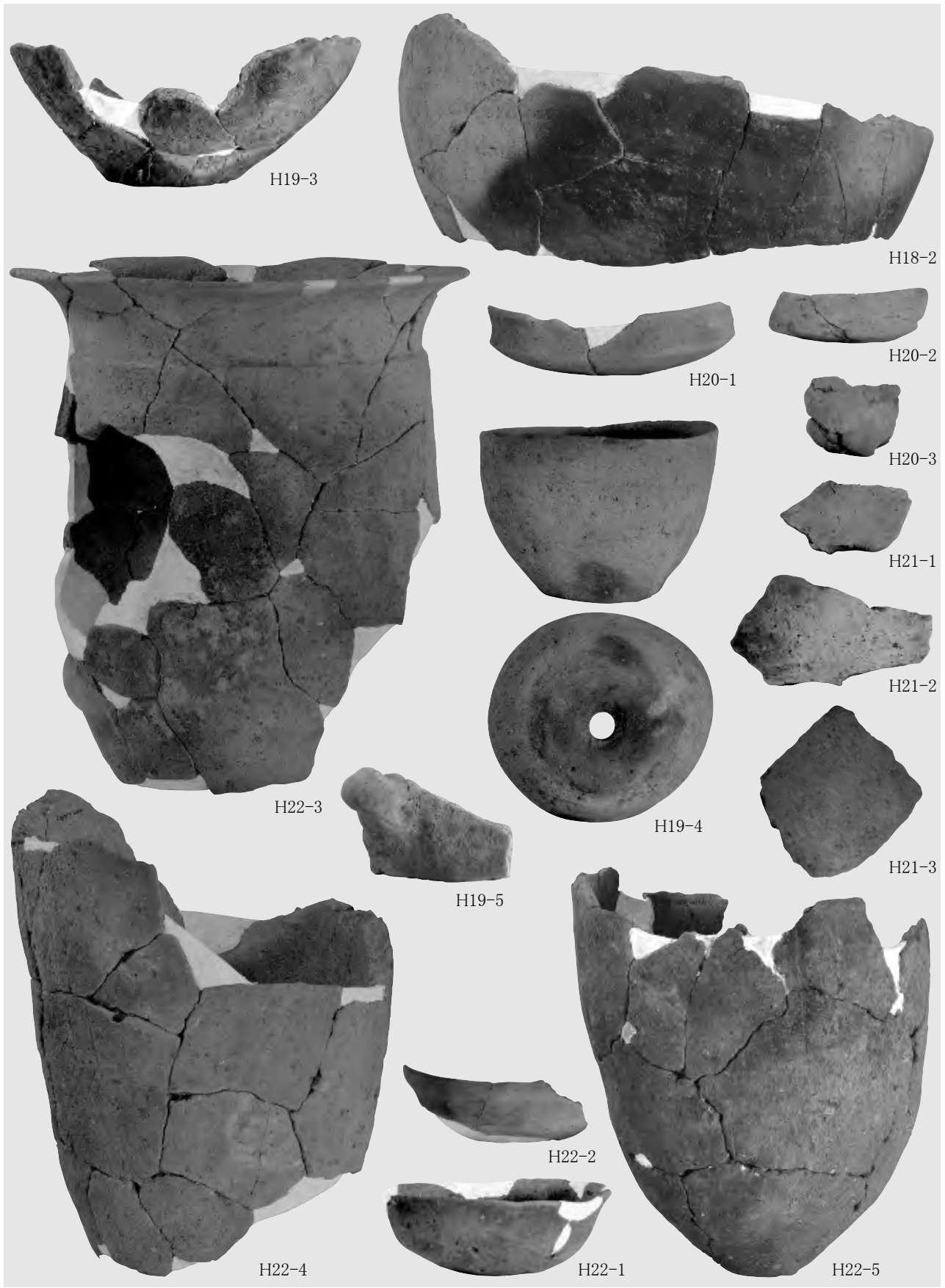

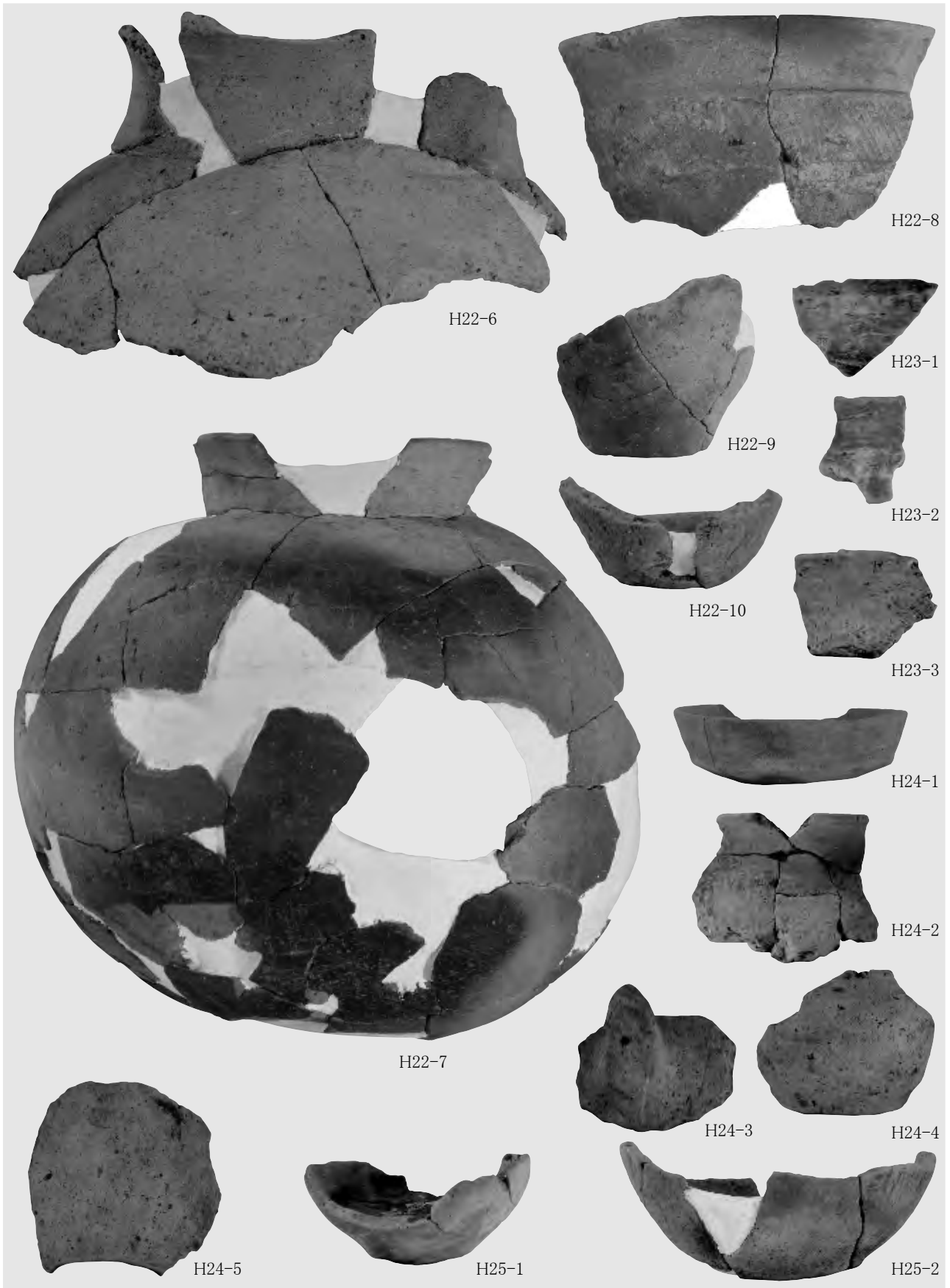



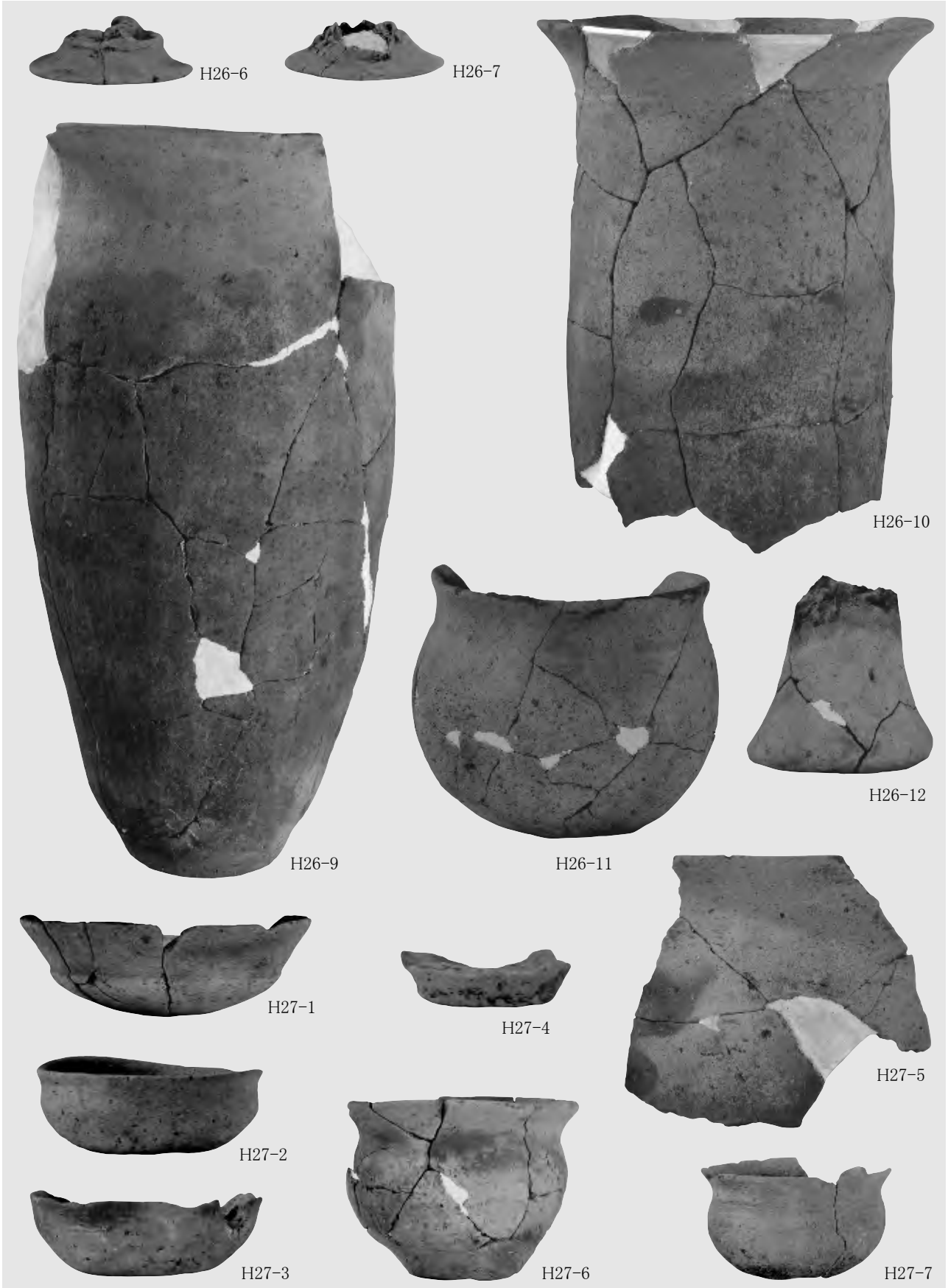

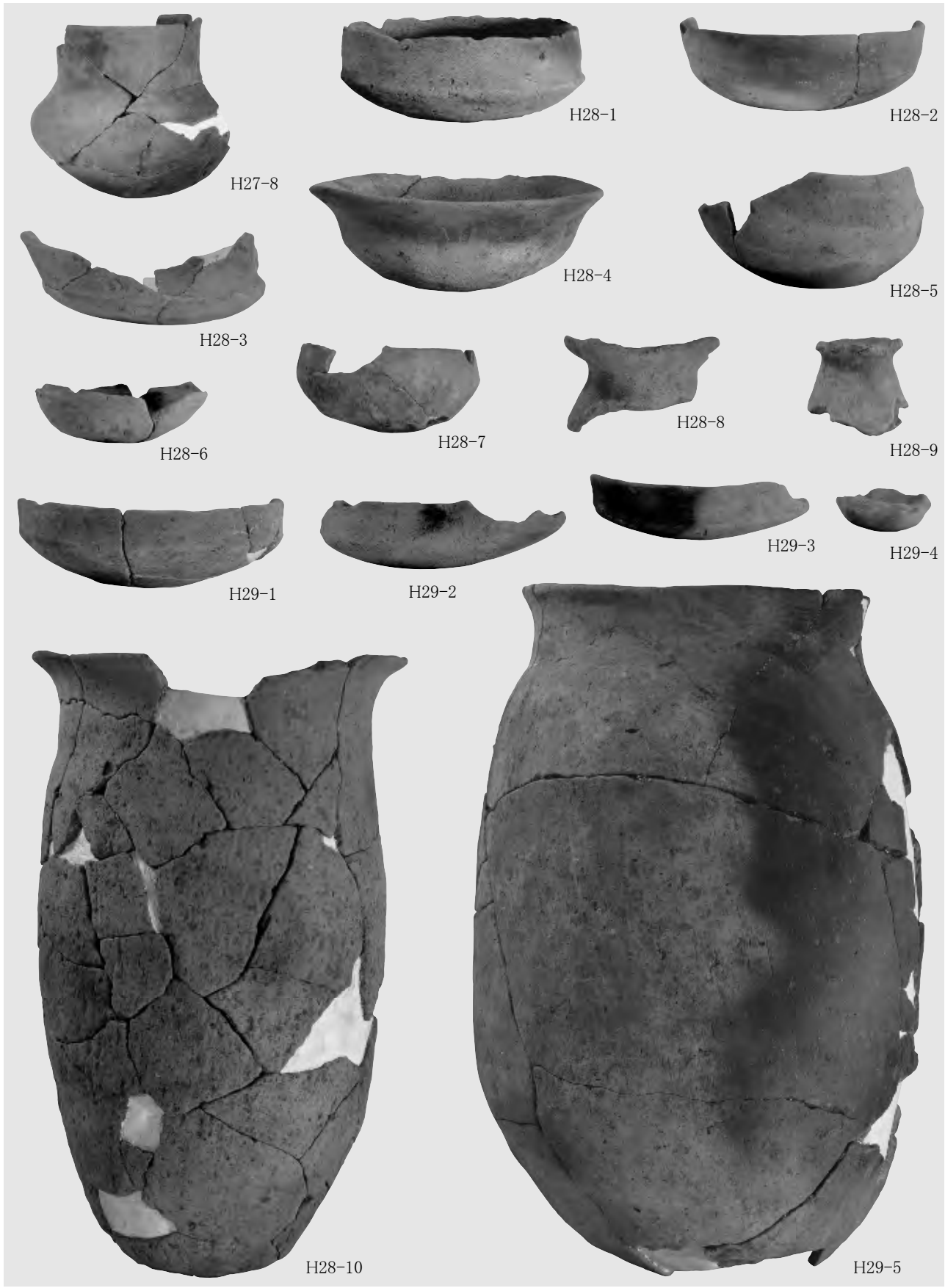

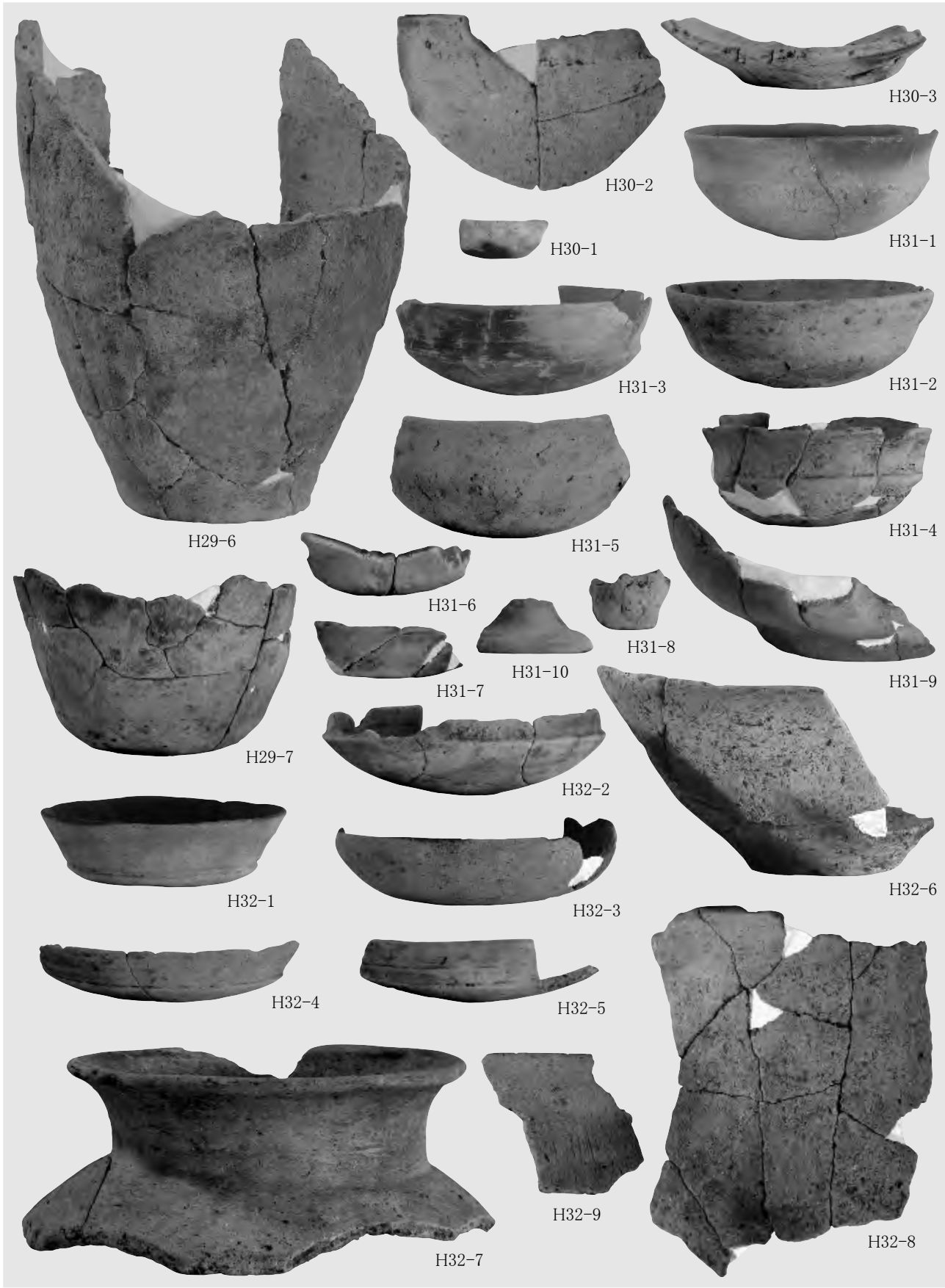

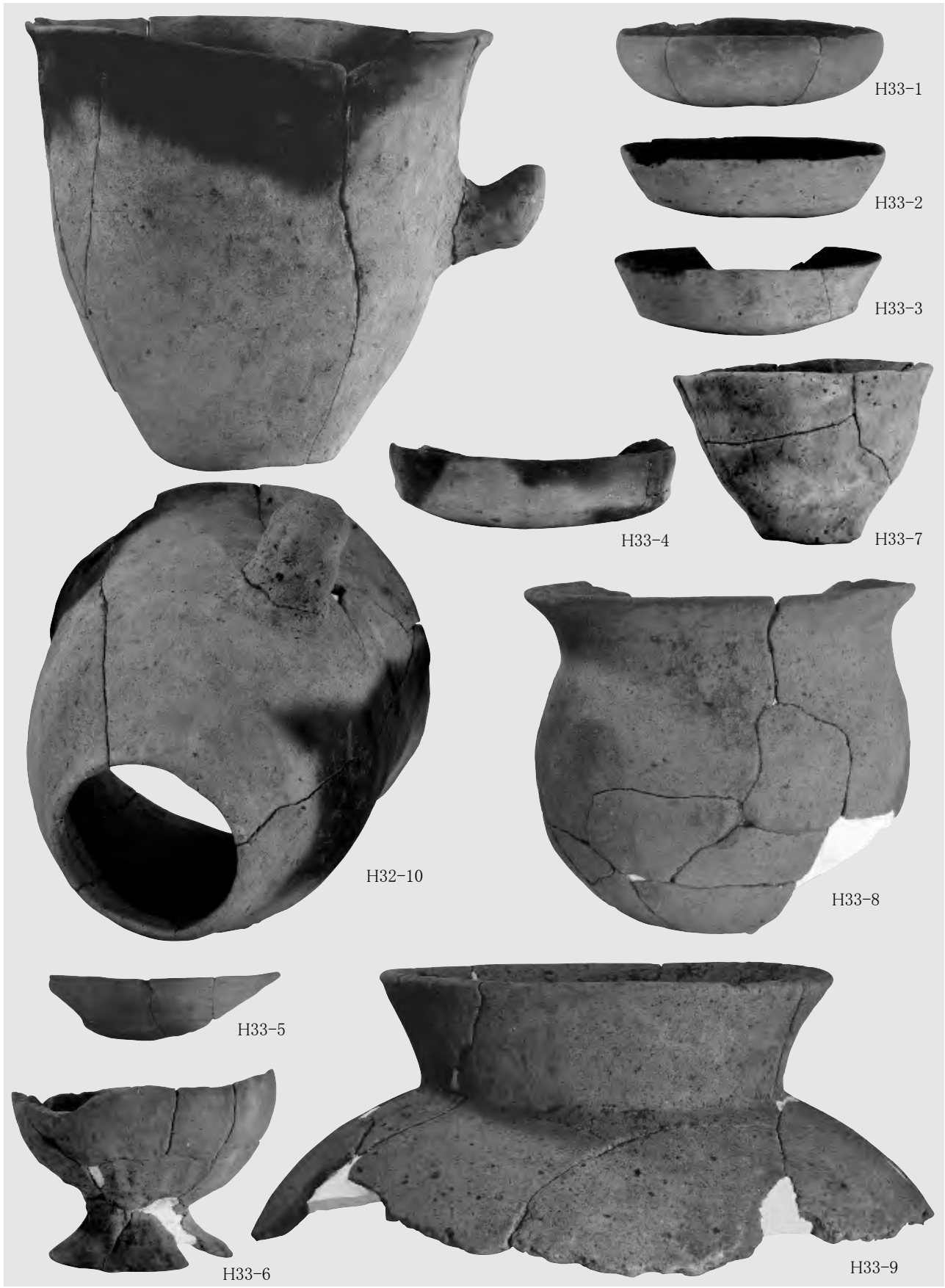

H33-1



H33-2



H33-3



H33-4



H33-7

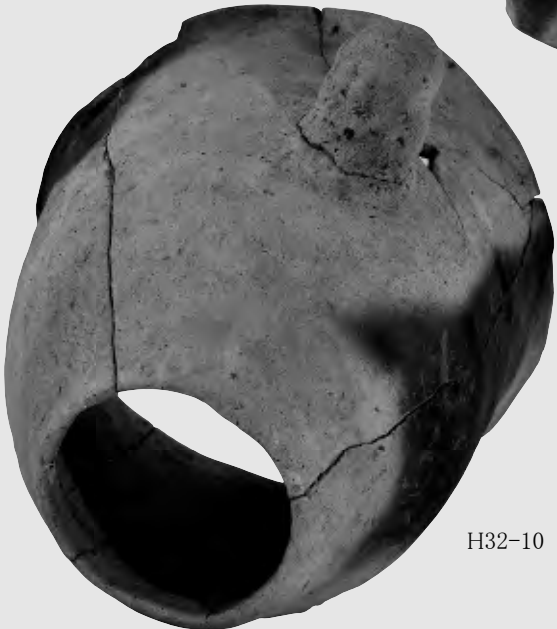

H32-10



H33-8



H33-5



H33-6



H33-9



H33-10



H33-11

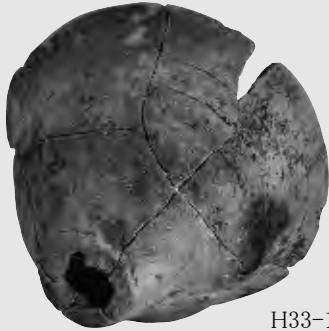

H33-13



H33-12

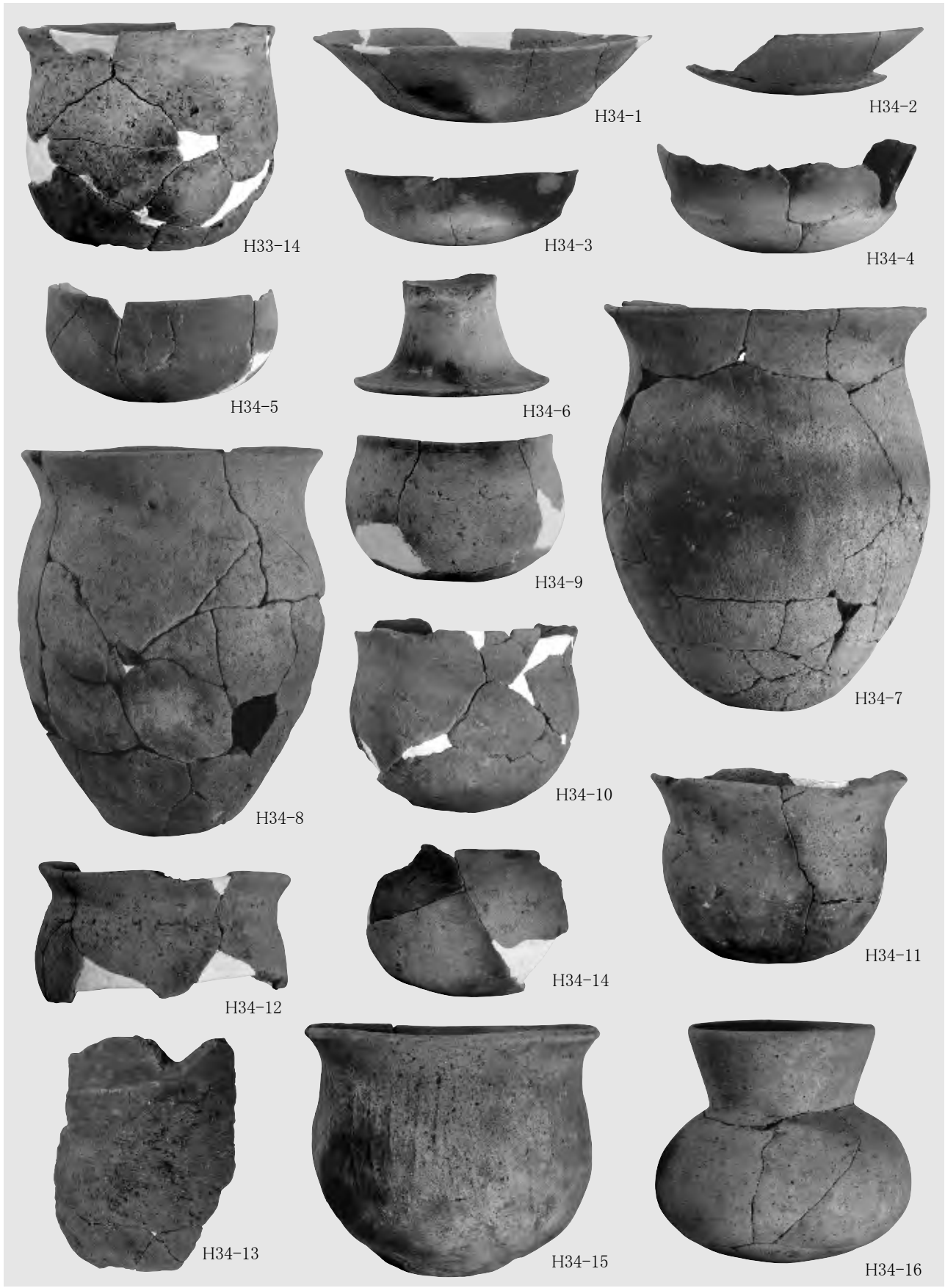

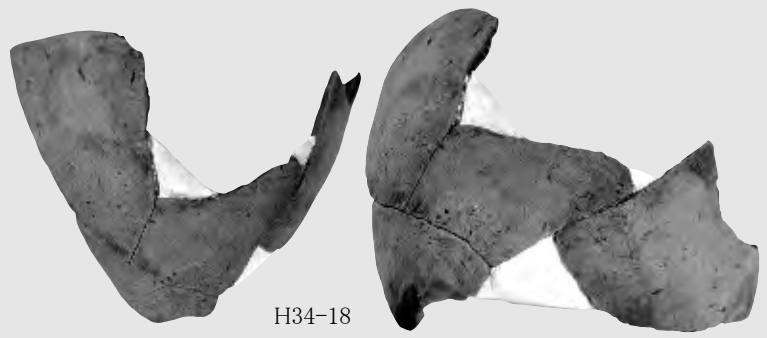

H34-18

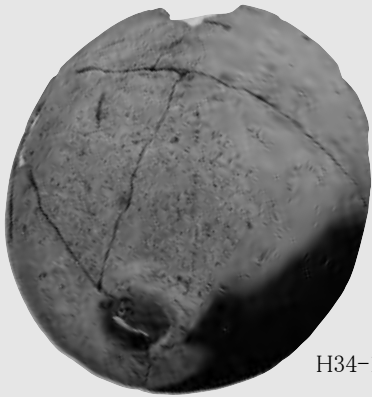

H34-17



H35-1



H35-2



H35-3

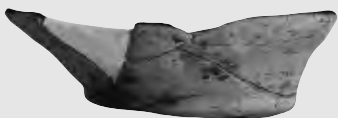

H36-1



H36-2

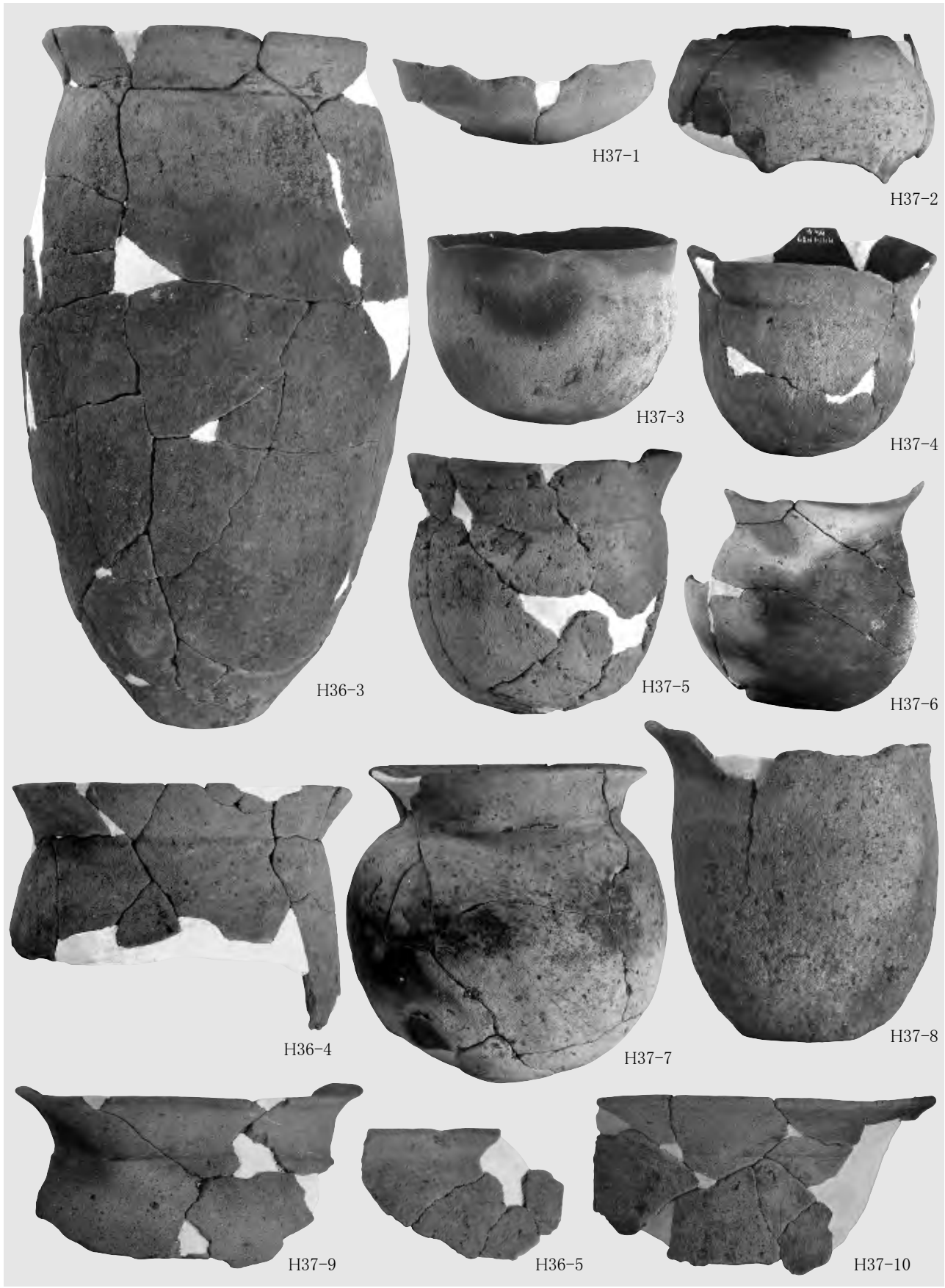

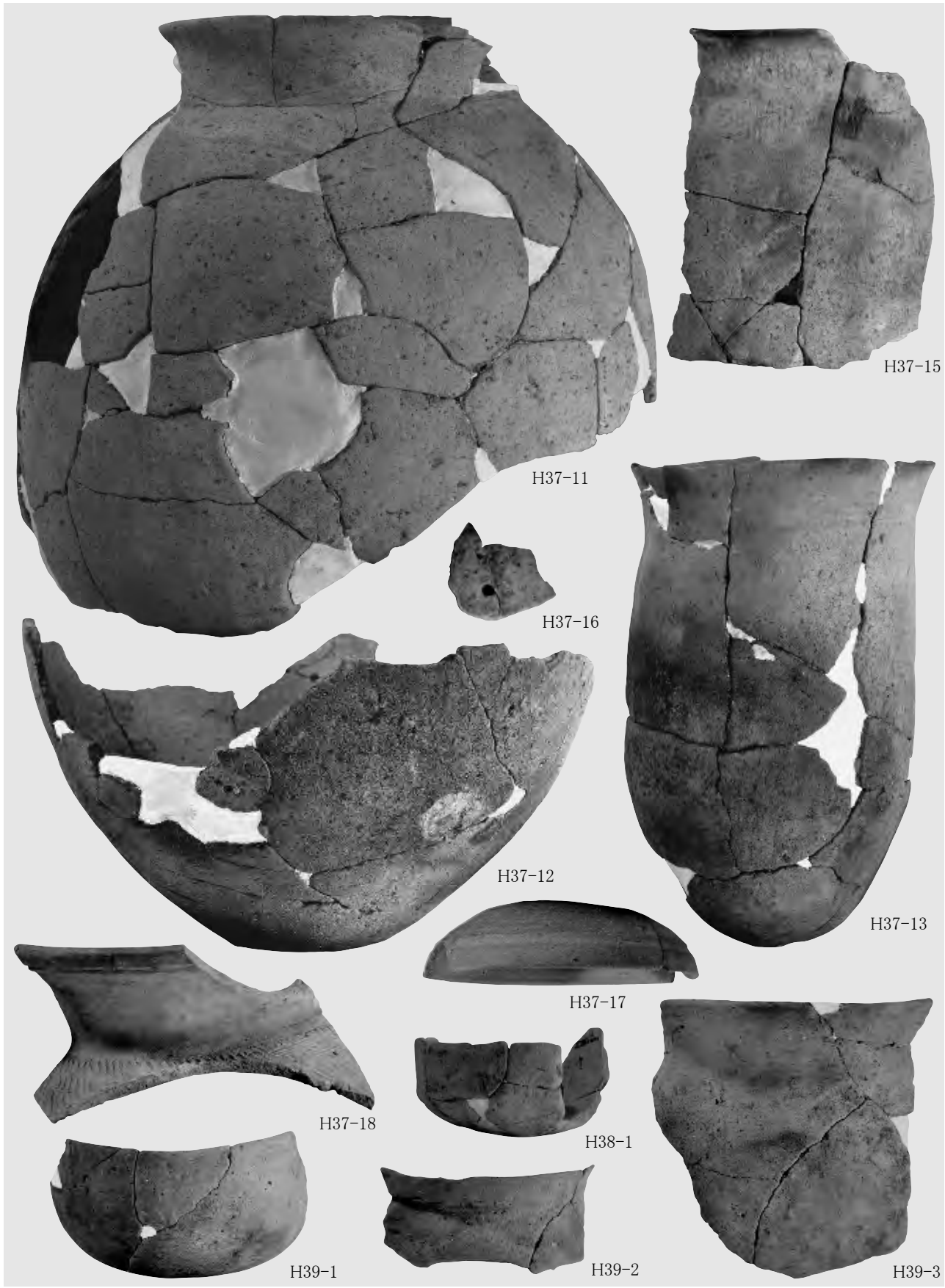

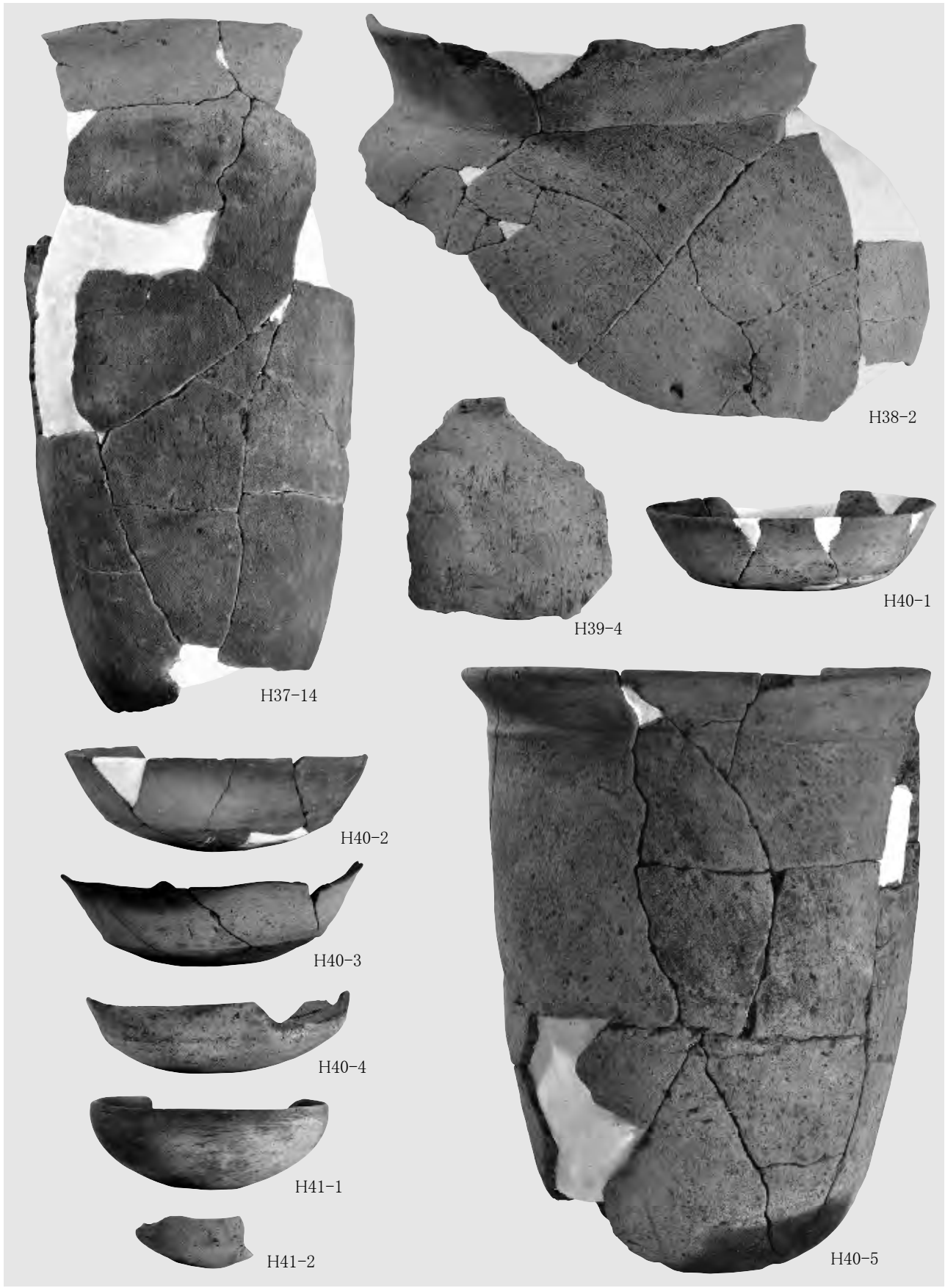

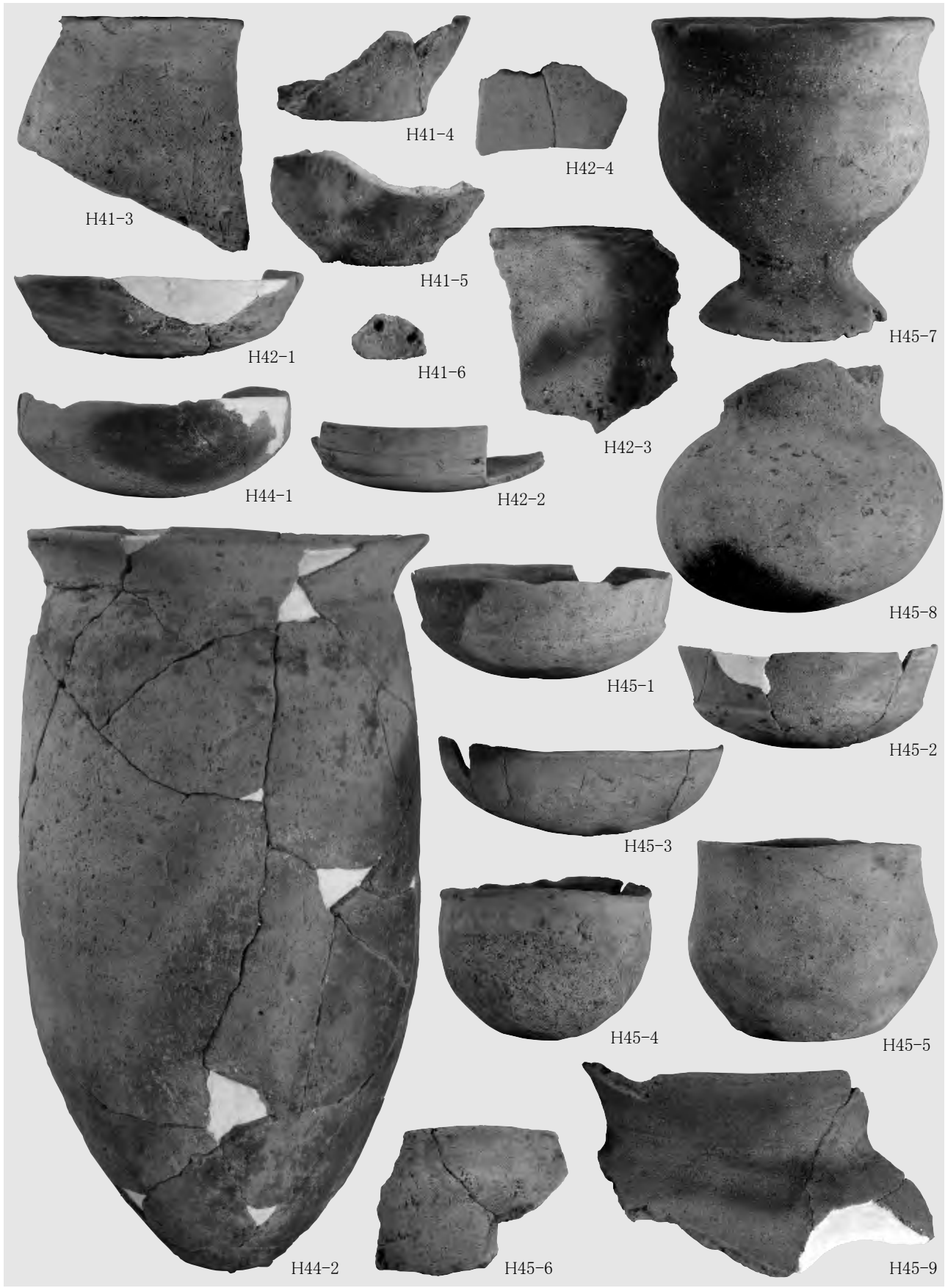

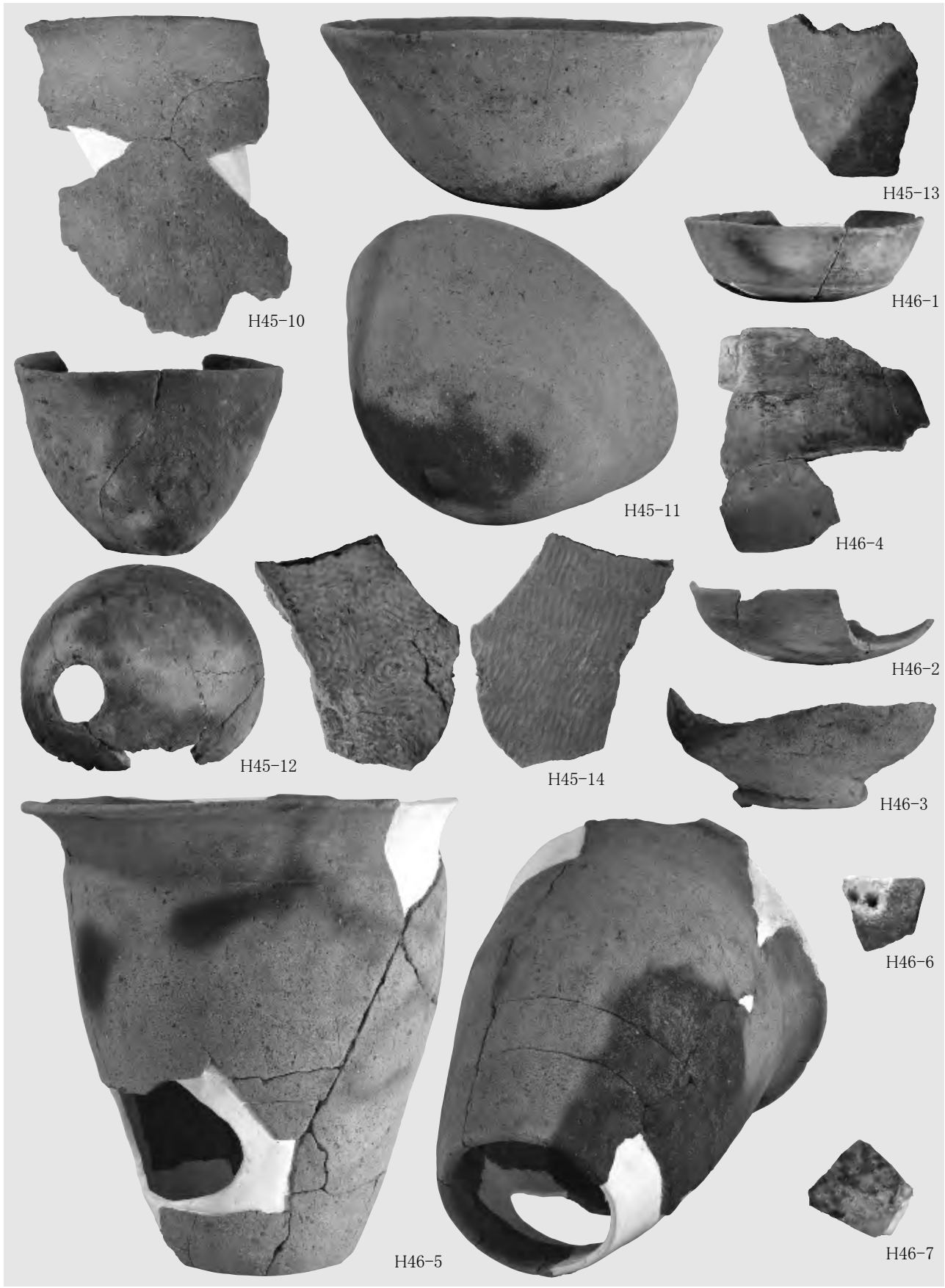

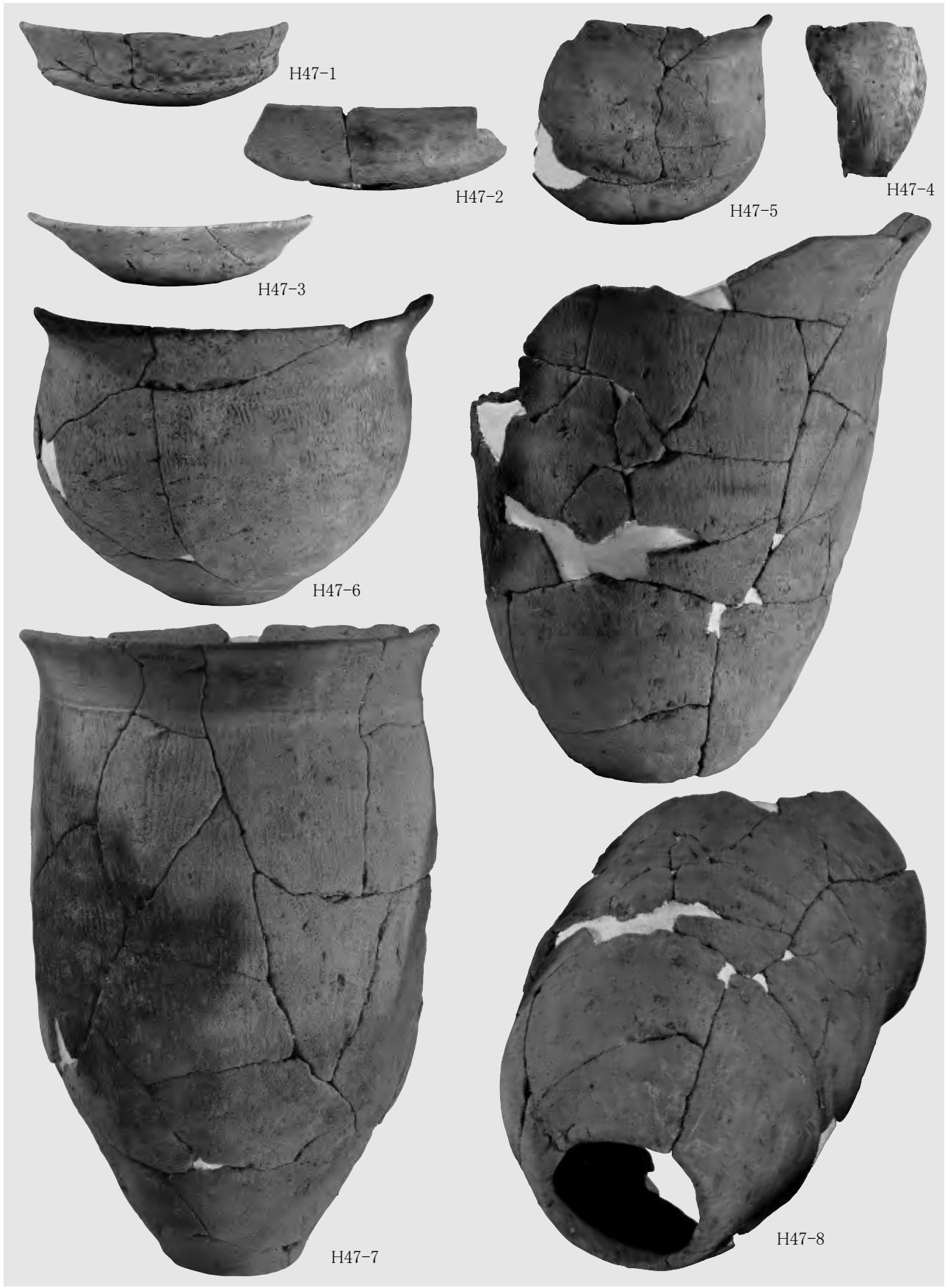

H47-1

H47-2

H47-5

H47-4

H47-3

H47-6

H47-7

H47-8

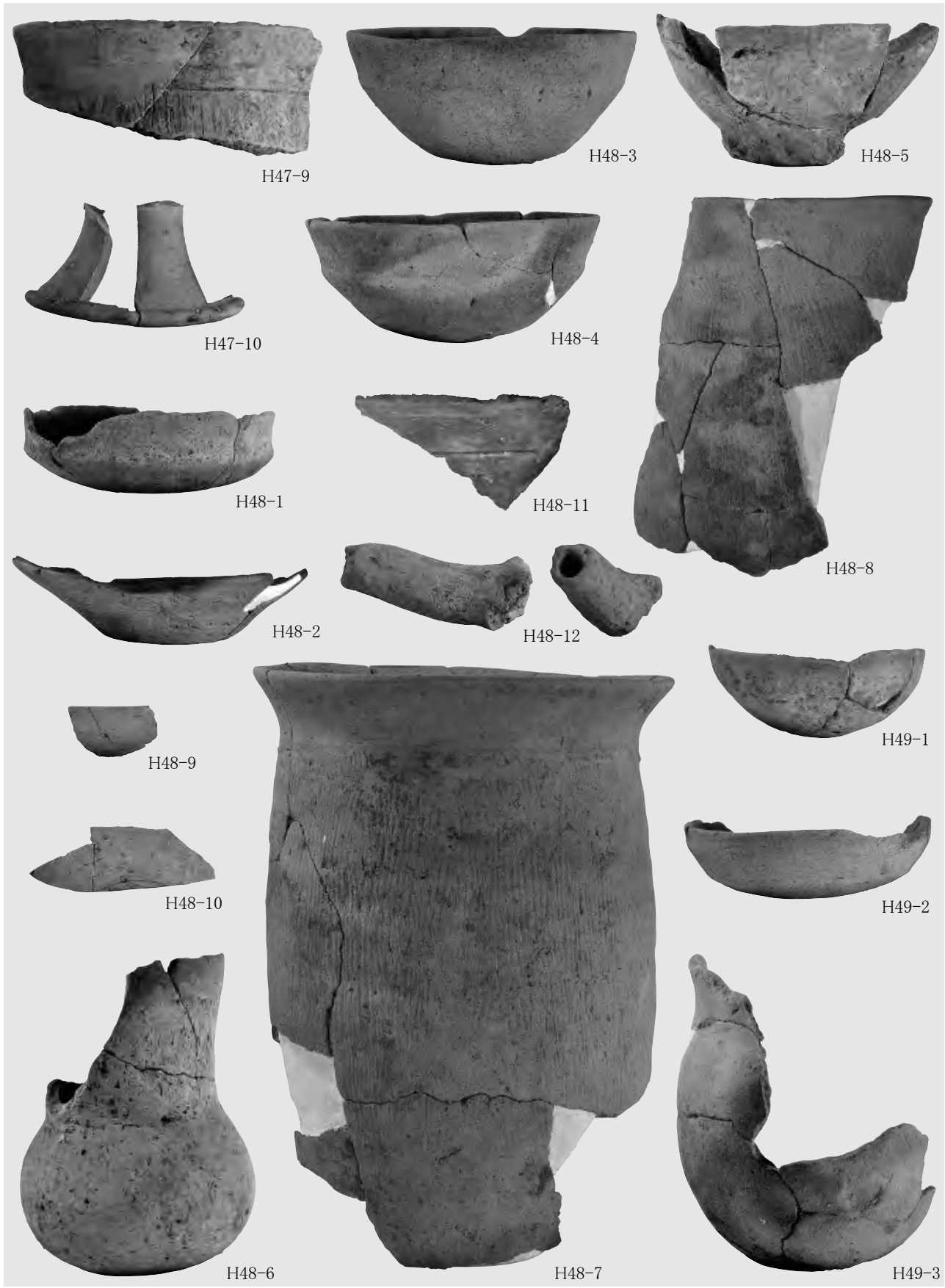

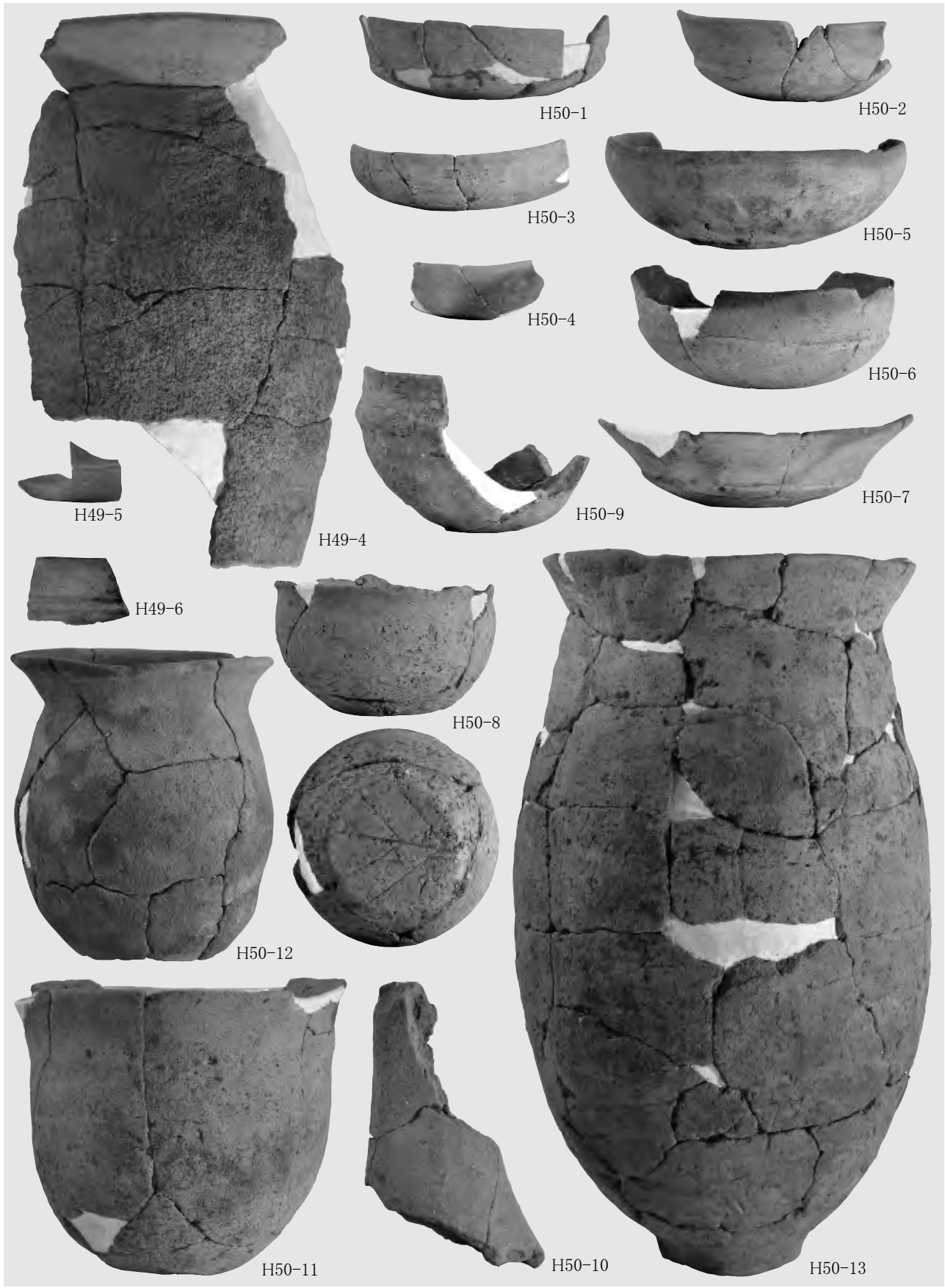

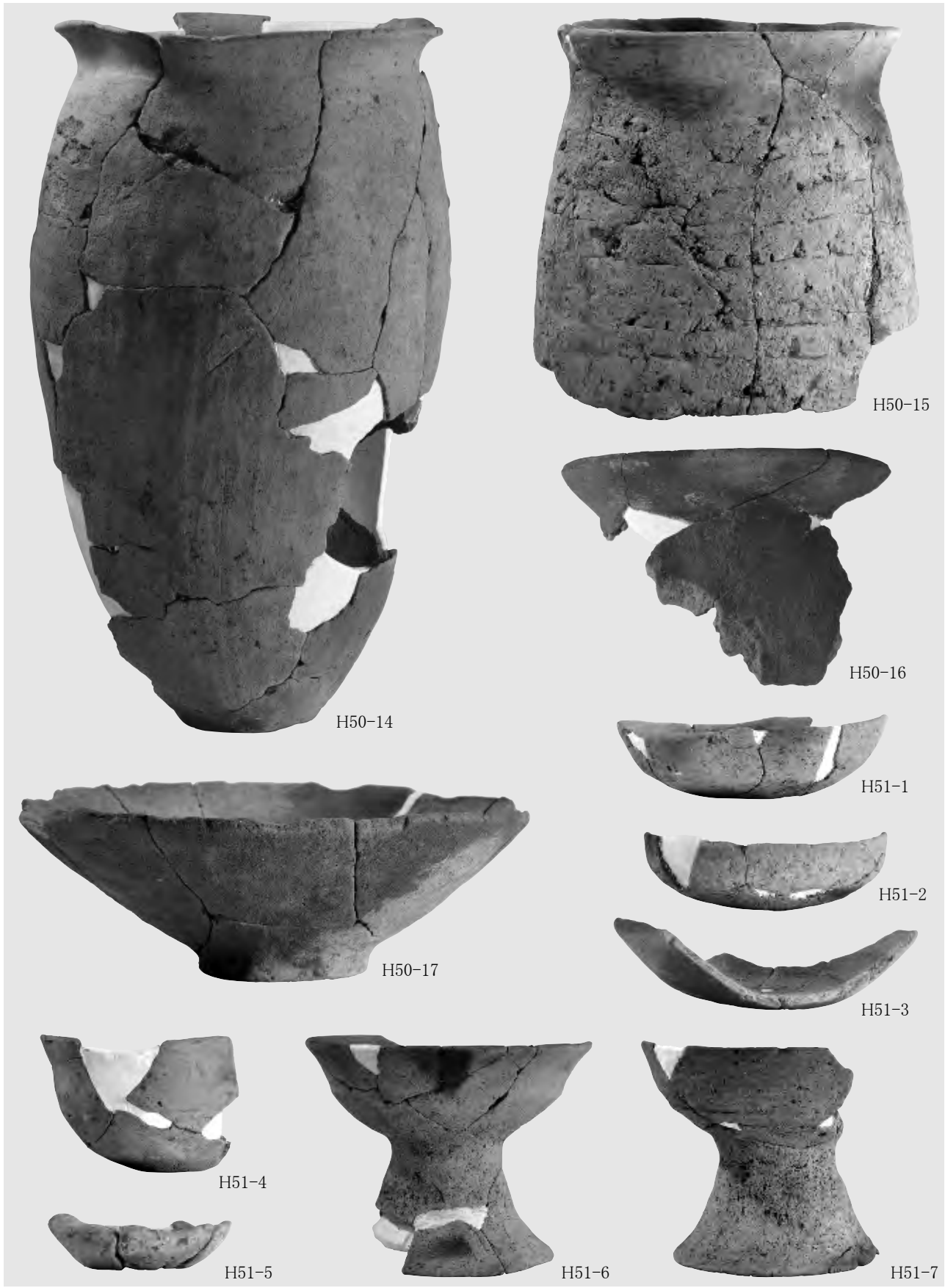

H50-14

H50-15

H50-16

H51-1

H51-2

H51-3

H51-4

H51-5

H50-17

H51-6

H51-7

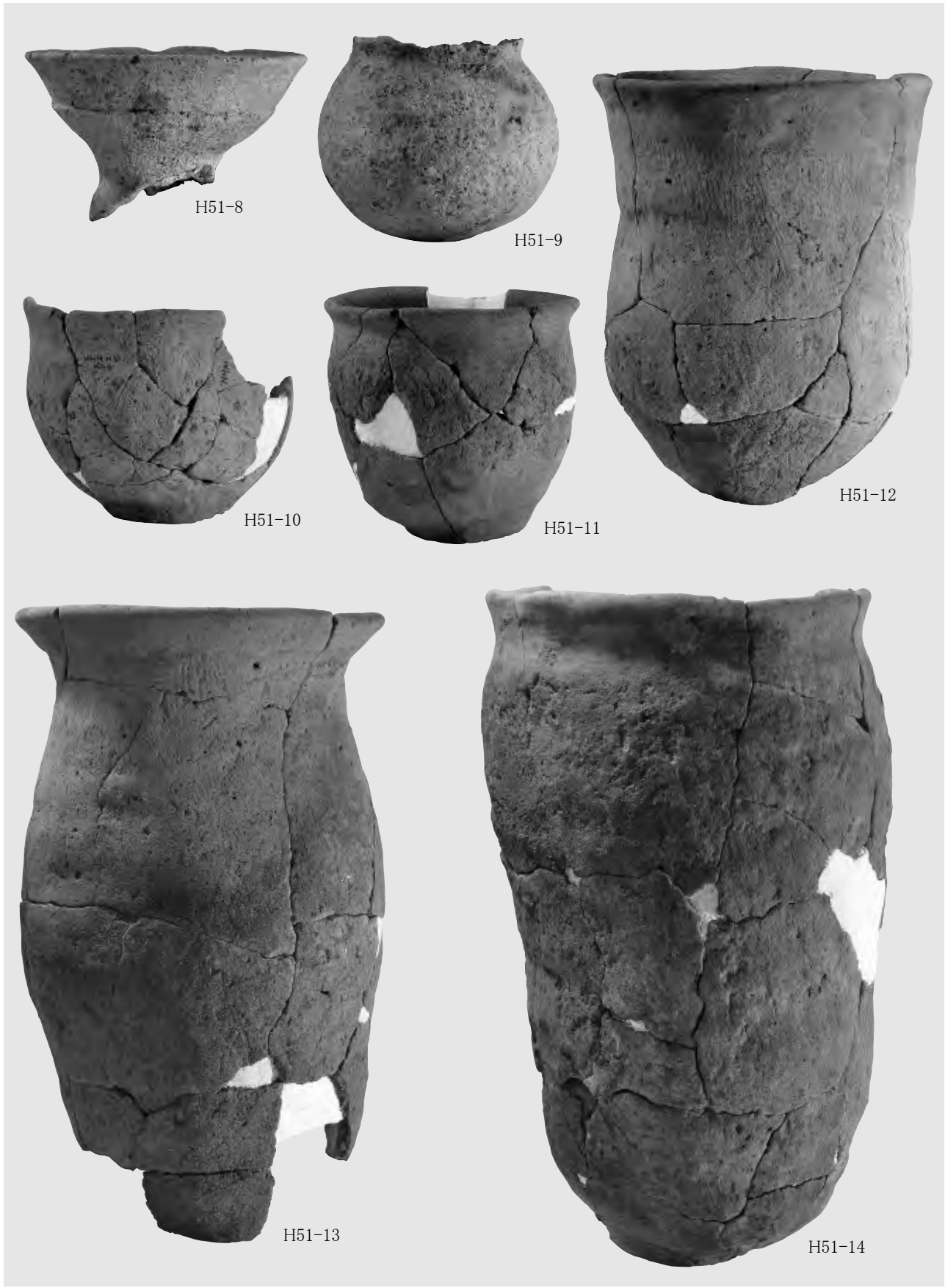

H51-8

H51-9

H51-12

H51-10

H51-11

H51-13

H51-14

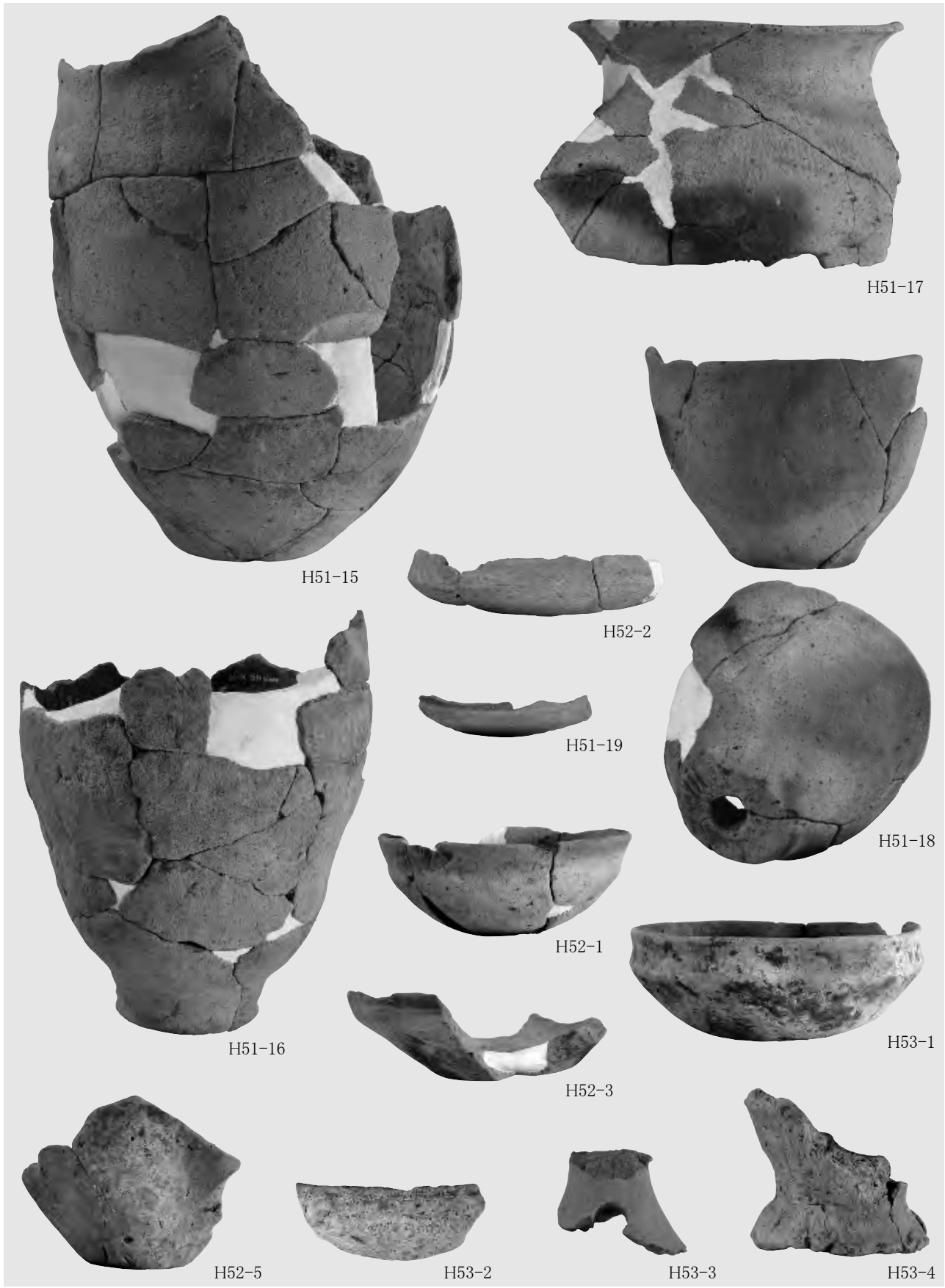

H51-15

H51-17

H52-2

H51-19

H51-18

H52-1

H51-16

H53-1

H52-3

H52-5

H53-2

H53-3

H53-4

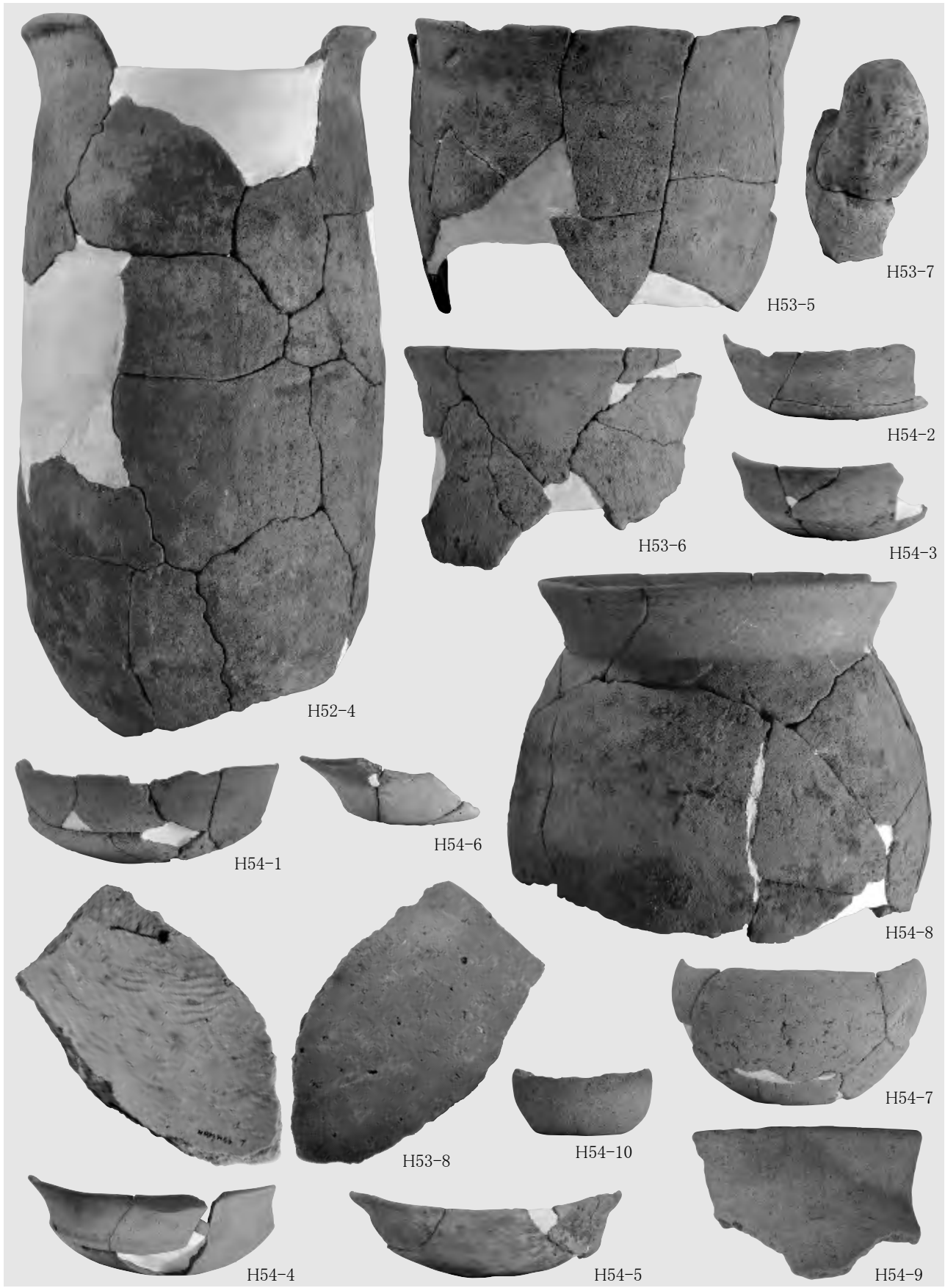

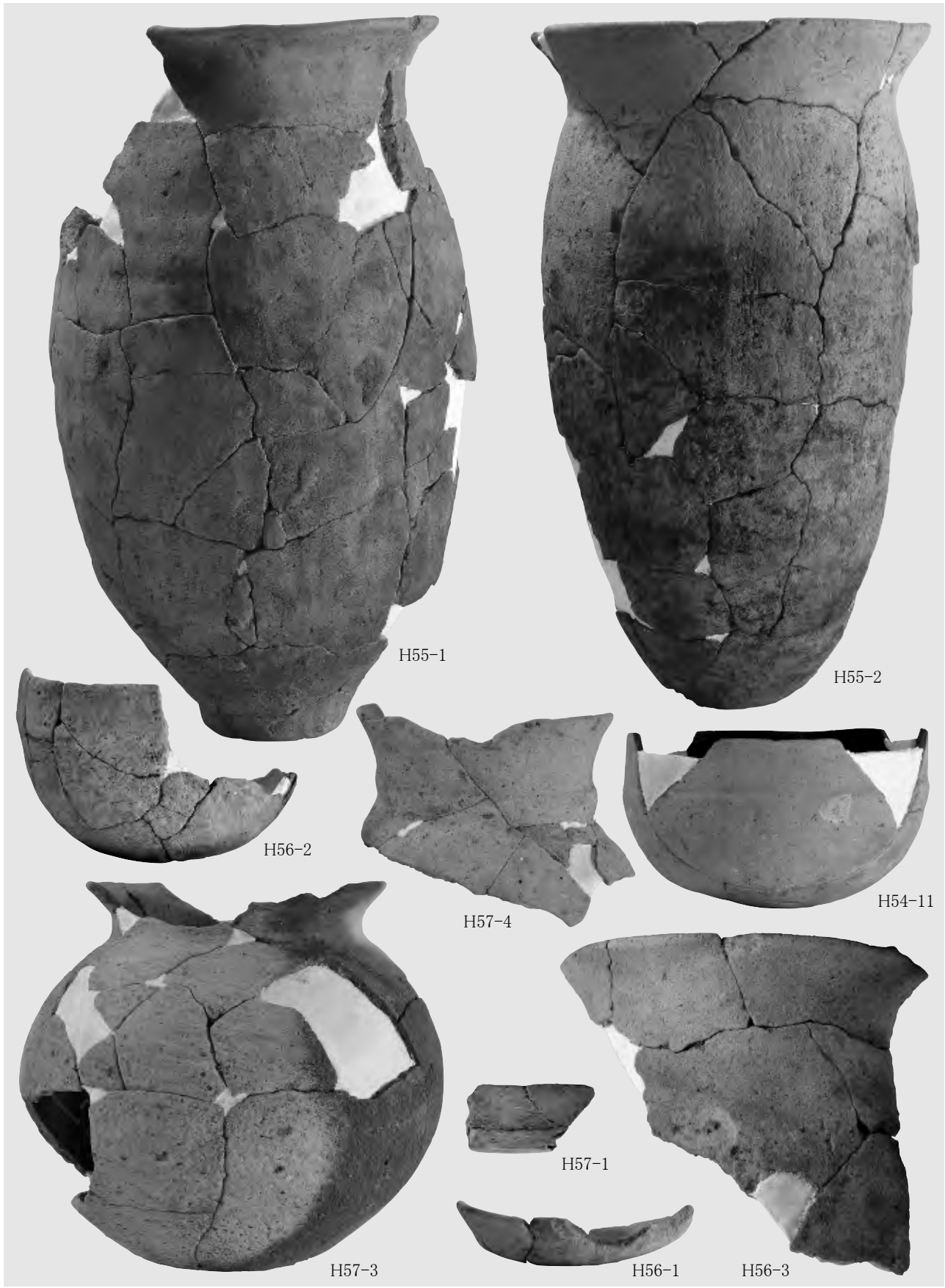

H55-1

H55-2

H56-2

H57-4

H54-11

H57-3

H57-1

H56-1

H56-3

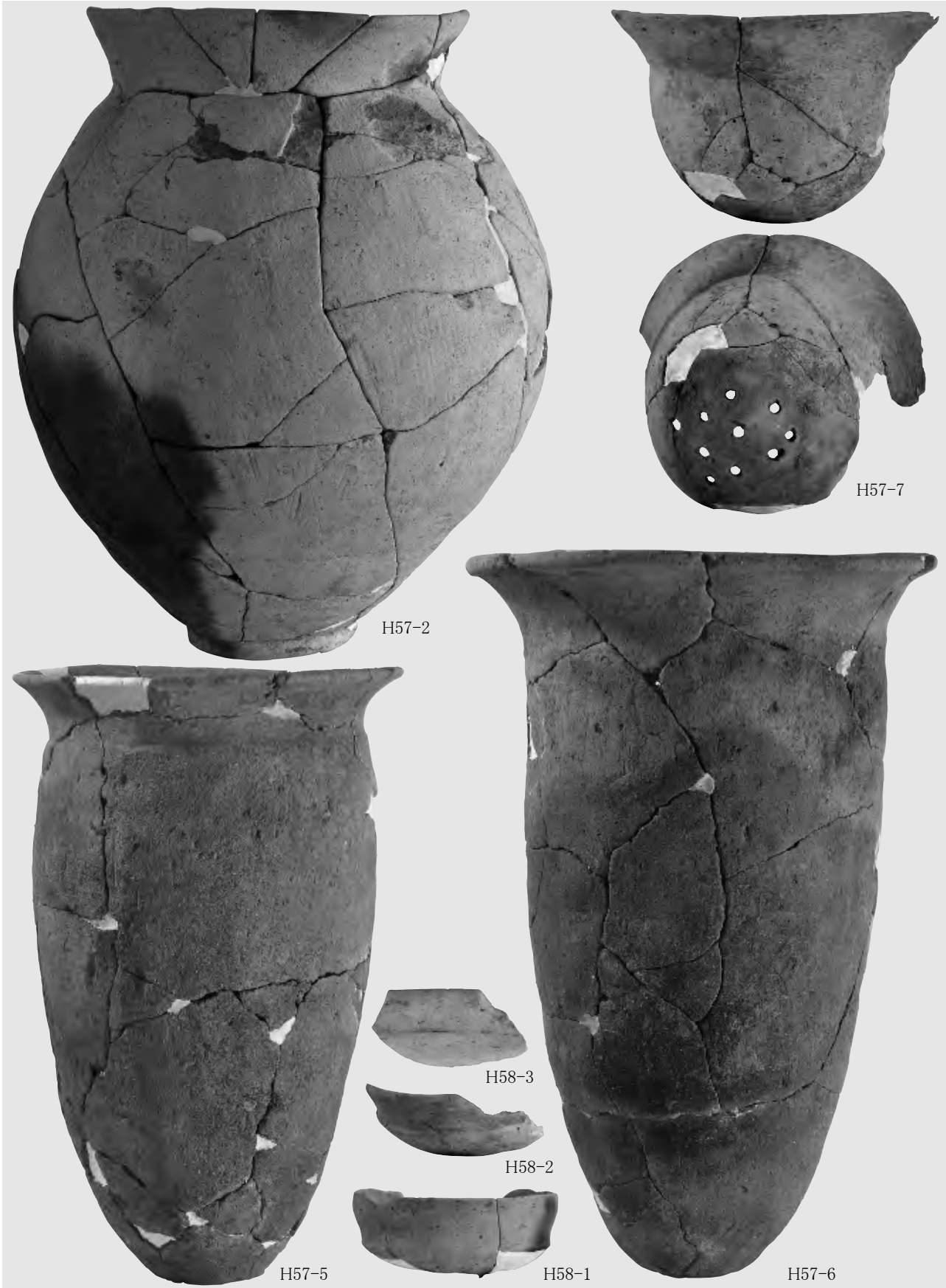

H57-2

H57-7

H57-5

H57-6

H58-3

H58-2

H58-1

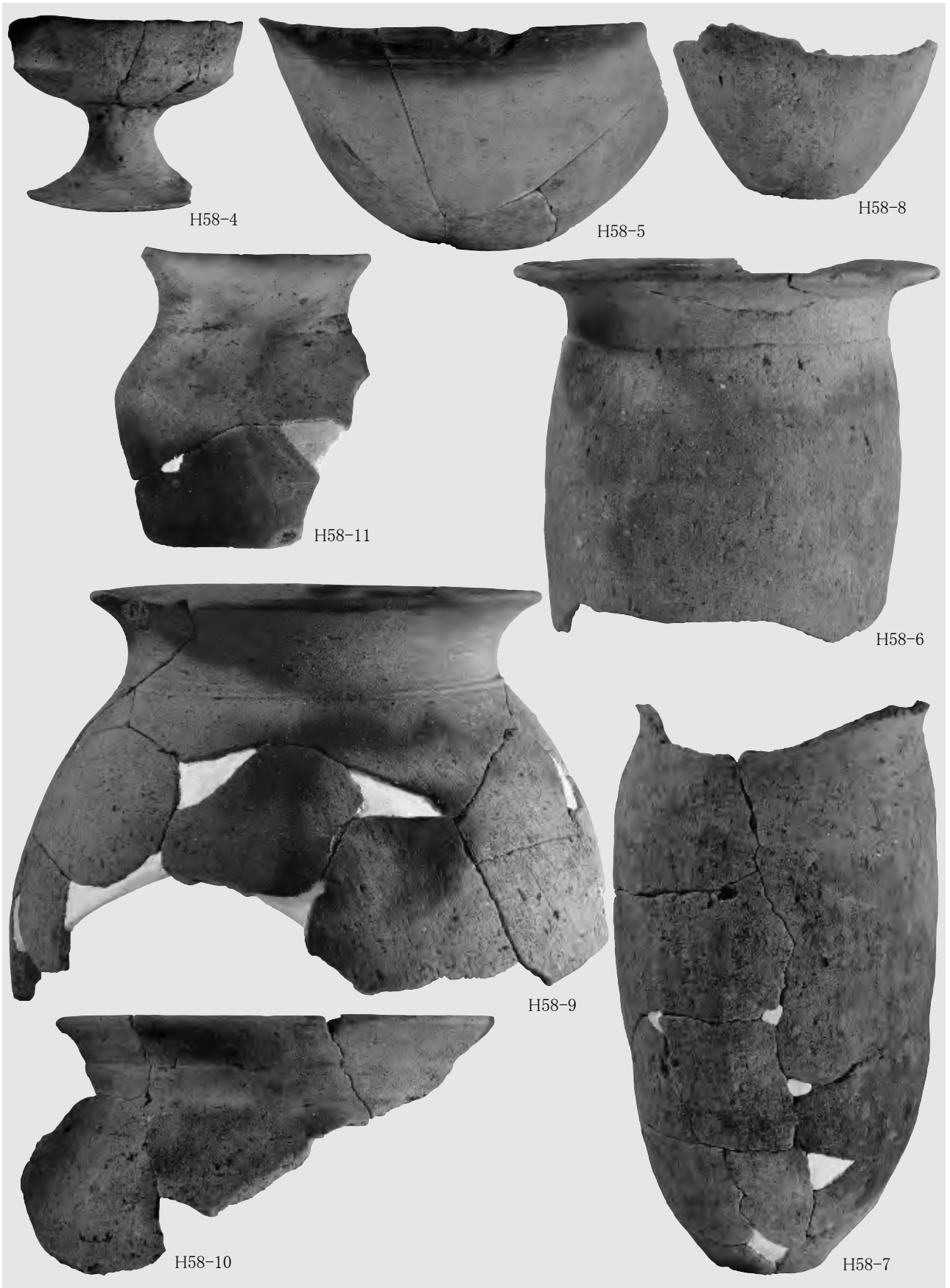

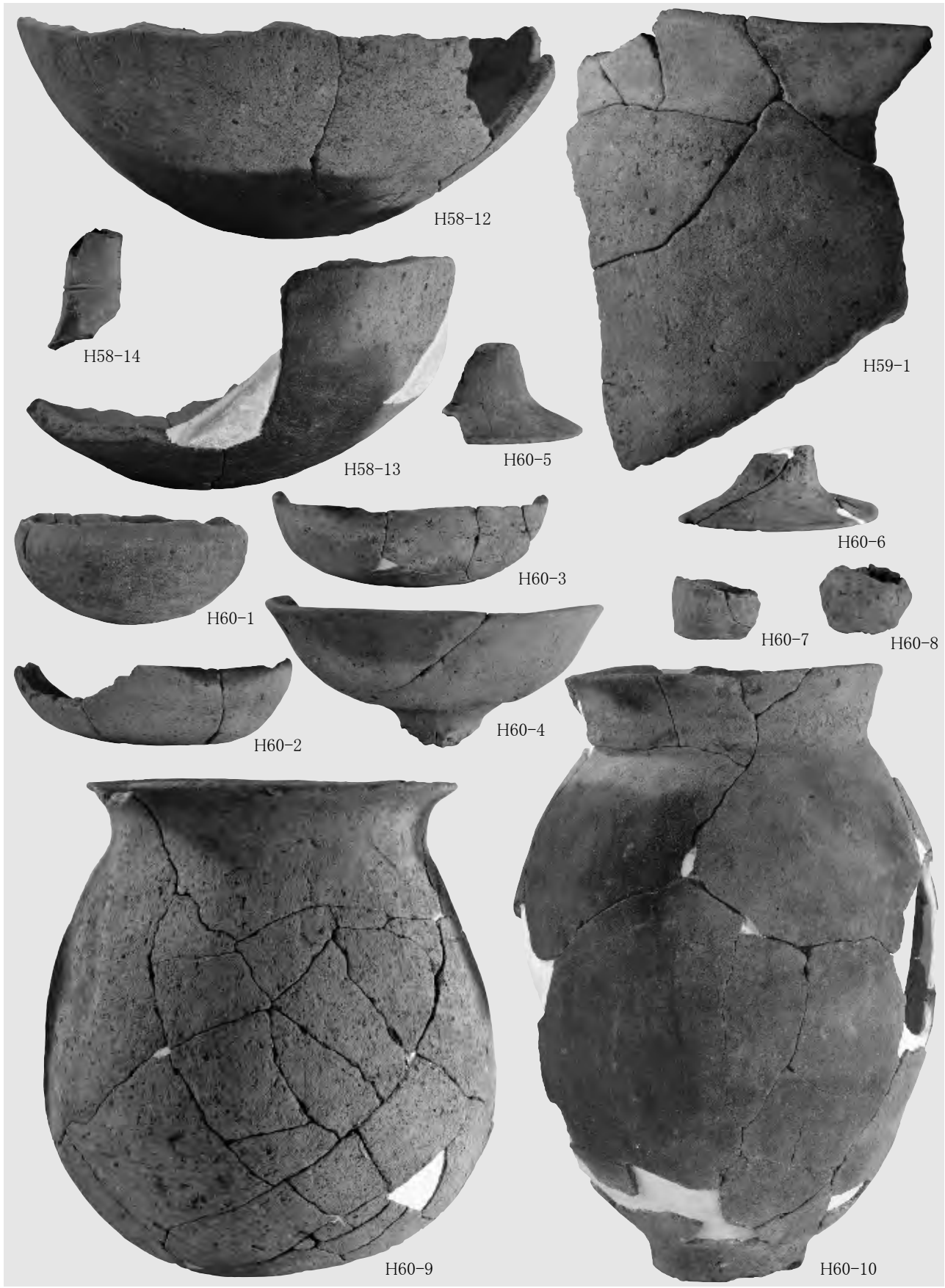

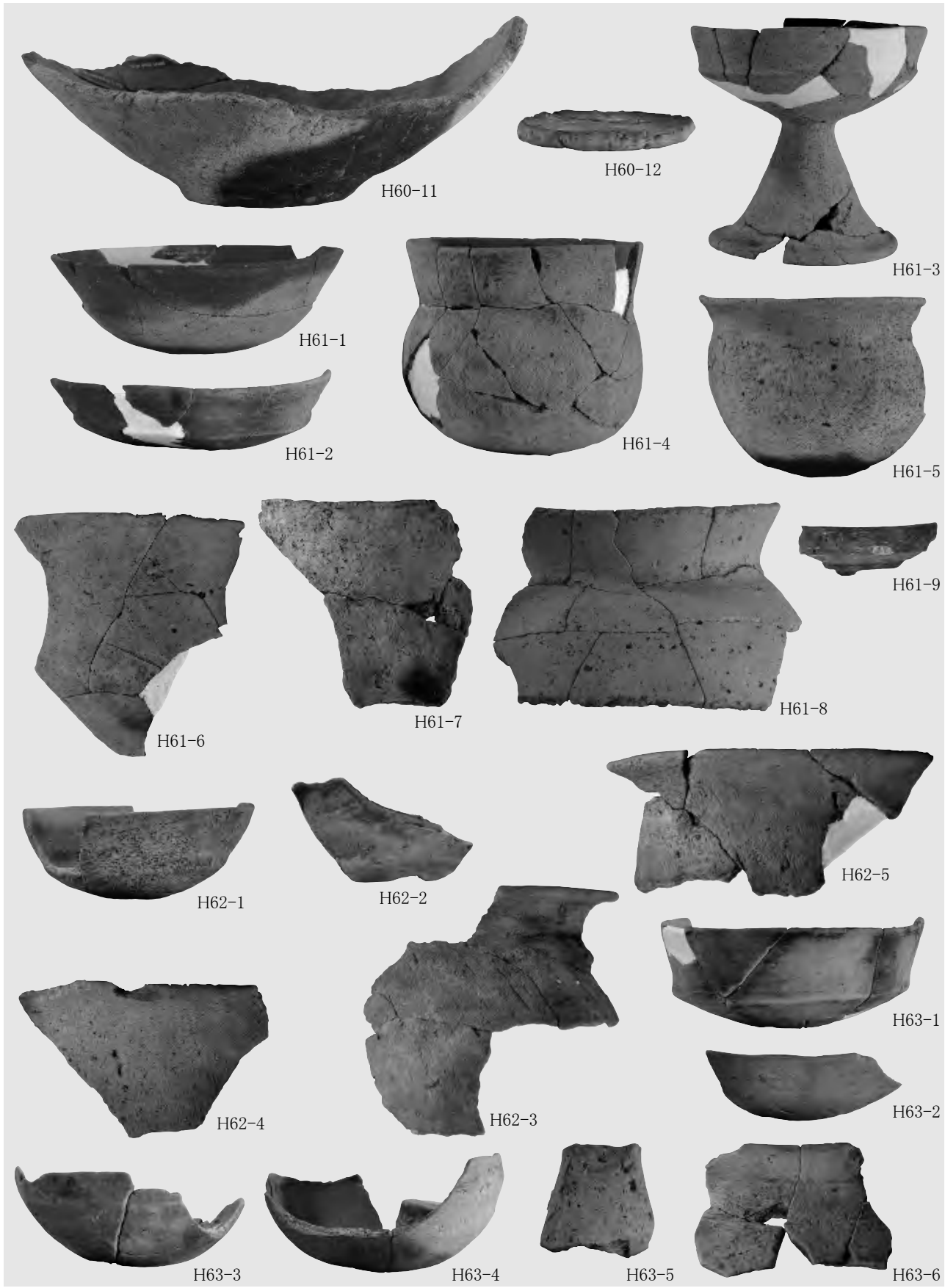

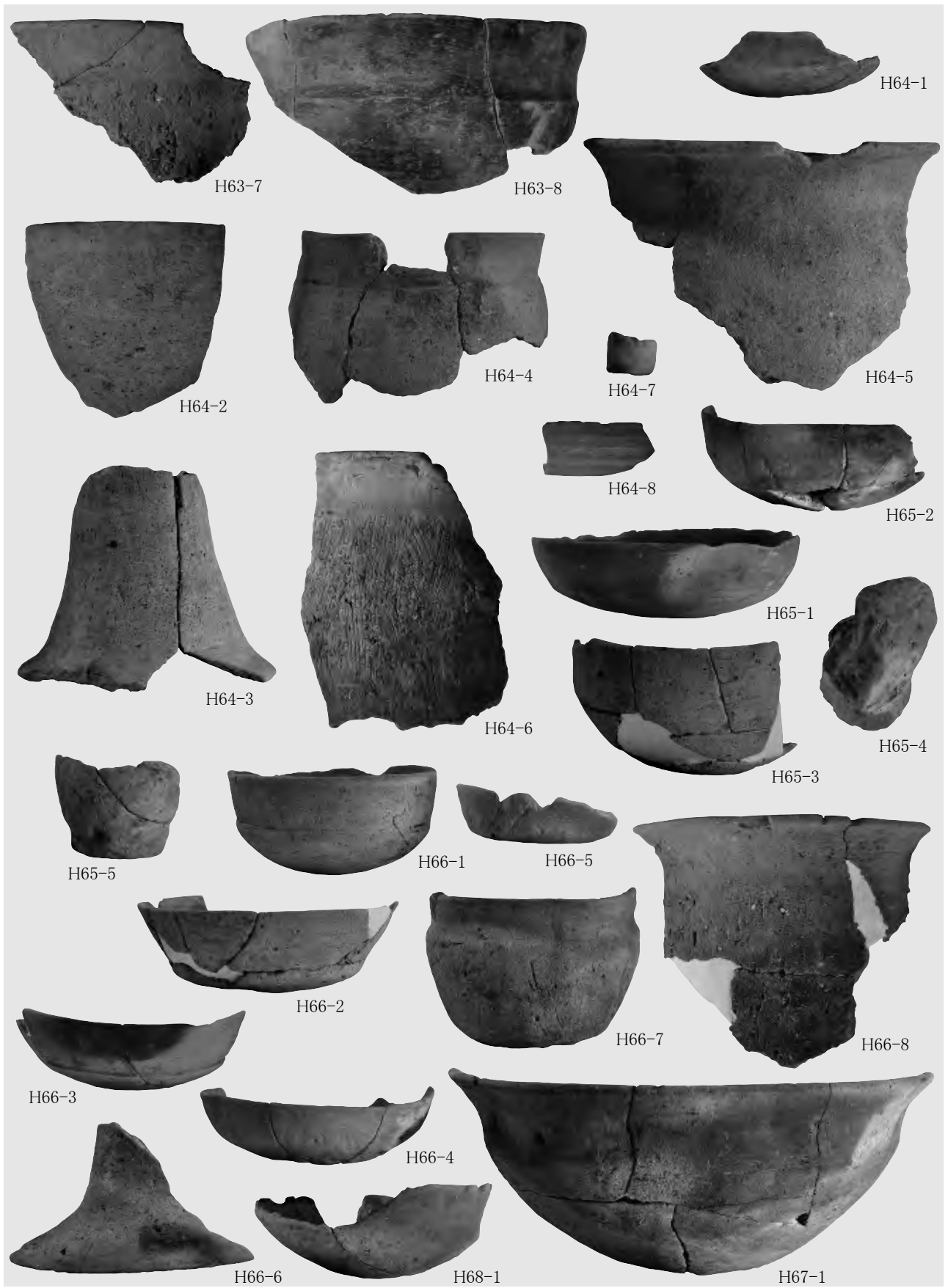

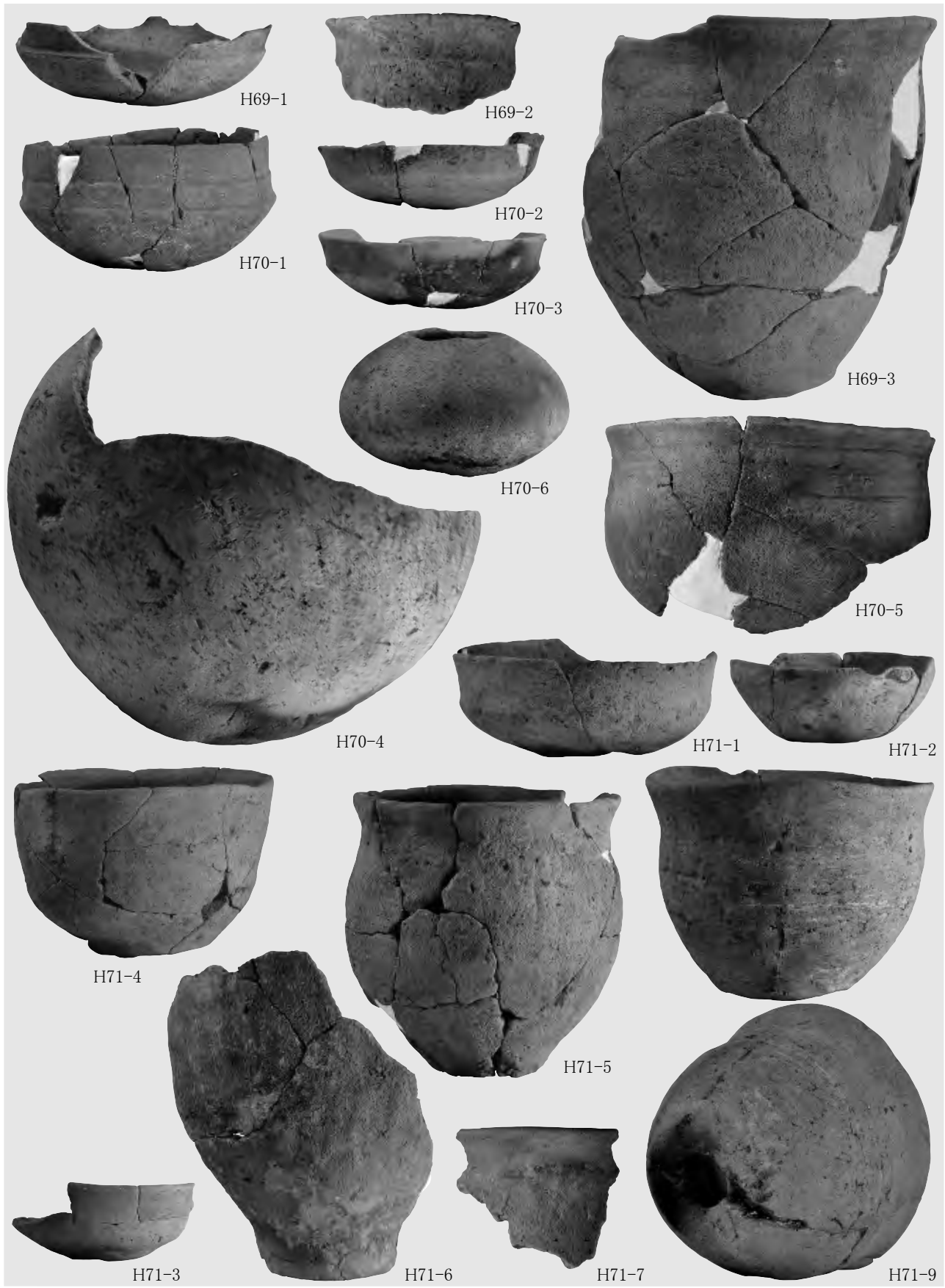

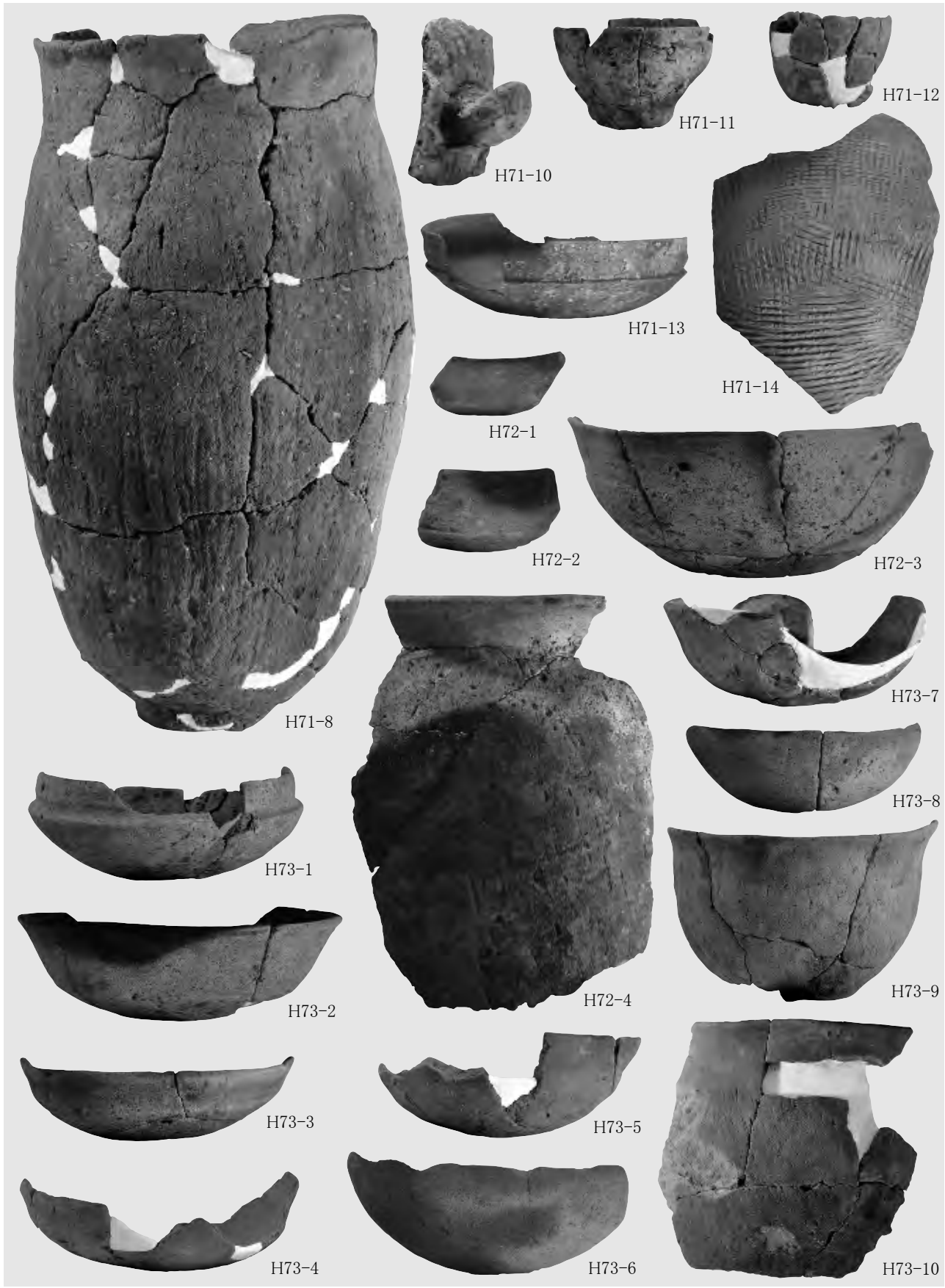

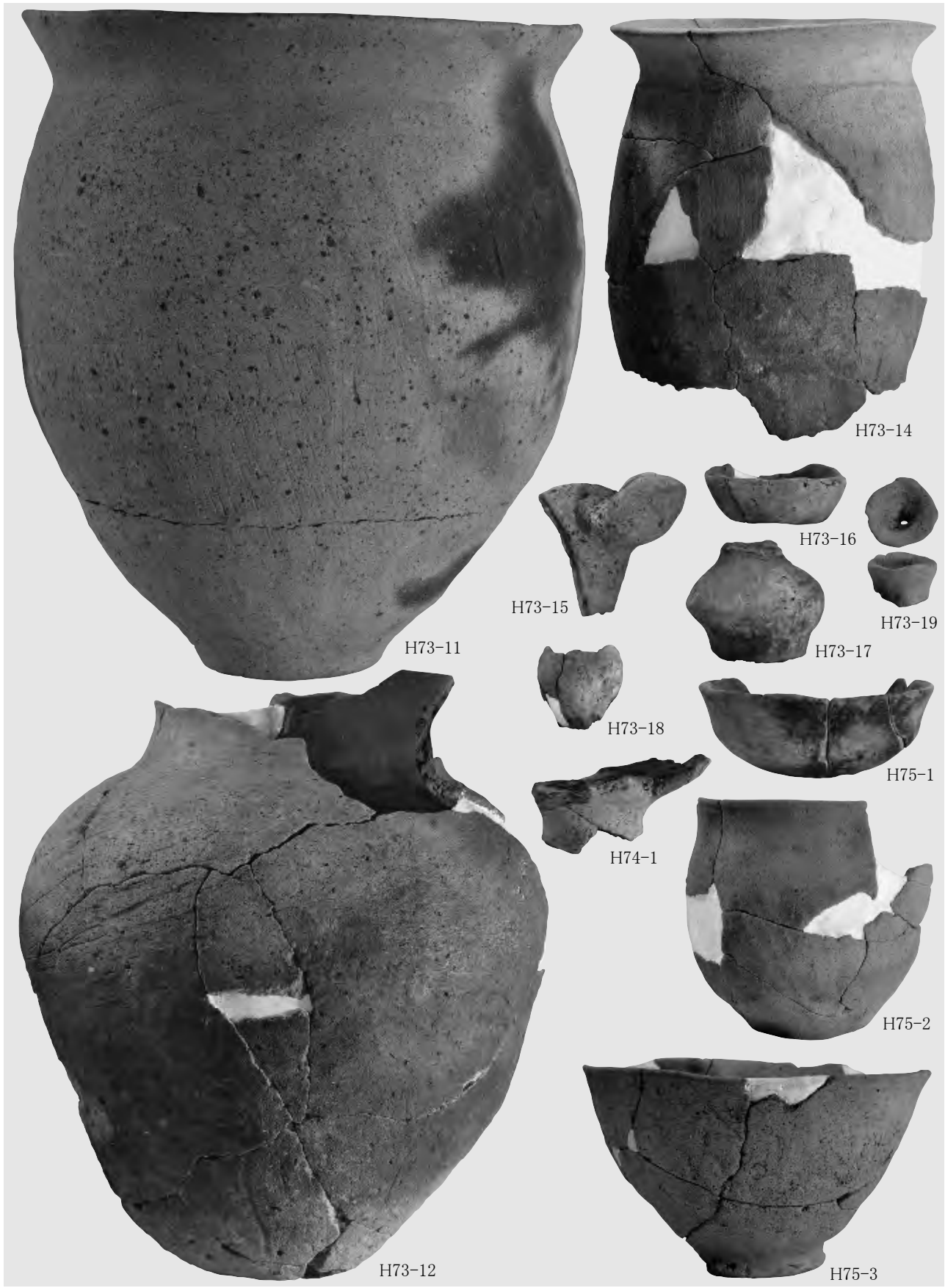

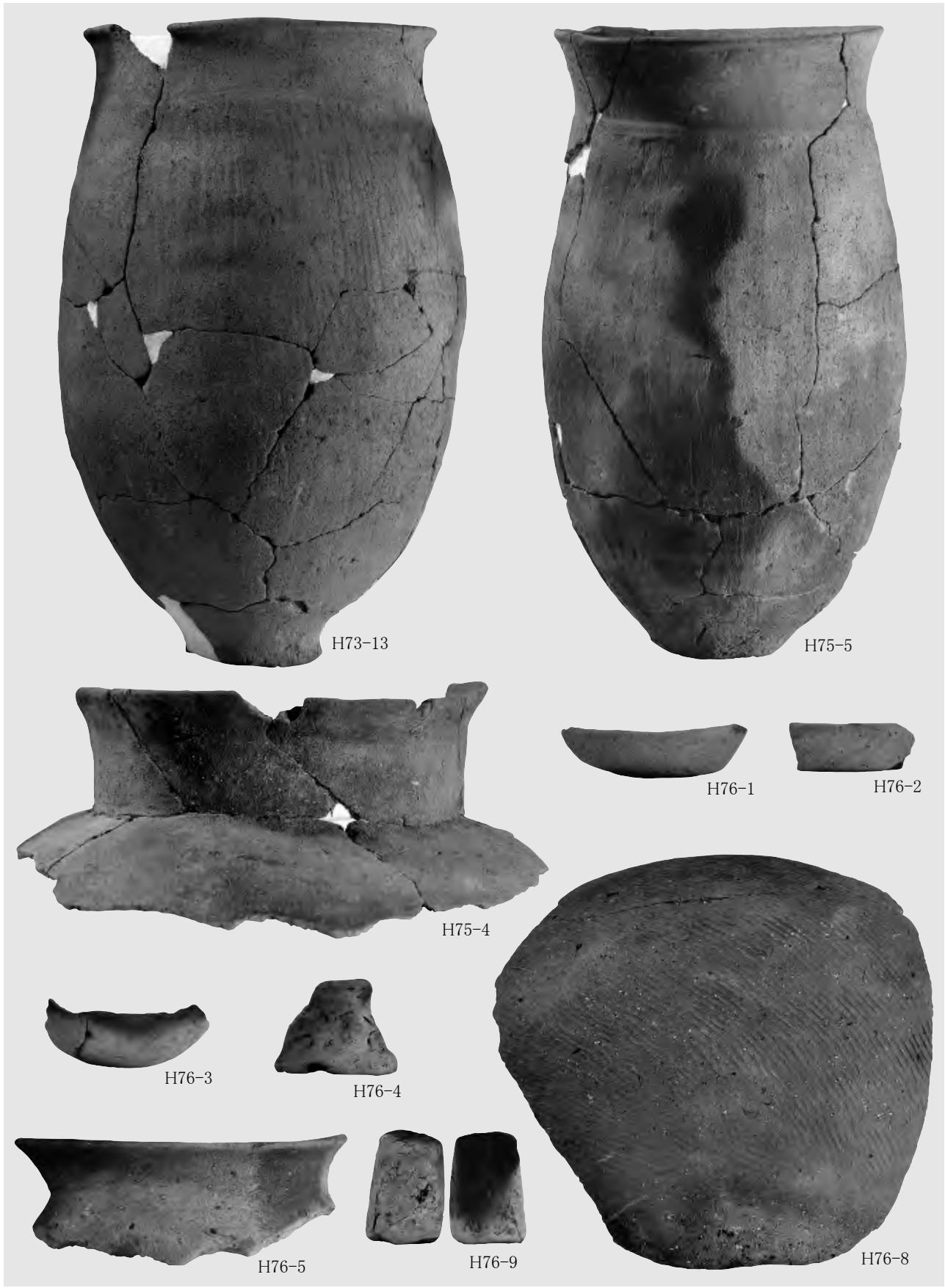

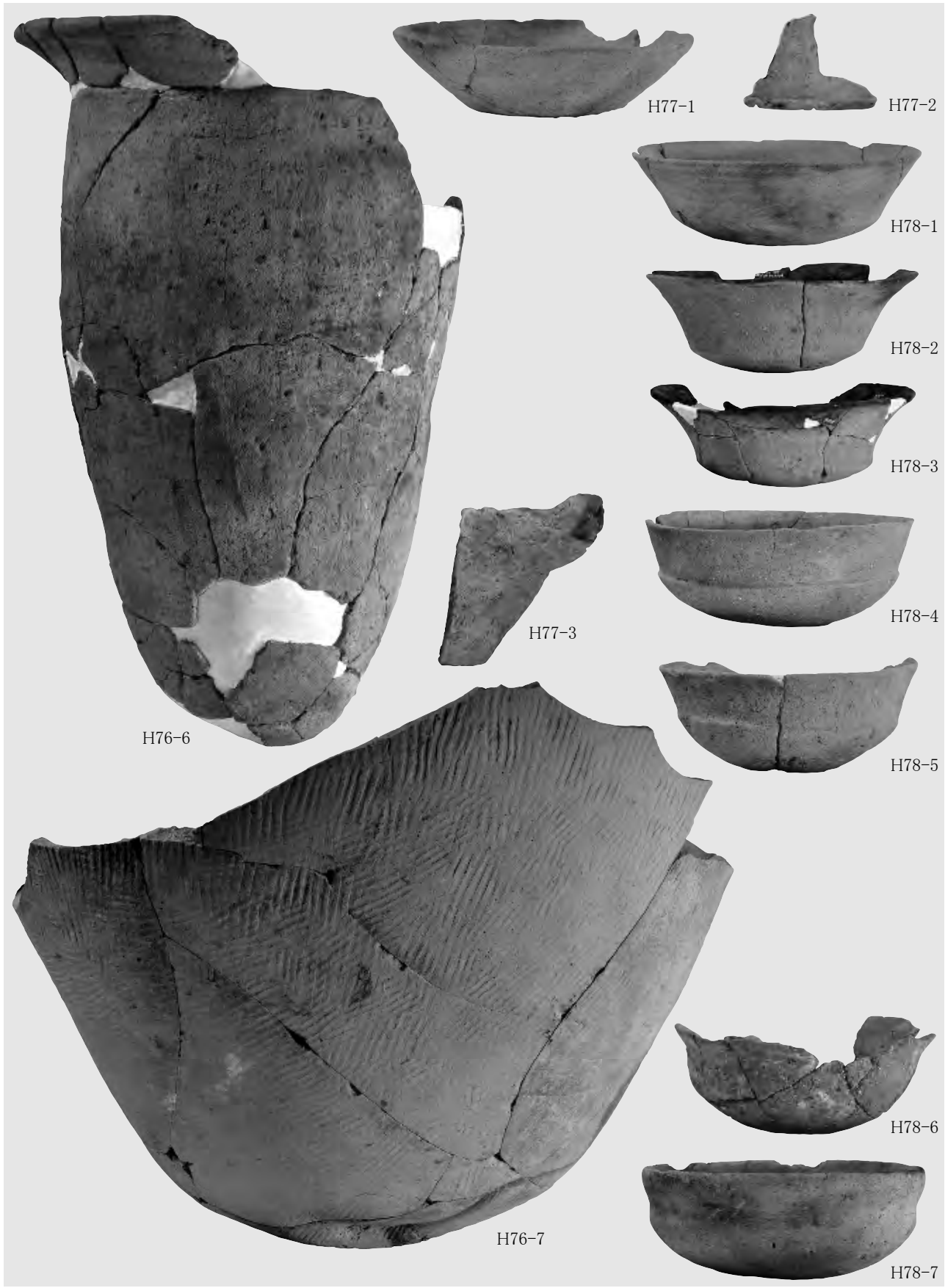

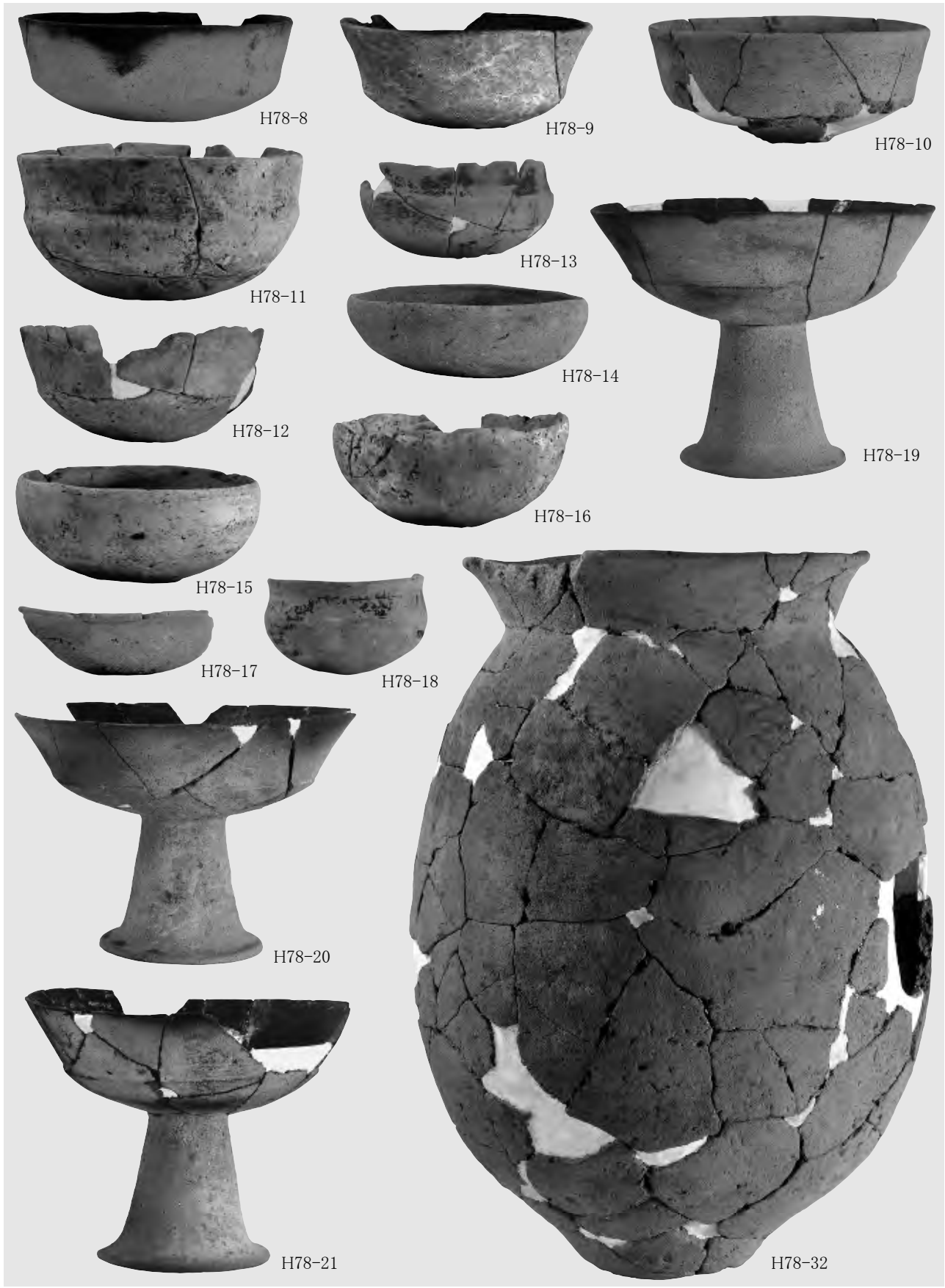

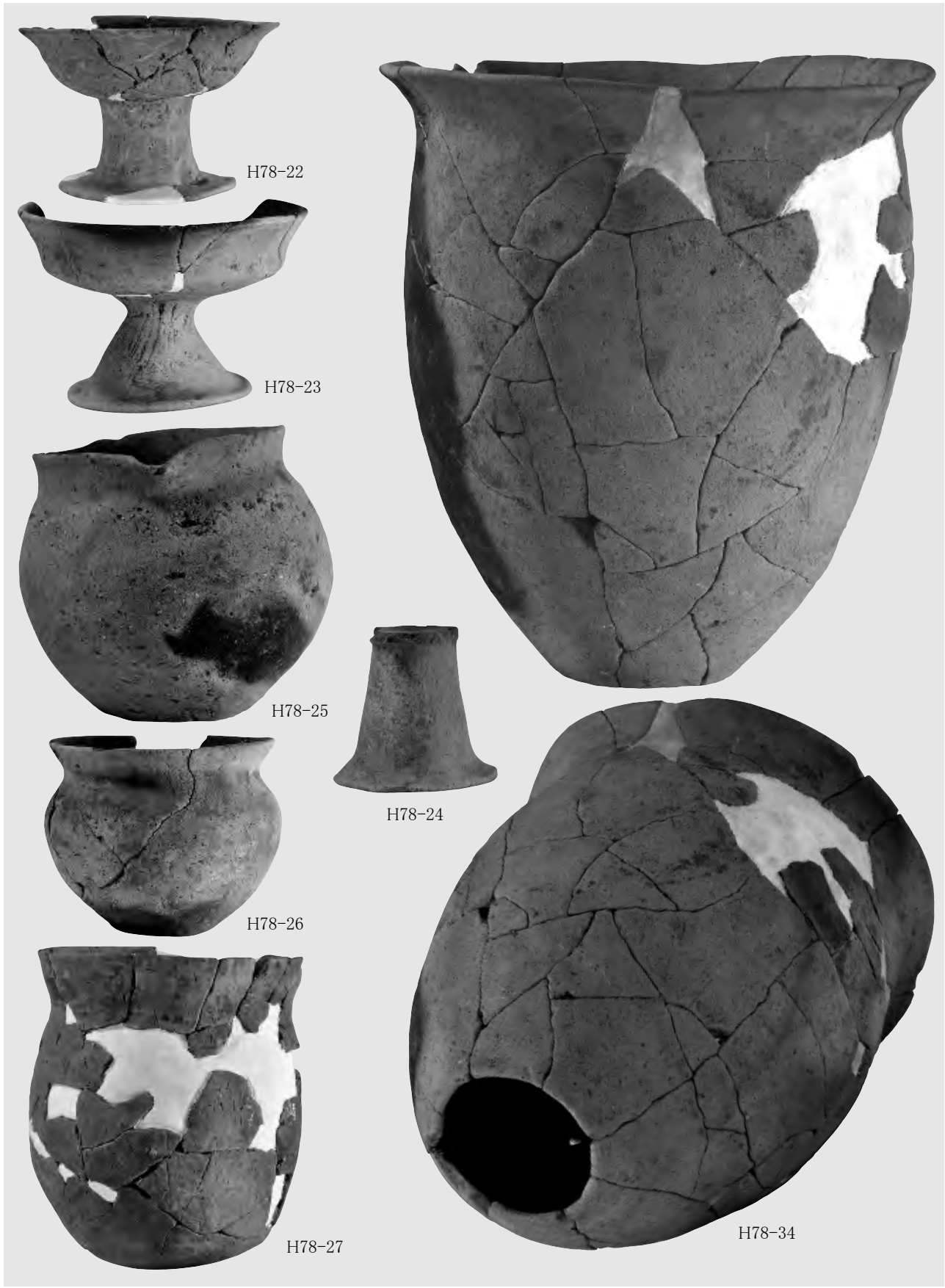

H78-22

H78-23

H78-25

H78-26

H78-27

H78-24

H78-34

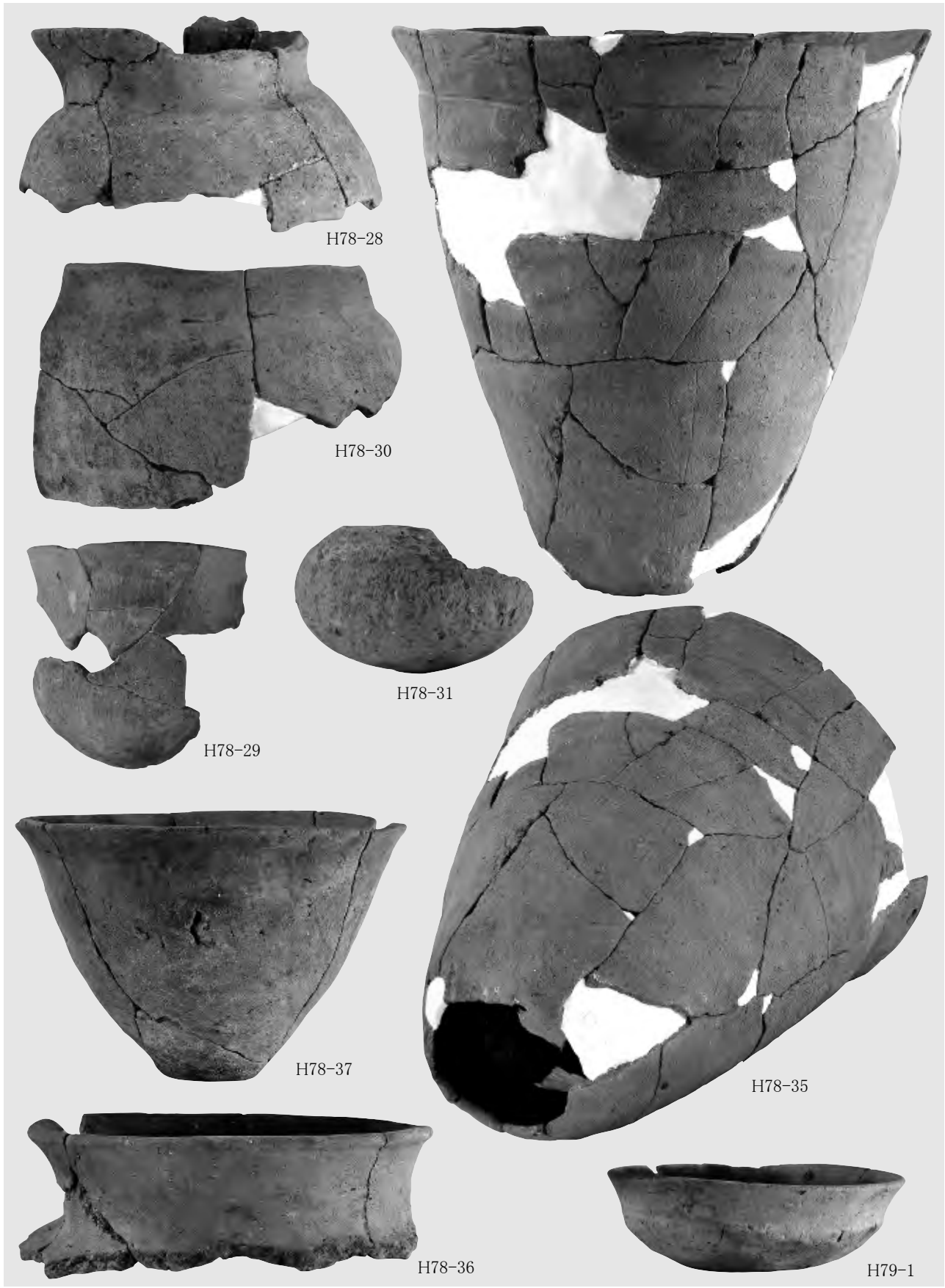

H78-28

H78-30

H78-31

H78-29

H78-37

H78-35

H78-36

H79-1

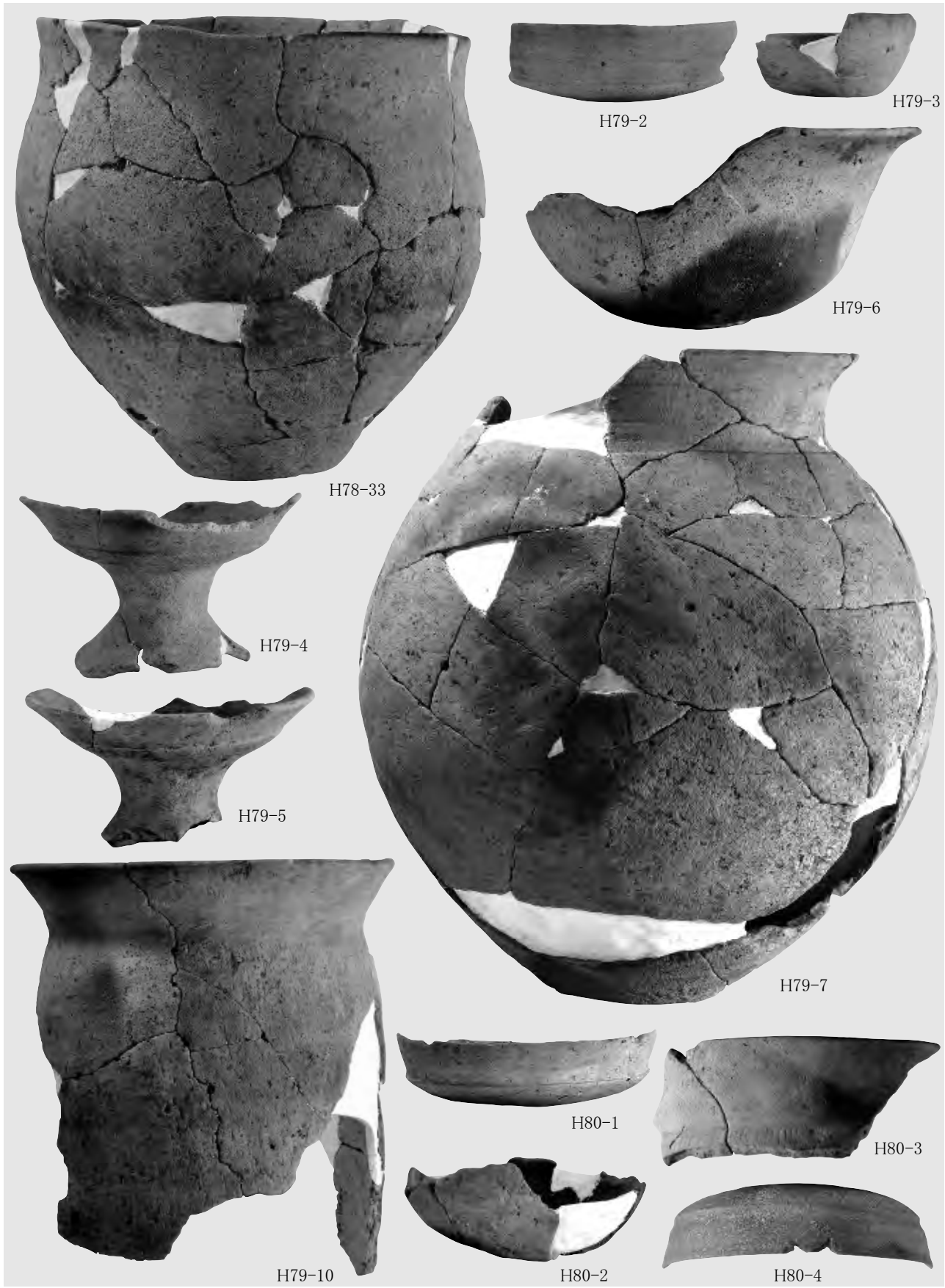



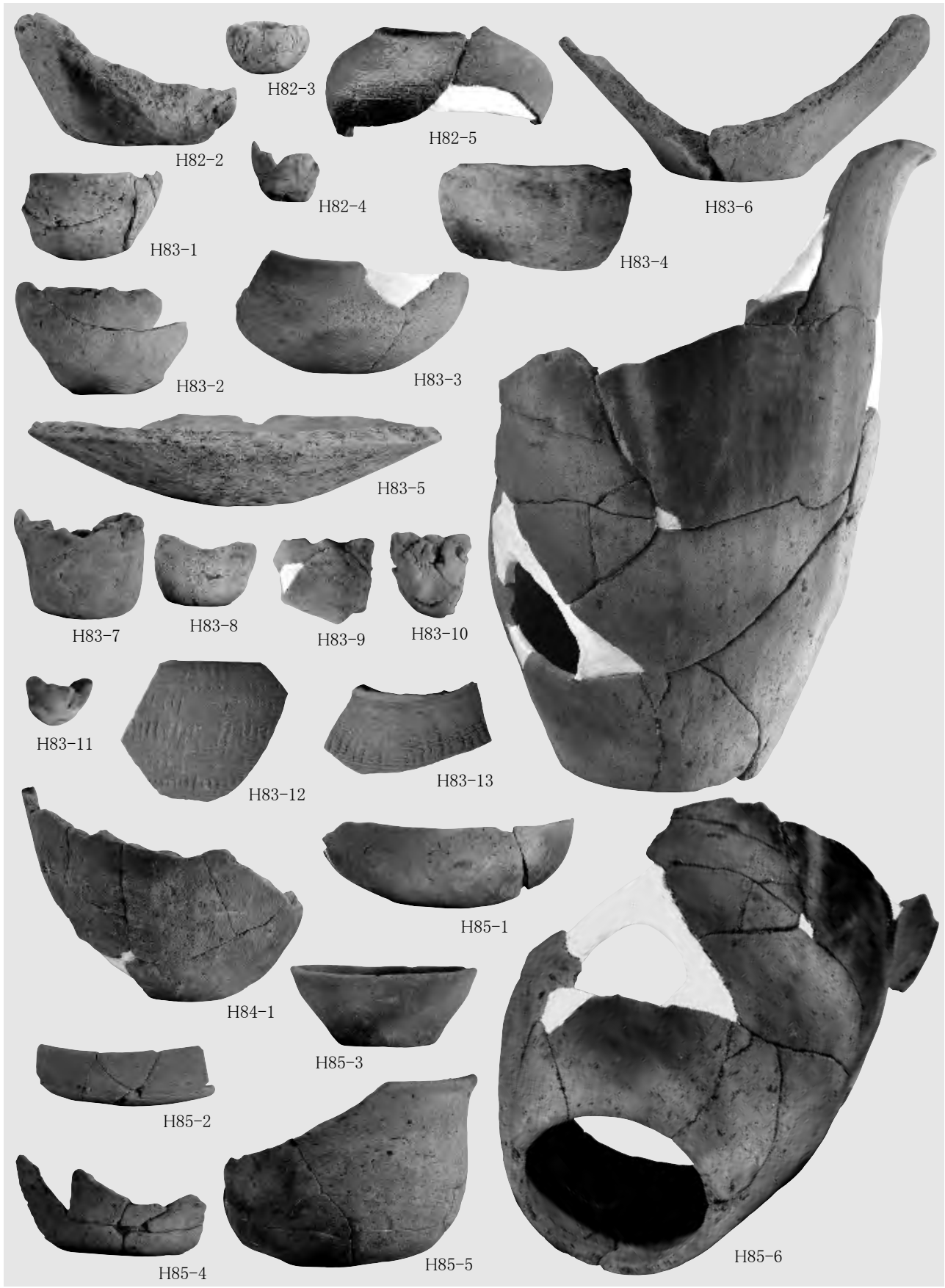

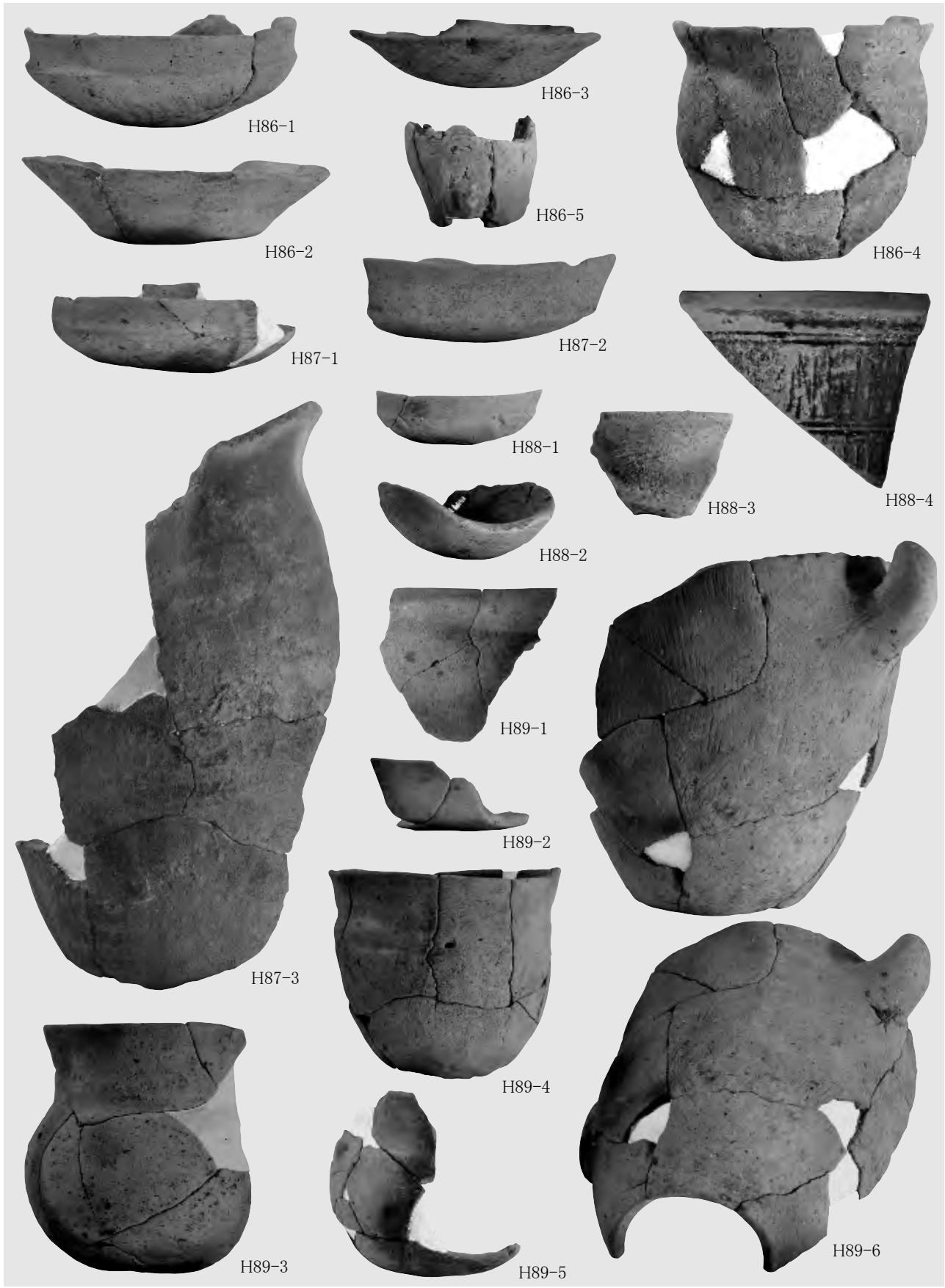

H86-1

H86-3

H86-4

H86-2

H86-5

H87-1

H87-2

H88-1

H88-3

H88-4

H88-2

H89-1

H89-2

H87-3

H89-4

H89-3

H89-5

H89-6

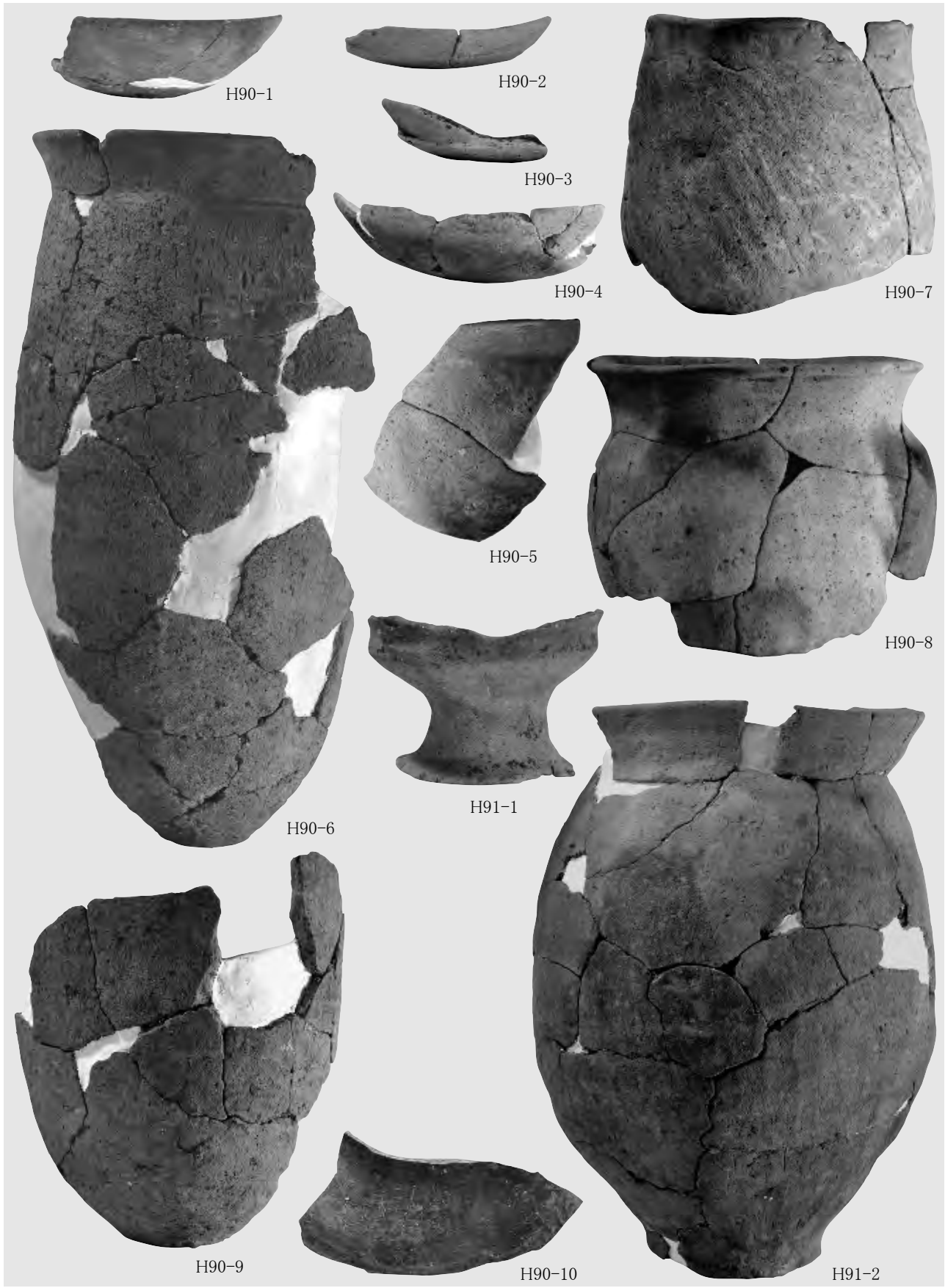

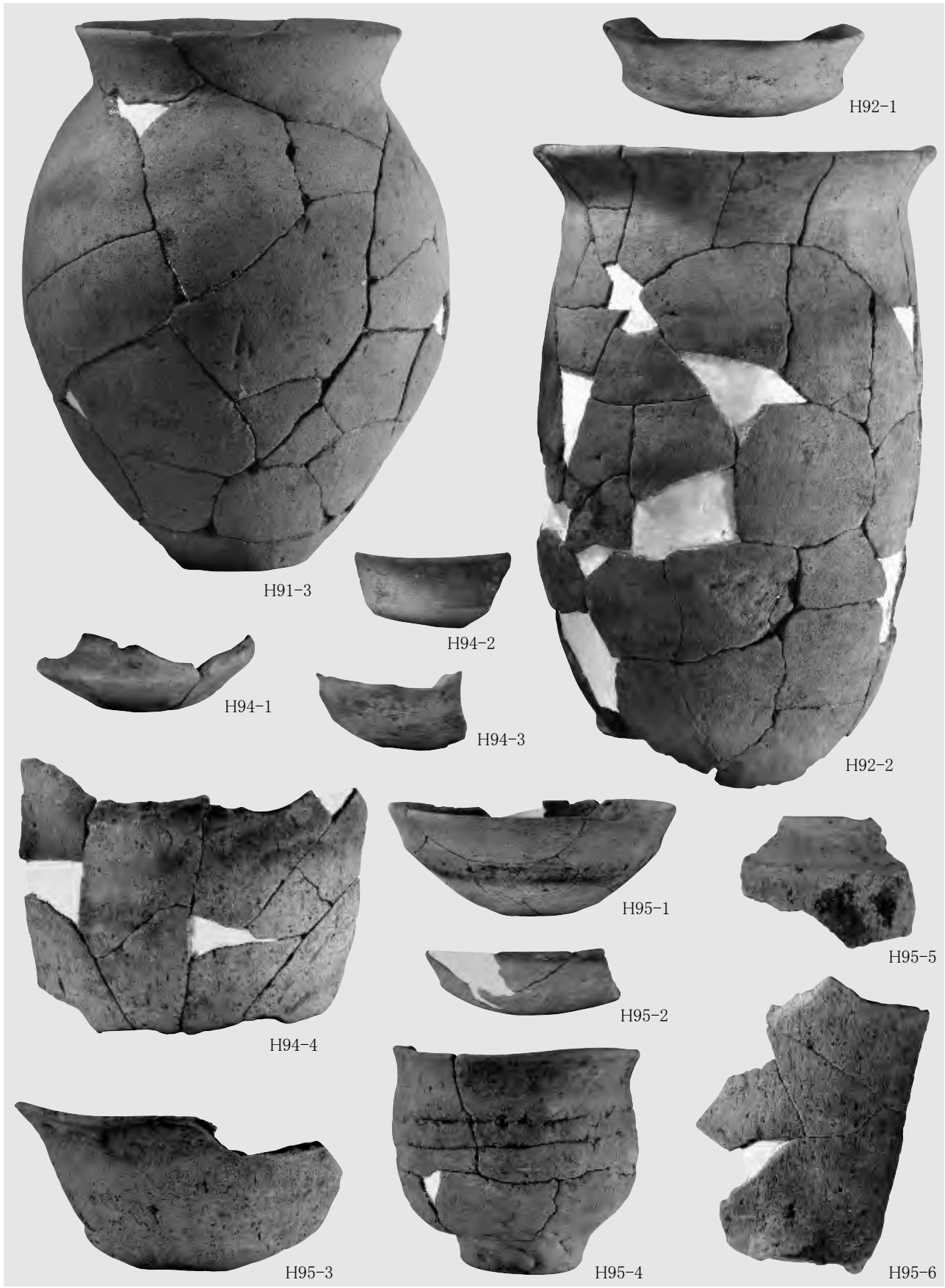

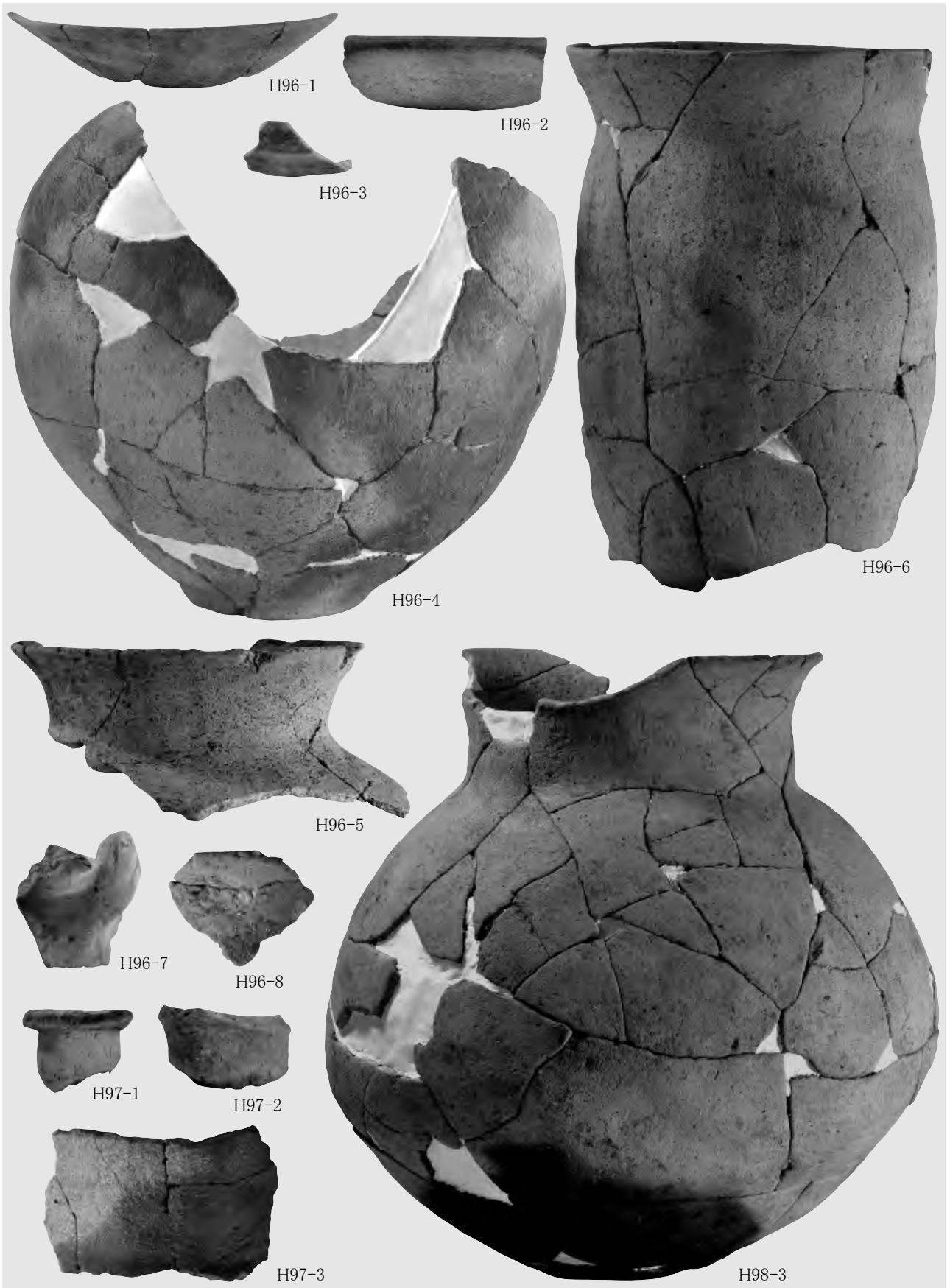

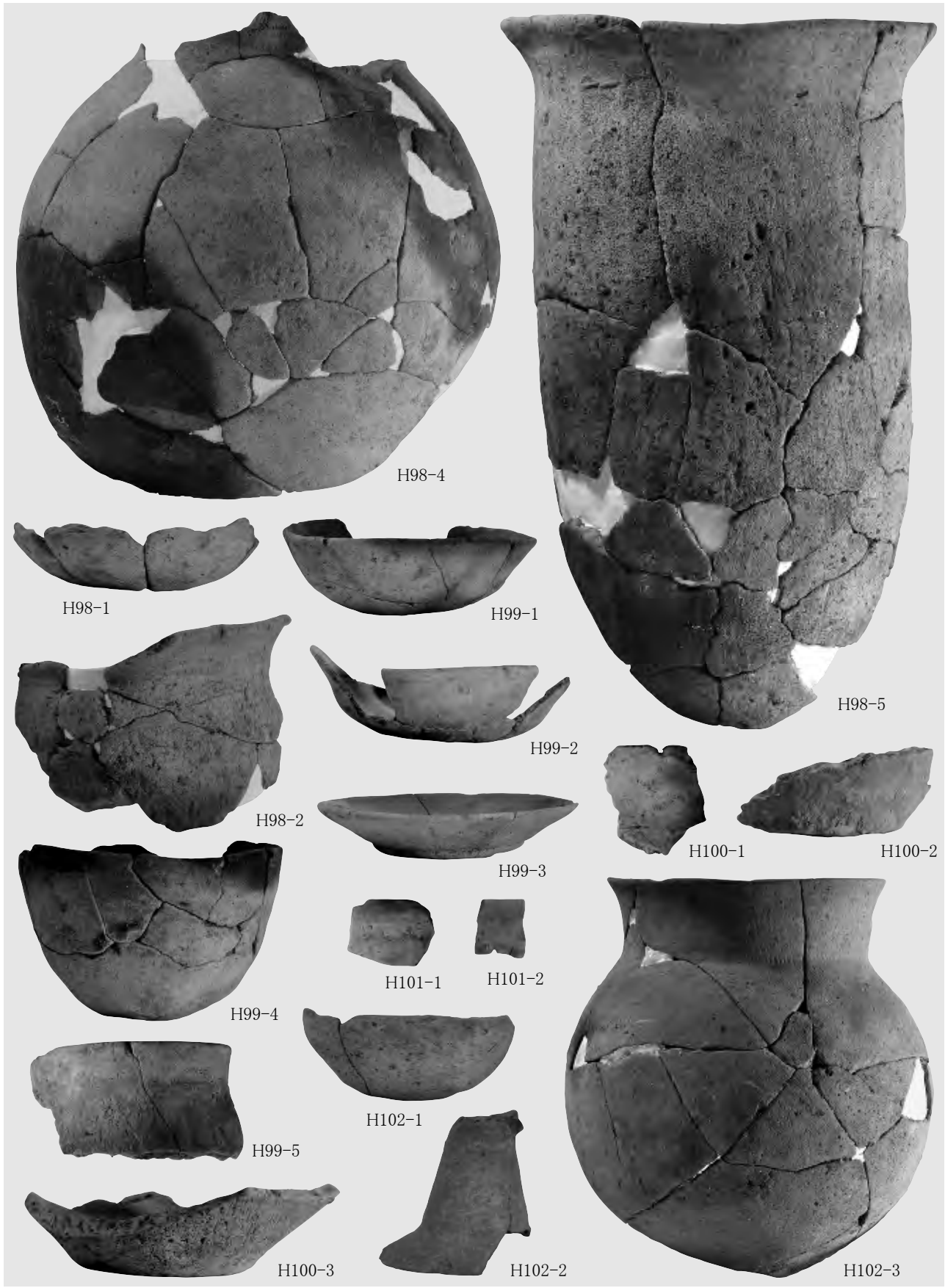



H102-7

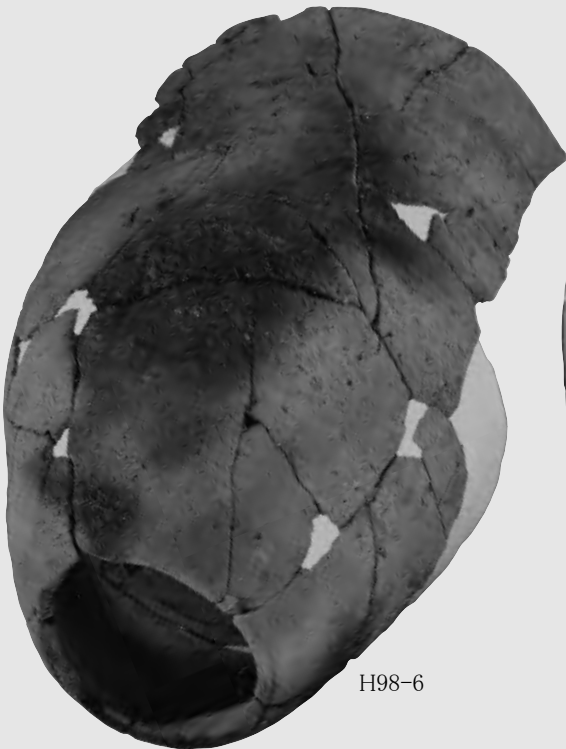

H98-6



H102-4

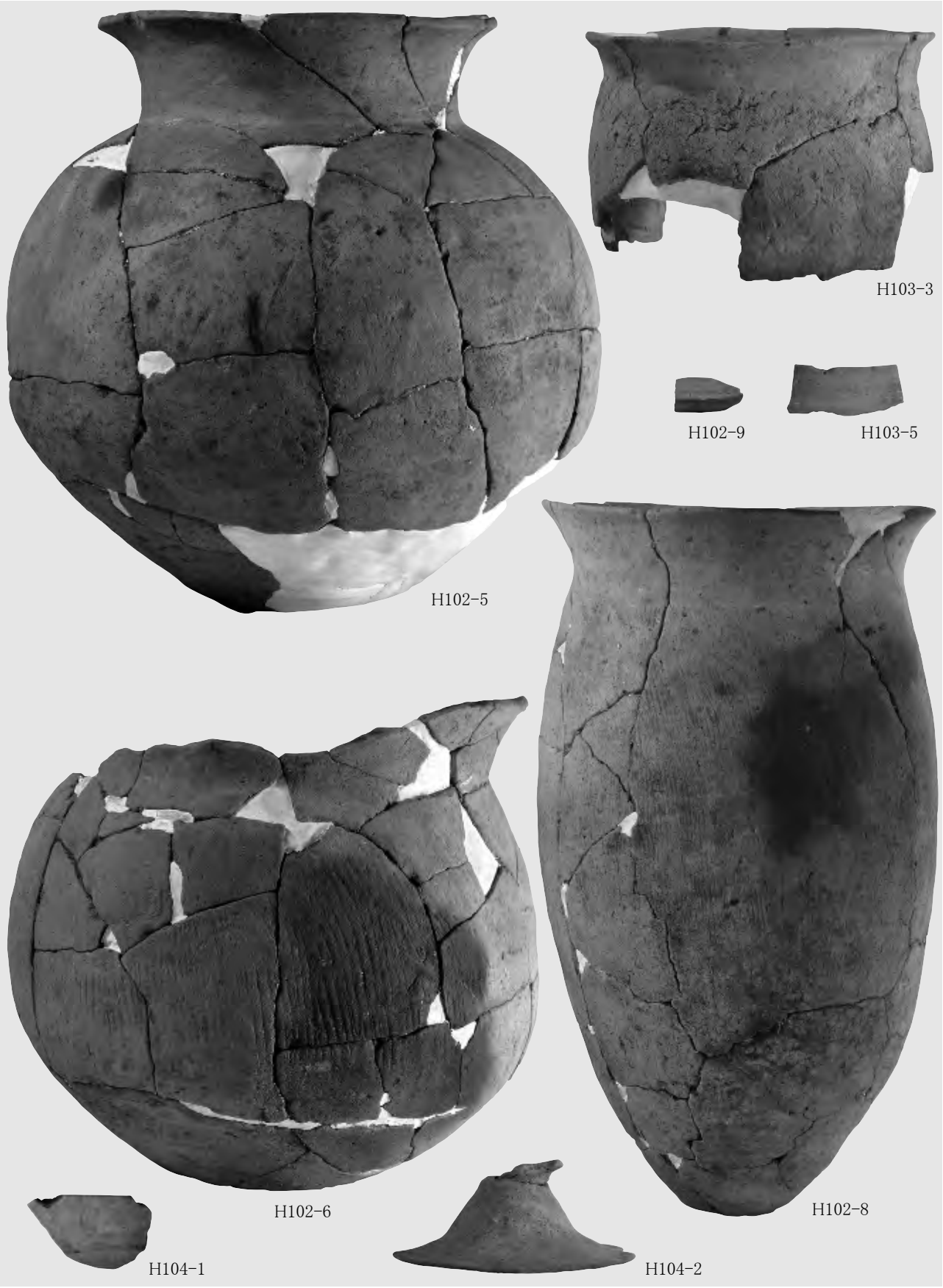

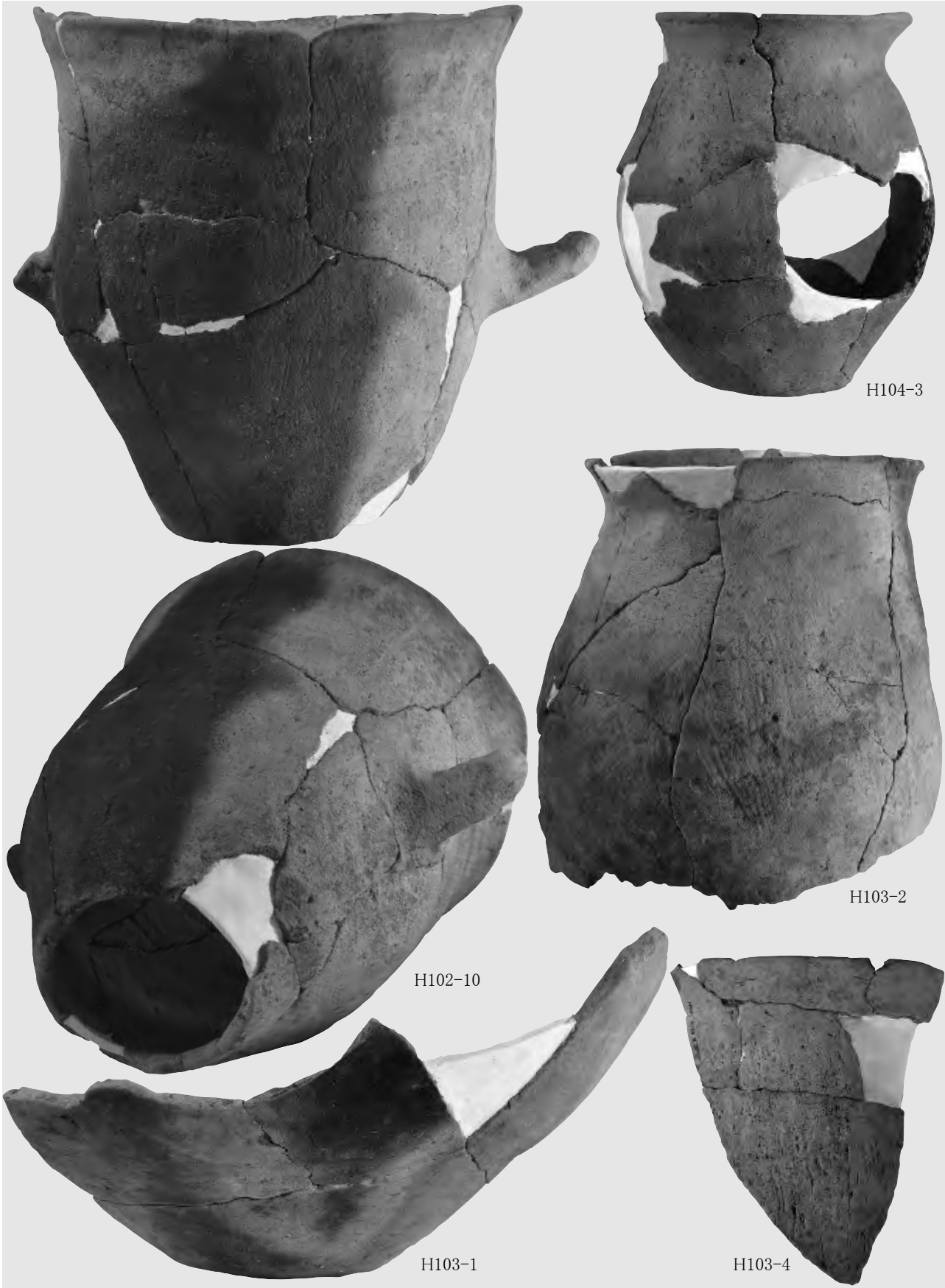

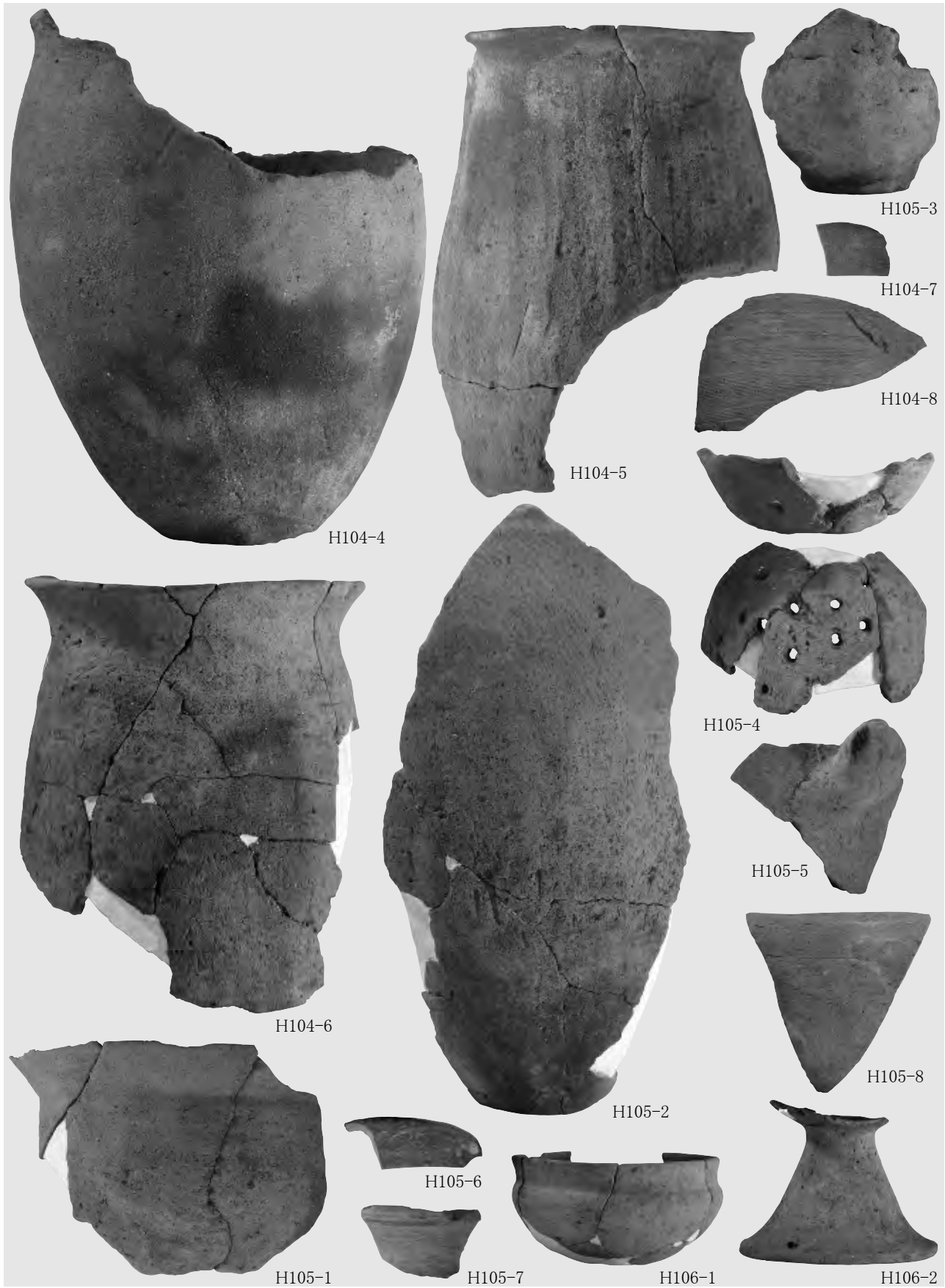

H104-4



H104-5

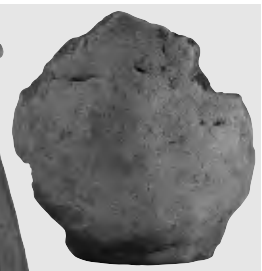

H105-3



H104-7

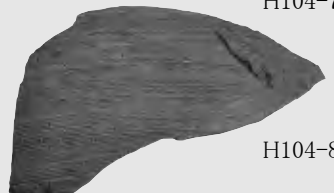

H104-8

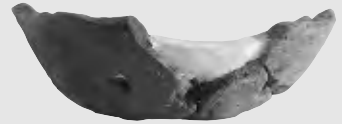

H104-6



H105-2



H105-4

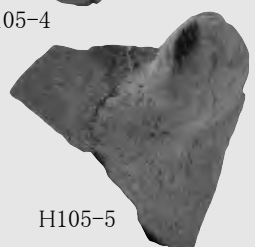

H105-5



H105-8



H105-1

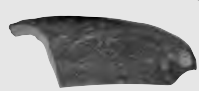

H105-6

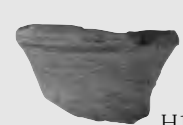

H105-7

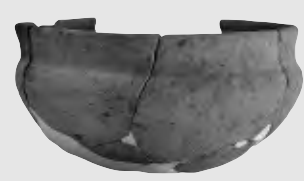

H106-1



H106-2

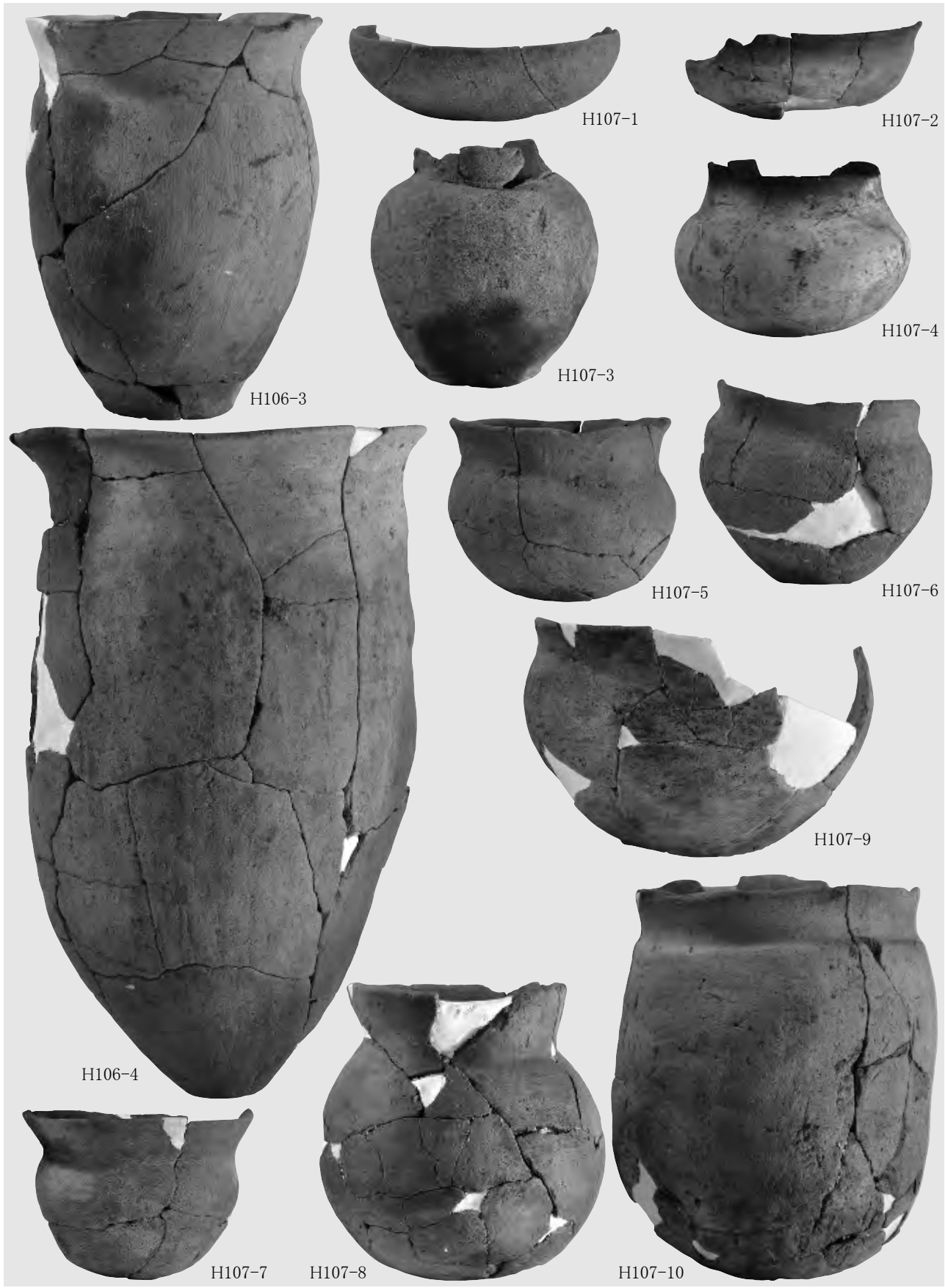



H107-11



H107-12



H107-14



H107-13



H107-16



H107-15

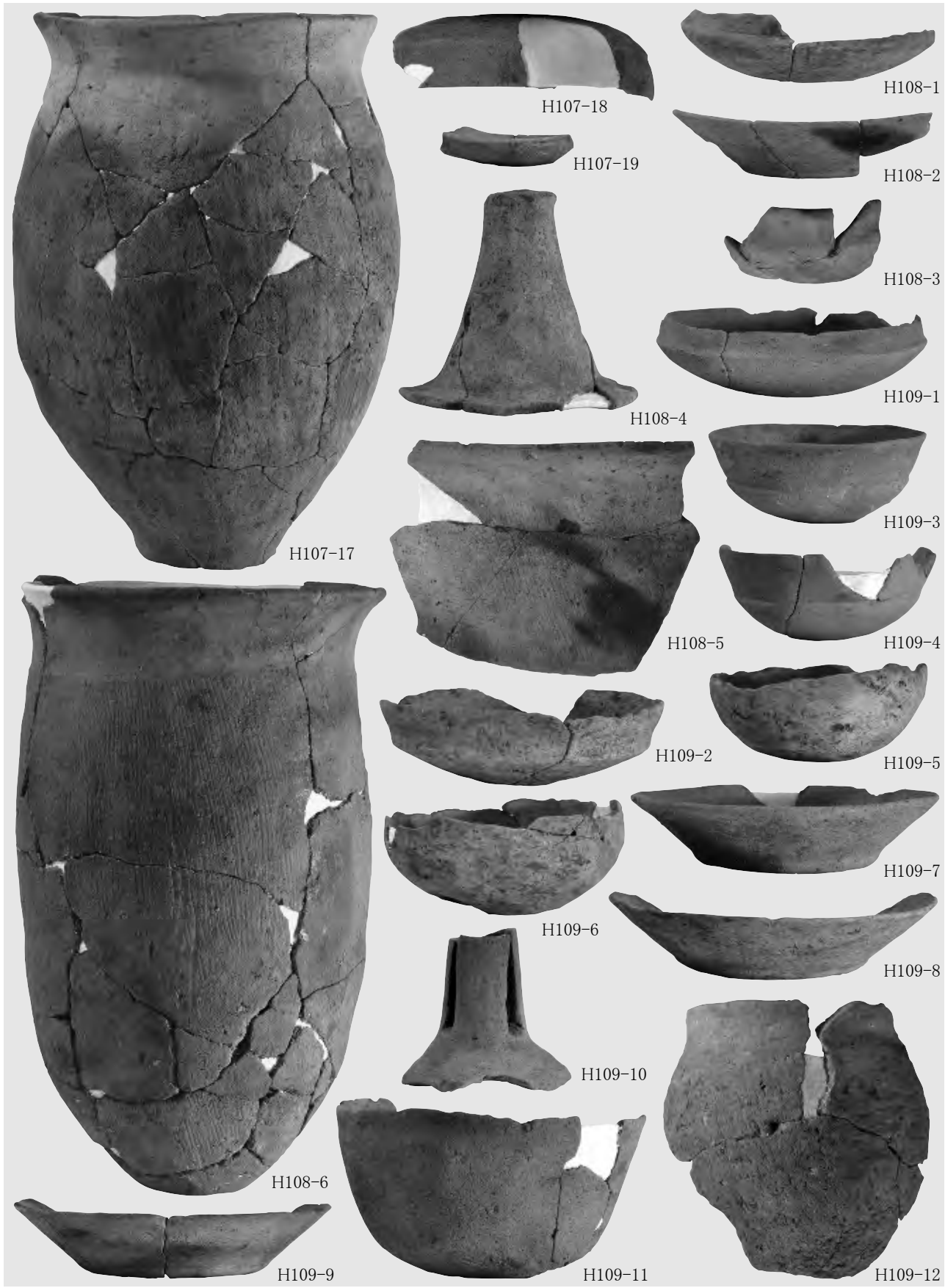

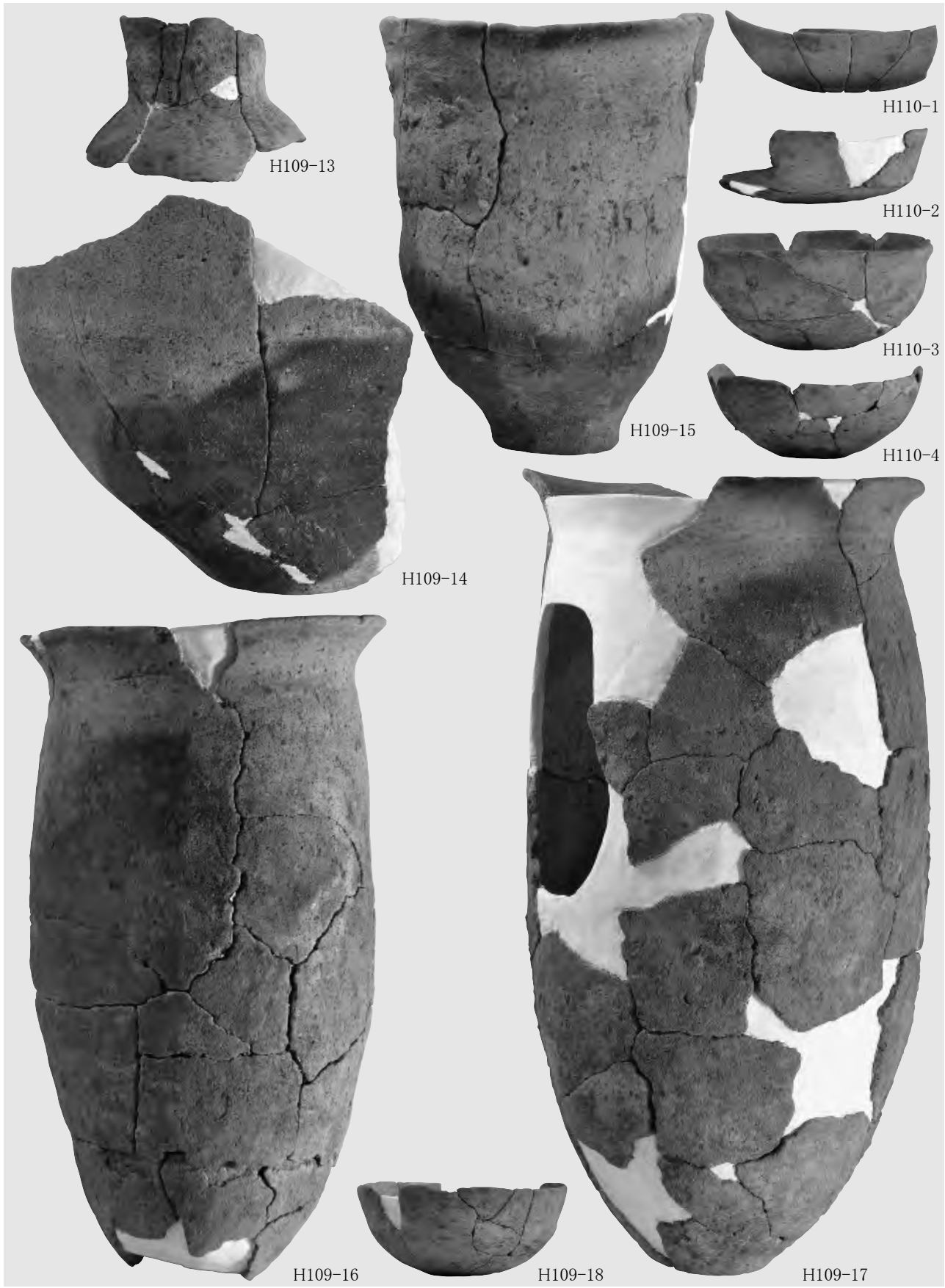

H109-13

H110-1

H110-2

H110-3

H110-4

H109-15

H109-14

H109-16

H109-18

H109-17

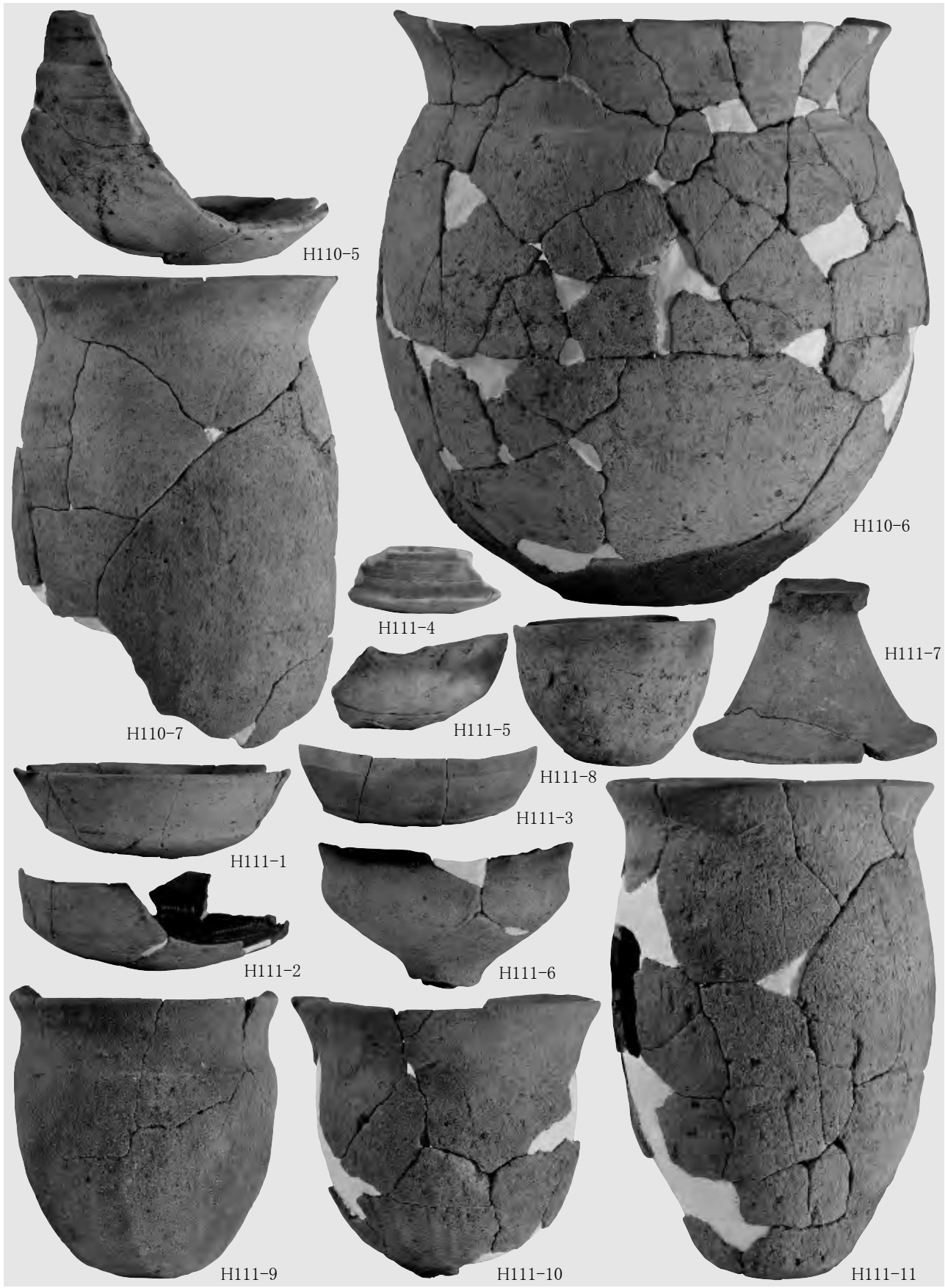

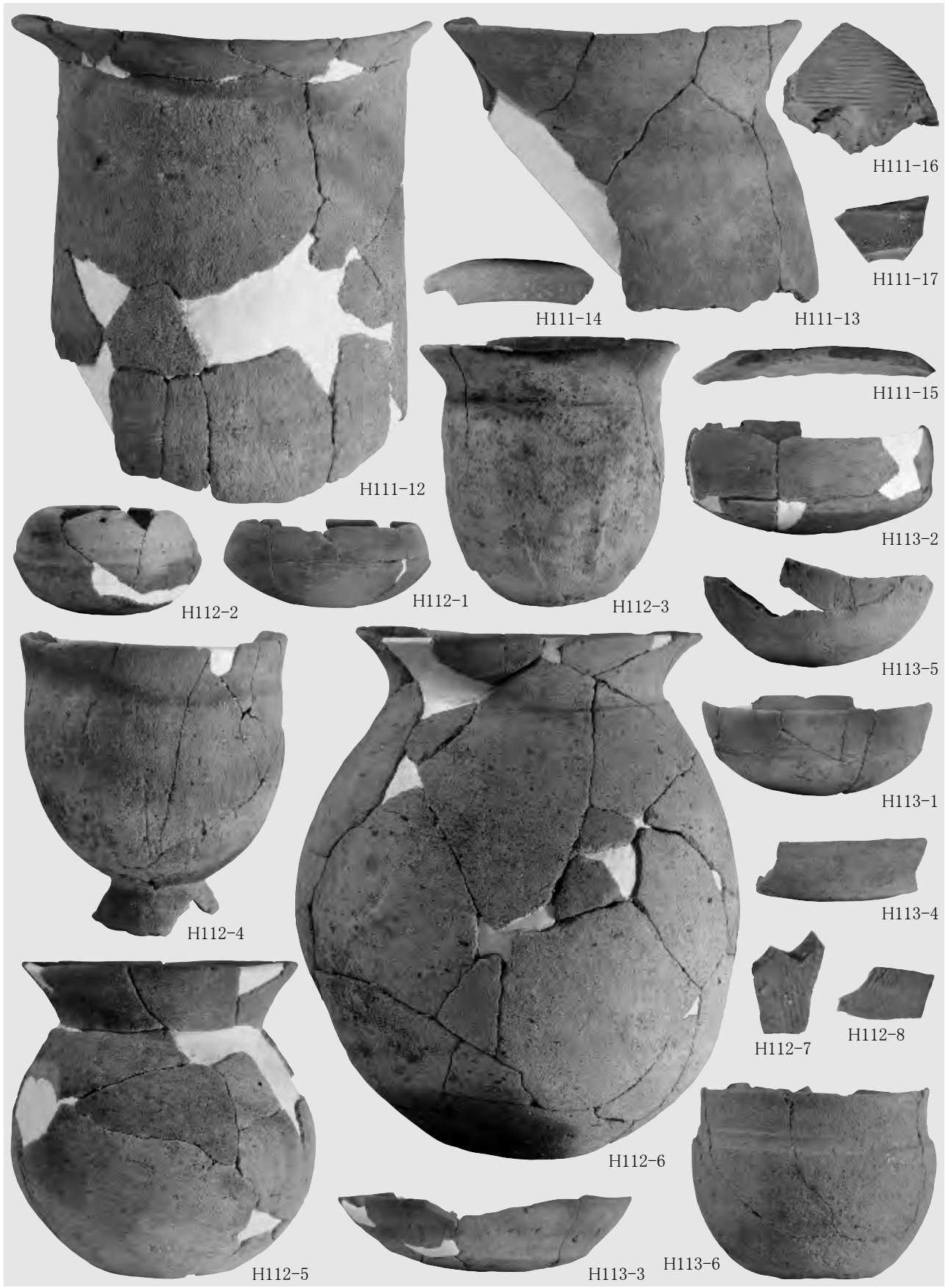

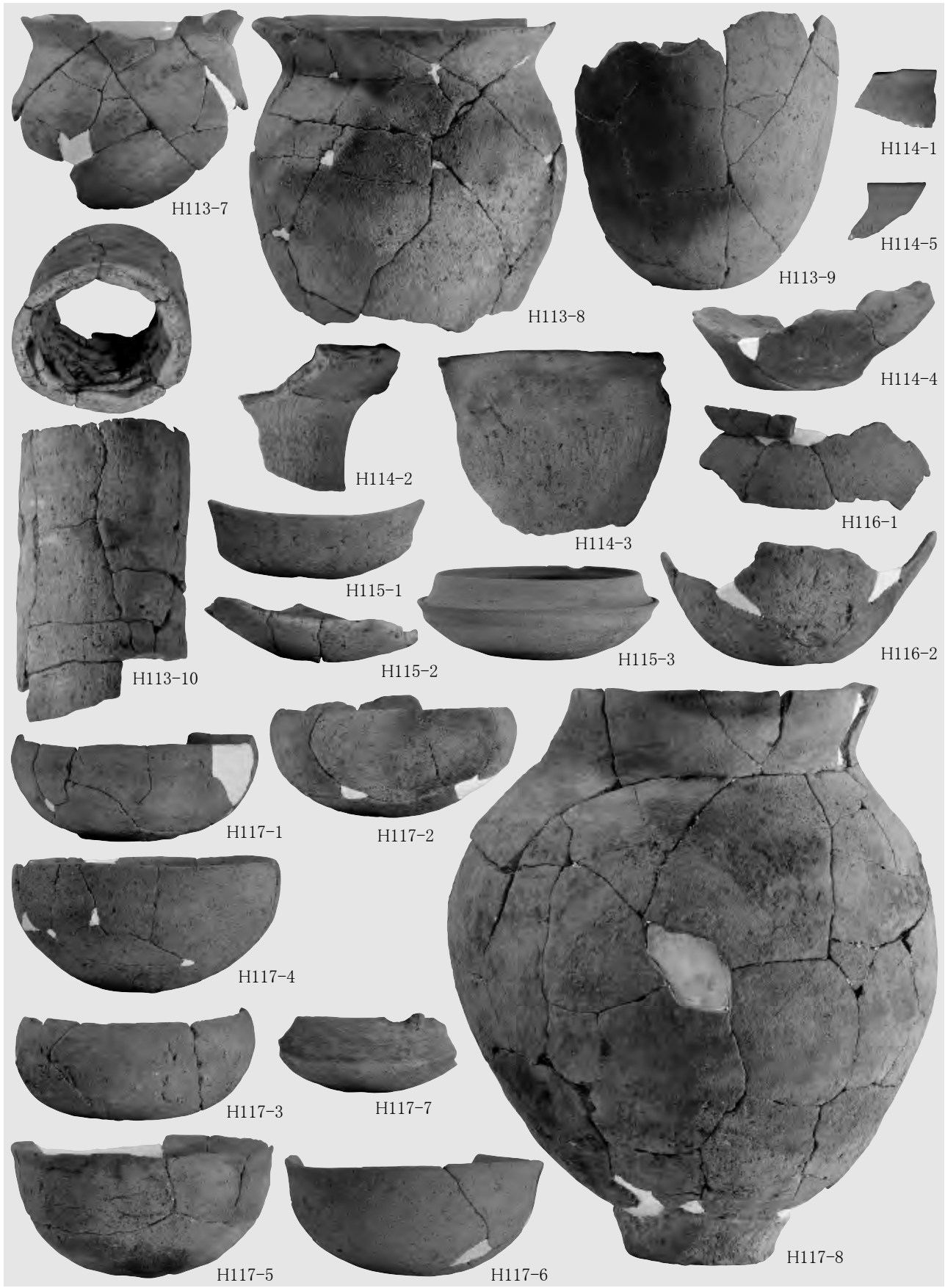

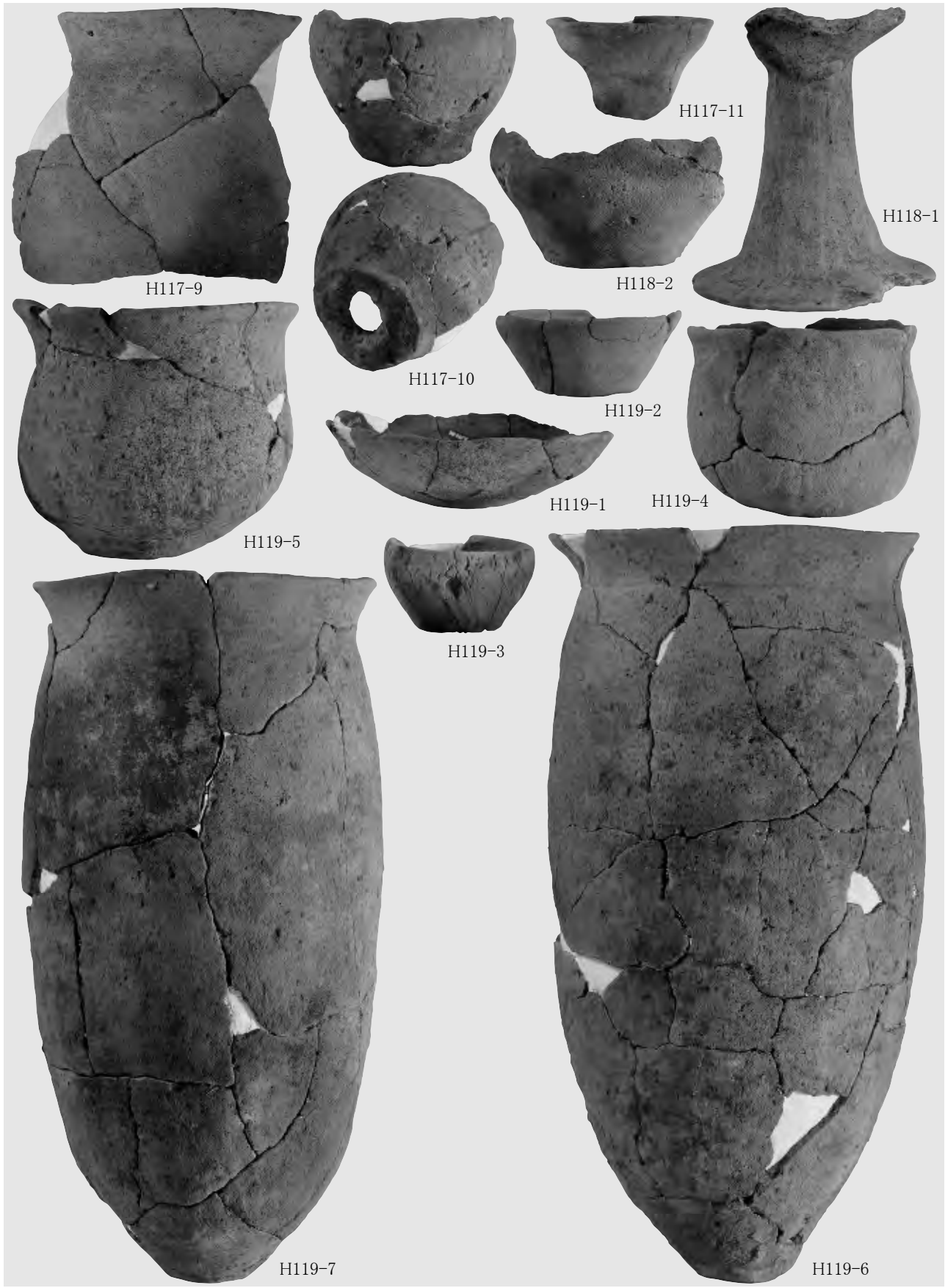

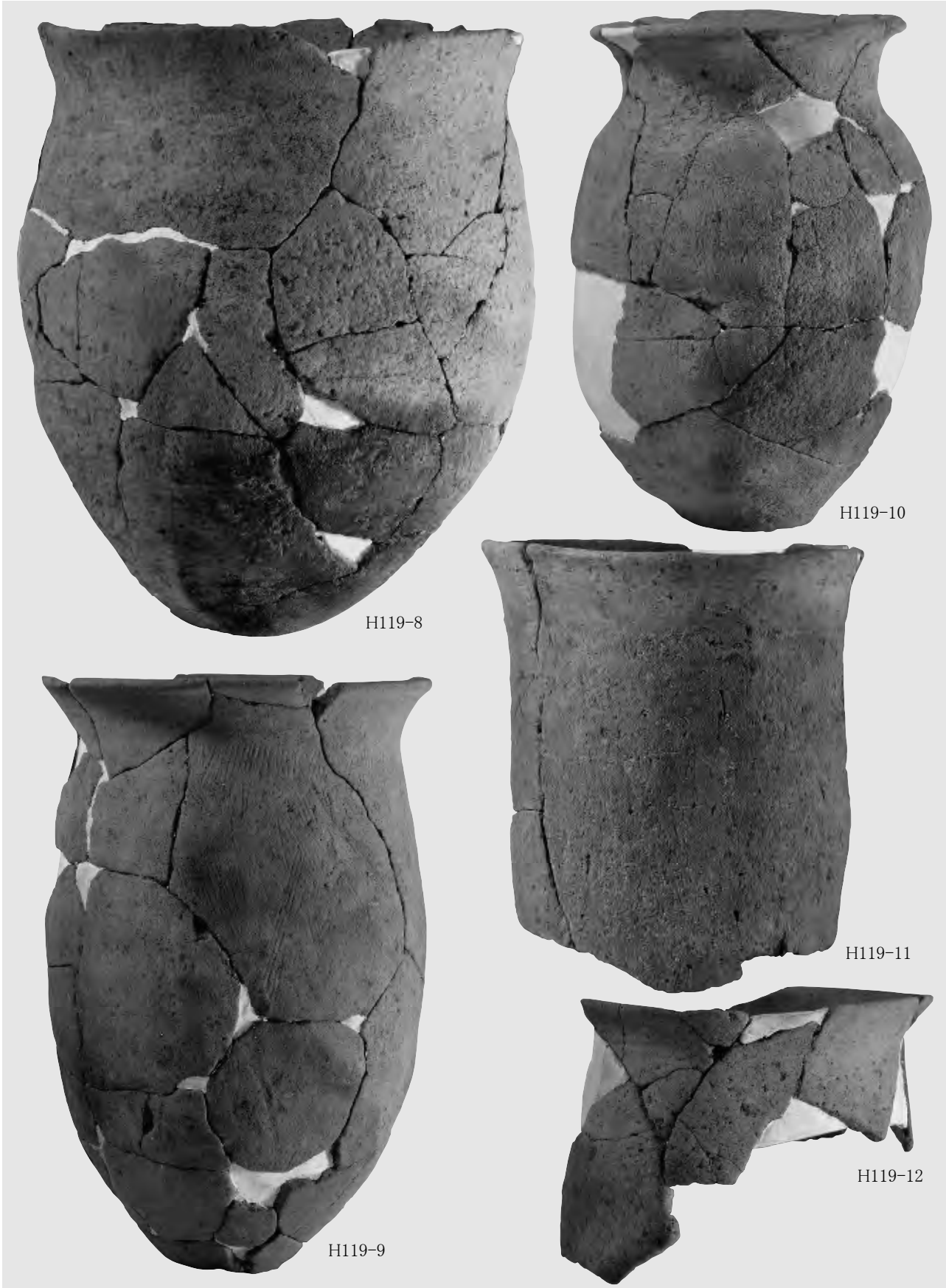

H119-8

H119-10

H119-11

H119-9

H119-12

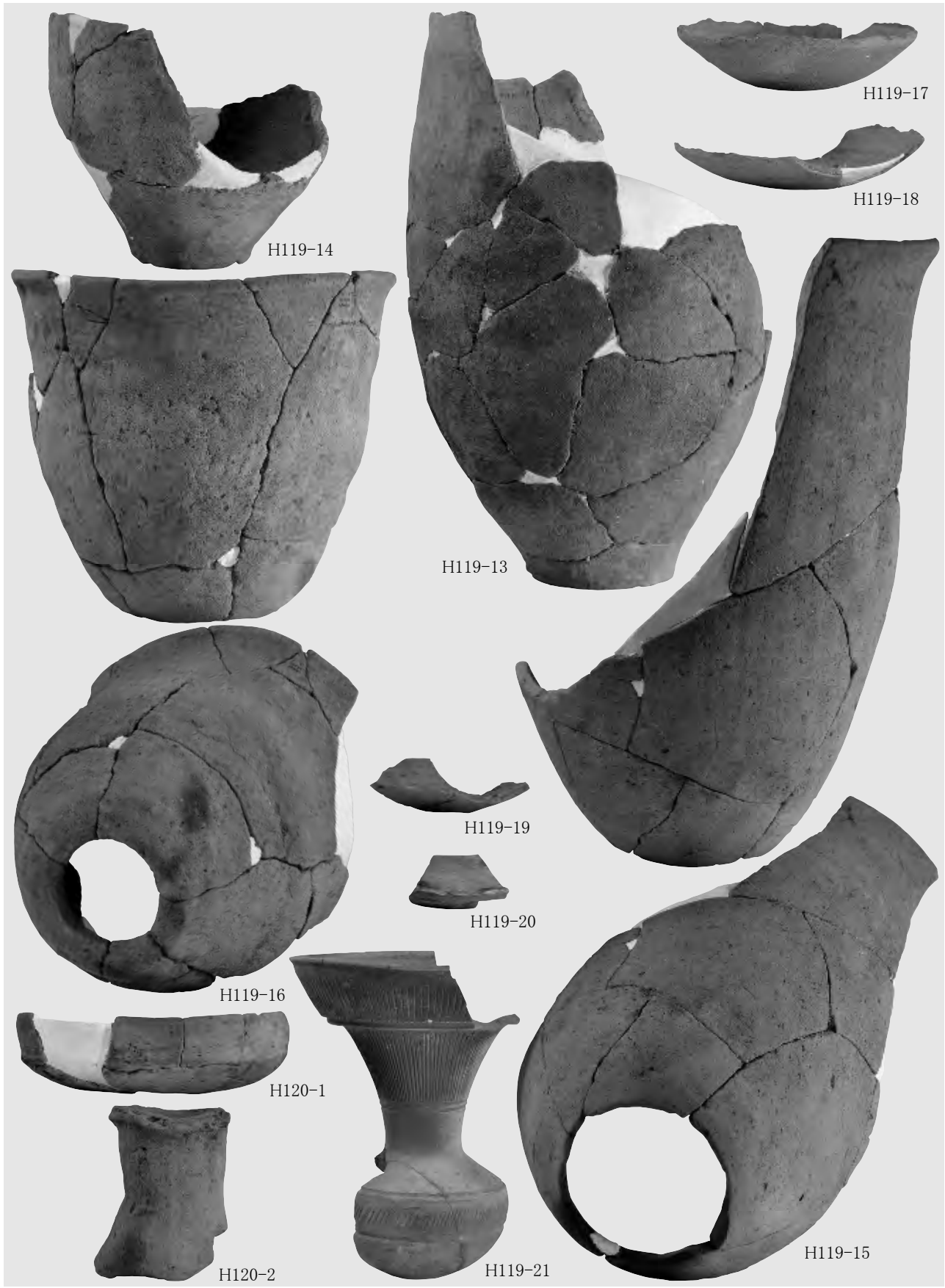

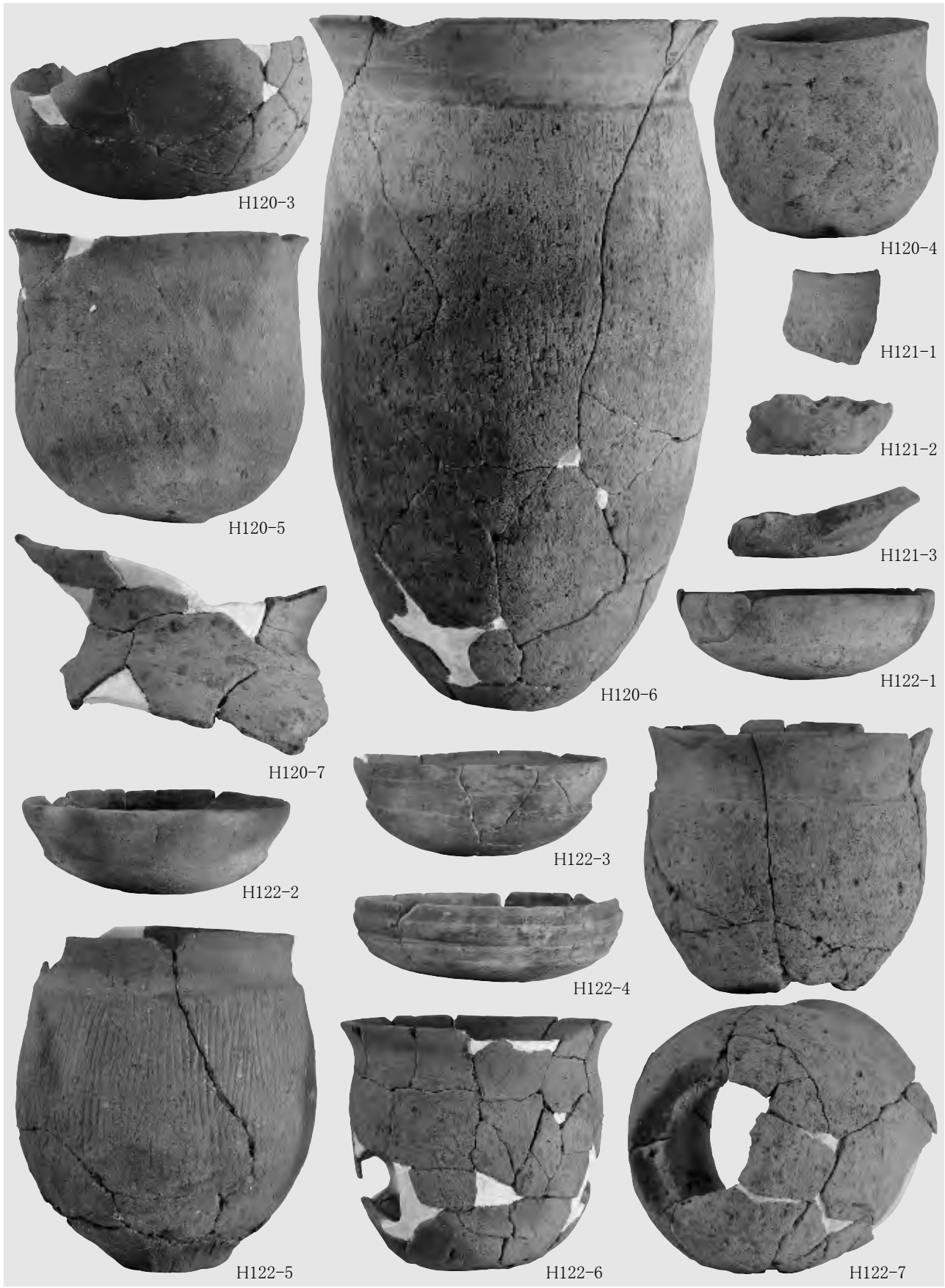

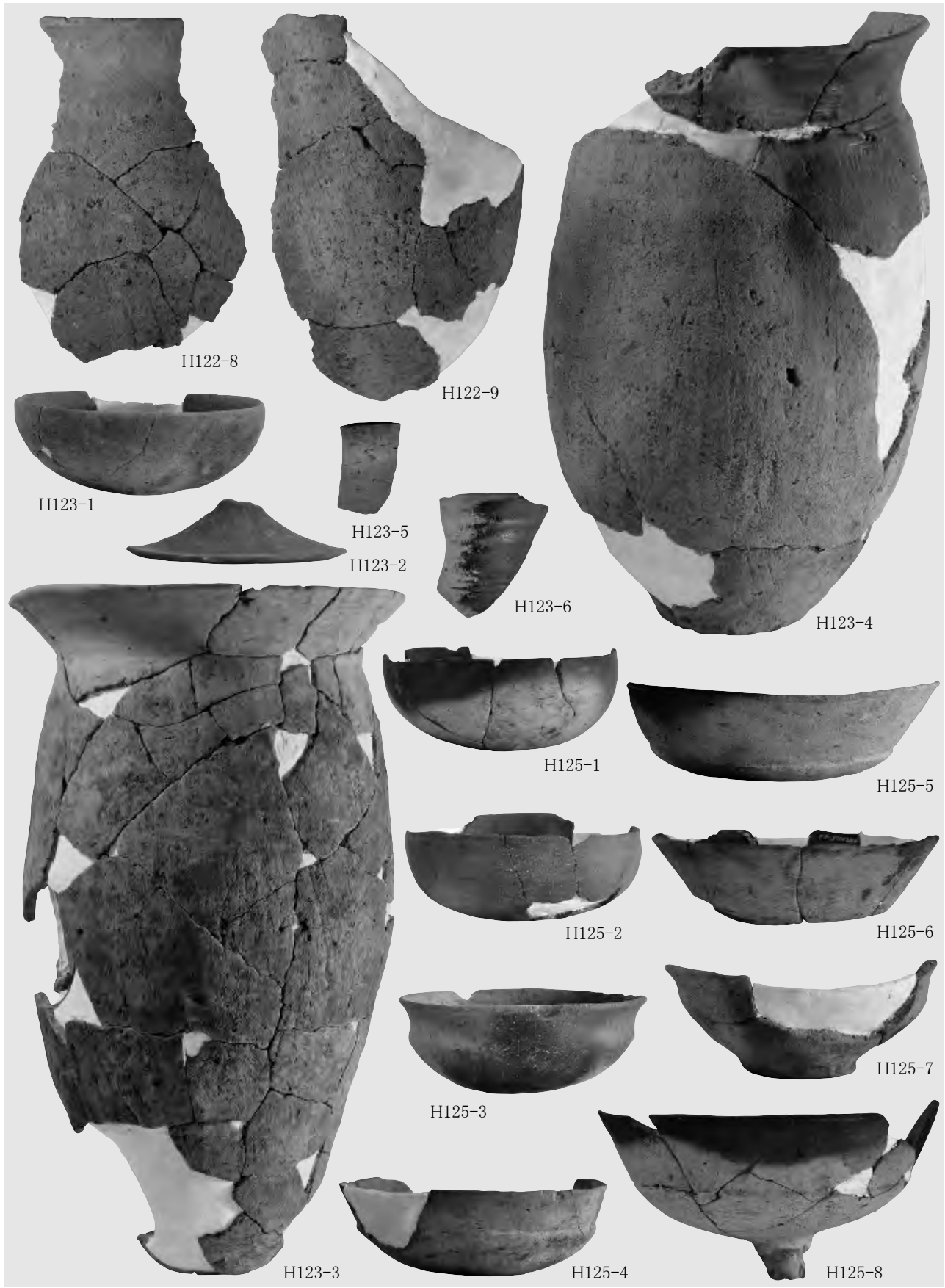

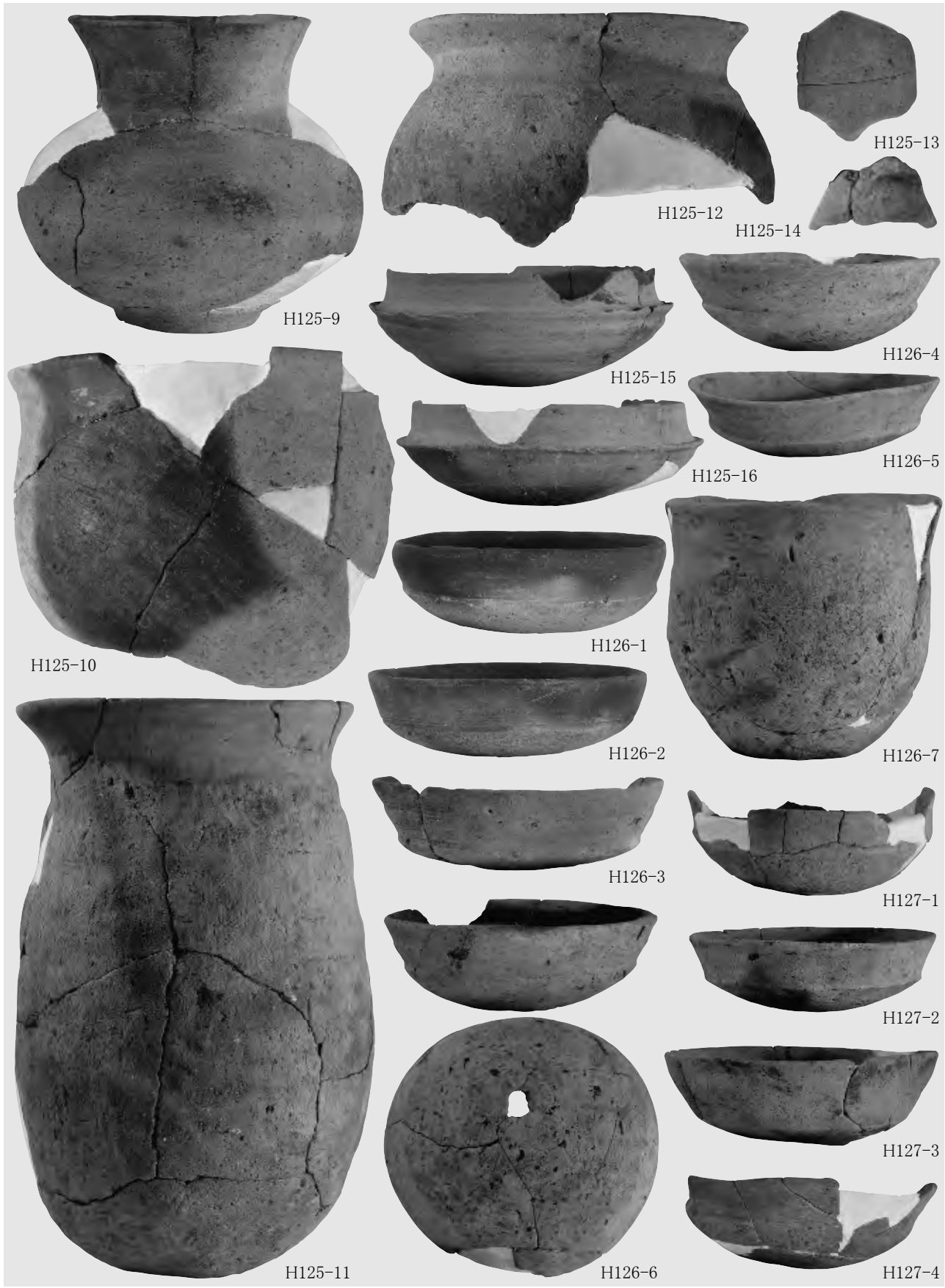

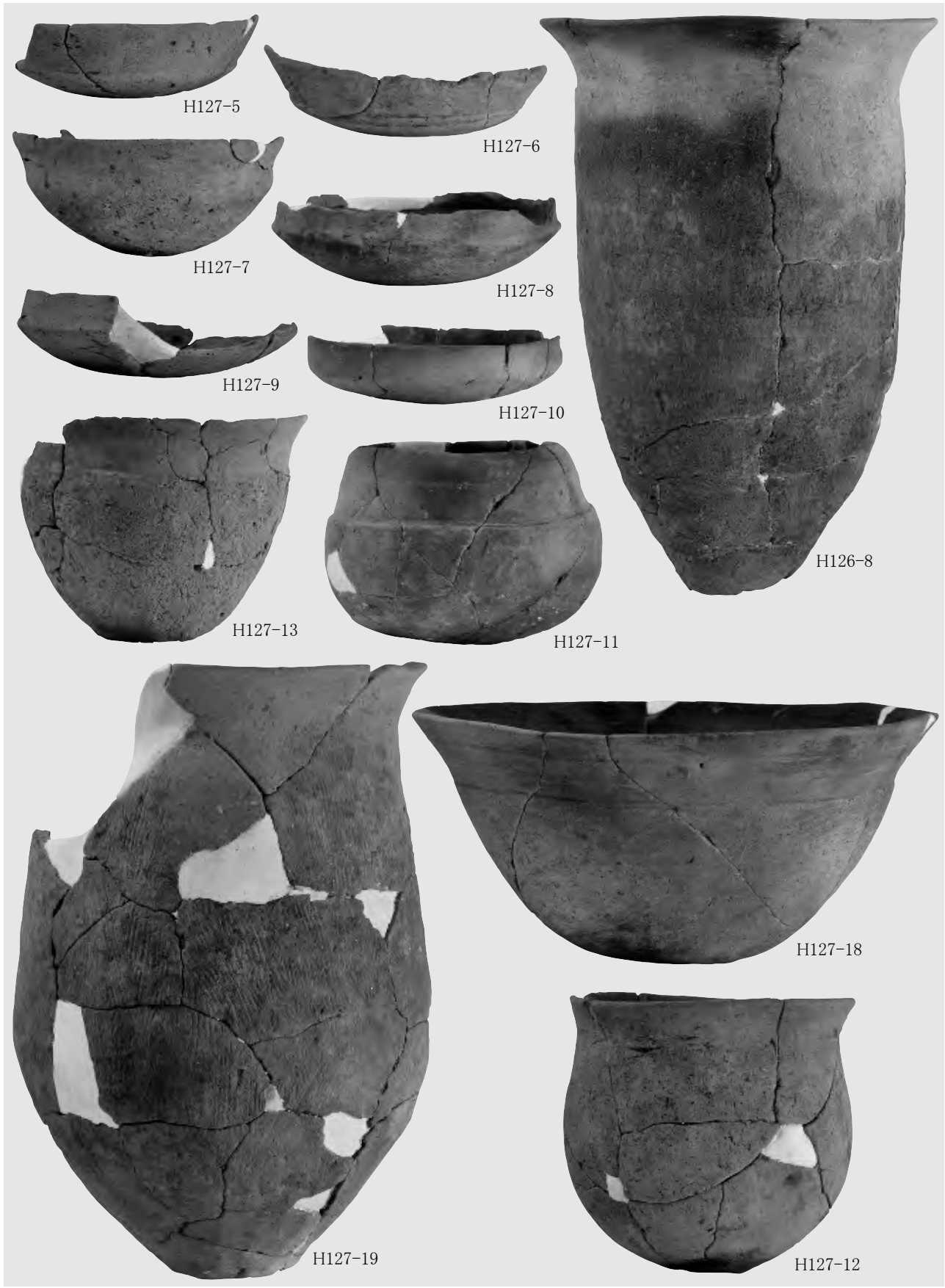

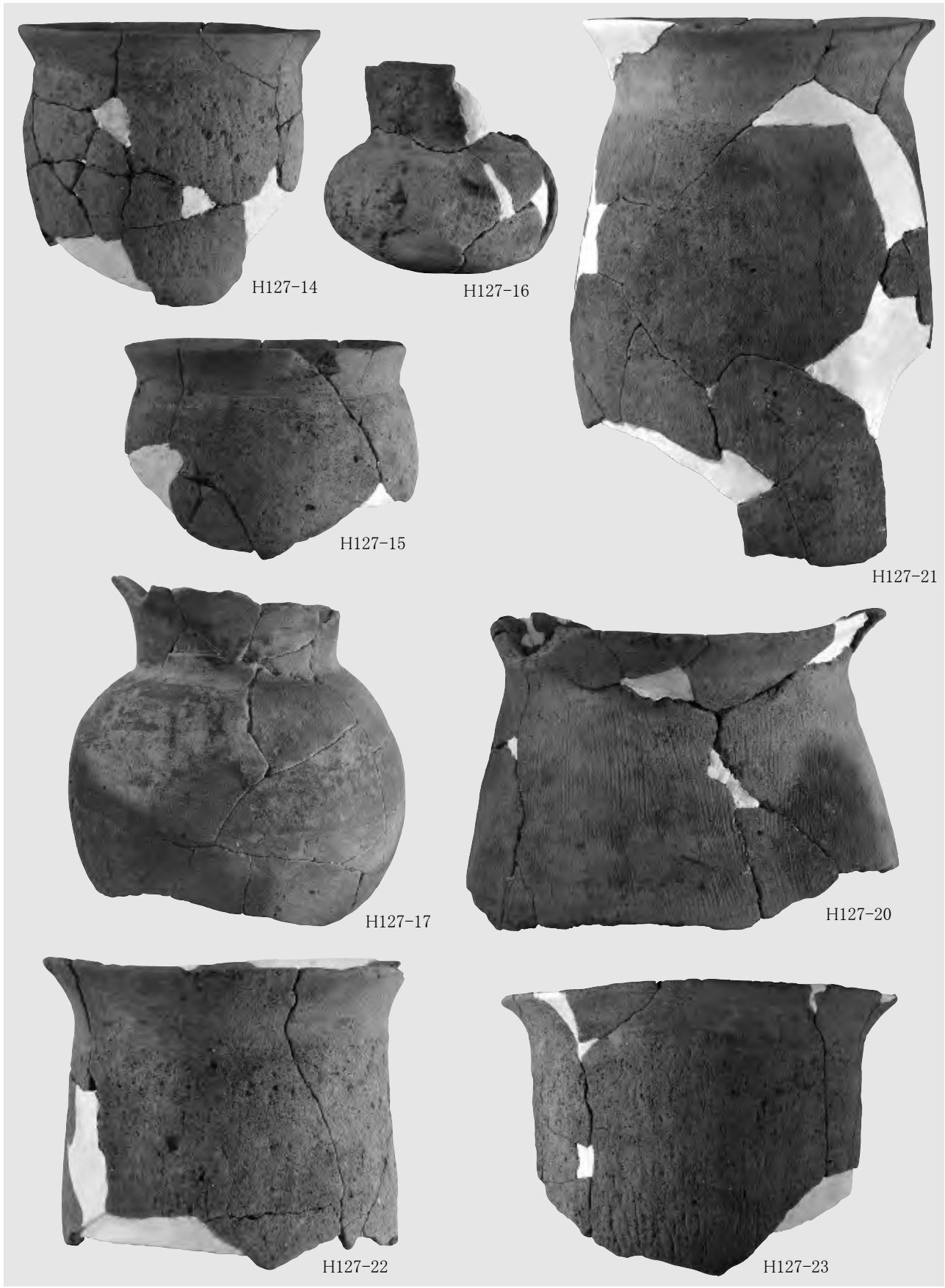

H127-14

H127-16

H127-15

H127-21

H127-17

H127-20

H127-22

H127-23



H127-24

H127-25

H127-27

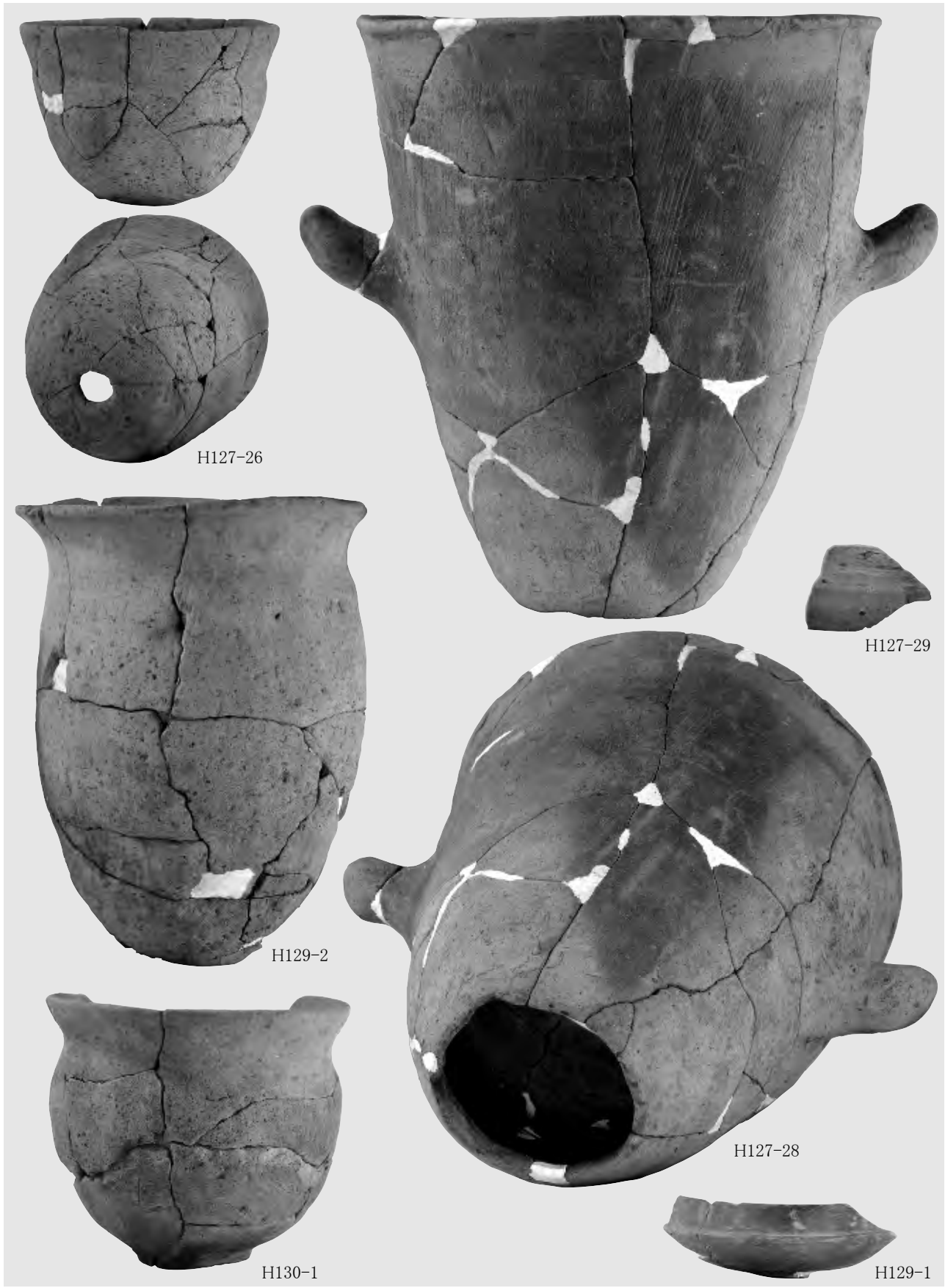

H127-26

H127-29

H129-2

H127-28

H130-1

H129-1

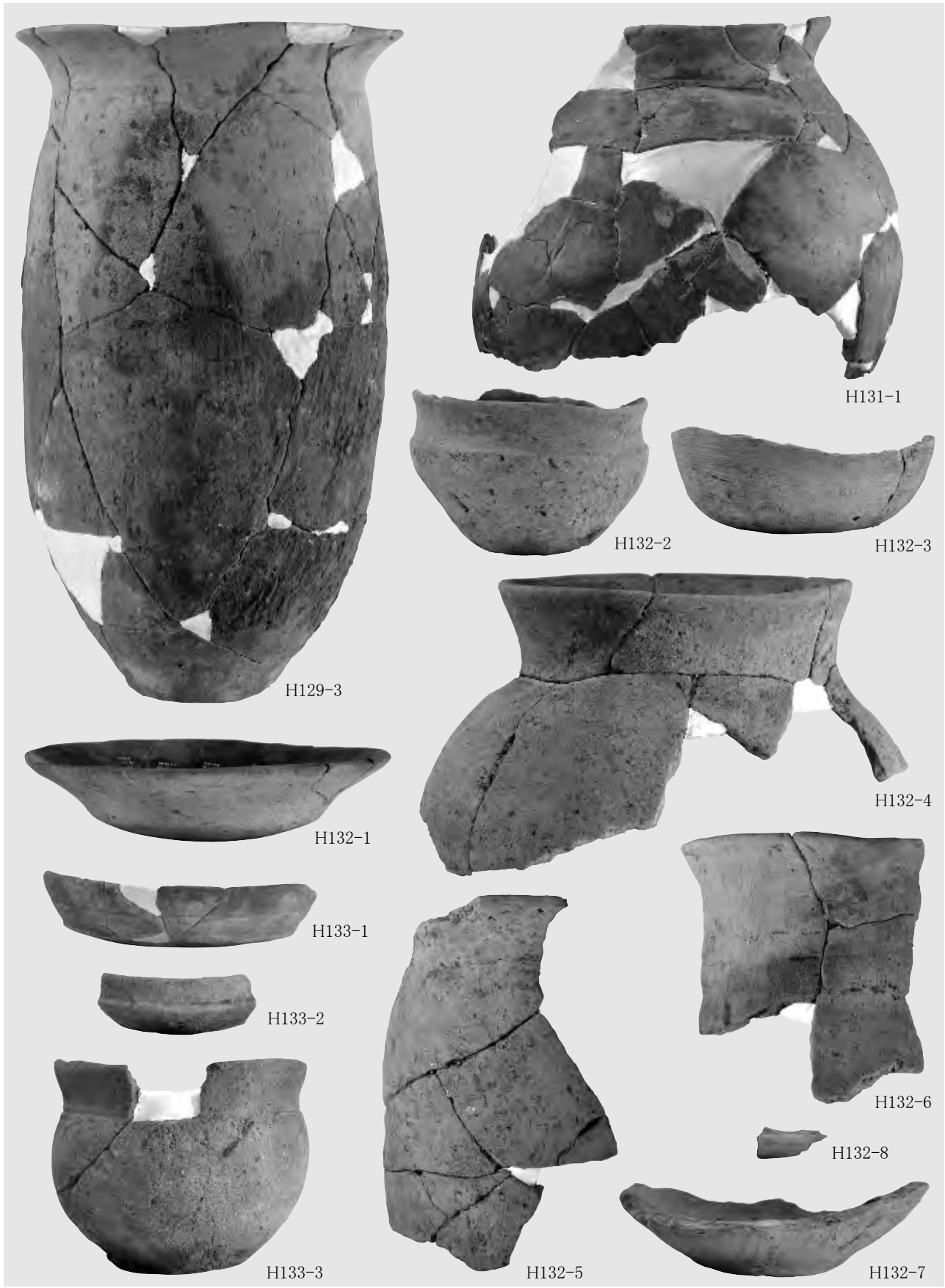

H129-3

H131-1

H132-2

H132-3

H132-1

H132-4

H133-1

H133-2

H132-6

H133-3

H132-5

H132-8

H132-7

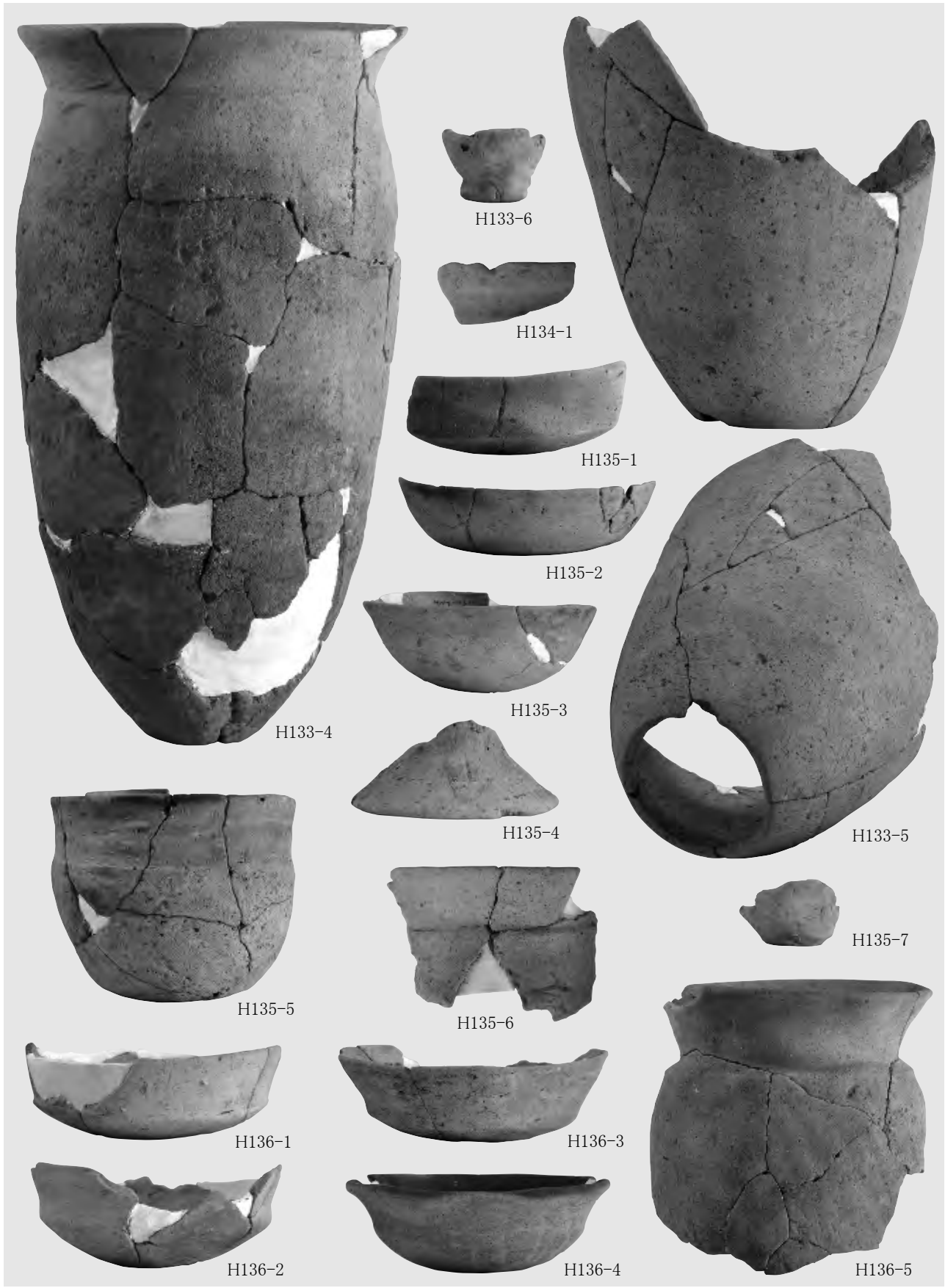

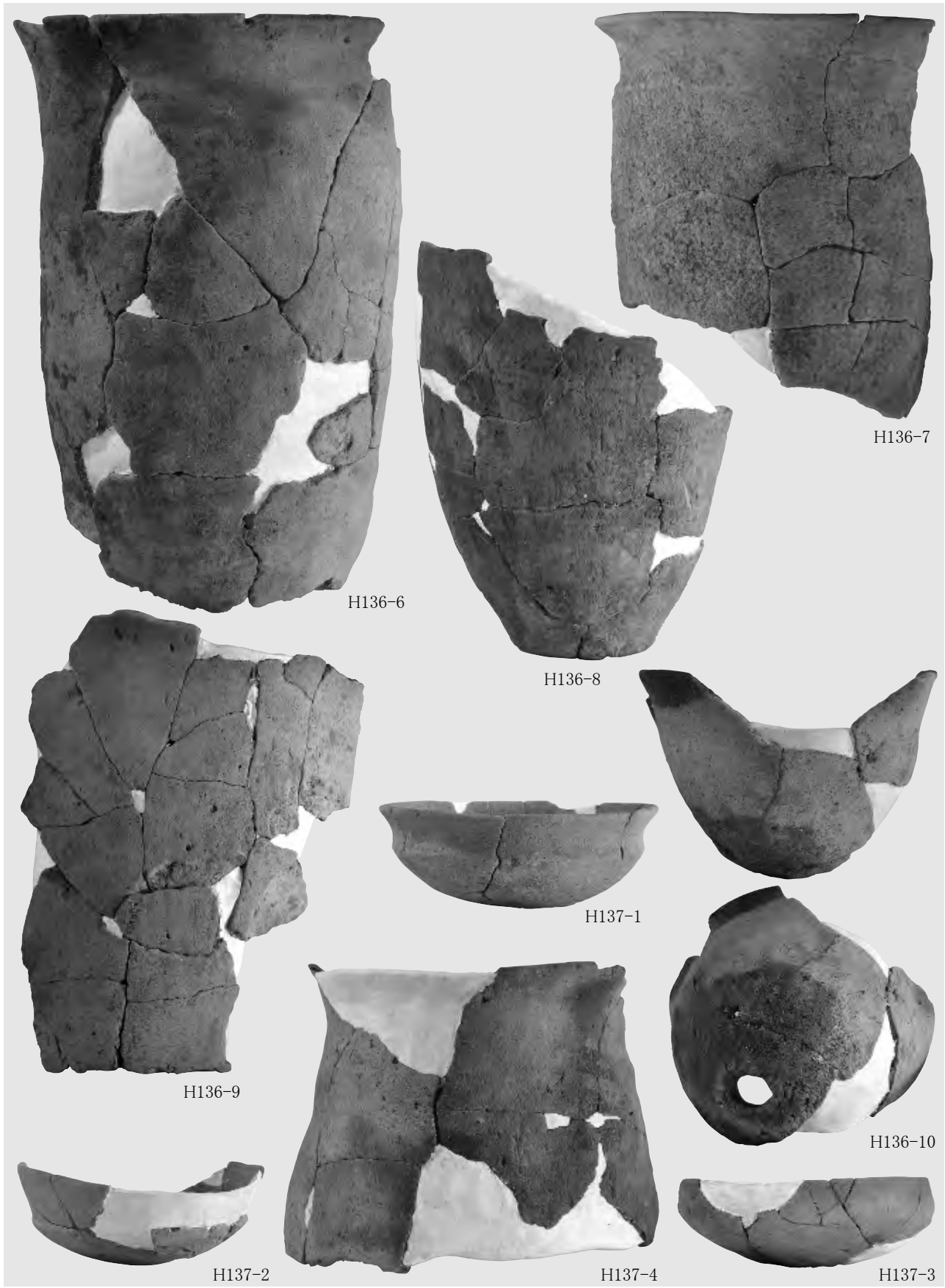

H136-6

H136-7

H136-8

H136-9

H137-1

H136-10

H137-2

H137-4

H137-3

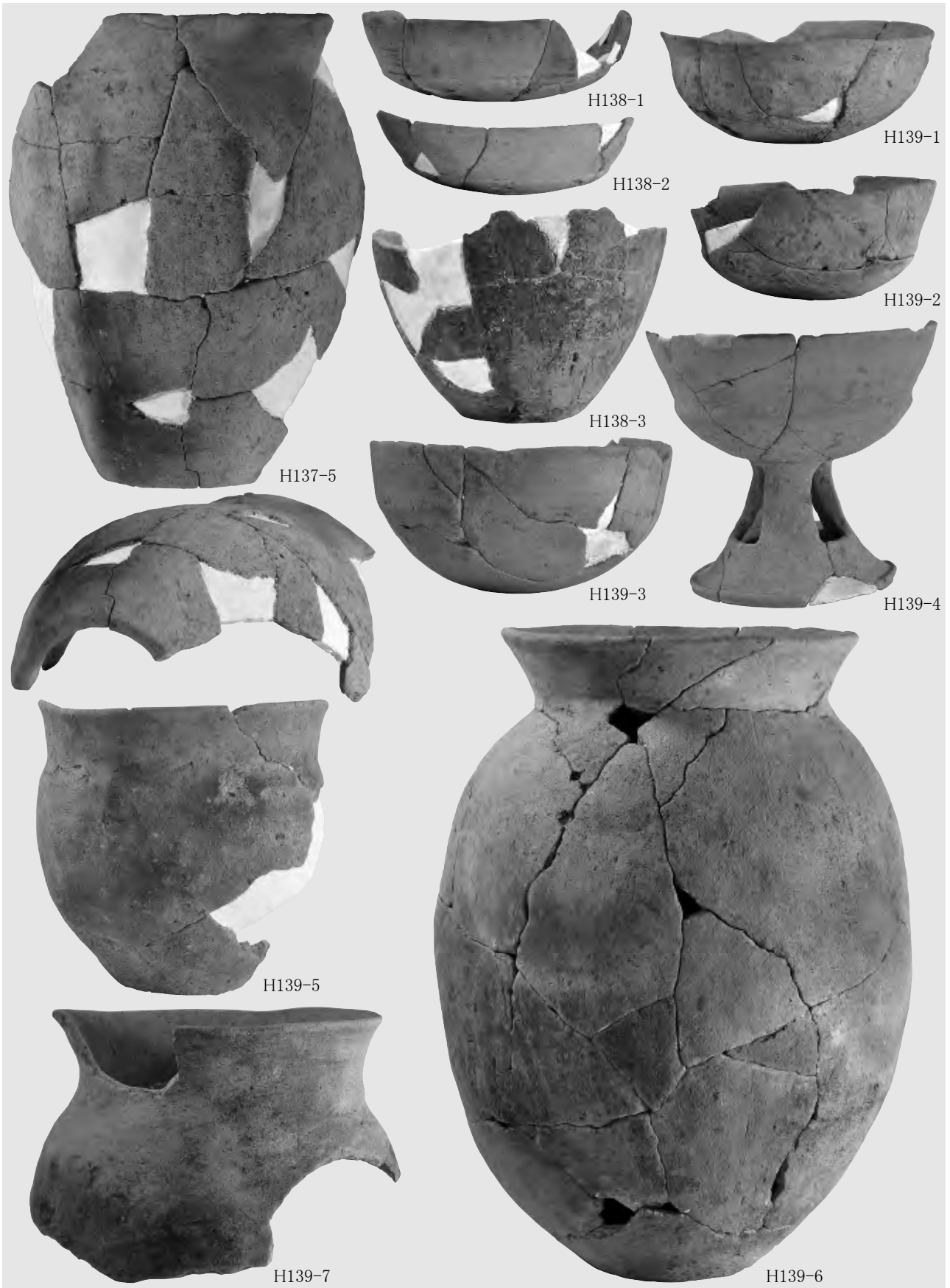

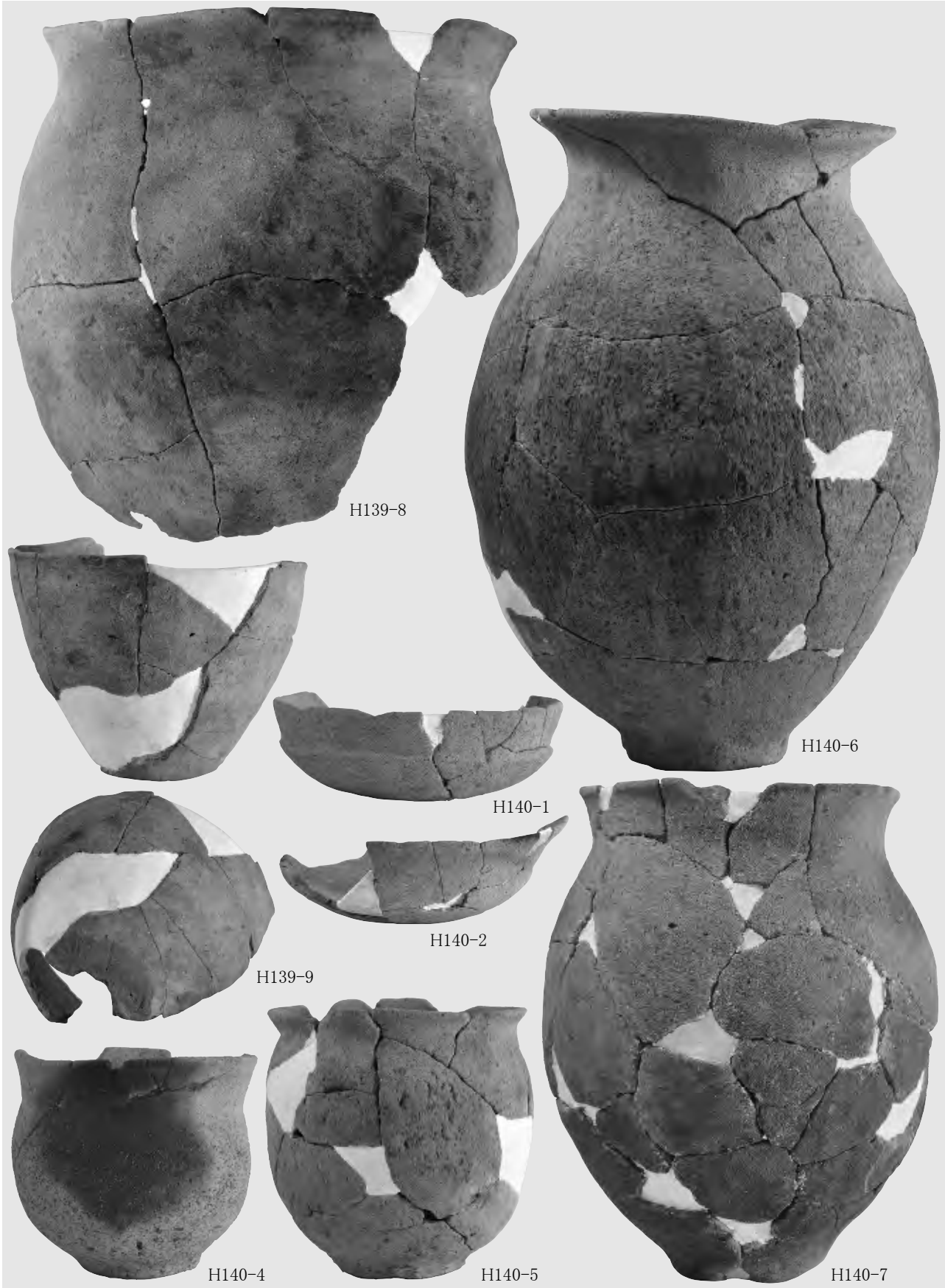

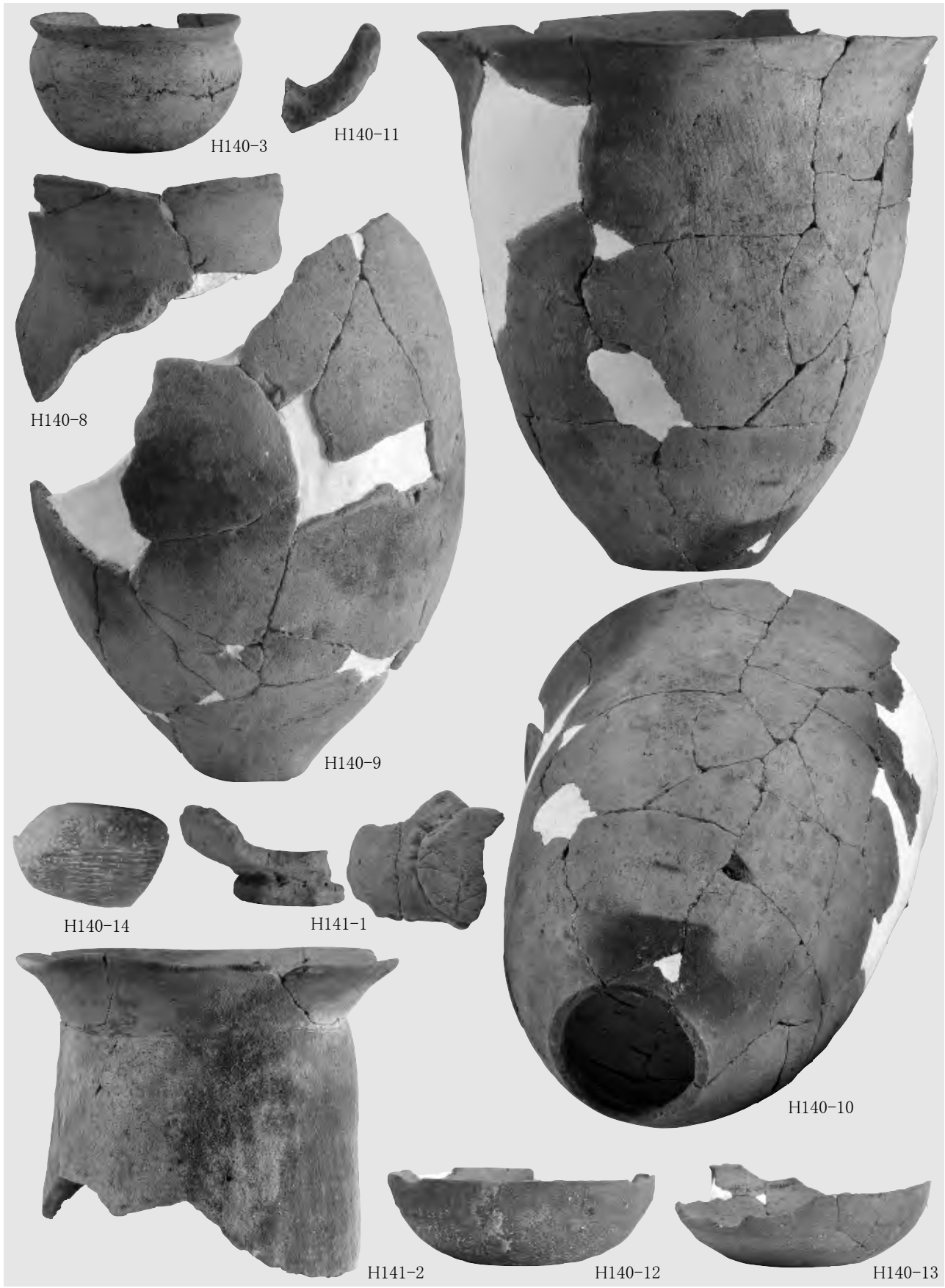

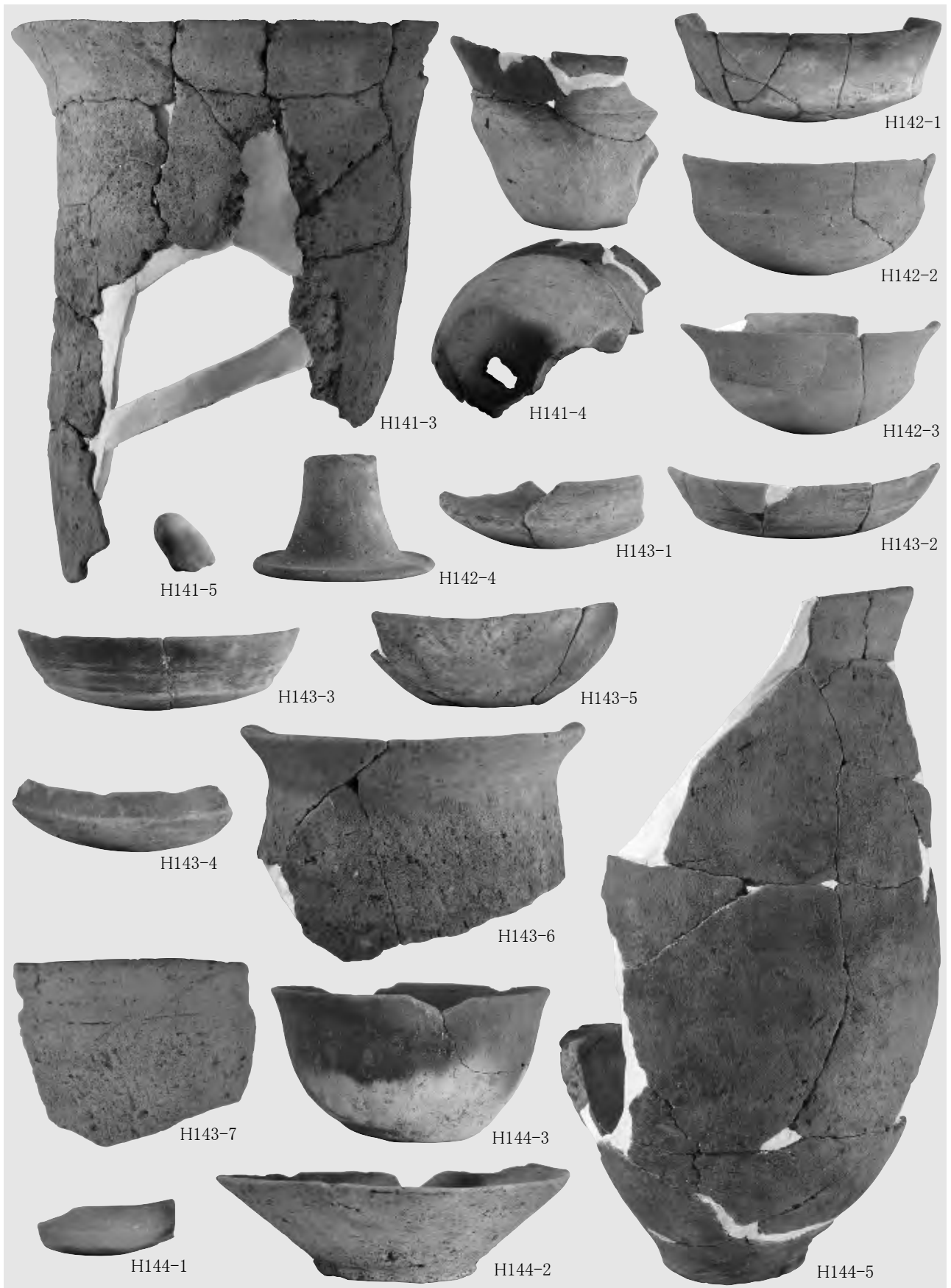

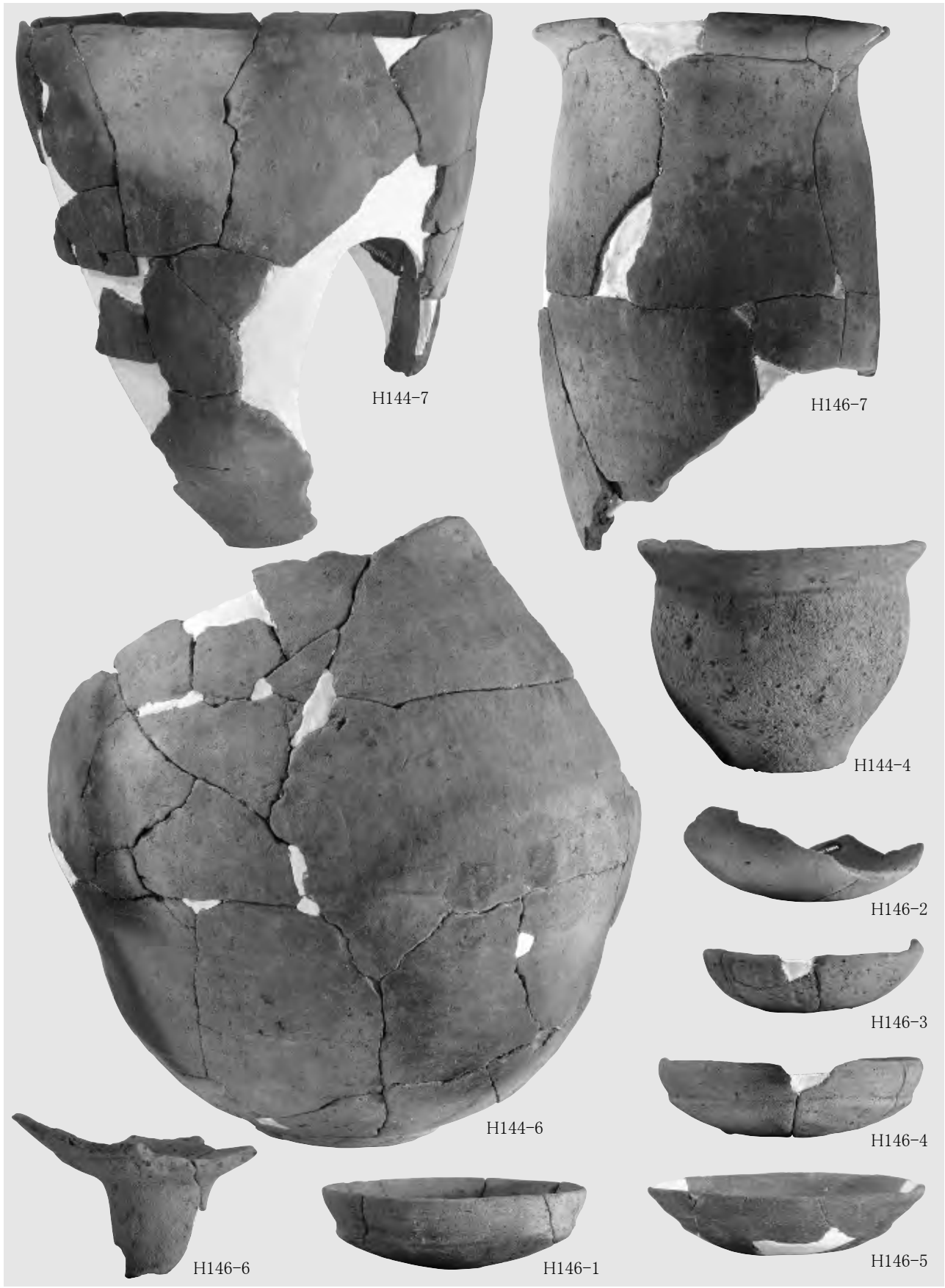

H144-7

H146-7

H144-4

H146-2

H146-3

H146-4

H144-6

H146-6

H146-1

H146-5

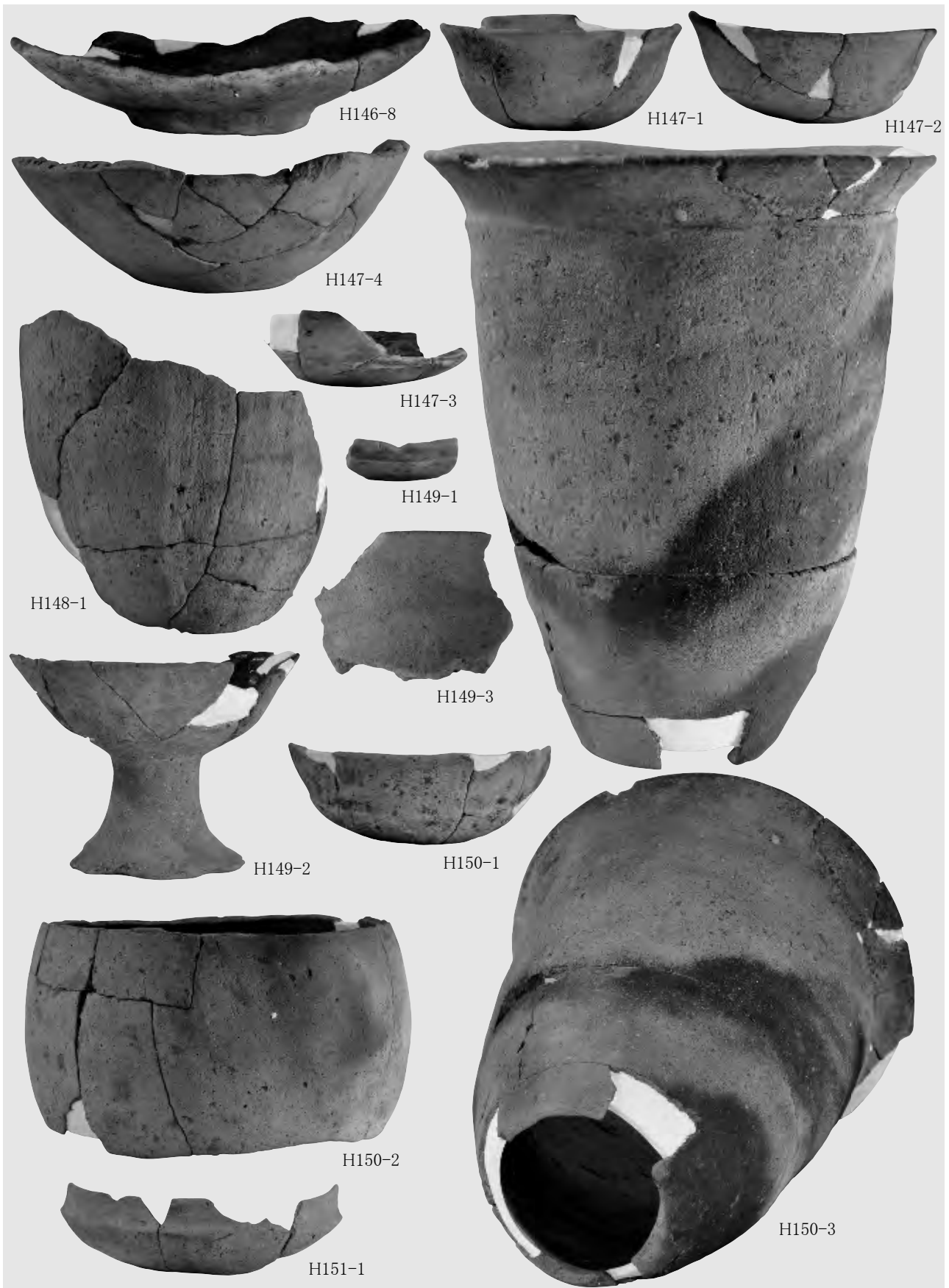

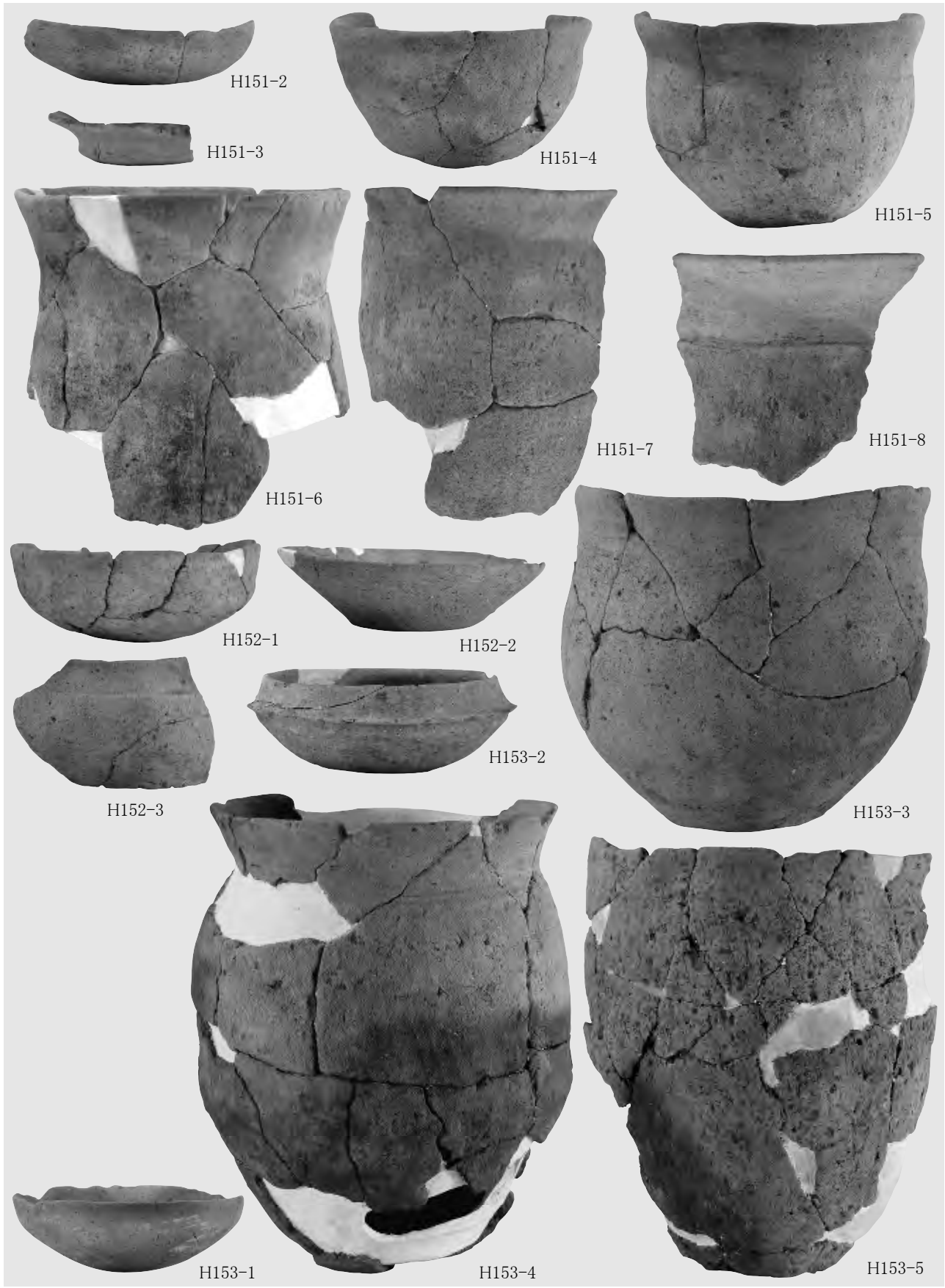

H151-2

H151-3

H151-4

H151-5

H151-6

H151-7

H151-8

H152-1

H152-2

H152-3

H153-2

H153-3

H153-1

H153-4

H153-5

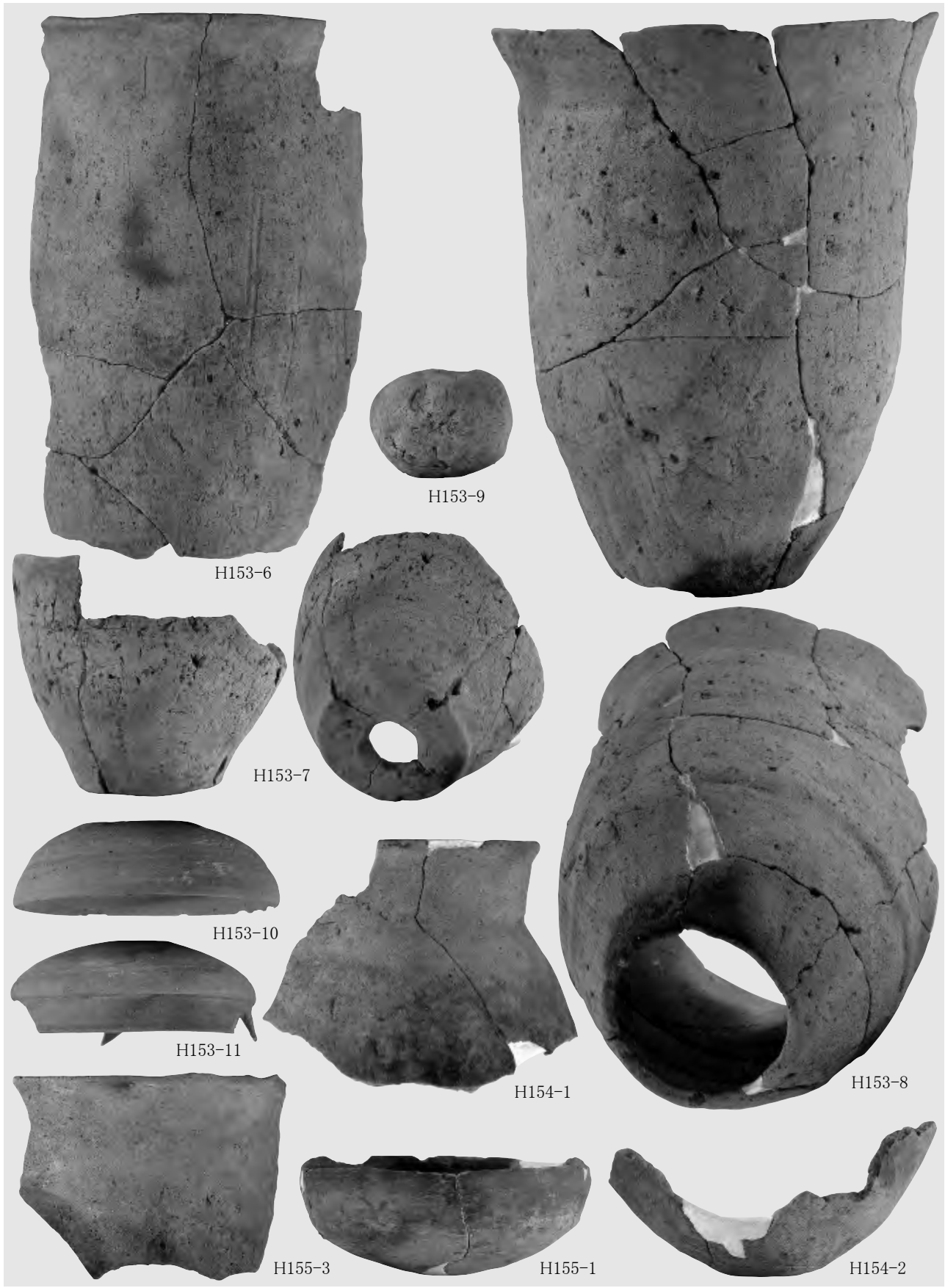

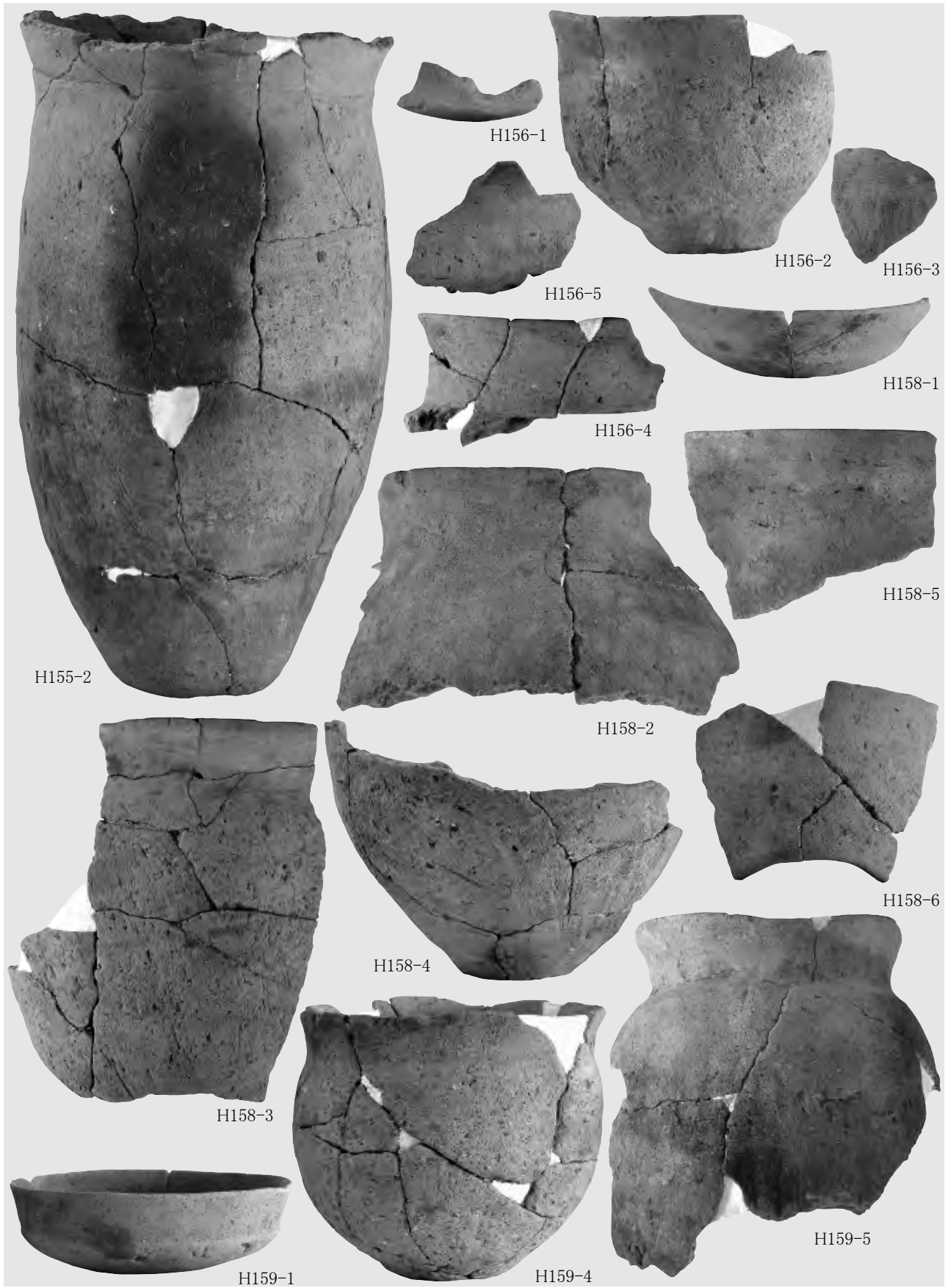

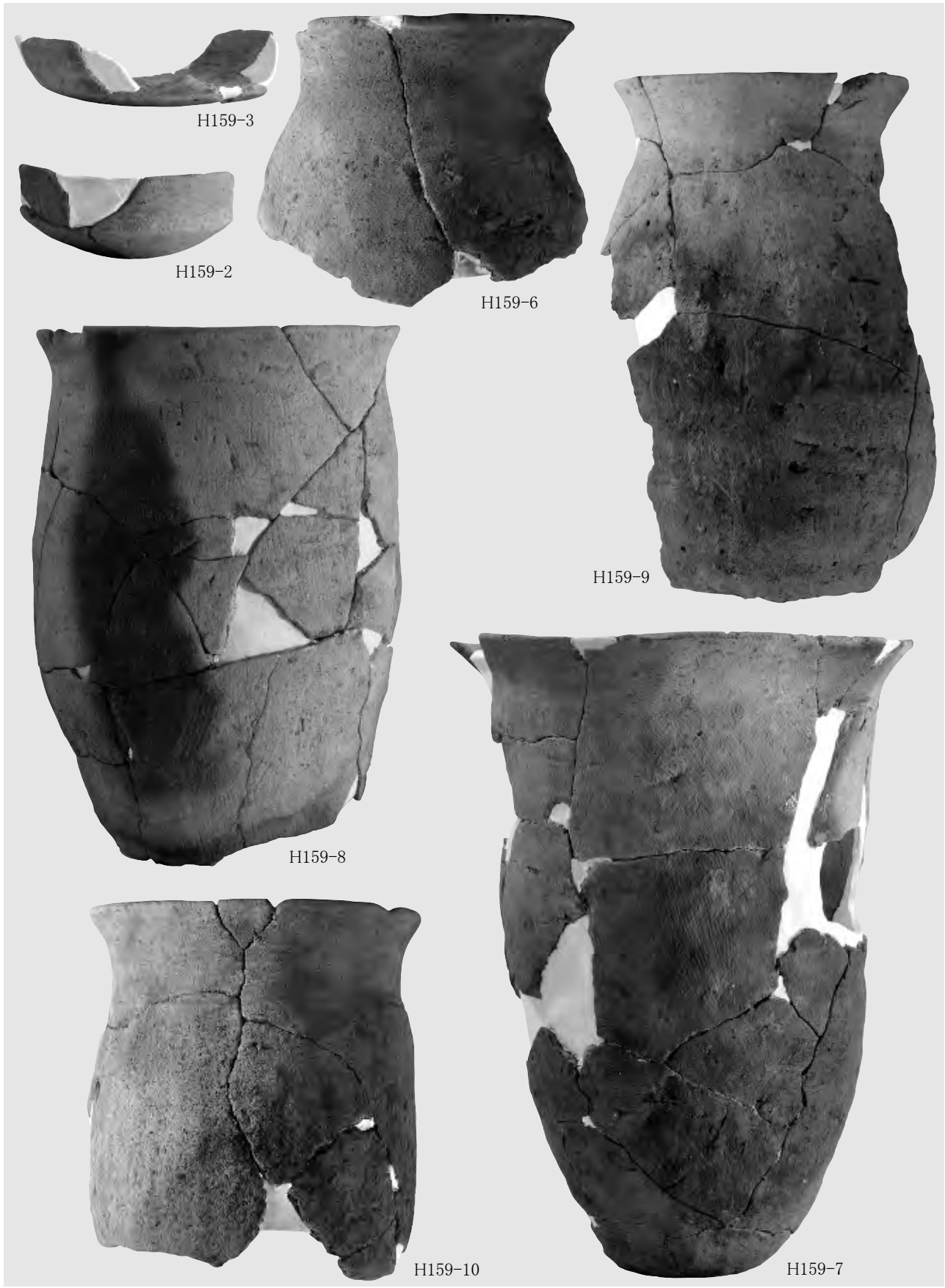

H159-3

H159-2

H159-6

H159-9

H159-8

H159-10

H159-7

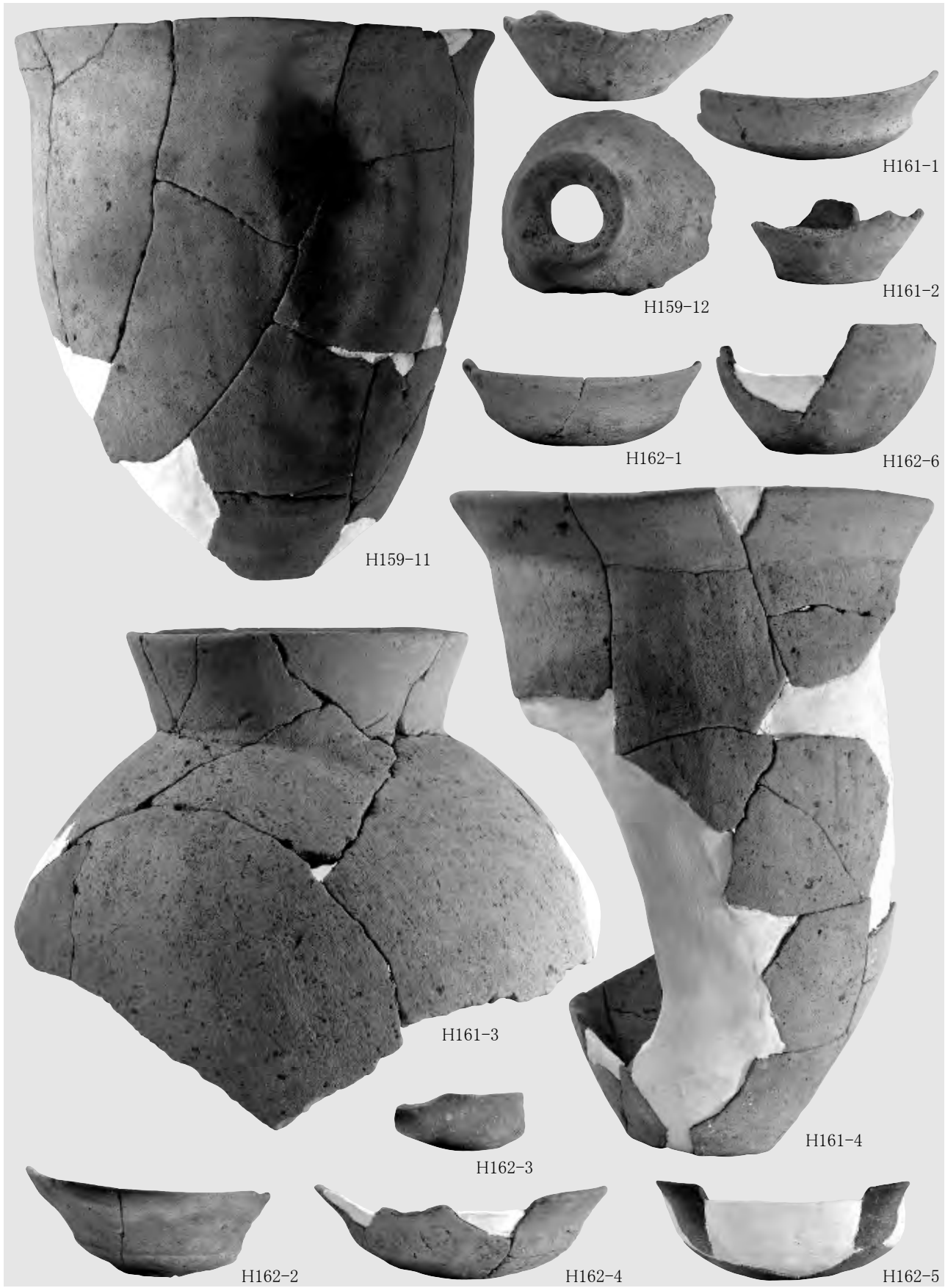

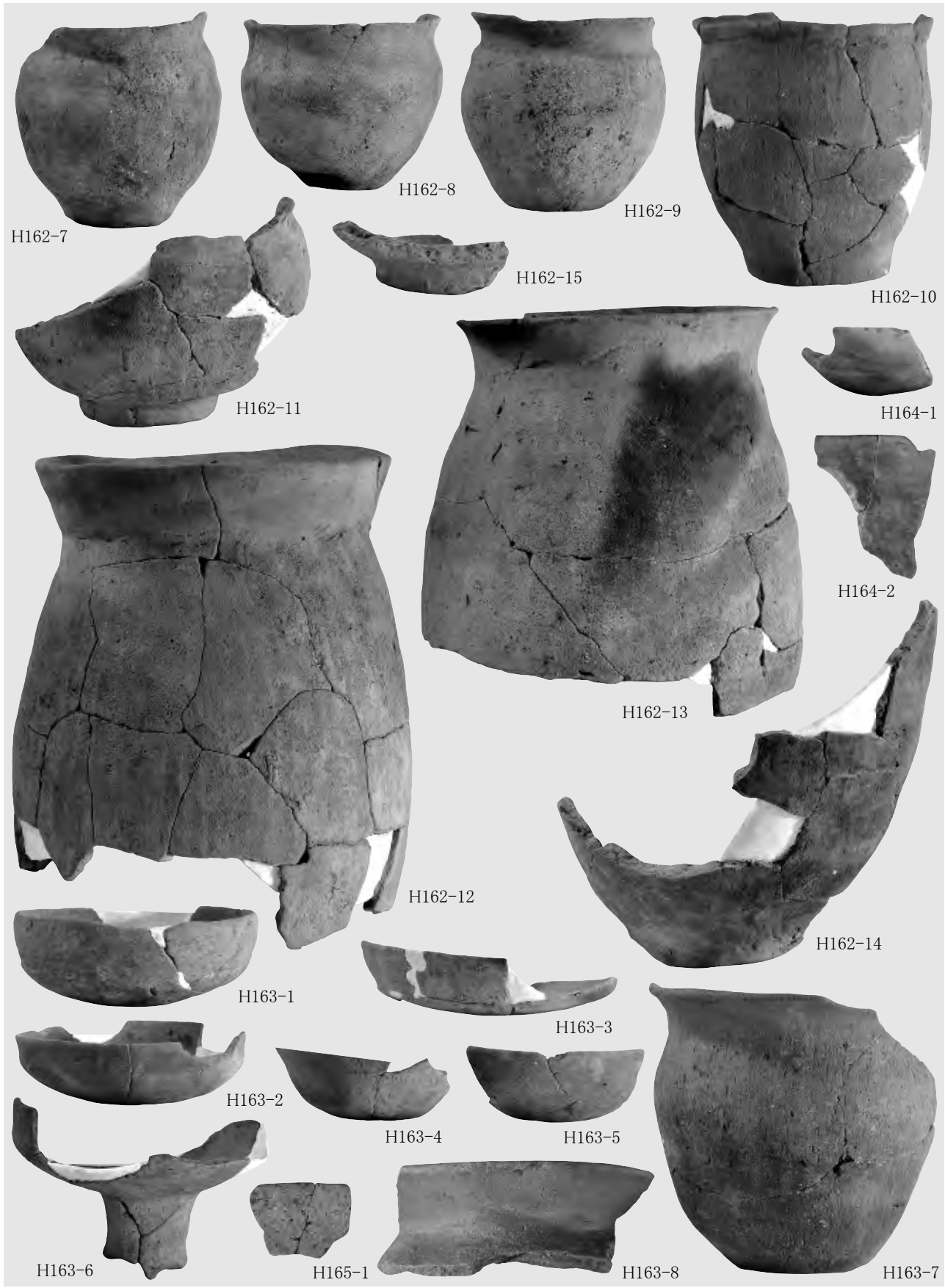

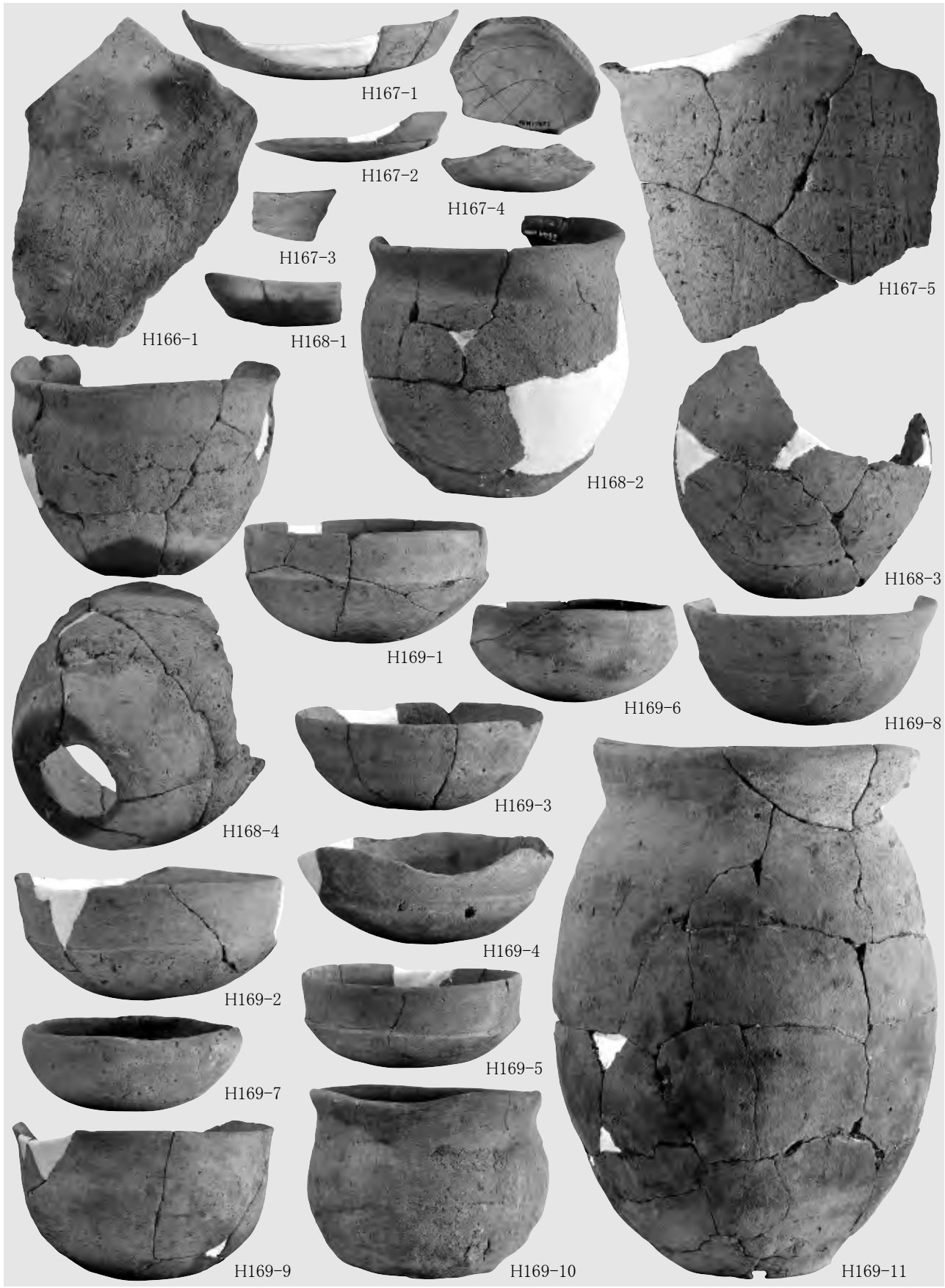

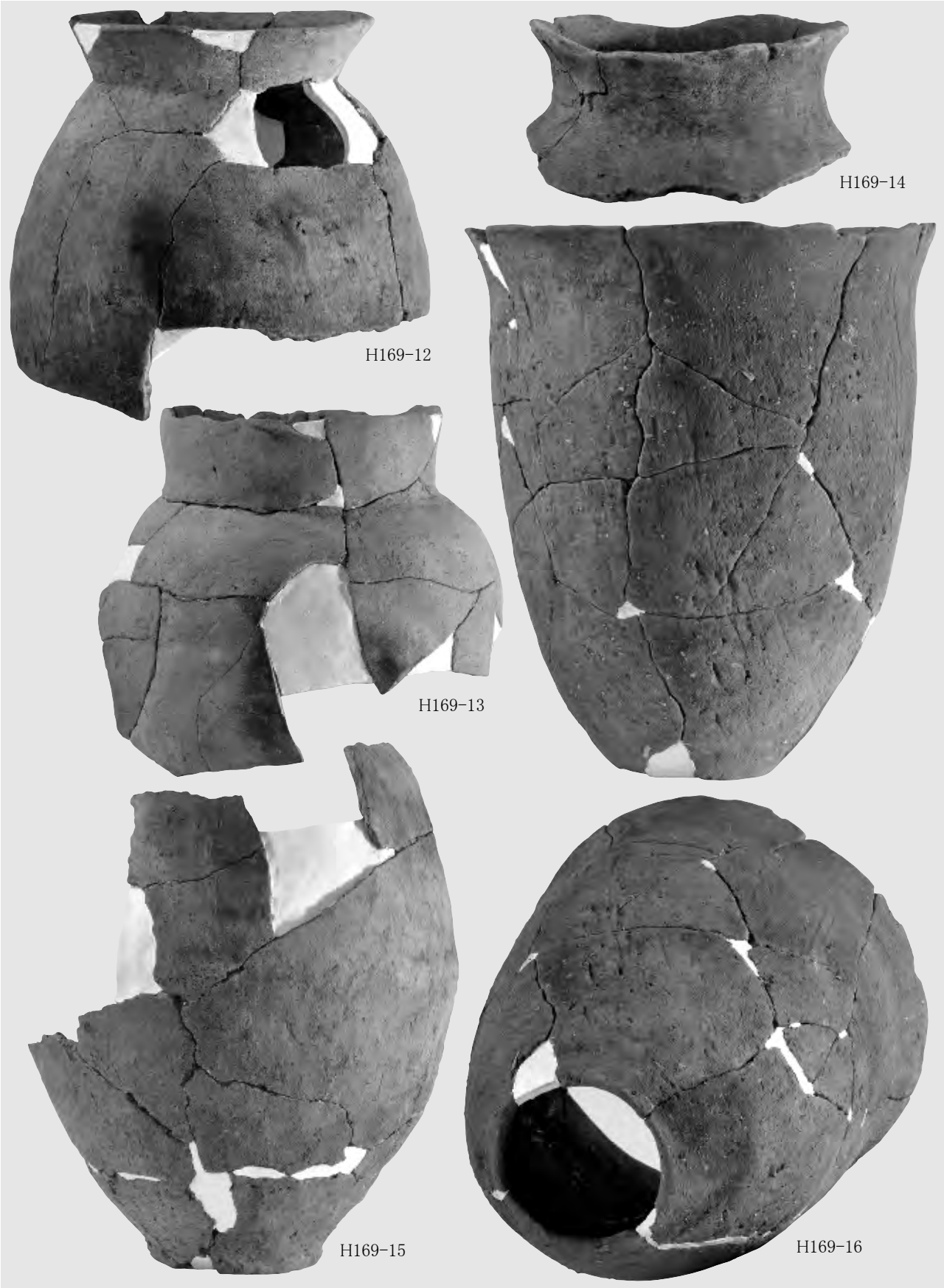

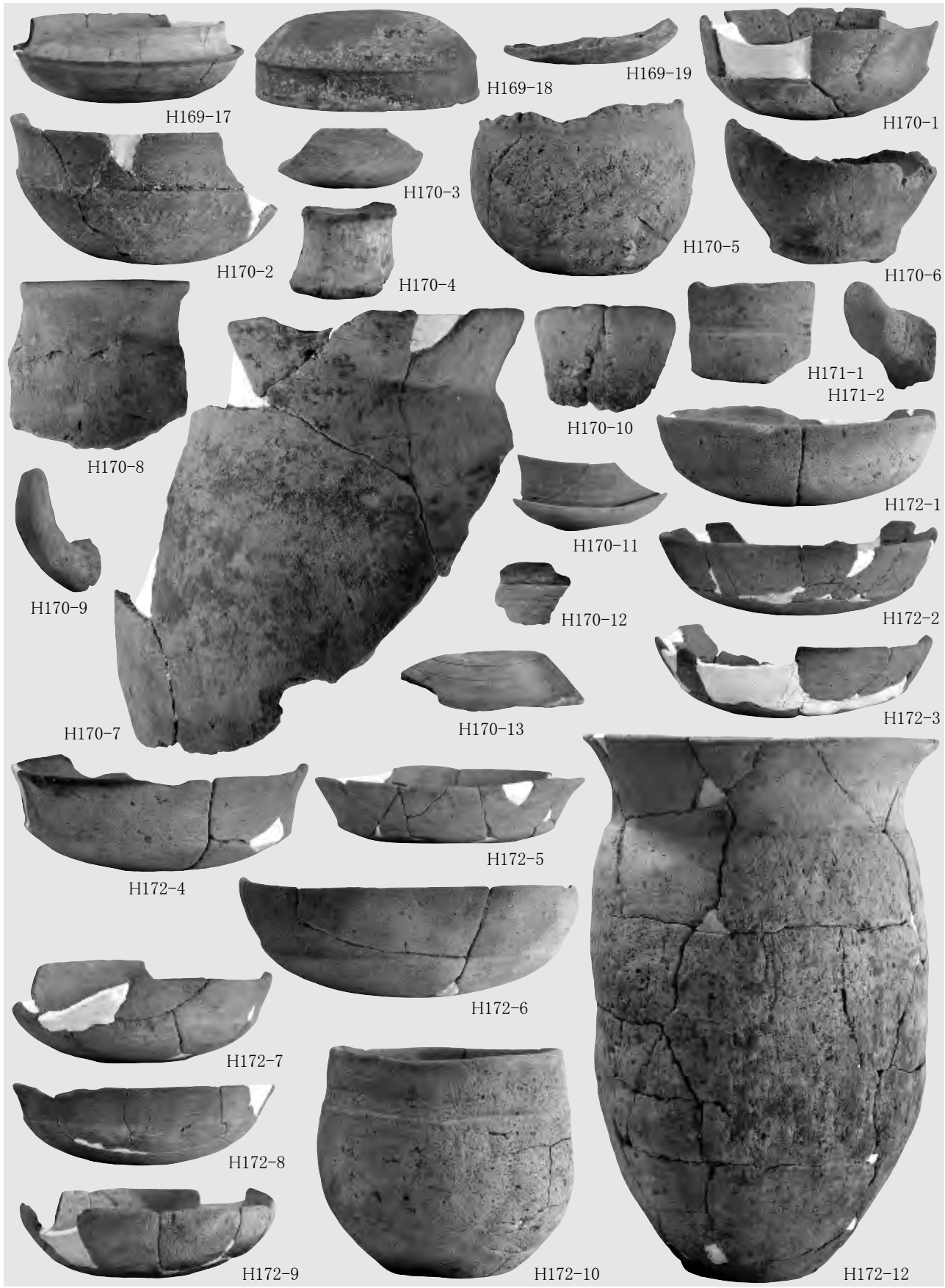

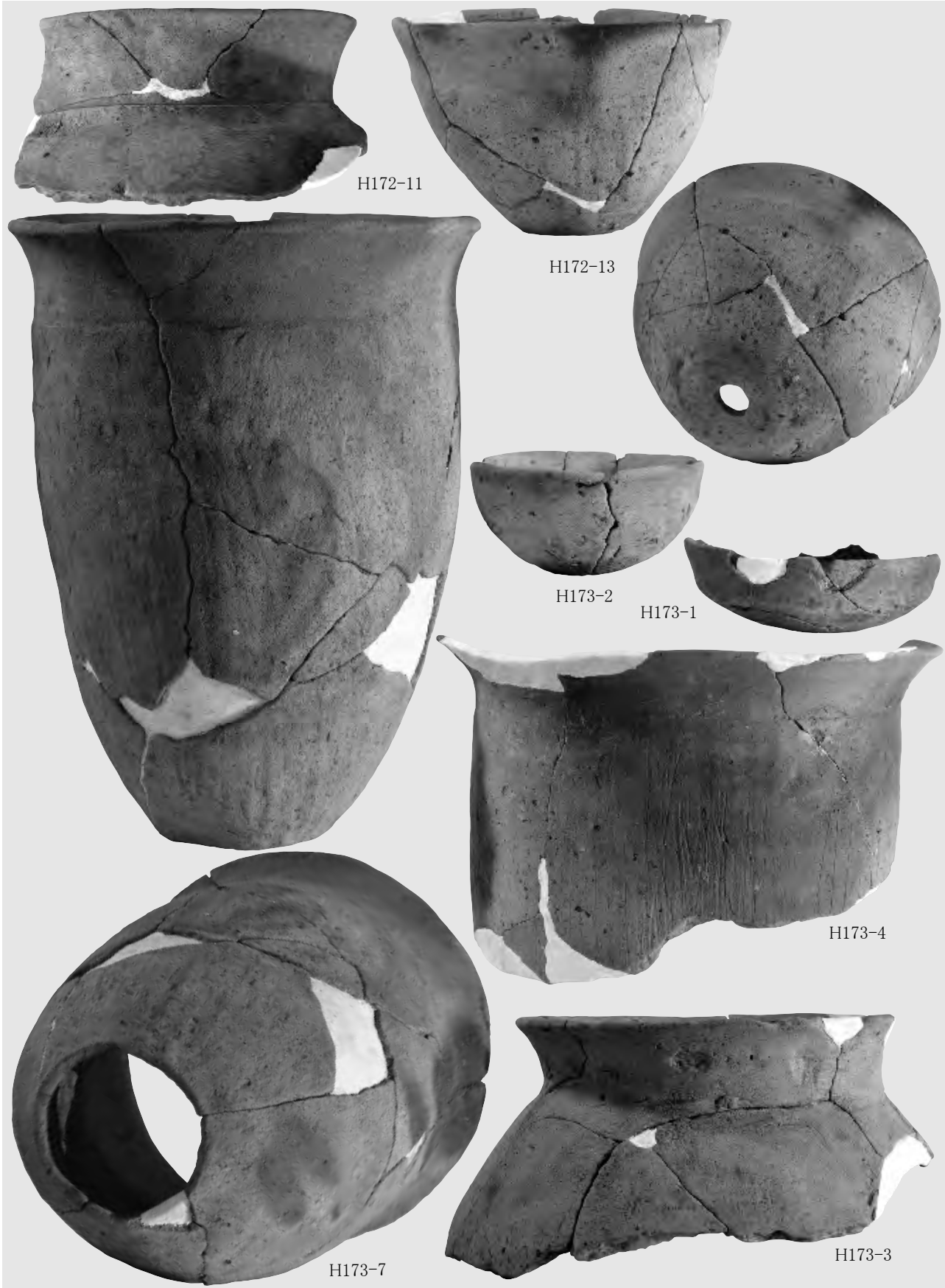

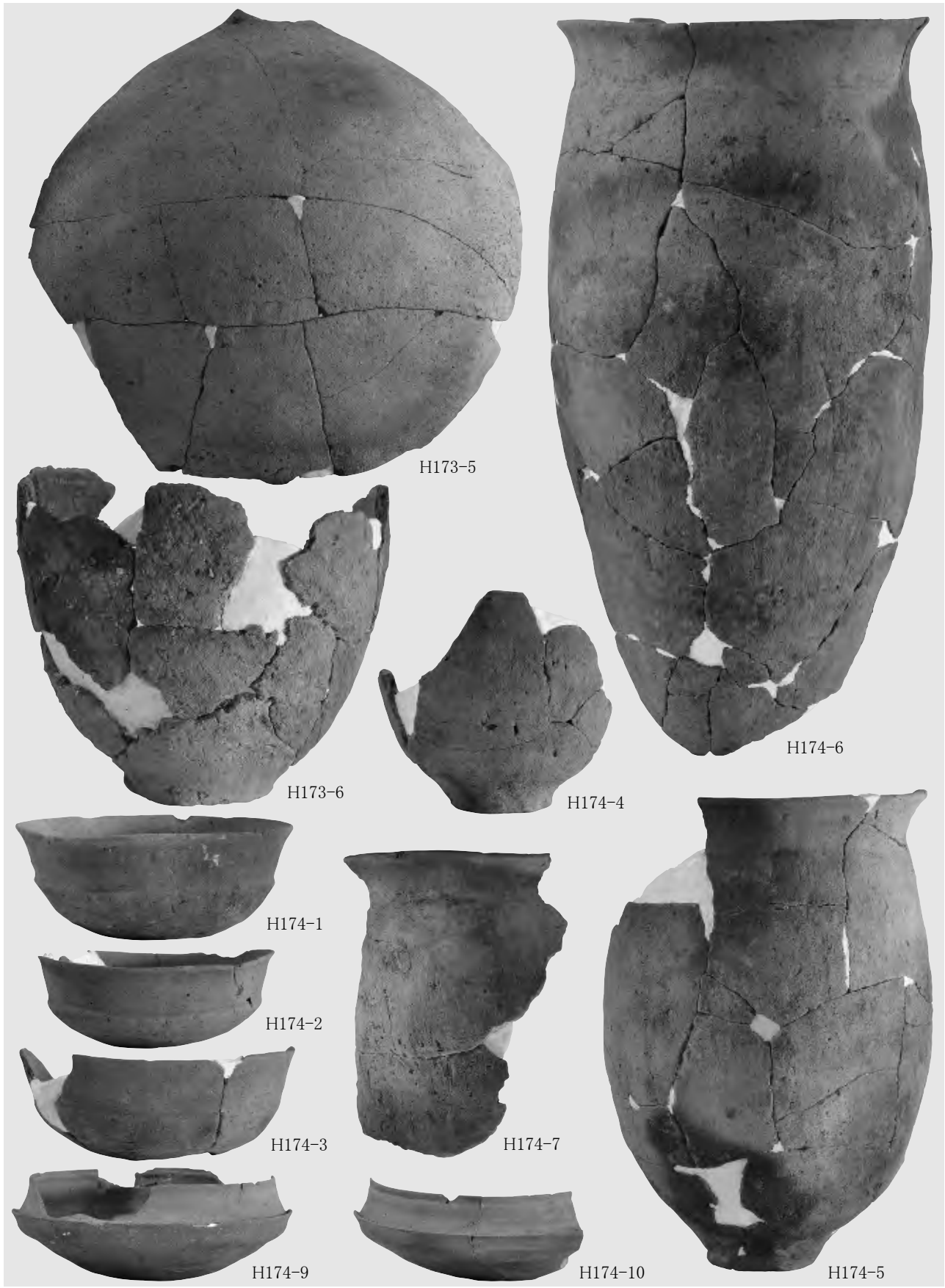

H173-5

H174-6

H173-6

H174-4

H174-1

H174-2

H174-3

H174-7

H174-9

H174-10

H174-5

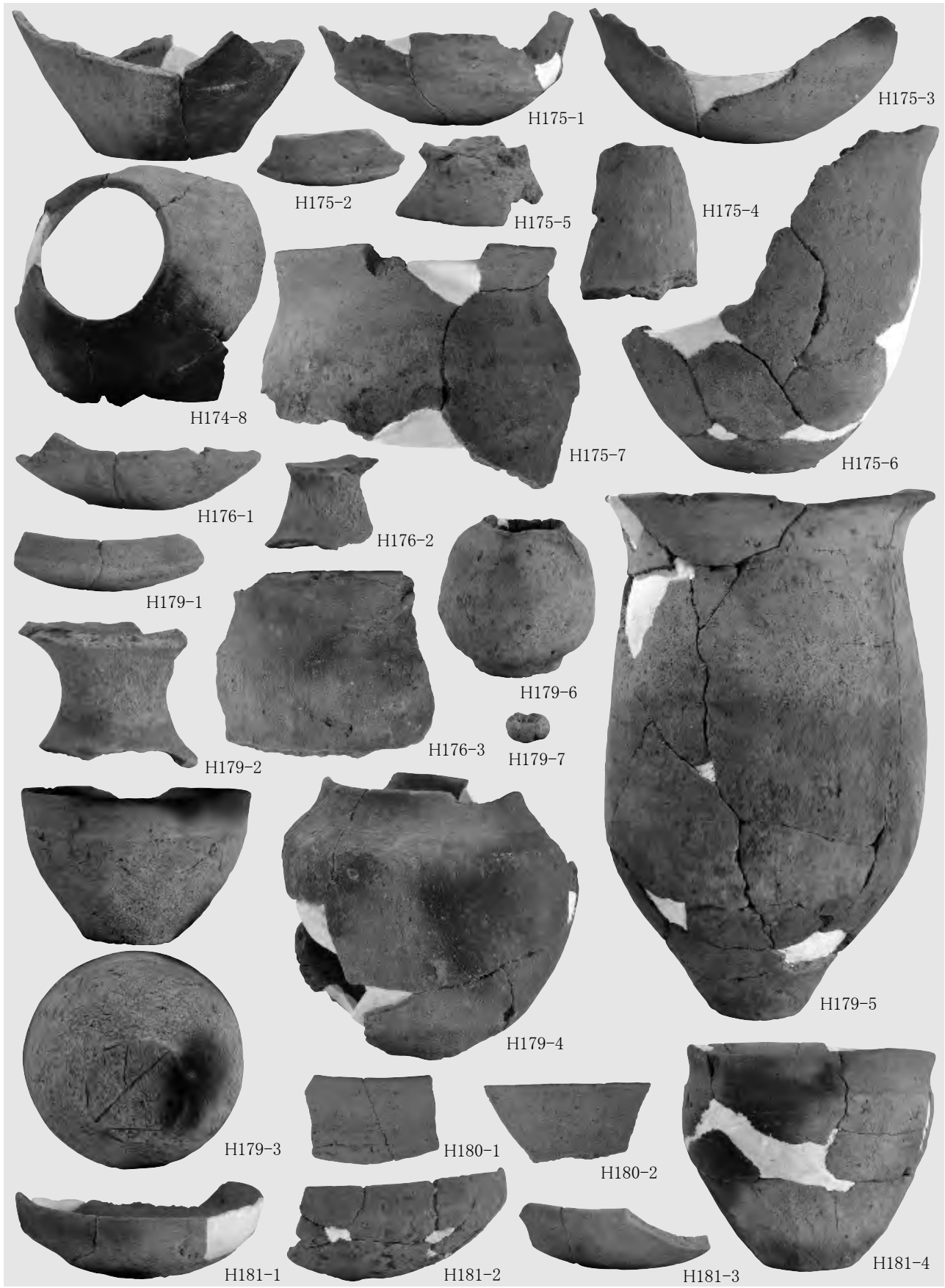

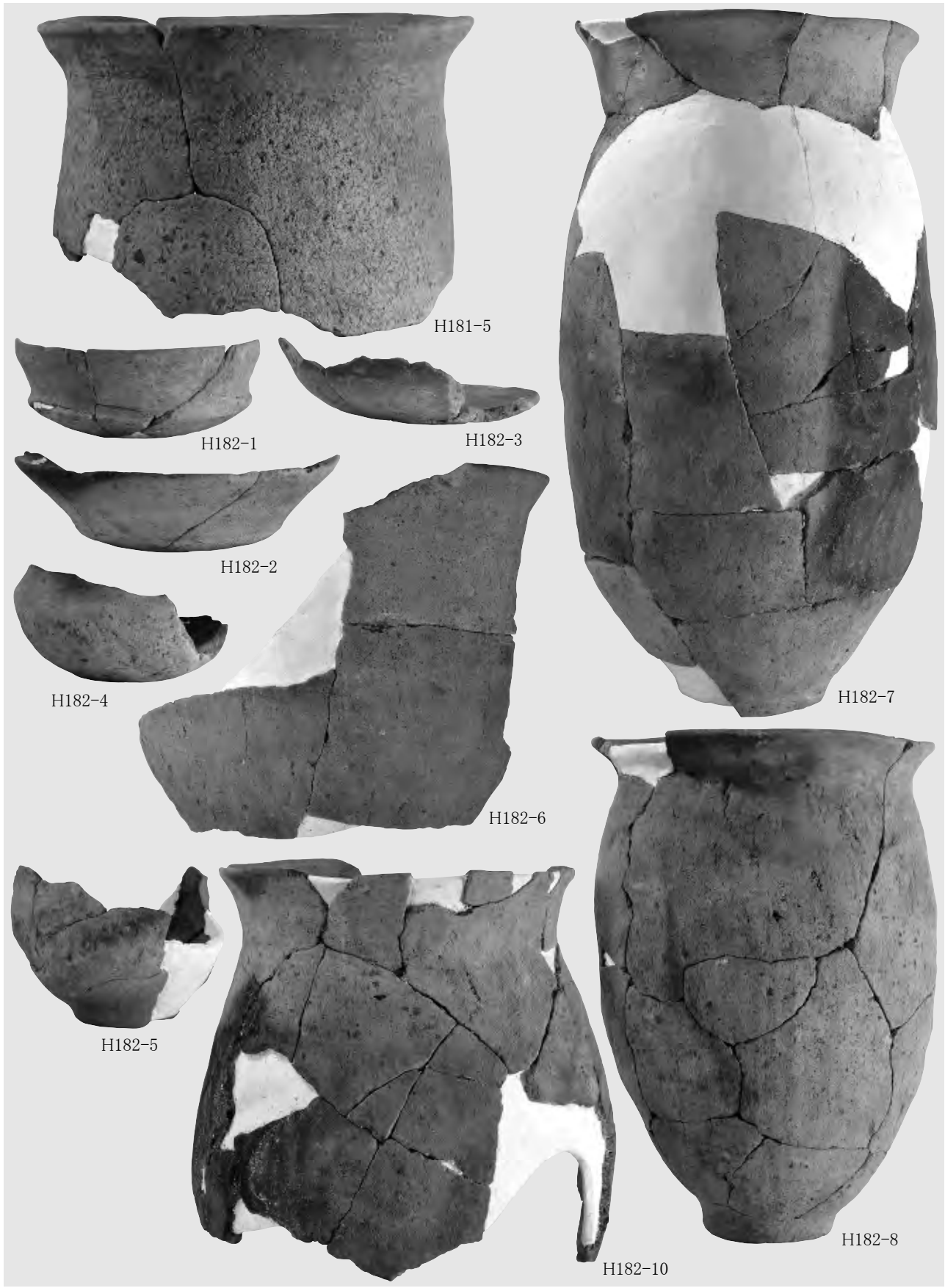

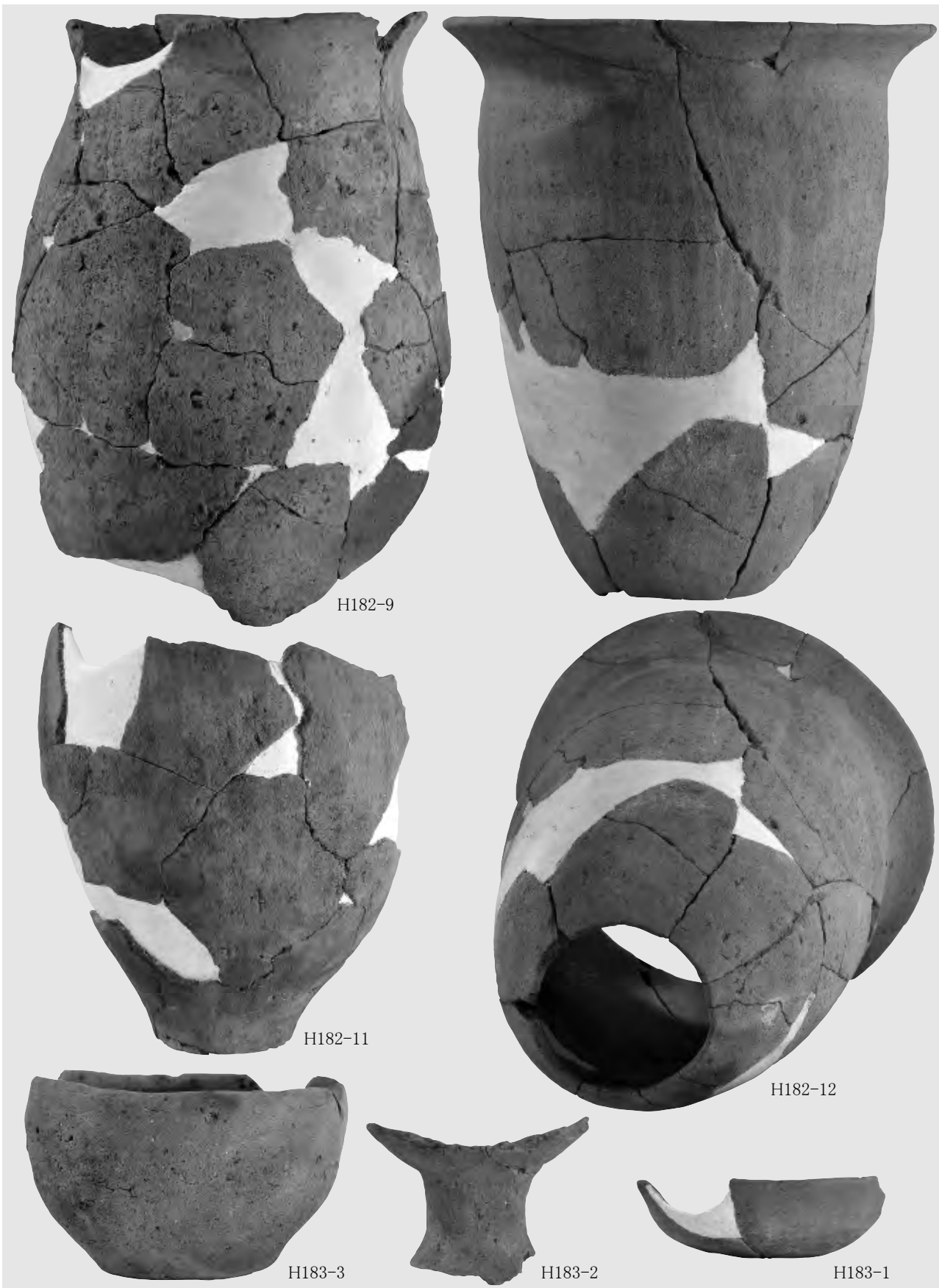

H182-9

H182-11

H182-12

H183-3

H183-2

H183-1

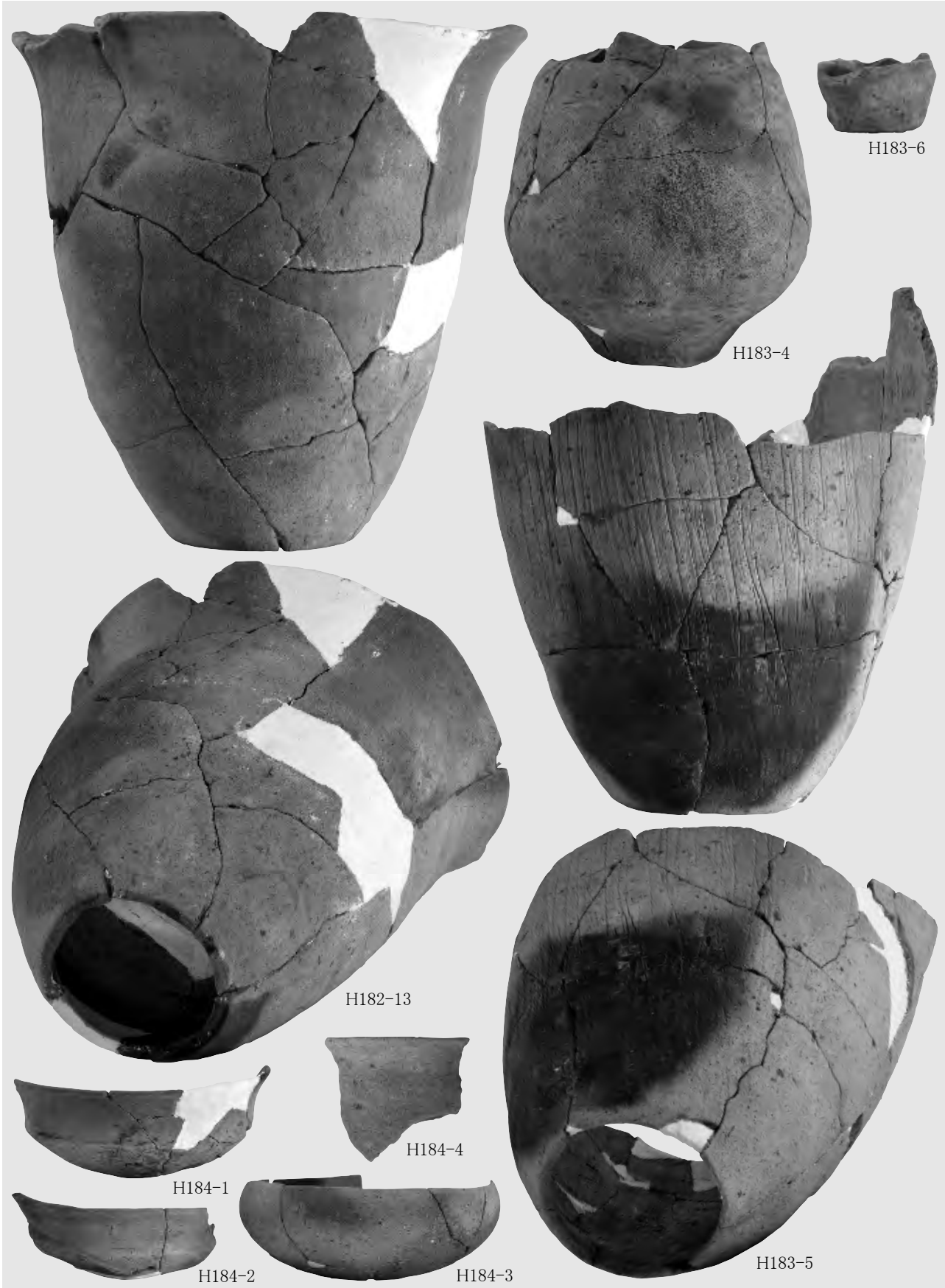

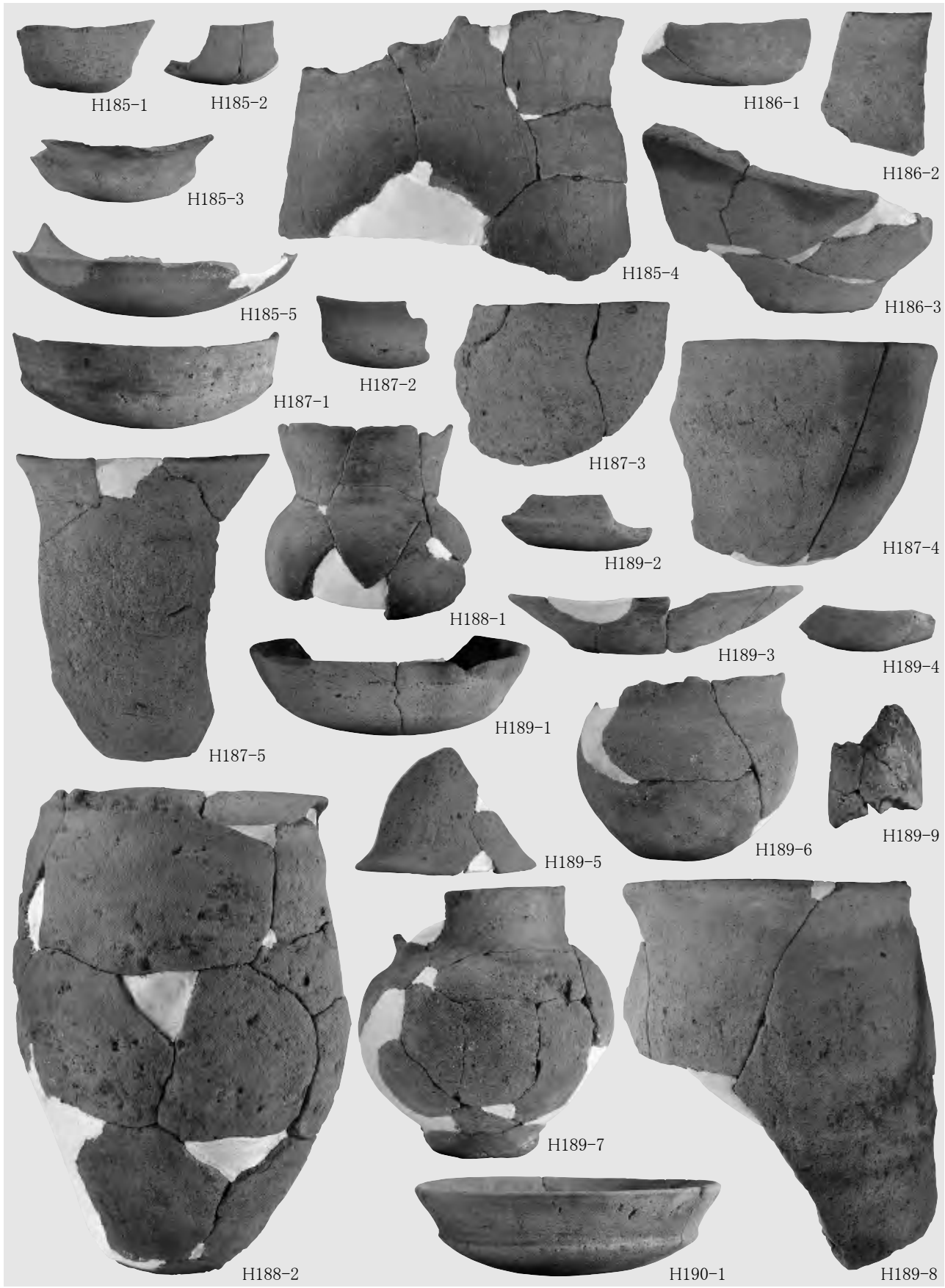

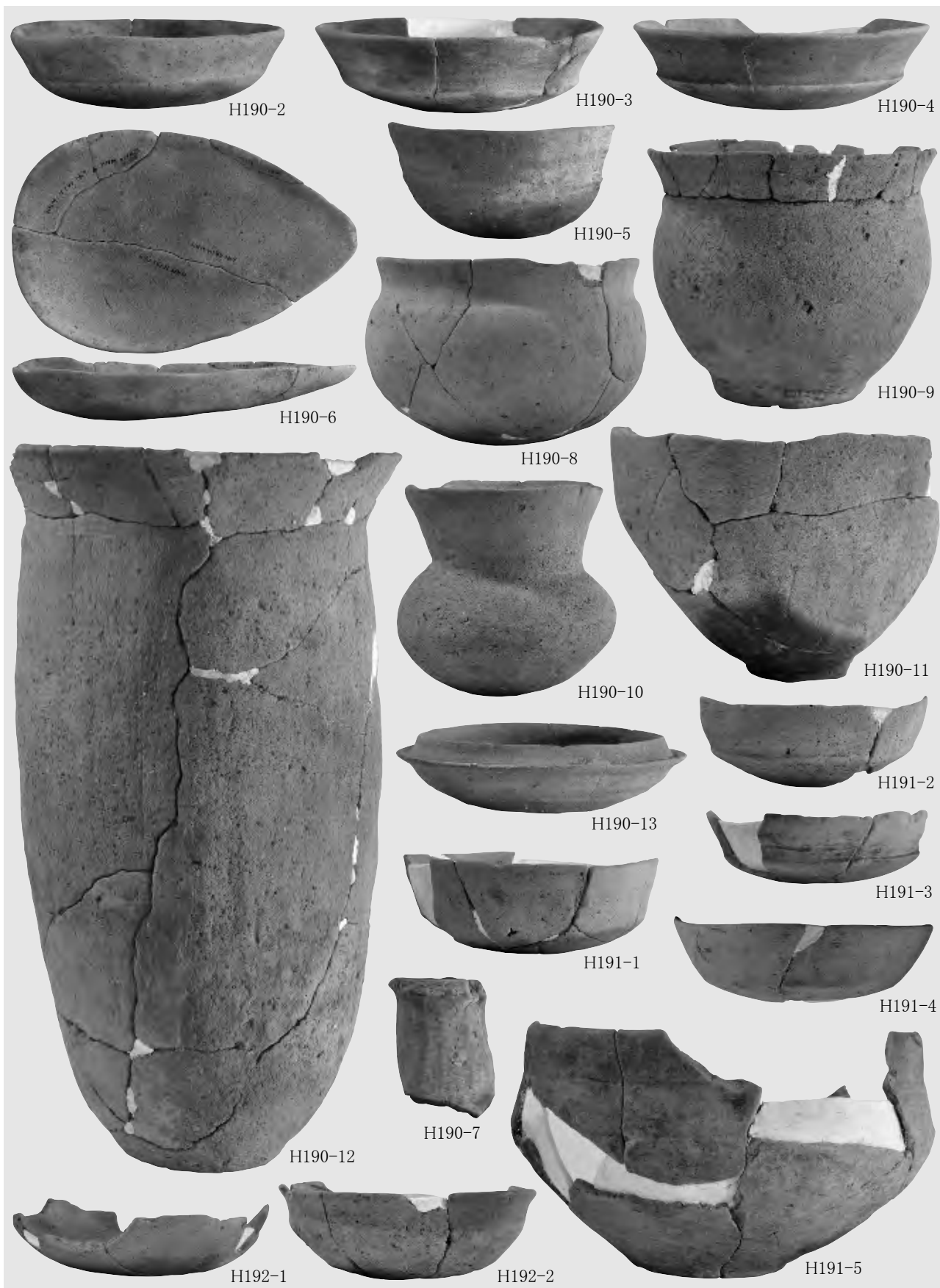

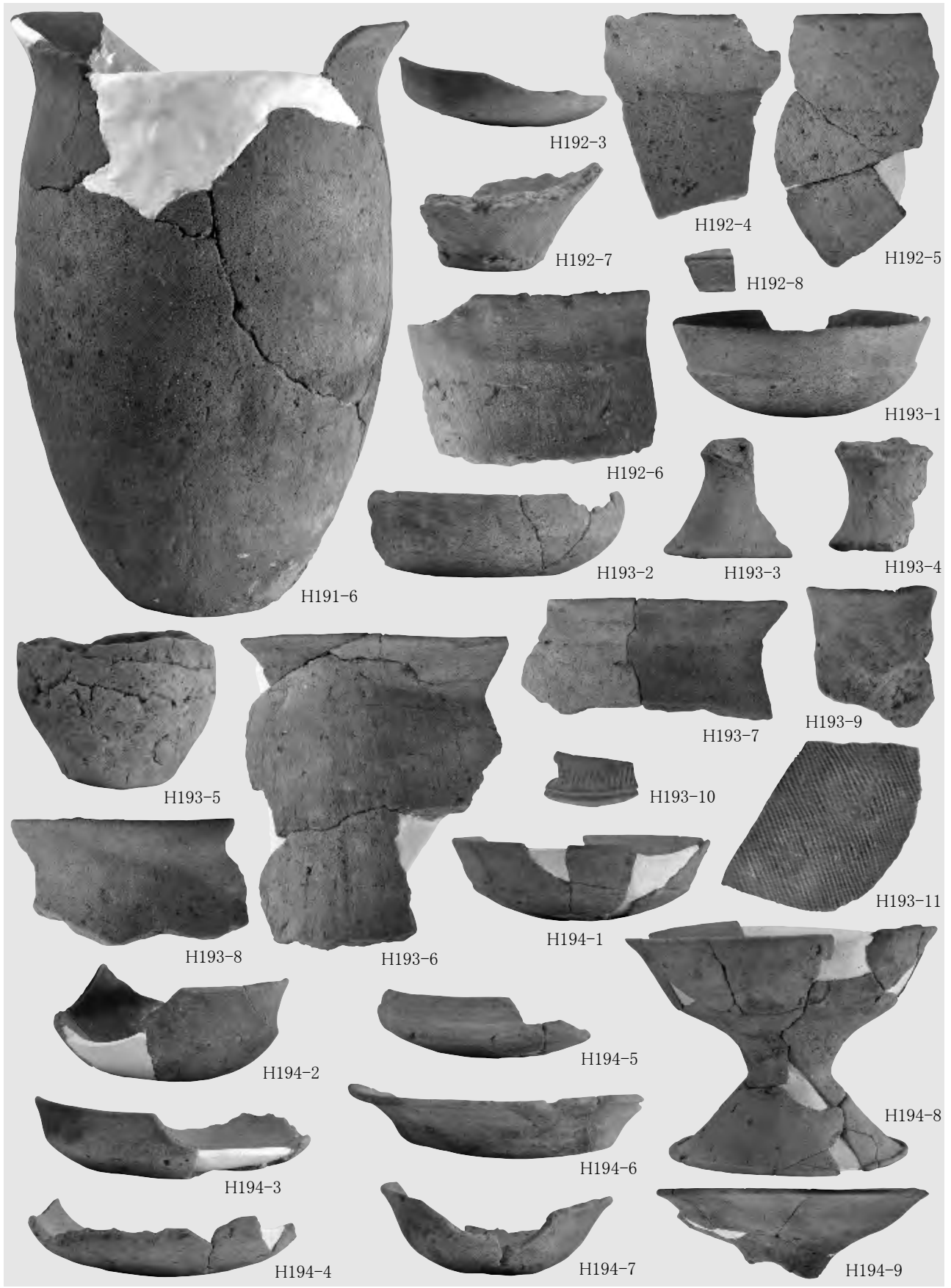

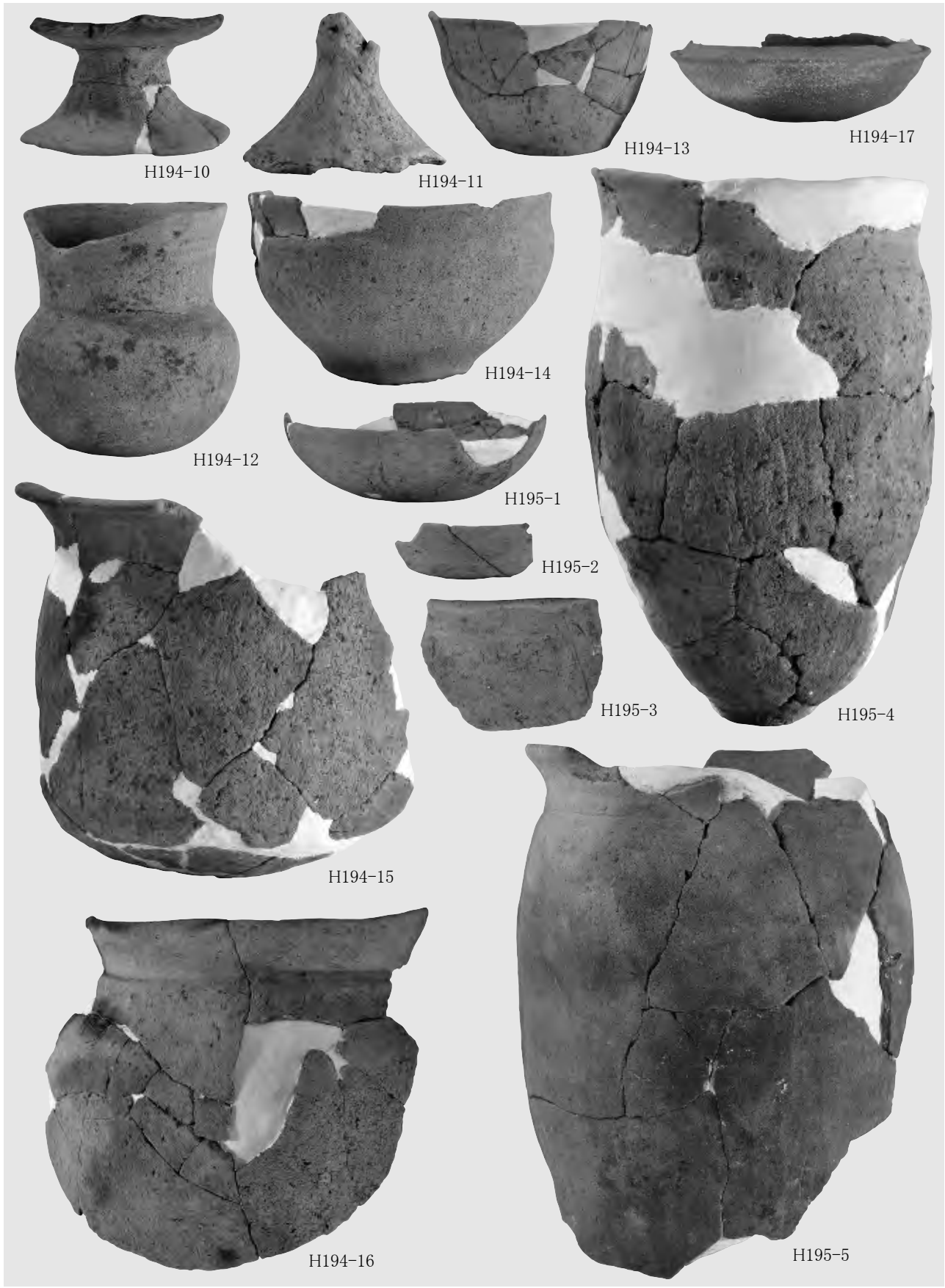

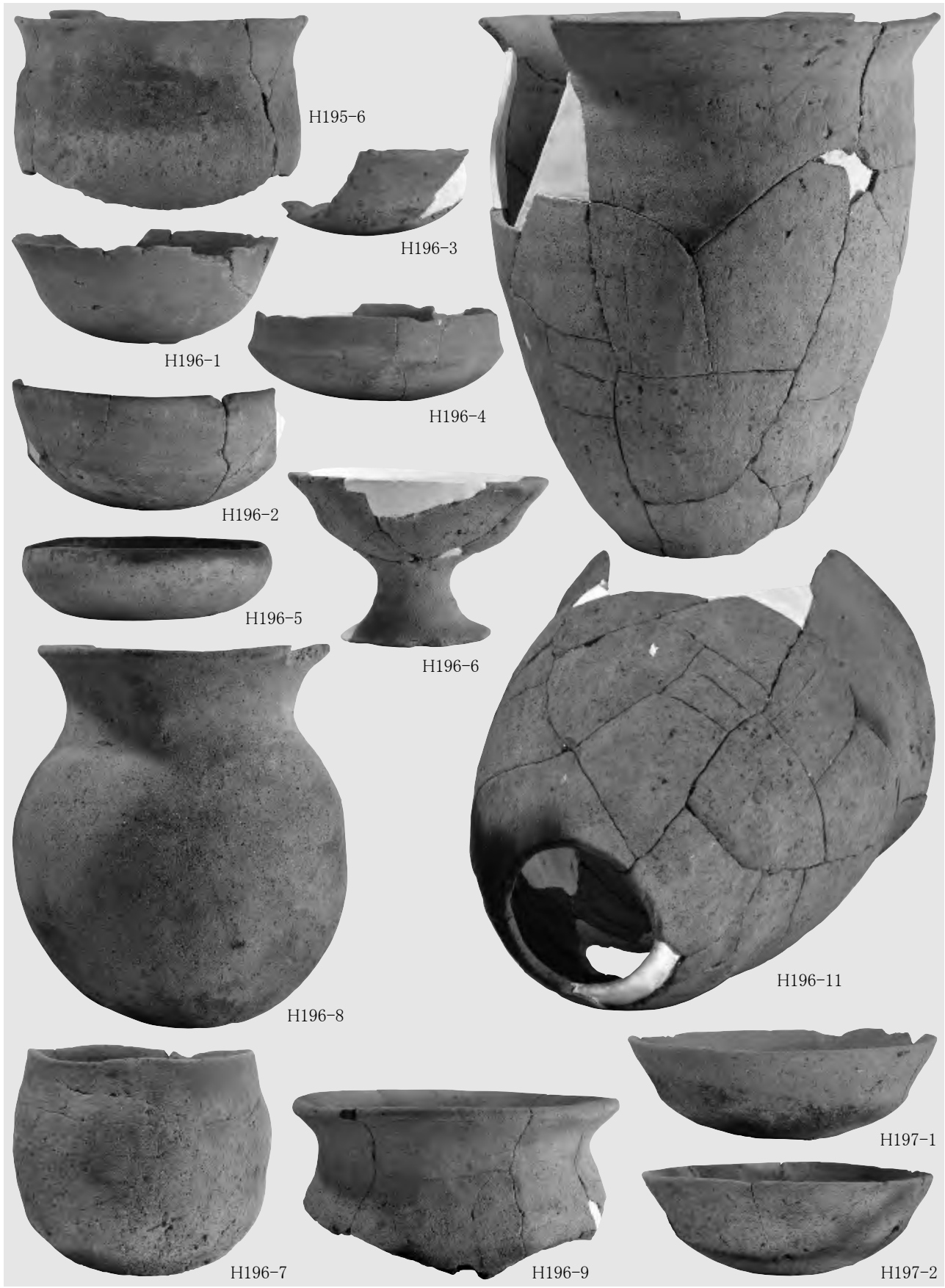

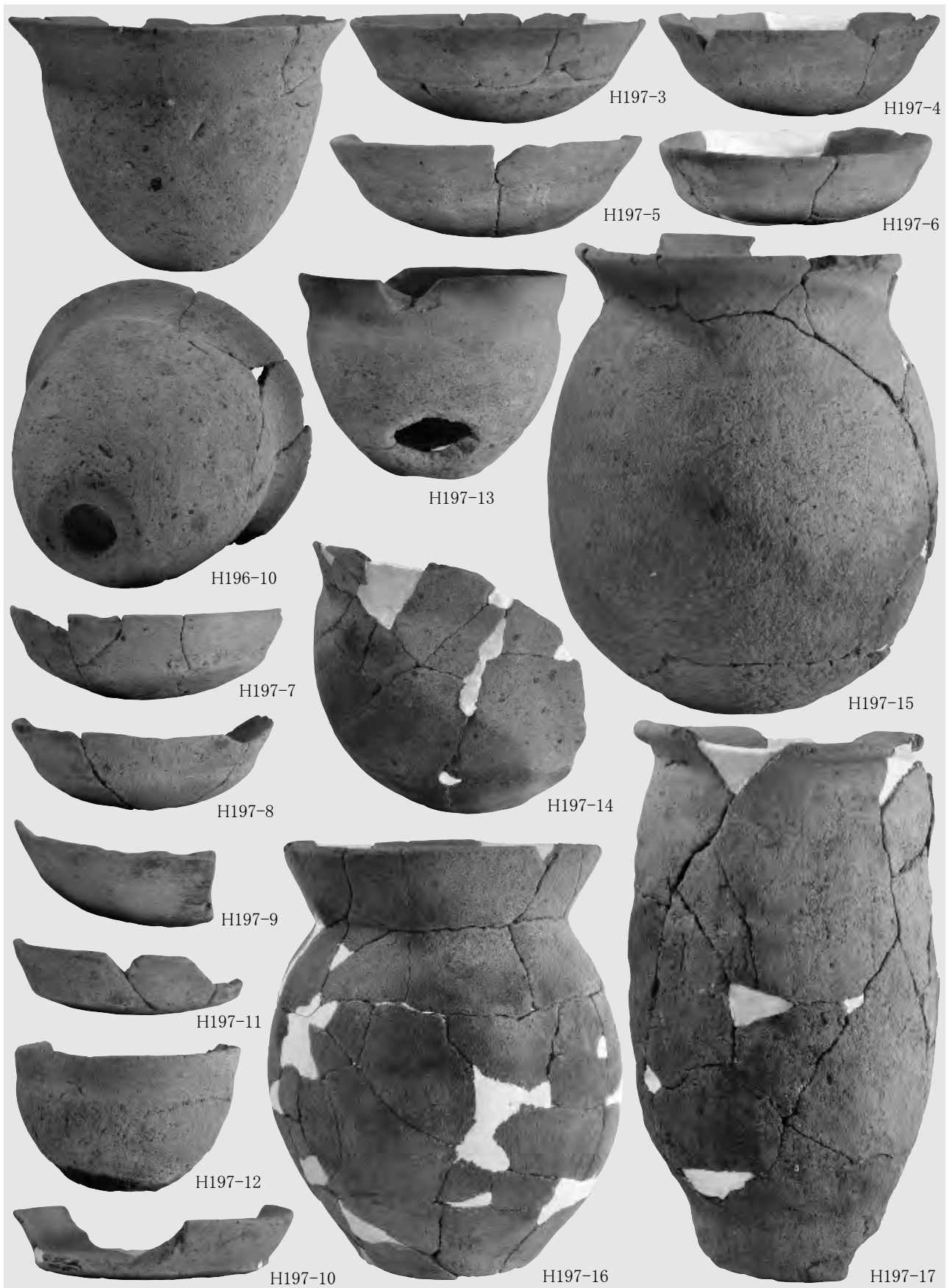

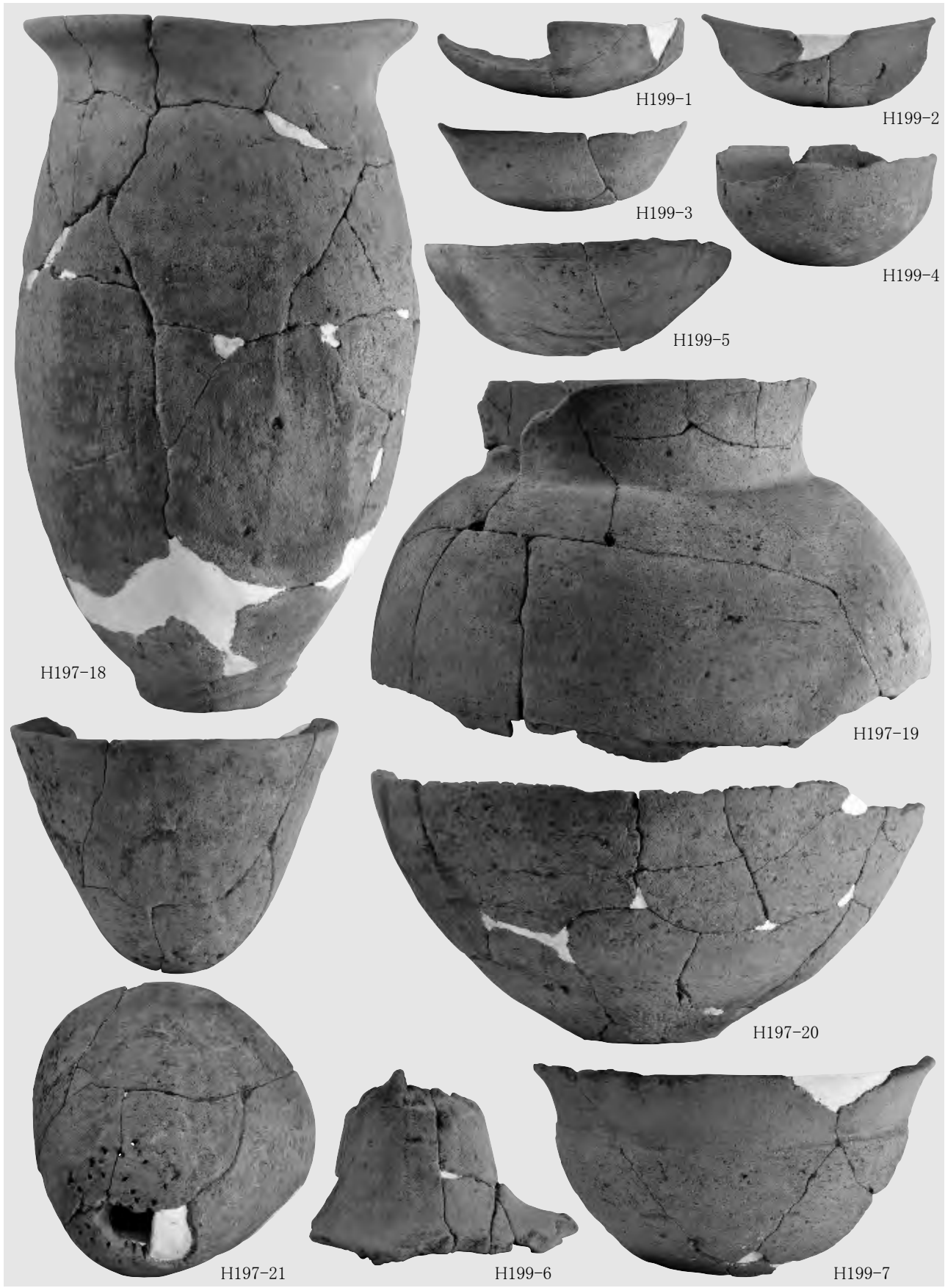

H197-18

H199-1

H199-2

H199-3

H199-4

H199-5

H197-19

H197-20

H197-21

H199-6

H199-7

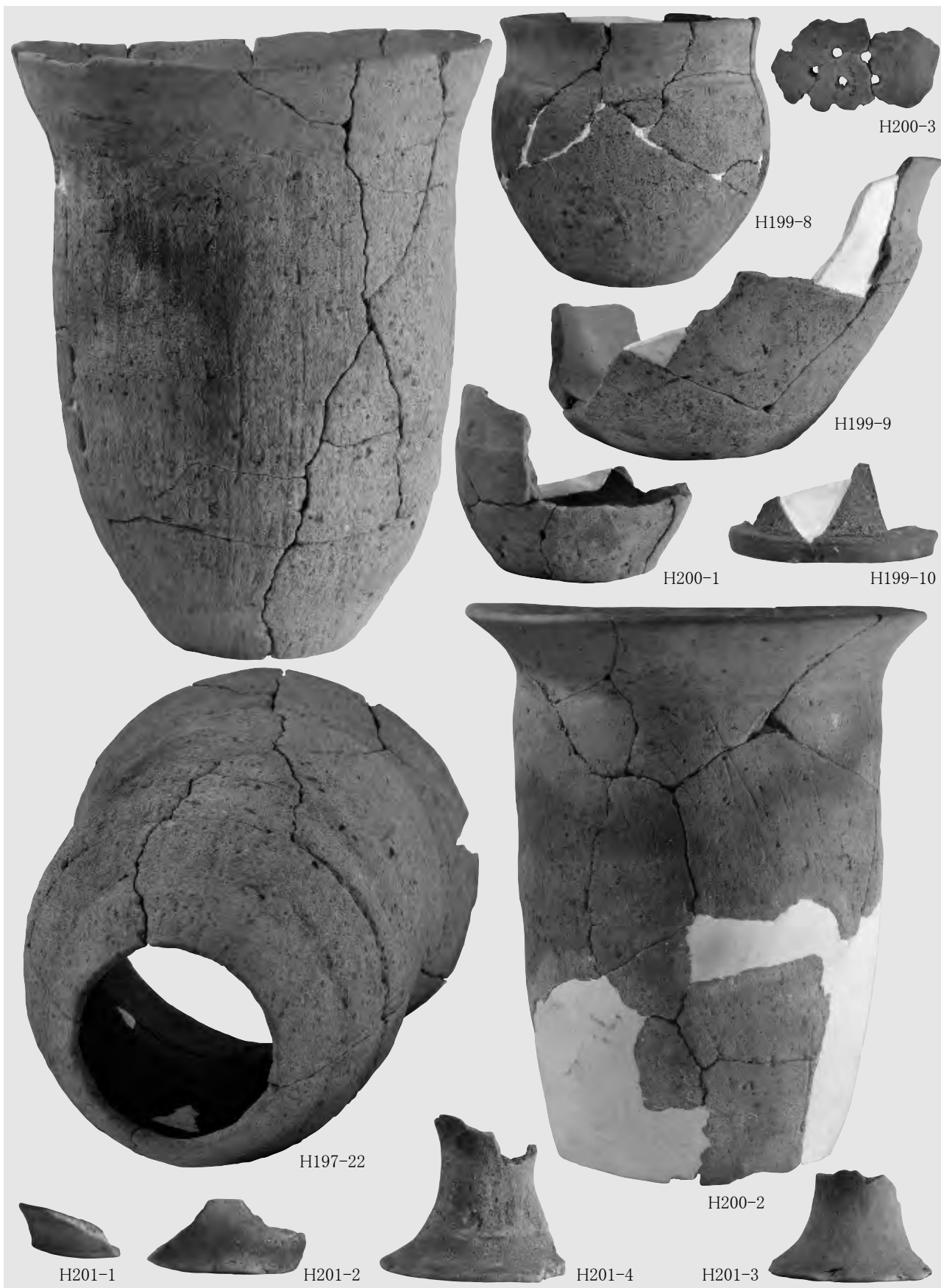

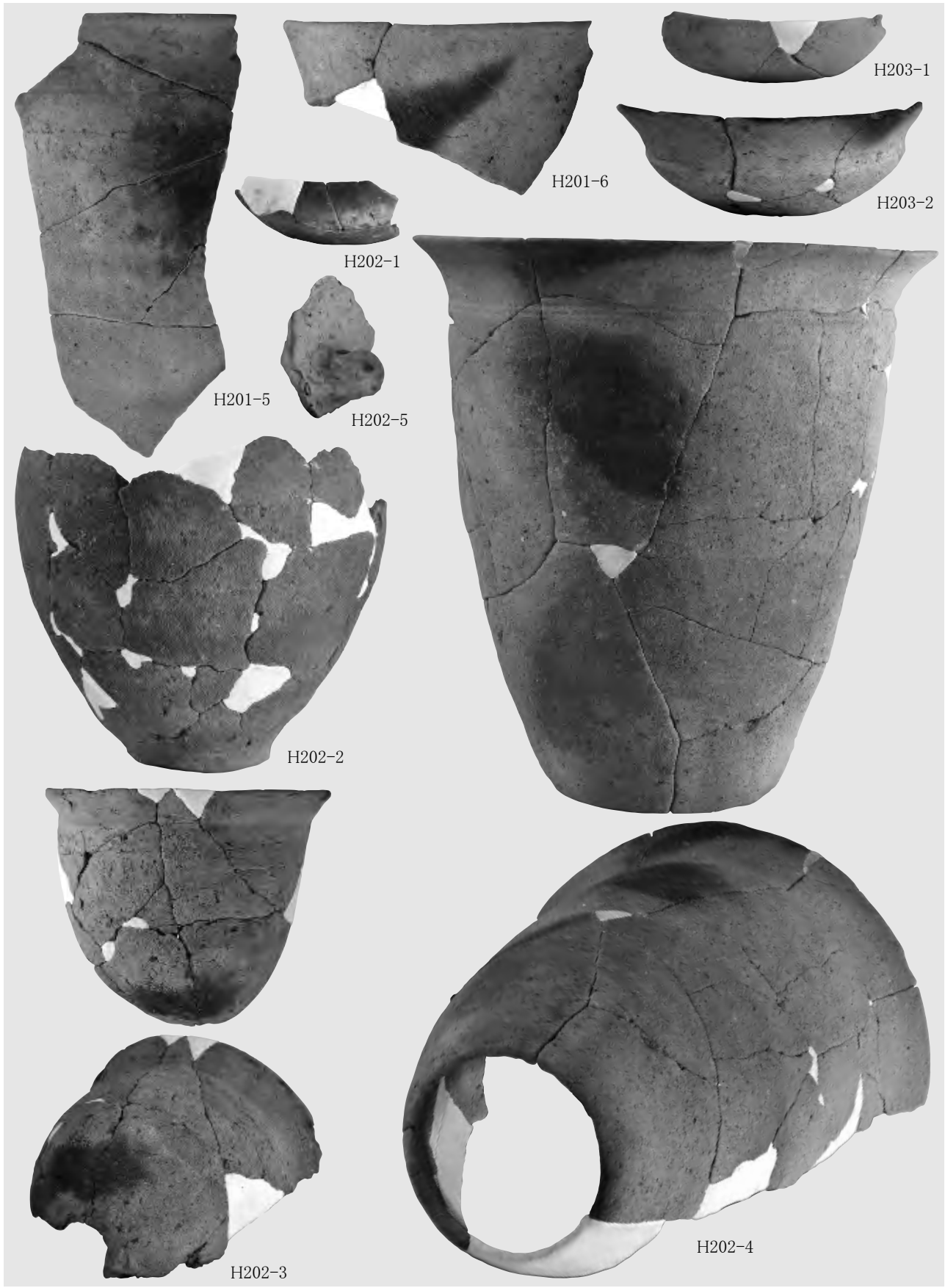

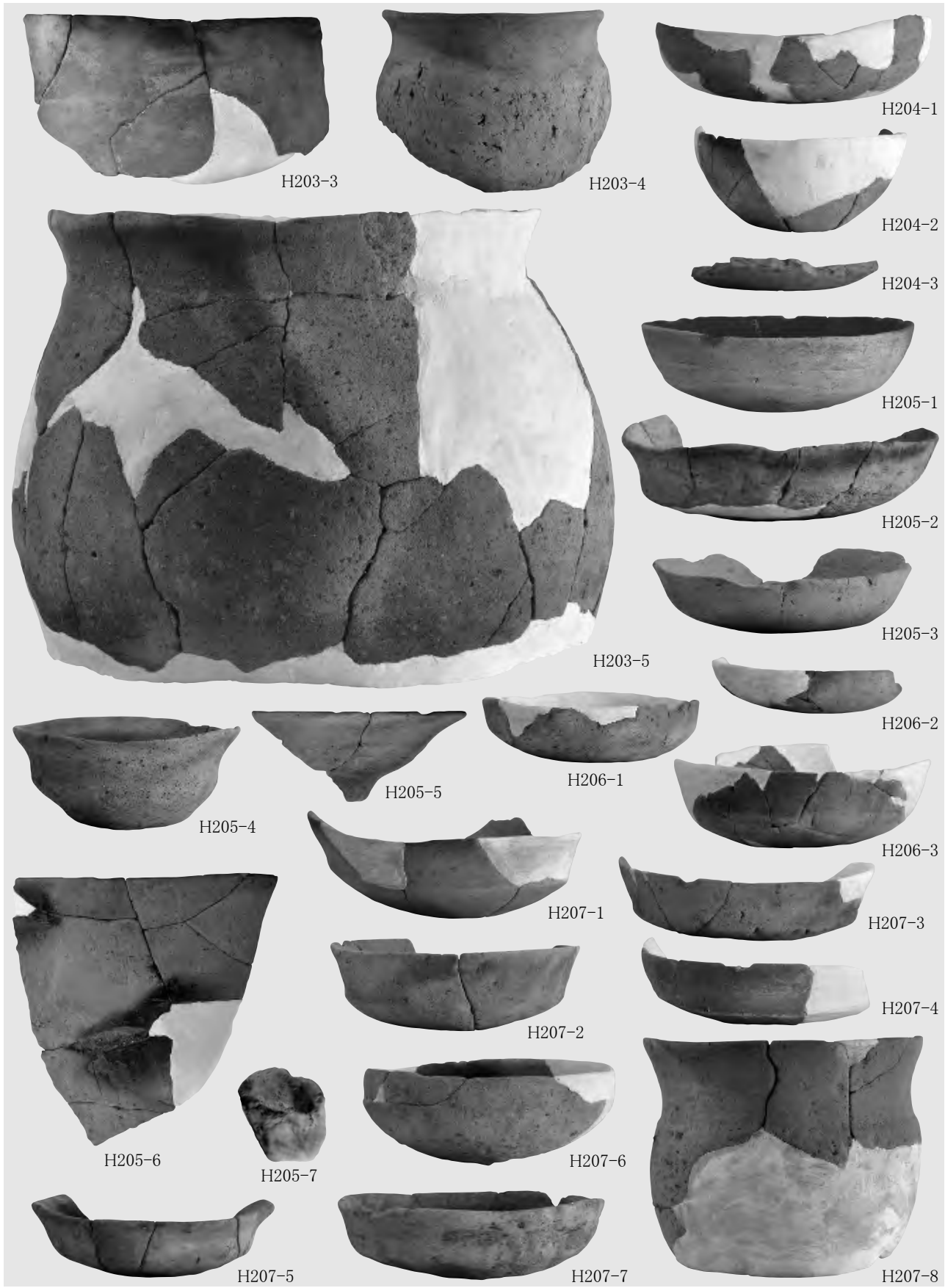

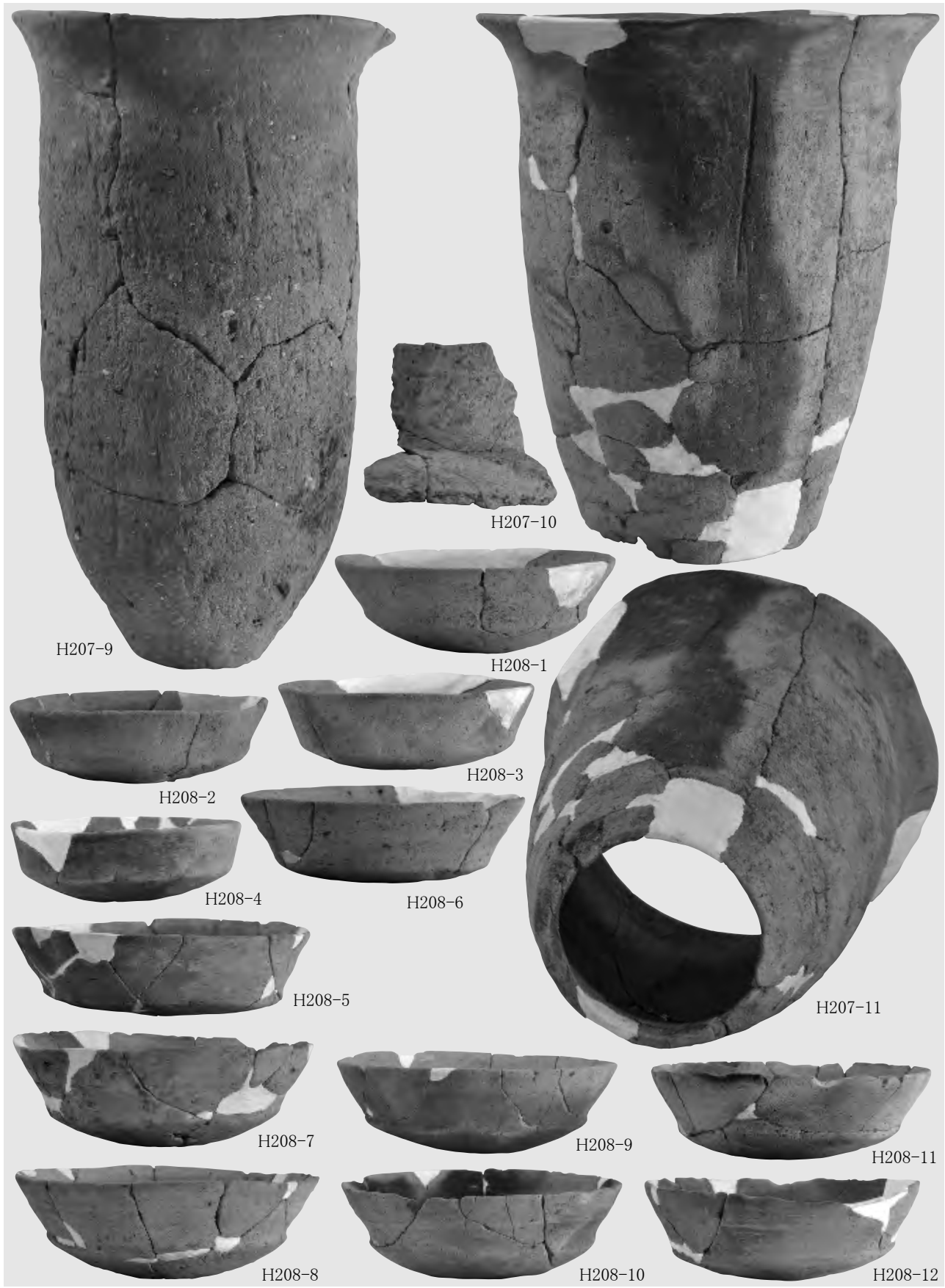

H207-9

H207-10

H208-1

H208-3

H208-2

H208-6

H208-4

H208-5

H207-11

H208-7

H208-9

H208-11

H208-8

H208-10

H208-12



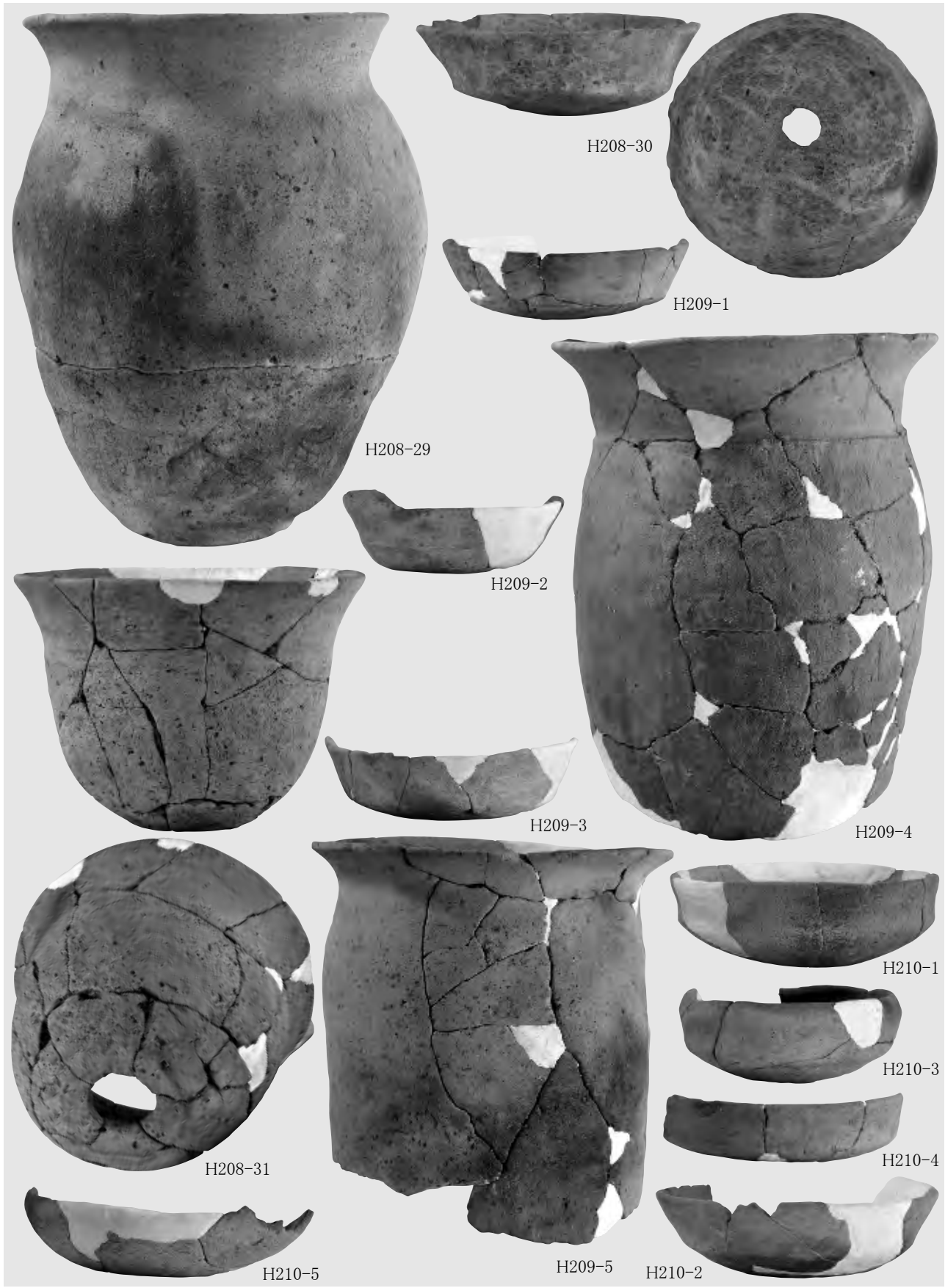

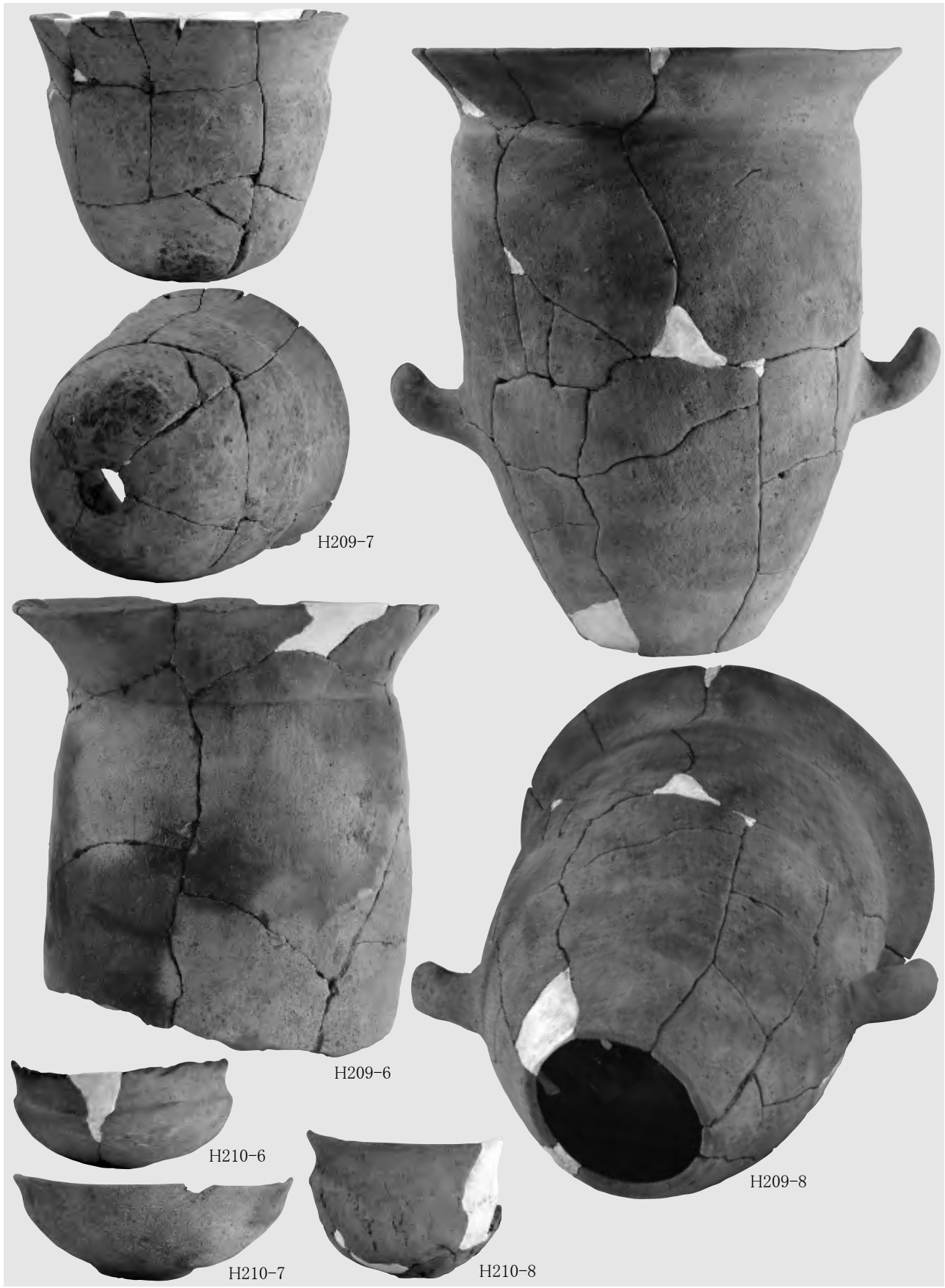

H209-7

H209-6

H209-8

H210-6

H210-7

H210-8

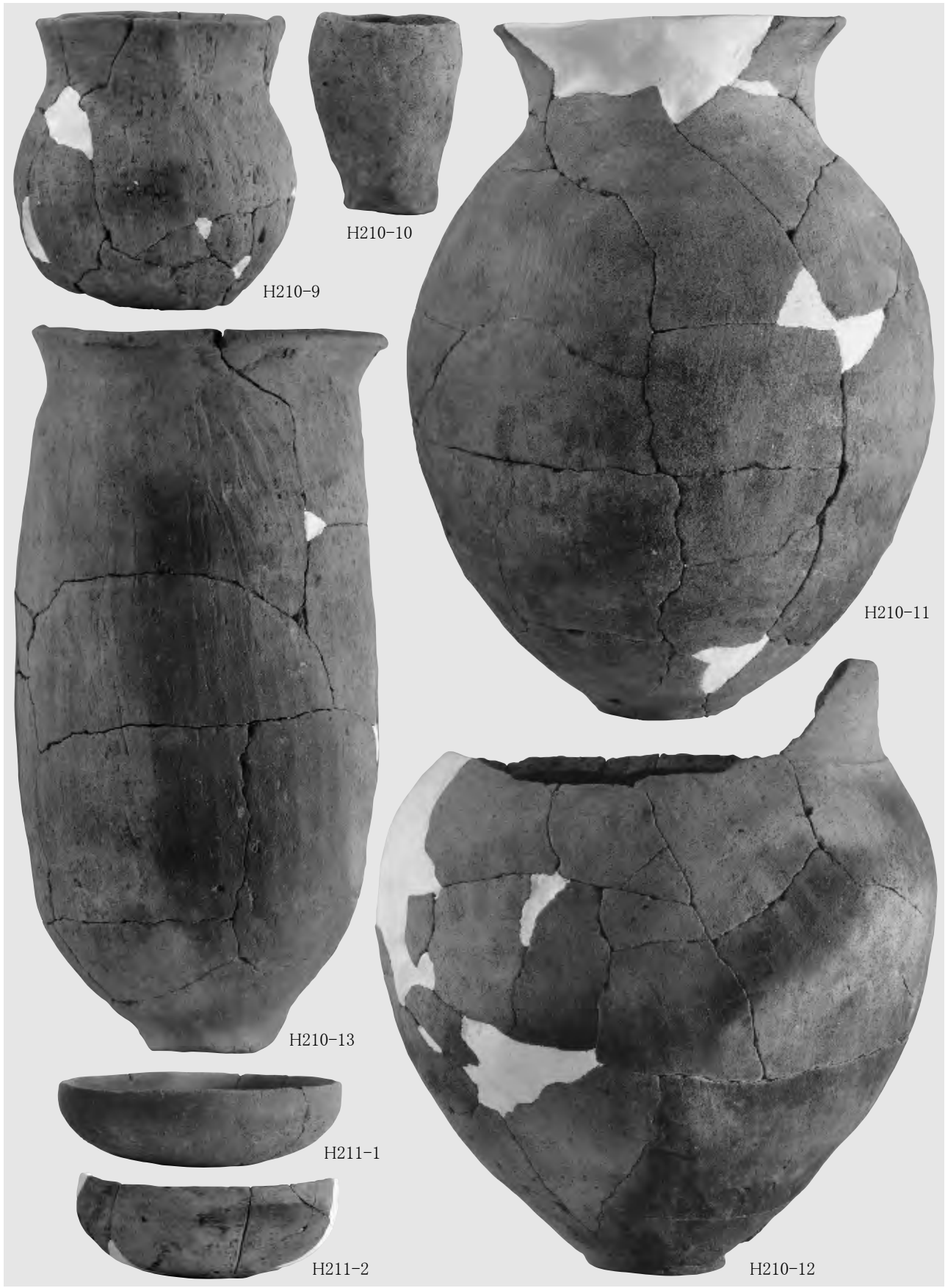

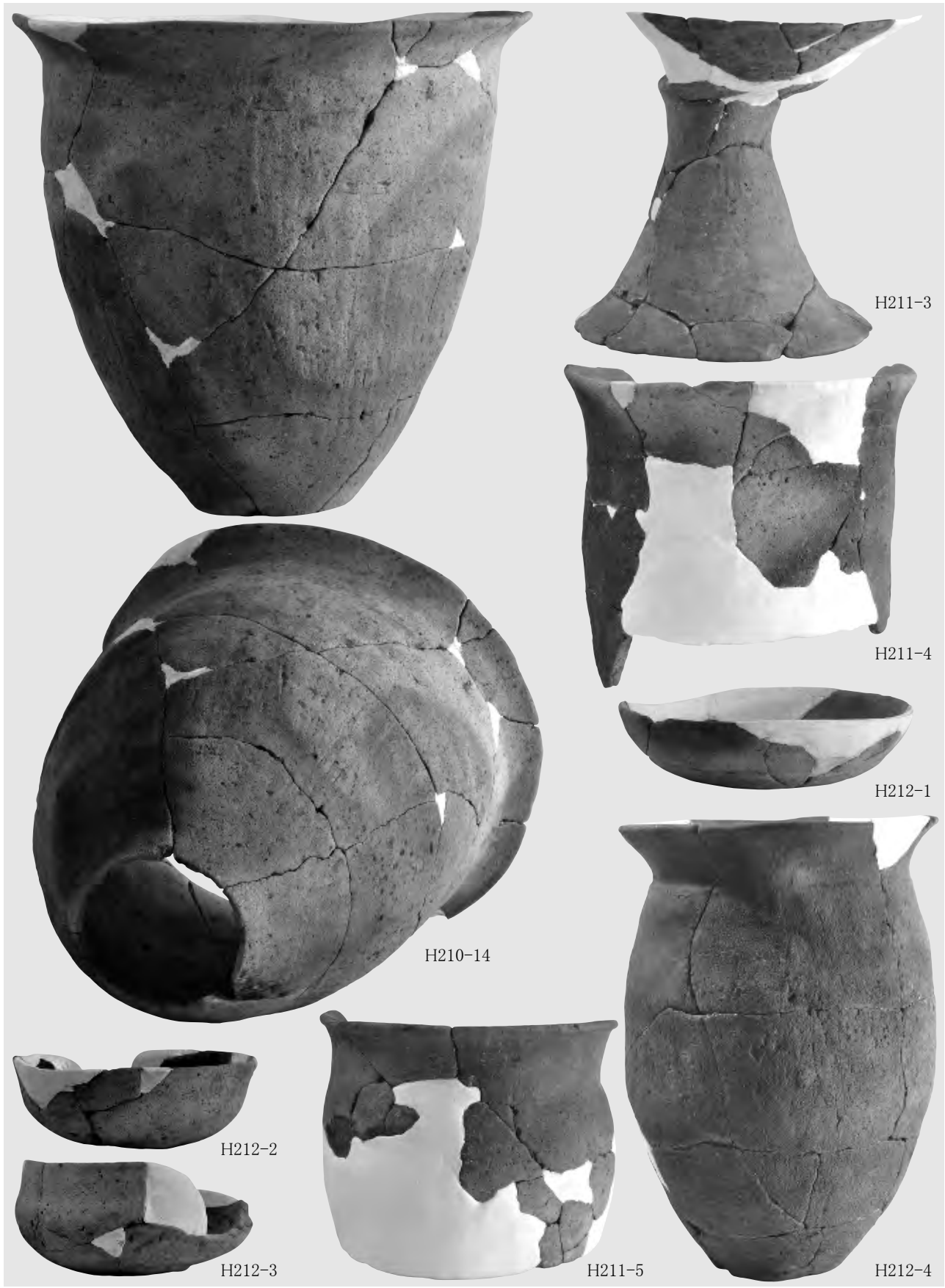

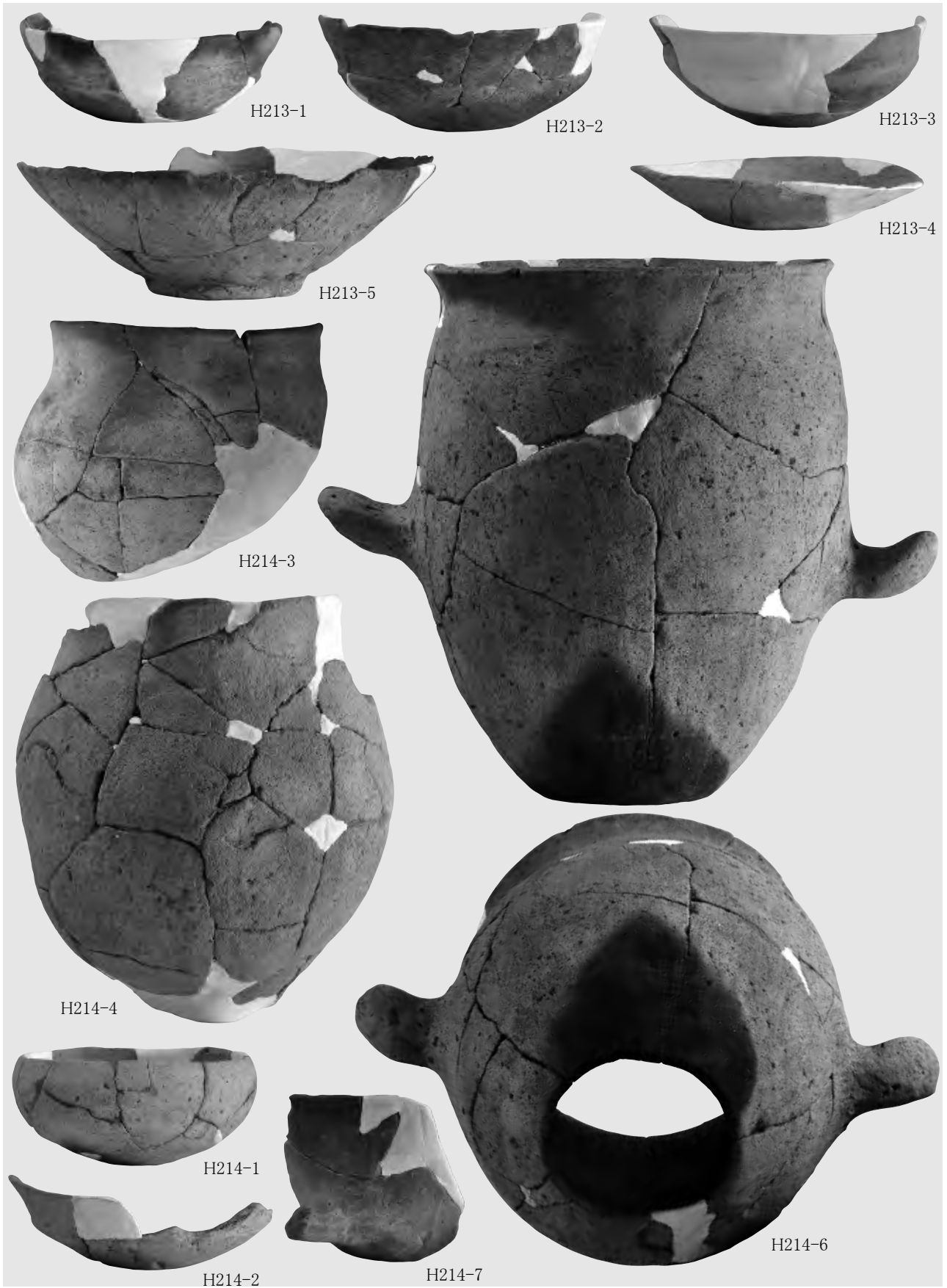

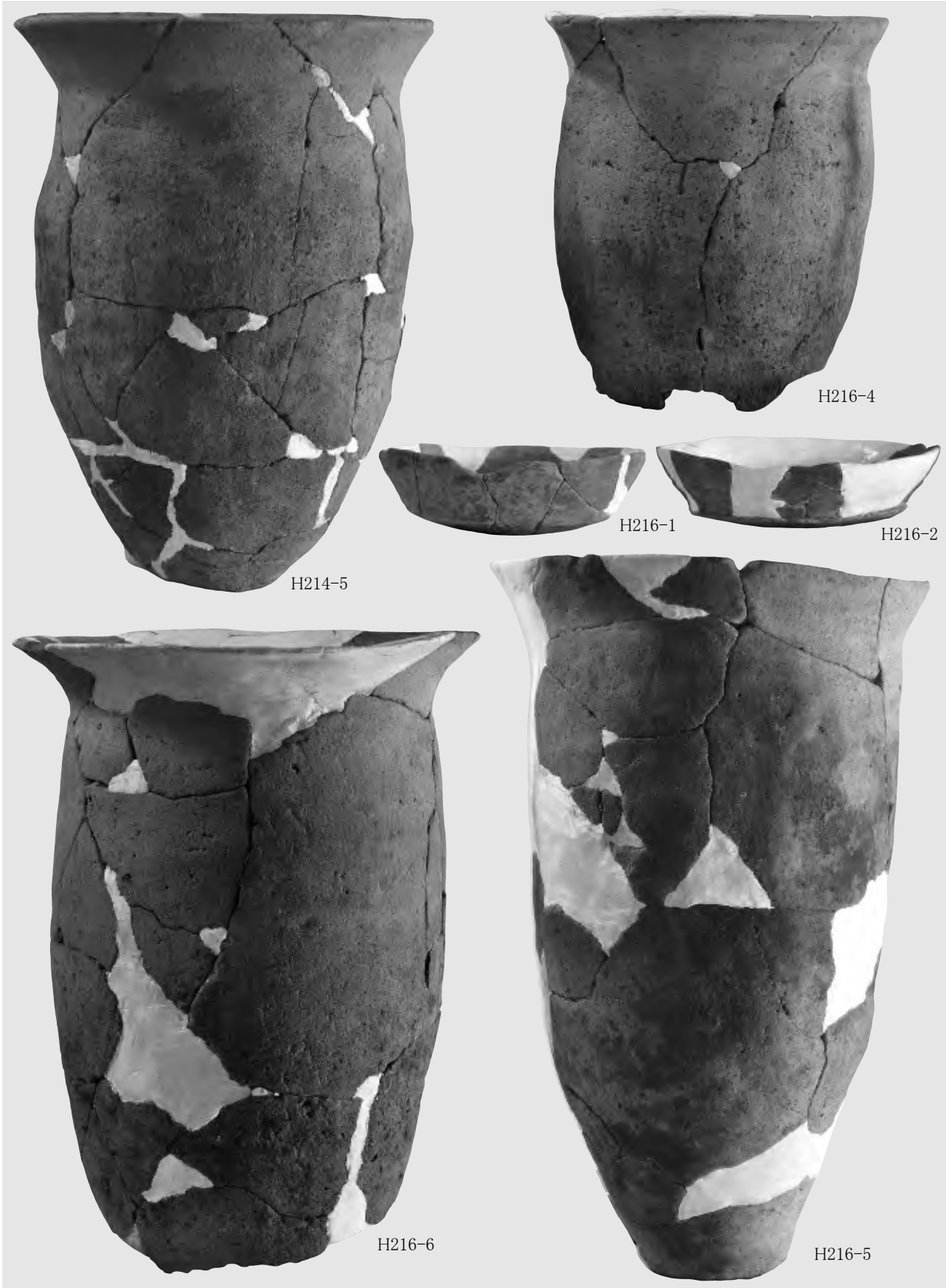

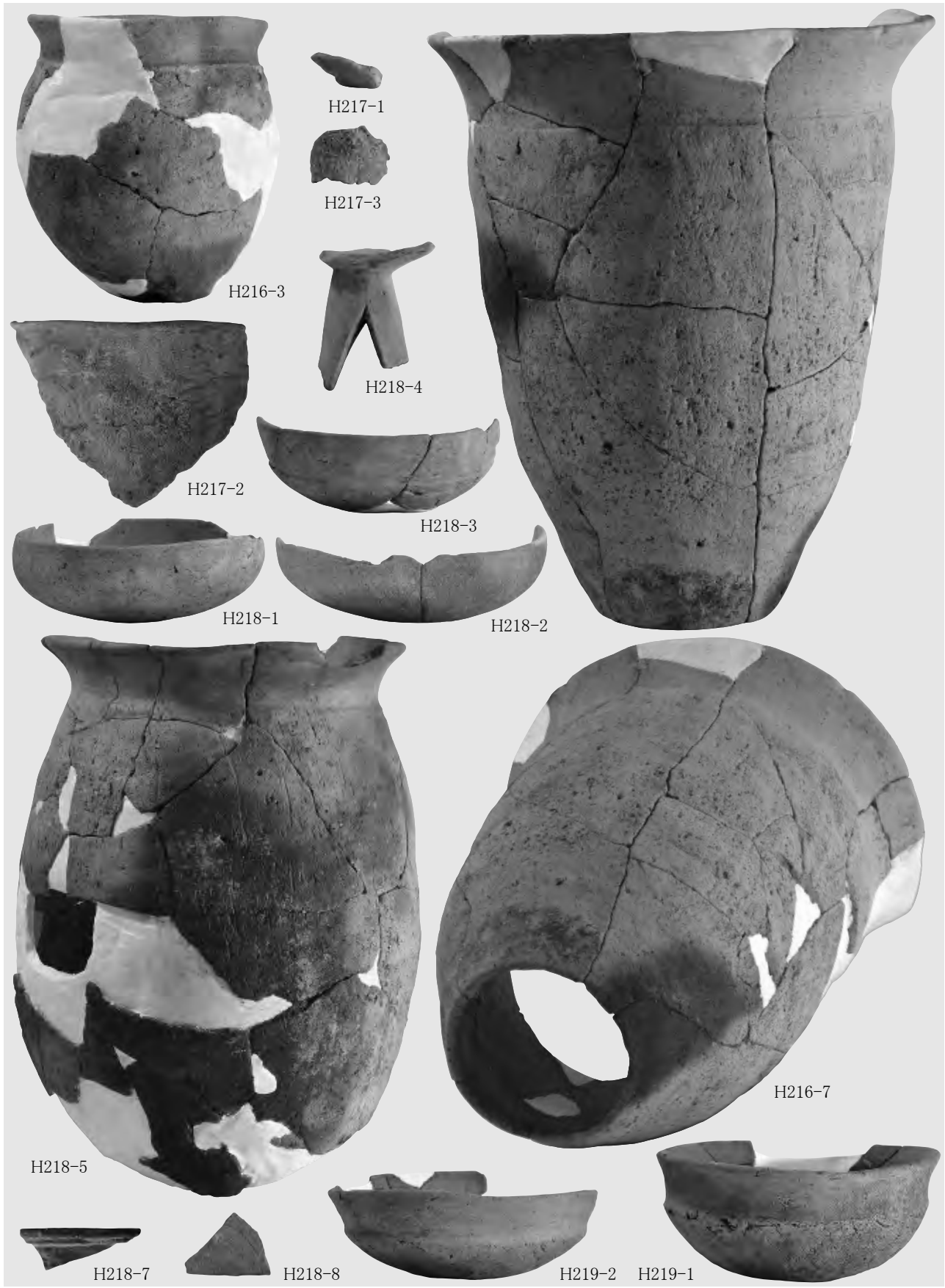

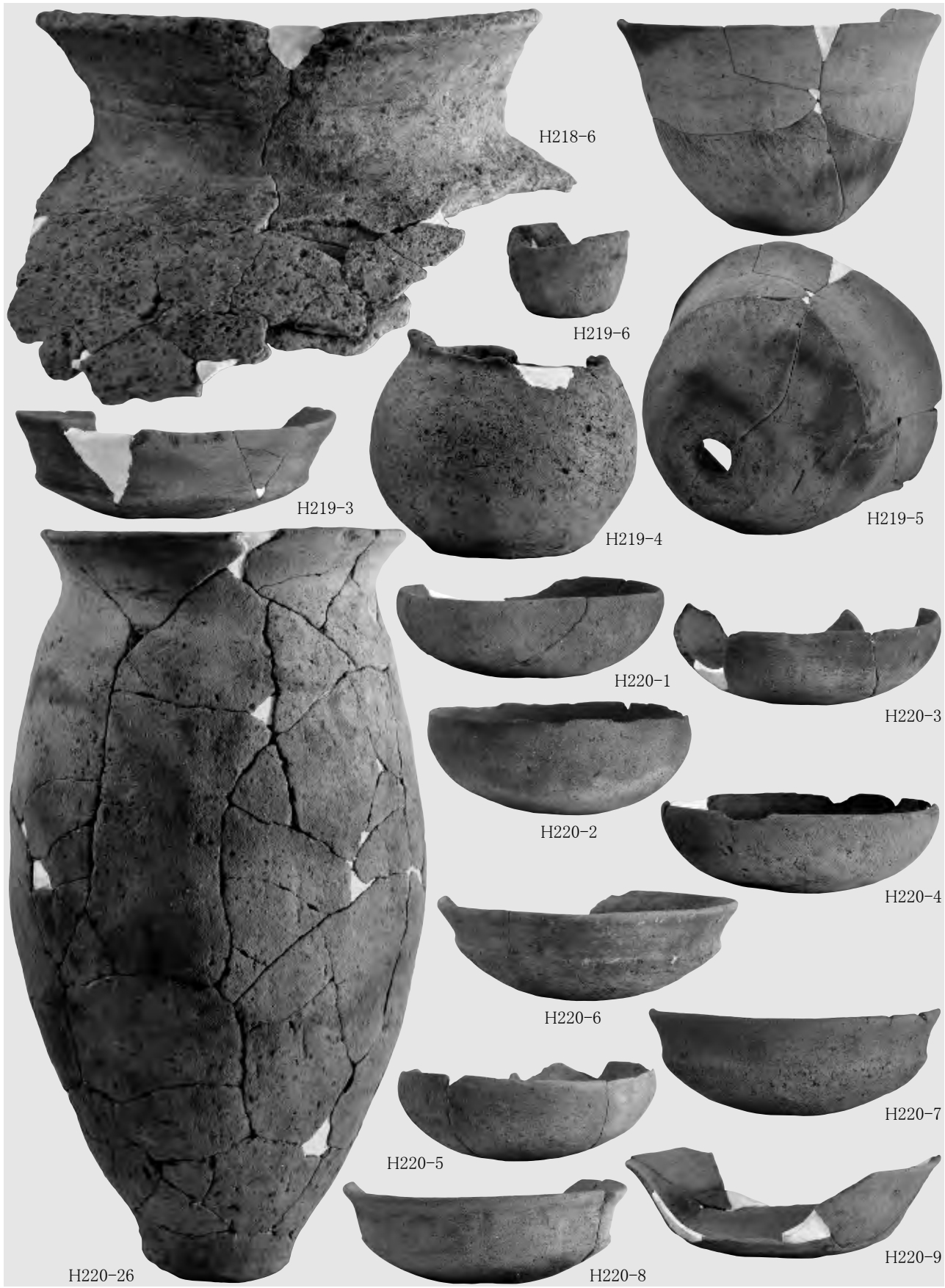

H220-26

H218-6

H219-6

H219-3

H219-4

H219-5

H220-1

H220-3

H220-2

H220-4

H220-6

H220-7

H220-5

H220-8

H220-9

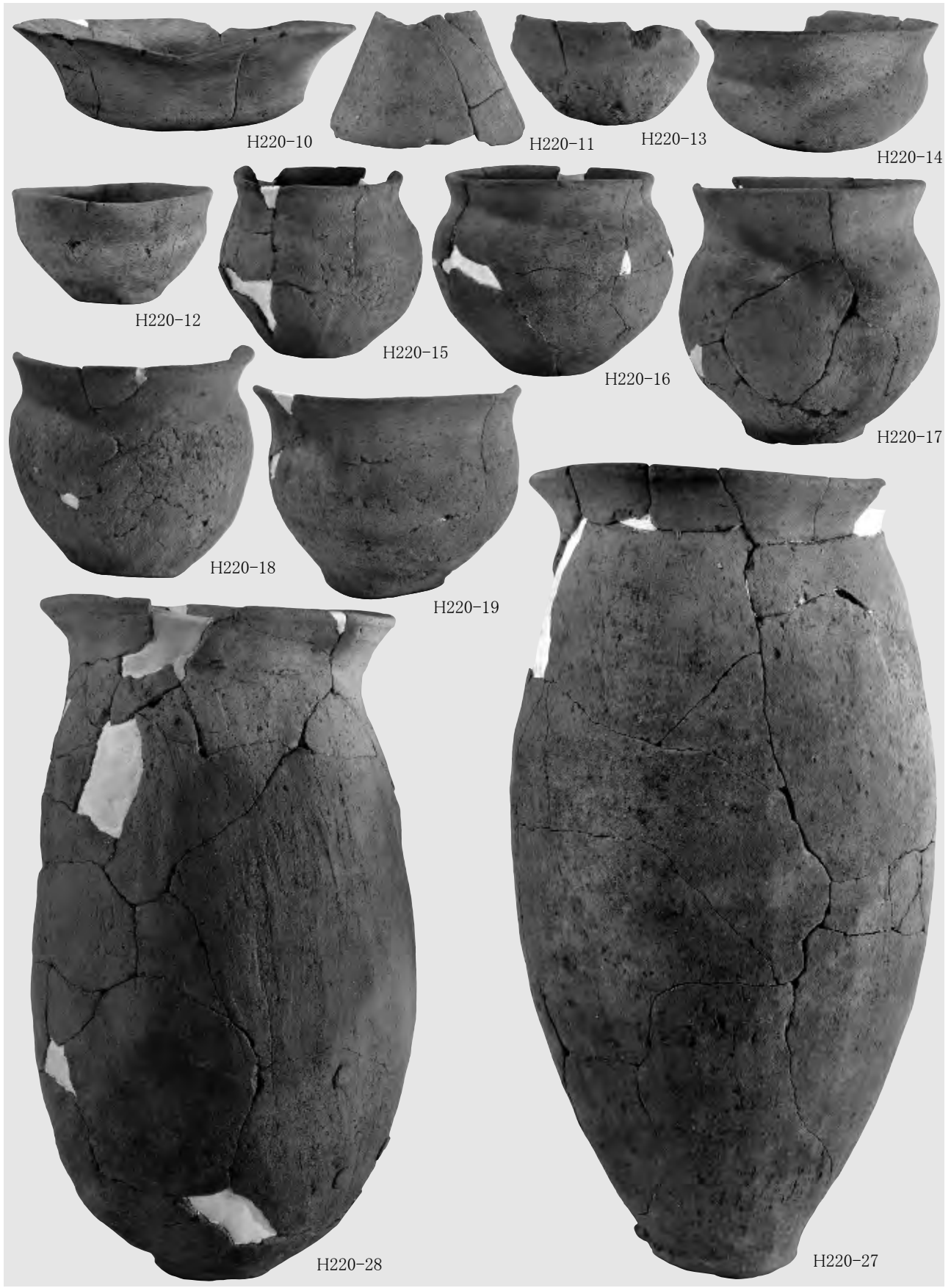

H220-10

H220-11

H220-13

H220-14

H220-12

H220-15

H220-16

H220-17

H220-18

H220-19

H220-28

H220-27

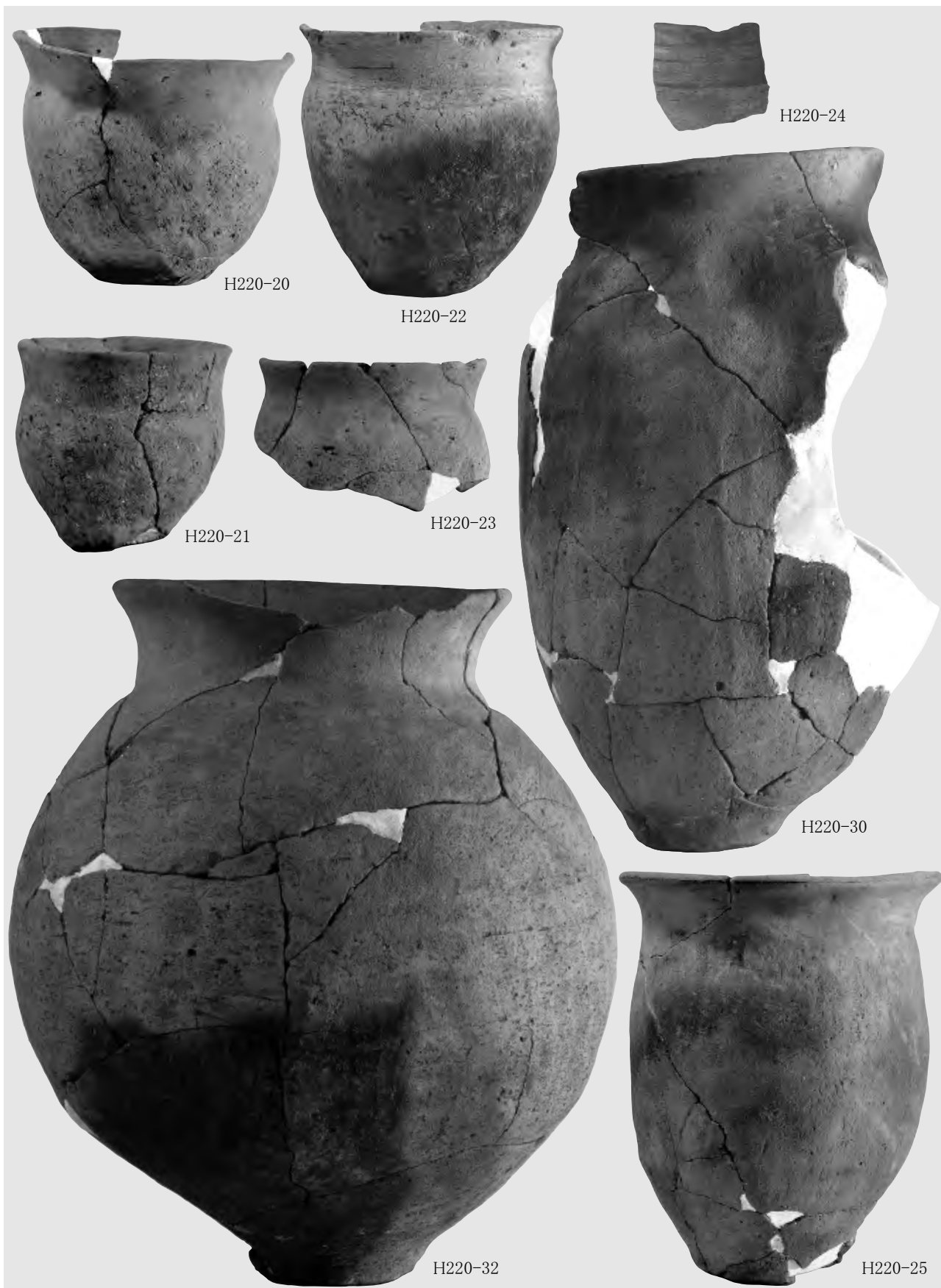



H220-31

H220-29

H220-35

H221-3

H221-1

H221-2

H220-33

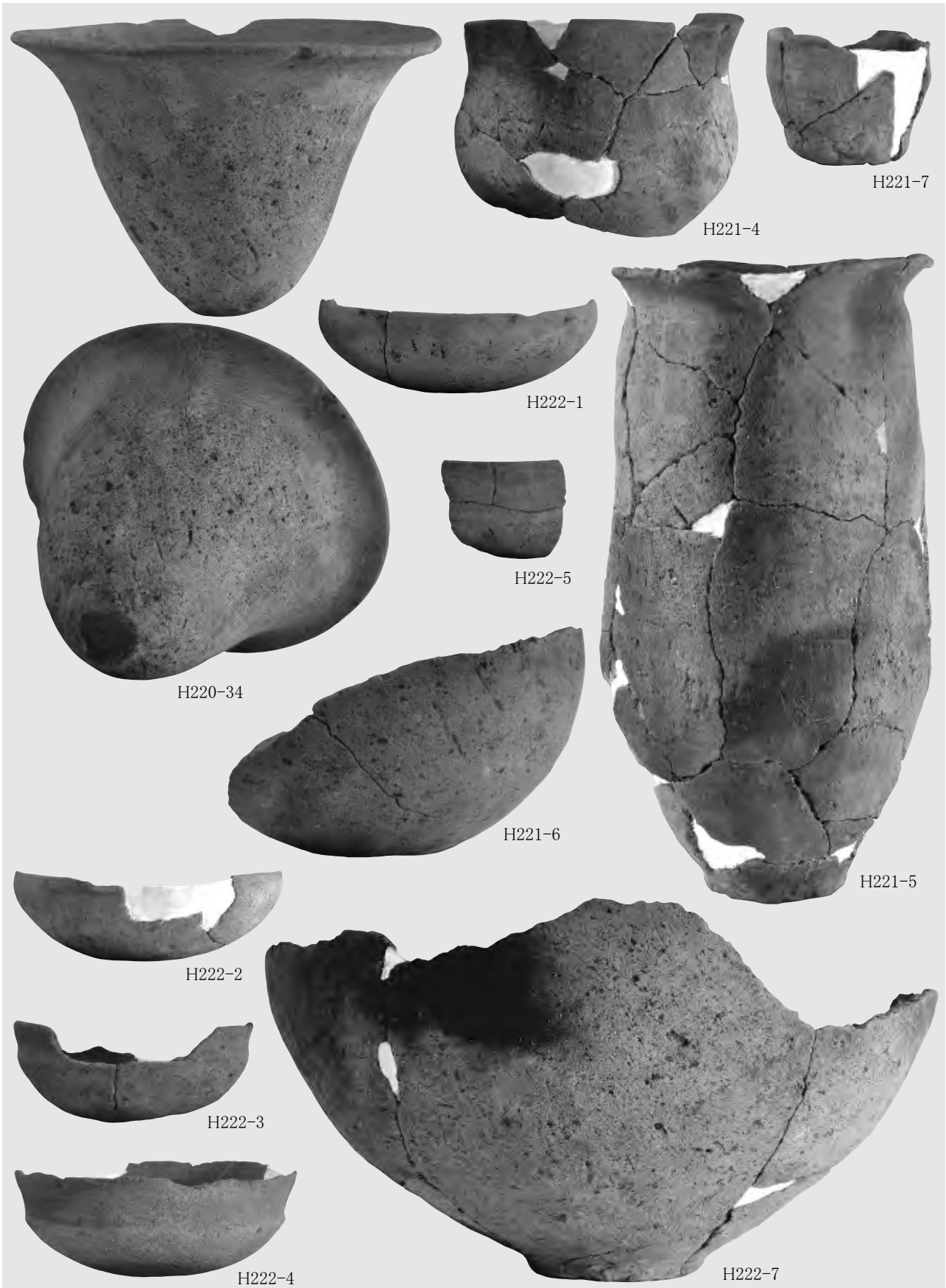

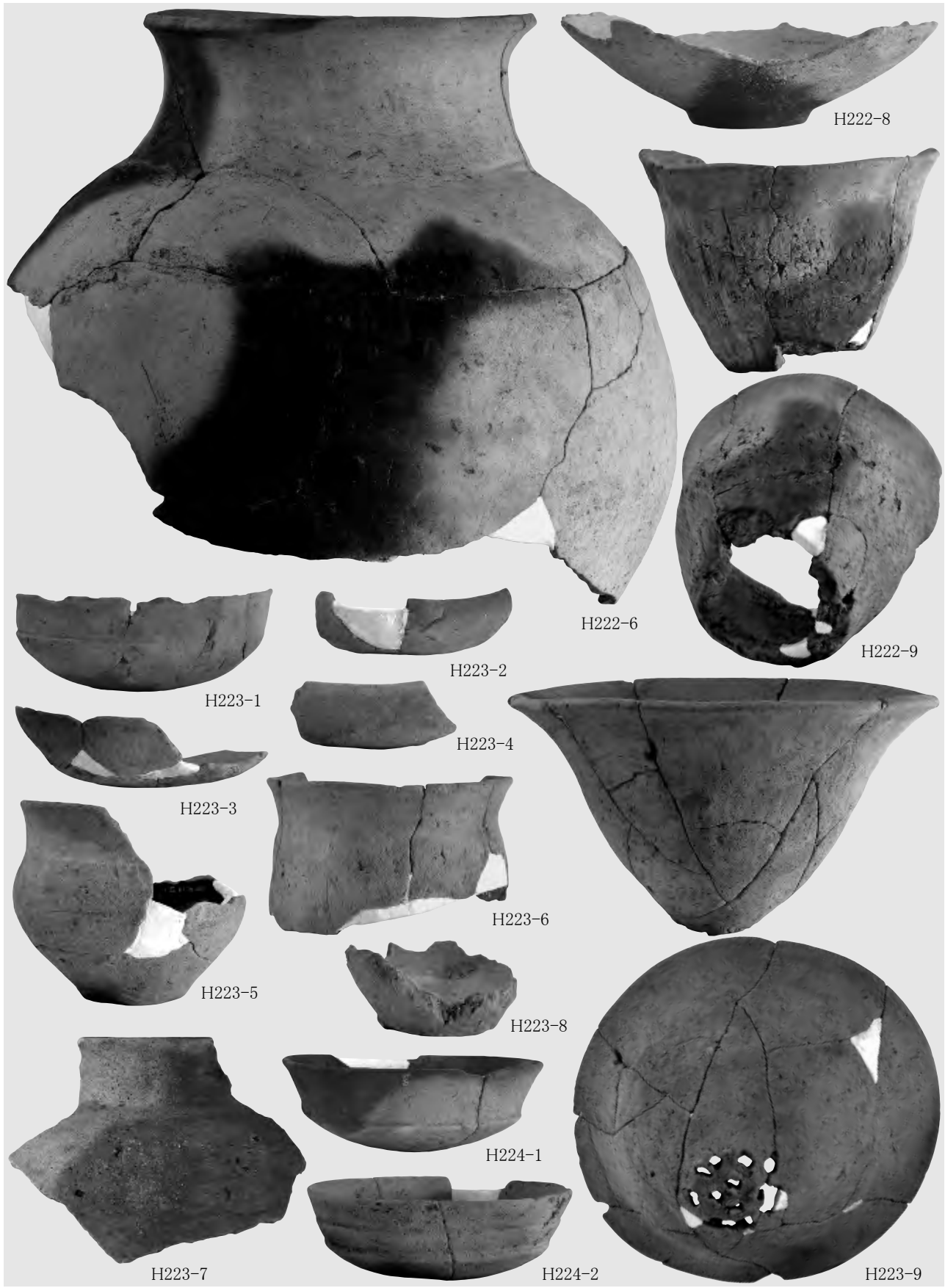

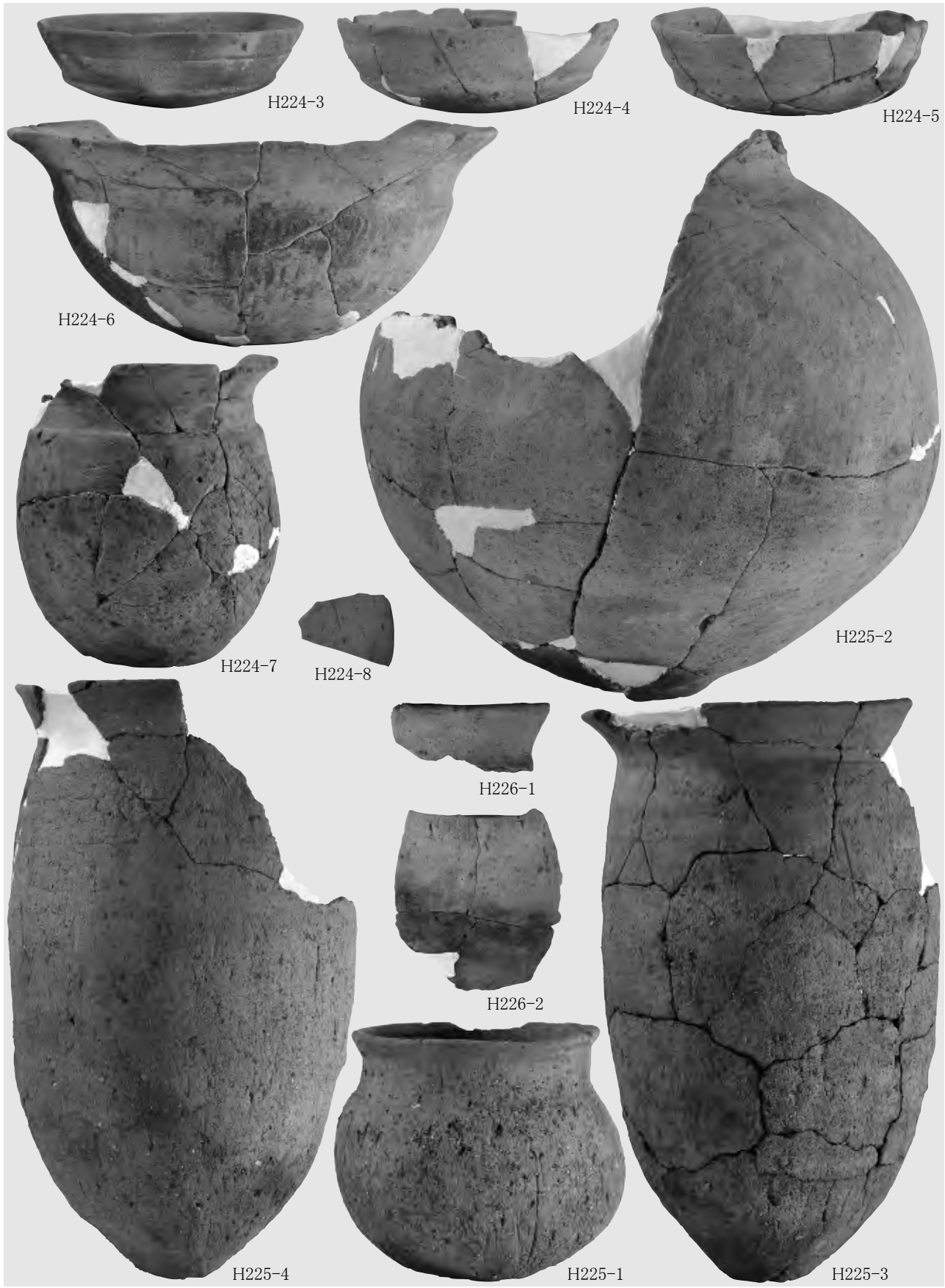

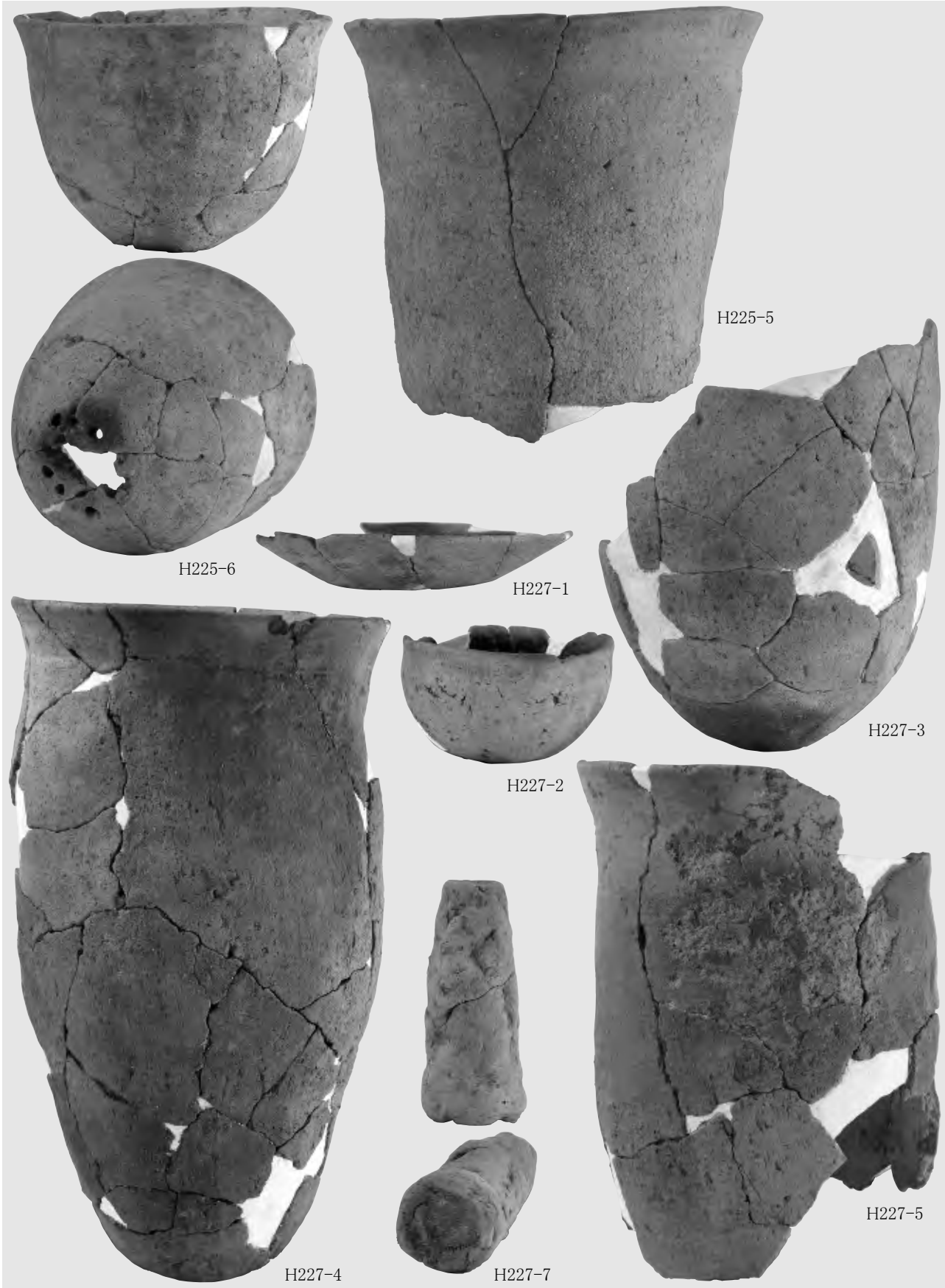



H227-6

H228-2

H228-1

H228-3

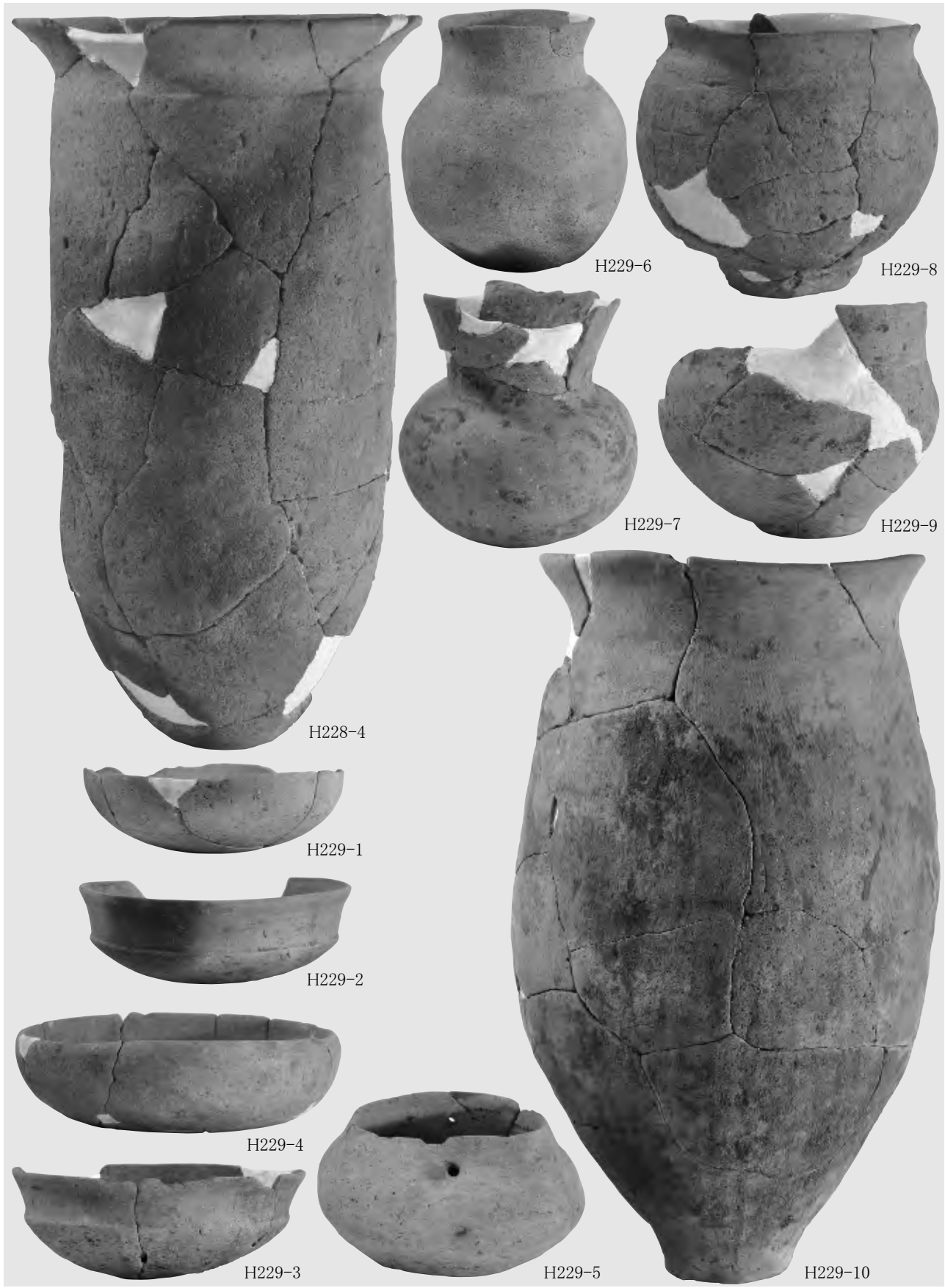

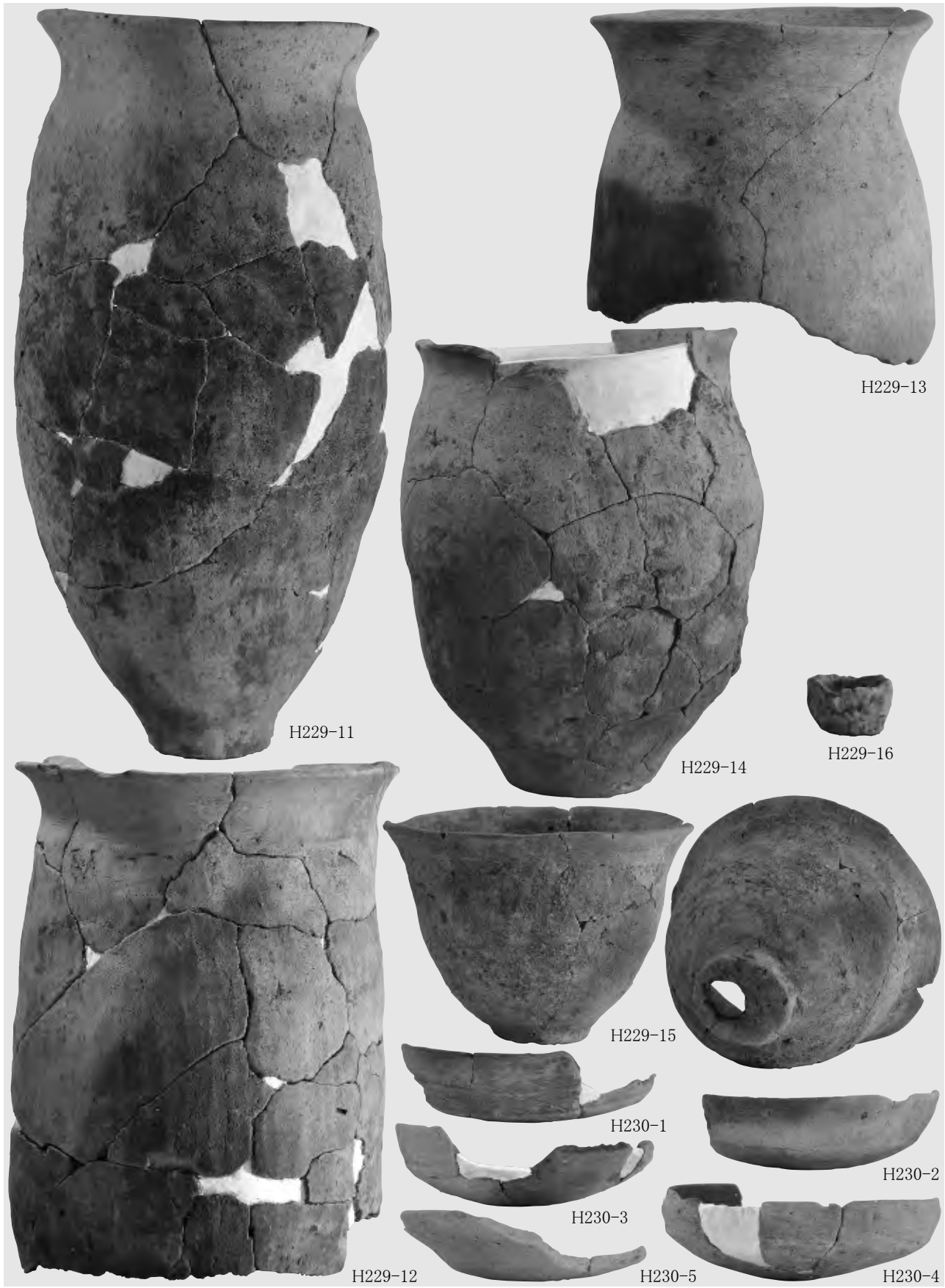

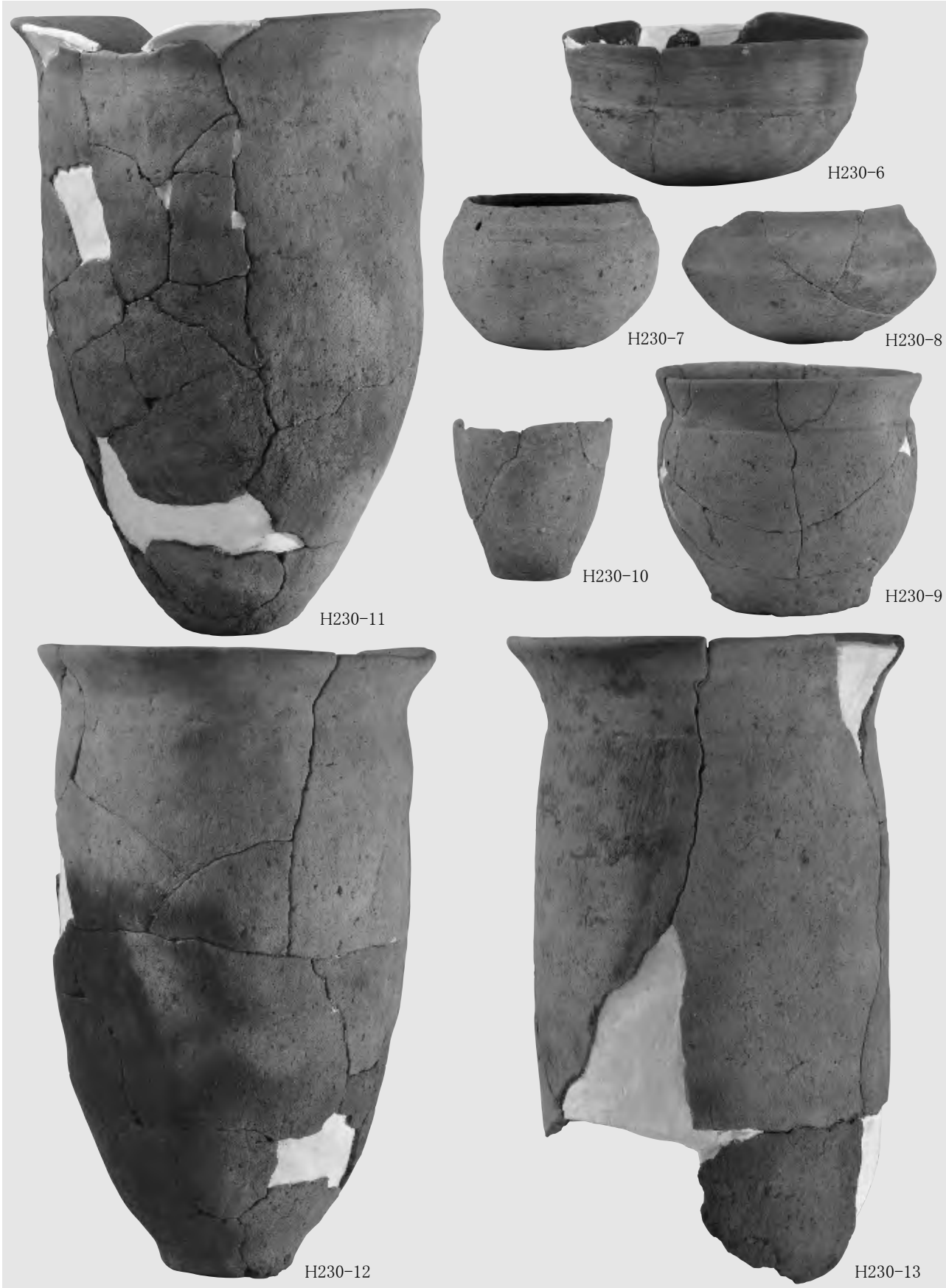

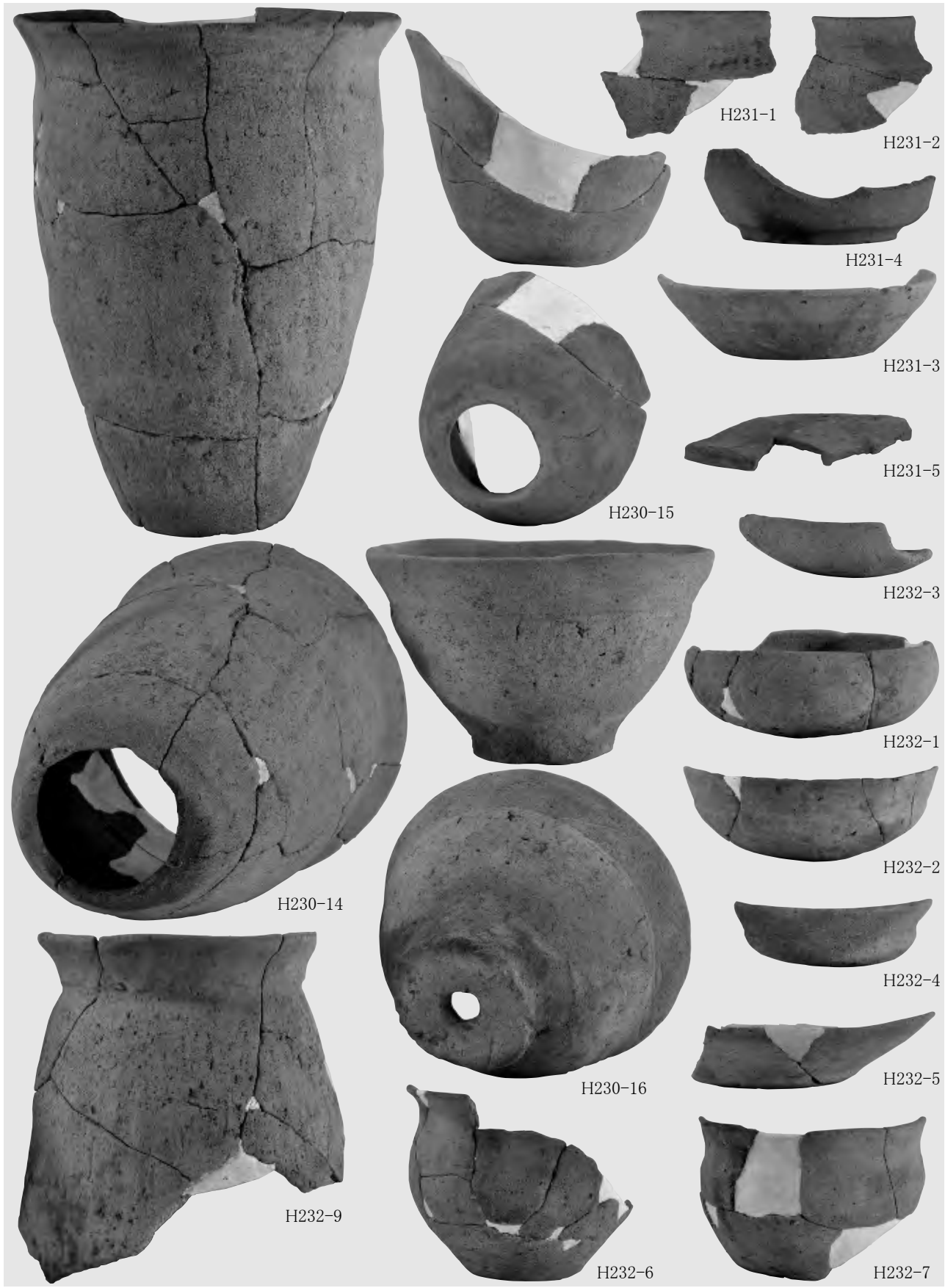

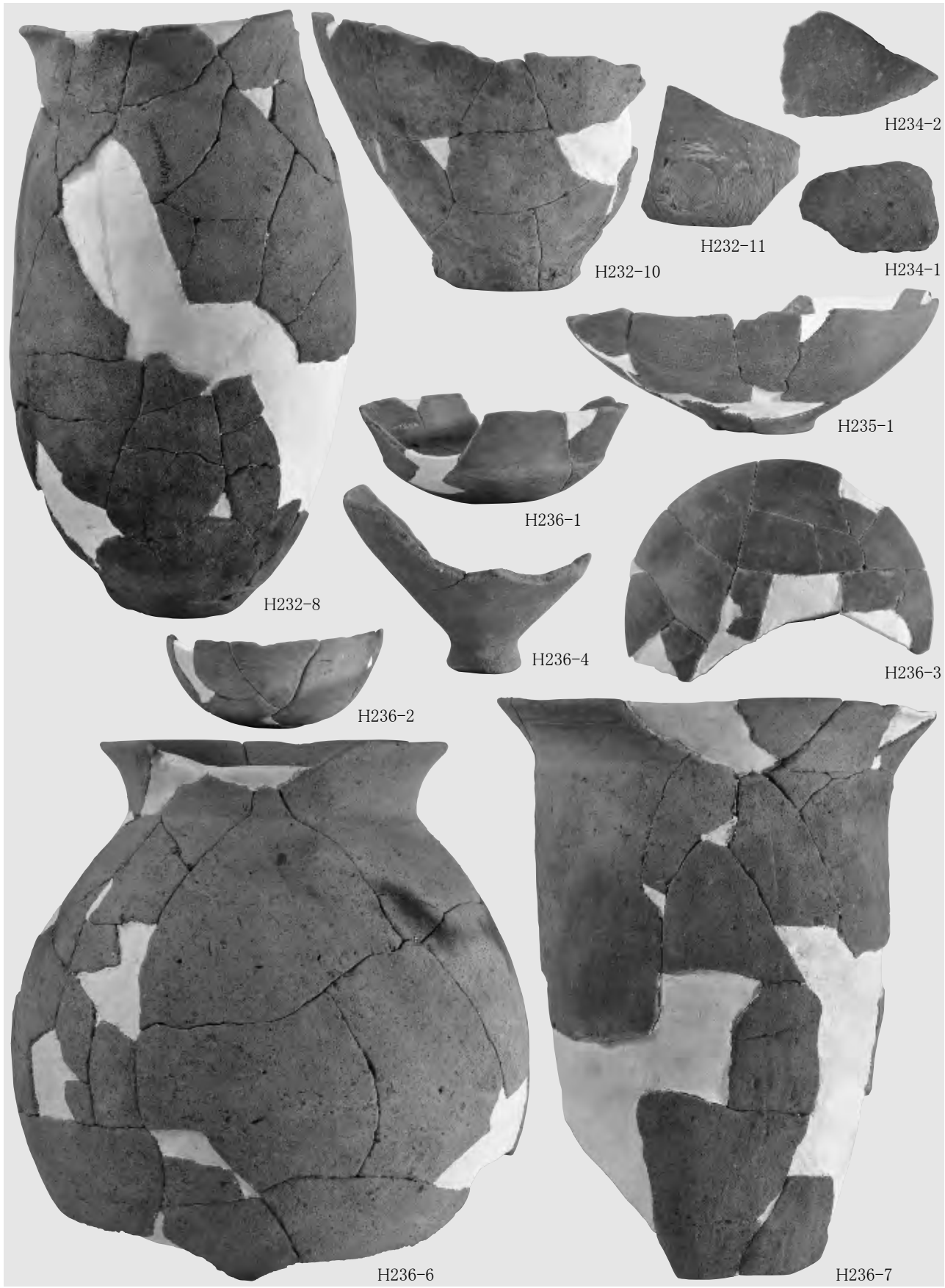

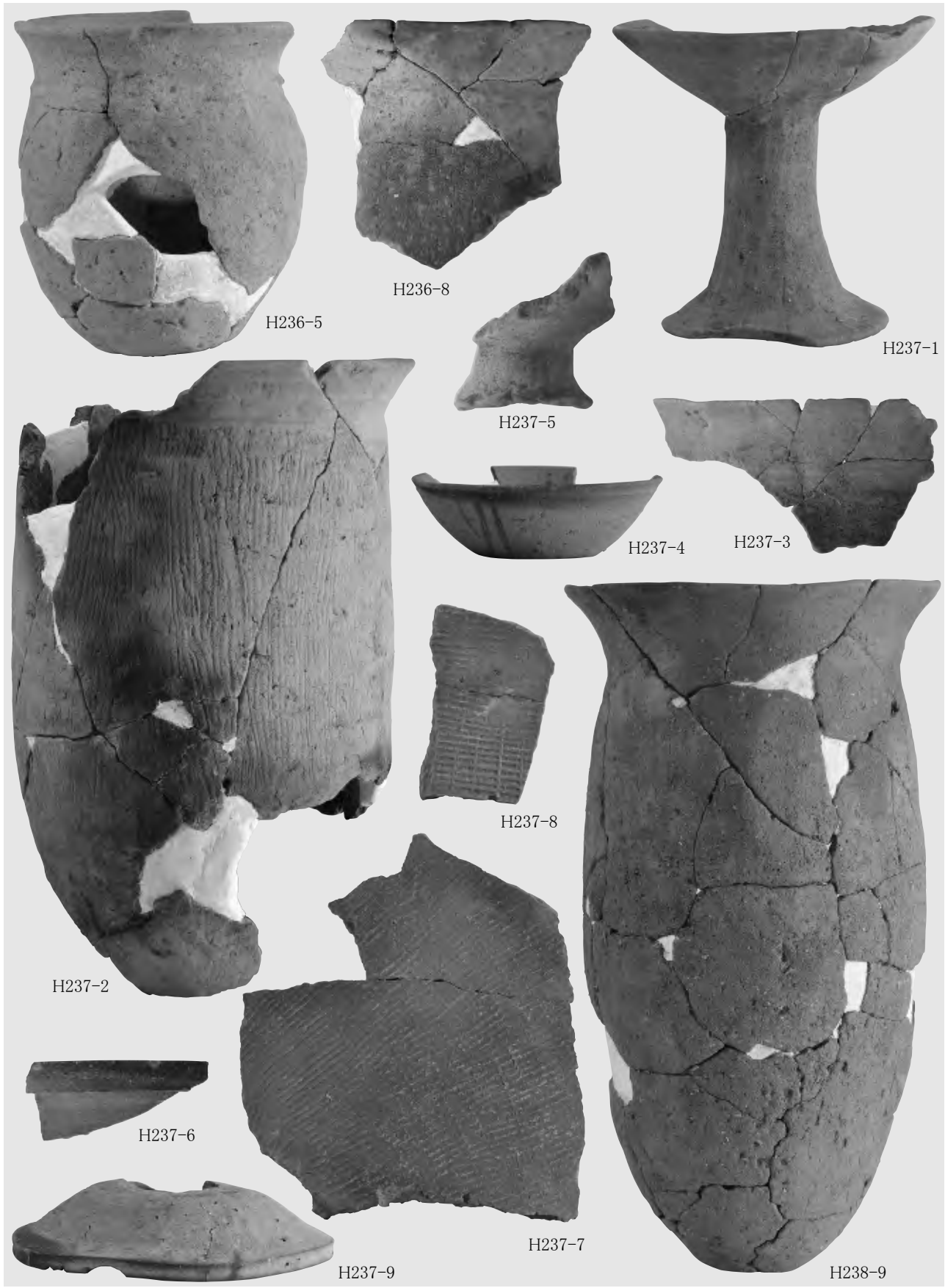

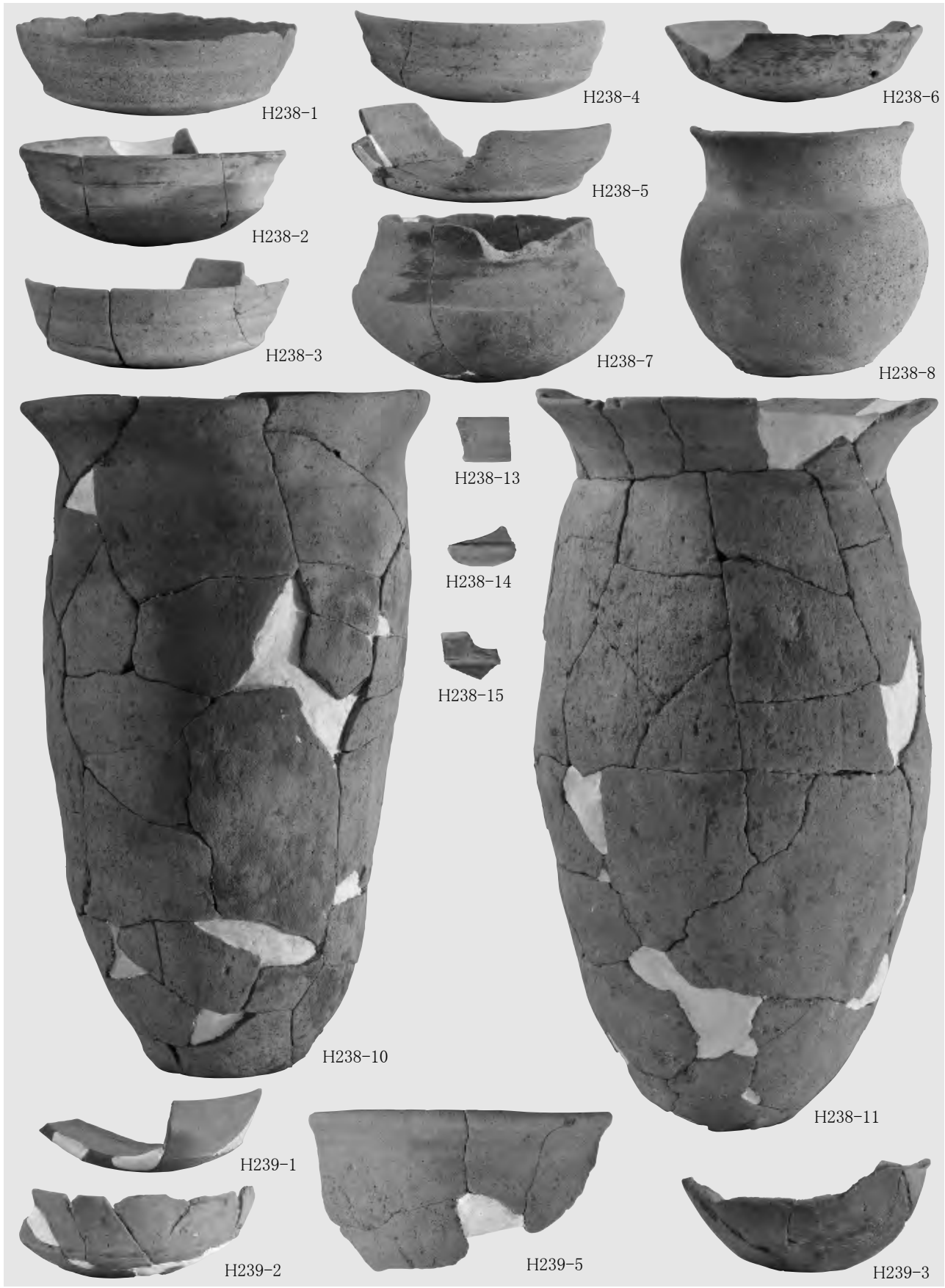

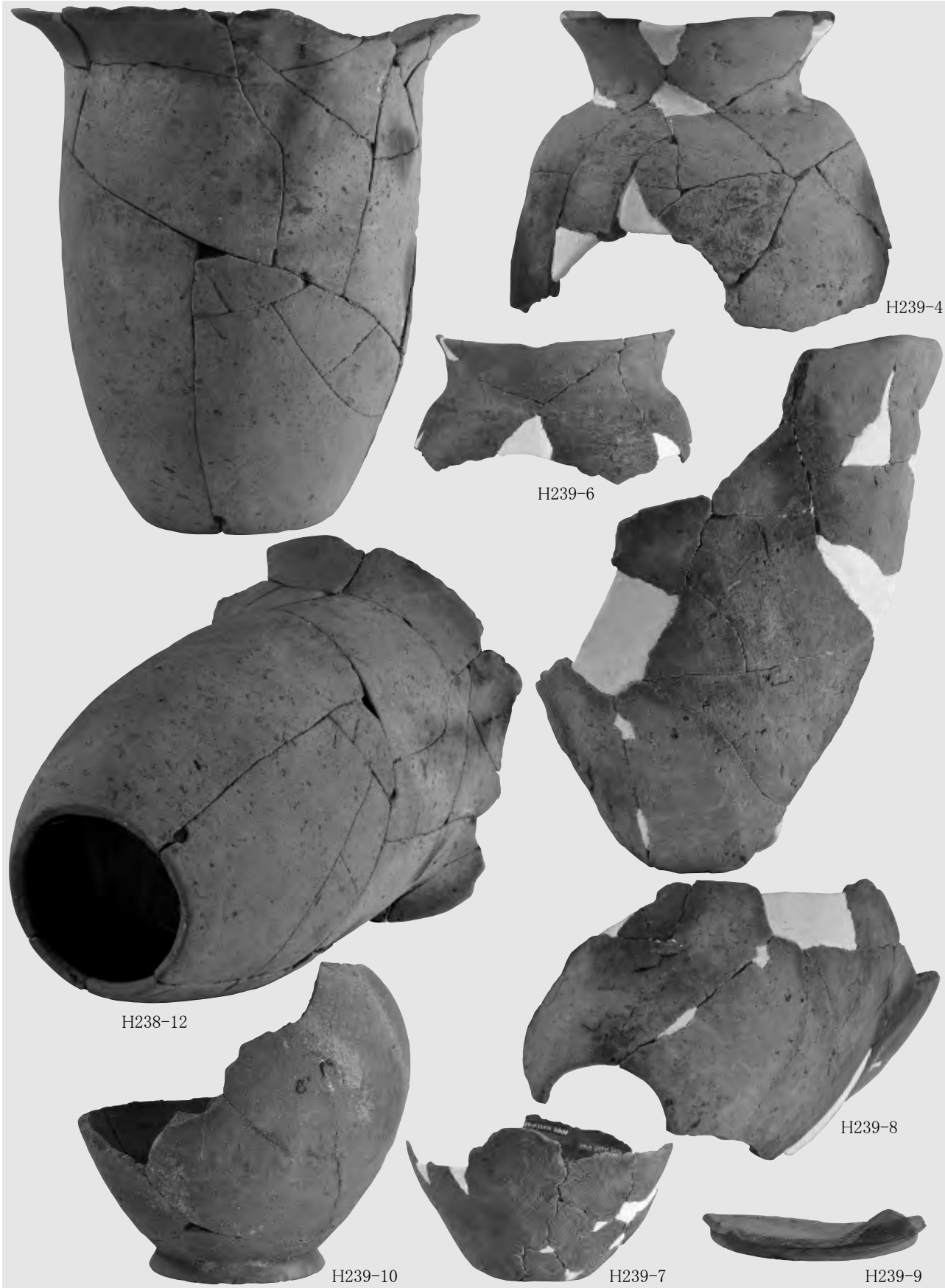

H238-12

H239-4

H239-6

H239-8

H239-10

H239-7

H239-9

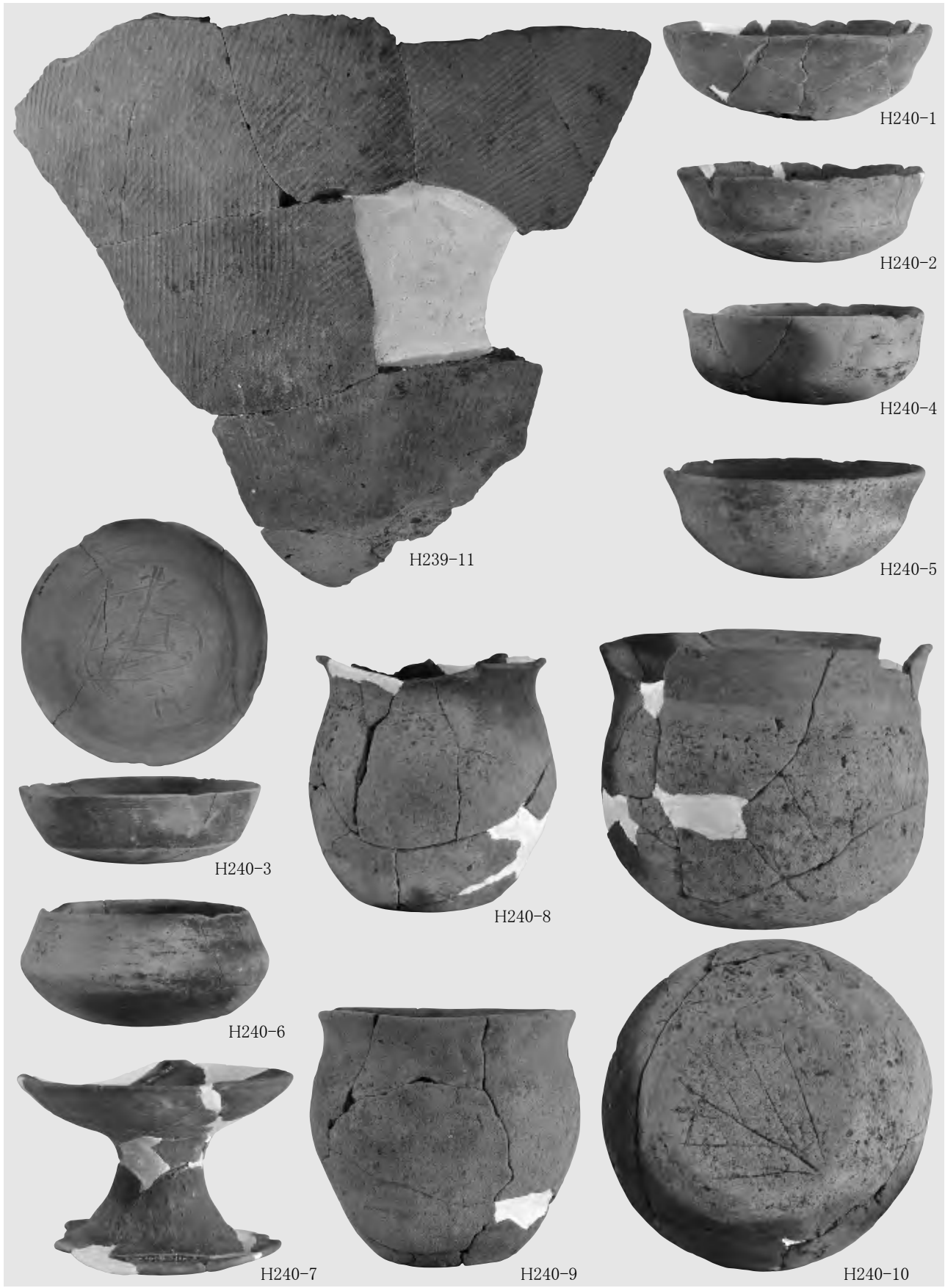

H239-11

H240-1

H240-2

H240-4

H240-5

H240-3

H240-8

H240-6

H240-7

H240-9

H240-10

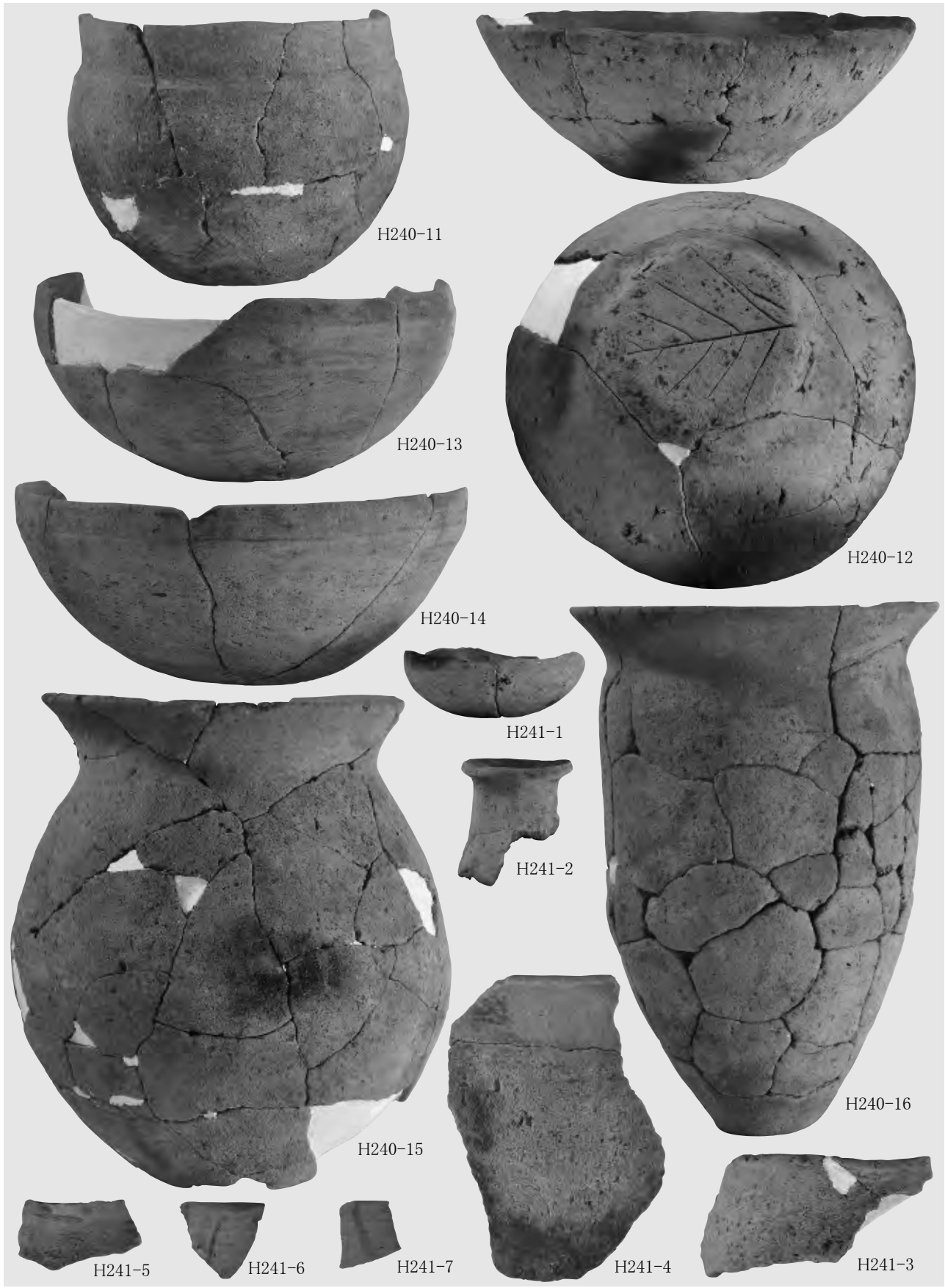

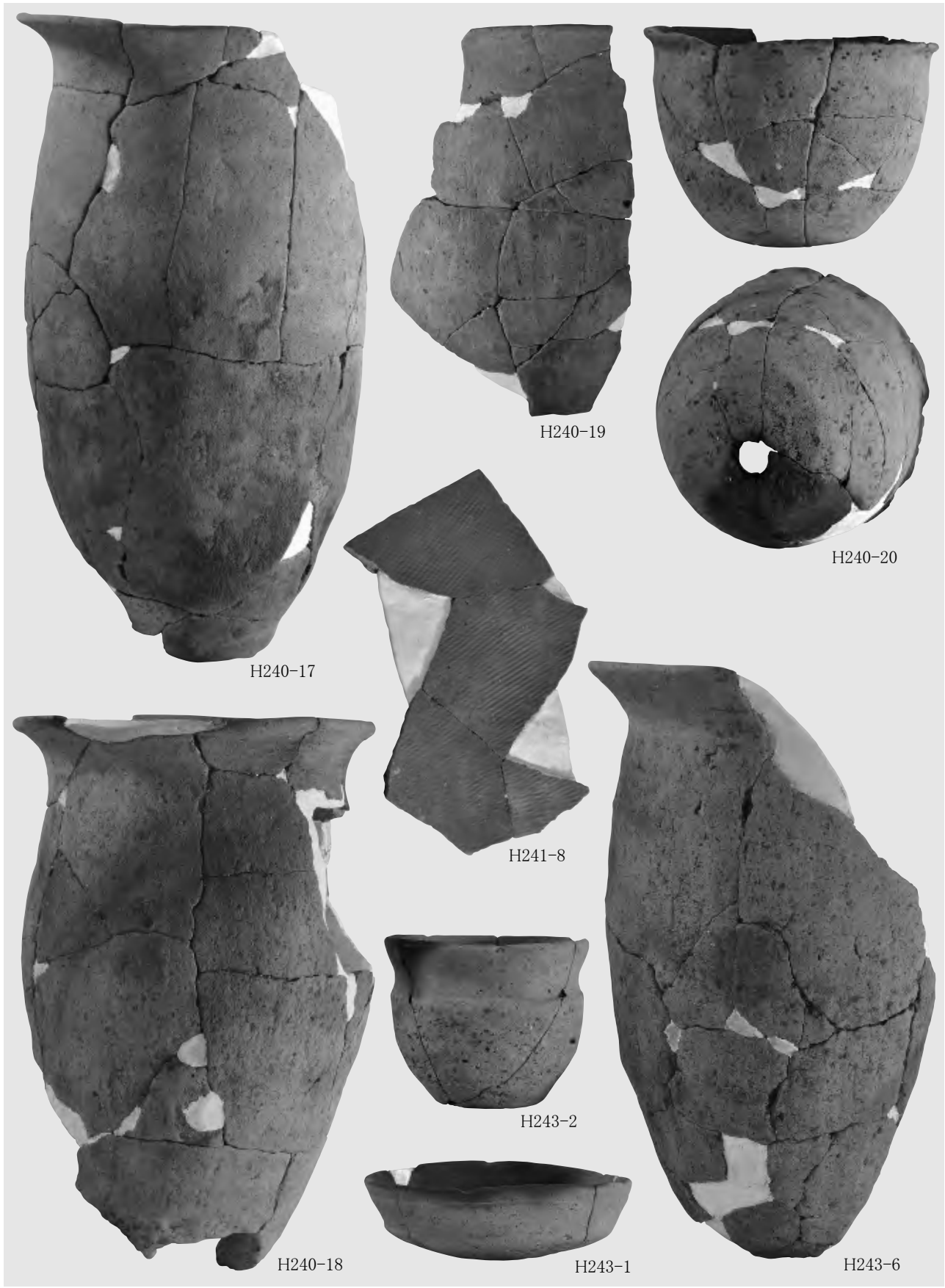

H240-17

H240-19

H240-20

H241-8

H240-18

H243-2

H243-1

H243-6

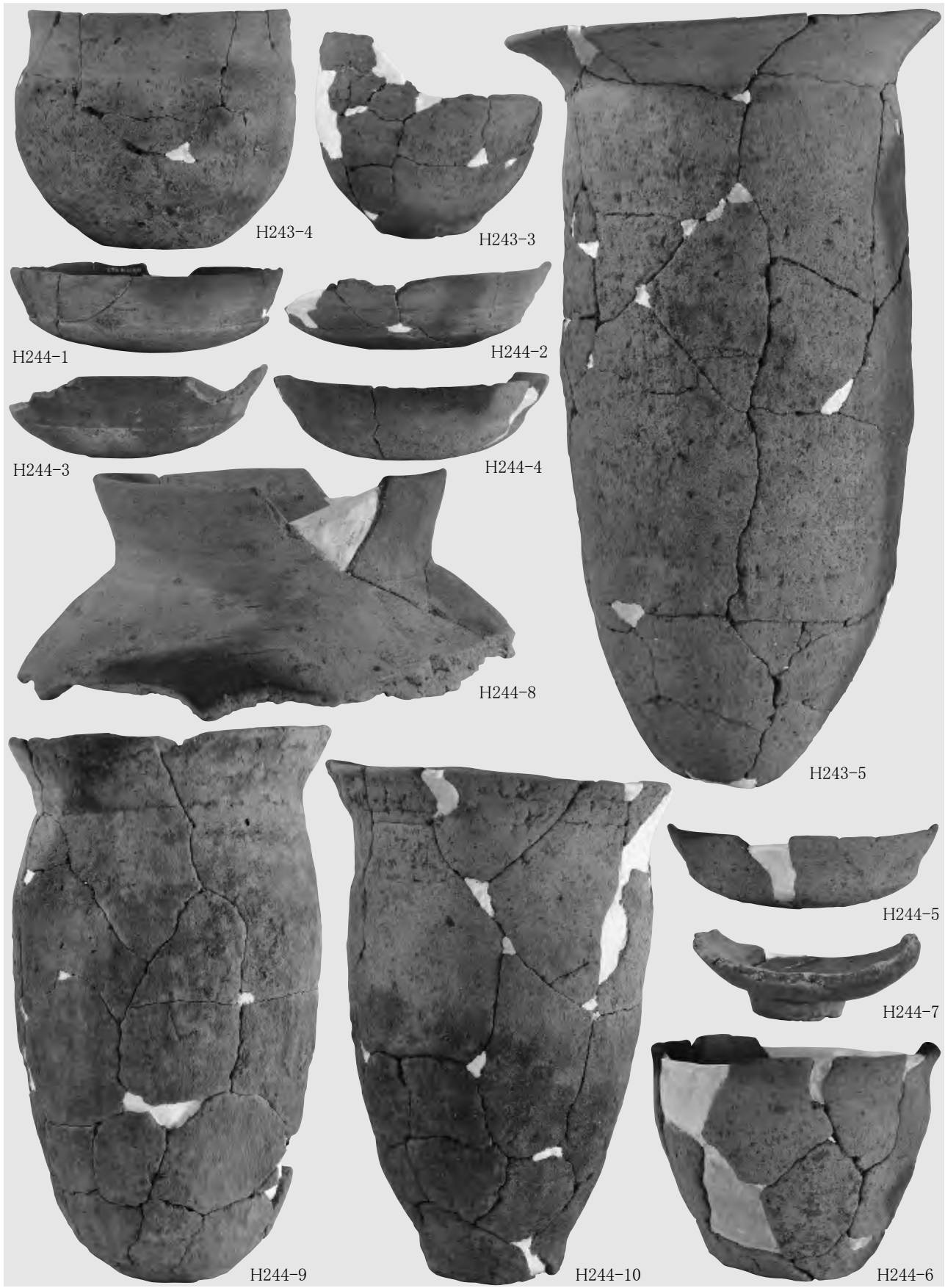

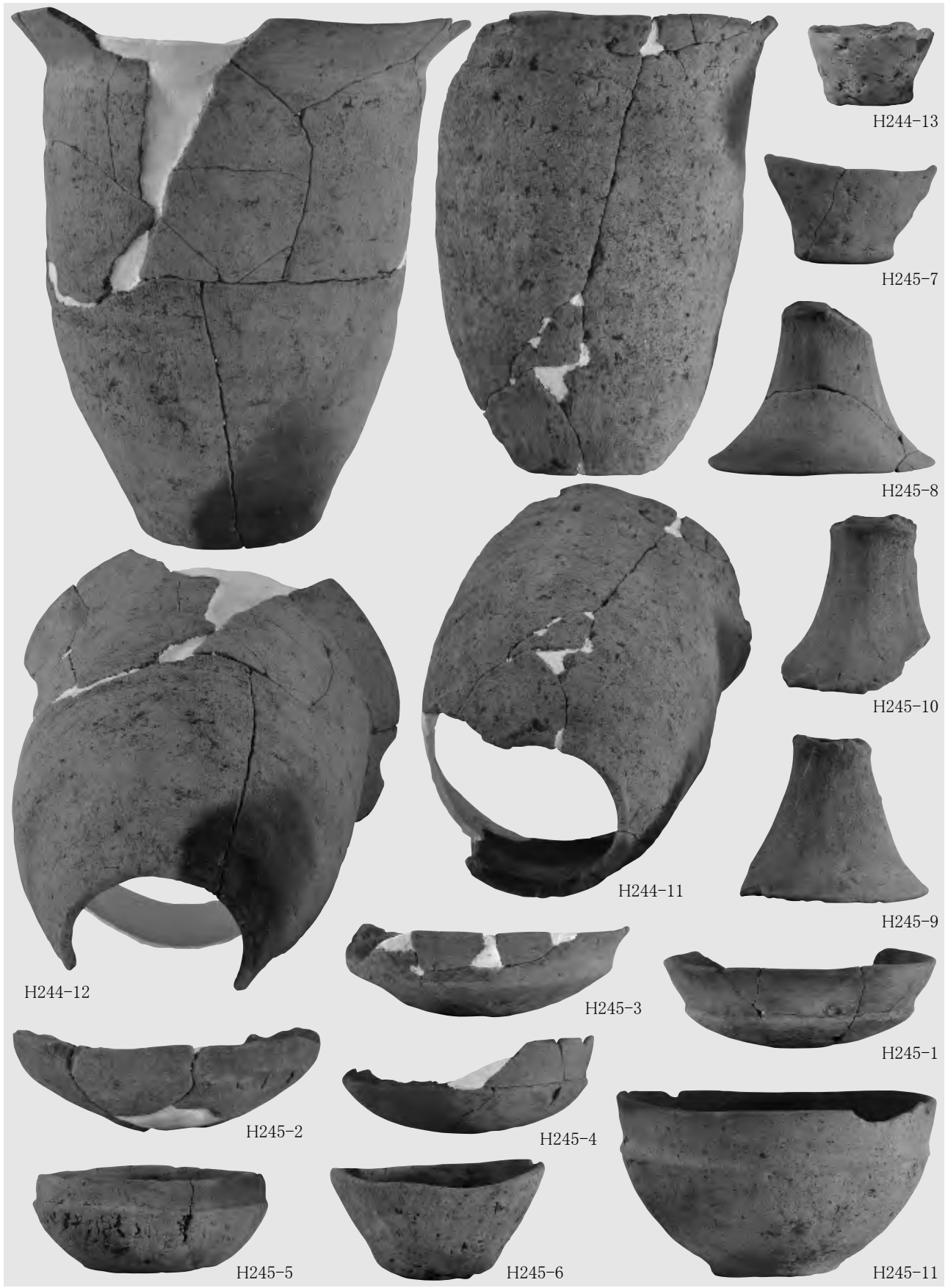

H244-12

H244-13

H245-7

H245-8

H245-10

H244-11

H245-9

H245-3

H245-1

H245-2

H245-4

H245-5

H245-6

H245-11

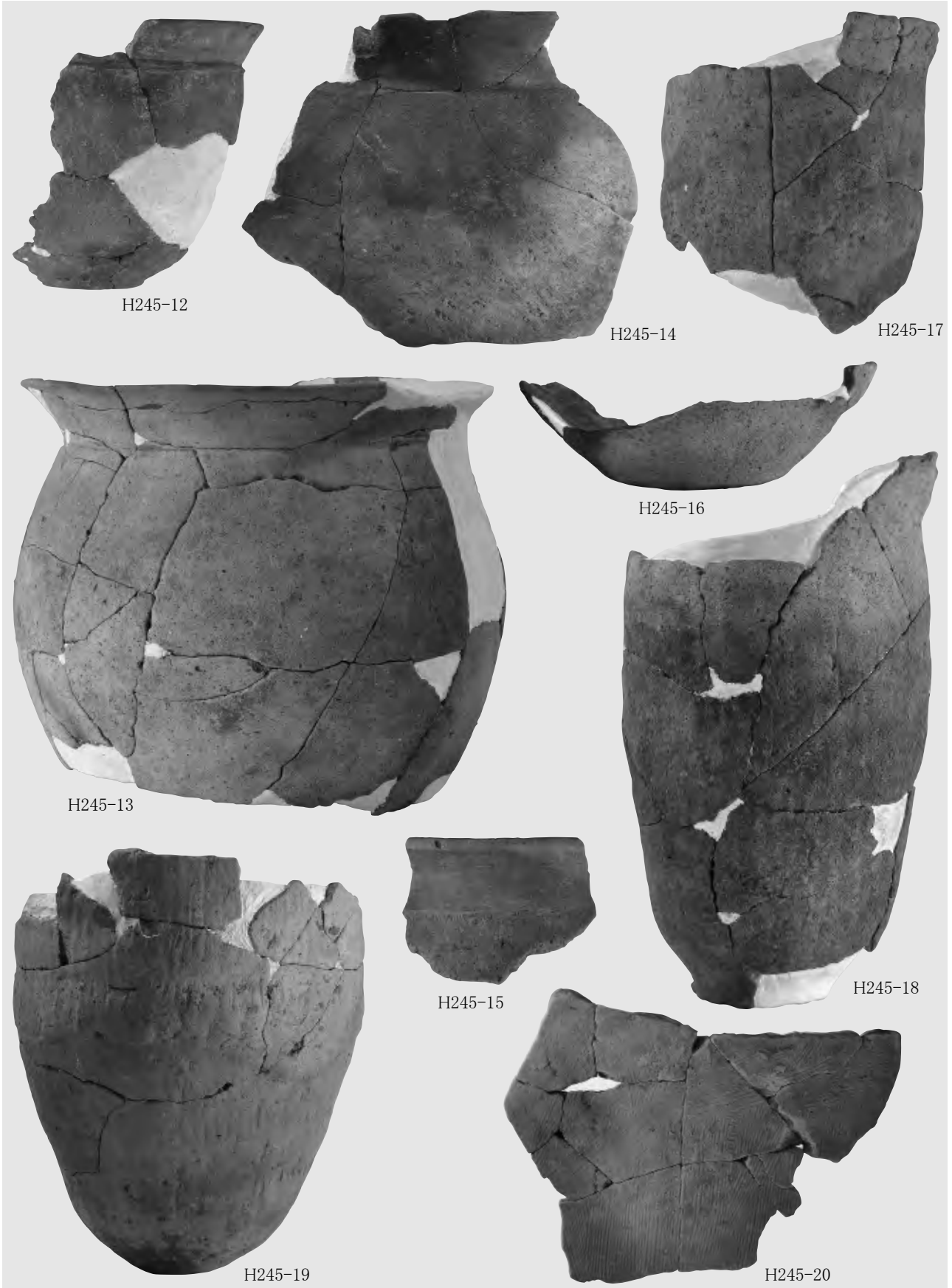

H245-12

H245-14

H245-17

H245-16

H245-13

H245-18

H245-15

H245-19

H245-20

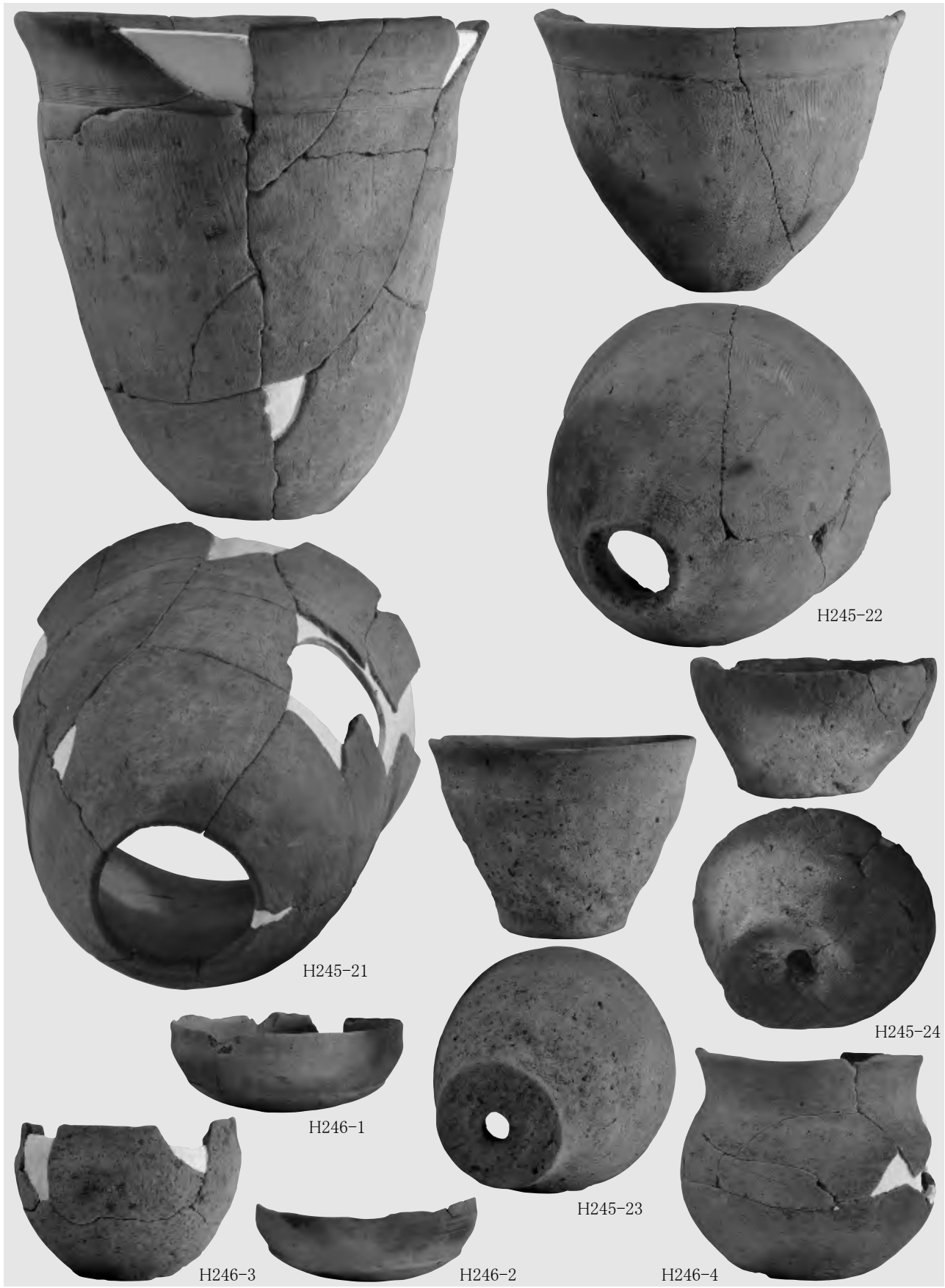

H245-22

H245-21

H245-24

H246-1

H245-23

H246-3

H246-2

H246-4

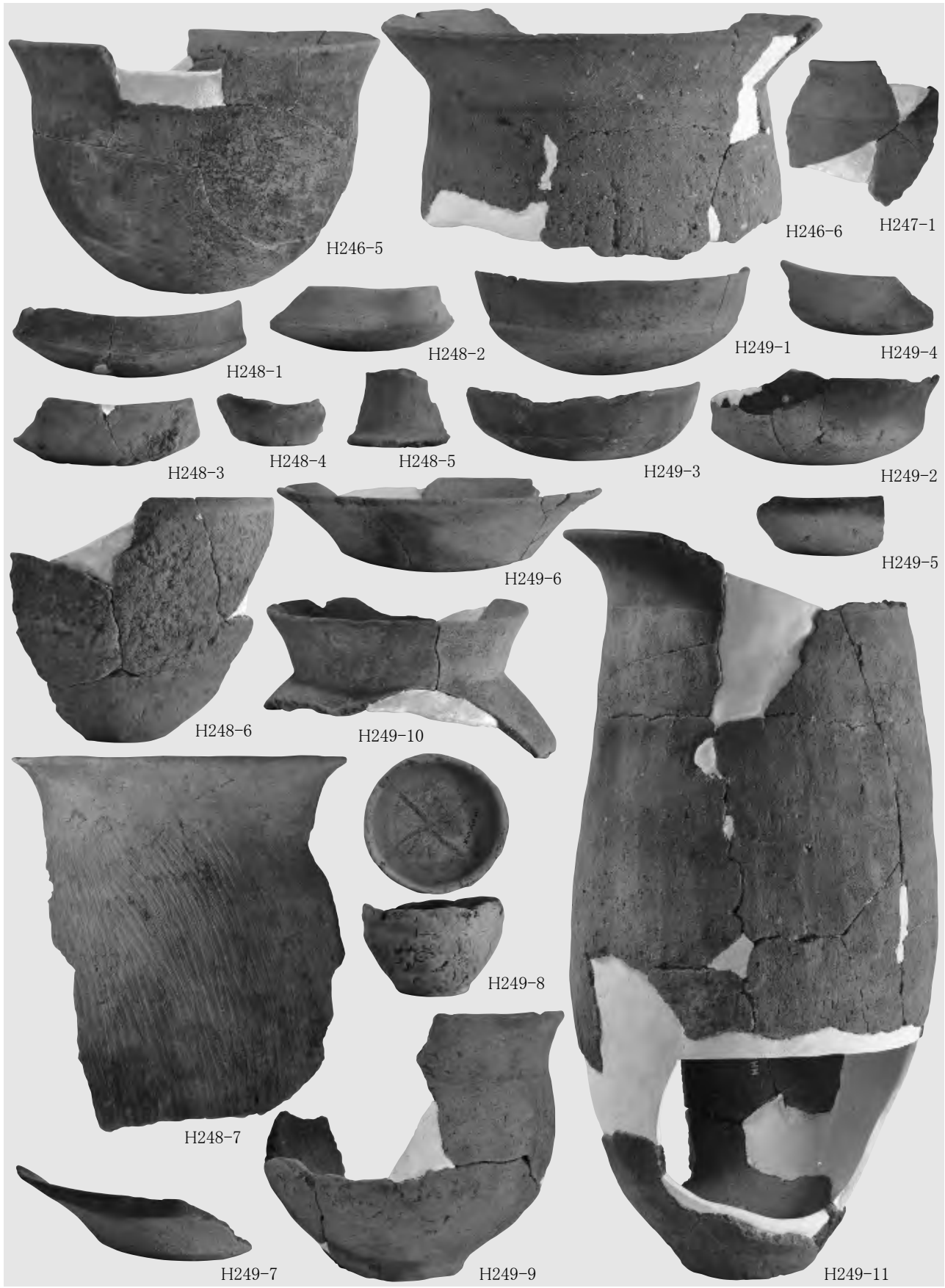

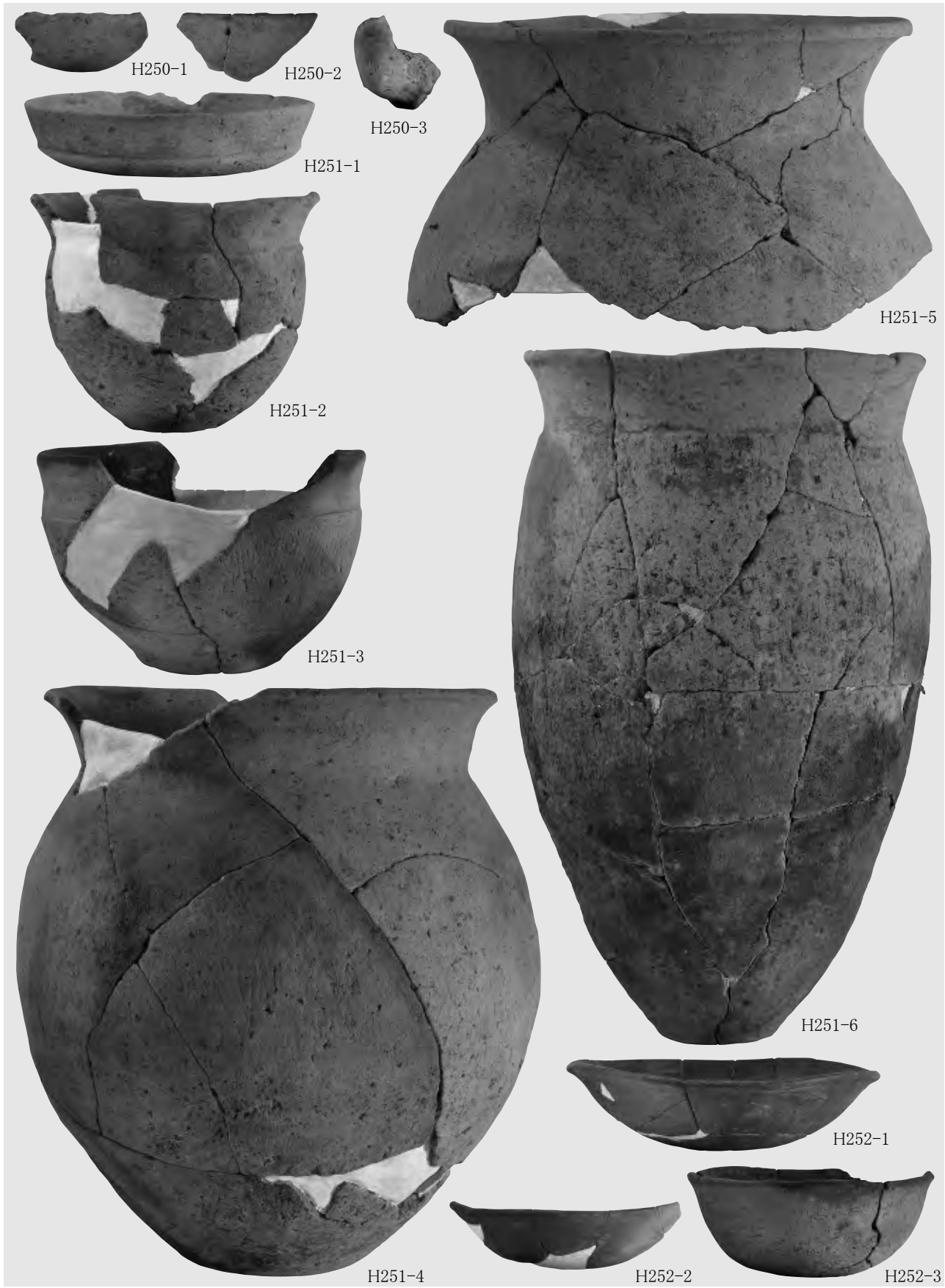

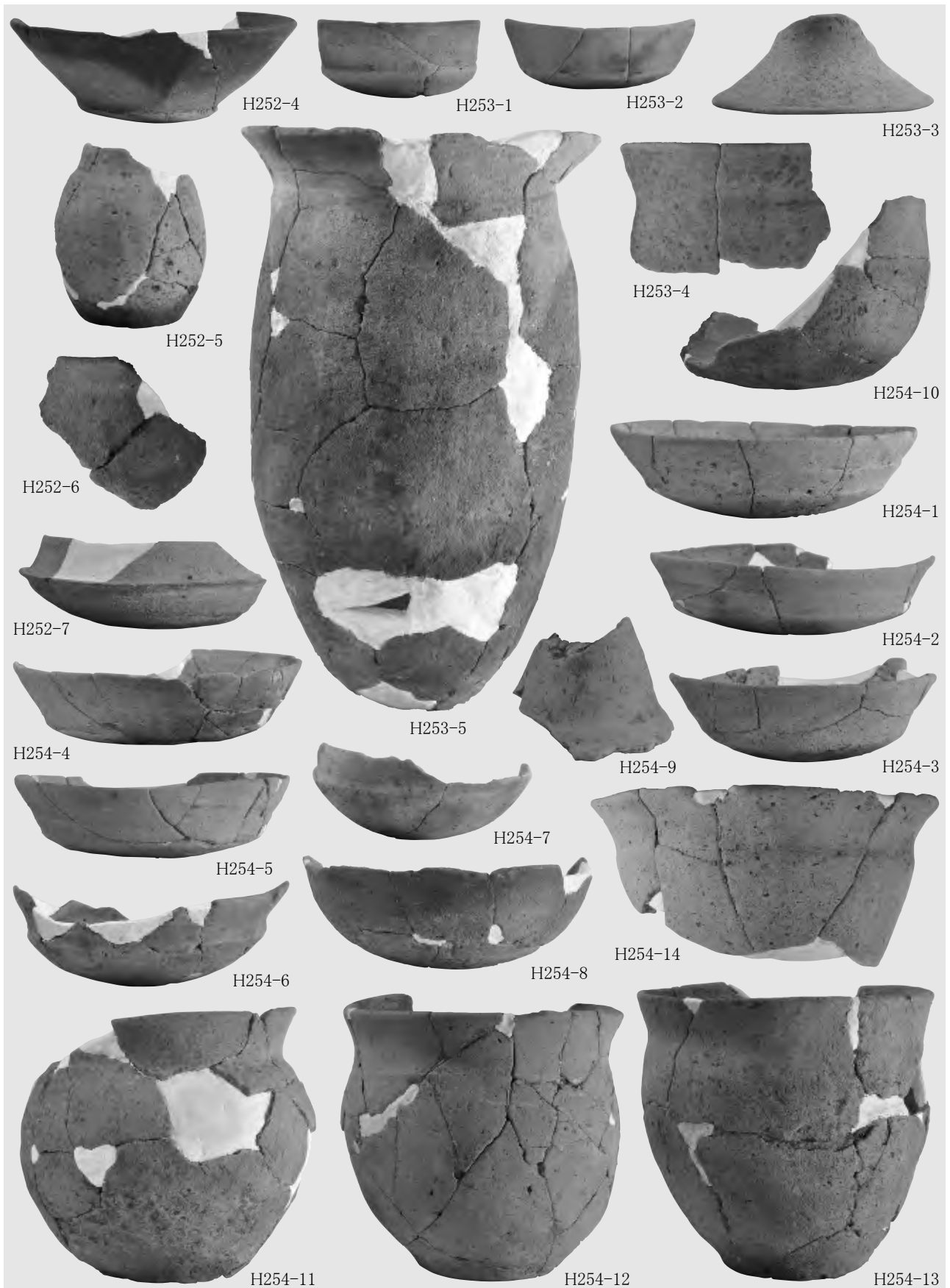

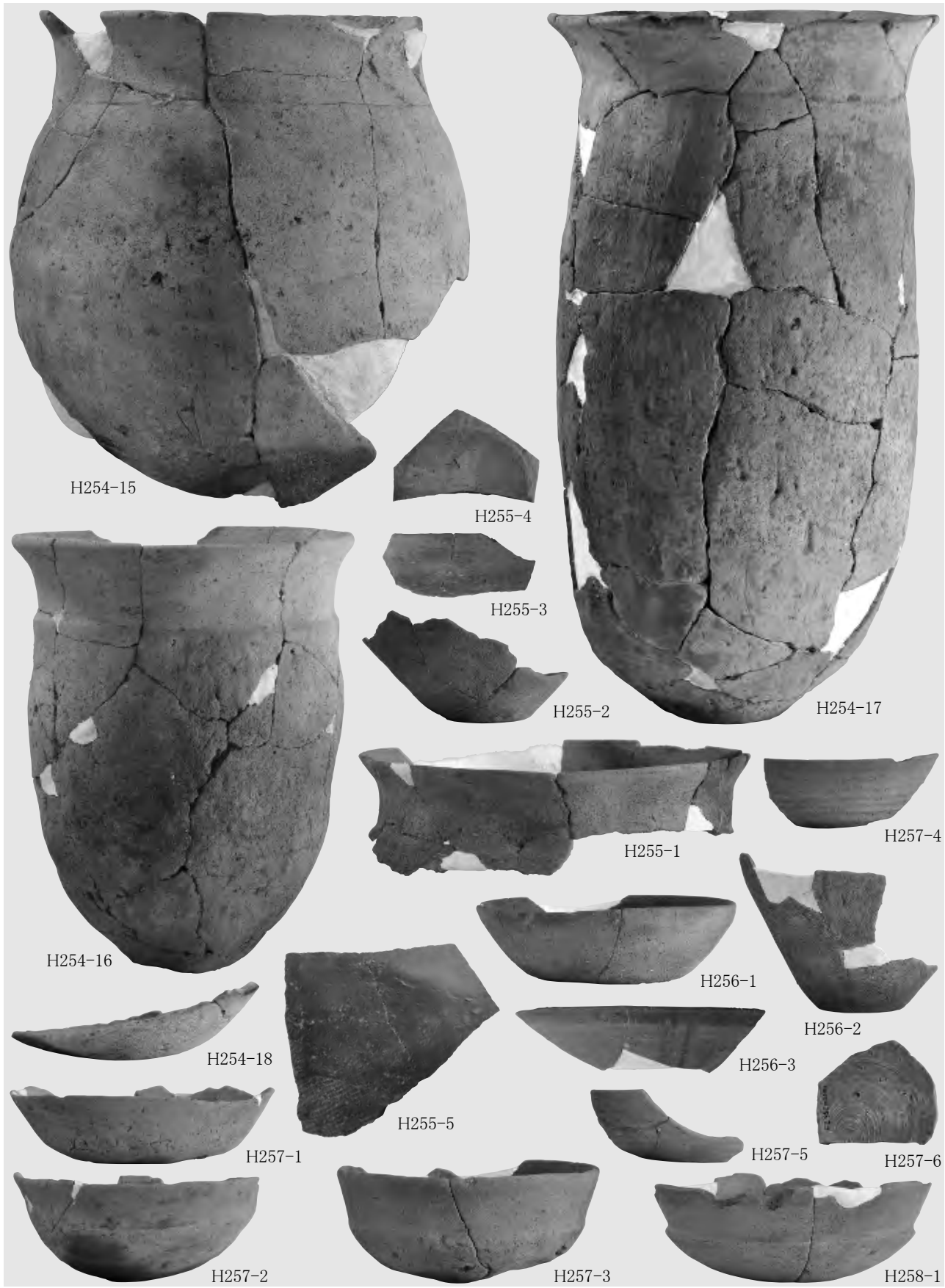

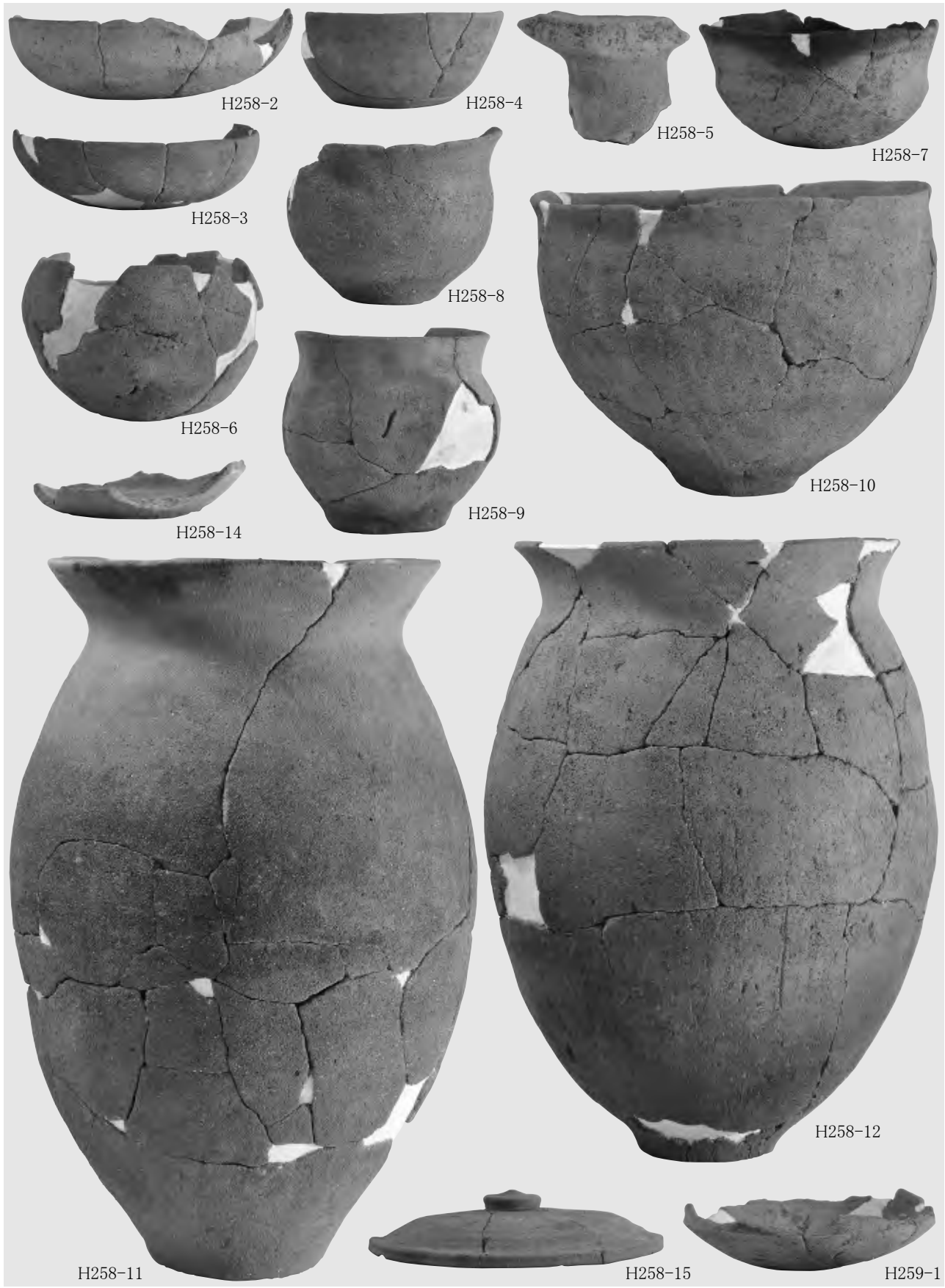

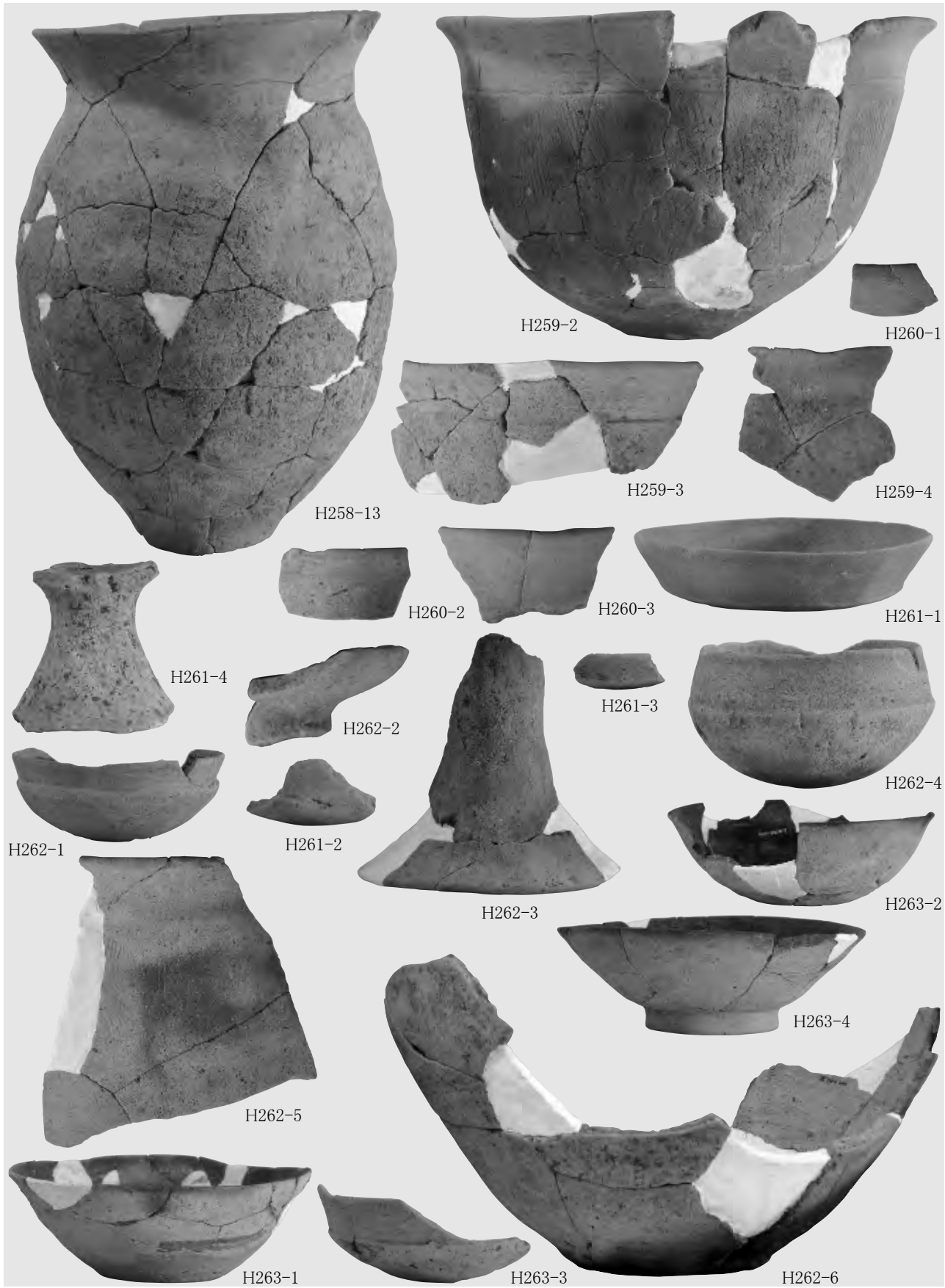

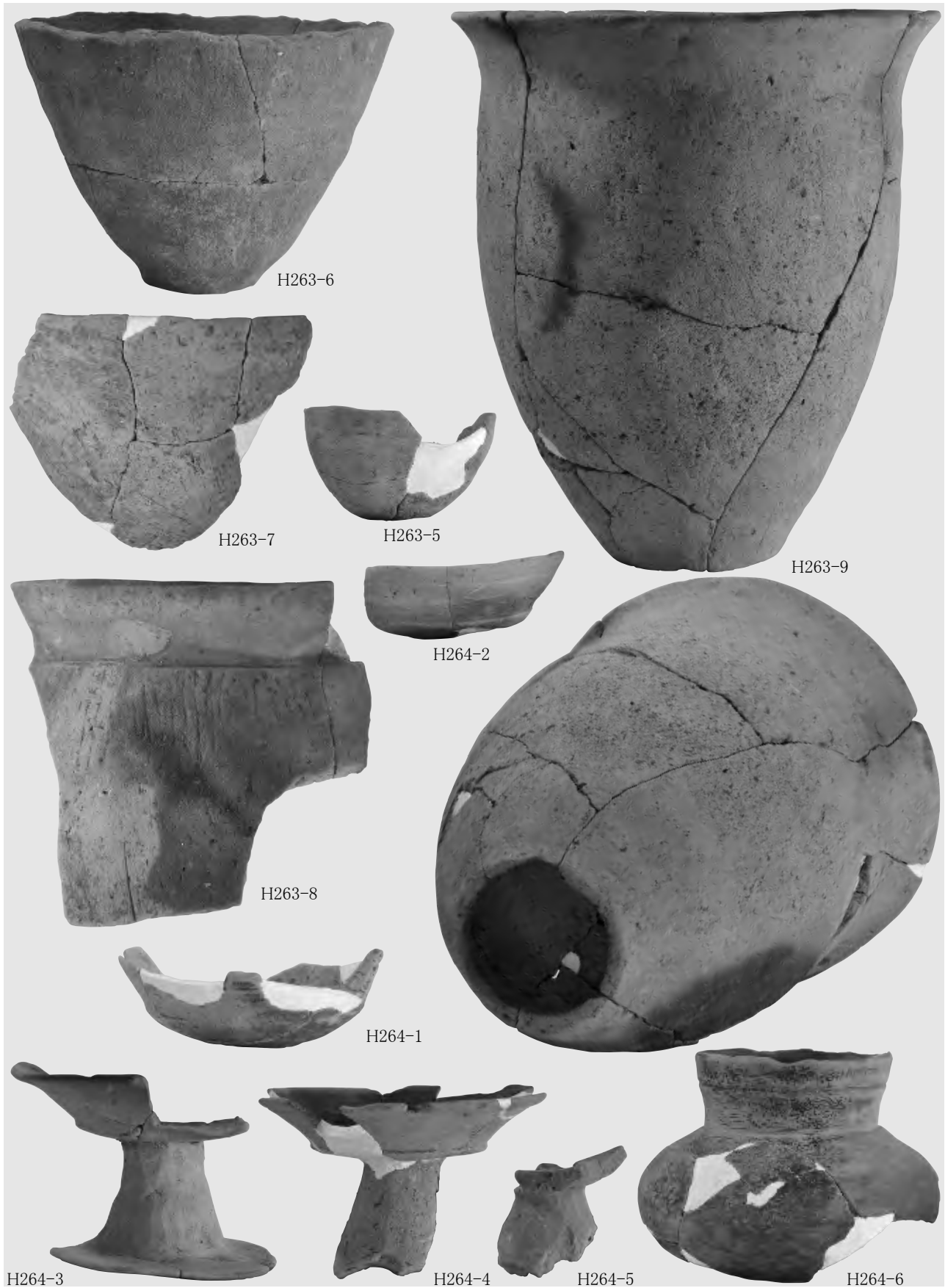

H263-6

H263-7

H263-5

H263-9

H264-2

H263-8

H264-1

H264-3

H264-4

H264-5

H264-6

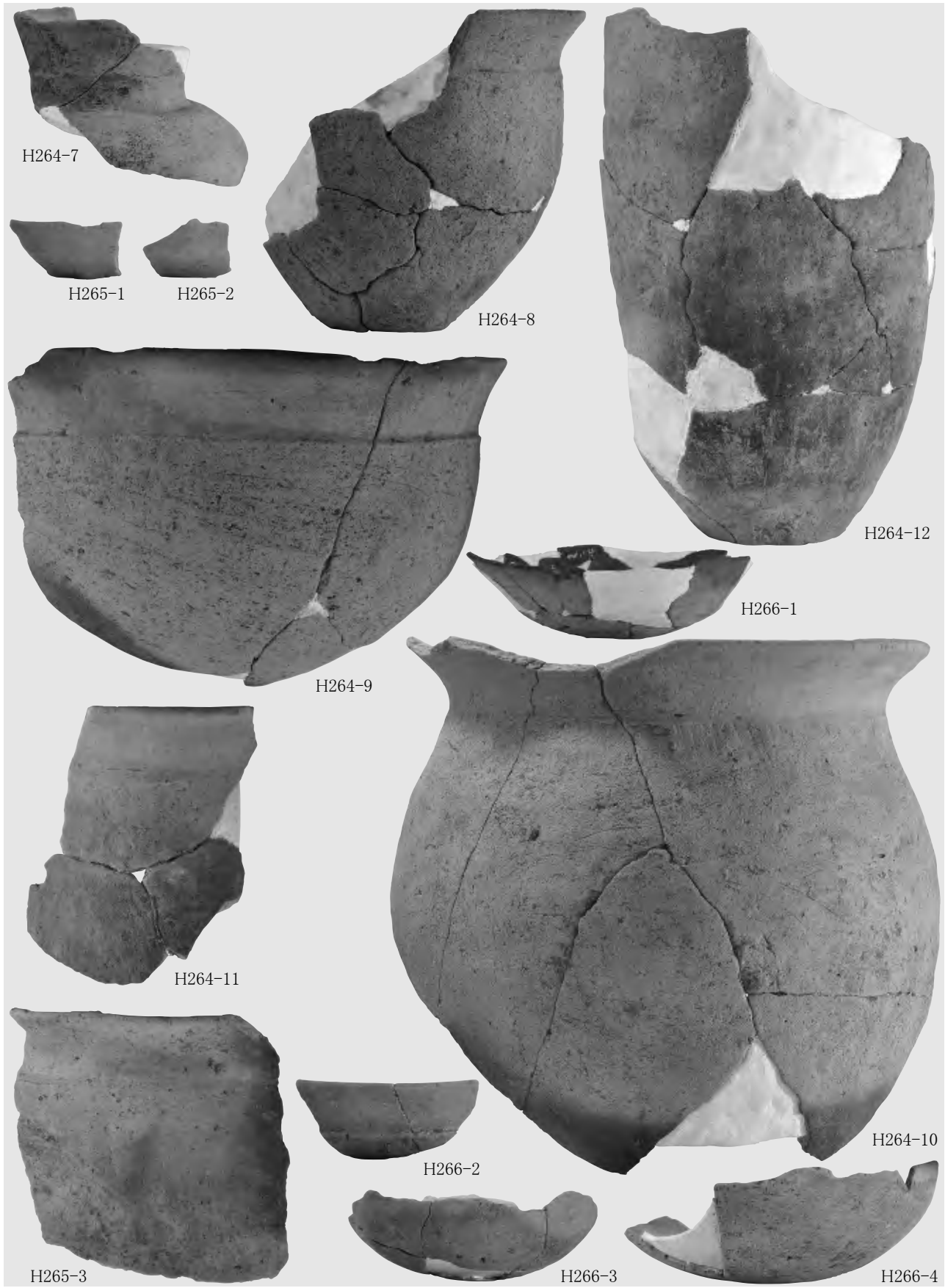

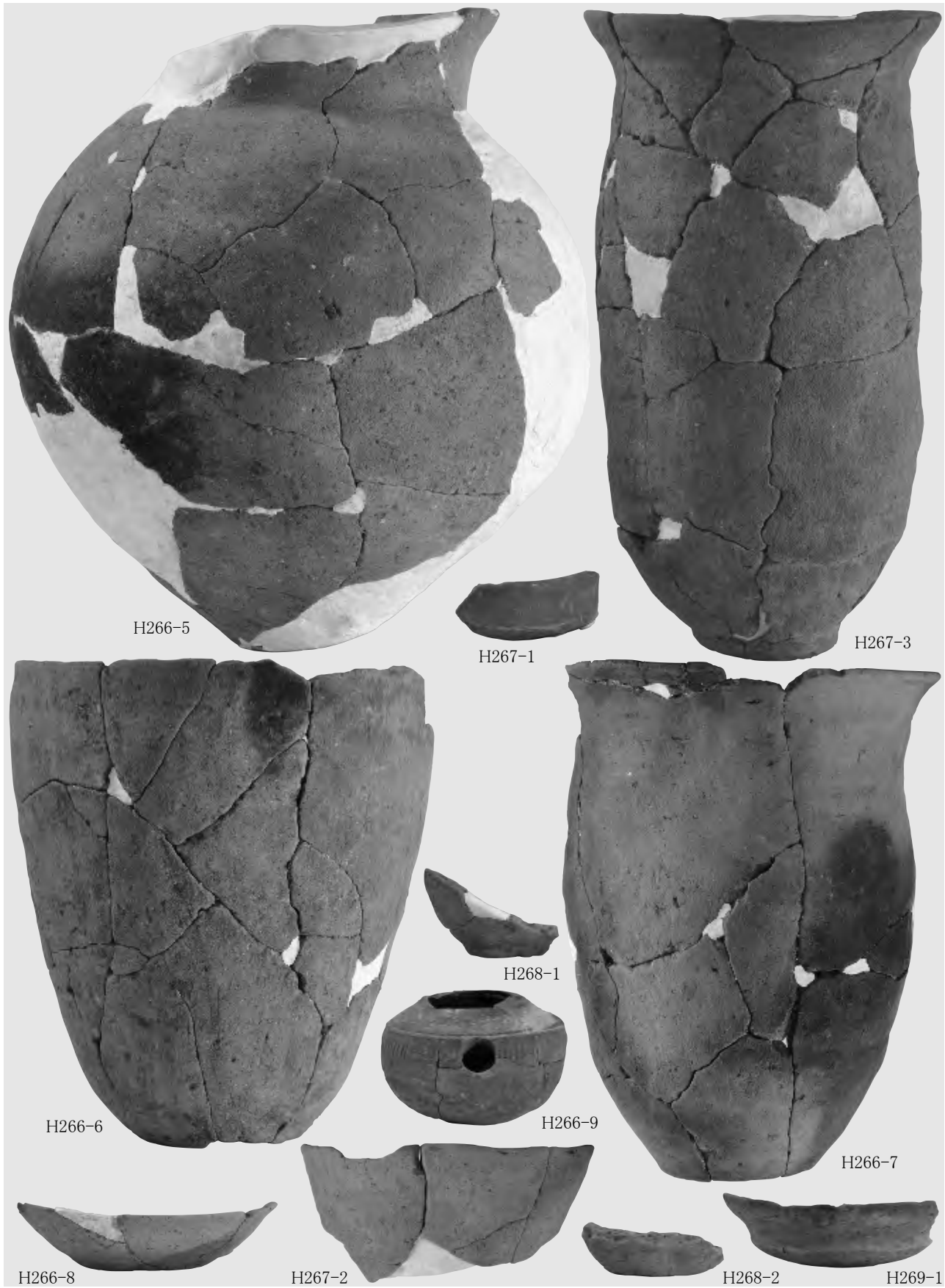

H266-5

H267-1

H267-3

H266-6

H268-1

H266-9

H266-7

H266-8

H267-2

H268-2

H269-1

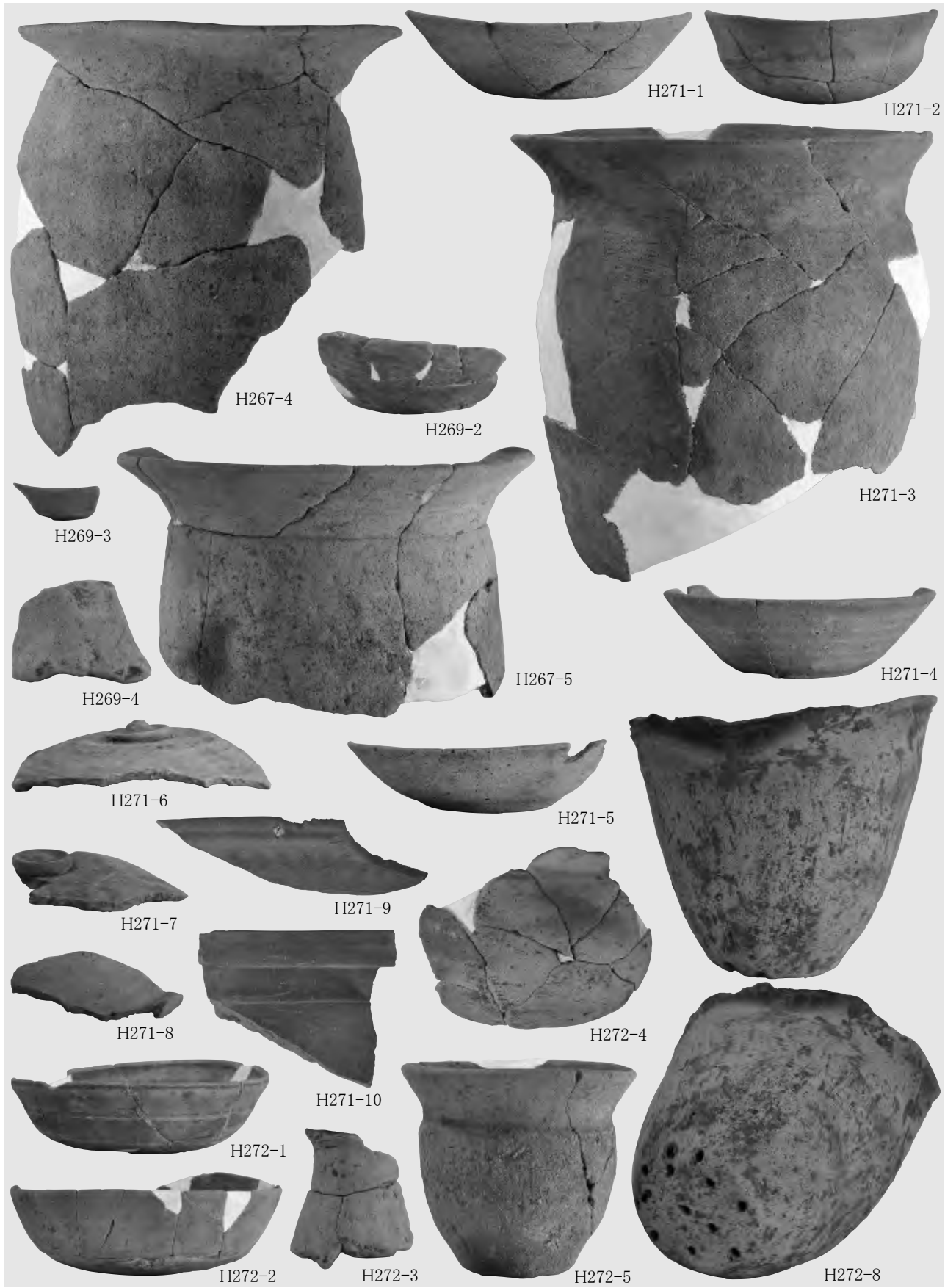

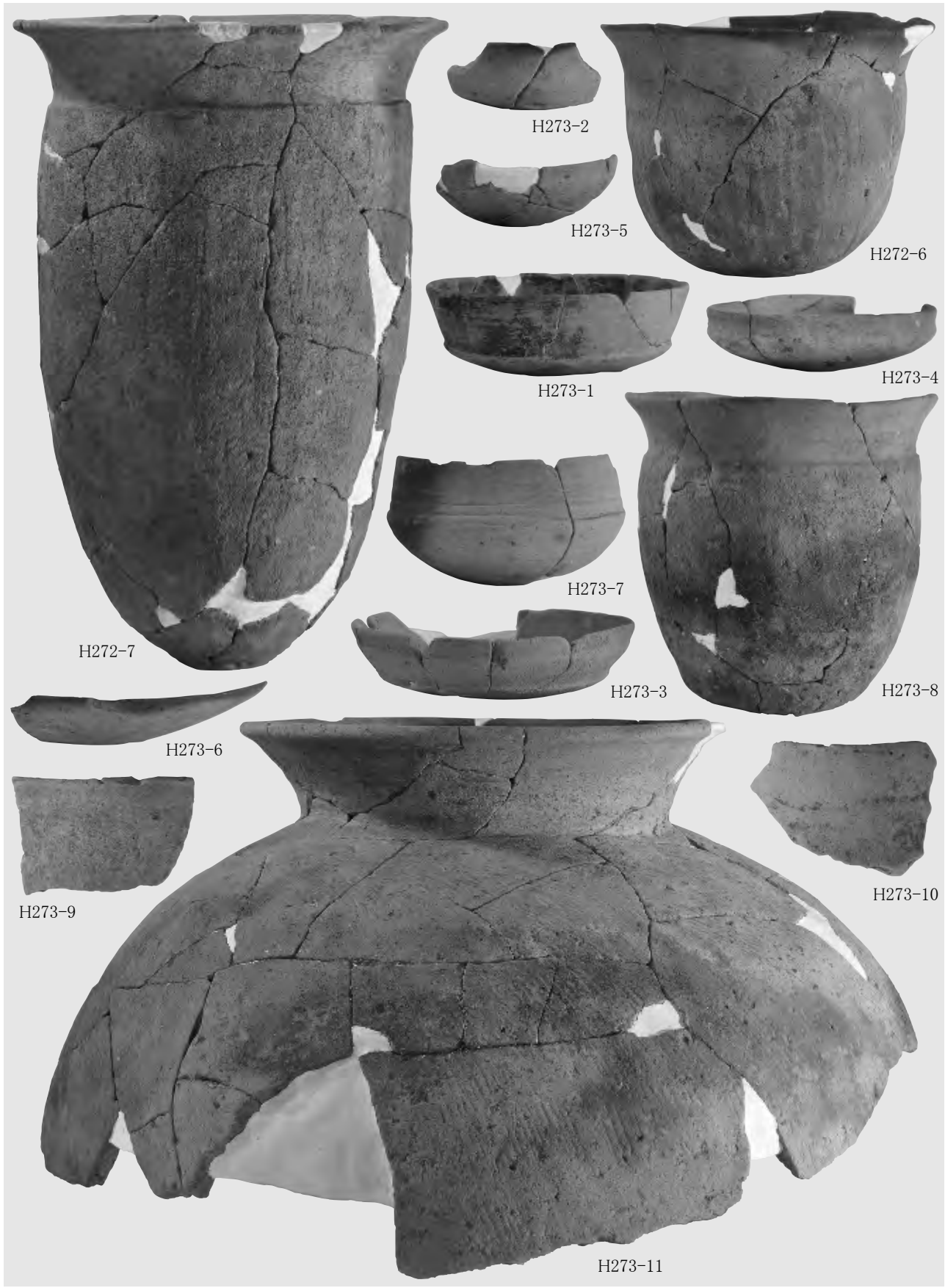

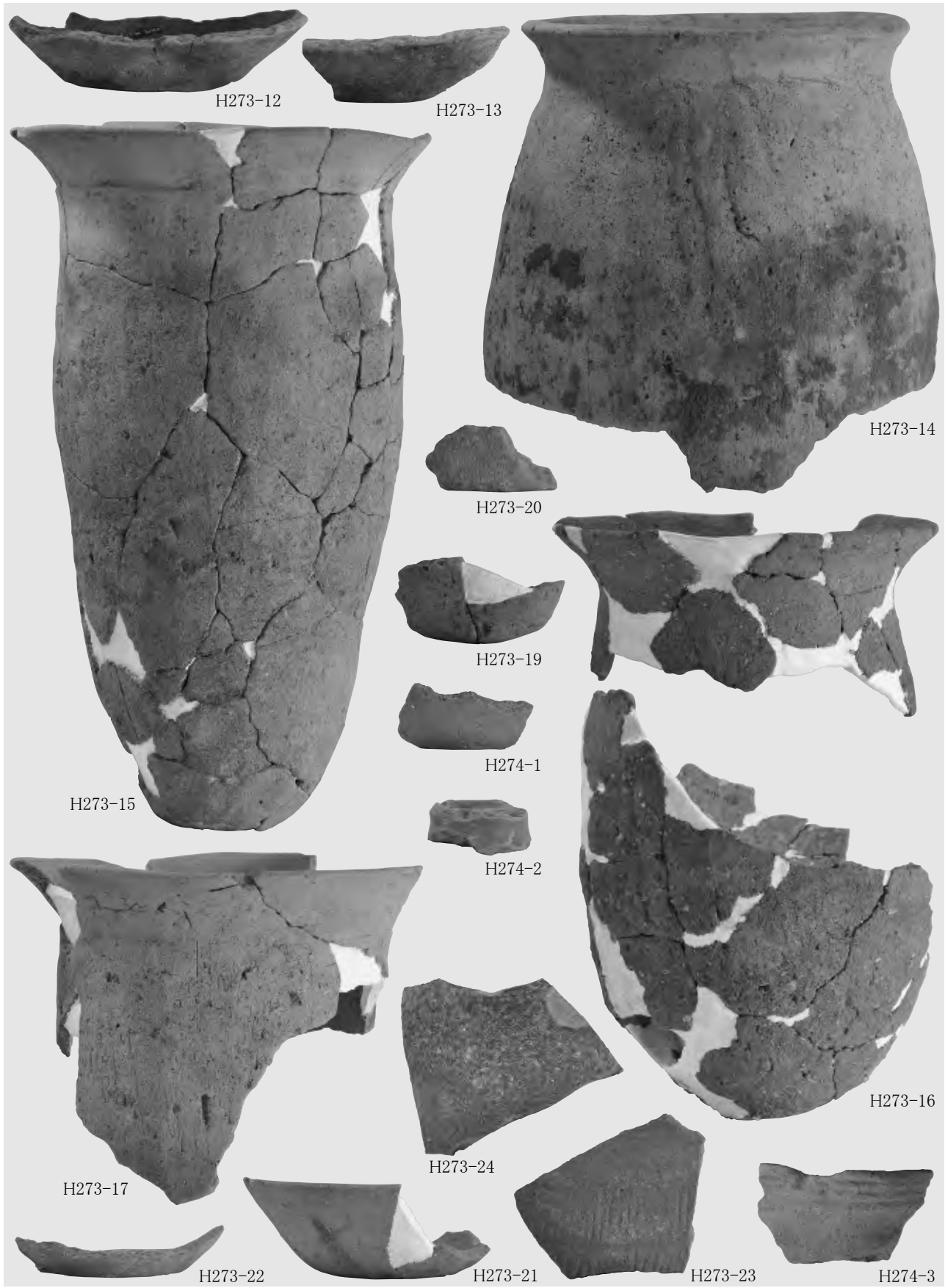

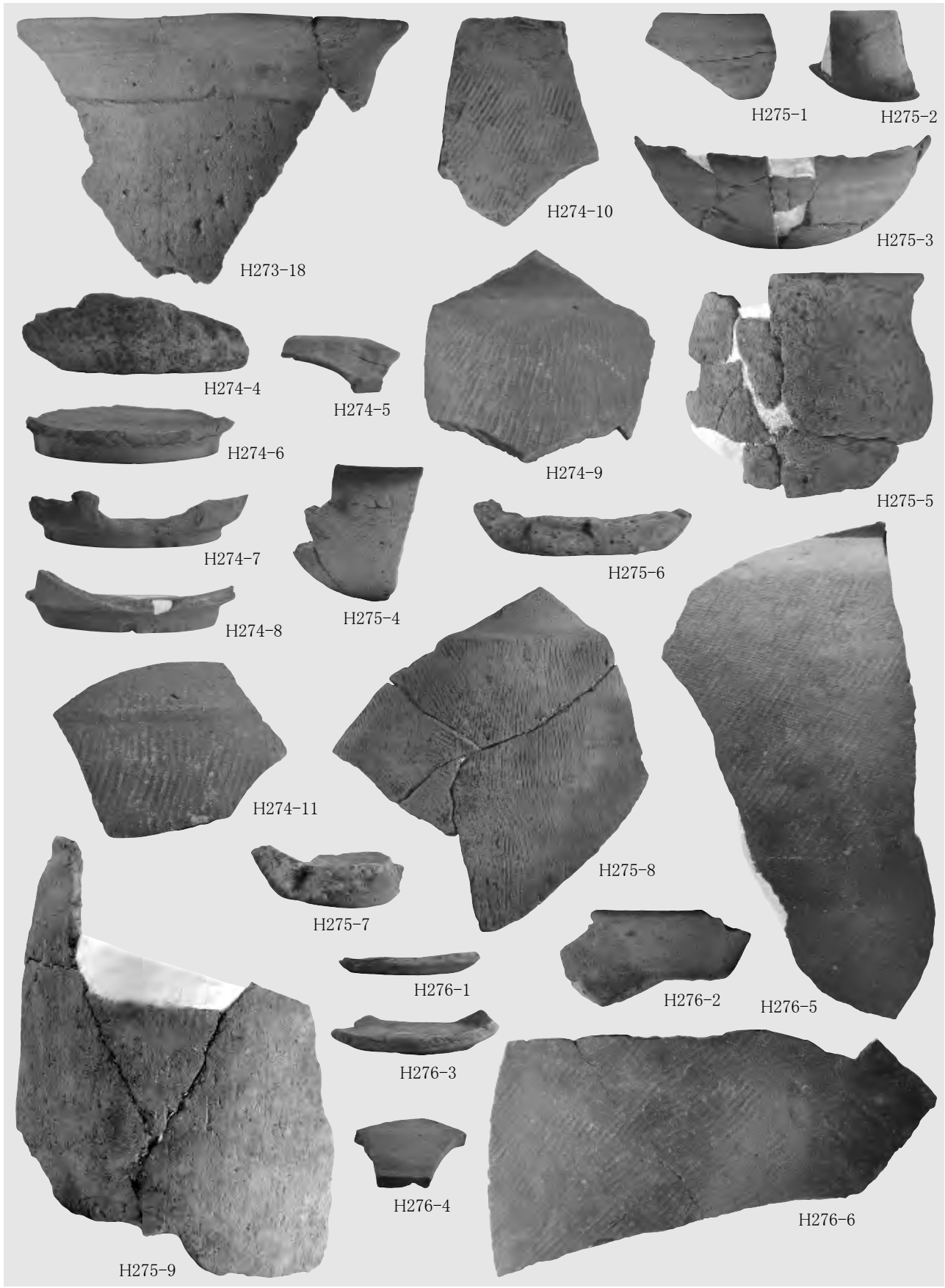

H275-9

H273-18

H274-4

H274-6

H274-7

H274-8

H274-11

H274-5

H275-4

H275-7

H276-1

H276-3

H276-4

H274-10

H274-9

H275-8

H276-2

H276-6

H275-1

H275-2

H275-3

H275-5

H275-6

H276-5

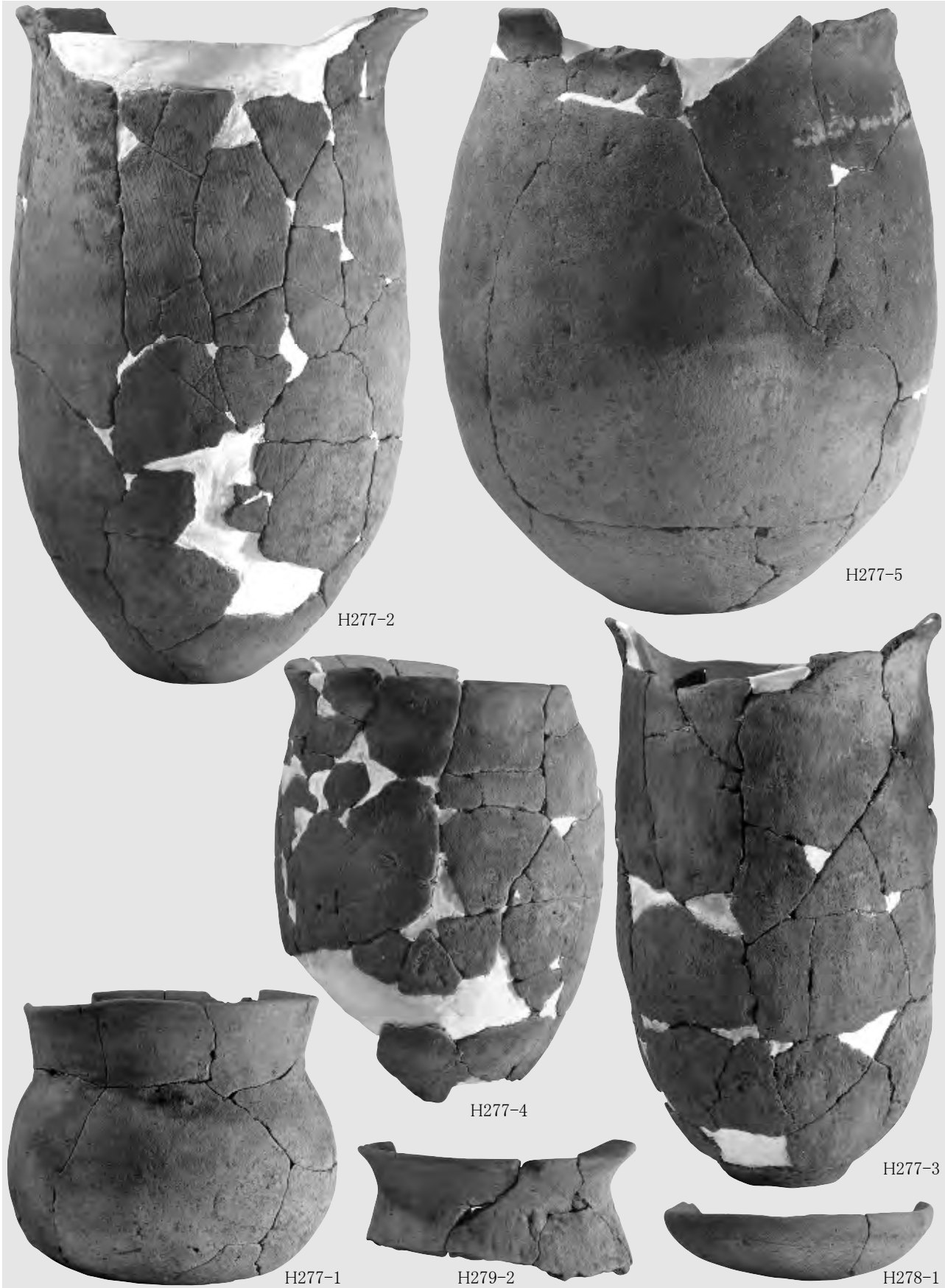

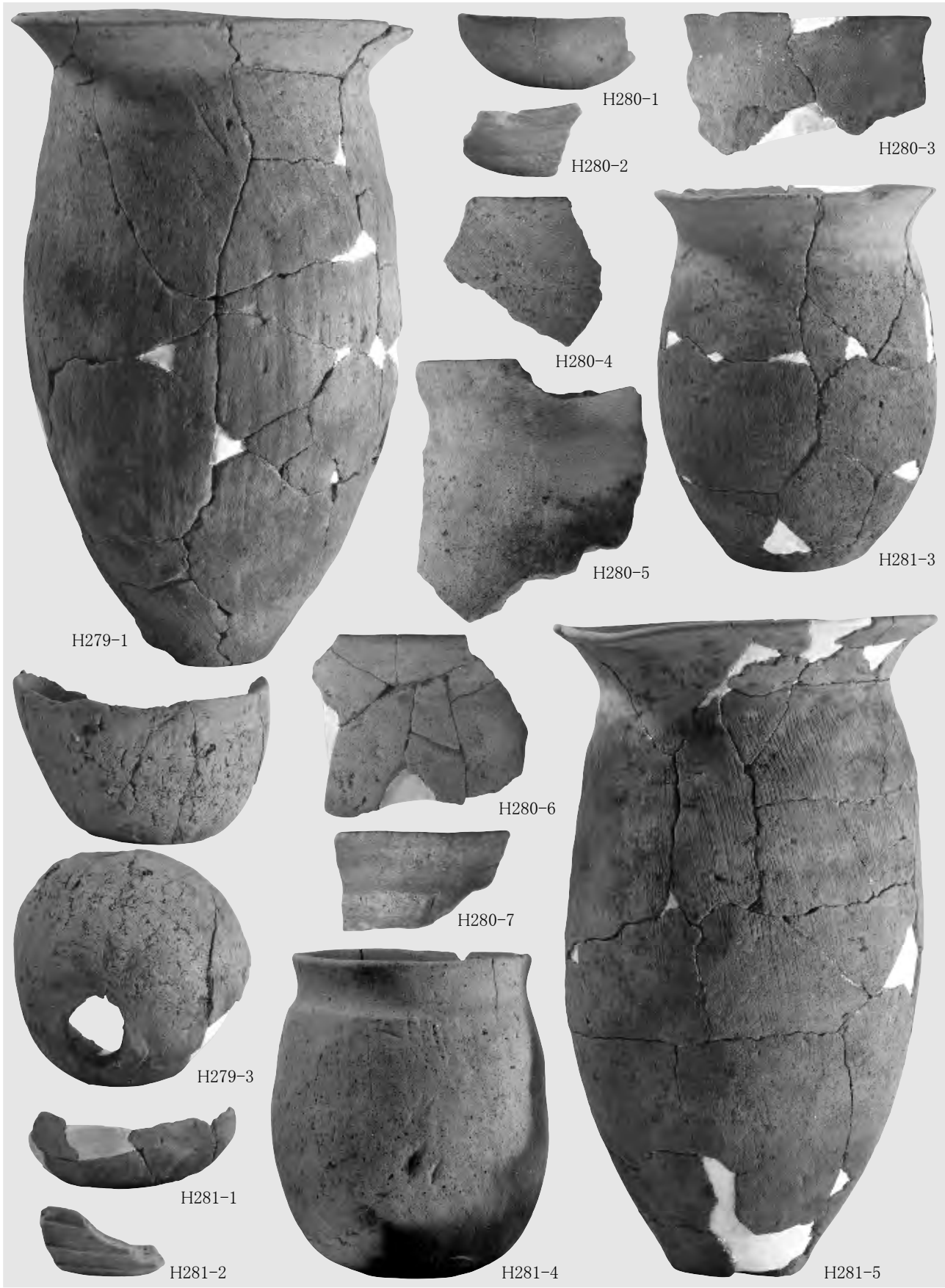

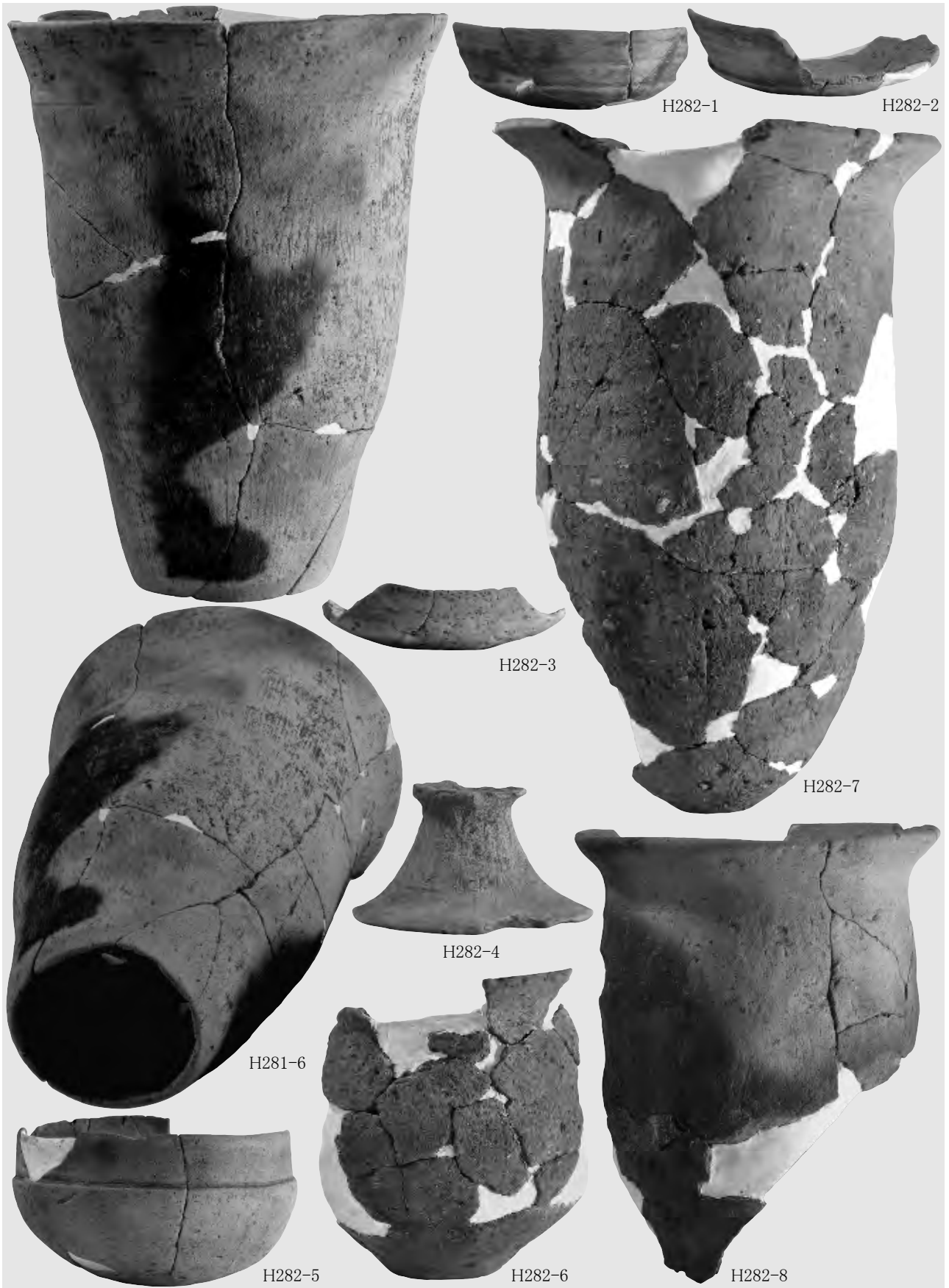

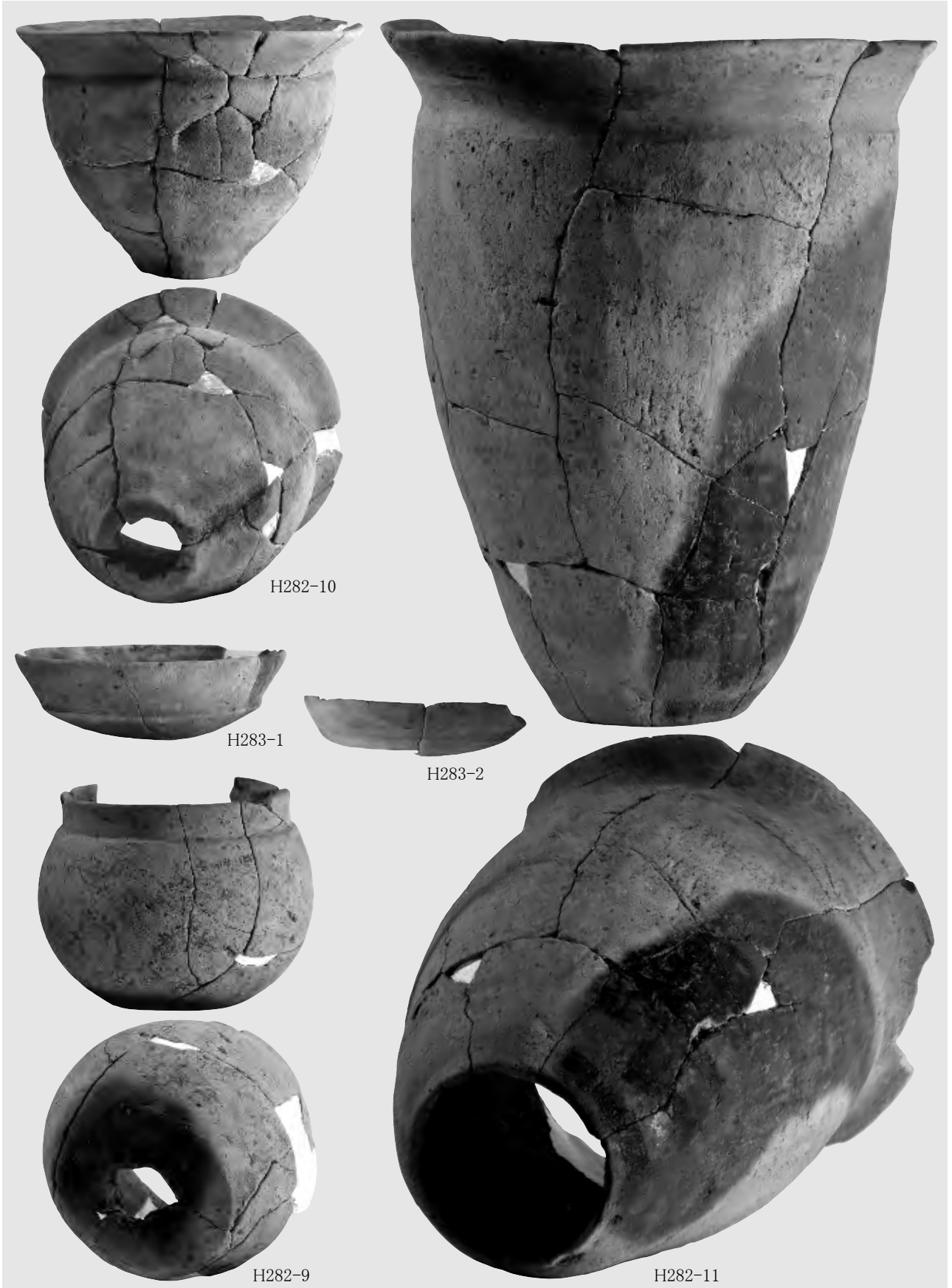

H282-10

H283-1

H283-2

H282-9

H282-11

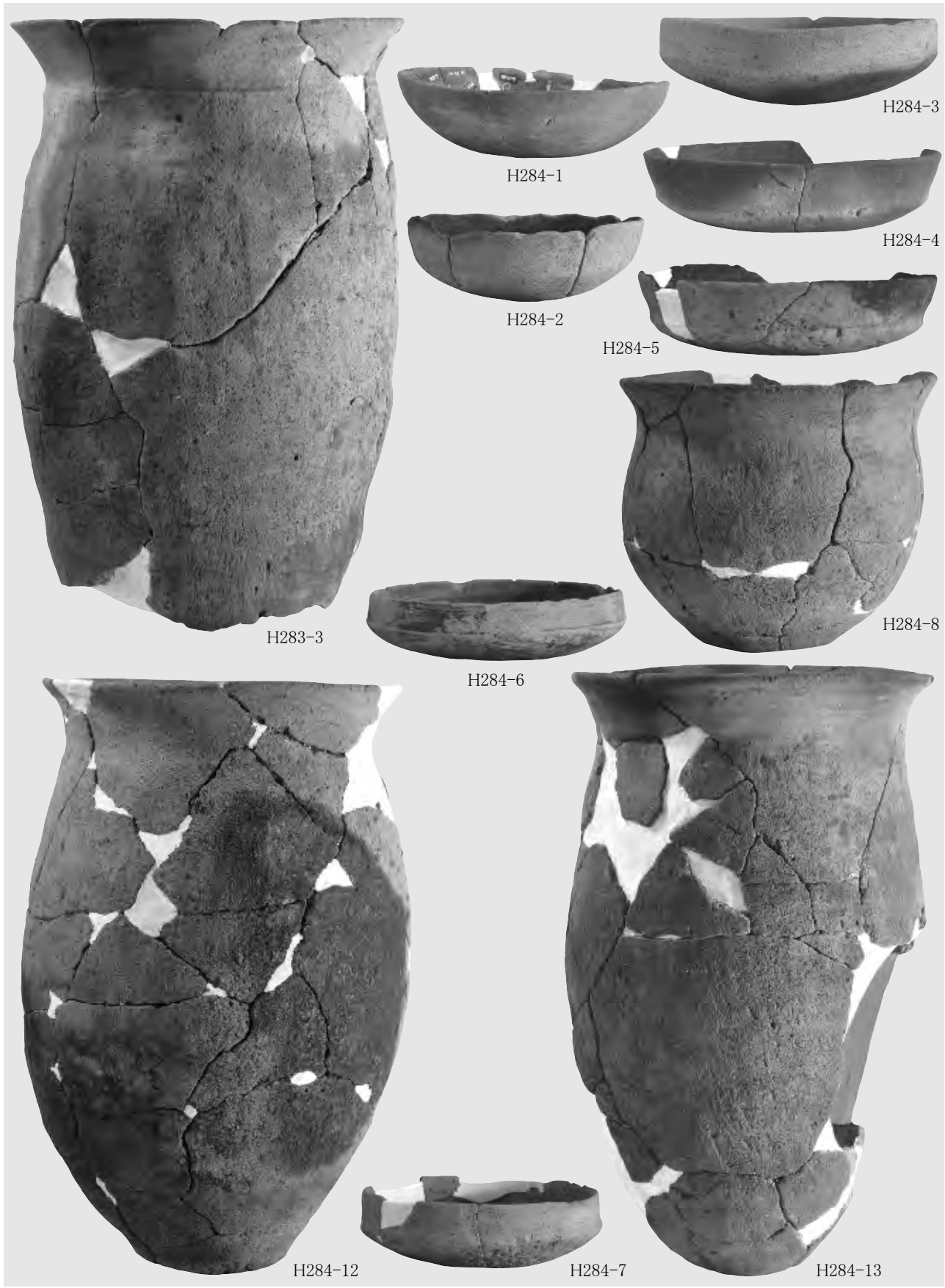

H283-3

H284-1

H284-3

H284-4

H284-2

H284-5

H284-8

H284-6

H284-12

H284-7

H284-13

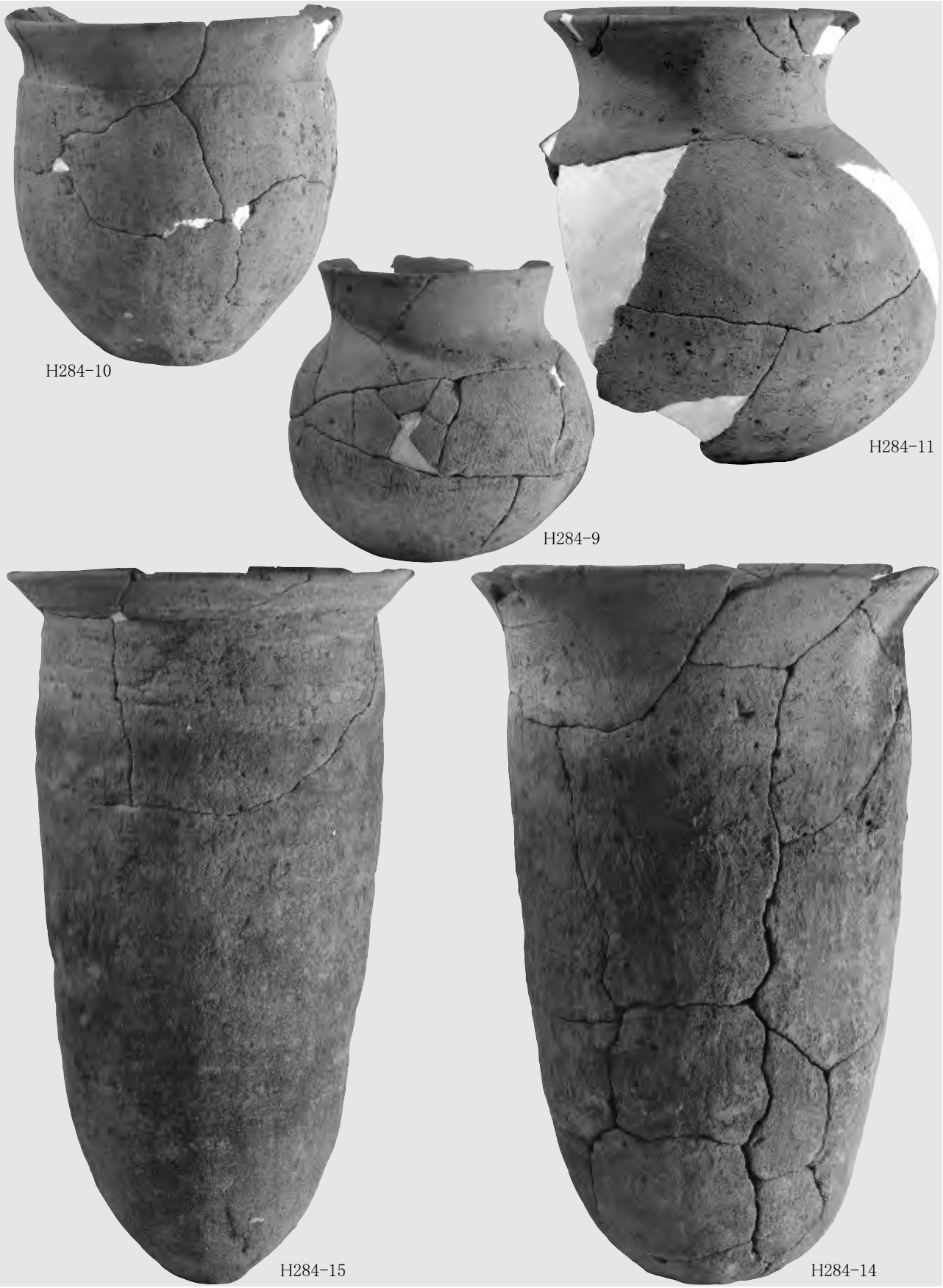

H284-10

H284-11

H284-9

H284-15

H284-14



H284-16

H284-17

H284-18

H285-1

H285-2





H287-5

H287-8

H288-1

H288-2

H287-6

H287-7

H288-3



H187-6

H288-4

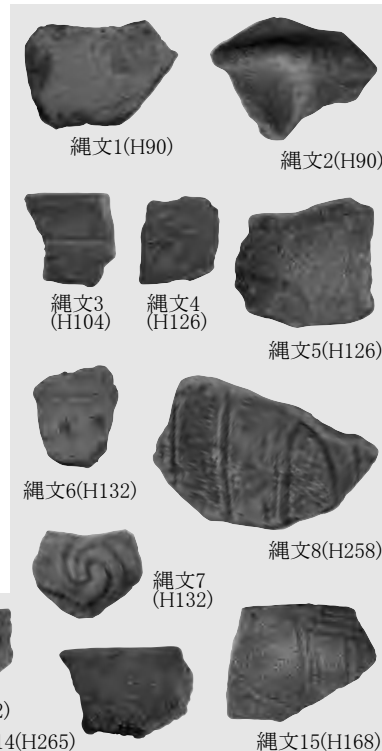

繩文1(H90)

繩文2(H90)

繩文3
(H104)

繩文4
(H126)

繩文5(H126)

繩文6(H132)

繩文7
(H132)

繩文8(H258)

繩文9(H264)

繩文10(H11)

繩文11(H11)

繩文12(H11)

繩文13(H172)

繩文14(H265)

繩文15(H168)

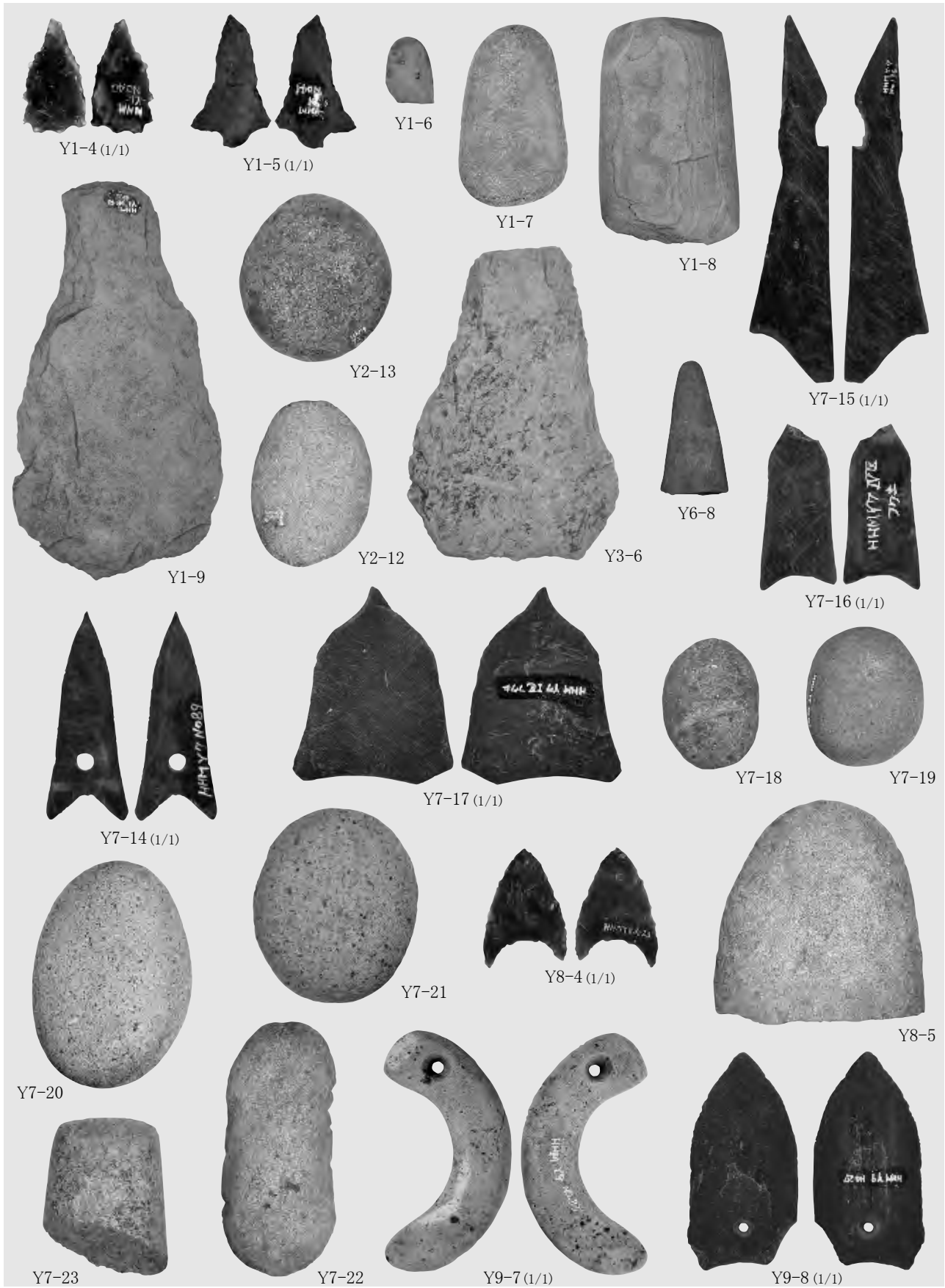

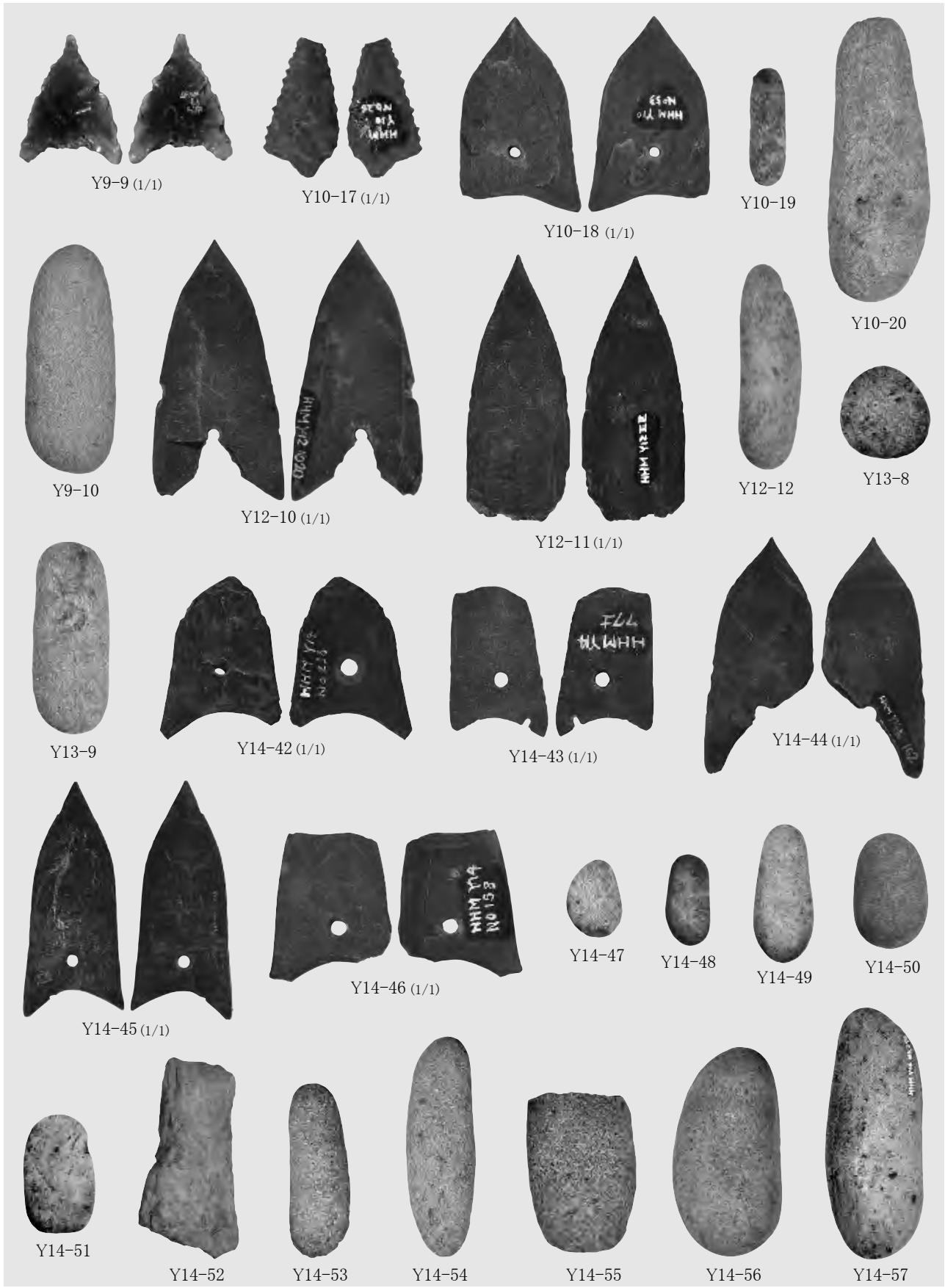

Y9-9 (1/1)

Y10-17 (1/1)

Y10-18 (1/1)

Y10-19

Y10-20

Y9-10

Y12-10 (1/1)

Y12-11 (1/1)

Y12-12

Y13-8

Y13-9

Y14-42 (1/1)

Y14-43 (1/1)

Y14-44 (1/1)

Y14-45 (1/1)

Y14-46 (1/1)

Y14-47

Y14-48

Y14-49

Y14-50

Y14-51

Y14-52

Y14-53

Y14-54

Y14-55

Y14-56

Y14-57

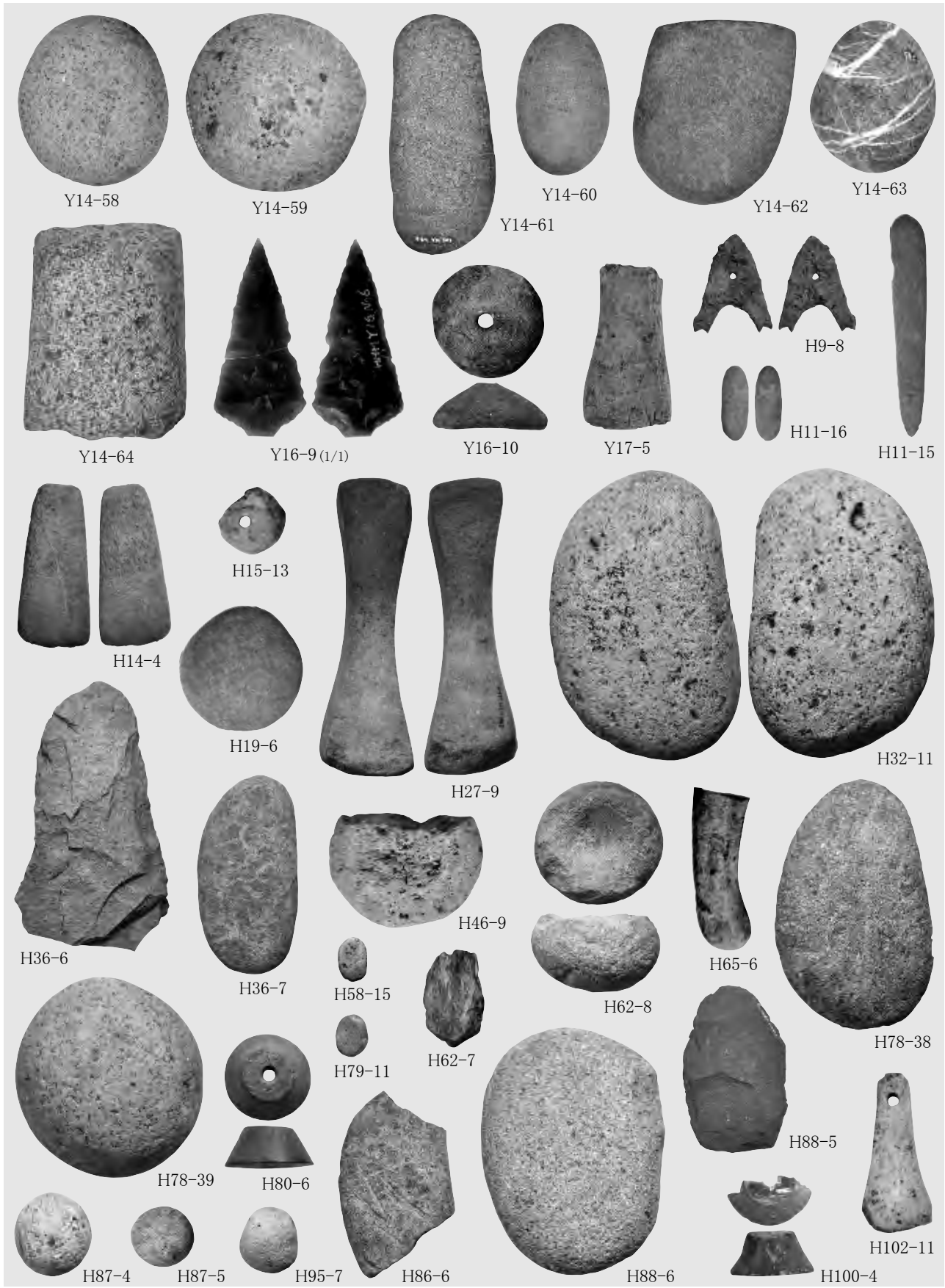

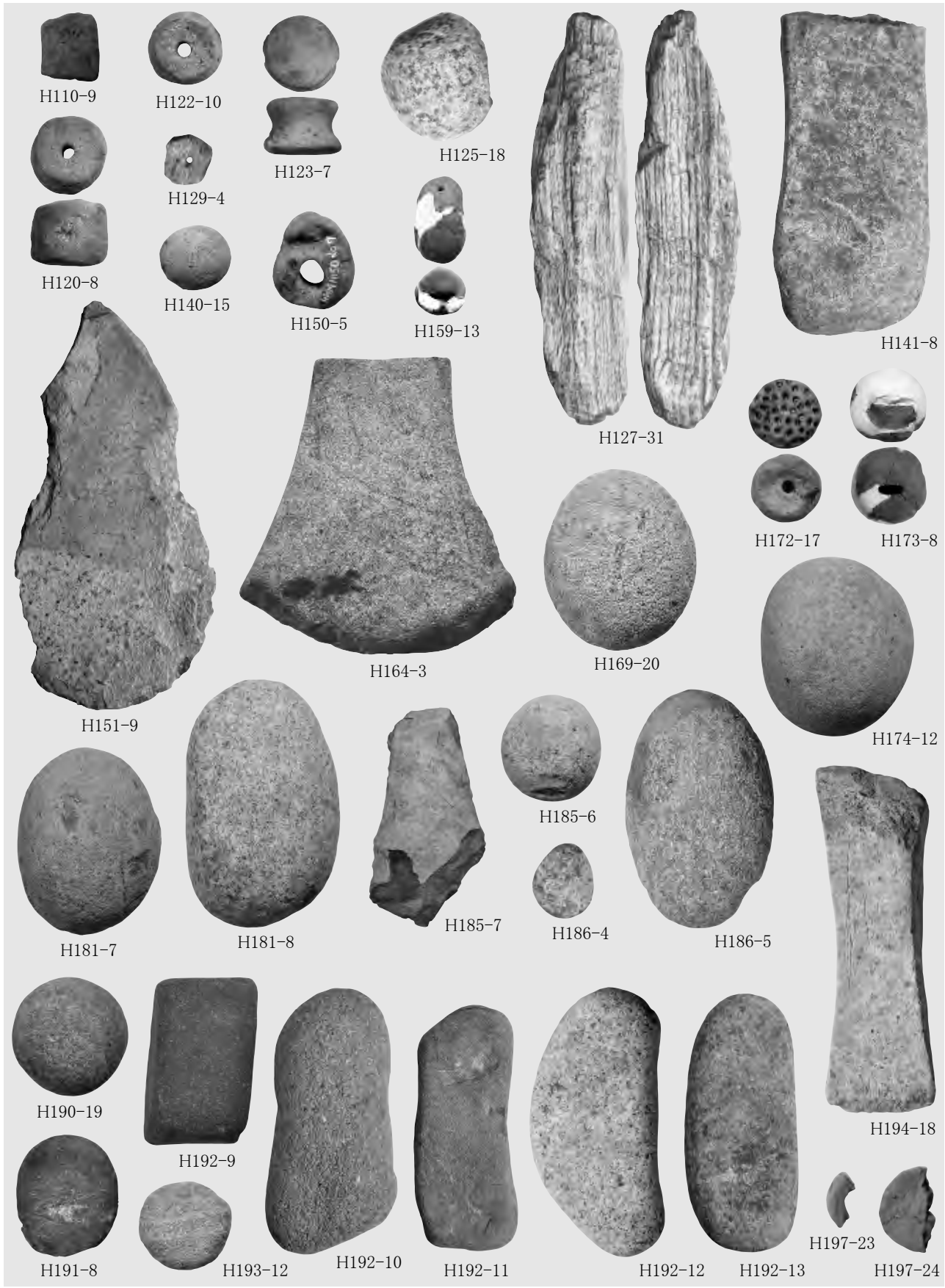

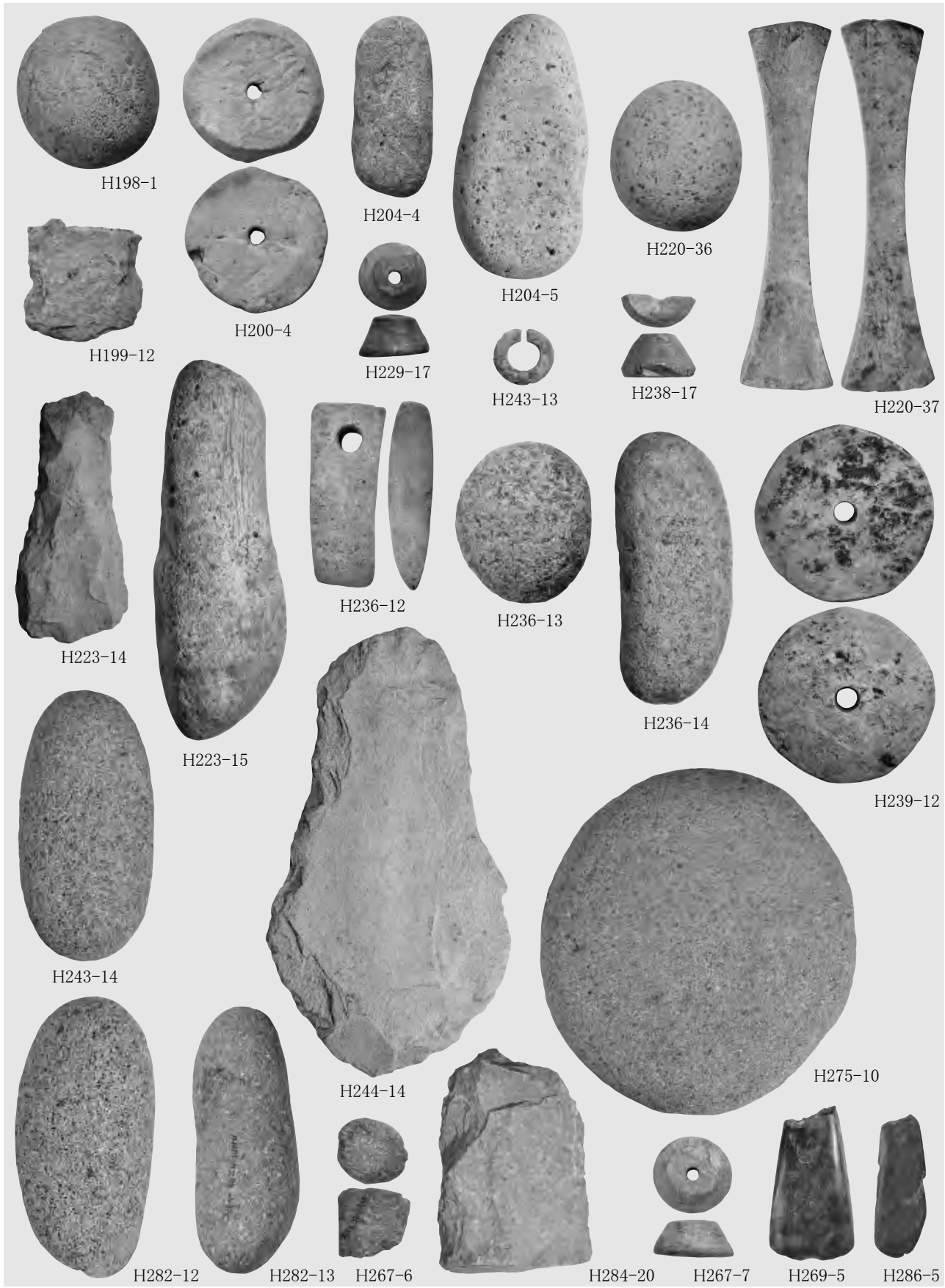

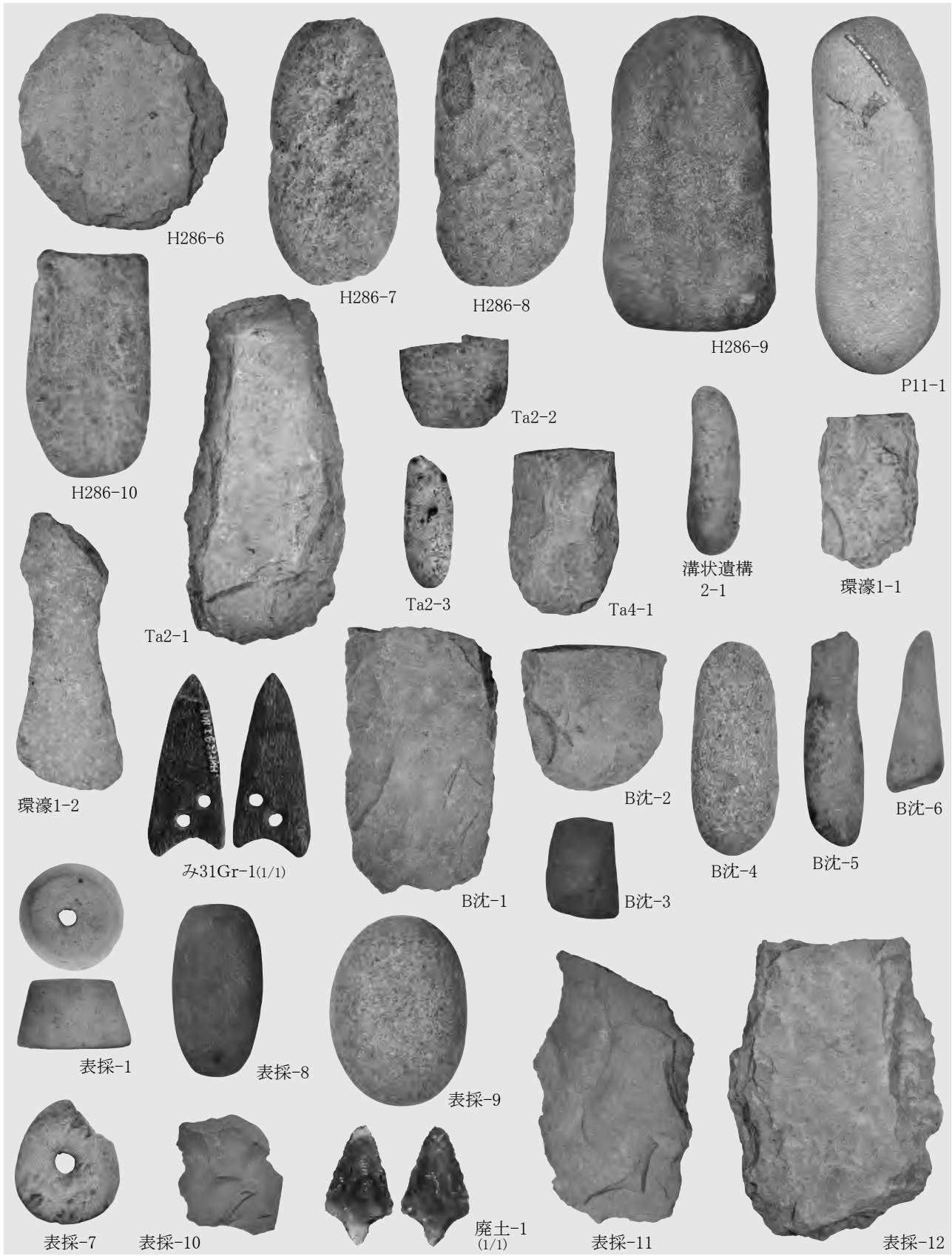

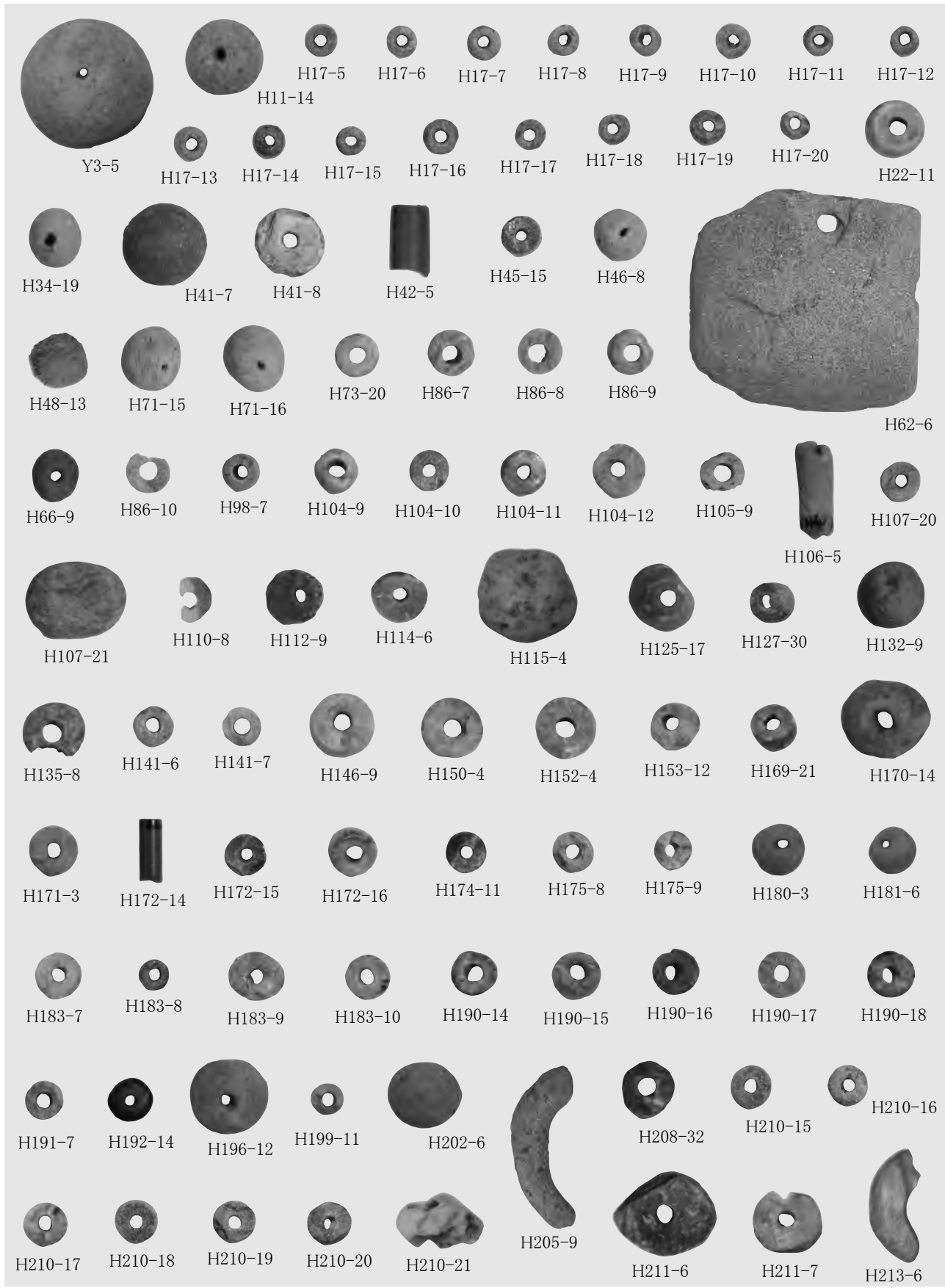

(縮尺1/1)

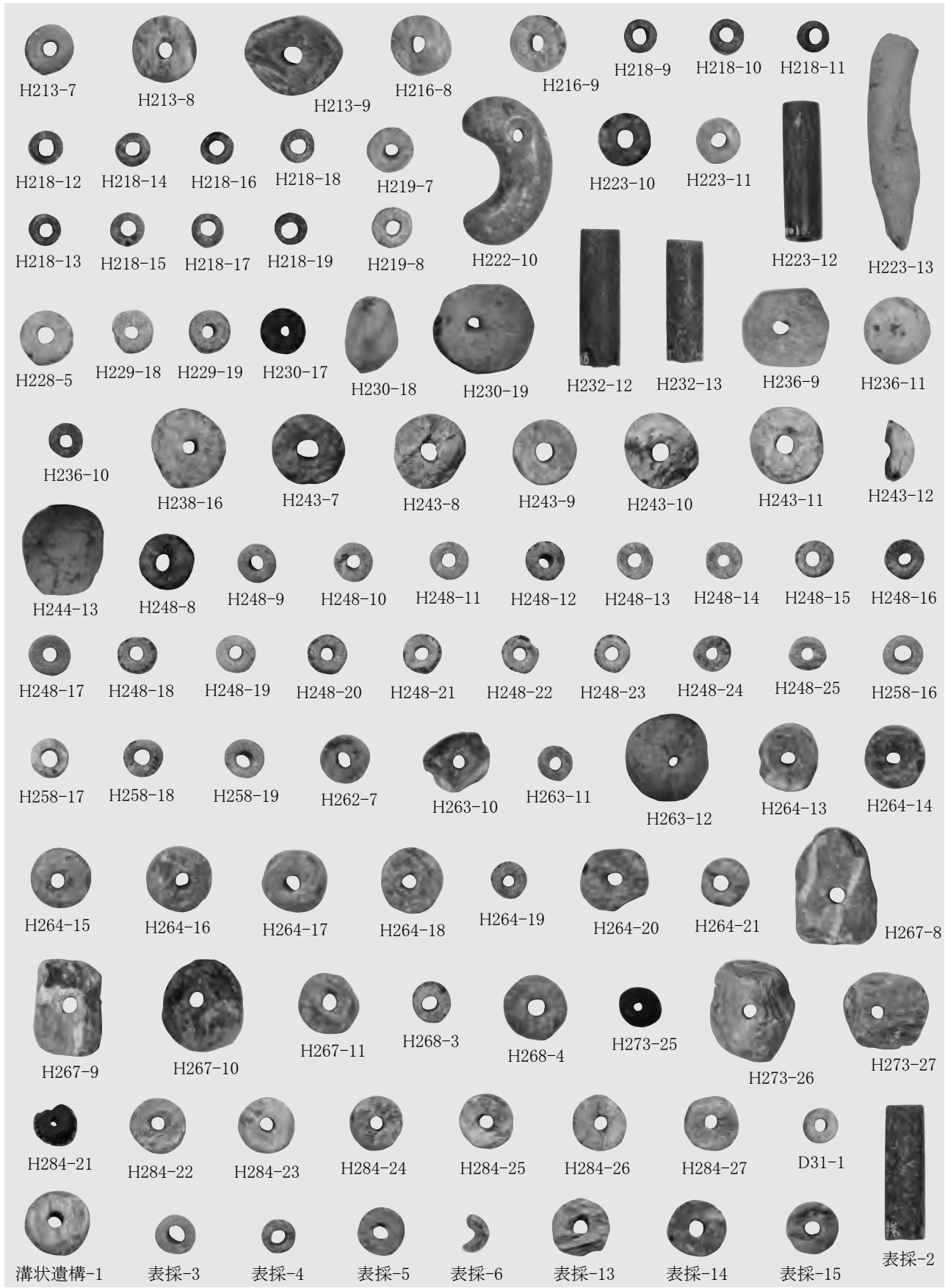

(縮尺1/1)

| ふりがな | ひむらいせきぐん ひむらいせき (いぶつへん) | | | | | | | |
|------------------------|---|-------|---|-------------|--------------|---------------------------|-------------------|------|
| 書名 | 樋村遺跡群 樋村遺跡 (遺物編) | | | | | | | |
| 副書名 | - | | | | | | | |
| シリーズ名 | 佐久市埋蔵文化財調査報告書 | | | | | | | |
| シリーズ番号 | 第250集 | | | | | | | |
| 作成者名 | 上原 学 | | | | | | | |
| 編集機関 | 佐久市教育委員会 文化振興課 | | | | | | | |
| 所在地 | 長野県佐久市中込2913 TEL 0267-63-5321 FAX 0267-63-5322 | | | | | | | |
| 発行年月日 | 平成30年(2018) 3月 | | | | | | | |
| ふりがな 所収遺跡名 | ふりがな 所在地 | コード | | 北緯 | 東経 | 発掘期間 | 発掘面積 | 発掘原因 |
| | | 市町村 | 遺跡番号 | | | | | |
| ひむら いせきぐん ひむらいせき | さくし ひらか あざ きたこうち | 20217 | 344 | 36° 14' 04" | 138° 29' 16" | 19820910 ～ 19831130 | 40,000㎡ | 土地改良 |
| 樋村遺跡群 樋村遺跡 | 佐久市 平賀字 北耕地 | | | | | | | |
| 所収遺跡名 | 種別 | 主な時代 | 主な遺構 | | 主な遺物 | | 特記事項 | |
| 樋村遺跡群 樋村遺跡 | 集落 | 弥生～平安 | 竪穴住居址-310軒、竪穴状遺構-12、土壇-46、特殊遺構-10、掘立柱建物址-19、環濠-2、溝状遺構-3、ピット | | 土器、石製品、金属製品 | | 弥生～平安時代の集落が発見された。 | |
| 要約 | 発掘調査によって弥生時代から平安時代の住居址が310軒発見され、このうち古墳時代は270軒を超え、調査地域周辺は古墳時代の大集落であったことが確認された。 | | | | | | | |

佐久市埋蔵文化財調査報告書 第250集
樋村遺跡群 樋村遺跡 (遺物編)

平成30年(2018年) 3月

編集・発行 佐久市教育委員会

〒385-8501 長野県佐久市中込3056

社会教育部 文化振興課 文化財事務所

〒385-0051 長野県佐久市中込2913

TEL0267-63-5321

印刷所 株式会社 佐久印刷所
