

千葉市平和公園遺跡群Ⅱ

うならず遺跡

2004

千葉市教育委員会
財団法人 千葉市教育振興財団

例 言

- 1、本書は千葉市若葉区多部田町地内に所在する、うならず遺跡の発掘調査報告書である。発掘調査は平和公園整備事業に伴うもので、平成13年度までは（財）千葉市文化財調査協会が実施し、平成14年度以降は（財）千葉市教育振興財団埋蔵文化財調査センターが継続実施している。多部田貝塚・貝殻塚遺跡・ムグリ遺跡については、『千葉市平和公園遺跡群Ⅰ』として平成14年度に刊行している。
- 2、発掘調査の期間・面積・担当者は次の通りである。

| | | | | |
|---------------------|------|----|--|-----------|
| 平成2年1月8日～平成2年3月27日 | 確認調査 | 対象 | 395m ² /8,800m ² | 村田六郎太 |
| 平成2年5月1日～平成3年3月30日 | 本調査 | 対象 | 25,000m ² | 飛田正美 |
| 平成3年11月8日～平成3年3月31日 | 本調査 | 対象 | 4,550m ² | 飛田正美 |
| 平成5年4月1日～平成6年3月31日 | 本調査 | 対象 | 600m ² | 白根義久・鶴岡英一 |
| 平成7年4月1日～平成8年3月29日 | 本調査 | 対象 | 2,000m ² | 山下亮介 |
- 3、整理作業は、平成14年4月1日～平成15年3月31日に、多部田貝塚・貝殻塚遺跡・ムグリ遺跡の整理と並行して図面整理、遺構内出土遺物の接合・実測等を、田中英世・中山貴正が担当して行い、平成15年4月1日～平成16年3月31日に、グリッド遺物の接合・実測、遺構・遺物のトレース、図版作成、原稿執筆等を、田中・古谷渉が担当して行った。なお、本書の第1章、第2章第2節・第5節～第8節を田中が、第2章第1節・第3節・第4節を古谷が執筆した。
- 4、遺跡出土の炭化材等は（株）パレオ・ラボに、人骨は松村博文氏（札幌医科大学）に、動物遺存体は植月学氏（東京芸術大学）に分析委託し、玉稿を頂いた。なお、動物遺存体の分類等については高橋明子氏（明治大学OG）の補助があった。
- 5、遺構の写真撮影は発掘調査担当者が行い、航空写真撮影は沢本吉則写真事務所に委託した。
- 6、遺物の写真撮影は青柳すみ江が行った。
- 7、石器の石材鑑定は、旧石器時代・古代・中近世及び縄文時代遺構出土石器と剥片石器については築瀬裕一氏（千葉市立加曽利貝塚博物館）より指導・助言を頂き、縄文時代調査区出土石器については中村理科工業会社製「岩石標本」により田中が行った。
- 8、古代銅銭については岡田茂弘氏（元国立歴史民俗博物館・現東北歴史博物館館長）にご教授頂いた。
- 9、出土資料及び調査記録等は千葉市埋蔵文化財調査センターで保管・管理している。
- 10、発掘調査から報告書刊行に至るまで下記の諸機関・諸氏の御指導・御協力を賜った。記して謝意を表する。

千葉県教育庁文化財課 千葉市教育委員会文化課 千葉市保健福祉局斎園建設室・平和公園管理事務所 千葉市立加曽利貝塚博物館 （財）市原市文化財センター （株）パレオ・ラボ 植月学 太田文雄 岡田茂弘 高橋明子 松村博文 阿部芳郎 加納実 小林信一 佐原眞 庄司克 建石徹 鶴岡英一 樋泉岳二 西野雅人 新田浩三 春成秀爾 築瀬裕一 山路直充 渡辺修一

凡 例

- 1、本書で掲載した遺構図等の方位は座標北である。公共座標の基準は、日本旧測地系に基づいている。標高については、海拔高で表示した。
- 2、本書での遺構表示は、基本的に発掘調査時の番号を踏襲し、竪穴住居跡「A」、掘立柱建物跡「B」、

方形周溝「H」、土壌「C」、道路跡「D」、溝跡「M」で表示した。

- 各遺構の調査区内における位置は、小グリッドを基本として表示している。複数グリッドにかかる場合は、面積を最も多く占めているグリッドで表している。
- 遺構・遺物実測図の縮尺は基本的に下記の通りとし、図中にスケールで表示した。
 竪穴住居跡・掘立柱建物跡・土壌 1/60 炉・竈 1/30 方形周溝 1/40 古墳 1/100 主体部 1/40
 溝跡 1/80 復元土器・大形土器片 1/4 土器片・土製品 1/3 剥片石器 2/3 石斧 1/3 石皿・石棒 1/4 磨石・敲石 1/3 or 1/4 瓦 1/4 鉄器・銭 1/2 粘土片 1/2
- 各遺構の土層は記号化しており、「R」はローム粒、「RB」はロームブロック、「T」は炭化物、「S」は焼土、「N」は粘土、「Y」は山砂を表し、含有量は「◎」は多い、「○」は普通、「△」は少ない、空欄は含まないことを意味する。なお、その他の含有物や、各層の特性（例えば炉・焼土や竈構築材など）は備考に表示した。
- 遺物観察表の数値で、() は復元推定値を、数字の後に続く+は残存する長さを表示している。
- 遺物実測図中の口縁部を結ぶ線が一部空白になっているものは、復元実測を行っているもので、遺物観察表の法量の口径が() 復元推定値になっているものと一致する。
- 写真図版の遺物スケールは縮尺不同である。
- 古代銭貨の法量及び、遺構・遺物実測図におけるスクリーントーンの表示内容は下記の通りである。

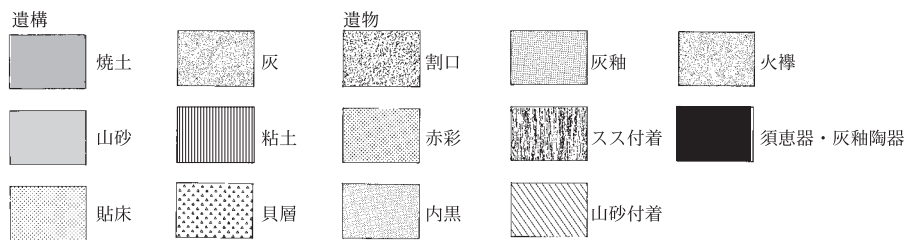
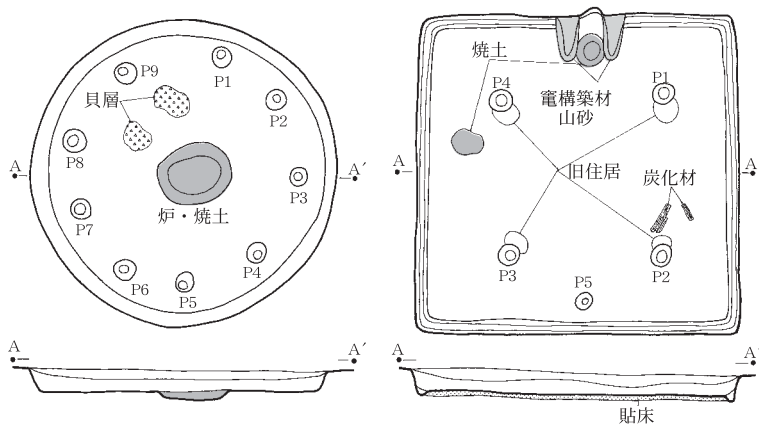

目 次

例 言

凡 例

第1章 平和公園遺跡群の概要

| | |
|-----------------|---|
| 第1節 調査に至る経緯 | 1 |
| 第2節 遺跡の立地と周辺の遺跡 | 1 |
| 第3節 調査の方法 | 4 |

第2章 遺構と遺物

| | |
|----------------------------|-----|
| 第1節 旧石器時代 | 5 |
| 第2節 縄文時代の遺構と遺物 | 27 |
| 第3節 古代の遺構と遺物 | 105 |
| 第4節 中近世溝跡・道路跡 | 185 |
| 第5節 土壌 | 189 |
| 第6節 調査区遺物集中区と調査区出土の縄文時代の遺物 | 242 |
| 第7節 平和公園遺跡群の過去の調査成果 | 265 |
| 第8節 まとめ | 281 |

第3章 自然科学分析

| | |
|-------------------------|-----|
| 第1節 土器胎土の材料分析 | 284 |
| 第2節 炭化種実 | 292 |
| 第3節 放射性炭素年代測定 | 294 |
| 第4節 A-061号住居跡出土炭化材の樹種同定 | 296 |
| 第5節 埋甕・土壌内土壌のP・Ca分析 | 299 |
| 第6節 貝層サンプルの分析 | 300 |
| 第7節 人骨について | 312 |

図 版 目 次

| | | | | | |
|------|----------------------------|----|------|----------------------------|-----|
| 第1図 | 周辺遺跡分布図 | 1 | 第49図 | A-083~085 | 63 |
| 第2図 | 礫群位置図 | 7 | 第50図 | A-002・007①出土遺物 | 64 |
| 第3図 | 1号礫群器種別分布図 | 10 | 第51図 | A-007②・010①出土遺物 | 65 |
| 第4図 | 1号礫群石材別分布図 | 11 | 第52図 | A-010②出土遺物 | 66 |
| 第5図 | 2号礫群器種別分布図 | 12 | 第53図 | A-010③・014①出土遺物 | 67 |
| 第6図 | 2号礫群石材別分布図 | 13 | 第54図 | A-014②・015①出土遺物 | 68 |
| 第7図 | 3号礫群器種別分布図 | 14 | 第55図 | A-015②・016出土遺物 | 69 |
| 第8図 | 3号礫群石材別分布図 | 15 | 第56図 | A-017・019①出土遺物 | 70 |
| 第9図 | 礫群出土石器①1号 | 16 | 第57図 | A-019②・020①出土遺物 | 71 |
| 第10図 | 礫群出土石器②1・2号 | 17 | 第58図 | A-020②・021出土遺物 | 72 |
| 第11図 | 礫群出土石器③2・3号 | 18 | 第59図 | A-023①出土遺物 | 73 |
| 第12図 | 礫群出土石器④3号 | 19 | 第60図 | A-023②出土遺物 | 74 |
| 第13図 | 調査区出土石器 | 26 | 第61図 | A-023③・024・025出土遺物 | 75 |
| 第14図 | 貝層住居跡・貝層土壌遺構配置図 | 28 | 第62図 | A-026・027①出土遺物 | 76 |
| 第15図 | 縄文時代住居跡遺構配置図 | 29 | 第63図 | A-027②・028出土遺物 | 77 |
| 第16図 | A-002 | 32 | 第64図 | A-029・030①出土遺物 | 78 |
| 第17図 | A-007 | 33 | 第65図 | A-030②・031出土遺物 | 79 |
| 第18図 | A-010 | 34 | 第66図 | A-033・034①出土遺物 | 80 |
| 第19図 | A-014・015 | 35 | 第67図 | A-034②・035出土遺物 | 81 |
| 第20図 | A-016・017 | 36 | 第68図 | A-037①出土遺物 | 82 |
| 第21図 | A-019 | 37 | 第69図 | A-037②出土遺物 | 83 |
| 第22図 | A-020・021 | 38 | 第70図 | A-037③・038出土遺物 | 84 |
| 第23図 | A-023 | 39 | 第71図 | A-039・040出土遺物 | 85 |
| 第24図 | A-024・025 | 40 | 第72図 | A-043・044・045・046・049①出土遺物 | 86 |
| 第25図 | A-026・027 | 41 | 第73図 | A-049②・054①出土遺物 | 87 |
| 第26図 | A-028・029 | 42 | 第74図 | A-054②・055・057①出土遺物 | 88 |
| 第27図 | A-030・031 | 43 | 第75図 | A-057②・058①出土遺物 | 89 |
| 第28図 | A-033 | 44 | 第76図 | A-058②・059・060①出土遺物 | 90 |
| 第29図 | A-034・035 | 45 | 第77図 | A-060②・062・063①出土遺物 | 91 |
| 第30図 | A-037・038 | 46 | 第78図 | A-063②・064①出土遺物 | 92 |
| 第31図 | A-039・040 | 47 | 第79図 | A-064②・065①出土遺物 | 93 |
| 第32図 | A-043・044 | 48 | 第80図 | A-065②出土遺物 | 94 |
| 第33図 | A-045・046 | 49 | 第81図 | A-065③・066出土遺物 | 95 |
| 第34図 | A-049・054 | 50 | 第82図 | A-067・068・069・070出土遺物 | 96 |
| 第35図 | A-055・057・058 | 51 | 第83図 | A-071・074・075・076・078①出土遺物 | 97 |
| 第36図 | A-059・060 | 52 | 第84図 | A-078②出土遺物 | 98 |
| 第37図 | A-062・070~072 | 53 | 第85図 | A-079出土遺物 | 99 |
| 第38図 | A-063・067・074 | 54 | 第86図 | A-080・081①出土遺物 | 100 |
| 第39図 | A-064~066・068・069・073① | 55 | 第87図 | A-081②・082出土遺物 | 101 |
| 第40図 | A-064~066・068・069・073② | 56 | 第88図 | A-083①出土遺物 | 102 |
| 第41図 | A-064~066・068・069・073柱穴配置図 | 57 | 第89図 | A-083②・084・085①出土遺物 | 103 |
| 第42図 | A-075 | 57 | 第90図 | A-085②出土遺物 | 104 |
| 第43図 | A-076 | 58 | 第91図 | 古代遺構配置図 | 107 |
| 第44図 | A-078 | 59 | 第92図 | A-001 | 109 |
| 第45図 | A-079・080a・b | 60 | 第93図 | A-003 | 110 |
| 第46図 | A-081 | 61 | 第94図 | A-004① | 111 |
| 第47図 | A-078、081柱穴配置図 | 62 | 第95図 | A-004② | 112 |
| 第48図 | A-082 | 62 | 第96図 | A-005 | 113 |

| | | | | | |
|-------|-------------------|-----|-------|---------------------------|-----|
| 第97図 | A-008・009 | 114 | 第148図 | 調査区出土遺物① | 166 |
| 第98図 | A-011 | 115 | 第149図 | 調査区出土遺物② | 167 |
| 第99図 | A-012 | 116 | 第150図 | 中近世溝跡・道路跡出土遺物 | 186 |
| 第100図 | A-018 | 117 | 第151図 | 中近世溝跡・道路跡遺構配置図 | 187 |
| 第101図 | A-032 | 118 | 第152図 | 土壌・墓壇遺構配置図 | 193 |
| 第102図 | A-041① | 119 | 第153図 | C-002～008・010～012 | 195 |
| 第103図 | A-041② | 120 | 第154図 | C-009・013～019・021・022 | 196 |
| 第104図 | A-042 | 121 | 第155図 | C-023・024・026～035 | 197 |
| 第105図 | A-047 | 122 | 第156図 | C-036～038・040～043・045～048 | 198 |
| 第106図 | A-048① | 123 | 第157図 | C-049～051・053～061 | 199 |
| 第107図 | A-048② | 124 | 第158図 | C-062～074 | 200 |
| 第108図 | A-050 | 125 | 第159図 | C-076～088 | 201 |
| 第109図 | A-051 | 126 | 第160図 | C-089～102・107 | 202 |
| 第110図 | A-053 | 127 | 第161図 | C-103～106・108～121 | 203 |
| 第111図 | A-061① | 128 | 第162図 | C-122～138 | 204 |
| 第112図 | A-061② | 129 | 第163図 | C-139～146 | 205 |
| 第113図 | A-077 | 130 | 第164図 | C-147～159 | 206 |
| 第114図 | A-086 | 131 | 第165図 | C-160～171 | 207 |
| 第115図 | B-001・002及び出土遺物 | 133 | 第166図 | C-172～185 | 208 |
| 第116図 | B-003・004及び出土遺物 | 134 | 第167図 | C-186～196・198 | 209 |
| 第117図 | B-005・006・ピット群 | 135 | 第168図 | C-197・199～206 | 210 |
| 第118図 | M-001部分拡大図 | 136 | 第169図 | C-207～215 | 211 |
| 第119図 | H-001及び出土遺物 | 137 | 第170図 | C-216～221・223～229 | 212 |
| 第120図 | H-002及び出土遺物 | 138 | 第171図 | C-230～238a・b | 213 |
| 第121図 | A-001出土遺物 | 140 | 第172図 | C-239～249・251～254・290 | 214 |
| 第122図 | A-003出土遺物 | 141 | 第173図 | C-255～264 | 215 |
| 第123図 | A-004出土遺物① | 142 | 第174図 | C-265・266・268～270・280～286 | 216 |
| 第124図 | A-004出土遺物② | 143 | 第175図 | C-287～289・291～299 | 217 |
| 第125図 | A-004出土遺物③ | 144 | 第176図 | C-300～314 | 218 |
| 第126図 | A-004出土遺物④ | 145 | 第177図 | C-315・316・401～412 | 219 |
| 第127図 | A-005・008・009出土遺物 | 146 | 第178図 | 土壌群(C-414～418) | 220 |
| 第128図 | A-011出土遺物 | 147 | 第179図 | 土壌類型図 | 220 |
| 第129図 | A-012出土遺物 | 148 | 第180図 | 土壌出土遺物① | 221 |
| 第130図 | A-018・032出土遺物 | 149 | 第181図 | 土壌出土遺物② | 222 |
| 第131図 | A-041出土遺物① | 150 | 第182図 | 土壌出土遺物③ | 223 |
| 第132図 | A-041出土遺物② | 151 | 第183図 | 土壌出土遺物④ | 224 |
| 第133図 | A-042出土遺物 | 152 | 第184図 | 土壌出土遺物⑤ | 225 |
| 第134図 | A-047出土遺物 | 153 | 第185図 | 土壌出土遺物⑥ | 226 |
| 第135図 | A-048出土遺物① | 154 | 第186図 | 土壌出土遺物⑦ | 227 |
| 第136図 | A-048出土遺物② | 155 | 第187図 | 土壌出土遺物⑧ | 228 |
| 第137図 | A-048③・050出土遺物 | 156 | 第188図 | 土壌出土遺物⑨ | 229 |
| 第138図 | A-051・053①出土遺物 | 157 | 第189図 | 土壌出土遺物⑩ | 230 |
| 第139図 | A-053②・061出土遺物 | 158 | 第190図 | 土壌出土遺物⑪ | 231 |
| 第140図 | A-077出土遺物 | 159 | 第191図 | 土壌出土遺物⑫ | 232 |
| 第141図 | A-086出土遺物 | 160 | 第192図 | 土壌出土遺物⑬ | 233 |
| 第142図 | M-001出土遺物① | 161 | 第193図 | 土壌出土遺物⑭ | 234 |
| 第143図 | M-001出土遺物② | 162 | 第194図 | 土壌出土遺物⑮ | 235 |
| 第144図 | M-001出土遺物③ | 163 | 第195図 | 土壌出土遺物⑯ | 236 |
| 第145図 | M-001出土遺物④ | 164 | 第196図 | 土壌出土遺物⑰ | 237 |
| 第146図 | M-001出土遺物⑤ | 165 | 第197図 | 土壌出土遺物⑱ | 238 |
| 第147図 | M-001出土遺物⑥ | 166 | 第198図 | 土壌出土遺物⑲ | 239 |

| | | |
|-------|-----------------------------|-----|
| 第199図 | 土壌出土遺物⑩ | 240 |
| 第200図 | 土壌出土遺物⑪ | 241 |
| 第201図 | 第1遺物集中区遺物分布図 | 243 |
| 第202図 | 第1遺物集中区出土遺物① | 243 |
| 第203図 | 第1遺物集中区出土遺物② | 244 |
| 第204図 | 第1遺物集中区出土遺物③ | 245 |
| 第205図 | 第1遺物集中区出土遺物④ | 246 |
| 第206図 | 第2遺物集中区出土遺物① | 247 |
| 第207図 | 第2遺物集中区出土遺物② | 248 |
| 第208図 | 第2遺物集中区出土遺物③ | 249 |
| 第209図 | 第3遺物集中区出土遺物① | 251 |
| 第210図 | 第3遺物集中区出土遺物② | 252 |
| 第211図 | 調査区出土遺物① | 253 |
| 第212図 | 調査区出土遺物② | 254 |
| 第213図 | 調査区出土遺物③ | 255 |
| 第214図 | 調査区出土遺物④ | 256 |
| 第215図 | 調査区出土遺物⑤ | 257 |
| 第216図 | 調査区出土遺物⑥ | 258 |
| 第217図 | 調査区出土遺物⑦ | 259 |
| 第218図 | 調査区出土遺物⑧ | 260 |
| 第219図 | 調査区出土遺物⑨ | 261 |
| 第220図 | 過去の調査区遺構配置図 | 266 |
| 第221図 | C地点調査区及び出土遺物 | 267 |
| 第222図 | D・E地点調査区及び出土遺物 | 268 |
| 第223図 | F地点調査区及び出土遺物 | 269 |
| 第224図 | G・H地点調査区及びG地点出土遺物 | 270 |
| 第225図 | H地点出土遺物 | 271 |
| 第226図 | I地点調査区及び出土遺物 | 272 |
| 第227図 | J地点調査区 | 273 |
| 第228図 | 内野9号墳墳丘 | 274 |
| 第229図 | 内野9号墳主体部 | 275 |
| 第230図 | 内野9号墳主体部出土遺物及び A-001出土遺物 | 276 |
| 第231図 | A-002出土遺物 | 277 |
| 第232図 | A-003出土遺物 | 278 |
| 第233図 | C-001・002・003 | 279 |
| 第234図 | 表採遺物実測図(加曽利貝塚博物館蔵) | 280 |
| 第235図 | 粒子組成図 | 290 |
| 第236図 | 同定資料出土状況 | 298 |
| 第237図 | 貝類組成 | 305 |
| 第238図 | ハマグリ殻長分布① | 306 |
| 第239図 | ハマグリ殻長分布② | 307 |

附図 1 調査区と周辺地形図

附図 2 うならず遺跡遺構配置図

表 目 次

| | | | |
|----------------------------|-----|---|-----|
| 第1表 うならず遺跡周辺遺跡…………… | 2 | 第50表 中近世溝跡・道路跡出土遺物計測表…………… | 186 |
| 第2表 石器組成表…………… | 6 | 第51表 土壌計測表①…………… | 190 |
| 第3表 礫群出土石器群計測表…………… | 9 | 第52表 土壌計測表②…………… | 191 |
| 第4表 1号礫群完形度別組成表…………… | 10 | 第53表 土壌計測表③…………… | 192 |
| 第5表 1号礫群礫種別組成表…………… | 11 | 第54表 土壌出土土製品計測表…………… | 237 |
| 第6表 2号礫群完形度別組成表…………… | 12 | 第55表 土壌出土石器計測表…………… | 240 |
| 第7表 2号礫群礫種別組成表…………… | 13 | 第56表 古代・中近世土壌出土遺物計測表…………… | 240 |
| 第8表 3号礫群完形度別組成表…………… | 14 | 第57表 第1遺物集中区石器・土製品計測表…………… | 242 |
| 第9表 完形度別組成表(合計)…………… | 14 | 第58表 第2遺物集中区石器・土製品計測表…………… | 246 |
| 第10表 3号礫群礫種別組成表…………… | 15 | 第59表 第3遺物集中区石器・土製品計測表…………… | 250 |
| 第11表 礫種別組成表(合計)…………… | 15 | 第60表 調査区出土土製品計測表…………… | 261 |
| 第12表 礫群構成礫の赤化・黒色付着物状況…………… | 19 | 第61表 調査区出土石器計測表①…………… | 262 |
| 第13表 礫群構成礫完形度別重量表…………… | 19 | 第62表 調査区出土石器計測表②…………… | 263 |
| 第14表 礫群構成礫計測表①…………… | 20 | 第63表 調査区出土石器計測表③…………… | 264 |
| 第15表 礫群構成礫計測表②…………… | 21 | 第64表 調査区出土石器計測表④…………… | 264 |
| 第16表 礫群構成礫計測表③…………… | 22 | 第65表 過去の調査区出土遺物計測表…………… | 271 |
| 第17表 礫群構成礫計測表④…………… | 23 | 第66表 過去の調査区検出遺構計測表…………… | 279 |
| 第18表 礫群構成礫接合個体一覧表…………… | 25 | 第67表 石器計測表 (加曽利貝塚博物館収蔵資料・その他)…………… | 280 |
| 第19表 調査区出土石器群計測表…………… | 25 | 第68表 千葉県内における大型石棒出土遺跡 (縄文中期・後期前半)…………… | 283 |
| 第20表 縄文時代住居一覧表…………… | 31 | 第69表 出土土器の詳細とその特徴…………… | 290 |
| 第21表 縄文時代住居跡出土石器計測表…………… | 104 | 第70表 土器胎土中の粒子組成一覧…………… | 291 |
| 第22表 縄文時代住居跡出土土製品計測表…………… | 104 | 第71表 出土土器の粘土および砂粒の特徴…………… | 291 |
| 第23表 古代住居跡計測表…………… | 106 | 第72表 岩石とその組み合わせ…………… | 291 |
| 第24表 掘立柱建物跡・ピット群計測表…………… | 129 | 第73表 出土炭化種実一覧表…………… | 294 |
| 第25表 溝跡計測表…………… | 132 | 第74表 放射性炭素年代測定および 暦年代較正の結果…………… | 295 |
| 第26表 方形周溝計測表…………… | 137 | 第75表 A-061号住居跡出土炭化材の樹種…………… | 296 |
| 第27表 住居跡出土遺物計測表①…………… | 168 | 第76表 埋甕・土壌内土壌の化学組成…………… | 299 |
| 第28表 住居跡出土遺物計測表②…………… | 169 | 第77表 うならず遺跡出土貝類一覧表…………… | 301 |
| 第29表 住居跡出土遺物計測表③…………… | 170 | 第78表 Aサンプルの貝類遺体(4・2・1mm)…………… | 308 |
| 第30表 住居跡出土遺物計測表④…………… | 171 | 第79表 A・Bサンプルの貝類遺体(4mm)…………… | 309 |
| 第31表 住居跡出土遺物計測表⑤…………… | 172 | 第80表 A・Bサンプルの重量組成(4mm)…………… | 310 |
| 第32表 住居跡出土遺物計測表⑥…………… | 173 | 第81表 ハマグリ殻長・殻高計測結果…………… | 311 |
| 第33表 住居跡出土遺物計測表⑦…………… | 174 | | |
| 第34表 住居跡出土遺物計測表⑧…………… | 175 | | |
| 第35表 住居跡出土遺物計測表⑨…………… | 176 | | |
| 第36表 住居跡出土遺物計測表⑩…………… | 177 | | |
| 第37表 住居跡出土遺物計測表⑪…………… | 178 | | |
| 第38表 掘立柱建物跡出土遺物計測表…………… | 178 | | |
| 第39表 1号溝跡出土遺物計測表①…………… | 179 | | |
| 第40表 1号溝跡出土遺物計測表②…………… | 180 | | |
| 第41表 1号溝跡出土遺物計測表③…………… | 181 | | |
| 第42表 方形周溝出土遺物計測表…………… | 181 | | |
| 第43表 調査区出土遺物計測表①…………… | 181 | | |
| 第44表 調査区出土遺物計測表②…………… | 182 | | |
| 第45表 出土文字一覧表…………… | 183 | | |
| 第46表 千葉市周辺出土文字一覧表…………… | 184 | | |
| 第47表 中近世ウマ同定結果…………… | 185 | | |
| 第48表 中近世溝跡・道路跡計測表…………… | 186 | | |
| 第49表 中近世溝跡・道路跡遺構番号対照表…………… | 186 | | |

写真図版目次

- 写真図版1 平和公園遺跡群・うならす遺跡
写真図版2 うならす遺跡・多部田貝塚
写真図版3 貝殻塚遺跡・ムグリ遺跡
写真図版4 平成2・3年度調査前状況・1号礫群
写真図版5 1号・2号・3号礫群・A-002・007
写真図版6 A-007・010・014
写真図版7 A-014・015・016・017・019
写真図版8 A-019・020・021・023
写真図版9 A-023・024・025・026
写真図版10 A-027・028・029
写真図版11 A-030・031・033
写真図版12 A-034・035・037
写真図版13 A-037・038・039・040
写真図版14 A-040・043・044・045
写真図版15 A-046・049・054・055・057・058
写真図版16 A-058・059・060
写真図版17 A-063・064・065・066・067・069・073・074
写真図版18 A-064・065・066
写真図版19 A-062・066・068・069・070・071・072・073
写真図版20 A-062・063・070・071・072・075・076・078
写真図版21 A-078・079・080a・080b・081・082・083・084
写真図版22 A-084・085・001・003
写真図版23 A-004
写真図版24 A-004・005・008
写真図版25 A-009・011・012
写真図版26 A-012・018・032・041
写真図版27 A-041
写真図版28 A-041・042・047
写真図版29 A-047・048
写真図版30 A-050・051・053
写真図版31 A-053・061・077
写真図版32 A-077・086
写真図版33 A-086・B-001・002・003・004・005
写真図版34 B-006・ピット群・H-001・002・C-005・008
写真図版35 C-009・015・020・021・024
写真図版36 C-024・041・043・045・049・054
写真図版37 C-055・057・060・062・065・066
写真図版38 C-066・072・073・076・077
写真図版39 C-088・095・098
写真図版40 C-102・115・127・130・135
写真図版41 C-135・139・140・142・144・145・146
写真図版42 C-147・150・151・152・155・159・160・161
写真図版43 C-163・164・172・182・190・194・195・196
写真図版44 C-198・199・200・202・203・204・206・208
写真図版45 C-209・211・212・234
写真図版46 C-234・246・255・259・260・266
写真図版47 C-266・289・293・296・308・401
写真図版48 C-409・M-001
写真図版49 M-002・003・004
写真図版50 M-005・D-001・002
写真図版51 旧石器時代出土遺物
写真図版52 縄文時代住居跡出土遺物①
写真図版53 縄文時代住居跡出土遺物②
写真図版54 縄文時代住居跡出土遺物③
写真図版55 縄文時代住居跡出土遺物④
写真図版56 縄文時代住居跡出土遺物⑤
写真図版57 縄文時代住居跡出土遺物⑥
写真図版58 縄文時代住居跡出土遺物⑦
写真図版59 縄文時代住居跡出土遺物⑧
写真図版60 縄文時代住居跡出土遺物⑨
写真図版61 縄文時代住居跡出土遺物⑩
写真図版62 縄文時代住居跡出土遺物⑪
写真図版63 縄文時代住居跡出土遺物⑫
写真図版64 縄文時代住居跡出土遺物⑬
写真図版65 縄文時代住居跡出土遺物⑭
写真図版66 縄文時代住居跡出土遺物⑮
写真図版67 縄文時代住居跡出土遺物⑯
写真図版68 縄文時代住居跡出土遺物⑰
写真図版69 縄文時代住居跡出土遺物⑱
写真図版70 縄文時代住居跡出土遺物⑲
写真図版71 縄文時代住居跡出土遺物⑳
写真図版72 縄文時代住居跡出土遺物㉑
写真図版73 縄文時代住居跡出土遺物㉒
写真図版74 古代住居跡出土遺物①
写真図版75 古代住居跡出土遺物②
写真図版76 古代住居跡出土遺物③
写真図版77 古代住居跡出土遺物④
写真図版78 古代住居跡出土遺物⑤
写真図版79 M-001出土遺物①
写真図版80 M-001出土遺物②
写真図版81 古代調査区出土遺物 古代石器・石製品・土製品
写真図版82 古代中近世鉄製品・青銅製品
写真図版83 土壌出土遺物
写真図版84 縄文時代調査区出土遺物①
写真図版85 縄文時代調査区出土遺物②
写真図版86 縄文時代住居跡出土石器①
写真図版87 縄文時代住居跡出土石器②
写真図版88 縄文時代住居跡出土石器③ 土壌・調査区出土石器
写真図版89 土器胎土中の粒子顕微鏡写真
写真図版90 出土した炭化種実
写真図版91 A-061出土炭化材樹種①
写真図版92 A-061出土炭化材樹種②
写真図版93 貝類遺体
写真図版94 出土人骨

第1章 平和公園遺跡群の概要

第1節 調査に至る経緯

千葉市平和公園は若葉区多部田町に所在し、昭和43年に建設が始まり、現在も拡張計画が進められている。昭和47年の造成工事で円墳1基が削平をされたのを契機に、園内の多部田貝塚・内野古墳群等の保存を前提とした公園拡充計画がなされ、計画策定段階で千葉市と千葉市教育委員会が協議を行い、確認調査を行ってきた。うならず遺跡は、昭和48・49年に市内全域にわたって行われた分布調査により発見された遺跡であり、昭和45年刊行の『千葉県記念物所在地図』では「多部田遺跡」として記載されている。昭和34年刊行の『千葉県石器時代地名表』で阿玉台式期・加曽利E式期の遺跡とされた「多部田貝塚東方遺跡」に該当する。昭和63年に公園西側の拡充計画が提出され、試掘を行った結果、計画範囲内に多部田貝塚・多部田遺跡・貝殻塚遺跡・うならず遺跡が該当することが分かった。協議の結果、平成元年から平成8年にかけて、新たに発見されたムグリ遺跡を加えた5遺跡の発掘調査を、千葉市の委託を受けた(財)千葉市文化財調査協会が行った。

第2節 遺跡の立地と周辺の遺跡

うならず遺跡は、都川中流域で南側に入り込む多部田支谷の東岸、標高30m～35mの千葉第2段丘上に立地する。都川は千葉市誉田町付近に源を発して北流し、川井町付近で西に方向を変え東京湾に注ぎ込む。中流域の南側は千葉段丘が発達し3面の段丘面が認められるのに対して、北側は急激な崖線を形成する。遺跡の北側に台の坊遺跡が、南側の洪積台地上に多部田貝塚が存在する。

旧石器時代の遺跡は乏しく、芳賀輪遺跡からナイフ形石器と有舌尖頭器が出土しているのみである。

縄文時代早期前半の撚糸文土器は、オフウデン遺跡で井草式～夏島式土器がまとめて出土している。前期の遺跡は、網田遺跡で関山式期の住居跡1軒が検出されているのみである。中期になると都川流域

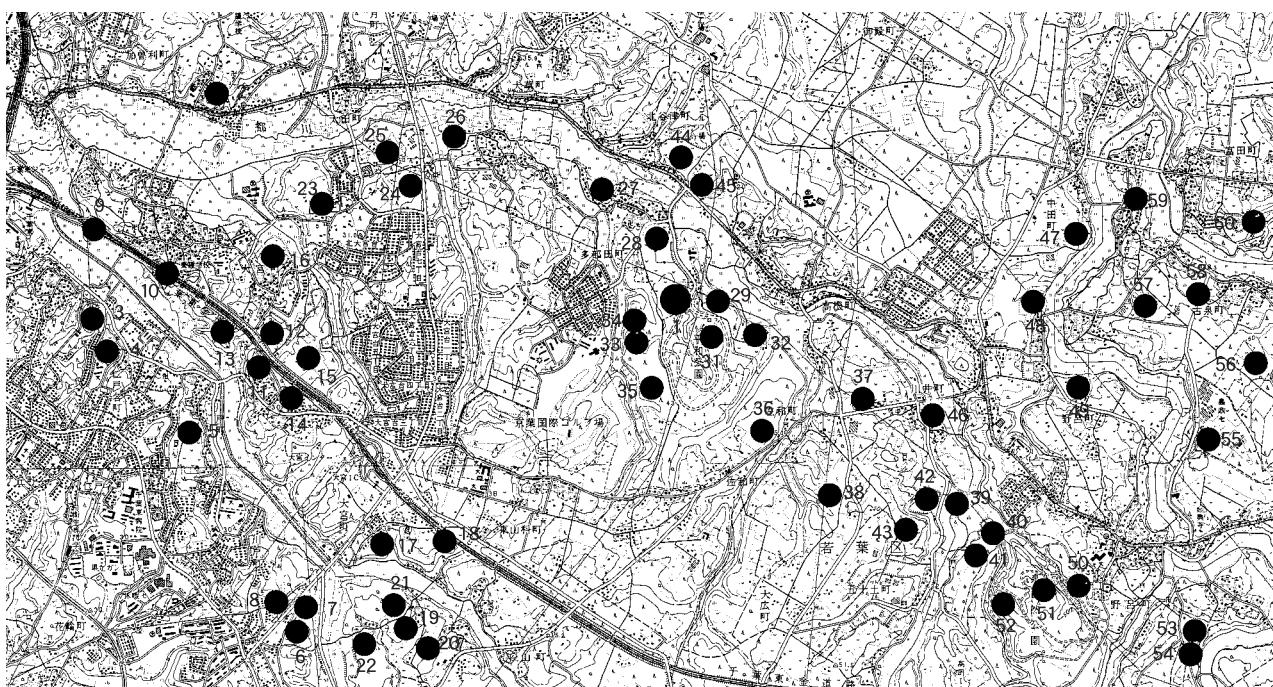

第1図 周辺遺跡分布図 (国土地理院「千葉東部」改変 S=1/50,000)

第1表 うならす遺跡周辺遺跡

| N0 | 遺跡名 | 種別 | 旧 | 縄 | 弥 | 古 | 歴 | 中 | 時 | 期 | 遺 | 構 | 文献 | 県N.O. |
|----|-----------|--------------|---|---|---|---|---|---|-------------------------------|---|---|---|------------------|-------|
| 1 | うならす遺跡 | 集落跡 | ○ | ○ | ○ | ○ | ○ | ○ | | | | | 52 | 若-206 |
| 2 | 新田山遺跡 | 包蔵地 | | | | | | | 縄文・須和田・鬼高 | | | | 2・7・44 | 若-165 |
| 3 | 馬蹄形貝塚・集落跡 | 馬蹄形貝塚・集落跡 | ○ | ○ | ○ | ○ | ○ | ○ | 加曹利E・加曹利B | | | | 3・6・7・13・14・46 | 中-85 |
| 4 | へたの台貝塚 | 馬蹄形貝塚・集落跡 | ○ | ○ | ○ | ○ | ○ | ○ | 阿玉台・加曹利E・和泉・鬼高・平安・近世 | | | | 7・13・14・35・61・63 | 中-84 |
| 5 | 大高戸貝塚 | 地点貝塚 | ○ | ○ | ○ | ○ | ○ | ○ | 加曹利E・前野町・鬼高・国分 | | | | 7 | 中-83 |
| 6 | 養名貝塚 | 馬蹄形貝塚 | ○ | ○ | ○ | ○ | ○ | ○ | 勝坂・加曹利E・国分 | | | | 7・11・13・14・61 | 緑-72 |
| 7 | 養名古墳群 | 古墳 | ○ | ○ | ○ | ○ | ○ | ○ | 古墳 | | | | 61 | 緑-79 |
| 8 | 養名古墳群 | 古墳 | ○ | ○ | ○ | ○ | ○ | ○ | 古墳 | | | | 62 | 緑-78 |
| 9 | 城戸遺跡 | 城館跡・集落跡 | ○ | ○ | ○ | ○ | ○ | ○ | 阿玉台・弥生・鬼高・国分・戦国 | | | | 21・22・40・43 | 若-175 |
| 10 | 西原遺跡 | 集落跡・古墳 | ○ | ○ | ○ | ○ | ○ | ○ | 阿玉台・鬼高・国分・戦国 | | | | 21・43 | 若-180 |
| 11 | 近江谷・城山遺跡 | 城館跡・集落跡 | ○ | ○ | ○ | ○ | ○ | ○ | 縄文・平安・戦国後期 | | | | 22・40・60 | 若-199 |
| 12 | 米福寺遺跡 | 城館跡・古墳・塚・包蔵地 | ○ | ○ | ○ | ○ | ○ | ○ | 加曹利B・五領・鬼高・中世 | | | | 22・65 | 若-200 |
| 13 | 稲荷台遺跡 | 集落跡 | ○ | ○ | ○ | ○ | ○ | ○ | 阿玉台・弥生・鬼高・国分・中近世 | | | | 34 | 若-204 |
| 14 | 坊屋遺跡 | 集落跡・古墳・包蔵地 | ○ | ○ | ○ | ○ | ○ | ○ | 加曹利E・鬼高・中世 | | | | 48 | 若-198 |
| 15 | 東五郎遺跡 | 集落跡・古墳 | ○ | ○ | ○ | ○ | ○ | ○ | 阿玉台・加曹利B・和泉・鬼高・平安 | | | | 18 | 若-187 |
| 16 | 神木貝塚 | 馬蹄形貝塚 | ○ | ○ | ○ | ○ | ○ | ○ | 加曹利E・加曹利B・鬼高 | | | | 7 | 若-177 |
| 17 | 吾妻遺跡 | 地点貝塚・古墳 | ○ | ○ | ○ | ○ | ○ | ○ | 諸磯・阿玉台・加曹利B・古墳 | | | | 7 | 緑-75 |
| 18 | 築地台貝塚 | 馬蹄形貝塚 | ○ | ○ | ○ | ○ | ○ | ○ | 加曹利E・安行3 a・真間・古墳・中世 | | | | 4・5・7・47 | 緑-83 |
| 19 | 台畑貝塚 | 地点貝塚 | ○ | ○ | ○ | ○ | ○ | ○ | 阿玉台・加曹利E・安行・鬼高・国分 | | | | 7 | 緑-73 |
| 20 | 越川戸遺跡 | 集落跡 | ○ | ○ | ○ | ○ | ○ | ○ | 阿玉台・加曹利E・古墳・国分 | | | | 7 | 緑-76 |
| 21 | 高倉遺跡 | 集落跡 | ○ | ○ | ○ | ○ | ○ | ○ | 茅山・浮島・加曹利E・加曹利B・国分 | | | | 53 | 緑-69 |
| 22 | 立城遺跡 | 集落跡・城館跡 | ○ | ○ | ○ | ○ | ○ | ○ | 諸磯・阿玉台・加曹利B・弥生・古墳・真間・国分 | | | | 22・53 | 若-105 |
| 23 | 龍ノ谷遺跡 | 集落跡・貝塚・古墳 | ○ | ○ | ○ | ○ | ○ | ○ | 諸磯・阿玉台・加曹利B・弥生・古墳・真間・国分 | | | | 59 | 若-176 |
| 24 | 細田遺跡 | 集落跡 | ○ | ○ | ○ | ○ | ○ | ○ | 関山・阿玉台・加曹利E | | | | 45 | 若-178 |
| 25 | 木田向阿弥陀遺跡 | 集落跡・古墳 | ○ | ○ | ○ | ○ | ○ | ○ | 大丸・茅山・関山・加曹利B・鬼高・国分 | | | | 12・72 | 若-179 |
| 26 | 南光寺遺跡 | 集落跡 | ○ | ○ | ○ | ○ | ○ | ○ | 縄文・鬼高・平安 | | | | 22・40 | 若-234 |
| 27 | 多田田遺跡 | 城館跡 | ○ | ○ | ○ | ○ | ○ | ○ | 戦国 | | | | 22・40 | 若-214 |
| 28 | 台ノ坊遺跡 | 貝塚・古墳 | ○ | ○ | ○ | ○ | ○ | ○ | 加曹利E・彌之内・古墳 | | | | 56・57・58 | 若-218 |
| 29 | 木戸作遺跡 | 集落跡・塚 | ○ | ○ | ○ | ○ | ○ | ○ | 黒根・安行3 b・弥生・鬼高・国分・中近世 | | | | | 若-219 |
| 30 | 内野北古墳群 | 古墳 | ○ | ○ | ○ | ○ | ○ | ○ | 古墳 | | | | | 若-222 |
| 31 | 内野北古墳群 | 古墳 | ○ | ○ | ○ | ○ | ○ | ○ | 古墳 | | | | | 若-223 |
| 32 | 内野東遺跡 | 包蔵地 | ○ | ○ | ○ | ○ | ○ | ○ | 縄文後期 | | | | 54 | 若-226 |
| 33 | 貝塚遺跡 | 集落跡 | ○ | ○ | ○ | ○ | ○ | ○ | 夏島・茅山・浮島・阿玉台・彌之内・需海・鬼高・国分 | | | | 54 | 若-227 |
| 34 | 土力方遺跡 | 集落跡 | ○ | ○ | ○ | ○ | ○ | ○ | 鬼高・真間・国分 | | | | 3・7・9・54 | 若-217 |
| 35 | 多田田貝塚 | 貝塚・集落跡・塚 | ○ | ○ | ○ | ○ | ○ | ○ | 黒坂・千網・真間・国分・近世 | | | | | 若-397 |
| 36 | 古墳群 | 古墳群・塚 | ○ | ○ | ○ | ○ | ○ | ○ | 古墳・近世 | | | | | 若-406 |
| 37 | 並木古墳 | 古墳 | ○ | ○ | ○ | ○ | ○ | ○ | 古墳 | | | | | 若-401 |
| 38 | 大広内野遺跡 | 集落跡 | ○ | ○ | ○ | ○ | ○ | ○ | 夏島・彌之内・安行・国分 | | | | 7・73 | 若-402 |
| 39 | 川井貝塚 | 貝塚 | ○ | ○ | ○ | ○ | ○ | ○ | 加曹利E・安行3 a・近世 | | | | 25・56・57 | 若-460 |
| 40 | 駒込遺跡 | 集落跡 | ○ | ○ | ○ | ○ | ○ | ○ | 井草・大丸・加曹利E・彌之内・五領・鬼高・国分 | | | | 16 | 若-421 |
| 41 | 駒込南遺跡 | 集落跡 | ○ | ○ | ○ | ○ | ○ | ○ | 浮島・加曹利E・加曹利B・五領・鬼高・国分 | | | | | 若-413 |
| 42 | オワヱ遺跡 | 包蔵地・古墳 | ○ | ○ | ○ | ○ | ○ | ○ | 井草・大丸・夏島・加曹利E・加曹利B・古墳 | | | | 62 | 若-418 |
| 43 | 上ノ原古墳 | 古墳 | ○ | ○ | ○ | ○ | ○ | ○ | 古墳 | | | | 73 | 若-235 |
| 44 | 北谷臺上ノ台遺跡 | 集落跡・古墳・貝塚 | ○ | ○ | ○ | ○ | ○ | ○ | 阿玉台・加曹利B・鬼高・国分 | | | | | 若-240 |
| 45 | 上ノ台遺跡 | 集落跡 | ○ | ○ | ○ | ○ | ○ | ○ | 彌之内・加曹利B・鬼高 | | | | | 若-373 |
| 46 | 前畑北古墳 | 古墳 | ○ | ○ | ○ | ○ | ○ | ○ | 古墳 | | | | | 若-376 |
| 47 | 権理堂古墳群 | 古墳 | ○ | ○ | ○ | ○ | ○ | ○ | 古墳 | | | | | 若-426 |
| 48 | 宮田遺跡 | 包蔵地 | ○ | ○ | ○ | ○ | ○ | ○ | 加曹利E・加曹利B | | | | 7・8・10・29・46・55 | 若-438 |
| 49 | 野古山田貝塚 | 地点貝塚・集落跡 | ○ | ○ | ○ | ○ | ○ | ○ | 勝坂・安行3 b・国分 | | | | 74 | 若-459 |
| 50 | 野古・宮ノ台遺跡 | 地点貝塚・集落跡 | ○ | ○ | ○ | ○ | ○ | ○ | 加曹利E・安行2・国分 | | | | 75 | 若-458 |
| 51 | 山ノ台遺跡 | 集落跡 | ○ | ○ | ○ | ○ | ○ | ○ | 真間 | | | | 28・55 | 若-442 |
| 52 | 野古・上ノ台遺跡 | 包蔵地 | ○ | ○ | ○ | ○ | ○ | ○ | 加曹利E・国分 | | | | | 若-451 |
| 53 | 八反目貝塚 | 地点貝塚 | ○ | ○ | ○ | ○ | ○ | ○ | 夏島・加曹利E・前浦 | | | | | 若-461 |
| 54 | 中道古墳群 | 古墳 | ○ | ○ | ○ | ○ | ○ | ○ | 古墳 | | | | | 若-492 |
| 55 | 芳賀輪遺跡 | 集落跡 | ○ | ○ | ○ | ○ | ○ | ○ | 井草・夏島・平坂・三戸・黒坂・加曹利E～安行1・鬼高・国分 | | | | | 若-465 |
| 56 | 上ノ原古墳群 | 古墳 | ○ | ○ | ○ | ○ | ○ | ○ | 古墳 | | | | 63 | 若-371 |
| 57 | 姫塚古墳群 | 古墳・包蔵地 | ○ | ○ | ○ | ○ | ○ | ○ | 古墳 | | | | 31 | 若-371 |
| 58 | 太田アラク遺跡 | 古墳 | ○ | ○ | ○ | ○ | ○ | ○ | 古墳 | | | | 53 | 若-371 |
| 59 | 遠坂遺跡 | 集落跡 | ○ | ○ | ○ | ○ | ○ | ○ | 黒坂・加曹利E・加曹利B・鬼高・国分 | | | | | 若-477 |
| 60 | 山ノ手志路遺跡 | 古墳・包蔵地 | ○ | ○ | ○ | ○ | ○ | ○ | 古墳 | | | | | |

(附)千葉県埋蔵文化財センター 1999 『千葉県埋蔵文化財分布地図(3)』に基づいて作成

遺跡地名表文献

1. 加藤巖夫 1881 「古器物見聞の記」『好古雑誌』第1巻第6号
2. 杉原荘介 1943 「下総新田山遺跡調査概報」『人類学雑誌』第58巻第2号
3. 武田宗久 1953 『千葉市誌 原始社会』
4. 久保常春 1954 「千葉県千葉郡築地台貝塚」『日本考古学年報』2
5. 久保常春 1955 「千葉県千葉郡築地台貝塚」『日本考古学年報』3
6. 武田宗久 1955 「千葉県千葉市月之木貝塚」『日本考古学年報』4
7. 千葉県教育委員会 1959 『千葉県石器時代地名表』
8. 千葉県教育委員会 1961 『印旛・手賀沼周辺地域埋蔵文化財調査(本編)』
9. 前田 潮 1964 「千葉県多部田貝塚出土動物遺体」『大塚考古』5
10. 米田耕之助 1968 「千葉県野呂奥新田出土の土偶・土版」『立正考古』第26号
11. 後藤和民・庄司 克 1969 「千葉県平山町菱名貝塚調査概報」『貝塚博物館紀要』第2号
12. 神尾明正 1973 「南光寺遺跡」『日本考古学年報』24
13. 千葉市史編纂委員会 1974 『千葉市史 原始・古代・中世編』
14. 千葉市史編纂委員会 1976 『千葉市史・資料編 原始・古代・中世編』
15. 千葉市教育委員会 1976 「千葉県多部田町千葉市平和公園内遺跡確認予備調査報告」『千葉市文化財調査報告』第1集
16. 千葉市教育委員会 1976 「千葉市川井町オフウデン遺跡発掘調査報告」『千葉市文化財調査報告』第1集
17. 千葉市教育委員会 1976 「千葉市芳賀輪遺跡-第1次発掘調査概報-」『千葉市文化財調査報告』第1集
18. 東五郎遺跡調査団 1977 「千葉市大宮町東五郎遺跡発掘調査報告書」
19. 千葉市教育委員会 1977 「千葉市芳賀輪遺跡-第3次発掘調査概報-」『千葉市文化財調査報告』第2集
20. (財)千葉県文化財センター 1978 「千葉市築地台貝塚・平山古墳」
21. (財)千葉県文化財センター 1979 「千葉市西屋敷・城の腰遺跡」
22. 大木 衛・山本 勇他 1980 『日本城郭体系 6 千葉・神奈川』
23. 東邦大学附属東邦高等学校考古学研究会 1982 「本校所蔵の考古遺物-その2-」『東邦考古』第5号
24. 千葉市教育委員会 1980 「千葉市芳賀輪遺跡-第7次発掘調査略報-」
25. 千葉市遺跡調査会 1984 「駒込遺跡発掘調査概要報告」
26. 青沼道文 1984 「千葉市内出土の奈良三彩小壺二例」『千葉史学』第2号
27. 千葉市教育委員会 1984 「千葉市芳賀輪遺跡-第2・7次発掘調査概報-」
28. 田中英世 1984 「鹿島川流域の縄文時代遺跡-千葉市八反目台遺跡-」『貝塚博物館紀要』第11号
29. 田中英世 1985 「千葉市野呂山田貝塚出土の舟形土器」『貝塚博物館紀要』第12号
30. 田中英世 1986 「千葉市芳賀輪遺跡出土の沈線文土器をめぐって」『貝塚博物館紀要』第13号
31. (財)千葉市文化財調査協会 1987 「芳賀輪遺跡・太田アラク遺跡」
32. (財)千葉市文化財調査協会 1988 「千葉市芳賀輪遺跡」
33. 田中英世 1989 「入口施設を有する小堅穴(芳賀輪遺跡第12号土壌)について」『貝塚博物館紀要』第16号
34. (財)千葉市文化財調査協会 1990 「稲荷台遺跡」
35. (財)千葉市文化財調査協会 1990 「千葉市へたの台貝塚」
36. (財)千葉市文化財調査協会 1992 「千葉市芳賀輪遺跡-平成2年度調査報告書-」
37. (財)千葉市文化財調査協会 1993 「千葉市芳賀輪遺跡-平成3年度調査報告書-」
38. (財)千葉市文化財調査協会 1994 「千葉市芳賀輪遺跡-平成4年度調査報告書-」
39. (財)千葉市文化財調査協会 1996 「千葉市芳賀輪遺跡-平成6年度調査報告書-」
40. 千葉県教育委員会 1995 「千葉県所在中近世城館跡詳細分布調査報告書-旧下総国地域-」
41. (財)千葉市文化財調査協会 1998 「千葉市芳賀輪遺跡-平成8年度調査報告書-」
42. 千葉県 1998 「千葉県の歴史・資料編 考古3(奈良・平安時代)」
43. 千葉県 1998 「千葉県の歴史・資料編 中世I(考古資料)」
44. 吉田 格 1998 「新田山遺跡」『吉田格考古コレクション考古図録』
45. (財)千葉市文化財調査協会 1999 「榎作遺跡・網田遺跡・宇津志野遺跡群・海老遺跡・荒屋敷貝塚」
46. 千葉県 2000 「千葉県の歴史・資料編 考古I(旧石器時代・縄文時代)」
47. (財)千葉市文化財調査協会 2000 「千葉市築地台貝塚」
48. (財)千葉市文化財調査協会 2000 「千葉市坊屋敷遺跡」
49. (財)千葉市文化財調査協会 2000 「千葉市築地台貝塚」
50. (財)千葉市文化財調査協会 2000 「千葉市遠坪遺跡」
51. (財)千葉市文化財調査協会 2000 「千葉市多部田貝塚」
52. (財)千葉市文化財調査協会 2001 「千葉市うならず遺跡」
53. (財)千葉市文化財調査協会 2002 「千葉市榎木作遺跡・種ヶ谷津遺跡・立堀城跡・高有遺跡・宮ノ後遺跡・谷当上ノ台遺跡」
54. (財)千葉市文化財調査協会 2003 「千葉市平和公園遺跡群I 多部田貝塚・貝殻塚遺跡・ムグリ遺跡」
55. 宮内慶介・吉岡卓真 2003 「内陸地域における貝塚の形成と海産資源の流通-鹿島川流域の縄文中・後期の主軸貝塚の成り立ち-」『貝塚博物館紀要』第30号
56. (財)千葉市文化財調査協会 1993 『財団法人千葉市文化財調査協会年報5-平成3年度-』
57. (財)千葉市文化財調査協会 1995 『財団法人千葉市文化財調査協会年報7-平成5年度-』
58. (財)千葉市文化財調査協会 1997 『財団法人千葉市文化財調査協会年報9-平成7年度-』
59. (財)千葉市文化財調査協会 1998 『財団法人千葉市文化財調査協会年報10-平成8年度-』
60. (財)千葉市文化財調査協会 1999 『財団法人千葉市文化財調査協会年報11-平成9年度-』
61. 千葉市教育委員会 1989 『埋蔵文化財調査(市内遺跡)報告書-昭和63年度-』
62. 千葉市教育委員会 1990 『埋蔵文化財調査(市内遺跡)報告書-平成元年度-』
63. 千葉市教育委員会 1991 『埋蔵文化財調査(市内遺跡)報告書-平成2年度-』
64. 千葉市教育委員会 1992 『埋蔵文化財調査(市内遺跡)報告書-平成3年度-』
65. 千葉市教育委員会 1993 『埋蔵文化財調査(市内遺跡)報告書-平成4年度-』
66. 千葉市教育委員会 1994 『埋蔵文化財調査(市内遺跡)報告書-平成5年度-』
67. 千葉市教育委員会 1996 『埋蔵文化財調査(市内遺跡)報告書-平成7年度-』
68. 千葉市教育委員会 1998 『埋蔵文化財調査(市内遺跡)報告書-平成9年度-』
69. 千葉市教育委員会 1999 『埋蔵文化財調査(市内遺跡)報告書-平成10年度-』
70. 千葉市教育委員会 2000 『埋蔵文化財調査(市内遺跡)報告書-平成11年度-』
71. 千葉県教育庁文化課 1983 『千葉県埋蔵文化財発掘調査抄報-昭和56年度-』
72. 千葉県教育庁文化課 1984 『千葉県埋蔵文化財発掘調査抄報-昭和57年度-』
73. 千葉県教育庁文化課 1985 『千葉県埋蔵文化財発掘調査抄報-昭和58年度-』
74. 千葉県教育庁文化課 1987 『千葉県埋蔵文化財発掘調査抄報-昭和60年度-』
75. 千葉県教育庁文化課 1995 『千葉県埋蔵文化財発掘調査抄報-平成7年度-』
76. 千葉県教育庁文化課 1996 『千葉県埋蔵文化財発掘調査抄報-平成8年度-』

は大型貝塚に特徴付けられる。遺跡は都川下流域と中流域と上流域、およびその東側の鹿島川流域に分けられる。下流域の仁戸名支谷西岸では、月ノ木貝塚・へたの台貝塚・菱名貝塚等が、東岸では押元貝塚・坊屋敷遺跡・吾妻遺跡等が近接して立地する。月ノ木貝塚では加曽利EⅡ式期の住居1軒、菱名貝塚では加曽利E式期前半の住居7軒、人骨1体、家犬1体が検出されている。坊屋敷遺跡では阿玉台式期の住居2軒、加曽利E式期後半の住居3軒が検出され、内1軒から石棒と埋甕が出土している。台畑貝塚・築地台貝塚は後期が興隆期で、築地台貝塚からは昭和52年の調査で中期の加曽利E式期後半の住居2軒、晩期の安行3a式期の住居1軒が検出された他、平成12年の調査で後期後半～晩期前半の住居17軒が複雑に重複して検出された。また昭和24・25年の立正大学の調査では後期の堀之内式の大型甕形土器中から屈葬の幼児骨が検出されている。多部田貝塚を中心とする中流域では、中期後半から後期前半のうならず遺跡・後期前半の龍ノ谷遺跡(堀之内式期の住居2軒)・駒込遺跡(堀之内式期の住居4軒)・後期前半から後半の野呂宮ノ台遺跡(堀之内式期～加曽利B式期の住居4軒)・川井貝塚等の遺跡が存在する。貝層の形成時期は、うならず遺跡が加曽利E式期後半～称名寺式期、多部田貝塚が称名寺式期～安行式期、野呂宮ノ台遺跡が堀之内式期～加曽利B式期(堀之内式期の住居内に加曽利B式期のハマグリ・アカニシ主体の投棄貝層を検出、同住居下の堀之内式期の土壌内に貝ブロック有)と形成時期に若干のずれが認められる。都川最上流に位置する誉田高田貝塚は後期から晩期にかけての馬蹄形貝塚で、過去3回の調査により住居7軒以上、合葬人骨等を検出している。鹿島川流域の芳賀輪遺跡は中期の加曽利E式期中葉を中心とする住居38軒が検出されており、うならず遺跡より一段階早い時期に集落を形成する。堀之内式土器の出土も多く、当該期の遺構の存在が予想される。鹿島川流域では、芋ノ谷遺跡・僧御堂遺跡等の拠点的な遺跡が認められ、周辺に加曽利E式期後葉の小規模な遺跡が点在する。後期には野呂山田貝塚や八反目貝塚のように加曽利B式期を中心とする点在貝塚が新たに認められる。加曽利B式期の拠点的遺跡が増加する現象は鹿島川下流域の印旛沼周辺の遺跡の在り方と共通する。

弥生時代の遺跡は、新田山遺跡から弥生時代中期初頭の土器が出土している他、城の腰遺跡で後期の集落が検出されている。うならず遺跡に隣接した木戸作遺跡でも確認調査で遺構が検出されている。

古墳時代前期の遺跡は駒込遺跡のみである。後期は古墳群が各地にみられ、北谷津上ノ台遺跡に前方後円墳がある他、菱名台古墳、内野古墳から横穴式石室が検出されている。また、越川戸遺跡からは古墳時代後期から平安時代の住居20軒、掘立柱建物跡20棟が検出されたほか瓦塔が出土している。鹿島川流域の芳賀輪遺跡では古墳時代後期から平安時代の住居105軒、掘立柱建物跡142棟が検出されており、隣接した太田アラク古墳からも横穴式石室が検出されている。

中世の遺跡は城ノ腰遺跡・西屋敷遺跡・城山遺跡・永福寺・立堀遺跡・多部田城・遠坪遺跡等の戦国期前後の遺跡が都川中流域の南岸及び鹿島川流域に認められる。

第3節 調査の方法

調査区は公共座標をもとに100m単位の方眼を設定し、大グリッドとした。東西方向をアルファベットの大きい文字で、南北方向を算用数字で表記した。大グリッドをさらに10m単位で1～100の中グリッドに分割し、中グリッドをさらに5m単位で分割しa～dの小グリッドとし、北西部の杭を基準とした。遺物については、遺構内遺物及び遺物集中区について、原則出土位置を平面図とレベルで記録した。

第2章 遺構と遺物

第1節 旧石器時代

1、概要

今回報告分では3つの礫群が検出され、石器71点、礫528点が出土した。礫群が検出された調査区南側は、標高34～35mの台地上であり、東西両側には都川支流の支谷が迫ってきている。

1号と2号は近接して形成されているが、3号は南東方向に50m程離れている。1号と2号、1号と3号の間でそれぞれ礫の接合関係が認められる。3つの礫群はソフトローム層中からハードローム層上面(波状帯)にかけて検出されたが、接合関係が認められることから同時期の所産と考えられる。なお、漸移層及びソフトローム層上部は耕作などの影響で失われている。礫群周辺出土石器群は小型のナイフ形石器を伴う石器組成から、立川ロームIV層上部に位置付けられる。石器群の石材組成は、頁岩36点・珪質頁岩11点を中心としたチャート・メノウ・黒曜石などの搬入石材と、凝灰岩・流紋岩・凝灰質細粒砂岩・安山岩・砂岩・粘板岩・(チャート)などの在地産石材で構成されている。珪質頁岩は自然面が残るものが多く、比較的原石に近い段階で運び込まれたものと考えられる。礫群の石材組成は、砂岩・石英斑岩で半数以上を占め、凝灰岩・流紋岩・花崗岩・チャート・安山岩などの在地産石材で構成されている。

2、礫群

① 1号礫群(第3・4図、第4・5表)

6E-55c・d、56a・bグリッドに位置し、径約4mの範囲に広がっている。礫の総点数は235点で、1号は2号の約2倍、3号の約1.3倍の点数となる。総重量は2,597.3gで、1号は2号の約1.6倍、3号の約1.3倍の重量となる。完形度1(完形礫)が2点、完形度2が1点、完形度4が3点、完形度5が6点、完形度6が223点である。部分的に接合するものが17個体ある。そのほとんどが赤化しており、一部に黒色の付着物が認められる。礫種の構成は、砂岩70点、石英斑岩52点、凝灰岩7点、流紋岩34点、花崗岩5点、チャート56点、安山岩11点である。また、この礫群の分布範囲とその周辺からは、18点の石器が出土している(第9・10図)。その内訳は石核2点、両極剥片1点、剥片15点で、製品は出土していない。これらの石器は礫群の最も集中している部分の周囲に散漫に分布している。出土層位は礫群と同じであるが、礫群の上半部に重なる位置から出土している。

第9図-1は円筒状の石核である。自然面が二面あり、上下左右に打面が残っている。打面は複剥離打面と単剥離打面、原石打面があり、打面縁調整をしている部分もある。縞模様のある灰白色の頁岩製で、同じ石材の剥片が1号(第10図-2他)・2号(第11図-2他)から出土している。第9図-2は円錐状の石核である。自然面が二面あり、左右に打面が残っている。打面は単剥離打面、原石打面である。透明度の高い青灰色の珪質頁岩製で、同じ石材の石核(第10図-7)が2号から、剥片が1号(第10図-4他)・2号から出土している。第10図-1はチャート製の両極剥片で、自然面が二面ある。主剥離面には180°対向する方向から細かい剥離が行われているが、背面は主剥離面と同一方向の剥離面で構成されて

第2表 石器組成表

1号礫群

| 器種 | 頁岩 | 珪質頁岩 | チャート | 凝灰岩 | 流紋岩 | 凝灰質 細粒砂岩 | 安山岩 | 砂岩 | 粘板岩 | メノウ | 黒曜石 | 合計 |
|--------|------|------|------|-----|-----|-------------|------|-----|-----|-----|-----|-------|
| 石核 | 1 | 1 | 0 | 0 | 0 | 0 | 0 | 0 | 0 | 0 | 0 | 2 |
| 剥片 | 7 | 2 | 0 | 0 | 2 | 2 | 1 | 1 | 0 | 0 | 0 | 15 |
| 砕片 | 0 | 0 | 0 | 0 | 0 | 0 | 0 | 0 | 0 | 0 | 0 | 0 |
| 両極剥片 | 0 | 0 | 1 | 0 | 0 | 0 | 0 | 0 | 0 | 0 | 0 | 1 |
| ナイフ形石器 | 0 | 0 | 0 | 0 | 0 | 0 | 0 | 0 | 0 | 0 | 0 | 0 |
| ポイント | 0 | 0 | 0 | 0 | 0 | 0 | 0 | 0 | 0 | 0 | 0 | 0 |
| 合計 | 8 | 3 | 1 | 0 | 2 | 2 | 1 | 1 | 0 | 0 | 0 | 18 |
| 重量(g) | 69.5 | 32.4 | 2.9 | 0 | 2.8 | 2 | 14.8 | 3.7 | 0 | 0 | 0 | 128.1 |

2号礫群

| 器種 | 頁岩 | 珪質頁岩 | チャート | 凝灰岩 | 流紋岩 | 凝灰質 細粒砂岩 | 安山岩 | 砂岩 | 粘板岩 | メノウ | 黒曜石 | 合計 |
|--------|------|------|------|-----|-----|-------------|-------|-----|-----|-----|-----|-------|
| 石核 | 1 | 1 | 0 | 0 | 0 | 0 | 0 | 0 | 0 | 0 | 0 | 2 |
| 剥片 | 13 | 6 | 0 | 0 | 0 | 1 | 6 | 1 | 0 | 0 | 0 | 27 |
| 砕片 | 1 | 0 | 0 | 0 | 0 | 0 | 0 | 0 | 0 | 0 | 0 | 1 |
| 両極剥片 | 0 | 0 | 0 | 0 | 0 | 0 | 0 | 0 | 0 | 0 | 0 | 0 |
| ナイフ形石器 | 0 | 0 | 0 | 0 | 0 | 1 | 0 | 0 | 0 | 0 | 0 | 1 |
| ポイント | 0 | 0 | 0 | 0 | 0 | 0 | 0 | 0 | 0 | 0 | 0 | 0 |
| 合計 | 15 | 7 | 0 | 0 | 0 | 2 | 6 | 1 | 0 | 0 | 0 | 31 |
| 重量(g) | 95.3 | 17.5 | 0 | 0 | 0 | 8.3 | 163.5 | 1.1 | 0 | 0 | 0 | 285.7 |

3号礫群

| 器種 | 頁岩 | 珪質頁岩 | チャート | 凝灰岩 | 流紋岩 | 凝灰質 細粒砂岩 | 安山岩 | 砂岩 | 粘板岩 | メノウ | 黒曜石 | 合計 |
|--------|------|------|------|-----|-----|-------------|-----|----|-----|-----|-----|------|
| 石核 | 1 | 0 | 0 | 0 | 0 | 0 | 0 | 0 | 0 | 0 | 0 | 1 |
| 剥片 | 3 | 1 | 0 | 0 | 0 | 0 | 1 | 0 | 0 | 1 | 0 | 6 |
| 砕片 | 2 | 0 | 1 | 2 | 0 | 0 | 0 | 0 | 0 | 0 | 0 | 5 |
| 両極剥片 | 0 | 0 | 0 | 0 | 0 | 0 | 0 | 0 | 0 | 0 | 0 | 0 |
| ナイフ形石器 | 1 | 0 | 0 | 0 | 0 | 0 | 0 | 0 | 0 | 0 | 0 | 1 |
| ポイント | 0 | 0 | 0 | 0 | 0 | 0 | 0 | 0 | 0 | 0 | 0 | 0 |
| 合計 | 7 | 1 | 1 | 2 | 0 | 0 | 1 | 0 | 0 | 1 | 0 | 13 |
| 重量(g) | 23.2 | 0.4 | 0.4 | 0.8 | 0 | 0 | 6.8 | 0 | 0 | 12 | 0 | 43.6 |

調査区

| 器種 | 頁岩 | 珪質頁岩 | チャート | 凝灰岩 | 流紋岩 | 凝灰質 細粒砂岩 | 安山岩 | 砂岩 | 粘板岩 | メノウ | 黒曜石 | 合計 |
|--------|------|------|------|-----|-----|-------------|-----|----|-----|-----|-----|------|
| 石核 | 0 | 0 | 0 | 0 | 0 | 0 | 0 | 0 | 0 | 0 | 0 | 0 |
| 剥片 | 1 | 0 | 0 | 0 | 0 | 0 | 0 | 0 | 0 | 0 | 0 | 1 |
| 砕片 | 0 | 0 | 0 | 0 | 0 | 0 | 0 | 0 | 0 | 0 | 0 | 0 |
| 両極剥片 | 1 | 0 | 0 | 0 | 0 | 0 | 0 | 0 | 0 | 0 | 0 | 1 |
| ナイフ形石器 | 2 | 0 | 0 | 0 | 0 | 0 | 0 | 0 | 0 | 0 | 1 | 3 |
| ポイント | 2 | 0 | 0 | 0 | 0 | 0 | 0 | 0 | 1 | 0 | 1 | 4 |
| 合計 | 6 | 0 | 0 | 0 | 0 | 0 | 0 | 0 | 1 | 0 | 2 | 9 |
| 重量(g) | 26.8 | 0 | 0 | 0 | 0 | 0 | 0 | 0 | 3.2 | 0 | 5.5 | 35.5 |

合計

| 器種 | 頁岩 | 珪質頁岩 | チャート | 凝灰岩 | 流紋岩 | 凝灰質 細粒砂岩 | 安山岩 | 砂岩 | 粘板岩 | メノウ | 黒曜石 | 合計 |
|--------|-------|------|------|-----|-----|-------------|-------|-----|-----|-----|-----|-------|
| 石核 | 3 | 2 | 0 | 0 | 0 | 0 | 0 | 0 | 0 | 0 | 0 | 5 |
| 剥片 | 24 | 9 | 0 | 0 | 2 | 3 | 8 | 2 | 0 | 1 | 0 | 49 |
| 砕片 | 3 | 0 | 1 | 2 | 0 | 0 | 0 | 0 | 0 | 0 | 0 | 6 |
| 両極剥片 | 1 | 0 | 1 | 0 | 0 | 0 | 0 | 0 | 0 | 0 | 0 | 2 |
| ナイフ形石器 | 3 | 0 | 0 | 0 | 0 | 1 | 0 | 0 | 0 | 0 | 1 | 5 |
| ポイント | 2 | 0 | 0 | 0 | 0 | 0 | 0 | 0 | 1 | 0 | 1 | 4 |
| 合計 | 36 | 11 | 2 | 2 | 2 | 4 | 8 | 2 | 1 | 1 | 2 | 71 |
| 合計 | 214.8 | 50.3 | 3.3 | 0.8 | 2.8 | 10.3 | 185.1 | 4.8 | 3.2 | 12 | 5.5 | 492.9 |

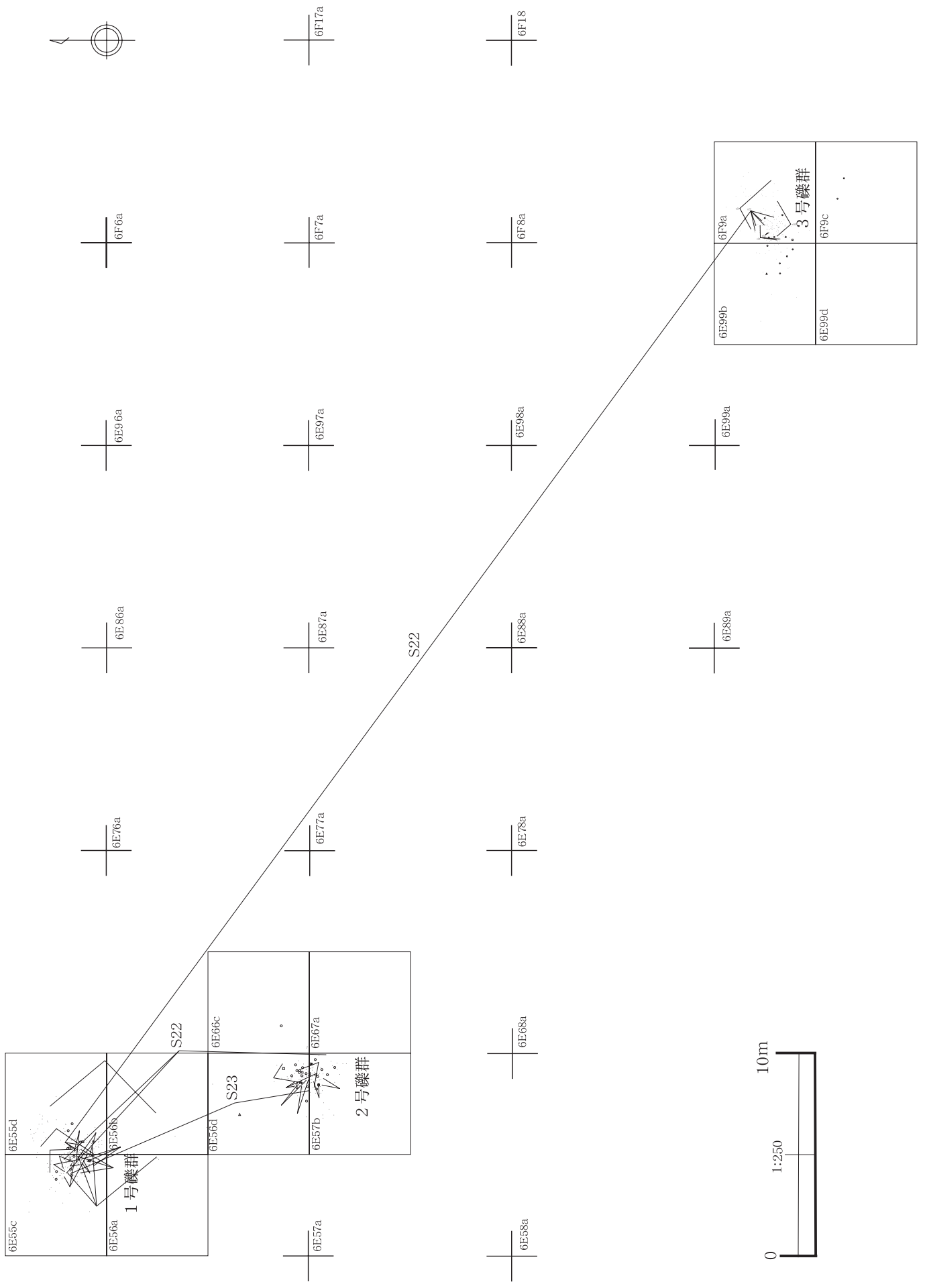

第2図 礫群位置図

いる。

② 2号礫群(第5・6図、第6・7表)

6E-56d、57b、66c、67aグリッドに位置し、径約3.5mの範囲に広がっている。礫の総点数は118点で、総重量は1,594.8gである。全て礫片で、完形度5が8点、完形度6が110点である。部分的に接合するものが9個体ある。そのほとんどが赤化しており、一部に黒色の付着物が認められる。礫種の構成は、砂岩63点、石英斑岩30点、凝灰岩1点、流紋岩8点、チャート14点、安山岩2点である。また、この礫群の分布範囲とその周辺からは、31点の石器が出土している(第10・11図)。出土点数は比較的多く、1号の1.7倍、3号の2.4倍の点数である。その内訳は、凝灰質細粒砂岩製のナイフ形石器1点、石核2点、剥片27点、碎片1点である。これらの石器は礫群の最も集中している部分の周囲に散漫に分布している。

第10図-6は厚手の剥片を打面上位に用いた二側縁加工のナイフ形石器である。凝灰質細粒砂岩製で、同じ石材の剥片が1号・2号から出土している。第10図-7は円筒状の石核である。自然面が一面あり、上下両端に打面が残っている。打面は単剥離打面、原石打面である。第9図-2と同じく、透明度の高い青灰色の珩質頁岩製である。第11図-1は円錐状の石核である。自然面が一面あり、左右両端に打面が残っている。打面は単剥離打面、原石打面である。第12図-1のナイフ形石器と同じく、濃いチョコレート色(褐灰色)をした頁岩製である。

③ 3号礫群(第7・8図、第8・10表)

6E-99b・d、6F-9a・cグリッドに位置し、径約4mの範囲に広がっている。礫の総点数は175点で、総重量は1,940.5gである。全て礫片で、完形度5が19点、完形度6が156点である。部分的に接合するものが5個体ある。そのほとんどが赤化しており、一部に黒色の付着物が認められる。礫種の構成は、砂岩126点、石英斑岩12点、凝灰岩9点、流紋岩6点、チャート16点、安山岩6点である。また、この礫群の分布範囲とその周辺からは、13点の石器が出土している(第11・12図)。その内訳は、頁岩製のナイフ形石器1点、石核1点、剥片6点、碎片5点である。これらの石器は礫群の最も集中している部分からやや南よりに外れて、散漫に分布している。

第11図-4は円錐状の石核である。自然面が一面あり、上下両端に打面が残っている。打面は単剥離打面、原石打面がある。薄いチョコレート色(外面が褐色、内面が灰色)をした頁岩製で、同じ石材の剥片が1号・2号(第11図-3他)・3号(第11図-5他)から出土している。第12図-1はやや厚手の剥片を打面上位に用いた二側縁加工のナイフ形石器である。濃いチョコレート色(褐灰色)をした頁岩製で、同じ石材の石核(第11図-1)が2号から、剥片が1号(第10図-3他)・2号・3号から出土している。第12図-2はメノウ製の剥片で、自然面が一面ある。背面は主剥離面と同一方向の剥離面で構成されている。

1号は礫の接合個体が多く(17個体)、完形の礫(完形度1)や大きな礫片(完形度2・4)も存在する。礫の石材は砂岩・石英斑岩を主体とするものの、礫種が豊富で、全体のバランスがとれている。また、石器群は石核と剥片類だけで製品を含まない。一方、2・3号は礫の接合個体が少なく(2号は9個体、3号は5個体)、小さく割れた礫片(完形度5・6)のみで構成される。礫種は1号より砂岩の割合が高く、1号からは砂岩の礫を中心に持ち込まれているものと考えられる。石器群は石核・剥片類の他、ナイフ

第3表 礫群出土石器群計測表

| グリッド | No. | 器種 | 石材 | 出土地点 | 最大長 (mm) | 最大幅 (mm) | 最大厚 (mm) | 重量 (g) | 自然面 | 図版番号 | 分布図番号 |
|--------|-----|------|---------|------|-------------|-------------|-------------|-----------|-----|--------|-------|
| 6E-55c | 12 | 剥片 | 流紋岩 | 1号礫群 | 30.9 | 11.4 | 6.8 | 2.1 | 1 | - | |
| 6E-55c | 15 | 剥片 | 頁岩 | 1号礫群 | 24.3 | 8.3 | 3.4 | 0.6 | 0 | - | |
| 6E-55c | 32 | 剥片 | 頁岩 | 1号礫群 | 37.7 | 45.3 | 10.5 | 12.5 | 1 | 第10図-3 | 1 |
| 6E-55c | 43 | 剥片 | 頁岩 | 1号礫群 | 21.1 | 14.2 | 2.7 | 1.1 | 0 | - | |
| 6E-55c | 44 | 剥片 | 凝灰質細粒砂岩 | 1号礫群 | 19.5 | 12.0 | 6.6 | 1.2 | 1 | - | |
| 6E-55c | 81 | 剥片 | 頁岩 | 1号礫群 | 13.9 | 16.8 | 4.5 | 0.5 | 0 | - | |
| 6E-55c | 87 | 剥片 | 流紋岩 | 1号礫群 | 13.9 | 11.9 | 6.8 | 0.7 | 0 | - | |
| 6E-55c | 91 | 剥片 | 頁岩 | 1号礫群 | 34.4 | 50.1 | 14.5 | 17.0 | 1 | 第10図-5 | 2 |
| 6E-55c | 104 | 剥片 | 頁岩 | 1号礫群 | 13.1 | 23.6 | 5.7 | 1.2 | 1 | - | |
| 6E-55c | 175 | 剥片 | 凝灰質細粒砂岩 | 1号礫群 | 17.3 | 14.3 | 4.2 | 0.8 | 0 | - | |
| 6E-55d | 6 | 剥片 | 珪質頁岩 | 1号礫群 | 14.1 | 12.0 | 5.5 | 1.0 | 0 | 第10図-2 | 3 |
| 6E-55d | 14 | 剥片 | 砂岩 | 1号礫群 | 18.9 | 49.8 | 5.1 | 3.7 | 1 | - | |
| 6E-55d | 19 | 両極剥片 | チャート | 1号礫群 | 28.5 | 12.1 | 9.5 | 2.9 | 1 | 第10図-1 | 4 |
| 6E-55d | 53 | 剥片 | 安山岩 | 1号礫群 | 41.3 | 42.9 | 7.7 | 14.8 | 0 | - | |
| 6E-55d | 69 | 石核 | 頁岩 | 1号礫群 | 39.6 | 35.3 | 23.4 | 36.2 | 1 | 第9図-1 | 5 |
| 6E-55d | 97 | 石核 | 珪質頁岩 | 1号礫群 | 34.3 | 34.4 | 21.8 | 26.9 | 2 | 第9図-2 | 6 |
| 6E-55d | 99 | 剥片 | 珪質頁岩 | 1号礫群 | 27.9 | 30.2 | 8.4 | 4.5 | 1 | 第10図-4 | 7 |
| 6E-55d | 141 | 剥片 | 頁岩 | 1号礫群 | 14.7 | 12.4 | 1.6 | 0.4 | 0 | - | |
| 6E-56d | 1 | 石核 | 珪質頁岩 | 2号礫群 | 20.8 | 17.6 | 15.2 | 5.7 | 1 | 第10図-7 | 1 |
| 6E-56d | 2 | 剥片 | 頁岩 | 2号礫群 | 20.7 | 27.6 | 9.8 | 5.1 | 1 | - | |
| 6E-56d | 3 | 剥片 | 安山岩 | 2号礫群 | 37.5 | 53.3 | 14.9 | 35.0 | 0 | - | |
| 6E-56d | 10 | 剥片 | 安山岩 | 2号礫群 | 59.2 | 49.3 | 16.6 | 33.6 | 1 | - | |
| 6E-56d | 11 | 剥片 | 安山岩 | 2号礫群 | 24.9 | 45.3 | 23.2 | 19.6 | 1 | - | |
| 6E-56d | 14 | 剥片 | 安山岩 | 2号礫群 | 30.0 | 27.7 | 11.9 | 12.0 | 1 | - | |
| 6E-56d | 21 | 剥片 | 珪質頁岩 | 2号礫群 | 13.1 | 32.3 | 12.3 | 4.2 | 1 | - | |
| 6E-56d | 29 | 石核 | 頁岩 | 2号礫群 | 39.0 | 30.8 | 20.1+ | 15.9 | 1 | 第11図-1 | 2 |
| 6E-56d | 40 | 剥片 | 珪質頁岩 | 2号礫群 | 17.2 | 8.9 | 2.2 | 0.3 | 0 | - | |
| 6E-56d | 45 | 剥片 | 安山岩 | 2号礫群 | 24.5 | 41.7 | 12.2 | 19.1 | 1 | - | |
| 6E-56d | 46 | 剥片 | 頁岩 | 2号礫群 | 34.7 | 43.5 | 14.5 | 20.1 | 0 | - | |
| 6E-56d | 58 | 剥片 | 頁岩 | 2号礫群 | 25.1 | 8.9 | 6.2 | 1.3 | 0 | - | |
| 6E-56d | 59 | 剥片 | 頁岩 | 2号礫群 | 15.5 | 17.3 | 4.2 | 1.0 | 0 | - | |
| 6E-56d | 62 | 剥片 | 頁岩 | 2号礫群 | 23.9 | 17.4 | 7.1 | 4.7 | 0 | 第10図-8 | 3 |
| 6E-56d | 64 | 剥片 | 頁岩 | 2号礫群 | 31.5 | 38.7 | 12.9 | 16.8 | 1 | - | |
| 6E-56d | 71 | ナイフ | 凝灰質細粒砂岩 | 2号礫群 | 39.2 | 15.2 | 9.9 | 4.0 | 1 | 第10図-6 | 4 |
| 6E-56d | 72 | 剥片 | 頁岩 | 2号礫群 | 35.0 | 19.7 | 9.9 | 4.7 | 0 | 第11図-2 | 5 |
| 6E-57b | 1 | 碎片 | 頁岩 | 2号礫群 | 17.8 | 13.2 | 3.2 | 0.6 | 0 | - | |
| 6E-57b | 22 | 剥片 | 頁岩 | 2号礫群 | 24.5 | 31.2 | 8.8 | 4.8 | 0 | 第11図-3 | 6 |
| 6E-57b | 24 | 剥片 | 安山岩 | 2号礫群 | 45.2 | 57.1 | 14.5 | 44.2 | 1 | - | |
| 6E-57b | 26 | 剥片 | 頁岩 | 2号礫群 | 27.3 | 29.2 | 12.9 | 5.7 | 1 | - | |
| 6E-57b | 30 | 剥片 | 珪質頁岩 | 2号礫群 | 23.2 | 14.5 | 5.6 | 2.9 | 1 | - | |
| 6E-57b | 31 | 剥片 | 頁岩 | 2号礫群 | 29.8 | 20.6 | 6.9 | 3.4 | 1 | - | |
| 6E-57b | 33 | 剥片 | 砂岩 | 2号礫群 | 22.1 | 18.6 | 2.7 | 1.1 | 0 | - | |
| 6E-57b | 35 | 剥片 | 頁岩 | 2号礫群 | 22.2 | 13.6 | 4.2 | 1.2 | 0 | - | |
| 6E-57b | 36 | 剥片 | 珪質頁岩 | 2号礫群 | 20.7 | 9.9 | 4.3 | 0.7 | 0 | - | |
| 6E-57b | 38 | 剥片 | 珪質頁岩 | 2号礫群 | 13.2 | 15.3 | 6.1 | 1.1 | 1 | - | |
| 6E-57b | 49 | 剥片 | 頁岩 | 2号礫群 | 9.2 | 27.6 | 6.6 | 1.6 | 0 | - | |
| 6E-57b | 56 | 剥片 | 珪質頁岩 | 2号礫群 | 27.0 | 12.1 | 10.0 | 2.6 | 0 | - | |
| 6E-57b | 73 | 剥片 | 凝灰質細粒砂岩 | 2号礫群 | 27.5 | 24.1 | 7.5 | 4.3 | 1 | - | |
| 6E-66c | 1 | 剥片 | 頁岩 | 2号礫群 | 30.7 | 23.3 | 10.5 | 8.4 | 0 | - | |
| 6E-99b | 2 | 剥片 | 珪質頁岩 | 3号礫群 | 12.8 | 13.0 | 2.8 | 0.4 | 0 | - | |
| 6E-99b | 9 | 碎片 | 頁岩 | 3号礫群 | 15.5 | 6.1 | 4.4 | 0.2 | 0 | - | |
| 6E-99b | 16 | 碎片 | 凝灰岩 | 3号礫群 | 16.2 | 8.0 | 2.9 | 0.4 | 0 | - | |
| 6E-99b | 18 | ナイフ | 頁岩 | 3号礫群 | 41.3 | 16.7 | 4.9 | 4.4 | 0 | 第12図-1 | 1 |
| 6E-99b | 25 | 碎片 | 凝灰岩 | 3号礫群 | 14.6 | 8.5 | 3.0 | 0.4 | 0 | - | |
| 6F-9a | 33 | 石核 | 頁岩 | 3号礫群 | 27.8 | 30.8 | 18.3 | 14.2 | 1 | 第11図-4 | 2 |
| 6F-9a | 41 | 剥片 | 安山岩 | 3号礫群 | 33.1 | 26.6 | 7.6 | 6.8 | 0 | - | |
| 6F-9a | 90 | 碎片 | チャート | 3号礫群 | 10.3 | 8.8 | 2.5 | 0.4 | 0 | - | |
| 6F-9a | 93 | 剥片 | 頁岩 | 3号礫群 | 10.2 | 11.7 | 2.4 | 0.4 | 1 | - | |
| 6F-9a | 95 | 剥片 | 頁岩 | 3号礫群 | 21.6 | 10.3 | 5.5 | 1.0 | 1 | - | |
| 6F-9a | 106 | 碎片 | 頁岩 | 3号礫群 | 7.9 | 8.1 | 2.3 | 0.1 | 0 | - | |
| 6F-9c | 2 | 剥片 | メノウ | 3号礫群 | 38.4 | 34.5 | 8.1 | 12.0 | 1 | 第12図-2 | 3 |
| 6F-9c | 3 | 剥片 | 頁岩 | 3号礫群 | 18.6 | 25.7 | 5.7 | 2.9 | 1 | 第11図-5 | 4 |

凡 例

<計測値> 最大長・最大幅・最大厚 単位(mm) ノギスを使用0.01mm単位で計測 四捨五入 右端の+は折れを示す
 重量 単位(g) エー・アンド・ディ社製 FX-6000を使用 0.1g単位で計測

<自然面> 背面に残る自然面の量を3段階に区分 0:なし 1:一部 2:全面

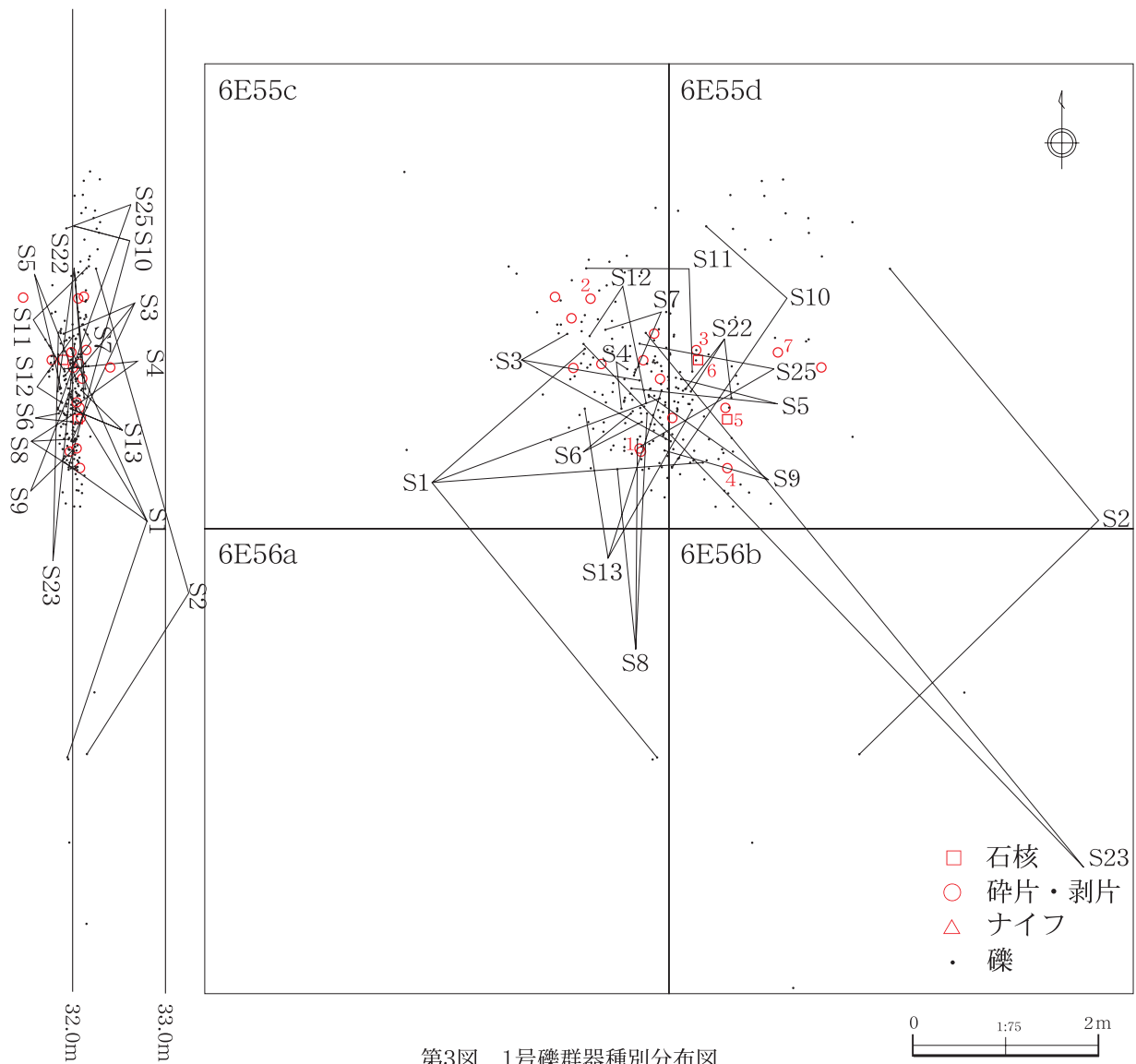

第3図 1号礫群器種別分布図

第4表 1号礫群完形度別組成表

| 1号礫群 | | | | |
|------|-----|------|--------|------|
| 完形度 | 点数 | (%) | 重量(g) | (%) |
| 1 | 2 | 0.9 | 270.1 | 10.4 |
| 2 | 1 | 0.4 | 101.9 | 3.9 |
| 3 | — | — | — | — |
| 4 | 3 | 1.3 | 152.2 | 5.9 |
| 5 | 6 | 2.5 | 246.9 | 9.5 |
| 6 | 223 | 94.9 | 1826.2 | 70.3 |
| 合計 | 235 | 100 | 2597.3 | 100 |

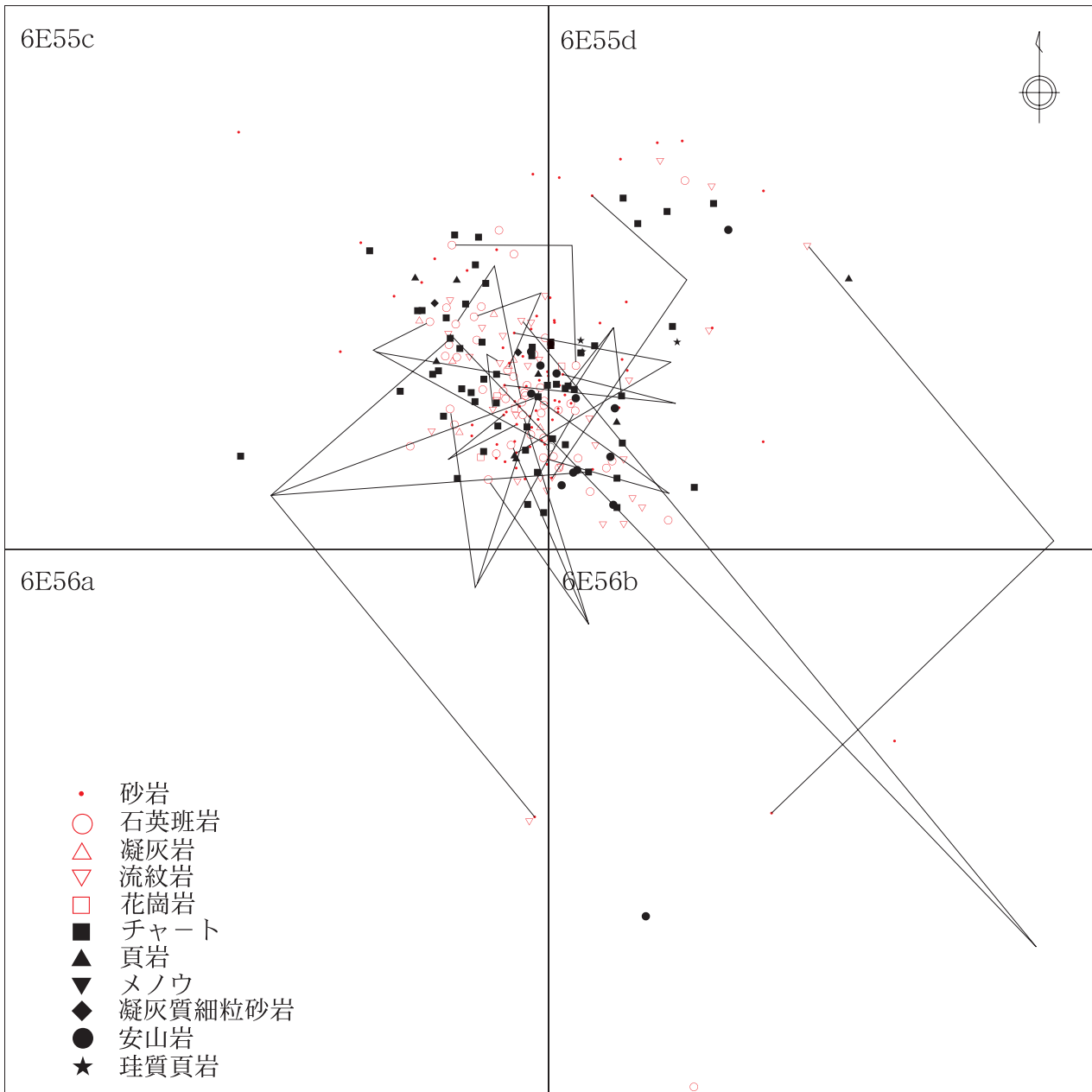

第4図 1号礫群石材別分布図

第5表 1号礫群礫種別組成表

| 礫種 | 1号礫群 | | 重量(g) | |
|------|------|------|--------|------|
| | 点数 | (%) | (g) | (%) |
| 砂岩 | 70 | 29.8 | 703.2 | 27.1 |
| 石英斑岩 | 52 | 22.1 | 716.2 | 27.6 |
| 凝灰岩 | 7 | 3 | 39.8 | 1.5 |
| 流紋岩 | 34 | 14.5 | 432 | 16.6 |
| 花崗岩 | 5 | 2.1 | 16.4 | 0.6 |
| チャート | 56 | 23.8 | 362.1 | 14 |
| 安山岩 | 11 | 4.7 | 327.6 | 12.6 |
| 合計 | 235 | 100 | 2597.3 | 100 |

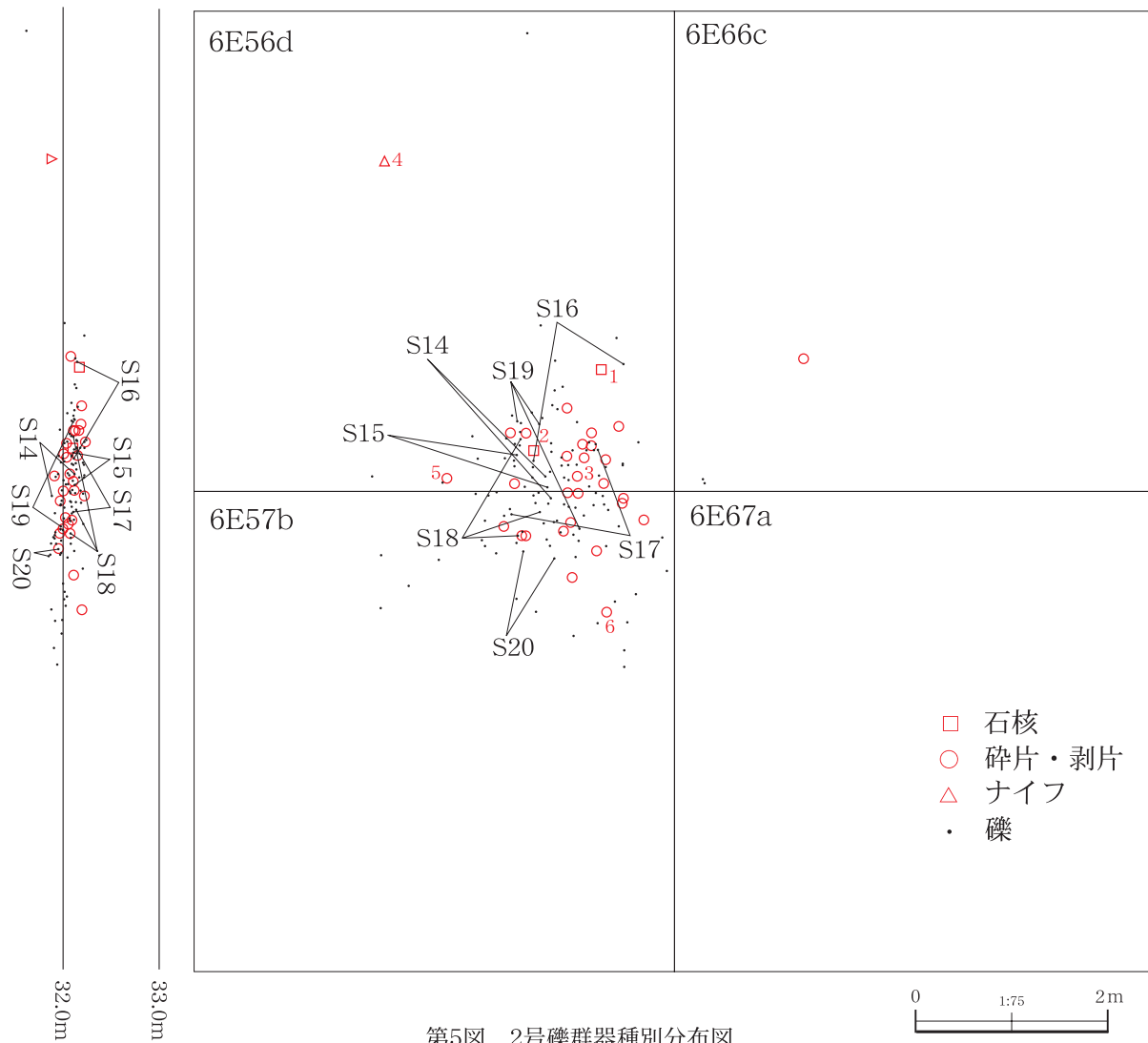

第5図 2号礫群器種別分布図

第6表 2号礫群完形度別組成表

| 2号礫群 | | | | |
|------|-----|------|--------|------|
| 完形度 | 点数 | (%) | 重量(g) | (%) |
| 1 | — | — | — | — |
| 2 | — | — | — | — |
| 3 | — | — | — | — |
| 4 | — | — | — | — |
| 5 | 8 | 6.8 | 311.6 | 19.5 |
| 6 | 110 | 93.2 | 1283.2 | 80.5 |
| 合計 | 118 | 100 | 1594.8 | 100 |

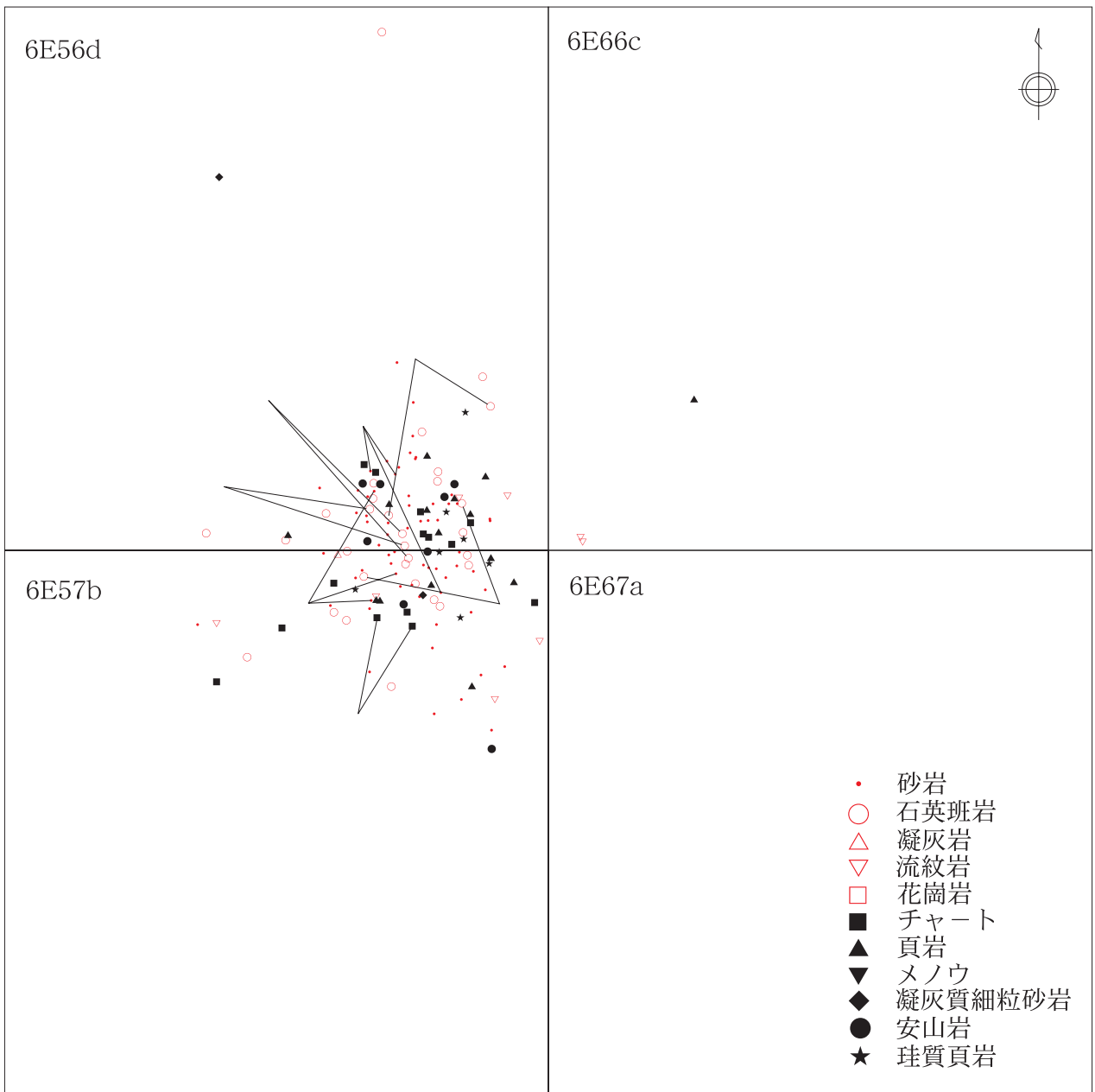

第6図 2号礫群石材別分布図

第7表 2号礫群礫種別組成表

| 礫種 | 2号礫群 | | | |
|------|------|------|--------|------|
| | 点数 | (%) | 重量(g) | (%) |
| 砂岩 | 63 | 53.4 | 763 | 47.9 |
| 石英斑岩 | 30 | 25.4 | 569.8 | 35.7 |
| 凝灰岩 | 1 | 0.8 | 1.6 | 0.1 |
| 流紋岩 | 8 | 6.8 | 56.1 | 3.5 |
| 花崗岩 | — | — | — | — |
| チャート | 14 | 11.9 | 151.8 | 9.5 |
| 安山岩 | 2 | 1.7 | 52.5 | 3.3 |
| 合計 | 118 | 100 | 1594.8 | 100 |

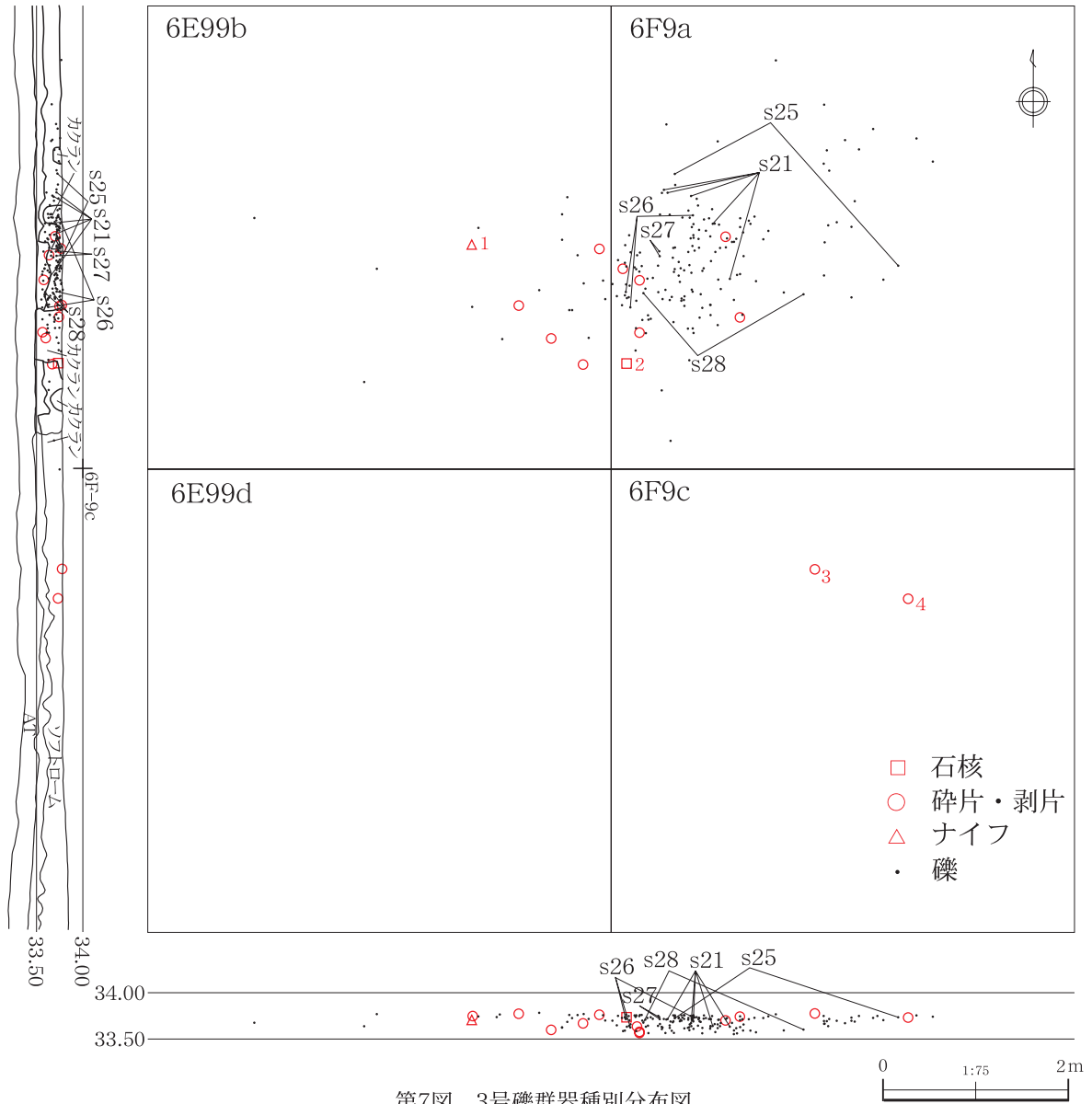

第7図 3号礫群器種別分布図

第8表 3号礫群完形度別組成表

| 3号礫群 | | | | |
|------|-----|------|--------|------|
| 完形度 | 点数 | (%) | 重量(g) | (%) |
| 1 | — | — | — | — |
| 2 | — | — | — | — |
| 3 | — | — | — | — |
| 4 | — | — | — | — |
| 5 | 19 | 10.9 | 758.2 | 39.1 |
| 6 | 156 | 89.1 | 1182.3 | 60.9 |
| 合計 | 175 | 100 | 1940.5 | 100 |

第9表 完形度別組成表 (合計)

| 合計 | | | | |
|-----|-----|------|--------|------|
| 完形度 | 点数 | (%) | 重量(g) | (%) |
| 1 | 2 | 0.4 | 270.1 | 4.4 |
| 2 | 1 | 0.2 | 101.9 | 1.6 |
| 3 | — | — | — | — |
| 4 | 3 | 0.6 | 152.2 | 2.5 |
| 5 | 33 | 6.2 | 1316.7 | 21.5 |
| 6 | 489 | 92.6 | 4291.7 | 70.0 |
| 合計 | 528 | 100 | 6132.6 | 100 |

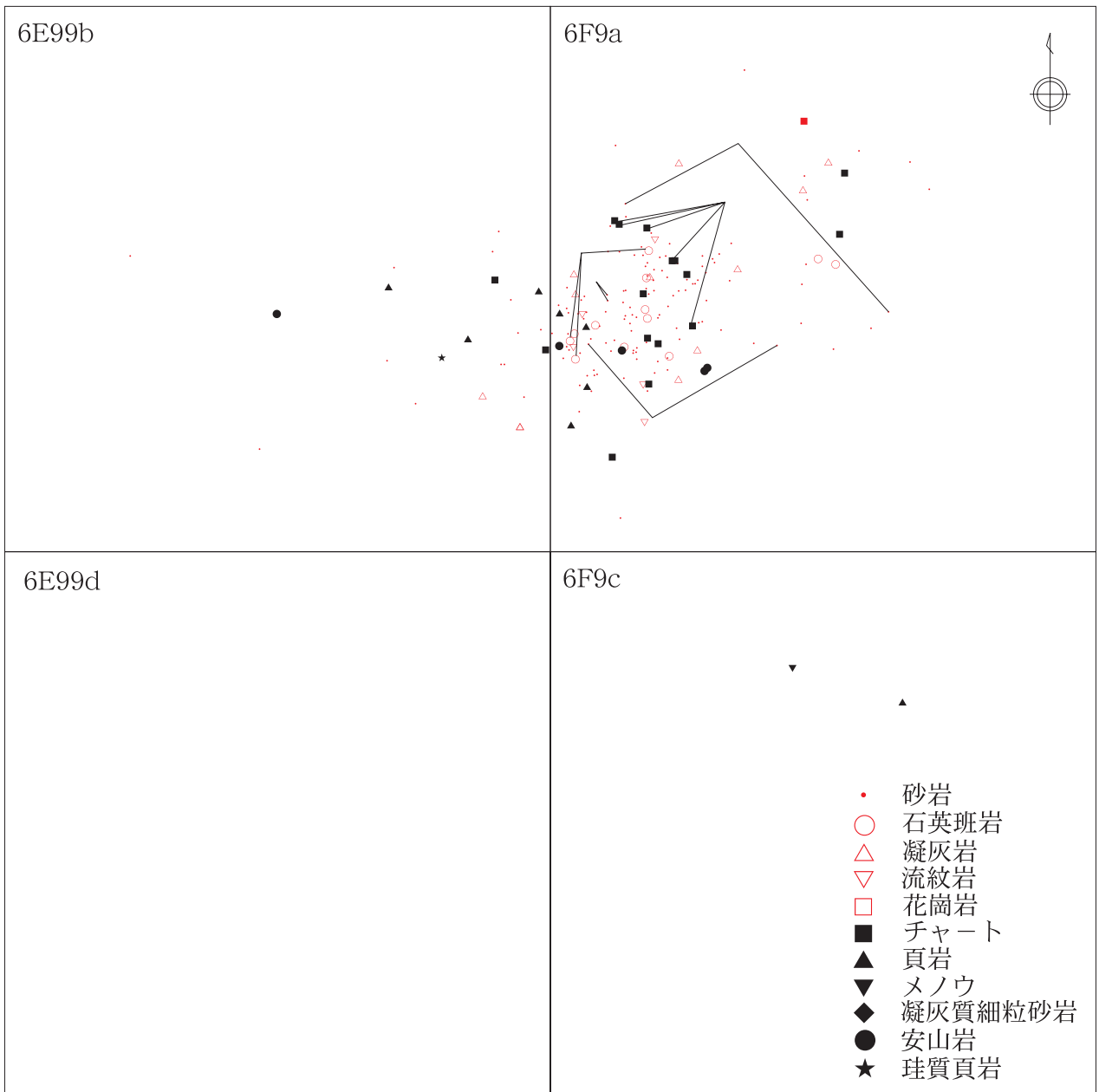

第8図 3号礫群石材別分布図

第10表 3号礫群礫種別組成表

| 3号礫群 | | | |
|------|-----|-----|-------------|
| 礫種 | 点数 | (%) | 重量(g) (%) |
| 砂岩 | 126 | 72 | 1411.6 72.8 |
| 石英斑岩 | 12 | 6.9 | 188.7 9.7 |
| 凝灰岩 | 9 | 5.1 | 114.3 5.9 |
| 流紋岩 | 6 | 3.4 | 32.8 1.7 |
| 花崗岩 | — | — | — — |
| チャート | 16 | 9.2 | 123 6.3 |
| 安山岩 | 6 | 3.4 | 70.1 3.6 |
| 合計 | 175 | 100 | 1940.5 100 |

第11表 礫種別組成表 (合計)

| 合計 | | | |
|------|-----|------|-------------|
| 礫種 | 点数 | (%) | 重量(g) (%) |
| 砂岩 | 259 | 49.1 | 2877.8 46.9 |
| 石英斑岩 | 94 | 17.8 | 1474.7 24.1 |
| 凝灰岩 | 17 | 3.2 | 155.7 2.5 |
| 流紋岩 | 48 | 9.1 | 520.9 8.5 |
| 花崗岩 | 5 | 0.9 | 16.4 0.3 |
| チャート | 86 | 16.3 | 636.9 10.4 |
| 安山岩 | 19 | 3.6 | 450.2 7.3 |
| 合計 | 528 | 100 | 6132.6 100 |

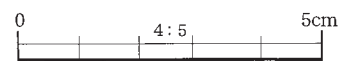
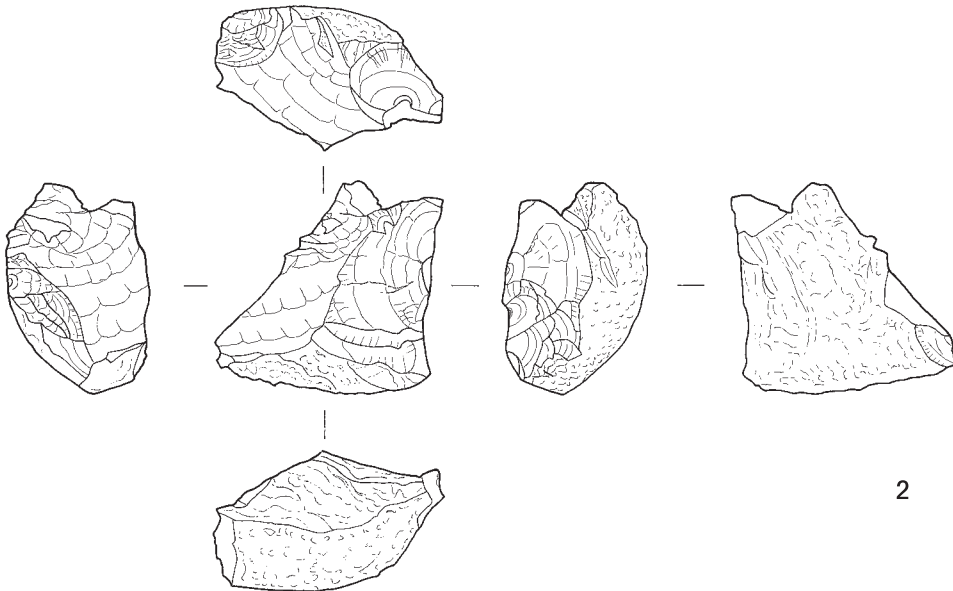
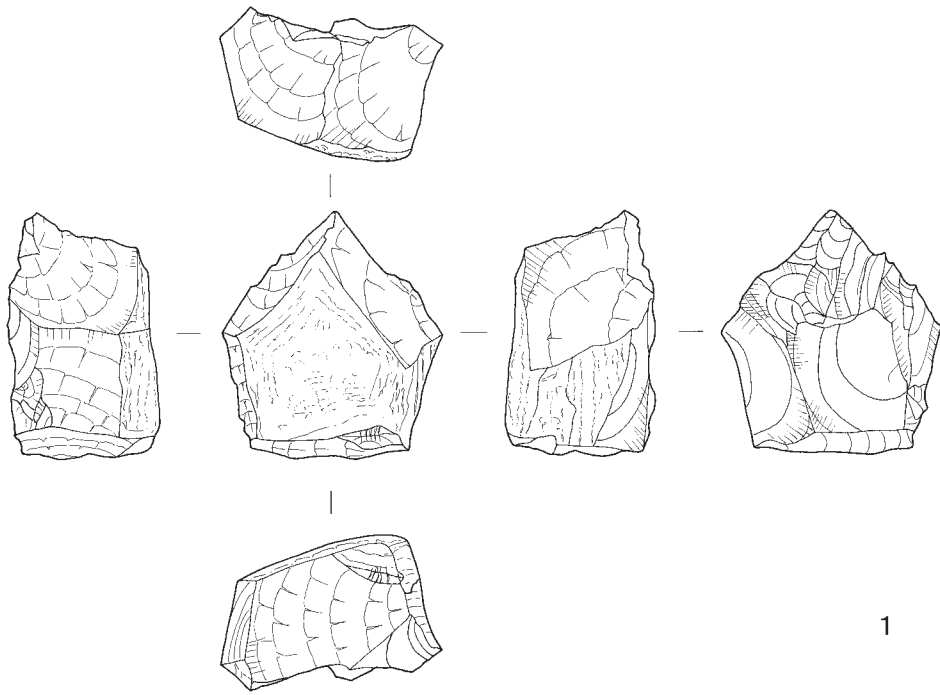

第9図 礫群出土石器①1号

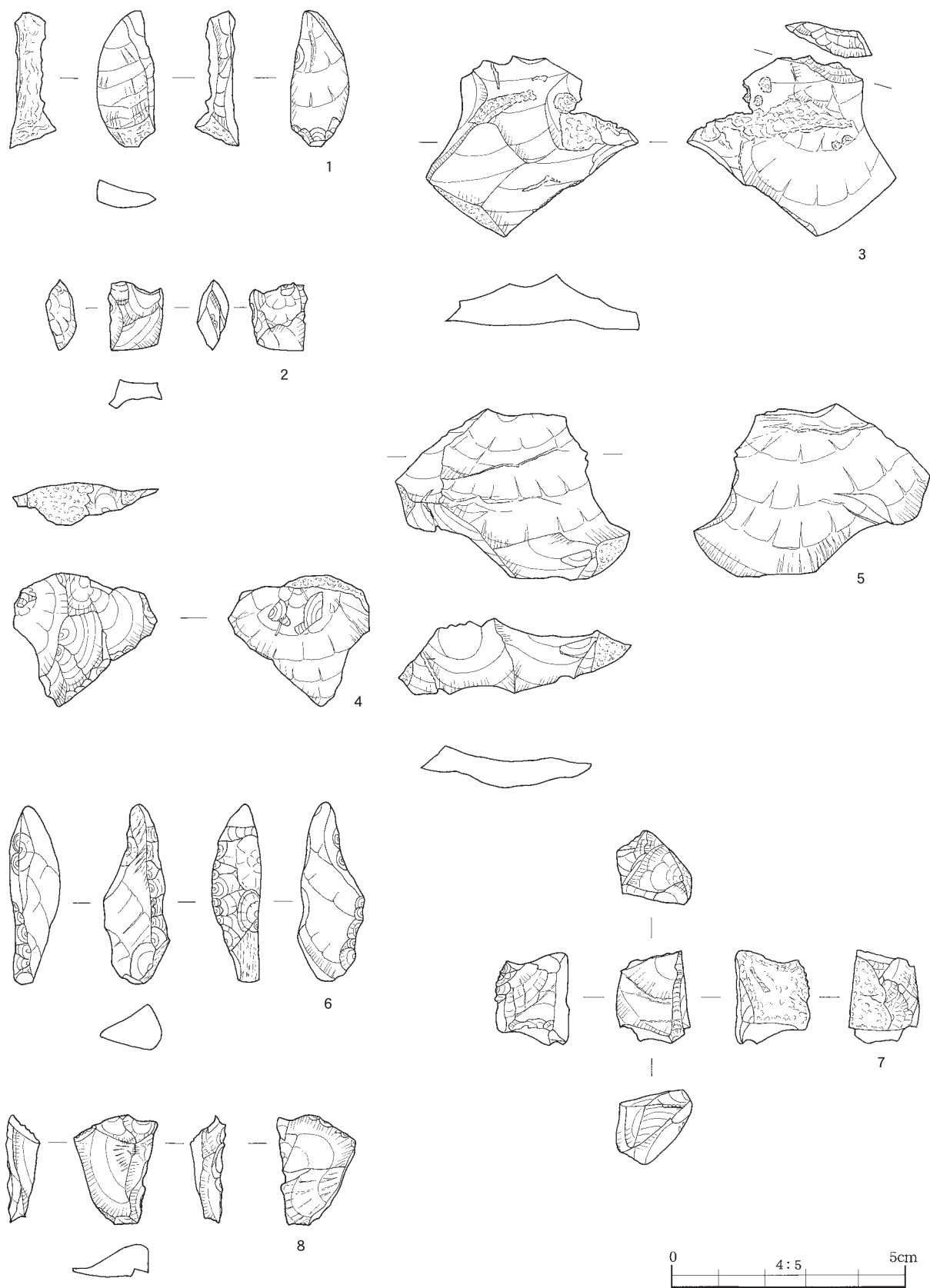

第10图 礫群出土石器②1・2号

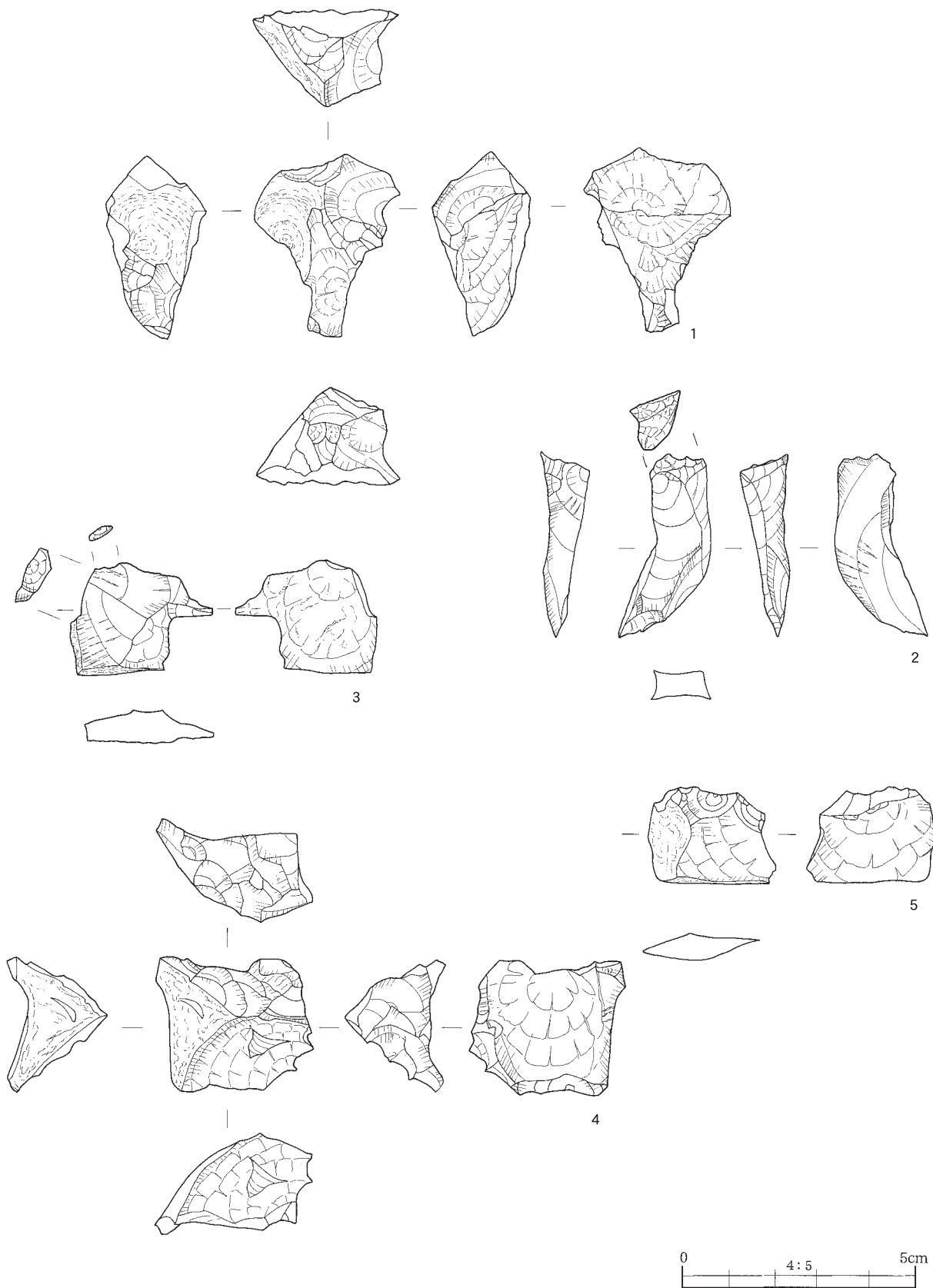

第11図 礫群出土石器③ 2・3号

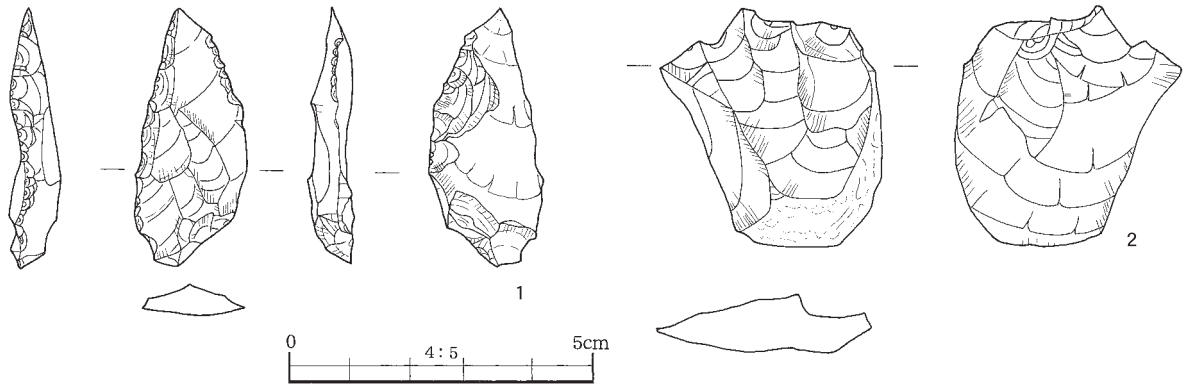

第12図 礫群出土石器④3号

第12表 礫群構成礫の赤化・黒色付着物状況

| 礫群 | 完形度 | 実数 | 赤化 | | 黒色 | | | | | |
|----|-----|-----|-------|-------|-------|-------|----|------|----|------|
| | | | 表 (%) | 割 (%) | 表 (%) | 割 (%) | | | | |
| 1号 | 1 | 2 | 2 | 100 | - | - | 1 | 50 | - | - |
| | 2 | 1 | 1 | 100 | 1 | 100 | 0 | 0 | 0 | 0 |
| | 3 | - | - | - | - | - | - | - | - | - |
| | 4 | 3 | 3 | 100 | 3 | 100 | 1 | 33.3 | 1 | 33.3 |
| | 5 | 6 | 6 | 100 | 6 | 100 | 1 | 16.7 | 2 | 33.3 |
| | 6 | 223 | 190 | 85.2 | 222 | 99.6 | 6 | 2.7 | 19 | 8.5 |
| | 計 | 235 | 202 | 86 | 232 | 98.7 | 9 | 3.8 | 22 | 9.4 |
| 2号 | 5 | 8 | 8 | 100 | 8 | 100 | 0 | 0 | 1 | 12.5 |
| | 6 | 110 | 101 | 91.8 | 110 | 100 | 15 | 13.6 | 17 | 15.5 |
| | 計 | 118 | 109 | 92.4 | 118 | 100 | 15 | 12.7 | 18 | 15.3 |
| 3号 | 5 | 19 | 19 | 100 | 18 | 94.7 | 8 | 42.1 | 4 | 21.1 |
| | 6 | 156 | 133 | 85.3 | 136 | 87.2 | 19 | 12.2 | 16 | 10.3 |
| | 計 | 175 | 152 | 86.9 | 154 | 88 | 27 | 15.4 | 20 | 11.4 |
| 合計 | 1~4 | 6 | 6 | 100 | 4 | 66.7 | 2 | 33.3 | 1 | 16.7 |
| | 5 | 33 | 33 | 100 | 32 | 97 | 9 | 27.3 | 7 | 21.2 |
| | 6 | 489 | 424 | 86.7 | 468 | 95.7 | 40 | 8.2 | 52 | 10.6 |
| | 合計 | 528 | 463 | 87.7 | 504 | 95.5 | 51 | 9.7 | 60 | 11.4 |

第13表 礫群構成礫完形度別重量表

| 重量 | 1号礫群 | | | | | | 2号礫群 | | 3号礫群 | |
|--------------|------|---|---|---|---|-----|------|-----|------|-----|
| | 1 | 2 | 3 | 4 | 5 | 6 | 5 | 6 | 5 | 6 |
| 0~5.0g | - | - | - | - | - | 110 | - | 36 | - | 82 |
| 5.1~10.0g | - | - | - | - | - | 54 | - | 25 | - | 29 |
| 10.1~15.0g | - | - | - | - | - | 22 | - | 19 | - | 23 |
| 15.1~20.0g | - | - | - | - | - | 14 | - | 12 | - | 7 |
| 20.1~25.0g | - | - | - | 1 | 1 | 10 | 1 | 5 | 3 | 6 |
| 25.1~30.0g | - | - | - | - | - | 9 | 1 | 5 | 1 | 7 |
| 30.1~35.0g | - | - | - | - | 2 | 3 | - | 4 | 3 | 2 |
| 35.1~40.0g | - | - | - | - | - | - | 2 | 1 | 4 | - |
| 40.1~45.0g | - | - | - | 1 | 1 | - | 3 | 3 | 1 | - |
| 45.1~50.0g | - | - | - | - | 1 | - | - | - | 5 | - |
| 50.1~55.0g | - | - | - | - | - | 1 | - | - | 1 | - |
| 55.1~60.0g | - | - | - | - | - | - | 1 | - | - | - |
| 60.1~65.0g | - | - | - | - | - | - | - | - | 1 | - |
| 65.1~70.0g | - | - | - | - | 1 | - | - | - | - | - |
| 70.1~75.0g | - | - | - | - | - | - | - | - | - | - |
| 75.1~80.0g | - | - | - | - | - | - | - | - | - | - |
| 80.1~85.0g | - | - | - | - | - | - | - | - | - | - |
| 85.1~90.0g | - | - | - | 1 | - | - | - | - | - | - |
| 90.1~95.0g | - | - | - | - | - | - | - | - | - | - |
| 95.1~100.0g | - | - | - | - | - | - | - | - | - | - |
| 100.1~105.0g | - | 1 | - | - | - | - | - | - | - | - |
| 105.1~110.0g | - | - | - | - | - | - | - | - | - | - |
| 110.1~115.0g | 1 | - | - | - | - | - | - | - | - | - |
| 155.1~160.0g | 1 | - | - | - | - | - | - | - | - | - |
| 合計 | 2 | 1 | 0 | 3 | 6 | 223 | 8 | 110 | 19 | 156 |

形石器を含む。1号の石器群は石器製作に伴う残滓の可能性が考えられるが、2・3号ではそれに加えて、不用になった石器を遺棄・廃棄した場所の可能性が考えられる。

④礫群構成礫の大きさ

礫群構成礫については、計測可能な全点について、重量を計測、完形度(1:完形、2:一部欠損、3:75%以上残、4:50~75%残、5:20~50%残、6:小破片(25%未満残))、赤化・黒色付着物の有無について観察し、また個体分類と接合作業を行った。個別データの表については、第14表~第17表に提示したとおりである。

大きさについては破片が多く割れ方が一定しないので、重量を中心にみることにする(第13表)。完形度別にみると、割れていないもの(完形度1)は2点で、160.0gと110.1g。一部欠損(完形度2)は1点

第17表 礫群構成礫計測表④

3号礫群

| グリッド | No. | 礫種 | 完形度 | 赤化 | | 黒 | | 重量(g) | 接合状況 |
|-------|-----|------|-----|----|---|---|---|-------|------|
| | | | | 表 | 割 | 表 | 割 | | |
| 6F-9a | 55 | 砂岩 | 6 | 1 | 1 | 0 | 0 | 16.4 | |
| 6F-9a | 56 | 砂岩 | 6 | - | 1 | - | 0 | 27.0 | |
| 6F-9a | 57 | 砂岩 | 6 | 1 | 1 | 0 | 0 | 29.6 | |
| 6F-9a | 58 | チャート | 6 | 1 | 1 | 0 | 0 | 1.4 | |
| 6F-9a | 59 | 砂岩 | 5 | 1 | 1 | 0 | 0 | 46.8 | |
| 6F-9a | 60 | 砂岩 | 6 | 1 | 1 | 0 | 0 | 5.6 | |
| 6F-9a | 61 | 砂岩 | 5 | 1 | 1 | 0 | 0 | 36.9 | |
| 6F-9a | 62 | 砂岩 | 6 | 1 | 1 | 0 | 0 | 0.3 | |
| 6F-9a | 63 | 砂岩 | 6 | 1 | 1 | 0 | 0 | 20.5 | |
| 6F-9a | 64 | 砂岩 | 5 | 1 | 1 | 0 | 0 | 35.6 | |
| 6F-9a | 65 | 砂岩 | 6 | 1 | 1 | 1 | 0 | 12.5 | |
| 6F-9a | 66 | 砂岩 | 5 | 1 | 1 | 0 | 0 | 31.4 | |
| 6F-9a | 67 | 砂岩 | 6 | 1 | 1 | 0 | 0 | 2.3 | |
| 6F-9a | 68 | 安山岩 | 6 | 1 | 1 | 0 | 0 | 29.3 | |
| 6F-9a | 69 | 砂岩 | 6 | 1 | 1 | 1 | 0 | 5.8 | s25 |
| 6F-9a | 70 | 砂岩 | 6 | - | 0 | - | 0 | 2.6 | |
| 6F-9a | 71 | チャート | 6 | 1 | 1 | 0 | 0 | 27.7 | s21 |
| 6F-9a | 72 | チャート | 6 | 1 | 1 | 0 | 0 | 4.5 | s21 |
| 6F-9a | 73 | 砂岩 | 6 | 1 | 1 | 0 | 0 | 4.0 | |
| 6F-9a | 74 | 砂岩 | 6 | 1 | 1 | 0 | 0 | 3.6 | |
| 6F-9a | 75 | 砂岩 | 6 | - | 1 | 0 | 0 | 0.8 | |
| 6F-9a | 76 | チャート | 6 | 1 | 1 | 0 | 0 | 1.5 | |
| 6F-9a | 77 | 砂岩 | 6 | 1 | 1 | 0 | 0 | 14.6 | |
| 6F-9a | 78 | 砂岩 | 6 | 1 | 1 | 0 | 0 | 19.1 | |
| 6F-9a | 79 | 砂岩 | 6 | - | 1 | 0 | 0 | 2.1 | |
| 6F-9a | 80 | 砂岩 | 6 | 1 | 1 | 0 | 0 | 0.9 | |
| 6F-9a | 81 | 砂岩 | 6 | 1 | 1 | 0 | 0 | 23.0 | |
| 6F-9a | 82 | 石英班岩 | 6 | 1 | 1 | 0 | 1 | 1.1 | |
| 6F-9a | 83 | 砂岩 | 5 | 1 | 1 | 1 | 0 | 44.5 | s28 |
| 6F-9a | 84 | 砂岩 | 6 | 1 | 1 | 1 | 1 | 3.3 | |
| 6F-9a | 85 | チャート | 6 | - | 0 | 0 | 0 | 1.2 | |
| 6F-9a | 86 | 砂岩 | 6 | 1 | 1 | 0 | 0 | 1.4 | |
| 6F-9a | 87 | 砂岩 | 6 | 1 | 1 | 1 | 0 | 3.7 | |
| 6F-9a | 88 | チャート | 6 | 1 | 1 | 0 | 0 | 12.5 | |
| 6F-9a | 89 | 砂岩 | 6 | 1 | 1 | 0 | 0 | 11.7 | |
| 6F-9a | 91 | 砂岩 | 6 | 1 | 1 | 0 | 0 | 9.2 | |
| 6F-9a | 92 | 砂岩 | 6 | 1 | 1 | 0 | 0 | 3.8 | |
| 6F-9a | 94 | 流紋岩 | 6 | 1 | 1 | 0 | 0 | 13.4 | |
| 6F-9a | 96 | 砂岩 | 6 | 1 | 1 | 0 | 0 | 15.2 | |
| 6F-9a | 97 | 石英班岩 | 6 | 1 | 1 | 0 | 0 | 10.0 | |
| 6F-9a | 98 | 砂岩 | 6 | 1 | 0 | 0 | 0 | 1.0 | |
| 6F-9a | 99 | 砂岩 | 6 | - | 1 | - | 0 | 1.9 | |
| 6F-9a | 100 | 砂岩 | 6 | 1 | 0 | 0 | 0 | 1.9 | |
| 6F-9a | 101 | 砂岩 | 6 | - | 1 | - | 0 | 2.7 | |
| 6F-9a | 102 | 砂岩 | 6 | 1 | 0 | 0 | 0 | 20.8 | |
| 6F-9a | 103 | 砂岩 | 5 | 1 | 1 | 0 | 0 | 24.9 | |
| 6F-9a | 104 | 石英班岩 | 6 | 1 | 0 | 0 | 0 | 3.9 | |
| 6F-9a | 105 | 砂岩 | 6 | 1 | 1 | 0 | 1 | 29.7 | |
| 6F-9a | 107 | 砂岩 | 6 | 1 | 1 | 0 | 0 | 10.9 | |
| 6F-9a | 108 | 凝灰岩 | 6 | 1 | 1 | 1 | 0 | 20.2 | |
| 6F-9a | 109 | 流紋岩 | 6 | 1 | 1 | 0 | 0 | 4.6 | |
| 6F-9a | 110 | 砂岩 | 6 | - | 1 | - | 0 | 3.9 | |
| 6F-9a | 111 | 砂岩 | 6 | 1 | 1 | 1 | 0 | 12.3 | s28 |
| 6F-9a | 112 | チャート | 6 | 1 | 1 | 0 | 0 | 1.8 | s21 |
| 6F-9a | 113 | 砂岩 | 6 | 1 | 1 | 1 | 1 | 8.1 | |
| 6F-9a | 114 | 砂岩 | 6 | - | 1 | - | 0 | 0.4 | |
| 6F-9a | 115 | 石英班岩 | 6 | - | 1 | - | 0 | 1.0 | |
| 6F-9a | 116 | 砂岩 | 6 | 1 | 1 | 0 | 0 | 2.6 | |
| 6F-9a | 117 | 凝灰岩 | 6 | 0 | 0 | 0 | 0 | 0.5 | |
| 6F-9a | 118 | 安山岩 | 6 | 1 | 0 | 0 | 0 | 7.3 | |
| 6F-9a | 119 | 石英班岩 | 6 | 1 | 1 | 1 | 0 | 8.7 | s26 |
| 6F-9a | 120 | 砂岩 | 6 | - | 1 | - | 0 | 0.2 | |
| 6F-9a | 121 | 砂岩 | 6 | 1 | 1 | 0 | 0 | 9.5 | |
| 6F-9a | 122 | 砂岩 | 5 | 1 | 1 | 0 | 0 | 14.3 | |

3号礫群

| グリッド | No. | 礫種 | 完形度 | 赤化 | | 黒 | | 重量(g) | 接合状況 |
|--------|-----|------|-----|----|---|---|---|-------|------|
| | | | | 表 | 割 | 表 | 割 | | |
| 6F-9a | 123 | チャート | 6 | - | 1 | - | 0 | 0.6 | |
| 6F-9a | 124 | 砂岩 | 6 | - | 1 | - | 0 | 1.0 | |
| 6F-9a | 125 | チャート | 6 | 0 | 1 | 0 | 0 | 19.3 | s21 |
| 6F-9a | 127 | 砂岩 | 5 | 1 | 1 | 0 | 0 | 24.9 | |
| 6F-9a | 128 | 凝灰岩 | 5 | 1 | 0 | 1 | 0 | 38.9 | |
| 6F-9a | 129 | 砂岩 | 6 | - | 1 | - | 0 | 4.1 | |
| 6F-9a | 130 | チャート | 6 | 0 | 0 | 0 | 0 | 7.5 | |
| 6F-9a | 131 | 石英班岩 | 5 | 1 | 1 | 1 | 1 | 48.7 | |
| 6F-9a | 132 | 石英班岩 | 6 | 1 | 0 | 0 | 0 | 2.8 | |
| 6F-9a | 133 | 砂岩 | 5 | 1 | 1 | 1 | 0 | 45.1 | s25 |
| 6F-9a | 134 | 砂岩 | 6 | 1 | 0 | 0 | 0 | 13.1 | |
| 6F-9a | 136 | 砂岩 | 6 | 1 | 1 | 0 | 0 | 0.5 | |
| 6F-9a | 137 | 砂岩 | 6 | 1 | 1 | 0 | 0 | 1.8 | |
| 6F-9a | 138 | 凝灰岩 | 6 | 1 | 1 | 0 | 0 | 0.8 | |
| 6F-9a | 139 | 砂岩 | 6 | 1 | 1 | 0 | 0 | 0.1 | |
| 6F-9a | 140 | 砂岩 | 6 | 1 | 1 | 0 | 0 | 0.8 | |
| 6F-9a | 141 | 砂岩 | 6 | 1 | 1 | 0 | 0 | 0.9 | |
| 6F-9a | 142 | 砂岩 | 6 | 1 | 1 | 1 | 0 | 4 | |
| 6F-9a | 143 | 砂岩 | 6 | - | 1 | - | 0 | 0.9 | |
| 6F-9a | 144 | 砂岩 | 6 | 1 | 1 | 0 | 0 | 1.3 | |
| 6F-9a | 145 | チャート | 6 | 1 | 0 | 0 | 0 | 4.6 | |
| 6F-9a | 146 | 砂岩 | 6 | 1 | 0 | 0 | 0 | 2.2 | |
| 6F-9a | 147 | 砂岩 | 6 | 1 | 1 | 0 | 0 | 0.6 | |
| 6F-9a | 148 | 砂岩 | 6 | 1 | 1 | 0 | 0 | 0.5 | |
| 6F-9a | 149 | 砂岩 | 6 | 1 | 1 | 0 | 0 | 7.6 | |
| 6F-9a | 150 | 安山岩 | 6 | 1 | 0 | 0 | 0 | 2.3 | |
| 6F-9a | 151 | 砂岩 | 6 | 1 | 0 | 0 | 0 | 12 | |
| 6F-9a | 152 | 砂岩 | 6 | 1 | 1 | 0 | 0 | 2.4 | |
| 6F-9a | 153 | 流紋岩 | 6 | - | 1 | - | 0 | 2.5 | |
| 6F-9a | 154 | 流紋岩 | 6 | 1 | 1 | 0 | 0 | 4.1 | |
| 6F-9a | 155 | チャート | 6 | 1 | 1 | 0 | 0 | 11.5 | |
| 6F-9a | 158 | 砂岩 | 6 | 1 | 1 | 0 | 0 | 5.2 | |
| 6F-9a | 159 | 流紋岩 | 6 | 1 | 1 | 0 | 0 | 7 | |
| 6F-9a | 160 | チャート | 6 | 1 | 1 | 0 | 0 | 8.7 | s21 |
| 6F-9a | 161 | 砂岩 | 6 | 1 | 1 | 1 | 0 | 3.6 | |
| 6F-9a | 162 | 砂岩 | 5 | 1 | 1 | 1 | 0 | 34.9 | |
| 6F-9a | 163 | 砂岩 | 6 | 1 | 1 | 0 | 0 | 1.1 | |
| 6F-9a | 164 | 石英班岩 | 6 | 1 | 1 | 0 | 0 | 0.6 | |
| 6F-9a | 165 | 凝灰岩 | 6 | - | 1 | - | 0 | 2.8 | |
| 6F-9a | 166 | 砂岩 | 6 | 1 | 1 | 0 | 0 | 0.9 | |
| 6F-9a | 167 | 砂岩 | 6 | 1 | 1 | 0 | 0 | 0.2 | |
| 6F-9a | 168 | 凝灰岩 | 6 | 1 | 1 | 0 | 0 | 1.4 | |
| 6F-9a | 169 | チャート | 6 | 1 | 1 | 0 | 0 | 1.3 | |
| 6F-9a | 170 | 凝灰岩 | 6 | 1 | 1 | 0 | 0 | 8.7 | |
| 6F-9a | 171 | 砂岩 | 6 | 1 | 1 | 0 | 0 | 3.4 | |
| 6F-9a | 172 | 砂岩 | 6 | - | 1 | - | 0 | 0.7 | |
| 6F-9a | 173 | 砂岩 | 6 | 1 | 1 | 0 | 0 | 2.1 | |
| 6E-99b | 3 | 砂岩 | 6 | 1 | 1 | 0 | 0 | 0.4 | |
| 6E-99b | 4 | 砂岩 | 6 | 1 | 1 | 0 | 0 | 7.3 | |
| 6E-99b | 5 | 砂岩 | 6 | 1 | 1 | 0 | 0 | 7.4 | |
| 6E-99b | 7 | 砂岩 | 6 | 1 | 1 | 0 | 0 | 10.1 | |
| 6E-99b | 10 | 砂岩 | 6 | 1 | 1 | 0 | 0 | 11.7 | |
| 6E-99b | 11 | 砂岩 | 6 | 1 | 1 | 0 | 0 | 3 | |
| 6E-99b | 12 | 砂岩 | 6 | 1 | 1 | 0 | 0 | 2.6 | |
| 6E-99b | 13 | チャート | 6 | 1 | 1 | 0 | 0 | 10.7 | |
| 6E-99b | 14 | 砂岩 | 6 | 1 | 1 | 0 | 0 | 9.8 | |
| 6E-99b | 15 | 砂岩 | 6 | 1 | 1 | 0 | 0 | 0.9 | |
| 6E-99b | 17 | 砂岩 | 6 | 1 | 1 | 0 | 0 | 8.8 | |
| 6E-99b | 19 | 砂岩 | 6 | 1 | 1 | 0 | 0 | 0.1 | |
| 6E-99b | 20 | 砂岩 | 6 | 1 | 1 | 0 | 0 | 2.6 | |
| 6E-99b | 22 | 安山岩 | 6 | 1 | 1 | 0 | 0 | 4.2 | |
| 6E-99b | 23 | チャート | 6 | - | 1 | - | 0 | 7.1 | |
| 6E-99b | 26 | 砂岩 | 6 | 1 | 1 | 0 | 0 | 7.4 | |
| 6E-99b | 27 | 砂岩 | 6 | 1 | 1 | 0 | 0 | 2.5 | |

凡 例
 <完形度> 礫片の遺存度を6段階に区分 1:完形 2:一部欠損 3:75%以上残 4:50~75%残 5:25~50%残 6:小破片(25%未満残)
 <赤化・黒色炭化物> 各項の左は表面 右は割れ面 0はなし 1はあり <計測値> 重量 石器群計測表に同じ

で、101.9g。接合個体には、s 21の109.7g及びs 03の107.6g(完形度4)、s 26の103.2g(完形度3)を計るものがあり、遺跡に持ち込まれた礫の重量はほぼ100~200gの範囲に収まるものと考えられる。遺跡に残されている礫の大きさは、小さく割れているもの(完形度5・6)がほとんどで、完形度6が92.6%、完形度5が6.3%を占める。重量でみると、完形度6が20g以下を中心に55g以下、完形度5は20~70gで、完形度に関わらず50g以下のものが大半を占めている。

⑤ 赤化・黒色付着物

礫群構成礫は、その大半(95.5%)に赤化が観察された。一方、黒色付着物が観察されたのは全体の1割強(11.4%)である。これらについては、基本的には火を受けた痕跡であると考えられ、ほとんどの割れも被熱によるものと考えられる。大半の礫に赤化が認められたのに対し、黒色付着物が認められたのが一割強に留まった理由は、分析対象のほとんどが焼け弾けた小破片(完形度6)だったからであると考えられる。というのも完形度1・2・4は3分の1(33.3%)、完形度5は3割弱(27.3%)に黒色付着物が認められるのに対し、完形度6は1割強(10.6%)に留まっているからである。なお、赤化については、土壌埋没中に析出した鉄分が酸化したものである可能性もあるが、今回は被熱によるものとは分別できたと考えている。黒色付着物についてはマンガンと思われるものはなかった。

3、調査区出土遺物(第13図)

3つの礫群周辺の他に、台地縁辺部に位置する調査区北西側の4Cグリッド、台地平坦部に位置する調査区北側の5E・5Fグリッドから遺物が出土している。内訳はナイフ形石器3点、尖頭器4点、両極剥片1点、剥片1点である。石材は頁岩・黒曜石・粘板岩である。礫群周辺出土石器群とほぼ同一の層位から出土しているが、尖頭器は時期が異なる可能性がある。

第13図-1は厚手の剥片を打面下位に用いた二側縁加工のナイフ形石器である。濃いチョコレート色(褐灰色)の頁岩製である。刃部の形態的特徴が東内野型尖頭器の槌状剥離に類似しており、IV層上部に位置付けられる。2はやや厚手の剥片を打面横位に用いた基部加工のナイフ形石器である。薄いチョコレート色(外面が褐色、内面が灰色)をした頁岩製である。3は薄手の剥片を打面下位に用いた部分加工の黒曜石製ナイフ形石器である。黒曜石は透明度が高く良質である。4は厚手の剥片を用いた両面加工の尖頭器(木葉形)で、灰色頁岩製である。5は厚手の剥片を用いた両面加工の黒曜石製尖頭器(木葉形)である。黒曜石は不純物が多く質が悪い。6は厚手の剥片を用いた両面加工の尖頭器(木葉形)で、黒色頁岩製である。7は厚手の剥片を用いた両面加工の尖頭器(木葉形)で、粘板岩製である。9は両極剥片で、自然面が二面あり、上下両端から剥離が行われている。薄いチョコレート色(外面が褐色、内面が灰色)をした頁岩製である。

<参考文献>

- 安蒜政雄・野口淳他 2000 『野行南遺跡』東村山市教育委員会
島田和高他 1996 『土気南遺跡群V 南河原坂第3遺跡』(財)千葉市文化財調査協会
築瀬裕一 2003 『千葉市猪鼻城跡・皿池東遺跡-平成13年度調査-』(財)千葉市教育振興財団
田村隆・加納実 1996 『市原市武士遺跡1』第1分冊(財)千葉県文化財センター
青木幸一・吉田直哉他 1994 『大網山田台遺跡群I-旧石器時代篇-』(財)山武郡市文化財センター

第18表 礫群構成礫接合個体一覧表

| 出土地点 | 接合番号 | 接合数 | 完形度 | 石材 | 総重量 (g) | 赤化 | | 黒 | |
|---------|------|-----|-----|------|------------|----|----|----|----|
| | | | | | | 表 | 割 | 表 | 割 |
| 1号礫群 | s01 | 3 | 5 | チャート | 47.9 | 3 | 3 | 0 | 0 |
| 1号礫群 | s02 | 3 | 4 | 流紋岩 | 56.5 | 3 | 3 | 0 | 2 |
| 1号礫群 | s03 | 3 | 4 | 石英班岩 | 107.6 | 3 | 3 | 0 | 1 |
| 1号礫群 | s04 | 2 | 5 | 流紋岩 | 28.1 | 2 | 2 | 0 | 0 |
| 1号礫群 | s05 | 3 | 5 | 砂岩 | 71.6 | 3 | 3 | 0 | 0 |
| 1号礫群 | s06 | 2 | 5 | 砂岩 | 51.1 | 2 | 2 | 0 | 0 |
| 1号礫群 | s07 | 2 | 5 | 石英班岩 | 42.8 | 2 | 2 | 0 | 0 |
| 1号礫群 | s08 | 3 | 5 | 石英班岩 | 42.5 | 3 | 3 | 0 | 0 |
| 1号礫群 | s09 | 2 | 6 | 石英班岩 | 22.6 | 2 | 2 | 0 | 0 |
| 1号礫群 | s10 | 2 | 5 | 砂岩 | 33.6 | 2 | 2 | 0 | 0 |
| 1号礫群 | s11 | 2 | 6 | 石英班岩 | 11.1 | 2 | 2 | 0 | 0 |
| 1号礫群 | s12 | 2 | 6 | 石英班岩 | 22.1 | 2 | 2 | 0 | 0 |
| 1号礫群 | s13 | 3 | 6 | 石英班岩 | 32.6 | 3 | 3 | 0 | 0 |
| 2号礫群 | s14 | 2 | 5 | 石英班岩 | 36.9 | 2 | 2 | 0 | 0 |
| 2号礫群 | s15 | 2 | 6 | 石英班岩 | 35.3 | 2 | 2 | 0 | 0 |
| 2号礫群 | s16 | 2 | 6 | 石英班岩 | 22.9 | 2 | 2 | 0 | 0 |
| 2号礫群 | s17 | 2 | 5 | 石英班岩 | 70.1 | 2 | 2 | 0 | 0 |
| 2号礫群 | s18 | 3 | 5 | 砂岩 | 53.2 | 3 | 3 | 3 | 3 |
| 2号礫群 | s19 | 3 | 5 | 砂岩 | 54.5 | 3 | 3 | 0 | 0 |
| 2号礫群 | s20 | 2 | 6 | チャート | 13.4 | 2 | 2 | 0 | 0 |
| 1号・3号礫群 | s21 | 9 | 4 | チャート | 109.7 | 8 | 9 | 0 | 0 |
| 1号・2号礫群 | s22 | 3 | 5 | 流紋岩 | 34.3 | 3 | 3 | 0 | 3 |
| 1号・2号礫群 | s23 | 2 | 5 | 石英班岩 | 35.6 | 2 | 2 | 0 | 0 |
| 1号礫群 | s24 | 2 | 6 | 砂岩 | 13.8 | 2 | 2 | 0 | 0 |
| 3号礫群 | s25 | 2 | 5 | 砂岩 | 50.9 | 2 | 2 | 2 | 0 |
| 3号礫群 | s26 | 3 | 5 | 石英班岩 | 103.2 | 3 | 3 | 3 | 1 |
| 3号礫群 | s27 | 2 | 6 | 砂岩 | 25.6 | 2 | 2 | 0 | 2 |
| 3号礫群 | s28 | 2 | 5 | 砂岩 | 56.8 | 2 | 2 | 2 | 0 |
| 合計 | - | 73 | 146 | - | 1286.3 | 72 | 73 | 10 | 12 |

第19表 調査区出土石器群計測表

| グリッド | No. | 層位 調査区 | 器種 | 石材 | 最大長 (mm) | 最大幅 (mm) | 最大厚 (mm) | 重量 (g) | 自然面 | 図版番号 | 備考 |
|-------------------|-----|-----------|------|-----|-------------|-------------|-------------|-----------|-----|--------|---------|
| 5F-2c | 2 | - | ナイフ | 頁岩 | 38.7 | 20.2 | 8.8 | 6.1 | 0 | 第13図-1 | |
| 5E-56b | - | Ⅲ層 | ナイフ | 頁岩 | 35.3 | 23.5 | 6.2 | 3.2 | 0 | 第13図-2 | 刃部使用痕 |
| 5F-2b (A-039) | 5 | - | ナイフ | 黒曜石 | 21.3 | 12.1 | 3.3 | 0.8 | 0 | 第13図-3 | |
| 4c-90a (A-081) | - | 4区 | 尖頭器 | 頁岩 | 51.0 | 18.2 | 7.6 | 7.1 | 0 | 第13図-4 | ファシット有り |
| 5E-42b | 6 | - | 尖頭器 | 黒曜石 | 41.7+ | 17.7 | 6.2 | 4.7 | 0 | 第13図-5 | ファシット有り |
| 5F-8c | - | - | 尖頭器 | 頁岩 | 38.5 | 18.0 | 7.0 | 4.6 | 0 | 第13図-6 | |
| 5E-31a | 9 | - | 尖頭器 | 粘板岩 | 28.2+ | 22.0 | 6.1 | 3.2 | 1 | 第13図-7 | |
| 4C-68d | - | Ⅳ層 | 剥片 | 頁岩 | 26.5 | 21.6 | 6.4 | 3.3 | 1 | 第13図-8 | |
| 5F-3a | 7 | - | 両極剥片 | 頁岩 | 26.0+ | 23.0+ | 6.1 | 2.5 | 1 | 第13図-9 | |

(財)千葉県史料研究財団 2000 『千葉県の歴史 資料編 考古1(旧石器・縄文時代)』

(財)千葉県文化財センター 1987 『千葉県文化財センター研究紀要11 自然科学の手法による遺跡、遺物の研究5-先土器時代の石器石材の研究-』

岩宿フォーラム実行委員会 1995 『石器石材～北関東の原石とその流通を中心として～予稿集』

岩宿フォーラム実行委員会 1997 『石器石材Ⅱ～北関東の原石とその流通を中心として～予稿集』

加藤晋平・鶴丸俊明著 1991 『図録・石器入門事典<先土器>』柏書房

旧石器文化談話会 2000 『旧石器考古学事典』学生社

辻本崇夫 1987 「礫群の形成過程復原とその意味」『古代文化』第39巻7号

富樫孝志 1997 「磐田原台地における旧石器時代の石材採取活動」『静岡県埋蔵文化財調査研究所研究紀要』第5号

鈴木道之助 1983 「千葉県の遺跡」『日本の旧石器文化2 遺跡と遺物(上)』

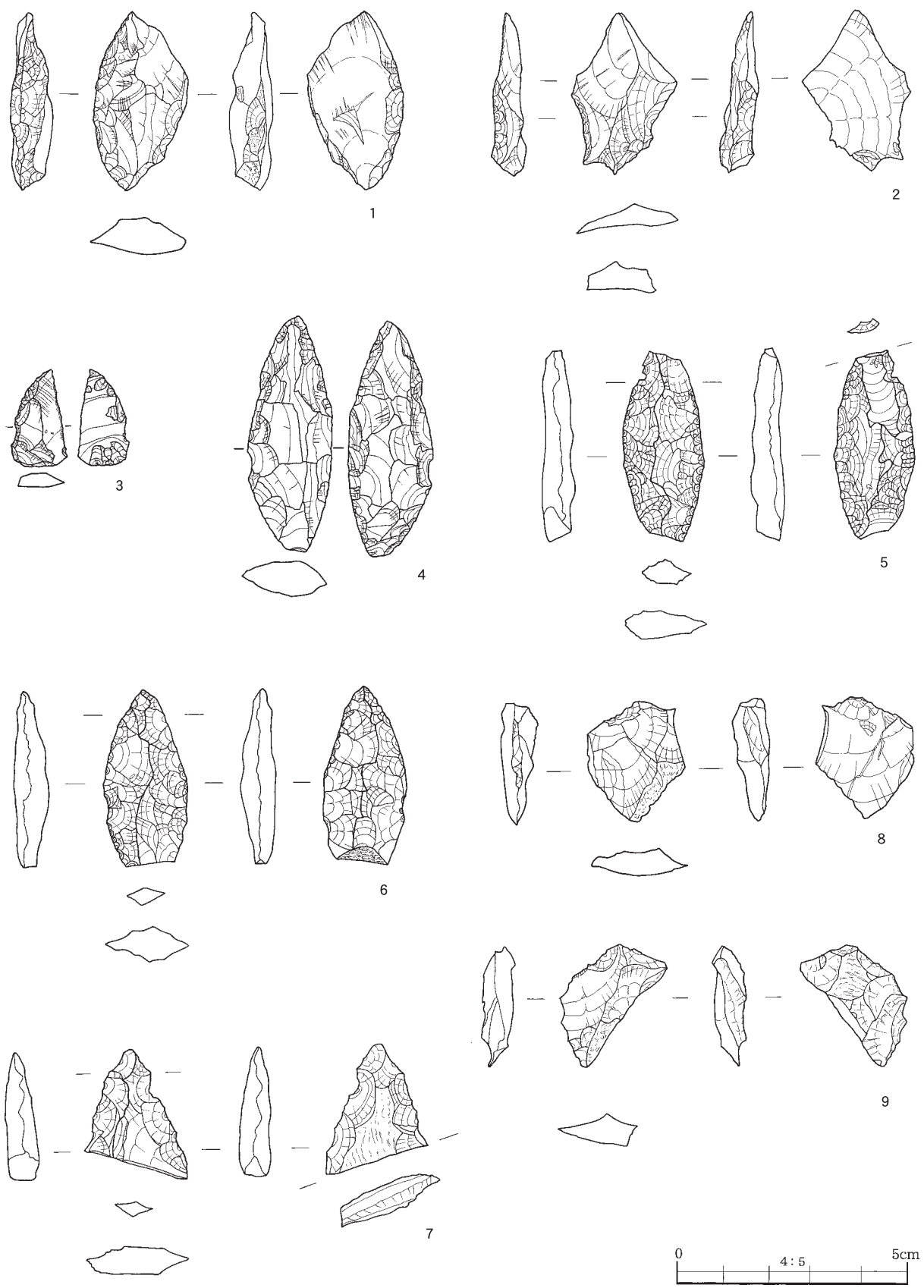

第13図 調査区出土石器

第2節 縄文時代の遺構と遺物

今回の調査で計65軒の住居跡を検出。中期後半の加曾利EⅢ式期から後期前半の堀之内2式期に属し、加曾利EⅢ式期12軒、EⅣ式期22軒、称名寺1式期13軒、2式期1軒、堀之内1式期6軒、加曾利EⅣ～称名寺1式期2軒、称名寺2～堀之内1式期1軒、堀之内1～2式期2軒、加曾利EⅢ～堀之内1式期2軒、称名寺1～堀之内1式期1軒である。覆土内に貝ブロックを伴う住居跡はA-002・A-026・A-028・A-029・A-037・A-038・A-040・A-043・A-067・A-064の9軒、覆土中に貝破片等を含むのはA-043・A-057・A-058・A-063・A-064の4軒の計13軒で、うち10軒の貝組成等の分析を行った(第14図)。

A-002(第16図・第50図)は円形で、微隆起線文の加曾利EⅣ式土器(1)が床面上から出土。

A-007(第17図・第50・51図)は円形で、東側から口縁部に微隆起線文を施した埋甕(1)が出土している他、磨製石斧(6)、砥石(7)、石棒(8)が各1点ずつ出土。

A-010(第18図・第51～53図)は円形で、北側の一部が風倒木痕で壊されている。微隆起線文で渦巻文を施した土器(1・3・5)、 \cap 状沈線の土器(9～11)、両耳壺(12)が出土。

A-014(第19図・第53・54図)は円形で、埋甕炉に微隆起で渦巻文を施した土器(1)を用いている。出土遺物は他に微隆起線文で \cap 状に施した土器(2)が出土。1・3・4の他は覆土上層からの出土。

A-015(第19図・第54・55図)は円形で、埋甕炉に微隆起線文の両耳壺(1)を用いている。2は刺突と4個の橋状把手で構成される土器。1・3・5は炉から出土、2は炉の南側床面からの出土。

A-016(第20図・第55図)は円形で、炉が西側に寄る。炉の上面から2・6の土器が出土。出土遺物は微隆起線文の土器(1～4)を主体に、土錘3点(7～9)、石鏃2点(10・11)が出土。

A-017(第20図・第56図)は円形で、炉の北側はC-023により壊されている。出土遺物は称名寺1式土器(1～4)を主体に、石鏃1点(6)が出土している。5は弥生式土器の口縁部である。

A-019(第21図・第56・57図)は円形で、埋甕炉に微隆起線文で渦巻文を施した土器(1)を用いている。微隆起線文で渦巻文を施した土器(1～4)や \cap 状沈線の土器(5～7)が出土している他、土錘1点(12)、磨石1点(15)が出土。11は縄文前期の浮島式土器である。

A-020(第22図・第57・58図)は円形で、炉が西側に寄る。微隆起線文の土器(12・13)、 \cap 状沈線の土器(8)、及び称名寺1式土器(12～13)が出土している他、土錘1点(14)、石鏃1点(15)、石皿1点(16)、磨石2点(17・18)が出土している。8は中央部床面から、12は北側床面から出土。

A-021(第22図・第58図)は円形で、微隆起線文の土器(4)、 \cap 状沈線の土器(3)が出土。

A-023(第23図・第59～61図)は炉をC-401により壊され、西側に張り出しがある。微隆起線文の土器(1)が中央床面から出土し、埋甕の残欠と思われる。東側から石棒(31～36)と磨石(28～30)がセットで出土。同一個体が被熱・破碎したもので、磨石は中部地方で丸石とされているものと思われる。称名寺1式土器(2～10)と縄文施文の土器(14～17)が覆土から出土。11は関沢類型の土器。

A-024(第24図・第61図)は円形で、床面から無節縄文の土器(1)と条線文の土器(3)が出土。

A-025(第24図・第61図)は円形で、覆土内から微隆起線文の土器(1～3)が出土。

A-026(第25図・第62図)は円形で、覆土内に貝ブロックがある。覆土内から称名寺1式(1～3)2式土器(4)と磨製石斧(5)が出土。



第14図 貝層住居跡・貝層土壙遺構配置図

第20表 縄文時代住居計測表

| 遺構番号 | 位置 | 時期 | 平面形態 | 規模(m) | | 炉 | 柱穴 | 埋甕 | 重複遺構 | 備考 |
|---------|---------|----------------|------|-----------------|-------|-------|----|----|---------------------------|--------------|
| | | | | 長軸×短軸-壁高 | | | | | | |
| A-002 | 5F-31 a | 加曾利EⅣ | 円形 | 4.18 × 3.70 | -0.28 | 地床炉 | 13 | | | 貝層 石棒1 |
| A-007 | 5F-32 d | 加曾利EⅣ | 円形 | 4.70 × 4.22 | -0.20 | 地床炉 | 8 | 1 | C-006・007 | |
| A-010 | 5F-41 c | 加曾利EⅢ | 円形 | 4.30 × 4.10 | -0.26 | 地床炉 | 27 | | | |
| A-014 | 5E-72 c | 加曾利EⅢ | 円形 | 4.08 × 3.62 | -0.12 | 埋甕炉 | 7 | | | |
| A-015 | 5F-4 c | 加曾利EⅢ | 円形 | 3.28 × 3.06 | -0.24 | 埋甕炉 | 10 | | | |
| A-016 | 5E-22 b | 加曾利EⅣ | 円形 | 4.10 × 3.54 | -0.28 | 地床炉 | 12 | | | |
| A-017 | 5E-41 a | 称名寺1 | 円形 | 3.58 × 3.06 | -0.20 | 地床炉 | 7 | | C-023 | |
| A-019 | 5E-33 b | 加曾利EⅢ | 円形 | 5.04 × 4.80 | -0.18 | 埋甕炉 | 14 | | | |
| A-020 | 5E-52 c | 称名寺1 | 円形 | 4.34 × 4.04 | -0.20 | 地床炉 | 9 | | | |
| A-021 | 5E-52 a | 加曾利EⅢ | 円形 | 4.36 × 3.60 | -0.12 | 地床炉 | 8 | | | |
| A-023 | 5E-44 a | 加曾利EⅣ~称名寺1 | 柄鏡形 | 7.44 × 5.18 | -0.50 | - | 24 | 1 | C-401 | 石棒6、入口施設西 |
| A-024 | 5E-54 b | 加曾利EⅣ | 円形 | 4.32 × 4.00 | -0.10 | 地床炉 | 11 | | | |
| A-025 | 5E-44 d | 加曾利EⅣ | 円形 | 4.16 × 3.60 | -0.12 | 地床炉 | 11 | | | |
| A-026 | 5E-55 a | 称名寺1 | 円形 | 4.48 × 4.02 | -0.22 | 地床炉 | 5 | | | 貝ブロック |
| A-027 | 5F-21 c | 加曾利EⅣ | 円形 | 3.96 × 3.48 | -0.32 | 地床炉 | 10 | 1 | | |
| A-028 | 5E-64 c | 加曾利EⅣ | 円形 | 4.14 × 3.76 | -0.10 | 地床炉 | 12 | | | 貝ブロック |
| A-029 | 5E-83 c | 加曾利EⅢ | 円形 | 3.96 × 3.26 | -0.26 | 地床炉 | 9 | | | 貝ブロック |
| A-030 | 5E-95 c | 加曾利EⅣ | 円形 | 4.70 × 3.78 | -0.16 | 地床炉 | 17 | | | |
| A-031 | 5E-82 b | 称名寺1 | 円形 | 5.18 × 4.62 | -0.20 | 地床炉 | 9 | | | 石棒2 |
| A-033 | 5E-32 d | 称名寺1 | 円形 | 5.32 × 5.06 | -0.32 | 地床炉 | 10 | | M-001, C-402 | 石棒4 |
| A-034 | 5E-81 a | 加曾利EⅣ~称名寺1 | 柄鏡形 | 5.82 × 4.70 | -0.20 | 地床炉 | 14 | 1? | C-403 | 入口施設南西 |
| A-035 | 5E-53 b | 加曾利EⅣ | 円形 | 4.12 × 3.66 | -0.16 | 埋甕炉 | 6 | | | |
| A-037 | 5F-32 c | 加曾利EⅢ | 不明 | 3.60 × (2.42) | -0.50 | 地床炉 | 11 | | M-001, C-404 | 貝ブロック |
| A-038 | 5F-1 c | 加曾利EⅢ | 柄鏡形 | 5.15 × 4.68 | -0.14 | 地床炉 | 12 | | A-012・032・039 | 入口施設北西、貝ブロック |
| A-039 | 5F-2 a | 加曾利EⅣ | 円形 | 4.12 × 3.80 | -0.10 | 地床炉 | 13 | | A-038 | 石棒1 |
| A-040 | 5E-92 a | 加曾利EⅣ | 不明 | (4.50) × (4.50) | - | 地床炉 | 9 | 1 | | 旧C-044、貝ブロック |
| A-043 | 5E-53 d | 加曾利E | 不明 | (4.50) × (4.50) | - | - | 9 | | | 旧C-025、混貝土層 |
| A-044 | 5E-94 a | 加曾利EⅣ | 円形 | 3.90 × 3.70 | -0.10 | 地床炉 | 10 | | | |
| A-045 | 5E-73 b | 加曾利EⅢ | 不明 | (5.00) × (5.00) | - | 地床炉 | 16 | | | |
| A-046 | 5E-62 a | 加曾利EⅣ | 円形 | 3.60 × 3.14 | -0.14 | 地床炉 | 9 | | | |
| A-049 | 5E-1 b | 称名寺1 | 不明 | 5.48 × (5.08) | -0.22 | 地床炉 | 13 | | A-054, M-004 | 石棒1 |
| A-054 | 5E-1 b | 加曾利EⅣ | 不明 | 5.70 × | -0.20 | 地床炉 | 5 | | A-049, M-004 | 石棒1 |
| A-055 | 5E-1 a | 称名寺1 | 不明 | 3.90 × | -0.10 | 地床炉 | 2 | | M-004 | |
| A-057 | 5E-13 a | 加曾利EⅢ | 不明 | 4.46 × | -0.22 | - | 3 | | A-058, M-001, D-002 | 貝ブロック |
| A-058 | 5E-13 b | 加曾利EⅣ | 不明 | (4.32) × (2.60) | -0.20 | 地床炉3基 | 3 | | A-057, M-001 | 石棒2、混貝土層 |
| A-059 | 5E-13 d | 加曾利EⅢ | 不明 | × | -0.18 | - | 3 | | M-001, D-002 | |
| A-060 | 4D-79 d | 加曾利EⅣ | 不明 | 4.06 × (3.36) | -0.14 | 地床炉 | 5 | | C-266 | |
| A-062 | 4D-19 a | 称名寺2 ~堀之内1 | 柄鏡形 | 4.20 × 3.18 | -0.18 | 地床炉 | 17 | | A-070・071 | 入口施設南東 |
| A-063 | 4D-19 d | 加曾利EⅣ | 不明 | 3.20 × (2.08) | -0.36 | 地床炉 | 5 | | | 混貝土層 |
| A-064 | 4D-49 b | 堀之内1 ~堀之内2 | 不明 | 4.80 × (4.10) | -0.32 | 地床炉2基 | | | A-065・066・068・069, D-002 | 混貝土層 |
| A-065 | 4D-49 d | 堀之内1 ~堀之内2 | 不明 | 4.90 × | -0.26 | 地床炉 | | | A-064・066, D-002 | |
| A-066 | 4D-59 c | 堀之内1 | 不明 | 5.80 × (4.90) | -0.26 | 地床炉 | | | A-064・065・069 D-002 | |
| A-067 | 4D-59 b | 称名寺1 | 不明 | × | - | 地床炉 | 12 | | D-002 | 貝ブロック |
| A-068 | 4D-49 b | 称名寺1 ~堀之内1 | 不明 | × | - | - | | | A-064, C-407・408 D-002 | |
| A-069 | 4D-59 a | 加曾利EⅣ | 不明 | (4.70) × (4.70) | - | 地床炉 | | | A-073, D-002 | |
| A-070 | 4D-19 a | 称名寺1 | 不明 | × | -0.10 | 地床炉 | | | A-062・071 | |
| A-071 | 4D-19 a | 加曾利EⅣ | 不明 | × | - | 土器囲炉 | | | A-062・070 | |
| A-072 | 4D-19 a | 不明 | 不明 | × | - | 地床炉 | 4 | | C-269・270 | |
| A-073 | 4D-59 a | 不明 | 不明 | × | - | - | | | A-069, D-002 | |
| A-074 | 4D-70 b | 加曾利EⅢ | 隅丸方形 | 2.98 × 2.80 | -0.30 | - | 6 | | | 旧C-222 |
| A-075 | 3C-40 d | 称名寺1 | 円形 | 5.10 × 4.90 | -0.20 | 地床炉 | 26 | | | |
| A-076 | 4C-41 d | 堀之内1 | 円形 | 4.80 × (4.10) | -0.14 | 地床炉 | 15 | | | |
| A-078 a | 4C-55 d | 加曾利EⅢ ~堀之内1 | 柄鏡形 | 6.22 × 5.30 | -0.34 | 地床炉 | 22 | | A-078 b | 入口施設南西 |
| A-078 b | 4C-55 d | 加曾利EⅢ ~堀之内1 | 柄鏡形 | 5.35 × 4.35 | -0.34 | 地床炉 | 13 | 1? | A-078 a | 入口施設南西 |
| A-079 | 4C-76 c | 加曾利EⅣ | 円形 | 4.50 × (4.00) | -0.10 | 地床炉 | 10 | | | 石棒2 |
| A-080 a | 4C-66 c | 称名寺1 | 柄鏡形 | 3.50 × 3.50 | - | 地床炉 | 1 | | A-077・080 b | 入口施設南 |
| A-080 b | 4C-66 c | 称名寺1? | 柄鏡形 | (3.50) × (3.50) | -0.26 | - | 4 | | A-080 a | 入口施設南 |
| A-081 a | 4C-90 a | 堀之内1 | 柄鏡形 | 7.46 × 6.00 | -0.45 | 地床炉 | 26 | | A-081 b・c・d | 入口施設南 |
| A-081 b | 4C-90 a | 堀之内1 | 柄鏡形 | 6.50 × 5.00 | -0.45 | 地床炉 | 25 | | A-081 a・c・d | 入口施設南 |
| A-081 c | 4C-90 a | 堀之内1 | 柄鏡形 | 5.90 × 4.85 | -0.45 | 地床炉 | 12 | | A-081 a・b・d | 入口施設南 |
| A-081 d | 4C-90 a | 堀之内1 | 柄鏡形 | 5.85 × 4.45 | -0.45 | 地床炉 | 9 | | A-081 a・b・c | 入口施設南 |
| A-082 | 4C-56 b | 称名寺1 | 不明 | 5.00 × 5.00 | -0.30 | 地床炉 | 12 | | | |
| A-083 | 4C-67 d | 加曾利EⅣ | 不明 | × | - | 地床炉 | 7 | 1 | | |
| A-084 | 4C-57 b | 加曾利EⅣ | 楕円形 | 2.90 × 0.08 | - | 埋甕炉 | | | | |
| A-085 | 4C-80 b | 称名寺2 | 不明 | 5.70 × (3.00) | -0.34 | - | 12 | | | |

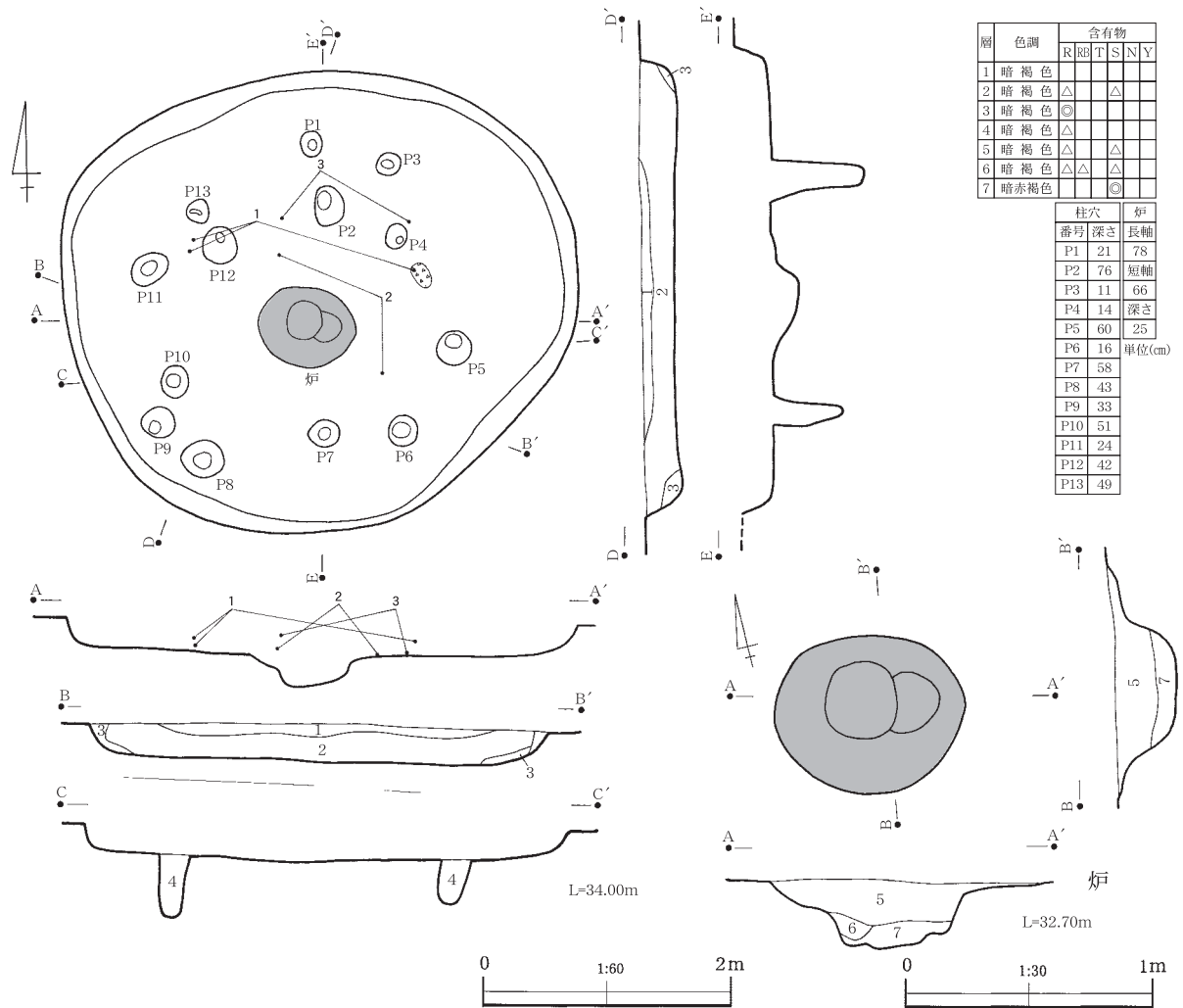

第16図 A-002

A-027 (第25図・第62・63図) は円形で、西側に埋甕 (6) があり、5 が床面から出土。1 の土器は 4ヶ所に把手を持つ土器で、南側覆土内から出土。

A-028 (第26図・第63図) は円形で、炉上面に貝ブロックがある。微隆起線文よる渦巻文の土器 (1・2) の他、有孔土製円板 1点 (7) が出土。

A-029 (第26図・第64図) は円形で、覆土内に貝層がある。微隆起線よる渦巻文の土器 (1～4)、 \cap 状沈線の土器 (7)、沈線と縄文のみの土器 (8) が出土している他、石錘 1点 (11) が出土。

A-030 (第27図・第64・65図) は円形。微隆起線 (1・2) と沈線と縄文の土器 (3・4) が出土。

A-031 (第27図・第65図) は円形で、北側を攪乱により壊されている。1 の称名寺 1 式土器が南側床面から、11・12の安山岩製で被熱・破損している石棒が床面から出土している。2 の J 字文の称名寺 1 式土器が覆土内から出土している他、土錘 1点 (7) が出土。

A-033 (第28図・第66図) は北側を溝 1 に切られる。第 2 遺物集中区と重なり、住居外からも石棒の破片が多く出土。覆土から完形の称名寺 1 式土器 (第206図19) が出土。被熱・破損した石棒 4点 (12～17) が石皿 (10) と共に出土し、土錘 1点 (6)、石鏃 1点 (7)、打製石斧 2点 (8・9) も出土。

A-034 (第29図・第66・67図) は円形。炉南側をC-403により壊され、覆土内から微隆起線の土器 (1～

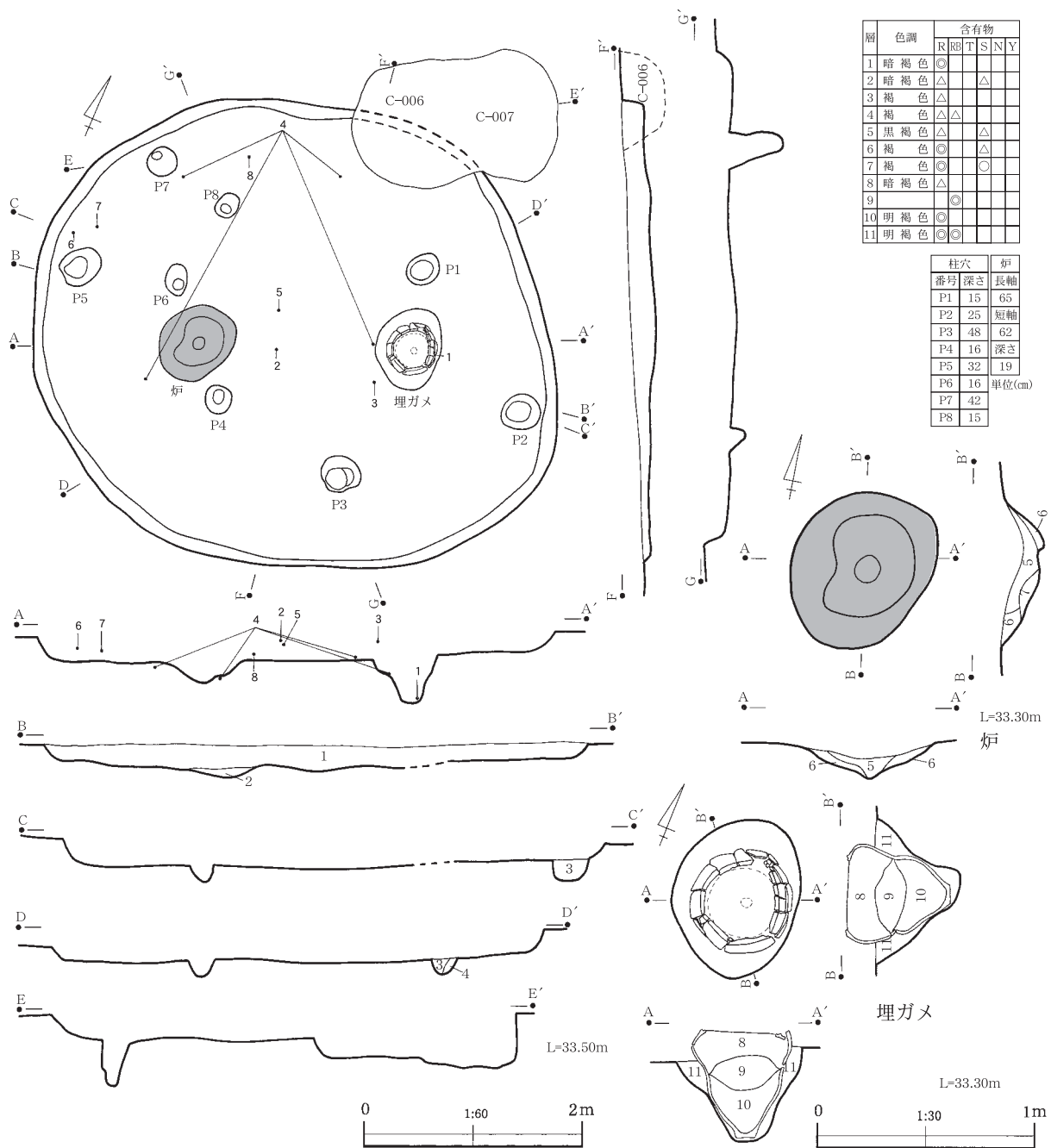

第17図 A-007

3)、充填縄文の土器 (4~8)、縄文の土器 (9・10) の他に、打製石斧 2点 (14・15) が出土。

A-035 (第29図・第67図) は円形。埋甕炉に縄文の土器 (1) を使用。他に石鏃 1点 (6) が出土。

A-037 (第30図・第68~70図) は南側に溝 1 に切れられ、覆土内に貝層がある。微隆起線文の土器 (1~3・6)、口状沈線の土器 (7~10)、口縁部に円形刺突文の土器 (11~14) の他、石鏃 1点 (28)、石錐 1点 (29) が出土。

A-038 (第30図・第70図) は円形で、西側に張り出しを持つ。A-012とA-032により一部切られており、小型土器 (1) と石錐 1点 (2) が出土。

A-039 (第31図・第71図) は円形で、北側をA-038に切られている。微隆起線文の土器 (1)、沈線による土器 (2) の他に、北側床面上から石皿 (5) と石棒 (6) がセットで出土。

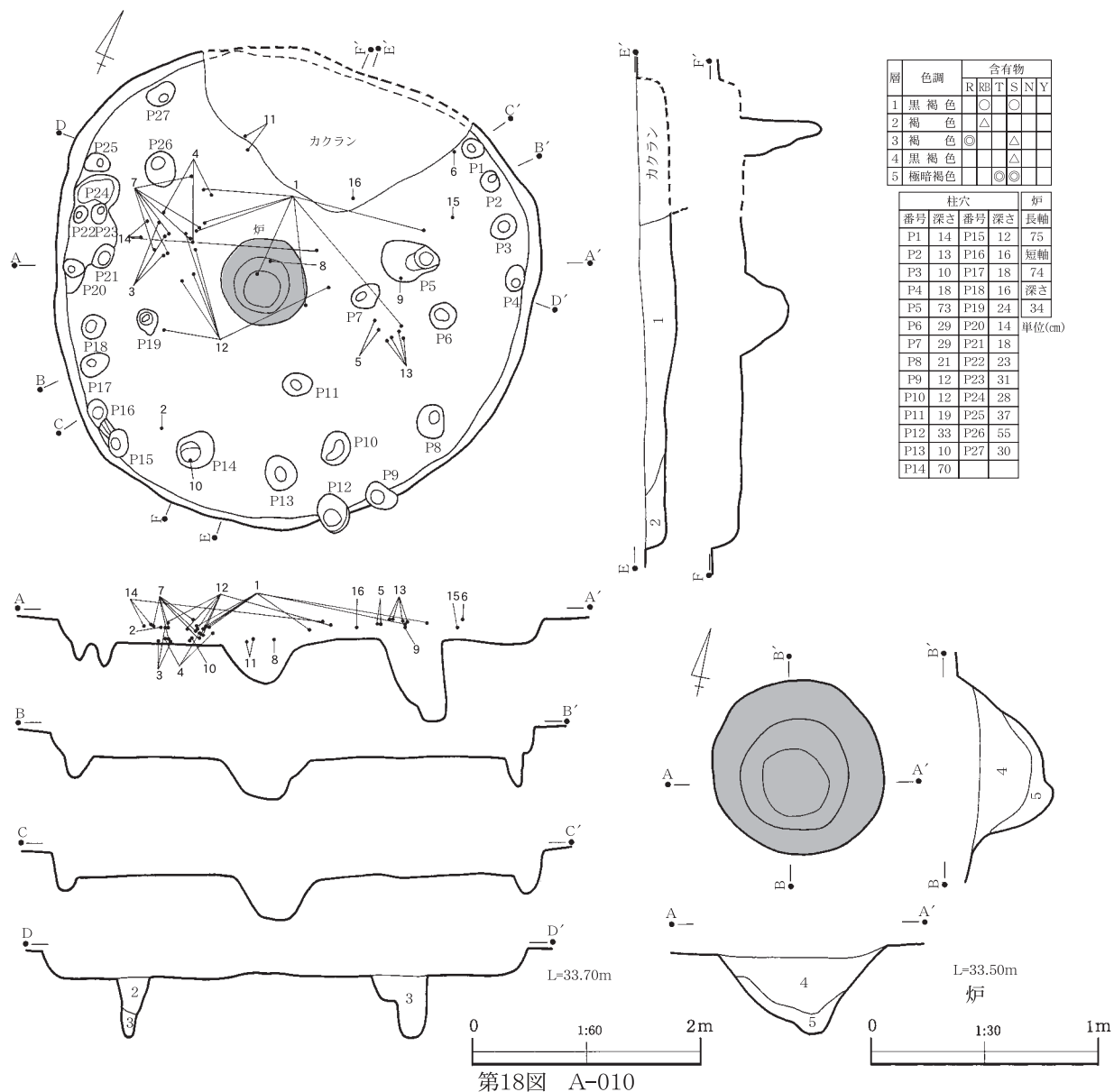

第18図 A-010

A-040 (第31図・第71図) は炉とその北側に埋甕(1)を検出。柱穴状のピットを検出したが、プランは不明。炉上面に貝ブロックがある。周辺からは縄文のみの土器(1)と条線の土器(6~7)と称名寺1式土器が(8)出土。

A-043 (第32図・第72図) は円形に並ぶピットを検出。中央にC-025があり、炉が壊されている。

A-044 (第32図・第72図) は円形で、微隆起線文の土器(1)、沈線と縄文の土器(2~4)が出土。

A-045 (第32図・第72図) は中央に炉と周辺にピットを検出。条線文の土器(1~3)が出土。

A-046 (第33図・第76図) は円形で、微隆起線文の土器(1~6)、沈線により円形の磨消縄文を施す土器(7)の他に、石皿(8)が出土。

A-049・A-054 (第34図・第72~74図) A-049が新しい。炉1がA-049に伴い称名寺1式土器(3~7)が主体に出土している。炉2がA-054に伴い加曾利E式土器(1~5)が出土し、西側床面から石皿(6)と石棒(7)がセットで出土。

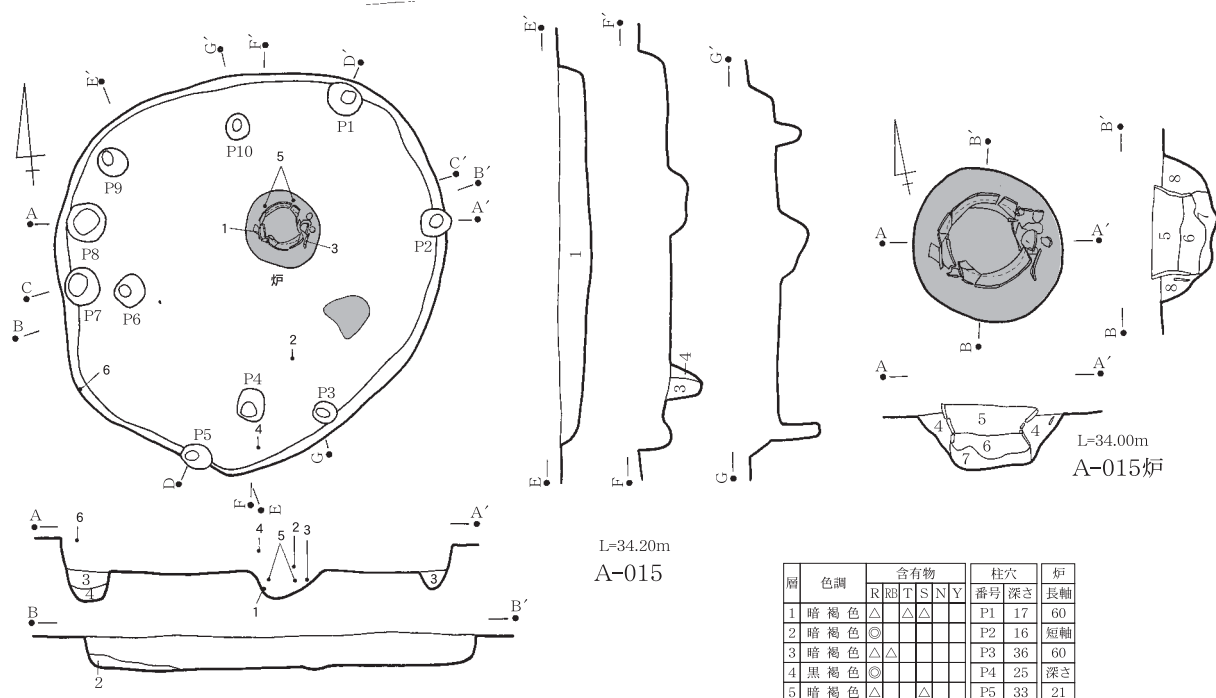
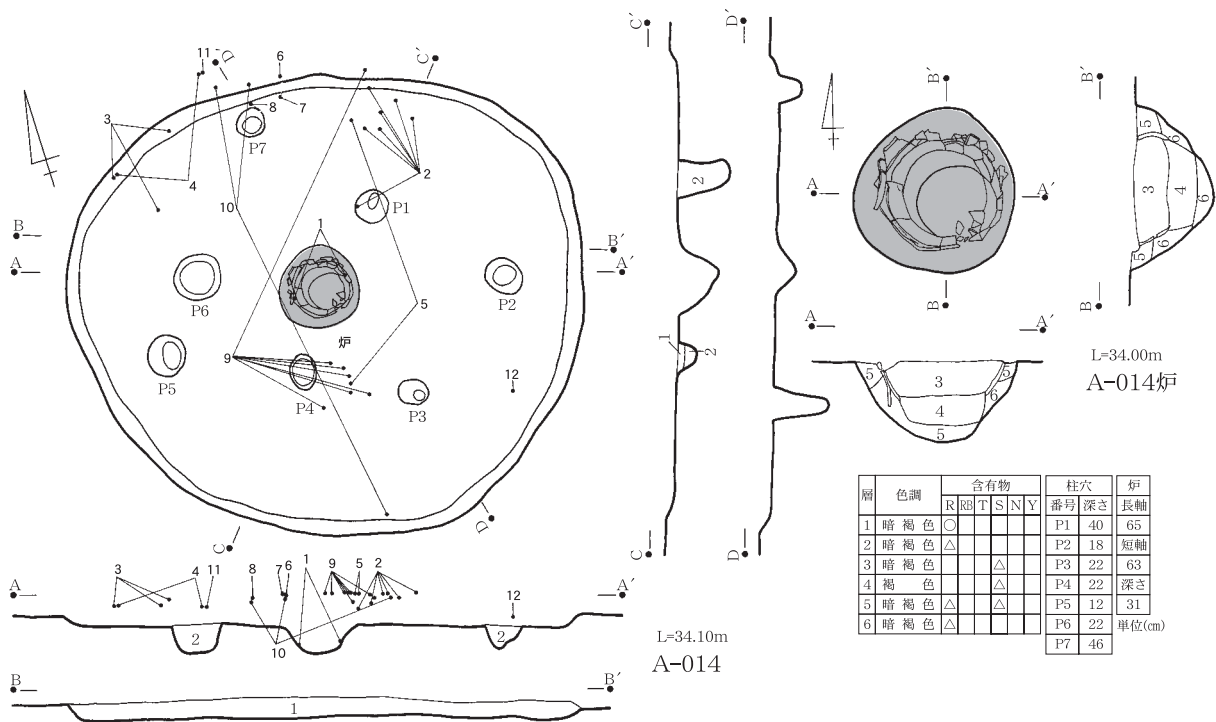

第19図 A-014・015

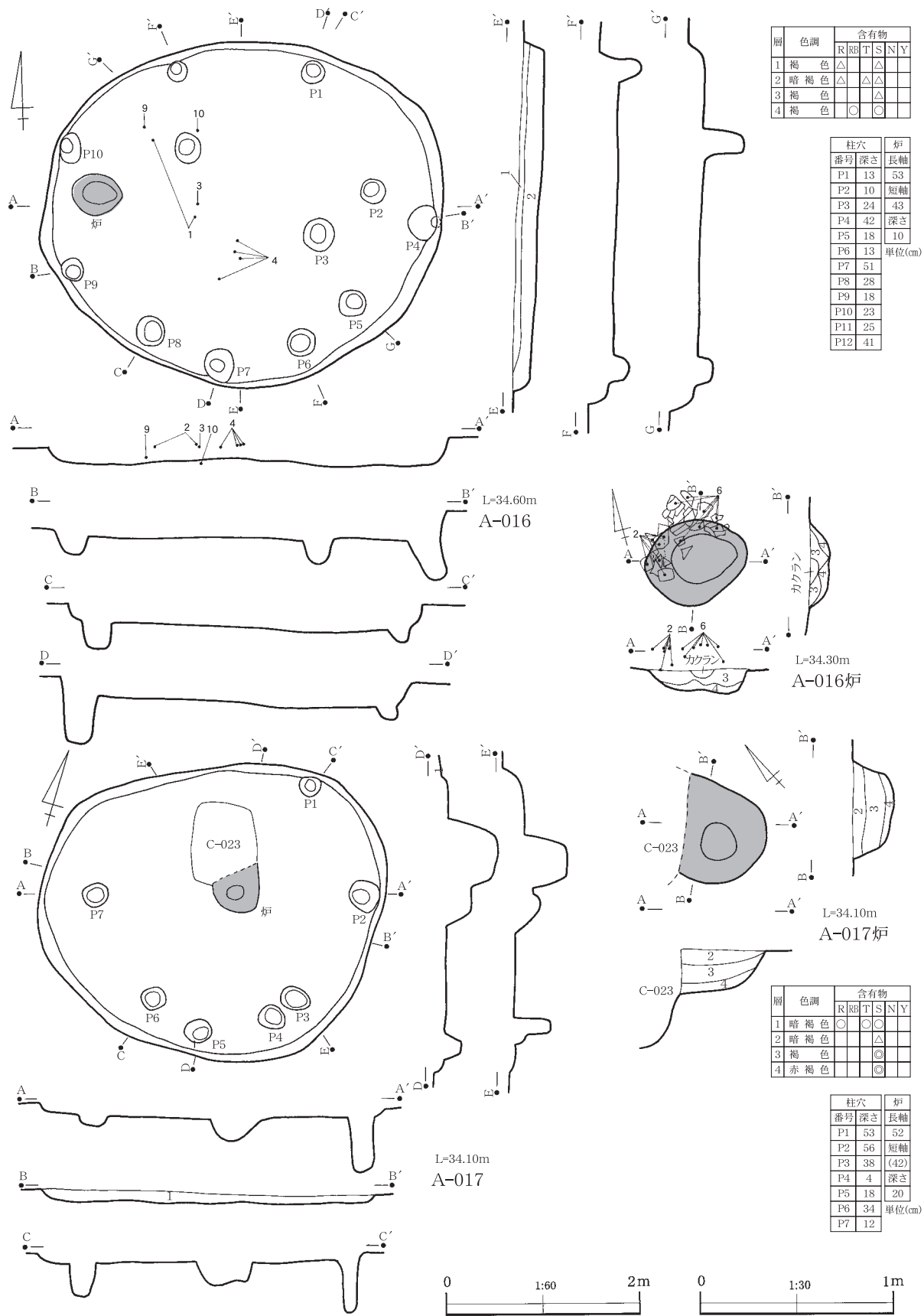

第20図 A-016・017

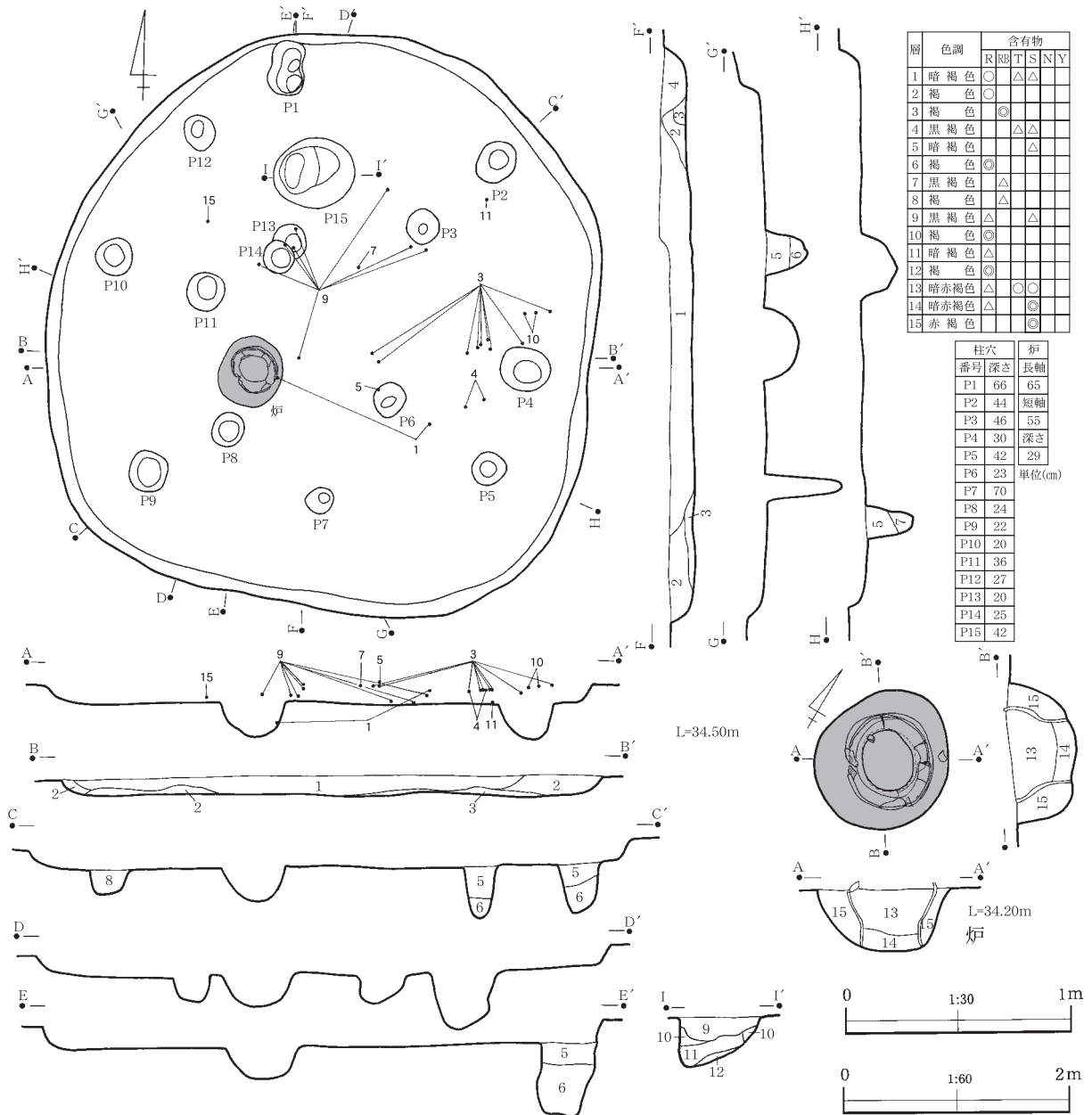

第21図 A-019

A-055 (第35図・第74図) は南側を溝4に切られ、炉は北側に寄る。称名寺1式土器(2~5)を主体とし、石皿(7)が床面から出土。

A-057 (第35図・第74・75図) は中央と南側を溝1と2号道状遺構に壊され、炉を消失。覆土内に貝層がある。微隆起線文よる渦巻文の土器(1)、石鏃1点(6)、石錐1点(7)、磨製石斧1点(9)が出土。

A-058 (第35図・第75・76図) は南側を溝1に切られているが、3基の炉を検出。覆土内に貝層がある。床面から石皿1点(10)と被熱した安山岩製の石棒2点(11・12)がセットで出土している他、磨製石斧2点(8・9)が出土。石棒2点は同一個体の可能性がある。

A-059 (第36図・第76図) は東側1/4のみで、炉はない。加曾利E式土器(1~4)が出土。

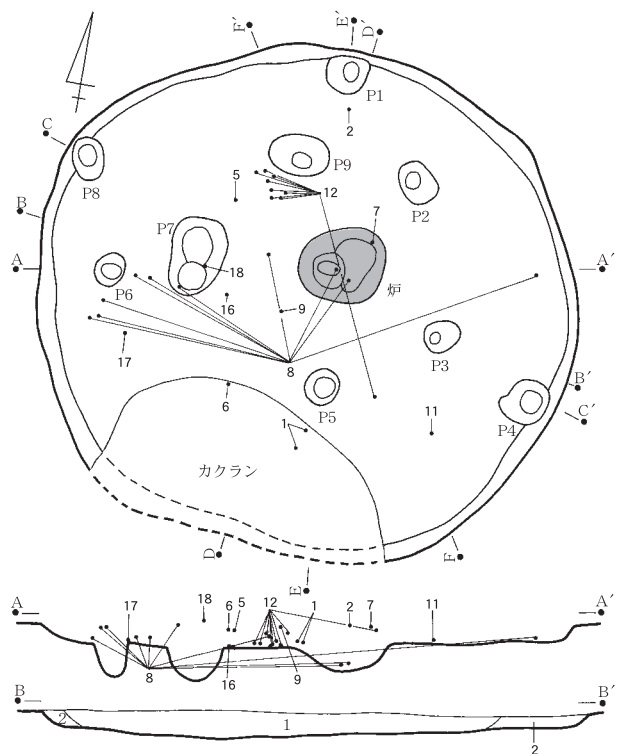

L=34.30m
A-020

| 層 | 色調 | 含有物 | | | | | |
|----|--------|-----|---|---|---|---|---|
| | | R | ℓ | T | S | N | Y |
| 1 | 暗褐色 | △ | | △ | △ | | |
| 2 | 暗褐色 | △ | | | | | |
| 3 | 褐色 | △ | | | | | |
| 4 | 暗褐色 | △ | | | | | |
| 5 | 褐色 | ◎ | | | | | |
| 6 | 暗赤褐色 | | | △ | △ | | |
| 7 | 暗赤褐色 | | | ◎ | ◎ | | |
| 8 | にじみ赤褐色 | △ | | ◎ | ◎ | | |
| 9 | 暗赤褐色 | △ | | ◎ | ◎ | | |
| 10 | 赤褐色 | ◎ | | | | | |
| 11 | 暗赤褐色 | ◎ | | ◎ | | | |
| 12 | 明褐色 | ◎ | | | | | |
| 13 | 暗褐色 | △ | | | | | |

| 柱穴 | 炉 | | |
|----|----|--------|--|
| 番号 | 深さ | 長軸 | |
| P1 | 20 | 70 | |
| P2 | 50 | 短軸 | |
| P3 | 33 | 59 | |
| P4 | 50 | 深さ | |
| P5 | 40 | 20 | |
| P6 | 26 | 単位(cm) | |
| P7 | 32 | | |
| P8 | 28 | | |
| P9 | 37 | | |

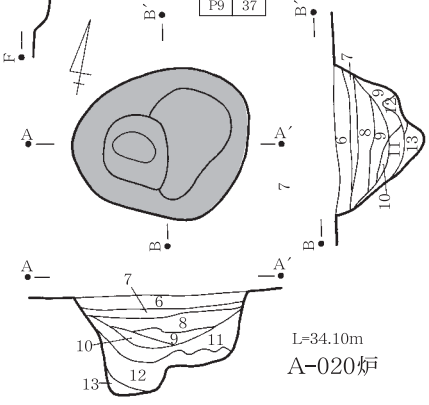

L=34.10m
A-020 炉

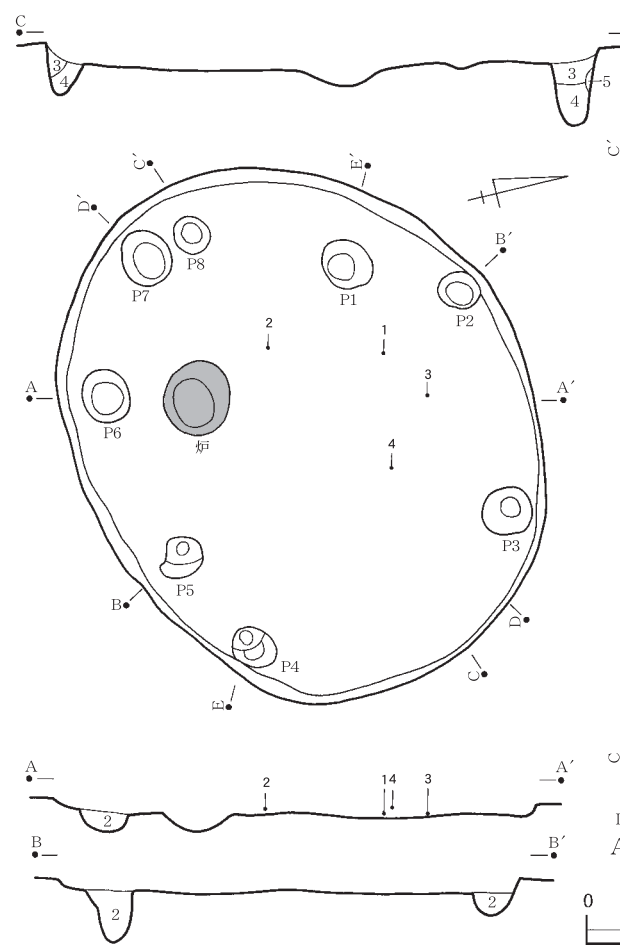

L=34.30m
A-021

| 層 | 色調 | 含有物 | | | | | 柱穴 | 炉 | | |
|---|------|-----|---|---|---|---|----|----|--------|--|
| | | R | ℓ | T | S | N | | | Y | |
| 1 | 褐色 | ◎ | | △ | △ | | P1 | 17 | 59 | |
| 2 | 暗褐色 | △ | | | | | P2 | 18 | 短軸 | |
| 3 | 暗赤褐色 | | | △ | | | P3 | 27 | 53 | |
| 4 | 暗赤褐色 | ◎ | | ◎ | | | P4 | 44 | 深さ | |
| 5 | 褐色 | ◎ | | △ | | | P5 | 40 | 14 | |
| | | | | | | | P6 | 14 | 単位(cm) | |
| | | | | | | | P7 | 22 | | |
| | | | | | | | P8 | 18 | | |

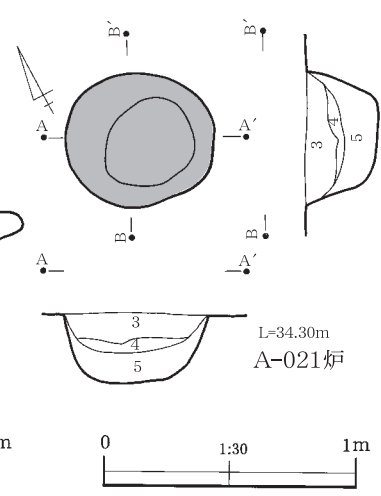

L=34.30m
A-021 炉

第22図 A-020・021

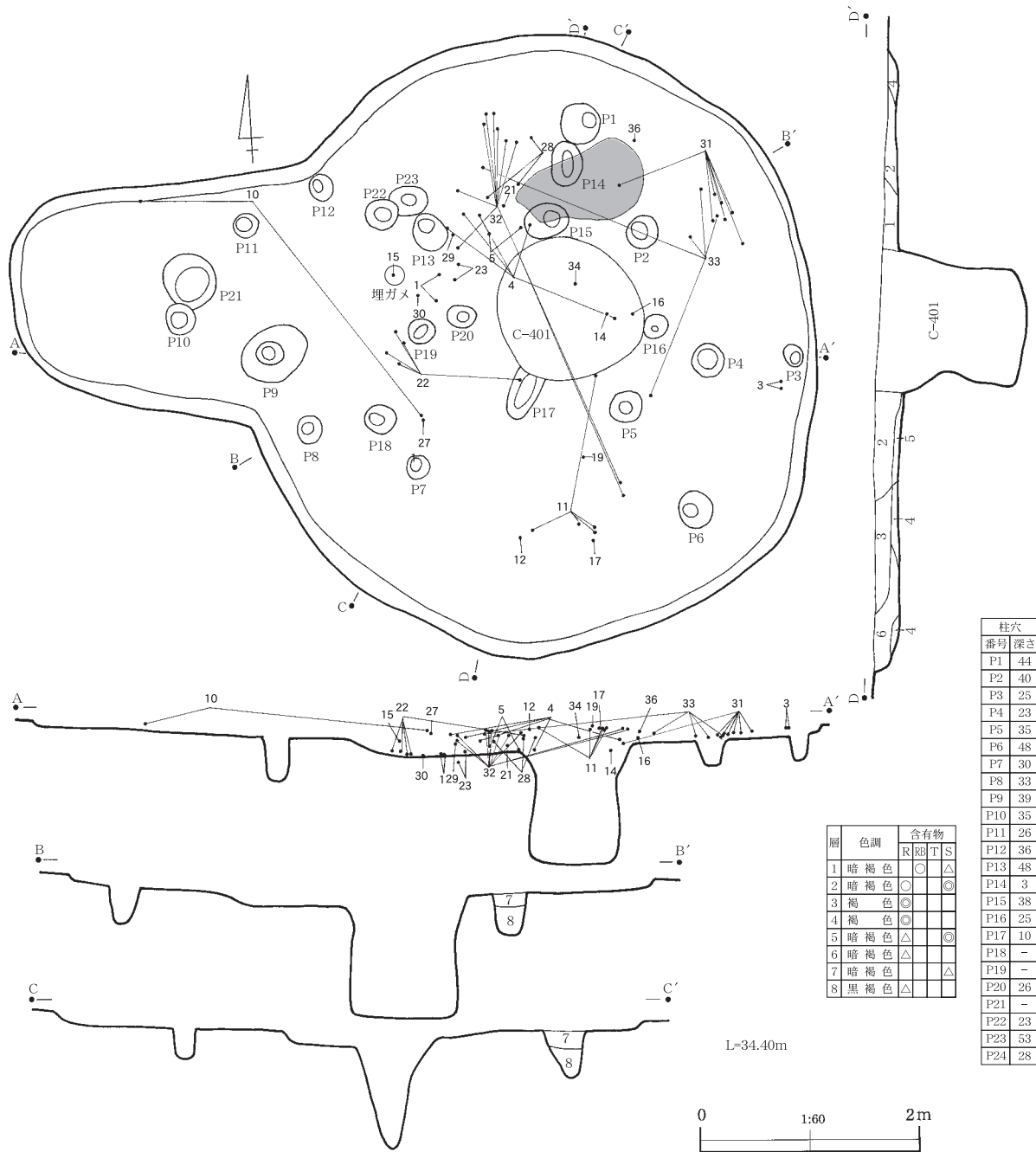

第23図 A-023

A-060 (第36図・第76・77図) は南側 1/2 を検出。炉は西側半分をC-266により壊されている。微隆起線文の土器 (1・2) と石皿 2 点 (5・6) が出土。

A-062・A-070・A-071・A-072 (第37図・第78・82・83図) は斜面部に重複して検出。A-062の炉 1 が A-062の炉に、A-062の炉 2 がA-070の炉に該当。A-070の貝層を伴うピットから出土している堀之内 1 式土器 (4) は住居跡より新しい。A-071の炉からは 4 個体の加曾利 E IV 式土器 (1~4) が出土しており、土器片囲炉と思われる。出土遺物はA-062は称名寺 1 式 (1)、2 式 (2・3) と堀之内 1 式土器 (4) 及び石鏝 1 点 (5) が、A-070は称名寺 1 式土器 (2~4) が、A-071は加曾利 E IV 式土器 (1~4) が出土。A-062 (新) → A-070 → A-071 → A-072 (旧) の新旧関係が考えられる。

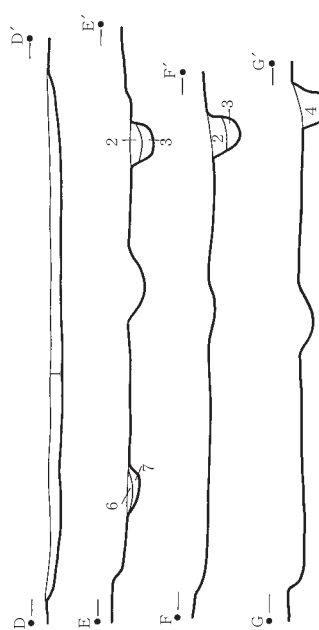
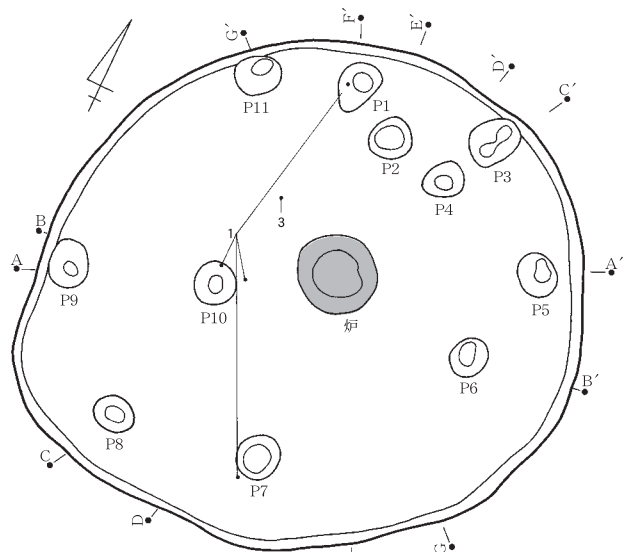

| 層 | 色調 | 含有物 | | | | 備考 |
|----|------|-----|----|---|---|--------|
| | | R | RB | T | S | |
| 1 | 褐色 | ○ | | | | |
| 2 | 暗褐色 | △ | | | | |
| 3 | 褐色 | ○ | | | | |
| 4 | 褐色 | ○ | | | | |
| 5 | 暗褐色 | | | | | |
| 6 | 褐色 | | | | | 白色粘土含む |
| 7 | 褐色 | ◎ | | | | |
| 8 | 褐色 | | | | △ | |
| 9 | 暗褐色 | | | | ○ | 炬 |
| 10 | 暗赤褐色 | | | | ◎ | |
| 11 | 褐色 | ◎ | | | | |

| 柱穴 | | 炬 | |
|-----|----|----|--------|
| 番号 | 深さ | 番号 | 長軸 |
| P1 | 26 | | 60 |
| P2 | 18 | | 短軸 |
| P3 | 16 | | 48 |
| P4 | 12 | | 深さ |
| P5 | 24 | | 11 |
| P6 | 36 | | 単位(cm) |
| P7 | 10 | | |
| P8 | 18 | | |
| P9 | 20 | | |
| P10 | 38 | | |
| P11 | 26 | | |

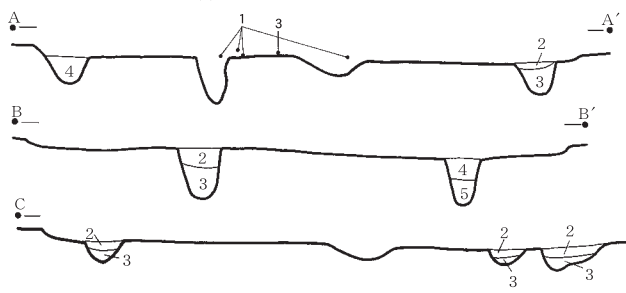

L=34.30m
A-024

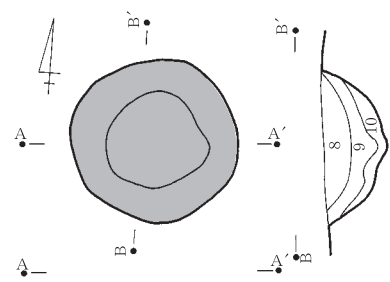

L=34.20m
A-024炬

| 層 | 色調 | 含有物 | | | | 柱穴 | | 炬 |
|---|-----|-----|----|---|---|-----|----|--------|
| | | R | RB | T | S | 番号 | 深さ | 長軸 |
| 1 | 暗褐色 | △ | | | △ | P1 | 34 | 63 |
| 2 | 褐色 | ◎ | | | | P2 | 18 | 短軸 |
| 3 | 褐色 | ○ | | | | P3 | 32 | 52 |
| 4 | 褐色 | △ | | | | P4 | 21 | 深さ |
| 5 | 黒褐色 | | | | △ | P5 | 21 | 14 |
| 6 | 赤褐色 | | | | ◎ | P6 | 18 | 単位(cm) |
| 7 | 褐色 | ○ | | | △ | P7 | 22 | |
| | | | | | | P8 | 14 | |
| | | | | | | P9 | 20 | |
| | | | | | | P10 | 28 | |
| | | | | | | P11 | 40 | |

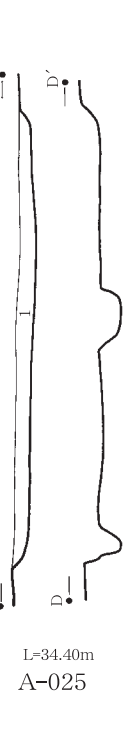
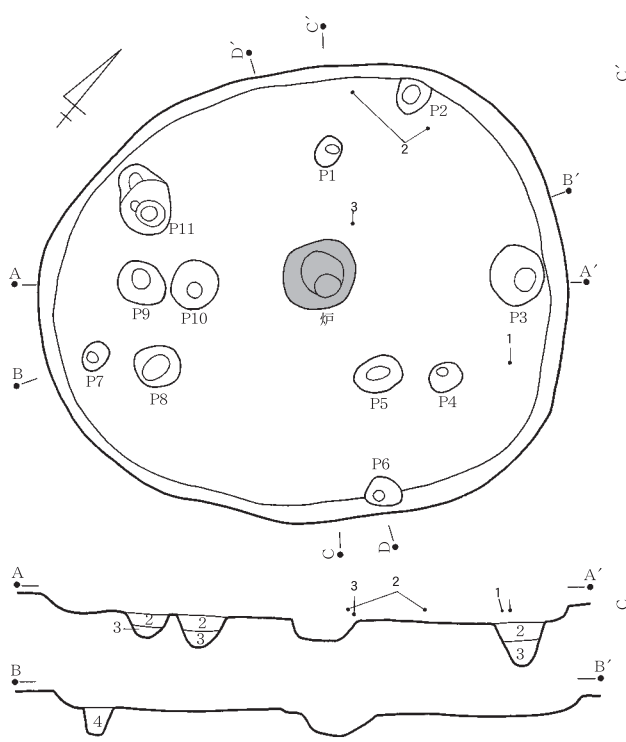

L=34.40m
A-025

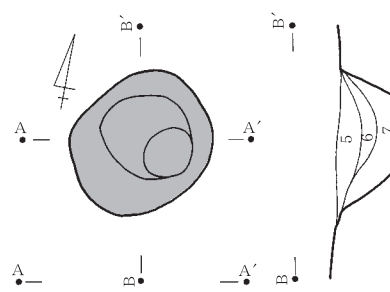

L=34.30m
A-025炬

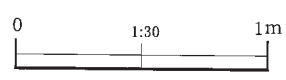
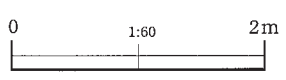

第24図 A-024・025

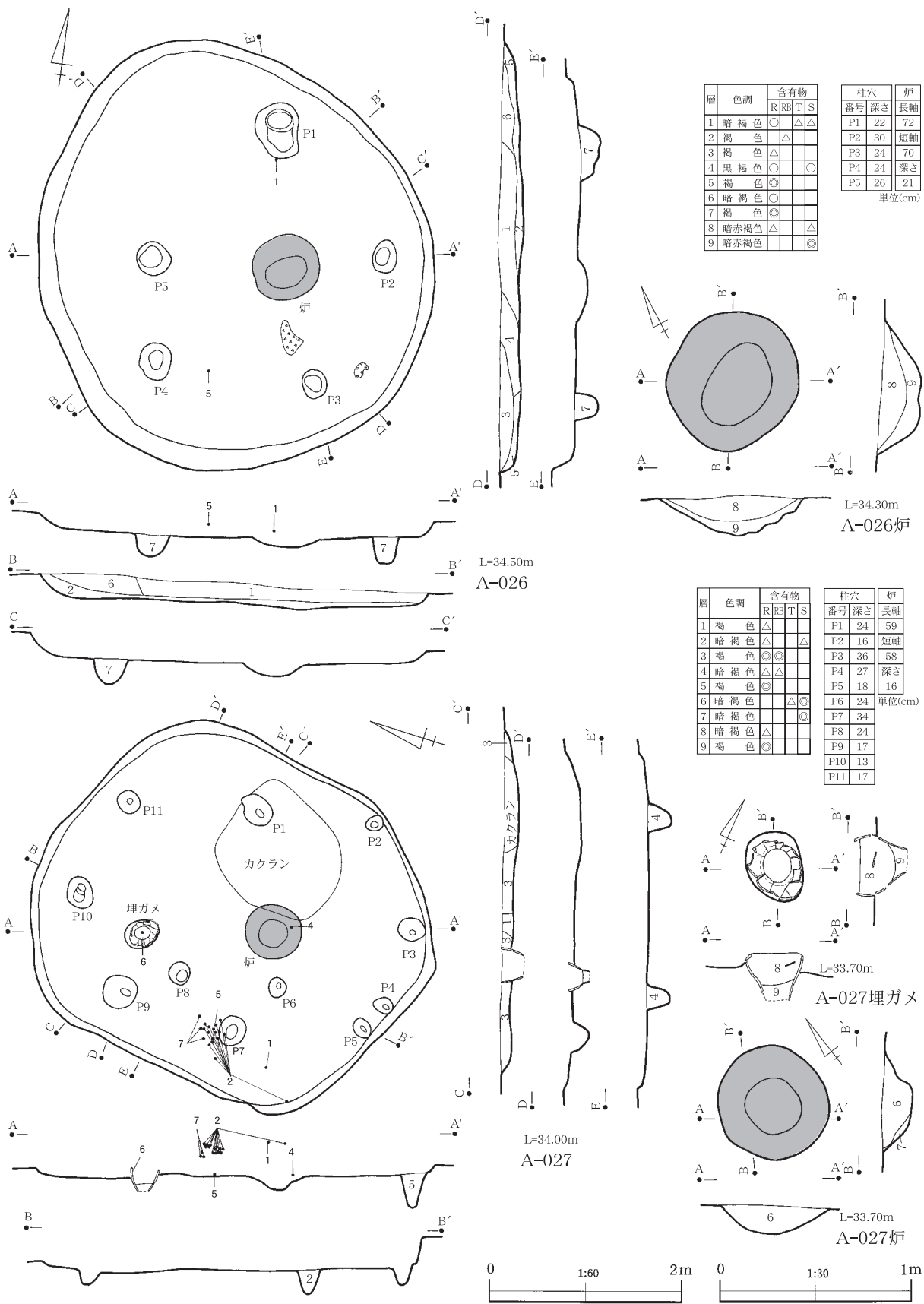

第25図 A-026・027

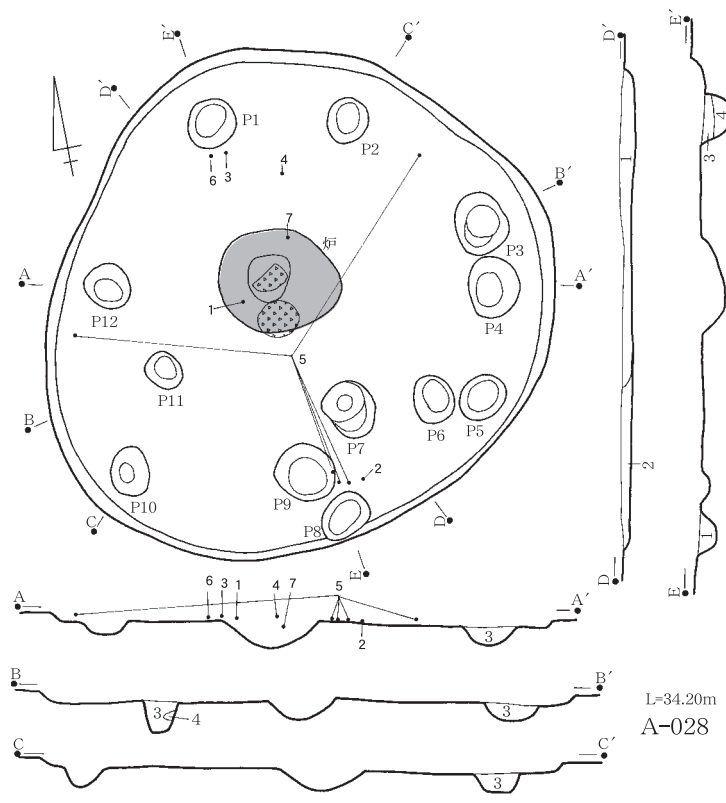

L=34.20m
A-028

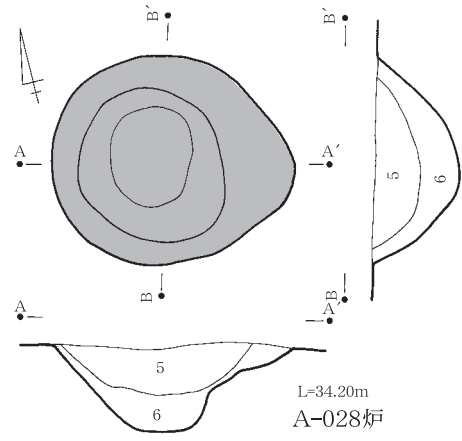

L=34.20m
A-028炬

| 層 | 色調 | 含有物 | | | | 柱穴 番号 | 深さ | 炬 長軸 |
|---|------|-----|---|---|---|----------|----|---------|
| | | R | 田 | T | S | | | |
| 1 | 極暗褐色 | △ | | | △ | P1 | 18 | 94 |
| 2 | 暗褐色 | △ | | | | P2 | 14 | 短軸 |
| 3 | 暗褐色 | △ | | | | P3 | 10 | 84 |
| 4 | 褐色 | ◎ | | | | P4 | 12 | 深さ |
| 5 | 暗褐色 | | | | △ | P5 | 16 | 33 |
| 6 | 暗赤褐色 | | | | ◎ | P6 | 11 | 単位(cm) |
| | | | | | | P7 | 39 | |
| | | | | | | P8 | 13 | |
| | | | | | | P9 | 11 | |
| | | | | | | P10 | 16 | |
| | | | | | | P11 | 22 | |
| | | | | | | P12 | 11 | |

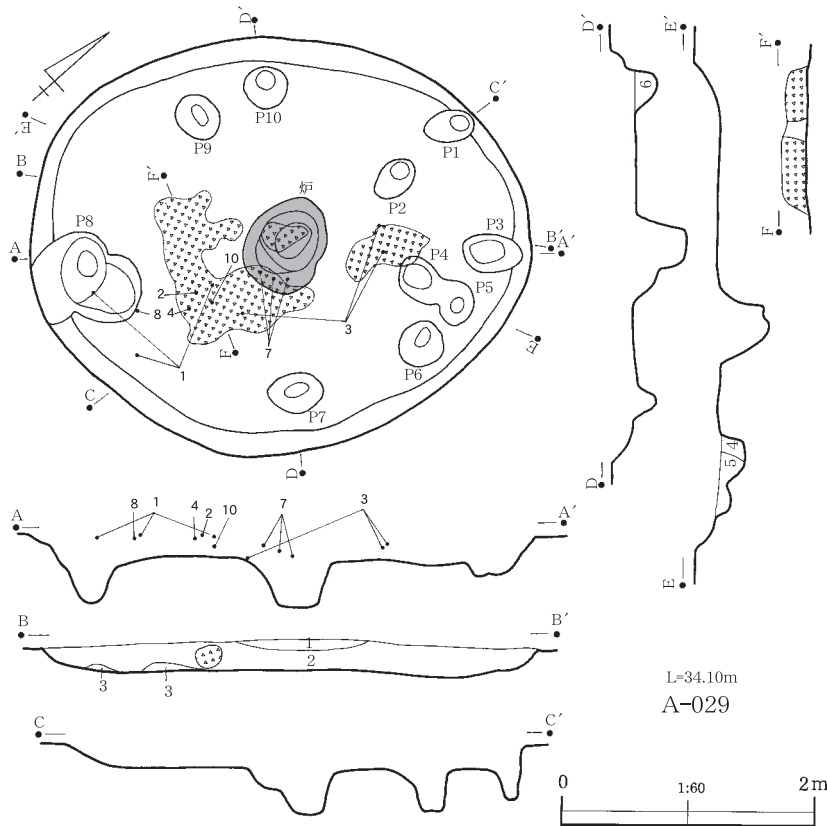

L=34.10m
A-029

| 層 | 色調 | 含有物 | | | | 備考 | 柱穴 番号 | 深さ | 炬 長軸 |
|----|-------|-----|---|---|------|----|----------|----|---------|
| | | R | 田 | T | S | | | | |
| 1 | 極暗褐色 | | | | | | P1 | 26 | 82 |
| 2 | 黒褐色 | | | | △ | | P2 | 32 | 短軸 |
| 3 | 褐色 | ◎ | | | | | P3 | 10 | 61 |
| 4 | 褐色 | △ | | | | | P4 | 10 | 深さ |
| 5 | 暗褐色 | △ | | | | | P5 | 19 | 32 |
| 6 | 褐色 | ◎ | | | | | P6 | 17 | 単位(cm) |
| 7 | 灰褐色 | | | | 貝△含◎ | | P7 | 14 | |
| 8 | 褐灰色 | | | | ◎ | | P8 | 35 | |
| 9 | 暗褐色 | | | | ◎△ | | P9 | 16 | |
| 10 | 黒褐色 | | | | ◎ | | P10 | 18 | |
| 11 | 極暗赤褐色 | | | | ◎ | | | | |

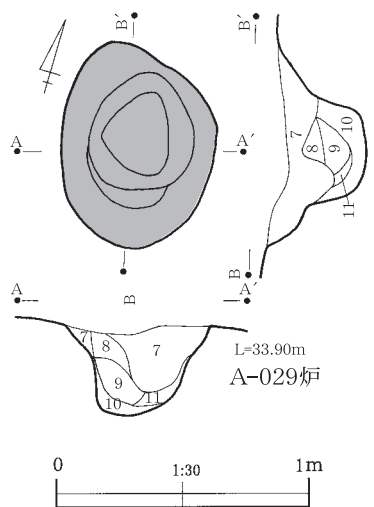

L=33.90m
A-029炬

第26図 A-028・029

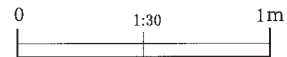
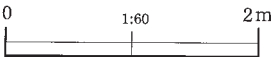

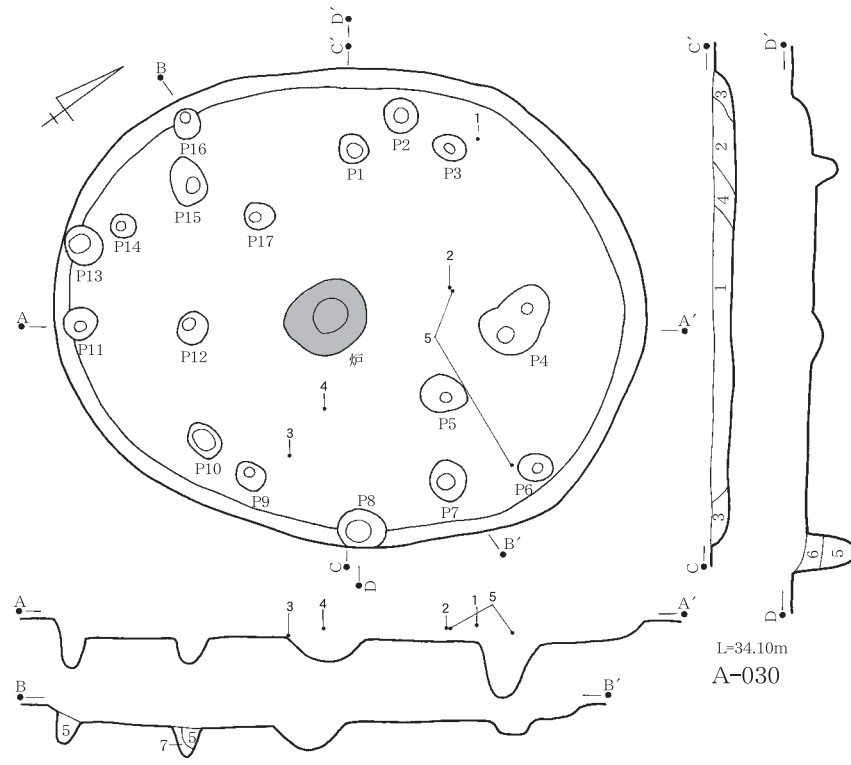

| 層 | 色調 | 含有物 | | | | 柱穴 | | 炉 |
|----|------|-----|---|---|-----|----|--------|---|
| | | R | T | S | 番号 | 深さ | 長軸 | |
| 1 | 黒褐色 | ○ | | | P1 | 20 | 66 | |
| 2 | 暗褐色 | ○ | | | P2 | 12 | 短軸 | |
| 3 | 褐色 | ○ | △ | | P3 | 14 | 54 | |
| 4 | 暗褐色 | ○ | ○ | | P4 | 32 | 深さ | |
| 5 | 暗褐色 | △ | | | P5 | 30 | 26 | |
| 6 | 暗褐色 | | | | P6 | 22 | 単位(cm) | |
| 7 | 褐色 | ◎ | | | P7 | 10 | | |
| 8 | 暗褐色 | | △ | | P8 | 42 | | |
| 9 | 暗赤褐色 | △ | ○ | | P9 | 15 | | |
| 10 | 褐色 | | | ◎ | P10 | 13 | | |
| | | | | | P11 | 24 | | |
| | | | | | P12 | 20 | | |
| | | | | | P13 | 26 | | |
| | | | | | P14 | 22 | | |
| | | | | | P15 | 11 | | |
| | | | | | P16 | 20 | | |
| | | | | | P17 | 27 | | |

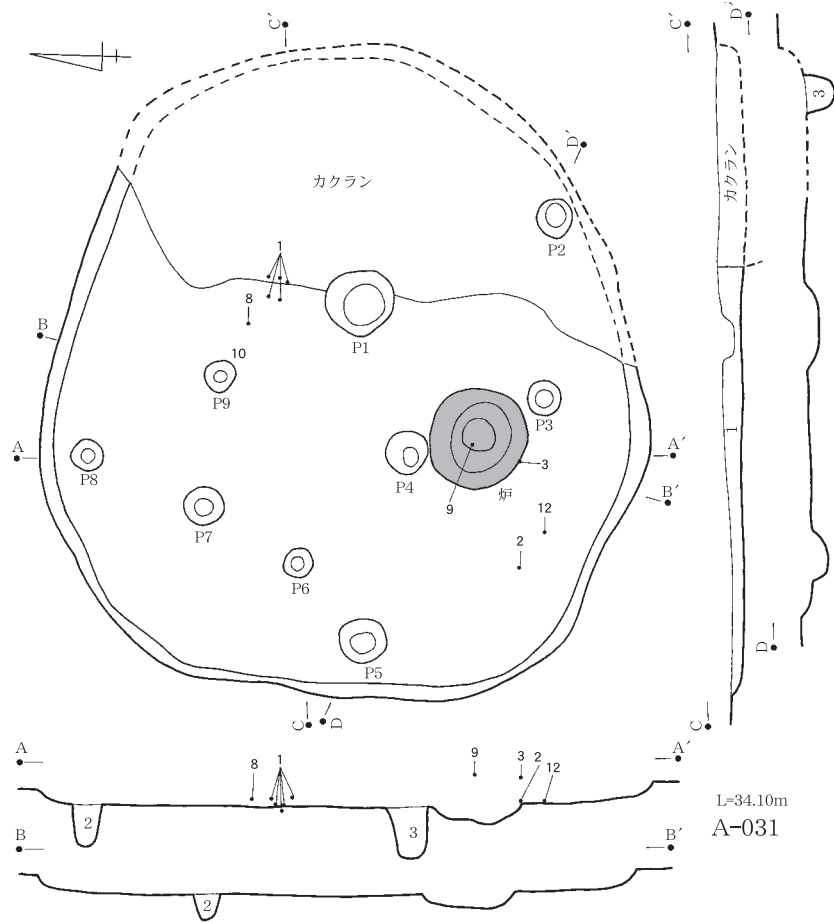
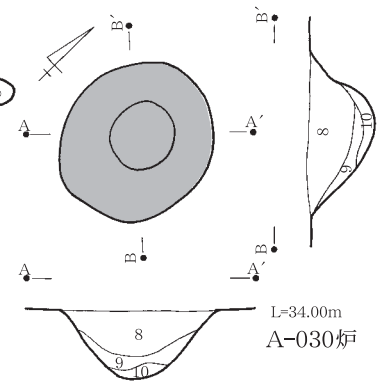

| 層 | 色調 | 含有物 | | | | 柱穴 | | 炉 |
|---|-------|-----|---|---|----|----|--------|---|
| | | R | T | S | 番号 | 深さ | 長軸 | |
| 1 | 褐色 | ○ | | △ | P1 | 25 | 78 | |
| 2 | 黒褐色 | ○ | | | P2 | 24 | 短軸 | |
| 3 | 暗褐色 | ○ | | | P3 | 18 | 76 | |
| 4 | 暗赤褐色 | | | △ | P4 | 44 | 深さ | |
| 5 | 暗赤褐色 | | | △ | P5 | 17 | 24 | |
| 6 | 褐色 | | | ◎ | P6 | 30 | 単位(cm) | |
| 7 | 極暗赤褐色 | | | ◎ | P7 | 27 | | |
| 8 | 赤褐色 | | | ◎ | P8 | 34 | | |
| 9 | 褐色 | | | ◎ | P9 | 19 | | |

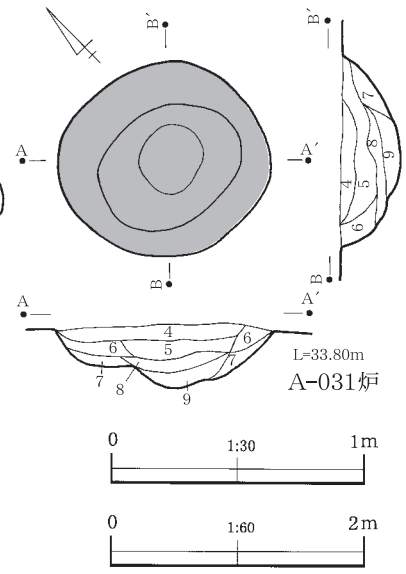

第27図 A-030・031

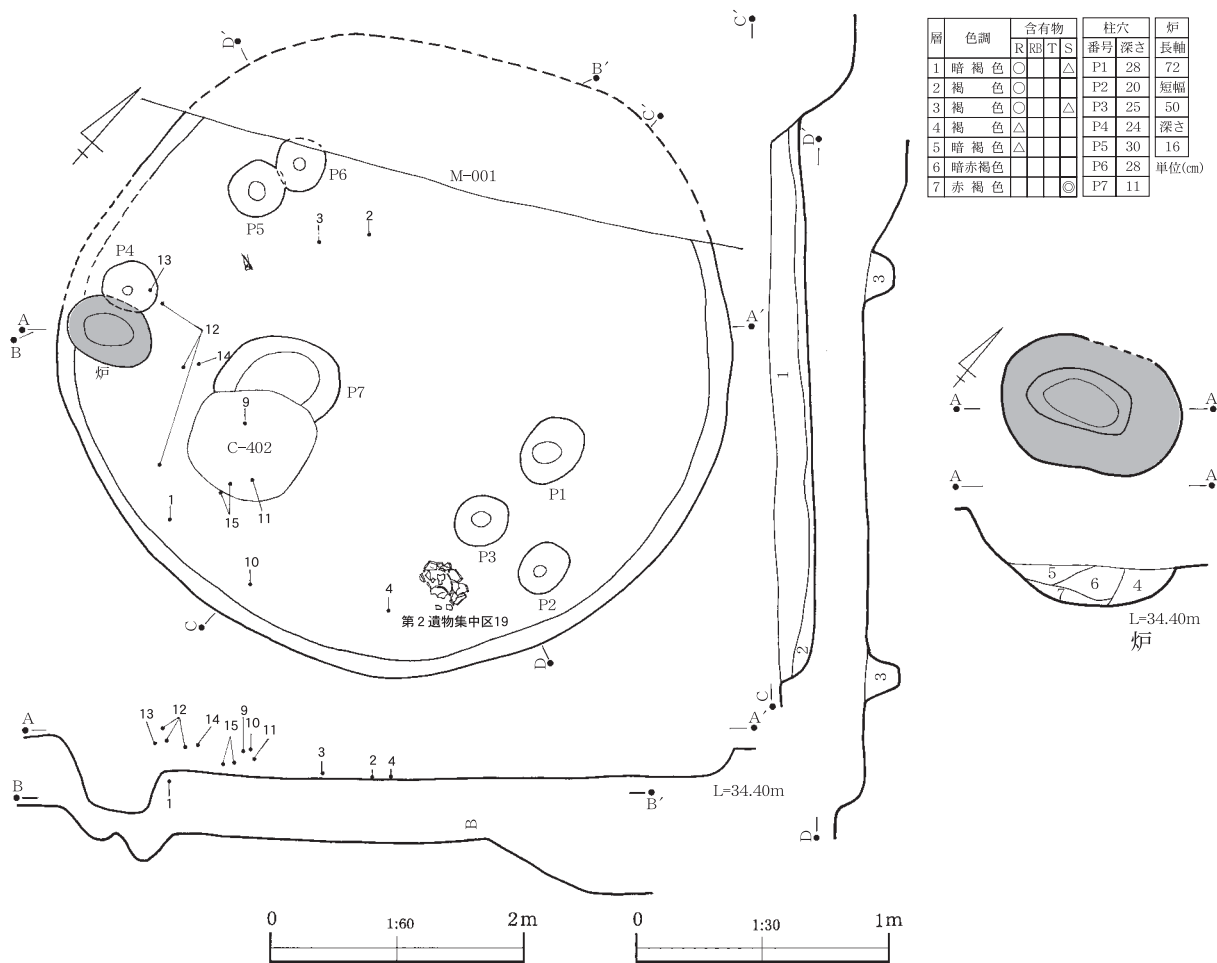

第28図 A-033

A-063 (第38図・第77・78図) は南側が未調査区域で、覆土内に貝層がある。出土遺物は加曾利E式 (1~10) と堀ノ内1式土器 (11・12) がある。13は蓋形土製品。

A-064・A-065・A-066・A-068・A-069・A-073 (第39~41図・第78~82図) は斜面部に重複して検出。A-065 (新) →A-066→A-064→A-068 (旧) の新旧関係が考えられる。A-065からは堀之内1式 (1~12)、2式土器 (13~23) が出土。12は小型の注口土器。A-066内には地床炉が3基検出されており、炉1がA-066の炉で、炉2と炉3がA-064の炉となる。A-066からは称名寺1式 (1)、2式 (2~5) と堀之内1式土器 (7~11) が出土。A-064は南側に入口施設を持つ2軒の可能性があり、西側に貝ブロックがある。称名寺2式 (1~3)、堀之内1式 (4~18)、2式土器 (19・20・23~36) が出土。A-068は柱穴状のピットのみで、炉は重複する土壌等に壊された可能性がある。遺物は称名寺1式 (1~4)、2式 (5・6)、堀之内1式土器 (7~11) が出土。A-069は炉と円形に回る柱穴状のピットにより構成され、南側に入口施設を持つ。加曾利EIV式土器の小片 (1) が出土。炉の形状から2軒以上の重複の可能性はある。A-073はA-064の北側に位置し、南側に入口施設を持つ。出土遺物はない。

A-074 (第37図・第83図) は楕円形で炉はない。覆土内から微隆起線文の土器 (1~3) が出土。

A-075 (第42図・第83図) は西側の壁が斜面部で消失。東壁際に2ヶ所の焼土の堆積が、南側に入口施設のピットが認められる。出土遺物は称名寺1式 (1・2)、2式土器 (3・4) の小片が出土。

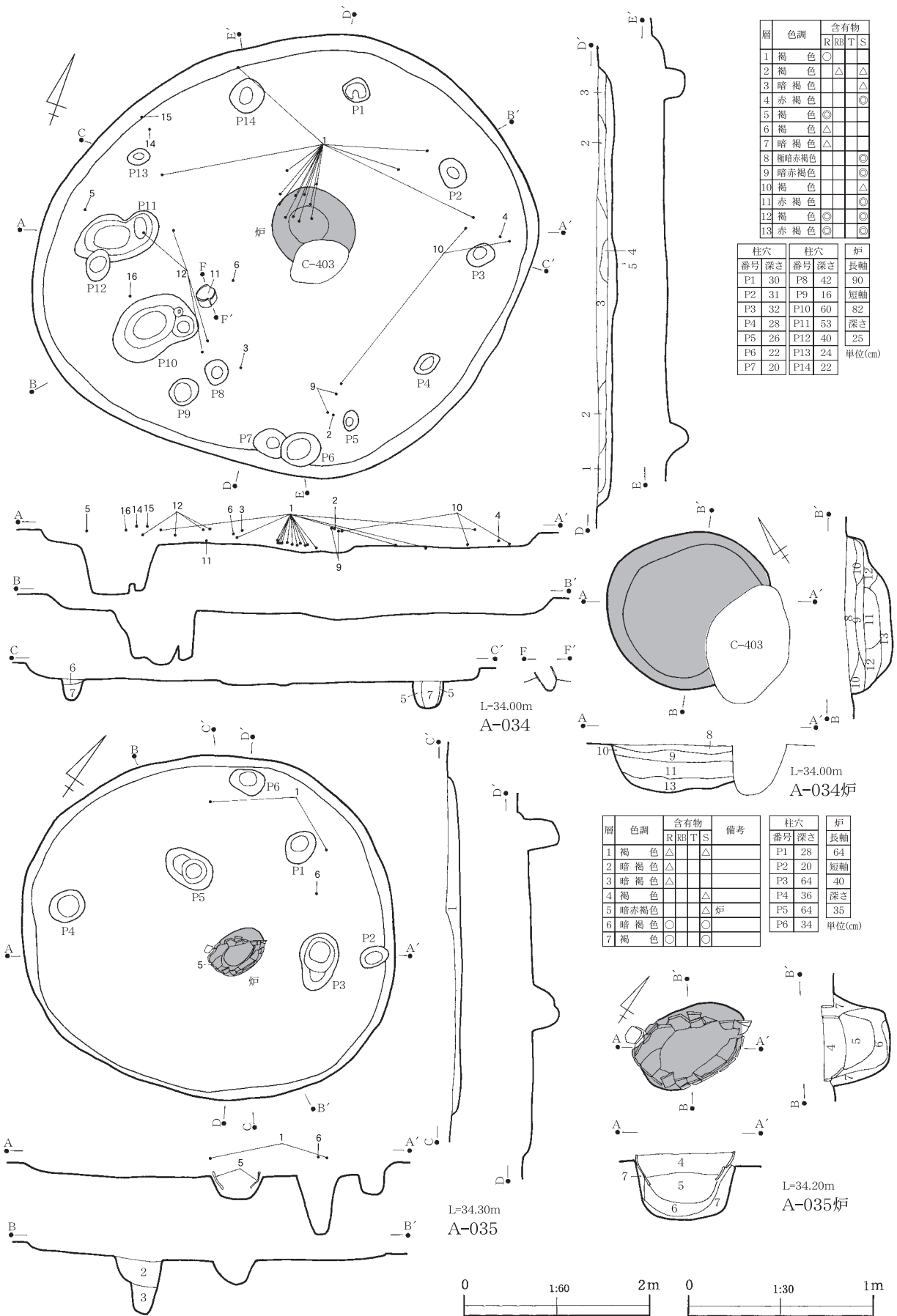

第29図 A-034・035

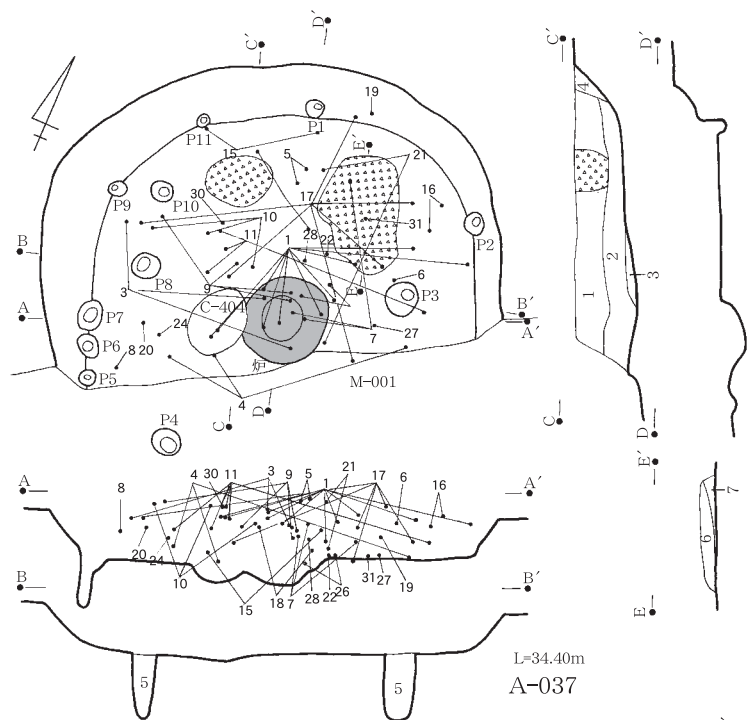

| 層 | 色調 | 含有物 | | | | 柱穴 番号 | 深さ | 炉 長軸 |
|----|------|-----|---|---|-----|----------|--------|---------|
| | | R | T | S | 短軸 | | | |
| 1 | 黒褐色 | ○ | ○ | ○ | P1 | 10 | 70 | |
| 2 | 暗褐色 | △ | △ | △ | P2 | 21 | 短軸 | |
| 3 | 黒褐色 | ○ | | | P3 | 42 | 64 | |
| 4 | 褐色 | ○ | | | P4 | 60 | 深さ | |
| 5 | 黒褐色 | △ | | △ | P5 | 15 | 24 | |
| 6 | 黒褐色 | | | | P6 | 14 | 単位(cm) | |
| 7 | 黒褐色 | △ | | | P7 | 30 | | |
| 8 | 暗褐色 | | | △ | P8 | 48 | | |
| 9 | 暗赤褐色 | | ◎ | ◎ | P9 | 10 | | |
| 10 | 暗赤褐色 | ◎ | | ◎ | P10 | 12 | | |
| | | | | | P11 | 12 | | |

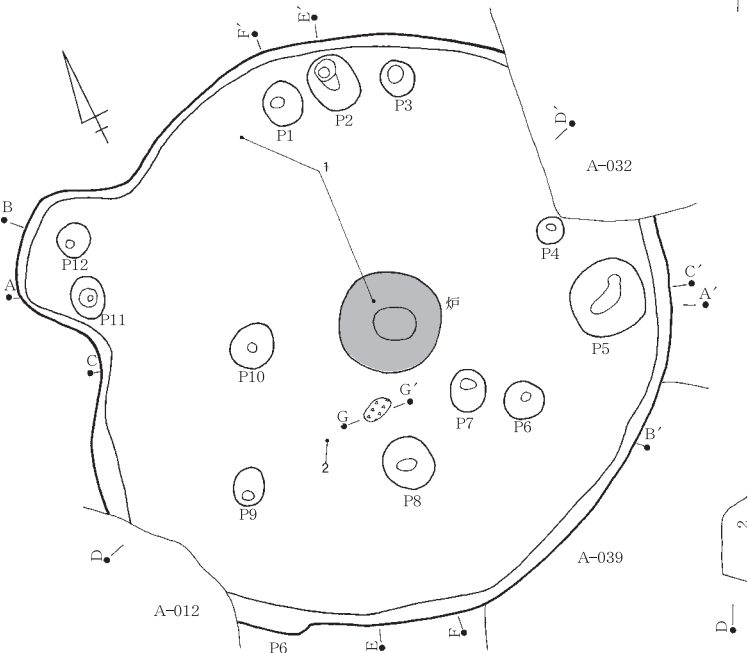
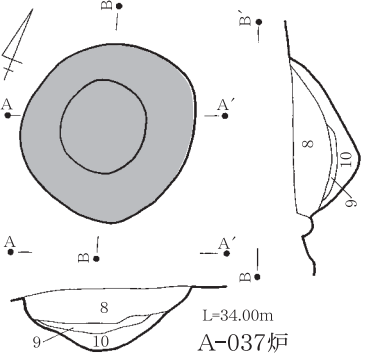

| 層 | 色調 | 含有物 | | | | 柱穴 番号 | 深さ | 炉 長軸 |
|---|--------|-----|---|---|----|----------|----|---------|
| | | R | T | S | 短軸 | | | |
| 1 | 褐 暗色 | ○ | | | △ | P1 | 32 | 80 |
| 2 | 褐 色 | △ | | | | P2 | 52 | 短軸 |
| 3 | 暗 褐色 | △ | | | | P3 | 19 | 80 |
| 4 | 褐 色 | ◎ | | | | P4 | 22 | 深さ |
| 5 | 黒 褐色 | | | | ◎ | P5 | 20 | 24 |
| 6 | 暗 赤褐色 | | | | ◎ | P6 | 20 | 単位(cm) |
| 7 | にぶい赤褐色 | | | ○ | | P7 | 24 | |
| 8 | にぶい赤褐色 | | | ◎ | | P8 | 26 | |
| 9 | 褐 色 | ○ | | ○ | | P9 | 36 | |
| | | | | | | P10 | 24 | |
| | | | | | | P11 | 36 | |
| | | | | | | P12 | 20 | |

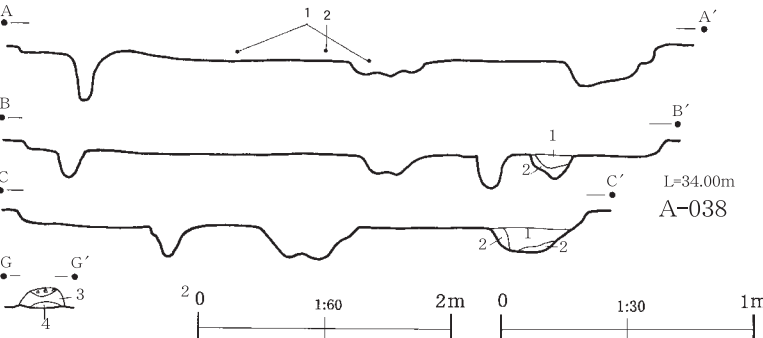
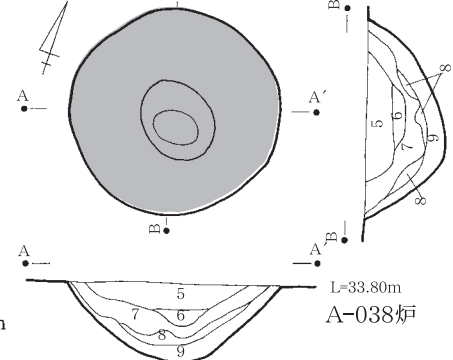

第30図 A-037・038

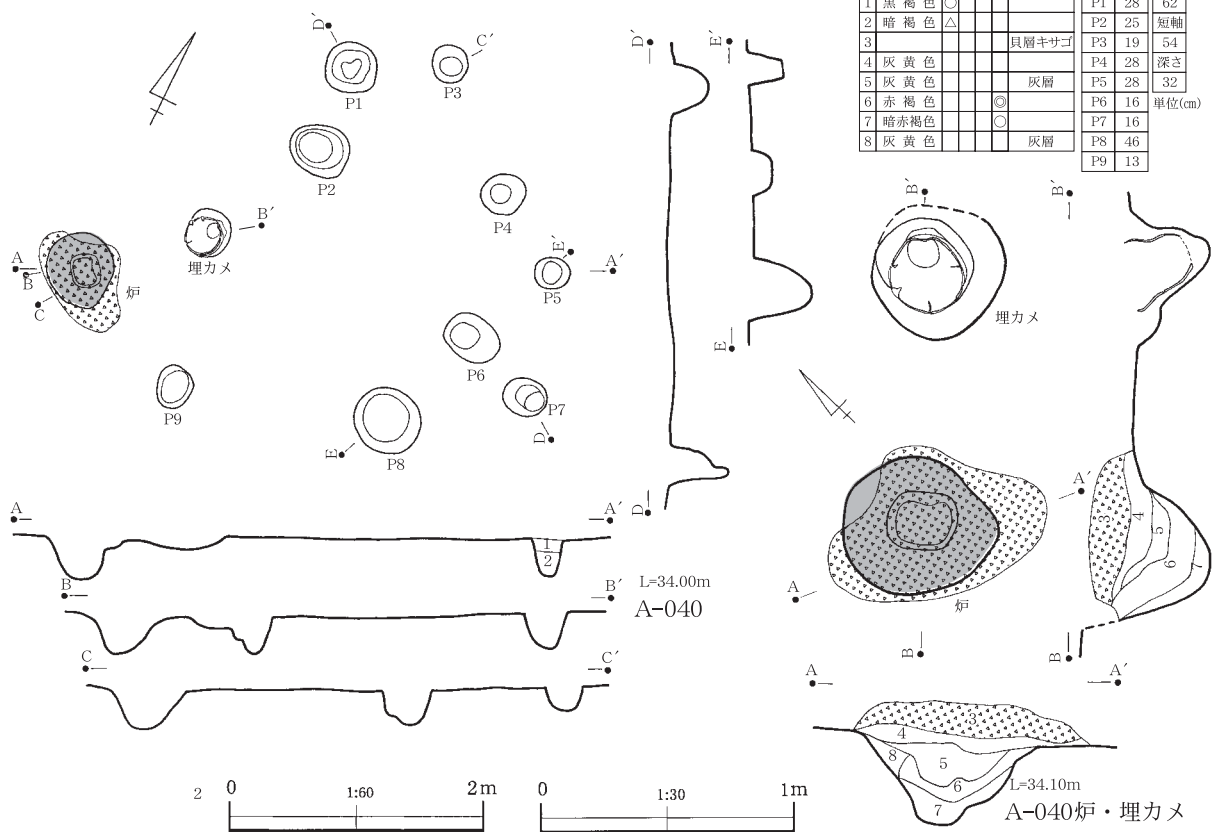
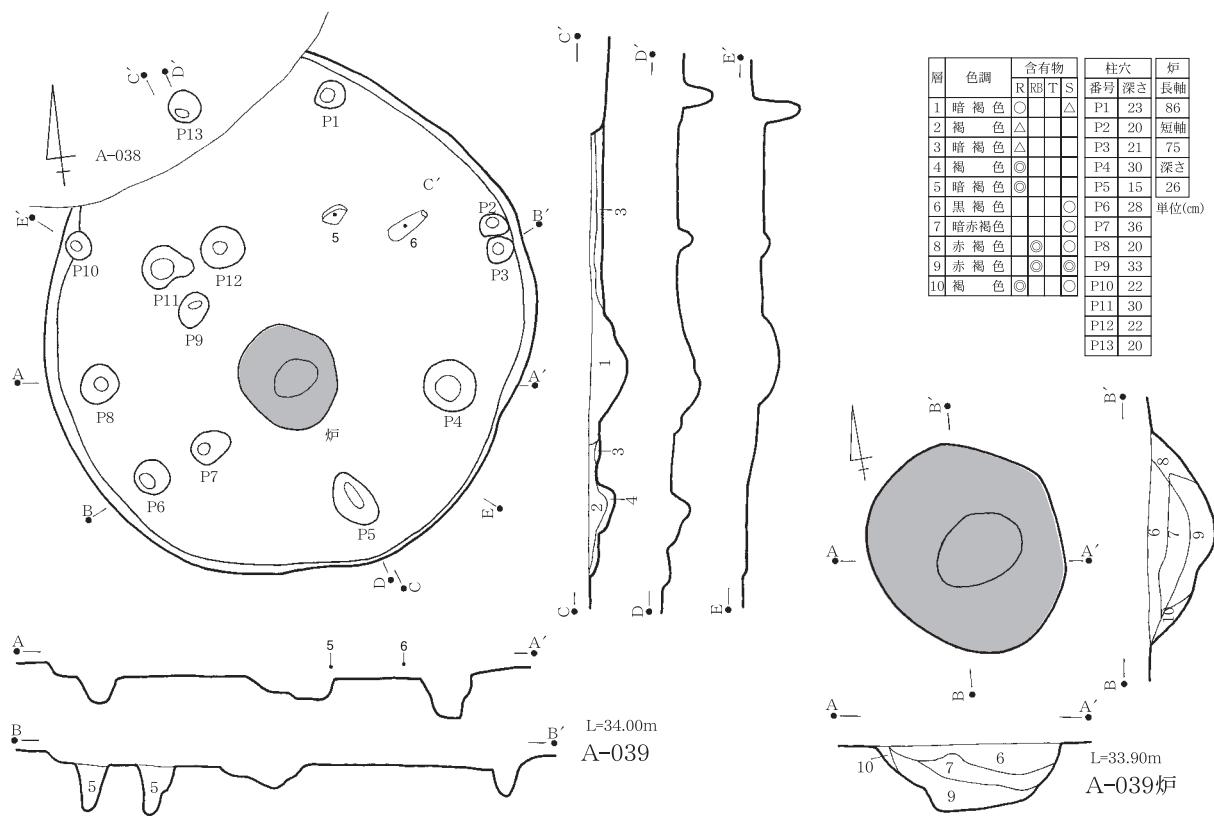

第31図 A-039・040

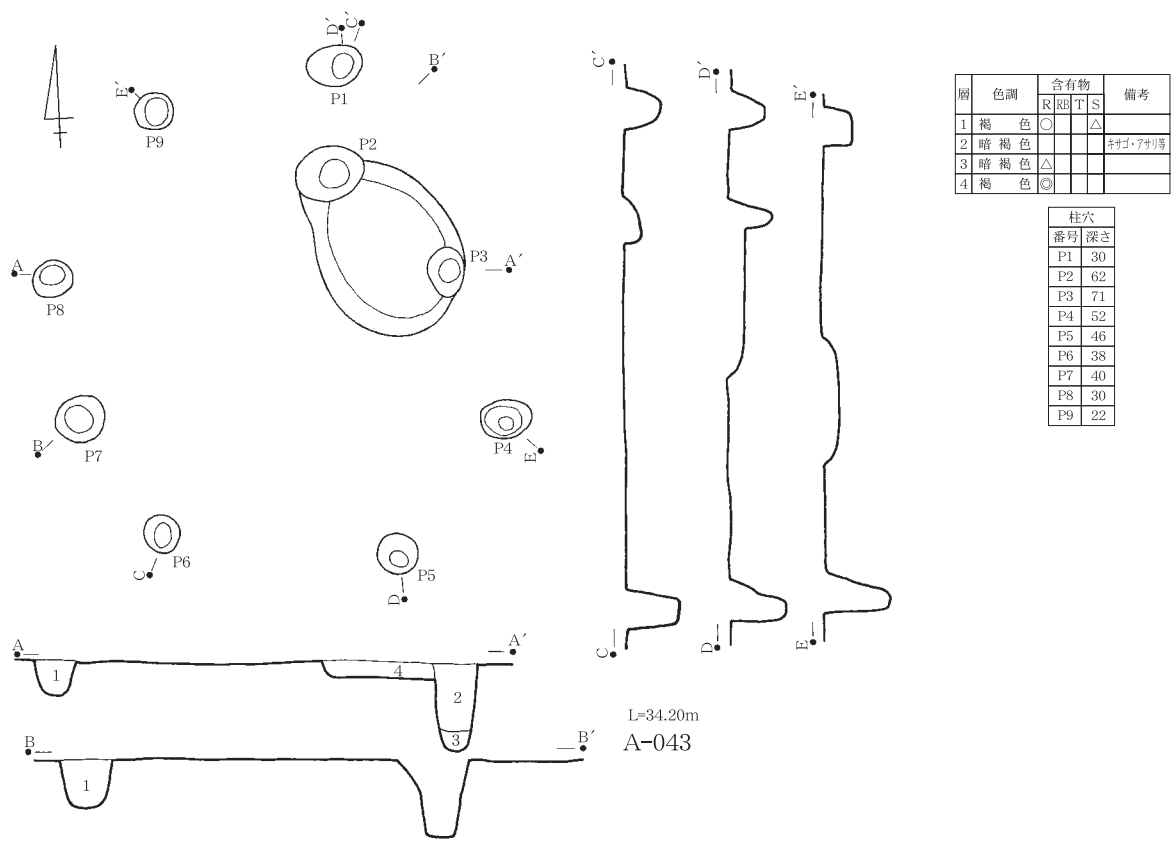

| 層 | 色調 | 含有物 | | | 備考 |
|---|-----|-----|---|---|--------|
| | | R | T | S | |
| 1 | 褐色 | ○ | | △ | |
| 2 | 暗褐色 | | | | 物コ・アサリ |
| 3 | 暗褐色 | △ | | | |
| 4 | 褐色 | ◎ | | | |

| 柱穴 | |
|----|----|
| 番号 | 深さ |
| P1 | 30 |
| P2 | 62 |
| P3 | 71 |
| P4 | 52 |
| P5 | 46 |
| P6 | 38 |
| P7 | 40 |
| P8 | 30 |
| P9 | 22 |

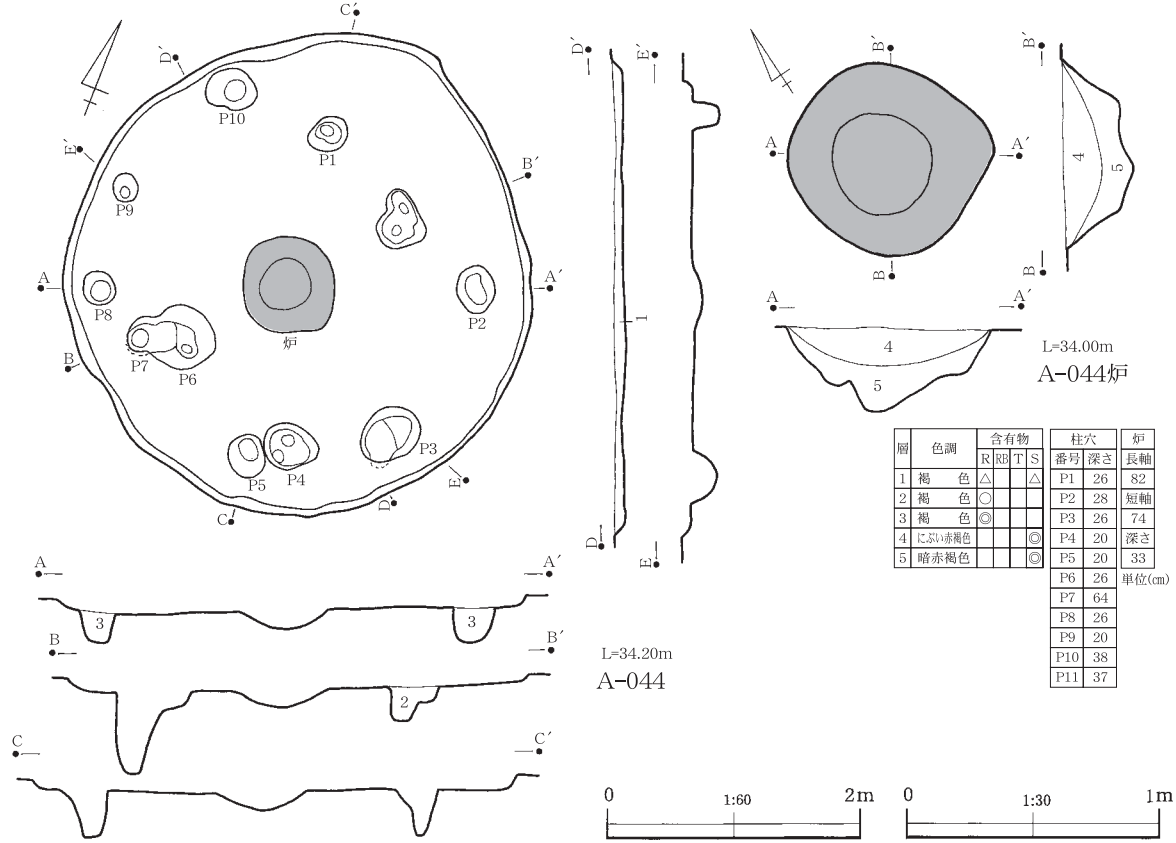

| 層 | 色調 | 含有物 | | | 柱穴 | | 炉 |
|---|--------|-----|---|---|-----|----|--------|
| | | R | T | S | 番号 | 深さ | |
| 1 | 褐色 | △ | | △ | P1 | 26 | 82 |
| 2 | 褐色 | ○ | | | P2 | 28 | 短軸 |
| 3 | 褐色 | ◎ | | | P3 | 26 | 74 |
| 4 | にぶい赤褐色 | | | ◎ | P4 | 20 | 深さ |
| 5 | 暗赤褐色 | | | ◎ | P5 | 20 | 33 |
| | | | | | P6 | 26 | 単位(cm) |
| | | | | | P7 | 64 | |
| | | | | | P8 | 26 | |
| | | | | | P9 | 20 | |
| | | | | | P10 | 38 | |
| | | | | | P11 | 37 | |

第32図 A-043・044

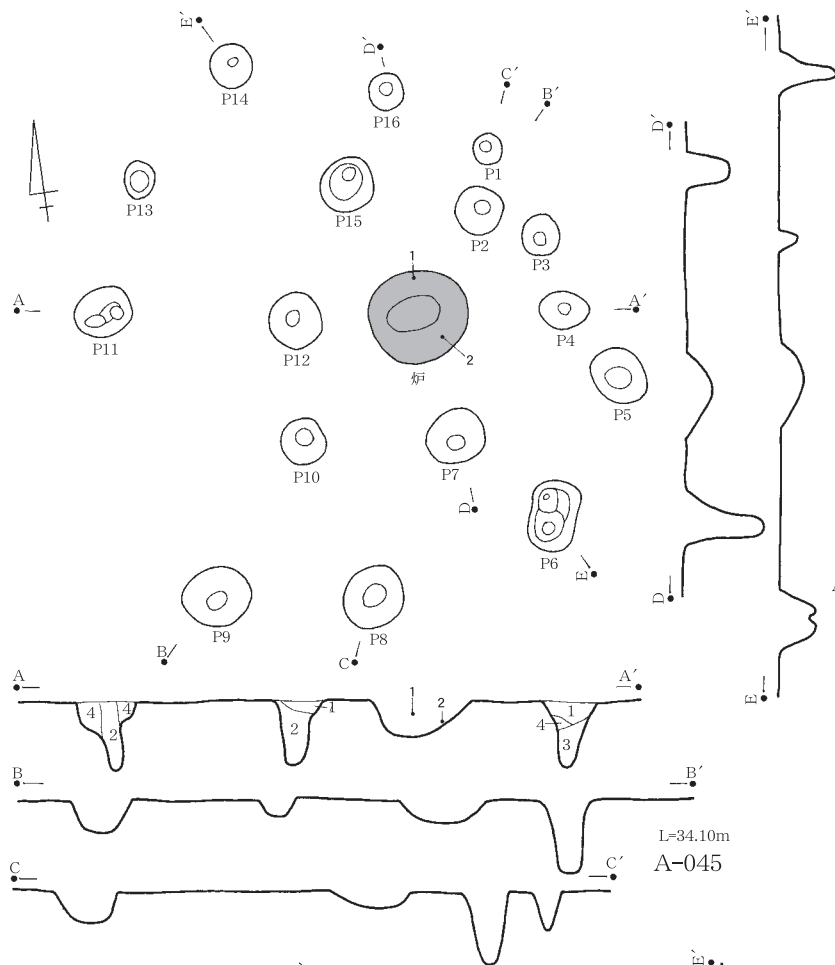

| 層 | 色調 | 含有物 | | | 柱穴 | | 炉 | |
|---|------|-----|----|---|----|----|----|----|
| | | R | RD | T | S | 番号 | | 深さ |
| 1 | 暗褐色 | △ | | | | P1 | 32 | 80 |
| 2 | 褐色 | ◎ | | | | P2 | 60 | 短軸 |
| 3 | 暗褐色 | △ | | | | P3 | 38 | 75 |
| 4 | 褐色 | △ | | | | P4 | 46 | 深さ |
| 5 | 暗赤褐色 | △ | | | ◎ | P5 | 27 | 27 |
| 6 | 暗赤褐色 | | | | ◎ | P6 | 24 | |

単位(cm)

| 層 | 深さ |
|-----|----|
| P6 | 24 |
| P7 | 62 |
| P8 | 26 |
| P9 | 26 |
| P10 | 20 |
| P11 | 56 |
| P12 | 54 |
| P13 | 26 |
| P14 | 44 |
| P15 | 24 |
| P16 | 32 |

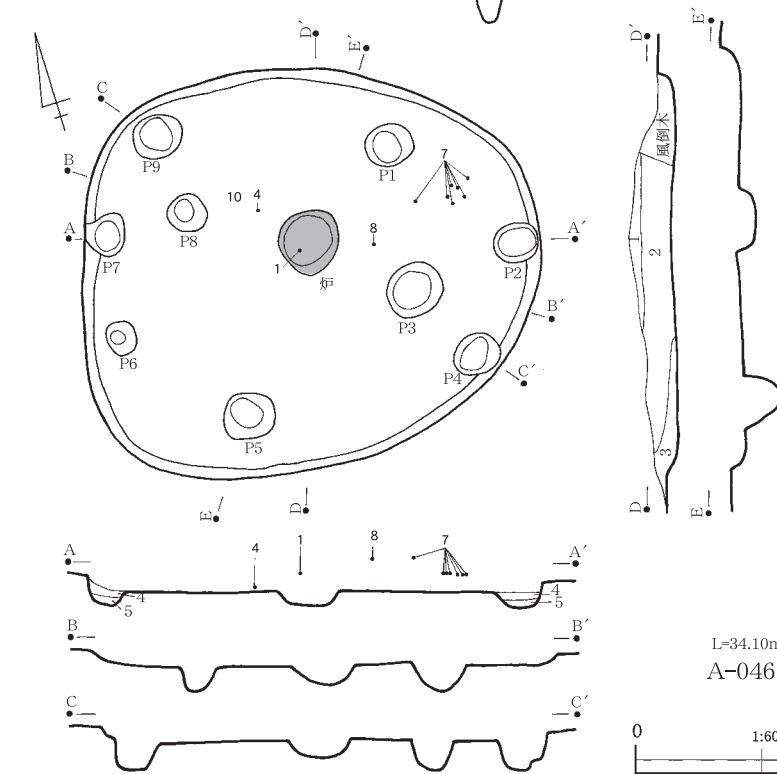
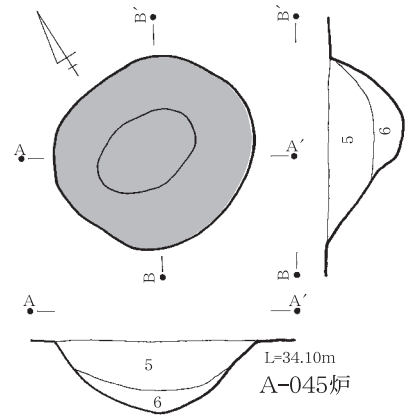

| 層 | 色調 | 含有物 | | | 柱穴 | | 炉 | |
|---|------|-----|----|---|----|----|----|----|
| | | R | RD | T | S | 番号 | | 深さ |
| 1 | 暗褐色 | | | | | P1 | 22 | 52 |
| 2 | 暗褐色 | ○ | | △ | | P2 | 12 | 短軸 |
| 3 | 褐色 | △ | | | | P3 | 34 | 49 |
| 4 | 暗褐色 | △ | | | | P4 | 24 | 深さ |
| 5 | 褐色 | ◎ | | | | P5 | 28 | 14 |
| 6 | 暗赤褐色 | | | | ◎ | P6 | 28 | |
| 7 | 黒褐色 | | | | △ | P7 | 14 | |
| | | | | | | P8 | 18 | |
| | | | | | | P9 | 23 | |

単位(cm)

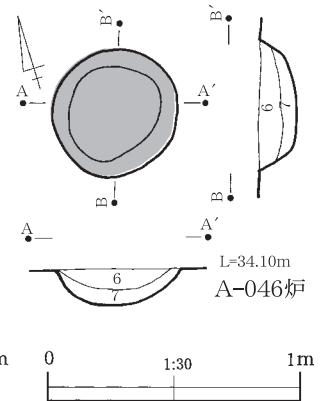

第33図 A-045・046

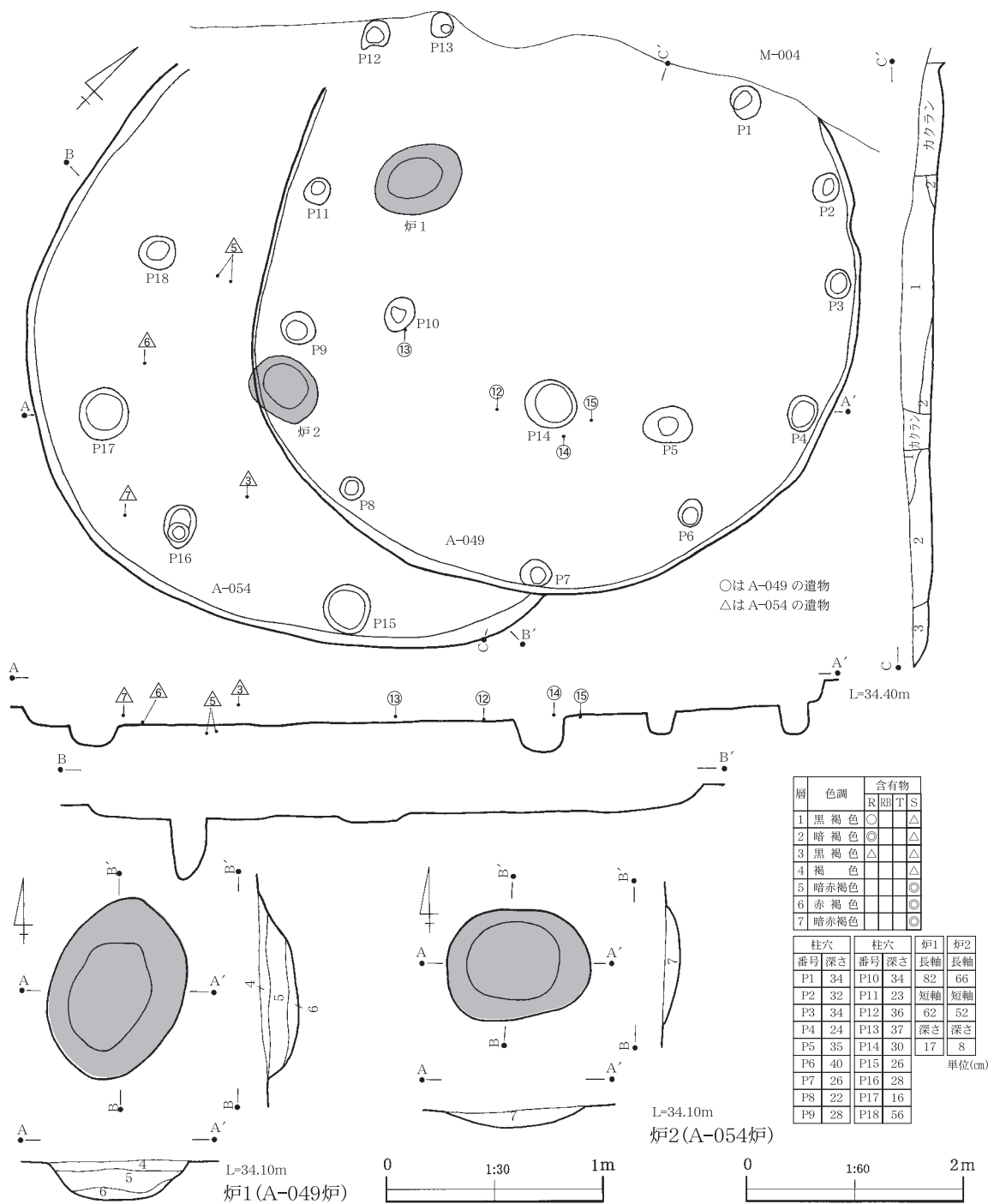

第34図 A-049・054

A-076 (第43図・第83図) は西と北の壁を消失。加曾利E IV式 (1)、堀之内1式土器 (2・3) が出土。

A-078 (第44・47図・第83・84図) は南西側の一部が斜面部で壁が消失。炉形態と柱穴配置から、南東部に入口を有する2軒の重複が考えられる。出土遺物は加曾利E II式 (1)、E III~IV式 (2~5)、称名寺式 (6~10)、堀之内1式土器 (11~22) の他に、土錘1点 (24)、石鏝1点 (25) が出土。

A-079 (第45図・第85図) は北側の壁が消失。出土遺物は加曾利E IV式土器 (1~9) の他に、石皿

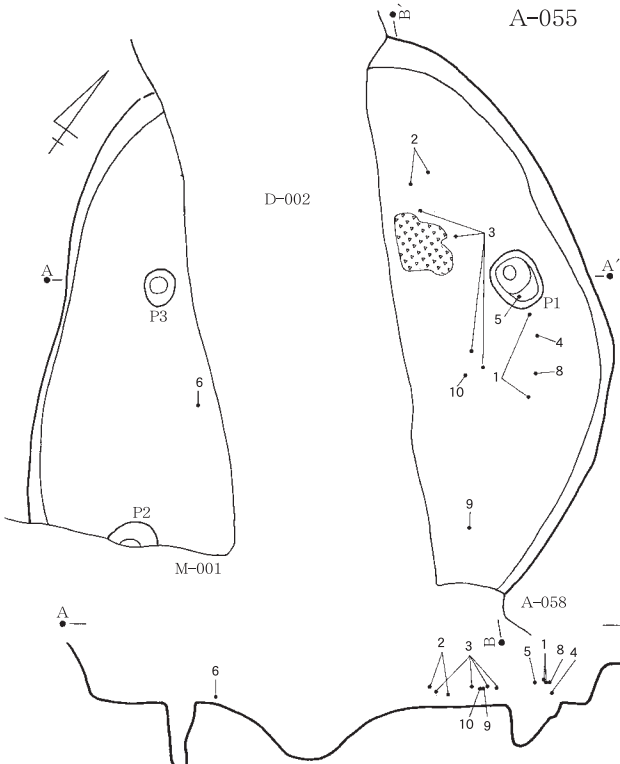
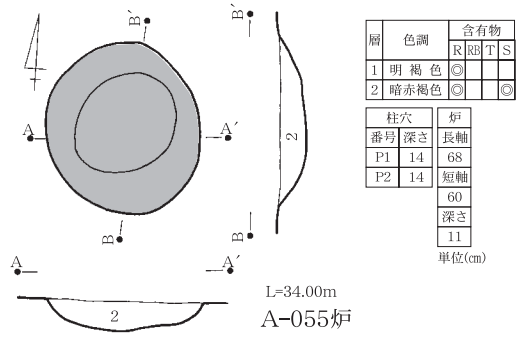
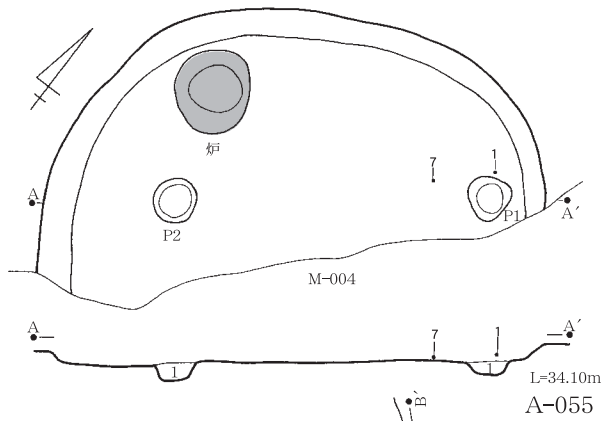

| 層 | 色調 | 含有物 | | | 備考 |
|---|-----|-----|---|---|-------|
| | | R | T | S | |
| 1 | 黒褐色 | △ | | △ | |
| 2 | 暗褐色 | △ | | △ | |
| 3 | 暗褐色 | | | | 貝層2枚貝 |

| 柱穴 | |
|----|----|
| 番号 | 深さ |
| P1 | 34 |
| P2 | 18 |
| P3 | 41 |

| 層 | 色調 | 含有物 | | | 備考 |
|----|-------|-----|---|---|-------|
| | | R | T | S | |
| 1 | 黒褐色 | △ | | △ | |
| 2 | 黒褐色 | △ | | △ | |
| 3 | 黒褐色 | | | | 貝層2枚貝 |
| 4 | 暗褐色 | | | ◎ | |
| 5 | 褐色 | | | △ | |
| 6 | 暗褐色 | △ | | | |
| 7 | 暗赤褐色 | | | ◎ | |
| 8 | 暗褐色 | △ | | △ | |
| 9 | 暗褐色 | | | △ | 炉 |
| 10 | にぶい褐色 | | | | 灰、キサゴ |

| 柱穴 | | 1号炉 | 2号炉 | 3号炉 |
|----|----|-----|-----|-----|
| 番号 | 深さ | 長軸 | 長軸 | 長軸 |
| P1 | 16 | 58 | 52 | 46 |
| P2 | 22 | 短軸 | 短軸 | 短軸 |
| P3 | 16 | 50 | 48 | 44 |
| | | 深さ | 深さ | 深さ |
| | | 6 | 25 | 16 |

単位(cm)

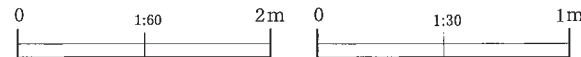
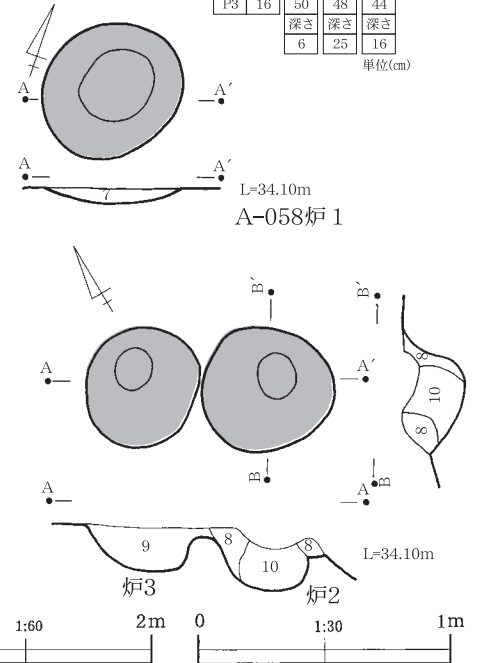
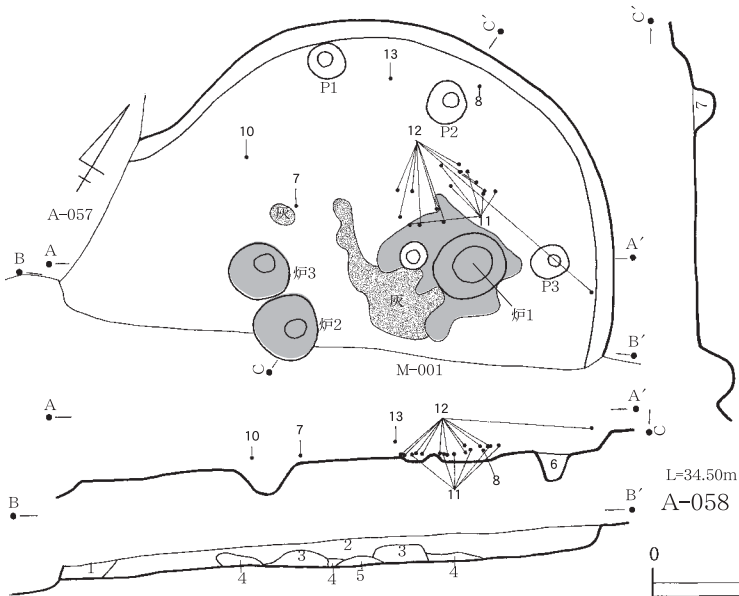

第35図 A-055・057・058

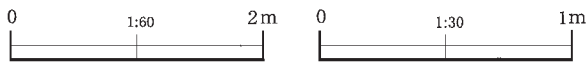
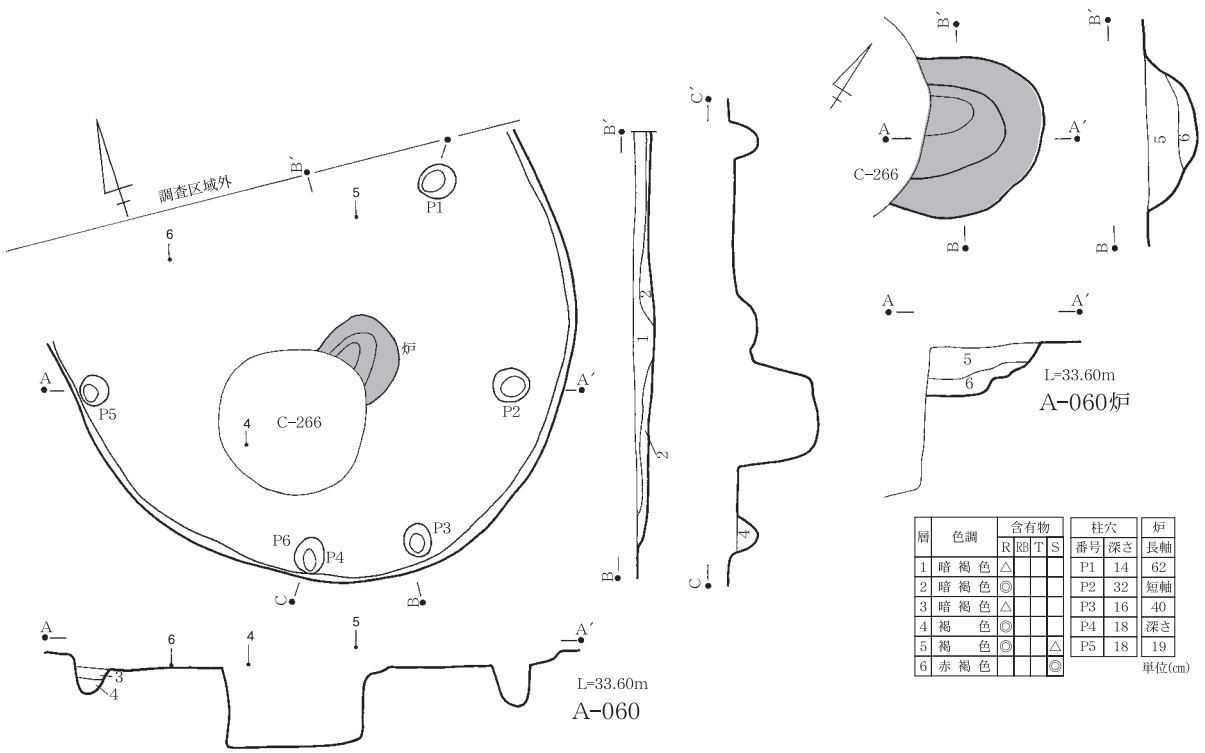
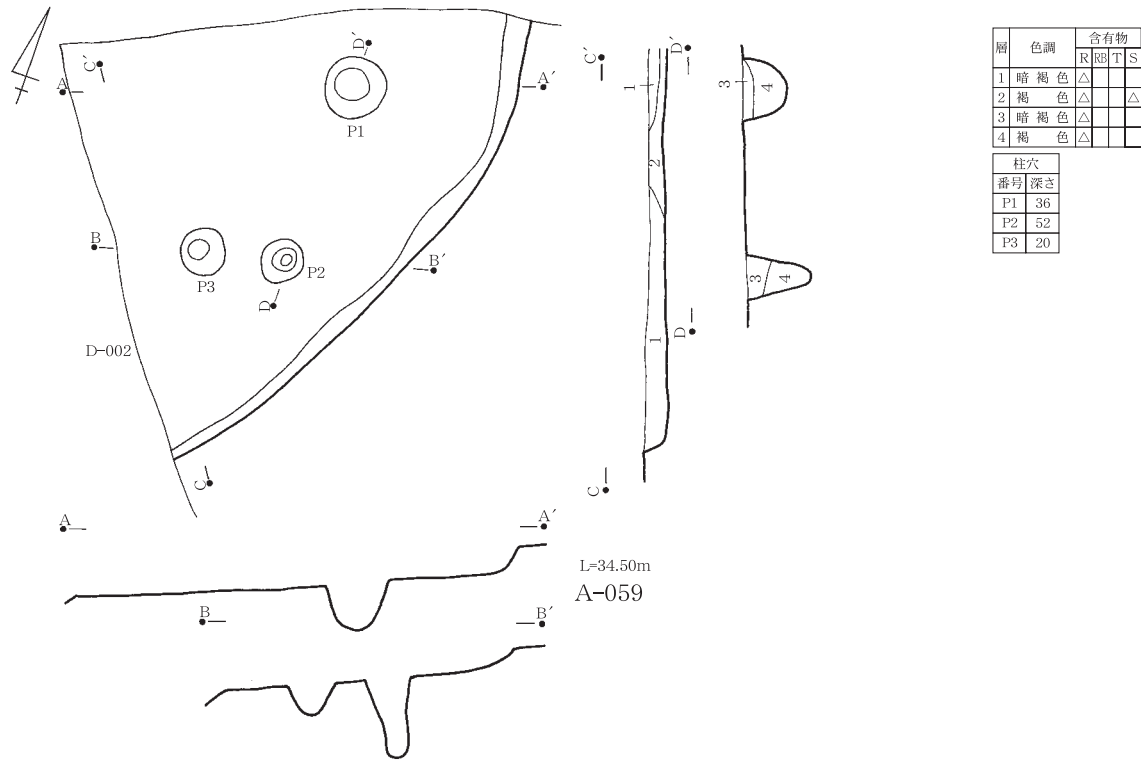

第36図 A-059・060

| A-071 | |
|-------|----|
| 柱穴 | |
| 番号 | 深さ |
| P1 | 40 |
| P2 | 43 |
| P3 | 22 |
| P4 | 28 |
| P5 | 52 |
| P6 | 34 |
| P7 | 59 |
| P8 | 41 |
| P9 | 85 |
| P10 | 20 |
| P11 | 31 |
| P12 | 15 |
| P13 | 43 |

| A-062 | | |
|-------|----|--------|
| 柱穴 | 炬1 | 炬2 |
| 番号 | 深さ | 長軸 |
| P1 | 66 | 83 |
| P2 | 33 | 短軸 |
| P3 | 36 | 56 |
| P4 | 70 | 深さ |
| P5 | 58 | 32 |
| P6 | 73 | 単位(cm) |
| P7 | 43 | |
| P8 | 50 | |
| P9 | 74 | |
| P10 | 42 | |
| P11 | 48 | |
| P12 | 80 | |
| P13 | 24 | |
| P14 | 50 | |
| P15 | 58 | |
| P16 | 35 | |

| A-071 | | |
|-------|----|----|
| 柱穴 | 炬 | |
| 番号 | 深さ | 長軸 |
| P1 | 38 | 76 |
| P2 | 65 | 短軸 |
| P3 | 16 | 66 |
| P4 | 66 | 深さ |
| P5 | 30 | 35 |

| A-072 | | |
|-------|----|--------|
| 柱穴 | 炬 | |
| 番号 | 深さ | 長軸 |
| P1 | 45 | 104 |
| P2 | 50 | 短軸 |
| P3 | 38 | 82 |
| P4 | 30 | 深さ |
| P5 | 43 | 36 |
| P6 | 29 | 単位(cm) |

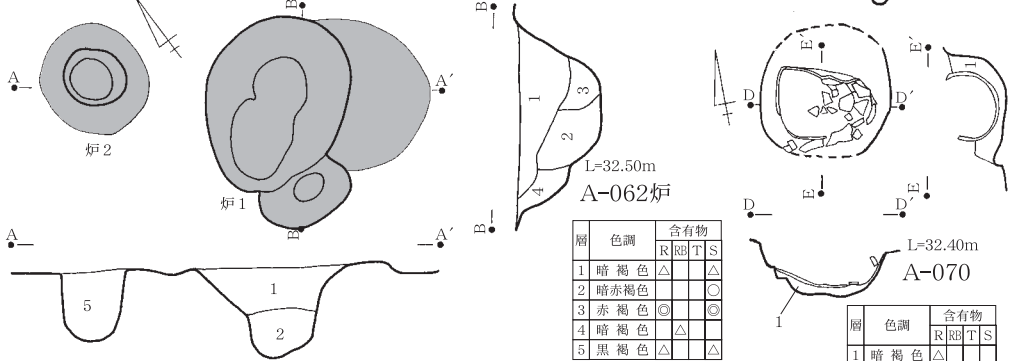
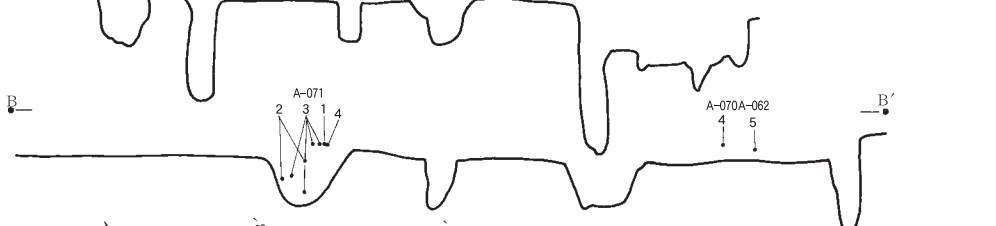
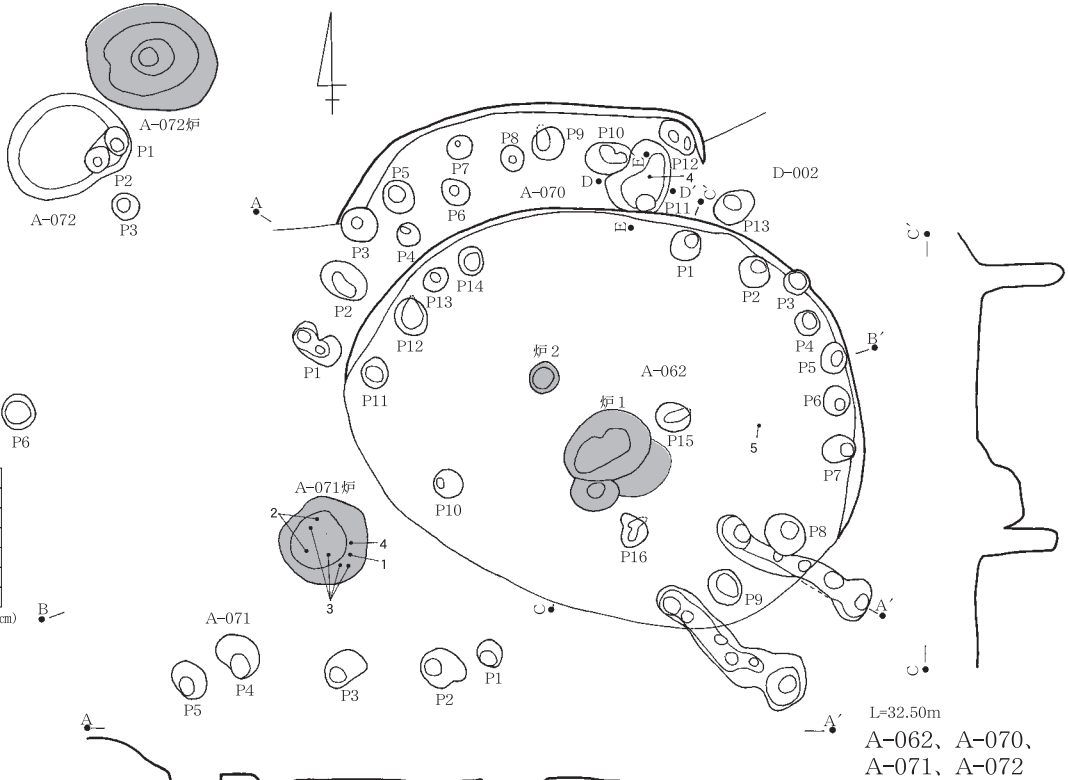

| 層 | 色調 | 含有物 | | | |
|---|------|-----|---|---|---|
| | | R | T | T | S |
| 1 | 暗褐色 | △ | | | △ |
| 2 | 暗赤褐色 | | | | ○ |
| 3 | 赤褐色 | ◎ | | | ◎ |
| 4 | 暗褐色 | △ | | | △ |
| 5 | 黒褐色 | △ | | | △ |

| 層 | 色調 | 含有物 | | | |
|---|-----|-----|---|---|---|
| | | R | T | T | S |
| 1 | 暗褐色 | △ | | | △ |

| 層 | 色調 | 含有物 | | | |
|---|------|-----|---|---|---|
| | | R | T | T | S |
| 1 | 暗赤褐色 | | | | △ |
| 2 | 赤褐色 | | | | ◎ |
| 3 | 赤褐色 | ◎ | | | ◎ |
| 4 | 褐色 | ◎ | | | △ |
| 5 | 暗赤褐色 | | | | ◎ |
| 6 | 暗赤褐色 | ◎ | | | ◎ |

| 層 | 色調 | 含有物 | | | | 備考 |
|---|------|-----|---|---|---|----|
| | | R | T | T | S | |
| 1 | 暗赤褐色 | | ○ | ○ | ○ | |
| 2 | 暗赤褐色 | ○ | ○ | ○ | ○ | |
| 3 | 暗赤褐色 | ○ | ◎ | ◎ | ◎ | 貝灰 |

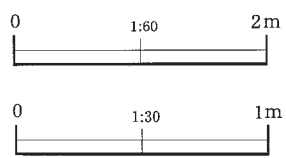
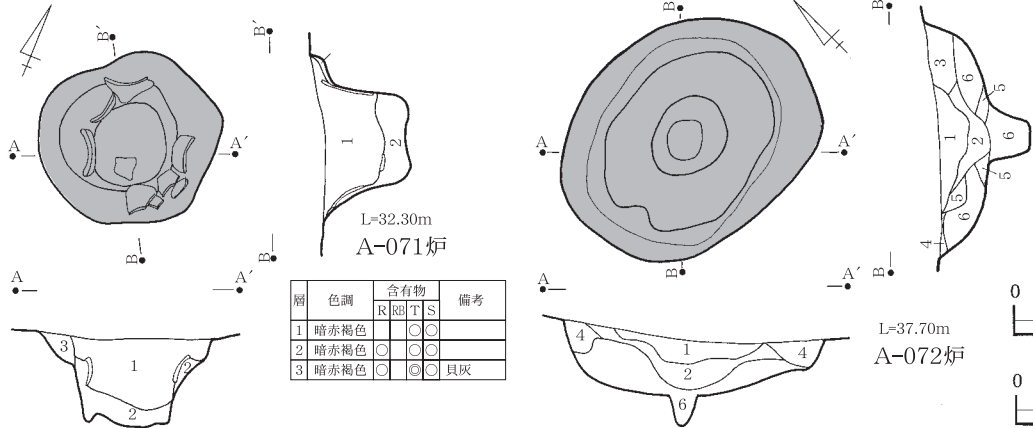

第37図 A-062・070~072

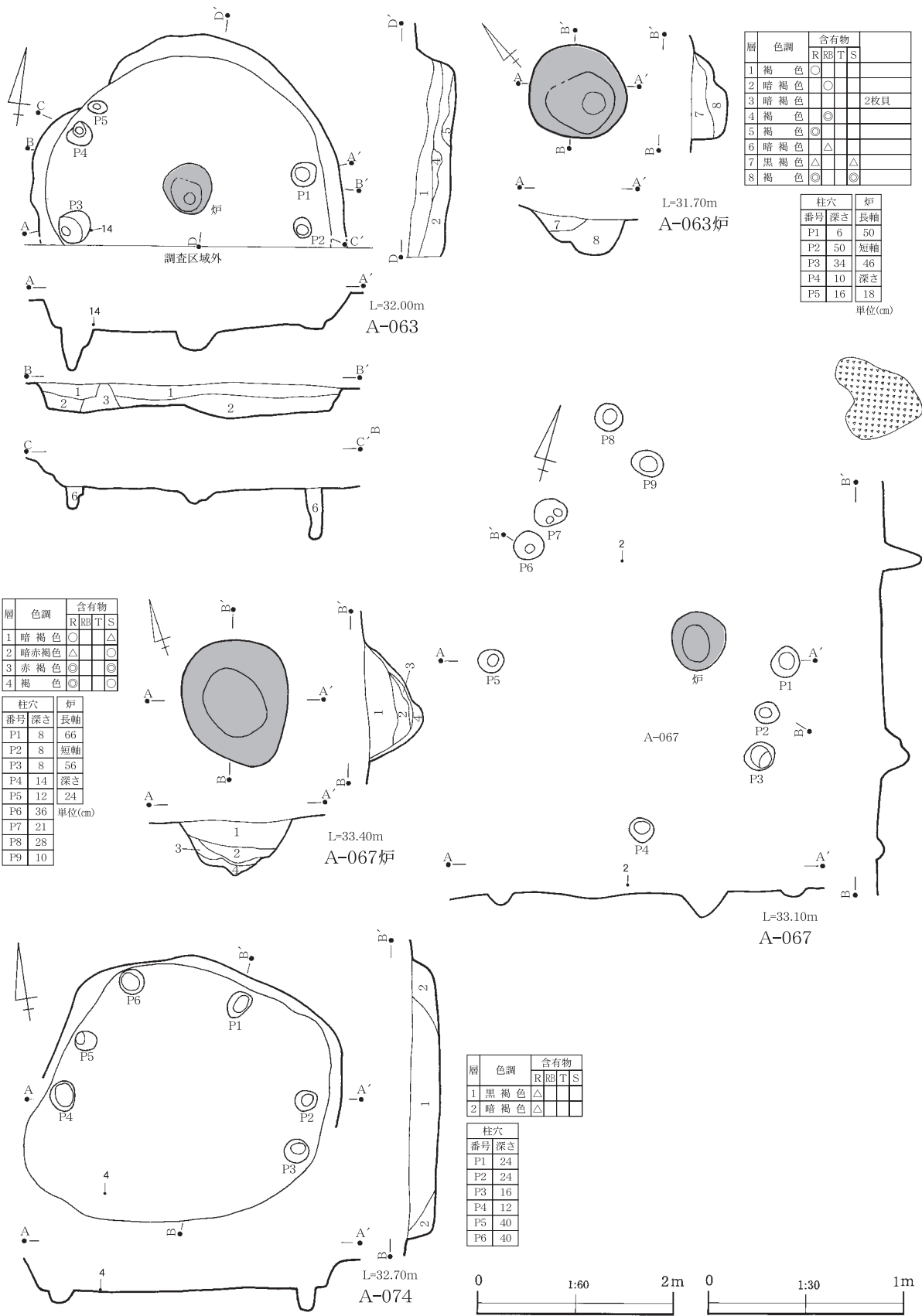

第38図 A-063・067・074

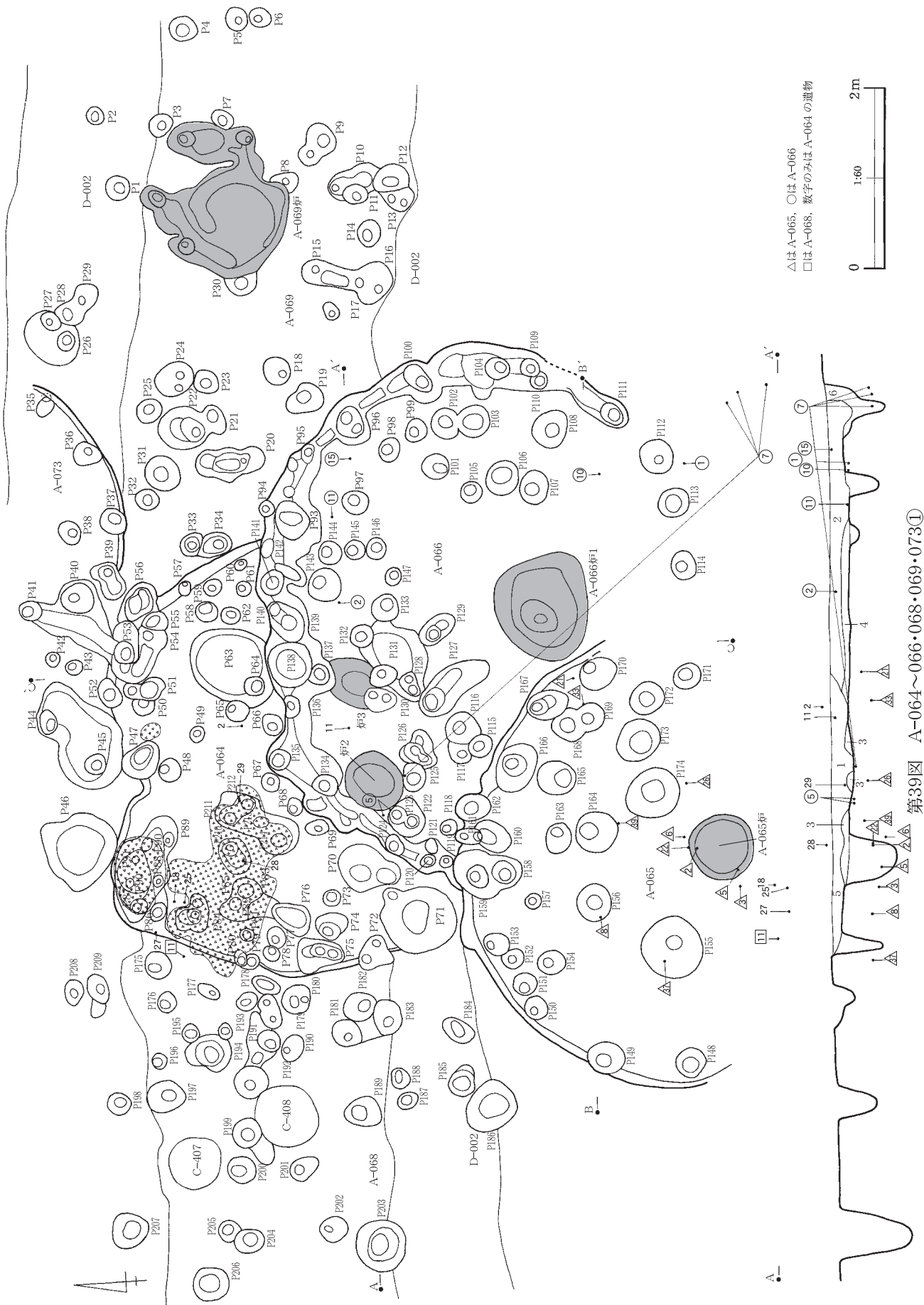

△はA-065、○はA-066
 □はA-068、数字のみはA-064の遺物



第39図 A-064~066・068・069・073①

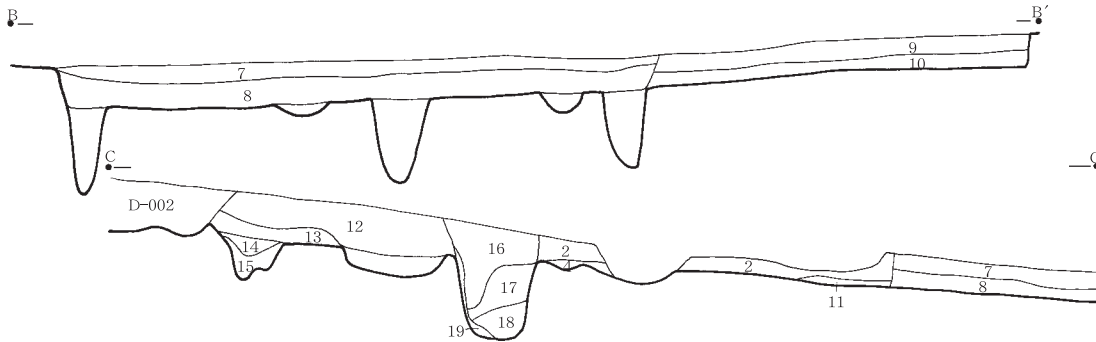

| 層 | 色調 | 含有物 | | | |
|----|------|-----|----|---|---|
| | | R | RB | T | S |
| 1 | 暗褐色 | △ | | | △ |
| 2 | 暗褐色 | △ | | | |
| 3 | 暗褐色 | | | | ◎ |
| 4 | 褐色 | ◎ | | | |
| 5 | 暗褐色 | ◎ | | | ◎ |
| 6 | 褐色 | ◎ | ◎ | | |
| 7 | 黒褐色 | ◎ | | | |
| 8 | 暗褐色 | ◎ | △ | | |
| 9 | 暗褐色 | ◎ | | | |
| 10 | 褐色 | | | | |
| 11 | 暗赤褐色 | | | | ◎ |
| 12 | 暗褐色 | ◎ | | △ | |
| 13 | 暗褐色 | ◎ | | | |
| 14 | 褐色 | ◎ | ◎ | | |
| 15 | 褐色 | ◎ | ◎ | | |
| 16 | 暗褐色 | ◎ | △ | △ | |
| 17 | 褐色 | ◎ | ◎ | | |
| 18 | 暗褐色 | ◎ | ◎ | | |
| 19 | 褐色 | ◎ | ◎ | | |



| 柱穴 | | 柱穴 | | 柱穴 | | 柱穴 | | 柱穴 | | 柱穴 | | 柱穴 | | 柱穴 | |
|-----|----|-----|----|-----|----|-----|----|------|----|------|----|------|----|------|----|
| 番号 | 深さ | 番号 | 深さ | 番号 | 深さ | 番号 | 深さ | 番号 | 深さ | 番号 | 深さ | 番号 | 深さ | 番号 | 深さ |
| P1 | 75 | P21 | 43 | P41 | 83 | P61 | 27 | P81 | 50 | P101 | 18 | P121 | 30 | P141 | 56 |
| P2 | 27 | P22 | 63 | P42 | 46 | P62 | 30 | P82 | 87 | P102 | 49 | P122 | 58 | P142 | 43 |
| P3 | 63 | P23 | 39 | P43 | 23 | P63 | 22 | P83 | 70 | P103 | 43 | P123 | 65 | P143 | 47 |
| P4 | 16 | P24 | 57 | P44 | 78 | P64 | 36 | P84 | 68 | P104 | 60 | P124 | 29 | P144 | 46 |
| P5 | 47 | P25 | 37 | P45 | 33 | P65 | 90 | P85 | 22 | P105 | 26 | P125 | 23 | P145 | 29 |
| P6 | 47 | P26 | 27 | P46 | 17 | P66 | 46 | P86 | 58 | P106 | 29 | P126 | 67 | P146 | 17 |
| P7 | 11 | P27 | 40 | P47 | 56 | P67 | 48 | P87 | 45 | P107 | 37 | P127 | 63 | P147 | 33 |
| P8 | 20 | P28 | 40 | P48 | 60 | P68 | 18 | P88 | 47 | P108 | 44 | P128 | 28 | P148 | 27 |
| P9 | 36 | P29 | 47 | P49 | 18 | P69 | 20 | P89 | 47 | P109 | 47 | P129 | 45 | P149 | 70 |
| P10 | 46 | P30 | 18 | P50 | 16 | P70 | 56 | P90 | 56 | P110 | 30 | P130 | 25 | P150 | 90 |
| P11 | 36 | P31 | 85 | P51 | 70 | P71 | 61 | P91 | 55 | P111 | 26 | P131 | 45 | P151 | 14 |
| P12 | 14 | P32 | 10 | P52 | 47 | P72 | 53 | P92 | 60 | P112 | 60 | P132 | 22 | P152 | 10 |
| P13 | 18 | P33 | 46 | P53 | 45 | P73 | 20 | P93 | 72 | P113 | 30 | P133 | 46 | P153 | 87 |
| P14 | 15 | P34 | 51 | P54 | 67 | P74 | 57 | P94 | 26 | P114 | 17 | P134 | 67 | P154 | 51 |
| P15 | 58 | P35 | 65 | P55 | 15 | P75 | 48 | P95 | 35 | P115 | 48 | P135 | 24 | P155 | 47 |
| P16 | 38 | P36 | 80 | P56 | 22 | P76 | 15 | P96 | 60 | P116 | 36 | P136 | 40 | P156 | 17 |
| P17 | 36 | P37 | 40 | P57 | 46 | P77 | 38 | P97 | 50 | P117 | 65 | P137 | 84 | P157 | 47 |
| P18 | 34 | P38 | 41 | P58 | 67 | P78 | 43 | P98 | 25 | P118 | 66 | P138 | 82 | P158 | 45 |
| P19 | 41 | P39 | 70 | P59 | 53 | P79 | 36 | P99 | 25 | P119 | 51 | P139 | 85 | P159 | 76 |
| P20 | 42 | P40 | 89 | P60 | 27 | P80 | 45 | P100 | 67 | P120 | 42 | P140 | 46 | P160 | 96 |
| | | | | | | | | | | | | | | | |

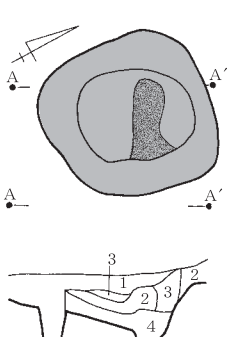
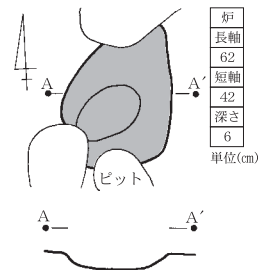

| 層 | 色調 | 含有物 | | | |
|---|-----|-----|----|---|---|
| | | R | RB | T | S |
| 1 | 褐色 | ◎ | ◎ | △ | △ |
| 2 | 赤褐色 | ◎ | | ◎ | |
| 3 | 赤褐色 | ◎ | | ◎ | |
| 4 | 褐色 | ◎ | ◎ | | |

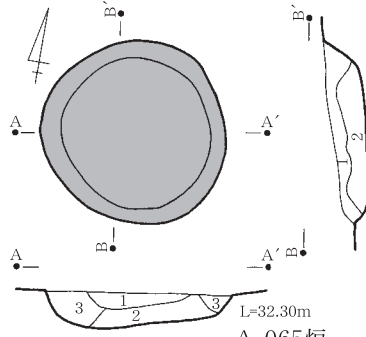

| 層 | 色調 | 含有物 | | | |
|---|------|-----|----|---|---|
| | | R | RB | T | S |
| 1 | 暗赤褐色 | | | | ◎ |
| 2 | 赤褐色 | | | | ◎ |
| 3 | 褐色 | ◎ | | | ◎ |

| 層 | 色調 | 含有物 | | | | 備考 |
|---|-----|-----|----|---|---|------|
| | | R | RB | T | S | |
| 1 | 暗褐色 | | | | ◎ | |
| 2 | 暗褐色 | | | | ◎ | |
| 3 | 褐灰色 | | | | | 貝の灰層 |
| 4 | 褐色 | ◎ | | | | |
| 5 | 赤褐色 | | | | ◎ | カリカリ |
| 6 | 褐色 | ◎ | | | ◎ | |
| 7 | 褐色 | ◎ | △ | | | |
| 8 | 明褐色 | | | | | 貝の灰層 |

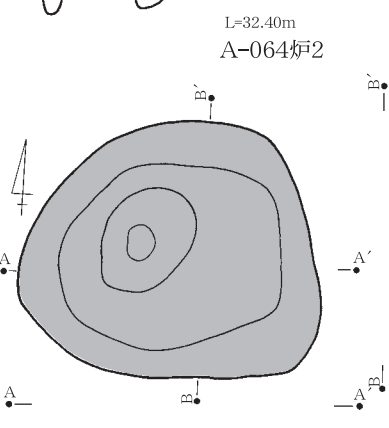

| 層 | 色調 | 含有物 | | | |
|---|--------|-----|----|---|---|
| | | R | RB | T | S |
| 1 | 暗赤褐色 | | | | ◎ |
| 2 | 暗赤褐色 | | | | ◎ |
| 3 | にがい赤褐色 | | | | ◎ |
| 4 | 褐色 | ◎ | | | ◎ |
| 5 | 褐色 | ◎ | | | ◎ |
| 6 | 赤褐色 | | | | ◎ |
| 7 | 赤褐色 | | | | ◎ |
| 8 | 褐色 | | | | ◎ |
| 9 | 暗褐色 | ◎ | | | |

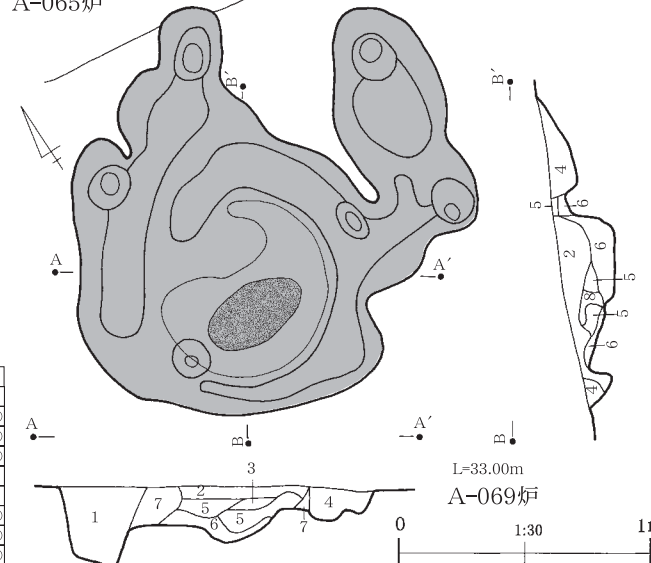

第40図 A-064~066・068・069・073②

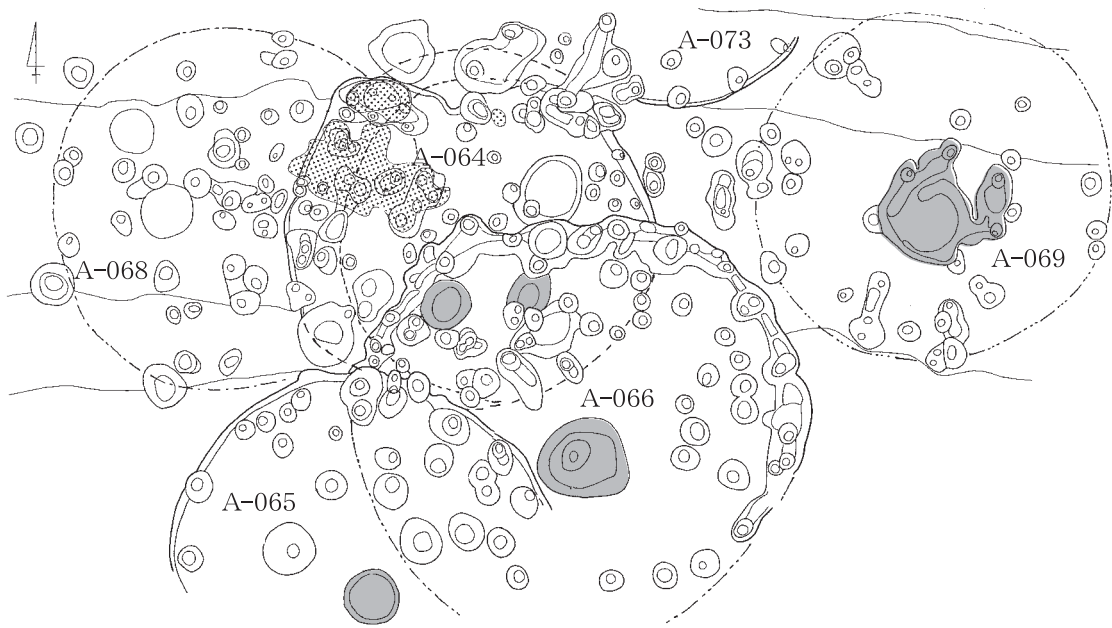

第41図 A-064~066・068・069・073柱穴配置図

| 層 | 色調 | 含有物 | | | | 柱穴 | | 柱穴 | | 炉 |
|----|--------|-----|---|---|-----|-----|-----|----|-----|--------|
| | | R | T | S | 番号 | 深さ | 番号 | 深さ | | |
| 1 | 暗褐色 | ○ | ○ | △ | P1 | 102 | P14 | 68 | 145 | 単位(cm) |
| 2 | 黒褐色 | ○ | ○ | △ | P2 | 54 | P15 | 46 | 短軸 | |
| 3 | 暗褐色 | ○ | ○ | △ | P3 | 76 | P16 | 50 | 107 | |
| 4 | 黒褐色 | △ | ○ | ○ | P4 | 57 | P17 | 42 | 深さ | |
| 5 | 暗褐色 | ○ | ○ | ○ | P5 | 93 | P18 | 58 | 52 | |
| 6 | 暗褐色 | △ | △ | △ | P6 | 40 | P19 | 64 | | |
| 7 | 赤褐色 | ○ | ○ | ○ | P7 | 68 | P20 | 43 | | |
| 8 | 暗褐色 | ○ | ○ | ○ | P8 | 58 | P21 | 54 | | |
| 9 | 暗褐色 | ○ | ○ | ○ | P9 | 56 | P22 | 32 | | |
| 10 | 暗褐色 | △ | △ | △ | P10 | 74 | P23 | 52 | | |
| 11 | 暗褐色 | △ | ○ | ○ | P11 | 60 | P24 | 36 | | |
| 12 | 暗褐色 | ○ | ○ | ○ | P12 | 61 | P25 | 50 | | |
| 13 | 赤褐色 | ○ | ○ | ○ | P13 | 39 | | | | |
| 14 | にじみ赤褐色 | ○ | ○ | ○ | | | | | | |
| 15 | 褐色 | ○ | ○ | ○ | | | | | | |
| 16 | 暗赤灰色 | △ | △ | △ | | | | | | |
| 17 | 赤黒色 | ○ | ○ | ○ | | | | | | |
| 18 | 極暗赤褐色 | △ | △ | △ | | | | | | |
| 19 | 暗褐色 | ○ | ○ | ○ | | | | | | |
| 20 | 褐色 | ○ | ○ | ○ | | | | | | |
| 21 | 暗褐色 | △ | △ | △ | | | | | | |

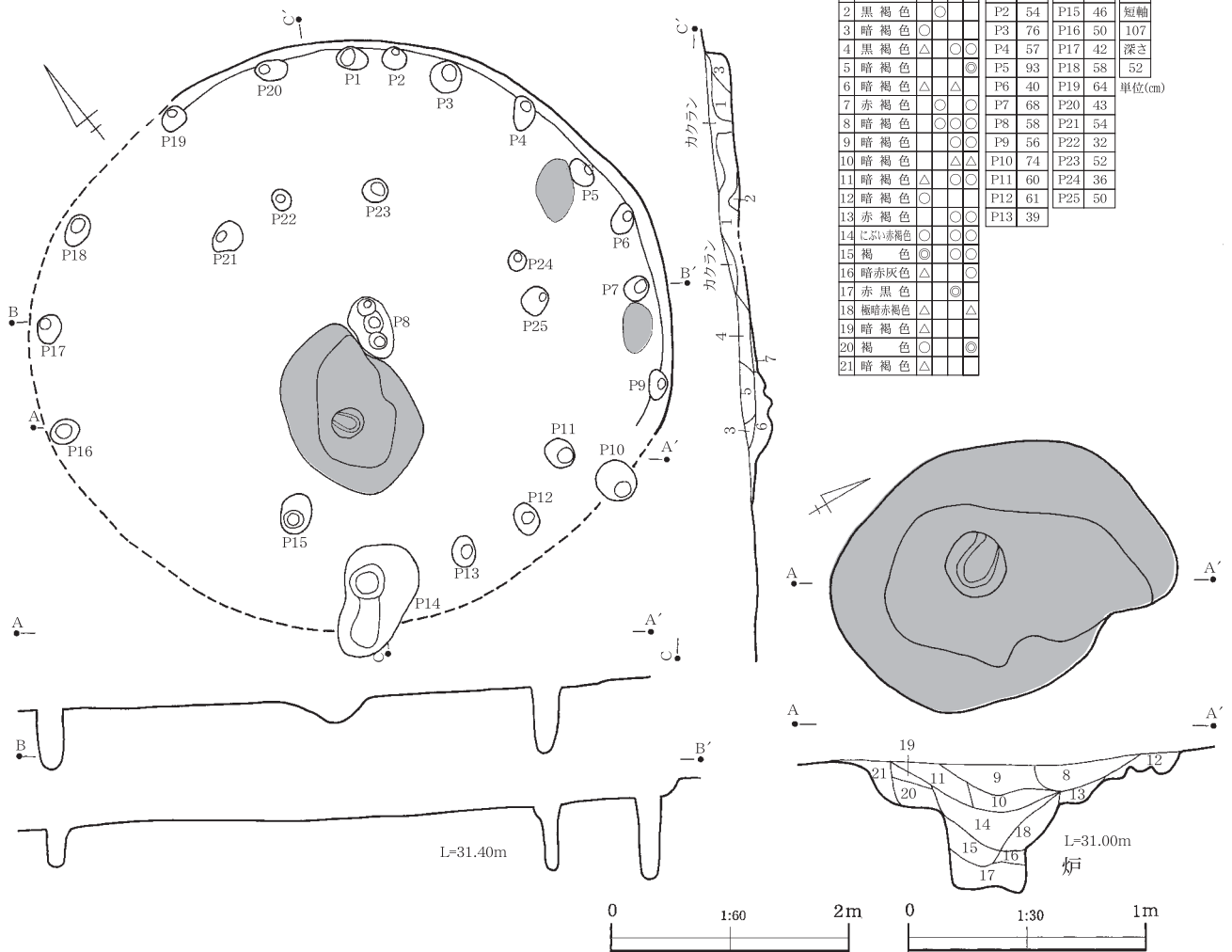

第42図 A-075

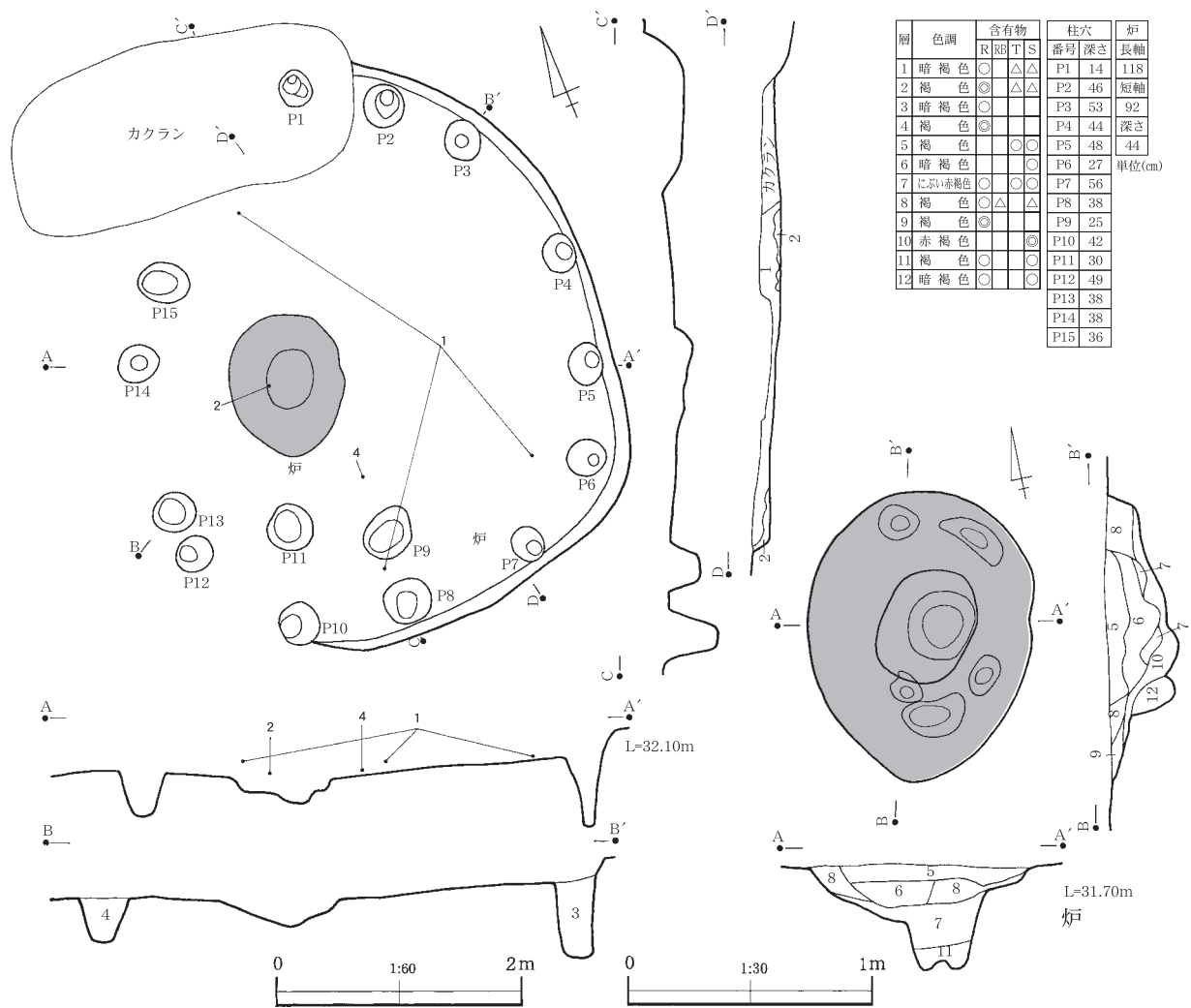

第43図 A-076

1点(14)と被熱破損した石棒2点(15・16)が出土。10は獣面把手。

A-080(第45図・第86図)は古代のA-077により壊されており、南側に入口施設持つ2軒が重複。A-080aは周溝を有し、炉の残欠を検出。覆土内からは称名寺2式土器(3)が出土。A-080bは周溝を持たず、東壁の一部と壁柱穴を検出。称名寺1式土器(2)が出土。

A-081(第46・47図・第86・87図)は、炉形態と柱穴配置から南側に入口施設を有する、a～dの4軒の重複が考えられる。出土遺物は称名寺1式土器(1)と堀之内1式土器(2～21)が出土。主体は堀之内1式土器であり、他に打製石斧3点(22～24)が出土。

A-082(第48図・第87図)は南側を攪乱で壊され、東壁に炉と壁が残存。加曾利EIV式(4)、称名寺式(3～5)、堀之内1式土器(6～9)の他に、打製石斧1点(11)と磨石1点(12)が出土。

A-083(第49図・第88・89図)は炉とピットを検出。プランは不明。北側から埋甕(7)が検出されているが、屋外埋設土器である。土壇と思われるピットから加曾利EIV式～堀之内1式土器が出土。

A-084(第49図・第89図)は斜面部で南側の床と壁を消失。微隆起線文の埋甕炉(1)を検出。

A-085(第49図・第89・90図)は不整形を呈し、南側は調査区域外。称名寺1式土器(1～10)が出土。1～5は同一個体の土器で3本1組の櫛の先端部の刺突により、疑縄文を作出。

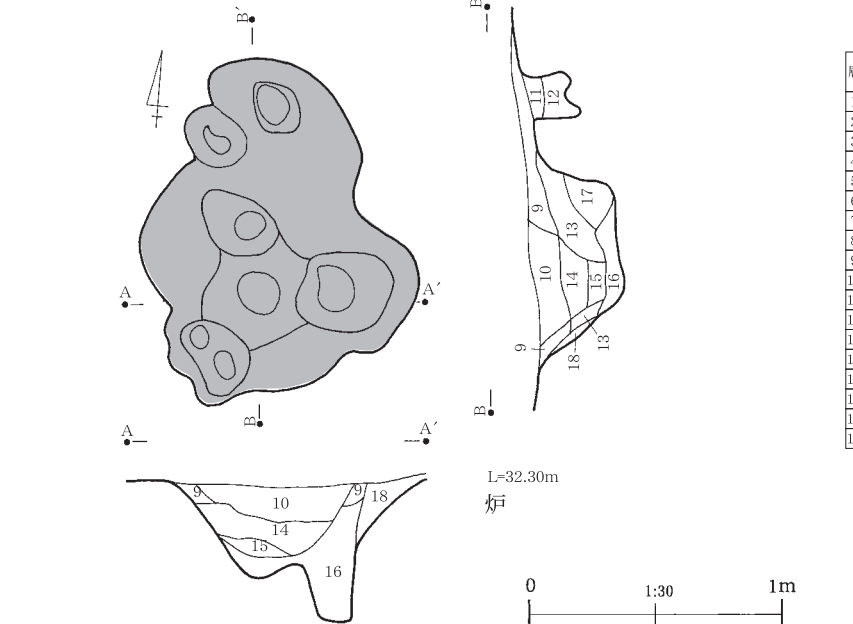

| 層 | 色調 | 含有物 | | | 柱穴 | | 柱穴 番号 深さ | 柱穴 番号 深さ | 炉 長軸 |
|----|------|-----|---|---|-----|----|-------------|-------------|---------|
| | | R | T | S | 番号 | 深さ | | | |
| 1 | 暗褐色 | | | | P1 | 78 | P20 | 18 | 130 |
| 2 | 褐色 | △ | △ | △ | P2 | 35 | P21 | 50 | 短軸 |
| 3 | 暗褐色 | ◎ | ◎ | ◎ | P3 | 91 | P22 | 43 | 110 |
| 4 | 褐色 | ○ | ○ | | P4 | 28 | P23 | 17 | 深さ |
| 5 | 褐色 | △ | ◎ | ◎ | P5 | 32 | P24 | 74 | 35 |
| 6 | 褐色 | ◎ | | | P6 | 72 | P25 | 55 | 単位(cm) |
| 7 | 褐色 | ◎ | ◎ | | P7 | 59 | P26 | 45 | |
| 8 | 暗褐色 | ◎ | ◎ | ◎ | P8 | 38 | P27 | 52 | |
| 9 | 暗褐色 | ◎ | ◎ | ◎ | P9 | 58 | P28 | 63 | |
| 10 | 暗褐色 | △ | | △ | P10 | 67 | P29 | 69 | |
| 11 | 暗赤褐色 | ◎ | | ◎ | P11 | 32 | P30 | 22 | |
| 12 | 暗褐色 | | ◎ | | P12 | 55 | P31 | 36 | |
| 13 | 上赤褐色 | | | ◎ | P13 | 45 | P32 | 54 | |
| 14 | 暗褐色 | ◎ | | | P14 | 33 | P33 | 85 | |
| 15 | 暗赤褐色 | ◎ | ◎ | | P15 | 29 | P34 | 58 | |
| 16 | 暗褐色 | △ | | △ | P16 | 48 | P35 | 88 | |
| 17 | 上赤褐色 | ◎ | | ◎ | P17 | 32 | P36 | 70 | |
| 18 | 赤褐色 | | | ◎ | P18 | 54 | P37 | 33 | |
| | | | | | P19 | 52 | P38 | 110 | |

第44図 A-078

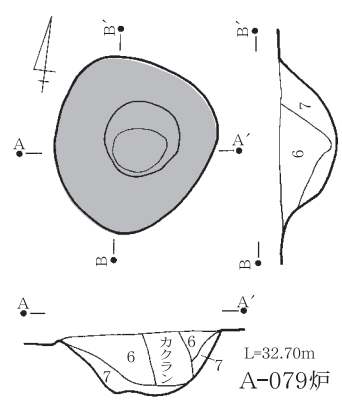
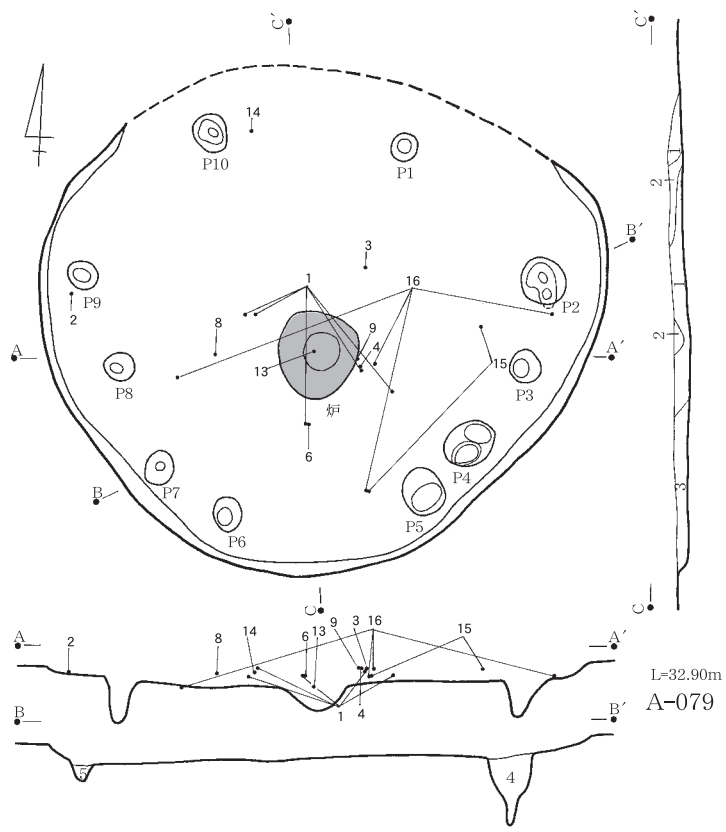

| 層 | 色調 | 含有物 | | | | 柱穴 | | 炉 |
|---|--------|-----|---|---|---|-----|----|----|
| | | R | 円 | T | S | 番号 | 深さ | |
| 1 | 褐色 | ○ | △ | △ | △ | P1 | 10 | 69 |
| 2 | 暗褐色 | | | ○ | ○ | P2 | 42 | 短軸 |
| 3 | 褐色 | ○ | △ | △ | △ | P3 | 26 | 64 |
| 4 | 暗褐色 | ○ | △ | △ | △ | P4 | 18 | 深さ |
| 5 | 褐色 | ○ | ○ | | | P5 | 44 | 23 |
| 6 | 暗褐色 | | | | △ | P6 | 14 | |
| 7 | にぶい赤褐色 | ◎ | | | ◎ | P7 | 16 | |
| | | | | | | P8 | 30 | |
| | | | | | | P9 | 16 | |
| | | | | | | P10 | 28 | |

単位(cm)

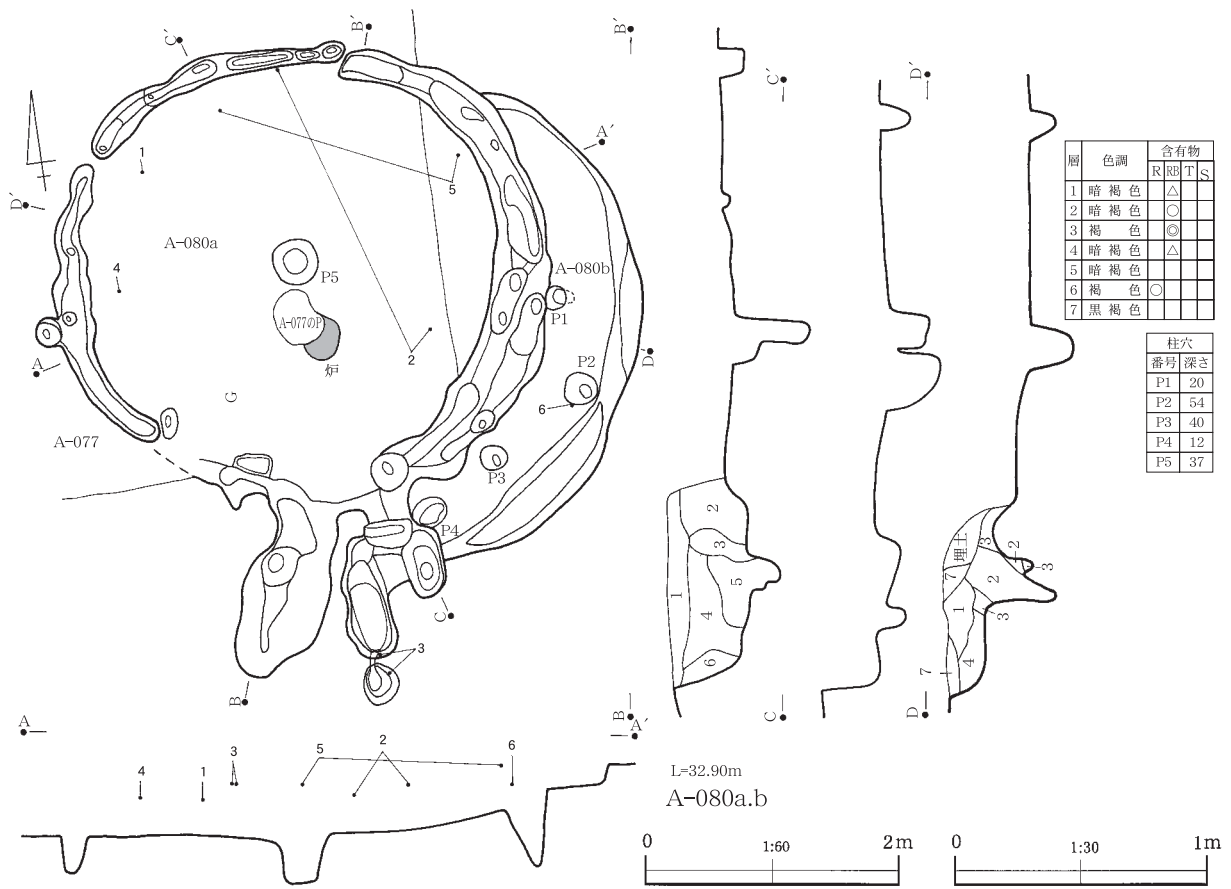

| 層 | 色調 | 含有物 | | | | 柱穴 | |
|---|-----|-----|---|---|---|----|----|
| | | R | 円 | T | S | 番号 | 深さ |
| 1 | 暗褐色 | △ | | | | P1 | 20 |
| 2 | 暗褐色 | ○ | | | | P2 | 54 |
| 3 | 褐色 | ◎ | | | | P3 | 40 |
| 4 | 暗褐色 | △ | | | | P4 | 12 |
| 5 | 暗褐色 | | | | | P5 | 37 |
| 6 | 褐色 | ○ | | | | | |
| 7 | 黒褐色 | | | | | | |

第45図 A-079・080a.b

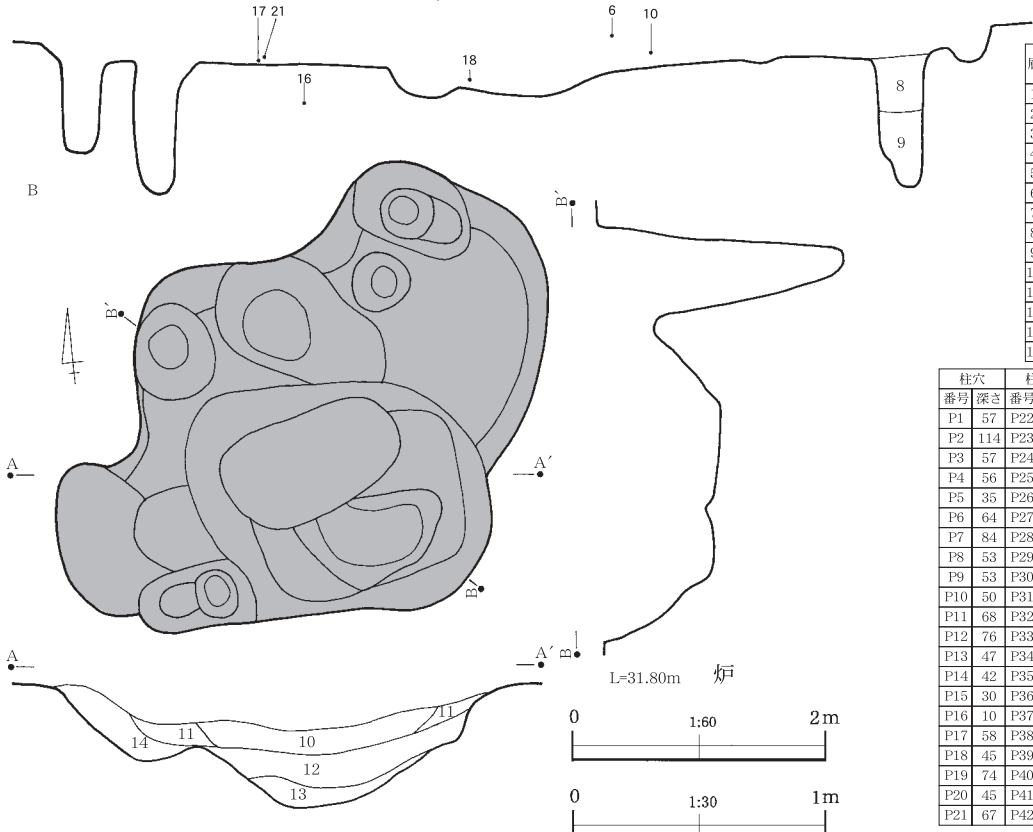
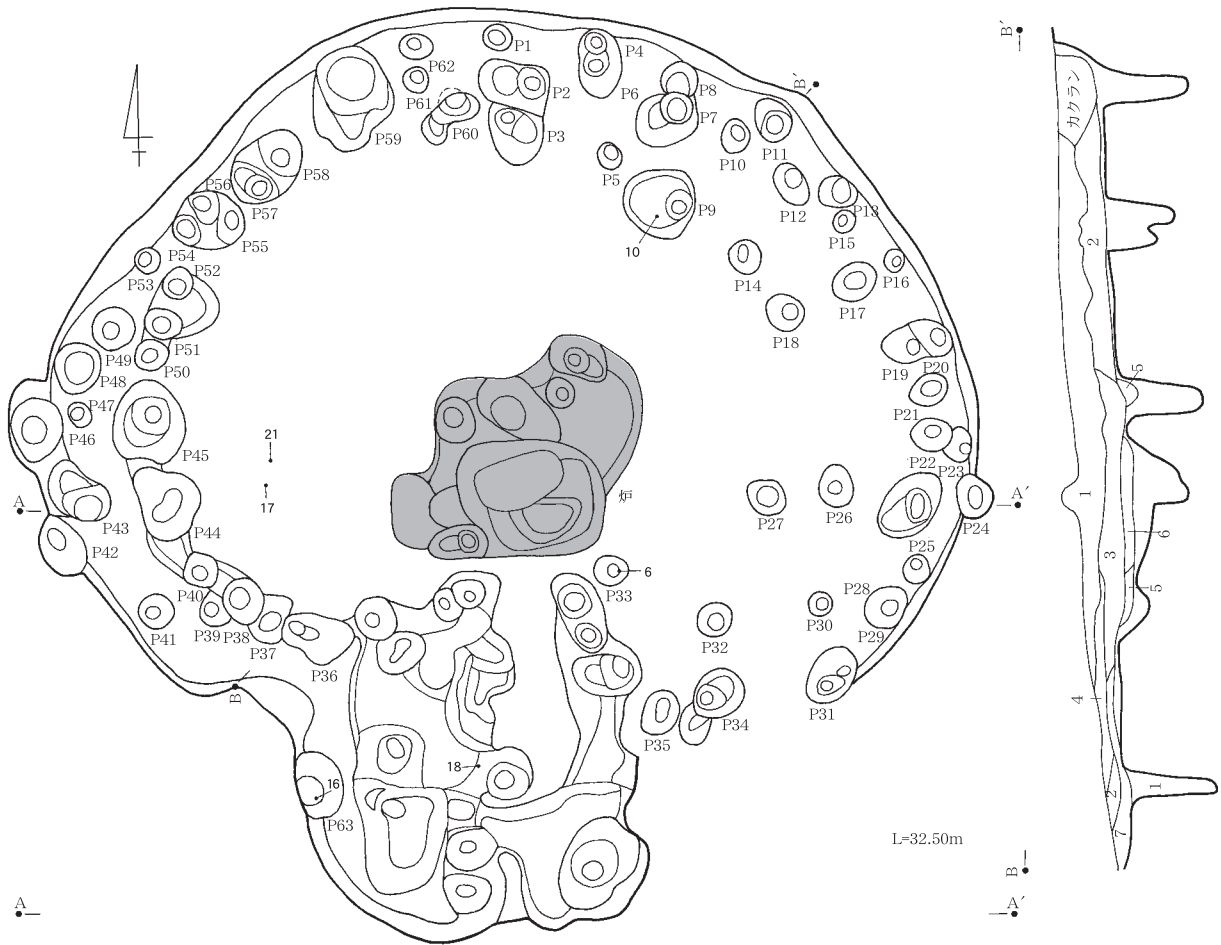

| 層 | 色調 | 含有物 | | | |
|----|--------|-----|---|---|---|
| | | R | 磁 | T | S |
| 1 | 暗褐色 | ◎ | ◎ | △ | △ |
| 2 | 暗褐色 | △ | ◎ | ◎ | ◎ |
| 3 | 褐色 | ◎ | ◎ | △ | △ |
| 4 | 褐色 | ◎ | △ | △ | △ |
| 5 | 褐色 | ◎ | ◎ | ◎ | ◎ |
| 6 | 暗赤褐色 | ◎ | ◎ | ◎ | ◎ |
| 7 | にぶい赤褐色 | ◎ | ◎ | ◎ | ◎ |
| 8 | 暗褐色 | △ | △ | △ | △ |
| 9 | 褐色 | ◎ | ◎ | ◎ | ◎ |
| 10 | 赤褐色 | ◎ | ◎ | ◎ | ◎ |
| 11 | 褐色 | ◎ | ◎ | ◎ | ◎ |
| 12 | にぶい赤褐色 | ◎ | ◎ | ◎ | ◎ |
| 13 | 赤褐色 | ◎ | ◎ | ◎ | ◎ |
| 14 | 褐色 | ◎ | ◎ | ◎ | ◎ |

| 柱穴 | 柱穴 | 柱穴 | 炉 |
|-----|-----|-----|-----|
| 番号 | 深さ | 番号 | 深さ |
| P1 | 57 | P22 | 19 |
| P2 | 114 | P23 | 60 |
| P3 | 57 | P24 | 29 |
| P4 | 56 | P25 | 102 |
| P5 | 35 | P26 | 78 |
| P6 | 64 | P27 | 62 |
| P7 | 84 | P28 | 73 |
| P8 | 53 | P29 | 64 |
| P9 | 53 | P30 | 26 |
| P10 | 50 | P31 | 95 |
| P11 | 68 | P32 | 45 |
| P12 | 76 | P33 | 74 |
| P13 | 47 | P34 | 60 |
| P14 | 42 | P35 | 58 |
| P15 | 30 | P36 | 50 |
| P16 | 10 | P37 | 20 |
| P17 | 58 | P38 | 63 |
| P18 | 45 | P39 | 15 |
| P19 | 74 | P40 | 60 |
| P20 | 45 | P41 | 19 |
| P21 | 67 | P42 | 24 |
| | | P43 | 74 |
| | | P44 | 96 |
| | | P45 | 80 |
| | | P46 | 31 |
| | | P47 | - |
| | | P48 | 30 |
| | | P49 | 20 |
| | | P50 | 72 |
| | | P51 | 82 |
| | | P52 | 65 |
| | | P53 | - |
| | | P54 | 49 |
| | | P55 | 45 |
| | | P56 | 46 |
| | | P57 | 84 |
| | | P58 | 80 |
| | | P59 | 153 |
| | | P60 | 78 |
| | | P61 | - |
| | | P62 | - |
| | | P63 | 20 |

第46図 A-081

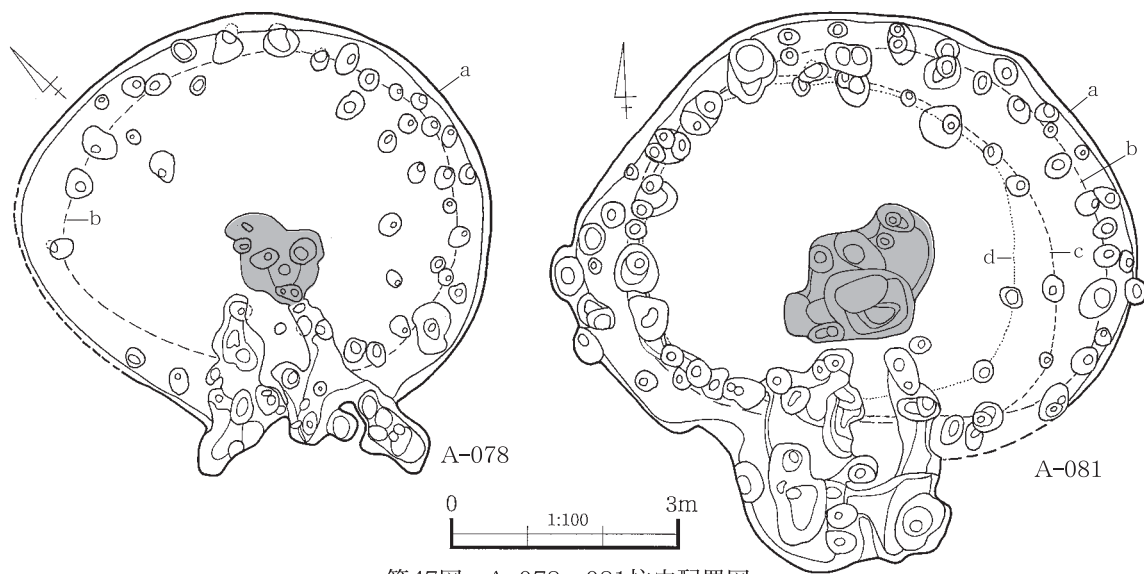

第47図 A-078、081柱穴配置図

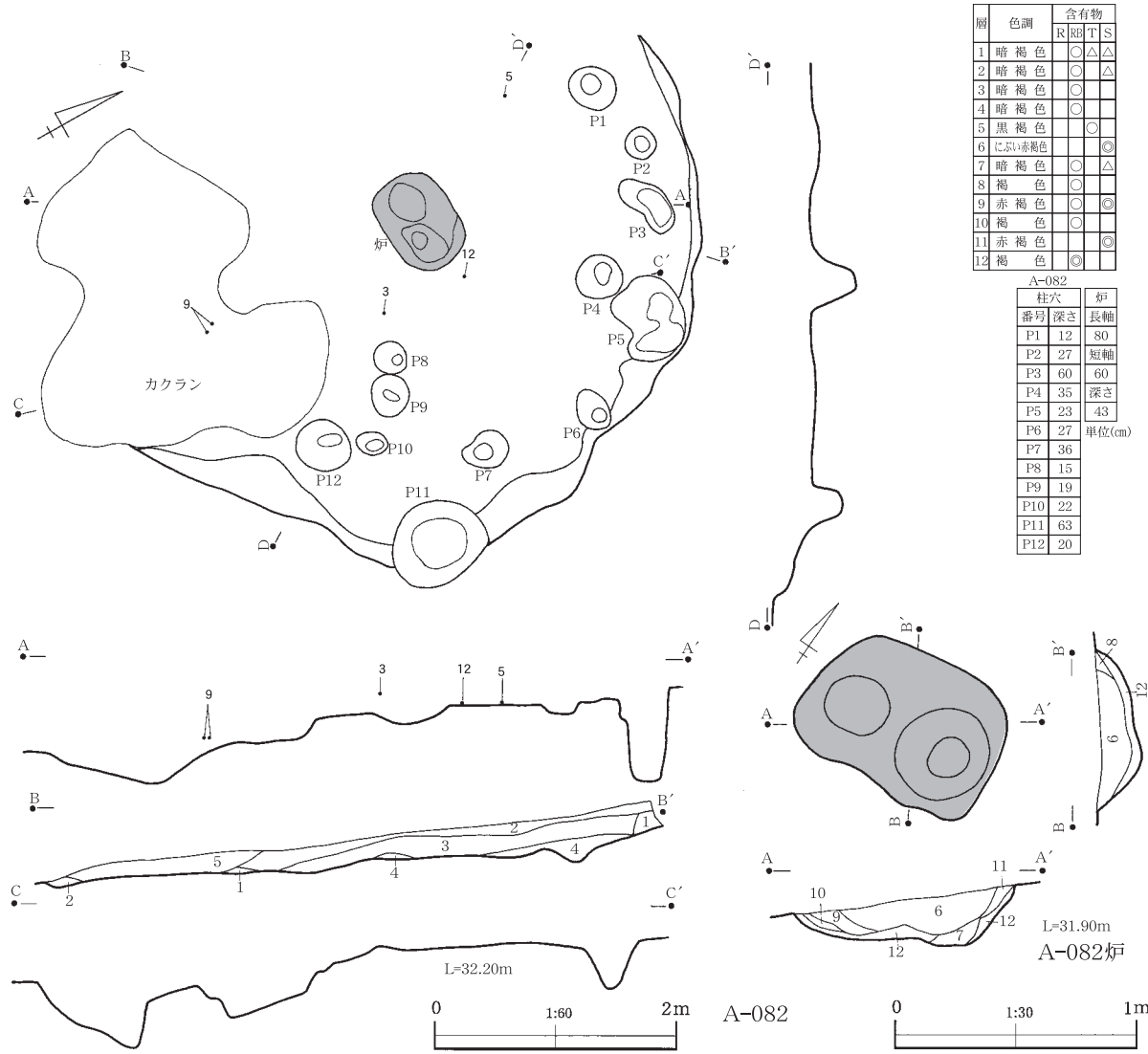

| 層 | 色調 | 含有物 | | | |
|----|--------|-----|---|---|---|
| | | R | 陶 | T | S |
| 1 | 暗褐色 | ○ | △ | △ | |
| 2 | 暗褐色 | ○ | △ | △ | |
| 3 | 暗褐色 | ○ | | | |
| 4 | 暗褐色 | ○ | | | |
| 5 | 黒褐色 | | | | |
| 6 | にぶい赤褐色 | | | | ◎ |
| 7 | 暗褐色 | ○ | | △ | |
| 8 | 褐色 | ○ | | | |
| 9 | 赤褐色 | ○ | | | ◎ |
| 10 | 褐色 | ○ | | | |
| 11 | 赤褐色 | | | | ◎ |
| 12 | 褐色 | ◎ | | | |

| A-082 | | |
|-------|-----|----|
| 柱穴 | 番号 | 深さ |
| 長軸 | P1 | 12 |
| 短軸 | P2 | 27 |
| | P3 | 60 |
| | P4 | 35 |
| | P5 | 23 |
| | P6 | 27 |
| | P7 | 36 |
| | P8 | 15 |
| | P9 | 19 |
| | P10 | 22 |
| | P11 | 63 |
| | P12 | 20 |

単位(cm)

第48図 A-082

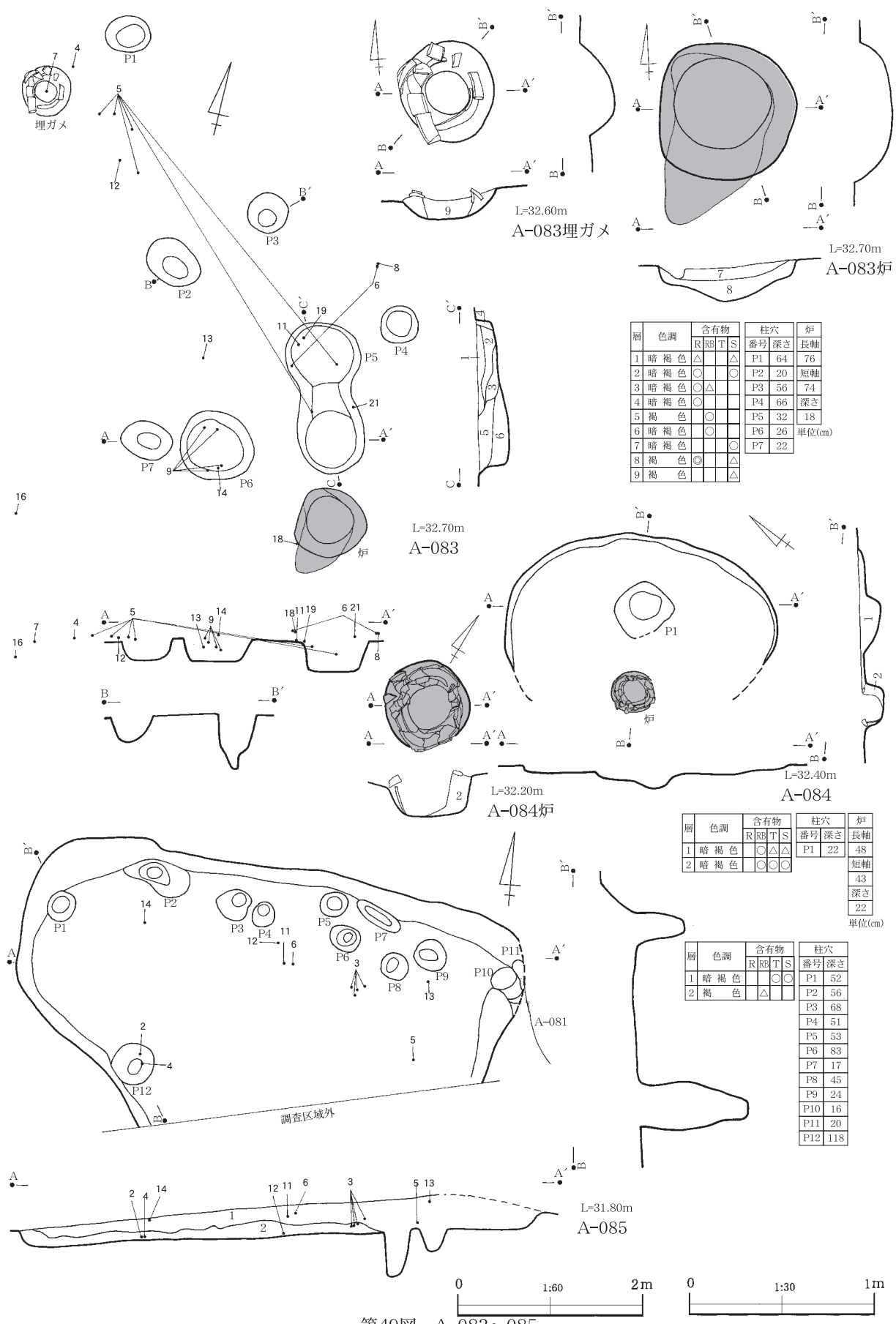

第49図 A-083~085

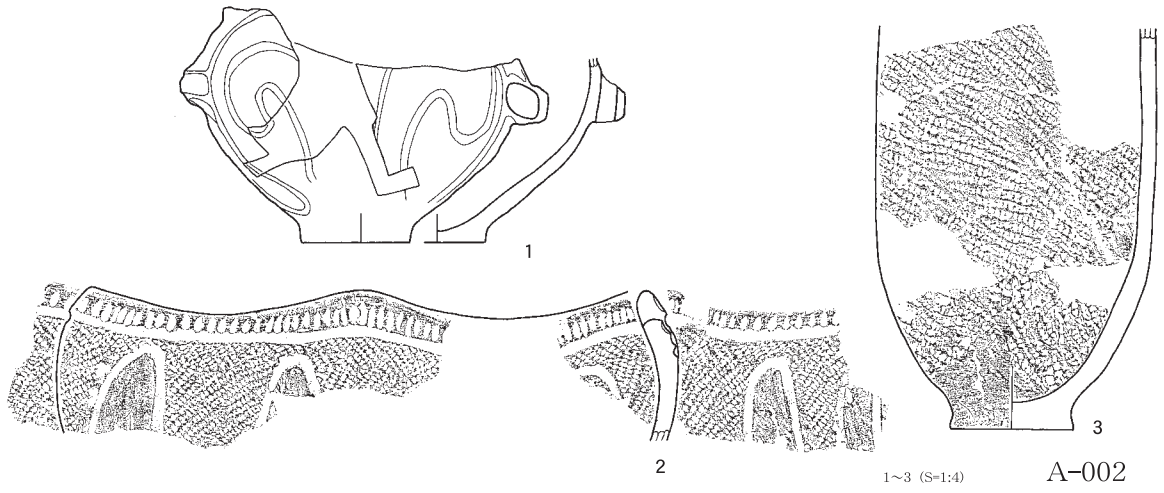

第50図 A-002・007①出土遺物

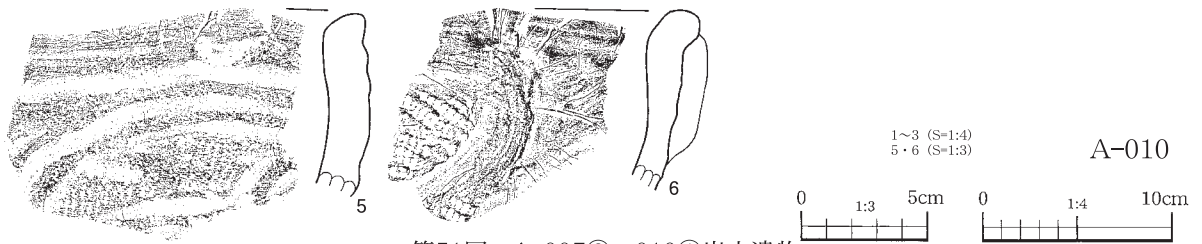
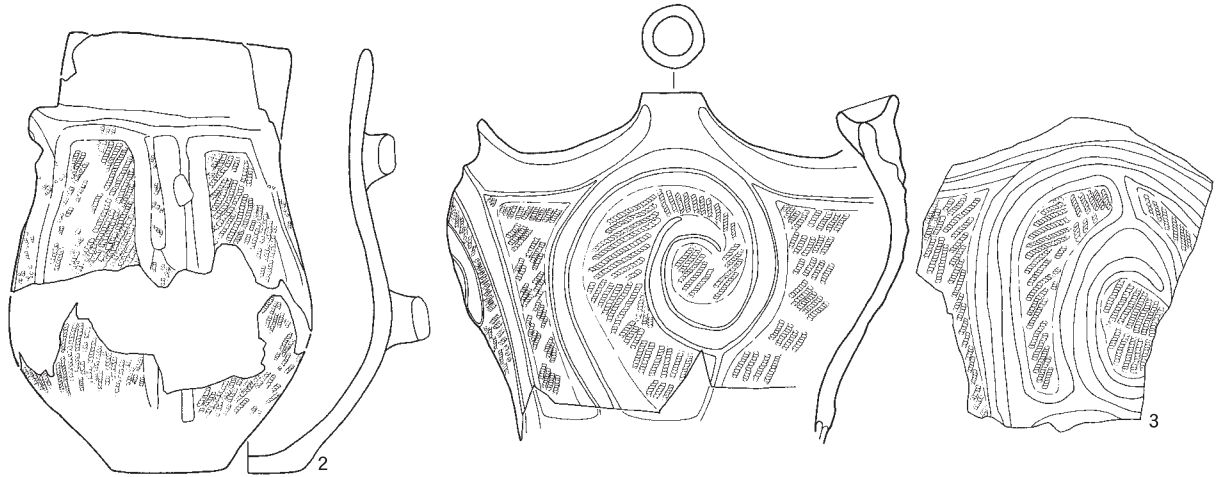
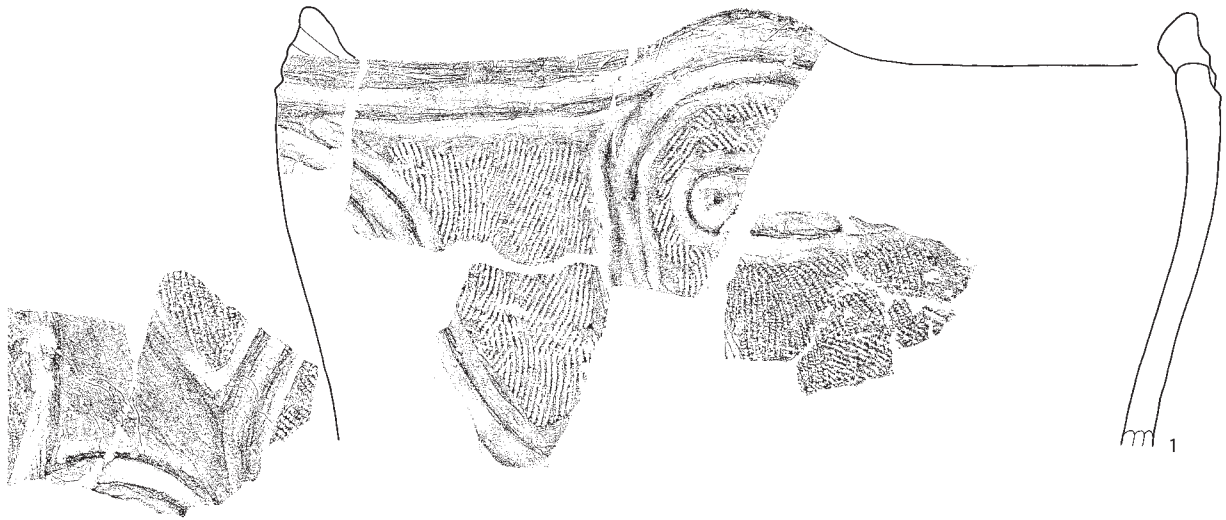
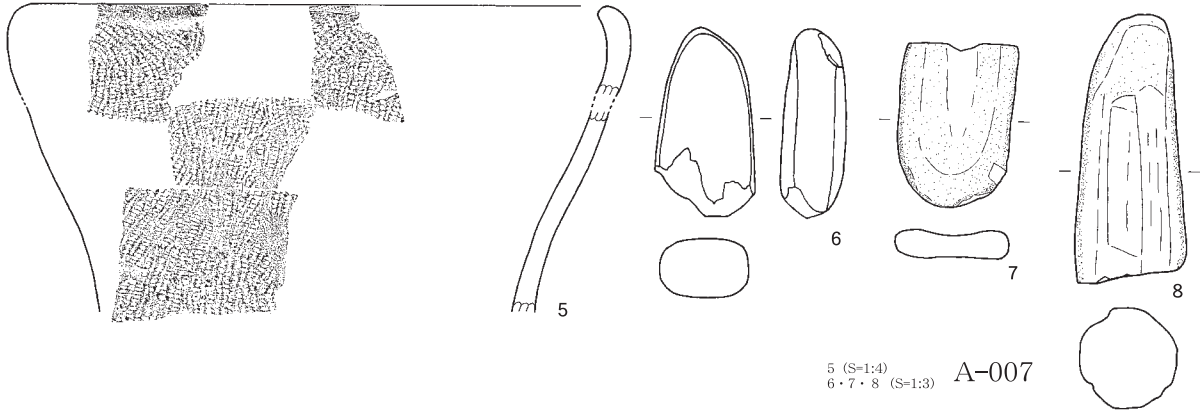

第51图 A-007②・010①出土遺物

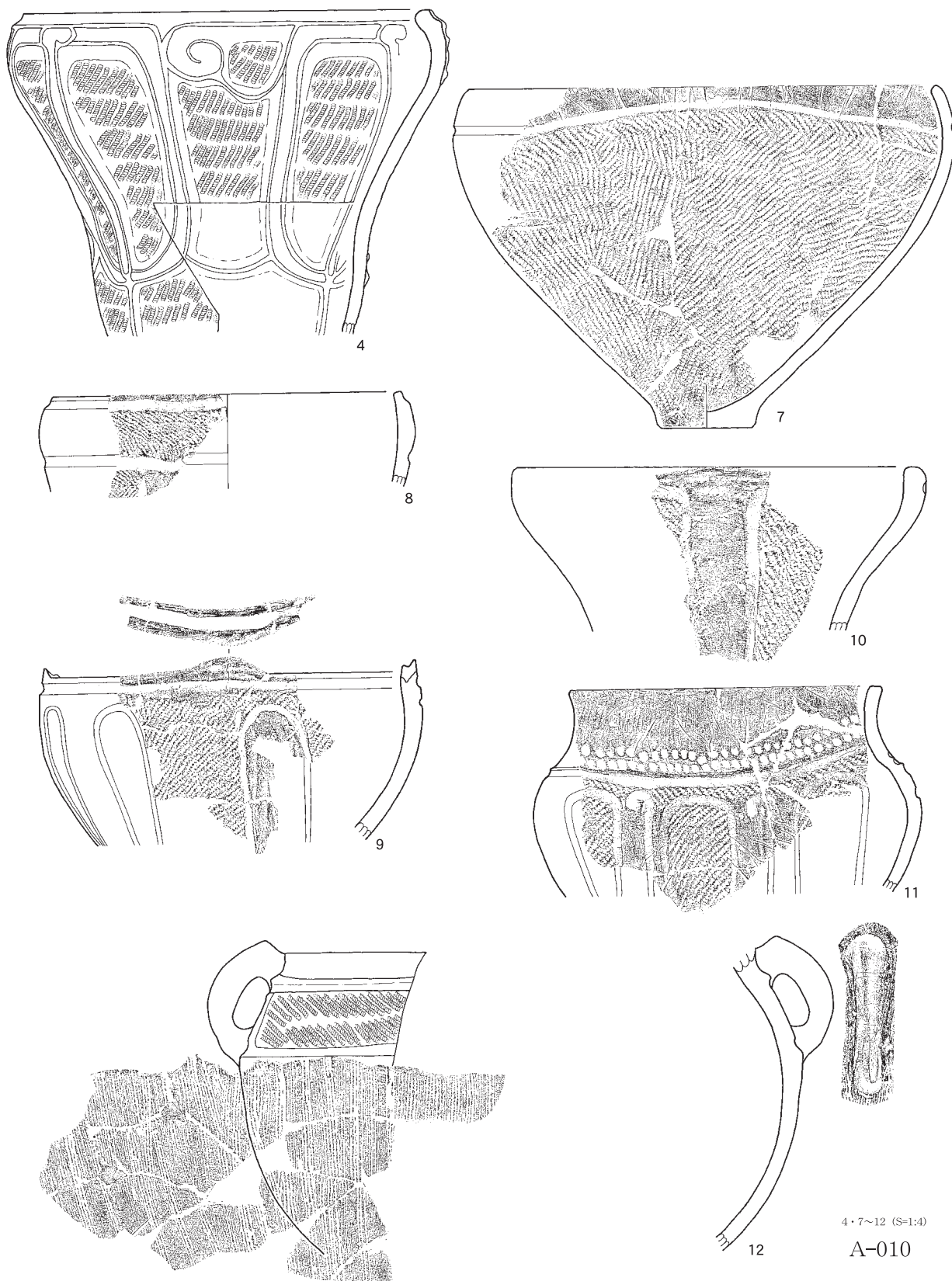

第52図 A-010②出土遺物

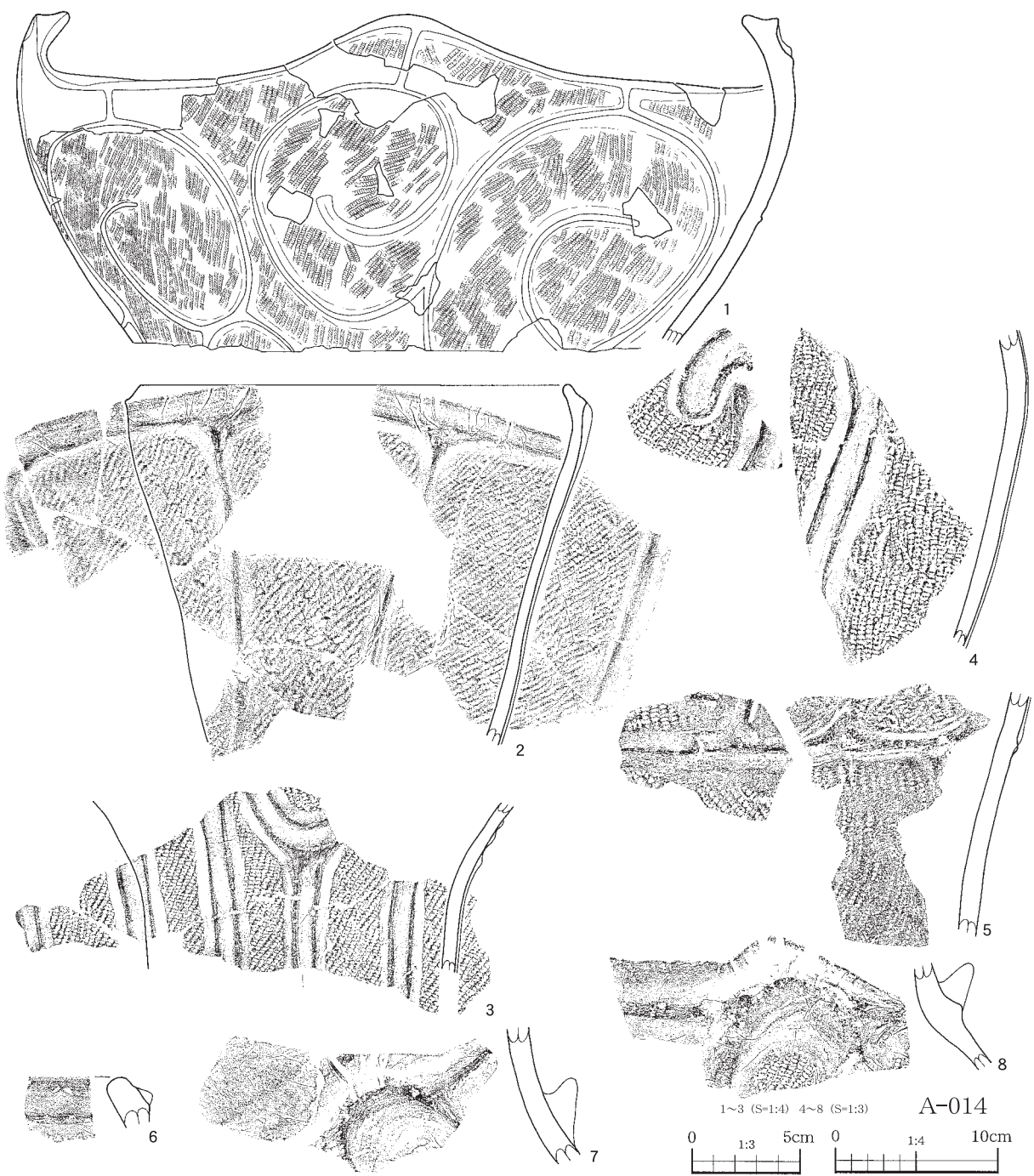
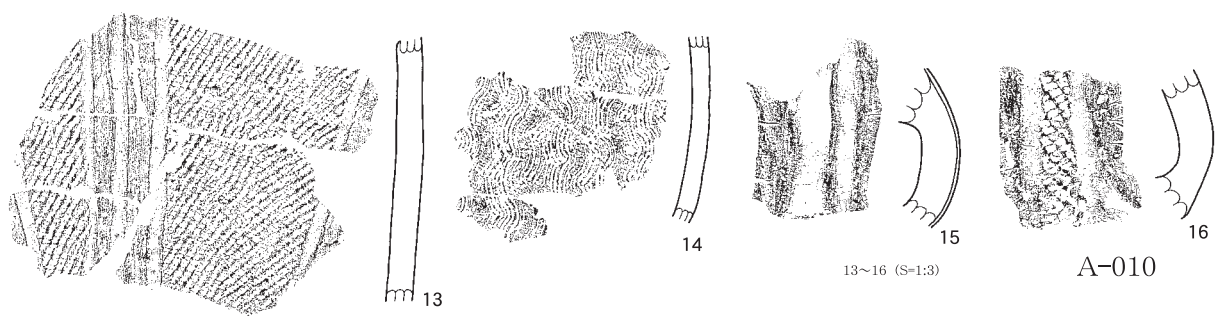

第53図 A-010③・014①出土遺物

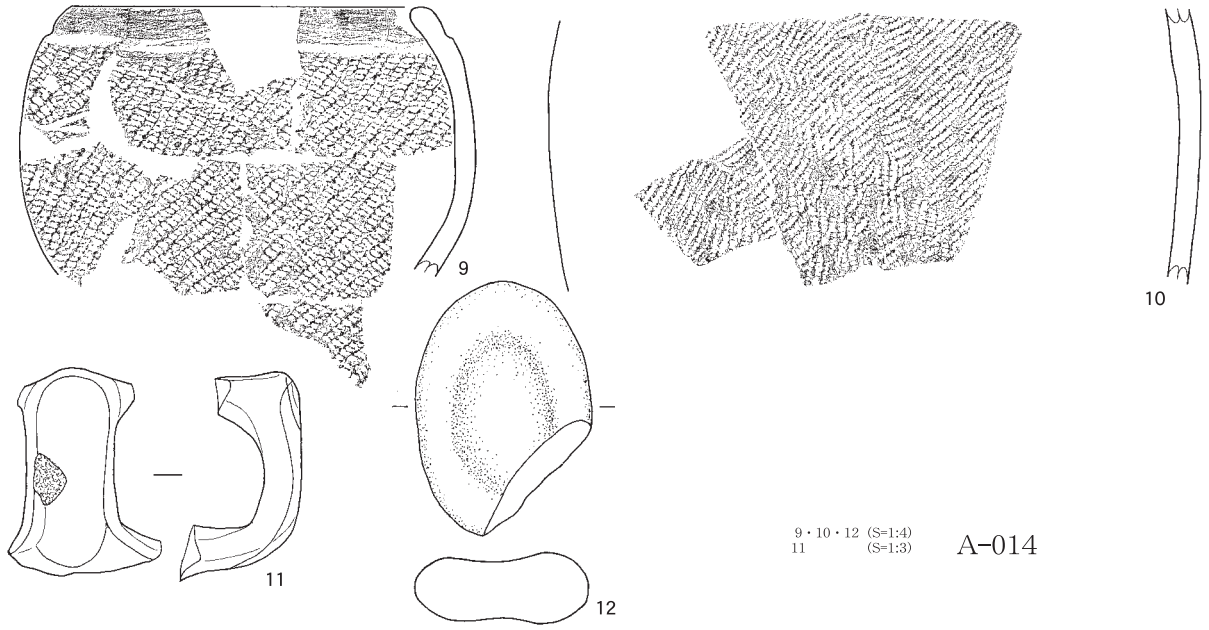

第54図 A-014②・015①出土遺物

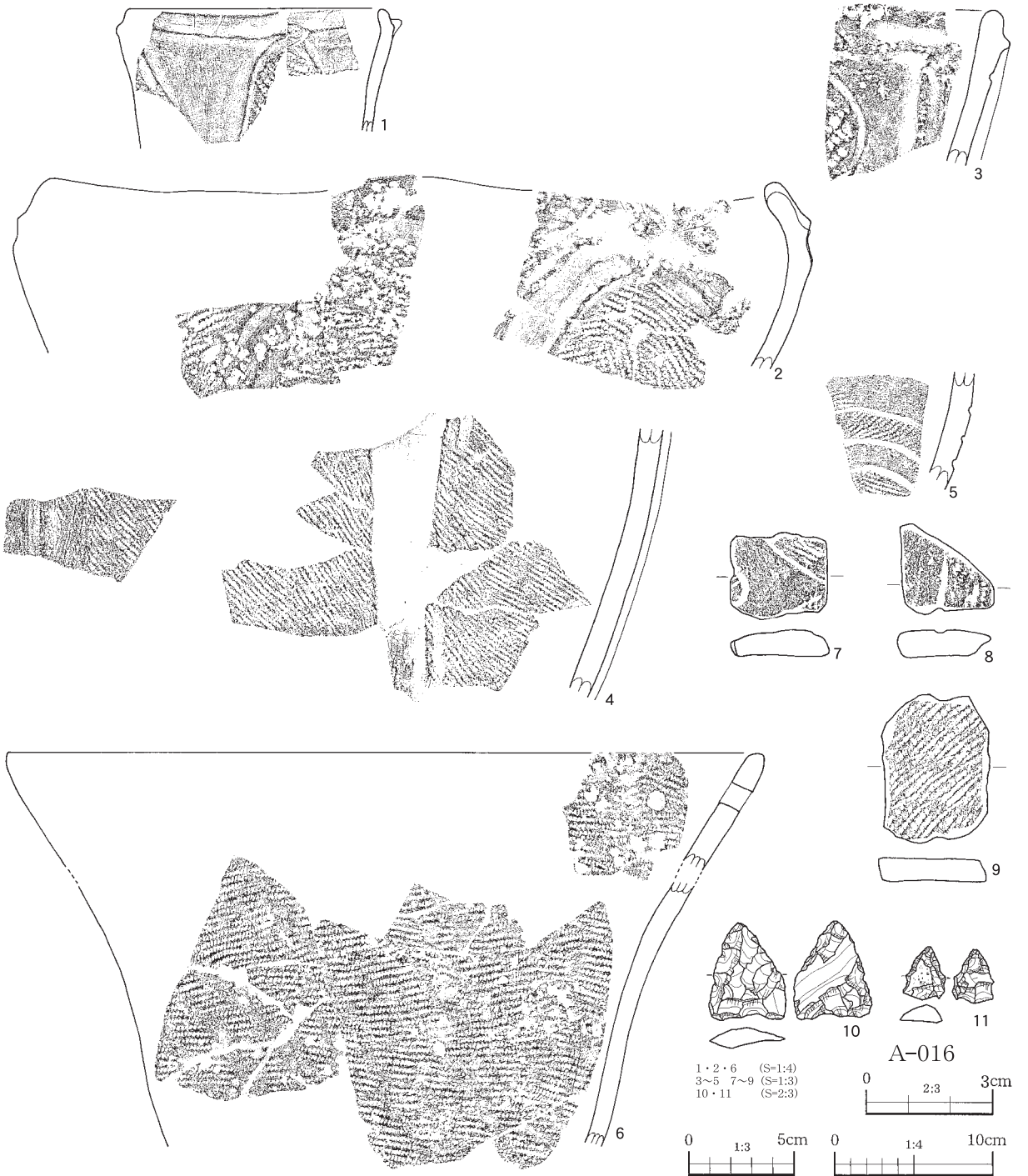
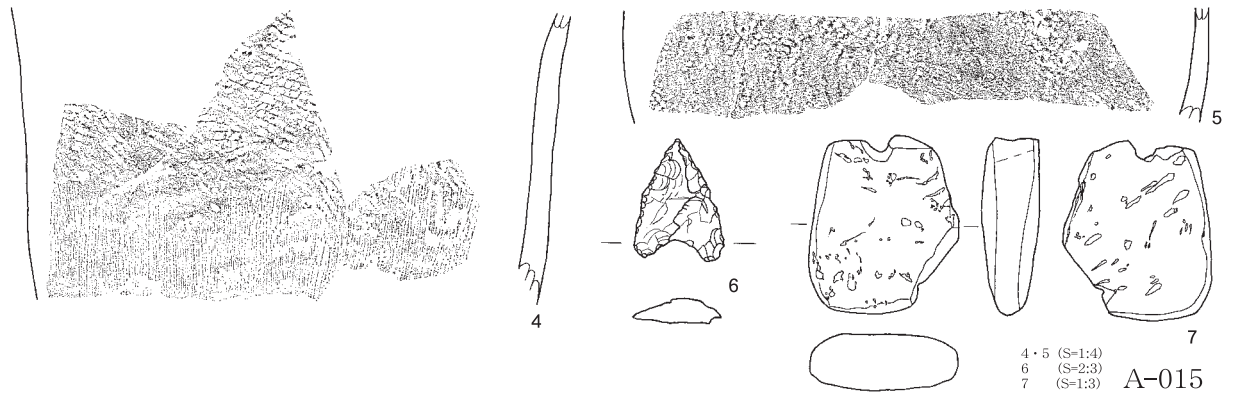

第55図 A-015②・016出土遺物

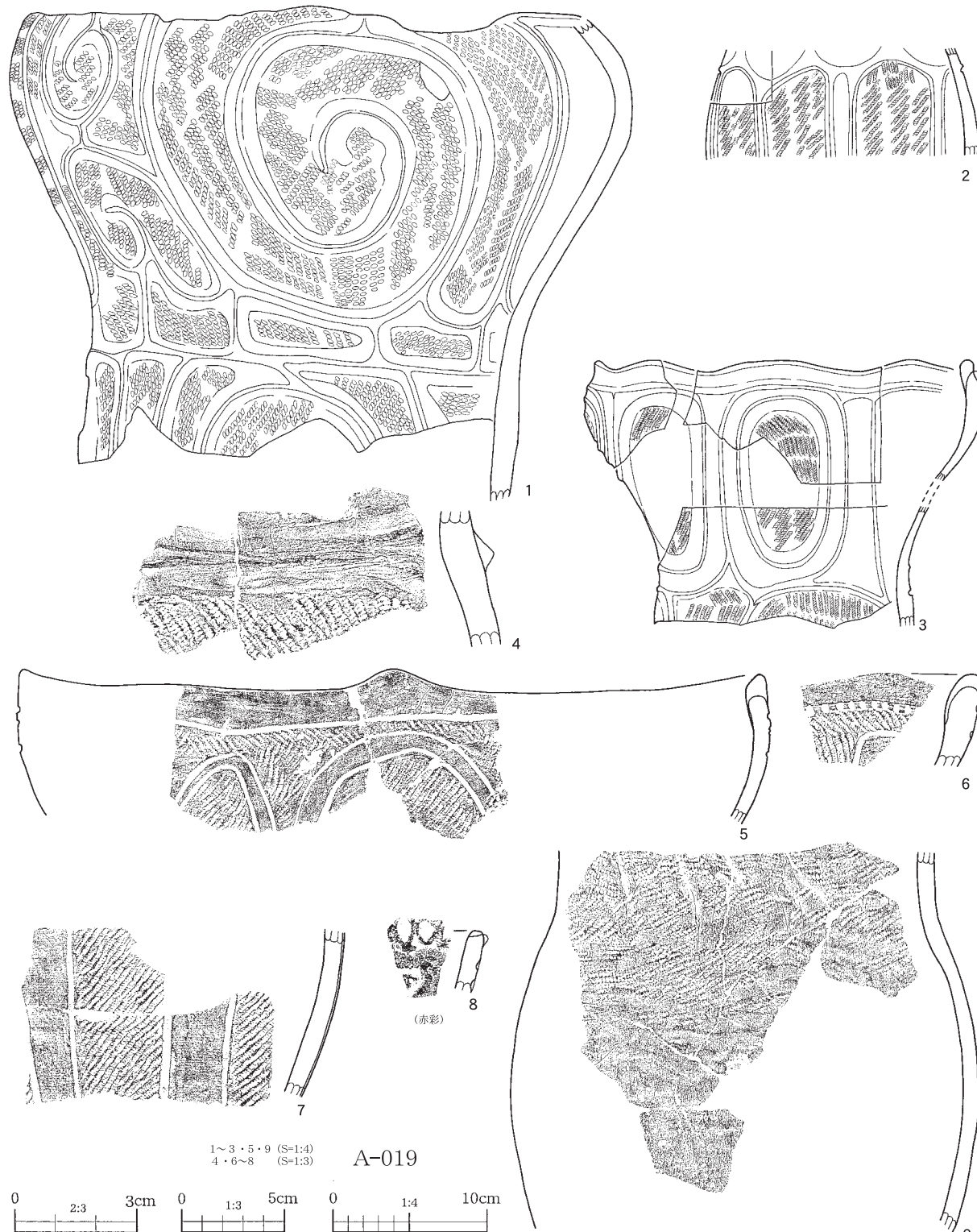
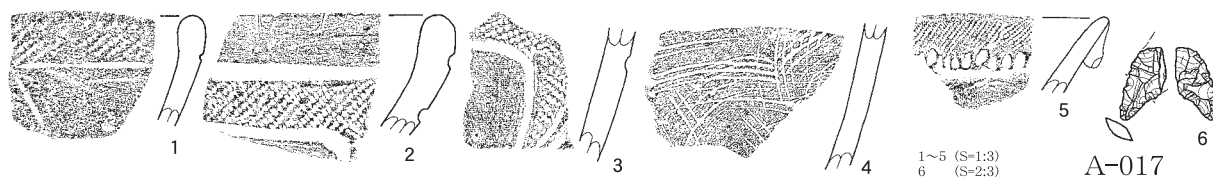

第56図 A-017・019①出土遺物

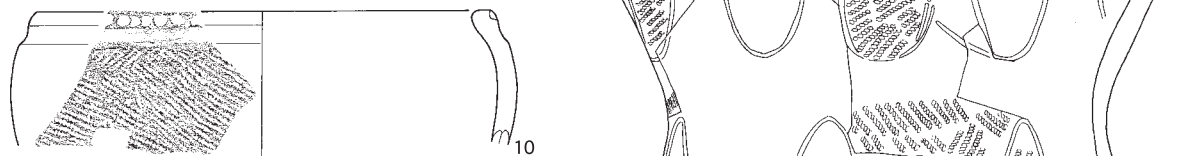
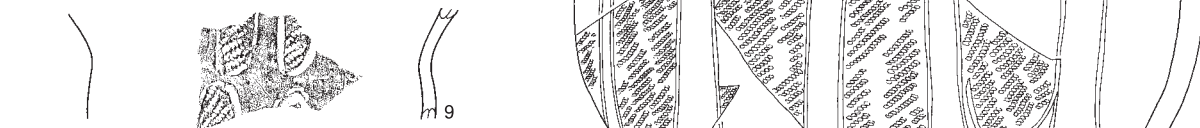
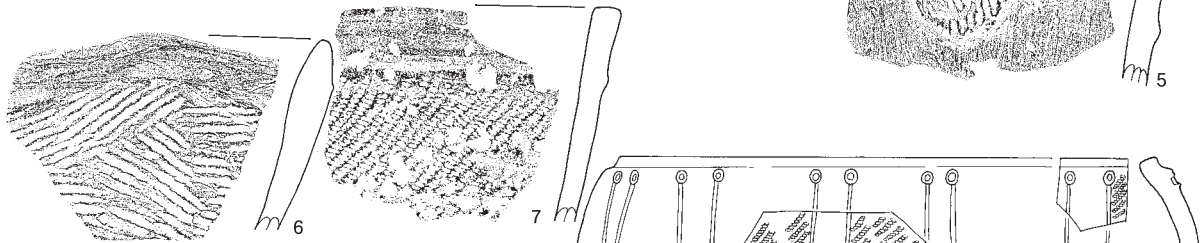
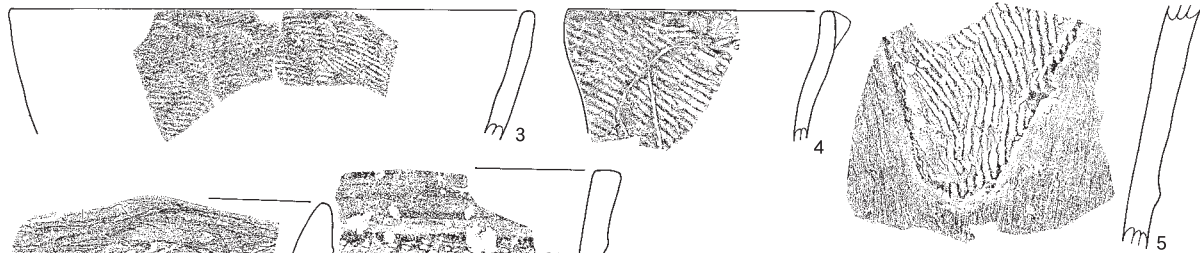
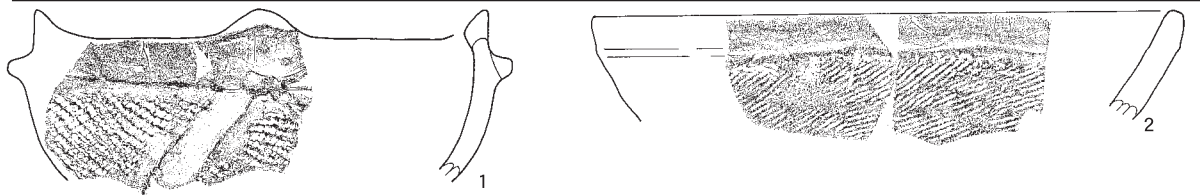
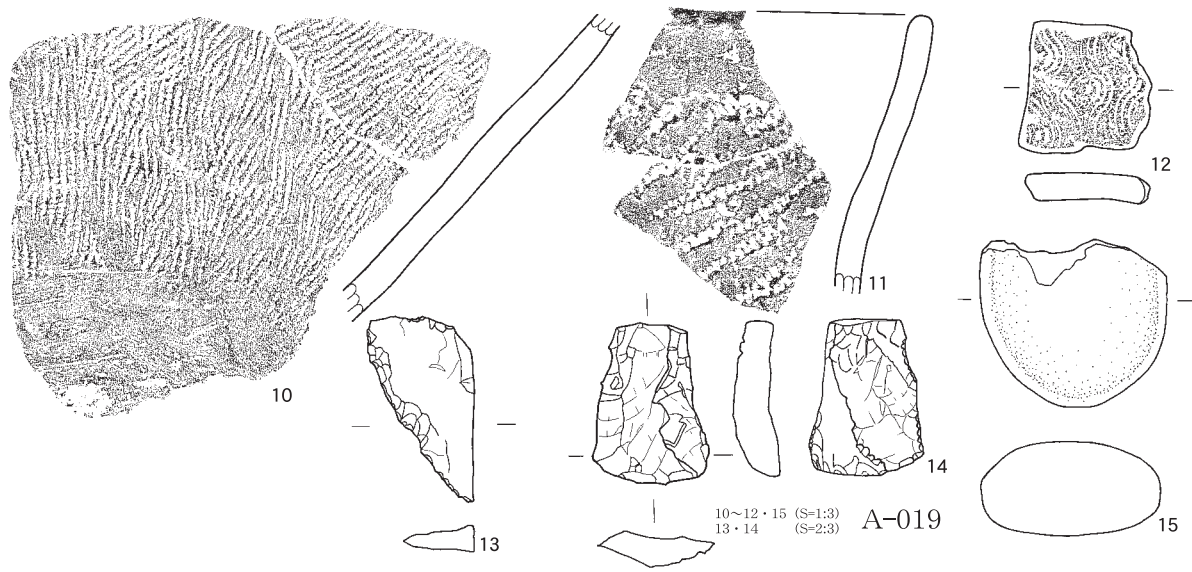

1~4・8~10 (S=1:4)
5~7 (S=1:3) A-020

0 2:3 3cm 0 1:3 5cm 0 1:4 10cm

第57图 A-019②・020①出土遺物

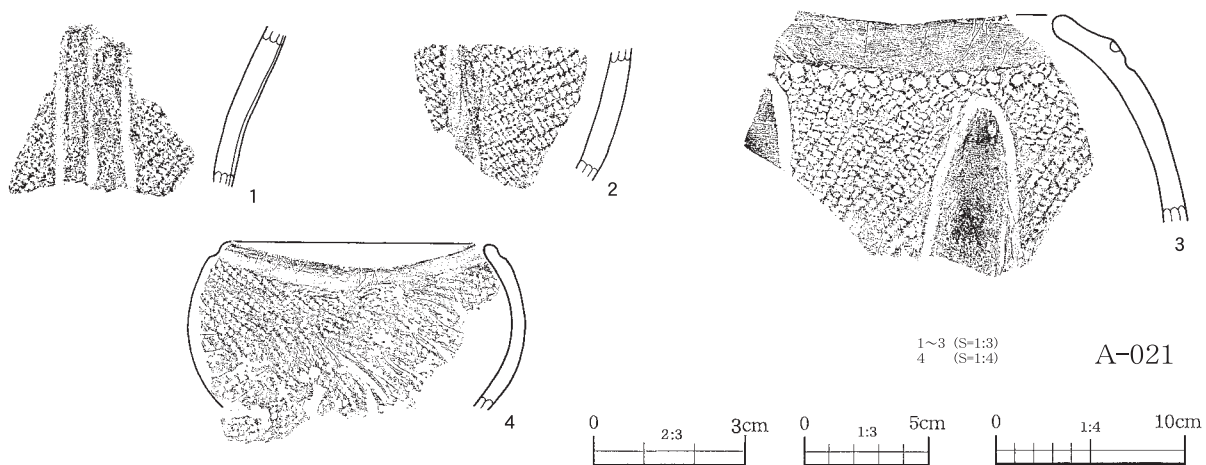

第58図 A-020②・021出土遺物

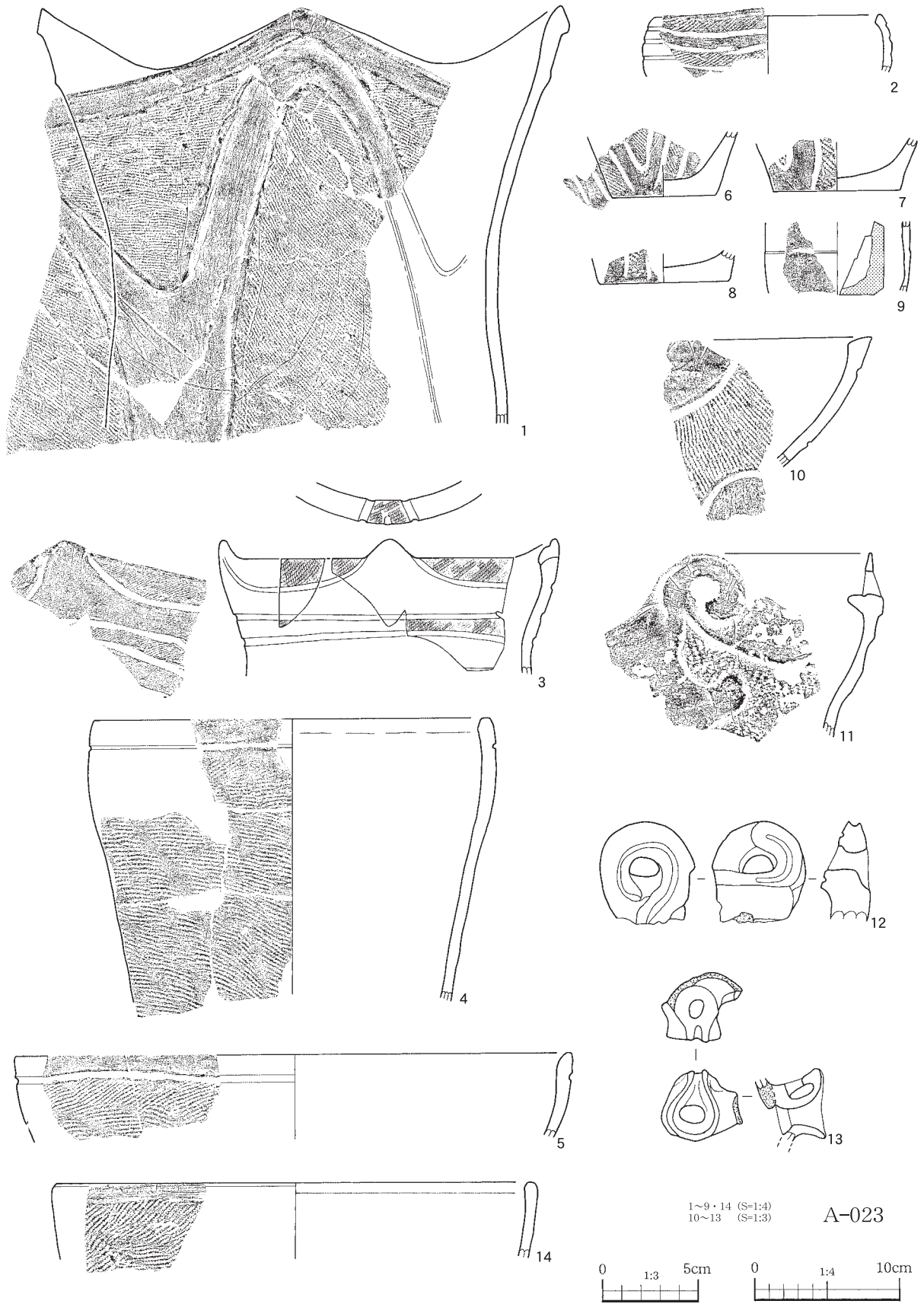

第59図 A-023①出土遺物



15~17 20~23・28~30 (S-1:4)
 18・19 24~27 (S-1:3) A-023



第60図 A-023②出土遺物

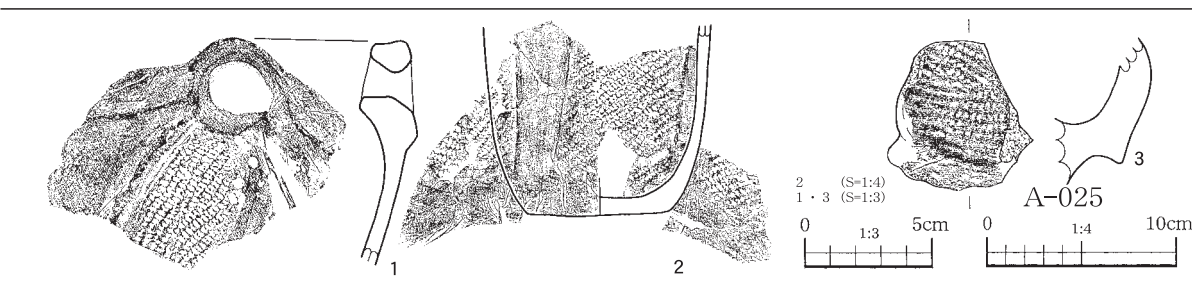
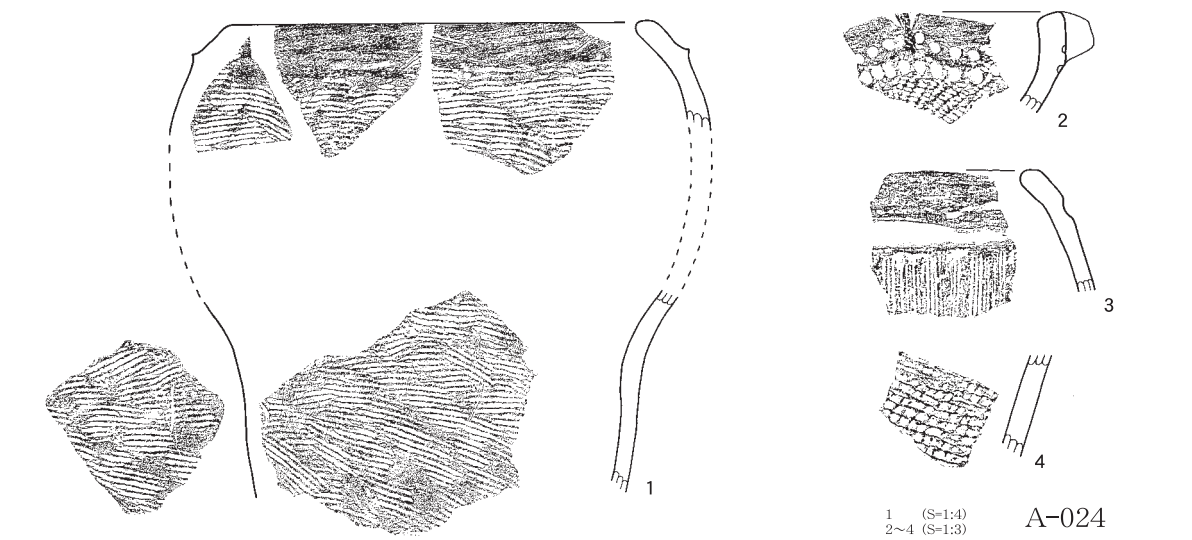
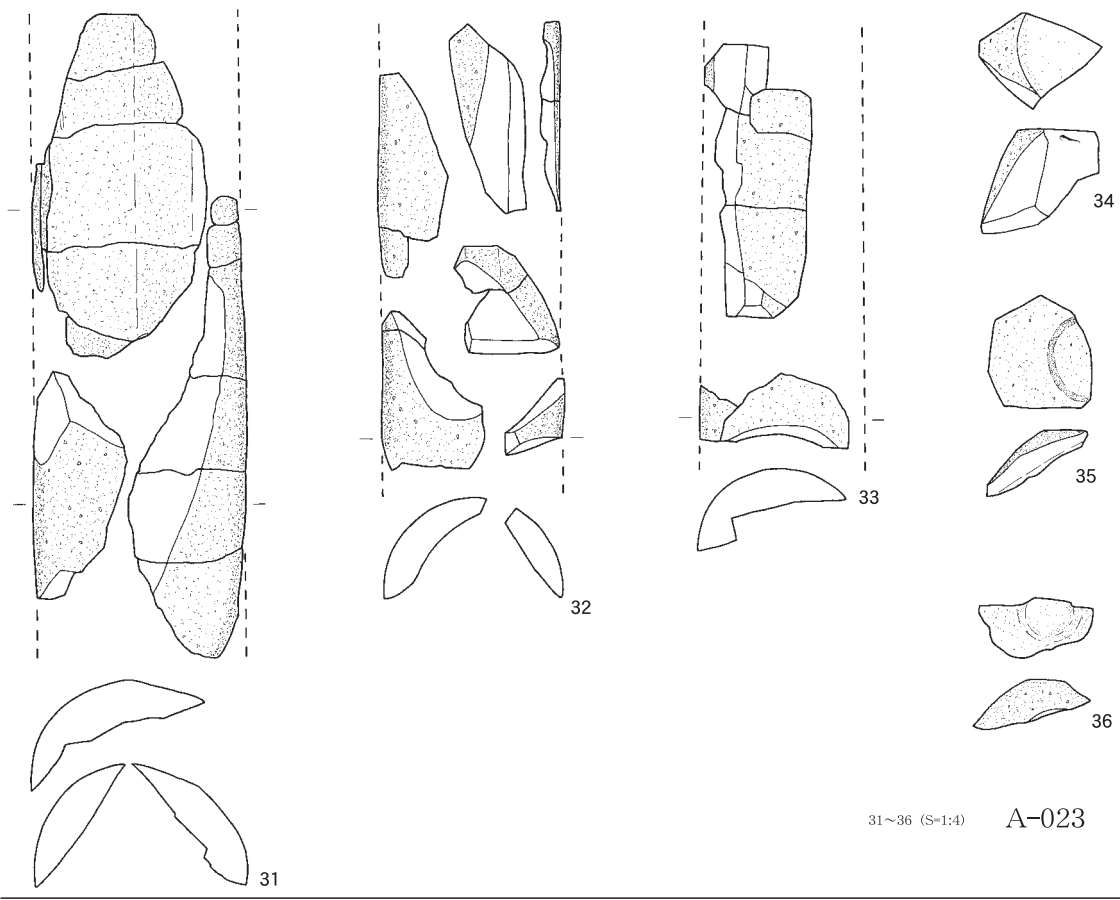

第61図 A-023③・024・025出土遺物

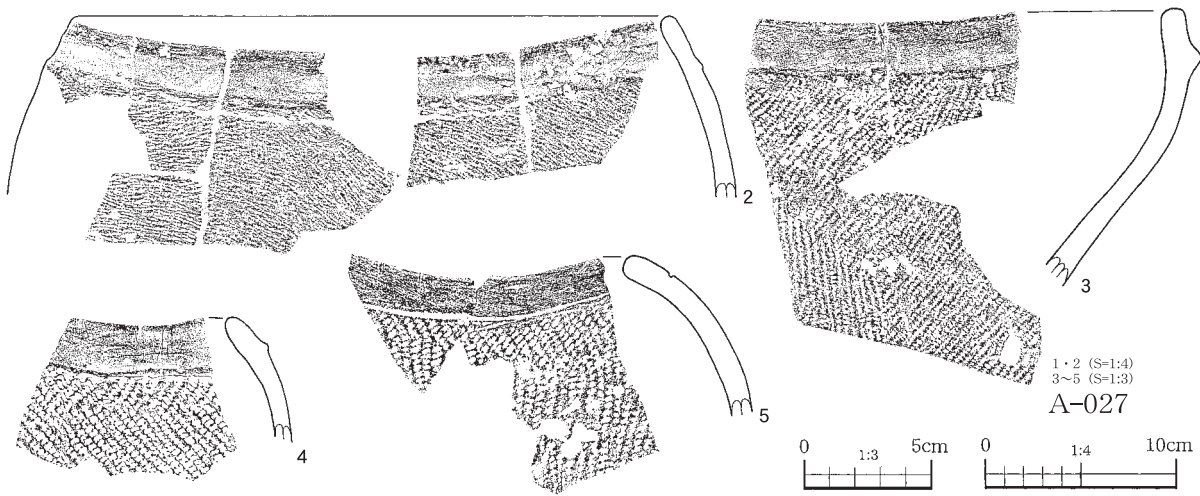
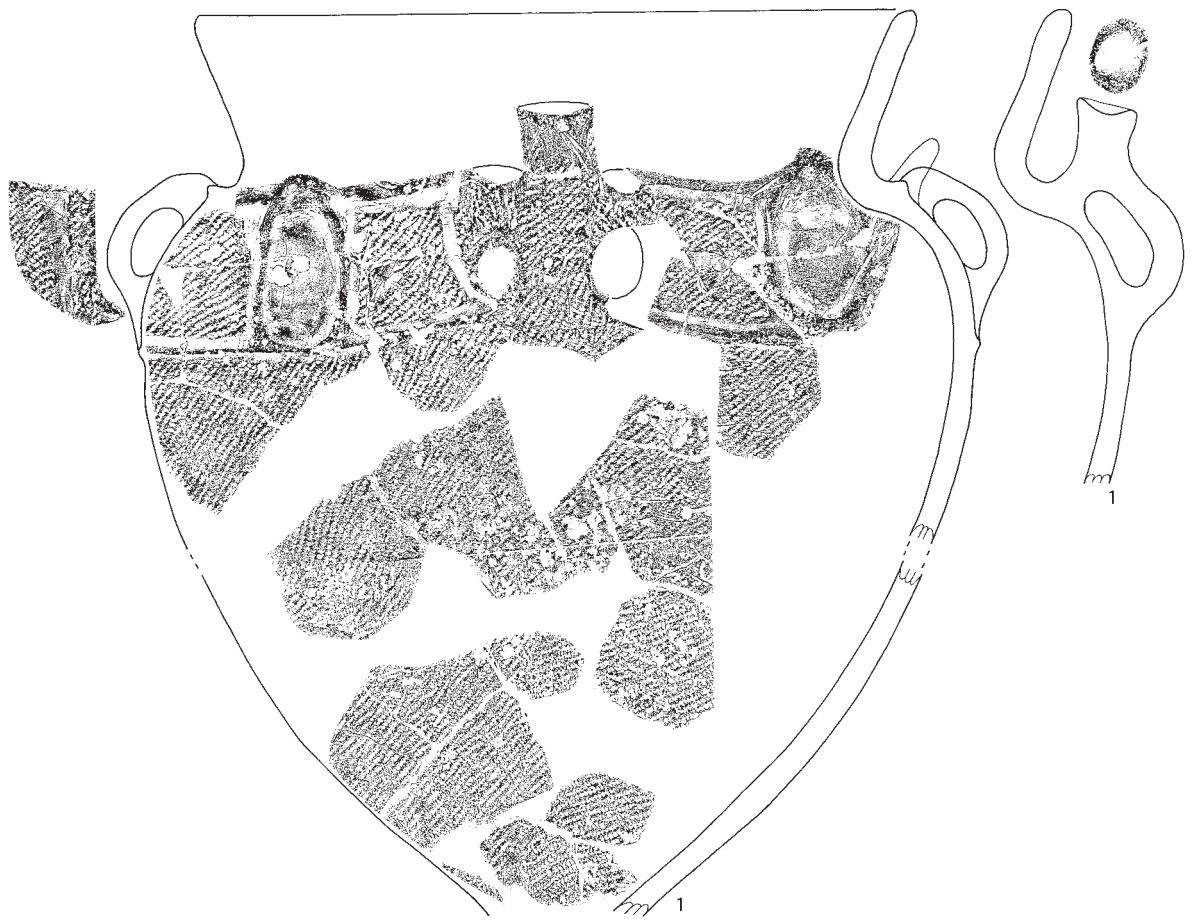
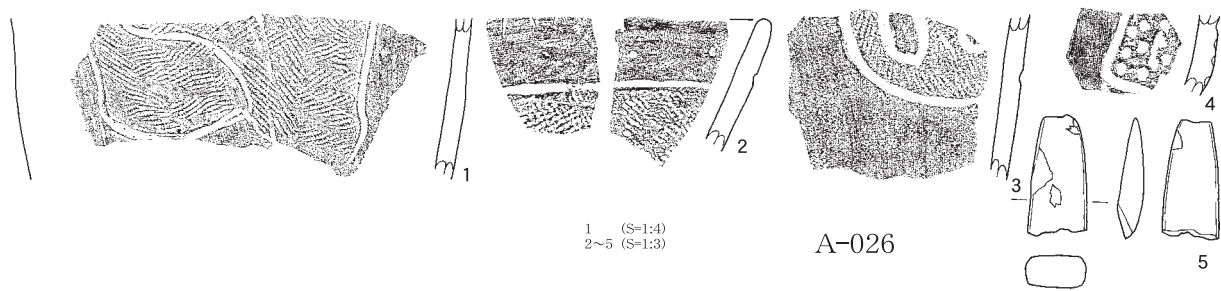

第62図 A-026・027①出土遺物

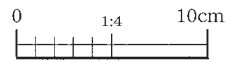
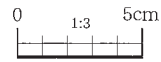
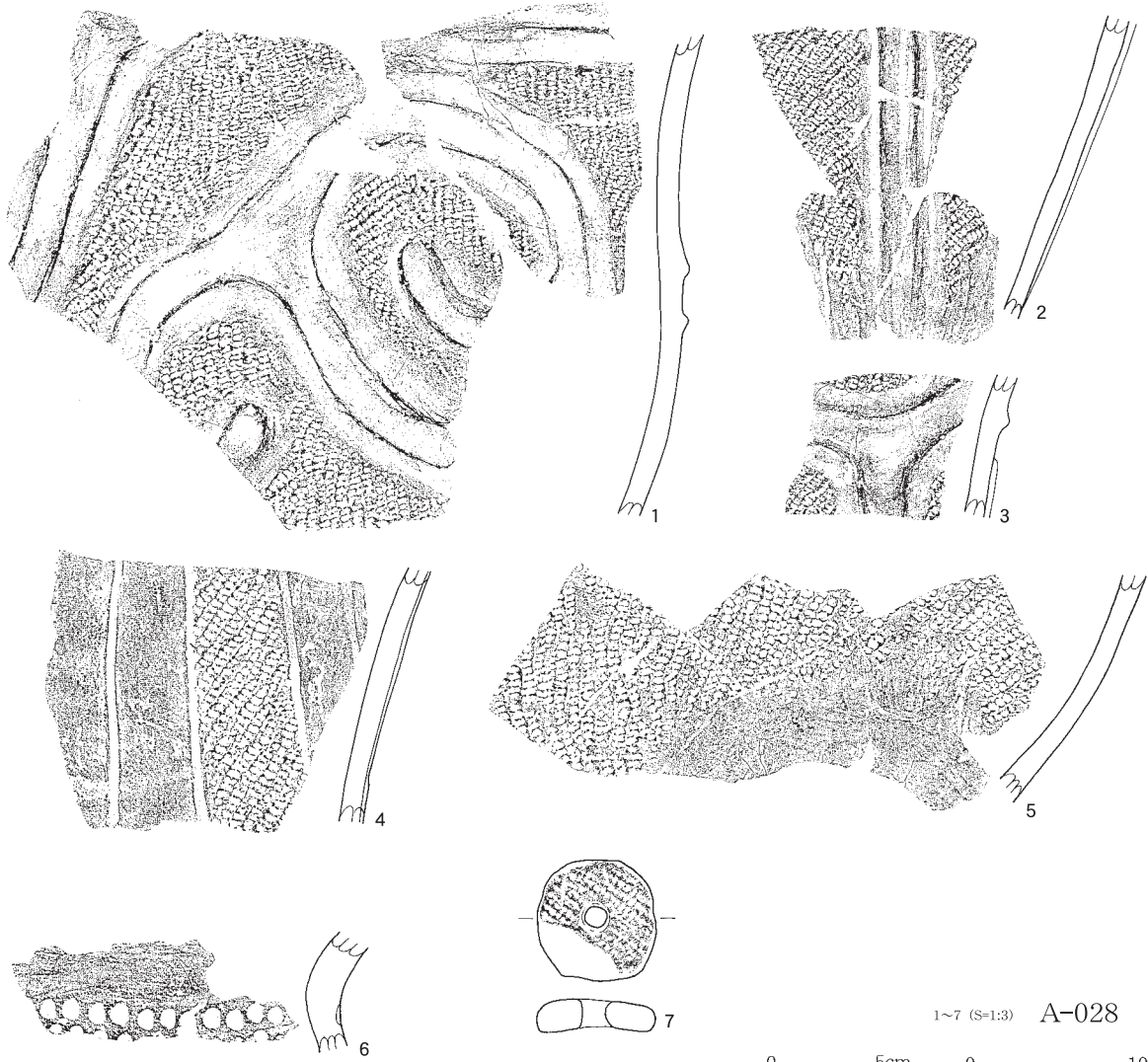
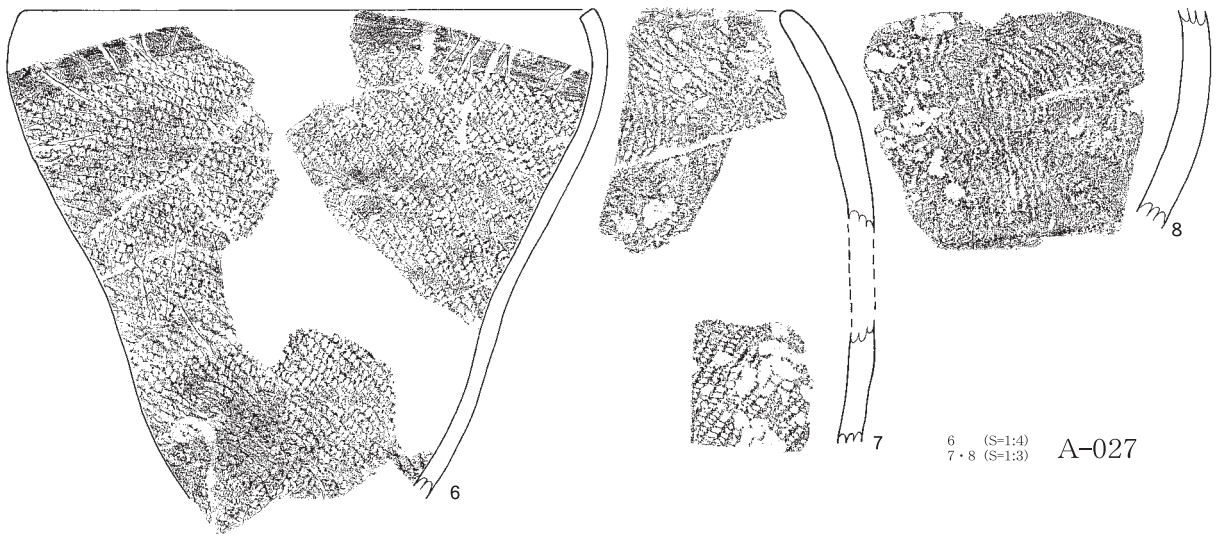

第63図 A-027②・028出土遺物

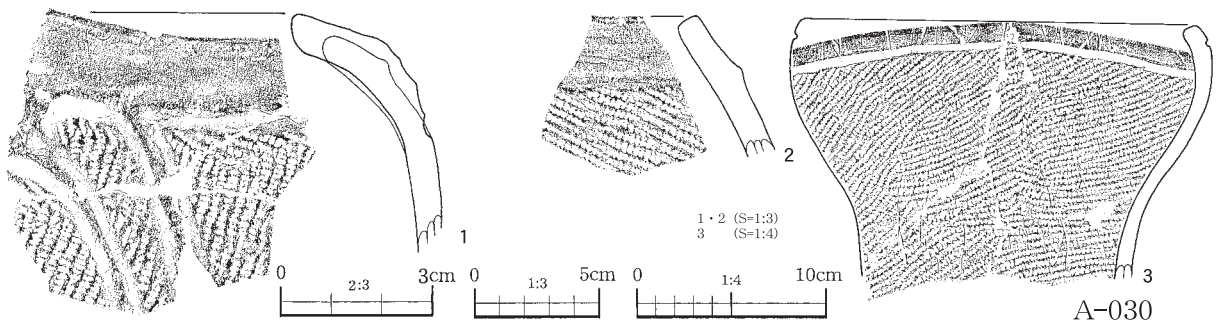

第64図 A-029・030①出土遺物

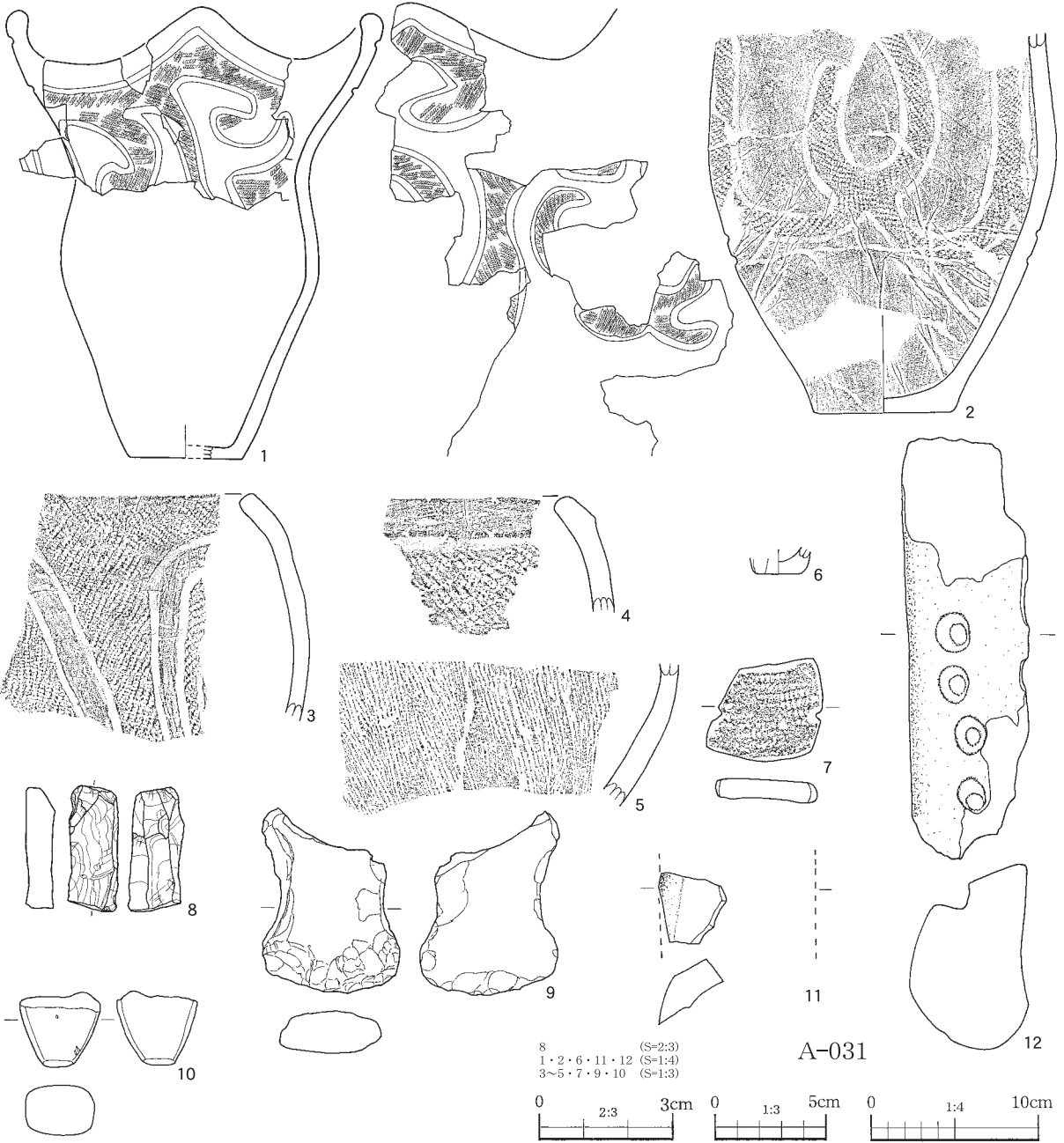
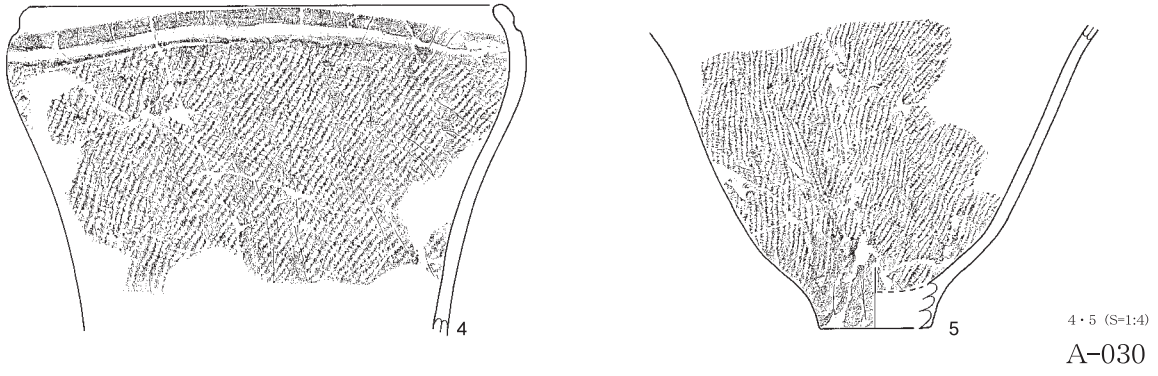

第65図 A-030②・031出土遺物

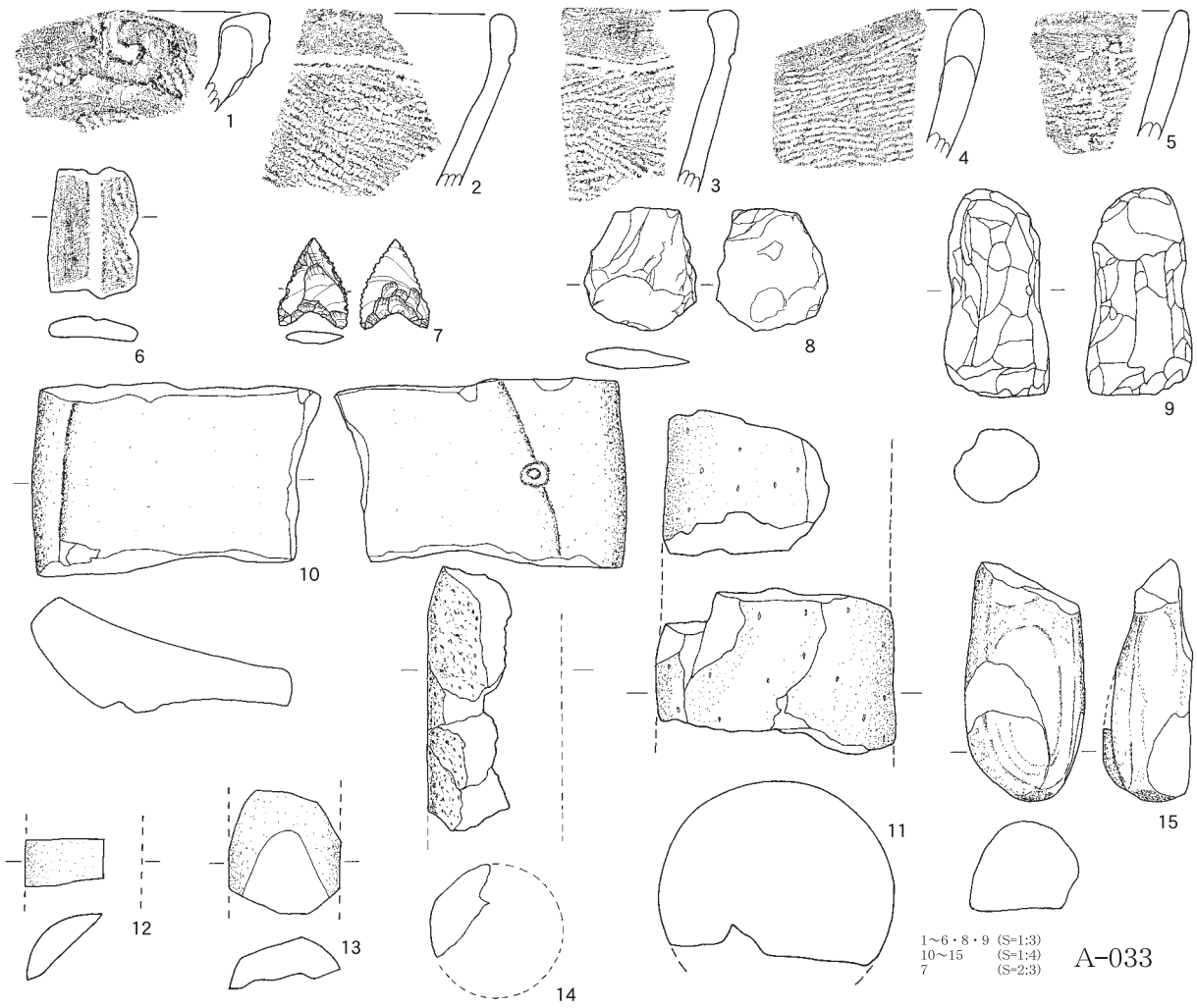

第66図 A-033・034①出土遺物

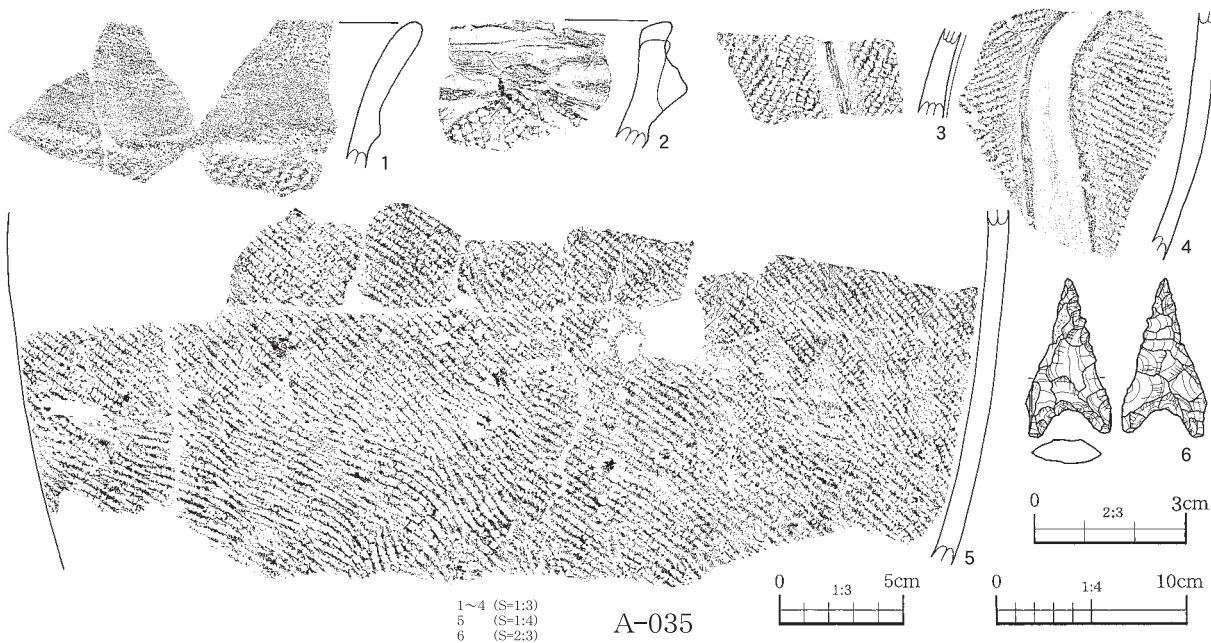
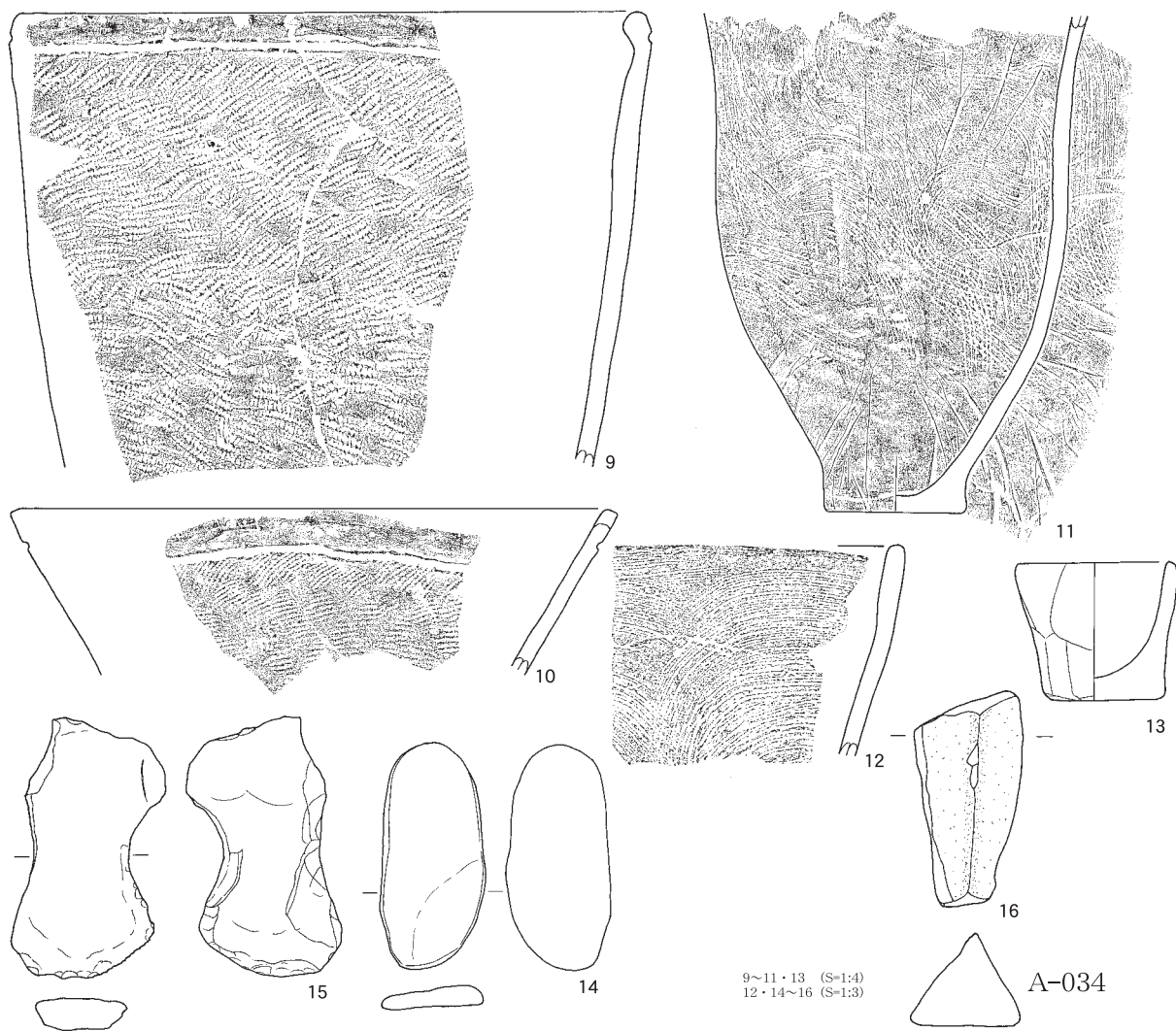

第67図 A-034②・035出土遺物

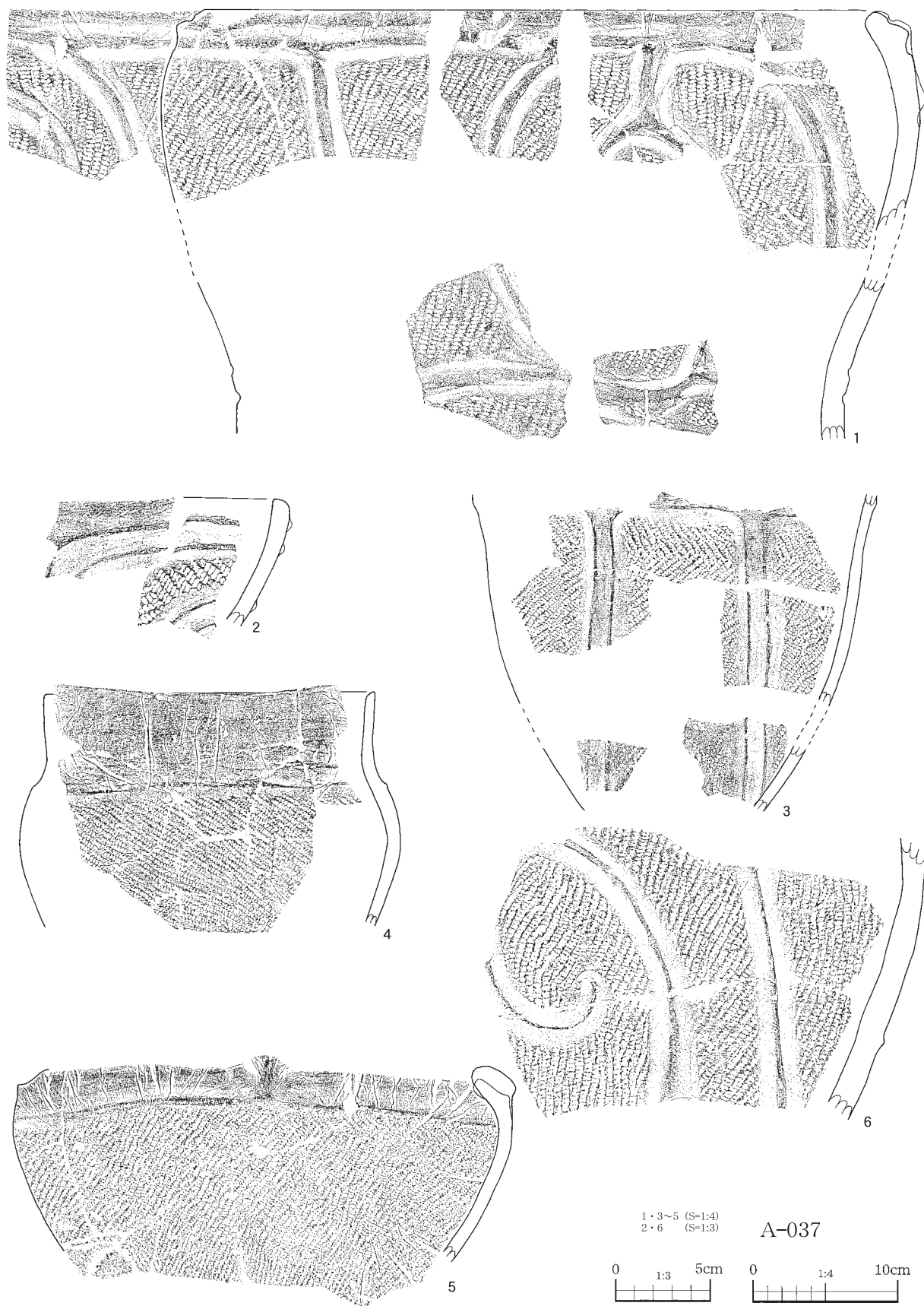

第68図 A-037①出土遺物

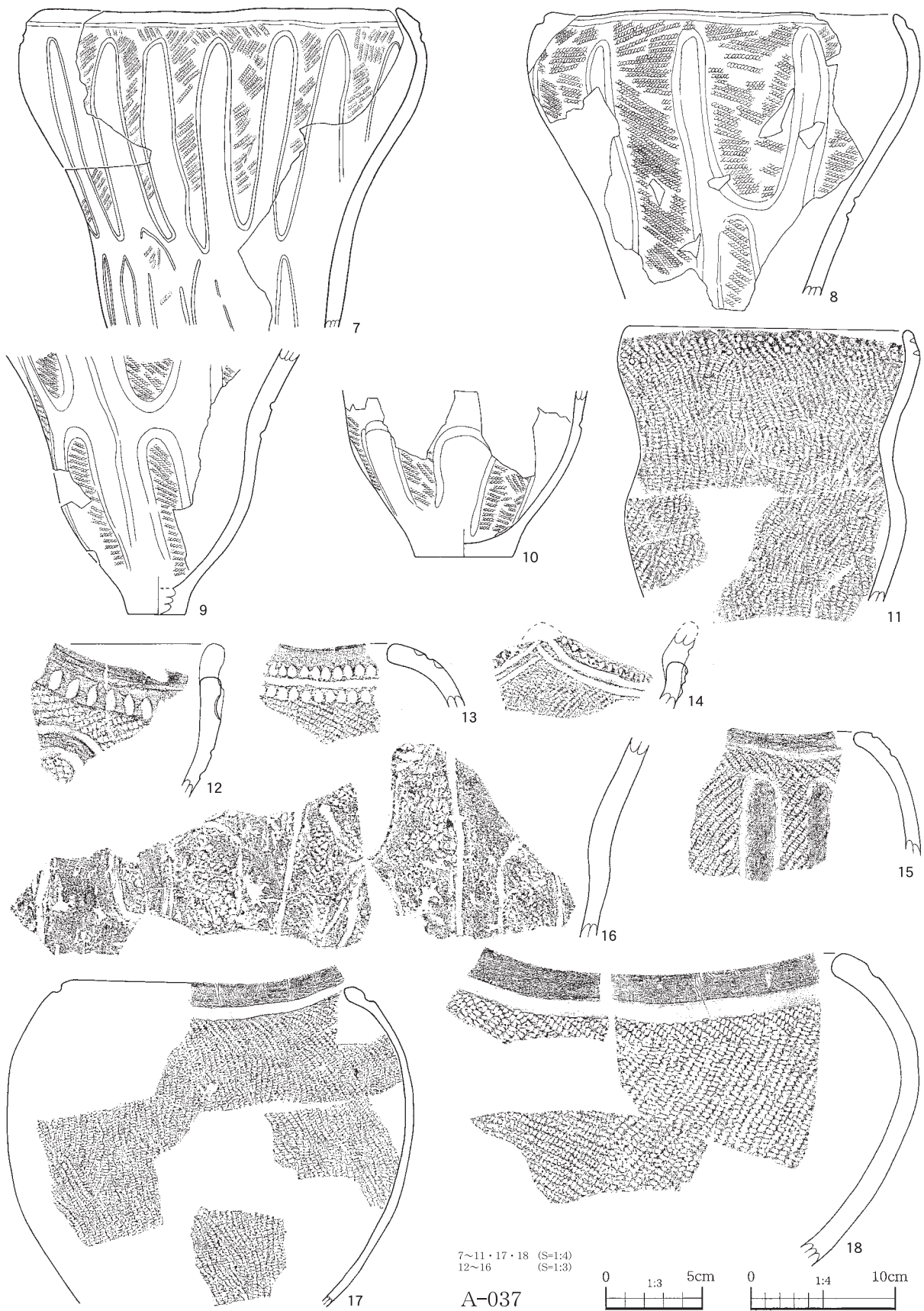

第69図 A-037②出土遺物

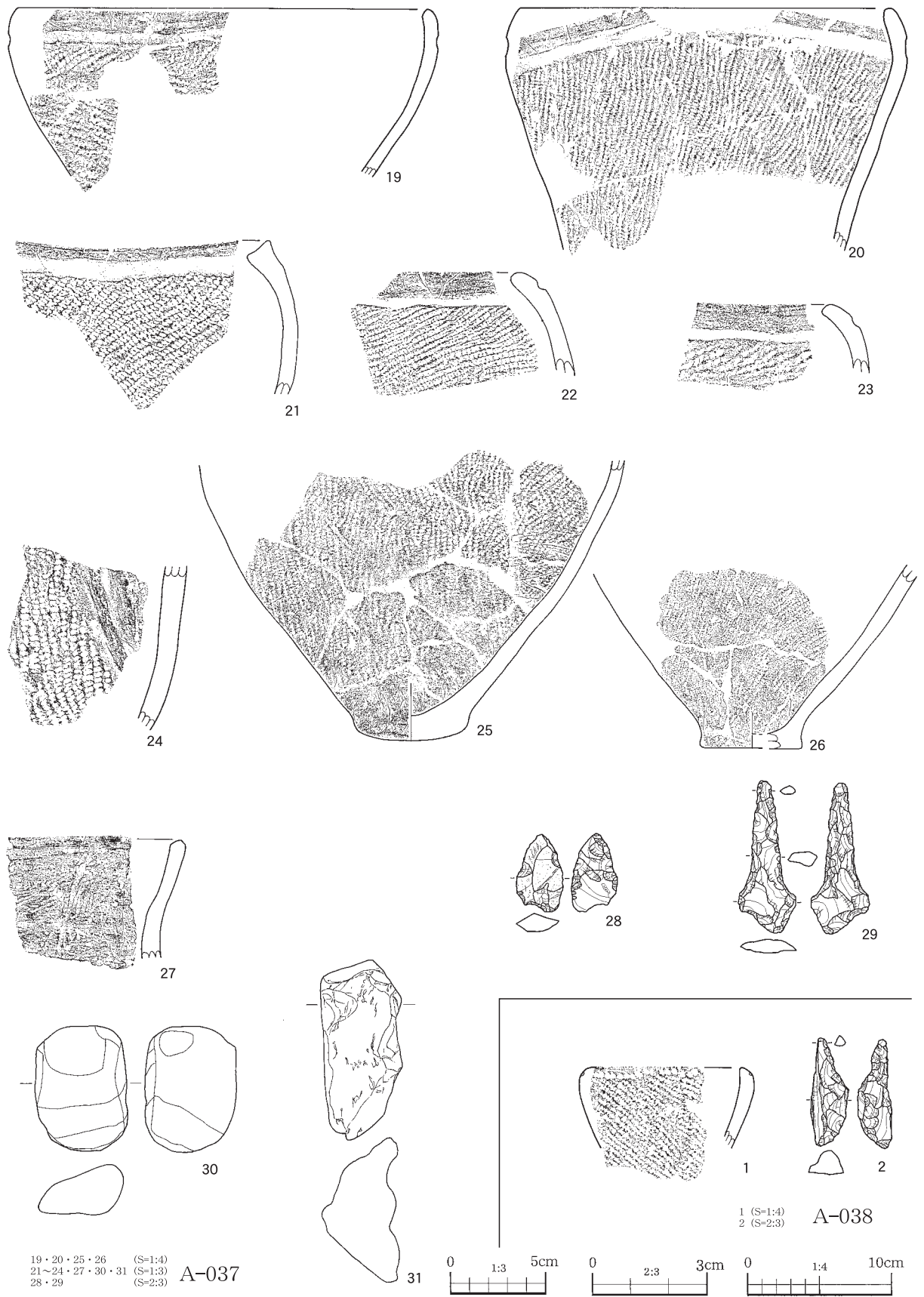

第70図 A-037③・038出土遺物

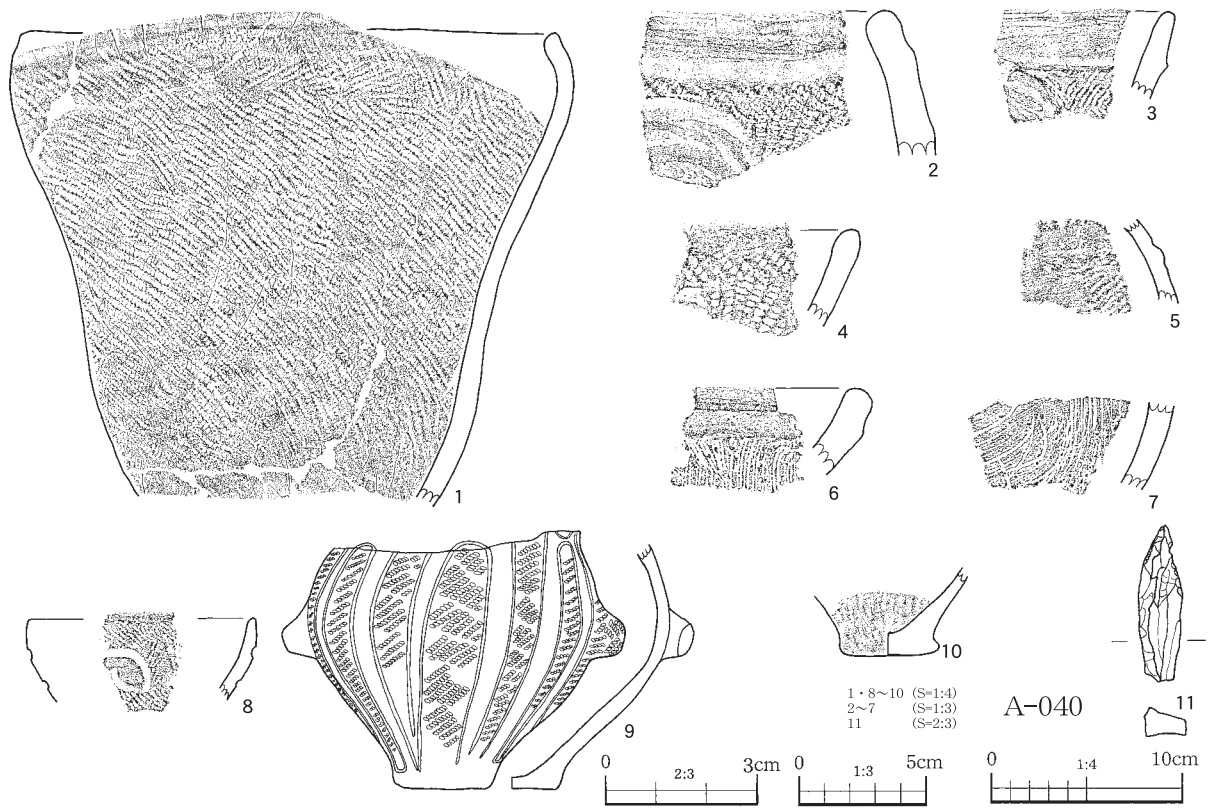
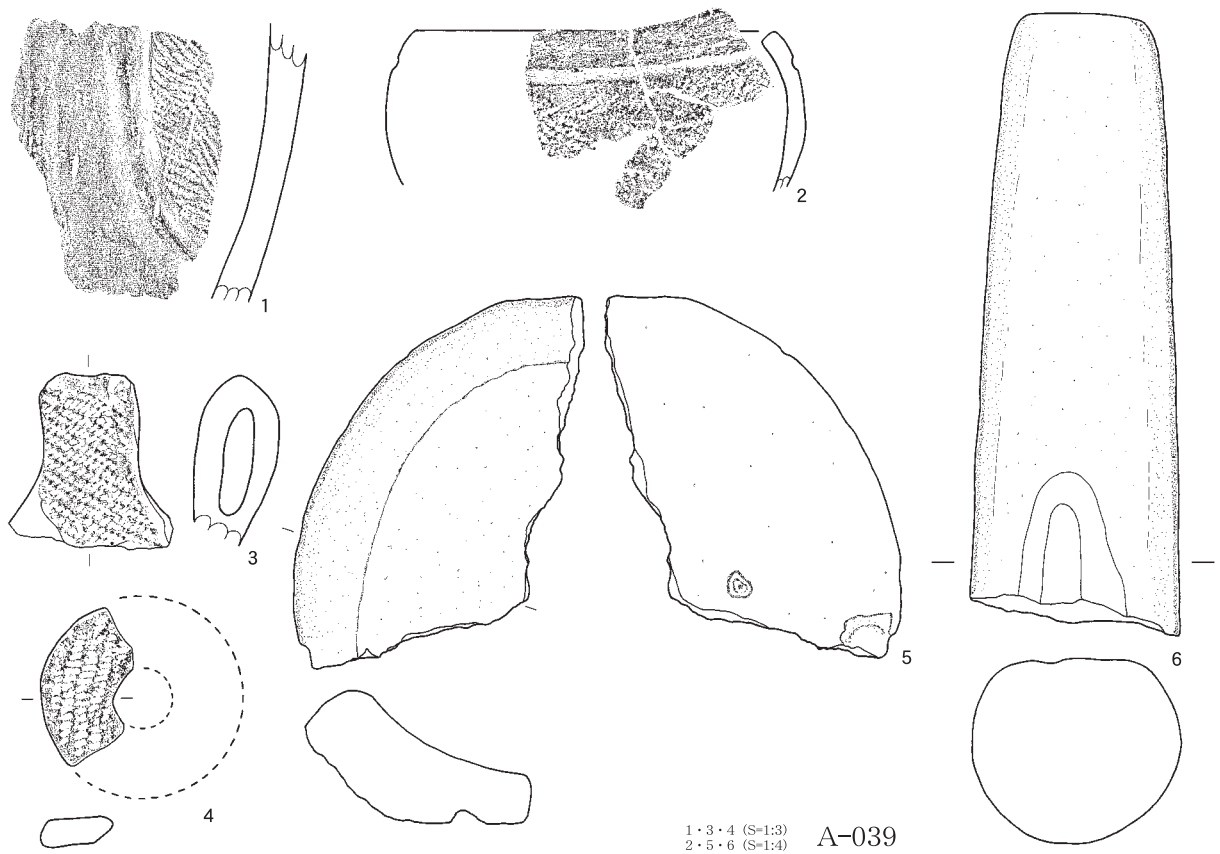

第71图 A-039·040出土遺物

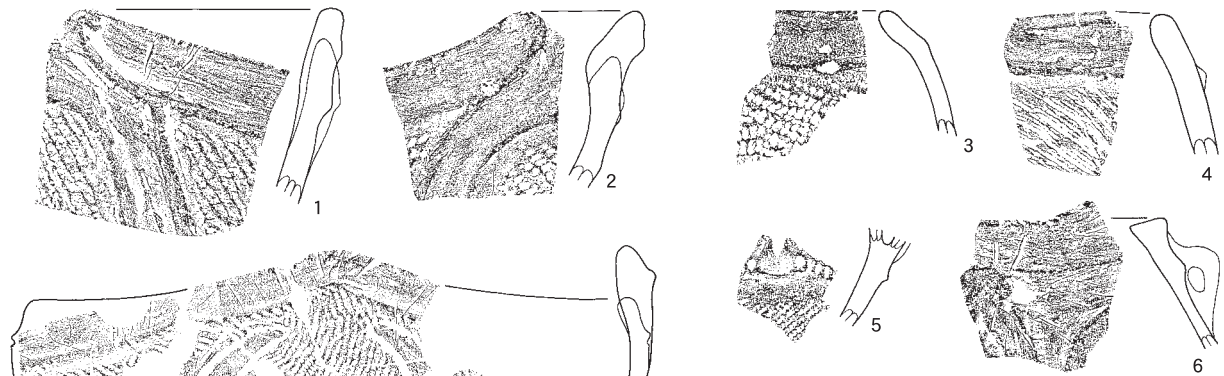
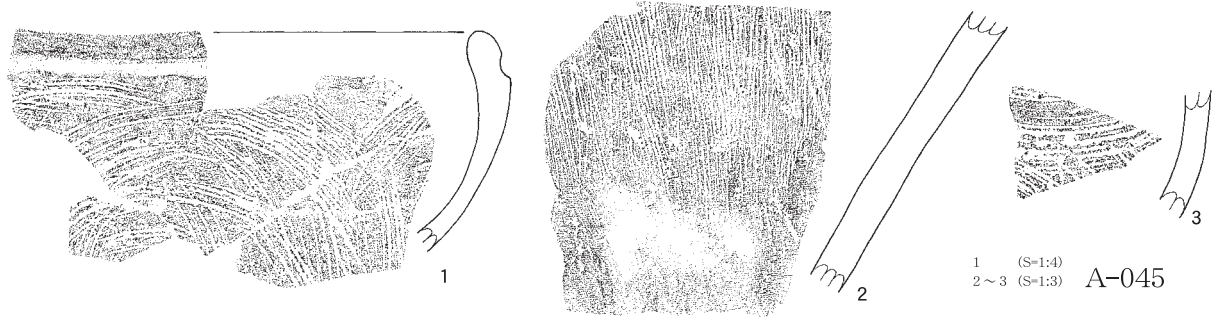
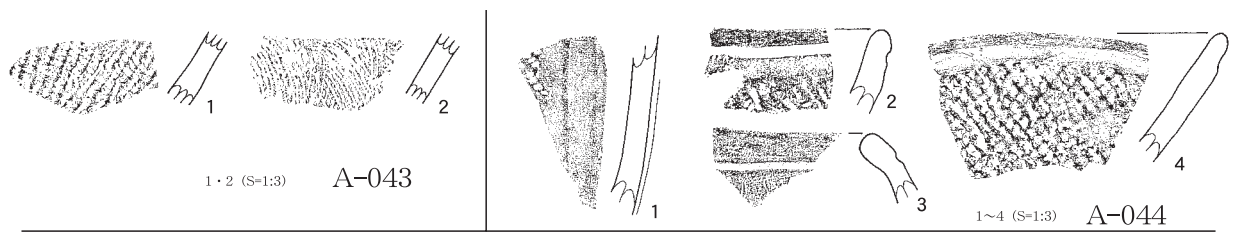

第72図 A-043・044・045・046・049①出土遺物

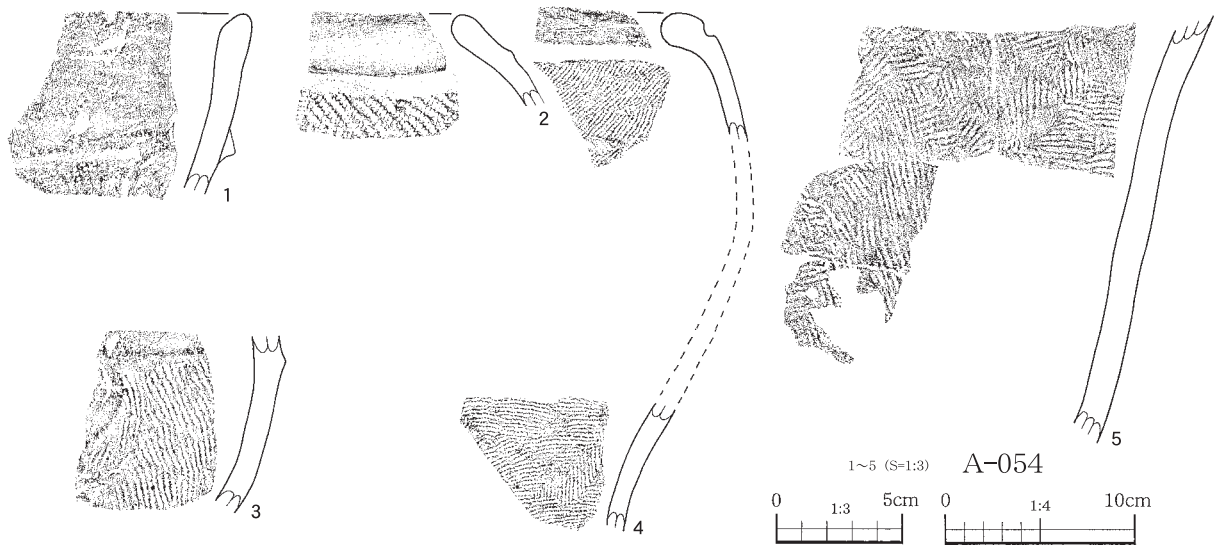
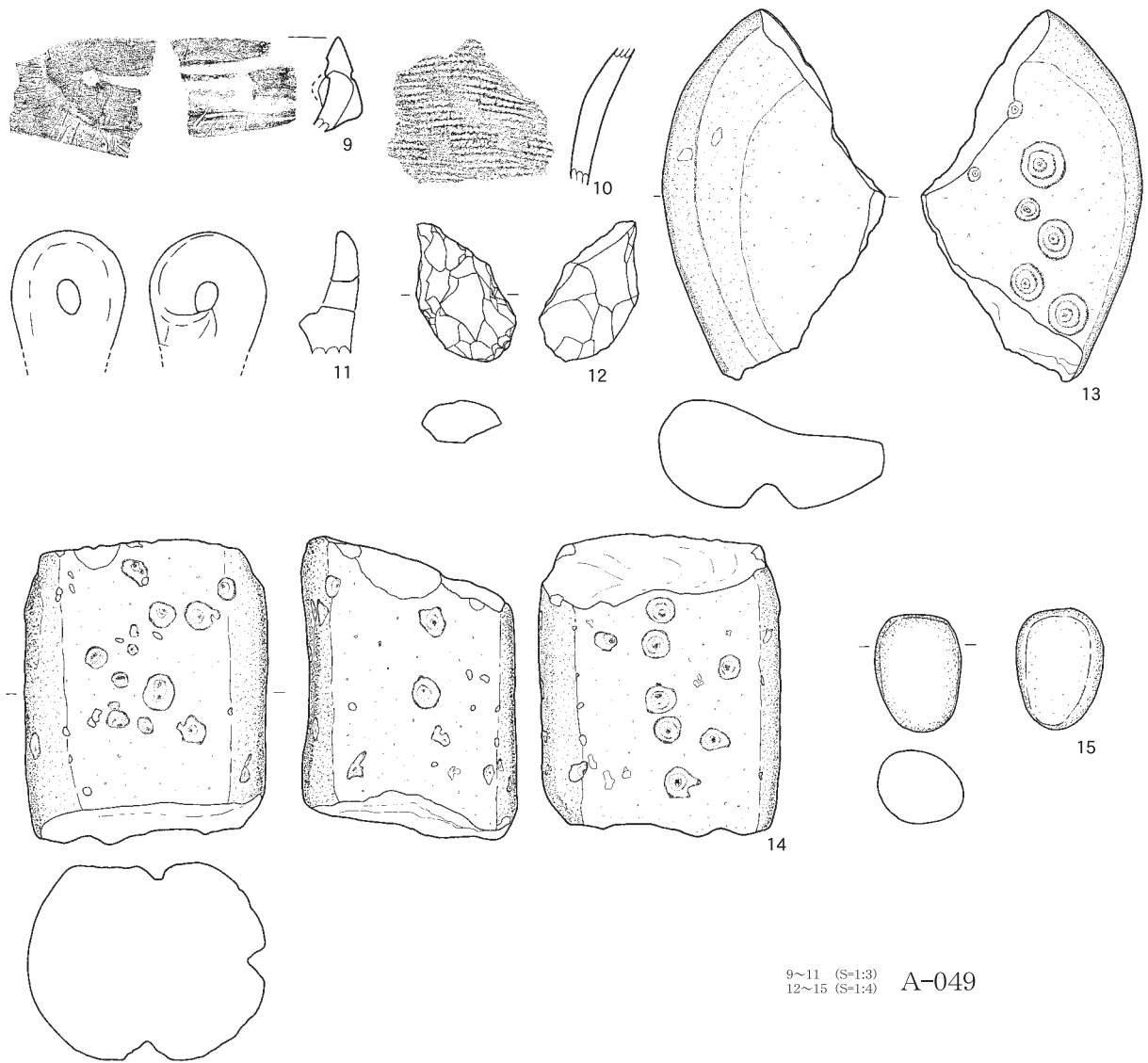

第73図 A-049②・054①出土遺物

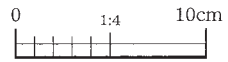
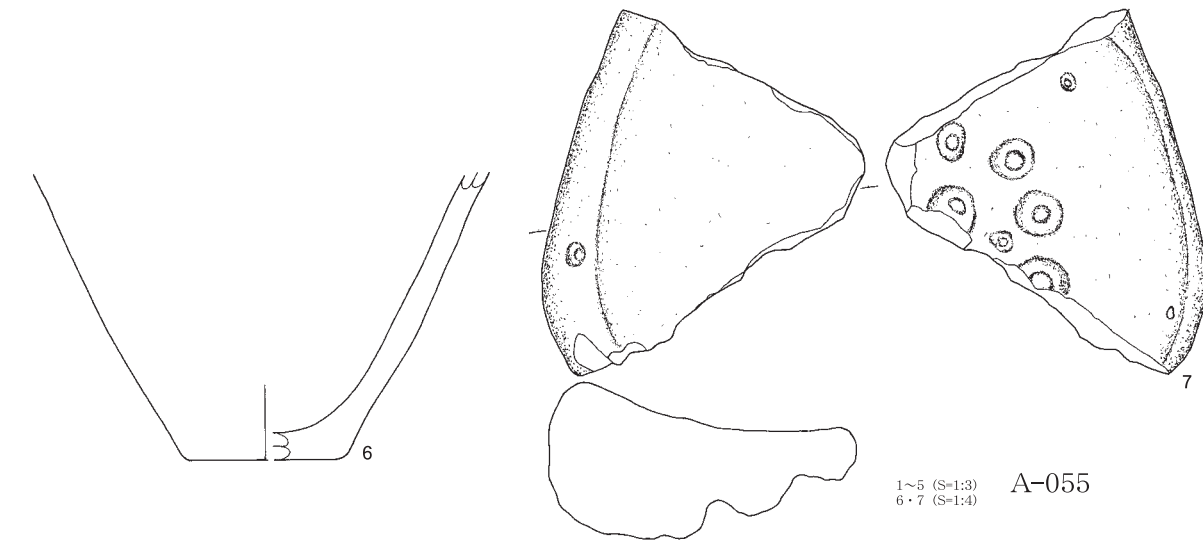
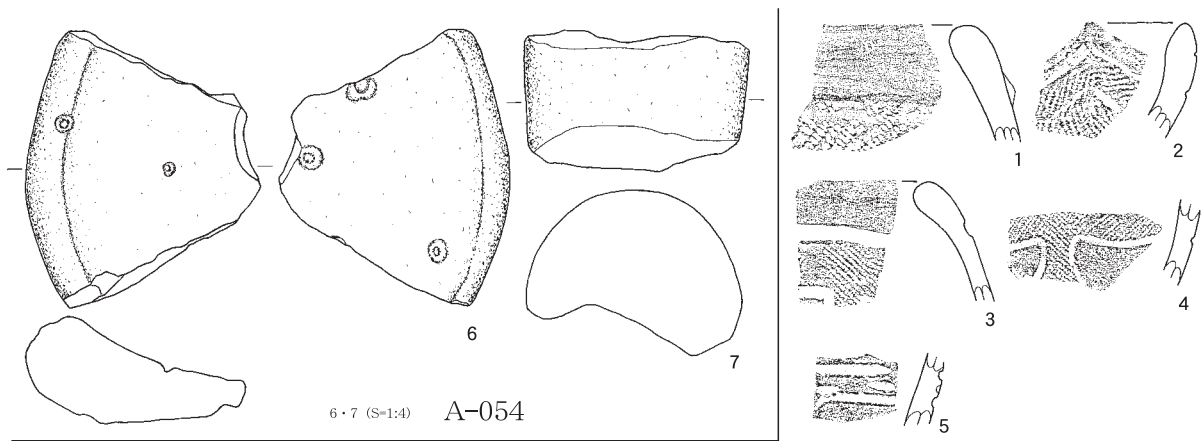

第74図 A-054② · 055 · 057①出土遺物

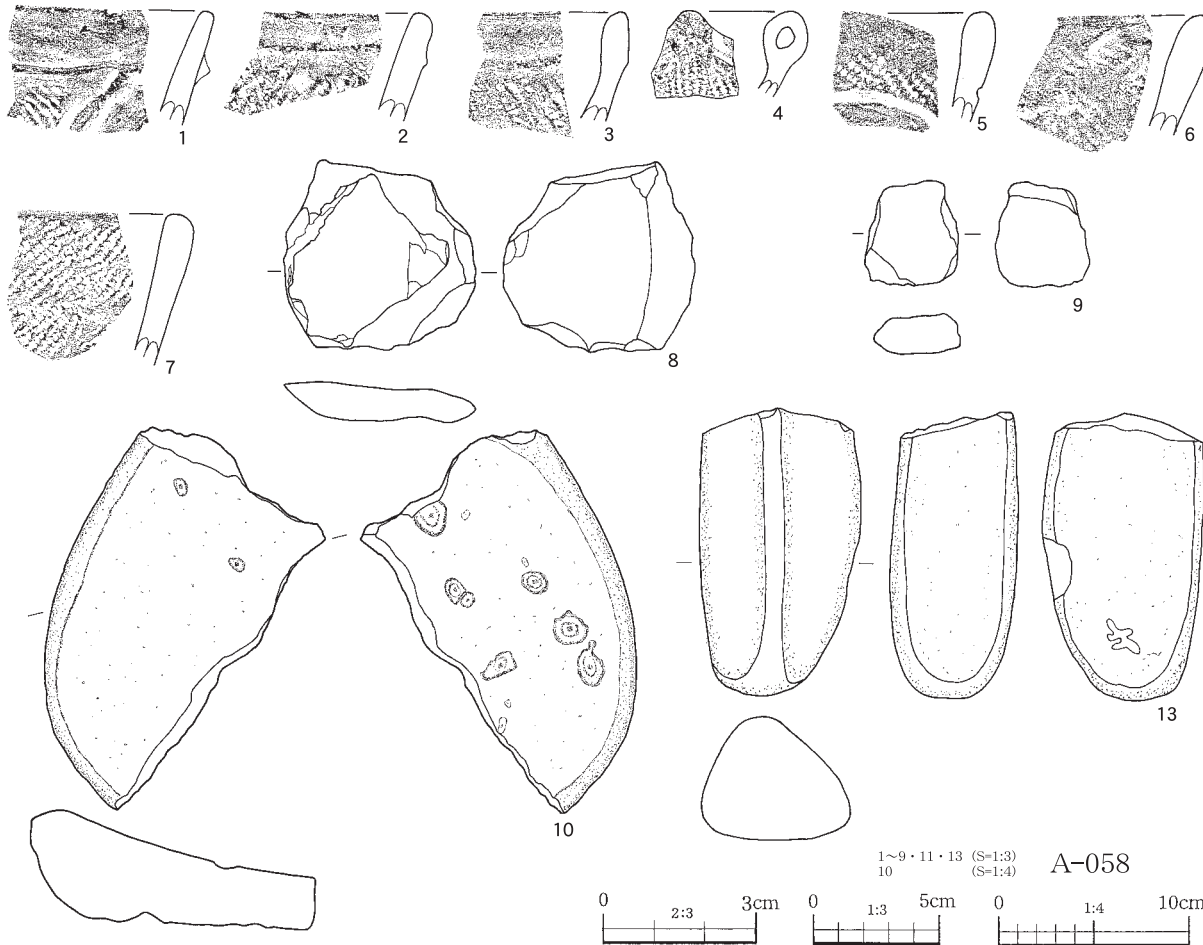
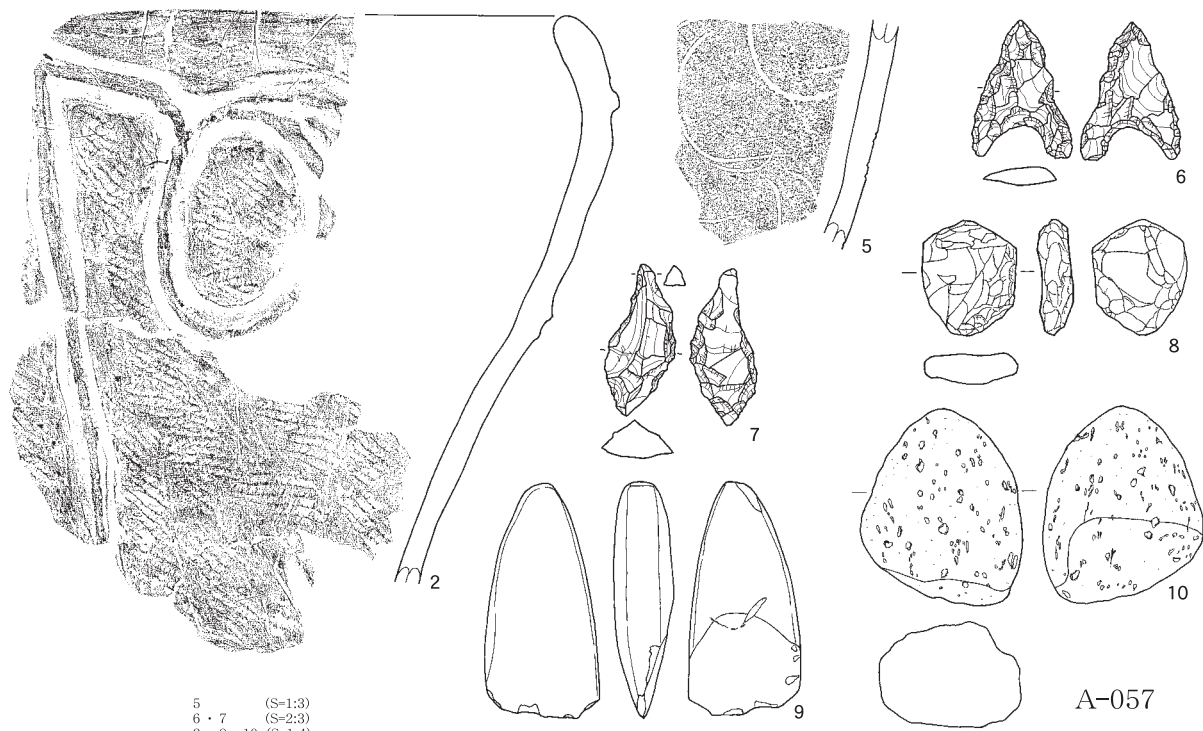

第75図 A-057②・058①出土遺物

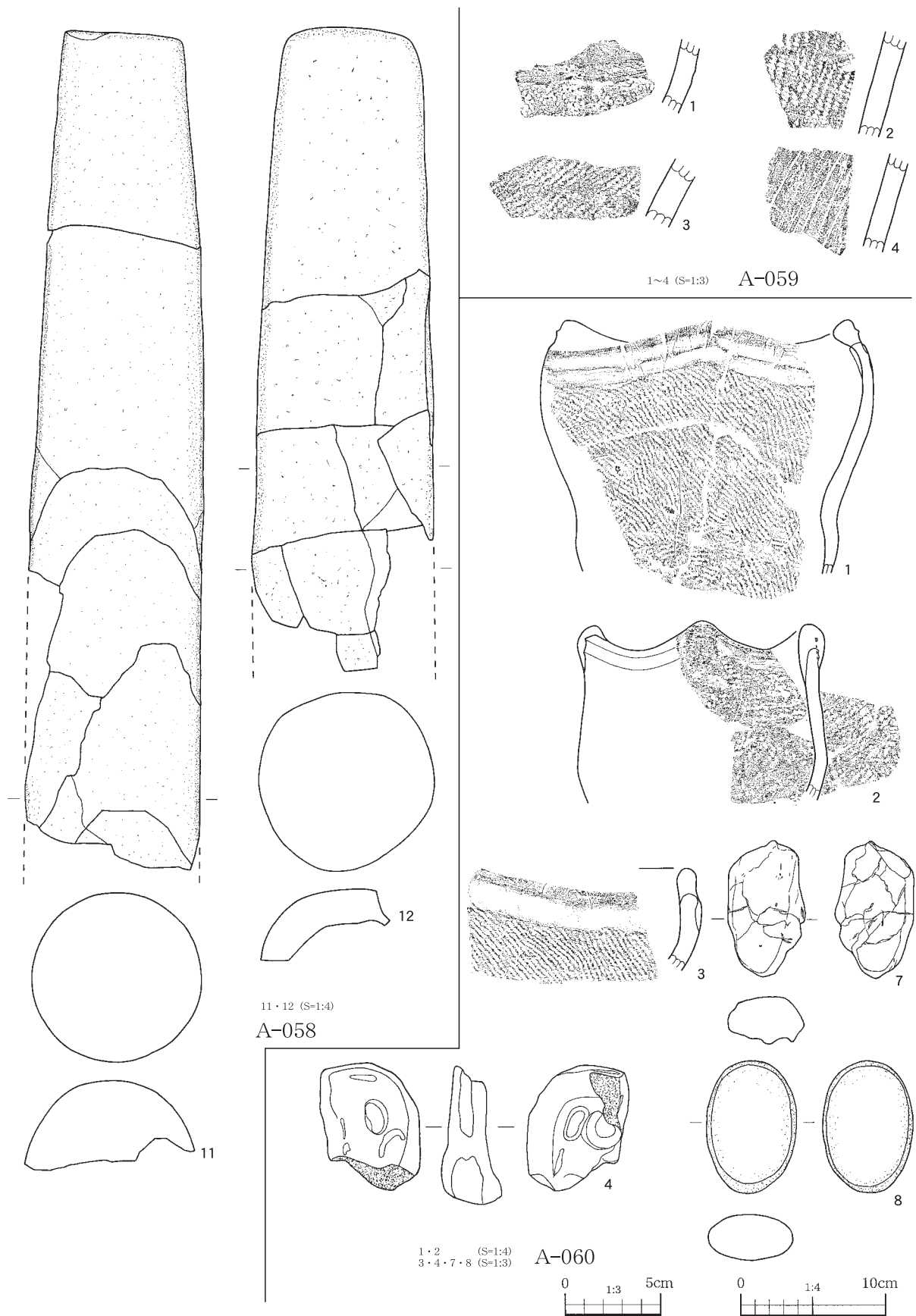

第76図 A-058②・059・060①出土遺物

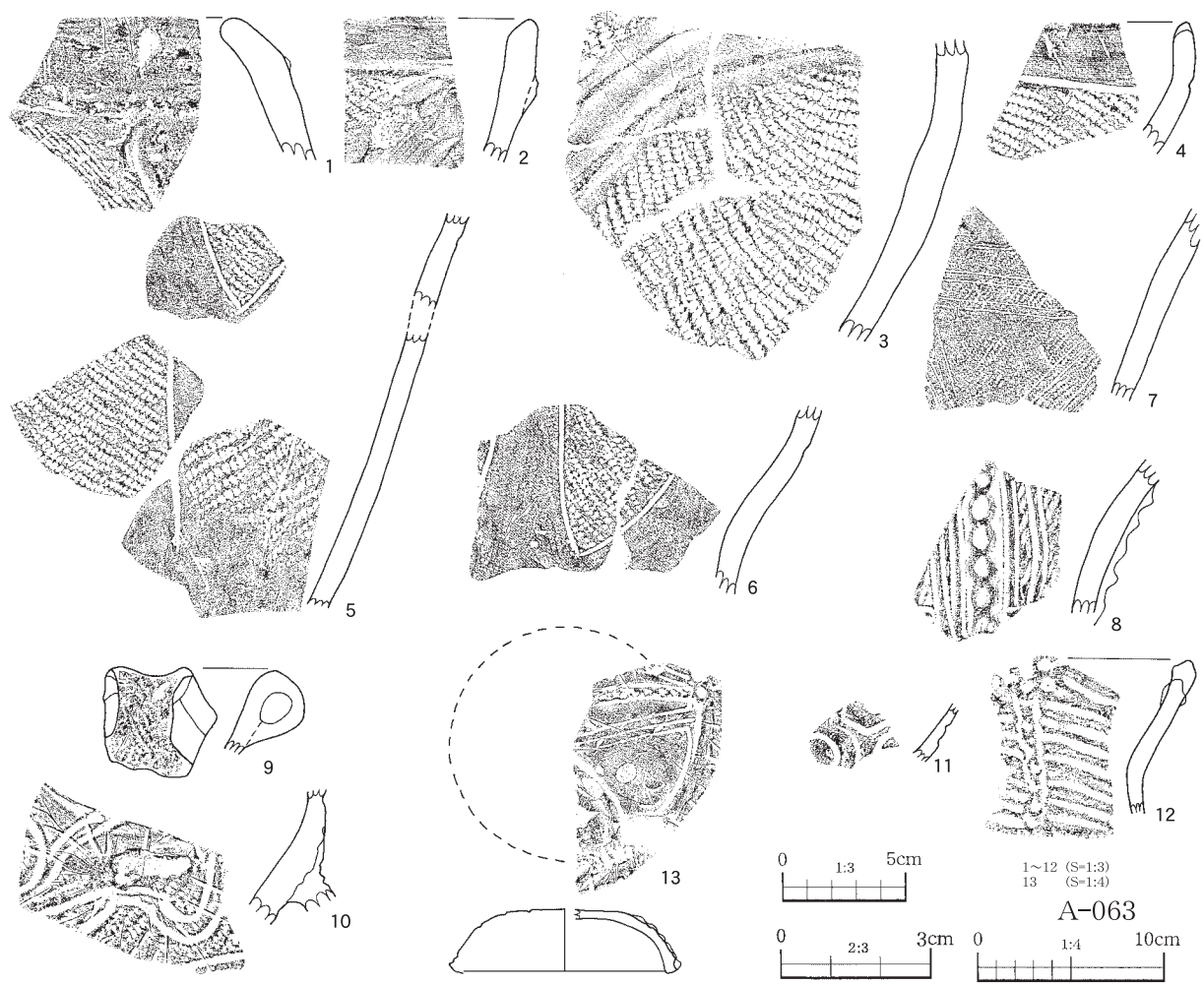
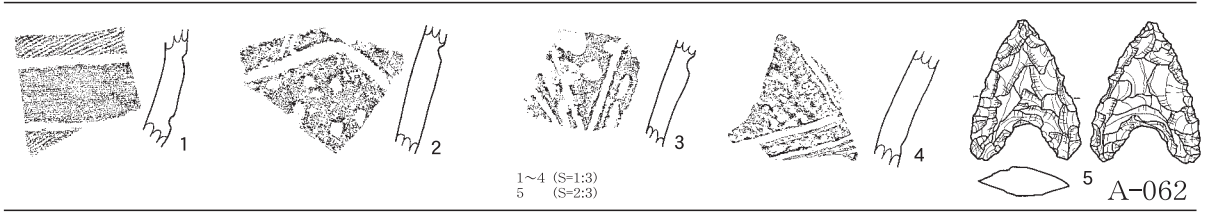
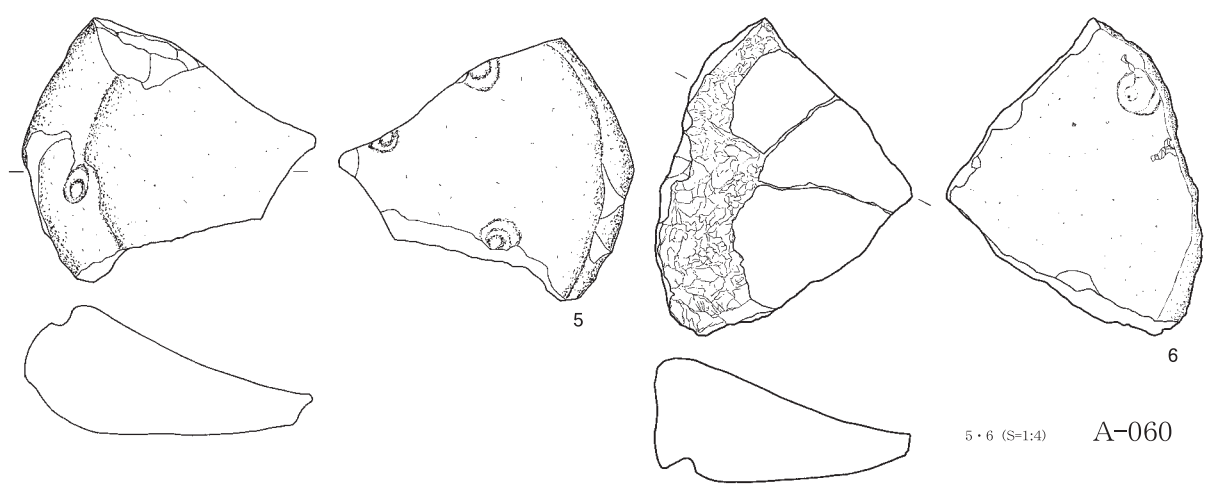

第77図 A-060②・062・063①出土遺物

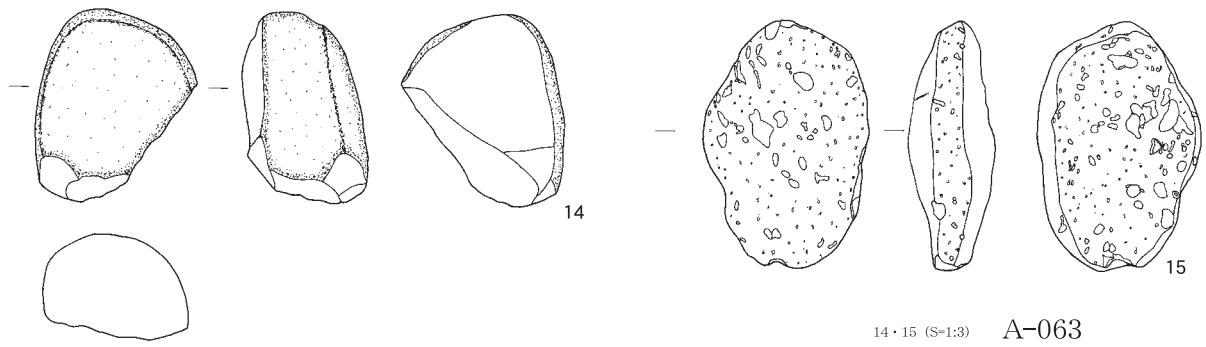

14・15 (S-1:3) A-063

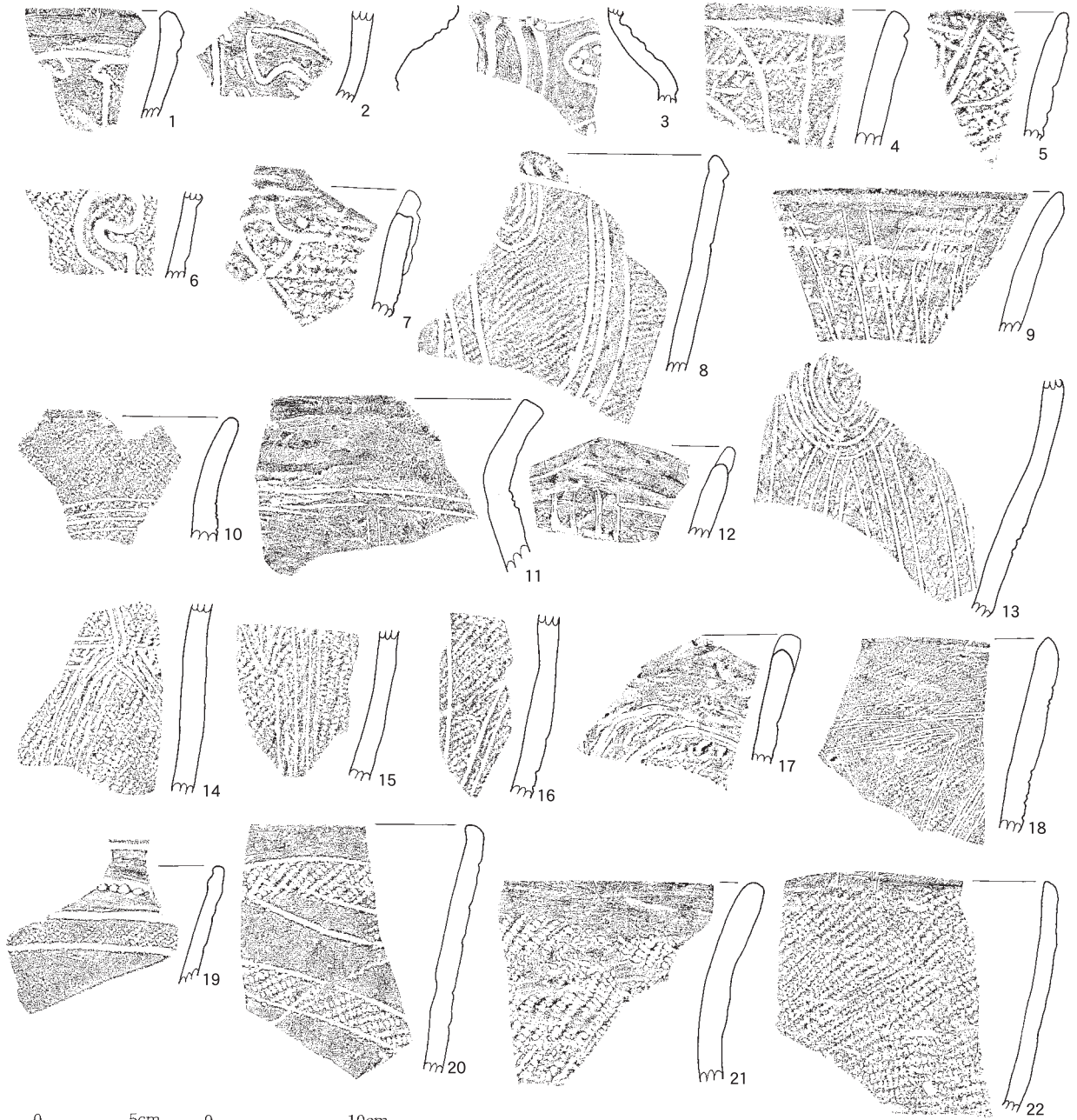

0 1:3 5cm

0 1:4 10cm

1・2・4~22 (S-1:3) A-064
3 (S-1:4)

第78図 A-063②・064①出土遺物

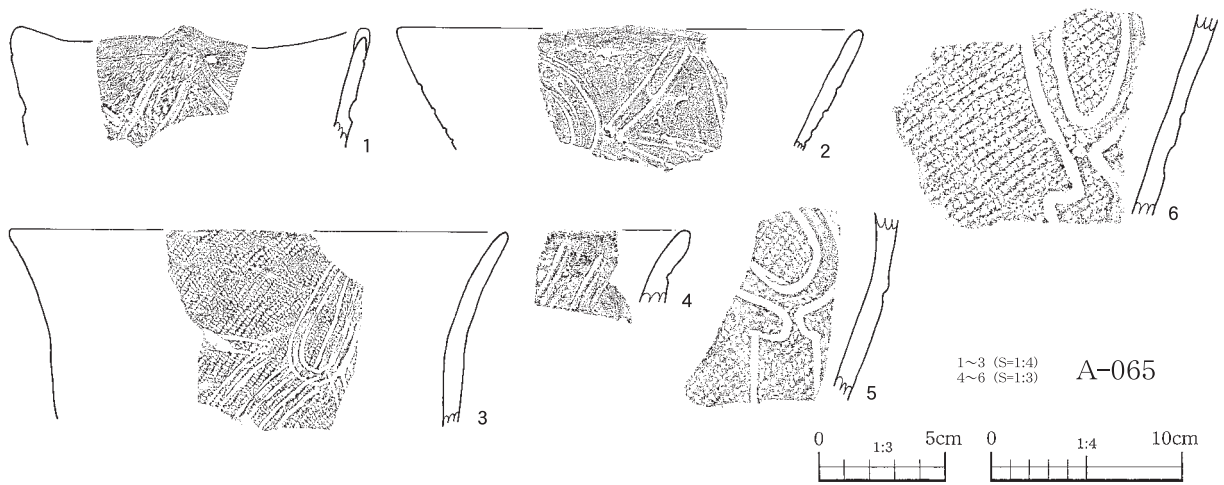

第79図 A-064②・065①出土遺物

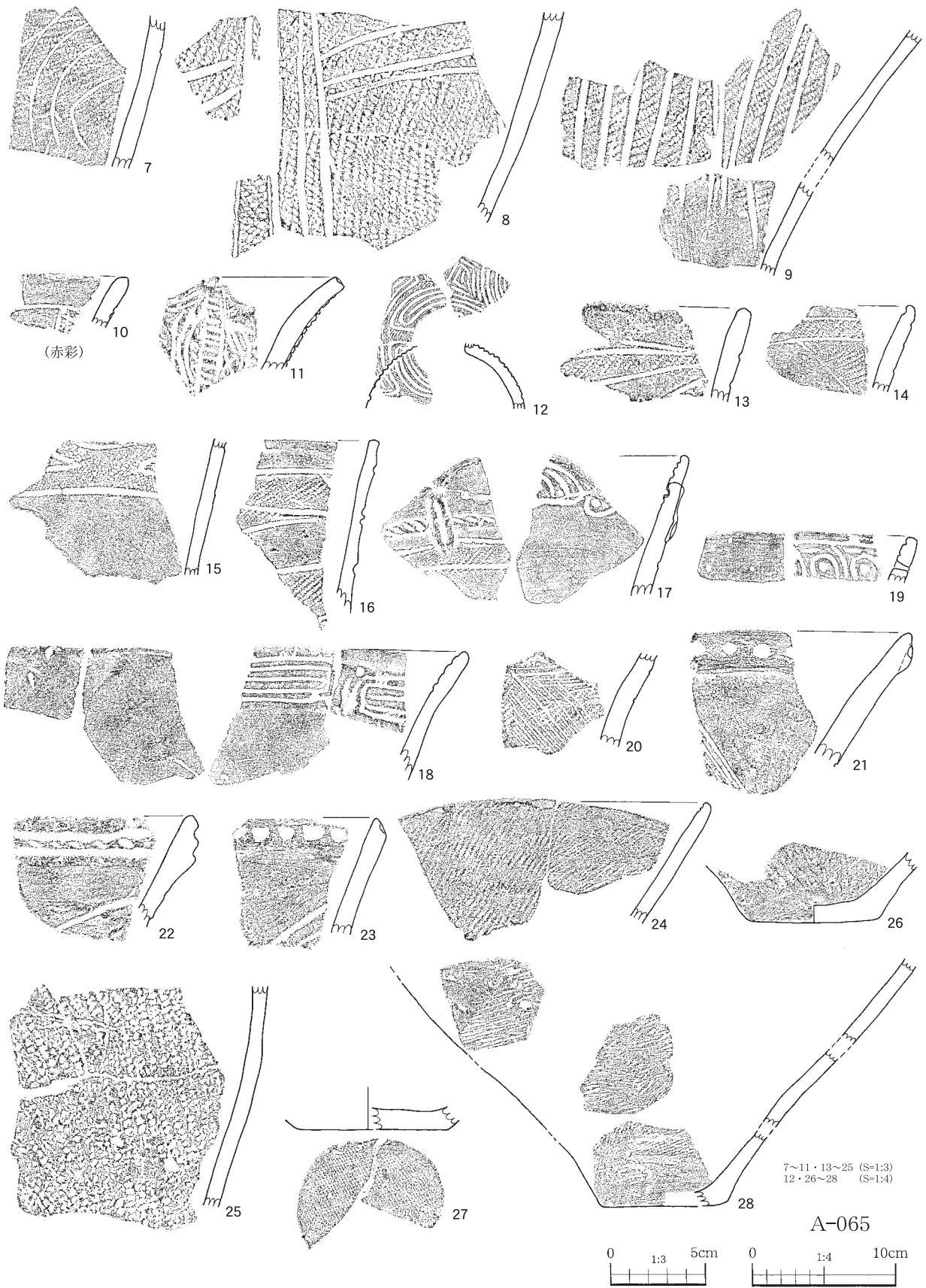

第80図 A-065②出土遺物

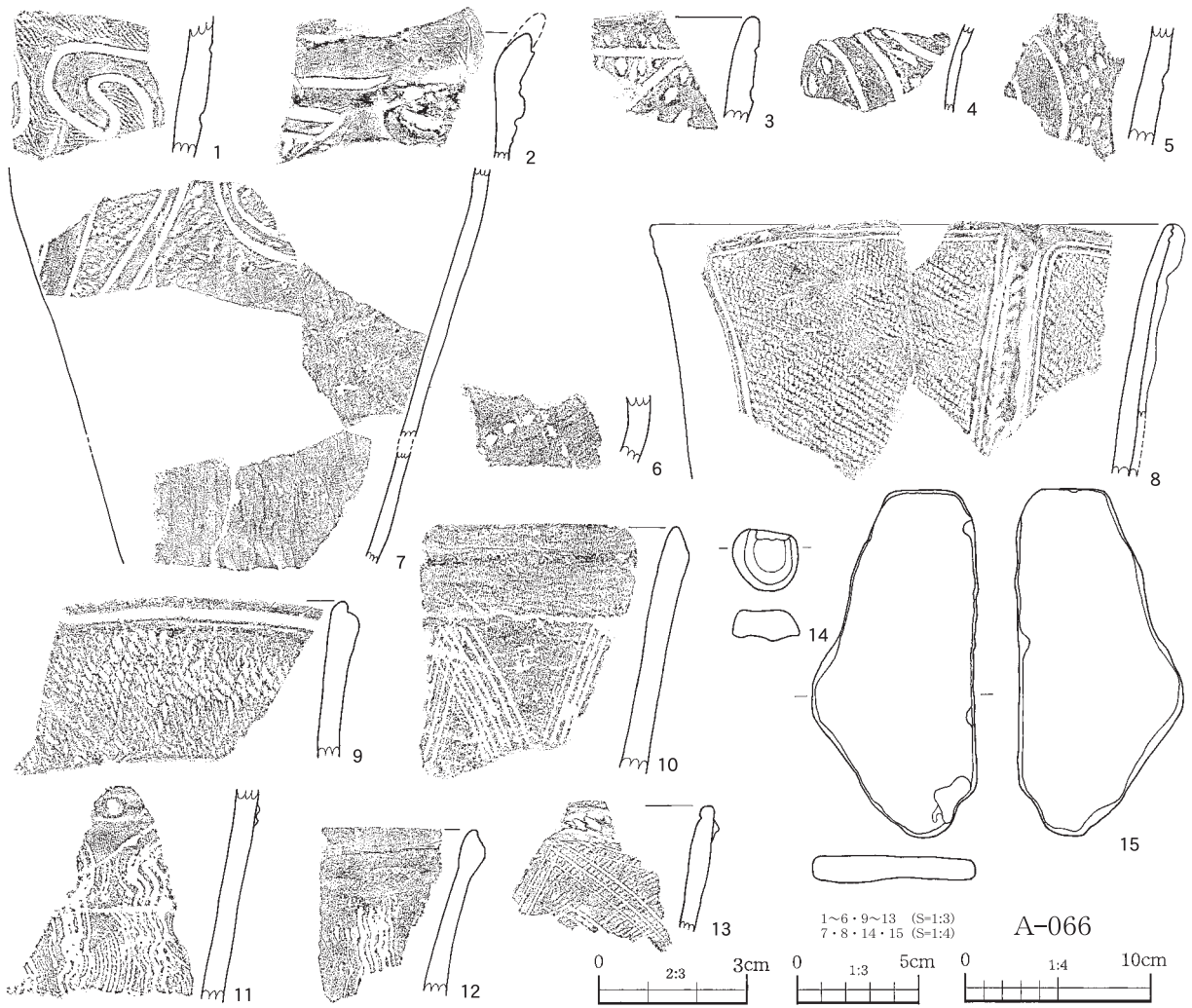
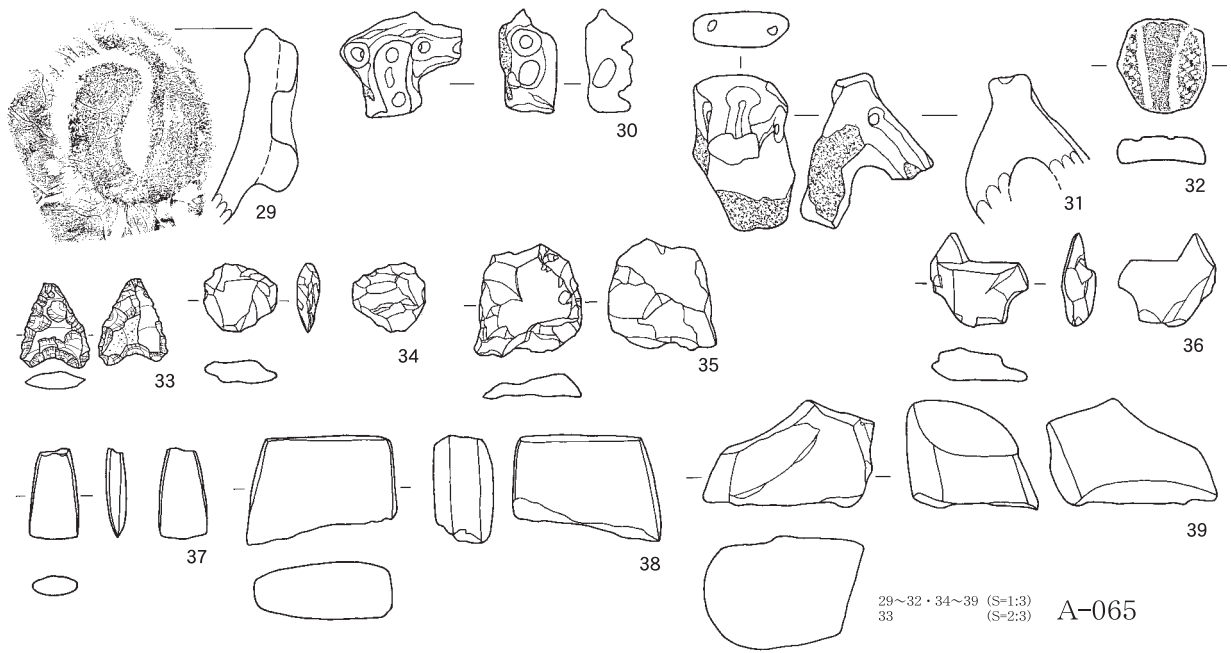

第81図 A-065③・066出土遺物

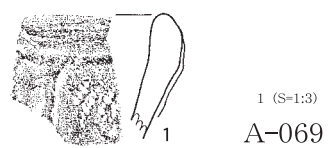
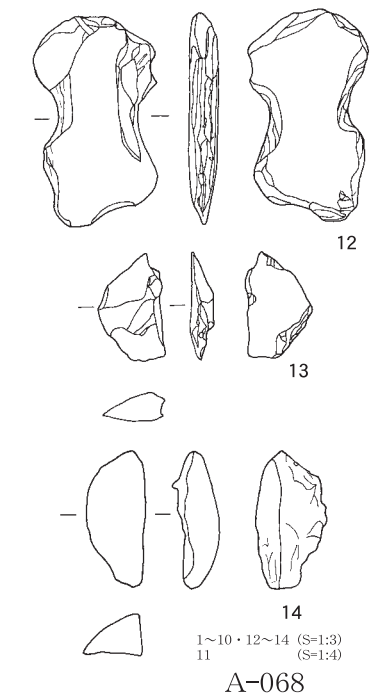
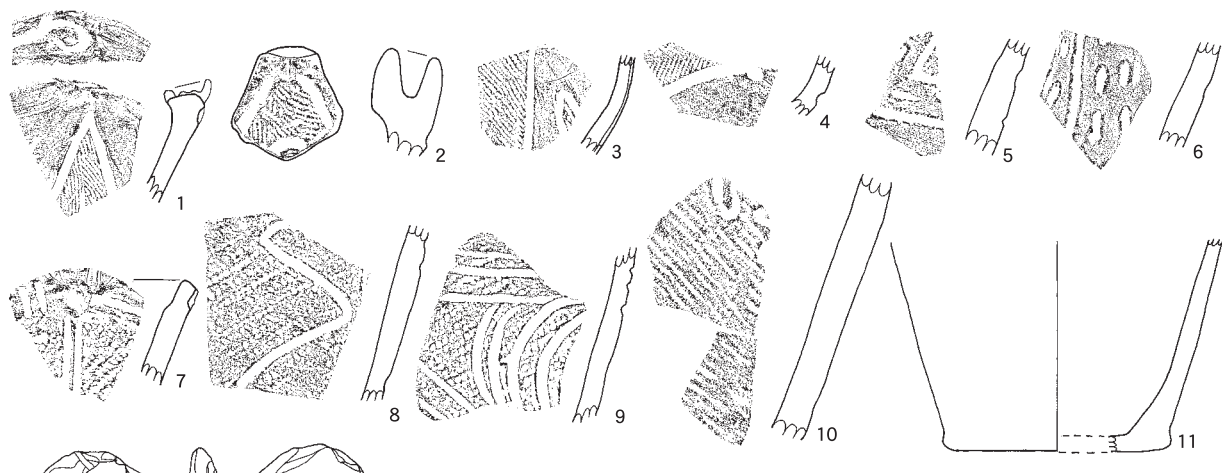
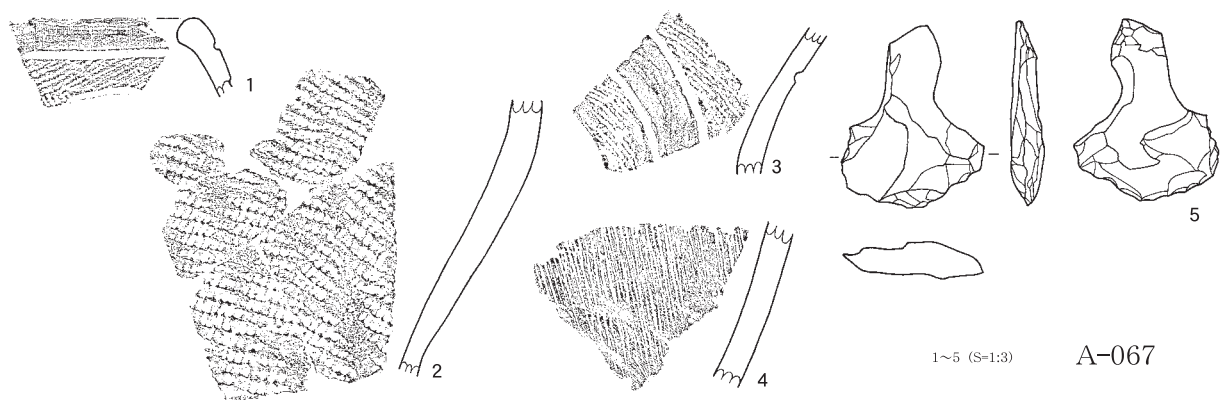

第82図 A-067・068・069・070出土遺物

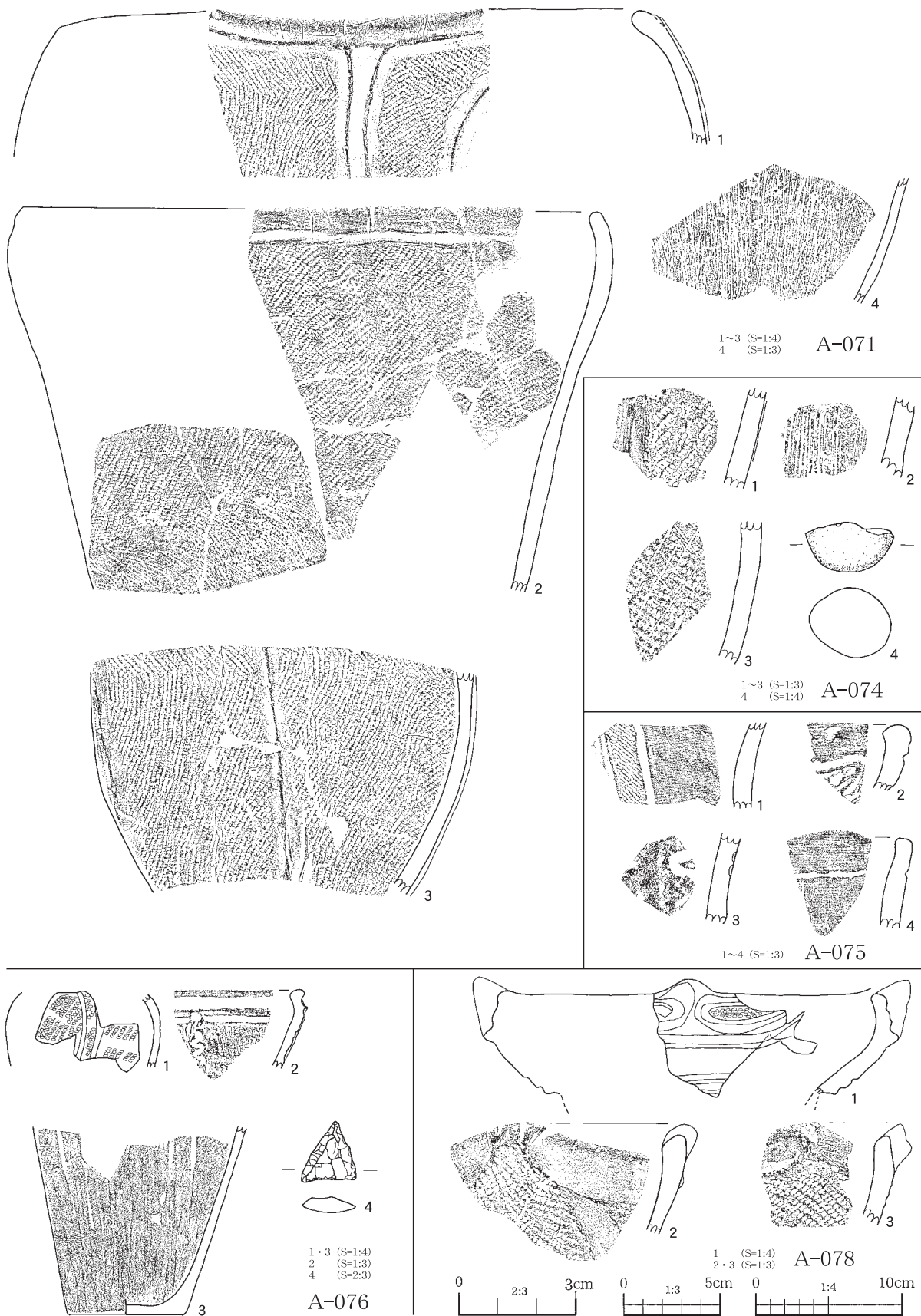

第83図 A-071・074・075・076・078①出土遺物

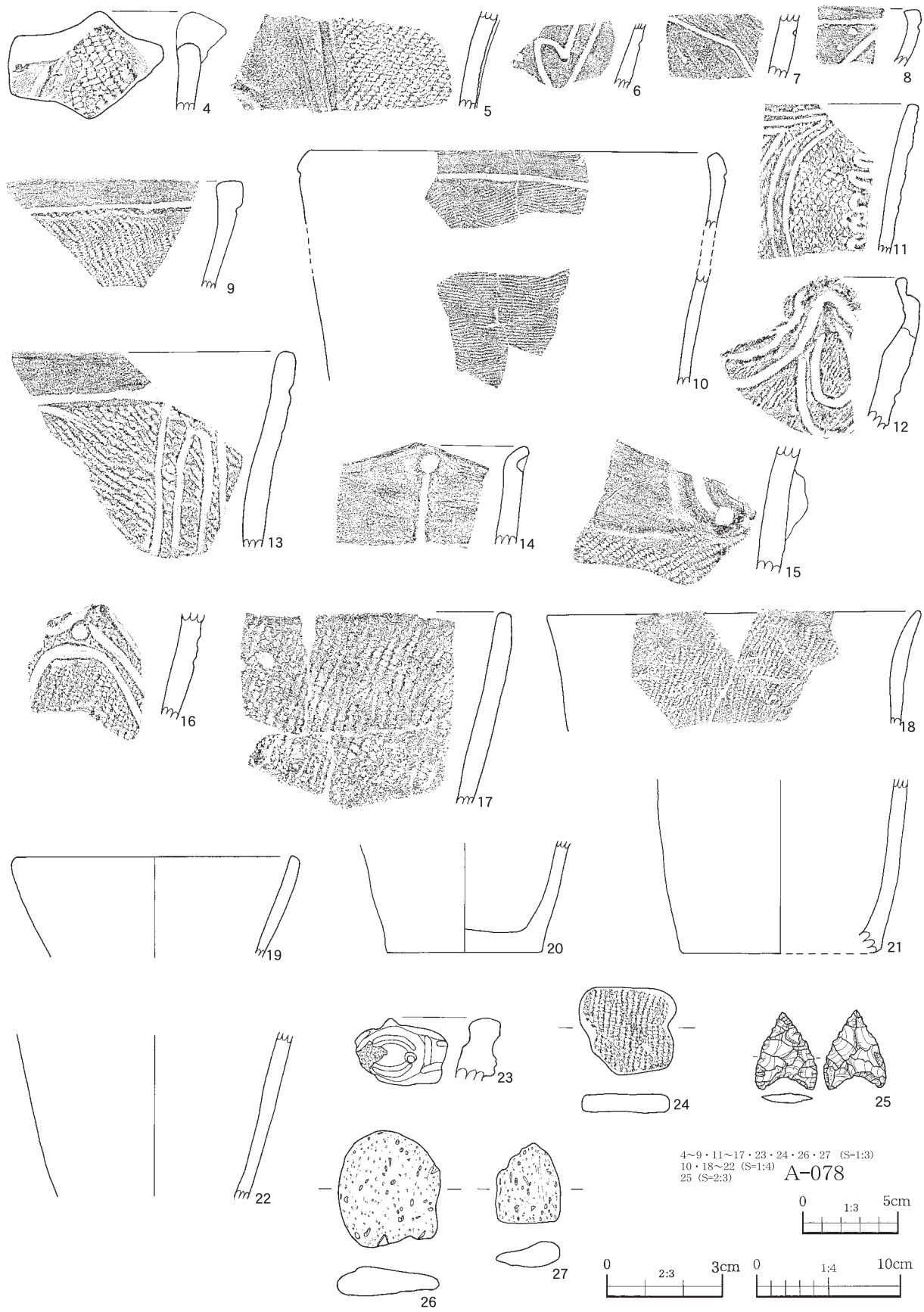

第84図 A-078②出土遺物

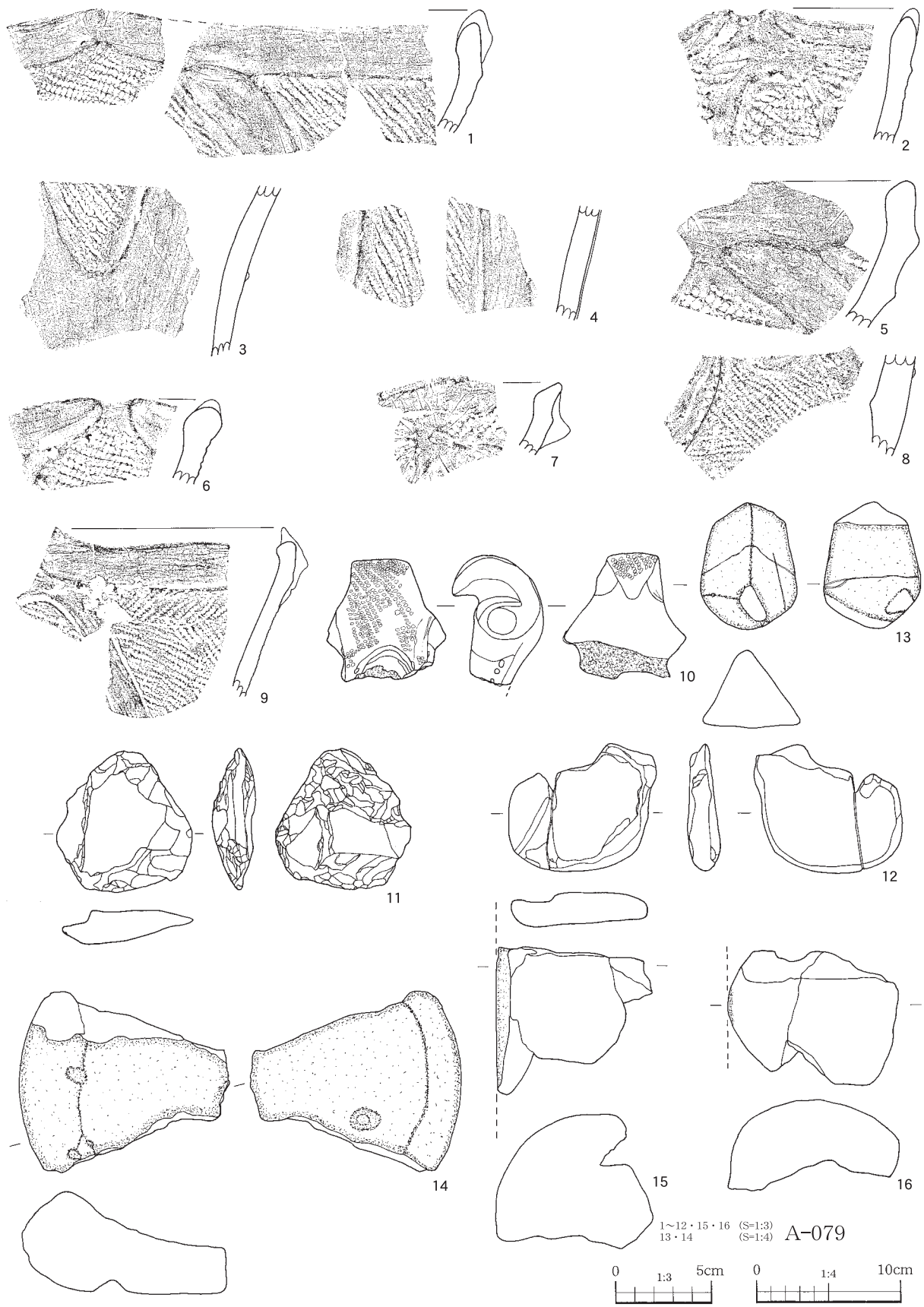

第85图 A-079出土遺物

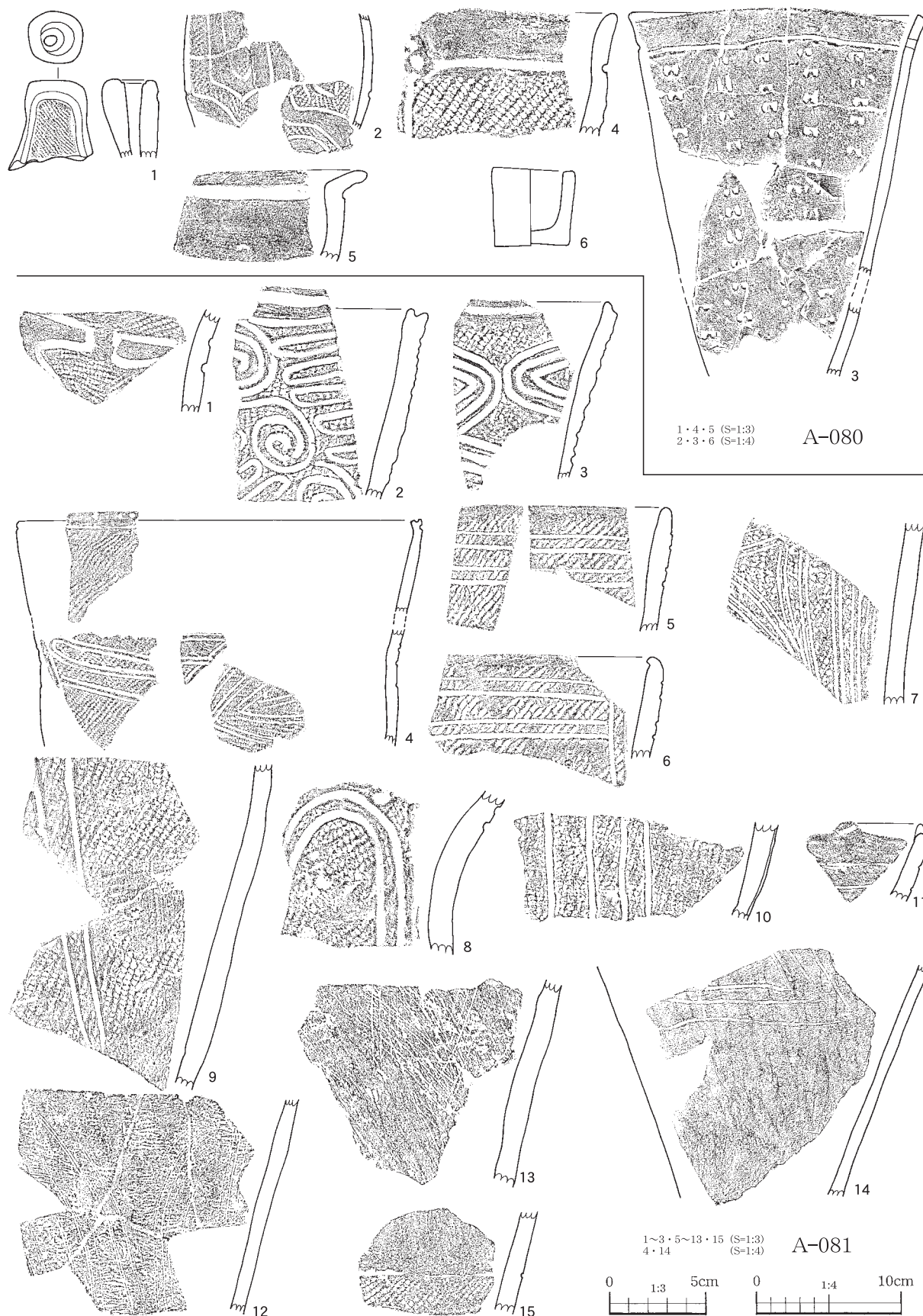

第86图 A-080·081①出土遺物

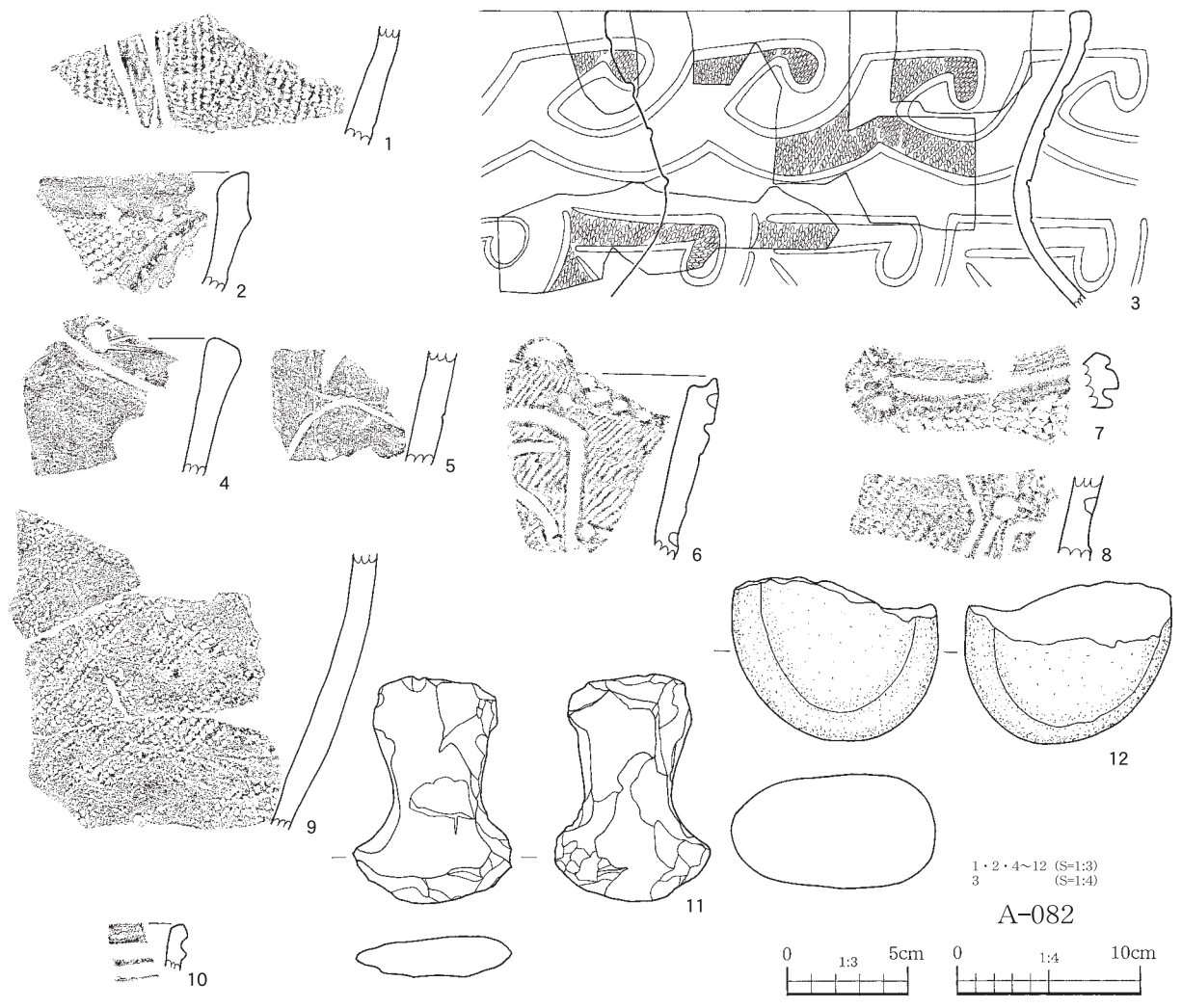
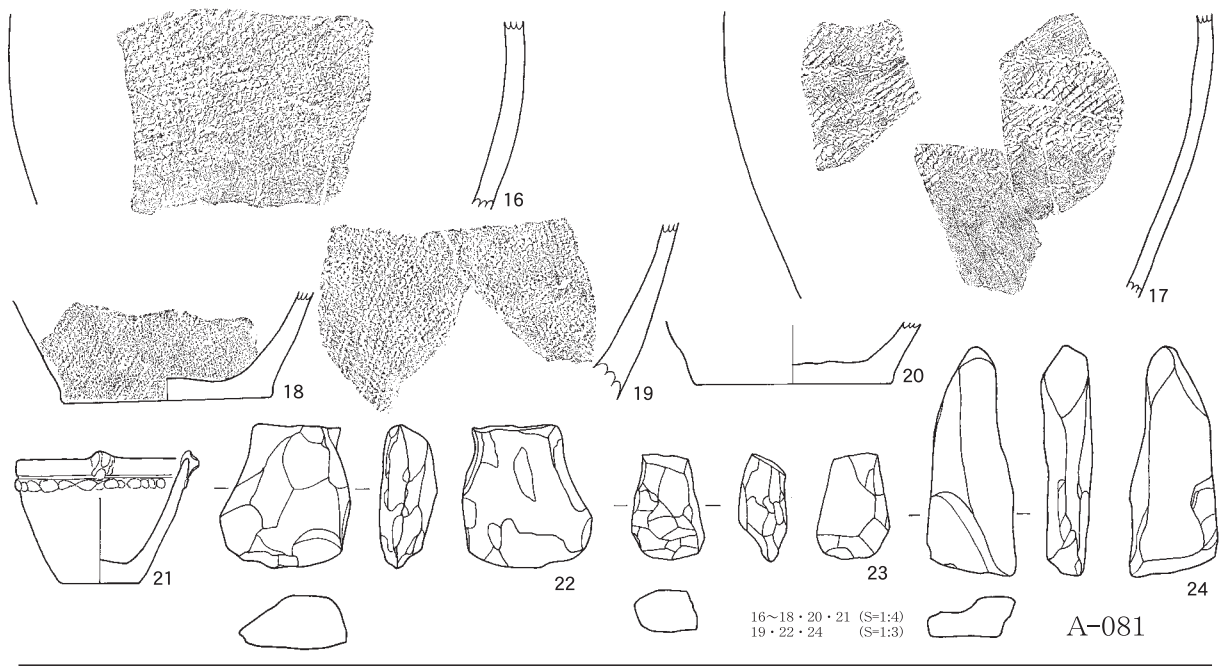

第87図 A-081②・082出土遺物

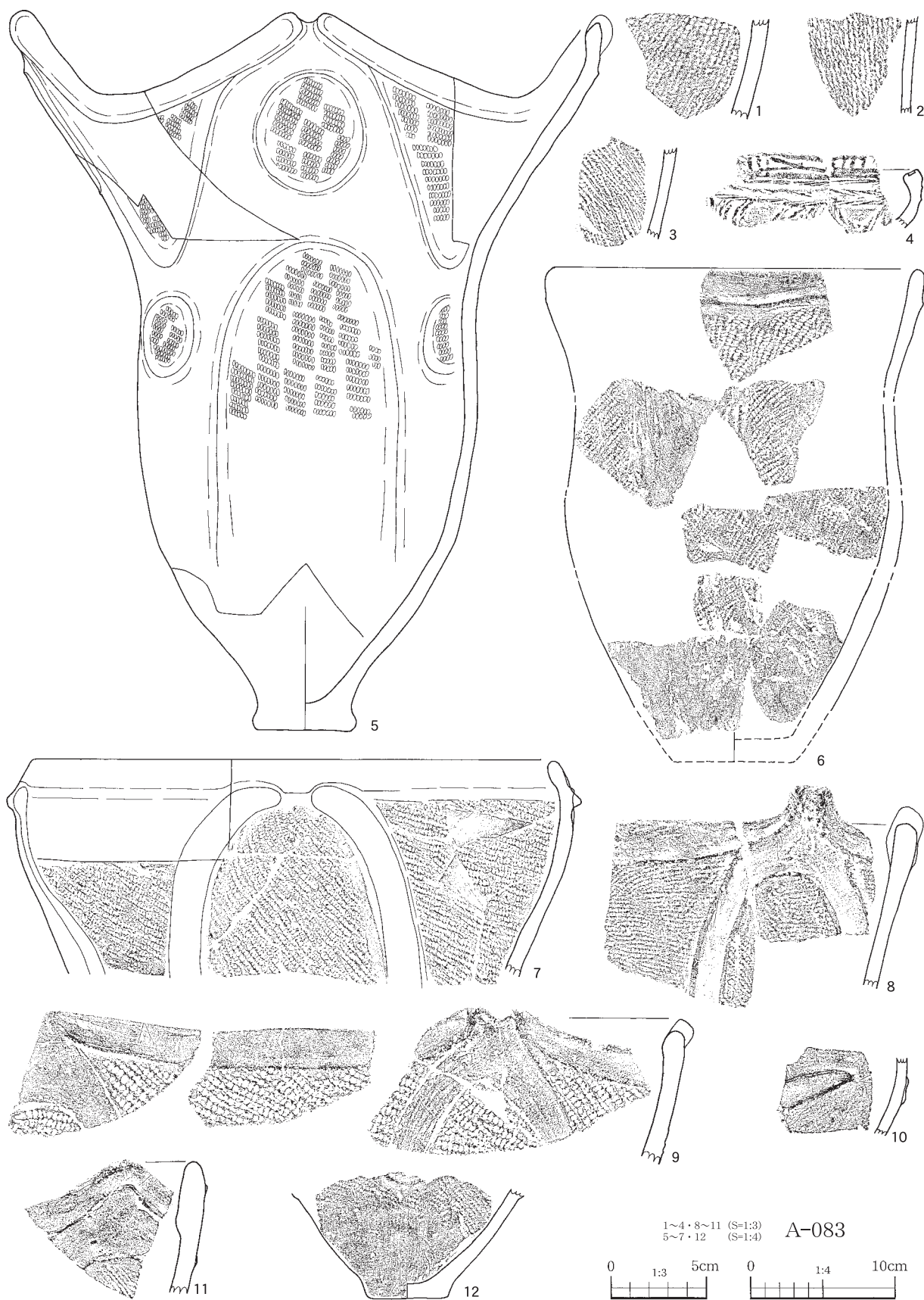

第88図 A-083①出土遺物

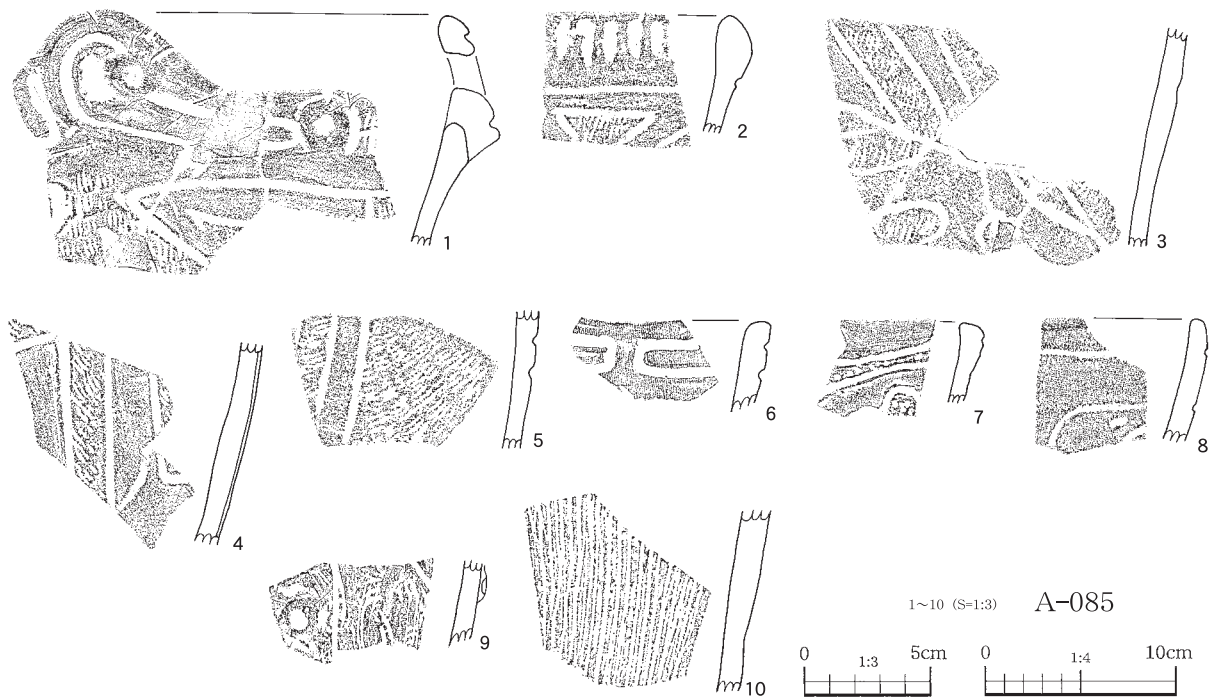
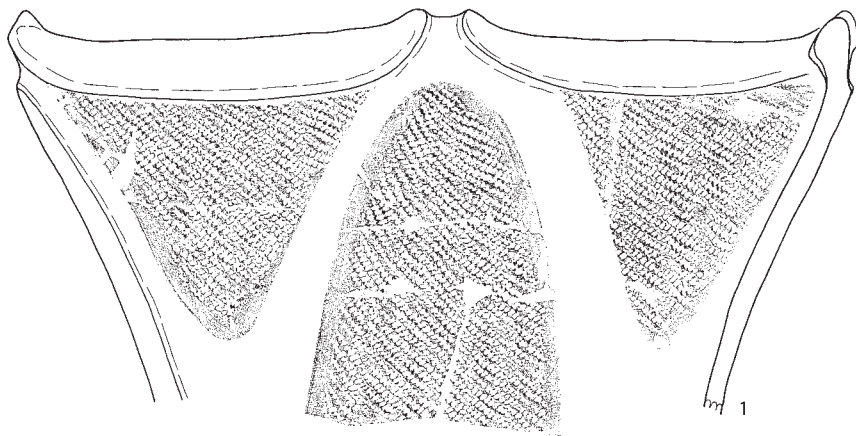
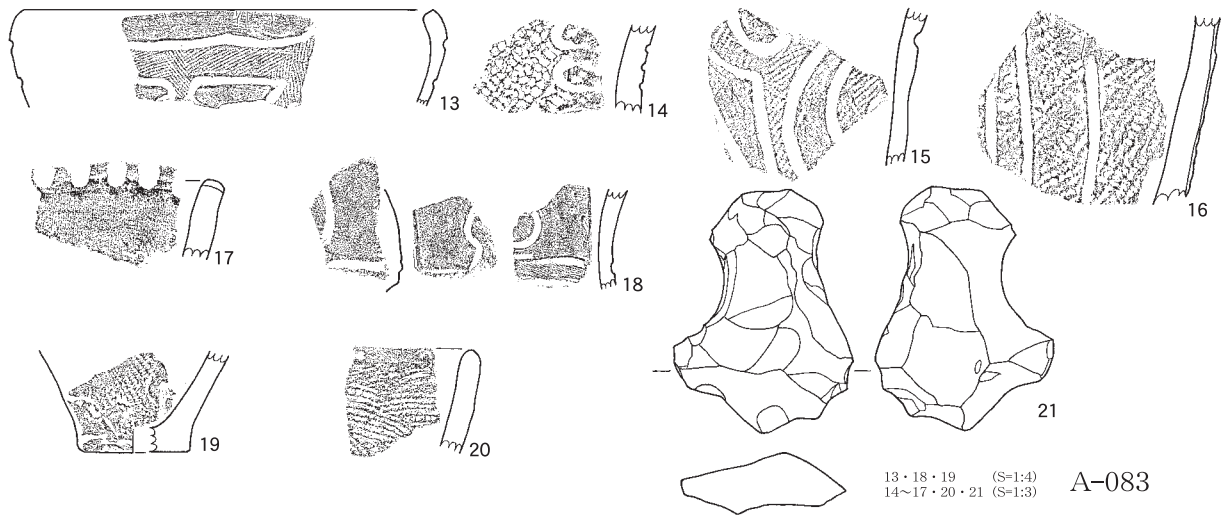

第89図 A-083②・084・085①出土遺物

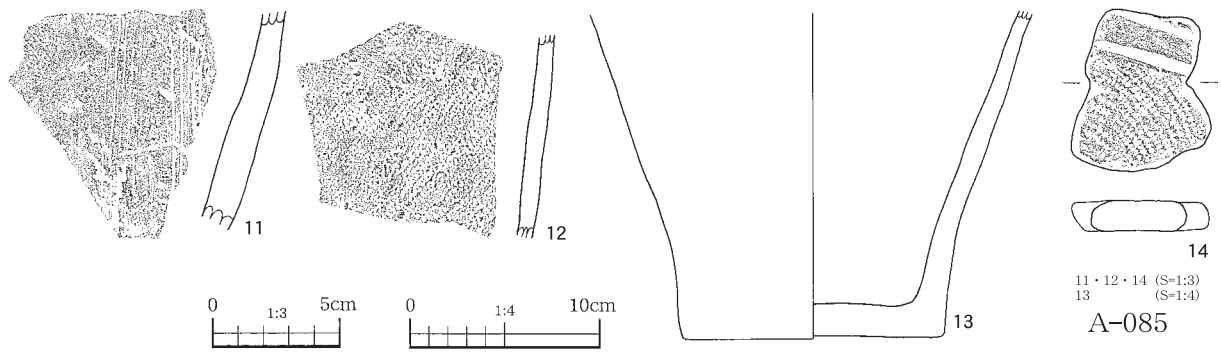

第90図 A-085②出土遺物

第21表 縄文時代住居跡出土石器計測表

| 調査時NO | 種別 | 重量 | 長 | 幅 | 厚 | 石材 | 残存 | 挿入NO |
|-----------|------|--------|------|------|------|------|------|-------|
| A-007-31 | 石棒 | 584.0 | 14.4 | 5.8 | 5.4 | 緑泥片岩 | 2/3 | 51-8 |
| A-007-55 | 砥石 | 55.0 | 6.4 | 4.8 | 1.2 | 緑泥片岩 | 2/3 | 51-7 |
| A-007-58 | 磨製石斧 | 138.0 | 7.4 | 3.6 | 2.3 | 輝緑岩 | 1/2 | 51-6 |
| A-014-114 | 凹石 | 744.6 | 13.2 | 9.2 | 3.8 | 安山岩 | 3/4 | 54-12 |
| A-015-5 | 石鏃 | 1.5 | 2.5 | 1.9 | 1.4 | チャート | 完形 | 55-6 |
| A-015 | 浮子 | 30.0 | 7.0 | 5.8 | 2.1 | 軽石 | 3/4 | 55-7 |
| A-016-51 | 石鏃 | 0.4 | 1.3 | 1.1 | 0.4 | 黒曜石 | 完形 | 55-11 |
| A-016-66 | 石鏃 | 1.8 | 2.4 | 1.9 | 0.5 | チャート | 完形 | 55-10 |
| A-017 | 石鏃 | 0.4 | 1.0 | 0.7 | 0.3 | 黒曜石 | 1/2 | 56-6 |
| A-019-2区 | 両極石器 | 3.3 | 3.8 | 1.9 | 0.4 | チャート | 完形 | 57-13 |
| A-019 | 石核 | 4.5 | 3.1 | 2.1 | 0.6 | チャート | 完形 | 57-14 |
| A-019-11 | 敲石 | 252.4 | 6.6 | 7.3 | 3.6 | 安山岩 | 1/2 | 57-15 |
| A-020-110 | 石皿 | 721.2 | 11.0 | 13.2 | 5.5 | 安山岩 | 1/4 | 58-16 |
| A-020-17 | 敲石 | 124.0 | 8.6 | 4.4 | 2.0 | 安山岩 | 完形 | 58-17 |
| A-020-26 | 磨石 | 333.4 | 6.2 | 8.4 | 4.3 | 安山岩 | 1/2 | 58-18 |
| A-020 | 石鏃 | 2.1 | 2.6 | 2.3 | 0.4 | 安山岩 | 完形 | 58-15 |
| A-023 | 浮子 | 21.4 | 5.0 | 6.2 | 2.3 | 軽石 | 1/2 | |
| A-023-123 | 打製石斧 | 397.0 | 11.6 | 6.1 | 3.9 | 砂岩 | 完形 | 60-27 |
| A-023-197 | 石皿 | 70.6 | 8.5 | 4.2 | 2.3 | 砂岩 | 1/10 | |
| A-023-1 | 石棒 | 869.3 | 36.7 | 11.2 | 5.5 | 安山岩 | 1/4 | 61-31 |
| A-023-5 | 石棒 | 248.7 | 23.5 | 8.7 | 4.4 | 安山岩 | 1/4 | 61-33 |
| A-023-42 | 石棒 | 362.5 | 25.0 | 9.4 | 4.8 | 砂岩 | 1/4 | 61-32 |
| A-023-24 | 石棒 | 118.2 | 5.3 | 5.0 | 4.2 | 安山岩 | 1/10 | 61-34 |
| A-023-23 | 石棒 | 36.8 | 2.7 | 5.0 | 3.3 | 安山岩 | 1/10 | 61-36 |
| A-023-貝層 | 石棒 | 55.6 | 3.5 | 5.3 | 2.0 | 安山岩 | 1/10 | 61-35 |
| A-023-33 | 凹石 | 3900.0 | 12.0 | 11.5 | 3.5 | 砂岩 | 1/5 | 60-28 |
| A-023-187 | 凹石 | 1250.0 | 14.0 | 16.0 | 2.5 | 砂岩 | 1/5 | 60-29 |
| A-023-235 | 石皿 | 4516.0 | 24.4 | 18.6 | 9.8 | 安山岩 | 1/4 | 60-30 |
| A-026-10 | 磨製石斧 | 21.0 | 4.8 | 2.1 | 0.9 | 蛇紋岩 | 1/2 | 62-5 |
| A-029 | 石鏃 | 9.3 | 6.3 | 2.3 | 1.1 | チャート | 完形 | 64-11 |
| A-031-22 | 打製石斧 | 122.0 | 8.3 | 6.1 | 1.9 | 安山岩 | 1/2 | 65-9 |
| A-031 | 磨製石斧 | 40.0 | 3.3 | 3.0 | 2.1 | 砂岩 | 1/3 | 65-10 |
| A-031-18 | 両極石器 | 2.6 | 2.9 | 1.2 | 0.6 | 黒曜石 | 1/2 | 65-8 |
| A-031 | 石棒 | 38.7 | 4.3 | 4.2 | 1.6 | 安山岩 | 1/10 | 65-11 |
| A-031-27 | 石棒 | 2422.0 | 25.4 | 7.1 | 10.7 | 緑泥片岩 | 1/8 | 65-12 |
| A-033-6 | 石皿 | 1127.0 | 10.2 | 15.0 | 4.3 | 安山岩 | 1/4 | 66-10 |
| A-033-26 | 石棒 | 926.0 | 8.1 | 10.7 | 10.7 | 安山岩 | 1/10 | 66-11 |
| A-033-33 | 石棒 | 747.0 | 7.2 | 10.8 | 10.8 | 安山岩 | 1/10 | |
| A-033-20 | 石棒 | 245.0 | 10.5 | 6.3 | 3.4 | 安山岩 | 1/10 | 66-13 |
| A-033-27 | 敲石 | 164.0 | 13.0 | 6.2 | 4.8 | 砂岩 | 1/2 | 66-15 |
| A-033-IV区 | 打製石斧 | 17.0 | 4.9 | 4.4 | 0.8 | 粘板岩 | 1/2 | 66-8 |
| A-033 | 石鏃 | 0.5 | 1.8 | 1.4 | 0.3 | 黒曜石 | 完形 | 66-7 |
| A-033-24 | 打製石斧 | 122.8 | 8.3 | 4.2 | 2.9 | 粘板岩 | 完形 | 66-9 |
| A-034-45 | 打製石斧 | 113.0 | 10.5 | 5.7 | 1.2 | 粘板岩 | 3/4 | 67-15 |
| A-034-44 | 磨石 | 50.0 | 9.0 | 4.0 | 0.9 | 砂岩 | 完形 | 67-14 |
| A-034-8 | 砥石 | 274.2 | 11.6 | 5.9 | 5.0 | 砂岩 | 1/4 | 67-16 |
| A-035-3 | 石鏃 | 2.0 | 2.7 | 1.2 | 0.4 | チャート | 完形 | 67-6 |
| A-037-112 | 石鏃 | 4.0 | 2.1 | 1.2 | 0.5 | 黒曜石 | 完形 | 70-28 |
| A-037 | 石鏃 | 2.4 | 4.0 | 1.5 | 0.5 | チャート | 完形 | 70-29 |
| A-037-132 | 浮子 | 125.0 | 9.3 | 4.0 | 3.2 | 泥岩 | 1/2 | 70-31 |
| A-037-14 | 磨石 | 112.0 | 6.5 | 4.7 | 2.6 | 砂岩 | 4/5 | 70-30 |
| A-038-46 | 石鏃 | 2.0 | 2.9 | 1.1 | 0.7 | 珪質頁岩 | 1/2 | 70-2 |
| A-039-13 | 石皿 | 1917.0 | 14.3 | 12.0 | 4.5 | 安山岩 | 1/4 | 71-5 |
| A-039-12 | 石棒 | 5500.0 | 23.0 | 11.0 | 9.7 | 安山岩 | 1/2 | 71-6 |
| A-040 | 石鏃 | 1.7 | 3.2 | 0.9 | 0.5 | 黒曜石 | 完形 | 71-11 |
| A-046-11 | 石皿 | 1578.0 | 16.7 | 13.5 | 5.8 | 安山岩 | 1/4 | 72-8 |
| A-049-4 | 石棒 | 4230.0 | 17.0 | 13.7 | 11.0 | 安山岩 | 1/4 | 73-14 |

第22表 縄文時代住居跡出土土製品計測表

| 調査時NO | 種別 | 重量 | 長 | 幅 | 厚 | 孔 | 残存 | 時期 | 挿入NO |
|------------|------|------|-----|-----|-----|-----|-----|------|-------|
| A-016-II区 | 土鏃 | 54.0 | 7.1 | 5.1 | 1.0 | - | 完形 | 中～後期 | 55-9 |
| A-016-III区 | 土鏃 | 32.0 | 4.7 | 4.1 | 1.2 | - | 完形 | 称名寺1 | 55-7 |
| A-016-III区 | 土鏃 | 19.0 | 4.3 | 4.5 | 1.3 | - | 1/2 | 称名寺1 | 55-8 |
| A-019-IV区 | 土鏃 | 37.0 | 5.0 | 4.9 | 1.0 | - | 完形 | 中～後期 | 57-12 |
| A-020 | 土鏃 | 18.0 | 3.0 | 4.0 | 1.0 | - | 完形 | 中～後期 | 58-14 |
| A-023 | 土鏃 | 9.0 | 2.8 | 3.4 | 0.6 | - | 完形 | 称名寺1 | 60-24 |
| A-023 | 土鏃 | 17.0 | 3.2 | 3.4 | 1.1 | - | 完形 | 中～後期 | 60-25 |
| A-023 | 有孔円板 | 10.0 | 3.1 | 3.2 | 0.9 | 0.9 | 1/2 | 中～後期 | 60-26 |
| A-028 | 有孔円板 | 34.0 | 4.7 | 4.7 | 1.3 | 0.8 | 完形 | 中～後期 | 63-7 |

| 調査時NO | 種別 | 重量 | 長 | 幅 | 厚 | 石材 | 残存 | 挿入NO |
|------------|------|--------|------|------|------|------|------|-------|
| A-049-2 | 石皿 | 1533.0 | 20.8 | 12.6 | 6.0 | 安山岩 | 1/4 | 73-13 |
| A-049-3 | 打製石斧 | 106.0 | 7.8 | 5.4 | 2.3 | 粘板岩 | 1/3 | 73-12 |
| A-049-5 | 敲石 | 253.0 | 6.7 | 4.8 | 4.0 | 砂岩 | 完形 | 73-15 |
| A-054-4 | 石棒 | 983.0 | 7.3 | 11.9 | 8.6 | 安山岩 | 1/8 | 74-7 |
| A-054-5 | 石皿 | 972.0 | 12.4 | 14.5 | 5.5 | 安山岩 | 1/4 | 74-6 |
| A-055-5 | 石皿 | 944.0 | 12.7 | 14.3 | 6.1 | 安山岩 | 1/4 | 74-7 |
| A-057-1 | 磨製石斧 | 148.4 | 9.3 | 4.3 | 2.2 | 輝緑岩 | 完形 | 75-9 |
| A-057-2 | 石核 | 29.4 | 4.5 | 3.6 | 1.1 | 頁岩 | 完形 | 75-8 |
| A-057-10 | 浮子 | 40.5 | 7.7 | 6.0 | 4.1 | 軽石 | 1/2 | 75-10 |
| A-057-20 | 石鏃 | 1.7 | 2.8 | 2.0 | 0.4 | チャート | 完形 | 75-6 |
| A-057 | 石鏃 | 3.0 | 3.0 | 1.4 | 0.8 | 珪質頁岩 | 完形 | 75-7 |
| A-058-7 | 石棒 | 8175.0 | 45.0 | 11.5 | 12.3 | 安山岩 | 1/4 | 76-12 |
| A-058-12 | 石棒 | 4785.0 | 58.5 | 12.0 | 11.8 | 安山岩 | 3/4 | 76-11 |
| A-058-3 | 石皿 | 1403.0 | 20.1 | 14.0 | 5.0 | 安山岩 | 1/4 | 75-10 |
| A-058-5 | 打製石斧 | 111.0 | 7.0 | 7.4 | 1.3 | 安山岩 | 1/2 | 75-8 |
| A-058 | 打製石斧 | 28.0 | 4.1 | 3.5 | 1.3 | 安山岩 | 1/4 | 75-9 |
| A-058-4 | 敲石 | 553.0 | 11.2 | 6.2 | 4.8 | 砂岩 | 1/2 | 75-13 |
| A-060-5 | 石皿 | 1327.0 | 13.2 | 15.8 | 5.8 | 安山岩 | 1/4 | 77-6 |
| A-060-4 | 石皿 | 1204.0 | 15.3 | 13.8 | 5.7 | 安山岩 | 1/4 | 77-5 |
| A-060 | 磨石 | 120.0 | 6.9 | 4.7 | 2.4 | チャート | 完形 | 76-8 |
| A-060 | 磨石 | 45.0 | 6.8 | 4.0 | 2.3 | 泥岩 | 1/2 | 76-7 |
| A-062-1 | 石鏃 | 3.0 | 2.8 | 2.2 | 0.6 | チャート | 完形 | 77-5 |
| A-063-1 | 敲石 | 281.7 | 7.5 | 6.1 | 4.1 | 砂岩 | 1/2 | 78-14 |
| A-063 | 浮子 | 57.7 | 9.8 | 6.4 | 3.3 | 軽石 | 完形 | 78-15 |
| A-064-I区 | 打製石斧 | 51.4 | 6.3 | 4.2 | 1.8 | 流紋岩 | 完形 | 79-37 |
| A-064 | 石核 | 115.9 | 5.8 | 4.6 | 3.0 | チャート | 1/4 | 79-36 |
| A-064 | 磨石 | 79.9 | 5.5 | 4.6 | 2.1 | 砂岩 | 1/2 | 79-38 |
| A-065-7 | 石鏃 | 0.6 | 1.7 | 1.4 | 0.3 | 黒曜石 | 完形 | 81-33 |
| A-065 | 磨製石斧 | 9.6 | 3.6 | 1.8 | 0.8 | 蛇紋岩 | 完形 | 81-37 |
| A-065-p-31 | 磨製石斧 | 10.6 | 4.2 | 5.6 | 2.2 | 輝緑岩 | 1/2 | 81-38 |
| A-065-22 | 磨石 | 178.0 | 4.1 | 6.2 | 4.2 | 砂岩 | 1/4 | 81-39 |
| A-065-IV区 | 打製石斧 | 17.0 | 4.2 | 4.0 | 0.9 | 流紋岩 | 1/4 | 81-35 |
| A-065-III区 | 打製石斧 | 16.0 | 3.7 | 3.8 | 1.1 | 安山岩 | 1/4 | 81-36 |
| A-065-I区 | 両極石器 | 7.1 | 2.6 | 2.7 | 0.8 | 流紋岩 | 完形 | 81-34 |
| A-066-4 | 砥石 | 306.0 | 18.6 | 8.8 | 1.2 | 砂岩 | 完形 | 81-15 |
| A-066 | 磨石 | 31.0 | 3.2 | 3.4 | 1.7 | 砂岩 | 1/2 | 81-14 |
| A-067 | 打製石斧 | 46.0 | 7.2 | 5.5 | 1.3 | 粘板岩 | 1/2 | 82-5 |
| A-068-III区 | 石匙 | 10.0 | 4.2 | 2.5 | 1.1 | チャート | 1/2 | 82-13 |
| A-068 | 磨石 | 19.0 | 5.4 | 2.6 | 1.6 | 凝灰岩 | 1/2 | 82-14 |
| A-068 | 打製石斧 | 61.0 | 8.3 | 4.6 | 1.1 | 粘板岩 | 完形 | 82-12 |
| A-074-1 | 磨石 | 102.0 | 3.4 | 6.0 | 4.6 | 石英斑岩 | 1/2 | 83-4 |
| A-076-10 | 石鏃 | 1.0 | 1.5 | 1.3 | 0.3 | チャート | 1/3 | 83-4 |
| A-078-83 | 石鏃 | 2.0 | 2.0 | 1.6 | 0.3 | 黒曜石 | 1/2 | 84-25 |
| A-078-248 | 浮子 | 13.1 | 6.0 | 5.3 | 1.4 | 軽石 | 1/2 | 84-26 |
| A-078-III区 | 浮子 | 3.9 | 4.2 | 3.4 | 1.3 | 軽石 | 1/2 | 84-27 |
| A-079 | 打製石斧 | 98.3 | 7.3 | 7.1 | 1.6 | 安山岩 | 1/2 | 85-11 |
| A-079 | 打製石斧 | 114.4 | 6.5 | 7.2 | 1.5 | 粘板岩 | 1/2 | 85-12 |
| A-079-92 | 敲石 | 319.7 | 8.7 | 6.8 | 5.1 | 砂岩 | 1/2 | 85-13 |
| A-079-6 | 石皿 | 1019.6 | 14.5 | 12.2 | 6.5 | 安山岩 | 1/5 | 85-14 |
| A-079-41 | 石棒 | 314.4 | 6.7 | 8.9 | 3.9 | 安山岩 | 1/8 | 85-16 |
| A-079-23 | 石棒 | 312.2 | 7.5 | 8.0 | 6.8 | 安山岩 | 1/10 | 85-15 |
| A-081-IV区 | 打製石斧 | 77.0 | 5.6 | 5.0 | 2.1 | 流紋岩 | 1/2 | 87-22 |
| A-081-I区 | 打製石斧 | 73.0 | 9.0 | 3.3 | 1.6 | 砂岩 | 1/2 | 87-24 |
| A-081-III区 | 打製石斧 | 28.0 | 4.1 | 2.6 | 1.7 | 砂岩 | 1/2 | 87-23 |
| A-082-3 | 磨石 | 382.1 | 6.4 | 8.3 | 4.6 | 安山岩 | 1/2 | 87-12 |
| A-082-1 | 打製石斧 | 121.5 | 9.2 | 6.3 | 1.6 | 粘板岩 | 完形 | 87-11 |
| A-083-40 | 打製石斧 | 154.1 | 9.5 | 6.6 | 2.0 | 安山岩 | 2/3 | 89-21 |

第3節 古代の遺構と遺物

うならず遺跡で検出された古代の遺構は、竪穴住居跡、竪穴住居兼工房跡、掘立柱建物跡、溝跡、土壌などがあり、その時代幅は古代時代前期から平安時代に及んでいる。

遺構の立地を説明するために、調査区と地形との関係を再述すると、北西側調査区は後述する公園区画への道路予定地部分であり、西側から進入して南へと向かう小支谷を、西ないし南に見下ろす台地縁辺にあたっている。次に南東側調査区は、公園（墓地）用地である。南北方向に長い矩形を呈する比較的まとまった範囲であり、先にふれた小支谷によって西側を限られ、東側もやや大きな谷津によって画された鞍部状の台地平坦面に占地している。

遺構の展開からみると、道路部分では住居跡の他に北西端近くで方形周溝が検出されている。さらに北側には古墳群が所在することから墓域となっていた可能性がある。公園用地では、北辺と東辺に偏って遺構が検出されているが、中央付近から西側及び南側にかけてはほとんど無い。したがって古代集落としてのうならず遺跡は、今回の調査範囲の北側及び東側へと広がっていたことになる。

遺跡の性格としては、本遺跡では、竪穴住居床面に「ロクロピット」を持ち土器製作工房の機能を併せ持つ住居（住居兼工房）の存在が特色の一端を表している。これらの住居はいずれも平安時代の所産と考えるが、出土遺物に占める須恵器の比率が圧倒的に多いことから、これの住人が須恵器の生産に関わっていたことは間違いない。ちなみに「千葉市平和公園遺跡群Ⅰ」として前年度に報告したムグリ遺跡は、本遺跡から南西に300mほど離れた台地西側斜面に立地するが、斜面を切り落として等高線に沿って平行して窯体を設け、その窯体側面に数カ所の小口を開けた平地式の「横口式窯」（横口式木炭窯を転用したと思われる）1基、地下を削り抜いて築窯した平窯2基他が調査されている。出土遺物には須恵器ならびに瓦、炭があり、さらに地点を離れた場所から鉄滓が出土することから、これらの生産遺跡として捉えられている。

ムグリ遺跡の窯の時期は奈良時代に遡るものであり、うならず遺跡の工房の時期よりは先行するものの、住居群中には同時期のものもあることから、うならず遺跡は、ムグリ遺跡ならびに本遺跡周辺で行われていた須恵器等の生産を行っていた集団の居住地であり、かつ土器製作の場であったと考えるのが妥当であろう。

1. 竪穴住居跡

本遺跡で検出された古代（古墳時代から平安時代）の竪穴住居は合計20軒である。なお、竪穴床面に、ロクロピットと呼ばれる小ピットを持ち、周囲から白色粘土の散布や粘土溜状の窪みもみられることから「土器製作工房」とすべき遺構も存在するが、竪穴住居に通有なカマドも付設されていることから、住居の範疇として報告する。

竪穴住居は、古い方から順に古墳時代前期の五領期に比定されるものがA-018・050の2軒、中期の和泉期に比定できるものがA-053の1軒、後期の鬼高期とすべきものがA-061・077・086の3軒、奈良時代に比定できるのはA-001・005の2軒、残り12軒は平安時代の所産と考えている。

各遺構の計測値は別表（第23表）のとおりである。

第23表 古代住居跡計測表

| 遺構番号 | 時期 | 位置 | 主軸方位 | 規模(m) | 壁高(cm) | 貯蔵穴 | 柱穴 | 旧柱穴 | 第5ピット | 旧第5ピット | 間仕切溝 | 周溝 |
|-------|-------|----------------|----------|--------------|--------|-----|----|-----|-------|--------|------|------|
| | | | | 主軸長×横軸長 | 最大～最小 | | | | | | | |
| A-001 | 奈良 | 4F-40d | N-11° -W | 3.10×3.50 | 62～46 | - | 4 | 1 | 1 | - | - | 全周 |
| A-003 | 平安 | 5F-41b | N-20° -E | 3.00×3.30 | 40～36 | - | - | - | 1 | - | - | ほぼ全周 |
| A-004 | 平安 | 5F-42b | N-11° -W | 4.15×4.50 | 68～50 | - | 4 | 4 | 1 | 1 | - | 全周 |
| A-005 | 奈良 | 4F-51c、52a | N-4° -E | 4.00×4.62 | 60～35 | - | 3 | - | 1 | 1 | - | 全周 |
| A-008 | 平安 | 4F-30c、5F-21a | N-4° -E | 3.00×3.08 | 40～35 | - | - | - | 1 | - | - | 全周 |
| A-009 | 平安 | 5F-12b・d・22a・c | N-59° -W | 3.35×3.45 | 40～36 | - | - | - | - | - | - | ほぼ全周 |
| A-011 | 平安 | 4E-100a | N-71° -W | 2.65×2.47 | 31～28 | - | - | - | - | - | - | 全周 |
| A-012 | 平安 | 5E-91d、92b | N-39° -E | 3.85×3.60 | 50～44 | - | - | - | 1 | - | - | 全周 |
| A-018 | 古墳・前期 | 5E-31a | 不明 | 6.04×5.70 | 20～14 | - | 6 | - | - | - | - | 無 |
| A-032 | 平安 | 5F-1d | N-5° -E | 2.87×2.93 | 65～51 | - | - | - | 1 | - | - | 全周 |
| A-041 | 平安 | 5F-26c | N-14° -W | 3.91×3.83 | 62～50 | - | 8 | - | 1 | - | - | 全周 |
| A-042 | 平安 | 5F-56b・d | N-29° -E | 2.37×2.58 | 54～40 | - | - | - | - | - | - | 無 |
| A-047 | 平安 | 5F-58a・b | N-11° -E | 2.65×2.68 | 35～22 | - | 4 | - | - | - | - | 全周 |
| A-048 | 平安 | 5F-67b・d | N-2° -E | 4.55×4.67 | 62～51 | - | 4 | - | - | - | - | 全周 |
| A-050 | 古墳・前期 | 4D-100c・d | N-68° -E | 6.08×4.25 | 40～36 | - | 6 | - | 1 | - | - | 無 |
| A-051 | 平安 | 4D-90d | N-52° -W | 2.90×2.00(+) | 30～20 | - | - | - | - | - | - | 全周 |
| A-053 | 古墳・中期 | 4D-89c・d・90a・b | N-50° -W | 4.80×4.10(+) | 45～40 | - | 7 | - | 1 | - | - | 無 |
| A-061 | 古墳・後期 | 4C-89b、98a | N-60° -E | 6.20×6.35 | 46～28 | 2 | 12 | - | - | - | 2 | 全周 |
| A-077 | 古墳・後期 | 4C-65a・c | N-1° -E | 4.85×4.80 | 48～25 | 1 | 8 | 4 | - | - | 7 | 全周 |
| A-086 | 古墳・後期 | 4C-77c | N-28° -W | 3.60×2.65 | 15～6 | - | 4 | - | - | - | - | 無 |

A-001は4F-40dグリッドから検出された。公園用地北東隅の台地平坦面に位置する。主軸方位はN-11° -Wで、規模は主軸長3.1×横軸長3.5mである。周溝はカマド部分を除いて全周している。残存壁高は62～46cmで垂直気味に立ち上がる。柱穴は3本（P1・3・4）で、第5ピット（P5）が認められる。P2は白色粘土が検出されなかったが、粘土溜や捏ね場であった可能性がある。北東角に旧カマドが、北西側に旧柱穴（P6）がある。北西側から南側にかけての貼床下には旧周溝と旧間仕切り2条があり、西と南の2方向に拡張が行われた形跡が認められる。

遺物は豊富で須恵器の甕・坏、鉄製の刀子・紡錘車、砥石が出土している。坏の口径/底径比率の平均値は1.54である。底面並びに体部下端に残る切り離し痕は、回転ヘラ切り後手持ちヘラ削り調整するもの（No.1・2）、残り4点は、切り離しは不明で手持ちヘラ削り調整するもの（3・4）と回転ヘラ削りするもの（5・6）とがある。

A-003は5F-41bグリッドから検出された。公園用地北東隅の台地平坦面に位置する。主軸方位はN-20° -Eで、規模は主軸長3.0×横軸長3.3mである。周溝はカマド部分を除いてほぼ全周している。残存壁高は40～36cmで垂直気味に立ち上がる。第5ピット（P1）はあるものの柱穴はなく、建て替えや拡張が行われた形跡は認められない。

遺物は豊富で須恵器の甕、土師器の坏・高台付杯・甕、灰釉陶器の高台付椀（東海産）、土師器の墨書土器（「巾」・「口」）や紡錘車（土師質）が出土している。坏はいずれも土師器で口径/底径比率の平均値は2.15である。坏底部切り離し等が分かるものでは、回転糸切り後無調整（No.5・6・7）、静止糸切り後無調整（No.3・9）、切り離し不明で手持ちヘラ削り調整（No.1・2）と回転ヘラ削り調整（No.8）である。No.10の灰釉椀は明確な漬け掛け痕跡は無く見込み部分まで釉が及ぶが、底面に回転糸切り痕を残すことから折戸53号窯式と考えた。

A-004は5F-42bグリッドから検出された。先のA-003の直近の南側に位置する。主軸方位はN-11° -

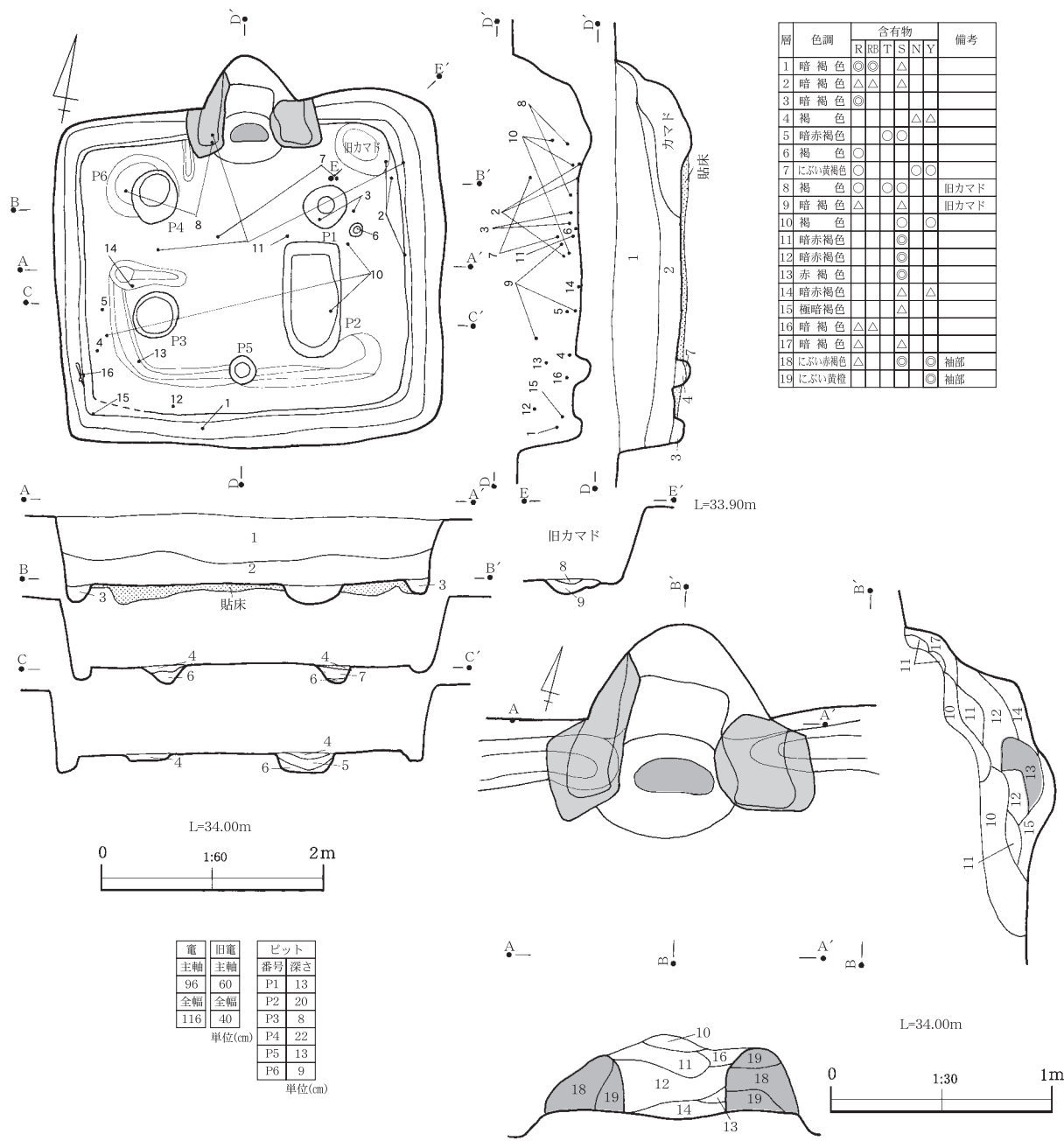

第92図 A-001

Wで、規模は主軸長4.15×横軸長4.5mである。周溝はカマド部分と粘土溜を除いて全周している。残存壁高は68～50cmで垂直気味に立ち上がる。柱穴4本（P1～4）、第5ピット（P5）、ロクロピット2基（R P1・2）、粘土溜1箇所、捏ね場1箇所（2）が検出された。柱穴は旧柱穴を再利用しているようである。住居跡中央から粘土溜のある東南角にかけて白色粘土の分布が認められた。貼床下からは旧カマド、旧第5ピット1箇所（P6）、ロクロピット6基（R P3～8）、捏ね場1箇所（1）が検出された。貼床があることから建て替えが行われた形跡が認められる。カマド周辺と南東角の粘土溜周辺から集中的に遺物が出土している。

遺物量は豊富で須恵器の甕・甌・坏・蓋、土師器の坏・皿・甕、内黒の須恵器高台付杯、刻書土器

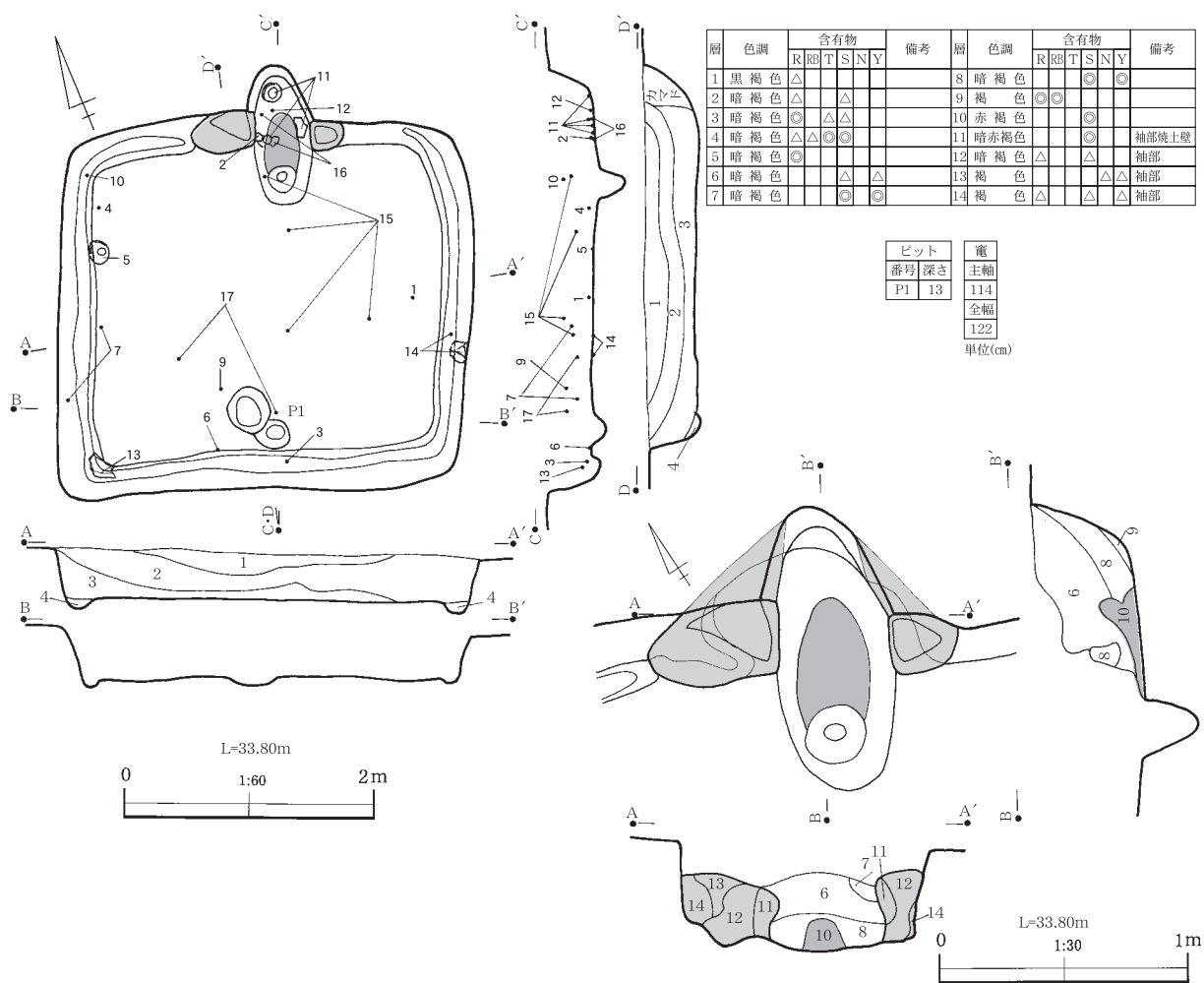

第93図 A-003

(「大」)、鉄製の鎌・刀子・手斧、紡錘車(須恵質)、支脚、焼成粘土片、銅銭が出土している。焼成粘土片は多量に出土した。坏の口径/底径比率の平均値は1.89である。坏18点の内訳は須恵器11点(No. 1~11)、土師器7点(No. 12~18)である。底面の切り離し等は、回転ヘラ切り後手持ちヘラ削り調整(No. 1・5・7・8・9・10)、切り離しは不明で手持ちヘラ削り調整(No. 2・3・6・11~17)と回転ヘラ切り調整(No. 4)、回転糸切り後無調整(No. 18)である。須恵器甕は広口壺形甕5点(No. 23~26, 29)、底部が窄まる砲弾形1点(No. 28)、底部が広い鉢形4点(No. 27・30~32)、土師器甕2点(No. 33・34)、底部に五孔を配した須恵器甕3点(No. 36~38)他がある。銅銭は、全体に錆化が著しく薄く脆弱である。外縁の端の3ヶ所、すなわち「萬」字右上方、「寶」字左上方、「通」字下方に欠失がある。形状は全体の大きさ、縁の幅、穿の広さ、背面の郭の形状ともに普通の「萬年通寶」銭と変わらないが、厚さだけは通常のものに比して薄いという特徴がある。銭文は「年」字の第4画が縦になり、「通」の字の「甬」の頭は広くなく、奈良国立文化財研究所が『平城宮発掘調査報告Ⅳ』で「萬年通寶A」と分類したものに相当するとの指摘を得ている。(注)

A-005は4F-51c、52a グリッドから検出された。A-004の直近の東側に位置する。住居のカマド右袖から東辺にかけての北東コーナーの大半は調査区外にかかるため完掘は出来なかった。主軸方位

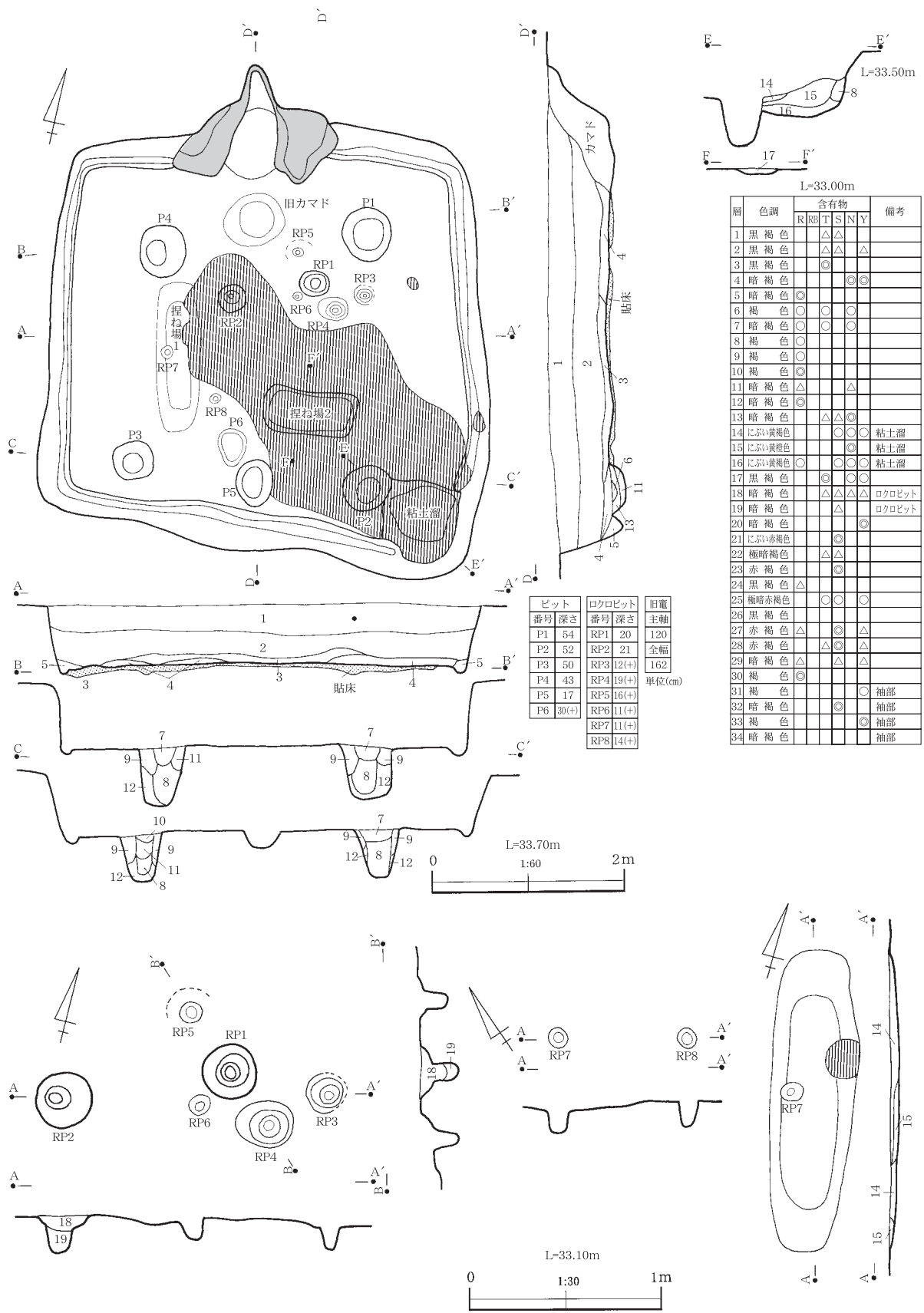

第94図 A-004①

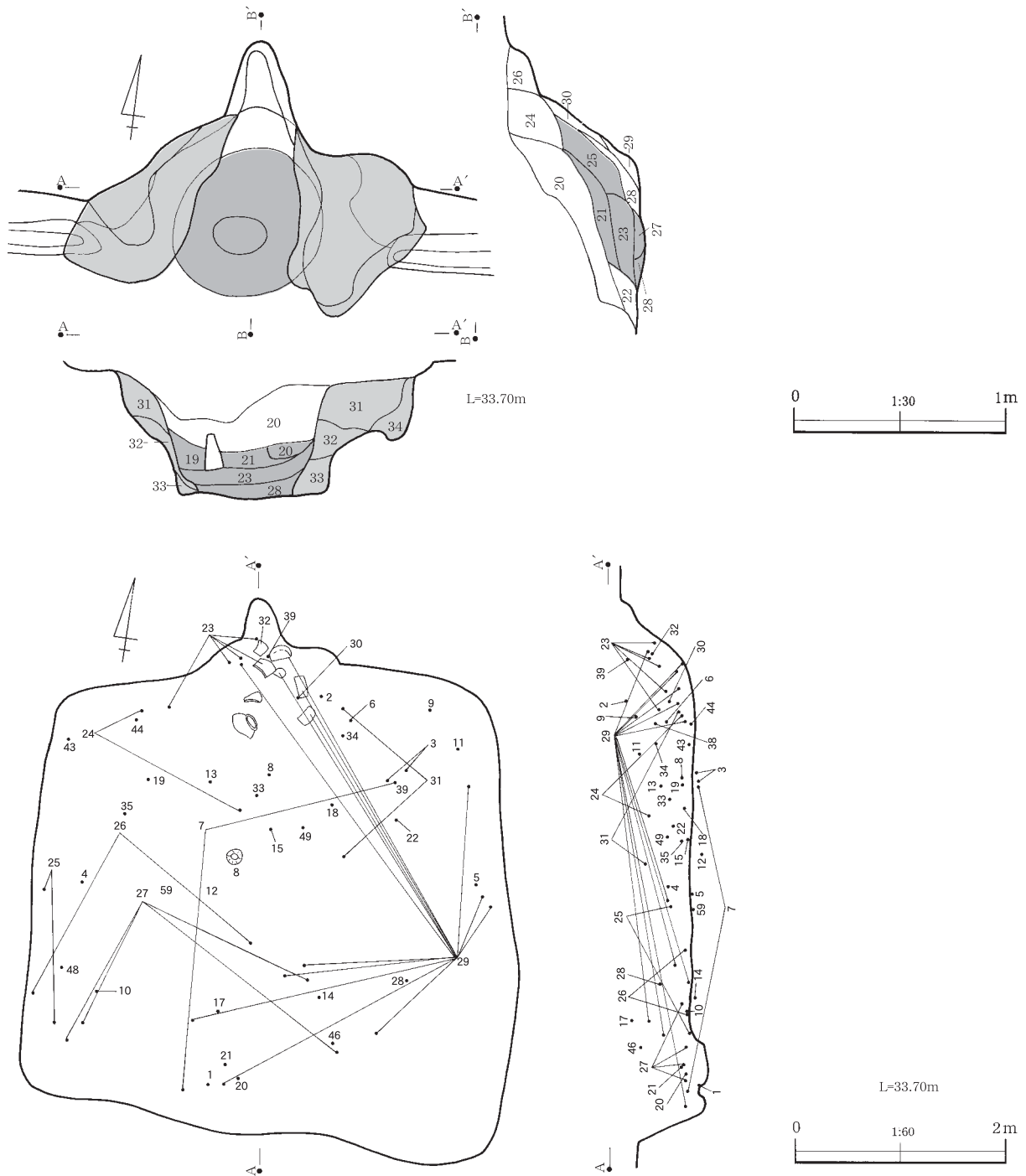

第95図 A-004②

はN-4° -Eで、規模は主軸長4.0×横軸長4.62mである。北東角は調査区外だが、周溝はカマド部分を除いて全周していると想定される。残存壁高は60~35cmで垂直気味に立ち上がる。柱穴は3本（P1~3）で、第5ピット（P4）が認められる。貼床下から旧柱穴（P6・8）、旧第5ピット（P7）が検出され、建て替えが行われた形跡が認められる。

遺物量は少なく、須恵器の甕・坏、土師器の甕、鉄製の刀子が出土している。坏3点の口径/底径比率の平均値は1.44（復元個体）である。底部調整はいずれも切り離し不明でその後の調整が手持ちへ

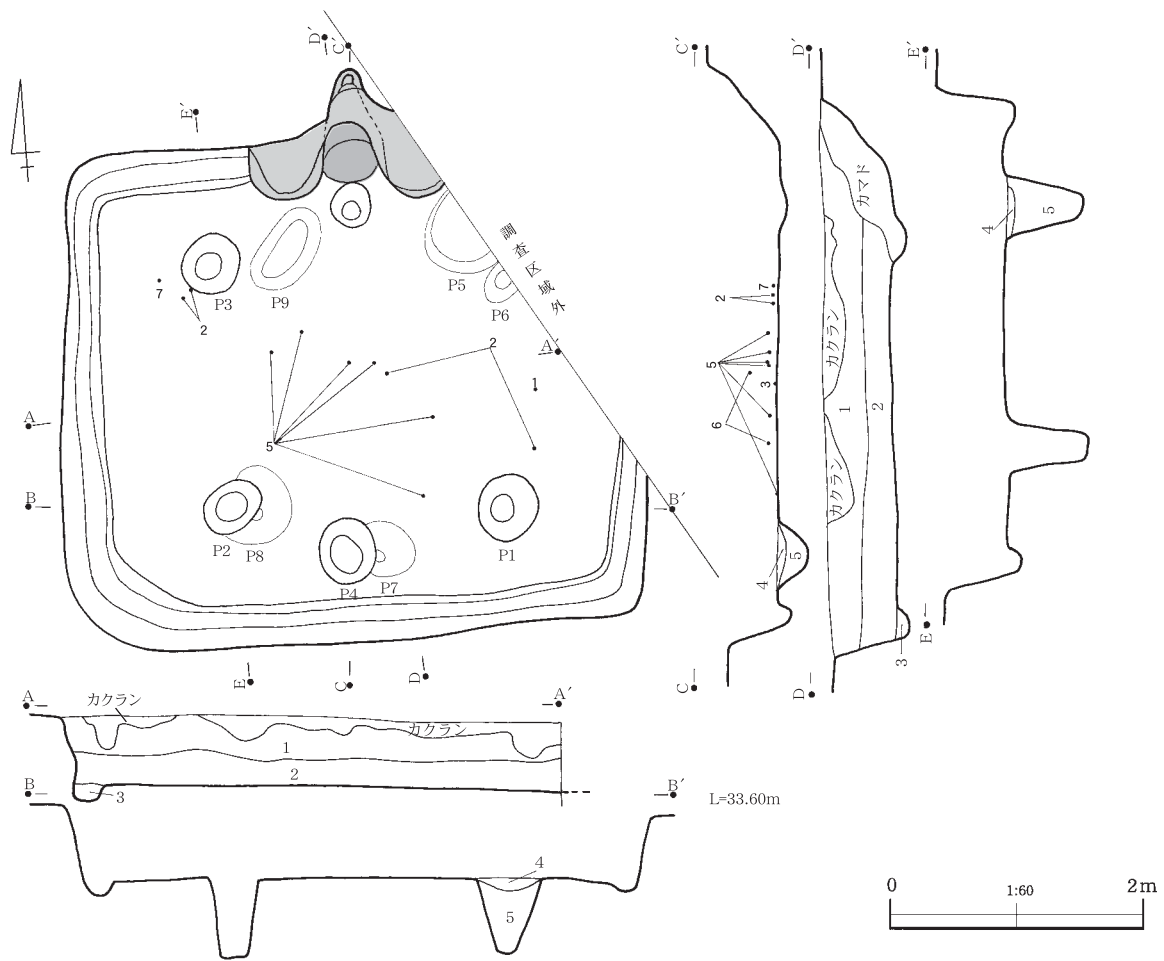

| 層 | 色調 | 含有物 | | | | | 備考 | 層 | 色調 | 含有物 | | | | | 備考 | |
|---|-----|-----|----|---|---|---|----|----|---------|-----|---|----|---|---|----|---|
| | | R | RD | T | S | N | | | | Y | R | RD | T | S | | N |
| 1 | 暗褐色 | | | | | | | 10 | 赤褐色 | | | | | | | |
| 2 | 暗褐色 | | | | △ | | | 11 | 暗褐色 | ◎ | | | | | | |
| 3 | 暗褐色 | △ | | | | | | 12 | 褐色 | ◎ | | | △ | ◎ | | |
| 4 | 褐色 | △ | | | | | | 13 | 褐色 | | | ◎ | ◎ | ◎ | | |
| 5 | 褐色 | ◎ | | | | | | 14 | に33%赤褐色 | | | | | ◎ | 袖部 | |
| 6 | 褐色 | | | | △ | ◎ | | 15 | 褐色 | | △ | △ | ◎ | ◎ | 袖部 | |
| 7 | 黒褐色 | | | | △ | | | 16 | 褐色 | △ | | | △ | △ | 袖部 | |
| 8 | 暗褐色 | | | | | | | 17 | に31%褐色 | | | | ◎ | ◎ | 袖部 | |
| 9 | 暗褐色 | | | | | | | 18 | 黒褐色 | | | | ◎ | ◎ | 袖部 | |

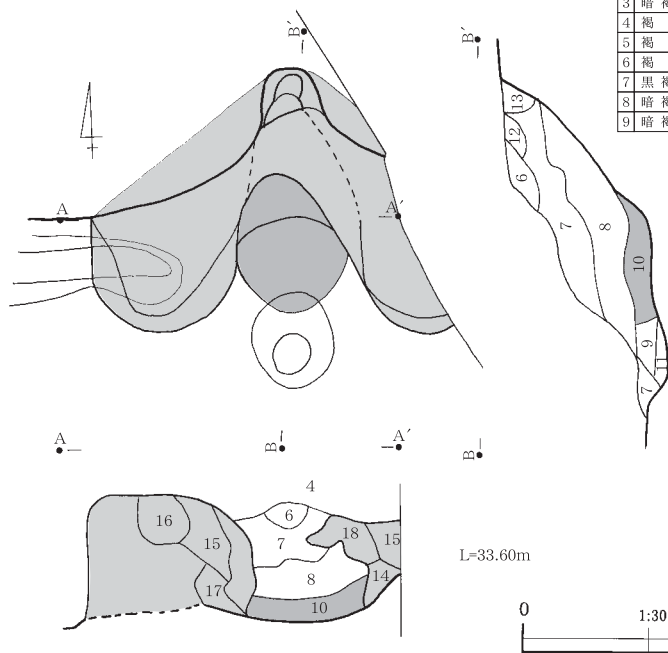

| ビット | | 主軸 |
|-----|----|--------|
| 番号 | 深さ | |
| P1 | 57 | 127 |
| P2 | 63 | 全幅 |
| P3 | 59 | 125(+) |
| P4 | 26 | 単位(cm) |
| P5 | 32 | |
| P6 | 55 | |
| P7 | 30 | |
| P8 | 57 | |
| P9 | 38 | |

第96図 A-005

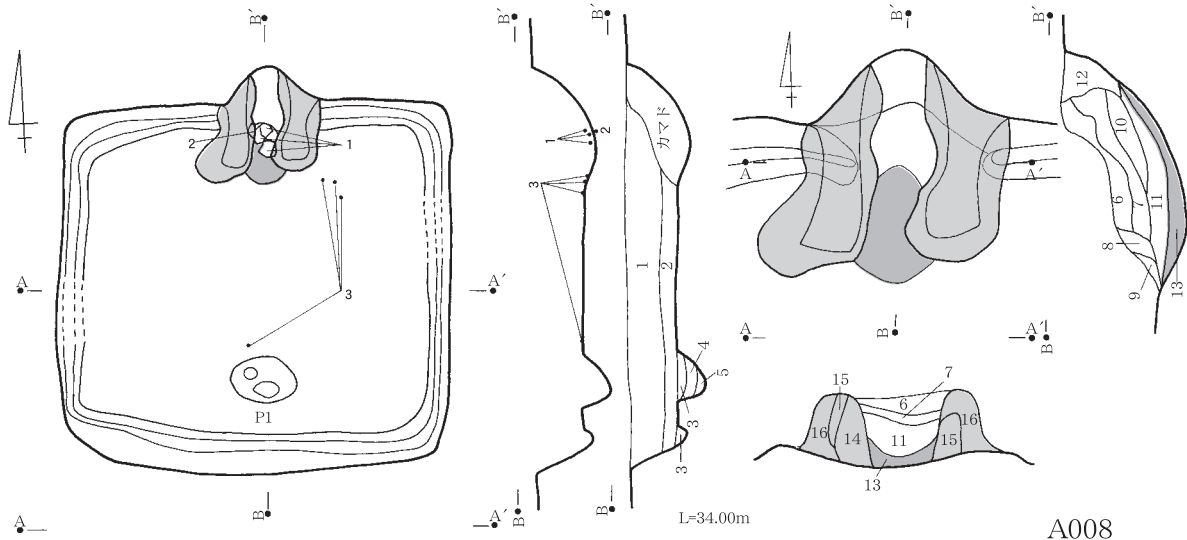

A008

| 層 | 色調 | 含有物 | | | | | 備考 | 層 | 色調 | 含有物 | | | | | 備考 |
|---|--------|-----|----|---|---|-----|----|----|--------|-----|---|----|---|----|----|
| | | R | RE | T | S | N | | | | Y | R | RE | T | S | |
| 1 | 暗褐色 | | | | | | | 9 | 暗褐色 | △ | | | | | |
| 2 | 暗褐色 | △ | | △ | | | | 10 | 赤褐色 | | ○ | ○ | ○ | ○ | |
| 3 | 暗褐色 | △ | | △ | | | | 11 | 暗赤褐色 | ○ | | | | | |
| 4 | 褐色 | ◎ | | | | | | 12 | 暗褐色 | | | △ | △ | | |
| 5 | 褐色 | ◎ | | | | | | 13 | にぶい赤褐色 | | ○ | ○ | ○ | | |
| 6 | 暗褐色 | | | △ | △ | | | 14 | 赤褐色 | | ○ | ○ | ○ | 袖部 | |
| 7 | にぶい赤褐色 | | | ◎ | ◎ | 天井部 | | 15 | 暗赤褐色 | | ○ | ○ | ○ | 袖部 | |
| 8 | 黒褐色 | | | | | | | 16 | にぶい黄褐色 | | | △ | ○ | 袖部 | |

| ピット | | 電 主軸 |
|-----|----|---------|
| 番号 | 深さ | |
| P1 | 24 | 90 |
| | | 全幅 |
| | | 78 |

単位(cm)

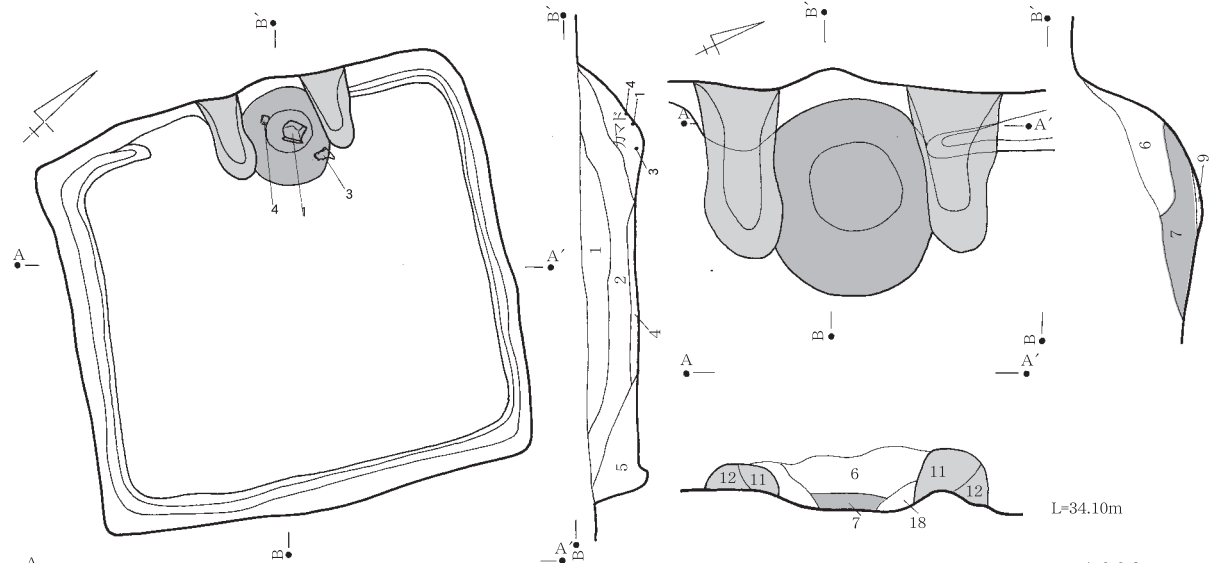

A009

| 層 | 色調 | 含有物 | | | | | 備考 | 層 | 色調 | 含有物 | | | | | 備考 |
|---|------|-----|----|---|---|---|----|----|------|-----|---|----|---|-------|----|
| | | R | RE | T | S | N | | | | Y | R | RE | T | S | |
| 1 | 黒褐色 | ○ | ○ | | | | | 7 | 暗赤褐色 | △ | △ | △ | △ | | |
| 2 | 黒褐色 | △ | △ | | | | | 8 | 暗褐色 | | | | △ | | |
| 3 | 褐色 | ◎ | | | | | | 9 | 暗赤褐色 | ○ | | ○ | | | |
| 4 | 褐色 | ○ | | | | | | 10 | 赤褐色 | | | ◎ | | 袖部兼土壁 | |
| 5 | 暗褐色 | ◎ | ○ | | | | | 11 | 暗褐色 | | | ◎ | | 袖部 | |
| 6 | 暗赤褐色 | | | ○ | ○ | | | 12 | 暗褐色 | ○ | | ○ | ○ | 袖部 | |

| 電 | |
|----|-----|
| 主軸 | 全幅 |
| 90 | 112 |

単位(cm)

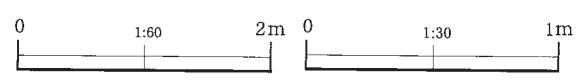

第97図 A-008・009

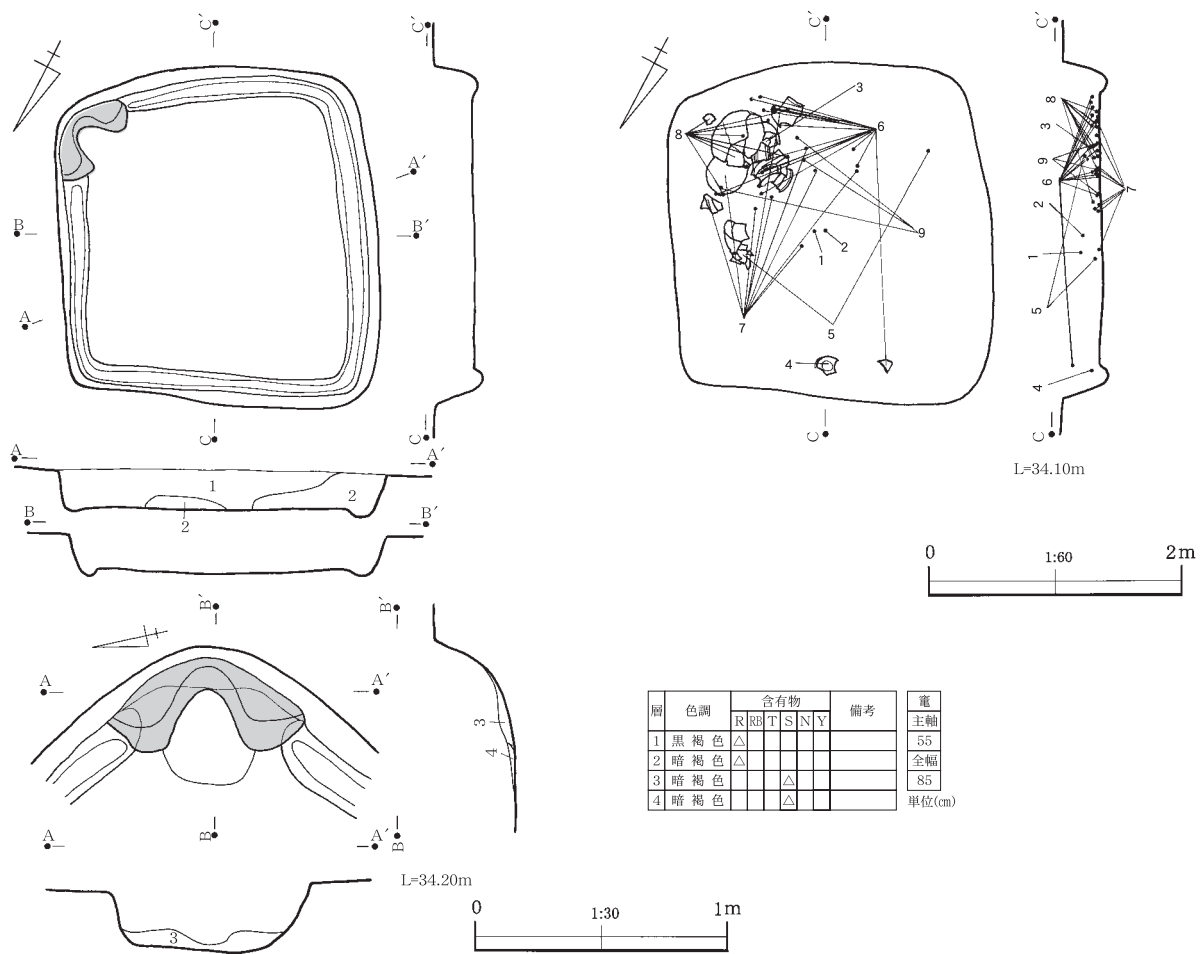

第98図 A-011

ラ削り (No. 1)、回転ヘラ切り (No. 2・3) である。甕 2 点 (No. 5・6) はいずれも土師器である。

A-008は4F-30 c、5F-21 a グリッドから検出された。公園用地北辺のやや東寄りに位置する。主軸方位はN-4° -Eで、規模は主軸長3.0×横軸長3.08mである。周溝はカマド部分を除いて全周している。残存壁高は40~35cmで垂直気味に立ち上がる。第5ピット (P1) はあるものの柱穴はなく、建て替えや拡張が行われた形跡は認められない。遺物はカマド周辺から集中して出土している。

遺物量は少なく、須恵器の甕 3 点が出土している。

A-009は5F-12 b・d、22 a・c グリッド、A-008の真南に位置する。主軸方位はN-59° -Wで、規模は主軸長3.35×横軸長3.45mである。周溝はカマド部分を除いてほぼ全周している。残存壁高は40~36cmで垂直気味に立ち上がる。柱穴がなく、建て替えや拡張が行われた形跡は認められない。遺物はカマド周辺から集中して出土している。

遺物量は少なく、須恵器の甕、土師器の甕 2 点 (No. 1・3)、支脚が出土している。

A-011は4E-100 a グリッドから検出された。公園用地北辺沿いの中程の台地平坦面に位置する。主軸方位はN-71° -Wで、規模は主軸長2.65×横軸長2.47mである。周溝はカマド部分を除いて全周している。残存壁高は31~28cmで垂直気味に立ち上がる。柱穴がなく、建て替えや拡張が行われた形跡は認められない。南東角 (N-109° -E) にカマドがある。

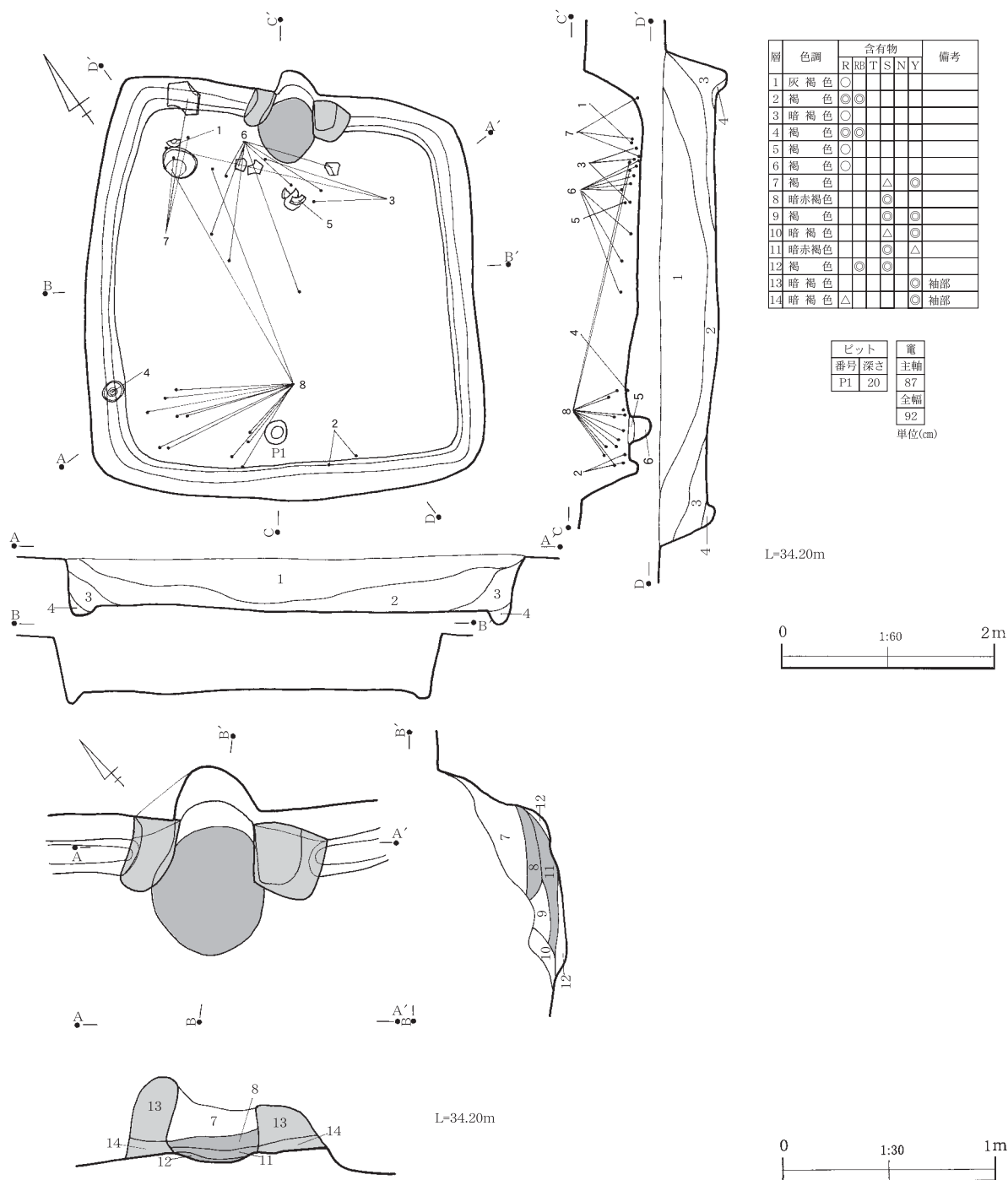

第99図 A-012

遺物はカマド周辺から集中して出土している。遺物量は少なく、須恵器の甕・壺・坏、土師器の坏・高台付杯・甕、内黒の土師器坏等がある。坏の口径/底径比率の平均値は2.02で、須恵器杯（No. 1）は切り離し不明後手持ちへラ削り調整、土師器杯2点は回転糸切り後無調整（No. 2）、切り離し不明回転へラ削り調整（No. 3）である。須恵器壺（No. 7）は短頸壺、同じく須恵器甕（No. 10）は口縁部下に断面三角形を呈する「凸帯」を2段配し、4段の波状文を刻んでいる。

A-012は5E-91 d、92 b グリッドから検出された。A-004から15mほど南側の平坦面に位置する。

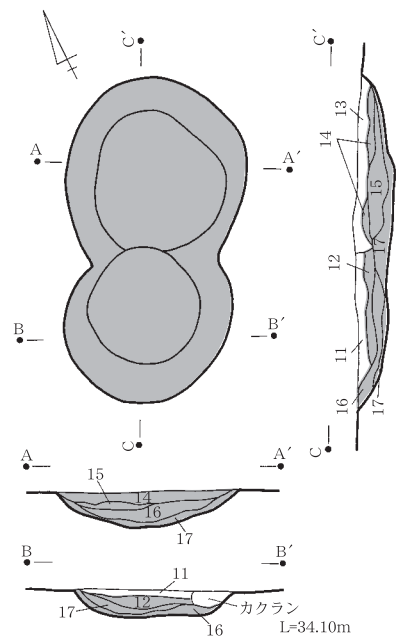
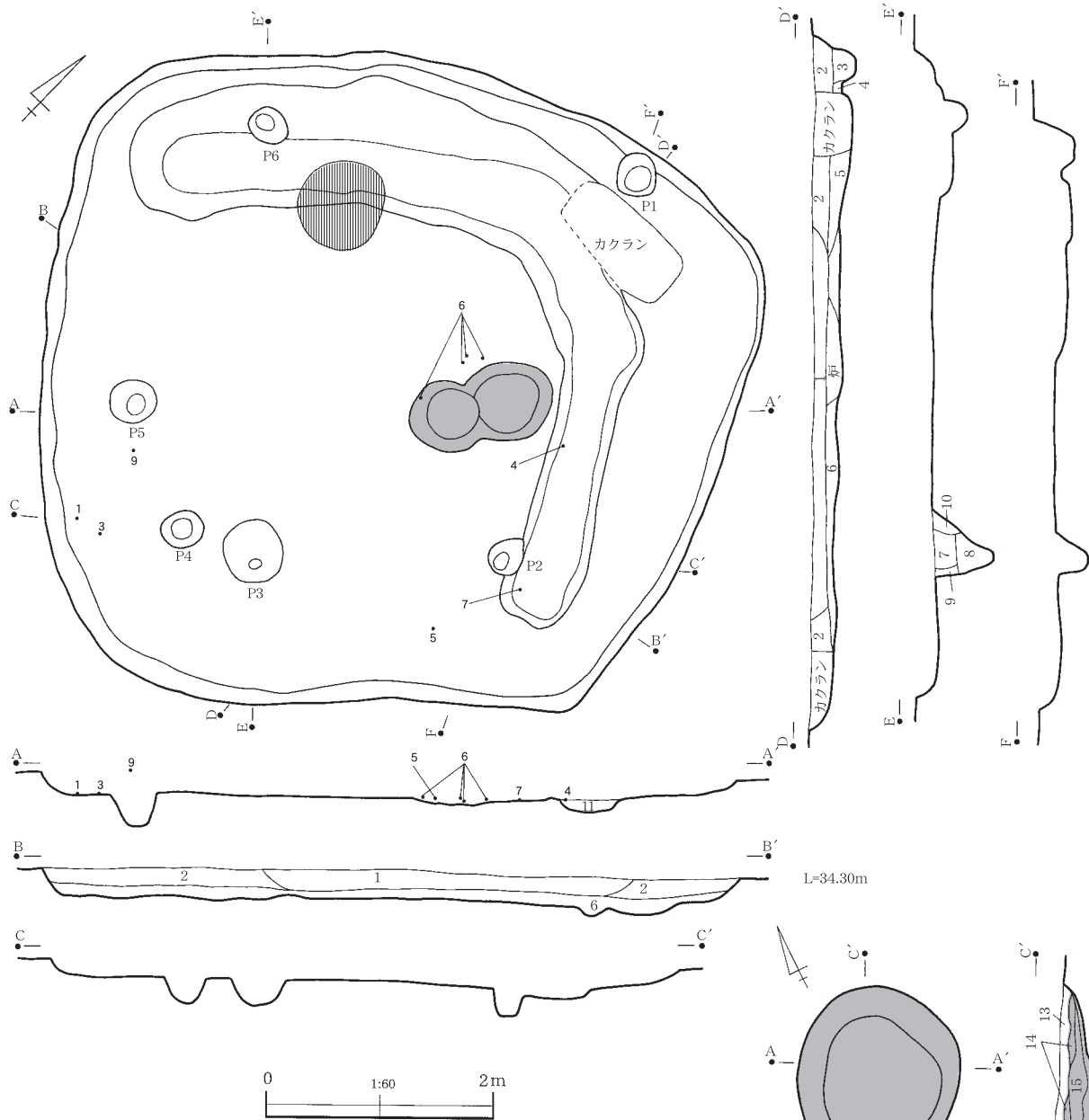

| 層 | 色調 | 含有物 | | | | | 備考 | 層 | 色調 | 含有物 | | | | | 備考 | ピット | | |
|----|--------|-----|----|---|---|---|----|----|-----|-----|---|----|---|---|----|-----|----|--------|
| | | R | RB | T | S | N | | | | Y | R | RB | T | S | | N | Y | 番号 |
| 1 | 褐色 | △ | ○ | ○ | | | | 11 | 暗褐色 | | | △ | | | | P1 | 14 | 256 |
| 2 | 褐色 | ◎ | △ | △ | | | | 12 | 赤褐色 | | | ◎ | | | | P2 | 26 | 全幅 |
| 3 | 暗褐色 | | | | | | | 13 | 褐色 | | | △ | | | | P3 | 55 | 140 |
| 4 | 褐色 | ◎ | | | | | | 14 | 赤褐色 | | | ◎ | | | | P4 | 23 | 深さ |
| 5 | にぶい黄褐色 | | | ○ | ○ | | | 15 | 赤褐色 | | | ◎ | | | | P5 | 31 | 28 |
| 6 | 褐色 | ○ | | | | | | 16 | 赤褐色 | | | ◎ | | | | P6 | 21 | 単位(cm) |
| 7 | 暗褐色 | △ | | | | | | 17 | 赤褐色 | | | ○ | | | | | | |
| 8 | 暗褐色 | △ | | | | | | | | | | | | | | | | |
| 9 | 褐色 | ◎ | | | | | | | | | | | | | | | | |
| 10 | 褐色 | △ | | | | | | | | | | | | | | | | |

第100図 A-018

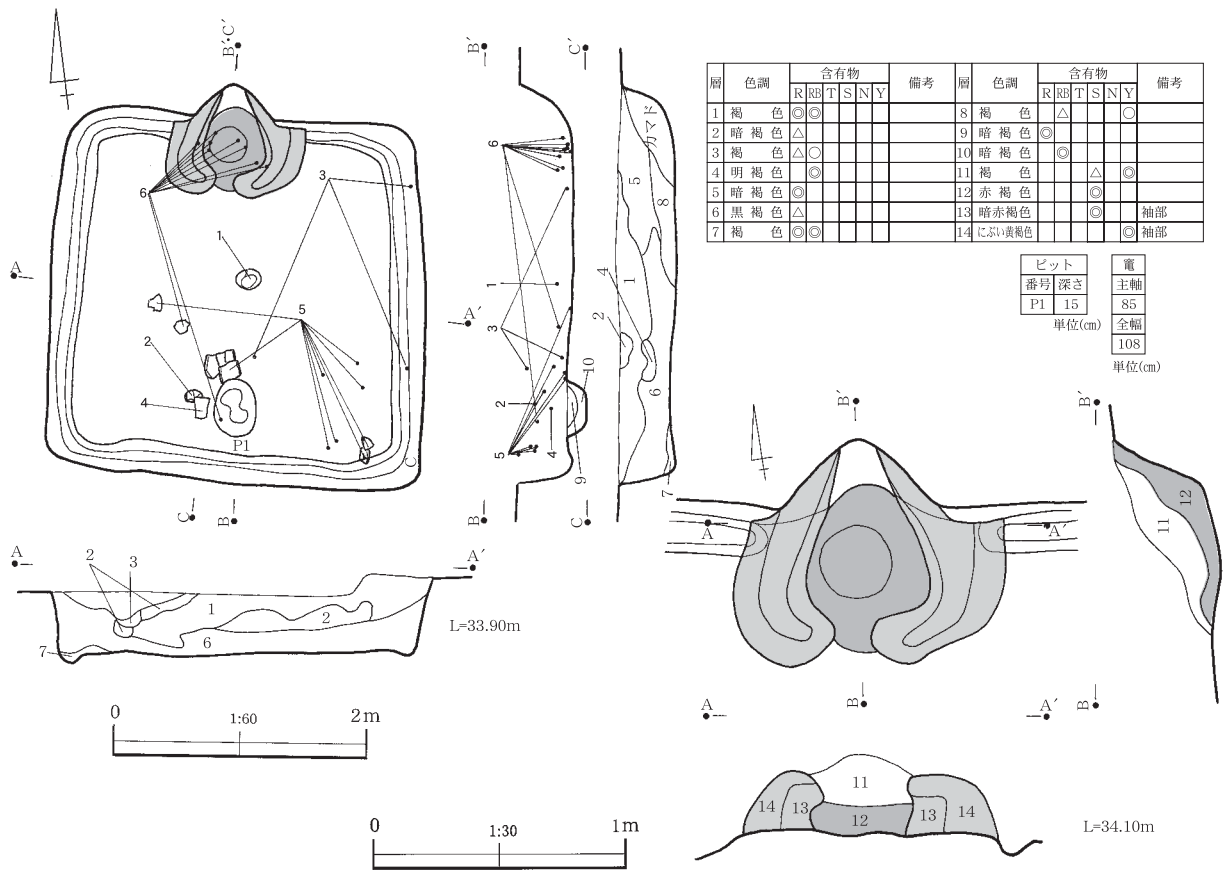

第101図 A-032

主軸方位はN-39° -Eで、規模は主軸長3.85×横軸長3.6mである。周溝はカマド部分を除いて全周している。残存壁高は50~44cmで垂直気味に立ち上がる。第5ピット（P1）はあるものの柱穴はなく、建て替えや拡張が行われた形跡は認められない。遺物はカマド周辺と南西角から集中して出土している。

遺物量は少なく、須恵器の甕・坏・皿・蓋がある。土師器皿（No.3）は底面に（「大」）刻書されており、蓋（No.4）も含めて須恵器とすべきかもしれない。坏（No.1・2）の口径/底部比率の平均値は1.72で、底面調整は回転ヘラ切り後手持ちヘラ削り調整である。須恵器（No.7）は丸底の大甕である。

A-018は5E-31aグリッドから検出された。公園用地の北西隅に位置する。主軸方位は不明で、規模は主軸長6.04×横軸長5.7mである。周溝はない。残存壁高は20~14cmでなだらかに立ち上がる。柱穴は6本（P1~6）である。炉が2基存在し、炉の作り替えが行われた形跡が認められるが、建て替えや拡張が行われた形跡は認められない。L字状に浅い落ち込みが認められ、その脇から白色粘土ブロックが検出された。

遺物量は少なく、土師器の甕・台付甕・壺・高杯・器台が出土しているがいずれも小破片である。

A-032は5F-1dグリッドから検出された。調査区北側の台地平坦面に位置する。主軸方位はN-5° -Eで、規模は主軸長2.87×横軸長2.93mである。周溝はカマド部分を除いて全周している。残存壁高は65~51cmで垂直気味に立ち上がる。第5ピット（P1）はあるものの柱穴はなく、建て替えや拡張が行われた形跡は認められない。

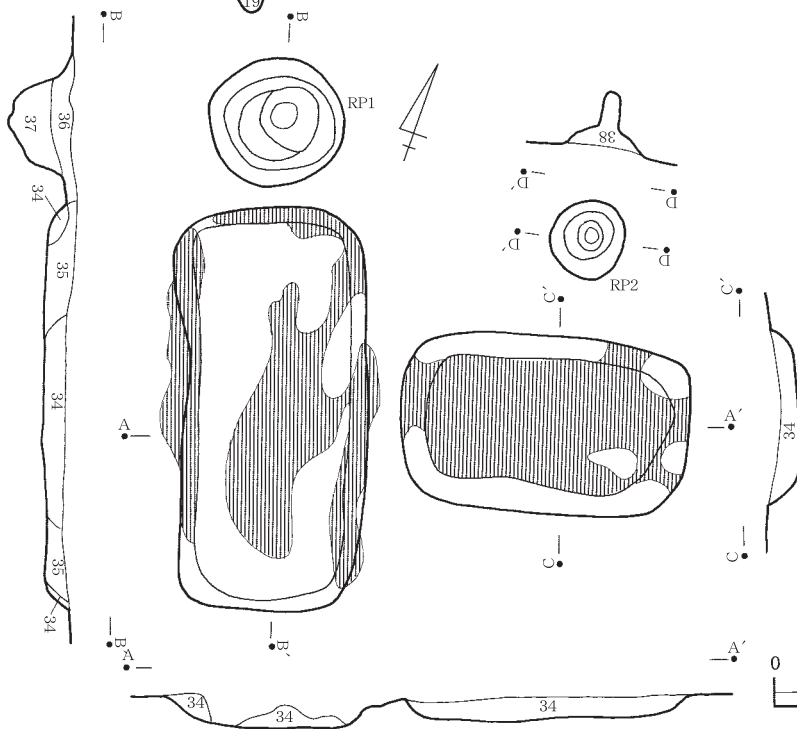
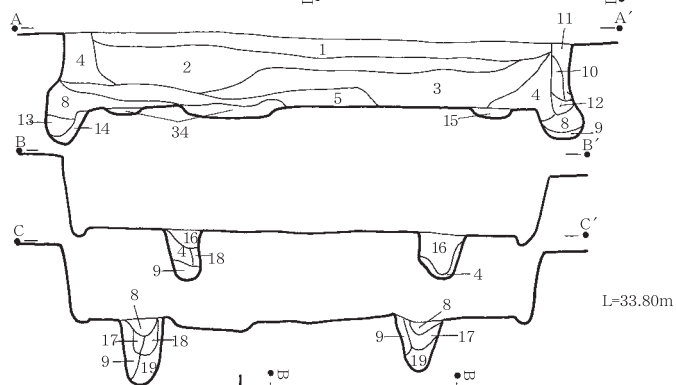
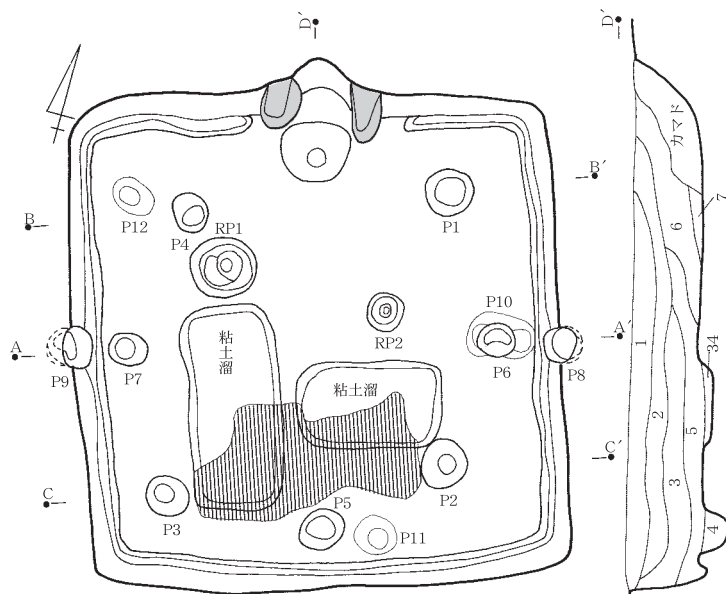

| 層 | 色調 | 含有物 | | | | | 備考 |
|----|--------|-----|---|---|---|---|----|
| | | R | T | S | N | Y | |
| 1 | 灰褐色 | △ | △ | | | | |
| 2 | 褐色 | ◎ | △ | △ | | | |
| 3 | 褐色 | ◎ | ○ | ○ | | | |
| 4 | 明褐色 | ◎ | | | | | |
| 5 | 褐色 | ○ | ○ | ○ | ◎ | | |
| 6 | 褐色 | | | ○ | ◎ | | |
| 7 | 褐色 | △ | | | | | |
| 8 | 暗褐色 | △ | | | | △ | |
| 9 | 褐色 | ◎ | | | | | |
| 10 | 暗褐色 | | | | | | |
| 11 | 褐色 | △ | | | | | |
| 12 | 褐色 | ○ | | | | | |
| 13 | にぶい黄褐色 | | | | | ◎ | |
| 14 | 黒褐色 | ○ | | | | ○ | |
| 15 | 暗褐色 | ○ | △ | △ | ○ | | |
| 16 | 暗褐色 | | △ | △ | | | |
| 17 | 褐色 | ○ | | | ○ | | |
| 18 | 暗褐色 | △ | | | | ○ | |
| 19 | 褐色 | △ | | | | | |
| 20 | にぶい黄褐色 | △ | | | △ | ◎ | |
| 21 | にぶい黄褐色 | △ | | | △ | ◎ | |
| 22 | 褐色 | | △ | △ | △ | | |
| 23 | 暗褐色 | △ | | | | | |
| 24 | にぶい黄褐色 | | | | ○ | ◎ | |
| 25 | 暗褐色 | | | △ | | | |
| 26 | 灰褐色 | ◎ | | | | ◎ | 軸部 |
| 27 | 極暗赤褐色 | | | ◎ | | | 軸部 |
| 28 | 赤褐色 | | | ◎ | | ○ | 軸部 |
| 29 | 灰褐色 | △ | | | | ◎ | 軸部 |
| 30 | 褐色 | | | | | ◎ | 軸部 |
| 31 | 赤褐色 | | | | ◎ | | |
| 32 | 褐色 | ○ | ○ | ○ | | | |
| 33 | 暗褐色 | ○ | | △ | | | |
| 34 | 白色粘土 | | | | | | |
| 35 | 暗褐色 | △ | | | △ | | |
| 36 | 褐色 | △ | | | △ | | |
| 37 | 暗褐色 | | ○ | ○ | ○ | | |
| 38 | 暗褐色 | | | △ | ◎ | | |

| ピット | | 単位(cm) |
|--------|----|----------------------|
| 番号 | 深さ | |
| P1 | 37 | 主軸 97 全幅 85 |
| P2 | 46 | |
| P3 | 48 | |
| P4 | 42 | |
| P5 | 16 | |
| P6 | 6 | |
| P7 | 4 | |
| P8 | 22 | |
| P9 | 25 | |
| P10 | 15 | |
| P11 | 12 | |
| P12 | 53 | |
| ロクロピット | | |
| 番号 | 深さ | |
| RP1 | 27 | |
| RP2 | 21 | |

第102図 A-041①

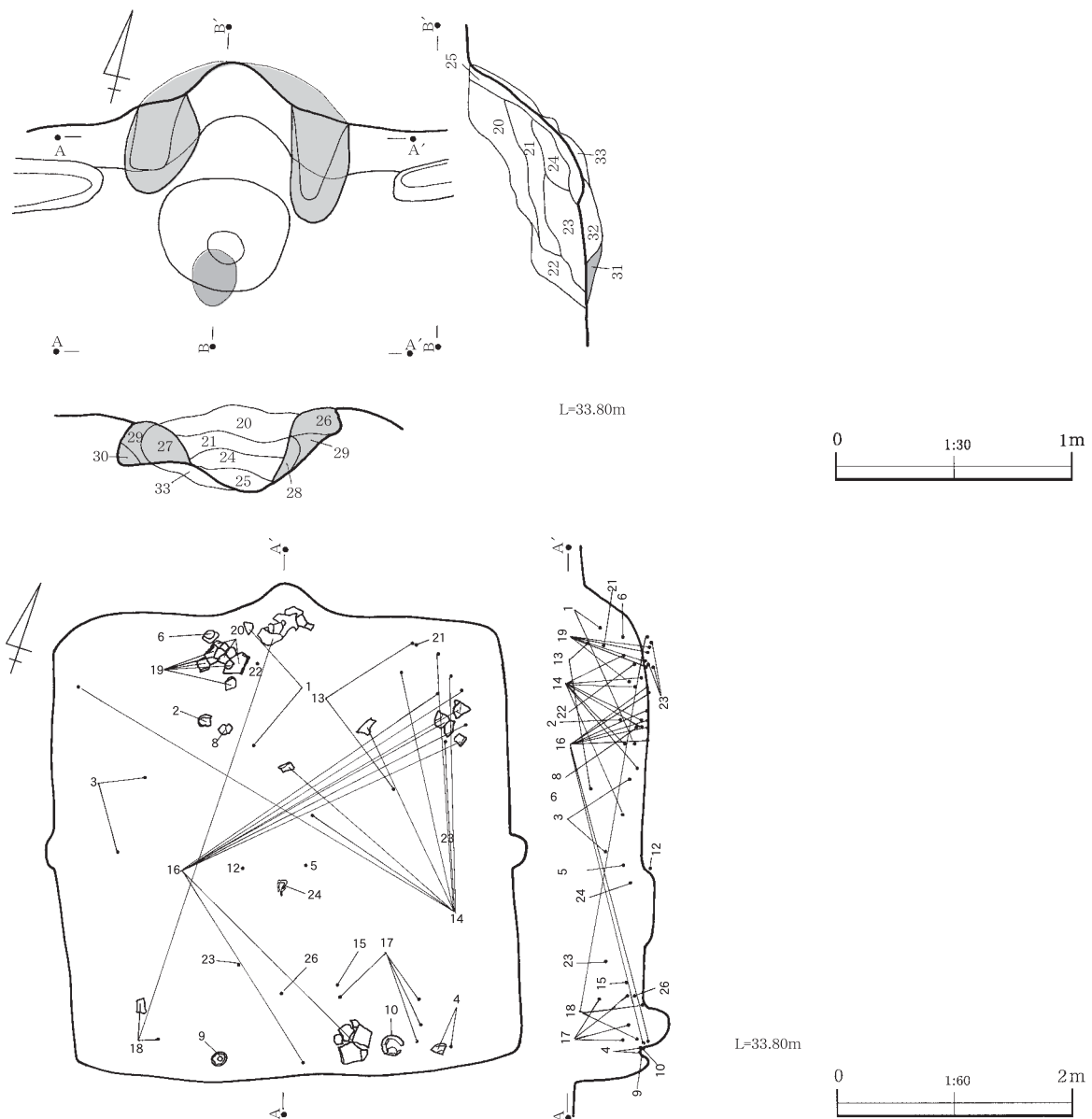

第103図 A-041②

遺物量は少なく、須恵器の甕・甑・坏が出土している。須恵器杯 (No. 1・2) の口径/底径比率の平均値は1.74で、底部調整は回転ヘラ切り後手持ちヘラ削りするもの (No. 1) と切り離し不明後手持ちヘラ削りするもの (No. 2) である。須恵器甑 (No. 6) は口縁部下に、頂部ならびに四側面を面取りした把手を張り付け、外面には横叩きが施される。

A-041は5F-26c グリッドから検出された。公園用地の中央寄りに位置する。主軸方位はN-14° - Wで、規模は主軸長3.91×横軸長3.83mである。周溝はカマド部分を除いて全周している。残存壁高は62~50cmで垂直気味に立ち上がる。柱穴6本 (P1~4・6・7)、第5ピット (P5)、ロクロピット2基 (R P1・2)、粘土溜2箇所が検出された。住居跡南側の粘土溜周辺から白色粘土の分布が認められた。貼床下からは旧柱穴2本 (P10・12)、旧第5ピット (11) が検出され、建て替えが行われた形跡が認められる。他に周溝を切る形でピットが2基 (P8・9) 検出されたが、性格は不明である。

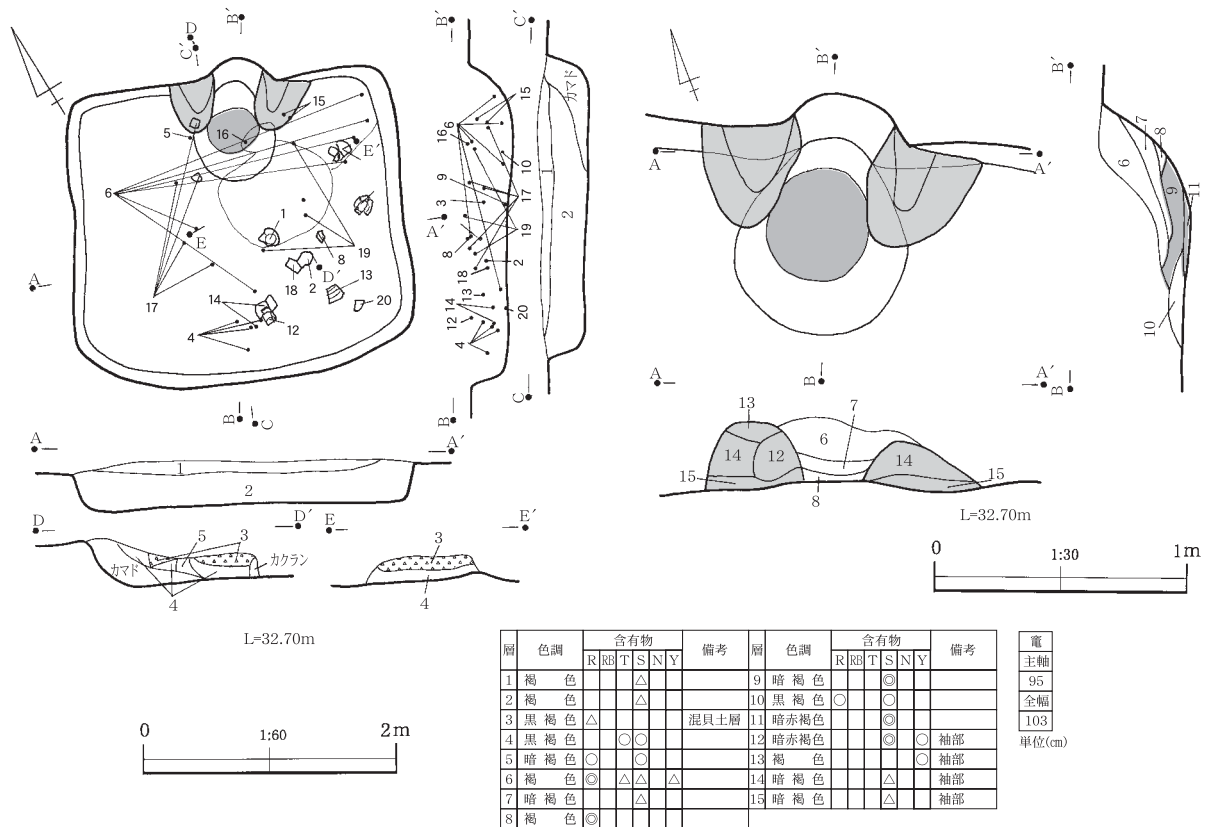

第104図 A-042

遺物量は豊富で、須恵器の甕・甑・坏・高台付杯・高台・蓋、土師器の坏、刻書土器や紡錘車（土製・鉄製）・帯金具（青銅製）が出土している。須恵器杯の口径/底径比率の平均値は1.73で、底部調整では、回転ヘラ切り後回転ヘラ削りするもの（No.4）と手持ちヘラ削りするもの（No.1・5・6）、切り離し不明後回転ヘラ削りするもの（No.7）と手持ちヘラ削りするもの（No.2・3）がある。No.8の坏は色調等から土師器とした。No.10は須恵器鉄鉢である。

A-042は5F-56b・dグリッドから検出された。公園用地東辺沿いの中程からやや北に位置する。主軸方位はN-29°-Eで、規模は主軸長2.37×横軸長2.58mである。周溝はない。残存壁高は54~40cmで垂直気味に立ち上がる。柱穴はなく建て替えや拡張が行われた形跡は認められない。覆土中からハマグリ主体の貝層が検出された。

遺物量は豊富で、須恵器の甕・甑・坏や短頸壺、土師器の高台付椀・高台付皿・甕、灰釉陶器の長頸瓶（東海産）、磨石（輝緑岩製）等が出土している。坏はいずれも須恵器で口径/底径比率の平均値は1.68で、底部調整は回転ヘラ切り後回転ちヘラ削りするもの（No.1~3・5・6）、切り離し不明後手持ちヘラ削りするもの（No.4・7・8）がある。

A-047は5F-58a・bグリッドから検出された。公園用地東辺近くの中程に位置する。主軸方位はN-11°-Eで、規模は主軸長2.65×横軸長2.68mである。周溝はカマド部分を除いて全周している。残存壁高は35~22cmで垂直気味に立ち上がる。柱穴4本（P1~4）、ロクロピット2基（RP1・2）が検出された。建て替えや拡張が行われた形跡は認められない。遺物はカマド周辺から集中して出土している。

遺物量は豊富で、須恵器の甕・坏（No.1~9）・皿、土師器の坏（No.10・11）、刻書土器（「神」・「千」）

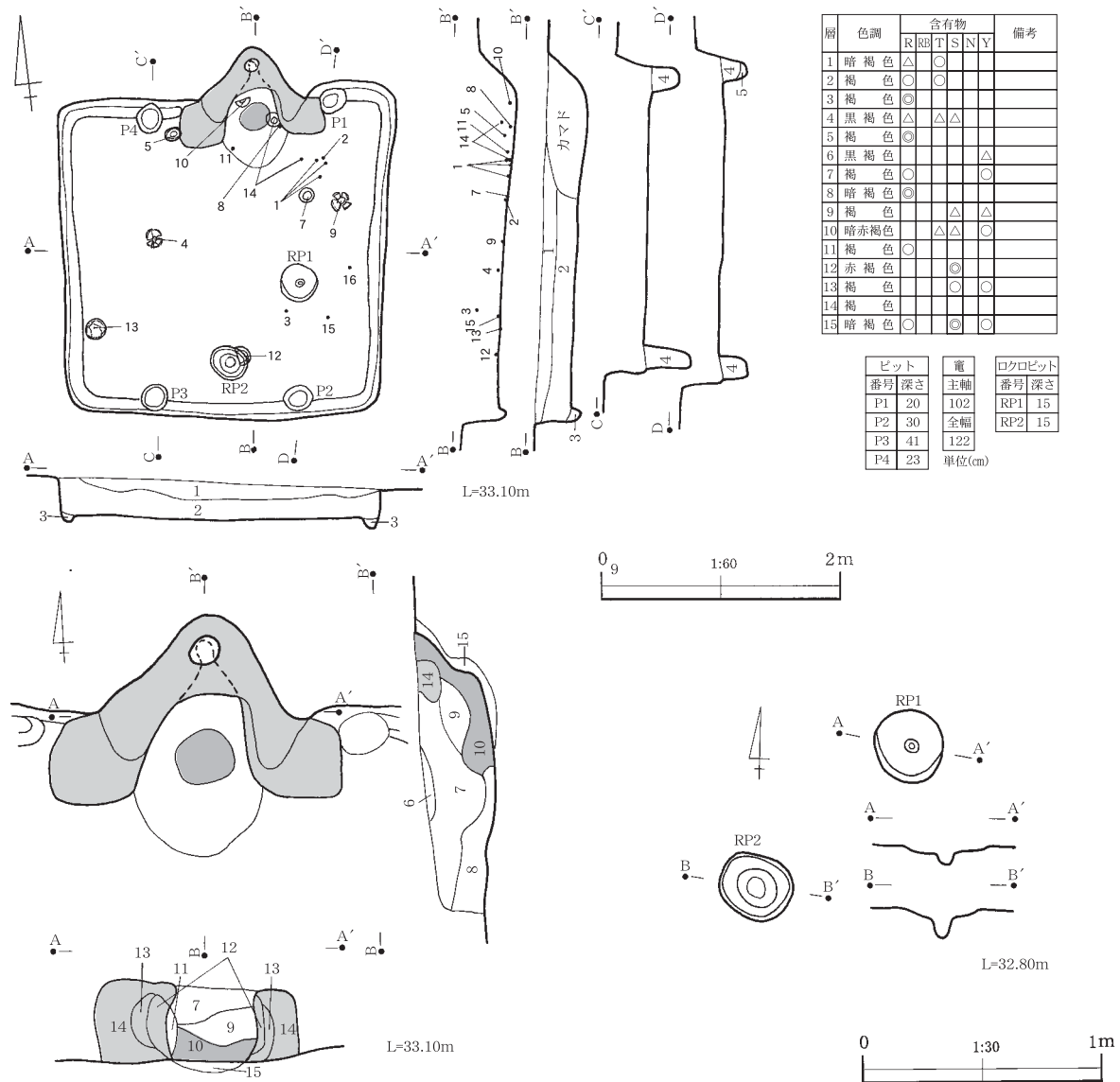

第105図 A-047

や鎌（鉄製）・紡錘車（須恵質）、支脚が出土している。須恵器杯の口径/底径比率の平均値は1.97で、底部調整は回転ヘラ切り後手持ちヘラ削りするもの（No. 1～7）、切り離し不明後手持ちヘラ削りするもの（No. 8・9）、ちなみに土師器とした坏は口径/底径比率1.82、底部調整は切り離し不明後手持ちヘラ削りする。

A-048は5E-67b・dグリッドから検出された。公園用地東辺沿いの中程に位置する。主軸方位はN-2°-Eで、規模は主軸長4.55×横軸長4.67mである。周溝はカマド部分を除いて全周している。残存壁高は62～51cmで垂直気味に立ち上がる。柱穴4本（P1～4）、ロクロピット5基（RP1～5）、粘土溜2箇所が検出され、住居跡の東側から南側の粘土溜周辺にかけて白色粘土の分布が認められた。建て替えや拡張が行われた形跡は認められない。

遺物量は豊富で、須恵器の甕・甑・坏（No. 1～13）・高台付杯・皿、土師器の坏（No. 14・16）・椀（No. 15）・蓋、刻書土器（「真」・「真口」・「千」・「保口」）や羽口、平瓦、紡錘車（土製）、刀子（鉄製）、焼成粘土片、砥石（凝灰岩製）が出土している。須恵器杯の口径/底径比率の平均値は1.89、底部調整は回転

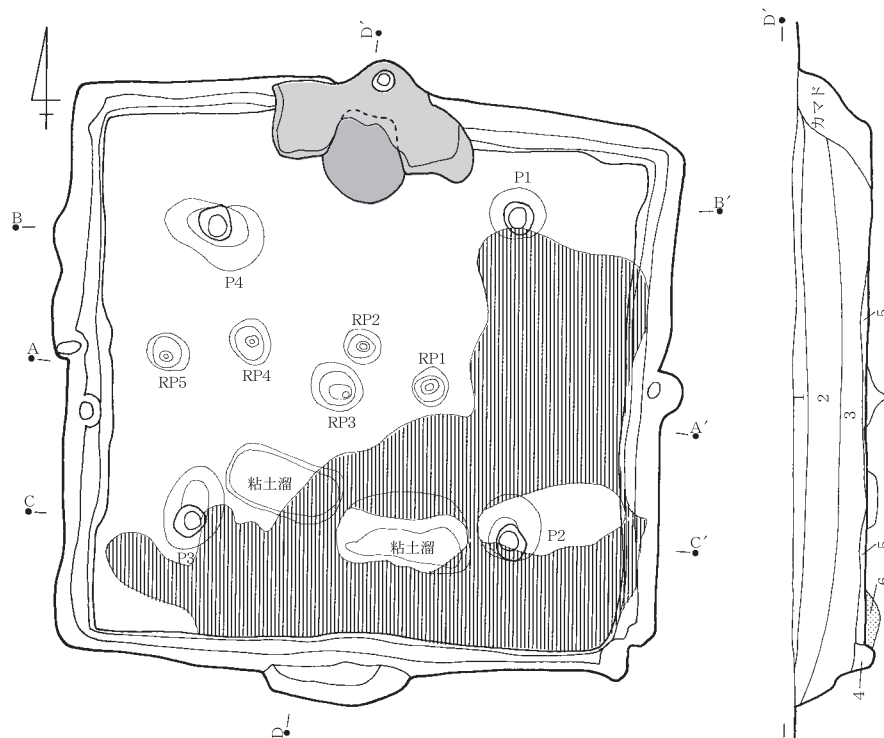

| 層 | 色調 | 含有物 | | | | | 備考 | |
|----|-----|-----|----|---|---|---|----|--------|
| | | R | RB | T | S | N | | Y |
| 1 | 黒色 | | | | △ | | | |
| 2 | 黒褐色 | | | △ | △ | | | |
| 3 | 暗褐色 | | | △ | △ | | | |
| 4 | 暗褐色 | | | △ | △ | △ | | |
| 5 | 暗褐色 | | | | | | ◎ | |
| 6 | 暗褐色 | ○ | | | △ | △ | | 貼り床 |
| 7 | 暗褐色 | △ | | △ | △ | △ | | |
| 8 | 暗褐色 | △ | | △ | △ | ◎ | | |
| 9 | 暗褐色 | △ | | △ | △ | | | |
| 10 | 暗褐色 | △ | | △ | △ | | | 粘土溜 |
| 11 | 褐色 | | | △ | | ◎ | △ | 粘土溜 |
| 12 | 褐色 | | | △ | △ | | ◎ | 天井部 |
| 13 | 暗褐色 | | | | | ◎ | | |
| 14 | 褐色 | ○ | | | | | △ | 袖部 |
| 15 | 黒褐色 | | ○ | ○ | | | ◎ | ロクロビット |
| 16 | 暗褐色 | △ | ○ | ○ | ○ | ○ | | ロクロビット |
| 17 | 黒褐色 | | | △ | | ◎ | | ロクロビット |
| 18 | 褐色 | ○ | | | | | ◎ | ロクロビット |

| ビット | | 龍 | |
|-----|----|-----|-----|
| 番号 | 深さ | 主軸 | 全幅 |
| P1 | 48 | 114 | 160 |
| P2 | 45 | | |
| P3 | 30 | | |
| P4 | 35 | | |

単位(cm)

| ロクロビット | |
|--------|----|
| 番号 | 深さ |
| RP1 | 20 |
| RP2 | 16 |
| RP3 | 10 |
| RP4 | 14 |
| RP5 | 10 |

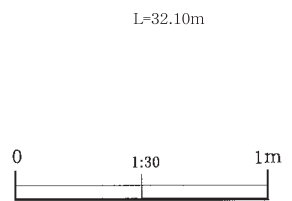
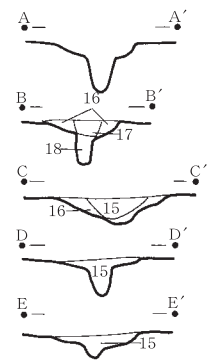
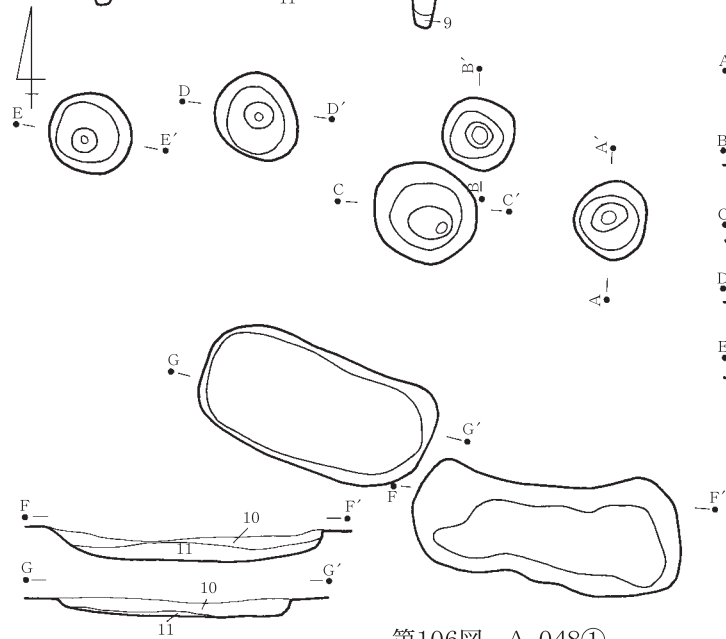
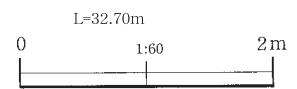
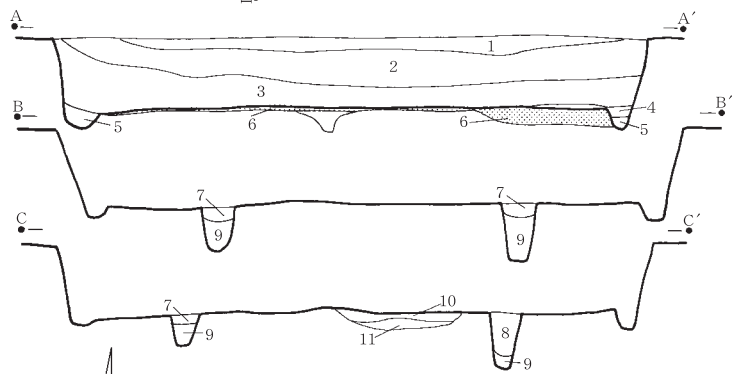

第106図 A-048①

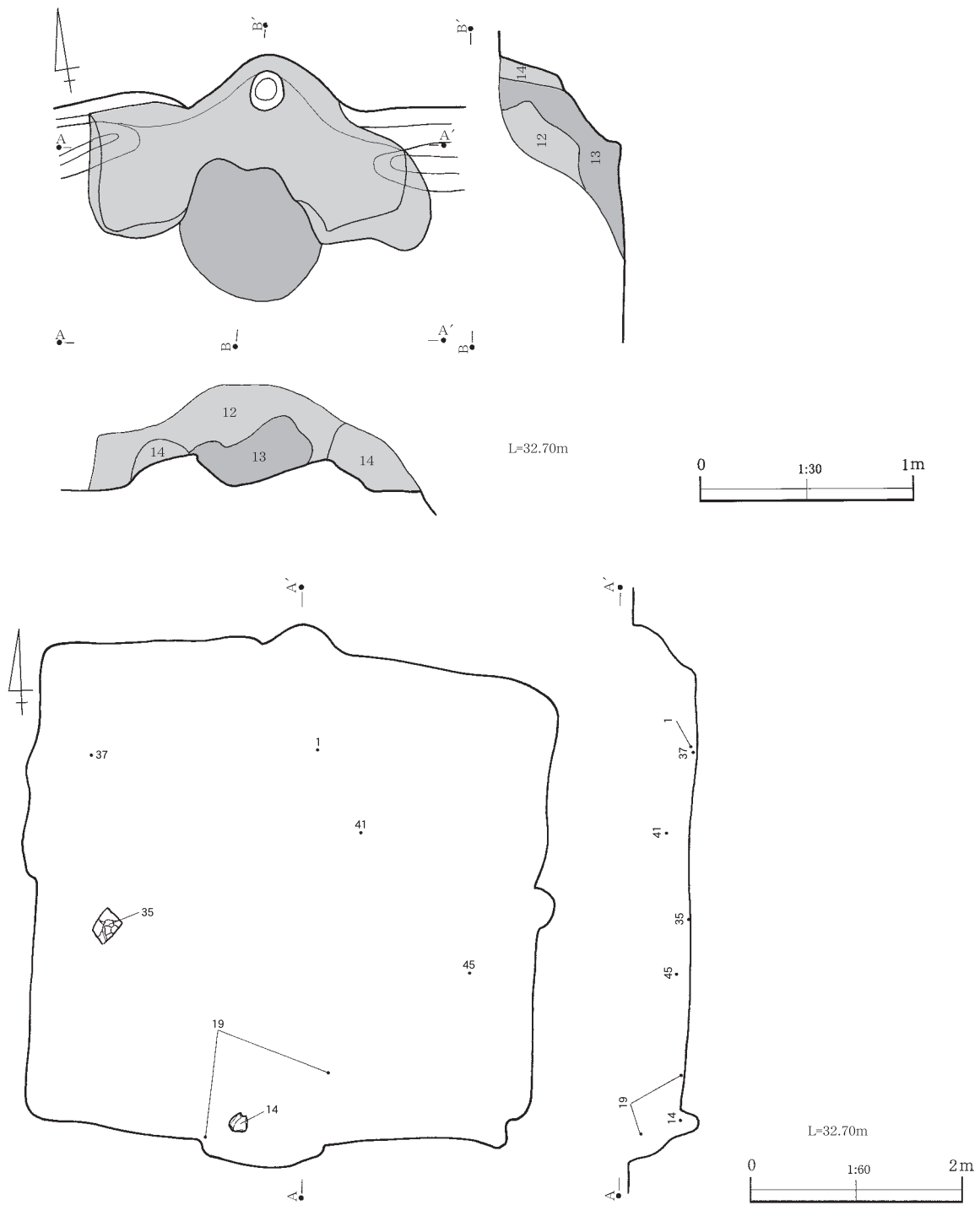

第107図 A-048②

ヘラ切り後手持ちヘラ削りするもの (No.1・2・4・5・7・9・10・12・13)、切り離し不明後手持ちヘラ削りするもの (No.3・6・8・11) である。

A-050は4D-100c・dグリッドから検出された。道路範囲東端の台地縁辺部に位置する。主軸方位はN-68°-Eで、規模は主軸長6.08×横軸長4.25mである。周溝はない。残存壁高は40~36cmでなだらかに立ち上がる。柱穴は6本(P1~6)で、建て替えや拡張が行われた形跡は認められない。炉が1基存在する。床面に焼土と炭化材が検出され、火災住居と考えられる。

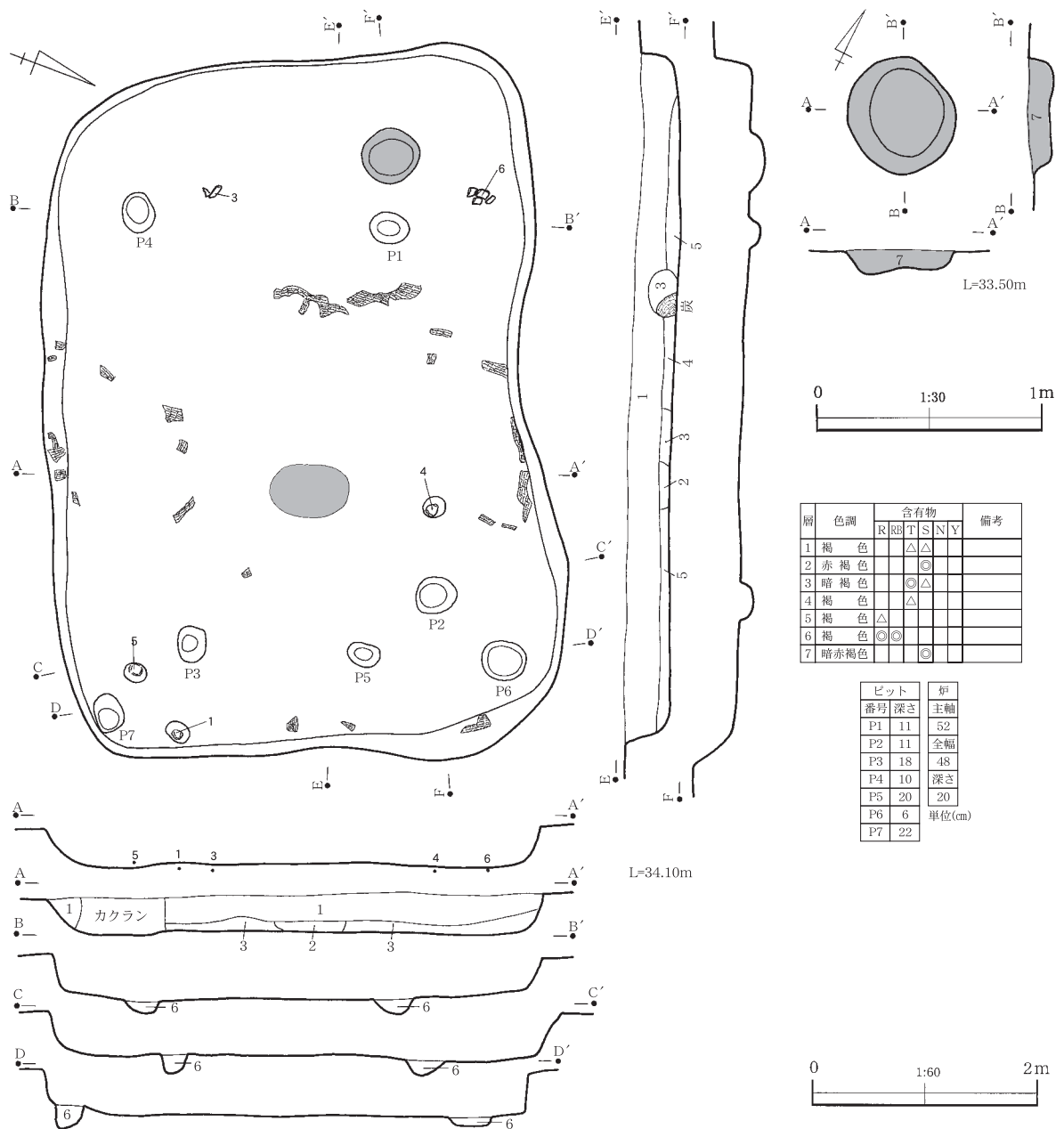

第108図 A-050

遺物量は少なく、土師器の甕・壺・高坏・器台が出土している。

A-051は4D-90 d グリッドから検出された。道路範囲東端の台地縁辺部に位置する。主軸方位はN-52° - Wで、規模は主軸長2.9×横軸長（残存部分）2.0mである。周溝はカマド部分を除いて全周している。残存壁高は30~20cmで垂直気味に立ち上がる。柱穴はなく、建て替えや拡張が行われた形跡は認められない。南東角（N-128° - E）にカマドがある。カマド周辺から集中して遺物が出土している。

遺物量は少なく、土師器の甕・坏、灰釉陶器の高台付杯が出土している。土師器杯の口径/底径比率の平均値は2.24である。底部調整はいずれも切り離し不明後手持ちヘラ削りするもの（No.1・5）と回転糸切り後手持ちヘラ削りするもの（No.2）、回転ヘラ削りするもの（No.3・4）がある。

A-053は4D-89 c・d、90 a・b グリッドから検出された。A-051直近の北側に位置する。主軸方

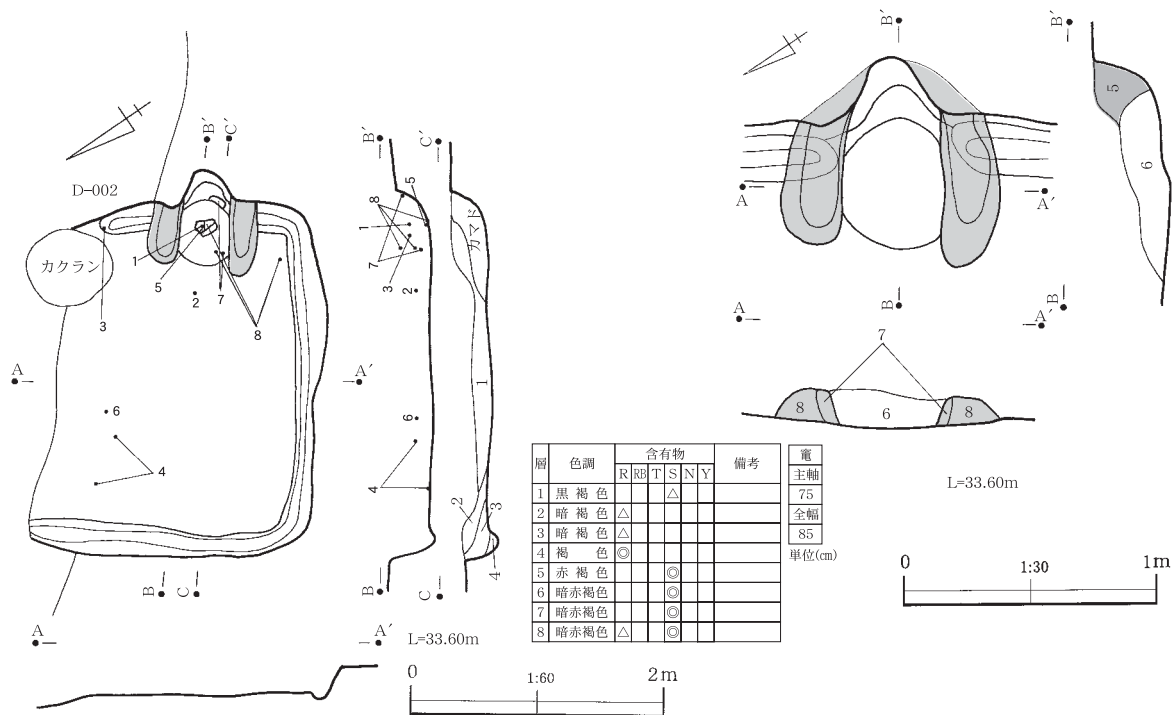

第109図 A-051

位はN-50° -Wで、規模は主軸長4.8×横軸長（残存部分）4.1mである。周溝はない。残存壁高は45～40cmでなだらかに立ち上がる。柱穴は7本で、建て替えや拡張が行われた形跡は認められない。炉が1基存在する。

遺物量は少なく、土師器の坏・甕・台付甕・壺、磨石（砂岩製）が出土している。No.4の壺は胴部全体に格子状の火襷が残されている。

A-061は4C-89b、98aグリッドから検出された。「く」の字に折れ曲がった道路範囲の屈曲部分、台地縁辺部に位置する。主軸方位はN-60° -Eで、規模は主軸長6.2×横軸長6.35mである。周溝はカマド部分を除いて全周している。残存壁高は46～28cmでなだらかに立ち上がる。主柱穴4本（P1～4）、第5ピット（P5）、柱穴7本（P6～12）、貯蔵穴2基、間仕切溝2条が検出された。住居跡の西側に旧カマド（北西方向）があり、建て替えが行われた形跡が認められる。旧カマド、柱穴（P7・8・10・12）の付近に山砂が検出された。2基ある貯蔵穴のうち1基（貯蔵穴1）は旧住居のものである可能性が高い。床面に焼土と多量の炭化材が検出され、火災住居と考えられる。

遺物量は少なく、刻書土器（「×」）、玉（滑石製）、土師器の坏・甕・甑・壺・高杯、須恵器の波状文が施された高杯片が出土している。坏（No.2～11）はいずれも内外面に赤彩が施され、壺（No.11・13・16）も外面が赤彩される。

A-077は4C-65a・cグリッドから検出された。道路範囲の北西側の台地縁辺部に位置する。主軸方位はN-1° -Eで、規模は主軸長4.85×横軸長4.8mである。周溝はカマド部分を除いて全周している。残存壁高は48～25cmでなだらかに立ち上がる。主柱穴4本（P1～4）、柱穴4本、貯蔵穴1基、間仕切溝7条が検出された。建て替えが行われた形跡が認められる。遺物はカマド周辺と貯蔵穴から集中して出土している。

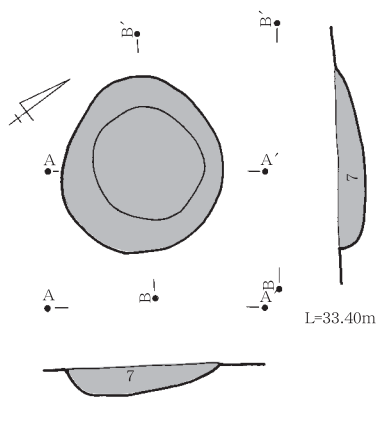
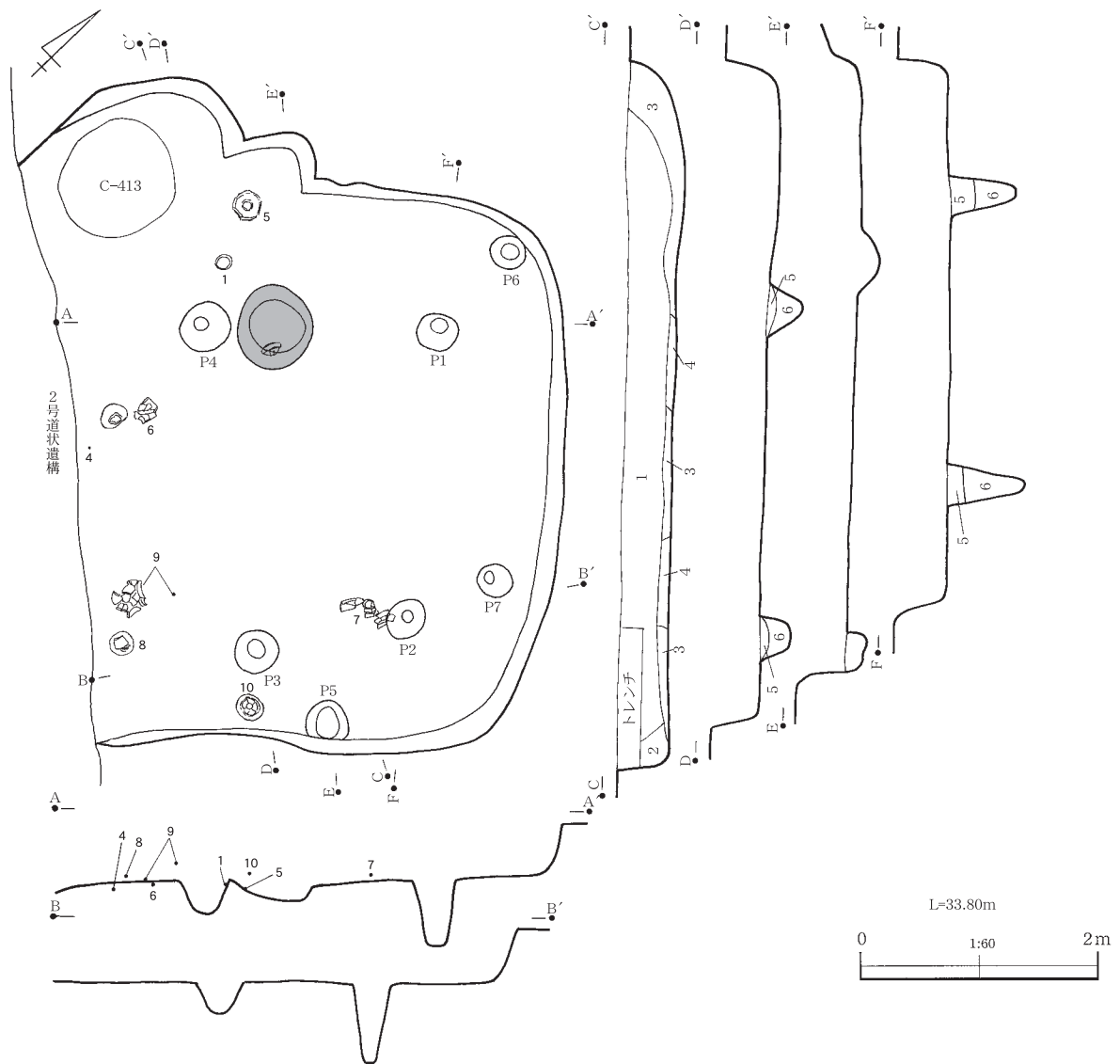

| 層 | 色調 | 含有物 | | | | | 備考 | ビット | | 旧電 主軸 |
|---|-----|-----|---|---|---|---|----|-----|----|----------|
| | | R | T | S | N | Y | | 番号 | 深さ | |
| 1 | 暗褐色 | △ | | | | | | P1 | 56 | 70 |
| 2 | 暗褐色 | △ | | | | | | P2 | 64 | 全幅 |
| 3 | 黒褐色 | △ | | ◎ | | | | P3 | 30 | 66 |
| 4 | 暗褐色 | △ | | △ | | | | P4 | 29 | 全幅 |
| 5 | 褐色 | △ | | △ | | | | P5 | 14 | 10 |
| 6 | 褐色 | ◎ | | | | | | P6 | 9 | 単位(cm) |
| 7 | 赤褐色 | | | ◎ | | | | P7 | 14 | |

第110図 A-053

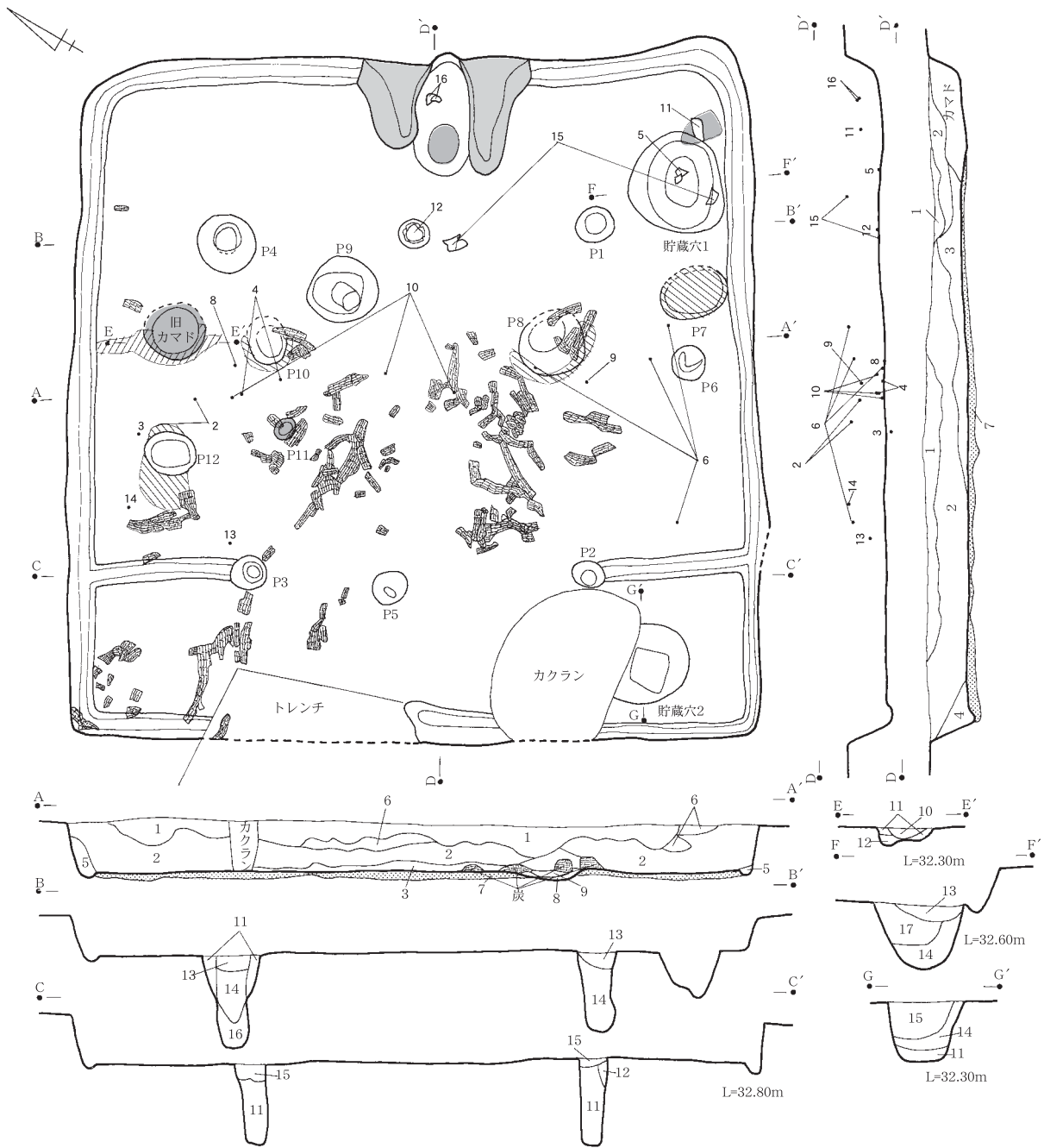

| 層 | 色調 | 含有物 | | | | | 備考 | 層 | 色調 | 含有物 | | | | | 備考 |
|----|--------|-----|----|---|---|---|------|----|-----|-----|---|----|---|------|----|
| | | R | RB | T | S | N | | | | Y | R | RB | T | S | |
| 1 | 黒褐色 | | | | △ | | | 13 | 黒褐色 | △ | △ | △ | | | |
| 2 | 暗褐色 | | | | △ | △ | | 14 | 黒褐色 | △ | | | | | |
| 3 | 黒褐色 | ◎ | | | ◎ | △ | | 15 | 暗褐色 | △ | | △ | | | |
| 4 | 暖褐色 | ◎ | | | | | | 16 | 暗褐色 | △ | | | | | |
| 5 | 褐色 | ◎ | | | | | | 17 | 暗褐色 | ◎ | | | | | |
| 6 | 暗褐色 | | | | | | | 18 | 赤褐色 | | | ◎ | | | |
| 7 | 褐色 | ◎ | | | | | 貼床 | 19 | 赤褐色 | | | ◎ | | 火床部 | |
| 8 | にぶい黄褐色 | | | | | ◎ | | 20 | 赤褐色 | | | ◎ | | 袖内壁部 | |
| 9 | 暗褐色 | △ | | | | | | 21 | 褐色 | | | ◎ | | 袖部 | |
| 10 | 赤褐色 | | | | | ◎ | 旧カマド | 22 | 褐色 | | | ◎ | | 袖部 | |
| 11 | 褐色 | ◎ | | | | ◎ | 旧カマド | 23 | 赤褐色 | | | ◎ | | 袖部 | |
| 12 | 褐色 | ◎ | | | | | | | | | | | | | |

| ピット | | ピット | | 貯蔵穴1 | | 貯蔵穴2 | | 竈 | | 旧竈 | |
|-----|----|-----|----|------|-------|------|----|-----|----|----|-------|
| 番号 | 深さ | 番号 | 深さ | 主軸 | 主軸 | 主軸 | 主軸 | 115 | 主軸 | 主軸 | 主軸 |
| P1 | 74 | P7 | 15 | 95 | 35(+) | | | | | | 55(+) |
| P2 | 79 | P8 | 30 | 全幅 | 全幅 | | | | | | 全幅 |
| P3 | 68 | P9 | 6 | 81 | 50 | | | | | | 131 |
| P4 | 86 | P10 | 11 | 深さ | 深さ | | | | | | 27(+) |
| P5 | 21 | P11 | 4 | 62 | 55 | | | | | | |
| P6 | 13 | P12 | 10 | | | | | | | | |

単位(cm)

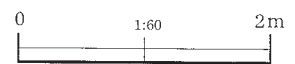

第111図 A-061①

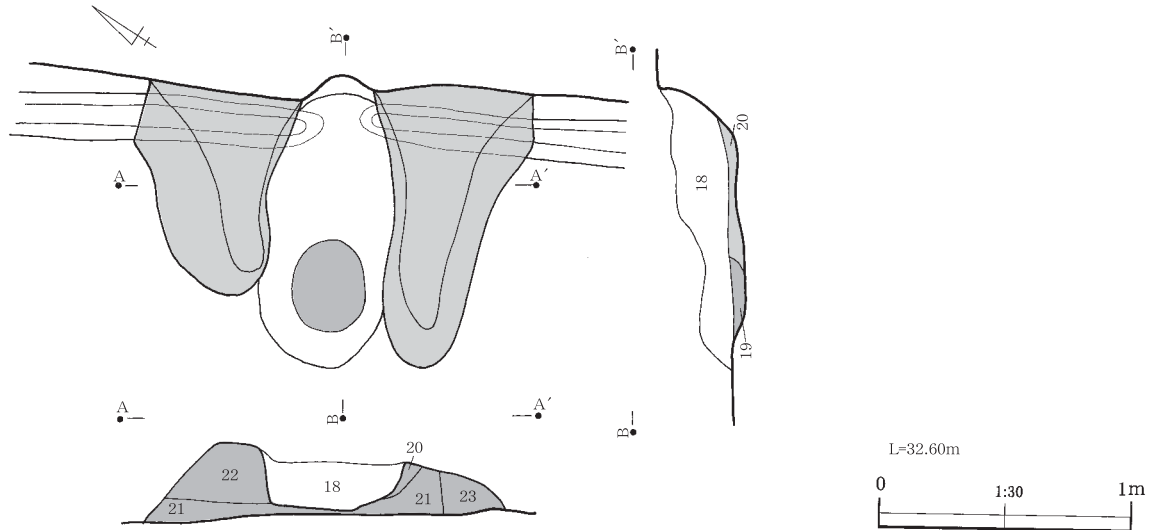

第112図 A-061②

遺物量は少なく、土師器の坏、鉢、甑、鉄滓、焼成粘土片（1片）、支脚が出土している。坏（No.1～4）と鉢（No.6）は内外面に赤彩を施す。

A-086は4C-77c グリッドから検出された。道路範囲北西側の屈曲部近くに位置する。主軸方位はN-28°-Wで、規模は主軸長3.6×横軸長2.65mである。周溝はない。残存壁高は15～6cmでなだらかに立ち上がる。柱穴は4本（P1～4）で、建て替えや拡張が行われた形跡は認められない。炉が1基存在する。

遺物量は少なく、土師器の坏・甕、磨石（砂岩製）が出土している。坏（No.1～4）はいずれも内外面赤彩である。

2. 掘立柱建物跡及びピット群

掘立柱建物跡は6棟、ピット群1基が検出された。建物構造は桁行3間×梁行2間（以後3間×2間と略す）の側柱建物が2棟、2間×2間の側柱建物が4棟（なおB-004については総柱の可能性もある。）、他に削平等の理由で全体の規模が不明瞭なピット群である。いずれも公園用地の東辺沿いから南側に偏って分布し、重複こそないものの近接した配置をとる例が多い。長軸方向から見ると、ほぼ真北を向く一群（B-003・004・006）とやや北北東に向く一群（B-001・002・005）に分けられる。

第24表 掘立柱建物跡・ピット群計測表

| 遺構名 | 時期 | 位置 | 規模(m) | 形状 | 長軸方位 | 構造 | 重複遺構 |
|-------|-------|-------------------|-----------|-------|---------|------|-------|
| B-001 | 奈良・平安 | 5F-79 a | 3.90×3.70 | 2間×2間 | N-20°-E | 側柱 | |
| B-002 | 奈良・平安 | 5F-69 b・d | 3.10×3.14 | 2間×2間 | N-25°-E | 側柱 | D-001 |
| B-003 | 奈良・平安 | 5F-68 d, 69 b | 3.52×3.30 | 2間×2間 | N-5°-E | 側柱 | |
| B-004 | 奈良・平安 | 5F-68 c, 69 a | 3.74×3.62 | 2間×2間 | N-4°-W | 側柱か? | |
| B-005 | 奈良・平安 | 6F-62 b・d, 72 a・c | 4.00×3.95 | 3間×2間 | N-22°-E | 側柱 | C-405 |
| B-006 | 奈良・平安 | 5F-58 b・d | 3.68×3.80 | 3間×2間 | N-2°-W | 側柱 | A-047 |
| ピット群 | 奈良・平安 | 6F-74 d, 75 d | 8.30×- | 3間×不明 | N-1°-E | 不明 | |

B-001は5F-79 a グリッドから検出された。公園用地の東辺沿いの中央付近に位置する。長軸方位はN-20°-Eで、規模・形状は2間×2間（3.90×3.70m）の側柱建物である。南北の柱間寸法は約1.1～1.9m、東西の柱間寸法は約1.1～1.4mで、各柱穴は径約30～60cm、深さ約20～70cmを測る。P

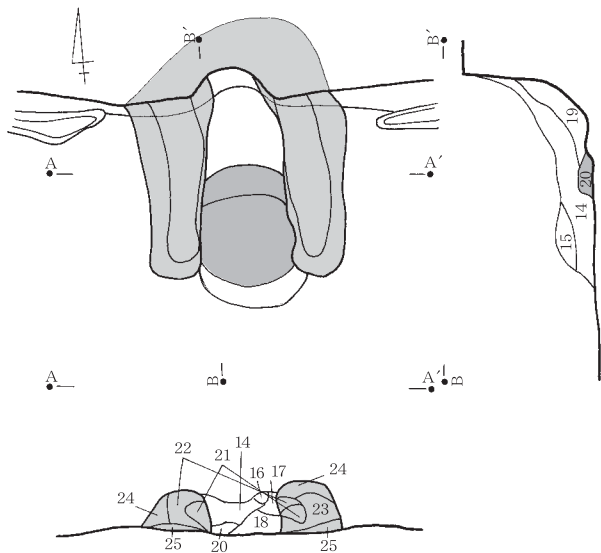
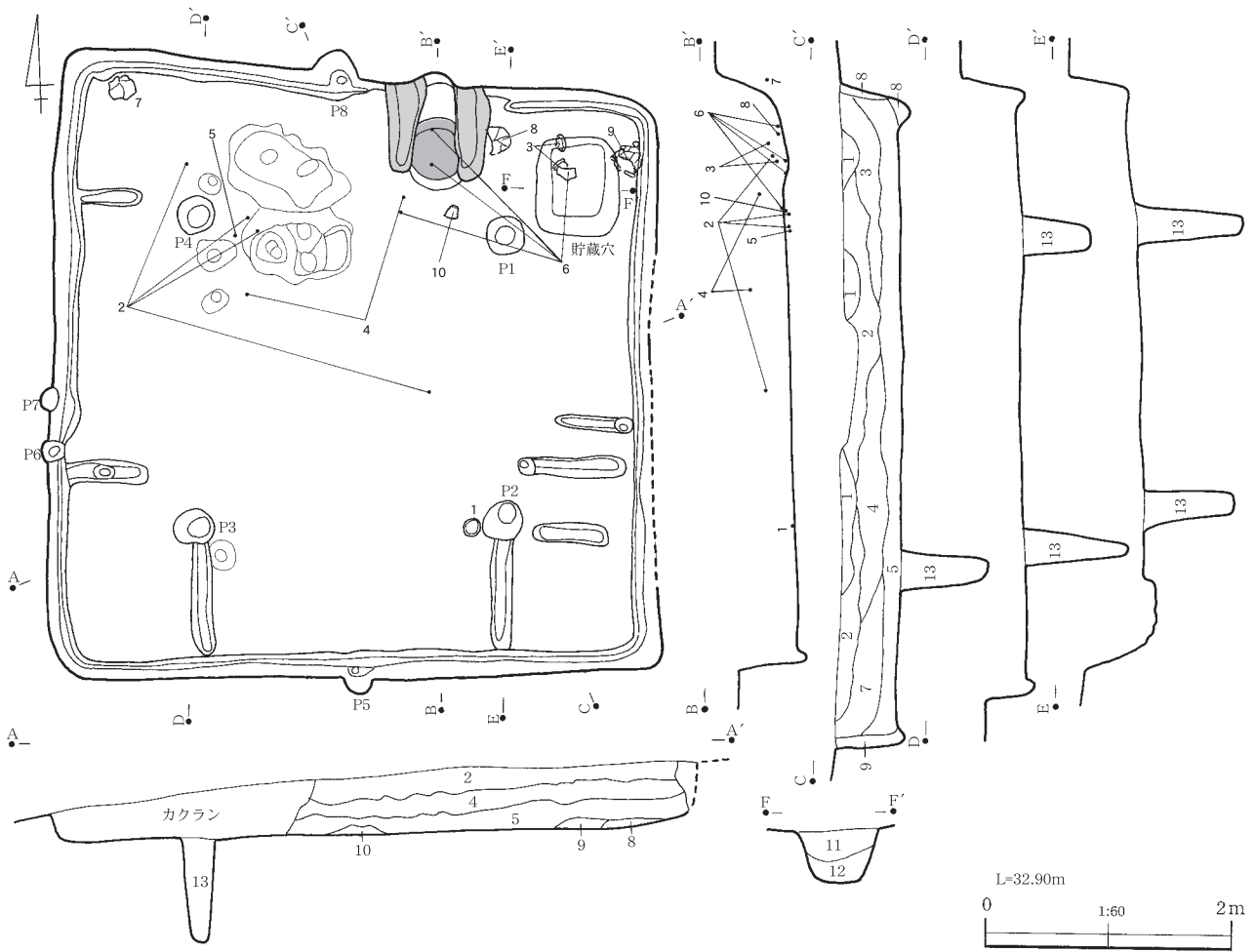

| 層 | 色調 | 含有物 | | | | | 備考 | 層 | 色調 | 含有物 | | | | | 備考 |
|----|------|-----|----|---|---|---|----|----|--------|-----|---|----|---|----|----|
| | | R | RB | T | S | N | | | | Y | R | RB | T | S | |
| 1 | 黒褐色 | | | ○ | | | | 14 | 赤褐色 | | | | | | |
| 2 | 暗褐色 | | | ○ | | | | 15 | にぶい黄褐色 | | | ○ | | ○ | |
| 3 | 暗褐色 | △ | | △ | △ | | | 16 | にぶい黄褐色 | | | ○ | | ○ | |
| 4 | 褐色 | △ | | | | | | 17 | 褐色 | | | ○ | | ○ | |
| 5 | 暗赤褐色 | △ | | | △ | | | 18 | にぶい黄褐色 | | | ○ | | ○ | |
| 6 | 褐色 | ○ | | | | | | 19 | 褐色 | | | △ | | △ | |
| 7 | 暗褐色 | △ | | | | | | 20 | 赤褐色 | | | ○ | | | |
| 8 | 褐色 | ○ | | | | △ | | 21 | 赤褐色 | | | ○ | | 袖部 | |
| 9 | 褐色 | ○ | | | | | | 22 | 褐色 | | | ○ | | 袖部 | |
| 10 | 暗褐色 | | | ◎ | △ | | | 23 | 褐色 | | | ○ | | 袖部 | |
| 11 | 褐色 | △ | | | | | | 24 | にぶい褐色 | △ | | ◎ | | 袖部 | |
| 12 | 褐色 | △ | | | | | | 25 | 褐色 | ○ | | | | 袖部 | |
| 13 | 暗褐色 | △ | | △ | △ | | | | | | | | | | |

| ピット | | 貯蔵穴 | | 竈 | |
|-----|----|-----|----|----|----|
| 番号 | 深さ | 主軸 | 主軸 | 主軸 | 主軸 |
| P1 | 99 | 80 | 80 | 85 | 85 |
| P2 | 72 | 全幅 | 全幅 | 全幅 | 全幅 |
| P3 | 88 | 65 | 65 | 79 | 79 |
| P4 | 58 | 深さ | 深さ | | |
| P5 | 3 | 46 | | | |
| P6 | 14 | | | | |
| P7 | 3 | | | | |
| P8 | 8 | | | | |

単位(cm)

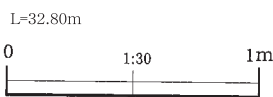

第113図 A-077

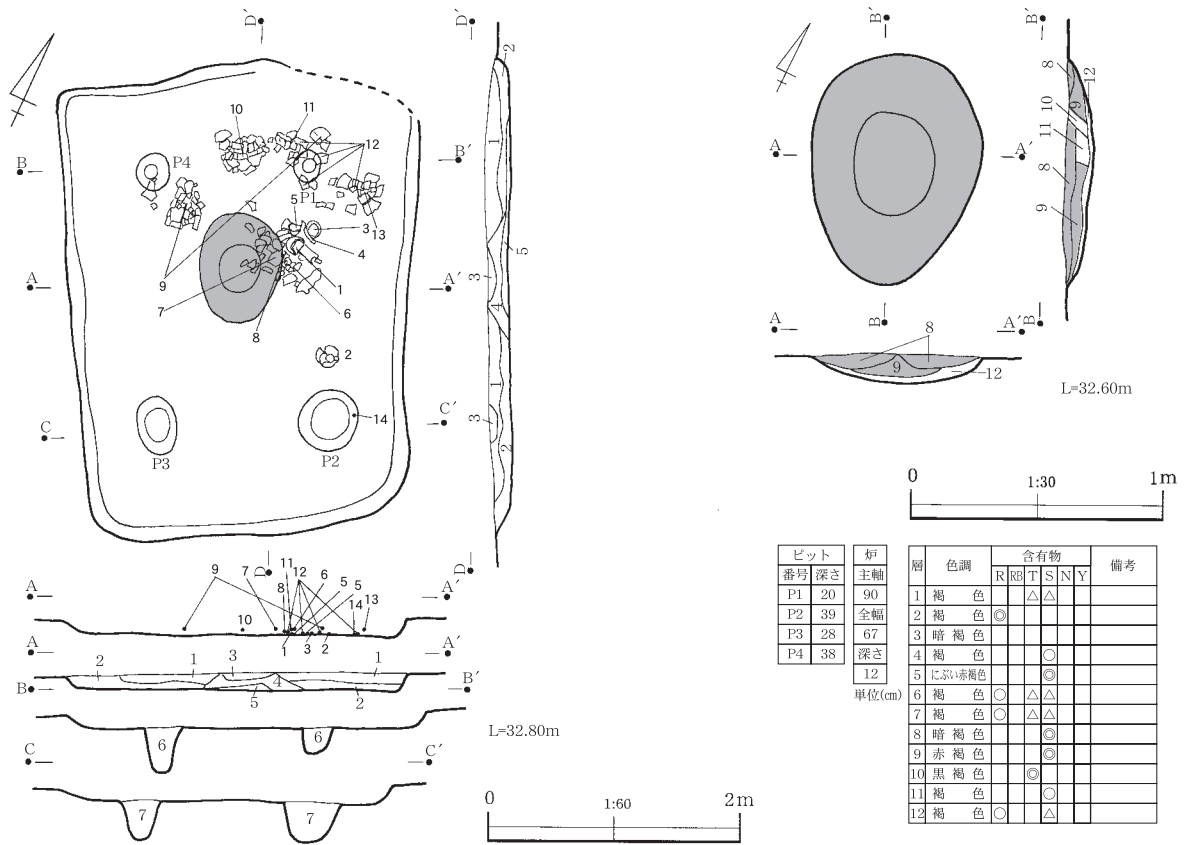

| ピット 番号 深さ | 炬 主軸 | 層 | 色調 | 含有物 | | | | | 備考 | |
|--------------|----------|----|--------|-----|----|---|---|---|----|---|
| | | | | R | RB | T | S | N | | Y |
| P1 20 | 90 | 1 | 褐色 | | | △ | △ | | | |
| P2 39 | 全幅 | 2 | 褐色 | ◎ | | | | | | |
| P3 28 | 67 | 3 | 暗褐色 | | | | | | | |
| P4 38 | 深さ 12 | 4 | 褐色 | | | | | | | |
| | | 5 | にぶい赤褐色 | | | | ◎ | | | |
| | | 6 | 褐色 | ○ | | △ | △ | | | |
| | | 7 | 褐色 | ○ | | △ | △ | | | |
| | | 8 | 暗褐色 | | | | ◎ | | | |
| | | 9 | 赤褐色 | | | | ◎ | | | |
| | | 10 | 黒褐色 | | | | ◎ | | | |
| | | 11 | 褐色 | | | | ○ | | | |
| | | 12 | 褐色 | ○ | | △ | | | | |

単位(cm)

第114図 A-086

1の柱穴が特に深く、P5の柱穴が特に浅い。

遺物は柱穴から須恵器の坏と土師器の坏が出土している。

B-002は5F-69b・dグリッドから検出された。B-001の直近の南側に、長軸方位を揃えるかのように位置する。主軸方位はN-25°-Eで、規模・形状は2間×2間(3.10×3.14m)の側柱建物である。南北の柱間寸法は約0.6~1.6m、東西の柱寸法は約1.1~1.15mで、各柱穴は径約30~50cm、深さ約20~40cmを測る。

遺物は柱穴から土師器の坏が出土している。

B-003は5F-86d、69bグリッドから検出された。B-001の西隣に長軸方位を違えて位置する。主軸方位はN-5°-Eで、規模・形状は2間×2間(3.52×3.30m)の側柱建物である。南北の柱間寸法は約1.35~1.45m、東西の柱間寸法は約1.25~1.45mで、各柱穴は径約30~40cm、深さ約10~50cmを測る。

B-004は5F-68c・69aグリッドから検出された。B-003の西隣に接しながら棟筋をほぼ揃えて立地する。長軸方位はN-4°-Eで、規模・形状は2間×2間(3.74×3.62m)の側柱建物である。南北の柱間寸法は約1.3~1.6m、東西の柱間寸法は約1.4~1.6mで、各柱穴は径約20~60cm、深さ約10~60cmを測る。P1の柱穴が特に深い。

遺物は柱穴から土師器の坏が出土している。

B-005はF-62b・d、72a・cグリッドから検出された。公園用地の東辺沿いではあるが、北側掘立柱建物跡群とはやや距離を置いて南に離れて所在する。長軸方位はN-22°-Eで、規模・形状は3

間×2間(4.00×3.95m)の側柱建物である。南北の柱間寸法は約0.55～1.2m、東西の柱間寸法は約1.15～1.7mで、各柱穴は径約30～50cm、深さ約10～40cmを測る。

B-006は5F-58b・dグリッドから検出された。調査区東側の台地平坦面に位置する。長軸方位はN-2°-Wで、規模・形状は3間×2間(3.68×3.80m)の側柱建物である。南北の柱間寸法は約0.2～1.4m、東西の柱間寸法は約1.5mで、各柱穴は径約30～50cm、深さ約20～60cmを測る。P6の柱穴が特に深い。

遺物は柱穴から鉄製の刀子が出土している。

ピット群は6F-74d、75dグリッドから検出された。公園用地の東南端に位置する。長軸方位はN-1°-Eで、規模・形状は3間×不明(8.30m×不明)である。南北の柱間寸法は約1.1～2.0m、各柱穴は径約50～80cm、深さ約20～30cmを測る。

3. 溝跡 (M-001)

4E、4F、5Eグリッド、公園用地の北辺に沿って東西に横切る。総延長約139m、最大深度0.75mである。本遺跡で展開する遺構群のある時期の北側を画す区画溝であった可能性も考えられる。

溝の遺物出土状況としては、2箇所の集中出土地点があったため、これをA地点、B地点として図示した。A地点にはハマグリ・イボキサゴを主体とする貝層とともに多量の遺物が廃棄されており、須恵器の坏・高台付坏・甕・甑・台付椀・高坏・皿・蓋等の他、土師器の坏、波状文の須恵器甕(常陸産)、刻書土器(「真」)、朱書土器、丸瓦と平瓦、支脚が出土した。B地点からは須恵器の坏・甕の他、土師器の小型甕が出土した。しかし、基本的には同一溝内での遺物集中の多寡に過ぎないため地点毎に時間差、性格差があるものではない。坏は須恵器が21点(No.1～21)、それらの口径/底径比率の平均値は1.69である。底部調整は回転ヘラ切り後手持ちヘラ削りするもの(No.2～5・7・11～13・16)、回転ヘラ削りするもの(No.14・17・18)、切り離し不明後手持ちヘラ削りするもの(No.1・6・8・9・10・15・19・20)、回転糸切り後回転ヘラ削りするもの(No.21)がある。丸瓦は凸面をヘラ削りがなされ凹面には布目が残されている。No.63・64は粘土の接合部分を指なでしたものである。平瓦は凹面に布目、凸面に縄叩き痕が残る。

第25表 溝跡計測表

| 遺構名 | 位 置 | 総延長(m) | 最大深度(m) |
|-------|--|--------|---------|
| M-001 | 5E-13 a b, 22 d, 23 a, 32 b c d, 42 a b, 51 b c d, 52 a, 61 a b, 71 a 4E-90 c d, 100 a b c d 4F-10 a b, 19 c d, 20 a b, 29 c d, 39 a b c d, 49 a | 約139 | 0.75 |

4. 方形周溝

H-001は4C-65a・b・c・dグリッドから検出された。道路用地北西側の台地縁辺部に位置する。南北方向を基準にすると軸方位はN-6°-Wである。規模は9.02×8.9mで、周溝の幅は上面で0.8～1.0m、深さは0.3～0.5mであり、平面形状も断面形状においても比較的明瞭な掘り込みがなされている。主体部は検出されなかった。

遺物は周溝内から土師器の内外面赤彩の坏細片が出土したが、遺構の時期を決める資料にとは考え

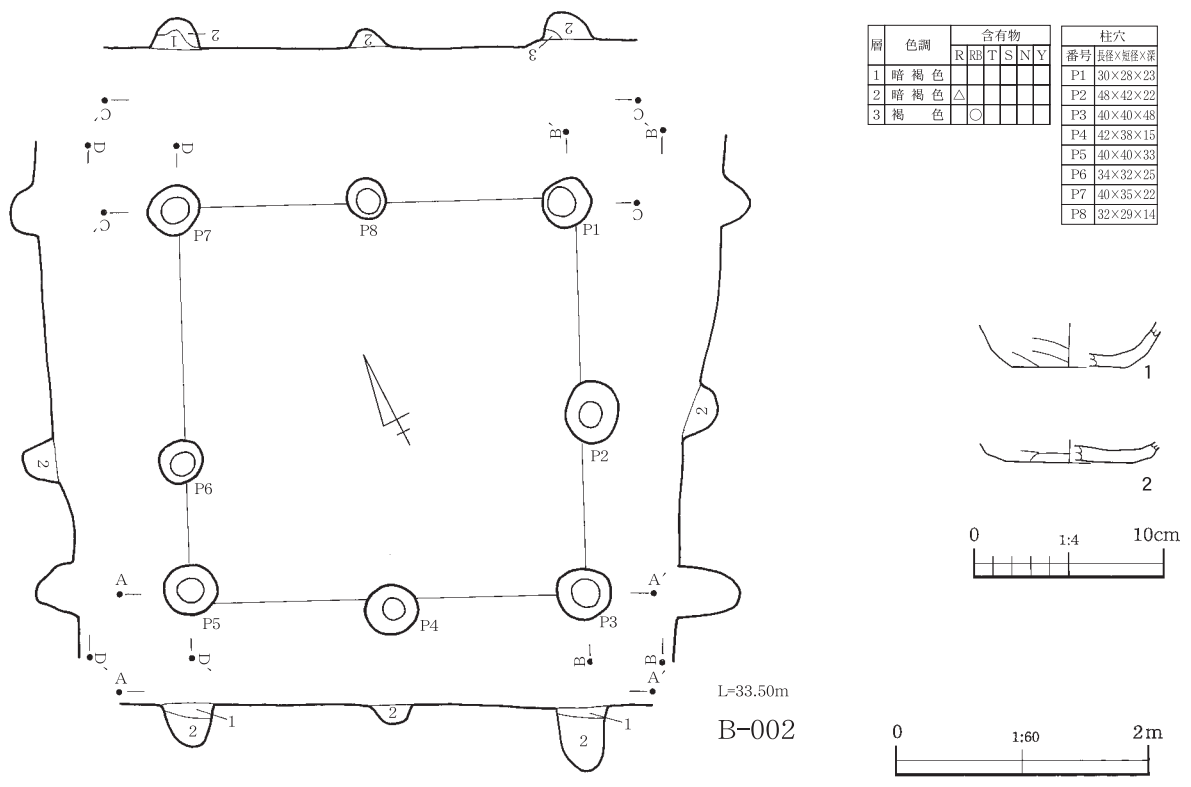
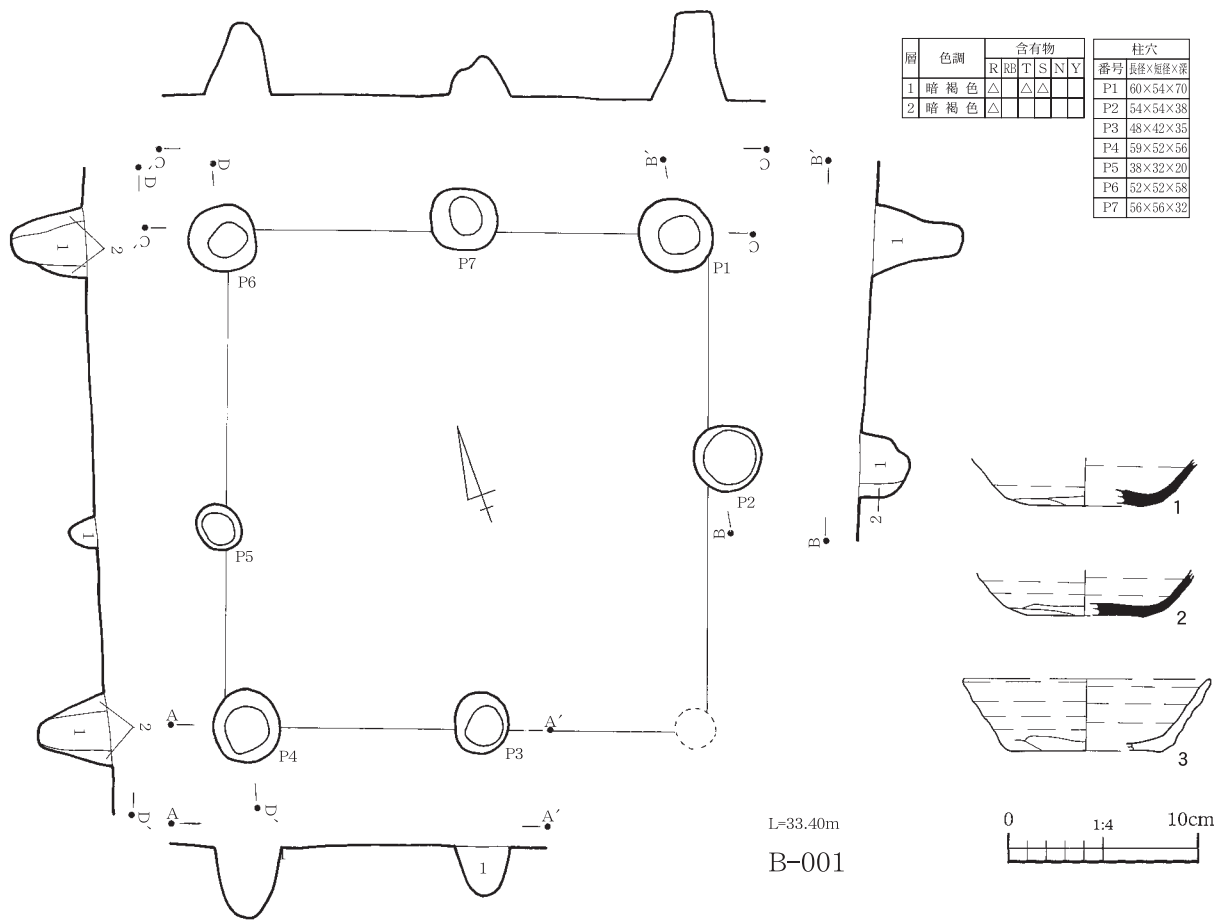

第115図 B-001・002及び出土遺物

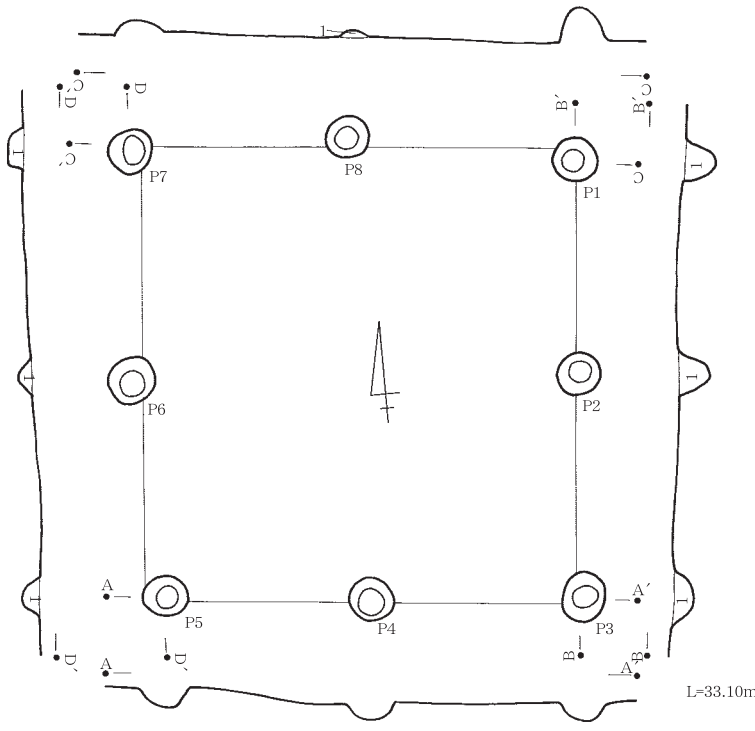

| 層 | 色調 | 含有物 | | | | | 柱穴 | |
|---|-----|-----|---|---|---|---|----|----------|
| | | R | T | S | N | Y | 番号 | 長径×短径×深 |
| 1 | 暗褐色 | △ | | | | | P1 | 36×30×28 |
| | | | | | | | P2 | 35×34×25 |
| | | | | | | | P3 | 39×32×16 |
| | | | | | | | P4 | 34×34×13 |
| | | | | | | | P5 | 35×30×17 |
| | | | | | | | P6 | 38×34×18 |
| | | | | | | | P7 | 35×32×13 |
| | | | | | | | P8 | 32×30×24 |

B-003

L=33.10m

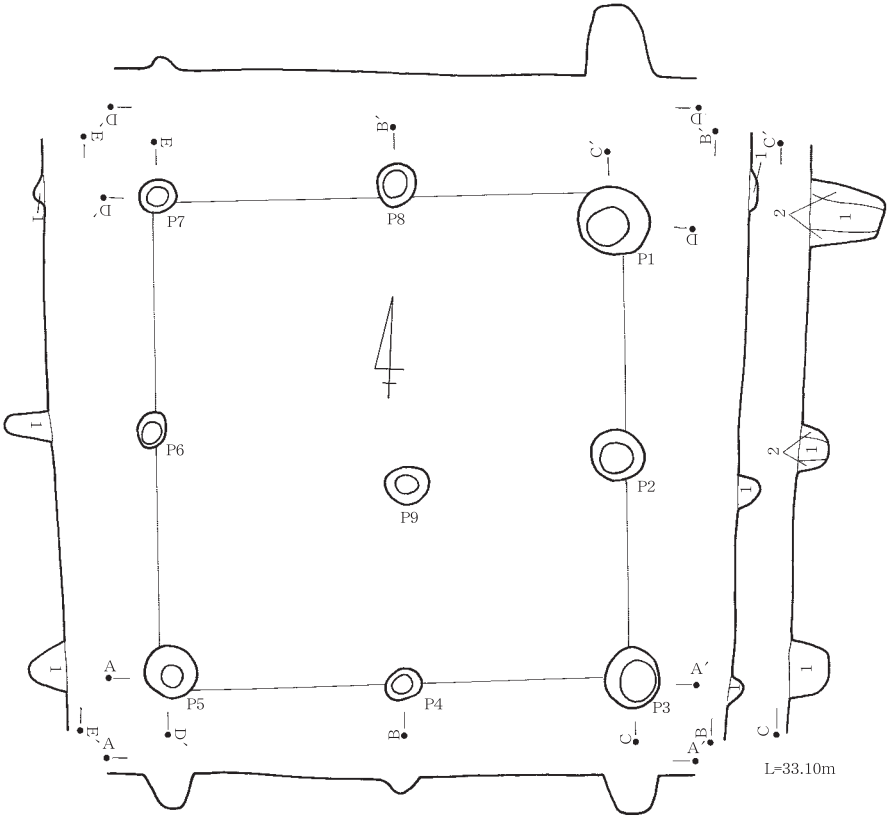

| 層 | 色調 | 含有物 | | | | | 柱穴 | |
|---|-----|-----|---|---|---|---|----|----------|
| | | R | T | S | N | Y | 番号 | 長径×短径×深 |
| 1 | 黒褐色 | △ | | | | | P1 | 56×50×58 |
| | | △ | | | | | P2 | 42×38×25 |
| 2 | 暗褐色 | △ | | | | | P3 | 45×42×31 |
| | | | | | | | P4 | 28×22×13 |
| | | | | | | | P5 | 42×40×27 |
| | | | | | | | P6 | 28×22×36 |
| | | | | | | | P7 | 30×25×7 |
| | | | | | | | P8 | 34×29×6 |
| | | | | | | | P9 | 34×28×20 |

B-004

L=33.10m

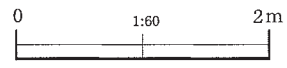
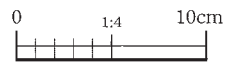

第116図 B-003・004及び出土遺物

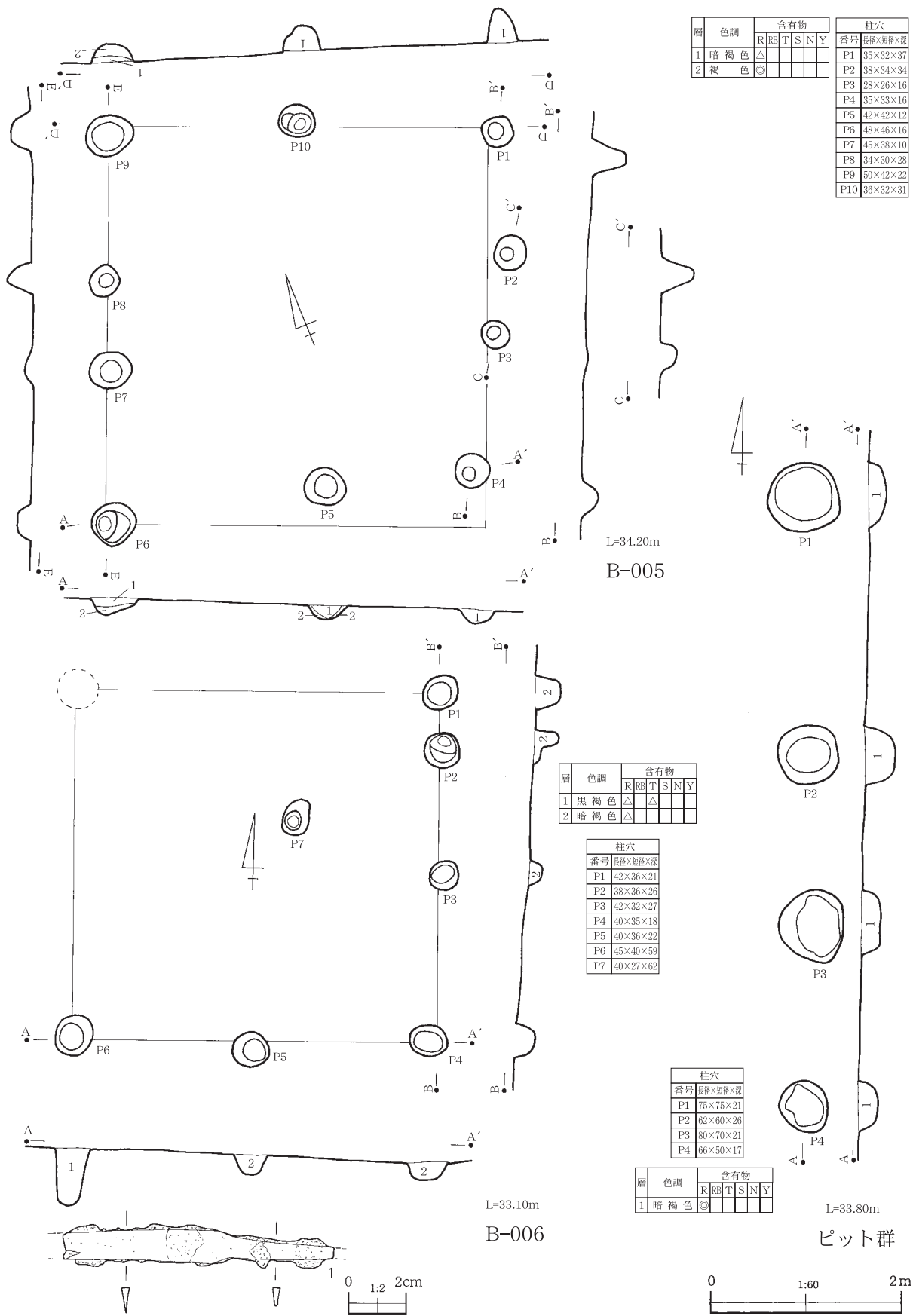

| 層 | 色調 | 含有物 | | | | | 柱穴 | | |
|---|-----|-----|----|---|---|---|----|-----|----------|
| | | R | RE | T | S | N | Y | 番号 | 長径×短径×深 |
| 1 | 暗褐色 | △ | | | | | | P1 | 35×32×37 |
| 2 | 褐色 | ◎ | | | | | | P2 | 38×34×34 |
| | | | | | | | | P3 | 28×26×16 |
| | | | | | | | | P4 | 35×33×16 |
| | | | | | | | | P5 | 42×42×12 |
| | | | | | | | | P6 | 48×46×16 |
| | | | | | | | | P7 | 45×38×10 |
| | | | | | | | | P8 | 34×30×28 |
| | | | | | | | | P9 | 50×42×22 |
| | | | | | | | | P10 | 36×32×31 |

| 層 | 色調 | 含有物 | | | | | |
|---|-----|-----|----|---|---|---|---|
| | | R | RE | T | S | N | Y |
| 1 | 黒褐色 | △ | △ | | | | |
| 2 | 暗褐色 | △ | | | | | |

| 柱穴 | |
|----|----------|
| 番号 | 長径×短径×深 |
| P1 | 42×36×21 |
| P2 | 38×36×26 |
| P3 | 42×32×27 |
| P4 | 40×35×18 |
| P5 | 40×36×22 |
| P6 | 45×40×59 |
| P7 | 40×27×62 |

| 柱穴 | |
|----|----------|
| 番号 | 長径×短径×深 |
| P1 | 75×75×21 |
| P2 | 62×60×26 |
| P3 | 80×70×21 |
| P4 | 66×50×17 |

| 層 | 色調 | 含有物 | | | | | |
|---|-----|-----|----|---|---|---|---|
| | | R | RE | T | S | N | Y |
| 1 | 暗褐色 | ◎ | | | | | |

第117図 B-005・006・ピット群

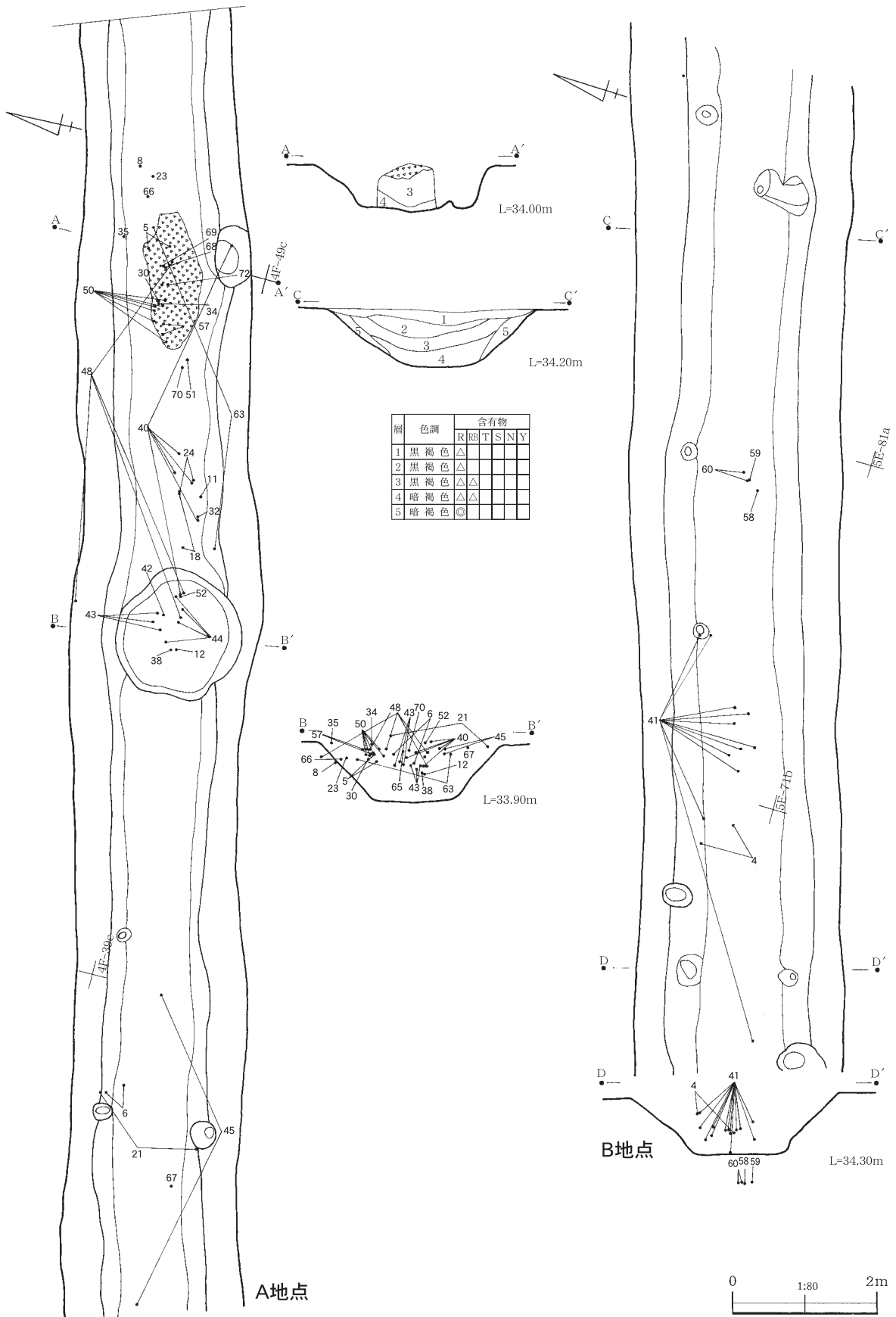

第118図 M-001部分拡大図

にくい。

H-002は4C-76c, 77a・bグリッドから検出された。道路用地北西側の台地縁辺部、H-001の南に位置する。遺構の東側1/5程は攪乱により壊されている。軸方位はN-23° -Wで、規模は7.25×(5.2)mである。周溝の幅0.3~0.5m、深さは0.22~0.06mで、平面的には東辺に向かってやや広がり気味となり、断面形状も不明瞭な掘り込みしか持たない。主体部は検出されなかった。

遺物は周溝内から土師器の内外面赤彩の坏 (No.1) が出土した。

第26表 方形周溝計測表

| 遺構名 | 時期 | 位置 | 規模(m) | 周溝の深さ(m) | 主軸方位 | 重複遺構 |
|-------|-------|------------------|-------------|-----------|----------|--|
| H-001 | 奈良・平安 | 4C-65 a, b, c, d | 9.02×8.90 | 0.40~0.26 | N-6° -W | C-302, 303, 304, 305, 306, 307, 308, 299 |
| H-002 | 奈良・平安 | 4C-76 c, 77 a, b | 7.25×(5.20) | 0.22~0.06 | N-23° -W | C-312 |

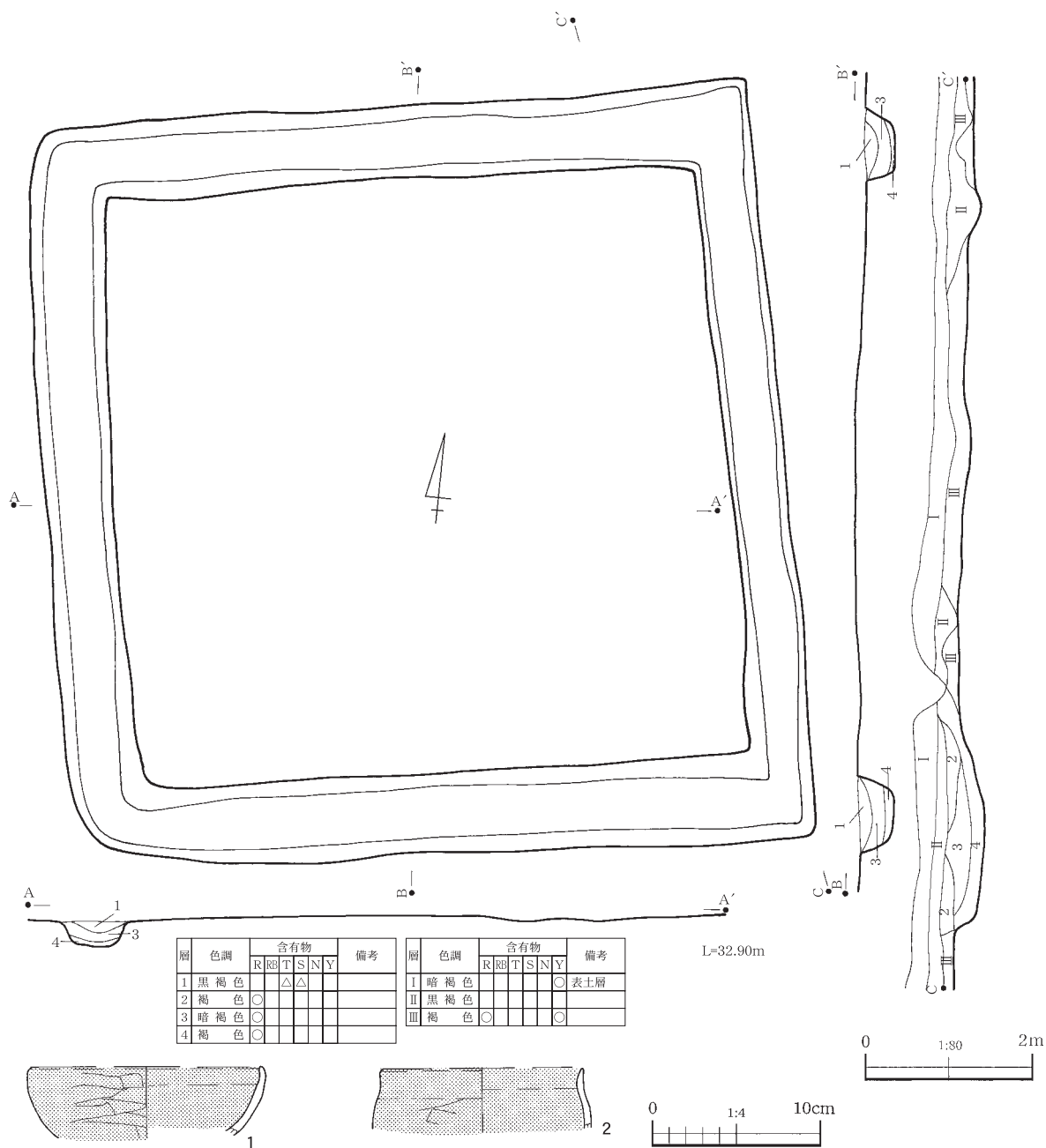

第119図 H-001及び出土遺物

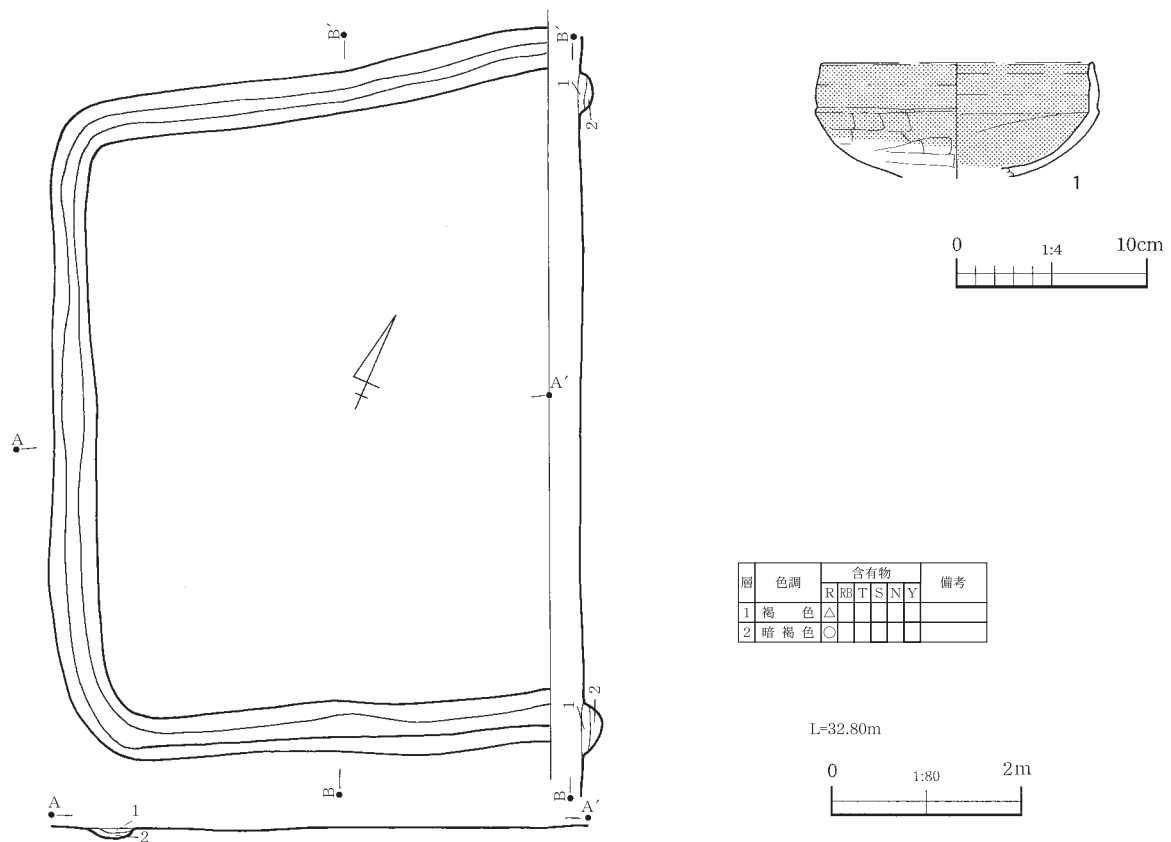

第120図 H-002及び出土遺物

5. 遺構外出土遺物ならびに特殊遺物について

遺構外出土遺物

4 C、4 D、4 F、5 Fグリッドを中心に土師器の坏・甕・甑、須恵器の坏・甕、支脚、平瓦、鉄滓、炉壁、紡錘車（土製）、管状土錘、砥石、鉄鏃、銅銭（中近世）が出土している。灰釉陶器の高台付坏(No.9)は静止糸切り後付け高台をしたものである。

瓦

うならず遺跡から出土したのは丸瓦4点、平瓦7点で、総重量5,377gである。時期は9世紀代が中心であると考えられる。M-001（A地点）やA-048、D-003（中近世道路跡）、5F-59cグリッドから出土している。出土した遺構及び地点は公園用地北西端付近に集中している。瓦の種類は丸瓦と平瓦のみで軒瓦は出土していない。調査区内には瓦に関連する遺構が検出されておらず、北側もしくは北東側の調査区外に瓦葺き建物跡などの遺構が存在している可能性と、瓦生産との両面で今後の検討が必要である。

墨書・刻書資料

奈良・平安時代の文字資料としては、墨書が2点、朱書が1点、刻書が33点出土している。刻書は全て焼成前に描かれたもの（ヘラ）である。時期は墨書2点が9世紀後半～10世紀初頭の他は、刻書・朱書とも全て9世紀前半であると考えられる。種別はほとんどが須恵器であるが、墨書2点と「大」の字が刻まれた刻書は土師器である。文字として認識できる墨書は「巾」である。

刻書のうち大半は記号と解すべきもので「×」や「乙」・「＝」があり窯印の可能性が高い。大部分が甕・甑に刻まれているが、「＝」は坏・蓋に、「×」は坏にも刻まれている。ちなみに千葉市中原窯跡においては、須恵器の甕の底部外面に「×」や「+」（「×」と同じものか?）、「≠」（「乙」は「≠」の省略体か?）の記号が刻まれており、これらの甕や甑が中原窯跡の製品である可能性もある。

文字として認識できる刻書は「神」・「真」・「由真利」・「真口」・「保口」・「千」・「大」などがある。大部分が坏・高台付坏・皿に刻まれているが、「千」は甕にも刻まれている。「神」は長野県諏訪市大安寺遺跡の高台付坏の底部内面に刻まれたものが知られているが、千葉県内での報告例は初めてである。

注 古代銅銭については岡田茂弘氏（元国立歴史民俗博物館・現東北歴史博物館館長）にご教授頂いた。

<参考文献>

- 田中英世・中山貴正 2003 『千葉市平和公園遺跡群Ⅰ 多部田貝塚・貝殻塚遺跡・ムグリ遺跡』（財）千葉市教育振興財団
- 築瀬裕一・森本 剛 2002 『千葉市土気東遺跡群Ⅰ－奥房台遺跡・五十石西遺跡－』（財）千葉市文化財調査協会
- 倉田義広 1998 『千葉市下田遺跡』（財）千葉市文化財調査協会
- 小澤清男 1995 『千葉市仁戸名遺跡－平成4・5年度調査報告書－』千葉県文化財調査協会
- 寺村光晴・須田 勉他 1986 『千葉県生産遺跡詳細分布調査報告書』千葉県文化財保護協会
- 関口達彦 1989 『千葉県中原窯跡確認調査報告書』千葉県文化財保護協会
- （財）千葉県史料研究財団 1996 『出土文字資料集成』（「千葉県の歴史 資料編 古代」別冊）
- 房総歴史考古学研究会 1991 『房総における奈良・平安時代の出土文字資料Ⅰ』
- （財）千葉県史料研究財団 『千葉県の歴史 資料編 考古3（奈良・平安時代）』
- （財）千葉県文化財センター 1990 『千葉県文化財センター研究紀要12 生産遺跡の研究1－瓦－』
- （財）千葉県文化財センター 1993 『千葉県文化財センター研究紀要14 生産遺跡の研究3－須恵器－』
- 古代生産史研究会 1997 『東国の須恵器－関東地方における歴史時代須恵器の系譜－』
- 考古学資料から古代を考える会 2000 『古代仏教系遺物集成・関東』
- 山梨県考古学協会 1996 『すまいの考古学－住居の廃絶をめぐって－』
- 帝京大学山梨文化財研究所 1999 『遺跡・遺物から何を讀みとるか（Ⅲ）－住まいと住まい方－』
- （財）千葉県文化財センター 1993 『房総考古学ライブラリー7 歴史時代（1）』
- 中村 浩監修 齋藤孝正・後藤建一 1998 『須恵器集成図録第3巻 東日本編Ⅰ』雄山閣出版
- 玉口時雄・小金井 靖著 1984 『土師器・須恵器の知識 考古学シリーズ17』東京美術
- 今泉 潔 1995 「瓦と建物、そのイメージと原風景に関する覚書－千葉県内の寺院遺跡の調査例を中心として－」『千葉県史研究』第3号
- 平川 南・天野 努・黒田正典 1989 「古代集落と墨書土器－千葉県八千代市村上込の内遺跡の場合－」『国立歴史民俗博物館研究報告』第22集
- 小笠原好彦 1989 「古墳時代の竪穴住居集落にみる単位集団の移動」『国立歴史民俗博物館研究報告』第22集

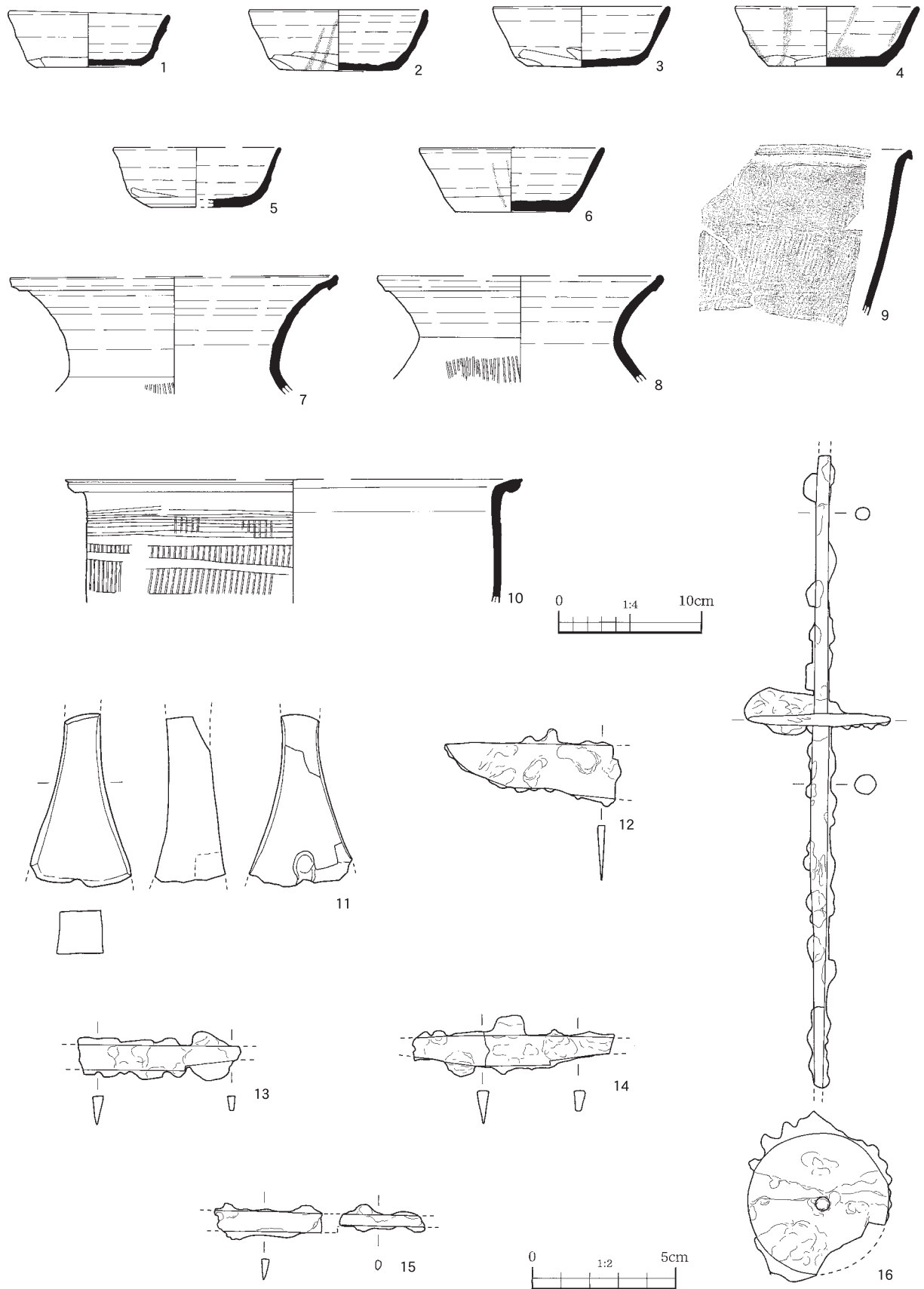

第121図 A-001出土遺物

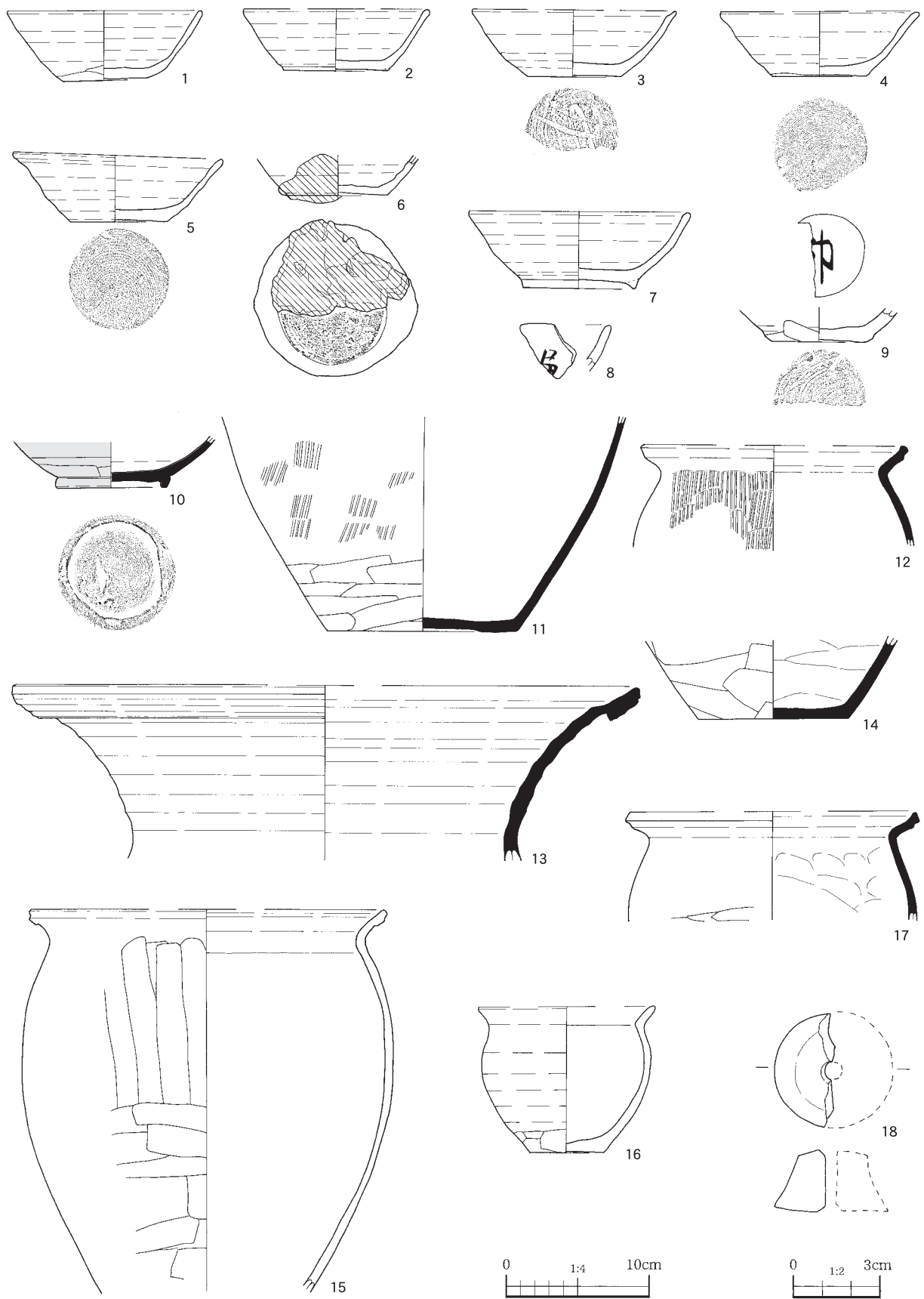

第122図 A-003出土遺物

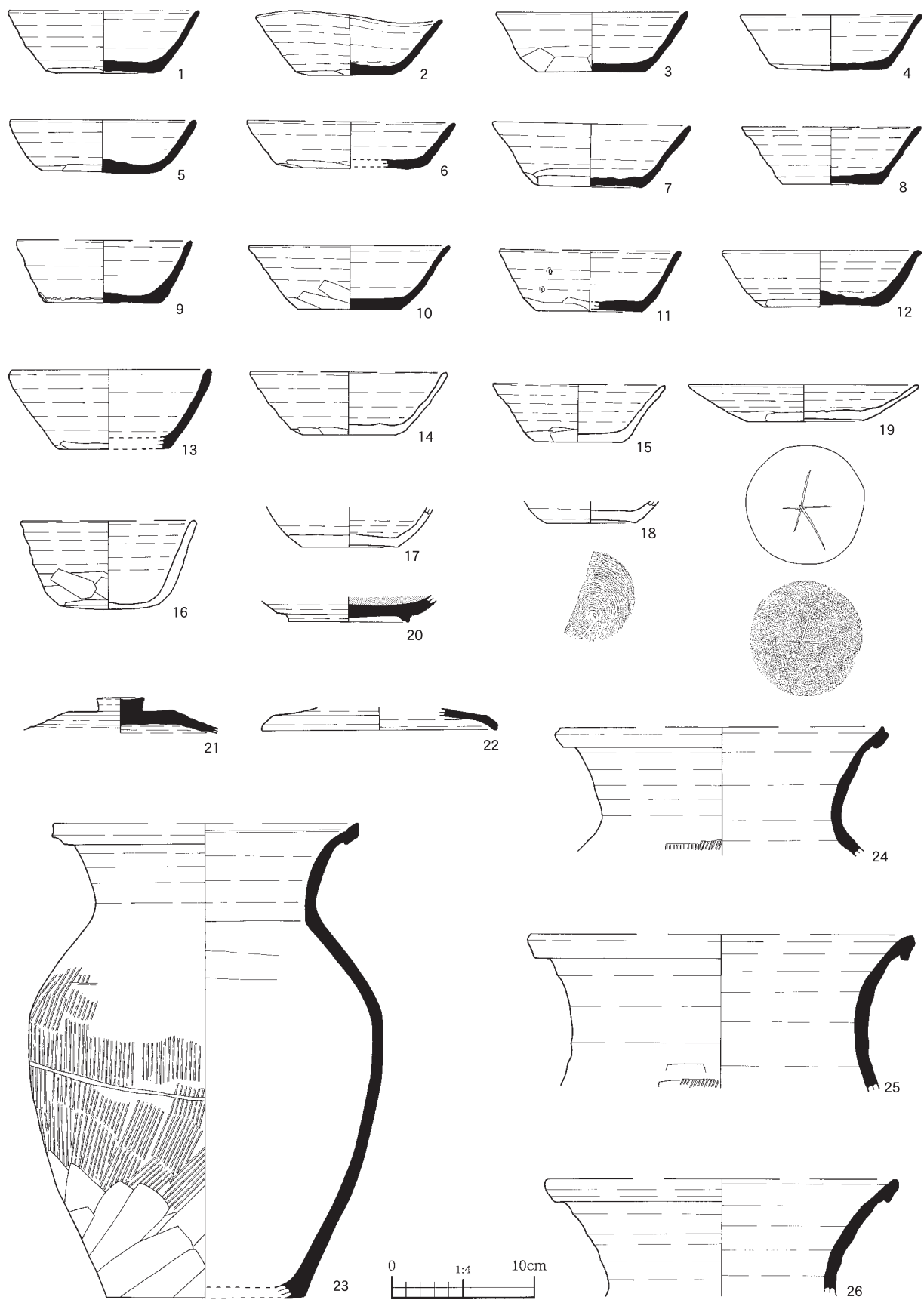

第123图 A-004出土遺物①

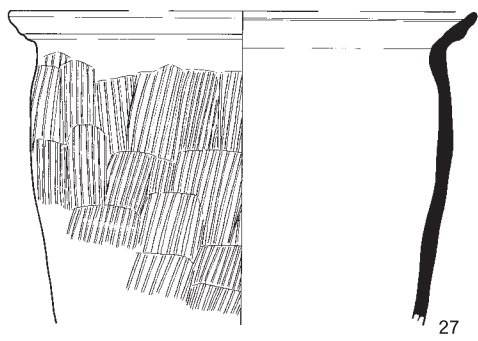

27

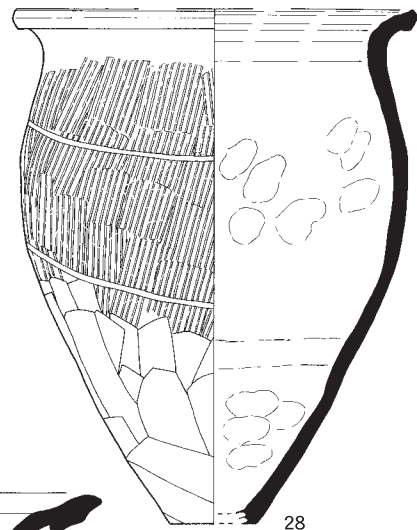

28

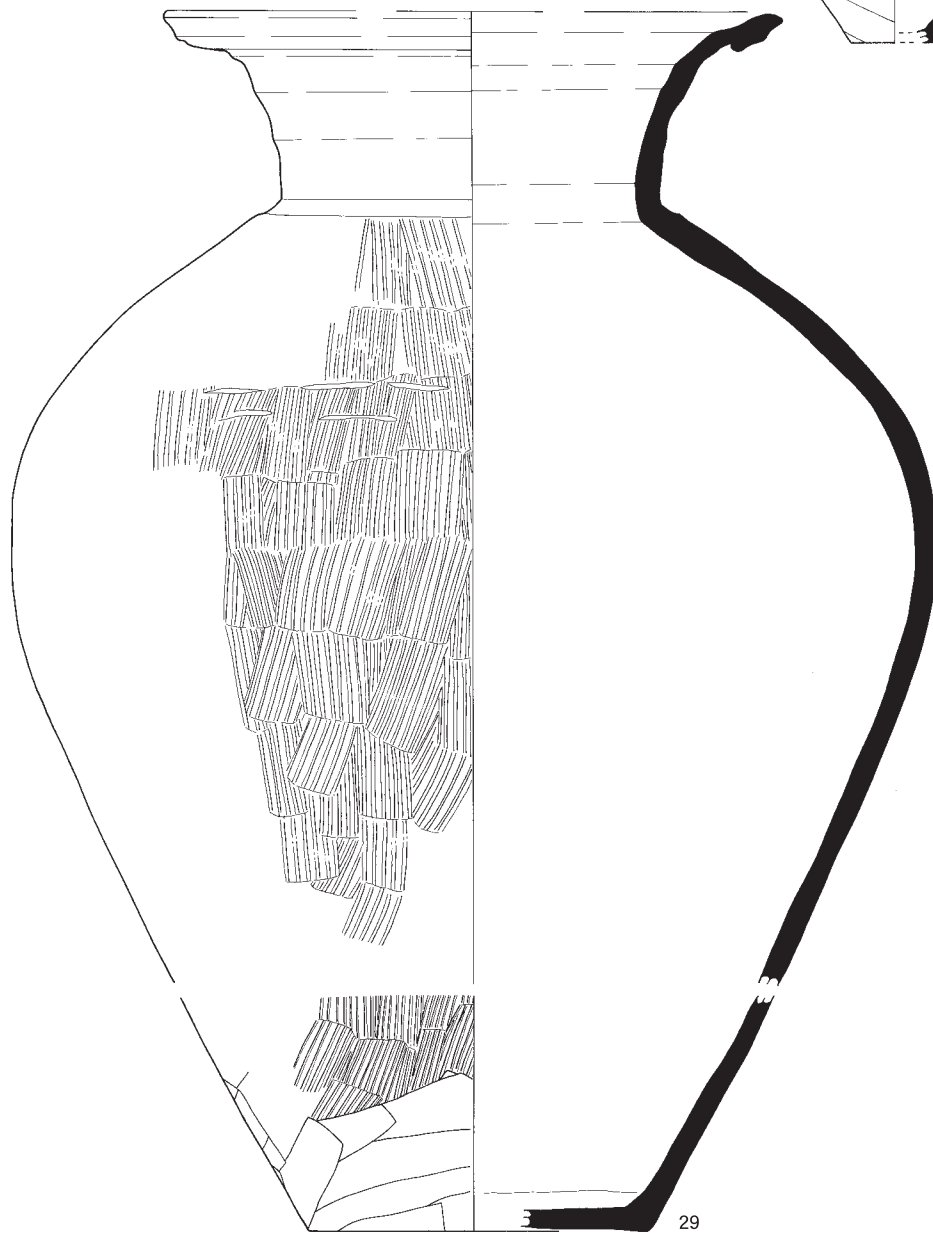

3

29



第124图 A-004出土遺物②

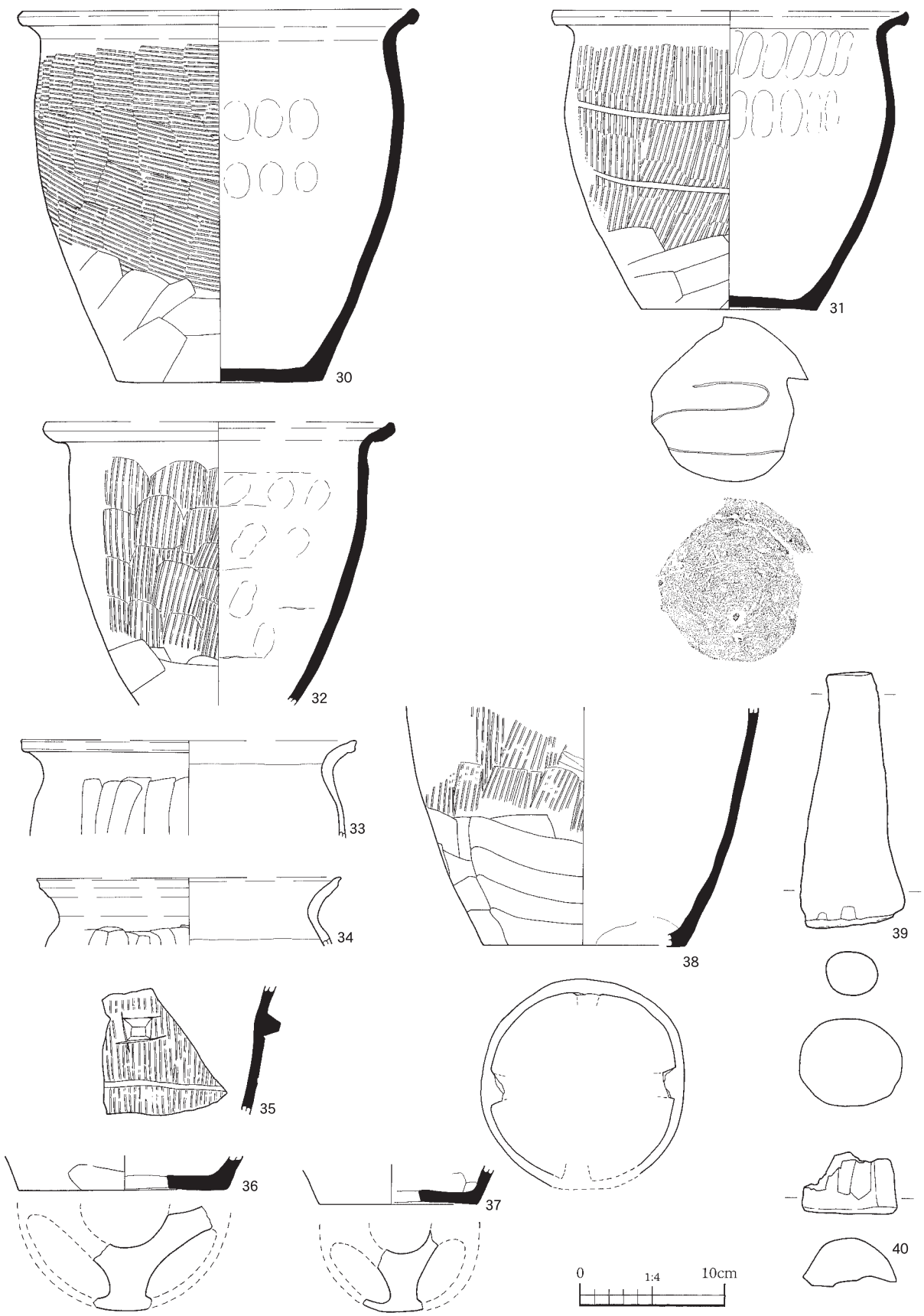

第125図 A-004出土遺物③

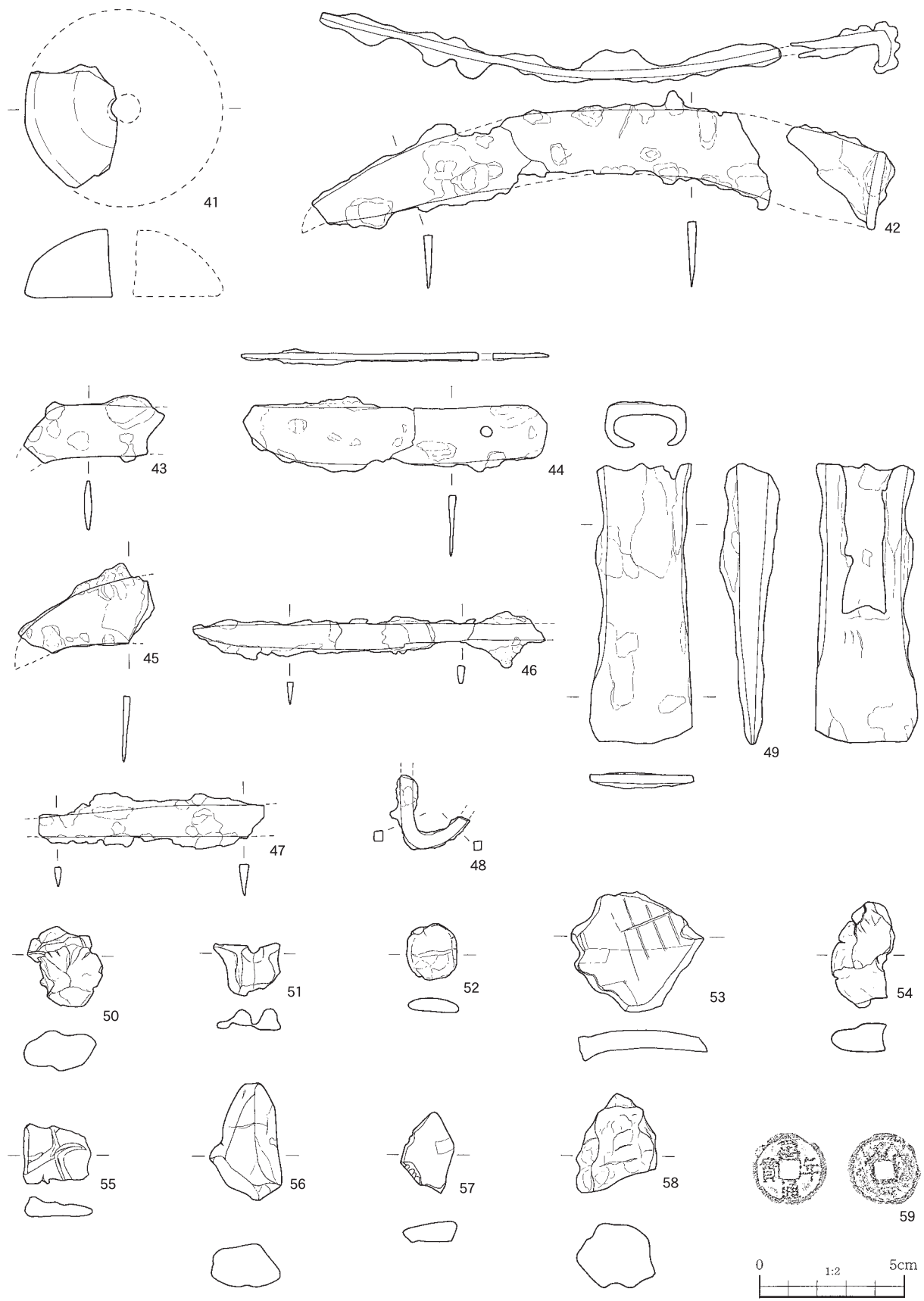

第126图 A-004出土遺物④

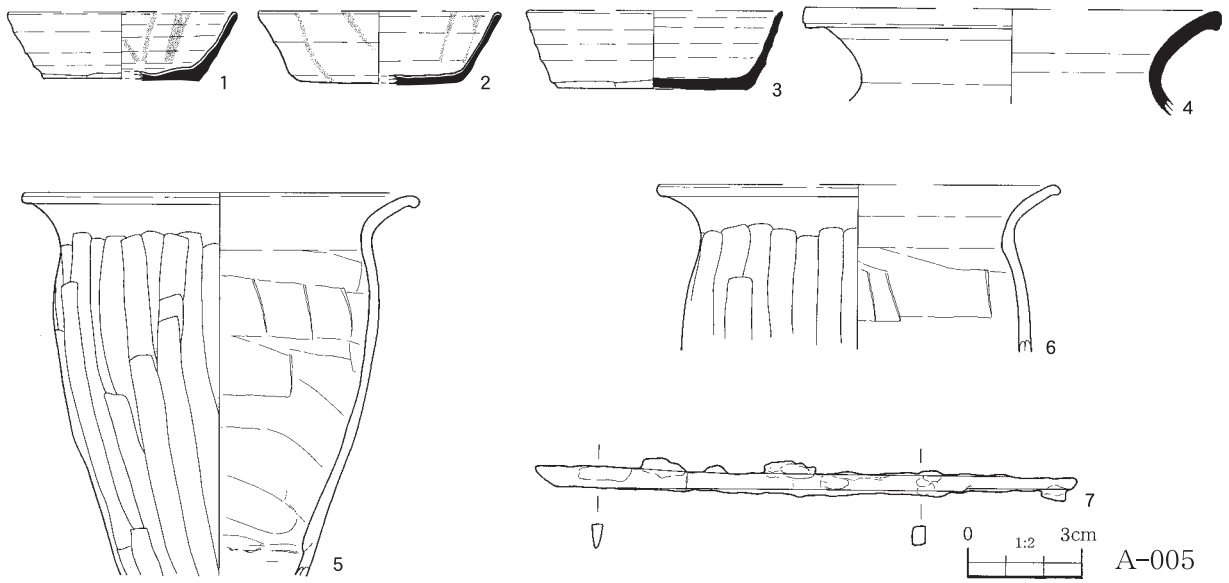

A-005

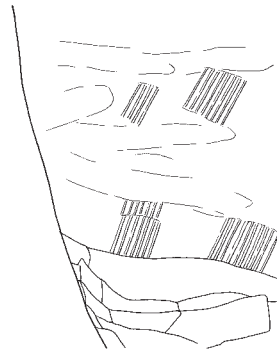
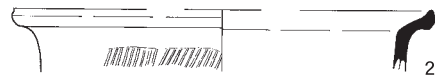
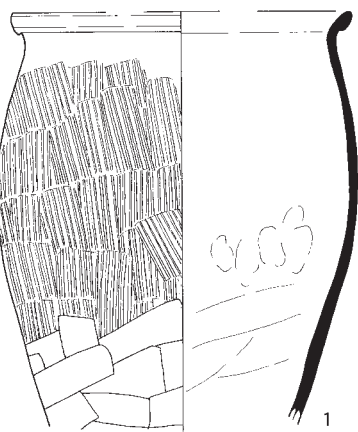

A-008

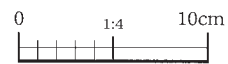
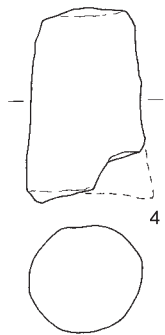
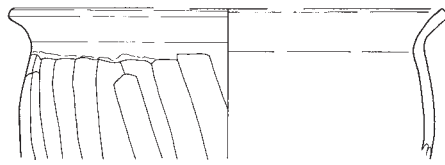
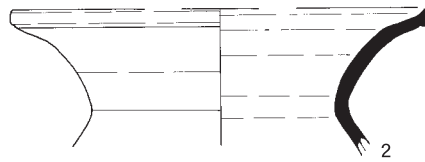
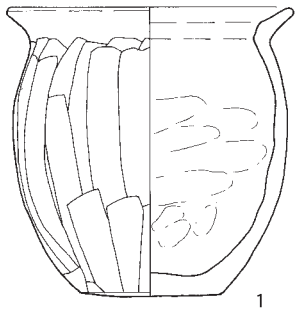

A-009

第127図 A-005・008・009出土遺物

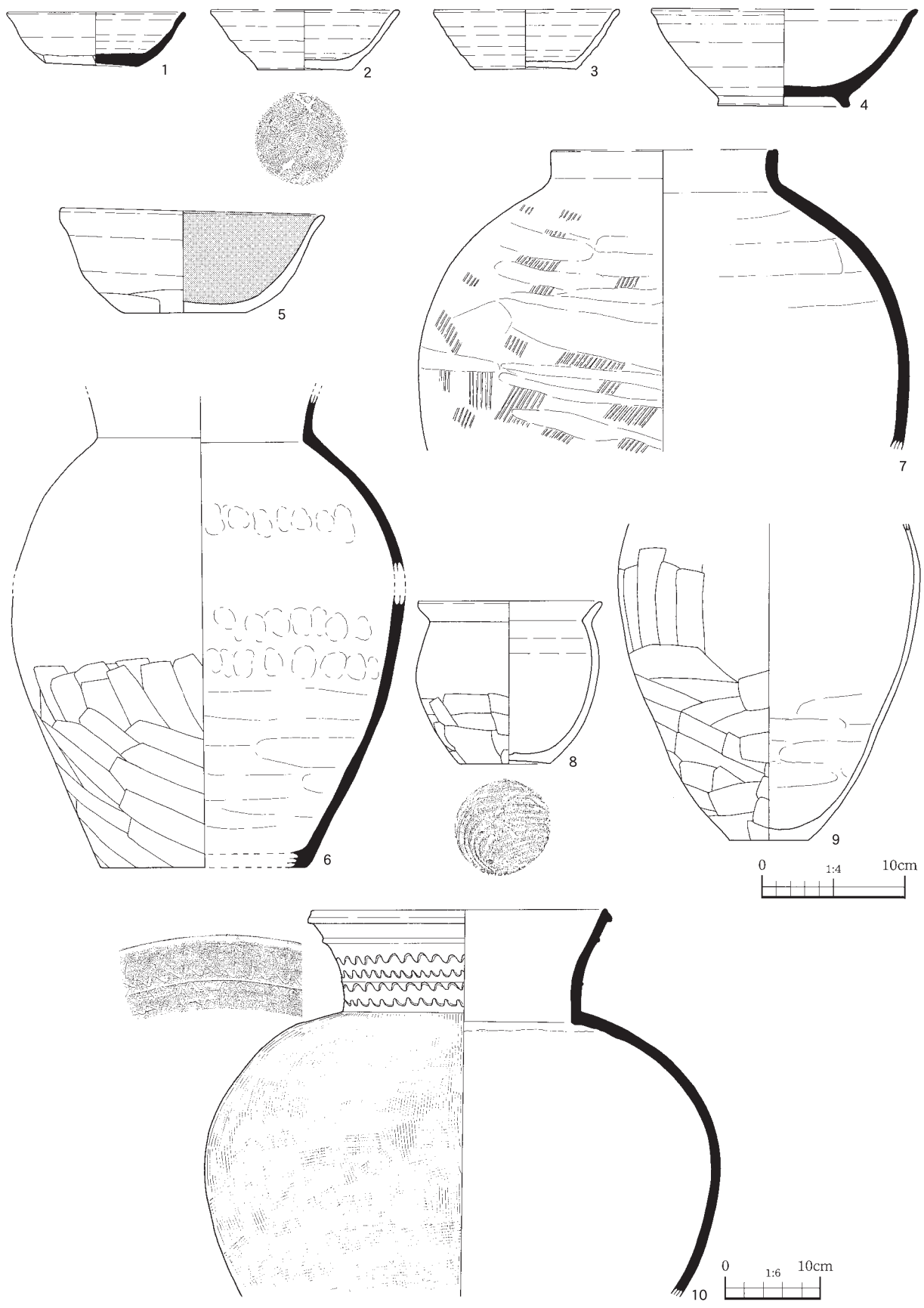

第128図 A-011出土遺物

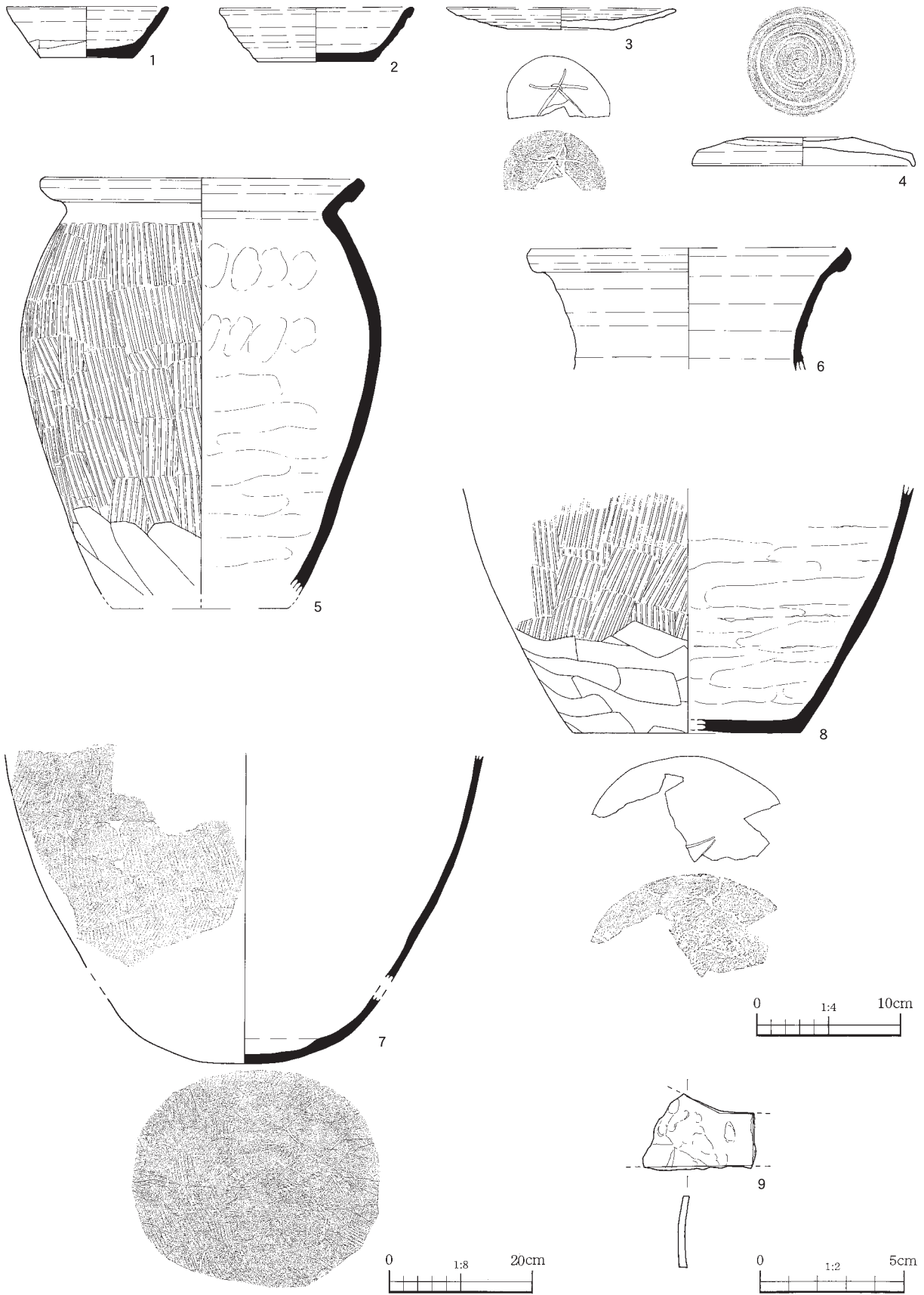

第129图 A-012出土遺物

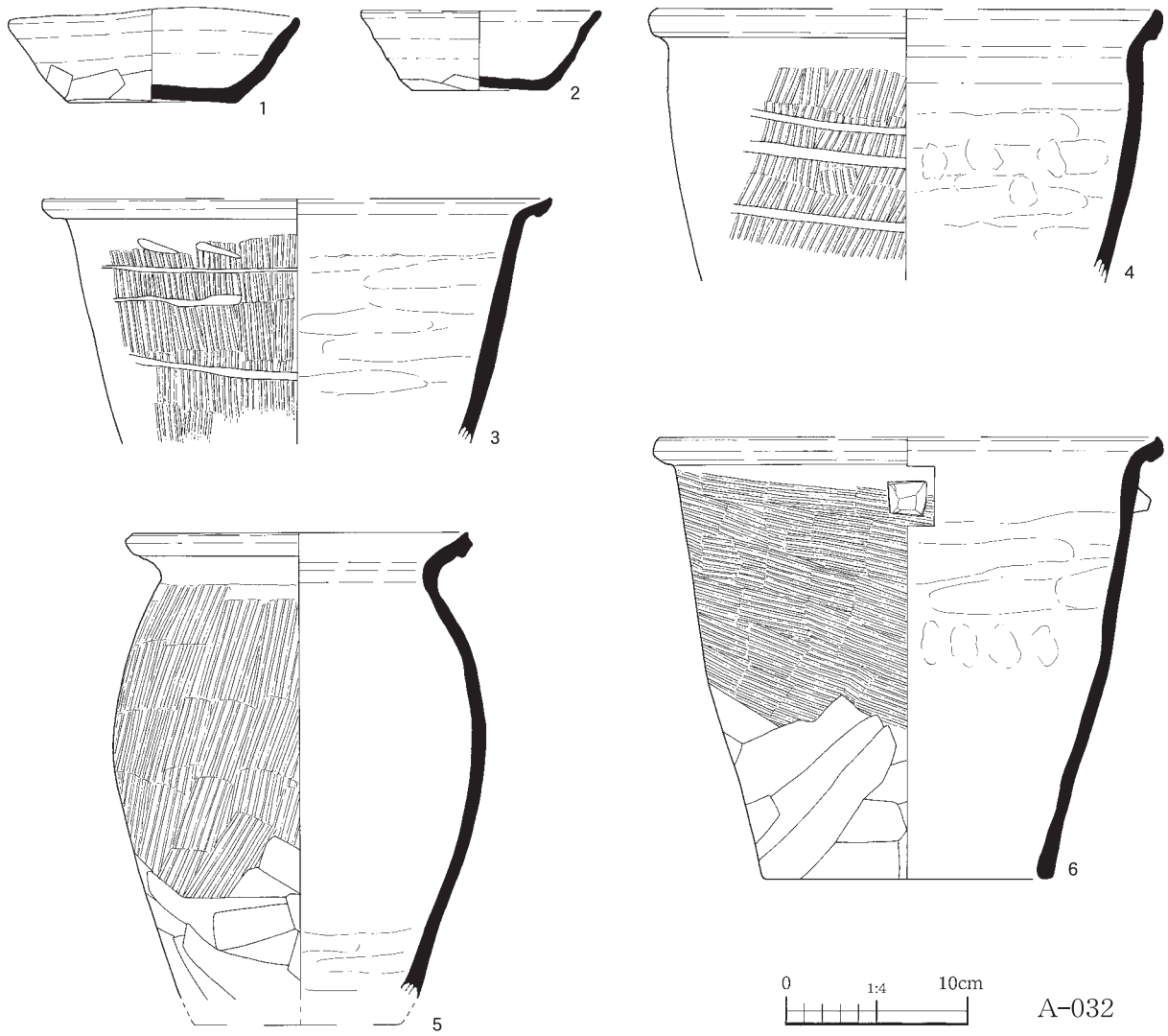
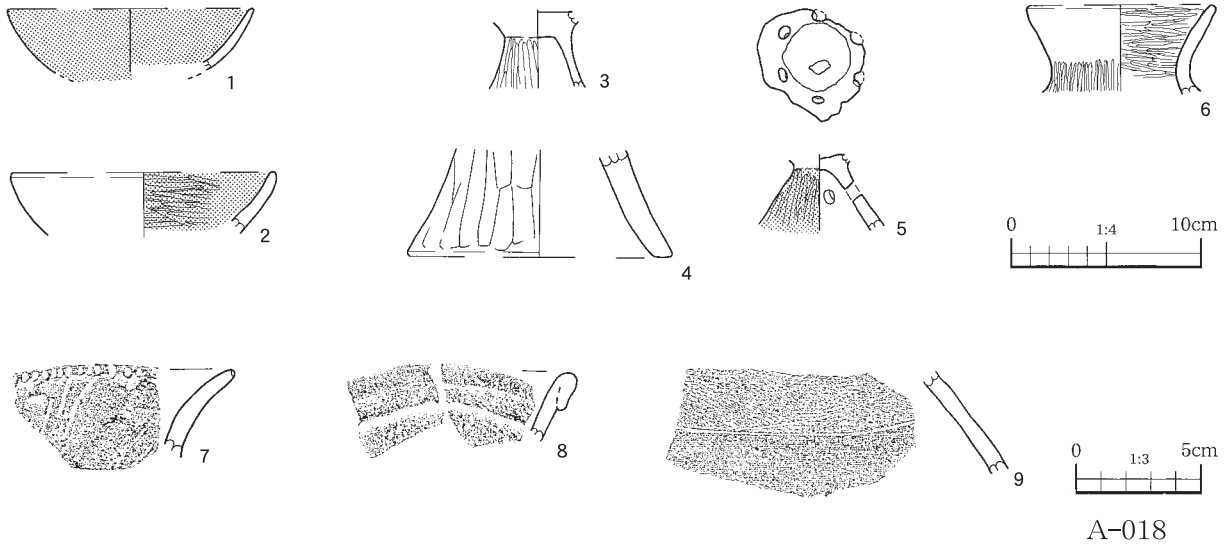

第130図 A-018・032出土遺物

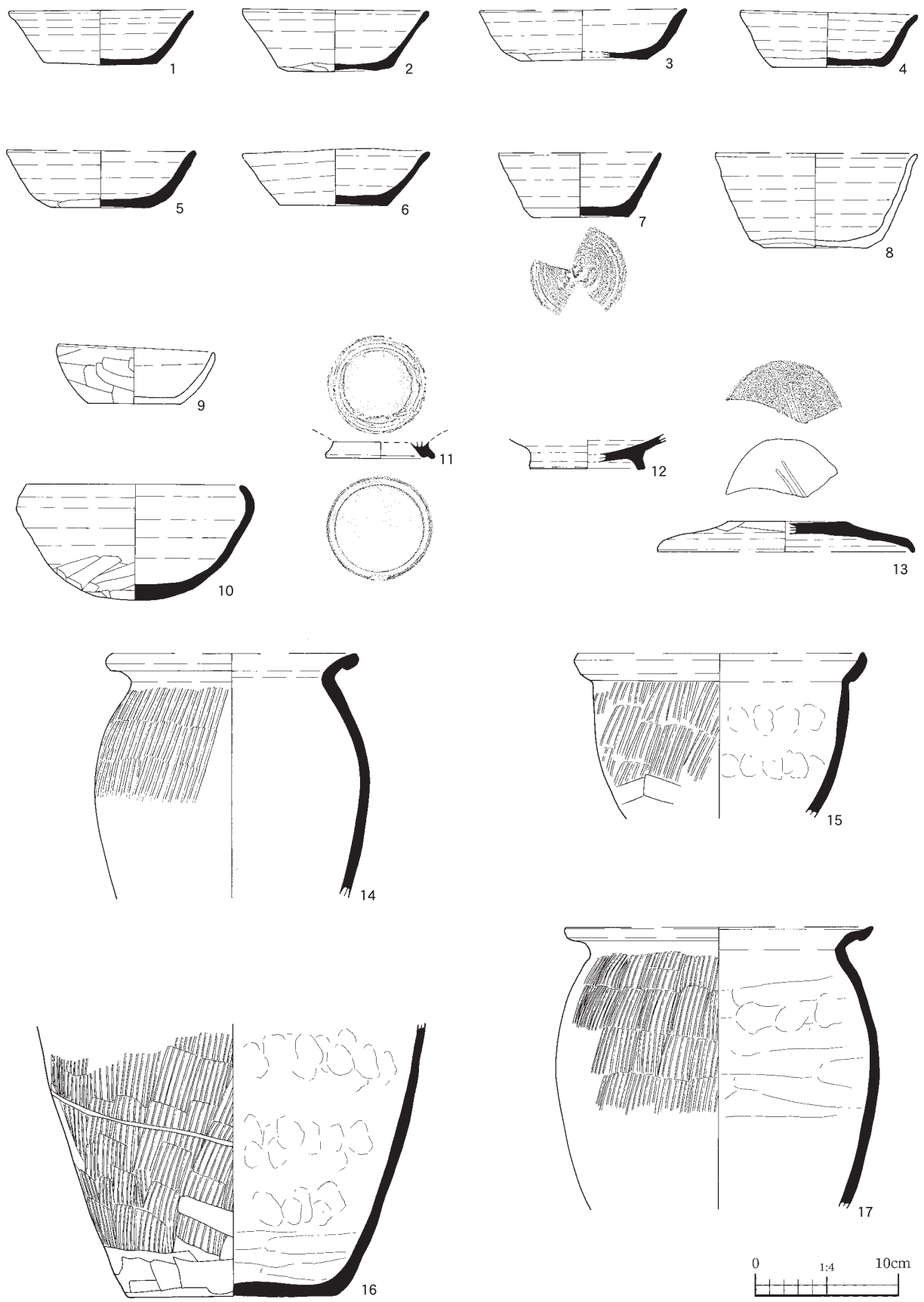

第131图 A-041出土遺物①

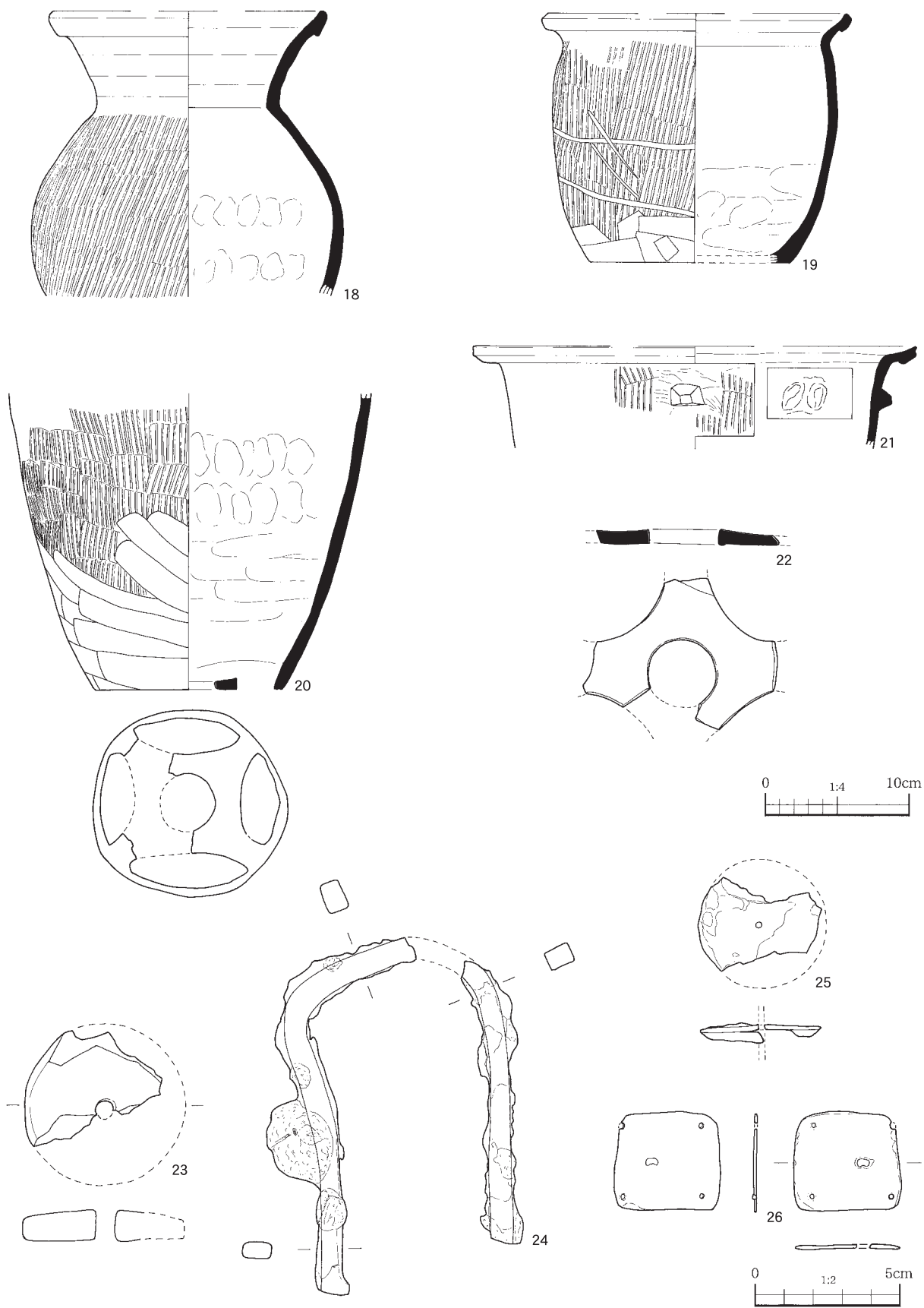

第132図 A-041出土遺物②

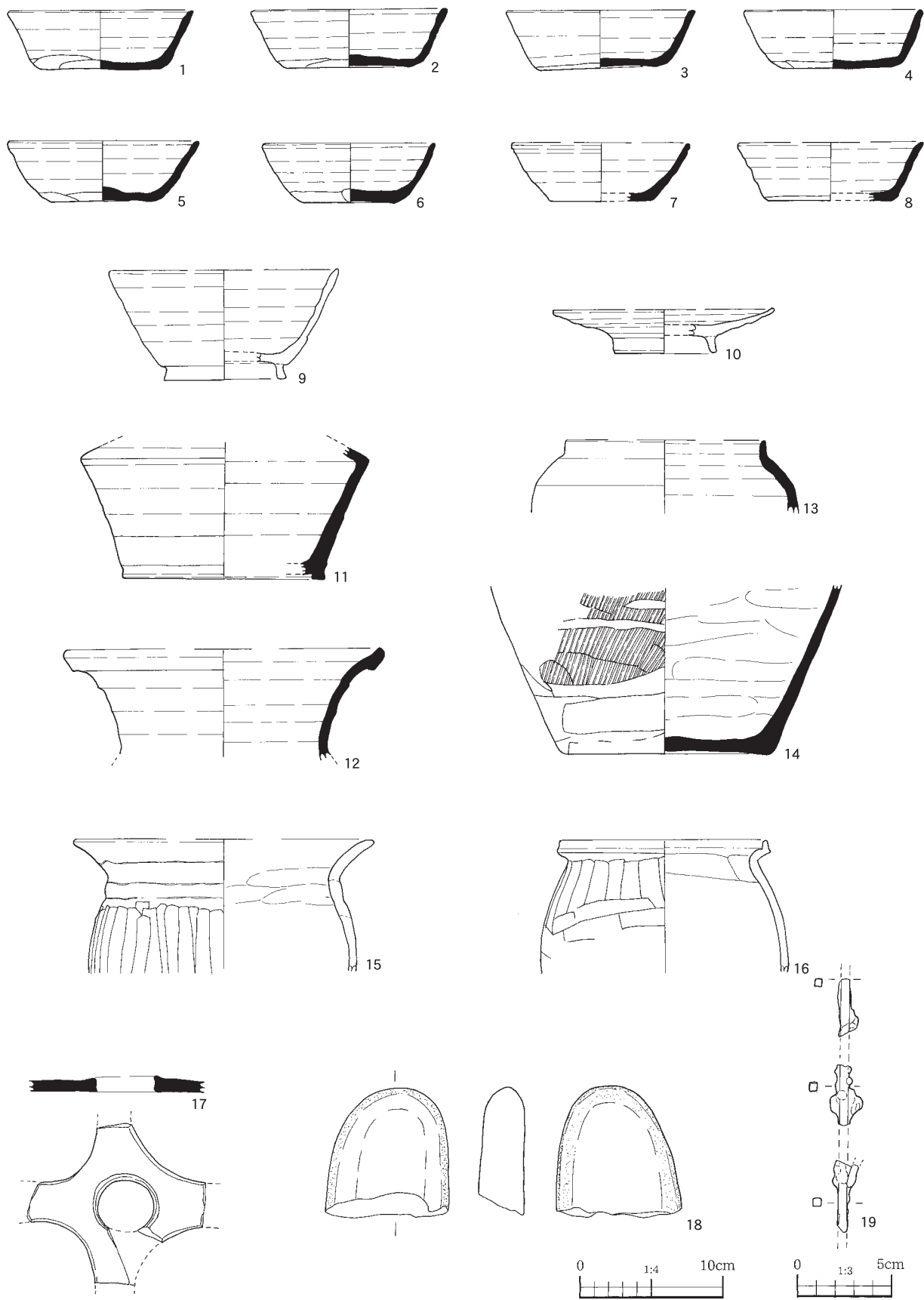

第133図 A-042出土遺物

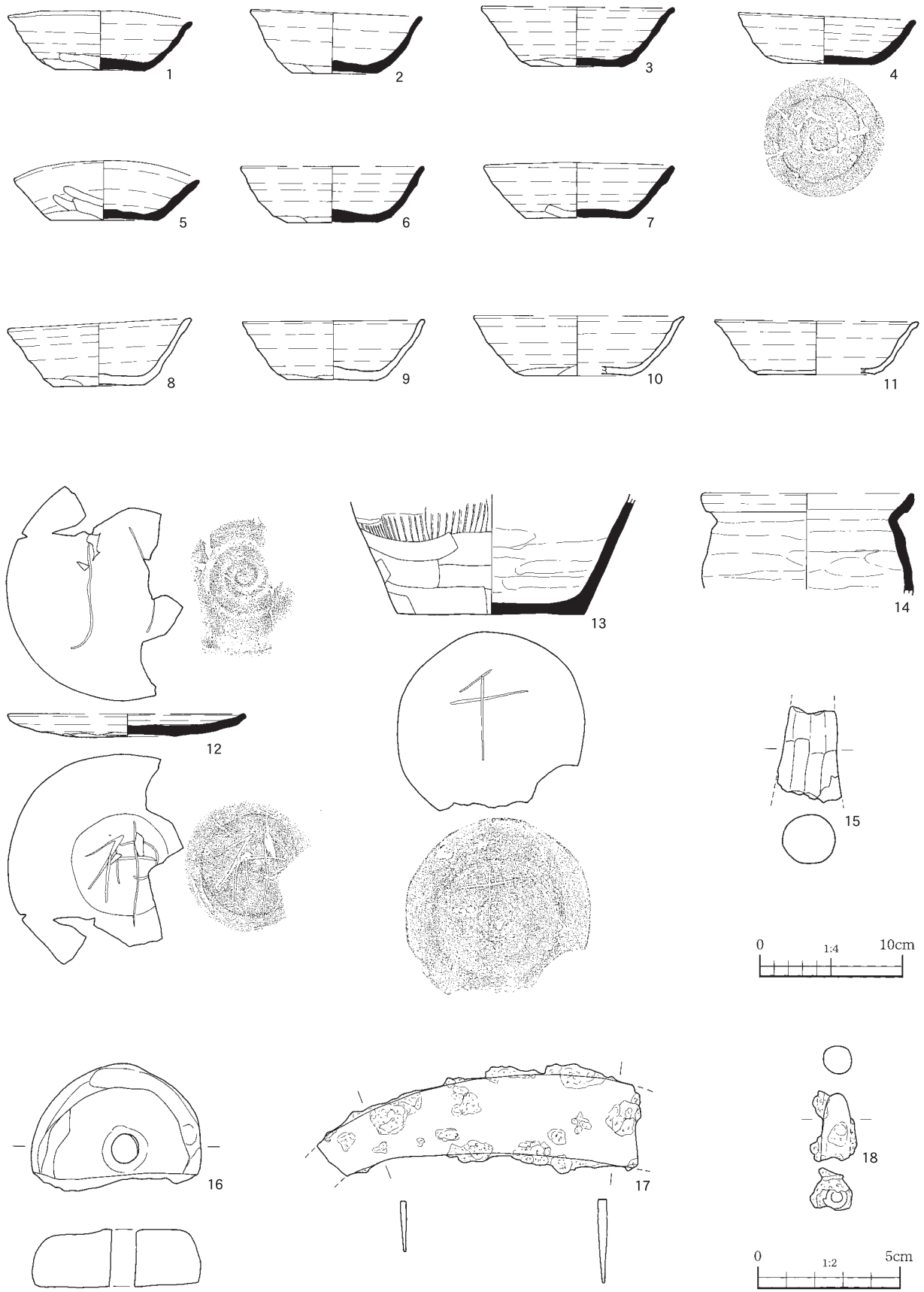

第134図 A-047出土遺物

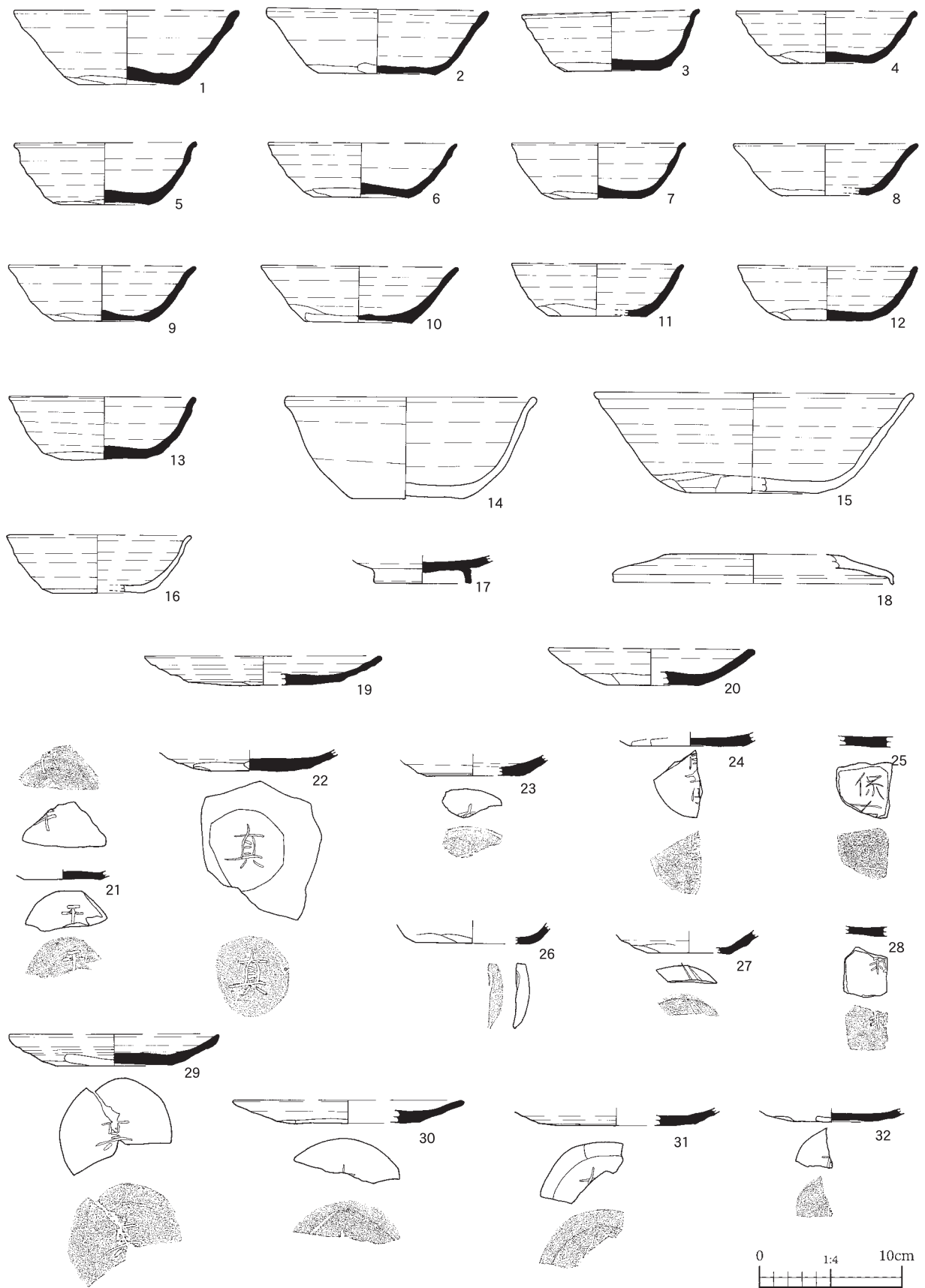

第135图 A-048出土遺物①

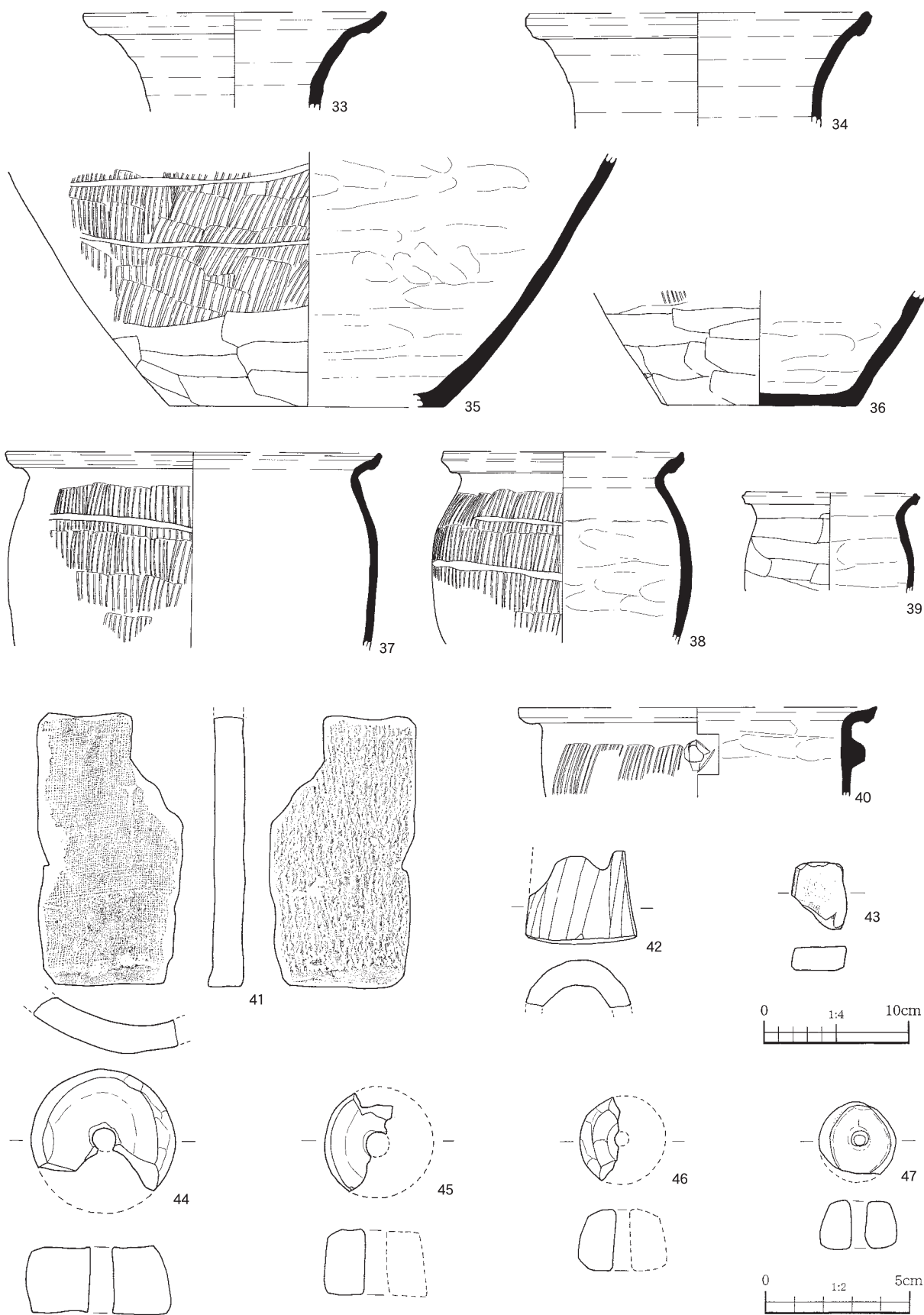

第136图 A-048出土遺物②

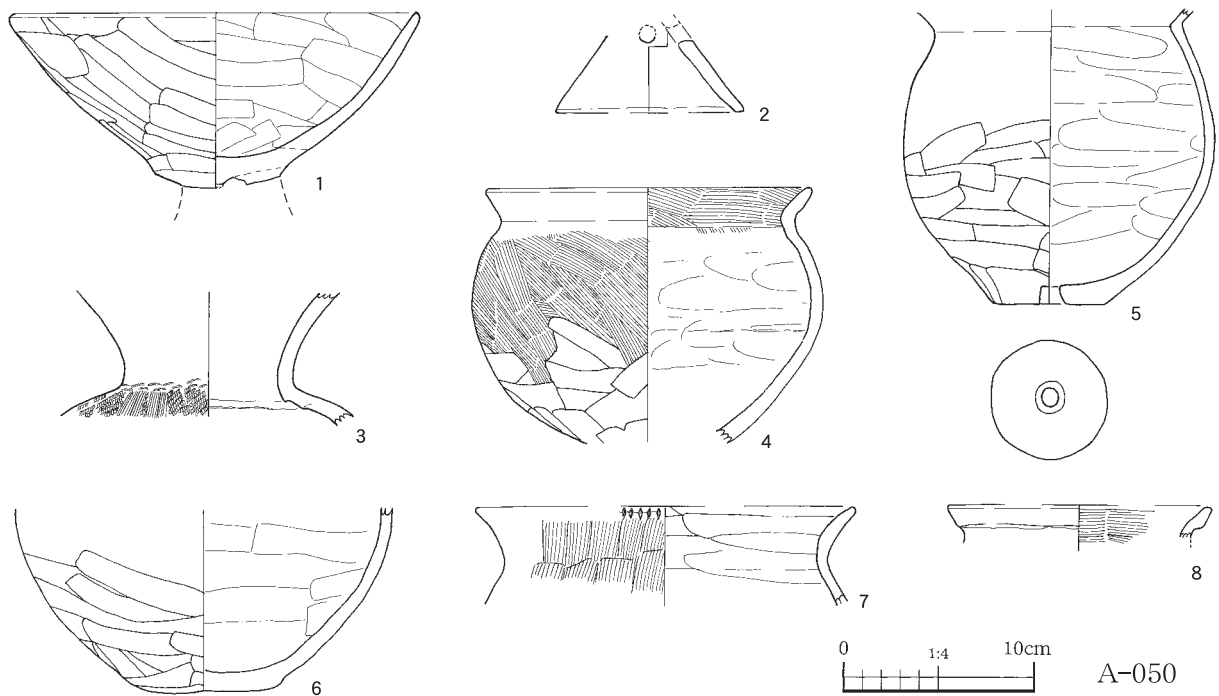
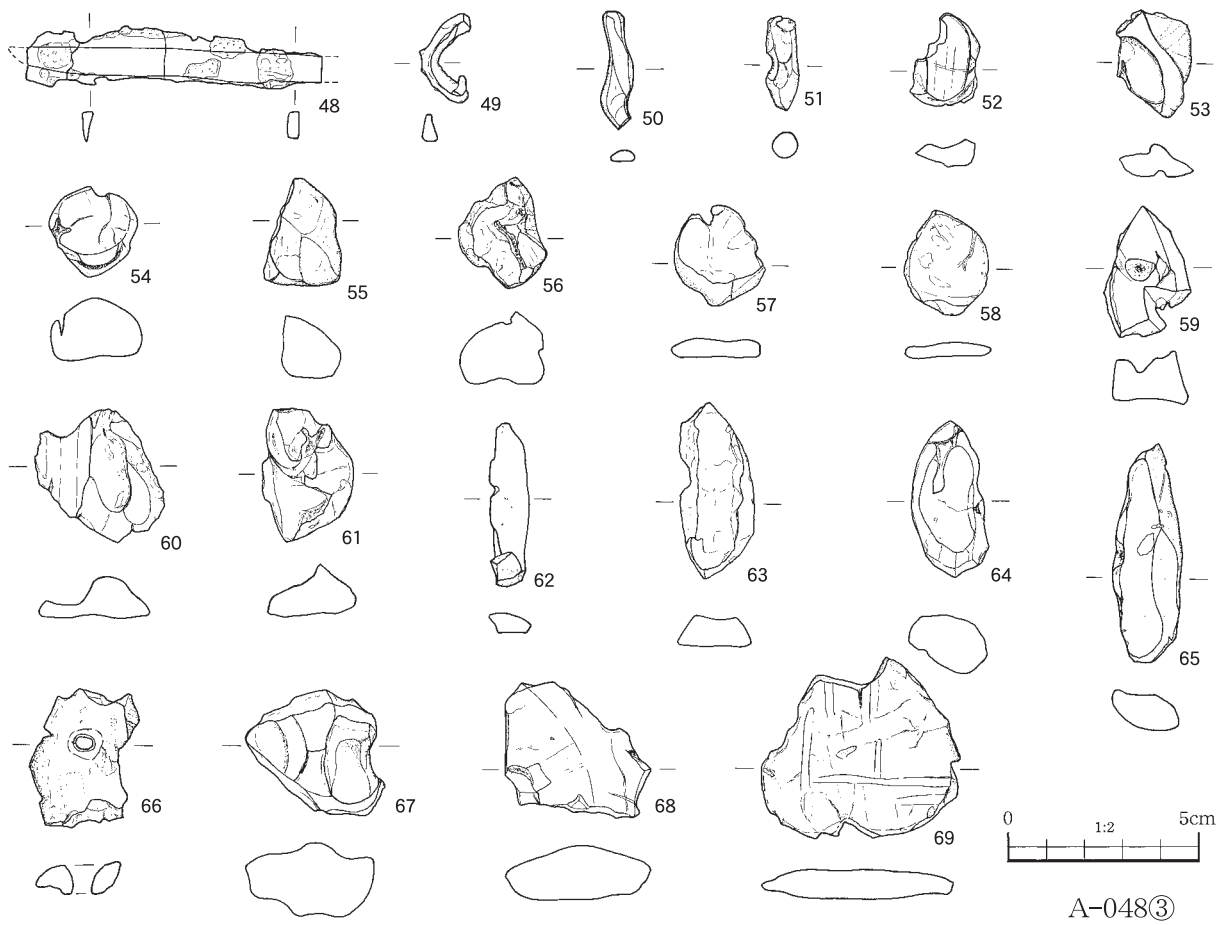

第137图 A-048③・050出土遺物

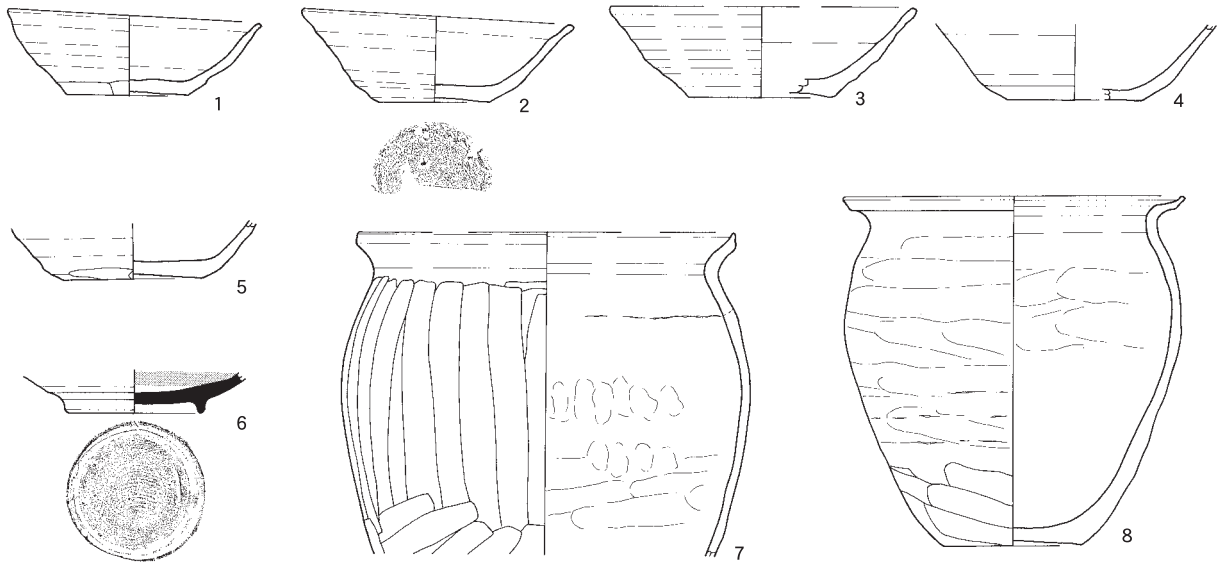

A-051

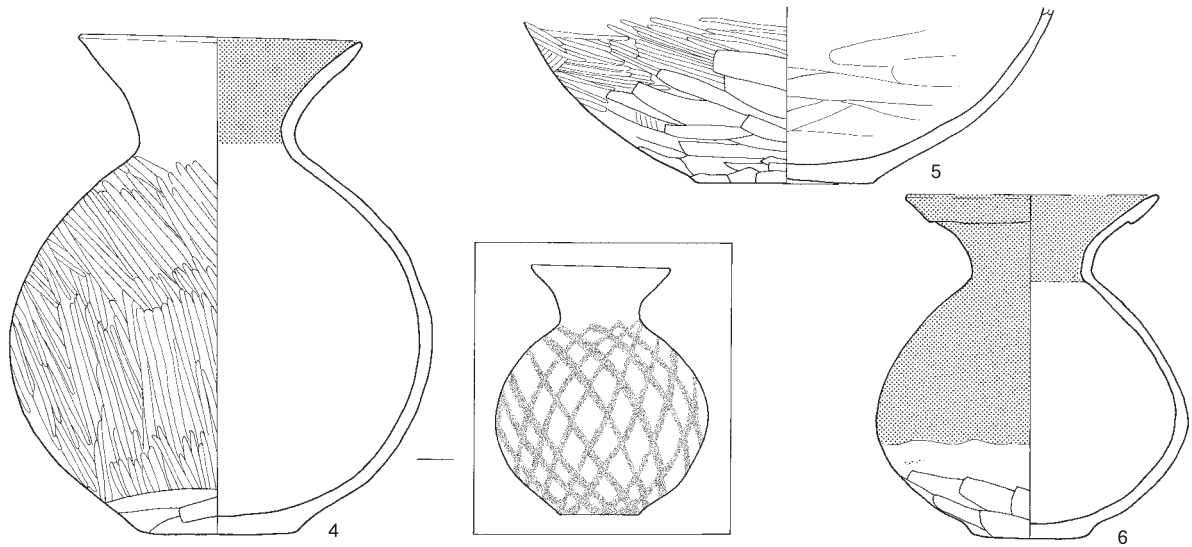
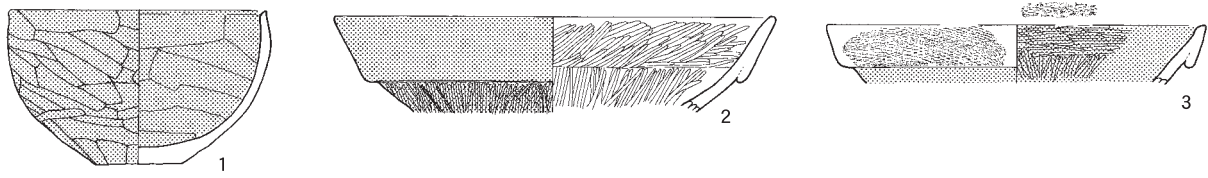

ミガキの上に格子状の火押

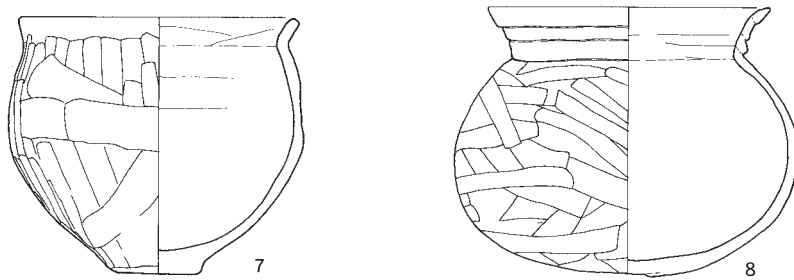

A-053・①

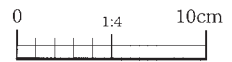

第138図 A-051・053①出土遺物

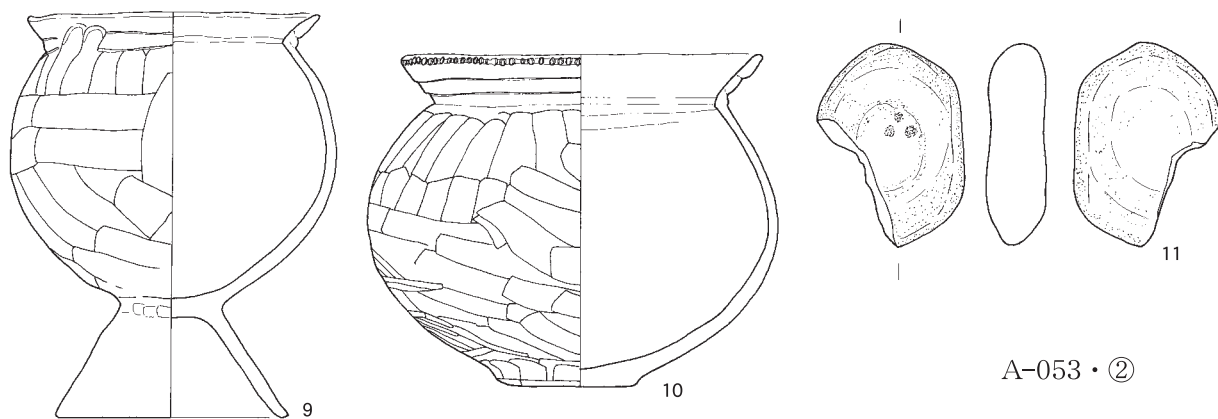

A-053・②

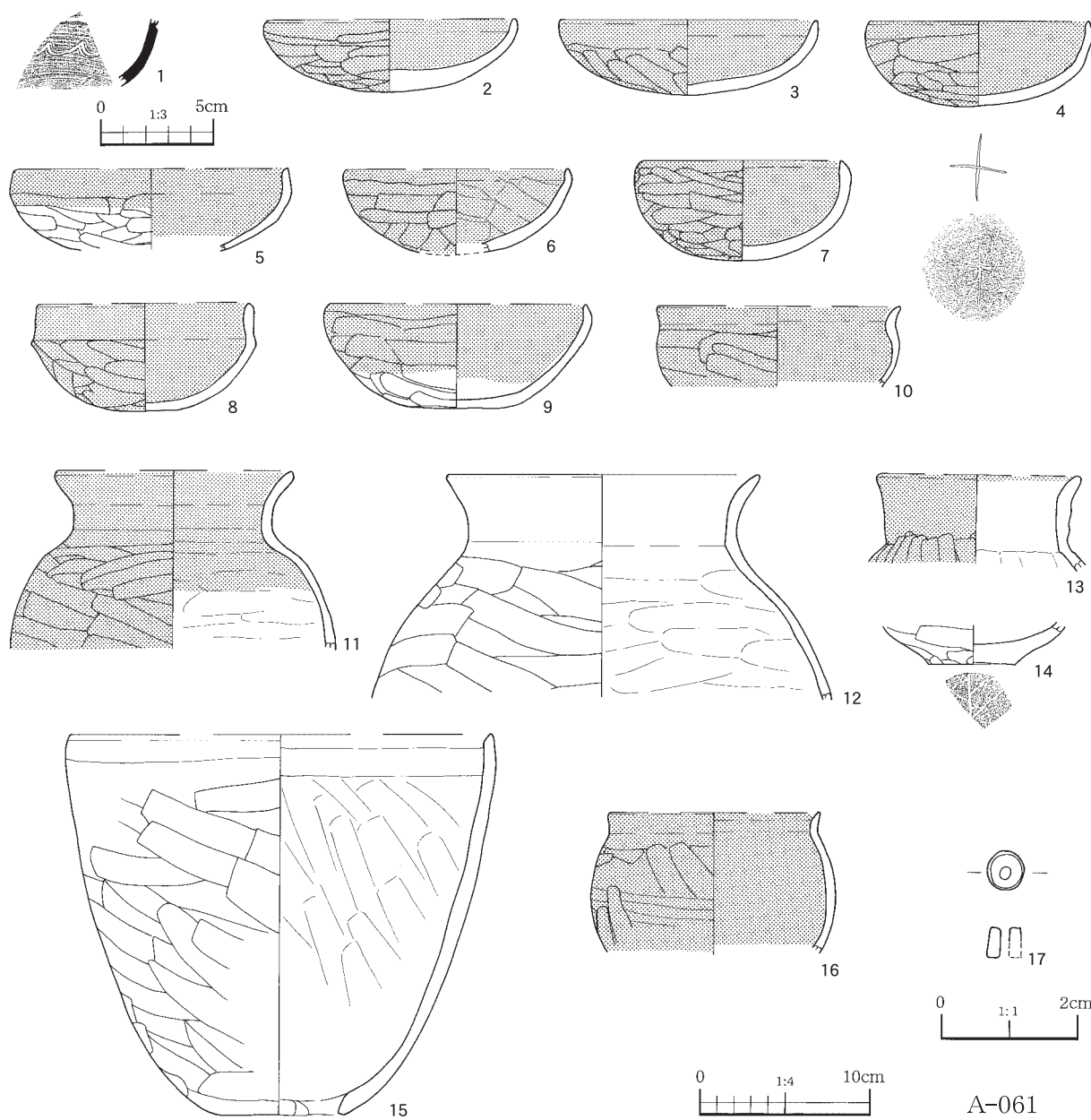

A-061

第139図 A-053②・061出土遺物

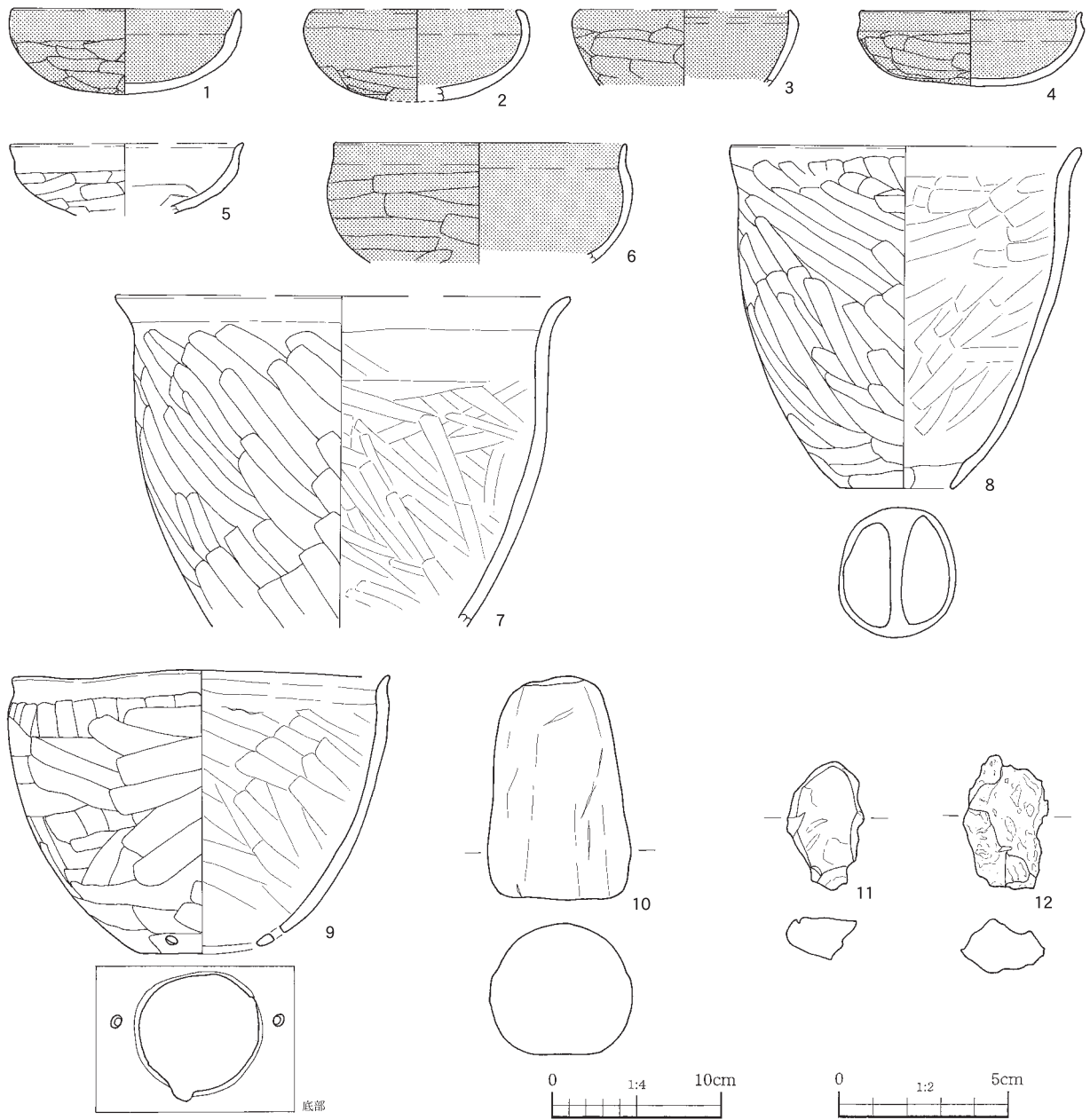

第140図 A-077出土遺物

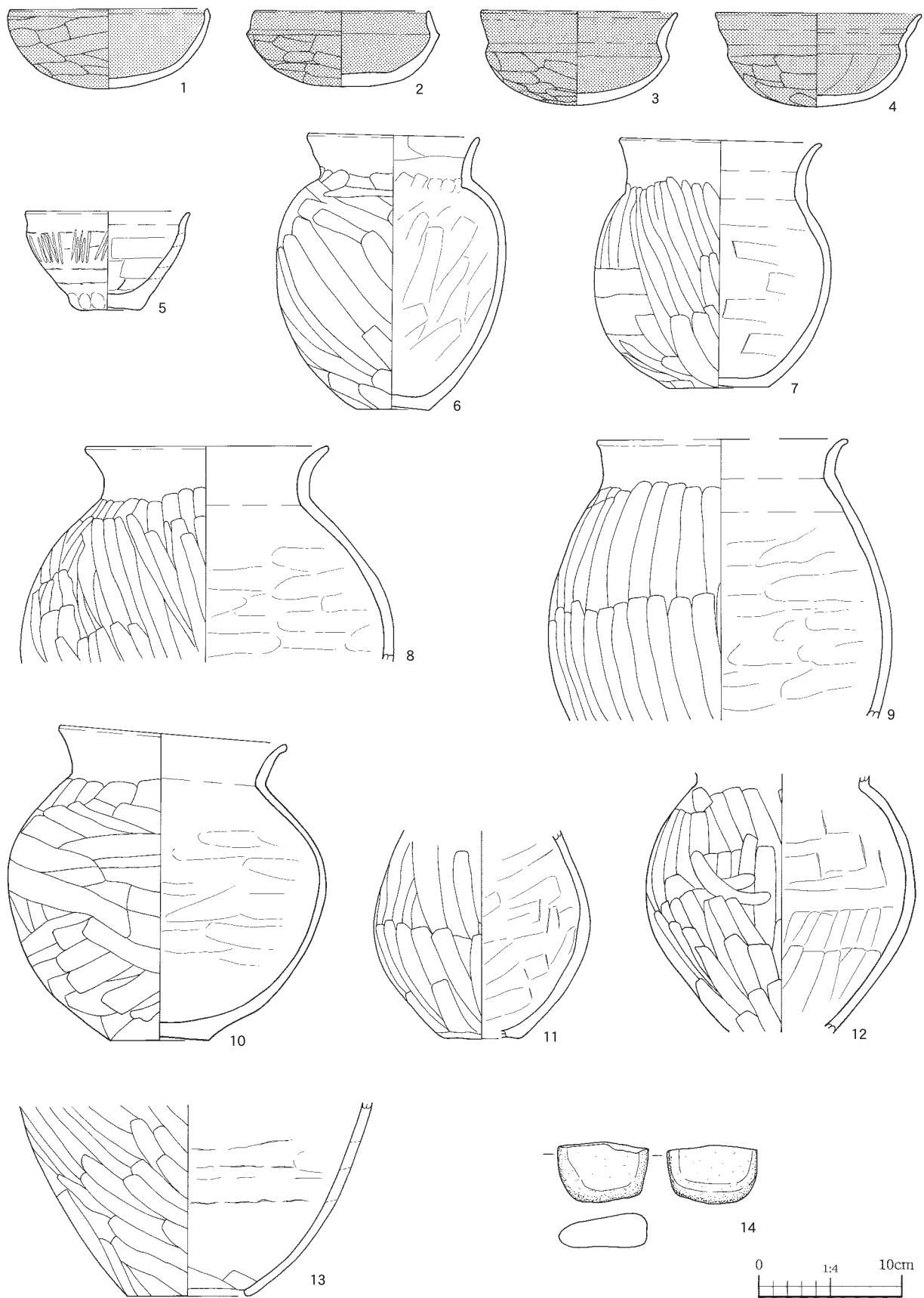

第141图 A-086出土遺物

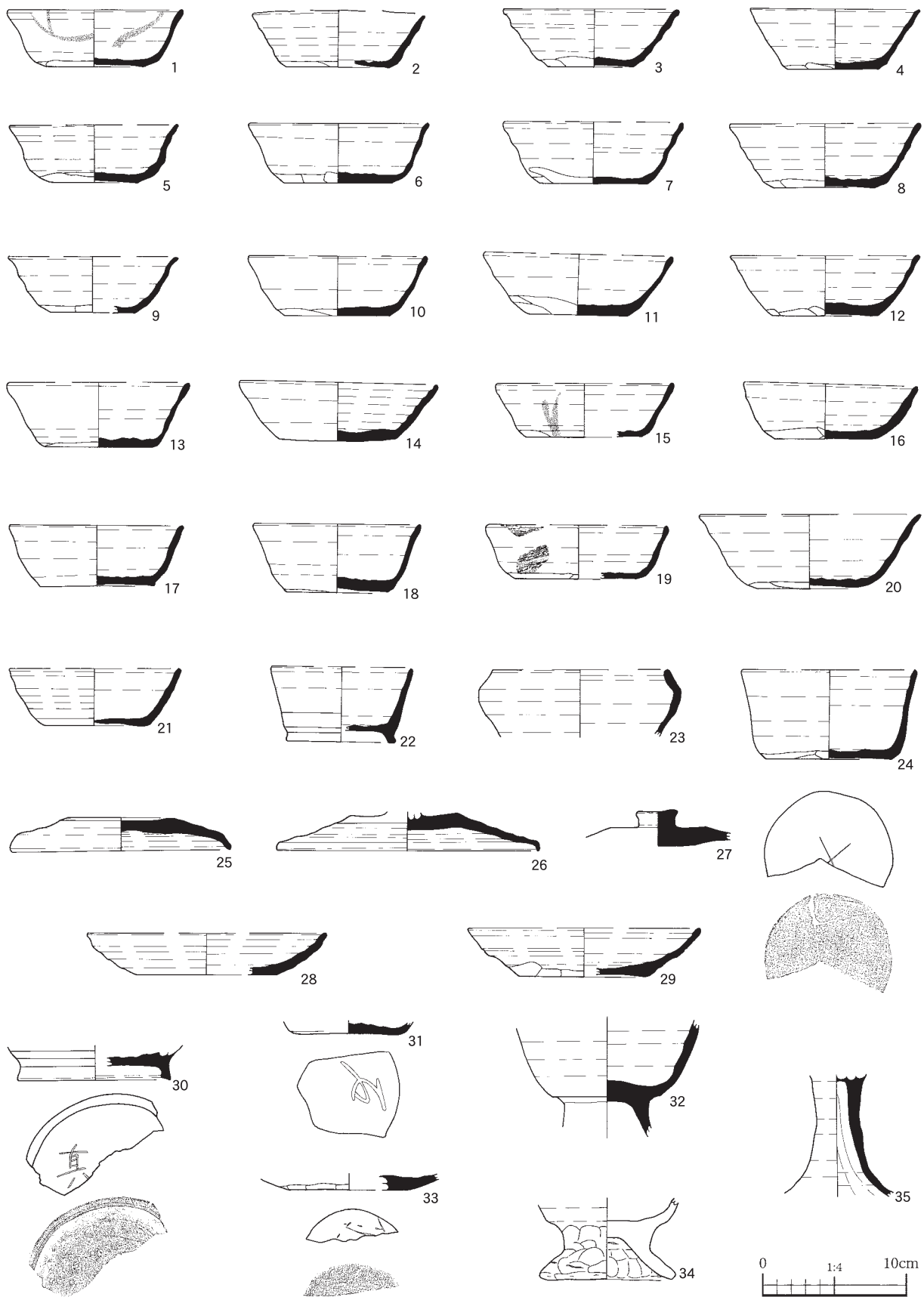

第142図 M-001出土遺物①

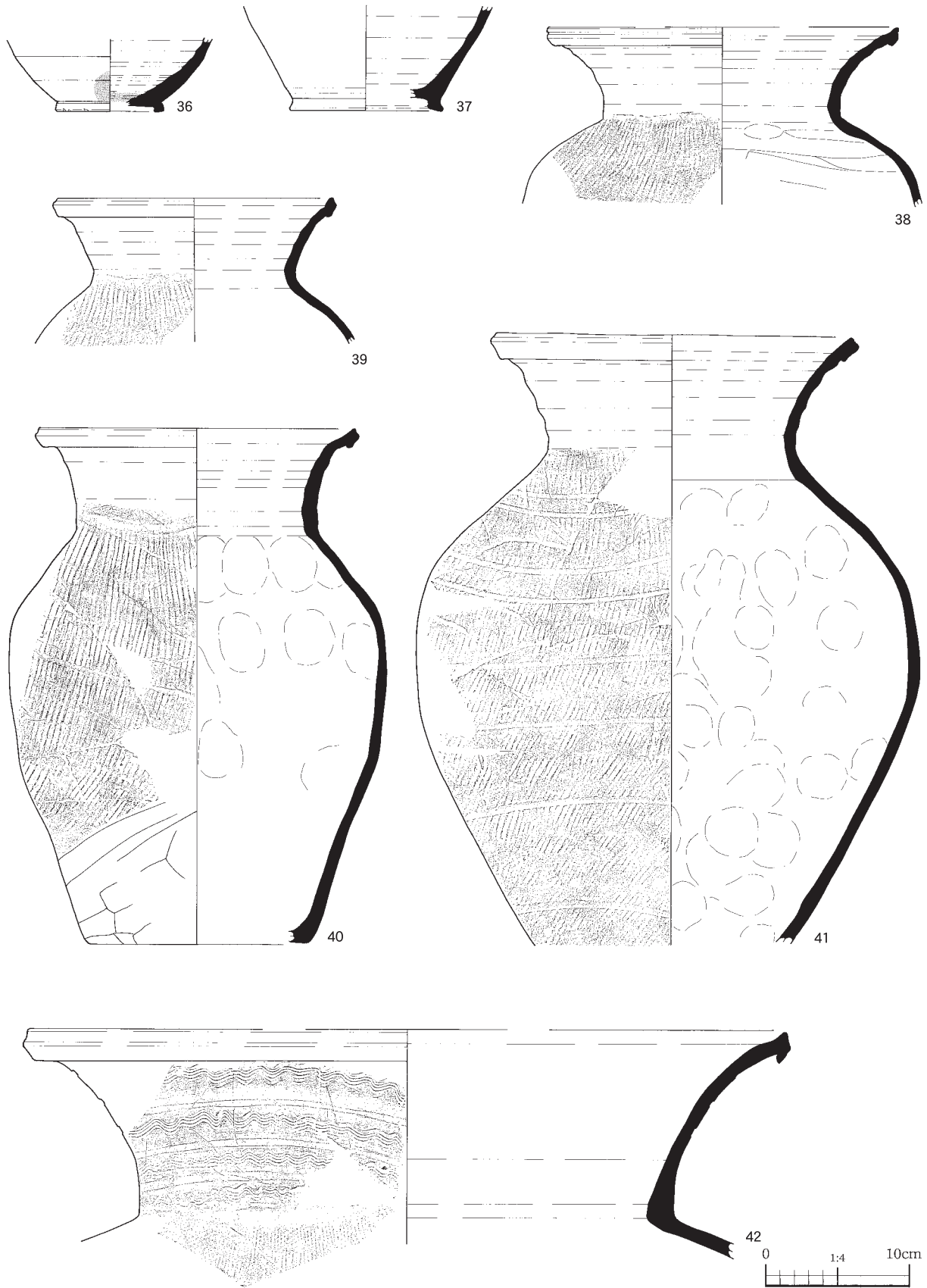

第143図 M-001出土遺物②

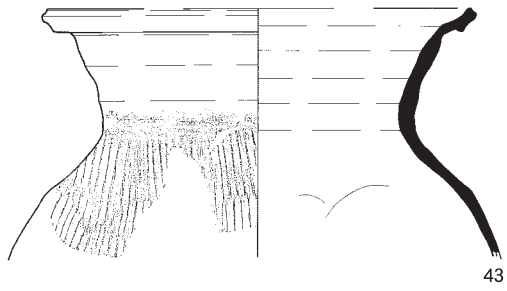

43

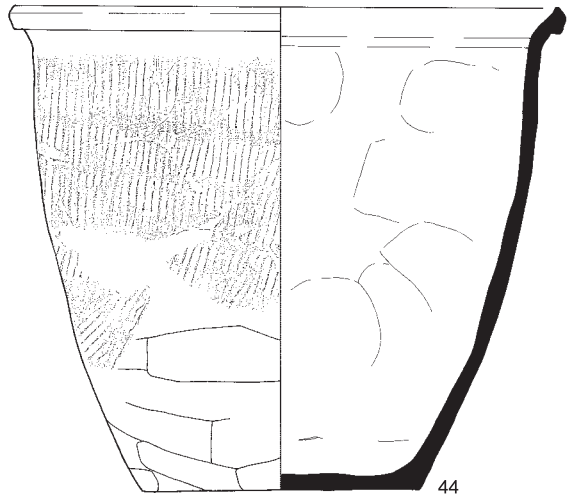

44

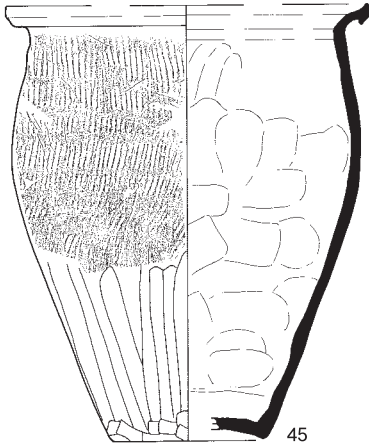

45

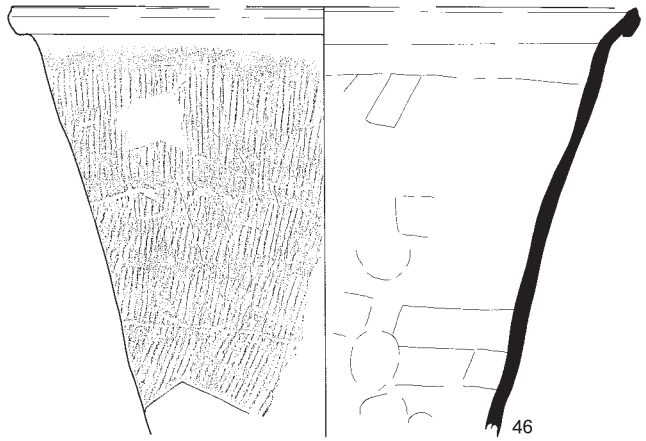

46

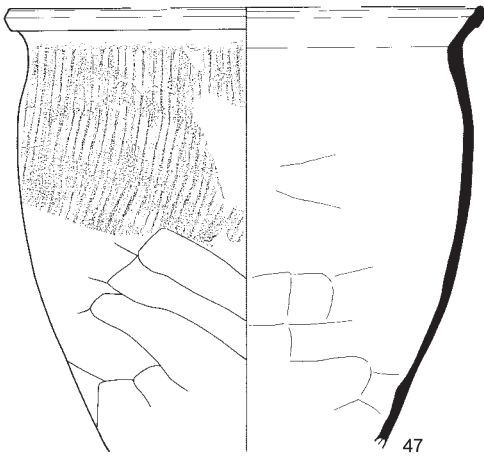

47

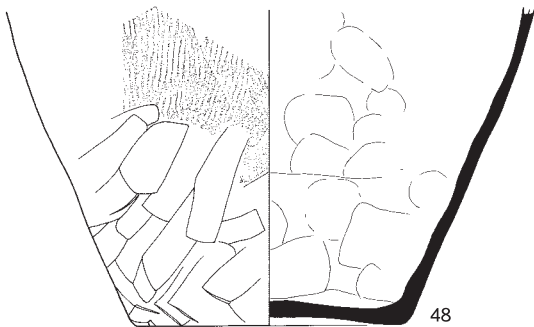

48



49

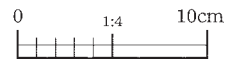

第144図 M-001出土遺物③

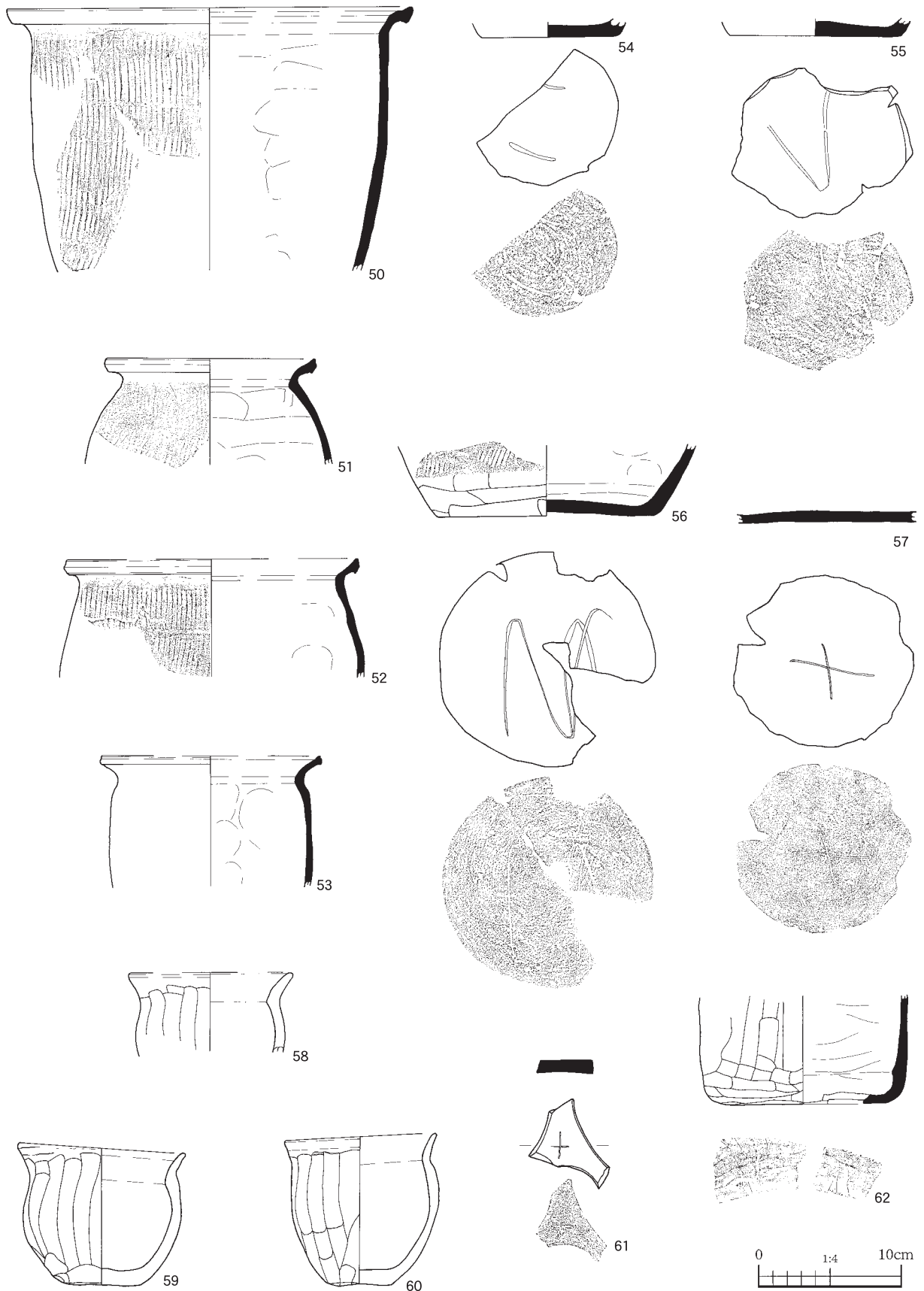

第145図 M-001出土遺物④

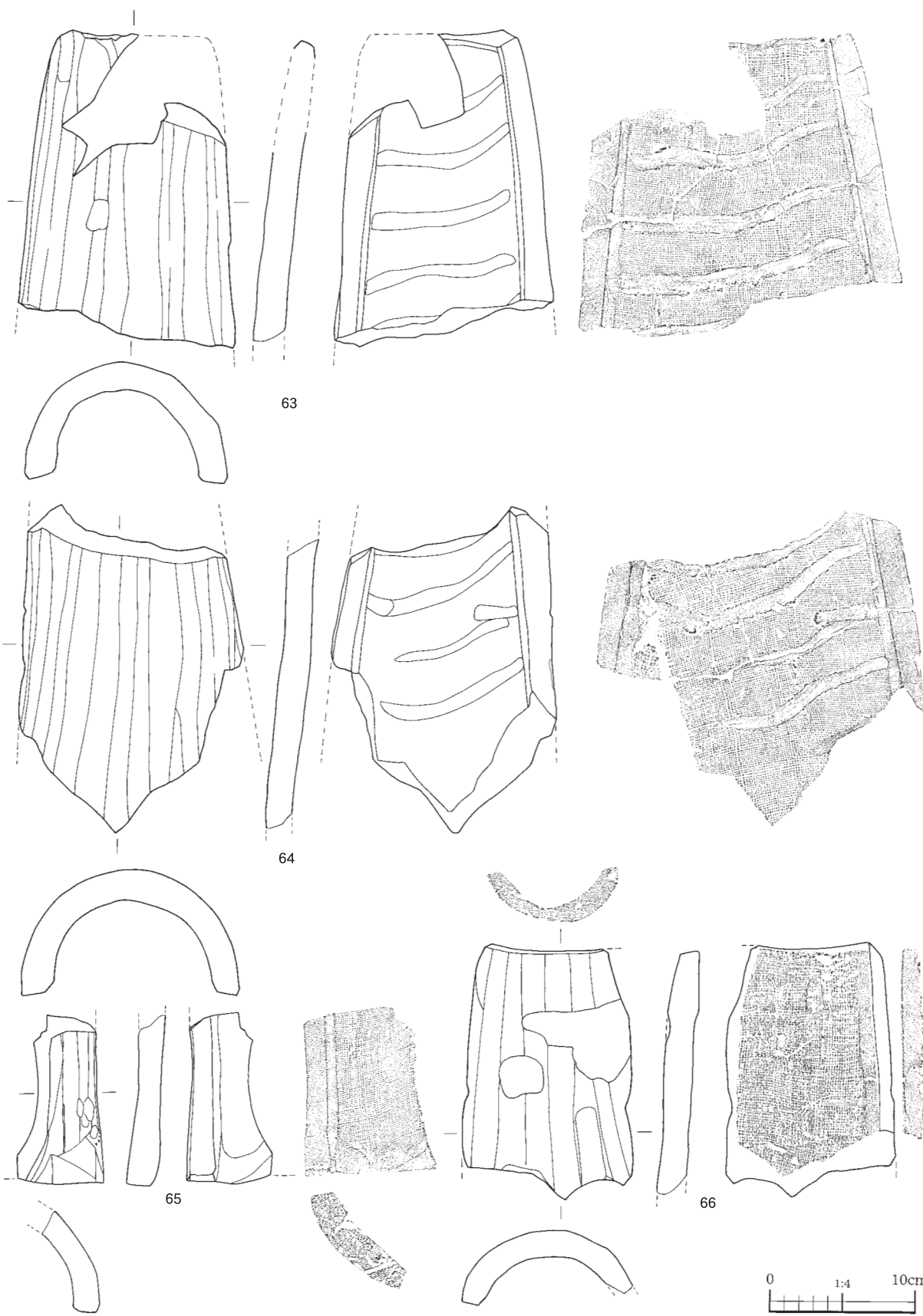

第146図 M-001出土遺物⑤

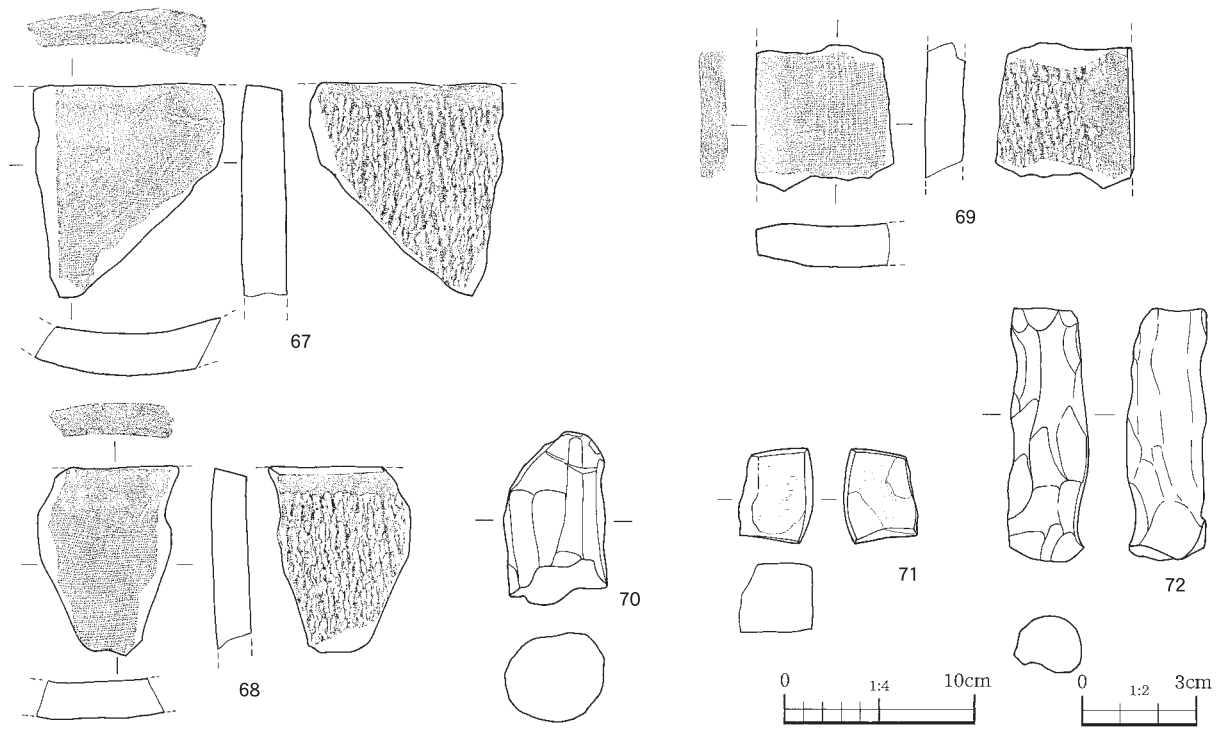

第147図 M-001出土遺物⑥

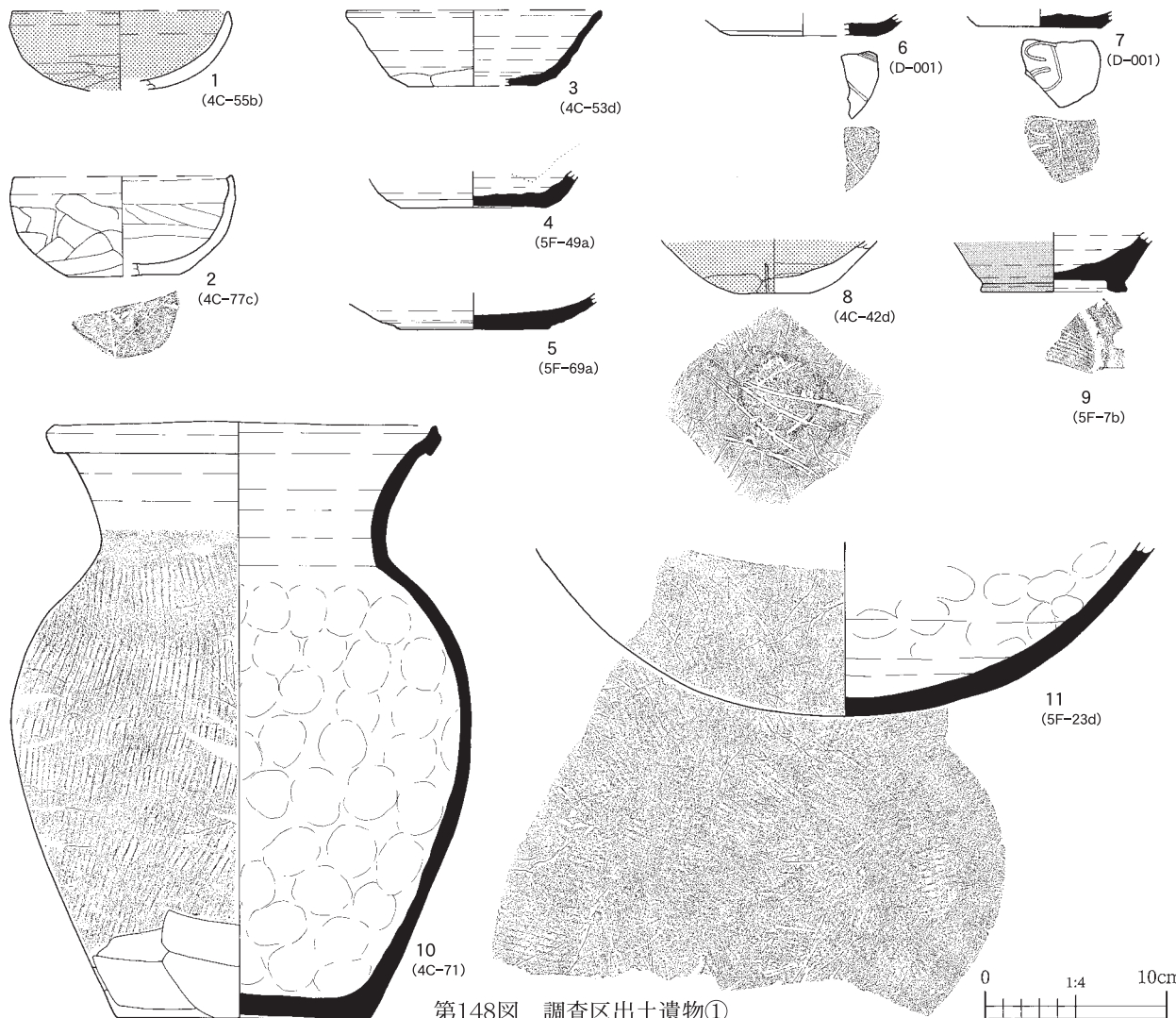

第148図 調査区出土遺物①

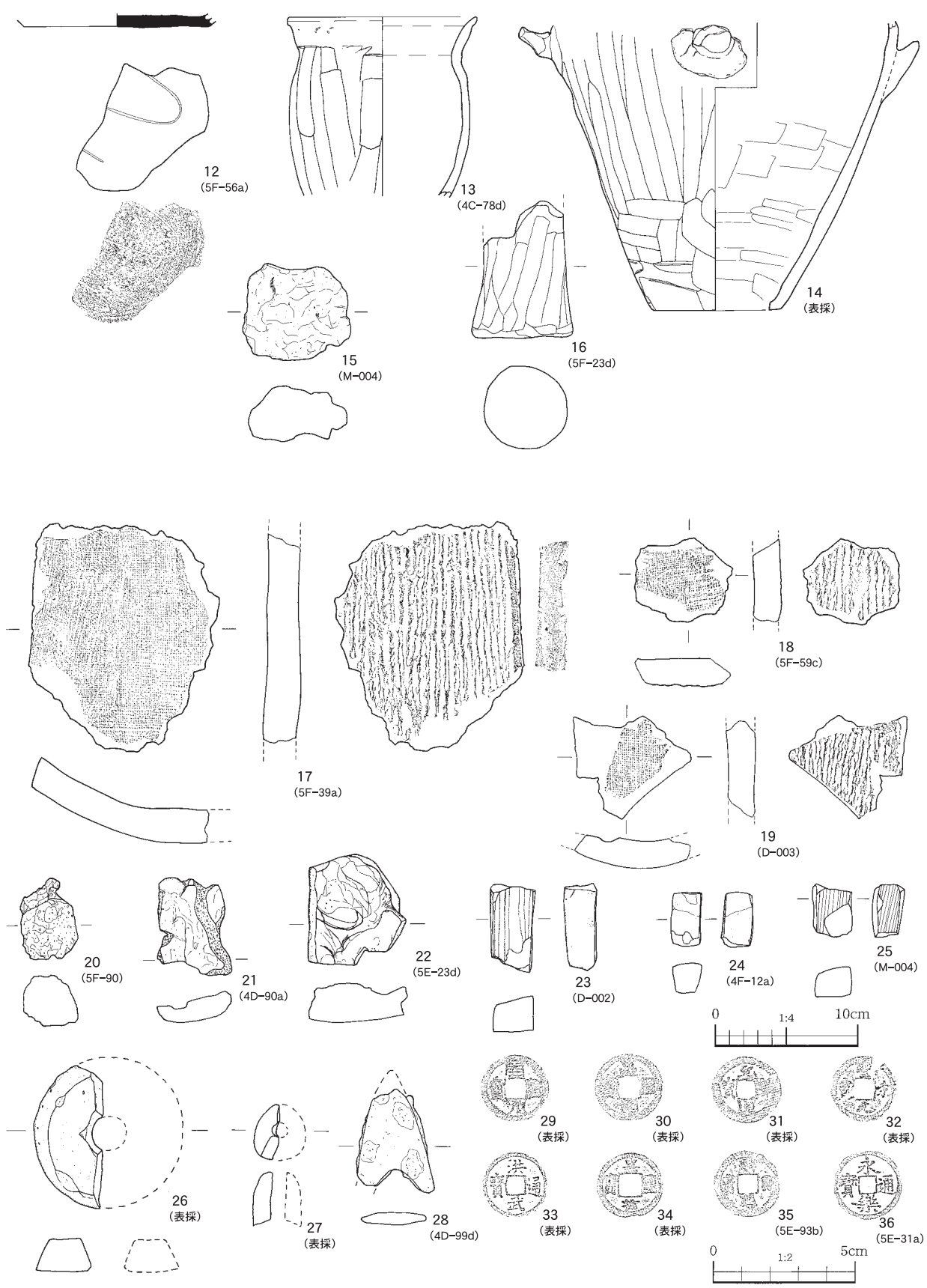

第149図 調査区出土遺物②

第27表 住居跡出土遺物計測表①

| 遺構名 | No | 器種 | 材質 | 法量(cm) | 口径/底径 比率 | 色 調 | 整形・調整技法 | 備 考 | 遺 存 度 |
|-------|----|------|-----|---|-------------|--------------------|-------------------------|---------------------------|-------------|
| A-001 | 1 | 坏 | 須恵 | 口径 11.2 底径 7.3 器高 3.8 | 1.53 | 5Y5/1 灰色 | ロクロ整形 回転ヘラ切り後手持ちヘラ削り | | B |
| A-001 | 2 | 坏 | 須恵 | 口径 12.3 底径 8.4 器高 4.3 | 1.46 | 5Y7/2 灰白色 | ロクロ整形 回転ヘラ切り後手持ちヘラ削り | 火襷 | B |
| A-001 | 3 | 坏 | 須恵 | 口径 12.2 底径 7.8 器高 4.3 | 1.56 | 7.5Y5/4 にぶい黄褐色 | ロクロ整形 切り離し不明手持ちヘラ削り | 重ね焼きの痕跡か? | C |
| A-001 | 4 | 坏 | 須恵 | (13.6) 口径 8.0 底径 4.2 | (1.77) | 7.5YR4/6 褐色 | ロクロ整形 切り離し不明手持ちヘラ削り | 火襷 | D |
| A-001 | 5 | 坏 | 須恵 | (11.6) 口径 (6.0) 底径 4.2 | (1.93) | 10YR5/3 にぶい黄褐色 | ロクロ整形 切り離し不明回転ヘラ削り | | E |
| A-001 | 6 | 坏 | 須恵 | 口径 12.8 底径 8.0 器高 4.5 | 1.60 | 10YR6/3 にぶい黄橙色 | ロクロ整形 切り離し不明回転ヘラ削り | 火襷 重ね焼きの痕跡 | A |
| A-001 | 7 | 甕 | 須恵 | (22.6) 口径 — 底径 13.0+ | | 2.5Y6/1 黄灰色 | ロクロ整形 タタキ | | E |
| A-001 | 8 | 甕 | 須恵 | (19.8) 口径 — 底径 7.5+ | | 10YR6/2 灰黄褐色 | ロクロ整形 タタキ | | E |
| A-001 | 9 | 甕 | 須恵 | — 口径 11.6+ 底径 — 器高 | | 10YR6/4 にぶい黄褐色 | ロクロ整形 タタキ | | E |
| A-001 | 10 | 甕 | 須恵 | (32.0) 口径 — 底径 8.7+ | | 2.5Y5/1 黄灰色 | ロクロ整形 タタキ | | D |
| A-001 | 11 | 砥石 | 凝灰岩 | 長 5.9 幅 1.4 厚 1.7 | | | | 40.0g | |
| A-001 | 12 | 刀子 | 鉄製 | 長 6.1 幅 2.0 厚 0.2 | | | | 8.1g | |
| A-001 | 13 | 刀子 | 鉄製 | 長 5.7 幅 1.0 厚 0.3 | | | | 5.7g | |
| A-001 | 14 | 刀子 | 鉄製 | 長 7.1 幅 1.2 厚 0.4 | | | | 7.2g | |
| A-001 | 15 | 刀子 | 鉄製 | (7.4) 長 1.0 幅 0.3 厚 | | | | 3.4g | |
| A-001 | 16 | 紡錘車 | 鉄製 | 22.0 長 0.7 幅 5.0 厚 | | | | 57.9g | |
| A-003 | 1 | 坏 | 土師 | 口径 13.8 底径 5.8 器高 4.9 | | 2.5YR4/3 にぶい赤褐色 | ロクロ整形 切り離し不明手持ちヘラ削り | | C |
| A-003 | 2 | 坏 | 土師 | (12.8) 口径 7.2 底径 4.2 器高 | (1.78) | 2.5YR5/6 明赤褐色 | ロクロ整形 切り離し不明手持ちヘラ削り | | D |
| A-003 | 3 | 坏 | 土師 | (14.0) 口径 6.4 底径 4.7 器高 | (2.19) | 2.5YR4/6 赤褐色 | ロクロ整形 静止糸切り後無調整 | | D |
| A-003 | 4 | 坏 | 土師 | (13.7) 口径 6.4 底径 4.5 器高 | (2.14) | 5YR4/6 赤褐色 | ロクロ整形 回転糸切り後無調整 | | D |
| A-003 | 5 | 坏 | 土師 | 口径 14.6 底径 6.8 器高 4.8 | 2.15 | 5YR4/4 にぶい赤褐色 | ロクロ整形 回転糸切り後無調整 付け高台 | | B |
| A-003 | 6 | 坏 | 土師 | — 口径 7.0 底径 2.8+ 器高 | — | 5YR4/4 にぶい赤褐色 | ロクロ整形 回転糸切り後無調整 | 内面くすべ焼成 底部外面山砂付着 | E |
| A-003 | 7 | 高台付坏 | 土師 | 15.3 口径 7.7 底径 5.4 器高 | 1.99 | 2.5YR4/4 にぶい赤褐色 | ロクロ整形 切り離し不明回転ヘラ削り | | C |
| A-003 | 8 | 坏 | 土師 | — 口径 — 底径 — 器高 | — | 5YR5/6 明赤褐色 | ロクロ整形 | 墨書「口」 | E |
| A-003 | 9 | 坏 | 土師 | — 口径 6.4 底径 2.4+ 器高 | — | 5YR5/6 明赤褐色 | ロクロ整形 静止糸切り後無調整 | 墨書「巾」 | E |
| A-003 | 10 | 高台付碗 | 灰釉 | — 口径 7.7 底径 3.5+ 器高 | | 2.5Y7/1 灰白色 | ロクロ整形 回転糸切り後無調整 | 重ね焼きの痕跡 O-53 東海産 | E |
| A-003 | 11 | 甕 | 須恵 | — 口径 13.2 底径 15.0+ 器高 | | 2.5YR4/3 にぶい赤褐色 | ロクロ整形 タタキヘラ削り | 幅2.5~3.0cmのドーナツ 状高台風底部 | E |
| A-003 | 12 | 甕 | 須恵 | (18.4) 口径 — 底径 7.0+ 器高 | | 2.5YR4/3 にぶい赤褐色 | ロクロ整形 タタキ | | E |
| A-003 | 13 | 甕 | 須恵 | (43.4) 口径 — 底径 11.0+ 器高 | | 2.5Y4/1 黄灰色 | ロクロ整形 | | E |
| A-003 | 14 | 甕 | 須恵 | — 口径 10.6 底径 6.8+ 器高 | | 2.5YR4/4 にぶい赤褐色 | ロクロ整形 ヘラ削り | | E |
| A-003 | 15 | 甕 | 土師 | (24.4) 口径 — 底径 26.7+ 器高 | | 2.5YR4/6 赤褐色 | ロクロ整形 ヘラ削り | | E |
| A-003 | 16 | 甕 | 土師 | (12.0) 口径 5.0 底径 10.1 器高 | | 2.5YR4/3 にぶい赤褐色 | ロクロ整形 ヘラ削り | | E |

第28表 住居跡出土遺物計測表②

| 遺構名 | No | 器種 | 材質 | 法量(cm) | 口径/底径 比率 | 色 調 | 整形・調整技法 | 備 考 | 遺 存 度 |
|-------|----|------|-----|--|-------------|-------------------|-------------------------|-------------|-------------|
| A-003 | 17 | 甕 | 須恵 | 口径 底径 器高 (19.7) — 7.6+ | | 2.5YR4/6 赤褐色 | ロクロ整形 ヘラ削り | | E |
| A-003 | 18 | 紡錘車 | 土師質 | 径 幅 厚 (4.0) — 2.2 | | 5YR5/6 明赤褐色 | | 13.6g | D |
| A-004 | 1 | 坏 | 須恵 | 口径 底径 器高 (12.8) 6.7 4.4 | (1.91) | 5Y7/1 灰白色 | ロクロ整形 回転ヘラ切り後手持ちヘラ削り | | D |
| A-004 | 2 | 坏 | 須恵 | 口径 底径 器高 12.8 5.5 4.2 | 2.33 | 5Y5/1 灰白 | ロクロ整形 切り離し不明手持ちヘラ削り | | C |
| A-004 | 3 | 坏 | 須恵 | 口径 底径 器高 13.2 7.4 4.3 | 1.78 | 5Y3/2 オリーブ黒色 | ロクロ整形 切り離し不明手持ちヘラ削り | 内外面くすべ焼成 | B |
| A-004 | 4 | 坏 | 須恵 | 口径 底径 器高 (12.4) (7.4) 3.9 | (1.68) | 7.5YR5/4 にぶい褐色 | ロクロ整形 切り離し不明回転ヘラ削り | | D |
| A-004 | 5 | 坏 | 須恵 | 口径 底径 器高 12.8 7.5 3.8 | 1.71 | 5Y6/1 灰色 | ロクロ整形 回転ヘラ切り後手持ちヘラ削り | 内外面くすべ焼成 | D |
| A-004 | 6 | 坏 | 須恵 | 口径 底径 器高 (14.4) 8.2 4.3 | (1.76) | 5Y3/1 オリーブ黒色 | ロクロ整形 切り離し不明手持ちヘラ削り | 内外面くすべ焼成 | D |
| A-004 | 7 | 坏 | 須恵 | 口径 底径 器高 13.7 7.2 4.4 | 1.91 | 10YR7/6 黄橙色 | ロクロ整形 回転ヘラ切り後手持ちヘラ削り | 内外面くすべ焼成 | C |
| A-004 | 8 | 坏 | 須恵 | 口径 底径 器高 (12.4) 7.2 4.0 | (1.72) | 7.5YR5/4 にぶい褐色 | ロクロ整形 回転ヘラ切り後手持ちヘラ削り | | D |
| A-004 | 9 | 坏 | 須恵 | 口径 底径 器高 (12.0) 7.7 4.3 | (1.56) | 7.5YR5/4 にぶい褐色 | ロクロ整形 回転ヘラ切り後手持ちヘラ削り | 底部附近の切り込み明瞭 | E |
| A-004 | 10 | 坏 | 須恵 | 口径 底径 器高 13.8 7.0 4.5 | 1.97 | 7.5YR5/6 明褐色 | ロクロ整形 回転ヘラ切り後手持ちヘラ削り | 重ね焼きの痕跡 | B |
| A-004 | 11 | 坏 | 須恵 | 口径 底径 器高 (12.4) 7.4 4.2 | (1.68) | 2.5Y6/6 明黄褐色 | ロクロ整形 切り離し不明手持ちヘラ削り | 貫通しない孔2ヶ有り | D |
| A-004 | 12 | 坏 | 須恵 | 口径 底径 器高 13.4 7.9 3.9 | 1.70 | 5Y7/1 灰白色 | ロクロ整形 切り離し不明手持ちヘラ削り | | B |
| A-004 | 13 | 坏 | 須恵 | 口径 底径 器高 13.7 7.6 5.5 | 1.80 | 5Y6/1 灰色 | ロクロ整形 切り離し不明手持ちヘラ削り | | C |
| A-004 | 14 | 坏 | 土師 | 口径 底径 器高 (13.6) 6.5 4.4 | (2.09) | 7.5YR5/6 明褐色 | ロクロ整形 切り離し不明手持ちヘラ削り | | E |
| A-004 | 15 | 坏 | 土師 | 口径 底径 器高 (12.8) (8.0) 4.1 | (1.60) | 5YR5/6 明赤褐色 | ロクロ整形 切り離し不明手持ちヘラ削り | | D |
| A-004 | 16 | 坏 | 土師 | 口径 底径 器高 (12.0) (7.0) 6.2 | (1.71) | 5Y7/1 灰白色 | ロクロ整形 切り離し不明手持ちヘラ削り | | D |
| A-004 | 17 | 坏 | 土師 | 口径 底径 器高 — 6.6 2.9+ | | 5YR4/6 赤褐色 | ロクロ整形 切り離し不明手持ちヘラ削り | | E |
| A-004 | 18 | 坏 | 土師 | 口径 底径 器高 — 6.2 1.5+ | | 10YR7/6 黄橙色 | ロクロ整形 回転糸切り | 内面くすべ焼成 | E |
| A-004 | 19 | 皿 | 土師 | 口径 底径 器高 15.8 8.0 2.6 | | 5YR4/3 にぶい赤褐色 | | 底部外面刻書「大」 | C |
| A-004 | 20 | 高台付坏 | 須恵 | 口径 底径 器高 — 8.4 1.8+ | | 5YR5/6 明赤褐色 | ロクロ整形 内面ミガキ | 内黒 | C |
| A-004 | 21 | 蓋 | 須恵 | 口径 底径 器高 — — 2.6+ | | 5Y7/1 灰白色 | ロクロ整形 回転ヘラ削り | | C |
| A-004 | 22 | 蓋 | 須恵 | 口径 底径 器高 (16.2) — 1.6+ | | 5Y3/1 オリーブ黒色 | | 内外面くすべ焼成 | D |
| A-004 | 23 | 甕 | 須恵 | 口径 底径 器高 (21.2) (14.0) 33.0 | | 5Y7/1 灰白色 | ロクロ整形 タタキ ヘラ削り | | C |
| A-004 | 24 | 甕 | 須恵 | 口径 底径 器高 (23.4) — 9.0+ | | 5YR4/3 にぶい赤褐色 | ロクロ整形 タタキ | | E |
| A-004 | 25 | 甕 | 須恵 | 口径 底径 器高 (26.4) — 10.8+ | | 5Y3/1 オリーブ黒色 | ロクロ整形 | | E |
| A-004 | 26 | 甕 | 須恵 | 口径 底径 器高 (24.2) — 8.2+ | | 7.5YR5/4 にぶい褐色 | ロクロ整形 | | E |
| A-004 | 27 | 甕 | 須恵 | 口径 底径 器高 (24.2) — 16.3+ | | 5Y5/1 灰色 | ロクロ整形 タタキ | | D |
| A-004 | 28 | 甕 | 須恵 | 口径 底径 器高 (20.8) (4.5) 27.0 | | 5Y7/1 灰白色 | ロクロ整形 タタキ ヘラ削り | | E |
| A-004 | 29 | 甕 | 須恵 | 口径 底径 器高 (32.0) 18.0 65.8+ | | 5Y3/1 オリーブ黒色 | ロクロ整形 タタキ ヘラ削り | 在地産大甕 | D |
| A-004 | 30 | 甕 | 須恵 | 口径 底径 器高 26.8 14.0 25.6 | | 5YR4/3 にぶい赤褐色 | ロクロ整形 ヨコタタキ ヘラ削り | | C |

第29表 住居跡出土遺物計測表③

| 遺構名 | No | 器種 | 材質 | 法量(cm) | 口径/底径 比率 | 色 調 | 整形・調整技法 | 備 考 | 遺存度 |
|-------|----|-------|-----|--|-------------|-------------------|------------------------|--------------------|-----|
| A-004 | 31 | 甕 | 須恵 | 口径 底径 器高 (21.3) (12.0) 20.6 | | 2.5YR5/6 明赤褐色 | ロクロ整形 タタキ ヘラ削り | 底部外面刻書 「乙」〔記号カ〕 | D |
| A-004 | 32 | 甕 | 須恵 | 口径 底径 器高 (23.8) — 19.5+ | | 5YR4/3 にぶい赤褐色 | ロクロ整形 タタキ ヘラ削り | | E |
| A-004 | 33 | 甕 | 土師 | 口径 底径 器高 (22.8) — 6.8+ | | 5YR5/6 明赤褐色 | 非ロクロ整形 ヘラ削り | | E |
| A-004 | 34 | 甕 | 土師 | 口径 底径 器高 (20.6) — 4.7+ | | 5YR5/6 明赤褐色 | 非ロクロ整形 ヘラ削り | | E |
| A-004 | 35 | 甕 | 須恵 | 口径 底径 器高 — — 8.5+ | | 5Y3/2 オリーブ黒色 | ロクロ整形 タタキ | | E |
| A-004 | 36 | 甕 | 須恵 | 口径 底径 器高 — (14.6) 2.5+ | | 5Y5/1 灰色 | ロクロ整形 | | E |
| A-004 | 37 | 甕 | 須恵 | 口径 底径 器高 — (12.0) 2.7+ | | 7.5YR5/4 にぶい褐色 | ロクロ整形 | | E |
| A-004 | 38 | 甕 | 須恵 | 口径 底径 器高 — 14.2 12.4+ | | 5Y7/1 灰白色 | ロクロ整形 タタキ ヘラ削り | | E |
| A-004 | 39 | 支脚 | 土製 | 径 幅厚 (3.6) 6.0 17.3 | | 2.5YR4/6 にぶい橙色 | | 626.7g | B |
| A-004 | 40 | 支脚 | 土製 | 径 幅厚 (6.5) — 4.3+ | | 2.5YR4/6 にぶい橙色 | | 85.1g | E |
| A-004 | 41 | 紡錘車 | 須恵質 | 径 幅厚 (6.0) — 2.3 | | 5Y5/1 灰色 | | 29.6g | D |
| A-004 | 42 | 鎌 | 鉄製 | 長 幅厚 18.9 2.5 0.4 | | | | 76.8g | |
| A-004 | 43 | 鎌 | 鉄製 | 長 幅厚 5.0 1.9 0.2 | | | | 7.5g | |
| A-004 | 44 | 鎌 | 鉄製 | 長 幅厚 10.6 2.0 0.2 | | | | 13.5g | |
| A-004 | 45 | 鎌 | 鉄製 | 長 幅厚 4.6 2.3 0.2 | | | | 8.7g | |
| A-004 | 46 | 刀子 | 鉄製 | 長 幅厚 12.2 0.9 0.3 | | | | 12.0g | |
| A-004 | 47 | 刀子 | 鉄製 | 長 幅厚 7.0 1.3 0.7 | | | | 12.5g | |
| A-004 | 48 | 不明鉄製品 | 鉄製 | 長 幅厚 2.6 0.4 0.4 | | | | 2.3g | |
| A-004 | 49 | 手斧 | 鉄製 | 長 幅厚 9.8 3.5 — | | | | 166.0g | |
| A-004 | 50 | 粘土片 | 土製 | 長 幅厚 2.8 2.5 1.7 | | 7.5YR4/4 褐色 | | 1.7g | |
| A-004 | 51 | 粘土片 | 土製 | 長 幅厚 2.0 2.2 0.8 | | 7.5YR4/4 褐色 | | 2.0g | |
| A-004 | 52 | 粘土片 | 土製 | 長 幅厚 2.2 1.8 0.5 | | 7.5YR4/4 褐色 | | 2.0g | |
| A-004 | 53 | 粘土片 | 土製 | 長 幅厚 4.5 4.7 0.7 | | 7.5YR4/4 褐色 | | 14.0g | |
| A-004 | 54 | 粘土片 | 土製 | 長 幅厚 4.8 2.0 1.1 | | 7.5YR4/4 褐色 | | 8.0g | |
| A-004 | 55 | 粘土片 | 土製 | 長 幅厚 2.1 2.4 0.7 | | 7.5YR4/4 褐色 | | 3.0g | |
| A-004 | 56 | 粘土片 | 土製 | 長 幅厚 4.1 2.5 1.5 | | 7.5YR4/4 褐色 | | 11.0g | |
| A-004 | 57 | 粘土片 | 土製 | 長 幅厚 3.0 2.0 0.7 | | 7.5YR4/4 褐色 | | 3.0g | |
| A-004 | 58 | 粘土片 | 土製 | 長 幅厚 3.5 2.8 2.2 | | 7.5YR4/4 褐色 | | 12.0g | |
| A-004 | 59 | 銭 | 青銅製 | 縁径 縁厚 2.6 0.6 0.1 | | | | 萬年通寶1.7g | |
| A-005 | 1 | 坏 | 須恵 | 口径 底径 器高 (12.0) (8.2) 3.5 | (1.46) | 2.5Y5/2 暗灰黄色 | ロクロ整形 切り離し不明手持ちヘラ削り | 火禱 | D |
| A-005 | 2 | 坏 | 須恵 | 口径 底径 器高 (12.6) (8.4) 3.7+ | (1.50) | 5Y5/1 灰色 | ロクロ整形 切り離し不明回転ヘラ削り | 火禱 | C |
| A-005 | 3 | 坏 | 須恵 | 口径 底径 器高 (13.4) (9.8) 4.1 | (1.37) | 2.5Y7/3 浅黄色 | ロクロ整形 切り離し不明回転ヘラ削り | | D |

第30表 住居跡出土遺物計測表④

| 遺構名 | No | 器種 | 材質 | 法量(cm) | 口径/底径 比率 | 色 調 | 整形・調整技法 | 備 考 | 遺存 度 |
|-------|----|------|----|--|-------------|-------------------|----------------------------|--------------------|---------|
| A-005 | 4 | 甕 | 須恵 | 口径 底径 器高 (21.6) — 5.6+ | | 5Y5/1 灰色 | ロクロ整形 | 雲母 常陸産 | E |
| A-005 | 5 | 甕 | 土師 | 口径 底径 器高 21.1 — 20.3+ | | 5YR5/6 暗赤褐色 | 非ロクロ整形 ヘラ削り | | D |
| A-005 | 6 | 甕 | 土師 | 口径 底径 器高 (20.8) — 8.7+ | | 5YR5/6 暗赤褐色 | 非ロクロ整形 ヘラ削り | | E |
| A-005 | 7 | 刀子 | 鉄製 | 長 幅 厚 14.0 0.7 0.4 | | | | 7.9g | |
| A-008 | 1 | 甕 | 須恵 | 口径 底径 器高 (18.0) — 22.2+ | | 7.5YR5/6 橙色 | ロクロ整形 タタキ ヘラ削り | | D |
| A-008 | 2 | 甕 | 須恵 | 口径 底径 器高 (21.8) — 3.3+ | | 5YR4/4 にぶい赤褐色 | ロクロ整形 タタキ | | E |
| A-008 | 3 | 甕 | 須恵 | 口径 底径 器高 — — 17.8+ | | 5YR4/4 にぶい赤褐色 | ロクロ整形 タタキ ヘラ削り | | E |
| A-009 | 1 | 甕 | 土師 | 口径 底径 器高 14.8 7.6 15.1 | | 5YR4/6 赤褐色 | 非ロクロ整形 ヘラ削り | | D |
| A-009 | 2 | 甕 | 須恵 | 口径 底径 器高 (21.6) — 7.8+ | | 5YR4/6 赤褐色 | ロクロ整形 | | E |
| A-009 | 3 | 甕 | 土師 | 口径 底径 器高 (22.4) — 7.9+ | | 5YR4/6 赤褐色 | 非ロクロ整形 ヘラ削り | | E |
| A-009 | 4 | 支脚 | 土製 | 径 器高 5.6 9.8+ | | 7.5YR6/4 にぶい橙色 | | 290.0g | D |
| A-011 | 1 | 坏 | 須恵 | 口径 底径 器高 12.3 6.5 3.7 | 1.89 | 5Y6/1 灰色 | ロクロ整形 切り離し不明手持ちヘラ削り | | C |
| A-011 | 2 | 坏 | 土師 | 口径 底径 器高 (13.0) 6.0 4.2 | (2.17) | 5YR5/6 明赤褐色 | ロクロ整形 回転糸切り後無調整 | | D |
| A-011 | 3 | 坏 | 土師 | 口径 底径 器高 (12.8) 7.0 4.2 | (1.83) | 5YR5/6 明赤褐色 | ロクロ整形 切り離し不明回転ヘラ削り | | D |
| A-011 | 4 | 高台付坏 | 須恵 | 口径 底径 器高 (18.2) 8.8 6.8 | (2.07) | 5YR4/4 にぶい赤褐色 | ロクロ整形 切り離し不明回転ヘラ削り後付け高台 | | D |
| A-011 | 5 | 坏 | 須恵 | 口径 底径 器高 18.0 8.4 7.4 | 2.14 | 5YR5/6 明赤褐色 | ロクロ整形 切り離し不明回転ヘラ削り | 内黒 | B |
| A-011 | 6 | 甕 | 須恵 | 口径 底径 器高 — — 32.0+ | | 5YR5/6 明赤褐色 | 非ロクロ整形 | | C |
| A-011 | 7 | 短頸壺 | 須恵 | 口径 底径 器高 (15.6) — 21.0+ | | 5YR5/6 明赤褐色 | ロクロ整形 タタキ | | E |
| A-011 | 8 | 甕 | 土師 | 口径 底径 器高 12.6 6.3 11.4 | | 5YR4/4 にぶい赤褐色 | 非ロクロ整形 ヘラ削り 底部静止糸切り | | B |
| A-011 | 9 | 甕 | 土師 | 口径 底径 器高 — (6.0) 22.0+ | | 5YR5/6 明赤褐色 | 非ロクロ整形 | | E |
| A-011 | 10 | 甕 | 須恵 | 口径 底径 器高 31.0 — 40.0+ | | 5Y8/1 灰白色 | ロクロ整形 タタキ | 波状文 自然釉 東海産 | C |
| A-012 | 1 | 坏 | 須恵 | 口径 底径 器高 11.2 6.5 3.5 | 1.72 | 5Y6/1 灰色 | ロクロ整形 回転ヘラ切り後手持ちヘラ削り | | B |
| A-012 | 2 | 坏 | 須恵 | 口径 底径 器高 (13.3) 8.0 3.8 | (1.66) | 5Y6/1 灰色 | ロクロ整形 回転ヘラ切り後手持ちヘラ削り | | D |
| A-012 | 3 | 皿 | 土師 | 口径 底径 器高 (15.8) 7.0 1.5 | (2.26) | 5YR5/4 にぶい赤褐色 | ロクロ整形 切り離し不明手持ちヘラ削り | 底部外面刻書「大」 | D |
| A-012 | 4 | 蓋 | 土師 | 口径 底径 器高 15.4 7.5 3.0 | | 5YR6/8 橙色 | ロクロ整形 天井部回転ヘラ削り | | A |
| A-012 | 5 | 甕 | 須恵 | 口径 底径 器高 21.8 — 29.1+ | | 5YR5/4 にぶい赤褐色 | ロクロ整形 タタキ | | D |
| A-012 | 6 | 甕 | 須恵 | 口径 底径 器高 (22.0) — 8.6+ | | 5Y6/1 灰色 | ロクロ整形 | | E |
| A-012 | 7 | 甕 | 須恵 | 口径 底径 器高 — — 45.5+ | | 10YR4/3 にぶい黄褐色 | ロクロ整形 タタキ | 丸底 | E |
| A-012 | 8 | 甕 | 須恵 | 口径 底径 器高 (8.0) — 17.5+ | | 5YR5/4 にぶい赤褐色 | ロクロ整形 タタキ | 底部外面刻書「口」 〔記号カ〕 | E |
| A-012 | 9 | 燧鉄? | 鉄製 | 長 幅 厚 3.7 2.6 0.3 | | | | 7.8g | |
| A-018 | 1 | 高坏 | 土師 | 口径 底径 器高 (12.6) — 3.3+ | | 7.5YR6/4 にぶい橙色 | ナデ | 内外面赤彩 | E |
| A-018 | 2 | 高坏 | 土師 | 口径 底径 器高 — — — | | 10YR6/4 にぶい黄褐色 | ナデ 内面ミガキ | 内面赤彩 | E |

第31表 住居跡出土遺物計測表⑤

| 遺構名 | No | 器種 | 材質 | 法量(cm) | 口径/底径 比率 | 色 調 | 整形・調整技法 | 備 考 | 遺 存 度 |
|-------|----|------|----|--|-------------|--------------------|-------------------------|----------------------------|-------------|
| A-018 | 3 | 器台 | 土師 | 口径 底径 器高 — — 4.1+ | | 10YR6/4 にぶい黄橙色 | 外面ミガキ | | E |
| A-018 | 4 | 台付甕 | 土師 | 口径 底径 器高 — (5.7) 13.5+ | | 7.5YR6/4 にぶい黄橙色 | 外面ヘラ削り | | E |
| A-018 | 5 | 器台 | 土師 | 口径 底径 器高 — — 4.1+ | | 7.5YR6/4 にぶい黄橙色 | 外面ミガキ | 外面赤彩 | E |
| A-018 | 6 | 壺 | 土師 | 口径 底径 器高 — (9.5) — 4.7+ | | 10YR5/4 にぶい黄褐色 | 内外面ミガキ | | E |
| A-018 | 7 | 甕 | 土師 | 口径 底径 器高 — — — | | 10YR5/4 にぶい黄褐色 | 粗いヘラナデ 口縁刻み目 | | E |
| A-018 | 8 | 壺 | 土師 | 口径 底径 器高 — — — | | 7.5YR6/4 にぶい橙色 | | | E |
| A-018 | 9 | 壺 | 土師 | 口径 底径 器高 — — — | | 7.5YR6/4 にぶい橙色 | | 外面赤彩 | E |
| A-032 | 1 | 坏 | 須恵 | 口径 底径 器高 15.7 9.0 5.2 | 1.74 | 5Y5/1 灰色 | ロクロ整形 回転ヘラ切り後手持ちヘラ削り | | B |
| A-032 | 2 | 坏 | 須恵 | 口径 底径 器高 (13.0) 7.0 4.3 | (1.86) | 5Y5/1 灰色 | ロクロ整形 切り離し不明手持ちヘラ削り | | D |
| A-032 | 3 | 甕か甌 | 須恵 | 口径 底径 器高 (27.8) — 14.5+ | | 2.5Y6/3 にぶい黄色 | ロクロ整形 タタキ | | E |
| A-032 | 4 | 甕か甌 | 須恵 | 口径 底径 器高 (26.6) — 15.0+ | | 5YR5/3 にぶい赤褐色 | ロクロ整形 タタキ | | E |
| A-032 | 5 | 甕 | 須恵 | 口径 底径 器高 16.4 — 25.5+ | | 5YR5/3 にぶい赤褐色 | ロクロ整形 タタキ ヘラ削り | | C |
| A-032 | 6 | 甌 | 須恵 | 口径 底径 器高 (27.3) (15.7) 24.2 | | 5Y7/1 灰白色 | ロクロ整形 ヨコタタキ ヘラ削り | | E |
| A-041 | 1 | 坏 | 須恵 | 口径 底径 器高 12.6 8.0 3.8 | 1.58 | 2.5Y5/1 黄灰色 | ロクロ整形 回転ヘラ切り後手持ちヘラ削り | 内外面くすべ焼成 | B |
| A-041 | 2 | 坏 | 須恵 | 口径 底径 器高 12.8 6.2 4.3 | 2.06 | 2.5Y5/1 黄灰色 | ロクロ整形 切り離し不明手持ちヘラ削り | | C |
| A-041 | 3 | 坏 | 須恵 | 口径 底径 器高 (14.2) (8.8) 3.5 | (1.61) | 2.5Y5/1 黄灰色 | ロクロ整形 切り離し不明手持ちヘラ削り | | E |
| A-041 | 4 | 坏 | 須恵 | 口径 底径 器高 12.0 7.7 3.9 | 1.56 | 5YR6/8 橙色 | ロクロ整形 回転ヘラ切り後回転ヘラ削り | | B |
| A-041 | 5 | 坏 | 須恵 | 口径 底径 器高 (12.9) (6.8) 3.9 | (1.90) | 2.5Y5/1 黄灰色 | ロクロ整形 回転ヘラ切り後手持ちヘラ削り | 内外面くすべ焼成 | E |
| A-041 | 6 | 坏 | 須恵 | 口径 底径 器高 12.8 7.4 4.1 | 1.73 | 2.5Y3/1 黒褐色 | ロクロ整形 回転ヘラ切り後手持ちヘラ削り | 内外面くすべ焼成 | A |
| A-041 | 7 | 坏 | 須恵 | 口径 底径 器高 (11.1) 6.7 4.5 | (1.67) | 2.5YR5/6 明赤褐色 | ロクロ整形 切り離し不明回転ヘラ削り | | E |
| A-041 | 8 | 坏 | 土師 | 口径 底径 器高 (14.0) (7.0) 6.6 | (2.00) | 10YR6/3 にぶい黄橙色 | ロクロ整形 切り離し不明手持ちヘラ削り | | E |
| A-041 | 9 | 坏 | 土師 | 口径 底径 器高 11.7 6.4 4.2 | 1.83 | 2.5YR5/6 明赤褐色 | 非ロクロ整形 手持ちヘラ削り | 煤付着 | B |
| A-041 | 10 | 鉢 | 須恵 | 口径 底径 器高 15.0 — 5.8 | | 10YR6/3 にぶい黄橙色 | 非ロクロ整形 ナデ 手持ちヘラ削り | 内外面くすべ焼成 鉄鉢型 | B |
| A-041 | 11 | 高台 | 須恵 | 口径 底径 器高 — 7.4 1.2+ | | 2.5Y3/1 黒褐色 | 底部接合痕 | 内外面くすべ焼成 | E |
| A-041 | 12 | 高台付坏 | 須恵 | 口径 底径 器高 — (7.8) 2.5+ | | 2.5Y5/1 黄灰色 | ロクロ整形 切り離し不明回転ヘラ削り | 外面くすべ焼成 | E |
| A-041 | 13 | 蓋 | 須恵 | 口径 底径 器高 (17.8) (8.2) 3.1 | | 2.5Y6/1 黄灰色 | ロクロ整形 切り離し不明手持ちヘラ削り | 外面くすべ焼成 天井部外面刻書「=」[記号カ] | E |
| A-041 | 14 | 甕 | 須恵 | 口径 底径 器高 17.0 — 17.0+ | | 10YR7/1 灰白色 | ロクロ整形 タタキ | | E |
| A-041 | 15 | 甕 | 須恵 | 口径 底径 器高 (20.0) — 11.5+ | | 2.5YR5/6 明赤褐色 | ロクロ整形 タタキ ヘラ削り | | E |
| A-041 | 16 | 甕 | 須恵 | 口径 底径 器高 — 14.8 20.0+ | | 10YR6/3 にぶい黄橙色 | ロクロ整形 タタキ ヘラ削り | | E |
| A-041 | 17 | 甕 | 須恵 | 口径 底径 器高 (21.5) — 19.3+ | | 2.5YR5/6 明赤褐色 | ロクロ整形 タタキ | | E |
| A-041 | 18 | 甕 | 須恵 | 口径 底径 器高 (18.8) — 19.8+ | | 10YR7/1 灰白色 | ロクロ整形 タタキ | | E |
| A-041 | 19 | 甕 | 須恵 | 口径 底径 器高 (21.4) — 17.3+ | | 2.5YR5/6 明赤褐色 | ロクロ整形 タタキ ヘラ削り | | D |

第32表 住居跡出土遺物計測表⑥

| 遺構名 | No | 器種 | 材質 | 法量(cm) | 口径/底径 比率 | 色 調 | 整形・調整技法 | 備 考 | 遺 存 度 |
|-------|----|------|-----|--|-------------|-------------------|-------------------------|-------------------|-------------|
| A-041 | 20 | 甌 | 須恵 | 口径 底径 器高 — 13.0 20.5+ | | 10YR6/3 にぶい黄橙色 | ロクロ整形 タタキ ヘラ削り | | E |
| A-041 | 21 | 甌 | 須恵 | 口径 底径 器高 (30.5) — 7.0+ | | 2.5Y6/4 にぶい黄色 | ロクロ整形 タタキ | 内面につまみ痕 | E |
| A-041 | 22 | 甌 | 須恵 | 口径 底径 器高 — — — | | 10YR6/3 にぶい黄橙色 | | | E |
| A-041 | 23 | 紡錘車 | 土製 | 長径 孔径 厚 (5.6) 0.7 1.1 | | 2.5YR5/6 明赤褐色 | | 17.3g | |
| A-041 | 24 | 鉄製品 | 鉄製 | 長幅 厚 12.0 1.0 0.7 | | | | 83.0g | |
| A-041 | 25 | 紡錘車 | 鉄製 | 縦横 厚 3.5 4.1 0.2 | | | | 7.2g | |
| A-041 | 26 | 帯金具 | 青銅製 | 縦横 厚 3.4 3.7 0.1 | | | | 7.7g | |
| A-042 | 1 | 坏 | 須恵 | 口径 底径 器高 12.6 8.4 4.1 | 1.50 | 10YR5/3 にぶい黄褐色 | ロクロ整形 回転ヘラ切り後手持ちヘラ削り | | B |
| A-042 | 2 | 坏 | 須恵 | 口径 底径 器高 13.4 8.4 4.0 | 1.60 | 5Y6/2 灰オリーブ色 | ロクロ整形 回転ヘラ切り後手持ちヘラ削り | | B |
| A-042 | 3 | 坏 | 須恵 | 口径 底径 器高 12.8 8.1 4.1 | 1.58 | 5Y6/1 灰色 | ロクロ整形 回転ヘラ切り後手持ちヘラ削り | | D |
| A-042 | 4 | 坏 | 須恵 | 口径 底径 器高 12.2 7.7 4.0 | 1.58 | 5Y6/2 灰オリーブ色 | ロクロ整形 切り離し不明手持ちヘラ削り | | B |
| A-042 | 5 | 坏 | 須恵 | 口径 底径 器高 13.6 7.1 4.1 | 1.92 | 10YR5/3 にぶい黄褐色 | ロクロ整形 回転ヘラ切り後手持ちヘラ削り | | B |
| A-042 | 6 | 坏 | 須恵 | 口径 底径 器高 11.8 6.3 4.1 | 1.87 | 5Y6/2 灰オリーブ色 | ロクロ整形 回転ヘラ切り後手持ちヘラ削り | | C |
| A-042 | 7 | 坏 | 須恵 | 口径 底径 器高 (12.1) (7.2) 4.0 | (1.68) | 10YR5/3 にぶい黄褐色 | ロクロ整形 切り離し不明手持ちヘラ削り | | E |
| A-042 | 8 | 坏 | 須恵 | 口径 底径 器高 (12.6) (8.4) 4.0 | (1.50) | 5Y6/1 灰色 | ロクロ整形 切り離し不明手持ちヘラ削り | | E |
| A-042 | 9 | 高台付坏 | 土師 | 口径 底径 器高 (15.6) (8.2) 7.5 | (1.90) | 7.5YR6/8 橙色 | ロクロ整形 | | E |
| A-042 | 10 | 高台付皿 | 土師 | 口径 底径 器高 (15.2) 6.8 3.0 | (2.24) | 7.5YR6/8 橙色 | ロクロ整形 切り離し不明回転ヘラ削り | | D |
| A-042 | 11 | 長頸瓶 | 灰釉 | 口径 底径 器高 — (14.0) 9.2+ | | 5Y7/1 灰白色 | ロクロ整形 | 東海産 | E |
| A-042 | 12 | 甕 | 須恵 | 口径 底径 器高 (21.0) — 7.7+ | | 7.5YR6/4 にぶい橙色 | ロクロ整形 | | E |
| A-042 | 13 | 短頸壺 | 須恵 | 口径 底径 器高 (14.7) — 5.0+ | | 5Y6/1 灰色 | | 雲母 常陸産 | E |
| A-042 | 14 | 甕 | 須恵 | 口径 底径 器高 — 14.6 11.7+ | | 10YR5/3 にぶい黄褐色 | ロクロ整形 タタキ ヘラ削り | | E |
| A-042 | 15 | 甕 | 土師 | 口径 底径 器高 (20.6) — 9.2+ | | 10YR5/4 にぶい褐色 | 非ロクロ整形 ヘラ削り | 輪積み痕 | E |
| A-042 | 16 | 甕 | 土師 | 口径 底径 器高 14.3 — 9.2+ | | 10YR6/3 にぶい黄橙色 | 非ロクロ整形 ヘラ削り | 雲母を含む 常総型(常陸産) | E |
| A-042 | 17 | 甌 | 須恵 | 口径 底径 器高 — — — | | 10YR5/3 にぶい黄褐色 | | | E |
| A-042 | 18 | 磨石 | 輝緑岩 | 縦幅 厚 8.8 8.5 3.1 | | | | 405.0g | |
| A-042 | 19 | 鉄製品 | 鉄製 | 長幅 厚 6.6+ 0.3 0.3 | | | | 棒状2.4g | |
| A-047 | 1 | 坏 | 須恵 | 口径 底径 器高 12.8 6.3 4.1 | 2.03 | 5Y5/1 灰色 | ロクロ整形 回転ヘラ切り後手持ちヘラ削り | | B |
| A-047 | 2 | 坏 | 須恵 | 口径 底径 器高 11.9 5.8 4.3 | 2.05 | 5YR6/2 灰褐色 | ロクロ整形 回転ヘラ切り後手持ちヘラ削り | | B |
| A-047 | 3 | 坏 | 須恵 | 口径 底径 器高 (13.3) 6.5 4.1 | (2.05) | 5Y3/1 オリーブ黒色 | ロクロ整形 回転ヘラ切り後手持ちヘラ削り | 内外面くすべ焼成 | D |
| A-047 | 4 | 坏 | 須恵 | 口径 底径 器高 12.3 6.2 3.4 | 1.98 | 10YR6/2 灰黄褐色 | ロクロ整形 回転ヘラ切り後手持ちヘラ削り | | A |
| A-047 | 5 | 坏 | 須恵 | 口径 底径 器高 13.0 7.2 3.2 | 1.81 | 5Y4/1 灰色 | ロクロ整形 回転ヘラ切り後手持ちヘラ削り | 歪み激しい | A |
| A-047 | 6 | 坏 | 須恵 | 口径 底径 器高 (12.7) (6.4) 3.9 | (1.98) | 5Y3/1 オリーブ黒色 | ロクロ整形 回転ヘラ切り後手持ちヘラ削り | 内外面くすべ焼成 | E |

第33表 住居跡出土遺物計測表⑦

| 遺構名 | No | 器種 | 材質 | 法量(cm) | 口径/底径 比率 | 色 調 | 整形・調整技法 | 備 考 | 遺 存 度 |
|-------|----|------|-----|--|-------------|------------------|-------------------------|-----------------------------|-------------|
| A-047 | 7 | 坏 | 須恵 | 口径 13.3 底径 7.3 器高 4.9 | 1.82 | 10YR6/2 灰黄褐色 | ロクロ整形 回転ヘラ切り後手持ちヘラ削り | | A |
| A-047 | 8 | 坏 | 土師 | 口径 12.7 底径 6.3 器高 4.5 | 2.02 | 5YR6/2 灰褐色 | ロクロ整形 切り離し不明手持ちヘラ削り | | C |
| A-047 | 9 | 坏 | 土師 | 口径 12.8 底径 6.4 器高 4.2 | 2.00 | 5YR6/2 灰褐色 | ロクロ整形 切り離し不明手持ちヘラ削り | | B |
| A-047 | 10 | 坏 | 土師 | 口径 (14.5) 底径 (7.5) 器高 4.1 | (1.93) | 5YR4/6 赤褐色 | ロクロ整形 切り離し不明手持ちヘラ削り | | D |
| A-047 | 11 | 坏 | 土師 | 口径 (14.1) 底径 (8.2) 器高 3.8 | (1.72) | 5YR4/6 赤褐色 | ロクロ整形 切り離し不明手持ちヘラ削り | | E |
| A-047 | 12 | 皿 | 須恵 | 口径 (16.3) 底径 (6.9) 器高 2.6 | | 5YR4/6 赤褐色 | ロクロ整形 切り離し不明手持ちヘラ削り | 底部外面刻書「神」 底部内面刻書「口」(記号カ) | D |
| A-047 | 13 | 甕 | 須恵 | 口径 — 底径 13.8 器高 8.4+ | | 10YR6/2 灰黄褐色 | ロクロ整形 タタキ ヘラ削り | 底部外面刻書「千」 | E |
| A-047 | 14 | 甕 | 須恵 | 口径 (14.6) 底径 — 器高 7.1+ | | 5YR4/6 赤褐色 | ロクロ整形 ナデのみ | | E |
| A-047 | 15 | 支脚 | 土製 | 口径 — 底径 — 器高 5.3+ | | 5YR4/6 赤褐色 | | 99.0g | E |
| A-047 | 16 | 紡錘車 | 須恵質 | 口径 6.0 底径 0.8 器高 2.0 | | 10YR6/2 灰黄褐色 | | 60.0g | C |
| A-047 | 17 | 鎌 | 鉄製 | 口径 11.4 底径 2.8 器高 0.3 | | | | 34.5g | |
| A-047 | 18 | 鉄製品 | 鉄製 | 口径 2.2 底径 1.2 器高 1.2 | | | | 4.8g | |
| A-048 | 1 | 坏 | 須恵 | 口径 (15.5) 底径 (6.9) 器高 5.1 | (2.25) | 10YR4/2 灰黄褐色 | ロクロ整形 回転ヘラ切り後手持ちヘラ削り | | D |
| A-048 | 2 | 坏 | 須恵 | 口径 15.3 底径 8.0 器高 4.5 | 1.91 | 10YR4/2 灰黄褐色 | ロクロ整形 回転ヘラ切り後手持ちヘラ削り | | D |
| A-048 | 3 | 坏 | 須恵 | 口径 12.2 底径 6.7 器高 4.2 | 1.82 | 5Y3/1 オリーブ黒色 | ロクロ整形 切り離し不明手持ちヘラ削り | 内外くすべ焼成 | D |
| A-048 | 4 | 坏 | 須恵 | 口径 (12.5) 底径 (6.3) 器高 3.7 | (1.98) | 5Y6/1 灰色 | ロクロ整形 回転ヘラ切り後手持ちヘラ削り | | D |
| A-048 | 5 | 坏 | 須恵 | 口径 (12.6) 底径 6.0 器高 4.3 | 2.10 | 10YR4/2 灰黄褐色 | ロクロ整形 回転ヘラ切り後手持ちヘラ削り | | D |
| A-048 | 6 | 坏 | 須恵 | 口径 (13.2) 底径 6.6 器高 1.3 | (2.00) | 5Y3/1 オリーブ黒色 | ロクロ整形 切り離し不明手持ちヘラ削り | 内外くすべ焼成 | E |
| A-048 | 7 | 坏 | 須恵 | 口径 (12.0) 底径 6.0 器高 3.9 | 2.00 | 5Y4/1 灰色 | ロクロ整形 回転ヘラ切り後手持ちヘラ削り | | D |
| A-048 | 8 | 坏 | 須恵 | 口径 (12.3) 底径 (6.2) 器高 3.7 | (1.98) | 5Y4/1 灰色 | ロクロ整形 切り離し不明手持ちヘラ削り | | E |
| A-048 | 9 | 坏 | 須恵 | 口径 (12.9) 底径 6.6 器高 3.9 | (1.95) | 5Y4/1 灰色 | ロクロ整形 回転ヘラ切り後手持ちヘラ削り | | D |
| A-048 | 10 | 坏 | 須恵 | 口径 (13.6) 底径 (7.5) 器高 3.9 | 1.81 | 5Y7/1 灰白色 | ロクロ整形 回転ヘラ切り後手持ちヘラ削り | | D |
| A-048 | 11 | 坏 | 須恵 | 口径 (11.8) 底径 (6.7) 器高 3.6 | (1.76) | 5Y3/1 オリーブ黒色 | ロクロ整形 切り離し不明手持ちヘラ削り | 内外くすべ焼成 | E |
| A-048 | 12 | 坏 | 須恵 | 口径 (12.4) 底径 6.0 器高 3.8 | (2.07) | 2.5Y5/2 暗灰黄色 | ロクロ整形 回転ヘラ切り後手持ちヘラ削り | | D |
| A-048 | 13 | 坏 | 須恵 | 口径 12.8 底径 6.0 器高 4.5 | 2.13 | 5YR4/4 にぶい赤褐色 | ロクロ整形 回転ヘラ切り後手持ちヘラ削り | | B |
| A-048 | 14 | 坏 | 土師 | 口径 17.3 底径 7.8 器高 7.2 | 2.22 | 5YR4/4 にぶい赤褐色 | ロクロ整形 | | B |
| A-048 | 15 | 椀 | 土師 | 口径 (22.4) 底径 (9.5) 器高 7.0 | (2.36) | 7.5YR6/6 橙色 | ロクロ整形 切り離し不明回転ヘラ削り | | E |
| A-048 | 16 | 坏 | 土師 | 口径 (12.8) 底径 (6.3) 器高 4.0 | (2.03) | 5Y7/1 灰白色 | ロクロ整形 切り離し不明手持ちヘラ削り | | E |
| A-048 | 17 | 高台付坏 | 須恵 | 口径 — 底径 6.8 器高 1.9+ | | 5Y3/1 オリーブ黒色 | | 外面くすべ焼成 | E |
| A-048 | 18 | 蓋 | 土師 | 口径 (19.6) 底径 — 器高 2.0 | | 7.5YR6/6 橙色 | | | E |
| A-048 | 19 | 皿 | 須恵 | 口径 (16.4) 底径 (6.4) 器高 2.0 | | 5Y4/1 灰色 | ロクロ整形 | | D |
| A-048 | 20 | 皿 | 須恵 | 口径 (14.6) 底径 (6.6) 器高 2.5 | | 5Y4/1 灰色 | | | E |

第34表 住居跡出土遺物計測表⑧

| 遺構名 | No | 器種 | 材質 | 法量(cm) | 口径/底径 比率 | 色 調 | 整形・調整技法 | 備 考 | 遺存 度 |
|-------|----|-----|-----|----------------|------------------------|-------------------|------------------------|---------------------------|---------|
| A-048 | 21 | 坏 | 須恵 | 口径 底径 器高 | — (6.0) 0.6+ | 10YR4/2 灰黄褐色 | ロクロ整形 | 底部内外面刻書「千」 外面くすべ焼成 | E |
| A-048 | 22 | 坏 | 須恵 | 口径 底径 器高 | — 5.6 1.5+ | 7.5YR6/6 橙色 | ロクロ整形 手持ちヘラ削り | 底部外面刻書「真」 | E |
| A-048 | 23 | 坏 | 須恵 | 口径 底径 器高 | — (7.4) 1.4+ | 7.5YR6/6 橙色 | ロクロ整形 | 底部外面刻書「口」(真カ) | E |
| A-048 | 24 | 坏 | 須恵 | 口径 底径 器高 | — (8.0) 1.0+ | 5Y4/1 灰色 | ロクロ整形 | 底部外面刻書「真口」 | E |
| A-048 | 25 | 坏 | 須恵 | 口径 底径 器高 | — — — | 10YR4/2 灰黄褐色 | ロクロ整形 | 底部外面刻書「保口」 | E |
| A-048 | 26 | 坏 | 須恵 | 口径 底径 器高 | — (6.0) 1.7+ | 5Y7/1 灰白色 | | 底部外面刻書「口」(記号カ) 外面くすべ焼成 | E |
| A-048 | 27 | 坏 | 須恵 | 口径 底径 器高 | — (8.0) 1.6+ | 10YR4/2 灰黄褐色 | | 底部外面刻書「=」(記号カ) | E |
| A-048 | 28 | 坏 | 須恵 | 口径 底径 器高 | — — — | 5Y3/1 オリーブ黒色 | | 内外面くすべ焼成 底部外面刻書「口」(真カ) | E |
| A-048 | 29 | 皿 | 須恵 | 口径 底径 器高 | (14.5) 8.0 3.2 | 5Y3/1 オリーブ黒色 | ロクロ整形 切り離し不明手持ちヘラ削り | 底部外面刻書「真」 内外面くすべ焼成 | E |
| A-048 | 30 | 皿 | 須恵 | 口径 底径 器高 | (16.0) (7.4) 2.6 | 5Y3/1 オリーブ黒色 | ロクロ整形 切り離し不明手持ちヘラ削り | 底部外面刻書「口」(真カ) 外面くすべ焼成 | E |
| A-048 | 31 | 皿 | 須恵 | 口径 底径 器高 | — (8.0) 1.2+ | 7.5YR6/6 橙色 | ロクロ整形 切り離し不明手持ちヘラ削り | 底部外面刻書「口」(真カ) | E |
| A-048 | 32 | 坏 | 須恵 | 口径 底径 器高 | — (5.0) 0.9+ | 5Y3/1 オリーブ黒色 | | 底部外面刻書「口」(真カ) 内外面くすべ焼成 | E |
| A-048 | 33 | 甕 | 須恵 | 口径 底径 器高 | (20.8) — 6.7+ | 10YR4/2 灰黄褐色 | ロクロ整形 | | E |
| A-048 | 34 | 甕 | 須恵 | 口径 底径 器高 | (23.3) — 7.9+ | 10YR4/2 灰黄褐色 | ロクロ整形 | | E |
| A-048 | 35 | 甕 | 須恵 | 口径 底径 器高 | (19.0) — 17.6+ | 10YR4/2 灰黄褐色 | ロクロ整形 | | E |
| A-048 | 36 | 甕 | 須恵 | 口径 底径 器高 | — 13.5 (7.8) | 10YR4/2 灰黄褐色 | ロクロ整形 | | E |
| A-048 | 37 | 甕 | 須恵 | 口径 底径 器高 | (25.7) — 13.5+ | 5Y4/1 灰色 | ロクロ整形 | | E |
| A-048 | 38 | 甕 | 須恵 | 口径 底径 器高 | (16.5) — 13.2+ | 10YR4/2 灰黄褐色 | ロクロ整形 | | E |
| A-048 | 39 | 甕 | 須恵 | 口径 底径 器高 | (12.8) — 6.8+ | 5Y6/1 灰色 | 非ロクロ整形 | | E |
| A-048 | 40 | 甗 | 須恵 | 口径 底径 器高 | (24.6) — 6.1+ | 10YR4/2 灰黄褐色 | ロクロ整形 | | E |
| A-048 | 41 | 平瓦 | 瓦質 | 長 幅 厚 | 18.5+ (10.0) 2.0 | 10YR6/3 にぶい黄橙色 | 凹面布目 凸面縄目 | 598.0g | |
| A-048 | 42 | 羽口 | 土製 | 長 最大 厚 | 6.5+ 4.0 1.7 | 10YR4/2 灰黄褐色 | ヘラ削り | 104.0g | |
| A-048 | 43 | 砥石 | 凝灰岩 | 縦 横 厚 | 4.6 3.8 1.7 | | | 41.2g | |
| A-048 | 44 | 紡錘車 | 土製 | 径 孔径 厚 | 5.0 0.7 2.3 | 5YR5/6 明赤褐色 | | 51.0g | |
| A-048 | 45 | 紡錘車 | 土製 | 径 孔径 厚 | (3.8) — 2.2 | 5YR5/6 明赤褐色 | | 19.0g | |
| A-048 | 46 | 紡錘車 | 土製 | 径 孔径 厚 | (3.0) — 2.2 | 5YR5/6 明赤褐色 | | 9.0g | |
| A-048 | 47 | 紡錘車 | 土製 | 径 孔径 厚 | 2.7 — 1.6 | 5YR5/6 明赤褐色 | | 14.0g | |
| A-048 | 48 | 刀子 | 鉄製 | 長 幅 厚 | 8.0 1.0 0.4 | | | 9.2g | |
| A-048 | 49 | 粘土片 | 土製 | 長 幅 厚 | 2.3 0.4 0.7 | 5YR5/6 明赤褐色 | | 1.3g | |
| A-048 | 50 | 粘土片 | 土製 | 長 幅 厚 | 3.1 0.7 0.3 | 5YR5/6 明赤褐色 | | 0.7g | |
| A-048 | 51 | 粘土片 | 土製 | 長 幅 厚 | 2.5 1.0 0.7 | 5YR5/6 明赤褐色 | | 1.3g | |
| A-048 | 52 | 粘土片 | 土製 | 長 幅 厚 | 2.6 1.8 0.5 | 5YR5/6 明赤褐色 | | 2.2g | |

第35表 住居跡出土遺物計測表⑨

| 遺構名 | No | 器種 | 材質 | 法量(cm) | 口径/底径 比率 | 色 調 | 整形・調整技法 | 備 考 | 遺存度 |
|-------|----|------|----|--|-------------|-------------------|------------------------|-------------------|-----|
| A-048 | 53 | 粘土片 | 土製 | 長幅厚 2.9 2.0 0.8 | | 5YR5/6 明赤褐色 | | 3.6g | |
| A-048 | 54 | 粘土片 | 土製 | 長幅厚 2.5 2.4 1.6 | | 5YR5/6 明赤褐色 | | 7.5g | |
| A-048 | 55 | 粘土片 | 土製 | 長幅厚 3.0 1.9 1.7 | | 5YR5/6 明赤褐色 | | 8.5g | |
| A-048 | 56 | 粘土片 | 土製 | 長幅厚 3.0 2.2 1.9 | | 5YR5/6 明赤褐色 | | 9.7g | |
| A-048 | 57 | 粘土片 | 土製 | 長幅厚 2.7 2.6 0.5 | | 5YR5/6 明赤褐色 | | 2.9g | |
| A-048 | 58 | 粘土片 | 土製 | 長幅厚 2.9 2.3 0.4 | | 5YR5/ 明赤褐色 | | 2.4g | |
| A-048 | 59 | 粘土片 | 土製 | 長幅厚 3.5 2.1 1.3 | | 5YR5/6 明赤褐色 | | 9.2g | |
| A-048 | 60 | 粘土片 | 土製 | 長幅厚 3.6 3.4 1.1 | | 5YR5/6 明赤褐色 | | 7.6g | |
| A-048 | 61 | 粘土片 | 土製 | 長幅厚 3.6 2.5 1.5 | | 5YR5/6 明赤褐色 | | 7.2g | |
| A-048 | 62 | 粘土片 | 土製 | 長幅厚 4.3 1.0 0.5 | | 5YR5/6 明赤褐色 | | 2.7g | |
| A-048 | 63 | 粘土片 | 土製 | 長幅厚 4.7 2.2 0.8 | | 5YR5/6 明赤褐色 | | 9.3g | |
| A-048 | 64 | 粘土片 | 土製 | 長幅厚 4.2 1.9 1.5 | | 5YR5/6 明赤褐色 | | 12.5g | |
| A-048 | 65 | 粘土片 | 土製 | 長幅厚 5.8 1.8 0.9 | | 5YR5/6 明赤褐色 | | 10.1g | |
| A-048 | 66 | 粘土片 | 土製 | 長幅厚 3.7 2.6 1.0 | | 5YR5/6 明赤褐色 | | 6.7g | |
| A-048 | 67 | 粘土片 | 土製 | 長幅厚 3.2 3.6 2.0 | | 5YR5/6 明赤褐色 | | 21.5g | |
| A-048 | 68 | 粘土片 | 土製 | 長幅厚 3.5 3.7 1.5 | | 5YR5/6 明赤褐色 | | 15.6g | |
| A-048 | 69 | 粘土片 | 土製 | 長幅厚 5.0 5.4 0.8 | | 5YR5/6 明赤褐色 | | 24.1g | |
| A-050 | 1 | 高坏 | 土師 | 口径 底径 器高 21.2 9.3+ | | 5YR5/4 にぶい赤褐色 | ヘラ削り | | D |
| A-050 | 2 | 器台 | 土師 | 口径 底径 器高 — (9.7) 4.0+ | | 5YR5/4 にぶい赤褐色 | ナデ | | E |
| A-050 | 3 | 壺 | 土師 | 口径 底径 器高 — — 6.3+ | | 5YR5/4 にぶい赤褐色 | 沈線+縄文 | | E |
| A-050 | 4 | 甕 | 土師 | 口径 底径 器高 17.0 — 13.4+ | | 10YR6/3 にぶい黄褐色 | ヘラ削り ハケ目 | | B |
| A-050 | 5 | 甕 | 土師 | 口径 底径 器高 — 6.0 15.5+ | | 5YR5/4 にぶい赤褐色 | ヘラ削り | 底部に穿孔 一回開け損じ有り | B |
| A-050 | 6 | 甕 | 土師 | 口径 底径 器高 — 5.0 9.7+ | | 5YR5/4 にぶい赤褐色 | ヘラ削り | | E |
| A-050 | 7 | 甕 | 土師 | 口径 底径 器高 (10.0) — 5.2+ | | 5YR5/4 にぶい赤褐色 | ハケ目 ナデ 口唇部に刻み目 | | E |
| A-050 | 8 | 甕 | 土師 | 口径 底径 器高 (13.7) — 1.6+ | | 10YR6/3 にぶい黄褐色 | ハケ目 ナデ | | E |
| A-051 | 1 | 坏 | 土師 | 口径 底径 器高 13.1 6.4 4.3 | 2.05 | 5YR5/6 明赤褐色 | ロクロ整形 切り離し不明手持ちヘラ削り | | B |
| A-051 | 2 | 坏 | 土師 | 口径 底径 器高 14.1 5.8 4.9 | 2.43 | 5YR5/6 明赤褐色 | ロクロ整形 回転系切り手持ちヘラ削り | | C |
| A-051 | 3 | 坏 | 土師 | 口径 底径 器高 (16.0) (7.6) 4.7 | (2.29) | 5YR4/6 赤褐色 | ロクロ整形 切り離し不明回転ヘラ削り | | E |
| A-051 | 4 | 坏 | 土師 | 口径 底径 器高 — 7.0 4.0+ | | 5YR4/6 赤褐色 | ロクロ整形 切り離し不明回転ヘラ削り | | D |
| A-051 | 5 | 坏 | 土師 | 口径 底径 器高 — 7.2 2.9+ | | 5YR4/6 赤褐色 | ロクロ整形 切り離し不明手持ちヘラ削り | | E |
| A-051 | 6 | 高台付坏 | 灰釉 | 口径 底径 器高 — 7.0 2.2+ | | 5Y6/1 灰色 | 底部回転系切り後付け高台 | O-53 東海産 | E |
| A-051 | 7 | 甕 | 土師 | 口径 底径 器高 (19.7) — 17.0+ | | 10YR6/2 灰黄褐色 | 非ロクロ整形 ヘラ削り | | E |

第36表 住居跡出土遺物計測表⑩

| 遺構名 | No | 器種 | 材質 | 法量(cm) | 口径/底径 比率 | 色 調 | 整形・調整技法 | 備 考 | 遺 存 度 |
|-------|----|-----|----|---|-------------|-------------------|-------------------|-------------------------|-------------|
| A-051 | 8 | 甕 | 土師 | 口径 17.8 底径 (7.2) 器高 18.4 | | 5YR5/6 明赤褐色 | 非ロクロ整形 ヘラ削り | | D |
| A-053 | 1 | 坏 | 土師 | 口径 13.3 底径 4.6 器高 8.1 | 2.89 | 5YR5/4 にぶい赤褐色 | ヘラ削り後ナデ | 内外面赤彩 | A |
| A-053 | 2 | 壺 | 土師 | 口径 22.8 底径 — 器高 4.9+ | | 5YR5/4 にぶい赤褐色 | ミガキ | 外面赤彩 | E |
| A-053 | 3 | 壺 | 土師 | 口径 (20.0) 底径 — 器高 3.0+ | | 5YR5/4 にぶい赤褐色 | ミガキ | 内外面赤彩 | E |
| A-053 | 4 | 壺 | 土師 | 口径 14.4 底径 8.4 器高 26.2 | | 10YR6/4 にぶい黄褐色 | ミガキ | 格子状の火襷痕 内面赤彩 | B |
| A-053 | 5 | 壺 | 土師 | 口径 — 底径 9.0 器高 9.3+ | | 10YR6/4 にぶい黄褐色 | ヘラ削り ミガキ | | E |
| A-053 | 6 | 壺 | 土師 | 口径 (12.9) 底径 6.2 器高 17.7 | | 5YR5/4 にぶい赤褐色 | ヘラ削り後ナデ | 内外面赤彩 | C |
| A-053 | 7 | 甕 | 土師 | 口径 14.2 底径 4.2 器高 13.4 | | 10YR6/4 にぶい黄褐色 | ヘラ削り後ナデ | | E |
| A-053 | 8 | 甕 | 土師 | 口径 14.7 底径 5.0 器高 13.9 | | 10YR6/4 にぶい黄褐色 | ヘラ削り後ナデ | 口縁部輪積み痕 | B |
| A-053 | 9 | 台付甕 | 土師 | 口径 — 底径 11.8 器高 6.8+ | | 10YR6/4 にぶい黄褐色 | ヘラ削り後ナデ | | B |
| A-053 | 10 | 甕 | 土師 | 口径 18.7 底径 6.7 器高 17.3 | | 5YR5/4 にぶい赤褐色 | ヘラ削り後ナデ 口唇部に刻目 | | B |
| A-053 | 11 | 磨石 | 砂岩 | 縦 10.7 横 7.7 厚 3.2 | | | | 343.2g | |
| A-061 | 1 | 高坏片 | 須恵 | 口径 — 底径 — 器高 — | | 5Y4/1 灰色 | | 波状文 幾内産か? | E |
| A-061 | 2 | 坏 | 土師 | 口径 (14.5) 底径 — 器高 5.2 | | 10R4/8 赤色 | ヘラ削り後ナデ | 内外面赤彩 | D |
| A-061 | 3 | 坏 | 土師 | 口径 15.0 底径 — 器高 4.4 | | 2.5YR4/6 赤褐色 | ヘラ削り後ナデ | 内外面赤彩 | D |
| A-061 | 4 | 坏 | 土師 | 口径 12.9 底径 — 器高 6.9 | | 2.5YR5/8 明赤褐色 | ヘラ削り後ナデ | 内外面赤彩 底部外面刻書「X」〔記号カ〕 | B |
| A-061 | 5 | 坏 | 土師 | 口径 (16.0) 底径 — 器高 4.8+ | | 2.5YR3/3 暗赤褐色 | ヘラ削り後ナデ | 内外面赤彩 | E |
| A-061 | 6 | 坏 | 土師 | 口径 (13.2) 底径 — 器高 5.0+ | | 2.5YR4/6 赤褐色 | ヘラ削り後ナデ | 内外面赤彩 | C |
| A-061 | 7 | 坏 | 土師 | 口径 11.7 底径 — 器高 5.9 | | 5YR4/3 にぶい赤褐色 | ヘラ削り後ナデ | 内外面赤彩 | B |
| A-061 | 8 | 坏 | 土師 | 口径 (12.3) 底径 — 器高 6.3 | | 10R4/8 赤色 | ヘラ削り後ナデ | 内外面赤彩 | D |
| A-061 | 9 | 坏 | 土師 | 口径 (14.9) 底径 6.0 器高 6.1 | (2.48) | 5YR4/6 赤褐色 | ヘラ削り後ナデ | 内外面赤彩 | D |
| A-061 | 10 | 坏 | 土師 | 口径 (13.9) 底径 — 器高 4.8+ | | 10R4/8 赤色 | ヘラ削り後ナデ | 内外面赤彩 | D |
| A-061 | 11 | 壺 | 土師 | 口径 (13.8) 底径 — 器高 10.8+ | | 2.5YR4/8 赤褐色 | ヘラ削り | 内外面赤彩 | D |
| A-061 | 12 | 甕 | 土師 | 口径 17.8 底径 — 器高 13.2+ | | 10YR4/4 褐色 | ヘラ削り | | C |
| A-061 | 13 | 壺 | 土師 | 口径 (11.4) 底径 — 器高 6.5+ | | 2.5YR3/3 暗赤褐色 | ヘラ削り | 内外面赤彩 | D |
| A-061 | 14 | 甕 | 土師 | 口径 — 底径 5.0 器高 2.5+ | | 2.5YR3/3 暗赤褐色 | ヘラ削り | 底部木葉痕 | E |
| A-061 | 15 | 甕 | 土師 | 口径 (24.8) 底径 7.5 器高 22.3 | | 7.5YR4/4 褐色 | ヘラ削り | | D |
| A-061 | 16 | 壺 | 土師 | 口径 (12.2) 底径 — 器高 8.2+ | | 2.5YR4/8 赤褐色 | ヘラ削り | 内外面赤彩 | D |
| A-061 | 17 | 玉 | 滑石 | 長 径 0.5 0.5 | | | | 0.2g | |
| A-077 | 1 | 坏 | 土師 | 口径 13.5 底径 — 器高 5.1 | | 5YR4/3 にぶい赤褐色 | ヘラ削り後ナデ | 内外面赤彩 | B |
| A-077 | 2 | 坏 | 土師 | 口径 (12.0) 底径 — 器高 5.3+ | | 5YR4/3 にぶい赤褐色 | ヘラ削り後ナデ | 内外面赤彩 | D |
| A-077 | 3 | 坏 | 土師 | 口径 (12.6) 底径 — 器高 4.5+ | | 5YR4/3 にぶい赤褐色 | ヘラ削り後ナデ | 内外面赤彩 | E |

第37表 住居跡出土遺物計測表①

| 遺構名 | No | 器種 | 材質 | 法量(cm) | 口径/底径 比率 | 色 調 | 整形・調整技法 | 備 考 | 遺存度 |
|-------|----|-----|----|--|-------------|-------------------|---------|-----------------|-----|
| A-077 | 4 | 坏 | 土師 | 口径 13.0 底径 — 器高 4.4 | | 5YR4/3 にぶい赤褐色 | ヘラ削り後ナデ | 内外面赤彩 | B |
| A-077 | 5 | 坏 | 土師 | 口径 (13.6) 底径 — 器高 4.1+ | | 7.5YR6/6 橙色 | ヘラ削り後ナデ | | E |
| A-077 | 6 | 鉢 | 土師 | 口径 17.0 底径 — 器高 4.0+ | | 5YR4/3 にぶい赤褐色 | ヘラ削り後ナデ | 内外面赤彩 | D |
| A-077 | 7 | 甌 | 土師 | 口径 26.8 底径 — 器高 19.5+ | | 7.5YR5/4 にぶい褐色 | ヘラ削り | | E |
| A-077 | 8 | 甌 | 土師 | 口径 20.2 底径 6.7 器高 22.3 | | 7.5YR5/4 にぶい褐色 | ヘラ削り | | B |
| A-077 | 9 | 甌 | 土師 | 口径 22.1 底径 7.5 器高 16.7 | | 7.5YR5/4 にぶい褐色 | ヘラ削り | 底部附近に穿孔 | B |
| A-077 | 10 | 支脚 | 土製 | 径高 7.2 13.2+ | | 10YR6/6 明黄褐色 | | 787.0g | B |
| A-077 | 11 | 鉄滓 | | 長幅 4.1 厚 2.5 1.5 | | | | 14.2g | |
| A-077 | 12 | 粘土片 | 土製 | 長幅 3.8 厚 2.3 1.3 | | 10YR6/6 明黄褐色 | | 6.6g | |
| A-086 | 1 | 坏 | 土師 | 口径 13.6 底径 — 器高 5.5 | | 7.5YR5/4 にぶい褐色 | ヘラ削り後ナデ | 内外面赤彩 | B |
| A-086 | 2 | 坏 | 土師 | 口径 12.2 底径 4.0 器高 5.1 | 3.05 | 7.5YR7/4 にぶい橙色 | ヘラ削り後ナデ | 内外面赤彩 | B |
| A-086 | 3 | 坏 | 土師 | 口径 13.4 底径 — 器高 6.5 | | 5YR4/3 にぶい赤褐色 | ヘラ削り後ナデ | 内外面赤彩 | B |
| A-086 | 4 | 坏 | 土師 | 口径 14.2 底径 — 器高 6.5 | | 5YR4/3 にぶい赤褐色 | ヘラ削り後ナデ | 内外面赤彩 | B |
| A-086 | 5 | 坏 | 土師 | 口径 11.1 底径 4.7 器高 6.8 | 2.36 | 7.5YR5/4 にぶい褐色 | ヘラ削り後ナデ | 輪積み痕 ヘラによる刻み | B |
| A-086 | 6 | 甕 | 土師 | 口径 13.7 底径 7.0 器高 17.3 | | 5YR4/3 にぶい赤褐色 | ヘラ削り | | C |
| A-086 | 7 | 甕 | 土師 | 口径 11.7 底径 5.6 器高 19.2 | | 5YR4/3 にぶい赤褐色 | ヘラ削り | | C |
| A-086 | 8 | 甕 | 土師 | 口径 16.7 底径 — 器高 15.5+ | | 7.5YR5/4 にぶい褐色 | ヘラ削り | | D |
| A-086 | 9 | 甕 | 土師 | 口径 (17.0) 底径 — 器高 20.3+ | | 5YR4/3 にぶい赤褐色 | ヘラ削り | | D |
| A-086 | 10 | 甕 | 土師 | 口径 15.6 底径 6.8 器高 22.0 | | 5YR4/3 にぶい赤褐色 | ヘラ削り | | D |
| A-086 | 11 | 甕 | 土師 | 口径 — 底径 (6.7) 器高 14.5+ | | 5YR4/3 にぶい赤褐色 | ヘラ削り | | E |
| A-086 | 12 | 甕 | 土師 | 口径 — 底径 — 器高 18.0+ | | 5YR4/3 にぶい赤褐色 | ヘラ削り | | E |
| A-086 | 13 | 甌 | 土師 | 口径 — 底径 8.4 器高 13.5+ | | 5YR4/3 にぶい赤褐色 | ヘラ削り | | E |
| A-086 | 14 | 磨石 | 砂岩 | 縦 6.4 横 4.2 厚 2.4 | | | | 96.2g | |

第38表 掘立柱建物跡出土遺物計測表

| 報告No | 器種 | 材質 | 法量(c m) | 口径/底径 比率 | 色 調 | 整形・調整技法 | 備 考 | 遺存度 |
|---------|----|----|--|-------------|-------------------|------------------------|-------|-----|
| B-001-1 | 坏 | 須恵 | 口径 — 底径 (6.0) 器高 2.5+ | | 5Y5/1 灰色 | ロクロ整形 切り離し不明手持ちヘラ削り | | E |
| B-001-2 | 坏 | 須恵 | 口径 — 底径 (6.0) 器高 2.5+ | | 5Y6/1 灰色 | ロクロ整形 切り離し不明手持ちヘラ削り | | E |
| B-001-3 | 坏 | 土師 | 口径 (12.9) 底径 (8.0) 器高 3.8 | (1.61) | 2.5YR3/1 黒褐色 | ロクロ整形 切り離し不明手持ちヘラ削り | | E |
| B-002-1 | 坏 | 土師 | 口径 — 底径 (6.6) 器高 1.3+ | | 2.5Y3/1 黒褐色 | ロクロ整形 切り離し不明手持ちヘラ削り | | E |
| B-002-2 | 坏 | 土師 | 口径 — 底径 (6.0) 器高 2.4+ | | 2.5Y3/1 黒褐色 | ロクロ整形 切り離し不明手持ちヘラ削り | | E |
| B-004-1 | 坏 | 土師 | 口径 (14.0) 底径 — 器高 3.5+ | | 10YR4/3 にぶい黄褐色 | ロクロ整形 | | E |
| B-006-1 | 刀子 | 鉄製 | 長幅 9.5 厚 1.1 0.2 | | | | 10.0g | |

第39表 1号溝跡出土遺物計測表①

| 報告No | 器種 | 材質 | 出土地点 | 法量(cm) | 口径/底径比率 | 色調 | 整形・調整技法 | 備考 | 遺存度 |
|------|----------|----|------|------------------------------|---------|--------------------|----------------------------|----------------|-----|
| 1 | 坏 | 須恵 | | 口径12.2 底径6.9 器高3.9 | 1.77 | 5Y4/2 灰オリーブ色 | ロクロ整形 切り離し不明手持ちヘラ削り | 内外面火樨 | B |
| 2 | 坏 | 須恵 | | 口径(12.0) 底径(7.0) 器高3.9 | (1.71) | 5Y4/1 灰色 | ロクロ整形 回転ヘラ切り後手持ちヘラ削り | 歪み激しい | D |
| 3 | 坏 | 須恵 | | 口径(12.1) 底径6.1 器高4.0 | (1.98) | 2.5Y4/1 黄灰色 | ロクロ整形 回転ヘラ切り後手持ちヘラ削り | | D |
| 4 | 坏 | 須恵 | B | 口径11.8 底径6.2 器高4.2 | 1.90 | 5Y4/1 灰色 | ロクロ整形 回転ヘラ切り後手持ちヘラ削り | 外面に火樨 | B |
| 5 | 坏 | 須恵 | A | 口径(11.8) 底径6.0 器高4.0 | (1.97) | N4/1 灰色 | ロクロ整形 回転ヘラ切り後手持ちヘラ削り | | C |
| 6 | 坏 | 須恵 | A | 口径12.5 底径7.6 器高4.1 | 1.64 | 2.5Y6/3 にぶい黄色 | ロクロ整形 切り離し不明手持ちヘラ削り | 底部火樨 | B |
| 7 | 坏 | 須恵 | | 口径(12.4) 底径7.4 器高4.3 | (1.68) | 5Y4/1 灰色 | ロクロ整形 回転ヘラ切り後手持ちヘラ削り | | D |
| 8 | 坏 | 須恵 | A | 口径(13.0) 底径(7.1) 器高4.4 | (1.83) | 2.5Y3/1 黒褐色 | ロクロ整形 切り離し不明手持ちヘラ削り | | C |
| 9 | 坏 | 須恵 | | 口径(12.0) 底径(6.0) 器高3.9 | (2.00) | 5Y4/1 灰色 | ロクロ整形 切り離し不明手持ちヘラ削り | 歪み有り | C |
| 10 | 坏 | 須恵 | | 口径(12.4) 底径7.4 器高4.2 | (1.68) | 2.5Y4/2 暗灰黄色 | ロクロ整形 切り離し不明手持ちヘラ削り | | D |
| 11 | 坏 | 須恵 | A | 口径(13.2) 底径7.2 器高4.2 | (1.83) | 2.5Y3/1 黒褐色 | ロクロ整形 回転ヘラ切り後手持ちヘラ削り | | C |
| 12 | 坏 | 須恵 | A | 口径(13.0) 底径7.5 器高4.2 | (1.73) | 2.5Y3/1 黒褐色 | ロクロ整形 回転ヘラ切り後手持ちヘラ削り | | D |
| 13 | 坏 | 須恵 | | 口径(12.5) 底径7.6 器高4.5 | (1.64) | 10YR5/4 にぶい黄褐色 | ロクロ整形 回転ヘラ切り後手持ちヘラ削り | | C |
| 14 | 坏 | 須恵 | | 口径13.6 底径8.1 器高4.1 | 1.68 | 5Y4/1 灰色 | ロクロ整形 回転ヘラ切り後回転ヘラ削り | | B |
| 15 | 坏 | 須恵 | | 口径(12.4) 底径8.0 器高3.7 | (1.55) | 5Y4/1 灰色 | ロクロ整形 切り離し不明手持ちヘラ削り | 内外面火樨 | D |
| 16 | 坏 | 須恵 | | 口径12.1 底径7.2 器高3.8 | 1.68 | 7.5YR6/2 灰オリーブ色 | ロクロ整形 回転ヘラ切り後手持ちヘラ削り | | B |
| 17 | 坏 | 須恵 | | 口径12.1 底径8.1 器高4.2 | 1.49 | 5Y4/1 灰色 | ロクロ整形 回転ヘラ切り後回転ヘラ削り | | B |
| 18 | 坏 | 須恵 | A | 口径(12.0) 底径7.2 器高4.7 | (1.67) | 5Y4/1 灰色 | ロクロ整形 回転ヘラ切り後回転ヘラ削り | | D |
| 19 | 坏 | 須恵 | | 口径(12.5) 底径(8.5) 器高3.7 | (1.47) | 2.5Y5/2 暗灰黄色 | ロクロ整形 切り離し不明手持ちヘラ削り | 外面煤付着 | D |
| 20 | 坏 | 須恵 | | 口径(15.2) 底径(7.2) 器高5.2 | (2.11) | 5Y4/1 灰色 | ロクロ整形 切り離し不明手持ちヘラ削り | 歪み有り | C |
| 21 | 坏 | 須恵 | A | 口径(12.0) 底径7.3 器高4.0 | (1.64) | 10YR5/4 にぶい黄褐色 | ロクロ整形 回転糸切り後回転ヘラ削り | 内面剥離 | D |
| 22 | 高台付 坏 | 須恵 | | 口径(9.8) 底径(7.6) 器高5.2 | (1.29) | 5Y4/1 灰色 | ロクロ整形 切り離し不明回転ヘラ削り後付け高台 | 内外面くすべ焼成 | D |
| 23 | 坏 | 須恵 | A | 口径(12.0) 底径— 器高4.7+ | | 5Y3/1 オリーブ黒色 | ロクロ整形 | 鉄鉢型 | E |
| 24 | 坏 | 須恵 | A | 口径(12.0) 底径6.2 器高6.2 | (1.94) | 5Y4/1 灰色 | ロクロ整形 切り離し不明回転ヘラ削り | 底部外面刻書「×」〔記号カ〕 | D |
| 25 | 蓋 | 須恵 | | 口径— 底径15.4 器高2.2 | | 7.5YR5/6 明褐色 | ロクロ整形 天井部回転ヘラ削り | | B |
| 26 | 蓋 | 須恵 | | 口径(18.4) 底径— 器高2.7+ | | 5Y6/2 灰オリーブ色 | ロクロ整形 天井部回転ヘラ削り | 円鈕を欠く | C |
| 27 | 蓋 | 須恵 | | 口径— 底径— 器高2.4+ | | 7.5YR5/6 明褐色 | ロクロ整形 天井部回転ヘラ削り | | E |
| 28 | 皿 | 須恵 | | 口径(16.6) 底径(9.7) 器高2.9 | | 7.5YR5/4 にぶい褐色 | ロクロ整形 切り離し不明手持ちヘラ削り | | E |
| 29 | 皿 | 須恵 | | 口径(16.2) 底径(8.9) 器高3.3 | | 7.5YR5/6 明褐色 | ロクロ整形 回転ヘラ切り後手持ちヘラ削り | | C |
| 30 | 高台付 坏 | 須恵 | A | 口径— 底径(10.6) 器高2.5+ | | 7.5YR4/4 褐色 | ロクロ整形 切り離し不明回転ヘラ削り後付け高台 | 底部外面刻書「真」 | E |
| 31 | 坏 | 須恵 | | 口径— 底径(7.2) 器高0.9 | | 2.5Y6/2 灰黄色 | ロクロ整形 切り離し不明回転ヘラ削り | 底部外面朱書「□」〔石カ〕 | E |
| 32 | 台付碗 | 須恵 | A | 口径— 底径— 器高8.3+ | | 2.5Y4/3 オリーブ褐色 | ロクロ整形 | | D |

第40表 1号溝跡出土遺物計測表②

| 報告No | 器種 | 材質 | 出土地点 | 法量(cm) | 口径/底径比率 | 色調 | 整形・調整技法 | 備考 | 遺存度 |
|------|----------|----|------|---|---------|-------------------|----------------------------|--------------------|-----|
| 33 | 皿 | 須恵 | | 口径 底径 器高 (4.0) 1.2+ | | 2.5Y4/2 暗灰黄色 | ロクロ整形 回転ヘラ切り後手持ちヘラ削り | 底部外面刻書「口」〔記号カ〕 | E |
| 34 | 高台付 坏 | 土師 | A | 口径 底径 器高 9.0 5.6+ | | 10YR5/4 にぶい黄褐色 | 非ロクロ整形 | 坏部内面くすべ焼成 | D |
| 35 | 脚部 | 須恵 | A | 口径 底径 器高 8.5+ | | 2.5Y5/4 黄褐色 | ロクロ整形 指ナデ | 坏底部に当たる部分に 接合痕 | E |
| 36 | 長頸壺 | 須恵 | | 口径 底径 器高 (7.6) 5.1+ | | 2.5Y6/2 灰黄色 | ロクロ整形 切り離し不明回転ヘラ削り後付け高台 | 自然釉 東海産 | E |
| 37 | 長頸壺 | 須恵 | | 口径 底径 器高 (10.6) 7.2+ | | 2.5Y6/2 灰黄色 | ロクロ整形 切り離し不明回転ヘラ削り後付け高台 | 在地産 | E |
| 38 | 甕 | 須恵 | A | 口径 底径 器高 (24.2) 12.4+ | | 5Y3/1 オリーブ黒色 | ロクロ整形 タタキ | | E |
| 39 | 甕 | 須恵 | | 口径 底径 器高 19.2 10.2+ | | 2.5Y3/5 黄褐色 | ロクロ整形 タタキ | | E |
| 40 | 甕 | 須恵 | A | 口径 底径 器高 22.0 (15.6) 35.4 | | 10YR3/1 黒褐色 | ロクロ整形 タタキ ヘラ削り | | C |
| 41 | 甕 | 須恵 | B | 口径 底径 器高 24.6 42.5+ | | 5Y4/2 灰オリーブ色 | ロクロ整形 タタキ | | C |
| 42 | 甕 | 須恵 | A | 口径 底径 器高 (52.4) 15.9+ | | 5Y4/2 灰オリーブ色 | ロクロ整形 タタキ | 雲母 波状文 常陸産 | E |
| 43 | 甕 | 須恵 | A | 口径 底径 器高 (22.2) 13.1+ | | 5Y3/1 オリーブ黒色 | ロクロ整形 タタキ | | E |
| 44 | 甕 | 須恵 | A | 口径 底径 器高 28.6 14.6 25.2 | | 5Y5/1 灰色 | ロクロ整形 タタキ ヘラ削り | | C |
| 45 | 甕 | 須恵 | A | 口径 底径 器高 (19.0) (9.4) 8.1+ | | 5Y5/1 灰色 | ロクロ整形 タタキ ヘラ削り | | D |
| 46 | 甕 | 須恵 | | 口径 底径 器高 (32.6) 22.6 | | 2.5Y5/2 暗灰黄色 | ロクロ整形 タタキ ヘラ削り | | E |
| 47 | 甕 | 須恵 | | 口径 底径 器高 (25.0) 23.2+ | | 2.5Y4/2 暗灰黄色 | ロクロ整形 タタキ ヘラ削り | | E |
| 48 | 甕 | 須恵 | A | 口径 底径 器高 14.0 16.5+ | | 5Y5/2 灰オリーブ色 | ロクロ整形 タタキ ヘラ削り | | E |
| 49 | 甕 | 須恵 | | 口径 底径 器高 — — — | | 5Y4/1 灰色 | ロクロ整形 格子状タタキ | | E |
| 50 | 甕 | 須恵 | A | 口径 底径 器高 30.2 18.2+ | | 5Y3/1 オリーブ黒色 | ロクロ整形 タタキ | | E |
| 51 | 甕 | 須恵 | A | 口径 底径 器高 14.5 7.5+ | | 5Y4/1 灰色 | ロクロ整形 タタキ | | E |
| 52 | 甕 | 須恵 | A | 口径 底径 器高 (22.4) 8.2+ | | 5Y3/1 オリーブ黒色 | ロクロ整形 タタキ | | E |
| 53 | 甕 | 須恵 | | 口径 底径 器高 (15.2) 9.2+ | | 10YR3/3 暗褐色 | ロクロ整形 ナデ | | E |
| 54 | 甕 | 須恵 | | 口径 底径 器高 (9.6) 1.2+ | | 10YR3/2 黒褐色 | | 底部外面刻書「=」〔記号カ〕 | E |
| 55 | 甕 | 須恵 | | 口径 底径 器高 (12.0) 1.2+ | | 10YR4/4 褐色 | | 底部外面刻書「乙」〔記号カ〕 | E |
| 56 | 甕 | 須恵 | | 口径 底径 器高 15.1 5.0+ | | 2.5Y3/2 黒褐色 | ロクロ整形 タタキ ヘラ削り | 底部外面刻書「乙」〔記号カ〕 | E |
| 57 | 甕 | 須恵 | A | 口径 底径 器高 — — — | | 5Y4/2 灰オリーブ色 | | 底部外面刻書「×」〔記号カ〕 | E |
| 58 | 甕 | 土師 | B | 口径 底径 器高 (11.4) 5.6+ | | 7.5YR4/6 褐色 | 非ロクロ整形 ヘラ削り | | E |
| 59 | 甕 | 土師 | B | 口径 底径 器高 11.6 5.5 9.8 | | 7.5YR4/6 褐色 | 非ロクロ整形 ヘラ削り | | B |
| 60 | 甕 | 土師 | B | 口径 底径 器高 11.6 4.3 10.5 | | 7.5YR4/6 褐色 | 非ロクロ整形 | | B |
| 61 | 甗 | 須恵 | | 口径 底径 器高 — — — | | 2.5Y4/2 暗灰黄色 | | 底部外面刻書「×」〔記号カ〕 | E |
| 62 | 甗 | 須恵 | | 口径 底径 器高 (12.0) 7.5+ | | 7.5YR4/4 褐色 | 非ロクロ整形 ヘラ削り | 底部外面刻書「 〕」〔記号カ〕 | E |
| 63 | 丸瓦 | 瓦質 | A | 長幅 厚 (21.7) 13.7 2.0 | | | 凹面布目・凸面ヘラ削り | 指ナデによる輪積みを 消した痕 | D |
| 64 | 丸瓦 | 瓦質 | | 長幅 厚 (22.5) 15.2 2.1 | | | 凹面布目・凸面ヘラ削り | 指ナデによる輪積みを 消した痕 | D |

第41表 1号溝跡出土遺物計測表③

| 報告No | 器種 | 材質 | 出土地点 | 法量(cm) | 口径/底径比率 | 色調 | 整形・調整技法 | 備考 | 遺存度 |
|------|-------|-----|------|-----------------------------|---------|----------------|-------------|-------------|-----|
| 65 | 丸瓦 | 瓦質 | | 長幅厚 (11.5) (7.5) 1.8 | | | 凹面布目・凸面ヘラ削り | | E |
| 66 | 丸瓦 | 瓦質 | A | 長幅厚 (17.4) (11.7) 1.9 | | | 凹面布目・凸面ヘラ削り | | E |
| 67 | 平瓦 | 瓦質 | A | 長幅厚 (11.1) (9.6) 2.2 | | | 凹面布目・凸面縄目 | | E |
| 68 | 平瓦 | 瓦質 | A | 長幅厚 (7.8) (7.1) 2.1 | | | 凹面布目・凸面縄目 | | E |
| 69 | 平瓦 | 瓦質 | A | 長幅厚 (9.7) (6.9) 1.9 | | | 凹面布目・凸面縄目 | | E |
| 70 | 支脚 | 土製 | A | 径器高 5.5×4.5 (9.2) | | 7.5YR4/6 褐色 | | | E |
| 71 | 砥石 | 凝灰岩 | | 長幅厚 5.1 4.0 3.6 | | | | 全面使用 106.9g | |
| 72 | 不明土製品 | 土製 | A | 長幅厚 (6.8) 2.1 1.5 | | 2.5Y3/1 黒褐色 | | | |

第42表 方形周溝出土遺物計測表

| 報告No | 器種 | 材質 | 法量(cm) | 口径/底径比率 | 色調 | 整形・調整技法 | 備考 | 遺存度 |
|---------|----|----|------------------------------|---------|------------------|------------|-------|-----|
| H-001-1 | 坏 | 土師 | 口径 (13.6) 底径 - 器高 4.2+ | | 7.5R4/6 赤色 | ヘラ削り ナデ | 内外面赤彩 | E |
| H-001-2 | 坏 | 土師 | 口径 (12.0) 底径 - 器高 3.6+ | | 5YR5/4 にぶい赤褐色 | ヘラ削り ナデ | 内外面赤彩 | E |
| H-002-1 | 坏 | 土師 | 口径 (14.0) 底径 - 器高 6.1+ | | 10R4/4 赤褐色 | ヘラ削り ナデ | 内外面赤彩 | E |

第43表 調査区出土遺物計測表①

| 報告No | 器種 | 材質 | グリッド | 法量(cm) | 口径/底径比率 | 色調 | 整形・調整技法 | 備考 | 遺存度 |
|------|------|----|---------|---------------------------------|---------|-------------------|------------------------|-------------------------|-----|
| 1 | 坏 | 土師 | 4C-55 b | 口径 (12.0) 底径 - 器高 4.3+ | | 10R4/6 赤色 | 手持ちヘラ削り後ナデ | 内外面赤彩 | E |
| 2 | 坏 | 土師 | 4C-77 c | 口径 (12.0) 底径 (6.0) 器高 5.5 | (2.00) | 10YR5/6 にぶい黄褐色 | ナデ 手持ちヘラ削り | 底部木葉痕 | D |
| 3 | 坏 | 須恵 | 4C-53 d | 口径 (14.2) 底径 4.2 器高 (7.0) | (3.39) | 10YR2/2 黒褐色 | ロクロ整形 切り離し不明手持ちヘラ削り | 内外面くすべ焼成 | D |
| 4 | 坏 | 須恵 | 5F-49 a | 口径 - 底径 (8.0) 器高 2.0+ | | 7.5YR4/4 褐色 | ロクロ整形 切り離し不明手持ちヘラ削り | | E |
| 5 | 坏 | 須恵 | 5F-69 a | 口径 - 底径 (8.0) 器高 1.5+ | | 5YR5/4 にぶい赤褐色 | ロクロ整形 ヘラ切り | | E |
| 6 | 坏 | 須恵 | D-001 | 口径 - 底径 (8.0) 器高 1.5+ | | 10YR3/1 黒褐色 | ロクロ整形 切り離し不明手持ちヘラ削り | 底部外面刻書「□」 〔記号カ〕 | E |
| 7 | 坏 | 須恵 | D-001 | 口径 - 底径 (7.0) 器高 1.0+ | | 10YR3/1 黒褐色 | ロクロ整形 切り離し不明手持ちヘラ削り | 底部外面刻書「□」 〔記号カ〕 | E |
| 8 | 甕? | 土師 | 4C-42 d | 口径 - 底径 4.2 器高 3.0+ | | 2.5YR4/6 赤褐色 | ナデ 手持ちヘラ削り | 内外面赤彩 底部外面刻書「□」〔記号カ〕 | D |
| 9 | 高台付椀 | 灰釉 | 5F-7 b | 口径 - 底径 (6.6) 器高 3.3+ | | 10YR4/1 褐灰色 | ロクロ整形 静止糸切り後付け高台 | 東海産 | E |
| 10 | 甕 | 須恵 | 4C-71 | 口径 21.0 底径 13.8 器高 33.0 | | N3/0 暗灰色 | ロクロ整形 タタキ ヘラ削り | 歪み有り | A |
| 11 | 甕 | 須恵 | 5F-23 d | 口径 - 底径 (9.6) 器高 - | | 2.5Y5/2 暗黄色 | ロクロ整形 タタキ | 丸底 | E |
| 12 | 甕 | 須恵 | 5F-56 a | 口径 (13.0) 底径 0.9+ | | 10YR4/2 灰黄褐色 | | 底部外面刻書「乙」 〔記号カ〕 | E |
| 13 | 甕 | 土師 | 4C-78 d | 口径 13.5 底径 - 器高 9.6+ | | 10YR5/4 にぶい黄褐色 | 非ロクロ整形 手持ちヘラ 削りナデ | | D |
| 14 | 甕 | 土師 | 表採 | 口径 - 底径 9.0 器高 20.0+ | | 7.5YR5/4 にぶい褐色 | ヘラ削り | | C |
| 15 | 粘土 | | M-004 | 長幅厚 6.4 7.0 3.9 | | 5YR5/6 明赤褐色 | | | |

第44表 調査区出土遺物計測表②

| 報告 No | 器種 | 材質 | グリッド | 法量(c m) | 口径/底径 比率 | 色調 | 整形・調整技法 | 備考 | 遺存度 |
|----------|------|-----|---------|--------------------------------|-------------|-------------------|-------------------|----------|-----|
| 16 | 支脚 | 土製 | 5F-23 d | 径器高 5.8 9.5+ | | 2.5YR4/6 赤褐色 | | | D |
| 17 | 平瓦 | 瓦質 | 5F-39 a | 長幅厚 15.7 13.0 2.2 | | | 凹面布目, 凸面縄目 | 615.0 g | |
| 18 | 平瓦 | 瓦質 | 5F-59 c | 長幅厚 6.0+ 6.7 1.9 | | | 凹面布目, 凸面縄目 | 89.0 g | |
| 19 | 平瓦 | 瓦質 | D-003 | 長幅厚 7.1+ 8.3 1.7 | | | 凹面布目, 凸面縄目 | 1003.0 g | |
| 20 | 鉄滓 | | 5F-90 | 長幅厚 5.7 3.8 3.6 | | | | | |
| 21 | 炉壁 | | 4D-90 a | 長幅厚 5.1 6.3 1.5 | | | | | |
| 22 | 炉壁 | | 5E-23 d | 長幅厚 6.9 7.8 2.7 | | | | | |
| 23 | 砥石 | 凝灰岩 | D-002 | 長幅厚 6.2 3.0 2.4 | | | | 69.9 g | |
| 24 | 砥石 | 凝灰岩 | 4F-12 a | 長幅厚 3.8 2.1 2.1 | | | | 29.1 g | |
| 25 | 砥石 | 凝灰岩 | M-004 | 長幅厚 3.7 2.7 2.0 | | | | 28.4 g | |
| 26 | 紡錘車 | 土製 | 表採 | 径孔径厚 (5.4) (1.1) 1.2 | | 2.5YR5/3 黄褐色 | | 16.6 g | D |
| 27 | 管状土錘 | 土製 | 表採 | 径孔径厚 (1.8) (0.5) 1.8+ | | 7.5YR5/4 にぶい褐色 | | 3.6 g | E |
| 28 | 鉄鏝 | 鉄製 | 4D-99 d | 長幅厚 3.7+ 2.3 0.4 | | | | 5.2 g | |
| 29 | 銭 | 青銅製 | 表採 | 縁径孔径縁厚 2.40 0.66 0.66 | | | 開元通宝 唐621模鑄銭か? | 2.4 g | |
| 30 | 銭 | 青銅製 | 表採 | 縁径孔径縁厚 2.33 0.73 0.09 | | | 嘉祐通宝 宋1056初 | 2.2 g | |
| 31 | 銭 | 青銅製 | 表採 | 縁径孔径縁厚 2.41 0.57 0.57 | | | 元祐通宝 宋1086初 | 3.2 g | |
| 32 | 銭 | 青銅製 | 表採 | 縁径孔径縁厚 2.34 0.64 0.12 | | | 聖宋元宝 宋1101 | 2.2 g | |
| 33 | 銭 | 青銅製 | 表採 | 縁径孔径縁厚 2.34 0.62 0.12 | | | 洪武通宝 明1368 | 2.3 g | |
| 34 | 銭 | 青銅製 | 表採 | 縁径孔径縁厚 2.40 0.69 0.09 | | | 嘉祠通宝 | 2.3 g | |
| 35 | 銭 | 青銅製 | 5E-93 b | 縁径孔径縁厚 2.36 0.60 0.10 | | | □□□宝 | 2.0 g | |
| 36 | 銭 | 青銅製 | 5E-31 a | 縁径孔径縁厚 2.46 0.56 0.13 | | | 永樂通宝 明 | 2.4 g | |

第45表 出土文字一覧表

| 番号 | 積文 | 遺構 | 種別 | 器種 | 部位・方向 | 時期 |
|------|---------------|-----------------|--------|---------|--------------|----------|
| 1 | | A-003-8 | 墨書 | 土師・坏 | 体部外面 | 9C後半～10C |
| 2 | 巾 | A-003-9 | 墨書 | 土師・坏 | 底部外面 | 9C後半～10C |
| 3 | 大 | A-004-19 | 刻書(ヘラ) | 土師・皿 | 底部外面 | 9C前半 |
| 4 | 乙〔記号カ〕 | A-004-31 | 刻書(ヘラ) | 須恵・甕 | 底部外面 | 9C前半 |
| 5 | 大 | A-012-3 | 刻書(ヘラ) | 土師・皿 | 底部外面 | 9C前半 |
| 6 | □〔記号カ〕 | A-012-8 | 刻書(ヘラ) | 須恵・甕 | 底部外面 | 9C前半 |
| 7 | =〔記号カ〕 | A-041-13 | 刻書(ヘラ) | 須恵・蓋 | 天井部外面 | 9C前半 |
| 8 | □〔記号カ〕 神 | A-047-12 | 刻書(ヘラ) | 須恵・皿 | 底部内面 底部外面 | 9C前半 |
| 9 | 千 | A-047-13 | 刻書(ヘラ) | 須恵・甕 | 底部外面 | 9C前半 |
| 10 | 千 千 | A-048-21 | 刻書(ヘラ) | 須恵・坏 | 底部内面 底部外面 | 9C前半 |
| 11 | 真 | A-048-22 | 刻書(ヘラ) | 須恵・坏 | 底部外面 | 9C前半 |
| 12 | □(真カ) | A-048-23 | 刻書(ヘラ) | 須恵・坏 | 底部外面 | 9C前半 |
| 13 | 真□ | A-048-24 | 刻書(ヘラ) | 須恵・坏 | 底部外面 | 9C前半 |
| 14 | 保□ | A-048-25 | 刻書(ヘラ) | 須恵・坏 | 底部外面 | 9C前半 |
| 15 | □〔記号カ〕 | A-048-26 | 刻書(ヘラ) | 須恵・坏 | 底部外面 | 9C前半 |
| 16 | =〔記号カ〕 | A-048-27 | 刻書(ヘラ) | 須恵・坏 | 底部外面 | 9C前半 |
| 17 | □(真カ) | A-048-28 | 刻書(ヘラ) | 須恵・坏 | 底部外面 | 9C前半 |
| 18 | 真 | A-048-29 | 刻書(ヘラ) | 須恵・坏 | 底部外面 | 9C前半 |
| 19 | □(真カ) | A-048-30 | 刻書(ヘラ) | 須恵・皿 | 底部外面 | 9C前半 |
| 20 | □(真カ) | A-048-31 | 刻書(ヘラ) | 須恵・皿 | 底部外面 | 9C前半 |
| 21 | □(真カ) | A-048-32 | 刻書(ヘラ) | 須恵・坏 | 底部外面 | 9C前半 |
| 22 | ×〔記号カ〕 | A-061-4 | 刻書(ヘラ) | 土師・坏 | 底部外面 | 古墳後期 |
| 23 | ×〔記号カ〕 | M-001-24 | 刻書(ヘラ) | 須恵・坏 | 底部外面 | 9C前半 |
| 24 | 真 | M-001-30 | 刻書(ヘラ) | 須恵・高台付坏 | 底部外面 | 9C前半 |
| 25 | □(石カ) | M-001-31 | 朱書 | 須恵・坏 | 底部外面 | 9C前半 |
| 26 | □(大カ) | M-001-33 | 刻書(ヘラ) | 土師・坏 | 底部外面 | 9C前半 |
| 27 | =〔記号カ〕 | M-001-54 | 刻書(ヘラ) | 須恵・甕 | 底部外面 | 9C前半 |
| 28 | 乙〔記号カ〕 | M-001-55 | 刻書(ヘラ) | 須恵・甕 | 底部外面 | 9C前半 |
| 29 | 乙〔記号カ〕 | M-001-56 | 刻書(ヘラ) | 須恵・甕 | 底部外面 | 9C前半 |
| 30 | ×〔記号カ〕 | M-001-57 | 刻書(ヘラ) | 須恵・甕 | 底部外面 | 9C前半 |
| 31 | ×〔記号カ〕 | M-001-61 | 刻書(ヘラ) | 須恵・甕 | 底部外面 | 9C前半 |
| 32 | []〔記号カ〕 | M-001-62 | 刻書(ヘラ) | 須恵・甕 | 底部外面 | 9C前半 |
| 33 | レ〔記号カ〕 由真利 | C-045-1 | 刻書(ヘラ) | 須恵・坏 | 底部内面 底部外面 | 9C前半 |
| 34 | 乙〔記号カ〕 | C-045-6 | 刻書(ヘラ) | 須恵・甕 | 底部外面 | 9C前半 |
| 35 | □〔記号カ〕 | 調査区-6 | 刻書(ヘラ) | 須恵・坏 | 底部外面 | 9C前半 |
| 36 | □〔記号カ〕 | 調査区-7 | 刻書(ヘラ) | 須恵・坏 | 底部外面 | 9C前半 |
| 37 | □〔記号カ〕 | 調査区-8 | 刻書(ヘラ) | 土師・甕? | 底部外面 | 古墳後期 |
| 38 | 乙〔記号カ〕 | 調査区-12 | 刻書(ヘラ) | 須恵・甕 | 底部外面 | 9C前半 |
| 参考資料 | 田部、大 | ムグリ遺跡 1号窯跡灰原 | 刻書(ヘラ) | 須恵・甕 | 底部外面 | 9C前半 |

凡例

千葉県内における出土文字資料を集成した『千葉県の歴史 資料編 古代 別冊』を参考とした。

積文・・・文字が判読できない場合はその字数を推定して□で示し、字数が推定できない場合は[]で示した。

推定文字は□カまたは()とした。[]は記号等の積文の性格を表している。

種別・・・墨で書かれたものを墨書、朱墨で書かれたものを朱書、土器等の製作後刻まれたものを線刻、土器の焼成前に刻まれたものをヘラとした。

部位・方向・・・部位は、文字が記されている場所、方向は、土器を正位においた場合の文字の向きを示している。

第46表 千葉市周辺出土文字一覧表(関連性のあるもの)

| | 遺跡名 | 釈文 | 種別 | 器種 | 部位・方向 | 時期 | 遺構 | 出土状況 | |
|--------|------------|--------|------|---------|--------|-------|------------|--------|----|
| 千葉市 | 砂子遺跡A・B区 | 真 | 墨書 | 土師・坏 | 底部外面 | | 5掘立 | | |
| | 大椎第2遺跡 | 真 | ヘラ | 土師・蓋 | 天井部外面 | 8C後 | 6堅住 | 覆土 | |
| 八千代市 | 名主山遺跡 | 加真 | 墨書 | 土師・坏 | 体部外面・正 | | 2堅住 | | |
| 鎌ヶ谷市 | 双賀辺田No1遺跡 | □(真カ) | 墨書 | 土師・坏 | 底部外面 | 9C中 | 2堅住 | 覆土 | |
| 我孫子市 | 布佐余間戸遺跡 | 真 | 墨書 | 須恵・坏 | 体部外面・傾 | 9C中 | 109堅住 | 覆土 | |
| | | 真 | 墨書 | 須恵・坏 | 体部外面・傾 | 9C中 | 109堅住 | 覆土 | |
| 東金市 | 山田水呑遺跡 | ヘラ | 土師・蓋 | 天井部外面 | 8C | | 遺構外 | | |
| | 作畑遺跡 | □(真カ) | 墨書 | 土師・坏・赤彩 | 底部外面 | | 64堅住 | 覆土 | |
| | | □(真カ) | 墨書 | 土師・坏 | 底部外面 | 10C前 | 124堅住 | 覆土 | |
| □(真カ) | | 墨書 | 土師・坏 | 底部外面 | 9C後 | 147堅住 | 覆土 | | |
| 芝山町 | 小池地藏遺跡 | 真 | 墨書 | 土師・坏 | 底部外面 | 8C後 | 20堅住 | 覆土 | |
| 千葉市 | 砂子遺跡A・B区 | 千 | 線刻 | 土師・甕 | 底部外面 | | 5堅住 | | |
| | | 千 | 墨書 | 土師・高坏 | 脚部外面・正 | 8C | 3溝 | 覆土 | |
| 市川市 | 下総国分遺跡 | ヘラ | 土師・坏 | 底部外面 | 9C前 | | 12-2堅住 | 覆土 | |
| | | 千 | ヘラ | 土師・坏 | 底部外面 | 9C前 | | 12-2堅住 | 覆土 |
| | | 千 | ヘラ | 土師・坏 | 底部外面 | 9C前 | | 12-2堅住 | 覆土 |
| | | 千 | ヘラ | 土師・坏 | 底部外面 | 9C前 | | 12-2堅住 | 覆土 |
| 八千代市 | 村上込の内遺跡C地区 | 千 | 線刻 | 須恵・坏 | 体部外面・正 | 8C中 | 187堅住 | 覆土 | |
| 佐倉市 | タルカ作遺跡 | 千 | 線刻 | 土師・坏 | 体部外面・横 | 9C前 | 45堅住 | | |
| 酒々井町 | 北大塚遺跡 | 千 | 墨書 | 土師・坏 | 体部外面・正 | 9C中 | 10堅住 | カマド前 | |
| | 尾上出戸遺跡 | 千 | 線刻 | 須恵・坏 | 底部外面 | 8C中 | 9堅住 | 覆土 | |
| 印旛村 | 油作第2遺跡 | 千 | 墨書 | 土師・坏 | 底部外面 | 9C後 | 60堅住 | 覆土 | |
| | | 千 | 墨書 | 土師・坏 | 体部外面 | 9C後 | 2土壇 | 覆土 | |
| | | 千 | 墨書 | 土師・坏 | 体部外面・正 | 9C後 | 2土壇 | 覆土 | |
| | | 千 | 墨書 | 土師・坏 | 底部外面 | 9C後 | 2土壇 | 覆土 | |
| 東金市 | 作畑遺跡 | 千 | ヘラ | 須恵・甕 | 底部外面 | 9C後 | 77堅住 | 覆土 | |
| 銚子市 | 吹入台遺跡 | 千 | 墨書 | 土師・坏 | 底部外面 | 9C前 | 9堅住 | 覆土 | |
| | 宮崎第1遺跡 | 大 | 墨書 | 土師・坏 | 底部外面 | 9C前 | 12堅住 | 壁下 | |
| 千葉市 | 芳賀輪遺跡 | 大万 | 墨書 | 土師・坏 | 底部外面 | 8C後 | 10堅住 | | |
| | | 大万 | 墨書 | 土師・坏 | 底部外面 | 9C前 | 遺構外 | | |
| | | 大万 | 墨書 | 土師・坏 | 体部外面 | 9C | 遺構外 | | |
| | | 大口 | 墨書 | 土師・坏 | 底部外面 | 9C | 遺構外 | | |
| | | 大 | 墨書 | 土師・坏 | 底部外面 | 9C | 遺構外 | | |
| | | 大万 | 墨書 | 土師・皿 | 体部外面・横 | 9C前 | 139堅住 | 床面 | |
| | | 大万 | 墨書 | 土師・坏 | 底部外面 | 9C | 139土壇 | 覆土 | |
| | | 大 | 墨書 | 土師・坏 | 底部外面 | 9C | 139土壇 | 覆土 | |
| | | 大 | ヘラ | 須恵・甕 | 底部外面 | 9C前 | 446堅住 | 下層 | |
| | 榎作遺跡 | 大 | ヘラ | 土師・甕 | 底部外面 | 9C前 | 178堅住 | 壁下 | |
| | | 大 | 墨書 | 土師・坏 | 底部外面 | 8C前 | 10堅住 | 覆土 | |
| | | 大 | 墨書 | 土師・甕 | 底部外面 | 8C前 | 27堅住 | 覆土 | |
| | 大北遺跡 | 大 | ヘラ | 須恵・坏 | 底部外面 | 8C後 | 62堅住 | 覆土 | |
| | | 大 | ヘラ | 須恵・坏 | 底部外面 | 8C後 | 62堅住 | 覆土 | |
| | 大森第2遺跡 | 大口 | 墨書 | 土師・皿 | 体部外面・横 | 9C中 | 14堅住 | 床面 | |
| | 中鹿子第2遺跡 | 大口 | ヘラ | 須恵・甕 | 底部外面 | | 遺構外 | | |
| | 大椎第2遺跡 | 大 | ヘラ | 須恵・坏 | 底部外面 | 9C前 | SI-35 | | |
| | 奥房台遺跡 | 大 | ヘラ | 須恵・坏 | 底部外面 | 9C前 | 7堅住 | カマド | |
| | 下田遺跡 | 大 | ヘラ | 土師・坏 | 底部外面 | 9C前 | 7堅住 | カマド | |
| | 宇津志野窯跡 | 万 | ヘラ | 須恵・甕 | 底部外面 | 9C中 | 2土壇 | 覆土 | |
| | 中原窯跡 | 万 | ヘラ | 須恵・坏 | 底部外面 | 9C前 | 灰原A | | |
| | | ×(記号カ) | ヘラ | 須恵・甕 | 頸部内面 | 9C前 | 灰原B | | |
| | | +(記号カ) | ヘラ | 須恵・甕 | 底部外面 | 9C前 | 遺構外 | | |
| | | ≠(記号カ) | ヘラ | 須恵・甕 | 底部外面 | 9C前 | 灰原 | | |
| 石 | | ヘラ | 須恵・坏 | 底部外面 | 9C前 | 遺構外 | | | |
| 仁戸名遺跡 | ×(記号カ) | ヘラ | 須恵・甕 | 底部外面 | 9C前 | 14堅住 | カマド | | |
| | ×(記号カ) | ヘラ | 須恵・坏 | 底部外面 | 9C前 | 14堅住 | 覆土 | | |
| | ×(記号カ) | ヘラ | 須恵・甕 | 底部外面 | 9C中 | 38堅住 | カマド | | |
| | (記号カ) | ヘラ | 須恵・甕 | 底部外面 | 9C中 | 38堅住 | 覆土 | | |
| 船橋市 | 印内遺跡 | ×(記号カ) | ヘラ | 須恵・坏 | 底部外面 | 9C前 | 1-6堅住 | 覆土 | |
| | 東中山遺跡群 | ×(記号カ) | ヘラ | 須恵・坏 | 底部外面 | | | | |
| 八千代市 | 村上込の内遺跡A地区 | 大 | ヘラ | 須恵・甕 | 底部外面 | 9C中 | 6堅住 | 覆土 | |
| | | ×(記号カ) | ヘラ | 須恵・甕 | 底部外面 | 9C中 | 29堅住 | 床面 | |
| | 白幡前遺跡1群B | ×(記号カ) | ヘラ | 須恵・坏 | 底部外面 | | 149堅住 | 覆土 | |
| | 白幡前遺跡2群F | 大 | ヘラ | 須恵・甕 | 底部外面 | | 11A堅住 | カマド | |
| 柏市 | 花前I遺跡 | +(記号カ) | ヘラ | 須恵・坏 | 底部外面 | | 1堅住 | 中層 | |
| | 花前II-1遺跡 | +(記号カ) | ヘラ | 須恵・坏 | 底部外面 | 9C中 | 13・31・32堅住 | 覆土 | |
| 佐倉市 | 江原台遺跡 | ≠ | ヘラ | 須恵・坏 | 底部外面 | 9C前 | 100堅住 | カマド | |
| | | ≠ | ヘラ | 須恵・坏 | 底部外面 | 9C前 | 152堅住 | 覆土 | |
| | | ≠ | ヘラ | 須恵・甕 | 底部外面 | 9C | 177堅住 | 覆土 | |
| | | 十 | ヘラ | 須恵・坏 | 底部外面 | 9C前 | H12堅住 | 柱穴 | |
| | | 大 | ヘラ | 須恵・甕 | 底部外面 | 9C前 | H104堅住 | | |
| | 乙(記号カ) | ヘラ | 須恵・甕 | 底部外面 | 9C後 | 61堅住 | 覆土 | | |
| | ×(記号カ) | ヘラ | 須恵・坏 | 底部外面 | 9C前 | 233堅住 | 床面 | | |
| 高岡大山遺跡 | ×(記号カ) | ヘラ | 須恵・甕 | 底部外面 | 9C中 | 454堅住 | 覆土 | | |
| | 大 | ヘラ | 須恵・坏 | 底部外面 | 9C前 | 676堅住 | 覆土 | | |
| 六拾部遺跡 | 十 | ヘラ | 須恵・坏 | 底部外面 | 9C前 | 13堅住 | | | |
| 印西市 | 大森天神台遺跡 | 十 | ヘラ | 須恵・甕 | 底部外面 | 9C中 | 3H1堅住 | 覆土 | |
| 東金市 | 作畑遺跡 | 大 | ヘラ | 須恵・坏 | 底部外面 | 9C前 | 41堅住 | 覆土 | |
| | 南外輪戸遺跡 | 大 | ヘラ | 須恵・甕 | 底部外面 | 9C前 | 154堅住 | 覆土 | |
| | | ×(記号カ) | ヘラ | 須恵・蓋 | 天井部外面 | 9C後 | F1堅住 | 床面 | |

第4節 中近世溝跡・道路跡

溝跡が5条、道路跡が3条検出されている。遺物はD-001とD-002からとっくり・播鉢・鉄鍋が出土しており、近世に構築されたものであると考えられる。その他の遺構は時期決定となる遺物が出土していないが、おそらく中近世に構築されたものであると考えられる。これらの遺構の性格は基本的には地境の溝であると考えられるが、中には硬化面が存在するものや底面ピット（波板状凹凸）が存在するものもあり、道路跡としても使われていた可能性が高い。

他に中近世の遺構としては、墓壇2基（C-021・C-100）、火葬墓1基（C-409）、土壇2基（C-234・C-281）が検出されている。C-021からは人骨と銅銭が出土している。C-100からは銅銭が出土している。また、底面にP i tが存在する。C-409からは成人女性の人骨が出土している（松村氏の原稿参照）。また、焼土と炭化材も検出されたことから、火葬墓であると考えられる。C-281からは近世の焙烙が出土している。

調査区から銅銭が8枚出土しているが、このうち6枚（調査区29～34）は同位置で出土しており、墓壇に伴う六道銭である可能性が高い。6枚のうち最も新しいものは洪武通宝であり、墓壇の時期は14世紀後半以降と考えられる。

C-234及びD-002からウマの歯が出土している。ウマについては貝層出土の動物遺存体同様、植月学氏（東京芸術大学助手）に同定して頂いた。C-234から出土したものは上下顎歯、左右、1頭分である。歯の萌出状況から3～4歳と考えられる。D-002から出土したものは上顎歯、左右、ほぼ1頭分である。遺存は不良である。

第47表 中近世ウマ同定結果

| 遺構番号 | 部位 | 左右 | 位置 | 数 | 備考 | 歯冠長(mm) | 歯冠幅(mm) |
|-------|----|------|----|------|-------|----------------------|----------------------|
| C-234 | 上顎 | 左 | P2 | 1 | 未萌出？ | | |
| | | | P3 | 1 | | | |
| | | | P4 | 1 | | | |
| | | | M1 | 1 | | | |
| | | | M2 | 1 | | | |
| | | | M3 | 1 | | | |
| | | 右 | P2 | 1 | 未萌出？ | 30.79 | 23.01 |
| | | | P3 | 1 | | 23.59 | |
| | | | P4 | 1 | | 22.71 | |
| | | | M1 | 1 | | 24.91 | |
| | | | M2 | 1 | | 20.86 | |
| | | | M3 | 1 | | | |
| | 下顎 | 左 | P2 | 1 | 未萌出？ | | |
| | | | P3 | 1 | | | |
| | | | P4 | 1 | | | |
| | | | M1 | 1 | | | |
| | | | M2 | 1 | | | |
| | | | M3 | 1 | | | |
| | | 右 | P2 | 1 | 未萌出？ | 30.06 | (後)13.01 |
| | | | P3 | 1 | | 29.83 | (前)12.87 (後)13.64 |
| | | | P4 | 1 | | | |
| | 右 | M1 | 1 | 未萌出？ | 27.01 | (前)14.80 (後)13.61 | |
| | | M2 | 1 | | 26.76 | (前)13.52 (後)10.82 | |
| | | M3 | 1 | | | | |
| ? | 破片 | 2 | | | | | |
| 顎骨 | ? | 切歯破片 | 2 | | | | |

| 遺構番号 | 部位 | 左右 | 位置 | 数 | 備考 |
|---------|-----|----|-----|---|-------|
| D-002 | 上顎歯 | 右 | P/M | 1 | No. 1 |
| | | | P/M | 1 | No. 2 |
| | | | P/M | 1 | No. 3 |
| | | | P/M | 1 | No. 5 |
| | | | P/M | 1 | No. 4 |
| 4D-39 b | | 左 | P/M | 1 | No. 6 |
| | | | P/M | 1 | No. 7 |
| | | | P/M | 1 | No. 8 |
| | | | P/M | 1 | No. 9 |

第48表 中近世溝跡・道路跡計測表

| 遺構名 | 位置 | 総延長(m) | 最大深度(m) |
|-------|---|--------|---------|
| M-002 | 4F-9d,10b d,19a c,20a c 5F-1b d,2b d,3b d,4b d,5b d,6b d,7b d,8b d,11a c | 約90 | 0.56 |
| M-003 | 5E-39d,49c,50a b,60a b,70c 6E-61b,71a b,81a c d,91c d 6F-1c d,11c d,22a b,32a b,42a b,51c d,61c | 約128 | 0.35 |
| M-004 | 5D-91b d,5E-1a b,4E-10c d | 約14 | 0.75 |
| M-005 | 5E-47c,48a c,49a c,50a c 6E-31b d,32b d,33b,41a b | 約98 | 0.33 |
| M-006 | 6E-37c d,38a b c,48c,49a b c d,50b d,60a | 約32 | 0.3 |
| D-001 | 5E-26d,27b,36c d,37a b,46c,47a b,57a b c d,67a b c d,68b 5E-77a c d,69a b,87c d,88a b,97c,98a b d 5F-8d,18c d,19a b,28c d,29a b,38c,39a b d,49a b c d,59a b c d,69c d,70a b | 約150 | 0.55 |
| D-002 | 5E-3a,12b,13d,14b d,16a d,24a c,26b d,36a c 4D-9a b,19a b,29a b,39a b,49a b,59a b,69a b c d,79a c d,80a b,90b c d,100c | 約170 | 0.55 |
| D-003 | 4F-19d,20b d 5F-11c,12a c,13b d,15b,25a c,26a d | 約35+38 | 0.15 |

第49表 中近世溝跡・道路跡遺構番号対照表

| 調査年次 | 調査時 | 報告時 |
|-------|-------|-------|
| 平成2年度 | M-001 | M-001 |
| 平成2年度 | M-002 | M-002 |
| 平成2年度 | M-003 | D-001 |
| | M-004 | 欠番 |
| 平成2年度 | M-005 | M-003 |
| | M-006 | 欠番 |
| | M-007 | 欠番 |
| | M-008 | 欠番 |
| 平成3年度 | M-009 | M-004 |
| 平成3年度 | M-010 | D-002 |
| 平成3年度 | M-011 | D-002 |
| 平成3年度 | M-012 | D-001 |
| 平成3年度 | M-013 | M-005 |
| 平成3年度 | M-014 | M-003 |
| 平成3年度 | M-015 | H-001 |

| 調査年次 | 調査時 | 報告時 |
|-------|-------|-------|
| 平成2年度 | D-001 | D-003 |
| 平成2年度 | D-002 | D-003 |
| 平成2年度 | D-003 | D-001 |
| 平成2年度 | D-004 | D-001 |

| 報告時 | 調査時 |
|-------|-------------|
| M-001 | M-001 |
| M-002 | M-002 |
| M-003 | M-005 |
| M-003 | M-014 |
| M-004 | M-009 |
| M-005 | M-013 |
| M-006 | 平成5年度番号なし溝跡 |
| | D-003 |
| D-001 | D-004 |
| | M-003 |
| | M-012 |
| D-002 | M-010 |
| | M-011 |
| D-003 | D-001 |
| | D-002 |

第50表 中近世溝跡・道路跡出土遺物計測表

| 報告No | 出土地点 | 器種 | 材質 | 法量(c m) | | | 色 | 調 | 重量 | 遺存度 |
|---------|--------|------|-----|---------|------|------|----------------|---|-------|-----|
| | | | | 口径 | 底径 | 器高 | | | | |
| D-001-1 | D-001 | とっくり | | - | - | 3.5+ | 10Y5/2オリーブ灰色 | | | E |
| D-001-2 | 5F-39b | 播鉢 | | - | - | - | 2.5YR4/3にぶい赤褐色 | | | E |
| D-001-3 | 5F-80a | 播鉢 | | - | - | - | 5YR3/3暗赤褐色 | | | E |
| D-002-1 | 4D-59 | 鉄鍋 | | - | 16.0 | 3.5 | | | | E |
| D-002-2 | 4D-69c | 砥石 | 安山岩 | 長9.0 | 幅4.7 | 厚1.6 | | | 97.7g | |
| M-001-1 | 5E-23b | 火打ち石 | 石英 | 長4.2 | 幅2.6 | 厚1.7 | | | 34.1g | |

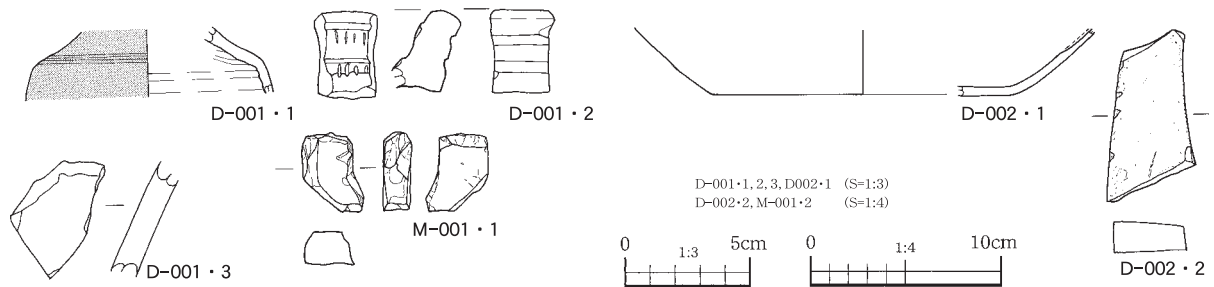

第150図 中近世溝跡・道路跡出土遺物

第5節 土壌

調査で計318基の土壌が検出されたが、遺物が出土したのは151基である。

土壌から縄文土器が出土したのは137基で、C-305から前期後半の諸磯式土器が、C-175から前期末葉の粟島台式土器が出土している他、早期前半の燃糸文土器が5基から出土しているが、いずれも混入である。主体は加曽利E式期後半87基、称名寺式期35基、堀之内1式期6基、加曽利B式期1基である。C-115からは外面に赤彩を施した完形の浅鉢が、C-266からは称名寺1式土器が、C-297からは関沢類型の3単位の把手を有する土器が出土している。C-401はA-023の炉を壊して構築しており、覆土内に貝層を伴う。称名寺1式土器と共に加曽利E式期後半の両耳壺の胴部上半部が出土している。縄文時代の土壌で、貝ブロックを検出した土壌はC-024・C-043・C-057・C-076・C-098・C-135・C-212・C-245・C-260・C-264・C-266・C-308・C-401の14基である。

縄文時代の土壌は調査区北側に集中している。千葉市文六第1遺跡の分類から、I類を楕円形を呈する陥穴、II類を円形及び楕円形の貯蔵穴、III類を中近世の墓壇に分け、I類を平面形態と底面ピットの数から24類型、II類を平面形態と深度により3類型に分類した(第180図)。I類の陥穴は加曽利EⅢ～EⅣ式期のものが14基で、類型による集中は認められない。II類の貯蔵穴は、平面の直径と深さが同比率のII-1類と、深さが平面の直径より大きいII-2類、平面が大型の楕円形を呈し深いII-3類に分けた。その結果、II-1類は加曽利EⅢ～EⅣ式期のものが34基、称名寺式期のものが22基、II-2類は加曽利EⅢ～EⅣ式期のものが6基、称名寺式期のものが4基、堀之内1式期2基であり、II-3類は加曽利EⅣ式期のものが3基、堀之内1式期1基である。II-1類は縄文時代のものであるが、多部田貝塚C-028と貝殻塚遺跡C-031から鬼高式土器が出土している点から、一部は古墳時代以降に下る可能性があり、II-3類についても貝殻塚遺跡のC-028の状況から同様に考えられる。貯蔵穴内から貝が検出されたのは13基で、加曽利E式期後半6基、称名寺式期7基である。多部田貝塚の貝層形成が称名寺式期であるのに対して、うならず遺跡の貝ブロックは一時期早い段階で形成されている。II類の貯蔵穴は、都川および鹿島川流域の遺跡では、城の腰遺跡(加曽利EⅠ式期)のフラスコ型貯蔵穴→芳賀輪遺跡(加曽利EⅡ～EⅢ式期前半)の子ピットを有する円筒形の小竪穴→僧御堂遺跡(加曽利EⅣ～称名寺式期)の円筒形(II-1類)→野呂宮ノ台遺跡(堀之内1式期)の口径が小さく深度が大きい円筒形(II-2類)と変遷が辿れるが、本貝塚では堀之内式期の貯蔵穴が少なく、II-1類が主体を占める僧御堂遺跡と同様の傾向となる。子ピットを有する円筒形の小竪穴は、蕨立貝塚の昭和54年調査時に阿玉台式土器と加曽利EⅠ式土器が出土しており、若干遡る可能性がある。

弥生時代の須和田式土器と思われる破片がC-175から出土している。弥生土器は遺構外からも若干出土している他、東側の木戸作遺跡の確認調査でも住居跡が検出されている。

古代の土壌は、C-015・C-045・C-066・C-142・C-207・C-284・C-292の7基で、柱穴状や楕円形のもので、類型化は困難である。C-045とC-066で貝層が検出されている。C-045出土の坏底部に「由真利」の刻書(第200図-1)と、甕底部に篋記号(第200図-6)が記されている。中近世の土壌は5基で、C-021で人骨と古銭が、C-100で古銭が、C-409で人骨が出土している。

C-130からは長さ60cm、幅18cmの石柱が樹立の状態出土している。平面形は隅丸方形を呈し、加

第51表 土壌計測表①

| 遺構番号 | 形態 | グリッド | 規模(cm) | | 深さ(cm) | 類型 | 時代 | 出土遺物 | 重複遺構 | 備考 |
|-------|--------|----------|-----------|----------|--------|-------|-------|-----------------------------|-------------|--------------|
| | | | 上(長軸×短軸) | 下(長軸×短軸) | | | | | | |
| C-002 | 円形 | 5F-31 b | 91×87 | 47×45 | 34 | I-3-1 | 縄文 | 加曾利EⅢ式土器 | | 孔1 |
| C-003 | 不整形 | 5F-31 d | 157×115 | 137×97 | 22 | | 縄文 | 加曾利EⅢ式土器 | | |
| C-004 | 円形 | 5F-41 a | 148×119 | 84×75 | 55 | I-3 | 縄文 | 加曾利EⅣ式土器 | | |
| C-005 | 楕円形 | 5F-52 c | 330×252 | 162×96 | 190 | Ⅱ-3 | 縄文 | 加曾利EⅢ式土器 | | |
| C-006 | 楕円形 | 5F-32 d | 190×117 | 170×70 | 40 | | 縄文 | 加曾利EⅢ式～加曾利EⅣ式土器 | A-007・C-007 | |
| C-007 | 円形 | 5F-32 d | 90×90 | 82×60 | 45 | Ⅱ-1 | 縄文 | 加曾利EⅢ式～加曾利EⅣ式土器 | A-007・C-006 | |
| C-008 | 隅丸長方形 | 5F-22 a | (215)×104 | 160×38 | 130 | I-5-3 | | | A-009 | 孔3 |
| C-009 | 隅丸長方形 | 5F-34 a | 390×242 | 180×64 | 234 | Ⅱ-3 | 縄文 | 加曾利EⅢ式土器・土製円板 | | |
| C-010 | 円形 | 4F-49 c | 101×94 | 55×50 | 55 | Ⅱ-1 | | | | |
| C-011 | 楕円形 | 4F-49 e | 128×96 | 62×43 | 97 | I-2 | | | | |
| C-012 | 楕円形 | 4F-49 c | 131×105 | 90×85 | 67 | Ⅱ-1 | 縄文 | 加曾利EⅢ式土器 | | |
| C-013 | 楕円形 | 4F-49 c | 105×90 | 95×73 | 24 | | | | | 孔1 |
| C-014 | 円形 | 4F-39 c | 111×103 | 89×79 | 32 | Ⅱ-1 | 縄文 | 加曾利EⅢ式土器 | | |
| C-015 | 楕円形 | 4F-29 d | 101×67 | 70×41 | 43 | | 奈良・平安 | 土器 | M-001 | 孔1 |
| C-016 | 円形 | 4F-39 c | 70×66 | 56×55 | 24 | | 縄文 | 加曾利EⅢ式土器 | | |
| C-017 | 円形 | 4F-39 c | 68×65 | 28×27 | 100 | | | | | |
| C-018 | 長楕円形 | 5E-62 b | 314×54 | 300×20 | 81 | I-1 | | | C-022 | |
| C-019 | 円形 | 4F-31 b | 95×90 | 71×70 | 57 | Ⅱ-1 | 縄文 | 加曾利EⅢ式土器 | | |
| C-020 | 隅丸長方形 | 5E-41 d | 125×100 | 82×50 | 127 | I-5-1 | 縄文 | 加曾利EⅣ式土器 | C-021 | 孔1 |
| C-021 | 隅丸長方形 | 5E-41 d | 134×87 | 103×79 | 62 | 墓塚 | 近世 | 人骨・銅銭 | C-020 | |
| C-022 | 円形 | 5E-62 b | 180×92 | 85×73 | 27 | | | | C-018 | |
| C-023 | 隅丸長方形 | 5E-41 a | (75)×64 | 54×50 | 65 | I-6 | | | A-017 | |
| C-024 | 円形 | 5E-33 a | 121×106 | 105×100 | 95 | Ⅱ-1 | 縄文 | 加曾利EⅣ式～称名寺1式土器・石・貝 | | 貝層(キサゴ主) |
| C-025 | 円形 | 5E-53 c | 103×98 | 53×46 | 137 | Ⅱ-2 | | | | |
| C-027 | 円形 | 5E-54 d | 130×113 | 87×82 | 63 | Ⅱ-1 | 縄文 | 加曾利EⅣ式土器・石 | | |
| C-028 | 円形 | 5E-63 d | 119×103 | 78×69 | 95 | Ⅱ-1 | 縄文 | 加曾利EⅣ式土器・石鏡・凹石・磨石 | | |
| C-029 | 円形 | 5E-12 d | 116×97 | 74×72 | 66 | Ⅱ-1 | 縄文 | 加曾利EⅣ式～称名寺式土器・凹石 | | |
| C-030 | 円形 | 5E-12 d | 132×124 | 105×104 | 87 | Ⅱ-1 | 縄文 | 加曾利EⅢ式～加曾利EⅣ式土器・石 | | |
| C-031 | 円形 | 5E-12 d | 110×101 | 84×78 | 51 | Ⅱ-1 | 縄文 | 加曾利EⅣ式土器 | | |
| C-032 | 円形 | 5F-12 b | 69×65 | 35×32 | 23 | | 縄文 | 加曾利EⅣ式土器 | | |
| C-033 | 円形 | 5E-92 b | 108×105 | 85×80 | 34 | Ⅱ-1 | 縄文 | 称名寺1式土器・凹石・蔽石 | | |
| C-034 | 円形 | 5E-92 d | 129×129 | 65×63 | 125 | Ⅱ-2 | 縄文 | 加曾利EⅣ式～称名寺1式土器・石鏡 | | |
| C-035 | 円形 | 5E-93 a | 124×111 | 64×61 | 109 | Ⅱ-2 | 縄文 | 称名寺1式土器 | | |
| C-036 | 円形 | 5E-93 a | 122×109 | 86×84 | 149 | Ⅱ-2 | 縄文 | 加曾利EⅢ式土器・石 | | |
| C-037 | 円形 | 5E-91 a | 80×74 | 55×55 | 31 | Ⅱ-1 | 縄文 | 加曾利EⅣ式～称名寺1式土器 | | |
| C-038 | 不整形 | 5F-21 c | 139×92 | 115×73 | 20 | | 縄文 | 加曾利EⅣ式土器 | A-027 | |
| C-040 | 楕円形 | 5F-1 a | 126×104 | 67×64 | 65 | Ⅱ-1 | 縄文 | 加曾利EⅣ式土器 | | |
| C-041 | 円形 | 5E-93 c | 176×160 | 93×92 | 77 | Ⅱ-1 | 縄文 | 加曾利EⅣ式土器・土製円板・石 | | |
| C-042 | 円形 | 5E-93 d | 111×95 | 58×58 | 61 | Ⅱ-1 | 縄文 | 加曾利EⅣ式土器 | | |
| C-043 | 円形 | 5E-94 a | 196×167 | 93×92 | 79 | Ⅱ-1 | 縄文 | 加曾利EⅣ式土器・土鏡・土製円板・石鏡・石匙・両極土器 | | 貝層 |
| C-045 | 楕円形 | 5F-66 a | 109×73 | 64×59 | 30 | | 奈良・平安 | 土師器 | | 貝層・孔1 |
| C-046 | 楕円形 | 5F-55 c | 222×70 | 183×26 | 30 | | | | | |
| C-047 | 楕円形 | 5F-55 c | 154×119 | 97×66 | 30 | | | | | |
| C-048 | 隅丸長方形 | 5F-64 c | 137×110 | 110×83 | 20 | | | | | |
| C-049 | 隅丸長方形 | 5F-45 b | 152×(77) | 124×52 | 78 | I-5 | | | | |
| C-050 | 円形 | 4E-100 d | 93×77 | 61×55 | 20 | | 縄文 | 加曾利EⅣ式土器 | | |
| C-051 | 円形 | 5E-91 b | 82×75 | 58×55 | 35 | I-3 | 縄文 | 加曾利EⅣ式土器 | | |
| C-053 | 楕円形 | 5F-54 a | 121×72 | 98×33 | 26 | | | | | |
| C-054 | 隅丸長方形 | 5F-65 b | 120×68 | 86×41 | 83 | I-5 | | | | |
| C-055 | 円形 | 5F-21 b | 140×124 | 70×34 | 75 | I-3-2 | 縄文 | 加曾利EⅢ式土器 | | 孔2 |
| C-056 | 楕円形 | 5F-44 c | 108×69 | 70×39 | 45 | I-2 | | | | |
| C-057 | 円形 | 5E-93 b | 130×122 | 105×101 | 70 | Ⅱ-1 | 縄文 | 加曾利EⅣ式土器・石匙 | | 貝層(キサゴ主)・孔10 |
| C-058 | 円形 | 5E-93 c | 130×113 | 71×71 | 149 | Ⅱ-2 | 縄文 | 加曾利EⅢ式～加曾利EⅣ式土器 | | |
| C-059 | 円形 | 5F-45 c | 110×101 | 83×75 | 25 | Ⅱ-1 | | | | |
| C-060 | 楕円形 | 5F-46 b | 168×138 | 98×57 | 100 | I-2 | | | | |
| C-061 | 楕円形 | 5F-6 d | 250×65 | 240×33 | 25 | | | | M-002 | |
| C-062 | 楕円形 | 5E-84 c | 150×91 | 104×36 | 107 | I-2 | | | | |
| C-063 | 楕円形 | 5E-84 a | 157×122 | 73×72 | 68 | | | | | |
| C-064 | 円形 | 5F-65 c | 107×104 | 79×73 | 22 | Ⅱ-1 | | | | |
| C-065 | 楕円形 | 5F-75 c | 166×93 | 121×42 | 81 | I-2 | | | | |
| C-066 | 円形 | 5F-66 b | 46×40 | 13×13 | 55 | | 奈良・平安 | 土師器 | | 貝層 |
| C-067 | 円形 | 5E-74 a | 54×44 | 30×27 | 64 | | | | | |
| C-068 | 楕円形 | 5E-74 a | 140×103 | 84×45 | 63 | I-2 | | | | |
| C-069 | 隅丸長方形 | 5E-74 a | 104×100 | 63×52 | 42 | I-6-1 | 縄文 | 加曾利EⅢ式土器 | | 孔1 |
| C-070 | 楕円形 | 5E-73 b | 180×147 | 110×106 | 53 | Ⅱ-1 | 縄文 | 加曾利EⅢ式～加曾利EⅣ式土器 | | |
| C-071 | 楕円形 | 5F-36 b | 199×77 | 61×24 | 41 | | | | | |
| C-072 | 楕円形 | 5F-36 c | 130×93 | 79×43 | 89 | I-2 | | | | |
| C-073 | 円形 | 5F-2 d | 116×91 | 56×42 | 100 | I-3-1 | | | | 孔1 |
| C-074 | 円形 | 5E-93 c | 114×110 | 59×53 | 102 | Ⅱ-2 | 縄文 | 加曾利EⅢ式～加曾利EⅣ式土器 | | |
| C-076 | 円形 | 5E-95 b | 166×156 | 129×124 | 125 | Ⅱ-1 | 縄文 | 加曾利EⅣ式土器・土鏡・有孔円板・石鏡・磨石 | | 貝層(キサゴ主)・灰 |
| C-077 | 隅丸長方形 | 5E-95 a | 179×165 | 105×90 | 89 | I-6 | | | | |
| C-078 | 隅丸長方形 | 5E-84 a | 149×91 | 133×70 | 50 | I-5 | | | | |
| C-079 | 楕円形 | 5E-94 d | 105×81 | 74×51 | 24 | | 縄文 | 加曾利EⅢ式土器・石鏡 | | 孔1 |
| C-080 | 楕円形 | 5E-93 a | 88×71 | 63×30 | 38 | | 縄文 | 加曾利EⅢ式土器 | | |
| C-081 | 円形 | 5E-93 a | 67×60 | 38×35 | 38 | Ⅱ-1 | 縄文 | 加曾利EⅢ式土器 | | |
| C-082 | 楕円形 | 5E-93 b | 112×86 | 89×60 | 60 | | 縄文 | 加曾利EⅢ式土器 | | |
| C-083 | 不整形楕円形 | 5E-93 b | 141×72 | 116×40 | 54 | I-2 | 縄文 | 加曾利EⅢ式土器 | | |
| C-084 | 円形 | 5E-93 d | 94×91 | 52×52 | 136 | Ⅱ-2 | 縄文 | 加曾利EⅢ式土器 | | |
| C-085 | 不整形 | 5E-93 b | (135)×80 | 117×57 | 45 | | 縄文 | 加曾利EⅢ式～加曾利EⅣ式土器 | | |
| C-086 | 楕円形 | 5E-93 d | 84×69 | 61×44 | 26 | | | | | |
| C-087 | 円形 | 5E-93 b | 77×72 | 45×41 | 119 | Ⅱ-2 | 縄文 | 加曾利EⅢ式土器 | | |
| C-088 | 楕円形 | 5E-32 d | 106×90 | 90×72 | 28 | Ⅱ-1 | 縄文 | 加曾利EⅢ式～称名寺1式土器・石棒 | | 貝層(巻貝) |
| C-089 | 隅丸長方形 | 5E-42 a | 112×78 | 86×56 | 26 | | 縄文 | 加曾利EⅢ式～加曾利EⅣ式土器・両極石器・打製石斧 | | |
| C-090 | 楕円形 | 5E-42 b | 122×79 | 85×49 | 34 | | | | | |
| C-091 | 円形 | 5E-53 b | 110×99 | 76×65 | 21 | Ⅱ-1 | 縄文 | 加曾利EⅢ式～加曾利EⅣ式土器 | | |
| C-092 | 円形 | 5E-52 d | 82×78 | 64×54 | 41 | | | | | |
| C-093 | 楕円形 | 5E-62 c | 111×87 | 44×39 | 36 | | 縄文 | 加曾利EⅢ式土器 | | |
| C-094 | 楕円形 | 5E-63 b | 80×64 | 50×30 | 20 | | | | | 孔1 |
| C-095 | 円形 | 5E-62 d | 112×110 | 54×49 | 45 | Ⅱ-1 | | | | 底面に溝有 |
| C-096 | 円形 | 5E-62 d | 102×90 | 65×56 | 30 | Ⅱ-1 | 縄文 | 加曾利EⅣ式土器 | | |
| C-097 | 楕円形 | 5E-72 d | 139×80 | 74×45 | 62 | I-2 | | | | |
| C-098 | 円形 | 5E-72 d | 146×133 | 112×111 | 37 | Ⅱ-1 | 縄文 | 加曾利EⅢ式土器 | | 貝層 |
| C-099 | 円形 | 5E-92 c | 92×77 | 62×60 | 30 | Ⅱ-1 | | | C-107 | |
| C-100 | 方形 | 5E-43 b | 101×99 | 86×85 | 52 | 墓塚 | 中近世 | 銅銭 | | 孔1 |
| C-101 | 楕円形 | 5E-83 b | 170×85 | 125×53 | 25 | | 縄文 | 加曾利EⅢ式土器・石鏡 | | |
| C-102 | 楕円形 | 5E-83 d | 150×96 | 109×50 | 74 | I-2 | | | | |
| C-103 | 円形 | 5E-94 a | 163×153 | 100×96 | 135 | Ⅱ-2 | 縄文 | 加曾利EⅢ式土器 | | |
| C-104 | 楕円形 | 5E-73 b | 141×113 | 108×66 | 30 | | 縄文 | 加曾利EⅢ式～加曾利EⅣ式土器 | | |
| C-105 | 円形 | 5E-92 b | 74×69 | 64×60 | 18 | | 縄文 | 加曾利EⅢ式土器 | | 孔1 |
| C-106 | 円形 | 5E-74 d | 70×66 | 25×25 | 57 | | | | | |
| C-107 | 円形 | 5E-92 c | 102×94 | 77×76 | 39 | Ⅱ-1 | 縄文 | 加曾利EⅣ式～称名寺1式 | C-099 | |
| C-108 | 楕円形 | 5E-74 b | 106×68 | 45×42 | 57 | | 縄文 | 加曾利EⅢ式土器 | | |
| C-109 | 円形 | 5E-74 a | 100×90 | 67×60 | 31 | Ⅱ-1 | 縄文 | 加曾利EⅢ式土器 | | |
| C-110 | 円形 | 5E-74 c | 75×71 | 55×52 | 25 | | | | | |
| C-111 | 楕円形 | 5E-74 a | 72×59 | 56×30 | 45 | | | | | |
| C-112 | 円形 | 5E-74 c | 107×88 | 81×61 | 25 | | | | | |
| C-113 | 楕円形 | 5E-73 c | 114×84 | 94×63 | 23 | | 縄文 | 加曾利EⅢ式土器・打製石斧 | | |
| C-114 | 円形 | 5E-55 b | 57×52 | 29×28 | 84 | | 縄文 | 加曾利EⅢ式土器 | | |
| C-115 | 円形 | 5E-64 b | 91×88 | 66×62 | 54 | Ⅱ-1 | 縄文 | 加曾利EⅢ式土器 | | |

第52表 土壌計測表②

| 遺構番号 | 形態 | グリッド | 規模(cm) | | 深さ(cm) | 類型 | 時代 | 出土遺物 | 重複遺構 | 備考 |
|-------|-------|----------|----------|----------|--------|-------|-------|----------------------|-----------------|-----|
| | | | 上(長軸×短軸) | 下(長軸×短軸) | | | | | | |
| C-116 | | | | 22×16 | 64 | | | 石 | | |
| C-117 | 楕円形 | 5E-63 c | 61×52 | 45×40 | 27 | | | | | |
| C-118 | 楕円形 | 5E-43 c | 123×88 | 95×63 | 26 | II-1 | 縄文 | 加曾利EⅢ式土器 | | |
| C-119 | 円形 | 5E-43 a | 67×63 | 37×34 | 21 | | 縄文 | 加曾利EⅢ式土器 | | |
| C-120 | 円形 | 5E-66 b | 53×48 | 41×26 | 13 | | | | | |
| C-121 | 円形 | 5E-76 c | 59×57 | 42×40 | 45 | | | | | |
| C-122 | 方形 | 5E-56 d | 138×123 | 120×107 | 15 | | | | | |
| C-123 | 円形 | 5E-56 a | 66×65 | 46×45 | 25 | | | | | |
| C-124 | 円形 | 5E-45 d | 78×70 | 56×50 | 15 | | 縄文 | 加曾利EⅢ式～称名寺1式土器・土鏝・蔽石 | | |
| C-125 | 円形 | 5E-45 d | 84×77 | 74×63 | 12 | | 縄文 | 加曾利EⅢ式～加曾利EⅣ式土器 | | |
| C-126 | 円形 | 5E-45 b | 116×103 | 89×83 | 38 | II-1 | 縄文 | 加曾利EⅢ式土器・磨石・打製石斧 | | |
| C-127 | 楕円形 | 5E-45 a | 160×93 | 120×48 | 68 | I-2 | | | | |
| C-128 | 楕円形 | 5E-45 c | 114×64 | 91×41 | 15 | | | | | |
| C-129 | 円形 | 5E-35 b | 119×112 | 86×78 | 41 | II-1 | 縄文 | 加曾利EⅣ式土器 | | |
| C-130 | 楕円形 | 5E-45 b | 168×116 | 132×81 | 36 | | 縄文 | 加曾利EⅢ式土器・石 | C-133 | |
| C-131 | 楕円形 | 5E-45 b | 67×52 | 46×34 | 21 | | | | | |
| C-132 | 円形 | 5E-65 c | 114×112 | 92×83 | 72 | II-1 | 縄文 | 加曾利EⅣ式土器 | | |
| C-133 | 円形 | 5E-45 b | 93×89 | 79×78 | 41 | | 縄文 | 加曾利EⅢ式土器 | C-130 | |
| C-134 | 楕円形 | 5E-54 c | 93×85 | 77×67 | 45 | II-1 | 縄文 | 称名寺1式～堀之内Ⅱ式土器 | | |
| C-135 | 円形 | 5E-54 c | 89×77 | 70×64 | 23 | II-1 | 縄文 | 加曾利EⅢ式～加曾利EⅣ式土器・蔽石 | | 貝層 |
| C-136 | 円形 | 5E-54 c | 77×75 | 48×47 | 22 | | | | | 孔1 |
| C-137 | 円形 | 5E-65 c | 79×76 | 54×48 | 38 | II-1 | | | | |
| C-138 | 楕円形 | 5F-59 b | 144×103 | 87×67 | 85 | I-2 | | | | |
| C-139 | 隅丸長方形 | 5F-58 d | 177×95 | 118×41 | 60 | I-5-2 | | | | 孔2 |
| C-140 | 円形 | 5F-68 a | 124×108 | 58×43 | 109 | I-3 | | | | |
| C-141 | 円形 | 5F-78 a | 142×130 | 74×70 | 220 | II-2 | | | | |
| C-142 | 隅丸長方形 | 5F-38 b | 298×194 | 214×102 | 196 | II-3 | 奈良・平安 | 土師器・石皿 | | |
| C-143 | 円形 | 5F-38 b | 87×84 | 50×45 | 33 | | | | | |
| C-144 | 隅丸長方形 | 5F-39 c | 312×136 | 268×88 | 216 | II-3 | | | | |
| C-145 | 隅丸長方形 | 5F-38 c | 166×98 | 130×45 | 78 | I-5 | | | D-001 | |
| C-146 | 隅丸長方形 | 5F-18 d | 193×82 | 151×42 | 89 | I-5-3 | | | | 孔3 |
| C-147 | 隅丸長方形 | 6F-73 d | 197×77 | 172×95 | 60 | I-5-3 | | | | 孔3 |
| C-148 | 隅丸長方形 | 6F-73 d | 84×57 | 58×44 | 57 | I-6-1 | | | | 孔1 |
| C-149 | 円形 | 6F-72 c | 112×111 | 66×65 | 40 | II-1 | | | | |
| C-150 | 隅丸長方形 | 6F-73 b | 140×107 | 71×42 | 96 | I-6-1 | | | | 孔1 |
| C-151 | 円形 | 6F-72 c | 112×103 | 44×31 | 96 | I-3-1 | | | | 孔1 |
| C-152 | 円形 | 6F-63 c | 158×138 | 63×39 | 100 | I-3-1 | | | | 孔1 |
| C-153 | 楕円形 | 6F-52 c | 101×89 | 76×40 | 85 | I-2 | | | | |
| C-154 | 楕円形 | 6F-43 c | 144×107 | 89×51 | 83 | I-2 | | | | |
| C-155 | 楕円形 | 5F-33 d | 123×74 | 87×46 | 91 | I-2 | | | | |
| C-156 | 隅丸長方形 | 6F-43 b | 102×82 | 72×44 | 23 | | | | | |
| C-157 | 円形 | 6F-44 c | 74×72 | 37×31 | 31 | | | | | |
| C-158 | 楕円形 | 6F-44 d | 152×124 | 90×61 | 93 | I-2 | | | | |
| C-159 | 隅丸長方形 | 5F-78 c | 169×87 | 136×53 | 68 | I-5-2 | | | | 孔2 |
| C-160 | 隅丸長方形 | 5F-28 c | 156×97 | 116×49 | 82 | I-5-2 | 石 | | D-001 | 孔2 |
| C-161 | 円形 | 6F-35 c | 148×120 | 68×38 | 95 | I-3-1 | | | | 孔1 |
| C-162 | 隅丸長方形 | 6F-14 c | 117×112 | 70×58 | 112 | I-6 | | | | |
| C-163 | 楕円形 | 6F-23 d | 269×182 | 127×65 | 205 | II-3 | | | | |
| C-164 | 隅丸長方形 | 6F-3 c | 320×214 | 214×110 | 248 | II-3 | 縄文 | 加曾利B式土器 | | |
| C-165 | 円形 | 6F-21 a | 72×61 | 51×48 | 20 | | | | | |
| C-166 | 楕円形 | 6F-21 a | 74×62 | 55×48 | 12 | | | | | |
| C-167 | 楕円形 | 6F-11 b | 111×70 | 87×51 | 15 | | | | | |
| C-168 | 楕円形 | 6F-21 c | 135×92 | 54×35 | 36 | | | | | |
| C-169 | 楕円形 | 6F-22 b | 73×54 | 39×35 | 22 | | | | | |
| C-170 | 円形 | 6F-38 c | 107×100 | 61×61 | 28 | | | | | |
| C-171 | 隅丸長方形 | 6F-20 b | 247×75 | 185×47 | 79 | I-5 | | | | |
| C-172 | 楕円形 | 6F-17 d | 141×114 | 70×42 | 118 | I-2-1 | | | | 孔1 |
| C-173 | 楕円形 | 6E-73 b | 141×123 | 107×96 | 35 | II-1 | | | | |
| C-174 | 円形 | 6E-62 d | 99×92 | 68×60 | 17 | II-1 | | | | |
| C-175 | 隅丸長方形 | 6E-62 a | 189×143 | 161×125 | 36 | III-1 | 縄文 | 前期末葉土器 | | |
| C-176 | 円形 | 6E-51 b | 99×91 | 63×60 | 30 | I-3-1 | | | | 孔1 |
| C-177 | 楕円形 | 6E-61 a | 130×54 | 81×39 | 29 | | | | | |
| C-178 | 楕円形 | 5E-59 d | 135×118 | 87×70 | 37 | II-1 | | | | |
| C-179 | 隅丸長方形 | 6F-29 c | 178×112 | 130×51 | 82 | I-5 | 縄文 | 加曾利EⅢ式土器 | | |
| C-180 | 楕円形 | 5E-59 b | 194×126 | 112×44 | 75 | I-2 | | | | |
| C-181 | 楕円形 | 6E-72 a | 72×45 | 22×22 | 50 | | | | | |
| C-182 | 隅丸長方形 | 5E-69 d | 127×94 | 107×55 | 75 | I-5-2 | | | | 孔2 |
| C-183 | 円形 | 5E-79 c | 145×129 | 93×91 | 23 | | | | | |
| C-184 | 円形 | 6E-81 a | 135×131 | 100×100 | 43 | II-1 | | | | |
| C-185 | 円形 | 5E-90 d | 90×85 | 38×35 | 28 | | | | | |
| C-186 | 楕円形 | 5E-79 d | 145×93 | 120×70 | 25 | | | | | |
| C-187 | 楕円形 | 6E-73 a | 126×93 | 91×63 | 26 | | | | | |
| C-188 | 楕円形 | 6E-72 d | 232×160 | 200×140 | 30 | | | | | |
| C-189 | 楕円形 | 6E-82 c | 111×96 | 78×64 | 26 | | | | | |
| C-190 | 隅丸長方形 | 5E-89 a | 205×105 | 146×60 | 69 | I-5-2 | | | | 孔2 |
| C-191 | 円形 | 5E-90 d | 59×54 | 47×35 | 12 | | | | | |
| C-192 | 円形 | 5E-100 c | 61×59 | 44×28 | 19 | | | | | |
| C-193 | 楕円形 | 6F-61 d | 117×92 | 70×50 | 100 | I-2 | | | | |
| C-194 | 楕円形 | 6E-96 d | 148×115 | 85×60 | 67 | I-2-1 | | | | 孔1 |
| C-195 | 楕円形 | 6F-8 b | 211×134 | 177×43 | 65 | I-2-3 | | | | 孔3 |
| C-196 | 隅丸長方形 | 6E-88 d | 238×100 | 215×65 | 55 | I-5-3 | | | | 孔3 |
| C-197 | 楕円形 | 6E-68 d | 148×97 | 80×62 | 59 | I-2 | | | | |
| C-198 | 楕円形 | 6F-7 c | 276×200 | 198×80 | 240 | II-3 | | | | |
| C-199 | 楕円形 | 6F-9 a | 248×156 | 232×134 | 190 | II-3 | 縄文 | 堀之内1式土器・石 | | |
| C-200 | 隅丸長方形 | 6F-10 a | 240×93 | 203×40 | 75 | I-5-3 | | | | 孔3 |
| C-201 | 隅丸長方形 | 6E-76 a | 213×109 | 199×68 | 187 | II-3 | | | | |
| C-202 | 隅丸長方形 | 6E-100 b | 165×81 | 120×37 | 79 | I-2-2 | | | | 孔2 |
| C-203 | 隅丸長方形 | 6F-16 b | 130×84 | 110×66 | 53 | I-5-1 | | | | 孔1 |
| C-204 | 隅丸長方形 | 6F-15 d | 121×79 | 96×61 | 47 | I-6-1 | 石 | | | 孔1 |
| C-205 | 円形 | 6E-84 b | 127×122 | 81×71 | 120 | II-2 | | | | |
| C-206 | 楕円形 | 6E-83 d | 162×96 | 104×45 | 87 | I-2-2 | | | | 孔2 |
| C-207 | 隅丸長方形 | 6F-36 a | 141×56 | 56×40 | 90 | | 平安 | 土師器・石鏝・石核 | | |
| C-208 | 隅丸長方形 | 6F-45 d | 262×162 | 200×78 | 222 | II-3 | | | | |
| C-209 | 隅丸長方形 | 6F-57 b | 248×158 | 128×64 | 224 | II-3 | 縄文 | 加曾利EⅢ式土器 | | |
| C-210 | 隅丸長方形 | 6F-15 b | 256×79 | 222×48 | 36 | | | | | |
| C-211 | 楕円形 | 6F-66 d | 121×109 | 84×62 | 100 | II-1 | 縄文 | 加曾利EⅣ式土器・石 | | |
| C-212 | 円形 | 5E-1 c | 115×103 | 87×85 | 64 | II-1 | 縄文 | 加曾利EⅣ式土器・石 | | 貝層 |
| C-213 | 円形 | 4D-100 a | 152×140 | 112×112 | 54 | II-1 | 縄文 | 加曾利EⅣ式土器 | | |
| C-214 | 楕円形 | 4D-79 d | 100×91 | 88×77 | 42 | II-1 | 縄文 | 加曾利EⅣ式～称名寺1式土器・石 | D-002 | |
| C-215 | 円形 | 4D-80 a | 136×136 | 122×122 | 128 | II-1 | 縄文 | 加曾利EⅣ式～称名寺2式土器・石 | C-217・218・D-002 | |
| C-216 | 円形 | 4D-100 a | 96×81 | 77×67 | 45 | I-3-1 | 縄文 | 加曾利EⅣ式土器 | | 孔1 |
| C-217 | 円形 | 4D-79 d | 109×91 | 96×88 | 99 | II-1 | 縄文 | 称名寺1式～称名寺2式土器・石 | C-215・218 | |
| C-218 | 円形 | 4D-79 c | 120×94 | 83×79 | 49 | II-1 | 縄文 | 加曾利EⅣ式土器 | C-215・217 | |
| C-219 | 不整形 | 5E-1 c | 113×82 | 104×65 | 35 | | | | | 粘土層 |
| C-220 | 楕円形 | 5E-1 c | 170×125 | 136×100 | 50 | | | | | |
| C-221 | 円形 | 4D-69 d | 142×125 | 48×44 | 175 | I-3 | 縄文 | 加曾利EⅣ式土器 | D-002 | |
| C-222 | 円形 | 5E-23 b | 80×78 | 60×52 | 32 | | | | | |
| C-224 | 楕円形 | 5E-23 b | 138×109 | 100×66 | 135 | I-2 | 縄文 | | | |
| C-225 | 楕円形 | 5E-34 a | 203×132 | 150×89 | 50 | | 縄文 | | | |

第53表 土壌計測表③

| 遺構番号 | 形態 | グリッド | 規模(cm) | | 深さ(cm) | 類型 | 時代 | 出土遺物 | 重複遺構 | 備考 |
|--------|-------|---------|-----------|-----------|--------|-------|-------|--------------------------|------|-------------|
| | | | 上(長軸×短軸) | 下(長軸×短軸) | | | | | | |
| C-226 | 楕円形 | 5E-24 d | 117×99 | 92×76 | 35 | Ⅱ-1 | | | | |
| C-227 | 楕円形 | 5E-24 d | 168×99 | 136×60 | 47 | Ⅰ-2 | | | | |
| C-228 | 円形 | 5E-35 c | 153×144 | 80×78 | 177 | Ⅰ-3 | | | | |
| C-229 | 不明 | 5E-46 a | 112×77 | 85×60 | 41 | | | | | |
| C-230 | 隅丸長方形 | 5E-47 d | 182×130 | 80×52 | 70 | | | | | |
| C-231 | 楕円形 | 5E-47 d | 146×123 | 95×91 | 100 | Ⅱ-1 | 縄文 | 称名寺1式土器・石匙 | | |
| C-232 | 楕円形 | 5E-48 a | 133×116 | 109×100 | 71 | Ⅱ-1 | | | | |
| C-233 | 楕円形 | 5E-47 c | 185×95 | 131×69 | 58 | Ⅰ-2 | | | | |
| C-234 | 不整形 | 5E-40 b | 450×338 | 346×150 | 196 | Ⅱ-3 | 中近世 | 獣歯(馬歯と思われる) | | |
| C-235 | 円形 | 5E-48 a | 135×130 | 103×96 | 74 | Ⅱ-1 | 縄文 | 加曾利EⅣ式～称名寺1式土器 | | |
| C-236 | 隅丸長方形 | 5E-39 d | 148×75 | 127×54 | 55 | Ⅰ-5 | | | | |
| C-237 | 円形 | 5E-24 c | 115×102 | 90×84 | 77 | Ⅱ-1 | | | | D-002 |
| C-238a | 楕円形 | 5E-48 a | 172×116 | 137×96 | 50 | | 縄文 | 加曾利EⅣ式土器 | | M-005 |
| C-238b | 楕円形 | 5E-48 a | 138×105 | 120×100 | 56 | | | | | M-005 |
| C-239 | 円形 | 5E-48 b | 101×93 | 73×66 | 31 | Ⅱ-1 | | | | |
| C-240 | 円形 | 5E-12 b | 102×97 | 78×73 | 43 | | 縄文 | 加曾利EⅣ式土器 | | |
| C-241 | 円形 | 5E-12 d | 77×73 | 40×36 | 30 | | | | | |
| C-242 | 楕円形 | 5E-12 b | 107×95 | 89×79 | 29 | Ⅱ-1 | 縄文 | 称名寺1式土器 | | |
| C-243 | 楕円形 | 5E-22 a | 97×79 | 75×63 | 28 | | 縄文 | 称名寺1式土器 | | |
| C-244 | 円形 | 5E-22 a | 98×97 | 72×72 | 30 | | | | | |
| C-245 | 円形 | 5E-22 a | 87×80 | 71×71 | 46 | Ⅱ-1 | 縄文 | 称名寺1式土器 | | 貝層(キサゴ主) |
| C-246 | 隅丸長方形 | 6E-41 a | 125×110 | 53×49 | 156 | Ⅱ-2 | | | | |
| C-247 | 楕円形 | 5E-50 d | 94×82 | 73×56 | 25 | | | | | |
| C-248 | 円形 | 4C-51 d | 122×111 | 106×100 | 64 | Ⅱ-1 | | | | |
| C-249 | 楕円形 | 6E-42 b | 143×104 | 85×50 | 115 | Ⅰ-2 | | | | |
| C-251 | 円形 | 4C-51 c | 102×74 | 72×55 | 103 | Ⅱ-1 | | | | C-290 |
| C-252 | 円形 | 4C-63 b | 64×56 | 44×36 | 20 | | 縄文 | 加曾利EⅢ式土器 | | |
| C-253 | 円形 | 4C-63 d | 73×65 | 56×54 | 31 | | 縄文 | 加曾利EⅣ式～称名寺1式土器 | | |
| C-254 | 楕円形 | 4C-64 b | 134×117 | 94×86 | 40 | | 縄文 | 称名寺1式土器 | | |
| C-255 | 楕円形 | 4C-76 d | 162×140 | 101×100 | 210 | Ⅱ-2 | | 称名寺2式～堀之内1式土器・蔽石 | | |
| C-256 | 楕円形 | 4C-86 c | 172×98 | 132×74 | 25 | | 縄文 | 加曾利EⅣ式～称名寺1式土器・石 | | |
| C-257 | 楕円形 | 4C-75 c | 129×113 | 98×85 | 24 | | | | | |
| C-258 | 楕円形 | 4C-98 a | 159×142 | 157×141 | 88 | Ⅱ-1 | 縄文 | 加曾利EⅣ式～称名寺2式土器・打製石斧 | | |
| C-259 | 楕円形 | 4C-98 c | 122×115 | 67×54 | 240 | Ⅱ-2 | 縄文 | 称名寺2式土器 | | |
| C-260 | 楕円形 | 4D-39 b | 135×120 | 57×55 | 160 | Ⅱ-2 | 縄文 | 称名寺土器・石皿 | | D-002 |
| C-261 | 円形 | 4D-39 b | 103×99 | 83×83 | 54 | Ⅱ-1 | 縄文 | 加曾利EⅣ式～称名寺1式土器・石 | | 貝層 |
| C-262 | 楕円形 | 4D-39 a | 134×106 | 103×95 | 15 | | 縄文 | 加曾利EⅢ式～加曾利EⅣ式土器 | | D-002 |
| C-263 | 楕円形 | 4D-69 c | 258×107 | 205×80 | 59 | | 縄文 | 加曾利EⅣ式土器 | | D-002 |
| C-264 | 不整形 | 4D-69 a | 212×132 | 105×65 | 73 | | 縄文 | 加曾利EⅣ式～堀之内1式土器・有孔円板・打製石斧 | | 貝層 |
| C-265 | 楕円形 | 4D-69 c | 113×79 | 81×45 | 31 | | 縄文 | 加曾利EⅣ式土器 | | |
| C-266 | 円形 | 4D-79 d | 120×115 | 114×110 | 72 | Ⅱ-1 | 縄文 | 称名寺1式土器・石 | | 貝層(キサゴ、二枚貝) |
| C-268 | 楕円形 | 4C-75 a | 140×119 | 117×107 | 49 | Ⅱ-1 | 縄文 | 称名寺1式・称名寺2式土器 | | |
| C-269 | 円形 | 4D-9 b | 87×77 | 63×62 | 28 | Ⅱ-1 | 縄文 | 称名寺1式土器・有孔円板 | | |
| C-270 | 円形 | 4D-9 b | 81×79 | 62×60 | 35 | Ⅱ-1 | 縄文 | 称名寺1式土器・打製石斧 | | |
| C-280 | 楕円形 | 4D-19 b | 133×110 | 120×100 | 33 | | 縄文 | 称名寺1式土器 | | |
| C-281 | 楕円形 | 4C-42 b | 180×106 | 122×47 | 71 | | 中近世 | 土器 | | |
| C-282 | 楕円形 | 4C-42 b | 206×107 | 130×64 | 71 | Ⅰ-2 | | | | |
| C-283a | 円形 | 4C-41 a | 132×132 | 125×124 | 95 | Ⅱ-1 | 縄文 | 加曾利EⅢ式土器 | | |
| C-283b | 不明 | 4C-41 a | 100×42 | 87×36 | 60 | Ⅱ-1 | | | | |
| C-284 | 楕円形 | 4C-52 a | 205×190 | 118×55 | 60 | | 奈良・平安 | 土器・石 | | |
| C-285 | 楕円形 | 4C-52 a | 172×150 | 129×117 | 70 | Ⅱ-1 | 縄文 | 称名寺1式土器 | | |
| C-286 | 円形 | 4C-52 b | 91×89 | 74×64 | 70 | Ⅱ-1 | | | | |
| C-287 | 円形 | 4C-42 d | 144×133 | 110×110 | 64 | Ⅱ-1 | | | | |
| C-288 | 楕円形 | 4C-43 b | 138×120 | 104×101 | 52 | Ⅱ-1 | 縄文 | 加曾利EⅢ式土器 | | |
| C-289 | 隅丸長方形 | 4C-53 b | 232×116 | 185×54 | 75 | Ⅰ-5-3 | 縄文 | 称名寺1式土器 | | C-296 |
| C-290 | 不明 | 4C-51 c | 129×74 | 123×44 | 96 | Ⅱ-1 | | | | C-251 |
| C-291 | 円形 | 4C-43 d | 91×82 | 73×67 | 34 | Ⅱ-1 | 縄文 | 加曾利EⅢ式土器 | | |
| C-292 | 楕円形 | 4C-52 a | 130×112 | 87×84 | 46 | | 奈良・平安 | 土器 | | |
| C-293 | 楕円形 | 4C-54 a | 168×124 | 133×50 | 57 | Ⅰ-2-2 | | | | 孔2 |
| C-294 | 楕円形 | 4C-42 d | 232×109 | 101×25 | 57 | | | | | |
| C-295 | 楕円形 | 4C-54 b | 162×108 | 106×64 | 34 | | | | | |
| C-296 | 隅丸長方形 | 4C-53 b | 243×183 | 221×149 | 16 | | 縄文 | 加曾利EⅢ式 | | C-289・C-297 |
| C-297 | 円形 | 4C-53 b | 150×148 | 126×121 | 86 | Ⅱ-1 | 縄文 | 加曾利EⅣ式 | | C-296 |
| C-298 | 円形 | 4C-64 a | 119×117 | 87×87 | 30 | Ⅱ-1 | 弥生 | 須和田? | | |
| C-299 | 楕円形 | 4C-65 d | 90×71 | 73×68 | 54 | | 縄文 | 加曾利EⅣ式～称名寺式 | | H-001 |
| C-300 | 円形 | 4C-55 b | 116×107 | 77×69 | 33 | Ⅱ-1 | 縄文 | 称名寺1式～堀之内式土器 | | |
| C-301 | 不整形 | 4C-54 d | 155×109 | 115×62 | 46 | | 縄文 | 称名寺1式土器 | | |
| C-302 | 円形 | 4C-65 c | 73×68 | 49×45 | 26 | | 縄文 | 加曾利EⅢ式土器 | | H-001 |
| C-303 | 円形 | 4C-65 d | 127×121 | 86×74 | 15 | | 縄文 | 夏島式土器・石 | | H-001 |
| C-304 | 楕円形 | 4C-65 b | 89×64 | 27×22 | 23 | | 縄文 | 称名寺1式～堀之内1式土器・土鏝 | | H-001 |
| C-305 | 隅丸長方形 | 4C-65 a | 140×80 | 110×63 | 37 | Ⅰ-5 | 縄文 | 諸磯式土器・土鏝 | | H-001 |
| C-306 | 楕円形 | 4C-65 a | 196×105 | 175×75 | 18 | | 縄文 | 加曾利EⅢ式土器 | | H-001 |
| C-307 | 不明 | 4C-65 a | 92×59 | 70×41 | 28 | | | | | H-001 |
| C-308 | 不明 | 4C-65 b | 109×62 | 63×48 | 45 | Ⅱ-1 | 縄文 | 称名寺1式～称名寺2式土器 | | 貝層 |
| C-309 | 円形 | 4C-66 d | 172×165 | 153×146 | 98 | Ⅱ-1 | 縄文 | 井草式土器 | | |
| C-310 | 円形 | 4C-89 a | 87×87 | 48×48 | 35 | | | | | 焼土多 炉? |
| C-311 | 楕円形 | 4C-67 d | 177×123 | 146×78 | 39 | | 縄文 | 加曾利EⅢ式土器 | | |
| C-312 | 隅丸長方形 | 4C-77 b | 179×85 | 152×55 | 15 | | | | | H-002 |
| C-313 | 楕円形 | 4C-77 d | 110×73 | 74×44 | 22 | | 縄文 | 称名寺2式土器 | | |
| C-314 | 不明 | 4C-77 d | 65×51 | 39×38 | 59 | | 縄文 | 夏島式・加曾利EⅣ式土器 | | |
| C-315 | 楕円形 | 4C-89 a | 106×59 | 95×47 | 15 | | 縄文 | 称名寺1式土器 | | 孔1 |
| C-316 | 円形 | 4C-77 d | 87×83 | 58×54 | 23 | | | | | |
| C-401 | 円形 | 5E-44 a | 130×130 | 103×117 | 136 | Ⅱ-1 | 縄文 | 加曾利EⅣ式～称名寺式土器・骨 | | A-023 |
| C-402 | 楕円形 | 5E-32 d | 94×84 | 50×48 | 68 | Ⅱ-1 | 縄文 | | | A-033 |
| C-403 | 楕円形 | 5E-81 a | 67×46 | 50×29 | 22 | | 縄文 | | | A-034 |
| C-404 | 楕円形 | 5E-32 a | 60×42 | 38×24 | 11 | | 縄文 | | | A-037 |
| C-405 | 楕円形 | 6F-63 b | 115×100 | 72×40 | 100 | | | | | B-005 |
| C-406 | 不整形 | 4F-39 c | 175×173 | 152×142 | 119 | Ⅱ-1 | 縄文 | | | M-001 |
| C-407 | 円形 | 4D-49 a | 56×56 | 46×44 | 50 | | 縄文 | | | A-068 |
| C-408 | 円形 | 4D-49 a | 68×68 | 46×42 | 58 | | | | | A-068 |
| C-409 | 隅丸長方形 | 4C-54 b | 170×132 | 138×110 | 52 | 炭窯 | 近世 | | | |
| C-410 | 円形 | 6E-48 a | 180×134 | 152×114 | 60 | | | | | |
| C-411 | 円形 | 6E-34 c | 128×114 | 52×58 | 30 | | | | | |
| C-412 | 楕円形 | 6E-34 c | 260×202 | 226×156 | 28 | | | | | |
| C-413 | 円形 | 4D-90 a | 100×78 | 64×60 | 45 | | | | | D-002 |
| C-414 | 楕円形 | 6E-23 c | 190×120 | 155×100 | 20 | | | | | |
| C-415 | 楕円形 | 6E-34 a | 150×105 | 105×70 | 29 | | | | | |
| C-416 | 隅丸長方形 | 6E-34 a | 140×95 | 110×75 | 23 | | | | | |
| C-417 | 円形 | 6E-24 b | 200×(135) | 180×(120) | 32 | | | | | |
| C-418 | 円形 | 6E-24 b | 150×(110) | 60×(45) | 30 | | | | | |

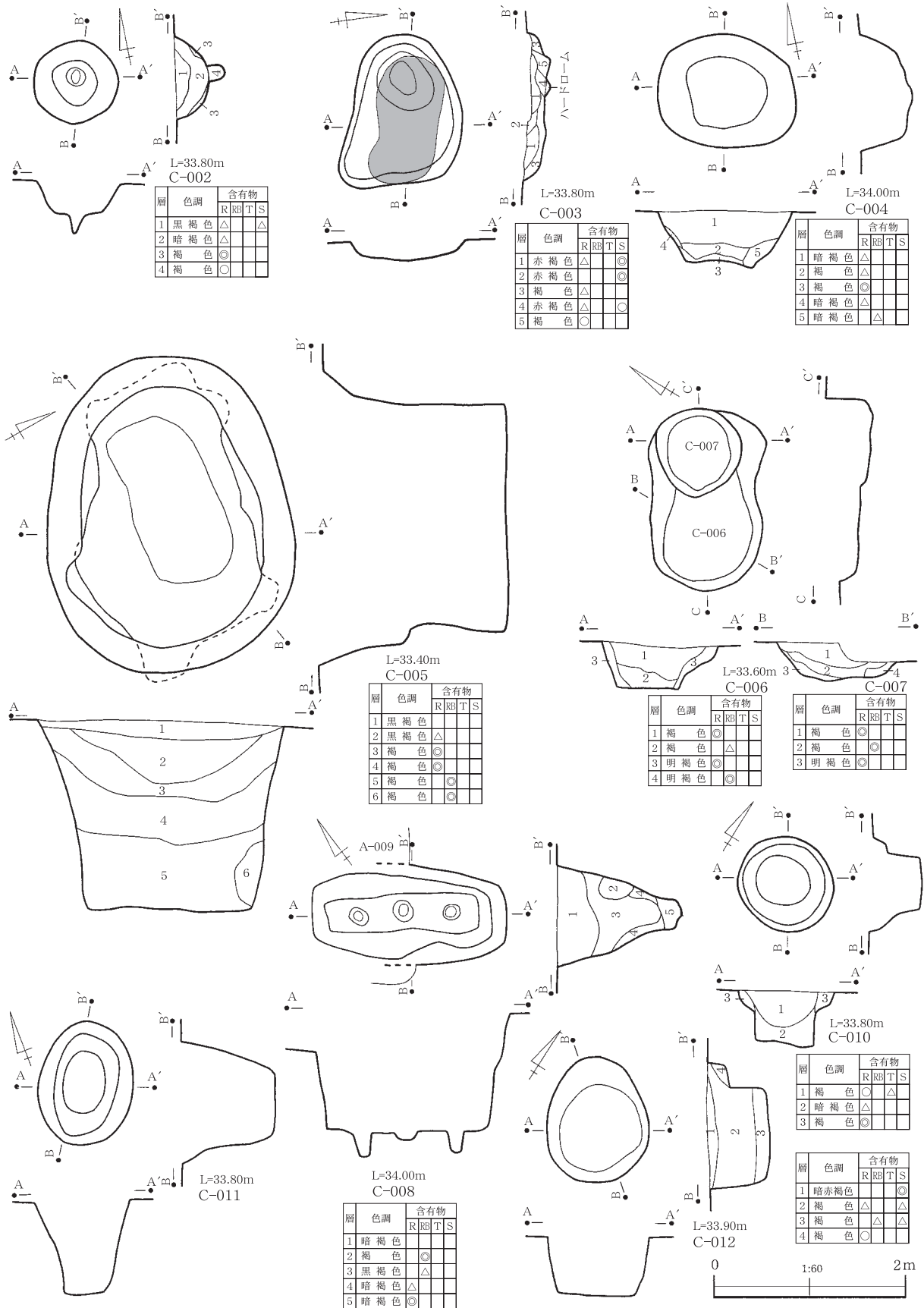

第153図 C-002~008・010~012

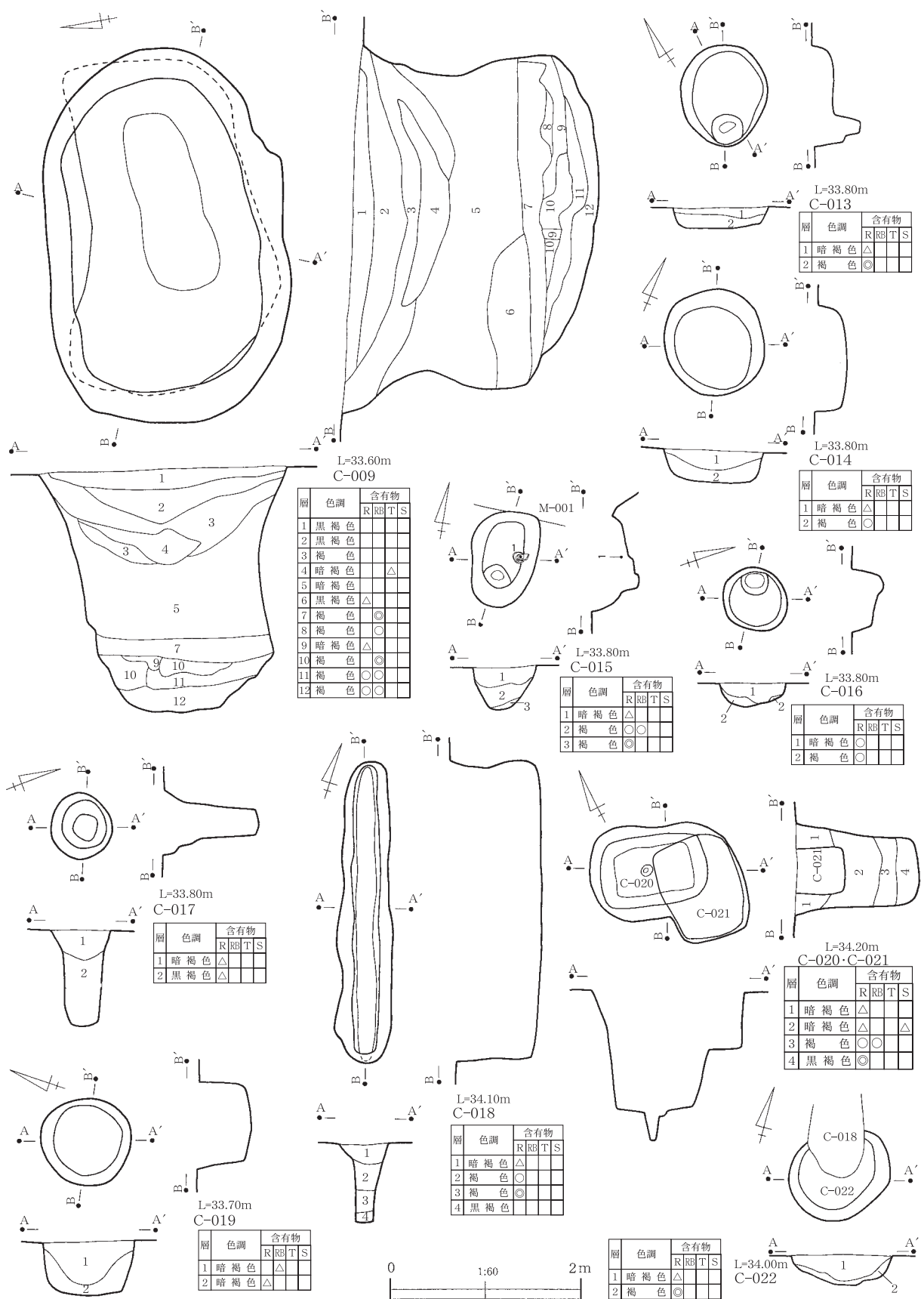

第154図 C-009・013~019・021・022

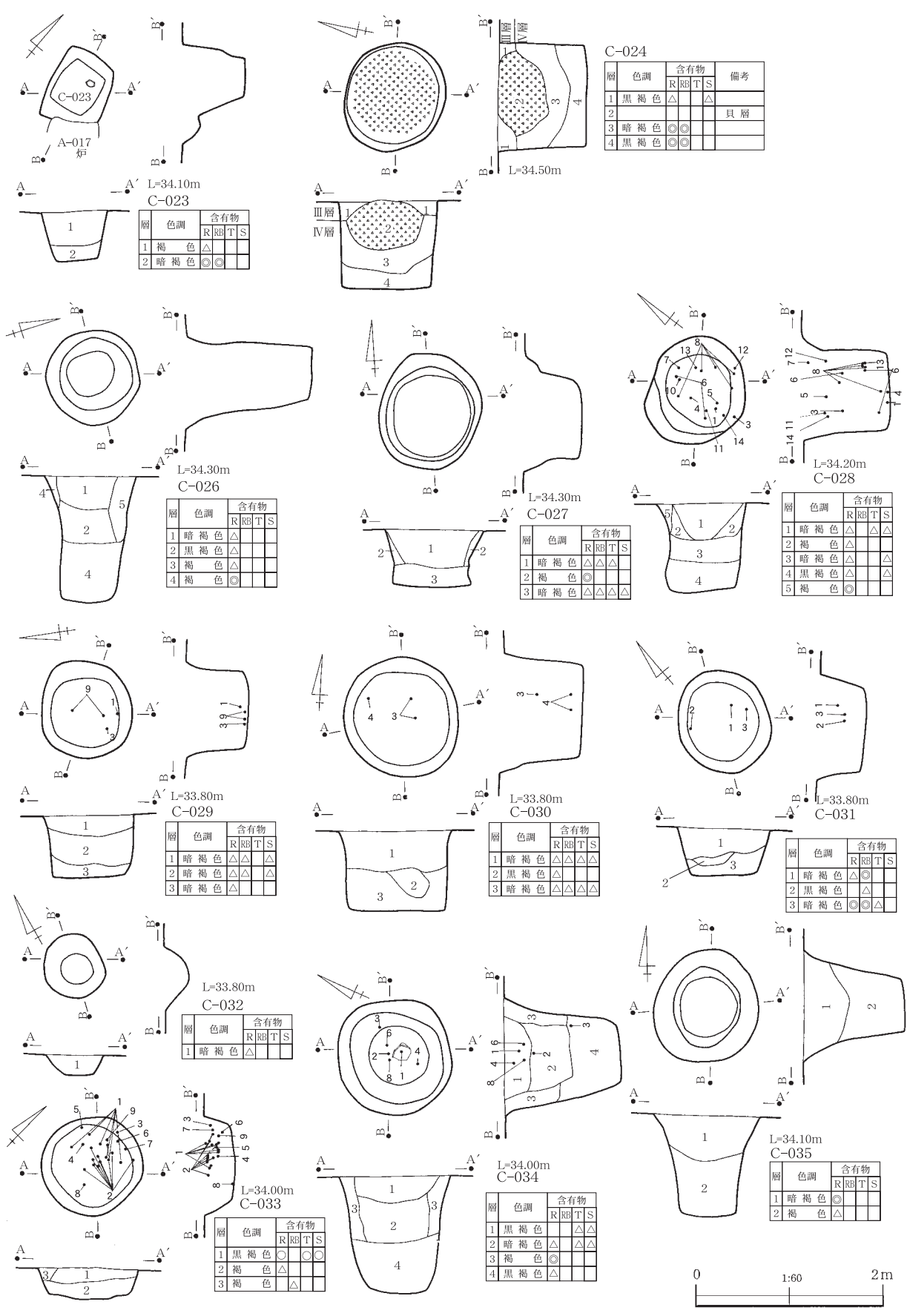

第155図 C-023・024・026~035

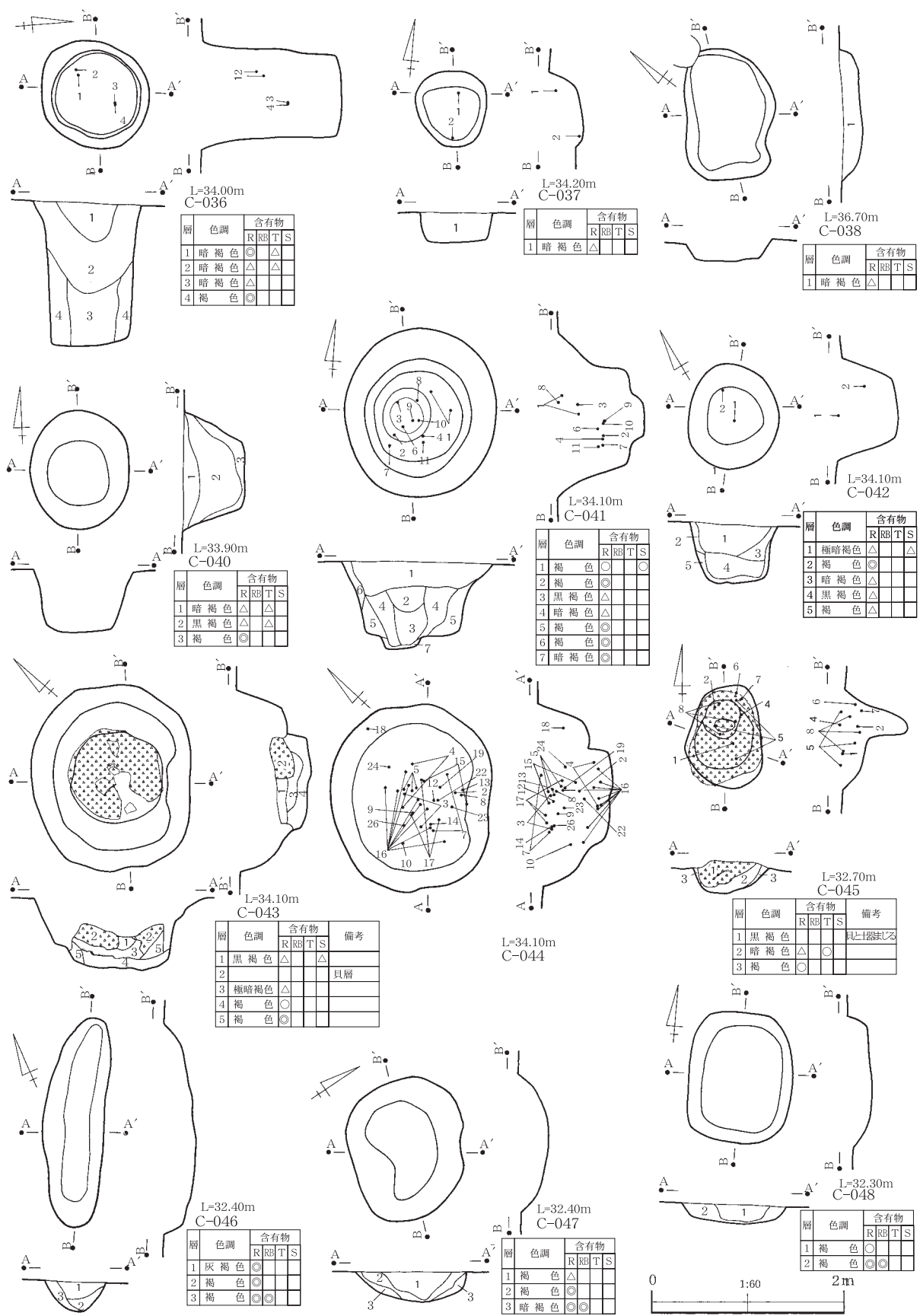

第156図 C-036~038・040~043・045~048

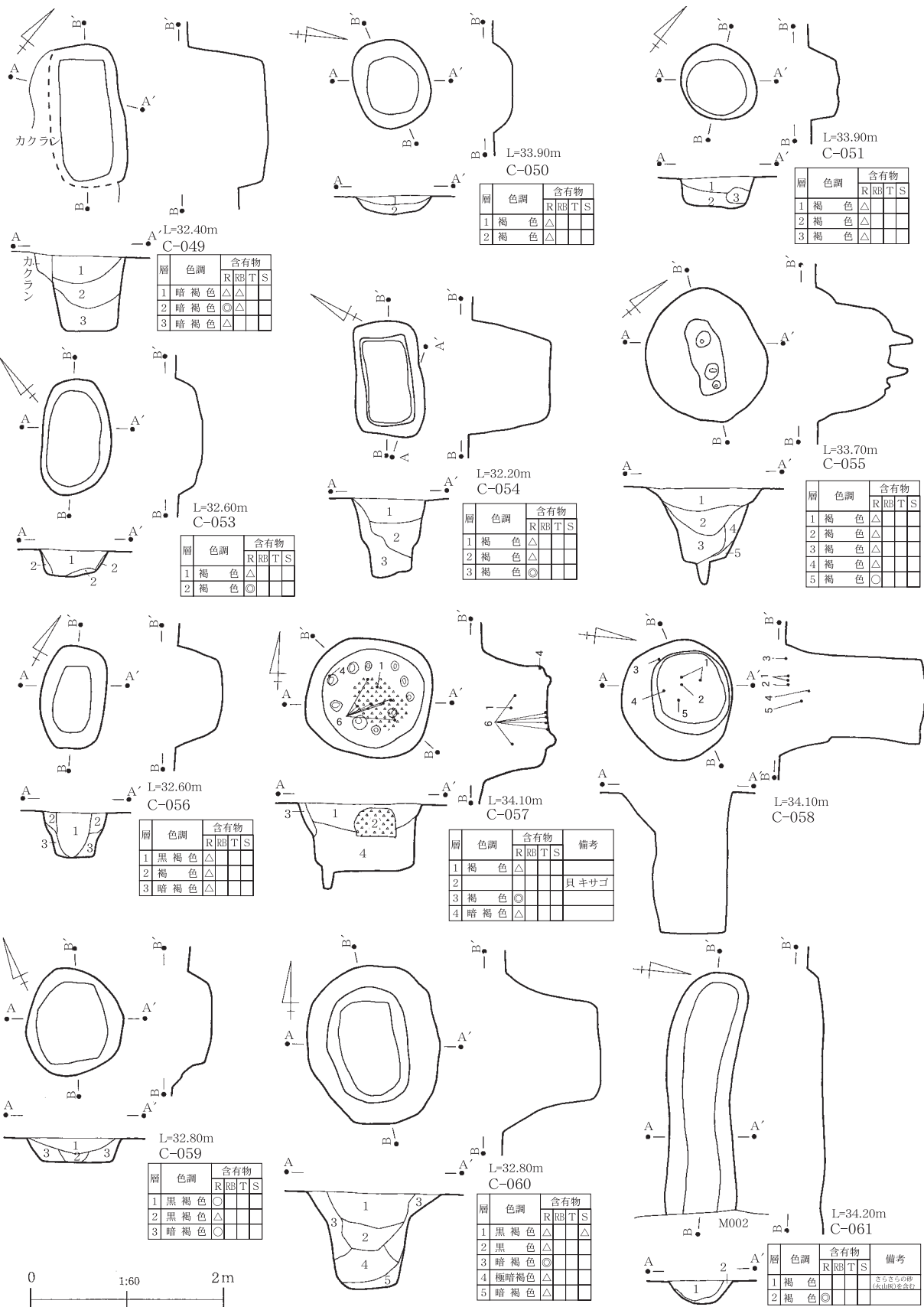

第157図 C-049~051・053~061

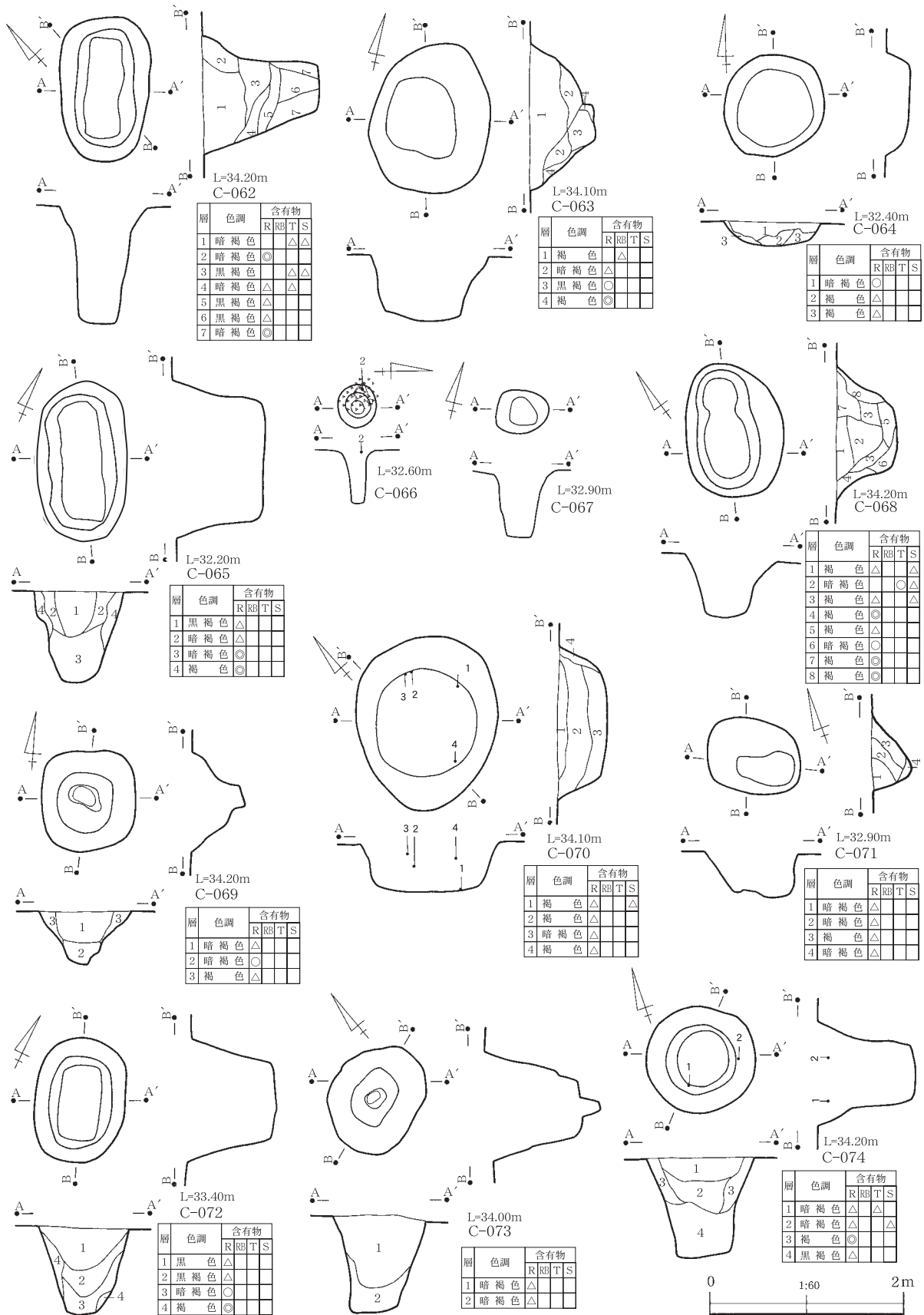

第158図 C-062~074

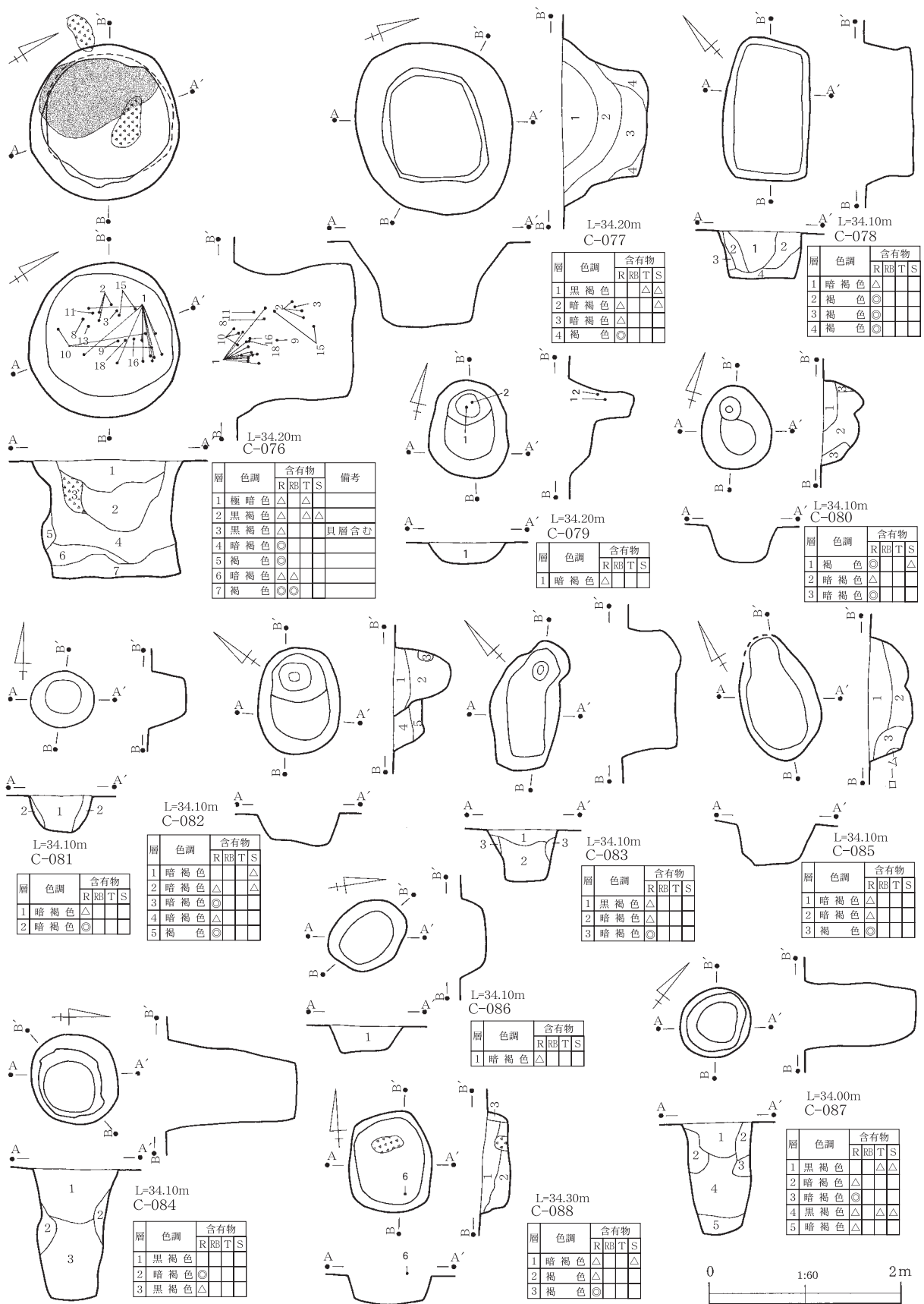

第159図 C-076~088

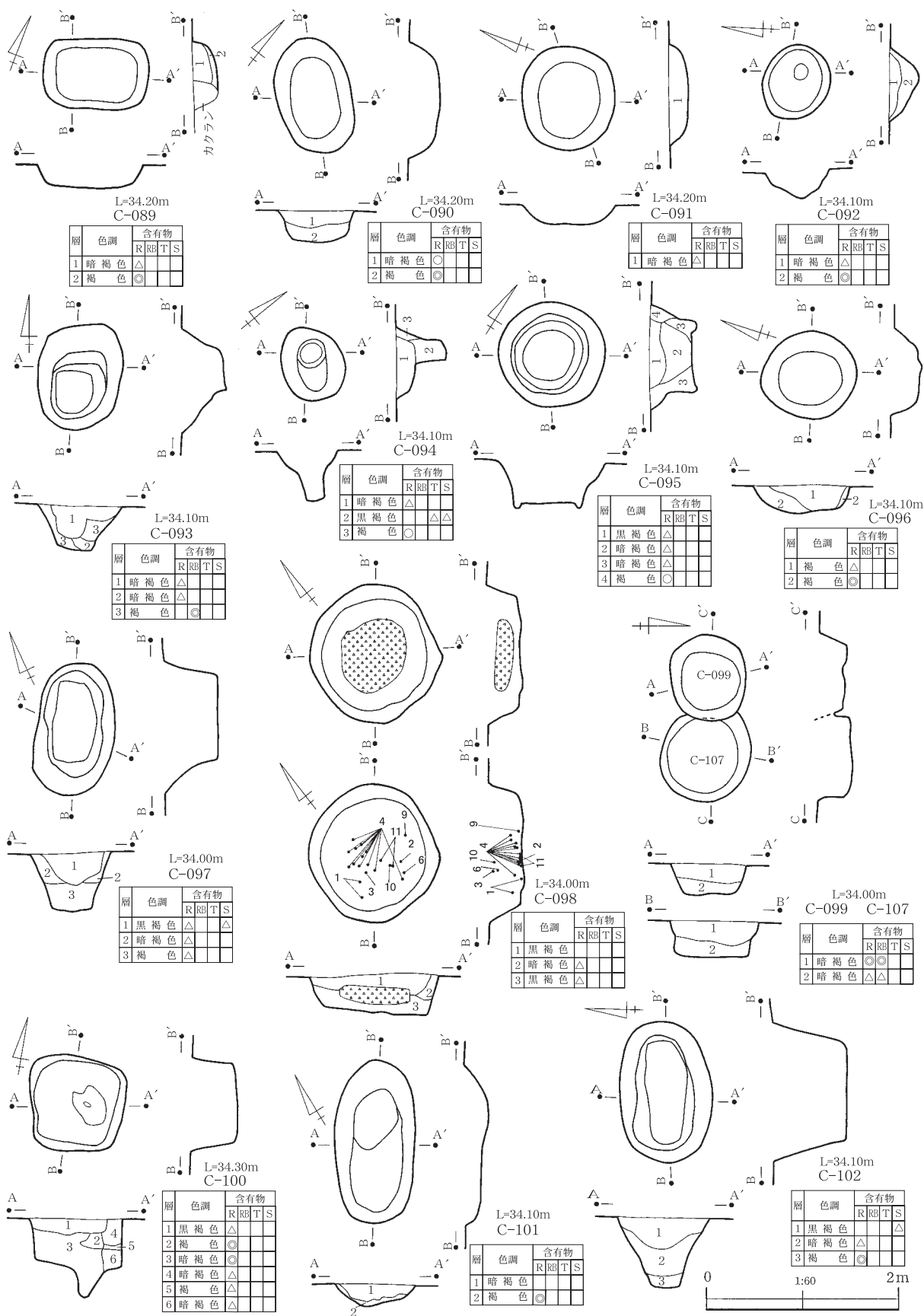

第160図 C-089~102・107

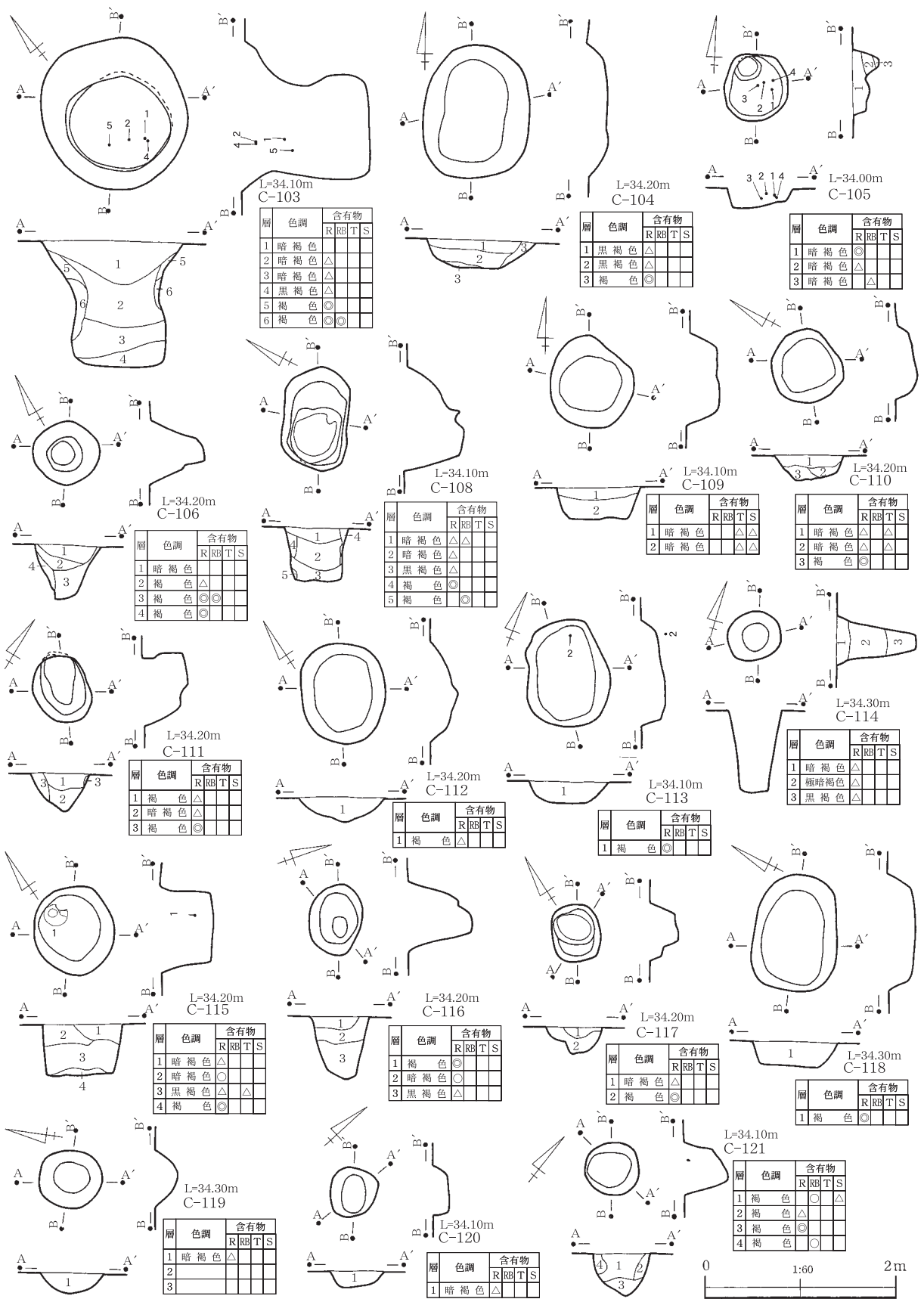

第161図 C-103~106・108~121

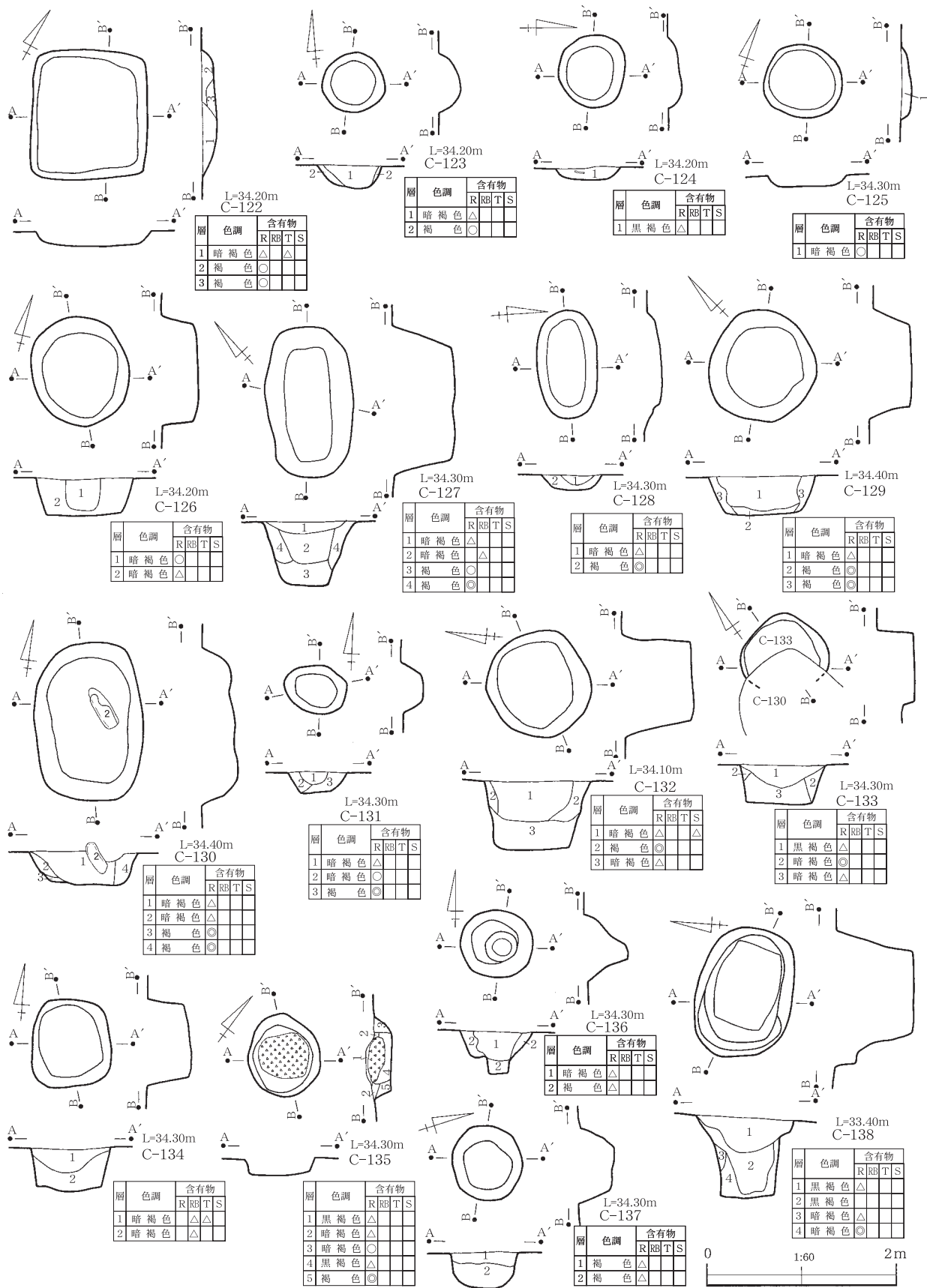

第162図 C-122~138

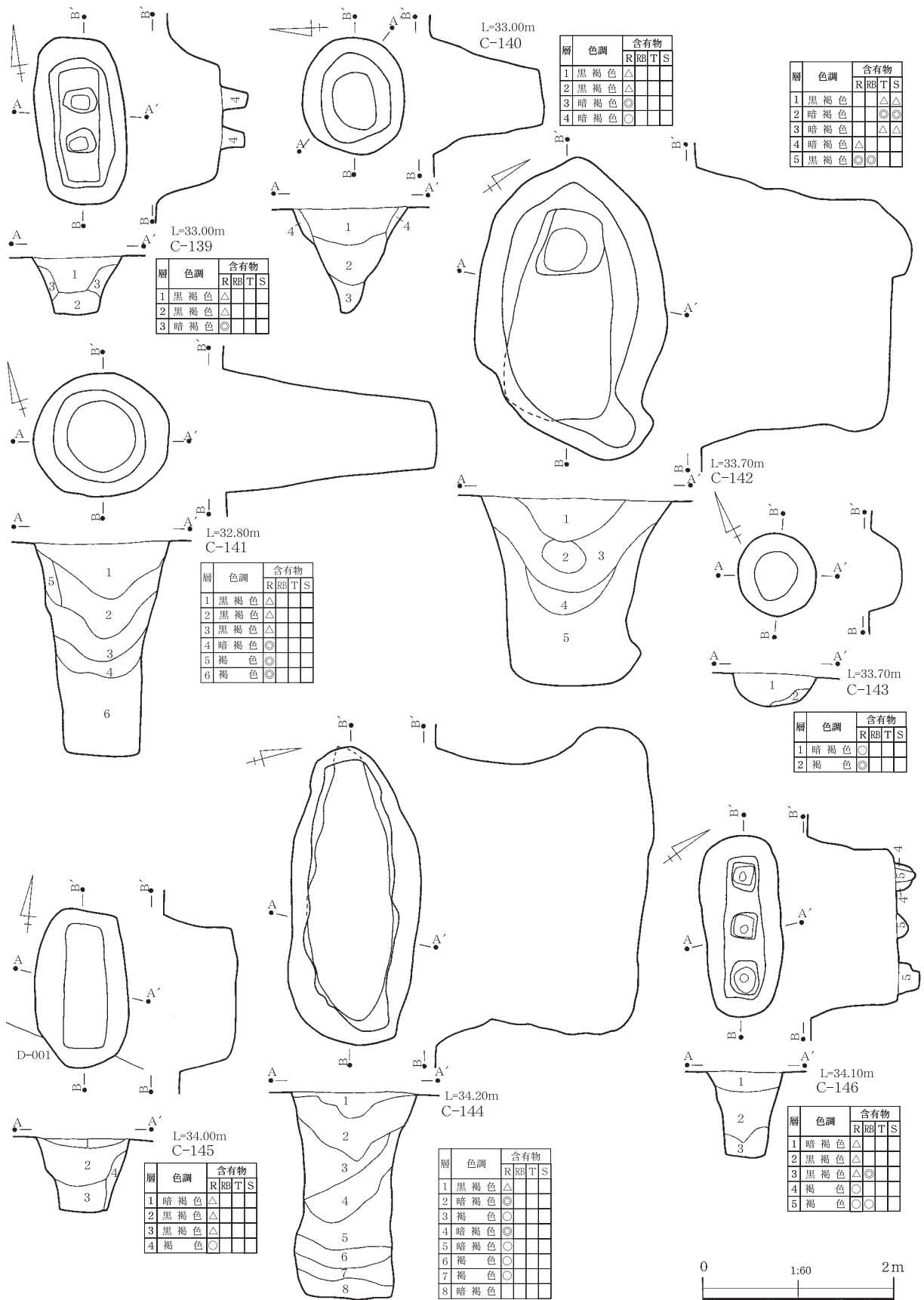

第163図 C-139~146

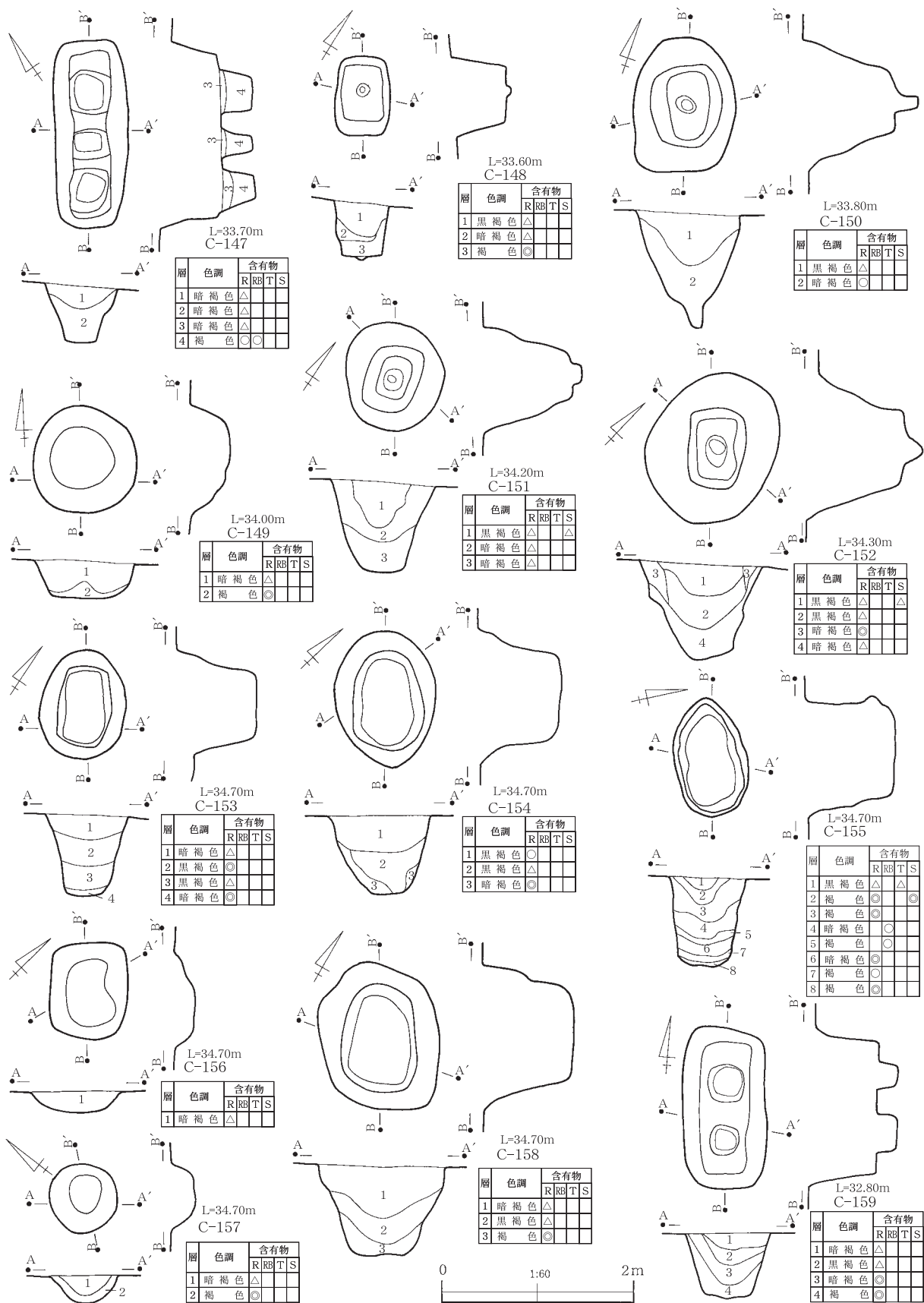

第164図 C-147~159

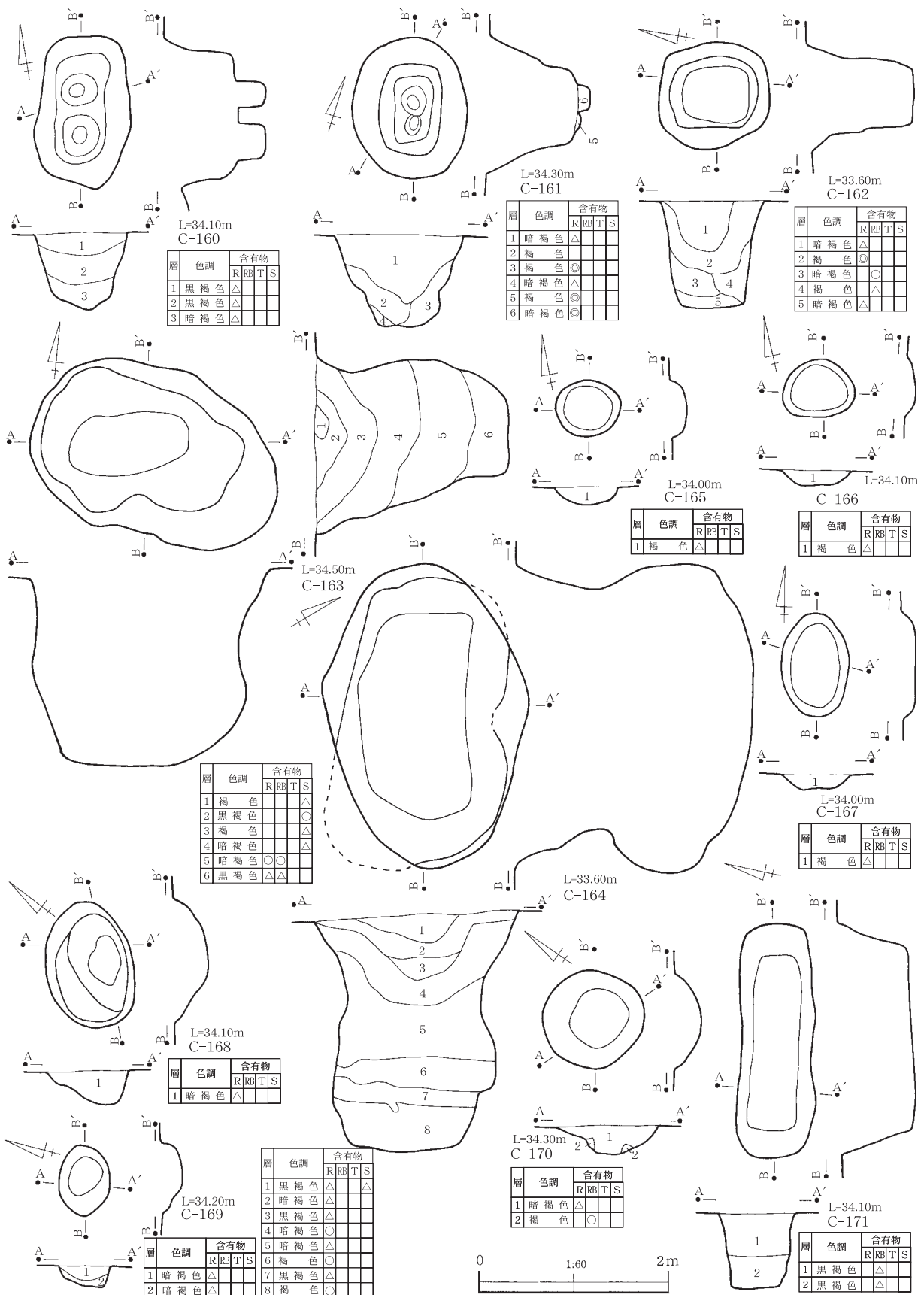

第165図 C-160~171

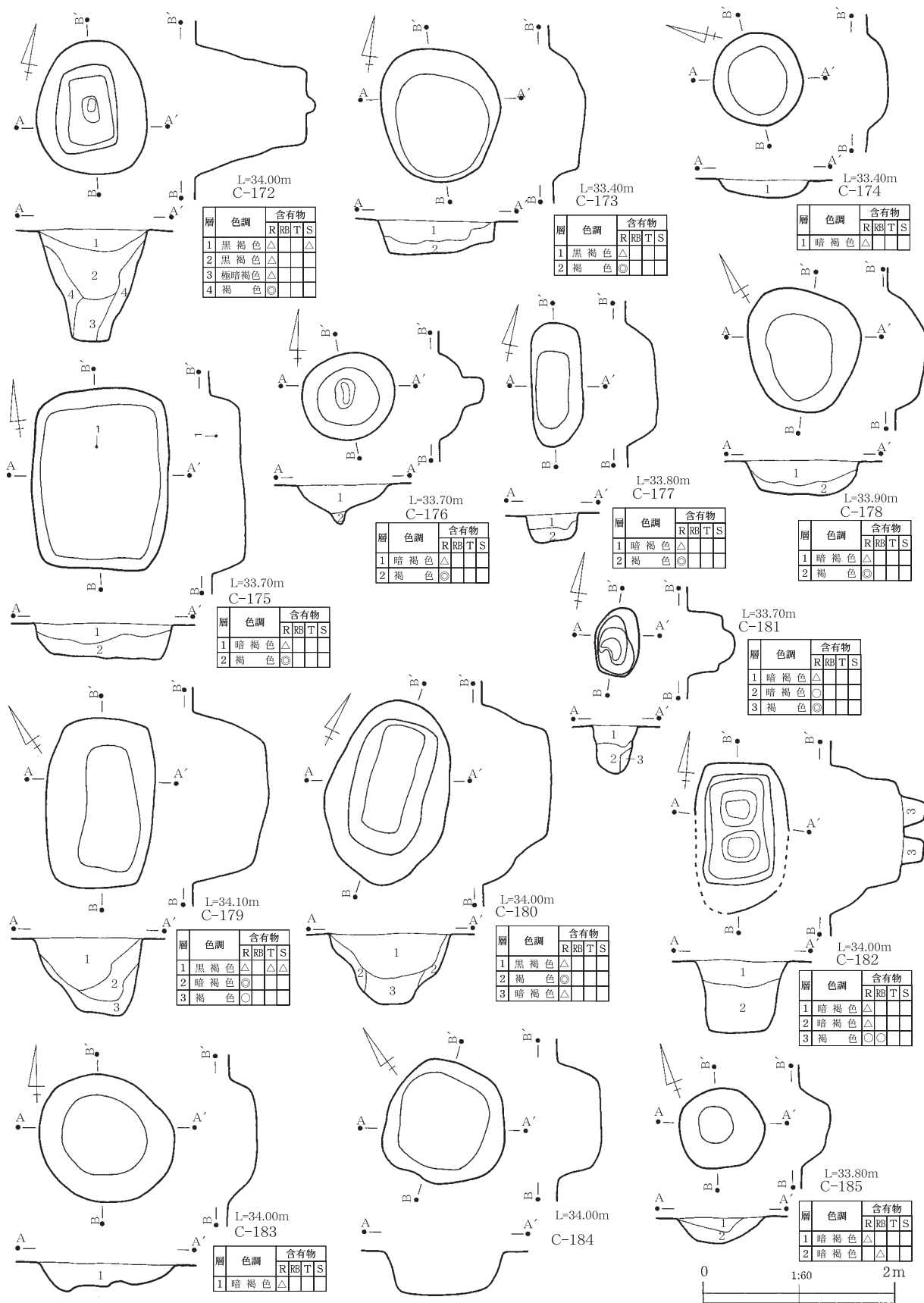

第166图 C-172~185

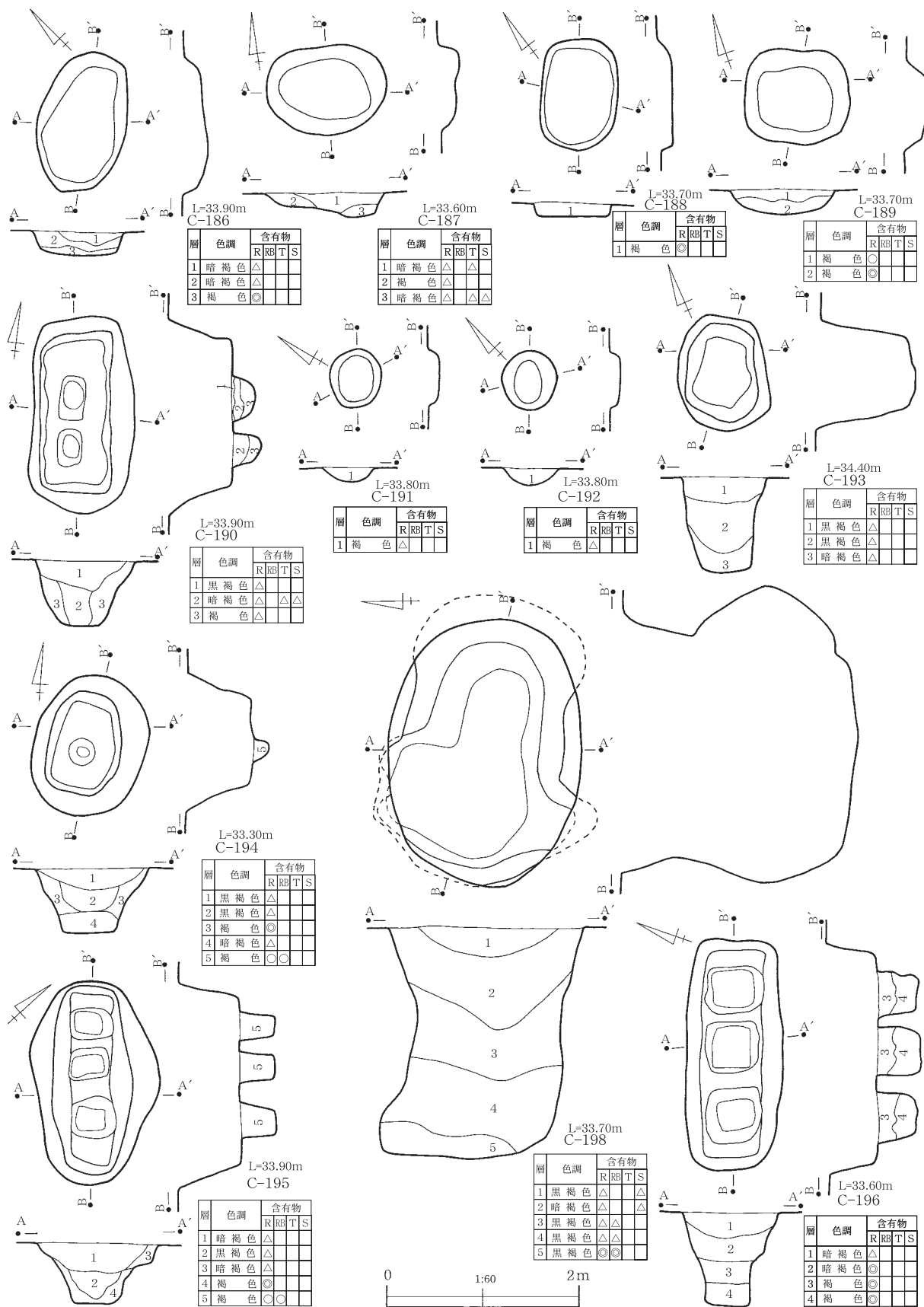

第167図 C-186~196・198

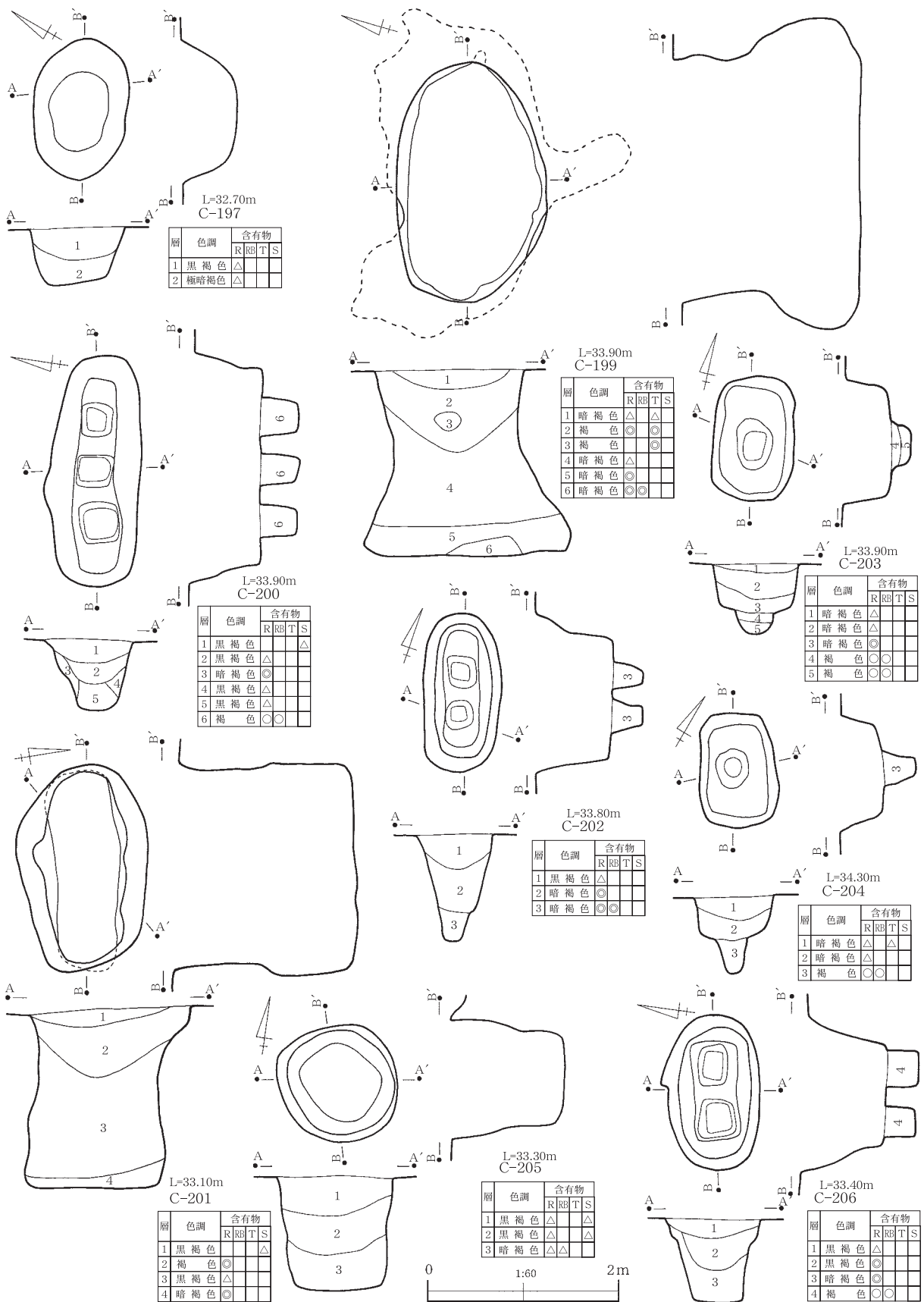

第168図 C-197・199~206

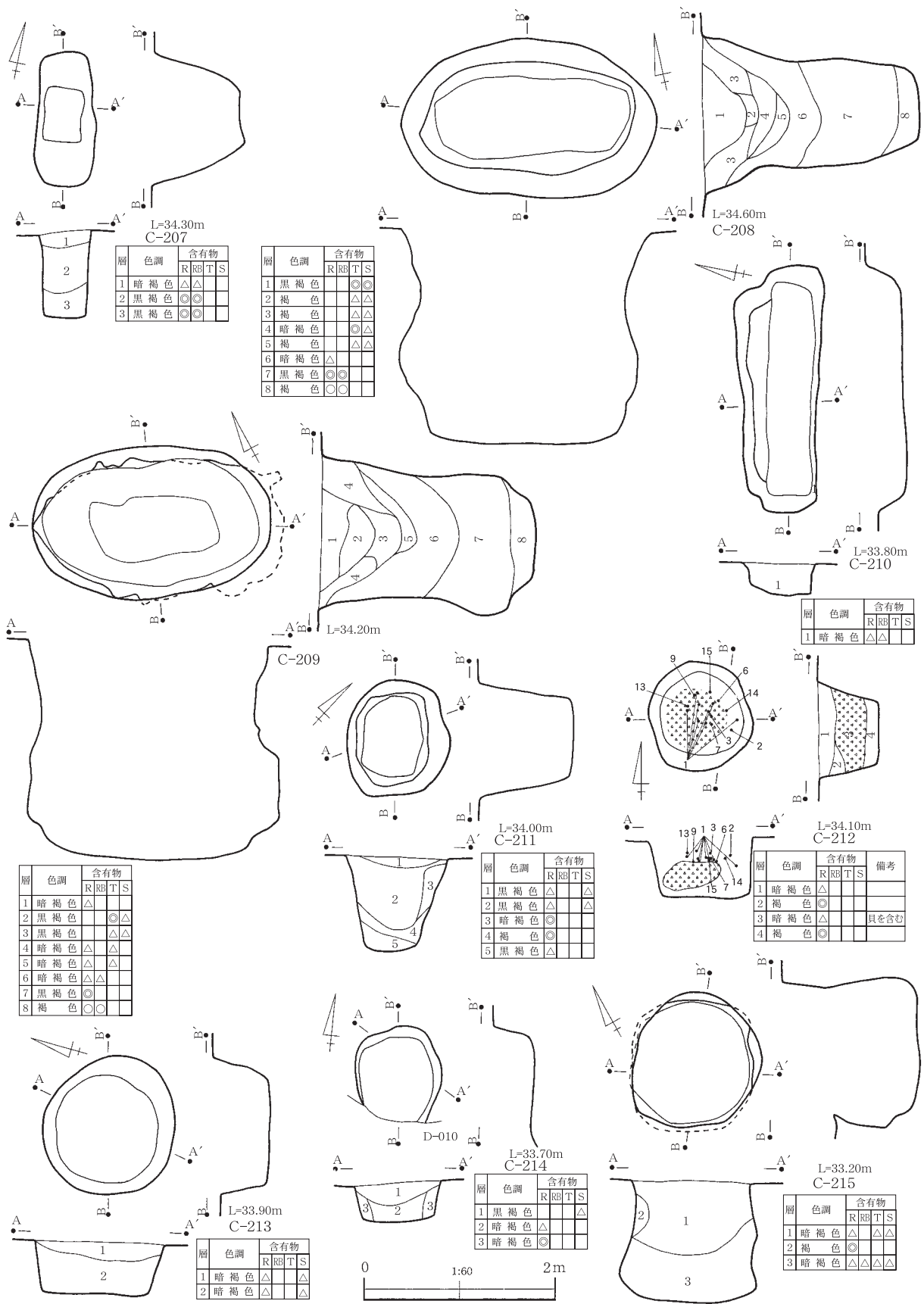

第169図 C-207~215

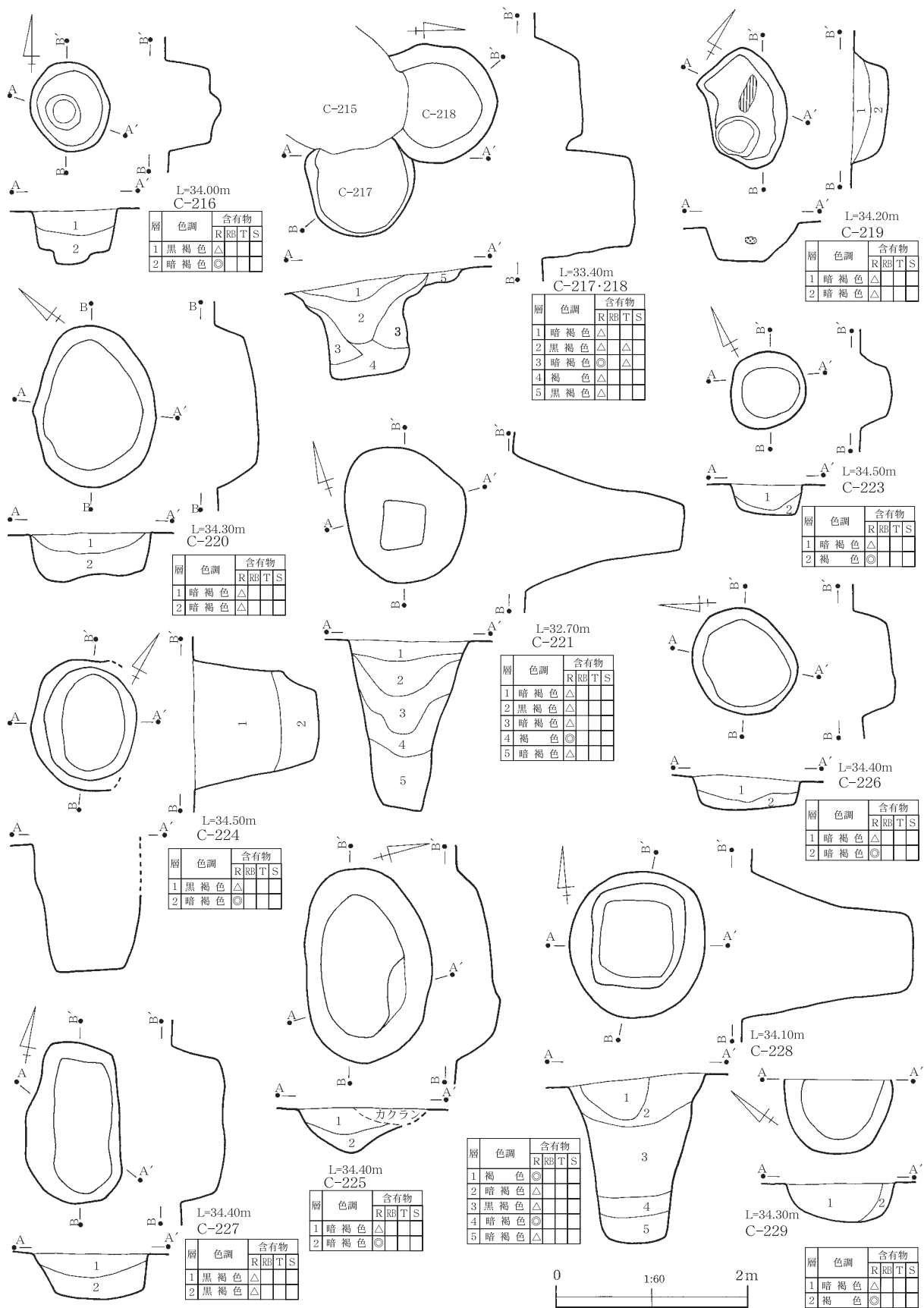

第170図 C-216~221・223~229

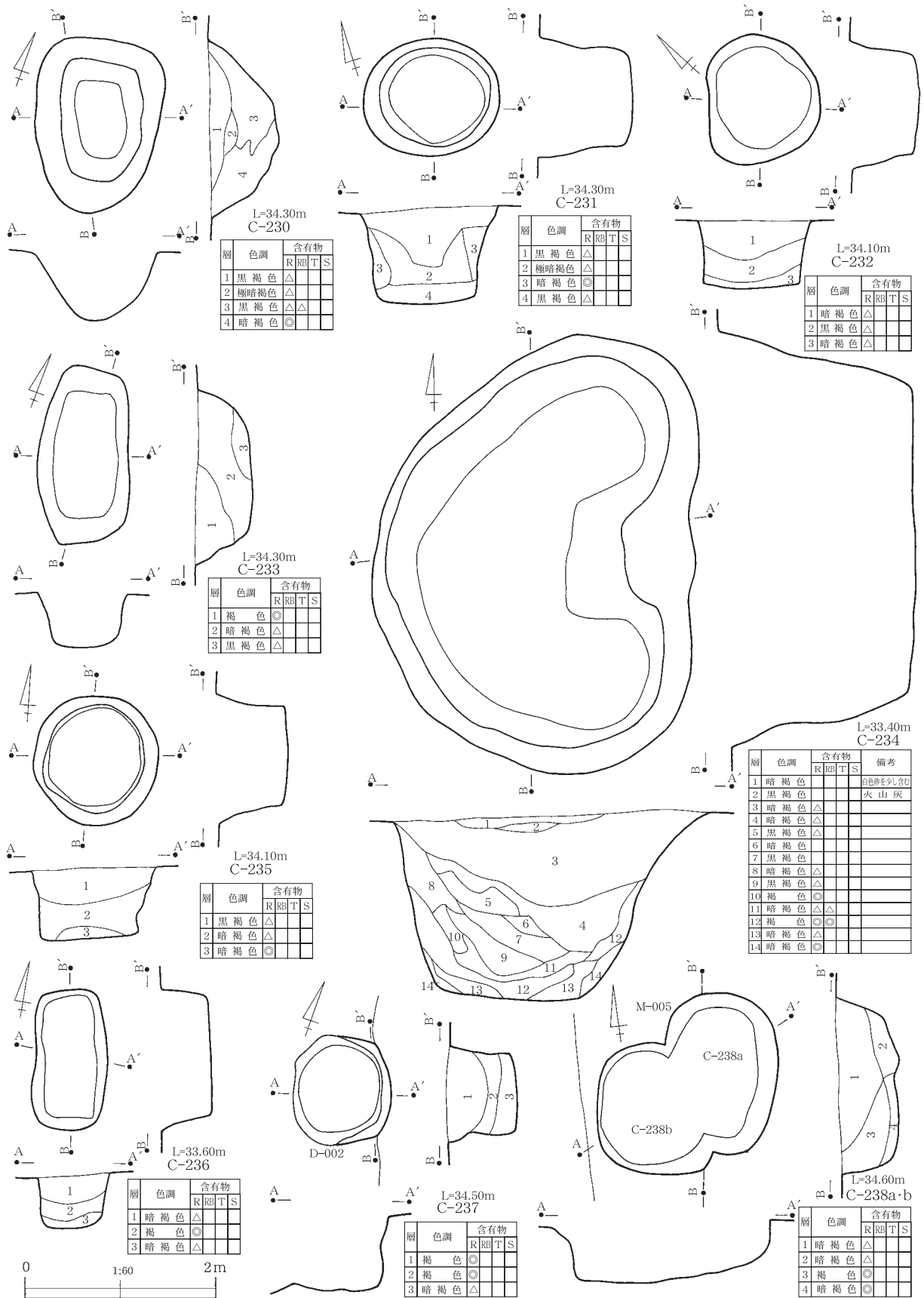

第171図 C-230~238a・b

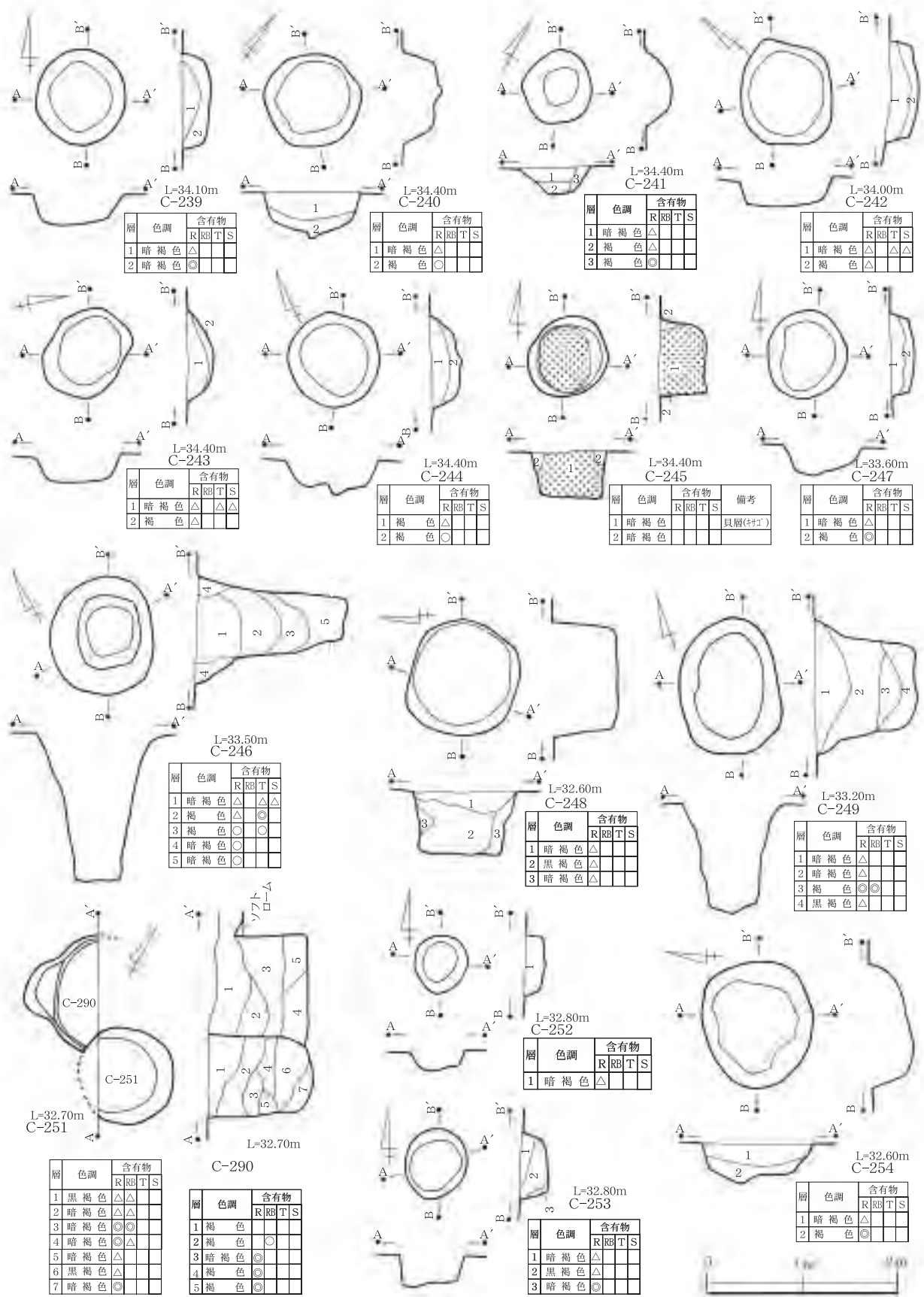

第172図 C-239~249・251~254・290

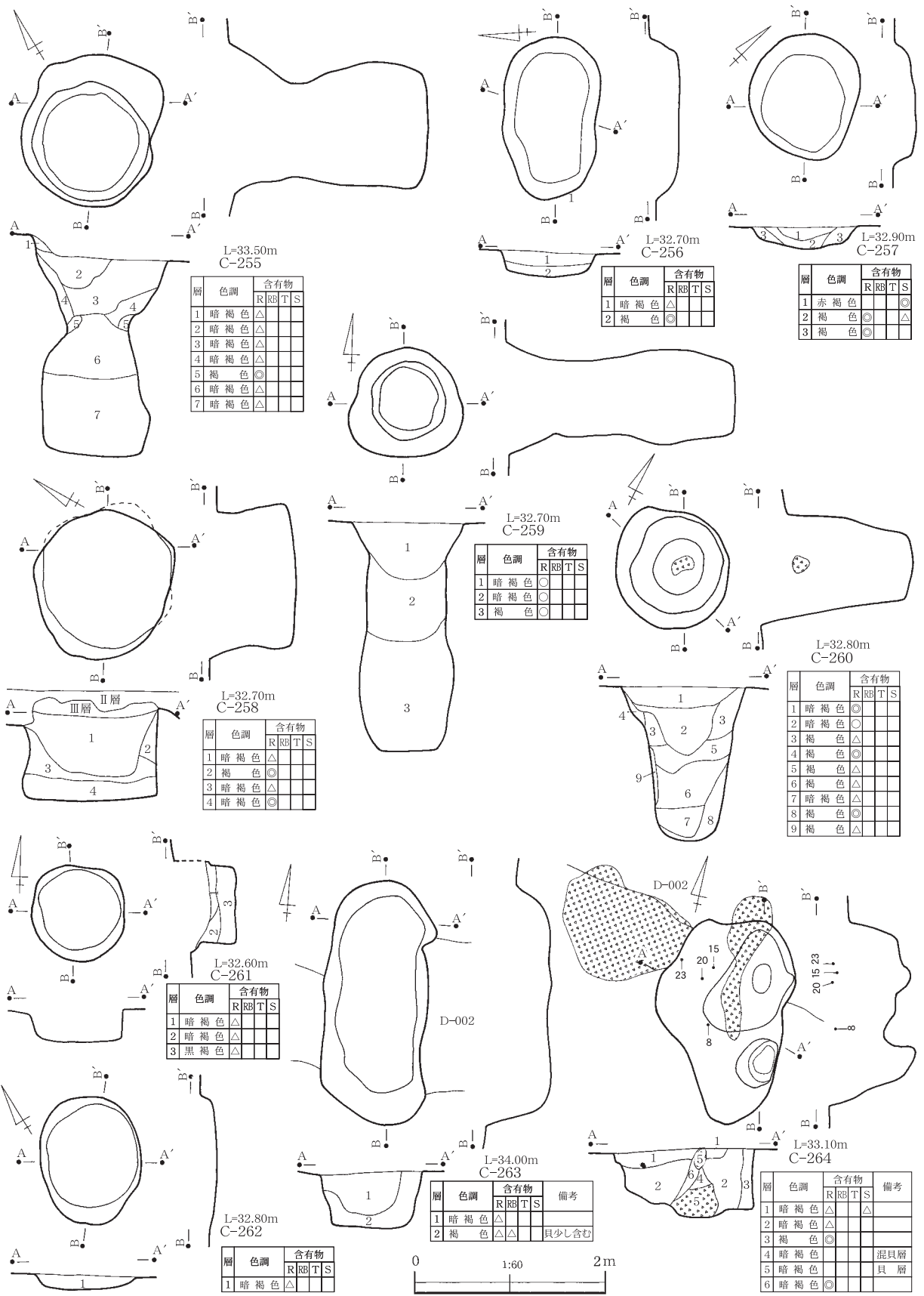

第173図 C-255~264

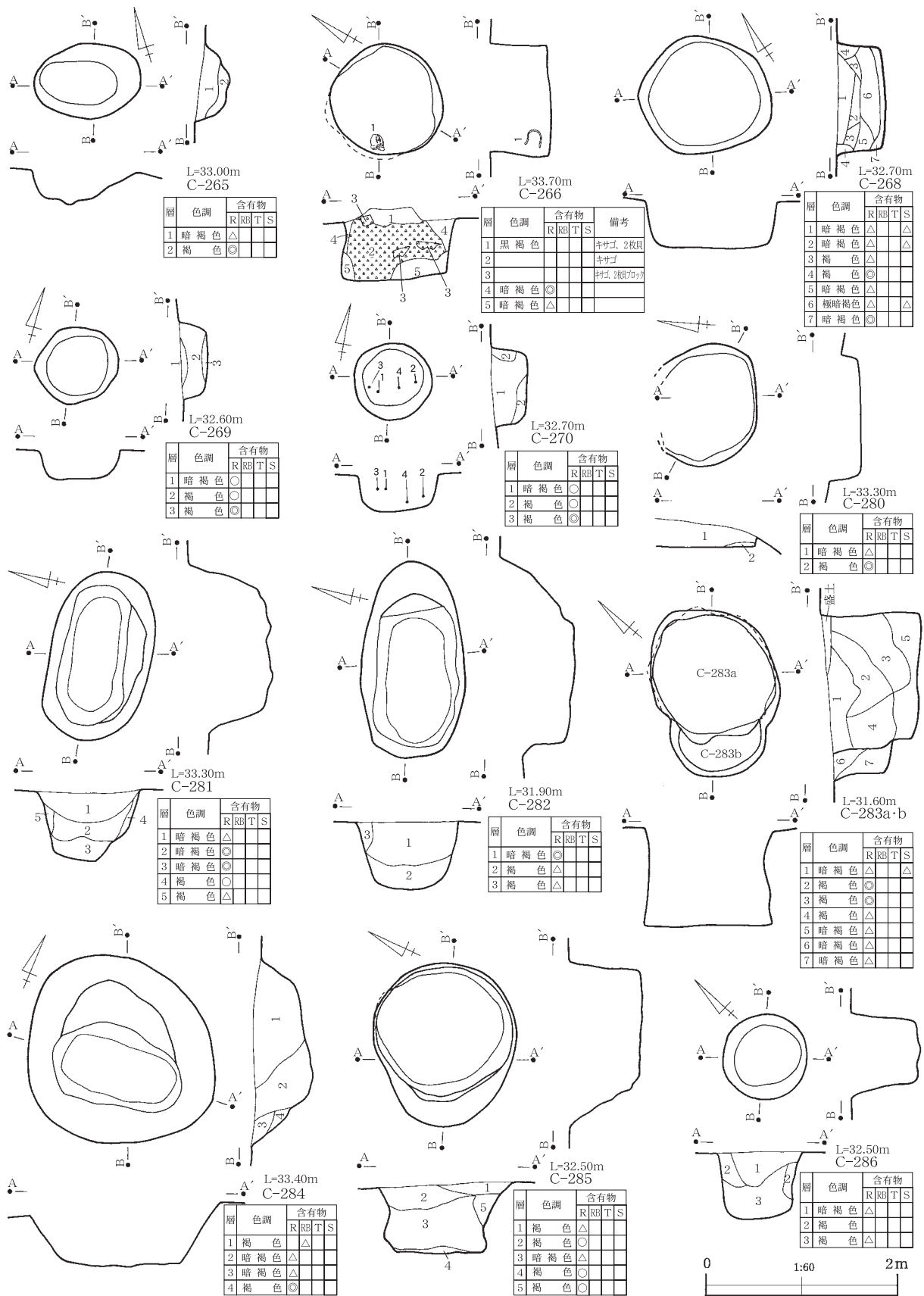

第174図 C-265・266・268～270・280～286

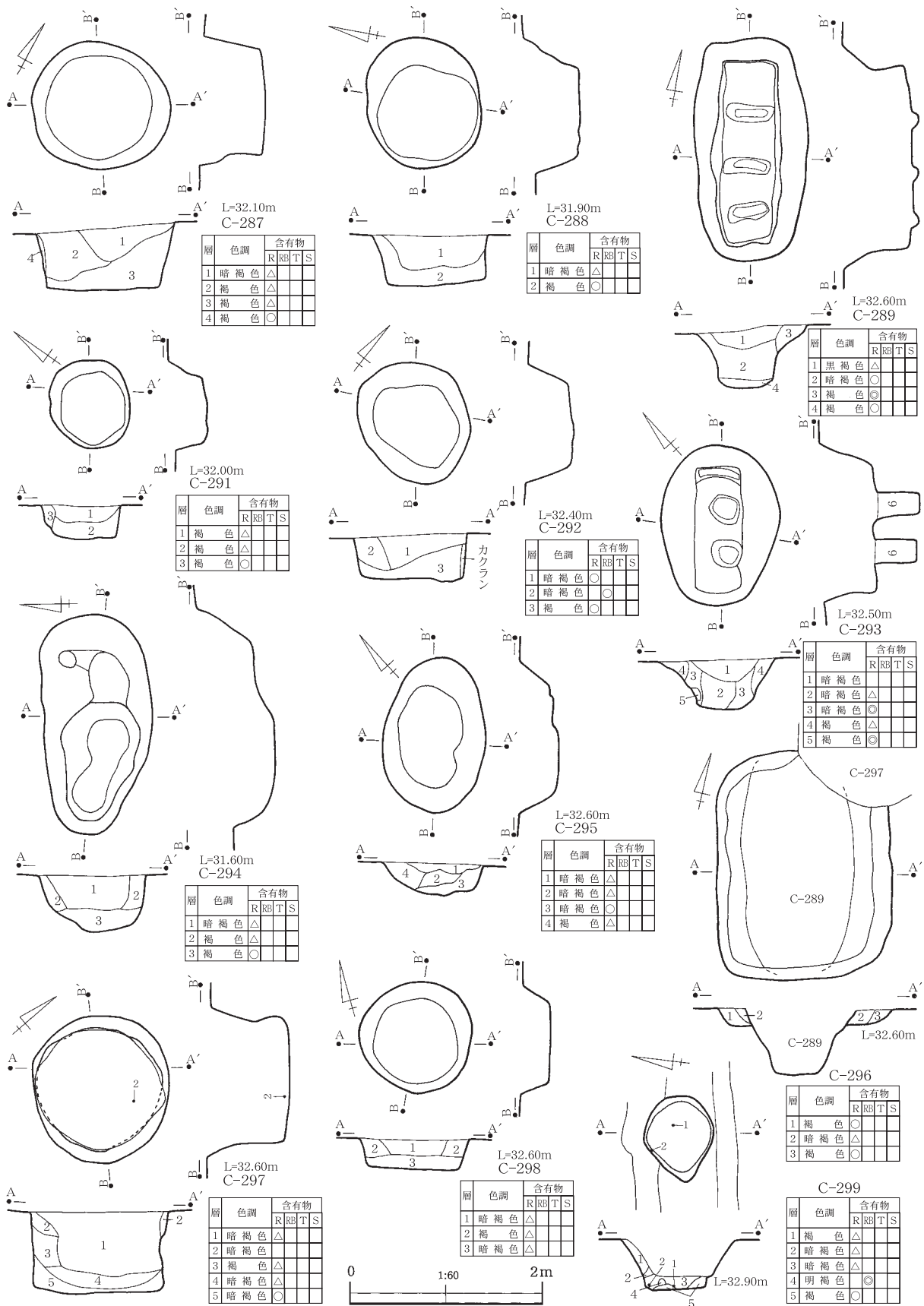

第175図 C-287~289・291~299

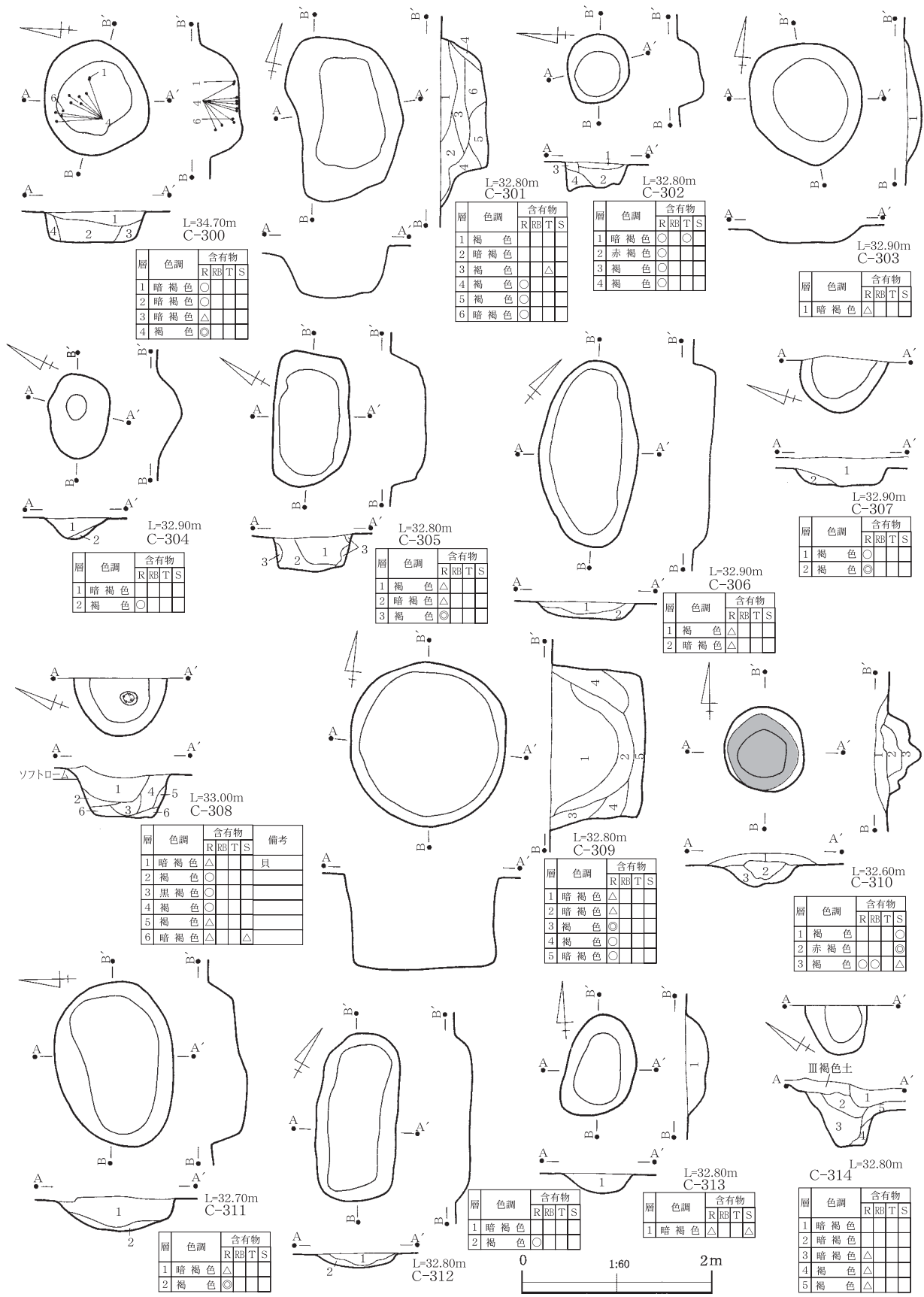

第176図 C-300~314

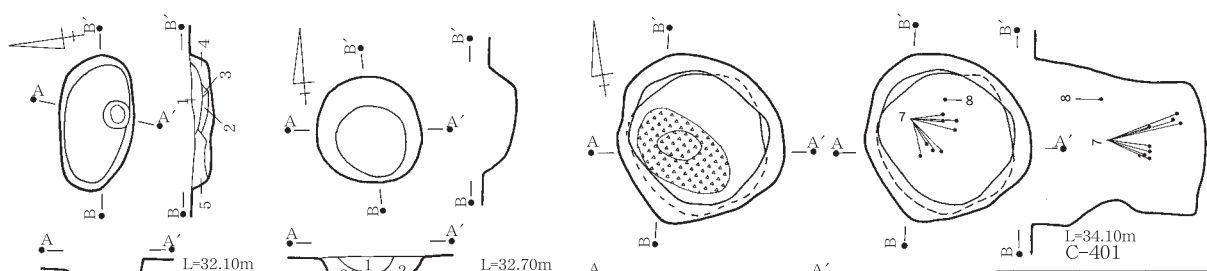

| 層 | 色調 | 含有物 | | | |
|---|-----|-----|----|---|---|
| | | R | RE | T | S |
| 1 | 暗褐色 | △ | | | |
| 2 | 赤褐色 | ◎ | | | |
| 3 | 赤褐色 | ◎ | | | |
| 4 | 暗褐色 | ◎ | | △ | |
| 5 | 暗褐色 | ◎ | | | |
| 6 | 暗褐色 | ◎ | | | |

| 層 | 色調 | 含有物 | | | |
|---|----|-----|----|---|---|
| | | R | RE | T | S |
| 1 | 褐色 | ○ | | | |
| 2 | 褐色 | ○ | | | |
| 3 | 褐色 | △ | | | |

| 層 | 色調 | 含有物 | | | | 備考 |
|---|------|-----|----|---|---|----|
| | | R | RE | T | S | |
| 1 | 黒褐色 | ○ | | ○ | | |
| 2 | | | | | | 貝層 |
| 3 | 暗褐色 | ○ | | | | |
| 4 | 褐色 | | | | △ | |
| 5 | 褐色 | ○ | | | | |
| 6 | 黒褐色 | | | ○ | | |
| 7 | 暗赤褐色 | ◎ | | ◎ | | |
| 8 | 赤褐色 | ◎ | | ◎ | | |
| 9 | 黒褐色 | | | | | 骨 |

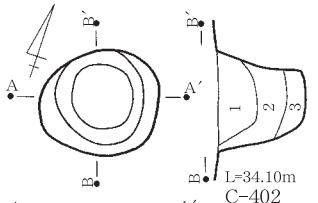
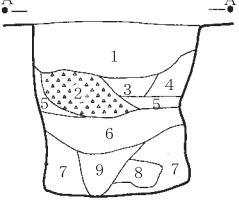

| 層 | 色調 | 含有物 | | | |
|---|-----|-----|----|---|---|
| | | R | RE | T | S |
| 1 | 黒褐色 | | | △ | △ |
| 2 | 黒褐色 | △ | | | |
| 3 | 暗褐色 | △ | | | |
| 4 | 褐色 | △ | | | |

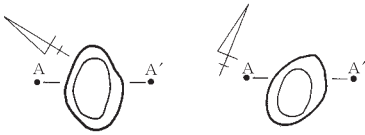

| 層 | 色調 | 含有物 | | | |
|---|-----|-----|----|---|---|
| | | R | RE | T | S |
| 1 | 暗褐色 | ○ | | | ○ |
| 2 | 褐色 | ○ | | | |

| 層 | 色調 | 含有物 | | | |
|---|-----|-----|----|---|---|
| | | R | RE | T | S |
| 1 | 黒褐色 | ○ | | | |

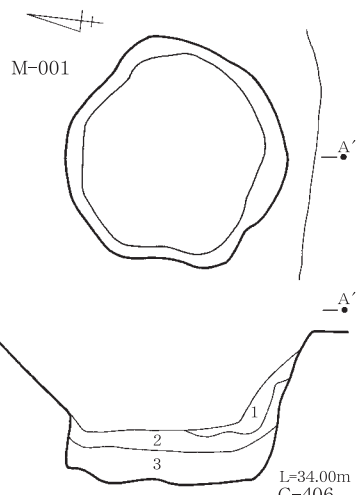

| 層 | 色調 | 含有物 | | | |
|---|--------|-----|----|---|---|
| | | R | RE | T | S |
| 1 | にじみ黄褐色 | △ | | | |
| 2 | 褐色 | △ | | | |
| 3 | 褐色 | △ | | | |

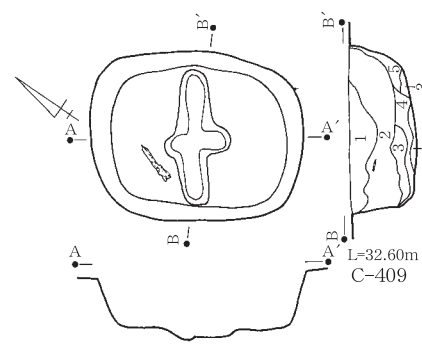
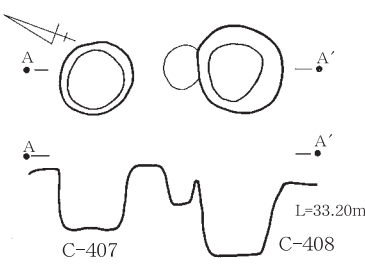
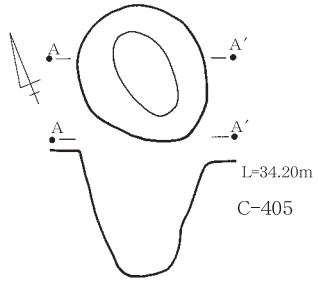

| 層 | 色調 | 含有物 | | | |
|---|-----|-----|----|---|---|
| | | R | RE | T | S |
| 1 | 褐色 | ○ | | | |
| 2 | 暗褐色 | ○ | | | |
| 3 | 黒褐色 | | | | ◎ |
| 4 | 暗褐色 | | | | ○ |
| 5 | 暗褐色 | ◎ | | | |

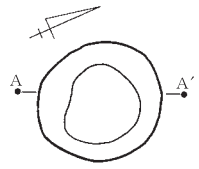

| 層 | 色調 | 含有物 | | | |
|---|-----|-----|----|---|---|
| | | R | RE | T | S |
| 1 | 黒褐色 | △ | | | |
| 2 | 褐色 | ◎ | | | |

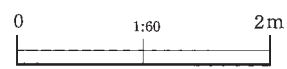
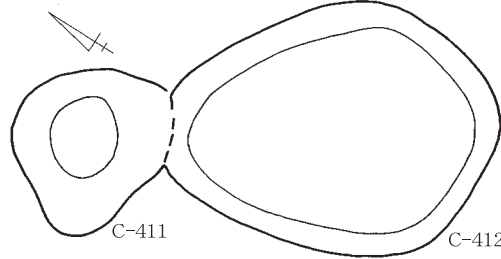
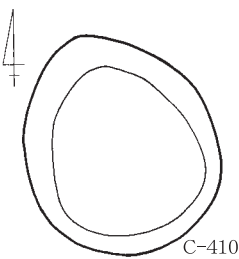

第177図 C-315・316・401~412

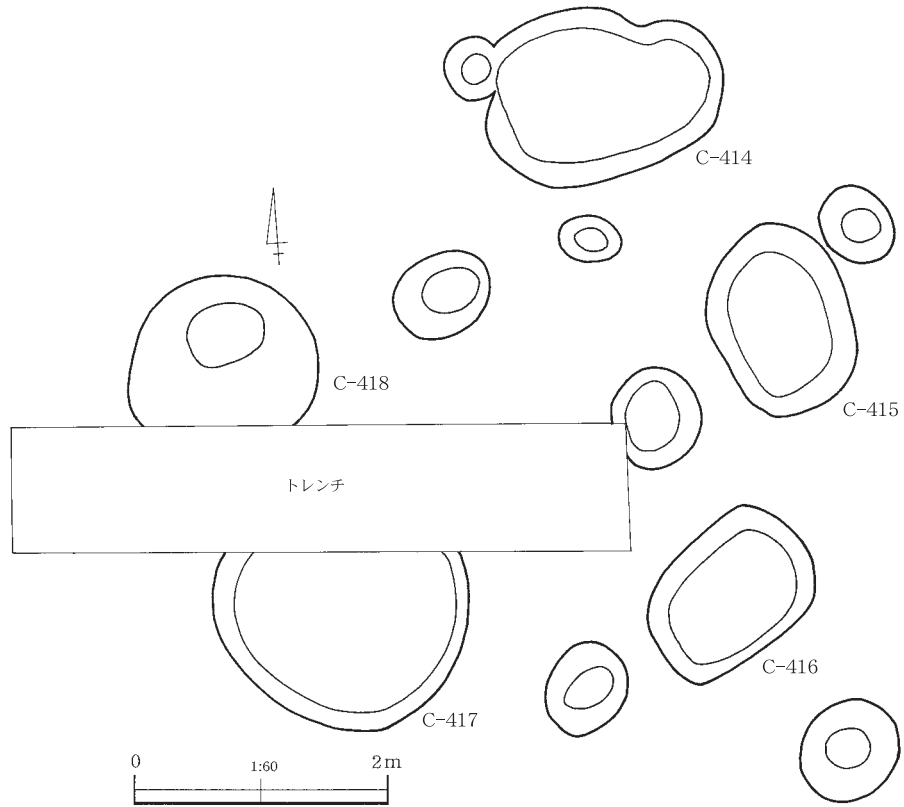

第178図 土壌群(C-414~418)

| | I-1 | I-2 | I-3 | I-4 | I-5 | I-6 | II-1 |
|---|-----|-----|-----|-----|-----|-----|------|
| | | | | | | | |
| | | | | | | | II-2 |
| 1 | | | | | | | |
| | | | | | | | II-3 |
| 2 | | | | | | | |
| | | | | | | | 近世 |
| 3 | | | | | | | |

第179図 土壌類型図

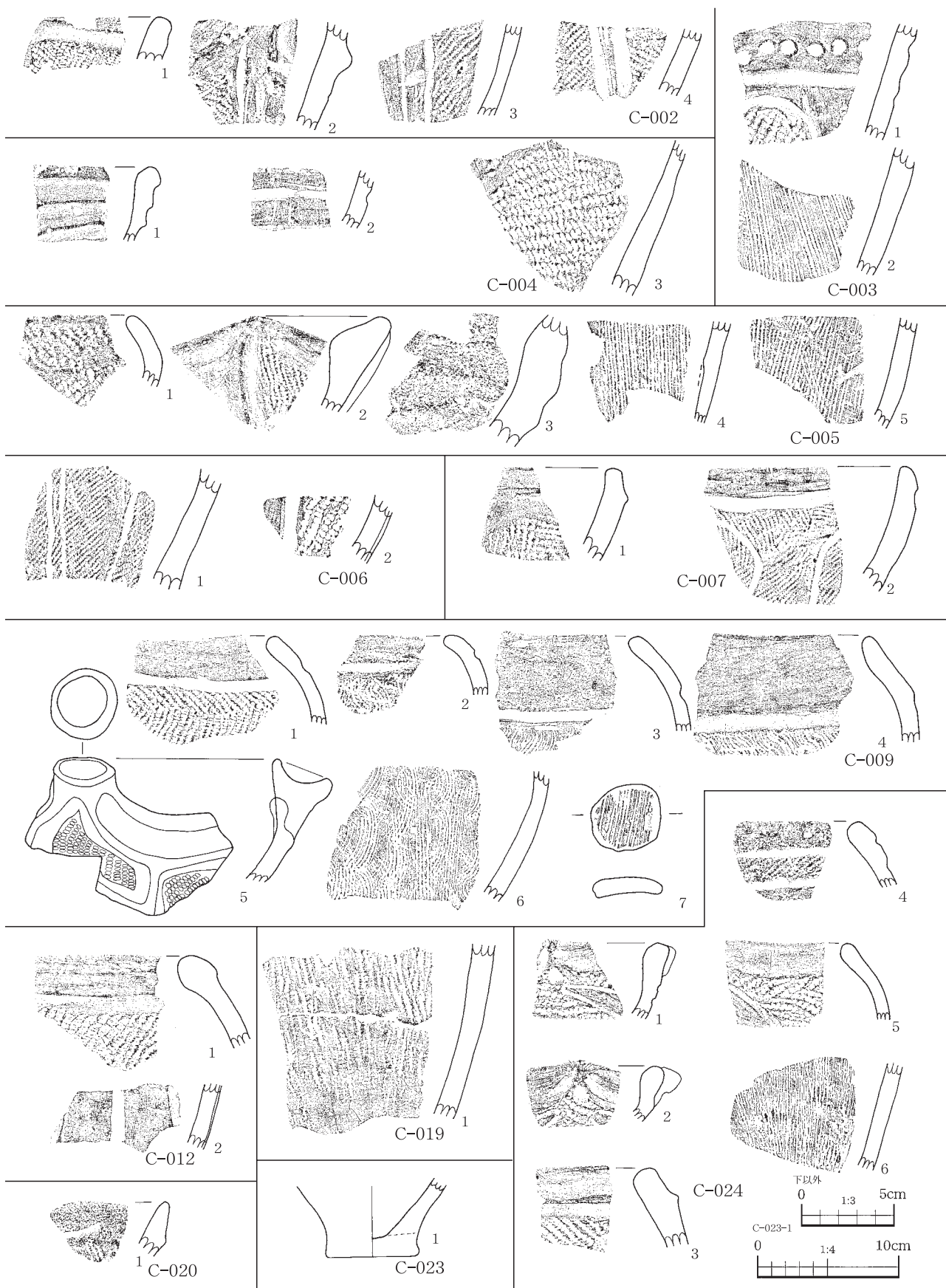

第180図 土壙出土遺物①

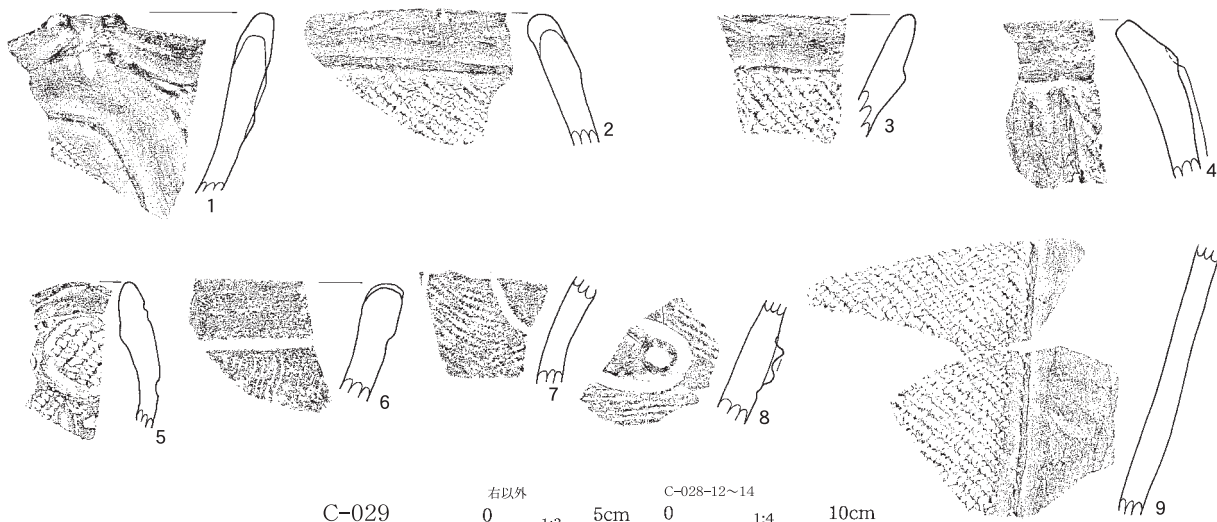
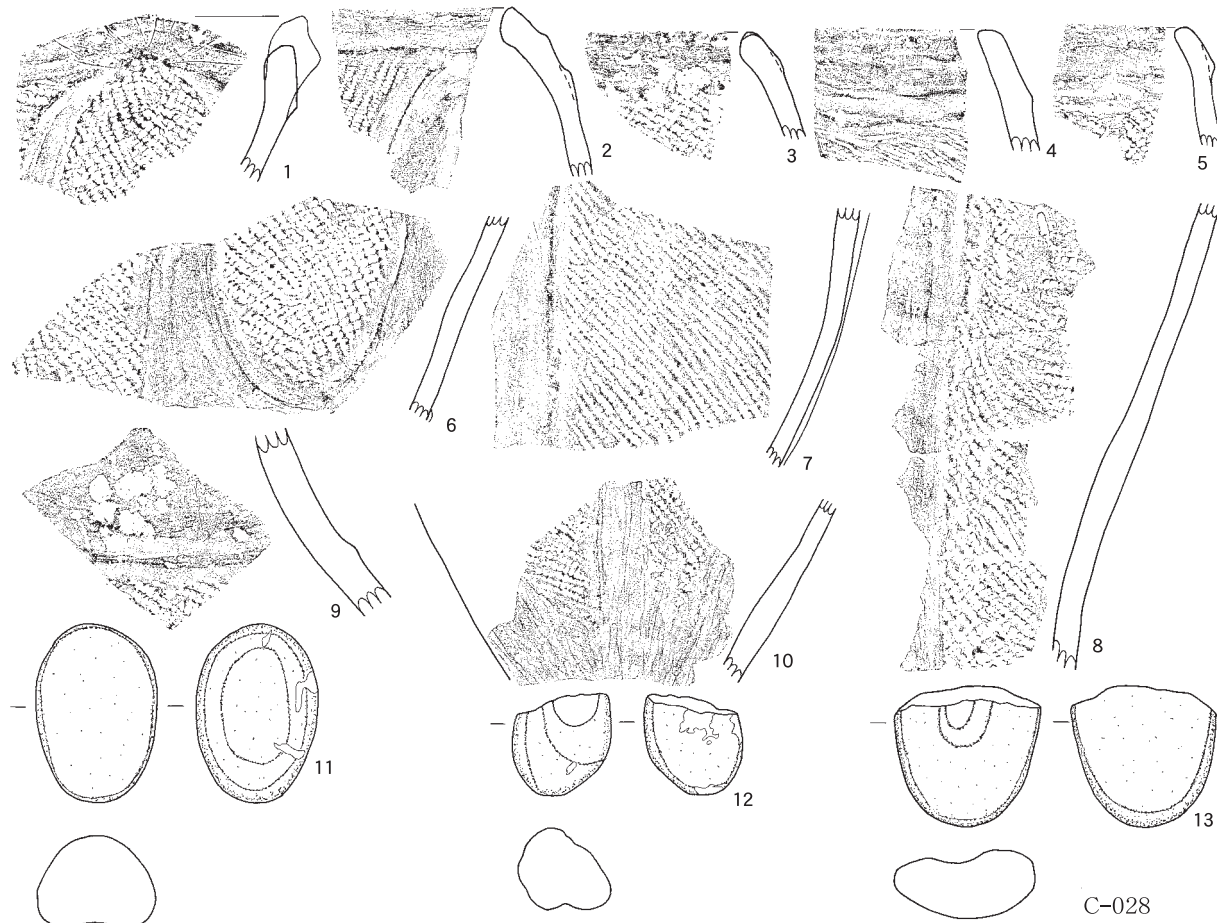
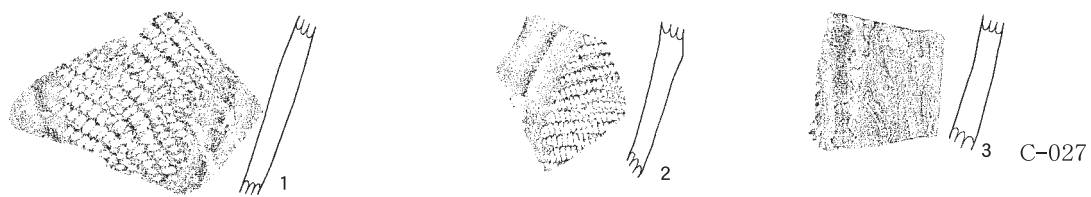

C-029

右以外

0 1:3 5cm

C-028-12~14

0 1:4 10cm

第181図 土壙出土遺物②

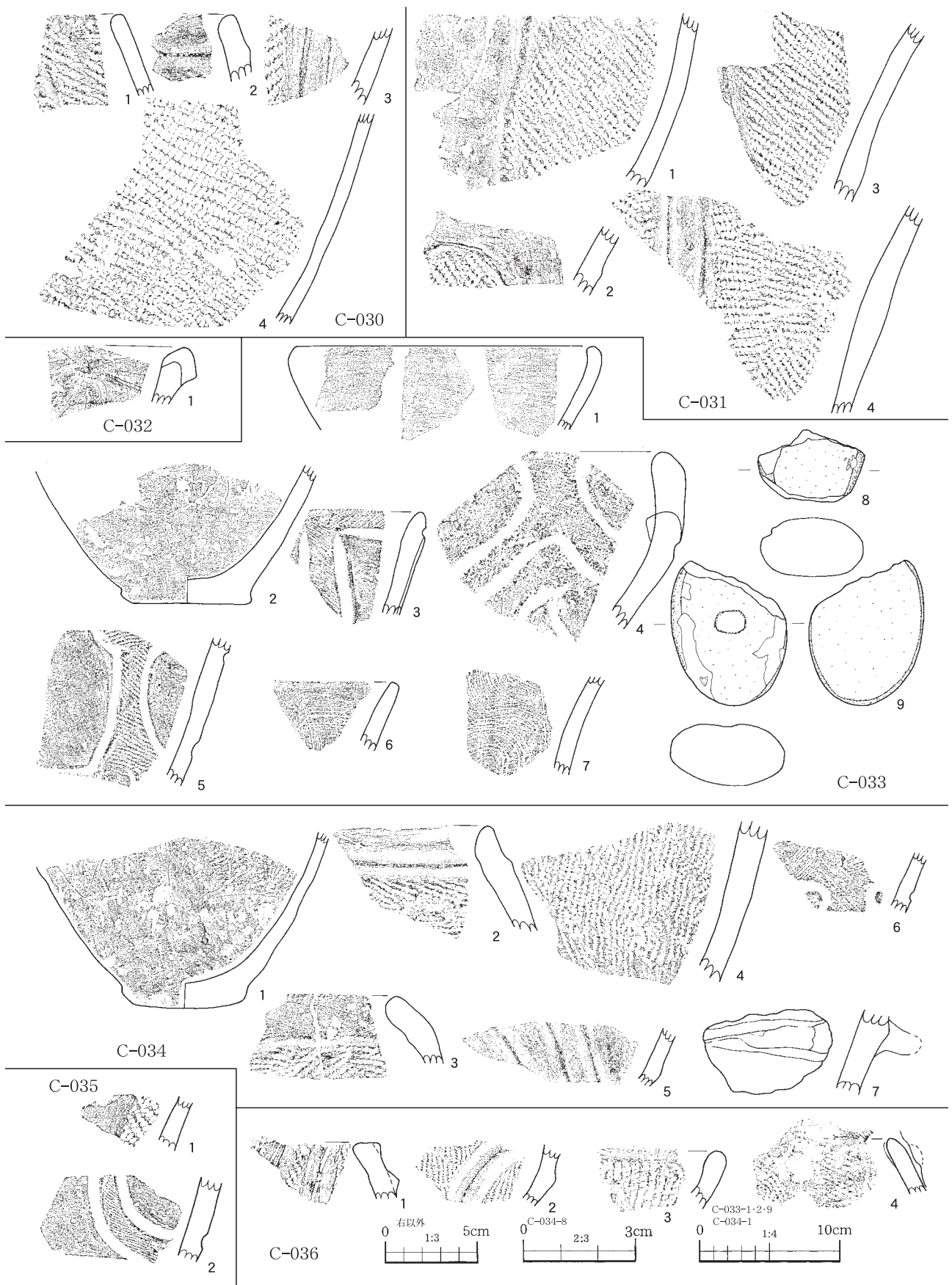

第182図 土壙出土遺物③



第183図 土壙出土遺物④

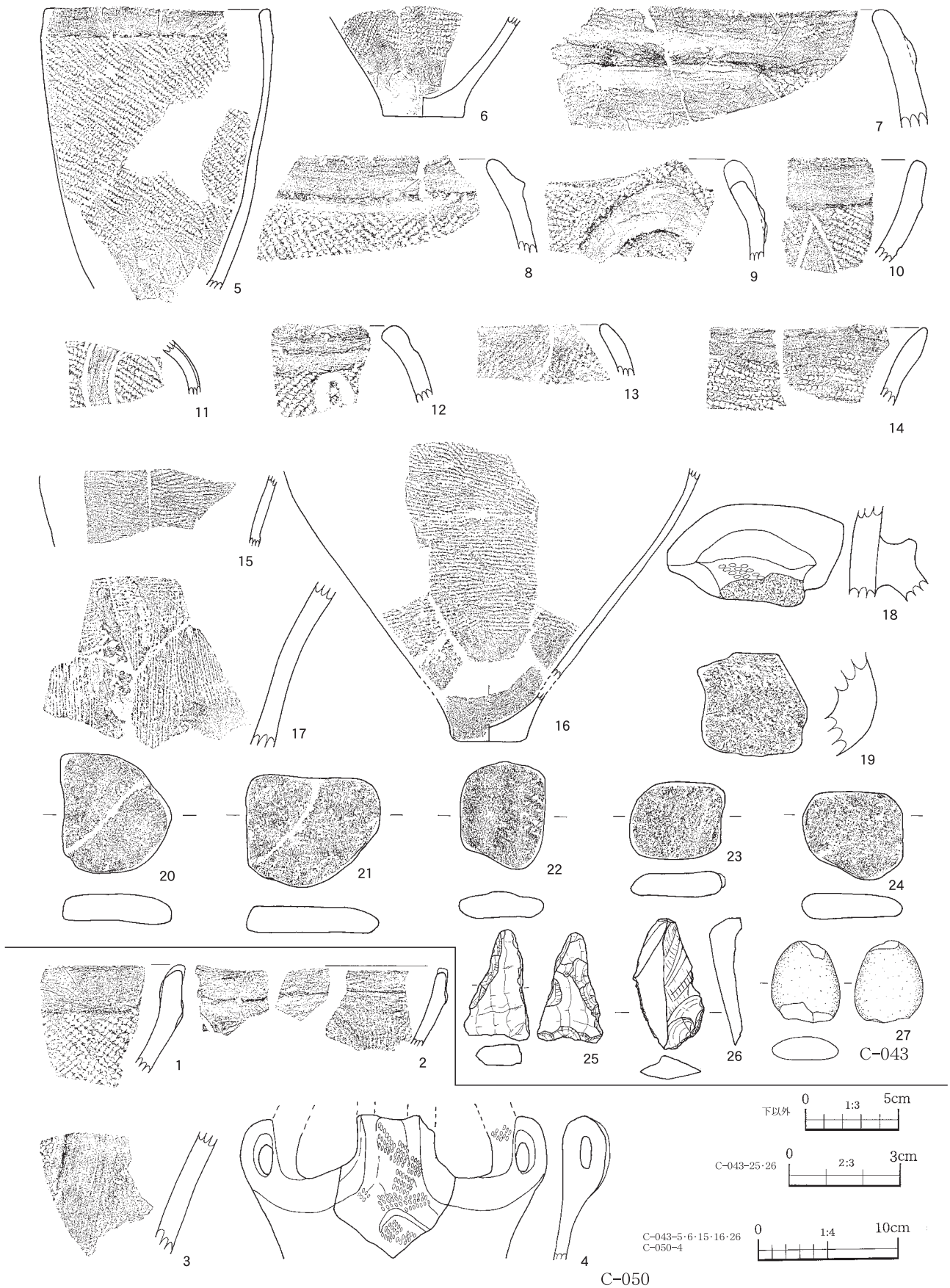

第184図 土壙出土遺物⑤

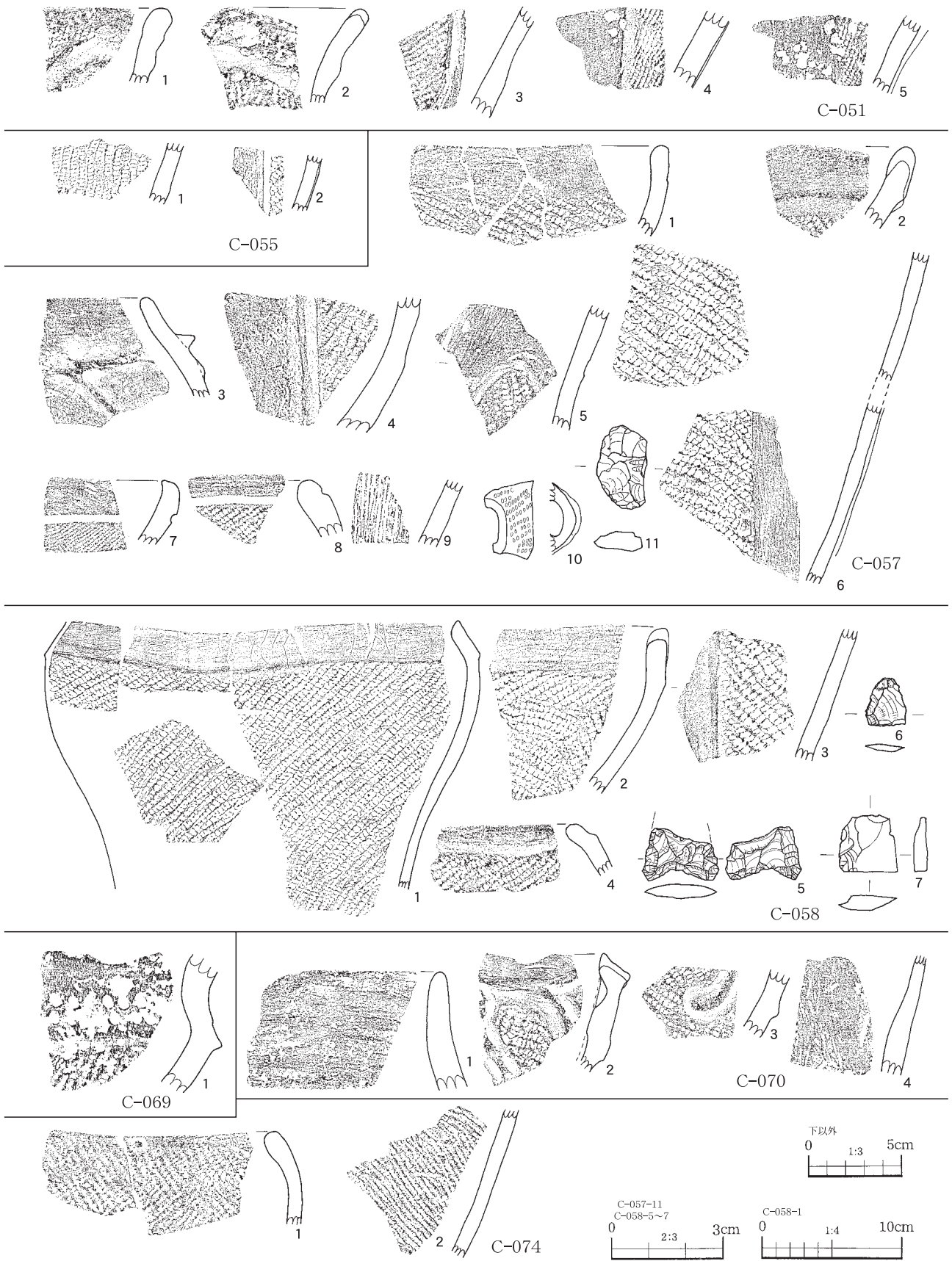

第185図 土壙出土遺物⑥

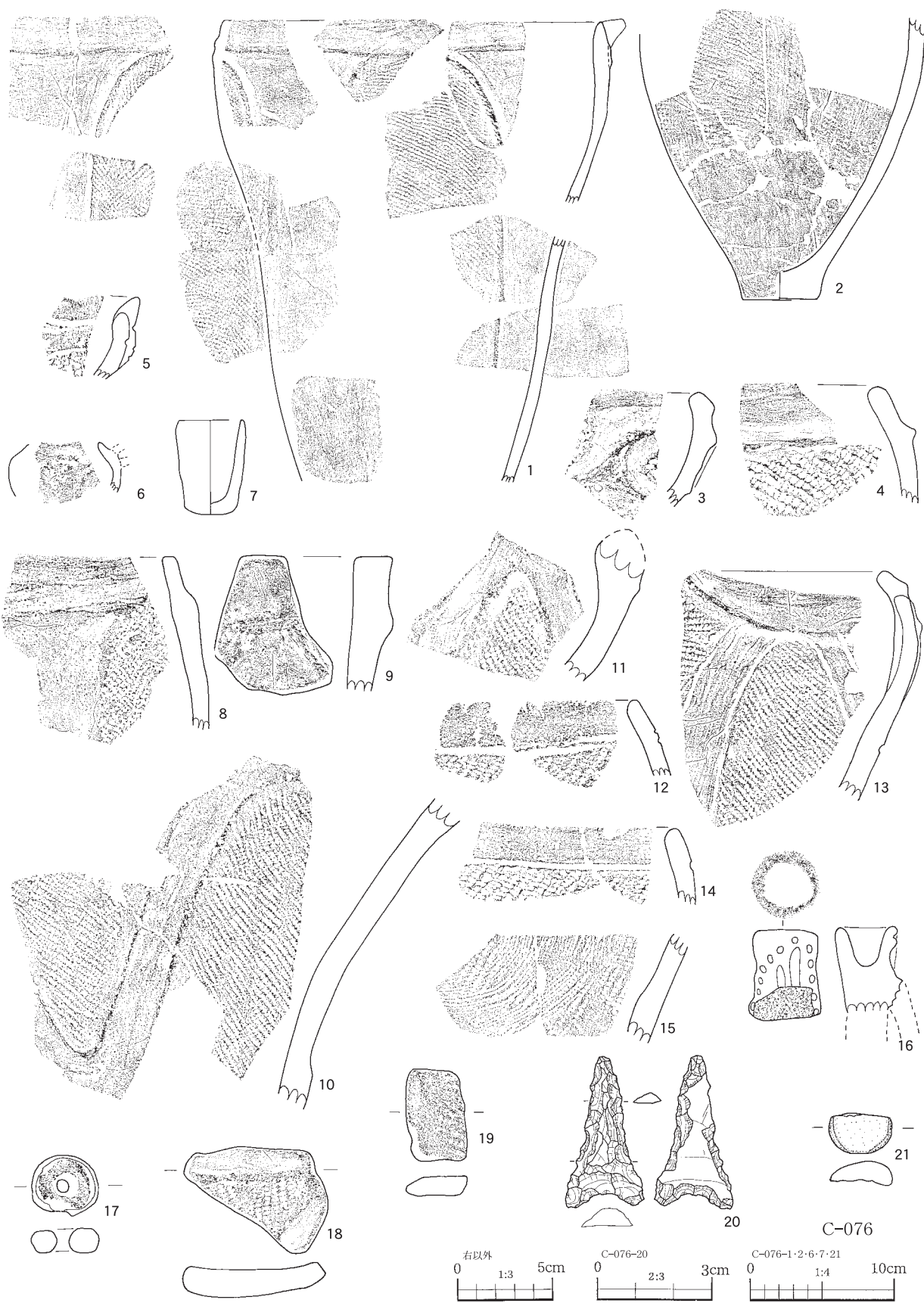

第186図 土壙出土遺物⑦

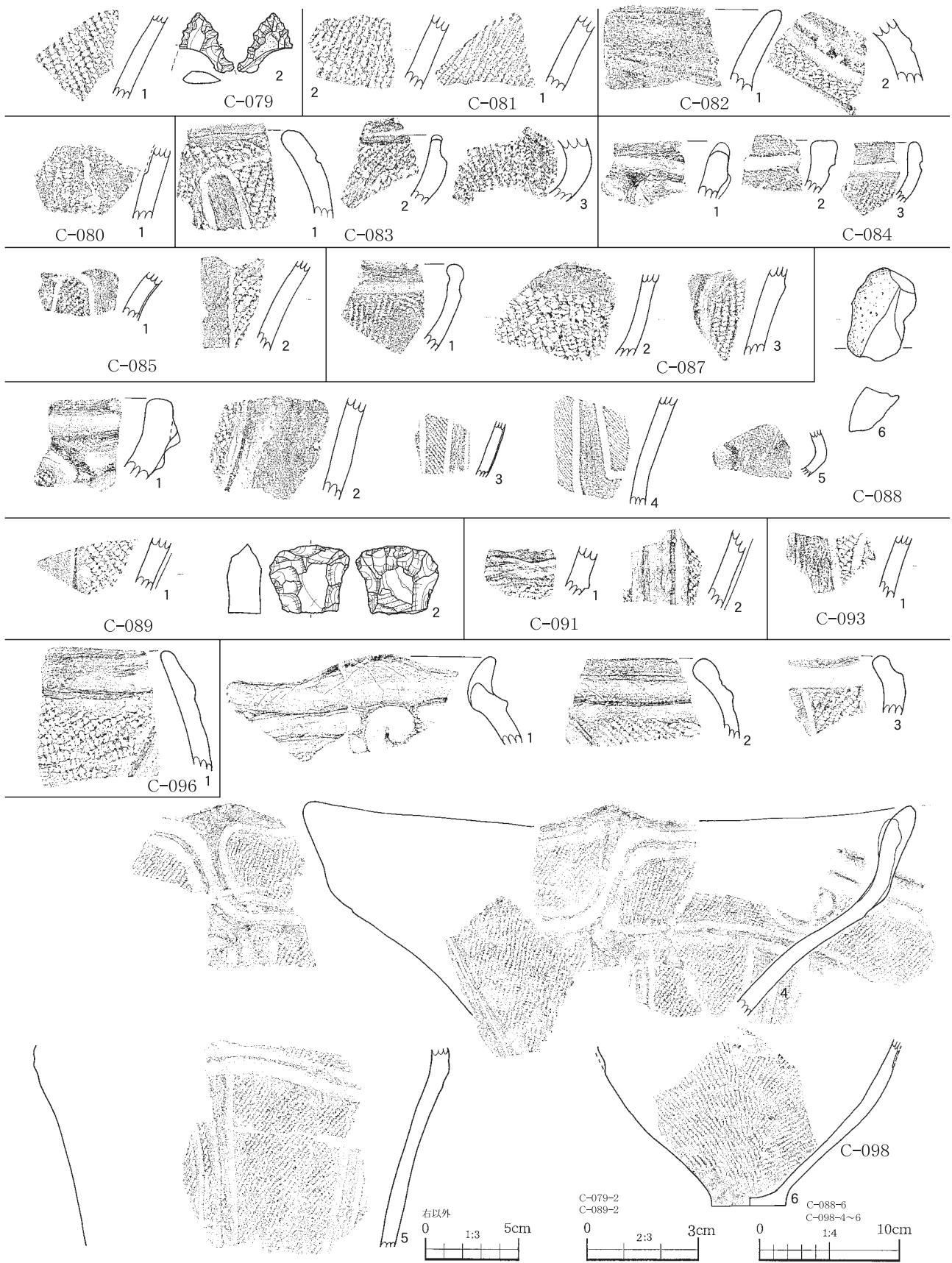

第187図 土壙出土遺物⑧



第188図 土壙出土遺物⑨

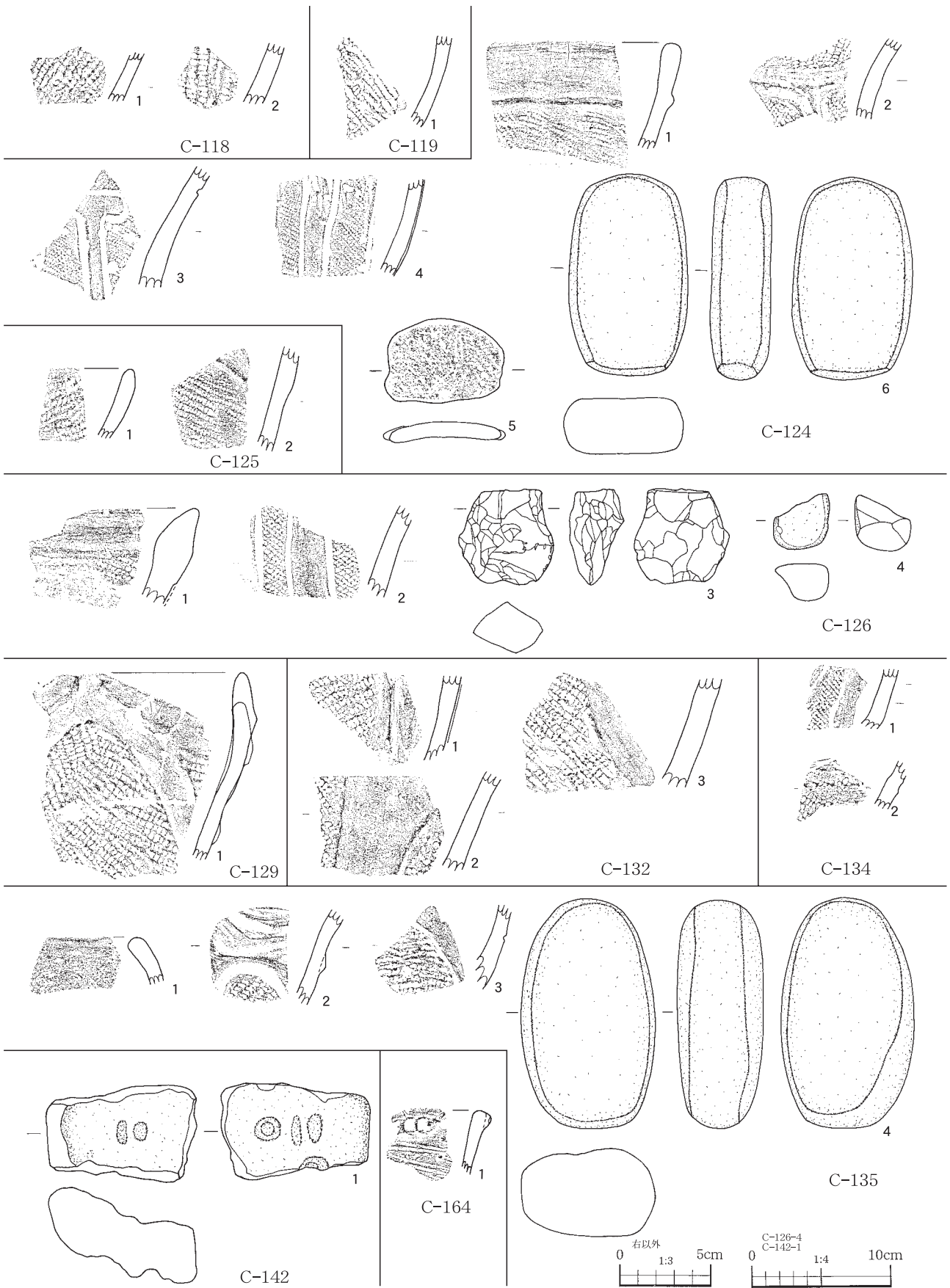

第189图 土壤出土遺物⑩

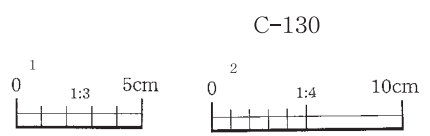
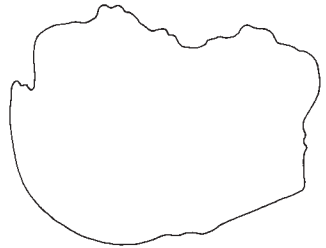
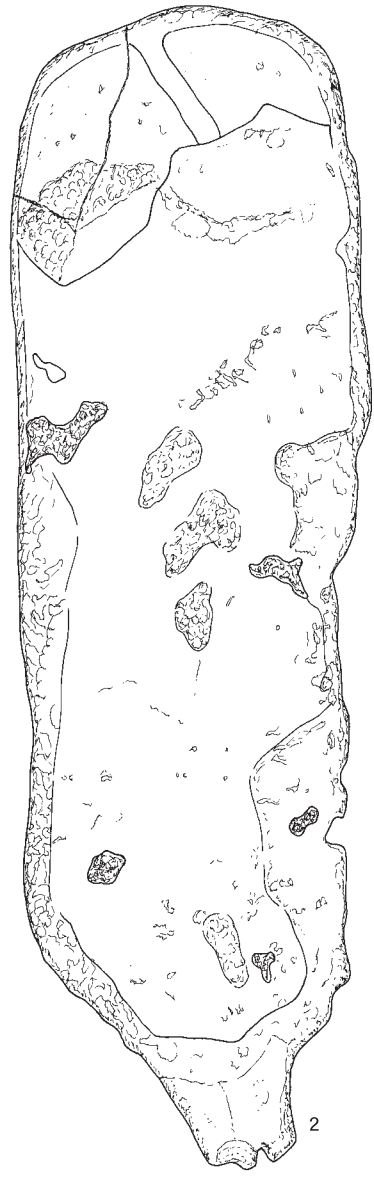
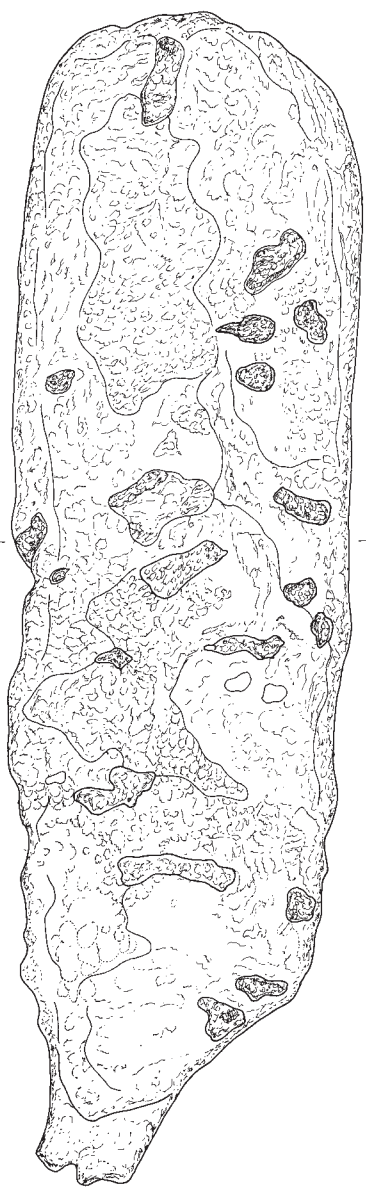
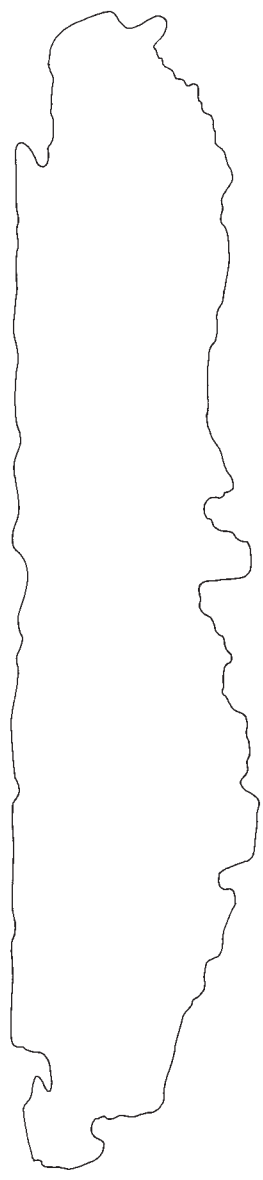

第190図 土壙出土遺物①

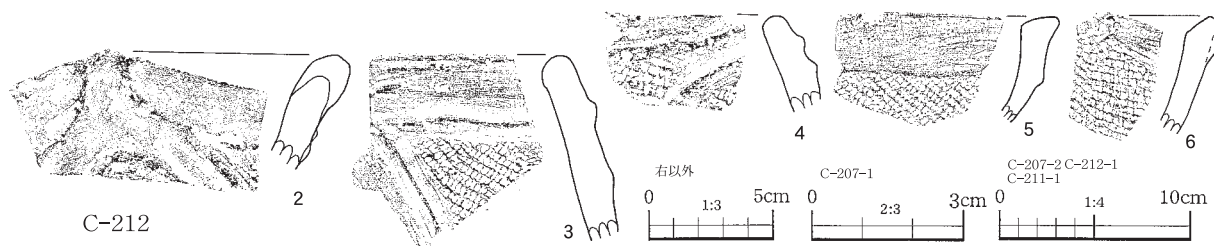
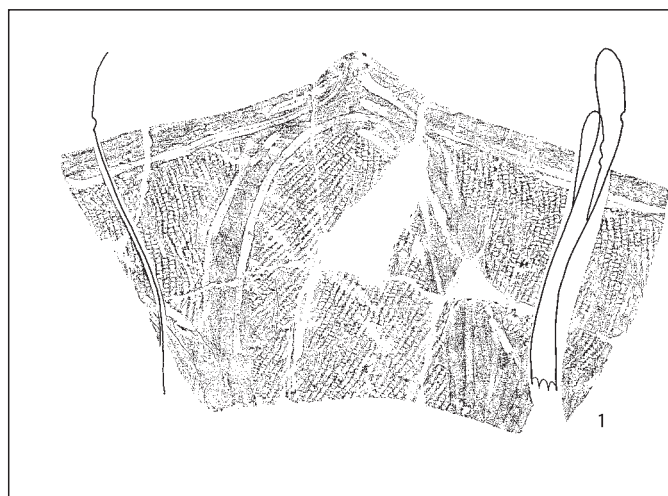
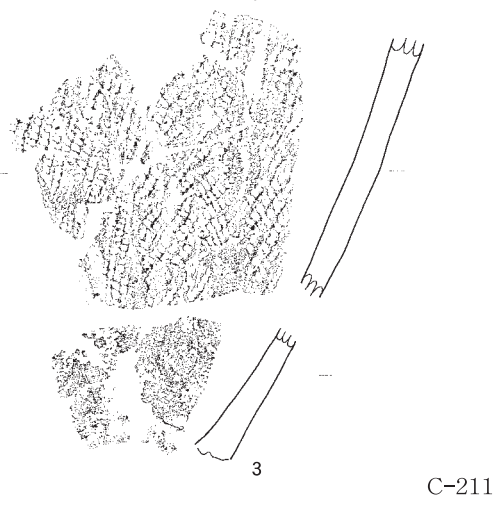
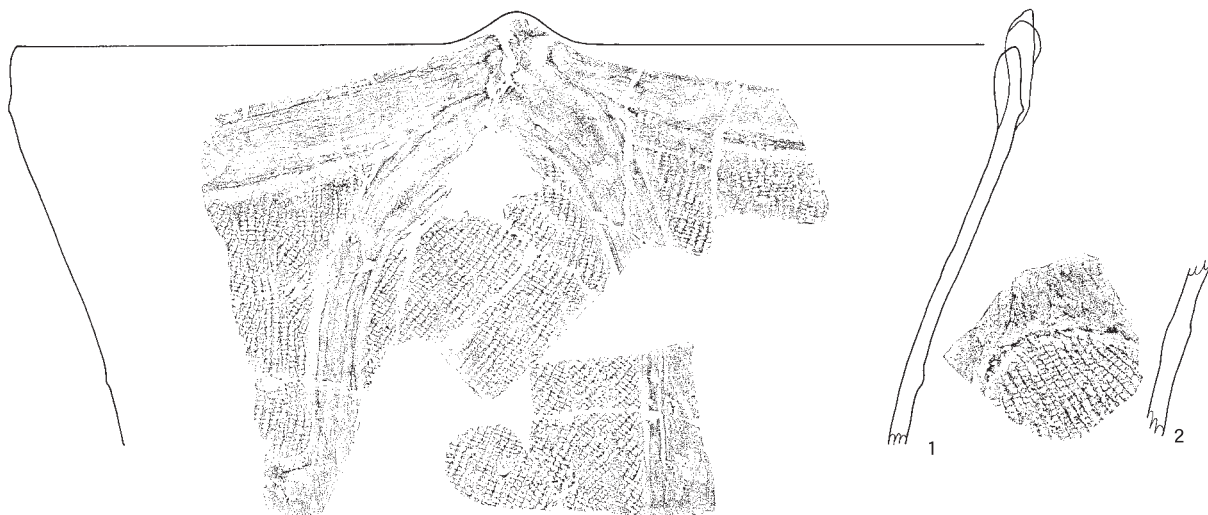
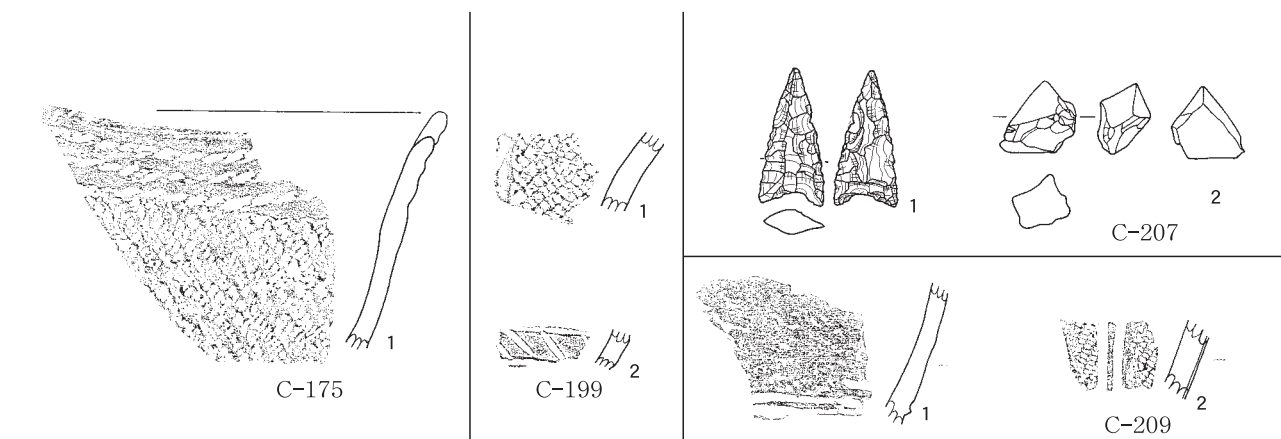

第191図 土壙出土遺物⑫

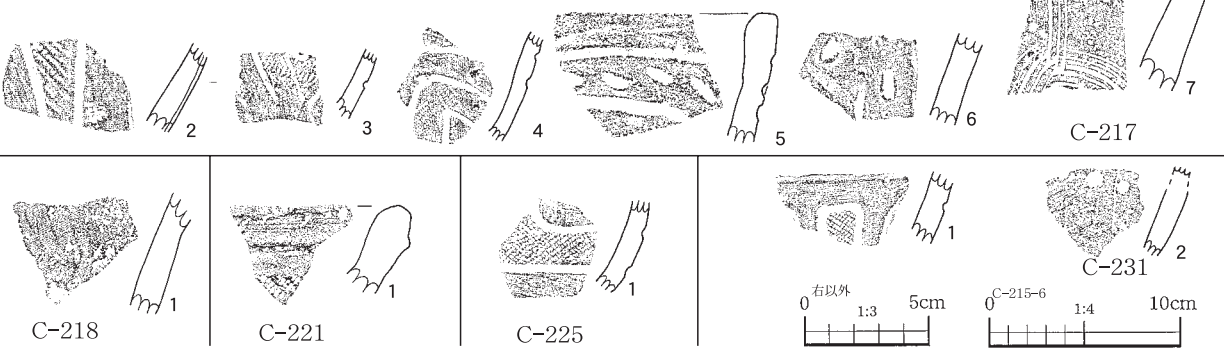
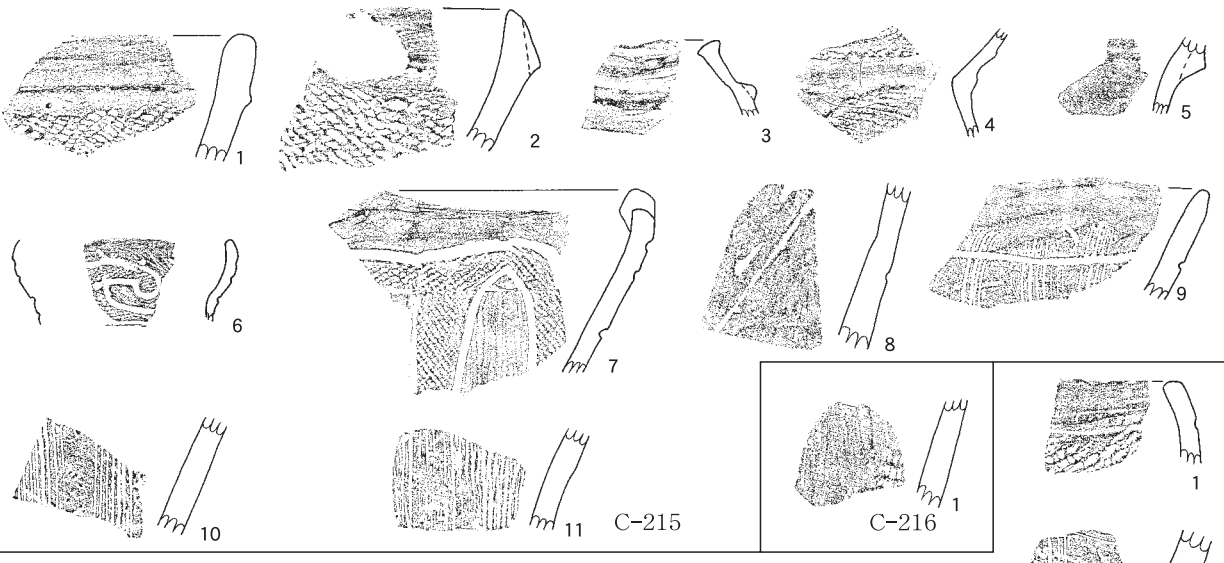
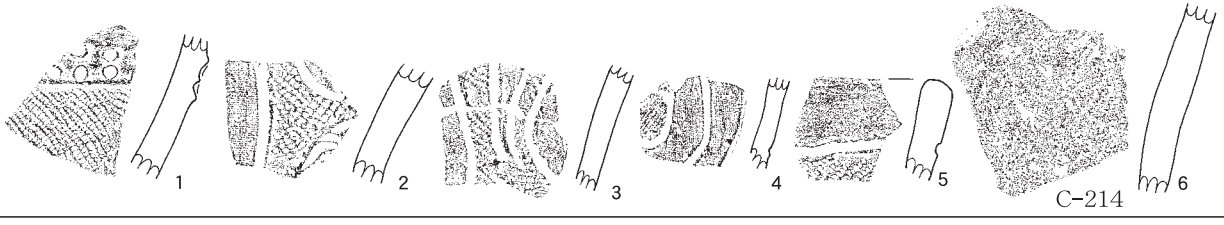
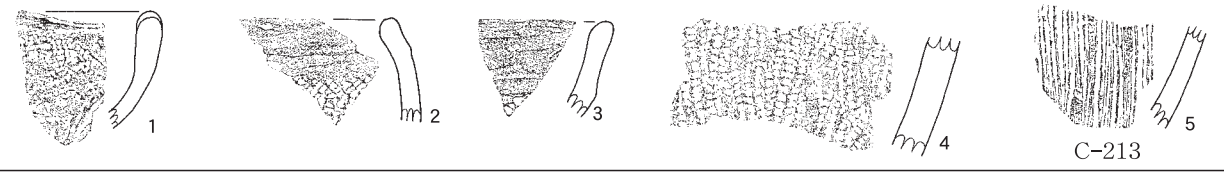
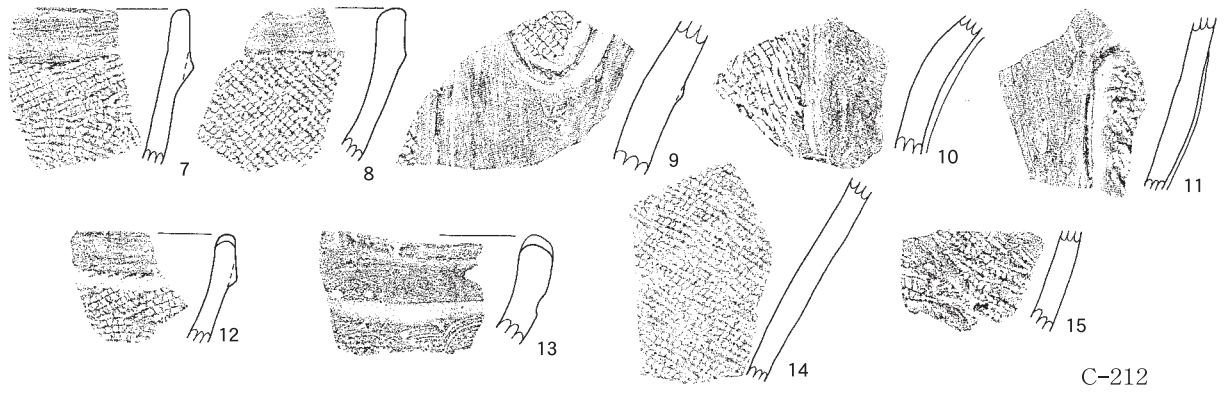

第192図 土壙出土遺物⑬

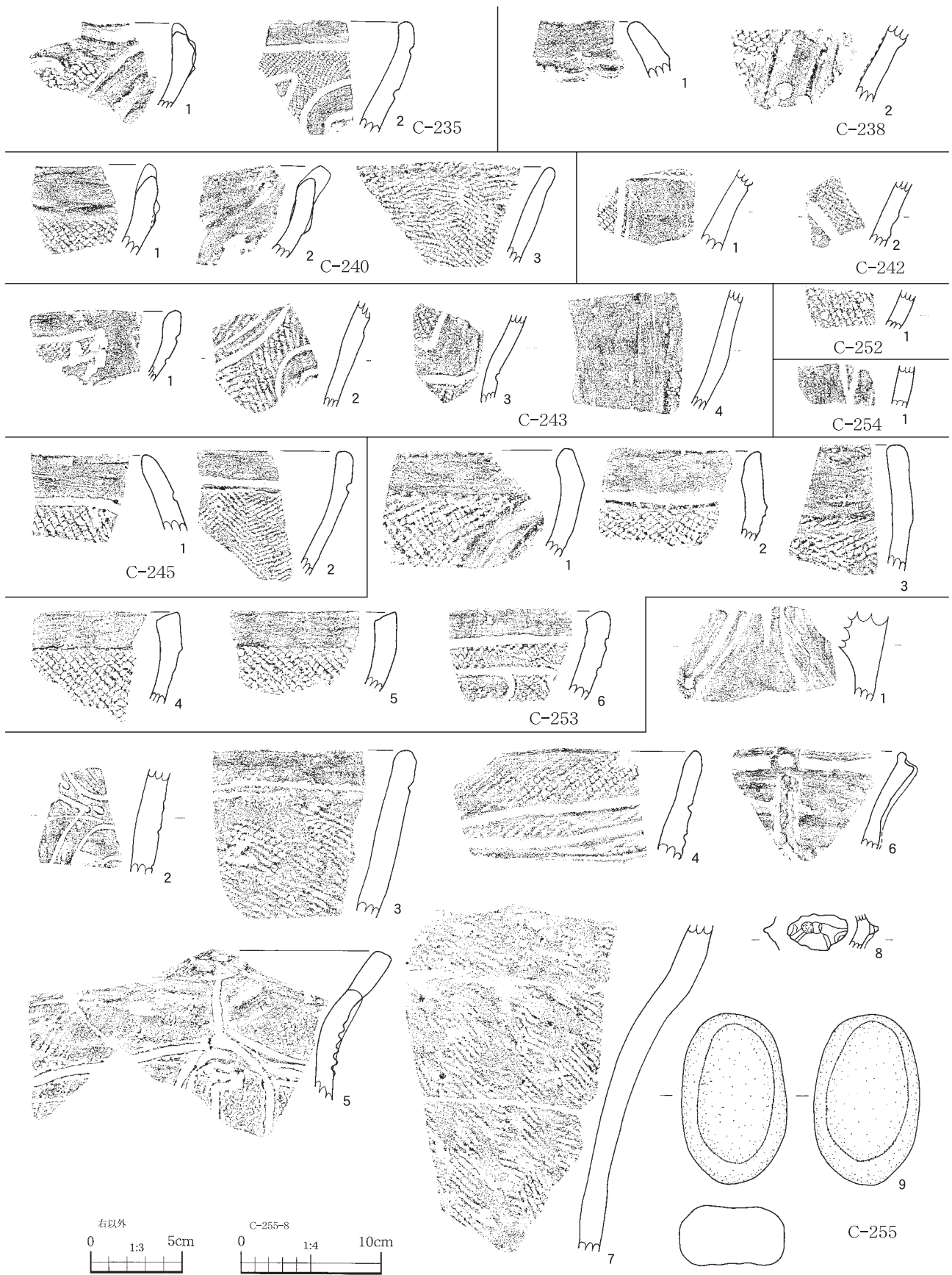

第193図 土壙出土遺物⑭

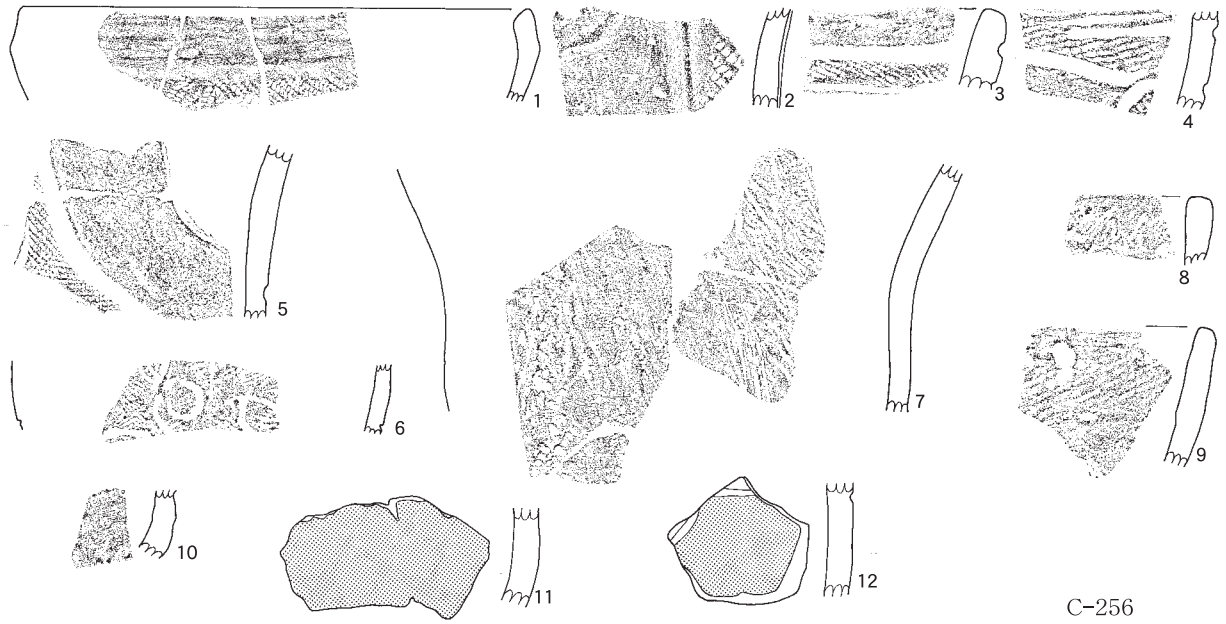

C-256

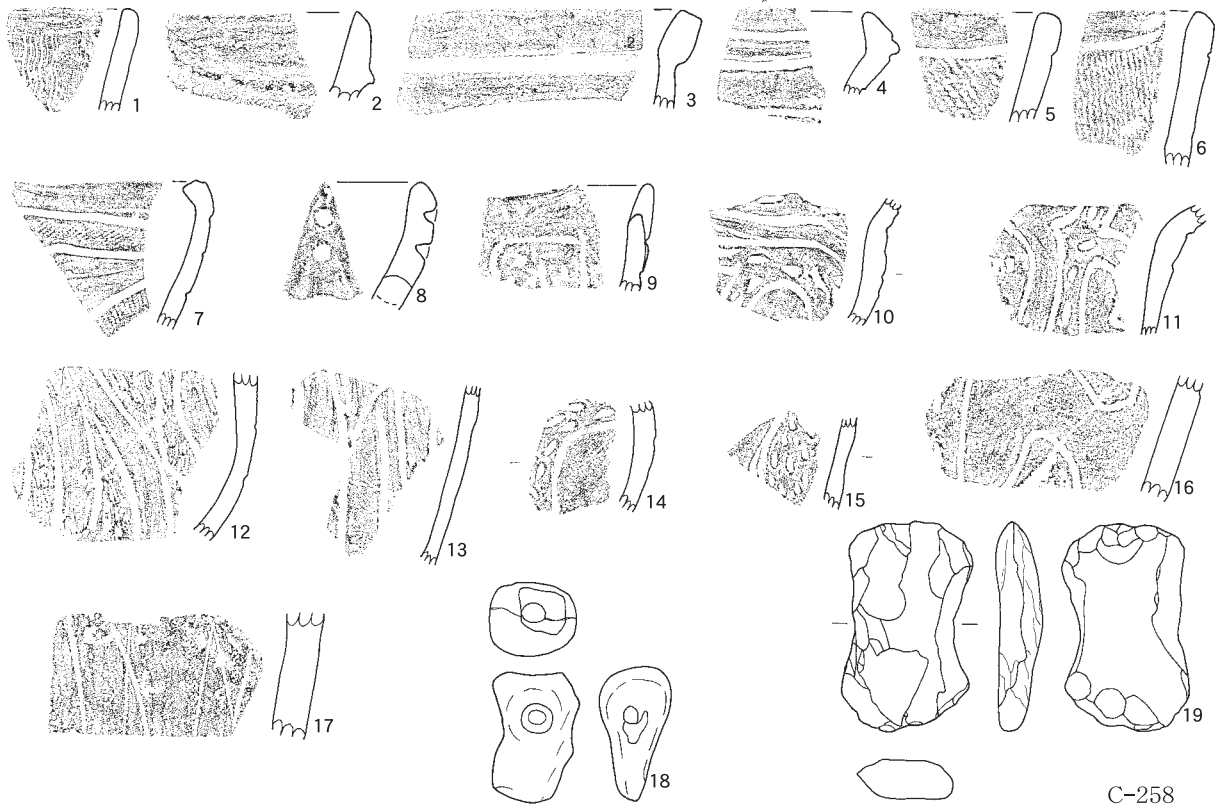

C-258

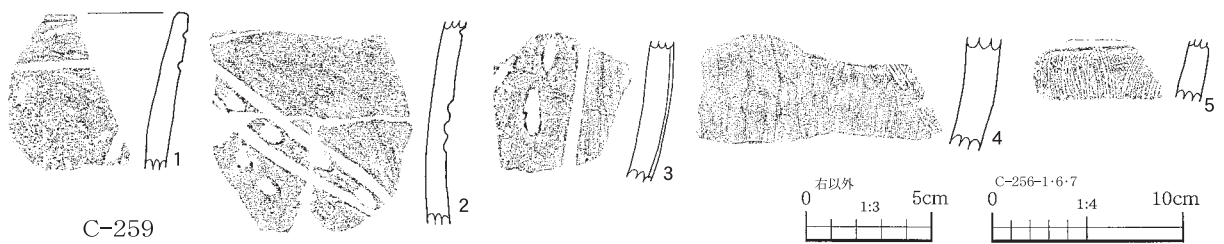

C-259

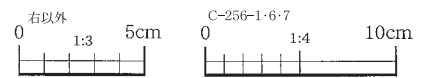

第194図 土壙出土遺物⑮



第195図 土壌出土遺物⑩

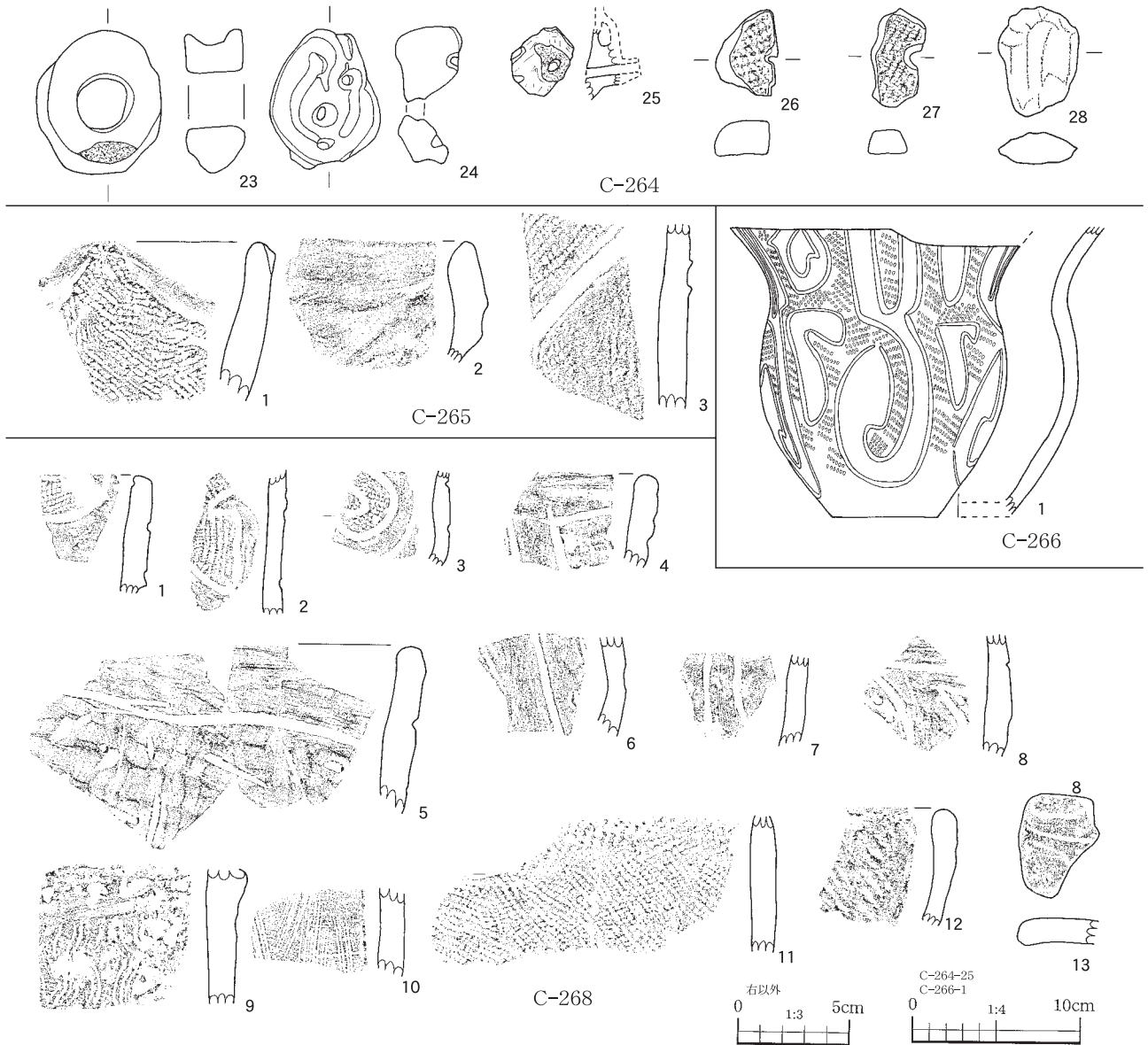

第196図 土壙出土遺物⑰

第54表 土壙出土土製品計測表

単位 (g) (cm)

| 調査時NO | 種別 | 重量 | 長 | 幅 | 厚 | 孔 | 残存 | 時期 | 挿図 | 遺構名NO | 種別 | 重量 | 長 | 幅 | 厚 | 孔 | 残存 | 時期 | 挿図 |
|-----------|------|-------|------|-----|-----|---|-----|---------|--------|-----------|------|------|-----|-----|-----|-----|-----|---------|--------|
| C-009 | 土製円板 | 14.4 | 3.5 | 3.7 | 0.8 | - | 完形 | 加曾利E IV | 180-7 | C-076 | 有孔円板 | 15.0 | 3.2 | 3.4 | 1.2 | 0.6 | 完形 | 称名寺 | 186-17 |
| C-041-41 | 土製円板 | 105.0 | 3.6 | 3.8 | 0.8 | - | 完形 | 称名寺 | 183-14 | C-124 | 土錘 | 28.0 | 4.5 | 6.4 | 0.8 | - | 完形 | 称名寺 | 189-5 |
| C-043-72 | 土錘 | 34.0 | 4.1 | 5.0 | 1.3 | - | 完形 | 加曾利E IV | 184-23 | C-264-IV区 | 有孔円板 | 12.0 | 4.3 | 1.7 | 1.1 | 0.6 | 1/2 | 称名寺 | 196-27 |
| C-043 | 土製円板 | 60.0 | 6.4 | 6.0 | 1.4 | - | 完形 | 称名寺 | 184-20 | C-264 | 有孔円板 | 13.0 | 3.9 | 2.5 | 1.2 | 0.2 | 1/2 | 称名寺 | 196-26 |
| C-043-108 | 土製円板 | 38.0 | 5.9 | 4.5 | 1.8 | - | 完形 | 加曾利E IV | 184-22 | C-267 | 土製円板 | 28.0 | 5.2 | 3.6 | 1.0 | - | 完形 | 称名寺 | 196-12 |
| C-043-16 | 土製円板 | 39.0 | 4.7 | 5.4 | 1.3 | - | 完形 | 称名寺 | 184-24 | C-268 | 土製円板 | 16.6 | 4.5 | 3.4 | 1.0 | - | 完形 | 称名寺 | 196-13 |
| C-043-貝層 | 土製円板 | 78.0 | 6.0 | 7.1 | 1.3 | - | 完形 | 称名寺 | 184-21 | C-269 | 有孔円板 | 6.6 | 2.9 | 3.1 | 1.0 | - | 2/3 | 称名寺 | 197-3 |
| C-076-16 | 土錘 | 50.0 | 15.5 | 7.3 | 1.4 | - | 1/2 | 加曾利E IV | 186-18 | C-304 | 土錘 | 21.0 | 4.5 | 5.2 | 0.8 | - | 2/3 | 称名寺 | 198-3 |
| C-076 | 土錘 | 16.0 | 4.8 | 3.1 | 1.0 | - | 完形 | 称名寺 | 186-19 | C-305 | 土錘 | 20.0 | 3.1 | 3.9 | 1.2 | - | 2/3 | 加曾利E IV | |

曾利E式土器の小片が共に出土しており、調査時には縄文時代のものとしている。石材は房州石と呼称される軟質泥岩で、面取りが行われている。屋外の石柱樹立例は縄文時代には配石遺構以外は類例が少なく、今後の類例を待ちたい。房州石は松戸市後田遺跡で縄文時代後期とされるものが出土している。

今回の調査で古代を含めて17基の土壙から貝ブロックを検出した。このうち、ラベルの破損等を含められ出土遺構が明確に確定可能な土壙10基について貝組成等の分析を行った。(第3章第6節)。

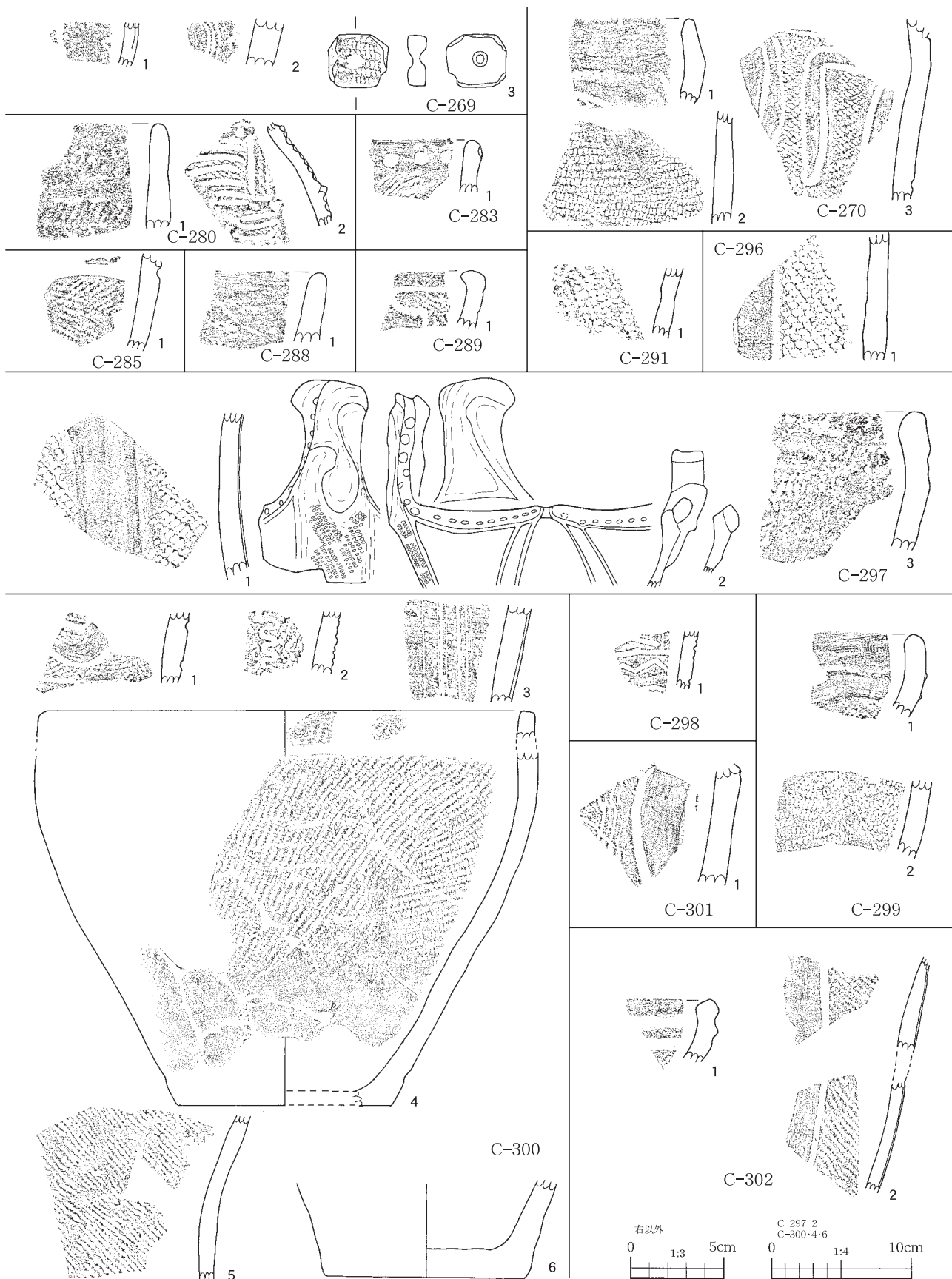

第197図 土壙出土遺物⑱

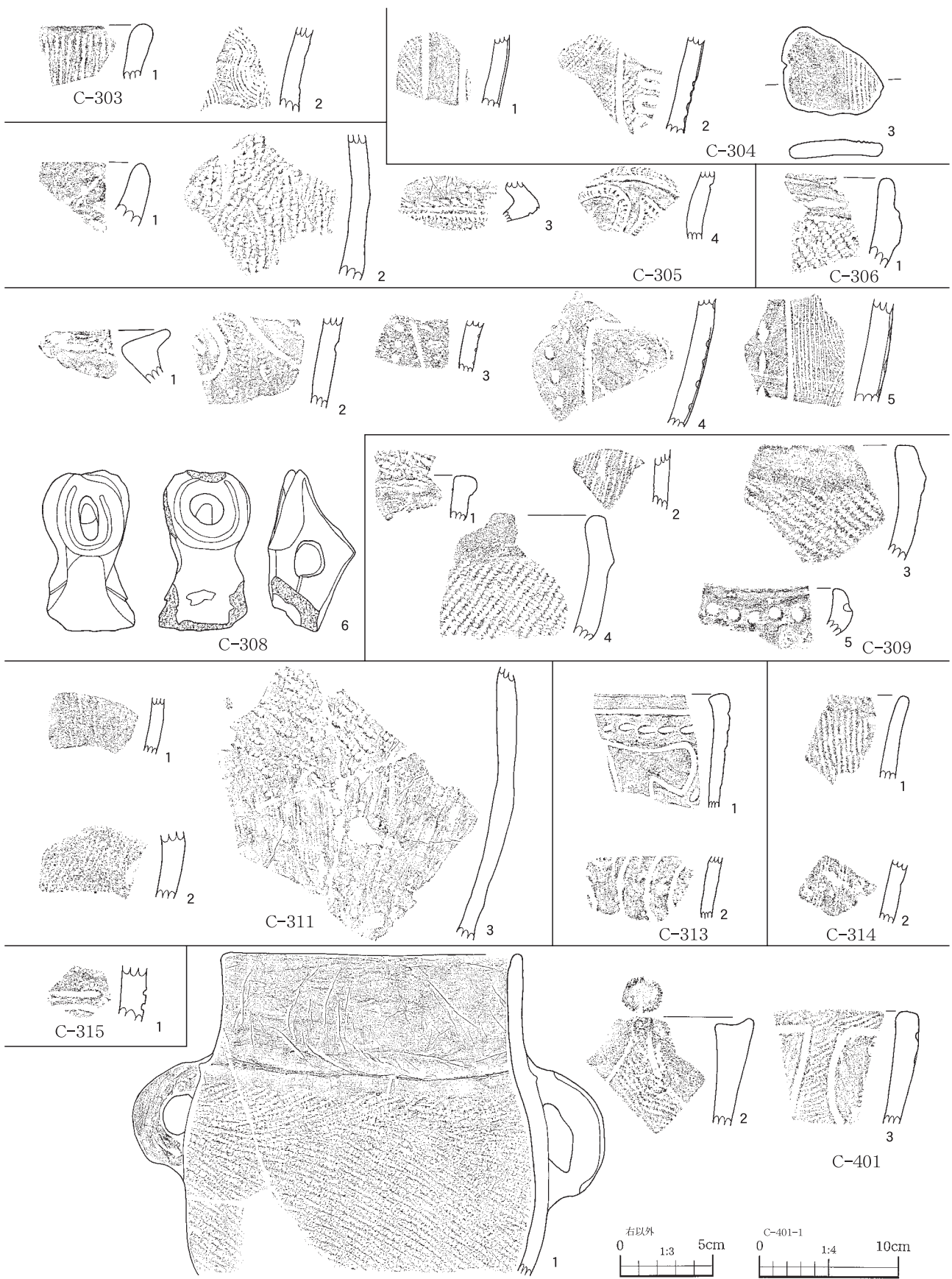

第198図 土壙出土遺物⑩

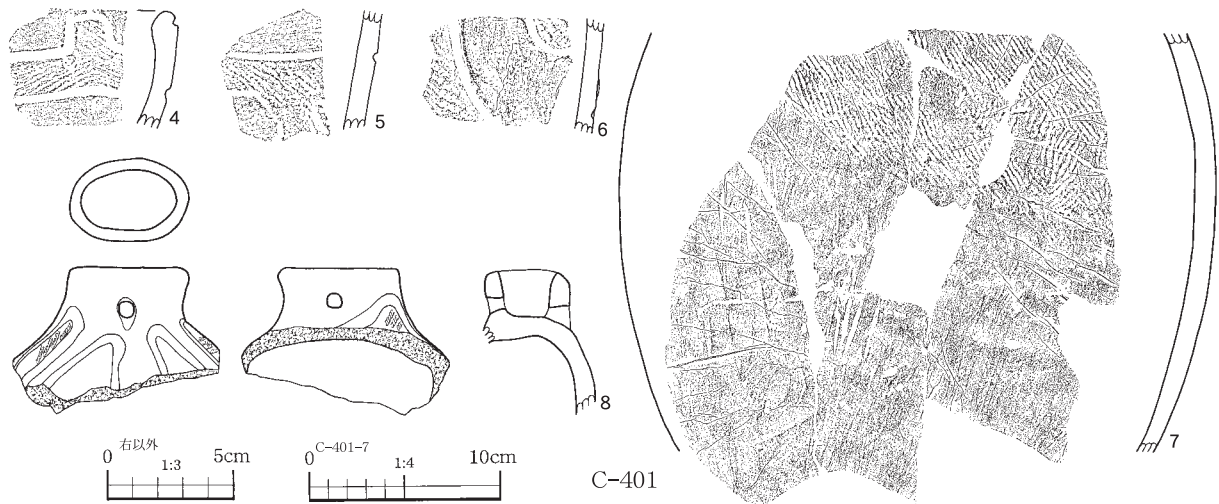

第199図 土壙出土遺物⑩

第55表 土壙出土石器計測表

単位 (g) (cm)

| 調査時NO | 種別 | 重量 | 長 | 幅 | 厚 | 石材 | 残存 | 挿図 | 遺構名NO | 種別 | 重量 | 長 | 幅 | 厚 | 石材 | 残存 | 挿図 |
|----------|------|-------|-----|-----|-----|------|-----|--------|---------|------|-------|------|------|-----|------|------|--------|
| C-028-1 | 凹石 | 226.0 | 7.3 | 7.5 | 3.0 | 安山岩 | 1/2 | 181-13 | C-079-3 | 石鏃 | 0.4 | 1.6 | 1.0 | 0.3 | 黒耀石 | 1/3 | 187-2 |
| C-028-48 | 磨石 | 432.7 | 9.3 | 6.4 | 4.6 | 安山岩 | 完形 | 181-11 | C-088-1 | 石棒 | 68.6 | 6.5 | 4.6 | 2.3 | 安山岩 | 1/10 | 187-6 |
| C-028-68 | 磨石 | 144.1 | 5.3 | 5.0 | 4.2 | 砂岩 | 1/2 | 181-12 | C-089 | 両極石器 | 4.7 | 1.9 | 2.1 | 0.9 | チャート | 1/2 | 187-2 |
| C-033-36 | 敲石 | 242.1 | 5.1 | 7.1 | 4.2 | 安山岩 | 1/3 | 182-8 | C-101 | 石鏃 | 2.7 | 2.5 | 1.9 | 0.5 | 黒耀石 | | 188-3 |
| C-033-40 | 凹石 | 533.0 | 9.2 | 8.2 | 4.1 | 砂岩 | 2/3 | 182-9 | C-101 | 石鏃 | 0.5 | 4.2 | 3.4 | 1.3 | 黒耀石 | | 188-4 |
| C-034-2 | 石鏃 | 4.5 | 3.6 | 2.0 | 0.9 | チャート | | 182-8 | C-113-1 | 打製石斧 | 113.3 | 10.6 | 4.7 | 1.8 | 粘板岩 | 完形 | 188-2 |
| C-043 | 石匙 | 1.1 | 2.2 | 1.7 | 0.4 | 黒耀石 | | 184-26 | C-124 | 敲石 | 434.6 | 10.8 | 6.4 | 3.0 | 安山岩 | 完形 | 189-6 |
| C-043-17 | 両極石器 | 67.7 | 5.9 | 4.6 | 1.7 | 石英斑岩 | 3/4 | 184-27 | C-126 | 磨石 | 38.9 | 4.0 | 3.8 | 2.6 | 流紋岩 | 1/3 | 189-4 |
| C-043 | 石鏃 | 3.0 | 3.0 | 1.8 | 0.6 | 安山岩 | 完形 | 184-25 | C-126 | 打製石斧 | 68.3 | 5.1 | 4.6 | 2.7 | 流紋岩 | 1/2 | 189-3 |
| C-057 | 石匙 | 1.6 | 2.3 | 1.3 | 0.4 | 黒耀石 | | 185-11 | C-130 | 石柱 | 60.0 | 18.0 | 13.0 | | 泥岩 | 完形 | 190-2 |
| C-058-16 | 石鏃 | 0.9 | 1.5 | 2.1 | 0.4 | 黒耀石 | 1/2 | 185-5 | C-135 | 敲石 | 755.5 | 12.2 | 7.2 | 4.7 | 石英斑岩 | 完形 | 189-4 |
| C-058 | 石鏃 | 0.3 | 1.3 | 1.1 | 0.3 | 黒耀石 | | 185-6 | C-142 | 石皿 | 567.0 | 10.6 | 6.8 | 4.1 | 安山岩 | 1/6 | 189-1 |
| C-076 | 石鏃 | 2.7 | 4.0 | 2.3 | 0.6 | チャート | 完形 | 186-20 | C-207 | 石核 | 3.2 | 3.8 | 3.5 | 2.4 | チャート | 1/2 | 191-2 |
| C-076 | 磨石 | 24.3 | 2.8 | 4.4 | 1.4 | 蛇紋岩 | 1/3 | 186-21 | C-207 | 石鏃 | 1.2 | 2.7 | 1.2 | 0.4 | チャート | 完形 | 191-1 |
| | | | | | | | | | C-255 | 敲石 | 672.8 | 12.1 | 7.5 | 3.9 | 安山岩 | 完形 | 193-9 |
| | | | | | | | | | C-258 | 打製石斧 | 90.0 | 8.2 | 5.0 | 1.6 | 粘板岩 | 完形 | 194-19 |
| | | | | | | | | | C-260 | 石皿 | 440.3 | 17.6 | 4.6 | 5.0 | 安山岩 | 1/10 | 195-3 |
| | | | | | | | | | C-264 | 打製石斧 | 30.6 | 4.9 | 3.5 | 1.3 | 流紋岩 | 1/2 | 196-28 |

第56表 古代・中近世土壙出土遺物計測表

| 報告No | 器種 | 材質 | 法量(cm) | | | 口径/底径比率 | 色調 | 整形・調整技法 | 備考 | 遺存度 | |
|-------|----|-------|--------|--------|--------|---------|--------|---------------|------------------------|-------------------------------|---|
| | | | 口径 | 底径 | 器高 | | | | | | |
| C-015 | 1 | 香炉型高坏 | 土師 | 13.1 | 10.0 | 11.2 | 1.31 | 10YR4/3にぶい黄褐色 | ロクロ整形 | 内面くすべ焼成 | C |
| C-045 | 1 | 坏 | 須恵 | 14.1 | 7.5 | 5.2 | 1.88 | 10YR3/1黒褐色 | ロクロ整形 切り離し不明手持ちヘラ削り | 底部外面刻書「由真利」 底部内面刻書「レ」(記号カ) | C |
| C-045 | 2 | 坏 | 須恵 | 13.0 | 6.6 | 4.6 | 1.97 | N3/0暗灰色 | ロクロ整形 切り離し不明手持ちヘラ削り | | A |
| C-045 | 3 | 坏 | 須恵 | (14.7) | (8.0) | 3.8 | (1.84) | 2.5Y3/1黒褐色 | ロクロ整形 切り離し不明手持ちヘラ削り | 歪み有り | D |
| C-045 | 4 | 坏 | 土師 | — | 8.6 | 3.7+ | | 7.5YR5/4にぶい褐色 | ロクロ整形 回転ヘラ切り後回転ヘラ削り | | D |
| C-045 | 5 | 碗 | 須恵 | 7.6 | — | 6.3+ | | 2.5Y4/1黄灰色 | ロクロ整形 手持ちヘラ削り | | C |
| C-045 | 6 | 甕 | 須恵 | — | 15.0 | 6.5+ | | 10YR2/1黒色 | ロクロ整形 | 内外面くすべ焼成 底部外面刻書「乙」(記号カ) | E |
| C-045 | 7 | 甕 | 須恵 | (34.4) | — | 10.0+ | | 10YR3/1黒褐色 | ロクロ整形 | | E |
| C-045 | 8 | 甕 | 須恵 | (32.6) | — | 8.6+ | | 10YR2/1黒色 | ロクロ整形 タタキ | 内外面くすべ焼成 | E |
| C-066 | 1 | 坏 | 須恵 | (14.0) | — | 2.4+ | | 5YR4/1褐灰色 | ロクロ整形 | | E |
| C-066 | 2 | 甕 | 須恵 | — | (16.8) | 15.0+ | | 5YR2/1黒褐色 | ロクロ整形 タタキ ヘラ削り | 内外面くすべ焼成 | E |
| C-281 | 1 | 焙烙 | 瓦質 | 9.3 | — | (6.4) | | 2.5Y4/1黄灰色 | ロクロ整形 | サンドイッチ状の胎土 | E |

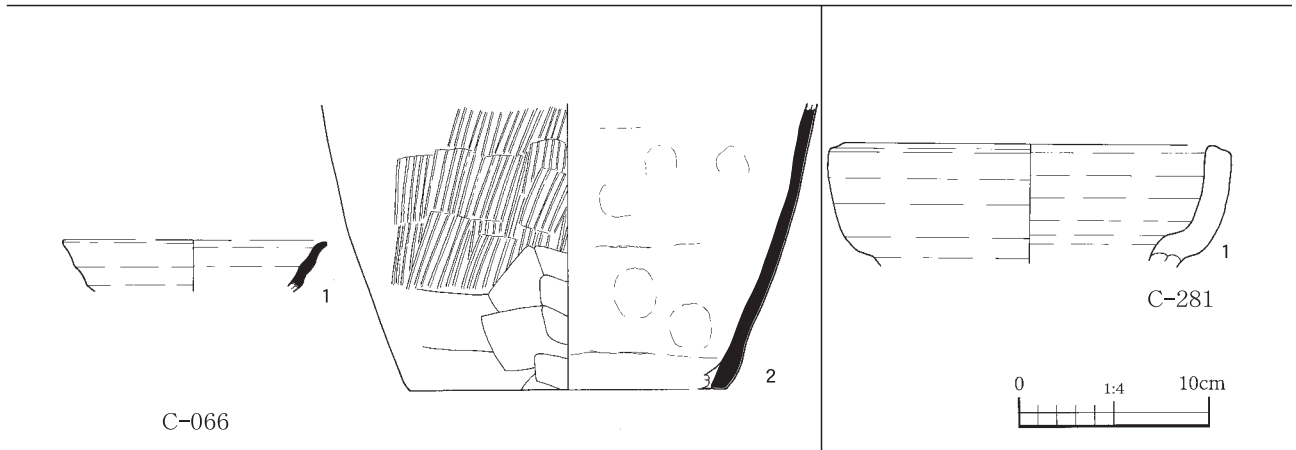
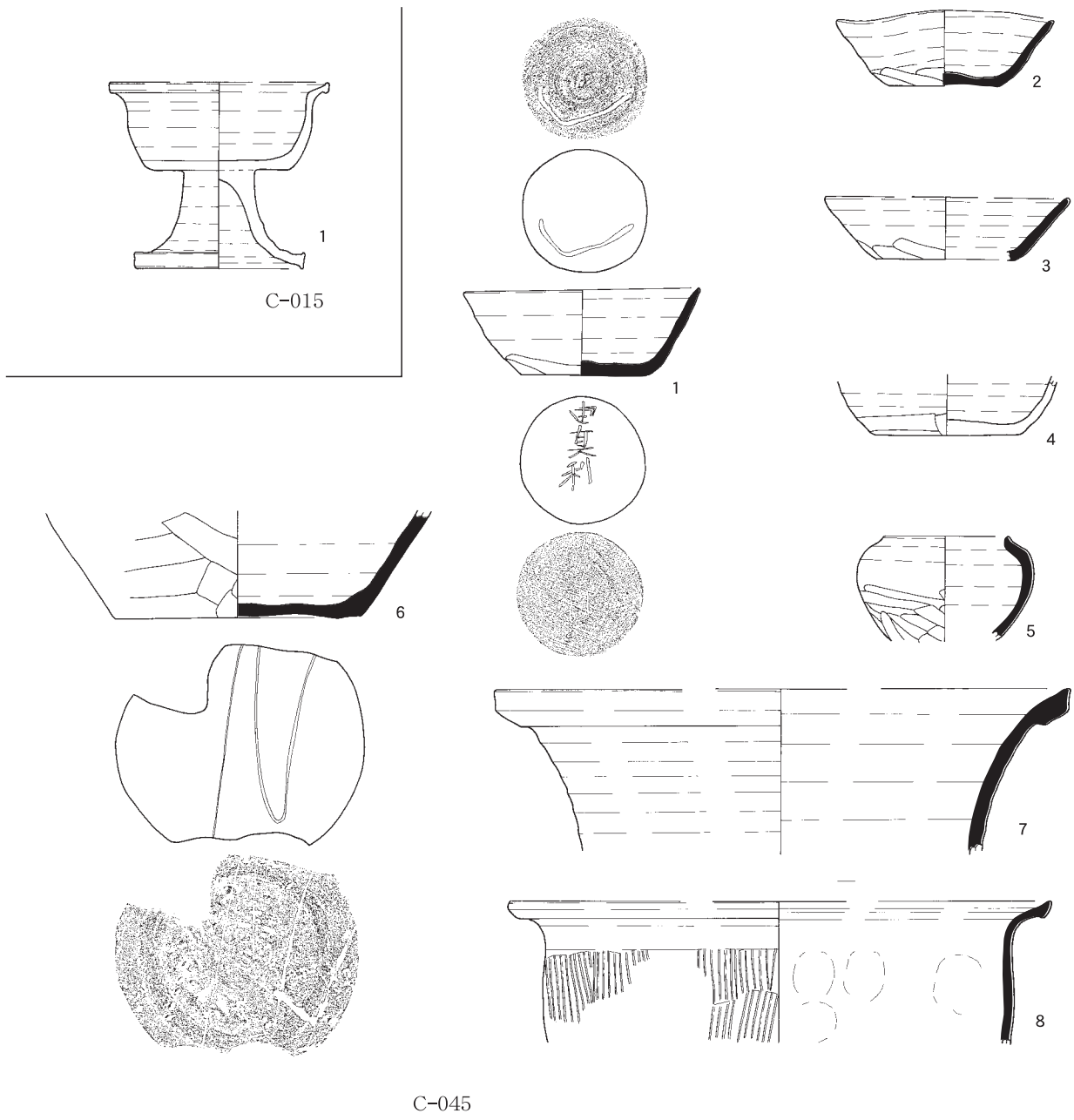

第200図 土壙出土遺物②

第6節 調査区遺物集中区と調査区出土の縄文時代の遺物

調査区遺物集中区

第1遺物集中区：5E-21・22・31・32グリッド（第201図～第205図）

石器は石鏃66点、石錐3点、石匙1点、両極石器1点、石核24点、打製石斧1点、石皿3点、凹石1点、磨石4点、敲石1点、砥石1点、石棒の破片38点が出土している他、蓋形土製品1点、土錘6点、土製円板6点が出土している。石鏃及び石核が多く出土しており、剥片の一部に剥離を加えただけの未製品が出土していることから石鏃の製作跡が存在した可能性がある。5E-31cグリッドと32aグリッドのA-037周辺の2ヶ所に集中地点が認められる。石鏃の石材は黒耀石43点、チャート22点、石核の石材は黒耀石19点、チャート1点である。石棒の破片は5E-32dグリッドに集中し、被熱し

第57表 第1遺物集中区石器・土製品計測表

| 出土位置 | 種別 | 重量 | 長 | 幅 | 厚 | 石材 | 遺存度 | 挿図 | 出土位置 | 種別 | 重量 | 長 | 幅 | 厚 | 石材 | 遺存度 | 挿図 |
|-----------|----|-----|-----|-----|-----|------|-----|--------|------------|-------|--------|------|------|-----|-------|-----|--------|
| 5E-21b-15 | 石鏃 | 1.2 | 2.0 | 1.7 | 0.5 | 黒耀石 | 1/2 | | 5E-32d-22 | 石鏃 | 3.3 | 2.7 | 2.4 | 0.6 | チャート | 先端欠 | |
| 5E-21b-32 | 石鏃 | 4.0 | 2.8 | 2.5 | 0.8 | チャート | 完形 | | 5E-32d-39 | 石鏃 | 3.1 | 2.8 | 1.6 | 0.8 | チャート | 未製品 | |
| 5E-21d-51 | 石鏃 | 0.2 | 0.8 | 0.9 | 0.2 | 黒耀石 | 破片 | | 5E-32d-40 | 石鏃 | 8.5 | 3.9 | 2.6 | 0.9 | チャート | 未製品 | 205-51 |
| 5E-21d-52 | 石鏃 | 0.1 | 0.9 | 0.8 | 1.6 | 黒耀石 | 破片 | | 5E-32d | 石鏃 | 1.4 | 2.1 | 1.7 | 0.4 | 黒耀石 | 2/3 | |
| 5E-21b-35 | 石鏃 | 1.0 | 1.9 | 1.5 | 0.4 | 黒耀石 | 脚欠 | | 5E-21d-25 | 石錐 | 1.9 | 2.4 | 1.1 | 0.8 | 黒耀石 | 未製品 | |
| 5E-21d-Ⅲ層 | 石鏃 | 1.3 | 2.2 | 1.2 | 0.4 | 黒耀石 | 2/3 | | | | | | | | | | |
| 5E-21b-31 | 石鏃 | 1.1 | 2.3 | 1.3 | 0.5 | チャート | 2/3 | | 5E-32d-31 | 石錐 | 2.3 | 3.8 | 1.4 | 0.6 | チャート | 完形 | 205-49 |
| 5E-21b-Ⅲ層 | 石鏃 | 0.1 | 0.7 | 1.0 | 0.2 | チャート | 先端欠 | | 5E-21d-31 | 石匙 | 1.3 | 1.9 | 1.4 | 0.5 | 黒耀石 | 1/4 | |
| 5E-21b-Ⅲ層 | 石鏃 | 6.8 | 3.6 | 2.9 | 0.6 | チャート | 完形 | 205-48 | 5E-31a-6 | 両極石器 | 1.4 | 2.0 | 1.5 | 0.5 | 黒耀石 | 完形 | |
| 5E-21b-Ⅲ層 | 石鏃 | 1.0 | 1.8 | 1.8 | 0.3 | チャート | 完形 | 205-47 | 5E-21c-9 | 石核 | 10.0 | 4.2 | 2.3 | 1.1 | 黒耀石 | 完形 | |
| 5E-21b-Ⅲ層 | 石鏃 | 2.3 | 2.5 | 1.6 | 0.7 | チャート | 先端欠 | | 5E-21d-50 | 石核 | 3.2 | 2.5 | 1.5 | 1.1 | 黒耀石 | 完形 | |
| 5E-21c-Ⅲ層 | 石鏃 | 4.8 | 3.6 | 1.7 | 0.8 | 粘板岩 | 未製品 | 205-50 | 5E-21d-51 | 石核 | 5.6 | 2.2 | 1.8 | 1.2 | 頁岩 | 完形 | |
| 5E-21d-13 | 石鏃 | 0.5 | 1.4 | 0.9 | 0.4 | 黒耀石 | 2/3 | | 5E-31a-32 | 石核 | 4.6 | 2.6 | 1.5 | 1.1 | 黒耀石 | | 205-52 |
| 5E-22b-4 | 石鏃 | 0.1 | 1.5 | 0.9 | 0.1 | 黒耀石 | 完形 | | 5E-31b-7 | 石核 | 2.5 | 2.2 | 1.3 | 0.9 | 黒耀石 | | |
| 5E-22b-4 | 石鏃 | 0.1 | 0.8 | 0.6 | 0.2 | 黒耀石 | 先端欠 | | 5E-31b-13 | 石核 | 3.7 | 2.4 | 1.9 | 0.9 | 黒耀石 | | |
| 5E-31a-8 | 石鏃 | 0.9 | 2.3 | 1.7 | 0.4 | 黒耀石 | 完形 | 205-46 | 5E-31c-7 | 石核 | 3.7 | 2.3 | 1.6 | 1.1 | 黒耀石 | | |
| 5E-31a-28 | 石鏃 | 0.5 | 1.7 | 1.2 | 0.3 | 黒耀石 | 先端欠 | | 5E-31c-55 | 石核 | 5.3 | 2.1 | 1.8 | 1.2 | 黒耀石 | | |
| 5E-31a-43 | 石鏃 | 0.2 | 1.3 | 0.8 | 0.3 | チャート | 先端欠 | | 5E-31c-84 | 石核 | 5.1 | 3.6 | 1.4 | 1.4 | 黒耀石 | | |
| 5E-31b-17 | 石鏃 | 0.1 | 0.8 | 0.7 | 0.1 | 黒耀石 | 破片 | | 5E-31c-97 | 石核 | 3.9 | 2.5 | 2.2 | 1.0 | 黒耀石 | | |
| 5E-31b-21 | 石鏃 | 0.7 | 1.5 | 1.6 | 0.4 | 黒耀石 | 完形 | | 5E-31c-98 | 石核 | 2.7 | 2.4 | 1.5 | 1.0 | 黒耀石 | | |
| 5E-31b-21 | 石鏃 | 3.3 | 2.8 | 0.9 | 0.8 | 黒耀石 | 未製品 | | 5E-31d-39 | 石核 | 2.1 | 1.9 | 1.8 | 0.8 | 黒耀石 | | |
| 5E-31b-21 | 石鏃 | 0.3 | 1.8 | 1.0 | 0.3 | チャート | 片脚欠 | | 5E-32a-5 | 石核 | 1.4 | 1.7 | 1.3 | 0.7 | 黒耀石 | | |
| 5E-31c-8 | 石鏃 | 8.5 | 3.1 | 2.7 | 1.0 | チャート | 完形 | | 5E-32a-37 | 石核 | 6.6 | 3.8 | 1.6 | 1.0 | チャート | | |
| 5E-31c-21 | 石鏃 | 0.2 | 1.3 | 1.0 | 0.2 | 黒耀石 | 1/3 | | 5E-32a-42 | 石核 | 1.5 | 2.0 | 1.1 | 0.8 | 黒耀石 | | |
| 5E-31c-29 | 石鏃 | 0.1 | 1.0 | 0.6 | 0.2 | 黒耀石 | 破片 | | 5E-32a-66 | 石核 | 4.0 | 2.8 | 1.7 | 1.3 | 黒耀石 | | |
| 5E-31c-33 | 石鏃 | 0.1 | 1.0 | 0.6 | 0.1 | 黒耀石 | 破片 | | 5E-32a-70 | 石核 | 10.9 | 4.5 | 1.9 | 1.5 | 黒耀石 | | |
| 5E-31c-40 | 石鏃 | 0.5 | 2.3 | 1.4 | 0.2 | 黒耀石 | 1/4 | | 5E-32a-80 | 石核 | 0.9 | 0.9 | 1.0 | 0.9 | 黒耀石 | | |
| 5E-31c-44 | 石鏃 | 0.1 | 0.9 | 0.5 | 0.1 | 黒耀石 | 1/4 | | 5E-32c | 石核 | 17.9 | 4.7 | 3.1 | 1.2 | 黒耀石 | | |
| 5E-31c-45 | 石鏃 | 0.2 | 1.2 | 1.0 | 0.2 | 黒耀石 | 1/4 | | 5E-32c | 石核 | 2.4 | 1.7 | 1.4 | 1.0 | 黒耀石 | | |
| 5E-31c-48 | 石鏃 | 0.5 | 2.0 | 0.7 | 0.3 | 黒耀石 | 1/2 | | 5E-32d-16 | 石核 | 1.7 | 1.8 | 1.0 | 0.7 | 粘板岩 | | |
| 5E-31c-52 | 石鏃 | 0.3 | 1.0 | 0.9 | 0.3 | 黒耀石 | 1/4 | | 5E-32d-18 | 石核 | 3.9 | 3.0 | 1.9 | 1.4 | 黒耀石 | | |
| 5E-31c-53 | 石鏃 | 0.1 | 0.8 | 0.6 | 0.2 | 黒耀石 | 破片 | | 5E-32d-46 | 石核 | 8.5 | 3.7 | 2.0 | 1.3 | 黒耀石 | | |
| 5E-31c-61 | 石鏃 | 1.8 | 1.7 | 1.9 | 0.7 | 黒耀石 | 未製品 | | 5E-32d-32 | 石核 | 14.1 | 4.0 | 2.2 | 1.1 | 粘板岩 | | |
| 5E-31c-62 | 石鏃 | 0.1 | 0.9 | 0.5 | 0.2 | 黒耀石 | 先端欠 | | 5E-31d-35 | 打製石斧 | 43.0 | 4.2 | 4.7 | 1.6 | | | |
| 5E-31c-66 | 石鏃 | 0.6 | 1.7 | 1.7 | 0.3 | チャート | 完形 | | 5E-21b-1 | 石皿 | 351.7 | 10.3 | 7.8 | 2.4 | 緑泥片岩 | 1/3 | |
| 5E-31c-68 | 石鏃 | 0.3 | 1.0 | 0.8 | 0.3 | 黒耀石 | 破片 | | 5E-21d-29 | 石皿 | 26.0 | 4.6 | 4.0 | 1.4 | 安山岩 | 1/2 | |
| 5E-31c-70 | 石鏃 | 0.1 | 1.0 | 0.7 | 0.2 | 黒耀石 | 先端欠 | | 5E-31d-44 | 石皿 | 1878.4 | 14.7 | 15.0 | 6.1 | 安山岩 | 1/4 | 204-43 |
| 5E-31c-73 | 石鏃 | 0.1 | 0.9 | 0.7 | 0.2 | 黒耀石 | 先端欠 | | 5E-31d-51 | 石棒 | 734.1 | | 7.4 | 6.6 | 石英安山岩 | 破片 | 205-44 |
| 5E-31c-73 | 石鏃 | 0.2 | 1.0 | 0.7 | 0.1 | 黒耀石 | 1/4 | | 5E-32c-30 | 石棒 | 581.8 | 12.4 | 6.6 | 5.0 | | 破片 | 205-45 |
| 5E-31c-89 | 石鏃 | 0.2 | 1.2 | 0.8 | 0.2 | 黒耀石 | 先端欠 | | | | | | | | | | |
| 5E-31c-90 | 石鏃 | 0.1 | 0.7 | 0.4 | 0.1 | 黒耀石 | 先端欠 | | | | | | | | | | |
| 5E-31c-93 | 石鏃 | 0.5 | 1.6 | 1.3 | 0.3 | 黒耀石 | 1/3 | | | | | | | | | | |
| 5E-31c-94 | 石鏃 | 0.4 | 1.7 | 1.4 | 0.3 | 黒耀石 | 1/2 | | 5E-21a-2 | 磨石 | 444.5 | 11.0 | 5.4 | 5.2 | 礫岩 | 1/2 | |
| 5E-31d-40 | 石鏃 | 0.2 | 1.3 | 0.9 | 0.2 | チャート | 先端欠 | | 5E-21b-3 | 磨石 | 137.3 | 5.0 | 6.4 | 2.8 | | | |
| 5E-32a-11 | 石鏃 | 1.5 | 2.5 | 1.5 | 0.4 | チャート | 完形 | | 5E-31a-Ⅲ層 | 磨石 | 65.0 | 6.2 | 6.1 | 1.5 | | | 1/4 |
| 5E-32a-17 | 石鏃 | 0.3 | 1.0 | 0.7 | 0.2 | 黒耀石 | 先端欠 | | 5E-31d-4 | 磨石 | 34.7 | 5.3 | 4.0 | 2.0 | | | 破片 |
| 5E-32a-20 | 石鏃 | 0.9 | 2.2 | 1.1 | 0.5 | 黒耀石 | 完形 | | 5E-31a-31 | 凹石 | 424.9 | 7.8 | 7.8 | 5.0 | 流紋岩 | 1/2 | |
| 5E-32a-33 | 石鏃 | 0.1 | 1.0 | 0.6 | 0.2 | 黒耀石 | 先端欠 | | 5E-21b-2 | 敲石 | 311.5 | 11.1 | 5.3 | 3.8 | 玄武岩 | 完形 | |
| 5E-32a-39 | 石鏃 | 1.2 | 2.4 | 1.6 | 0.4 | チャート | 破片 | | 5E-31c-6 | 砥石 | 141.9 | 7.8 | 8.8 | 1.3 | 砂岩 | 1/2 | |
| 5E-32a-41 | 石鏃 | 0.5 | 1.3 | 1.0 | 0.3 | チャート | 先端欠 | | | | | | | | | | |
| 5E-32a-41 | 石鏃 | 0.2 | 1.2 | 0.8 | 0.2 | チャート | 先端欠 | | 5E-32d | 蓋形土製品 | 10.8 | 8.7 | 8.7 | 1.5 | | | 1/5 |
| 5E-32a-41 | 石鏃 | 0.2 | 1.2 | 0.8 | 0.2 | チャート | 先端欠 | | 5E-31b | 土錘 | 9.3 | 3.2 | 3.3 | 0.6 | 称名寺 | 完形 | |
| 5E-32a-64 | 石鏃 | 1.1 | 1.5 | 1.5 | 0.6 | 黒耀石 | 完形 | | 5E-31b | 土錘 | 13.2 | 3.7 | 4.1 | 0.7 | 称名寺 | 完形 | |
| 5E-32a-68 | 石鏃 | 1.1 | 1.7 | 1.3 | 0.5 | 黒耀石 | 完形 | | 5E-32a | 土錘 | 32.0 | 4.5 | 5.1 | 1.3 | 加曾利E | 2/3 | 204-41 |
| 5E-32a-71 | 石鏃 | 1.1 | 1.5 | 1.6 | 0.5 | チャート | 1/4 | | 5E-32b | 土錘 | 23.2 | 3.6 | 5.1 | 1.0 | 称名寺I | 2/3 | 204-40 |
| 5E-32a-75 | 石鏃 | 0.1 | 1.4 | 0.9 | 0.2 | 黒耀石 | 先端欠 | | 5E-32b-p-1 | 土錘 | 12.3 | 2.8 | 3.3 | 1.1 | 加曾利E | 完形 | 204-38 |
| 5E-32a-81 | 石鏃 | 0.8 | 2.0 | 1.6 | 0.3 | 黒耀石 | 完形 | | 5E-21d | 土錘 | 33.5 | 4.0 | 6.0 | 1.1 | 称名寺I | 完形 | 204-39 |
| 5E-32a-83 | 石鏃 | 0.3 | 1.5 | 1.0 | 0.2 | 黒耀石 | 未製品 | | 5E-31b | 土製円板 | 13.1 | 3.1 | 4.4 | 0.9 | 称名寺 | 完形 | |
| 5E-32b-溝 | 石鏃 | 0.5 | 1.8 | 1.4 | 0.2 | チャート | 完形 | | 5E-31b | 土製円板 | 8.7 | 3.5 | 2.1 | 1.2 | 称名寺 | 完形 | |
| 5E-32c-17 | 石鏃 | 0.5 | 1.6 | 1.3 | 0.4 | 黒耀石 | 3/4 | | 5E-31b | 土製円板 | 18.2 | 4.8 | 3.9 | 0.9 | 称名寺 | 完形 | |
| 5E-32c-26 | 石鏃 | 0.4 | 1.7 | 0.9 | 0.2 | 黒耀石 | 先端欠 | | 5E-31b | 土製円板 | 9.8 | 3.8 | 2.8 | 0.8 | 称名寺 | 2/3 | |
| 5E-32c-27 | 石鏃 | 1.3 | 2.3 | 1.9 | 0.2 | チャート | 完形 | | 5E-32a | 土製円板 | 30.6 | 4.3 | 4.7 | 1.4 | 加曾利EV | 完形 | |
| 5E-32d-4 | 石鏃 | 2.5 | 2.9 | 1.5 | 0.6 | チャート | 完形 | | 5E-32b | 土製円板 | 17.5 | 3.5 | 3.8 | 1.1 | 加曾利E | 1/2 | |

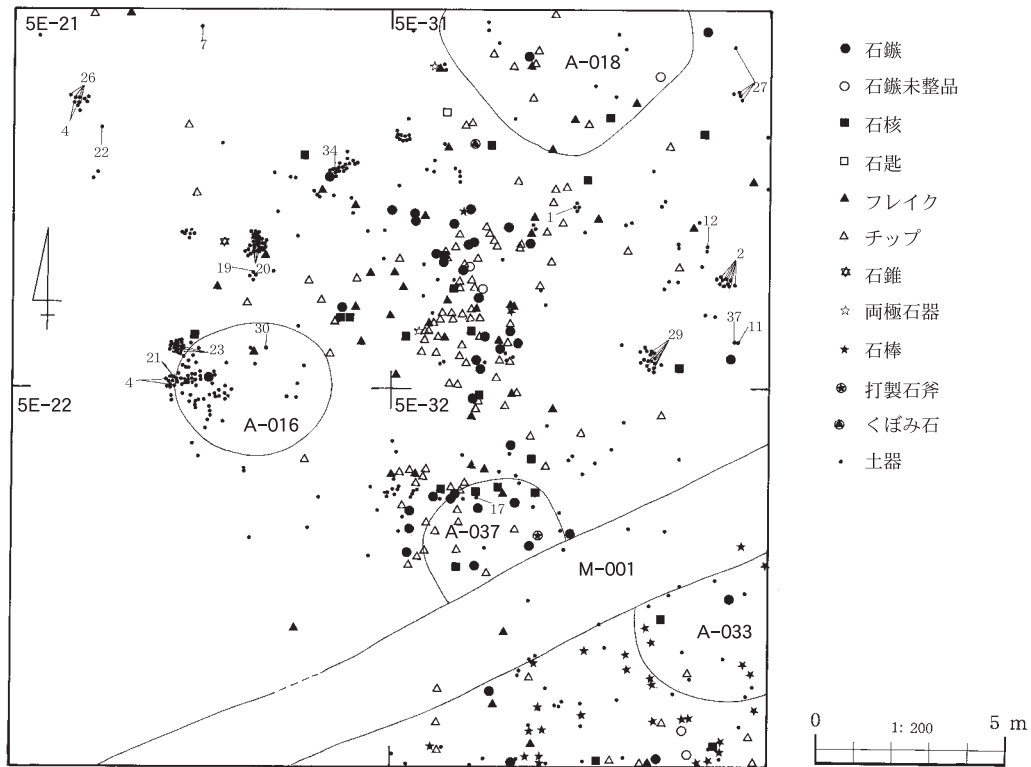

第201図 第1遺物集中区遺物分布図

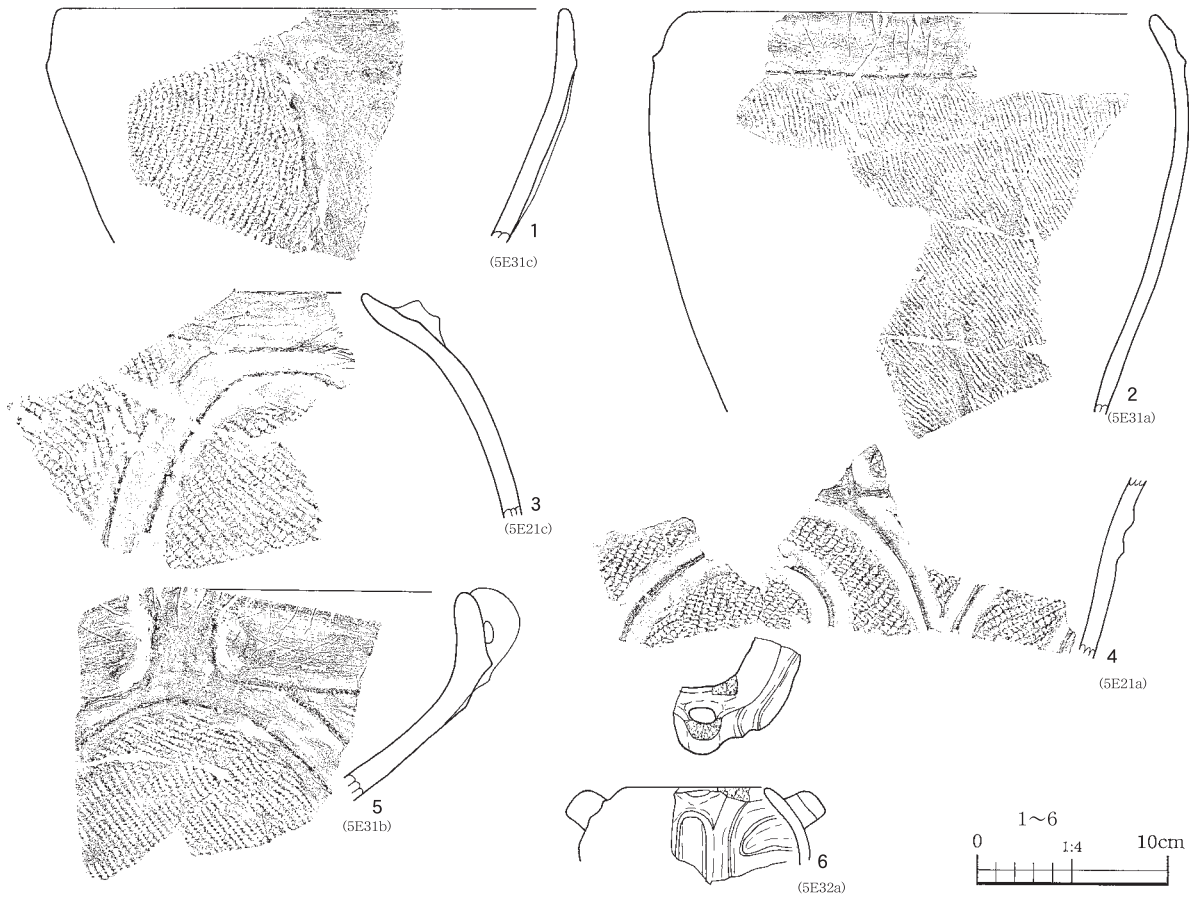

第202図 第1遺物集中区出土遺物①

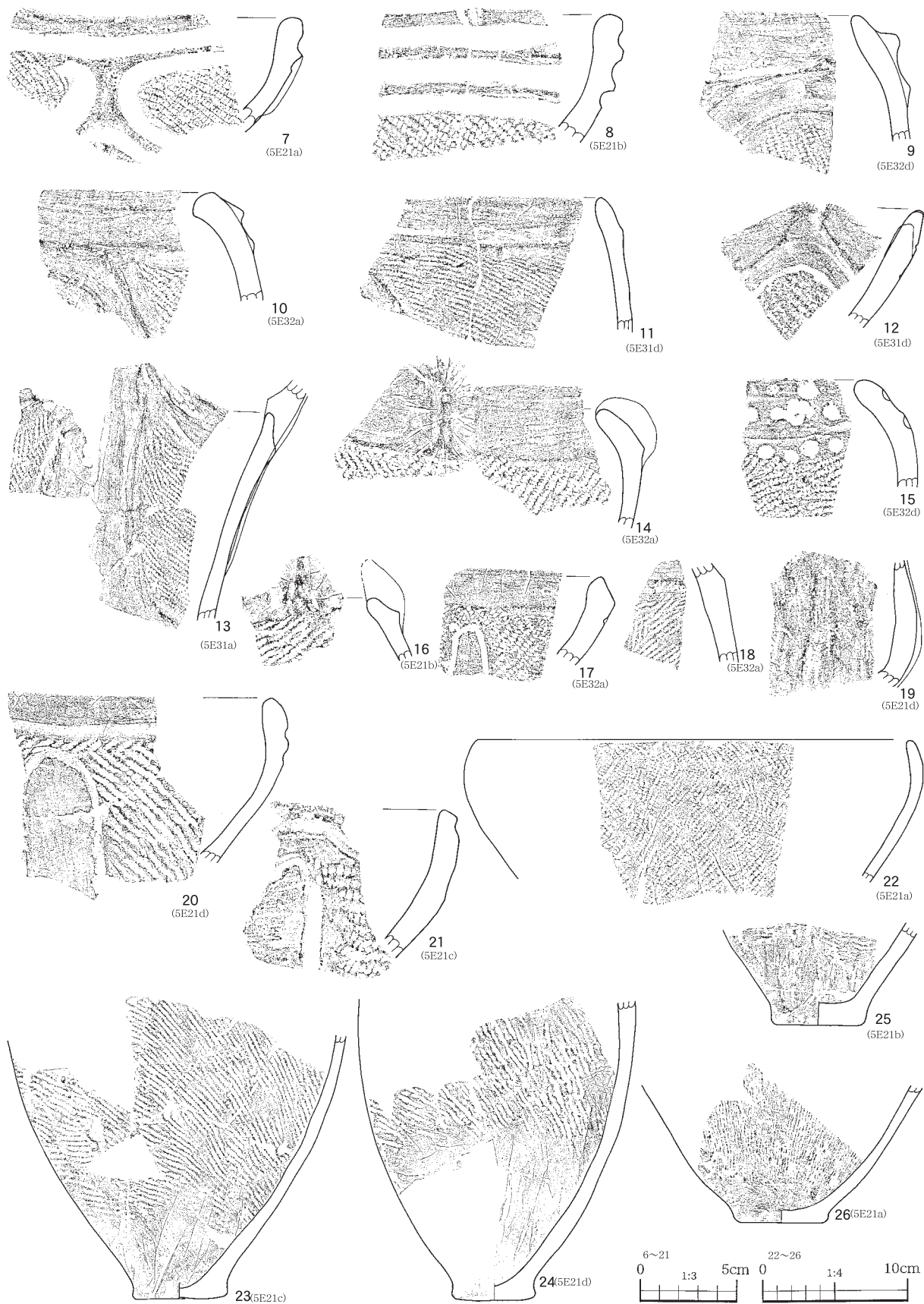

第203図 第1遺物集中区出土遺物②

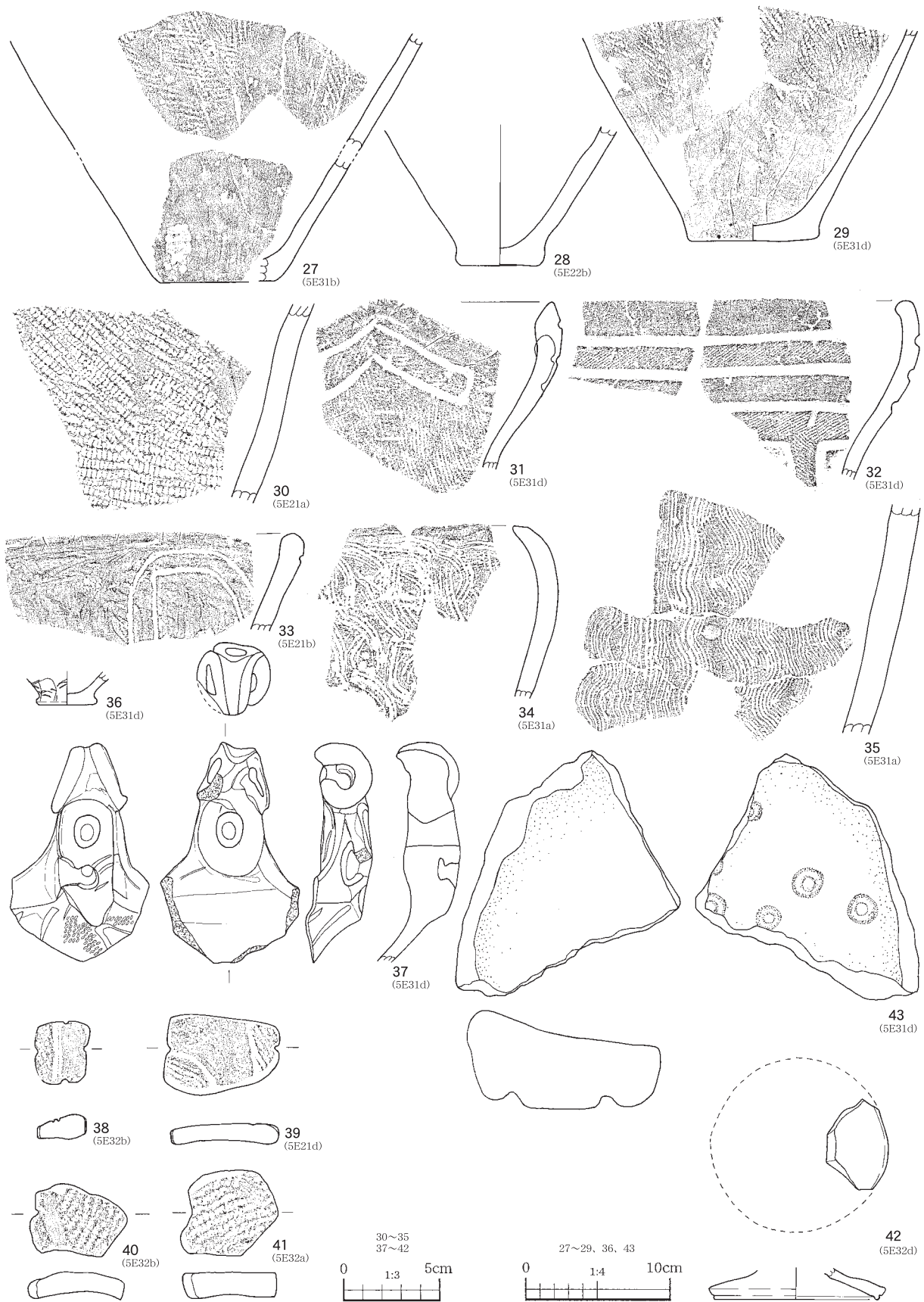

第204図 第1遺物集中区出土遺物③

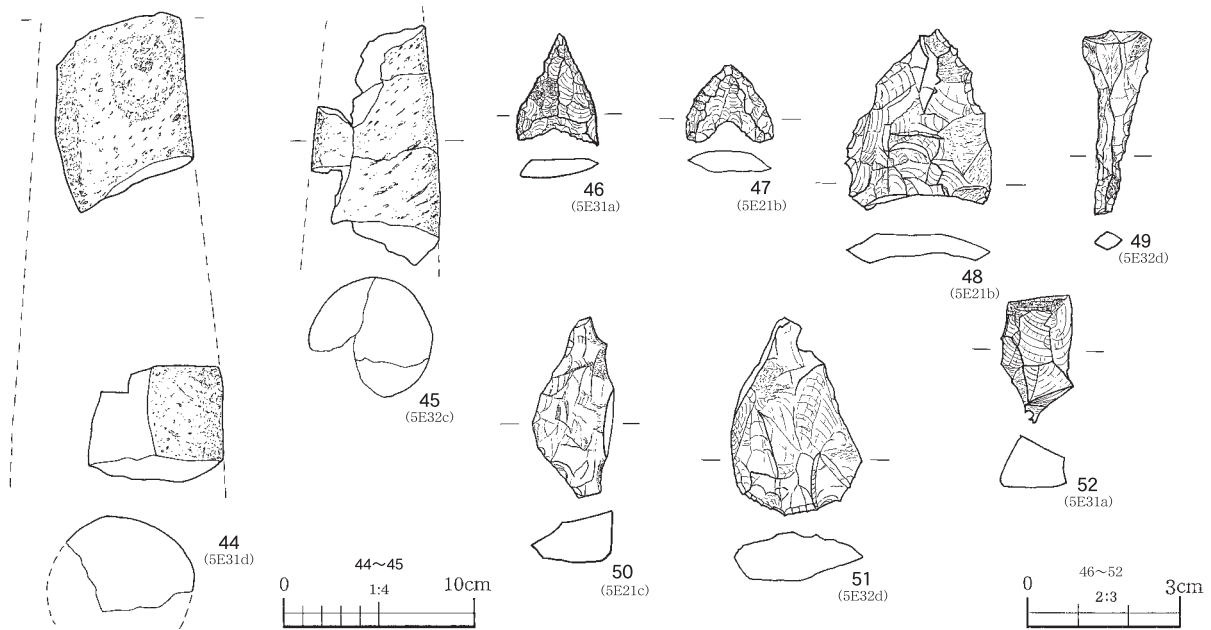

第205図 第1遺物集中区出土遺物④

破碎しているが、接合するもの（第205図45）や同一個体のもの（第205図44）がある。石材は全て石英安山岩であり、付近からは石皿が共に出土している（第204図43）。出土地点がA-033西側周辺に集中し、1点がA-033出土の石棒と接合する（第66図14）ことから、これらの石棒はA-033と関連付けられる。土器は1～30が加曾利EⅢ式～EⅣ式土器で、6は有孔鏝付土器。31～36は称名寺1式土器。37は獣面把手。38～41は土錘。42は蓋形土製品である。

第2遺物集中区：5 E-41・42・51・52・61・62グリッド（第206図～第208図）

加曾利EⅢ式～EⅣ式土器の復元可能土器3個体と、後期初頭の称名寺1式の復元可能土器1個体

第58表 第2遺物集中区石器・土製品計測表

| 出土位置 | 種別 | 重量 | 長 | 幅 | 厚 | 石材 | 遺存度 | 挿図 | 出土位置 | 種別 | 重量 | 長 | 幅 | 厚 | 石材 | 遺存度 | 挿図 |
|-----------|------|------|-----|-----|-----|------|-----|----|-----------|--------|-------|------|------|-----|-------|-----|--------|
| 5E-41b-9 | 石鏃 | 0.3 | 1.2 | 0.9 | 0.3 | 黒耀石 | 2/3 | | 5E-41a-4 | 打製石斧 | 274.4 | 12.9 | 7.8 | 1.8 | 粘板岩 | 完形 | 209-35 |
| 5E-41d-1 | 石鏃 | 0.2 | 1.4 | 0.8 | 0.1 | 黒耀石 | 先端残 | | 5E-41a-3 | 打製石斧 | 90.7 | 8.2 | 3.8 | 1.8 | 斑状安山岩 | 完形 | |
| 5E-42a-1 | 石鏃 | 5.3 | 3.1 | 2.0 | 0.8 | チャート | 未製品 | | 5E-41a-5 | 打製石斧 | 92.3 | 6.4 | 4.1 | 2.2 | 粘板岩 | 1/2 | |
| 5E-42b-2 | 石鏃 | 0.5 | 1.6 | 0.9 | 0.4 | 黒耀石 | 先端残 | | 5E-41a-10 | 打製石斧 | 30.9 | 5.5 | 4.0 | 1.3 | 粘板岩 | 1/2 | |
| 5E-42b-4 | 石鏃 | 0.8 | 1.5 | 1.4 | 0.4 | | 完形 | | 5E-42c-19 | 打製石斧 | 74.5 | 7.2 | 4.3 | 1.4 | | 完形 | |
| 5E-42b-10 | 石鏃 | 0.5 | 1.4 | 1.8 | 0.3 | 黒耀石 | 片端欠 | | 5E-42c | 打製石斧 | 22.8 | 5.0 | 3.8 | 1.1 | | 1/4 | |
| 5E-42c-12 | 石鏃 | 0.4 | 2.0 | 1.6 | 0.3 | 黒耀石 | 完形 | | 5E-42d-14 | 打製石斧 | 76.5 | 6.0 | 4.7 | 1.7 | 玄武岩 | 1/2 | |
| 5E-42c-28 | 石鏃 | 0.5 | 1.5 | 1.5 | 0.4 | 黒耀石 | 完形 | | 5E-51a-2 | 打製石斧 | 85.9 | 7.4 | 4.5 | 2.0 | 貴緑岩 | 1/2 | |
| 5E-42d | 石鏃 | 1.2 | 1.9 | 1.2 | 0.5 | チャート | 完形 | | 5E-51a-Ⅲ層 | 打製石斧 | 23.9 | 6.2 | 2.5 | 1.2 | 頁岩 | 1/2 | |
| 5E-42d-11 | 石鏃 | 4.8 | 3.6 | 1.7 | 0.8 | 珪質頁岩 | 完形 | | 5E-52b-42 | 打製石斧 | 46.3 | 7.5 | 3.1 | 1.4 | 粘板岩 | 1/2 | |
| 5E-42d-10 | 石鏃 | 0.7 | 1.5 | 1.5 | 0.3 | チャート | 3/4 | | 5E-52b | 打製石斧 | 40.3 | 5.4 | 7.8 | 0.9 | | 1/3 | |
| 5E-42d-15 | 石鏃 | 1.0 | 1.9 | 1.2 | 0.4 | 黒耀石 | 完形 | | 5E-41a-8 | 磨製石斧 | 187.3 | 8.0 | 5.2 | 2.7 | 斑状安山岩 | 1/2 | |
| 5E-42d-29 | 石鏃 | 4.9 | 2.6 | 2.1 | 1.0 | 黒耀石 | 完形 | | 5E-62c | 磨製石斧 | 33.1 | 4.6 | 3.1 | 1.1 | 流紋岩 | 完形 | 208-42 |
| 5E-51a-4 | 石鏃 | 2.8 | 3.0 | 2.3 | 0.6 | チャート | 完形 | | 5E-41c-5 | 石皿 | 870.3 | 12.9 | 9.6 | 4.9 | カリ流紋岩 | 破片 | 208-36 |
| | | | | | | | | | 5E-51a-7 | 石皿 | 67.7 | 6.6 | 4.5 | 3.2 | | 破片 | |
| | | | | | | | | | 5E-52d-14 | 石皿 | 219.5 | 7.1 | 4.7 | 4.8 | 花崗岩 | 破片 | |
| | | | | | | | | | 5E-52b-Ⅲ層 | 石棒 | 51.6 | 5.7 | 3.9 | 1.2 | | 破片 | |
| 5E-51c-2 | 石鏃 | 0.6 | 1.9 | 1.3 | 0.3 | チャート | 完形 | | 5E-61c-45 | 石棒 | 133.3 | 9.2 | 4.5 | 2.0 | 緑泥片岩 | 1/4 | 208-41 |
| 5E-51c-5 | 石鏃 | 0.6 | 1.9 | 1.6 | 0.3 | 黒耀石 | 完形 | | 5E-41a-6 | 磨石 | 262.0 | 4.6 | 8.3 | 4.7 | | 1/2 | |
| 5E-51c-6 | 石鏃 | 1.3 | 2.4 | 1.9 | 0.4 | チャート | 完形 | | 5E-41c-1 | 磨石 | 666.0 | 10.7 | 10.4 | 4.0 | 流紋岩 | 1/2 | |
| 5E-52a-3 | 石鏃 | 1.9 | 2.4 | 2.2 | 0.4 | 黒耀石 | 完形 | | 5E-52b-2 | 磨石 | 380.6 | 9.9 | 6.7 | 3.5 | 安山岩 | 完形 | 208-39 |
| 5E-52b-1 | 石鏃 | 0.3 | 1.5 | 1.2 | 0.3 | 黒耀石 | 先端残 | | 5E-62d-18 | 叩石 | 752.0 | 9.3 | 9.6 | 4.2 | 砂岩 | 1/2 | |
| 5E-52c-1 | 石鏃 | 2.1 | 2.3 | 1.9 | 0.6 | | 完形 | | 5E-42d-9 | 敲石 | 263.4 | 5.9 | 5.3 | 5.2 | 安山岩 | 1/4 | |
| 5E-52c-6 | 石鏃 | 1.9 | 2.4 | 1.8 | 0.4 | 黒耀石 | 未製品 | | 5E-51a-6 | 敲石 | 297.2 | 6.8 | 5.8 | 4.5 | 斑状安山岩 | 1/2 | |
| 5E-52c-8 | 石鏃 | 0.1 | 0.9 | 0.7 | 0.2 | 黒耀石 | 先端残 | | 5E-51a-Ⅲ層 | 敲石 | 66.1 | 6.9 | 4.5 | 2.2 | | 1/2 | |
| 5E-52c-16 | 石鏃 | 1.8 | 2.3 | 1.6 | 0.5 | 黒耀石 | 片端欠 | | 5E-52b | 敲石 | 765.5 | 11.6 | 7.1 | 5.7 | 安山岩 | 完形 | 208-40 |
| 5E-52c-Ⅲ層 | 石鏃 | 0.5 | 1.4 | 1.1 | 0.3 | 黒耀石 | 先端残 | | 5E-52d-1 | 敲石 | 167.9 | 8.3 | 4.1 | 3.7 | 花崗岩 | 1/3 | |
| 5E-52d-4 | 石鏃 | 0.1 | 1.0 | 0.6 | 0.3 | 黒耀石 | 未製品 | | 5E-61a | 敲石 | 159.9 | 6.2 | 3.4 | 4.3 | 安山岩 | 1/4 | |
| 5E-52d-5 | 石鏃 | 0.7 | 1.8 | 1.4 | 1.3 | チャート | 完形 | | 5E-62d-4 | 敲石 | 446.7 | 10.0 | 6.6 | 3.8 | 橄欖岩 | 3/4 | |
| 5E-62b-2 | 石鏃 | 0.7 | 2.0 | 1.3 | 0.3 | 黒耀石 | 完形 | | 5E-62d-7 | 敲石 | 85.6 | 2.9 | 6.0 | 4.5 | 安山岩 | 1/6 | |
| 5E-62b-9 | 石鏃 | 0.5 | 1.5 | 1.5 | 0.3 | 黒耀石 | 完形 | | 5E-62d-11 | 敲石 | 188.2 | 7.7 | 5.0 | 3.2 | 砂岩 | 1/2 | |
| 5E-62c-1 | 石鏃 | 0.7 | 2.0 | 1.1 | 0.3 | 黒耀石 | 完形 | | 5E-42c-16 | 浮子 | 19.7 | 8.5 | 4.7 | 1.5 | 軽石 | 3/4 | |
| 5E-62d-8 | 石鏃 | 1.2 | 2.4 | 1.3 | 0.6 | 頁岩 | 完形 | | 5E-41a-Ⅲ層 | 垂飾 | 4.9 | 1.9 | 1.7 | 0.9 | | 完形 | 208-37 |
| 5E-62d-9 | 石鏃 | 0.4 | 1.7 | 1.2 | 0.2 | 黒耀石 | 未製品 | | | 出土位置 | | | | | 時期 | 遺存度 | 挿図 |
| 5E-52c-7 | 石鏃 | 3.5 | 2.9 | 2.2 | 0.9 | 黒耀石 | 1/5 | | 5E-41a-2 | 蓋形土製品 | 23.3 | 4.8 | 5.0 | 0.9 | | 完形 | 208-34 |
| 5E-52a-4 | 石匙 | 1.4 | 2.0 | 1.4 | 0.5 | 黒耀石 | 1/2 | | 5E-52a-Ⅲ層 | 蓋形土製品 | 27.5 | 5.3 | 5.0 | 0.7 | | 1/4 | 208-33 |
| 5E-52d-11 | 石匙 | 4.7 | 2.8 | 2.0 | 0.6 | | 1/2 | | 5E-41a-Ⅲ層 | 土錘 | 28.9 | 3.5 | 5.4 | 1.2 | 加曾利E | 完形 | 208-30 |
| 5E-52c-13 | 石核 | 3.5 | 3.1 | 1.1 | 1.0 | 黒耀石 | 1/2 | | 5E-52c- | 土錘 | 21.1 | 4.0 | 4.6 | 1.0 | 加曾利E | 完形 | 208-31 |
| 5E-52d-2 | 石核 | 14.6 | 4.8 | 2.3 | 1.4 | 瑪瑙 | 1/2 | | 5E-42d-Ⅲ層 | 有孔土製門板 | 19.5 | 4.4 | 3.3 | 9.6 | 加曾利EⅢ | 2/3 | 208-32 |
| 5E-41c-3 | 両極石器 | 4.3 | 2.7 | 1.3 | 1.0 | | 完形 | | 5E-42c | 土製門板 | 64.9 | 5.7 | 5.5 | 1.4 | 加曾利E | 1/4 | |

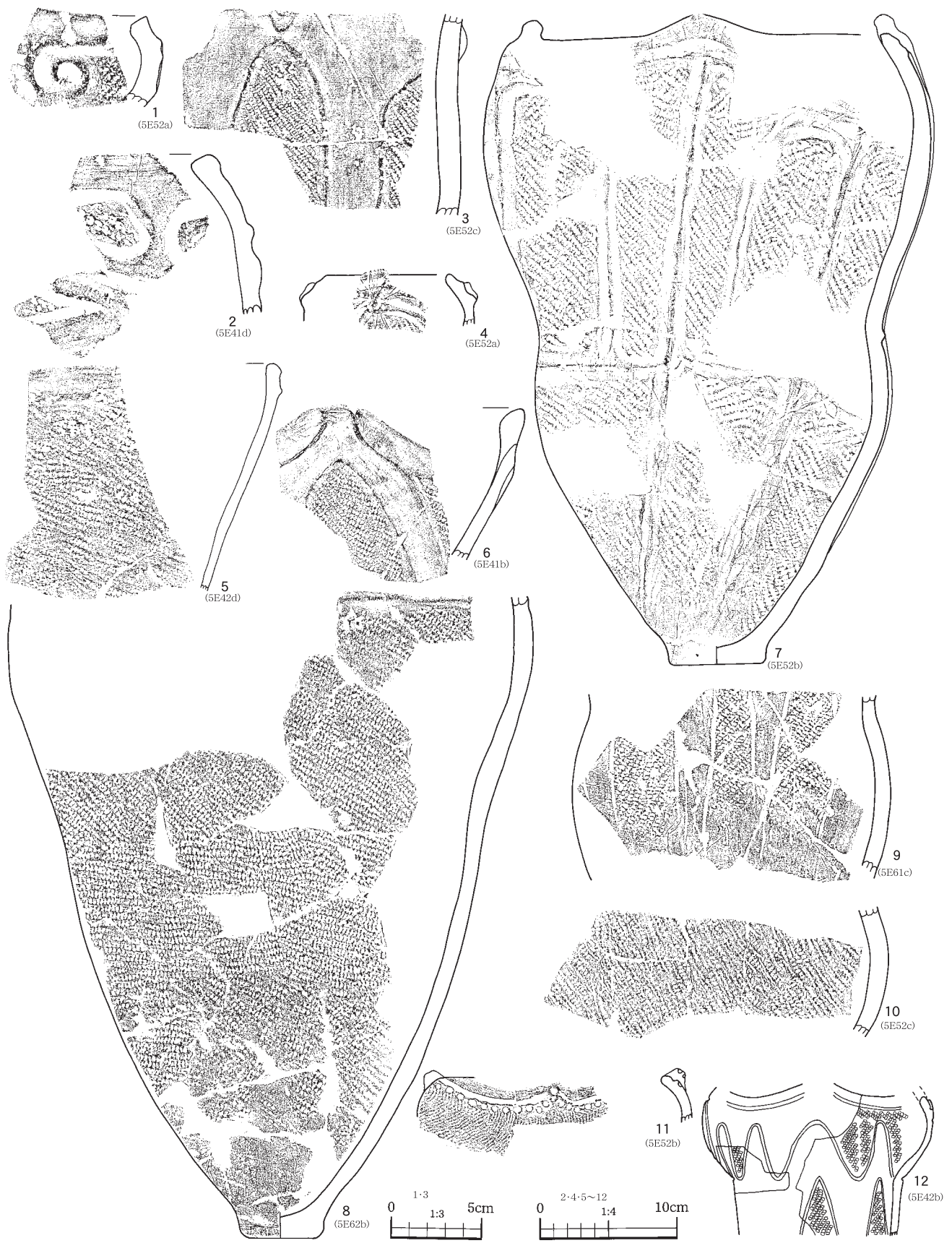

第206図 第2遺物集中区出土遺物①

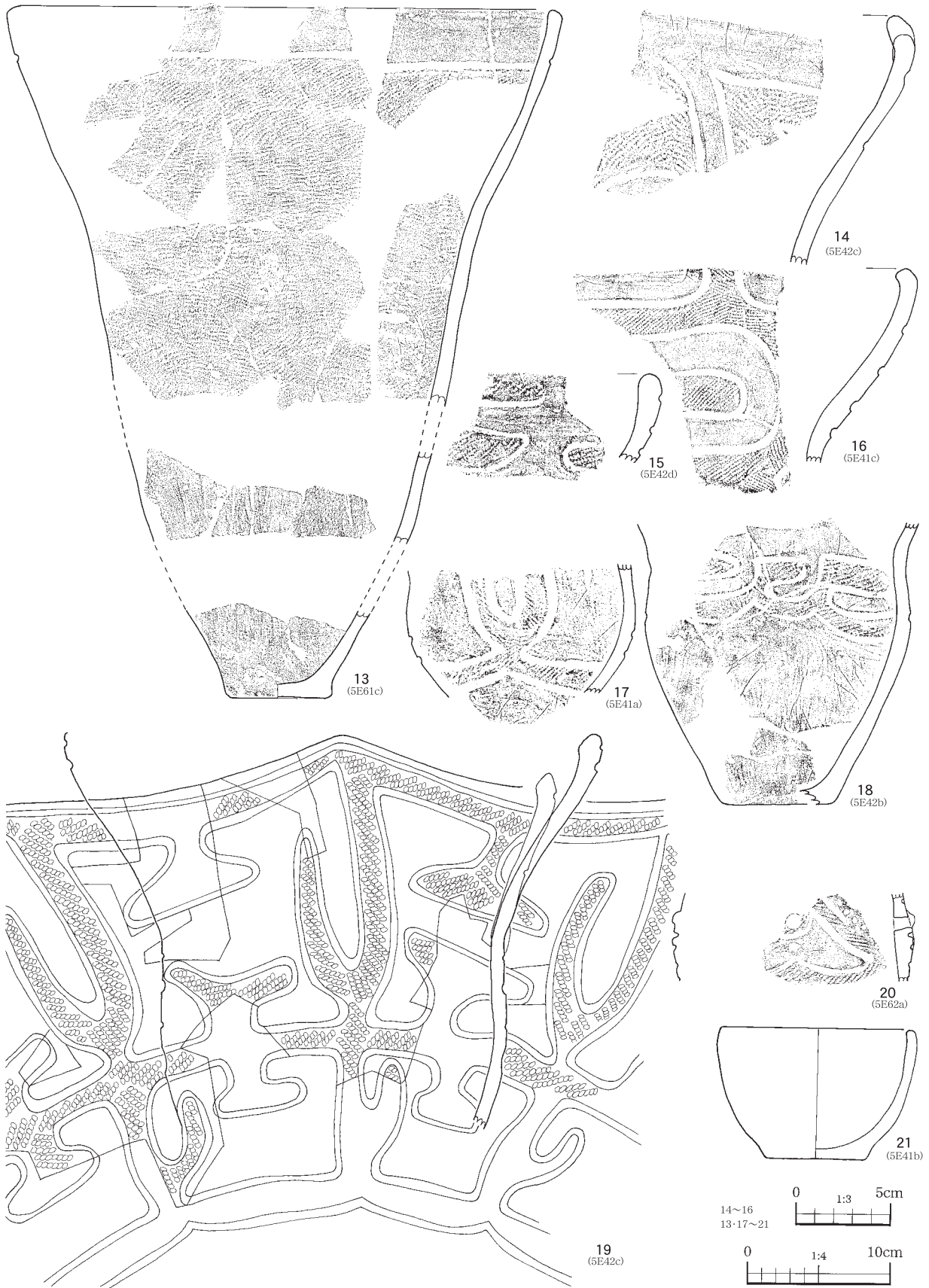

第207図 第2遺物集中区出土遺物②

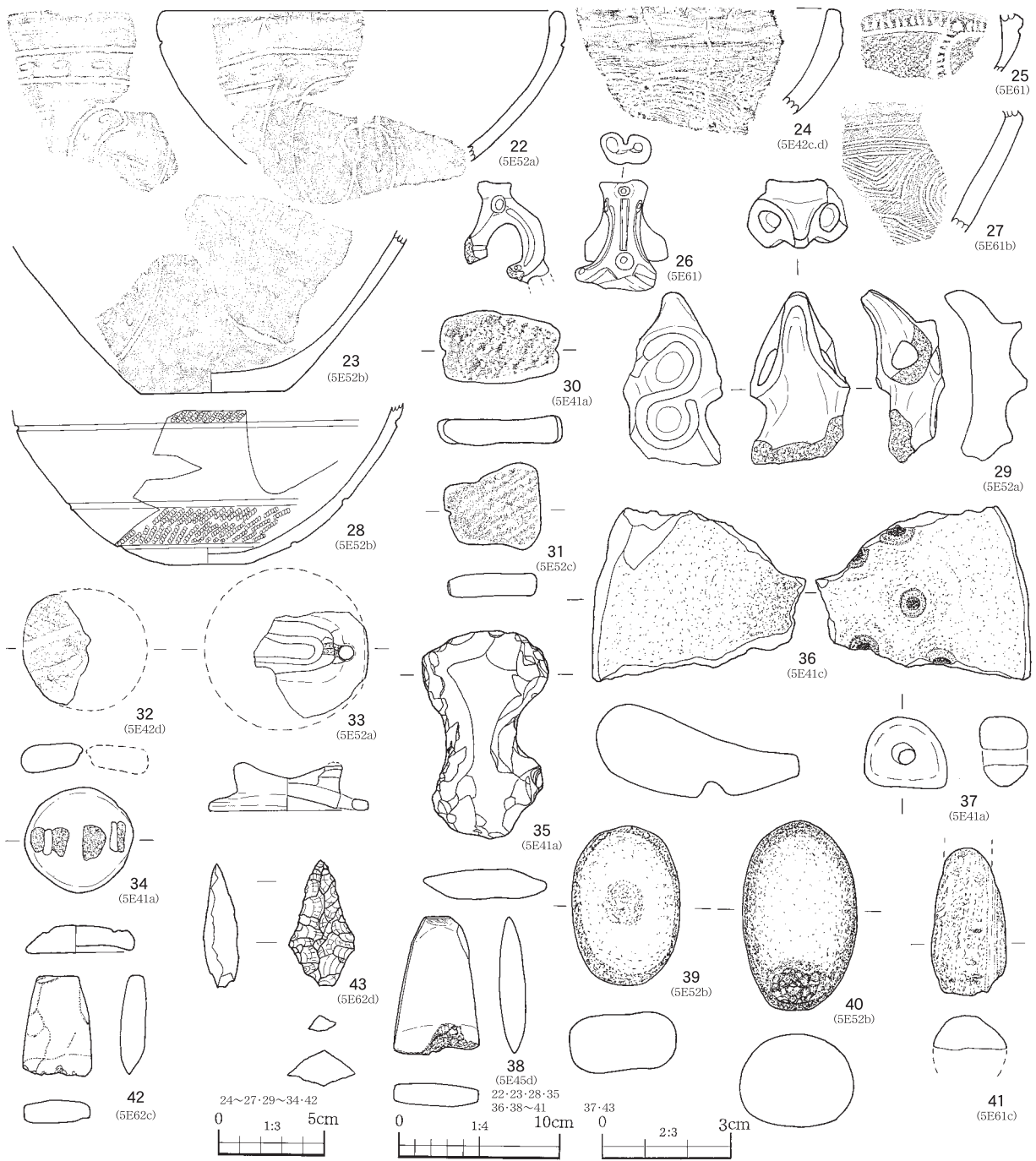

第208図 第2遺物集中区出土遺物③

が出土している。石器は石鏃31点、石錐1点、石匙2点、両極石器1点、石核2点、打製石斧11点、磨製石斧2点、石皿3点、凹石1点、磨石3点、敲石9点、浮子1点、石棒の破片8点、頁岩製の垂飾1点が出土している他、蓋形土製品2点、土錘2点、有孔土製円板1点、土製円板1点が出土している。1～13加曾利EⅢ式～EⅣ式土器。16～20は称名寺1式土器で、20は注口土器の可能性はある。22・23は称名寺2式で、25と26は同一個体の堀ノ内1式の注口土器。27は本遺跡では数少ない堀ノ内2式土器。28は加曾利B式土器。29は獣面把手。32と33は蓋形土製品である。加曾利E式土器は5E-51・52・61・62グリッドに、称名寺1式土器は5E-41・42・51・52グリッドに偏る傾向を示す。

第59表 第3遺物集中区石器・土製品計測表

| 出土位置 | 種別 | 重量 | 長 | 幅 | 厚 | 石材 | 遺存度 | 挿図 | 出土位置 | 種別 | 重量 | 長 | 幅 | 厚 | 石材 | 遺存度 | 挿図 |
|-----------|------|-------|------|-----|-----|-------|-----|--------|-----------|-------|-------|------|-----|-----|-------|-----|--------|
| 5E-81a-Ⅲ層 | 石鏃 | 0.4 | 1.5 | 1.2 | 0.3 | 黒羅石 | 完形 | | 5E-81c-Ⅲ層 | 石皿 | 40.6 | 4.3 | 3.4 | 2.4 | 安山岩 | 破片 | |
| 5E-81a-Ⅲ層 | 石鏃 | 1.8 | 2.1 | 2.0 | 0.4 | 黒羅石 | 完形 | | 5E-82b | 磨石 | 214.5 | 7.8 | 5.8 | 3.1 | 安山岩 | 完形 | |
| 5E-81b-2 | 石鏃 | 0.9 | 1.9 | 1.5 | 0.4 | 黒羅石 | 完形 | | 5E-82b-1 | 磨石 | 192.3 | 6.3 | 4.2 | 3.9 | 安山岩 | 2/3 | |
| 5E-91d-Ⅲ層 | 石鏃 | 0.6 | 1.7 | 1.5 | 0.3 | チャト | 完形 | | 5E-92a-Ⅲ層 | 磨石 | 96.3 | 5.1 | 3.4 | 4.9 | 安山岩 | 1/6 | |
| 5E-91d-1 | 石鏃 | 2.4 | 2.3 | 1.7 | 0.7 | チャト | 完形 | | 5E-92a-Ⅲ層 | 磨石 | 118.1 | 7.1 | 5.1 | 2.4 | 泥質岩 | 完形 | |
| 5E-92b-2 | 石鏃 | 0.9 | 1.5 | 2.0 | 0.3 | 黒羅石 | 1/2 | | 5E-92d-3 | 磨石 | 242.2 | 6.5 | 5.6 | 4.4 | 安山岩 | 1/3 | |
| 5E-92c-4 | 石鏃 | 2.1 | 2.4 | 1.6 | 0.7 | チャト | 完形 | | 5E-92a-Ⅲ層 | 凹石 | 262.9 | 4.1 | 7.6 | 3.2 | 石英安山岩 | 1/3 | |
| 5E-92d-Ⅲ層 | 石鏃 | 2.8 | 2.5 | 1.7 | 0.6 | 黒羅石 | 完形 | | 5E-81a-Ⅲ層 | 敲石 | 60.7 | 2.5 | 4.3 | 3.8 | 安山岩 | 破片 | |
| 5E-92d-Ⅲ層 | 石鏃 | 2.7 | 2.6 | 1.7 | 0.7 | 黒羅石 | 完形 | | 5E-81c-Ⅲ層 | 敲石 | 95.7 | 3.6 | 3.8 | 4.6 | 珸状安山岩 | 破片 | |
| 5E-92d-Ⅲ層 | 石鏃 | 1.6 | 2.7 | 1.5 | 0.5 | 黒羅石 | 完形 | | 5E-82c-Ⅲ層 | 敲石 | 206.2 | 10.1 | 5.0 | 3.6 | 流紋岩 | 完形 | |
| 5E-82a-31 | 石錐 | 1.4 | 2.7 | 0.7 | 0.3 | 黒羅石 | 完形 | | 5E-81d-14 | 敲石 | 160.6 | 8.8 | 6.4 | 2.4 | | 完形 | |
| 5E-92a-Ⅲ層 | 石錐 | 4.8 | 3.0 | 1.7 | 1.1 | 黒羅石 | 完形 | | 5E-91a-7 | 敲石 | 176.5 | 5.2 | 7.1 | 3.5 | | 1/3 | |
| 5E-81a-Ⅲ層 | 石匙 | 0.7 | 2.2 | 1.0 | 0.3 | 黒羅石 | 完形 | | 5E-91b-2 | 敲石 | 68.3 | 2.9 | 5.4 | 3.7 | 安山岩 | 破片 | |
| 5E-92a-Ⅲ層 | 石匙 | 8.4 | 4.6 | 2.8 | 0.9 | 黒羅石 | 1/2 | | 5E-91b-Ⅲ層 | 敲石 | 437.0 | 9.1 | 5.2 | 5.2 | 角礫岩 | 3/4 | |
| 5E-82a-8 | 打製石斧 | 119.4 | 8.5 | 5.0 | 1.8 | 鮫石片磨岩 | 1/2 | | 5E-92a-Ⅲ層 | 敲石 | 33.2 | 4.1 | 2.5 | 2.9 | 安山岩 | 破片 | |
| 5E-91c-2 | 磨製石斧 | 430.4 | 10.5 | 6.2 | 4.1 | 粘板岩 | 1/2 | | 5E-92b-1 | 敲石 | 88.1 | 8.9 | 2.1 | 4.1 | 安山岩 | 1/3 | |
| 5E-91c-3 | 打製石斧 | 212.6 | 12.3 | 5.7 | 2.7 | 粘板岩 | 完形 | | 5E-82b-2 | 垂飾 | 1.6 | 1.1 | 1.1 | 0.8 | ヌノウ | 完形 | 210-26 |
| 5E-92a-2 | 打製石斧 | 65.1 | 5.4 | 4.1 | 2.2 | 流紋岩 | 1/2 | | 5E-82b-Ⅲ層 | 垂飾 | 1.1 | 1.7 | 0.6 | 0.6 | 滑石 | 完形 | 210-27 |
| 5E-92a-Ⅲ層 | 打製石斧 | 106.0 | 8.6 | 4.1 | 1.9 | 玄武岩 | 完形 | | 5E-82b-Ⅲ層 | 垂飾 | 2.2 | 1.7 | 0.9 | 0.8 | ヒスイ | 完形 | 210-25 |
| 5E-92a-Ⅲ層 | 打製石斧 | 79.1 | 8.0 | 4.6 | 1.7 | 玄武岩 | 完形 | | | 種別 | 重量 | 長 | 幅 | 厚 | 時期 | 遺存度 | 挿図 |
| 5E-92b-Ⅲ層 | 磨製石斧 | 199.9 | 9.7 | 5.2 | 2.2 | 砂岩 | 完形 | 210-28 | 5E-82b-6 | 蓋形土製品 | 184.7 | 9.9 | 9.6 | 1.5 | 堀之内1 | 完形 | 210-23 |
| 5E-92d-Ⅲ層 | 磨製石斧 | 103.4 | 8.3 | 4.6 | 2.5 | 砂岩 | 1/2 | | 5E-92c | 蓋形土製品 | 49.4 | 7.5 | 5.5 | 1.0 | 堀之内1 | 1/4 | 210-22 |
| | | | | | | | | | Ⅲ層 | 土錘 | 28.1 | 5.7 | 2.9 | 1.6 | 称名寺1 | 完形 | 210-24 |

第3遺物集中区：5E-81・82・91・92グリッド（第209図・第210図）

加曽利EⅢ式～EⅣ式土器の復元可能土器5個体が出土している。石器は石鏃10点、石錐2点、石匙2点、打製石斧5点、磨製石斧3点、石皿1点、凹石1点、磨石5点、敲石9点、石棒の破片3点、垂飾3点が出土している他、蓋形土製品2点、土錘1点が出土している。1～12は加曽利EⅢ式～EⅣ式土器。19～21は称名寺1式土器。24は土錘。22・23は蓋形土製品で25～27は垂飾である。

調査区出土遺物

土器：うならず遺跡からは早期前半から晩期前半の土器が出土し、主体は中期の加曽利E式期後半から後期の堀之内1式土器である。なお、弥生式土器も少量出土している。

第Ⅰ群土器（第211図1～35） 早期前半の燃糸文系土器群

第Ⅱ群土器（第211図36） 早期後半の条痕系土器群で茅山下層式土器

第Ⅲ群土器（第211図37～48） 前期後半の諸磯・浮島式土器群

第1類（37～39） 諸磯b式土器 浮線文を施す片口土器（37）、半裁竹管による押引文を施す土器（39）、爪形文を施す口縁部に2個1対の孔を有する鉢形土器（38）がある。

第2類（42～44） 口縁部に連続刺突文を施す興津1式土器。

第3類（45～48） 貝殻復縁文を施した浮島式・興津式土器に伴う土器。

第Ⅳ群土器（第211図49～第212図51） 前期末葉から中期前半の土器群

第1類（49・50） 前期終末の栗島台式土器 側面圧痕を有するもの（49）と口唇部に縄文を施文するもの（50）があり、前者はC-175からも出土している。

第2類（51） 五領ヶ台式土器

第Ⅴ群土器（第212図52～59） 中期の阿玉台式土器

第Ⅵ群土器（第212図60～第214図80） 中期後半の加曽利E式土器

第1類（60～62） 隆帯により渦巻文を施す加曽利EⅢ式土器

第2類（63～68） 微隆起線文により文様を施す加曽利EⅢ・Ⅳ式土器

第3類（70・71） 沈線文により文様を施す加曽利EⅢ・Ⅳ式土器

第4類（73～80） 有孔鏢付土器 隆帯に孔を持つもの（74）や注口部がある（80）。

第Ⅶ群土器 後期初頭の称名寺式土器（第214図81～98・117～119）



第209図 第3遺物集中区出土遺物①

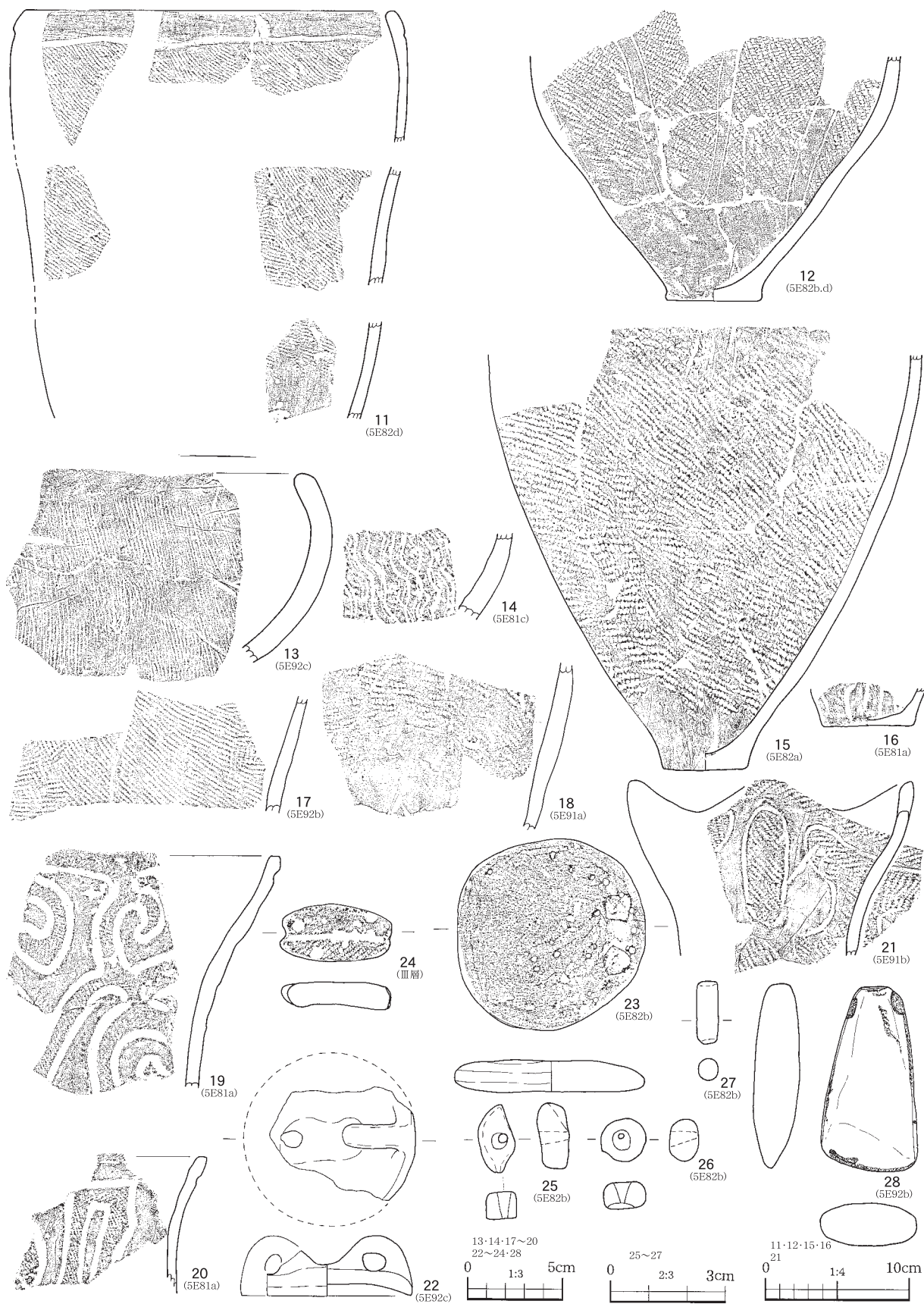

第210図 第3遺物集中区②

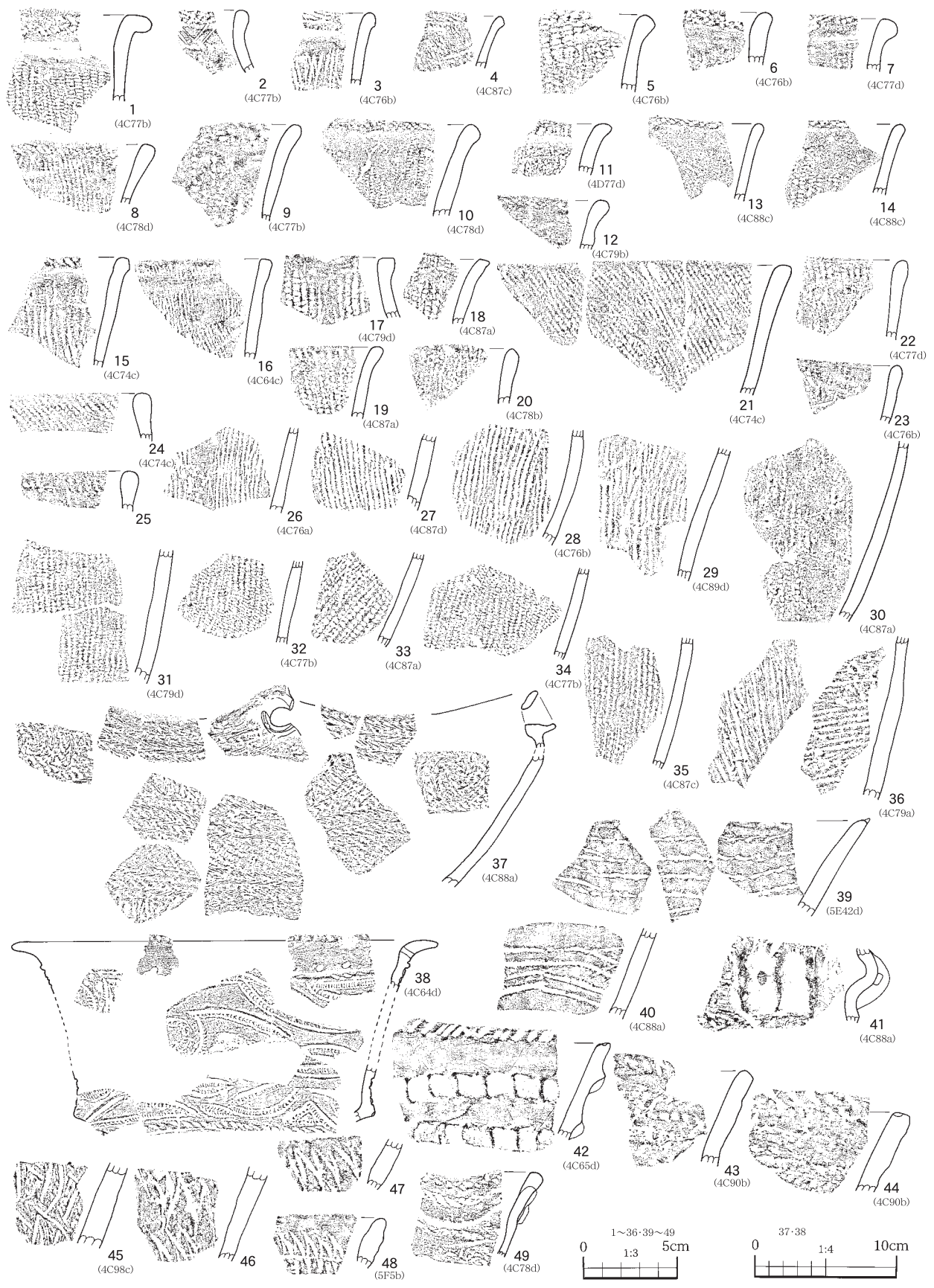

第211図 調査区出土遺物①



第212図 調査区出土遺物②



第213図 調査区出土遺物③



第214図 調査区出土遺物④



第215図 調査区出土遺物⑤

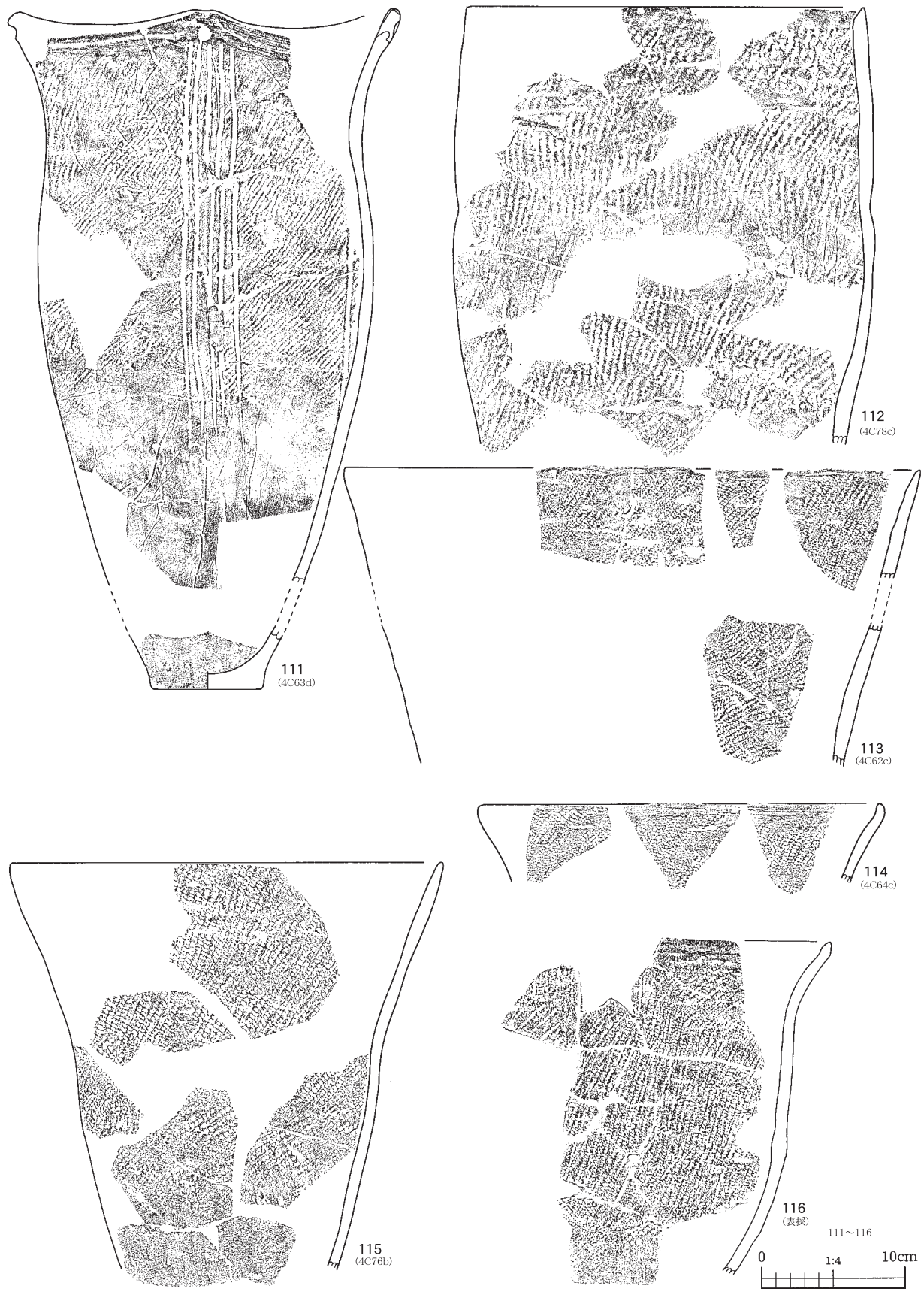

第216図 調査区出土遺物⑥

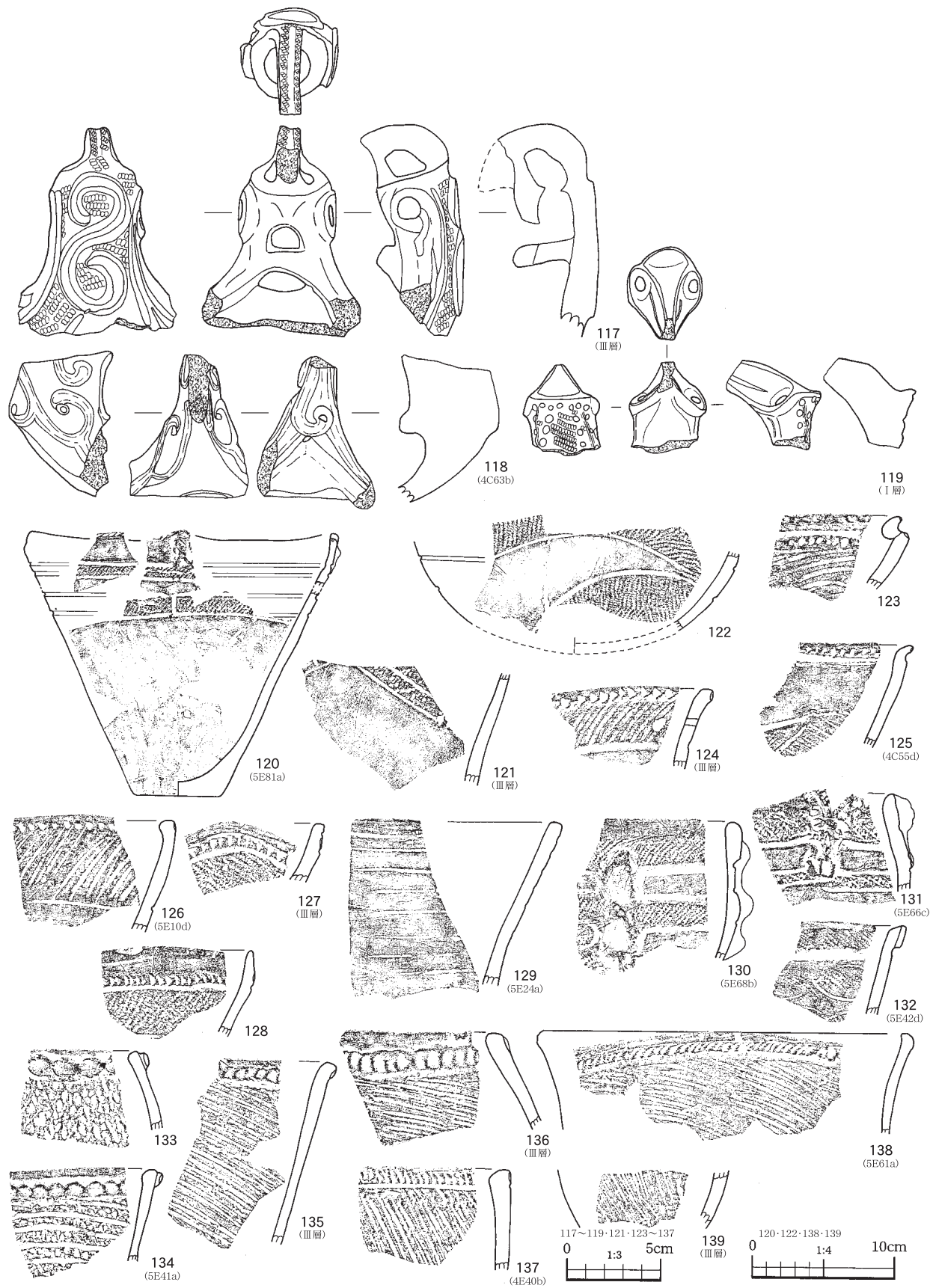

第217図 調査区出土遺物⑦

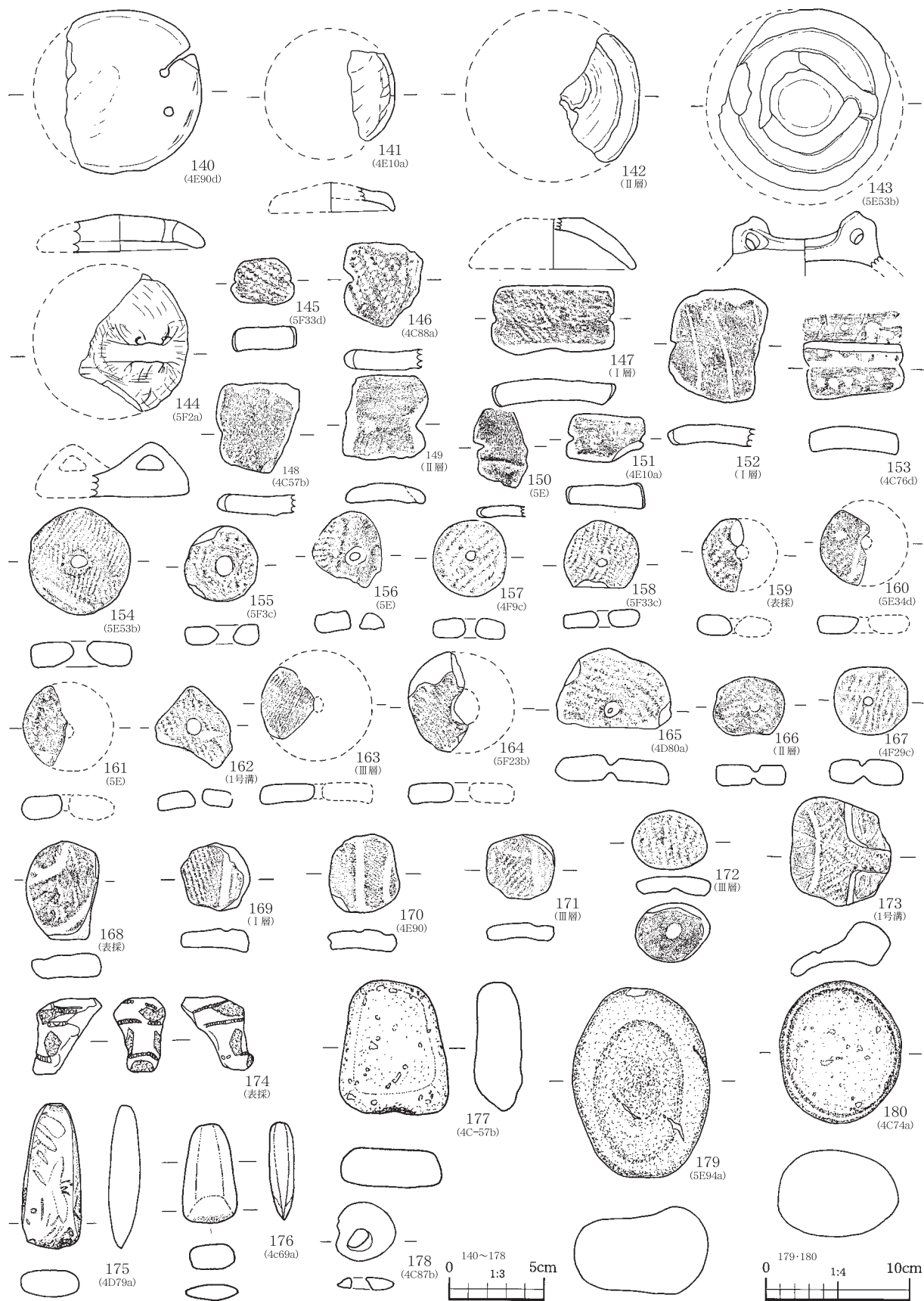

第218図 調査区出土遺物⑧

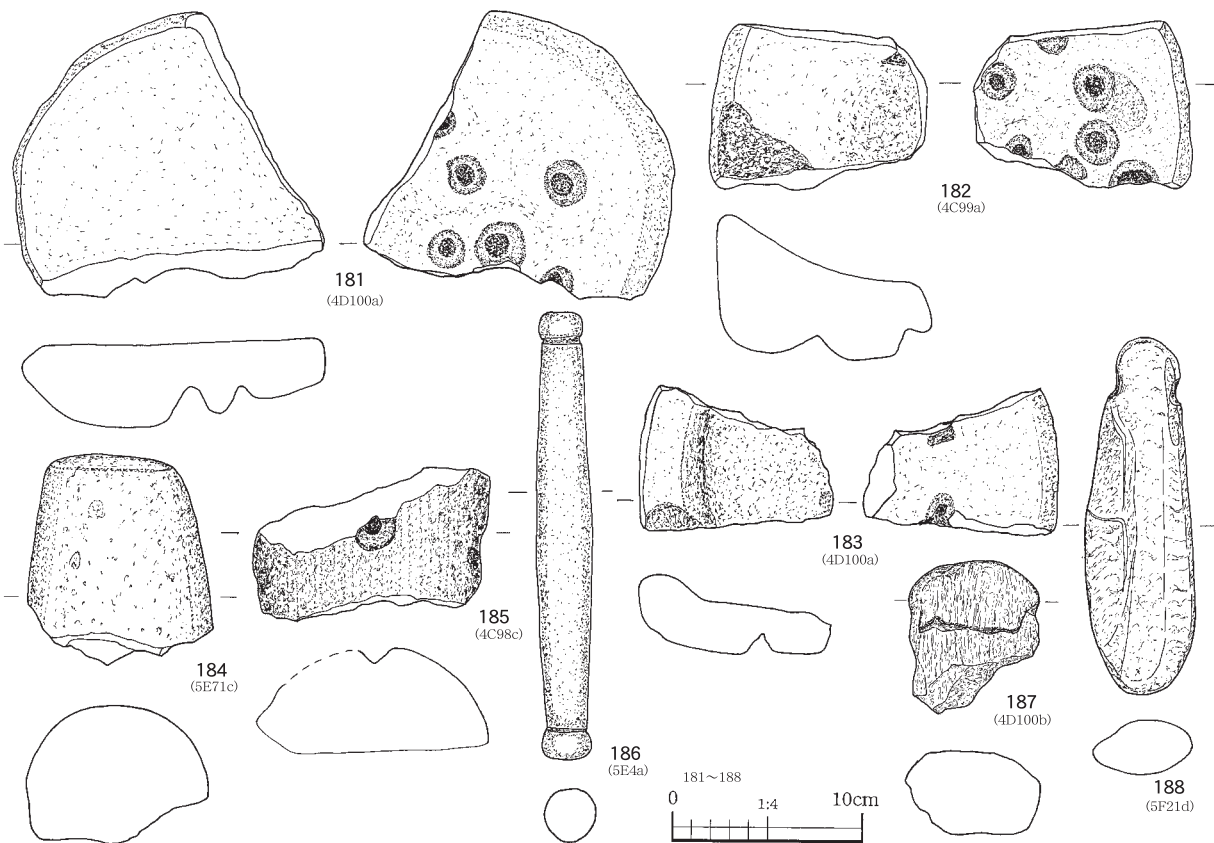

第219図 調査区出土遺物⑨

第60表 調査区出土土製品計測表

| 出土位置 | 種別 | 重量 | 長 | 幅 | 厚 | 孔 | 残存 | 時期 | 挿 図 | 出土位置 | 種別 | 重量 | 長 | 幅 | 厚 | 孔 | 残存 | 時期 | 挿 図 | |
|------------|--------|-------|-----|-----|-----|-------|-----|-------|---------|------------|---------|-----------|------|------|-----|-----|-----|-------|---------|--|
| 表採 | 山形土偶 | 7.5 | 2.8 | 1.8 | 1.6 | | | | | 加曾利B | 218-174 | 4C-64a-33 | 土製円板 | 46.5 | 2.3 | 5.0 | 1.3 | 完形 | 称名寺 I | |
| 4E-10a-Ⅲ層 | 蓋形土製品 | 8.6 | 2.3 | 4.6 | 6.4 | | 1/5 | 堀之内 I | 218-141 | 4C-65 | 土製円板 | 24.0 | 4.1 | 4.3 | 1.1 | | 完形 | 後期 | | |
| 4E-90d-Ⅲ層 | 蓋形土製品 | 70.1 | 7.1 | 8.4 | 1.3 | | 2/3 | 堀之内 I | 218-140 | 4C-76d-Ⅲ層 | 土製円板 | 15.1 | 2.3 | 5.0 | 1.1 | | 1/3 | 加曾利Ⅲ | | |
| 5E-53b-Ⅲ層 | 蓋形土製品 | 105.4 | 8.2 | 9.5 | 0.9 | | | 堀之内 I | 218-143 | 4D-59b | 土製円板 | 20.3 | 4.3 | 4.0 | 1.1 | | 完形 | 加曾利Ⅳ | | |
| 5F-2a-Ⅲ層 | 蓋形土製品 | 53.3 | 4.9 | 6.9 | 1.2 | | 1/4 | 堀之内 I | 218-144 | 4E-10a-Ⅲ層 | 土製円板 | 15.3 | 3.6 | 3.6 | 1.0 | | 完形 | 加曾利Ⅲ | | |
| Ⅱ層 | 蓋形土製品 | 27.7 | 6.7 | 4.8 | 0.9 | | 1/3 | 堀之内 I | 218-142 | 4E-10a-Ⅲ層 | 土製円板 | 11.1 | 3.1 | 3.8 | 1.0 | | 完形 | 加曾利Ⅲ | | |
| 4C-57b-Ⅲ層 | 土錘 | 24.9 | 4.8 | 4.2 | 0.9 | | 1/2 | 称名寺 | 218-148 | 4E-90 | 土製円板 | 14.3 | 3.6 | 4.0 | 0.9 | | 完形 | 称名寺 I | 218-170 | |
| 4C-76d | 土錘 | 23.5 | 3.0 | 5.2 | 1.3 | | | 加曾利Ⅲ | 218-153 | 4F-29d | 土製円板 | 39.4 | 5.3 | 5.6 | 1.2 | | 完形 | 後期 | | |
| 4C-88a-Ⅲ層 | 土錘 | 22.5 | 4.4 | 4.4 | 1.1 | | 1/2 | 加曾利Ⅳ | 218-146 | 4F-29d | 土製円板 | 11.9 | 3.3 | 3.6 | 0.8 | | 完形 | 後期 | | |
| 4C-98-Ⅲ層 | 土錘 | 31.4 | 5.1 | 5.8 | 0.8 | | 1/3 | 称名寺 | | 4F-29d-1号溝 | 土製円板 | 21.0 | 3.6 | 4.0 | 0.9 | | 完形 | 後期 | | |
| 4E-10a-Ⅲ層 | 土錘 | 16.8 | 2.5 | 3.7 | 1.2 | | 3/4 | 称名寺 | 218-151 | 5E-72b-Ⅲ層 | 土製円板 | 12.0 | 3.4 | 3.6 | 0.9 | | 完形 | 加曾利Ⅳ | | |
| 5E | 土錘 | 7.3 | 4.2 | 2.6 | 0.7 | | 1/2 | 加曾利Ⅳ | 218-150 | 5E | 土製円板 | 23.8 | 4.2 | 4.8 | 1.0 | | 完形 | 後期 | | |
| 5F-33d-Ⅲ層 | 土錘 | 12.2 | 2.4 | 3.1 | 1.1 | | 完形 | 加曾利E | 218-145 | 5E | 土製円板 | 25.2 | 5.2 | 4.4 | 0.9 | | 3/4 | 加曾利Ⅳ | | |
| Ⅰ層 | 土錘 | 33.7 | 5.0 | 6.0 | 0.9 | | 1/2 | 称名寺Ⅱ | 218-152 | 5E | 土製円板 | 13.7 | 2.8 | 4.2 | 1.0 | | 1/2 | 後期 | | |
| Ⅰ層 | 土錘 | 37.2 | 3.3 | 6.0 | 1.0 | | 完形 | 称名寺 | 218-147 | 5E | 土製円板 | 15.4 | 3.2 | 4.2 | 1.0 | | 1/2 | 後期 | | |
| 4D-80a-Ⅲ層 | 有孔土製円板 | 38.5 | 3.8 | 5.9 | 1.2 | 0.8 | 1/2 | 称名寺 | 218-165 | 5E | 土製円板 | 7.4 | 2.6 | 3.0 | 0.9 | | 1/4 | 後期 | | |
| 4F-9c | 有孔土製円板 | 19.3 | 3.8 | 3.9 | 1.0 | 1.0 | 完形 | 称名寺 | 218-157 | 5F-21c | 土製円板 | 43.0 | 4.9 | 5.9 | 1.3 | | 1/4 | 加曾利Ⅲ | | |
| 4F-29c-1号溝 | 有孔土製円板 | 18.7 | 3.8 | 3.4 | 1.2 | 0.5 | 完形 | 称名寺 | 218-167 | 5F-53a-Ⅲ層 | 土製円板 | 40.0 | 4.6 | 5.9 | 1.1 | | 1/2 | 加曾利Ⅲ | | |
| 4F-29c-1号溝 | 有孔土製円板 | 12.2 | 3.2 | 3.9 | 0.8 | 0.8 | 1/2 | 称名寺 | 218-162 | 1号溝 | 土製円板 | 38.3 | 5.3 | 5.5 | 0.7 | | 完形 | 安行Ⅰ | 218-173 | |
| 5E-34d-Ⅲ層 | 有孔土製円板 | 9.0 | 4.0 | 2.4 | 0.9 | (0.9) | 1/3 | 称名寺 | 218-160 | Ⅰ層 | 土製円板 | 20.6 | 3.5 | 4.6 | 1.1 | | 完形 | 加曾利Ⅲ | | |
| 5E-53b-2 | 有孔土製円板 | 42.1 | 5.4 | 5.4 | 1.2 | 1.2 | 完形 | 称名寺 | 218-154 | Ⅰ層 | 土製円板 | 14.8 | 3.6 | 3.6 | 1.0 | | 完形 | 加曾利Ⅲ | 218-169 | |
| 5E | 有孔土製円板 | 15.8 | 3.7 | 3.6 | 1.2 | 1.0 | 完形 | 加曾利Ⅳ | 218-155 | Ⅰ層 | 土製円板 | 16.7 | 4.6 | 3.2 | 0.9 | | 1/2 | 加曾利Ⅲ | | |
| 5E | 有孔土製円板 | 10.5 | 4.2 | 2.1 | 1.1 | - | 2/3 | 加曾利Ⅳ | 218-161 | Ⅱ層 | 土製円板 | 20.3 | 3.6 | 3.8 | 1.3 | | 2/3 | 加曾利Ⅳ | | |
| 5F-3c-Ⅲ層 | 有孔土製円板 | 13.2 | 4.0 | 3.4 | 0.8 | 0.9 | 2/3 | 加曾利Ⅳ | 218-156 | Ⅱ層 | 土製円板 | 76.4 | 7.2 | 8.5 | 1.2 | | 2/3 | 加曾利Ⅳ | | |
| 5F-23b-Ⅲ層 | 有孔土製円板 | 16.8 | 5.2 | 2.3 | 1.0 | (1.8) | 1/3 | 加曾利Ⅳ | 218-164 | Ⅱ層 | 土製円板 | 39.6 | 5.6 | 6.5 | 1.6 | | 3/4 | 後期 | | |
| 5F-33c-Ⅲ層 | 有孔土製円板 | 16.9 | 3.9 | 3.9 | 1.0 | 1.4 | 完形 | 加曾利Ⅳ | 218-158 | Ⅱ層 | 土製円板 | 33.6 | 4.5 | 4.9 | 1.3 | | 2/3 | 後期 | | |
| Ⅱ層 | 有孔土製円板 | 12.0 | 3.0 | 3.7 | 1.0 | 0.5 | 完形 | 称名寺 | 218-166 | Ⅱ層 | 土製円板 | 28.7 | 4.0 | 4.4 | 1.3 | | 完形 | 後期 | | |
| Ⅱ層 | 有孔土製円板 | 12.3 | 3.1 | 3.9 | 0.8 | 0.8 | 完形 | 称名寺 | 218-172 | Ⅱ層 | 土製円板 | 26.0 | 4.5 | 4.6 | 1.1 | | 完形 | 後期 | | |
| Ⅲ層 | 有孔土製円板 | 11.8 | 3.8 | 2.8 | 1.0 | - | 1/4 | 称名寺 | 218-163 | Ⅱ層 | 土製円板 | 55.7 | 5.5 | 6.0 | 1.2 | | 完形 | 称名寺 | | |
| 表採 | 有孔土製円板 | 8.9 | 3.7 | 2.2 | 1.0 | (0.8) | 1/2 | 称名寺 | 218-159 | Ⅲ層 | 土製円板 | 27.5 | 4.3 | 5.0 | 1.0 | | 完形 | 後期 | 218-171 | |
| 4C-63b | 土製円板 | 41.8 | 4.5 | 5.3 | 1.4 | | 完形 | 加曾利Ⅲ | | Ⅲ層 | 土製円板 | 15.4 | 3.4 | 3.5 | 0.9 | | 完形 | 加曾利Ⅲ | 218-172 | |
| 4C-63c | 土製円板 | 19.9 | 3.7 | 4.0 | 0.9 | | 1/2 | 称名寺Ⅰ | | 表採 | 土製円板 | 28.3 | 5.0 | 3.7 | 1.2 | | 完形 | 称名寺 | 218-168 | |

第1類 (81~96・98) 充填縄文を施す称名寺1式土器 貼付による円形文を中心に、連続刺突文

第61表 調査区出土石器計測表①

| 出土位置 | 種別 | 重量 | 長 | 幅 | 厚 | 石材 | 遺存度 | 挿図 | 出土位置 | 種別 | 重量 | 長 | 幅 | 厚 | 石材 | 遺存度 | 挿図 |
|------------|----|-----|-----|-----|-----|------|-----|----|-----------|----|-----|-----|-----|-----|------|-----|----|
| 4C-86c | 石鏃 | 1.0 | 1.7 | 1.5 | 0.3 | 黒耀石 | 破片 | | 5E-85a-9 | 石鏃 | 0.9 | 2.3 | 1.2 | 0.4 | 黒耀石 | 片脚 | |
| 4C77b-Ⅲ層 | 石鏃 | 1.1 | 2.2 | 1.2 | 0.4 | 黒耀石 | 完形 | | 5E-93b-2 | 石鏃 | 0.4 | 1.3 | 0.9 | 0.4 | 黒耀石 | 先端 | |
| 4D-49b-1号溝 | 石鏃 | 1.3 | 1.9 | 1.6 | 0.5 | 黒耀石 | 完形 | | 5E-93c-5 | 石鏃 | 0.2 | 1.3 | 0.7 | 0.2 | 黒耀石 | 先端 | |
| 4D-49d | 石鏃 | 2.2 | 1.8 | 1.7 | 0.5 | | 1/2 | | 5E-93d-1 | 石鏃 | 1.7 | 1.8 | 1.4 | 0.7 | 黒耀石 | 先端 | |
| 4E-90c-1号溝 | 石鏃 | 1.1 | 1.7 | 1.5 | 0.3 | 流紋岩 | 完形 | | 5E-94d-Ⅲ層 | 石鏃 | 2.3 | 3.6 | 1.7 | 0.3 | チャート | 1/2 | |
| 4F-10a-Ⅲ層 | 石鏃 | 0.4 | 1.6 | 1.2 | 0.3 | 黒耀石 | 完形 | | 5E-94b-2 | 石鏃 | 0.7 | 1.6 | 1.3 | 0.3 | 黒耀石 | 完形 | |
| 4F-10c-Ⅲ層 | 石鏃 | 0.9 | 2.0 | 1.7 | 0.2 | | 完形 | | 5E-94c-5 | 石鏃 | 0.6 | 1.4 | 0.9 | 0.4 | 黒耀石 | 3/4 | |
| 4F-19d-1号溝 | 石鏃 | 2.4 | 2.0 | 1.9 | 0.6 | チャート | 完形 | | 5E-94d-Ⅲ層 | 石鏃 | 2.3 | 3.6 | 1.7 | 0.3 | チャート | 1/2 | |
| 4F-20b-Ⅲ層 | 石鏃 | 1.3 | 2.0 | 1.4 | 0.3 | | 完形 | | 5E-96a-1 | 石鏃 | 1.5 | 2.4 | 2.1 | 0.4 | 黒耀石 | 完形 | |
| 4F-20b-Ⅲ層 | 石鏃 | 1.9 | 2.1 | 1.4 | 0.6 | | 完形 | | 5E | 石鏃 | 3.7 | 2.8 | 2.0 | 0.7 | | 完形 | |
| 4F-20d-Ⅲ層 | 石鏃 | 2.5 | 2.9 | 1.6 | 0.6 | 黒耀石 | 未製品 | | 5E | 石鏃 | 1.3 | 2.0 | 1.4 | 0.4 | | 完形 | |
| 4F-20d-Ⅲ層 | 石鏃 | 1.3 | 1.6 | 1.6 | 0.4 | チャート | 1/2 | | 5E | 石鏃 | 1.6 | 2.9 | 1.6 | 0.4 | | 完形 | |
| 4F-29c-1 | 石鏃 | 1.0 | 2.2 | 1.9 | 0.3 | チャート | 完形 | | 5E | 石鏃 | 0.4 | 1.6 | 1.4 | 0.2 | 黒耀石 | 完形 | |
| 4F-29c-11 | 石鏃 | 0.1 | 1.1 | 0.7 | 0.2 | 黒耀石 | 破片 | | 5E | 石鏃 | 8.6 | 3.2 | 2.4 | 1.2 | | | |
| 4F-30a-5 | 石鏃 | 0.7 | 1.9 | 2.0 | 0.3 | 黒耀石 | 完形 | | 5F-1b | 石鏃 | 0.3 | 1.1 | 0.9 | 0.3 | 黒耀石 | 1/2 | |
| 4F-30a-14 | 石鏃 | 0.5 | 1.5 | 1.2 | 0.3 | 黒耀石 | 完形 | | 5F-1b | 石鏃 | 1.4 | 2.1 | 2.0 | 0.4 | チャート | 完形 | |
| 4F-30a-16 | 石鏃 | 0.1 | 1.0 | 0.5 | 0.2 | 黒耀石 | 先端部 | | 5F-1b-Ⅲ層 | 石鏃 | 1.2 | 2.0 | 1.2 | 0.4 | チャート | 1/2 | |
| 4F-30a-20 | 石鏃 | 0.8 | 2.5 | 0.9 | 0.4 | 黒耀石 | 完形 | | 5F-1d-Ⅲ層 | 石鏃 | 1.1 | 1.8 | 2.0 | 0.4 | 黒耀石 | 1/2 | |
| 4F-30a-22 | 石鏃 | 0.1 | 1.4 | 1.0 | 0.2 | 黒耀石 | 未製品 | | 5F-1d-Ⅲ層 | 石鏃 | 0.7 | 1.9 | 1.4 | 0.3 | | 1/4 | |
| 4F-30b | 石鏃 | 4.0 | 2.9 | 1.8 | 0.6 | チャート | 完形 | | 5F-1d-Ⅲ層 | 石鏃 | 0.9 | 2.0 | 1.3 | 3.7 | | 1/2 | |
| 4F-30c-1 | 石鏃 | 1.2 | 2.5 | 2.0 | 0.3 | チャート | 先端欠 | | 5F-2a-Ⅲ層 | 石鏃 | 0.6 | 1.7 | 1.4 | 2.8 | 黒耀石 | 完形 | |
| 4F-30c | 石鏃 | 0.3 | 1.1 | 1.1 | 0.3 | 黒耀石 | 完形 | | 5F-2a-1 | 石鏃 | 0.9 | 2.4 | 1.5 | 0.4 | 黒耀石 | 完形 | |
| 4F-39c-1 | 石鏃 | 2.2 | 1.9 | 2.4 | 0.6 | 黒耀石 | 未製品 | | 5F-2c-12 | 石鏃 | 1.2 | 1.9 | 1.5 | 0.5 | 黒耀石 | 未製品 | |
| 4F-39c-1 | 石鏃 | 1.1 | 1.2 | 1.8 | 0.5 | 黒耀石 | 未製品 | | 5F-2c-Ⅲ層 | 石鏃 | 3.3 | 2.3 | 1.8 | 0.9 | | 1/2 | |
| 4F-39c-1 | 石鏃 | 0.1 | 1.2 | 1.0 | 0.1 | 黒耀石 | 未製品 | | 5F-2c-Ⅲ層 | 石鏃 | 1.6 | 2.9 | 1.3 | 0.8 | 黒耀石 | 未製品 | |
| 4F-39b-1号溝 | 石鏃 | 1.2 | 2.1 | 1.6 | 0.4 | チャート | 3/4 | | 5F-2c-Ⅲ層 | 石鏃 | 1.1 | 2.0 | 1.6 | 0.4 | 黒耀石 | 1/2 | |
| 4F-40b | 石鏃 | 0.1 | 0.9 | 0.5 | 1.2 | 黒耀石 | 先端欠 | | 5F-2c-Ⅲ層 | 石鏃 | 1.3 | 1.8 | 1.7 | 0.5 | 黒耀石 | 1/2 | |
| 5E-13-溝 | 石鏃 | 0.7 | 2.7 | 0.9 | 0.3 | 黒耀石 | 先端欠 | | 5F-2c | 石鏃 | 0.1 | 0.9 | 0.8 | 1.7 | 黒耀石 | 破片 | |
| 5E-13-溝 | 石鏃 | 1.2 | 1.8 | 1.9 | 0.6 | 黒耀石 | 先端欠 | | 5F-3b-Ⅲ層 | 石鏃 | 0.3 | 1.2 | 0.9 | 0.3 | 黒耀石 | 1/5 | |
| 5E-13-溝 | 石鏃 | 3.9 | 2.8 | 2.4 | 0.8 | | 完形 | | 5F-2c | 石鏃 | 0.1 | 1.0 | 0.7 | 0.1 | 黒耀石 | 1/4 | |
| 5E-23c | 石鏃 | 0.6 | 3.0 | 2.1 | 0.7 | チャート | 未製品 | | 5F-2c | 石鏃 | 2.0 | 2.3 | 1.5 | 0.4 | チャート | 1/2 | |
| 5E-33a-8 | 石鏃 | 2.0 | 2.2 | 1.8 | 0.9 | 黒耀石 | 3/4 | | 5F-3a | 石鏃 | 1.9 | 2.6 | 1.7 | 0.5 | 黒耀石 | 先端 | |
| 5E-34b-6 | 石鏃 | 3.4 | 2.2 | 1.8 | 1.0 | 黒耀石 | 完形 | | 5F-4d-2 | 石鏃 | 3.4 | 3.0 | 1.4 | 1.1 | 黒耀石 | 先端 | |
| 5E-34b-Ⅲ層 | 石鏃 | 3.5 | 2.4 | 1.8 | 0.8 | 黒耀石 | 完形 | | 5F-11b-1 | 石鏃 | 0.9 | 2.0 | 1.6 | 0.3 | 黒耀石 | 脚欠 | |
| 5E-34b-Ⅲ層 | 石鏃 | 1.1 | 1.3 | 2.0 | 0.5 | 黒耀石 | 1/2 | | 5F-12c-2 | 石鏃 | 0.7 | 2.2 | 0.9 | 0.4 | 黒耀石 | 未製品 | |
| 5E-34d-1 | 石鏃 | 2.3 | 2.0 | 2.6 | 0.6 | チャート | 1/2 | | 5F-13a-Ⅲ層 | 石鏃 | 1.5 | 2.3 | 1.4 | 5.1 | | 1/2 | |
| 5E-36b-Ⅲ層 | 石鏃 | 2.1 | 3.1 | 1.9 | 0.4 | チャート | 2/3 | | 5F-13d-2 | 石鏃 | 7.0 | 4.0 | 2.4 | 0.8 | | 完形 | |
| 5E-40b-Ⅲ層 | 石鏃 | 0.6 | 1.8 | 1.5 | 0.3 | チャート | 完形 | | 5F-13d-Ⅲ層 | 石鏃 | 1.3 | 2.0 | 1.4 | 0.6 | 黒耀石 | 1/2 | |
| 5E-40c-1 | 石鏃 | 0.7 | 1.7 | 1.3 | 0.5 | 黒耀石 | 完形 | | 5F-14b-Ⅲ層 | 石鏃 | 0.1 | 1.3 | 0.5 | 1.5 | 黒耀石 | 先端 | |
| 5E-43a-11 | 石鏃 | 0.6 | 1.9 | 1.1 | 0.2 | 黒耀石 | 完形 | | 5F-14c-1 | 石鏃 | 2.3 | 2.0 | 1.6 | 0.8 | 黒耀石 | 未製品 | |
| 5E-43b | 石鏃 | 3.1 | 3.0 | 2.1 | 0.9 | 黒耀石 | 3/4 | | 5F-14d-1 | 石鏃 | 1.0 | 1.9 | 1.8 | 0.4 | 黒耀石 | 先端 | |
| 5E-43b-Ⅲ層 | 石鏃 | 3.3 | 3.8 | 1.4 | 0.6 | チャート | 完形 | | 5F-21a-Ⅲ層 | 石鏃 | 2.9 | 2.4 | 1.6 | 0.5 | チャート | 1/2 | |
| 5E-43b-Ⅲ層 | 石鏃 | 1.2 | 1.6 | 1.6 | 0.5 | 黒耀石 | 2/3 | | 5F-21c-2 | 石鏃 | 2.1 | 3.0 | 2.0 | 0.4 | 黒耀石 | 片脚 | |
| 5E-43c-Ⅲ層 | 石鏃 | 0.9 | 1.7 | 1.4 | 0.4 | 黒耀石 | 完形 | | 5F-26c | 石鏃 | 1.7 | 1.8 | 1.7 | 0.5 | 黒耀石 | 未製品 | |
| 5E-44b-Ⅲ層 | 石鏃 | 0.5 | 1.4 | 1.0 | 0.3 | 黒耀石 | 完形 | | 5F-28c | 石鏃 | 0.9 | 2.3 | 1.7 | 0.2 | 黒耀石 | 完形 | |
| 5E-44c-2 | 石鏃 | 0.6 | 1.7 | 1.1 | 0.3 | 黒耀石 | 完形 | | 5F-32a-Ⅲ層 | 石鏃 | 0.8 | 2.1 | 1.4 | 0.4 | 黒耀石 | 完形 | |
| 5E-44c-Ⅲ層 | 石鏃 | 0.9 | 1.2 | 1.9 | 0.4 | 黒耀石 | 1/2 | | 5F-31b-Ⅲ層 | 石鏃 | 3.1 | 2.9 | 2.0 | 0.5 | チャート | 1/2 | |
| 5E-53a-1 | 石鏃 | 0.1 | 0.9 | 0.6 | 0.2 | 黒耀石 | 先端部 | | 5F-32d-2 | 石鏃 | 2.2 | 3.5 | 2.0 | 0.3 | チャート | 完形 | |
| 5E-53a-3 | 石鏃 | 2.4 | 2.4 | 1.8 | 0.8 | 黒耀石 | 完形 | | 5F-55b-Ⅲ層 | 石鏃 | 1.5 | 3.1 | 1.3 | 0.4 | 黒耀石 | 完形 | |
| 5E-53a-12 | 石鏃 | 1.0 | 2.0 | 1.6 | 0.3 | | 完形 | | 表探 | 石鏃 | 0.8 | 1.8 | 0.9 | 0.4 | 黒耀石 | 1/2 | |
| 5E-53c-4 | 石鏃 | 1.0 | 1.8 | 1.5 | 0.3 | 黒耀石 | 先端部 | | Ⅱ層 | 石鏃 | 5.1 | 2.8 | 2.6 | 0.6 | チャート | 未製品 | |
| 5E-53d-4 | 石鏃 | 2.4 | 2.4 | 1.6 | 0.7 | | 先端欠 | | Ⅱ層 | 石鏃 | 1.1 | 2.2 | 1.4 | 0.4 | チャート | 脚欠 | |
| 5E-56d-5 | 石鏃 | 1.8 | 2.1 | 1.8 | 0.5 | チャート | 未製品 | | Ⅲ層 | 石鏃 | 3.1 | 2.5 | 2.3 | 0.8 | 黒耀石 | 未製品 | |
| 5E-56b-Ⅲ層 | 石鏃 | 3.2 | 3.4 | 2.1 | 0.5 | チャート | 未製品 | | 表探 | 石鏃 | 0.8 | 2.0 | 1.5 | 0.3 | 黒耀石 | 2/3 | |
| 5E-63a-1 | 石鏃 | 1.5 | 2.1 | 2.1 | 0.4 | 黒耀石 | 完形 | | 表探 | 石鏃 | 0.8 | 1.6 | 1.7 | 0.4 | 黒耀石 | 脚欠 | |
| 5E-63a-8 | 石鏃 | 1.2 | 2.1 | 1.8 | 0.4 | チャート | 完形 | | 表探 | 石鏃 | 0.3 | 1.6 | 0.8 | 0.3 | 黒耀石 | 先端 | |
| 5E-65c-1 | 石鏃 | 0.4 | 1.4 | 1.4 | 0.1 | チャート | 完形 | | 表探 | 石鏃 | 0.4 | 1.7 | 1.1 | 0.2 | 黒耀石 | 先端 | |
| 5E-72d-2 | 石鏃 | 1.7 | 2.5 | 1.3 | 0.6 | 黒耀石 | 完形 | | 表探 | 石鏃 | 1.3 | 2.6 | 1.3 | 0.4 | 黒耀石 | 1/2 | |
| 5E-72d-3 | 石鏃 | 1.0 | 2.4 | 1.5 | 0.3 | チャート | 完形 | | 表探 | 石鏃 | 1.4 | 3.0 | 2.1 | 0.4 | 粘板岩 | 完形 | |
| 5E-73c-2 | 石鏃 | 0.4 | 1.5 | 0.8 | 0.3 | 黒耀石 | 1/2 | | 表探 | 石鏃 | 0.4 | 1.5 | 1.1 | 0.3 | 黒耀石 | 完形 | |
| 5E-84c-4 | 石鏃 | 0.9 | 1.8 | 1.3 | 0.4 | | 完形 | | 表探 | 石鏃 | 1.2 | 1.7 | 1.6 | 0.4 | 瑪瑙 | 完形 | |
| 5E-84d-1 | 石鏃 | 3.3 | 2.7 | 2.1 | 0.7 | チャート | 完形 | | 表探 | 石鏃 | 0.1 | 0.9 | 0.5 | 0.2 | 黒耀石 | 先端 | |

刺突を施した隆帯をX状に配するもの(88)、胴部中央の円形把手の上下に孔を有するもの(91)、闊沢類型のもの(92)がある。

第2類(97) 列点文を充填する称名寺2式土器

第3類(117~119) 獣面把手 加曾利E式後半の可能性もある

第Ⅷ群土器(第214図99~第216図116) 後期前半の堀ノ内1式土器

第1類(99~107・111) 地紋の縄文上に沈線により文様を施文する土器

第2類(108~110・112~116) 縄文施文のみの土器

第Ⅸ群土器(第217図120~137) 後期中葉から晩期前半土器

第1類(120~122) 磨消縄文を施す加曾利B式の精製土器

第2類(123~126) 刺突と条線文による加曾利B式の精製土器

第62表 調査区出土石器計測表②

| 出土位置 | 種別 | 重量 | 長 | 幅 | 厚 | 石材 | 遺存度 | 挿図 | 出土位置 | 種別 | 重量 | 長 | 幅 | 厚 | 石材 | 遺存度 | 挿図 |
|-----------|------|------|-----|-----|-----|------|-----|----|------------|------|-------|------|-----|-----|-------|-----|---------|
| 表探 | 石鏃 | 0.1 | 1.2 | 0.5 | 0.1 | 黒羅石 | 1/4 | | 表探 | 石核 | 1.7 | 1.9 | 1.3 | 0.8 | 黒羅石 | | |
| 表探 | 石鏃 | 0.1 | 1.0 | 1.1 | 0.2 | 黒羅石 | 先端 | | 表探 | 石核 | 2.2 | 1.3 | 1.4 | 1.1 | 黒羅石 | | |
| 表探 | 石鏃 | 0.3 | 1.5 | 0.7 | 0.4 | 黒羅石 | 1/4 | | 表探 | 石核 | 1.2 | 1.3 | 1.3 | 0.6 | 黒羅石 | | |
| 表探 | 石鏃 | 1.1 | 1.6 | 1.0 | 0.5 | チャート | 1/2 | | 表探 | 石核 | 1.6 | 2.0 | 1.2 | 0.8 | 黒羅石 | | |
| 表探 | 石鏃 | 1.0 | 1.9 | 1.3 | 0.5 | チャート | 脚欠 | | 表探 | 石核 | 1.5 | 1.6 | 1.4 | 0.9 | 黒羅石 | | |
| 表探 | 石鏃 | 0.2 | 1.6 | 0.6 | 0.2 | チャート | 先端残 | | 4C-54a | 打製石斧 | 87.5 | 6.9 | 4.7 | 1.5 | 花崗質砂岩 | 1/2 | |
| 表探 | 石鏃 | 0.6 | 1.7 | 1.0 | 0.3 | チャート | 1/3 | | 4C-57b-Ⅲ層 | 打製石斧 | 149.4 | 7.0 | 5.8 | 2.0 | 安山岩 | 完形 | 219-177 |
| 表探 | 石鏃 | 0.5 | 1.6 | 1.2 | 0.3 | チャート | 1/2 | | 4C-63d-Ⅲ層 | 打製石斧 | 43.4 | 5.3 | 4.9 | 1.0 | 粘板岩 | 1/2 | |
| 表探 | 石鏃 | 1.0 | 2.0 | 1.2 | 0.3 | 粘板岩 | 完形 | | 4C-86c | 打製石斧 | 20.6 | 4.2 | 3.5 | 1.4 | 頁岩 | 破片 | |
| 表探 | 石鏃 | 6.7 | 3.2 | 3.2 | 0.7 | 粘板岩 | 未製品 | | 4C-86c | 打製石斧 | 6.3 | 3.6 | 2.2 | 0.5 | 頁岩 | 破片 | |
| 表探 | 石鏃 | 2.0 | 2.1 | 2.9 | 0.4 | 黒羅石 | 先端欠 | | 4C-90a-Ⅲ層 | 打製石斧 | 54.1 | 5.0 | 4.9 | 1.6 | 安山岩 | 完形 | |
| 表探 | 石鏃 | 2.0 | 2.1 | 1.9 | 0.5 | 黒羅石 | 未製品 | | 4D-59b-Ⅲ層 | 打製石斧 | 121.7 | 8.8 | 5.6 | 2.6 | 粘板岩 | 完形 | |
| 表探 | 石鏃 | 0.6 | 1.5 | 1.4 | 0.3 | 黒羅石 | 破片 | | 4D-59-10号溝 | 打製石斧 | 93.3 | 7.8 | 4.6 | 2.0 | | 4/5 | |
| 表探 | 石鏃 | 0.9 | 1.7 | 1.6 | 0.4 | 黒羅石 | 完形 | | 4D-59-10号溝 | 打製石斧 | 52.6 | 6.9 | 3.4 | 1.7 | 砂岩 | 4/5 | |
| 表探 | 石鏃 | 0.7 | 1.9 | 1.6 | 0.3 | 黒羅石 | 完形 | | 4D-99b-Ⅲ層 | 打製石斧 | 19.9 | 5.2 | 2.9 | 2.3 | | 1/3 | |
| 表探 | 石鏃 | 0.3 | 1.5 | 0.9 | 0.2 | 黒羅石 | 完形 | | 4E-10a-Ⅲ層 | 打製石斧 | 87.7 | 8.5 | 5.9 | 1.5 | 粘板岩 | 完形 | |
| 表探 | 石鏃 | 0.3 | 1.4 | 1.1 | 0.3 | 黒羅石 | 完形 | | 4E-10a-Ⅲ層 | 打製石斧 | 73.5 | 6.0 | 3.5 | 2.1 | 安山岩 | 1/3 | |
| 表探 | 石鏃 | 0.8 | 1.6 | 1.4 | 0.3 | 黒羅石 | 先端欠 | | 4E-90d-1号溝 | 打製石斧 | 75.0 | 5.6 | 4.5 | 2.1 | 緑泥片岩 | 1/2 | |
| 表探 | 石鏃 | 0.8 | 1.9 | 1.5 | 0.4 | 黒羅石 | 脚欠 | | 4F-19d | 打製石斧 | 144.2 | 9.1 | 5.8 | 2.5 | 安山岩 | 完形 | |
| 表探 | 石鏃 | 0.8 | 2.0 | 1.6 | 0.3 | | 完形 | | 4F-30a-7 | 打製石斧 | 52.6 | 7.2 | 4.0 | 1.7 | 斑状安山岩 | 1/2 | |
| 表探 | 石鏃 | 2.1 | 2.2 | 2.5 | 0.4 | | 先端残 | | 4F-30c-3 | 打製石斧 | 136.5 | 8.4 | 3.8 | 2.3 | 玄武岩 | 1/2 | |
| 1号溝 | 石鏃 | 2.2 | 2.4 | 2.1 | 0.6 | | 完形 | | 4F-39c-2 | 打製石斧 | 104.6 | 6.5 | 5.4 | 2.2 | 安山岩 | 2/3 | |
| 4E-90a-Ⅲ層 | 石鏃 | 0.9 | 2.2 | 1.4 | 0.3 | 黒羅石 | 完形 | | 4F-40a-3 | 打製石斧 | 70.0 | 9.5 | 3.8 | 1.8 | 玄武岩 | 完形 | |
| 5E-33a-4 | 石鏃 | 0.6 | 2.1 | 0.6 | 0.3 | チャート | 1/2 | | 5E-12d-Ⅲ層 | 打製石斧 | 66.6 | 6.8 | 4.3 | 2.1 | 粘板岩 | 1/2 | |
| 5E-53d-2 | 石鏃 | 5.3 | 5.5 | 1.2 | 1.0 | チャート | 完形 | | 5E-13-溝 | 打製石斧 | 100.6 | 9.6 | 5.2 | 1.2 | 粘板岩 | 完形 | |
| 5E-73a-Ⅲ層 | 石鏃 | 4.7 | 4.1 | 1.5 | 0.9 | チャート | 完形 | | 5E-1号溝 | 打製石斧 | 59.6 | 7.2 | 4.5 | 1.5 | | 完形 | |
| 5E-75c-2 | 石鏃 | 0.9 | 1.7 | 0.7 | 0.7 | | 先端残 | | 5E-23d | 打製石斧 | 90.5 | 5.1 | 6.0 | 2.1 | 石墨片岩 | 1/2 | |
| 5F-1b | 石鏃 | 0.3 | 1.4 | 0.7 | 0.3 | 黒羅石 | 先端残 | | 5E-40b-Ⅲ層 | 打製石斧 | 38.3 | 4.9 | 4.3 | 1.6 | 安山岩 | 1/4 | |
| 5F-1d-Ⅲ層 | 石鏃 | 2.4 | 4.1 | 1.2 | 0.7 | 黒羅石 | 完形 | | 5E-43b-10 | 打製石斧 | 104.2 | 5.5 | 4.5 | 3.1 | 砂岩 | 1/2 | |
| 5F-22c-Ⅲ層 | 石鏃 | 1.3 | 3.0 | 0.7 | 6.1 | 黒羅石 | 1/2 | | 5E-64c-2 | 打製石斧 | 66.3 | 4.5 | 6.2 | 1.6 | 安山岩 | 1/2 | |
| 5F-22c-Ⅲ層 | 石鏃 | 0.8 | 2.2 | 0.8 | 0.4 | チャート | 1/3 | | 5E-71c-3 | 打製石斧 | 16.9 | 4.3 | 3.2 | 1.1 | 安山岩 | 1/4 | 219-184 |
| 5F-22c-Ⅲ層 | 石鏃 | 0.6 | 2.5 | 0.6 | 0.3 | チャート | 1/2 | | 5E | 打製石斧 | 57.5 | 7.2 | 6.6 | 0.9 | 粘板岩 | 1/2 | |
| 表探 | 石鏃 | 3.2 | 2.8 | 1.5 | 0.6 | チャート | | | 5E | 打製石斧 | 83.8 | 5.8 | 7.0 | 1.4 | 安山岩 | 1/2 | |
| 5E-53d-3 | 石匙 | 1.1 | 1.8 | 1.5 | 0.4 | 黒羅石 | 1/2 | | 5F-1a-Ⅲ層 | 打製石斧 | 12.1 | 2.7 | 2.9 | 0.9 | 緑泥片岩 | 破片 | |
| 5E-53d-9 | 石匙 | 0.7 | 1.5 | 1.5 | 0.4 | 黒羅石 | 1/2 | | 5F-22c-1 | 打製石斧 | 28.4 | 6.6 | 4.1 | 0.8 | 粘板岩 | 1/3 | |
| 5F-2c-29 | 石匙 | 2.4 | 2.9 | 1.9 | 0.6 | 黒羅石 | 未製品 | | 5F-23a-Ⅲ層 | 打製石斧 | 95.9 | 5.5 | 6.5 | 1.8 | 安山岩 | 1/2 | |
| 5F-2c-Ⅲ層 | 石匙 | 4.7 | 3.0 | 1.6 | 0.9 | 黒羅石 | 1/2 | | 5F-31a-Ⅲ層 | 打製石斧 | 48.4 | 5.4 | 4.3 | 1.3 | 粘板岩 | 1/2 | |
| 5F-5b-2号溝 | 石匙 | 1.4 | 2.1 | 1.6 | 0.4 | 黒羅石 | 1/2 | | Ⅱ層 | 打製石斧 | 99.8 | 6.9 | 4.3 | 2.2 | 安山岩 | 1/2 | |
| 5F-83d-3 | 石匙 | 1.0 | 2.2 | 1.4 | 0.3 | 黒羅石 | | | Ⅱ層 | 打製石斧 | 219.5 | 8.2 | 6.7 | 3.0 | | 1/2 | |
| 表探 | 石匙 | 2.0 | 1.9 | 1.8 | 0.5 | チャート | 1/2 | | 表探 | 打製石斧 | 144.0 | 6.4 | 6.5 | 2.1 | 粗面安山岩 | 1/2 | |
| 表探 | 石匙 | 7.3 | 3.1 | 2.2 | 1.1 | チャート | 1/2 | | 表探 | 打製石斧 | 5.8 | 4.4 | 1.3 | 1.3 | | 破片 | |
| 表探 | 石匙 | 3.0 | 3.1 | 1.8 | 0.5 | チャート | 完形 | | 表探 | 打製石斧 | 29.0 | 6.6 | 4.1 | 1.1 | 安山岩 | 1/2 | |
| 表探 | 石匙 | 2.0 | 2.3 | 1.8 | 0.5 | 黒羅石 | 完形 | | 表探 | 打製石斧 | 62.7 | 5.4 | 5.0 | 2.1 | 玄武岩 | 1/2 | |
| 5E-85a-2 | 削器 | 3.4 | 2.7 | 1.4 | 0.8 | 黒羅石 | 1/2 | | 表探 | 打製石斧 | 106.7 | 6.9 | 5.5 | 2.2 | 粘板岩 | 1/2 | |
| 5E-71b-14 | 両極石器 | 2.3 | 2.2 | 1.4 | 0.6 | 黒羅石 | 完形 | | 4C-63c-46 | 磨製石斧 | 197.4 | 9.5 | 5.1 | 2.3 | 石墨片岩 | 1/2 | |
| 5F-3a | 両極石器 | 9.1 | 3.5 | 1.9 | 1.3 | 黒羅石 | 完形 | | 4C-69a-Ⅲ層 | 磨製石斧 | 34.3 | 5.1 | 2.8 | 1.3 | 砂岩 | 完形 | 219-176 |
| 4E-89d-Ⅲ層 | 円形石器 | 48.9 | 7.1 | 5.4 | 0.9 | | 1/2 | | 4C-75a-Ⅲ層 | 磨製石斧 | 66.5 | 6.3 | 3.5 | 1.9 | 硬質頁岩 | 1/2 | |
| 4C-76c-Ⅲ層 | 石核 | 4.9 | 2.4 | 1.7 | 0.8 | | | | 4C-77b-1 | 磨製石斧 | 672.4 | 11.9 | 7.5 | 4.3 | | 5/6 | |
| 4E-10c-Ⅲ層 | 石核 | 1.0 | 3.9 | 2.2 | 1.5 | 黒羅石 | 完形 | | 4C-89c-Ⅲ層 | 磨製石斧 | 44.8 | 3.5 | 3.4 | 1.8 | 硬質頁岩 | 1/4 | |
| 4F-20a-Ⅲ層 | 石核 | 10.6 | 3.0 | 1.6 | 1.7 | | 1/2 | | 4C-95c-Ⅲ層 | 磨製石斧 | 48.0 | 4.4 | 3.6 | 2.1 | 斑状安山岩 | 1/2 | |
| 4F-30c-2 | 石核 | 4.1 | 2.6 | 1.4 | 1.1 | | | | 4D-79a-Ⅲ層 | 磨製石斧 | 47.7 | 7.4 | 3.0 | 1.4 | 砂岩 | 完形 | 219-175 |
| 5E-23a | 石核 | 2.9 | 2.2 | 1.8 | 0.7 | 黒羅石 | | | 4E-10a-Ⅲ層 | 磨製石斧 | 92.0 | 6.1 | 4.6 | 1.8 | 流紋岩 | 1/2 | |
| 5E-55b-1 | 石核 | 9.2 | 3.4 | 2.6 | 1.2 | 黒羅石 | | | 4E-90d | 磨製石斧 | 129.5 | 6.1 | 4.6 | 1.8 | 流紋岩 | 完形 | |
| 5E-23a | 石核 | 3.1 | 1.7 | 1.9 | 0.5 | 黒羅石 | | | 4F-30a-3 | 磨製石斧 | 160.0 | 8.4 | 6.3 | 2.1 | 砂岩 | 1/2 | |
| 5E | 石核 | 57.2 | 5.4 | 3.3 | 3.2 | | | | 5E-12c-Ⅲ層 | 磨製石斧 | 53.3 | 2.1 | 3.6 | 2.6 | 斑状安山岩 | 1/5 | |
| 5F-34c-Ⅲ層 | 石核 | 27.6 | 2.1 | 3.7 | 2.7 | | 破片 | | 5E-44c-3 | 磨製石斧 | 131.8 | 7.7 | 4.3 | 2.2 | 流紋岩 | 完形 | |
| 表探 | 石核 | 32.8 | 4.8 | 4.2 | 2.0 | チャート | | | 5E-45d-2 | 磨製石斧 | 49.0 | 6.4 | 4.1 | 1.2 | 蛇紋岩 | 完形 | |
| 表探 | 石核 | 6.2 | 3.7 | 1.5 | 1.1 | チャート | | | | | | | | | | | |
| 表探 | 石核 | 6.6 | 3.7 | 1.5 | 1.0 | チャート | | | 5E-45d-4 | 磨製石斧 | 109.5 | 7.8 | 4.3 | 2.0 | 斑状安山岩 | 完形 | |
| 表探 | 石核 | 4.2 | 2.9 | 1.2 | 1.0 | 黒羅石 | | | 5E-70a-1 | 磨製石斧 | 341.4 | 10.5 | 5.6 | 3.4 | 斑状安山岩 | 完形 | |
| 表探 | 石核 | 3.5 | 2.6 | 1.4 | 1.1 | 黒羅石 | | | 5F-22b-2 | 磨製石斧 | 113.0 | 8.2 | 4.1 | 2.1 | 斑状安山岩 | 2/3 | |
| 表探 | 石核 | 2.3 | 1.8 | 1.2 | 1.3 | 黒羅石 | | | 5F-61b-1号溝 | 磨製石斧 | 191.4 | 4.5 | 5.1 | 3.0 | 橄欖岩 | 1/3 | |

第3類 (127・128) 縄文と連続刺突による加曾利B式の精製土器

第4類 (130・131) 帯縄文と貼瘤の安行1式・2式の精製土器

第5類 (132) 磨消縄文による連続弧線文を施す安行3 a式の精製土器

第6類 (133~139) 紐線文を施す粗製土器 加曾利B式に伴う縄文のみのもの (133)、縄文に条線を施文するもの (134)、条線のみもの (135・139)、安行2式の紐線に指頭圧痕文を施すもの (136)、紐線が沈線内の連続刺突文に置換されたもの (137)、がある。

土製品：(第218図140~174・第60表) 蓋形土製品5点、土錘9点、有孔土製円板15点、土製円板34点のほかに小型の山形土偶の手が1点出土している。

石器：(第218図175~第219図188・第61表~第64表) 石鏃11点、石錐11点、石匙10点、削器1点、両極石器2点、円形石器1点、石核20点、打製石斧39点、磨製石斧20点、石皿29点、磨石63点、凹石8点、

第63表 調査区出土石器計測表③

| 出土位置 | 種別 | 重量 | 長 | 幅 | 厚 | 石材 | 依存度 | 挿図 | 出土位置 | 種別 | 重量 | 長 | 幅 | 厚 | 石材 | 依存度 | 挿図 |
|------------|------|--------|------|------|-----|--------|------|---------|------------|----|--------|------|------|-----|-------|-----|---------|
| 表探 | 磨製石斧 | 54.6 | 6.6 | 3.5 | 1.4 | 斑状安山岩 | 1/2 | | 4C-88c | 磨石 | 35.5 | 4.9 | 3.7 | 1.6 | | | 1/4 |
| 表探 | 磨製石斧 | 7.7 | 4.2 | 3.9 | 1.7 | 斑状安山岩 | 1/3 | | 4C-89b | 磨石 | 771.1 | 10.9 | 8.4 | 5.9 | 玄武岩 | 完形 | |
| 表探 | 磨製石斧 | 49.6 | 4.2 | 3.9 | 1.9 | 珪質頁岩 | 破片 | | 4C-98a-Ⅲ層 | 磨石 | 143.9 | 6.0 | 5.6 | 4.7 | | | 1/4 |
| 4C-65b-8 | 石皿 | 69.5 | 4.0 | 3.1 | 2.5 | 玄武岩 | 破片 | | Ⅲ層 | 磨石 | 56.6 | 6.3 | 4.1 | 2.3 | | | 1/4 |
| 4C-65d-Ⅲ層 | 石皿 | 244.5 | 5.3 | 6.0 | 4.6 | 珪岩 | 破片 | | 4C-98a-Ⅲ層 | 磨石 | 24.1 | 3.7 | 2.5 | 2.1 | | | 1/4 |
| 4C-90a | 石皿 | 32.1 | 6.4 | 3.3 | 1.9 | 安山岩 | 破片 | | 4D-9a-10号溝 | 磨石 | 484.4 | 9.9 | 7.6 | 4.0 | | | 3/4 |
| 4C-99a-Ⅰ層 | 石皿 | 665.0 | 11.3 | 8.4 | 6.8 | 溶岩 | 1/5 | 220-182 | 4D-29b | 磨石 | 33.2 | 3.2 | 2.4 | 3.6 | | | 1/4 |
| 4D-59-Ⅲ層 | 石皿 | 299.7 | 7.3 | 6.9 | 3.8 | 安山岩 | 1/5 | | 4E-70c-Ⅱ層 | 磨石 | 390.8 | 8.6 | 6.3 | 3.5 | | | 完形 |
| 4D-69c-Ⅲ層 | 石皿 | 71.9 | 5.2 | 4.7 | 2.9 | | 1/10 | | 4E-100d-Ⅲ層 | 磨石 | 463.1 | 7.9 | 6.6 | 5.7 | | | 1/2 |
| 4D-89d-5 | 石皿 | 786.1 | 15.4 | 16.7 | 5.9 | | 1/4 | | 4E-100d-Ⅲ層 | 磨石 | 139.9 | 3.7 | 5.6 | 4.2 | | | 1/4 |
| 4D-100a-Ⅲ層 | 石皿 | 1229.2 | 16.6 | 16.6 | 4.6 | 安山岩 | 1/4 | 220-181 | 4F-10d-Ⅲ層 | 磨石 | 49.5 | 5.3 | 5.1 | 1.3 | 角閃安山岩 | | 1/5 |
| 4D-100a-Ⅲ層 | 石皿 | 304.8 | 10.2 | 7.6 | 2.6 | 安山岩 | 1/5 | | 4F-30a-10 | 磨石 | 124.6 | 6.8 | 4.1 | 4.8 | | | 1/4 |
| 4E-90b-5 | 石皿 | 152.0 | 6.0 | 5.0 | 1.8 | | 1/10 | | 4F-30c-3 | 磨石 | 29.3 | 5.0 | 1.8 | 3.6 | | | 1/3 |
| 4E-90c-1号溝 | 石皿 | 569.3 | 9.8 | 8.5 | 4.5 | 石英安山岩 | 1/4 | | 4F-30c-4 | 磨石 | 640.0 | 11.8 | 7.9 | 4.3 | 角閃安山岩 | | 完形 |
| 4F-20d-Ⅲ層 | 石皿 | 105.9 | 18.2 | 5.0 | 1.6 | 角閃安山岩 | 1/4 | 220-183 | 4F-39c-3 | 磨石 | 33.5 | 4.3 | 3.1 | 2.1 | | | 完形 |
| 5E-33b-12 | 石皿 | 1097 | 18.9 | 12.5 | 4.8 | | 破片 | | 4F-39c | 磨石 | 27.2 | 2.9 | 2.3 | 2.1 | 角閃安山岩 | | 破片 |
| 5E-34b-4 | 石皿 | 642.6 | 9.7 | 7.3 | 6.4 | 安山岩 | 1/8 | | 4F-39d-3 | 磨石 | 25.2 | 3.1 | 4.2 | 1.1 | 安山岩 | | 1/2 |
| 5E-45b-Ⅲ層 | 石皿 | 15.5 | 4.2 | 2.5 | 1.8 | | 破片 | | 5E-12a-Ⅱ層 | 磨石 | 454.1 | 10.7 | 7.7 | 4.1 | 流紋岩 | | 1/2 |
| 5E-45d-1-3 | 石皿 | 344.9 | 10.5 | 8.0 | 3.8 | 安山岩 | 1/8 | | 5E-23a-Ⅲ層 | 磨石 | 148.8 | 6.6 | 5.7 | 2.8 | 角閃安山岩 | | 完形 |
| 5E-49c-5 | 石皿 | 870.3 | 12.9 | 9.6 | 4.9 | | 1/4 | | 5E-23a-Ⅲ層 | 磨石 | 244.1 | 8.0 | 6.5 | 3.4 | 角閃安山岩 | | 4/5 |
| 5E-63a-6 | 石皿 | 636.1 | 6.6 | 10.4 | 6.1 | 安山岩 | 1/8 | | 5E-23a-Ⅲ層 | 磨石 | 99.0 | 4.1 | 5.7 | 3.5 | 安山岩 | | 1/3 |
| 5E-70c-1 | 石皿 | 391.7 | 9.2 | 7.6 | 4.5 | 安山岩 | 1/8 | | 5E-23a-Ⅲ層 | 磨石 | 63.2 | 7.1 | 4.5 | 1.3 | 安山岩 | | 破片 |
| 5E-71c-9 | 石皿 | 135.5 | 4.2 | 9.0 | 3.7 | 安山岩 | 破片 | | 5E-23c-Ⅱ層 | 磨石 | 781.8 | 10.5 | 10.2 | 4.3 | 斑状安山岩 | | 4/5 |
| 5E-72b | 石皿 | 20.4 | 4.3 | 4.1 | 9.0 | | 破片 | | 5E-24a-Ⅲ層 | 磨石 | 539.5 | 11.7 | 8.0 | 3.6 | 安山岩 | | 完形 |
| 5E-72b | 石皿 | 23.5 | 2.0 | 4.4 | 1.9 | | 破片 | | 5E-26d | 磨石 | 369.1 | 9.2 | 7.6 | 4.0 | 珪質頁岩 | | 2/3 |
| 5E-93c-Ⅲ層 | 石皿 | 206.0 | 8.6 | 6.6 | 4.0 | 安山岩 | 破片 | | 5E-43a-9 | 磨石 | 147.3 | 6.3 | 5.4 | 2.7 | 礫岩 | | 5/6 |
| 5F-1c-5 | 石皿 | 105.3 | 6.9 | 5.1 | 3.1 | 安山岩 | 破片 | | 5E-53d-11 | 磨石 | 57.1 | 2.6 | 6.5 | 2.8 | 安山岩 | | 1/6 |
| 5F-22d-Ⅲ層 | 石皿 | 57.7 | 8.6 | 4.1 | 2.3 | 安山岩 | 破片 | | 5E-53b-Ⅲ層 | 磨石 | 122.3 | 5.0 | 5.3 | 3.5 | 斑状安山岩 | | 1/3 |
| 表探 | 石皿 | 644.0 | 10.8 | 7.6 | 4.2 | 安山岩 | 1/4 | | 5E-53b-Ⅲ層 | 磨石 | 59.7 | 4.1 | 3.3 | 3.0 | 安山岩 | | 1/5 |
| 表探 | 石皿 | 745.3 | 11.9 | 10.8 | 5.1 | | 1/6 | | 5E-54d-1 | 磨石 | 402.7 | 11.6 | 6.5 | 3.2 | 砂岩 | | 完形 |
| 表探 | 石皿 | 634.4 | 9.0 | 11.2 | 5.5 | | 1/6 | | 5E-66c-1 | 磨石 | 210.5 | 7.8 | 5.4 | 3.2 | 花崗質砂岩 | | 1/2 |
| 表探 | 石皿 | 1157.3 | 18.6 | 9.7 | 4.5 | 黒雲母片麻岩 | 1/8 | | 5E-71d-2 | 磨石 | 256.3 | 5.2 | 6.2 | 5.5 | 砂岩 | | 1/2 |
| 4C-87a-Ⅲ層 | 石棒 | 32.8 | 4.2 | 3.3 | 1.9 | 緑泥片岩 | 1/3 | | 5E-73b-1 | 磨石 | 366.6 | 9.2 | 6.8 | 4.5 | | | 3/4 |
| 4C-98c-Ⅲ層 | 石棒 | 580.5 | 7.3 | 12.0 | 5.2 | 石英安山岩 | 1/3 | 220-185 | 5F-1a-Ⅲ層 | 磨石 | 31.9 | 2.7 | 3.9 | 2.4 | | | 破片 |
| 4D-100-Ⅲ層 | 石棒 | 305.1 | 8.1 | 6.8 | 4.0 | 緑泥片岩 | 1/10 | | 5F-1b-Ⅲ層 | 磨石 | 53.3 | 6.2 | 3.7 | 2.0 | | | 破片 |
| 4F-90a-12 | 石棒 | 83.0 | 2.4 | 5.5 | 4.2 | | | | 5F-1c-1 | 磨石 | 209.0 | 4.0 | 8.0 | 5.4 | 粗面安山岩 | | 1/4 |
| 5E-4a-3 | 石棒 | 341.5 | 23.7 | 2.7 | 2.9 | | 完形 | 220-186 | 5F-13d-1 | 磨石 | 22.0 | 5.5 | 1.2 | 2.9 | | | 破片 |
| 5E-12c-Ⅲ層 | 石棒 | 26.3 | 3.8 | 5.8 | 0.8 | | 1/5 | | 5F-18b-Ⅲ層 | 磨石 | 47.7 | 4.4 | 2.5 | 3.7 | | | 破片 |
| 5E-23b-Ⅲ層 | 石棒 | 239.3 | 11.5 | 6.4 | 2.6 | 石英安山岩 | 破片 | | 5F-22a-1 | 磨石 | 56.8 | 3.7 | 4.1 | 4.1 | | | 破片 |
| 4C-19b-Ⅲ層 | 磨石 | 157.3 | 18.6 | 9.7 | 4.5 | 花崗質砂岩 | 完形 | | 表探 | 磨石 | 182.9 | 6.3 | 6.1 | 3.5 | | | 1/3 |
| 4C-54a | 磨石 | 38.9 | 7.4 | 3.8 | 1.1 | | 1/2 | | 4C-77a | 凹石 | 300.9 | 9.2 | 7.5 | 2.9 | | | 1/2 |
| 4C-64d-Ⅲ層 | 磨石 | 84.3 | 7.4 | 4.3 | 2.3 | | | | 4E-30d-2 | 凹石 | 432.7 | 8.9 | 6.4 | 4.2 | | | 完形 |
| 4C-65d-22 | 磨石 | 54.5 | 6.3 | 3.4 | 2.3 | | 1/3 | | 5E-33c-3 | 凹石 | 163.8 | 5.4 | 5.9 | 3.2 | 安山岩 | | 1/2 |
| 4C-66d-5 | 磨石 | 73.6 | 7.9 | 4.2 | 1.9 | | 1/4 | | 5E-43d-4 | 凹石 | 171.7 | 6.6 | 5.1 | 2.9 | 緑泥片岩 | | 1/4 |
| 4C-67d-8 | 磨石 | 236.4 | 7.3 | 5.9 | 4.0 | | 3/4 | | 5E-94a-2 | 凹石 | 497.0 | 9.4 | 6.0 | 4.1 | 礫岩 | | 1/2 |
| 4C-68a-Ⅲ層 | 磨石 | 79.7 | 7.3 | 4.5 | 1.6 | | 1/2 | | 5E-94a-1 | 凹石 | 1167.4 | 13.2 | 9.3 | 6.0 | 斑状安山岩 | | 219-179 |
| 4C-68c | 磨石 | 7.5 | 2.3 | 2.1 | 0.9 | | 破片 | | 5F-22a | 凹石 | 223.0 | 6.3 | 7.0 | 3.0 | 安山岩 | | 1/2 |
| 4C-69a-Ⅲ層 | 磨石 | 120.6 | 7.8 | 3.0 | 3.0 | | 1/2 | | 表探 | 凹石 | 541.9 | 11.2 | 7.4 | 4.3 | 石英安山岩 | | 4/5 |
| 4C-74a-Ⅱ層 | 磨石 | 775.7 | 9.9 | 8.5 | 6.0 | 砂岩 | 完形 | 219-180 | 4C-63a-Ⅲ層 | 敲石 | 81.7 | 4.3 | 3.8 | 3.7 | 安山岩 | | 1/4 |
| 4C-75c-Ⅲ層 | 磨石 | 164.8 | 6.1 | 4.7 | 3.7 | 粉状安山岩 | 1/4 | | 4C-63a-Ⅲ層 | 敲石 | 28.8 | 4.0 | 3.1 | 2.9 | | | 1/4 |
| 4C-77d-14 | 磨石 | 264.3 | 6.6 | 5.6 | 4.8 | 角閃安山岩 | 完形 | | 4C-63b-Ⅲ層 | 敲石 | 140.6 | 8.0 | 4.7 | 2.3 | 砂岩 | | 完形 |
| 4C-78d-26 | 磨石 | 254.9 | 8.4 | 5.2 | 4.4 | | 完形 | | 4C-64d-Ⅲ層 | 敲石 | 84.3 | 7.4 | 4.3 | 2.3 | | | 1/3 |
| 4C-80a | 磨石 | 183.1 | 7.0 | 5.1 | 3.3 | 砂岩 | 完形 | | 4C-65d-9 | 敲石 | 141.1 | 3.9 | 6.1 | 3.8 | | | 1/3 |
| 4C-80a | 磨石 | 83.2 | 6.1 | 5.1 | 3.2 | 安山岩 | 破片 | | 4C-69b | 敲石 | 293.3 | 8.9 | 6.1 | 4.0 | 安山岩 | | 1/2 |
| 4C-87a-Ⅲ層 | 磨石 | 94.2 | 5.2 | 5.4 | 3.1 | | 1/4 | | 4C-78b | 敲石 | 58.0 | 7.2 | 2.4 | 3.5 | | | 1/4 |
| 4C-87a-Ⅲ層 | 磨石 | 35.8 | 4.9 | 2.3 | 2.1 | | 1/3 | | 4C-87a | 敲石 | 129.6 | 7.2 | 4.6 | 2.4 | | | 完形 |
| 4C-87c | 磨石 | 44.0 | 5.2 | 3.7 | 1.8 | 安山岩 | 1/3 | | 4C-87a-Ⅲ層 | 敲石 | 168.4 | 7.1 | 4.7 | 3.8 | | | 完形 |
| 4C-87d-Ⅲ層 | 磨石 | 407.7 | 10.6 | 7.1 | 3.5 | 安山岩 | 完形 | | 4C-87c | 敲石 | 364.8 | 9.7 | 6.0 | 3.7 | 安山岩 | | 3/4 |
| 4C-88a-6 | 磨石 | 131.1 | 6.9 | 5.3 | 2.4 | 礫岩 | 完形 | | 4C-87c | 敲石 | 330.7 | 8.2 | 7.0 | 4.1 | 花崗質砂岩 | | 1/2 |
| 4C-88b-Ⅲ層 | 磨石 | 31.3 | 6.8 | 3.7 | 0.9 | | 1/4 | | 4C-89b | 敲石 | 137.5 | 13.9 | 2.7 | 4.1 | | | 完形 |
| 4C-88c-10 | 磨石 | 65.9 | 5.6 | 5.5 | 1.7 | 安山岩 | 1/2 | | 4C-98c-Ⅲ層 | 敲石 | 115.4 | 8.7 | 4.8 | 1.8 | 石英安山岩 | | 完形 |
| 4C-88c | 磨石 | 46.2 | 5.1 | 4.4 | 1.5 | | 2/3 | | 4D-19a-Ⅲ層 | 敲石 | 273.7 | 6.0 | 6.6 | 4.2 | 砂岩 | | 1/2 |

第64表 調査区出土石器計測表④

| 出土位置 | 種別 | 重量 | 長 | 幅 | 厚 | 石材 | 依存度 | 挿図 | 出土位置 | 種別 | 重量 | 長 | 幅 | 厚 | 石材 | 依存度 | 挿図 |
|------------|----|-------|------|-----|-----|-----|-----|----|-----------|----|-------|------|------|-----|-------|-----|---------|
| 4E-60a-1 | 敲石 | 75.4 | 4.4 | 2.4 | 5.1 | 安山岩 | 1/6 | | 5F-21d-1 | 敲石 | 421.0 | 19.0 | 5.2 | 2.9 | 安山岩 | 完形 | 220-188 |
| 4E-100d-Ⅲ層 | 敲石 | 233.3 | 10.7 | 4.1 | 3.6 | | 1/2 | | 5F-23d | 敲石 | 16.3 | 4.0 | 4.6 | 0.6 | 粉状安山岩 | | 破片 |
| 5E-36a-Ⅲ層 | 敲石 | 240.1 | 4.8 | 6.3 | 5.7 | | 1/3 | | 5F-24b-1 | 敲石 | 203.5 | 8.2 | 4.2 | 4.4 | | | 1/4 |
| 5E-43d-Ⅲ層 | 敲石 | 196.2 | 6.4 | 3.2 | 5.6 | 安山岩 | 1/4 | | 5F-77a-Ⅱ層 | 敲石 | 366.8 | 4.5 | 10.6 | 5.8 | | | 1/4 |
| 5E-44c-Ⅲ層 | 敲石 | 437.4 | 8.4 | 8.8 | 4.5 | 安山岩 | 2/3 | | 3号溝 | 敲石 | 218.4 | 8.8 | 4.1 | 3.7 | | | 1/2 |
| 5E-44c-Ⅲ層 | 敲石 | 60.8 | 3.4 | 5.4 | 4.5 | 安山岩 | 破片 | | 4C-79c | 敲石 | 90.4 | 6.6 | 3.2 | 2.6 | | | 完形 |
| 5E-50-3 | 敲石 | 272.1 | 6.2 | 7.0 | 4.7 | 安山岩 | 1/4 | | 5E-23b-Ⅲ層 | 敲石 | 633.1 | 13.2 | 7.0 | 4.4 | | | 完形 |
| 5E-53c-5 | 敲石 | 304.3 | 6.8 | 9.3 | 4.2 | | 1/2 | | 5E-37a-Ⅲ層 | 敲石 | 82.0 | 6.5 | 4.6 | 1.6 | | | 完形 |
| 5E-54b-6 | 敲石 | 268.5 | 8.1 | 6.9 | 3.4 | 砂岩 | 1/2 | | 5F-13a-1 | 敲石 | 57.1 | 9.0 | 2.2 | 2.0 | | | 1/3 |
| 5E-55a-Ⅲ層 | 敲石 | 66.1 | 6.9 | 4.5 | 2.2 | | 1/2 | | 5F-13a-Ⅲ層 | 敲石 | 102.1 | 9.3 | 4.9 | 1.6 | | | 完形 |
| 5E-60c-1 | 敲石 | 184.2 | 7.5 | 5.4 | 2.7 | 砂岩 | 1/2 | | 10号 | 敲石 | 121.2 | 8.9 | 6.8 | 1.2 | | | 5/6 |
| 5E-65a-1 | 敲石 | 31.9 | 5.7 | 2.3 | 2.3 | 砂岩 | 破片 | | 表探 | 敲石 | 60.4 | 5.3 | 5.0 | 1.9 | | | 1/4 |
| 5E-72a-4 | 敲石 | 315.0 | 11.9 | 4.1 | 5.4 | | 1/2 | | 4D-89d-4 | 浮子 | 193.7 | 9.8 | 8.1 | 5.9 | 軽石 | | 1/2 |
| 5E-72b-2 | 敲石 | 21.0 | 2.4 | 3.8 | 2.5 | 安山岩 | 破片 | | 4C-90b | 浮子 | 6.9 | 3.5 | 3.4 | 2.6 | 軽石 | | 破片 |
| 5E-73b-Ⅲ層 | 敲石 | 32.2 | 2.1 | 4.6 | 2.4 | 粘板岩 | 破片 | | 5E-72b-Ⅲ層 | 浮子 | 45.5 | 8.8 | 5.5 | 3.4 | 軽石 | | 完形 |
| 5F-2b-Ⅲ層 | 敲石 | 265.6 | 4.2 | 7.4 | 5.3 | 安山岩 | 1/4 | | 5F-14b-1 | 浮子 | 6.6 | 2.2 | 1.8 | 1.6 | 軽石 | | |
| 5F-3a-Ⅲ層 | 敲石 | 11.6 | 3.1 | 2.3 | 1.7 | | 破片 | | 5F-21a-Ⅲ層 | 浮子 | 2.6 | 3.1 | 3.5 | 1.6 | 軽石 | | |
| 5F-11c-1 | 敲石 | 149.1 | 5.7 | 5.1 | 4.1 | | 1/4 | | 5F-2 | | | | | | | | |

第7節 平和公園遺跡群の過去の調査成果

平和公園周辺の発掘調査は、昭和47年の公園造成時に内野古墳5号墳が削平を受け発掘調査を行ったことにはじまる。以後公園拡充計画に沿って発掘調査が行なわれてきた。

内野5号墳（内野古墳群） ①所在地 千葉市若葉区多部田町平和公園内 ②調査期間 昭和47年2月5日～3月5日 ③調査主体 加曾利貝塚博物館 ④検出遺構 円墳1（組合箱形石棺1） ⑤出土遺物 直刀2・刀子・鉄鏃 ⑥報告 『千葉市史 資料編 原始・古代・中世』 ⑦備考 直径約30m、墳頂比高1.5mで石棺は黒雲母片岩製。

A・B地点（多部田A・B遺跡） ①所在地 千葉市若葉区多部田町平和公園内 ②調査期間 昭和47年1月20日～3月31日 ③調査主体 千葉市教育委員会 ④検出遺構 住居跡1（鬼高期）

C地点（平和公園C地点）（第221図） ①所在地 千葉市若葉区多部田町平和公園内 ②調査期間 昭和47年6月14日～9月25日 ③調査主体 千葉市教育委員会 ④調査担当者 薬師寺崇 ⑤検出遺構 土壇2（縄文時代後期1・平安時代1） ⑥出土遺物 加曾利BⅢ式土器・短頸壺1・甕3・台付鉢1・蓋1 ⑦報告 『千葉市文化財調査報告第1集』 ⑧備考 1号土壇から短頸壺（1）が出土し、火葬骨と思われるものが出土している。図示した他に須恵器の甕が2個体出土している。

D地点（平和公園D地点）（第222図） ①所在地 千葉市若葉区多部田町平和公園内 ②調査期間 昭和48年5月10日～昭和49年3月31日 ③調査主体 千葉市教育委員会 ④調査担当者 青沼道久 寺沢薫 ⑤検出遺構 なし ⑥出土遺物 加曾利E式（1～3）・加曾利B式（4）土器・須恵器蓋1（9）・台付鉢1（10）・打製石斧（5）は表採 ⑦報告 『千葉市文化財調査報告第1集』

内野古墳群 ①所在地 千葉市若葉区多部田町平和公園内 ②調査期間 昭和50年 ③調査主体 千葉市教育委員会 ④調査担当者 薬師寺 崇 寺沢 薫 ⑤調査内容 1号墳～8号墳の測量調査 ⑥報告 『千葉市文化財調査報告第1集』

E地点（平和公園E地点）（第222図） ①所在地 千葉市若葉区多部田町字柿木作1,398 ②調査期間 昭和50年6月16日～7月8日 ③調査主体 千葉市教育委員会 ④調査担当者 山本 勇 ⑤検出遺構 なし ⑥出土遺物 縄文土器・土師器。

F地点（平和公園F地点）（第223図） ①所在地 千葉市若葉区多部田町字柿木作1,402 ②調査期間 昭和50年6月16日～7月8日 ③調査主体 千葉市教育委員会 ④調査担当者 山本 勇 ⑤検出遺構 なし ⑥出土遺物 加曾利E式（1・2）・加曾利B式（3～9）・安行2式（10）土器・須恵器坏（13・14）。

G地点（内野遺跡）（第224図） ①所在地 千葉市若葉区多部田1,492 ②調査期間 昭和57年11月15日～12月22日 ③調査主体 千葉市教育委員会 ④調査担当者 山本 勇 ⑤調査面積 5,000㎡ ⑥検出遺構 円形周溝状遺構1（主体部不明）・溝状遺構3・土壇1 ⑦出土遺物 加曾利E式（1）・加曾利B式（2～8）・安行1式（9）土器・常滑破片1（10）・戦国期五輪塔火輪部2（11・12） ⑧備考 3条検出された溝は、台地縁に沿って直線に走る溝とそれに連結する2条の溝とからなり、いずれも覆土中に宝永の火山灰を含んでいる。

H・I地点（内野遺跡）（第224図～第226図） ①所在地 千葉市若葉区多部田1,518 ②調査期間

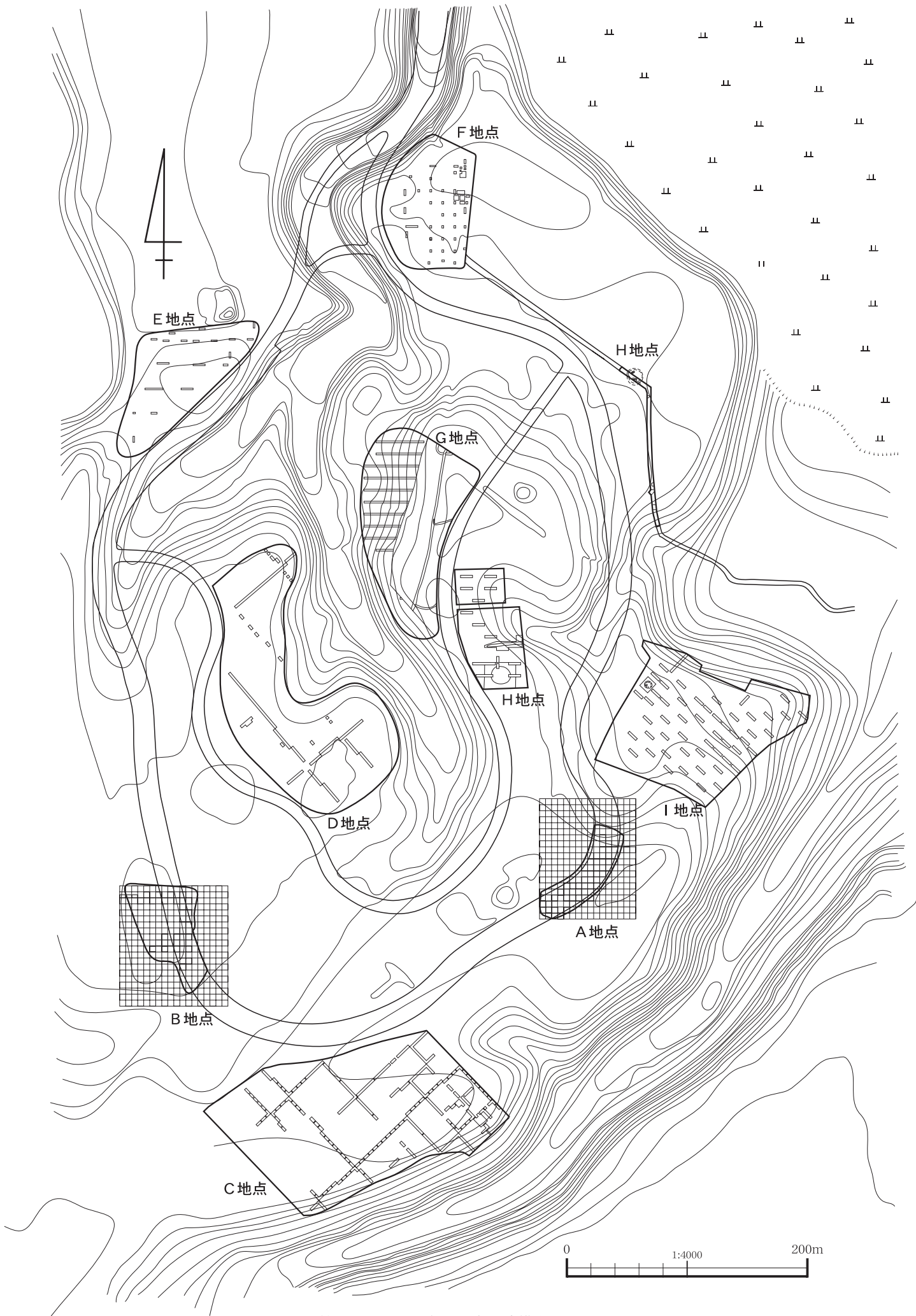

第220図 過去の調査区遺構配置図

昭和59年2月1日～3月16日 ③調査主体 千葉市教育委員会 ④調査担当者 田中英世 ⑤調査面積 1.633㎡/16,000㎡ ⑥検出遺構 H地点-溝状遺構1(時期不明) I地点-住居跡1(加曾利E) ⑦出土遺物 H地点-加曾利E式(1・2)・加曾利B式(3)・安行1式(4)・安行2式(5) 土器 I地点-加曾利E式(1～5)・加曾利B式(6～8)・安行2式(9・10) 土器。I地点1～3が住居跡から出土。1は連弧文土器で、住居跡の時期は加曾利EⅡ式期のものと思われるが、床面は軟弱で壁も明確ではない。

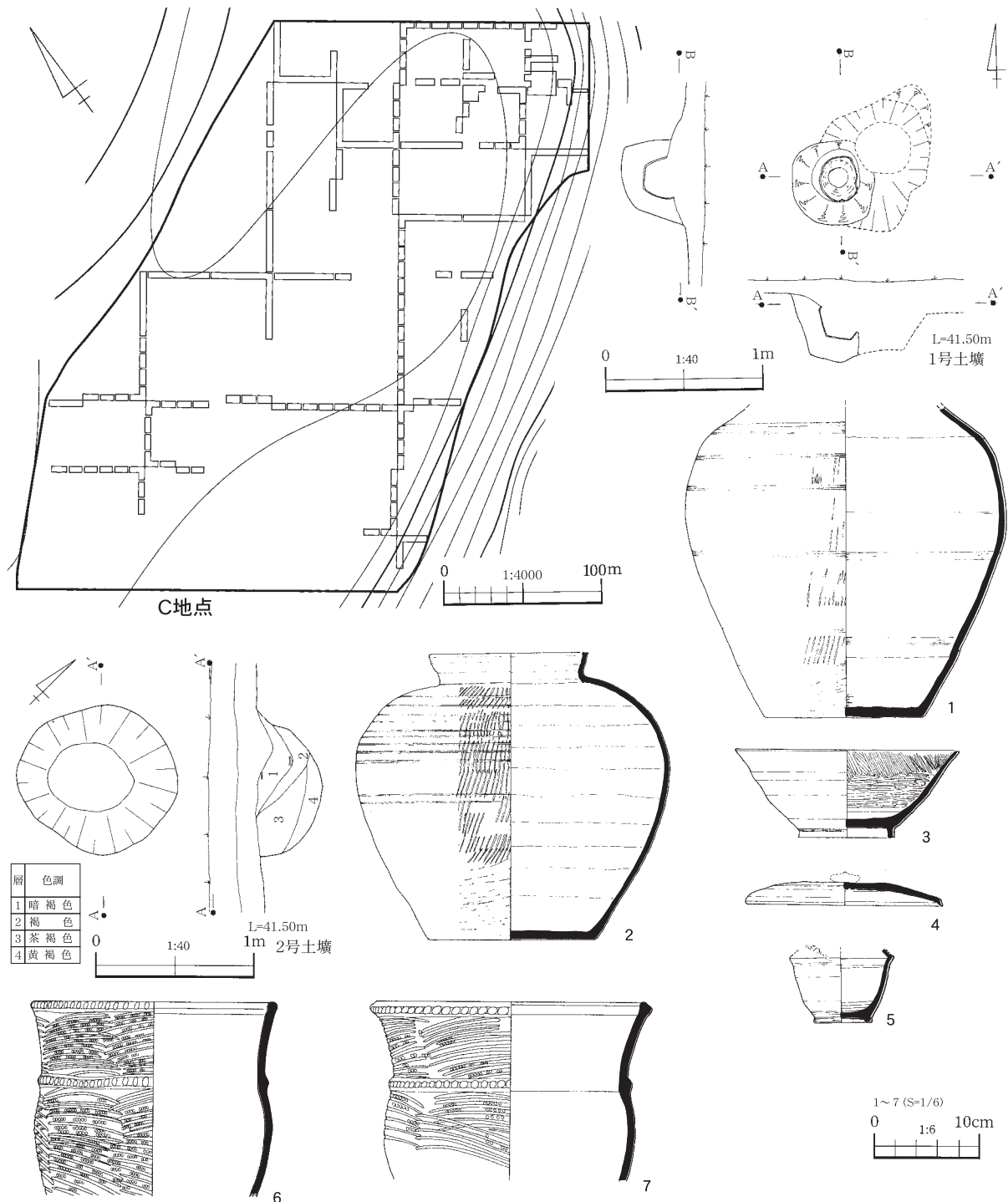

第221図 C地点調査区及び出土遺物

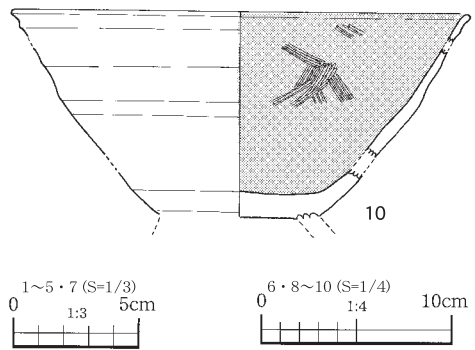
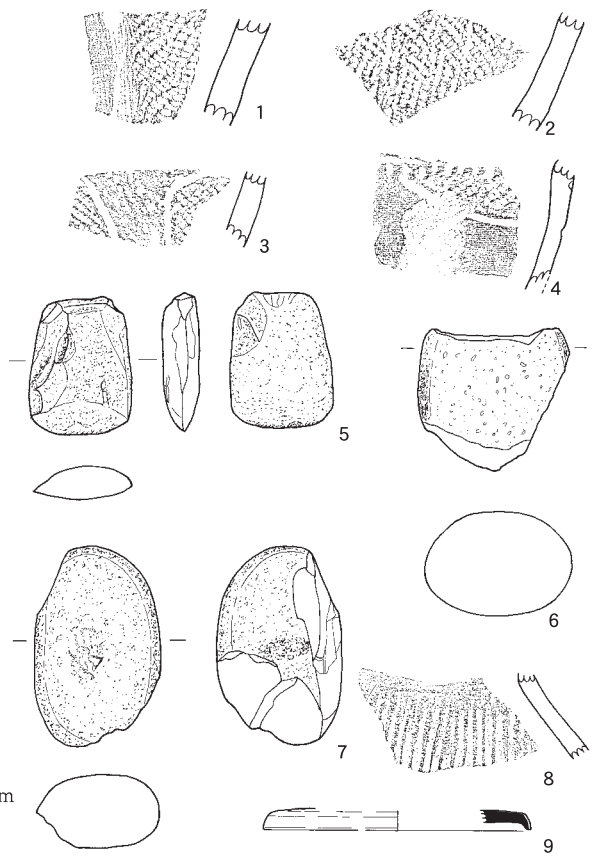
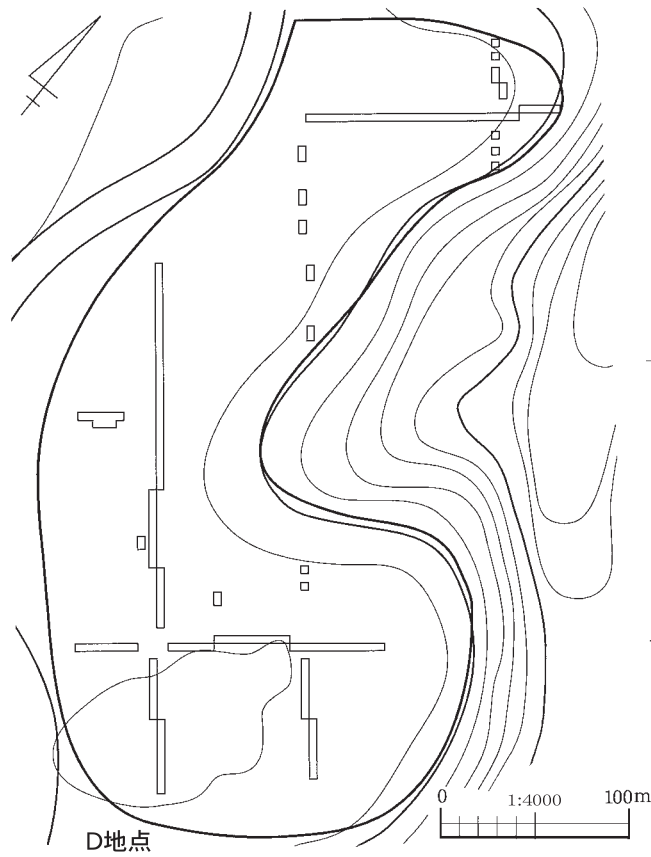

第222図 D・E地点調査区及び出土遺物

J地点(内野遺跡) (第227図～第233図) ①所在地 千葉市若葉区多部田1,491-8他 ②調査期間 昭和59年11月1日～12月7日 ③調査主体 千葉市教育委員会 ④調査担当者 田中英世 ⑤調査面積 557m² ⑥検出遺構 円墳1(木棺2)・住居跡3(奈良～平安)・土壇4(縄文中・後期) ⑦出土遺物 縄文土器・石鏃1・石斧1・鉄鏃8・土師器・須恵器・灰釉陶器 ⑧備考 円墳は外径13.6mを呈する小形のもので、2ヶ所の主体部がある。古墳上の盛土は道路建設時の廃土である。1号主体部からは鉄鏃4・刀子4、2号主体部からは鉄鏃4・刀子1が出土している。住居跡は道路建設時に破壊された残存部である。A-001は1の高台付盤から奈良時代に比定される。A-003出土の1は高台付椀で内外面に釉の付着がみられ、内面に重焼した高台の跡がみられる。A-002・A-003は平安時



第223図 F地点調査区及び出土遺物

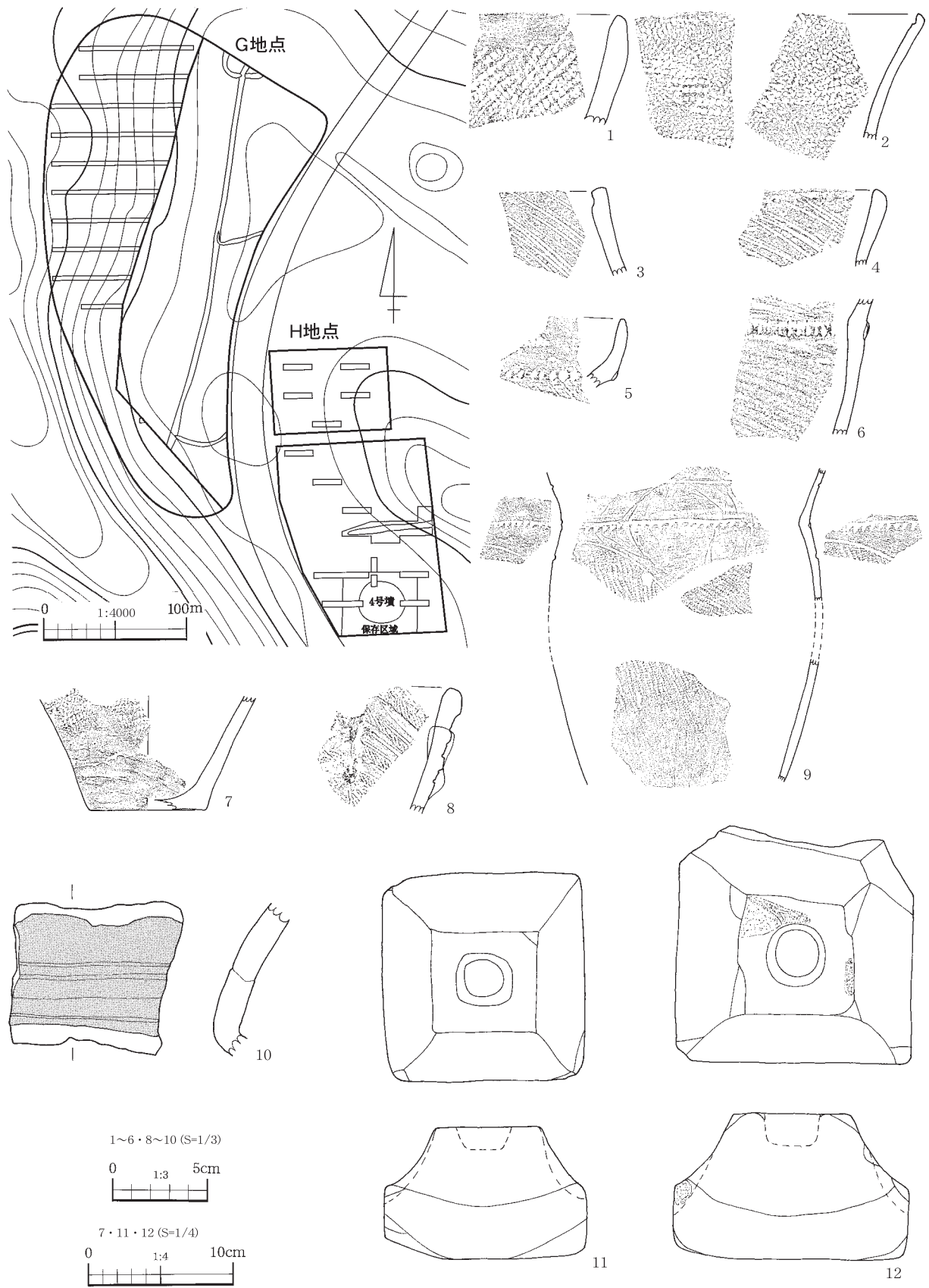

第224図 G・H地点調査区及びG地点出土遺物

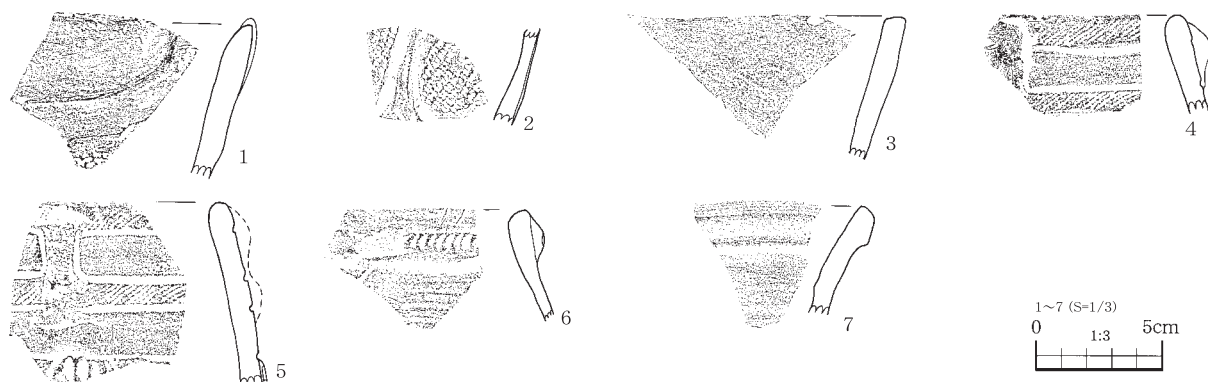

第225図 H地点出土遺物

第65表 過去の調査区出土遺物計測表

| 報告番号 | 地点 | 遺構 | 器種 | 材質 | 法量 (cm) | | | 色調 | 整形・調整技法 | 備考 | 遺存度 |
|---------|-----|-------|------|----|---------|-------|--------|--------------|----------------------------|---------|-----|
| | | | | | 口径 | 底径 | 器高 | | | | |
| 222図-1 | C地点 | C-001 | 短頸壺 | 須恵 | 15.5 | 16.0 | 27.5 | 赤褐色 | ロクロ整形 タタキ | | B |
| 222図-2 | C地点 | C-001 | 甕 | 須恵 | - | 15.0 | (30.0) | 赤褐色 | ロクロ整形 タタキ | | |
| 222図-3 | C地点 | C-001 | 台付鉢 | 須恵 | 21.0 | 21.0 | 9.0 | 赤褐色 | ロクロ整形 内面ミガキ | | |
| 222図-4 | C地点 | C-001 | 蓋 | 須恵 | 19.0 | - | 2.2 | 黒褐色 | ロクロ整形 | | |
| 222図-5 | C地点 | C-001 | 瓶 | 須恵 | - | 5.5 | (7.0) | 暗灰色 | ロクロ整形 回転糸切り後再調整 | 自然釉 | |
| 223図-9 | D地点 | C-001 | 蓋 | 須恵 | (13.8) | - | 1.1+ | 5YR2/1黒色 | ロクロ整形 | | E |
| 223図-10 | D地点 | C-001 | 高台付鉢 | 土師 | (23.5) | - | 10.7+ | 5YR2/1黒色 | ロクロ整形 内面ミガキ | 内黒 | E |
| 224図-13 | F地点 | | 坏 | 須恵 | (11.4) | (6.5) | 3.6 | 5N/灰色 | ロクロ整形 | | D |
| 224図-14 | F地点 | | 坏 | 須恵 | (17.9) | - | 5.7+ | 5YR4/6赤褐色 | ロクロ整形 | | E |
| 231図-1 | J地点 | A-001 | 高台付坏 | 須恵 | (17.0) | (9.5) | 4.1 | 7N/灰白色 | ロクロ整形 回転ヘラ切り後回転ヘラ削り | | C |
| 232図-1 | J地点 | A-002 | 坏 | 須恵 | (11.8) | (7.0) | 3.5 | 2.5Y4/2暗灰黄色 | ロクロ整形 回転ヘラ切り後手持ちヘラ削り | | C |
| 232図-2 | J地点 | A-002 | 坏 | 須恵 | (12.8) | 8.2 | 4.2 | 10YR6/2灰黄褐色 | ロクロ整形 切り離し不明手持ちヘラ削り | | B |
| 232図-3 | J地点 | A-002 | 坏 | 須恵 | 13.6 | 7.0 | 3.9 | 7.5YR6/6橙色 | ロクロ整形 回転ヘラ切り後回転ヘラ削り | | B |
| 232図-4 | J地点 | A-002 | 坏 | 須恵 | 11.8 | 7.6 | 4.5 | 10YR8/2灰白色 | ロクロ整形 回転ヘラ切り後手持ちヘラ削り | 底部外面刻書 | B |
| 232図-5 | J地点 | A-002 | 高台付皿 | 須恵 | (16.8) | - | 4.1+ | 5Y2/1黒色 | ロクロ整形 切り離し不明回転ヘラ削り | | B |
| 232図-6 | J地点 | A-002 | 甕 | 土師 | (18.4) | - | 7.6+ | 10YR3/1黒褐色 | 非ロクロ整形 | | D |
| 232図-8 | J地点 | A-002 | 甕 | 須恵 | (23.7) | - | 10.7+ | 10YR3/2黒褐色 | ロクロ整形 タタキ | | D |
| 232図-9 | J地点 | A-002 | 甕 | 須恵 | - | 14.2 | 6.7+ | 10YR6/8明黄褐色 | ロクロ整形 タタキ ヘラ削り | 内面輪積み痕 | B |
| 232図-10 | J地点 | A-002 | 甕 | 須恵 | - | - | 16.3+ | 10Y2/1黒色 | ロクロ整形 タタキ | | C |
| 232図-1 | J地点 | A-003 | 高台付坏 | 須恵 | 15.3 | 7.4 | 5.2 | 10YR8/1灰白色 | ロクロ整形 内外面灰釉 | 内面重ね焼き痕 | B |
| 232図-2 | J地点 | A-003 | 坏 | 須恵 | (15.0) | - | 4.5+ | 5YR4/8赤褐色 | ロクロ整形 | 煤付着 | D |
| 233図-3 | J地点 | A-003 | 坏 | 土師 | - | 6.8 | 1.7+ | 2.5YR4/8明赤褐色 | ロクロ整形 回転ヘラ切り後手持ちヘラ削り | | C |
| 233図-4 | J地点 | A-003 | 高台付坏 | 土師 | - | 8.0 | 2.8+ | 2.5YR5/8明赤褐色 | ロクロ整形 回転ヘラ切り後付け高台 ミガキ | | B |
| 233図-5 | J地点 | A-003 | 高台付坏 | 土師 | - | 7.0 | 1.7+ | 5YR4/8明赤褐色 | ロクロ整形 回転ヘラ切り後回転ヘラ削り ミガキ | 内黒 外面墨書 | C |
| 233図-6 | J地点 | A-003 | 甕 | 土師 | 11.0 | - | 5.2+ | 5YR2/2黒褐色 | 非ロクロ整形 | | E |
| 233図-7 | J地点 | A-003 | 甕 | 土師 | (12.8) | - | 4.2+ | 5YR2/2黒褐色 | 非ロクロ整形 手持ちヘラ削り | | E |
| 233図-9 | J地点 | A-003 | 甕 | 須恵 | - | 8.7 | 2.0+ | 5YR4/6赤褐色 | ヘラ削り | | E |
| 233図-10 | J地点 | A-003 | 甕 | 須恵 | - | 15.0 | 1.7+ | 2.5YR3/1黒褐色 | ヘラ削り | | E |
| 233図-11 | J地点 | A-003 | 甕 | 須恵 | (23.5) | - | 11.0+ | 2.5YR4/6赤褐色 | 非ロクロ整形 | | E |
| 233図-12 | J地点 | A-003 | 甕 | 須恵 | - | 15.5 | 6.3+ | 5YR3/2暗赤褐色 | 非ロクロ整形 | | E |
| 233図-15 | J地点 | A-003 | 支脚 | 土製 | - | - | - | 5YR4/6赤褐色 | | | 1/4 |

| 報告番号 | 地点 | 遺構 | 種別 | 材質 | 法量 (cm) | | | 重量 (g) | 報告番号 | 地点 | 遺構 | 種別 | 材質 | 法量 (cm) | | | 重量 (g) |
|--------|-----|-------|----|----|---------|-----|-----|--------|--------|-----|-------|----|----|---------|-----|-----|--------|
| | | | | | 長 | 幅 | 厚 | | | | | | | 長 | 幅 | 厚 | |
| 231図-1 | J地点 | 1号主体部 | 鉄鏃 | 鉄製 | 8.3 | 4.1 | 0.3 | 18.0 | 231図-1 | J地点 | 2号主体部 | 鉄鏃 | 鉄製 | 13.2 | 0.5 | 0.2 | 7.0 |
| 231図-2 | J地点 | 1号主体部 | 鉄鏃 | 鉄製 | 11.8 | 4.0 | 0.3 | 22.0 | 231図-2 | J地点 | 2号主体部 | 鉄鏃 | 鉄製 | 11.3 | 0.6 | 0.2 | 6.0 |
| 231図-3 | J地点 | 1号主体部 | 鉄鏃 | 鉄製 | 8.3 | 2.3 | 0.5 | 8.0 | 231図-3 | J地点 | 2号主体部 | 鉄鏃 | 鉄製 | 14.3 | 0.6 | 0.3 | 8.0 |
| 231図-4 | J地点 | 1号主体部 | 鉄鏃 | 鉄製 | 7.4 | 2.0 | 0.4 | 7.0 | 231図-4 | J地点 | 2号主体部 | 鉄鏃 | 鉄製 | 13.9 | 0.6 | 0.2 | 8.0 |
| 231図-5 | J地点 | 1号主体部 | 刀子 | 鉄製 | 9.4 | 1.5 | 0.4 | 13.0 | 231図-5 | J地点 | 2号主体部 | 刀子 | 鉄製 | 4.3 | 0.5 | 0.3 | 2.0 |
| 231図-6 | J地点 | 1号主体部 | 刀子 | 鉄製 | 4.7 | 0.7 | 0.3 | 2.0 | | | | | | | | | |
| 231図-7 | J地点 | 1号主体部 | 刀子 | 鉄製 | 4.5 | 0.9 | 0.5 | 3.0 | | | | | | | | | |
| 231図-8 | J地点 | 1号主体部 | 刀子 | 鉄製 | 4.9 | 0.4 | 0.4 | 1.0 | | | | | | | | | |

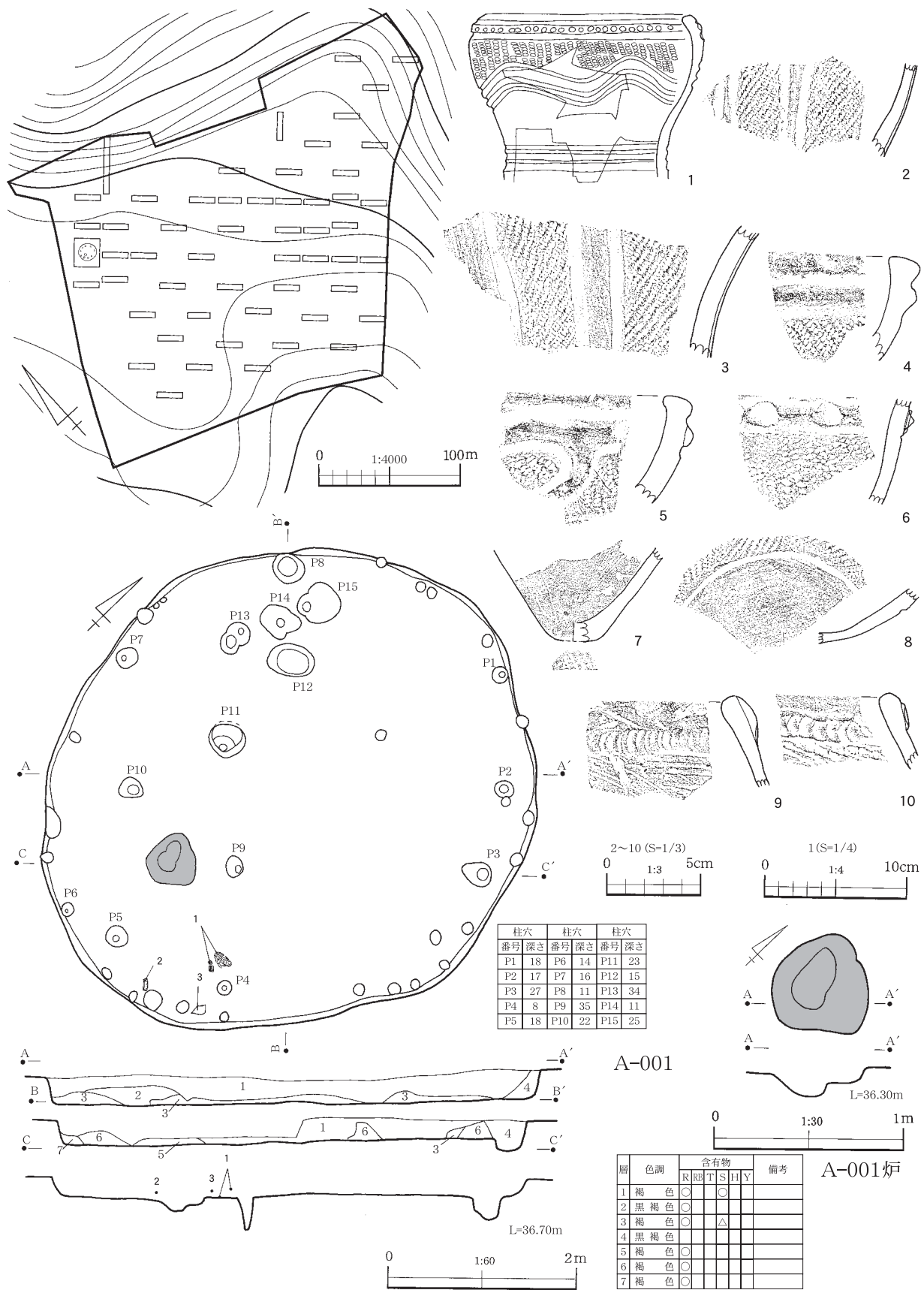

第226図 I 地点調査区及び出土遺物

代に比定される。なお昭和50年の測量調査時に、当古墳を除いた前方後円墳1基・円墳5基・湮滅2基が確認されており、内1基から金銅製耳輪が出土したと伝聞されている。本調査区を含めた地点は木戸作遺跡として、平成7年度から確認調査が行われ、一部本調査も実施されている。

これらの調査の他に、加曾利貝塚博物館に本遺跡出土とされる石器（第234図1・4～9）が収蔵されている。1は全長1.08mを呈する大型の有頭石棒で石英安山岩製である。4～7は凹石、8は磨石、9は石皿である。2と3は平和公園Dゾーンとされ、試掘時に多部田貝塚の中央窪地部分から出土したものである。2は頁岩製の石棒で加曾利貝塚J-20の大型住居跡から出土した石棒と形態が類似しており、加曾利B式期のものと思われる。3は石剣で頭部を欠損している。

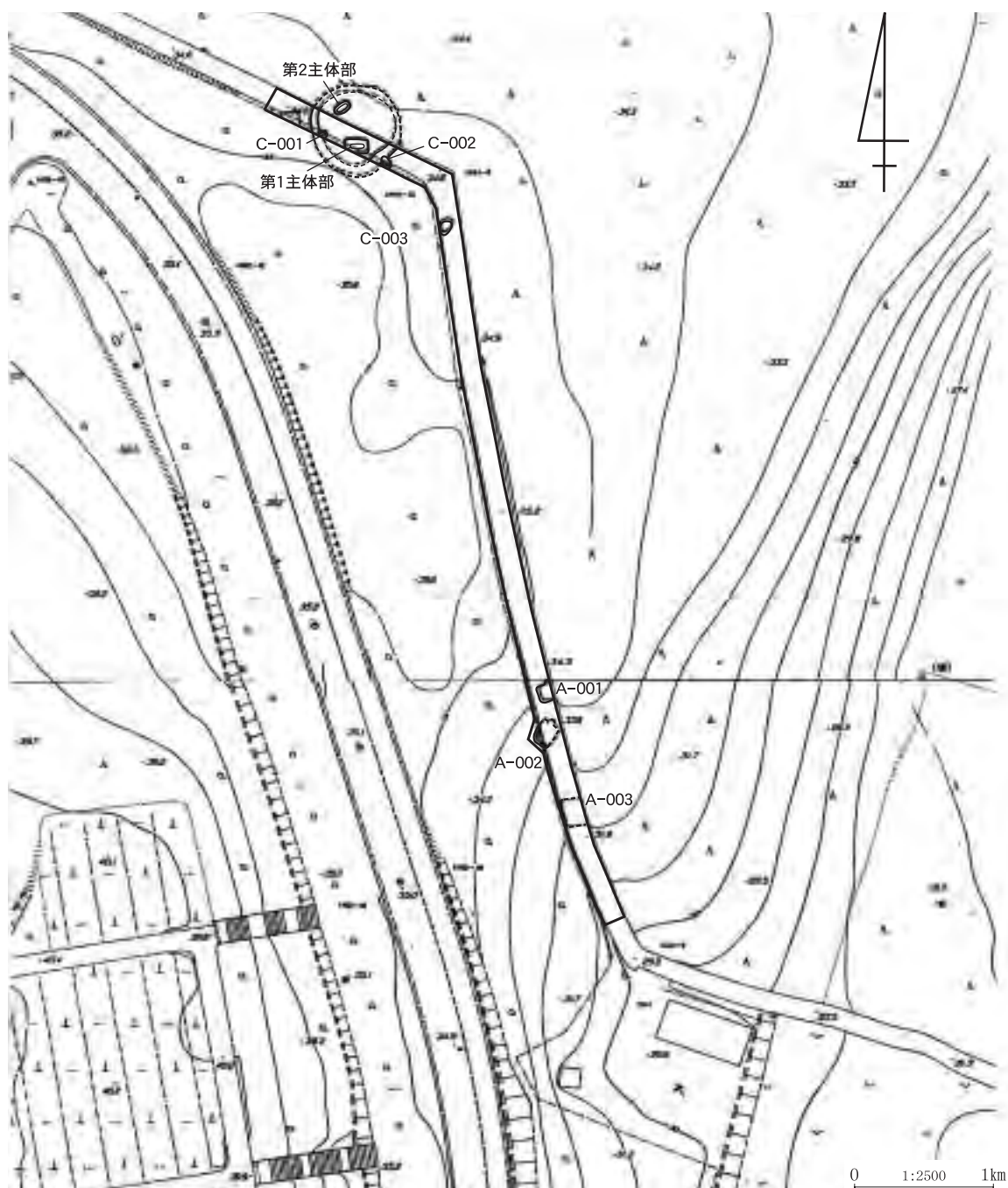

第227図 J地点調査区

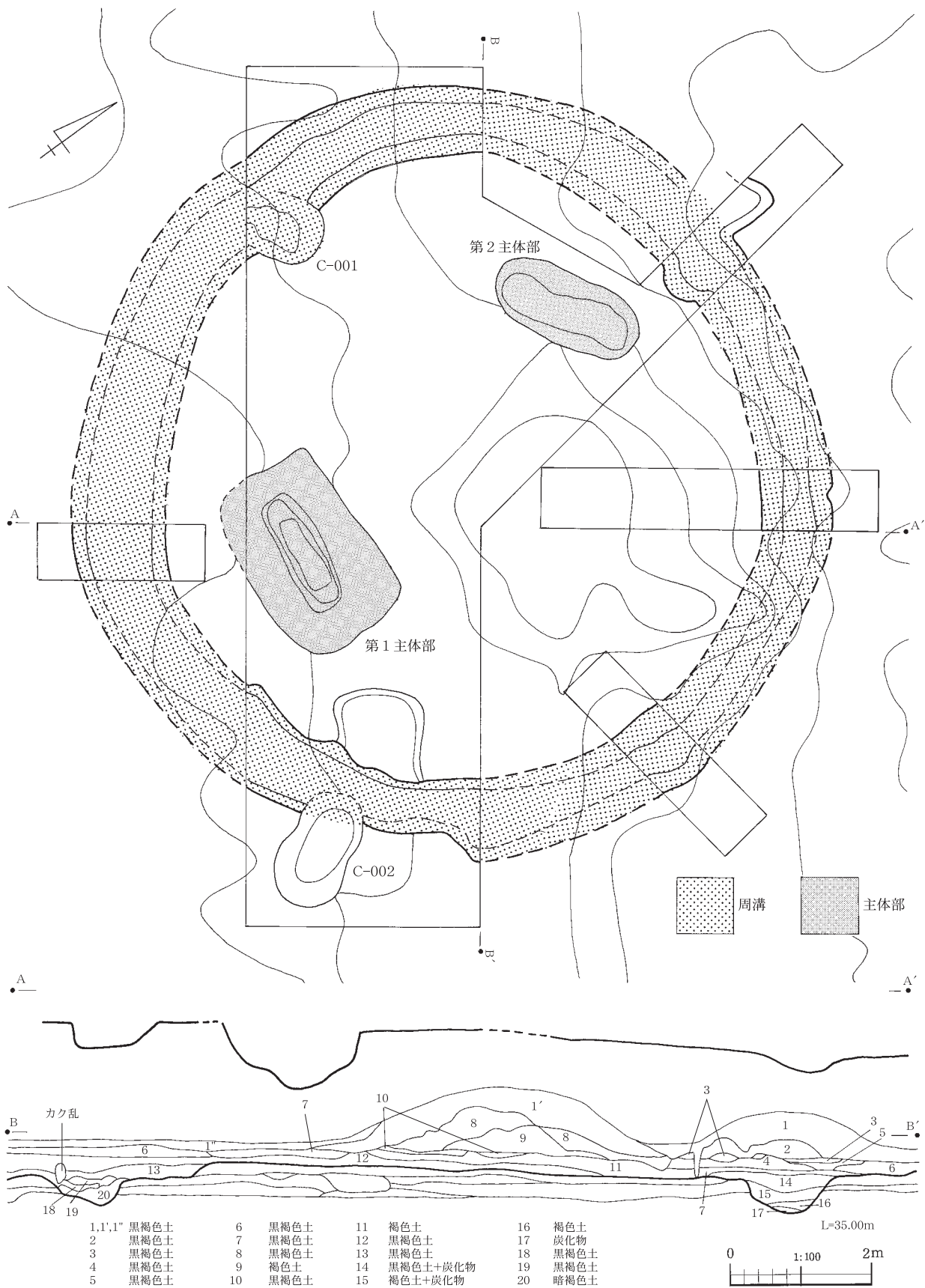

第228図 内野9号墳墳丘

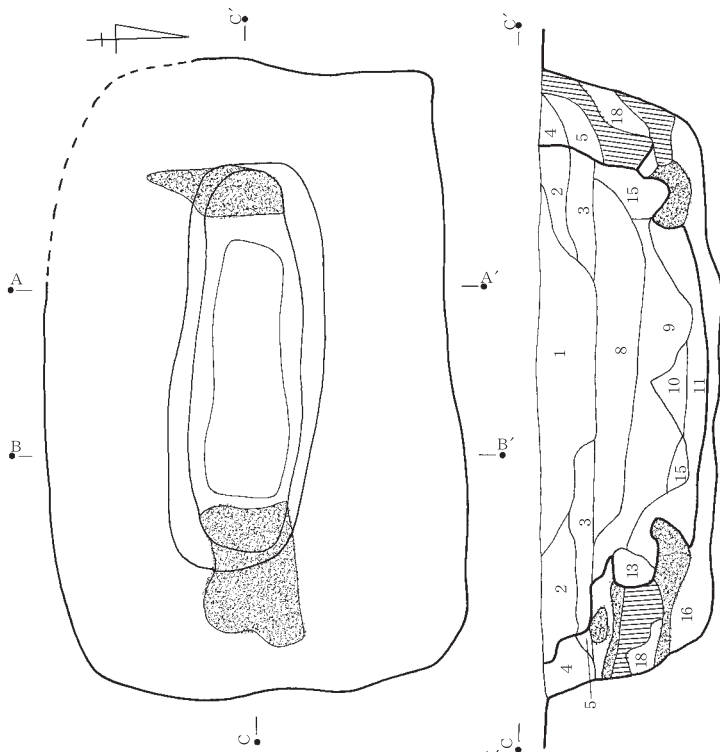

第1主体部損方

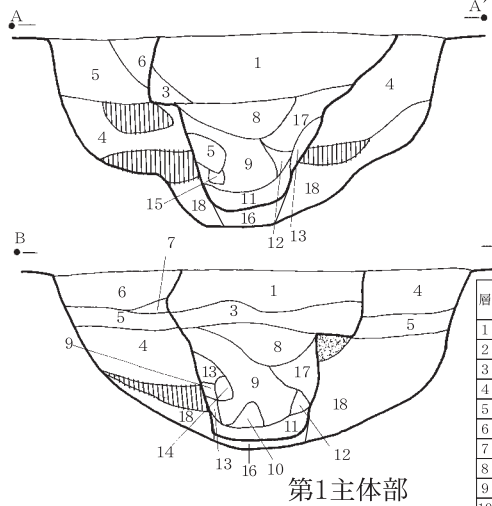

第1主体部

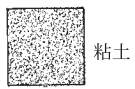

粘土



ローム充填

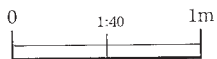

L=34.40m

| 層 | 色調 | 含有物 | | | | | | |
|----|-----|-----|----|---|---|---|---|--|
| | | R | RE | T | S | H | Y | |
| 1 | 暗褐色 | △ | | | | | | |
| 2 | 暗褐色 | | | | | | | |
| 3 | 暗褐色 | ○ | | | | | | |
| 4 | 暗褐色 | ○ | | | | | | |
| 5 | 暗褐色 | ○ | | | | | | |
| 6 | 暗褐色 | ○ | | | | | | |
| 7 | 暗褐色 | | | | | | | |
| 8 | 黒褐色 | ○ | | | | | | |
| 9 | 褐褐色 | | | | | | | |
| 10 | 褐色 | | | | | | | |
| 11 | 黒褐色 | | | | | | ◎ | |
| 12 | 暗褐色 | ○ | | | | | | |
| 13 | 暗褐色 | | | | | | | |
| 14 | 暗褐色 | ○ | | | | | ○ | |
| 15 | 暗褐色 | ○ | | | | | ○ | |
| 16 | 黒褐色 | | | | | | | |
| 17 | 暗褐色 | | | | | | | |
| 18 | 暗褐色 | ○ | | | | | | |

| 層 | 色調 | 含有物 | | | | | | | 備考 |
|---|-----|-----|----|---|---|---|---|--|----------|
| | | R | RE | T | S | H | Y | | |
| 1 | 暗褐色 | ◎ | | | | | | | |
| 2 | 黒褐色 | | | | | | △ | | |
| 3 | 黒褐色 | | | | | | ◎ | | |
| 4 | 黒褐色 | | | | | | | | |
| 5 | 暗褐色 | ◎ | | | | | | | |
| 6 | 黒褐色 | | | | | | ◎ | | 白色粘土ブロック |
| 7 | 褐色 | | | | | | | | |
| 8 | 褐色 | | | | | | △ | | |

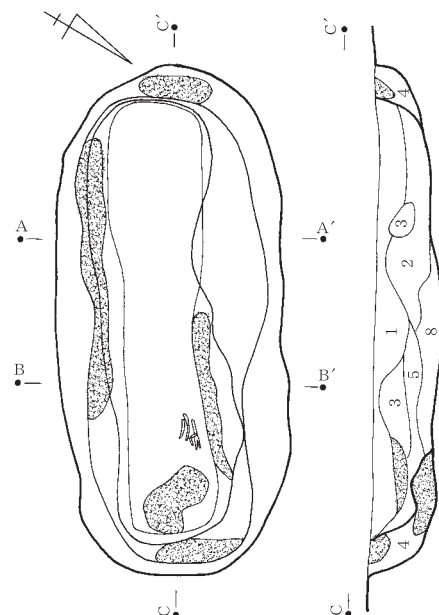

L=34.10m
第2主体部

第229図 内野9号墳主体部

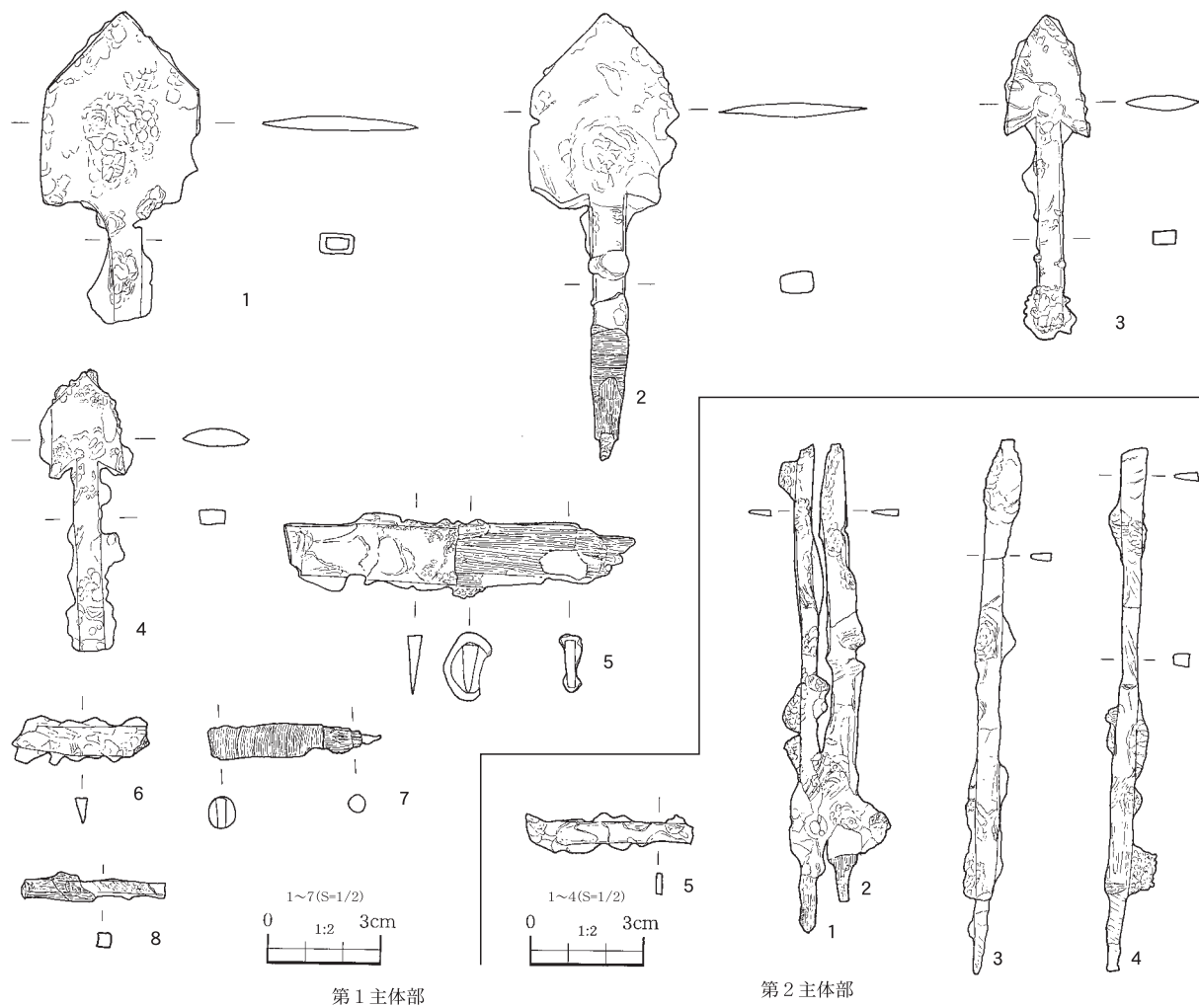

第1主体部

第2主体部

内野9号墳

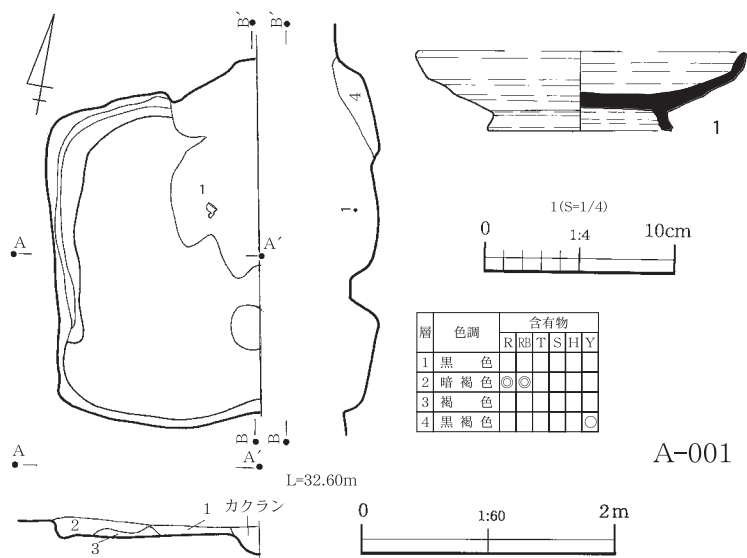

A-001

第230図 内野9号墳主体部出土遺物及びA-001出土遺物

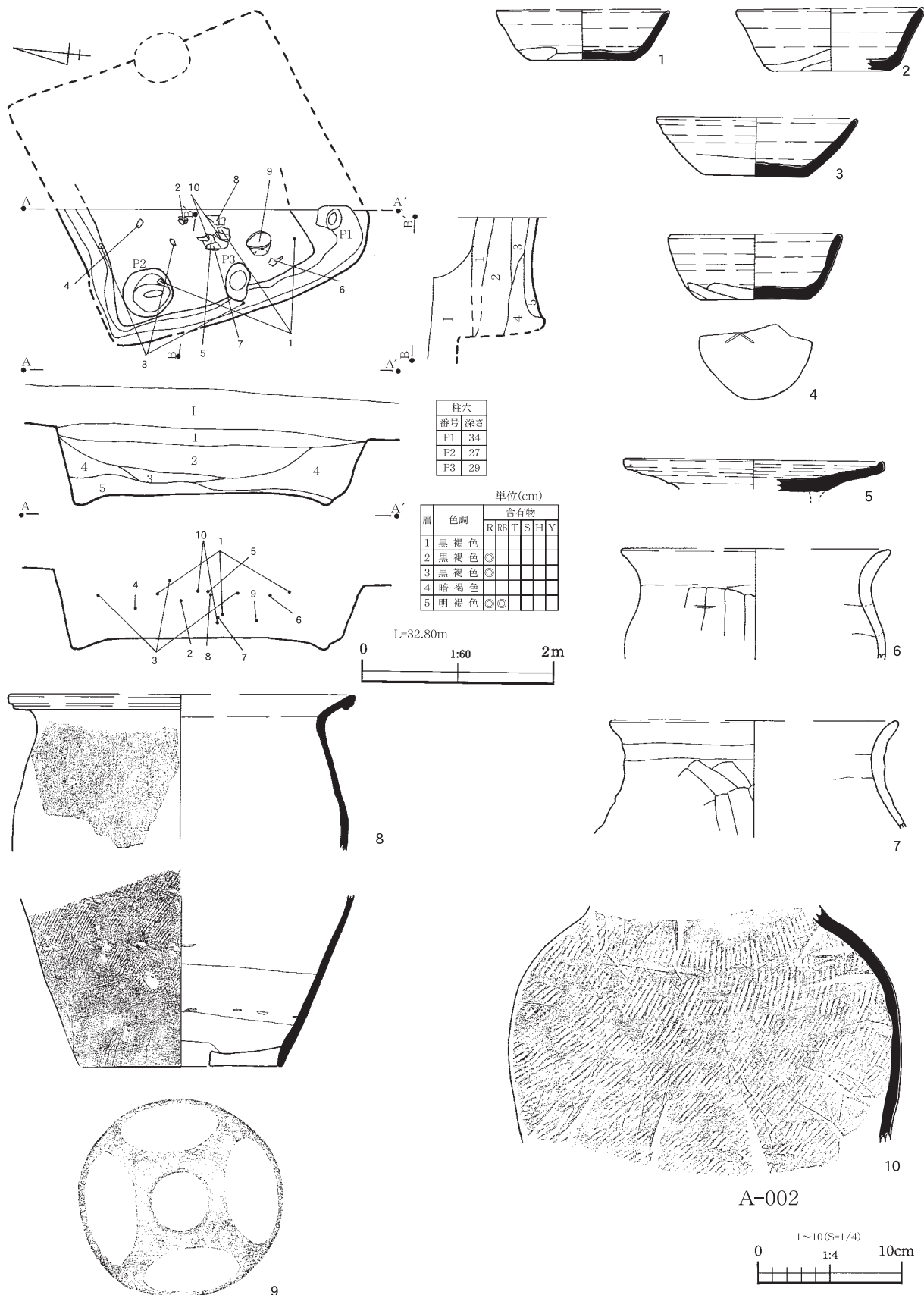

第231図 A-002出土遺物

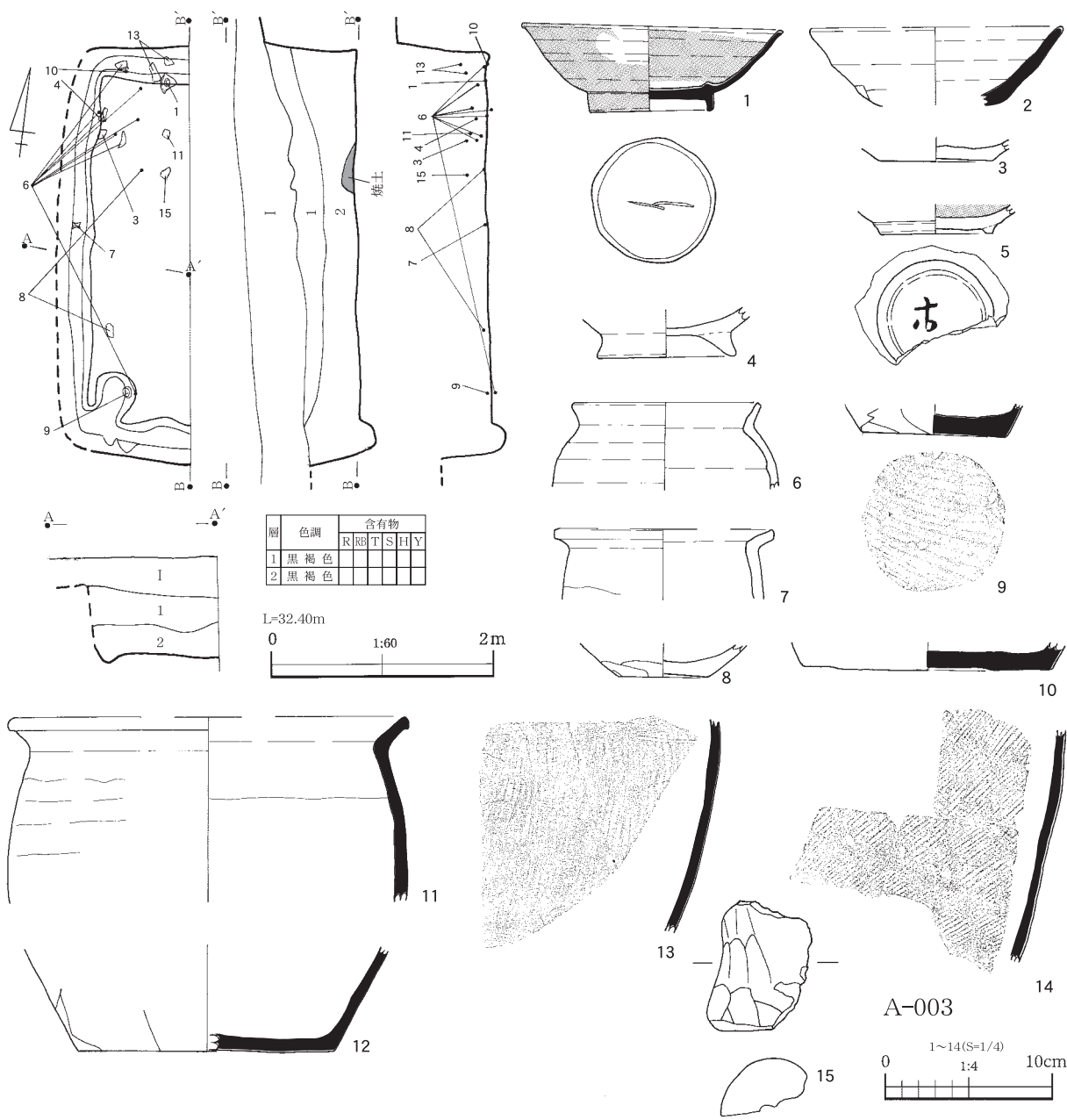

第232図 A-003出土遺物

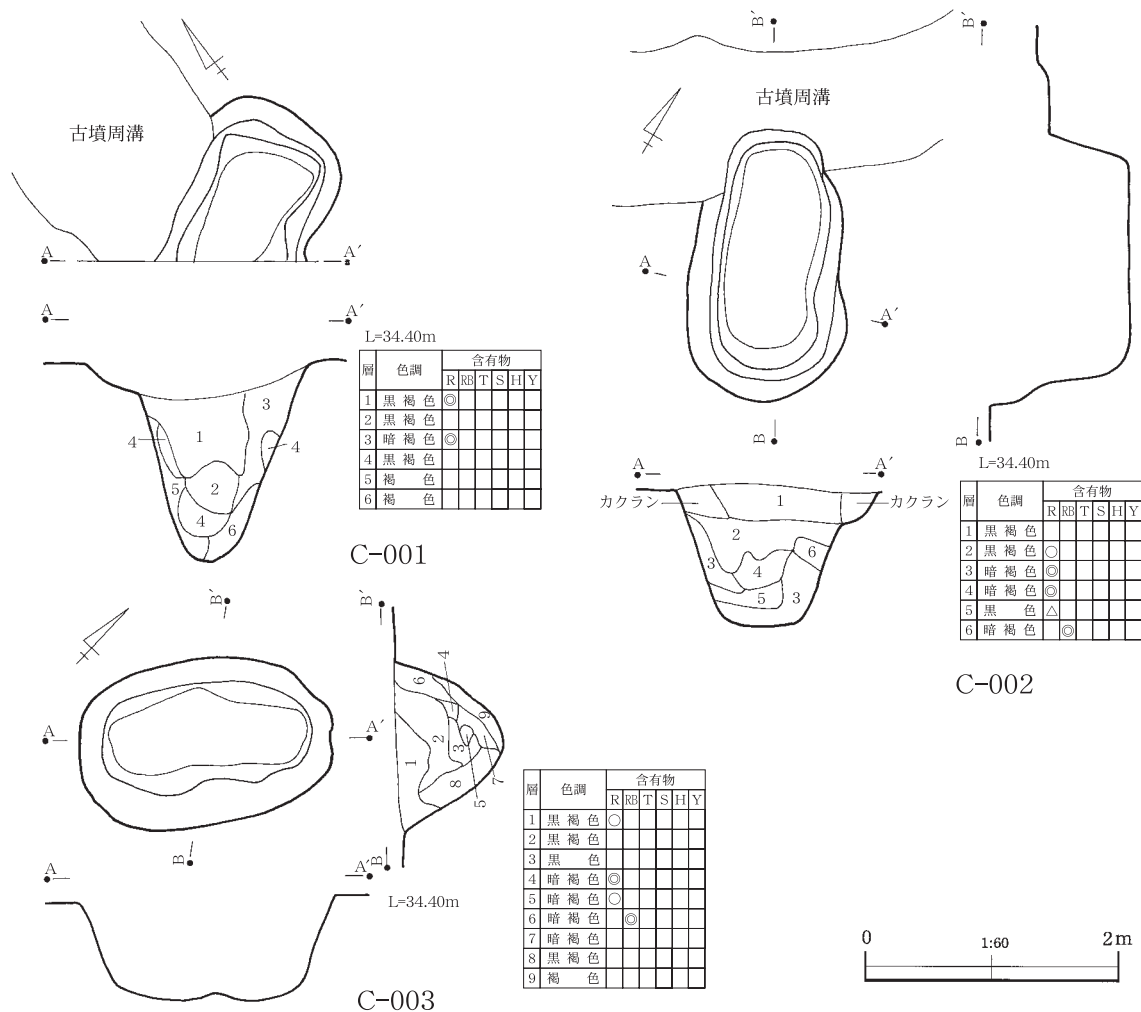

第233図 C-001・002・003

第66表 過去の調査区検出遺構計測表

<住居>

| 遺構番号 | 地点 | 調査年 | 形態 | 時期 | 規模(m) | | 柱穴 | 備考 |
|----------|-----|-------|----|------|---------------|-----------|----|----|
| | | | | | 上(長軸×短軸) | 深さ | | |
| 83-A-001 | I地点 | 昭和59年 | 円形 | 加曾利E | 5.60 × 5.00 | 0.31~0.22 | 15 | |
| 84-A-001 | J地点 | 昭和59年 | 方形 | 奈良 | 2.64 × (1.60) | 0.14~0.05 | | |
| 84-A-002 | J地点 | 昭和59年 | 方形 | 平安 | 2.92 × (1.25) | 0.72~0.64 | | |
| 84-A-003 | J地点 | 昭和59年 | 方形 | 平安 | 3.65 × (1.18) | 0.75~0.50 | | |

<土壇>

| 遺構番号 | 地点 | 調査年 | 形態 | 時期 | 規模(m) | | 深さ(m) | 備考 |
|----------|-----|-------|-----|-------|---------------|---------------|-------|-----|
| | | | | | 上(長軸×短軸) | 下(長軸×短軸) | | |
| 72-C-001 | C地点 | 昭和47年 | 円形 | 鎌倉~室町 | 0.54 × 0.47 | 0.33 × 0.31 | 0.42 | 蔵骨器 |
| 72-C-002 | C地点 | 昭和47年 | 円形 | 縄文後期 | 1.03 × 0.96 | 0.55 × 0.45 | 0.41 | |
| 84-C-001 | J地点 | 昭和59年 | 楕円形 | 縄文 | (1.30) × 1.20 | (0.88) × 0.50 | 1.54 | |
| 84-C-002 | J地点 | 昭和59年 | 楕円形 | 縄文 | (2.14) × 1.26 | 1.55 × 0.65 | 1.10 | |
| 84-C-003 | J地点 | 昭和59年 | 楕円形 | 縄文 | 2.00 × 1.29 | 1.55 × 0.60 | 0.84 | |

<古墳>

| 遺構番号 | 地点 | 調査年 | 形態 | 時期 | 規模(m) | | 周溝深さ(m) | 主体部 |
|------|-----|-------|----|----|---------------|---------------|-----------|---------|
| | | | | | 外径(長軸×短軸) | 内径(長軸×短軸) | | |
| 5号古墳 | | 昭和47年 | 円墳 | 古墳 | 36.00 × - | 30.00 × - | | 組合式箱形石棺 |
| 9号古墳 | J地点 | 昭和59年 | 円墳 | 古墳 | 13.60 × 13.40 | 11.00 × 10.50 | 0.65~0.45 | 木棺2箇所 |

<主体部>

| 遺構番号 | 地点 | 調査年 | 形態 | 時期 | 規模(m) | | 堀方深さ(m) | 出土遺物 |
|------|-----|-------|-----|----|-----------------|-------------|---------|-----------|
| | | | | | 棺(長軸×短軸) | 堀方(長軸×短軸) | | |
| 5号-1 | | 昭和47年 | 長方形 | 古墳 | (4.64) × (2.80) | 2.24 × 0.64 | 0.64 | 直刀2・鉄鏃・刀子 |
| 9号-1 | J地点 | 昭和59年 | 長方形 | 古墳 | 2.68 × 1.18 | 3.33 × 2.15 | 1.00 | 鉄鏃4・刀子4 |
| 9号-2 | J地点 | 昭和59年 | 楕円形 | 古墳 | 3.33 × 2.15 | 2.70 × 1.22 | 0.30 | 鉄鏃4・刀子1 |

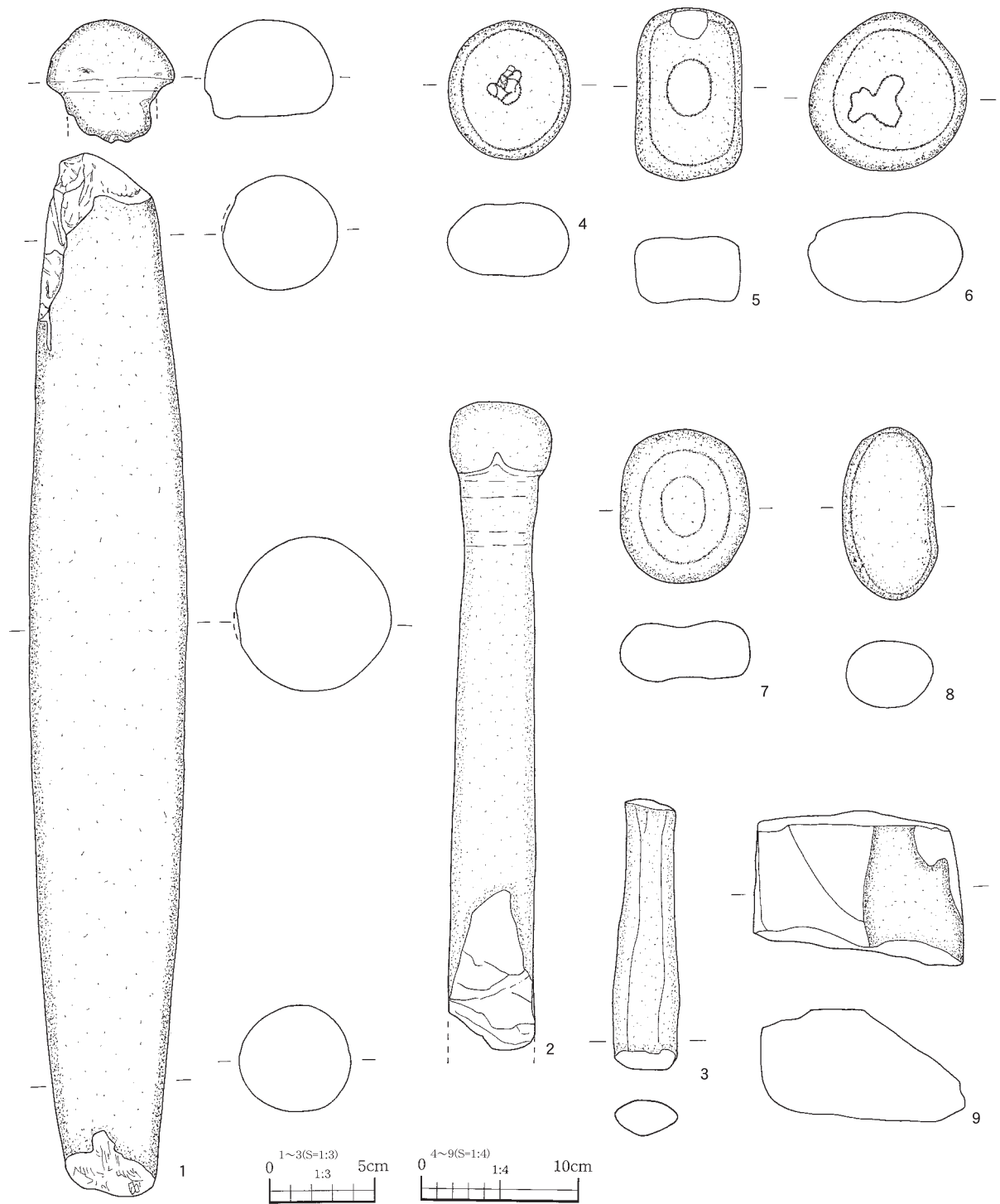

第234図 表採遺物実測図(加曾利貝塚博物館蔵)

第67表 石器計測表(加曾利貝塚博物館収蔵資料・その他)

| 番号 | 出土地点 | 種別 | 重量 | 長 | 幅 | 厚 | 石材 | 残存 | 番号 | 出土地点 | 種別 | 重量 | 長 | 幅 | 厚 | 石材 | 残存 |
|----|--------|----|-------|-------|------|------|-------|-----|----|-------|----|--------|-----|-----|-----|-------|-----|
| 1 | うならすず | 石棒 | | 108.9 | 14.9 | 14.8 | 石英安山岩 | 4/5 | 6 | うならすず | 凹石 | 638.7 | 5.2 | 5.0 | 2.8 | 安山岩 | 完形 |
| 2 | 多部田D-8 | 石棒 | 688.1 | 30.8 | 3.7 | 3.4 | 頁岩 | 3/4 | 7 | うならすず | 凹石 | 566.9 | 5.0 | 4.3 | 1.9 | 安山岩 | 完形 |
| 3 | 多部田D-9 | 石剣 | 116.6 | 12.8 | 2.9 | 1.7 | 硬砂岩 | 2/3 | 8 | うならすず | 磨石 | 423.9 | 5.7 | 3.0 | 2.2 | 玄武岩 | 完形 |
| 4 | うならすず | 凹石 | 453.3 | 4.4 | 3.8 | 2.4 | 安山岩 | 完形 | 9 | うならすず | 石皿 | 1383.2 | 4.7 | 6.5 | 3.3 | 溶接凝灰岩 | 1/4 |
| 5 | うならすず | 凹石 | 661.4 | 5.6 | 3.4 | 2.0 | 斑状安山岩 | 完形 | | | | | | | | | |

第8節 まとめ

旧石器時代：今回の調査では3基の礫群がソフトローム層からハードローム層上面にかけ検出された。

縄文時代：今回の調査で、中期後半の加曽利EⅢ式期～後期前半の堀之内2式期の住居跡65軒が検出された。内訳は加曽利EⅢ式期12軒、加曽利EⅣ式期22軒、称名寺1式期13軒、称名寺2式期1軒、堀之内1式期6軒、称名寺1～堀之内1式期1軒、堀之内1～2式期2軒、加曽利EⅢ～堀之内1式期2軒、称名寺2～堀之内1式期1軒である。平成12年度に調査が行われた北側のいずみ霊園部分では、本調査部分で、加曽利EⅣ式期17軒、加曽利EⅣ～称名寺1式期7軒、称名寺2式期1軒、堀之内式期7軒、時期不明6軒の計38軒の住居跡が検出されている他、確認調査部分でも10軒の住居跡が確認されている。遺構の展開は、北東から入り込む標高31.5～32.0mの窪地を取り囲み、馬蹄形に展開する可能性がある。加曽利EⅢ～EⅣ式期の住居跡は全面に展開しているが、称名寺式～堀之内式期では遺跡の西側から北側に展開する。今調査区の南側は土壌が散在するのみで、昭和50年のF地点の調査成果と合わせても、多部田貝塚とは西側から入り込む谷に隔てられて別遺跡と捉えられる。今後は北側の一段低い段丘上に位置する地点貝塚を伴うとされている台ノ坊遺跡との関係が問題となる。前回報告した多部田貝塚の調査では、住居跡の展開は貝層の外縁部にほぼ限定される。今回併せて報告したA～D地点の調査でも後期の加曽利B式土器は出土しているが、遺構は検出されていない。加曽利E式期の住居が検出された昭和58年の調査地点は、多部田貝塚とは別の遺跡として捉えられる。うならず遺跡でも後期前半に堀之内式期の住居は斜面部に寄ることが確認された。同様のことは野呂宮ノ台遺跡でも認められる。多部田貝塚の堀之内式期の居住区は貝層西側の谷に面する斜面部に想定される。他の時期の居住区が貝層周辺に限定される状況は、貝層の外にも居住区が展開する園生貝塚・加曽利南貝塚・六通貝塚そして都川最上流部に位置する誉田高田貝塚と対照的な在り方を示す。

今回の調査で9軒・19点の石棒が出土している。これらは大半が被熱破損しており、うち埋甕と共伴するもの1例、石皿と共伴するもの7例である。時期的には加曽利EⅢ～EⅣ式期のものが13例と圧倒的に多く、称名寺式期のものは6例である。石材は安山岩17点、緑泥片岩2点で圧倒的に安山岩製が多く、有頭石棒は無い。安山岩製のものは石材が固定されており、群馬県の大山山麓の石材で石棒製作地である恩賀遺跡で製作された可能性があるとの指摘がある。六通貝塚や三直貝塚からも出土しており、今後流通経路の解明が急務である。千葉県内の石棒については遺構に伴う例は少なく、現在までに34遺跡を確認しているが、中期後半の遺跡でもこのように石棒が多出している例は少ない。県内における中期から後期前半の例は加曽利EⅢ～称名寺式期のものが圧倒的に多く(第74表)、加曽利E式前半の集落として全掘に近い草刈場貝塚においては検出されていない(加曽利EⅡ式段階の例は有吉北貝塚SK210・中野久木谷頭C地点SI64の2例)。本遺跡のA-023では、被熱破損した石棒と凹石及び埋甕がセットで出土している。凹石は中部地方で丸石と呼称されるものと思われ、成田市雉ヶ原遺跡第100号住居跡でも両者が共伴している。住居から出土した19例の石棒のうち破損していないものは、A-007・A-031出土の緑泥片岩2点とA-039・A-049出土の安山岩2点であり、残り15点については全て被熱破損しており、石材の同一性から特定製作地からの搬入という影響が考えられる。このように被熱して破砕状態のものは、市原市武石遺跡023号遺構でも流紋岩製の同一個体と思われる石棒が被熱破砕状態で出土している。山本暉久氏によれば、このような例は神奈川県下鶴間長堀遺跡

第2地点1号住、東京都木曾森野遺跡3号敷石住、松戸市金楠台遺跡2号住等が挙げられ、石棒を意識的に破碎して住居内に放置した石棒祭祀儀礼として捉えられる。C-130の石柱は極めて特異なものである。屋外における石棒樹立の例は千葉市内野第1遺跡、市原市武石遺跡第1号・2号立石等の例はあるが類例は少なく、前記の遺跡においては土壌を伴っていない。土壌内出土例としては成田市囀護台遺跡339号土壌、市川市曾谷貝塚17地点p-15・p-26等があるが、いずれも石棒を埋納する状態の出土であり、樹立して土壌を伴う例は本例のみである。検出位置も集落の中心ではなく、外縁部である等、今後の類例による検討が必要である。石材の房州石は穿孔貝の生痕を特徴としており、市原市山倉古墳群1号墳の石郭等、古墳時代から中世において利用されている。住居内の石棒樹立の例は、前回報告した多部田貝塚A-001がある。有頭・無頭各1点と胴部破片の3点の石棒が出土しており、有頭石棒は頭部をピット内に突き刺した状態で出土している。類例としては、加曽利EⅣ式期の市原市潤戸鎌之助遺跡33号住居があるが少ない。県外では東京都船田遺跡B-15・B-3の石囲炉の脇に樹立する例や、神奈川県尾崎遺跡SⅠ-3の敷石住居内での樹立例が認められる。県内では流山市中野久木谷頭遺跡C地点SⅠ-64や成田市雉ヶ原遺跡100号住居・245号住居の石棒が樹立の可能性が指摘されている。うならず遺跡と多部田貝塚の例を比較すると、加曽利EⅣ式期前後に石棒の祭祀形態及び石材産地や搬入経路の変化が推定される。

植月学氏(東京芸術大学)による動物遺体の分析では、うならず遺跡と多部田貝塚を比較することにより、中期後半から後期前半の遺跡の間に明確な差があることが指摘されている。うならず遺跡のように貝類以外の動物遺存体が貧弱なタイプ(Aタイプ)と多部田貝塚のように比較的多く検出されるタイプ(Bタイプ)があり、前者は短期的集落遺跡で、後期初頭もしくは前葉に形成を終えるのに対して、後者は中期末頃から形成を開始し後期後葉や晩期まで継続する。骨の多寡は遺跡の性格に関わる生業の差に起因し、動物遺体出土傾向の2類型は前段階の加曽利EⅡ式以前の集落では明確ではないとしている。このような変化はBタイプの居住地の変化や土壌形態の変化等にも認められる。

第1遺物集中区では、石鏃と石鏃未製品と思われる集中地点2地点を石鏃製作跡として捉えた。このような例は、中期前半の佐倉市向原遺跡や中期後半の佐倉市吉見台B地点・佐原市多田遺跡等近年増加している。本遺跡においては、第1遺物集中区に隣接しているA-033をはじめとして、住居内からの当該遺物の出土が少なく、屋外で検出された点に今後の問題が残る。

古代：古墳時代前期の住居跡2軒、中期の住居跡1軒、後期の住居跡3軒、奈良・平安時代の住居跡14軒、掘立柱建物跡6棟、溝1条の他、古墳時代後期～平安時代の方形周溝2基が検出されている。平成12年度のいずみ霊園の調査では、古墳時代前期の住居跡2軒、土壌2基が検出されており、当該期の遺構が遺跡の北側に展開することが確認された。奈良・平安時代の遺構は調査区北側に展開し、ロクロピットがある住居の存在は、西側のムグリ遺跡との関連を想定させる。内野古墳群が存在する東側の木戸作遺跡とは、調整池を水源とする谷により隔絶され別遺跡として捉えられ、いずみ霊園の確認調査で確認された古墳や、C地点の平安時代の土壌墓との関係が今後の検討を要する。

都川中流域で広範囲に調査された遺跡は、平和公園遺跡群が初例となる。今後は鹿島川中流域の芳賀輪遺跡や、有吉北貝塚を中心とした東南部ニュータウン遺跡群との比較検討が急務となる。

第68表 千葉県内における大型石棒出土遺跡（縄文中期～後期前半）

| 遺跡名 | 所在地 | 遺構 | 形状 | 材質 | 時期 | 規模(cm・g) | 出土状態 | 伴出遺物 | 備考 |
|------------|---|--|------|-----------|-----------------|-------------------------------|--------------|-------|---------|
| 多部田貝塚 | 千葉市 | A-001 | 有頭 | 緑泥片岩 | 加曾利EIV | 50.8×11.6-8000 | 床直・ピット | | 凹有 |
| | | | 無頭 | 緑泥片岩 | 加曾利EIV | 29.0×9.5-4300 | ピット上 | | ピット上 |
| | | | — | 緑泥片岩 | 加曾利EIV | 15.4×6.0-550 | 床直 | | 凹石転用 |
| 小金沢貝塚 | | 2号住居 | — | 緑泥片岩 | 加曾利EIV | 28.0×9.6 | 床直 | 石皿 | 凹有 |
| 有吉北貝塚 | | SB222 | 有頭 | 緑泥片岩 | | 115.8×24.7-85.0 | | | |
| | | SK621 | 有頭 | 結晶片岩 | | 86.3×50.1-212.8 | | | |
| | | 南斜004 | — | 安山岩 | | 60.5×50.8-190.3 | | | |
| | | SK210 | — | 砂岩 | 加曾利E II | 103.0×44.8-238 | 覆土 | | |
| 僧御堂遺跡 | | 9号住居 | — | 緑泥片岩 | 加曾利EIV | 15.2×10.1-1940 | 覆土 | 凹石 | |
| 愛生遺跡 | | 3号住居 | 無頭 | 安山岩 | 称名寺 | 25.7×10.7 | 床直 | 埋甕脇 | |
| 海老遺跡 | 36号住居 | — | 安山岩 | 称名寺 | 14.5×12.7-1508 | 覆土 | 石皿 凹石 | 被熱・埋甕 | |
| 芳賀輪遺跡 | 14号住居 | 無頭 | 安山岩 | 加E III～IV | 16.7×10.0 | 床直 | | | |
| 中難遺跡 | 6号住居 | 無頭 | 緑泥片岩 | 加E III～IV | 10.5×4.4 | 覆土上層 | | | |
| 坊屋敷遺跡 | 5号住居 | — | 安山岩 | 加E III～IV | 27.0×13.0-11400 | 床直 | | 被熱・埋甕 | |
| 上谷津第2遺跡 | 7号住居 | 有頭 | 緑泥片岩 | 称名寺? | 86.0×14.0 | 覆土 | 赤彩土器・蓋 | | |
| | 他に餅が崎遺跡から出土 | | | | | | | | |
| 林台遺跡 | 柏市 | 2号住居 | 無頭 | 緑泥片岩 | 加曾利E III | 11.3×3.0-130 | 覆土 | | |
| | | 16号住居 | 有頭 | 緑泥片岩 | 加曾利E III | 12.7×3.5-268 | 覆土 | | |
| | | 50号住居 | 無頭 | 砂岩 | 加曾利E IV | 17.7×4.6-405 | 覆土 | | |
| 小山台遺跡 | 022住居 | | | | 40×13 | | | | |
| | 他に053住居・038土壌から出土 | | | | | | | | |
| 中野久木谷頭遺跡地点 | 流山市 | SI-64 | 有頭 | 石英斑岩 | 加曾利E | 19.5×14.3 | 炉横倒 | 石皿 | |
| | | 後平井中通遺跡147住居(称名寺・堀之内式期)から3点出土、うち1点は壁柱穴から出土 | | | | | | | |
| 金桶台遺跡 | 松戸市 | 23号住居 | — | 安山岩 | 称名寺 | 10.0×12.0 | 床直 | | |
| — | | | 小松石 | 称名寺 | 10.8×12.6 | 床直 | | | |
| 一の谷西貝塚 | | 1号住居 | — | 流紋岩 | 称名寺 | 22.3×9.2 | 炉石材 | | 埋甕 |
| | | | — | 緑泥片岩 | 称名寺 | 21.2×11.2 | 炉石材 | | |
| | | — | 緑泥片岩 | 称名寺 | 18.0×10.1 | 炉石材 | | | |
| | 3号住居 | — | 緑泥片岩 | 称名寺 | 47.5×16 | 張出部 | | 埋甕 | |
| 桜谷津遺跡 | 成田市 | 1号住居 | — | 小松石 | 堀之内1 | 27.5×11.7 | 覆土 | | |
| 雉ヶ原遺跡 | 100号住居 | — | 緑泥片岩 | 加曾利E IV | 12.4×7.6 | 樹立? | 丸石 | | |
| | 245号住居 | 無頭 | 安山岩 | 称名寺 | 28.0×9.9-4220 | 樹立? | 石皿 | | |
| | 141号土壌 | — | 緑泥片岩 | 加曾利E IV | 13.5×3.8-260 | | | | |
| 囲護台遺跡 | 339号土壌 | 有頭 | 安山岩 | 加E III～IV | 52.4×7.2 | | | | |
| 一本松遺跡 | 鎌ヶ谷市 | 貝ブロック1 | 有頭 | 花崗岩 | 堀之内1 | 7.6×3.7-21 | 埋甕内 | | |
| 曾谷17地点 | 市川市 | 11号住居 | — | 角閃片岩 | 加曾利E IV | 17.5×14.6-3905 | 横倒 | 凹石 | |
| | | | — | 緑泥片岩 | 加曾利E IV | 71.5×15.0-2000 | 横倒 | | |
| | | P-15 | — | 角閃片岩 | 加曾利E IV | 29.6.×9.4-2905 | 底面床直 | | |
| | | P-26 | — | 角閃安山岩 | 加曾利E IV | 25.0×19.0-3065 | 底面床直 | | |
| | | 堀之内貝塚 | 5号住居 | — | 緑泥片岩 | 称名寺 | 17.0×5.9-700 | 壁際床直 | |
| 権現原遺跡 | 市川市 | P-45 | — | 石墨片岩 | (称名寺) | 17.9×4.3-24.0 | | | 石剣 |
| | | | — | | | | | | |
| | | 3号住居 | — | | 加曾利E IV | 12.4×5.9-180 13.0×11.8-780 | 覆土 p-5 | | 埋甕 |
| | 他に下貝塚1土壌・トレンチから出土 | | | | | | | | |
| 太田向原遺跡 | 佐倉市 | 第2号住居 | 有頭 | 緑泥片岩 | 加IV～称1 | 8.0×3.8 | 覆土内 | | |
| 墨木戸遺跡 | 酒々井町 | J-8号住居 | 有頭 | 緑泥片岩 | 加曾利E III | 15.3×10.3 | | | |
| | 他に墨古沢東遺跡から緑泥片岩製の石棒出土 | | | | | | | | |
| 千代田遺跡 | 四街道市 | 3号住居 | — | | 称名寺 | 21.6×11.4 | 覆土 | | |
| | | 4号住居 | — | | 称名寺 | 17.1×12.0 | 覆土 | | |
| 中台貝塚 | 山武町 | 90号土壌 | — | 緑泥片岩 | 称～堀 | 9.4×3.1-168 | 覆土内 | | |
| 小池木戸脇遺跡 | 芝山町 | H-018 | 無頭 | 緑泥片岩 | 加曾利E IV | 36.2×16.2 | 床面樹立 | 石皿 | |
| 東長山遺跡 | 横芝町 | 41号住居 | — | 花崗岩 | 加曾利E II | 20.2×17.9-8550 | 床直 | 凹石 | |
| 潤井戸鎌之助遺跡 | 市原市 | 033号住居 | — | 緑泥片岩 | 称名寺 | 54.0×11.0-10300 | 床面樹立 | 石皿 | 埋甕 |
| 武士遺跡 | 市原市 | J-6号住居 | | 小松石 | 加E IV～堀 | 28.0×14.0 | | | |
| | | 338号住居 | 有頭 | 緑泥片岩 | 堀之内1 | 58.7×8.0 | | | 完形 |
| | | 350号住居 | — | 緑泥片岩 | 堀之内1 | 20.5×11.0 | | | |
| | | 397号住居 | 有頭 | 緑泥片岩 | 堀之内1 | 11.2×5.7 | | | |
| | | 423号住居 | 有頭 | 緑泥片岩 | 堀之内1 | 8.8×3.4 | | | |
| | | 430号住居 | | 片麻岩 | 堀之内1 | 11.5×1.8 | | | |
| | | 321号土壌 | | | | 38.5×8.8 | | | |
| | | 23号遺構 | | | | 21.6×6.4 30.5×16.6 | | | |
| | | 1号立石 | | | 堀之内1 | | | | |
| | | 2号立石 | | | 堀之内1 | | | | 完形 |
| | 他に015号住居・225号住居・271号住居・316号住居・373号住居・404号住居・02号遺構から出土 | | | | | | | | |
| 嘉登遺跡 | 袖ヶ浦市 | SI-086 | 有頭 | 点紋緑泥片岩 | 加曾利E IV | 19.9×4.8-462 | 床直 | | |
| 三直貝塚 | 君津市 | | | 寮球 | 加曾利E | 80× | | | |
| | | 他に中期末の住居跡から7点の石棒出土 | | | | | | | |
| 深名瀬畑遺跡 | 富浦町 | 41号住居 | 有頭 | | 加曾利E | 42.2×12.0 | | | |
| 岩井遺跡 | 富浦市 | C区-9E | 有頭 | 安山岩 | 加曾利 | 97.8×12.8 | 焼土 | | 22800 g |

第3章 自然科学分析

第1節 土器胎土の材料分析

藤根 久・今村 美智子 (パレオ・ラボ)

1. はじめに

土器の胎土分析は、一般的には製作地の推定を目的として行われる場合が多い。しかしながら、例えば胎土中に含まれる岩石片の特徴から、これら砂粒物の示す地域がいずれであるかを推定することは容易でない。

土器胎土は、基本材料として粘土と砂粒などの混和材から構成されるが、粘土材料は比較的良質とも思える粘土層から採取されたことが、粘土採掘坑の調査から推察される。

一方、混和材としての砂粒物は、これら粘土採取の際に粘土層の上下層に分布する砂層などを採取したことが予想される。東海地域には、弥生時代後期の赤彩を施したパレススタイル土器が知られているが、これら3分の1程度の土器では、砂粒物として火山ガラスが多量に含まれるが(藤根, 1996; 車崎ほか, 1996)、これら火山ガラスは、粘土採取の際に上下層に分布したと思われるテフラ層と予想される。このように、胎土中の混和材は、砂層の特徴である可能性が高く、現河川砂とは大きく異なることから、現在の河川砂との比較では問題が大きい。こうしたことから、以前に堆積した段丘堆積物の砂層などとの比較検討が必要と思われる。

土器胎土については、第一に土器に使用した粘土や混和材がどのような特徴を持つかを十分理解することが重要であり、こうした特徴を持つと思われる粘土層や砂層などと比較検討すべきと考える。

ここでは、うならず遺跡から出土した縄文土器について、これら胎土の粘土あるいは砂粒物の特徴について調べた。

2. 試料と方法

試料は、うならず遺跡から出土した縄文土器1試料と多部田貝塚から出土した縄文土器4試料である(第69表)。

これらの土器は、次の手順に従って偏光顕微鏡観察用の薄片を作成した。

- (1) 試料は、初めに岩石カッターなどで整形し、恒温乾燥機により乾燥した。全体にエポキシ系樹脂を含浸させ固化処理を行った。これをスライドガラスに接着し平面を作成した後、同様にしてその平面の固化処理を行った。
- (2) さらに、研磨機およびガラス板を用いて研磨し、平面を作成した後スライドガラスに接着した。
- (3) その後、精密岩石薄片作製機を用いて切断し、ガラス板などを用いて研磨し、厚さ0.02mm前後の薄片を作成した。仕上げとして、研磨剤を含ませた布板上で琢磨し、コーティング剤を塗布した。

試料は、薄片全面について微化石類(珪藻化石、骨針化石、孢子化石)や大型粒子などの特徴について観察・記載を行った。なお、ここで採用した各分類群の記載とその特徴などは以下の通りである。

〔骨針化石〕

海綿動物の骨格を形成する小さな珪質、石灰質の骨片で、細い管状や針状などを呈する。海綿動物は、多くは海産であるが、淡水産としても日本において23種ほどが知られ、湖や池あるいは川の水底に横たわる木や貝殻などに付着して生育する。

〔珪藻化石〕

珪酸質の殻をもつ微小な藻類で、その大きさは10～数百 μm 程度である。珪藻は海水域から淡水域に広く分布し、個々の種類によって特定の生息環境をもつ。最近では、小杉(1988)や安藤(1990)によって環境指標種群が設定され、具体的な環境復原が行われている。ここでは、種あるいは属が同定できるものについて珪藻化石(淡水種)と分類し、同定できないものは珪藻化石(?)とした。なお、各胎土中の珪藻化石は、その詳細を記載した。

〔植物珪酸体化石〕

植物の細胞組織を充填する非晶質含水珪酸体であり、大きさは種類によっても異なり、主に約10～50 μm 前後である。一般的にプラント・オパールとも呼ばれ、イネ科草本、スゲ、シダ、トクサ、コケ類などに存在することが知られている。ファン型や亜鈴型あるいは棒状などがあるが、ここでは大型のファン型と棒状を対象とした。

〔孢子化石〕

孢子状粒子は、珪酸質と思われる直径10～30 μm 程度の小型無色透明の球状粒子である。これらは、水成堆積中で多く見られるが、土壌中にも含まれる。

〔石英・長石類〕

石英あるいは長石類は、いずれも無色透明の鉱物である。長石類のうち後述する双晶などのように光学的に特徴をもたないものは、石英と区別するのが困難である場合が多く一括して扱う。なお、石英・長石類(雲母)は、黄色などの細粒雲母類が包含される石英または長石類である。

〔長石類〕

長石は大きく斜長石とカリ長石に分類される。斜長石は、双晶(主として平行な縞)を示すものと累帯構造(同心円状の縞)を示すものに細分される(これらの縞は組成の違いを反映している)。カリ長石は、細かい葉片状の結晶を含むもの(パーサイト構造)と格子状構造(微斜長石構造)を示すものに分類される。また、ミルメカイトは斜長石と虫食い状石英との連晶(微文象構造という)である。累帯構造を示す斜長石は、火山岩中の結晶(斑晶)の斜長石にみられることが多い。パーサイト構造を示すカリ長石はカコウ岩などの SiO_2 %の多い深成岩や低温でできた泥質・砂質の変成岩などに産する。

ミルメカイトあるいは文象岩は火成岩が固結する過程の晩期に生じると考えられている。これら以外の斜長石は、火成岩、堆積岩、変成岩に普通に産する。

〔雲母類〕

一般的には黒雲母が多く、黒色から暗褐色で風化すると金色から白色になる。形は板状で、へき開(規則正しい割れ目)にそって板状には剥がれ易い。薄片上では長柱状や層状に見える場合が多い。カコウ岩などの SiO_2 %の多い火成岩に普遍的に産し、泥質、砂質の変成岩および堆積岩にも含まれる。なお、雲母類のみが複合した粒子を複合雲母類とした。

〔輝石類〕

主として斜方輝石と単斜輝石とがある。斜方輝石（主に紫蘇輝石）は、肉眼的にビールびんのような淡褐色および淡緑色などの色を呈し、形は長柱状である。SiO₂%が少ない深成岩、SiO₂%が中間あるいは少ない火山岩、ホルンフェルスなどのような高温で生じた変成岩に産する。単斜輝石（主に普通輝石）は、肉眼的に緑色から淡緑色を呈し、柱状である。主としてSiO₂%が中間から少ない火山岩によく見られ、SiO₂%の最も少ない火成岩や変成岩中にも含まれる。

〔角閃石類〕

主として普通角閃石であり、色は黒色から黒緑色で、薄片上では黄色から緑褐色などである。形は細長く平たい長柱状である。閃緑岩のようなSiO₂%が中間的な深成岩をはじめ火成岩や変成岩などに産する。

〔ガラス質〕

透明の非結晶の物質で、電球のガラス破片のような薄くて湾曲したガラス（バブル・ウォール型）や小さな泡をたくさんもつガラス（軽石型）などがある。主に火山の噴火により噴出された噴出物と考える。なお、濁ガラスは、非晶質でやや濁りのあるガラスで、火山岩類などにも見られる。

〔斑晶質・完晶質〕

斑晶質は斑晶（鉱物の結晶）状の部分と石基状のガラス質の部分が明瞭に確認できるもの、完晶質は、ほとんどが結晶からなり石基の部分が見られないか、ごくわずかのものをいう。これらの斑晶質、完晶質の粒子は主として玄武岩、安山岩、デイサイト、流紋岩などの火山岩類を起源とする可能性が高い。

〔凝灰岩質〕

凝灰岩質は、ガラスや鉱物、火山岩片などの火山砕屑物などから構成され、非晶質でモザイクな文様構造を示す。起源となる火山により鉱物組成は変わる。

〔複合鉱物類〕

構成する鉱物が石英あるいは長石以外に重鉱物を伴う粒子で、雲母類を伴う粒子は複合鉱物類（含雲母類）、輝石類を伴う粒子を複合鉱物類（含輝石類）、角閃石類を伴う粒子を複合鉱物類（角閃石類）とした。

〔複合石英類〕

複合石英類は石英の集合している粒子で、基質（マトリックス）の部分をもたないものである。個々の石英粒子の粒径は粗粒なものから細粒なものまで様々である。ここでは、便宜的に個々の石英粒子の粒径が約0.01mm未満のものを微細、0.01～0.05mmのものを小型、0.05～0.1mmのものを中型、0.1mm以上のものを大型と分類した。また、等粒で小型の長石あるいは石英が複合した粒子は、複合石英類（等粒）として分類した。この複合石英類（等粒）は、ホルンフェルスなどで見られる粒子と考える。

〔砂岩質・泥岩質〕

石英、長石類、岩片類などの粒子が集合し、それらの中に基質の部分をもつもので、含まれる粒子の大きさが約0.06mm以上のものを砂岩質とし、約0.06mm未満のものを泥岩質とする。

〔不透明・不明〕

下方ポーラーのみ、直交ポーラーのいずれにおいても不透明なものや、変質して鉱物あるいは岩石片として同定不可能な粒子を不明とする。

3. 結果

胎土中の粒子組成は、任意の位置での粒子を分類群別に計数した(第70表)。また、計数されない微化石類や鉱物・岩石片を記載するために、プレパラート全面を精査・観察した。以下では、粒度分布や0.1mm前後以上の鉱物・岩石片の砂粒組成あるいは計数も含めた微化石類などの記載を示す。なお、不等号は、概略の量比を示し、二重不等号は極端に多い場合を示す。

No.1 : 60~600 μm が多い(最大粒径1.5mm)。石英・長石類)複合石英類(微細)斜長石(双晶)角閃石類、[複合石英類]、単斜輝石やや多い、ジルコン、複合石英類(輝石類)-斑晶質、[凝灰岩質]、骨針化石、植物珪酸体化石少ない

No.2 : 70~600 μm が多い(最大粒径1.1mm)。石英・長石類)複合石英類(微細)斜長石(双晶)、[複合石英類、凝灰岩質]、角閃石類、ガラス質、複合石英類(輝石類)-斑晶質、骨針化石、植物珪酸体化石少ない

No.3 : 70~750 μm が多い(最大粒径1.6mm)。石英・長石類)複合石英類(微細)斜長石(双晶)、角閃石類、ガラス質(軽石型含む)、雲母類、複合石英類、珪藻化石(沼沢湿地付着生指標種群 *Eunotia pectinalis* var. *undulate*、淡水種 *Pinnularia* 属、*Diploneis* 属、*Eunotia* 属、不明種)、骨針化石、孢子化石、植物珪酸体化石少ない

No.4 : 60~700 μm が多い(最大粒径900 μm)。石英・長石類)複合石英類(微細)砂岩質)斜長石(双晶)、カリ長石(パーサイト)、斑晶質、単斜輝石やや多い、斜方輝石、斜長石(累帯)、角閃石類、ジルコン、凝灰岩質、珪藻化石(*Rhopalodia* 属)、骨針化石、植物珪酸体化石

No.5 : 70~600 μm が多い(最大粒径1.6mm)。石英・長石類)複合石英類(微細)斜長石(双晶)カリ長石(パーサイト)、雲母類、複合石英類、角閃石類、単斜輝石、凝灰岩類、骨針化石、植物珪酸体化石少ない

4. 考察

i) 微化石類による材料粘土の分類

検討した胎土中には、その薄片全面の観察から、珪藻化石や骨針化石などが検出された。これら微化石類の大きさは、珪藻化石が10~数100 μm (実際観察される珪藻化石は大きいもので150 μm 程度)、骨針化石が10~100 μm 前後である(植物珪酸体化石が10~50 μm 前後)。一方、碎屑性堆積物の粒度は、粘土が約3.9 μm 以下、シルトが約3.9~62.5 μm 、砂が62.5 μm ~2mmである(地学団体研究会・地学事典編集委員会編、1981)。このことから、植物珪酸体化石を除いた微化石類は胎土の材料となる粘土中に含まれるものと考えられ、その粘土の起源を知るのに有効な指標になると考える。

なお、植物珪酸体化石は、堆積物中に含まれているものの、製作場では灰質が多く混入する可能性が高いなど、他の微化石類のように粘土の起源を指標する可能性は低いと思われる。

検討した胎土は、微化石類により、a) 淡水成粘土を用いた胎土、b) 水成粘土を用いた胎土、に分類された。以下では、分類された粘土の特徴について述べる。なお、水成を指標する珪藻化石が少ない場合には（淡水成）とした。

a) 淡水成粘土を用いた胎土（1胎土）

この胎土中には、沼沢湿地付着生指標種群 *Eunotia pectinalis* var. *undulate* や *Pinnularia* 属などの珪藻化石が含まれていた。なお、骨針化石も少ないながら含まれていた。

b) 水成粘土を用いた胎土（4胎土）

これらの胎土中には、骨針化石や不明種珪藻化石が含まれていた。

ii) 胎土中の砂粒組成による分類

ここで設定した複合鉱物類は、構成する鉱物種や構造的特徴から設定した分類群であるが、地域を特徴づける源岩とは直接対比できない。このため、各胎土中の鉱物、岩石粒子の岩石学的特徴は、地質学的状況に一義的に対応しない。

ここでは、比較的大型の砂粒について起源岩石の推定を行った（第71表）。岩石の推定は、泥岩質や砂岩質あるいは複合石英類（微細）が堆積岩類、複合石英類（大型）や複合鉱物類（含輝石類・含角閃石類・含雲母類）が深成岩類、凝灰岩質が凝灰岩類、片理複合石英類が片岩類、斑晶質が火山岩類、ガラス質がテフラ（火山噴出物）である。なお、褐色の岩石片が一部見られたが、これらは変質岩類とした。

さらに、推定した起源岩石は、第72表の組み合わせに従って分類した。

岩石群は、ほぼ堆積岩類を主体としたC群が2胎土、堆積岩類を主体として深成岩類などを伴うCb群が2胎土、堆積岩類を主体として火山岩類などを伴うCd群が1胎土であった。全体としては、堆積岩類を主体とした組成である。

iii) 胎土材料の分類

粘土材料は、その種類が淡水成、水成の2種類に分類された。また、砂粒は、C群、Cb群、Cd群の3群に分類された。

これらを総合的に分類すると、砂粒組成の分類に基づいて大きくI～III群に分類され、材料粘土が海成粘土の場合には細分a（ここでは検出されていない）、淡水成粘土の場合には細分b、水成粘土の場合には細分c、その他粘土が細分d（ここでは検出されていない）である。

その結果、Ic群が2胎土、Ib群が2胎土、IIIc群が1胎土であった。

iv) 胎土材料

遺跡が成立する地域は、下総台地縁辺部に近い場所に所在する。土器の材料に注目すると、この台地を構成する堆積物は、立川および武蔵野ローム層であり、これより下位層には常総粘土層、成田層

などの下総層群が分布する（日本の地質『関東地方』編集委員会、1988）。

在地において土器作りが行われた場合、比較的軟質で採取可能な粘土を用いたことが予想されるが、ローム層はその材料になり得ないため、下位層の常総粘土層などがその対象となる。常総粘土層中には、多量の骨針化石が含まれ、また少ないものの海水種珪藻化石や淡水種珪藻化石が含まれている（藤根・今村、2002）。なお、ここで検討した土器は、骨針化石は多くはなく、珪藻化石も少ないことから、常総粘土の粘土とは異なる。

一方、この常総粘土層の上下層準の砂粒物は、下位層起源の堆積岩類やテフラあるいは火山岩類の砂粒が予想され、テフラ起源の輝石類や角閃石類も伴うことが予想される。ただし、地域によりこれら砂粒物の組成は異なることから、ここで検討した砂粒物の組成であるかどうかは不明である。

なお、土器作りは、先にも述べたように、粘土材料は地層粘土を採取する一方、砂粒物も粘土層の上下層に隣接する砂層などを同時に採取したものと予想される。これは、ガラスなどのテフラを多量に含む土器が多々見られるが、これは砂粒物としてテフラ層を混入したことを示す良い事例である。

ここで検討した土器胎土は、砂粒物においては多少組成が異なるものの、概ね堆積岩類を主体とした組成であることから、同一地域の材料の組成と考えても問題ない。なお、うならず遺跡の縄文中期末の土器胎土と多部田貝塚の縄文土器とは堆積岩類の出現頻度に違いが見られた。

5. おわりに

ここでは、縄文土器について、土器胎土の材料とした粘土および混和材の特徴について調べた。その結果、砂粒組成の特徴から、Ⅰ～Ⅲ群に分類され、さらに粘土の特徴からbおよびcに細分された。

土器作りは、一般的に微化石類を良好に含むことから、相当良質の粘土層を利用したことが考えられる。ここでの胎土中では、微化石類は少ないが、段丘堆積物の粘土層中では一般的な事例である。

今後、土器材料として下総台地を対象とした良質の粘土層の調査が不可欠と考え、こうした粘土や砂粒の特徴と比較検討する事により、土器作りあるいは製作地などについての詳細が明らかになるものと考えられる。

引用文献

- 安藤一男（1990）淡水産珪藻による環境指標種群の設定と古環境復元への応用。東北地理, 42, 2, 73-88.
地学団体研究会・地学事典編集委員会編（1981）『増補改訂 地学事典』, 平凡社, 1612 p.
菱田 量・車崎正彦・松本 完・藤根 久（1993）岩石学的方法に基づく胎土分析について-弥生時代後期の土器を例にして-。日本文化財科学会第10回大会研究発表要旨集, 34-35.
藤根 久（1998）東海地域（伊勢-三河湾周辺）の弥生および古墳土器の材料。第6回東海考古学フォーラム岐阜大会。土器・墓が語る, 108-117.
藤根 久・今村美智子（2002）3. 甕・壺・鉢の胎土材料。「釜神遺跡」、市原市・財団法人市原市文化財センター, 441-461.
小杉正人（1988）珪藻の環境指標種群の設定と古環境復元への応用。第四紀研究, 27, 1-20.
車崎正彦・松本 完・藤根 久・菱田 量・古橋美智子（1996）(39) 土器胎土の材料-粘土の起源を中心に-。日本考古学協会第62回大会研究発表要旨, 153-156.
日本の地質『関東地方』編集委員会（1988）日本の地質3 関東地方。共立出版, 335.

第69表 出土土器の詳細とその特徴

| No. | 時代 | 型式 | 遺跡名 | 埋土層位等 | 色相明度/彩度 | 色 | 中黒層の有無 | 白色粒子 | 透明粒子 | 輝石・角閃石類 | 雲母類 | 赤色粒子 | 黒灰色粒子 | その他 |
|-----|--------|-------|--------------|----------------|----------|-------|--------|------|------|---------|-----|------|-------|--------|
| 1 | 縄文中期末 | ? | 多部田貝塚 | A-010 | 10YR2/1 | 黒 | なし | ◎ | | | | | | 赤色顔料付着 |
| 2 | 縄文晩期前葉 | 大洞BC式 | | 11D-81c, 163 | 7.5YR5/4 | にふい褐色 | なし | ○ | ◎ | ○ | | | △ | 骨針化石含む |
| 3 | 縄文晩期中葉 | 大洞C2式 | | A-002 3区下, 128 | 10YR7/4 | にふい黄橙 | 黒色 | ○ | ○ | ○ | ◎ | | △ | |
| 4 | 縄文後期中葉 | 在地 | 11D-99 III層下 | 10YR4/4 | 褐色 | 淡灰色 | ○ | ○ | ○ | ○ | | | | |
| 5 | 縄文中期末 | ? | うならイイ* | A-002 | 5YR3/1 | 黒褐色 | なし | ○ | ○ | | △白色 | | | |

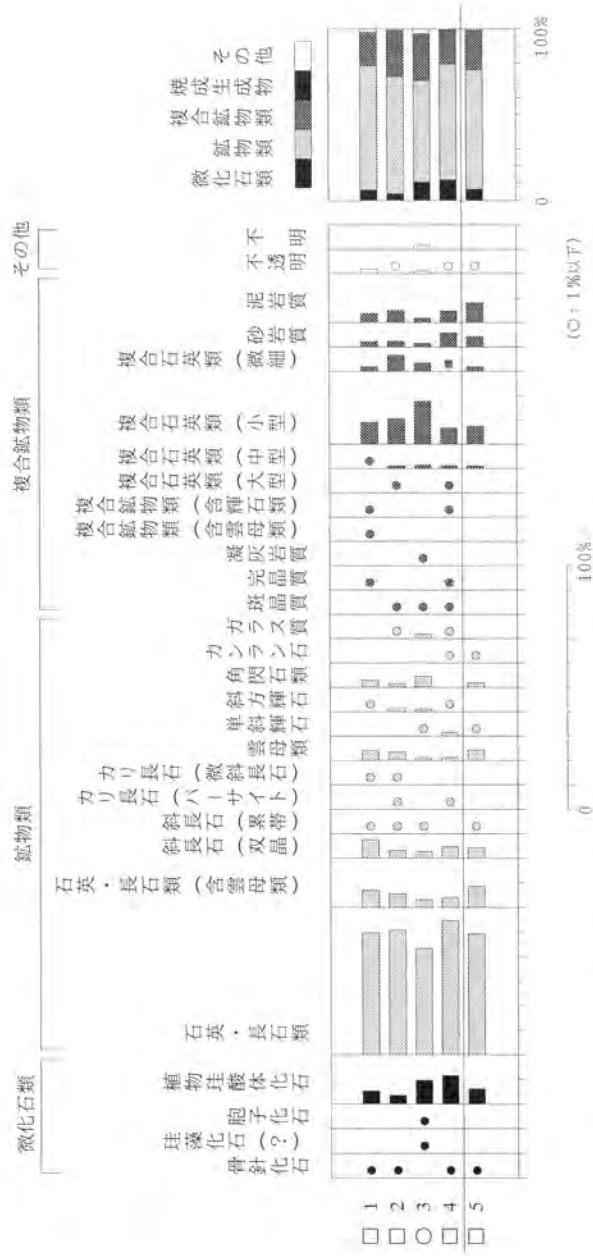

第235図 粒子組成図 (全分類群を基数とした百分率で表示)

〔粘土の区分 (試料番号左)〕

○：淡水成粘土 (淡水成珪藻化石などの出現) □：水成粘土 (不明種系藻化石及び骨針化石の出現)

第70表 土器胎土中の粒子組成一覽

| 分類群 | 1 2 3 4 5 | | | | |
|---------------|-----------|-----|-----|-----|-----|
| | 微化石類 | | | | |
| 骨針化石 | 2 | 1 | - | 1 | 1 |
| 珪藻化石 (?) | - | - | 1 | - | - |
| 胞子化石 | - | - | 2 | - | - |
| 植物珪酸体化石 | 14 | 9 | 25 | 44 | 16 |
| 鉍物類 | | | | | |
| 石英・長石類 | 130 | 129 | 112 | 207 | 126 |
| 石英・長石類 (含雲母類) | 18 | 14 | 8 | 15 | 22 |
| 斜長石 (双晶) | 20 | 8 | 7 | 18 | 11 |
| 斜長石 (累帯) | 1 | 1 | 2 | - | 1 |
| カリ長石 (パーサイト) | - | 1 | - | 2 | - |
| カリ長石 (微斜長石) | 1 | 1 | - | - | - |
| 雲母類 | 11 | 9 | 3 | 5 | 11 |
| 単斜輝石 | - | - | 1 | 6 | 1 |
| 斜方輝石 | 1 | 4 | 3 | 1 | - |
| 角閃石類 | 8 | 4 | 12 | - | 5 |
| カカラン石 | - | - | - | 1 | 1 |
| ガラス質 | - | 2 | 5 | 1 | - |
| 複合鉍物類 | | | | | |
| 斑晶質 | - | 2 | 2 | 1 | - |
| 完晶質 | 2 | - | - | 1 | - |
| 凝灰岩質 | - | - | 1 | - | - |
| 複合鉍物類 (含雲母類) | 1 | - | - | - | - |
| 複合鉍物類 (含輝石類) | 1 | - | - | 1 | - |
| 複合石英類 (大型) | - | 1 | - | 1 | - |
| 複合石英類 (中型) | 2 | 3 | 4 | 5 | 3 |
| 複合石英類 (小型) | 24 | 27 | 46 | 26 | 19 |
| 複合石英類 (微細) | 5 | 17 | 9 | 1 | 5 |
| 砂岩質 | 6 | 6 | 4 | 22 | 11 |
| 泥岩質 | 10 | 13 | 5 | 18 | 21 |
| その他 | | | | | |
| 不透明 | 5 | 2 | 3 | 2 | 2 |
| 不明 | - | - | 4 | - | - |
| 総ポイント数 | 262 | 254 | 259 | 379 | 256 |

第71表 出土土器の粘土および砂粒の特徴

| No | 時代 | 型式 | 粘土の特徴 | | | | 砂粒の特徴 | | | | 植物珪酸体化石 | | 総合分類 | | | |
|----|--------|------|-------|-------|-------|--------|-------|----|--------------------|-----------------------|---------|-----|------|------|-------|------|
| | | | 分類 | 種類 | 放射虫化石 | 海水珪藻化石 | 淡水種 | 分類 | 顔度類(%)は極端な場合、()は稀 | ジルコン | 角閃石類 | 輝石類 | | 出現頻度 | その他 | |
| 1 | 縄文中期末 | ? | □ | 水成 | | | | △ | C | 堆積岩類 [深成岩類、凝灰岩類] | + | + | ++ | △ | | Ic |
| 2 | 縄文晩期前葉 | 大淵Ⅱ式 | □ | 水成 | | | | △ | C | 堆積岩類 [深成岩類、凝灰岩類、火山岩類] | | + | + | △ | | Ic |
| 3 | 縄文晩期中葉 | 大淵Ⅱ式 | ○ | (洗水成) | △ | | | △ | Cb | 堆積岩類 [深成岩類、テフラ] | | ++ | + | △ | ヨシ葉含む | IIb |
| 4 | 縄文後期中葉 | 在り | □ | 水成 | | △ | △ | △ | Cd | 堆積岩類 [火山岩類、凝灰岩類、深成岩類] | + | + | ++ | △ | | IIIc |
| 5 | 縄文中期末 | ? | □ | 水成 | | | | △ | Cb | 堆積岩類 [深成岩類、凝灰岩類] | | + | + | △ | | IIc |

第72表 岩石とその組み合わせ

| | | 第1出現群 | | | | | |
|-------|---|-------|------|------|------|------|-----|
| | | A | B | C | D | E | F |
| | | 片岩類 | 深成岩類 | 堆積岩類 | 火山岩類 | 凝灰岩類 | テフラ |
| 第2出現群 | a | 片岩類 | Ba | Ca | Da | Ea | Fa |
| | b | 深成岩類 | Ab | Cb | Db | Eb | Fb |
| | c | 堆積岩類 | Ac | Bc | Dc | Ec | Fc |
| | d | 火山岩類 | Ad | Bd | Cd | Ed | Fd |
| | e | 凝灰岩類 | Ae | Be | Ce | De | Fe |
| | f | テフラ | Af | Bf | Cf | Df | Ef |

第2節 炭化種実

新山 雅広 (パレオ・ラボ)

1. はじめに

うならず遺跡は、千葉市若葉区多部田町に所在し、都川中流域の南岸に位置する標高34mの台地上に立地する。本遺跡では、これまでの発掘調査により、旧石器時代～近世にかけての遺構・遺物が検出されている。ここでは、縄文時代中期、古墳時代前期、平安時代の住居跡から出土した炭化種実を検討し、当時の栽培・利用状況の推定を試みた。

2. 試料と方法

炭化種実の検討は、プラスチックケースないし袋に保存された取り上げ済みの試料が34試料と堆積物試料(A-025)が3試料の合計38試料について行った。取り上げ済みの試料は、炭化物を主体としており、実体顕微鏡下で炭化種実の同定を行った。堆積物試料は、水洗を行い、浮遊物と0.25mm目の篩に残った残渣を回収し、実体顕微鏡下で観察した。

3. 出土した炭化種実

出土した炭化種実の一覧を第73表に示した。なお、炭化種実として同定し得るものを全く含んでいなかった試料については、出土個数の欄は空欄になっている。また、遺構NoのAは住居跡の略記号である。以下に、主な遺構の出土炭化種実を記載する。

A-004 (平安時代)：イネ炭化胚乳、オオムギ炭化胚乳、シロザ近似種炭化種子が出土した。

A-010 (縄文時代中期)：炉2層からオニグルミ炭化核破片が1点のみ出土した。

A-014 (縄文時代中期)：オニグルミ炭化核破片が2点のみ出土した。

A-018 (古墳時代前期)：イネ炭化胚乳の破片が1点のみ出土した。

A-019 (縄文時代中期)：焼土3区からオニグルミ炭化核破片が3点のみ出土した。

A-020 (縄文時代中期)：いずれの試料からもオニグルミ炭化核破片が出土し、炉・焼土・1層・②、炉・焼土下・④・2層では多産した。完形に換算したおよその推定個数は、炉・焼土・1層・②は1個分、炉・焼土下・④・2層は1個分以下である。

A-021 (縄文時代中期)：オニグルミ炭化核破片が合計5点出土した。

A-029 (縄文時代中期)：炉・1層・一括を除いてオニグルミ炭化核破片が出土し、炉・2層・一括、炉・一括では多産した。完形に換算したおよその推定個数は、炉・2層・一括は1～2個分、炉・一括は2～3個分である。また、炉・一括では、クリ炭化果実(果皮)の破片が1点出土した。

A-034 (縄文時代中期)：タデ属炭化果実とエノキグサ炭化種子が出土した。

A-037 (縄文時代中期)：2区・炉でオニグルミ炭化核破片が3点とイネ炭化胚乳が1点出土した。

A-042 (平安時代)：イネ炭化胚乳の完形1点、破片1点とオオムギ炭化胚乳の完形1点出土した。なお、一覧表中では省いたが、腐った樹木の表面などに付く菌核が多く含まれていた。

A-046 (縄文時代中期)：オニグルミ炭化核破片が合計14点とミズキ炭化核の完形が1点出土した。

4. 考察

縄文時代中期の試料をみると、多くの遺構でオニグルミ炭化核の破片が出土した。オニグルミは、当時の主要な食料源の1つであり、出土した炭化核の破片は、利用後の残滓と言えよう。他では、A-029（炉・一括）で出土したクリも利用されていたと言えよう。また、A-046（4区・炉）で出土したミズキは、果実が生食可能な漿果であるが、核が炭化して出土しており、利用法と何らかの関連があるのかもしれない。A-034で出土したタデ属、エノキグサは、付近の路傍など、乾き気味の場所に雑草として生育していたのではないと思われる。なお、A-037（2区・炉）ではイネが出土したが、保存状態が非常に悪かった。遺構の時期は、縄文時代中期と考えられており、他の時期のものが混入したのであろうか。

古代の試料では、古墳時代前期のA-018ではイネが、平安時代のA-004ではイネ、オオムギ、シロザ近似種が、平安時代のA-042ではイネとオオムギが出土した。イネ、オオムギは栽培植物であり、食用とされていたと言える。シロザ近似種は、路傍ないし畑地のような乾き気味の場所に雑草として生育していたと思われる。

5. 主な炭化種実の形態記載

オニグルミ *Juglans ailanthifolia* Carr. 炭化核

核は完形であれば、側面観は卵形ないし円形、先端は鋭頭、上面観は円形。表面には、縦に不規則な筋（隆起）があり、明瞭な1本の縫合線が縦に走る。出土したものは、破片であるが、破片の表面は筋が入り、裏面は比較的著しい起伏がある。核壁は緻密で硬く、割れ口の断面は、空隙がみられることがあり、炭化すると割れ口には、光沢がみられることがしばしばある。

クリ *Castanea crenata* Sieb. et Zucc. 炭化果実

完形であれば、三角状卵形ないし扁円形で表面には縦に細かな筋が多数入る。尻の部分には、縦に長いしわがある。出土したものは、果皮の破片である。

ミズキ *Cornus controversa* Hemsley 炭化核

核は扁円形で基部に大きな臍があり、表面には浅い縦溝がある。出土したものは、状態がやや悪く、溝の部分が判り難い。

オオムギ *Hordeum vulgare* Linn. 炭化胚乳

コムギに比べて細長く、やや扁平で縦長の楕円形。下端は尖り気味。

タデ属 *Polygonum* 果実

先端がやや突出した卵形で二面のものと角が丸まった三稜形のものとが含まれていたが、一括した。

第73表 出土炭化種実一覧表 数字は個数、()内は破片の数を示す

| 遺構No. | 出土地点・層位 | 時代 | オニグルミ 炭化核 | クリ 炭化果実 | ミズキ 炭化核 | イネ 炭化胚乳 | ホホムギ 炭化胚乳 | タデ属 炭化果実 | シロヤシロ 炭化種子 | エノキヅナ 炭化種子 |
|-------|-----------|-------|--------------|------------|------------|------------|--------------|-------------|---------------|---------------|
| A-004 | No. 319 | 平安 | | | | 1 | 2 | | 1 | |
| A-010 | が2層 | 縄文(中) | (1) | | | | | | | |
| | No. 47上器内 | | | | | | | | | |
| A-014 | が焼土下層3 | 縄文(中) | (2) | | | | | | | |
| A-018 | が焼土6区 | 古墳(前) | | | | (1) | | | | |
| | 焼土1区 | 縄文(中) | | | | | | | | |
| A-019 | 焼土2区 | | | | | | | | | |
| | 2区焼土上面 | | | | | | | | | |
| | 焼土3区 | | (3) | | | | | | | |
| | 焼土上層3区 | | | | | | | | | |
| A-020 | が焼土1層2 | 縄文(中) | (51) | | | | | | | |
| | が焼土1層3 | | (1) | | | | | | | |
| | が焼土2層3 | | (1) | | | | | | | |
| | が焼土2層4 | | (3) | | | | | | | |
| | が焼土下4.2層 | | (25) | | | | | | | |
| | が焼土3層2 | | (6) | | | | | | | |
| A-021 | が焼土上11 | 縄文(中) | (2) | | | | | | | |
| | が焼土上層4区 | | (3) | | | | | | | |
| A-025 | が焼土上1 | 縄文(中) | | | | | | | | |
| | が焼土上2 | | | | | | | | | |
| A-029 | が1一括 | | | | | | | | | |
| | が1層一括 | 縄文(中) | | | | | | | | |
| | が2層一括 | | (28) | | | | | | | |
| | が3層一括 | | (7) | | | | | | | |
| A-030 | が一括 | | (65) | (1) | | | | | | |
| | が1区 | 縄文(中) | | | | | | | | |
| | が2区 | | | | | | | | | |
| | が3区 | | | | | | | | | |
| A-034 | が焼土上面2区 | 縄文(中) | | | | | 9 | | 2 | |
| | が焼土下面3区 | | | | | | 11 | | 3 | |
| A-037 | 2区が | 縄文(中) | (3) | | | 1 | | | | |
| | 3区が | | | | | | | | | |
| A-042 | | 平安 | | | | 1 | | | | |
| | -45番 | | | | | (1) | 1 | | | |
| A-046 | が1区 | 縄文(中) | (6) | | | | | | | |
| | が4区 | | (8) | | 1 | | | | | |

第3節 放射性炭素年代測定

山形 秀樹 (パレオ・ラボ)

1. はじめに

うならず遺跡より検出された炭化物のガス比例計数管法 (GP法) による放射性炭素年代測定を実施した。

2. 試料と方法

試料は、29号住居跡の炉3層一括から出土した炭化物より採取した炭化種子1点である。試料は、アルカリ・酸処理を施して不純物を除去し、アセチレンに調整した後、ガス比例計数管 (GPC) にて測定した。測定された¹⁴C濃度について同位体分別効果の補正を行なった後、補正した¹⁴C濃度を用いて¹⁴C年代を算出した。

3. 結果

第74表に、試料の同位体分別効果の補正值 (基準値-25.0%)、同位体分別効果による測定誤差を補正した¹⁴C年代、¹⁴C年代を暦年代に較正した年代を示す。

¹⁴C年代値 (yrBP) の算出は、¹⁴Cの半減期としてLibbyの半減期5,568年を使用した。また、付記した¹⁴C年代誤差 (±1σ) は、計数値の標準偏差σに基づいて算出し、標準偏差 (One sigma) に相当する年代である。これは、試料の¹⁴C年代が、その¹⁴C年代誤差範囲内に入る確率が68%であることを意味する。

第74表 放射性炭素年代測定および暦年代較正の結果

| 測定番号 (測定法) | 試料データ | $\delta^{13}\text{C}$ (‰) | ^{14}C 年代 (yrBP $\pm 1\sigma$) | ^{14}C 年代を暦年代に較正した年代 | |
|-------------------|-------------------------|------------------------------|---|-------------------------------|--|
| | | | | 暦年代較正值 | 1 σ 暦年代範囲 |
| PLD-1848 (GPC) | 炭化種子 29号住居跡 炉3層一括 | -25.2 | 1180 \pm 90 | cal BC 2870 | cal BC 2880- 2835 (21.0%) cal BC 2820- 2665 (70.9%) |
| | | | | cal BC 2805 | |
| | | | | cal BC 2780 | |
| | | | | cal BC 2770 | |
| | | | | cal BC 2765 | |
| | | | | cal BC 2715 | |
| | | | | cal BC 2710 | |

なお、暦年代較正の詳細は、以下の通りである。

暦年代較正

暦年代較正とは、大気中の ^{14}C 濃度が一定で半減期が5,568年として算出された ^{14}C 年代に対し、過去の宇宙線強度や地球磁場の変動による大気中の ^{14}C 濃度の変動、および半減期の違い(^{14}C の半減期5,730 \pm 40年)を較正し、より正確な年代を求めるために、 ^{14}C 年代を暦年代に変換することである。具体的には、年代既知の樹木年輪の詳細な測定値を用い、さらに珊瑚のU-Th年代と ^{14}C 年代の比較、および海成堆積物中の縞状の堆積構造を用いて ^{14}C 年代と暦年代の関係を調べたデータにより、較正曲線を作成し、これを用いて ^{14}C 年代を暦年代に較正した年代を算出する。

^{14}C 年代を暦年代に較正した年代の算出にCALIB 4.3 (CALIB 3.0のバージョンアップ版)を使用した。なお、暦年代較正值は ^{14}C 年代値に対応する較正曲線上の暦年代値であり、1 σ 暦年代範囲はプログラム中の確率法を使用して算出された ^{14}C 年代誤差に相当する暦年代範囲である。カッコ内の百分率の値はその1 σ 暦年代範囲の確からしさを示す確率であり、10%未満についてはその表示を省略した。1 σ 暦年代範囲のうち、その確からしさの確率が最も高い年代範囲については、表中に影付け部分で示した。

4. 考察

試料は、同位体分別効果の補正および暦年代較正を行なった。暦年代較正した1 σ 暦年代範囲のうち、その確からしさの確率が最も高い年代範囲に注目すると、29号住居跡の炉3層一括から出土した炭化物より採取した炭化種子の年代はcal BC 2820 - 2665年が、より確かな年代値の範囲として示された。

引用文献

- 中村俊夫 (2000) 放射性炭素年代測定法の基礎, 日本先史時代の ^{14}C 年代, p. 3-20.
 Stuiver, M. and Reimer, P. J. (1993) Extended ^{14}C Database and Revised CALIB3.0 ^{14}C Age Calibration Program, Radiocarbon, 35, p. 215-230.
 Stuiver, M., Reimer, P. J., Bard, E., Beck, J. W., Burr, G. S., Hughen, K. A., Kromer, B., McCormac, F. G., v. d. Pligt, J., and Spurk, M. (1998) INTCAL98 Radiocarbon Age Calibration, 24,000-0 cal BP, Radiocarbon, 40, p. 1041-1083.

第4節 A-061号住居跡出土炭化材の樹種同定

植田 弥生 (パレオ・ラボ)

1. はじめに

ここでは、古墳時代後期の住居跡 (A-061) から出土した炭化材4点の樹種同定結果を報告する。本遺跡は千葉市若葉区に所在し、標高約34mの台地縁辺部に立地する。周辺には旧石器時代の遺物集中区や、縄文時代の住居跡、縄文時代の多部田貝塚や古墳時代の貝殻塚遺跡など平和公園遺跡群が分布し、本遺跡もその一部であり古来より人間活動の場であった地域である。このような地域において、古墳時代の住居建築材にはどのような樹種が利用されていたのかを知るために、樹種調査が実施された。

2. 試料と方法

試料は、住居跡A-061から出土した4試料 (A・B・C・D) の炭化材である。いずれも出土状況から建築材と考えられるものである。4点は離れた地点から出土し材の軸方向も異なることから、同一の材が分散した可能性は低く、それぞれ異なる位置で使用されていたものである。

材の3方向 (横断面・接線断面・放射断面) の断面を作成し、走査電子顕微鏡で材組織を拡大しその特徴をもとに同定した。走査電子顕微鏡用の試料は、3断面を5mm角以下の大きさに整え、直径1cmの真鍮製試料台に両面テープで固定し、試料を充分乾燥させた後、金蒸着を施し、走査電子顕微鏡 (日本電子㈱製 JSM-T100型) で観察と写真撮影を行った。

3. 結果

同定の結果、Aはカヤ、Bはムクロジ、Cはシキミ、Dはアサダであった。なお、Cの多くはシキミの破片であったが、ムクロジの破片1点も検出された。取上げ産状図を見るとやや離れた位置から取上げられたものも含まれているので、ムクロジはこの位置の炭化材であろうか。Cのムクロジは住居縁から検出されたが、Bのムクロジは住居の中心付近部から検出されているので、ムクロジの材は異なる2地点で使用されていたと考えられる。

各試料は丸木状の破片はみられず、放射方向の径が2~4cmの破片が多かった。恐らく直径5~10cm前後の材を伐採して丸木あるいは分割して利用していたと推測される。

第75表 A-061号住居跡出土炭化材の樹種

| 住居跡 | 試料 | 樹種 | 時期 |
|-------|-----|------|------|
| A-061 | A | カヤ | 古墳時代 |
| A-061 | B | ムクロジ | 古墳時代 |
| A-061 | C-1 | シキミ | 古墳時代 |
| | C-2 | ムクロジ | |
| A-061 | D | アサダ | 古墳時代 |

材樹種記載

カヤ *Torreya nucifera* Sieb. et Zucc. イチイ科 写真図版91 1a-1c (A)

仮道管・放射柔細胞からなり樹脂細胞はない。早材から晩材への移行はゆるやかで、仮道管に2本が対になるらせん肥厚がある。分野壁孔は小さなヒノキ型が2～4個ある。

カヤは宮城県以南・四国・九州の暖帯から温帯下部の山地に生育する常緑高木の針葉樹である。材は水湿に強い。

アサダ *Ostrya japonica* Sarg. カバノキ科 写真図版91 2a-2c (D)

小型の管孔が放射方向に2～数個が複合して分布し、年輪界で径を減じる散孔材。道管の壁孔は交互状、穿孔は単穿孔、内腔にらせん肥厚がある。放射組織は異性、1～4細胞幅、上下端に方形細胞があり結晶も含む。

アサダは温帯の山地に生育する落葉高木で、材質は堅く丈夫である。

シキミ *Illicium anisatum* L. シキミ科 写真図版91 3a-3c (C-1)

非常に小型の管孔がおもに単独で多く分布し、年輪の始めの管孔は放射方向にやや大きくて接線状に密接して1層並ぶ散孔材。道管の壁孔は交互状から階段状、穿孔は横棒数が多数の階段穿孔、内腔には水平に走行するらせん肥厚がかすかに見られる。放射組織は異性、1～2細胞幅、接線断面で直立細胞は非常に背が高いレンズ状である。

シキミは宮城県・石川県以西の暖帯の山地の生育する常緑小高木である。材はやや重硬で粘り気がある。

ムクロジ *Sapindus mukorossi* Gaertn. ムクロジ科 写真図版92 4a-4c (B)

年輪の始めに大型の管孔が配列し、晩材部は非常に小型の管孔が放射方向または塊状に複合して分布する環孔材。道管の壁孔は交互状、穿孔は単穿孔、小道管の内腔にはらせん肥厚がある。放射組織は同性、1～3細胞幅である。木部柔組織は周囲状・帯状で層階性をなす。

ムクロジは本州中部以西の暖帯から亜熱帯に生育する落葉高木で、材はやや重硬である。

4. まとめ

古墳時代後期の住居跡A-061から出土した建築材と見なされる炭化材4試料からは、針葉樹のカヤ、落葉広葉樹のムクロジとアサダ、常緑広葉樹のシキミが検出された。

千野(1991)は、各時期の住居建築材の樹種調査を集積しその構成樹種から、人間活動の進展に伴う二次林の拡大を理解する試みを行っている。それによると主に南関東の遺跡では、縄文時代はクリが多く、弥生時代と古墳時代では二次林要素のコナラ亜属(クヌギ節とコナラ節を含む)が多くなりそのほかに針葉樹材(モミ属・カヤなど)と複数の広葉樹材が検出される住居跡が増える。そして、奈良時代や平安時代は事例が少ないため、はっきりとした傾向はつかめていないが、前時期と同様にコナラ亜属と再びクリが多い傾向が見られ、そのほかに照葉樹林構成種(シキミ・タブノキ・シイノキ属など)が検出される遺跡もあり、照葉樹林構成種を利用した住居跡は関東南部の海岸よりの遺跡に多い。当遺跡の調査においても照葉樹のシキミが検出され、建築材として利用されていた。カヤは千葉市では、大宮町の城の腰遺跡で弥生時代中期と古墳時代前期および後期の住居跡から比較的多く検出

されている（千野、1979）。今回、古墳時代後期の当住居跡からもカヤが検出されたことから、当地域
 一帯では弥生時代から古墳時代を通じよく利用され、入手も容易であったと思われる。ムクロジも千
 葉市の村田服部遺跡（鈴木・能城、1985）や浜野川遺跡群（能城・鈴木、1988、1989）や神門遺跡（能
 城・鈴木、1991）など広く関東地方の遺跡からも、木製品や自然木から検出されている。ムクロジは現
 在では分布数も少なく、建築材としての利用はあまり知られていないが、過去には様々に利用されて
 いたようである。今回の調査数は4試料と少ないが、建築材に多用され二次林要素でもあるコナラ節・
 クヌギ節・クリが含まれていなかったことから、当住居跡の建築材は自然植生の照葉樹林を利用してい
 た可能性が高い。

引用文献

- 千野裕道、1991、縄文時代に二次林はあったか-遺跡出土の植物性遺物からの検討-、214-249、『研究論集 X』、東京都埋蔵文化財センター。
- 千野裕道、1979、炭化材の樹種同定、440-450、『千葉市越の腰遺跡-千葉東金道路建設工事に伴う埋蔵文化財調査報告 3（千葉市大宮地区）-』、千葉県文化財センター。
- 鈴木三男・能城修一、1985、村田服部遺跡（古墳時代前期）出土木材の樹種、11-69、金沢大学教養部論集22。
- 能城修一・鈴木三男、1988、浜野川遺跡群出土木材の樹種、101-121、図版23-35、『千葉市浜野川遺跡群（低湿地における遺跡確認調査）』、千葉県埋蔵文化財センター。
- 能城修一・鈴木三男、1989、浜野川遺跡群出土木材の樹種・続報、128-141、図版45-51、『千葉市浜野川神門遺跡』、千葉県埋蔵文化財センター。
- 能城修一・鈴木三男、1991、木材化石の樹種、178-190、『縄文時代早・前期を主とした低湿地遺跡の調査』、千葉市教育委員会。

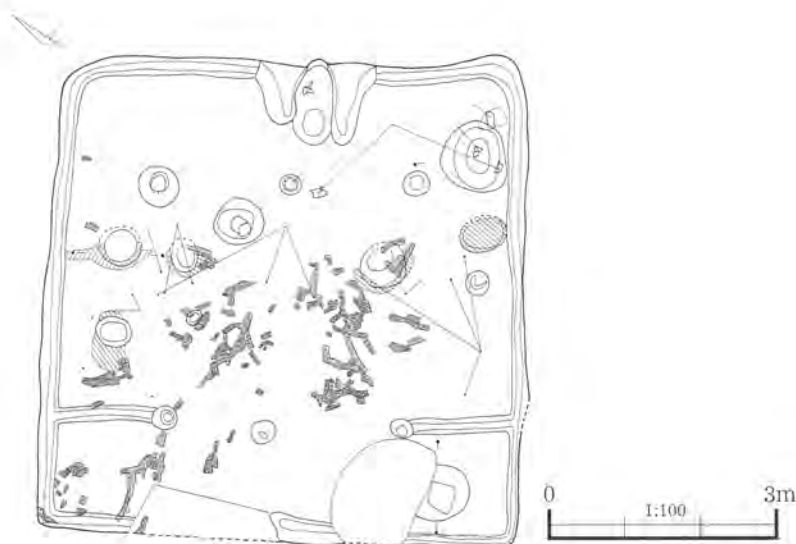

第236図 同定資料出土状況

第5節 埋甕・土坑内土壌のP・Ca分析

小 村 美代子 (パレオ・ラボ)

1. はじめに

うならず遺跡において、埋葬施設ではないかと考えられる埋甕や土坑がいくつか検出された。今回、これら埋甕や土坑内の土壌の蛍光X線分析を行い、骨に多く含まれるP（リン）とCa（カルシウム）に注目して、埋葬施設の可能性について検討した。

2. 試料と方法

試料は、7号住居埋甕内土壌（A-007）と27号住居埋甕内土壌（A-027）、98号土坑内土壌（C-098）、115号土坑内土壌（C-115）の計4点である。全て時代は縄文時代中期である。

試料は、それぞれ約3g採取して恒温乾燥機で乾燥させた後、土壌の化学組成に影響のないように、試料内に含まれる小さな植物の根や小石や貝片などは極力取り除いて、セラミック乳鉢で粉末化した。これら粉末を、直径3cmの塩化ビニール製のリングに無水四ホウ酸リチウム（ $\text{Li}_2\text{B}_4\text{O}_7$ ）を詰めて10tの圧力をかけたものの上に薄く展開して、更に20tの圧力をかけてブリケットを作成した。なおC-098は土坑内に巻貝片（完形で約1cm）が大量に含まれていた。

測定は、(株)パナリティカル社製波長分散型蛍光X線分析装置MagiX（PW2424型）を用いてFP法による定量分析を行った。測定元素は主成分元素10元素（ Na_2O 、 MgO 、 Al_2O_3 、 SiO_2 、 P_2O_5 、 K_2O 、 CaO 、 TiO_2 、 MnO 、 Fe_2O_3 ）である。

3. 分析結果

分析結果を第76表に示す。 P_2O_5 と CaO に注目すると、C-098の土壌の P_2O_5 は0.786%、 CaO は35.765%で他の試料より飛びぬけて分析値が高いことが確認された。

第76表 埋甕・土坑内土壌の化学組成（単位：%）

| 番号 | Na_2O | MgO | Al_2O_3 | SiO_2 | P_2O_5 | K_2O | CaO | TiO_2 | MnO | Fe_2O_3 |
|-------|-----------------------|--------------|-------------------------|----------------|------------------------|----------------------|--------------|----------------|--------------|-------------------------|
| A-007 | 0.402 | 1.409 | 33.358 | 42.773 | 0.349 | 0.890 | 1.210 | 2.001 | 0.296 | 17.312 |
| A-027 | 0.416 | 1.446 | 33.092 | 42.907 | 0.348 | 1.009 | 1.273 | 1.986 | 0.285 | 17.238 |
| C-098 | 0.334 | 1.530 | 19.573 | 28.765 | 0.786 | 0.499 | 35.765 | 1.327 | 0.367 | 11.053 |
| C-115 | 0.391 | 1.314 | 33.579 | 43.265 | 0.311 | 0.898 | 1.110 | 1.961 | 0.295 | 16.875 |

4. 考察

C-098については土坑内に巻貝片が大量に含まれていたため、除去しきれなかった巻貝の成分が P_2O_5 や CaO の分析値に現れた可能性が高い。この巻貝を調べたところ、海に生息するキサゴと確認された。A-007やA-027、C-115については、 P_2O_5 約0.3%、 CaO 約1.1~1.2%であった。これくらいの分析値は、土器胎土や一般土壌よりとりわけ高いとは考えにくく埋葬施設かどうかの判断が難しい。各埋甕、土坑周辺の土壌を分析して埋甕や土坑内土壌の分析値と比較して判断する必要がある。

第6節 貝層サンプルの分析

植 月 学 (東京芸術大学)

1. 資料と分析方法

うならず遺跡では、貝層を伴う住居跡14軒(縄文13、平安1)と土壇15基(縄文13、平安2)が検出されている。本稿ではこれらの遺構より得られた貝層サンプルの分析結果を報告する。

分析対象としたのは、上記のうちサンプルの確認できた住居跡11軒、土壇10基である。貝層サンプルは遺構ごとに全量採取された。遺構によっては、貝層ブロックごとに分割して採取されたようだが、採取位置は明らかでない。なお、住居跡は「A」、土壇は「C」の後に遺構番号が付されている。

サンプル全量を処理することは量的に不可能であったため、各遺構、グリッドより土のう袋1袋を任意に選び出した。同一遺構でもグリッドが異なるサンプルを区別して数えたサンプル総数は32であった。

サンプルは乾燥後、体積・重量を測り、水洗篩別した。水洗には、4・2・1mmの試験フルイを用いた。資料の分類・同定は、4mmについてはすべてのサンプルを対象としたが、量の多いサンプルについては、5リットルを目安に一部を抽出しておこなった(集計表には全体量から推定した4mmの内容物の復元値も掲載した)。

2mm・1mmについてはすべての遺構を分析することは時間的に不可能であったため、12サンプルのみ選び出した(以下Aサンプルとする)。残りのサンプルは4mmのみ分類した(以下Bサンプルとする)。Aサンプルの選定は、各細別時期より均等におこなったが、整理作業の進行とともに所属時期の見直しがあり、若干の偏りが生じた。

貝類の抽出は、巻貝類については殻口および殻頂、二枚貝類については殻頂によりおこなった。二枚貝の左右はAサンプルでのみ区別し、Bサンプルでは一括した。フジツボ類は破片数を数えた。同定は基本的に現生標本との比較により、必要に応じて図鑑も参照した。

集計は最小個体数により行い、巻貝類は各サンプルの殻口、殻頂のうち数の多い方を採用した。また、左右を分けていないBサンプルの二枚貝は半数を用いた。4mmと2・1mmを合計して組成を示す場合の4mmの数量は復元推定値を用いた。重量は4mmについてのみ調べた。破片も同定し、種ごとの重量を求めた。計測はハマグリのみ、左右両殻の殻長と殻高をmm単位で計測した。

陸産の微小貝類も抽出したが、今回は同定していない。また、貝類・フジツボ類以外の動物遺体はA-064の4mmで獣骨小片が1点検出されたのみであった。

2. 分析結果

a. 貝類組成 (第77表~80表、第237図)

腹足綱13種、堀足綱1種、斧足綱11種が確認された(第77表)。第237図に個体数による組成グラフを示した。Aサンプルで4~1mmの合計と4mmのみの組成に大差がなかったため、A・Bサンプルの4mmの組成のみを示した。配列は細別時期順である(同一土器型式内での順序は遺構番号順)。

縄文ではイボキサゴが9割近くで主体となり、ハマグリがこれに次ぐ。時期的変化について見る

第77表 うならす遺跡出土貝類一覧表

| | | | |
|-----------------|--|----------|---|
| ヒメコサテラ (ツボミガイ型) | <i>Pattelloida pygmaea form conulus</i> | ヤカドツノガイ | <i>Dentalium (Paradentalium) octangulatum</i> |
| イボキサゴ | <i>Umbonium moniliferum</i> | マガキ | <i>Crassostrea gigas</i> |
| ダンベイキサゴ | <i>Umbonium giganteum</i> | ウメノハナガイ | <i>Pillucina pisidium</i> |
| カワニナ | <i>Semisulcospira libertina</i> | シオフキ | <i>Mactra veneriformis</i> |
| ウミニナ | <i>Batillaria multiformis</i> | ムラサキガイ | <i>Soletellina diphos</i> |
| ホソウミニナ | <i>Batillaria cumingii</i> | マテガイ | <i>Solenidae</i> |
| イボウミニナ | <i>Batillaria zonalis</i> | ヤマトシジミ | <i>Cobicula japonica</i> |
| ヘナタリ | <i>Cerithidea (Cerithideopsis) cingulata</i> | ヒメカノコアサリ | <i>Veremolpa micra</i> |
| ツメタガイ | <i>Glossaulax didyma</i> | カガミガイ | <i>Phacosoma japonicum</i> |
| イボニシ | <i>Thais (Reishia) clavigera</i> | アサリ | <i>Ruditapes philippinarum</i> |
| アカニシ | <i>Rapana venosa</i> | ハマグリ | <i>Meretrix lusoria</i> |
| アラムシロ | <i>Reticunassa festiva</i> | オキシジミ | <i>Cyclina sinensis</i> |
| ムラクモキジビキガイ | <i>Japanacteon nipponensis</i> | | |

※学名・配列は奥谷編 (2000) による

と、各時期ともイボキサゴが主体となる点は共通する。ハマグリが多く出現する遺構がいくつかあるが、時期的な偏りはない。

その他の種では、アラムシロとウミニナ類が少量ながら各遺構で安定して出現しており、イボキサゴ採集に際して混獲されたと推定される。

イボキサゴと上記2種を除いた組成を第237図の右に示した。ハマグリとその他の二枚貝類の比率を見ると、EIV式期以前ではシオフキとアサリの比率が高く、称名寺式期に至って減少するように見える。また、マガキは各時期に見られるが、比率が高い遺構はEIII式期にやや多く見られる。

ムラクモキジビキガイ、ウメノハナガイ、ヒメカノコアサリなどの海産微小貝類も少量ながら検出された。これらは意図的な採集は考えにくく、イボキサゴ採集の際の混獲と推定される。松戸市の木戸前II遺跡のイボキサゴ主体土壌内貝層でもこれらの種が検出されており、イボキサゴの混獲である可能性が指摘されている (加納1996)。

平安はハマグリが主体で、シオフキ、アサリ、イボキサゴがこれに次ぐ。イボキサゴが少ない点、マテガイ、カガミガイが少量ながら見られる点で縄文と異なる。

b. ハマグリ殻長・殻高 (第238・239図、第81表)

図には殻長グラフのみ示した。表には殻高も含む計測結果を示した。

縄文では殻長10~60mm程度の個体が見られ、25~30mmがもっとも多い。平均は約31mmである。細別型式ごとに見ると、各時期とも遺構ごとのばらつきが大きく、平均が30mm前後の小形主体の遺構と、40mm前後の大形主体の遺構が混在する。いくつかのサンプルでは10~20mmに別のピークが見られる。これら幼貝は他の小形貝類同様イボキサゴ採取時に混獲されたものと推定される。

平安は2遺構とも30mm以下の個体は見られず、大形の個体が多い点で縄文期と異なる。ただ、A-042は60~70mmの大形主体、C-045は40mm前後主体で、両遺構でもかなりの差がある。また、両遺構とも幼貝が含まれないが、これはイボキサゴが少ない点と調和的である。

3. 考察

a. 貝類採集活動の様相

本遺跡の貝類組成は、内湾の砂泥質干潟に生息するイボキサゴ、ハマグリ、シオフキ、アサリなどが主体で、湾奥の泥質干潟に生息するマガキ、オキシジミや汽水域に生息するヤマトシジミなどは少

ない。この点は縄文、平安とも共通している。ただ、細かく見れば、平安ではイボキサゴが少なく、逆にカガミガイ、マテガイが目立つ、ハマグリが大形であるなど明らかな差も見られた。

縄文の組成は、イボキサゴ主体でハマグリ、シオフキ、アサリなどの二枚貝が時折多く混ざる比較的単調な組成で、これまでの周辺遺跡における分析結果と符合する。イボキサゴと二枚貝の比率は遺構によって異なるが、特定の時期的傾向はなく、加曾利EⅢ式期から堀之内式期の間に貝類採集活動の大きな変化はなかったと推定される。

ハマグリ殻長の平均は27~44mm(殻高で22~37mm)と幅があるが、多くのサンプルでは35mm(殻高30mm)未満で、非常に小形である。樋泉(1999)によれば、同じ都川流域に属する加曾利北貝塚(加曾利EⅠ~Ⅱ式期)のハマグリは、殻高22~38mm程度が主体である(平均28mmと31mm)。貝殻成長線分析にもとづけばこれらの大半は2歳未満の未成貝に相当するといひ、生殖年齢に達する前後で採り尽くされる乱獲に近い状況が想定されている。本遺跡の平均値は加曾利北に近く、時期的にはやや下るものの、同じような生息条件であったとすれば、かなりの捕獲圧がかかっていた可能性がある。一方で、同一時期(細別型式)でも、殻長平均40mm前後の大形個体主体の遺構も存在し、遺構間で平均値に10mm前後の差が見られた。

次に貝層形成の頻度を検討する。住居跡総数と、貝層が形成された住居跡の比率は加曾利EⅢ式期12:3(25%)、加曾利EⅣ式期22:5(23%)、称名寺式期14:2(14%)、堀之内式期6:1(17%)となる。貝層が形成されたのは全体のごく一部だが、草刈貝塚の4軒に1軒の割合(高田1986)という数字と比較すれば、本遺跡の比率は特に低いとはいえない。ただし、貝層の規模は小さく、加曾利EⅢ・Ⅳ式、称名寺、堀之内の各時期ともサンプルの総量は150~250kg程度である(水洗前のサンプル重量の合計。ほとんどの貝層が全量サンプリングされた)。これは住居跡の数からすればかなり少ないといえよう。

この程度の規模の採集で、果たして貝類の資源状況が悪化するのかは疑問も残り、採集圧と同時に、自然的要因による貝類の生息条件の悪化も起きていた可能性がある。また、遺構間でのサイズのばらつきが生じる要因としては、細別型式では捉えきれないより短期的な捕獲圧の推移や、漁場の微妙な差による可能性などが考えられるが、現時点では判断材料に乏しい。いずれにしても、再生産を阻害するような小形個体の採集や、貝層規模の小ささから、貝類採集活動は不安定なものであったと推測される。採集活動が貝類資源に与えた影響を考える際には、流域の他集団の活動の影響や、集落外の貝塚の存在なども考慮する必要がある、こうした周辺遺跡のデータの収集が今後の課題である。

b. 魚骨・鳥獣骨の希少性

今回の分析では、全サンプルで4mmの資料拾い出しをおこない(約130ℓ)、うち12サンプルでは2mm・1mmの資料拾い出しをおこなったにもかかわらず、骨類は獣骨小片が1点検出されたのみであった。本遺跡に近接する多部田貝塚の称名寺式期に属する貝層からはほぼ同量(127ℓ)のサンプルから113点の魚骨と25gの獣骨(現場採集71点)が検出されており、本遺跡とは対照的である(樋泉2001)。このような差異はどのように解釈すべきであろうか。

データの収集が不十分だが、下総台地の東京湾沿岸の中期末~後期初頭の貝塚には、本遺跡同様貝類以外の動物遺体が貧弱なタイプ(以下Aタイプとする)と、多部田貝塚のように比較的多く検出さ

れるタイプ（以下Bタイプ）の2者が存在する。Aタイプとして、たとえば習志野市藤崎3丁目南遺跡、船橋市中野木台遺跡群、松戸市一の谷西遺跡などがある。いずれも貝層を伴う遺構が複数検出され、水洗選別されたにもかかわらず、骨類が希少、あるいはまったく検出されていない。一方、Bタイプとしては市原市祇園原貝塚、能満上小貝塚、松戸市貝の花貝塚などがあげられる。また、動物遺体の時期ごとの出土傾向は明らかではないが、習志野市藤崎堀込貝塚、船橋市古作貝塚、市川市曾谷貝塚なども上記同じタイプに分類できる可能性が高い。

以上のような2種類の遺跡が存在することから、骨類の希少性は単なる自然環境の変化や、それともなう生業の変化としては説明できない。また、Aタイプでも本遺跡や中野木台遺跡群では多数の住居跡が検出されており、集団規模の差によるとも考えにくい。

AタイプとBタイプとを比較すると、Bタイプが長期継続する集落遺跡、Aタイプが短期的な集落遺跡とほぼ一致することが指摘できる。Bタイプの多くは中期末頃から形成を開始し、後期後葉や晩期まで継続するのに対し、Aタイプはいずれも後期初頭もしくは前葉には形成を終えると考えられる遺跡である。したがって、骨の多寡は遺跡の性格に関わる生業の差に起因する可能性が高い。

中期末～後期初頭の集落における動物遺体出土傾向の2類型は、前段階の加曽利EⅡ式期以前の集落では明確ではない。たとえば千葉市有吉北貝塚、市原市草刈貝塚、市川市向台貝塚、松戸市紙敷貝塚、流山市中野久木谷頭遺跡などこの時期の多くの環状集落では、多様な動物遺体が出土している。そこには、西野雅人が「あらゆる物資を運び込んだ拠点的な集落」（西野1999）と表現したような物資集中型の多角的生業と居住のシステムが想定される。ごく小規模な集落遺跡を除けば、生業の集落間格差は中期末～後期初頭ほど明確ではなく、そこに何らかの変化が想定される。

加曽利EⅢ式期以降にこれらの環状集落の多くが終焉を迎え、地点を変えて新たに居住が開始されることはよく知られるところである。加納実はこの現象を「同一地点での反復居住・集合的居住＝環状集落」から、「当該期以前の非居住域」での「分散型居住」へという言葉で説明している（加納2000）。その背景には環境の変化と、それともなう人口の減少が想定されている。

動物遺体の出土傾向における画期が、この現象と同時期であることは偶然とは考えにくい。ここではこの一致にもとづいて、集落の分散化が生業・居住システムの変化をともなっており、結果として遺跡の性格が多様化したという仮説を提示したい。多様化の内容としては、以下の可能性が考えられる。

第一に、一部の集落から漁労・狩猟など生業のある部分が抜け落ち、大規模貝塚を伴うような中核的集落（ここでBタイプとしたもの）でのみ、多角的な生業が継続された可能性である。両者の関係については、異なる集団であった場合と、母村-分村のような関係にあり、協業や交換を通じて資源が共有されていた場合の2通りをさらに想定し得る。

第二に、季節的な移住や集住・離散などセトルメント・システムの中で異なる役割を持つ遺跡であった可能性である。後続する後期前葉～中葉の集落については、樋泉岳二が都川・村田川流域遺跡群の動物遺体の比較をもとに、「集団ネットワークに所属するメンバーの一部が季節季節の生業状況に応じて集落間を移動する柔軟な生業・居住システム」を想定しており（樋泉2003）、これに近い生業・居住システムが中期末～後期初頭にも芽生えていた可能性がある。本遺跡の場合も多部田貝塚と

ごく近接していながら、動物遺体の内容や貝層形成、継続時期などに大差があり、その関係がどのようなものだったのか今後解明していく必要がある。

最後に問題点として、特に加曾利E式後半期の動物遺体の報告例が少ない点があげられる。遺跡間の差が、AタイプからBタイプへという生業の漸次的変化（多様化）ではなく、上記仮説のように同時期における差異を示すと判断するためには、より細かい時期区分での動物遺体のデータの蓄積が必要であり、今後の課題としたい。

謝辞 千葉市教育振興財団 埋蔵文化財調査センターの青沼道文氏には貴重な資料を分析する機会を与えていただき、田中英世氏、古谷 渉氏には分析に際し多くの便宜を図っていただいた。同定、集計に際しては高橋明子氏にご協力いただいた。末筆ながら記して感謝申し上げる次第である。

文 献

- 石坂雅樹 1996 『中野木台遺跡群（4）』 船橋市文化・スポーツ公社 埋蔵文化財センター
- 植月 学 2003 「松戸市紙敷遺跡出土の骨角製品と脊椎動物遺体」『千葉県松戸市紙敷遺跡』松戸市教育委員会
- 遠藤啓子 1995 「住居跡および土坑出土の自然遺物」『藤崎3丁目南遺跡』習志野市教育委員会
- 奥谷喬司編 2000 『日本近海産貝類図鑑』東海大学出版会
- 小野慶一・山崎京美・伊藤弘美 1986 「草刈貝塚の脊椎動物遺骸について」『千原台ニュータウンⅢ 草刈遺跡B区』千葉県文化財センター
- 金子浩昌他 1963 「脊椎動物」『貝の花貝塚』松戸市教育委員会
- 金子浩昌 1977 「動物遺体」『習志野市藤崎堀込貝塚』習志野市教育委員会
- 金子浩昌 1982 『貝塚出土の動物遺存体』千葉市加曾利貝塚博物館友の会
- 金子浩昌 1995 「市原市能満上小貝塚出土の動物遺体」『市原市能満上小貝塚』市原市文化財センター
- 金子浩昌 1999a 「祇園原貝塚出土の動物遺体の特徴」『祇園原貝塚』市原市教育委員会
- 金子浩昌 1999b 「脊椎動物遺体」『向台貝塚資料図譜』市立市川考古博物館
- 加納哲哉 1996 「微小貝類遺存体」『木戸前Ⅱ遺跡』松戸市遺跡調査会
- 加納 実 2000 「集合的居住の崩壊と再編成 - 縄文中・後期集落への接近方法 - 」『先史考古学論集』第九集
- 小宮 孟 1986 「コラムサンプル出土の動物遺存体」『千原台ニュータウンⅢ 草刈遺跡B区』千葉県文化財センター
- 小宮 孟 1998 「有吉北貝塚の魚類遺存体」『千葉市有吉北貝塚1』千葉県文化財センター
- 高田 博 1986 「貝塚の構造について」『千原台ニュータウンⅢ 草刈遺跡B区』千葉県文化財センター
- 高橋博文 2001 「貝層標本の分析結果」『船橋市新山東遺跡』千葉県文化財センター
- 樋泉岳二 1999 『貝層の研究Ⅰ』千葉市立加曾利貝塚博物館
- 樋泉岳二 2001 「動物遺体群の分析」『千葉市多部田貝塚』千葉市文化財調査協会
- 樋泉岳二 2003 「貝塚からみた生業活動と縄文社会 - 動物資源利用から縄文後期下総台地の地域社会を探る - 」『縄文社会を探る』学生社
- 長岐 勉 1977 「各ピットにおける動物遺体の概要」『中野木新山遺跡』中野木新山遺跡調査団
- 西野雅人 1999 「縄文中期の大型貝塚と生産活動 - 千葉市有吉北貝塚の分析結果 - 」『研究紀要19』千葉県文化財センター
- 西本豊弘・伊藤良枝 1997 「中野久木谷頭遺跡出土の動物遺体」『中野久木谷頭遺跡C地点』流山市教育委員会
- 西本豊弘・伊藤良枝 1998 「有吉北貝塚出土の動物遺体」『千葉市有吉北貝塚1』千葉県文化財センター
- 前田 潮・川名広文編 1984 『松戸市一の谷西貝塚発掘調査報告書』一の谷遺跡調査会

A・Bサンプル 4mm 個体数

0% 20% 40% 60% 80% 100%

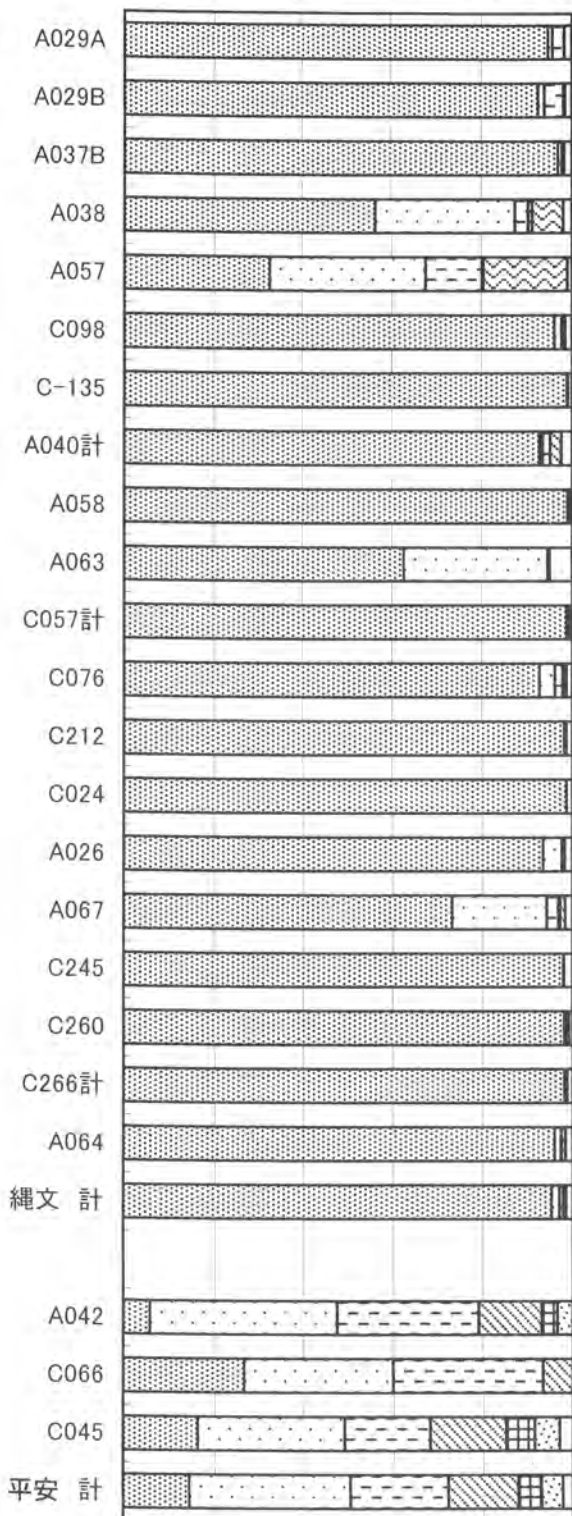

■イボキサゴ □ハマグリ □シオフキ
 ■アサリ ■マガキ ■カガミガイ
 ■マテガイ □その他

A・Bサンプル 4mm 個体数
(イボキサゴ、ウミナシ、アラムシ除く)

0% 20% 40% 60% 80% 100%

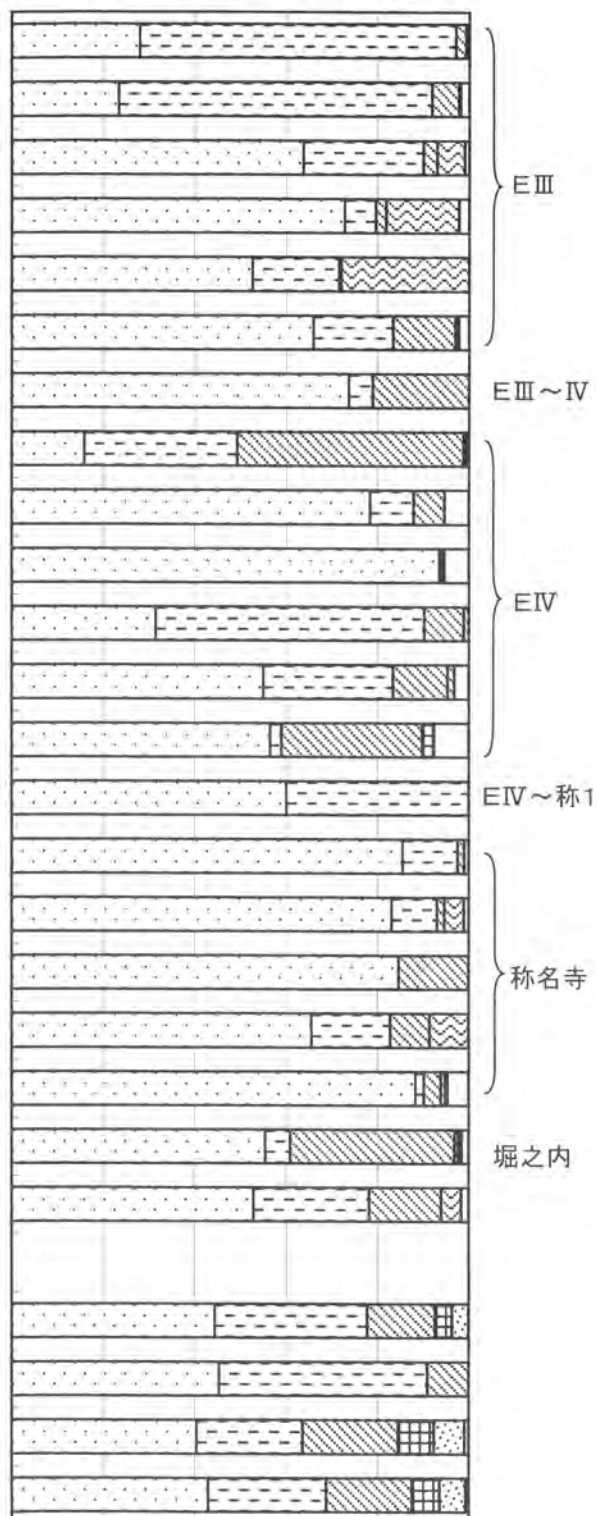

□ハマグリ □シオフキ ■アサリ
 ■マガキ ■カガミガイ ■マテガイ
 □その他

第237図 貝類組成

加曽利EⅢ

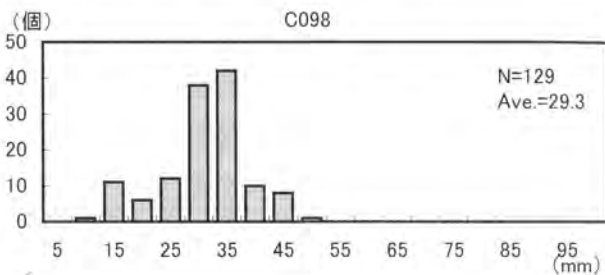
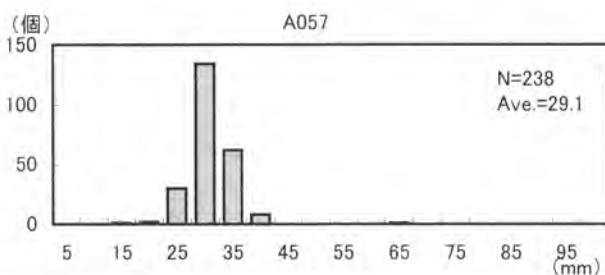
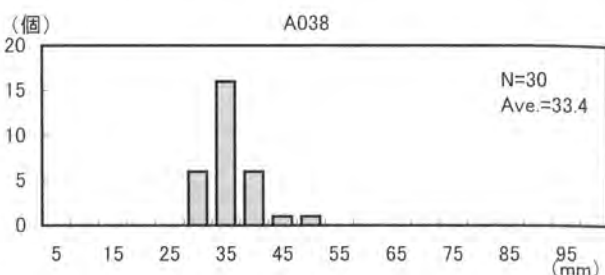
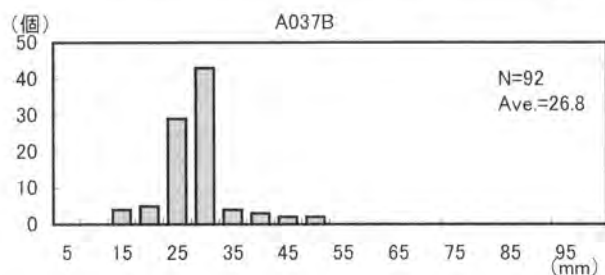
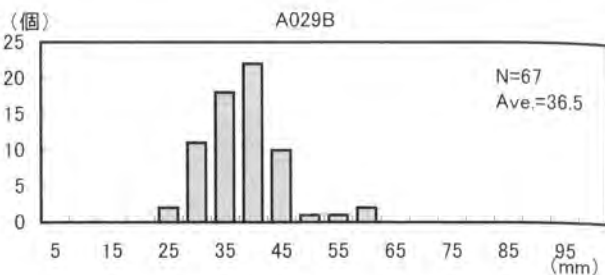
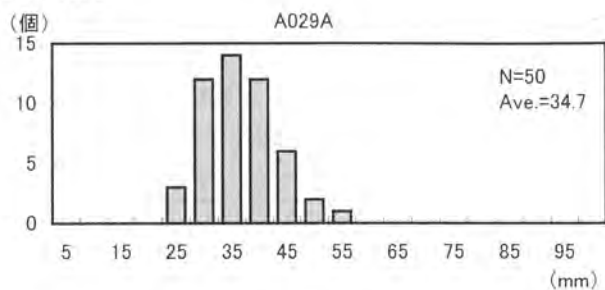

加曽利EⅣ

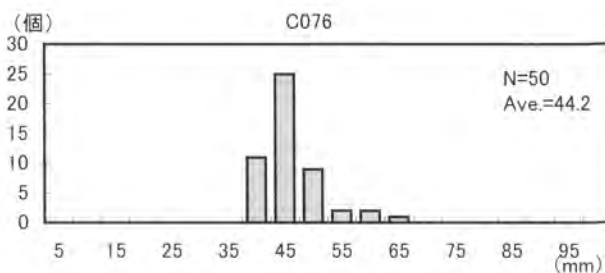
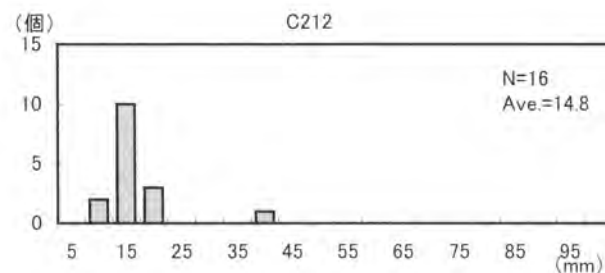
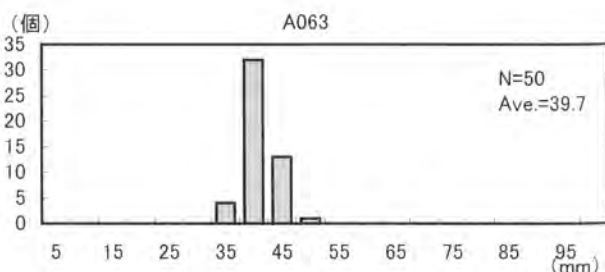
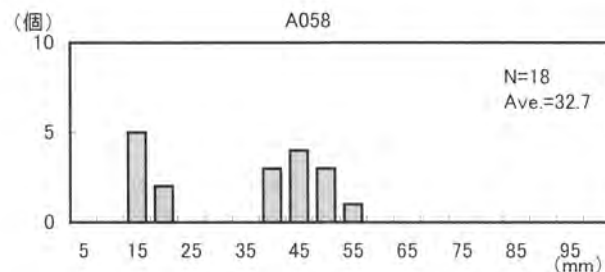
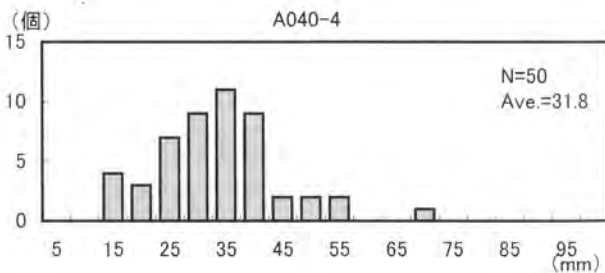
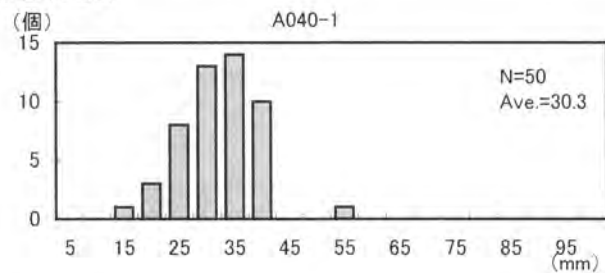

第238図 ハマグリ殻長分布①

称名寺

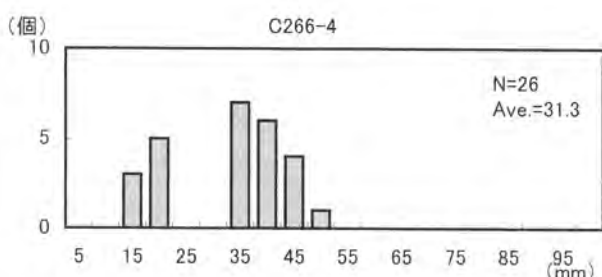
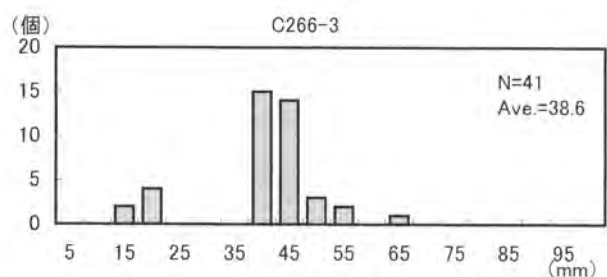
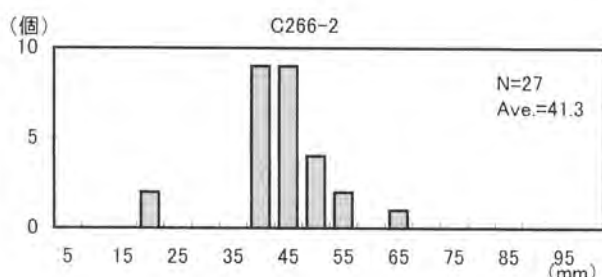
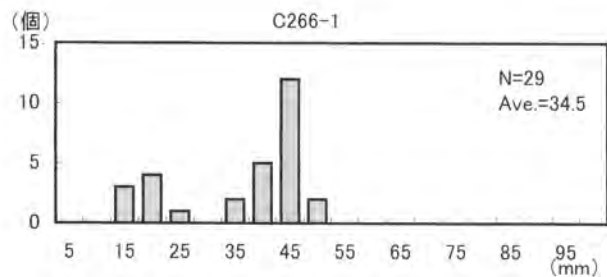
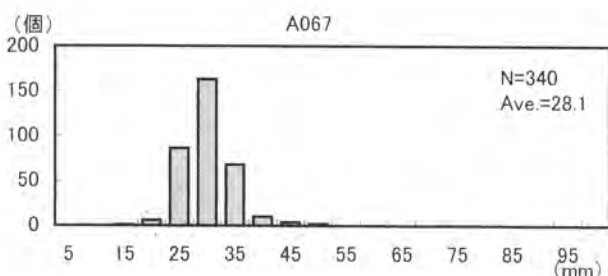
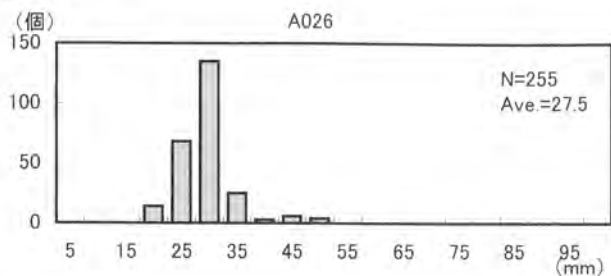

堀之内

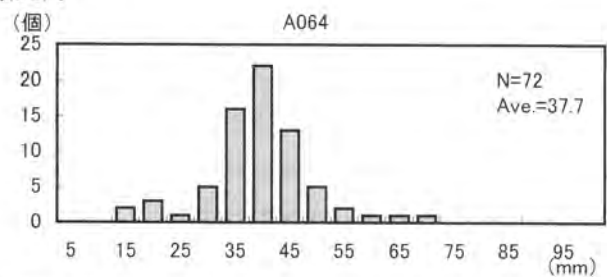

平安

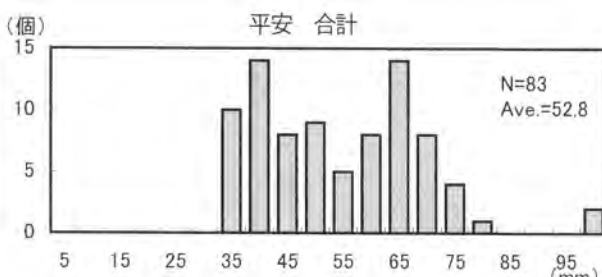
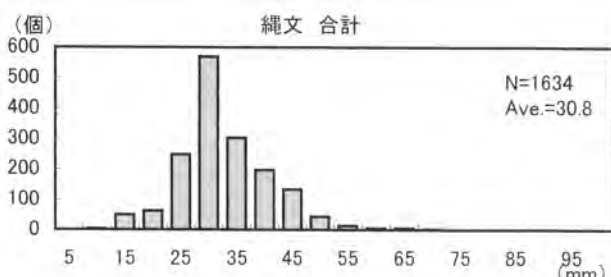
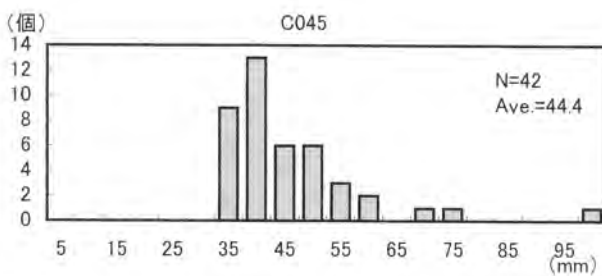
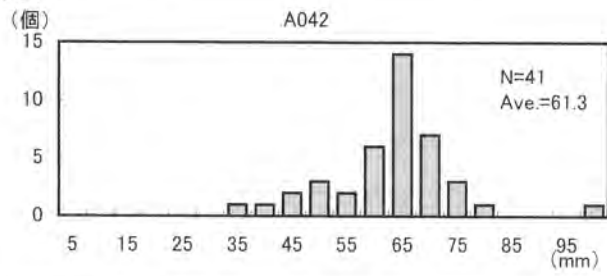

第239図 ハマグリ殻長分布②

第79表 A・Bサンプルの貝類遺体(4mm)

| 区分 | 遺構 | 時期 | イボキサゴ | | ウミニツメ | | アカガイ | | アラム | | マガキ | | ウミノハナガイ | | シオブキ | | マテガイ | | ヤマトシジミ | | カガミガイ | | アサリ | | ハマグリ | | オキシジミ | | その他 | | |
|-----|--------|---------|--------|-----|-------|----|------|-----|-----|-----|-----|------|---------|----|------|---|------|----|--------|-----|-------|------|------|-----|------|-----|-------|---|-------|------------------------|-------------------|
| | | | ナ | リ | ナ | リ | ナ | リ | ナ | リ | ナ | リ | ナ | リ | ナ | リ | ナ | リ | ナ | リ | ナ | リ | ナ | リ | ナ | リ | ナ | リ | | | |
| A | A026 | 称名寺1 | 3959 | 18 | 0 | 0 | 0 | 0 | 0 | 21 | 25 | 0 | 0 | 0 | 0 | 0 | 0 | 0 | 0 | 0 | 0 | 0 | 0 | 3 | 1 | 173 | 176 | 2 | 0 | 0 | |
| B | A029A | EIII | 5635 | 37 | 1 | 0 | 0 | 0 | 0 | 152 | 152 | 0 | 0 | 0 | 0 | 0 | 0 | 0 | 0 | 0 | 0 | 0 | 0 | 5 | 5 | 62 | 62 | 0 | 0 | 4 | ヘナタリ3、ムラクモキシビキガイ2 |
| A | A029B | EIII | 4062 | 18 | 4 | 0 | 0 | 0 | 0 | 169 | 184 | 0 | 0 | 0 | 0 | 0 | 0 | 0 | 0 | 0 | 0 | 0 | 0 | 12 | 16 | 63 | 59 | 0 | 1 | 0 | |
| A | A037B | EIII | 6446 | 38 | 0 | 0 | 0 | 0 | 0 | 26 | 26 | 0 | 0 | 1 | 0 | 0 | 0 | 0 | 0 | 0 | 0 | 0 | 0 | 3 | 1 | 63 | 58 | 0 | 0 | 0 | |
| A | A038 | EIII | 58 | 0 | 0 | 0 | 0 | 0 | 0 | 2 | 3 | 0 | 0 | 0 | 0 | 0 | 0 | 0 | 0 | 0 | 0 | 0 | 0 | 1 | 1 | 28 | 32 | 0 | 1 | 0 | |
| B | A040-? | EIV | 3288 | 28 | 0 | 1 | 0 | 0 | 0 | 87 | 87 | 0 | 0 | 0 | 0 | 0 | 0 | 0 | 0 | 0 | 0 | 0 | 0 | 120 | 120 | 53 | 53 | 2 | 2 | 0 | |
| B | A040-1 | EIV | 6020 | 42 | 0 | 0 | 0 | 0 | 0 | 92 | 92 | 0 | 0 | 0 | 0 | 0 | 0 | 0 | 0 | 0 | 0 | 0 | 0 | 191 | 191 | 45 | 45 | 2 | 2 | 0 | |
| B | A040-4 | EIV | 6786 | 41 | 1 | 0 | 0 | 0 | 0 | 108 | 108 | 0 | 0 | 0 | 0 | 0 | 0 | 0 | 0 | 0 | 0 | 0 | 0 | 111 | 111 | 37 | 37 | 0 | 0 | 1 | |
| A | A042 | 平安 | 5 | 0 | 0 | 0 | 0 | 0 | 0 | 22 | 27 | 3 | 2 | 0 | 0 | 1 | 3 | 9 | 12 | 34 | 36 | 0 | 0 | 0 | 0 | 0 | 0 | 0 | 0 | 0 | |
| B | A043 | E | 3257 | 33 | 0 | 0 | 0 | 0 | 0 | 132 | 132 | 0 | 0 | 0 | 0 | 0 | 0 | 0 | 0 | 0 | 0 | 0 | 0 | 24 | 24 | 91 | 91 | 0 | 0 | 0 | |
| A | A057 | EIII | 192 | 4 | 0 | 0 | 0 | 0 | 0 | 74 | 60 | 0 | 0 | 0 | 0 | 0 | 0 | 0 | 0 | 0 | 0 | 0 | 1 | 2 | 194 | 205 | 0 | 0 | 0 | | |
| B | A058 | EIV | 6547 | 10 | 2 | 0 | 0 | 0 | 0 | 4 | 4 | 0 | 0 | 0 | 0 | 0 | 0 | 0 | 0 | 0 | 0 | 0 | 3 | 3 | 29 | 29 | 0 | 0 | 0 | | |
| B | A063 | EIV | 538 | 6 | 13 | 3 | 5 | 1 | 1 | 0 | 0 | 0 | 0 | 0 | 0 | 0 | 0 | 0 | 0 | 0 | 0 | 0 | 2 | 2 | 276 | 276 | 0 | 0 | 0 | | |
| A | A064 | 堀之内 | 4779 | 40 | 1 | 1 | 33 | 0 | 1 | 0 | 0 | 0 | 0 | 0 | 0 | 0 | 0 | 0 | 0 | 0 | 0 | 0 | 46 | 36 | 71 | 70 | 0 | 0 | 0 | カワニナ1、獣骨片 | |
| A | A067 | 称名寺1 | 1649 | 17 | 1 | 0 | 7 | 16 | 25 | 0 | 0 | 57 | 54 | 0 | 0 | 0 | 0 | 0 | 0 | 0 | 0 | 0 | 9 | 5 | 447 | 475 | 5 | 3 | 0 | カワニナ1 | |
| B | A097 | ? | 894 | 14 | 0 | 0 | 15 | 18 | 18 | 0 | 0 | 39 | 39 | 0 | 0 | 0 | 0 | 0 | 0 | 0 | 0 | 0 | 5 | 5 | 291 | 291 | 2 | 2 | 0 | カワニナ7 | |
| B | C024 | EIV~称1 | 6166 | 14 | 0 | 0 | 0 | 0 | 0 | 0 | 2 | 2 | 0 | 0 | 0 | 0 | 0 | 0 | 0 | 0 | 0 | 0 | 0 | 0 | 3 | 3 | 0 | 0 | 0 | | |
| A | C045 | 平安 | 44 | 1 | 0 | 2 | 2 | 0 | 0 | 0 | 0 | 51 | 47 | 11 | 15 | 0 | 0 | 17 | 13 | 46 | 40 | 75 | 89 | 0 | 0 | 0 | 0 | 0 | 0 | 0 | ダンベイキサゴ1 |
| B | C057-1 | EIV | 6300 | 30 | 0 | 0 | 17 | 1 | 1 | 0 | 0 | 24 | 24 | 0 | 0 | 0 | 0 | 0 | 0 | 0 | 0 | 0 | 3 | 3 | 9 | 9 | 0 | 0 | 0 | | |
| B | C057-3 | EIV | 3503 | 24 | 0 | 0 | 7 | 0 | 0 | 0 | 0 | 4 | 4 | 0 | 0 | 0 | 0 | 0 | 0 | 0 | 0 | 0 | 1 | 1 | 6 | 6 | 0 | 0 | 1 | | |
| B | C066 | 平安 | 2 | 0 | 0 | 0 | 0 | 0 | 0 | 0 | 0 | 3 | 3 | 0 | 0 | 0 | 0 | 0 | 0 | 0 | 0 | 0 | 1 | 1 | 3 | 3 | 0 | 0 | 0 | | |
| B | C076 | EIV | 2557 | 19 | 3 | 1 | 4 | 3 | 3 | 0 | 0 | 49 | 49 | 0 | 0 | 0 | 0 | 0 | 0 | 0 | 0 | 0 | 21 | 21 | 94 | 94 | 2 | 2 | 0 | ムラサキガイ1 | |
| A | C098 | EIII | 5107 | 23 | 1 | 1 | 49 | 1 | 1 | 1 | 0 | 23 | 19 | 0 | 0 | 0 | 0 | 0 | 0 | 0 | 0 | 0 | 18 | 18 | 75 | 87 | 0 | 0 | 10 | | |
| B | C135 | EIII~IV | 4604 | 8 | 0 | 0 | 36 | 0 | 0 | 0 | 0 | 1 | 1 | 0 | 0 | 0 | 0 | 0 | 0 | 0 | 0 | 0 | 2 | 2 | 7 | 7 | 0 | 0 | 0 | | |
| A | C212 | EIV | 5785 | 39 | 0 | 0 | 27 | 0 | 0 | 3 | 3 | 1 | 0 | 0 | 0 | 0 | 0 | 0 | 0 | 0 | 0 | 0 | 10 | 12 | 18 | 22 | 0 | 0 | 3 | ツボミガイ1、ハカガイ1、ヒメカノコアサリ1 | |
| A | C245 | 称名寺1 | 5010 | 42 | 0 | 0 | 55 | 0 | 0 | 0 | 0 | 0 | 0 | 0 | 0 | 0 | 0 | 0 | 0 | 0 | 0 | 0 | 2 | 0 | 8 | 11 | 0 | 0 | 3 | ヘビガイ?1 | |
| B | C260 | 称名寺 | 2503 | 4 | 0 | 0 | 17 | 3 | 3 | 0 | 0 | 5 | 5 | 0 | 0 | 0 | 0 | 0 | 0 | 0 | 0 | 0 | 3 | 3 | 19 | 19 | 0 | 0 | 0 | | |
| B | C264 | EIV~堀1 | 4063 | 19 | 2 | 0 | 31 | 18 | 18 | 0 | 0 | 48 | 48 | 0 | 0 | 0 | 0 | 1 | 1 | 38 | 38 | 208 | 208 | 1 | 1 | 0 | 0 | 0 | イボニシ5 | | |
| B | C266-1 | 称名寺1 | 3531 | 12 | 1 | 1 | 24 | 0 | 0 | 0 | 0 | 1 | 1 | 0 | 0 | 0 | 0 | 0 | 0 | 0 | 0 | 0 | 1 | 1 | 28 | 28 | 0 | 0 | 0 | | |
| B | C266-2 | 称名寺1 | 3551 | 12 | 0 | 1 | 28 | 0 | 0 | 0 | 0 | 0 | 0 | 0 | 0 | 0 | 0 | 0 | 0 | 0 | 0 | 0 | 1 | 1 | 20 | 20 | 0 | 0 | 0 | | |
| B | C266-3 | 称名寺1 | 3208 | 6 | 1 | 1 | 34 | 0 | 0 | 0 | 0 | 2 | 2 | 0 | 0 | 0 | 0 | 1 | 1 | 2 | 2 | 30 | 30 | 0 | 0 | 0 | 0 | 0 | 0 | | |
| B | C266-4 | 称名寺1 | 3591 | 13 | 0 | 0 | 28 | 1 | 1 | 0 | 0 | 0 | 0 | 0 | 0 | 0 | 0 | 0 | 0 | 0 | 0 | 0 | 1 | 1 | 17 | 17 | 0 | 0 | 0 | | |
| 縄文計 | | | 107060 | 560 | 30 | 10 | 975 | 166 | 184 | 4 | 3 | 935 | 933 | 0 | 0 | 1 | 0 | 2 | 2 | 625 | 612 | 2109 | 2164 | 13 | 11 | 18 | 17 | | | | |
| 平安計 | | | 51 | 1 | 0 | 2 | 2 | 0 | 0 | 0 | 0 | 76 | 77 | 14 | 17 | 0 | 0 | 18 | 16 | 56 | 53 | 112 | 128 | 0 | 0 | 0 | 1 | | | | |
| 総計 | | | 107111 | 561 | 30 | 12 | 977 | 166 | 184 | 4 | 3 | 1011 | 1010 | 14 | 17 | 1 | 0 | 20 | 18 | 680 | 664 | 2221 | 2292 | 13 | 11 | 18 | 18 | | | | |

※Bサンプルの二枚員の左右は合計値を半数にしたもの

第80表 A・Bサンブルの重量組成(4mm)

| 区分 | 遺構 | 時期 | 水洗前 総重量 (kg) | 4mm 容量 (g) | 4mm 分析量 (g) | 4mm 重量 (kg) | 4mm 分析量 (kg) | 2mm 重量 (kg) | 1mm 重量 (kg) | イボキ サゴ | カワ ニナ | ウミニ ナ類 | ツメタ ガイ | イボ ニシ | アカ ニシ | アラム シロ | マガ キ | シオ フキ | マテ ガイ | カガミ ガイ | アサ リ | ハマ グリ | オキシ ジミ | オオノ ガイ | フジ ツボ | |
|------|---------|---------|--------------------|------------------|-------------------|-------------------|--------------------|-------------------|-------------------|-----------|----------|-----------|-----------|----------|----------|-----------|---------|----------|----------|-----------|---------|----------|-----------|-----------|----------|---|
| A | A026 | 称I | 7.60 | 13.0 | 5.00 | 6.30 | 2.57 | 1.15 | 0.20 | 1604 | 0 | 5 | 0 | 0 | 0 | 14 | 0 | 120 | 0 | 0 | 7 | 712 | 9 | 0 | 1 | |
| B | A029A | EIII | 10.71 | 16.0 | 5.00 | 7.00 | 2.51 | 1.20 | 0.89 | 1469 | 0 | 8 | 1 | 0 | 1 | 14 | 5 | 535 | 0 | 0 | 34 | 338 | 0 | 0 | 0 | |
| A | A029B | EIII | 25.29 | 34.0 | 5.00 | 19.17 | 2.54 | 1.95 | 1.05 | 1095 | 0 | 4 | 10 | 0 | 0 | 12 | 2 | 653 | 0 | 0 | 91 | 390 | 5 | 0 | 0 | |
| A | A037B | EIII | 11.70 | 13.5 | 5.00 | 5.45 | 2.83 | 0.22 | 0.17 | 2306 | 0 | 9 | 0 | 0 | 0 | 19 | 29 | 136 | 0 | 0 | 10 | 166 | 0 | 0 | 0 | |
| A | A038 | EIII | 0.22 | 0.4 | 0.40 | 0.19 | 0.19 | 0.01 | 0.00 | 11 | 0 | 0 | 0 | 0 | 0 | 0 | 30 | 6 | 0 | 0 | 4 | 106 | 0 | 0 | 0 | |
| B | A040 ?区 | EIV | 2.11 | 3.3 | 3.30 | 1.85 | 1.85 | 0.05 | 0.05 | 827 | 0 | 9 | 0 | 0 | 4 | 16 | 3 | 325 | 0 | 0 | 275 | 166 | 8 | 0 | 0 | |
| B | A040 1区 | EIV | 5.00 | 8.6 | 5.00 | 4.60 | 2.56 | 0.11 | 0.05 | 1477 | 0 | 13 | 0 | 0 | 0 | 38 | 3 | 313 | 0 | 0 | 504 | 146 | 0 | 0 | 0 | |
| B | A040 4区 | EIV | 4.98 | 9.0 | 5.00 | 4.50 | 2.85 | 0.24 | 0.10 | 1793 | 0 | 14 | 2 | 0 | 0 | 38 | 15 | 370 | 0 | 0 | 299 | 205 | 0 | 0 | 0 | |
| A | A042 | 平安 | 1.26 | 2.7 | 2.70 | 1.20 | 1.20 | 0.02 | 0.01 | 3 | 0 | 0 | 0 | 0 | 0 | 0 | 0 | 220 | 6 | 122 | 96 | 682 | 0 | 0 | 0 | |
| B | A043 | E | 2.93 | 5.8 | 5.80 | 2.85 | 2.85 | 0.05 | 0.01 | 1221 | 0 | 17 | 0 | 0 | 0 | 12 | 36 | 864 | 0 | 0 | 102 | 403 | 0 | 0 | 0 | |
| A | A057 | EIII | 1.85 | 3.0 | 3.00 | 1.34 | 1.34 | 0.12 | 0.08 | 49 | 0 | 1 | 0 | 0 | 0 | 1 | 192 | 217 | 0 | 0 | 3 | 721 | 0 | 0 | 0 | |
| B | A058 | EIV | 16.32 | 22.8 | 5.00 | 14.94 | 2.99 | 0.30 | 0.51 | 2540 | 0 | 3 | 13 | 0 | 0 | 6 | 0 | 27 | 0 | 0 | 25 | 175 | 0 | 0 | 0 | |
| B | A063 | EIV | 8.74 | 12.2 | 5.00 | 6.66 | 2.34 | 0.62 | 0.44 | 188 | 0 | 1 | 51 | 0 | 9 | 1 | 22 | 18 | 0 | 0 | 6 | 1787 | 0 | 4 | 0 | |
| A | A064 | 堀1-2 | 149.40 | 189.6 | 5.00 | 117.54 | 3.22 | 11.85 | 14.67 | 1496 | 3 | 13 | 1 | 0 | 0 | 11 | 5 | 97 | 0 | 23 | 324 | 471 | 0 | 0 | 0 | |
| A | A067 | 称I | 4.22 | 5.5 | 5.50 | 3.60 | 3.60 | 0.30 | 0.09 | 375 | 1 | 7 | 2 | 0 | 0 | 1 | 25 | 290 | 0 | 1 | 36 | 1278 | 9 | 0 | 0 | |
| B | A097 | ? | 3.19 | 3.8 | 3.80 | 2.59 | 2.59 | 0.22 | 0.11 | 174 | 4 | 2 | 0 | 0 | 0 | 3 | 22 | 221 | 1 | 0 | 23 | 925 | 12 | 1 | 0 | |
| B | C024 | EIV-称I | 10.38 | 19.0 | 5.00 | 10.32 | 2.61 | 0.02 | 0.01 | 2487 | 0 | 5 | 0 | 0 | 0 | 18 | 0 | 20 | 0 | 0 | 0 | 43 | 0 | 0 | 0 | |
| A | C045 | 平安 | 2.14 | 3.0 | 3.00 | 2.10 | 2.10 | 0.03 | 0.00 | 64 | 0 | 1 | 0 | 0 | 0 | 287 | 1 | 458 | 20 | 373 | 453 | 973 | 0 | 0 | 0 | |
| B | C057 1区 | EIV | 3.23 | 5.8 | 5.80 | 3.15 | 3.15 | 0.02 | 0.01 | 2753 | 0 | 11 | 0 | 0 | 0 | 5 | 1 | 222 | 0 | 0 | 22 | 21 | 0 | 3 | 0 | |
| B | C057 3区 | EIV | 1.58 | 3.0 | 3.00 | 1.50 | 1.50 | 0.04 | 0.01 | 1396 | 0 | 5 | 0 | 0 | 0 | 2 | 0 | 32 | 0 | 0 | 3 | 7 | 0 | 0 | 0 | |
| B | C066 | 平安 | 0.04 | 0.1 | 0.10 | 0.04 | 0.04 | 0.00 | 0.00 | 2 | 0 | 0 | 0 | 0 | 0 | 0 | 0 | 10 | 0 | 0 | 4 | 14 | 0 | 0 | 0 | |
| B | C076 | EIV | 3.42 | 5.5 | 5.50 | 2.75 | 2.75 | 0.21 | 0.05 | 1072 | 0 | 3 | 17 | 0 | 3 | 1 | 1 | 371 | 1 | 0 | 238 | 858 | 18 | 0 | 0 | |
| A | C098 | EIII | 44.88 | 72.5 | 5.00 | 42.26 | 2.74 | 0.86 | 0.75 | 2163 | 0 | 9 | 7 | 0 | 1 | 12 | 2 | 60 | 0 | 0 | 16 | 352 | 0 | 0 | 1 | |
| B | C135 | EIII-IV | 16.73 | 23.2 | 5.00 | 15.10 | 2.90 | 0.30 | 0.37 | 2609 | 0 | 2 | 0 | 0 | 0 | 10 | 1 | 1 | 0 | 0 | 2 | 5 | 0 | 0 | 0 | |
| A | C212 | EIV | 29.71 | 39.5 | 5.00 | 24.79 | 2.92 | 0.67 | 1.16 | 2344 | 0 | 13 | 0 | 0 | 0 | 7 | 0 | 4 | 0 | 0 | 11 | 21 | 0 | 0 | 1 | |
| A | C245 | 称I | 59.35 | 88.4 | 5.00 | 54.14 | 3.03 | 1.16 | 1.05 | 2837 | 0 | 26 | 0 | 0 | 0 | 21 | 0 | 5 | 0 | 0 | 3 | 21 | 0 | 0 | 1 | |
| B | C260 | 称 | 1.66 | 2.3 | 2.30 | 1.15 | 1.15 | 0.03 | 0.06 | 973 | 0 | 1 | 0 | 0 | 0 | 5 | 1 | 19 | 0 | 0 | 9 | 92 | 0 | 0 | 0 | |
| B | C264 | EIV-堀1 | 77.01 | 110.2 | 5.00 | 59.67 | 2.90 | 6.61 | 2.25 | 929 | 0 | 10 | 2 | 17 | 37 | 8 | 61 | 497 | 0 | 23 | 138 | 991 | 2 | 0 | 0 | |
| B | C266 1区 | 称I | 13.00 | 18.0 | 5.00 | 11.56 | 2.97 | 0.28 | 0.30 | 2697 | 0 | 4 | 1 | 0 | 1 | 10 | 0 | 3 | 0 | 0 | 6 | 184 | 0 | 0 | 0 | |
| B | C266 2区 | 称I | 67.29 | 103.0 | 5.00 | 64.22 | 3.00 | 0.72 | 0.44 | 3415 | 0 | 6 | 0 | 0 | 27 | 9 | 0 | 2 | 0 | 0 | 11 | 166 | 0 | 0 | 0 | |
| B | C266 3区 | 称I | 25.19 | 38.0 | 5.00 | 24.38 | 2.94 | 0.29 | 0.17 | 2532 | 0 | 2 | 5 | 0 | 9 | 13 | 0 | 8 | 0 | 29 | 11 | 252 | 0 | 0 | 0 | |
| B | C266 4区 | 称I | 76.84 | 118.0 | 5.00 | 74.61 | 3.05 | 0.56 | 0.44 | 2772 | 0 | 7 | 0 | 0 | 0 | 10 | 1 | 0 | 0 | 1 | 2 | 182 | 0 | 0 | 0 | |
| 縄文合計 | | | 681.32 | 983.1 | 129.60 | 585.59 | 71.85 | 28.94 | 25.35 | 47430 | 4 | 208 | 112 | 17 | 92 | 314 | 435 | 5215 | 1 | 77 | 2192 | 10259 | 51 | 7 | 4 | |
| 平安合計 | | | 3.43 | 5.8 | 5.80 | 3.34 | 3.34 | 0.05 | 0.01 | 69 | 0 | 1 | 0 | 0 | 0 | 287 | 1 | 0 | 688 | 26 | 495 | 553 | 1669 | 0 | 0 | 0 |
| 総計 | | | 684.76 | 988.9 | 135.40 | 588.93 | 75.19 | 28.99 | 25.36 | 47499 | 4 | 209 | 112 | 17 | 379 | 315 | 435 | 5903 | 27 | 572 | 2745 | 11928 | 51 | 7 | 4 | |

※貝種別重量は4mmのみの値で、破片も含む。1g未満は記録していない。

第81表 ハマグリ殻長・殻高計測結果

| 遺構 | ハマグリ殻長(mm) | | | | | | | | | | | | | | | |
|------|------------|-------|-------|-------|------|--------|--------|------|------|------|------|------|------|------|------|------|
| | A026 | A029A | A029B | A037B | A038 | A040-1 | A040-4 | A042 | A057 | A058 | A063 | A064 | A067 | C045 | C076 | C098 |
| 時期 | 称1 | EⅢ | EⅢ | EⅢ | EⅢ | EⅣ | EⅣ | 平安 | EⅢ | EⅣ | EⅣ | 堀 | 称1 | 平安 | EⅣ | EⅢ |
| ~5 | 0 | 0 | 0 | 0 | 0 | 0 | 0 | 0 | 0 | 0 | 0 | 0 | 0 | 0 | 0 | 0 |
| ~10 | 0 | 0 | 0 | 0 | 0 | 0 | 0 | 0 | 0 | 0 | 0 | 0 | 0 | 0 | 0 | 1 |
| ~15 | 0 | 0 | 0 | 4 | 0 | 1 | 4 | 0 | 1 | 5 | 0 | 2 | 1 | 0 | 0 | 11 |
| ~20 | 14 | 0 | 0 | 5 | 0 | 3 | 3 | 0 | 2 | 2 | 0 | 3 | 6 | 0 | 0 | 6 |
| ~25 | 68 | 3 | 2 | 29 | 0 | 8 | 7 | 0 | 30 | 0 | 0 | 1 | 86 | 0 | 0 | 12 |
| ~30 | 135 | 12 | 11 | 43 | 6 | 13 | 9 | 0 | 134 | 0 | 0 | 5 | 163 | 0 | 0 | 38 |
| ~35 | 25 | 14 | 18 | 4 | 16 | 14 | 11 | 1 | 62 | 0 | 4 | 16 | 68 | 9 | 0 | 42 |
| ~40 | 3 | 12 | 22 | 3 | 6 | 10 | 9 | 1 | 8 | 3 | 32 | 22 | 10 | 13 | 11 | 10 |
| ~45 | 6 | 6 | 10 | 2 | 1 | 0 | 2 | 2 | 0 | 4 | 13 | 13 | 4 | 6 | 25 | 8 |
| ~50 | 4 | 2 | 1 | 2 | 1 | 0 | 2 | 3 | 0 | 3 | 1 | 5 | 2 | 6 | 9 | 1 |
| ~55 | 0 | 1 | 1 | 0 | 0 | 1 | 2 | 2 | 0 | 1 | 0 | 2 | 0 | 3 | 2 | 0 |
| ~60 | 0 | 0 | 2 | 0 | 0 | 0 | 0 | 6 | 0 | 0 | 0 | 1 | 0 | 2 | 2 | 0 |
| ~65 | 0 | 0 | 0 | 0 | 0 | 0 | 0 | 14 | 1 | 0 | 0 | 1 | 0 | 0 | 1 | 0 |
| ~70 | 0 | 0 | 0 | 0 | 0 | 0 | 1 | 7 | 0 | 0 | 0 | 1 | 0 | 1 | 0 | 0 |
| ~75 | 0 | 0 | 0 | 0 | 0 | 0 | 0 | 3 | 0 | 0 | 0 | 0 | 0 | 1 | 0 | 0 |
| ~80 | 0 | 0 | 0 | 0 | 0 | 0 | 0 | 1 | 0 | 0 | 0 | 0 | 0 | 0 | 0 | 0 |
| ~85 | 0 | 0 | 0 | 0 | 0 | 0 | 0 | 0 | 0 | 0 | 0 | 0 | 0 | 0 | 0 | 0 |
| ~90 | 0 | 0 | 0 | 0 | 0 | 0 | 0 | 0 | 0 | 0 | 0 | 0 | 0 | 0 | 0 | 0 |
| ~95 | 0 | 0 | 0 | 0 | 0 | 0 | 0 | 0 | 0 | 0 | 0 | 0 | 0 | 0 | 0 | 0 |
| ~100 | 0 | 0 | 0 | 0 | 0 | 0 | 0 | 1 | 0 | 0 | 0 | 0 | 0 | 1 | 0 | 0 |
| 標本数 | 255 | 50 | 67 | 92 | 30 | 50 | 50 | 41 | 238 | 18 | 50 | 72 | 340 | 42 | 50 | 129 |
| 平均 | 27.5 | 34.7 | 36.5 | 26.8 | 33.4 | 30.3 | 31.8 | 61.3 | 29.1 | 32.7 | 39.7 | 37.7 | 28.1 | 44.4 | 44.2 | 29.3 |
| 標準偏差 | 5.0 | 6.6 | 6.6 | 6.0 | 4.1 | 7.2 | 11.2 | 11.2 | 4.1 | 15.1 | 2.6 | 9.5 | 4.6 | 12.6 | 5.6 | 7.8 |
| 最大 | 48 | 53 | 59 | 47 | 46 | 55 | 67 | 96 | 65 | 55 | 46 | 68 | 47 | 98 | 61 | 47 |
| 最小 | 17 | 22 | 24 | 12 | 28 | 13 | 13 | 35 | 15 | 12 | 33 | 13 | 12 | 31 | 36 | 10 |

| 遺構 | ハマグリ殻長(mm) | | | | | | | | ハマグリ殻高(mm) | | | | | | | |
|------|------------|------|--------|--------|--------|--------|------|------|------------|-------|-------|-------|------|--------|--------|------|
| | C212 | C245 | C266-1 | C266-2 | C266-3 | C266-4 | 縄文計 | 平安計 | A026 | A029A | A029B | A037B | A038 | A040-1 | A040-4 | A042 |
| 時期 | EⅣ | 称1 | 称1 | 称1 | 称1 | 称1 | | | 称1 | EⅢ | EⅢ | EⅢ | EⅢ | EⅣ | EⅣ | 平安 |
| ~5 | 0 | 0 | 0 | 0 | 0 | 0 | 0 | 0 | 0 | 0 | 0 | 0 | 0 | 0 | 0 | 0 |
| ~10 | 2 | 0 | 0 | 0 | 0 | 0 | 3 | 0 | 0 | 0 | 0 | 0 | 0 | 0 | 0 | 0 |
| ~15 | 10 | 3 | 3 | 0 | 2 | 3 | 50 | 0 | 5 | 0 | 0 | 4 | 0 | 4 | 6 | 0 |
| ~20 | 3 | 0 | 4 | 2 | 4 | 5 | 62 | 0 | 60 | 2 | 3 | 26 | 0 | 8 | 5 | 0 |
| ~25 | 0 | 1 | 1 | 0 | 0 | 0 | 248 | 0 | 158 | 12 | 7 | 52 | 6 | 9 | 11 | 0 |
| ~30 | 0 | 0 | 0 | 0 | 0 | 0 | 569 | 0 | 20 | 16 | 25 | 4 | 19 | 20 | 12 | 1 |
| ~35 | 0 | 0 | 2 | 0 | 0 | 7 | 303 | 10 | 7 | 16 | 30 | 4 | 5 | 8 | 10 | 2 |
| ~40 | 1 | 0 | 5 | 9 | 15 | 6 | 197 | 14 | 9 | 3 | 6 | 2 | 1 | 0 | 3 | 4 |
| ~45 | 0 | 0 | 12 | 9 | 14 | 4 | 133 | 8 | 1 | 1 | 3 | 0 | 0 | 1 | 2 | 2 |
| ~50 | 0 | 0 | 2 | 4 | 3 | 1 | 43 | 9 | 0 | 0 | 2 | 0 | 0 | 0 | 0 | 7 |
| ~55 | 0 | 0 | 0 | 2 | 2 | 0 | 14 | 5 | 0 | 0 | 1 | 0 | 0 | 0 | 1 | 16 |
| ~60 | 0 | 0 | 0 | 0 | 0 | 0 | 5 | 8 | 0 | 0 | 0 | 0 | 0 | 0 | 0 | 7 |
| ~65 | 0 | 0 | 0 | 1 | 1 | 0 | 5 | 14 | 0 | 0 | 0 | 0 | 0 | 0 | 0 | 1 |
| ~70 | 0 | 0 | 0 | 0 | 0 | 0 | 2 | 8 | 0 | 0 | 0 | 0 | 0 | 0 | 0 | 0 |
| ~75 | 0 | 0 | 0 | 0 | 0 | 0 | 0 | 4 | 0 | 0 | 0 | 0 | 0 | 0 | 0 | 1 |
| ~80 | 0 | 0 | 0 | 0 | 0 | 0 | 0 | 1 | 0 | 0 | 0 | 0 | 0 | 0 | 0 | 0 |
| ~85 | 0 | 0 | 0 | 0 | 0 | 0 | 0 | 0 | 0 | 0 | 0 | 0 | 0 | 0 | 0 | 0 |
| ~90 | 0 | 0 | 0 | 0 | 0 | 0 | 0 | 0 | 0 | 0 | 0 | 0 | 0 | 0 | 0 | 0 |
| ~95 | 0 | 0 | 0 | 0 | 0 | 0 | 0 | 0 | 0 | 0 | 0 | 0 | 0 | 0 | 0 | 0 |
| ~100 | 0 | 0 | 0 | 0 | 0 | 0 | 0 | 2 | 0 | 0 | 0 | 0 | 0 | 0 | 0 | 0 |
| 標本数 | 16 | 4 | 29 | 27 | 41 | 26 | 1634 | 83 | 260 | 50 | 77 | 92 | 31 | 50 | 50 | 41 |
| 平均 | 14.8 | 16.0 | 34.5 | 41.3 | 38.6 | 31.3 | 30.8 | 52.8 | 22.8 | 28.9 | 30.9 | 21.9 | 28.2 | 25.1 | 26.7 | 49.9 |
| 標準偏差 | 7.0 | 3.4 | 11.3 | 8.9 | 10.0 | 11.1 | 8.1 | 14.6 | 4.7 | 5.2 | 6.1 | 4.8 | 3.4 | 6.3 | 8.8 | 8.2 |
| 最大 | 39 | 21 | 48 | 62 | 63 | 50 | 68 | 98 | 44 | 44 | 51 | 38 | 40 | 44 | 55 | 72 |
| 最小 | 7 | 14 | 14 | 17 | 14 | 14 | 7 | 31 | 14 | 18 | 18 | 11 | 21 | 12 | 12 | 30 |

| 遺構 | ハマグリ殻高(mm) | | | | | | | | | | | | | | | |
|------|------------|------|------|------|------|------|------|------|------|------|--------|--------|--------|--------|------|------|
| | A057 | A058 | A063 | A064 | A067 | C045 | C076 | C098 | C212 | C245 | C266-1 | C266-2 | C266-3 | C266-4 | 縄文計 | 平安計 |
| 時期 | EⅢ | EⅣ | EⅣ | 堀 | 称1 | 平安 | EⅣ | EⅢ | EⅣ | 称1 | 称1 | 称1 | 称1 | 称1 | | |
| ~5 | 0 | 0 | 0 | 0 | 1 | 0 | 0 | 0 | 1 | 1 | 0 | 0 | 0 | 0 | 3 | 0 |
| ~10 | 0 | 0 | 0 | 0 | 0 | 0 | 0 | 2 | 5 | 0 | 0 | 0 | 0 | 0 | 7 | 0 |
| ~15 | 1 | 6 | 0 | 3 | 0 | 0 | 0 | 13 | 9 | 2 | 5 | 2 | 2 | 2 | 64 | 0 |
| ~20 | 5 | 1 | 0 | 2 | 33 | 0 | 0 | 7 | 0 | 1 | 3 | 0 | 4 | 2 | 162 | 0 |
| ~25 | 130 | 0 | 0 | 2 | 146 | 0 | 0 | 38 | 0 | 0 | 0 | 0 | 0 | 0 | 571 | 0 |
| ~30 | 96 | 2 | 4 | 16 | 91 | 5 | 3 | 48 | 0 | 0 | 2 | 0 | 0 | 1 | 379 | 6 |
| ~35 | 5 | 6 | 40 | 32 | 20 | 19 | 18 | 15 | 1 | 0 | 16 | 13 | 23 | 4 | 273 | 21 |
| ~40 | 0 | 7 | 6 | 12 | 3 | 11 | 23 | 6 | 0 | 0 | 5 | 10 | 11 | 5 | 112 | 15 |
| ~45 | 0 | 3 | 0 | 2 | 1 | 6 | 4 | 0 | 0 | 0 | 1 | 2 | 2 | 6 | 29 | 8 |
| ~50 | 0 | 0 | 0 | 2 | 0 | 6 | 2 | 0 | 0 | 0 | 0 | 1 | 1 | 0 | 8 | 13 |
| ~55 | 1 | 0 | 0 | 1 | 0 | 1 | 0 | 0 | 0 | 0 | 0 | 0 | 1 | 0 | 5 | 17 |
| ~60 | 0 | 0 | 0 | 1 | 0 | 1 | 0 | 0 | 0 | 0 | 0 | 0 | 0 | 0 | 1 | 8 |
| ~65 | 0 | 0 | 0 | 0 | 0 | 0 | 0 | 0 | 0 | 0 | 0 | 0 | 0 | 0 | 0 | 1 |
| ~70 | 0 | 0 | 0 | 0 | 0 | 0 | 0 | 0 | 0 | 0 | 0 | 0 | 0 | 0 | 0 | 0 |
| ~75 | 0 | 0 | 0 | 0 | 0 | 1 | 0 | 0 | 0 | 0 | 0 | 0 | 0 | 1 | 1 | 2 |
| ~80 | 0 | 0 | 0 | 0 | 0 | 0 | 0 | 0 | 0 | 0 | 0 | 0 | 0 | 0 | 0 | 0 |
| ~85 | 0 | 0 | 0 | 0 | 0 | 0 | 0 | 0 | 0 | 0 | 0 | 0 | 0 | 0 | 0 | 0 |
| ~90 | 0 | 0 | 0 | 0 | 0 | 0 | 0 | 0 | 0 | 0 | 0 | 0 | 0 | 0 | 0 | 0 |
| ~95 | 0 | 0 | 0 | 0 | 0 | 0 | 0 | 0 | 0 | 0 | 0 | 0 | 0 | 0 | 0 | 0 |
| ~100 | 0 | 0 | 0 | 0 | 0 | 0 | 0 | 0 | 0 | 0 | 0 | 0 | 0 | 1 | 1 | 0 |
| 標本数 | 238 | 25 | 50 | 73 | 295 | 50 | 50 | 129 | 16 | 4 | 32 | 28 | 44 | 22 | 1616 | 91 |
| 平均 | 25.1 | 29.1 | 33.0 | 32.4 | 24.8 | 38.0 | 36.1 | 25.1 | 12.3 | 11.5 | 29.4 | 34.6 | 32.9 | 37.9 | 26.5 | 43.4 |
| 標準偏差 | 3.3 | 11.1 | 2.0 | 7.6 | 4.2 | 8.7 | 4.2 | 6.4 | 6.1 | 6.6 | 9.0 | 6.9 | 8.4 | 18.3 | 7.2 | 10.3 |
| 最大 | 55 | 43 | 37 | 57 | 41 | 75 | 49 | 40 | 33 | 17 | 41 | 49 | 52 | 97 | 97 | 75 |
| 最小 | 13 | 11 | 28 | 12 | 2 | 27 | 29 | 9 | 5 | 2 | 12 | 14 | 12 | 13 | 2 | 27 |

第7節 人骨について

松 村 博 文 (札幌医科大学)

中近世の火葬墓 (C-409) から人骨が出土したので、ここに人類学的所見を記す。

(保存状態)

出土したのは右の上腕骨、左右の大腿骨である (写真図版93)。右上腕骨は近位端が失われている。右大腿骨は骨頭および遠位端が欠損し、左は骨体のみが保存されている。

(所 見)

上腕骨は三角筋粗面が良く発達している。骨体中央横径は21mm、矢状系は18mm、下端幅は50mmである。縄文人の下端幅の平均が男性57mm、女性が51mmであることから、この個体は女性とみてほぼまちがいない。大腿骨は、殿筋粗面および粗線が比較的良く発達している。右の骨体中央横径は25mm、矢状径は27mmであった。

(結 語)

性別は女性と推定された。年齢は成人であること以外は不明である。