

国道10号始良バイパス建設に伴う埋蔵文化財発掘調査報告書

NAKA HARA
中 原 遺 跡

始良郡始良町脇元

— 第 1 分冊 —

2003年3月

鹿児島県立埋蔵文化財センター



中原遺跡遠景（北東から）



中原遺跡近景（北東から）



大型道路遺構ほか（上空から）

序 文

この報告書は、国道10号始良バイパス建設に先立って、平成6年から7年度にかけて、鹿児島県立埋蔵文化財センターが実施した中原遺跡の発掘調査の記録です。

中原遺跡は、縄文時代前期から近世までの複合遺跡で、特に縄文時代後期の遺物が大量に出土した遺跡です。また、中・近世の大型道路遺構も発見されました。遺跡の近くには重富島津氏の館のあった「平松城跡」や鹿児島城下へ通じる「白銀坂」があり、道路跡との関連が話題となりました。

本報告書が、郷土の歴史の一端を担う資料として、また文化財保護と学術研究のために広く活用されることを期待します。

最後になりましたが、発掘調査から報告書作成まで多くの方々のご支援・ご協力をいただきました。心より感謝いたします。

平成15年3月

鹿児島県立埋蔵文化財センター

所 長 井 上 明 文

報 告 書 抄 録

ふりがな	なかはら いせき							
書 名	中 原 遺 跡							
副 書 名	国道10号始良バイパス建設に伴う埋蔵文化財発掘調査報告書							
巻 次								
シリーズ名	鹿児島県立埋蔵文化財センター発掘調査報告書							
シリーズ番号	第54集							
編 著 者 名	前迫亮一・森田郁朗							
編 集 機 関	鹿児島県立埋蔵文化財センター							
所 在 地	〒899-4461 鹿児島県国分市上之段1175番地1 Tel0995-48-5811							
発行年月日	西暦2003年3月28日							
ふりがな 所収遺跡名	ふりがな 所 在 地	コ ー ド		北 緯	東 経	調査期間	調査面積 (㎡)	調査原因
		市町村	遺跡番号					
なかほらいせき 中原遺跡	かごしまけん 鹿児島県 あいらぐん 始良郡 あいらちょうわきもと 始良町脇元	464422	52-80	31° 44'	130° 39'	19940425 ～ 19940630 ・ 19950424 ～ 19960328	12,900	国道10号 始良バイ パス建設
所収遺跡名	種別	主 な 時 代		主 な 遺 構		主 な 遺 物		特記事項
中原遺跡	集落	縄文時代前・中期 縄文時代後期 弥生時代 古墳時代 古代～近世		石錘集積遺構 溝状遺構 道跡・土坑 柱穴状ピット群・ 畠跡 石組遺構		深浦式土器・春日式土器 指宿式土器・市来式土器 成川式土器 土師器, 須恵器 青磁・白磁・染付 陶器・ふいごの口・土錘 動物形土製品・鉄製品他		



鹿児島湾

第1図 中原遺跡の位置

例 言

- 1 本報告書は、鹿児島県教育委員会が建設省（現国土交通省）鹿児島国道工事事務所の受託事業として実施した、国道10号始良バイパス建設に伴う埋蔵文化財発掘調査報告書である。発掘調査は平成5～7年度、整理作業は平成11、12年度に実施し、印刷・製本・刊行は平成14年度に行なった。
- 2 調査の組織は、第I章「発掘調査の経過」の中に記した。
- 3 本書に用いたレベル数値は、建設省鹿児島国道工事事務所の作成した図面の数値に基づくもので、すべて海拔絶対高である。
- 4 本書に掲載した遺物番号は通し番号とし、本文・挿図・写真図版の番号はそれぞれ一致する。
- 5 本書に掲載した遺物の縮尺はそれぞれの挿図内に提示したスケールを参照されたい。
- 6 遺構・遺物の実測や製図は、主として前迫亮一・森田郁朗（鹿児島県立埋蔵文化財センター、以下県立埋文センターと記す）が行った。ただし、(株)文化財環境整備研究所に石器や陶磁器類・縄文土器の実測図・製図の一部を委託した。また、土器実測の一部を井手康代・梯チヨ子・児玉節子・永井絹子・松下奈津美・村崎貴宣（県立埋文センター）、西久保淳美・荒田邦子（枳城跡調査事務所）、石器実測の一部を鎌迫美千代・末廣みゆき・立山理子・堂崎美雪・橋口まゆみ（県立埋文センター）が行った。
- 7 遺物の拓本は主として小山君子・永田よしえ、復元は東志津子、図面レイアウトは岩爪美津子（いずれも県立埋文センター）が行った。また、表の作成の一部を石丸良輔・平美典・相美伊久雄（県立埋文センター）が行った。
- 8 本書に使用した写真図版のうち、遺構撮影を立神次郎・前迫・森田（県立埋文センター）が行い、遺物撮影については鶴田静彦・福永修一・横手浩二郎（県立埋文センター）が行った。また、現場での空中写真は(株)スカイサーヴェイに依頼し、その一部を本書に掲載した。
- 9 出土した遺物は、報告書作成後、県立埋文センターで保管し、活用する予定である。
- 10 発掘調査および報告書作成にあたり、以下の方々から多くのご教示・ご指導をいただいた。
厚地盛孝・池畑耕一・犬飼徹夫・今田秀樹・沖松信隆・上床 真・上村俊雄・河口貞徳・下鶴 弘
関 一之・高橋信武・高橋 護・竹中正己・千葉 豊・常田和彦・中村明蔵・中村和美・中村守男
永田典男・永山修一・成尾英仁・新田栄治・橋口 亘・平田信芳・本田道輝・松尾千歳・三垣恵一
水ノ江和同・宮里信勇・森脇 広・米永健二 (五十音順・敬称略)
- 11 第IV章では森脇 広（鹿児島大学法文学部）、平田信芳（古代交通研究会）、永山修一（ラサール学園）、下鶴 弘（始良町歴史民俗資料館）、松尾千歳（尚古集成館）の各氏にそれぞれ玉稿をいただいた。また、永濱功治（県立埋文センター）による顔料分析についても掲載した。
- 12 本書の執筆は以下の分担で、編集は前迫・森田が行った。
第I章……………森田・前迫 第II章……………森田 第III章第1節……………森田・前迫
第III章第2節……………森田 第III章第3節1、2-(2)-①……………前迫
第III章第3節2-(1)、(2)-②、③……………森田
第III章第3節3～5……………森田・前迫、ただし4-(2)-①～③、⑭、⑯……………寺原 徹
4-(2)-④……………上床 真、4-(2)-⑰……………永濱功治
第V章……………森田・前迫 付篇……………前迫

総目次

第1分冊

序文 報告書抄録 例言

第I章 発掘調査の経過

第II章 遺跡の位置と環境

第III章 発掘調査の概要

第1節 発掘調査の方法 第2節 遺跡の層位

第3節 発掘調査の成果

1 縄文時代前期・中期の調査

2 縄文時代後期の調査 (1) 遺構 (2) 遺物 ①土器 ②円盤形土製加工品

第2分冊

第III章 発掘調査の概要

第3節 発掘調査の成果

2 縄文時代後期の調査 (2) 遺物 ③石器

3 弥生・古墳時代の調査 (1) 遺構 (2) 遺物

4 古代～近世の調査 (1) 遺構 (2) 遺物

5 遺跡の残存状況

第3分冊

第IV章 考察・研究・分析

第V章 発掘調査のまとめ

写真図版

付篇 国道10号バイパス（始良地区）関係埋蔵文化財調査総括

あとがき

第1分冊 目次

巻頭図版 序文 報告書抄録 例言 目次

第I章 発掘調査の経過	1
第1節 確認調査の経緯	1
第2節 本調査の経緯	3
第3節 報告書作成事業の経緯	10
第4節 発掘調査および報告書作成作業従事者	12
第II章 遺跡の位置と環境	13
第1節 地理的環境	13
第2節 歴史的環境	13
第3節 周辺の遺跡	14
第III章 発掘調査の概要	18
第1節 発掘調査の方法	18
第2節 遺跡の層位	20
第3節 発掘調査の成果	24
1 縄文時代前期・中期の調査	24
2 縄文時代後期の調査	47
(1) 遺構	47
(2) 遺物 ①土器	49
②円盤形土製加工品	116

挿図目次

第1図	中原遺跡の位置	
第2図	確認調査トレンチ配置図	2
第3図	本調査範囲図	5
第4図	遺跡の位置および周辺遺跡図	17
第5図	小グリッド設定模式図	18
第6図	グリッド配置図	19
第7図	基本土層図	20
第8～10図	土層断面図(1)～(3)	21～23
第11～18図	縄文土器(1)～(8)	26～33
第19～22図	石器(1)～(4)	36～39
第23図	遺物出土状況図(第Ⅷ層)	46
第24図	石錘集積遺構	47
第25図	集積遺構出土の石錘	48
第26～86図	縄文土器(9)～(69)	54～115
第87～90図	円盤形土製加工品(1)～(4)	116～119
第91図	遺物出土状況図(第Ⅲ～Ⅵ層)	145
第92図	第Ⅵ層上面地形図	146

表目次

第1表	周辺遺跡地名表	16
第2～6表	出土遺物観察表(1)～(5)：縄文時代前期・中期土器	40～44
第7, 8表	出土遺物観察表(6), (7)：縄文時代前期・中期石器	45
第9～32表	出土遺物観察表(8)～(31)：縄文時代後期土器	120～142
第33, 34表	出土遺物観察表(32), (33)：円盤形土製加工品	143, 144
第35～37表	縄文土器型式別出土分布表(1)～(3)	147～149

図版目次

巻頭図版1	中原遺跡遠景(北東から)
巻頭図版2	中原遺跡近景(北東から)／大型道路遺構ほか(上空から)

第 I 章 発掘調査の経過

第 1 節 確認調査の経緯

1 確認調査に至るまでの経過

建設省（現国土交通省）鹿児島国道工事事務所は、昭和58年に始良町内において一般国道10号始良バイパス建設を計画し、その計画地内の埋蔵文化財の有無について鹿児島県教育庁文化課（現文化財課）に照会した。これを受けて県文化課は、昭和58年5月17・18日に事業区内の分布調査を実施した結果、中原A遺跡・中原B遺跡・白金原遺跡・西溝原遺跡・森遺跡・小倉畑遺跡の6か所において遺物の散布が認められたため、工事着手前に遺跡の性格を把握するための確認調査を実施することとなった。

確認調査は鹿児島県教育委員会が建設省鹿児島国道工事事務所からの受託事業として実施した。発掘調査は、鹿児島県立埋蔵文化財センターが主体者となり、まず平成2年6月に森遺跡と白金原遺跡で行われ、引き続き平成3年3月まで本調査が実施された。今回報告する中原A遺跡と中原B遺跡については、西溝原遺跡（遺構・遺物は確認されず）とともに平成5年11月15日から同年11月30日まで（実働10日）確認調査を実施した。

調査対象面積は約13,100㎡で、10か所設定したトレンチの調査総面積は約164㎡、調査対象面積に占める割合は約1.25%であった。

2 確認調査の組織

事業主体者	建設省鹿児島国道工事事務所
調査主体	鹿児島県教育委員会
企画・調整	鹿児島県教育庁文化課
調査責任者	鹿児島県立埋蔵文化財センター 所 長 大久保 忠 昭
調査企画担当者	鹿児島県立埋蔵文化財センター 次長兼総務課長 水 口 俊 雄 主任文化財主事兼調査課長 戸 崎 勝 洋
調査事務担当者	鹿児島県立埋蔵文化財センター 主 査 成 尾 雅 明 主 事 中 村 和 代
発掘調査担当者	鹿児島県立埋蔵文化財センター 文化財主事 牛ノ濱 修 文化財研究員 東 和 幸

3 確認調査の経過

確認調査の経過は、日誌抄により以下略述する。

平成5年11月15日（月）～11月19日（金）

- ・調査開始。中原A遺跡、中原B遺跡にトレンチ設定、掘り下げ。遺物取り上げ。写真撮影。

- ・中原A遺跡で縄文時代後期土器出土，中原B遺跡で古道検出，土師器出土。

11月24日（水）～11月26日（金）

- ・中原A遺跡～縄文時代後期土器・陶磁器出土。溝状遺構検出。遺物取り上げ。写真撮影。
- ・中原B遺跡～古道検出・実測図作成。遺物取り上げ。
- ・西溝原遺跡～トレンチ設定，掘り下げ。遺物なし。

11月29日（月）～11月30日（火）

- ・中原A遺跡～遺物取り上げ。土層断面図作成。
- ・中原B遺跡～古道検出・実測図作成。
- ・西溝原遺跡～掘り下げ。遺物なし。 いずれも写真撮影後，埋め戻し。

4 確認調査の概要と成果

中原遺跡は，確認調査の時点では，県立埋蔵文化財センターと重富駅を結ぶ町道を境に，西側をA遺跡，東側をB遺跡と呼称していた。それぞれ8，2か所のトレンチを設定し調査した結果，縄文時代後期の包含層と古代から近世の包含層を確認した（計12,900㎡）。

なかでも，A遺跡の南側に広がる低地部分に設定したトレンチでは，縄文時代後期の遺物から古代・中世のものまで多量の遺物が確認された。この低地は河川等の流堆積により形成され，また旧水田地ということもあり，本調査の際は水に対する十分な準備と対策が必要であることも確認できた。

なお，中原遺跡の東側に位置する西溝原遺跡では，2つのトレンチ（計24㎡）を設定し調査したが，遺物包含層は認められなかった。

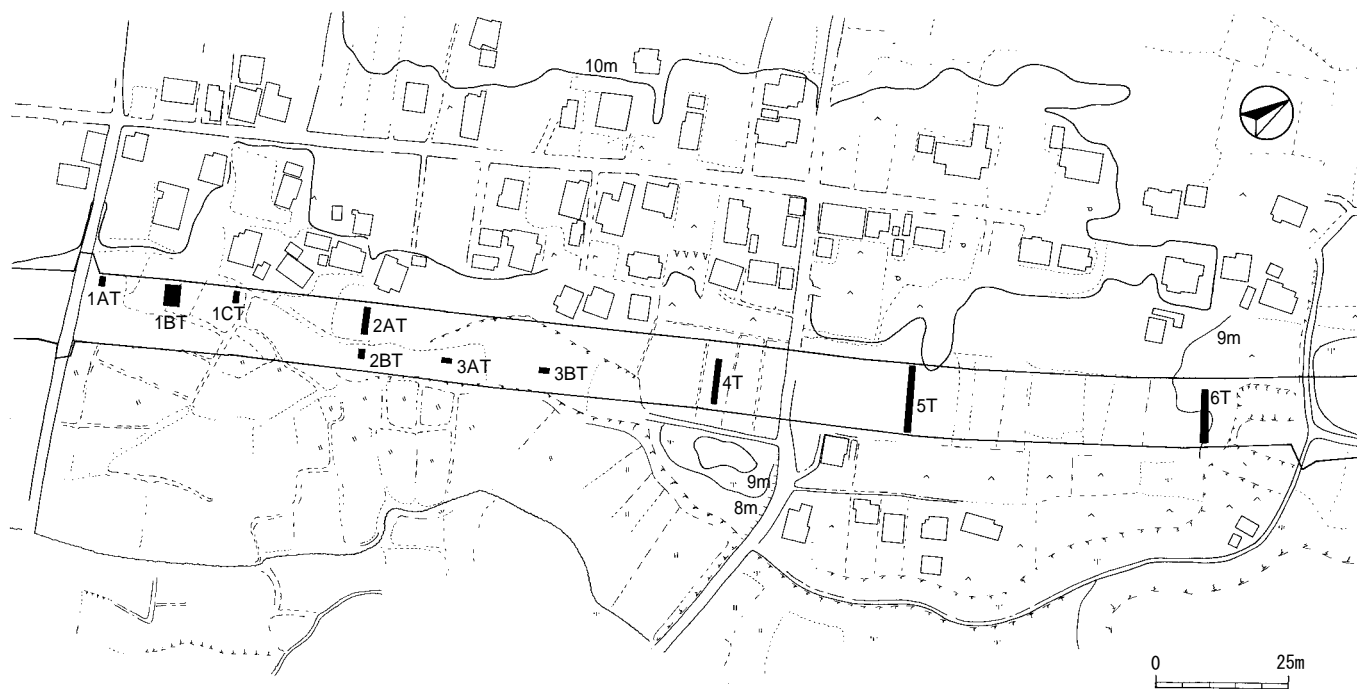

第2図 確認調査トレンチ配置図

第2節 本調査の経緯

1 本調査に至るまでの経過

平成5年11月15日から11月30日まで実施した確認調査において、総面積12,900㎡を対象とした本調査が必要となった。県教育庁文化課と県立埋蔵文化財センターは建設省と協議を行い、平成6年4月25日から本調査を開始した。

ところが、国道10号に架かる重富橋が自然災害により一時通行止めの処置がとられたため、中原遺跡が所在するバイパス予定地に一時的な仮設道路を敷設することとなり、中原遺跡の本調査は平成6年6月30日に中断した。

平成6年度の調査は、代替として中原遺跡の東側に位置する小倉畑遺跡（始良町西餅田）の本調査を実施することとなり、中原遺跡は平成7年4月24日から再開され、翌平成8年3月28日まで実施した。本報告では、平成6年度の調査を第一次本調査、平成7年度を第二次本調査と呼称することにする。

2 本調査の組織

平成6年度（第一次本調査）

事業主体者	建設省鹿児島国道工事事務所				
調査主体	鹿児島県教育委員会				
企画・調整	鹿児島県教育庁文化課				
調査責任者	鹿児島県立埋蔵文化財センター	所長	内村正弘		
調査企画担当者	鹿児島県立埋蔵文化財センター	次長兼総務課長	川原信義		
		主任文化財主事兼調査課長			
			戸崎勝洋		
		主任文化財主事	新東晃一		
調査事務担当者	鹿児島県立埋蔵文化財センター	主査	成尾雅明		
		主事	中村和代		
発掘調査担当者	鹿児島県立埋蔵文化財センター	文化財主事	立神次郎		
		文化財主事	西園羊二		

平成7年度（第二次本調査）

事業主体者	建設省鹿児島国道工事事務所				
調査主体	鹿児島県教育委員会				
企画・調整	鹿児島県教育庁文化課				
調査責任者	鹿児島県立埋蔵文化財センター	所長	内村正弘		
調査企画担当者	鹿児島県立埋蔵文化財センター	次長兼総務課長	川原信義		
		主任文化財主事兼調査課長			
			戸崎勝洋		

調査企画担当者	鹿児島県立埋蔵文化財センター	主任文化財主事	新 東 晃 一
調査事務担当者	鹿児島県立埋蔵文化財センター	主 査	成 尾 雅 明
		主 事	追 立 ひとみ
発掘調査担当者	鹿児島県立埋蔵文化財センター	主任文化財主事	立 神 次 郎
		文化財主事	森 田 郁 郎
		文化財研究員	前 迫 亮 一

3 本調査の経過

本調査は第一次（平成6年4月25日～同年6月30日）と第二次（平成7年4月24日～平成8年3月28日）の2回に分けて実施した。以下、調査の経過は日誌抄により以下略述する。

第一次本調査（平成6年4月25日～同年6月30日）

平成6年4月25日（月）～4月28日（木）

調査開始。グリッド設定。A-12, 13区 表土剥ぎ，Ⅱ層掘り下げ。土師器・青磁・染付出土。
B-10～12区 表土剥ぎ。

5月2日（月）～5月13日（金）

A-12区，B-12・13区 Ⅱ層掘り下げ。土師器・青磁・土錘出土。
B-10・11区 表土剥ぎ。

5月16日（月）～5月20日（金）

A-12区，B-11～13区 Ⅱ・Ⅲ層掘り下げ。
A-12区 土師器・青磁・北久根山式土器出土。遺物出土状況実測。
B-13区 溝状遺構・柱穴検出。遺物出土状況写真撮影。

5月23日（月）～5月27日（金）

A-8・9区 盛土除去。A-8～13区，B-10～12区 Ⅱ・Ⅲ層掘り下げ。
A-12，B-11区 青磁・土師器・土錘・市来式土器出土。
B-11区 遺物出土状況写真撮影。B-12区 溝状遺構検出。

5月31日（火）～6月3日（金）

A-11区，B-9・10区 Ⅱ・Ⅲ層掘り下げ。B-10区 遺物出土状況写真，平板実測。

6月6日（月）～6月10日（金）

A・B-11・12区，A-13区 遺物出土状況平板実測。B-5～7区 表土剥ぎ取り。

6月13日（月）～6月17日（金）

排水路設置。ポンプによる排水作業開始。A・B-11・12区 分層，写真撮影。
B-4～7区 Ⅱ～Ⅳ層掘り下げ。B-5～7区 縄文土器・石鏃出土。
B-6区 遺物出土状況写真撮影および平板実測。

6月20日（月）～6月24日（金）

B-4区 Ⅱ層掘り下げ。縄文土器・炭化物出土。B-5～7区 遺物出土状況平板実測。

6月27日（月）～6月30日（木）

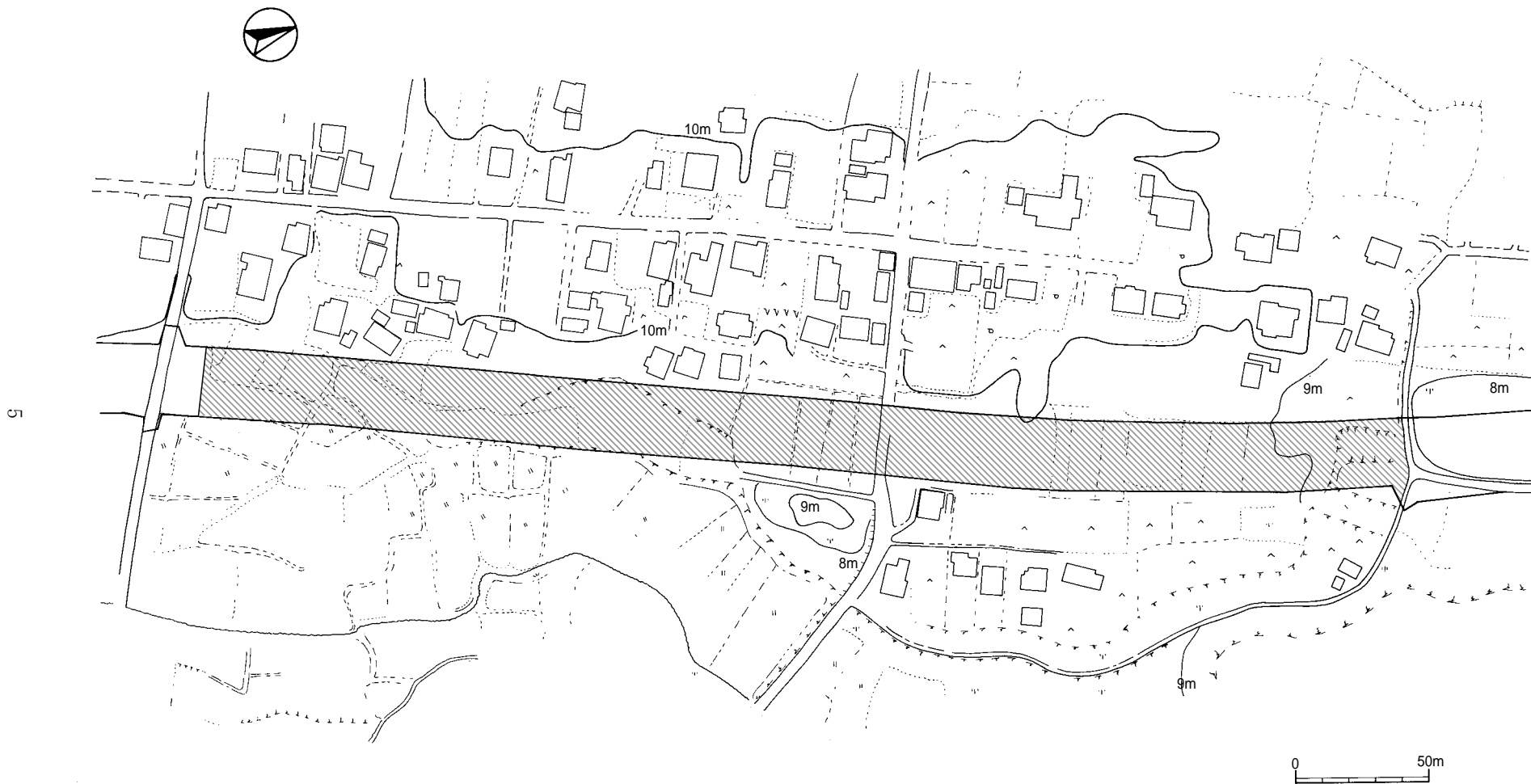

第3図 本調査範囲図

B-5～7区 遺物出土状況平板実測。B-10～12区 土層断面図実測。
調査区内の遺跡保存用シート掛け。第一次本調査終了。

第二次本調査（平成7年4月24日～平成8年3月28日）

平成4月24日（月）～4月28日（金）

調査開始。グリッド再設定。A-11～13区，B-3～9区 IV層掘り下げ。遺構検出。

※4月のおもな来跡者 下鶴 弘（始良町教育委員会）

5月2日（火）～5月12日（金）

A・B-11～13区 III・IV層掘り下げ。遺物出土状況写真撮影，平板実測。古道，柱穴検出。

B-5～10区 III・IV層掘り下げ。遺物出土状況写真撮影，平板実測。

5月15日（月）～5月19日（金）

B-3・4区 表土除去。B-3～7区 III・IV層掘り下げ，平板実測。

B-5・6区 柱穴群・溝状遺構検出。長期研修生実習開始（5/17～6/9）。

5月22日（月）～5月26日（金）

A・B-11～13区 IV層掘り下げ。古道・柱穴群検出。遺構配置および遺物出土状況平板実測。

B-4～7区 土層断面実測。地形実測。柱穴群平板実測。

5月30日（火）～6月2日（金）

B-4～11区 III・IV層掘り下げ。遺物出土状況写真撮影，平板実測。

B-5区溝状遺構半裁・断面実測・写真撮影，B-9・10区 土層断面実測。

6月5日（月）～6月9日（金）

A-13・14区 表土剥ぎ取り。B-5区 溝状遺構実測。

B-10～12区 IV層掘り下げ。溝状遺構・古道検出。行政基礎講座現地研修実施。

6月12日（月）～6月16日（金）

A・B-10～13区 III・IV層掘り下げ。遺物出土状況写真撮影。平板実測。溝状遺構・古道検出，掘り下げ，平板実測。A・B-15区 表土剥ぎ取り。

B-4・5区 遺物出土状況写真撮影。平板実測。

6月19日（月）～6月22日（木）

A・B-10～13区 溝状遺構掘り下げ，写真撮影・平板実測・土層断面実測。

A・B-13～15区 表土剥ぎ取り。

6月26日（月）～6月30日（金）

A・B-11～13区 IV層遺物出土状況平板実測。溝状遺構掘り下げ，平板・断面実測。

A-14区 II層掘り下げ。B-7区 IV層検出集石遺構写真撮影。

B-5・6区 III・IV層遺物出土状況平板実測。市来式土器，鐘崎式土器出土。柱穴群実測。

※ 6月のおもな来跡者 成尾英仁（串木野高等学校）

7月3日（月）～7月7日（金）

A・B-10～13区 IV層掘り下げ，遺構検出作業。A・B-14・15区 II層掘り下げ。

A・B-15～17区 グリッド設定。B-5区 柱穴半裁。写真撮影。断面実測。

7月10日（月）～7月14日（金）

A-15・16区 II層掘り下げ。硬化面検出。

B-5・6区 柱穴半裁。写真撮影。断面実測。遺物出土状況平板実測。

B-9～13区 IV層遺物出土状況平板実測。

7月17日（月）～7月20日（木）

A・B-10～13区 IV層遺物出土状況実測。A・B-13～17区 II層掘り下げ。

7月24日（月）～7月28日（金）

B-3～6区 III・IV層掘り下げ。遺物出土状況平板実測。

B-5区 IV層検出柱穴・溝状遺構写真撮影。B-7区 IV層検出集石1号実測。

7月31日（月）～8月4日（金）

B-4区 V層上面地形図実測。B-5・6区 III・IV層掘り下げ。実測。

B-5区 IV層土坑検出・写真撮影・半裁。B-6区 IV層検出柱穴、溝状遺構写真撮影。

※ 7月のおもな来跡者 成尾英仁（串木野高等学校）

8月7日（月）～8月11日（金）

B-3～7区 III・IV層掘り下げ。遺物出土状況平板実測、井戸状遺構検出・掘り下げ・実測。

A-14区 II層掘り下げ。仮設道路設置作業。

8月16日（水）～8月18日（金）

B-5～7区 土層断面分層・清掃・写真撮影・実測。土坑半裁・写真撮影・平面図実測。

A・B-14区 II層掘り下げ。A・B-16・17区 II層遺物出土状況平板実測。

8月21日（月）～8月25日（金）

B-4区 井戸状遺構実測。A・B-13・17区 II層掘り下げ、遺物出土状況平板実測。

B-9・10区 IV層掘り下げ、遺物出土状況平板実測。豪灰のため一時作業中止。

8月29日（火）～9月1日（金）

A・B-10～13区 IV層掘り下げ、遺物出土状況写真撮影。平板実測。

B-10・11区 IV層掘り下げ。縄文時代後期土器多量に出土。

9月4日（月）～9月8日（金）

B-9～11区 遺物出土状況写真撮影。平板実測。B-10区 IV層検出土坑掘り下げ。

A・B-12・13区 IV層上面柱穴検出。

9月11日（月）～9月14日（木）

A・B-10～13区 IV層遺物出土状況平板実測図。B-9～12区 IV層検出土坑掘り下げ。

9月18日（月）～9月21日（木）

B-9～11区 IV層掘り下げ、遺物出土状況平板実測。

9月25日（月）～9月29日（金）

A・B-9～11区 IV層掘り下げ、平板実測。IV層検出柱穴半裁・写真撮影・配置図実測。

※ 9月のおもな来跡者 竹中正己（鹿児島大学歯学部）

10月2日（月）～10月6日（金）

A・B-9～11区 IV層掘り下げ、遺物出土状況平板実測。B-9・10区 柱穴実測。

A-13区 IV層検出柱穴掘り下げ，断面写真撮影。A-11・12区 硬化面実測。

B-10・12区，A-12区 IV層検出土坑掘り下げ・実測・写真撮影。

B-12区 土層横転写真撮影。

10月9日（月）～10月13日（金）

A・B-9～13区 IV層掘り下げ，遺物出土状況平板実測。B-16・17区 II層掘り下げ。

A・B-12・13区 IV層検出柱穴群写真撮影・平板実測。A-11区 柱穴半裁。

B-12区 IV層検出土層横転写真撮影・掘り下げ。B-11区 V層検出小礫集積検出。

10月16日（月）～10月19日（木）

B-10～12区，A-13区 IV層掘り下げ，遺物出土状況実測。

A・B-16・17区 II層掘り下げ，遺物出土状況実測。

B-11区 V層検出小礫集積写真撮影・平面図実測。B-12区 柱穴配置図実測。

10月23日（月）～10月27日（金）

A・B-16～18区 II層掘り下げ，遺物出土状況平板実測。B-11区 小礫集積実測。

A・B-13区 柱穴断面写真撮影・実測。A・B-16・17区 II層検出硬化面掘り下げ。

B-12区 土坑2写真撮影・実測。B-9～12区 北壁分層。B-12・13区 土層横転実測。

10月31日（火）～11月2日（木）

A・B-16区，A-12・13区，B-10・11区 IV層遺物出土状況平板実測。

A・B-17・18区 II・III層掘り下げ，遺物出土状況平板実測。

B-9～12区北壁，B-17区 東壁土層断面写真撮影・実測。B-12区 土層横転実測。

A・B-16区，A-18区 道路状遺構検出。B-9，A・B-10・13区 地形図実測。

※ 10月のおもな来跡者 成尾英仁（串木野高等学校），岡山県埋蔵文化財センター職員，
沖松信隆（千葉県埋蔵文化財センター），永田典男・厚地盛孝，溝添幸子（埋文友の会），
中村守男（大口市教育委員会），大口市郷土史研究会，宮里信勇（浦添市教育委員会）

11月6日（月）～11月9日（木）

A・B-16～19区 II・III層掘り下げ，遺物出土状況平板実測。

A・B-16・17区 道路状遺構写真撮影・平板実測。

トレンチA（範囲確認トレンチ）設定・掘り下げ・縄文土器出土。

11月13日（月）～11月17日（金）

A・B-18・19区 II・III層掘り下げ，遺物出土状況平板実測。

トレンチA掘り下げ。道路状遺構硬化面検出・畑跡検出。

11月20日（月）～11月24日（金）

A・B-18～20区 II・III層掘り下げ，遺物出土状況，道路状遺構硬化面平板実測。

トレンチA（22・23区）掘り下げ，畑跡写真撮影・平板実測。

11月28日（火）～12月1日（金）

B・C-22・23区，A・B-20区，B-21区 掘り下げ，遺物出土状況平板実測。

C-23区 溝A掘り下げ，成川式土器出土。

※ 11月のおもな来跡者 新田栄治（鹿児島大学教養部），ファム・ミン・ヒュエン女史

(ベトナム考古学研究所), 中村明蔵 (鹿児島経済大学), 永田典男 (埋文友の会), 成尾英仁 (串木野高等学校)

12月4日(月)～12月8日(金)

A・B-14・15区, B-18区, A・B-20・21区, A～C-22・23区 II・III層掘り下げ。

12月11日(月)～12月15日(金)

A・B-19～22区 II層掘り下げ。古道群・杭跡を伴う溝状遺構, 写真撮影。大形道路跡掘り下げ。

12月18日(月)～12月22日(金)

A・B-19～21区, B-16～19区 II層掘り下げ, 遺物出土状況平板実測。

A・B-19～21区 古道群検出作業, 杭を伴う溝状遺構検出作業, 大形古道検出作業。

※ 12月のおもな来跡者 碓山幾郎・牧智登美 (龍郷町教育委員会)

1月8日(月)～1月12日(金)

A-15区 II層掘り下げ。A・B-13～18区 遺構掘り下げ。A・B-13区 土層断面実測。

A-15区 古道状遺構平板実測。B-17・18区 地形図実測。

B-16～18区 下層確認トレンチ掘り下げ, 指宿式土器出土。

1月16日(火)～1月19日(金)

A・B-14・15区 II層掘り下げ, 遺物出土状況実測 (トータルステーション)

B-17・18区 VI層以下掘り下げ, A-3～5区 低地部掘り下げ。

1月22日(月)～1月26日(金)

A-3～5区 A・B層掘り下げ。遺物取り上げ。B-18区 VI層遺物出土状況実測。

B-18区 下層確認トレンチ掘り下げ, VIII層より春日式土器出土。

1月30日(火)～2月2日(金)

A-3～6・10区 A・B層掘り下げ, 遺物出土状況写真撮影・遺物取り上げ。

B-14区 VIII層掘り下げ。B-14・15区 II層掘り下げ。A-15区 東壁土層断面実測。

A-15～17区 II層遺物出土状況平板実測。A・B-16・17区 古道・溝状遺構実測。

※ 1月の主な来跡者 始良町文化財審議委員。犬飼徹夫 (愛媛県考古学会)

2月5日(月)～2月9日(金)

A-10区 A・B層掘り下げ。A・B-14～16区 II・III層掘り下げ。

B-14～18区 VI～VIII層掘り下げ, 遺物出土状況平板実測。

A-14・15区 遺構配置図・遺物出土状況平板実測。

2月13日(火)～2月16日(金)

A・B-3・4・10区 A・B層掘り下げ, 遺物取り上げ。A・B-14～18区 VIII層掘り下げ。

A・B-18・19区 遺構配置図・地形図・遺物出土状況平板実測。技術研修講座開催。

2月19日(月)～2月23日(金)

A・B-4～7区 A・B層掘り下げ, 遺物取り上げ。

B-5・10区 下層確認トレンチ掘り下げ。曾畑式土器出土。

A-14・15区, B-16・17区 VIII層掘り下げ。A・B-19・21区 溝B・畑跡検出, 実測。

A・B-14区, A-4区 土層断面実測。B-20区 畑跡実測。

2月26日(月)～3月1日(金)

A-6区 東壁土層断面実測。A・B-2・3・6・7区 A・B層掘り下げ。

B-13・15～19区 VIII層掘り下げ。A-5・6区 A・B層遺物掘り下げ。

A-13区 下層確認トレンチ掘り下げ。土器, 黒曜石出土。

※ 2月のおもな来跡者 平田信芳(鹿児島地名学会), 河口貞徳(鹿児島県考古学会)

串良町教育委員会, 森脇 広(鹿児島大学法文学部), 大崎町文化財審議委員

上村俊雄・本田道輝(鹿児島大学法文学部), 吾平町教育委員会, 串良町文化財審議委員

千葉 豊(京都大学埋蔵文化財調査室), 大根占町教育委員会

3月4日(月)～3月8日(金)

B-2～4・7区 A・B層掘り下げ, 遺物取り上げ。B-18区 VIII層検出集石実測。

B-5～7区 地形実測。A・B-14～18区 地形実測。VIII層掘り下げ。遺物取り上げ。

A-21区 溝B実測。B-2区 下層確認トレンチ掘り下げ。曾畑式土器出土。

3月11日(月)～3月15日(金)

B-2～4区, A-6・7区 A・B層掘り下げ, 遺物取り上げ, 地形実測。

B-4～6区 VI層掘り下げ。B-4～6区, A-15～20区 VIII層掘り下げ。

A・B-20・21区 遺構配置実測。大形道路跡掘り下げ。A-6区 井戸状遺構実測。

3月18日(月)～3月22日(金)

B-3・4区 A・B層遺物取り上げ。B-20～22区 大形道路跡掘り下げ, 実測。

B-5～7区, A・B-18・19区 VIII層掘り下げ, 地形実測。

A-6区, B-4区 井戸状遺構実測。

3月25日(月)～3月28日(木)

B-6区 VI層掘り下げ。A・B-19～21区, B-4～8区 VIII層掘り下げ。

B-20～22区 大形道路跡掘り下げ, 遺物取り上げ, 実測。調査終了。

※ 3月のおもな来跡者 水ノ江和同(福岡県教育委員会), 森脇 広(鹿児島大学法文学

部), 高橋 護(ノートルダム清心女子大学), 米永健二(埋文友の会), 常田和彦(吹

上町教育委員会)

第3節 報告書作成事業の経緯

1 報告書作成事業の経過

報告書作成のための整理作業は, 平成5年度の確認調査および平成6年度, 7年度の本調査の際も発掘調査と並行して遺物の水洗・注記等の基礎作業を行っていたが, 本格的な整理作業は平成11年度および12年度の2か年にわたって実施した。

出土遺物は縄文時代の遺物(前期～後期)と中世～近世の陶磁器類が中心であった。特に縄文時代後期の遺物は土器・石器共に大量に出土し, 選別・分類作業に多くの時間を要した。また, 縄文時代の石器や陶磁器の一部は実測およびトレース作業を外注した。

2 報告書作成事業の組織

平成11年度

事業主体者	建設省九州地方建設局鹿児島国道工事事務所		
報告書作成作業主体者	鹿児島県教育委員会		
企画・調整	鹿児島県教育庁文化財課		
報告書作成作業責任者	鹿児島県立埋蔵文化財センター	所 長	吉 永 和 人
報告書作成作業企画者	鹿児島県立埋蔵文化財センター	次長兼総務課長	黒 木 友 幸
		主任文化財主事兼調査課長	戸 崎 勝 洋
		課長補佐兼第一調査係長	新 東 晃 一
		主任文化財主事兼第三調査係長	青 崎 和 憲
報告書作成作業事務担当者	鹿児島県立埋蔵文化財センター	総務係長	有 村 貢
		主 査	今 村 孝一郎
		主 事	溜 池 佳 子
報告書作成作業担当者	鹿児島県立埋蔵文化財センター	文化財主事	前 迫 亮 一
		文化財主事	森 田 郁 朗

平成12年度

事業主体者	建設省九州地方建設局鹿児島国道工事事務所		
報告書作成作業主体者	鹿児島県教育委員会		
企画・調整	鹿児島県教育庁文化財課		
報告書作成作業責任者	鹿児島県立埋蔵文化財センター	所 長	井 上 明 文
報告書作成作業企画者	鹿児島県立埋蔵文化財センター	次長兼総務課長	黒 木 友 幸
		主任文化財主事兼調査課長	新 東 晃 一
		課長補佐	立 神 次 郎
		主任文化財主事兼第三調査係長	牛ノ濱 修
報告書作成作業事務担当者	鹿児島県立埋蔵文化財センター	総務係長	有 村 貢
		主 査	今 村 孝一郎
		主 事	溜 池 佳 子
報告書作成作業担当者	鹿児島県立埋蔵文化財センター	文化財主事	前 迫 亮 一
		文化財主事	森 田 郁 朗

第4節 発掘調査および報告書作成作業従事者

発掘調査従事者

(平成5年度) 《18名》

有馬勢津子 伊口亮子 伊集院香代子 臼井正信 臼井アサ 大牟礼ヒロ子 岡部安代
川越アキエ 川越ノブ 北村シヅ子 田知行光江 田之上ヒサ子 地福京子 畠中清子
山ナル子 春山ツキ子 益口 保 脇田リキ

(平成6年度) 《30名》

有馬勢津子 臼井アサ 小倉和子 大牟礼ヒロ子 金丸昭二 川越アキエ 川越ノブ
北村シヅ子 黒江人美 小濱香苗 下畠実美 白井キクエ 末田艶子 竹下 忠 田知行光江
玉城増春 地福京子 永岩カズ子 畠中清子 浜崎和子 春山ツキ子 春山ナル子 日高静子
益口 保 松下智津子 森 静江 諸田和代 山口房子 山元一豊 脇田リキ

(平成7年度) 《48名》

有田エドナ 有田スミ子 有村明子 出原市子 臼井アサ 榎田ノリ子 大牟礼ヒロ子
大山いつ美 緒方啓子 小倉和子 小田原信子 上水流りよ子 川越アキエ 川越ノブ
北村シヅ子 小濱香苗 三段安男 清水三郎 下畠実美 末田艶子 藺田佳子 竹下 忠
田知行光江 谷口ヨシ子 田上勝比古 玉城増春 地福京子 富永睦男 永岩カズ子
畠中清子 浜崎和子 浜田 操 浜田幸江 春山ツキ子 春山ナル子 日高静子 益口 保
松下智津子 森岡幸子 諸田和子 柳井谷多恵子 山口エミ子 山口房子 山中哲雄
吉嶺禮子 脇田リキ 脇田松秋 脇田美津子

報告書作成作業従事者

(平成11年度) 《5名》

岩爪美津子 小山君子 永田よしえ 山田美保子 行船順子

(平成12年度) 《5名》

岩爪美津子 鎌迫美千代 小山君子 永田よしえ 前田裕子

※その他，編集・整理作業において，以下の方々に協力いただいた。

井手康代 梯チヨ子 児玉節子 永井絹子 松下奈津美 村崎貴宜

[50音順]

第Ⅱ章 遺跡の位置と環境

第1節 地理的環境

中原遺跡は、鹿児島県始良郡始良町大字脇元字中原に位置する。中原遺跡のある始良町は、鹿児島湾奥の北西部、鹿児島県のほぼ中央部に位置し、北部の山系と南西部の丘陵地帯、これらに囲まれるように鹿児島湾に向かって広がる南部の沖積平野から成り立っている。この北部山系と南西部の丘陵地帯の間に広がる平地は、東部の別府川、南部の思川の浸食によって始良カルデラ壁や始良カルデラ爆発後に形成されたシラス（入戸火砕流）台地が破壊されて形成された沖積低地である。

町の南端から南西部にかけては、約580m～300m前後の安山岩質の赤崩山塊が広大な吉野台地を形成し、この台地の北側は急崖となって思川の低位台地と接する。赤崩山を主峰とする山稜のほぼ稜線に沿って鹿児島市・吉田町との境界が走る。

本遺跡は、南に雄大な桜島が眺望できる始良町の南側に位置し、思川と南西部丘陵地帯の間、鹿児島湾から約1kmの沖積低地に立地し、標高は約6～9mである。遺跡の北側及び東側は砂層で形成され、南側の一部は旧河川状の低地部となっている。

第2節 歴史的環境

始良町内において旧石器時代の遺跡はまだ発見されていない。しかし、隣接する鹿児島市の加栗山遺跡や加治屋園遺跡、溝辺町の石峰遺跡のように、周辺には南九州を代表する旧石器時代遺跡が存在することから、今後北部の山間部や南西部の丘陵地帯などで発見される可能性は極めて高い。

縄文時代草創期の遺跡としては、建昌城跡がある。竪穴状遺構・無文土器・石鏃・尖頭器・磨石などが発見されている。この建昌城跡は、縄文時代早期前半の遺跡としても注目されている。竪穴状遺構・炉穴遺構等の遺構と前平式土器・吉田式土器・石坂式土器等の土器、石鏃・磨石・有孔石製品などの石器・石製品が発見されている。

縄文時代早期後半の遺跡としては、平椀式土器や塞ノ神式土器が出土した前述の建昌城跡のほか、鍋谷洞穴では塞ノ神式土器の完形品が出土している。

縄文時代前期としては、稲荷遺跡から轟式土器や曾畑式土器が、縄文時代中期としては、南宮島遺跡や稲荷遺跡で春日式土器・阿高式土器がそれぞれ出土している。

縄文時代後期では、南宮島遺跡や稲荷遺跡のほか、鍋倉遺跡から市来式土器が出土している。稲荷遺跡からは、縄文時代晩期の夜臼式土器が出土している。

弥生時代の遺跡としては、萩原遺跡・小瀬戸遺跡・保養院遺跡がある。萩原遺跡では入来式土器や山ノ口式土器のほかに免田式土器も出土している。小瀬戸遺跡では入来式土器の甕や壺、保養院遺跡では竪穴住居跡3基が発見されている。

古墳時代の代表的遺跡としては、萩原遺跡と保養院遺跡がある。両遺跡とも竪穴住居跡が多数発見され、古墳時代の集落跡として注目されている。

歴史時代の遺跡としては、古代のものと考えられる萩原遺跡の礫積石室がある。また、宮田ヶ岡窯跡は、大隅国分寺の瓦を焼いた窯跡として知られている。

第3節 周辺の遺跡

1 白金原遺跡

中原遺跡の北側に位置し、国道10始良バイパス建設に伴い、1990（平成2）～1991（平成3）年に鹿児島県教育委員会が発掘調査を実施した。中世の畠跡とそれに付随する畦跡が発見されている。

2 森遺跡

白金原遺跡と小倉畑遺跡の間に位置し、白金原遺跡と同様に国道10号バイパス建設に伴い、1990（平成2）～1991（平成3）年に鹿児島県教育委員会が発掘調査を実施した。方形周溝墓が1基発見されている。

3 小倉畑遺跡

上記1、2と同様に、国道10号始良バイパスの建設に伴い、1994（平成6）～1995（平成7）年と1996（平成8）年の2回に渡って鹿児島県教育委員会が発掘調査を実施した。遺跡は台地部と低湿地部に分けられ、台地部では、方形周溝墓や溝状遺構、土師器・須恵器などが発見された。また、低湿地部では木製品・植物遺存体などとともに杭列や古代の液状化現象なども発見された。

4 保養院遺跡

保養院遺跡は中原遺跡の北側約300mに位置し、県立鹿児島保養院改築工事に伴い、1989（昭和64）～1991（平成3）年に鹿児島県教育委員会によって発掘調査が行われた。弥生時代の竪穴住居跡3基、古墳時代の竪穴住居跡18基・土坑・溝、古代の周溝、中世の掘立柱建物跡4棟、畑跡などが発見されている。

5 平松原遺跡

1990（平成2）年、鹿児島県立埋蔵文化財センターの建設に伴って、鹿児島県教育委員会が発掘調査を実施した。保養院遺跡と後述する萩原遺跡のほぼ中間に位置し、古墳時代の竪穴住居跡4基が検出されている。また、平安時代のものと考えられる溝内からは、「中」の墨書土器と、「奈」の刻書土器が出土している。

6 萩原遺跡

竪穴住居が多数検出された古墳時代を主体として、縄文時代から中世まで多くの資料が発見された遺跡である。宅地造成に伴い、1976（昭和51）年から数回にわたり始良町教育委員会によって発掘調査が行われた。大量に出土した古墳時代のいわゆる成川式土器、古代の礫積石室や墨書土器・線刻どきなども注目される資料である。萩原遺跡や平松原遺跡・保養院遺跡などが立地する思川右岸の小丘陵には、弥生時代から古墳時代にかけての集落が広がっていたと考えられ、一帯が注目される地域となっている。

7 稲荷橋遺跡

1969（昭和44）年、文化庁・鹿児島県教育委員会が刊行した「九州縦貫道建設に伴う埋蔵文化祭包蔵地分布調査報告書」に記載されている遺跡で、縄文時代前期の曾畑式土器・轟式土器、縄文時代後期の岩崎上層式土器・市来式土器、縄文時代晩期の夜臼式土器等が出土している。

8 南宮島遺跡

1976（昭和51）年、都市計画事業に伴い始良町教育委員会が発掘調査を実施した。縄文時代中期の春日式土器が数多く出土している。春日式土器を検討した東和幸氏は、春日式土器の中でも口縁部が直行する傾向の高いグループとして、「南宮島段階」を設定している。また、時期の確定はなされていないが、土坑や溝状遺構とそれに伴う木管状製品が発見されている。

9 岩剣城跡

十五代島津貴久が、1554（天文23）年にこの城において我が国の合戦史で、初めて鉄砲を使用したと伝えられている城跡である。始良町西部の重富地区を見下ろす標高219mの急峻な山岳上にある城跡で、麓にある平松城跡（現重富小学校）とともに、一帯は中世から近世を通し歴史の舞台となっている。

10 建昌城跡

九代島津久豊の三男島津李久が築城したといわれている。近年史跡整備事業に伴う始良町教育委員会の調査で、縄文時代草創期や早期前半の集落跡が確認され注目されている。

11 宮田ヶ岡窯跡

大隅国分寺に供給された瓦を焼いたと考えられる窯跡が3基確認されている。

【引用・参考文献】

- 始良町郷土誌改訂編さん委員会 1995 『始良町郷土誌』
- 始良町教育委員会 1978 「萩原遺跡」『始良町埋蔵文化財発掘調査報告書』 1
1980 「萩原遺跡Ⅱ」『始良町埋蔵文化財発掘調査報告書』 2
1993 「萩原遺跡Ⅲ」『始良町埋蔵文化財発掘調査報告書』 5
1999 「宮田ヶ岡窯跡」『始良町埋蔵文化財発掘調査報告書』 1
1980 「建昌城跡」『始良町埋蔵文化財発掘調査報告書』 2
2002 「建昌城跡」『始良町埋蔵文化財発掘調査報告書』 8
- 鹿児島県教育委員会 1982 「小瀬戸遺跡・建馬場遺跡・松木田遺跡」『鹿児島県埋蔵文化財発掘調査報告書』 19
1991 「平松原遺跡」『鹿児島県埋蔵文化財発掘調査報告書』 58
- 鹿児島県立埋蔵文化財センター 1994 「保養院遺跡」『鹿児島県立埋蔵文化財センター発掘調査報告書』 11
2000 「小倉畑遺跡」『鹿児島県立埋蔵文化財センター発掘調査報告書』 34
- 原口泉・永山修一・日隈正守・松尾千歳・皆村武一 1999 『鹿児島県の歴史・県史46』山川出版社
- 東 和幸 1991 「鹿児島県における縄文時代中期の様相」『南九州縄文通信』No.5 南九州縄文研究会

第1表 周辺遺跡・地名表

	遺跡名	所在地	地形	時代	遺物等	備考
1	春花	船津春花	台地	古墳, 歴史	成川式, 土師器	
2	馬場迫	船津馬場迫	畑地	弥生(後)	弥生土器, 高坏	
3	馬場迫	船津馬場迫	畑地		土師器, 須恵器	
5	古帖佐焼窯跡	鍋倉宇都	宅地	江戸	陶器片, 窯跡	
6	花園廃寺跡	鍋倉宇都	平地	安土桃山	修験住持免許状座禅石	三国名勝図会
7	総禅寺廃寺跡	鍋倉仮屋	山麓	室町		三国名勝図会
8	天福廃寺跡	鍋倉	山麓地	鎌倉	仁王2基, 磨崖仏22体	三国名勝図会
9	米山薬師廃寺跡	鍋倉仮屋	山頂	室町		三国名勝図会
11	小野元立院窯跡	西餅田壺屋	宅地	江戸	陶器片, 窯跡	
12	茶白城跡	西餅田上場	山麓	南北朝	堀切遺構	三国名勝図会
13	宮田ヶ岡窯跡	船津	山麓	歴史	布目瓦, 窯跡	H 8, 9 発掘
15	上場	西餅田上場, 羽迫	畑地	弥生(中)	弥生土器(完形)	S 36 発掘
16	東道丁原	鍋倉東道丁原他	沖積地	歴史	土師器, 青花	願成寺他
17	願成廃寺跡	東餅田十日町	畑地	安土桃山		三国名勝図会
18	小瀬戸	西餅田小瀬戸	沖積地	縄文(早期)	前平式, 深浦式, 弥生土器, 甕, 土師器, 墨書土器	S 46 発掘
20	建昌城跡	西餅田建昌城	山頂	縄文(草・早)室町	竪穴状遺構, 集石, 堀切, 馬乗馬場郭跡	三国名勝図会
21	萩峯城跡	西餅田萩峯	山頂	室町	堀切, 馬乗馬場郭跡	三国名勝図会
22	森山	平松 2724	山麓	縄(晩)弥(後)	西平式, 成川式	
23	諏訪城跡	平松宇都	山頂	室町	堀切, 馬乗馬場郭跡	三国名勝図会
24	西ノ妻	西餅田 848	畑地	縄文(早期)	吉田式土器片	
25	南宮島	西餅田南宮島	畑地	縄文~歴史	春日式, 南福寺式土器片	S 51 発掘
26	稲荷	平松原方稲荷橋	河川	縄文(前期)	曾畑式, 日木山式	S 28 発掘 川底
27	萩原	平松 4590	畑地	弥生, 奈良	縄文後期土器片, 弥生土器, 成川式, 須恵器	S 53 ~ 55 発掘
28	平松原	平松原堅野	沖積地	弥生, 歴史	弥生土器, 土師器等	後迫・京田他
30	堅野	平松堅野	宅地	弥生	完形壺形土器	S 26 発掘
31	保養院	平松堅野 県立始良病院	畑地	縄, 弥, 古墳, 古代, 中世	免田式, 石器, 古墳時代の集落	H 1 ~ 3 発掘
32	平松城跡	平松上星原	山麓	室町	古井戸, 石垣, 抜穴	S 38 町指定
33	小倉畑	西餅田小倉畑	低湿地	古墳, 歴史	成川式, 土師器	H 6, 9 発掘
34	森	西餅田森	沖積地	歴史	土師器	H 2 発掘
35	白金原	脇元白金原			畦畔	H 2 発掘
36	中原	脇元中原	沖積地	縄~近世	道跡	H 6, 7 発掘



第4図 遺跡の位置および周辺遺跡図

第三章 発掘調査の概要

第1節 発掘調査の方法

中原遺跡の本調査は、確認調査の結果から遺跡を二分する道路を境に南側を中原A遺跡、西側を中原B遺跡として開始された。中原A遺跡・中原B遺跡と遺跡名が異なるが、一連の遺跡と考えられるため、グリッドも一連の流れで設定した。実際、調査が進むにつれ、AおよびBの両遺跡の境界がないことが判明したため、中原遺跡として統一した名称を用いることとなった。ただし、便宜上、A遺跡側をA地点、B遺跡をB地点と呼ぶことにした。発掘調査は調査対象区域に20×20mのグリッドを設定して実施した。南西から北東に細長くのびる対象区域であったため、北西側をA区、南東側をB区とし、さらに南西側から北東側に1～23区を設定した(第6図)。

調査工程としては、A地区の低地部は湧水等の関係からプール状態になるため、水位の下がる秋季以降の調査とし、A地区台地部南側から調査を始め、次にB地区の北東側から南西側、そしてA地区の低地部の順に進めた。

A地点台地部は、黒色土が残存しており中原遺跡の基本土層のサンプルとした。しかし、小台地の突端部に位置していることから、遺跡の中心部からは離れているものと考えられる。この調査区周辺には人家が密集していたため、土層のベースを形成していた砂が飛散しないように随時散水しながらの調査であった。B地点は北東部の調査区端部から調査を行ったが、近世の大形道路跡が検出されたり、周辺に溝状遺構や道跡、畠跡などの遺構が集中して検出されたため、よりA地点に近い区画の調査を優先して行った。

ところで、確認調査から得られた情報では、後述する層序の第IV層および第V層の縄文時代後期の包含層でいわゆる文化層は終了するというので、それより下位は無遺物層であるという認識の下に本調査を進めていたが、B地点の第VI層を掘り込んだピットの壁面から、縄文時代後期土器(指宿式)を採集したため、新たにトレンチを設定し下層確認を行った。その結果、第VI層は縄文時代後期土器を少量包含するが、水成作用で堆積した砂層中に浮遊した状態での出土であり、いわゆる流堆積によるものと判断した。問題は、無遺物層である第VII層を挟んで下位にある第VIII層の状況であった。この第VIII層で縄文時代前期の曾畑式土器や深浦式土器、縄文時代中期の春日式土器等が出土することが判明したのである。比較的浅い部分でこの期の遺物が出土するA地点はともかく、第VI層と第VII層を合わせて約2m弱の厚さの砂層を除去しなければならなかったB地点側の調査は、かなり窮屈なものとなった。

A地区の低地部分は、大小の礫が河川を形成した跡のように点在していた。その中に縄文時代後期の土器を中心に、古代の須恵器や土師器、中世の備前焼など多量の遺物が出土した。原位置をとどめていないながらも遺物量が多量であったため、この部分に限り2×2mの小グリッドを設定し、一括取り上げを行った(第5図：上がB区側)。

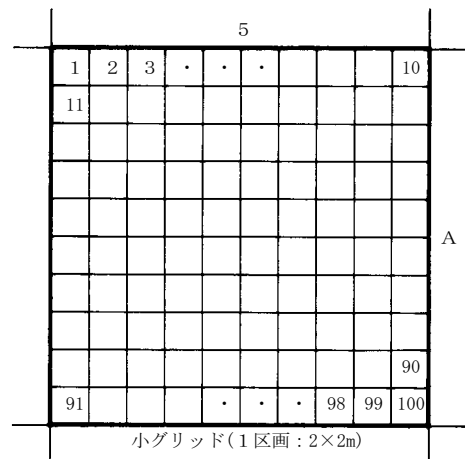

第5図 小グリッド設定模式図



第6図 グリッド配置図

第2節 遺跡の層位

本遺跡は、調査区の北西側にある標高10m程度の微高地の縁辺部で、標高6～9mの低地部に立地し、海岸からの距離も近いということから砂質土を基本的な土質として層位が形成されている。

1区から9区までの低地部分は、表土下はすぐ砂礫層となる。旧河川状に南西から北東へ流れがあり、大小の礫の間に遺物がはまっている状態であった。砂礫層下は無遺物層の砂質土となる。

1・2区は、純粋な遺物包含層はなく、砂礫層のみである。

3区から7区にかけては、微高地部分が5・6区を中心に南東側に張り出している状態である。部分的に攪乱されており、Ⅱ・Ⅲ層が存在しない箇所もある。

8区から再び微高地が広がり、11区から13区は調査区全体が微高地部分となる。この箇所はⅡ層の残存状況もよく、Ⅱ層からⅣ層まで遺物が存在する。

14区から20区はⅡ～Ⅳ層の残存率が悪く、表土下がⅤ層という箇所も多くみられた。しかし、この部分はⅧ層に遺物が含まれていたため、砂質土層（第Ⅵ層、第Ⅶ層）を重機で除去しながら調査を進めた。

21区より北東側は攪乱部分が砂礫層まで達していたが、南西側のⅡ層が存在する部分から遺構が検出された。

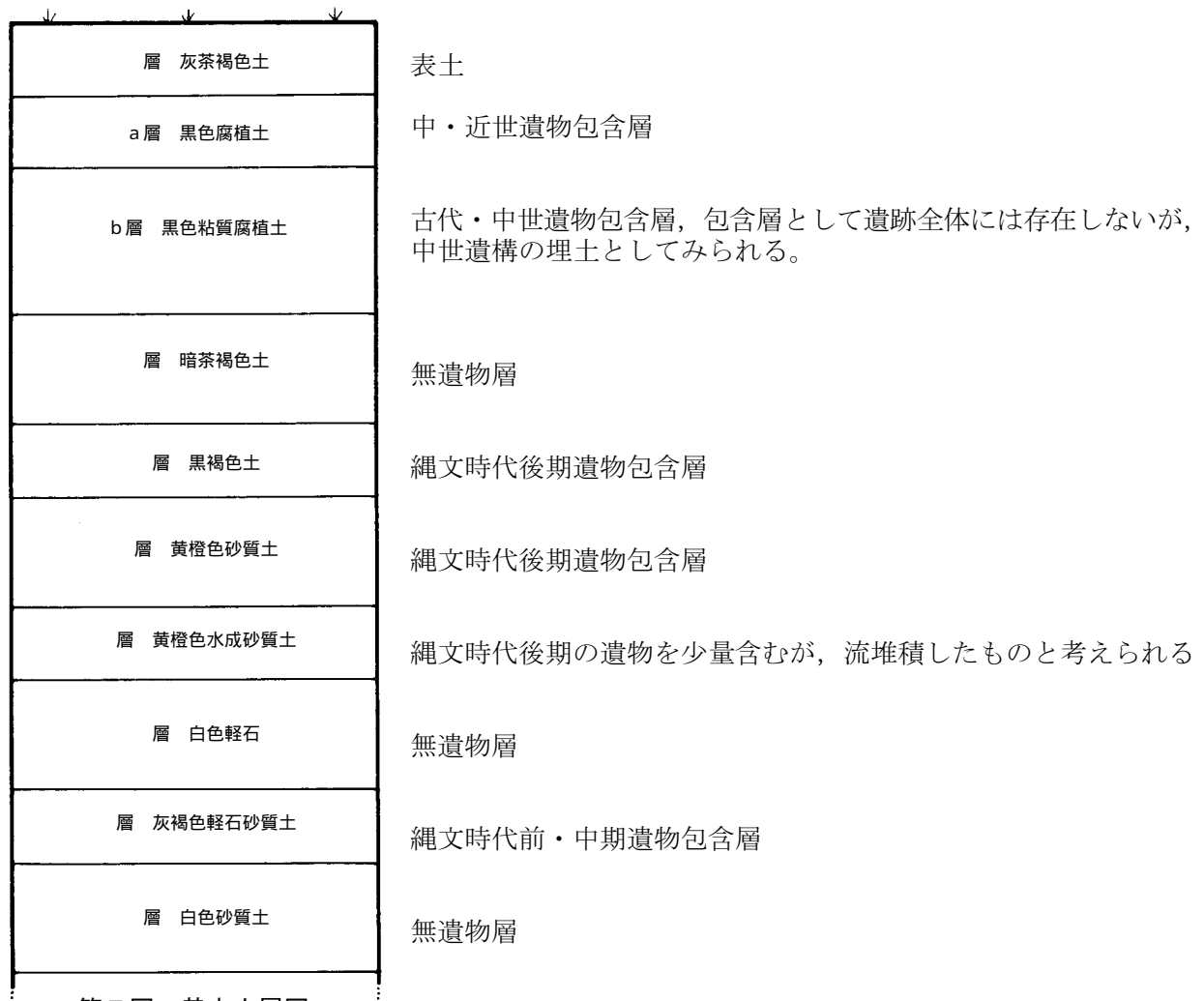

第7図 基本土層図

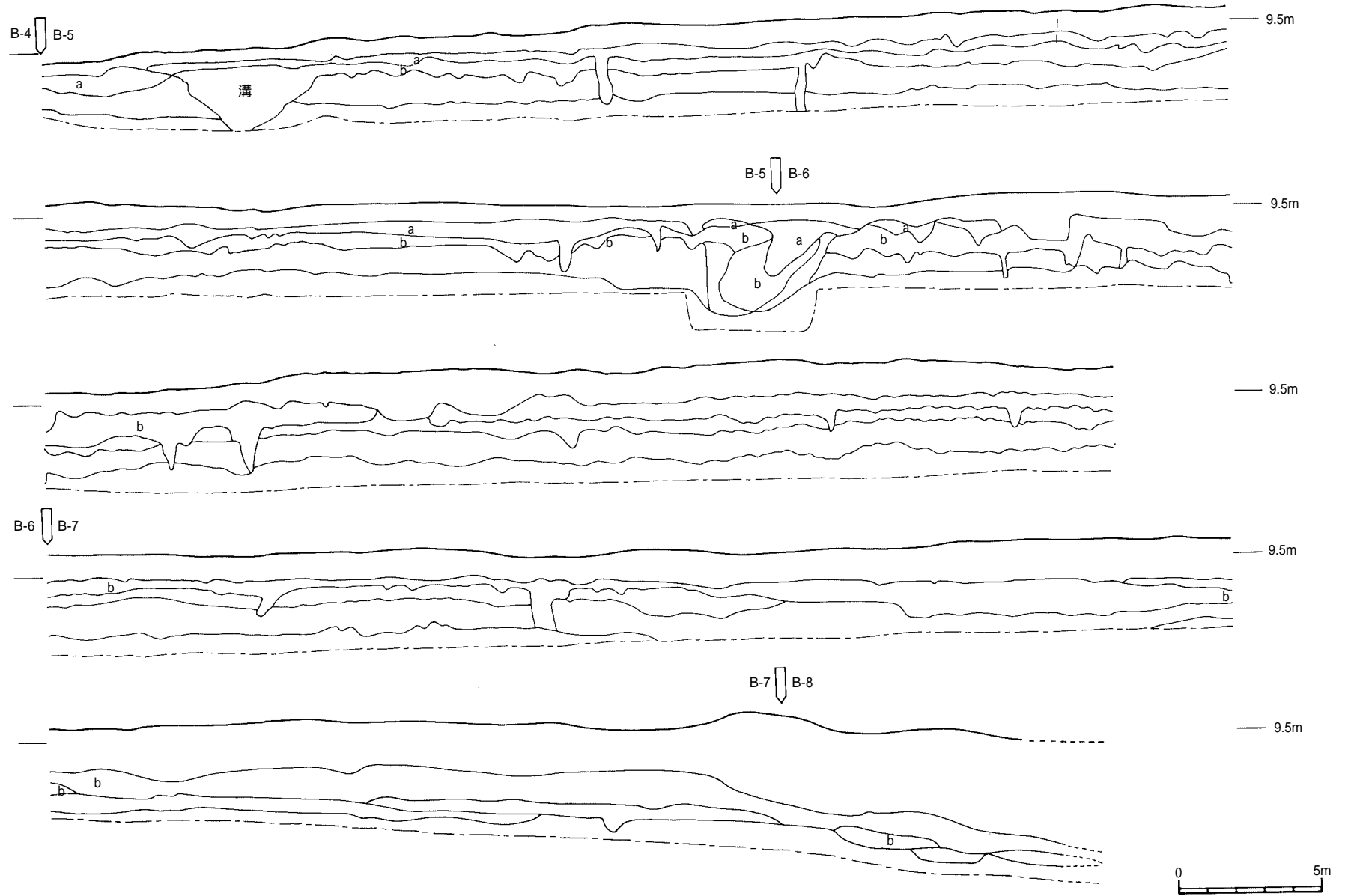

第8図 土層断面図(1)

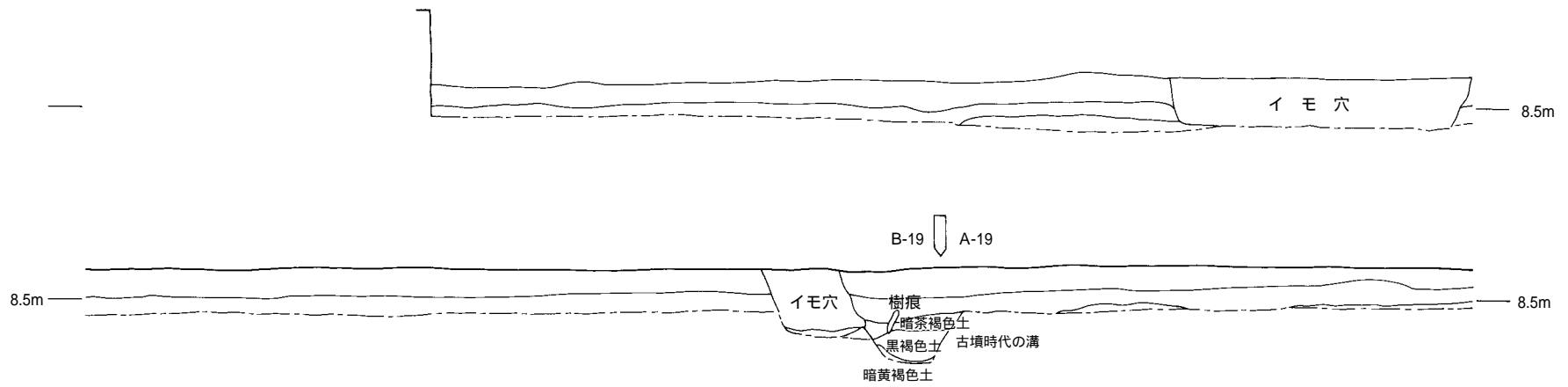
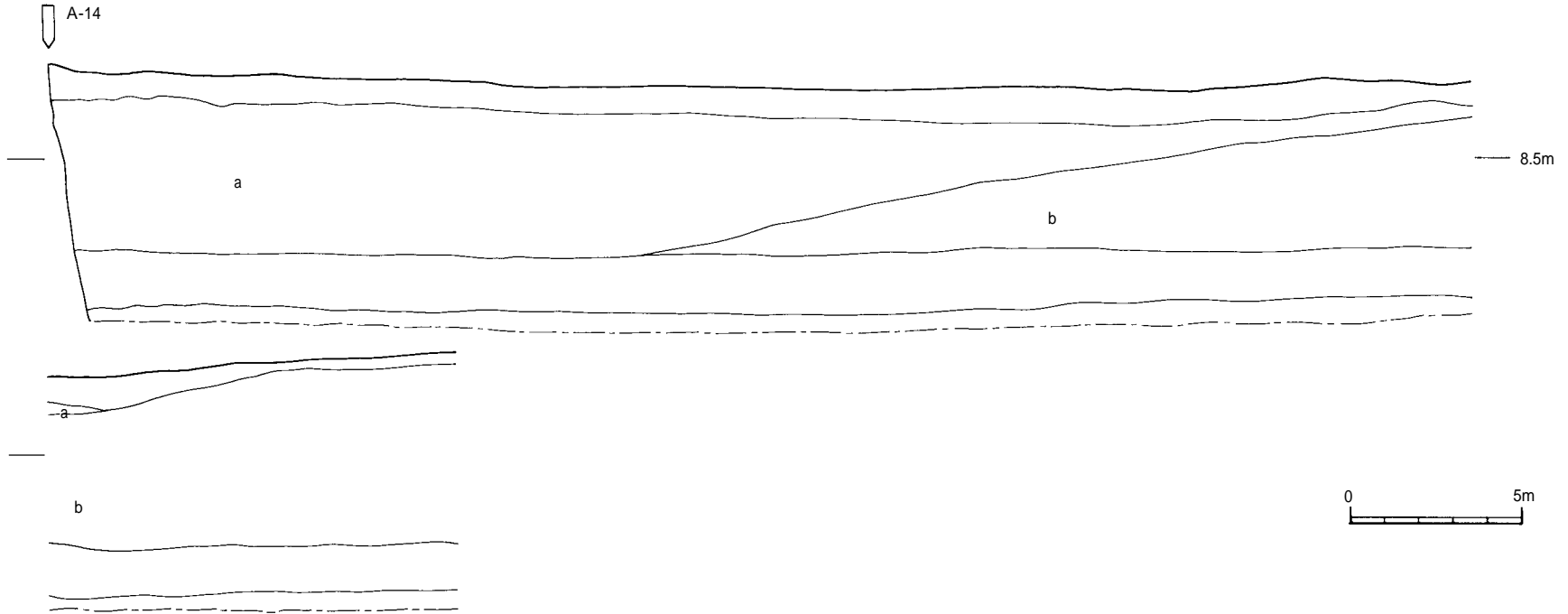

第9図 土層断面図(2)

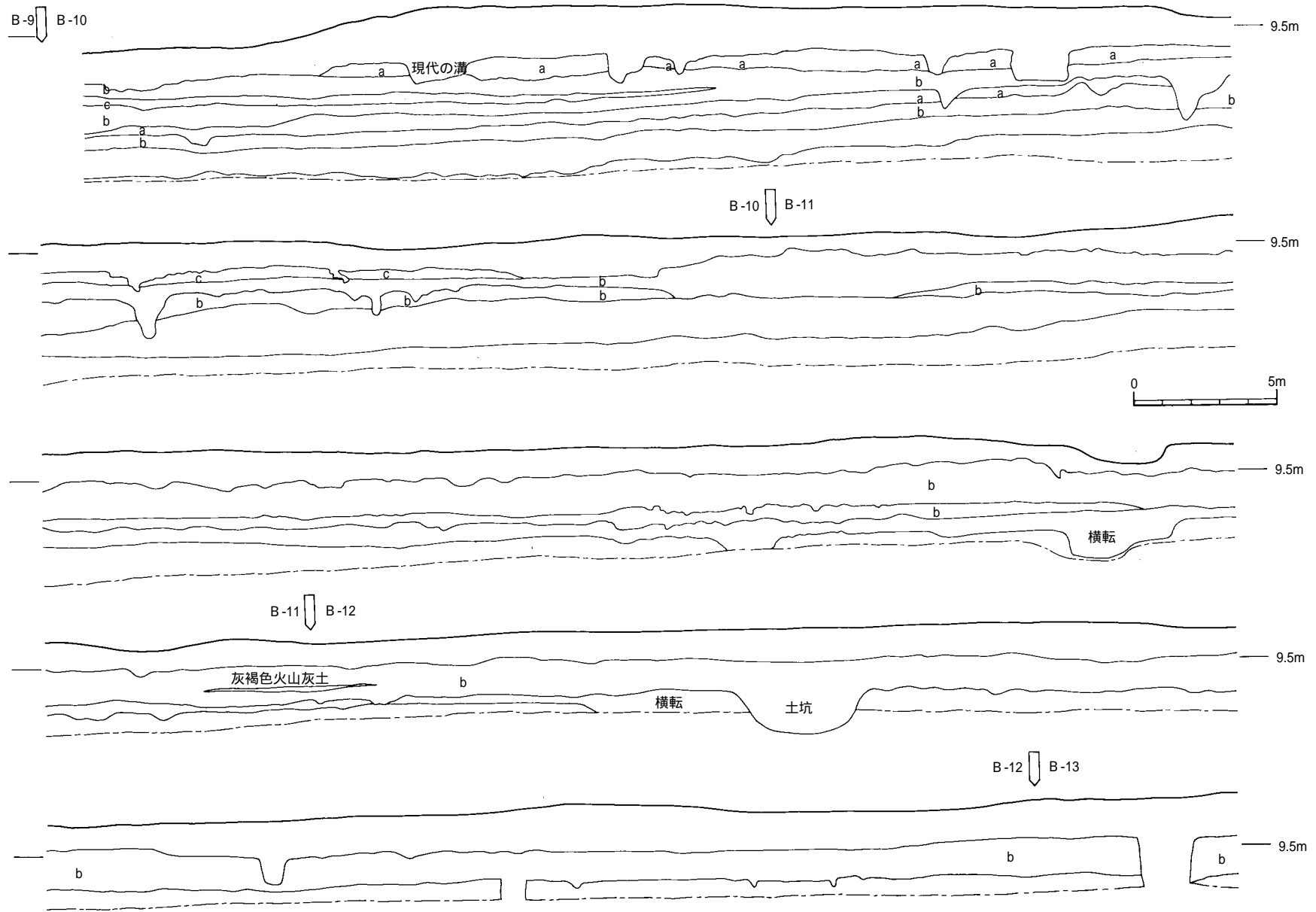

第10図 土層断面図(3)

第3節 発掘調査の成果

1 縄文時代前期・中期の調査

中原遺跡からは、縄文時代前期から晩期の各時期に渡る遺物が出土した。量的に最も多かったのは後期の資料であったが、前期から中期にかけての資料も比較的まとまった状況で出土した。これらはおおむね第Ⅷ層から出土したもので、現在の地表面から約3m下位に位置する砂層中に含まれていた。

(1) 土器 (第11～18図 1～213)

第Ⅷ層を中心とした縄文時代前期・中期の土器は、以下の6種に分類した。

- ・第1類 曾畑式土器
- ・第2類 深浦式土器
- ・第3類 春日式土器
- ・第4類 中尾田Ⅲ類土器
- ・第5類 大平式土器
- ・第6類 阿高式土器
- ・第7類 並木式土器

①第1類土器 (第11図 1～16)

器面に短沈線文や刺突文を施す土器で口縁部の内面にも文様をもつものがある。従来曾畑式土器と呼ばれてきた土器で、縄文時代前期に位置づけられている。滑石混入の土器は細片1点しかなかった。おおむね横位と縦位の短沈線による文様が確認できるが、8のように曲線による文様もつものもある。いずれにしても小片のみの出土であった。4～7区と15～19区の2か所に出土分布が分かれる。

②第2類土器 (第11, 12図 17～34)

器面に横位を中心とした連点文や刻目のある粘土紐貼付文を文様とするもので、縄文時代前期末の深浦式土器と考えられる土器である。尖底に近い丸底も含めた。内外面に貝殻条痕が施されているものが多い。19や26のように口縁部内面にも連点が施されている。また、口唇部には刻みが連続して施されている。19, 21, 22, 26～28は同一個体である可能性が高い。B7区周辺と14～17区の2か所に出土分布が分かれる。

③第3類土器 (第12～18図 35～123, 167～171, 187～197)

口縁部がキャリパー状に内湾するもの、やや外開き気味に直行する器形をもつもので、口縁部下に沈線文や刺突文、粘土紐貼付文などの文様が見られる土器である。縄文時代中期の春日式土器に該当する一群であるが、前述のように口縁部に見られる二つの形態が時間差を表しているものと考えられる。5～8区にも若干みられるが、多くは14～21区に集中して出土した。

187～197は、無文土器や縄文施文の土器などを含む資料で、大きく春日式土器の段階として捉えたものである。193は小片であるが、春日式土器の北手牧段階の資料である可能性が高い。190～192, 194は胎土に滑石を含んでおり注目される。196, 197は縄文をもつ胴部片である。第Ⅷ層からの出土で、春日式期ののものであろう。

④第4類土器 (第15, 16図 124～161, 163～166)

口縁部に若干の肥厚帯をつくり、そこに沈線文や粘土紐貼付文、連点文などの文様を施すもので、

近年、中尾田Ⅲ類土器として認識されている土器である。第3類と同様に14～21区に集中して出土した。

⑤第5類土器（第16図 162）

肥厚させた幅広の口縁部に、櫛状の工具により鋸歯文や波状文が施された土器である。従来大平式土器と呼ばれている土器に該当する。1点（A17区）のみの出土であったが、第4類土器（中尾田Ⅲ類土器）とした内の154、156～161、163～166などは本類に極めて近い土器群とも言え、その関係が注目される。標式遺跡である中尾田遺跡（始良郡横川町）からも出土している資料である。

⑥底部（第17図 172～186）

ここで取り上げた底部は、第3～5類土器のいずれかに該当すると考えられる資料である。172～175のように、上げ底を呈するものは、第3類土器の春日式土器である可能性が高い。179のように底端部に凹点をめぐらすものは、第7類土器の可能性もある。

⑦第6類土器（第18図 198）

太めの凹線文とその周縁にみられる連続刺突文によって文様構成された土器で、従来並木式と呼ばれている土器である。調査区南西端のB2区で出土したもので、この類としては唯一確認できた資料である。

⑧第7類土器（第18図 199～213）

太めの凹線文で器面を飾る土器の一群で、阿高式土器と呼ばれているものにおおよそ該当する。いずれも小片のため、器面全体の文様構成についての詳細は不明であるが、凹点文や渦巻文、鉤手文などがみられる。203と210のみが明らかに第Ⅷ層から出土した資料で、ほかは上層の第Ⅵ層等からの出土であったことから、春日式や大平式期との間に、かなりの自然環境の変化が考えられる。ただし、第Ⅷ層から出土した210が胎土に滑石を含んでいることから、その他は阿高式土器の中でも後出のものと言えるかもしれない。

(2) 円盤形土製加工品（第87図 1348, 1349）

2点の円盤形土製加工品が出土した。1348は貝殻腹縁部による条痕が施されている。周縁部を磨いているわけではないが、丁寧な打ち欠きを施している。1349は若干ローリングを受けているせいか、器面状態が不明瞭である。この2点は、いずれも第Ⅷ層から出土したもので、春日式期のものである可能性が高い。

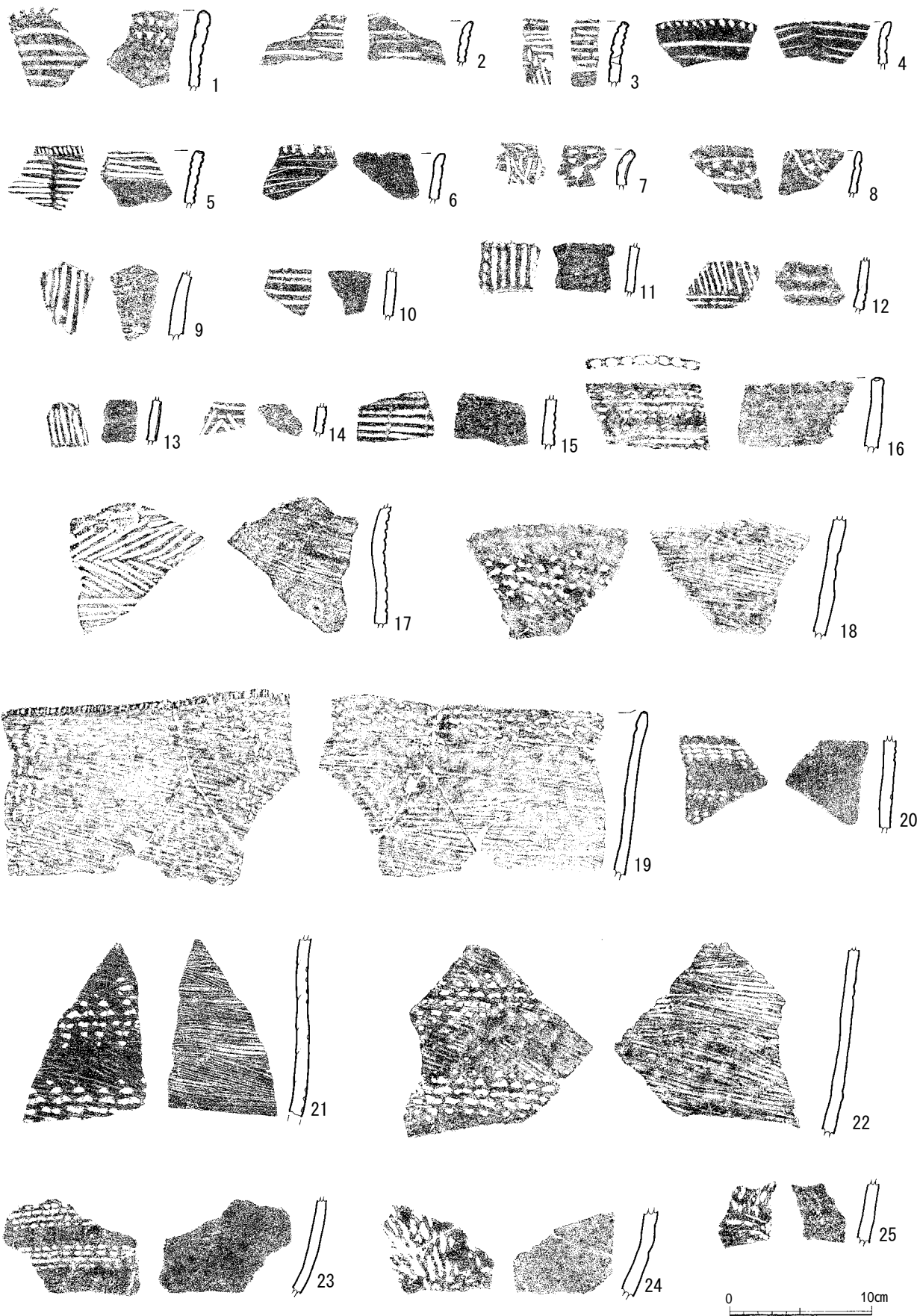

第11図 繩文土器(1)

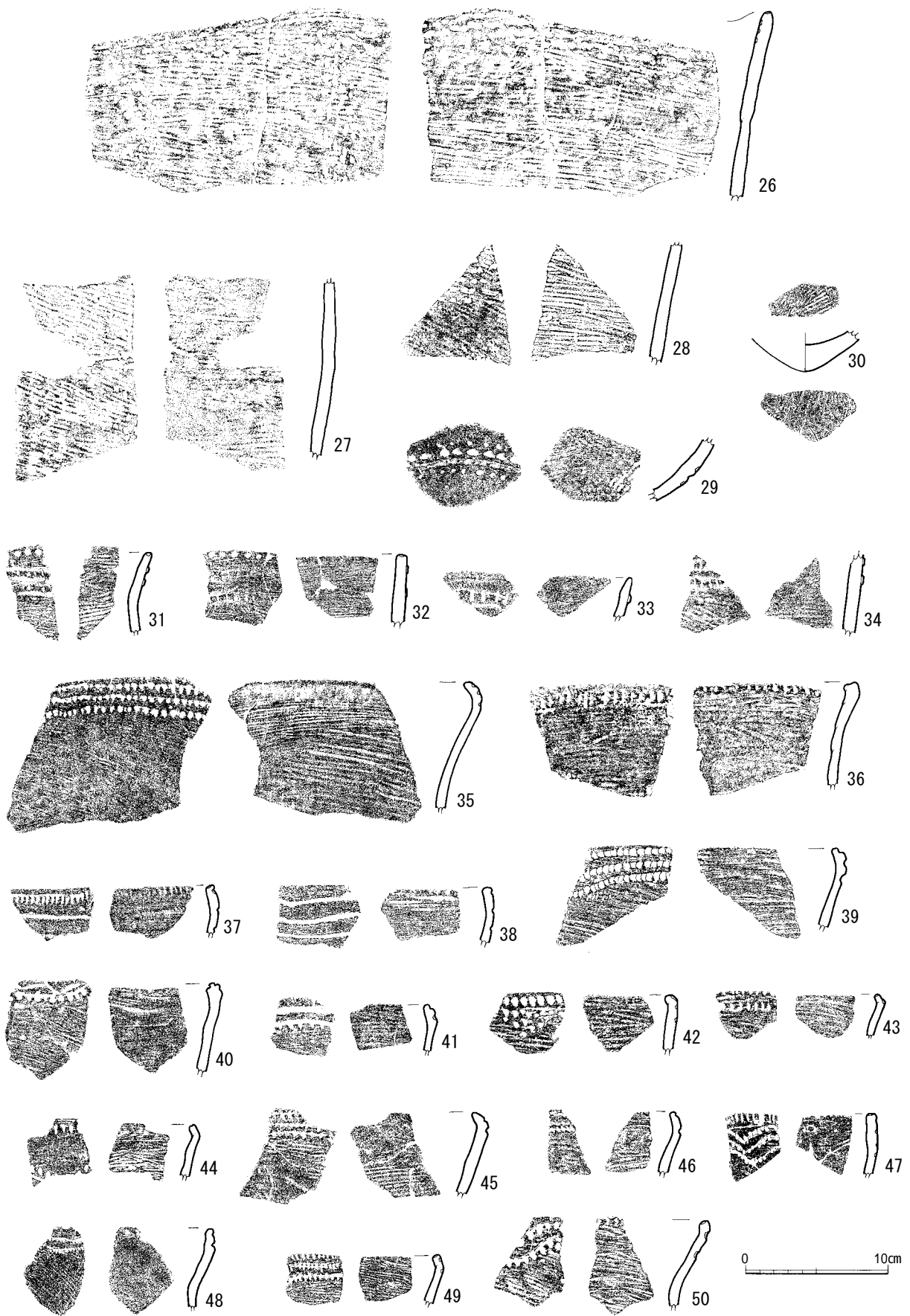

第12図 縄文土器(2)

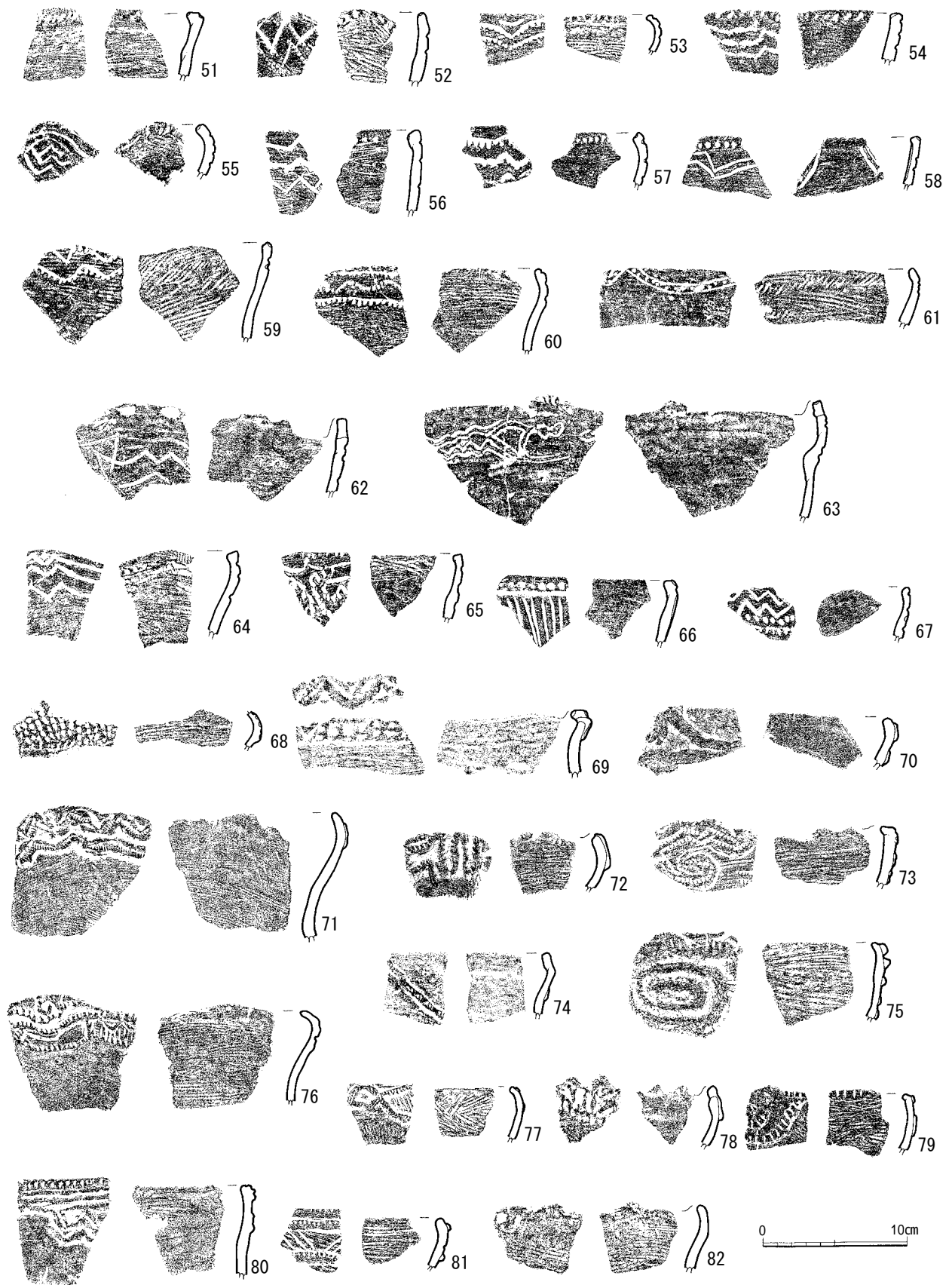

第13図 縄文土器(3)

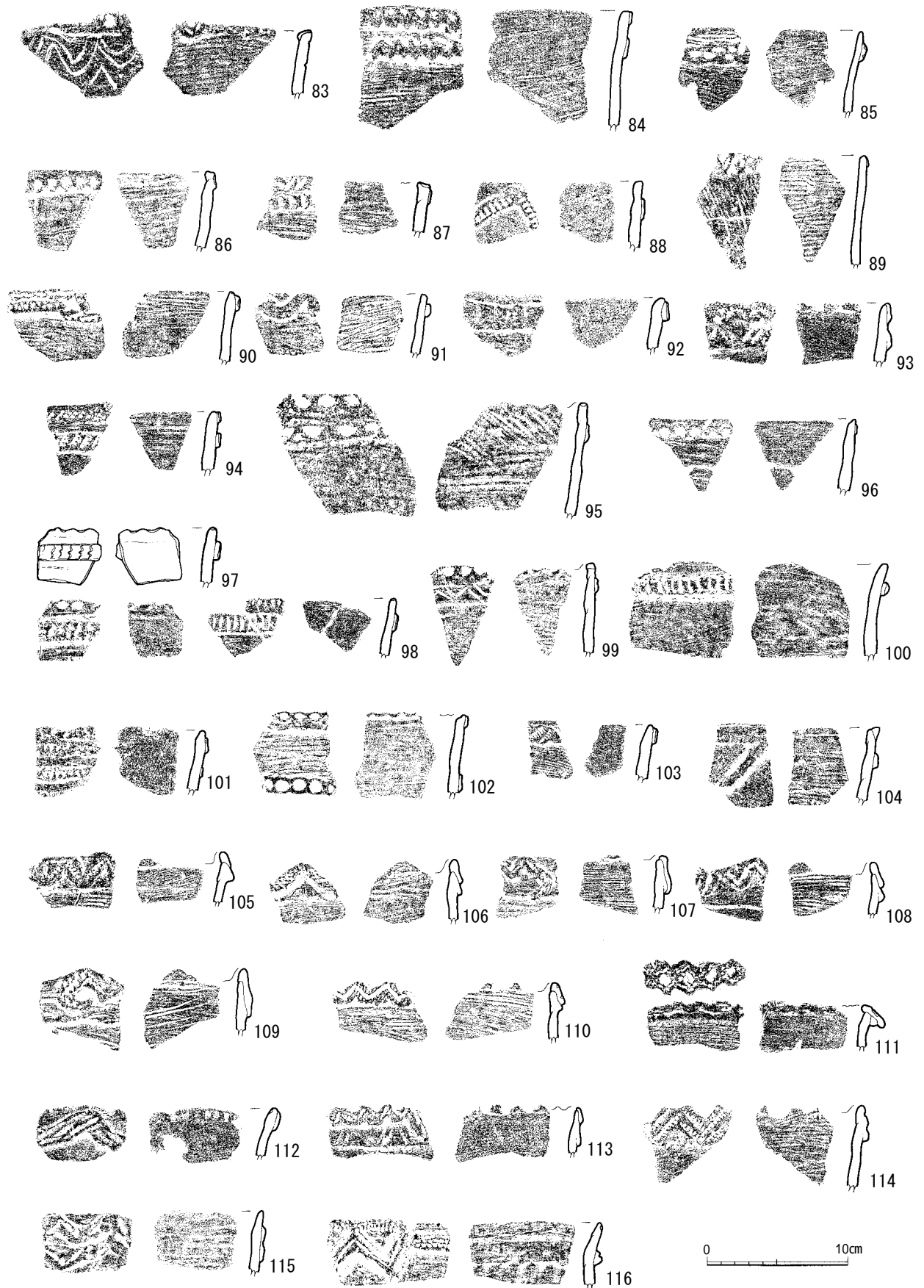

第14図 縄文土器(4)

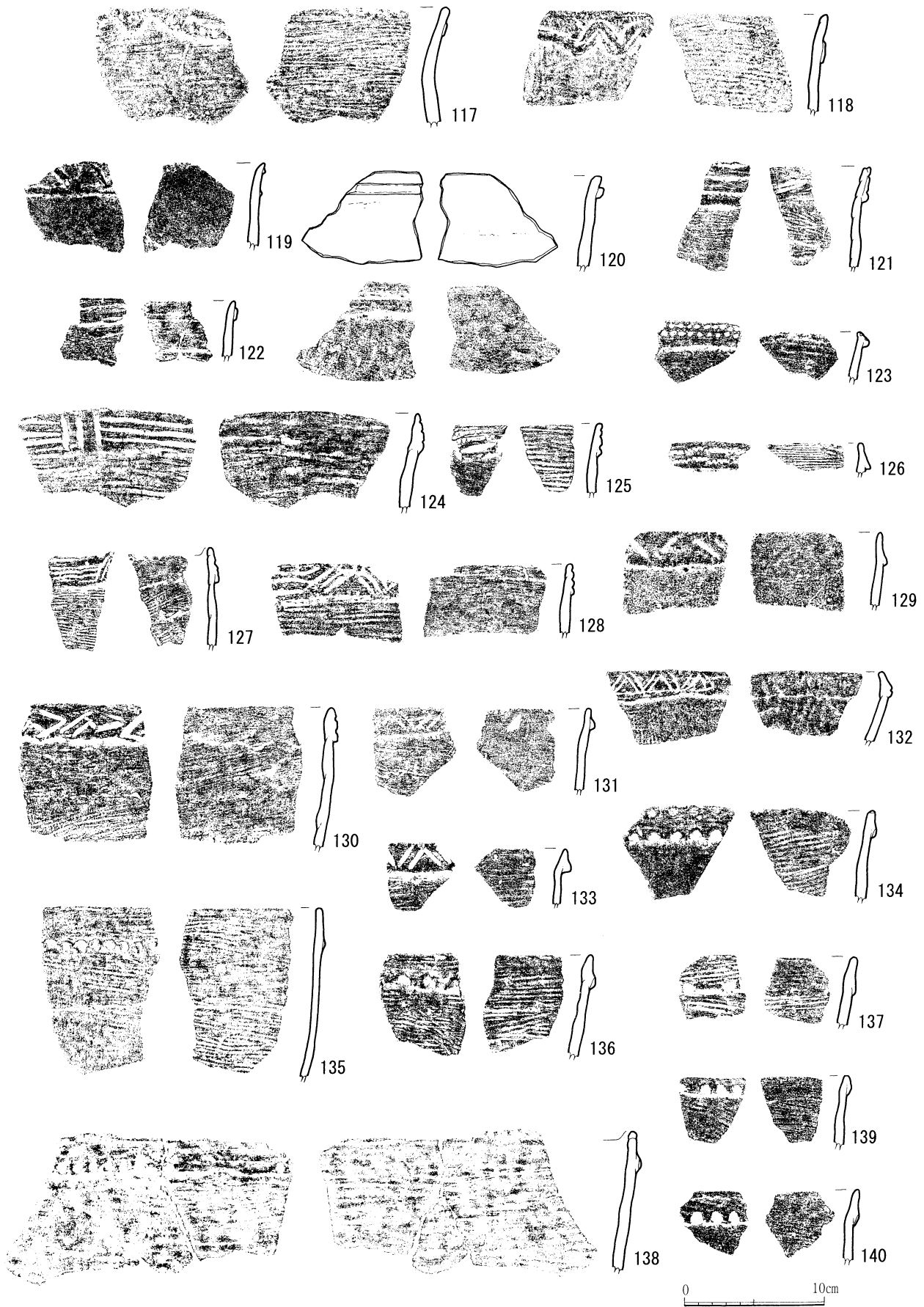

第15図 縄文土器(5)

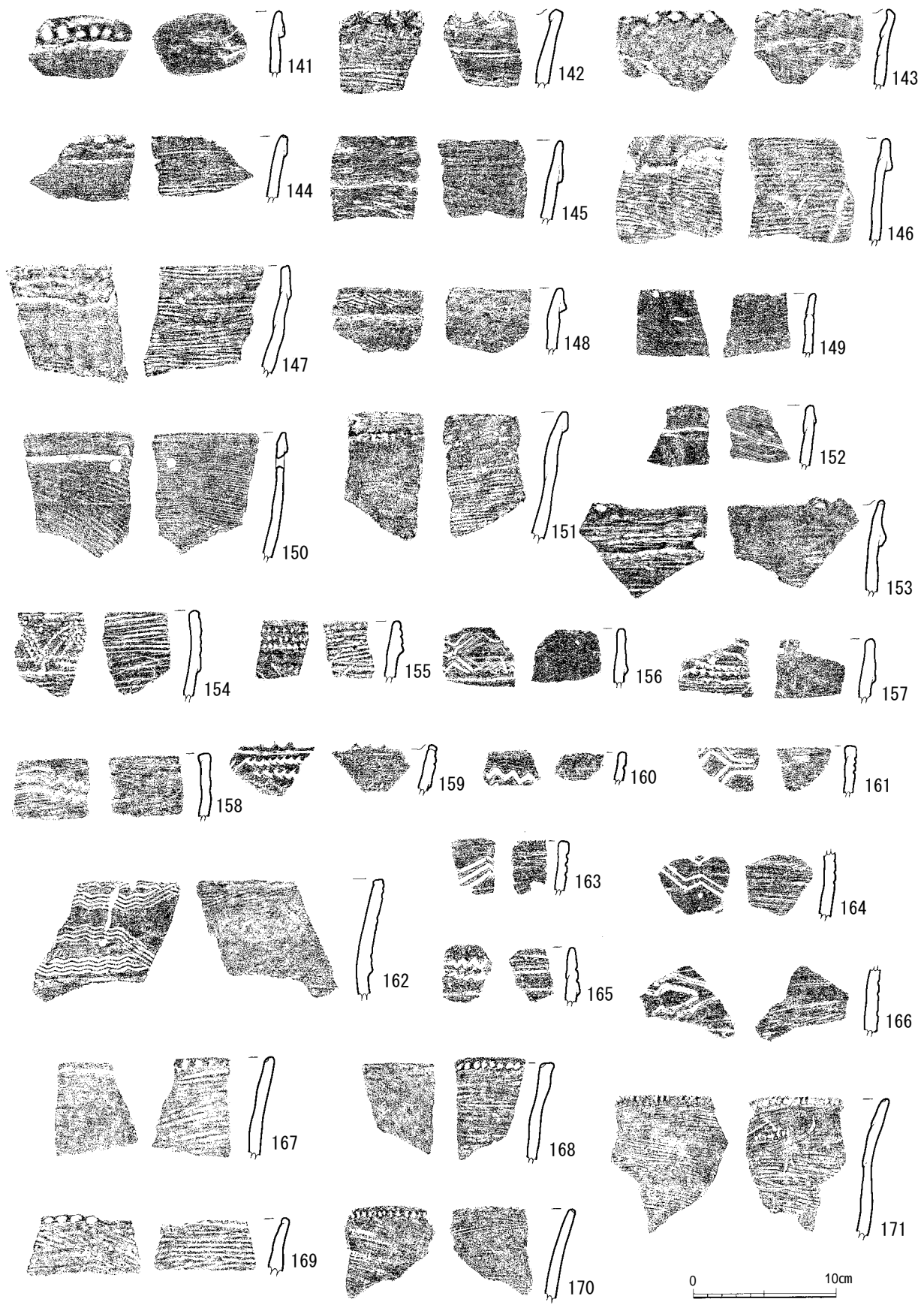

第16図 縄文土器(6)

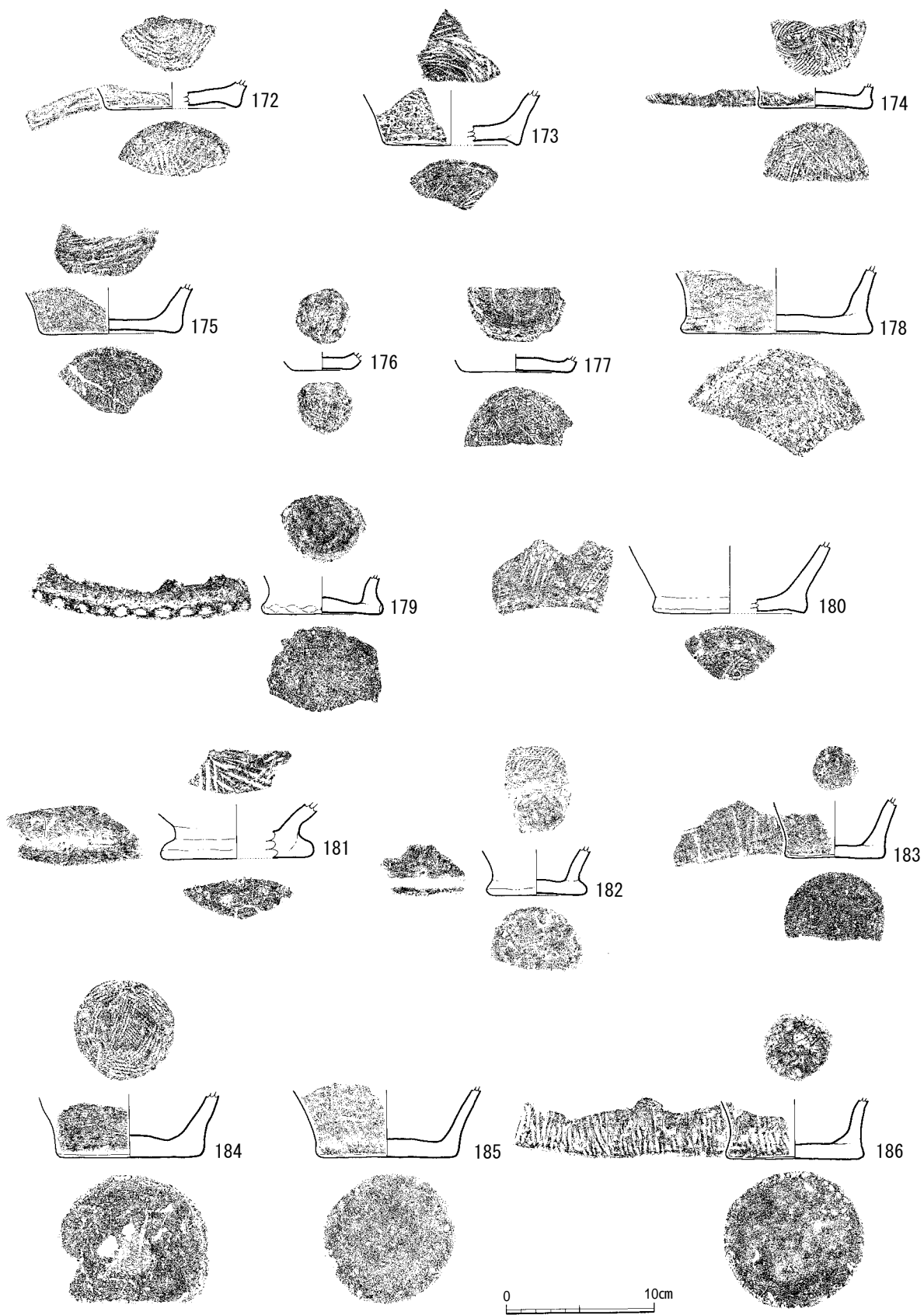

第17図 縄文土器(7)

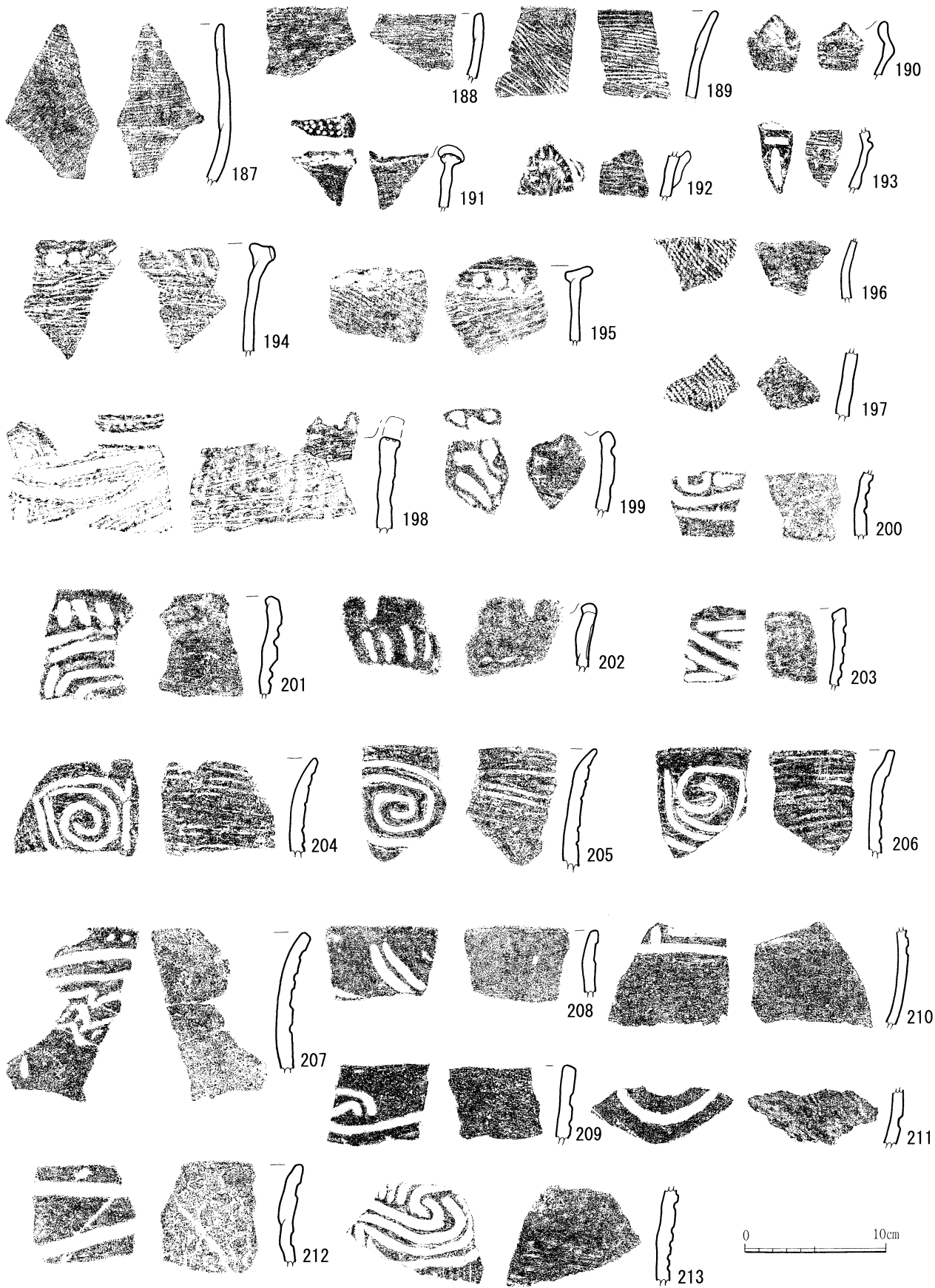

第18図 縄文土器(8)

(3) 石器 (第19～22図 214～249)

①石鏃 (第19図 214～230)

石鏃は、先端部・側辺部・基部の形状により以下の通りに形態分類を行った。また、長さ・最大幅・重さ・厚さを計測し、破損品については破損箇所を示した。

・先端部

- A. 鋭い B. ふつう C. 丸い

・側辺部

- A. 鋸歯状 B. 五角形 C. 側辺内湾 D. 側辺直線 E. 側辺外湾

・基部

- A. 逆刺が鋭く抉りが極めて深い B. 逆刺が丸く抉りが極めて深い
C. 逆刺が鈍く抉りが深い D. 逆刺が丸く抉りが深い
E. 逆刺が丸く抉りが浅い F. 平基

石鏃は破損品・未製品を含め、19点出土しているが、17点を図示した。石材は黒曜石16点、頁岩2点、チャート1点で、黒曜石が多数を占めていることがわかる。また気泡の多い地元産（三船産）の黒曜石が4点あるのに対して、上牛鼻産が3点、西北九州系（針尾産）が4点と比較的多いことがわかった。全体での黒曜石の出土は三船産が圧倒的に多いことから、気泡が多くて破損しやすい地元産の黒曜石よりも、気泡の少ない良質の黒曜石を意図的に石鏃の石材として使用していたことが窺える。

分類の結果から、先端部についての全体的な特徴はつかめないが、側辺部の特徴として、側辺部が直線的なもの（4点）と外湾するもの（6点）が多く、基部の特徴としては、逆刺が丸く抉りが深いもの（6点）が多いことがわかる。

未製品の2点を除く17点のうち、5点が完形品で、ほかの12点は何らかの破損を被っている。先端部の欠損が8点、基部の欠損が7点、側辺部まで破損が及んでいるものが2点である。

重量は、0.1～0.2gのものではなく、0.2～1.0gのものが14点、1.0g以上のものが3点である。

215は正三角形状で、鋸歯状の側辺部をもつ。216は薄い剥片を素材としたもので、片面の加工は周縁部のみで、中心部まで剥離が及んでいない。217は小型であるが、断面形が比較的厚い。218の平面形は、側辺部の両側にくびれがみられる。

②石錐 (第19図 231)

石錐は1点のみ出土している。完形品で、石材はチャート製である。4か所の稜が確認でき、断面形は石鏃と同様の形状を呈している。全体に微調整加工を施し、刃部は使用のためか摩耗しているが、線条痕は確認できない。基部は調整加工以外の痕跡は認められない。

③二次加工痕のある剥片 (第19図 232, 233)

二次加工のある剥片は、2点出土している。232は黒曜石の薄い剥片を利用し、周辺部から中央に向かって調整加工が施されている。石鏃と同様の剥離痕（槌状剥離痕）が観察でき、石鏃の未製品の可能性も考えられる。233は断面が厚く、片面にのみ著しい加工痕がみられ、平坦面を形成し

ている。片面は自然面が残り、加工途中であった可能性が考えられる。

④スクレイパー（第20図 234）

スクレイパーは1点のみの出土している。不定形の剥片に調整加工を施し、刃部を作り出している。片面のみの調整で、もう片面は自然面を残している。

石材は気泡が多く、三船産の黒曜石であると考えられる。

⑤軽石製加工品（第20, 21図 235～241）

軽石製加工品は7点出土している。238は平面形が楕円形で、横断面は円形に近く棒状である。片面に平行線状（2本）の挟りが施されている。235は平面形が不定形であるが、2面を平坦に面取りした後、片方の面に太い線刻を施している。236は平面形が楕円形で、238と同様に横断面は円形に近く棒状である。直径3cmの穿孔が施されている。239は平面形がほぼ円形に近く扁平である。磨石状で平坦に面取りされているが、敲打痕と考えられる「あばた」状の窪みが観察でき、片面の中央部には凹石状の窪みがみられる。

240・241は大型の軽石である。241は三角柱状で、長径が35cm、短径27cmを測る。三角柱の底にあたる部分には孔らしき窪みも観察できる。240は楕円扁平で、長径が50cm、短径30cmを測る。面取りをされ、窪みや線刻がみられる。

⑥磨石（第22図 242～248）

磨石は20点出土しているが、7点を図示した。242・243は楕円扁平で、使用痕が明確である。244は断面三角形を呈し、使用面が3か所で観察できる。245は破損品であるが、使用痕が顕著である。246は中央部分に直径約2cmの窪みが見られ、側辺部に5か所の潰れが観察できる。247は長径約18cm、248は長径約24cmの大型の磨石で、それぞれ1面のみに平坦面があり、248は側辺部の1か所に潰れが観察できる。

⑦石皿（第22図 249）

石皿は6点出土しているが、完形品はなく全て破損している。使用痕が明確な1点のみを図示した。1/4程度しか残存していないが、表面が摩耗しており平坦面が形成されている。

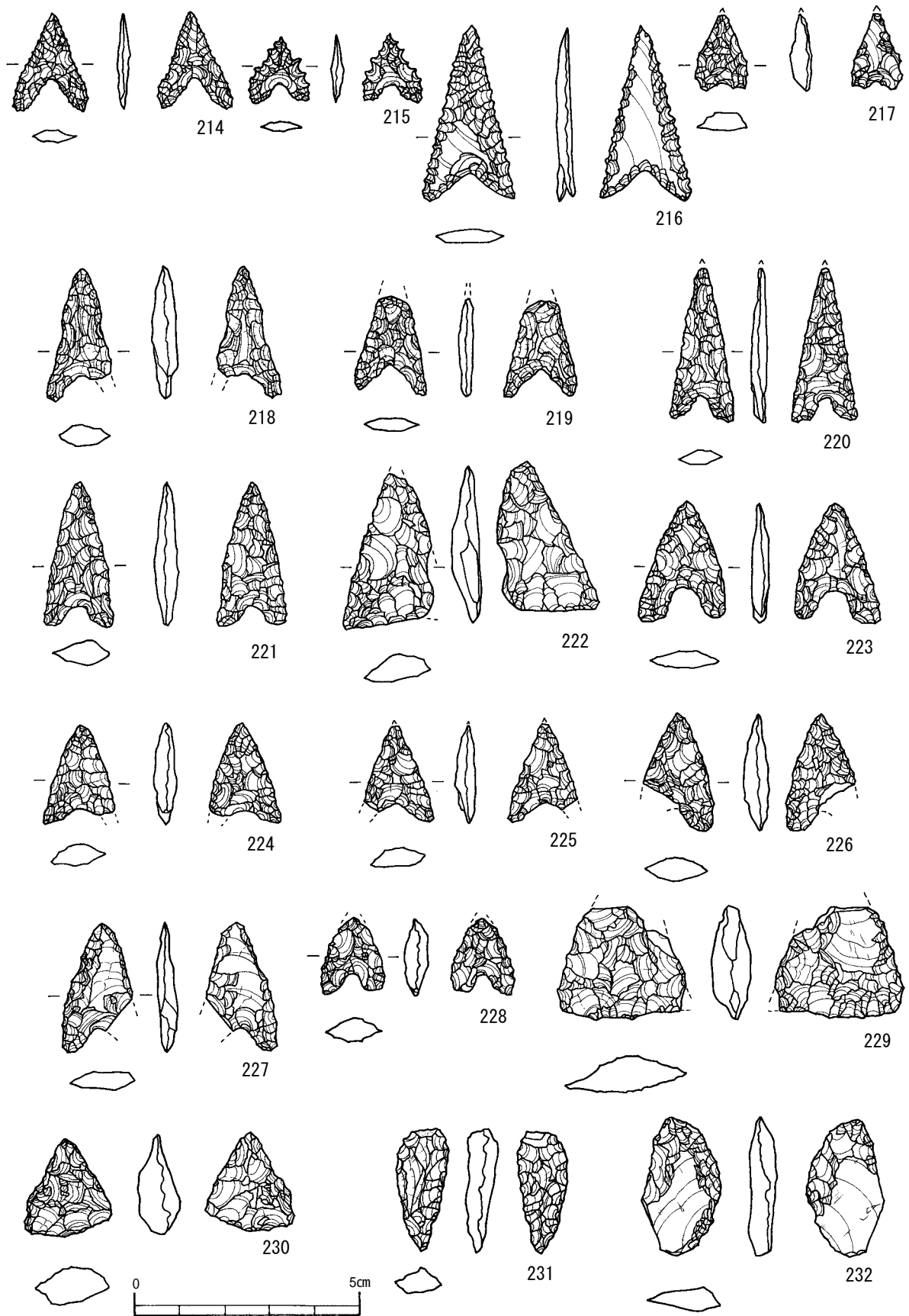

第19图 石器(1)

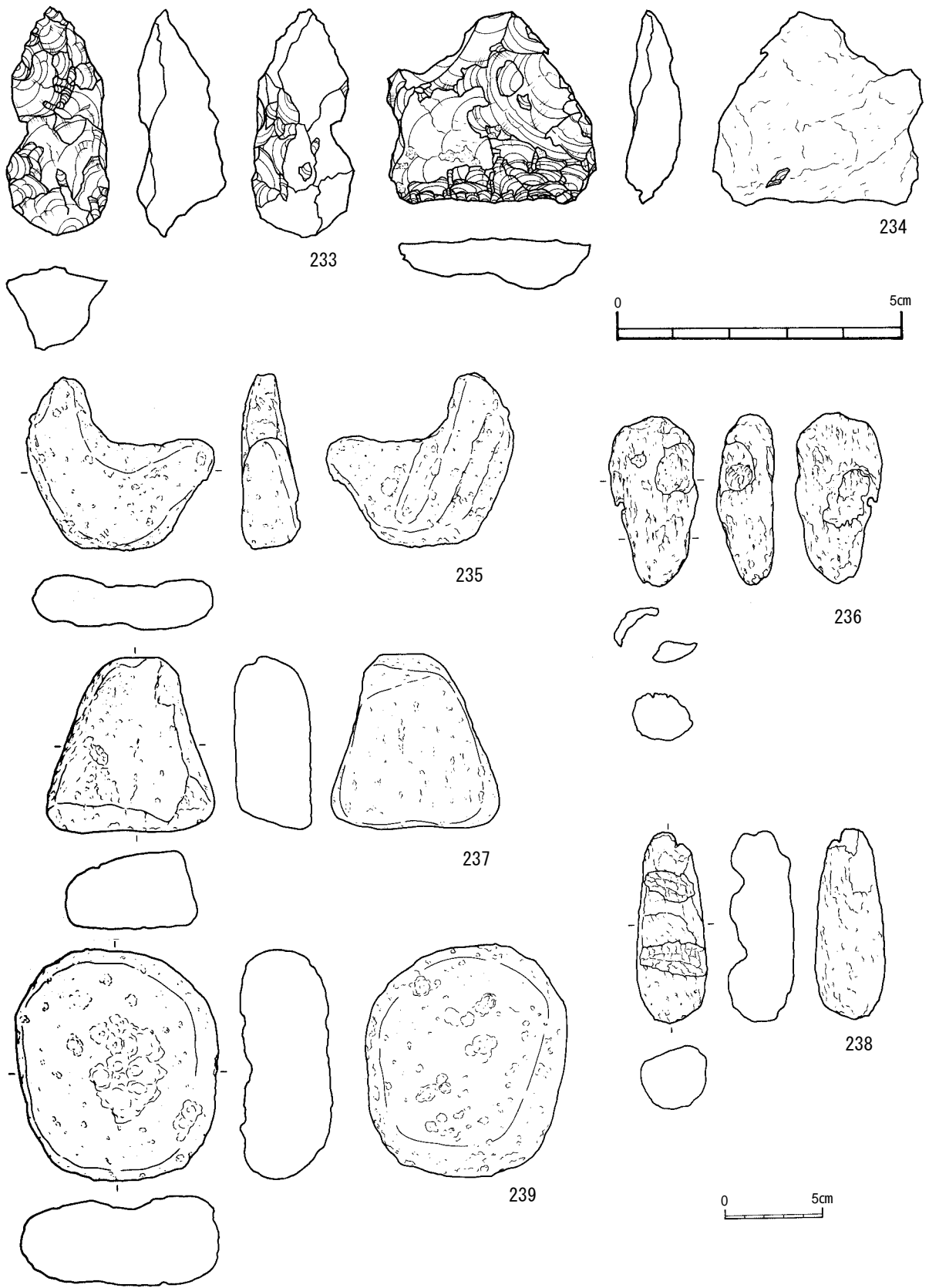

第20图 石器(2)

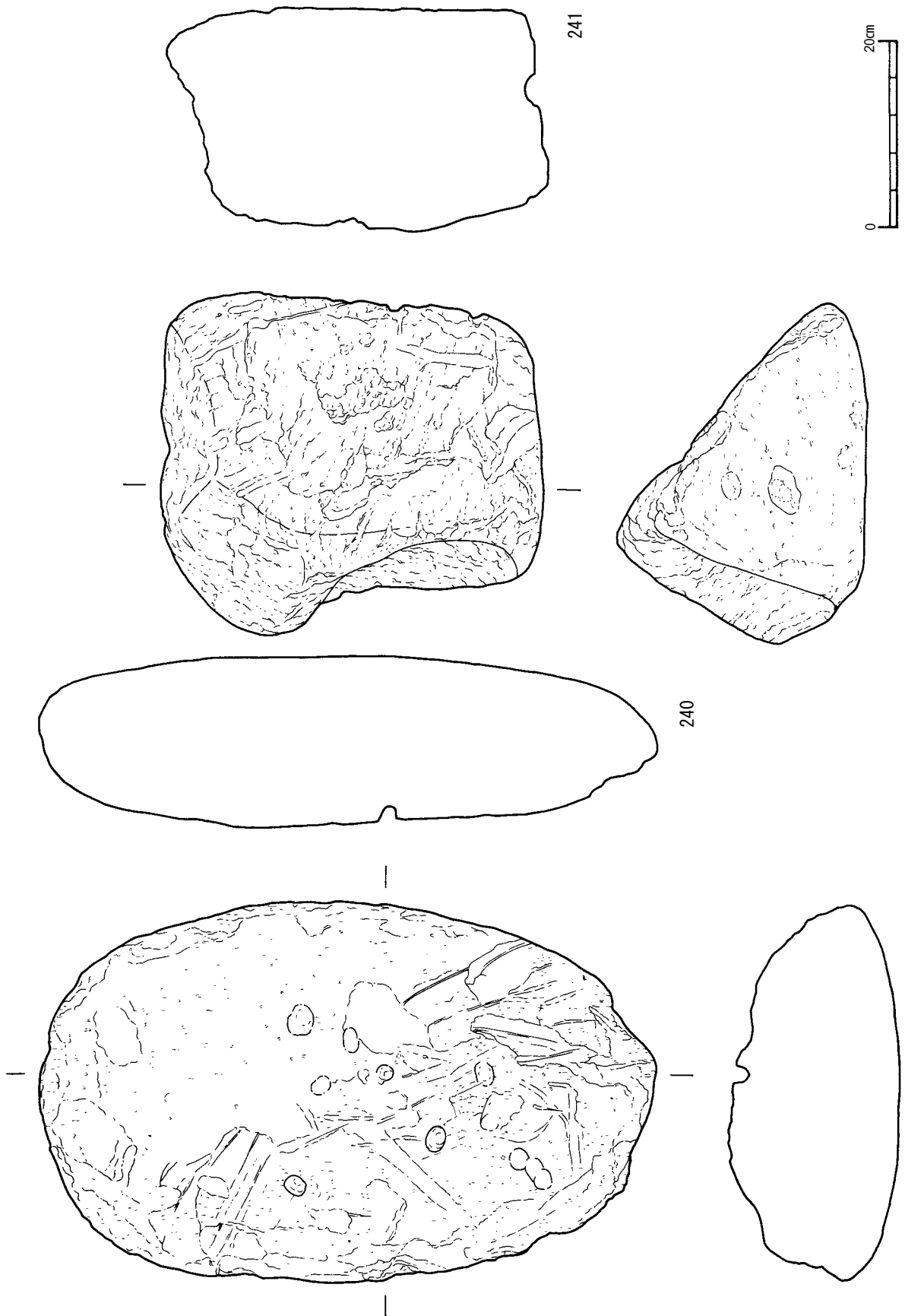

第21図 石器(3)

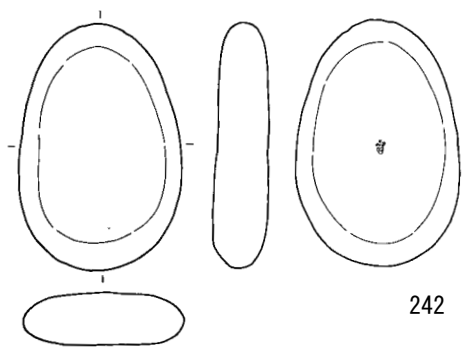

242

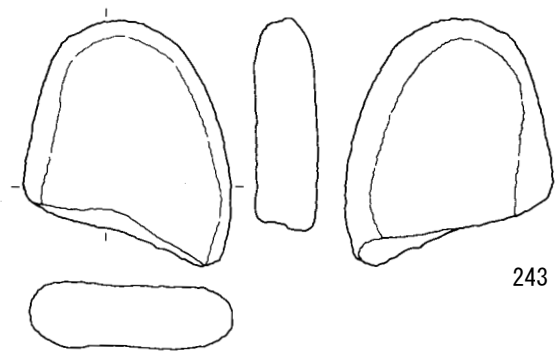

243

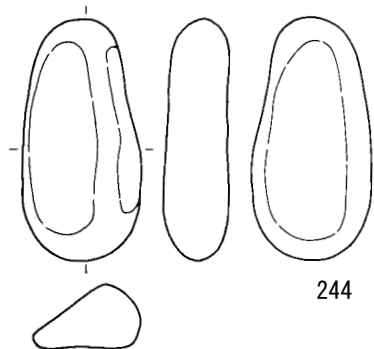

244

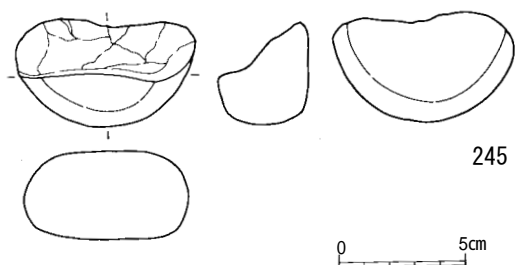

245

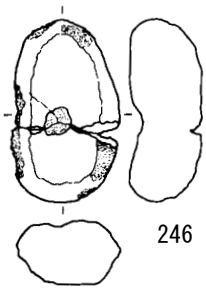

246

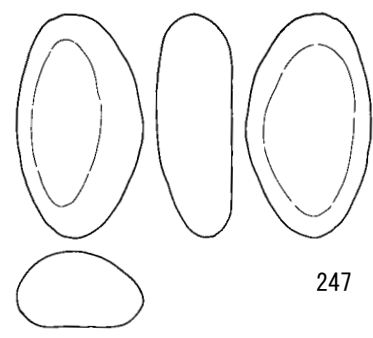

247

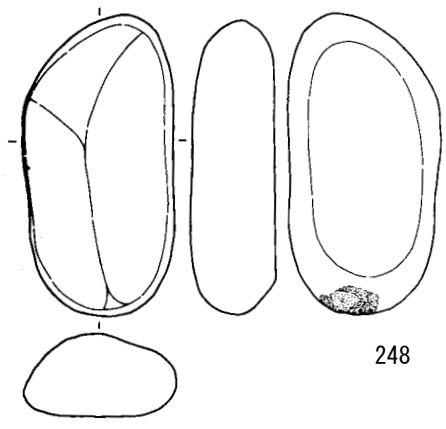

248



249

第22図 石器(4)

凡 例

- 1 出土区・層位の項目が5桁の場合、低地部出土を示している。 2 色調についての表現は相対的なもので主観である。
- 3 胎土の状態について示した用語については、大まかに以下の点を目安として使用している。
 砂粒多～概ね長さ2mm程度の粒子を含む。
 細粒多～概ね長さ1～2mm程度の粒子を含む。
 密～概ね1mm以下の粒子で構成され、緻密である。
- 4 胎土の項目の「火W」と「火B」はそれぞれ以下のような「火山ガラス」のことを指している。
 「火W」～無色透明あるいは白色透明の火山ガラス
 「火B」～黒褐色や紫色をおびた火山ガラス
- 5 胎土の項目の「他」でみられる金は金雲母、白は白色の粒子、茶は茶色の粒子のことを指している。

第2表 出土遺物観察表(1)

挿図	番号	種類	型式等	器種	部位	出土区	層	遺物No.	標高(m)	色 調		胎 土							焼成	備考	図版		
										内面	外面	状態	石英	長石	角閃	火W	火B	他					
11	1	縄文土器	曾畑	深鉢	口縁部	B 4	VII	21513	6.74	淡茶褐色		砂粒多	○	◎							普		
	2	〃	〃	〃	〃	B 4	VII	21511	6.74	〃		細粒多	○	○	○						良		
	3	〃	〃	〃	〃	B 4	VII	21510	6.73	暗褐色		〃	○	○		○					〃		
	4	〃	〃	〃	〃	B 6	VI	—		暗茶褐色		〃				○					普		
	5	〃	〃	〃	〃	B 5	VII	21483	6.658	黒褐色		密	◎			○					良		
	6	〃	〃	〃	〃	A 5	低地			明茶褐色		〃	○								〃		
	7	〃	〃	〃	〃	A 1 5	VII	25389	7.27	暗茶褐色		細粒多									〃		
	8	〃	〃	〃	〃	A 1 9	VII	29318		淡茶褐色	暗褐色	〃	○		○						〃		
	9	〃	〃	〃	胴部	A 1 6	VII	28784		暗灰褐色		砂粒多	◎	○	○						普		
	10	〃	〃	〃	〃	B 5	VII	21493	6.718	暗褐色	暗茶褐色	密									良		
	11	〃	〃	〃	〃	B 1 7	VII	26803	6.837	暗褐色		〃			○	○					〃		
	12	〃	〃	〃	〃	B 6	VII	21478	6.578	暗褐色		砂粒多	○	○							〃		12
	13	〃	〃	〃	〃	B 1 8	VII	26127	6.965	淡褐色		細粒多		◎							〃		
	14	〃	〃	〃	〃	B 6	VII	21455	6.568	暗茶褐色		〃	○	○							〃		
	15	〃	〃	〃	〃	A 7 4 7 A		19749		明茶褐色		〃		○							〃		
	16	〃	〃	〃	口縁部	B 2	VII	21076		黒褐色		砂粒多	○	○	○						〃	Fe	
	17	〃	深浦	〃	〃	A 1 0	A	17332		明茶褐色		〃			○	○			○		〃		12
	18	〃	〃	〃	胴部	B 7	VII	21412	6.634	暗茶褐色	淡黄茶褐	〃	◎	○	○						〃		
	19	〃	〃	〃	口縁部	B 7	VII	21418	6.598	淡茶褐色	暗茶褐色	細粒多	◎		○						〃	21451	12
	20	〃	〃	〃	胴部	A 1 7	VII	28925		暗茶褐色	淡灰茶褐	〃	○	○	○						〃		
	21	〃	〃	〃	〃	B 7	VI	—		〃		〃	○								〃		
	22	〃	〃	〃	〃	B 7	VII	21425	6.553	淡褐色	暗茶褐色	〃	○	○	○						良		
	23	〃	〃	〃	〃	B 1 5	VII	27505	6.845	暗茶褐色		砂粒多			○	○					〃		
	24	〃	〃	〃	〃	B 1 4	VII	27849	6.753	暗褐色	明茶褐色	砂粒多	○	○	○						〃		
	25	〃	〃	〃	〃	A 1 4	VII	27759	6.613	暗黄茶褐	淡褐色	〃			○	○					〃		
12	26	〃	〃	〃	口縁部	B 7	VII	21417	6.599	淡褐色	暗茶褐色	細粒多	○	○	○					〃			
	27	〃	〃	〃	胴部	B 7	VII	21409	6.608	淡褐色	暗茶褐色	〃	○	○	○					〃			
	28	〃	〃	〃	〃	B 7	VII	21,442	6.873	暗茶褐色	淡褐色	〃	○	○	○					〃			
	29	〃	〃	〃	底部	B 5 T		8	9.404	黒褐色	明茶褐色	〃	○	◎	◎					〃			
	30	〃	—	〃	〃	B 1 9	VII	29485		暗褐色		砂粒多	○	○	○					〃			
	31	〃	深浦	〃	口縁部	B 1 7	VII	26796	6.857	〃		細粒多			○					〃			
	32	〃	〃	〃	〃	A 1 7	VII	26936	6.817	暗茶褐色		〃	○		○					〃			
	33	〃	〃	〃	〃	B 1 7	VII	26666	6.807	〃		砂粒多	○	○	○					普			
	34	〃	〃	〃	胴部	B 1 4	VII	25662	6.72	〃		〃	○	○	○					良			
	35	〃	春日	〃	口縁部	A 1 8	VII	29176		暗黄茶褐	暗茶褐色	細粒多			○	○	◎	◎		〃			
	36	〃	〃	〃	〃	B 1 5	VII	27625	6.785	暗褐色		砂粒多	○	○		○	○			〃			
	37	〃	〃	〃	〃	A 1 9	VII	29358		淡茶褐色		密	○	○	○	○	○			良			

第3表 出土遺物觀察表(2)

挿図	番号	種類	型式等	器種	部位	出土区	層	遺物No.	標高(m)	色調		胎土						焼成	備考	図版	
										内面	外面	状態	石英	長石	角閃	火W	火B				他
12	38	縄文土器	春日	深鉢	口縁部	A 1 6	VII	28714		暗黄褐色		細粒多	○	○	○				普		
	39	〃	〃	〃	〃	B 2 0	VII	30083		暗茶褐色	黒茶褐色	〃			◎				良	12	
	40	〃	〃	〃	〃	B 1 7	VII	26631	6.827	明茶褐色	暗茶褐色	〃	○	○	○				〃		
	41	〃	〃	〃	〃	A 1 7	VII	29119		暗褐色	明茶褐色	砂粒多	○		○		○	茶	〃		
	42	〃	〃	〃	〃	A 1 3	VII	17441	6.685	明茶褐色	暗茶褐色	細粒多		○	○		○		〃		
	43	〃	〃	〃	〃	A 1 6	VII	28852		淡褐色		砂粒多	○	○				茶	普		
	44	〃	〃	〃	〃	B 1 5	VII	27512	6.845	明茶褐色	暗茶褐色	細粒多	○	○	○	○			良		
	45	〃	〃	〃	〃	B 1 8	VII	26184	6.945	明黄茶褐色		〃		○	○		○	茶			
	46	〃	〃	〃	〃	B 1 9	VII	25797	6.785	暗茶褐色		砂粒多	○	○		○	○		良		
	47	〃	〃	〃	〃	A 2 0	VII	29907		暗褐色		密		○					〃		
	48	〃	〃	〃	〃	B 1 8	VII	26093	6.955	〃		砂粒多	○	○	○			白	〃		
	49	〃	〃	〃	〃	B 1 7	VII	26612	6.877	暗茶褐色		細粒多	○		○				〃		
	50	〃	〃	〃	〃	B 2 0	VII	29676		暗茶褐色		〃		○					普		
	13	51	〃	〃	〃	〃	B 1 8	VII	25918	6.875	黒褐色	暗茶褐色	細粒多	○		○				〃	
52		〃	〃	〃	〃	B 2 0	VII	29635		暗褐色		砂粒多		○	○				良		
53		〃	〃	〃	〃	B 1 8	VII	25906	6.815	暗茶褐色		細粒多	○			○	○		〃		
54		〃	〃	〃	〃	B 1 7	VII	26455	6.795	明茶褐色		〃		○	○				〃		
55		〃	〃	〃	〃	B 1 8	VII	25932	6.905	暗茶褐色	黒茶褐色	密	○	○					普		
56		〃	〃	〃	〃	B 1 9	VII	28584	6.985	暗茶褐色		砂粒多	○	○		○		茶	良		
57		〃	〃	〃	〃	B 1 5	VII	27378	6.785	暗茶褐色	明茶褐色	細粒多		○				茶	〃		
58		〃	〃	〃	〃	A 1 4	VII	25055	6.67	暗褐色		密	○	○	○				〃		
59		〃	〃	〃	〃	A 1 6	VII	28659		明茶褐色	暗茶褐色	砂粒多	○	○		○	○		〃		
60		〃	〃	〃	〃	B 1 8	VII	26173	6.945	明茶褐色		細粒多	○	○	○	○	○		〃	12	
61		〃	〃	〃	〃	B 1 9	VII	29507		明茶褐色		砂粒多	○	○		○	○	茶多	普		
62		〃	〃	〃	〃	A 1 4	VII	25168	6.682	暗茶褐色		〃	○	○	○				良		
63		〃	〃	〃	〃	B 1 7	VII	26784	6.837	暗褐色	淡褐色	細粒多	○	○	○				〃		
64		〃	〃	〃	〃	A 1 5	VII	25495	6.747	明黄茶褐色		〃	○	○	○	○		茶	〃	12	
65		〃	〃	〃	〃	B 1 5	VII	27633	6.765	明茶褐色	暗褐色	砂粒多	○	○	○				〃		
66		〃	〃	〃	〃	A 1 6	VII	28826		暗褐色		〃	○	○	○	○	○	白	〃	Fe, Mn 12	
67		〃	〃	〃	〃	A 7 4 7 A		19744	—	暗茶褐色		細粒多		○					〃	Fe	
68		〃	〃	〃	〃	B 1 5	VII	27581	6.85	黒茶褐色	暗茶褐色	砂粒多	○	○		○			〃		
69		〃	〃	〃	〃	A 1 5	VII	28312	6.675	明茶褐色	黒褐色	〃	○	○					普		
70		〃	〃	〃	〃	A 1 8	VII	29255		暗黄褐色	暗茶褐色	細粒多		○		○	○	茶	〃		
71		〃	〃	〃	〃	B 2 0	VII	29689		暗褐色	暗茶褐色	〃		○					良	Mn	
72	〃	〃	〃	〃	B 2 0	VII	29706		明茶褐色	暗褐色	〃	○			○	○		〃			
73	〃	〃	〃	〃	B 1 9	VII	28588	6.955	明茶褐色		砂粒多	○	○	○			茶	〃			
74	〃	〃	〃	〃	B 6	VI	—		暗褐色		密				○	○		〃	Mn		
75	〃	〃	〃	〃	B 1 7	VII	26566	6.847	黒褐色		砂粒多		○					普			
76	〃	〃	〃	〃	B 1 6	VII	27322	6.85	黒褐色	暗茶褐色	細粒多	○			○	◎		良			
77	〃	〃	〃	〃	B 1 4	VII	27794	6.713	暗茶褐色		密							〃			
78	〃	〃	〃	〃	B 1 7	VII	26371	6.905	暗黄茶褐	暗茶褐色	細粒多	○	○					〃			
79	〃	〃	〃	〃	—	—	—		淡褐色		密			○							
80	〃	〃	〃	〃	B 1 6	VII	27070	6.809	暗茶褐色		砂粒多		○	○				良			
81	〃	〃	〃	〃	B 2 0	VII	29804		淡褐色		密				○						

第4表 出土遺物觀察表(3)

挿図	番号	種類	型式等	器種	部位	出土区	層	遺物No.	標高(m)	色調		胎土							焼成	備考	図版		
										内面	外面	状態	石英	長石	角閃	火W	火B	他					
13	82	縄文土器	春日	深鉢	口縁部	B 1 8	VII	26167	6.975	暗茶褐色		細粒多	○								普		
	83	〃	〃	〃	〃	A 1 5	VII	25399	6.747	淡褐色		〃		○		○					良		
	84	〃	〃	〃	〃	A 1 7	VII	28985		黒褐色	暗茶褐色	〃		○	○					茶	〃		
	85	〃	〃	〃	〃	B 1 9	VII	28623	7.055	〃		細粒多		○	○						〃		
	86	〃	〃	〃	〃	B 1 7	VII	26702	6.857	暗茶褐色		砂粒多		○	○						普		
	87	〃	〃	〃	〃	B 2 1	VII	—		〃		細粒多		○							〃		
	88	〃	〃	〃	〃	A 1 4	VII	25270	6.682	淡褐色		砂粒多	○	○	○						〃		
	89	〃	〃	〃	〃	B 2 0	VII	30084		明茶褐色	暗褐色	密			○	○	○				〃		
	90	〃	〃	〃	〃	B 1 7	VII	26377	6.925	黒褐色	暗茶褐色	砂粒多	○	○						白	普		
	91	〃	〃	〃	〃	B 1 6	VII	27168	6.829	〃	黒茶褐色	細粒多		○							良		
	92	〃	〃	〃	〃	B 1 7	VII	26710	6.817	暗茶褐色		砂粒多	○							白	普		
	93	〃	〃	〃	〃	B 2 1	VII	30094		淡褐色	明茶褐色	〃			○		○			白	〃		
	94	〃	〃	〃	〃	B 1 4	VII	16865		暗茶褐色		〃		○	○						〃		
	95	〃	〃	〃	〃	A 1 5	VII	27696	6.703	〃		〃	○	○		○					良		
	96	〃	〃	〃	〃	B 2 1	VII	30052		〃		細粒多		○							〃		
	97	〃	〃	〃	〃	B 1 6	VII	27078	6.789	明茶褐色		砂粒多	○	○							〃		
	98	〃	〃	〃	〃	A 1 9	VII	29350		暗褐色	淡黄茶褐	細粒多	○	○	○						普		
	99	〃	〃	〃	〃	A 2 0	VII	29863		明茶褐色	暗茶褐色	砂粒多	○	○	○					白	〃		
	100	〃	〃	〃	〃	A 1 8	VII	29189		暗茶褐色		〃	○	○	○						良		
	101	〃	〃	〃	〃	B 1 8	VII	27003	6.797	明茶褐色		細粒多		○	○		○				普		
	102	〃	〃	〃	〃	B 1 4	VII	27949	6.74	〃		砂粒多		○	○						良		
	103	〃	〃	〃	〃	B 1 9	VII	27381	6.765	暗茶褐色	黒茶褐色	〃	○	○	○						〃		
	104	〃	〃	〃	〃	B 1 7	VII	26802	6.817	淡褐色		〃		○							普		
	105	〃	〃	〃	〃	A 1 5	VII	25390	6.747	明茶褐色	黒褐色	細粒多	○	○	○						良		
	106	〃	〃	〃	〃	A 1 7	VII	29270		淡茶褐色	暗褐色	〃	○			○	◎				〃		
107	〃	〃	〃	〃	B 1 4	VII	27925	6.73	明茶褐色		密	○	○							〃			
108	〃	〃	〃	〃	B 1 7	VII	26857	6.757	淡褐色	黒褐色	細粒多	○		○						〃			
109	〃	〃	〃	〃	B 1 4	VII	16903		〃		密		○							〃			
110	〃	〃	〃	〃	B 1 8	VII	28231	6.907	明茶褐色	黒茶褐色	砂粒多	○		○		○				〃			
111	〃	〃	〃	〃	B 5	IV	5912	8.906	黒褐色	淡黄褐色	細粒多	○	○							〃	Fe		
112	〃	〃	〃	〃	B 1 4	VII	25004	6.765	淡茶褐色		砂粒多	○	○	○					茶多	〃			
113	〃	〃	〃	〃	B 1 5	VII	27495	6.725	暗褐色		〃	○	○	○						普			
114	〃	〃	〃	〃	A 1 4	VII	25585	6.647	淡茶褐色		〃	○	○	○						良			
115	〃	〃	〃	〃	B 1 8	VII	26032	6.805	淡褐色	淡黄白褐	〃		○	○					白	普			
116	〃	〃	〃	〃	B 1 7	VII	26698	6.897	淡褐色		〃	○		○						良			
117	〃	〃	〃	〃	A 1 4	VII	27736	6.703	暗茶褐色	明茶褐色	〃		○	○						〃			
118	〃	〃	〃	〃	B 1 5	VII	27435	6.705	明茶褐色	暗褐色	〃	○	○	○						〃	Fe, Mn		
119	〃	〃	〃	〃	B 7	攪乱			暗茶褐色	黒褐色	細粒多	○	○	○						〃			
120	〃	〃	〃	〃	B 2 0	VII	29590		黒茶褐色		砂粒多	○	○	○						普			
121	〃	〃	〃	〃	B 2 1	VII	30096		淡茶褐色	暗茶褐色	細粒多	○	○	○						良	Mn		
122	〃	〃	〃	〃			25208	6.622	明茶褐色		〃								茶	〃			
123	〃	〃	〃	〃	A 1 5	VII	25412	6.757	明黄褐色	淡褐色	〃	○	○	○						〃			
124	〃	〃	〃	〃	A 1 7	VII	26934	6.827	淡褐色		〃	○	○	○					茶	〃			
125	〃	〃	〃	〃	B 1 4	VII	16890		暗褐色	明茶褐色	細粒多	○	○	○						良	Mn		

第5表 出土遺物觀察表(4)

挿図	番号	種類	型式等	器種	部位	出土区	層	遺物No.	標高(m)	色 調			胎 土						焼成	備考	図版	
										内面	外面	状態	石英	長石	角閃	火W	火B	他				
15	126	縄文土器	春日	深鉢	口縁部	A 1 7	Ⅶ	28902		明茶褐色	暗茶褐色	密		○	○					良		
	127	〃	〃	〃	〃	B 1 8	Ⅶ	25986	6.905		暗褐色	細粒多		○	○					〃		
	128	〃	〃	〃	〃	A 1 9	Ⅶ	29471	6.479	明茶褐色	淡褐色	砂粒多		○						普	M n	
	129	〃	〃	〃	〃	B 1 6	Ⅶ	27125	6.662	明黄茶褐	暗茶褐色	〃	○	◎	○					〃		
	130	〃	〃	〃	〃	A 1 4	Ⅶ	25262			暗褐色	砂粒多		○	○					良	M n	
	131	〃	〃	〃	〃	B 1 9	Ⅶ	28561	7.025	淡黄茶褐	明茶褐色	砂粒多			○					普		
	132	〃	〃	〃	〃	B 6	Ⅶ	21460	6.738		暗褐色	密	○	○						〃		
	133	〃	〃	〃	〃	B 1 7	Ⅶ	26687	6.797	淡茶褐色	黒褐色	砂粒多			○					良		
	134	〃	〃	〃	〃	A 1 7	Ⅶ	29081			明茶褐色	〃	○		○	○			白	〃		
	135	〃	〃	〃	〃	B 8	Ⅶ	21450	6.423		暗茶褐色	密		○	○					〃		
	136	〃	〃	〃	〃	B 1 6	Ⅶ	27215	6.75		〃	砂粒多			○					〃	M n	
	137	〃	〃	〃	〃	A 1 5	Ⅶ	28271	6.695		〃	〃		○	○					〃	M n	
	138	〃	〃	〃	〃	B 1 5	Ⅶ	28043	7.71		〃	〃	○	○	○					普		
	139	〃	〃	〃	〃	B 2 0	Ⅱ	29644			〃	細粒多	○	○	○					良		
140	〃	〃	〃	〃	A 1 9	Ⅶ	29336			暗茶褐色	明茶褐色	〃							〃	M n		
16	141	〃	〃	〃	〃	A 1 5	Ⅶ	28647		暗褐色	暗茶褐色	砂粒多		○	○				茶	〃		
	142	〃	〃	〃	〃	B 1 4	Ⅶ	17850			淡灰褐色	細粒多	○	○		○	○			〃		
	143	〃	〃	〃	〃	B 1 8	Ⅶ	28239	6.757	暗褐色	淡茶褐色	砂粒多	○		○					普		
	144	〃	〃	〃	〃	A 1 8	Ⅶ	25479	6.617	淡黄灰褐	淡茶褐色	細粒多					○			良	F e	
	145	〃	〃	〃	〃	B 1 8	Ⅶ	25880	6.915	明茶褐色	暗茶褐色	砂粒多	○	○	○					〃		
	146	〃	〃	〃	〃	A 1 4	Ⅶ	27740	6.763	黒茶褐色	〃	〃		○	○					〃		
	147	〃	〃	〃	〃	B 2 0	Ⅶ	27632	6.715	暗褐色	〃	〃		○	○		○			〃	M n	
	148	〃	〃	〃	〃	A 1 7	Ⅶ	29978			明茶褐色	〃	○	○	○	○	◎			〃		
	149	〃	〃	〃	〃	B 7	Ⅵ	-		淡茶褐色	黒褐色	細粒多	○	○	○					〃	M n	
	150	〃	〃	〃	〃	B 1 4	Ⅶ	27958	6.74		暗茶褐色	〃		○	○					〃	補修孔	
	151	〃	〃	〃	〃	A 1 9	Ⅶ	29---			暗褐色	明茶褐色	砂粒多		○	○				茶	〃	
	152	〃	〃	〃	〃	B 1 7	Ⅶ	26379	6.975		暗茶褐色	密		○						〃		
	153	〃	〃	〃	〃	A 1 8	Ⅶ	29---			淡褐色	明茶褐色	砂粒多	○	○			○		〃		
	154	〃	〃	〃	〃	B 2 1	Ⅶ	30095			暗茶褐色	細粒多		○	○					〃		
	155	〃	〃	〃	〃	A 1 6	Ⅶ	28854			明茶褐色	砂粒多	○	○	○					茶	〃	
	156	〃	〃	〃	〃	A 1 8	Ⅶ	28178	6.737		暗茶褐色	細粒多		○						〃		
	157	〃	〃	〃	〃		Ⅶ	27246	6.79		明黄茶褐色	砂粒多			○					茶	〃	
	158	〃	〃	〃	〃	B 1 7	Ⅶ	26881	6.877	黒褐色	明茶褐色	細粒多				○	○			〃		
	159	〃	〃	〃	〃	A 1 8	Ⅶ	29211			淡茶褐色	砂粒多	○				○			普		
	160	〃	〃	〃	〃	B 1 7	Ⅶ	-			明茶褐色	〃		○	○					良		
	161	〃	〃	〃	〃	B 5	Ⅶ	21490	6.883	黒褐色	明茶褐色	細粒多	○	○	○					金少	〃	
162	〃	〃	〃	〃	A 1 7	Ⅶ	28943			暗茶褐色	砂粒多		○	○	○				金少	〃	M n	
163	〃	〃	〃	〃	-	-	27040	6.729		明茶褐色	密				○	○			金少	〃		
164	〃	〃	〃	胴部	B 1 9	Ⅶ	28599	6.925	黒褐色	明茶褐色	細粒多	○	○	○					金少	〃		
165	〃	〃	〃	口縁部	A 1 6	Ⅶ	28809			淡茶褐色	砂粒多		○	○					茶	普		
166	〃	〃	〃	胴部	A 1 6	Ⅶ	28476	6.785		明茶褐色	〃		○	○					金少	良	M n	
167	〃	〃	〃	口縁部	B 1 8	Ⅶ	26203	6.845	淡黄茶褐	暗褐色	細粒多	○	○	○					〃			
168	〃	〃	〃	〃	B 1 8	Ⅶ	25908	6.845	暗褐色	明茶褐色	〃				○				茶	〃		
169	〃	〃	〃	〃	A 1 7	Ⅶ	28927			暗茶褐色	砂粒多								良	M n		

第6表 出土遺物觀察表(5)

挿図	番号	種類	型式等	器種	部位	出土区	層	遺物No.	標高(m)	色調		胎土							焼成	備考	図版
										内面	外面	状態	石英	長石	角閃	火W	火B	他			
16	170	縄文土器	春日	深鉢	口縁部	A 1 7	VII	29151		明茶褐色	暗褐色	砂粒多	○			○	◎		普		
	171	〃	〃	〃	〃	B 2 0	VII	29659		黒茶褐色		細粒多							〃	Mn	
17	172	〃	型式不明	〃	底部	A 1 4	VII	25019	6.68	明黄茶褐	黒茶褐色	砂粒多		○					良	網代底	
	173	〃	春日	〃	〃	A 2 0	VII	29831		淡黄褐色		〃	○			○	○		〃		
	174	〃	〃	〃	〃	B 2 0	VII	29695		明茶褐色		〃		○	○	○	○		〃		
	175	〃	〃	〃	〃	B 1 4	VII	16910		淡黄褐色		細粒多		○	○				〃		
	176	〃	〃	〃	〃	B 2 0	VII	29669		明茶褐色		砂粒多		○	○				〃		
	177	〃	〃	〃	〃	B 2 0	VII	29782		明茶褐色	黒茶褐色	〃	○	○	○	○	○		〃	Fe	
	178	〃	〃	〃	〃	B 1 6	VII	27199	6.829	黒茶褐色	明茶褐色	〃	○	○	○				〃		
	179	〃	〃	〃	〃	B 1 9	VII	29535		淡褐色	〃	〃			○		○		〃	Mn	
	180	〃	〃	〃	〃	A 1 8	VII	28089	6.952	暗褐色	〃	細粒多	○	○	○				普	Mn	
	181	〃	〃	〃	〃	A 1 5	VII	25418	6.657	黒褐色	暗茶褐色	砂粒多	○						良		
	182	〃	〃	〃	〃	A 1 9	VII	29344		黒褐色	明茶褐色	〃		○	○				〃	Fe	
	183	〃	〃	〃	〃	B 1 6	VII	27231	6.71	〃		〃		○	○				〃		
	184	〃	〃	〃	〃	A 1 7	VII	29659		〃		〃		○	○				普		
	185	〃	〃	〃	〃	A 1 9	VII	29429		黒茶褐色		〃	○	○	○	○	○		良	Fe, Mn	
186	〃	〃	〃	〃	A 1 7	VII	29030		暗茶褐色		〃	○	○	○				〃	Fe		
18	187	〃	〃	〃	〃	B 1 7	VII	26526	6.937	暗褐色	淡黄茶褐	〃		○	○				〃		
	188	〃	〃	〃	〃	A 1 9	VII	29331		明茶褐色	暗褐色	〃	○	○					〃	Fe, Mn	
	189	〃	〃	〃	〃	B 1 6	VII	27475	6.315	淡茶褐色		細粒多		○	○			茶	〃		
	190	〃	〃	〃	〃	B 2 1	VII	30097		淡褐色		砂粒多							滑石	〃	
	191	〃	〃	〃	〃	B 2 0	VII	29599		〃		〃							滑石	〃	
	192	〃	〃	〃	胴部	A 1 7	VII	29160		〃		〃		○	○				滑石	〃	Fe
	193	〃	〃	〃	〃	A 1 4	VII	25563	6.727	黒褐色		〃		○	○				金少	〃	
	194	〃	〃	〃	口縁部	A 1 6	VII	28891		暗褐色	黒褐色	〃							滑石	〃	
	195	〃	〃	〃	〃	B 1 6	VII	27136	6.814	〃		〃		○					白	普	
	196	〃	〃	〃	胴部	B 1 5	VII	27414	6.815	淡褐色		〃			◎				良	縄文	
	197	〃	〃	〃	〃	B 1 7	VII	26364	6.915	淡褐色	暗褐色	〃		○	○				〃	縄文	
	198	〃	並木	〃	口縁部	B 2	B	21075		明茶褐色		〃							普	Fe	
	199	〃	阿高	〃	〃	B 4	VI	-		暗茶褐色		〃	○	○	○				金	良	
	200	〃	〃	〃	胴部	A 4 1 6 A		18472		〃		〃	○	○	○				〃		
	201	〃	〃	〃	口縁部	A 3	B	15759		黒茶褐色		細粒多							〃	Fe, Mn	
	202	〃	〃	〃	〃	A 3 5 7 B		16619		淡茶褐色		砂粒多		○	○		○	金	〃		
	203	〃	〃	〃	〃	A 1 9	VII	29314		暗褐色	明茶褐色	細粒多	○	○	○				金	〃	
	204	〃	〃	〃	〃	B 2	A	20000		暗茶褐色		砂粒多							普	Fe, Mn	
205	〃	〃	〃	〃	A 7 0 6 B		17772		明茶褐色		細粒多		○	○				良			
206	〃	〃	〃	〃	B 4	VI	-		暗茶褐色	黒茶褐色	〃	○	○					金少	〃		
207	〃	〃	〃	〃	A 2	A	20902		暗黄茶褐	暗褐色	砂粒多	○		○				金	普	Fe, Mn	
208	〃	〃	〃	〃	B 3	B	20214		暗茶褐色		細粒多	○				○		良	Fe, Mn		
209	〃	〃	〃	〃	B 7	VI	-		黒茶褐色	暗茶褐色	砂粒多	○	○	○				白	〃	Mn	
210	〃	〃	〃	胴部	B 1 6	VII	27114	6.759	暗茶褐色		〃							滑石	〃		
211	〃	〃	〃	〃	A 3 1 5 B		18184		〃		密	○		○				〃	Fe		
212	〃	〃	〃	口縁部	A 3 3 1 B		16392		明黄茶褐	暗褐色	細粒多	○	○	○				〃	Fe		
213	〃	〃	〃	胴部	B 4	A	21198		暗茶褐色		〃	○		○				〃			

第7表 出土遺物観察表(6)

挿図	番号	種類	器種	部位	出土区	層	遺物番号	標高(m)	長さ(cm)	幅(cm)	厚さ(cm)	重さ(g)	石材	備考	図版		
19	214	石器	打製石鏃	完形	B-15	Ⅶ	27421	6.675	1.7	1.3	0.2	0.37	黒曜石(上牛鼻産)	A-A-D-B	16		
	215	"	"	完形	B-17	Ⅶ	26493	6.885	1.2	1.1	0.2	0.22	黒曜石(針尾産)	A-A-D-C			
	216	"	"	先端欠	A-19	Ⅶ	29291	6.682	3.2	1.7	0.3	0.86	黒曜石	A-A-D-E			
	217	"	"	基部欠	B-20	Ⅶ	29812	6.786	(1.2)	0.9	0.4	0.44	黒曜石(上牛鼻産)	破損-Ba-I			
	218	"	"	先端欠	B-17	Ⅶ	26472	6.825	2.4	(1.2)	0.4	0.85	頁岩	D-C-F破損			
	219	"	"	先端欠	B-18	Ⅶ	27263	6.8	(1.8)	1.3	0.2	0.54	頁岩	破損-D-B			
	220	"	"	完形	A-14	Ⅶ	25283	6.642	(2.7)	1.1	0.3	0.60	黒曜石(針尾産)	破損-D-E			
	221	"	"	先端欠	A-14	Ⅶ	25209	6.692	2.6	1.3	0.4	0.99	黒曜石(針尾産)	B-D-F			
	222	"	"	完形	B-17	Ⅶ	26389	6.895	(2.8)	(1.6)	0.5	1.81	黒曜石(針尾産)	破損-D-J破損			
	223	"	"	基部欠	A-17	Ⅶ	29069	6.769	2.2	1.5	0.3	0.73	黒曜石	C-Ea-C			
	224	"	"	先端欠	-	Ⅶ	-	-	1.8	(1.2)	0.4	0.64	黒曜石(三船産)	C-Ea-E破損			
	225	"	"	基部欠	A-19	Ⅶ	29449	6.907	(1.7)	(1.2)	0.3	0.52	黒曜石(上牛鼻産)	破損-Ea-E破損			
	226	"	"	基部欠	B-20	Ⅶ	-	-	2.1	(1.2)	0.4	0.78	黒曜石(三船産)	B-Ea-F破損			
	227	"	"	先端欠	B-15	Ⅶ	27419	6.785	2.3	(1.2)	0.3	0.79	黒曜石(姫島産?)	C-Ea-F破損			
	228	"	"	先端欠	A-14	Ⅶ	25547	6.547	(1.4)	1.1	0.4	0.53	黒曜石(三船産)	破損-Ea-F			
	229	"	"		B-20	Ⅶ	29965	7.029	(2.0)	2.3	28	0.7	2.63	黒曜石(三船産)		未製品	
	230	"	"		A-16	Ⅶ	28890	6.799	1.8	1.6	0.7	1.74	チャート	未製品			
	231	"	ドリル		B-16	Ⅶ	27244	6.805	2.2	0.9	0.6	1.05	メノウ				
	232	"	スクレイパー		B-15	Ⅶ	27431	6.715	3.4	3.7	1.0	2.02	黒曜石(三船産)				
	233	"	二次加工剥片		B-18	Ⅶ	26105	7.005	2.5	1.4	0.8	9.39	黒曜石(上牛鼻産)				
	234	"	"		A-19	Ⅶ	29468	6.852	4	1.8	1.5	10.75	黒曜石(上牛鼻産)				
	20	235	"	軽石製加工品		B-16	Ⅶ	28456	6.690	9.0	9.7	3.0	53.99	軽石			17
		236	"	"		B-14	Ⅶ	28016	6.650	8.8	4.5	3.0	22.19	"			
		237	"	"		B-14	Ⅶ	27771	6.763	9.1	8.6	3.9	102.76	"			
238		"	"		B-5	Ⅶ	21482	6.813	9.8	3.6	3.5	38.05	"	線刻			
239		"	"		A-4	Ⅶ	25156	6.732	12.0	10.4	4.7	270.93	"	穿孔			
21	240	"	"		B-19	Ⅶ	28597	6.775	50.0	30.9	13.9	4700.0	"		18		
	241	"	"		B-14	Ⅶ	27842	-	35.1	27.9	18.1	4200.0	"				
22	242	"	磨石		B-21	Ⅶ	30069	6.979	9.6	6.4	2.3	142.92	安山岩	楕円扁平	17		
	243	"	"		A-19	Ⅶ	29960	6.809	(9.9)	(8.3)	(2.6)	295.74	"	楕円扁平			
	244	"	"		B-16	Ⅶ	27291	6.850	9.7	4.2	2.6	176.59	"	棒状			
	245	"	"		A-14	Ⅶ	25080	6.685	(4.4)	(7.2)	(3.5)	127.62	"	破損			
	246	"	"		B-18	Ⅶ	26192	7.235	14.6	8.6	5.8	1040.0	"	不定形,凹石			
	247	"	"		A-14	Ⅶ	25069	6.550	17.9	10.0	6.0	1580.0	"	大型不定形			
	248	"	"		B-15	Ⅶ	27678	6.865	24.1	11.8	6.6	3200.0	"	大型不定形,敲石			
249	"	石皿		A-17	Ⅶ	29280	6.940	(25.9)	(15.1)	(6.3)	2700.0	"	大,破損				

第8表 出土遺物観察表(7)

挿図	番号	種類	器種	部位	出土区	層	遺物番号	標高(m)	長さ(cm)	幅(cm)	厚さ(cm)	重さ(g)	石材	備考	図版
25	250	石器	石錘		B7	N			6.4	5.3	1.5	84.7	安山岩	石錘集積遺構内	
	251	"	"		"	"			7.7	6.5	1.4	118.9	"	"	
	252	"	"		"	"			8.6	7.5	1.3	129.8	"	"	
	253	"	"		"	"			8.3	6.9	1.5	100.3	"	"	
	254	"	"		"	"			6.8	6.7	1.8	100.9	"	"	
	255	"	"		"	"			7.3	5.9	1.5	118.8	"	"	
	256	"	"		"	"			8.8	6.9	1.5	140.5	"	"	
	257	"	"		"	"			8.6	7.8	1.9	163.3	"	"	
	258	"	"		"	"			5.9	8.4	1.6	127.2	"	"	
	259	"	"		"	"			7.2	6.7	1.7	126.4	"	"	
	260	"	"		"	"			7.2	6.0	2.0	171.1	"	"	
	261	"	"		"	"			7.3	5.9	1.3	96.8	"	"	

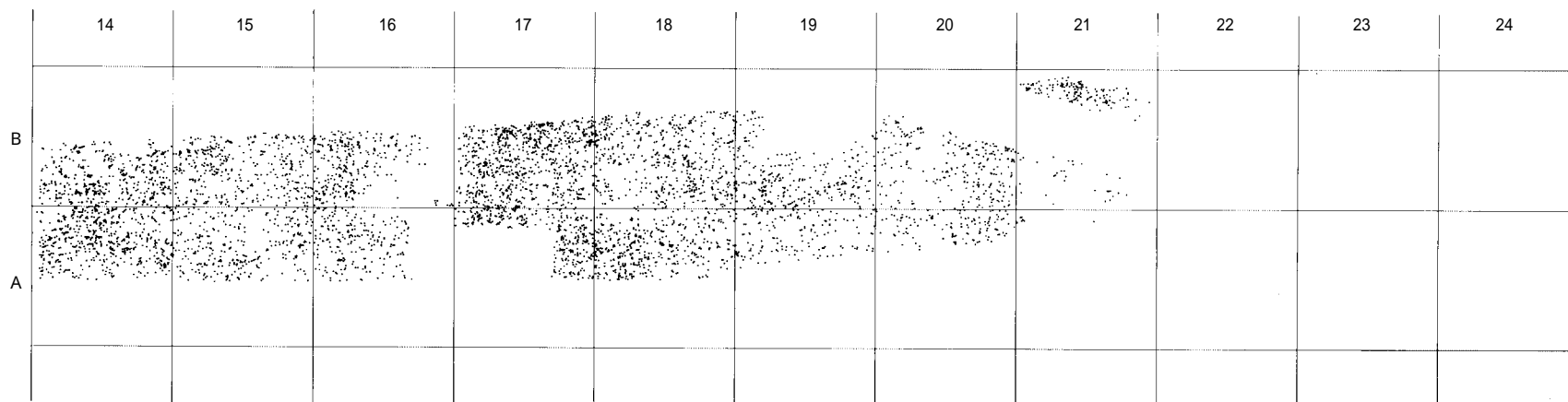
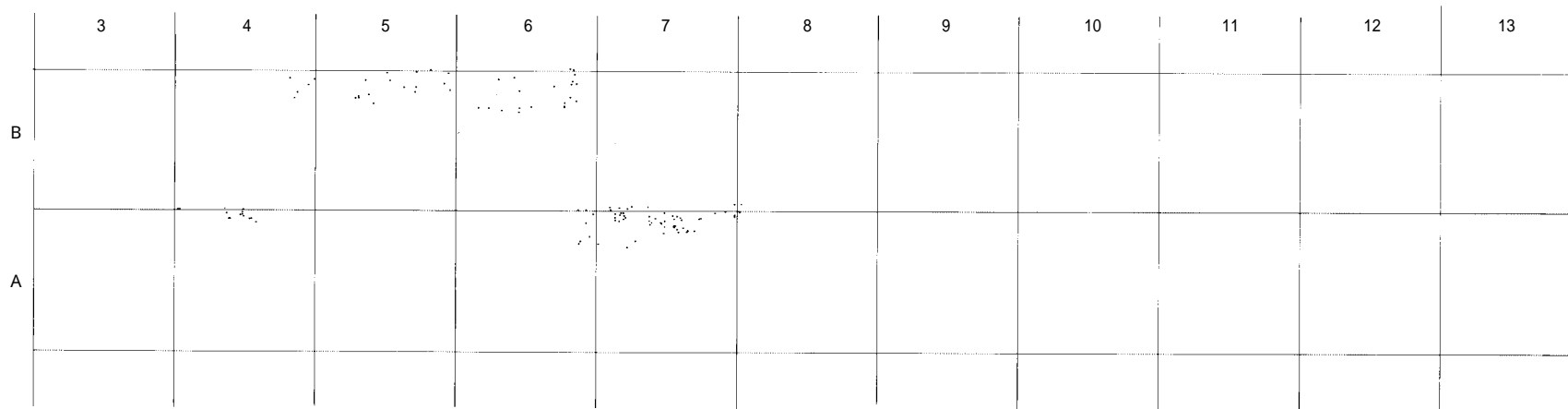

1 グリッド : 20×20m

第23図 遺物出土状況図(第七層)

2 縄文時代後期の調査

中原遺跡の発掘調査で得られた情報の中で、最も多くのを占めるのが縄文時代後期の遺物であった。前葉から中葉にかけての資料であり、指宿式土器や市来式土器が多く出土した。

(1) 遺構 (第24図)

遺構としては石錘の集積遺構が1基検出されたのみであった。これはB7区のIV層中より検出されたもので、直径約35cm内に14点の扁平礫がまとまって出土した。掘り込みは確認されず、各遺物のレベル差はほとんどない状態であった。

14点の扁平礫はすべて安山岩で、加工痕がなく比較的小型の礫である2点を除き、12点は石錘であると考えられる (第25図)。

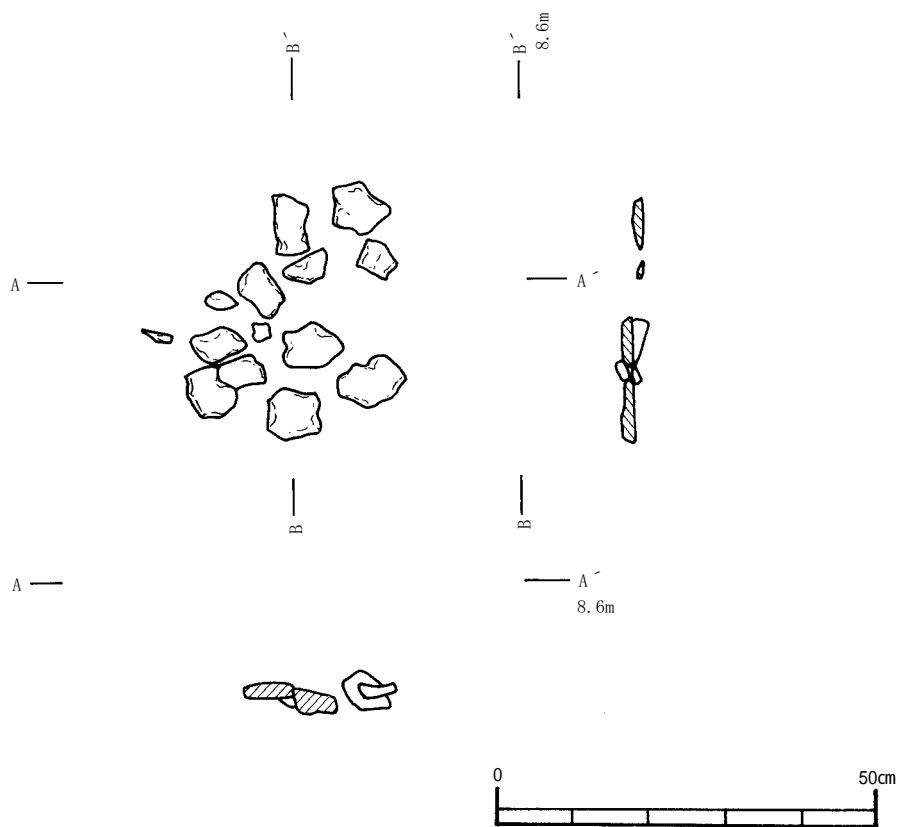

第24図 石錘集積遺構

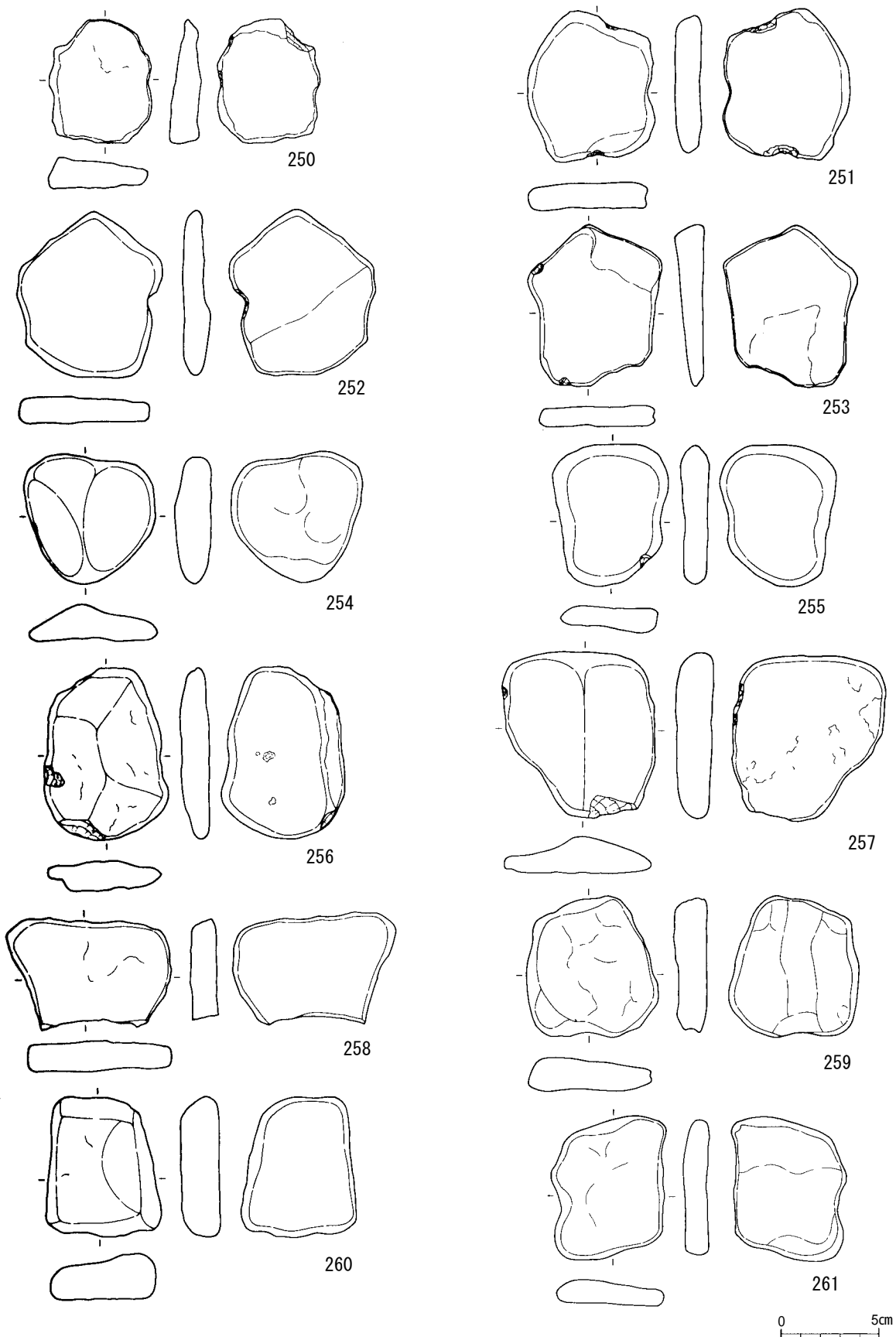

第25図 集積遺構出土の石錘

(2) 遺物

縄文時代後期の遺物としては大量に出土した土器・石器をはじめ、円盤形土製加工品や軽石加工品などの土製品・石製品も多く出土した。

①土器（第26～86図 262～1347）

縄文時代後期の土器は、第IV～VI層や2～7区にかけて検出された低地部分で大量に出土した。種類も豊富で、以下の16種に分類した。なお、少量出土した縄文時代晩期の土器2種も本項で取り扱うことにする。

- ・第8類 岩崎上層式土器
- ・第9類 指宿式土器
- ・第10類 松山式土器
- ・第11類 市来式土器
- ・第12類 草野式土器
- ・第13類 丸尾式土器
- ・第14類 台付皿形土器
- ・第15類 無文土器
- ・第16類 底部
- ・第17類 小池原上層式
- ・第18類 鐘崎式土器
- ・第19類 白浜・浜ノ洲タイプ
- ・第20類 北久根山式土器
- ・第21類 辛川式土器
- ・第22類 西平式土器
- ・第23類 その他の後期土器
- ・第24類 入佐式土器
- ・第25類 黒川式土器

a. 第8類土器（第26図 262～280）

口縁部下に巡らす縦位の短沈線や凹点あるいは貝殻腹縁部による刺突文と、その下位に展開する沈線文とにより文様が構成されている土器の一群で、従来岩崎式上層式土器と呼ばれているものにおおむね該当する。また、次の第9類（指宿式）土器の前段階の土器と考えられるものも含めた。270～276が前者の代表である。264～269などは、口縁部下の短沈線が比較的大きいことからやや古い様相のものと考えられる。全体的には少量の出土で、6，7区付近を中心に出土した。

b. 第9類土器（第27～38図 281～544）

沈線による文様構成を基本とする土器群である。多くは2本の平行沈線が用いられている。これらはさらに曲線を主体とし、鉤手文などがみられるものをA類、直線が主体となり靴の形をなす靴形文の土器をB類、比較的単純な沈線の組み合わせを持つものをC類、2本の沈線間に棒状施文具や貝殻腹縁部による刺突文が施されたいわゆる疑似縄文土器と呼ばれる一群をD類、平行する2本沈線を貝殻刺突文で表現したものをE類、その他をF類と細分した。これらは、指宿式土器と呼ばれている土器群にほぼ該当する。

・A類（第27～32図 281～406）

この類の文様は、口縁部下に平行する1本ないし2本の横走沈線をもつものが多い。その下に285や303のような曲線文で飾るものや、325や330のように鉤手文を用いたもの、あるいは378や389のように2本の平行沈線を組み合わせたものなどがある。口縁部形態が外反や直行、内湾と様々であることも特徴である。

・B類（第32～35図 407～458）

口縁部下に靴形文を連続して施すもので、きわめて特徴的な土器である。多くは口縁部下に平行する1本ないし2本の横走沈線をもつものが多い。この点はA類と同様である。靴状の形を呈する沈線はほぼ直線で構成されている。やや外開きの口縁部をもつものが多い。

・C類（第35，36図 459～490）

比較的単純な文様のものを集めたものであるが、476や485のような鉤手文があることから、B類

の単純バージョンであると考えられる。473や474などは底部立ち上がり部分から外へ開く口縁部へと続くバケツ状の器形を呈している。

・ **D類** (第36, 37図 491～523)

平行する2本の沈線間に棒状施文具や貝殻腹縁部による刺突文を施す一群である。刺突文は498のように円形を呈するもの、502や505のようにクサビ状を呈するものもあるが、多くは二枚貝の貝殻腹縁部による刺突文が施されている。刺突文は波状を呈していることから、貝殻はサルボウやハイガイなどのアナダラ属のものと考えられる。

・ **E類** (第38図 524～527)

2本の平行沈線をD類と同様な貝殻腹縁部の刺突文で表現したものである。527のように沈線と組み合わせたものもあるが、完形近くに復元することのできた524のように貝殻刺突文だけで文様を構成しているものもある。この524はバケツ状の器形を呈し、口縁部には3か所の山形部がみられる。

・ **F類** (第38図 528～544)

沈線文や刺突文による文様をもち、指宿式期のものと考えられる一群を一括した。544は無文であるが、胎土や色調、器形等からこの時期のものとして判断した。

c. **第10類土器** (第39～41図 545～595)

やや外側に開く口縁部の先端に若干平坦面をつくり、そこを文様帯とする土器の一群である。文様は沈線文と刺突文が主たる要素となっている。刺突文は棒状施文具の先端やアナダラ属の貝殻腹縁部を用いたものが多い。平縁口縁が多いが、571や590などのように山形口縁を呈する資料も少なくない。これらは従来松山式土器と呼ばれてきたものに該当すると考えられる。

d. **第11類土器** (第41～62図 596～900)

第11類は口縁部断面形が三角形を呈するものを一括して取り扱った。古くから市来式土器と呼ばれてきたものに該当する。主に文様のあり方から、沈線文や貝殻刺突文など文様が単一のものをA類、複数の文様で構成されるものをB類、文様が口縁部断面三角形の下位まで施されているものをC類、その他をD類、無文土器をE類と細分した。

・ **A類** (第41～47図 596～707)

口縁部文様が単一のもので仕上げられている土器群である。沈線文(596～615)と貝殻腹縁部や棒状施文具による刺突文(616～707)とがある。貝殻刺突文には682や683のように2段ないし3段施したものもある。また、690のように鋸歯状に施したものもある。また、694～699のように口唇部にも刻みを施している例もある。

・ **B類** (第48～55図 708～797)

口縁部文様に沈線文や刺突文など、2種類以上の文様を用いた土器群である。多くは沈線文と刺突文(貝殻刺突文や棒状施文具による爪形状刺突文など)の組み合わせであるが、787～794のように沈線文+貝殻刺突文+爪形文という組み合わせもみられる。

・ **C類** (第55～58図 798～841)

口縁部文様が断面三角形の下位まで施されている一群である。828や836のように口縁部断面がやや間延びして「く」字状を呈しているものもある。また、貝殻刺突文を多用する特徴もある。これ

は次の段階の土器と考えられる第13類（丸尾式土器）へと変遷する要素の一つと考えられる。

・ **D類**（第59図 842～858）

口縁部が断面三角形を呈するという点ではA～C類と同様であるが、848や851、853などのようにバリエーション豊富な文様構成を見せる一群を一括した。

・ **E類**（第59～62図 859～901）

口縁部が断面三角形を呈するものの、器面に文様が施されない土器である。平縁（859～885）と山形（886～901）の口縁がある。

e. 第12類土器（第62, 63図 902～927）

口縁部がやや外反する器形をもつ深鉢の口唇部分や口縁部下に刻みや貝殻刺突文を連続して施すものである。従来草野式土器と呼ばれてきたものに該当する。

f. 第13類土器（第64～66図 928～978）

口縁部が断面「く」字状を呈するものと外反するものからなる土器で、前者をA類、後者をB類と細分した。文様は貝殻刺突文と沈線文を組み合わせたものと貝殻刺突文のみのものである。第11類土器に後続すると考えられているもので丸尾式土器と呼ばれている土器である。

・ **A類**（第64, 65図 928～954）

口縁部の断面形が「く」字状を呈するもので、貝殻刺突文と沈線文を組み合わせた一群（928～942）と貝殻刺突文だけの一群（943～954）がある。沈線は細いものが多く、本数も多い。また貝殻刺突文はおおむね密に施されている。

・ **B類**（第66図 955～978）

口縁部が外反する土器で、口縁部下に連続する貝殻刺突文をめぐらすものである。貝殻刺突文は958や972のように1段のものもあれば、956や967のように羽状に施文されたものもある。また、口縁部が山形を呈するもの（955～965）と平縁のもの（966～978）がある。

g. 第14類土器（第67～70図 979～1002）

脚台をもつ皿ないし鉢形土器である。完形品は979のみであった。ほかには皿（鉢）部（980～995）と脚台部（996～1002）とに分けられる。皿（鉢）部は、979のように上面観が方形をベースとするものと、992や994のように円形をベースとするものがある。脚台には透かし孔のあるものが多い。980や999のように赤色顔料が塗彩されたものや979や988のように白色顔料が塗彩されたもの、あるいは982や1001のように赤白両方の顔料が塗彩されたものもある。赤白両方の場合、白地に赤の順番で塗彩されている。また、胎土に火山ガラスを多く含むということも大きな特徴である。このことは第V章（第3分冊）で後述したい。

これらは、第11類の市来式土器に伴うものと考えられる。

h. 第15類土器（第71～73図 1003～1042）

無文土器を一括した。第11類から第12類土器に伴う土器と考えられる。1003や1022のように外反するものや1007や1035のようにほぼ直行するものがある。また、口縁部形態が平縁（1003～1031）のものと山形（1032～1042）のものがある。内外面共に貝殻条痕を施したものが多い。

i. 底部（第73～78図 1043～1153）

第8～15類土器のものと考えられる底部を一括した。底面に文様や圧痕がなく、ほぼ平底を呈す

るものをA類，脚台となるものおよび脚台と胴部本体を結ぶ円盤をB類，底面に網代以外の圧痕ないし条痕等がみられるものをC類，いわゆる網代底をD類とした。

・ **A類** (第73, 74図 1043~1064)

A類は底面を丁寧にナデ仕上げたもので，おおむね平底であるが1051や1063のように若干上げ底状を呈するものもある。

・ **B類** (第75, 76図 1065~1091)

B類は深鉢の脚台である。1065や1066のように脚台の側面に棒状施文具による刺突文や貝殻刺突文を施したのものもある。1075~1091は脚台と胴部本体を繋ぐキャップ状の役割を果たす円盤である。一見，円盤形土製加工品（いわゆるメンコ）のようであるが，土器片の再利用であるメンコに対し，この円盤は当初からこの形状で製作されたもので，多くは皿状を呈している。

・ **C類** (第76図 1092~1104)

網代底以外で底面に何らかの痕跡が残るものを一括した。1092・1098には木の実状の凹点が残る。1093~1097は条痕が残る。1099~1102は木の葉底と考えられるものである。1099にはシダ類状でごく細の葉痕がみられる。1101はオオタニワタリの葉痕であろう。1103・1104はやや不明瞭であるがクジラの脊椎骨痕の可能性のあるものとしてここで取り上げた。

・ **D類** (第76~78図 1105~1153)

いわゆる網代底を一括した。これらは大きく網代編みだけのもの（1106~1140），もじり編みのもの（1105・1141~1149），網代編みともじり編みを組み合わせたもの（1150~1153）に分けることができる。

j. 第17類土器 (第79図 1154~1159)

いわゆる磨消縄文系の土器群である。6点取り上げたが，器形の違いや文様の状況から時間差が存在すると考えている。ここでは第18類土器の前段階に位置づけ，小池原上層式の段階として取り扱った。1159は本遺跡で出土した磨消縄文系土器の中で唯一の完形品である。第18類と類似しているが，口縁部が沈線のみという点と口縁部下の文様が胴部上半全体に施されていることなどから，一段階古い様相をもつものと理解した。

k. 第18類土器 (第79, 80図 1160~1172)

磨消縄文系の鉢で，口唇部に沈線と連続刺突文，やや上位に集約された口縁部文様帯をもつ一群である。鐘崎式土器に該当するものと考えられる。1167~1169などは浅鉢状を呈する可能性がある。

l. 第19類土器 (第80~82図 1173~1226)

やや外反する口縁部と大きく膨らむ胴部をもつ鉢である。第18類土器の流れをくむもので，ここでは白浜・浜ノ洲タイプとして位置づけた。典型的なのが1174や1177で，幅の狭くなった口唇部に若干みられる沈線や連続刺突文，内面にみられる文様など，鐘崎式土器と北久根山式土器を結ぶ様相がみられる。

m. 第20類土器 (第82, 83図 1227~1265)

若干肥厚させた口縁部に沈線や斜位の連続刺突文を施した深鉢をA類，外反する口縁部と大きく膨らむ胴部を持つ鉢をB類，内湾する口縁部と胴部に文様帯をもつものをC類とした。北久根山式土器に該当するものと考えられる。

・ **A類** (第82図 1227～1236)

やや肥厚させた口縁部外面に文様帯をもつ深鉢である。1127や1128のように口唇部に「M」字の粘土紐貼付文がみられるものもある。また、1236のように同じく口唇部に「S」字状文がみられるものもある。

・ **B類** (第82, 83図 1237～1263)

口唇部と胴部の2か所に文様帯をもつもので、上記のA類とセットをなす一群と考えられる。

・ **C類** (第83図 1264・1265)

2か所の文様帯をもつという点ではB類と同様であるが、C類の口縁部は内湾するという特徴がある。北久根山式土器の中でも従来第二型式と呼ばれてきたもので、いわゆる宮下式土器に該当する資料であると考えられる。北久根山式土器の第一型式であるA、B類とは時間差があるものと考えられる。

n. 第21類土器 (第83, 84図 1266～1282)

やや内湾する口縁部と若干膨らむ胴部にそれぞれ磨消縄文を施したものである。辛川式土器(中でもⅡ式)に該当するものと考えられる。1282などは2本単位の沈線による文様構成がみられ、次の第22類土器に近い資料である。

o. 第22類土器 (第84図 1283～1299)

第22類土器と基本的には同様な要素をもつが、口縁部や胴部の屈曲がよりシャープな線を描く土器の一群である。西平式土器に該当する。1299は高杯状の器形をなす土器の脚柱部分と考えられるものである。中央に焼成前の楕円形孔がみられる。

p. 第23類土器 (第85, 86図 1300～1337)

縄文時代後期のものと考えられるものの、第8～22類土器に含めなかったものを一括した。1300～1315は磨消縄文系の土器である。また、1316～1323は同じ磨消縄文系の底部である。1316～1318は鐘崎式土器、1321は西平式土器の底部と考えられる。

1332は口縁部断面の肥厚が弱いものの、基本的には市来式土器の範疇に含まれるものと考えられる。また、1336・1337は口唇部の貼付文から、北久根山式土器の深鉢(第20-A類)である可能性が高い。

q. 第24類土器 (第86図 1338～1343)

外へ開く口縁部と若干膨らむ胴部をもつ深鉢である。1338は口縁部に4条の沈線を施している。ほかの資料は無文である。縄文時代晩期前葉の入佐式土器に該当する。

r. 第25類土器 (第86図 1344～1347)

縄文時代晩期中葉の黒川式土器期の資料と考えられるもので、1344は浅鉢形、1345～1347はボウル状の鉢形を呈する土器である。また、後者は組織痕土器と呼ばれるもので、1345が網目、1346・1347が蓆目の圧痕を残している。痕跡はいずれも底面に残されている。

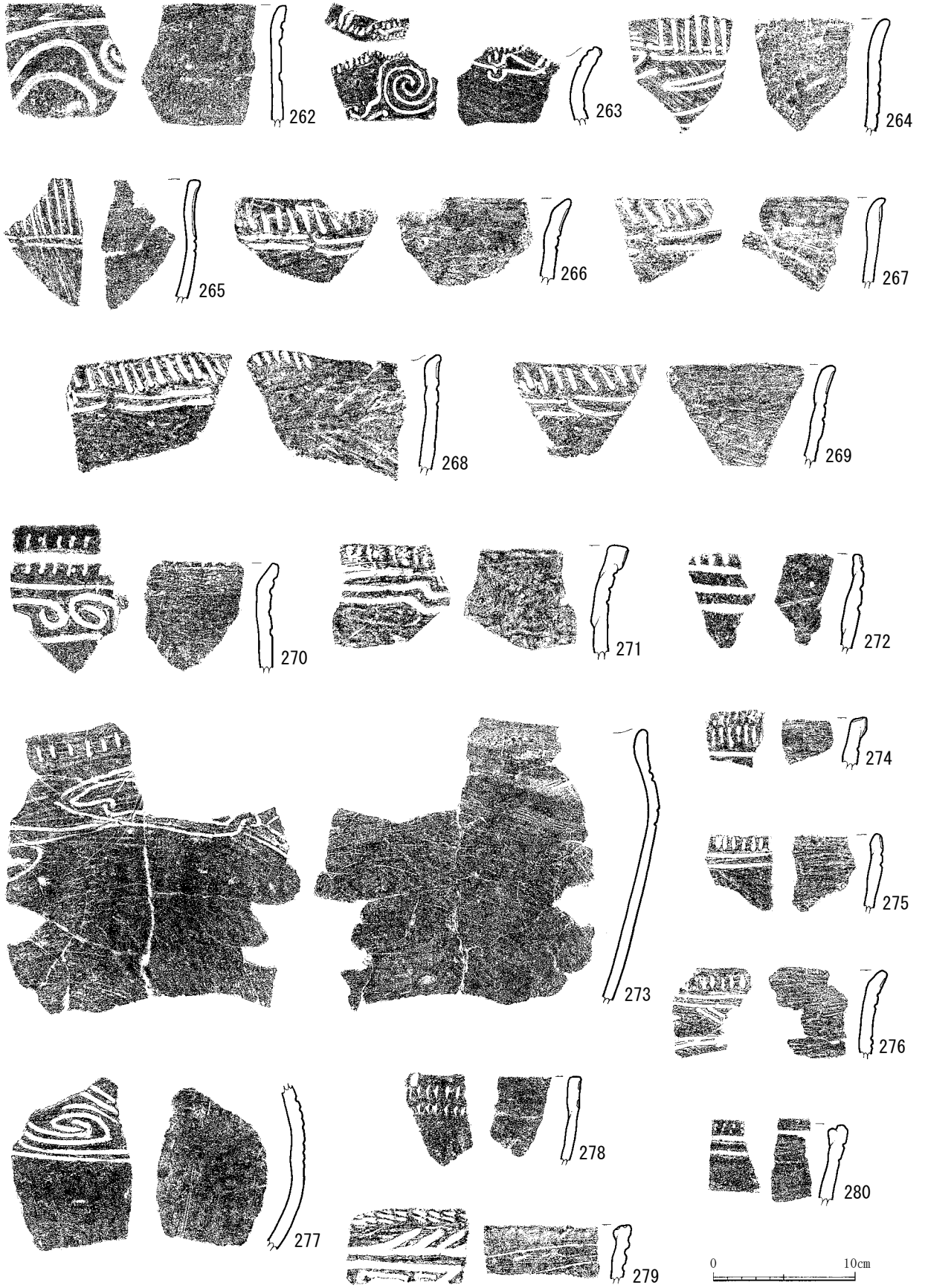

第26図 縄文土器(9)

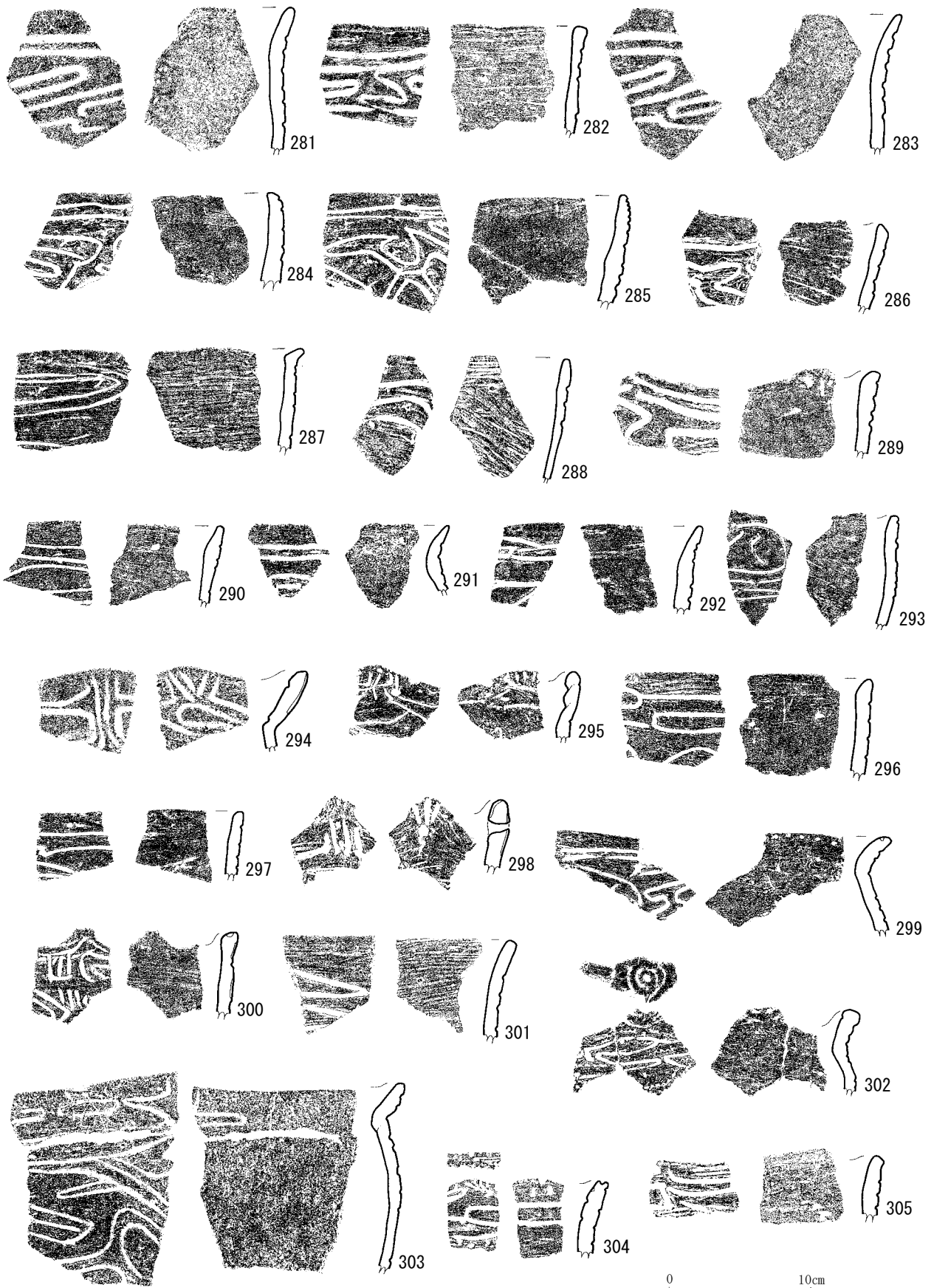

第27図 縄文土器(10)

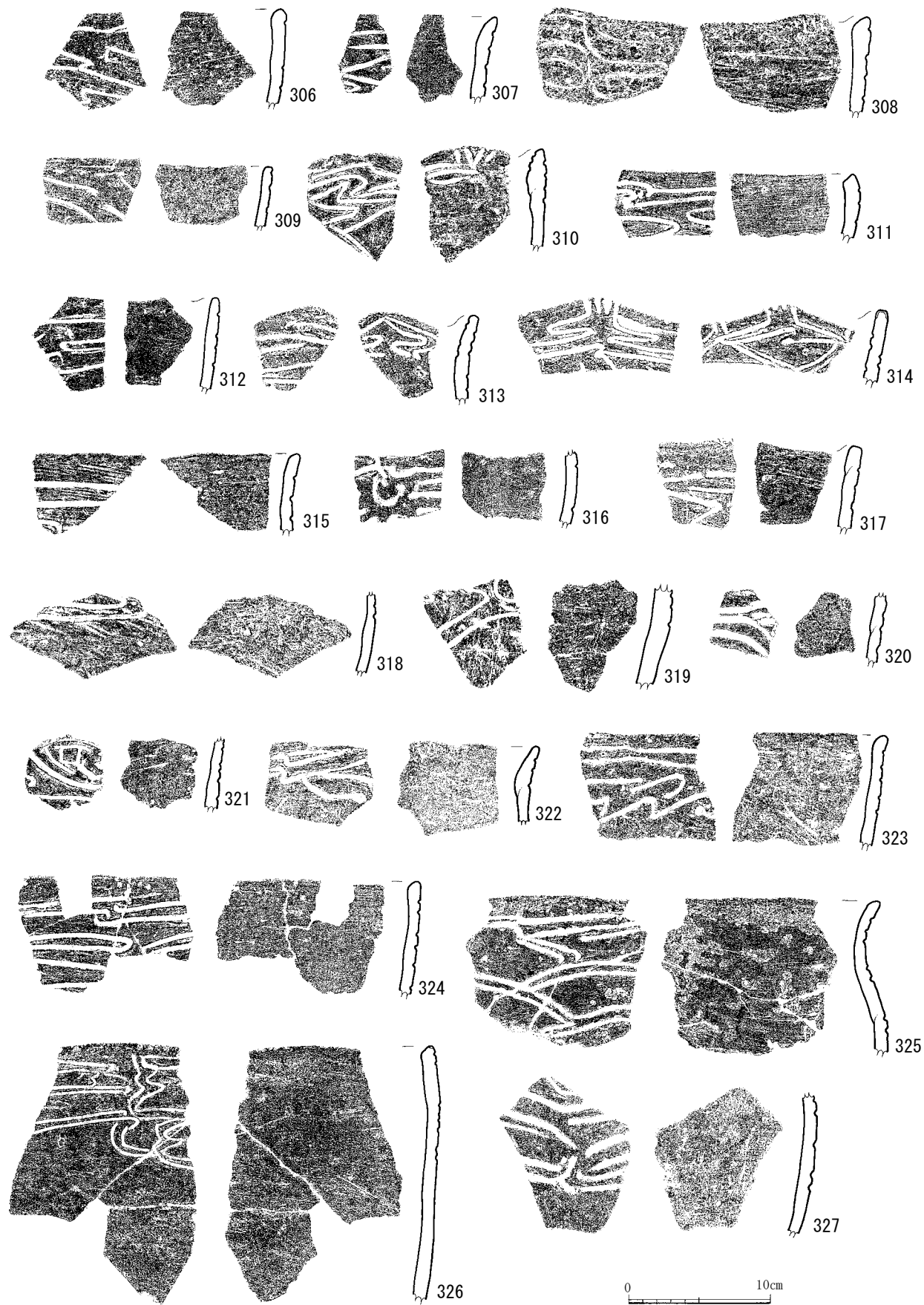

第28図 繩文土器(11)

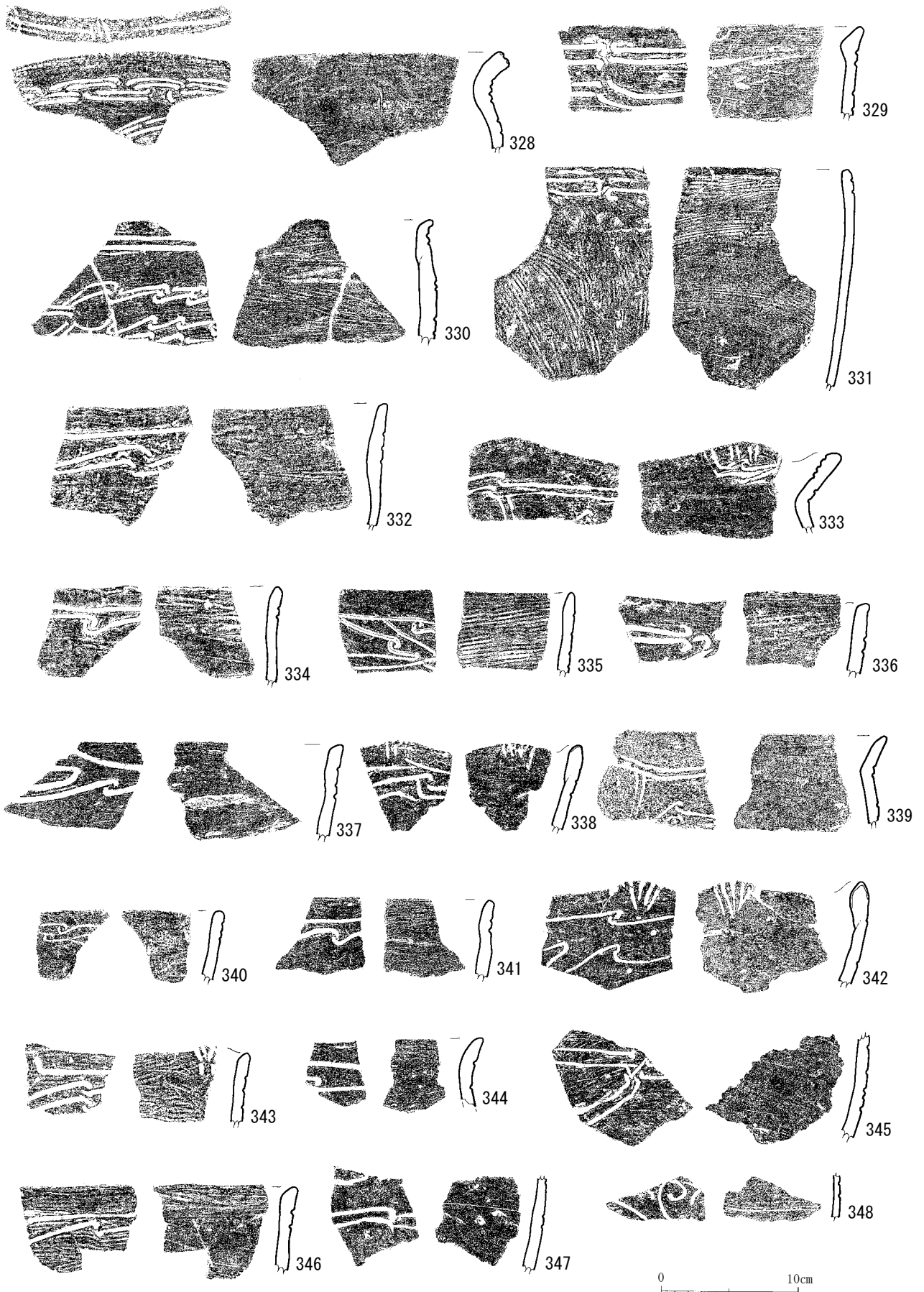

第29図 繩文土器(12)

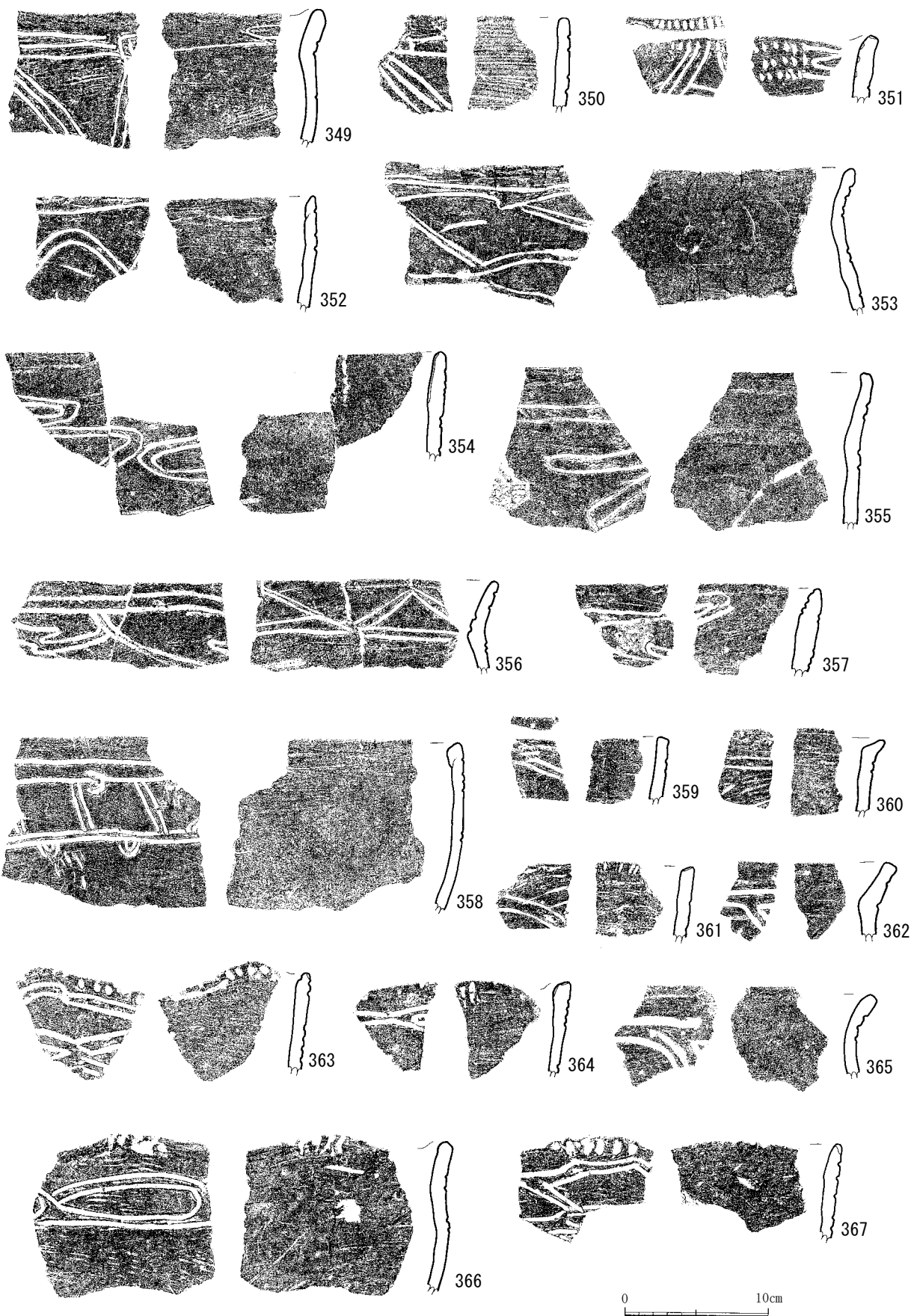

第30図 縄文土器(13)

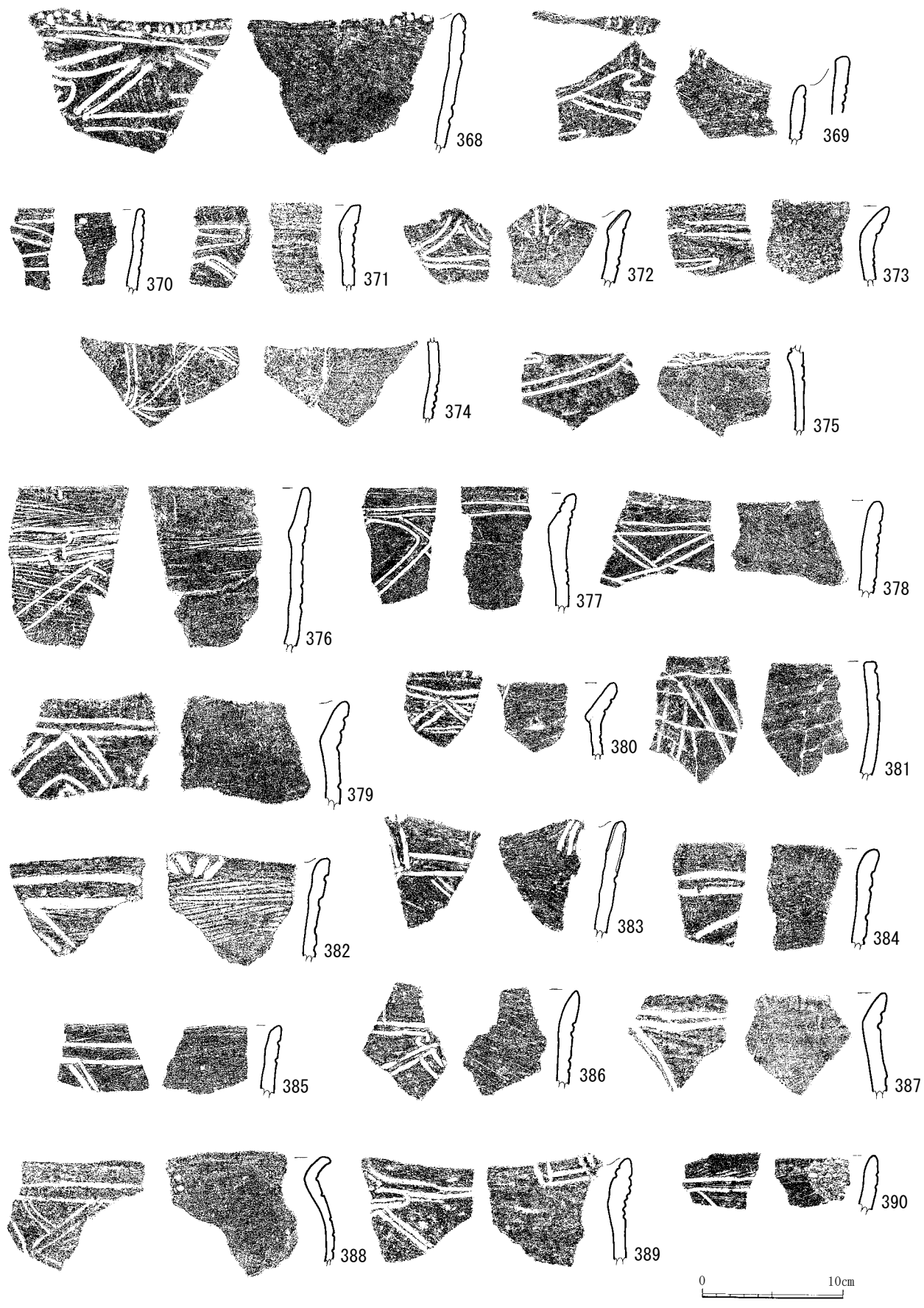

第31図 縄文土器(14)

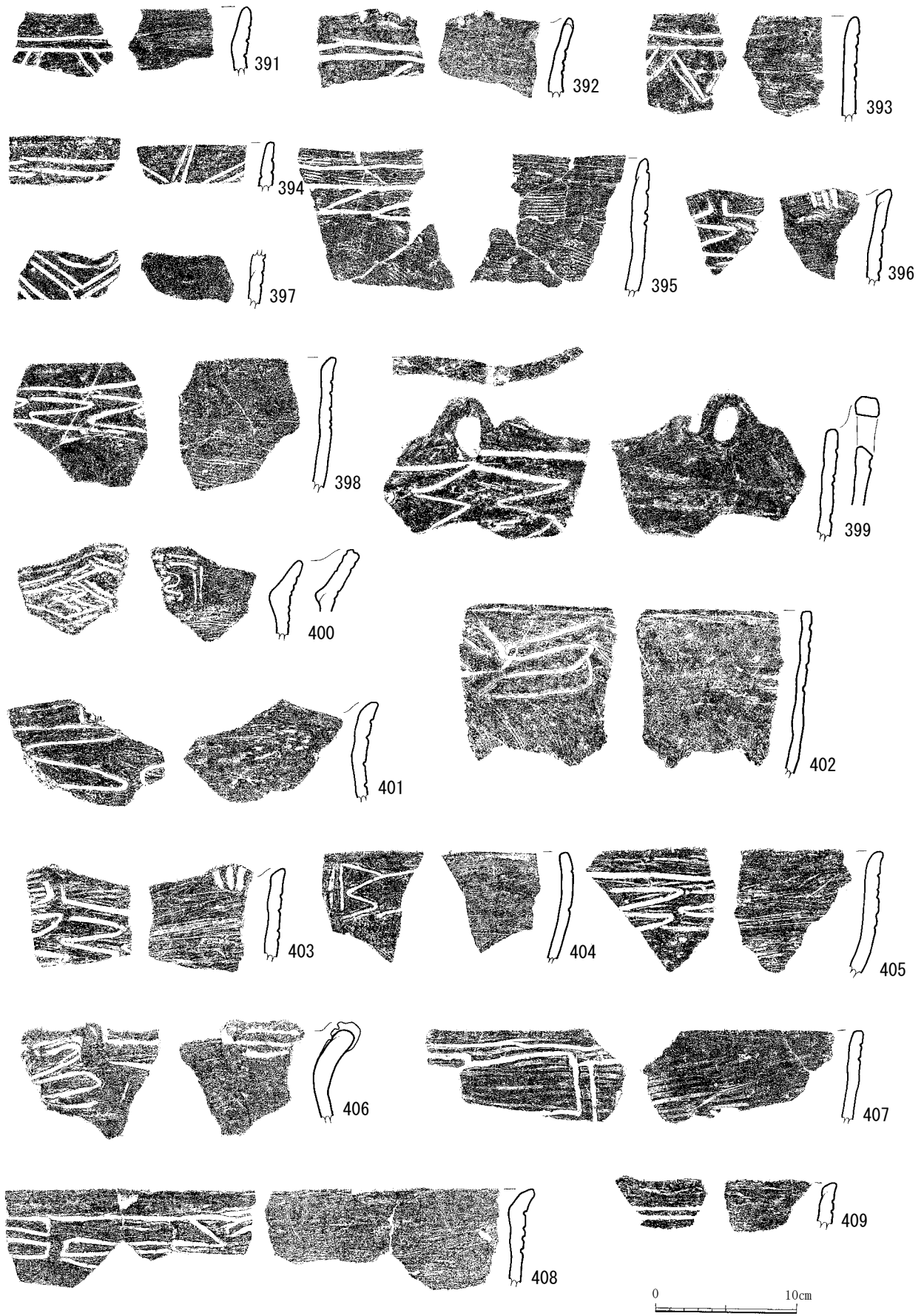

第32図 縄文土器(15)

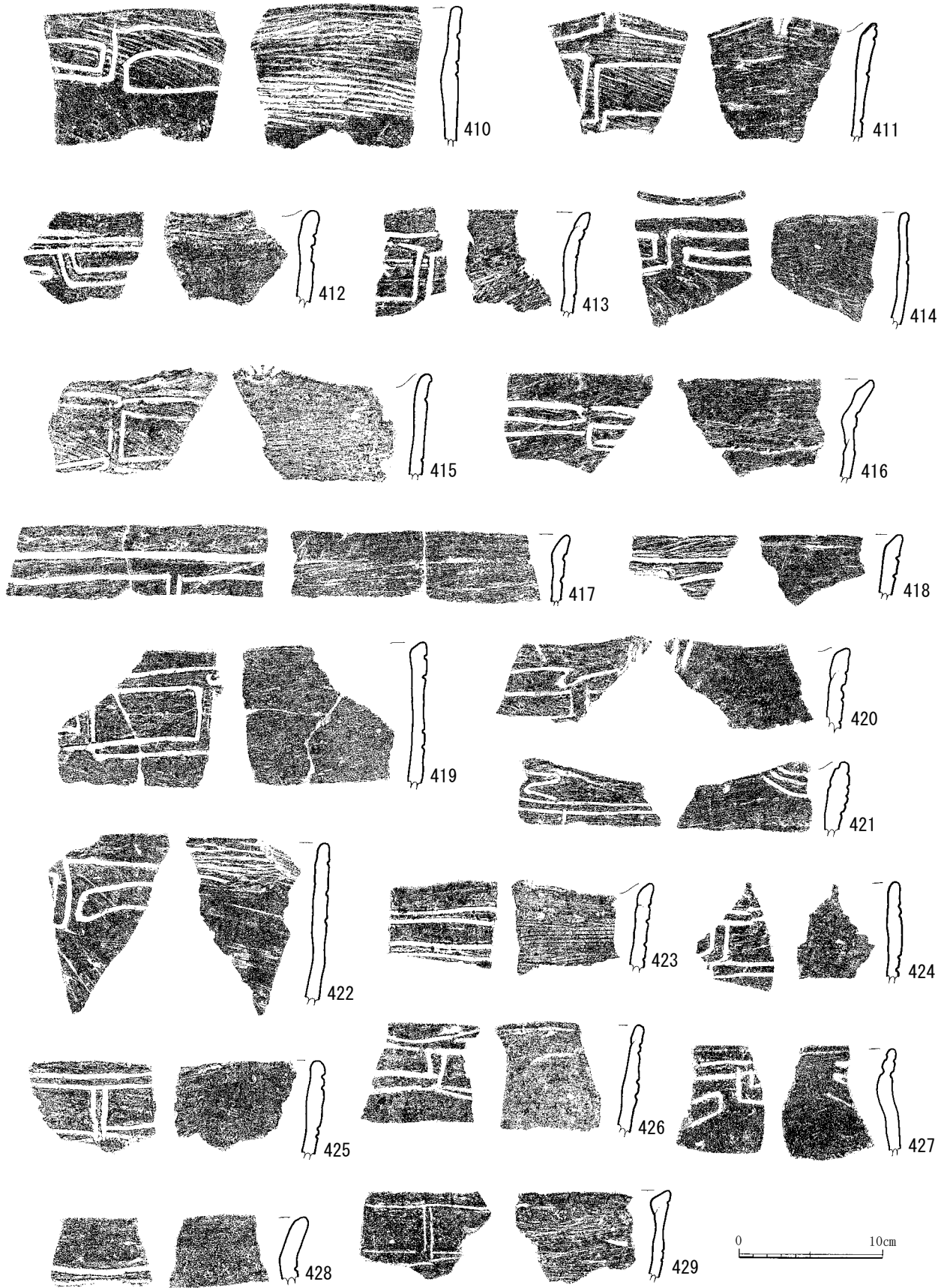

第33図 縄文土器(16)

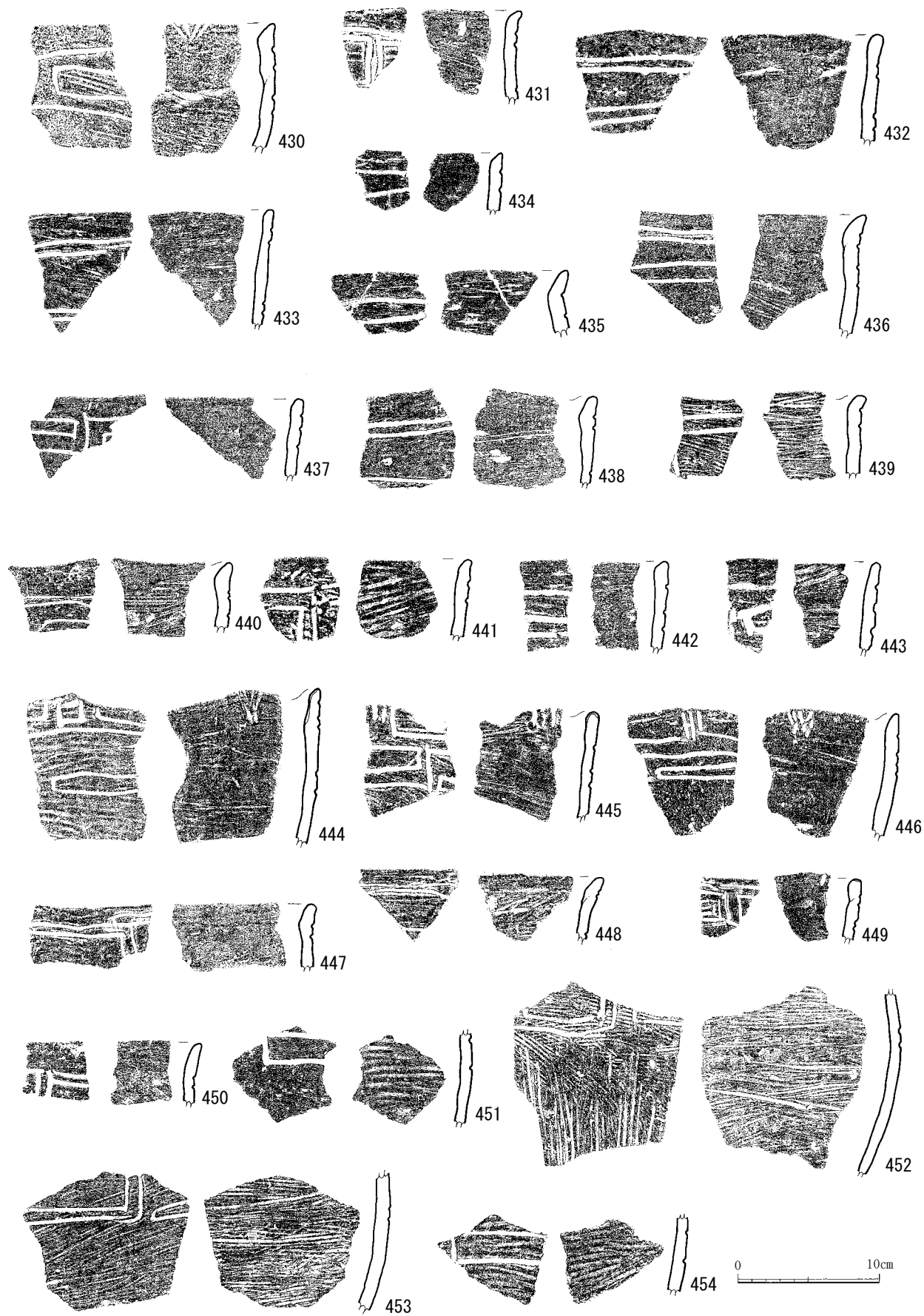

第34図 縄文土器(17)

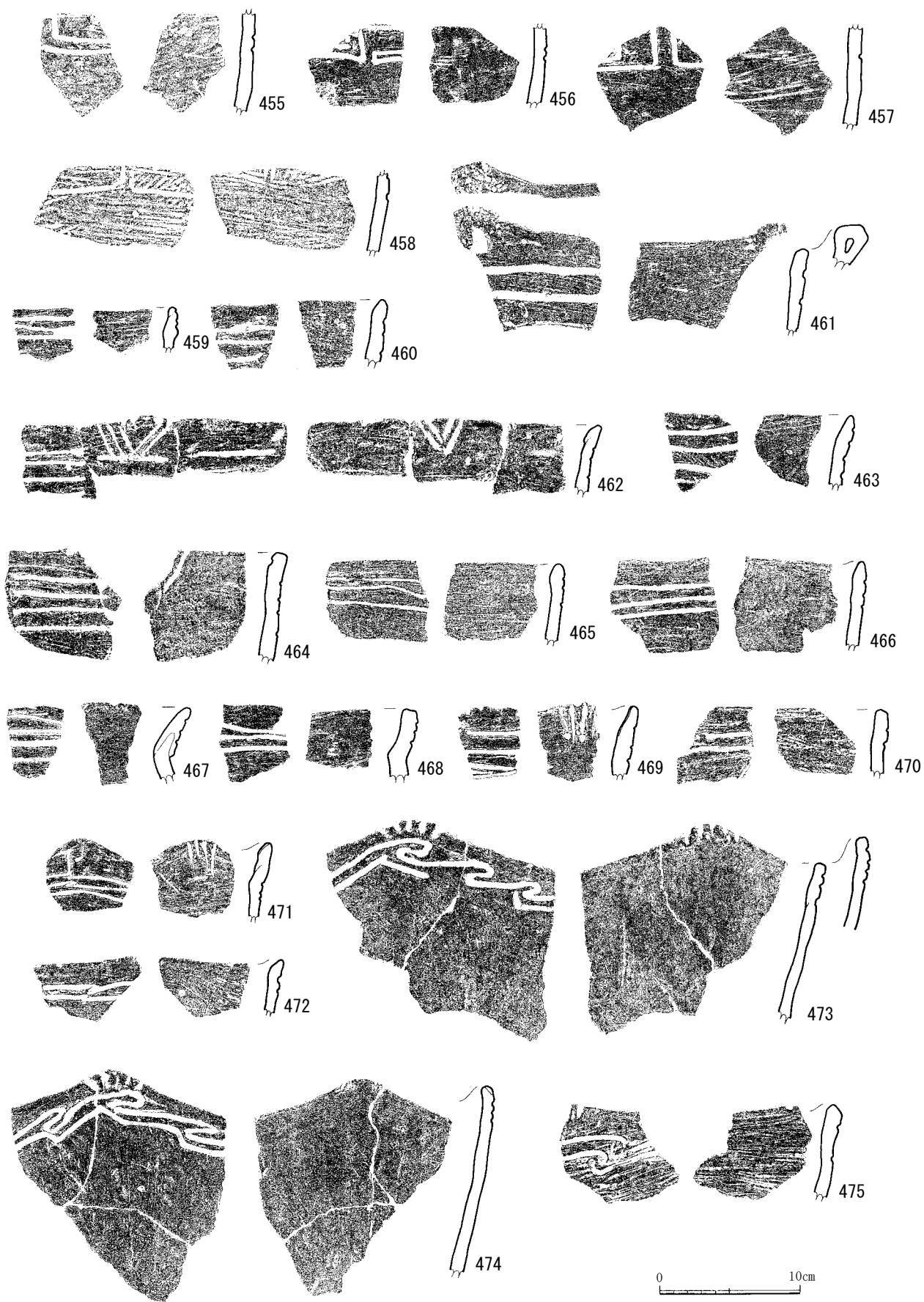

第35図 縄文土器(18)

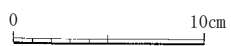
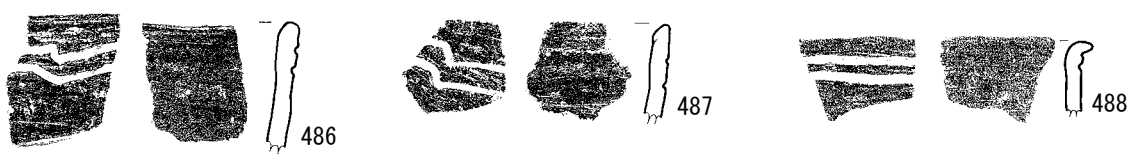
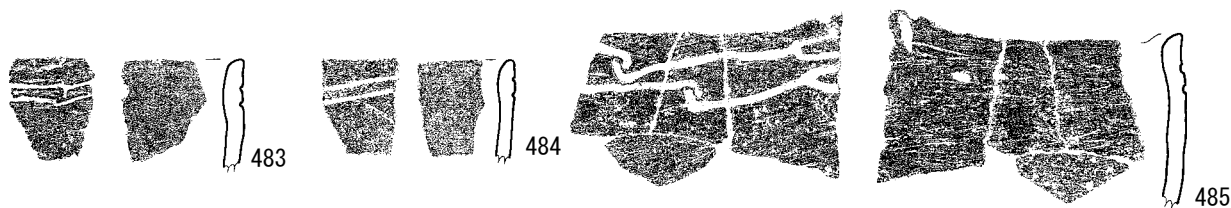
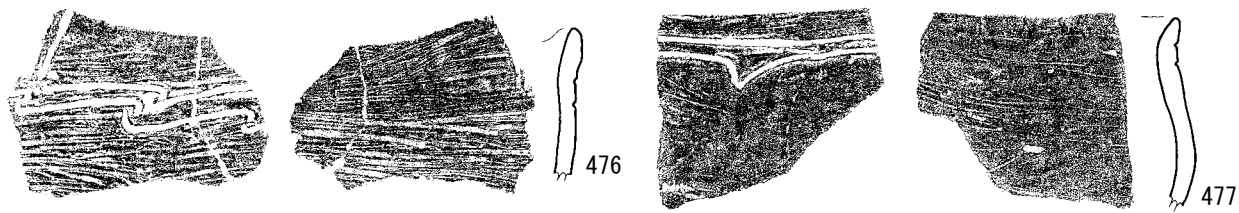

第36図 縄文土器(19)

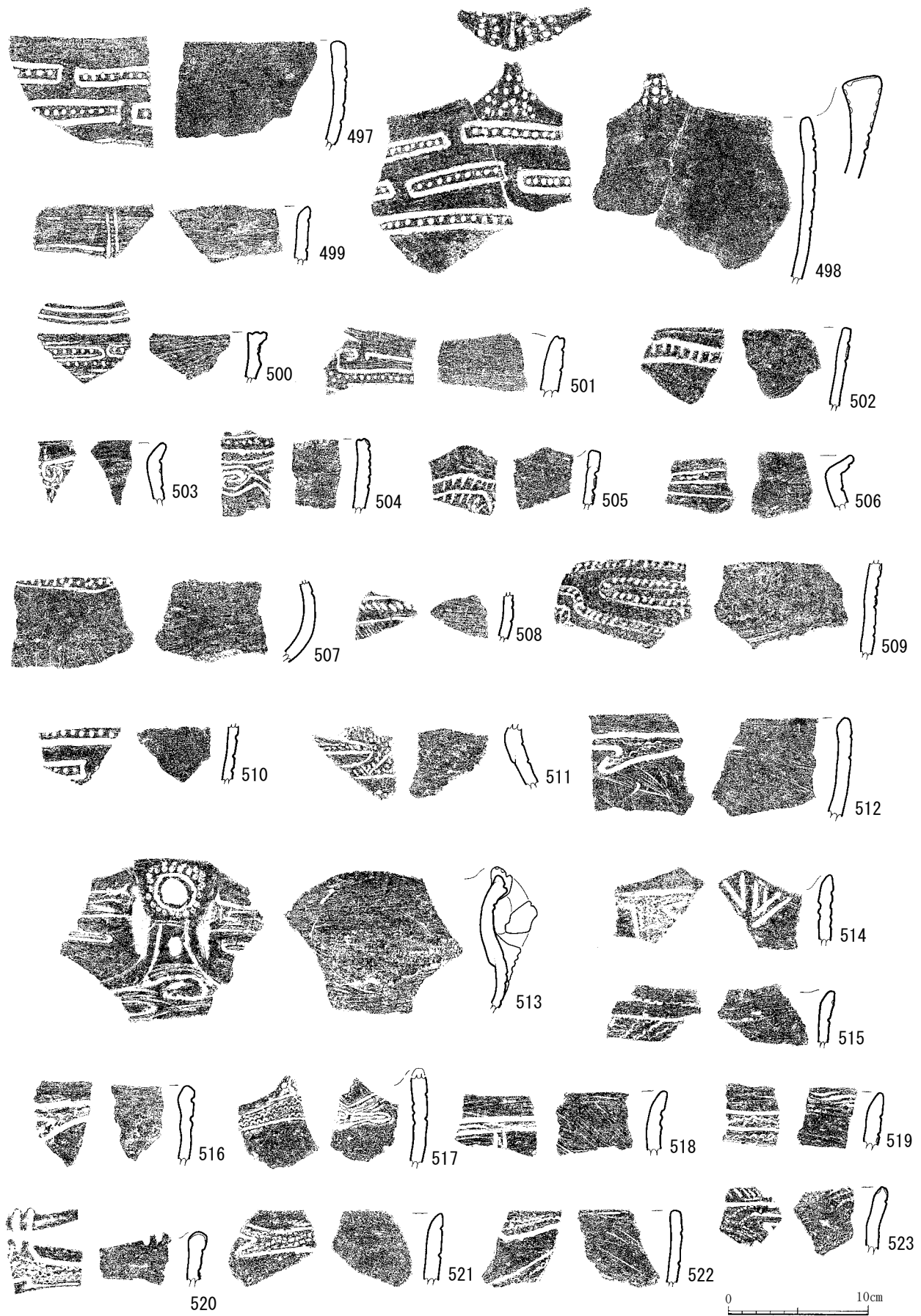

第37図 縄文土器(20)

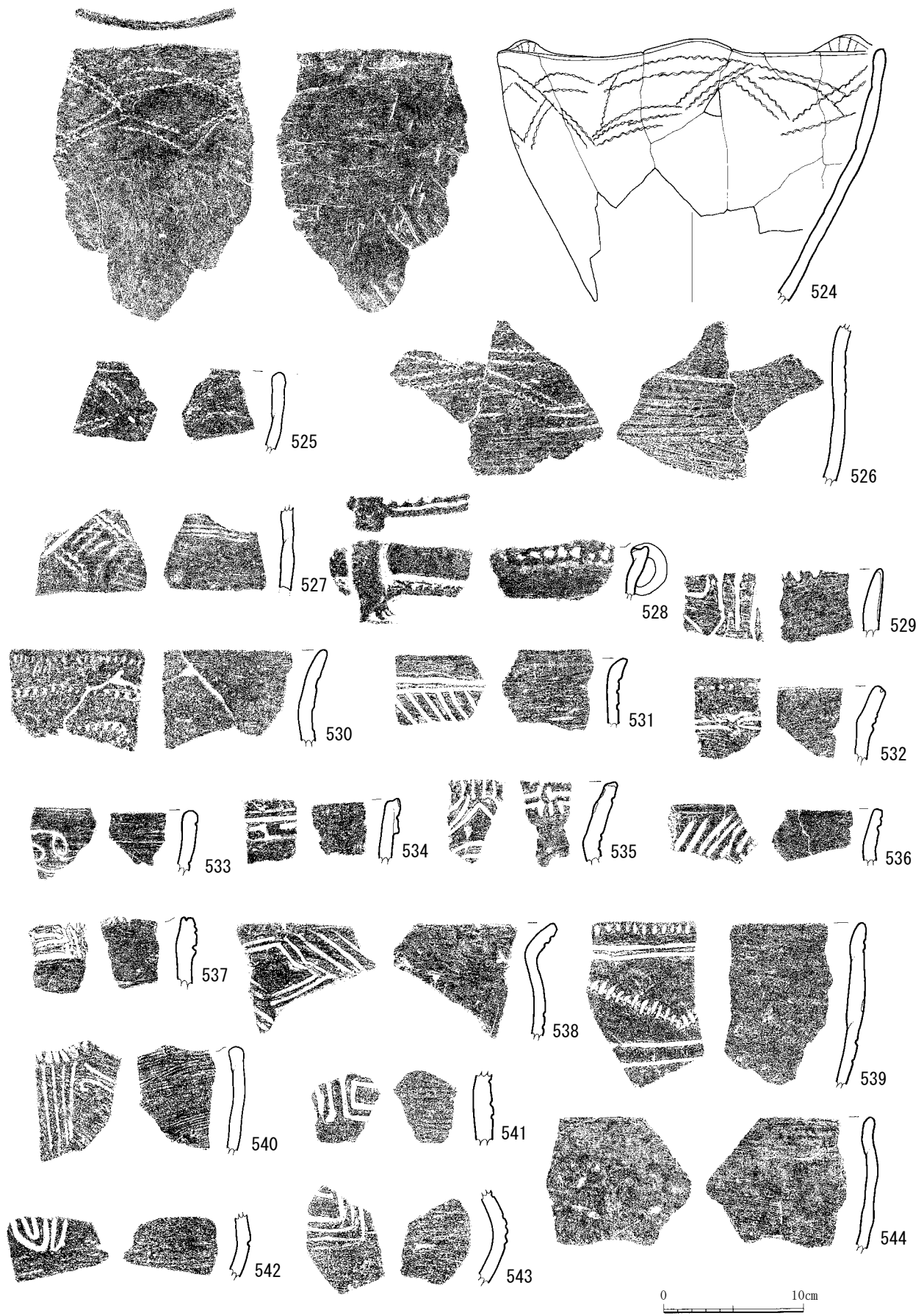

第38図 縄文土器(21)



第39図 縄文土器(22)

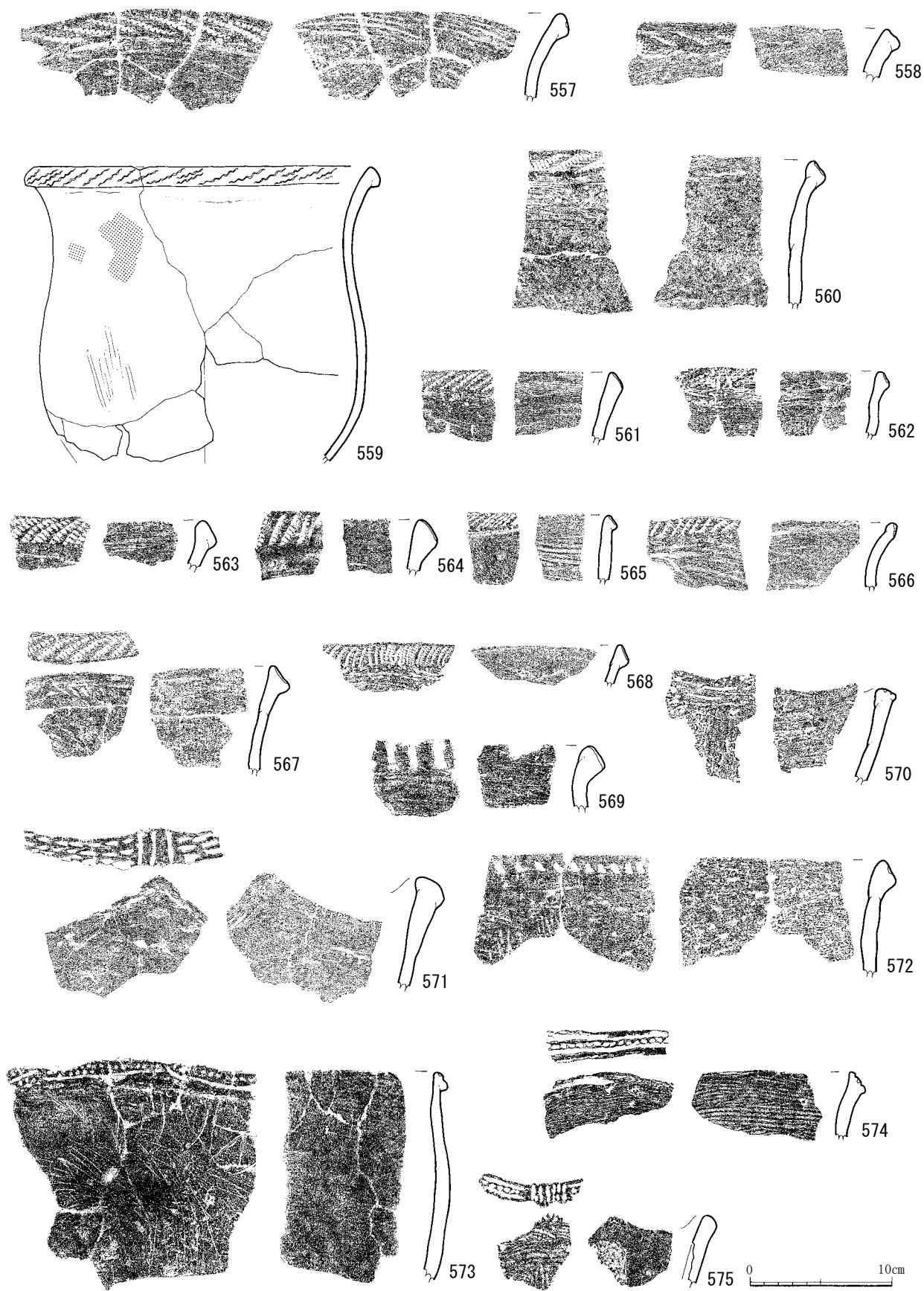

第40図 縄文土器(23)

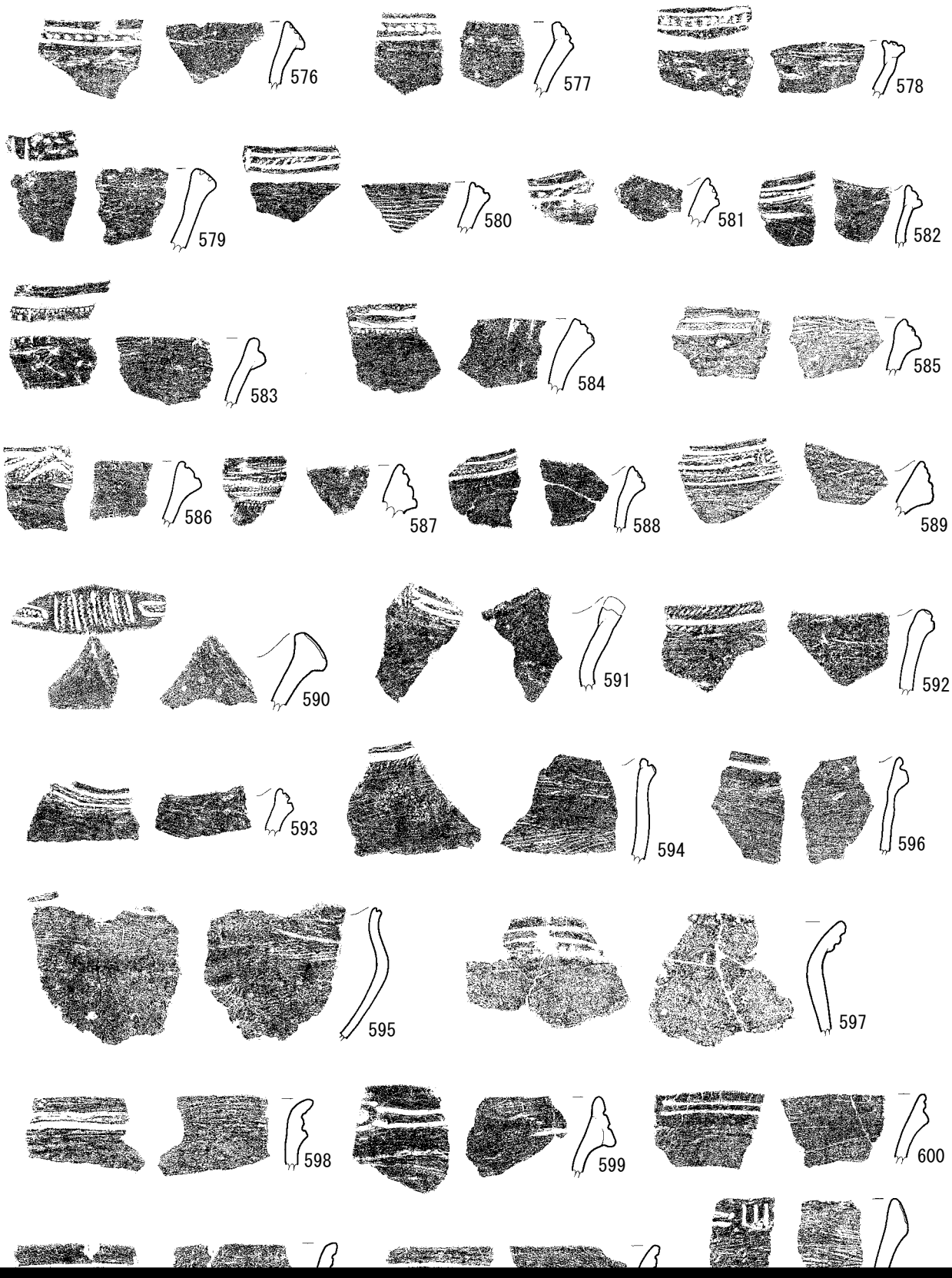

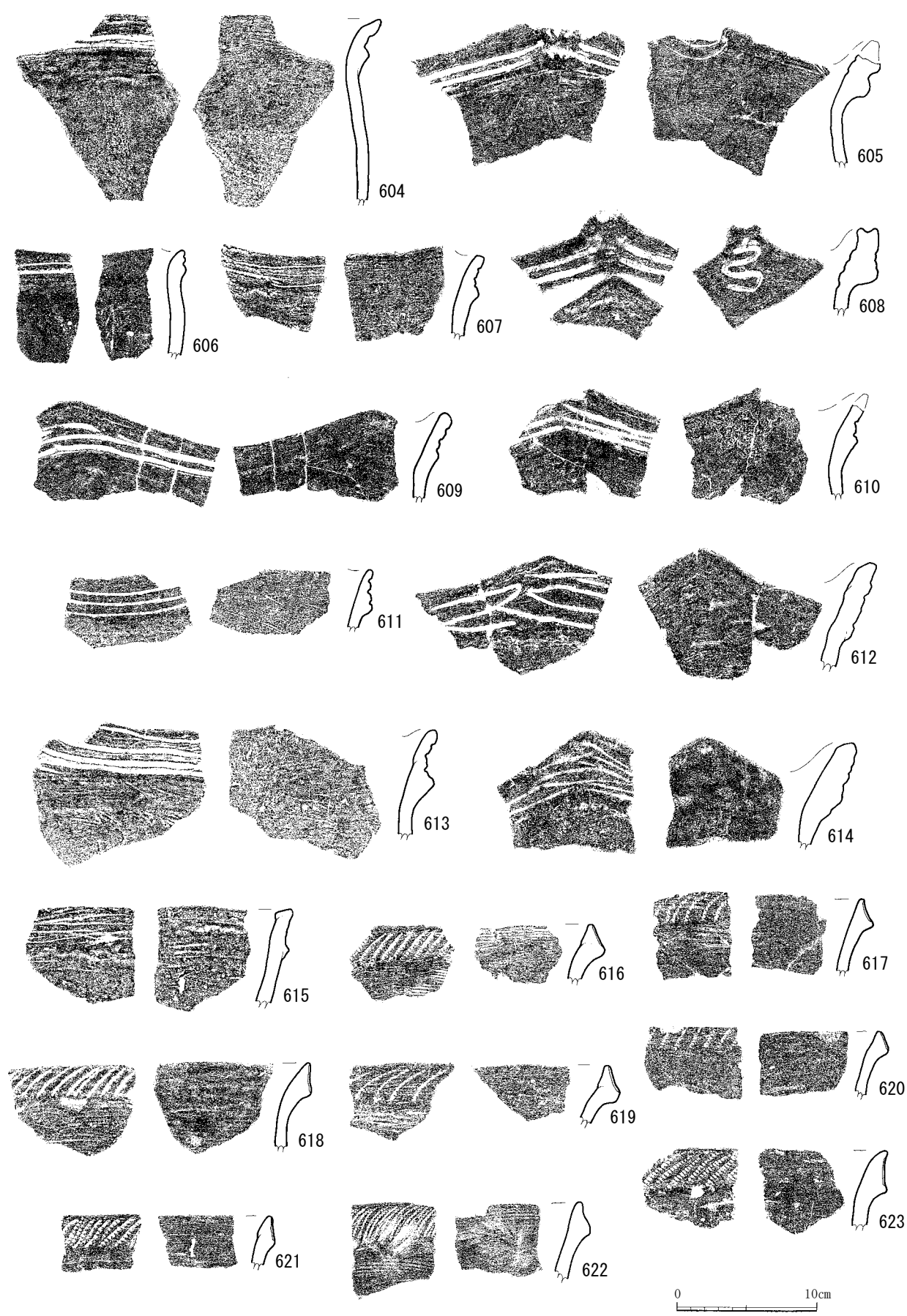

第42図 縄文土器(25)

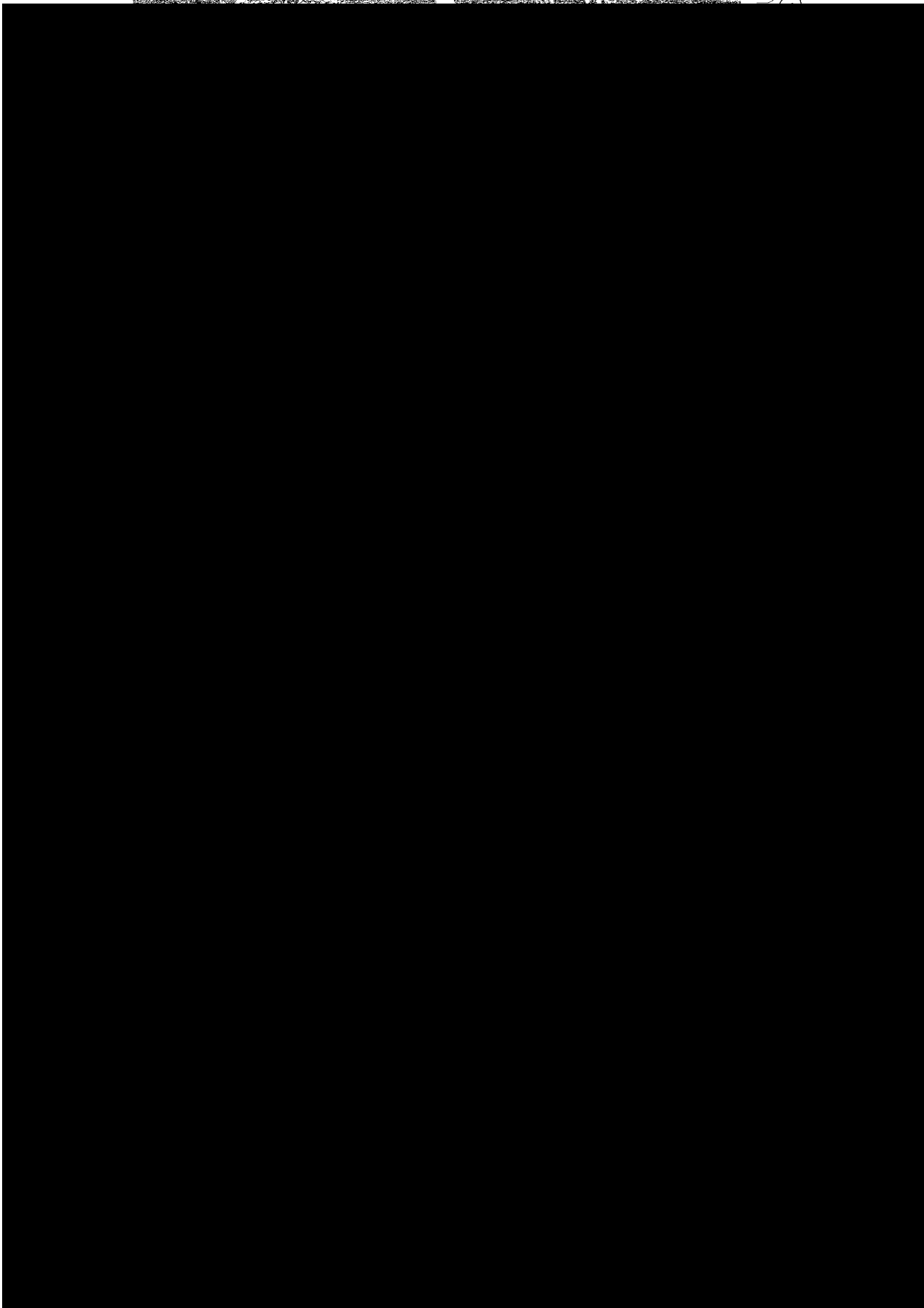

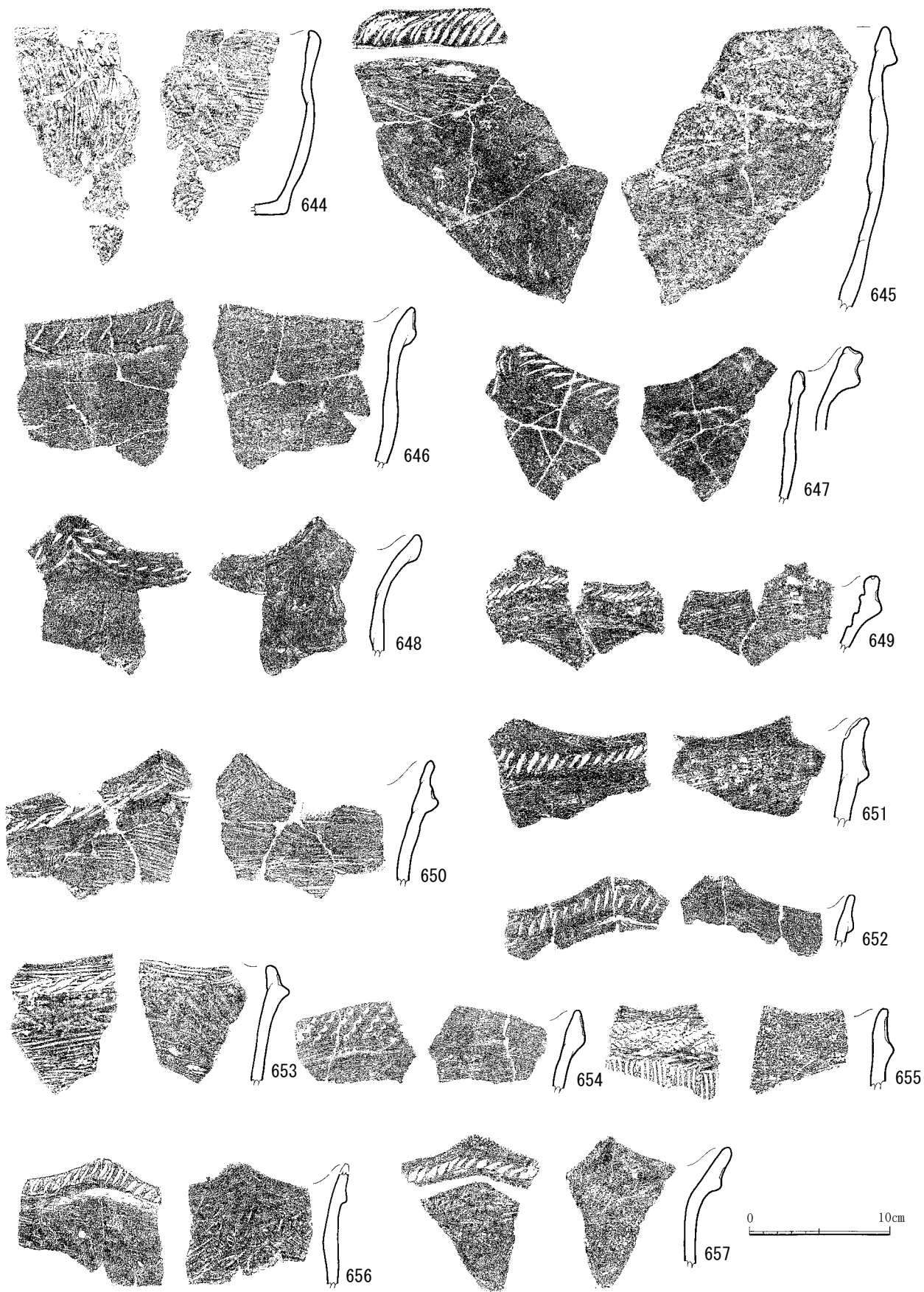

第44図 縄文土器(27)

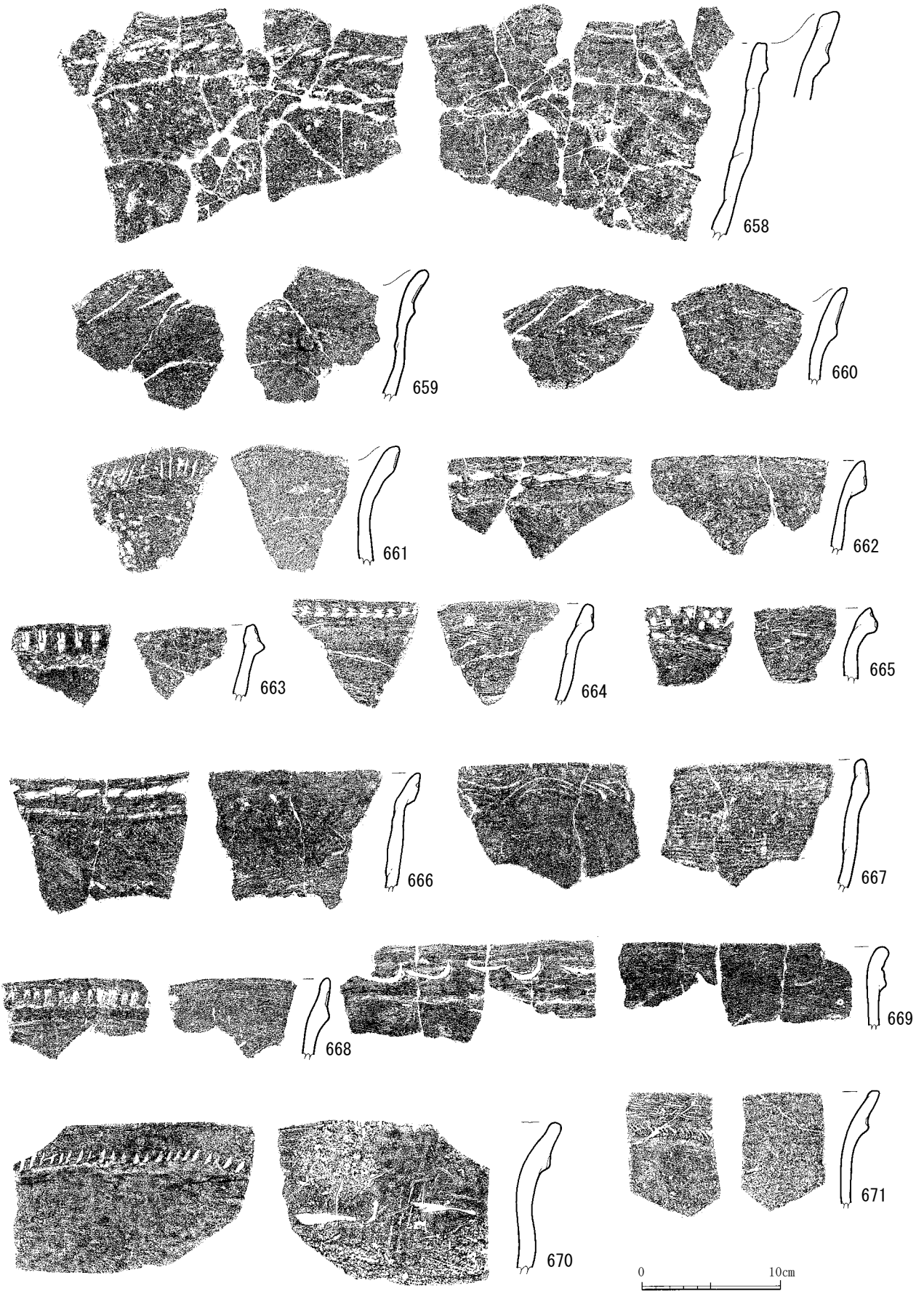

第45図 縄文土器(28)

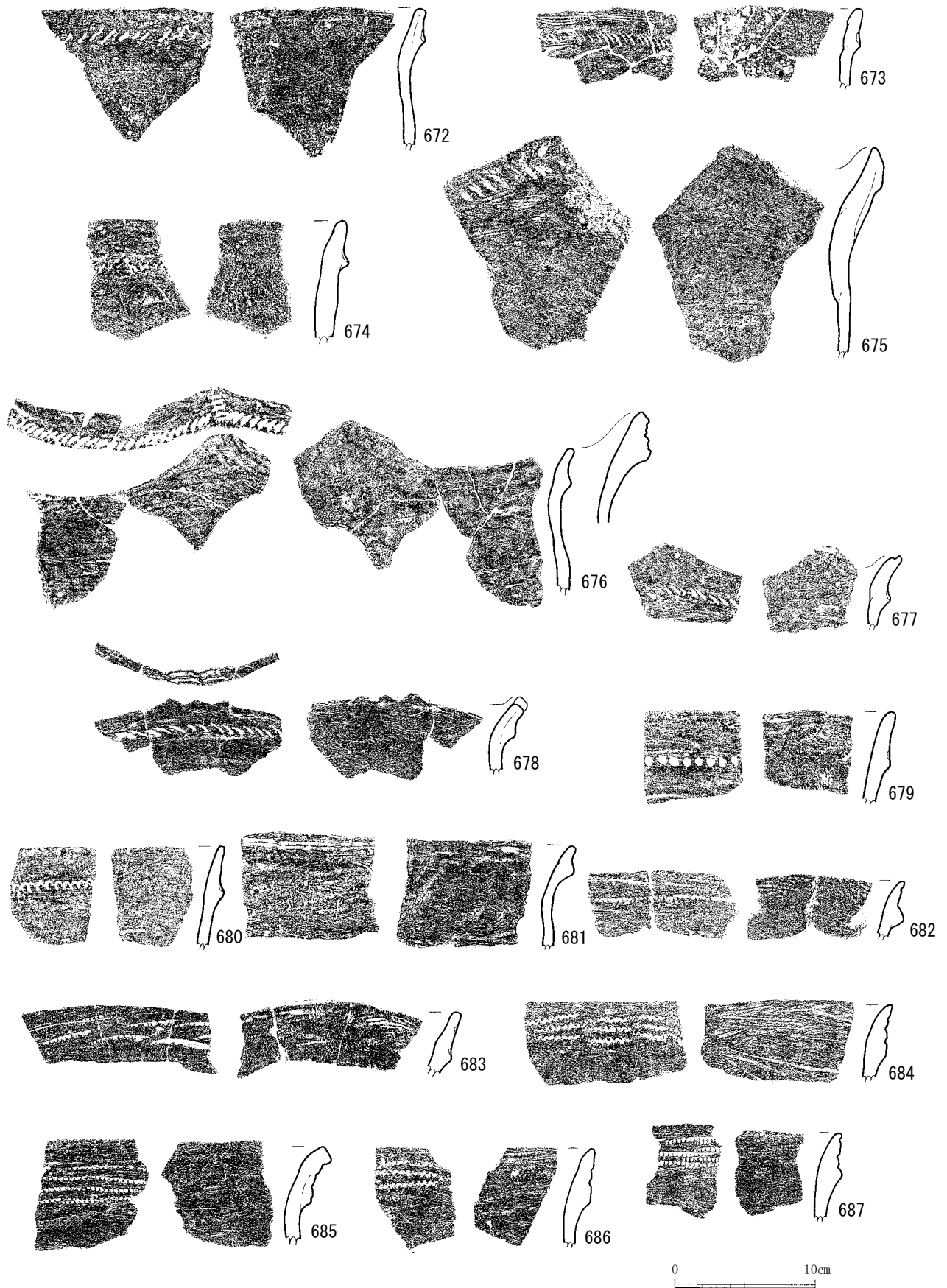

第46図 縄文土器(29)

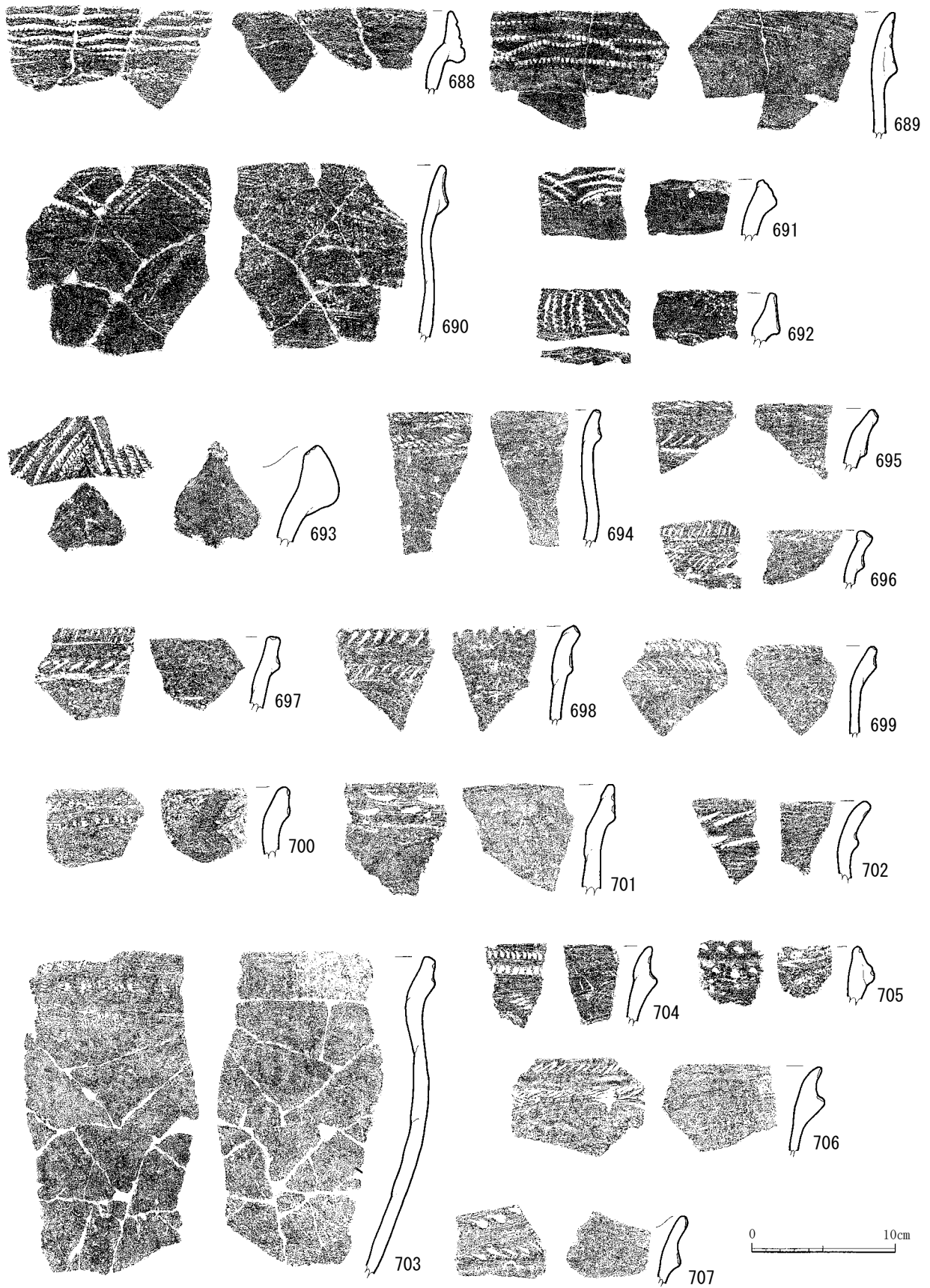

第47図 縄文土器(30)

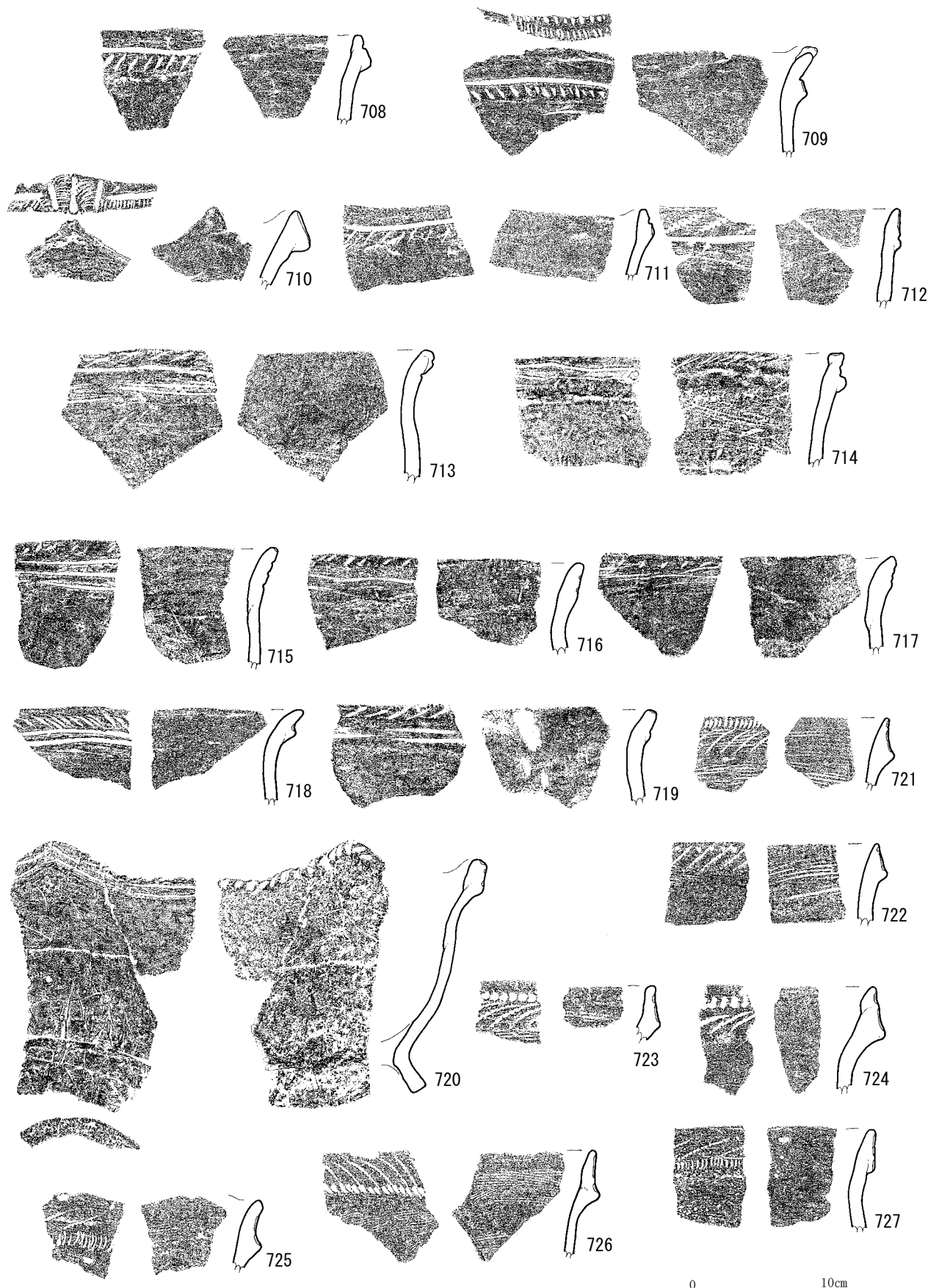

第48図 縄文土器(31)

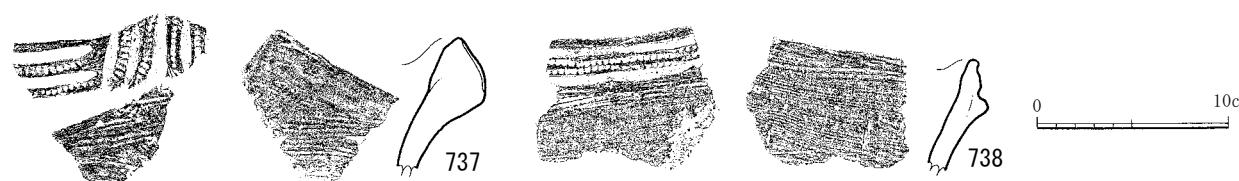
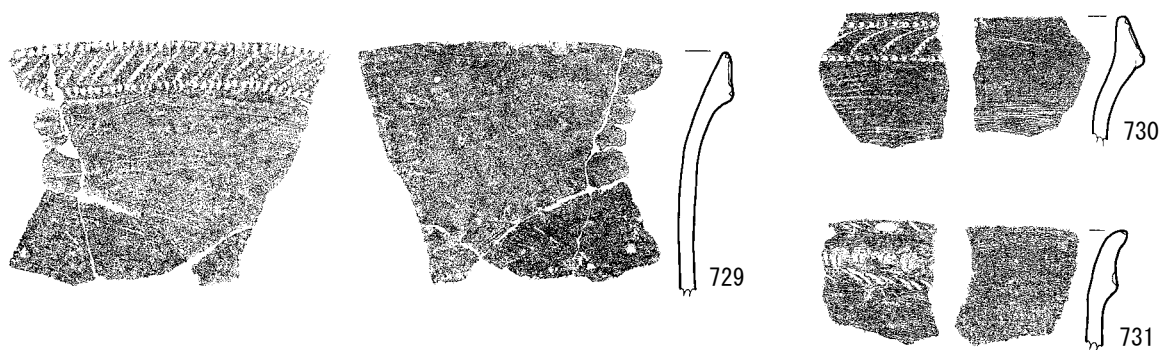
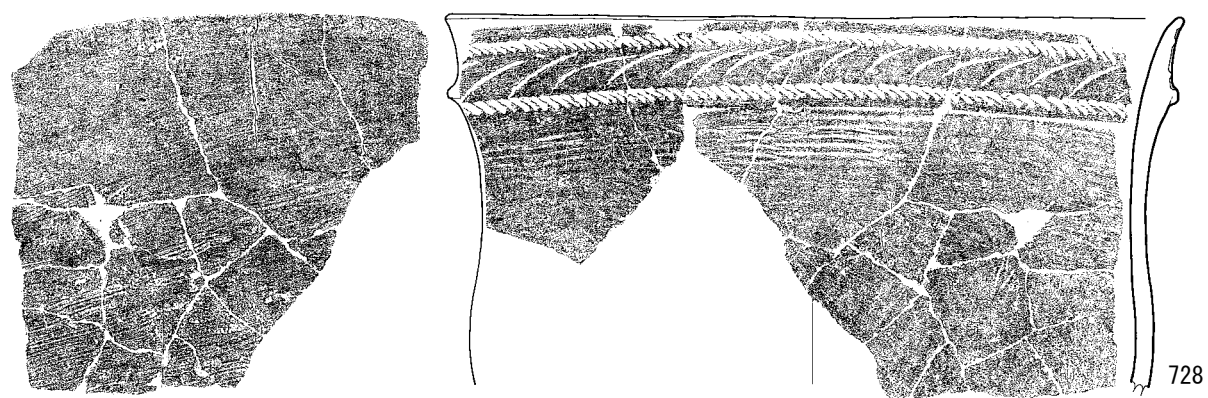

第49図 縄文土器(32)

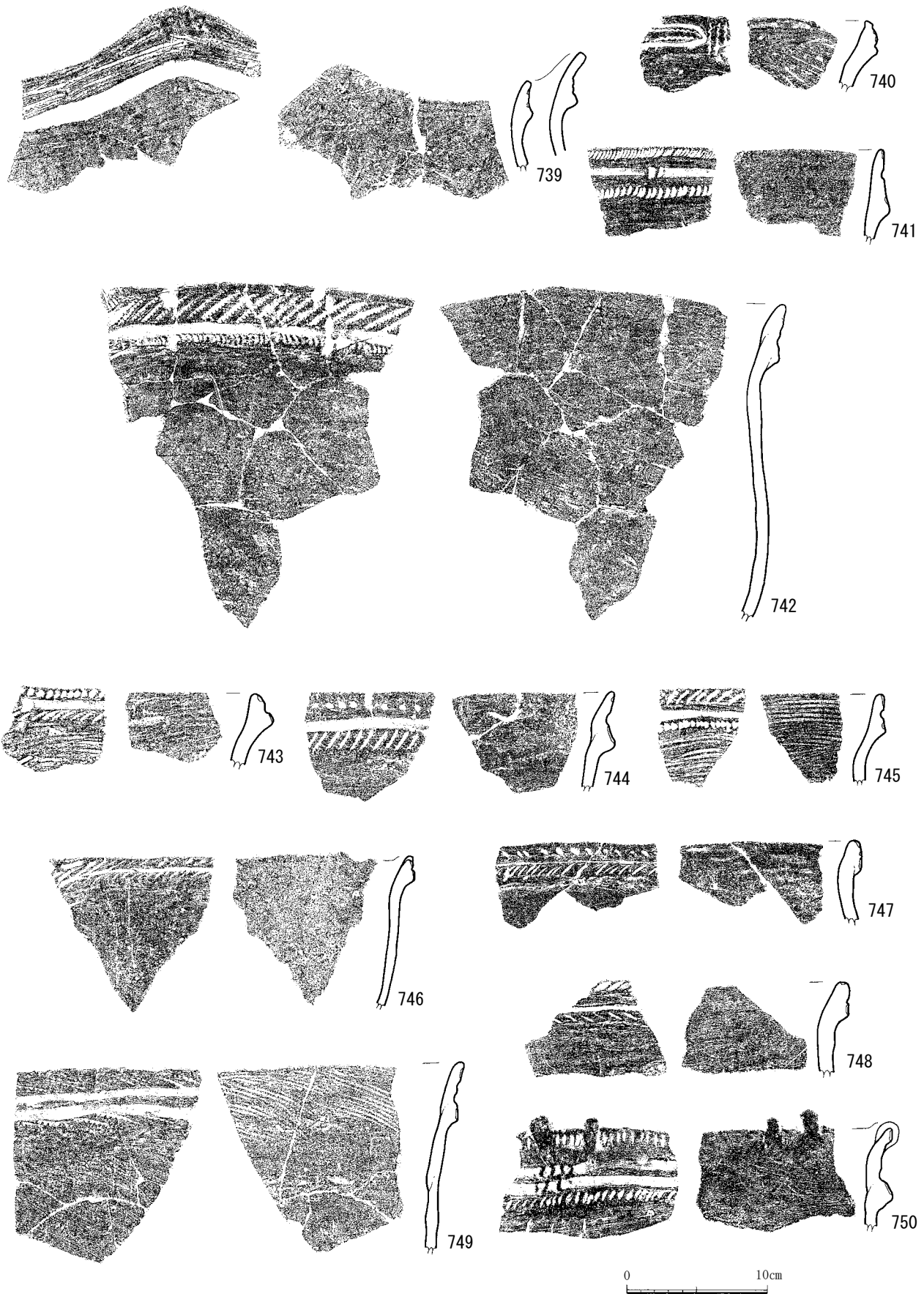

第50図 縄文土器(33)

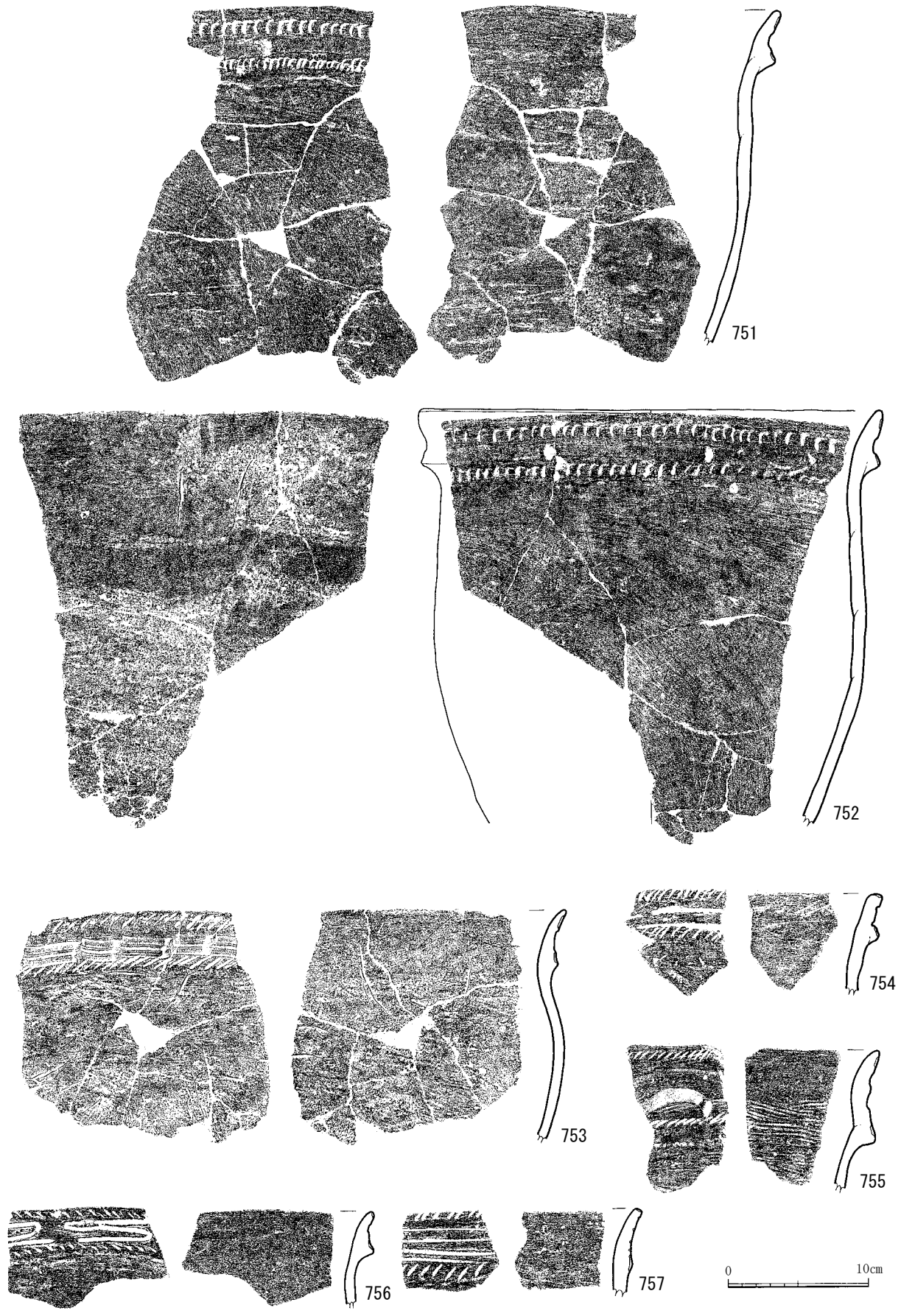

第51図 縄文土器(34)

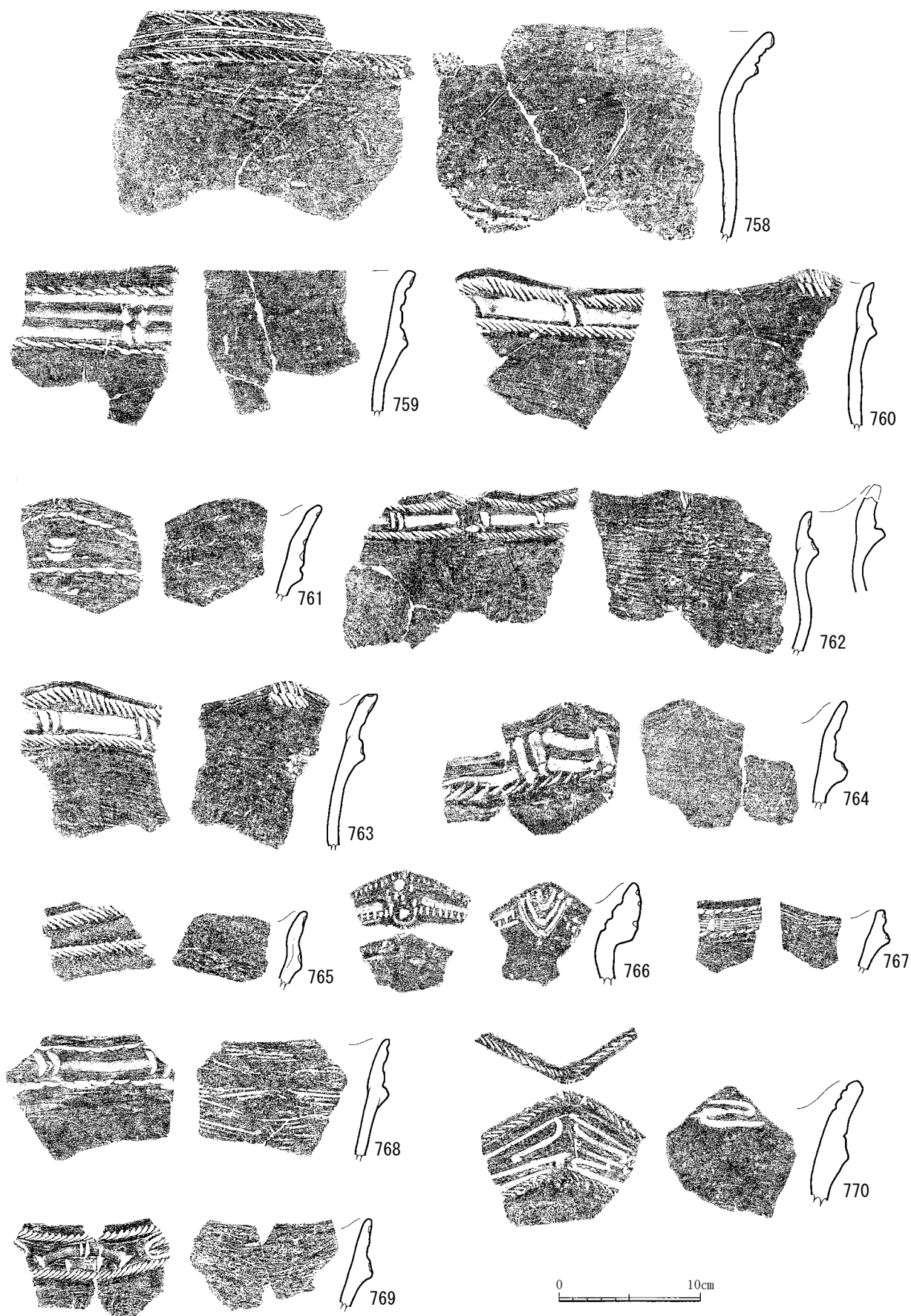

第52図 繩文土器(35)

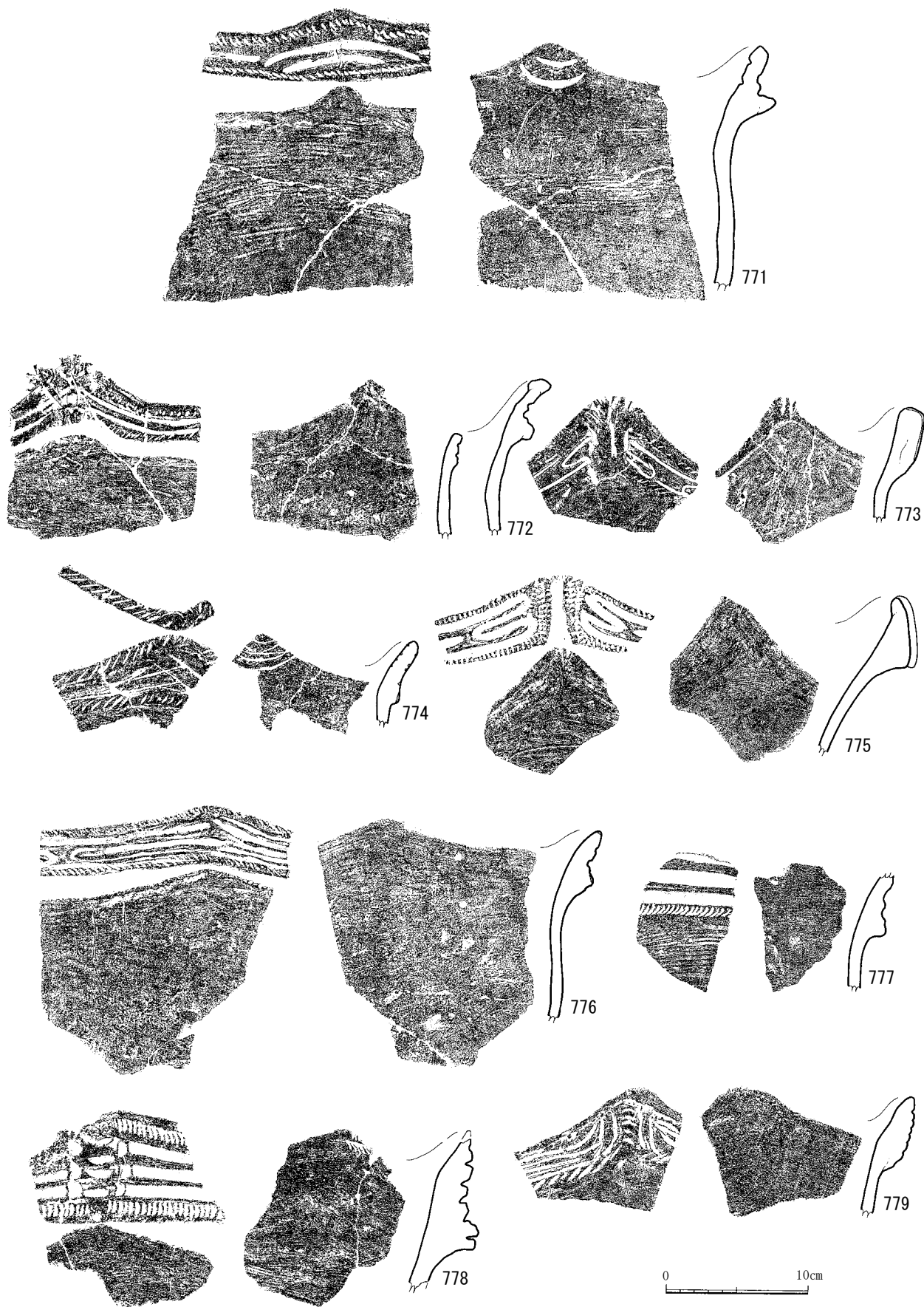

第53図 縄文土器(36)

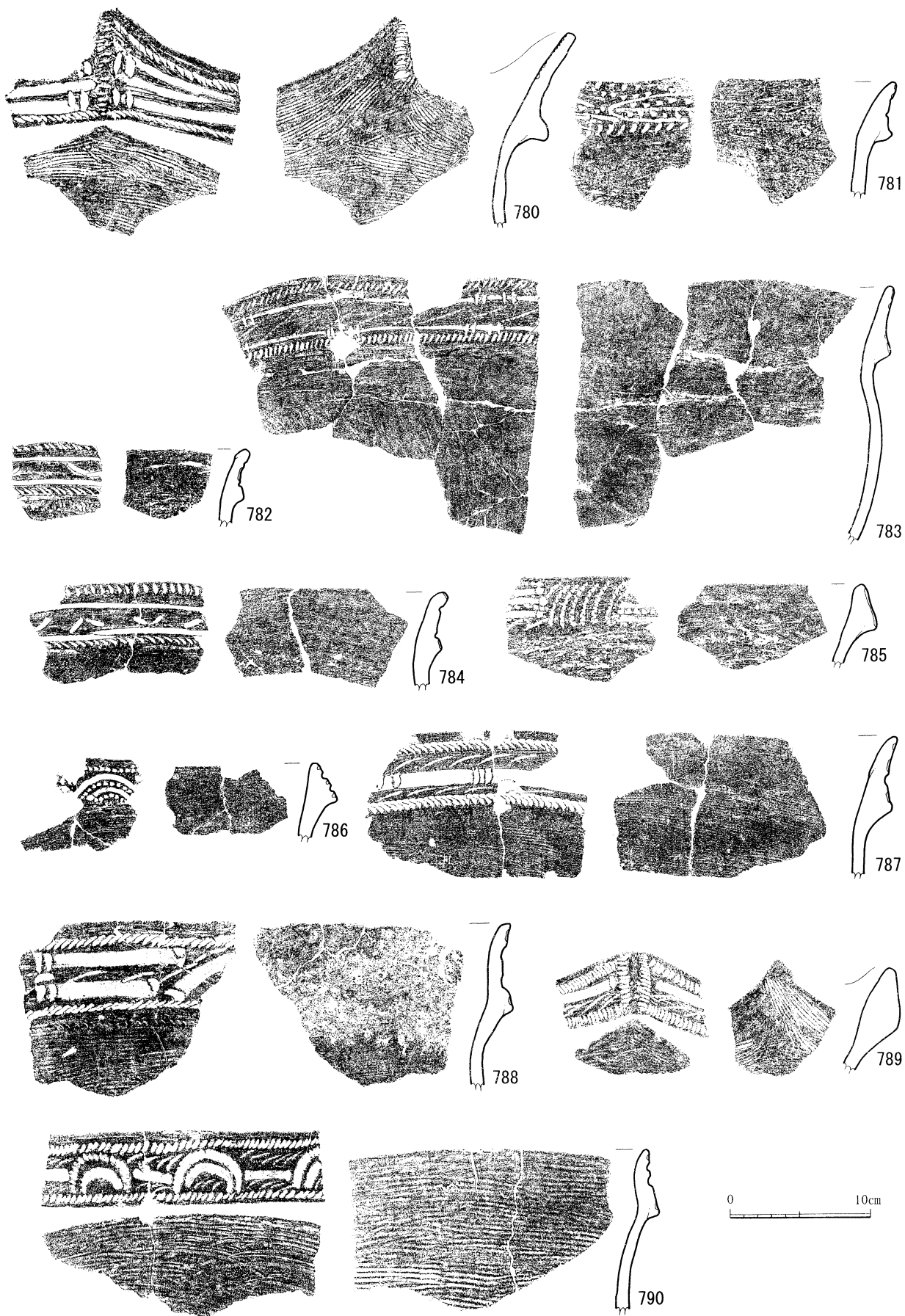

第54図 縄文土器(37)

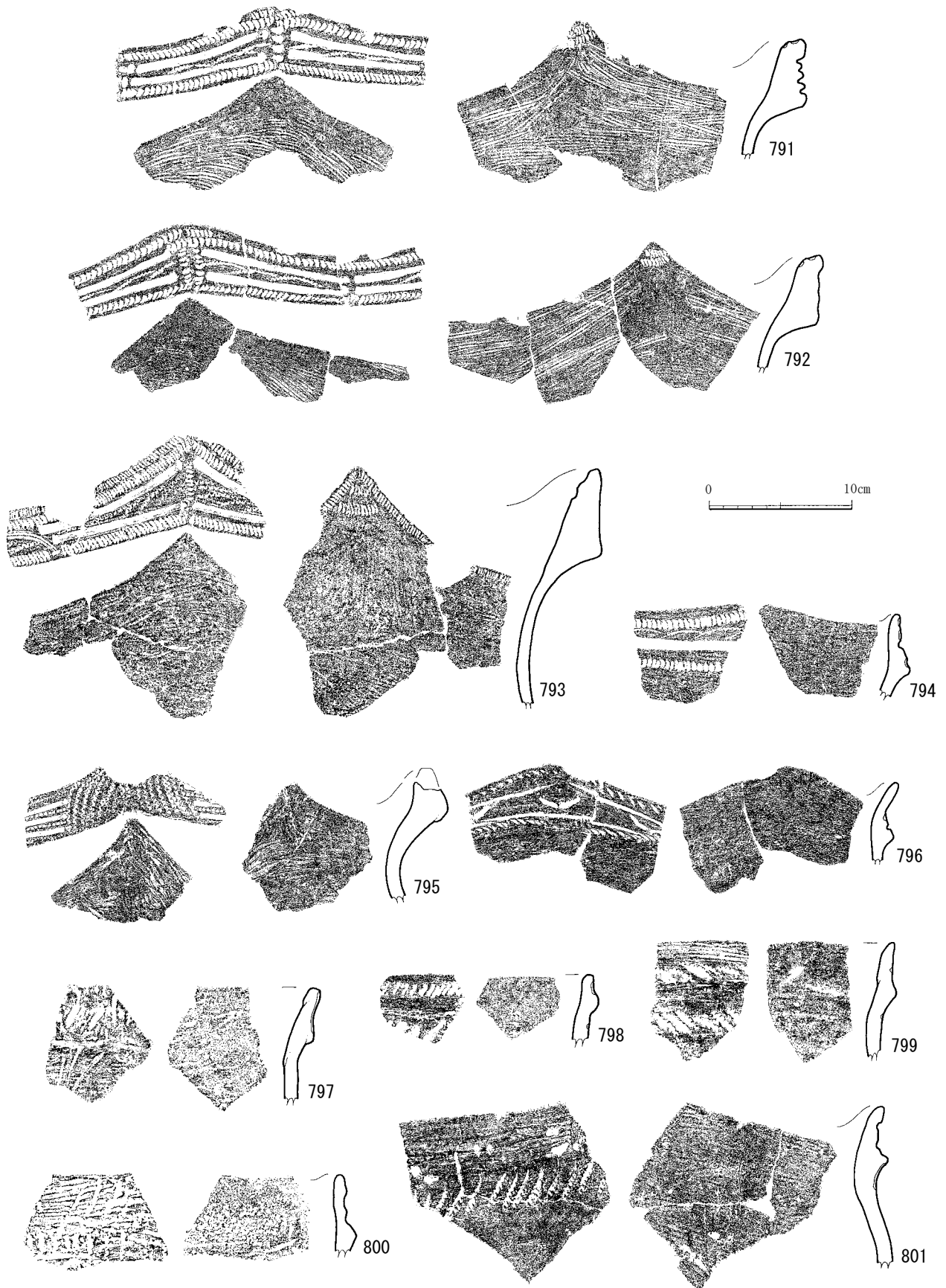

第55図 繩文土器(38)

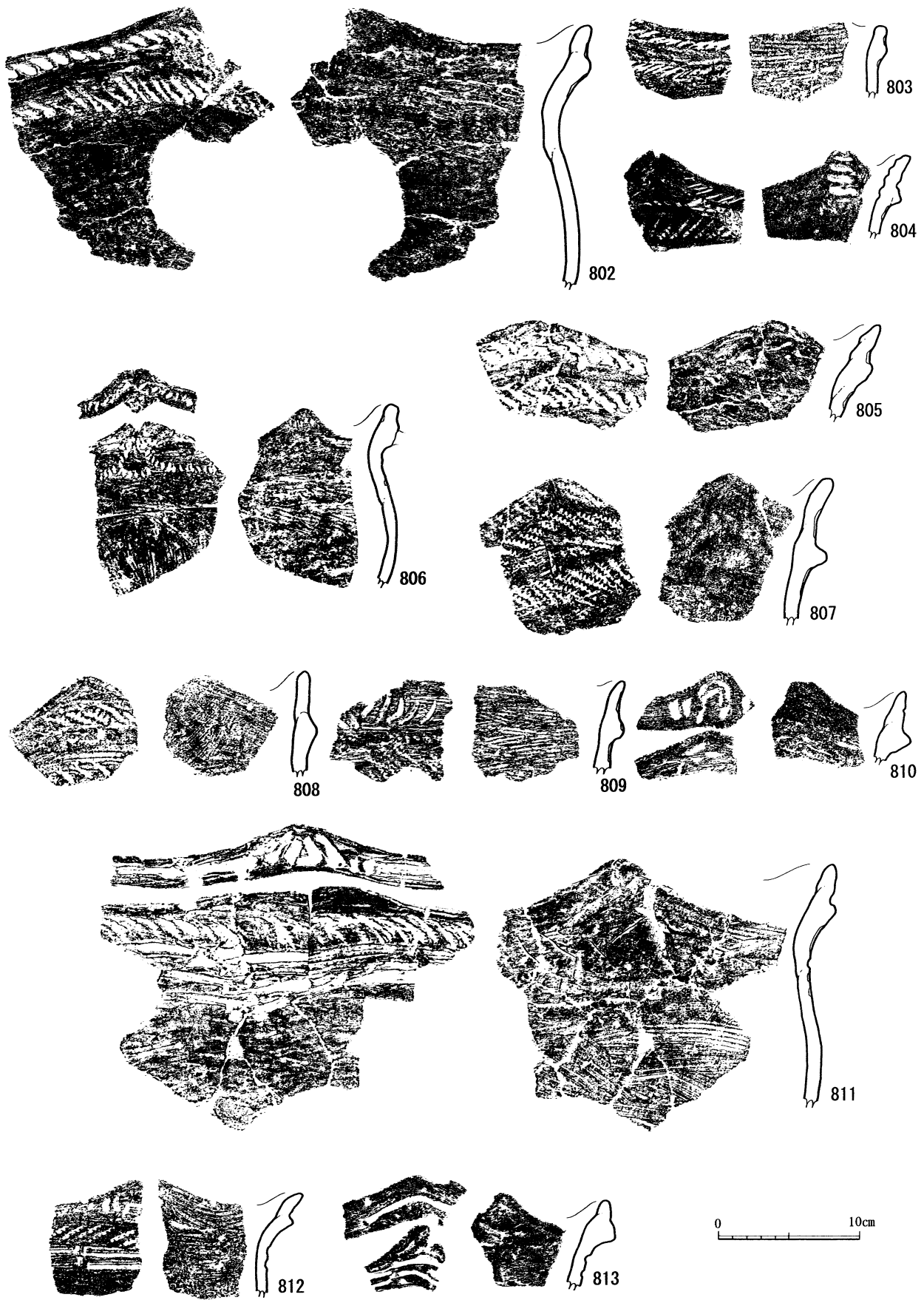

第56図 繩文土器(39)

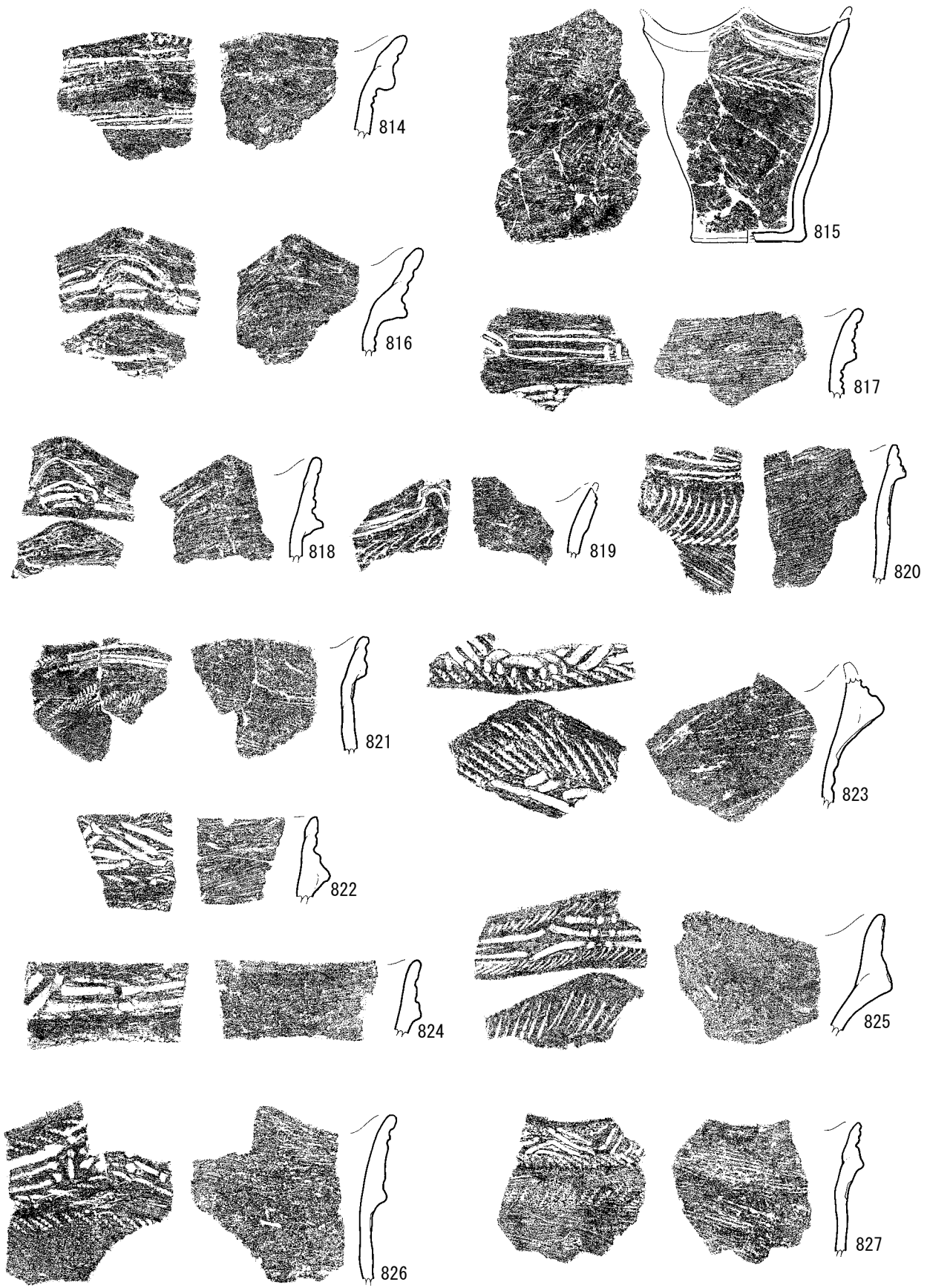

第57図 縄文土器(40)

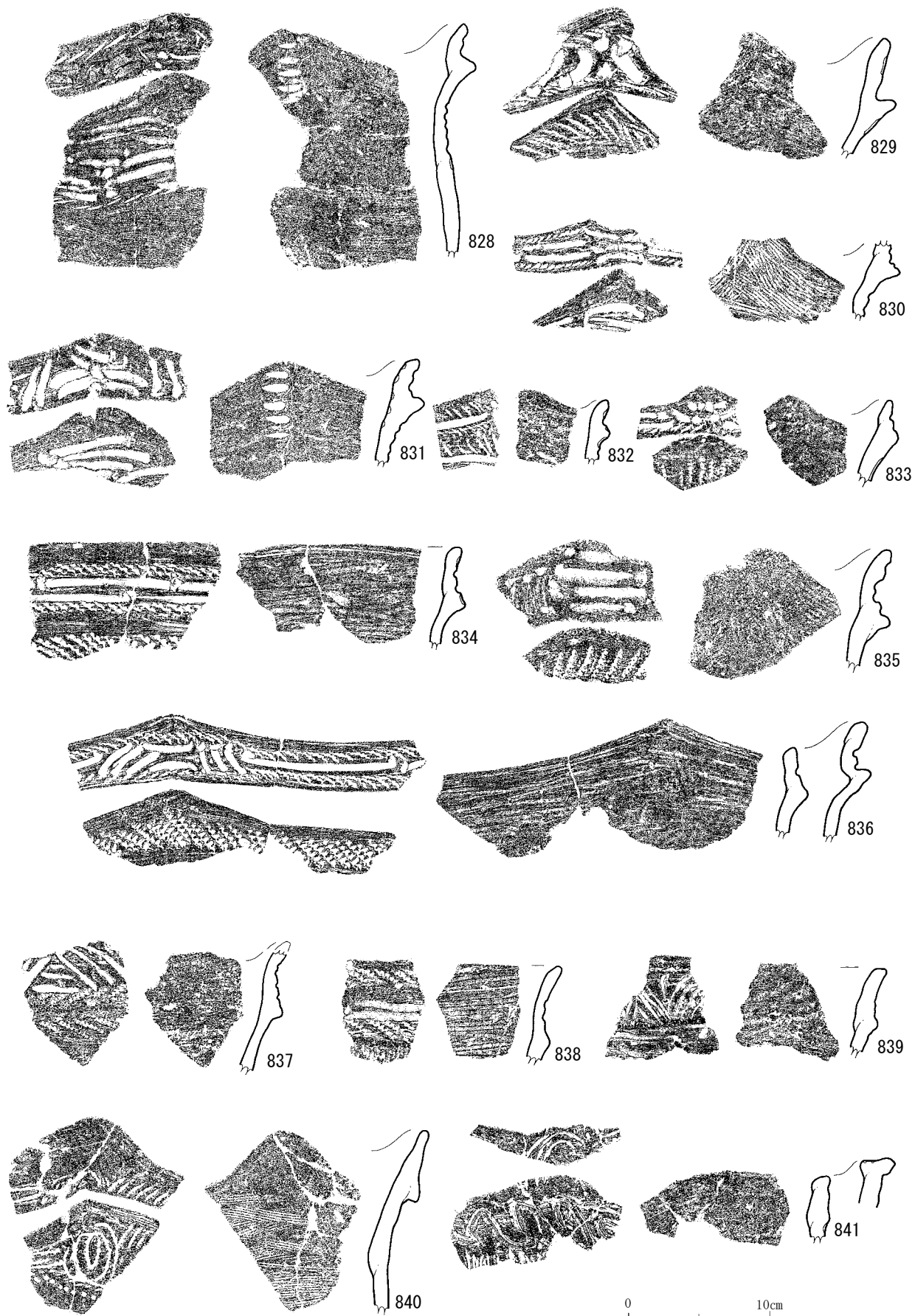

第58図 繩文土器(41)

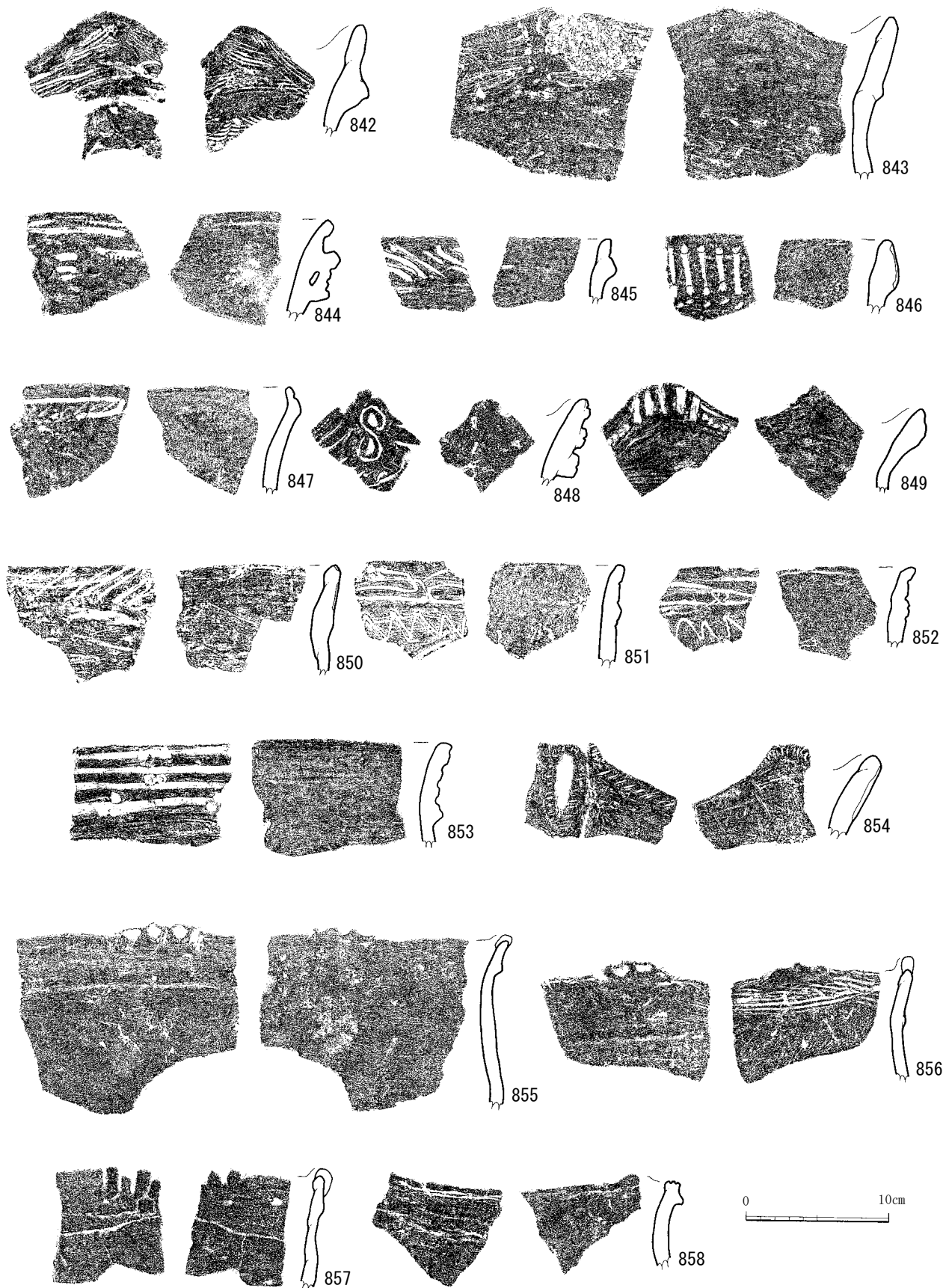

第59図 縄文土器(42)

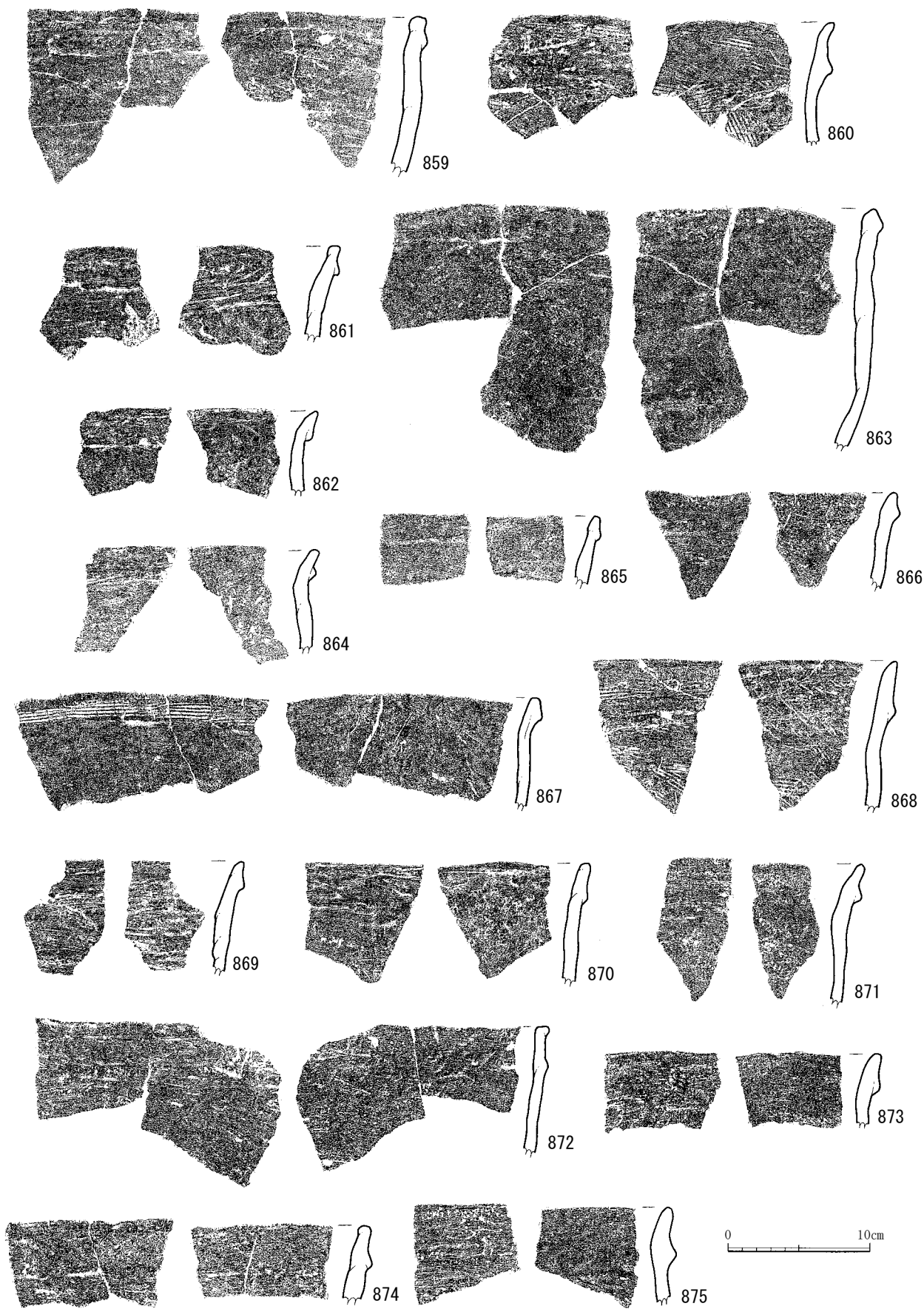

第60図 縄文土器(43)

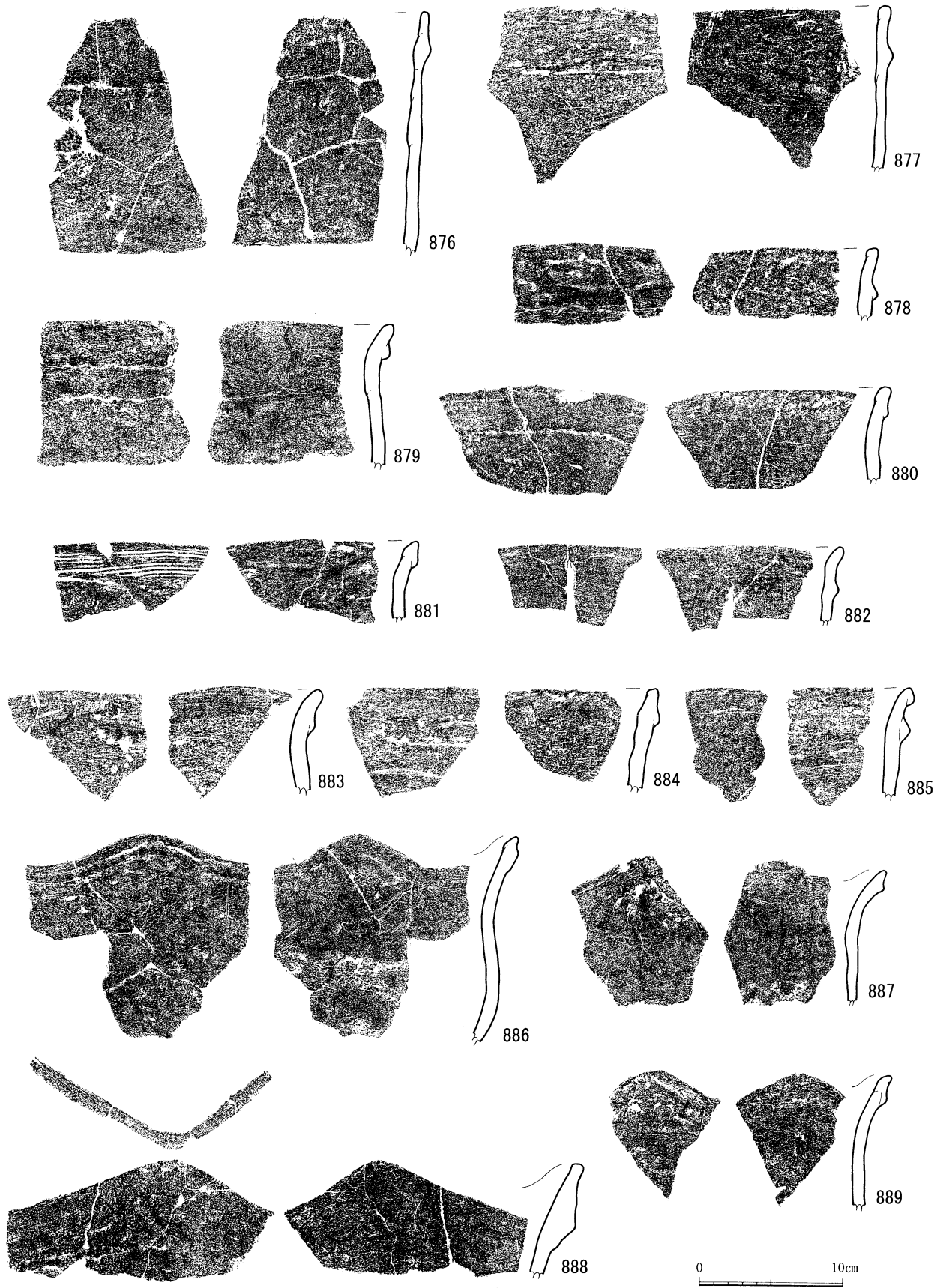

第61図 縄文土器(44)

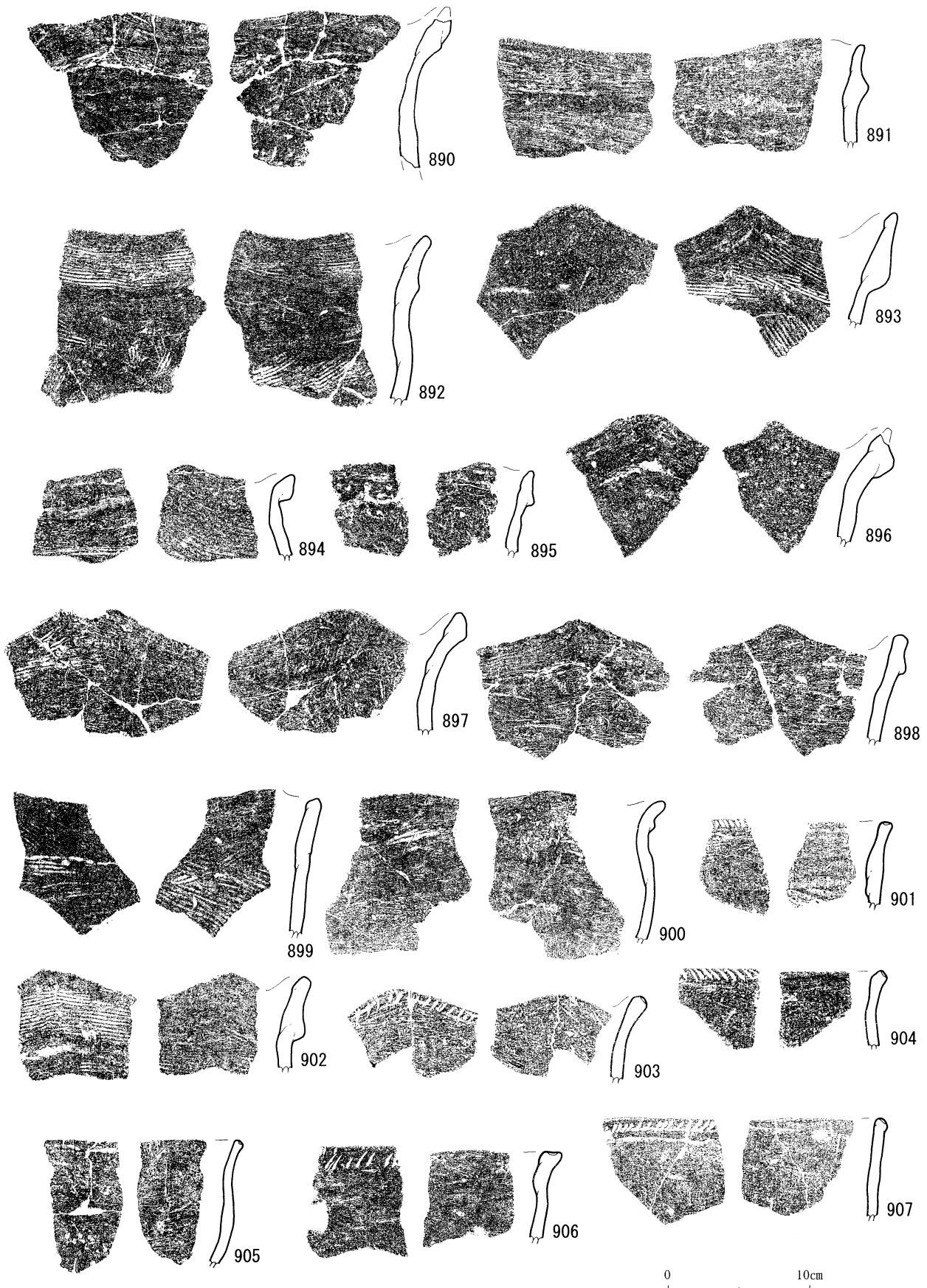

第62図 縄文土器(45)

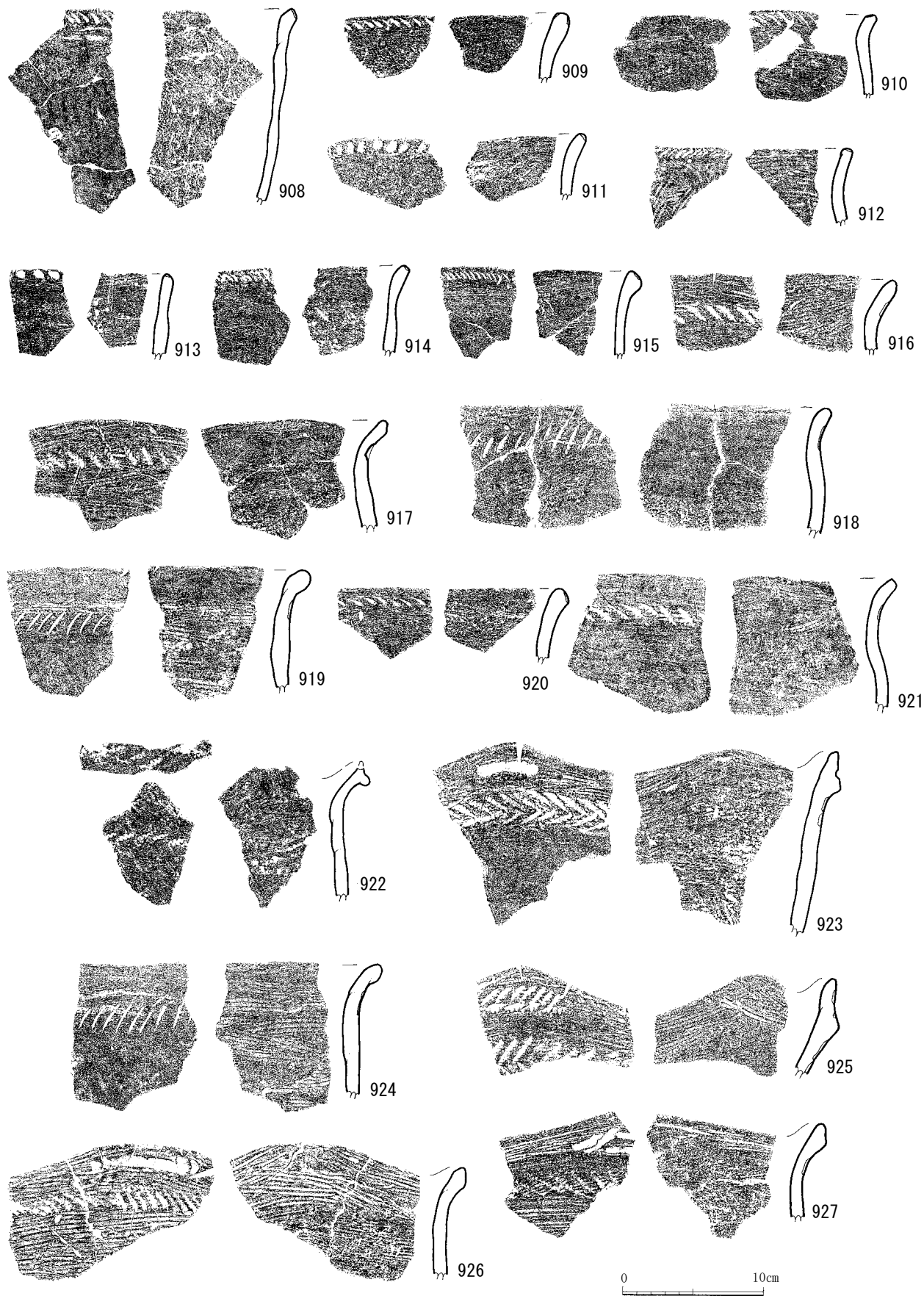

第63図 縄文土器(46)

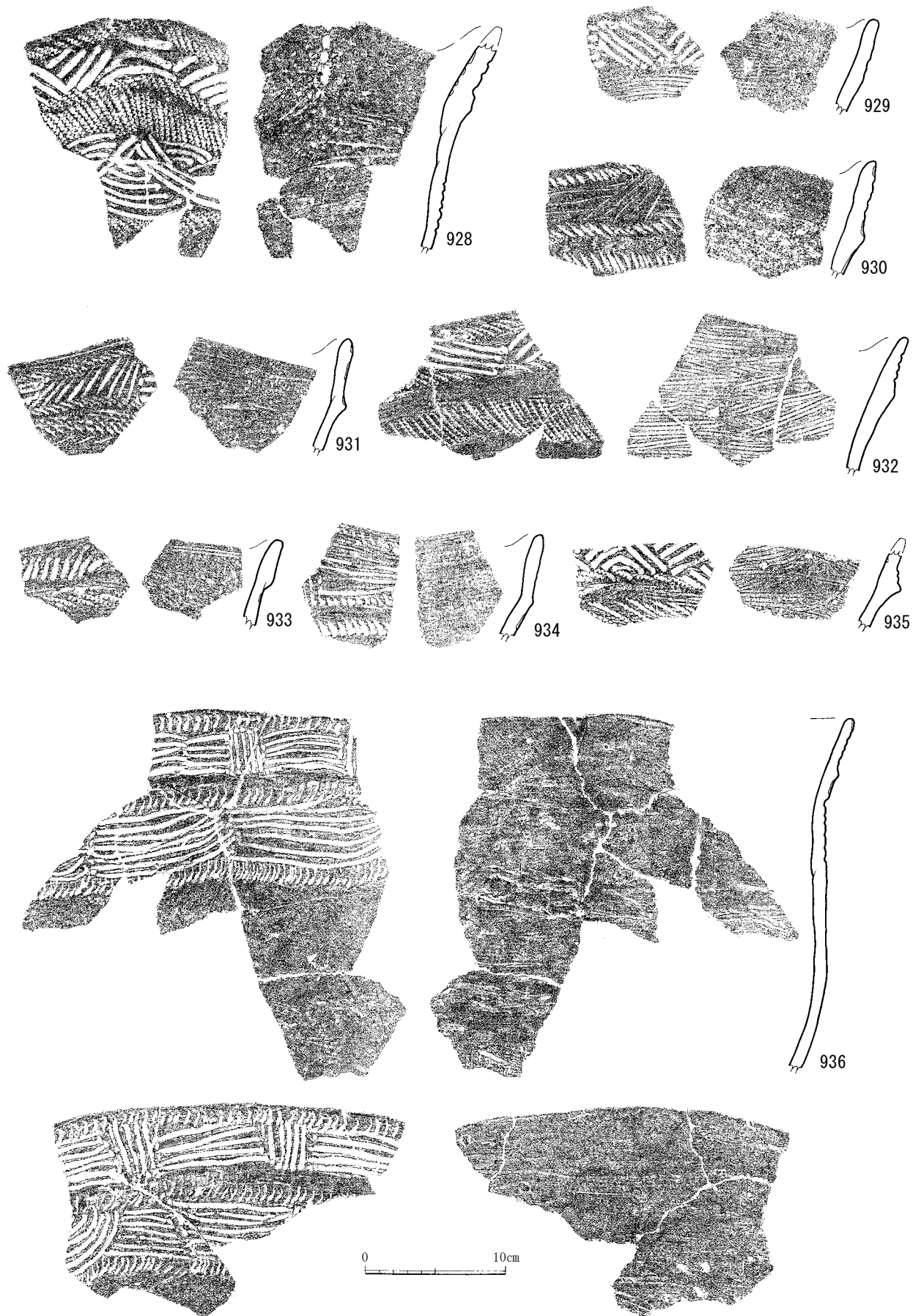

第64図 縄文土器(47)

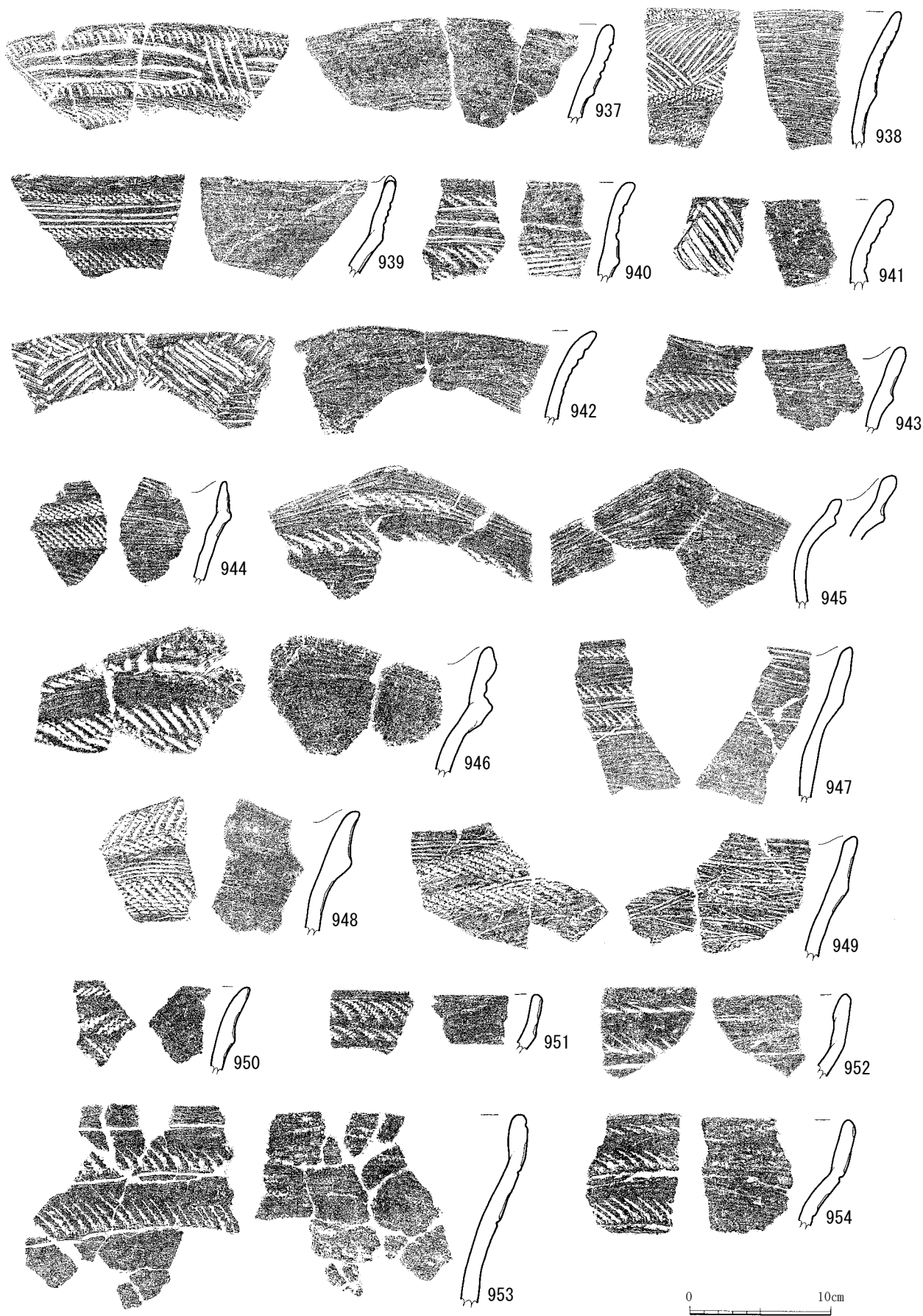

第65図 縄文土器(48)

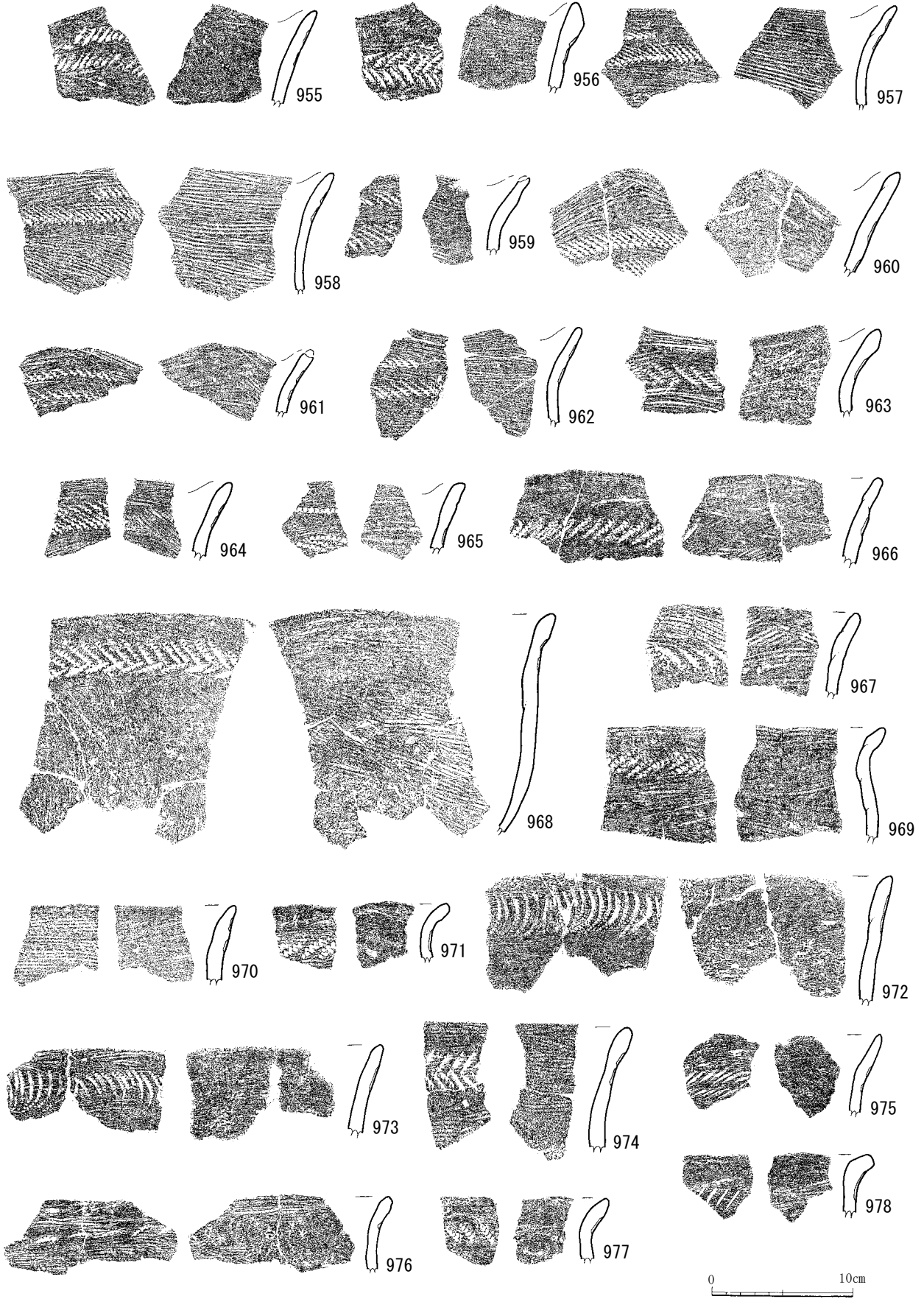

第66図 縄文土器(49)

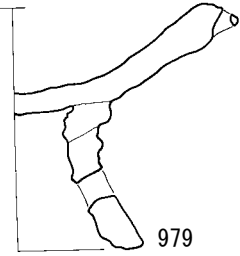
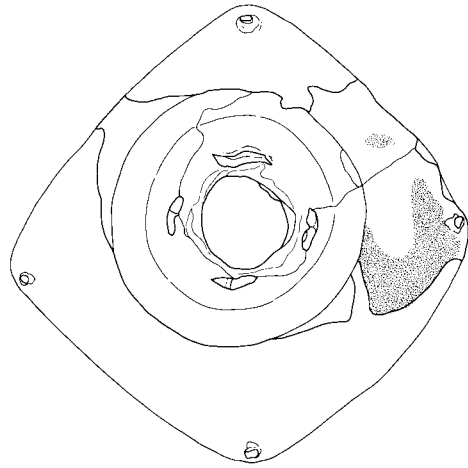
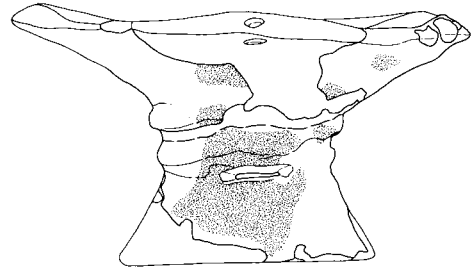
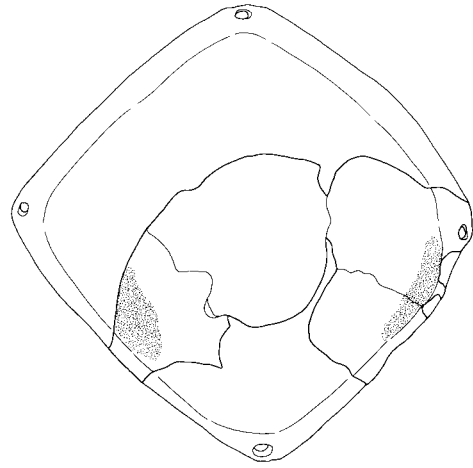

● 赤色顔料
 ● 白色顔料

0 10cm

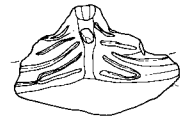
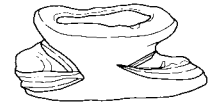
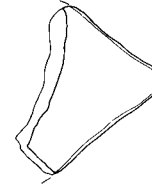
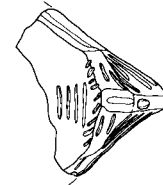
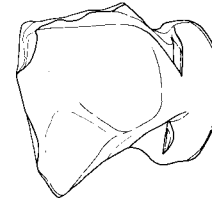
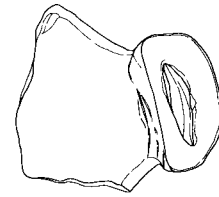
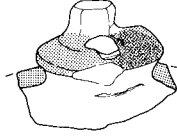
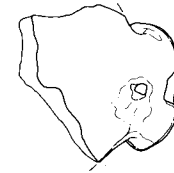
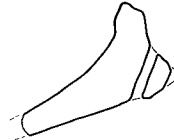
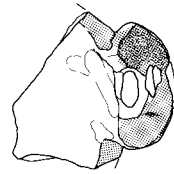
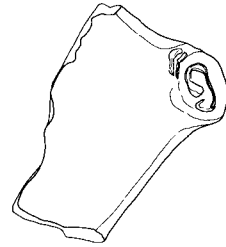
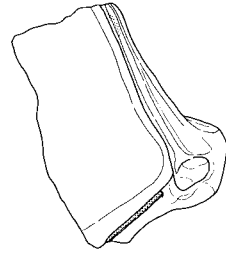

第67図 縄文土器 (50)

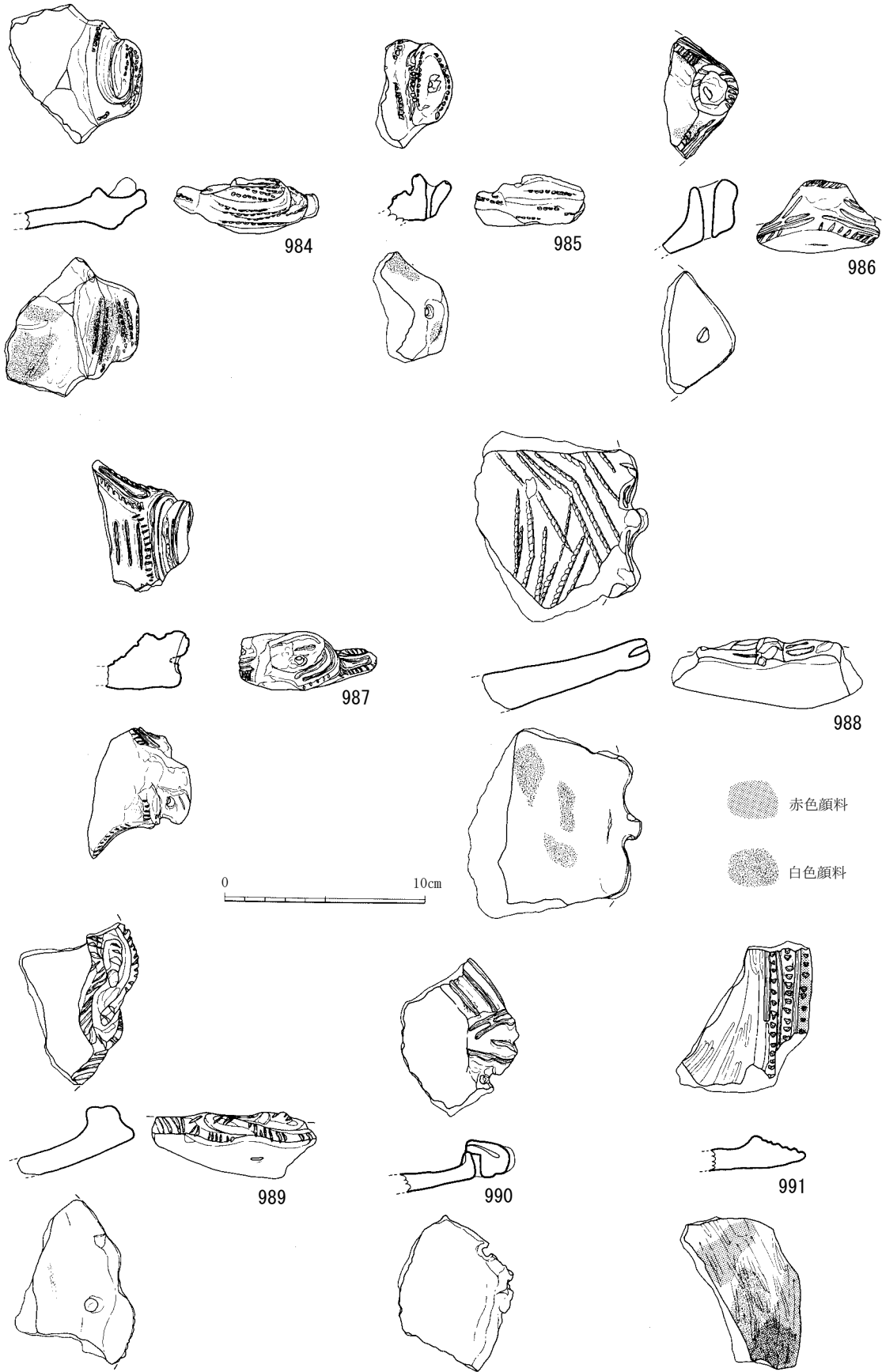

第68図 縄文土器(51)

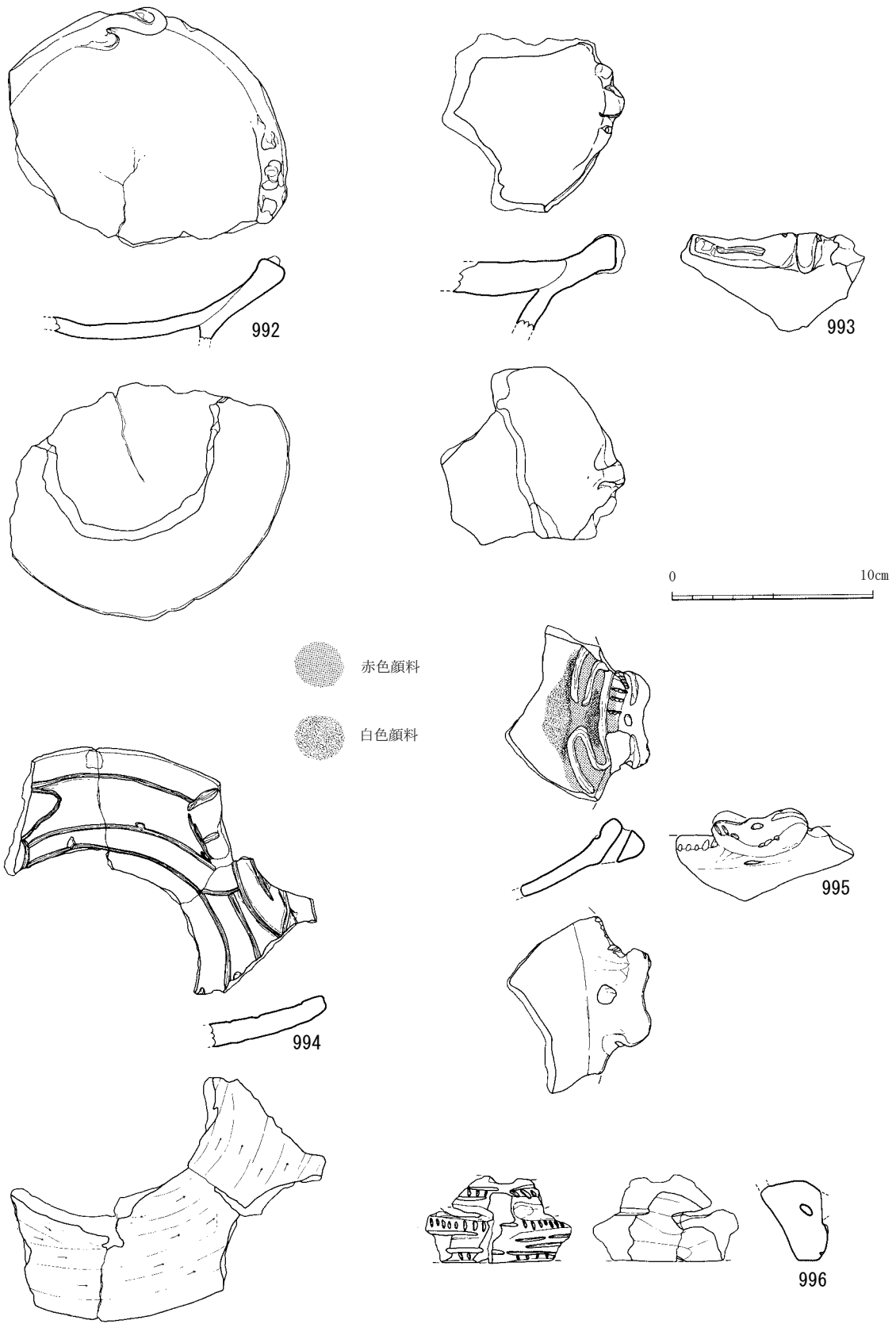

第69図 縄文土器(52)

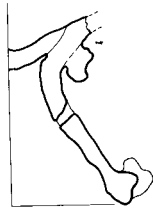
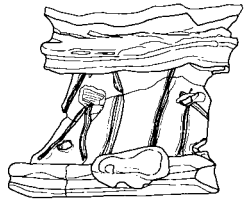
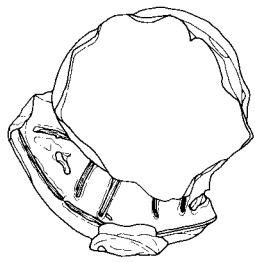

997

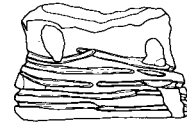
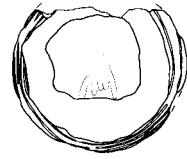

998

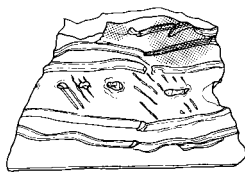
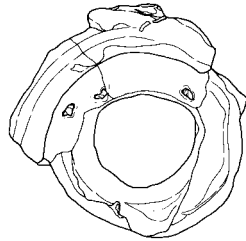

999

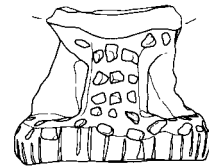
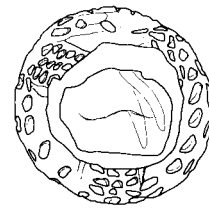

1000

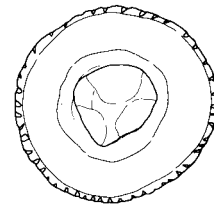

赤色顔料



白色顔料

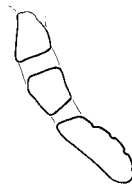
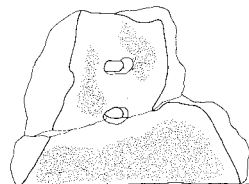
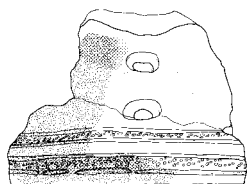

1001

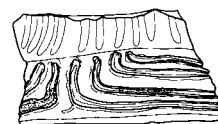

1002

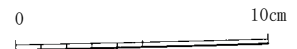

第70図 縄文土器(53)

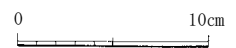
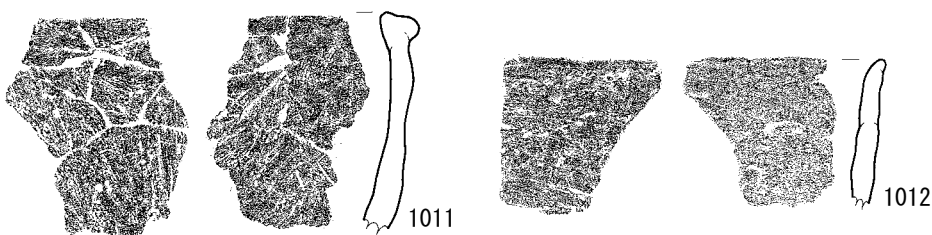
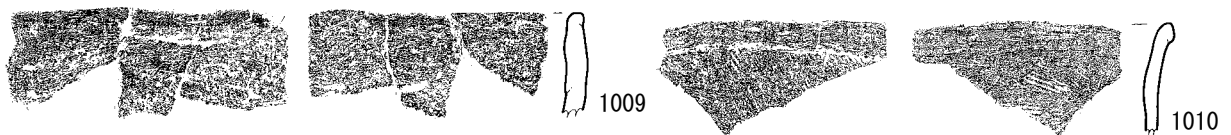
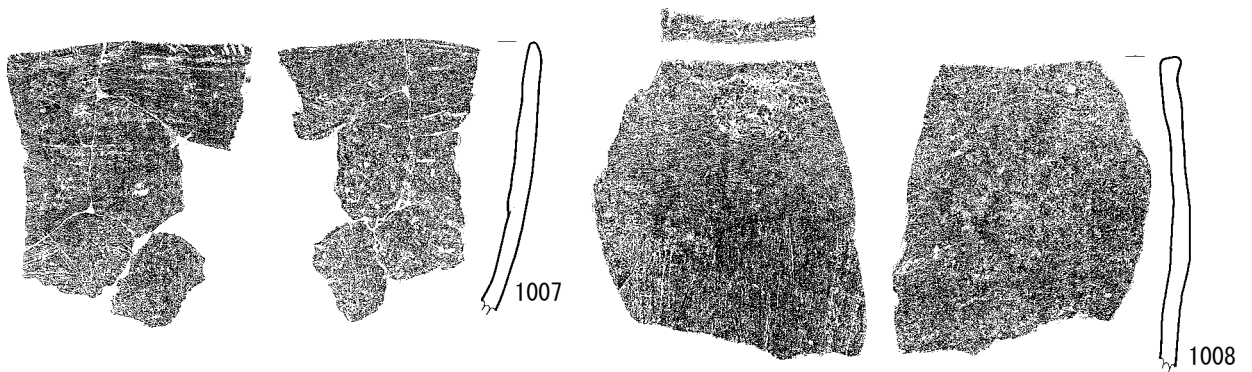
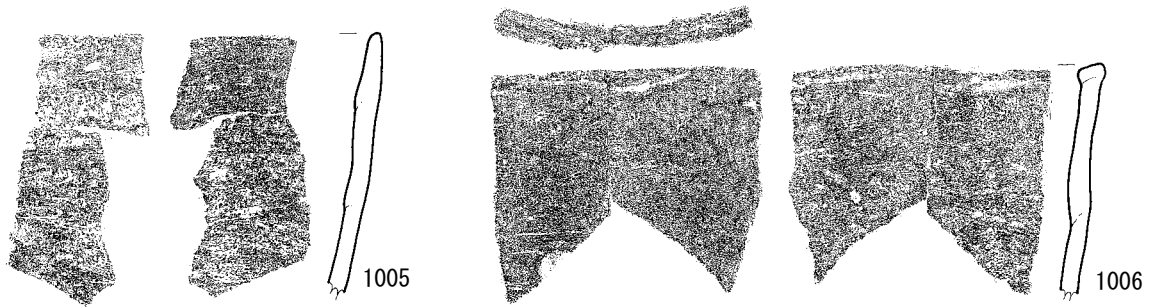
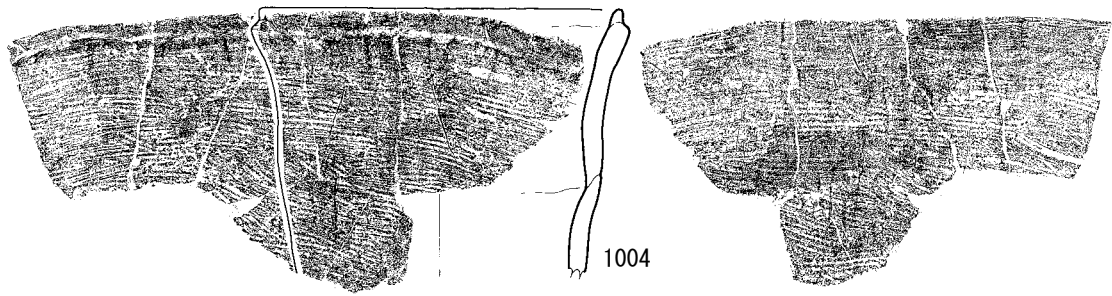
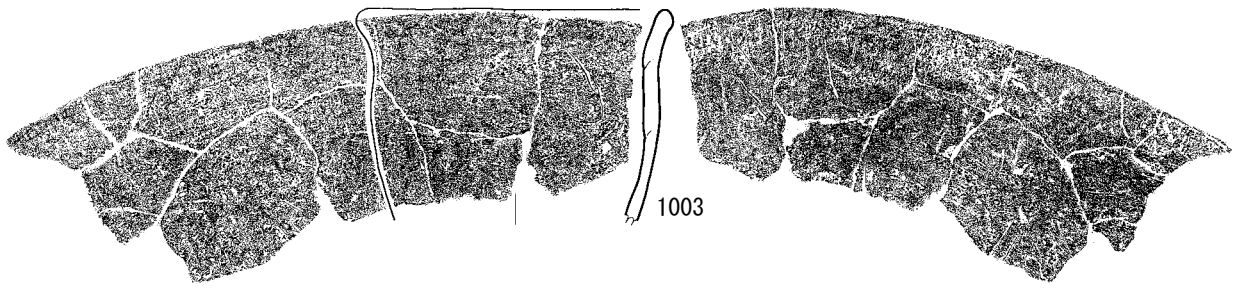

第71図 縄文土器(54)

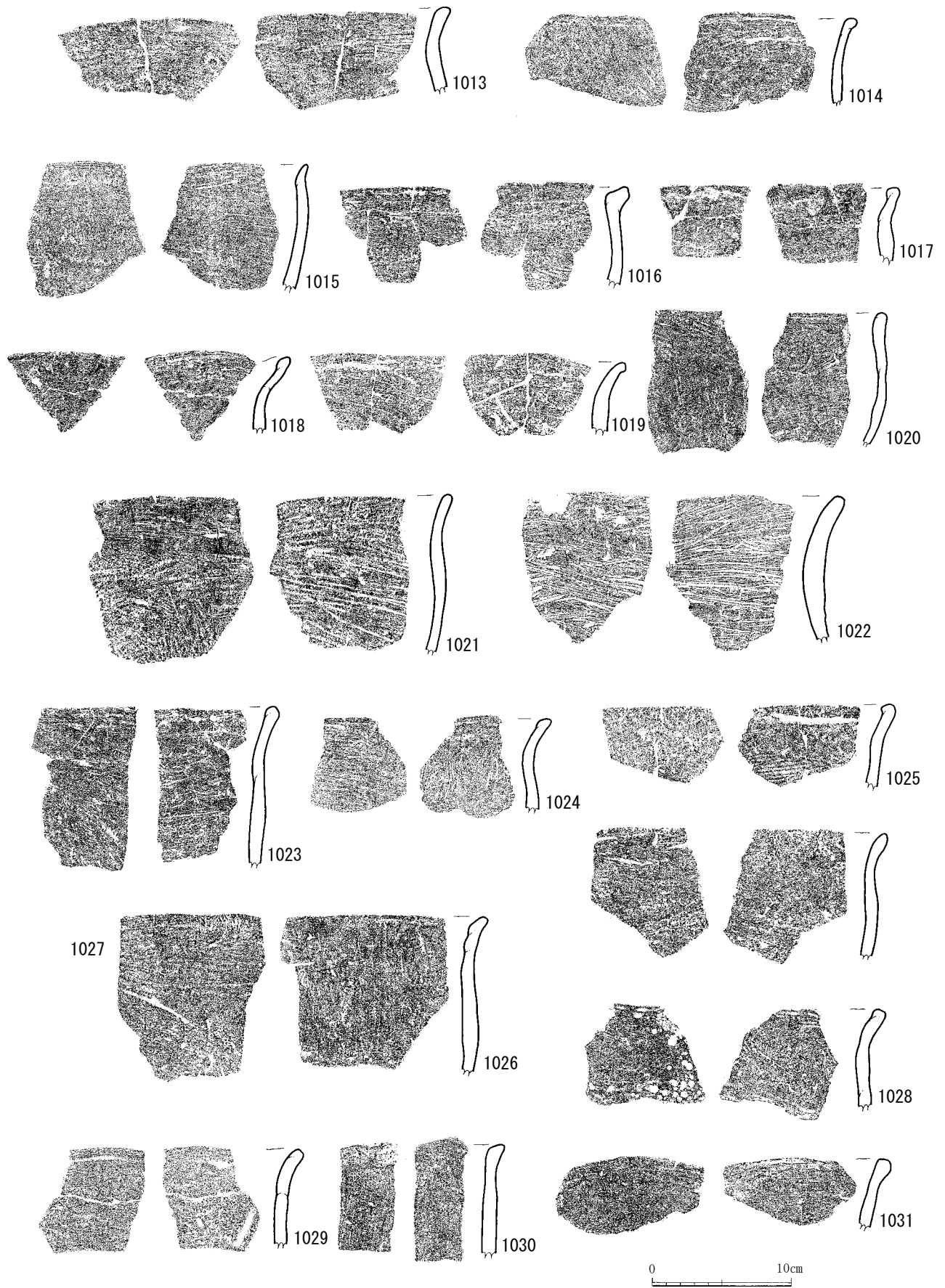

第72図 縄文土器(55)

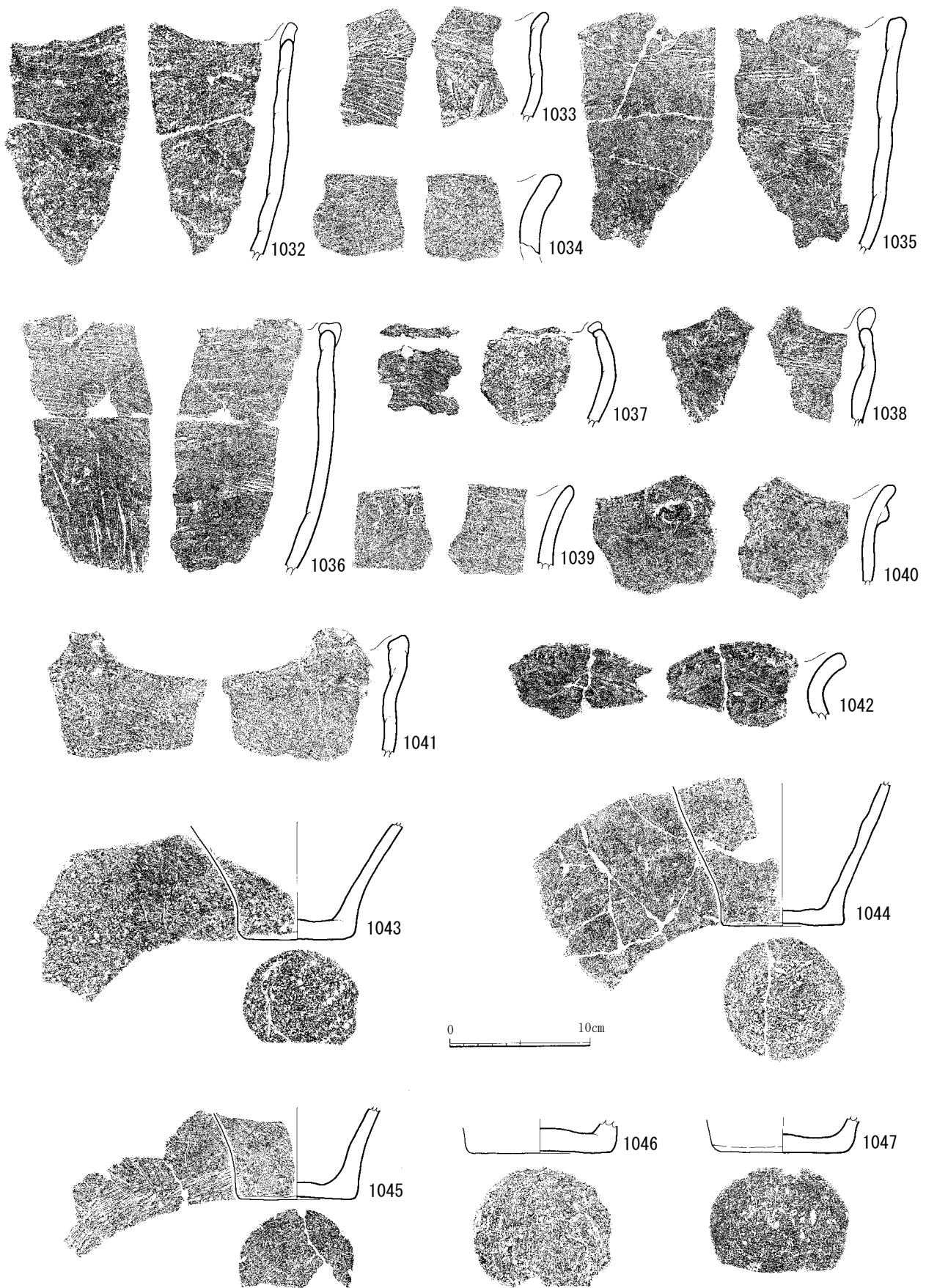

第73図 縄文土器(56)

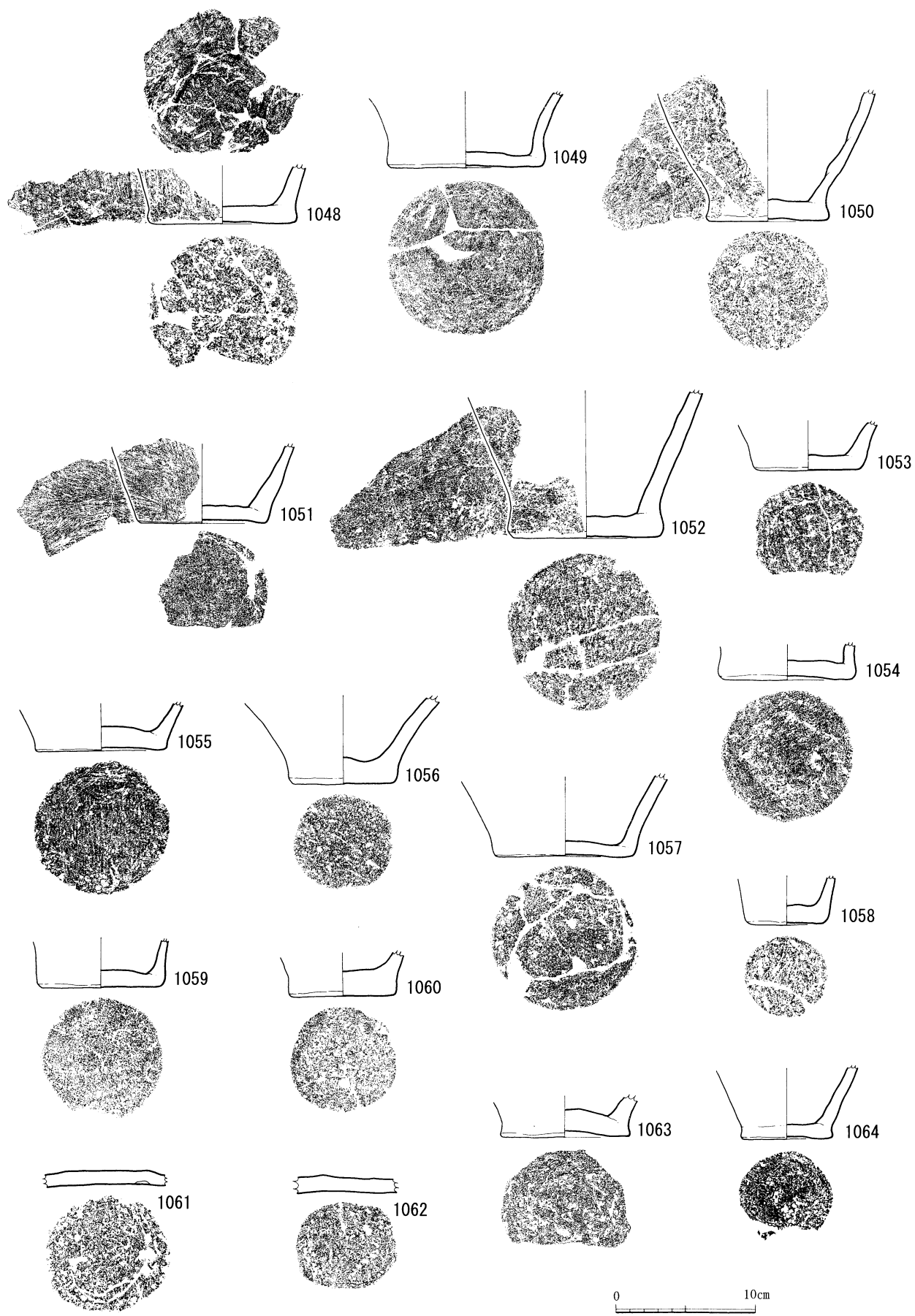

第74図 縄文土器(57)

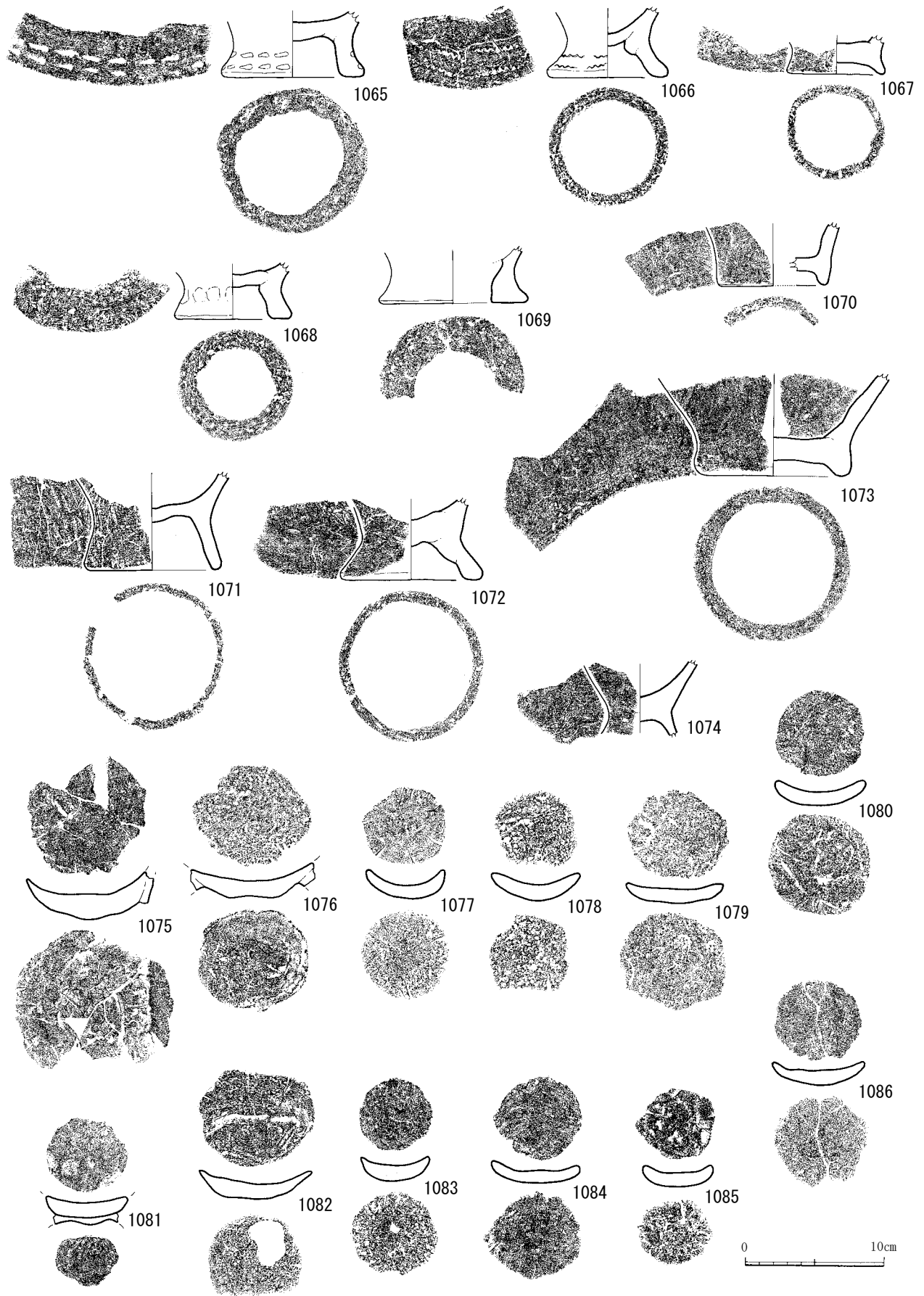

第75図 縄文土器(58)

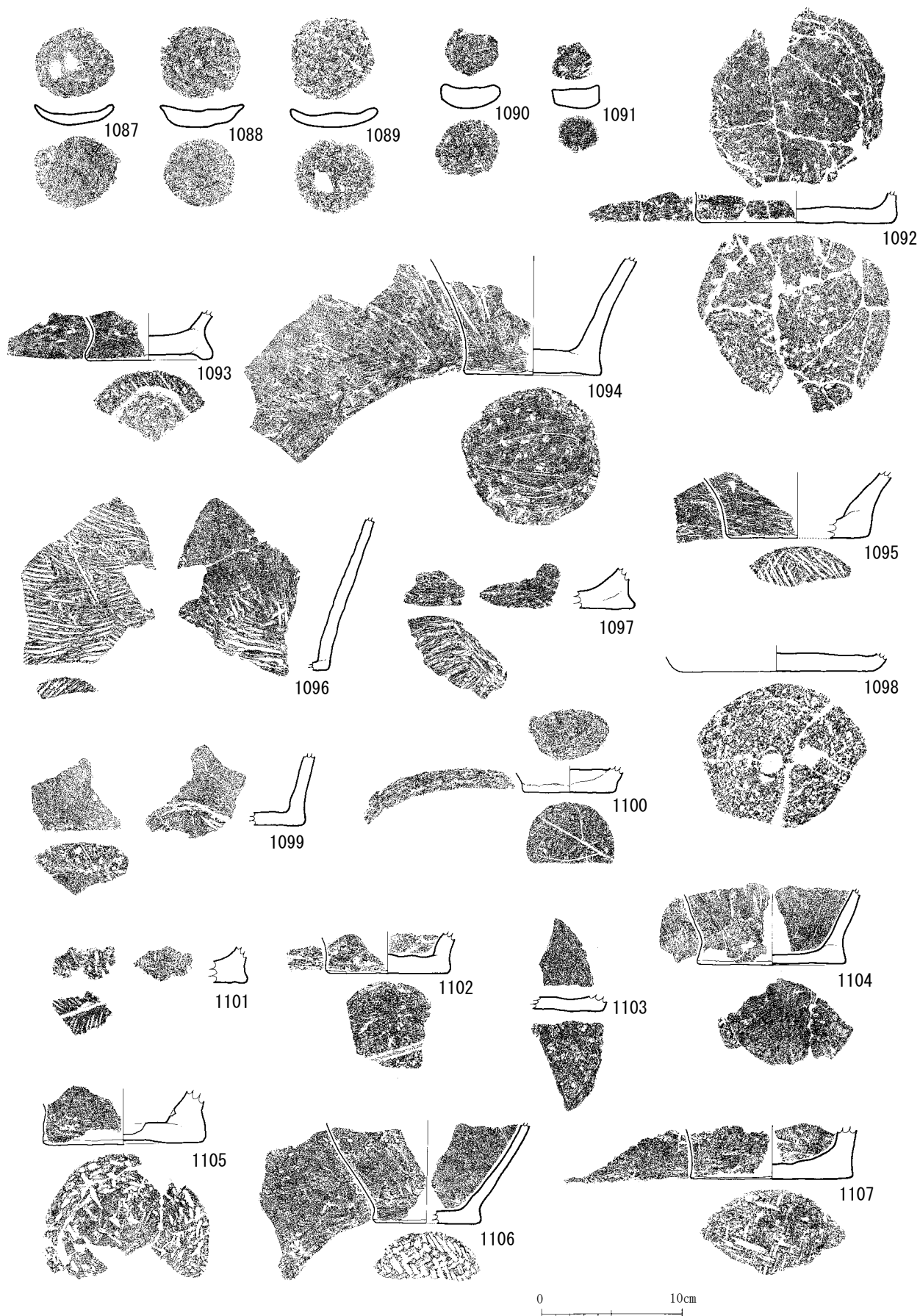

第76図 縄文土器(59)

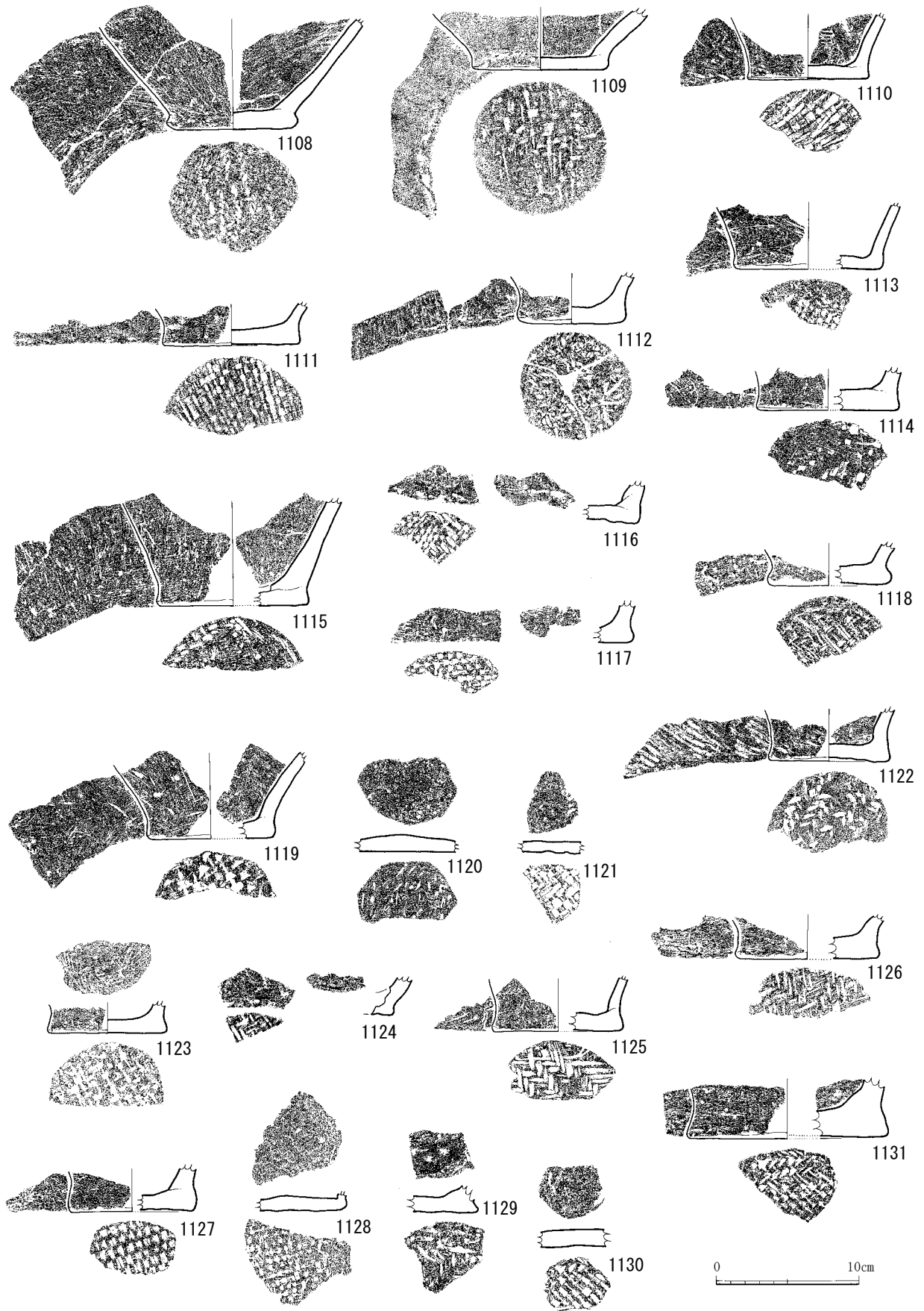

第77図 縄文土器(60)

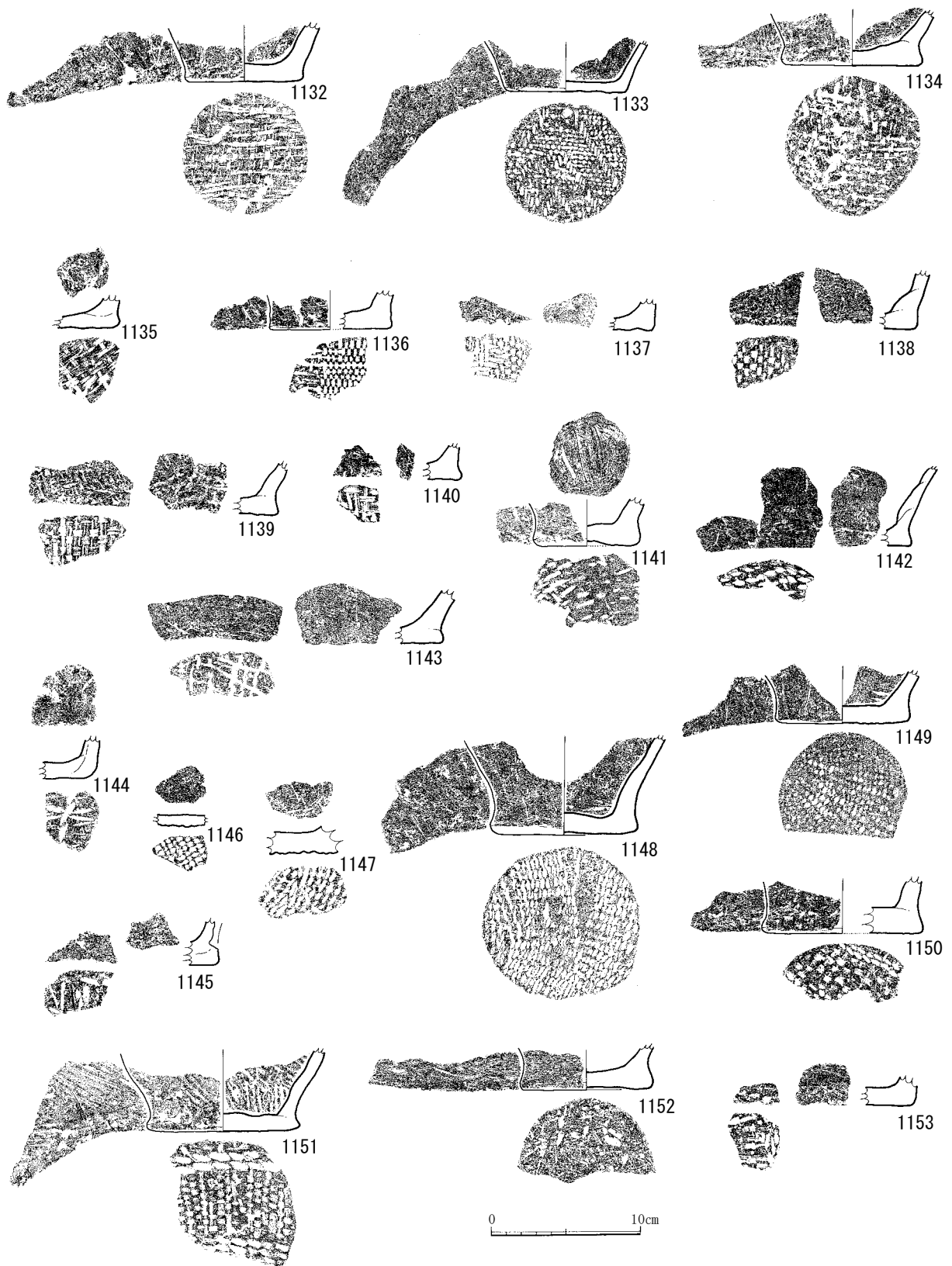

第78図 縄文土器(61)

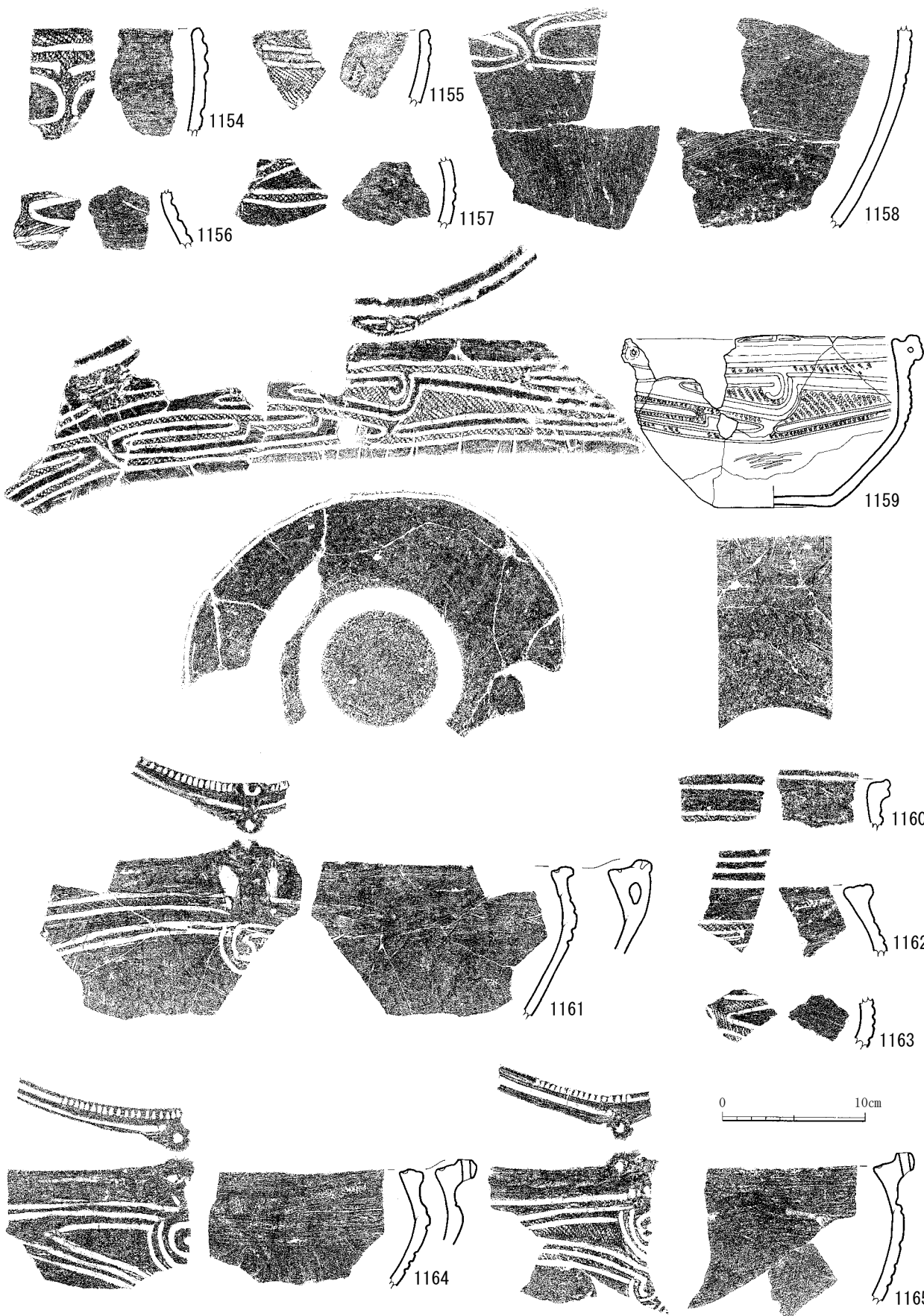

第79図 縄文土器(62)

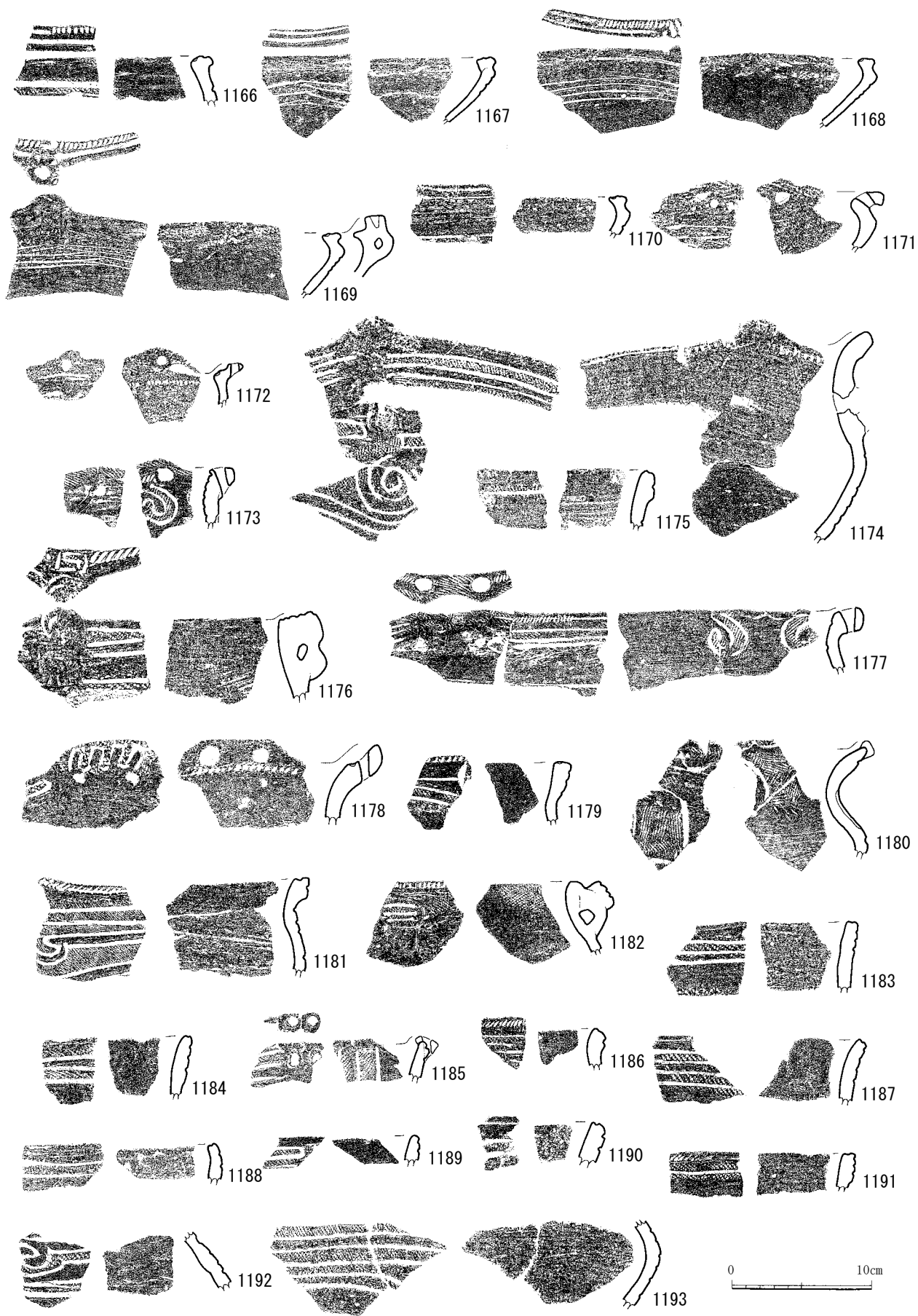

第80図 縄文土器(63)

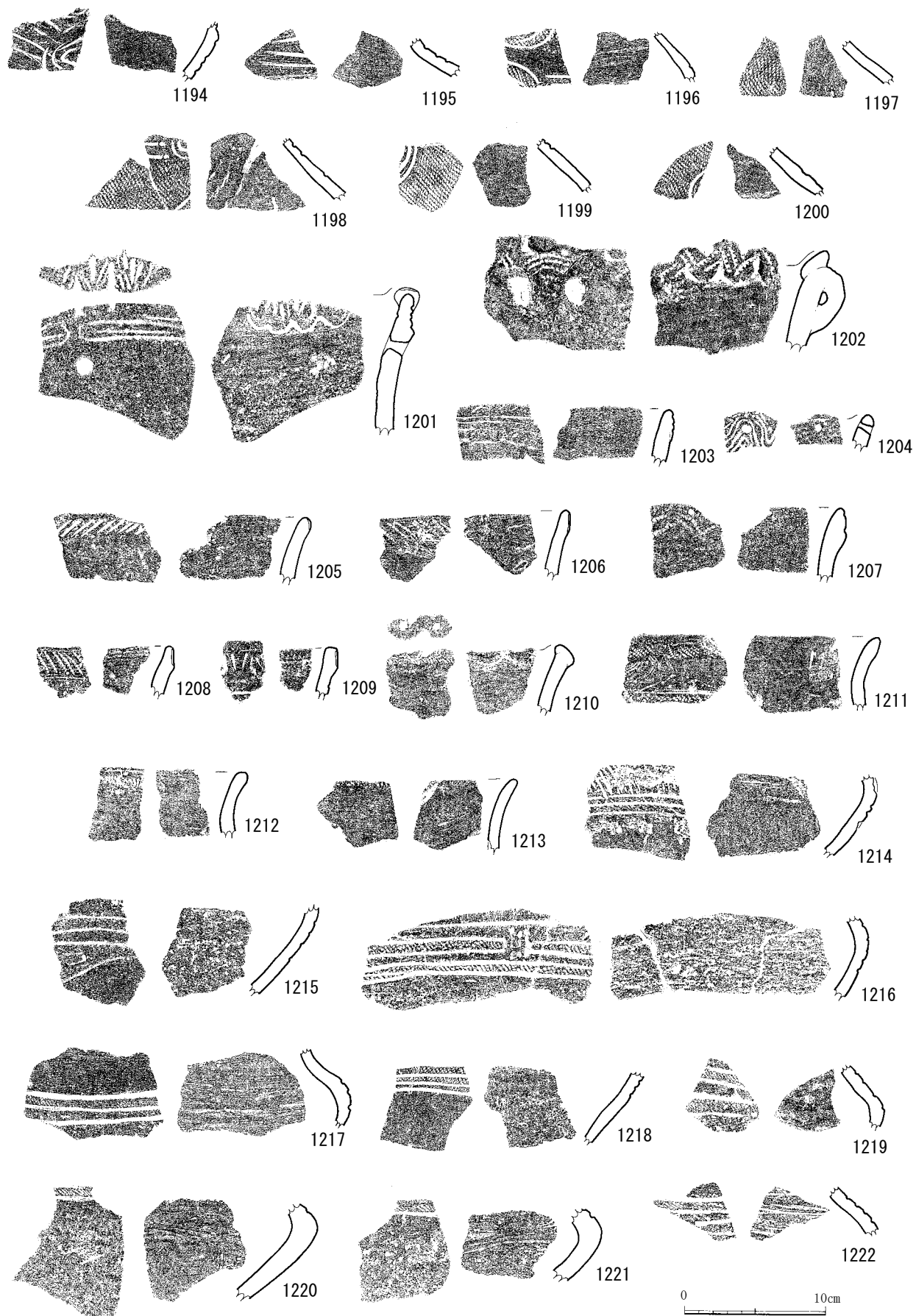

第81図 縄文土器(64)

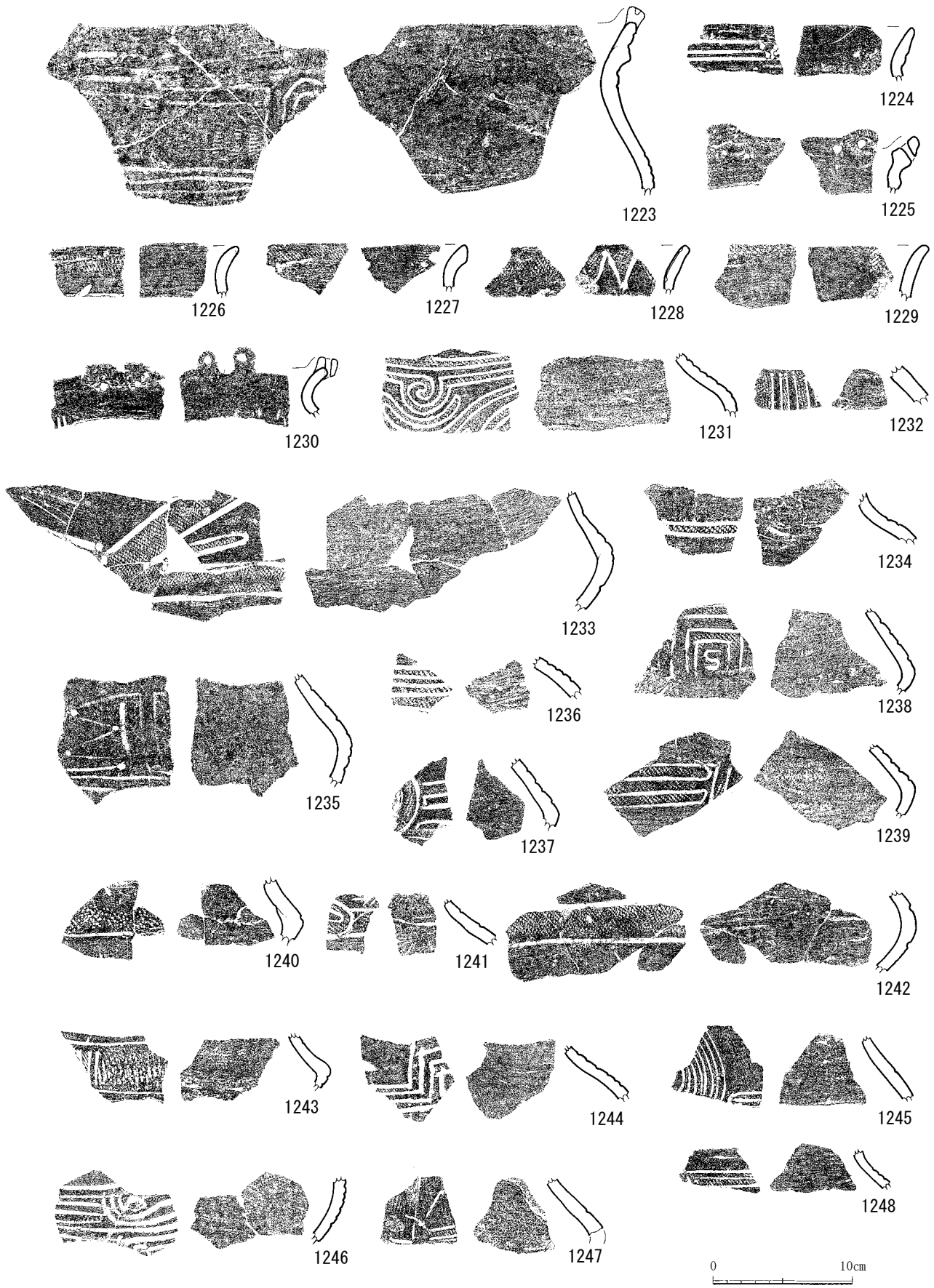

第82図 縄文土器(65)

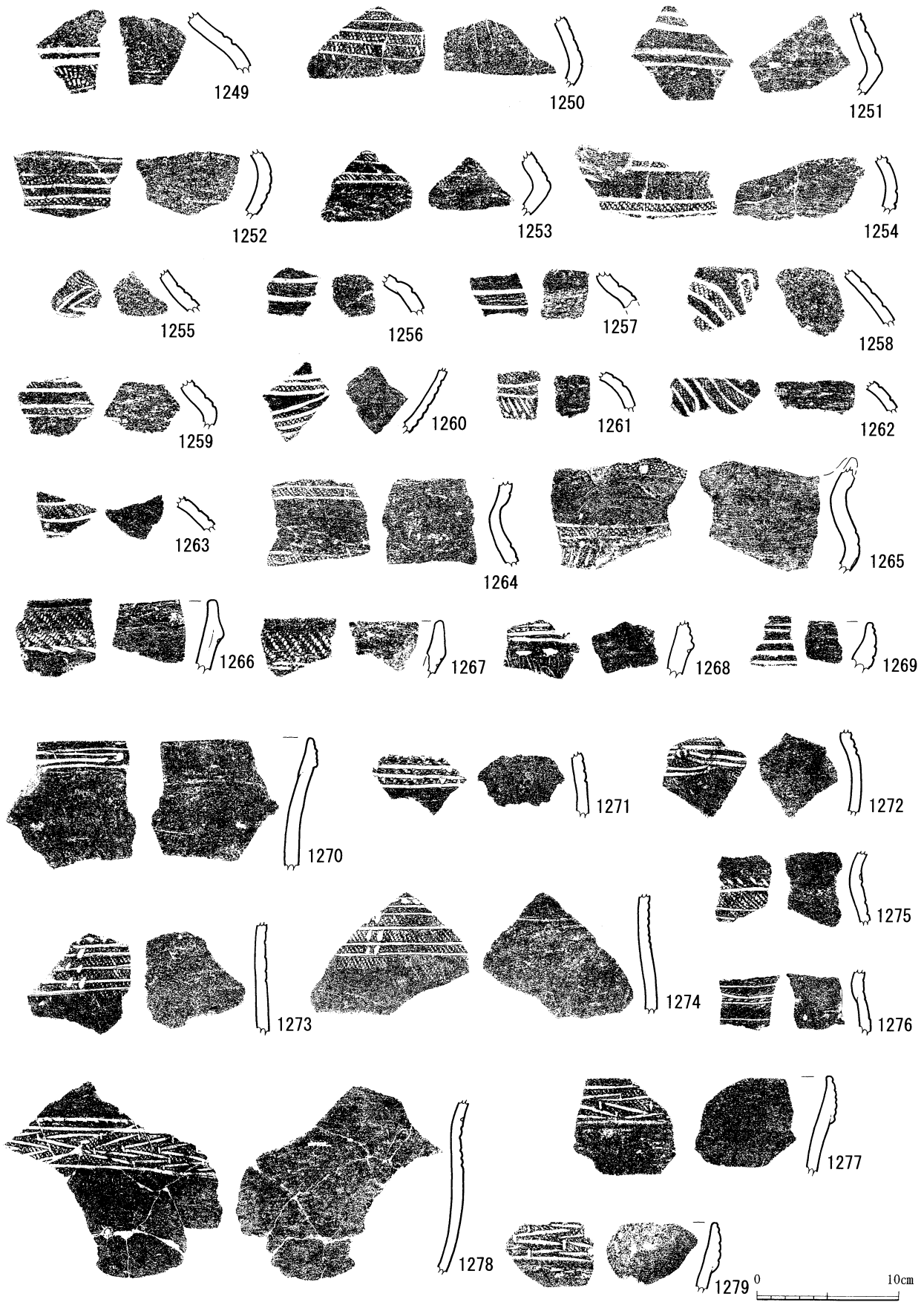

第83図 繩文土器(66)

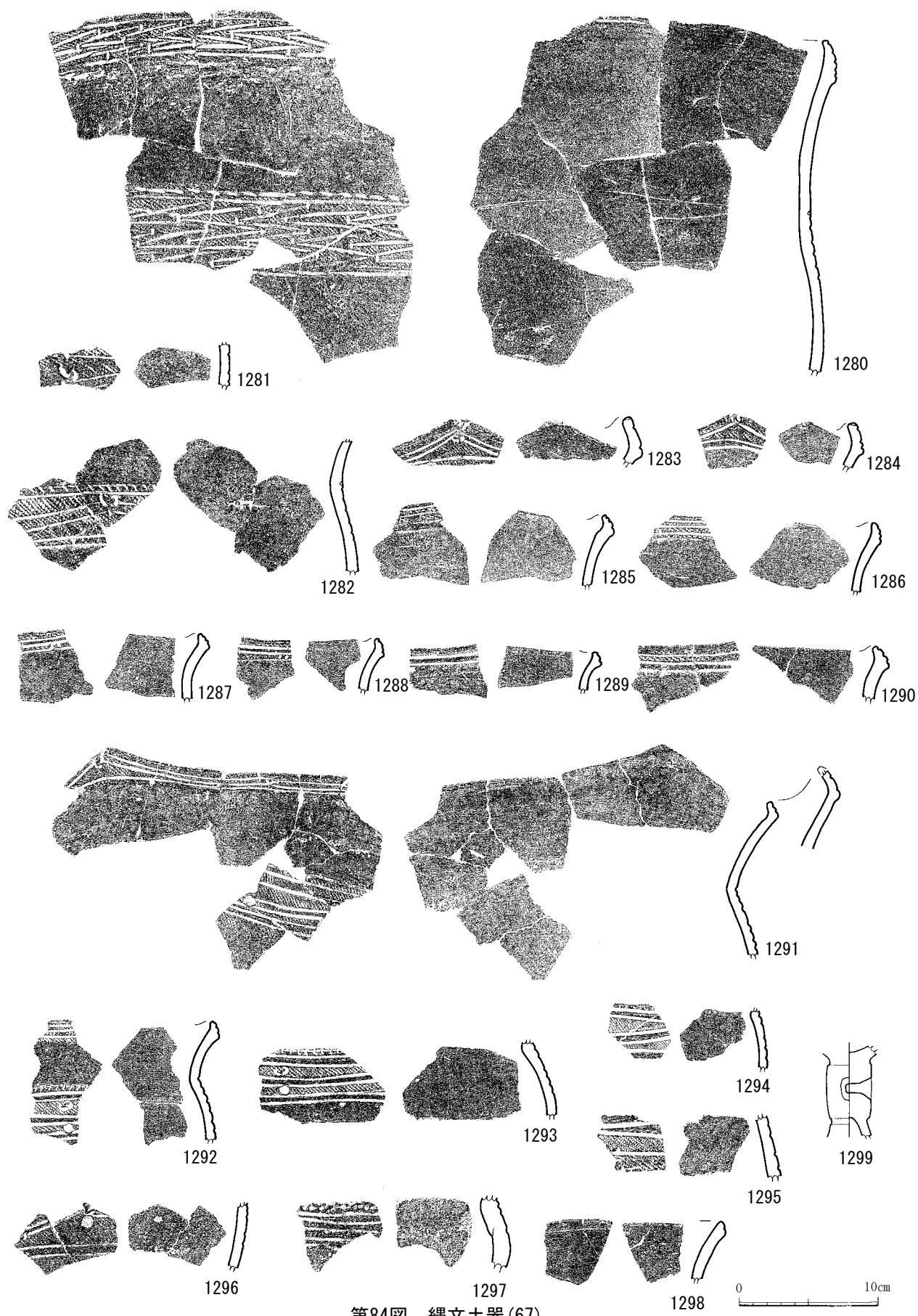

第84図 繩文土器(67)

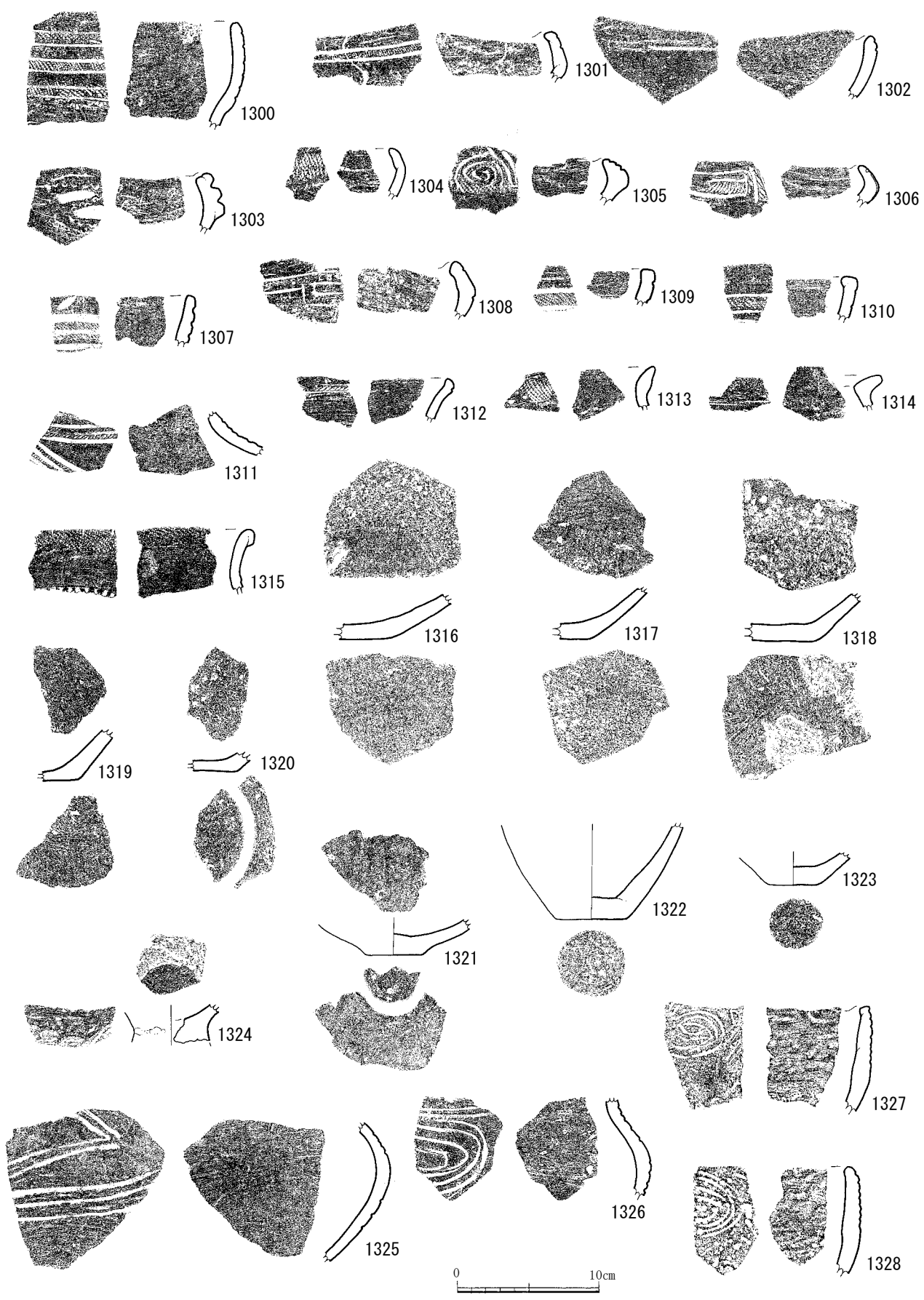

第85図 縄文土器(68)

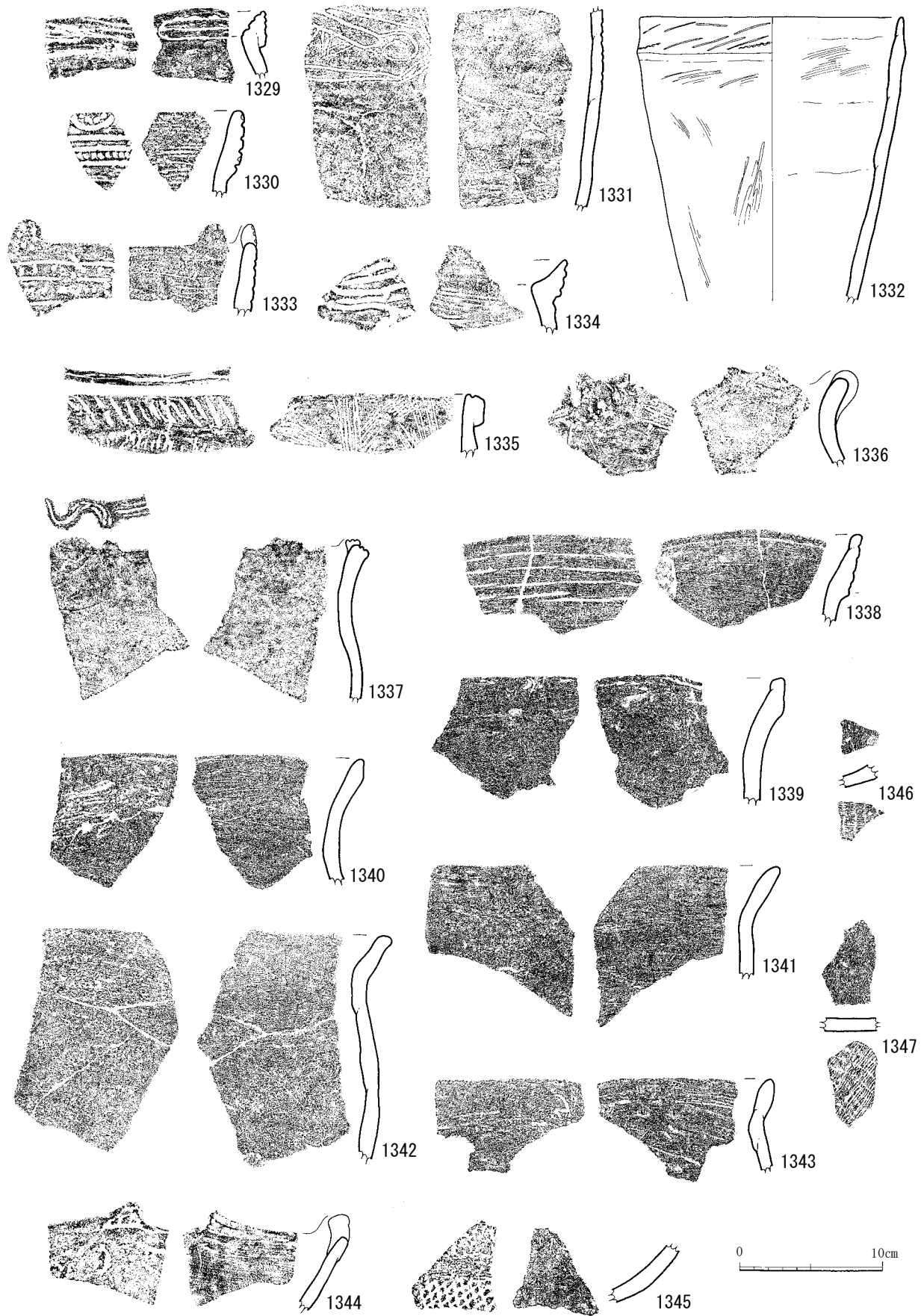

第86図 繩文土器(69)

②円盤形土製加工品 (第87～90図 1348～1440)

総数240点の円盤形土製加工品が出土し、うち90点を図化した。周縁部を打ち欠いただけのものと丁寧に磨いたものがあるが、磨いたものは22点と比較的少ない。51・168は特に丁寧な磨きが見られる。周縁部を打ち欠いただけのものも、細かい打ち欠きによって円を描いているものと数か所打ち欠いただけの雑なものがある。雑なものは、2～4か所の切れ込み状の打ち欠きが多く、錘としての利用も考えられる。1354は太形凹線文の土器を利用している。1351・1369・1374・1380・1384・1386・1397・1405・1408・1412・1414・1420・1429・1432・1433・1436は指宿式を、1373・1385・1387・1389・1391・1422・1431は市来式の土器片をそれぞれ利用している。また、1406は鐘崎式土器を利用した比較的珍しい例である。また、多くは胴部片を利用しているが、口縁部利用が15点、底部利用が1点確認できた。1436・1424は中央に円孔が穿たれている。

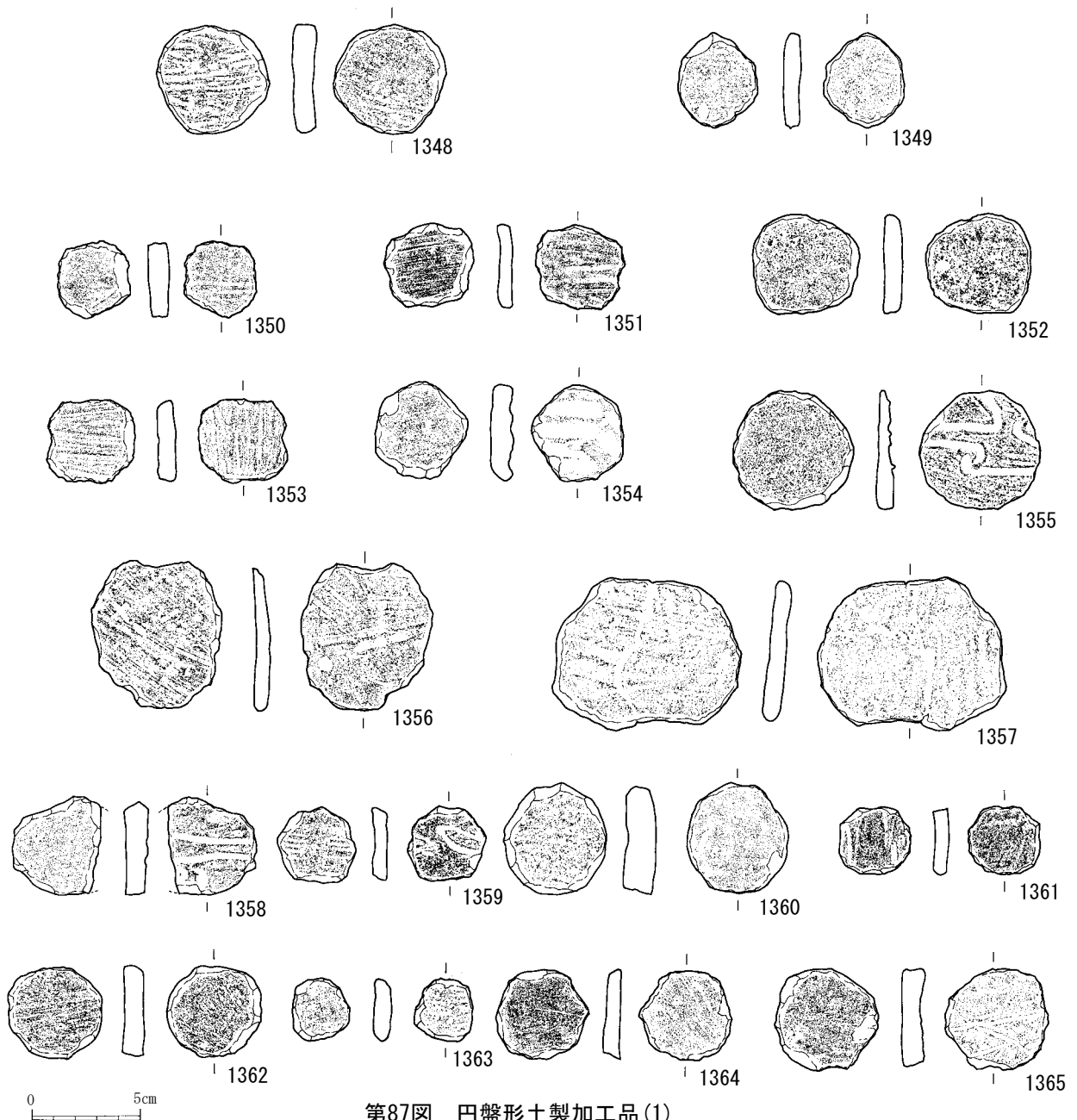

第87図 円盤形土製加工品 (1)

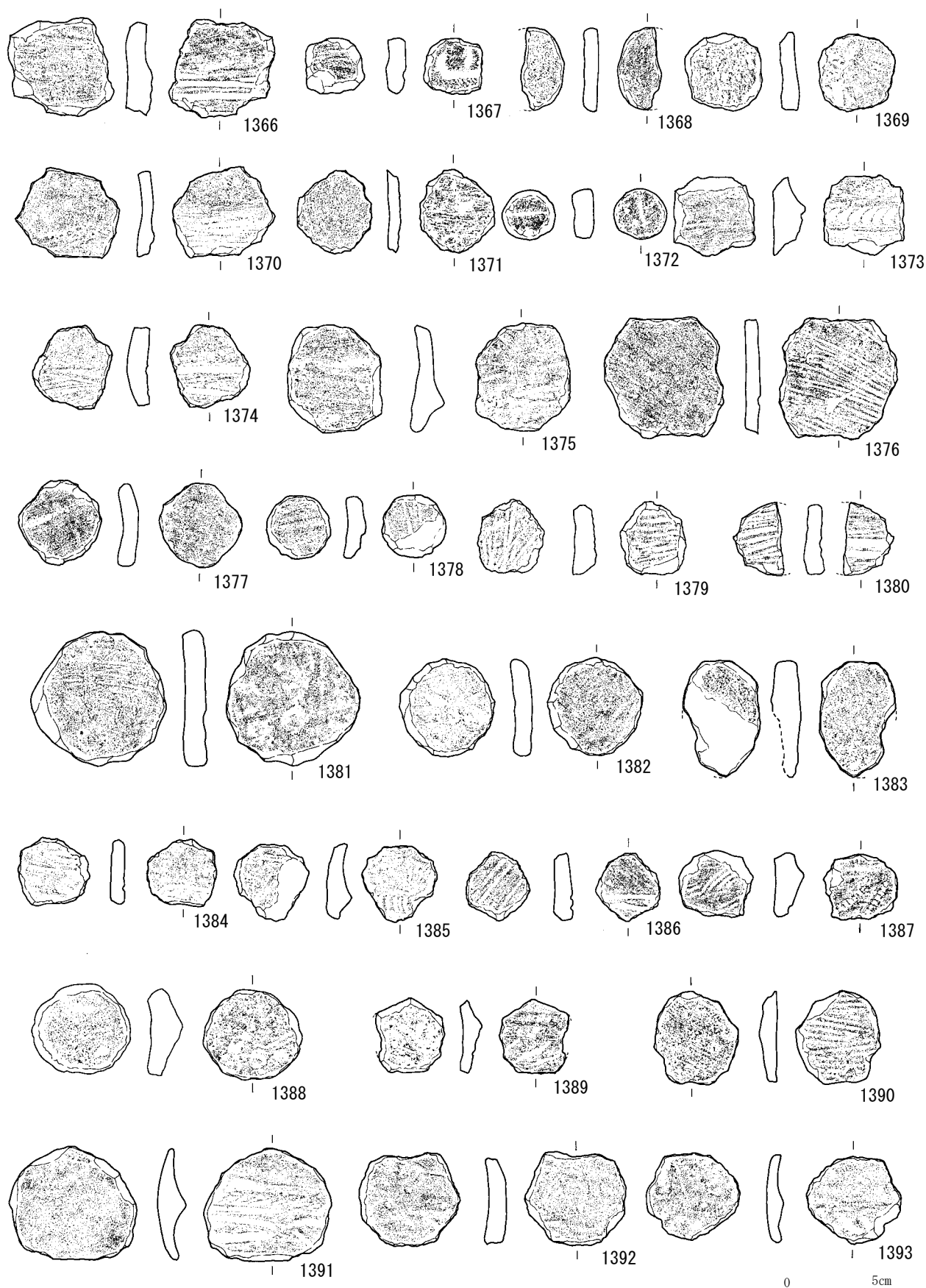

第88図 円盤形土製加工品 (2)

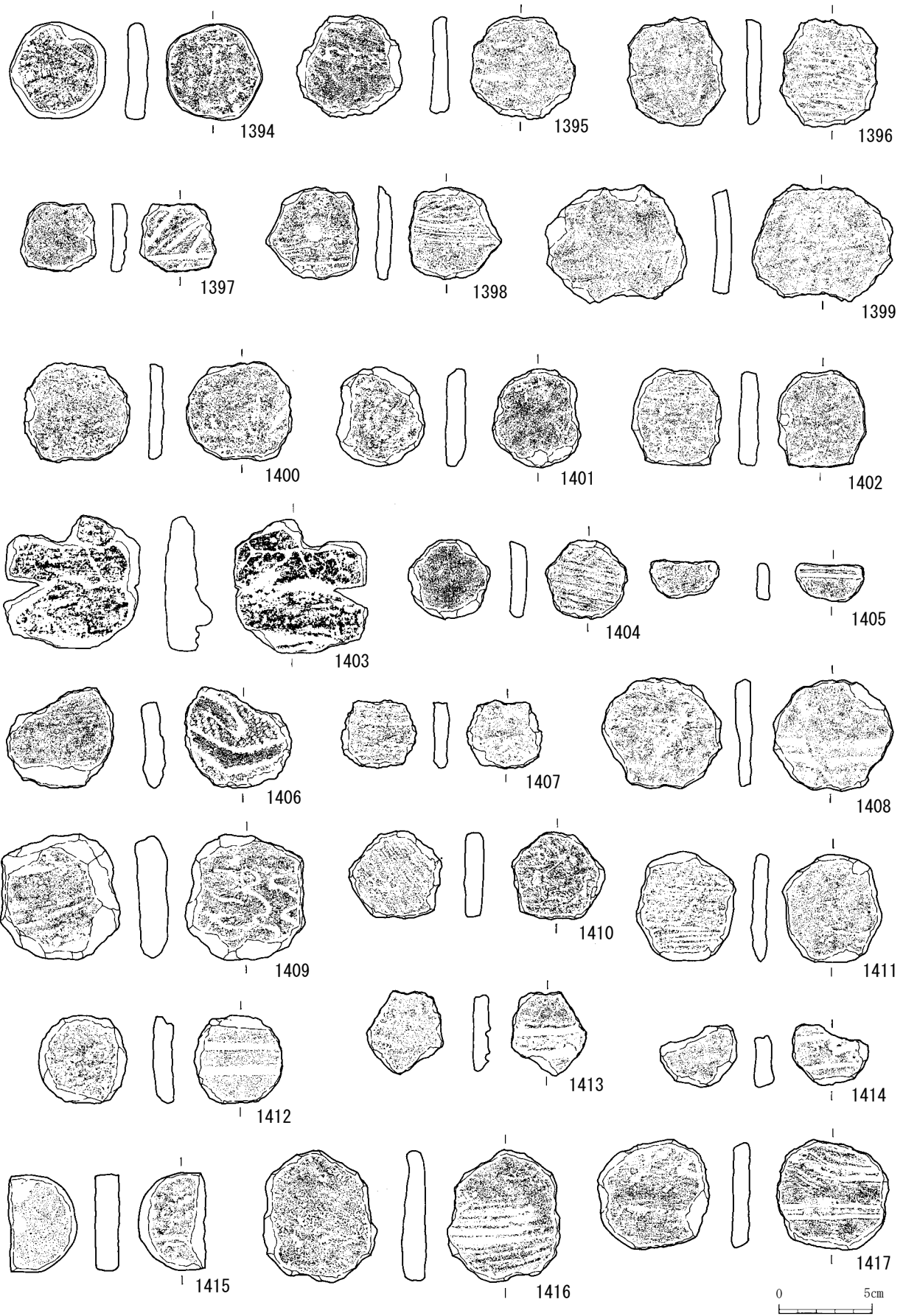

第89図 円盤形土製加工品 (3)

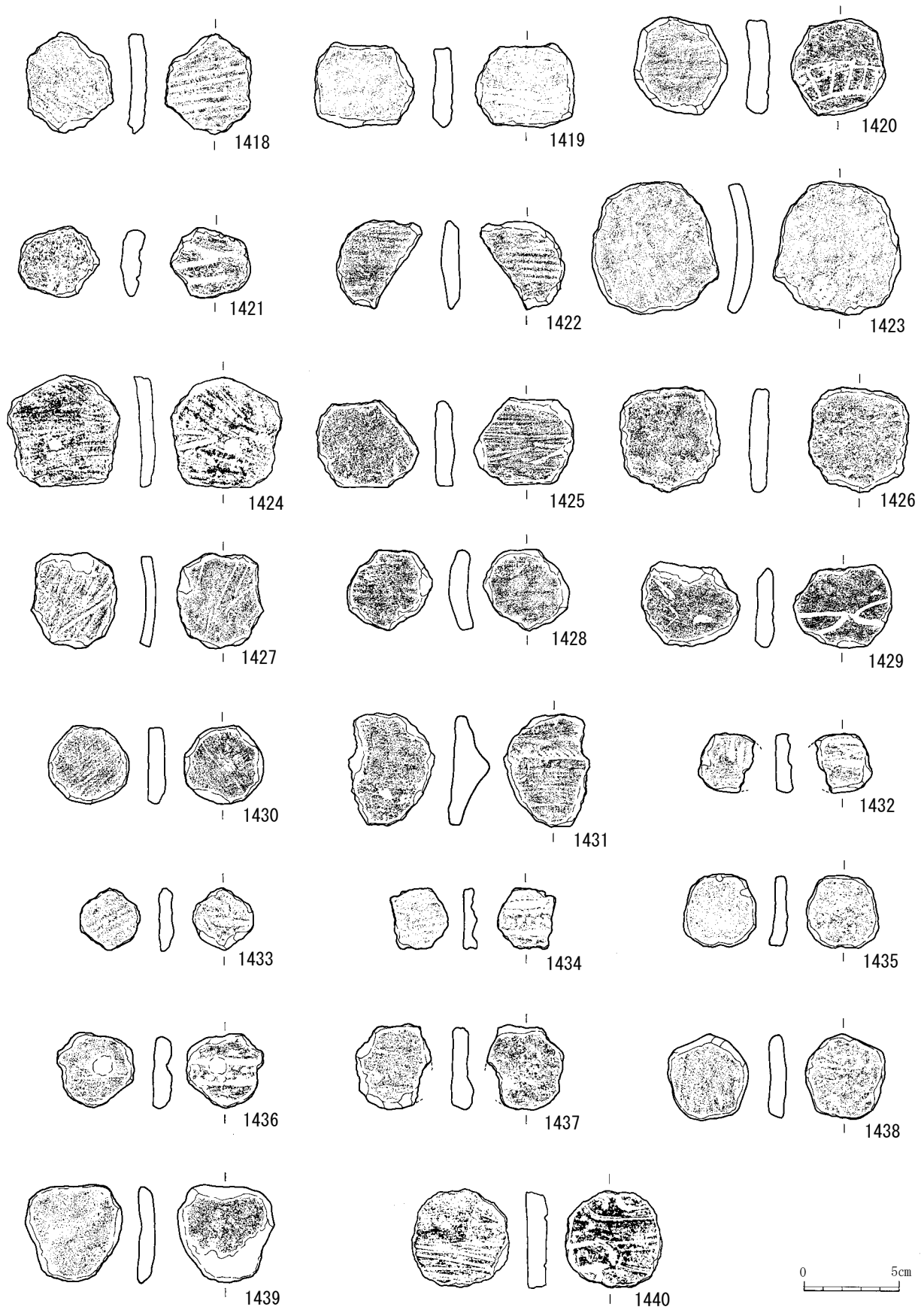

第90図 円盤形土製加工品 (4)

第9表 出土遺物觀察表(8)

挿圖	番号	種類	型式等	器種	部位	出土区	層	遺物No.	標高(m)	色調		胎土							焼成	備考	図版
										内面	外面	状態	石英	長石	角閃	火W	火B	他			
26	262	縄文土器	阿高系	深鉢	口縁部	B 5	VI			暗茶褐色	砂粒多	○	○	○					普		
	263	〃	〃	〃	〃					〃	〃				○			良	Mn		
	264	〃	〃	〃	〃	A 3 4 3 B		16530		淡茶褐色	暗茶褐色	細粒多		○	○			金	普		
	265	〃	〃	〃	〃	A 7 3 8 A		19726		暗茶褐色	密			○	○			金	良	Fe	
	266	〃	〃	〃	〃	B 7	VI			黒茶褐色	暗茶褐色	砂粒多		○	○			金茶	〃		
	267	〃	〃	〃	〃																
	268	〃	〃	〃	〃	B 7	VI			黒茶褐色	明茶褐色	砂粒多		○	○			金	良		
	269	〃	〃	〃	〃	B 6	VI			暗茶褐色	〃			○	○			金	〃		
	270	〃	岩崎上層	〃	〃	B 2	A		20934		黒茶褐色	細粒多							普	Mn	
	271	〃	〃	〃	〃						暗茶褐色	砂粒多	○			○			良	Mn	
	272	〃	〃	〃	〃	A 4 3 2 A			17787		明茶褐色	細粒多	○		○		○		〃	Mn	
	273	〃	〃	〃	口~胴	B 3	B		20002		暗茶褐色	細粒多	○		○			金	〃	20003接	
	274	〃	〃	〃	口縁部	B 1 0	IV		10261	8.522	淡褐色	〃			○				〃		
	275	〃	〃	〃	〃	B 6	VI			黒褐色	暗茶褐色	密			○	○			〃		
	276	〃	〃	〃	〃	B 4	B		21116		暗茶褐色	細粒多	○					金多	普	21158接	
	277	〃	〃	〃	胴部	B 6	VI				〃	砂粒多							良	Mn, Fe	
	278	〃	〃	〃	口縁部	B 5	VI				暗黄茶褐	黒褐色	細粒多						〃	Mn, Fe	
	279	〃	〃	〃	〃	B 4	B														
	280	〃	〃	〃	〃	B 1 1	IV		12593	8.359	淡褐色	細粒多	○	○	○				〃		
	27	281	〃	指宿	〃	〃	A 4 3 8 A		18617		淡茶褐色	砂粒多	○	○	○				普		
282		〃	〃	〃	〃	A 4 0 3 A		18410		暗茶褐色	暗褐色	細粒多	○		○			良			
283		〃	〃	〃	〃	A 4 3 8 A		18617		淡茶褐色	砂粒多	○	○	○			茶	〃			
284		〃	〃	〃	〃	B 4	B		21093		暗茶褐色	細粒多	○	○	○			〃			
285		〃	〃	〃	〃	A 4 4 5 A		17975		暗褐色	明茶褐色	砂粒多	◎					〃			
286		〃	〃	〃	〃	A 7 0 3 A		19493		明茶褐色	〃	○	○	○				〃			
287		〃	〃	〃	〃	A 3 0 5 B		16149		明茶褐色	淡褐色	〃	○	○				〃	外C		
288		〃	〃	〃	〃	A 3 0 6 B		18125		暗茶褐色	暗褐色	細粒多	○		○			〃	Fe		
289		〃	〃	〃	〃	A 7 2 5 A		19.544		明茶褐色	〃	○	○					〃		22	
290		〃	〃	〃	〃	A 7 1 6 A		19635		暗茶褐色	密	○						良	Fe		
291		〃	〃	〃	〃	B 1 0	IV		12293	8.391	明茶褐色	砂粒多	○	○	○			茶	〃		
292		〃	〃	〃	〃	B 3	B		21025		暗茶褐色	密			○			〃	Fe		
293		〃	〃	〃	〃	A 7 0 3 A		20706		黒茶褐色	暗茶褐色	細粒多				○	○	〃	Mn		
294		〃	〃	〃	〃	B 2	A		20862		明茶褐色	砂粒多	◎		○			普			
295		〃	〃	〃	〃	B 1 1	IV		12067	8.47	〃	細粒多	○	○	○			良			
296		〃	〃	〃	〃	B 1 1	IV		9114	8.548	〃	砂粒多	○	○		○	○	〃			
297		〃	〃	〃	〃	B 1 1	IV		9090	8.458	淡茶褐色	細粒多			○	○	○	〃			
298		〃	〃	〃	〃	B 1 0	IV		8829		明茶褐色	暗褐色	〃	○	○			〃	Mn		
299		〃	〃	〃	〃	B 7	VI				暗茶褐色	砂粒多	○					茶	普		
300		〃	〃	〃	〃	B 7	VI				暗黄茶褐	暗茶褐色	細粒多	○	○			良	Mn		
301	〃	〃	〃	〃	B 8	I				黒茶褐色	〃	砂粒多		○			金少	〃	Mn		
302	〃	〃	〃	〃	B 4	VI				明茶褐色	〃	〃	○		○		〃		23		
303	〃	〃	〃	〃	B 2	A		2680	8.725	〃	黒茶褐色	〃	◎		○		金少	粗	Fe		
304	〃	〃	〃	〃	B 1 0	IV		13883	8.062	明茶褐色	〃	○		○		○	白	良			
305	〃	〃	〃	〃	B 9	IV		7246		〃	〃	○			○	○	茶	〃			
28	306	〃	〃	〃	〃	B 5	VI			黒茶褐色	暗茶褐色	〃		○			〃				
	307	〃	〃	〃	〃	B 5	VI			暗褐色	細粒多	○			○	○	〃	Fe			

第10表 出土遺物觀察表(9)

挿図	番号	種類	型式等	器種	部位	出土区	層	遺物No.	標高(m)	色調		胎土							焼成	備考	図版				
										内面	外面	状態	石英	長石	角閃	火W	火B	他							
28	308	縄文土器	指宿	深鉢	口縁部	B 5	VI			暗褐色	明茶褐色	砂粒多	○		○						粗	Mn			
	309	〃	〃	〃	〃	B 4	VI			黒褐色	暗茶褐色	〃	○	○							良				
	310	〃	〃	〃	〃	B 5	VI			明茶褐色	〃	〃	○	○							普				
	311	〃	〃	〃	〃	B 1 1	IV	10845	8.432	淡黄茶褐色	〃	〃			○	○	○				良				
	312	〃	〃	〃	〃	B 6	VI			黒褐色	〃	砂粒多	◎								〃				
	313	〃	〃	〃	〃	B 4	IV			暗茶褐色	〃	〃			○						〃				
	314	〃	〃	〃	〃	A 5	低地			明茶褐色	〃	〃			○	○					〃				
	315	〃	〃	〃	〃	B 4	B	21179		暗褐色	〃	細粒多	○								〃				
	316	〃	〃	〃	胴部	B 5	VI			黒褐色	暗茶褐色	砂粒多	○	○	○						〃	Mn			
	317	〃	〃	〃	口縁部	B 6	VI			黒茶褐色	〃	〃	○	○	○						〃				
	318	〃	〃	〃	胴部	A 3 0 6 A		16150		〃	〃	細粒多	○	○	○						〃				
	319	〃	〃	〃	〃	B 8	A	21147		暗黄茶褐	明茶褐色	砂粒多	◎								〃				
	320	〃	〃	〃	〃	A 6 4 9 B		19471		暗茶褐色	〃	密				○					〃				
	321	〃	〃	〃	〃	A 7 3 1 A		19355		暗褐色	〃	〃				○					〃				
	322	〃	〃	〃	口縁部	A 4 0 6 A		18438		暗茶褐色	〃	細粒多			○	○		○			〃	Fe			
	323	〃	〃	〃	〃	B 4	B	21189		暗茶褐色	暗褐色	密			○		○				〃	Mn			
	324	〃	〃	〃	〃	B 4	VI			暗茶褐色	〃	砂粒多	○			○					〃			22	
	325	〃	〃	〃	〃	A 1 0	A	17014		淡茶褐色	〃	細粒多	○	○							〃	Fe			
	326	〃	〃	〃	〃	B 6	VI			暗茶褐色	〃	〃	○	○	○					金	〃	Mn			
	327	〃	〃	〃	胴部	B 4	B	21084		暗茶褐色	〃	〃	○	○						金	〃	Mn			
	29	328	〃	〃	〃	口縁部	A 4 0 1 B		16200		明茶褐色	〃	〃	◎	○							〃	Fe		
		329	〃	〃	〃	〃	B 4	VI			暗茶褐色	〃	〃			○	○	○				〃	Mn	22	
		330	〃	〃	〃	〃	B 5	VI			黒茶褐色	暗茶褐色	砂粒多	○	○							〃			
		331	〃	〃	〃	〃	B 7	VI			〃	〃	密			○						〃	Mn		
		332	〃	〃	〃	〃	A 7 2 0 A		19666		明黄茶褐	明茶褐色	細粒多	○			○	○				〃	Fe	22	
		333	〃	〃	〃	〃	B 4	B	21201		暗茶褐色	〃	砂粒多	○			○					〃	Fe		
		334	〃	〃	〃	〃	A 7 2 4 A		19535		明茶褐色	〃	密			○	○					〃	Fe		
335		〃	〃	〃	〃	B 4	VI			〃	〃	細粒多	○								普				
336		〃	〃	〃	〃	A 7 0 9 A		19629		明茶褐色	〃	〃	○		○						良	Fe			
337		〃	〃	〃	〃	B 7	II	4381	6.563	明茶褐色	暗褐色	〃	○	○		○					〃				
338		〃	〃	〃	〃	A 4 2 5 A		17748		暗褐色	〃	密			○		○	○			普				
339		〃	〃	〃	〃	B 4	B	21203		明茶褐色	〃	砂粒多	○	○	○					白	良				
340		〃	〃	〃	〃	B 5	VI			黒茶褐色	〃	〃	○								普				
341		〃	〃	〃	〃	B 7	VI			淡褐色	暗褐色	密	○			○	○				良				
342		〃	〃	〃	〃	A 6 5 0 B		19385		暗茶褐色	〃	細粒多	○	○	○	○					〃	19560接			
343		〃	〃	〃	〃	B 4	VI			暗褐色	暗茶褐色	砂粒多	○			○	○				〃				
344		〃	〃	〃	〃	B 7				淡茶褐色	〃	〃	○			○	○				〃	Mn			
345		〃	〃	〃	胴部	B 7	VI			黒茶褐色	淡茶褐色	〃	〃			○	○				〃	Mn			
346		〃	〃	〃	口縁部	A 1 0	A	17123		明茶褐色	黒茶褐色	細粒多			○	○					〃				
347		〃	〃	〃	胴部	A 7 2 6 B		19801		〃	暗茶褐色	〃	○			○					〃	Mn			
348		〃	〃	〃	〃	A 7 4 8 A		19758		暗黄茶褐色	〃	砂粒多	◎								〃				
30	349	〃	〃	〃	口縁部	A 3 1 8 B		16256		淡明茶褐	淡茶褐色	〃	○		○					〃	外C				
	350	〃	〃	〃	〃	B 7				暗茶褐色	〃	〃		○	○			○	金少	〃					
	351	〃	〃	〃	〃	B 1 0	IV	11891		淡明茶褐色	〃	密	○	○		○	○		茶	〃					
	352	〃	〃	〃	〃	B 3	B	20047		暗茶褐色	〃	砂粒多	○	○		○				白	〃				
	353	〃	〃	〃	〃	A 1 0	B	17355		淡褐色	〃	細粒多	○	○	○	○	○				〃				

第11表 出土遺物觀察表(10)

挿圖	番号	種類	型式等	器種	部位	出土区	層	遺物No.	標高(m)	色調		胎土							燒成	備考	図版	
										内面	外面	状態	石英	長石	角閃	火W	火B	他				
30	354	縄文土器	指宿	深鉢	口縁部	A 5 3 2 B		18916			明茶褐色	細粒多	○		○					良		
	355	〃	〃	〃	〃	A 6	低地				明赤茶褐色	〃	○		○					〃		
	356	〃	〃	〃	〃	A 3 1 9 B		18789			暗褐色	砂粒多	○		○					〃	M n	22
	357	〃	〃	〃	〃	B 1 3	IV				淡茶褐色 暗褐色	細粒多	○		○					〃	外C	
	358	〃	〃	〃	〃	B 1 8	IV	15988			暗褐色 明茶褐色	〃		○						〃	M n	
	359	〃	〃	〃	〃	B 1 1	VI	2728	9.222		淡褐色	砂粒多		○	○		○	茶		〃		
	360	〃	〃	〃	〃	A 4 2 5 A		18526			明茶褐色	細粒多		○						〃	F e	
	361	〃	〃	〃	〃	B 7	VI				暗茶褐色 黒茶褐色	砂粒多				○				〃	M n	
	362	〃	〃	〃	〃	B 1 1	IV	12111	8.593		明茶褐色	細粒多	○	○				茶		〃		
	363	〃	〃	〃	〃	B 7	VI				暗茶褐色	砂粒多		○	○					〃	M n	
	364	〃	〃	〃	〃	B 5	VI				〃	細粒多						茶		〃		
	365	〃	〃	〃	〃	B 7	VI				明茶褐色 暗茶褐色	砂粒多	○		○			金多		〃		
	366	〃	〃	〃	〃	B 4	A	21151			暗黄茶褐 黒褐色	細粒多	○		○					〃	M n	22
	367	〃	〃	〃	〃	B 7	VI				〃 暗茶褐色	砂粒多	○	○	○			茶		〃		
31	368	〃	〃	〃	〃	B 7	VI			黒茶褐色 明茶褐色	〃	○	○	○			金		〃	M n		
	369	〃	〃	〃	〃	A 5	低地			暗茶褐色	〃	○	○	○			白		〃			
	370	〃	〃	〃	〃	B 5	VI			淡茶褐色 暗褐色	密		○						〃			
	371	〃	〃	〃	〃	B 4	VI			暗褐色 暗茶褐色	砂粒多	○	○						〃	F e		
	372	〃	〃	〃	〃	A 4 1 9 A		18483			淡茶褐色	〃	○		◎					〃	普	
	373	〃	〃	〃	〃	B 1 1	VI	9670	8.562		〃	砂粒多	○	○	◎	○				〃	良	
	374	〃	〃	〃	胴部	B 5	VI				黒褐色 明茶褐色	〃	○		○					〃	普	
	375	〃	〃	〃	〃	B 2	B	20142			暗茶褐色	細粒多	○			○	○			〃	F e	
	376	〃	〃	〃	口縁部	B 6	VI				淡茶褐色	〃	○	○	○	○				〃		
	377	〃	〃	〃	〃	B 7	VI				暗茶褐色	砂粒多	○	○			○			〃		
	378	〃	〃	〃	〃	B 7	VI				暗褐色	〃	○	○	○					〃	M n	
	379	〃	〃	〃	〃	B 4	VI				淡褐色	〃	○	○	○			茶		〃		
	380	〃	〃	〃	〃	B 4	VI				暗茶褐色	〃			○					〃		
	381	〃	〃	〃	〃						〃	〃	○		○			茶		〃	普	
	382	〃	〃	〃	〃	B 4	VI				〃	〃	○		○					〃	良	F e, M n
	383	〃	〃	〃	〃	B 7	VI				淡茶褐色	〃			○	○	○			〃		
	384	〃	〃	〃	〃	B 6	VI				暗茶褐色	〃	○		○			金		〃	普	M n
	385	〃	〃	〃	〃	B 6	VI				暗茶褐色 黒茶褐色	〃				◎				〃	良	
	386	〃	〃	〃	〃	B 3 0 7 A		16677			暗褐色 明茶褐色	密	○		○			茶		〃		
	387	〃	〃	〃	〃	B 3 0 6 B		16665			淡灰褐色 黒灰褐色	細粒多	○		○					〃		
388	〃	〃	〃	〃	A 4 0 1 A		18404			明茶褐色	〃	○		○					〃			
389	〃	〃	〃	〃	B 3 0 6 B		16666			黒茶褐色 明赤茶褐	砂粒多	◎		○					〃	M n		
390	〃	〃	〃	〃	B 6	VI				暗褐色	〃	○		○					〃	普		
32	391	〃	〃	〃	〃	B 1 2	IV	13989	8.908		〃	細粒多							白	良		
	392	〃	〃	〃	〃	A 1 0	A	17094			暗茶褐色	〃		○			○		〃			
	393	〃	〃	〃	〃	B 1 0	IV	13728	8.467		〃	〃	◎						〃			
	394	〃	〃	〃	〃	B 6	VI				暗褐色	砂粒多	◎					茶		〃		
	395	〃	〃	〃	〃	B 7	VI				黒茶褐色 明茶褐色	〃	○			○			〃	M n		
	396	〃	〃	〃	〃	A 6 1 1 B		19427			淡茶褐色	密	○		○	○	○			〃		
	397	〃	〃	〃	胴部	B 5	VI				明茶褐色	砂粒多			○					〃		
	398	〃	〃	〃	口縁部	B 3	B	19964			暗茶褐色	〃	○	○						〃	M n	22
	399	〃	〃	〃	〃	B 6	VI				〃	〃	○			○	○	白茶		普		

第12表 出土遺物觀察表(11)

挿回	番号	種類	型式等	器種	部位	出土区	層	遺物No.	標高(m)	色調		胎土							焼成	備考	図版	
										内面	外面	状態	石英	長石	角閃	火W	火B	他				
32	400	縄文土器	指宿	深鉢	口縁部	B 4	VI			暗茶褐色		砂粒多		○	○					普		
	401	〃	〃	〃	〃	B 7	VI			明茶褐色	暗茶褐色	〃		○						良	M n	
	402	〃	〃	〃	〃	B 3	B	21046		黒褐色		細粒多								〃	M n	
	403	〃	〃	〃	〃	B 7	VI			暗茶褐色		砂粒多				○	○			〃		
	404	〃	〃	〃	〃	B 1 0	V	2601	7.62	暗褐色		〃								〃	外C	
	405	〃	〃	〃	〃	B 7	VI			暗茶褐色		〃	○		○					〃		
	406	〃	〃	〃	〃	A 5 4 4 B		18994		明茶褐色	暗茶褐色	細粒多	○		○		○			〃		
	407	〃	〃	〃	〃	B 5	VI			淡褐色	暗褐色	砂粒多	○		○					〃		
	408	〃	〃	〃	〃	B 4	VI			黒褐色		〃								〃	M n	
	409	〃	〃	〃	〃	B 7	VI			暗茶褐色		〃	○			○				〃		
33	410	〃	〃	〃	〃	B 1 0	表採			暗黄茶褐	暗茶褐色	〃		○	○				〃	F e		
	411	〃	〃	〃	〃	B 4	B	19815		明茶褐色	暗褐色	細粒多	○			○	○			〃		
	412	〃	〃	〃	〃	B 3	B	20179		黒茶褐色		〃	○							〃	M n	
	413	〃	〃	〃	〃	A 7 4 6 A		19739		黒褐色	暗茶褐色	砂粒多	○	○		○				〃		
	414	〃	〃	〃	〃	A 3 0 7 B		16130		明茶褐色	暗褐色	密				○				〃	F e	
	415	〃	〃	〃	〃	B 4	B	21129		明茶褐色		細粒多	○	○	○					〃		
	416	〃	〃	〃	〃	A 6 0 8 A		19303		暗茶褐色		砂粒多	○	○					白	〃		
	417	〃	〃	〃	〃	A 5 1 5 A		18812		淡黄褐色		細粒多	○	○		○			茶	〃		
	418	〃	〃	〃	〃	A 1 0	A	17124		暗茶褐色		密				まる				〃	F e	
	419	〃	〃	〃	〃	B 7	VI			淡褐色		砂粒多	○							〃	M n	
	420	〃	〃	〃	〃	B 7 0 6 B		16022		淡褐色	明茶褐色	細粒多								〃	M n	
	421	〃	〃	〃	〃																	
	422	〃	〃	〃	〃	A 3 0 9 B		18144		暗茶褐色		細粒多	○	○						良	M n	
	423	〃	〃	〃	〃	A 7 4 3 A		19585		明黄茶褐	明紫茶褐	〃	○		○					〃	F e	
	424	〃	〃	〃	〃	B 2		20870		淡黄褐色	淡茶褐色	〃	○		○	○	○			〃		
	425	〃	〃	〃	〃	B 3	B	2035	8.222	暗黄茶褐色		〃	○	○	○					〃	F e	
	426	〃	〃	〃	〃	B 2	A	20873		淡茶褐色		砂粒多	◎						茶多	〃		
	427	〃	〃	〃	〃	B 6	VI			暗褐色	明茶褐色	〃	○		○					〃	M n	
	428	〃	〃	〃	〃	B 4	B	19818		明赤紫色		〃	◎		◎				茶	普		
	429	〃	〃	〃	〃	A 4 3 8 A		18616		明茶褐色		〃	○	○	○				白	良		
34	430	〃	〃	〃	〃	B 6	VI			暗褐色		〃	○		○				〃			
	431	〃	〃	〃	〃	B 7 0 6 B		15998		明茶褐色		〃	○							〃	M n	
	432	〃	〃	〃	〃	A 6 1 4 B		19431		淡茶褐色		細粒多	○		○				茶	〃		
	433	〃	〃	〃	〃	B 7	VI			暗茶褐色		砂粒多	○			○				〃	F e	
	434	〃	〃	〃	〃	B 7	VI			暗茶褐色		〃	○	○	○					〃	M n	
	435	〃	〃	〃	〃	B 7	VI			黒褐色		〃	○							普	M n	
	436	〃	〃	〃	〃	B 6	VI			黒茶褐色	黒褐色	〃	○			○				良	M n	
	437	〃	〃	〃	〃	B 6		15916		暗黄茶褐	暗褐色	〃	○							〃	M n	
	438	〃	〃	〃	〃	B 5	VI			明茶褐色		〃	○		○		○		茶	〃		
	439	〃	〃	〃	〃	B 6	VI			黒褐色	淡茶褐色	〃				○	○			〃		
	440	〃	〃	〃	〃					暗褐色		〃		○						〃		
	441	〃	〃	〃	〃	B 5	VI			暗茶褐色		〃	○	○						〃	メンコ?	
	442	〃	〃	〃	〃	B 7	VI			黒茶褐色	暗褐色	〃		○		○	○			〃		
	443	〃	〃	〃	〃	B 7	VI			〃	暗茶褐色	〃		○	○					〃		
	444	〃	〃	〃	〃	B 3	B	19995		暗茶褐色	淡茶褐色	〃		○	○					〃	20010接	
	445	〃	〃	〃	〃	B 7	VI			暗黄茶褐	暗茶褐色	細粒多	○			○				〃		

第13表 出土遺物觀察表(12)

插圖	番号	種類	型式等	器種	部位	出土区	層	遺物No.	標高(m)	色調		胎土							焼成	備考	図版		
										内面	外面	状態	石英	長石	角閃	火玉	火日	他					
34	446	縄文土器	指宿	深鉢	口縁部	B 5	VI			明茶褐色	黒褐色	砂粒多					○			茶	良	Mn	
	447	〃	〃	〃	〃	A 7 2 6 A		19670		暗茶褐色		密		○							〃	Fe	
	448	〃	〃	〃	〃	B 6	VI			明茶褐色		砂粒多	○								〃		
	449	〃	〃	〃	〃	B 7	III	6772	8.577	淡褐色	暗褐色	密	○				○	○			〃		
	450	〃	〃	〃	〃	B 1 1	IV	9122	8.465	黒褐色	淡黄褐色	砂粒多					○	○			〃		
	451	〃	〃	〃	胴部	B 4	B	21186		暗茶褐色		密	○				○				〃	Mn	
	452	〃	〃	〃	〃	A 3 1 5 B		18188		暗黄茶褐	暗褐色	砂粒多	○	○			○				〃	Fe	
	453	〃	〃	〃	〃	A 7	低地			暗茶褐色	暗黄茶褐	〃	○			○	○				〃	Fe	
	454	〃	〃	〃	〃	A 7 0 8 B		19787		暗茶褐色		密					○				〃	Fe	
35	455	〃	〃	〃	〃	B 3	B	19993		暗茶褐色		細粒多		○			○				〃		
	456	〃	〃	〃	〃	B 3	B	19981		明茶褐色		〃	○								〃		
	457	〃	〃	〃	〃	B 4 0 4 A		18073		暗褐色	淡茶褐色	〃	○				○				〃		
	458	〃	〃	〃	〃	A 3 0 9 B		16175		暗茶褐色		砂粒多	○				○				〃	Mn	
	459	〃	〃	〃	口縁部	B 1 0	IV	8086	8.629	淡褐色		〃	○				○				〃		
	460	〃	〃	〃	〃	B 1 0	IV	12635	8.544	明茶褐色		〃	○	○	○	○					〃		
	461	〃	〃	〃	〃	A 7 3 0 A		19707		淡茶褐色		〃					○		○		〃	Fe	
	462	〃	〃	〃	〃	B 4	VI			暗茶褐色	暗褐色	〃	○				○				普	Mn	
	463	〃	〃	〃	〃	B 5	VI			暗黄茶褐	暗茶褐色	〃	○	○							良		
	464	〃	〃	〃	〃	B 4	B	21129		黒褐色	暗褐色	密	○				○				〃	Mn	
	465	〃	〃	〃	〃	B 5	VI			暗茶褐色	明茶褐色	砂粒多	○	○			○				〃		
	466	〃	〃	〃	〃	B 9				明黄茶褐	暗褐色	〃								茶	〃	Mn	
	467	〃	〃	〃	〃	B 1 0	IV	14099	8.144	〃		密	○	○							〃		
	468	〃	〃	〃	〃	B 1 0	IV	13827	8.18	黒褐色		砂粒多								茶	〃		
	469	〃	〃	〃	〃	A 7 2 6 A		19671		暗黄茶褐色		密	○								〃	Fe	
	470	〃	〃	〃	〃	B 1 0	IV	13921	8.147	暗茶褐色		砂粒多	○				○	○			〃		
	471	〃	〃	〃	〃	A 7 3 8 A		19722		暗褐色		〃	○					○			〃	Fe, Mn	
	472	〃	〃	〃	〃	A 5 2 5 A		18883		暗茶褐色		細粒多					○			茶	〃		
	473	〃	〃	〃	〃	A 3 1 5 B		18186		明茶褐色		〃	○				○	○			〃	18328接	
	474	〃	〃	〃	〃	A 5 2 3 A		18860		暗茶褐色		〃	○				○				〃	21194接	22
475	〃	〃	〃	〃	B 7	VI			〃		細粒多	○				○				良	Mn		
36	476	〃	〃	〃	〃	B 7	VI			〃		砂粒多	○	○						〃			22
	477	〃	〃	〃	〃		攪乱			黒茶褐色	暗茶褐色	細粒多	○				○				〃		
	478	〃	〃	〃	〃	B 6	VI			淡黄茶褐	暗褐色	砂粒多	○				○				〃		
	479	〃	〃	〃	〃	B 1 4				暗黄茶褐		〃	○				○	○			〃	Fe, Mn	
	480	〃	〃	〃	〃	B 7	VI			暗茶褐色		〃	○								普	Mn	
	481	〃	〃	〃	〃	B 7	VI			〃		〃	○					○		茶	良		
	482	〃	〃	〃	〃	B 4	B	21097		〃		密	○	○							〃	Fe	
	483	〃	〃	〃	〃	B 5	VI			明茶褐色	黒褐色	砂粒多		○	○						〃		
	484	〃	〃	〃	〃	B 5	VI			暗茶褐色		細粒多	◎								〃		
	485	〃	〃	〃	〃	B 6	VI			黒褐色	黒茶褐色	砂粒多	○	○			○				〃		
	486	〃	〃	〃	〃	B 7	VI			暗褐色		〃					○				〃		
	487	〃	〃	〃	〃	B 7	VI			黒褐色	淡黄茶褐	細粒多	○	○	○	○					〃		
	488	〃	〃	〃	〃	B 5 T	VI			暗茶褐色		〃	○				○				〃		
	489	〃	〃	〃	〃	B 7	VI			〃		〃	○					○			〃		
	490	〃	〃	〃	胴部	B 7	VI			暗褐色		砂粒多	○				○				〃		
	491	〃	〃	〃	口縁部	B 3	B	19542		暗茶褐色		細粒多	○	○	○			○			普	Fe	23

第14表 出土遺物觀察表(13)

棟号	番号	種類	型式等	器種	部位	出土区	層	遺物No.	標高(m)	色調		胎土							焼成	備考	図版	
										内面	外面	状態	石英	長石	角閃	火W	火B	他				
36	492	縄文土器	指宿	深鉢	口縁部	B 3	A	20533		暗茶褐色		密	○							良	Mn	23
	493	〃	〃	〃	〃	B 6	VI			〃		砂粒多	○	○						〃	Mn	
	494	〃	〃	〃	〃	B 1 1	IV	12601	8.351	明茶褐色	暗茶褐色	細粒多	○		○	○	○			〃		
	495	〃	〃	〃	〃	B 2	A	20880		〃		砂粒多		○	○	○				普	Mn	23
	496	〃	〃	〃	〃	B 1 0	IV	10741	8.51	淡茶褐色	暗褐色	細粒多	○		○				茶	良		
37	497	〃	〃	〃	〃	B 3	B	20349		暗茶褐色		密								〃	Fe	23
	498	〃	〃	〃	〃	B 2	B	20892		暗茶褐色	淡茶褐色	〃								〃	Fe, Mn	
	499	〃	〃	〃	〃	B 4	VI			明茶褐色		砂粒多	○	○	○	○				〃		
	500	〃	〃	〃	〃	B 6	III			〃		細粒多				◎	○			〃		
	501	〃	〃	〃	〃	B 7	VI			暗茶褐色		砂粒多							金多	〃		
	502	〃	〃	〃	〃	A 7 0 7 B		19779		〃		〃	○	○	○	○				普		23
	503	〃	〃	〃	〃	A 7 2 5 A		19542		〃		細粒多		○						〃	Mn	
	504	〃	〃	〃	〃	A 3 3 8 A		16476		明茶褐色	黒褐色	〃	○	○						良		
	505	〃	〃	〃	〃	A 6 4 2 A		19215		淡茶褐色		密		○	○	○	○			〃		
	506	〃	〃	〃	〃	B 8 0 7 A		16677		暗茶褐色		〃								〃	Mn	
	507	〃	〃	〃	胴部	B 3	B	19821		暗茶褐色	明茶褐色	砂粒多		○	○					〃		
	508	〃	〃	〃	〃	A 2 0	VII	29853	6.826	暗茶褐色		細粒多				◎	◎			〃	春日式?	
	509	〃	〃	〃	〃	A 4 5 2 A		18022		暗褐色		〃		○	○					普	Fe	
	510	〃	〃	〃	〃	A 4 4 1 A		18646		暗茶褐色		密		○						良	Fe	
	511	〃	〃	〃	〃	B 4	VI			〃		砂粒多	○	○					茶白	普		
	512	〃	〃	〃	口縁部	B 7	VI			〃		細粒多				○	○			良	Mn	
	513	〃	〃	〃	〃	B 7	VI			暗褐色		砂粒多	○	○	○					〃		
	514	〃	〃	〃	〃	B 1 0	IV	7463	8.693	明黄茶褐色		〃	○	○						普		
	515	〃	〃	〃	〃	A 4	A	18420		明茶褐色		細粒多	○	○	○					良		
	516	〃	〃	〃	〃	B 1 0	IV	9310	8.577	黒褐色	明茶褐色	密			○					〃	内C	23
	517	〃	〃	〃	〃	A 9	A	19624		淡茶褐色		細粒多	○							〃		
	518	〃	〃	〃	〃	B 1 0	IV	13966	8.147	暗褐色		〃				○	○		茶	〃		
	519	〃	〃	〃	〃	A 7	A	19486		明茶褐色		密								〃	Mn	
520	〃	〃	〃	〃	B 1 1	IV	10829	8.36	淡黄茶褐色		細粒多				○	○			〃			
521	〃	〃	〃	〃	B 3	B	19986		淡茶褐色	暗茶褐色	〃		○						〃	Mn		
522	〃	〃	〃	〃	A 7 3 8 A		19720		明茶褐色		〃	○	○	○					〃		23	
523	〃	〃	〃	〃	A 4 0 5 A		17623		淡茶褐色		密				○	○		茶	〃			
38	524	〃	〃	〃	口~胴	A 4 3 9 A		18628		暗茶褐色		砂粒多							〃			
	525	〃	〃	〃	口縁部	A 5	低地			明茶褐色	暗褐色	〃	○		○					〃	Fe	
	526	〃	〃	〃	胴部	B 4	VI			〃	暗茶褐色	〃	○	○						普		
	527	〃	〃	〃	〃	A 4 0 3 A		18411		淡茶褐色		密				○				良	Fe	23
	528	〃	〃	〃	口縁部	A 4 2 9 A		17764		明茶褐色		細粒多	○	○	○	◎				〃		
	529	〃	〃	〃	〃	A 7 0 8 B		19786		〃		密				○				〃	Fe	
	530	〃	〃	〃	〃	A 3 5 9 B		16617		暗褐色	淡褐色	細粒多	○	○	○	○				普	Fe	23
	531	〃	〃	〃	〃	B 1 0	VI	13848	8.215	明茶褐色		〃				○				良		
	532	〃	〃	〃	〃	B 1 0	IV	8863	8.541	〃		〃	○	○	○					〃		
	533	〃	〃	〃	〃	B 2	B	20905		明茶褐色	黒褐色	密			○	○				〃	Mn	
	534	〃	〃	〃	〃	B 6	VI			〃	暗茶褐色	砂粒多				◎	◎		茶	普		
	535	〃	〃	〃	〃	B 1 0	IV	7381	8.583	明茶褐色		細粒多	○			◎	◎			良		
	536	〃	〃	〃	〃	B 1 0	IV	13046	8.266	〃		密	○		○	○	○			〃		
	537	〃	〃	〃	〃	B 1 0	IV	13108	8.334	淡黄茶褐色		〃	○		○					〃	Mn	

第15表 出土遺物觀察表(14)

棟号	番号	種類	型式等	器種	部位	出土区	層	遺物No.	標高(m)	色調		胎土							備考	図版	
										内面	外面	状態	石英	長石	角閃	火W	火B	他			焼成
38	538	縄文土器	指宿	深鉢	口縁部	B 6	VI			暗茶褐色		細粒多			○	○			普	Mn	
	539	〃	〃	〃	〃	B 4	A	21206		〃		密		○	○			金	良	Mn, Fe	
	540	〃	〃	〃	〃	A 7 2 2 A		19527		黒褐色	明茶褐色	砂粒多	○		○	○	○		〃	Fe	
	541	〃	〃	〃	胴部	B 7	VI			明茶褐色	暗褐色	〃	○					金	普		
	542	〃	〃	〃	〃	B 5	VI			淡茶褐色		〃	○	○	○				良		
	543	〃	〃	〃	〃					〃		〃			○			金	〃		
	544	〃	〃	〃	〃	A 7 0 8 B		19783					○							Fe	
39	545	〃	松山	〃	口~胴	B 5	III	5466	8.663	明茶褐色		砂粒多	○			◎	◎		良		
	546	〃	〃	〃	〃	B 1 0	IV	11025	8.435	暗茶褐色	明茶褐色	〃				○	○		〃	11303接	24
	547	〃	〃	〃	〃	B 1 0	IV	13703	8.367	〃	暗黄茶褐	〃		○	○	○	○		〃	13715接	24
	548	〃	〃	〃	口縁部			13715		明茶褐色		〃	○	○		○	○		〃	外C	
	549	〃	〃	〃	〃	B 1 1	IV	4972	8.73	淡黄茶褐色		〃		○	○			茶	〃		
	550	〃	〃	〃	〃	B 1 0	IV	11078	8.429	明茶褐色		細粒多	○		○	○	◎		〃		
	551	〃	〃	〃	〃	B 1 0	IV	10055	8.482	淡黄褐色		砂粒多	○	○		○	○	茶	〃		
	552	〃	〃	〃	口~胴	B 1 0	IV	8670	8.59	暗褐色		〃		○	○	○	○		〃	10217接	25
	553	〃	〃	〃	口縁部	A 4 2 1 A		17707		暗茶褐色		〃	○			○	○		〃		
	554	〃	〃	〃	口~胴	B 1 0	IV	13770	8.372	淡茶褐色		〃		○		○	◎		〃		24
	555	〃	〃	〃	口縁部	B 1 0	IV	10115	8.42	明茶褐色		〃			◎	○	◎		〃		
	556	〃	〃	〃	〃	B 1 0	IV	11785	8.207	暗茶褐色	明茶褐色	細粒多			○	○	○		〃		
40	557	〃	〃	〃	〃	B 1 0	IV	7485	8.692	明茶褐色	黒褐色	砂粒多		○	◎	○	○		〃		
	558	〃	〃	〃	〃	A 4 5 8 A		18052		暗茶褐色		密				◎	◎		〃		
	559	〃	〃	〃	口~胴																
	560	〃	〃	〃	口縁部	B 1 0	IV	9266	8.726	明茶褐色	暗茶褐色	細粒多		○	○	○	○		良		24
	561	〃	〃	〃	〃	B 1 0	IV	11008	8.444	淡褐色		〃	○	○	○	○	○		〃		
	562	〃	〃	〃	〃	B 1 0	IV	13298	8.42	淡黄茶褐色		砂粒多			○	○		金少	〃		
	563	〃	〃	〃	〃	B 1 1	IV	9715	8.476	淡茶褐色		細粒多	○			○	○		〃		
	564	〃	〃	〃	〃	B 1 0	IV	12178	8.25	暗褐色		〃				◎	○		〃		
	565	〃	〃	〃	〃	B 1 1	IV	10796	8.41	〃		密		○	○	○			〃		
	566	〃	〃	〃	〃	B 1 2	IV	13450	8.437	暗茶褐色	明茶褐色	細粒多				○	◎		〃		
	567	〃	〃	〃	〃	B 1 0	IV	11048	8.406	黒茶褐色	明茶褐色	砂粒多	○	○	○				〃		
	568	〃	〃	〃	〃	B 1 0	IV	10280	8.637	淡褐色	明茶褐色	密	○		○				〃		24
	569	〃	〃	〃	〃	B 1 0	IV	12006	8.376	淡茶褐色		砂粒多				◎	◎		〃		
	570	〃	〃	〃	〃	B 1 0	IV	10574	8.475	淡茶褐色	黒茶褐色	〃	○			○		茶	普		24
	571	〃	〃	〃	〃	B 1 0	IV	2636	8.417	明黄茶褐色		〃				○	○	白茶	良		
	572	〃	〃	〃	〃	A 4 2 2 A		18512		明茶褐色	暗茶褐色	〃	○		○			白多	普		
	573	〃	〃	〃	口~胴	B 1 0	IV	9310	8.577	黒褐色	淡黄茶褐	〃	○	○					良		24
	574	〃	〃	〃	口縁部	B 1 0	IV	10967	8.412	淡茶褐色	明黄茶褐	細粒多				○	○		〃		
575	〃	〃	〃	〃	B 1 1	IV	12560	8.435	淡茶褐色		砂粒多	○			○	○		〃			
41	576	〃	〃	〃	〃	A 1 1	IV	13376	8.39	明茶褐色		密				○	○		〃		
	577	〃	〃	〃	〃	B 1 1	IV	11856	8.436	黒褐色		砂粒多	○	○					普		
	578	〃	〃	〃	〃	B 1 0	IV	341	8.468	淡黄茶褐色		〃	○				○		良		
	579	〃	〃	〃	〃	B 9	IV	11363	8.365	暗茶褐色	明茶褐色	〃	○			○			〃		
	580	〃	〃	〃	〃	B 1 0	IV	9311	8.57	明茶褐色		密				○	○		〃		24
	581	〃	〃	〃	〃	B 3	II	4316	6.469	淡茶褐色		砂粒多						茶	〃		
	582	〃	〃	〃	〃	B 1 1	IV	9186	8.52	黒褐色	暗茶褐色	密	○	○					〃		
	583	〃	〃	〃	〃	B 1 1	III	245	8.897	暗褐色	淡茶褐色	砂粒多	○		○	○	○	茶	〃		24

第16表 出土遺物觀察表(15)

博覽會	番号	種類	型式等	器種	部位	出土区	層	遺物No.	標高(m)	色調		胎土							焼成	備考	図版	
										内面	外面	状態	石英	長石	角閃	火W	火B	他				
41	584	縄文土器	指宿	深鉢	口縁部	A 1 1	IV	12526	8.482	淡茶褐色		細粒多	○	○	○					良		
	585	〃	〃	〃	〃	B 9	IV	3645	8.382	明黄茶褐色		砂粒多	○							〃		
	586	〃	〃	〃	〃	B 1 0	IV	4525	8.748	明茶褐色	暗茶褐色	密				○	○			〃		
	587	〃	〃	〃	〃	B 1 1	IV	10392	8.467	淡黄茶褐色		砂粒多				○	○			〃		
	588	〃	〃	〃	〃	B 1 0	IV	11236	8.419	黒褐色		密				○				〃		
	589	〃	〃	〃	〃	B 9	IV	9241	8.603	明茶褐色		細粒多	○			○	◎			〃		
	590	〃	〃	〃	〃	B 1 1	IV	9569	8.558	暗黄茶褐	暗褐色	砂粒多				○	○			〃		
	591	〃	〃	〃	〃	B 1 1	IV	7890	8.63	明茶褐色		細粒多	○			◎	◎			〃		
	592	〃	〃	〃	〃	B 6	IV	6093	9.028	〃		砂粒多	○			○	◎			〃		24
	593	〃	〃	〃	〃	B 1 0	IV	9337	8.578	暗茶褐色		密				○	○			〃		
	594	〃	〃	〃	〃	B 1 0	IV	12663	8.315	淡茶褐色	黒茶褐色	細粒多				○	○			〃	外C	
	595	〃	市来	〃	〃	B 1 0	IV	13590	8.167	淡明茶褐色		〃	○	○		◎	◎			〃		
	596	〃	松山	〃	口~胴	B 1 1	IV	11439	8.375	明黄茶褐	暗茶褐色	砂粒多	○	○	○	○			茶白	〃		25
	597	〃	市来	〃	口縁部	B 6	Ⅲ			暗茶褐色	明茶褐色	〃	○	○	○	○	○		茶白	〃		
	598	〃	〃	〃	〃	A 4 0 4 B		17613		明茶褐色	暗茶褐色	細粒多	○			○	◎			〃		25
	599	〃	〃	〃	〃	B 8	I			暗褐色		砂粒多	○							〃		
	600	〃	〃	〃	〃	B 1 1	IV	9553	8.564	明茶褐色		細粒多				◎	◎			〃		
	601	〃	〃	〃	〃	A 3 3 8 A		16476		暗茶褐色	黒茶褐色	砂粒多	○	○	○	○	◎			〃	17751接	25
	602	〃	〃	〃	〃	A 4 3 2 A		118572		暗茶褐色		細粒多				○	○			〃	Fe	
	603	〃	〃	〃	〃	B 1 1	IV	9534	8.635	淡褐色	淡黄茶褐	砂粒多	○	○		○	○			〃		
42	604	〃	〃	〃	〃	A 4 2 9 A		18550		暗茶褐色		〃	○	○		◎	◎			〃		
	605	〃	〃	〃	〃	A 4 6 0 A		18063		〃		〃	○	○	○	○	○			〃		
	606	〃	〃	〃	〃	A 5 2 0 A		18838		黒茶褐色	明茶褐色	細粒多	○	○	○	○	◎			〃		
	607	〃	〃	〃	〃	A 3 2 0 A		16279		暗茶褐色		砂粒多	○	○		◎	○			〃		25
	608	〃	〃	〃	〃	B 6	Ⅲ	3595	7.99	明茶褐色	暗茶褐色	〃	○	○		○	◎			〃		
	609	〃	〃	〃	〃	A 4 4 7 A		18696		黒茶褐色	明茶褐色	細粒多	○			○	○			〃	18982接	25
	610	〃	〃	〃	〃	A 4 2 3 A		18518		暗褐色	暗茶褐色	〃	○		○	○	○			〃		
	611	〃	〃	〃	〃	B 4	Ⅲ	7035	7.822	〃	黒茶褐色	〃	○			○	○			〃		
	612	〃	〃	〃	〃	A 3 2 0 B		16792		明茶褐色		〃	○			◎	○			〃	18021接	25
	613	〃	〃	〃	〃	B 6	Ⅱ	699	8.415	明黄茶褐色		砂粒多	○	○		○				普		
	614	〃	〃	〃	〃	A 4 5 6 A		18040		明茶褐色		〃	○	○		○	○			良		25
	615	〃	〃	〃	〃	A 6	低地			〃		〃	○	○		○	○			〃		
	616	〃	〃	〃	〃	B 1 0	IV	2666	8.327	淡茶褐色		〃	○			○	○		茶	〃		26
	617	〃	〃	〃	〃	B 1 0	IV	11031	8.471	淡黄茶褐色		密	○	○		◎				〃		
	618	〃	〃	〃	〃	A 7 2 7 A		19682		明茶褐色	暗茶褐色	砂粒多	◎	○						〃		
	619	〃	〃	〃	〃	B 9	IV	9899	8.357	明茶褐色		〃	○	○	○	○	○			〃		
	620	〃	〃	〃	〃	B 1 0	IV	10561	8.482	暗褐色	淡明赤紫	〃	○	○	○				茶	〃		
	621	〃	〃	〃	〃	A 1 1	IV	8432	8.617	淡褐色	明茶褐色	細粒多				○	○			〃		26
	622	〃	〃	〃	〃	B 1 0	IV	7332	8.592	暗茶褐色	明茶褐色	砂粒多	○	○		○	○			〃		
623	〃	〃	〃	〃	B 8	I			暗褐色		〃	○			○	○			普			
43	624	〃	〃	〃	〃	B 1 0	IV	7558	8.615	明茶褐色		〃						金白	良	7569接		
	625	〃	〃	〃	〃	A 3 4 0 B		17540		淡黄茶褐	暗褐色	〃	○	○				白	普			
	626	〃	〃	〃	〃	A 5 5 2 A		19288		暗褐色		〃	○	○	○	○	○			良		
	627	〃	〃	〃	〃	B 1 0	IV	7967	8.787	明茶褐色		〃	○	○	○					〃		26
	628	〃	〃	〃	〃	B 1 0	IV	11741		黒褐色	淡茶褐色	密	○	○						〃		
	629	〃	〃	〃	〃	A 4 5 2 A		18719		暗茶褐色		砂粒多				○	○	○		〃		

第17表 出土遺物觀察表(16)

挿圖	番号	種類	型式等	器種	部位	出土区	層	遺物No.	標高(m)	色調		胎土							備考	図版	
										内面	外面	状態	石英	長石	角閃	火W	火B	他			焼成
43	630	縄文土器	市来	深鉢	口縁部	A 4 2 1 A		18501		明茶褐色	黒茶褐色	砂粒多	○			○	◎		良		26
	631	〃	〃	〃	〃	B 1 1	IV	8761	8.606	淡黄茶褐	暗褐色	〃	○		○			普			
	632	〃	〃	〃	〃	B 3	B	19927		明茶褐色	黒茶褐色	〃		○		○	○		良		
	633	〃	〃	〃	〃	B 5	IV	4227	8.276	淡茶褐色		細粒多		○	○	○			〃		
	634	〃	〃	〃	〃	B 3	B	19898		黒褐色		砂粒多	○	○				金	〃	M n	
	635	〃	〃	〃	〃	B 1 0	IV	7564	8.554	淡黄茶褐色		細粒多				○	○		〃		
	636	〃	〃	〃	〃	B 4	IV	4110	7.608	淡褐色	暗茶褐色	砂粒多		○	○	○	○		〃	4654接	26
	637	〃	〃	〃	〃	B 6	II	1256	8.3	暗褐色	明茶褐色	細粒多				◎	◎		〃		
	638	〃	〃	〃	〃	B 5	IV	3411	8.266	暗茶褐色		砂粒多	○			◎	◎		普	6612接	
	639	〃	〃	〃	〃	B 5	II	865	8.229	〃		〃				◎	◎		良		
	640	〃	〃	〃	〃	B 1 0	IV	7392	8.653	明茶褐色		〃	○			◎	◎		〃		26
	641	〃	〃	〃	〃	B 1 1	IV	9128	8.559	淡茶褐色		密			○	◎	◎		〃		
	642	〃	〃	〃	〃	B 1 0	IV	8608	8.545	明茶褐色		砂粒多	○	○	○				〃		
	643	〃	〃	〃	〃	A 4 2 2 A		18512		暗褐色		〃	○	○				金	〃		
44	644	〃	〃	〃	完形	B 1 0	IV	9280	8.533	黒褐色	黒茶褐色	〃	◎					普	14486接		
	645	〃	〃	〃	口~胴	B 1 0	IV	8091	8.582	暗褐色		〃		○	○	○		白茶	〃		
	646	〃	〃	〃	口縁部	A 4 2 1 A		17719		〃		〃	○	○		○	○		良		
	647	〃	〃	〃	〃	B 5	IV	1941		黒茶褐色	暗茶褐色	細粒多		○		○	○		〃		
	648	〃	〃	〃	〃	B 5	IV	2032	8.261	〃	明茶褐色	〃				○	○		〃	3851接	
	649	〃	〃	〃	〃	A 4 2 1 A		17785		暗褐色	〃	砂粒多	○					金多	〃	17939接	
	650	〃	〃	〃	〃	B 4	III	3726	7.694	淡黄茶褐色		〃	○	○	○				良		
	651	〃	〃	〃	〃	B 5	IV	6606	8.781	暗褐色	黒茶褐色	〃	○	○				白茶	普		
	652	〃	〃	〃	〃	B 4	III	5581	7.929	黒茶褐色	明茶褐色	〃				○	○		良	3070接	
	653	〃	〃	〃	〃	A 4 1 5 A		18466		暗褐色		〃	○	○					〃		26
	654	〃	〃	〃	〃	B 1 0	IV	7351	8.627	淡黄茶褐	黒褐色	〃		○	○			白	〃	8145接	
	655	〃	〃	〃	〃	A 4 0 4 A		17607		明茶褐色	暗褐色	〃		○				茶	〃		
	656	〃	〃	〃	〃	B 4	IV	3069	7.383	黒茶褐色	明黄茶褐	細粒多				○	○		〃	3081接	26
	657	〃	〃	〃	〃	B 8	I			暗茶褐色	明茶褐色	砂粒多	○			○	◎		〃		
45	658	〃	〃	〃	〃	B 5	III	1961	8.249	暗褐色	〃	〃		○	○			普			
	659	〃	〃	〃	〃	B 8	I			黒茶褐色	〃	〃				◎	◎		良		
	660	〃	〃	〃	〃	B 8	I			暗褐色	〃	細粒多	○		○	○	○		〃		26
	661	〃	〃	〃	〃	B 2	A	20986		黒褐色	〃	砂粒多	○	○	○	◎	◎		〃		
	662	〃	〃	〃	〃	A 4 2 8 A		18540		明茶褐色	暗褐色	〃		○	○			白茶	〃	19158接	
	663	〃	〃	〃	〃	A 4 3 2 A		17792		黒茶褐色		〃	○		○				〃		
	664	〃	〃	〃	〃	B 1 0	IV	10701	8.408	明黄茶褐	明茶褐色	〃			○	○			〃		
	665	〃	〃	〃	〃	B 1 0	IV	7967	8.787	暗褐色	明黄茶褐	〃			○				〃		
	666	〃	〃	〃	〃	B 4	A	21134		明茶褐色		〃	○	○	○			白茶	〃	21223接	26
	667	〃	〃	〃	〃	A 5 4 5 B		19004		明茶褐色	暗褐色	〃	○		○	○	○		〃		
	668	〃	〃	〃	〃	B 1 0	IV	7405	8.631	暗褐色		〃	○	○					〃	8081接	
	669	〃	〃	〃	〃	A 3 1 9 B		16785		〃		細粒多				○	○		〃	16802接	
	670	〃	〃	〃	〃	A 3 4 0 B		16498		明茶褐色	暗茶褐色	〃				◎	◎		〃		
	671	〃	〃	〃	〃	A 4 4 2 A		18649		暗褐色	明黄茶褐	〃	○			○	○		〃		
46	672	〃	〃	〃	〃	A 6 3 3 A		19180		明茶褐色	暗褐色	砂粒多			○			〃	外C		
	673	〃	〃	〃	〃	A 4 2 4 A		17740		黒褐色	明茶褐色	細粒多				○	○		普		
	674	〃	〃	〃	〃	A 3 2 9 B		16365		明茶褐色	黒茶褐色	砂粒多		○	○			〃			
	675	〃	〃	〃	〃	B 4 0 5 A		18078		暗褐色		〃	○	○				良			

第18表 出土遺物觀察表(17)

挿圖	番号	種類	型式等	器種	部位	出土区	層	遺物No.	標高(m)	色調		胎土							焼成	備考	図版		
										内面	外面	状態	石英	長石	角閃	火玉	火石	他					
46	676	縄文土器	市来	深鉢	口縁部	B 1 0	IV	7559	8.613	暗茶褐色		細粒多	○	○							良	10045接	
	677	〃	〃	〃	〃	A 4 1 1 A		18442		淡褐色	明褐色	密				○	○				〃		
	678	〃	〃	〃	〃	A 4 2 4 A		18523		明茶褐色	暗茶褐色	砂粒多	○			○	○				〃	18644接	
	679	〃	〃	〃	〃	B 1 1	IV	2804	8.813	明茶褐色		〃	○	○	○	○	○				〃		
	680	〃	〃	〃	〃	B 1 0	IV	12002	8.38	淡黄褐色		密	○	○							〃		
	681	〃	〃	〃	〃	B 1 0	IV	10703	8.39	明茶褐色		砂粒多	○	○	○	○	○			白茶	〃		
	682	〃	〃	〃	〃	B 1 0	IV	7377	8.578	暗褐色		〃	○	○	○	○	○				〃		
	683	〃	〃	〃	〃	B 4	III	4928	9.039	淡褐色		細粒多				○	○		茶	〃	5544接		
	684	〃	〃	〃	〃	B 1 0	IV	10710	8.39	暗褐色	明茶褐色	〃		○	○	○	○				〃		26
	685	〃	〃	〃	〃	B 3	A	20508		〃	暗茶褐色	砂粒多	○	○	○	○	◎				〃		
	686	〃	〃	〃	〃	B 1 0	IV	4489	8.528	〃	明茶褐色	〃	○	○	○						〃		
	687	〃	〃	〃	〃	B 1 1	IV	10856	8.703	明茶褐色		〃	○	○	○						〃		
	47	688	〃	〃	〃	〃	B 1 1	IV	9794	8.618	〃		〃	○		○	○	○			普		
689		〃	〃	〃	〃	B 1 0	IV	9525	8.395	〃		〃		○	○					良	9526接		
690		〃	〃	〃	〃	B 1 0	IV	9142	8.573	〃		〃		○	○	○	○			〃			
691		〃	〃	〃	〃	B 1 1	IV	9578	8.41	暗褐色		細粒多				○	○			〃			
692		〃	〃	〃	〃	B 1 0	IV	7499	8.722	明茶褐色		〃			○	○	○			〃			
693		〃	〃	〃	〃	B 1 0	IV	10935	8.467	〃		砂粒多	○			○	○			〃			
694		〃	〃	〃	〃	A 7 4 0 A		19730		暗褐色	明茶褐色	細粒多	○			◎	◎			〃			
695		〃	〃	〃	〃	A 7	低地			明黄茶褐	暗褐色	砂粒多				○	○			〃			
696		〃	〃	〃	〃	B 2	A	20885		淡黄茶褐色		〃	○			○			黑	〃			
697		〃	〃	〃	〃	B 7	II	4367	6.527	暗茶褐色		密	○			○	◎			〃			
698		〃	〃	〃	〃	A 5	低地			暗褐色	明茶褐色	細粒多				◎	◎			〃			
699		〃	〃	〃	〃	A 4 3 1 A		18779		明茶褐色	暗褐色	砂粒多				○	○			〃			
700		〃	〃	〃	〃	B 5	IV	1846	8.026	〃		〃	○		○	○	○			〃			
701		〃	〃	〃	〃	B 6	II	1352	8.264	淡黄茶褐	明茶褐色	〃	○	○	○					〃			
702		〃	〃	〃	〃	B 4	III	6919	8.375	暗茶褐色		〃	細粒多				○	○		〃			
703	〃	〃	〃	〃	口~胴				明茶褐色	暗茶褐色	砂粒多	○			○				〃				
704	〃	〃	〃	〃	口縁部	B 1 0	IV	12742	8.243	暗褐色		〃	○	○	○	○	○			〃			
705	〃	〃	〃	〃	B 1 0	IV	12130	8.361	淡黄茶褐色		〃	○		○				茶	〃				
706	〃	〃	〃	〃	B 8	I			暗茶褐色		細粒多				○	○			〃				
707	〃	〃	〃	〃	B 3 0 3 B		18333		黑褐色	黑茶褐色	〃				○	○			〃	M n			
48	708	〃	〃	〃	〃	A 3 2 0 B		16806		暗茶褐色		砂粒多	○			○	○		〃				
	709	〃	〃	〃	〃	A 5 2 6 B		18885		明茶褐色	暗褐色	〃	○			○	○			〃			
	710	〃	〃	〃	〃	B 8	I			淡褐色		密				○	○			〃			
	711	〃	〃	〃	〃	A 5 3 6 A		18947		明茶褐色	暗茶褐色	砂粒多	○			○	○			〃		27	
	712	〃	〃	〃	〃	B 9	IV	11384	8.328	暗茶褐色		〃	○		◎	○	○			〃			
	713	〃	〃	〃	〃	A 5 4 4 B		18993								○		◎		〃			
	714	〃	〃	〃	〃	A 5 1 7 B		18819		暗茶褐色		砂粒多	○	○	○	○	○			良			
	715	〃	〃	〃	〃	B 6	II	698	8.366	黑茶褐色	暗褐色	〃				○	○			〃			
	716	〃	〃	〃	〃	A 5	低地			明茶褐色	〃	〃				○	○			〃			
	717	〃	〃	〃	〃	B 4	III	5604	7.695	黑茶褐色	暗茶褐色	〃	○			○	○			〃			
	718	〃	〃	〃	〃	A 6 2 8 B		19339		黑褐色		細粒多				○	○			〃			
	719	〃	〃	〃	〃	B 7	III	6790	8.681	明茶褐色	黑褐色	砂粒多	○			○	◎			〃			
	720	〃	〃	〃	〃	完形	B 5	IV	3321	8.272	明茶褐色		〃	○			○	○		普			
	721	〃	〃	〃	〃	口縁部	B 1 0	IV	12772	8.287	暗黄茶褐	淡茶褐色	細粒多							良	F e		

第19表 出土遺物觀察表(18)

博図	番号	種類	型式等	器種	部位	出土区	層	遺物No.	標高(m)	色調		胎土							焼成	備考	図版	
										内面	外面	状態	石英	長石	角閃	火W	火B	他				
48	722	縄文土器	市来	深鉢	口縁部	B 1 1	IV	12104	8.317	淡茶褐色	黒茶褐色	砂粒多	○	○	○	○	○	○	良			
	723	〃	〃	〃	〃	B 9	IV	7267	8.384	淡褐色	淡黄茶褐	〃	○	○	○	○	○	〃				
	724	〃	〃	〃	〃	B 1 1	IV	9647	8.532	暗茶褐色		〃						金多	〃			
	725	〃	〃	〃	〃	B 1 1	IV	12374	8.357	暗黄茶褐	明茶褐色	〃	○	○	○				金	〃		
	726	〃	〃	〃	〃	B 1 0	IV	9450	8.513	明茶褐色	暗茶褐色	〃							金多	〃	27	
	727	〃	〃	〃	〃	B 1 0	IV	11714	8.441	〃		〃	○	○	○	○	○		〃			
49	728	〃	〃	〃	〃	B 1 0	IV	7420	8.642	明茶褐色		細粒多	○	○	○	◎	○	茶	〃	7426等接		
	729	〃	〃	〃	〃	B 1 0	IV	7489	8.711	〃		〃	○	○	○	◎	◎		〃	27		
	730	〃	〃	〃	〃	B 1 1	IV	10792	8.411	明茶褐色	暗茶褐色	砂粒多						金白	〃			
	731	〃	〃	〃	〃	A 6 4 2 A		19215		暗褐色	淡茶褐色	〃	○	○		◎	○		〃			
	732	〃	〃	〃	〃	A 4 3 1 A		17779		暗茶褐色		密				◎	◎		〃			
	733	〃	〃	〃	〃	B 1 0	IV	12761	8.268	淡黄灰褐色		細粒多	○		○	○	○		〃			
	734	〃	〃	〃	〃	B 1 0	IV	10773	8.524	明茶褐色		〃				◎	◎		〃			
	735	〃	〃	〃	〃	B 8				明茶褐色	暗茶褐色	〃			○	○			〃			
	736	〃	〃	〃	〃	B 1 1	IV	2778	9.408	明黄茶褐色		砂粒多	○	○	○	○			茶	〃		
	737	〃	〃	〃	〃	B 7	III	3918	5.34	淡黄茶褐	暗褐色	〃	○	○		○			〃			
738	〃	〃	〃	〃	B 1 1	IV	12606	8.543	暗淡褐色		〃	○		○	○			〃				
50	739	〃	〃	〃	〃	B 5	IV	6364	9.263	暗茶褐色		〃		○		◎	◎		〃	6513接		
	740	〃	〃	〃	〃	B 1 1	IV	11849	8.336	淡黄茶褐	淡黄灰褐	〃	○		○			茶	〃			
	741	〃	〃	〃	〃	B 1 0	IV	9345	8.496	明茶褐色	暗茶褐色	〃						金白	〃			
	742	〃	〃	〃	口~胴	B 1 0	IV	11301	8.469	暗黄茶褐	〃	細粒多		○	○			白	〃	12782接	27	
	743	〃	〃	〃	口縁部	A 1 1	IV	12509	8.546	明茶褐色	淡褐色	〃	◎		○	○			〃			
	744	〃	〃	〃	〃	B 7	III	7072	7.514	淡褐色	暗茶褐色	砂粒多	○	○	○				〃		28	
	745	〃	〃	〃	〃	B 1 2	IV	4798	8.408	明茶褐色		細粒多	○		○	○	○		〃			
	746	〃	〃	〃	〃	A 6 4 9 B		19374		暗茶褐色	明茶褐色	砂粒多	○			○	◎		〃			
	747	〃	〃	〃	〃	B 5	IV	3831	8.15	明茶褐色	暗茶褐色	〃	○			○	○		〃	4916接		
	748	〃	〃	〃	〃	A 3 0 3 A		16709		明茶褐色		細粒多	○			○	○		〃	Fe		
	749	〃	〃	〃	〃	B 1 1	IV	8739	8.553	明茶褐色	黒茶褐色	砂粒多	○	○	○	○			〃		27	
	750	〃	〃	〃	〃	B 1 0	IV	8652	8.557	明茶褐色		〃	○	○	○	○	○		〃			
	51	751	〃	〃	〃	口~胴	B 1 0	IV	10298	8.432	淡黄茶褐	明茶褐色	〃	○	○	○				〃		
752		〃	〃	〃	〃																	
753		〃	〃	〃	〃	B 1 0	IV	8224	8.539	暗褐色		砂粒多		○		○	◎		良			
754		〃	〃	〃	口縁部	B 5	II	1584	8.352	暗茶褐色		〃				◎	◎		〃			
755		〃	〃	〃	〃	B 8	I			明茶褐色		細粒多			○	○			〃			
756		〃	〃	〃	〃	A 6 4 0 A		19603		明黄茶褐色		砂粒多				◎	◎		〃			
757		〃	〃	〃	〃	A 4 0 5 A		17652		明茶褐色	暗茶褐色	〃	○	○	○	○	○		〃			
52	758	〃	〃	〃	〃	A 4 5 3 A		18023		暗黄茶褐	〃	細粒多	○	○	○	○	○		〃	Fe		
	759	〃	〃	〃	〃	B 1 1	IV	8800	8.425	明茶褐色		〃				◎	◎		〃			
	760	〃	〃	〃	〃	B 1 1	IV	12363	8.372	暗茶褐色		〃				○	○		〃	Fe		
	761	〃	〃	〃	〃	B 1 0	IV	11172	8.347	明黄茶褐	淡灰茶褐	砂粒多				◎	◎		〃			
	762	〃	〃	〃	〃	B 1 0	IV	9471	8.549	黒褐色	暗茶褐色	〃		○				白	〃			
	763	〃	〃	〃	〃	B 1 1	IV	8987	8.472	明茶褐色		〃	○	○	○	○	○		〃		28	
	764	〃	〃	〃	〃	A 3 2 0 A		16281		暗茶褐色		〃	○	○	○	○	○		〃			
	765	〃	〃	〃	〃	B 1 1	IV	8940	8.505	明茶褐色		〃	○			○	○		〃			
	766	〃	〃	〃	〃	B 1 2	IV	8439	8.82	〃		〃	○		○	○			茶	〃		
	767	〃	〃	〃	〃	B 3	B	20045		黒褐色		密				○			〃	Fe, Mn		

第20表 出土遺物觀察表(19)

博圖	番号	種類	型式等	器種	部位	出土区	層	遺物No.	標高(m)	色調		胎土							燒成	備考	図版
										内面	外面	状態	石英	長石	角閃	火W	火B	他			
52	768	縄文土器	市来	深鉢	口縁部	A 1 3	Ⅱ	5266	9.201	淡黄茶褐色		細粒多		○		◎	○		良		28
	769	〃	〃	〃	〃	B 1 0	Ⅳ	7296	8.297	暗茶褐色		砂粒多	○		○			〃	8181接		
	770	〃	〃	〃	〃	B 5	Ⅱ	1694	8.224	暗茶褐色		細粒多	○			◎	◎		〃		
53	771	〃	〃	〃	口~胴	A 4 4 1 A		18647		明茶褐色	暗茶褐色	砂粒多	○	○				金多	〃		
	772	〃	〃	〃	口縁部	B 5	Ⅱ	1631	8.224	暗茶褐色	淡茶褐色	〃		○	○	○	○		〃	1647接	
	773	〃	〃	〃	〃	A 3 1 0 B		16183		暗茶褐色		細粒多	○	○	○	○	○	白	〃		
	774	〃	〃	〃	〃	A 4 4 2 A		18138		黒褐色	明茶褐色	〃	○	○	○	◎	◎		〃	18203接	
	775	〃	〃	〃	〃	B 1 0	Ⅳ	11041	8.412	明茶褐色		砂粒多				○	○		〃		
	776	〃	〃	〃	〃	B 5	Ⅳ	4865	9.014	暗茶褐色	黒茶褐色	〃		○	○	○			〃		
	777	〃	〃	〃	〃	B 7	Ⅱ	7---		暗茶褐色		密	○	○		○	○		〃		
	778	〃	〃	〃	〃	B 1 0	Ⅳ	8092	8.553	淡茶褐色		砂粒多		○	○			白	〃	28	
	779	〃	〃	〃	〃	A 3 2 9 B		16362		明茶褐色	暗茶褐色	〃	○			○	○		〃		
	54	780	〃	〃	〃	〃	B 8				暗茶褐色		細粒多	○			○			〃	28
781		〃	〃	〃	〃	B 4	Ⅳ	4114	7.883	明茶褐色		砂粒多	○		○	◎			〃	28	
782		〃	〃	〃	〃	A 5	低地			明茶褐色	暗茶褐色	〃	○			◎	○		〃		
783		〃	〃	〃	口~胴	B 1 0	Ⅳ	8041	8.589	暗褐色	明茶褐色	〃	○	○	○				〃	9433接	
784		〃	〃	〃	口縁部	A 4 4 7 A		17987		暗茶褐色		細粒多	○			○	○		〃	18573接	
785		〃	〃	〃	〃	A 1 1	Ⅳ	5221	9.061	明茶褐色		砂粒多	○			◎	◎		〃	27	
786		〃	〃	〃	〃	B 1 1	Ⅳ	12082	8.39	〃		細粒多	○					金白	〃		
787		〃	〃	〃	〃	B 1 0	Ⅳ	7369	8.565	淡褐色		密							〃	Fe	28
788		〃	〃	〃	〃	B 8	Ⅱ	4270	6.304	淡灰褐色	淡褐色	砂粒多	○		○		○	白	〃	4355接	28
789		〃	〃	〃	〃	B 1 1	Ⅳ	8752	8.591	暗茶褐色		〃	○		○				〃		
790		〃	〃	〃	〃	B 1 0	Ⅳ	9341		明茶褐色		密	○		○				〃	27	
55	791	〃	〃	〃	〃	B 1 0	Ⅳ	12784	8.247	明茶褐色	暗茶褐色	砂粒多	○	○	○				〃	13501接	
	792	〃	〃	〃	〃	B 1 0	Ⅳ	13062	8.249	暗茶褐色		〃	○	○	○				〃	13578接	
	793	〃	〃	〃	〃	B 1 1	Ⅳ	7756	8.594	明茶褐色		〃						金白	〃	7771接	
	794	〃	〃	〃	〃	B 1 1	Ⅳ	7764	8.662	明茶褐色	暗茶褐色	〃	◎					白	〃		
	795	〃	〃	〃	〃	B 1 1	Ⅳ	9119	8.525	暗茶褐色		〃	○	○	○			白	〃		
	796	〃	〃	〃	〃	B 5	Ⅲ	2397	8.268	暗褐色	明茶褐色	細粒多				○	○		〃		
	797	〃	〃	〃	〃	B 3 0 4 A		16643		暗黄茶褐	黒褐色	砂粒多	○	○	○				普		
	798	〃	〃	〃	〃	A 5 2 1 B		18849		淡黄茶褐色		細粒多	○	○	○				良		
	799	〃	〃	〃	〃	B 5	Ⅳ			明茶褐色	暗茶褐色	砂粒多	◎	○					〃		
	800	〃	〃	〃	〃	A 3 1 7 B		18192		淡茶褐色	黒褐色	〃	◎		○			茶白	〃		
801	〃	〃	〃	〃	A 3 2 0 B		16792		明茶褐色	暗茶褐色	〃						金白	〃	17704接		
56	802	〃	〃	〃	口~胴	B 5	Ⅱ	1005	8.281	明茶褐色		〃	◎	○					〃		
	803	〃	〃	〃	口縁部	B 5	Ⅳ	3500	8.08	暗茶褐色		〃		○				白	〃		
	804	〃	〃	〃	〃	A 4 2 4 A		17736		暗褐色		〃						白	〃		
	805	〃	〃	〃	〃	B 5	Ⅳ	2154	8.283	明茶褐色		細粒多	○			○	○		〃	1553接	29
	806	〃	〃	〃	口~胴	B 5	Ⅳ	4943	9.007	黒褐色	淡褐色	砂粒多	○					白	〃		
	807	〃	〃	〃	口縁部	B 6	Ⅰ			明茶褐色	黒茶褐色	〃	○	○					〃		
	808	〃	〃	〃	〃	A 3	B	18103		暗黄茶褐	暗褐色	〃	○						〃	Fe	29
	809	〃	〃	〃	〃	B 6	Ⅰ			淡茶褐色	暗褐色	〃	○	○	○			白	〃		
	810	〃	〃	〃	〃	B 5	Ⅱ	1071	8.203	黒褐色	暗茶褐色	〃						金白	〃		
	811	〃	〃	〃	口~胴	B 4	Ⅳ	3742	7.721	暗茶褐色		〃	○	○	○				〃	3744接	
	812	〃	〃	〃	口縁部	B 6	Ⅱ	795	8.389	暗褐色		〃	○					金白	〃		
	813	〃	〃	〃	〃	B 5	Ⅱ	1835	8.017	明褐色	暗褐色	〃			○	○	○	白	〃		

第21表 出土遺物觀察表(20)

挿図	番号	種類	型式等	器種	部位	出土区	層	遺物No.	標高(m)	色調		胎土							焼成	備考	図版		
										内面	外面	状態	石英	長石	角閃	火W	火B	他					
57	814	縄文土器	市来	深鉢	口縁部	B 5	Ⅳ	2307	8.237	黒褐色	暗茶褐色	砂粒多			○				白	良		29	
	815	〃	〃	〃	完形	B 5	Ⅲ	6275	8.844	暗茶褐色	〃	○	○						〃				
	816	〃	〃	〃	口縁部	A 4 3 1 A		18776		明茶褐色	暗茶褐色	〃		○					金白	〃			
	817	〃	〃	〃	〃	A 3 1 9 B		16785		明茶褐色	〃	○		○						〃			
	818	〃	〃	〃	〃	A 4 4 2 A		18657		明茶褐色	暗茶褐色	密	○		○					白金	〃		
	819	〃	〃	〃	〃	B 5	Ⅳ	3221	7.92	黒褐色	黒茶褐色	細粒多	○	○							〃		
	820	〃	〃	〃	〃	B 4	Ⅳ	3176	7.231	黒茶褐色	〃			○		○					〃		29
	821	〃	〃	〃	〃	A 3 3 9 A		16494		暗黄茶褐色	砂粒多				○						普		
	822	〃	〃	〃	〃	A 4 5 7 A		18749		明茶褐色	〃	○	○	○	○	○					良		
	823	〃	〃	〃	〃	A 7 1 7 A		19641		暗茶褐色	〃									金白	〃		
	824	〃	〃	〃	〃	A 4 5 6 A		18042		明茶褐色	〃									金白	〃		
	825	〃	〃	〃	〃	A 6 3 5 B		19197		明茶褐色	暗茶褐色	〃		○		○				白	〃		29
	826	〃	〃	〃	〃	A 4 0 6 A		17633		〃	〃	◎	○	○							〃		
	827	〃	〃	〃	〃	A 3 3 7 A		16488		黒茶褐色	〃									金白	〃	M n	29
58	828	〃	〃	〃	〃	A 4 3 5 A		13593		暗茶褐色	〃			○					金白	〃	17907接		
	829	〃	〃	〃	〃	B 5	Ⅱ	1099	8.331	明茶褐色	〃	◎	○							〃			
	830	〃	〃	〃	〃	B 4	Ⅲ	5597	7.847	暗茶褐色	〃	○	○							〃			
	831	〃	〃	〃	〃	B 4	表採			明茶褐色	〃			○						金白	〃		
	832	〃	〃	〃	〃	B 4				黒褐色	暗茶褐色	〃	○	○	○					金白	〃		
	833	〃	〃	〃	〃	B 5	Ⅱ	2093	8.262	淡茶褐色	〃	○	○	○	◎	○					〃		
	834	〃	〃	〃	〃	B 5	Ⅱ	1990	8.297	明茶褐色	〃	○	○							茶	〃		29
	835	〃	〃	〃	〃	A 4 2 1 A		18495		淡黄茶褐色	〃	○								金白	普		
	836	〃	〃	〃	〃	A 4 4 2 A		17943		明茶褐色	〃	○	○								良		
	837	〃	〃	〃	〃	A 6 4 2 A		19462		〃	〃									金白	〃	M n	
	838	〃	〃	〃	〃	A 4 1 5 A		17683		〃	〃	○	○							金白	〃		29
	839	〃	〃	〃	〃	B 6	Ⅱ	522	8.362	淡茶褐色	〃	○	○	○							〃		
	840	〃	〃	〃	〃	B 5	Ⅱ	1016	8.274	黒茶褐色	〃			○	○					白	普		29
	841	〃	〃	〃	〃	A 4 5 9 A		18058		明茶褐色	〃			○						茶	〃	M n	
59	842	〃	〃	〃	〃	B 5	Ⅳ	3835	8.11	明茶褐色	黒茶褐色	細粒多			○	◎	◎				良		
	843	〃	〃	〃	〃	A 3 3 6 B		16459		淡褐色	砂粒多	○	○	○						茶白	〃		
	844	〃	〃	〃	〃	B 5	Ⅳ	5759	8.992	明茶褐色	〃			○		◎	◎				〃		
	845	〃	〃	〃	〃	B 1 0	Ⅳ	10312	8.481	淡茶褐色	密					○	○				〃		
	846	〃	〃	〃	〃	B 1 0	Ⅳ	11607	8.399	〃	砂粒多	○		○	◎	◎					普		
	847	〃	〃	〃	〃	B 1 0	Ⅳ	11255	8.392	黒褐色	明茶褐色	〃		○	○	◎	◎				良		
	848	〃	〃	〃	〃	B 4	Ⅳ	3157	6.296	明茶褐色	〃					○	○				〃		
	849	〃	〃	〃	〃	B 9	Ⅳ	11380	8.336	黒褐色	黒茶褐色	〃	◎	○							〃		
	850	〃	〃	〃	〃	B 1 0	Ⅳ	313	8.315	明黄茶褐	明茶褐色	〃	○	○	○	○					〃		
	851	〃	〃	〃	〃	B 4	A	21133		明茶褐色	黒褐色	〃			○	○	◎				普		29
	852	〃	〃	〃	〃	B 4 0 5 A		18082		淡褐色	明茶褐色	〃			○	◎	◎				良		
	853	〃	〃	〃	〃	B 8	I			明茶褐色	暗茶褐色	密				○	○				〃		
	854	〃	〃	〃	〃	A 4 4 4 A		18677		黒茶褐色	明茶褐色	砂粒多	○	○	○	○	○				〃		
	855	〃	〃	〃	〃	B 5	Ⅱ	1108	8.337	暗茶褐色	〃	○				◎	◎				〃		
856	〃	〃	〃	〃	A 3 2 0 B		16787		淡黄茶褐色	〃			○		○	○				〃			
857	〃	〃	〃	〃	A 5 3 3 B		18929		淡黄褐色	〃					○	○			茶	普			
858	〃	〃	〃	〃	A 4 4 9 A		18706		明茶褐色	暗褐色	〃	○		○	○					良			
60	859	〃	市来無文	〃	〃	B 6	Ⅱ	820	8.451	暗褐色	淡茶褐色	〃	○	○	○					白	〃		

第22表 出土遺物觀察表(21)

挿圖	番号	種類	型式等	器種	部位	出土区	層	遺物No.	標高(m)	色調		胎土							焼成	備考	図版	
										内面	外面	状態	石英	長石	角閃	火W	火B	他				
60	860	縄文土器	市来無文	深鉢	口縁部	B 1 0	IV	12019	8.339	淡褐色		細粒多				◎	◎		良			
	861	〃	〃	〃	〃	A 3 3 0 B		16396		明茶褐色		砂粒多	○					茶	〃		30	
	862	〃	〃	〃	〃	B 2	B	20867		暗褐色	黒茶褐色	〃	○					金	〃			
	863	〃	〃	〃	口~胴	A 4 0 5 A		17621		明茶褐色		細粒多	○			○	○		〃			
	864	〃	〃	〃	口縁部	B 5	IV	3399	8.198	淡茶褐色		〃	○		○	○	○		〃			
	865	〃	〃	〃	〃	A 6 4 7 B		19237		黒褐色	明茶褐色	〃		○	○	○	○		〃			
	866	〃	〃	〃	〃	B 5	II	1978	8.282	明茶褐色		〃	○			○	○		〃			
	867	〃	〃	〃	〃	B 5	III	3860	7.9	淡茶褐色		砂粒多	○			○	○		〃	6544接		30
	868	〃	〃	〃	〃	B 1 1	IV	7812	8.546	明茶褐色		〃	○		○	○	○		〃			
	869	〃	〃	〃	〃	A 5 3 4 A		19268		明茶褐色	黒茶褐色	〃	○	○					〃	Fe		
	870	〃	〃	〃	〃	B 5	II	1110	8.366	〃	暗茶褐色	〃	○			○	○		〃			
	871	〃	〃	〃	〃	B 5	IV	3795	8.22	明茶褐色		〃	○	○	○				〃			
	872	〃	〃	〃	〃	B 5	III	6151	8.459	淡黄茶褐色		細粒多				○	○		〃	6277接		
	873	〃	〃	〃	〃	B 6	II	1281	8292	暗褐色		〃	○	○		○	○		〃			
	874	〃	〃	〃	〃	B 5	IV	6598	8.793	淡黄茶褐	暗茶褐色	砂粒多	○	○	○	○	○		茶	〃		
875	〃	〃	〃	〃	B 1 0	IV	10044	8.495	明茶褐色		〃	○	○	○				〃				
61	876	〃	〃	〃	〃	B 1 0	IV	8077	8.582	暗茶褐色	黒茶褐色	〃	○	○	○				普			
	877	〃	〃	〃	〃	A 3 2 9 B		18231		淡茶褐色		〃	○			○	○	茶	良			
	878	〃	〃	〃	〃	A 3 2 0 A		16287		暗褐色	淡黄茶褐	〃	○	○		○	○		普	外C	30	
	879	〃	〃	〃	〃					暗茶褐色	細粒多	○		○	○	○			良			
	880	〃	〃	〃	〃	A 4 3 1 A		18777		暗茶褐色	淡黄茶褐	〃				○	○	茶	〃			
	881	〃	〃	〃	〃	B 5	III	6346	9.056	暗褐色		〃				◎	◎		〃	外C	30	
	882	〃	〃	〃	〃	A 4 4 1 A		17938		暗茶褐色	明茶褐色	〃			○	○	○		〃	18252接		
	883	〃	〃	〃	〃	B 3 0 8 B		16679		明茶褐色	暗茶褐色	砂粒多				○	○		〃			
	884	〃	〃	〃	〃	B 3 0 4 B		17576		明茶褐色		〃	○			◎	○		〃	M n		
	885	〃	〃	〃	〃	B 4	A	21155		暗茶褐色		〃		○		○	○	茶	〃			
	886	〃	〃	〃	〃	A 4 4 4 A		17757		暗茶褐色	明茶褐色	〃	○	○	○	○	○		〃	18507接		
	887	〃	〃	〃	〃	A 4 1 1 A		17648		暗褐色		細粒多		○	○	○	○		〃			
	888	〃	〃	〃	〃	B 5	IV	3379	8.31	明茶褐色		〃	○			◎	○		〃	6096接		
	889	〃	〃	〃	〃	A 5	低地			暗褐色		〃				○	○	○	〃			
	62	890	〃	〃	〃	〃	A 3 2 9 B		18232		黒茶褐色		砂粒多						茶白	普		
891		〃	〃	〃	〃	A 4 3 3 A		17910		暗茶褐色	暗褐色	〃	○	○					良	M n		30
892		〃	〃	〃	〃																	
893		〃	〃	〃	〃	A 7	低地			明茶褐色	暗褐色	細粒多		○	○	○	○		良			
894		〃	〃	〃	〃	A 6 3 1 B		19164		淡褐色	明茶褐色	砂粒多	○		○	○	○		〃			
895		〃	〃	〃	〃	B 6	III			暗褐色	〃	〃	○	○	○				〃			
896		〃	〃	〃	〃	A 3 0 3 B		16709		〃		〃				○	○	白	〃			30
897		〃	〃	〃	〃	B 3 0 7 A		16677		暗茶褐色	明茶褐色	〃				○	○		〃			
898		〃	〃	〃	〃	B 6	II	468	8.249	明茶褐色	暗茶褐色	砂粒多	○			○	○		〃			
899		〃	〃	〃	〃	A 5 5 0 B		19048		〃	暗褐色	細粒多				○	◎		〃			
900		〃	〃	〃	〃	B 5	IV	3399	8.198	黒茶褐色	淡褐色	〃	○			○			〃			30
901		〃	〃	〃	〃	B 1 0	IV	9494	8.413	明茶褐色		砂粒多	○			○	○		〃			
902		〃	草野	〃	〃	A 3 2 9 B		16831		淡茶褐色		細粒多				◎	○		〃			
903		〃	〃	〃	〃	B 5	II	1508	8.318	明茶褐色		砂粒多	○	○		○	○		〃	1589接		
904		〃	〃	〃	〃	B 5	II	1565		黒褐色		〃	○			◎	○		〃			
905	〃	〃	〃	〃	B 5	IV	3774	8.21	暗褐色	明茶褐色	細粒多				○	○		〃				

第23表 出土遺物觀察表(22)

構内	番号	種類	型式等	器種	部位	出土区	層	遺物No.	標高(m)	色調		胎土							焼成	備考	図版	
										内面	外面	状態	石英	長石	角閃	火W	火B	他				
62	906	縄文土器	草野	深鉢	口縁部	A 7	低地			暗茶褐色		細粒多	○			○	◎		良			
	907	〃	〃	〃	〃	B 4	IV	3689	7.772	黒褐色	黒茶褐色	砂粒多				○	○		〃	5498接		
63	908	〃	〃	〃	口~胴	B 5	II	1560	8.232	黒褐色		〃				○	○		〃			
	909	〃	〃	〃	口縁部	B 5	IV	3362	8.238	暗褐色	明茶褐色	〃		○		○	○		〃			
	910	〃	〃	〃	〃	B 5	IV	3338	8.263	暗茶褐色	暗褐色	〃			○	○	○		〃			
	911	〃	〃	〃	〃	B 5	III	6142	8.575	黒茶褐色	明茶褐色	細粒多					◎	◎		〃		
	912	〃	〃	〃	〃	B 1 0	IV	9272	8.556	黒褐色	明茶褐色	密	○	○	○				〃			
	913	〃	〃	〃	〃	B 1 0	IV	8239	8.482	明黄茶褐色		細粒多		○	○				〃			
	914	〃	〃	〃	〃	B 4	I			明茶褐色	暗褐色	砂粒多	○			○	○		普			
	915	〃	〃	〃	〃	B 5	II	865	8.229	暗茶褐色		細粒多	○			○	○		良	866接		
	916	〃	〃	〃	〃	A 3 2 9 B		16358		明茶褐色	暗茶褐色	砂粒多		○					白多	〃		
	917	〃	〃	〃	〃	A 3 5 0 A		16540		暗茶褐色		〃	○	○	○				白多	〃		
	918	〃	〃	〃	〃	B 5	IV	3833	8.16	黒褐色	暗茶褐色	〃		○					白	〃		
	919	〃	〃	〃	〃	A 3 2 9 B		16366		明茶褐色	〃	〃	○	○	○	○	○		白	〃		
	920	〃	〃	〃	〃	A 7 1 6 B		19794		暗褐色	明茶褐色	〃	○			○	○		〃			
	921	〃	〃	〃	〃	A 4 5 2 A		18719		明茶褐色	暗茶褐色	〃	○	○	○				白多	〃		
	922	〃	〃	〃	〃	A 5 4 1 A		19275		黒茶褐色	明茶褐色	〃	○		○				白	〃		
	923	〃	〃	〃	〃	A 4 4 1 A		17937		暗褐色		〃		○					白金	〃		
	924	〃	〃	〃	〃	A 4 4 8 A		18701		明茶褐色		〃	○		○	○	○		白	〃		
	925	〃	〃	〃	〃	A 3 3 0 B		16839		〃		〃							金白	〃		
	926	〃	〃	〃	〃	A 4 5 3 A		18028		暗茶褐色		〃	◎	○	○				〃			
927	〃	〃	〃	〃	A 4 1 3 A		17767		明茶褐色	暗茶褐色	〃	○	○					〃				
64	928	〃	丸尾	〃	〃	A 4 3 0 A		17770		〃	暗褐色	〃	○	○				金	〃	19479接	31	
	929	〃	〃	〃	〃	A 4 4 1 A		18645		〃	暗茶褐色	〃	○	○				普				
	930	〃	〃	〃	〃	A 6	低地			明茶褐色		〃	○	○				白多金	良			
	931	〃	〃	〃	〃	A 6	低地			暗茶褐色	明茶褐色	細粒多	○	○	○	○	○		茶	〃		31
	932	〃	〃	〃	〃	B 5	IV	1984	8.262	暗茶褐色		砂粒多	○	○	○				白	〃	3389接	
	933	〃	〃	〃	〃	A 6 3 9 B		19356		明茶褐色		〃	○						金白	良		
	934	〃	〃	〃	〃	A 4 4 8 A		18702		〃		〃		○	○				金白	〃		31
	935	〃	〃	〃	〃	B 5	II	1742	8.303	〃		〃							白金	〃		
	936	〃	〃	〃	口~胴	A 3 5 0 B		16316		暗茶褐色	明茶褐色	〃	◎	○	○				〃	18288接		
65	937	〃	〃	〃	口縁部	A 3 2 2 A		16349		明茶褐色	暗茶褐色	細粒多	○						〃	17531接		
	938	〃	〃	〃	〃	A 3 4 2 B		16511		〃	暗褐色	砂粒多	○						金白	〃		
	939	〃	〃	〃	〃	A 3 1 8 B		16258		明褐色	明茶褐色	細粒多	○		○				〃			31
	940	〃	〃	〃	〃	A 4 4 2 A		18649		明茶褐色		砂粒多							金白	〃		
	941	〃	〃	〃	〃	A 3 1 4 B		18183		暗茶褐色		細粒多	○						白	〃		
	942	〃	〃	〃	〃	A 3 2 0 B		18202		明茶褐色	暗褐色	〃	○	○	○				〃	19615接		
	943	〃	〃	〃	〃	A 3 3 7 B		18288		暗茶褐色		砂粒多		○					金白	〃		
	944	〃	〃	〃	〃	A 3 3 3 B		18267		〃		〃	○			○	○		〃			
	945	〃	〃	〃	〃	B 5	III	3290	7.971	明茶褐色	暗茶褐色	〃	○		○				〃	3857接		
	946	〃	〃	〃	〃	B 4	III	4098	7.436	暗黄褐色	明茶褐色	〃		○					白	普	6150接	
	947	〃	〃	〃	〃	A 3 3 6 B		16456		明茶褐色	暗茶褐色	〃	◎	○	○				良			
	948	〃	〃	〃	〃	A 4 3 2 A		17788		〃		〃	○	○	○				〃			31
	949	〃	〃	〃	〃	A 3 4 3 B		17517		明茶褐色		〃	○						金白	〃	17550接	
	950	〃	〃	〃	〃	A 3 0 9 B		18146		〃		〃	○						茶	〃		
	951	〃	〃	〃	〃	A 5 2 0 A		18838		暗茶褐色		〃		○					白	〃		

第24表 出土遺物觀察表(23)

掘回番号	種類	型式等	器種	部位	出土区	層	遺物No.	標高(m)	色調		胎土							焼成	備考	図版				
									内面	外面	状態	石英	長石	角閃	火W	火B	他							
65	952	縄文土器	丸尾	深鉢	口縁部	B 3	低地			明茶褐色	暗茶褐色	砂粒多	○	○	○					良				
	953	〃	〃	〃	〃	A 3 0 8 B		16721		〃	〃								金白	〃		31		
	954	〃	〃	〃	〃	A 3 0 8 B		16166		暗茶褐色	〃							○	金白	〃	16721接			
66	955	〃	〃	〃	〃	A 4 1 6 A		18470		淡褐色	黒茶褐色	細粒多	○								〃	32		
	956	〃	〃	〃	〃	A 7	低地			明茶褐色	〃	砂粒多								金白	〃			
	957	〃	〃	〃	〃	A 3 2 2 B		16303		暗茶褐色	黒茶褐色	密	○		○						〃	M n	32	
	958	〃	〃	〃	〃	A 4 4 5 A		18682		暗茶褐色	〃	細粒多	○		○						〃			
	959	〃	〃	〃	〃					明茶褐色	暗茶褐色	〃	○		○	○	○					〃		
	960	〃	〃	〃	〃	B 6	II	595	8.397		〃	砂粒多	○	○	○							〃	614接	32
	961	〃	〃	〃	〃	B 5	IV	6333	9.154	暗茶褐色	〃	細粒多	○	○							〃			
	962	〃	〃	〃	〃	A 3 2 0 B		16203		淡黄茶褐色	〃	密	○									〃	16803接	
	963	〃	〃	〃	〃	A 4 3 5 A		17912		淡黄茶褐	黒茶褐色	砂粒多	○	○								〃	32	
	964	〃	〃	〃	〃	A 4 4 5 A		18682		暗茶褐色	〃	細粒多	○	○								〃		
	965	〃	〃	〃	〃	A 5	A				〃	砂粒多		○							金	〃		
	966	〃	〃	〃	〃	A 4 0 6 A		17637			〃	〃	○								金白	〃	18436接	
	967	〃	〃	〃	口~胴	B 4	IV	3711	7.77	暗褐色	暗茶褐色	〃		○							金白	〃	4648接	
	968	〃	〃	〃	口縁部	A 3 4 4 B		16542		明茶褐色	〃	〃		○	○						金白	〃	F e	32
	969	〃	〃	〃	〃	A 4 5 9 A		18055		暗茶褐色	〃	〃	○								白金	〃		
	970	〃	〃	〃	〃	A 7 0 2 A		19491		淡黄茶褐	暗褐色	〃	○	○	○							〃		
	971	〃	〃	〃	〃	A 4 1 1 A		17644		黒褐色	〃	〃	○			○						〃		
	972	〃	〃	〃	〃	A 3 1 8 B		16254		明茶褐色	暗茶褐色	〃		○							金白	〃	16489接	
	973	〃	〃	〃	〃	A 3 4 0 B		16498		暗茶褐色	〃	〃		○							金白	〃	32	
	974	〃	〃	〃	〃	A 3 3 0 B		16834		明茶褐色	〃	〃		○							金	〃		
975	〃	〃	〃	〃	B 5	II	1699	8.385		〃	〃	○	○		○	○					〃			
976	〃	〃	〃	〃	B 5	IV	5891	8.79	淡黄褐色	暗褐色	〃	○	○								〃	6591接	32	
977	〃	〃	〃	〃	B 5	IV	3819	8.22	暗褐色	〃	〃	○	○							金	〃			
978	〃	〃	〃	〃	A 3 2 9 B		18232		明茶褐色	黒褐色	〃	○	○	○	○	○					〃			
67	979	〃	市来	台付皿	完形	A 3 3 0 B		18252		明茶褐色	〃	〃	○	○	○	○	○				〃	白塗彩		
	980	〃	〃	〃	口縁部	A 6	低地			〃	細粒多	○	○	○	○	○					〃	赤塗彩		
	981	〃	〃	〃	〃	B 3 0 3 B		17575		明黄褐色	明灰褐色	砂粒多	○		○	○	○				〃	33		
	982	〃	〃	〃	〃	A 3 2 9 B		18230		明茶褐色	〃	細粒多		○		○	○					〃	赤塗彩	
	983	〃	〃	〃	〃	A 7 3 4 A		19570		〃	〃	〃	○			○	○				〃			
68	984	〃	〃	〃	〃	A 3 2 0 A		16286		明茶褐色	暗茶褐色	砂粒多	○			◎	○				〃	白塗彩	33	
	985	〃	〃	〃	〃	B 4	A	21080		明茶褐色	〃	〃	○			○	◎				良	白塗彩		
	986	〃	〃	〃	〃	A 7	低地			明茶褐色	暗褐色	〃	○			○	◎				〃	白塗彩		
	987	〃	〃	〃	〃	A 3 4 0 B		17538		明茶褐色	〃	細粒多	○	○			○	◎			〃	白塗彩		
	988	〃	〃	〃	〃	A 3 4 5 A		16545		〃	〃	〃		○	○	○	○				〃	白, F e		
	989	〃	〃	〃	〃	A 4 0 4 A		17610		暗褐色	明茶褐色	〃		○		○	◎				〃	白塗彩		
	990	〃	〃	〃	〃	B 6	II	761	8.408	明茶褐色	明黄褐色	砂粒多	○			○	◎				〃			
	991	〃	〃	〃	〃	B 3	A	21044		明茶褐色	〃	細粒多	○			○	◎				〃			
69	992	〃	〃	〃	皿部	A 5 5 6 B		19014		黒茶褐色	明茶褐色	〃		○		○	○				〃			
	993	〃	〃	〃	口縁部	A 4 4 3 A		18659		暗褐色	〃	砂粒多	○		○	○					〃			
	994	〃	〃	〃	皿部	A 4 1 4 A		18461		明茶褐色	〃	細粒多	○		○	○					〃	19955接		
	995	〃	〃	〃	口縁部	A 4 3 2 A		18572		明黄茶褐色	〃	密				○	○				〃			
	996	〃	〃	〃	脚台	A 4 4 7 A		18696		明茶褐色	〃	細粒多				○	◎				〃	18747接		
70	997	〃	〃	〃	〃	A 4 3 1 A		17775		明黄茶褐色	〃	〃				○	○			〃	17777接			

第25表 出土遺物觀察表(24)

挿圖	番号	種類	型式等	器種	部位	出土区	層	遺物No.	標高(m)	色調		胎土							備考	図版		
										内面	外面	状態	石英	長石	角閃	火W	火B	他				
70	998	縄文土器	市来	台付皿	脚台	B 1 1	IV	9766	8.375	明黄茶褐色		砂粒多	○	○		○				良		
	999	〃	〃	〃	〃	A 3 3 0 B		16384		明茶褐色	明黄茶褐	〃			○	○	○		〃			
	1000	〃	〃	〃	〃					黒褐色	明茶褐色	細粒多				○	◎		〃			
	1001	〃	〃	〃	〃	A 2	A	20910		暗茶褐色	〃	〃			○		○	○		〃		
	1002	〃	〃	〃	〃	B 7	Ⅲ	4383	7.131	暗褐色	暗茶褐色	密					○	○		〃		
71	1003		無文	深鉢	口~胴	A 3 2 0 A		16282		〃	明黄茶褐	〃	○			○	○		〃	16807接		
	1004	〃	〃	〃	〃	A 3 3 0 A		16382		明茶褐色		砂粒多				○	○	○	〃	17954接		
	1005	〃	〃	〃	〃	B 6	IV	6445	8.902	明黄茶褐	暗茶褐色	〃	○			○			〃	6446接		
	1006	〃	〃	〃	〃	B 4 0 5 A		18079		淡茶褐色	黒茶褐色	〃	○				○	○		普		
	1007	〃	〃	〃	〃	B 1 0	IV	10620	8.382	暗褐色		〃	○				○	◎		良		34
	1008	〃	〃	〃	〃	B 4	A	21168		黒茶褐色		〃					◎	○		〃		
	1009	〃	〃	〃	口縁部	B 1 0	IV	11030	8.462	淡褐色		〃	○				○	○		普		
	1010	〃	〃	〃	〃	A 4 3 1 A		18771		黒茶褐色		〃	○				○	○	○	良		
	1011	〃	〃	〃	〃	B 5	Ⅲ	1970	8.257	暗褐色	明茶褐色	〃			○	○				〃		
	1012	〃	〃	〃	〃	A 3 1 8 B		16257		明茶褐色		〃	○	○	○					〃		
72	1013	〃	〃	〃	〃	A 4 3 1 A		18779		暗茶褐色		〃			○				普			
	1014	〃	〃	〃	〃	A 4 4 4 A		18678		〃		細粒多					○	◎		良		
	1015	〃	〃	〃	〃	A 7 0 9 A		19626		明茶褐色	暗褐色	砂粒多	○	○	○				〃			34
	1016	〃	〃	〃	〃	A 3 2 0 B		16805		暗茶褐色		細粒多	○				◎			〃		
	1017	〃	〃	〃	〃	B 5	Ⅱ	1043	8.311	暗褐色		砂粒多	○	○			◎	○		〃		
	1018	〃	〃	〃	〃	B 6	Ⅲ	4263	7.983	〃		〃	○	○	○					〃		
	1019	〃	〃	〃	〃	B 4	Ⅲ	4026	7.319	明茶褐色	暗褐色	〃	○				◎	○		普	4192接	
	1020	〃	〃	〃	〃	B 7	Ⅵ			暗茶褐色		〃								良		
	1021	〃	〃	〃	口~胴	B 5	Ⅱ	1244	8.199	黒褐色	淡黄茶褐	〃					○	○		普		34
	1022	〃	〃	〃	口縁部	A 3 1 2 B		16759		明黄茶褐色		〃	○	○			○			良		
	1023	〃	〃	〃	口~胴	B 4	A	21173		明茶褐色	暗褐色	〃				○	○	○		〃		
	1024	〃	〃	〃	口縁部	B 4	Ⅱ			黒褐色		〃	○				○	○		〃		
	1025	〃	〃	〃	〃	A 7 0 6 B		9771	8.577	明茶褐色		細粒多					○	○		〃		
	1026	〃	〃	〃	口~胴	B 5	Ⅲ	6970	8.464	暗褐色	黒茶褐色	砂粒多	○				◎	◎		〃		
	1027	〃	〃	〃	〃	B 5	Ⅲ	6138	8.628	明茶褐色		〃	○	○			○	○		普		
	1028	〃	〃	〃	口縁部	A 7	低地			暗茶褐色		〃	○	○	○					良		
	1029	〃	〃	〃	〃	B 5	IV	8374	8.393	明黄茶褐	暗褐色	〃			○		○	○		普		
1030	〃	〃	〃	〃	B 4	IV	3732	7.38	暗褐色	黒褐色	〃					○	○		良			
1031	〃	〃	〃	〃	B 5	Ⅲ	2386	8.302	暗茶褐色	明茶褐色	細粒多					◎	○		〃			
73	1032	〃	〃	〃	口~胴	B 5	Ⅱ	1030	8.275	暗茶褐色		砂粒多				◎	○		普	1661接	34	
	1033	〃	〃	〃	口縁部	B 6	Ⅱ	625	8.399	暗褐色		〃	○			○		○		良		
	1034	〃	〃	〃	〃	A 3 3 3 A		16430		淡茶褐色		〃	○				◎	○		普		
	1035	〃	〃	〃	口~胴	B 5	IV	5432	9.038	暗茶褐色	明茶褐色	〃	○				○	○		良		
	1036	〃	〃	〃	〃	B 5	IV	6099	8.97	暗茶褐色		〃				○	○	○		〃		34
	1037	〃	〃	〃	口縁部	B 1 0	IV	13745	8.36	黒褐色		〃	○	○	○					普	内C	
	1038	〃	〃	〃	〃	B 5	IV	3763	8.23	黒褐色	暗茶褐色	〃					○	◎		良		
	1039	〃	〃	〃	〃	A 3 0 9 B		16172		暗茶褐色		細粒多	○							〃		
	1040	〃	〃	〃	〃	A 6	低地			黒褐色	明茶褐色	砂粒多				○	○	○	○	〃	内C	
	1041	〃	〃	〃	〃	A 4 3 6 A		17920		明茶褐色	暗褐色	〃				○	○			〃		
	1042	〃	〃	〃	〃	A 5	低地			暗茶褐色	〃	細粒多					○	○		〃		
	1043	〃	不明	〃	底部	B 3	B	19984		暗茶褐色		〃				○	○			〃	Mn, Fe	

第26表 出土遺物觀察表(25)

挿圖	番号	種類	型式等	器種	部位	出土区	層	遺物No.	標高(m)	色調		胎土							焼成	備考	図版	
										内面	外面	状態	石英	長石	角閃	火W	火B	他				
73	1044	縄文土器	不明	深鉢	底部	B 1 0	IV	11648	8.358	明茶褐色		砂粒多	○	○						良		
	1045	〃	〃	〃	〃	B 7	VI			暗茶褐色		〃	○	○		○				〃		
	1046	〃	〃	〃	〃	B 1 1	IV	2770	9.299	黒褐色		〃	○	○						普		
	1047	〃	〃	〃	〃	A 4 3 8 A		18622		明茶褐色		〃		○		○	○			良		
74	1048	〃	〃	〃	〃	A 3 2 4 B		16368		黒褐色	明茶褐色	〃	○		○	○				〃		
	1049	〃	〃	〃	〃	B 1 0	IV	7446	8.643	淡茶褐色		細粒多		○	○	○				〃	7448接	
	1050	〃	〃	〃	〃	B 1 0	IV	10016	8.519	明茶褐色		砂粒多	○							〃		
	1051	〃	〃	〃	〃					〃		〃	○			◎	◎			〃		
	1052	〃	〃	〃	〃	B 1 0	IV	8670	8.59	〃		〃			○	○	○			普		
	1053	〃	〃	〃	〃	B 5	VI			〃		〃				○	○			良		
	1054	〃	〃	〃	〃	A 6 4 0 B		19361		暗褐色	淡茶褐色	〃	○		○					〃		
	1055	〃	〃	〃	〃	B 1 0	IV	342	8.454	明茶褐色	淡黄茶褐	〃	○		○	○	○			〃		
	1056	〃	〃	〃	〃	B 4	B	21193		暗茶褐色		〃	○			○				〃	M n	
	1057	〃	〃	〃	〃	B 5	IV	3798	8.25	明茶褐色		〃	○	○	○	○				普		
	1058	〃	〃	〃	〃	B 1 0	表探			暗茶褐色		〃		○	○	○	○			〃		
	1059	〃	〃	〃	〃	A 4 4 1 A		18648		明茶褐色		砂粒多	○	○	○					良		
	1060	〃	〃	〃	〃	B 1 0	IV	9400	8.482	暗褐色	明淡茶褐	〃	○	○	○				白	〃		
	1061	〃	〃	〃	〃	A 3 4 0 B		18295		明茶褐色	淡褐色	〃	○			○	○			〃		
	1062	〃	〃	〃	〃	B 1 0	IV	7593	8.428	明黄茶褐色		〃		○	○	○	○			〃		
	1063	〃	〃	〃	〃	B 5	VI			黒褐色	明茶褐色	〃	○			○	○			〃	M n	
1064	〃	〃	〃	〃	B 1 1	IV	12328	8.406	暗褐色		細粒多				○	○			普			
75	1065	〃	〃	〃	脚台	B 6	VI			黒茶褐色	暗茶褐色	〃				○	○	金白	良	M n		
	1066	〃	〃	〃	〃	B 9	IV	3646	8.38	明黄茶褐色		砂粒多				◎	◎			〃		
	1067	〃	〃	〃	〃	B 5	VI			黒茶褐色		〃	○		○				〃			
	1068	〃	〃	〃	〃	B 6	II	615	8.378	明黄茶褐色		〃	○		○	○				〃		
	1069	〃	〃	〃	〃	B 5	IV	4882	9.041	明茶褐色		〃	○		○	○	○			〃	2394接	
	1070	〃	〃	〃	〃	B 3	B	19968		暗茶褐色		〃	○							〃	F e	
	1071	〃	〃	〃	〃	B 1 0	IV	5137	8.95	明茶褐色		密		○		○	○			〃		
	1072	〃	〃	〃	〃	A 5 3 4 A		18933		明黄茶褐色		砂粒多	○			○	◎			〃		
	1073	〃	〃	〃	〃	B 6	VI			淡褐色	淡茶褐色	〃	○			○				〃	M n	
	1074	〃	〃	〃	〃	B 3	III	3214	6.785	黒褐色	明茶褐色	〃	◎							〃		
	1075	〃	〃	〃	底面	A 3 2 0 B		16804		淡黄褐色		〃				○	○	茶		〃		
	1076	〃	〃	〃	〃	A 4 4 9 A		17998		明茶褐色		〃	○	○		○	◎			〃		
	1077	〃	〃	〃	〃	A 6 3 1 B		19169		〃		〃	○	○		○	○			〃		
	1078	〃	〃	〃	〃	A 4 2 1 A		17709		明茶褐色	黒褐色	〃		○		○	○			〃		
	1079	〃	〃	〃	〃	A 4 4 1 A		18648		明茶褐色		〃	○	○		○	◎			〃		
	1080	〃	〃	〃	〃	A 5	低地			明茶褐色	黒茶褐色	〃				○	○			〃		
1081	〃	〃	〃	〃	A 5 4 5 B		19001		暗褐色		細粒多								〃	F e		
1082	〃	〃	〃	〃	B 5	IV	4842	8.976	明茶褐色		砂粒多	○			○	○			〃			
1083	〃	〃	〃	〃	A 4 4 4 A		17965		〃		〃			○	○	○			〃			
1084	〃	〃	〃	〃	B 2	A	20894		明茶褐色	暗褐色	〃	○			○	◎			〃			
1085	〃	〃	〃	〃	B 6	II	1402	8.312	暗褐色		〃				◎	◎			〃			
1086	〃	〃	〃	〃	A 3 2 0 A		16279		黒茶褐色	明茶褐色	〃				○	◎			〃			
76	1087	〃	〃	〃	〃	B 4	IV	3690	7.763	淡茶褐色	暗茶褐色	〃	○			○	○			〃		
	1088	〃	〃	〃	〃	A 4 3 3 A		18577		暗茶褐色	黒茶褐色	〃	○	○				白	〃			
	1089	〃	〃	〃	〃	B 1 1	IV	10798	8.352	明茶褐色		〃	○			○	◎			〃		

第27表 出土遺物觀察表(26)

插图	番号	種類	型式等	器種	部位	出土区	層	遺物No.	標高(m)	色調		胎土							備考	図版
										内面	外面	状態	石英	長石	角閃	火W	火B	他		
76	1090	縄文土器	不明	深鉢	底部					明茶褐色	砂粒多				◎	◎		良		
	1091	〃	〃	〃	〃	A 3 3 2 B		17501		淡茶褐色	〃		○		○	○		〃		
	1092	〃	〃	〃	〃	A 3 2 8 B		16347		暗褐色	暗茶褐色	〃	○		○			普		
	1093	〃	〃	〃	〃	B 4	B	21204		暗茶褐色	密							良	Fe	
	1094	〃	〃	〃	〃					明茶褐色	砂粒多	○				○		〃	底面条痕	
	1095	〃	〃	〃	〃					暗褐色	明茶褐色	〃	○	○	○	○	○		〃	底面条痕
	1096	〃	〃	〃	〃	B 7	VI			明茶褐色	〃	○			○			〃	〃, Fe	
	1097	〃	〃	〃	〃	B 7	VI			暗茶褐色	〃	○	○			○		〃	底面条痕	
	1098	〃	〃	〃	〃	B 6	II	1321	8.341	淡黄茶褐色	〃	○	○	○	○	◎		〃		
	1099	〃	〃	〃	〃	A 4 5 4 A		18034		明茶褐色	細粒多			○	○	◎		〃	木葉底	
	1100	〃	〃	〃	〃	A 4 2 0 A		17701		明茶褐色	暗茶褐色	〃	○		○	○	○		普	木葉底
	1101	〃	〃	〃	〃	B 1 0	IV	10329	8.489	淡茶褐色	砂粒多		○		○			良	木葉底	
	1102	〃	〃	〃	〃	B 4	B	21185		明茶褐色	黒茶褐色	〃	○	○	○			普	〃, Mn	
	1103	〃	〃	〃	〃	B 1 0	IV	11725	8.345	明茶褐色	細粒多	○		○	○	◎		良	鯨底?	
	1104	〃	〃	〃	〃	B 1 0	IV	9459	8.568	淡褐色	明茶褐色	〃	○		○	○	◎	〃	鯨底?	
	1105	〃	〃	〃	〃	B 1 0	IV	2668	8.341	明茶褐色	砂粒多	○		○				普	網代底	35
	1106	〃	〃	〃	〃	B 3	B	21079		〃	〃	○		○	○			良	網代底	
1107	〃	〃	〃	〃	B 2	B	20937		淡褐色	〃		○	○				〃	網代底		
77	1108	〃	〃	〃	〃	B 7	VI			暗茶褐色	〃	○	○		○		〃	〃, Mn		
	1109	〃	〃	〃	〃	B 5	VI			明茶褐色	〃			○	○	○		〃	〃, Mn	35
	1110	〃	〃	〃	〃	A 6 2 3 B		19129		〃	〃	○		○	○		〃	〃, Mn		
	1111	〃	〃	〃	〃	B 7	VI			明茶褐色	暗茶褐色	〃	○	○	○			〃	〃, Mn	
	1112	〃	〃	〃	〃	B 6	VI			明茶褐色	細粒多	○		○	○			〃	網代底	
	1113	〃	〃	〃	〃	A 2 0 3 A		19616		〃	〃	○			○	○		〃	〃, Fe	
	1114	〃	〃	〃	〃	A 1 0	A	17273		淡褐色	砂粒多		○	○	○			〃	網代底	
	1115	〃	〃	〃	〃	B 1 0	IV	12831	8.388	明茶褐色	淡褐色	〃	○		○			〃	網代底	
	1116	〃	〃	〃	〃	B 7	VI			明茶褐色	〃			○				〃	〃, Mn	
	1117	〃	〃	〃	〃	B 5	VI			暗茶褐色	〃	○		○	○	○		普	〃, Mn	
	1118	〃	〃	〃	〃	A 7 2 4 A		19536		〃	〃		○	○				良	〃, Mn	
	1119	〃	〃	〃	〃	A 7	低地			〃	細粒多		○					〃	〃, Mn	
	1120	〃	〃	〃	〃	A 4 1 1 A		17651		淡明茶褐色	砂粒多		○		○	○		〃	網代底	
	1121	〃	〃	〃	〃	B 1 0	IV	9218	8.648	淡黄褐色	〃		○		○	○		〃	網代底	
	1122	〃	〃	〃	〃	A 7	低地			暗茶褐色	〃			○	○	○		〃	〃, Fe	35
	1123	〃	〃	〃	〃	B 7	VI			明茶褐色	〃	○		○				〃	網代底	
	1124	〃	〃	〃	〃	B 1 1	IV	11826	8.325	淡褐色	淡茶褐色	〃		○				〃	網代底	
1125	〃	〃	〃	〃	B 3	B	21078		黒茶褐色	細粒多	○			○			〃	〃, Mn		
1126	〃	〃	〃	〃	B 1 0	IV	10201	8.521	明茶褐色	砂粒多	○	○					〃	網代底		
1127	〃	〃	〃	〃	B 1 0	IV	13856	8.205	〃	〃	○	○	○				〃	網代底		
1128	〃	〃	〃	〃	A 7 5 0 A		19767		明黄茶褐色	〃	○		○	○		茶	〃	網代底		
1129	〃	〃	〃	〃	A 3 1 8 B		18194		明茶褐色	〃	○		○				〃	網代底		
1130	〃	〃	〃	〃	B 1 0	IV	5124	8.774	〃	〃		○	○				〃	網代底		
1131	〃	〃	〃	〃	B 1 1	IV	9045	8.398	明黄茶褐色	〃		○	○	○			〃	網代底		
78	1132	〃	〃	〃	〃	B 6	VI			暗茶褐色	〃	○					普	網代底		
	1133	〃	〃	〃	〃	A 4 0 4 B		17614		〃	〃	○		○	○	○	茶	〃	〃, Fe	35
	1134	〃	〃	〃	〃	B 5	VI			黒褐色	淡茶褐色	〃	○		○			良	網代底	
	1135	〃	〃	〃	〃	B 1 2	IV	5212	9.168	〃	明茶褐色	〃	○					〃	網代底	

第28表 出土遺物觀察表(27)

插图	番号	種類	型式等	器種	部位	出土区	層	遺物No.	標高(m)	色調		胎土							焼成	備考	図版	
										内面	外面	状態	石英	長石	角閃	火W	火B	他				
78	1136	縄文土器	不明	深鉢	底部	B 1 0	IV	13824	8.16	明茶褐色		砂粒多	○		○					良	網代底	
	1137	〃	〃	〃	〃	B 7	VI			暗茶褐色		〃				○	○			〃	〃, Mn	
	1138	〃	〃	〃	〃	B 1 0	IV	10570	8.427	淡茶褐色		〃	○		○	○				〃	網代底	
	1139	〃	〃	〃	〃	B 7	III	3972	7.95	明茶褐色		〃	○			○				〃	網代底	
	1140	〃	〃	〃	〃	B 1 0	IV	2652	8.577	〃		〃	○			○				〃	網代底	
	1141	〃	〃	〃	〃	B 4	VI			明茶褐色	黒褐色	〃	○		○	○				〃	〃, Mn	
	1142	〃	〃	〃	〃	B 4	A	21218		暗茶褐色		細粒多	○								〃, Fe	
	1143	〃	〃	〃	〃	B 8	I			淡褐色	暗褐色	〃	○								網代底	
	1144	〃	〃	〃	〃	B 5	VI			淡茶褐色		砂粒多	○		○					普	網代底	
	1145	〃	〃	〃	〃	B 1 0	IV	12802	8.39	〃		〃	○			○	○			〃	網代底	
	1146	〃	〃	〃	〃	B 1 0	IV	8195	8.373	明茶褐色		細粒多	○		○	○	○			良	網代底	
	1147	〃	〃	〃	〃	B 5	VI			暗褐色	黒褐色	砂粒多	○		○	○	○			普	網代底	
	1148	〃	〃	〃	〃	B 6	VI			明茶褐色		〃	○	○	○					良	〃, Fe	
	1149	〃	〃	〃	〃	A 5	低地			暗茶褐色	黒茶褐色	細粒多	○	○	○					〃	〃, Mn	35
	1150	〃	〃	〃	〃	B 6	VI			暗褐色	暗茶褐色	砂粒多				○	○			〃	〃, Mn	
	1151	〃	〃	〃	〃	B 3	VI			黒茶褐色	淡茶褐色	〃	○		○					〃	〃, Mn	35
1152	〃	〃	〃	〃	B 3	B	21081		暗茶褐色		〃	○		○					〃	〃, Fe		
1153	〃	〃	〃	〃	B 1 0	IV	8085	8.648	明茶褐色		〃	○	○		○	○			〃	網代底		
79	1154	〃	〃	鉢	口縁部	B 7	VI			暗褐色		細粒多	○	○	○				〃			
	1155	〃	〃	〃	〃	A 4 T		320	8.99	暗褐色	明茶褐色	砂粒多		○	○				〃			
	1156	〃	〃	〃	胴部	B 1 1	IV	9184	8.594	暗茶褐色		〃			○	○		○		〃		
	1157	〃	〃	〃	〃	A 7	低地			暗茶褐色		細粒多	○			○				〃		
	1158	〃	〃	〃	〃	B 7	VI			〃		〃	○	○	○					〃		
	1159	〃	小池原上層	〃	完形	B 1 1	IV	8292	8.676	明黄茶褐色		砂粒多	○		◎					〃	10425接	
	1160	〃	〃	〃	口縁部	A 1 2	IV	3894	8.799	明茶褐色		〃			○			白	〃			
	1161	〃	鐘崎	〃	〃	B 4	IV	4124	7.887	暗褐色		密	○	○					黄茶	〃	4127接	
	1162	〃	〃	〃	〃	A 6 1 8 A		19327		黒褐色	暗茶褐色	砂粒多	○		○					〃		
	1163	〃	〃	〃	〃	B 8	II	4321	6.344	黒褐色		密			○	○				〃	赤色塗彩	
	1164	〃	〃	〃	〃	A 4 0 5 A		17624		黒茶褐色	淡褐色	砂粒多							黄茶	〃		
1165	〃	〃	〃	〃	B 5	II	888	8.407	黒褐色		細粒多							黄茶	〃	3700接		
80	1166	〃	〃	〃	〃	B 3	IV	3216	7.109	淡褐色	黒褐色	〃		○					黄茶	〃		
	1167	〃	〃	〃	〃	B 5	II	1165	8.316	淡黄茶褐	暗褐色	砂粒多	○		○				黄茶	〃		
	1168	〃	〃	〃	〃	A 4 2 1 A		18494		暗褐色		細粒多	○			○			黄茶	〃		
	1169	〃	〃	〃	〃	B 5	IV	5912	8.906	〃		〃			○	○			黄茶	〃		
	1170	〃	〃	〃	〃	B 2	A	20952		黒褐色	明茶褐色	〃				○		白	〃			
	1171	〃	〃	〃	〃	A 3	B	15890		淡黄茶褐色		〃			○				黄茶	〃		
	1172	〃	〃	〃	〃	B 5	II	917	8.289	暗褐色		〃	○	○	○				黄茶	〃		
	1173	〃	白浜 type	〃	〃	B 5	III	3869	7.9	黒褐色		細粒多							黄茶	〃		
	1174	〃	〃	〃	口~胴	A 3	B	15783		淡茶褐色		砂粒多	○	○	○				白	普		
	1175	〃	〃	〃	口縁部	B 6	II	835	8.311	暗褐色		〃	○	○	○					良		
	1176	〃	〃	〃	〃	A 3 0 3 B		18104		淡茶褐色		〃	○	○	◎				〃	Fe		
	1177	〃	〃	〃	〃	B 5	IV	1652	8.29	黒茶褐色		細粒多							黄茶	〃	4939接	
	1178	〃	〃	〃	〃	A 3 3 3 B		17518		暗黄茶褐	黄茶褐色	砂粒多		○	○				金	〃		
	1179	〃	〃	〃	〃	B 5	III	2900	8.074	淡黄茶褐	黒茶褐色	細粒多			○				黄茶	〃		
1180	〃	〃	〃	〃	B 5	IV	3457	8.107	暗褐色		砂粒多				○			黄茶	〃			
1181	〃	〃	〃	〃	B 5	IV	3829	8.06	淡茶褐色		〃			◎	○			金	〃			

第29表 出土遺物觀察表(28)

挿図	番号	種類	型式等	器種	部位	出土区	層	遺物No.	標高(m)	色調		胎土							焼成	備考	図版		
										内面	外面	状態	石英	長石	角閃	火W	火日	他					
80	1182	縄文土器	白浜 type	鉢	口縁部	A 4 3 1 A		18774			黒茶褐色	細粒多								黄茶	良	37	
	1183	〃	〃	〃	〃	B 3	B	19986		淡褐色	黒褐色	砂粒多	○	○	○					普			
	1184	〃	〃	〃	〃	B 2				淡茶褐色	暗褐色	〃		○	○				金	良			
	1185	〃	〃	〃	〃	B 5	II	3292	8.055		黒茶褐色	細粒多	○							黄茶	〃		
	1186	〃	〃	〃	〃	A 4 2 1 A		17713			明茶褐色	砂粒多	○	○	◎						〃		
	1187	〃	〃	〃	〃	B 2	B	20938			暗褐色	黒茶褐色	細粒多								黄茶	〃	
	1188	〃	〃	〃	〃	A 4 5 4 A		18031			暗褐色	砂粒多			○						黄茶	〃	
	1189	〃	〃	〃	〃	B 6	II	650	8.369		黒茶褐色	密									黄茶	〃	
	1190	〃	〃	〃	〃	B 5	II	978	8.249		淡茶褐色	砂粒多			○	○					〃		
	1191	〃	〃	〃	〃	B 6	III				淡褐色	密									黄茶	〃	
	1192	〃	〃	〃	胴部	B 1 0	IV	8159	8.54		明茶褐色	砂粒多	○		○	○					〃		
	1193	〃	〃	〃	〃	A 3 3 3 A		16425			淡茶褐色	〃				○					茶白金	〃	
81	1194	〃	浜ノ洲 type	〃	口~胴	B 5	IV	6172	8.677		明黄褐色	〃			○	○	○				普		
	1195	〃	〃	〃	口縁部	A 7	低地			黒褐色	淡褐色	細粒多			○						黄茶	良	
	1196	〃	〃	〃	〃	A 3 1 3 B		16227		淡褐色	黒茶褐色	〃									黄茶	〃	
	1197	〃	〃	〃	〃	B 5	III	6564	8.558		淡褐色	〃			○						黄茶	〃	
	1198	〃	〃	〃	〃	B 3	A	20024		黒褐色	暗褐色	〃									黄茶	〃	
	1199	〃	〃	〃	〃	A 4 2 1 A		17713			淡褐色	密			○						黄茶	〃	
	1200	〃	〃	〃	〃	A 3 0 9 A		16174			〃	〃			○						黄茶	〃	
	1201	〃	〃	〃	〃	A 7	低地				〃	細粒多				◎					黄茶	〃	
	1202	〃	〃	〃	〃	B 5	II	1087	8.309		淡黄茶褐色	砂粒多			○	○	○				〃		
	1203	〃	〃	〃	〃	B 6	II				黒褐色	密									〃	M n	37
	1204	〃	〃	〃	〃	A 3 2 0 B		16793			淡褐色	〃									黄茶	〃	M n
	1205	〃	〃	〃	〃	B 5	II	1026	8.233		暗茶褐色	砂粒多	○	○	◎						茶	〃	
	1206	〃	〃	〃	〃	A 7	低地				淡黄茶褐色	〃									黒	〃	37
	1207	〃	〃	〃	〃	B 5	III	6288	8.928		黒褐色	〃	○		○						茶	〃	
	1208	〃	〃	〃	〃	A 3 3 0 A		16379			〃	〃									黄茶	〃	
	1209	〃	〃	〃	〃	B 6	II	1539	8.241		暗黄茶褐色	〃			○						黒	〃	37
	1210	〃	〃	〃	〃	A 3 1 5 A		16231			淡黄褐色	淡黄茶褐	〃			○					黒	〃	
	1211	〃	〃	〃	〃	B 5	IV	5770	8.854		淡黄褐色	細粒多			○						〃		
	1212	〃	〃	〃	〃	B 4	III	5557	7.938		灰黒褐色	淡黄茶褐	〃	○	○						〃		
	1213	〃	〃	〃	〃	A 3 2 0 B		18203			暗褐色	密			○						黄茶	〃	
	1214	〃	〃	〃	〃	B 3 0 3 A		16643			暗灰褐色	淡茶褐色	細粒多			○					黄茶	〃	M n
	1215	〃	〃	〃	〃	A 6 3 6 B		19201			黒褐色	淡黄褐色	密			○					黄茶	〃	F e
	1216	〃	〃	〃	〃	A 3 4 0 B		18296			〃	淡褐色	細粒多								黄茶	〃	
	1217	〃	〃	〃	〃	A 4 5 7 A		18749			黒茶褐色	砂粒多			○	○					黄茶	〃	
	1218	〃	〃	〃	〃	B 6	IV	5842	8.552		暗褐色	淡褐色	細粒多								黄茶	〃	
	1219	〃	〃	〃	〃	B 5	III	6537	8.51		黒褐色	密									黄茶	〃	
	82	1220	〃	〃	〃	〃	A 3 1 3 B		16227		〃	〃									黄茶	〃	
1221		〃	〃	〃	〃	A 3	低地			暗褐色	〃										黄茶	〃	
1222		〃	〃	〃	〃	B 5	III	3288	7.917	黒褐色	淡茶褐色	〃			○					黄茶	〃		
1223		〃	〃	〃	〃	B 3	B	19872		〃	〃	砂粒多			○	○					黄茶	〃	
1224		〃	〃	〃	〃	A 3 4 9 B		18307		黒褐色	淡黄茶褐	細粒多			○	○					黄茶	〃	
1225		〃	〃	〃	〃	A 3 2 6 A		16329		〃	淡茶褐色	密			○	○					黄茶	〃	
1226		〃	〃	〃	〃	A 4					暗褐色	〃	細粒多			○	○				黄茶	〃	
1227		〃	北久根山	深鉢	口縁部	A 7	低地				〃	暗茶褐色	砂粒多	○	○		○	○			普	F e	37

第30表 出土遺物觀察表(29)

挿入	番号	種類	型式等	器種	部位	出土区	層	遺物No.	標高(m)	色調		胎土							焼成	備考	図版
										内面	外面	状態	石英	長石	角閃	火W	火B	他			
82	1228	縄文土器	北久根山	深鉢	口縁部	B 2	A	20960		明茶褐色	明黄茶褐	砂粒多				○	◎		普		37
	1229	〃	〃	〃	〃	A 7 2 7 A		19697		暗茶褐色		〃	○			○	◎		良		
	1230	〃	〃	〃	〃	A 7	低地			明茶褐色		〃	○		○	○			〃		
	1231	〃	〃	〃	〃	A 7 2 3 A		19532		暗褐色	明茶褐色	〃		○	○			金白	〃		37
	1232	〃	〃	〃	〃	B 1 1	IV	8377	8.475	淡茶褐色		〃	○		○			茶	〃		
	1233	〃	〃	〃	〃	A 6	低地			明茶褐色		〃	○			◎	○		普		
	1234	〃	〃	〃	〃	B 1 0	IV	7646	8.714	暗褐色	明茶褐色	砂粒多	○	○				茶	良		
	1235	〃	〃	〃	〃	A 4 1 1 A		17654		淡褐色		〃	○	○	○				〃		
	1236	〃	〃	鉢	〃	A 6 0 5 A		19411		淡茶褐色		〃			○				〃		
	1237	〃	〃	〃	〃	A 7 4 0 A		19729		明黄茶褐色		細粒多							黒茶	〃	
	1238	〃	〃	〃	〃	A 7 4 3 A		19888		暗茶褐色		砂粒多	○		◎				〃		
	1239	〃	〃	〃	〃	B 5	II	1894	8.172	暗灰褐色		細粒多							黒	〃	
	1240	〃	〃	〃	胸部	A 3 4 5 B		16547		暗茶褐色		砂粒多	○		○				金	〃	37
	1241	〃	〃	〃	〃	A 3 1 9 B		18789		暗茶褐色	淡黄茶褐	〃	○		○				〃	Fe	
	1242	〃	〃	〃	〃	B 3	B	19906		黒褐色	暗褐色	〃		○	◎				〃		
	1243	〃	〃	〃	〃	B 8	III	2362	8.012	淡褐色		細粒多			○				〃		
	1244	〃	〃	〃	〃	B 4	IV	6987	8.227	黒褐色	淡黄褐色	砂粒多			○				黄茶	〃	
	1245	〃	〃	〃	〃	B 3 0 3 B		7574	8.453	〃	明茶褐色	〃	○		○				普		
	1246	〃	〃	〃	〃	A 6 0 8 A		19305		黒茶褐色	淡茶褐色	〃			○				金茶	良	
	1247	〃	〃	〃	〃	A 6 1 5 A		19111		淡褐色		〃			○				金茶	〃	
1248	〃	〃	〃	〃	A 4 2 1 A		18494		明茶褐色	淡茶褐色	〃		○	○				金	〃		
83	1249	〃	〃	〃	〃	A 6 2 9 A		20578		暗褐色	暗黄茶褐	〃			◎				〃		
	1250	〃	〃	〃	〃	B 3 0 4 A		16648		暗褐色		〃							〃		
	1251	〃	〃	〃	〃	A 5 2 7 B		18896		暗茶褐色	淡茶褐色	〃			○				茶	〃	Mn
	1252	〃	〃	〃	〃	B 4				暗褐色		〃	○		○				〃		
	1253	〃	〃	〃	〃	B 5	II	981	8.303	淡黄茶褐色		〃		○	○				黒	〃	
	1254	〃	〃	〃	〃	A 4 0 1 A		17643		黒褐色	暗茶褐色	〃		○	○				白	〃	
	1255	〃	〃	〃	〃	A 4 2 5 A		18526		淡黄茶褐色		〃			○				〃		
	1256	〃	〃	〃	〃	A 4				黒褐色		〃			○				〃	赤色塗彩	
	1257	〃	〃	〃	〃	A 4	A			暗褐色	淡茶褐色	〃			○				〃		
	1258	〃	〃	〃	〃	A 4 0 3 A		17792		淡茶褐色	明茶褐色	〃	○	○	○				〃		
	1259	〃	〃	〃	〃	A 5 4 0 B		18965		淡灰褐色	乳白色	〃	○	○	○				〃		
	1260	〃	〃	〃	〃	B 4	III	6943	7.937	黒褐色	淡黄茶褐	細粒多		○	○				〃		
	1261	〃	〃	〃	〃	A 4 4 1 A		18646		明黄茶褐色									金白		
	1262	〃	〃	〃	〃	A 3 3 2 B		16414		明茶褐色		砂粒多							黒	良	
	1263	〃	〃	〃	〃	A 4 4 3 A		18671		暗褐色	淡茶褐色	〃		○	○				黒	〃	
	1264	〃	〃	〃	〃	A 4 1 6 A		17689		黒褐色	暗茶褐色	〃			○				白	〃	
	1265	〃	〃	〃	〃	A 6 2 5 B		19141		暗褐色		〃		○	○				〃	Fe	
	1266	〃	辛川	深鉢	口縁部	B 3 0 6 A		16667		暗茶褐色		細粒多	○	○	○				〃	Mn	
	1267	〃	〃	〃	〃	A 3 4 9 A		16579		明黄茶褐色		砂粒多	○		○				白	普	
	1268	〃	〃	〃	〃	A 4 2 1 A		18507		暗茶褐色		〃		○	○	○				良	
1269	〃	〃	〃	〃	A 4 3 2 A		18574		暗褐色	淡茶褐色	細粒多			○				〃			
1270	〃	〃	〃	〃	A 3 4 8 B		16571		暗茶褐色	黒茶褐色	砂粒多	○	○					白	〃	38	
1271	〃	〃	〃	〃	A 3 2 9 B		18232		〃		密							〃	Fe		
1272	〃	〃	〃	胸部	A 3 3 2 B		17502		暗茶褐色	黒褐色	砂粒多	○	○	○				〃	Fe		
1273	〃	〃	〃	〃	A 3 3 0 B		16833		暗褐色	暗黄茶褐	〃	○	○	○				〃			

第31表 出土遺物觀察表(30)

挿図	番号	種類	型式等	器種	部位	出土区	層	遺物No.	標高(m)	色調		胎土							焼成	備考	図版
										内面	外面	状態	石英	長石	角閃	火W	火B	他			
83	1274	縄文土器	辛川	深鉢	胴部	A 3 0 9 B		16180		暗褐色	砂粒多	○	○					白	良		38
	1275	〃	〃	〃	〃	A 4 5 7 A		18050		〃	〃	○	○	○			白	〃			
	1276	〃	〃	〃	〃					明茶褐色	〃		○	○			茶	〃			
	1277	〃	〃	〃	〃	A 2 1 9 B		16267		暗茶褐色	〃		○	○			白	〃		38	
	1278	〃	〃	〃	口縁部	B 6 1 0 A		19318		〃	細粒多	○	○	○					〃		
	1279	〃	〃	〃	〃	A 7	低地			〃	砂粒多	○	○	○			白黒	〃			
84	1280	〃	〃	〃	口~胴	A 3 2 9 B		16362		暗褐色	〃	○						〃	Fe		38
	1281	〃	〃	〃	胴部	A 4 4 7 A		17985		暗褐色	明茶褐色	〃	○	○	○				〃		
	1282	〃	〃	〃	〃	B 3 0 9 B		16683		暗褐色	〃		○	○			白	〃			
	1283	〃	西平	〃	口縁部	A 4 4 3 A		18664		淡褐色	〃				◎				〃		38
	1284	〃	〃	〃	〃	A 5 2 4 B		18873		黒茶褐色	密	○	○	○					〃		
	1285	〃	〃	〃	〃	A 4 4 2 A		17941		暗褐色	淡茶褐色	砂粒多	○			○			〃		
	1286	〃	〃	〃	〃	A 4 5 3 A		18026		暗褐色	〃	細粒多	○			○			〃		
	1287	〃	〃	〃	〃	B 3 0 6 A		16670		黒褐色	淡褐色	〃	○		○				〃		
	1288	〃	〃	〃	〃	A 4 4 2 A		17941		暗茶褐色	淡茶褐色	〃				○	○		〃		
	1289	〃	〃	〃	〃	A 3 3 5 B		18277		〃	明茶褐色	密							〃	Fe	
	1290	〃	〃	〃	〃	A 5 2 1 A		19447		淡明茶褐色	砂粒多	○	○	○					〃		
	1291	〃	〃	〃	口~胴	B 3 0 8 A		16680		暗褐色	細粒多				○			白黒	〃	18664接	38
	1292	〃	〃	〃	〃	A 7 5 0 A		19766		黒茶褐色	淡黄茶褐	〃			○	○			〃	16672接	
	1293	〃	〃	〃	胴部	A 3 4 8 B		16572		黒褐色	暗茶褐色	〃			○			白黒	〃		
	1294	〃	〃	〃	〃	B 6	B	20079		暗褐色	密								〃	Fe	
	1295	〃	〃	〃	〃	A 3 2 9 B		16831		黒茶褐色	砂粒多				○				〃		
	1296	〃	〃	〃	〃	A 3	低地			暗褐色	〃				○			白黒	〃		
	1297	〃	〃	〃	〃	B 3	B	20041		明茶褐色	〃	○	○	○				白赤	普		
	1298	〃	〃	〃	口縁部	B 3	B	19856		暗茶褐色	細粒多								良	Fe	
1299	〃	〃	高坏	脚部	B 3	A	20062		淡褐色	淡黄褐色	砂粒多	○	○	○				〃			
85	1300	〃	型式不明	鉢	口縁部	A 5	低地			黒褐色	細粒多			○		○			〃		
	1301	〃	〃	〃	〃	A 4 4 3 A		18671		暗褐色	砂粒多			○			黄茶	〃			
	1302	〃	〃	〃	〃	A 7 3 5 A		19575		黒茶褐色	〃							〃	Mn		
	1303	〃	〃	〃	〃	B 3	A	21028		明茶褐色	細粒多	○		○	○	○			〃		
	1304	〃	〃	〃	〃	B 5	II	1736	8.282	淡黄褐色	密							黄茶	〃		
	1305	〃	〃	〃	〃	B 1 0	IV	11129	8.372	暗茶褐色	砂粒多				◎				〃		
	1306	〃	〃	〃	〃	A 3 3 3 A		16442		暗褐色	黒褐色	〃							〃	Mn, Fe	
	1307	〃	〃	〃	〃	A 1 2	IV			暗褐色	細粒多								〃		
	1308	〃	〃	〃	〃	A 4 4 2 A		18651		淡黄茶褐	暗褐色	砂粒多			○			黄茶	〃		
	1309	〃	〃	〃	〃	-10	IV			明黄茶褐色	細粒多			○					〃		
	1310	〃	〃	〃	〃	B 4	II			暗褐色	密			○					〃		
	1311	〃	〃	〃	胴部	B 6	IV	6448	8.863	暗黄褐色	〃				○	○			〃		
	1312	〃	〃	〃	口縁部	B 2	A	20951		暗茶褐色	細粒多			○					〃		
	1313	〃	〃	〃	〃	B 5	II			黒褐色	淡褐色	砂粒多							〃		
	1314	〃	〃	〃	〃	A 5 3 5 A		18941		淡褐色	淡茶褐色	細粒多			○			黄茶	〃		
	1315	〃	〃	〃	〃	B 7	VI			暗黄茶褐	黒茶褐色	〃							〃	Mn, Fe	
	1316	〃	唐滑縄文系	〃	底部	B 5	II	1749	8.312	淡黄茶褐色	砂粒多							黄茶	〃		
	1317	〃	〃	〃	〃	B 3	B	19986		〃	〃							黒	〃	Fe	
	1318	〃	〃	〃	〃	B 3 0 3 A		16643		黒茶褐色	暗黄茶褐	〃						黄茶	〃		
1319	〃	〃	〃	〃	B 5	II	1685	8.343	淡黄茶褐	暗褐色	〃			◎				〃			

第32表 出土遺物観察表(31)

插图	番号	種類	型式等	器種	部位	出土区	層	遺物No.	標高(m)	色調		胎土							焼成	備考	図版	
										内面	外面	状態	石英	長石	角閃	火W	火日	他				
85	1320	縄文土器	香消縄文系	鉢	底部	A 4 1 2 A		18452		淡灰褐色	暗灰褐色	砂粒多			○				黄茶	良		
	1321	〃	〃	〃	〃	B 3	B	19931		暗茶褐色	明茶褐色	〃	○		○				〃			
	1322	〃	〃	〃	〃	A 4 4 2 A		17947		明茶褐色		〃	○	○	○				白	〃		
	1323	〃	〃	〃	〃	B 6	VI			暗茶褐色	明茶褐色	〃	○	○	○					〃	Fe	
	1324	〃	〃	〃	〃	A 4 3 1 A		18767		黒褐色	淡褐色	細粒多			○				黄茶	〃		
	1325	〃	型式不明	〃	胴部	A 7 0 6 B		19770		明茶褐色		密	○	○		○	○			〃		
	1326	〃	〃	〃	〃	A 4 3 2 A		18569		〃		〃		○	○					〃		
	1327	〃	〃	〃	口縁部	A 3 4 6 A		16554		黒茶褐色	明茶褐色	砂粒多	○		○					〃		
	1328	〃	〃	〃	〃	A 7 1 6 B		19793		明茶褐色		〃	○	○	○					〃		
86	1329	〃	〃	深鉢	〃	B 4	IV	12889	8.386	明茶褐色	淡茶褐色	〃			○	○			茶	〃		
	1330	〃	〃	〃	〃	B 1 0	IV	4428	8.368	明茶褐色		〃			○				白	〃		
	1331	〃	〃	〃	胴部	B 7	II	4400	6.566	暗茶褐色	黒茶褐色	〃	○						金	普		
	1332	〃	市来	〃	口~胴	B 1 0	IV	10708	8.433	淡褐色	淡茶褐色	細粒多	○	○	○	○	○				良	
	1333	〃	型式不明	〃	口縁部	B 1 0	IV	11481	8.413	暗褐色	明茶褐色	砂粒多	○	○	○	○	○				〃	
	1334	〃	〃	〃	〃	B 3	A	20469		淡黄茶褐色		〃	○		○				茶	良		
	1335	〃	〃	〃	〃	B 1 0	IV	7592	8.418	暗褐色	暗茶褐色	〃	○		○	○	○			〃		
	1336	〃	北久根山	〃	〃	A 4 2 4 A		17735		暗褐色		〃	○	○		○	◎			〃	Fe	
	1337	〃	〃	〃	〃	A 4 5 1 A		18015		明茶褐色	黒茶褐色	〃	○			○	◎			〃		
	1338	〃	入佐	〃	口縁部	B 1 0	IV	10148	8.527	淡褐色	黒褐色	細粒多		○						〃	10203接	38
	1339	〃	〃	〃	〃	A 5 4 1 B		18975		明茶褐色	暗茶褐色	砂粒多	○			○	○			〃		
	1340	〃	〃	〃	〃	A 3 3 2 B		17501		淡茶褐色	暗褐色	〃	○	○						〃		
	1341	〃	〃	〃	〃	A 3 3 8 B		17524		明茶褐色	〃	〃	○	○	○					〃		
	1342	〃	〃	〃	口~胴	A 3 3 5 A		16451		〃		〃	○	○		○	◎			普		
	1343	〃	〃	〃	口縁部	A 6 2 9 A		20578		暗茶褐色	暗褐色	〃	○		○					茶	良	
	1344	〃	黒川	鉢	〃	A 3 0 4 A		16142		淡褐色	黒茶褐色	密			○					〃	Mn	
	1345	〃	〃	〃	胴~底	A 1 8	III	14996	8.512	明茶褐色		細粒多	○	○	○					〃	網目, C	
1346	〃	〃	〃	底部	A 2 1	III	17447	10.64	暗褐色	明茶褐色	〃		○	○					〃	席目		
1347	〃	〃	〃	〃	A 2 1				黒褐色	明茶褐色	〃	○	○	○					〃	席目		

第33表 出土遺物観察表(32)

挿図	番号	種類	器種	部位	出土区	層	遺物番号	標高(m)	長さ(cm)	幅(cm)	厚さ(cm)	重さ(g)	縁磨	文様	型式名	備考	図版
87	1348	土製品	土製加工品	胴部	B-5	Ⅷ	21496	6.688	5.7	5.0	1.0	32.5	△	×	春日式		
	1349	"	"	"	B-19	Ⅷ	29490	—	4.3	3.7	0.8	12.6	×	×	春日式		
	1350	"	"	"	B-18	Ⅷ	15897	—	3.5	3.3	0.9	11.9	×	×	指宿式		
	1351	"	"	"	B-18	Ⅷ	15991	—	4.2	3.8	0.6	12.2	×	○	指宿式		
	1352	"	"	"	B-5	Ⅷ	—	—	4.8	4.5	0.9	21.5	×	×	"	ローリング	
	1353	"	"	"	B-7	Ⅷ	—	—	4.1	3.8	0.9	13.9	×	×	不明		
	1354	"	"	"	B-5	Ⅷ	—	—	4.4	4.3	1.1	23.2	×	○	太形凹線	ローリング	
	1355	"	"	"	B-16	Ⅷ	—	—	5.6	5.5	0.9	29.0	△	×	指宿式	細かな調整	39
	1356	"	"	"	B-4	Ⅷ	—	—	6.7	6.1	0.7	42.0	×	×	不明	孔不貫通	
	1357	"	"	"	B-4	Ⅷ	—	—	8.7	7.0	0.9	64.6	×	×	"	ローリング	
	1358	"	"	"	A-11	Ⅷ	12464	8.481	4.4	(4.0)	1.1	(21.9)	×	×	不明		
	1359	"	"	"	A-11	Ⅷ	12463	8.329	3.6	3.4	0.7	9.0	×	○	指宿式		
	1360	"	"	"	A-11	Ⅷ	13370	8.37	5.1	4.7	1.5	31.1	○	×	"		
	1361	"	"	"	A-12	Ⅷ	13480	8.497	3.3	3.1	0.7	8.9	△	×	"		
	1362	"	"	"	A-12	Ⅷ	13490	8.652	4.4	4.2	1.0	20.6	○	×	"		
	1363	"	"	"	A-12	Ⅷ	13791	8.639	2.9	2.7	0.8	6.5	×	×	"		39
	1364	"	"	"	B-5	Ⅷ	6037	8.984	4.2	4.1	0.8	15.2	×	×	"		
	1365	"	"	"	B-6	Ⅷ	666	8.47	4.8	4.6	1.0	21.8	×	○	指宿式		
88	1366	"	"	口縁部	B-6	Ⅷ	3571	8.257	5.7	5.3	1.3	44.3	×	○	市来式		
	1367	"	"	胴部	B-6	Ⅷ	3578	8.169	3.1	3.0	1.1	9.8	×	○	鐘崎式		
	1368	"	"	"	B-9	Ⅷ	12221	8.273	4.5	(2.3)	0.8	10.0	○	×	"		
	1369	"	"	胴部	B-6	Ⅷ	6426	8.882	4.2	4.1	1.0	17.4	△	○	指宿式		
	1370	"	"	口縁部	B-6	Ⅷ	3588	8.135	5.5	4.9	0.9	22.2	×	○	市来式		
	1371	"	"	"	B-9	Ⅷ	3641	8.387	4.5	4.0	0.7	13.1	×	×	不明		
	1372	"	"	"	B-9	Ⅷ	11386	8.311	2.8	2.7	1.2	9.3	○	×	"	丁寧に縁磨	39
	1373	"	"	口縁部	B-10	Ⅷ	7279	8.367	(4.4)	(4.3)	(1.7)	29.4	×	○	市来式		
	1374	"	"	胴部	B-10	Ⅷ	13539	8.202	4.5	4.3	1.1	25.4	×	○	指宿式		
	1375	"	"	口縁部	B-10	Ⅷ	11659	8.361	5.7	5.1	1.7	33.5	×	○	市来式		39
	1376	"	"	"	B-10	Ⅷ	4459	8.428	6.6	6.3	0.8	38.5	×	×	不明	条痕	
	1377	"	"	"	B-10	Ⅷ	12042	8.268	4.4	4.4	0.9	18.2	×	×	"	細かな調整	
	1378	"	"	"	B-10	Ⅷ	12262	8.284	3.4	3.3	1.0	10.3	○	×	"		
	1379	"	"	"	B-10	Ⅷ	12643	8.37	3.9	3.6	1.2	14.9	×	×	"	条痕	
	1380	"	"	"	B-10	Ⅷ	12889	8.197	3.9	(2.7)	1.0	8.5	×	○	指宿式		
	1381	"	"	"	B-10	Ⅷ	13074	8.247	7.2	7.2	1.3	72.7	×	×	不明	底部付近	39
	1382	"	"	"	B-10	Ⅷ	14002	8.147	5.2	5.1	1.0	29.1	△	×	"		
	1383	"	"	"	B-11	Ⅷ	2795	9.355	6.2	(4.1)	(1.5)	(33.6)	×	×	不明		
	1384	"	"	"	B-10	Ⅷ	—	—	3.7	3.6	0.8	12.1	×	×	指宿式		
	1385	"	"	口縁部	B-10	Ⅷ	—	—	4.1	4.0	1.3	12.8	×	○	市来式		39
	1386	"	"	胴部	B-10	Ⅷ	—	—	3.7	3.5	1.1	12.2	×	○	指宿式		
1387	"	"	口縁部	B-11	Ⅷ	7888	8.621	4.0	(3.5)	1.6	19.9	×	○	市来式			
1388	"	"	底部	B-11	Ⅷ	4585	8.722	5.3	4.8	1.7	37.7	○	×	"		39	
1389	"	"	"	B-11	Ⅷ	7920	8.686	3.9	3.2	1.1	12.6	×	○	"			
1390	"	"	胴部	B-11	Ⅷ	7955	8.831	5.0	4.5	0.9	20.4	×	×	不明			
1391	"	"	口縁部	B-11	Ⅷ	8349	8.645	6.8	6.0	1.5	48.0	△	○	市来式		39	
1392	"	"	胴部	B-11	Ⅷ	8362	8.528	5.4	5.1	1.1	32.5	×	×	不明			
1393	"	"	口縁部	B-11	Ⅷ	8758	8.615	5.0	4.7	0.9	19.4	△	○	市来式		39	
89	1394	"	"	胴部	B-11	Ⅷ	9107	8.519	5.1	5.1	1.1	28.6	○	×	"		
	1395	"	"	"	B-11	Ⅷ	9690	8.629	(5.6)	5.5	1.0	(33.7)	×	×	"		

第34表 出土遺物観察表(33)

挿図	番号	種類	器種	部位	出土区	層	遺物番号	標高(m)	長さ(cm)	幅(cm)	厚さ(cm)	重さ(g)	縁磨	文様	型式名	備考	図版
89	1396	土製品	土製加工品	胴部	B-11	N	9800	8.602	5.8	5.2	0.8	28.4	×	×	市来式	細かな調整	
	1397	"	"	"	B-11	N	11435	8.405	4.1	3.6	0.8	14.1	×	○	指宿式		
	1398	"	"	"	B-11	N	14047	8.362	5.0	4.9	0.8	20.9	×	×	不明	条痕	
	1399	"	"	"	B-11	N	14049	8.517	7.6	6.3	0.9	52.3	×	×	"		
	1400	"	"	"	B-12	N	405	8.872	5.6	5.3	0.8	27.8	×	×	"		
	1401	"	"	"	B-13	N	35	8.901	5.3	4.7	1.1	28.4	×	×	"	細かな調整	
	1402	"	"	"	B-13	N	8520	8.55	5.2	4.7	1.0	26.4	×	×	"		
	1403			口縁部	A-3-18	B	16261	—	7.3	7.3	2.5	96	×	○	市来式		
	1404	"	"	"	A-3	B	18103	—	4.4	4.2	0.8	17.9	×	×	"	細かな調整	
	1405	"	"	"	B-4	B	21121	—	(2.0)	3.7	0.7	(5.5)	△	○	"		
	1406	"	"	口縁部	A-5	B	18873	—	5.7	5.4	1.2	35.3	△	○	鐘崎式		39
	1407	"	"	胴部	A-7	B	19784	—	3.9	3.6	0.8	13.5	×	×	不明		
	1408	"	"	"	B-3	B	21080	—	6.4	5.9	0.8	31.8	×	○	指宿式	ローリング	39
	1409	"	"	"	A-3	A	16242	—	6.7	6.4	7.7	76.3	×	○	市来式		
	1410	"	"	"	A-3	A	16415	—	5.0	4.7	1.1	28.3	×	×	不明		
	1411	"	"	"	A-4	A	17705	—	5.7	5.3	0.8	31.0	×	×	"		
	1412	"	"	口縁部	A-4	A	17758	—	4.7	4.6	1.1	24.6	○	○	指宿式		39
	1413	"	"	胴部	A-4	A	18544	—	4.4	4.0	1.0	17.5	×	○	指宿式		
	1414	"	"	"	A-4	A	18671	—	(3.2)	4.1	1.0	(12.8)	×	○	指宿式	細かな調整	
1415	"	"	底部	A-5	A	—	—	5.2	(3.7)	1.3	(31.1)	○	○	指宿式		39	
1416	"	"	胴部	A-6	A	19309	—	7.0	6.1	1.3	61.9	×	×	不明	条痕		
1417	"	"	"	A-6	A	19602	—	6.0	5.9	0.9	42.2	△	○	指宿式			
90	1418	"	"	"	A-7	A	19484	—	5.2	4.6	0.9	24.5	×	×	不明	条痕	
	1419	"	"	"	A-7	A	19594	—	5.2	4.4	1.0	29.5	×	×	指宿式		
	1420	"	"	"	A-7	A	19643	—	5.1	5.0	1.1	32.0	△	○	不明		39
	1421	"	"	口縁部	A-7	A	19726	—	4.2	3.7	1.1	18.1	×	○	指宿式		
	1422	"	"	胴部	B-3	A	19851	—	4.6	4.4	1.0	18.1	△	×	不明	条痕	
	1423	"	"	胴部	B-4	A	21103	—	7.0	6.7	0.9	42.8	△	×	不明		
	1424	"	"	口縁部	B-6	Ⅲ	6387	8.493	5.8	5.9	0.9	33.8	×	○	指宿式		
	1425	"	"	口縁部	B-4	Ⅲ	3047	7.62	5.2	4.5	1.0	24.6	×	×	"	条痕	
	1426	"	"	胴部	B-4	Ⅲ	6808	7.753	5.5	5.2	1.0	35.9	×	×	不明	細かな調整	
	1427	"	"	胴部	B-7	Ⅲ	4384	6.791	4.9	4.6	0.7	16.6	×	×	不明	条痕	
	1428	"	"	"	A-13	Ⅱ	396	8.988	4.5	4.2	1.0	17.7	×	×	"		
	1429	"	"	"	B-10	Ⅱ	317	8.033	5.2	4.5	0.9	21.6	×	○	指宿式		39
	1430	"	"	"	B-7	Ⅱ	4362	6.381	4.1	4.1	0.9	16.7	△	×	不明		
	1431	"	"	口縁部	B-8	Ⅱ	4274	6.255	5.9	(4.4)	2.0	(42.5)	△	○	市来式		39
	1432	"	"	"	B-8	I	—	—	3.1	(3.0)	0.9	(9.2)	×	○	指宿式		
	1433	"	"	胴部	B-8	I	—	—	3.3	3.2	0.8	7.0	×	○	"		
	1434	"	"	口縁部	B-10	—	—	—	3.2	2.9	0.7	7.7	×	○	指宿式		39
	1435	"	"	口縁部	—	—	—	—	4.8	4.8	0.8	13.2	×	×	不明		
	1436	"	"	"	B-4	—	—	—	4.1	3.9	1.0	13.3	×	○	指宿式	穿孔あり ローリング	39
1437	"	"	"	B-2	—	—	—	4.5	3.9	1.2	17.1	×	×	"			
1438	"	"	"	A-7	—	—	—	4.5	4.1	0.9	18.2	△	×	不明			
1439	"	"	"	B-2	—	—	—	5.1	5.0	0.8	25.9	×	×	"			
1440	"	"	胴部	B-7	—	—	—	5.3	5.2	1.1	30.5	×	○	指宿式			

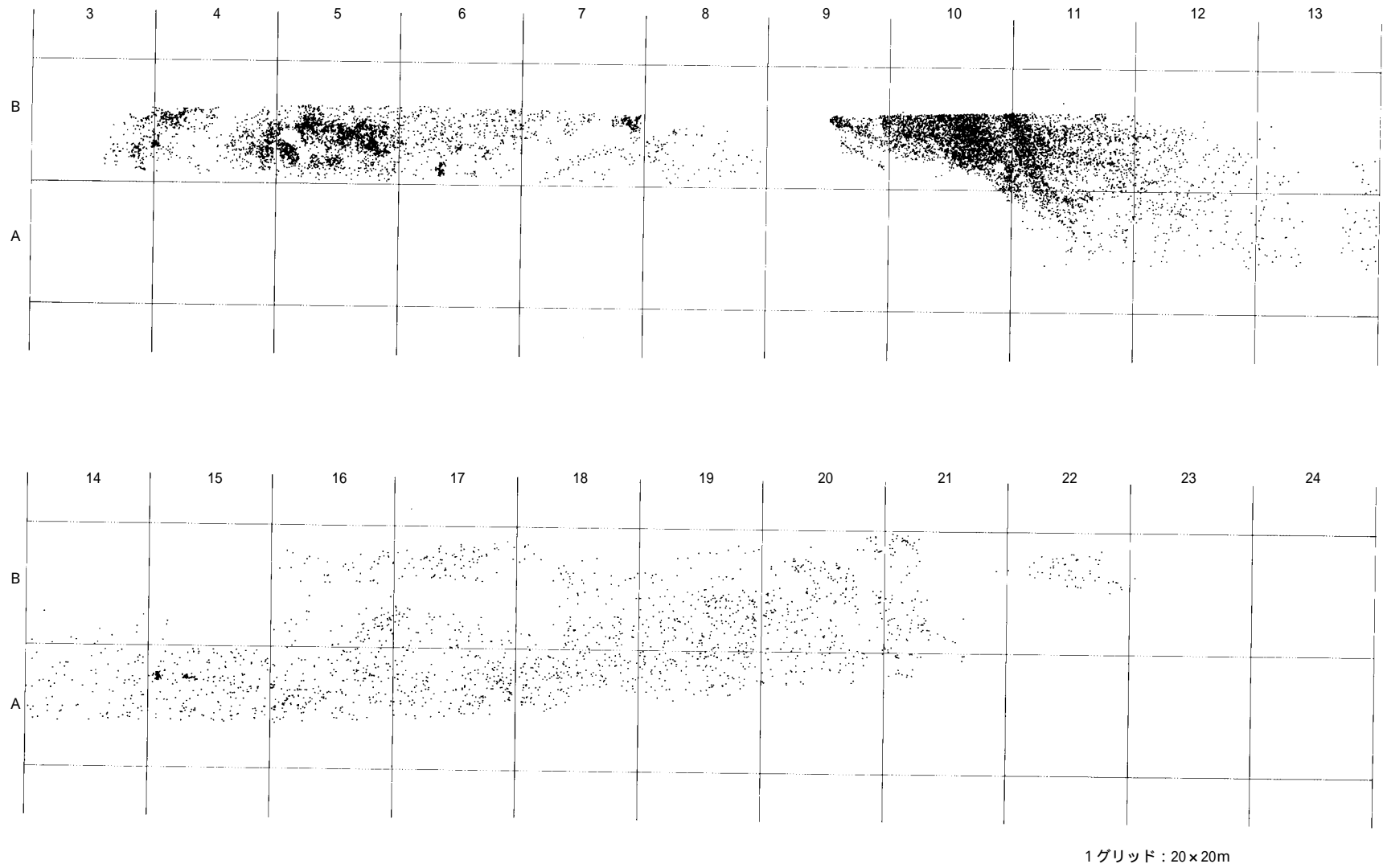

第91図 遺物出土状況図(第Ⅲ～Ⅵ層)

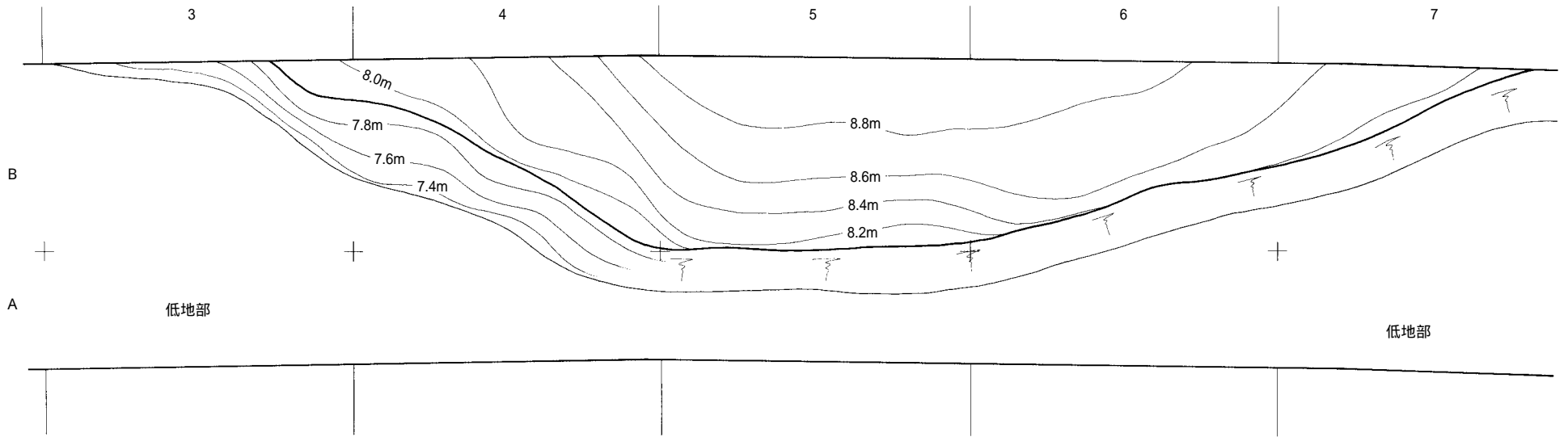

上図
A・B-3~7区

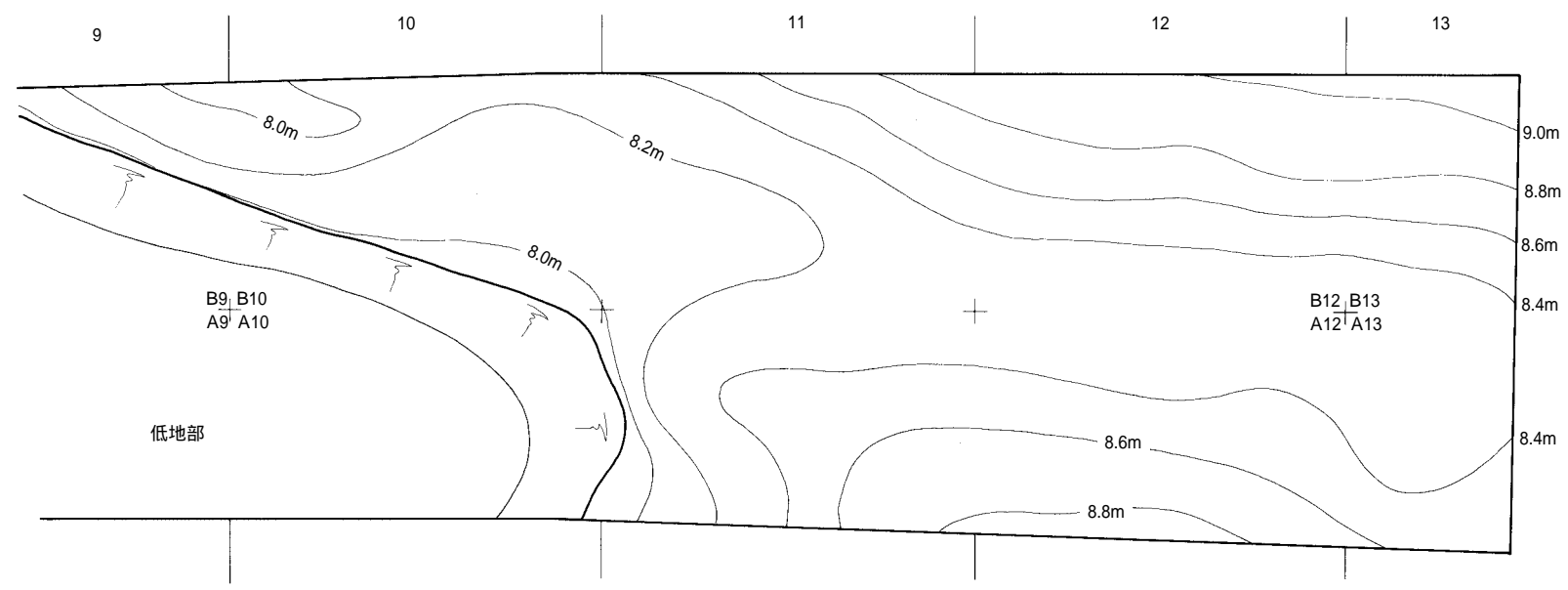

左図
A・B-9~13区

1グリッド：20×20m

第92図 第VI層上面地形図

第35表 縄文土器型式別出土点数表(1)

曾畑式																						
区	2	3	4	5	6	7	8	9	10	11	12	13	14	15	16	17	18	19	20	21	22	23
B			3	2	3											1	1					
A				1		1								1	1			1				

深浦式																						
区	2	3	4	5	6	7	8	9	10	11	12	13	14	15	16	17	18	19	20	21	22	23
B				1		7							2	1		2		1				
A									1				1			2						

春日式																						
区	2	3	4	5	6	7	8	9	10	11	12	13	14	15	16	17	18	19	20	21	22	23
B				1	2	2	1						10	9	11	15	13	8	14	6		
A						1						1	8	9	6	10	6	8	3			

大平式系																						
区	2	3	4	5	6	7	8	9	10	11	12	13	14	15	16	17	18	19	20	21	22	23
B				1												2	2	1	1			
A															2	3	2					

阿高式系																						
区	2	3	4	5	6	7	8	9	10	11	12	13	14	15	16	17	18	19	20	21	22	23
B	2	1	3	1	1	3												1				
A	1	5	1			2									1							

岩崎上層式																						
区	2	3	4	5	6	7	8	9	10	11	12	13	14	15	16	17	18	19	20	21	22	23
B	1	1	2	1	2				1	1												
A			1																			

指宿式																						
区	2	3	4	5	6	7	8	9	10	11	12	13	14	15	16	17	18	19	20	21	22	23
B	40	109	145	160	177	193	22	22	558	202	23	5	3		2	18	30	3		3		
A	6	116	119	49	85	151		2	27	8	11		1			2			2			

松山式																						
区	2	3	4	5	6	7	8	9	10	11	12	13	14	15	16	17	18	19	20	21	22	23
B		1	1	6	3	4	3	8	139	44	9											
A			7		1	3				8	1	1										

第36表 縄文土器型式別出土点数表(2)

市来式																						
区	2	3	4	5	6	7	8	9	10	11	12	13	14	15	16	17	18	19	20	21	22	23
B	6	56	138	200	83	44	142	34	548	230	35	2	4			1			1			
A	1	125	255	88	67	66	2		16	27	13	4	1								1	1

市来無文																						
区	2	3	4	5	6	7	8	9	10	11	12	13	14	15	16	17	18	19	20	21	22	23
B	4	15	35	74	27	1	3	2	17	10	1											
A		53	85	25	23	15				1	1											

草野式																						
区	2	3	4	5	6	7	8	9	10	11	12	13	14	15	16	17	18	19	20	21	22	23
B		1	9	33	3	2			19	1												
A		14	23	9	4	8																

台付皿形土器																						
区	2	3	4	5	6	7	8	9	10	11	12	13	14	15	16	17	18	19	20	21	22	23
B		20	22	49	16	3	6	2	36	33												
A	8	60	55	19	19	16			2	8	3											

後期無文土器																						
区	2	3	4	5	6	7	8	9	10	11	12	13	14	15	16	17	18	19	20	21	22	23
B	6	16	50	61	39	18		2	122	35	3	3										
A	1	65	73	27	29	29				5	1		1									

市来皿式																						
区	2	3	4	5	6	7	8	9	10	11	12	13	14	15	16	17	18	19	20	21	22	23
B		9	38	53	17	2	3		3	1												
A		35	46	15	13	10			1								1					

丸尾式																						
区	2	3	4	5	6	7	8	9	10	11	12	13	14	15	16	17	18	19	20	21	22	23
B	8	31	52	144	70	5	6	1	3	2												
A	7	176	159	60	43	35			2				1									

脚台底部																						
区	2	3	4	5	6	7	8	9	10	11	12	13	14	15	16	17	18	19	20	21	22	23
B	1	5	12	46	14			4	13	2		1										
A		7	6	3	1	1																

第37表 縄文土器型式別出土点数表(3)

底部																						
区	2	3	4	5	6	7	8	9	10	11	12	13	14	15	16	17	18	19	20	21	22	23
B	2	8	10	19	8	6		1	39	9												
A		15	17	5	8	3			1		1											

網代底																						
区	2	3	4	5	6	7	8	9	10	11	12	13	14	15	16	17	18	19	20	21	22	23
B	1	4	2	5	4	8	1		12	2	1											
A	1	1	2	1	1	2			1													

鐘崎式																						
区	2	3	4	5	6	7	8	9	10	11	12	13	14	15	16	17	18	19	20	21	22	23
B	2	4	10	17					1	1												
A		10	12	5	2	1					2											

白浜・浜ノ洲タイプ																						
区	2	3	4	5	6	7	8	9	10	11	12	13	14	15	16	17	18	19	20	21	22	23
B	4	5	1	26	10				1													
A		24	10			4																

北久根山式																						
区	2	3	4	5	6	7	8	9	10	11	12	13	14	15	16	17	18	19	20	21	22	23
B	5	23	19	64	16		1		7	9												
A	1	57	57	45	32	22			1		1											

辛川式																						
区	2	3	4	5	6	7	8	9	10	11	12	13	14	15	16	17	18	19	20	21	22	23
B		7			2																	
A	2	21	15	3		2																

西平式																						
区	2	3	4	5	6	7	8	9	10	11	12	13	14	15	16	17	18	19	20	21	22	23
B	1	15			3				3	1												
A		15	15	9	1	6																