埼玉県深谷市埋蔵文化財発掘調査報告書 第61集

根 岸 遺 跡 (第3次・第4次)

—北通り線建設工事に伴う発掘調査Ⅱ—

2000. 3

深谷市教育委員会

埼玉県深谷市埋蔵文化財発掘調査報告書 第61集

ね ぎし い せき
根 岸 遺 跡 (第3次・第4次)

—北通り線建設工事に伴う発掘調査Ⅱ—

2000. 3

深谷市教育委員会



一括出土銭出土状況

(表)



(裏)



一括出土銭 緡No.42

序

深谷市には文化が連綿と生き続いてきた証人とでも言うべき文化財が数多く保存・伝承されています。こうした文化財は今日の深谷市を支える基盤の1つと申せましょう。現代の生活があまりに性急に進んでいるために、ともすると私たちを育ててきた地域の文化遺産の有り難さを見失いがちですが、私たちは地域全体でこうした文化遺産を継承し、次世代へと伝えていかななくてはならないと考えているところでございます。

本書は深谷市の原郷地区に所在します「根岸遺跡」の発掘調査報告書です。都市計画道路北通り線が遺跡内に計画され、保護と保存の方法につき慎重に協議を重ねてまいりましたが、記録保存の措置もやむを得ないという結論に達し、急遽調査を実施いたしました。

調査では当初予想していた古墳跡の他に中世の土坑が検出され、中から4,851枚の銭貨が出土するなど多くの成果を上げることができました。これらの成果が多くの方々への学術研究・郷土史研究に役立てば幸甚に存じます。

現地の発掘調査から整理作業、報告書刊行に至るまで多くの方々にご理解とご協力をいただきました。最後に、感謝とお礼を申し上げ、序とさせていただきます。

深谷市教育委員会
教育長 中村克彦

例 言

1. 本書は、埼玉県深谷市大字原郷における都市計画道路「北通り線」建設工事に伴う遺跡発掘調査報告である。事業名は根岸遺跡第3次・第4次発掘調査とした。
2. 発掘調査は深谷市教育委員会が主体となって実施した。
3. 調査の担当は深谷市教育委員会社会教育課青木克尚が行った。
4. 整理作業及び本書の編集・執筆・写真撮影は青木が行い、以下の協力を得た。
 錢貨拓影図…………池田敦子 大澤大美 島津芳子 田中美樹 吉野真由美
 遺構トレース……大澤大美 根本智子
5. 出土遺物は、深谷市教育委員会が保管している。
6. 本報告の執筆、編集にあたり下記の方々のご指導をいただいた。(敬称略)
 浅野晴樹 栗原文藏 黒沢 浩 澤出晃越 嶋谷和彦 鈴木公雄 竹尾 進 中島圭一
 平田重之 吉野 健 渡 政和
 岡部町教育委員会 慶應義塾大学文学部民族学考古学研究室 熊谷市教育委員会
 埼玉県立民俗文化センター 堺市立埋蔵文化財センター (財)東京都埋蔵文化財センター
 明治大学考古学博物館

発掘調査の組織

調査主体者	深谷市教育委員会	教育長	加藤 和説 (平成10年度)
			中村 克彦 (平成11年度)
		教育次長	逸見 稔
事務局	深谷市教育委員会社会教育課	課長	根松 文良
		課長補佐	金井 秀夫
		文化財保護係長	石川 博
		主任	古池 晋禄
		主事	富田 和利
		主事	知久 裕昭
調査参加者	阿部ルリ子 池田敦子 大沢日出子 大澤大美 大原黎子 小野寺和子 加瀬律子 河西元子 木村洋子 西方路容子 里山まり子 島津芳子 高田秀子 滝沢はつえ 田中美樹 中野文子 楢橋道子 根本智子 根岸邦子 土師澄子 浜野光子 前田悠子 水野みつ子 山岸早苗 諸岡美樹子 吉田辰雄 吉野真由美		

凡 例

1. 本書で使用する北マークは全て座標北を示す。
2. 縮尺は図中のスケールで示した。但しスケールの示していない錢貨の縮尺は全て1/2に統一した。
3. 遺構説明における数値は原則として遺構確認面においてのものである。土層断面図中の水系レベルは、特に記さない限り第3次調査区36.600m、第4次調査区36.900mである。
4. 錢貨の観察表における数値は
錢径 (mm) - 錢厚 (mm) - 錢重 (g) の順で示した。
5. 遺構実測図に使用したスクリーントーンは地山を示す。その他に使用したスクリーントーンはその都度表示した。
6. 本書における遺構表記の略号は、以下のとおりである。
S B…掘立柱建物跡 S K…土坑
P……ピット

目 次

序

例言

目次

I. 発掘調査に至る経過	1
II. 発掘調査・報告書作成の経過	1
III. 遺跡の地理的・歴史的環境	3
IV. 根岸遺跡第3次調査／木の本7号墳	7
V. 根岸遺跡第4次調査	12
VI. 一括出土銭について	128

写真図版

報告書抄録

挿 図 目 次

第1図 埼玉県の地形	3	第11図 ピット出土遺物	15
第2図 根岸遺跡と周辺の遺跡	4	第12図 SK 1・P 18実測図	16
第3図 根岸遺跡の位置と調査区	5	第13図 一括出土銭出土状況(1)	17
第4図 検出古墳全測図	6	第14図 一括出土銭出土状況(2)	18
第5図 根岸2号墳	8	第15図 一括出土銭出土状況(3)	19
第6図 木の本7号墳	9	第16図 特定銭種を集めた緡銭 出土状況	130
第7図 根岸2号墳出土遺物	10	一括出土銭拓影図	23~127
第8図 根岸2号墳及び木の本7号墳 出土遺物	11		
第9図 第4次調査区全測図	13		
第10図 1号・2号掘立柱建物跡	14		

I. 発掘調査に至る経過

根岸遺跡はJR深谷駅より北東へ約2.5km、櫛挽台地と妻沼低地との境界線沿いに約10㍍の範囲をもって広がっている。標高は約36～37m、北へ向かって僅かに傾斜している。根岸遺跡はこれまで、市教育委員会が2度、県埋蔵文化財調査事業団が1度発掘調査を実施、縄文時代中期～後期の集落跡や削平された古墳、平安時代の水田跡が確認されている（註）。平成8年5月、都市計画道路北通り線が遺跡を縦断する計画が事業化された。市教育委員会では事業担当課である深谷市都市計画課との協議を経て、用地買収の完了している部分を平成9年5月～6月に第2次調査として実施し、調査地域の一部において古墳の周堀を確認、多量の埴輪の出土をみた。この結果を踏まえ、未買収部分についても遺構の残されている可能性が極めて高いことがわかった。また、市指定文化財の本古墳群7号墳の裾部分をとおる計画が判明し、平成9年10月20日、新たに土地買収された部分について確認調査を実施した。その結果、木の本古墳群7号墳の周溝と削平された古墳1基が確認された。市教育委員会は都市計画課及び埼玉県文化財保護課と協議を重ね、遺構確認部分について第3次調査として調査することを決定、市教育委員会は埋蔵文化財発掘調査通知（平成10年5月26日付深教社発第325号）を提出、準備に入った。

第3次調査実施中の平成10年8月、調査区の西側部分の用地買収が終了し直ちに確認調査を実施、周知の埋蔵文化財包蔵地の範囲を超えて遺構が確認された。それに伴い、包蔵地範囲の増補・変更を行い、同時に都市計画課及び埼玉県文化財保護課と協議を重ねた。その結果、遺構確認部分について第4次調査として調査することを決定、市教育委員会は埋蔵文化財発掘調査通知（平成10年8月17日付深教社発第815号）を提出、準備に入った。

註 埼玉県深谷市埋蔵文化財発掘調査報告書第34集 「根岸遺跡」 1992
埼玉県深谷市埋蔵文化財発掘調査報告書第56集 「根岸遺跡（第2次）」 1998
（財）埼玉県埋蔵文化財調査事業団報告書第172集

「宮ヶ谷戸／根岸／八日市／城西」1995

II. 発掘調査・報告書作成の経過

【第3次調査】

平成10年5月、既に関買収の終了している道路予定地東地点と木の本7号墳より調査を開始する。確認調査の実施できなかった地点にもトレンチを入れてみたが、拔痕と思われる大規模な攪乱が確認され調査には至らなかった。周堀のみ残る古墳跡を便宜的に根岸2号墳と調査中呼称した。5月27日より2号墳の人力での掘り下げを行う。7月に2号墳の調査をほぼ終了し、木の本7号墳の調査に着手した。

【第4次調査】

木の本7号墳調査中の平成10年8月、未買収部分の買収が終了し直ちに確認調査を実施したところ、調査予定地の最北地点の遺跡範囲外で柱穴らしき遺構を確認、遺跡範囲の増補を行い、第4次調査区とした。しかし、遺跡範囲内の大半は無遺構部分で部分的に攪乱も受け、期待された古墳の検出には至らなかった。9月、調査区の設定を開始した。バックホーで表土を取り除くと、ここでも中央部分に拔根による攪乱が見られたが、約50基の柱穴が確認された。開始後間もない9月3日、土坑より銭貨が発見された。確認面より約30cmの深さで銭

Ⅲ. 遺跡の地理的・歴史的環境

深谷市を概観すると、市内中央を走るJR高崎線を境に、北部の妻沼低地と南部の櫛挽台地に分かれている。櫛挽台地は更に櫛挽面と寄居面の2段丘面より構成され、櫛挽面北東端に第3紀層の残丘である標高98mの仙元山が存在するものの、概ね平坦といえる。標高はは両段丘面と低地の境界付近で櫛挽面が40～50m、寄居面で32～35m、妻沼低地で30～35mを測り、それぞれが比高差5～12m（櫛挽面）、2～5m（寄居面）を以て接している。根岸遺跡は前述のように櫛挽台地と妻沼低地との境界線に沿って広がっている。根岸遺跡はこれまで、市教育委員会や県埋文事業団により調査が実施され、平成2年の市教育委員会の調査では縄文時代中期の住居跡、後期の土壘が確認されている。しかし、東接する東方城跡では縄文時代草創期の尖頭器が出土していて、根岸遺跡でも該期の遺構が残されている可能性もある。遺跡はまた木の本古墳群に包括されていて、平成9年度に行われた第2次調査でも削平された古墳が1基検出されている。削平された古墳が相当数にのぼることは平成4年度のさきたま資料館の調査や、市教育委員会の社前遺跡の調査などで確認されていて、根岸遺跡の周辺でも調査が進めば古墳群の様相がある程度つかめるかもしれない。

該期の集落は低地部の宮ヶ谷戸遺跡や城北遺跡などで多数検出されているものの、台地上にはいまだ見られず、古墳時代後期には根岸遺跡などが乗る櫛挽台地縁辺部は墓域化されていた様子がうかがえる。奈良・平安時代以降も台地部に生活の痕跡は見出だせないが、第2次調査では古墳周堀から埴輪に混じり9世紀代の土師器が炭化物とともに出土した。埴輪も自然落下では考えられない程細かく破片化し、新たな開拓集団の存在も考慮しなければならない。また、県埋文事業団の調査では低地部分で平安時代の水田跡が検出されている。

中世では室町時代に根岸遺跡に東接して東方城が築かれたが詳細は不明である。これまで根岸遺跡では中世の遺構は県埋文事業団の調査で低地部分の溝が確認されていただけであった。しかし、今回の第4次調査で15世紀代の一括出土銭が検出され、本遺跡における中世遺構の重要性が再認識された。

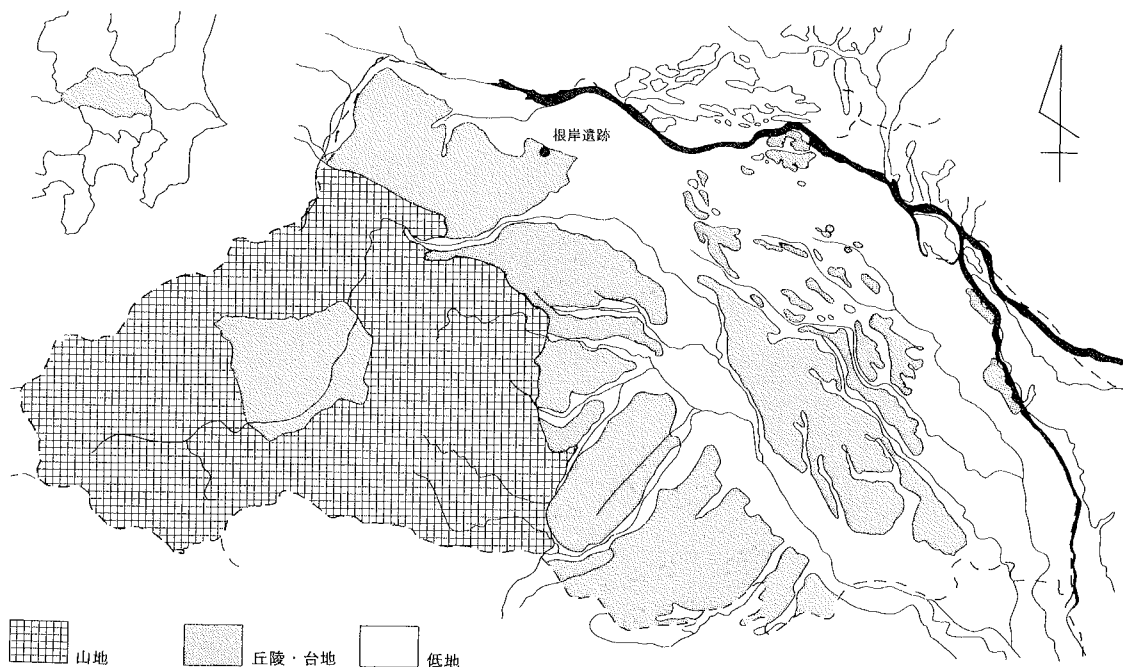

第1図 埼玉県の地形

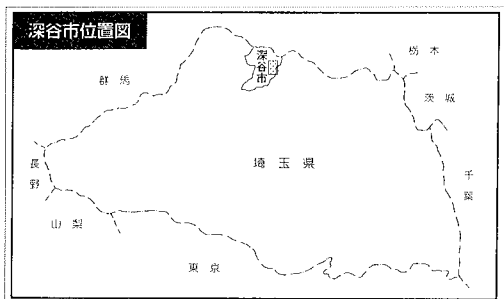

1. 木の本1号墳 2. 木の本2号墳 3. 木の本3号墳 4. 木の本4号墳
5. 木の本5号墳 6. 木の本7号墳 7. 木の本8号墳 8. 木の本9号墳
9. 木の本10号墳 10. 木の本11号墳 11. 木の本12号墳 12. 木の本13号墳
13. 社前1号墳 14. 社前2号墳 15. 社前3号墳 16. 上増田古墳群 17. 森吉古墳
18. 東方東部遺跡 19. 上敷免遺跡 20. 本郷前東遺跡 21. 新屋敷東遺跡
22. 新田裏遺跡 23. 明戸東遺跡 24. 宮ヶ谷戸遺跡 25. 庁鼻和城跡 26. 東方城跡
27. 幡籠館跡 28. 根岸遺跡



第2図 根岸遺跡と周辺の遺跡 (1/20,000)

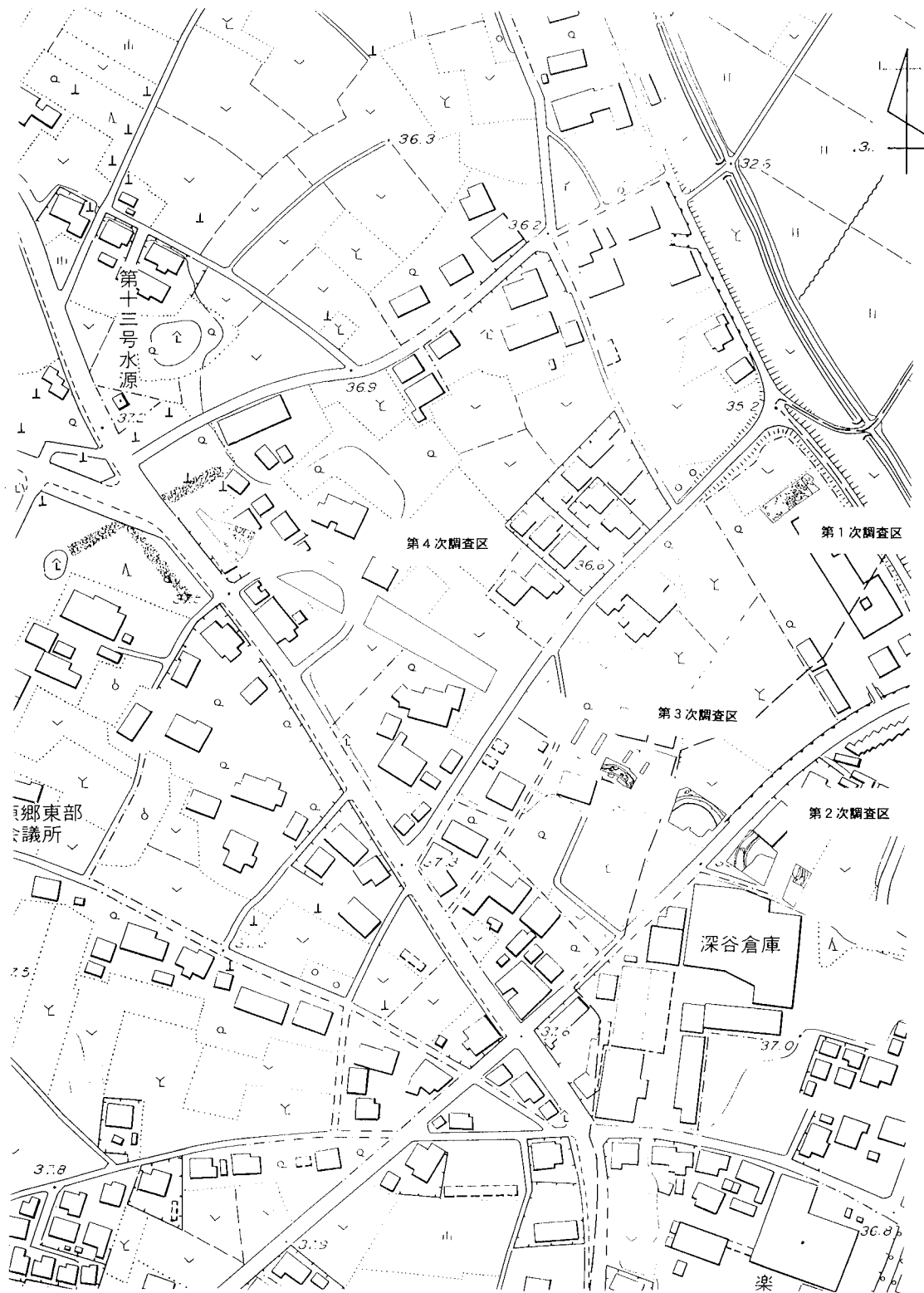

第3図 根岸遺跡の位置と調査区 (1/2,500)

第3次調査区

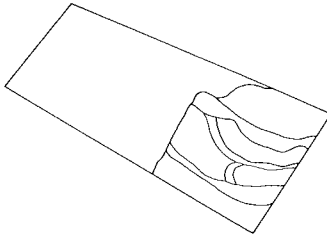
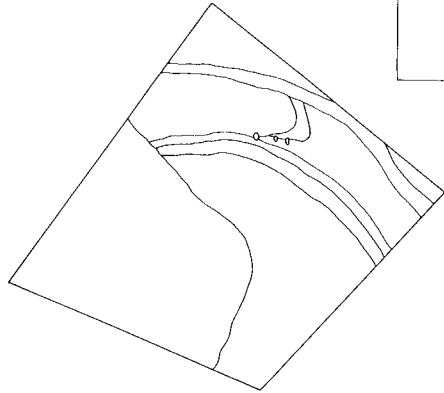
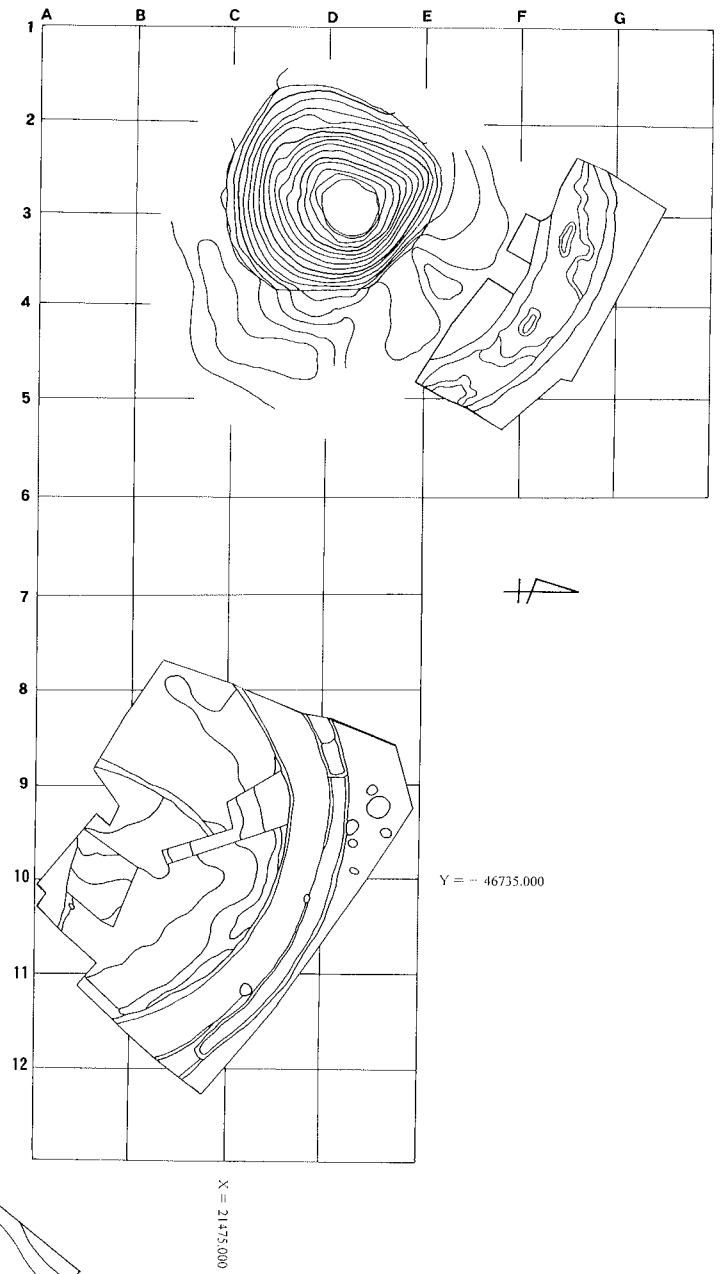

第2次調査区



第4図 検出古墳全測図 (1/400)

IV. 根岸遺跡第3次調査／木の本7号墳

1. 検出遺構と出土遺物

調査区は北西－南東に長く延びる遺跡の南部に位置する。第2次調査でも削平された古墳が1基見つかっているため、それを根岸1号墳とし、今回発見の古墳を根岸2号墳とする。

本節では根岸2号墳及び木の本7号墳について記述すると共に、図示し得る遺物について記載するものとする。また、両古墳共に流れ込みによる縄文土器が見られたが、紙幅の都合上本報告では掲載できず、別の機会に報告したい。

根岸2号墳（第5図）

検出された古墳の周堀は約1/2が道路予定地に含まれていたが、一部が現存する生活道路下であったため、調査し得た範囲は周堀全体の1/3程度に止まった。周堀の規模を推定すると根岸1号墳・木の本7号墳とほとんど接する様な位置関係にあったと思われる。周堀の遺存状態は良好で上場約3m、下場約2.3m、深さ0.7mを測る。周堀は断面形状が緩やかな逆台形状を呈するが、外周に沿って幅約0.8m、深さ約0.3mの掘り込みがみられる。覆土は黒褐色を基本に10層が看取された。

墳丘部は盛り土部分が完全に失われているため当初の墳丘の高さは不明であり、主体部も検出されなかった。しかし、確認面まで掘り進めると、かつての墳丘部の下に地形の痕跡が認められ、地形部分の埋め土を取り除くと、墳丘中央部より緩やかに周堀に向かって傾斜していく状況が確認された。古墳造営に係る行為の結果とも考えられるが、埋め土からは出土遺物もなく、その性格は不明と言わざるを得ない。

出土遺物は少なく円筒埴輪・太刀形埴輪・高坏・須恵器瓶等である。埴輪が大量に出土した隣接する根岸1号墳との性格差を問わなければならないだろう。

木の本7号墳（第6図）

検出された周堀は約1/3が道路予定地に含まれていたが、後世の攪乱のため周堀の遺存状態は良好とは言えず、上場約3m、下場約2.3m、深さ0.5mを測るにとどまった。堀底部には凹凸があるため作業単位の表れと見ることもできる。覆土は黒褐色を基本に4層が看取された。覆土の観察では人為的な埋め戻しは認められず、火山性の降下物も観察されなかった。

周堀のほかに所有者の根岸正治氏にご理解いただき、マウンド部分の測量もさせていただいた。現況GLから墳頂部までは高さ約1.6m、直径約12m。検出された周堀の規模からすると当初はマウンド部分だけでも27～30m規模の古墳が推定できることから、かなり崩壊している様子が見える。

出土遺物は円筒埴輪の他に馬形埴輪の鈴が2個出土している。

出土遺物（第7図・第8図）

第7図1～19、第8図1～6は根岸2号墳出土遺物である。第7図1～17は円筒埴輪を一括した。18・19は太刀形埴輪。19は内面に輪積み痕を明瞭に残す。第8図1～5は須恵器瓶。6は高坏。

第8図7～16は木の本7号墳出土遺物である。7～14は円筒埴輪を一括した。15・16は馬形埴輪の鈴である。

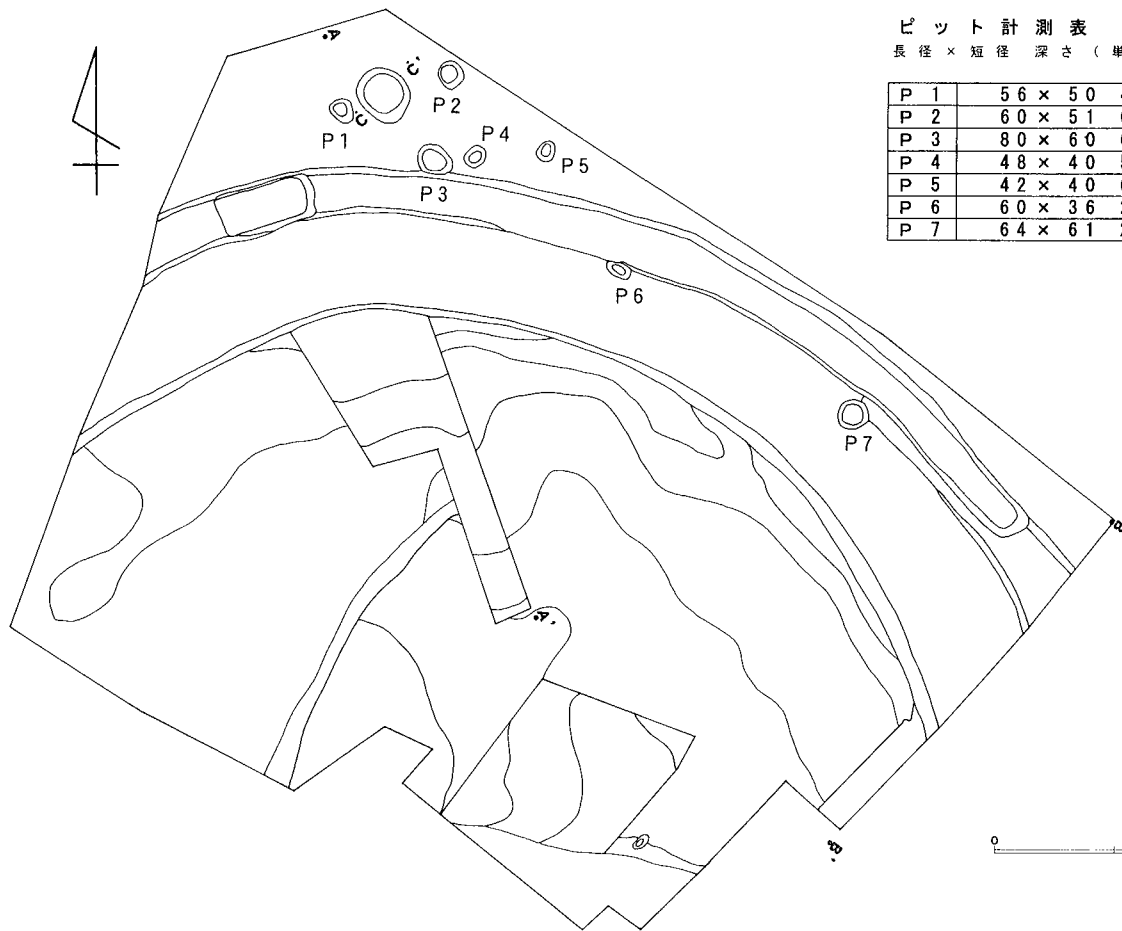

ピット計測表

長径 × 短径 深さ (単位: cm)

P 1	56 × 50	40
P 2	60 × 51	60
P 3	80 × 60	61
P 4	48 × 40	58
P 5	42 × 40	62
P 6	60 × 36	23
P 7	64 × 61	20

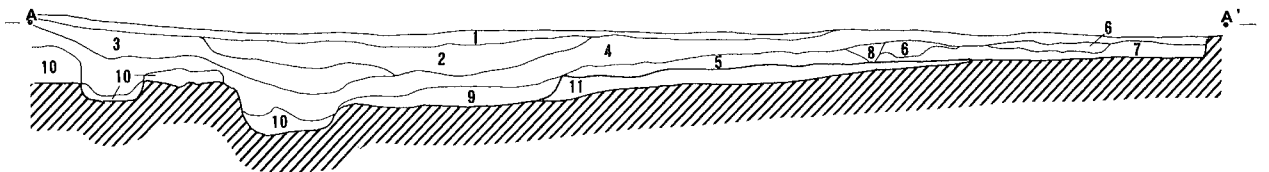

A-A' 土層断面

- | | | |
|-----------|-----------|---------------------------------|
| 1. 暗灰褐色土層 | 5. 黒色土層 | 9. 黒色土層 (ロームがマール状に混入) |
| 2. 黒褐色土層 | 6. 暗黄褐色土層 | 10. 褐色土層 |
| 3. 暗黒色土層 | 7. 淡褐色土層 | 11. 黒色土層 (ロームがマール状に混入、張り床の様な硬さ) |
| 4. 暗灰褐色土層 | 8. 暗褐色土層 | |

36.100 C-C'

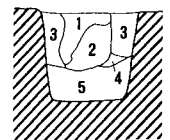

C-C'

- | |
|-----------|
| 1. 淡灰褐色土層 |
| 2. 淡褐色土層 |
| 3. 灰褐色土層 |
| 4. 淡褐色土層 |
| 5. 暗褐色土層 |

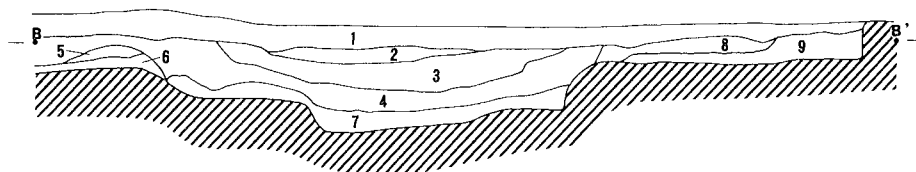

B-B' 土層断面

- | | |
|---------------------|--------------------|
| 1. 暗褐色土層 | 5. 明褐色土層 (暗褐色粒子含む) |
| 2. 黒褐色土層 (灰褐色粒子を含む) | 6. 明褐色土層 |
| 3. 黒色土層 | 7. 灰褐色土層 |
| 4. 暗褐色土層 | 8. 明褐色土層 (暗褐色粒子含む) |
| | 9. 明褐色土層 |

0 5m

第5図 根岸2号墳 (1/160・1/80)

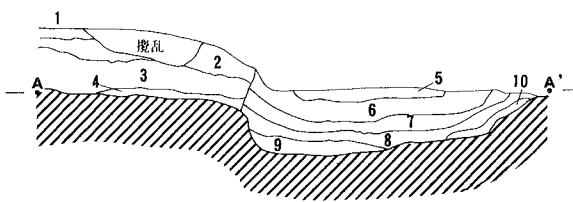
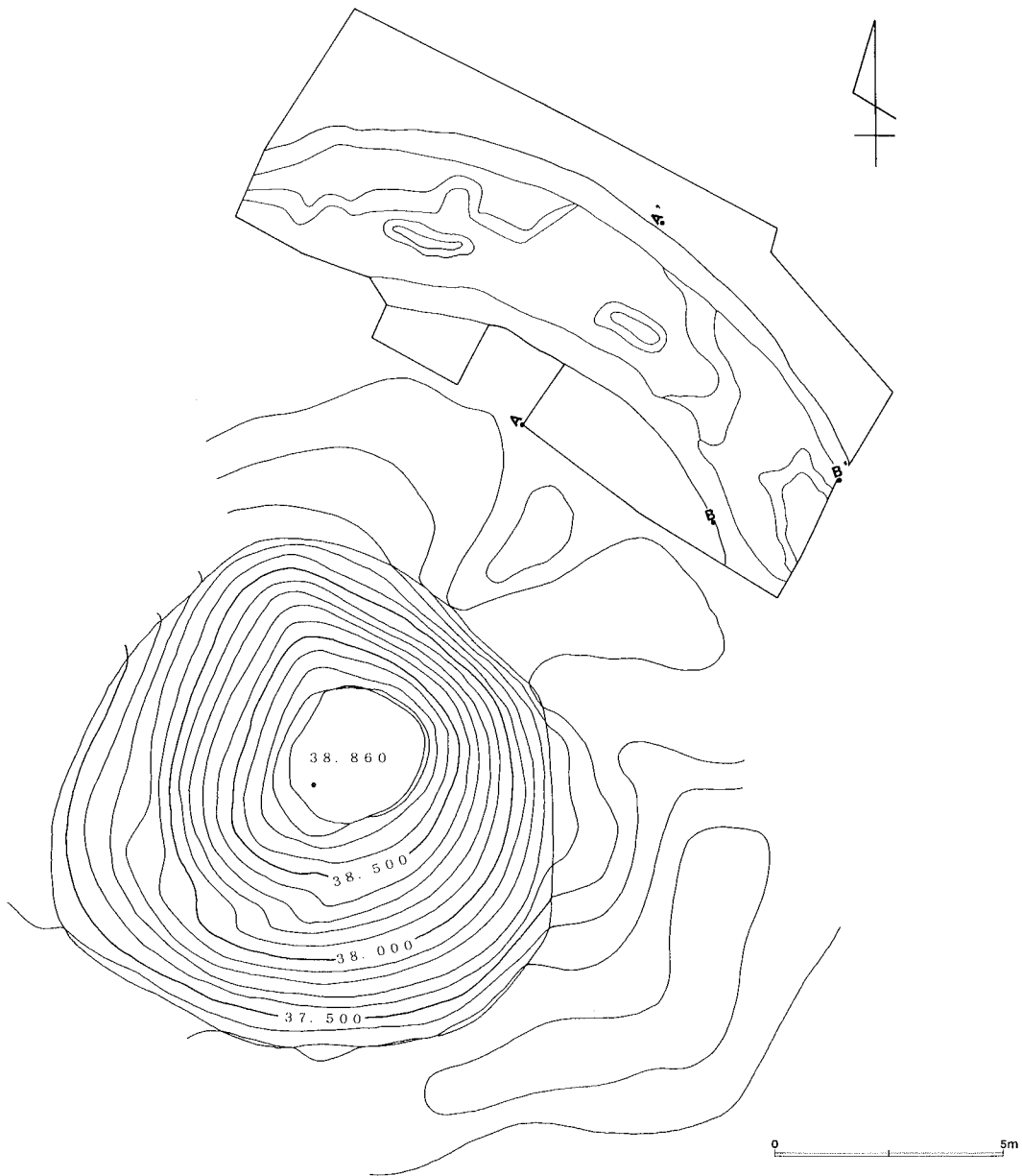

- A-A' 上層断面
- | | |
|------------------------|---------------------|
| 1. 表土層 | 6. 黒色土層 |
| 2. 暗灰褐色砂質層 (ロームブロック混入) | 7. 黒褐色土層 |
| 3. 暗灰褐色砂質層 | 8. 黒褐色土 (ローム混入) |
| 4. 灰褐色土層 | 9. 淡褐色土 (ロームブロック混入) |
| 5. 攪乱層 (確認調査跡) | 10. 明褐色土層 |

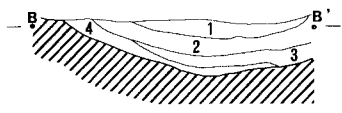

- B-B' 上層断面
1. 黒褐色土
 2. 黒褐色土 (ローム粒子混入)
 3. 暗灰褐色土
 4. 灰褐色土 (小礫を含む)



第6図 木の本7号墳 (1/160・1/80)

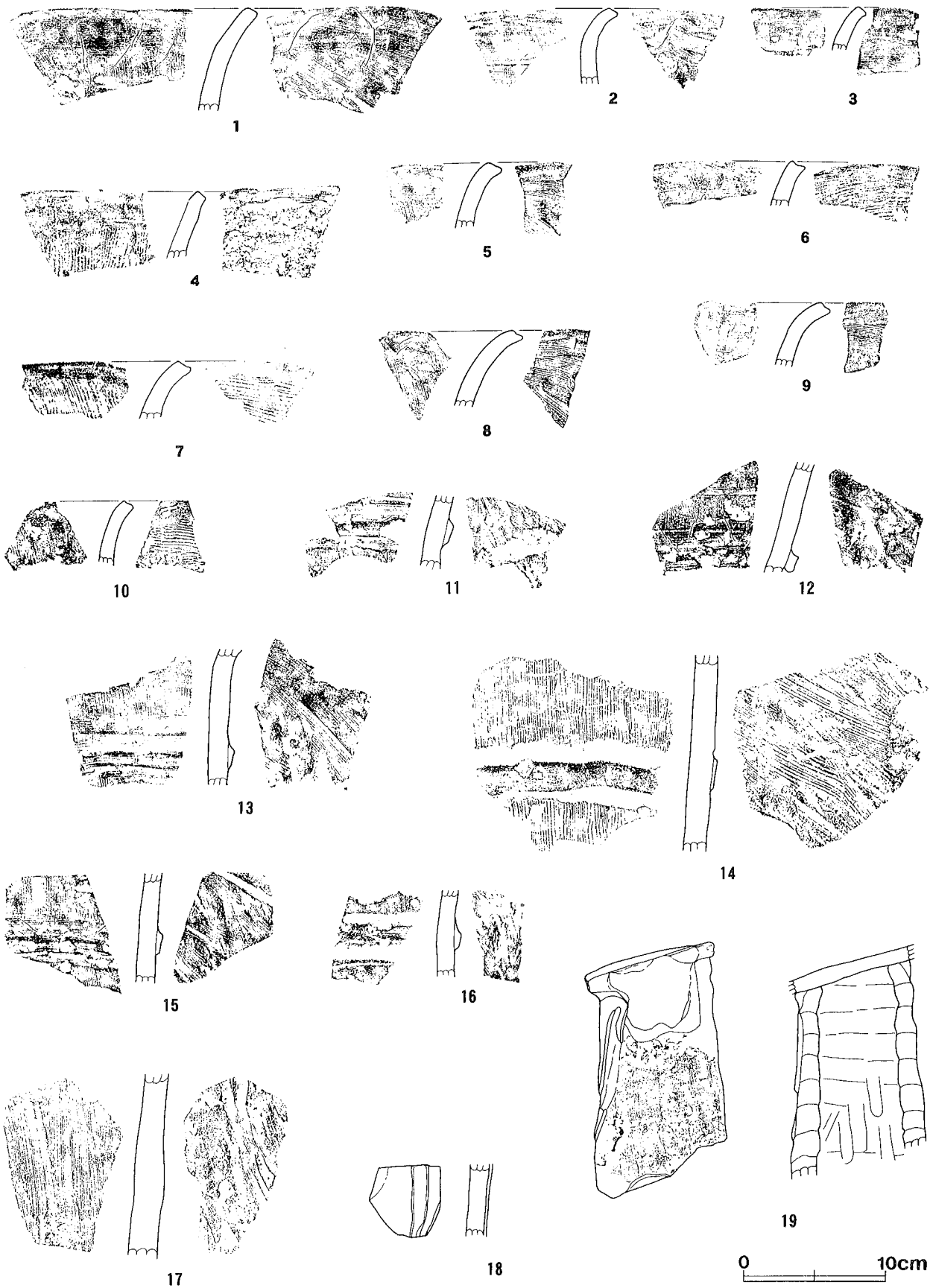

第7图 根岸2号墳出土遺物 (1/4)

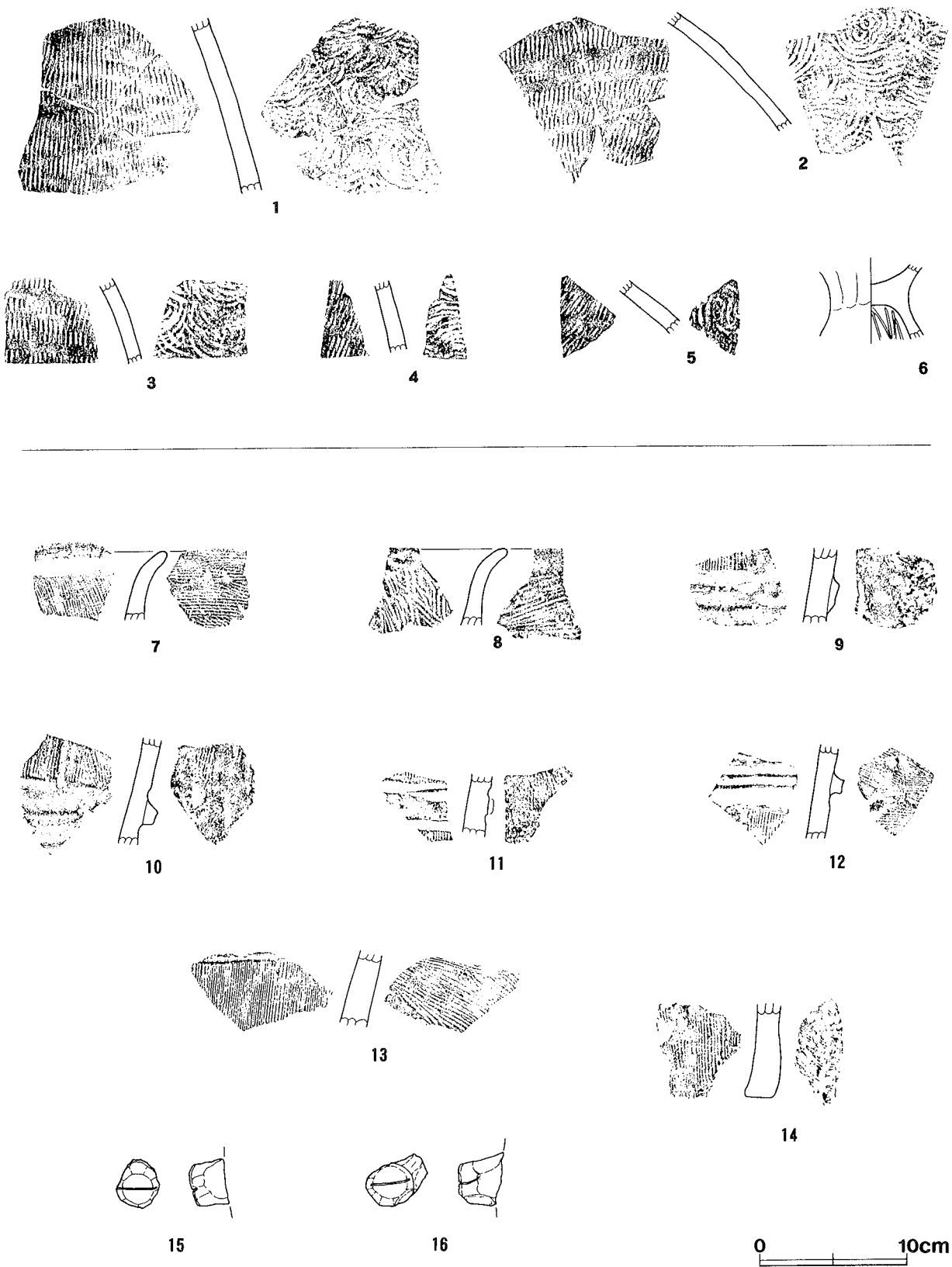

第8図 根岸2号墳及び木の本7号墳出土遺物 (1/4)

V. 根岸遺跡第4次調査

調査区は北西－南東に長く延びる遺跡の西よりに位置する。調査以前は遺跡外であったが、確認調査の結果遺構が見つかったため根岸遺跡の増補・変更を行った。調査では50基のピットが見つかった。その中には土坑状の遺構も存在するが、ここでは銭貨が出土した1号土坑(SK1)のみを土坑として扱い、その他を掘立柱建物跡及びピットとして報告する。掘立柱建物跡は2棟を推定した。しかし、中央部分が攪乱を受けているため、推定に至らなかった建物跡も少なからず存在すると思われる。

本節では1号・2号掘立柱建物跡・ピット及び1号土坑について記述すると共に、図示し得る遺物について記述・記載するものとする。

1. 検出遺構

1号掘立柱建物跡 (第10図)

2-CDグリットを中心に位置する。第2号掘立柱建物跡と重複するが新旧関係はつかめなかった。検出されたP7・P20・P26は梁行と思われ、約4mに復元できる。柱間は約2mを取っている。桁行については調査区外に含まれるため復元できない。P1とP7の間隔1.7m、P6とP20は1.9m、P4とP26は約2mになる。

出土遺物(第11図)はP1・P6から須恵器瓶破片、P7から砂目の瓦が出ている。

2号掘立柱建物跡 (第10図)

2-CDグリットを中心に位置する。第1号掘立柱建物跡と重複するが新旧関係はつかめなかった。検出されたP11・P19・P5は桁行と思われ、約7mに復元できる。柱間は約3.5mを取っている。梁行については調査区外に含まれるため復元できないが、P10とP11の間隔は約1.7mになるので2間とすれば約3.4mが推定できる。

出土遺物は無し。

ピット (第9図)

検出されたピットは全部で50基であるが、その中の10基は掘立柱建物跡と推定したので、残りの40基が性格不明のピットである。しかし、上述したように調査区の大部分が攪乱を受けている。そのため推定に至らなかった建物跡も少なからず存在すると思われる。またSK1と同様の性格をもつ遺構も存在する可能性はある。特にP8は20cm大の自然礫が割れた状態で出土し、その下から天聖元寶1枚が見つかった。性格についてはつかめなかったが、地鎮あるいは銭が掘られた跡等の可能性も考えられようか。

出土遺物(第11図)はP3からかわらけが、P8から上述のように天聖元寶が検出されている。

1号土坑 (第12図～第15図)

2-CDグリットに位置する。平面形はやや不整の楕円形で南北方向に長軸をおく。P18と切合い関係にあるため、長径は推定約43cm、短径約33cm、深さ約34cmを測る。底部はフラットで、壁は垂直に近い角度で立ち上がる。底部の平面形に沿うように銭貨4,851枚が出土した。木箱等の容器は確認されなかったが、布袋等に納められ持ち込まれた可能性は考えられる。銭貨は緡銭の状態を良く保持しているものの、上面の一部に多少の乱れがみられる。P

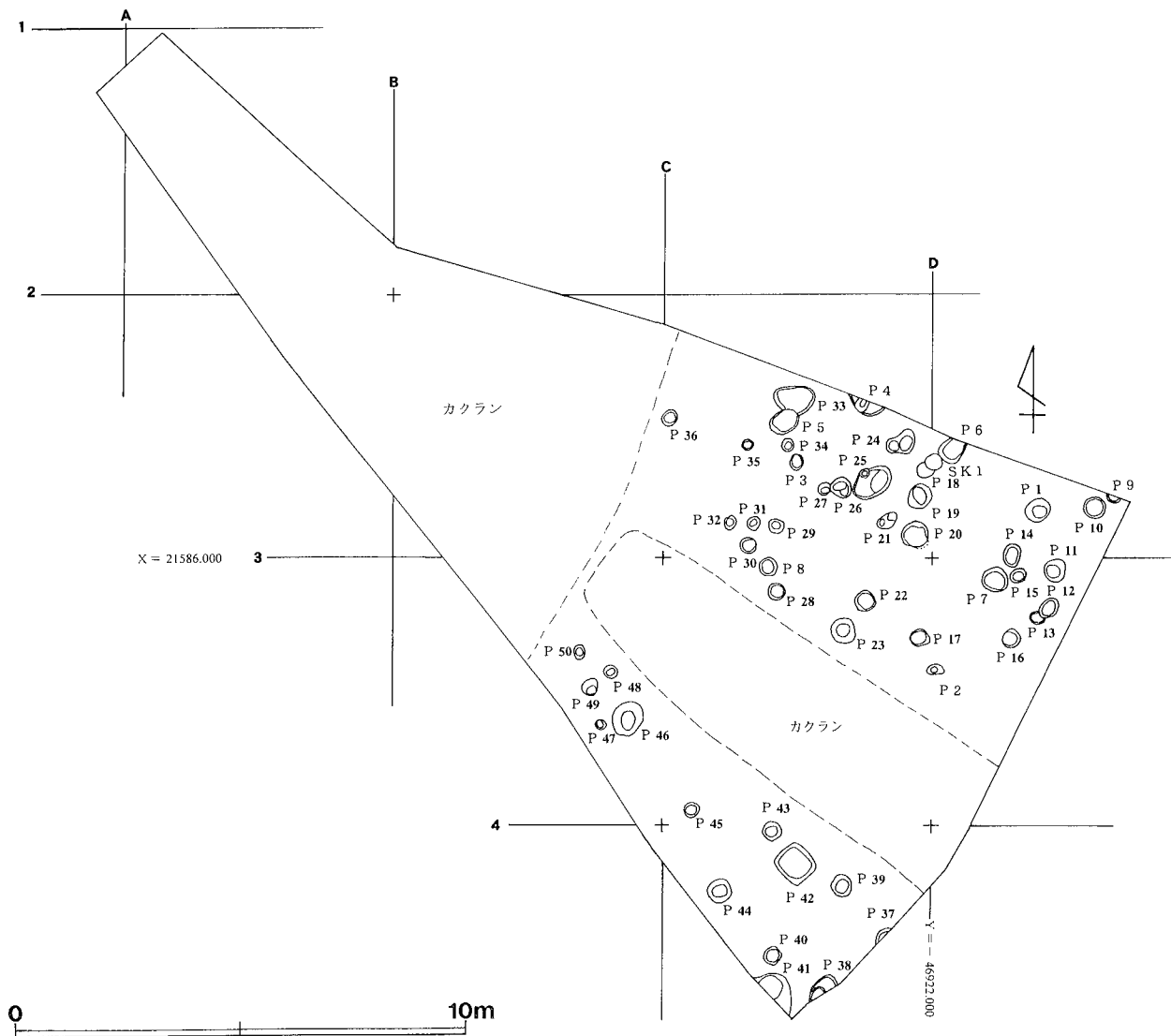

ピット計測表 長径 × 短径 深さ (単位 : cm)

P 1	5 8 × 5 0	4 3	P 2 1	5 0 × 3 0	3 0	P 4 1	1 0 2 × —	2 0
P 2	4 0 × 2 5	3 8	P 2 2	4 8 × 4 8	3 3	P 4 2	8 0 × 7 5	1 0
P 3	3 8 × 3 0	2 8	P 2 3	5 5 × 5 3	4 3	P 4 3	4 5 × 4 3	5 9
P 4	8 0 × —	3 7	P 2 4	6 8 × 5 5	3 8	P 4 4	5 5 × 5 3	3 1
P 5	6 8 × 5 3	2 2	P 2 5	8 0 × 6 5	2 2	P 4 5	3 5 × 3 5	1 8
P 6	5 6 × —	4 0	P 2 6	4 5 × 4 5	3 0	P 4 6	8 0 × 6 5	3 9
P 7	6 5 × 5 5	4 0	P 2 7	3 0 × 2 8	1 4	P 4 7	2 6 × 2 1	1 7
P 8	4 0 × 4 0	2 6	P 2 8	4 0 × 4 0	3 0	P 4 8	3 0 × 3 0	1 5
P 9	3 0 × —	2 5	P 2 9	3 5 × 3 5	1 6	P 4 9	3 6 × 3 5	3 2
P 1 0	5 0 × 4 5	3 6	P 3 0	4 0 × 4 0	1 1	P 5 0	3 5 × 2 8	1 0
P 1 1	5 0 × 5 0	6 1	P 3 1	3 1 × 3 0	1 9			
P 1 2	5 0 × 4 0	3 5	P 3 2	3 0 × 2 8	2 2			
P 1 3	5 2 × 3 5	2 1	P 3 3	9 5 × 7 0	1 0			
P 1 4	5 0 × 4 5	2 7	P 3 4	3 2 × 3 0	1 6			
P 1 5	4 0 × 3 5	3 0	P 3 5	2 8 × 2 8	1 8			
P 1 6	4 3 × 4 2	1 7	P 3 6	4 0 × 3 8	3 2			
P 1 7	4 2 × 4 0	1 1	P 3 7	3 0 × —	2 5			
P 1 8	5 0 × —	3 0	P 3 8	6 8 × —	4 0			
P 1 9	6 0 × 5 0	4 3	P 3 9	4 5 × 4 2	1 3			
P 2 0	6 5 × 6 0	5 6	P 4 0	4 5 × 3 8	1 4			

第9図 第4次調査区全測図 (1/160)

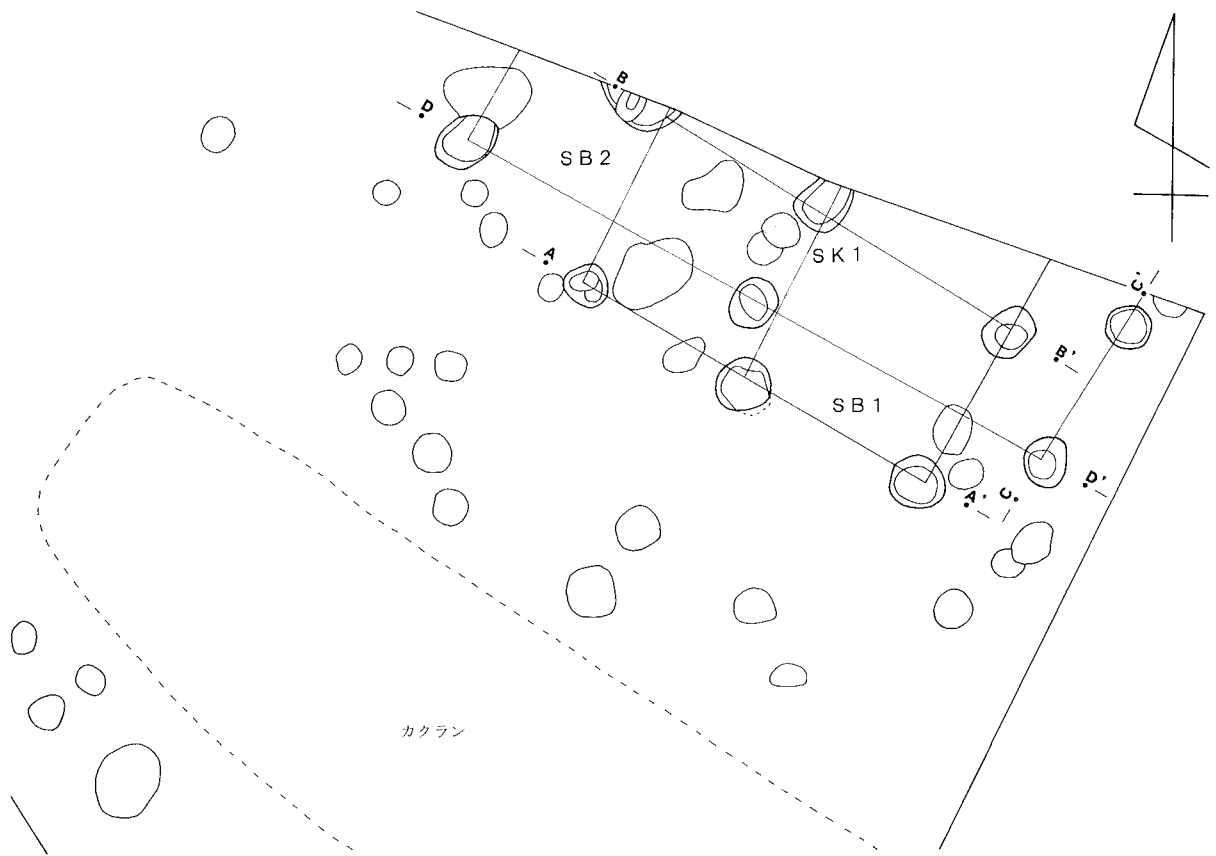

1号掘立柱建物跡

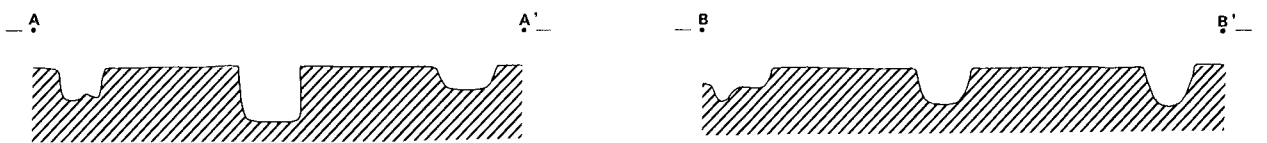

2号掘立柱建物跡

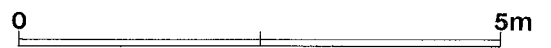
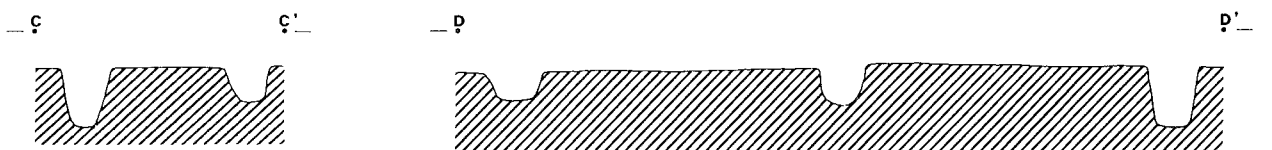

第10図 1号・2号掘立柱建物跡 (1/80)

18との新旧関係はつかめなかったが、P18の構築により縊の乱れが生じた可能性も考えられる。覆土はSK1・P18共に暗灰褐色土で分層はできなかった。出土遺物は銭貨の他には無し。

2. 出土遺物 (第11図)

P1 出土遺物 1・2ともに常滑焼甕破片。器外面は全体に自然釉がかかり光沢がある。

P3 出土遺物 土師質皿。推定口径13cm。全体的に摩滅が著しい。灰褐色。

P6 出土遺物 須恵器甕破片。

P7 出土遺物 瓦。凹凸面ともにナデ調整で、凹面に砂が付着する。暗灰色。

P8 出土遺物 天聖元寶。径23.8mm、銭厚0.7~1.2mm、重量2.3g。縁の摩滅が著しい。20cm大の自然礫が割れた状態で共伴していた。

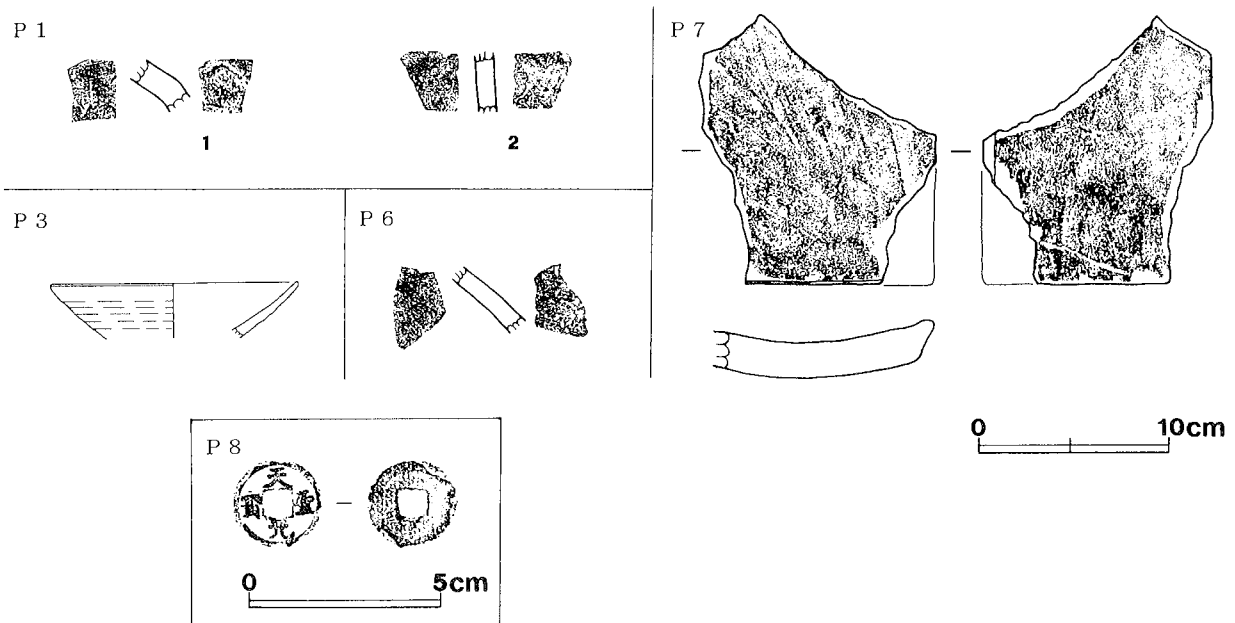

第11図 ピット出土遺物 (1/4・1/2)

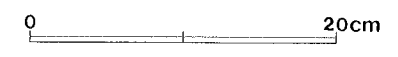
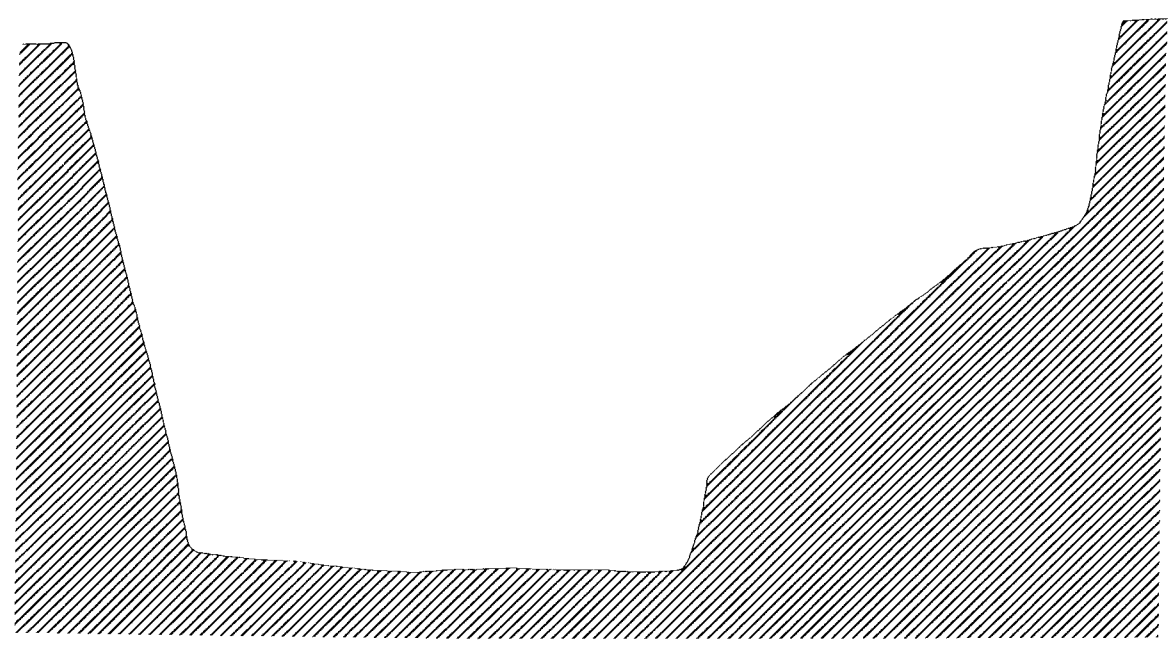
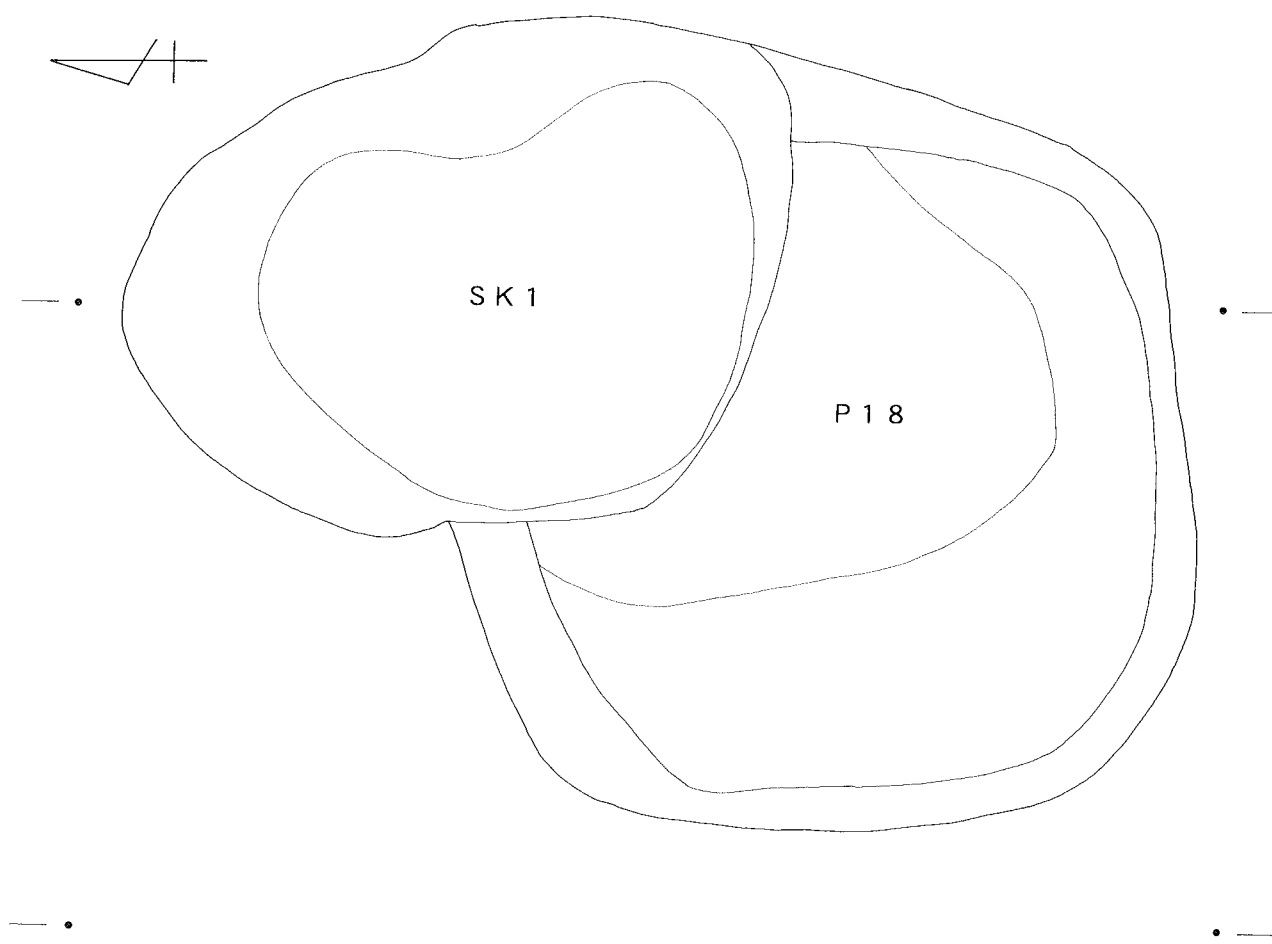

第12図 SK1・P18実測図 (1/5)

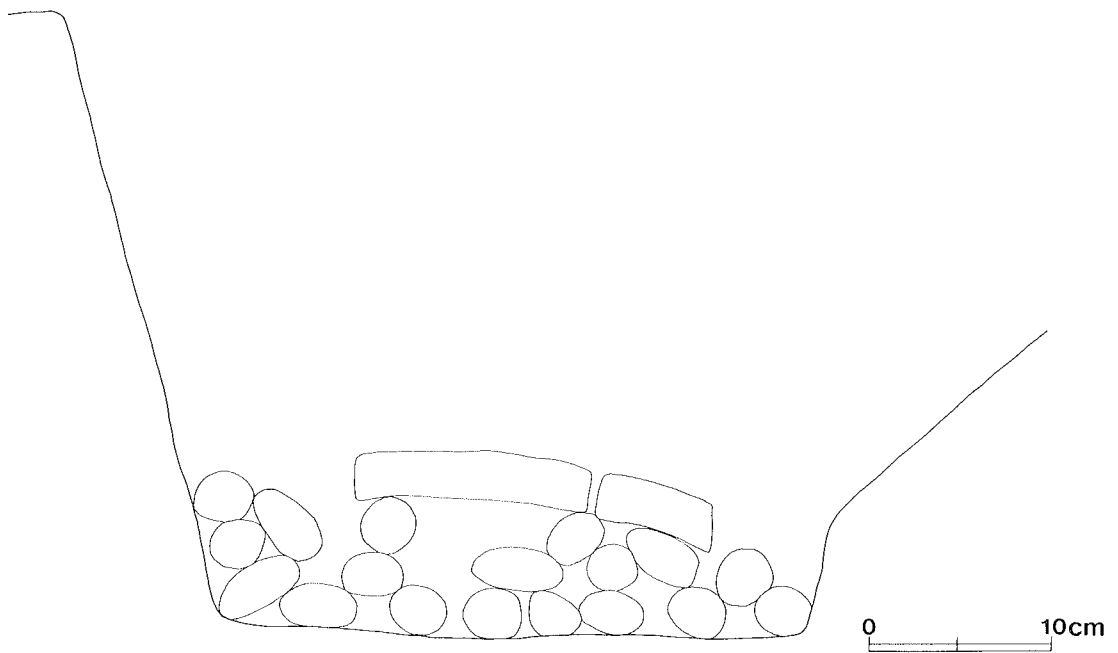
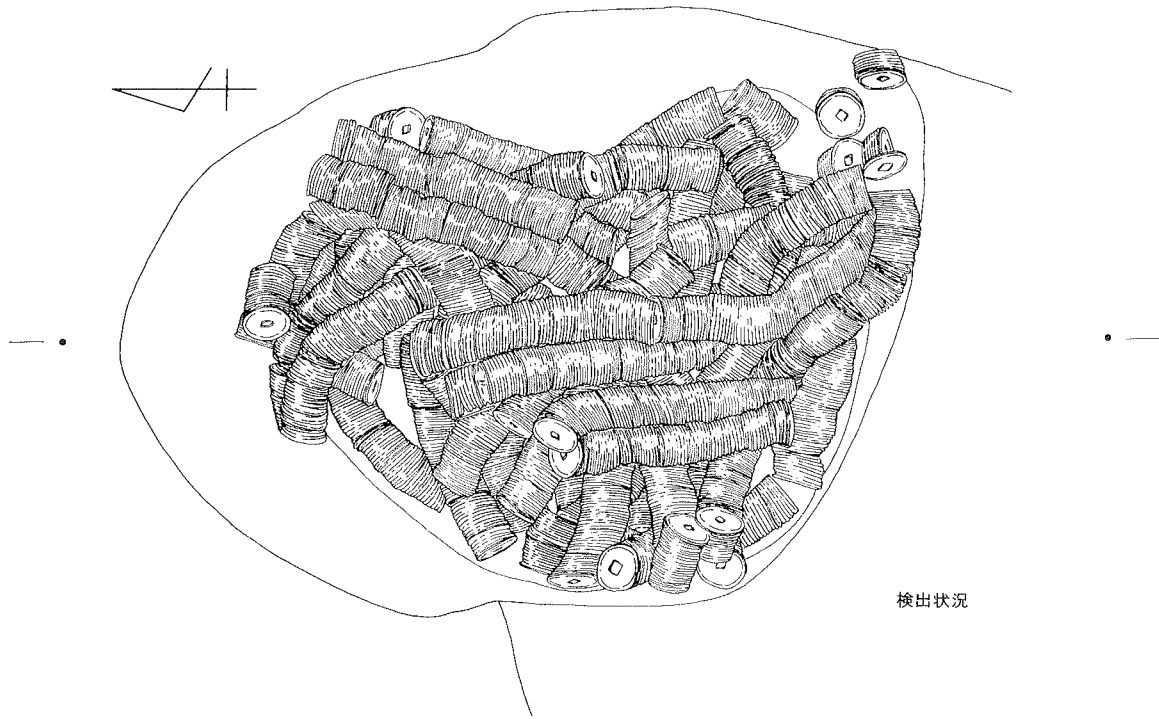

第13図 一括出土銭出土状況(1) (1/4)

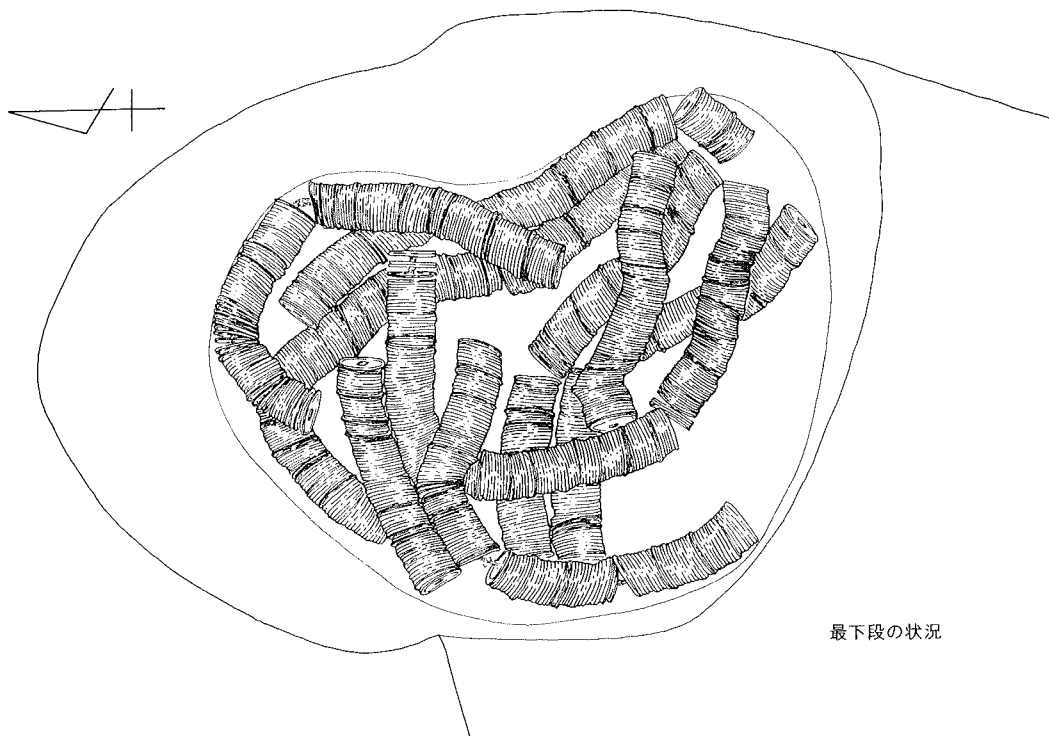
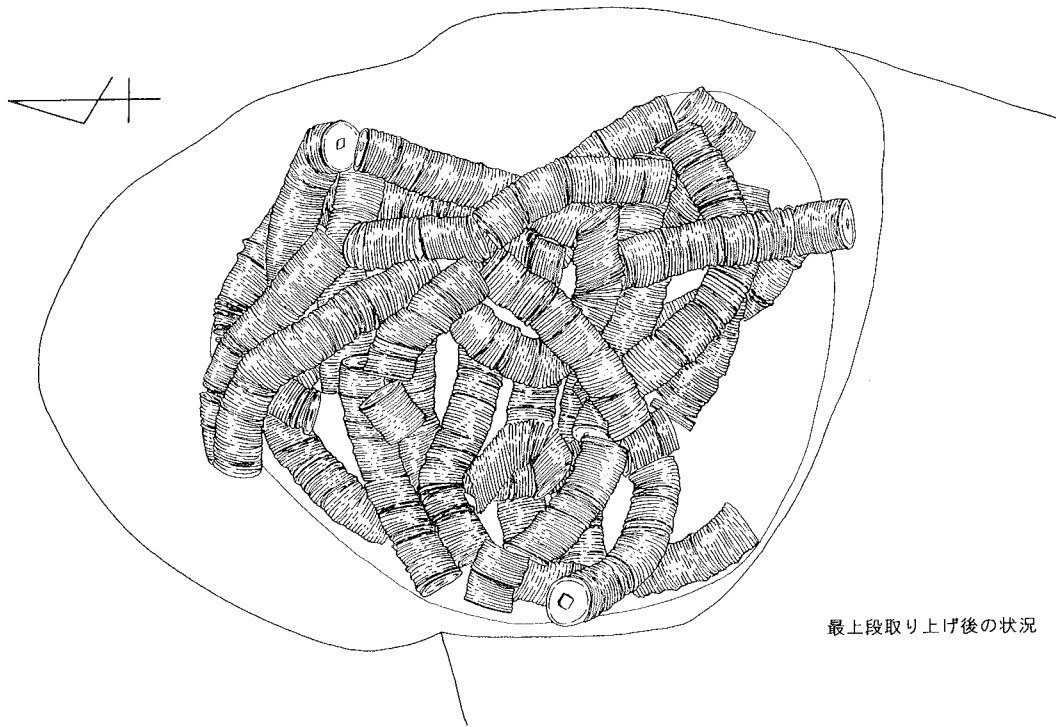

0 10cm

第14図 一括出土銭出土状況(2) (1/4)

最上段の縮銭

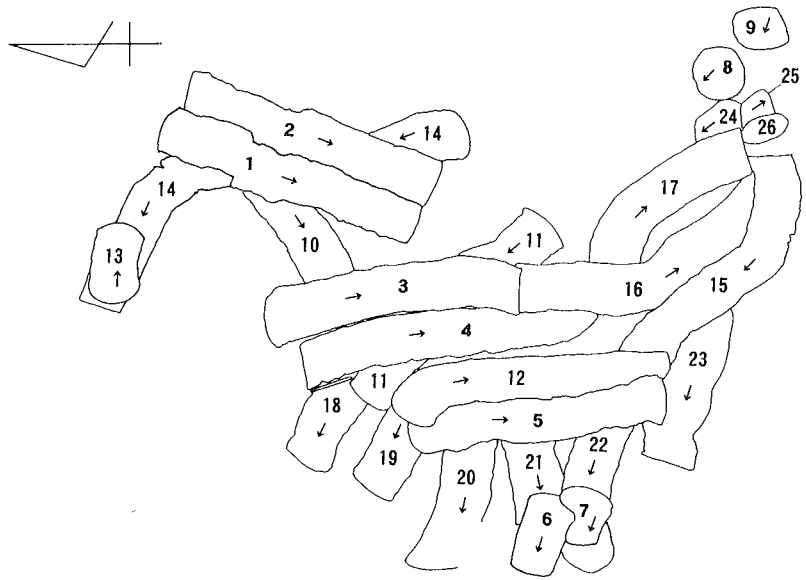

中段の縮銭

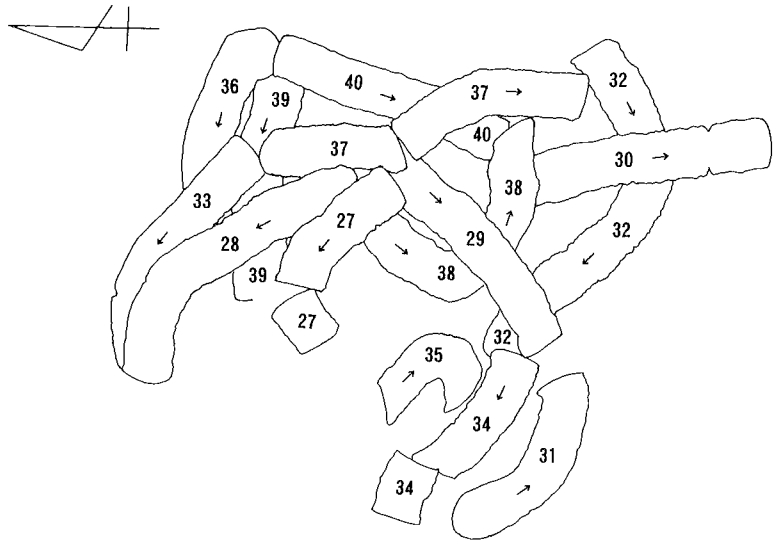

最下段の縮銭

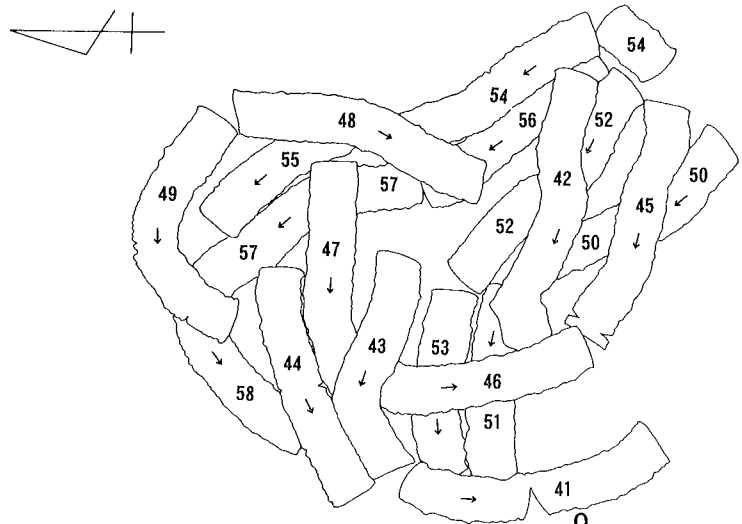

数字は縮番号に一致する
矢印 (→) は銭名の読み取り方向を示す

0 10cm

第15図 一括出土銭出土状況(3) (1/4)

SK1 出土遺物 4,851枚の錢貨が一括で見つかった。錢貨は一定の纏まりで把握でき、その纏まりをもって1縉と考えた。発見当初は一括出土錢として取り上げ、保存する方向でも検討されたが、錢同士・縉同士の錆化はそれほど進んでなく、発泡ウレタン等での取り上げに危険性が伴った。そこで、錢は縉単位で取り上げ、図面と写真で記録とし、後日縉状態を復元できるよう心がけた。取り上げの結果、大部分は縉の状態で取り上げることができ、58の纏まりを把握した。しかし、その中にはNo.26のように1枚だけで取り上げたものも含まれる。縉状態の崩れたものについては、位置を正確に記録し整理作業での検討とした。縉紐は藁状の繊維を右捻りにしたものを扱い、錢孔に通して両端を結んでいたものと思われる。一部に結び目も残されていたが全てがそうであったか不明である。

整理作業では縉単位での保存も考えられたが、縉の内容についての検討が重要と考えⅡ章で述べた錢貨剥離作業にとりかかった。縉番号は取り上げ時の番号をそのまま使い、縉の内容については任意に端から1, 2, 3…と番号を与えた。全ての錢貨についてその表裏も確認したが、明確な配列はみられなかった。23ページからの計測表の番号は例えば33縉の1番目は33-1と表記し、続いて最大外径 (mm)、最小錢厚-最大錢厚 (mm)、重量 (g) の順に示した。Ⅱ章でも述べたが錢径については紙幅の都合上最大外径のみを示した。また、錢貨拓影図の順番も紙幅の都合で縉No.14の次にNo.13を掲載した。



整理作業

出土錢
緡 No. 1

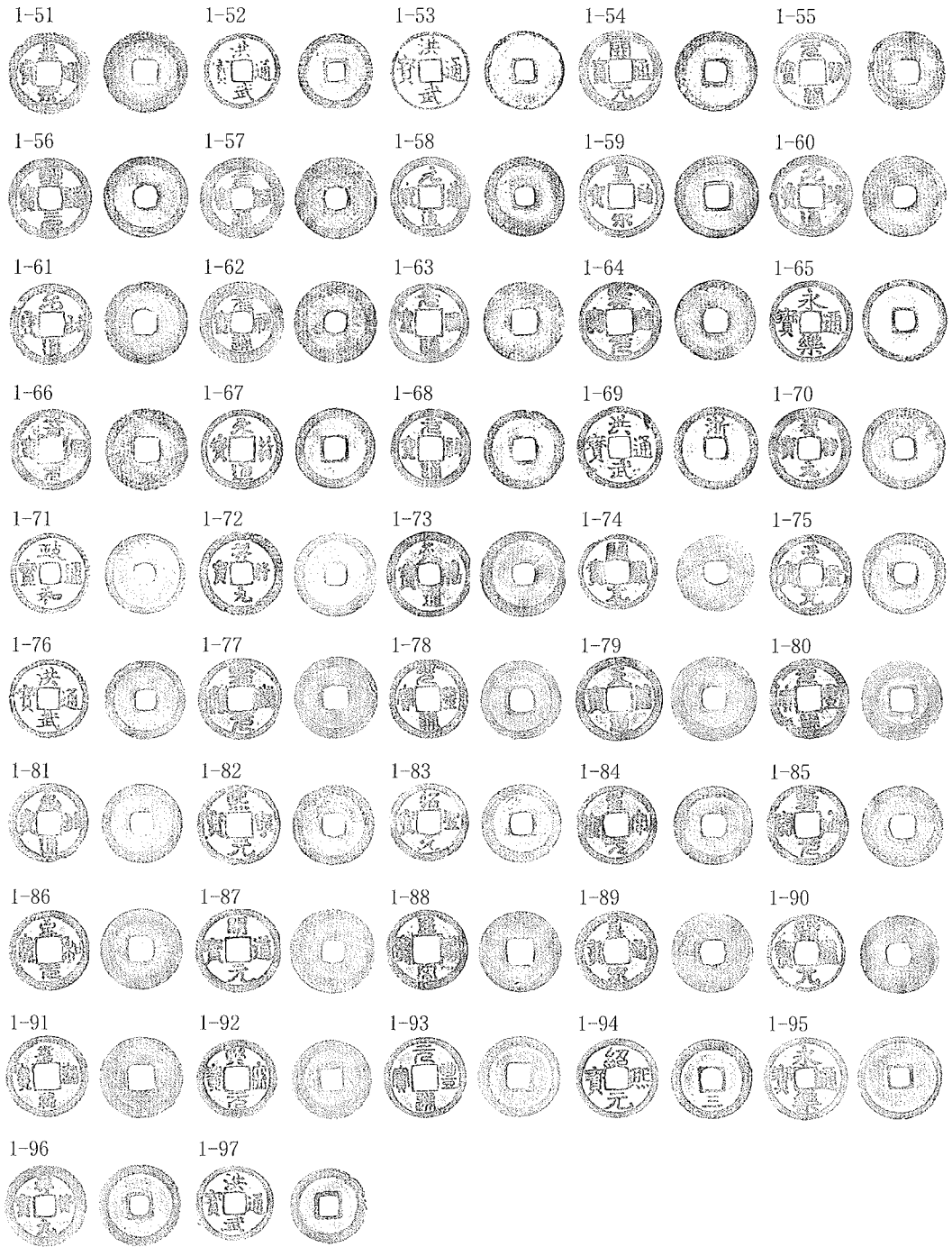

1-51. 皇宋通寶 24.9 0.8-1.2 3.8	1-52. 洪武通寶 22.7 0.9-1.2 4.8	1-53. 洪武通寶 23.5 0.6-1.6 3.5	1-54. 開元通寶 24.4 0.6-1.2 3.3
1-55. 元祐通寶 23.6 0.8-1.2 3.4	1-56. 明道元寶 24.8 0.7-1.1 3.2	1-57. 元祐通寶 24.4 0.4-0.9 2.5	1-58. 元豐通寶 24.4 0.9-1.6 4.9
1-59. 皇宋通寶 25.0 0.5-1.2 3.4	1-60. 元祐通寶 24.6 0.7-1.2 3.4	1-61. 元祐通寶 24.7 0.7-1.2 3.6	1-62. 元祐通寶 24.7 0.7-1.3 4.0
1-63. 元祐通寶 24.2 0.7-1.1 3.0	1-64. 熙寧元寶 24.0 0.8-1.2 3.5	1-65. 永樂通寶 24.8 0.5-1.3 3.3	1-66. 嘉祐元寶 24.6 1.0-1.4 3.8
1-67. 元符通寶 24.1 0.8-1.4 4.0	1-68. 元祐通寶 24.0 0.9-1.6 4.3	1-69. 洪武通寶 25.0 0.6-1.6 3.8	1-70. 祥符元寶 24.6 0.8-1.4 4.1
1-71. 政和通寶 24.0 0.6-1.3 3.1	1-72. 祥符元寶 25.0 0.6-1.3 3.8	1-73. 天禧通寶 25.6 0.6-1.0 3.3	1-74. 開元通寶 23.0 0.5-1.1 2.8
1-75. 天聖元寶 24.6 0.5-1.3 3.3	1-76. 洪武通寶 23.5 0.6-1.5 3.5	1-77. 熙寧元寶 24.5 0.9-1.2 3.7	1-78. 元豐通寶 23.8 0.6-1.3 3.5
1-79. 天禧通寶 25.3 0.5-1.1 3.4	1-80. 元豐通寶 24.1 0.8-1.1 3.3	1-81. 元祐通寶 23.8 0.8-1.2 3.5	1-82. 熙寧元寶 24.3 1.0-1.4 4.3
1-83. 紹聖元寶 23.7 0.9-1.6 4.5	1-84. 聖宗元寶 23.7 0.9-1.3 3.6	1-85. 熙寧元寶 24.3 0.8-1.3 3.7	1-86. 至和元寶 24.2 0.8-1.3 3.8
1-87. 明道元寶 25.4 0.7-1.2 4.1	1-88. 皇宋通寶 24.3 0.8-1.2 3.5	1-89. 皇宋通寶 24.1 0.7-1.1 3.1	1-90. 開元通寶 23.4 0.9-1.2 3.4
1-91. 嘉祐通寶 24.5 0.6-1.0 2.9	1-92. 熙寧元寶 23.8 1.0-1.7 4.6	1-93. 元豐通寶 24.4 0.8-1.3 3.6	1-94. 紹聖元寶 24.0 0.5-1.3 3.5
1-95. 永樂通寶 25.0 0.6-1.4 3.9	1-96. 祥符元寶 24.5 0.6-1.2 3.3	1-97. 洪武通寶 22.6 0.7-1.6 3.6	

出土錢
縉 No. 2

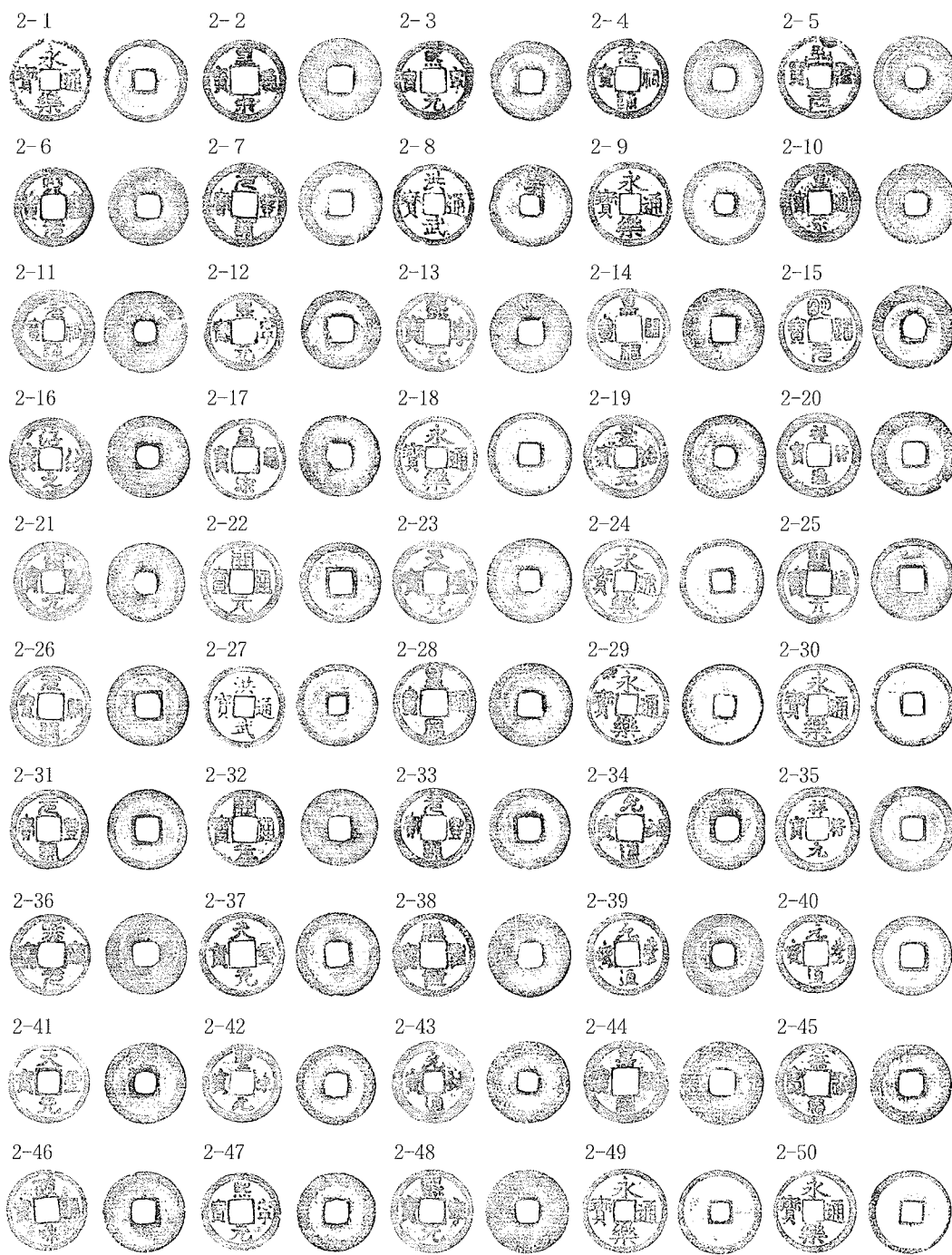

2-1. 永樂通寶	24.7	0.9-1.6	4.2	2-2. 皇宋通寶	24.9	0.7-1.1	3.3	2-3. 熙寧元寶	23.8	0.9-1.5	4.0	2-4. 元祐通寶	23.9	0.7-1.3	3.4
2-5. 天聖元寶	25.2	0.5-1.2	3.8	2-6. 熙寧元寶	23.8	0.8-1.2	3.1	2-7. 元豐通寶	25.1	0.5-1.1	3.2	2-8. 洪武通寶	24.8	0.8-1.5	4.0
2-9. 永樂通寶	25.1	0.8-1.4	4.3	2-10. 皇宋通寶	24.3	0.9-1.1	3.5	2-11. 元祐通寶	24.6	0.5-1.0	3.0	2-12. 熙寧元寶	23.7	0.5-1.2	2.7
2-13. 熙寧元寶	24.1	0.9-1.2	3.5	2-14. 嘉祐通寶	24.5	0.5-1.1	3.0	2-15. 明道元寶	25.1	0.6-1.2	3.3	2-16. 淳化元寶	24.5	0.5-1.1	3.5
2-17. 皇宋通寶	24.4	0.6-1.2	2.7	2-18. 永樂通寶	25.8	0.8-1.6	4.1	2-19. 景祐元寶	25.0	0.7-1.1	3.3	2-20. 祥符通寶	25.5	0.7-1.3	3.9
2-21. 紹聖元寶	23.6	0.7-1.1	3.3	2-22. 開元通寶	24.4	0.6-1.2	3.4	2-23. 天聖元寶	25.4	0.8-1.2	4.1	2-24. 永樂通寶	25.3	0.5-1.3	3.6
2-25. 開元通寶	24.8	0.9-1.5	3.9	2-26. 元祐通寶	24.3	0.7-1.1	3.3	2-27. 洪武通寶	24.5	0.6-1.4	3.9	2-28. 皇宋通寶	24.9	0.7-1.1	3.3
2-29. 永樂通寶	24.2	0.8-1.7	3.8	2-30. 永樂通寶	25.0	0.6-1.5	3.8	2-31. 元豐通寶	24.0	0.7-1.3	3.4	2-32. 開元通寶	23.0	0.7-1.2	3.2
2-33. 元豐通寶	24.1	0.8-1.4	3.9	2-34. 元祐通寶	24.5	0.9-1.2	3.4	2-35. 祥符元寶	25.7	0.6-1.3	4.3	2-36. 熙寧元寶	24.4	0.8-1.0	3.2
2-37. 天聖元寶	25.1	0.6-1.2	3.5	2-38. 天聖元寶	25.1	0.5-1.0	3.1	2-39. 元豐通寶	24.8	0.8-1.2	3.3	2-40. 元豐通寶	23.8	0.6-1.3	3.5
2-41. 天聖元寶	24.4	0.5-1.2	3.6	2-42. 聖宋元寶	23.9	0.9-1.3	3.9	2-43. 元祐通寶	24.8	0.8-1.3	4.0	2-44. 嘉祐通寶	25.2	0.8-1.0	3.2
2-45. 嘉祐通寶	24.4	0.7-1.2	3.3	2-46. 政和通寶	24.3	0.8-1.1	2.8	2-47. 熙寧元寶	23.7	0.8-1.5	3.4	2-48. 熙寧元寶	24.9	0.9-1.1	3.5
2-49. 永樂通寶	25.0	0.5-1.1	3.0	2-50. 永樂通寶	24.9	0.6-1.4	3.4								

出土錢
續 No. 2

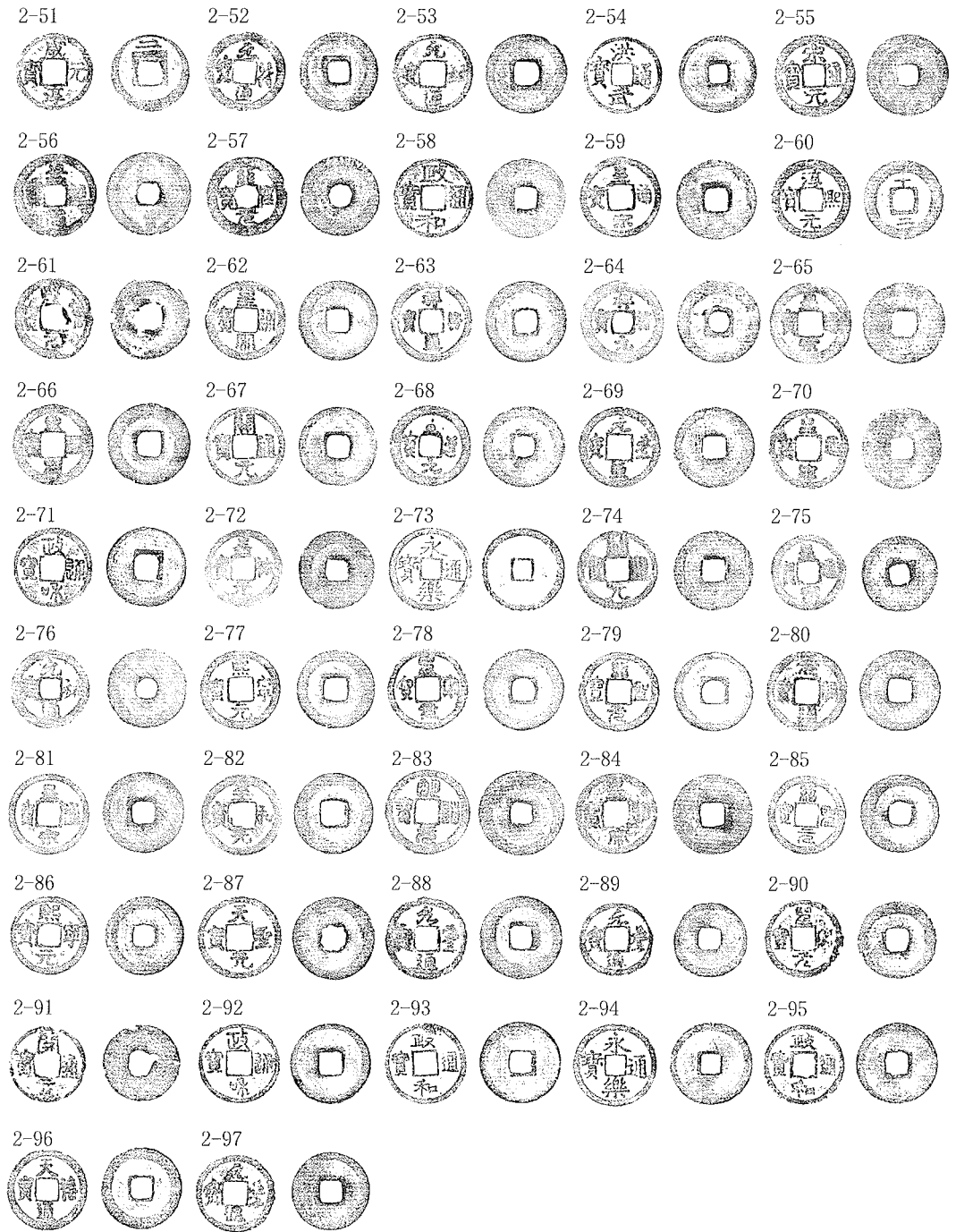

2-51. 咸淳元寶 23.3 0.9-1.1 3.3	2-52. 元符通寶 24.1 0.7-1.5 3.7	2-53. 元祐通寶 24.5 0.9-1.3 3.4	2-54. 洪武通寶 23.2 0.6-1.3 2.8
2-55. 宋通元寶 24.9 0.6-1.1 3.7	2-56. 嘉祐通寶 25.3 0.7-1.1 3.2	2-57. 紹興元寶 24.2 0.7-1.2 3.4	2-58. 政和通寶 23.8 0.4-1.7 2.0
2-59. 皇宋通寶 24.4 0.7-1.1 3.2	2-60. 淳熙元寶 24.1 0.7-1.4 4.0	2-61. 淳熙元寶 24.6 0.9-1.3 3.8	2-62. 皇宋通寶 24.2 0.5-1.3 3.3
2-63. 祥符通寶 24.5 0.5-1.1 3.2	2-64. 祥符元寶 25.2 0.7-1.2 3.9	2-65. 皇宋通寶 24.7 0.8-1.2 3.6	2-66. 至和通寶 24.6 0.7-1.1 3.1
2-67. 開元通寶 23.8 0.6-1.1 2.9	2-68. 至道元寶 24.5 0.5-1.1 2.9	2-69. 元豐通寶 24.4 0.9-1.5 4.0	2-70. 皇宋通寶 24.4 0.6-1.1 3.4
2-71. 政和通寶 24.0 0.7-1.1 2.9	2-72. 嘉祐元寶 23.7 0.5-1.2 2.9	2-73. 永樂通寶 24.9 0.5-1.3 3.4	2-74. 開元通寶 24.1 0.8-1.2 3.0
2-75. 皇宋通寶 23.0 0.6-1.2 3.3	2-76. 元祐通寶 24.0 0.7-1.1 3.3	2-77. 熙寧元寶 23.7 0.7-1.4 3.4	2-78. 聖宋元寶 24.5 0.7-1.3 3.6
2-79. 紹興元寶 23.9 0.5-1.4 3.5	2-80. 元祐通寶 24.4 0.7-1.1 3.3	2-81. 皇宋通寶 24.4 0.6-1.2 3.4	2-82. 至和元寶 24.3 0.8-1.3 3.6
2-83. 明道元寶 25.6 0.6-1.1 3.7	2-84. 皇宋通寶 24.4 0.9-1.2 3.8	2-85. 紹興元寶 23.7 0.7-1.4 3.8	2-86. 熙寧元寶 23.7 0.7-1.2 3.4
2-87. 天聖元寶 25.0 0.5-1.1 3.3	2-88. 元豐通寶 25.0 0.7-1.3 4.0	2-89. 元豐通寶 22.3 0.6-1.1 2.6	2-90. 聖宋元寶 23.9 0.8-1.3 3.3
2-91. 開元通寶 23.3 0.8-1.3 3.2	2-92. 政和通寶 24.4 1.0-1.5 4.3	2-93. 政和通寶 24.5 0.6-1.1 3.2	2-94. 永樂通寶 24.8 0.6-1.5 3.8
2-95. 政和通寶 24.5 0.7-1.1 3.1	2-96. 天禧通寶 24.5 0.6-1.3 3.8	2-97. 元豐通寶 23.5 0.8-1.2 3.5	

出土錢
緡 No. 3

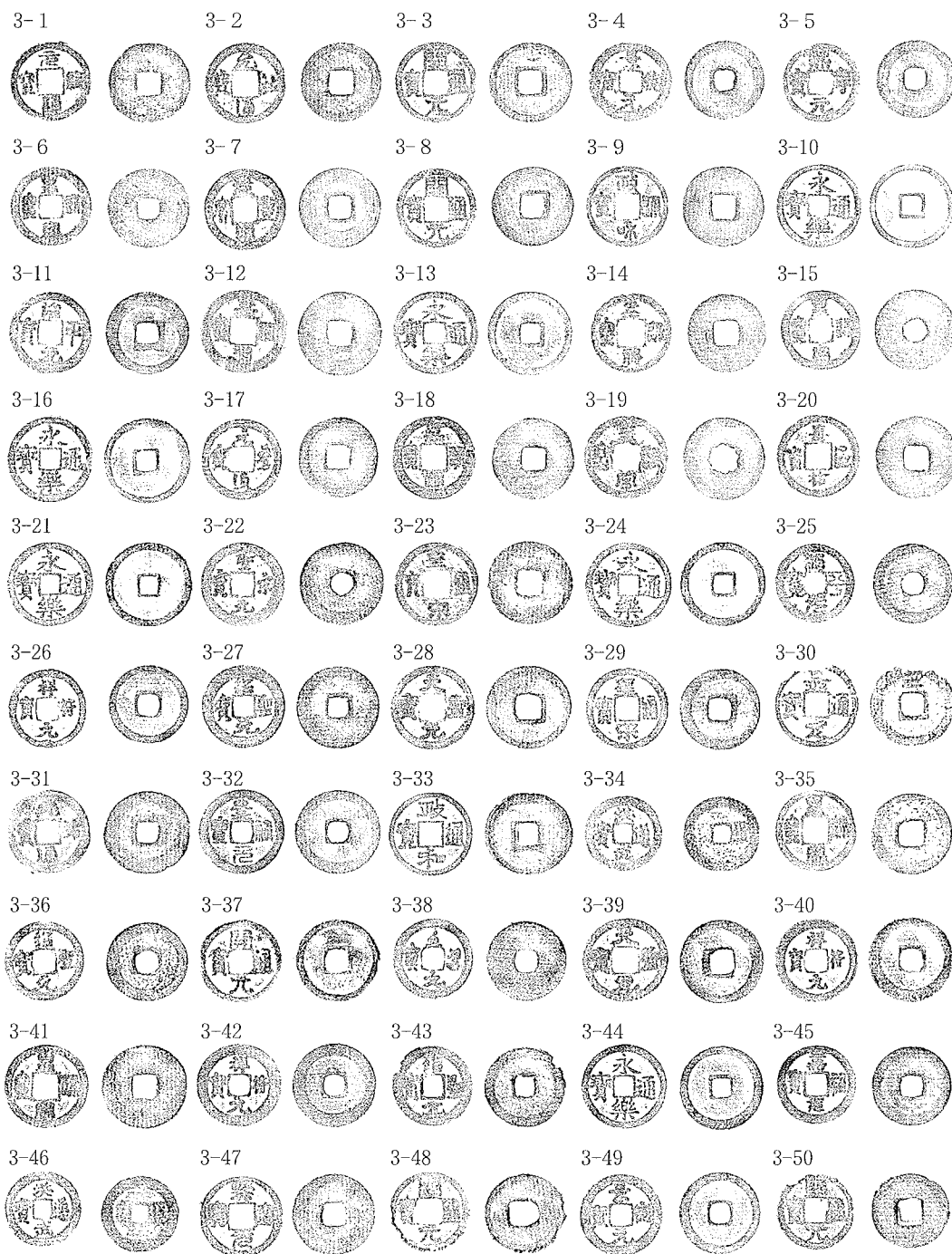

3-1. 元祐通寶 24.1 0.8-1.3 3.4	3-2. 元祐通寶 24.0 0.7-1.4 3.6	3-3. 開元通寶 24.0 0.6-1.1 2.8	3-4. 景德元寶 23.9 0.7-1.2 3.4
3-5. 熙寧元寶 23.4 0.7-1.2 2.9	3-6. 皇宋通寶 23.9 0.6-1.2 3.4	3-7. 元豐通寶 24.1 0.7-1.1 3.5	3-8. 開元通寶 23.9 0.9-1.7 4.3
3-9. 政和通寶 24.1 0.8-1.2 3.1	3-10. 永樂通寶 24.9 0.4-1.4 3.4	3-11. 治平元寶 24.5 0.9-1.3 3.8	3-12. 嘉祐通寶 25.0 0.7-1.0 3.3
3-13. 永樂通寶 24.8 0.5-1.3 3.5	3-14. 嘉祐通寶 23.6 0.8-1.3 3.5	3-15. 永樂通寶 23.9 0.4-1.2 3.2	3-16. 永樂通寶 25.4 0.5-1.6 4.0
3-17. 元豐通寶 24.1 0.8-1.2 3.3	3-18. 嘉祐通寶 24.6 0.8-1.1 3.5	3-19. 皇宋通寶 24.6 0.7-1.1 3.2	3-20. 嘉祐通寶 24.6 0.7-1.2 3.2
3-21. 永樂通寶 25.1 0.5-1.4 3.9	3-22. 聖宋通寶 25.0 0.8-1.2 4.2	3-23. 皇宋通寶 25.1 1.1-1.5 4.5	3-24. 永樂通寶 25.2 0.7-1.5 4.2
3-25. 治平元寶 23.7 0.7-1.3 3.6	3-26. 祥符元寶 23.3 0.6-1.3 3.1	3-27. 紹聖元寶 24.7 0.6-1.1 3.6	3-28. 天聖元寶 25.1 0.6-1.2 3.8
3-29. 皇宋通寶 24.2 0.6-1.2 3.4	3-30. 嘉定通寶 25.0 0.7-1.3 3.1	3-31. 元祐通寶 24.8 0.6-1.2 3.5	3-32. 景祐元寶 25.2 0.4-1.1 3.3
3-33. 政和通寶 24.8 0.9-1.5 4.0	3-34. 洪武通寶 22.8 0.7-1.4 3.6	3-35. 皇宋通寶 24.3 0.8-1.2 3.2	3-36. 紹聖元寶 23.8 0.8-1.3 3.8
3-37. 開元通寶 24.7 0.6-1.5 3.2	3-38. 至道元寶 23.8 0.6-1.1 3.3	3-39. 天聖元寶 25.0 0.6-1.1 3.1	3-40. 祥符元寶 25.1 0.8-1.4 3.8
3-41. 皇宋通寶 25.2 0.8-1.3 4.2	3-42. 祥符元寶 25.0 0.6-1.2 3.7	3-43. 紹聖元寶 24.1 0.7-1.4 3.6	3-44. 永樂通寶 24.9 0.7-1.3 3.8
3-45. 嘉祐元寶 23.5 0.7-1.5 4.0	3-46. 洪武通寶 22.9 0.7-1.6 3.9	3-47. 熙寧元寶 24.3 0.7-1.3 3.6	3-48. 開元通寶 24.0 0.8-1.6 3.2
3-49. 景德元寶 24.3 0.4-1.1 3.2	3-50. 開元通寶 23.3 0.9-1.3 3.1		

出土錢
緡 No. 4

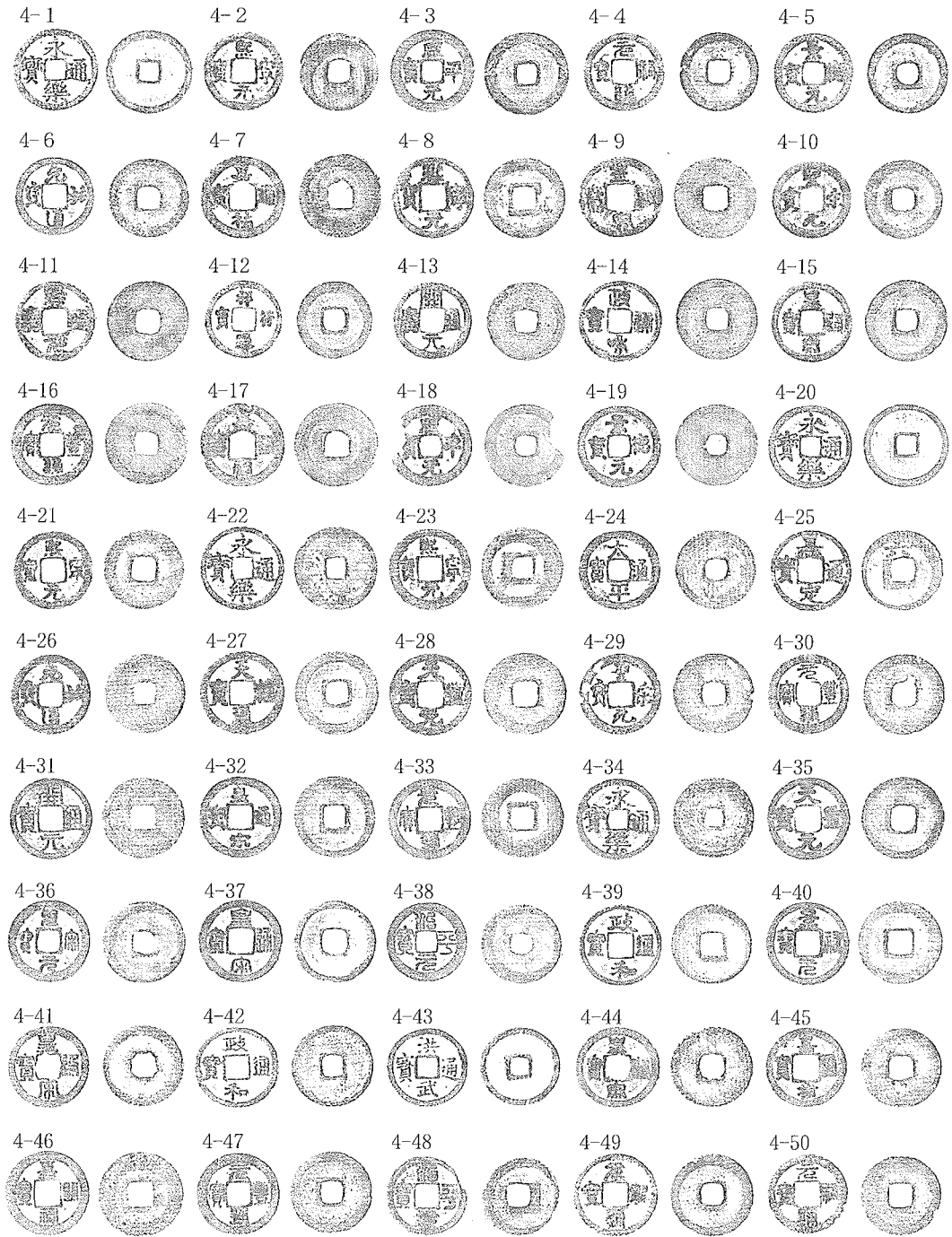

4-1. 永樂通寶	25.1	0.8-1.6	4.2	4-2. 熙寧元寶	23.9	0.7-1.4	3.6	4-3. 咸平元寶	25.1	0.6-1.2	3.8	4-4. 元祐通寶	23.8	0.7-1.3	3.4
4-5. 景德元寶	24.1	0.5-1.3	3.4	4-6. 元祐通寶	23.6	0.7-1.3	3.4	4-7. 嘉祐通寶	25.4	0.8-1.2	3.7	4-8. 熙寧元寶	24.4	0.9-1.6	3.9
4-9. 皇宋通寶	24.7	0.7-1.1	3.2	4-10. 聖宋元寶	23.7	0.9-1.3	3.3	4-11. 熙寧元寶	24.1	0.7-1.3	3.6	4-12. 祥符通寶	23.3	0.5-1.1	2.5
4-13. 開元通寶	23.5	0.7-1.3	3.4	4-14. 政和通寶	24.3	0.7-1.2	3.4	4-15. 皇宋通寶	24.6	0.8-1.4	3.9	4-16. 元豐通寶	24.8	0.7-1.2	3.7
4-17. 嘉祐通寶	25.0	0.8-1.3	3.5	4-18. 咸平元寶	24.6	0.6-1.2	3.1	4-19. 景德元寶	24.5	0.7-1.2	3.7	4-20. 永樂通寶	25.0	0.6-1.5	3.6
4-21. 熙寧元寶	23.8	0.7-1.4	3.0	4-22. 永樂通寶	24.9	0.6-1.1	2.9	4-23. 熙寧元寶	24.6	0.9-1.4	3.7	4-24. 太平通寶	24.0	0.6-1.2	3.1
4-25. 嘉祐通寶	24.3	0.5-1.2	3.4	4-26. 元祐通寶	24.1	0.9-1.3	3.8	4-27. 天禧通寶	25.2	0.7-1.2	3.7	4-28. 天聖元寶	24.7	0.6-1.1	3.1
4-29. 聖宋元寶	24.2	0.7-1.3	3.1	4-30. 元豐通寶	24.1	0.6-1.2	3.1	4-31. 開元通寶	24.6	0.8-1.1	3.3	4-32. 皇宋通寶	24.5	0.6-1.1	3.2
4-33. 元豐通寶	24.5	0.9-1.3	3.9	4-34. 永樂通寶	24.4	0.5-1.3	2.5	4-35. 天聖元寶	24.8	0.6-1.2	3.6	4-36. 聖宋元寶	24.8	0.5-1.1	3.2
4-37. 皇宋通寶	24.9	0.7-1.5	3.9	4-38. 治平元寶	24.3	0.7-1.2	3.6	4-39. 政和通寶	24.1	0.7-1.4	3.5	4-40. 景祐元寶	25.0	0.6-1.1	3.3
4-41. 皇宋通寶	24.5	0.5-1.3	3.3	4-42. 政和通寶	24.7	0.7-1.2	3.5	4-43. 洪武通寶	23.7	0.7-1.7	3.8	4-44. 皇宋通寶	24.4	0.7-1.1	3.1
4-45. 嘉祐通寶	24.0	0.9-1.4	4.0	4-46. 嘉祐通寶	25.4	0.6-1.0	2.9	4-47. 元豐通寶	24.6	0.7-1.3	3.9	4-48. 治平元寶	23.9	0.9-1.5	3.3
4-49. 元祐通寶	24.8	0.7-1.3	3.6	4-50. 元祐通寶	24.3	1.0-1.4	3.6								

出土錢
緡 No. 5

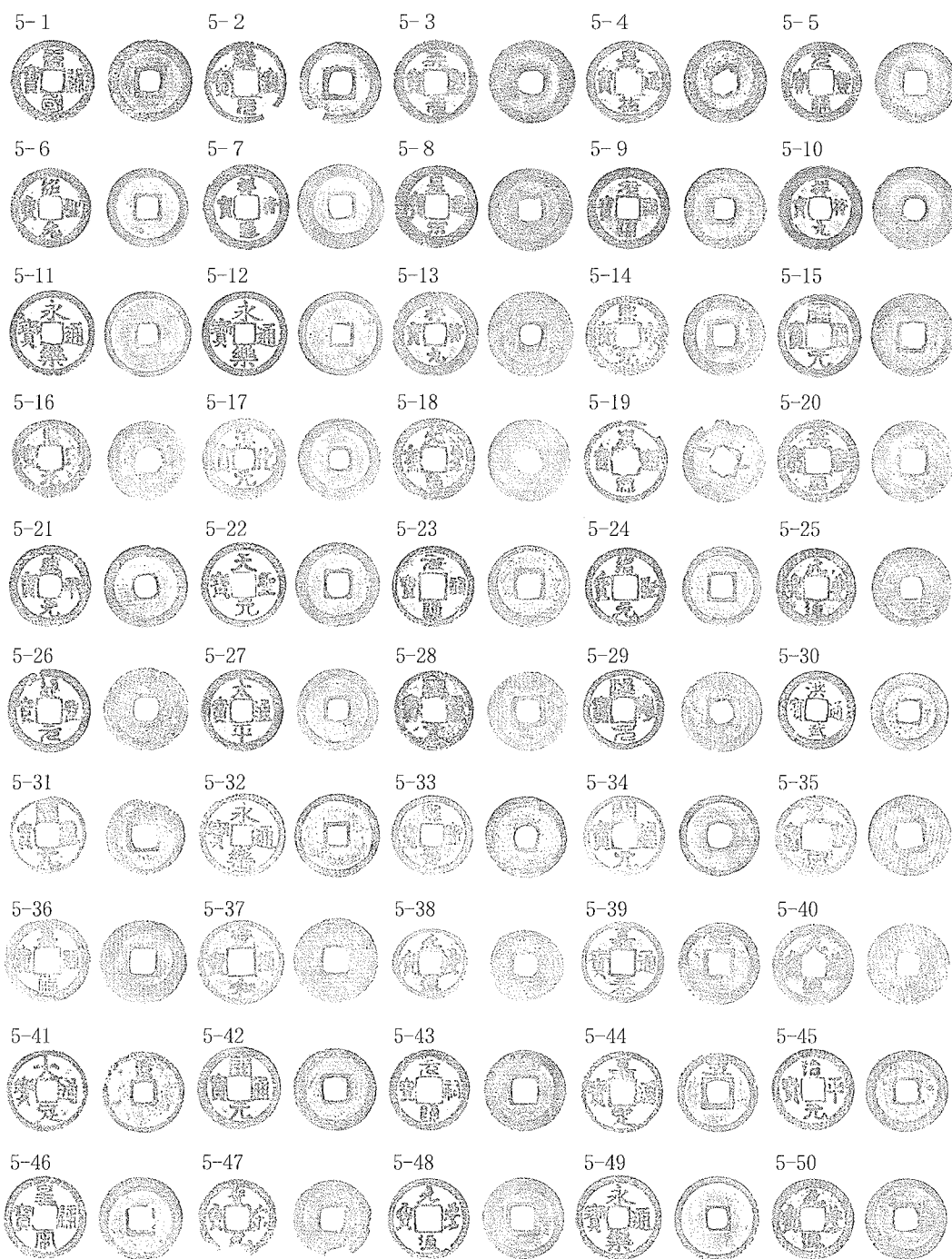

5-1. 唐國通寶 24.9 0.4-1.1 3.0	5-2. 熙寧元寶 24.7 0.8-1.6 3.0	5-3. 天聖元寶 25.3 0.8-1.3 3.6	5-4. 景祐元寶 24.8 0.9-1.4 3.5
5-5. 元豐通寶 24.1 0.8-1.3 2.4	5-6. 紹聖元寶 23.9 0.7-1.5 3.4	5-7. 祥符通寶 25.4 0.4-1.1 4.2	5-8. 皇宋通寶 24.8 0.6-1.1 3.4
5-9. 元祐通寶 24.5 1.1-1.6 4.2	5-10. 祥符元寶 25.2 0.8-1.1 3.1	5-11. 永樂通寶 25.4 0.5-1.4 3.4	5-12. 永樂通寶 25.2 0.8-1.6 5.1
5-13. 祥符元寶 25.4 0.7-1.1 3.3	5-14. 熙寧元寶 24.4 1.0-1.3 3.4	5-15. 開元通寶 25.0 0.6-1.3 3.8	5-16. 熙寧元寶 23.5 0.6-1.0 3.6
5-17. 淳化元寶 24.4 0.5-1.2 3.9	5-18. 元豐通寶 24.5 0.8-1.3 3.4	5-19. 皇宋通寶 24.5 0.7-1.3 3.8	5-20. 嘉祐通寶 24.4 0.6-1.0 3.0
5-21. 咸平元寶 24.4 0.5-1.2 3.4	5-22. 天聖元寶 25.2 0.5-1.4 3.8	5-23. 元祐通寶 24.4 0.8-1.3 3.7	5-24. 紹聖元寶 23.9 0.6-1.3 3.3
5-25. 元豐通寶 23.6 0.8-1.2 3.5	5-26. 紹聖元寶 24.8 0.6-1.0 3.1	5-27. 太平通寶 24.4 0.7-1.2 3.4	5-28. 開元通寶 23.8 1.0-1.3 3.4
5-29. 熙寧元寶 23.9 1.1-1.6 4.8	5-30. 洪武通寶 23.0 0.5-1.5 3.5	5-31. 開元通寶 23.2 0.8-1.2 2.9	5-32. 永樂通寶 25.2 0.8-1.6 3.9
5-33. 熙寧元寶 24.3 0.7-1.2 3.6	5-34. 開元通寶 24.0 0.7-1.1 3.4	5-35. 皇宋通寶 24.5 1.0-1.2 4.0	5-36. 嘉祐通寶 25.1 0.7-1.0 3.2
5-37. 宣和通寶 25.3 0.5-0.9 2.4	5-38. 元豐通寶 22.0 0.7-1.1 2.6	5-39. 嘉泰通寶 24.4 0.8-1.3 4.0	5-40. 元豐通寶 24.6 0.8-1.2 3.6
5-41. 大定通寶 24.7 0.7-1.5 3.5	5-42. 開元通寶 24.9 0.7-1.3 3.5	5-43. 元祐通寶 24.1 0.3-1.0 2.6	5-44. 嘉定通寶 24.2 0.5-1.1 3.2
5-45. 治平元寶 24.8 0.6-1.5 3.8	5-46. 皇宋通寶 24.8 0.6-1.4 3.5	5-47. 聖宋元寶 23.4 0.8-1.2 3.0	5-48. 元豐通寶 24.4 0.7-1.1 3.3
5-49. 永樂通寶 25.4 0.6-1.5 3.9	5-50. 元豐通寶 24.4 0.7-1.1 3.5		

出土錢

緡 No. 5

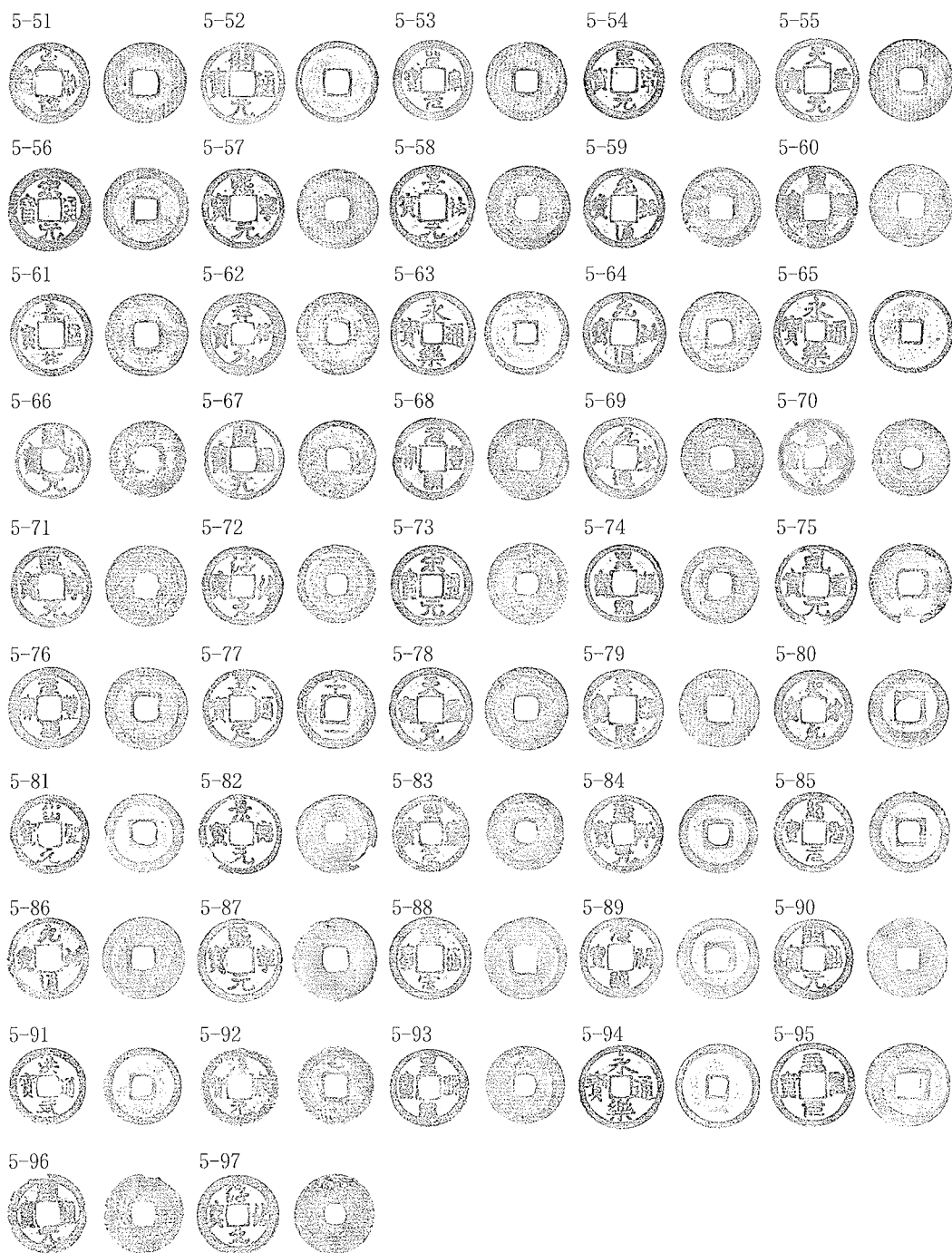

5-51. 至和元寶	24.6	0.7-1.1	3.5	5-52. 開元通寶	24.7	0.5-1.1	3.2	5-53. 聖宋元寶	24.0	0.9-1.5	3.9	5-54. 熙寧元寶	23.7	0.7-1.4	3.5
5-55. 天聖元寶	25.0	0.6-1.2	3.4	5-56. 宋通元寶	25.2	0.6-1.3	3.9	5-57. 熙寧元寶	24.3	0.8-1.3	3.9	5-58. 景祐元寶	25.3	0.7-1.2	3.7
5-59. 元祐通寶	24.2	0.7-1.3	3.5	5-60. 皇宋通寶	24.7	0.7-0.9	3.1	5-61. 嘉祐通寶	24.8	0.7-1.3	4.0	5-62. 祥符元寶	25.0	0.6-1.1	3.6
5-63. 永樂通寶	25.3	0.6-1.3	4.0	5-64. 元祐通寶	24.4	0.8-1.3	3.9	5-65. 永樂通寶	24.9	0.6-1.4	3.8	5-66. 開元通寶	22.8	0.7-1.1	2.7
5-67. 開元通寶	23.7	0.9-1.4	4.0	5-68. 元豐通寶	24.5	0.9-1.4	3.9	5-69. 元豐通寶	24.6	0.8-1.1	3.6	5-70. 熙寧元寶	23.3	0.8-1.1	3.0
5-71. 熙寧元寶	24.3	0.7-1.0	3.2	5-72. 淳化元寶	24.0	0.6-1.1	3.4	5-73. 宋通元寶	24.4	0.4-1.2	3.6	5-74. 皇宋通寶	23.3	0.6-1.2	3.0
5-75. 元重寶	24.5	0.4-1.3	3.0	5-76. 元豐通寶	24.7	0.5-1.0	3.1	5-77. 嘉祐通寶	23.6	0.5-1.2	3.3	5-78. 天聖元寶	25.1	0.6-1.1	3.6
5-79. 嘉祐通寶	23.8	0.6-1.0	2.8	5-80. 聖宋元寶	23.7	0.6-1.1	3.0	5-81. 紹聖元寶	23.8	0.6-1.4	3.7	5-82. 景祐元寶	24.3	0.5-1.1	3.0
5-83. 熙寧元寶	23.4	0.6-1.3	3.1	5-84. 治平元寶	23.6	0.8-1.5	4.3	5-85. 紹聖元寶	24.2	0.7-1.5	4.1	5-86. 元祐通寶	24.6	1.0-1.4	4.2
5-87. 熙寧元寶	25.1	0.7-1.0	3.0	5-88. 皇宋通寶	24.8	0.6-1.0	3.4	5-89. 元祐通寶	24.4	0.5-1.3	3.8	5-90. 開元通寶	24.2	0.7-1.2	3.2
5-91. 洪武通寶	23.1	0.3-1.3	3.1	5-92. 淳熙元寶	23.7	0.9-1.3	3.6	5-93. 皇宋通寶	23.6	0.5-1.3	3.3	5-94. 永樂通寶	25.2	0.5-1.3	3.7
5-95. 天聖元寶	25.3	0.6-1.2	3.9	5-96. 開元通寶	23.8	0.6-1.0	2.7	5-97. 淳化元寶	24.2	0.7-1.2	3.7				

出土錢
縉 No. 6

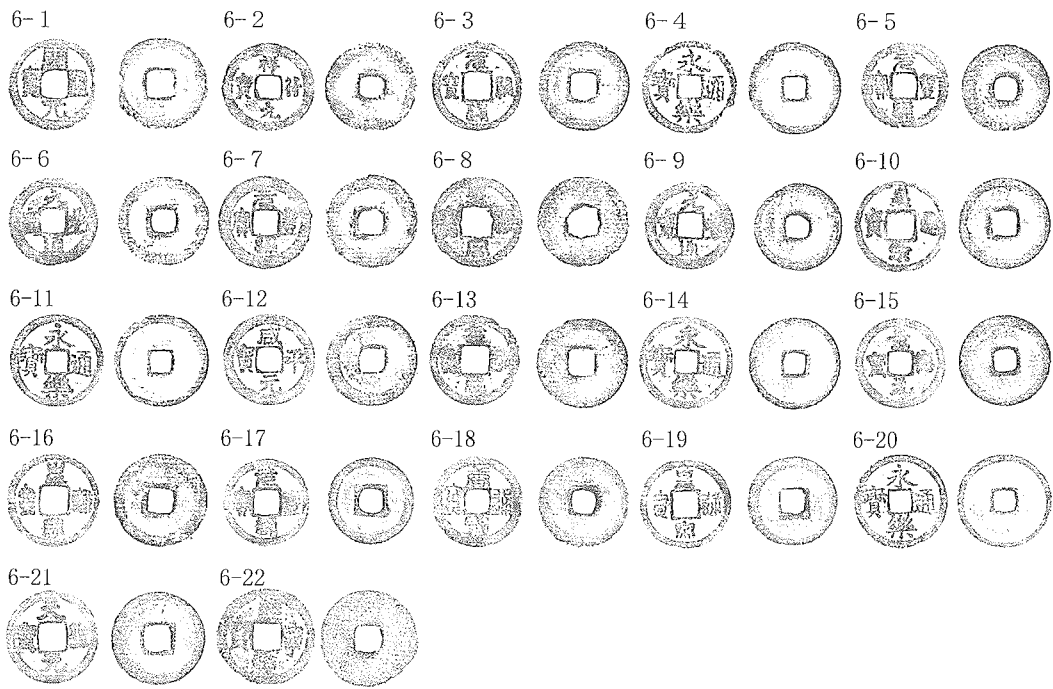

出土錢
縉 No. 7

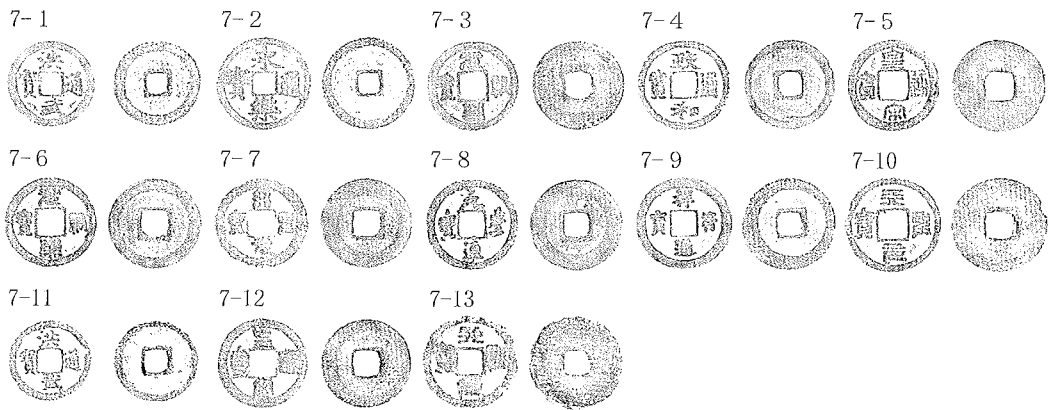

出土錢
縉 No. 8

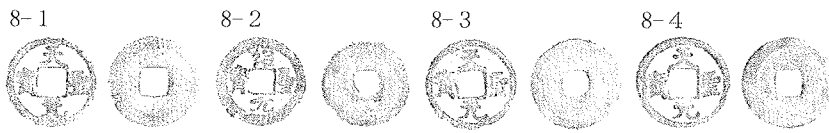

出土錢
縉 No. 9

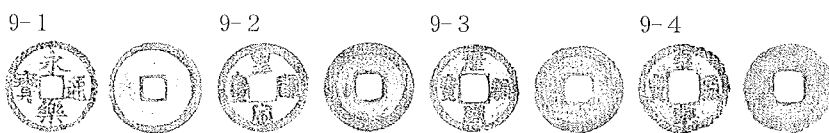

6-1. 開元通寶 24.6 0.7-1.2 3.0	6-2. 祥符元寶 24.8 0.8-1.5 4.3	6-3. 元祐通寶 24.2 0.8-1.2 3.6	6-4. 永樂通寶 25.2 0.6-1.3 3.2
6-5. 元豐通寶 23.6 0.7-1.3 3.6	6-6. 元豐通寶 24.0 0.8-1.2 3.0	6-7. 元豐通寶 25.0 0.7-1.2 3.6	6-8. 皇宋通寶 24.4 0.7-1.1 2.8
6-9. 元豐通寶 23.8 0.9-1.3 3.7	6-10. 皇宋通寶 24.7 0.9-1.3 3.7	6-11. 永樂通寶 25.1 0.5-1.2 3.3	6-12. 咸平元寶 24.6 0.5-1.1 2.7
6-13. 嘉祐元寶 24.5 0.7-1.2 3.5	6-14. 永樂通寶 24.8 0.7-1.3 3.5	6-15. 景德元寶 24.6 0.6-1.1 3.5	6-16. 皇宋通寶 25.0 0.7-1.3 4.0
6-17. 元寶通寶 23.5 0.6-1.5 3.9	6-18. 唐國通寶 24.5 0.4-1.0 2.8	6-19. 皇宋通寶 24.3 0.6-1.2 3.3	6-20. 永樂通寶 25.2 0.7-1.4 3.8
6-21. 天聖元寶 25.2 0.6-1.2 3.5	6-22. 熙寧重寶 26.7 0.6-1.2 3.5	7-3. 元祐通寶 24.2 0.7-1.2 3.3	7-4. 政和通寶 24.2 0.5-1.3 3.2
7-1. 洪武通寶 23.1 0.6-1.4 3.4	7-2. 永樂通寶 25.0 0.6-1.3 3.8	7-7. 紹聖元寶 24.4 0.5-1.1 3.1	7-8. 元豐通寶 24.6 0.6-1.2 3.4
7-5. 皇宋通寶 24.9 0.7-1.2 3.4	7-6. 元祐通寶 24.4 0.8-1.2 3.5	7-10. 天聖元寶 25.7 0.6-1.1 3.3	7-11. 洪武通寶 22.1 0.4-1.3 2.6
7-9. 祥符通寶 25.0 0.6-1.2 3.8	7-10. 天聖元寶 25.7 0.6-1.1 3.3	8-2. 紹聖元寶 24.1 0.8-1.4 4.0	8-3. 天聖元寶 24.6 0.7-1.3 3.5
7-13. 天聖元寶 25.3 0.7-1.4 4.0	8-1. 天聖元寶 24.6 0.5-1.0 2.6	8-2. 紹聖元寶 24.1 0.8-1.4 4.0	8-4. 天聖元寶 24.8 0.7-1.2 3.4
8-1. 天聖元寶 24.6 0.5-1.0 2.6	8-2. 紹聖元寶 24.1 0.8-1.4 4.0	9-2. 皇宋通寶 24.3 0.7-1.2 3.6	9-3. 元祐通寶 23.8 0.9-1.3 3.6
9-1. 永樂通寶 24.8 0.6-1.4 3.4	9-2. 皇宋通寶 24.3 0.7-1.2 3.6	9-3. 元祐通寶 23.8 0.9-1.3 3.6	9-4. 皇宋通寶 24.5 0.9-1.1 2.9

出土錢
縉 No.10

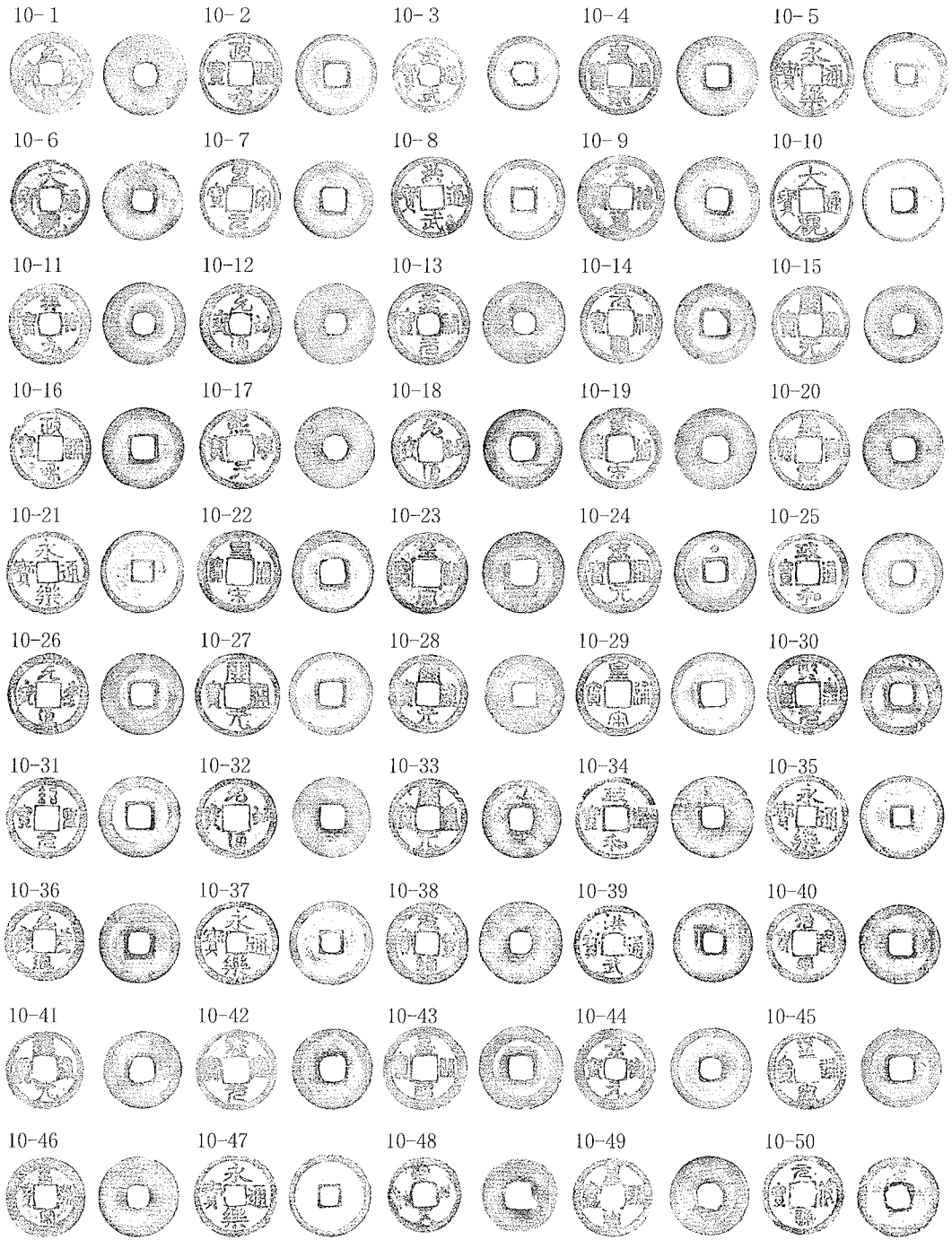

10-1. 元豐通寶 25.1 0.7-1.1 3.5	10-2. 政和通寶 24.7 0.7-1.5 3.6	10-3. 洪武通寶 22.5 0.5-1.5 3.2	10-4. 皇宋通寶 24.3 0.8-1.3 3.7
10-5. 永樂通寶 25.5 0.6-1.1 4.4	10-6. 大觀通寶 24.2 0.8-1.3 3.1	10-7. 聖宋元寶 23.9 0.5-1.1 2.6	10-8. 洪武通寶 24.4 0.7-1.5 3.9
10-9. 天禧通寶 25.8 0.5-1.2 3.5	10-10. 大觀通寶 25.1 0.7-1.5 3.8	10-11. 祥符元寶 24.9 0.5-1.0 2.9	10-12. 元祐通寶 24.4 0.6-1.1 3.1
10-13. 景祐元寶 24.7 0.5-0.9 2.8	10-14. 元祐通寶 24.2 0.7-1.3 3.1	10-15. 開元通寶 23.6 0.7-1.0 3.0	10-16. 政和通寶 24.5 0.9-1.3 3.1
10-17. 熙寧元寶 24.3 0.8-1.3 3.5	10-18. 元祐通寶 24.0 1.0 3.9	10-19. 皇宋通寶 24.6 0.9-1.3 3.4	10-20. 天聖元寶 24.6 0.6-1.1 3.2
10-21. 永樂通寶 24.8 0.6-1.4 3.7	10-22. 皇宋通寶 24.8 0.6-1.5 3.9	10-23. 皇宋通寶 24.6 0.8-1.1 3.4	10-24. 宋通元寶 24.8 0.4-1.3 3.9
10-25. 政和通寶 24.5 0.6-1.3 3.4	10-26. 元豐通寶 24.9 1.0-1.4 4.2	10-27. 開元通寶 25.3 0.5-1.2 3.2	10-28. 開元通寶 24.0 0.9-1.4 3.2
10-29. 皇宋通寶 25.0 0.5-1.4 3.5	10-30. 熙寧元寶 24.4 0.9-1.3 3.9	10-31. 紹聖元寶 24.5 0.7-1.3 3.7	10-32. 元祐通寶 24.3 0.9-1.3 3.4
10-33. 開元通寶 23.8 0.6-1.3 3.5	10-34. 政和通寶 24.8 0.7-1.1 2.7	10-35. 永樂通寶 25.2 0.6-1.2 3.8	10-36. 元豐通寶 25.1 0.7-1.5 3.8
10-37. 永樂通寶 25.1 0.7-1.5 3.8	10-38. 元豐通寶 25.1 0.9-1.4 4.1	10-39. 洪武通寶 23.9 0.7-1.6 3.7	10-40. 治平通寶 24.4 0.7-1.2 3.5
10-41. 開元通寶 23.5 0.8-1.1 3.3	10-42. 熙寧元寶 24.4 0.8-1.3 3.5	10-43. 嘉祐通寶 25.3 0.7-1.1 3.7	10-44. 景德元寶 24.5 0.6-1.3 3.1
10-45. 皇宋通寶 24.1 0.6-1.2 3.6	10-46. 皇宋通寶 24.4 1.0-1.1 3.6	10-47. 永樂通寶 25.0 0.8-1.8 4.5	10-48. 開元通寶 22.8 0.8-1.4 3.5
10-49. 皇宋通寶 23.9 0.3-1.2 2.9	10-50. 元符通寶 24.7 0.6-1.2 3.2		

出土錢
緡 No.10

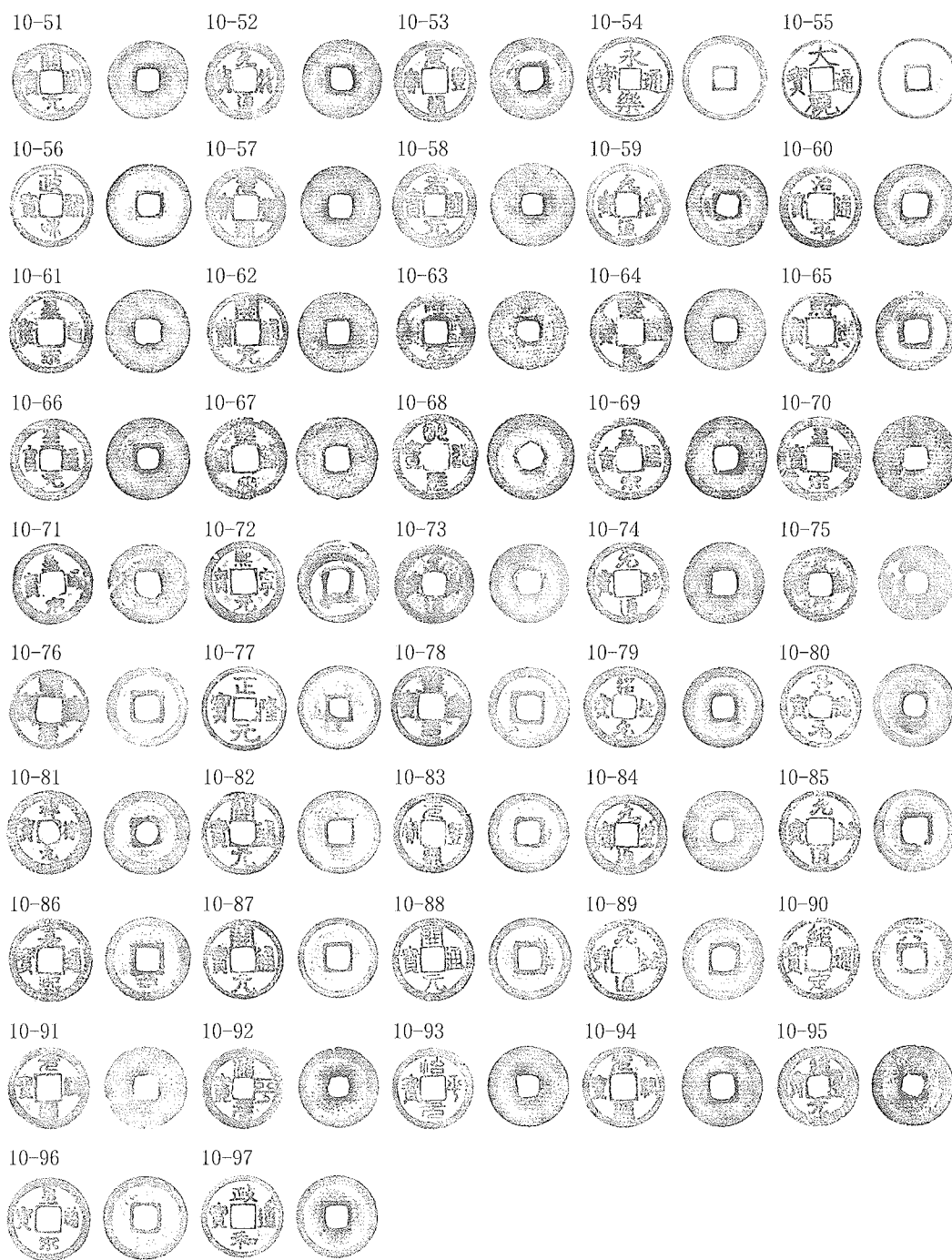

10-51. 開元通寶	23.4	0.5-0.9	2.5	10-52. 元符通寶	23.7	0.7-1.3	3.9	10-53. 元豐通寶	24.5	0.9-1.3	3.8	10-54. 永樂通寶	25.0	0.5-1.4	3.3
10-55. 大觀通寶	23.9	0.9-1.4	3.8	10-56. 政和通寶	24.9	0.6-1.2	3.2	10-57. 元豐通寶	24.1	0.5-1.0	2.9	10-58. 宋通元寶	24.9	0.5-1.2	3.8
10-59. 元豐通寶	24.6	0.7-1.1	3.5	10-60. 治平通寶	24.6	0.8-1.3	3.8	10-61. 皇宋通寶	24.8	0.7-1.0	3.2	10-62. 開元通寶	24.1	0.9-1.2	3.6
10-63. 熙寧元寶	23.6	1.0-1.2	3.2	10-64. 熙寧元寶	24.2	0.8-1.3	4.0	10-65. 熙寧元寶	23.8	0.6-1.2	3.2	10-66. 至道元寶	24.6	0.6-1.1	3.3
10-67. 皇宋通寶	24.5	0.6-1.1	2.8	10-68. 明道元寶	25.7	0.5-1.1	3.0	10-69. 皇宋通寶	24.5	0.7-1.2	3.8	10-70. 皇宋通寶	25.1	0.7-1.2	3.6
10-71. 皇宋通寶	23.7	0.5-1.0	2.8	10-72. 熙寧元寶	24.5	1.1-1.3	4.1	10-73. 元祐通寶	23.7	0.8-1.2	2.9	10-74. 元祐通寶	24.2	0.8-1.3	3.9
10-75. 皇宋通寶	22.4	0.7-0.9	2.2	10-76. 熙寧元寶	23.8	0.8-1.3	3.4	10-77. 正隆通寶	25.0	0.6-1.4	3.3	10-78. 熙寧元寶	24.0	0.7-1.2	3.5
10-79. 紹聖元寶	24.1	0.8-1.5	4.2	10-80. 景德元寶	24.5	0.7-1.2	3.7	10-81. 祥符元寶	25.2	0.5-1.0	3.1	10-82. 開元通寶	24.8	0.8-1.2	3.4
10-83. 元豐通寶	23.8	0.7-1.3	3.7	10-84. 元豐通寶	24.1	0.7-1.2	3.6	10-85. 元祐通寶	24.5	0.8-1.2	3.7	10-86. 嘉熙通寶	25.0	0.8-1.3	4.4
10-87. 開元通寶	23.8	0.8-1.4	3.8	10-88. 開元通寶	24.5	0.5-1.3	3.6	10-89. 元祐通寶	24.5	0.8-1.2	3.7	10-90. 紹定通寶	24.6	0.7-1.3	3.7
10-91. 元祐通寶	24.3	0.8-1.3	3.4	10-92. 治平元寶	24.1	1.0-1.3	4.2	10-93. 治平元寶	24.2	0.7-1.2	3.7	10-94. 元祐通寶	24.1	0.7-1.1	3.1
10-96. 皇宋通寶	24.2	0.9-1.3	4.6	10-97. 政和通寶	24.9	0.5-1.1	3.1								

出土錢
縉 No.11

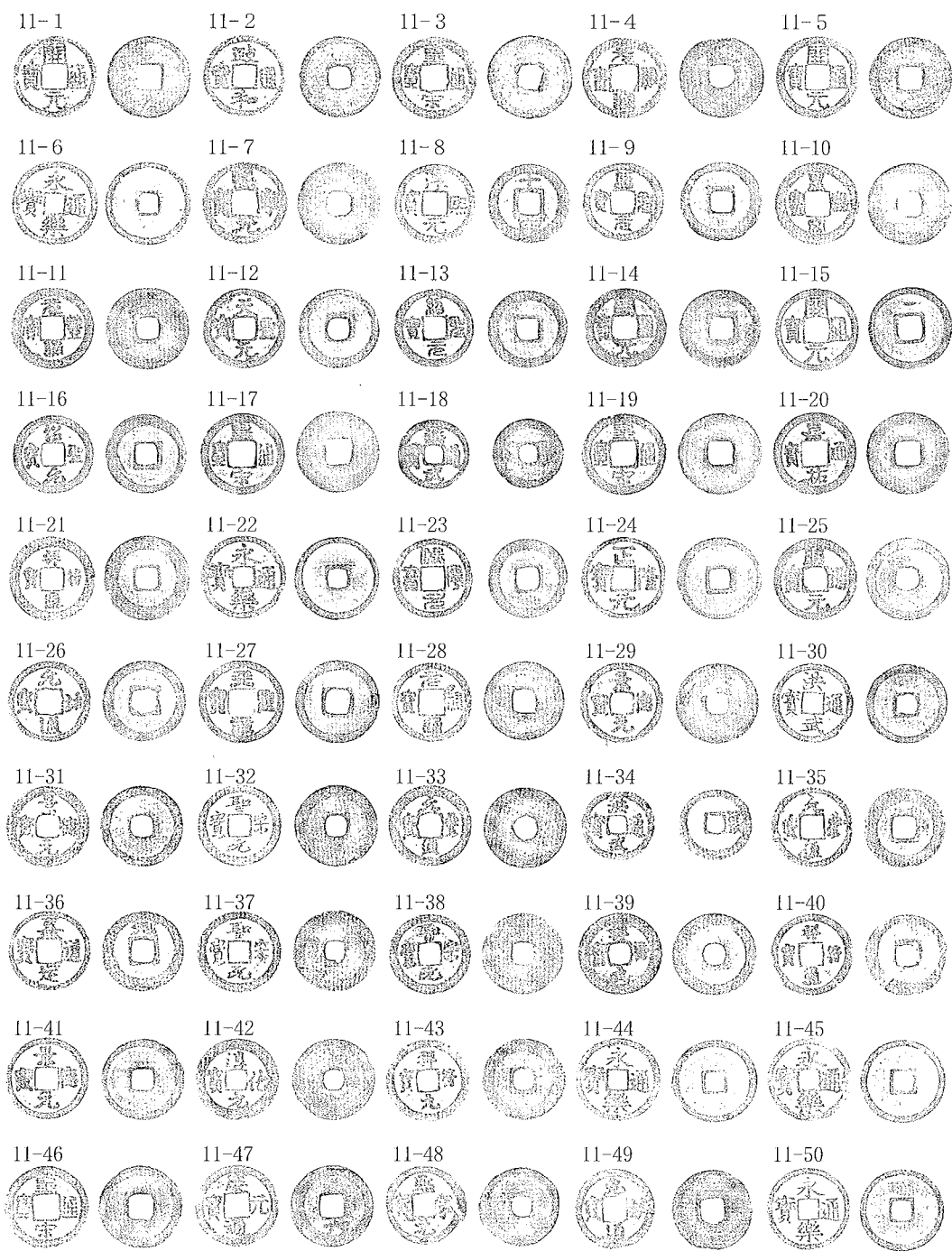

11-1. 開元通寶	24.7	0.8-1.4	3.5	11-2. 政和通寶	24.2	0.6-1.3	3.5	11-3. 皇宋通寶	24.9	1.0-1.6	5.0	11-4. 元祐通寶	24.7	0.5-1.0	3.1
11-5. 開元通寶	24.6	0.8-1.3	3.7	11-6. 永樂通寶	25.1	0.6-1.5	4.3	11-7. 熙寧元寶	24.9	1.0-1.3	3.9	11-8. 淳熙元寶	24.0	0.7-1.3	3.8
11-9. 紹興元寶	23.8	0.8-1.5	3.7	11-10. 皇宋通寶	24.9	0.7-1.1	3.4	11-11. 元豐通寶	24.7	0.8-1.2	4.1	11-12. 天聖元寶	23.9	0.5-1.2	3.4
11-13. 紹興元寶	23.6	0.7-1.4	3.9	11-14. 開元通寶	23.8	0.5-1.1	2.8	11-15. 開元通寶	24.7	0.6-1.2	3.2	11-16. 紹興元寶	23.9	0.7-1.5	4.2
11-17. 皇宋通寶	24.6	0.7-1.2	3.1	11-18. 洪武通寶	21.1	0.7-1.4	2.9	11-19. 皇宋通寶	24.6	1.0-1.5	4.3	11-20. 嘉祐通寶	24.6	0.8-1.2	3.3
11-21. 祥符通寶	25.5	0.6-1.4	4.4	11-22. 永樂通寶	24.8	0.4-1.3	2.9	11-23. 熙寧元寶	23.8	0.6-1.3	3.3	11-24. 正隆元寶	24.9	0.7-1.5	4.0
11-25. 明道元寶	24.9	0.5-1.3	3.8	11-26. 元祐通寶	24.6	0.7-1.3	3.8	11-27. 天聖元寶	24.9	0.5-1.3	3.7	11-28. 元祐通寶	23.9	0.8-1.3	3.8
11-29. 景德元寶	24.3	0.7-1.2	3.1	11-30. 洪武通寶	23.8	0.8-1.4	4.1	11-31. 景德元寶	24.5	0.6-1.3	3.7	11-32. 聖宋元寶	24.4	0.6-1.2	3.2
11-33. 元豐通寶	24.4	0.6-1.1	3.5	11-34. 洪武通寶	21.4	0.8-1.8	4.4	11-35. 元豐通寶	24.2	0.7-1.2	3.2	11-36. 嘉祐通寶	24.2	0.6-1.4	3.5
11-37. 聖宋元寶	24.5	0.8-1.4	4.2	11-38. 聖宋元寶	24.3	0.7-1.0	2.9	11-39. 祥符元寶	24.7	0.6-1.0	3.5	11-40. 祥符通寶	24.5	0.6-1.2	3.6
11-41. 景德元寶	24.7	0.7-1.3	3.5	11-42. 淳化元寶	24.6	0.7-1.2	3.7	11-43. 祥符元寶	24.7	0.7-1.2	3.4	11-44. 永樂通寶	25.0	0.7-1.5	3.9
11-45. 永樂通寶	25.2	0.6-1.4	3.6	11-46. 皇宋通寶	24.6	0.8-1.2	3.7	11-47. 慶元通寶	24.5	0.8-1.2	3.5	11-48. 熙寧元寶	24.1	0.9-1.6	4.2
11-49. 元祐通寶	23.9	0.8-1.3	3.5	11-50. 永樂通寶	24.5	0.5-1.2	2.7								

出土錢
緡 No.11

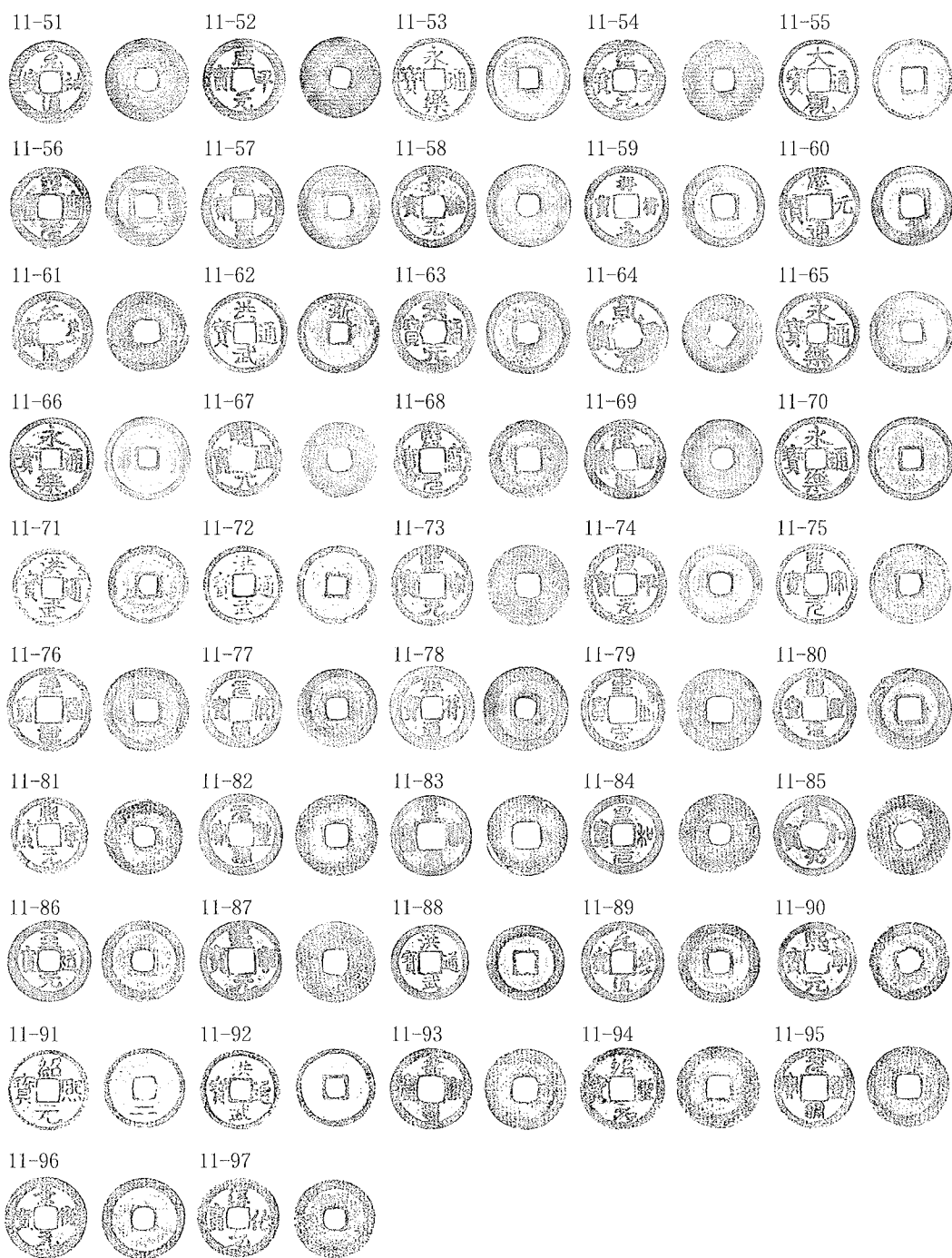

11-51. 元祐通寶	24.9	0.6-1.2	3.8	11-52. 咸平元寶	24.2	0.6-1.2	3.6	11-53. 永樂通寶	24.9	0.6-1.3	3.7	11-54. 紹聖元寶	24.2	0.7-1.2	3.4
11-55. 大觀通寶	24.1	0.7-1.4	3.7	11-56. 熙寧元寶	24.1	0.8-1.1	3.6	11-57. 元豐通寶	24.6	0.5-1.1	3.3	11-58. 景祐元寶	24.8	0.6-1.0	3.3
11-59. 祥符元寶	24.5	0.6-1.3	3.5	11-60. 慶元通寶	23.9	0.7-1.6	3.7	11-61. 元豐通寶	24.2	0.8-1.3	3.7	11-62. 洪武通寶	24.2	0.6-1.5	3.5
11-63. 宋通元寶	24.9	0.5-1.3	3.9	11-64. 興元重寶	23.7	0.6-1.2	3.0	11-65. 永樂通寶	24.7	0.7-1.8	4.7	11-66. 永樂通寶	25.0	0.6-1.3	3.4
11-67. 開元通寶	22.7	0.8-1.2	3.1	11-68. 熙寧元寶	23.5	0.8-1.4	3.0	11-69. 元豐通寶	23.9	0.7-1.2	3.4	11-70. 永樂通寶	25.1	0.7-1.4	3.8
11-71. 洪武通寶	23.4	0.7-1.7	3.7	11-72. 洪武通寶	23.5	0.6-2.0	3.8	11-73. 熙寧元寶	24.2	0.8-1.3	3.8	11-74. 咸平元寶	24.3	0.5-1.2	3.3
11-75. 聖宋元寶	24.1	0.6-1.2	2.9	11-76. 天聖元寶	25.2	0.7-1.3	4.0	11-77. 元符通寶	23.7	0.8-1.5	4.1	11-78. 祥符通寶	25.3	0.6-1.1	3.6
11-79. 皇宋通寶	24.7	0.7-1.2	3.4	11-80. 紹聖元寶	24.6	0.7-1.2	3.8	11-81. 熙寧元寶	23.0	0.7-1.2	3.7	11-82. 元豐通寶	24.6	0.6-1.2	3.4
11-83. 皇宋通寶	24.3	0.9-1.3	3.6	11-84. 至和元寶	23.9	0.7-1.3	3.8	11-85. 至和元寶	24.2	0.6-1.1	2.7	11-86. 至道元寶	24.6	0.7-1.4	3.8
11-87. 熙寧元寶	24.2	0.8-1.3	3.7	11-88. 洪武通寶	22.7	0.7-1.5	3.8	11-89. 元豐通寶	24.1	0.5-1.2	3.1	11-90. 熙寧元寶	23.7	1.1-1.7	4.1
11-91. 紹熙元寶	24.1	0.7-1.6	3.7	11-92. 洪武通寶	23.5	0.7-1.8	4.2	11-93. 嘉祐通寶	24.4	0.7-1.2	3.3	11-94. 紹聖元寶	24.7	0.9-1.5	4.0
11-95. 元豐通寶	24.3	0.7-1.3	3.7	11-96. 景德元寶	24.4	0.6-1.3	3.6	11-97. 淳化元寶	23.9	0.6-1.2	2.9				

出土錢
緡 No.12

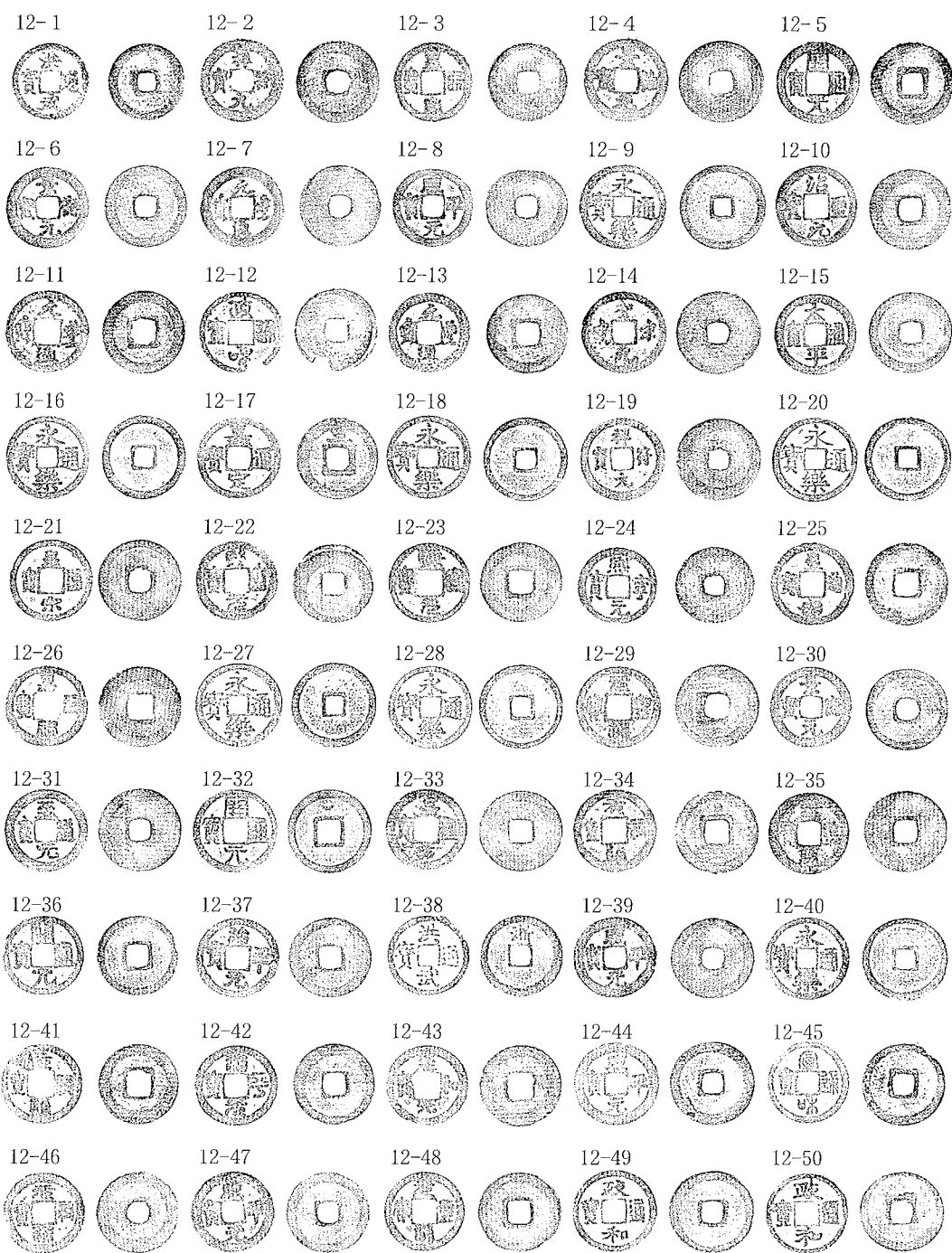

12-1. 洪武通寶	23.0	0.7-1.6	3.2	12-2. 祥符元寶	24.7	0.5-1.1	2.7	12-3. 皇宋通寶	23.7	0.7-1.5	3.4	12-4. 景祐元寶	24.8	0.8-1.2	3.7
12-5. 開元通寶	24.8	0.6-1.1	3.1	12-6. 景德元寶	24.5	0.6-1.2	3.5	12-7. 元豐通寶	24.2	0.9-1.5	4.2	12-8. 咸平元寶	24.2	0.6-1.3	3.0
12-9. 永樂通寶	25.2	0.5-1.4	3.4	12-10. 紹興元寶	24.4	0.8-1.4	3.6	12-11. 元豐通寶	24.7	0.7-1.1	3.2	12-12. 政和通寶	24.7	0.6-1.2	3.3
12-13. 元豐通寶	23.9	0.5-1.1	2.7	12-14. 聖宋元寶	24.9	0.7-1.4	3.7	12-15. 太平通寶	24.4	0.5-1.1	3.0	12-16. 永樂通寶	25.0	0.8-1.4	3.8
12-17. 嘉定通寶	24.4	0.5-1.2	3.4	12-18. 永樂通寶	25.0	0.5-1.6	3.4	12-19. 祥符元寶	24.8	0.6-1.3	3.5	12-20. 永樂通寶	25.1	0.5-1.4	3.3
12-21. 皇宋通寶	24.7	0.7-1.2	3.5	12-22. 熙寧元寶	23.9	1.1-1.6	4.7	12-23. 熙寧元寶	24.3	0.8-1.3	3.7	12-24. 熙寧元寶	23.1	0.8-1.7	3.7
12-25. 皇宋通寶	25.1	0.8-1.6	4.0	12-26. 嘉祐通寶	24.4	0.6-1.2	3.1	12-27. 永樂通寶	25.1	0.4-1.4	3.3	12-28. 永樂通寶	24.9	0.6-1.4	3.5
12-29. 元豐通寶	24.8	0.8-1.2	3.5	12-30. 景德元寶	24.3	0.5-1.3	3.6	12-31. 至道元寶	24.9	0.6-1.0	3.3	12-32. 開元通寶	25.0	0.7-1.4	3.6
12-33. 嘉祐通寶	24.5	1.1-1.3	4.0	12-34. 元祐通寶	24.8	0.7-1.1	3.2	12-35. 元豐通寶	24.3	0.7-1.2	3.4	12-36. 開元通寶	24.0	0.7-1.3	3.2
12-37. 治平元寶	24.2	0.7-1.5	3.9	12-38. 洪武通寶	24.4	0.7-1.7	3.9	12-39. 咸平元寶	24.4	0.7-1.2	3.4	12-40. 永樂通寶	25.0	0.7-1.3	3.3
12-41. 元祐通寶	24.0	0.5-1.0	2.8	12-42. 治平元寶	24.2	0.8-1.3	3.8	12-43. 至和元寶	24.4	0.7-1.1	3.3	12-44. 咸平元寶	25.0	0.4-1.1	3.3
12-45. 宣和通寶	24.5	0.6-1.3	3.6	12-46. 元祐通寶	24.5	0.9-1.3	4.1	12-47. 咸平元寶	24.3	0.6-1.0	3.3	12-48. 元豐通寶	23.9	0.7-1.2	3.5
12-49. 政和通寶	24.8	0.5-1.2	3.2	12-50. 政和通寶	24.4	0.8-1.3	3.8								

出土錢
緡 No.12

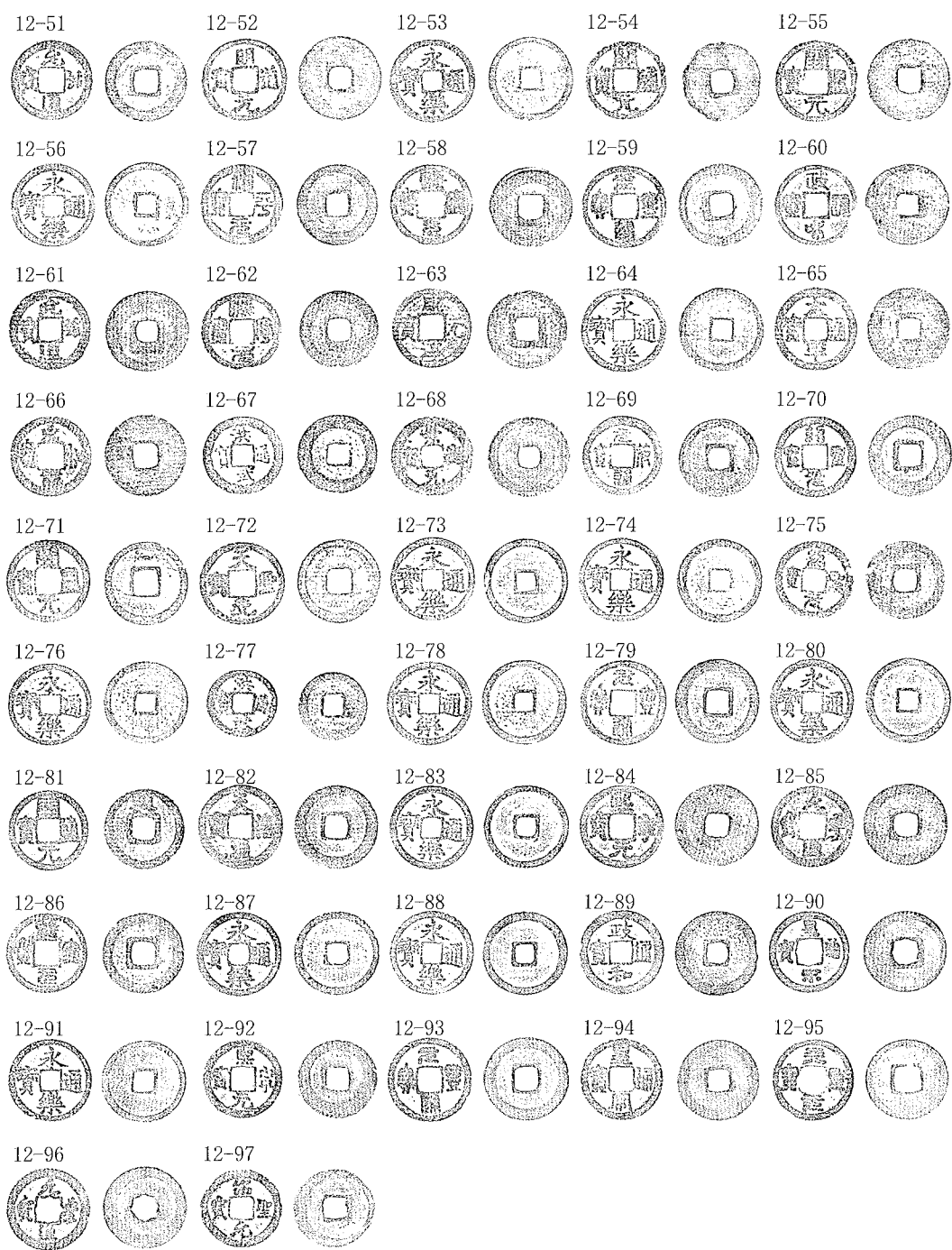

12-51. 元祐通寶	24.1	0.5-1.1	2.9	12-52. 明道元寶	25.0	0.5-1.2	3.2	12-53. 永樂通寶	25.0	0.6-1.3	3.3	12-54. 開元通寶	23.6	0.5-1.1	2.3
12-55. 開元通寶	24.8	0.8-1.3	3.4	12-56. 永樂通寶	25.1	0.6-1.4	3.8	12-57. 治平元寶	24.1	0.6-1.2	3.4	12-58. 熙寧元寶	24.5	0.8-1.3	4.1
12-59. 元豐通寶	25.0	0.7-1.3	3.9	12-60. 政和通寶	24.8	0.8-1.2	3.7	12-61. 元祐通寶	24.4	0.7-1.1	3.3	12-62. 熙寧元寶	23.4	0.7-1.2	2.9
12-63. 咸淳元寶	23.6	0.9-1.2	3.4	12-64. 永樂通寶	25.1	0.7-1.5	4.0	12-65. 太平通寶	24.9	0.6-1.3	3.3	12-66. 至和元寶	24.3	0.9-1.2	3.4
12-67. 洪武通寶	23.6	0.6-1.8	3.9	12-68. 景德元寶	24.4	0.7-1.3	3.3	12-69. 元符通寶	23.8	0.7-1.6	3.9	12-70. 紹聖元寶	24.6	0.7-1.3	3.5
12-71. 開元通寶	25.1	0.6-1.3	3.3	12-72. 天聖元寶	24.9	0.5-1.0	2.8	12-73. 永樂通寶	25.0	0.8-1.5	4.1	12-74. 永樂通寶	25.0	0.5-1.4	3.1
12-75. 紹聖元寶	23.9	0.9-1.6	3.9	12-76. 永樂通寶	24.7	0.7-1.5	3.9	12-77. 洪武通寶	20.5	0.9-2.4	4.1	12-78. 永樂通寶	25.0	0.7-1.6	4.0
12-79. 元豐通寶	25.5	0.5-1.4	3.9	12-80. 永樂通寶	25.2	0.8-1.6	4.4	12-81. 開元通寶	23.9	0.6-1.2	3.2	12-82. 天禧通寶	25.0	0.7-1.1	3.6
12-83. 永樂通寶	25.1	0.5-1.4	3.5	12-84. 熙寧元寶	24.8	0.8-1.2	3.5	12-85. 元豐通寶	24.7	0.8-1.3	3.9	12-86. 熙寧元寶	24.2	0.7-1.2	3.5
12-87. 永樂通寶	25.0	0.5-1.3	3.2	12-88. 永樂通寶	25.1	0.8-1.8	4.7	12-89. 政和通寶	25.3	0.7-1.4	4.1	12-90. 皇宋通寶	24.4	0.6-1.1	3.2
12-91. 永樂通寶	24.8	0.7-1.5	3.8	12-92. 熙寧元寶	23.8	0.9-1.5	3.7	12-93. 元豐通寶	25.2	0.6-1.2	3.5	12-94. 皇宋通寶	24.5	0.6-1.5	4.2
12-95. 天聖元寶	24.4	0.5-1.2	3.1	12-96. 元豐通寶	24.8	0.7-1.2	3.6	12-97. 紹聖元寶	24.0	0.8-1.5	3.5				

出土錢
緡 No.14

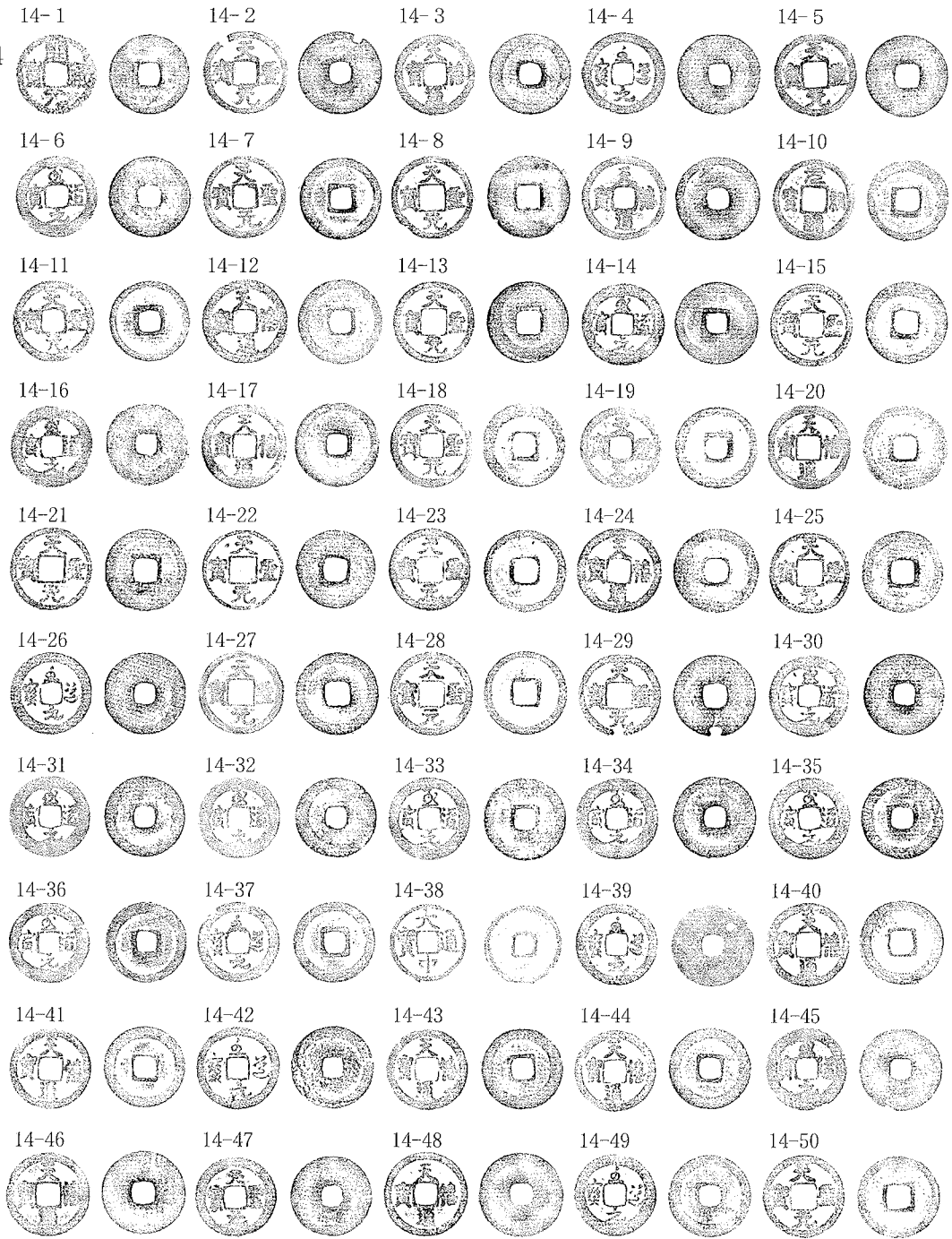

14- 1. 開元通寶	24.2	0.6-1.1	3.0	14- 2. 天聖元寶	25.0	0.6-1.1	3.5	14- 3. 天禧通寶	24.4	0.5-1.2	3.2	14- 4. 至道元寶	24.7	0.5-1.1	3.2
14- 5. 天聖元寶	24.9	0.7-1.1	3.7	14- 6. 至道元寶	24.5	0.5-1.2	3.5	14- 7. 天聖元寶	24.7	0.6-1.4	3.9	14- 8. 天聖元寶	25.0	0.8-1.3	3.6
14- 9. 天禧通寶	25.3	0.6-1.0	3.3	14-10. 元祐通寶	24.5	0.7-1.2	3.6	14-11. 天聖元寶	24.5	0.5-1.2	3.3	14-12. 天禧通寶	25.3	0.6-1.1	3.5
14-13. 天聖元寶	24.6	0.7-1.4	3.8	14-14. 至道元寶	24.9	0.7-1.3	4.1	14-15. 天聖元寶	25.0	0.6-1.3	3.5	14-16. 至道元寶	24.7	0.6-1.3	3.9
14-17. 天禧通寶	25.5	0.6-1.3	3.9	14-18. 天聖元寶	25.2	0.6-1.2	3.8	14-19. 天聖元寶	24.5	0.7-1.2	3.7	14-20. 天禧通寶	25.5	0.7-1.2	3.9
14-21. 天聖元寶	24.8	0.6-1.1	3.3	14-22. 天聖元寶	23.9	0.6-1.2	3.0	14-23. 天聖元寶	24.9	0.7-1.5	4.0	14-24. 天禧通寶	25.2	0.4-1.0	3.1
14-25. 天聖元寶	24.6	0.6-1.1	3.6	14-26. 至道元寶	24.6	0.6-1.1	3.7	14-27. 天聖元寶	25.0	0.6-1.2	3.5	14-28. 天聖元寶	25.2	0.5-1.4	3.9
14-29. 天聖元寶	24.8	0.8-1.2	3.7	14-30. 至道元寶	24.5	0.6-1.1	3.7	14-31. 至道元寶	24.5	0.6-1.1	3.6	14-32. 至道元寶	24.2	0.5-1.2	3.3
14-33. 至道元寶	24.8	0.5-1.0	3.1	14-34. 至道元寶	24.7	0.7-1.2	3.8	14-35. 至道元寶	24.6	0.4-1.1	3.3	14-36. 至道元寶	24.3	0.8-1.5	3.6
14-37. 至道元寶	24.4	0.6-1.2	3.0	14-38. 大中通寶	23.3	0.7-1.4	3.2	14-39. 至道元寶	24.6	0.7-1.1	3.7	14-40. 天禧通寶	25.2	0.6-1.2	3.7
14-41. 天禧通寶	24.5	0.5-1.3	3.7	14-42. 至道元寶	24.9	0.7-1.4	3.9	14-43. 天禧通寶	24.7	0.6-1.2	3.6	14-44. 天禧通寶	24.5	0.6-1.2	3.6
14-45. 至道元寶	24.8	0.7-1.1	3.3	14-46. 天禧通寶	25.2	0.6-1.0	3.4	14-47. 天聖元寶	24.3	0.7-1.0	3.3	14-48. 天禧通寶	25.4	0.6-1.0	3.5
14-49. 至道元寶	24.8	0.7-1.1	3.7	14-50. 天聖元寶	24.9	0.5-1.2	3.6								

出土錢
緡 No.14

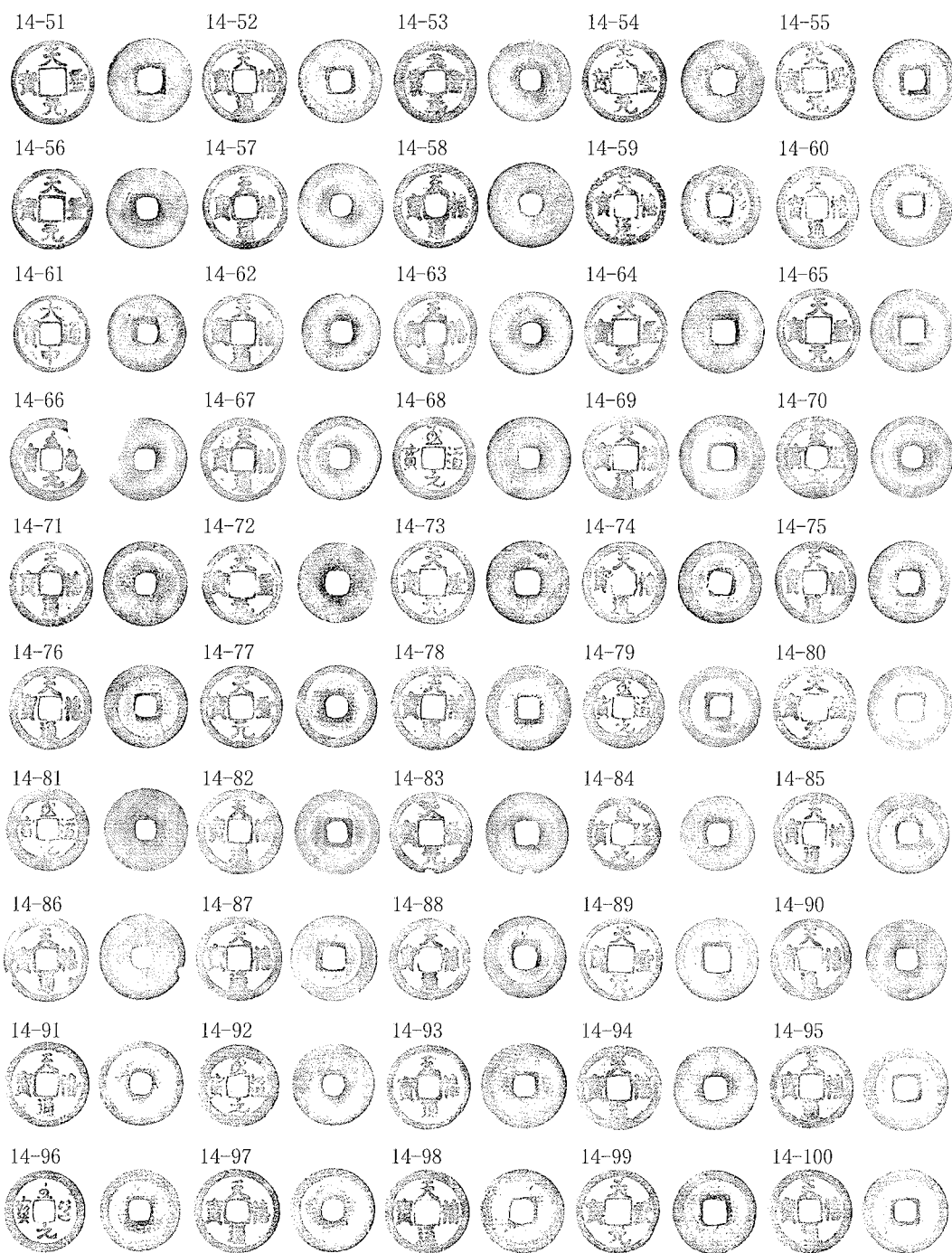

14-51. 天聖元寶 25.2 0.6-1.1 3.2	14- 52. 天禧通寶 24.9 0.5-1.1 3.3	14-53. 天聖元寶 24.8 0.8-1.2 3.7	14-54. 天聖元寶 24.8 0.6-1.3 3.7
14-55. 天聖元寶 24.7 0.6-1.3 3.7	14- 56. 天聖元寶 24.3 0.6-1.3 3.9	14-57. 天禧通寶 25.3 0.8-1.2 3.9	14-58. 天禧通寶 25.5 0.5-0.9 3.1
14-59. 天禧通寶 24.0 0.7-1.3 3.4	14- 60. 天禧通寶 24.8 0.7-1.3 3.9	14-61. 大中通寶 23.2 0.7-1.2 3.0	14-62. 天禧通寶 23.5 0.5-0.9 2.6
14-63. 天禧通寶 25.0 0.6-1.0 3.6	14- 64. 天聖元寶 24.7 0.5-0.9 2.7	14-65. 天聖元寶 25.0 0.6-1.1 3.5	14-66. 至道元寶 24.7 0.8-1.1 3.2
14-67. 天禧通寶 25.1 0.7-1.1 3.5	14- 68. 至道元寶 24.9 0.6-1.2 3.5	14-69. 天禧通寶 25.4 0.5-1.1 3.2	14-70. 至道元寶 24.6 0.6-1.1 3.6
14-71. 天禧通寶 25.4 0.7-1.1 3.7	14- 72. 天聖元寶 24.0 0.6-1.1 2.9	14-73. 天聖元寶 25.0 0.6-1.1 3.4	14-74. 天禧通寶 24.8 0.7-1.3 3.7
14-75. 天禧通寶 24.6 0.7-1.3 3.7	14- 76. 天禧通寶 24.9 0.7-1.4 4.4	14-77. 天聖元寶 24.6 0.7-1.4 4.3	14-78. 天禧通寶 25.7 0.8-1.2 4.2
14-79. 至道元寶 24.3 0.5-1.3 3.9	14- 80. 天聖元寶 25.2 0.4-1.1 3.1	14-81. 至道元寶 25.0 0.6-1.1 3.7	14-82. 天禧通寶 25.5 0.5-1.1 3.6
14-83. 天聖元寶 24.9 0.6-1.1 3.5	14- 84. 至道元寶 22.5 0.5-0.9 2.0	14-85. 天禧通寶 24.4 0.6-1.2 3.5	14-86. 天禧通寶 25.4 0.7-1.3 3.6
14-87. 天禧通寶 25.5 0.6-1.1 3.3	14- 88. 天禧通寶 24.8 0.6-1.1 3.1	14-89. 天聖元寶 24.9 0.5-1.1 3.1	14-90. 天禧通寶 24.3 0.6-1.2 3.5
14-91. 天禧通寶 25.6 0.6-1.1 3.7	14- 92. 至道元寶 24.6 0.6-1.1 3.6	14-93. 天禧通寶 25.6 0.5-1.1 3.7	14-94. 天禧通寶 25.4 0.7-1.1 3.8
14-95. 天禧通寶 25.3 0.6-1.1 3.3	14- 96. 至道元寶 24.6 0.6-1.2 3.5	14-97. 天禧通寶 25.3 0.6-1.1 3.5	14-98. 天禧通寶 25.4 0.7-1.1 3.6
14-99. 天聖元寶 25.1 0.7-1.2 3.7	14-100. 天禧通寶 25.7 0.6-1.2 4.1		

出土錢
緡 No.14

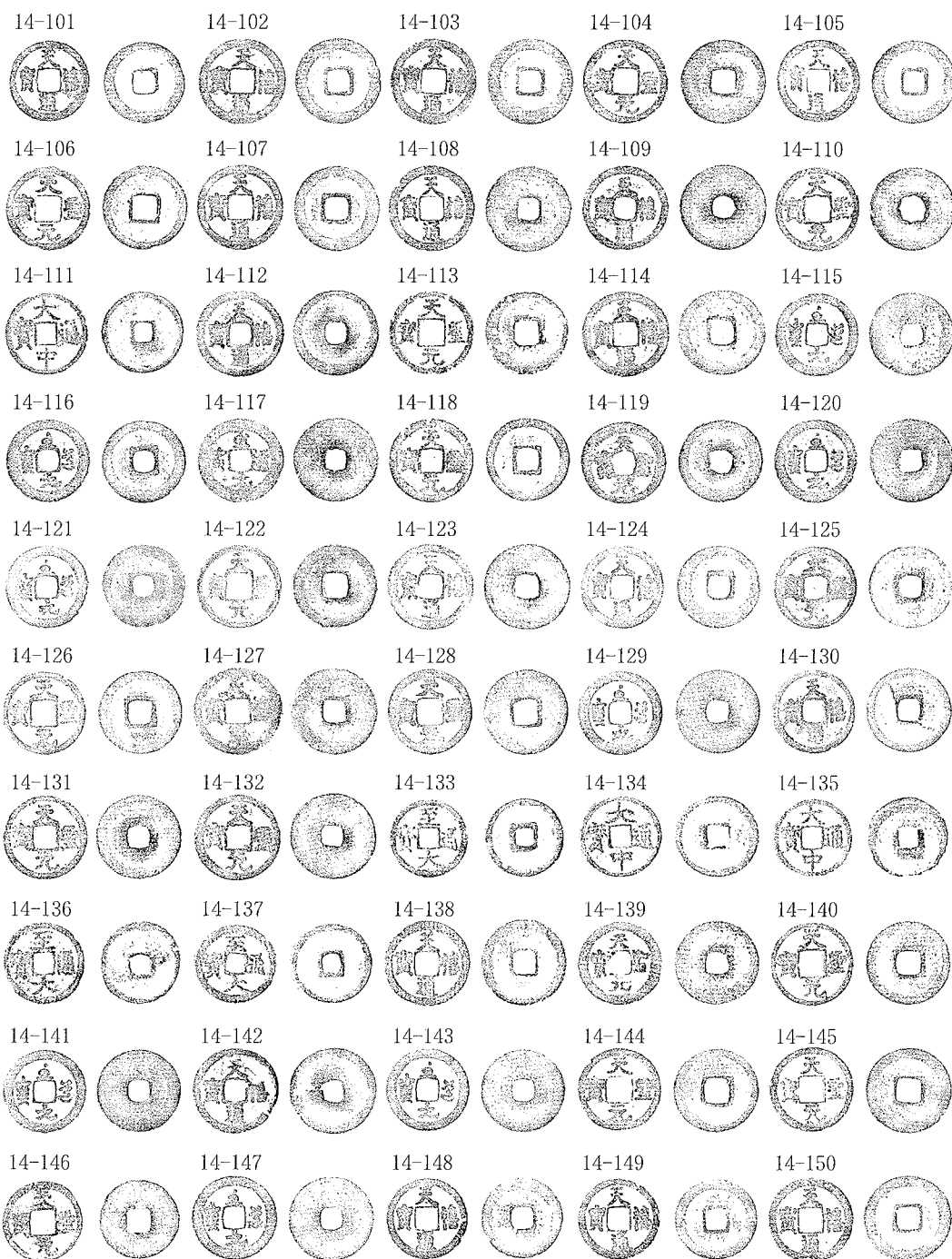

14-101. 天禧通寶 24.0 0.7-1.3 3.7	14-102. 天禧通寶 25.5 0.7-1.1 3.6	14-103. 天禧通寶 25.5 0.7-1.2 4.0	14-104. 天聖元寶 25.0 0.7-1.2 3.8
14-105. 天禧通寶 24.8 0.6-1.3 4.0	14-106. 天聖元寶 25.0 0.5-1.2 3.3	14-107. 天禧通寶 25.2 0.6-1.1 3.5	14-108. 天禧通寶 25.5 0.7-1.1 3.7
14-109. 天禧通寶 25.2 0.7-1.1 3.7	14-110. 天聖元寶 25.0 0.6-1.2 3.4	14-111. 大中通寶 24.2 0.5-1.3 3.2	14-112. 天禧通寶 25.5 0.6-1.1 3.8
14-113. 天聖元寶 24.9 0.6-1.2 2.5	14-114. 天禧通寶 25.2 0.7-1.2 3.6	14-115. 至道元寶 24.5 0.4-1.0 3.0	14-116. 至道元寶 24.5 0.4-1.1 3.0
14-117. 至道元寶 24.9 0.8-1.2 3.8	14-118. 天聖元寶 24.7 0.5-1.1 3.0	14-119. 天聖元寶 24.5 0.6-1.0 3.2	14-120. 至道元寶 24.6 0.5-1.0 3.1
14-121. 至道元寶 24.5 0.7-1.3 4.1	14-122. 天聖元寶 24.7 0.6-1.1 3.3	14-123. 天禧通寶 25.3 0.5-1.0 3.2	14-124. 天禧通寶 24.4 0.7-1.2 3.7
14-125. 天聖元寶 24.3 0.8-1.2 3.5	14-126. 天聖元寶 24.5 0.7-1.3 3.9	14-127. 天禧通寶 25.6 0.7-1.2 3.6	14-128. 天聖元寶 25.3 0.6-1.2 3.7
14-129. 至道元寶 24.7 0.7-1.1 3.6	14-130. 天禧通寶 24.9 0.6-1.2 3.6	14-131. 天聖元寶 25.0 0.8-1.2 4.0	14-132. 天聖元寶 25.5 0.9-1.3 4.4
14-133. 至大通寶 23.1 0.6-1.5 3.7	14-134. 大中通寶 24.1 0.8-1.5 3.8	14-135. 大中通寶 23.5 0.8-1.4 3.7	14-136. 至大通寶 24.7 0.8-1.9 3.8
14-137. 至大通寶 23.9 1.0-1.9 5.3	14-138. 天禧通寶 25.7 0.5-1.1 3.2	14-139. 天聖元寶 24.8 0.7-1.2 3.8	14-140. 天聖元寶 24.8 0.7-1.2 3.8
14-141. 至道元寶 24.6 0.6-1.1 3.5	14-142. 天禧通寶 25.5 0.4-1.3 4.3	14-143. 至道元寶 24.6 0.5-1.0 2.8	14-144. 天聖元寶 24.6 0.5-1.1 3.1
14-145. 天聖元寶 25.3 0.6-1.2 3.7	14-146. 天聖元寶 23.9 0.7-1.2 3.3	14-147. 至道元寶 24.9 0.6-1.1 3.3	14-148. 天禧通寶 24.0 0.8-1.2 3.6
14-149. 天禧通寶 24.1 0.5-1.2 3.3	14-150. 天禧通寶 25.4 0.7-1.2 3.9		

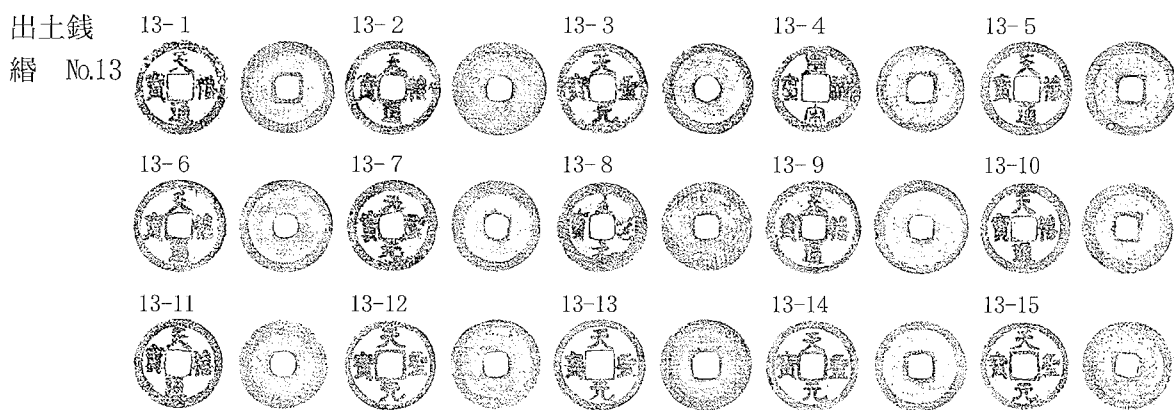

14-151. 天聖元寶 24.9 0.6-1.1 3.2	14-152. 天禧通寶 25.0 0.6-1.2 3.5		
13- 1. 天禧通寶 25.4 0.4-1.1 2.9	13- 2. 天禧通寶 25.6 0.6-1.2 3.3	13- 3. 天聖元寶 24.6 0.6-1.2 3.3	13- 4. 皇宋通寶 23.9 0.6-1.5 3.4
13- 5. 天禧通寶 25.5 0.7-1.2 3.5	13- 6. 天禧通寶 25.1 0.8-1.2 3.9	13- 7. 天聖元寶 24.6 0.8-1.4 3.8	13- 8. 至道元寶 24.3 0.7-1.1 2.8
13- 9. 天禧通寶 25.5 0.5-1.1 3.0	13- 10. 天禧通寶 24.8 0.7-1.4 4.0	13-11. 天禧通寶 24.5 1.2-1.6 4.9	13-12. 天聖元寶 24.3 0.4-1.2 2.8
13- 13. 天聖元寶 25.0 0.7-1.5 4.0	13- 14. 天聖元寶 25.0 0.7-1.5 4.0	13-15. 天聖元寶 24.4 0.7-1.4 3.6	

出土錢
緡 No.15

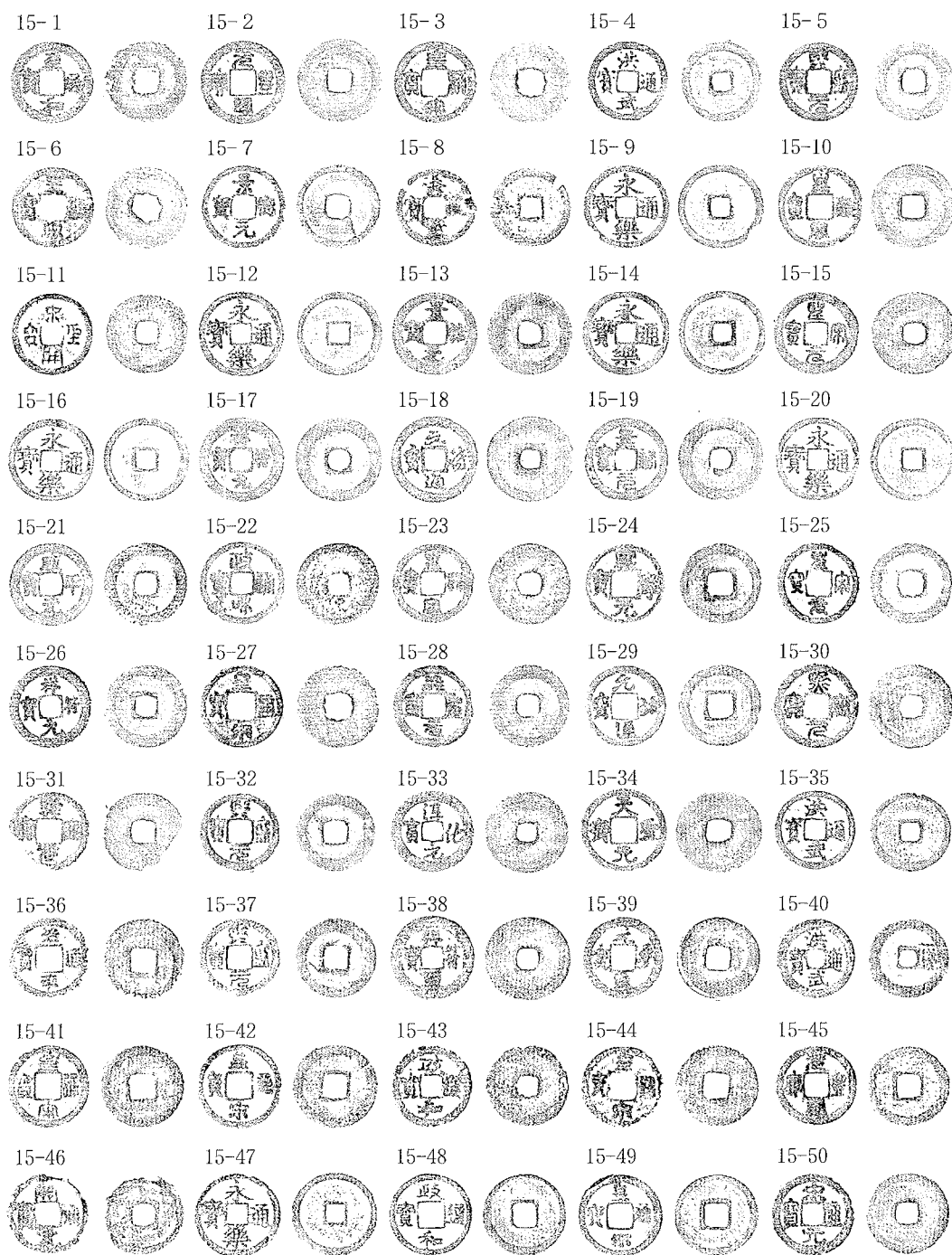

15-1. 至和通寶	24.9	1.0-1.3	3.9	15-2. 元豐通寶	25.0	0.8-1.2	3.6	15-3. 皇宋通寶	24.4	0.7-1.1	2.7	15-4. 洪武通寶	24.0	0.7-1.6	3.5
15-5. 熙寧元寶	23.9	1.0-1.5	4.1	15-6. 皇宋通寶	24.4	0.7-1.1	3.1	15-7. 景德元寶	24.9	0.6-1.3	3.1	15-8. 洪武通寶	23.8	0.9-1.9	3.6
15-9. 永樂通寶	25.0	0.7-1.5	3.5	15-10. 皇宋通寶	25.2	0.6-1.3	3.7	15-11. 宋開聖寶(?)	24.1	0.5-1.1	2.3	(所謂「鳥錢」)			
15-12. 永樂通寶	25.1	0.7-1.4	4.0	15-13. 景祐元寶	25.0	0.6-1.1	3.4	15-14. 永樂通寶	25.2	0.5-1.3	3.4	15-15. 聖宋元寶	25.1	0.7-1.3	4.1
15-16. 永樂通寶	25.3	0.5-1.4	3.9	15-17. 祥符元寶	25.2	0.5-1.1	3.4	15-18. 元符通寶	26.0	0.7-1.3	4.3	15-19. 景祐元寶	24.9	0.7-1.2	4.1
15-20. 永樂通寶	24.9	0.4-1.2	3.1	15-21. 咸平元寶	24.8	0.7-1.2	3.5	15-22. 政和通寶	24.7	0.6-1.2	2.8	15-23. 皇宋通寶	24.1	0.6-1.3	3.5
15-24. 熙寧元寶	23.9	0.8-1.4	3.4	15-25. 聖宋元寶	24.4	0.6-1.2	3.4	15-26. 祥符元寶	24.7	0.6-1.2	3.5	15-27. 皇宋通寶	24.5	0.9-1.4	3.8
15-28. 天聖元寶	24.6	0.6-1.2	2.9	15-29. 元祐通寶	24.2	0.6-1.2	3.2	15-30. 熙寧元寶	25.3	0.7-1.2	3.7	15-31. 熙寧元寶	24.0	1.0-1.3	3.6
15-32. 熙寧元寶	23.5	0.7-1.3	3.0	15-33. 淳化元寶	24.7	0.7-1.2	3.4	15-34. 天聖元寶	25.4	0.7-1.2	3.7	15-35. 洪武通寶	23.7	0.7-1.3	3.5
15-36. 治平通寶	24.3	0.8-1.3	3.4	15-37. 熙寧元寶	23.9	0.8-1.4	3.8	15-38. 祥符元寶	25.2	0.7-1.2	3.9	15-39. 元豐通寶	24.5	1.0-1.3	4.0
15-40. 洪武通寶	23.7	0.6-1.7	4.8	15-41. 皇宋通寶	24.8	0.6-1.1	3.0	15-42. 皇宋通寶	25.3	0.6-1.3	3.6	15-43. 政和通寶	24.5	0.9-1.4	4.1
15-44. 皇宋通寶	24.4	0.8-1.2	3.1	15-45. 元豐通寶	24.0	0.7-1.3	3.4	15-46. 開元通寶	24.4	0.7-1.2	3.0	15-47. 永樂通寶	24.9	0.5-1.4	3.4
15-48. 政和通寶	24.6	0.6-1.3	3.3	15-49. 皇宋通寶	24.7	0.5-1.1	2.9	15-50. 宋通元寶	24.6	0.6-1.1	2.8				

出土錢
緡 No.15

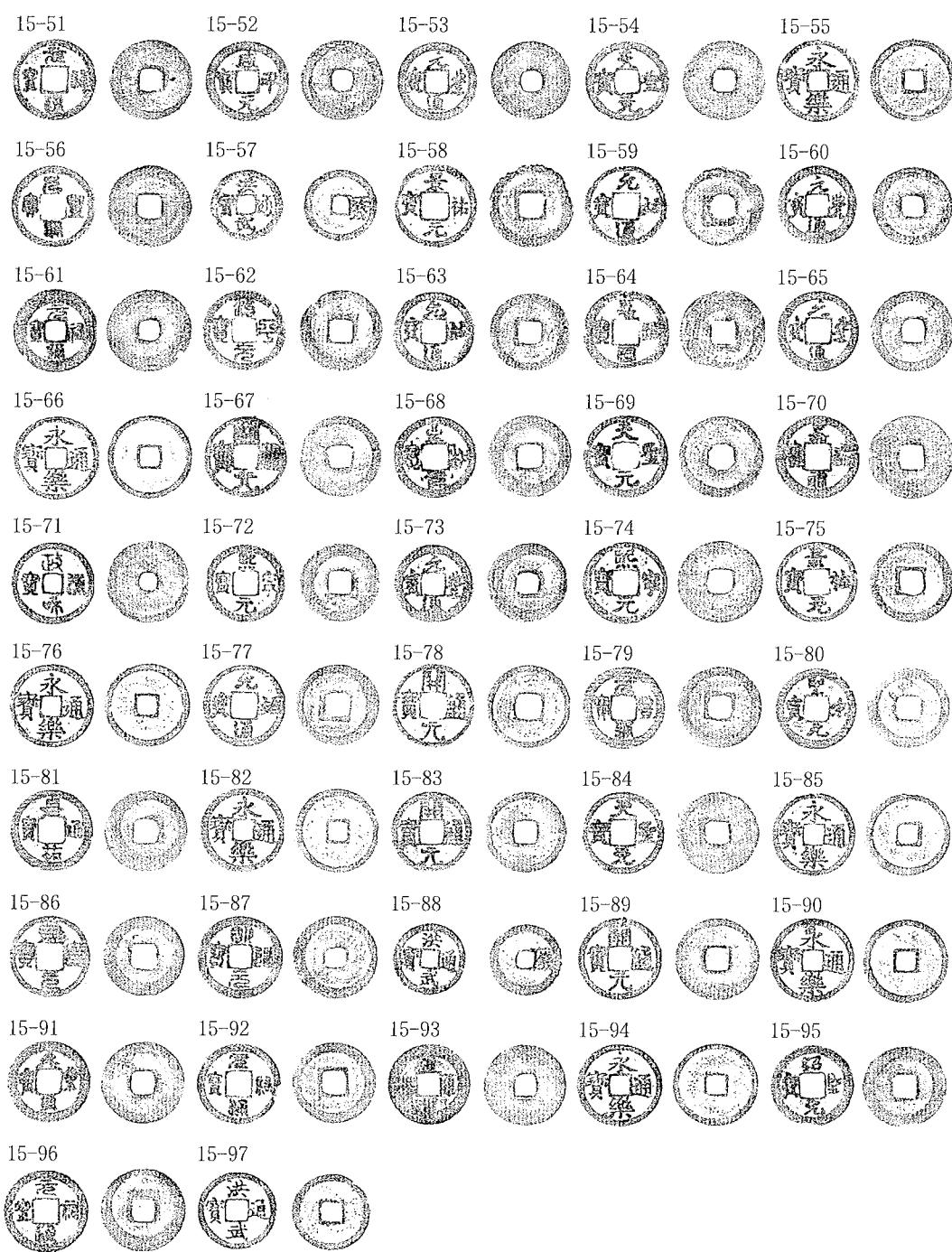

15-51. 元祐通寶	24.4	1.0-1.4	4.0	15-52. 咸平元寶	24.3	0.6-1.2	3.4	15-53. 元豐通寶	23.7	0.6-1.2	3.2	15-54. 天聖元寶	24.2	0.7-1.2	3.2
15-55. 永樂通寶	25.0	0.6-1.3	3.6	15-56. 元豐通寶	24.9	0.8-1.4	4.0	15-57. 洪武通寶	21.6	0.8-1.6	3.8	15-58. 景祐元寶	25.2	0.7-1.4	3.6
15-59. 元祐通寶	24.3	1.0-1.4	3.6	15-60. 元豐通寶	23.5	0.6-1.3	3.5	15-61. 元祐通寶	25.1	0.6-1.2	3.6	15-62. 治平通寶	24.4	0.7-1.2	2.9
15-63. 元祐通寶	23.8	0.7-1.3	3.5	15-64. 嘉祐通寶	25.2	0.7-1.2	3.3	15-65. 元豐通寶	24.2	0.7-1.3	3.5	15-66. 永樂通寶	25.0	0.6-1.4	3.4
15-67. 開元通寶	24.4	0.7-1.3	3.2	15-68. 至和元寶	24.6	0.8-1.2	3.8	15-69. 天聖元寶	24.8	0.7-1.3	3.6	15-70. 嘉祐通寶	25.0	0.7-1.2	3.5
15-71. 政和通寶	24.8	0.7-1.5	4.2	15-72. 熙寧元寶	23.6	0.7-1.3	3.3	15-73. 元豐通寶	23.6	0.8-1.2	3.4	15-74. 熙寧元寶	24.8	0.7-1.1	3.0
15-75. 景祐元寶	24.5	0.7-1.3	3.5	15-76. 永樂通寶	25.1	0.7-1.5	3.8	15-77. 元祐通寶	24.4	0.8-1.2	3.7	15-78. 開元通寶	25.0	0.7-1.2	3.3
15-79. 元豐通寶	24.5	0.5-1.1	2.8	15-80. 聖宋元寶	24.2	0.7-1.2	3.1	15-81. 嘉祐通寶	24.5	0.8-1.3	3.7	15-82. 永樂通寶	24.9	0.4-1.3	3.1
15-83. 開元通寶	24.3	0.7-1.1	3.0	15-84. 天聖元寶	24.8	0.7-1.2	3.7	15-85. 永樂通寶	24.7	0.7-1.4	4.1	15-86. 熙寧元寶	24.3	0.8-1.3	3.8
15-87. 明道元寶	25.1	0.8-1.3	4.2	15-88. 洪武通寶	21.5	0.7-1.7	3.8	15-89. 開元通寶	24.7	0.6-1.2	3.3	15-90. 永樂通寶	25.1	0.6-1.6	4.0
15-91. 元豐通寶	24.8	0.7-1.2	3.7	15-92. 元祐通寶	24.6	0.6-1.2	3.2	15-93. 皇宋通寶	24.4	0.9-1.1	3.7	15-94. 永樂通寶	24.7	0.5-1.4	3.4
15-95. 紹聖元寶	24.6	0.8-1.2	2.8	15-96. 元祐通寶	25.2	0.7-1.3	3.9	15-97. 洪武通寶	23.3	0.7-1.9	4.2				

出土錢
緡 No.16

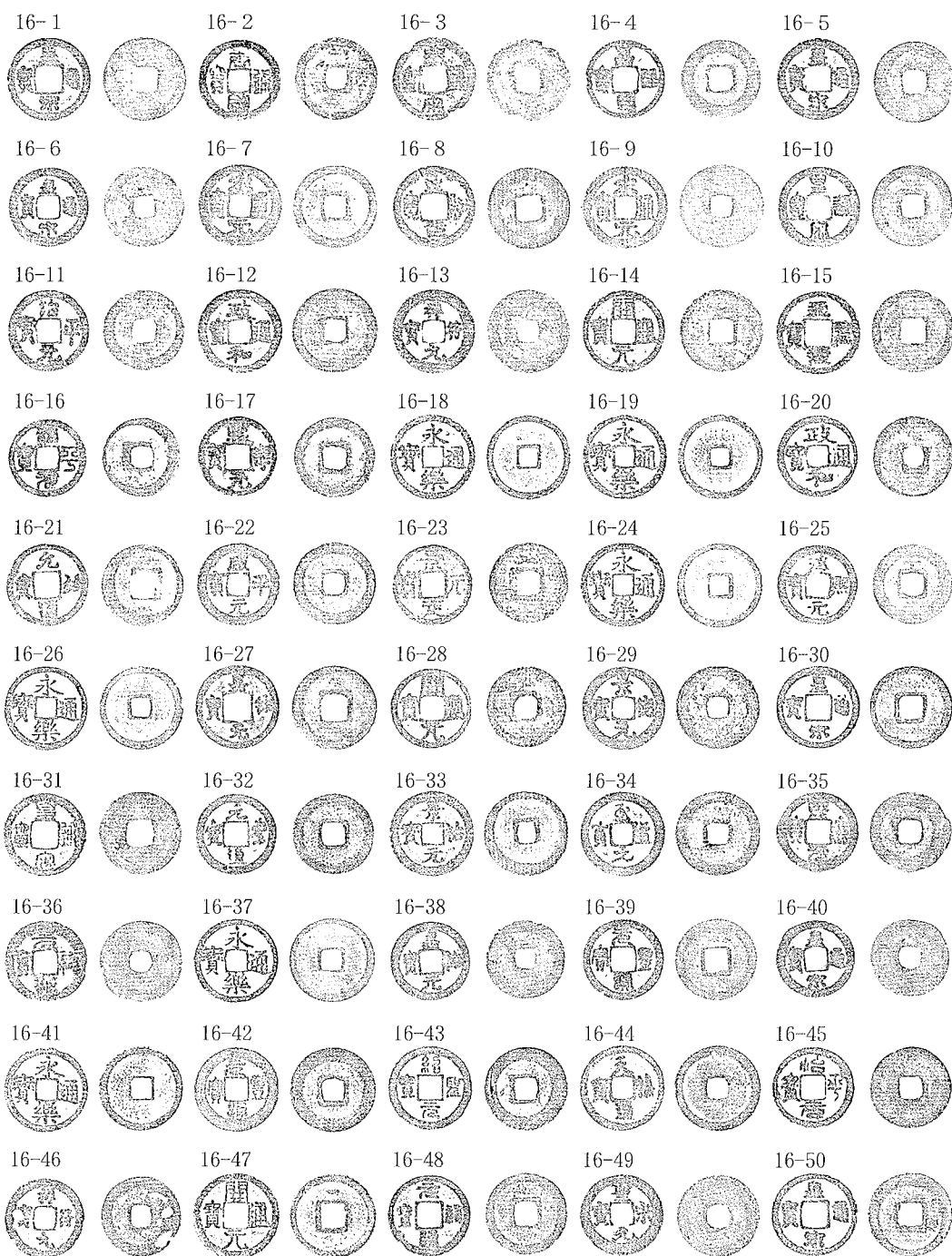

16-1. 皇宋通寶	24.9	0.9-1.2	3.8	16-2. 唐國通寶	24.7	0.5-1.3	3.1	16-3. 皇宋通寶	25.0	0.6-1.0	2.7	16-4. 嘉祐通寶	23.3	0.7-1.2	3.0
16-5. 皇宋通寶	24.3	0.7-1.1	3.2	16-6. 皇宋通寶	23.9	0.8-1.3	3.8	16-7. 宋通元寶	24.7	0.5-1.1	3.0	16-8. 至和元寶	24.4	0.9-1.2	3.2
16-9. 宋通元寶	24.8	0.4-0.9	3.0	16-10. 皇宋通寶	24.5	0.7-1.2	3.5	16-11. 治平通寶	24.3	0.6-1.2	3.1	16-12. 政和通寶	25.1	0.7-1.0	3.2
16-13. 祥符元寶	25.0	0.7-1.1	3.3	16-14. 開元通寶	24.6	0.9-1.2	3.1	16-15. 天聖元寶	24.9	0.8-1.3	3.5	16-16. 治平元寶	23.5	0.8-1.4	3.6
16-17. 熙寧元寶	24.0	1.0-1.7	4.4	16-18. 永樂通寶	25.1	0.6-1.5	3.5	16-19. 永樂通寶	25.0	0.9-1.5	4.0	16-20. 政和通寶	24.3	0.8-1.3	3.8
16-21. 元祐通寶	24.4	0.7-1.2	3.3	16-22. 咸平元寶	24.5	0.6-1.2	3.5	16-23. 崇寧元寶	23.9	0.8-1.0	2.8	16-24. 永樂通寶	25.0	0.5-1.5	3.6
16-25. 淳熙元寶	23.7	0.7-1.1	2.8	16-26. 永樂通寶	25.0	0.5-1.3	3.2	16-27. 嘉祐元寶	24.9	0.9-1.3	4.1	16-28. 開元通寶	23.7	0.6-1.1	2.8
16-29. 景德元寶	24.7	0.7-1.2	3.9	16-30. 皇宋通寶	24.5	0.5-1.1	3.0	16-31. 皇宋通寶	24.7	0.8-1.1	3.1	16-32. 元豐通寶	24.0	0.7-1.3	3.5
16-33. 景祐元寶	25.9	0.7-1.1	3.6	16-34. 至道元寶	25.1	0.6-1.1	3.2	16-35. 熙寧元寶	24.3	0.8-1.3	3.8	16-36. 元祐通寶	24.5	0.9-1.2	4.0
16-37. 永樂通寶	25.0	0.7-1.4	3.5	16-38. 嘉祐元寶	23.7	0.9-1.4	4.1	16-39. 元豐通寶	24.0	0.9-1.4	4.0	16-40. 皇宋通寶	23.3	0.7-1.1	3.0
16-41. 永樂通寶	24.9	0.5-1.1	3.1	16-42. 元豐通寶	25.0	0.5-1.0	3.3	16-43. 紹聖元寶	24.9	0.8-1.4	4.3	16-44. 天禧通寶	25.3	0.7-1.1	3.5
16-45. 治平元寶	24.2	0.9-1.4	4.0	16-46. 祥符元寶	23.8	0.2-1.1	2.6	16-47. 開元通寶	25.5	0.8-1.5	3.8	16-48. 元祐通寶	24.4	0.9-1.5	3.8
16-49. 聖宋元寶	24.5	0.7-1.2	3.5	16-50. 皇宋通寶	24.9	0.7-1.3	3.7								

出土錢
緡 No.16

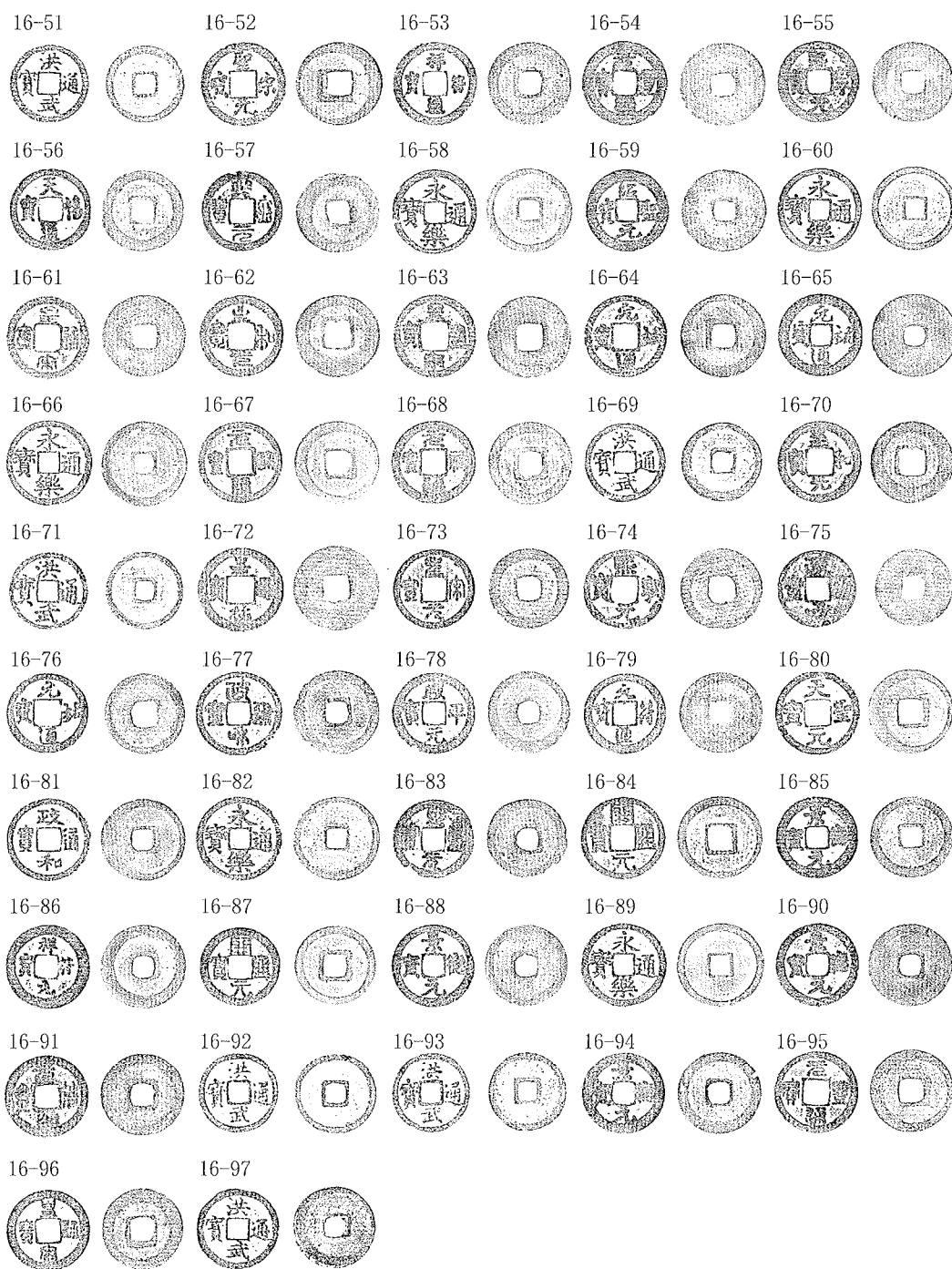

16-51. 洪武通寶	23.0	0.5-1.4	3.5	16-52. 聖宋元寶	25.0	0.7-1.2	3.8	16-53. 祥符通寶	24.8	0.5-1.1	3.2	16-54. 元豐通寶	25.0	0.8-1.1	3.6
16-55. 熙寧元寶	23.9	0.9-1.0	3.1	16-56. 天禧通寶	24.8	0.6-1.2	3.3	16-57. 熙寧元寶	23.8	0.7-1.4	3.7	16-58. 永樂通寶	25.0	0.8-1.5	4.1
16-59. 紹聖元寶	24.5	0.5-1.1	3.5	16-60. 永樂通寶	24.8	0.7-1.5	3.6	16-61. 皇宋通寶	24.6	0.8-1.2	3.3	16-62. 至和元寶	24.5	0.7-1.2	3.4
16-63. 皇宋通寶	24.4	0.7-1.0	2.8	16-64. 元祐通寶	24.5	0.9-1.3	3.9	16-65. 元祐通寶	24.9	0.8-1.4	4.2	16-66. 永樂通寶	25.1	0.6-1.4	3.4
16-67. 元祐通寶	24.4	0.9-1.4	4.0	16-68. 元祐通寶	24.5	0.8-1.2	3.5	16-69. 洪武通寶	23.3	0.5-1.6	3.0	16-70. 至和元寶	24.3	0.7-1.2	3.5
16-71. 洪武通寶	23.0	0.9-1.3	3.2	16-72. 嘉祐通寶	25.1	0.9-1.2	3.9	16-73. 聖宋元寶	23.9	0.8-1.2	3.4	16-74. 熙寧元寶	23.8	0.8-1.2	3.0
16-75. 政和通寶	22.9	0.7	2.3	16-76. 元祐通寶	23.8	0.7-1.3	3.4	16-77. 政和通寶	25.0	0.5-1.1	2.8	16-78. 咸平元寶	24.4	0.8-1.3	3.5
16-79. 元符通寶	24.1	0.9-1.4	4.2	16-80. 天聖元寶	25.1	0.5-1.3	3.2	16-81. 政和通寶	24.6	0.8-1.4	4.0	16-82. 永樂通寶	25.1	0.8-1.5	4.3
16-83. 熙寧元寶	23.8	0.8-1.4	3.6	16-84. 開元通寶	24.8	0.7-1.2	3.2	16-85. 景德元寶	24.2	0.6-1.3	3.5	16-86. 祥符元寶	24.9	0.8-1.3	4.0
16-87. 開元通寶	23.4	0.4-1.1	2.5	16-88. 景德元寶	24.3	0.5-1.1	3.4	16-89. 永樂通寶	25.0	0.7-1.5	3.8	16-90. 景德元寶	24.6	0.8-1.2	3.9
16-91. 元符通寶	24.6	0.8-1.2	3.4	16-92. 洪武通寶	23.6	0.6-2.0	4.0	16-93. 洪武通寶	23.5	0.8-1.7	3.7	16-94. 景德元寶	24.3	0.6-1.3	3.6
16-95. 元符通寶	24.6	0.6-1.2	3.3	16-96. 皇宋通寶	24.1	0.4-1.1	2.8	16-97. 洪武通寶	24.0	0.7-1.3	3.4				

出土錢
緡 No.17

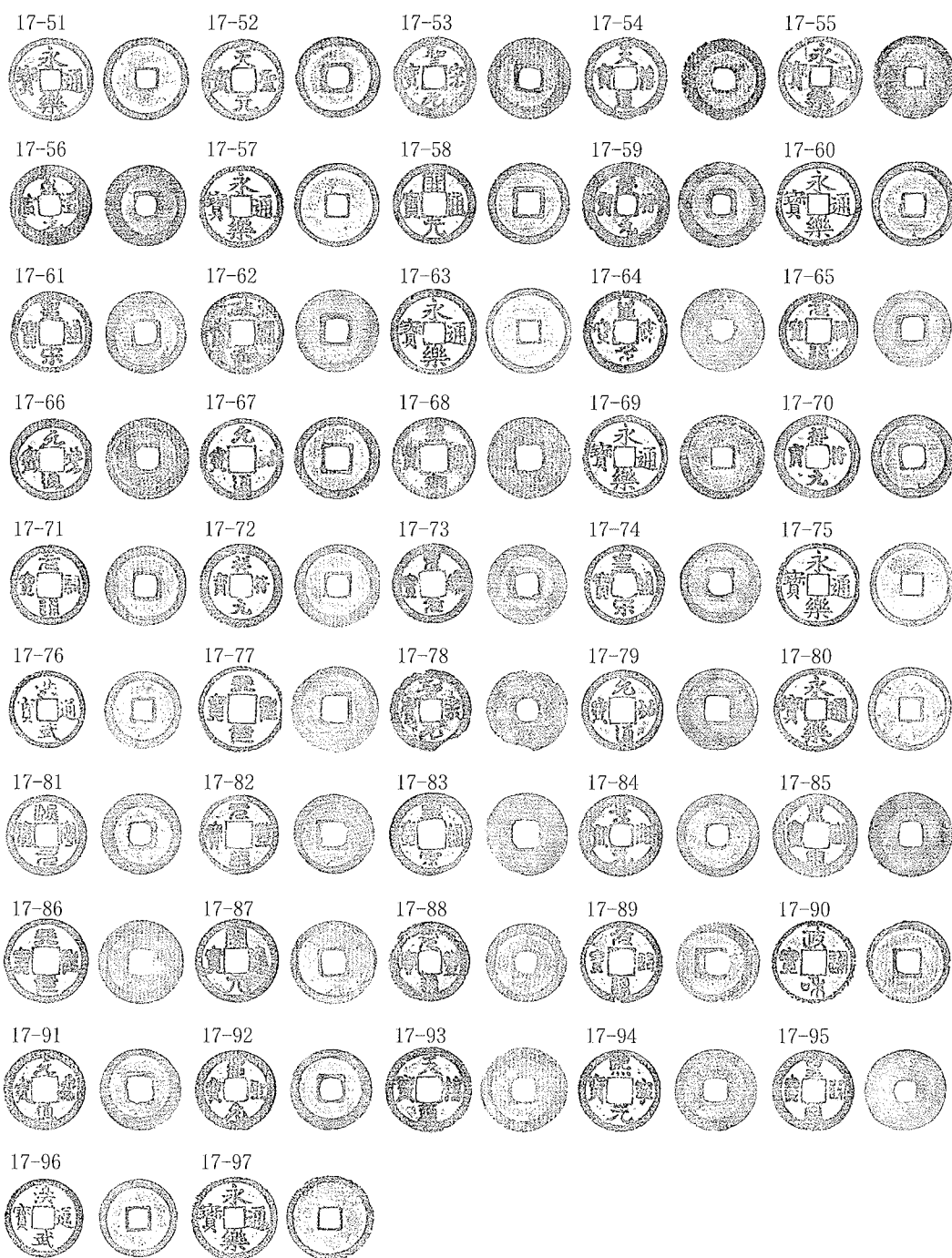

17-51. 永樂通寶 24.8	0.6-1.4	3.7	17-52. 天聖元寶 24.5	0.4-1.3	3.3	17-53. 聖宋元寶 24.4	0.6-1.1	3.0	17-54. 天禧通寶 24.6	0.8-1.6	4.1
17-55. 永樂通寶 24.6	0.8-1.1	3.3	17-56. 至道元寶 24.3	0.6-1.3	3.8	17-57. 永樂通寶 24.8	0.7-1.6	3.8	17-58. 開元通寶 24.3	0.7-1.3	3.6
17-59. 祥符元寶 25.8	0.5-1.2	3.6	17-60. 永樂通寶 25.3	0.5-1.3	3.5	17-61. 皇宋通寶 24.2	0.7-1.2	3.5	17-62. 政和通寶 24.5	1.0-1.3	3.6
17-63. 永樂通寶 25.3	0.6-1.4	3.7	17-64. 聖宋元寶 24.6	0.7-1.2	3.3	17-65. 元祐通寶 22.9	0.7-1.2	2.9	17-66. 元豐通寶 24.7	0.9-1.3	4.1
17-67. 元祐通寶 24.6	0.9-1.4	4.0	17-68. 皇宋通寶 24.5	1.0-1.3	3.8	17-69. 永樂通寶 25.0	0.5-1.3	3.0	17-70. 祥符元寶 25.0	0.6-1.3	3.6
17-71. 元祐通寶 23.8	0.9-1.6	4.4	17-72. 祥符元寶 24.8	0.6-1.4	3.5	17-73. 聖宋元寶 23.8	0.9-1.5	4.1	17-74. 皇宋通寶 24.0	0.6-1.3	3.2
17-75. 永樂通寶 24.8	0.5-1.4	3.2	17-76. 洪武通寶 22.7	0.5-1.7	3.5	17-77. 天聖元寶 25.5	0.5-1.3	3.1	17-78. 聖宋元寶 24.2	0.9-1.4	3.4
17-79. 元祐通寶 24.2	0.8-1.4	3.3	17-80. 永樂通寶 24.6	0.7-1.7	4.1	17-81. 熙寧元寶 24.0	0.6-1.3	3.6	17-82. 元豐通寶 23.7	1.0-1.5	4.0
17-83. 皇宋通寶 24.6	0.6-1.2	3.5	17-84. 景德元寶 24.5	0.7-1.2	3.7	17-85. 皇宋通寶 24.9	0.8-1.2	4.1	17-86. 天聖元寶 25.0	0.7-1.2	3.5
17-87. 開元通寶 24.8	0.8-1.2	3.0	17-88. 元豐通寶 23.9	0.8-1.2	3.8	17-89. 元祐通寶 24.3	0.6-1.0	2.9	17-90. 政和通寶 24.7	0.9-1.3	3.3
17-91. 元豐通寶 24.2	0.7-1.3	3.2	17-92. 紹聖元寶 24.0	0.9-1.6	4.2	17-93. 天禧通寶 25.5	0.8-1.2	3.4	17-94. 熙寧元寶 24.4	0.9-1.4	4.0
17-95. 皇宋通寶 24.1	0.5-1.2	3.2	17-96. 洪武通寶 23.2	0.6-2.0	3.9	17-97. 永樂通寶 25.2	0.6-1.7	3.8			

出土錢
緡 No.18

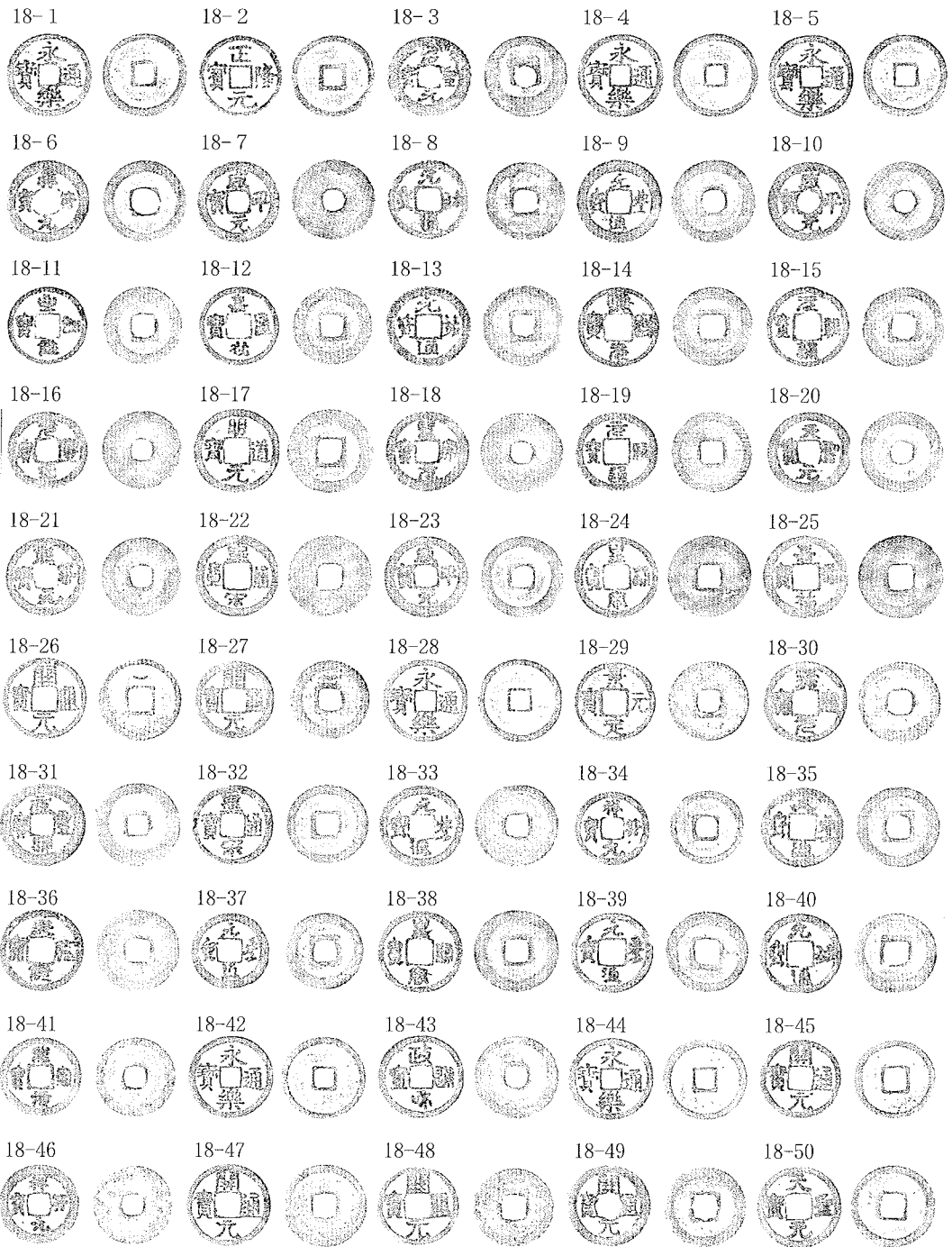

18- 1. 永樂通寶	25.1	0.7-1.4	4.2	18- 2. 正隆元寶	24.8	0.8-1.6	3.6	18- 3. 紹聖元寶	24.5	0.6-1.3	3.5	18- 4. 永樂通寶	25.1	0.5-1.3	3.4
18- 5. 永樂通寶	24.9	0.8-1.6	4.7	18- 6. 祥符元寶	24.8	0.6-1.1	3.2	18- 7. 咸平元寶	24.6	0.5-1.0	3.1	18- 8. 元祐通寶	23.8	0.6-1.2	3.4
18- 9. 元豐通寶	25.1	0.6-1.1	3.5	18-10. 咸平元寶	24.0	0.6-1.2	3.4	18-11. 至和元寶	23.5	0.8-1.3	3.6	18-12. 嘉祐通寶	23.7	0.7-1.3	3.5
18-13. 元祐通寶	24.5	0.5-1.1	3.0	18-14. 熙寧元寶	24.0	0.8-1.4	4.0	18-15. 元祐通寶	24.3	0.7-1.2	3.5	18-16. 元豐通寶	23.7	0.9-1.3	3.9
18-17. 明道元寶	25.5	0.7-1.2	4.0	18-18. 聖宋元寶	24.3	0.7-1.1	3.5	18-19. 元祐通寶	24.2	0.9-1.3	3.7	18-20. 天聖元寶	24.5	0.5-1.0	3.0
18-21. 熙寧元寶	23.8	0.7-1.2	3.4	18-22. 皇宋通寶	24.9	0.7-1.1	3.5	18-23. 咸平元寶	24.6	0.7-1.3	4.0	18-24. 皇宋通寶	24.6	0.4-1.2	3.0
18-25. 嘉祐通寶	25.0	0.6-1.1	3.1	18-26. 開元通寶	24.7	0.7-1.2	3.6	18-27. 開元通寶	23.6	0.8-1.3	3.3	18-28. 永樂通寶	24.9	0.5-1.2	3.1
18-29. 景定元寶	24.0	0.7-1.2	3.6	18-30. 熙寧元寶	24.4	0.8-1.1	3.6	18-31. 元豐通寶	25.4	0.6-1.2	3.7	18-32. 皇宋通寶	24.1	0.7-1.2	3.2
18-33. 元豐通寶	24.8	0.8-1.3	4.1	18-34. 祥符元寶	22.3	0.7-1.2	2.9	18-35. 元豐通寶	24.5	1.1-1.4	4.3	18-36. 天聖元寶	25.0	0.6-1.1	2.8
18-37. 元豐通寶	23.0	0.7-1.2	3.0	18-38. 皇宋通寶	24.9	0.7-1.3	3.9	18-39. 元豐通寶	24.4	0.5-1.1	3.0	18-40. 元祐通寶	24.2	0.7-1.2	3.3
18-41. 聖宋元寶	24.1	0.7-1.2	3.6	18-42. 永樂通寶	24.9	0.7-1.5	4.1	18-43. 政和通寶	25.2	0.6-1.2	3.7	18-44. 永樂通寶	25.0	0.7-1.7	4.3
18-45. 開元通寶	24.0	0.5-1.4	3.5	18-46. 祥符元寶	23.9	0.4-0.8	2.2	18-47. 開元通寶	24.9	0.5-1.2	3.2	18-48. 開元通寶	23.8	0.5-1.1	2.5
18-49. 開元通寶	24.7	0.6-1.4	3.5	18-50. 天聖元寶	24.9	0.5-1.3	3.6								

出土錢
縉 No.18

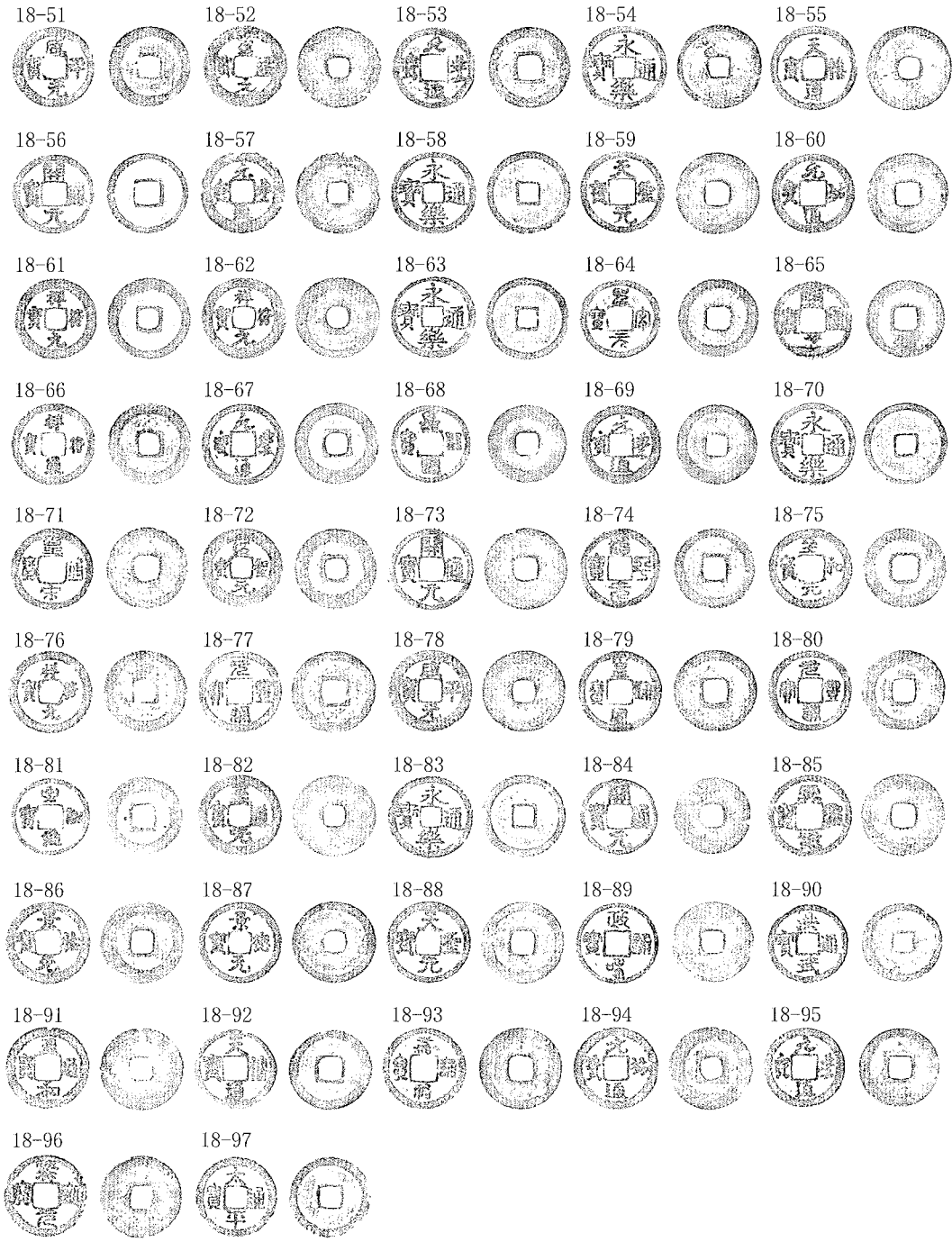

18-51. 咸平元寶	24.4	0.5-1.2	3.1	18-52. 至道元寶	24.9	0.8-1.3	3.9	18-53. 元豐通寶	24.5	0.7-1.1	2.9	18-54. 永樂通寶	25.3	0.6-1.3	3.5
18-55. 天禧通寶	25.6	0.5-1.2	3.6	18-56. 開元通寶	24.3	0.5-1.3	3.2	18-57. 元豐通寶	25.2	1.0-1.4	4.3	18-58. 永樂通寶	25.0	0.7-1.5	4.3
18-59. 天聖元寶	24.8	0.5-1.2	2.8	18-60. 元祐通寶	24.4	0.9-1.2	3.8	18-61. 祥符元寶	24.7	0.6-1.2	3.6	18-62. 祥符元寶	24.9	0.7-1.3	4.0
18-63. 永樂通寶	24.7	0.8-1.5	4.2	18-64. 聖宋元寶	23.8	1.0-1.5	4.0	18-65. 開元通寶	23.6	0.9-1.7	4.1	18-66. 祥符通寶	24.9	0.8-1.4	4.1
18-67. 元豐通寶	24.6	0.8-1.3	3.9	18-68. 嘉祐通寶	23.5	0.8-1.3	3.6	18-69. 元豐通寶	24.1	0.7-1.3	3.5	18-70. 永樂通寶	24.8	0.6-1.4	3.6
18-71. 皇宋通寶	24.7	0.6-1.2	3.1	18-72. 紹聖元寶	24.4	0.6-1.2	3.3	18-73. 開元通寶	24.8	0.7-1.1	3.3	18-74. 治平元寶	24.3	0.7-1.2	3.2
18-75. 至和元寶	24.5	0.7-1.2	3.2	18-76. 祥符元寶	25.0	0.6-1.2	3.3	18-77. 元豐通寶	24.8	0.8-1.2	3.7	18-78. 咸平元寶	24.7	0.7-1.0	3.3
18-79. 皇宋通寶	24.8	0.6-1.2	3.2	18-80. 元豐通寶	24.6	0.6-1.0	3.0	18-81. 至和元寶	23.7	0.9-1.4	3.9	18-82. 至道元寶	24.8	0.8-1.2	4.0
18-83. 永樂通寶	24.8	0.8-1.5	4.0	18-84. 開元通寶	23.0	0.6-1.0	2.5	18-85. 天聖元寶	24.8	0.7-1.1	3.3	18-86. 景祐元寶	25.0	0.7-1.1	3.5
18-87. 景德元寶	24.6	0.7-1.2	3.6	18-88. 天聖元寶	24.9	0.5-1.2	3.0	18-89. 政和通寶	24.5	0.8-1.3	3.6	18-90. 洪武通寶	23.7	0.5-1.2	2.9
18-91. 至和通寶	25.0	0.8-1.2	4.0	18-92. 天禧通寶	24.4	0.4-0.9	2.4	18-93. 嘉祐通寶	24.7	0.7-1.1	3.3	18-94. 元祐通寶	25.1	0.7-1.3	4.1
18-95. 元豐通寶	23.9	0.8-1.2	3.6	18-96. 熙寧元寶	24.8	0.7-1.2	3.3	18-97. 太平通寶	24.2	0.6-1.2	2.8				

出土錢
緡 No.19

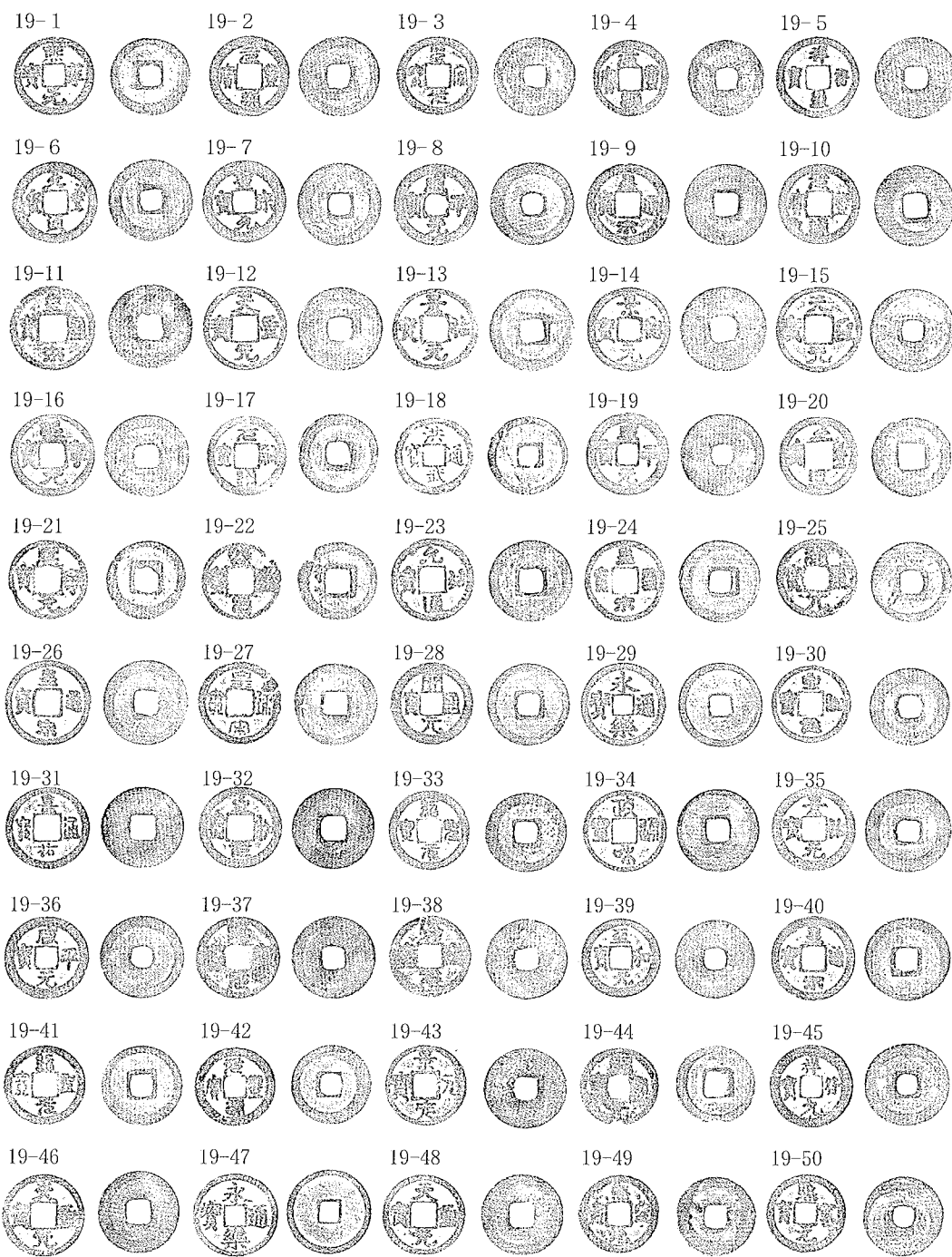

19- 1. 熙寧元寶	23.7	0.6-1.3	3.6	19- 2. 元豐通寶	24.0	0.8-1.3	4.0	19- 3. 聖宋元寶	23.9	0.8-1.3	3.6	19- 4. 元豐通寶	22.9	0.7-1.0	2.6
19- 5. 祥符通寶	24.5	0.6-1.2	3.2	19- 6. 元豐通寶	24.8	0.6-1.2	3.6	19- 7. 聖宋元寶	24.7	0.6-1.2	3.6	19- 8. 咸平元寶	24.6	0.6-1.2	3.6
19- 9. 皇宋通寶	24.4	0.8-1.1	3.5	19-10. 元豐通寶	24.1	0.8-1.2	3.6	19-11. 皇宋通寶	25.1	0.9-1.2	3.5	19-12. 天聖元寶	25.0	0.6-1.2	3.6
19-13. 景祐元寶	24.7	0.6-1.3	3.5	19-14. 景德元寶	24.9	0.4-1.0	3.0	19-15. 天聖元寶	25.4	0.6-0.9	3.1	19-16. 熙寧元寶	24.8	0.8-1.2	3.8
19-17. 元祐通寶	23.7	0.7-1.3	3.8	19-18. 洪武通寶	23.3	0.5-1.5	3.2	19-19. 咸平元寶	24.7	0.7-1.3	4.0	19-20. 元豐通寶	23.6	0.7-1.2	3.1
19-21. 熙寧元寶	23.6	0.5-1.4	4.0	19-22. 熙寧元寶	23.5	0.6-1.0	2.5	19-23. 元祐通寶	24.4	0.7-1.2	3.6	19-24. 皇宋通寶	24.4	0.7-1.3	3.8
19-25. 開元通寶	23.8	0.7-1.4	3.1	19-26. 皇宋通寶	25.3	0.6-1.2	3.8	19-27. 皇宋通寶	24.5	0.7-1.3	2.9	19-28. 開元通寶	24.3	0.4-1.0	2.6
19-29. 永樂通寶	25.0	0.7-1.5	4.1	19-30. 至和元寶	23.3	0.7-1.2	3.6	19-31. 嘉祐通寶	24.3	0.7-1.2	3.5	19-32. 至和元寶	24.3	0.8-1.2	3.5
19-33. 紹聖元寶	23.8	0.6-1.4	3.7	19-34. 政和通寶	24.7	0.7-1.2	3.4	19-35. 景德元寶	25.0	0.6-1.1	3.6	19-36. 咸平元寶	24.7	0.7-1.3	4.0
19-37. 熙寧元寶	24.7	1.0-1.2	4.2	19-38. 熙寧元寶	24.0	0.7-1.1	3.1	19-39. 至和元寶	23.5	0.8-1.1	3.0	19-40. 皇宋通寶	25.1	0.8-1.1	4.4
19-41. 紹聖元寶	23.9	0.7-1.5	3.3	19-42. 元豐通寶	23.6	0.6-1.2	3.1	19-43. 景德元寶	24.1	0.8-1.1	3.3	19-44. 開元通寶	23.5	0.6-1.1	2.7
19-45. 祥符通寶	24.7	0.7-1.4	4.2	19-46. 天聖元寶	24.4	0.8-1.2	3.4	19-47. 永樂通寶	25.1	0.6-1.3	3.4	19-48. 天聖元寶	24.0	0.5-1.1	2.7
19-49. 熙寧元寶	23.8	0.9-1.4	3.9	19-50. 熙寧元寶	23.5	0.7-1.2	3.5								

出土錢
縉 No.19

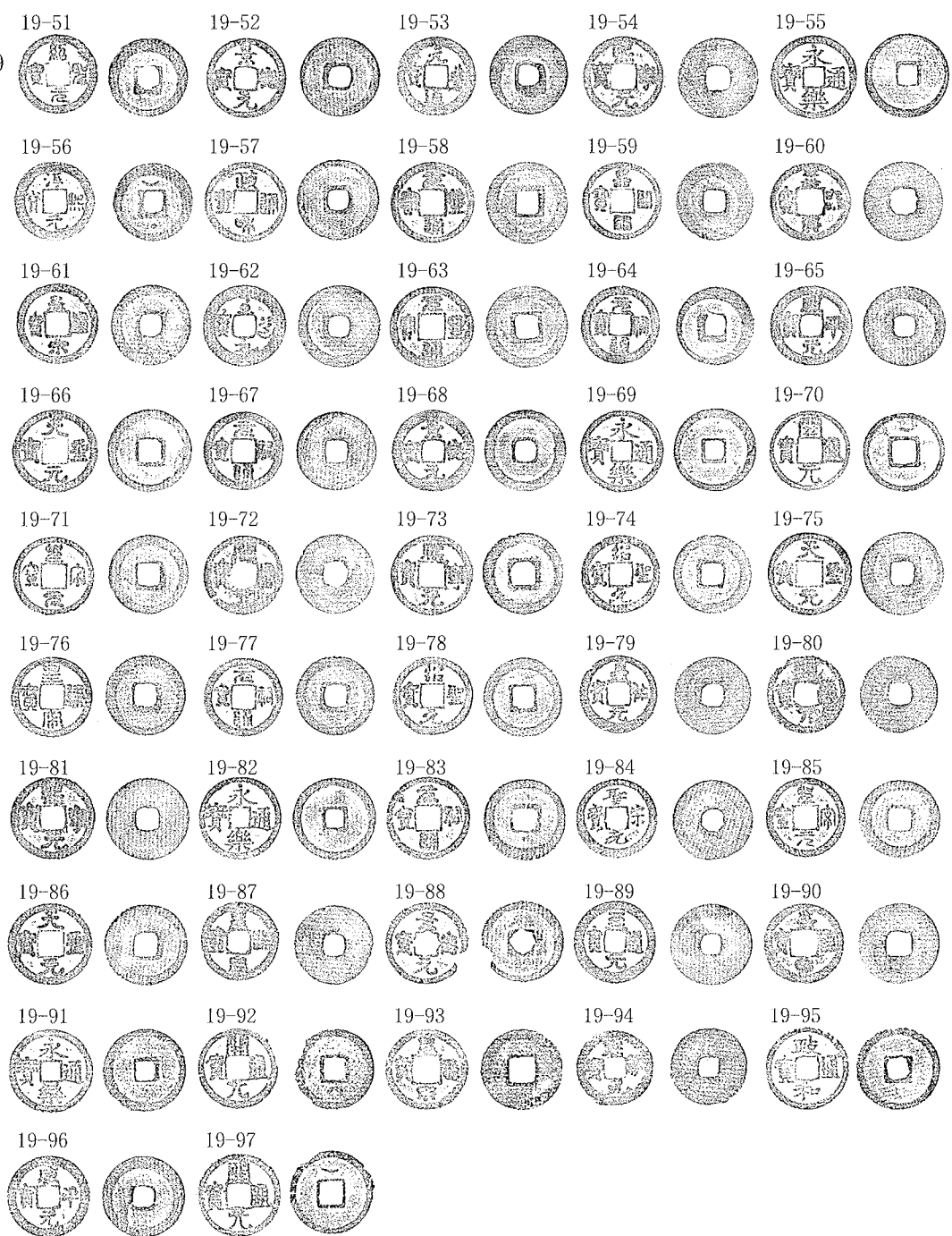

19-51. 紹興元寶 23.9 0.8-1.4 3.9	19-52. 景德元寶 24.1 0.6-1.3 3.6	19-53. 元豐通寶 23.9 0.6-1.1 3.2	19-54. 熙寧元寶 24.3 0.8-1.1 3.2
19-55. 永樂通寶 25.3 0.6-1.4 3.9	19-56. 淳熙元寶 23.9 0.7-1.2 3.3	19-57. 政和通寶 24.5 0.7-1.3 4.0	19-58. 元豐通寶 24.7 0.7-1.1 3.3
19-59. 嘉祐通寶 23.6 0.9-1.4 4.2	19-60. 嘉祐通寶 23.6 0.9-1.4 4.2	19-61. 皇宋通寶 24.3 0.5-1.0 2.9	19-62. 至道元寶 24.8 0.7-1.2 3.8
19-63. 元豐通寶 24.6 0.7-1.0 3.4	19-64. 元祐通寶 23.6 0.9-1.5 4.3	19-65. 咸平元寶 24.3 0.4-1.4 2.9	19-66. 天聖元寶 25.3 0.5-1.3 3.9
19-67. 元祐通寶 23.9 0.8-1.3 4.1	19-68. 景德元寶 24.6 0.6-1.3 3.9	19-69. 永樂通寶 24.9 0.7-1.4 3.8	19-70. 開元通寶 24.2 0.5-1.3 3.1
19-71. 聖宋元寶 24.0 0.8-1.4 4.0	19-72. 開元通寶 24.0 0.7-1.0 2.9	19-73. 熙寧元寶 24.5 0.8-1.4 4.1	19-74. 紹興元寶 23.8 0.7-1.3 3.3
19-75. 天聖元寶 25.1 0.6-1.2 3.6	19-76. 皇宋通寶 24.3 0.6-1.3 3.7	19-77. 元祐通寶 23.9 0.7-1.3 3.5	19-78. 紹興元寶 23.8 0.5-1.3 3.4
19-79. 嘉祐元寶 23.4 0.5-1.1 2.8	19-80. 開元通寶 23.6 0.7-1.1 3.0	19-81. 熙寧元寶 24.9 0.8-1.1 4.2	19-82. 永樂通寶 24.7 0.5-1.4 3.5
19-83. 元祐通寶 24.9 0.7-1.5 3.7	19-84. 聖宋元寶 24.4 0.7-1.2 3.6	19-85. 聖宋元寶 23.9 0.8-1.4 3.8	19-86. 天聖元寶 24.9 0.5-1.1 3.3
19-87. 皇宋通寶 23.8 0.7-1.1 3.2	19-88. 景德元寶 24.7 0.8-1.3 3.8	19-89. 至道元寶 24.7 0.6-1.1 3.5	19-90. 嘉祐通寶 24.2 0.7-1.0 3.1
19-91. 永樂通寶 25.1 0.7-1.4 3.9	19-92. 開元通寶 24.5 0.8-1.5 3.8	19-93. 皇宋通寶 24.6 0.5-1.0 2.9	19-94. 熙寧元寶 23.3 0.5-1.1 2.8
19-95. 政和通寶 25.0 0.6-1.5 3.6	19-96. 咸平元寶 24.9 0.5-1.2 3.4	19-97. 開元通寶 25.5 0.6-1.4 3.5	

出土錢
緡 No.20

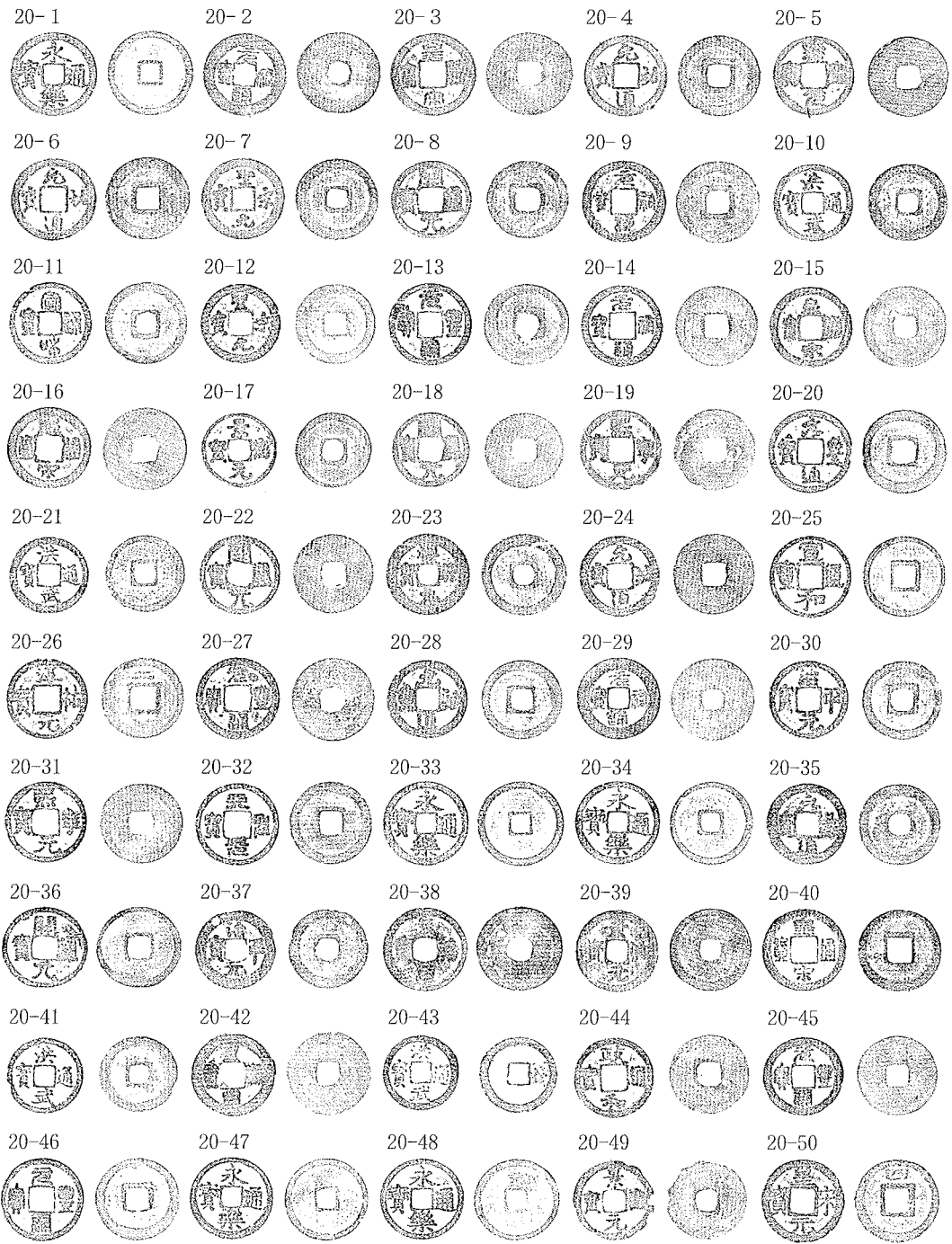

20-1. 永樂通寶	25.3	0.7-1.7	4.8	20-2. 元祐通寶	24.7	0.6-1.2	3.9	20-3. 皇宋通寶	25.0	0.7-1.0	3.4	20-4. 元祐通寶	24.4	0.6-1.1	3.5
20-5. 熙寧元寶	23.9	0.7-1.1	3.2	20-6. 元祐通寶	24.9	0.7-1.2	3.9	20-7. 聖宋元寶	24.6	0.7-1.2	3.7	20-8. 開元通寶	23.4	0.6-1.1	3.0
20-9. 元祐通寶	24.7	0.6-1.1	3.4	20-10. 洪武通寶	23.2	0.8-1.6	4.2	20-11. 宣和通寶	24.6	0.7-1.2	3.6	20-12. 聖宋元寶	23.9	0.9-1.4	4.0
20-13. 元豐通寶	24.7	0.8-1.3	4.0	20-14. 元祐通寶	24.2	0.6-1.2	3.1	20-15. 皇宋通寶	24.4	0.7-1.2	3.1	20-16. 皇宋通寶	24.6	0.7-1.1	3.4
20-17. 景德元寶	22.5	0.7-1.3	3.1	20-18. 開元通寶	22.7	0.9-1.2	3.4	20-19. 熙寧元寶	24.2	0.8-1.1	3.1	20-20. 元豐通寶	25.0	0.5-1.3	3.7
20-21. 洪武通寶	23.0	0.5-1.4	3.4	20-22. 開元通寶	23.8	0.6-1.1	2.8	20-23. 祥符元寶	24.7	0.8-1.3	3.9	20-24. 元祐通寶	24.2	0.8-1.3	4.1
20-25. 宣和通寶	24.2	0.6-1.4	3.7	20-26. 淳祐元寶	24.0	0.7-1.1	3.1	20-27. 元豐通寶	24.6	0.8-1.1	3.4	20-28. 元祐通寶	23.7	0.9-1.5	4.1
20-29. 元祐通寶	24.5	0.6-1.1	3.5	20-30. 治平元寶	23.5	0.7-1.4	3.1	20-31. 熙寧元寶	24.2	0.7-1.1	3.2	20-32. 天聖元寶	24.7	0.6-1.3	3.7
20-33. 永樂通寶	25.6	0.6-1.6	4.3	20-34. 永樂通寶	24.8	0.6-1.3	3.5	20-35. 元豐通寶	24.2	0.9-1.3	3.6	20-36. 開元通寶	25.3	0.9-1.4	3.8
20-37. 治平元寶	23.8	0.6-1.1	2.8	20-38. 天禧通寶	25.1	0.7-1.0	3.4	20-39. 景祐元寶	24.7	0.7-1.0	2.7	20-40. 皇宋通寶	24.7	0.4-1.2	3.2
20-41. 洪武通寶	22.9	0.7-1.4	3.2	20-42. 皇宋通寶	25.3	0.7-1.1	3.4	20-43. 洪武通寶	22.5	0.6-1.8	3.9	20-44. 政和通寶	24.0	0.6-1.1	3.3
20-45. 元豐通寶	23.7	0.5-1.1	2.8	20-46. 元豐通寶	24.9	0.7-1.3	3.8	20-47. 永樂通寶	24.8	0.5-1.6	3.7	20-48. 永樂通寶	24.5	0.7-1.6	3.9
20-49. 景德元寶	24.2	0.6-1.2	3.1	20-50. 皇宋元寶	24.8	0.6-1.3	3.4								

出土錢
縉 No.20

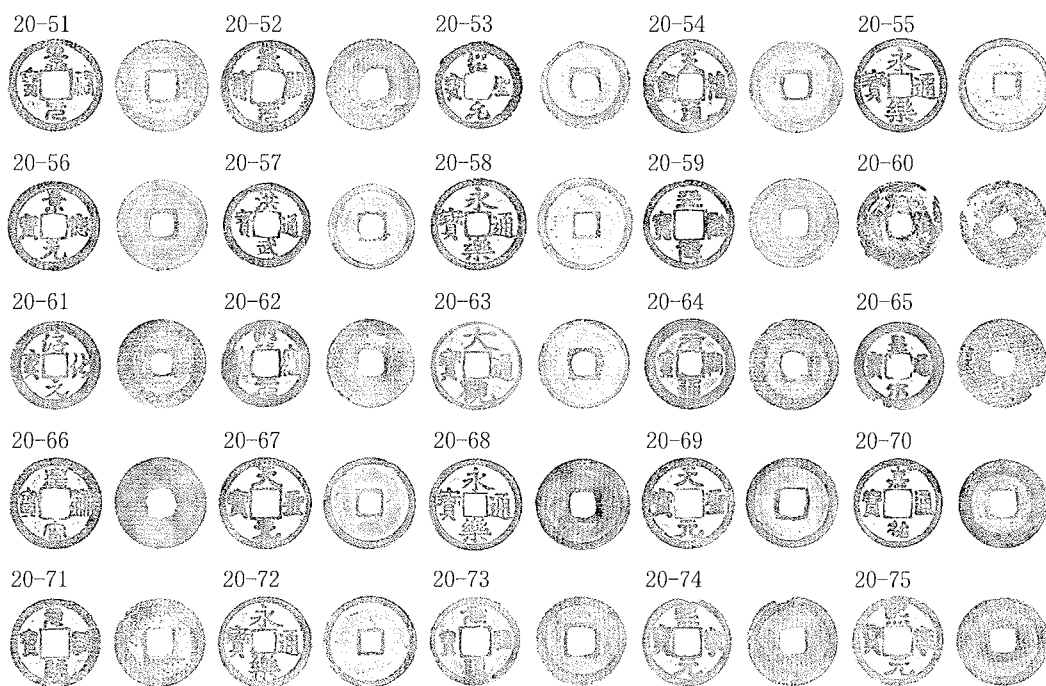

20-51. 景祐元寶	25.1	0.5-1.1	3.2	20-52. 景德元寶	25.1	0.4-1.0	3.0	20-53. 紹聖元寶	23.7	0.5-1.3	3.3	20-54. 天禧通寶	25.4	0.4-1.0	3.0
20-55. 永樂通寶	25.2	0.6-1.5	3.7	20-56. 景德元寶	24.6	0.4-1.1	3.1	20-57. 洪武通寶	23.2	0.6-1.5	3.6	20-58. 永樂通寶	25.0	0.7-1.6	3.9
20-59. 天聖元寶	24.4	0.6-1.2	3.2	20-60. 祥符通寶	23.7	1.0-1.2	2.3	20-61. 淳化元寶	24.0	0.6-1.1	3.4	20-62. 熙寧元寶	23.8	0.7-1.1	3.2
20-63. 大觀通寶	24.1	0.8-1.3	3.5	20-64. 元祐通寶	24.5	0.7-1.2	3.1	20-65. 皇宋通寶	23.7	0.5-1.2	3.1	20-66. 皇宋通寶	24.6	0.7-1.1	3.0
20-67. 天聖元寶	24.7	0.8-1.5	4.0	20-68. 永樂通寶	24.7	0.5-1.5	3.6	20-69. 天聖元寶	24.8	0.6-1.2	3.3	20-70. 嘉祐通寶	24.0	0.8-1.3	3.6
20-71. 元祐通寶	24.2	1.1-1.4	3.9	20-72. 永樂通寶	24.9	0.6-1.4	3.8	20-73. 元祐通寶	24.2	0.7-1.1	2.9	20-74. 熙寧元寶	24.1	0.6-1.1	3.0
20-75. 熙寧元寶	24.5	0.7-1.3	3.7												

出土錢
緡 No.21

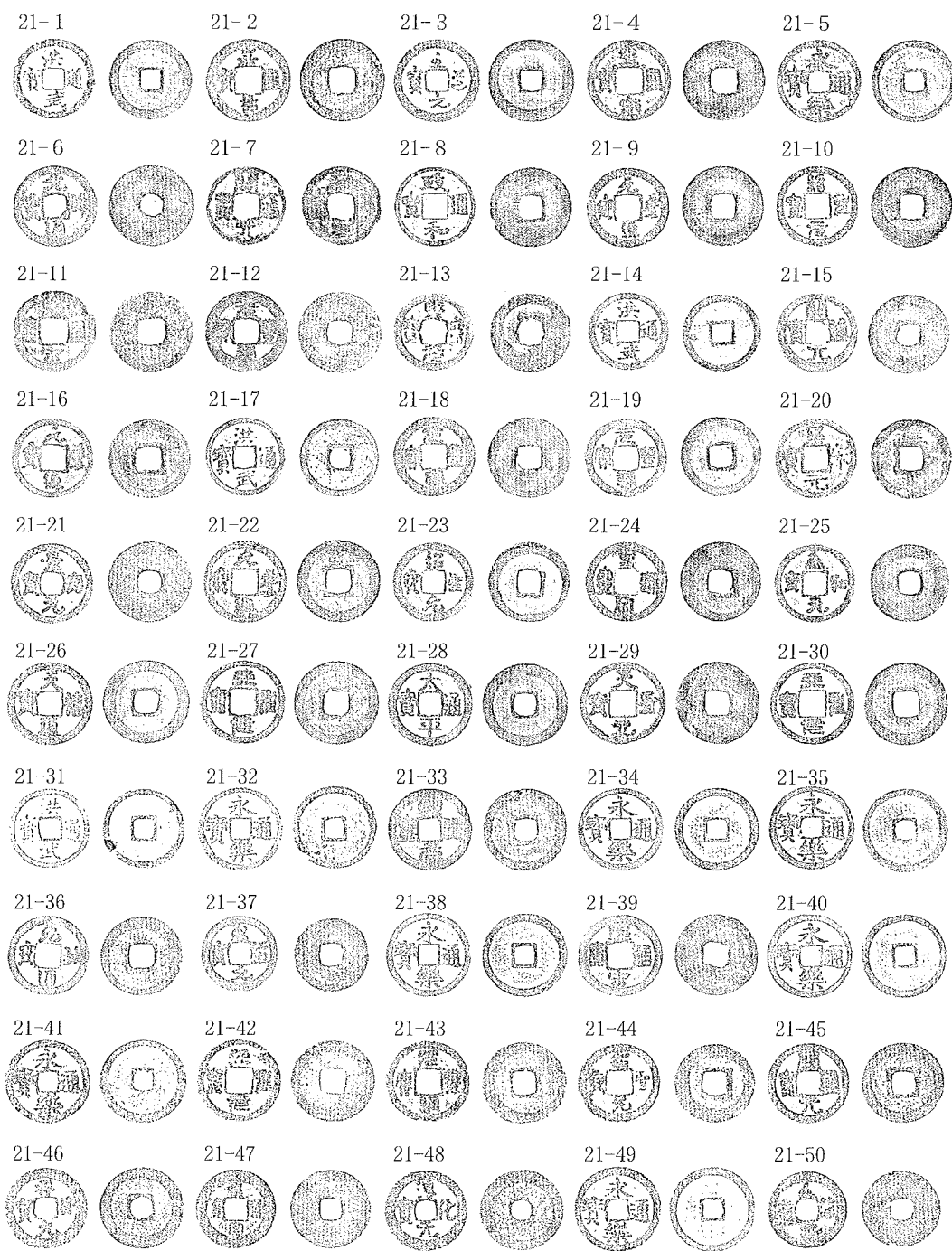

21- 1. 洪武通寶	24.1	0.4-1.5	3.4	21- 2. 嘉祐通寶	24.9	0.5-1.0	2.9	21- 3. 至道元寶	25.1	0.4-1.3	3.3	21- 4. 皇宋通寶	24.4	0.6-0.9	2.7
21- 5. 永樂通寶	24.6	0.3-1.1	2.4	21- 6. 元祐通寶	24.5	0.7-1.1	3.4	21- 7. 開元通寶	23.7	0.4-1.1	2.3	21- 8. 政和通寶	23.9	0.8-1.2	3.5
21- 9. 元豐通寶	24.1	0.7-1.3	3.9	21-10. 紹聖元寶	24.2	0.9-1.3	3.8	21-11. 皇宋通寶	24.3	0.8-1.2	3.3	21-12. 元豐通寶	24.3	0.4-0.9	2.7
21-13. 熙寧元寶	23.5	0.7-1.3	2.8	21-14. 洪武通寶	23.3	0.6-2.0	4.1	21-15. 開元通寶	23.7	0.5-0.9	2.4	21-16. 元豐通寶	23.8	0.7-1.1	3.0
21-17. 洪武通寶	23.3	0.7-1.6	3.7	21-18. 元豐通寶	24.2	1.0-1.5	4.4	21-19. 元豐通寶	24.1	0.7-1.5	3.8	21-20. 聖宋元寶	23.8	0.7-1.2	3.2
21-21. 景德元寶	24.2	0.8-1.1	3.2	21-22. 元豐通寶	24.7	0.8-1.2	3.4	21-23. 紹聖元寶	23.8	0.5-1.3	3.1	21-24. 皇宋通寶	23.9	0.7-1.2	3.7
21-25. 至和元寶	23.5	0.8-1.5	3.6	21-26. 天禧通寶	25.2	0.5-1.1	3.2	21-27. 天聖元寶	25.0	0.7-1.3	4.0	21-28. 太平通寶	24.8	0.3-1.1	3.1
21-29. 天聖元寶	24.7	0.6-1.2	3.2	21-30. 天聖元寶	24.7	0.6-1.1	3.4	21-31. 洪武通寶	23.8	0.5-1.8	4.1	21-32. 永樂通寶	24.8	0.9-1.6	4.6
21-33. 明道元寶	24.8	0.8-1.3	4.2	21-34. 永樂通寶	25.0	0.5-1.3	3.0	21-35. 永樂通寶	25.0	0.6-1.2	3.4	21-36. 元祐通寶	23.8	0.7-1.3	3.6
21-37. 至道元寶	22.4	0.5-1.1	2.6	21-38. 永樂通寶	24.9	0.7-1.5	4.3	21-39. 皇宋通寶	24.6	0.8-1.3	3.8	21-40. 永樂通寶	25.0	0.8-1.6	4.9
21-41. 永樂通寶	25.1	0.8-1.4	4.5	21-42. 天聖元寶	24.8	0.6-1.2	3.3	21-43. 元豐通寶	24.7	0.9-1.1	3.0	21-44. 紹聖元寶	23.8	0.7-1.2	3.4
21-45. 開元通寶	24.3	0.6-1.3	3.6	21-46. 祥符元寶	24.4	0.7-1.2	3.7	21-47. 皇宋通寶	23.7	1.0-1.2	3.6	21-48. 淳化元寶	24.3	0.6-1.2	3.6
21-49. 永樂通寶	25.5	0.6-1.4	3.8	21-50. 至道元寶	23.2	0.4-0.9	2.4								

出土錢
緡 No.21

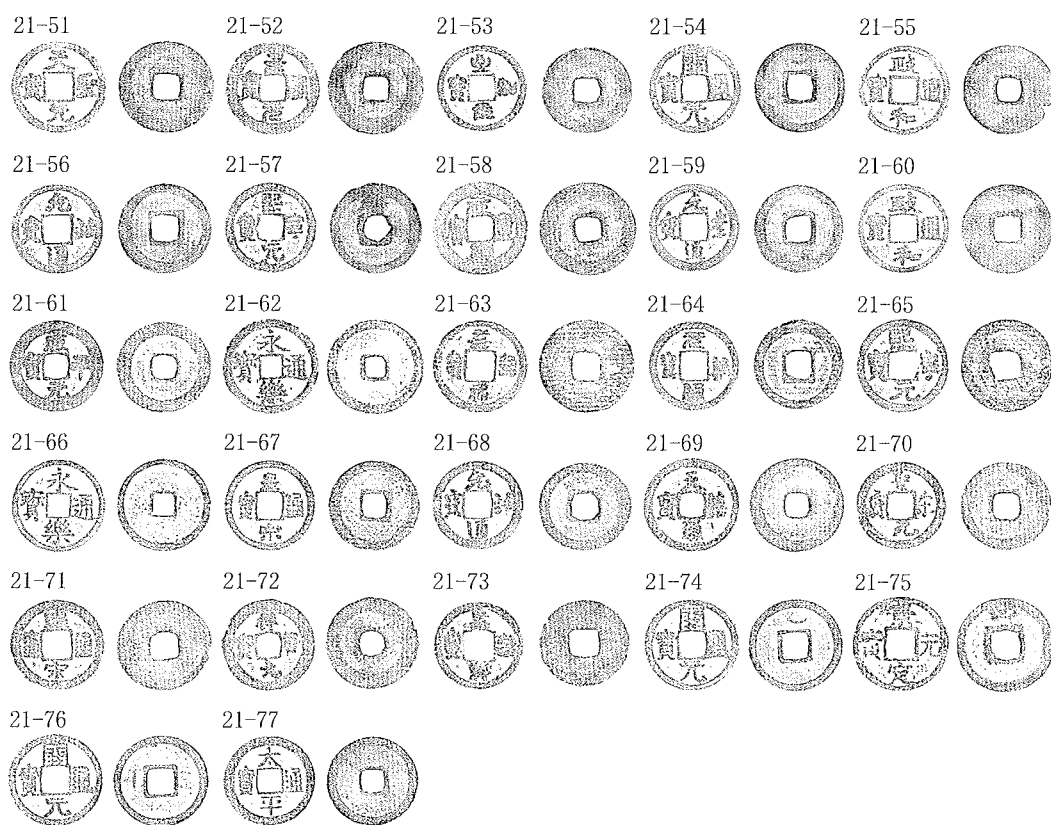

21-51. 天聖元寶	25.1	0.6-1.2	3.6	21-52. 景祐元寶	25.4	0.8-1.2	3.8	21-53. 至和元寶	23.3	0.7-1.3	3.6	21-54. 開元通寶	24.3	0.5-1.1	3.0
21-55. 政和通寶	24.2	0.7-1.2	3.3	21-56. 元祐通寶	24.4	0.8-1.3	3.8	21-57. 熙寧元寶	24.7	0.8-1.3	3.6	21-58. 元豐通寶	25.3	0.7-1.2	3.7
21-59. 元豐通寶	23.8	0.7-1.3	3.5	21-60. 政和通寶	24.1	1.0-1.4	3.5	21-61. 咸平元寶	24.7	0.5-1.0	3.2	21-62. 永樂通寶	25.5	0.8-1.7	4.3
21-63. 嘉祐通寶	25.2	0.7-1.1	3.2	21-64. 元祐通寶	24.3	0.8-1.3	3.8	21-65. 熙寧元寶	25.0	0.8-1.0	3.0	21-66. 永樂通寶	24.8	0.5-1.2	2.9
21-67. 皇宋通寶	24.4	0.6-1.4	4.0	21-68. 元祐通寶	24.1	0.5-1.2	3.3	21-69. 天禧通寶	25.5	0.6-1.0	3.3	21-70. 聖宋元寶	23.9	0.6-1.2	3.2
21-71. 皇宋通寶	24.9	0.8-1.2	3.8	21-72. 祥符元寶	24.9	0.6-1.0	3.0	21-73. 嘉祐通寶	23.6	0.9-1.3	3.6	21-74. 開元通寶	25.2	0.6-1.3	3.3
21-75. 景德元寶	25.6	0.5-1.1	3.0	21-76. 開元通寶	24.9	0.6-1.3	3.4	21-77. 太平通寶	24.3	0.6-1.3	3.6				

出土錢
緡 No.22

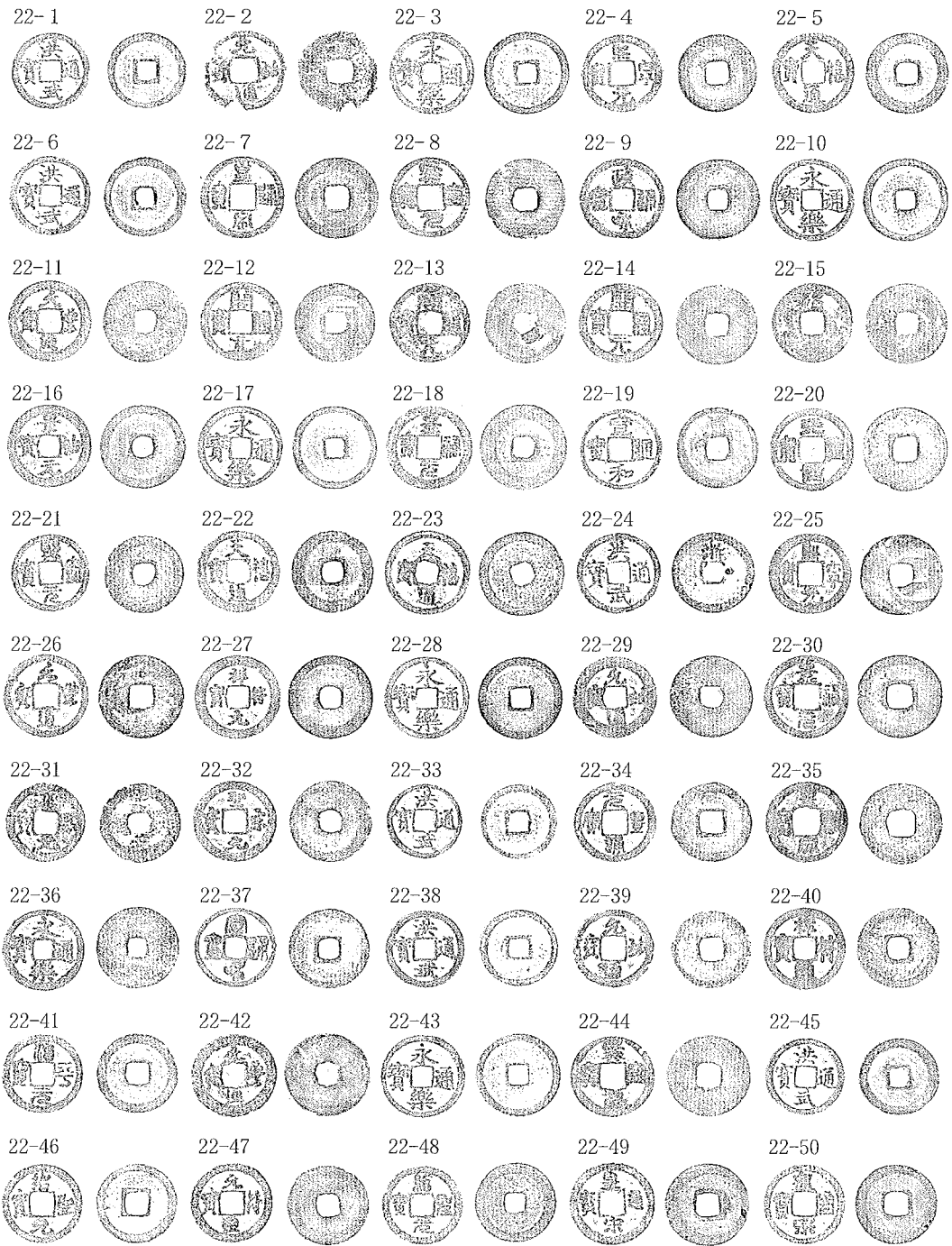

22- 1. 洪武通寶	23.0	0.7-1.8	3.7	22- 2. 元祐通寶	24.2	0.9-1.3	2.9	22- 3. 永樂通寶	24.7	0.7-1.5	3.8	22- 4. 熙寧元寶	23.6	0.6-1.2	3.2
22- 5. 天禧通寶	24.4	0.5-1.3	3.5	22- 6. 洪武通寶	24.2	0.8-1.6	4.0	22- 7. 皇宋通寶	24.6	0.8-1.2	3.7	22- 8. 熙寧元寶	24.0	0.7-1.1	3.2
22- 9. 政和通寶	24.7	0.7-1.4	4.1	22-10. 永樂通寶	24.8	0.6-1.5	3.8	22-11. 元豐通寶	24.5	0.7-1.2	3.5	22-12. 開元通寶	23.9	0.8-1.4	3.5
22-13. 開元通寶	24.2	0.7-1.2	3.1	22-14. 開元通寶	24.1	0.5-1.1	2.9	22-15. 紹聖元寶	24.1	0.8-1.3	2.9	22-16. 景祐元寶	25.0	0.6-1.1	3.3
22-17. 永樂通寶	24.7	0.8-1.8	4.5	22-18. 景祐元寶	25.4	0.7-1.3	4.1	22-19. 宣和通寶	24.2	0.8-1.3	2.8	22-20. 天聖元寶	24.9	0.7-1.4	3.9
22-21. 熙寧元寶	23.2	0.6-1.3	3.2	22-22. 天禧通寶	24.5	0.5-1.2	2.9	22-23. 天禧通寶	25.2	0.6-1.2	3.3	22-24. 洪武通寶	24.4	0.9-1.8	4.6
22-25. 熙寧元寶	24.4	0.8-1.3	3.8	22-26. 元豐通寶	25.0	0.7-1.3	3.5	22-27. 祥符元寶	25.1	0.7-1.2	3.5	22-28. 永樂通寶	24.8	0.9-1.6	4.5
22-29. 元祐通寶	24.6	0.7-1.2	3.1	22-30. 景祐元寶	25.1	0.7-1.2	3.5	22-31. 淳熙元寶	23.9	0.8-1.3	2.7	22-32. 聖宋元寶	24.5	0.8-1.3	3.7
22-33. 洪武通寶	22.3	0.7-1.7	3.5	22-34. 元豐通寶	23.9	0.6-1.3	3.3	22-35. 皇宋通寶	24.3	0.6-1.1	3.2	22-36. 永樂通寶	24.5	0.7-1.5	3.5
22-37. 宣和通寶	23.8	0.6-1.3	3.8	22-38. 洪武通寶	23.9	0.6-1.5	3.8	22-39. 元祐通寶	23.5	0.6-1.2	2.9	22-40. 祥符通寶	24.3	0.8-1.3	3.8
22-41. 治平元寶	24.0	0.7-1.4	4.0	22-42. 元豐通寶	25.3	0.9-1.2	3.6	22-43. 永樂通寶	24.9	0.6-1.4	3.6	22-44. 熙寧元寶	24.5	0.6-1.0	3.0
22-45. 洪武通寶	23.3	0.6-1.6	3.4	22-46. 紹聖元寶	23.9	0.4-1.2	2.7	22-47. 元符通寶	24.1	0.9-1.4	3.9	22-48. 紹聖元寶	23.8	0.8-1.5	4.4
22-49. 皇宋通寶	24.9	0.6-1.2	3.5	22-50. 皇宋通寶	24.0	0.9-1.2	3.0								

出土錢
緡 No.23

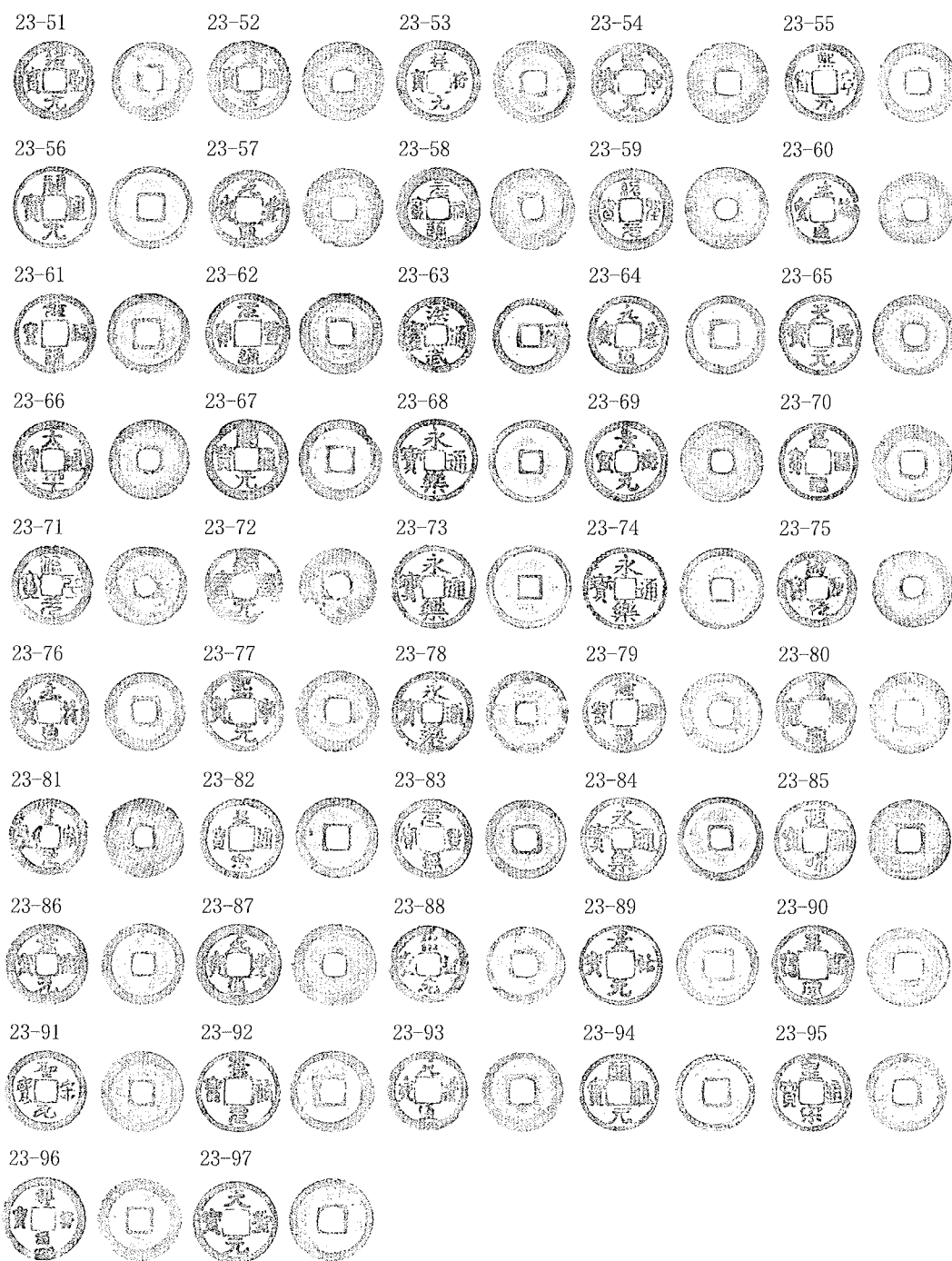

23-51. 紹聖元寶	24.1	0.8-1.5	4.3	23-52. 皇宋通寶	24.4	1.0-1.2	3.9	23-53. 祥符元寶	25.0	0.5-1.2	3.0	23-54. 熙寧元寶	24.5	0.7-1.2	3.5
23-55. 熙寧元寶	24.0	0.8-1.5	3.9	23-56. 開元通寶	25.0	0.7-1.2	3.3	23-57. 元豐通寶	23.9	0.7-1.2	3.0	23-58. 元祐通寶	24.9	0.6-1.3	4.0
23-59. 紹聖元寶	24.9	0.8-1.3	4.0	23-60. 元祐通寶	22.4	0.6-1.0	2.4	23-61. 元祐通寶	24.4	0.8-1.3	3.9	23-62. 元豐通寶	24.8	1.0-1.5	4.3
23-63. 洪武通寶	22.8	0.8-1.6	4.1	23-64. 元豐通寶	23.8	0.5-1.4	3.7	23-65. 天聖元寶	24.7	0.8-1.3	4.0	23-66. 太平通寶	23.9	0.7-1.2	3.3
23-67. 開元通寶	24.5	0.5-1.2	3.0	23-68. 永樂通寶	24.9	0.5-1.4	3.7	23-69. 景德元寶	24.4	0.8-1.3	3.8	23-70. 嘉祐通寶	23.5	0.7-1.3	3.3
23-71. 治平元寶	24.3	0.8-1.3	4.1	23-72. 開元通寶	23.0	0.6-1.1	2.5	23-73. 永樂通寶	25.2	0.8-1.5	4.3	23-74. 永樂通寶	24.5	0.7-1.4	3.3
23-75. 紹聖元寶	23.8	0.8-1.4	3.9	23-76. 元符通寶	23.8	0.8-1.3	3.5	23-77. 熙寧元寶	24.7	0.8-1.3	4.2	23-78. 永樂通寶	25.2	0.4-1.4	3.6
23-79. 元祐通寶	24.5	0.9-1.3	3.5	23-80. 皇宋通寶	24.6	0.8-1.2	3.5	23-81. 聖宋元寶	24.1	0.8-1.3	3.2	23-82. 皇宋通寶	24.3	0.4-1.1	2.8
23-83. 元豐通寶	24.0	0.7-1.4	4.0	23-84. 永樂通寶	25.1	0.5-1.3	3.4	23-85. 政和通寶	24.2	0.8-1.2	3.6	23-86. 景德元寶	24.7	0.7-1.3	4.0
23-87. 元豐通寶	24.9	0.8-1.2	4.1	23-88. 紹聖元寶	23.8	0.8-1.4	3.6	23-89. 景祐元寶	24.5	0.7-1.2	3.4	23-90. 皇宋通寶	24.6	0.5-1.1	3.0
23-91. 聖宋元寶	24.5	0.8-1.2	3.7	23-92. 景祐元寶	24.7	0.7-1.4	3.8	23-93. 元豐通寶	24.2	0.8-1.3	3.3	23-94. 開元通寶	23.3	0.5-1.2	2.6
23-95. 皇宋通寶	23.8	0.6-1.2	3.0	23-96. 祥符通寶	25.1	0.7-1.5	4.1	23-97. 天聖元寶	25.0	0.6-1.2	3.4				

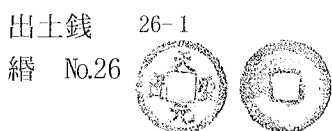
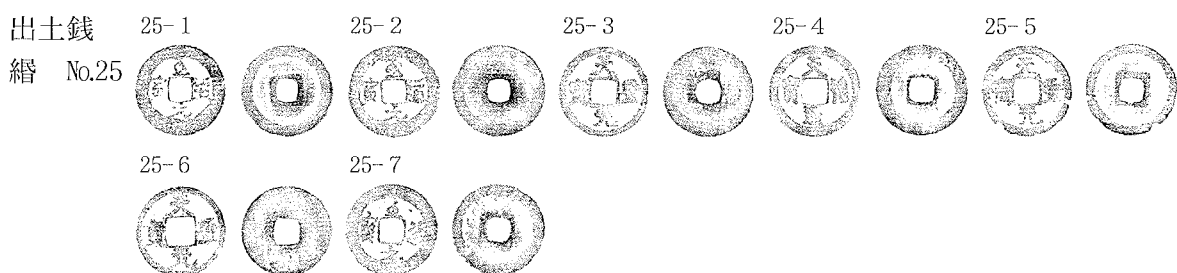
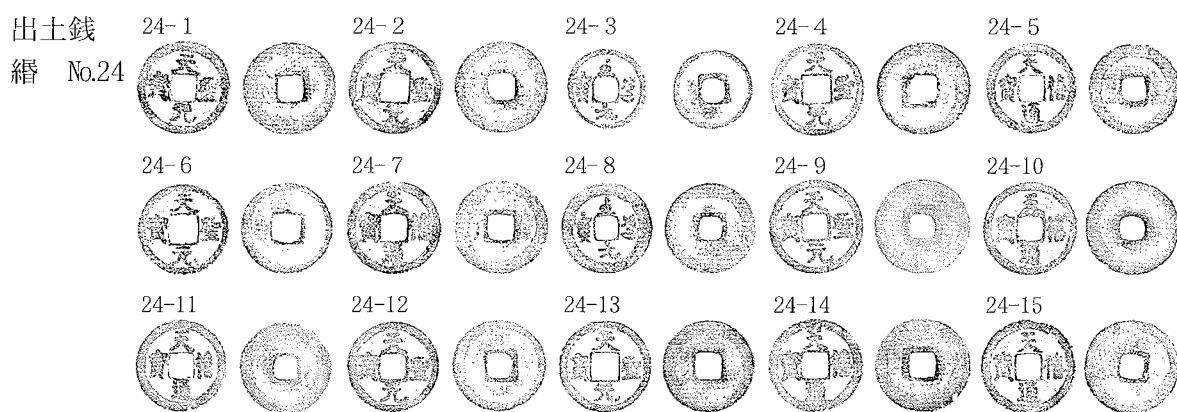

24- 1. 天聖元寶	25.2	0.8-1.3	3.7	24- 2. 天聖元寶	24.8	0.8-1.2	3.8	24- 3. 至道元寶	21.4	0.5-1.2	2.4	24- 4. 天聖元寶	24.9	0.7-1.3	4.0
24- 5. 天禧通寶	24.5	0.6-1.3	4.0	24- 6. 天聖元寶	24.8	0.5-1.3	3.1	24- 7. 天禧通寶	25.2	0.6-1.0	3.0	24- 8. 至道元寶	24.5	0.6-1.2	3.5
24- 9. 天聖元寶	25.3	0.5-1.2	3.6	24-10. 天禧通寶	25.3	0.7-1.1	3.5	24-11. 天禧通寶	24.7	0.7-1.4	4.2	24-12. 天聖元寶	24.5	0.5-1.1	3.0
24-13. 天聖元寶	24.8	0.6-1.2	3.5	24-14. 天禧通寶	25.5	0.8-1.2	4.0	24-15. 天禧通寶	25.5	0.7-1.3	3.9				
25- 1. 至道元寶	24.6	0.9-1.5	4.8	25- 2. 至道元寶	24.8	0.7-1.2	3.7	25- 3. 天聖元寶	24.4	0.7-1.2	3.6	25- 4. 天禧通寶	24.6	0.6-1.1	3.5
25- 5. 天聖元寶	24.6	0.6-1.1	3.2	25- 6. 天聖元寶	24.4	0.9-1.5	4.5	25- 7. 至道元寶	24.8	0.9-1.3	3.9				
26- 1. 天聖元寶	25.1	0.7-1.3	3.6												

出土錢
緡 No.27

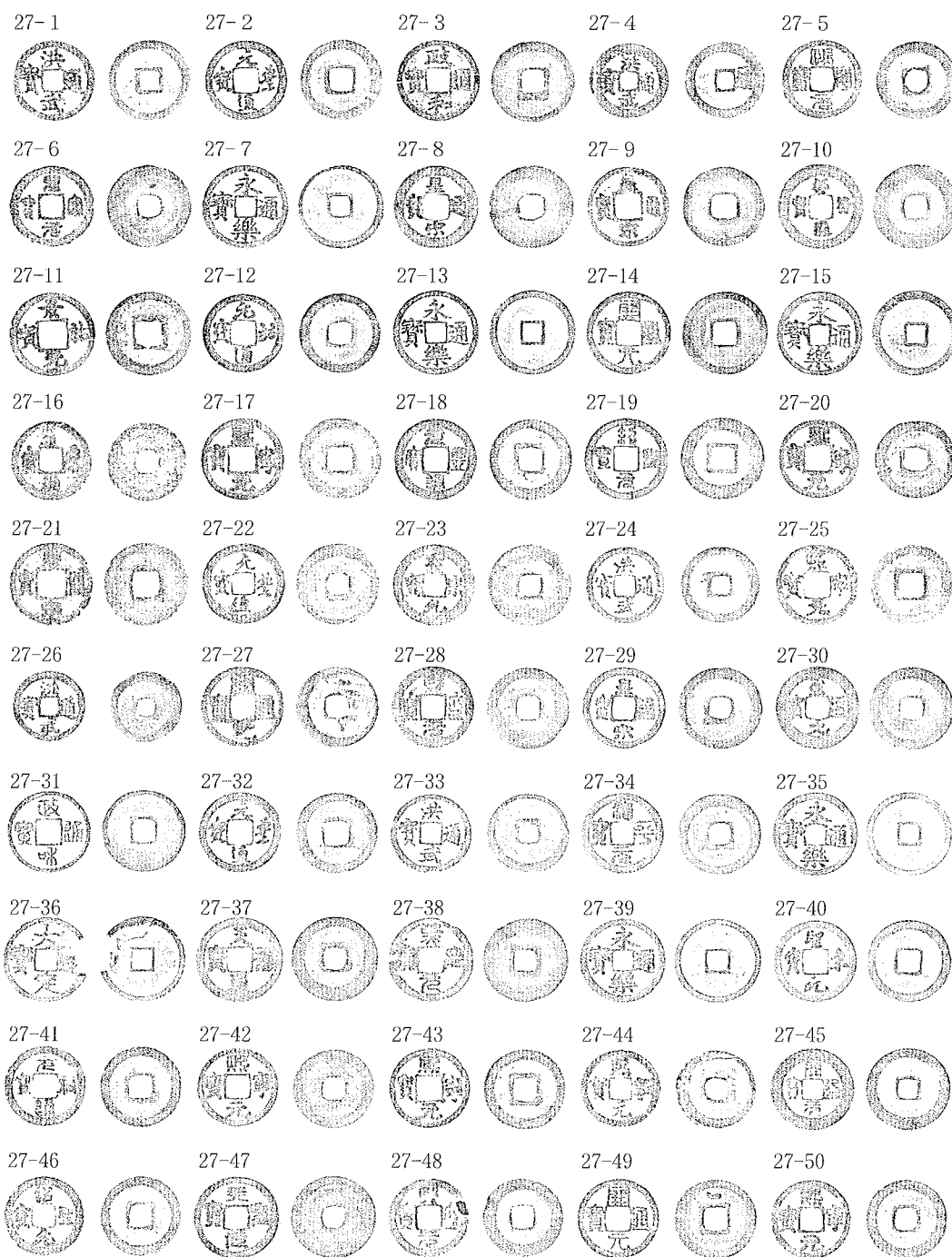

27-1. 洪武通寶	24.1	0.6-1.2	3.3	27-2. 元豐通寶	23.9	0.5-1.2	3.2	27-3. 政和通寶	24.4	0.8-1.1	3.6	27-4. 洪武通寶	22.8	0.5-1.3	3.5
27-5. 熙寧元寶	23.6	0.5-1.3	3.4	27-6. 聖宋元寶	24.8	0.7-1.3	3.7	27-7. 永樂通寶	24.9	0.6-1.3	3.7	27-8. 皇宋通寶	24.9	0.6-1.0	3.1
27-9. 皇宋通寶	24.0	0.8-1.1	3.2	27-10. 祥符通寶	25.5	0.5-1.1	3.6	27-11. 景祐通寶	25.2	0.4-1.1	3.0	27-12. 元祐通寶	23.7	0.6-1.3	3.4
27-13. 永樂通寶	25.1	0.4-1.3	3.2	27-14. 開元通寶	24.9	0.7-1.2	3.5	27-15. 永樂通寶	25.1	0.5-1.3	3.7	27-16. 元豐通寶	23.7	0.7-1.1	3.1
27-17. 熙寧元寶	24.5	0.7-1.2	3.7	27-18. 元豐通寶	24.3	0.8-1.2	3.9	27-19. 紹聖元寶	24.5	0.7-1.4	3.9	27-20. 熙寧元寶	23.8	1.0-1.4	4.0
27-21. 皇宋通寶	24.9	1.0-1.5	3.9	27-22. 元豐通寶	24.1	0.7-1.4	3.1	27-23. 聖宋元寶	24.5	0.5-1.0	3.1	27-24. 洪武通寶	23.0	0.7-1.7	3.8
27-25. 熙寧元寶	24.4	0.5-1.0	2.5	27-26. 洪武通寶	21.1	0.8-1.7	3.9	27-27. 開元通寶	21.1	0.6-1.1	3.3	27-28. 熙寧元寶	24.4	0.8-1.1	3.0
27-29. 皇宋通寶	24.5	0.7-1.3	3.8	27-30. 至道元寶	24.8	0.5-1.2	3.5	27-31. 政和通寶	24.5	0.6-1.3	3.1	27-32. 元豐通寶	24.1	0.6-1.3	3.5
27-33. 洪武通寶	24.0	0.7-1.5	3.7	27-34. 治平元寶	24.2	0.8-1.6	4.5	27-35. 永樂通寶	25.0	0.5-1.5	3.8	27-36. 大定通寶	25.5	0.7-1.5	3.5
27-37. 熙寧元寶	25.4	0.5-1.1	3.5	27-38. 熙寧元寶	25.3	0.8-1.6	4.7	27-39. 永樂通寶	25.0	0.6-1.5	3.9	27-40. 聖宋元寶	24.7	0.6-1.3	3.6
27-41. 元祐通寶	24.1	0.8-1.5	4.4	27-42. 熙寧元寶	23.7	0.9-1.5	4.0	27-43. 熙寧元寶	24.1	1.0-1.7	4.7	27-44. 熙寧元寶	23.4	0.5-1.3	2.6
27-45. 開元通寶	24.8	0.4-1.2	3.5	27-46. 紹聖元寶	24.0	0.8-1.5	4.0	27-47. 大觀元寶	24.6	0.4-1.0	3.0	27-48. 熙寧元寶	23.8	0.8-1.5	3.9
27-49. 開元通寶	24.0	0.6-1.2	3.1	27-50. 熙寧元寶	23.6	0.9-1.6	4.2								

出土錢
緡 No.28

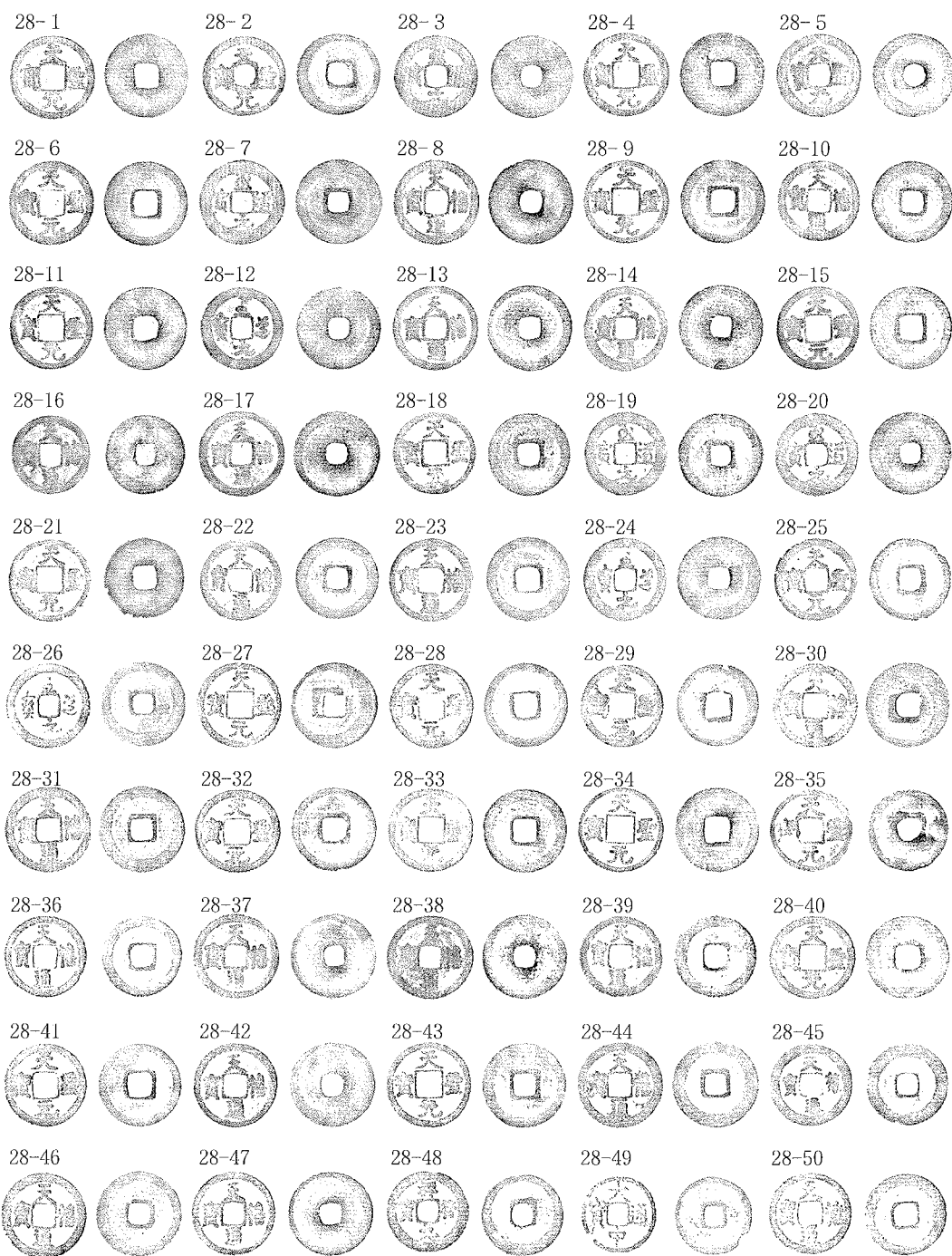

28-1. 天聖元寶 24.9 0.7-1.1 3.5	28-2. 天聖元寶 24.5 0.7-1.5 4.3	28-3. 至道元寶 24.7 0.7-1.1 3.6	28-4. 天聖元寶 25.1 0.7-1.2 3.9
28-5. 天聖元寶 24.8 0.6-1.1 3.3	28-6. 天聖元寶 25.0 0.6-1.2 3.6	28-7. 至道元寶 25.1 0.6-1.1 3.7	28-8. 天禧通寶 25.3 0.5-1.1 3.5
28-9. 天聖元寶 25.0 0.6-1.2 3.6	28-10. 天禧通寶 24.3 0.8-1.4 4.1	28-11. 天聖元寶 24.7 0.7-1.2 3.4	28-12. 至道元寶 24.5 0.5-1.1 3.4
28-13. 天禧通寶 25.3 0.6-1.1 3.5	28-14. 天禧通寶 25.1 0.5-0.8 2.7	28-15. 天聖元寶 24.7 0.5-1.2 3.1	28-16. 天禧通寶 23.5 0.7-1.2 3.4
28-17. 天禧通寶 25.5 0.9-1.3 4.6	28-18. 天聖元寶 24.6 0.6-1.2 3.5	28-19. 至道元寶 25.0 0.8-1.4 4.4	28-20. 至道元寶 24.7 0.8-1.3 3.9
28-21. 天聖元寶 24.4 0.6-1.1 3.4	28-22. 天禧通寶 24.2 0.8-1.4 4.3	28-23. 天禧通寶 25.0 0.6-1.1 3.0	28-24. 至道元寶 24.7 0.6-1.0 3.4
28-25. 天聖元寶 24.7 0.8-1.4 4.3	28-26. 至道元寶 25.1 0.5-1.3 3.8	28-27. 天聖元寶 25.4 0.7-1.3 4.2	28-28. 天聖元寶 25.1 0.7-1.5 4.0
28-29. 天聖元寶 24.5 0.8-1.5 4.3	28-30. 天禧通寶 25.2 0.6-1.0 3.2	28-31. 天禧通寶 25.7 0.6-1.1 3.6	28-32. 天聖元寶 25.0 0.6-1.4 3.8
28-33. 天聖元寶 25.1 0.7-1.2 4.0	28-34. 天聖元寶 25.3 0.6-1.2 3.7	28-35. 天聖元寶 24.5 0.6-1.2 3.3	28-36. 天禧通寶 24.2 0.8-1.4 4.1
28-37. 天禧通寶 25.3 0.7-1.0 3.8	28-38. 天禧通寶 25.3 0.8-1.2 3.8	28-39. 天禧通寶 24.5 0.7-1.4 3.8	28-40. 天聖元寶 25.0 0.7-1.2 4.0
28-41. 天聖元寶 24.7 0.5-1.2 3.4	28-42. 天禧通寶 25.2 0.8-1.0 3.6	28-43. 天聖元寶 25.3 0.8-1.4 4.6	28-44. 天禧通寶 25.6 0.8-1.2 3.9
28-45. 天禧通寶 24.5 0.5-1.3 3.7	28-46. 天禧通寶 25.5 0.5-1.1 3.5	28-47. 天禧通寶 25.0 0.8-1.1 3.8	28-48. 祥符元寶 24.5 0.8-1.3 3.6
28-49. 大中通寶 23.1 0.8-1.7 3.5	28-50. 天禧通寶 24.3 0.6-1.2 3.5		

出土錢
緡 No.28

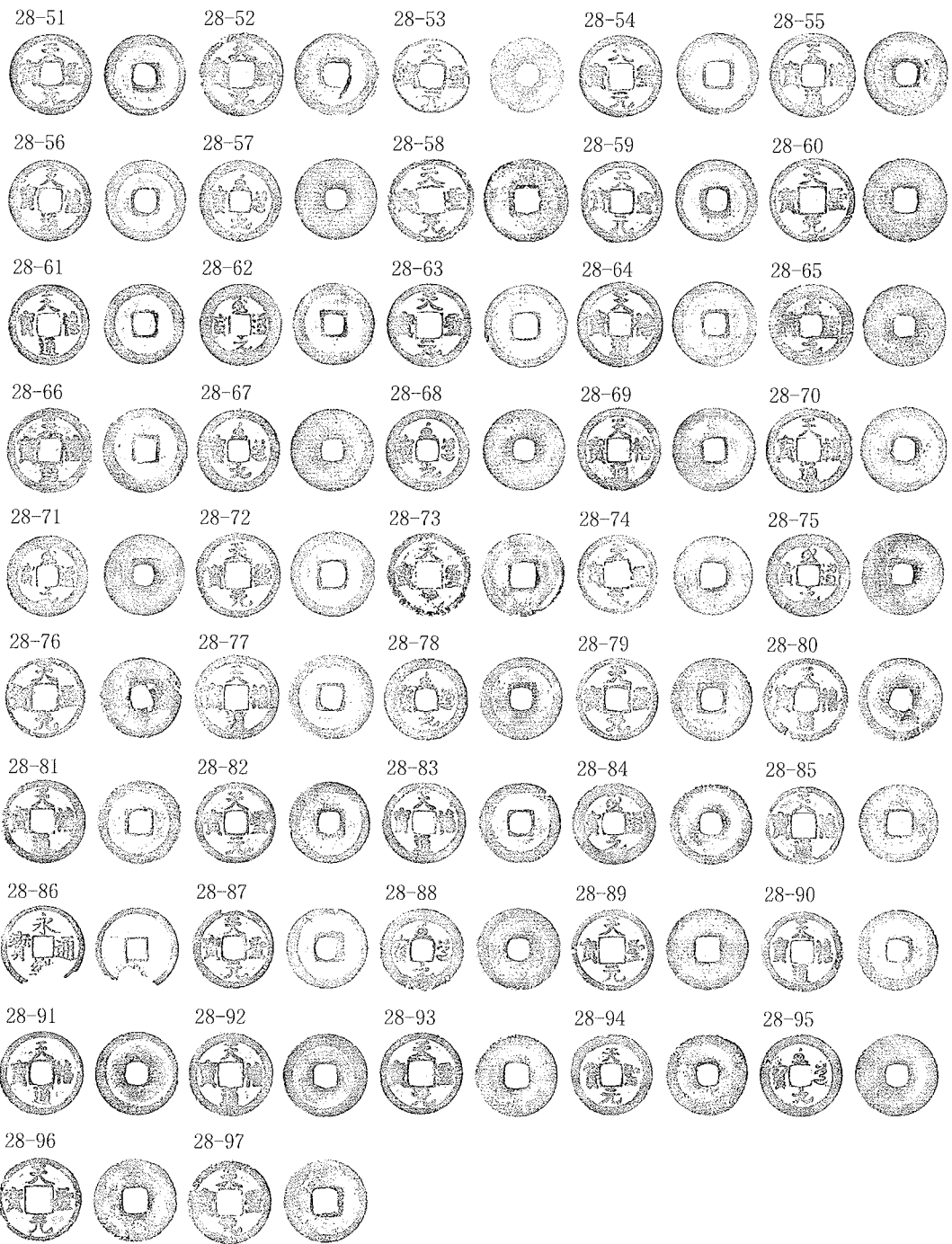

28-51. 天聖元寶 24.5 0.5-1.2 3.4	28-52. 天聖元寶 25.1 0.5-1.1 3.0	28-53. 天聖元寶 22.4 0.6-1.1 2.5	28-54. 天聖元寶 24.7 0.6-1.3 3.4
28-55. 天禧通寶 25.4 0.5-1.1 3.3	28-56. 天禧通寶 24.5 0.5-1.1 3.1	28-57. 至道元寶 24.5 0.7-1.1 3.6	28-58. 天聖元寶 25.7 0.6-1.2 3.4
28-59. 天聖元寶 24.6 0.5-1.2 3.7	28-60. 天聖元寶 25.3 0.6-1.2 3.7	28-61. 天禧通寶 24.4 0.7-1.3 3.7	28-62. 至道元寶 24.8 0.6-1.3 4.2
28-63. 天聖元寶 25.0 0.5-1.2 3.4	28-64. 天禧通寶 25.5 0.5-1.1 3.3	28-65. 至道元寶 24.9 0.6-1.1 3.4	28-66. 天禧通寶 25.5 0.7-1.1 3.3
28-67. 至道元寶 24.7 0.6-1.1 3.7	28-68. 至道元寶 24.6 0.6-1.1 3.5	28-69. 天禧通寶 25.1 0.5-1.0 3.2	28-70. 天禧通寶 25.7 0.4-1.2 3.5
28-71. 至道元寶 24.3 0.7-1.3 3.8	28-72. 天聖元寶 25.4 0.8-1.5 4.4	28-73. 天聖元寶 25.3 0.9-1.4 3.7	28-74. 天聖元寶 23.7 0.5-1.0 2.5
28-75. 至道元寶 24.8 0.5-1.1 3.3	28-76. 天聖元寶 24.1 0.8-1.5 3.6	28-77. 天禧通寶 25.5 0.7-1.4 4.3	28-78. 至道元寶 24.7 0.6-1.3 3.2
28-79. 天聖元寶 24.8 0.7-1.3 4.0	28-80. 天禧通寶 25.0 0.7-1.1 3.6	28-81. 天禧通寶 25.2 0.7-1.2 3.6	28-82. 天聖元寶 24.6 0.8-1.5 4.4
28-83. 天禧通寶 24.4 0.8-1.4 4.0	28-84. 至道元寶 24.7 0.6-1.1 3.3	28-85. 天禧通寶 23.6 0.7-1.0 2.8	28-86. 永樂通寶 24.9 0.6-1.4 2.8
28-87. 天聖元寶 24.4 0.6-1.3 3.3	28-88. 至道元寶 24.9 0.7-1.1 3.6	28-89. 天聖元寶 24.9 0.5-1.1 2.9	28-90. 天禧通寶 24.4 0.7-1.2 3.6
28-91. 天禧通寶 25.2 0.6-1.1 3.3	28-92. 天禧通寶 25.4 0.7-1.1 3.5	28-93. 天聖元寶 24.7 0.8-1.2 3.6	28-94. 天聖元寶 24.5 0.5-1.1 2.9
28-95. 至道元寶 24.8 0.6-1.1 3.5	28-96. 天聖元寶 25.0 0.6-1.1 3.0	28-97. 天聖元寶 25.1 0.5-1.0 3.1	

出土錢
緡 No.29

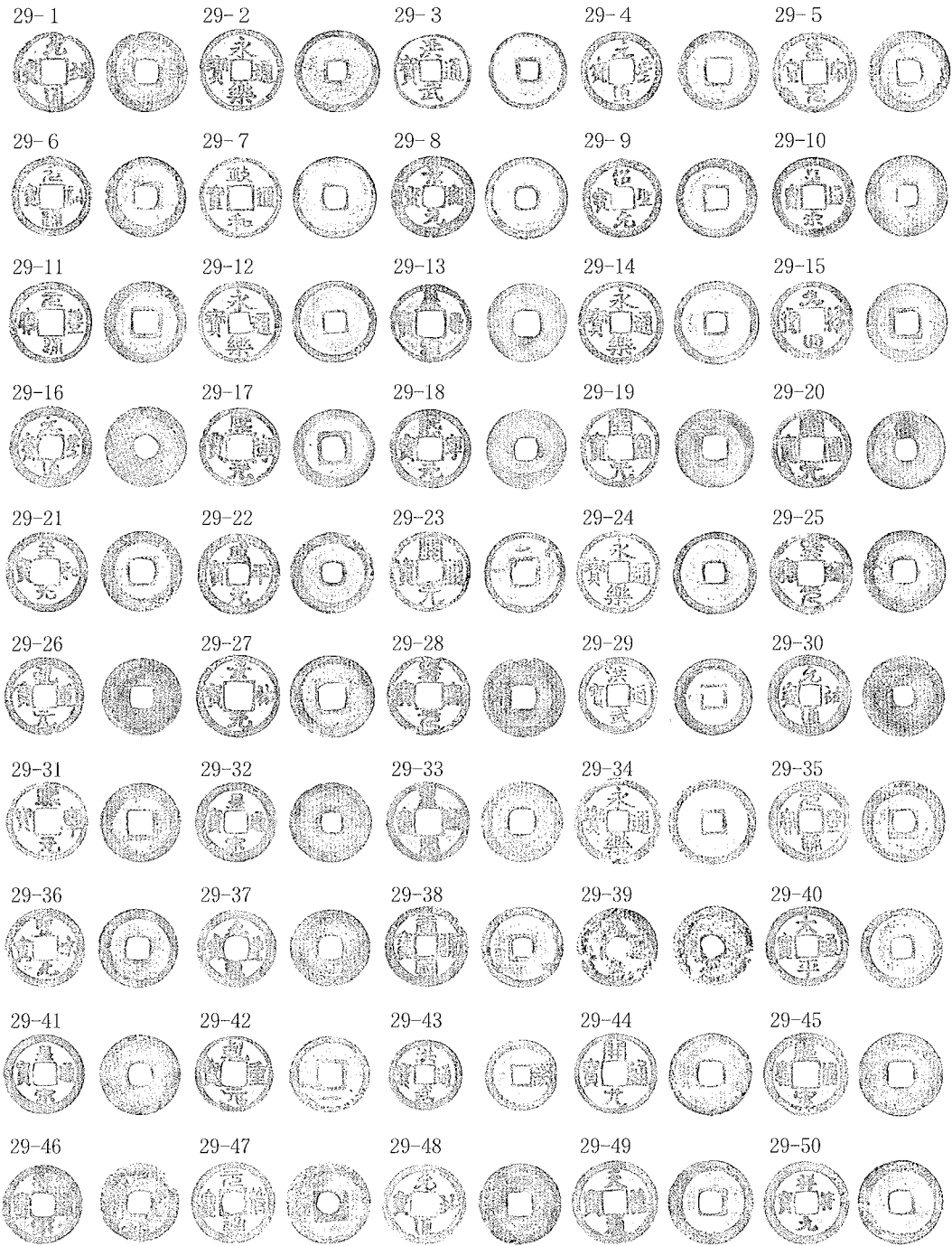

29-1. 元祐通寶	24.2	0.7-1.0	3.0	29-2. 永樂通寶	24.8	0.7-1.4	3.7	29-3. 洪武通寶	22.9	0.7-1.6	3.6	29-4. 元豐通寶	23.9	0.5-1.2	2.9
29-5. 聖宋元寶	24.4	0.6-1.3	3.3	29-6. 元祐通寶	24.1	0.9-1.5	4.3	29-7. 政和通寶	24.4	0.6-1.2	2.9	29-8. 景德元寶	24.6	0.5-1.3	4.1
29-9. 紹聖元寶	23.9	0.8-1.6	4.3	29-10. 皇宋通寶	24.4	0.6-1.3	3.4	29-11. 元豐通寶	24.7	0.7-1.4	4.1	29-12. 永樂通寶	24.5	0.7-1.4	3.6
29-13. 皇宋通寶	23.8	0.9-1.1	3.1	29-14. 永樂通寶	25.0	0.5-1.5	3.6	29-15. 元符通寶	24.0	0.5-1.1	3.1	29-16. 元豐通寶	24.0	0.6-1.2	3.1
29-17. 熙寧元寶	23.6	0.7-1.3	3.5	29-18. 熙寧元寶	23.9	0.8-1.1	3.3	29-19. 開元通寶	23.7	0.7-1.1	2.8	29-20. 開元通寶	23.4	0.9-1.3	3.5
29-21. 至和元寶	24.2	0.6-1.2	3.4	29-22. 咸平元寶	24.6	0.5-1.1	3.0	29-23. 開元通寶	24.2	0.6-1.3	2.8	29-24. 永樂通寶	24.7	0.5-1.4	3.8
29-25. 熙寧元寶	24.6	0.8-1.3	3.8	29-26. 元通寶	23.6	0.8-1.3	3.3	29-27. 景祐元寶	24.8	0.7-1.2	3.3	29-28. 熙寧元寶	24.4	0.8-1.3	3.7
29-29. 洪武通寶	23.0	0.6-1.5	3.8	29-30. 元祐通寶	24.5	0.7-1.2	3.7	29-31. 熙寧元寶	23.8	0.7-1.4	3.6	29-32. 皇宋通寶	24.2	0.8-1.4	4.6
29-33. 皇宋通寶	24.5	0.8-1.2	3.5	29-34. 永樂通寶	25.9	0.7-1.4	4.1	29-35. 元豐通寶	24.5	0.6-1.2	3.8	29-36. 聖宋元寶	23.8	0.9-1.4	3.9
29-37. 元豐通寶	23.4	0.5-1.0	2.5	29-38. 唐國通寶	24.4	0.6-1.5	4.5	29-39. 洪武通寶	24.0	0.8-1.6	3.3	29-40. 太平通寶	24.2	0.7-1.3	3.5
29-41. 皇宋通寶	24.1	0.5-1.3	3.6	29-42. 皇元重寶	23.4	0.5-1.3	2.7	29-43. 洪武通寶	21.3	0.7-1.6	3.7	29-44. 開元通寶	24.6	0.6-1.2	2.8
29-45. 皇宋通寶	25.0	0.7-1.1	3.4	29-46. 皇宋通寶	23.8	0.7-1.1	2.8	29-47. 元符通寶	24.7	0.8-1.2	3.9	29-48. 元祐通寶	24.3	0.7-1.2	3.2
29-49. 天禧通寶	25.4	0.6-1.3	3.6	29-50. 祥符元寶	25.1	0.5-1.1	3.0								

出土錢
緡 No.29

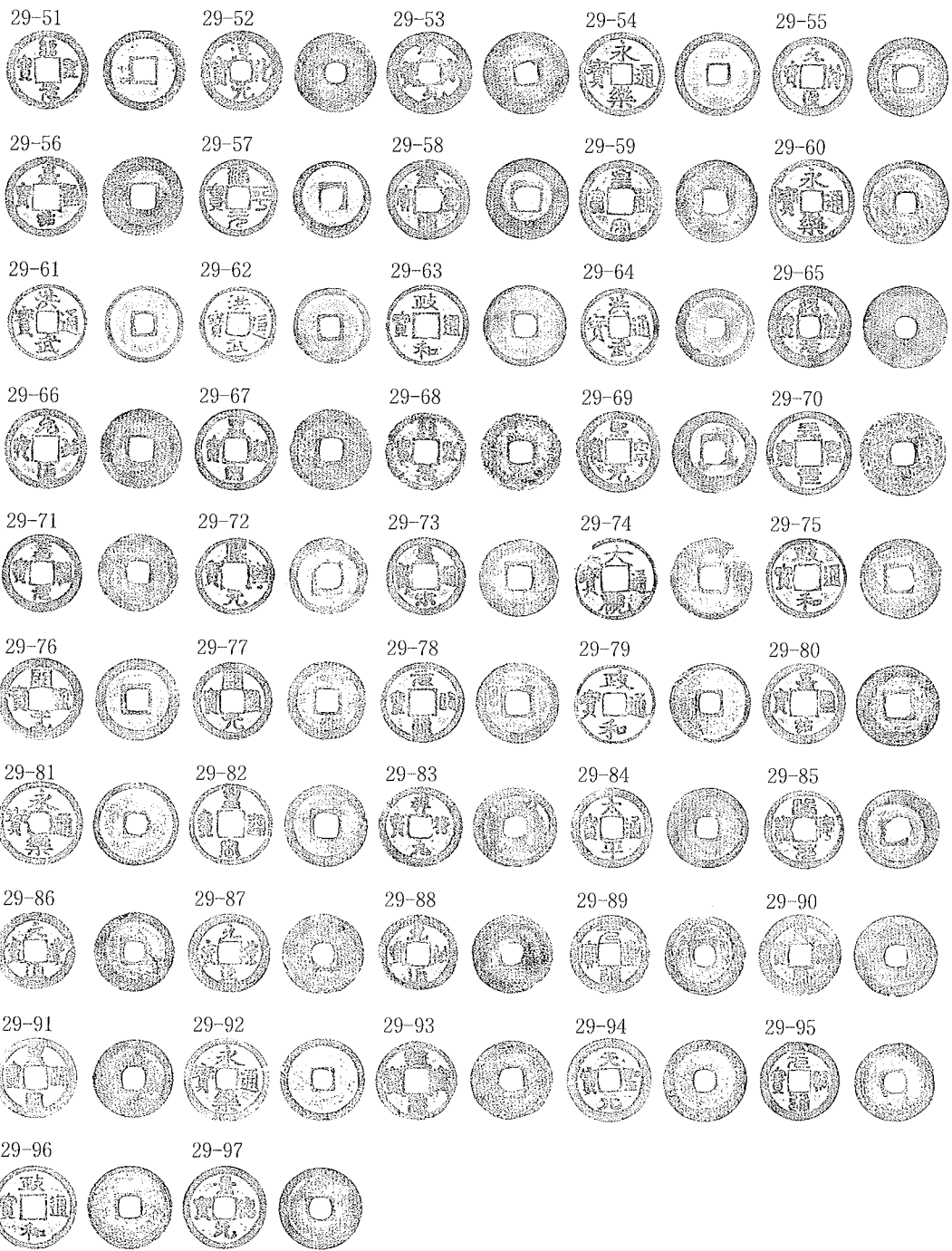

29-51. 紹聖元寶	24.1	0.6-1.5	3.8	29-52. 淳化元寶	24.1	0.6-1.2	3.6	29-53. 聖宋元寶	25.0	0.9-1.5	4.3	29-54. 永樂通寶	25.0	0.6-1.2	3.8
29-55. 元符通寶	23.6	0.9-1.3	4.0	29-56. 嘉祐通寶	24.2	0.8-1.2	3.3	29-57. 治平元寶	23.1	0.5-1.4	3.4	29-58. 元豐通寶	24.1	0.7-1.1	3.0
29-59. 皇宋通寶	24.6	0.7-1.1	2.9	29-60. 永樂通寶	25.0	0.4-1.1	2.8	29-61. 洪武通寶	22.8	0.5-1.3	2.7	29-62. 洪武通寶	22.7	0.7-1.5	3.5
29-63. 政和通寶	24.1	0.7-1.2	3.4	29-64. 洪武通寶	23.3	0.8-1.4	3.7	29-65. 紹興元寶	24.6	0.6-1.0	3.1	29-66. 元祐通寶	24.0	0.8-1.2	3.3
29-67. 皇宋通寶	24.5	0.7-1.2	3.4	29-68. 紹興元寶	23.7	0.7-1.3	2.6	29-69. 熙寧元寶	24.9	0.7-1.2	3.2	29-70. 天聖元寶	25.1	0.7-1.2	3.9
29-71. 嘉祐元寶	23.5	0.7-1.2	3.5	29-72. 熙寧元寶	23.3	0.6-1.4	3.2	29-73. 皇宋通寶	23.4	0.8-1.1	3.1	29-74. 大觀通寶	24.5	0.7-1.3	3.1
29-75. 政和通寶	24.1	0.6-1.0	2.6	29-76. 開元通寶	24.8	0.5-1.2	3.5	29-77. 開元通寶	23.5	0.7-1.3	3.4	29-78. 元祐通寶	24.3	0.6-1.1	3.0
29-79. 政和通寶	23.9	0.5-1.1	2.9	29-80. 嘉祐通寶	24.4	0.9-1.3	3.9	29-81. 永樂通寶	25.0	0.6-1.5	3.9	29-82. 皇宋通寶	24.7	0.5-1.2	3.6
29-83. 祥符元寶	24.6	0.6-1.2	3.3	29-84. 太平通寶	24.1	0.5-1.0	2.9	29-85. 熙寧元寶	23.6	0.8-1.4	3.5	29-86. 元豐通寶	23.6	1.1-1.6	4.6
29-87. 元豐通寶	24.2	0.6-1.2	3.3	29-88. 元祐通寶	23.5	1.1-1.5	4.7	29-89. 元豐通寶	24.1	0.8-1.3	3.8	29-90. 皇宋通寶	24.3	0.8-1.0	3.4
29-91. 皇宋通寶	23.8	0.5-1.1	3.0	29-92. 永樂通寶	25.1	0.7-1.4	3.7	29-93. 熙寧元寶	23.8	0.9-1.4	4.1	29-94. 天聖元寶	24.9	0.6-1.2	3.8
29-95. 元祐通寶	23.6	0.7-1.2	3.6	29-96. 政和通寶	25.0	0.7-1.3	3.5	29-97. 景德元寶	24.5	0.6-1.1	3.2				

出土錢
緡 No.30

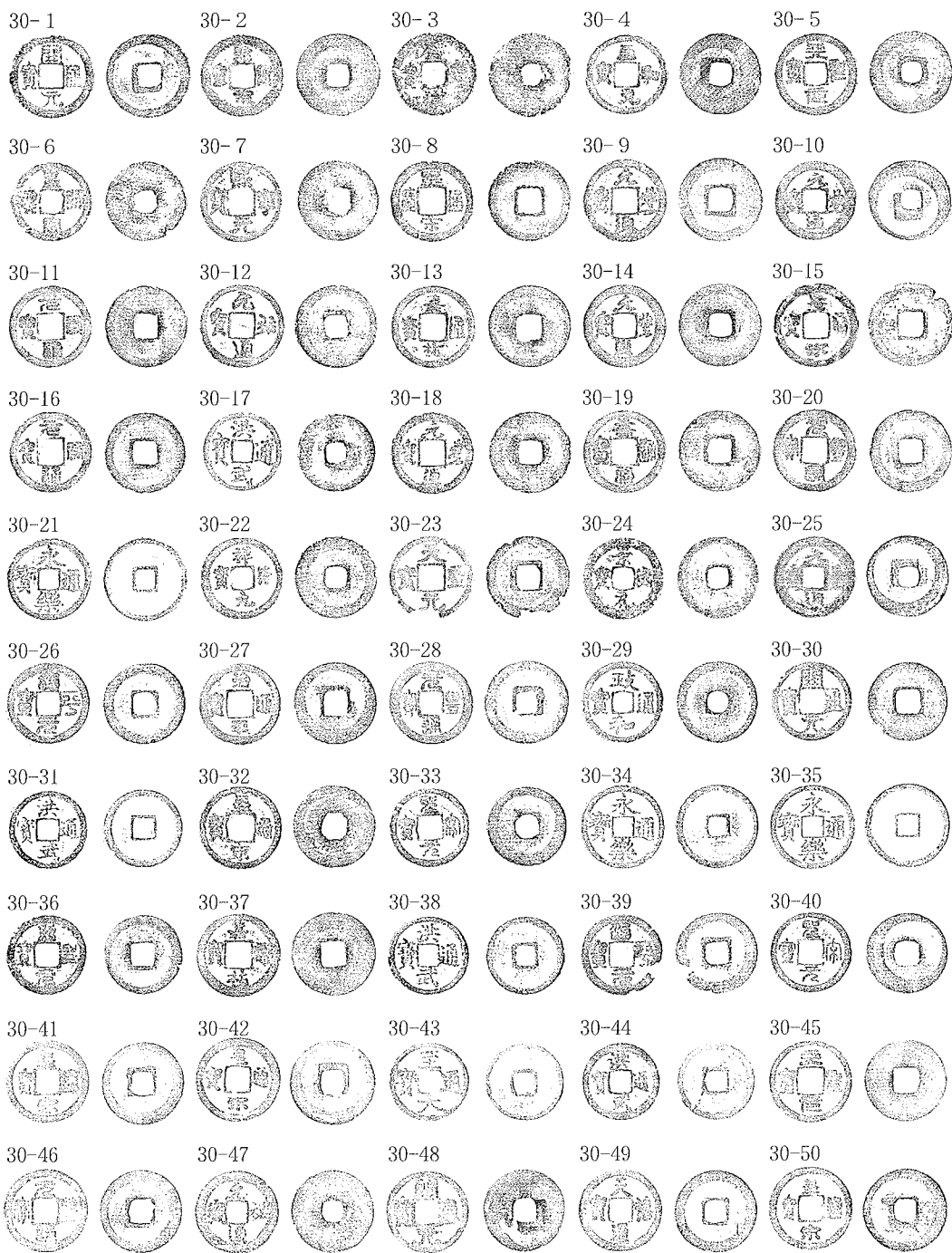

30- 1. 開元通寶	24.8	0.6-1.2	3.3	30- 2. 紹聖元寶	24.4	0.6-1.2	3.5	30- 3. 熙寧元寶	24.9	1.1-1.3	3.8	30- 4. 至和元寶	23.9	0.7-1.2	3.3
30- 5. 天聖元寶	24.5	0.7-1.3	3.8	30- 6. 皇宋通寶	23.8	0.5-1.1	2.7	30- 7. 熙寧元寶	23.9	0.7-1.0	3.0	30- 8. 皇宋通寶	24.4	0.6-1.2	2.9
30- 9. 元豐通寶	24.7	0.8-1.1	3.6	30-10. 元豐通寶	24.2	0.8-1.5	4.0	30-11. 元祐通寶	24.3	0.9-1.2	3.8	30-12. 元祐通寶	24.7	0.6-1.2	3.6
30-13. 嘉祐通寶	24.4	0.8-1.2	3.2	30-14. 元豐通寶	24.6	0.4-1.0	2.5	30-15. 皇宋通寶	25.0	0.5-1.2	2.7	30-16. 元祐通寶	24.0	0.7-1.2	3.6
30-17. 洪武通寶	23.1	0.5-1.2	2.6	30-18. 元豐通寶	24.4	0.7-1.3	3.7	30-19. 嘉祐通寶	24.5	0.7-1.2	3.5	30-20. 元豐通寶	24.5	0.8-1.3	4.0
30-21. 永樂通寶	24.6	0.6-1.4	3.6	30-22. 祥符元寶	24.3	0.7-1.1	3.4	30-23. 天聖元寶	24.6	0.6-1.1	2.9	30-24. 景德元寶	24.4	0.8-1.4	3.7
30-15. 元豐通寶	24.3	0.9-1.3	4.1	30-26. 治平元寶	24.3	0.9-1.6	4.9	30-27. 治平通寶	24.3	0.8-1.3	3.7	30-28. 元豐通寶	24.7	0.6-1.2	3.7
30-29. 政和通寶	24.3	0.7-1.3	3.8	30-30. 開元通寶	23.5	0.8-1.3	3.3	30-31. 洪武通寶	23.2	0.5-1.7	3.8	30-32. 皇宋通寶	24.7	0.8-1.2	3.7
30-33. 聖宋元寶	23.5	0.8-1.4	3.7	30-34. 永樂通寶	24.8	0.5-1.3	3.8	30-35. 永樂通寶	24.9	0.4-1.3	3.0	30-36. 紹聖元寶	23.6	0.7-1.5	3.7
30-37. 嘉祐通寶	24.9	0.7-1.0	3.4	30-38. 洪武通寶	23.3	0.5-1.5	3.2	30-39. 治平元寶	24.4	0.8-1.2	3.2	30-40. 聖宋元寶	23.9	0.8-1.2	3.2
30-41. 皇宋通寶	24.6	0.5-1.1	3.1	30-42. 皇宋通寶	25.2	0.5-1.1	3.1	30-43. 至大通寶	23.1	0.5-1.3	2.7	30-44. 洪武通寶	22.9	0.5-1.3	3.0
30-45. 天聖元寶	24.4	0.5-1.0	2.9	30-46. 元豐通寶	24.7	0.7-1.1	3.4	30-47. 元祐通寶	24.7	0.7-1.1	3.2	30-48. 開元通寶	24.4	0.7-1.0	3.0
30-49. 天禧通寶	24.9	0.8-1.4	3.8	30-50. 皇宋通寶	24.9	0.9-1.4	4.5								

出土錢
緡 No.30

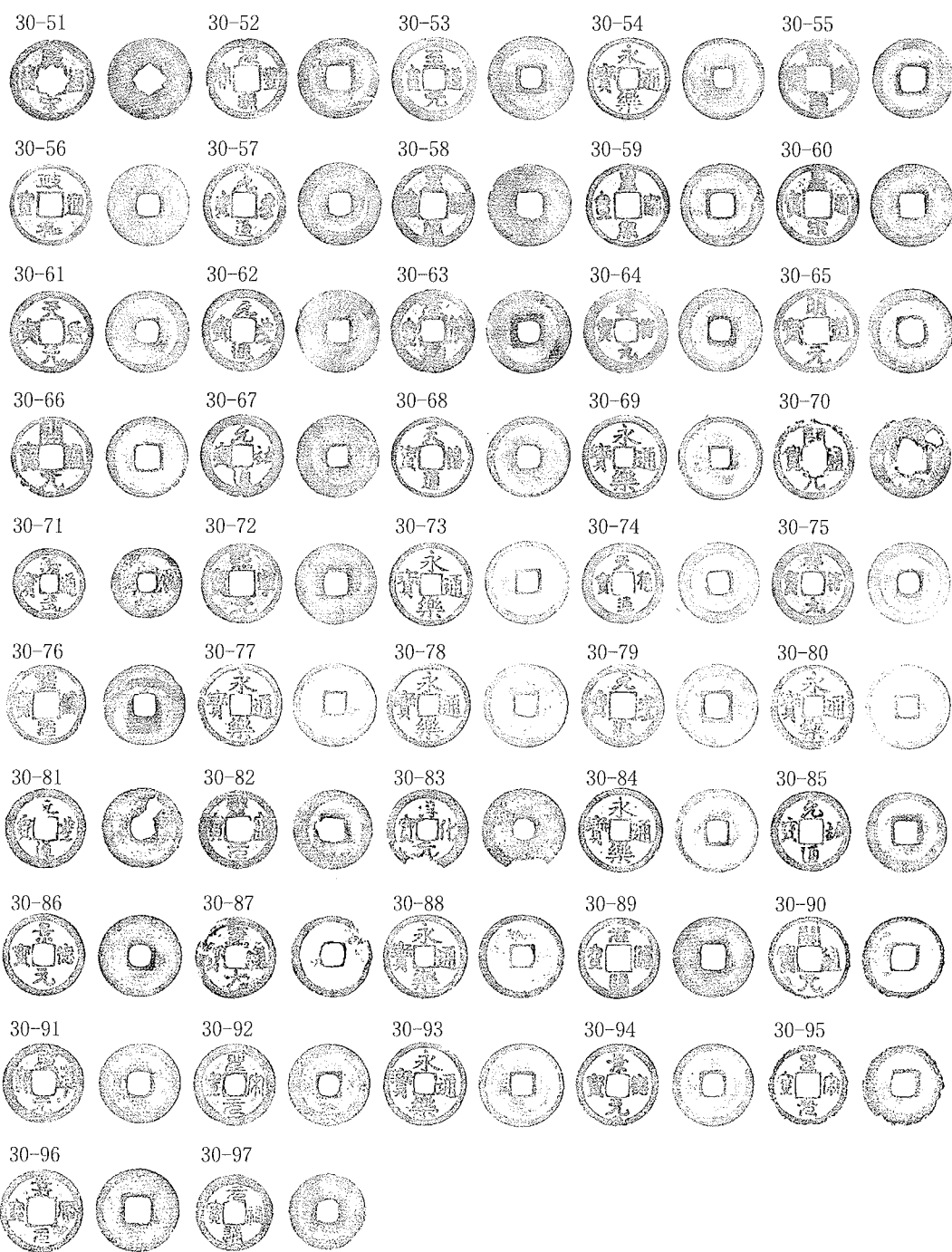

30-51. 皇宋通寶 24.8 0.9-1.1 3.6	30-52. 元豐通寶 24.4 0.7-1.3 3.6	30-53. 至道元寶 25.1 0.6-1.1 3.8	30-54. 永樂通寶 24.5 0.5-1.2 3.2
30-55. 熙寧元寶 23.9 0.6-1.1 3.1	30-56. 政和通寶 24.4 0.5-1.0 2.8	30-57. 元豐通寶 24.8 0.6-1.1 3.4	30-58. 皇宋通寶 24.5 0.8-1.0 3.1
30-59. 皇宋通寶 25.0 0.5-1.2 3.4	30-60. 皇宋通寶 24.8 0.9-1.3 4.3	30-61. 天聖元寶 24.9 0.5-1.1 3.2	30-62. 元豐通寶 24.7 0.7-1.1 3.7
30-63. 元符通寶 25.0 0.9-1.2 4.0	30-64. 祥符元寶 25.1 0.6-1.1 3.5	30-65. 明道元寶 25.3 0.7-1.4 4.0	30-66. 開元通寶 24.2 0.5-1.1 2.7
30-67. 元祐通寶 24.8 0.7-1.2 3.9	30-68. 天禧通寶 24.3 0.5-1.1 3.0	30-69. 永樂通寶 24.9 0.7-1.5 3.9	30-70. 開元通寶 24.0 0.5-0.9 2.0
30-71. 洪武通寶 21.2 0.7-1.5 3.5	30-72. 熙寧元寶 24.2 0.8-1.3 3.6	30-73. 永樂通寶 24.8 0.8-1.6 4.5	30-74. 天禧通寶 24.2 0.5-1.3 3.4
30-75. 祥符元寶 24.5 0.7-1.1 3.2	30-76. 熙寧元寶 24.2 0.9-1.3 4.2	30-77. 永樂通寶 25.1 0.8-1.5 4.1	30-78. 永樂通寶 25.0 0.6-1.5 4.3
30-79. 元豐通寶 24.8 0.9-1.2 3.9	30-80. 永樂通寶 25.1 0.7-1.4 3.8	30-81. 元豐通寶 23.9 0.5-1.1 2.7	30-82. 熙寧元寶 23.7 0.8-1.1 2.9
30-83. 淳化元寶 24.4 0.5-1.1 3.1	30-84. 永樂通寶 25.1 0.6-1.4 3.5	30-85. 元祐通寶 24.0 0.6-1.3 3.6	30-86. 景德元寶 24.6 0.6-1.1 3.4
30-87. 至道通寶 24.6 0.9-2.0 4.0	30-88. 永樂通寶 25.1 0.6-1.5 3.9	30-89. 元祐通寶 24.1 0.6-1.0 2.9	30-90. 開元通寶 24.4 0.5-1.1 3.0
30-91. 咸平元寶 24.1 0.3-0.8 2.2	30-92. 聖宋元寶 24.5 0.5-1.0 2.9	30-93. 永樂通寶 25.0 0.7-1.3 3.9	30-94. 景德元寶 24.7 0.7-1.3 3.9
30-95. 聖宋元寶 24.2 0.6-1.2 3.2	30-96. 嘉祐元寶 24.8 0.7-1.1 3.1	30-97. 元祐通寶 23.0 0.6-1.1 2.8	

出土錢
緡 No.31

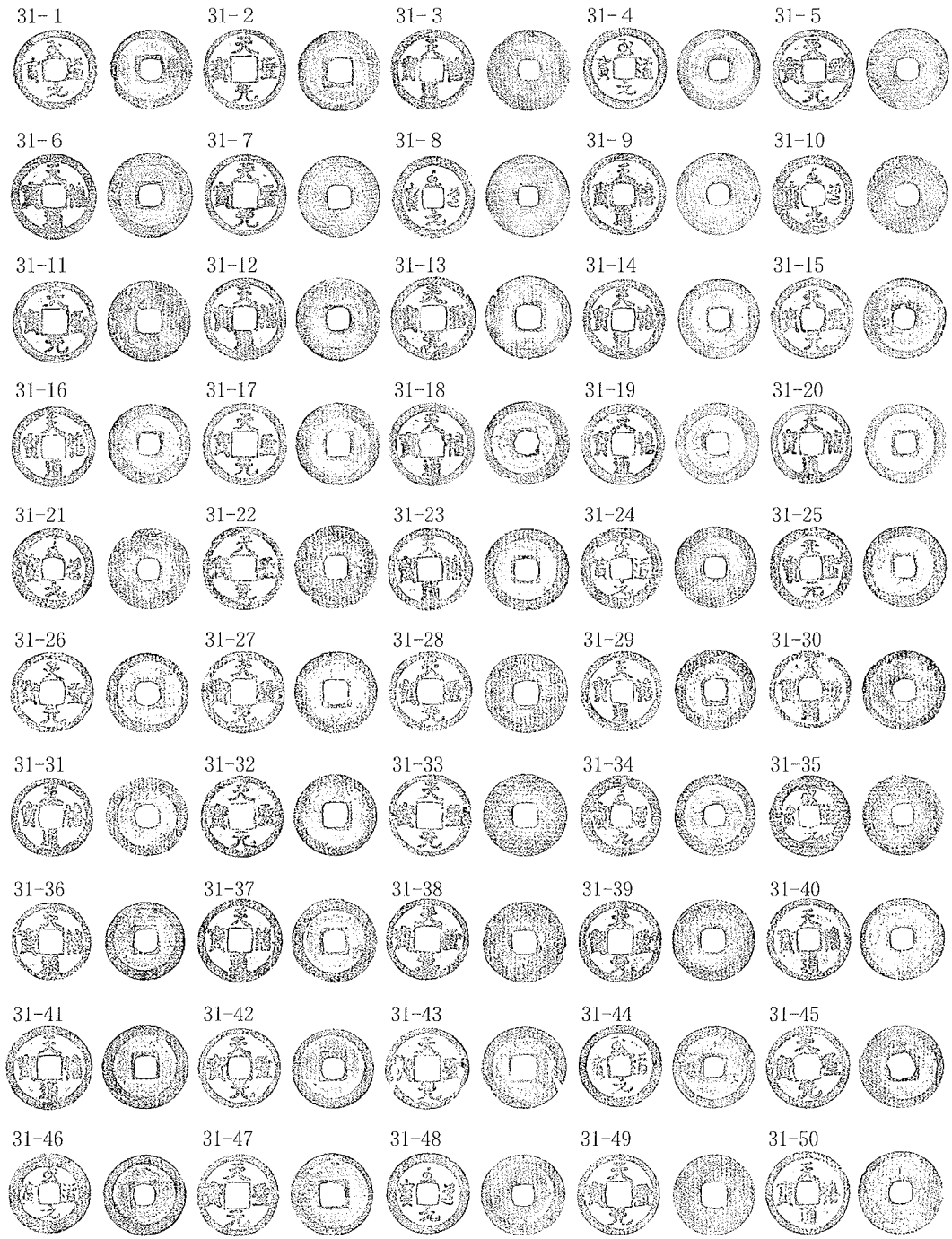

31- 1. 至道元寶	24.5	0.5-1.2	2.9	31- 2. 天聖元寶	24.7	0.5-1.1	2.8	31- 3. 天禧通寶	24.7	0.9-1.5	4.5	31- 4. 至道元寶	24.9	0.5-1.4	3.8
31- 5. 天聖元寶	24.7	0.7-1.3	4.1	31- 6. 天禧通寶	25.6	0.7-1.1	3.5	31- 7. 天聖元寶	24.6	0.8-1.2	4.0	31- 8. 至道元寶	24.8	0.6-1.1	3.2
31- 9. 天禧通寶	25.1	0.7-1.1	3.5	31-10. 至道元寶	24.0	0.4-0.9	2.3	31-11. 天聖元寶	24.7	0.6-1.0	3.0	31-12. 天禧通寶	25.2	0.6-1.1	3.5
31-13. 天聖元寶	25.2	0.6-1.2	3.6	31-14. 天禧通寶	24.5	0.5-1.1	3.3	31-15. 天聖元寶	24.7	0.4-1.1	3.0	31-16. 天禧通寶	24.5	0.7-1.4	4.3
31-17. 天聖元寶	25.0	0.6-1.1	3.2	31-18. 天禧通寶	25.4	0.7-1.4	4.0	31-19. 天禧通寶	24.9	0.6-1.4	3.9	31-20. 天禧通寶	24.3	0.7-1.5	4.3
31-21. 至道元寶	24.9	0.5-1.2	3.3	31-22. 天聖元寶	25.3	0.6-1.4	3.9	31-23. 天禧通寶	25.0	0.7-1.1	3.5	31-24. 至道元寶	24.8	0.5-1.1	3.3
31-25. 天聖元寶	24.8	0.7-1.2	3.7	31-26. 天聖元寶	24.4	0.5-1.3	3.5	31-27. 天聖元寶	25.0	0.6-1.3	3.6	31-28. 天聖元寶	24.4	0.6-1.1	3.2
31-29. 天禧通寶	24.3	0.7-1.5	4.0	31-30. 天禧通寶	24.5	0.8-1.1	3.2	31-31. 天禧通寶	24.2	0.6-1.3	3.4	31-32. 天聖元寶	24.9	0.7-1.2	3.5
31-33. 天聖元寶	24.9	0.8-1.3	4.1	31-34. 至道元寶	24.5	0.7-1.4	3.6	31-35. 至道元寶	24.3	0.4-1.0	2.6	31-36. 天禧通寶	23.7	0.5-1.0	2.5
31-37. 天禧通寶	25.5	0.6-1.1	3.5	31-38. 天聖元寶	24.5	0.5-1.1	3.0	31-39. 天聖元寶	24.8	0.8-1.3	3.8	31-40. 天禧通寶	24.9	0.5-1.0	3.0
31-41. 天禧通寶	25.5	0.6-1.2	3.9	31-42. 天聖元寶	24.5	0.7-1.3	3.7	31-43. 天聖元寶	24.9	0.5-1.2	2.9	31-44. 至道元寶	25.0	0.4-1.4	3.4
31-45. 天聖元寶	25.1	0.8-1.4	3.9	31-46. 至道元寶	24.4	0.6-1.4	3.8	31-47. 天聖元寶	24.8	0.6-1.3	3.7	31-48. 至道元寶	24.7	0.5-1.1	3.6
31-49. 天聖元寶	24.6	0.6-1.1	3.4	31-50. 天禧通寶	25.4	0.6-1.1	3.3								

出土錢
緡 No.31

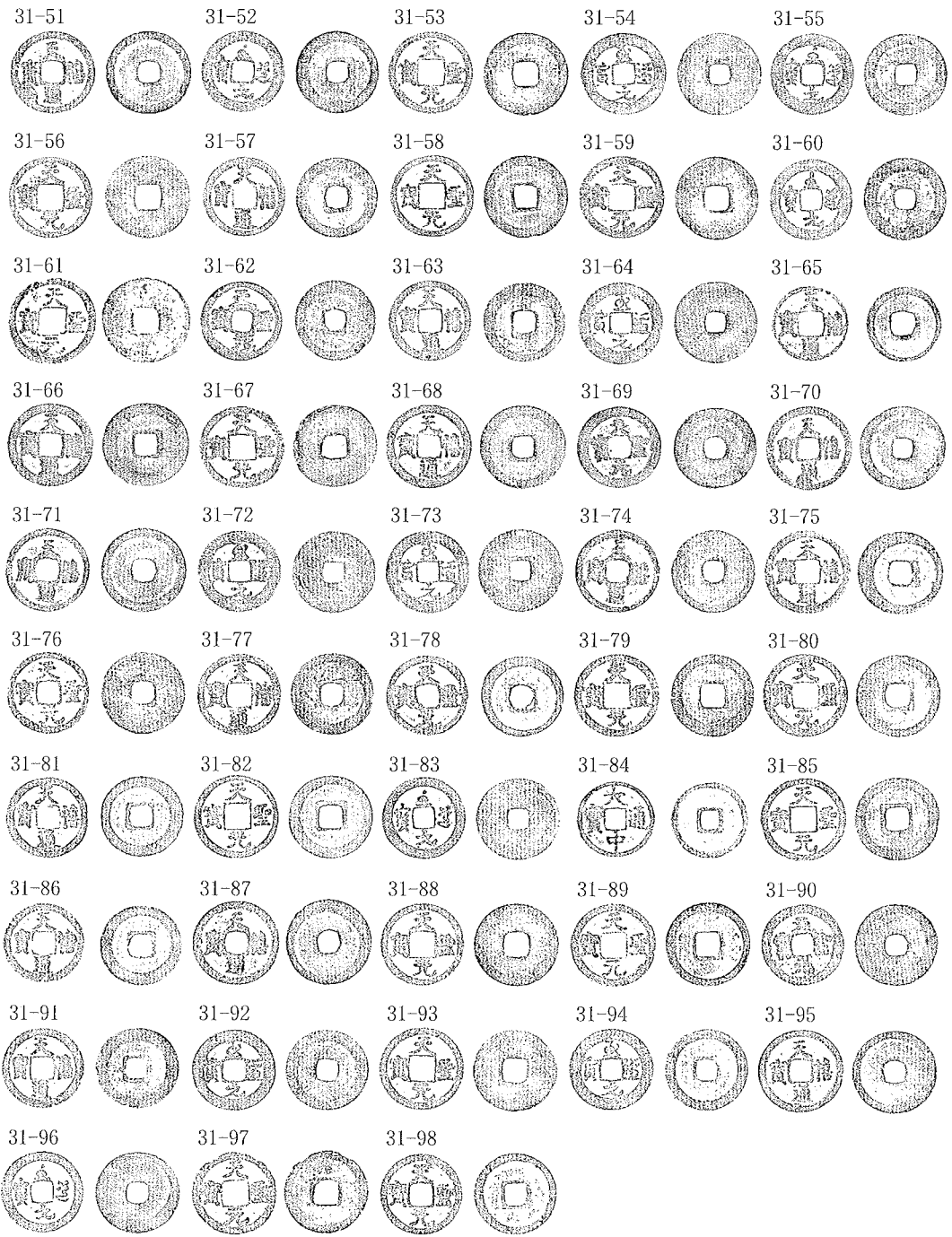

31-51. 天禧通寶	25.0	0.7-1.1	3.7	31-52. 至道元寶	24.7	0.7-1.3	4.0	31-53. 天聖元寶	24.9	0.6-1.2	3.4	31-54. 至道元寶	24.9	0.6-1.2	3.8
31-55. 至道元寶	24.6	0.6-1.3	3.7	31-56. 天聖元寶	24.8	0.6-1.1	3.4	31-57. 天禧通寶	24.3	0.8-1.4	3.7	31-58. 天聖元寶	24.7	0.7-1.4	3.9
31-59. 天聖元寶	24.9	0.7-1.3	3.7	31-60. 至道元寶	24.6	0.6-1.2	3.7	31-61. 天聖元寶	26.0	0.6-1.4	3.0	31-62. 天聖元寶	24.1	0.7-1.3	3.8
31-63. 天禧通寶	24.2	0.5-1.1	3.1	31-64. 至道元寶	24.7	0.4-1.0	2.9	31-65. 天禧通寶	22.7	0.6-1.0	2.2	31-66. 天禧通寶	25.4	0.5-1.0	3.4
31-67. 天聖元寶	25.2	0.7-1.2	3.6	31-68. 天禧通寶	25.5	0.6-1.3	3.9	31-69. 天聖元寶	24.5	0.4-1.0	3.0	31-70. 天禧通寶	25.4	0.6-1.2	3.5
31-71. 天禧通寶	25.3	0.7-1.0	3.6	31-72. 至道元寶	24.6	0.6-1.1	3.3	31-73. 至道元寶	25.0	0.5-1.1	3.5	31-74. 天禧通寶	25.1	0.8-1.2	3.9
31-75. 天禧通寶	25.4	0.7-1.3	4.1	31-76. 天聖元寶	24.9	0.7-1.3	3.7	31-77. 天禧通寶	24.7	0.6-1.2	3.4	31-78. 天聖元寶	24.4	0.4-1.0	2.7
31-79. 天聖元寶	25.0	0.7-1.2	3.8	31-80. 天聖元寶	25.1	0.7-1.3	4.0	31-81. 天禧通寶	24.4	0.6-1.4	3.8	31-82. 天聖元寶	25.1	0.6-1.3	3.9
31-83. 至道元寶	24.8	0.5-1.0	3.2	31-84. 大中通寶	23.1	1.0-1.7	4.2	31-85. 天聖元寶	25.2	0.5-1.2	3.6	31-86. 天禧通寶	24.0	0.6-1.2	3.1
31-87. 天禧通寶	25.5	0.7-1.1	3.9	31-88. 天聖元寶	24.7	0.5-1.1	3.2	31-89. 天聖元寶	25.3	0.6-1.5	4.0	31-90. 天聖元寶	24.5	0.5-0.9	2.8
31-91. 天禧通寶	24.6	0.8-1.3	3.9	31-92. 至道元寶	24.7	0.5-1.2	3.4	31-93. 天聖元寶	25.0	0.6-1.1	3.3	31-94. 至道元寶	24.7	0.5-1.2	3.6
31-95. 天禧通寶	25.3	0.6-1.2	3.9	31-96. 至道元寶	24.7	0.6-1.1	3.8	31-97. 天聖元寶	25.2	0.7-1.3	3.6	31-98. 天聖元寶	24.6	0.5-1.1	3.2

出土錢
緡 No.32

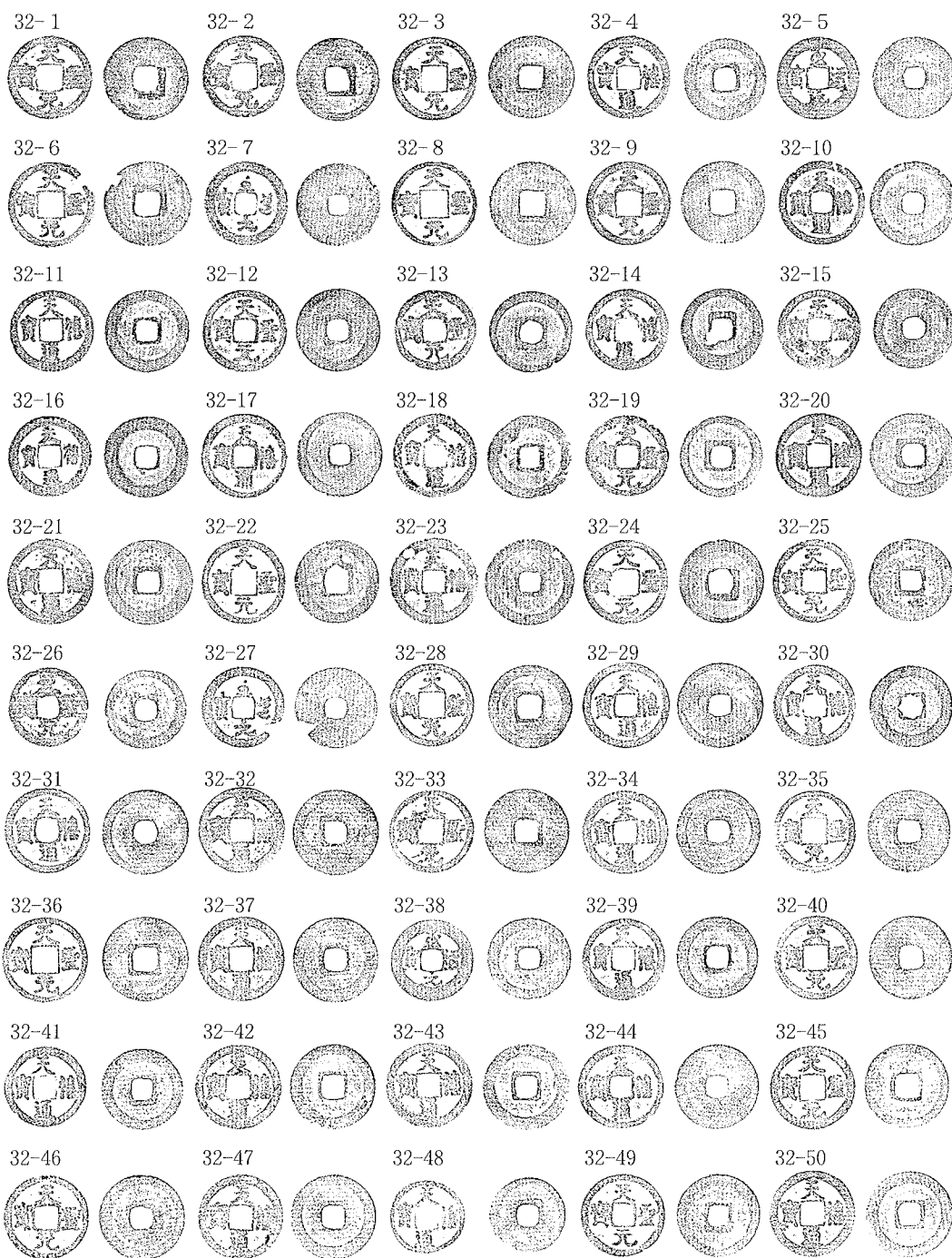

32-1. 天聖元寶 24.7 0.5-1.0 2.9	32-2. 天聖元寶 24.5 0.6-1.2 3.5	32-3. 天聖元寶 24.8 0.7-1.3 4.0	32-4. 天禧通寶 24.7 0.5-1.1 2.5
32-5. 至道元寶 24.6 0.6-1.1 3.3	32-6. 天聖元寶 25.5 0.6-1.2 3.3	32-7. 至道元寶 24.8 0.7-1.2 3.6	32-8. 天聖元寶 25.1 0.7-1.3 3.8
32-9. 天聖元寶 24.7 0.6-1.1 3.3	32-10. 天禧通寶 25.1 0.6-1.1 3.4	32-11. 天禧通寶 24.4 0.6-1.3 3.6	32-12. 天聖元寶 24.7 0.7-1.1 3.3
32-13. 天聖元寶 24.1 0.5-1.2 3.2	32-14. 天禧通寶 24.3 0.7-1.4 3.8	32-15. 天聖元寶 24.2 0.7-1.2 3.7	32-16. 天禧通寶 24.2 0.5-1.3 3.5
32-17. 天禧通寶 25.3 0.7-1.1 3.8	32-18. 天禧通寶 25.1 0.6-1.5 3.5	32-19. 天聖元寶 24.4 0.7-1.4 3.6	32-20. 天禧通寶 25.2 0.5-1.1 3.5
32-21. 天禧通寶 25.5 0.7-1.1 3.8	32-22. 天聖元寶 25.0 0.7-1.3 3.8	32-23. 天禧通寶 25.9 0.7-1.3 4.1	32-24. 天聖元寶 25.0 0.7-1.4 3.6
32-25. 天聖元寶 24.8 0.6-1.3 3.3	32-26. 天聖元寶 23.6 0.9-1.3 3.8	32-27. 至道元寶 24.3 0.6-1.1 3.1	32-28. 天聖元寶 24.7 0.6-1.1 3.3
32-29. 天禧通寶 25.5 0.6-1.1 3.6	32-30. 天禧通寶 24.4 0.7-1.4 4.2	32-31. 天禧通寶 25.3 0.6-1.0 3.5	32-32. 天禧通寶 25.6 0.5-1.0 3.5
32-33. 天聖元寶 24.9 0.7-1.3 3.9	32-34. 天禧通寶 25.1 0.6-1.2 3.5	32-35. 天聖元寶 24.7 0.7-1.2 3.5	32-36. 天聖元寶 25.2 0.5-1.2 3.5
32-37. 天禧通寶 25.4 0.8-1.2 3.9	32-38. 至道元寶 24.3 0.6-1.2 3.6	32-39. 天禧通寶 24.3 0.5-1.1 3.0	32-40. 天聖元寶 24.8 0.7-1.2 3.6
32-41. 天禧通寶 24.2 0.7-1.3 3.7	32-42. 天禧通寶 25.5 0.7-1.2 3.7	32-43. 天禧通寶 25.5 0.8-1.4 4.5	32-44. 天禧通寶 25.2 0.8-1.3 4.1
32-45. 天聖元寶 25.1 0.7-1.3 3.8	32-46. 天聖元寶 25.3 0.7-1.2 3.7	32-47. 天禧通寶 25.2 0.6-1.1 3.5	32-48. 天禧通寶 22.3 0.9-1.6 3.8
32-49. 天聖元寶 24.6 0.7-1.4 4.2	32-50. 天禧通寶 25.7 0.7-1.3 4.2		

出土錢
緡 No.32

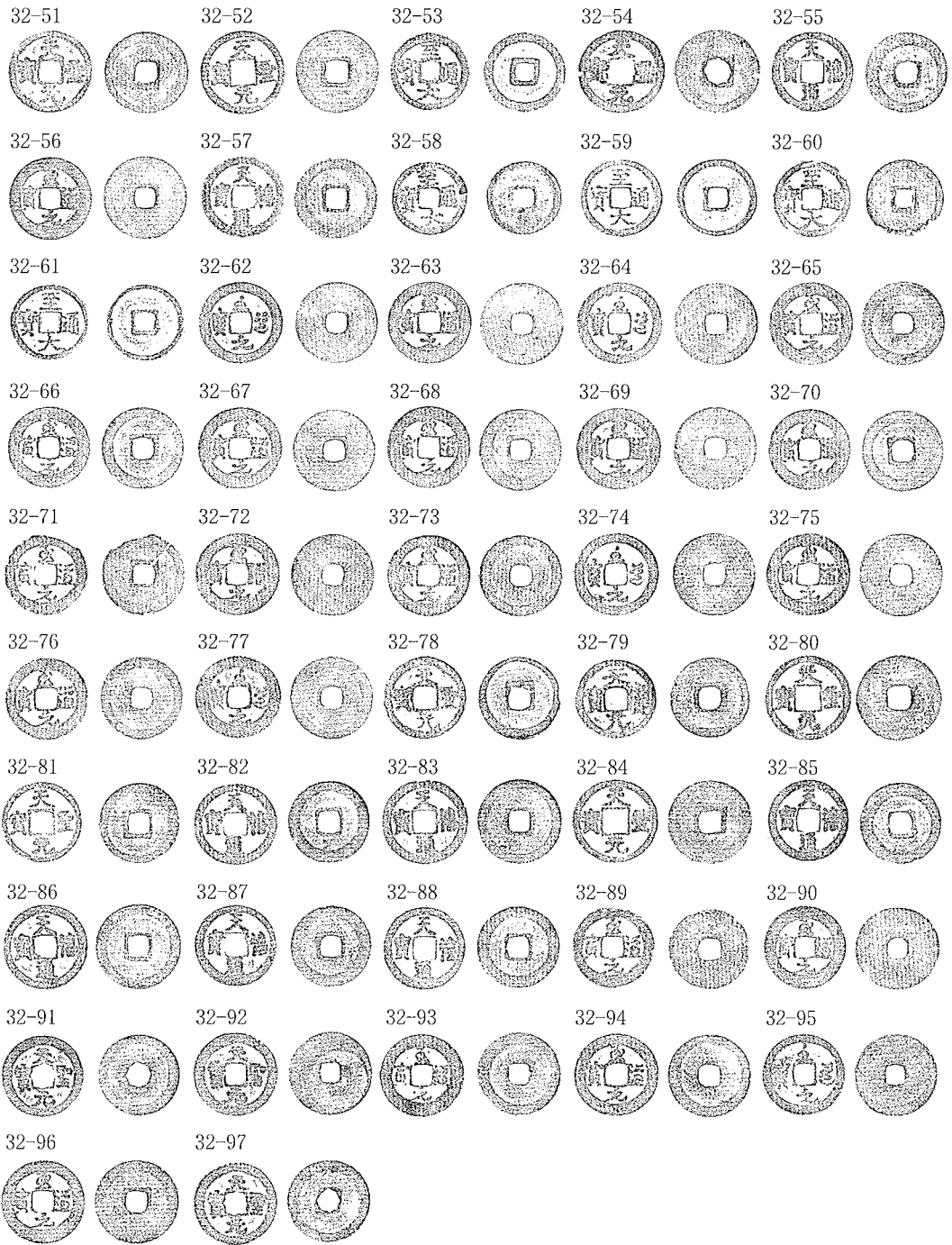

32-51. 天聖元寶 24.7 0.7-1.3 3.9	32-52. 天聖元寶 24.8 0.8-1.5 4.6	32-53. 至大通寶 24.0 0.5-1.5 3.8	32-54. 天聖元寶 25.0 0.7-1.2 3.7
32-55. 天禧通寶 24.3 0.7-1.3 3.9	32-56. 至道元寶 24.7 0.7-1.1 3.8	32-57. 天禧通寶 24.5 0.9-1.5 4.2	32-58. 至大通寶 22.3 0.8-2.0 4.5
32-59. 至大通寶 23.6 0.4-2.1 3.6	32-60. 至大通寶 23.3 0.9-1.7 4.5	32-61. 至大通寶 23.0 0.7-1.8 3.6	32-62. 至道元寶 24.5 0.5-1.0 3.2
32-63. 至道元寶 24.6 0.6-1.2 3.5	32-64. 至道元寶 24.5 0.5-1.0 3.1	32-65. 至道元寶 25.0 0.6-1.3 4.2	32-66. 至道元寶 24.3 0.5-1.3 3.6
32-67. 至道元寶 24.6 0.6-1.0 3.5	32-68. 至道元寶 24.5 0.5-1.0 3.3	32-69. 至道元寶 24.5 0.6-1.0 3.4	32-70. 至道元寶 24.2 0.5-1.0 3.3
32-71. 至道元寶 24.6 0.7-1.2 3.3	32-72. 至道元寶 24.7 0.8-1.1 4.0	32-73. 至道元寶 24.6 0.5-1.2 3.6	32-74. 至道元寶 24.6 0.5-1.0 3.3
32-75. 至道元寶 24.8 0.6-1.1 3.6	32-76. 至道元寶 24.5 0.6-1.2 3.8	32-77. 至道元寶 24.7 0.6-1.0 3.1	32-78. 天聖元寶 24.7 0.5-1.2 3.5
32-79. 天慶元寶 23.7 0.7-1.1 3.0	32-80. 天聖元寶 25.4 0.7-1.3 4.2	32-81. 天聖元寶 23.8 0.5-1.0 2.9	32-82. 天禧通寶 24.4 0.7-1.4 3.8
32-83. 天禧通寶 25.4 0.8-1.4 4.6	32-84. 天聖元寶 25.0 0.9-1.4 4.4	32-85. 天禧通寶 24.3 0.7-1.3 3.7	32-86. 天禧通寶 25.3 0.7-1.3 4.1
32-87. 天禧通寶 24.2 0.8-1.3 3.9	32-88. 天禧通寶 24.6 0.6-1.3 3.7	32-89. 至道元寶 23.8 0.5-1.2 2.9	32-90. 至道元寶 24.9 0.7-1.3 4.1
32-91. 天聖元寶 24.3 0.7-1.0 3.3	32-92. 天聖元寶 24.8 0.7-1.1 3.5	32-93. 至道元寶 24.8 0.5-1.4 3.9	32-94. 至道元寶 24.7 0.5-1.3 3.5
32-95. 至道元寶 24.7 0.7-1.2 3.5	32-96. 至道元寶 25.0 0.4-1.0 3.0	32-97. 天聖元寶 24.8 0.9-1.3 4.3	

出土錢
緡 No.33

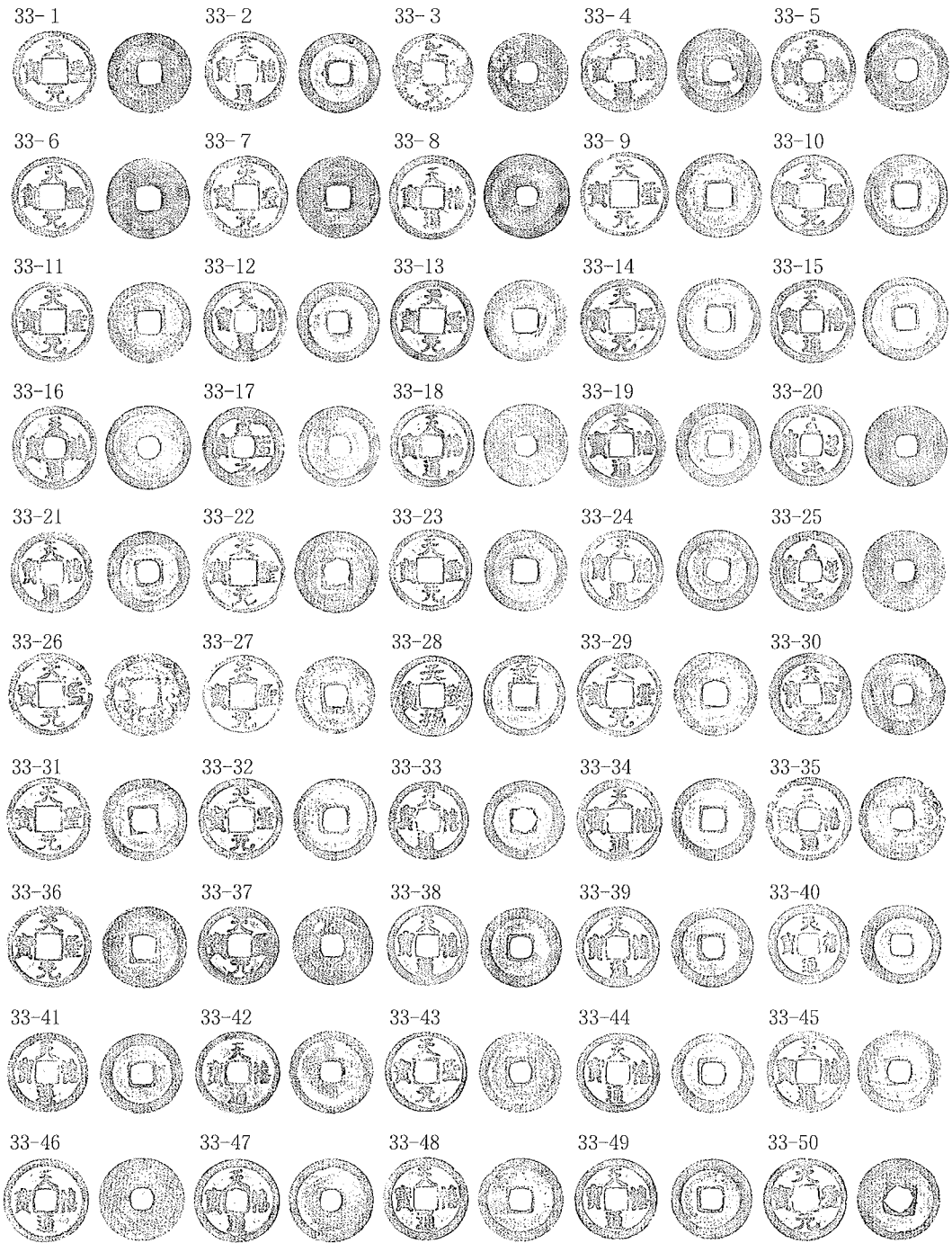

33-1. 天聖元寶	24.6	0.6-1.2	3.6	33-2. 天禧通寶	24.3	0.5-1.3	3.5	33-3. 天聖元寶	24.0	0.6-1.2	2.3	33-4. 天禧通寶	25.2	0.7-1.1	3.4
33-5. 天禧通寶	25.1	0.7-1.1	3.4	33-6. 天聖元寶	24.3	0.5-1.0	2.7	33-7. 天聖元寶	25.0	0.7-1.1	3.4	33-8. 天禧通寶	25.6	0.6-1.2	3.9
33-9. 天聖元寶	25.6	0.7-1.4	4.2	33-10. 天聖元寶	24.8	0.6-1.3	3.4	33-11. 天聖元寶	24.5	0.6-1.1	3.3	33-12. 天禧通寶	24.5	0.6-1.3	3.8
33-13. 天聖元寶	24.8	0.8-1.3	3.7	33-14. 天聖元寶	24.9	0.7-1.5	4.5	33-15. 天禧通寶	25.4	0.6-1.3	4.2	33-16. 天禧通寶	25.3	0.6-1.0	3.5
33-17. 至道元寶	24.3	0.6-1.3	3.7	33-18. 天禧通寶	25.1	0.9-1.4	4.9	33-19. 天禧通寶	25.3	0.6-1.1	3.6	33-20. 至道元寶	24.5	0.5-1.0	3.2
33-21. 天禧通寶	24.3	0.6-1.2	3.5	33-22. 天聖元寶	25.0	0.7-1.3	3.5	33-23. 天聖元寶	24.6	0.7-1.2	3.5	33-24. 天禧通寶	24.4	0.7-1.4	3.9
33-25. 至道元寶	24.6	0.7-1.1	3.6	33-26. 天聖元寶	25.1	0.5-1.3	3.1	33-27. 天聖元寶	23.5	0.5-1.2	3.1	33-28. 天禧通寶	24.4	0.7-1.2	3.4
33-29. 天聖元寶	25.1	0.5-1.3	3.5	33-30. 天聖元寶	24.9	0.7-1.1	3.7	33-31. 天聖元寶	25.1	0.4-1.2	3.2	33-32. 天聖元寶	25.0	0.6-1.4	4.0
33-33. 天禧通寶	24.1	0.7-1.6	3.9	33-34. 天禧通寶	25.0	0.4-1.2	3.0	33-35. 天禧通寶	25.7	0.7-1.2	3.7	33-36. 天聖元寶	24.9	0.6-1.2	3.4
33-37. 天聖元寶	24.0	0.7-1.1	3.0	33-38. 天禧通寶	24.2	0.8-1.3	4.1	33-39. 天禧通寶	24.4	0.7-1.2	3.6	33-40. 天禧通寶	24.0	0.5-1.4	3.8
33-41. 天禧通寶	24.3	0.8-1.3	3.8	33-42. 天禧通寶	24.9	0.5-1.0	3.0	33-43. 天聖元寶	24.5	0.8-1.4	4.5	33-44. 天禧通寶	24.4	0.8-1.5	4.3
33-45. 天禧通寶	24.9	0.6-1.1	3.3	33-46. 天禧通寶	25.2	0.6-1.0	3.2	33-47. 天禧通寶	25.4	0.8-1.1	3.9	33-48. 天禧通寶	25.1	0.5-1.1	3.3
33-49. 天禧通寶	24.3	0.8-1.5	4.3	33-50. 天聖元寶	24.9	0.9-1.5	4.6								

出土錢
緡 No.33

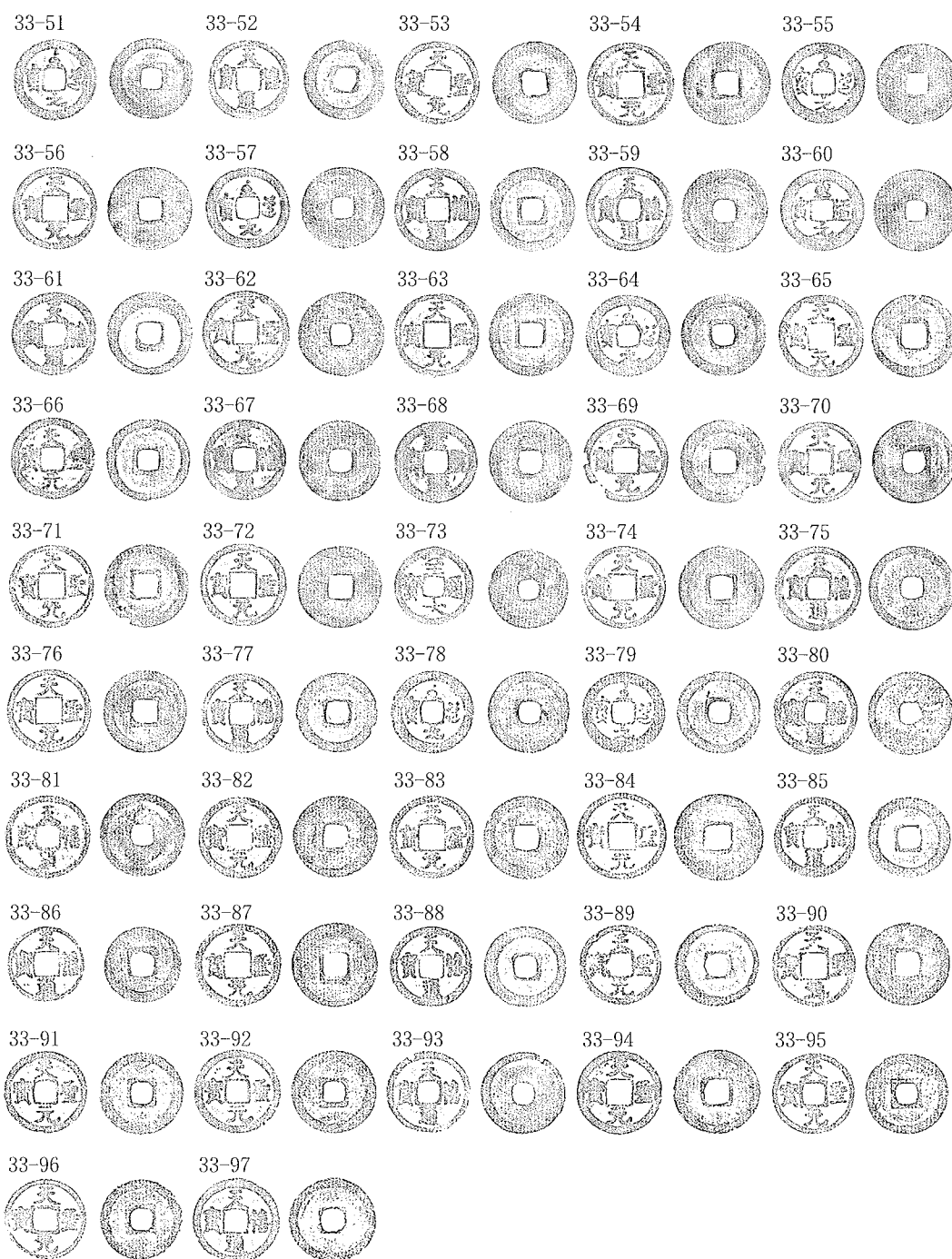

33-51. 至道元寶	24.3	0.6-1.3	3.5	33-52. 天禧通寶	23.8	0.6-1.1	3.1	33-53. 天聖元寶	24.7	0.6-1.2	3.8	33-54. 天聖元寶	25.3	0.7-1.2	3.5
33-55. 至道元寶	24.3	0.4-1.0	2.8	33-56. 天聖元寶	24.7	0.8-1.2	4.0	33-57. 至道元寶	24.2	0.6-1.1	3.3	33-58. 天禧通寶	25.1	0.7-1.1	3.7
33-59. 天禧通寶	25.2	0.7-1.2	3.7	33-60. 至道元寶	24.6	0.6-1.1	3.4	33-61. 天禧通寶	24.9	0.7-1.2	3.8	33-62. 天聖元寶	25.2	0.6-1.2	3.8
33-63. 天聖元寶	24.9	0.6-1.2	3.4	33-64. 至道元寶	24.6	0.6-1.2	3.4	33-65. 天聖元寶	24.9	0.6-1.4	3.4	33-66. 天聖元寶	24.6	0.7-1.5	3.9
33-67. 天禧通寶	24.1	0.6-0.9	2.5	33-68. 元豐通寶	24.4	0.7-1.1	3.3	33-69. 天聖元寶	24.6	0.5-1.0	2.6	33-70. 天聖元寶	24.3	0.8-1.3	3.9
33-71. 天聖元寶	24.8	0.6-1.3	3.5	33-72. 天聖元寶	24.7	0.6-1.1	3.2	33-73. 至大通寶	23.5	0.5-1.4	3.6	33-74. 天聖元寶	24.7	0.7-1.2	3.8
33-75. 天禧通寶	25.2	0.6-1.0	3.2	33-76. 天聖元寶	24.6	0.7-1.3	3.8	33-77. 天禧通寶	23.9	0.7-1.3	3.4	33-78. 至道元寶	24.4	0.6-1.3	3.7
33-79. 至道元寶	24.2	0.3-1.2	3.3	33-80. 天禧通寶	24.7	0.6-1.0	3.5	33-81. 天禧通寶	25.0	0.5-1.1	2.8	33-82. 天聖元寶	24.5	0.6-1.2	3.5
33-83. 天聖元寶	24.9	0.6-1.2	3.5	33-84. 天聖元寶	26.0	0.6-1.1	3.4	33-85. 天禧通寶	24.1	0.7-1.3	3.7	33-86. 天禧通寶	22.7	0.7-1.0	2.7
33-87. 天聖元寶	25.1	0.7-1.3	3.9	33-88. 天禧通寶	24.1	0.5-1.2	3.3	33-89. 天聖元寶	24.3	0.5-1.2	3.0	33-90. 天聖元寶	24.5	0.6-1.2	3.5
33-91. 天聖元寶	24.6	0.6-1.3	3.7	33-92. 天聖元寶	25.0	0.7-1.3	4.2	33-93. 天禧通寶	24.7	0.7-1.1	3.6	33-94. 天聖元寶	25.0	0.5-1.1	3.5
33-95. 天聖元寶	24.2	0.5-1.1	3.1	33-96. 天聖元寶	24.2	0.7-1.2	3.6	33-97. 天禧通寶	25.3	0.5-1.1	2.9				

出土錢
緡 No.34

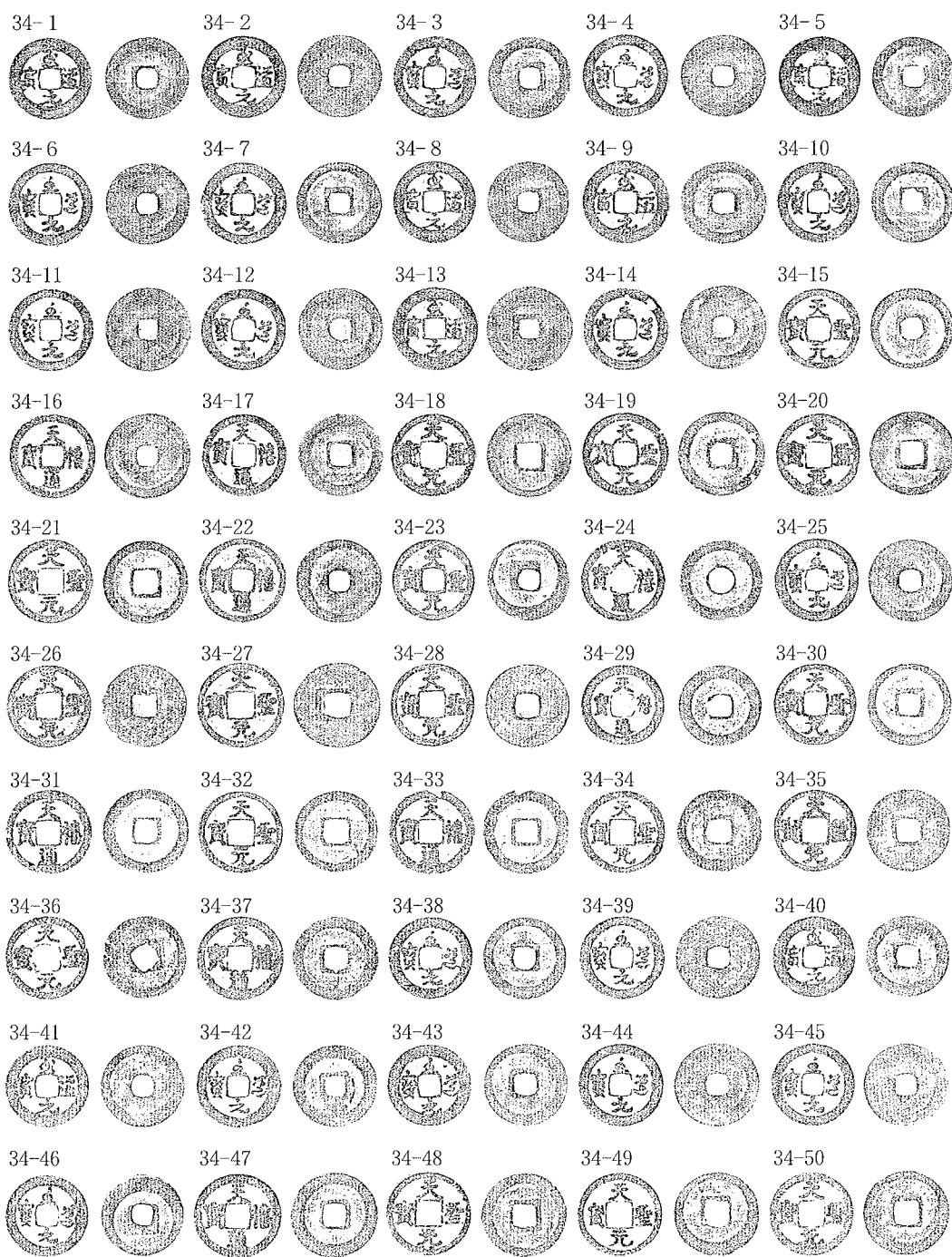

34-1. 至道元寶	24.6	0.7-1.2	3.7	34-2. 至道元寶	24.6	0.5-1.0	3.3	34-3. 至道元寶	24.5	0.5-1.2	3.4	34-4. 至道元寶	24.8	0.6-1.1	3.6
34-5. 至道元寶	24.1	0.5-1.1	3.1	34-6. 至道元寶	24.6	0.6-1.1	3.7	34-7. 至道元寶	24.9	0.4-1.1	3.2	34-8. 至道元寶	24.4	0.5-1.0	3.1
34-9. 至道元寶	25.0	0.7-1.2	3.9	34-10. 至道元寶	24.3	0.5-1.2	3.3	34-11. 至道元寶	24.9	0.6-1.1	3.7	34-12. 至道元寶	24.5	0.5-1.0	3.1
34-13. 至道元寶	25.2	0.7-1.2	3.9	34-14. 至道元寶	24.8	0.5-1.0	3.2	34-15. 天聖元寶	24.3	0.7-1.2	3.6	34-16. 天禧通寶	25.3	0.6-1.1	3.5
34-17. 天禧通寶	24.8	0.7-1.4	3.9	34-18. 天聖元寶	25.0	0.6-1.2	3.4	34-19. 天聖元寶	25.0	0.5-1.2	3.7	34-20. 天聖元寶	25.0	0.6-1.3	3.7
34-21. 天聖元寶	25.2	0.6-1.2	3.6	34-22. 天禧通寶	25.0	0.7-1.1	3.4	34-23. 天聖元寶	24.2	0.6-1.2	3.3	34-24. 天禧通寶	24.6	0.7-1.3	3.8
34-25. 至道元寶	24.8	0.7-1.3	3.9	34-26. 天聖元寶	24.9	0.8-1.2	3.6	34-27. 天聖元寶	25.3	0.6-1.1	3.5	34-28. 天聖元寶	24.8	0.6-1.3	3.5
34-29. 天禧通寶	24.1	0.5-1.3	3.4	34-30. 天聖元寶	24.4	0.6-1.2	3.4	34-31. 天禧通寶	25.4	0.6-1.2	3.6	34-32. 天聖元寶	24.7	0.6-1.2	3.5
34-33. 天禧通寶	25.5	0.7-1.3	4.2	34-34. 天聖元寶	25.0	0.8-1.4	4.2	34-35. 天聖元寶	24.6	0.7-1.1	3.4	34-36. 天聖元寶	24.7	0.8-1.3	3.9
34-37. 天禧通寶	25.0	0.7-1.0	3.3	34-38. 至道元寶	24.6	0.5-1.2	3.3	34-39. 至道元寶	24.6	0.7-1.1	3.7	34-40. 至道元寶	24.4	0.6-1.1	3.6
34-41. 至道元寶	24.7	0.5-1.1	3.5	34-42. 至道元寶	24.9	0.4-1.2	3.6	34-43. 至道元寶	24.6	0.7-1.1	3.6	34-44. 至道元寶	24.8	0.5-1.1	3.5
34-45. 至道元寶	24.7	0.7-1.1	3.7	34-46. 至道元寶	24.5	0.5-1.2	3.5	34-47. 天禧通寶	25.5	0.5-1.1	3.7	34-48. 天聖元寶	25.1	0.7-1.3	4.2
34-49. 天聖元寶	25.0	0.5-1.3	3.5	34-50. 天聖元寶	25.1	0.6-1.2	3.8								

出土錢
緡 No.34

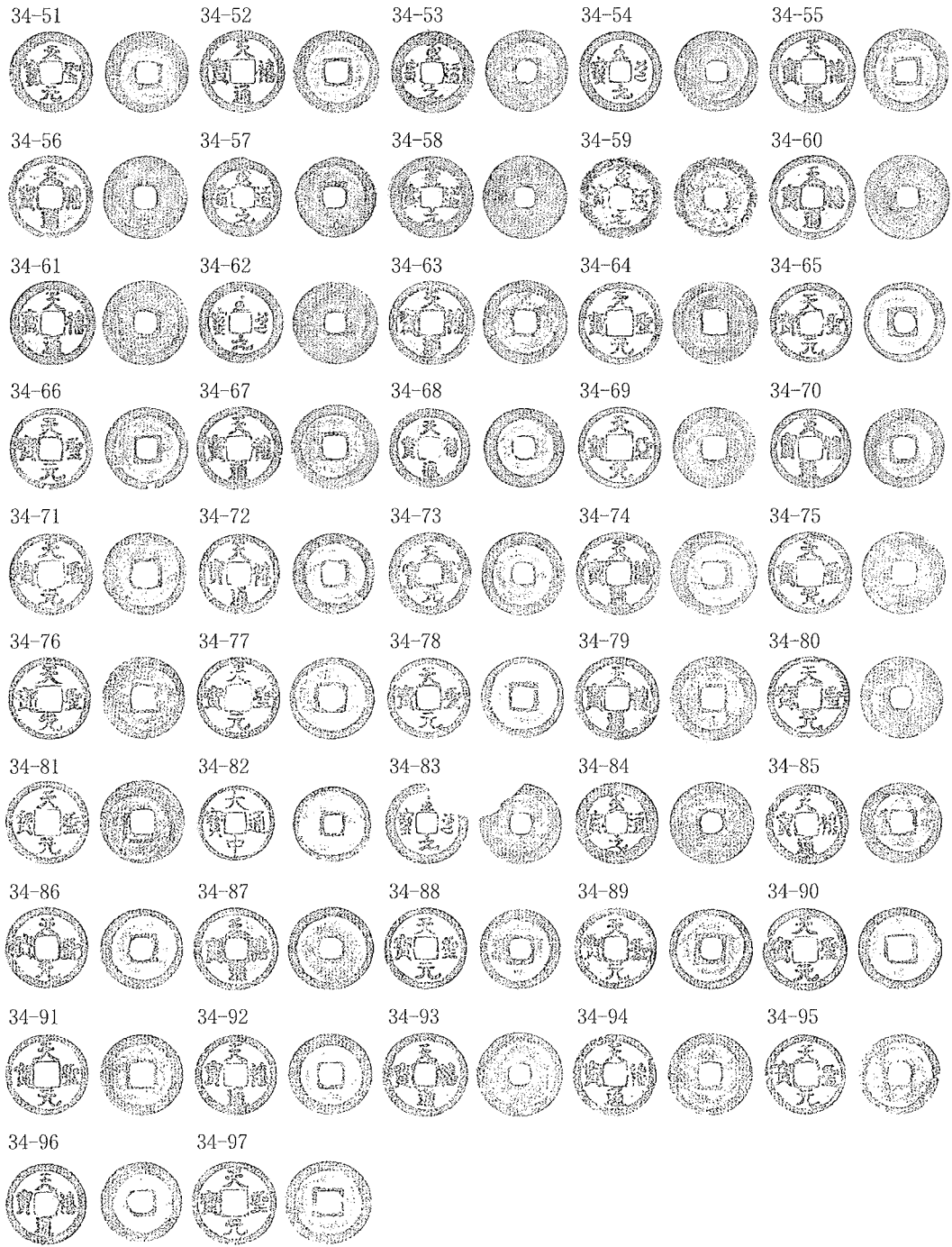

34-51.天聖元寶	24.8	0.7-1.1	3.5	34-52.天禧通寶	25.2	0.7-1.2	4.0	34-53.至道元寶	24.9	0.6-1.2	3.7	34-54.至道元寶	24.6	0.6-1.1	3.4
34-55.天禧通寶	25.8	0.8-1.2	4.1	34-56.天禧通寶	25.1	0.5-0.9	2.7	34-57.至道元寶	24.4	0.6-1.2	3.6	34-58.至道元寶	25.0	0.7-1.1	3.9
34-59.至道元寶	24.7	0.5-1.1	2.4	34-60.天禧通寶	25.5	0.6-1.0	3.4	34-61.天禧通寶	25.5	0.6-1.1	3.5	34-62.至道元寶	25.0	0.6-1.1	3.6
34-63.天禧通寶	25.3	0.5-1.0	3.2	34-64.天聖元寶	25.1	0.5-1.0	3.1	34-65.天聖元寶	24.4	0.6-1.3	3.7	34-66.天聖元寶	24.9	0.7-1.3	4.3
34-67.天禧通寶	25.5	0.6-1.1	3.4	34-68.天禧通寶	24.1	0.6-1.3	3.6	34-69.天聖元寶	24.7	0.7-1.2	3.2	34-70.天禧通寶	24.2	0.9-1.4	3.9
34-71.天聖元寶	24.9	0.5-1.1	3.2	34-72.天禧通寶	24.3	0.5-1.1	3.0	34-73.天聖元寶	24.9	0.6-1.0	3.2	34-74.天禧通寶	25.5	0.6-1.2	4.0
34-75.天聖元寶	24.9	0.7-1.1	3.5	34-76.天聖元寶	24.7	0.6-1.1	3.6	34-77.天聖元寶	24.7	0.5-1.3	3.4	34-78.天聖元寶	24.6	0.5-1.3	3.6
34-79.天禧通寶	25.5	0.6-1.1	3.6	34-80.天聖元寶	24.6	0.7-1.1	3.6	34-81.天聖元寶	25.3	0.5-1.2	3.8	34-78.天聖元寶	24.6	0.5-1.3	3.6
34-83.至道元寶	24.6	0.7-1.1	3.2	34-84.至道元寶	25.0	0.5-1.1	3.6	34-85.天禧通寶	24.4	0.4-0.9	2.7	34-78.天聖元寶	24.6	0.5-1.3	3.6
34-87.天禧通寶	25.2	0.6-1.0	3.2	34-88.天聖元寶	24.6	0.6-1.2	3.7	34-89.天聖元寶	24.6	0.5-1.2	3.6	34-78.天聖元寶	24.6	0.5-1.3	3.6
34-91.天聖元寶	24.9	0.4-1.1	3.1	34-92.天禧通寶	24.5	0.5-1.1	3.5	34-93.天禧通寶	25.6	0.7-1.0	3.4	34-78.天聖元寶	24.6	0.5-1.3	3.6
34-95.天聖元寶	24.3	0.5-1.0	2.7	34-96.天禧通寶	24.4	0.7-1.3	4.0	34-97.天聖元寶	25.5	0.6-1.2	4.2	34-78.天聖元寶	24.6	0.5-1.3	3.6

出土錢
縉 No.35

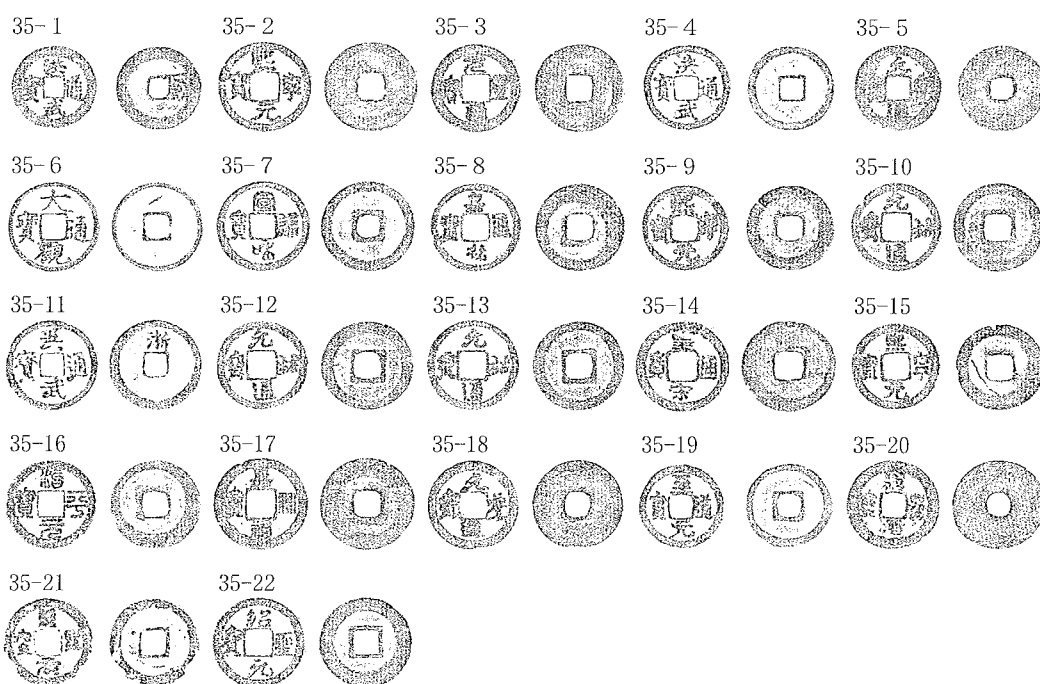

35- 1. 洪武通寶 22.8 0.5-1.5 3.6	35- 2. 熙寧元寶 24.6 0.8-1.3 3.9	35- 3. 元豐通寶 24.0 0.8-1.2 4.0	35- 4. 洪武通寶 22.8 0.5-1.8 3.7
35- 5. 元豐通寶 23.5 0.7-1.0 2.9	35- 6. 大觀通寶 24.3 0.7-1.4 3.6	35- 7. 宣和通寶 24.6 0.5-1.2 3.7	35- 8. 嘉祐通寶 24.0 0.7-1.3 3.7
35- 9. 熙寧元寶 23.0 0.7-1.1 3.0	35-10. 元祐通寶 24.1 0.7-1.1 3.0	35-11. 洪武通寶 24.7 0.5-1.4 3.5	35-12. 元祐通寶 24.3 0.7-1.0 3.0
35-13. 元祐通寶 24.6 0.8-1.2 3.4	35-14. 皇宋通寶 24.9 0.7-1.2 3.5	35-15. 熙寧元寶 23.6 0.7-1.3 2.8	35-16. 治平元寶 24.3 0.9-1.4 3.6
35-17. 嘉祐通寶 25.0 0.8-1.1 3.7	35-18. 元豐通寶 24.3 0.7-1.1 3.5	35-19. 至道元寶 22.9 0.6-1.2 2.8	35-20. 紹聖元寶 24.8 0.7-1.1 3.4
35-21. 紹聖元寶 24.2 0.5-1.6 2.9	35-22. 紹聖元寶 24.6 0.8-1.3 3.8		

出土錢
緡 No.36

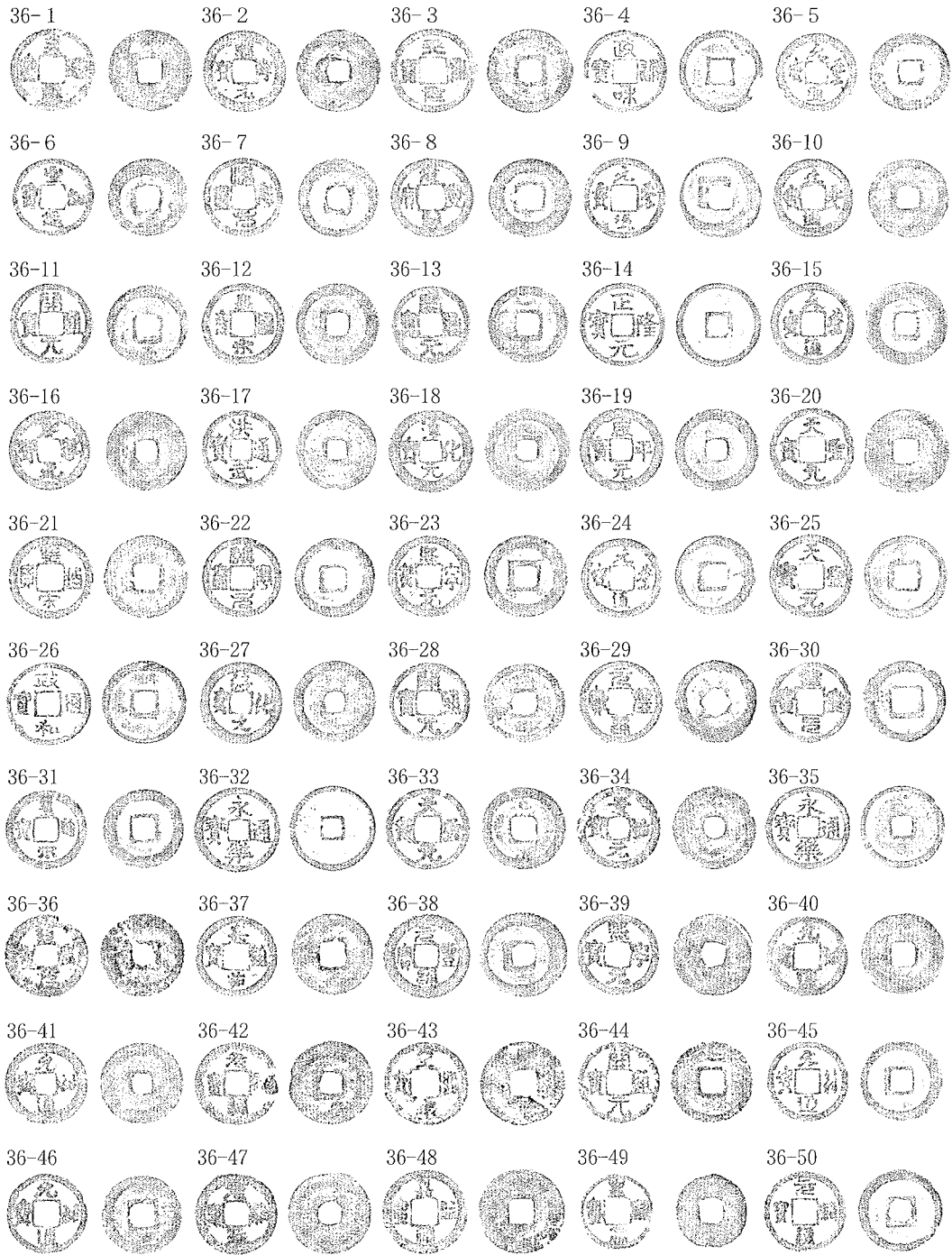

36-1. 皇宋通寶	24.6	0.7-1.1	3.1	36-2. 熙寧元寶	24.8	0.8-1.2	3.6	36-3. 天聖元寶	25.1	0.6-1.2	3.7	36-4. 政和通寶	25.0	0.8-1.3	3.6
36-5. 元豐通寶	23.8	0.5-1.2	3.1	36-6. 至和元寶	23.7	0.7-1.2	3.1	36-7. 熙寧元寶	23.9	0.8-1.4	3.9	36-8. 元豐通寶	24.0	0.5-0.8	2.2
36-9. 元豐通寶	24.3	0.6-1.3	3.6	36-10. 元豐通寶	23.5	0.8-1.2	3.3	36-11. 開元通寶	23.9	0.5-1.1	2.8	36-12. 皇宋通寶	24.5	0.6-1.1	3.3
36-13. 開元通寶	23.2	0.5-0.9	2.5	36-14. 正隆元寶	25.1	0.6-1.4	3.6	36-15. 元豐通寶	24.7	0.6-1.1	3.7	36-16. 熙寧元寶	23.7	0.6-1.1	3.4
36-17. 洪武通寶	23.9	0.6-1.1	3.0	36-18. 淳化元寶	25.0	0.7-1.2	3.9	36-19. 咸平元寶	24.7	0.4-1.1	3.5	36-20. 天聖元寶	25.0	0.7-1.2	3.6
36-21. 皇宋通寶	24.9	0.7-1.2	3.7	36-22. 熙寧元寶	23.8	0.6-1.2	3.2	36-23. 熙寧元寶	24.5	1.2 1.5	4.6	36-24. 元豐通寶	24.0	0.7-1.3	3.7
36-25. 天聖元寶	24.9	0.6-1.3	3.7	36-26. 政和通寶	24.7	0.5-1.1	2.9	36-27. 淳化元寶	24.6	0.4-1.0	3.1	36-28. 開元通寶	23.9	0.7-1.0	3.2
36-29. 元豐通寶	24.8	0.7-1.3	3.9	36-30. 熙寧元寶	24.2	0.5-1.1	3.2	36-31. 皇宋通寶	24.0	0.7-1.3	3.5	36-32. 永樂通寶	25.4	0.9-1.8	4.9
36-33. 天聖元寶	24.6	0.7-1.1	3.2	36-34. 景祐元寶	24.8	0.5-0.9	2.7	36-35. 永樂通寶	24.8	0.6-1.2	3.2	36-36. 紹聖元寶	25.0	0.7-1.2	3.7
36-37. 嘉祐通寶	24.3	0.6-1.0	2.9	36-38. 元豐通寶	25.5	0.7-1.2	4.0	36-39. 熙寧元寶	24.4	0.7-1.1	3.3	36-40. 元祐通寶	24.4	0.9-1.2	3.4
36-41. 元祐通寶	24.6	0.6-1.0	3.3	36-42. 元祐通寶	25.1	0.6-1.3	3.7	36-43. 皇宋通寶	25.3	0.7-1.3	2.9	36-44. 開元通寶	24.6	0.6-1.1	3.1
36-45. 元符通寶	24.4	0.7-1.4	4.0	36-46. 元祐通寶	23.9	0.7-1.1	2.9	36-47. 元祐通寶	24.7	0.6-1.1	3.6	36-48. 嘉祐通寶	25.3	0.8-1.1	3.4
36-49. 皇宋通寶	22.4	0.7-1.1	2.6	36-50. 元祐通寶	24.5	0.7-1.3	4.0								

出土錢
縉 No.36

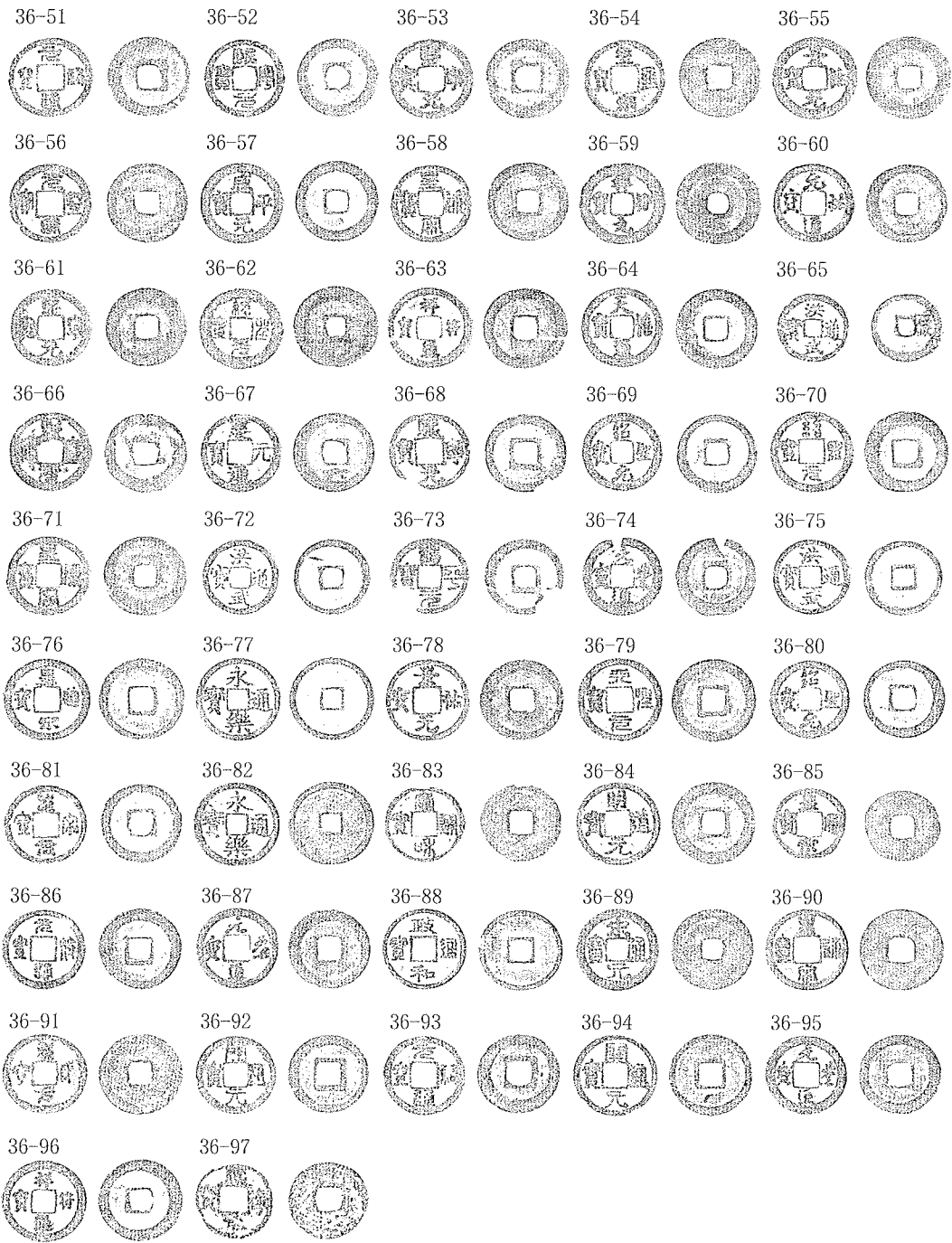

36-51. 元祐通寶	24.5	0.7-1.2	3.2	36-52. 熙寧元寶	24.0	0.7-1.3	3.7	36-53. 熙寧元寶	24.4	0.5-1.1	3.2	36-54. 皇宋通寶	24.2	0.7-1.1	3.2
36-55. 景祐元寶	25.2	0.7-1.3	3.8	36-56. 元豐通寶	24.2	0.7-1.1	3.1	36-57. 咸平元寶	24.5	0.5-1.2	3.7	36-58. 皇宋通寶	23.7	0.7-1.2	3.4
36-59. 祥符元寶	25.3	0.7-1.1	3.5	36-60. 元祐通寶	24.0	0.8-1.3	3.8	36-61. 熙寧元寶	23.8	0.9-1.4	4.1	36-62. 紹聖元寶	25.0	0.7-1.2	3.9
36-63. 祥符通寶	24.6	0.6-1.2	3.4	36-64. 天禧通寶	24.3	0.6-1.2	3.7	36-65. 洪武通寶	20.8	0.8-1.7	3.8	36-66. 熙寧元寶	24.1	0.8-1.2	3.6
36-67. 慶元通寶	24.1	0.8-1.4	3.5	36-68. 熙寧元寶	23.7	0.8-1.3	3.5	36-69. 紹聖元寶	23.7	0.6-1.3	3.7	36-70. 紹聖元寶	24.5	0.5-1.2	3.2
36-71. 皇宋通寶	24.5	0.6-1.2	3.5	36-72. 洪武通寶	22.8	0.6-2.0	4.1	36-73. 治平元寶	23.3	0.8-1.4	3.3	36-74. 元豐通寶	23.8	0.7-1.2	3.3
36-75. 洪武通寶	23.0	0.5-1.8	3.9	36-76. 皇宋通寶	24.9	0.7-1.3	4.0	36-77. 永樂通寶	25.0	0.7-1.4	4.1	36-78. 景祐元寶	24.6	0.8-1.3	4.0
36-79. 天聖元寶	25.1	0.6-1.1	3.9	36-80. 紹聖元寶	23.8	0.6-1.4	3.9	36-81. 聖宋元寶	24.0	0.5-1.1	3.1	36-82. 永樂通寶	25.4	0.8-1.5	4.8
36-83. 宣和通寶	23.8	0.5-0.8	2.1	36-84. 明道元寶	25.1	0.7-1.2	3.8	36-85. 皇宋通寶	22.1	0.8-1.2	3.0	36-86. 元豐通寶	24.4	0.6-1.2	3.6
36-87. 元豐通寶	24.2	0.7-1.3	3.7	36-88. 政和通寶	24.5	0.5-1.2	2.9	36-89. 宋通元寶	24.7	0.5-1.3	3.8	36-90. 皇宋通寶	24.6	0.7-1.0	3.4
36-91. 聖宋元寶	24.6	0.5-1.2	3.4	36-92. 開元通寶	23.7	0.5-1.0	2.5	36-93. 元祐通寶	24.0	0.7-1.1	3.2	36-94. 開元通寶	24.8	0.7-1.2	3.4
36-95. 元豐通寶	24.2	0.7-1.3	4.0	36-96. 祥符通寶	25.0	0.6-1.2	3.5	36-97. 熙寧元寶	23.4	0.8-1.3	2.1				

出土錢
緡 No.37

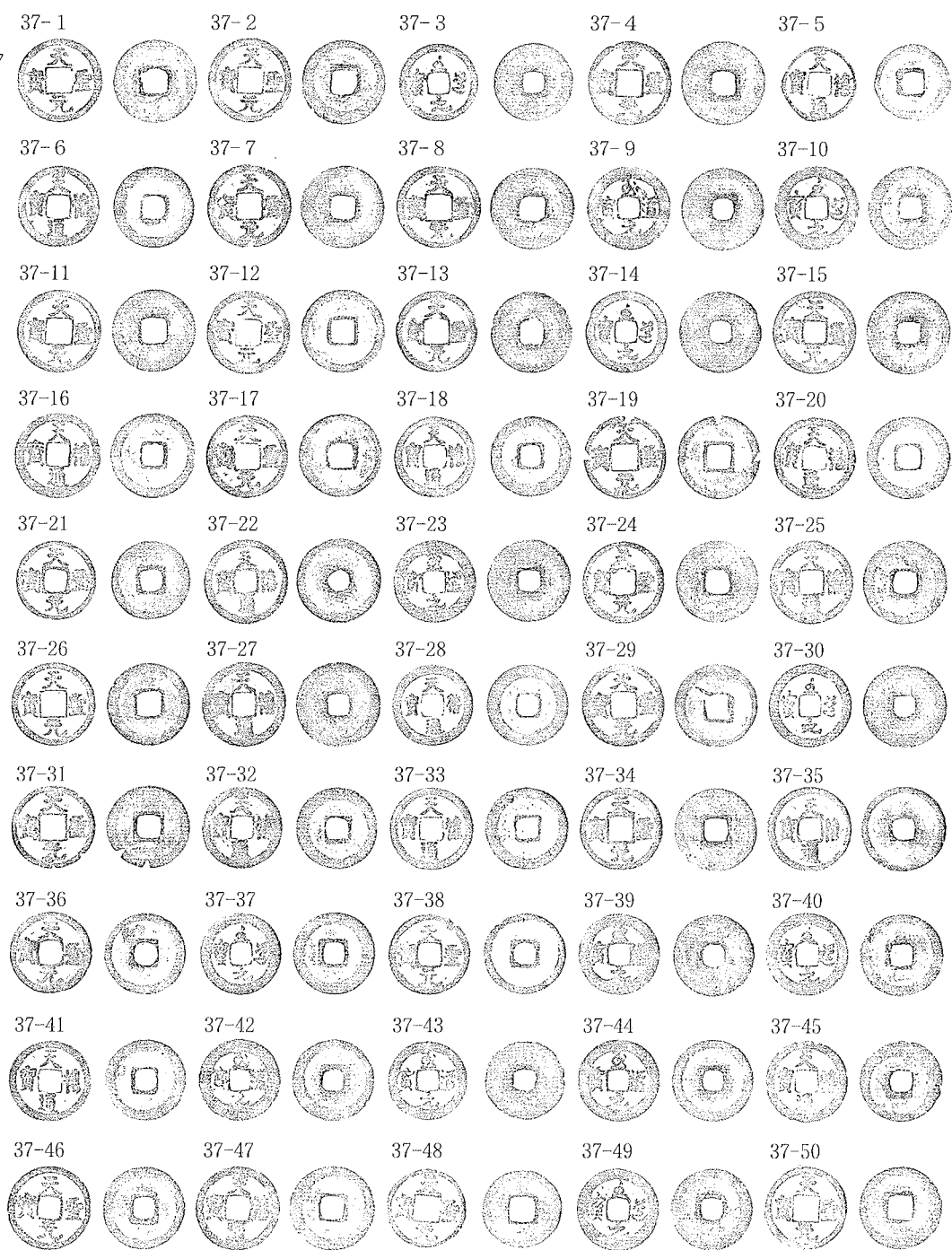

37- 1. 天聖元寶	25.1	0.5-1.0	3.1	37- 2. 天聖元寶	25.3	0.7-1.2	3.9	37- 3. 至道元寶	23.3	0.6-1.1	3.2	37- 4. 天聖元寶	25.1	0.7-1.2	3.9
37- 5. 天禧通寶	23.1	0.6-1.2	2.9	37- 6. 天禧通寶	24.5	0.7-1.3	3.9	37- 7. 天聖元寶	25.3	0.6-1.2	3.3	37- 8. 天聖元寶	25.0	0.7-1.0	3.3
37- 9. 至道元寶	25.1	0.7-1.2	3.9	37-10. 至道元寶	25.2	0.6-1.1	3.4	37-11. 天聖元寶	24.8	0.4-0.9	2.7	37-12. 天聖元寶	25.1	0.5-1.3	3.7
37-13. 天聖元寶	24.2	0.7-1.2	3.5	37-14. 至道元寶	24.5	0.5-1.0	3.1	37-15. 天聖元寶	25.0	0.7-1.2	3.9	37-16. 天禧通寶	25.7	0.6-1.2	3.9
37-17. 天聖元寶	24.8	0.7-1.2	3.5	37-18. 天禧通寶	24.2	0.7-1.3	4.0	37-19. 天聖元寶	25.1	0.7-1.3	3.6	37-20. 天禧通寶	24.7	0.6-1.3	3.7
37-21. 天聖元寶	23.9	0.7-1.4	3.9	37-22. 天禧通寶	23.9	0.7-1.4	3.9	37-23. 至道元寶	24.8	0.6-1.1	3.4	37-24. 天聖元寶	25.0	0.8-1.2	4.0
37-25. 天禧通寶	25.1	0.6-1.0	3.4	37-26. 天聖元寶	24.8	0.5-1.0	3.1	37-27. 天禧通寶	25.5	0.6-1.1	3.8	37-28. 天禧通寶	24.3	0.5-1.1	3.3
37-29. 天聖元寶	25.1	0.5-1.2	3.5	37-30. 至道元寶	24.9	0.6-1.1	3.6	37-31. 天聖元寶	25.0	0.7-1.3	3.8	37-32. 天禧通寶	24.6	0.7-1.1	3.1
37-33. 天禧通寶	24.7	0.7-1.3	4.1	37-34. 天聖元寶	24.9	0.5-1.1	3.5	37-35. 天禧通寶	25.5	0.6-1.2	3.7	37-36. 天聖元寶	24.4	0.6-1.2	3.7
37-37. 至道元寶	24.7	0.6-1.2	3.9	37-38. 天聖元寶	24.5	0.6-1.3	3.7	37-39. 至道元寶	24.5	0.6-1.0	3.4	37-40. 至道元寶	24.8	0.5-1.1	3.2
37-41. 天禧通寶	24.5	1.0-1.6	4.6	37-42. 至道元寶	24.7	0.7-1.3	3.9	37-43. 至道元寶	23.7	0.6-1.1	2.9	37-44. 至道元寶	24.8	0.8-1.4	4.3
37-45. 天禧通寶	24.6	0.6-1.2	3.5	37-46. 天聖元寶	25.1	0.7-1.2	3.8	37-47. 天禧通寶	25.5	0.6-1.0	3.3	37-48. 天聖元寶	23.4	0.6-1.1	2.8
37-49. 至道元寶	24.6	0.6-1.0	3.2	37-50. 天聖元寶	24.9	0.6-1.2	3.4								

出土錢
緡 No.37

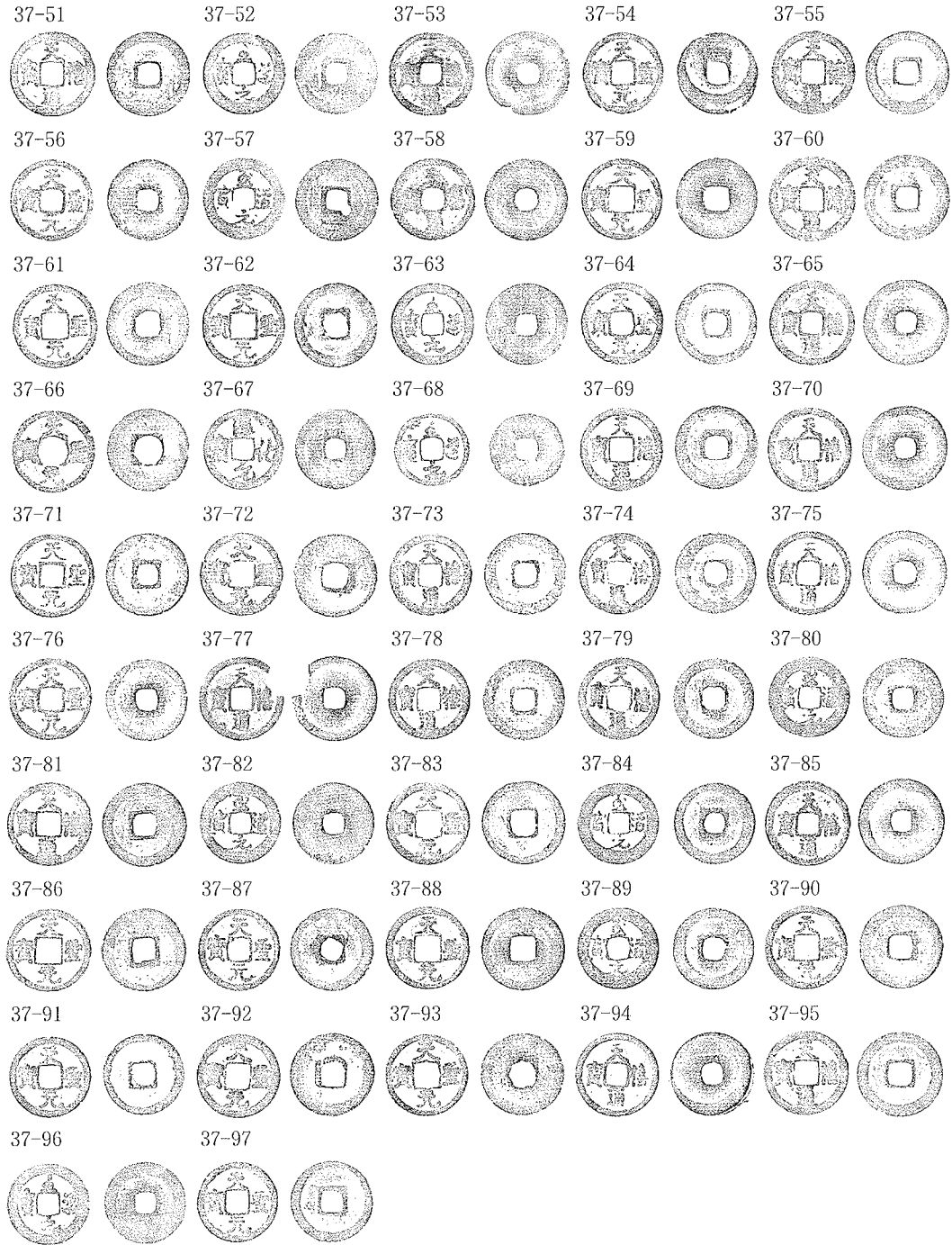

37-51. 天禧通寶	25.5	0.6-1.2	3.8	37-52. 至道元寶	24.9	0.7-1.3	4.0	37-53. 天禧通寶	25.3	0.8-1.2	3.8	37-54. 天聖元寶	24.5	0.7-1.2	3.4
37-55. 天禧通寶	25.1	0.7-1.1	3.7	37-56. 天聖元寶	24.7	0.8-1.3	3.8	37-57. 至道元寶	24.7	0.6-1.1	3.4	37-58. 天禧通寶	24.7	0.6-0.9	2.8
37-59. 天聖元寶	24.3	0.5-1.0	3.1	37-60. 天禧通寶	25.8	0.7-1.1	3.8	37-61. 天聖元寶	25.2	0.5-1.1	3.4	37-62. 天聖元寶	25.2	0.6-1.3	4.0
37-63. 至道元寶	24.5	0.5-1.0	3.2	37-64. 天聖元寶	24.7	0.5-1.0	3.2	37-65. 天禧通寶	25.6	0.7-1.1	3.8	37-66. 天聖元寶	24.8	0.8-1.2	3.7
37-67. 淳化元寶	24.2	0.7-1.2	3.3	37-68. 至道元寶	22.1	0.5-1.0	2.5	37-69. 天禧通寶	25.0	0.7-1.1	3.6	37-70. 天禧通寶	25.4	0.7-1.0	3.7
37-71. 天聖元寶	25.0	0.5-1.3	4.0	37-72. 天聖元寶	24.9	0.5-1.2	3.3	37-73. 天禧通寶	24.5	0.6-1.1	3.6	37-74. 天禧通寶	24.3	0.5-1.1	3.3
37-75. 天禧通寶	25.1	0.5-1.0	3.2	37-76. 天聖元寶	24.5	0.6-1.1	3.3	37-77. 天禧通寶	25.3	0.7-1.0	3.2	37-78. 天禧通寶	24.4	0.7-1.3	3.8
37-79. 天禧通寶	24.5	0.7-1.3	4.0	37-80. 至道元寶	24.3	0.6-1.1	3.5	37-81. 天禧通寶	25.3	0.7-1.1	3.7	37-82. 至道元寶	24.6	0.6-1.0	3.7
37-83. 天聖元寶	25.0	0.4-1.1	3.2	37-84. 至道元寶	24.5	0.5-1.2	3.6	37-85. 天禧通寶	25.7	0.5-1.0	3.5	37-86. 天聖元寶	25.3	0.5-1.1	3.4
37-87. 天聖元寶	25.0	0.5-1.4	4.3	37-88. 天聖元寶	24.9	0.5-1.0	3.2	37-89. 至道元寶	24.6	0.5-1.2	3.6	37-90. 天聖元寶	25.2	0.8-1.3	4.3
37-91. 天聖元寶	24.4	0.6-1.2	3.3	37-92. 天聖元寶	25.3	0.5-1.2	3.6	37-93. 天聖元寶	24.7	0.6-1.1	3.2	37-94. 天禧通寶	25.2	0.7-1.2	3.8
37-95. 天禧通寶	25.5	0.7-1.2	3.9	37-96. 至道元寶	24.5	0.5-1.0	2.8	37-97. 天聖元寶	24.4	0.5-1.1	2.8				

出土錢
緡 No.38

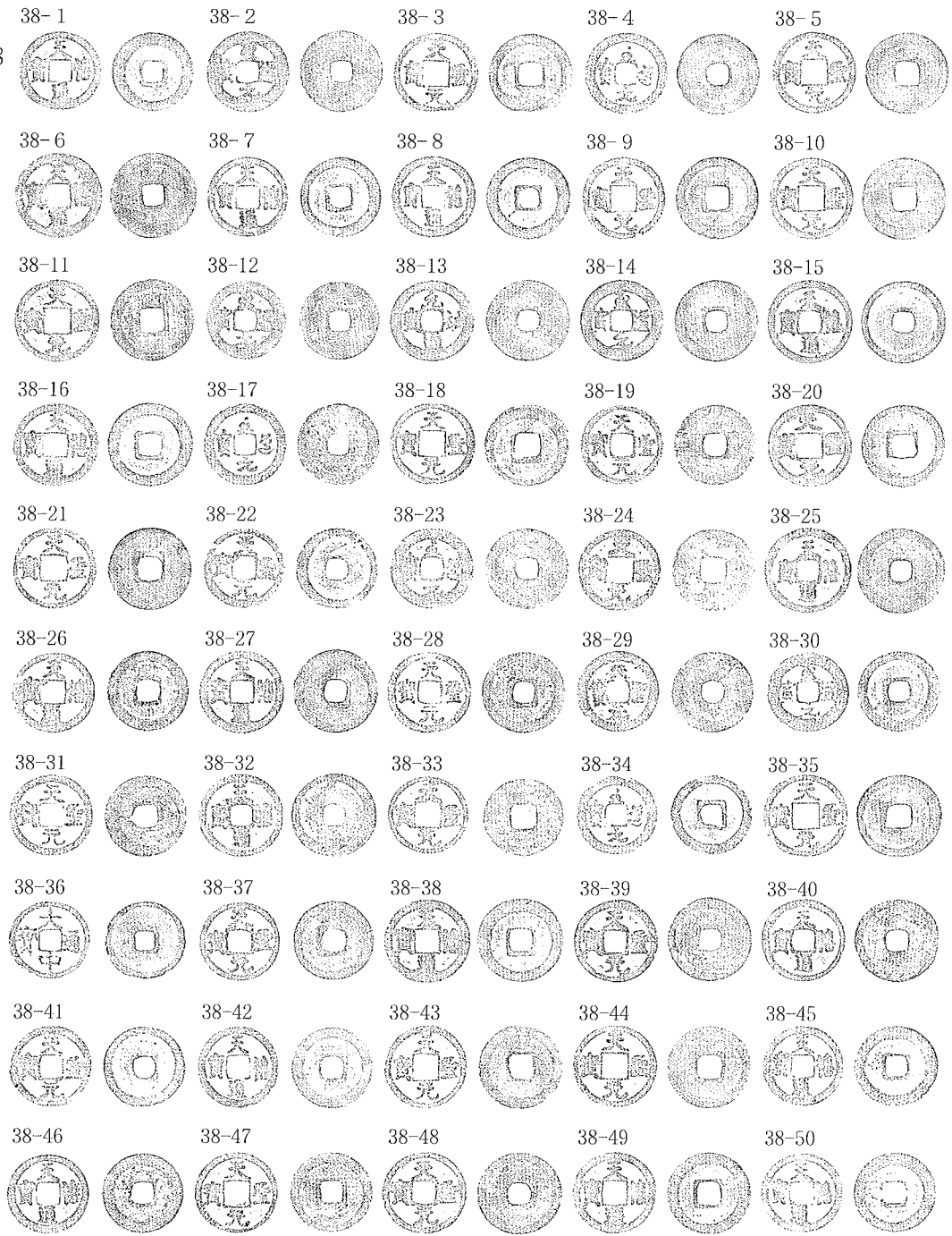

38-1. 天禧通寶 24.2 0.7-1.3 3.9	38-2. 至道元寶 24.6 0.6-1.0 3.3	38-3. 天聖元寶 24.7 0.7-1.3 3.9	38-4. 至道元寶 24.6 0.4-1.1 3.2
38-5. 天聖元寶 24.6 0.7-1.3 3.9	38-6. 天禧通寶 25.7 0.7-1.3 4.0	38-7. 天禧通寶 24.1 0.6-1.2 3.7	38-8. 天禧通寶 24.7 0.7-1.4 4.4
38-9. 天聖元寶 24.7 0.7-1.2 3.6	38-10. 天聖元寶 24.5 0.5-1.0 3.1	38-11. 天聖元寶 25.0 0.7-1.2 3.6	38-12. 至道元寶 23.8 0.6-1.2 3.1
38-13. 元祐通寶 24.6 0.6-1.1 3.3	38-14. 至道元寶 24.6 0.6-1.1 3.6	38-15. 天禧通寶 25.1 0.7-1.2 4.1	38-16. 天禧通寶 25.3 0.8-1.4 4.6
38-17. 至道元寶 25.0 0.7-1.3 3.9	38-18. 天聖元寶 24.8 0.6-1.1 3.2	38-19. 天聖元寶 24.6 0.7-1.1 3.1	38-20. 天聖元寶 25.1 0.7-1.3 4.5
38-21. 天聖元寶 24.8 0.5-1.1 3.3	38-22. 天聖元寶 24.3 0.5-1.0 2.8	38-23. 至道元寶 24.5 0.7-1.1 3.7	38-24. 天聖元寶 24.8 0.7-1.2 3.6
38-25. 天禧通寶 25.9 0.6-1.1 3.9	38-26. 天禧通寶 24.2 0.6-1.1 3.2	38-27. 天禧通寶 25.2 0.5-1.1 3.5	38-28. 天聖元寶 24.6 0.6-1.3 3.9
38-29. 天聖元寶 24.4 0.6-1.0 2.9	38-30. 至道元寶 24.3 0.7-1.3 3.9	38-31. 天聖元寶 24.6 0.7-1.3 3.8	38-32. 天禧通寶 25.5 0.7-1.1 3.8
38-33. 天聖元寶 23.5 0.5-1.2 2.9	38-34. 至道元寶 24.2 0.5-1.3 3.3	38-35. 天聖元寶 25.1 0.5-1.2 3.7	38-36. 大中通寶 23.9 0.6-1.5 3.6
38-37. 天聖元寶 23.9 0.5-1.1 3.3	38-38. 天禧通寶 25.3 0.7-1.2 3.8	38-39. 天聖元寶 25.2 0.8-1.2 3.8	38-40. 天禧通寶 25.0 0.6-1.1 3.3
38-41. 天聖元寶 24.6 0.6-1.2 3.9	38-42. 天禧通寶 24.4 0.5-1.1 3.2	38-43. 天聖元寶 24.8 0.6-1.2 3.4	38-44. 天聖元寶 25.0 0.6-1.2 3.4
38-45. 天禧通寶 24.5 0.6-1.3 3.5	38-46. 天禧通寶 24.1 0.6-1.2 3.4	38-47. 天聖元寶 24.6 0.5-1.1 3.3	38-48. 天聖元寶 24.7 0.6-1.2 3.7
38-49. 天禧通寶 24.9 0.5-0.9 2.8	38-50. 天禧通寶 24.1 0.4-1.1 2.9		

出土錢
緡 No.38

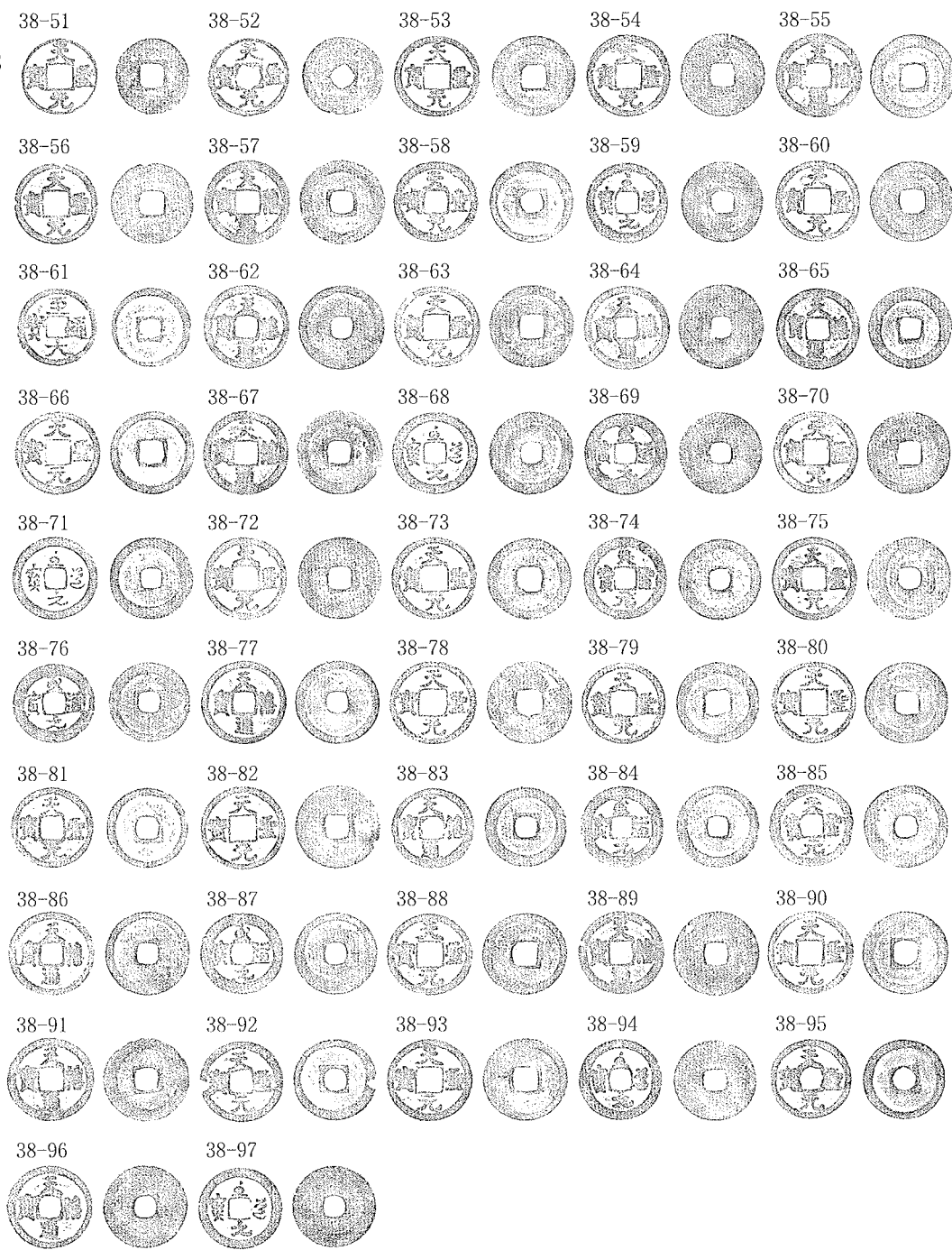

38-51. 天聖元寶 23.0 0.6-1.1 2.8	38-52. 天聖元寶 24.0 0.7-1.3 3.6	38-53. 天聖元寶 24.6 0.7-1.3 3.8	38-54. 天聖元寶 24.9 0.7-1.3 3.8
38-55. 天禧通寶 25.3 0.8-1.3 4.1	38-56. 天聖元寶 24.4 0.6-1.1 2.9	38-57. 天禧通寶 25.6 0.7-1.1 3.7	38-58. 天聖元寶 24.4 0.6-1.3 3.7
38-59. 至道元寶 24.3 0.7-1.2 3.7	38-60. 天聖元寶 24.5 0.5-1.1 3.2	38-61. 至大通寶 23.5 0.7-1.9 4.2	38-62. 天禧通寶 25.3 0.6-1.0 3.3
38-63. 天聖元寶 24.7 0.6-1.1 3.2	38-64. 天禧通寶 25.4 0.7-1.1 4.0	38-65. 天禧通寶 24.5 0.7-1.3 4.1	38-66. 天聖元寶 25.0 0.7-1.5 4.2
38-67. 天禧通寶 25.1 0.7-1.2 3.9	38-68. 至道元寶 24.8 0.7-1.2 3.8	38-69. 至道元寶 24.7 0.5-1.1 3.5	38-70. 天聖元寶 24.8 0.7-1.2 3.7
38-71. 至道元寶 24.7 0.5-1.3 3.7	38-72. 天聖元寶 24.7 0.6-1.1 3.6	38-73. 天聖元寶 24.7 0.5-1.2 3.3	38-74. 天聖元寶 24.6 0.8-1.4 4.2
38-75. 天聖元寶 25.0 0.8-1.2 3.9	38-76. 至道元寶 23.9 0.5-1.2 2.7	38-77. 天禧通寶 25.0 0.6-1.1 3.6	38-78. 天聖元寶 25.0 0.3-0.8 2.4
38-79. 天聖元寶 24.7 0.6-1.2 3.5	38-80. 天聖元寶 24.5 0.5-1.2 3.4	38-81. 天聖元寶 24.2 0.6-1.2 3.3	38-82. 天聖元寶 25.0 0.7-1.2 3.6
38-83. 天禧通寶 24.1 0.5-1.1 3.3	38-84. 至道元寶 24.7 0.6-1.3 4.1	38-85. 天聖元寶 24.7 0.5-1.0 3.2	38-86. 天禧通寶 25.2 0.6-1.1 3.5
38-87. 至道元寶 24.5 0.5-1.2 3.5	38-88. 天聖元寶 24.7 0.6-1.3 3.7	38-89. 天禧通寶 25.2 0.8-1.1 3.5	38-90. 天聖元寶 25.2 0.5-1.1 3.4
38-91. 天禧通寶 25.4 0.7-1.1 3.8	38-92. 天聖元寶 24.5 0.6-1.2 3.2	38-93. 天聖元寶 24.8 0.5-1.2 3.3	38-94. 天聖元寶 24.8 0.5-1.2 3.3
38-95. 天聖元寶 24.1 0.5-1.2 2.9	38-96. 天禧通寶 24.9 0.7-1.0 3.3	38-97. 至道元寶 24.7 0.6-1.1 3.6	

出土錢
緡 No.39

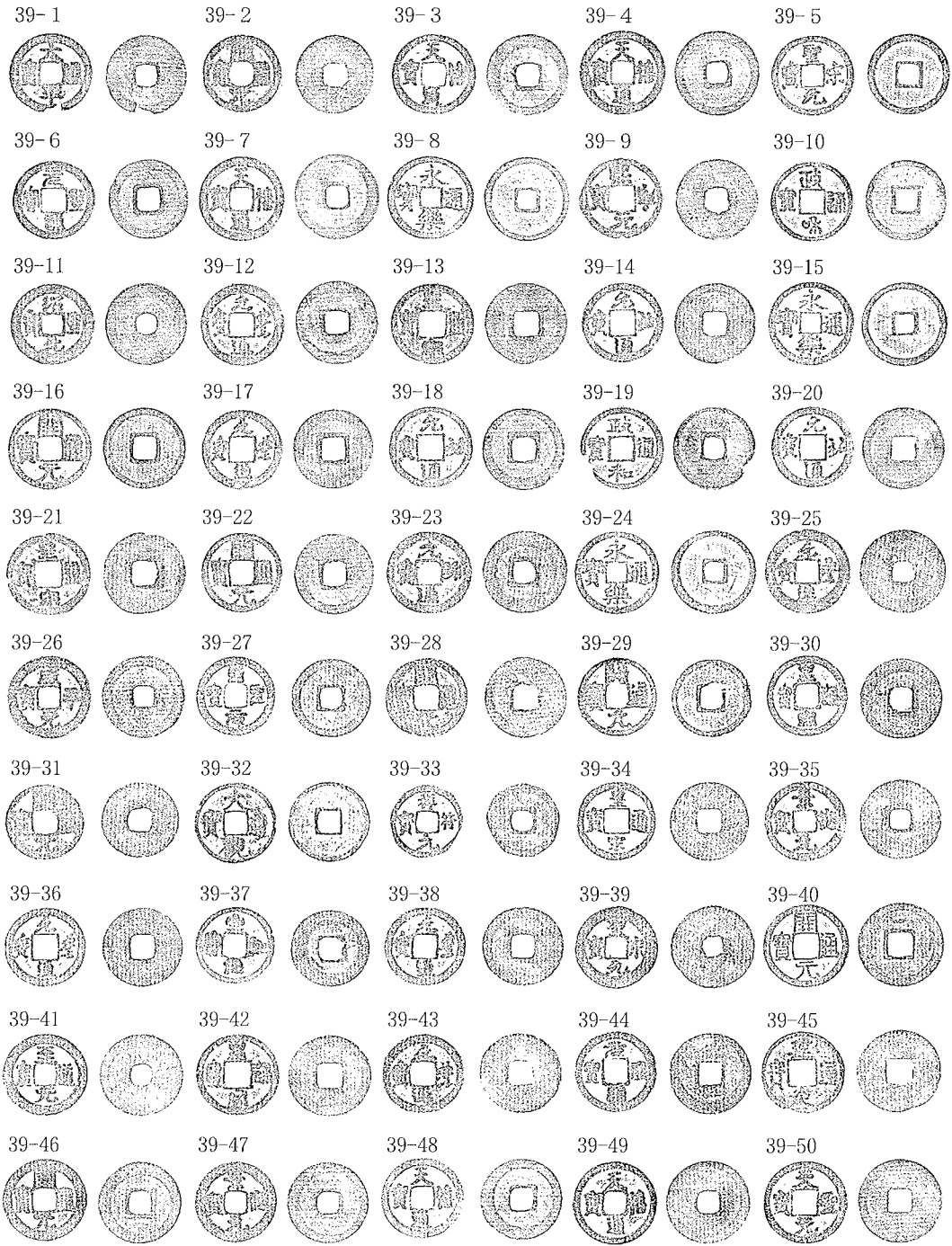

39-1. 太平通寶 24.3 0.6-1.0 3.1	39-2. 開元通寶 23.4 0.9-1.1 3.5	39-3. 天禧通寶 24.4 0.5-1.2 3.1	39-4. 天禧通寶 25.3 0.6-1.3 3.8
39-5. 聖宋元寶 24.3 0.6-1.2 3.3	39-6. 元豐通寶 23.8 0.6-1.2 3.3	39-7. 天禧通寶 25.5 0.5-1.2 3.5	39-8. 永樂通寶 25.0 0.8-1.5 4.1
39-9. 熙寧元寶 24.8 1.0-1.5 4.0	39-10. 政和通寶 24.3 1.0-1.7 5.0	39-11. 紹聖元寶 24.4 0.7-1.1 3.7	39-12. 元豐通寶 24.8 0.7-1.1 3.5
39-13. 皇宋通寶 24.4 0.7-1.0 3.0	39-14. 元祐通寶 24.3 0.9-1.4 4.0	39-15. 永樂通寶 25.2 0.7-1.4 3.7	39-16. 開元通寶 24.4 0.8-1.3 3.8
39-17. 元豐通寶 23.7 0.6-1.3 3.2	39-18. 元祐通寶 24.4 0.9-1.3 4.0	39-19. 政和通寶 24.6 0.8-1.3 3.7	39-20. 元祐通寶 24.4 0.7-1.3 3.5
39-21. 皇宋通寶 24.6 0.6-0.9 3.1	39-22. 開元通寶 24.0 0.6-1.1 2.8	39-23. 元祐通寶 24.9 0.6-1.1 3.3	39-24. 永樂通寶 25.0 0.7-1.5 4.7
39-25. 元豐通寶 25.5 0.9-1.6 4.8	39-26. 咸平元寶 24.8 0.8-1.3 3.7	39-27. 紹聖元寶 23.6 0.7-1.3 3.8	39-28. 開元通寶 24.3 0.9-1.2 3.3
39-29. 開元通寶 23.9 0.6-1.3 3.7	39-30. 皇宋通寶 24.1 0.6-1.0 3.1	39-31. 開元通寶 22.9 0.8-1.2 3.1	39-32. 大觀通寶 24.3 0.7-1.3 3.3
39-33. 祥符元寶 22.3 0.4-1.0 2.3	39-34. 皇宋通寶 23.7 0.6-1.1 3.1	39-35. 景德元寶 24.2 0.6-1.1 3.6	39-36. 元豐通寶 23.8 0.8-1.2 3.1
39-37. 至和元寶 23.4 0.9-1.4 3.6	39-38. 元豐通寶 23.8 0.7-1.1 3.0	39-39. 聖宋元寶 25.0 0.6-1.1 3.8	39-40. 開元通寶 25.3 0.7-1.3 3.6
39-41. 至道元寶 24.8 0.7-1.1 3.4	39-42. 皇宋通寶 24.5 0.7-1.0 3.2	39-43. 元豐通寶 24.0 0.9-1.2 3.2	39-44. 元祐通寶 24.6 1.0-1.5 4.4
39-45. 建炎通寶 24.8 0.5-1.0 2.4	39-46. 開元通寶 24.7 0.6-1.2 3.4	39-47. 景德元寶 24.3 0.5-1.2 3.4	39-48. 天禧通寶 24.2 0.7-1.3 3.2
39-49. 天禧通寶 25.0 0.5-1.1 3.5	39-50. 天聖元寶 25.0 0.9-1.4 4.3		

出土錢
縉 No.39

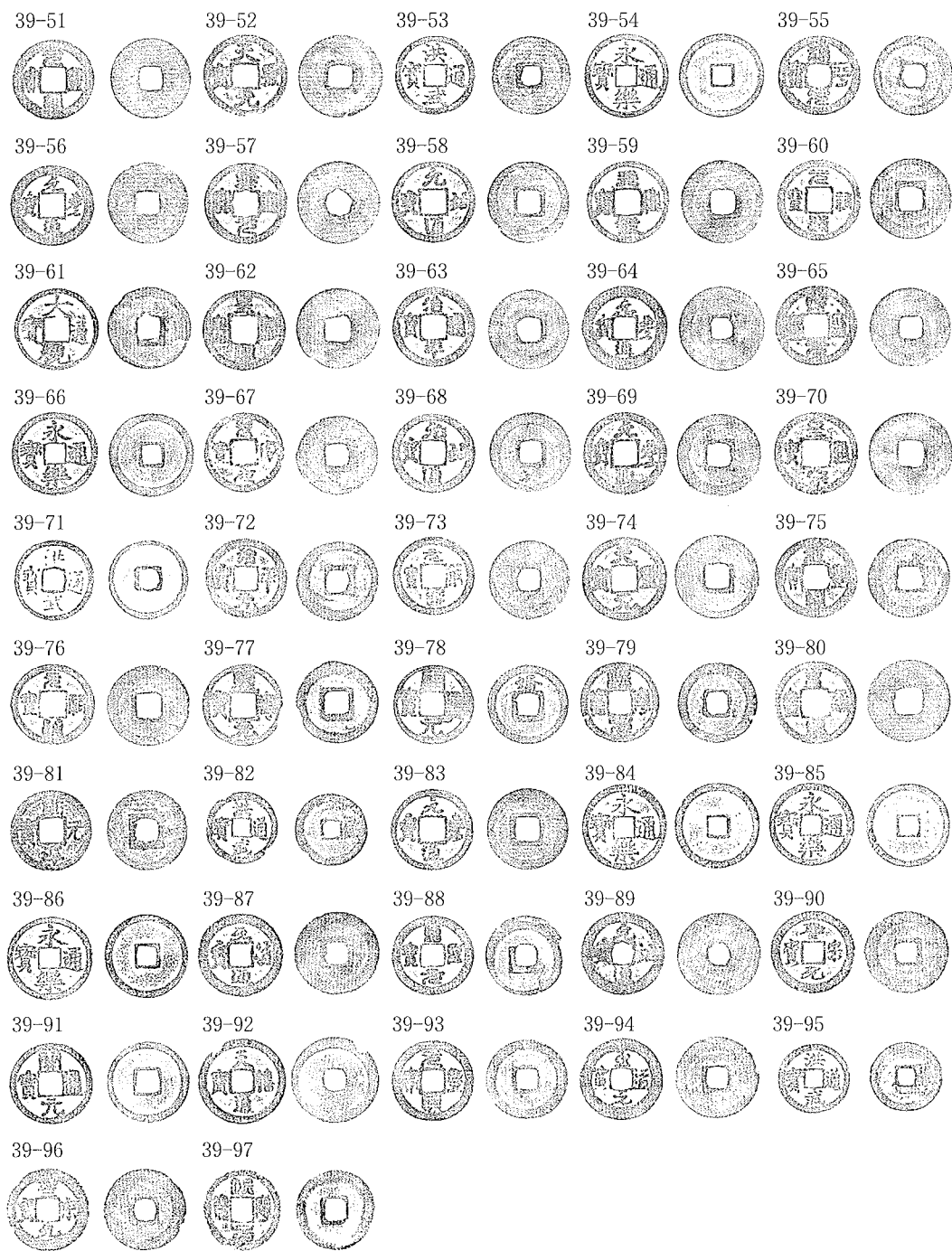

39-51. 元豐通寶	24.0	0.8-1.2	3.6	39-52. 天聖元寶	24.9	0.6-1.1	3.4	39-53. 洪武通寶	23.3	0.7-1.3	3.4	39-54. 永樂通寶	25.0	0.4-1.2	2.8
39-55. 治平元寶	24.0	0.5-1.2	3.2	39-56. 元豐通寶	24.3	0.8-1.4	3.9	39-57. 熙寧元寶	24.4	0.9-1.4	4.4	39-58. 元祐通寶	24.3	0.9-1.4	3.8
39-59. 天聖元寶	24.6	0.6-1.1	3.3	39-60. 元祐通寶	24.3	0.7-1.1	3.4	39-61. 大觀通寶	24.7	0.5-1.1	2.8	39-62. 皇宋通寶	24.4	0.8-1.1	3.4
39-63. 治平通寶	23.8	0.7-1.2	3.4	39-64. 元豐通寶	25.3	0.6-1.1	3.8	39-65. 熙寧元寶	24.0	0.7-1.2	3.3	39-66. 永樂通寶	25.0	0.8-1.4	4.3
39-67. 聖宋元寶	24.0	0.7-1.1	3.2	39-68. 元祐通寶	24.1	0.7-1.4	3.9	39-69. 元豐通寶	24.7	0.7-1.1	3.4	39-70. 皇宋通寶	24.7	0.6-1.0	3.0
39-71. 洪武通寶	23.8	0.5-2.2	4.3	39-72. 治平元寶	24.2	1.0-1.4	4.1	39-73. 元符通寶	23.7	0.6-1.2	3.3	39-74. 天聖元寶	25.1	0.6-1.1	3.3
39-75. 元豐通寶	24.0	0.7-1.2	3.5	39-76. 元祐通寶	24.4	0.8-1.3	3.9	39-77. 熙寧元寶	24.7	0.7-1.5	4.1	39-78. 開元通寶	24.0	0.8-1.3	4.0
39-79. 熙寧元寶	24.0	0.8-1.5	4.0	39-80. 皇宋通寶	24.6	0.8-1.0	2.8	39-81. 咸淳元寶	24.0	0.8-1.0	3.1	39-82. 洪武通寶	21.5	0.8-1.8	4.3
39-83. 元豐通寶	24.3	0.6-1.1	3.1	39-84. 永樂通寶	25.3	0.5-1.4	3.7	39-85. 永樂通寶	24.8	0.7-1.5	4.1	39-86. 永樂通寶	24.9	0.4-1.2	2.8
39-87. 元符通寶	25.0	0.6-1.1	3.6	39-88. 紹興元寶	24.8	0.9-1.6	4.1	39-89. 元祐通寶	24.8	0.7-1.1	3.6	39-90. 聖宋元寶	24.8	0.9-1.3	3.1
39-91. 開元通寶	24.4	0.7-1.4	3.9	39-92. 天祐通寶	25.8	0.5-1.2	3.7	39-93. 元豐通寶	24.0	0.4-1.2	3.4	39-94. 至道元寶	24.6	0.7-1.4	3.9
39-95. 洪武通寶	21.0	0.8-1.8	4.0	39-96. 聖宋元寶	24.5	0.7-1.2	3.5	39-97. 熙寧元寶	24.2	0.7-1.1	3.1				

出土錢
緡 No.40

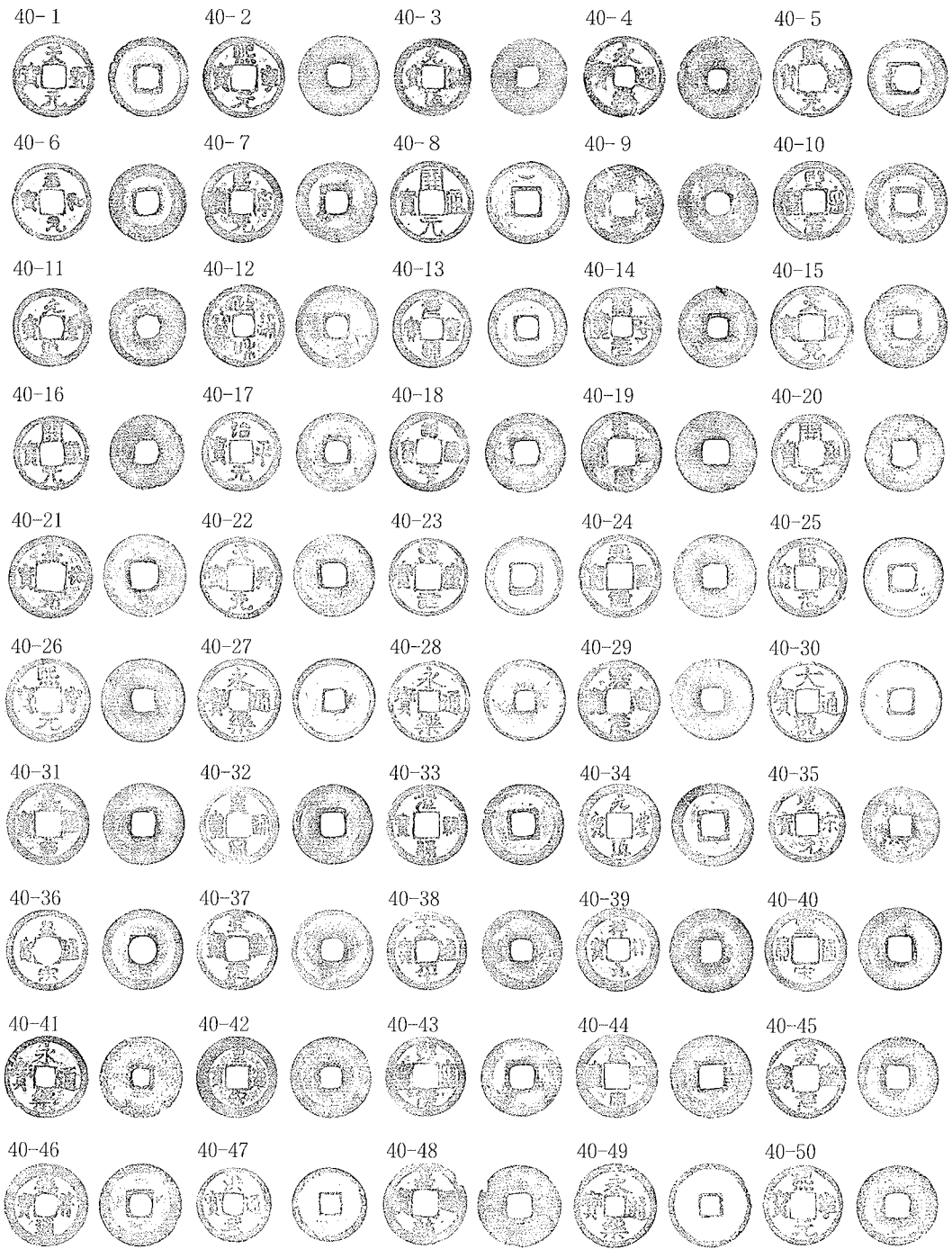

40-1. 天聖元寶	24.4	0.6-1.4	3.8	40-2. 熙寧元寶	24.3	0.7-1.0	3.1	40-3. 元祐通寶	23.4	0.6-1.0	2.7	40-4. 永樂通寶	25.1	1.1-2.0	5.5
40-5. 熙寧元寶	23.9	0.7-1.1	2.7	40-6. 至和元寶	23.5	0.6-1.1	2.9	40-7. 熙寧元寶	24.6	0.8-1.1	3.0	40-8. 開元通寶	24.8	0.5-1.1	3.1
40-9. 咸淳元寶	24.0	0.7-1.1	2.5	40-10. 熙寧元寶	24.5	0.8-1.2	3.6	40-11. 元豐通寶	23.6	0.7-1.3	3.7	40-12. 政和通寶	24.8	0.5-0.7	2.3
40-13. 元豐通寶	23.6	0.5-1.2	3.4	40-14. 治平元寶	23.9	0.8-1.3	3.9	40-15. 天聖元寶	25.2	0.8-1.3	4.3	40-16. 開元通寶	22.5	1.0-1.4	3.8
40-17. 治平元寶	24.0	0.5-1.2	3.4	40-18. 治平通寶	24.0	0.5-1.2	3.3	40-19. 皇宋通寶	24.5	0.9-1.1	3.3	40-20. 開元通寶	23.6	0.7-0.9	2.6
40-21. 嘉祐元寶	25.0	0.6-0.9	2.7	40-22. 天聖元寶	24.9	0.8-1.3	4.1	40-23. 熙寧元寶	23.7	0.6-1.3	3.4	40-24. 天聖元寶	25.0	0.5-1.0	3.9
40-25. 紹聖元寶	24.0	0.7-1.5	3.8	40-26. 熙寧元寶	25.2	0.9-1.3	4.4	40-27. 永樂通寶	25.0	0.6-1.6	3.9	40-28. 永樂通寶	24.4	0.5-1.1	3.0
40-29. 熙寧元寶	25.0	0.7-1.0	3.2	40-30. 大觀通寶	24.2	0.6-1.1	2.7	40-31. 嘉祐通寶	24.7	0.7-1.1	3.5	40-32. 皇宋通寶	24.0	0.5-1.0	3.0
40-33. 元祐通寶	24.4	0.8-1.2	3.7	40-34. 元豐通寶	25.0	0.5-1.0	3.2	40-35. 皇宋元寶	23.0	0.6-1.0	2.7	40-36. 皇宋通寶	24.4	0.5-1.0	2.9
40-37. 天聖元寶	24.3	0.4-1.2	3.6	40-38. 太平通寶	23.9	0.5-1.0	3.0	40-39. 祥符元寶	25.5	1.0-1.4	4.6	40-40. 皇宋通寶	25.1	0.8-1.3	3.7
40-41. 永樂通寶	24.8	0.5-1.1	2.7	40-42. 皇宋通寶	24.4	0.8-1.0	3.4	40-43. 熙寧元寶	24.0	0.6-0.9	2.9	40-44. 皇宋通寶	25.1	0.8-1.1	3.5
40-45. 熙寧元寶	24.4	0.8-1.2	3.7	40-46. 祥符通寶	24.9	0.5-0.9	2.8	40-47. 洪武通寶	22.3	0.4-1.8	3.2	40-48. 嘉祐通寶	25.0	1.0-1.2	3.4
40-49. 永樂通寶	25.1	0.5-1.3	3.4	40-50. 熙寧元寶	24.2	0.8-1.4	4.1								

出土錢
續 No.40

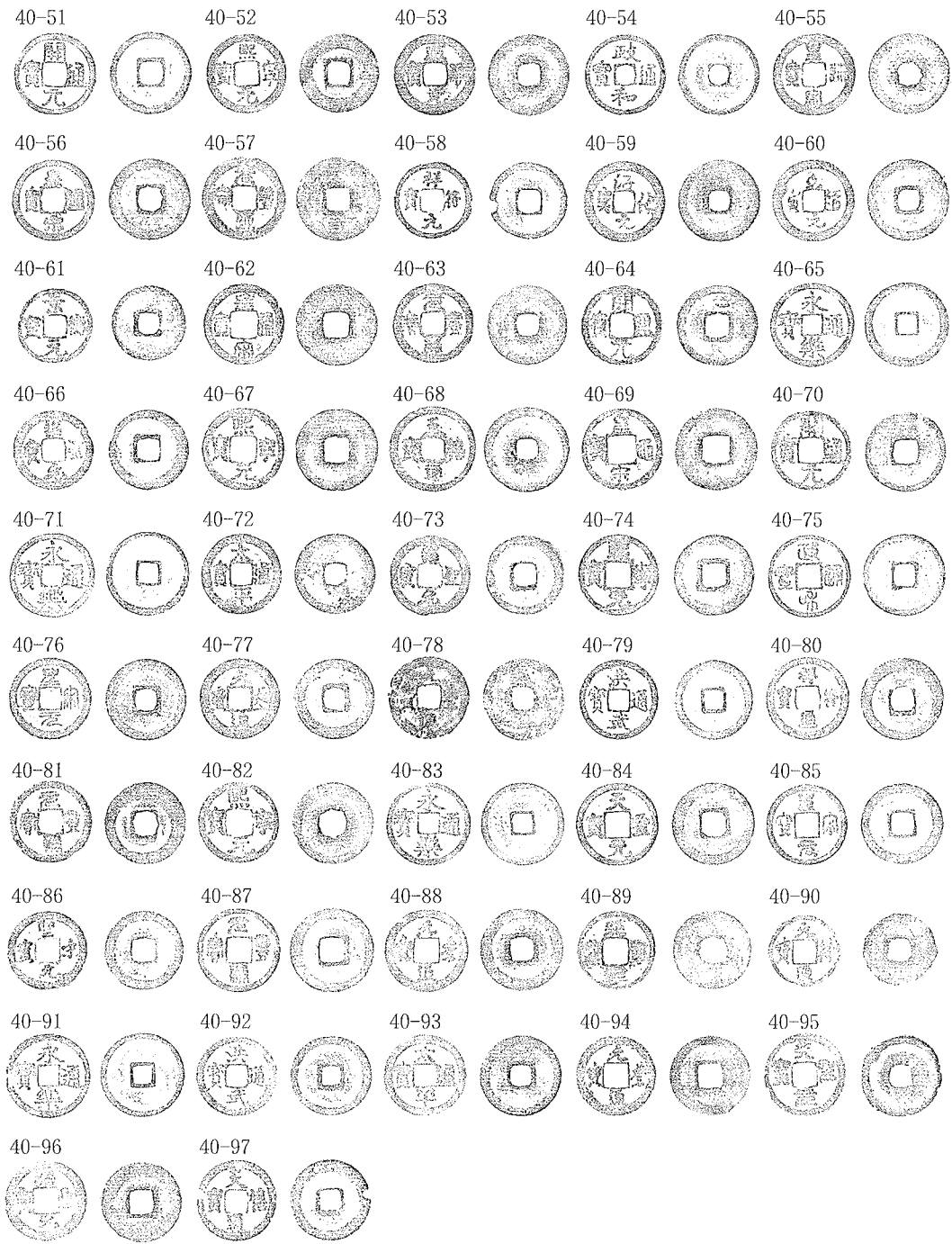

40-51. 開元通寶	24.6	0.5-1.2	3.4	40-52. 熙寧元寶	23.7	0.9-1.3	3.9	40-53. 咸平元寶	24.3	0.6-1.0	2.9	40-54. 政和通寶	24.4	0.7-1.7	4.4
40-55. 皇宋通寶	24.4	0.5-1.3	3.8	40-56. 皇宋通寶	24.3	0.5-1.0	3.0	40-57. 元豐通寶	25.0	0.7-1.2	3.8	40-58. 祥符元寶	23.2	0.5-1.2	2.7
40-59. 淳化元寶	24.4	0.5-1.1	3.3	40-60. 至道元寶	24.5	0.7-1.2	3.5	40-61. 景德元寶	22.5	0.6-1.0	2.3	40-62. 皇宋通寶	24.3	0.7-1.0	2.8
40-63. 元豐通寶	23.9	0.8-1.5	4.1	40-64. 開元通寶	24.3	0.5-1.2	3.2	40-65. 永樂通寶	25.0	0.6-1.6	4.2	40-66. 紹聖元寶	23.9	0.6-1.2	3.4
40-67. 熙寧元寶	24.6	0.7-1.1	3.5	40-68. 天禧通寶	25.6	0.6-1.2	3.9	40-69. 皇宋通寶	24.5	0.6-1.0	2.9	40-70. 開元通寶	24.0	0.7-1.1	3.0
40-71. 永樂通寶	25.0	0.5-1.4	3.8	40-72. 太平通寶	24.2	0.6-1.3	3.5	40-73. 紹聖元寶	23.9	0.8-1.5	4.3	40-74. 熙寧元寶	24.2	0.8-1.2	3.8
40-75. 政和通寶	24.6	0.7-1.2	3.5	40-76. 聖宋元寶	24.4	0.8-1.1	3.4	40-77. 元豐通寶	24.1	0.7-1.4	3.9	40-78. 元豐通寶	24.4	0.6-1.0	2.0
40-79. 洪武通寶	24.0	0.9-2.1	5.1	40-80. 祥符通寶	24.6	0.5-1.1	3.3	40-81. 元豐通寶	24.6	0.7-1.2	3.5	40-82. 熙寧元寶	24.4	0.7-1.1	3.2
40-83. 永樂通寶	24.8	0.6-1.3	3.5	40-84. 天聖元寶	24.8	0.7-1.2	3.8	40-85. 聖宋元寶	24.3	0.7-1.4	4.0	40-86. 聖宋元寶	23.7	0.8-1.2	3.5
40-87. 元豐通寶	25.1	0.5-1.1	3.4	40-88. 元豐通寶	24.7	0.8-1.2	3.8	40-89. 天聖元寶	23.6	0.6-1.2	2.8	40-90. 元符通寶	22.1	0.9-1.2	2.9
40-91. 永樂通寶	25.2	0.7-1.5	4.2	40-92. 洪武通寶	24.2	0.5-1.4	3.9	40-93. 太平通寶	24.3	0.7-1.3	3.7	40-94. 元豐通寶	24.1	0.7-1.2	3.7
40-95. 天聖元寶	24.9	0.6-1.5	4.2	40-96. 紹聖元寶	24.2	0.6-1.0	3.2	40-97. 天禧通寶	24.4	1.0-1.5	4.4				

出土錢
縉 No.41

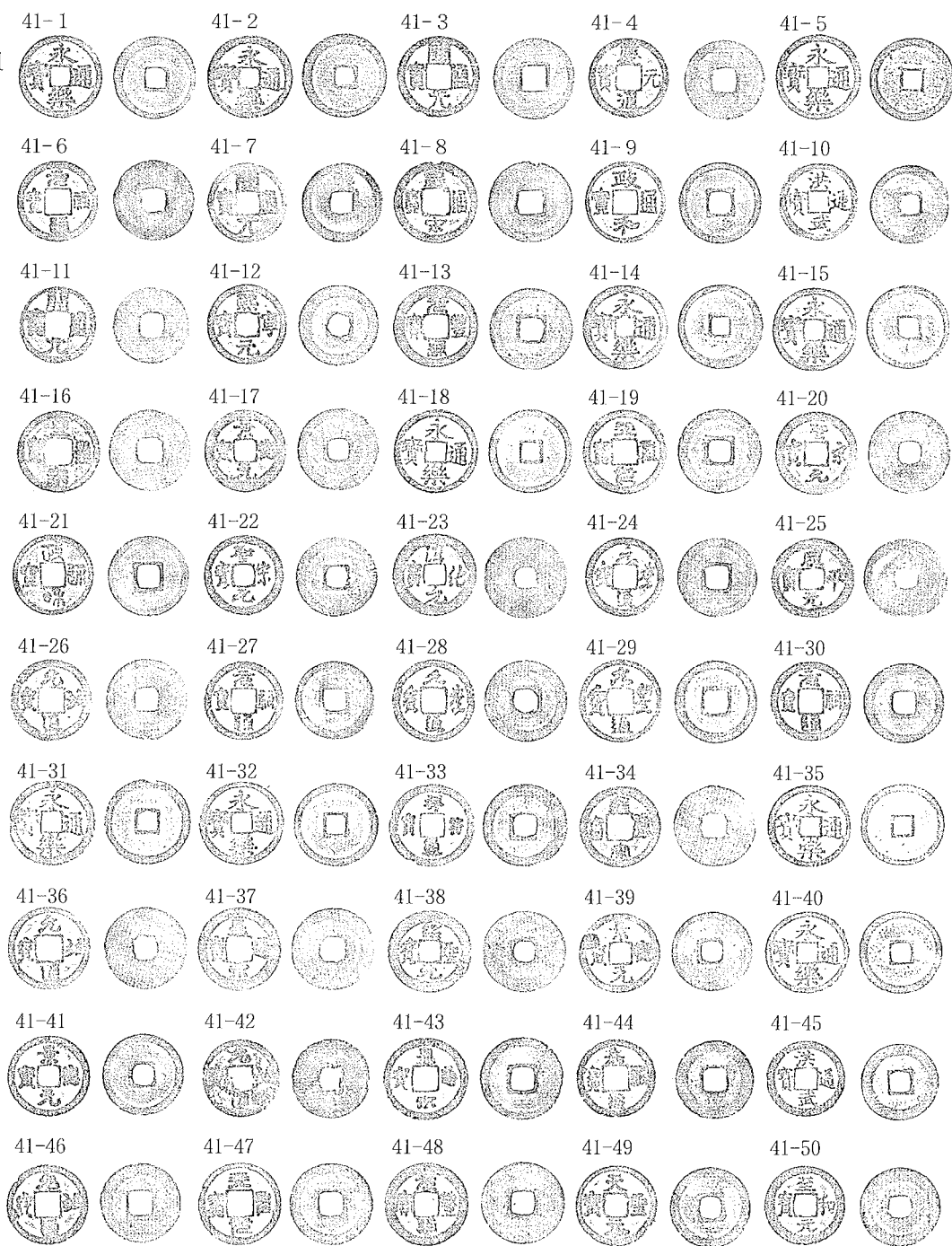

41- 1. 永樂通寶	24.8	0.6-1.2	3.6	41- 2. 永樂通寶	25.2	0.6-1.3	3.7	41- 3. 開元通寶	24.0	0.6-1.1	3.3	41- 4. 慶元通寶	24.0	0.6-1.1	3.3
41- 5. 永樂通寶	25.4	0.6-1.4	3.8	41- 6. 元祐通寶	24.2	0.7-1.2	3.7	41- 7. 開元通寶	24.1	0.9-1.7	4.4	41- 8. 皇宋通寶	24.7	0.9-1.4	4.0
41- 9. 政和通寶	24.5	0.6-1.2	3.4	41-10. 洪武通寶	23.5	0.6-1.6	3.9	41-11. 開元通寶	22.9	0.6-1.0	2.5	41-12. 熙寧元寶	24.0	0.7-1.2	3.6
41-13. 元豐通寶	24.8	0.5-1.1	3.3	41-14. 永樂通寶	25.4	0.5-1.3	3.8	41-15. 永樂通寶	24.8	0.6-1.5	3.8	41-16. 皇宋通寶	24.5	0.8-1.1	3.5
41-17. 景德元寶	24.6	0.7-1.2	3.8	41-18. 永樂通寶	24.9	0.5-1.3	3.4	41-19. 天聖元寶	25.2	0.7-1.3	4.3	41-20. 聖宋元寶	24.7	0.7-1.1	3.5
41-21. 政和通寶	24.1	0.8-1.3	3.7	41-22. 聖宋元寶	24.0	0.5-1.2	3.1	41-23. 淳化元寶	24.7	0.7-1.2	3.7	41-24. 元豐通寶	23.7	0.6-1.3	3.1
41-25. 咸平元寶	24.7	0.8-1.4	3.5	41-26. 元祐通寶	24.3	0.9-1.2	3.7	41-27. 元祐通寶	23.8	0.7-1.3	3.7	41-28. 元豐通寶	24.5	0.6-1.2	3.4
41-29. 元豐通寶	24.9	0.8-1.5	4.3	41-30. 元祐通寶	23.9	0.8-1.4	3.9	41-31. 永樂通寶	25.6	0.5-1.4	3.8	41-32. 永樂通寶	25.0	0.5-1.4	3.7
41-33. 祥符通寶	25.0	0.6-1.4	3.4	41-34. 皇宋通寶	24.4	0.6-1.0	3.0	41-35. 永樂通寶	24.6	0.5-1.6	3.8	41-36. 元祐通寶	24.7	0.7-1.2	3.3
41-37. 皇宋通寶	24.8	0.6-1.0	3.4	41-38. 紹聖元寶	24.6	0.6-1.2	3.7	41-39. 景德元寶	24.0	0.6-1.4	3.7	41-40. 永樂通寶	24.7	0.5-1.4	3.2
41-41. 景德元寶	24.5	0.8-1.3	4.0	41-42. 元祐通寶	23.6	0.6-1.0	2.2	41-43. 皇宋通寶	24.9	0.6-1.2	3.6	41-44. 嘉祐元寶	23.6	0.7-1.2	3.2
41-45. 洪武通寶	23.0	0.4-1.3	3.1	41-46. 元祐通寶	24.1	0.9-1.3	3.6	41-47. 天聖元寶	24.8	0.5-1.2	3.5	41-48. 元豐通寶	24.7	0.5-1.0	3.1
41-49. 天聖元寶	24.3	0.6-1.1	3.3	41-50. 至和元寶	23.8	0.6-1.2	3.2								

出土錢
緡 No.42

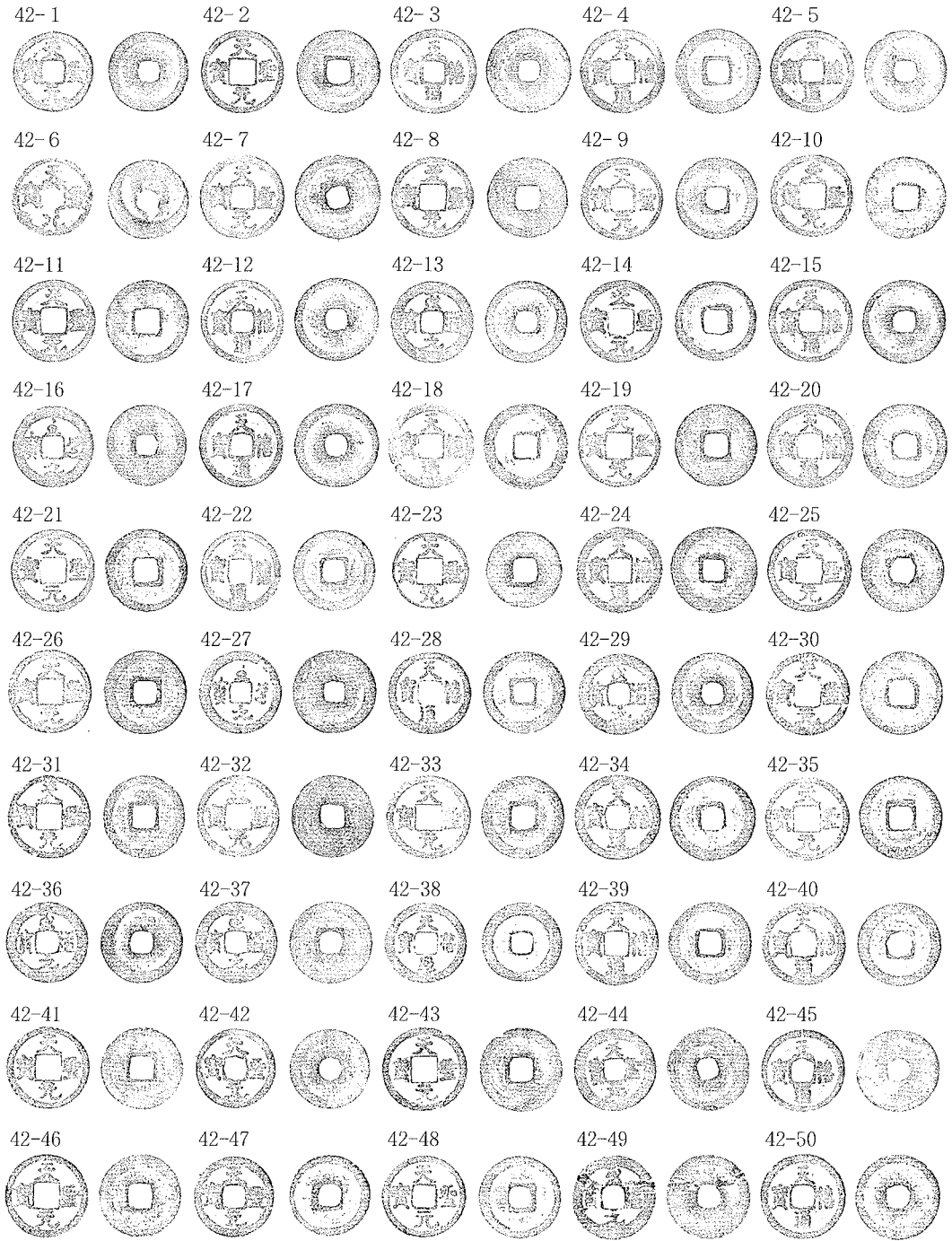

42- 1. 天聖元寶 24.2 0.7-1.1 3.1	42- 2. 天聖元寶 24.9 0.6-1.2 3.6	42- 3. 天禧通寶 25.5 0.5-1.0 3.5	42- 4. 天禧通寶 25.5 0.6-1.2 3.9
42- 5. 天禧通寶 24.8 0.7-1.1 3.6	42- 6. 天聖元寶 24.2 0.5-1.0 2.6	42- 7. 天聖元寶 25.5 0.5-1.2 3.7	42- 8. 天聖元寶 24.2 0.6-1.3 3.8
42- 9. 天聖元寶 24.8 0.8-1.4 4.3	42-10. 天聖元寶 24.8 0.7-1.3 3.7	42-11. 天聖元寶 25.1 0.6-1.2 3.6	42-12. 天禧通寶 25.0 0.6-1.0 3.5
42-13. 天聖元寶 24.7 0.7-1.4 3.9	42-14. 天聖元寶 24.8 0.7-1.4 4.1	42-15. 天禧通寶 25.1 0.7-1.0 3.5	42-16. 天禧通寶 25.5 0.7-1.2 3.9
42-17. 天禧通寶 25.3 0.5-1.2 3.7	42-18. 天禧通寶 25.6 0.6-1.1 3.5	42-19. 天聖元寶 24.8 0.6-1.2 3.4	42-20. 天禧通寶 25.5 0.5-1.0 3.1
42-21. 天聖元寶 24.9 0.7-1.4 4.0	42-22. 天禧通寶 24.2 0.5-1.1 3.1	42-23. 天聖元寶 23.0 0.6-1.1 2.7	42-24. 天禧通寶 25.9 0.7-1.2 4.1
42-25. 天聖元寶 24.9 0.5-1.2 3.6	42-26. 天聖元寶 25.1 0.7-1.2 3.9	42-27. 至道元寶 24.9 0.5-1.1 3.4	42-28. 天禧通寶 24.7 0.7-1.4 4.5
42-29. 至道元寶 24.5 0.5-1.2 3.5	42-30. 天聖元寶 24.9 0.4-1.1 2.8	42-31. 天聖元寶 24.9 0.6-1.2 3.5	42-32. 天聖元寶 24.7 0.8-1.2 4.0
42-33. 天聖元寶 25.0 0.6-1.3 4.0	42-34. 天禧通寶 25.9 0.4-1.0 3.3	42-35. 天聖元寶 25.0 0.5-1.2 3.5	42-36. 至道元寶 24.6 0.7-1.3 4.0
42-37. 至道元寶 24.7 0.6-1.1 3.4	42-38. 天禧通寶 24.2 0.7-1.4 3.8	42-39. 天禧通寶 25.1 0.6-1.1 3.6	42-40. 天禧通寶 25.0 0.6-1.1 3.4
42-41. 天聖元寶 24.9 0.7-1.3 3.8	42-42. 天聖元寶 24.0 0.6-1.2 3.5	42-43. 天聖元寶 25.2 0.7-1.4 4.2	42-44. 天聖元寶 25.0 0.8-1.1 3.9
42-45. 天禧通寶 24.9 0.8-1.1 3.8	42-46. 天聖元寶 25.0 0.8-1.3 4.2	42-47. 天聖元寶 24.3 0.6-1.1 3.0	42-48. 天聖元寶 24.8 0.7-1.4 4.3
42-49. 至道元寶 25.4 0.7-1.1 3.4	42-50. 天禧通寶 25.7 0.7-1.2 3.8		

出土錢
緡 No.42

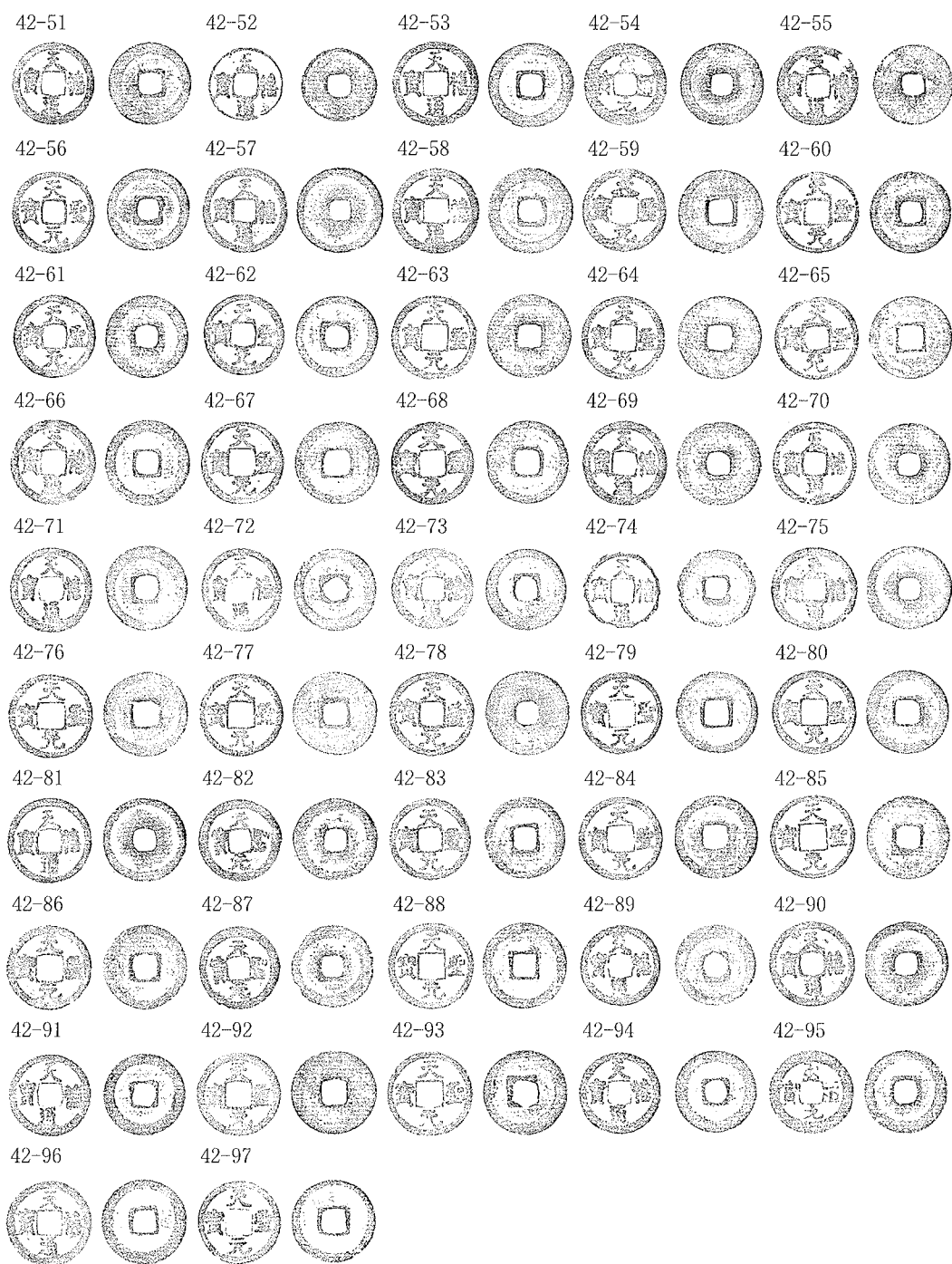

42-51. 天禧通寶	24.5	0.6-1.1	3.5	42-52. 天禧通寶	22.1	0.7-1.0	1.9	42-53. 天禧通寶	25.4	0.5-1.1	3.4	42-54. 至道元寶	24.5	0.5-1.1	3.5
42-55. 天禧通寶	23.9	0.8-1.3	3.4	42-56. 天聖元寶	24.4	0.7-1.3	4.0	42-57. 天禧通寶	25.5	0.7-1.2	4.1	42-58. 天禧通寶	25.5	0.6-1.0	3.6
42-59. 天聖元寶	24.9	0.7-1.2	3.5	42-60. 天聖元寶	24.5	0.8-1.5	3.9	42-61. 天聖元寶	24.7	0.8-1.2	4.0	42-62. 天聖元寶	24.2	0.6-1.4	3.6
42-63. 天聖元寶	25.0	0.5-1.0	2.9	42-64. 天聖元寶	24.8	0.6-1.1	3.0	42-65. 天聖元寶	24.8	0.6-1.3	3.9	42-66. 天禧通寶	25.4	0.7-1.3	3.9
42-67. 天聖元寶	24.7	0.7-1.2	3.1	42-68. 天聖元寶	24.6	0.6-1.2	3.1	42-69. 天禧通寶	25.2	0.6-1.1	3.5	42-70. 天禧通寶	24.7	0.7-1.1	3.2
42-71. 天禧通寶	24.6	0.5-1.2	3.6	42-72. 天禧通寶	24.4	0.8-1.5	4.5	42-73. 天禧通寶	24.3	0.5-1.1	3.3	42-74. 天禧通寶	23.3	0.6-1.2	2.9
42-75. 天禧通寶	25.4	1.0-1.4	4.7	42-76. 天聖元寶	25.2	0.5-1.1	3.2	42-77. 天聖元寶	24.9	0.5-1.0	3.2	42-78. 天聖元寶	24.9	0.9-1.2	4.0
42-79. 天聖元寶	24.4	0.6-1.2	3.0	42-80. 天聖元寶	24.8	0.7-1.3	3.7	42-81. 天禧通寶	25.2	0.7-1.1	3.8	42-82. 天聖元寶	24.7	0.7-1.2	3.5
42-83. 天聖元寶	24.3	0.6-1.1	3.3	42-84. 天聖元寶	24.9	0.6-1.0	3.2	42-85. 天聖元寶	24.9	0.7-1.3	3.8	42-86. 天聖元寶	25.1	0.7-1.3	3.7
42-87. 天聖元寶	24.6	0.8-1.4	3.9	42-88. 天聖元寶	25.7	0.7-1.4	4.3	42-89. 天禧通寶	24.0	0.6-1.2	3.4	42-90. 天禧通寶	25.2	0.4-1.0	2.7
42-91. 天禧通寶	24.5	0.6-1.2	3.6	42-92. 天聖元寶	25.0	0.6-1.0	3.2	42-93. 天聖元寶	25.1	0.7-1.3	3.8	42-94. 天禧通寶	24.4	0.8-1.3	3.8
42-95. 至道元寶	24.8	0.5-1.2	3.0	42-96. 天禧通寶	25.3	0.6-1.2	3.6	42-97. 天聖元寶	24.8	0.7-1.4	4.0				

出土錢
緡 No.43

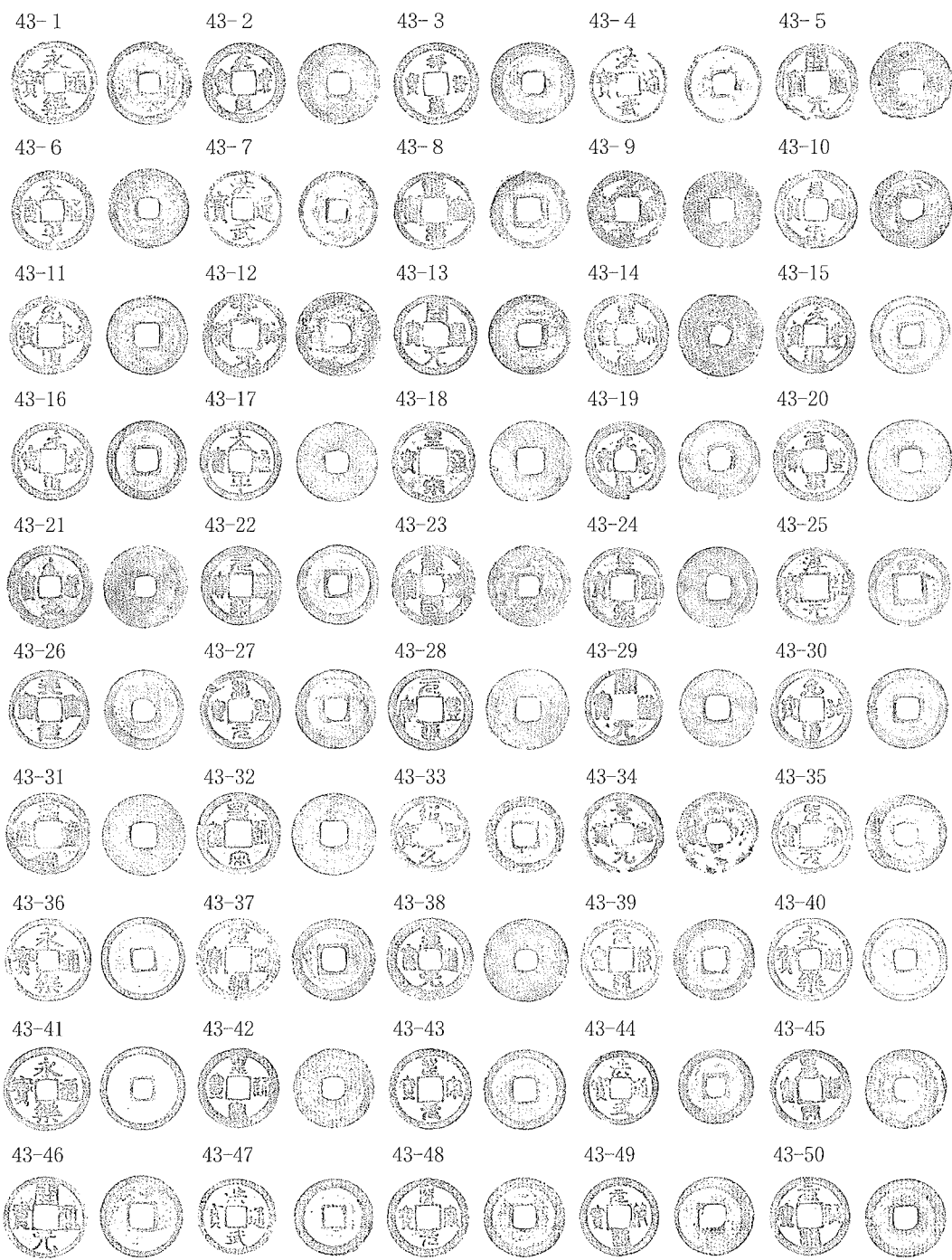

43-1. 永樂通寶	25.0	0.5-1.2	3.2	43-2. 元豐通寶	24.3	0.7-1.1	3.6	43-3. 祥符通寶	24.6	0.5-1.1	3.3	43-4. 洪武通寶	23.5	0.6-1.3	3.0
43-5. 開元通寶	24.4	0.8-1.4	3.7	43-6. 太平通寶	24.0	0.7-1.2	3.4	43-7. 洪武通寶	23.2	0.5-1.3	2.9	43-8. 熙寧元寶	23.7	0.7-1.1	3.0
43-9. 元豐通寶	23.4	1.0-1.2	3.5	43-10. 皇宋通寶	24.2	0.4-1.1	3.0	43-11. 元祐通寶	24.0	0.7-1.2	3.4	43-12. 景祐元寶	25.3	0.8-1.3	4.1
43-13. 開元通寶	24.3	0.8-1.4	4.0	43-14. 聖宋元寶	25.3	1.0-1.5	5.4	43-15. 元豐通寶	23.4	0.7-1.3	3.5	43-16. 元豐通寶	23.8	0.7-1.3	3.5
43-17. 太平通寶	24.0	0.4-0.9	2.5	43-18. 皇宋通寶	24.3	0.8-1.2	3.5	43-19. 元豐通寶	23.8	0.6-1.0	2.7	43-20. 元豐通寶	24.7	0.7-1.3	3.8
43-21. 至道元寶	25.0	0.6-1.0	3.2	43-22. 元豐通寶	23.8	0.7-1.2	3.6	43-23. 唐國通寶	24.3	0.7-1.2	3.3	43-24. 皇宋通寶	24.1	0.6-1.0	2.8
43-25. 淳祐元寶	24.0	0.9-1.4	4.2	43-26. 天聖元寶	23.8	0.6-1.3	3.8	43-27. 紹聖元寶	23.7	0.5-1.3	3.2	43-28. 元豐通寶	24.5	0.7-1.0	3.3
43-29. 開元通寶	23.1	0.8-1.3	3.2	43-30. 元祐通寶	24.0	0.5-1.3	3.9	43-31. 皇宋通寶	24.7	0.7-1.1	3.4	43-32. 皇宋通寶	24.8	0.6-1.0	3.3
43-33. 紹聖元寶	23.5	0.7-1.4	3.1	43-34. 景德元寶	24.6	0.8-1.6	3.8	43-35. 聖宋元寶	23.9	1.1-1.5	4.2	43-36. 永樂通寶	24.7	0.6-1.3	3.5
43-37. 元豐通寶	24.6	0.8-1.2	3.7	43-38. 至道元寶	25.0	0.7-1.2	3.9	43-39. 元符通寶	24.4	0.8-1.4	3.9	43-40. 永樂通寶	24.7	0.6-1.2	3.2
43-41. 永樂通寶	25.3	0.6-1.5	3.8	43-42. 皇宋通寶	24.1	0.3-1.0	2.8	43-43. 聖宋元寶	24.2	0.7-1.2	3.3	43-44. 洪武通寶	22.5	0.6-1.5	3.2
43-45. 皇宋通寶	24.2	0.7-1.2	3.5	43-46. 開元通寶	24.6	0.5-1.0	2.7	43-47. 洪武通寶	23.5	0.5-1.6	3.7	43-48. 聖宋元寶	23.9	0.7-1.3	3.5
43-49. 元符通寶	23.7	0.4-1.1	3.0	43-50. 元祐通寶	23.7	0.6-1.2	3.3								

出土錢
緡 No.43

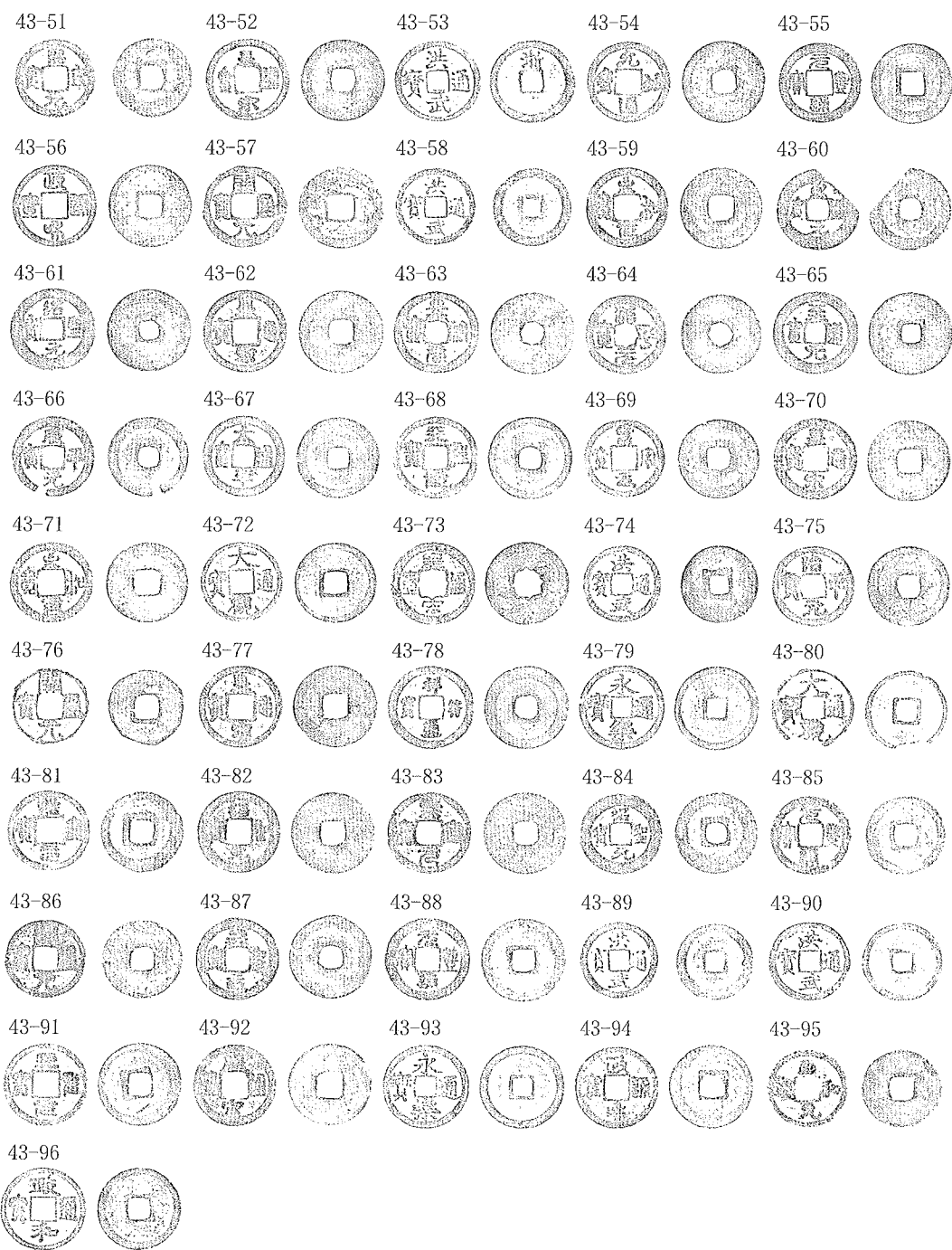

43-51. 熙寧元寶 23.4 0.9-1.3 3.9	43-52. 皇宋通寶 24.6 0.6-1.2 3.5	43-53. 洪武通寶 24.9 0.7-1.5 4.3	43-54. 元祐通寶 24.5 0.8-1.2 4.0
43-55. 元豐通寶 24.0 0.7-1.2 3.4	43-56. 政和通寶 24.5 0.5-1.1 3.2	43-57. 開元通寶 24.5 0.6-1.0 2.6	43-58. 洪武通寶 23.2 0.6-1.6 3.9
43-59. 至和元寶 24.1 0.7-1.0 2.8	43-70. 至道元寶 24.6 0.8-1.3 3.4	43-61. 紹聖元寶 24.9 0.6-1.2 3.8	43-62. 皇宋通寶 24.7 0.7-1.0 3.4
43-63. 景祐元寶 24.7 0.6-1.0 3.0	43-64. 治平元寶 23.8 0.5-1.2 3.1	43-65. 至道元寶 24.8 0.6-1.2 3.8	43-66. 咸平元寶 24.1 0.7-1.2 3.7
43-67. 太平通寶 24.1 0.5-1.0 3.0	43-68. 天聖元寶 24.6 0.7-1.4 4.0	43-69. 聖宋元寶 23.7 0.6-1.1 3.2	43-70. 皇宋通寶 24.2 0.6-1.0 2.8
43-71. 至和元寶 24.2 0.6-1.1 3.0	43-72. 大觀通寶 24.0 0.7-1.3 3.2	43-73. 皇宋通寶 24.6 0.7-1.1 3.1	43-74. 洪武通寶 23.0 0.8-1.5 3.5
43-75. 治平元寶 24.2 0.7-1.4 3.8	43-76. 開元通寶 22.5 0.8-1.2 2.8	43-77. 皇宋通寶 24.5 0.5-1.1 3.1	43-78. 祥符通寶 24.9 0.5-1.1 3.1
43-79. 永樂通寶 24.9 0.7-1.3 3.9	43-80. 大觀通寶 24.3 0.7-1.2 3.2	43-81. 熙寧元寶 24.2 0.6-1.5 3.7	43-82. 紹聖元寶 24.4 0.7-1.0 2.9
43-83. 熙寧元寶 24.2 0.5-0.9 2.4	43-84. 紹聖元寶 24.4 0.6-1.2 3.7	43-85. 元豐通寶 23.6 0.5-1.3 2.8	43-86. 開元通寶 23.6 0.8-1.3 3.4
43-87. 天聖元寶 24.8 0.7-1.3 3.7	43-88. 元豐通寶 24.8 0.6-1.2 3.7	43-89. 洪武通寶 22.9 0.5-1.4 3.1	43-90. 洪武通寶 23.5 0.6-1.3 3.2
43-91. 天聖元寶 24.6 0.8-1.3 4.0	43-92. 皇宋通寶 24.5 0.9-1.3 3.5	43-93. 永樂通寶 24.7 0.8-1.5 4.4	43-94. 政和通寶 24.9 0.8-1.4 4.0
43-95. 至和元寶 23.6 0.8-1.4 3.2	43-96. 政和通寶 24.7 0.7-1.3 3.6		

出土錢
緡 No.44

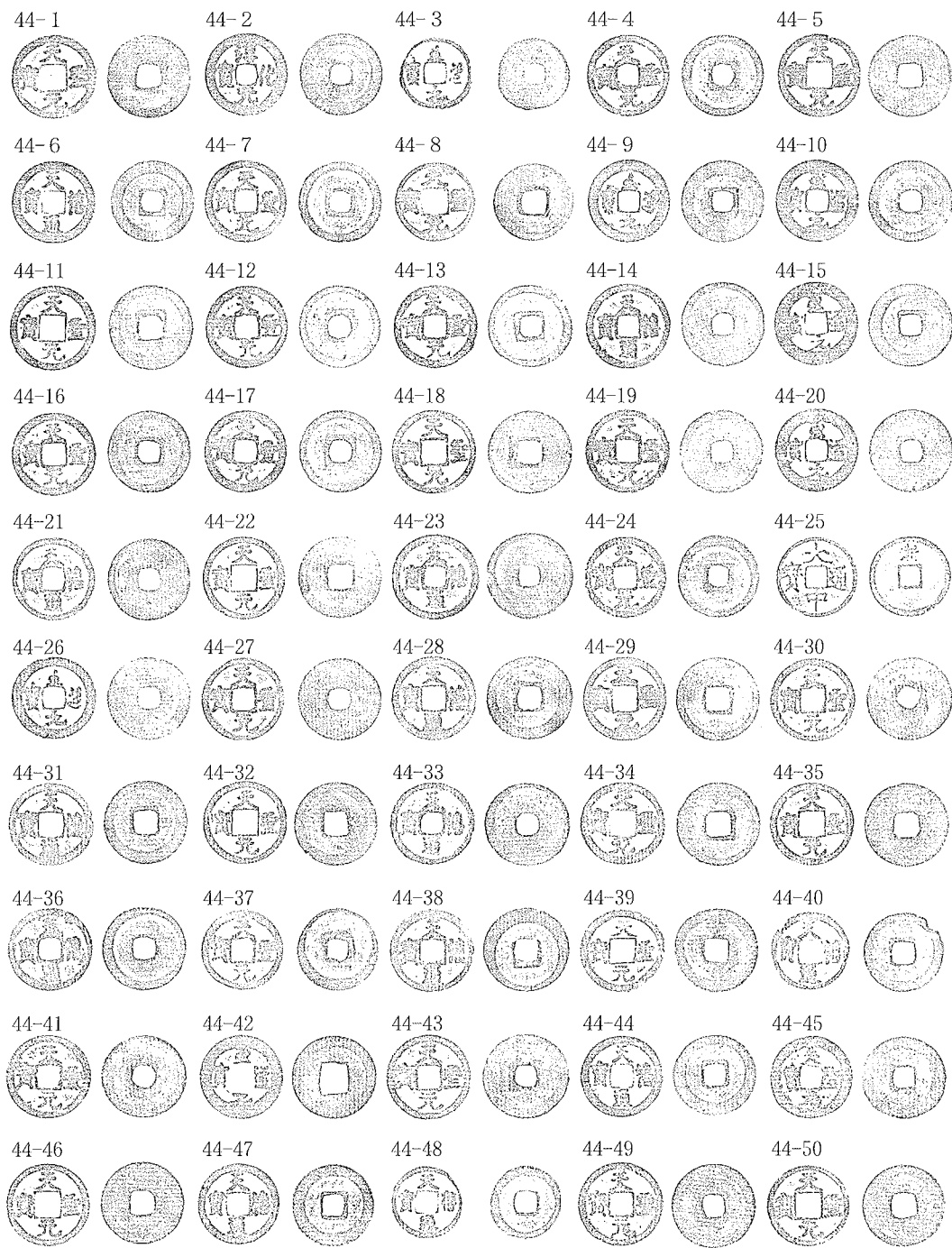

44- 1. 天聖元寶	24.9	0.6-1.2	3.4	44- 2. 淳化元寶	24.6	0.5-1.0	3.2	44- 3. 至道元寶	21.7	0.6-1.0	2.3	44- 4. 天聖元寶	24.3	0.6-1.1	3.3
44- 5. 天聖元寶	24.7	0.7-1.1	3.5	44- 6. 天禧通寶	24.5	0.7-1.2	3.8	44- 7. 天聖元寶	24.5	0.7-1.4	4.0	44- 8. 天聖元寶	23.5	0.7-1.2	3.2
44- 9. 至道元寶	24.5	0.5-1.2	3.6	44-10. 至道元寶	24.5	0.5-1.1	3.3	44-11. 天聖元寶	25.2	0.7-1.3	4.3	44-12. 天聖元寶	24.4	0.6-1.2	3.7
44-13. 天聖元寶	24.8	0.7-1.4	3.6	44-14. 天禧通寶	25.0	0.7-1.1	3.5	44-15. 至道元寶	24.9	0.6-1.2	3.9	44-16. 天聖元寶	24.6	0.7-1.3	4.1
44-17. 天聖元寶	24.4	0.7-1.2	3.6	44-18. 天聖元寶	24.8	0.6-1.2	3.5	44-19. 天聖元寶	25.0	0.8-1.2	3.6	44-20. 至道元寶	24.7	0.5-1.1	3.4
44-21. 天禧通寶	24.5	0.6-1.0	3.2	44-22. 天聖元寶	24.7	0.7-1.2	3.5	44-23. 天禧通寶	25.7	0.9-1.4	4.7	44-24. 天聖元寶	24.5	0.6-1.1	3.3
44-25. 大中通寶	24.0	0.7-1.4	3.4	44-26. 至道元寶	24.7	0.6-1.0	3.5	44-27. 天聖元寶	24.7	0.6-1.2	3.4	44-28. 天禧通寶	25.0	0.6-1.1	3.5
44-29. 天聖元寶	25.0	0.5-1.2	3.7	44-30. 天聖元寶	25.1	0.9-1.4	4.9	44-31. 天禧通寶	24.8	0.6-1.0	3.1	44-32. 天聖元寶	24.8	0.5-1.0	2.8
44-33. 天禧通寶	24.9	0.8-1.3	4.0	44-34. 天聖元寶	25.0	0.4-1.1	3.2	44-35. 天聖元寶	24.9	0.7-1.2	3.8	44-36. 天禧通寶	24.7	0.5-1.0	2.8
44-37. 天聖元寶	24.4	0.3-1.1	3.3	44-38. 天禧通寶	24.9	0.7-1.3	3.9	44-39. 天聖元寶	24.8	0.5-1.1	3.1	44-40. 天禧通寶	23.3	0.5-1.2	2.9
44-41. 天聖元寶	25.0	0.7-1.2	3.9	44-42. 至道元寶	24.9	0.6-1.0	3.3	44-43. 天聖元寶	25.3	0.7-1.3	4.6	44-44. 天禧通寶	24.5	0.5-1.0	3.3
44-45. 天聖元寶	24.7	0.5-1.1	3.1	44-46. 天聖元寶	24.7	0.5-1.2	3.2	44-47. 天禧通寶	24.5	0.8-1.3	4.2	44-48. 天禧通寶	21.7	0.6-1.3	2.3
44-49. 天聖元寶	25.2	0.7-1.2	4.0	44-50. 天聖元寶	24.4	0.8-1.2	3.4								

出土錢
緡 No.44

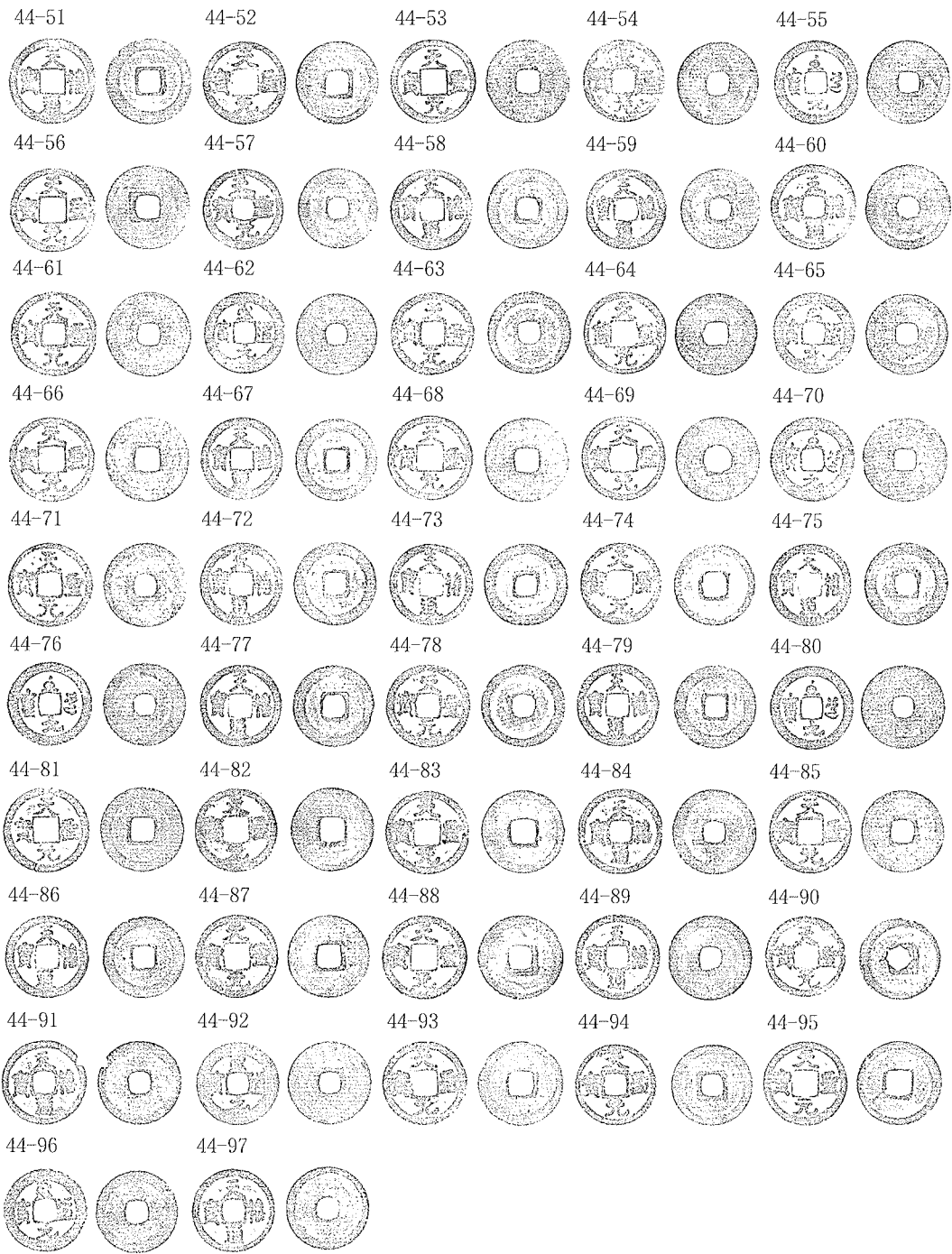

44-51. 天禧通寶	25.6	0.6-1.1	3.6	44-52. 天聖元寶	24.8	0.6-1.4	3.9	44-53. 天聖元寶	24.9	0.8-1.3	4.1	44-54. 天聖元寶	24.4	0.6-1.0	3.1
44-55. 至道元寶	24.9	0.7-1.2	4.0	44-56. 天聖元寶	25.2	0.6-1.2	3.8	44-57. 天聖元寶	24.0	0.6-1.2	3.2	44-58. 天禧通寶	24.1	0.8-1.3	3.9
44-59. 天禧通寶	24.1	0.8-1.3	3.7	44-60. 天禧通寶	25.5	0.8-1.3	4.1	44-61. 天聖元寶	25.3	0.7-1.2	4.0	44-62. 至道元寶	24.1	0.7-1.1	3.5
44-63. 天聖元寶	24.5	0.5-1.2	3.4	44-64. 天聖元寶	24.5	0.7-1.3	3.8	44-65. 至道元寶	24.2	0.6-1.1	3.3	44-66. 天聖元寶	25.0	0.7-1.1	3.3
44-67. 天禧通寶	24.5	0.8-1.5	4.3	44-68. 天聖元寶	25.0	0.6-1.1	3.5	44-69. 天聖元寶	25.0	0.7-1.2	3.6	44-70. 至道元寶	24.9	0.7-1.1	3.6
44-71. 天聖元寶	25.0	0.6-1.3	3.7	44-72. 天禧通寶	24.7	0.7-1.5	4.2	44-73. 天禧通寶	24.8	0.7-1.3	3.9	44-74. 天聖元寶	24.2	0.6-1.4	3.4
44-75. 天禧通寶	24.6	0.6-1.2	3.7	44-76. 至道元寶	24.7	0.6-1.2	3.9	44-77. 天禧通寶	24.2	0.6-1.2	3.5	44-78. 天聖元寶	24.7	0.7-1.4	4.1
44-79. 天禧通寶	24.6	0.7-1.3	4.1	44-80. 至道元寶	24.7	0.6-1.1	3.5	44-81. 天聖元寶	25.2	0.6-1.2	3.8	44-82. 天聖元寶	24.9	0.7-1.3	3.9
44-83. 天聖元寶	24.8	0.7-1.3	3.6	44-84. 天禧通寶	25.2	0.6-1.0	3.5	44-85. 天聖元寶	24.6	0.6-1.1	3.2	44-86. 天禧通寶	24.4	0.6-1.2	3.5
44-87. 天聖元寶	24.6	0.8-1.4	3.8	44-88. 天聖元寶	25.2	0.7-1.4	4.5	44-89. 天禧通寶	25.2	0.7-1.0	3.4	44-90. 天聖元寶	24.1	0.6-1.4	3.4
44-91. 天禧通寶	25.0	0.7-1.1	3.6	44-92. 至道元寶	24.7	0.7-1.0	3.6	44-93. 天聖元寶	25.1	0.7-1.3	3.9	44-94. 天聖元寶	24.2	0.6-1.0	3.4
44-95. 天聖元寶	25.0	0.5-1.3	3.4	44-96. 至道元寶	24.5	0.6-1.1	3.5	44-97. 天禧通寶	24.7	0.5-1.2	3.3				

出土錢
緡 No.45

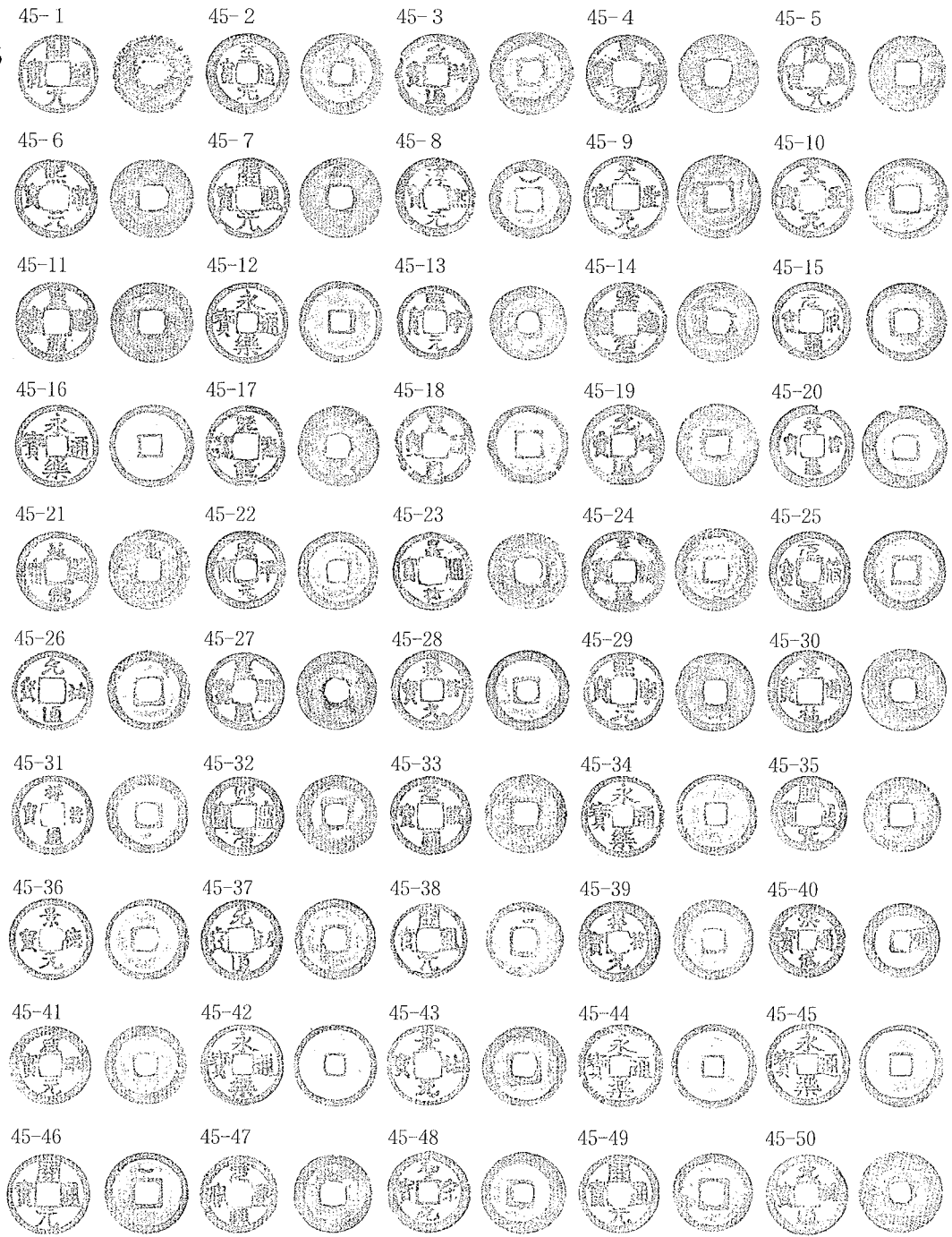

45-1. 開元通寶	24.1	0.6-1.1	3.0	45-2. 至道元寶	24.8	0.6-1.2	3.8	45-3. 元祐通寶	25.3	0.8-1.3	4.3	45-4. 皇宋通寶	24.3	0.7-1.0	2.9
45-5. 開元通寶	23.6	0.6-1.0	2.5	45-6. 熙寧元寶	24.5	0.5-0.9	2.7	45-7. 開元通寶	24.6	0.6-1.0	2.9	45-8. 淳熙元寶	24.1	0.6-1.2	3.1
45-9. 天聖元寶	25.6	0.5-1.2	3.6	45-10. 天聖元寶	25.0	0.8-1.3	3.8	45-11. 皇宋通寶	24.5	0.7-1.0	3.3	45-12. 永樂通寶	24.8	0.5-1.3	3.4
45-13. 熙寧元寶	22.8	0.7-1.3	3.5	45-14. 熙寧元寶	24.9	0.9-1.2	4.0	45-15. 元符通寶	24.0	0.5-1.3	3.4	45-16. 永樂通寶	25.0	0.5-1.5	4.0
45-17. 天聖元寶	24.7	0.7-1.1	3.4	45-18. 皇宋通寶	24.2	0.7-1.3	3.5	45-19. 元祐通寶	25.0	0.7-1.1	3.6	45-20. 祥符通寶	25.5	0.7-1.3	4.2
45-21. 皇宋通寶	24.6	1.0-1.4	4.2	45-22. 咸平元寶	24.0	0.6-1.2	3.6	45-23. 嘉祐通寶	24.0	1.2-1.7	4.6	45-24. 天禧通寶	25.3	0.7-1.3	4.0
45-25. 元符通寶	24.5	0.7-1.2	4.1	45-26. 元祐通寶	24.6	0.7-1.3	3.3	45-27. 皇宋通寶	23.9	0.6-1.1	3.2	45-28. 祥符元寶	24.6	0.5-1.1	3.5
45-29. 熙寧元寶	24.2	0.7-1.2	3.5	45-30. 嘉祐通寶	25.3	0.8-1.1	3.8	45-31. 祥符通寶	24.5	0.5-1.3	3.8	45-32. 熙寧元寶	24.3	0.9-1.2	4.0
45-33. 元祐通寶	24.2	0.8-1.2	3.6	45-34. 永樂通寶	24.8	0.6-1.3	3.6	45-35. 開元通寶	23.0	0.6-1.0	2.7	45-36. 景德元寶	24.9	0.4-1.2	3.3
45-37. 元祐通寶	24.5	0.6-1.2	3.3	45-38. 開元通寶	23.0	0.5-1.1	2.5	45-39. 祥符元寶	24.5	0.5-1.1	3.2	45-40. 洪武通寶	22.6	0.6-1.4	3.5
45-41. 咸平元寶	24.4	0.3-0.9	2.6	45-42. 永樂通寶	24.9	0.7-1.5	4.5	45-43. 景祐元寶	24.9	0.6-1.3	3.9	45-44. 永樂通寶	25.7	0.4-1.5	3.7
45-45. 永樂通寶	25.1	0.6-1.3	3.9	45-46. 開元通寶	24.9	0.5-1.2	3.7	45-47. 元豐通寶	23.8	0.8-1.3	4.1	45-48. 聖宋元寶	25.0	0.8-1.3	4.0
45-49. 開元通寶	24.1	0.6-1.1	3.0	45-50. 元祐通寶	25.0	0.9-1.2	4.1								

出土錢
緡 No.45

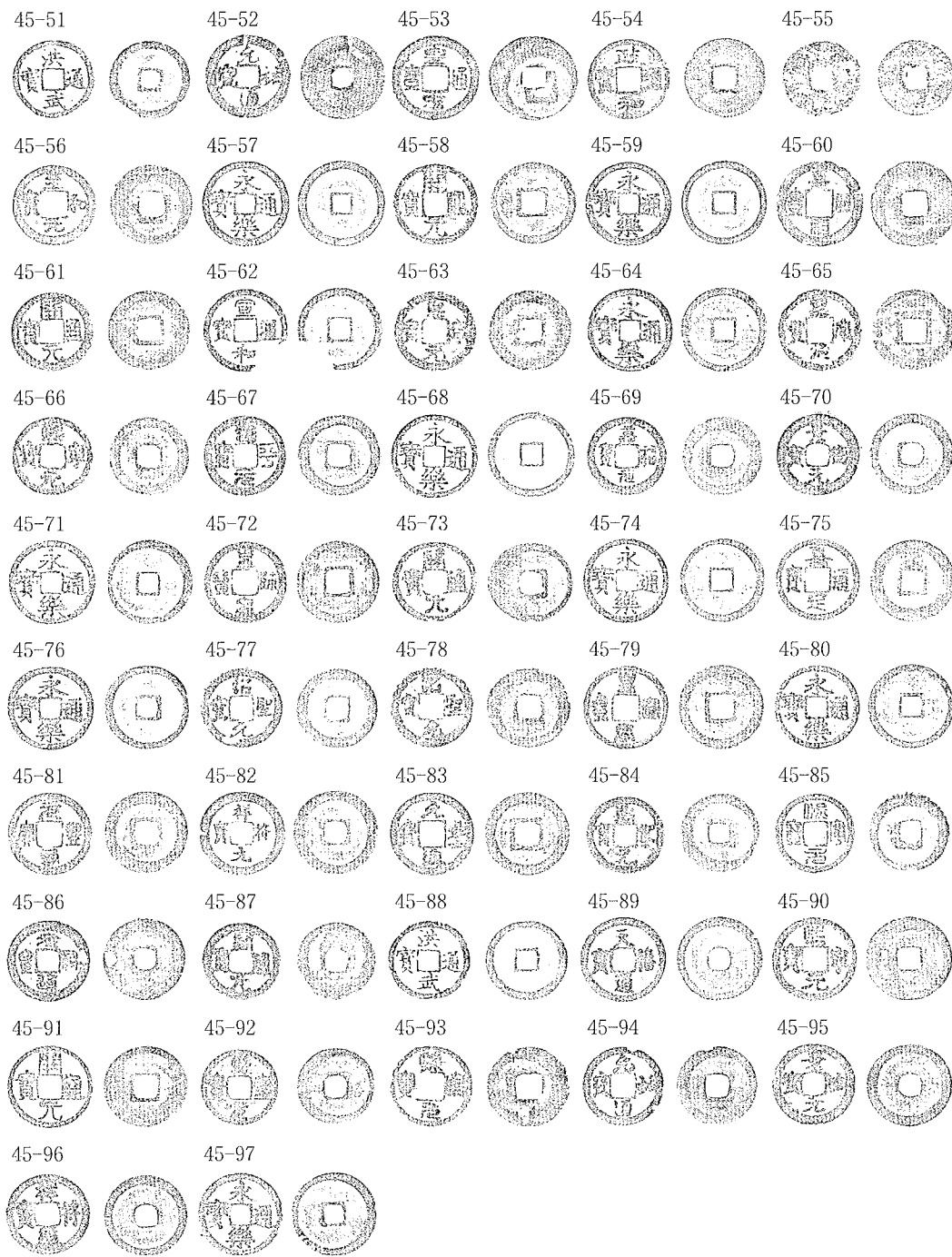

45-51. 洪武通寶 23.5 0.5-1.3 3.1	45-52. 元祐通寶 25.2 0.8-1.3 4.2	45-53. 皇宋通寶 25.6 0.5-1.3 3.7	45-54. 政和通寶 24.2 0.9-1.1 3.5
45-55. 神宗通寶 22.9 0.9-1.3 2.3	45-56. 至和元寶 24.3 0.9-1.3 3.4	45-57. 永樂通寶 25.5 0.3-1.3 3.5	45-58. 開元通寶 24.5 0.5-1.2 3.0
45-59. 永樂通寶 25.1 0.6-1.5 3.6	45-60. 嘉祐元寶 25.5 0.8-1.1 3.2	45-61. 開元通寶 23.8 0.5-1.0 2.7	45-62. 宣和通寶 24.9 0.8-1.4 3.5
45-63. 熙寧元寶 24.1 1.0-1.6 4.4	45-64. 永樂通寶 25.0 0.6-1.6 3.8	45-65. 聖宋元寶 24.5 0.6-1.0 3.1	45-66. 熙寧元寶 23.5 0.8-1.4 3.6
45-67. 治平元寶 24.2 0.7-1.3 3.8	45-68. 永樂通寶 25.0 0.5-1.3 3.1	45-69. 嘉祐元寶 23.4 0.5-1.2 3.3	45-70. 景德元寶 24.5 0.7-1.3 4.1
45-71. 永樂通寶 25.0 0.5-1.1 3.3	45-72. 皇宋通寶 24.6 0.5-1.1 3.0	45-73. 開元通寶 24.5 0.5-1.2 3.2	45-74. 永樂通寶 25.1 0.8-1.5 4.3
45-75. 嘉定通寶 24.6 0.7-1.3 4.0	45-76. 永樂通寶 25.0 0.5-1.3 3.3	45-77. 紹聖元寶 24.0 0.7-1.4 3.7	45-78. 紹聖元寶 24.2 0.9-1.4 3.6
45-79. 皇宋通寶 25.0 0.5-1.2 3.5	45-80. 永樂通寶 25.0 0.7-1.2 3.5	45-81. 元豐通寶 24.6 0.6-1.0 3.0	45-82. 祥符元寶 25.2 0.6-1.2 3.7
45-83. 元豐通寶 24.9 0.7-1.1 3.6	45-84. 熙寧元寶 23.4 0.7-1.2 3.2	45-85. 熙寧元寶 23.4 0.7-1.3 3.5	45-86. 元祐通寶 24.5 0.7-1.3 3.7
45-87. 開元通寶 23.1 0.6-0.9 2.3	45-88. 洪武通寶 23.6 0.6-1.6 3.5	45-89. 天禧通寶 25.3 0.8-1.2 4.3	45-90. 熙寧元寶 25.2 0.8-1.2 3.9
45-91. 開元通寶 24.6 0.6-1.1 3.1	45-92. 熙寧元寶 22.8 0.9-1.2 3.1	45-93. 熙寧元寶 24.3 0.6-1.2 3.0	45-94. 元祐通寶 23.8 0.7-1.3 3.2
45-95. 景德元寶 24.7 0.7-1.1 3.4	45-96. 祥符通寶 24.3 0.6-1.2 3.2	45-97. 永樂通寶 25.0 0.7-1.4 3.9	

出土錢
緡 No.46

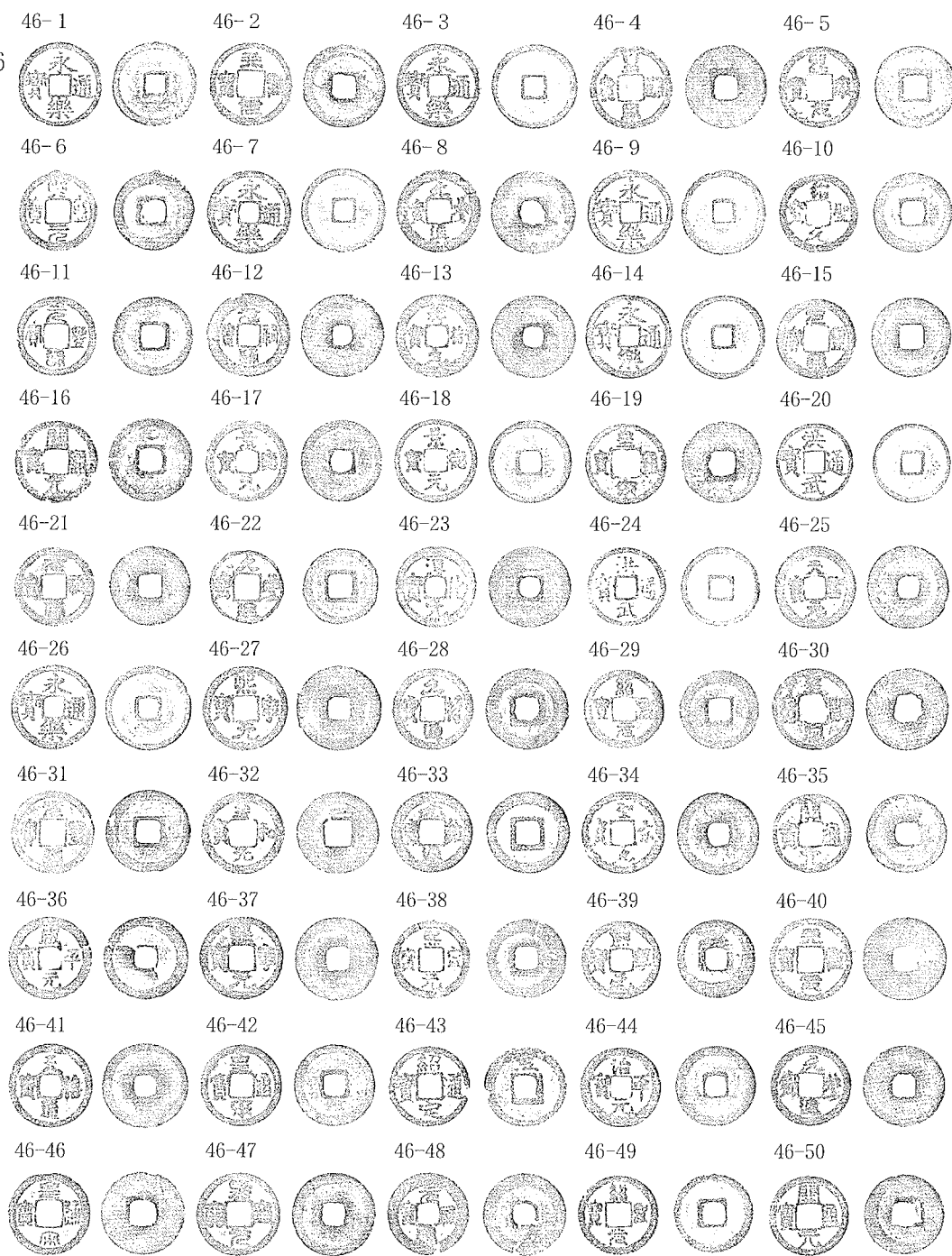

46-1. 永樂通寶	25.0	0.5-1.2	2.3	46-2. 天聖元寶	24.9	0.8-1.3	4.3	46-3. 永樂通寶	25.1	0.6-1.4	4.1	46-4. 皇宋通寶	24.8	0.5-1.0	3.0
46-5. 聖宋元寶	24.5	0.6-1.1	3.4	46-6. 熙寧元寶	24.2	1.0-1.6	4.5	46-7. 永樂通寶	25.1	0.8-1.5	4.6	46-8. 元豐通寶	25.0	0.5-1.0	3.3
46-9. 永樂通寶	25.3	0.5-1.2	3.6	46-10. 紹聖元寶	23.9	0.5-1.2	3.0	46-11. 元豐通寶	23.8	0.6-1.2	3.4	46-12. 元祐通寶	25.0	0.5-1.0	3.1
46-13. 祥符元寶	25.1	0.6-1.2	3.9	46-14. 永樂通寶	25.2	0.6-1.3	3.9	46-15. 元豐通寶	24.0	0.7-1.1	3.4	46-16. 開元通寶	25.1	0.8-1.6	4.0
46-17. 景德元寶	24.5	0.7-1.2	3.8	46-18. 景德元寶	24.9	0.6-1.3	3.7	46-19. 皇宋通寶	24.2	0.6-0.9	2.6	46-20. 洪武通寶	23.4	0.7-1.4	3.2
46-21. 元祐通寶	24.0	1.2-1.5	4.3	46-22. 元豐通寶	22.4	0.8-1.1	2.7	46-23. 淳化元寶	24.2	0.7-1.2	3.4	46-24. 洪武通寶	23.5	0.5-1.7	3.7
46-25. 天聖元寶	24.9	0.6-1.2	3.7	46-26. 永樂通寶	25.1	0.7-1.7	4.2	46-27. 熙寧元寶	25.4	0.8-1.2	4.1	46-28. 元符通寶	24.5	0.7-1.1	3.3
46-29. 紹聖元寶	23.8	0.7-1.4	3.5	46-30. 皇宋通寶	24.6	0.8-1.0	3.3	46-31. 元豐通寶	24.9	0.9-1.2	4.0	46-32. 至和元寶	24.7	0.5-0.9	2.5
46-33. 元祐通寶	24.6	0.8-1.2	3.9	46-34. 聖宋元寶	24.7	0.8-1.2	3.9	46-35. 開元通寶	24.0	0.8-1.4	3.8	46-36. 咸平元寶	25.0	0.4-1.1	3.3
46-37. 熙寧元寶	24.9	0.7-0.9	3.4	46-38. 熙寧元寶	23.7	0.7-1.3	3.6	46-39. 熙寧元寶	23.5	0.7-1.3	3.7	46-40. 天聖元寶	25.0	0.6-1.1	3.4
46-41. 天祐通寶	25.2	0.7-1.1	3.8	46-42. 皇宋通寶	24.4	0.7-1.2	3.8	46-43. 紹聖通寶	24.0	0.7-1.1	3.5	46-44. 治平元寶	24.0	0.7-1.4	4.0
46-45. 元豐通寶	24.5	0.8-1.2	3.6	46-46. 皇宋通寶	24.9	0.8-1.2	3.8	46-47. 熙寧元寶	25.0	0.7-1.1	3.6	46-48. 元祐通寶	24.6	0.7-1.1	3.2
46-49. 紹聖元寶	23.8	0.7-1.4	3.7	46-50. 開元通寶	24.0	1.1-1.4	4.1								

出土錢
緡 No.46

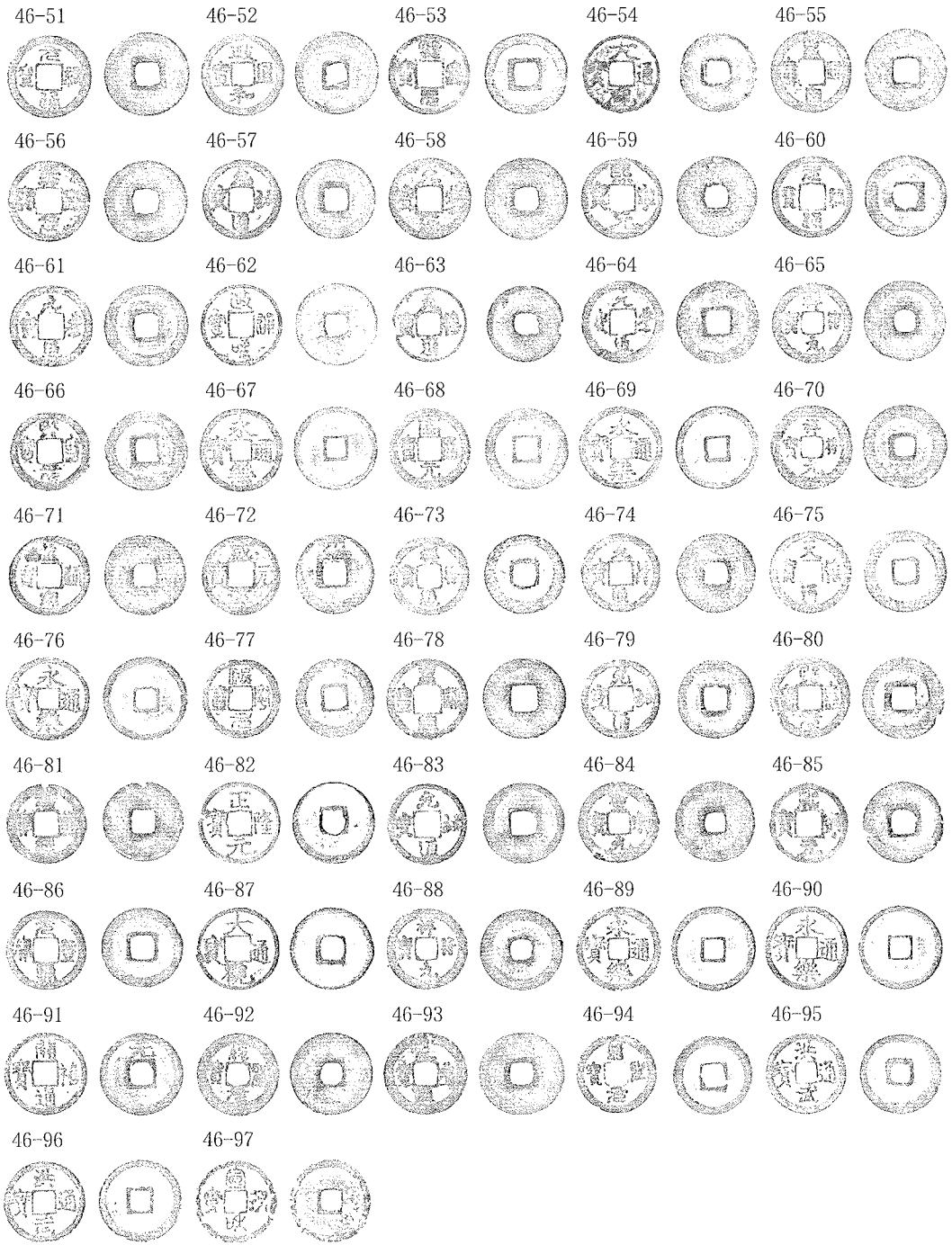

46-51. 元祐通寶	25.0	0.7-1.1	3.8	46-52. 政和通寶	24.9	0.7-1.3	4.1	46-53. 熙寧元寶	24.3	0.7-1.6	4.2	46-54. 大觀通寶	23.6	0.5-1.1	2.5
46-55. 皇宋通寶	24.7	0.8-1.1	3.5	46-56. 熙寧元寶	24.6	1.0-1.3	4.4	46-57. 元祐通寶	23.9	0.8-1.2	3.3	46-58. 元豐通寶	24.6	0.9-1.1	3.5
46-59. 熙寧元寶	24.4	0.8-1.2	3.5	46-60. 元祐通寶	24.4	0.7-1.1	3.5	46-61. 元豐通寶	24.7	0.6-1.1	3.3	46-62. 政和通寶	24.9	0.8-1.4	4.1
46-63. 天禧通寶	22.7	0.7-1.0	2.6	46-64. 元豐通寶	24.8	0.7-1.3	3.4	46-65. 祥符元寶	24.4	0.8-1.3	4.1	46-66. 熙寧元寶	24.3	1.0-1.5	4.0
46-67. 永樂通寶	24.8	0.4-1.2	3.2	46-68. 開元通寶	24.4	0.5-1.1	3.3	46-69. 永樂通寶	24.9	0.7-1.5	4.1	46-70. 祥符元寶	25.1	0.7-1.3	3.9
46-71. 皇宋通寶	24.3	0.8-1.5	4.0	46-72. 咸淳元寶	23.8	0.7-0.9	2.7	46-73. 祥符通寶	23.8	0.6-1.1	3.2	46-74. 元符通寶	23.8	0.8-1.2	3.6
46-75. 天禧通寶	24.8	0.6-1.3	4.0	46-76. 永樂通寶	25.0	0.4-1.5	3.7	46-77. 熙寧元寶	23.7	0.4-1.1	3.0	46-78. 皇宋通寶	24.5	0.6-1.0	3.0
46-79. 元祐通寶	23.7	0.7-1.2	3.3	46-80. 熙寧元寶	24.4	0.7-0.9	2.8	46-81. 元豐通寶	24.0	0.8-1.0	3.3	46-82. 正隆元寶	24.6	0.7-1.5	3.7
46-83. 元祐通寶	24.3	0.9-1.2	3.8	46-84. 聖宋元寶	24.3	0.5-1.1	3.6	46-85. 熙寧元寶	24.6	0.7-1.3	3.6	46-86. 元豐通寶	24.0	0.7-1.3	3.7
46-87. 大觀通寶	25.1	0.6-1.3	3.4	46-88. 祥符元寶	24.4	0.8-1.2	3.8	46-89. 永樂通寶	25.2	0.6-1.4	3.8	46-90. 永樂通寶	24.9	0.5-1.2	3.2
46-91. 開禧通寶	24.6	0.8-1.1	3.6	46-92. 紹興元寶	24.7	0.7-1.2	4.0	46-93. 元豐通寶	25.0	0.7-1.1	3.5	46-94. 紹興元寶	23.9	0.5-1.3	3.5
46-96. 洪武通寶	24.0	0.5-1.2	3.3	46-97. 洪武通寶	24.5	0.7-1.5	4.1	46-97. 宣和通寶	24.8	0.7-1.4	3.2				

出土錢
緡 No.47

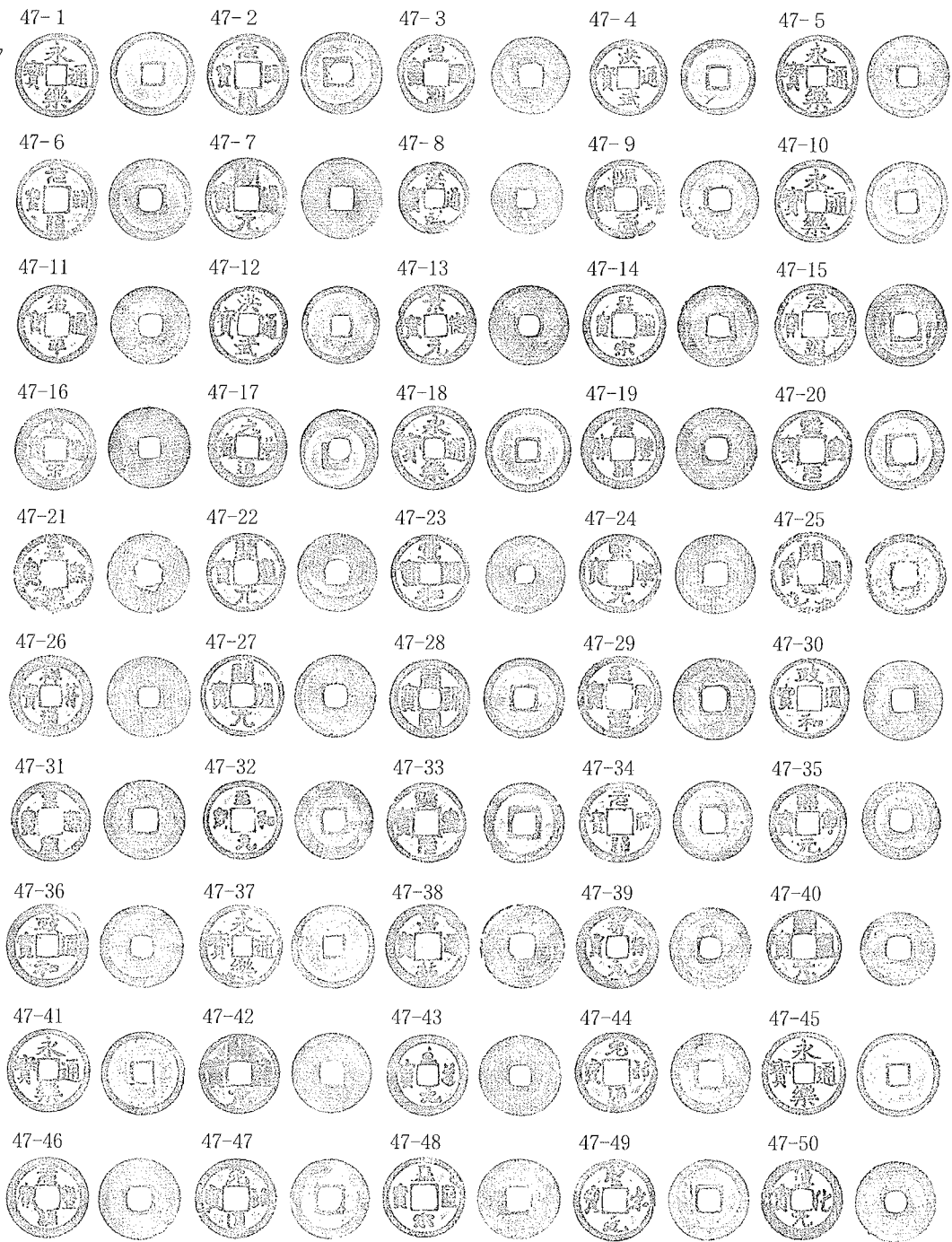

47- 1. 永樂通寶	24.9	0.5-1.3	3.5	47- 2. 元祐通寶	24.7	0.7-1.3	4.2	47- 3. 至和通寶	23.4	0.7-1.0	3.0	47- 4. 洪武通寶	22.8	0.7-1.7	4.0
47- 5. 永樂通寶	24.8	0.6-1.2	3.7	47- 6. 元祐通寶	24.6	0.8-1.4	4.3	47- 7. 開元通寶	24.5	0.6-1.0	3.1	47- 8. 洪武通寶	21.5	0.7-1.5	3.3
47- 9. 熙寧元寶	23.8	0.6-1.2	3.1	47-10. 永樂通寶	24.7	0.5-1.4	3.8	47-11. 治平通寶	24.6	0.8-1.3	3.6	47-12. 洪武通寶	23.5	1.2-2.1	5.8
47-13. 景德元寶	24.1	0.5-1.2	3.5	47-14. 皇宋通寶	24.5	0.6-1.2	3.5	47-15. 元豐通寶	24.8	0.7-1.2	3.7	47-16. 皇宋通寶	24.4	0.8-1.0	3.5
47-17. 元豐通寶	23.9	0.8-1.3	4.0	47-18. 永樂通寶	25.2	0.8-1.3	4.1	47-19. 元豐通寶	24.6	0.6-1.0	3.3	47-20. 熙寧元寶	23.9	0.7-1.2	3.6
47-21. 嘉祐通寶	24.4	0.7-1.1	3.2	47-22. 開元通寶	23.8	0.5-0.9	2.7	47-23. 宣和通寶	23.7	0.7-1.2	3.8	47-24. 熙寧元寶	24.1	0.6-1.1	3.3
47-25. 開元通寶	24.8	0.7-1.4	3.4	47-26. 祥符通寶	24.6	0.6-0.9	3.0	47-27. 開元通寶	24.7	0.6-1.0	3.3	47-28. 唐國通寶	24.1	0.6-1.2	3.7
47-29. 天聖元寶	24.8	0.5-1.0	3.3	47-30. 政和通寶	24.1	0.8-1.2	3.8	47-31. 皇宋通寶	24.1	0.5-1.1	2.9	47-32. 至和元寶	23.8	0.8-1.3	3.7
47-33. 熙寧元寶	24.2	0.7-1.3	4.0	47-34. 元祐通寶	24.2	0.6-1.3	3.6	47-35. 熙寧元寶	23.7	0.7-1.3	3.6	47-36. 政和通寶	25.0	0.6-1.0	3.0
47-37. 永樂通寶	24.9	0.5-1.2	3.1	47-38. 嘉祐通寶	25.2	0.8-1.1	3.8	47-39. 祥符元寶	24.6	0.5-0.9	2.6	47-40. 開元通寶	23.7	0.8-1.2	3.2
47-41. 永樂通寶	24.9	0.4-1.3	3.3	47-42. 開元通寶	24.1	0.7-0.9	2.8	47-43. 至道元寶	24.4	0.7-1.2	3.7	47-44. 元祐通寶	24.3	0.9-1.4	3.7
47-45. 永樂通寶	25.0	0.5-1.3	3.6	47-46. 元豐通寶	24.5	0.5-1.0	2.9	47-47. 元祐通寶	24.1	0.9-1.4	4.3	47-48. 皇宋通寶	24.4	0.5-1.0	2.9
47-49. 聖宋元寶	24.5	0.6-1.2	3.1	47-50. 淳化元寶	24.5	0.6-1.2	3.6								

出土錢
緡 No.47

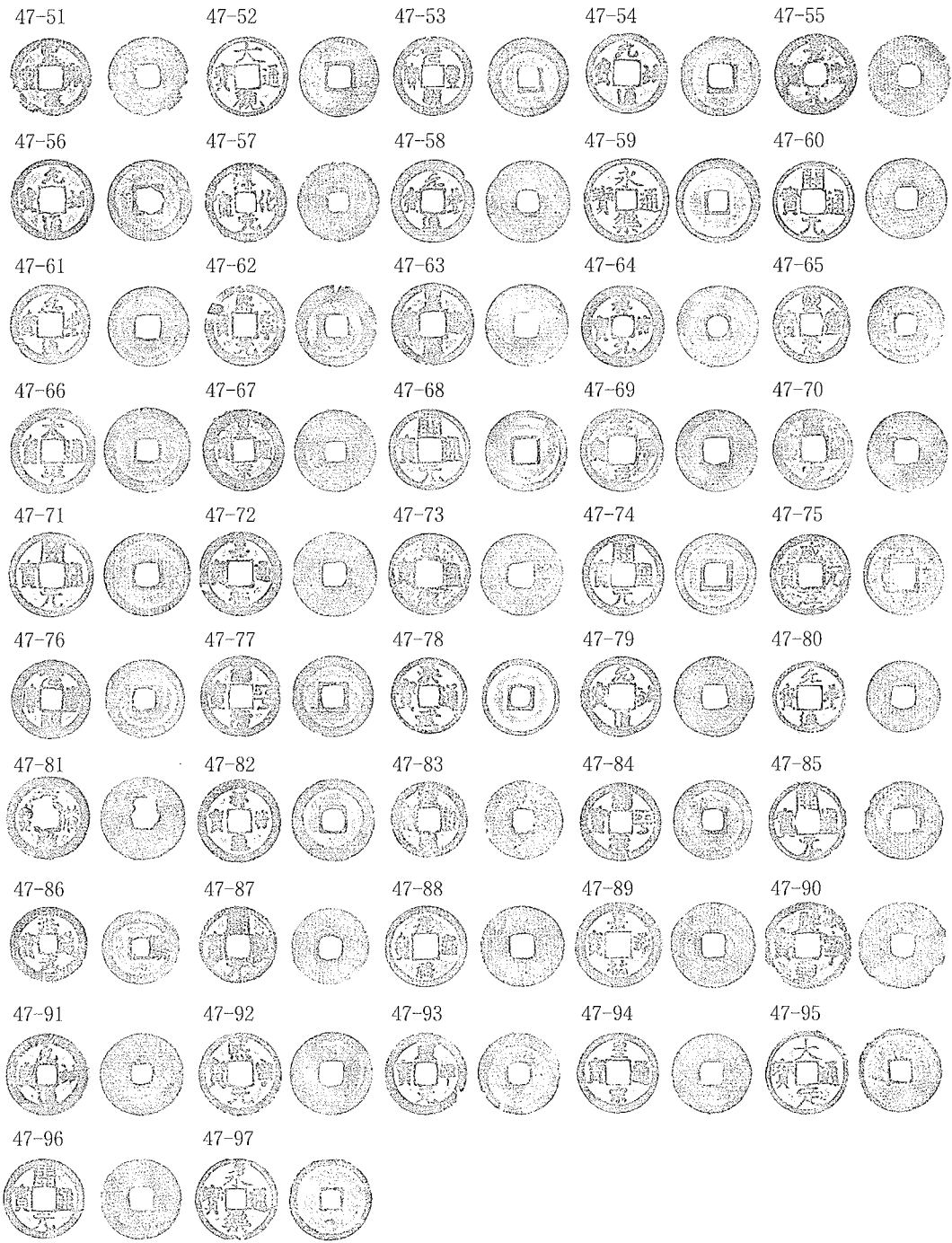

47-51. 聖宋元寶	23.7	0.8-1.2	2.9	47-52. 大觀通寶	24.2	0.8-1.3	3.6	47-53. 元豐通寶	23.8	0.7-1.4	3.9	47-54. 元祐通寶	24.1	0.7-1.2	3.1
47-55. 景德元寶	24.5	0.6-0.9	2.6	47-56. 元祐通寶	24.6	0.8-1.3	3.7	47-57. 淳化元寶	24.4	0.6-1.3	3.8	47-58. 元豐通寶	24.9	0.7-1.1	3.8
47-59. 永樂通寶	25.4	0.6-1.3	3.8	47-60. 開元通寶	24.5	0.6-1.1	3.2	47-61. 元豐通寶	24.0	0.7-1.2	3.4	47-62. 熙寧元寶	24.3	1.0-1.4	3.8
47-63. 皇宋通寶	24.7	0.8-1.1	3.6	47-64. 祥符元寶	24.7	0.6-1.1	3.6	47-65. 熙寧元寶	23.3	0.7-1.3	3.3	47-66. 太平通寶	25.5	0.4-1.2	3.0
47-67. 皇宋通寶	24.7	0.8-1.2	3.9	47-68. 開元通寶	24.4	0.6-1.3	3.0	47-69. 嘉祐元寶	24.7	0.8-1.1	3.5	47-70. 皇宋通寶	24.1	0.6-1.1	2.5
47-71. 開元通寶	25.5	0.7-1.5	4.2	47-72. 嘉祐通寶	25.2	0.7-1.1	3.5	47-73. 皇宋通寶	24.5	0.7-1.0	3.4	47-74. 開元通寶	24.4	0.7-1.2	3.7
47-75. 咸淳元寶	24.2	0.8-1.5	3.7	47-76. 元豐通寶	23.6	0.7-1.3	3.5	47-77. 治平元寶	24.2	0.8-1.2	3.7	47-78. 洪武通寶	23.0	0.5-1.4	3.0
47-79. 元祐通寶	24.2	0.8-1.3	3.7	47-80. 元豐通寶	21.9	0.8-1.2	2.5	47-81. 元符通寶	24.9	0.4-0.9	2.5	47-82. 祥符通寶	24.9	0.6-1.2	3.5
47-83. 元豐通寶	23.6	0.9-1.4	3.3	47-84. 治平元寶	23.9	0.7-1.3	4.0	47-85. 開元通寶	23.5	0.4-1.1	2.5	47-86. 洪武通寶	22.7	0.6-1.4	3.4
47-87. 開元通寶	23.2	0.7-1.1	2.9	47-88. 嘉祐通寶	24.6	0.9-1.2	4.0	47-89. 嘉祐通寶	25.8	0.7-1.1	3.8	47-90. 熙寧重寶	26.7	0.7-1.0	3.1
47-91. 元祐通寶	24.8	0.7-1.2	3.4	47-92. 熙寧元寶	24.9	0.6-1.0	3.2	47-93. 咸平元寶	24.7	0.6-1.2	3.3	47-94. 皇宋通寶	24.2	0.5-1.1	3.2
47-95. 大定通寶	25.3	0.7-1.7	3.6	47-96. 開元通寶	24.2	0.6-1.1	3.2	47-97. 永樂通寶	24.7	0.6-1.5	3.7				

出土錢
緡 No.48

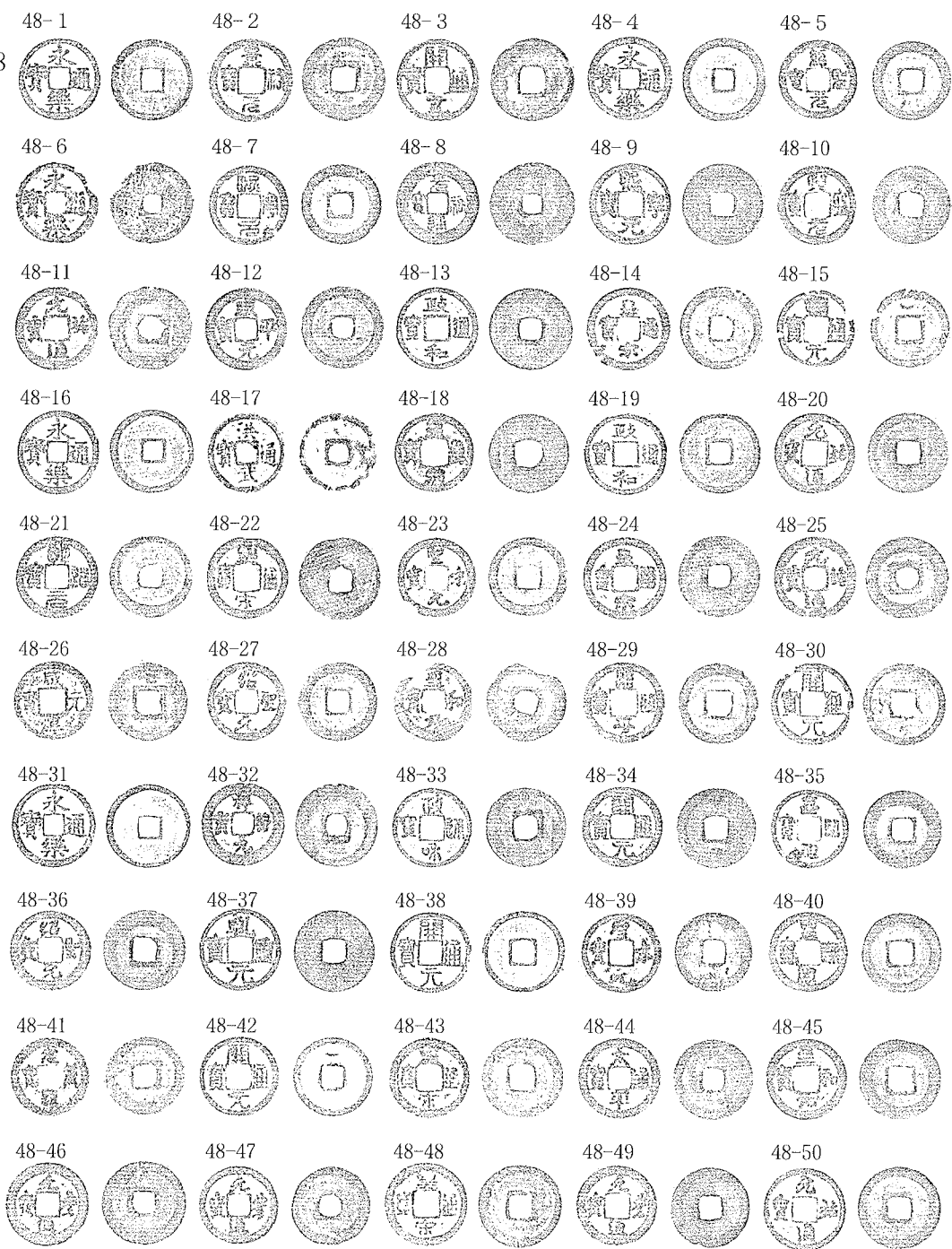

48-1. 永樂通寶	24.4	0.4-1.3	3.1	48-2. 景祐元寶	25.1	0.6-1.2	3.4	48-3. 開元通寶	24.7	0.6-1.0	2.8	48-4. 永樂通寶	25.2	1.2-2.0	6.3
48-5. 紹聖元寶	23.7	0.8-1.5	4.0	48-6. 永樂通寶	24.8	0.8-1.3	3.0	48-7. 熙寧元寶	24.0	0.7-1.6	3.6	48-8. 元祐通寶	25.0	0.6-1.2	3.8
48-9. 熙寧元寶	24.4	0.8-1.1	3.3	48-10. 熙寧元寶	23.7	0.7-1.3	3.3	48-11. 元祐通寶	24.9	0.8-1.3	4.1	48-12. 咸平元寶	24.8	0.7-1.2	3.8
48-13. 政和通寶	24.6	0.7-1.1	2.9	48-14. 皇宋通寶	24.9	0.6-1.2	3.7	48-15. 開元通寶	23.6	0.9-1.5	3.6	48-16. 永樂通寶	24.8	0.8-1.5	4.2
48-17. 洪武通寶	23.5	0.2-2.0	3.6	48-18. 皇宋通寶	23.7	0.6-0.9	2.7	48-19. 政和通寶	24.4	0.7-1.3	3.7	48-20. 元祐通寶	24.1	0.8-1.2	3.3
48-21. 明道元寶	24.7	0.6-1.1	3.6	48-22. 皇宋通寶	24.8	0.8-1.3	4.2	48-23. 聖宋元寶	23.6	0.7-1.2	3.1	48-24. 皇宋通寶	24.6	0.8-1.1	3.9
48-25. 元祐通寶	24.7	0.6-1.0	3.4	48-26. 咸淳元寶	23.3	0.7-1.1	3.1	48-27. 紹聖元寶	23.8	0.8-1.4	4.0	48-28. 至和元寶	23.7	0.9-1.3	3.5
48-29. 治平通寶	24.3	0.7-1.2	3.3	48-30. 開元通寶	24.7	0.7-1.3	3.2	48-31. 永樂通寶	25.1	0.8-1.5	4.3	48-32. 祥符元寶	24.9	0.7-1.1	3.7
48-33. 政和通寶	24.0	0.8-1.3	3.7	48-34. 開元通寶	24.1	0.7-1.2	3.4	48-35. 嘉祐通寶	23.5	0.6-1.4	3.3	48-36. 紹聖元寶	24.4	0.6-1.0	2.8
48-37. 乾元重寶	24.4	0.6-1.0	3.1	48-38. 開元通寶	24.4	0.7-1.4	3.3	48-39. 聖宋元寶	24.0	0.7-1.2	3.3	48-40. 皇宋通寶	23.9	0.6-1.2	3.3
48-41. 元符通寶	23.8	0.8-1.3	3.5	48-42. 開元通寶	23.9	0.8-1.7	4.1	48-43. 皇宋通寶	24.1	0.4-0.9	2.2	48-44. 太平通寶	24.2	0.5-0.9	2.7
48-45. 至和元寶	24.5	0.8-1.1	3.6	48-46. 元豐通寶	25.1	0.7-1.1	3.7	48-47. 元豐通寶	23.7	0.6-1.2	3.3	48-48. 皇宋通寶	24.9	0.7-1.4	3.7
48-49. 元豐通寶	24.0	0.9-1.3	4.1	48-50. 元祐通寶	24.9	0.7-1.3	3.9								

出土錢
緡 No.48

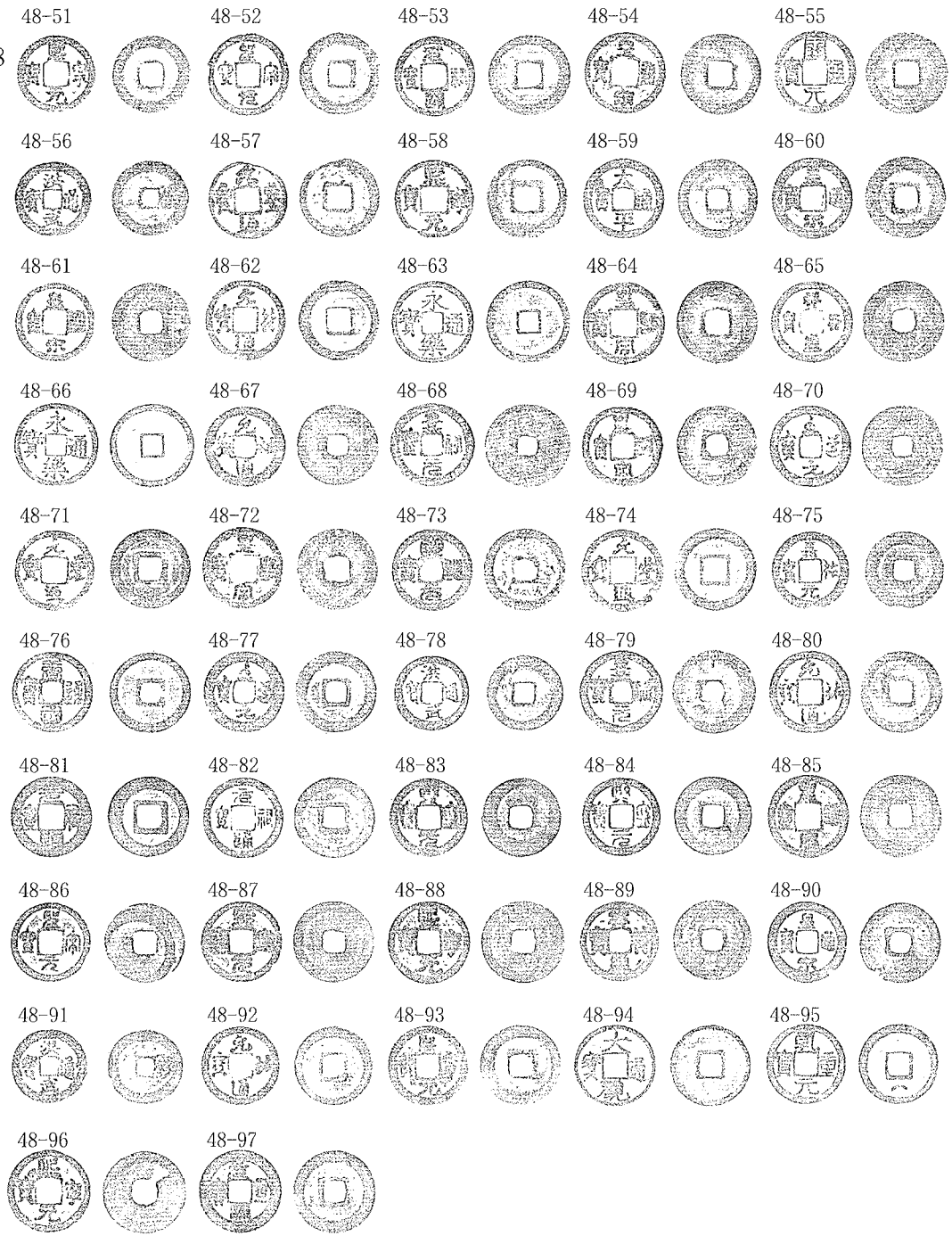

48-51. 熙寧元寶	23.3	0.5-1.1	2.5	48-52. 聖宋元寶	24.8	0.7-1.2	3.6	48-53. 元祐通寶	24.3	0.8-1.2	3.7	48-54. 皇宋通寶	24.5	0.7-1.1	3.4
48-55. 開元通寶	25.2	0.7-1.3	3.6	48-56. 洪武通寶	22.9	0.6-1.4	3.8	48-57. 元豐通寶	24.0	0.7-1.3	3.3	48-58. 熙寧元寶	23.8	0.8-1.4	3.9
48-59. 太平通寶	24.2	0.5-1.0	3.1	48-60. 皇宋通寶	24.6	0.8-1.1	3.5	48-61. 皇宋通寶	23.8	0.5-1.0	2.8	48-62. 元符通寶	24.3	0.5-1.2	2.9
48-63. 永樂通寶	24.7	0.6-1.4	3.6	48-64. 皇宋通寶	24.9	0.6-1.1	3.2	48-65. 祥符通寶	24.9	0.7-1.3	4.0	48-66. 永樂通寶	25.1	0.6-1.4	3.6
48-67. 元祐通寶	24.4	0.6-1.1	3.2	48-68. 景祐元寶	25.4	0.7-1.1	3.8	48-69. 皇宋通寶	24.4	0.6-1.1	3.3	48-70. 至道元寶	24.6	0.6-1.1	3.4
48-71. 元豐通寶	24.0	0.7-1.3	3.3	48-72. 皇宋通寶	24.5	0.8-1.2	3.4	48-73. 明道元寶	24.7	0.7-1.2	3.5	48-74. 元豐通寶	24.8	0.7-1.2	3.5
48-75. 嘉祐元寶	23.5	0.5-1.1	2.9	48-76. 唐國通寶	24.3	0.4-1.2	3.4	48-77. 至道元寶	24.6	0.5-1.1	3.4	48-78. 洪武通寶	22.6	0.6-1.5	3.8
48-79. 元祐通寶	25.2	0.5-1.1	3.3	48-80. 元祐通寶	24.9	0.8-1.3	4.1	48-81. 元祐通寶	24.3	0.7-1.1	3.5	48-82. 元祐通寶	24.5	0.6-1.2	3.5
48-83. 熙寧元寶	23.7	0.7-1.2	3.3	48-84. 熙寧元寶	23.7	0.8-1.5	3.9	48-85. 皇宋通寶	25.0	0.7-1.1	3.4	48-86. 聖宋元寶	24.0	0.9-1.2	3.3
48-87. 熙寧元寶	24.5	0.8-1.0	3.2	48-88. 熙寧元寶	24.9	0.8-1.0	3.7	48-89. 祥符通寶	24.2	0.8-1.1	3.6	48-90. 皇宋通寶	24.5	0.6-1.1	3.6
48-91. 洪武通寶	22.6	0.7-1.4	3.6	48-92. 元祐通寶	23.7	0.9-1.4	4.3	48-93. 熙寧元寶	24.1	1.0-1.3	3.8	48-94. 大觀通寶	24.6	0.7-1.2	3.4
48-95. 元重寶	24.2	0.5-1.3	3.5	48-96. 熙寧元寶	25.0	0.6-1.0	2.9	48-97. 元豐通寶	25.1	0.8-1.2	3.8				

出土錢
緡 No.49

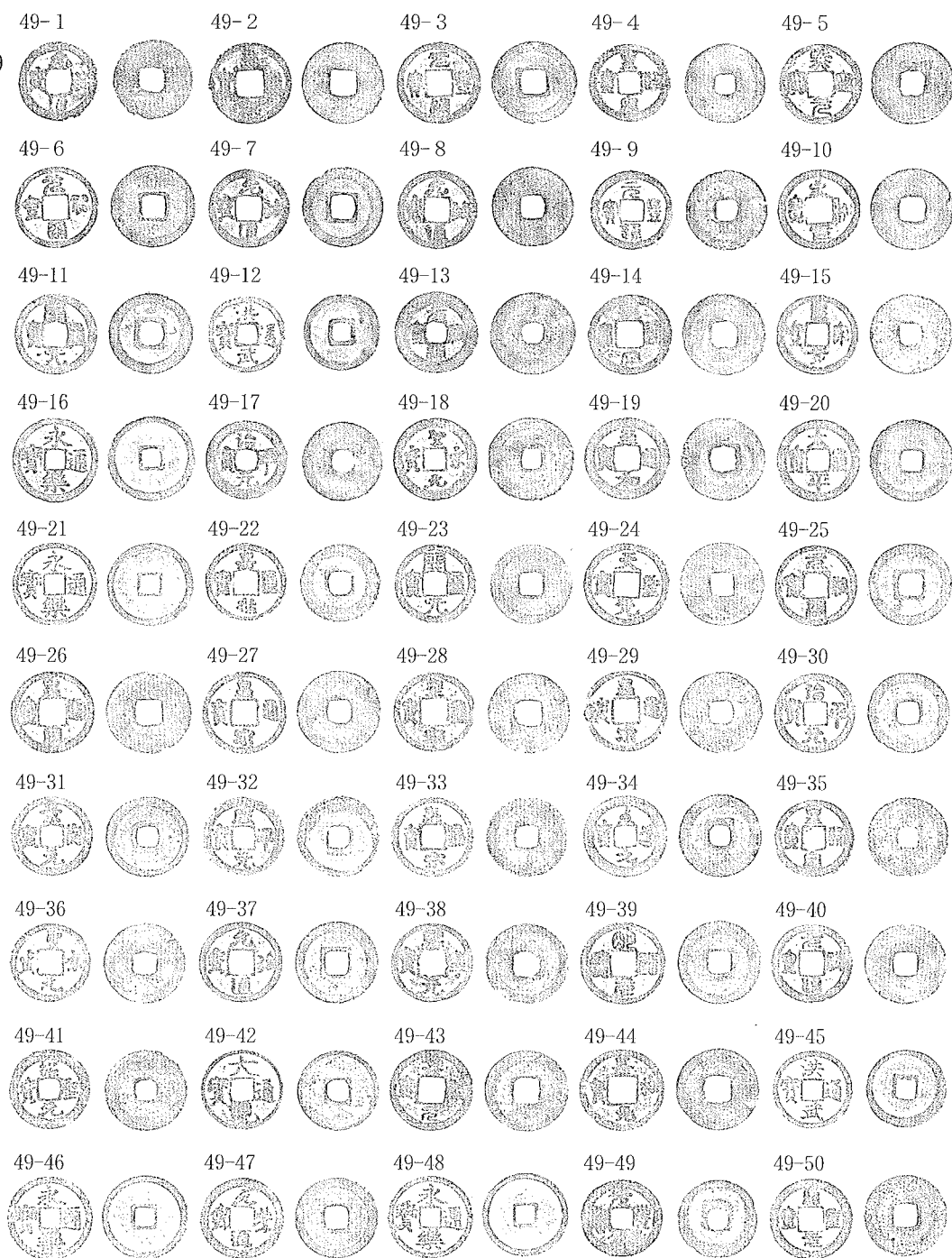

49- 1. 元祐通寶 23.8 0.6-1.0 2.7	49- 2. 皇宋通寶 24.4 0.7-1.0 2.8	49- 3. 元豐通寶 24.7 0.7-1.1 3.1	49- 4. 皇宋通寶 23.8 0.7-1.2 3.4
49- 5. 熙寧元寶 24.4 0.7-1.1 3.2	49- 6. 元祐通寶 24.5 0.8-1.4 3.7	49- 7. 元祐通寶 23.8 0.9-1.4 3.6	49- 8. 元祐通寶 23.7 0.8-1.2 3.5
49- 9. 元豐通寶 24.0 0.7-1.4 3.4	49-10. 至和元寶 24.4 0.9-1.3 3.8	49-11. 開元通寶 24.4 0.8-1.5 3.8	49-12. 洪武通寶 22.8 0.9-1.7 4.4
49-13. 元祐通寶 24.7 0.7-1.1 3.4	49-14. 皇宋通寶 24.4 0.6-1.1 2.8	49-15. 聖宋元寶 24.0 0.7-1.3 3.6	49-16. 永樂通寶 25.4 1.0-1.7 5.5
49-17. 治平元寶 23.8 0.8-1.3 3.4	49-18. 聖宋元寶 25.0 0.8-1.3 4.1	49-19. 至和通寶 24.7 0.7-1.0 3.1	49-20. 太平通寶 24.3 0.5-1.1 3.0
49-21. 永樂通寶 25.0 0.5-1.3 3.3	49-22. 嘉祐通寶 23.7 0.9-1.5 4.0	49-23. 開元通寶 24.0 0.7-1.1 3.1	49-24. 天聖元寶 24.9 0.7-1.3 4.0
49-25. 元祐通寶 24.3 0.6-1.2 3.2	49-26. 皇宋通寶 24.7 0.8-1.1 3.3	49-27. 皇宋通寶 24.5 0.6-1.1 3.1	49-28. 皇宋通寶 24.0 0.7-1.0 2.7
49-29. 皇宋通寶 24.3 0.6-1.5 3.5	49-30. 治平元寶 24.0 0.7-1.3 3.6	49-31. 景德元寶 24.1 0.7-1.3 3.5	49-32. 咸平元寶 24.2 0.7-1.3 3.5
49-33. 皇宋通寶 24.1 0.7-1.2 2.9	49-34. 至道元寶 24.6 0.7-1.4 4.0	49-35. 皇宋通寶 23.5 0.7-1.5 3.8	49-36. 聖宋元寶 23.8 0.9-1.4 3.5
49-37. 元祐通寶 24.4 0.8-1.3 3.8	49-38. 熙寧元寶 24.2 0.8-1.3 3.4	49-39. 明道元寶 24.8 0.8-1.4 4.0	49-40. 元祐通寶 23.9 0.8-1.3 3.7
49-41. 紹聖元寶 24.3 0.6-1.2 3.4	49-42. 大觀通寶 24.2 1.0-1.4 3.9	49-43. 嘉祐元寶 24.5 0.8-1.1 3.5	49-44. 嘉祐元寶 24.6 0.7-1.1 2.8
49-45. 洪武通寶 23.4 0.6-1.3 3.4	49-46. 永樂通寶 25.1 0.6-1.4 4.0	49-47. 元豐通寶 24.5 0.7-1.1 3.3	49-48. 永樂通寶 24.9 0.5-1.4 3.3
49-49. 元豐通寶 23.8 0.9-1.5 4.6	49-50. 紹聖元寶 24.4 0.5-1.0 2.9		

出土錢
縉 No.49

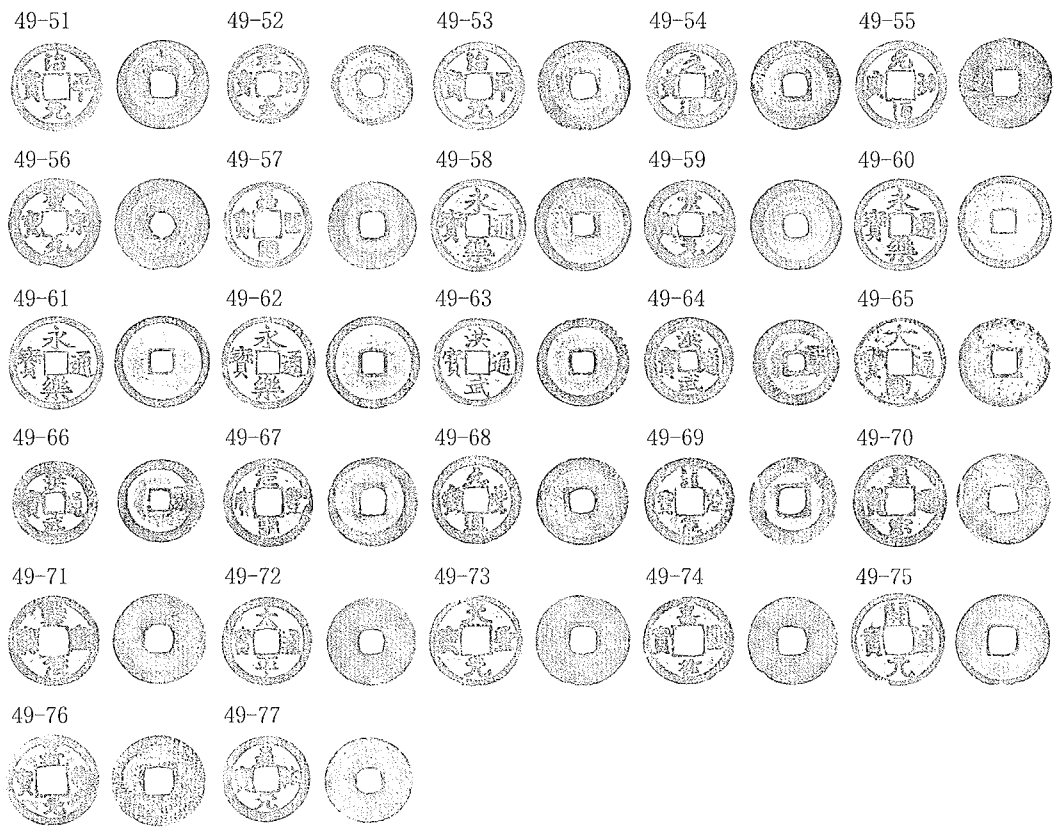

49-51. 治平元寶	24.1	0.9-1.5	4.0	49-52. 祥符元寶	21.9	0.6-1.0	2.2	49-53. 治平元寶	24.0	0.6-1.2	3.3	49-54. 元豐通寶	23.9	0.7-1.2	3.2
49-55. 元祐通寶	24.7	0.9-1.4	4.1	49-56. 聖宗元寶	24.7	0.6-1.1	3.4	49-57. 嘉祐通寶	23.5	0.7-1.3	3.1	49-58. 永樂通寶	25.0	0.7-1.4	3.8
49-59. 景德元寶	24.3	0.6-1.3	3.7	49-60. 永樂通寶	24.7	0.8-1.7	4.5	49-61. 永樂通寶	25.0	0.6-1.6	3.8	49-62. 永樂通寶	24.9	0.4-1.2	2.7
49-63. 洪武通寶	24.0	0.6-1.4	3.5	49-64. 洪武通寶	23.5	0.8-1.8	5.1	49-65. 大觀通寶	24.3	0.7-1.4	3.0	49-66. 洪武通寶	22.5	1.1-2.0	5.3
49-67. 元豐通寶	24.2	0.6-1.2	3.3	49-68. 元豐通寶	24.0	0.7-1.2	3.9	49-69. 紹聖元寶	23.9	0.7-1.3	3.4	49-70. 皇宋通寶	24.8	0.5-1.0	2.9
49-71. 熙寧元寶	24.4	0.7-1.3	3.7	49-72. 太平通寶	23.9	0.5-1.0	2.9	49-73. 大聖元寶	24.8	0.6-1.2	3.7	49-74. 嘉祐通寶	24.0	0.8-1.2	3.5
49-76. 開元通寶	25.0	0.5-1.1	2.8	49-76. 嘉祐元寶	24.8	1.0-1.3	4.4	49-77. 嘉祐元寶	23.3	0.6-1.1	3.0				

出土錢
緡 No.50

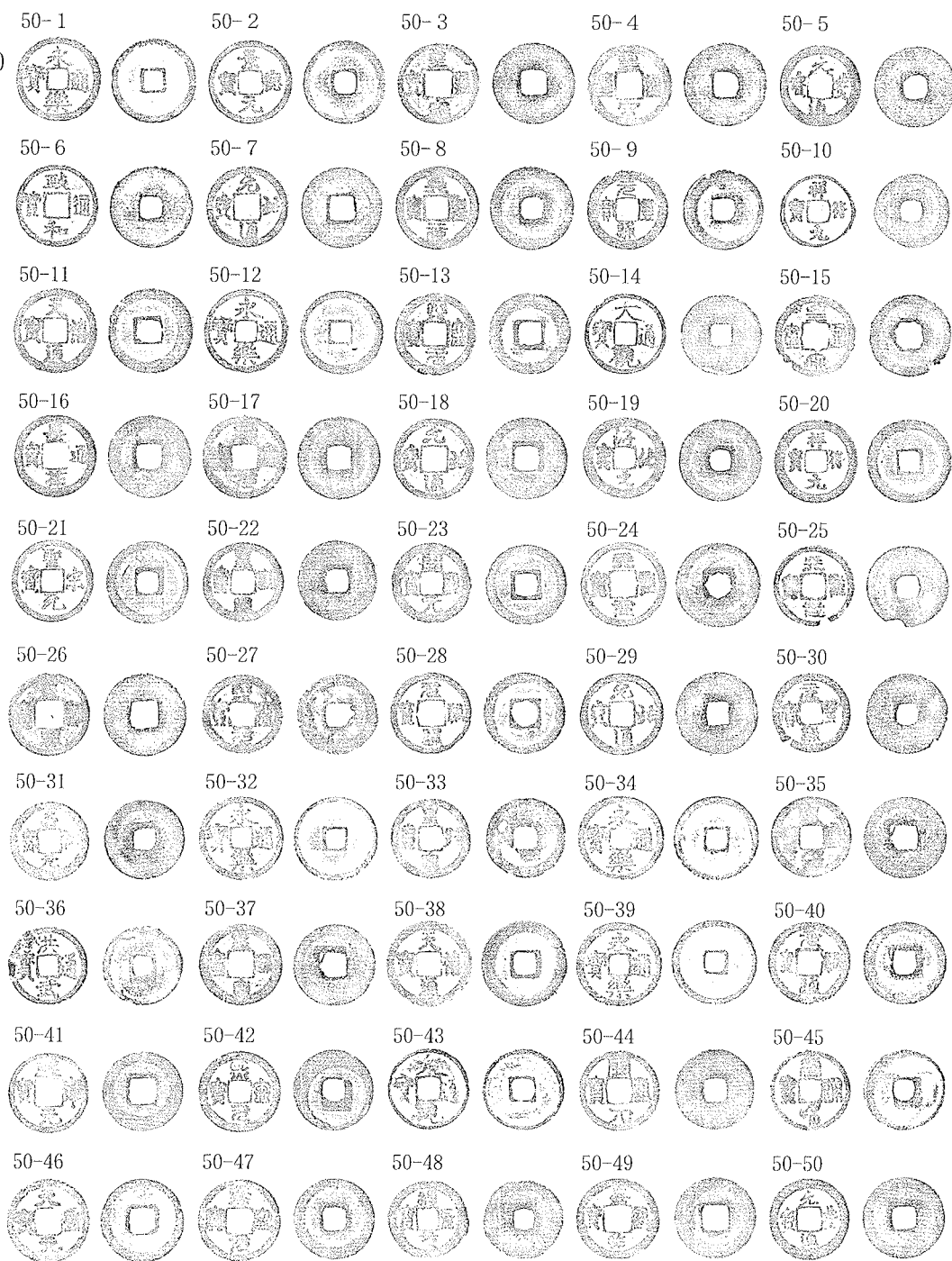

50-1. 永樂通寶	25.1	0.6-1.7	4.5	50-2. 景德元寶	24.8	0.6-1.3	3.7	50-3. 皇宋通寶	24.5	1.0-1.3	3.6	50-4. 皇宋通寶	24.7	0.6-1.0	3.0
50-5. 元豐通寶	24.3	0.7-1.2	3.3	50-6. 政和通寶	24.7	0.7-1.4	3.6	50-7. 元祐通寶	24.3	1.0-1.3	4.1	50-8. 天聖通寶	24.9	0.7-1.1	3.7
50-9. 元豐通寶	23.9	0.3-1.2	3.2	50-10. 祥符元寶	22.7	0.6-1.1	2.5	50-11. 天禧通寶	25.4	0.8-1.3	3.7	50-12. 永樂通寶	24.9	1.1-1.9	5.4
50-13. 熙寧元寶	24.3	0.7-1.2	3.7	50-14. 大觀通寶	23.9	0.7-1.2	3.5	50-15. 皇宋通寶	24.4	0.5-1.0	2.4	50-16. 嘉祐通寶	24.7	0.6-1.2	3.1
50-17. 熙寧元寶	24.7	0.8-1.0	3.5	50-18. 元祐通寶	24.3	0.7-1.2	3.2	50-19. 淳化元寶	24.5	0.6-1.0	3.4	50-20. 祥符元寶	25.0	0.6-1.2	3.5
50-21. 聖宋元寶	24.6	0.6-1.1	3.0	50-22. 皇宋通寶	23.9	0.6-1.2	3.6	50-23. 開元通寶	24.0	0.5-1.0	2.9	50-24. 天聖通寶	25.2	0.5-1.1	3.6
50-25. 天聖元寶	24.4	0.6-1.2	3.6	50-26. 皇宋通寶	24.7	0.7-1.0	3.1	50-27. 熙寧元寶	24.2	0.6-1.3	3.2	50-28. 元祐通寶	24.3	0.8-1.3	3.7
50-29. 元祐通寶	24.8	0.8-1.3	3.8	50-30. 元豐通寶	23.8	0.6-1.2	3.3	50-31. 嘉祐元寶	23.8	0.6-1.2	3.4	50-32. 永樂通寶	25.0	0.6-1.4	3.5
50-33. 皇宋通寶	24.2	0.7-1.3	3.3	50-34. 永樂通寶	25.2	0.5-1.5	3.6	50-35. 皇宋通寶	24.1	0.7-1.0	3.2	50-36. 洪武通寶	23.7	0.7-1.5	3.8
50-37. 皇宋通寶	24.5	0.9-1.2	3.6	50-38. 天禧通寶	25.7	0.5-1.2	3.7	50-39. 永樂通寶	25.3	0.5-1.5	4.2	50-40. 元祐通寶	24.6	0.6-1.0	3.5
50-41. 熙寧元寶	23.9	0.4-1.0	2.9	50-42. 熙寧元寶	24.3	0.5-1.2	3.4	50-43. 大觀通寶	24.3	0.6-1.3	3.4	50-44. 開元通寶	24.0	0.6-1.0	2.9
50-45. 宣和通寶	24.2	0.4-1.1	3.0	50-46. 天聖元寶	25.1	0.4-1.0	2.9	50-47. 熙寧元寶	24.5	0.8-1.3	4.0	50-48. 紹聖元寶	24.1	0.9-1.2	4.0
50-49. 嘉祐元寶	24.5	0.7-1.1	3.3	50-50. 元豐通寶	24.4	0.6-1.0	3.0								

出土錢
緡 No.50

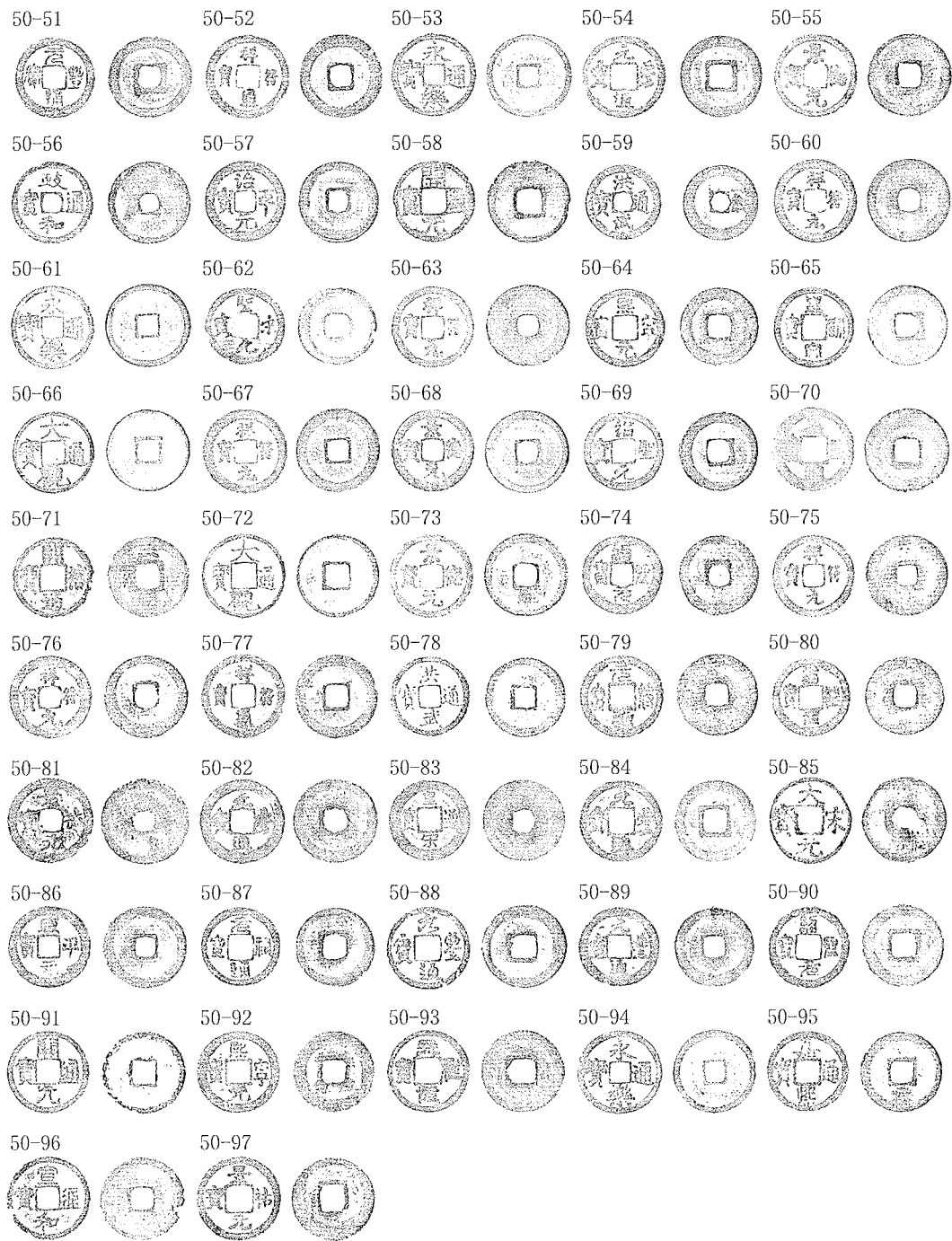

50-51. 元豐通寶	24.6	0.6-1.2	3.9	50-52. 祥符通寶	25.0	0.6-1.3	3.9	50-53. 永樂通寶	24.9	0.5-1.3	3.4	50-54. 元豐通寶	24.5	0.7-1.3	4.0
50-55. 景德元寶	25.0	0.5-1.2	3.2	50-56. 政和通寶	24.6	0.9-1.5	4.5	50-57. 治平元寶	24.3	0.9-1.7	4.9	50-58. 開元通寶	24.6	0.7-1.0	2.8
50-59. 洪武通寶	22.4	0.4-1.4	3.7	50-60. 祥符元寶	25.0	0.7-1.2	4.0	50-61. 永樂通寶	24.8	0.5-1.3	3.4	50-62. 聖宋元寶	23.8	0.9-1.3	3.4
50-63. 祥符元寶	24.6	0.6-1.0	3.4	50-64. 熙寧元寶	23.5	0.8-1.4	3.9	50-65. 皇宋通寶	24.1	0.5-1.2	3.2	50-66. 大觀通寶	24.5	0.6-1.3	3.4
50-67. 祥符元寶	25.2	0.5-1.0	3.1	50-68. 景德元寶	24.7	0.6-1.3	3.8	50-69. 紹聖元寶	23.7	0.6-1.3	3.8	50-70. 嘉祐通寶	25.2	0.7-1.0	3.1
50-71. 開禧通寶	24.1	0.7-1.0	2.8	50-72. 大觀通寶	24.9	0.5-1.3	3.0	50-73. 景德元寶	24.9	0.5-1.2	3.2	50-74. 紹聖元寶	23.9	0.7-1.3	3.7
50-75. 祥符元寶	24.4	0.8-1.4	3.7	50-76. 祥符元寶	24.8	0.6-1.2	3.7	50-77. 祥符元寶	25.0	0.7-1.3	3.1	50-78. 洪武通寶	23.8	0.4-1.7	3.6
50-79. 元符通寶	24.6	0.8-1.2	3.5	50-80. 嘉祐通寶	23.4	0.5-1.1	3.2	50-81. 景祐元寶	25.8	0.8-1.1	3.8	50-82. 元豐通寶	25.4	0.5-1.1	3.7
50-83. 皇宋通寶	24.4	0.9-1.1	3.7	50-84. 元豐通寶	24.5	0.8-1.1	3.6	50-85. 大宋元寶	26.1	0.6-1.6	4.0	50-86. 咸平元寶	24.8	0.8-1.6	4.9
50-87. 元祐通寶	23.8	0.8-1.3	3.8	50-88. 元豐通寶	24.9	0.7-1.2	3.6	50-89. 元豐通寶	23.9	0.7-1.2	3.5	50-90. 紹聖元寶	24.6	0.6-1.0	3.1
50-91. 開元通寶	24.8	0.6-1.4	3.7	50-92. 熙寧元寶	24.6	0.8-1.1	3.5	50-93. 大聖元寶	24.7	0.6-1.0	3.4	50-94. 永樂通寶	25.0	0.7-1.4	4.3
50-95. 嘉熙通寶	24.3	0.5-1.3	3.4	50-96. 宣和通寶	25.0	0.8-1.3	3.2	50-97. 景祐元寶	25.1	0.7-1.1	3.4				

出土錢
緡 No.51

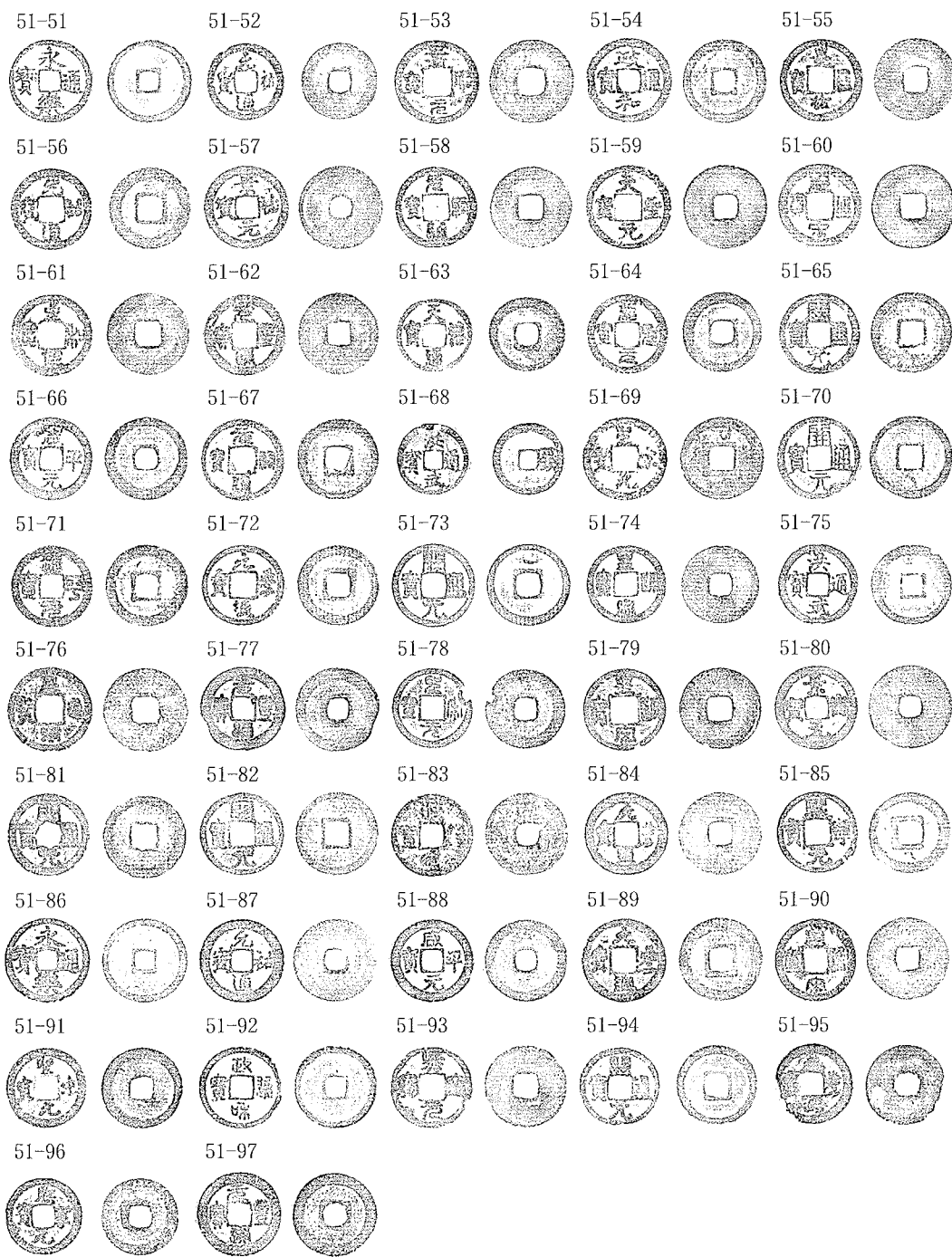

51-51. 永樂通寶	24.8	0.7-1.8	4.3	51-52. 元祐通寶	22.7	0.6-1.1	2.5	51-53. 嘉祐元寶	25.0	0.7-1.1	3.4	51-54. 政和通寶	25.0	0.6-1.1	3.4
51-55. 嘉祐通寶	24.7	0.9-1.2	3.8	51-56. 元祐通寶	24.3	0.7-1.2	3.4	51-57. 景祐元寶	24.9	0.8-1.2	3.7	51-58. 元祐通寶	24.3	0.9-1.2	3.5
51-59. 天聖元寶	25.0	0.7-1.3	3.7	51-60. 皇宋通寶	25.0	0.6-1.1	2.9	51-61. 至和元寶	24.4	0.7-1.1	3.0	51-62. 元豐通寶	24.3	0.9-1.2	3.9
51-63. 天禧通寶	22.5	0.8-1.2	3.0	51-64. 紹聖元寶	23.7	0.7-1.3	3.2	51-65. 開元通寶	24.2	0.8-1.4	3.5	51-66. 咸平元寶	24.6	0.5-1.3	3.6
51-67. 元祐通寶	24.4	0.8-1.3	3.5	51-68. 洪武通寶	21.4	0.7-1.8	3.4	51-69. 聖宋元寶	24.8	0.6-1.1	3.4	51-70. 開元通寶	24.8	0.6-1.2	2.7
51-71. 治平元寶	24.5	0.8-1.2	3.6	51-72. 元豐通寶	24.3	0.7-1.4	4.0	51-73. 開元通寶	24.7	0.5-1.2	3.2	51-74. 皇宋通寶	23.2	0.7-1.3	3.4
51-75. 洪武通寶	23.9	0.6-1.4	3.4	51-76. 皇宋通寶	25.1	0.7-1.0	2.7	51-77. 元豐通寶	25.0	0.9-1.4	4.6	51-78. 聖宋元寶	23.9	1.0-1.4	3.9
51-79. 皇宋通寶	24.3	0.9-1.2	3.6	51-80. 景德元寶	24.7	0.5-1.0	2.9	51-81. 開元通寶	24.6	0.8-1.1	3.5	51-82. 開元通寶	24.7	0.6-1.0	2.8
51-83. 政和通寶	24.8	0.9-1.3	3.9	51-84. 元豐通寶	24.7	0.8-1.2	3.6	51-85. 熙寧元寶	24.1	0.8-1.3	3.8	51-86. 永樂通寶	25.1	0.5-1.4	3.6
51-87. 元祐通寶	24.8	0.6-1.2	3.6	51-88. 咸平元寶	24.5	0.5-1.2	3.3	51-89. 元豐通寶	24.8	0.9-1.2	3.8	51-90. 皇宋通寶	24.6	0.6-1.1	3.3
51-91. 聖宋元寶	24.1	0.7-1.2	3.3	51-92. 政和通寶	24.5	0.7-1.4	3.8	51-93. 熙寧元寶	24.5	1.0-1.3	4.1	51-94. 開元通寶	23.8	0.5-1.1	2.7
51-95. 元豐通寶	24.0	1.0-1.3	3.2	51-96. 熙寧元寶	22.8	0.8-1.3	3.3	51-97. 元豐通寶	25.1	0.8-1.3	4.1				

出土錢
緡 No.52

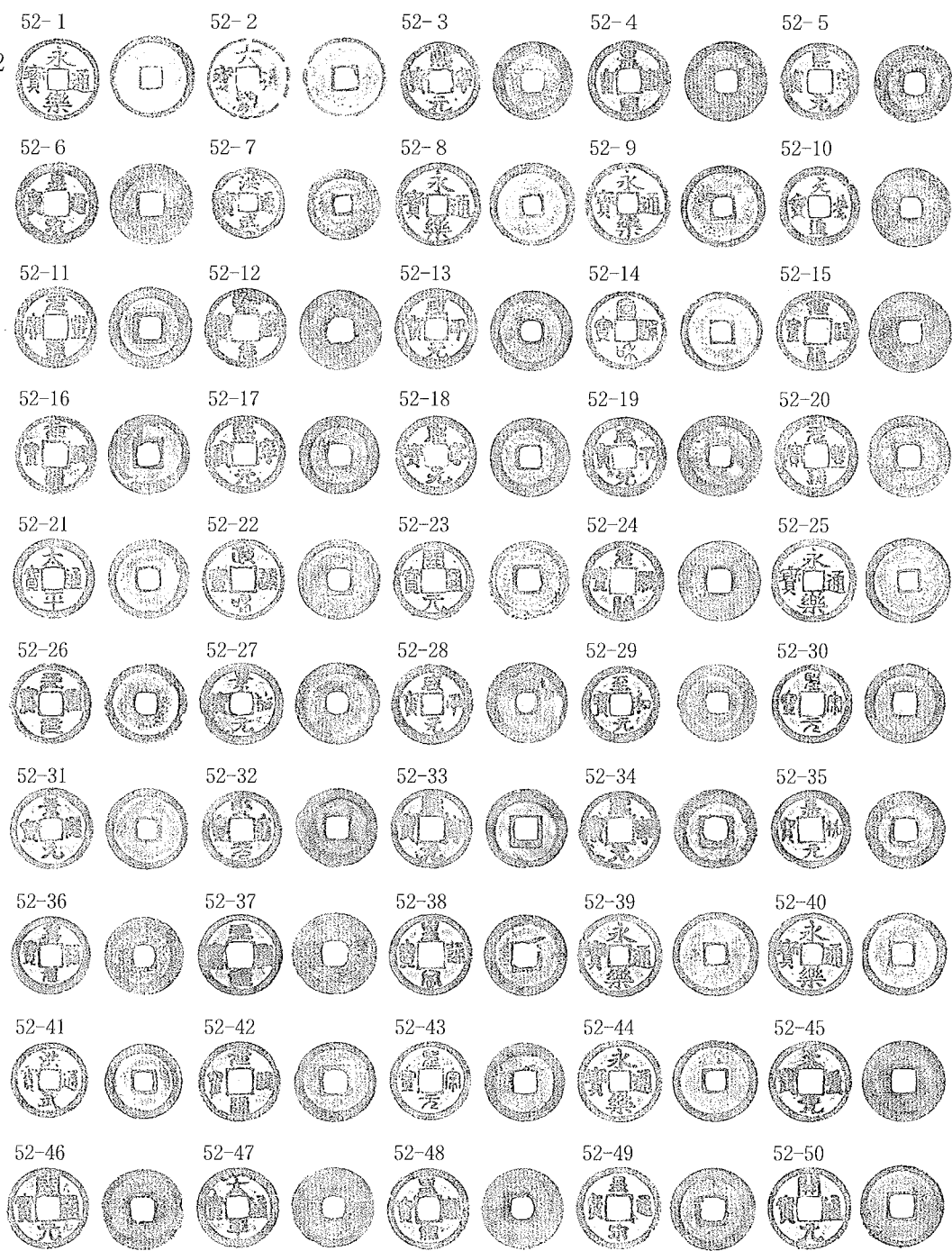

52- 1. 永樂通寶	24.8	0.5-1.3	2.9	52- 2. 大觀通寶	24.4	0.7-1.5	3.7	52- 3. 熙寧通寶	23.8	0.8-1.3	3.8	52- 4. 皇宋通寶	24.3	0.7-1.0	3.2
52- 5. 熙寧通寶	23.5	0.6-1.2	3.0	52- 6. 皇宋通寶	24.7	0.7-1.0	2.9	52- 7. 洪武通寶	21.3	0.7-1.6	3.5	52- 8. 永樂通寶	25.1	0.5-1.3	3.7
52- 9. 永樂通寶	24.6	0.6-1.6	4.2	52-10. 元豐通寶	23.9	0.8-1.4	3.8	52-11. 元豐通寶	24.7	0.6-1.1	3.3	52-12. 熙寧通寶	24.2	0.7-1.3	3.8
52-13. 咸平通寶	24.5	0.7-1.2	3.7	52-14. 宣和通寶	24.1	0.6-1.4	3.4	52-15. 元祐通寶	24.5	1.0-1.3	4.2	52-16. 元祐通寶	24.1	0.9-1.3	3.6
52-17. 熙寧通寶	23.6	0.6-1.1	3.2	52-18. 熙寧通寶	24.0	0.7-1.3	4.1	52-19. 咸平通寶	24.5	0.5-1.1	3.0	52-20. 元豐通寶	24.8	0.5-1.1	3.5
52-21. 太平通寶	24.1	0.5-1.2	3.1	52-22. 政和通寶	24.4	0.8-1.3	3.5	52-23. 開元通寶	24.1	0.8-1.3	3.4	52-24. 元祐通寶	24.2	0.7-1.1	3.1
52-25. 永樂通寶	25.1	0.5-1.2	3.4	52-26. 天聖通寶	24.5	0.6-1.5	3.4	52-27. 景祐通寶	24.7	0.6-1.1	3.2	52-28. 咸平通寶	24.3	0.8-1.5	4.1
52-29. 至和通寶	23.4	0.8-1.1	3.0	52-30. 聖宋通寶	23.8	0.9-1.4	4.0	52-31. 景德通寶	24.5	0.6-1.2	3.3	52-32. 熙寧通寶	23.7	0.7-1.4	3.5
52-33. 熙寧通寶	24.2	1.0-1.6	4.8	52-34. 熙寧通寶	24.2	0.6-1.2	3.4	52-35. 嘉祐通寶	23.5	0.7-1.3	3.5	52-36. 嘉祐通寶	23.5	0.7-1.2	3.7
52-37. 天聖通寶	24.7	1.0-1.3	4.0	52-38. 皇宋通寶	24.6	0.8-1.2	3.7	52-39. 永樂通寶	25.0	0.5-1.1	3.2	52-40. 永樂通寶	25.0	0.6-1.3	3.6
52-41. 洪武通寶	22.9	0.6-1.3	3.3	52-42. 元祐通寶	24.1	0.9-1.3	3.8	52-43. 聖宋通寶	23.8	0.7-1.3	3.5	52-44. 永樂通寶	24.8	0.8-1.4	4.2
52-45. 天聖通寶	24.6	0.8-1.2	3.7	52-46. 開元通寶	24.5	0.7-1.2	3.2	52-47. 太平通寶	24.1	0.7-1.1	3.1	52-48. 皇宋通寶	24.4	0.7-1.1	3.4
52-49. 皇宋通寶	24.9	0.5-1.2	3.4	52-50. 開元通寶	24.9	0.7-1.2	3.2								

出土錢
縉 No.52

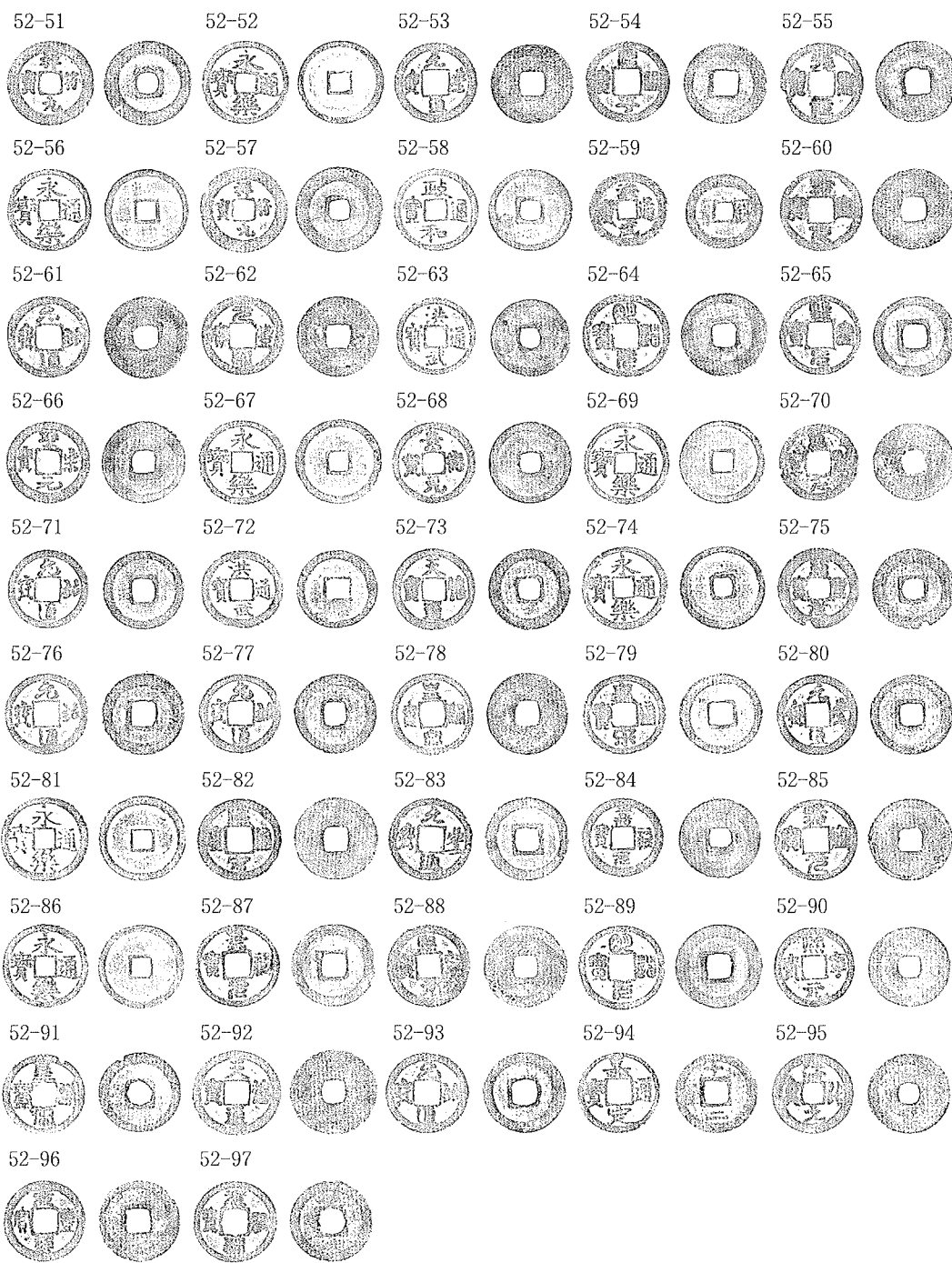

52-51. 祥符元寶	25.3	0.5-1.0	3.3	52-52. 永樂通寶	25.1	0.5-1.5	3.5	52-53. 元豐通寶	24.1	0.7-1.3	3.6	52-54. 治平通寶	24.1	0.9-1.2	3.4
52-55. 天聖元寶	24.3	0.7-1.3	3.2	52-56. 永樂通寶	24.6	0.8-1.7	4.3	52-57. 祥符元寶	25.5	0.6-1.1	3.5	52-58. 政和通寶	24.6	0.7-1.5	4.0
52-59. 洪武通寶	22.5	0.7-1.5	4.0	52-60. 熙寧元寶	24.3	0.7-1.1	3.3	52-61. 元祐通寶	24.4	1.1-1.4	4.3	52-62. 元豐通寶	24.0	0.9-1.4	4.3
52-63. 洪武通寶	23.0	0.8-1.6	3.7	52-64. 明道元寶	25.1	0.7-1.2	3.8	52-65. 熙寧元寶	23.9	0.6-1.2	3.2	52-66. 聖宋元寶	24.5	0.6-1.2	3.4
52-67. 永樂通寶	25.0	0.5-1.2	3.2	52-68. 景德元寶	24.2	0.6-1.1	3.1	52-69. 永樂通寶	24.5	0.5-1.3	3.0	52-70. 紹聖元寶	23.4	0.7-1.0	2.0
52-71. 元祐通寶	23.5	0.8-1.4	3.8	52-72. 洪武通寶	23.4	0.7-1.7	4.0	52-73. 天禧通寶	24.2	0.8-1.4	4.2	52-74. 永樂通寶	24.7	0.6-1.5	4.1
52-75. 紹聖元寶	23.9	0.6-1.0	3.0	52-76. 元祐通寶	24.3	0.9-1.4	4.0	52-77. 元祐通寶	23.9	0.7-1.3	3.5	52-78. 皇宋通寶	24.3	0.5-1.0	2.5
52-79. 皇宋通寶	24.0	0.7-1.2	3.3	52-80. 元豐通寶	24.1	0.8-1.3	3.9	52-81. 永樂通寶	25.4	0.7-1.4	4.5	52-82. 皇宋通寶	24.4	0.7-1.1	3.0
52-83. 元豐通寶	24.7	0.7-1.3	3.6	52-84. 嘉祐元寶	23.6	0.6-1.3	3.6	52-85. 熙寧元寶	24.3	0.9-1.4	4.1	52-86. 永樂通寶	24.9	0.5-1.3	3.6
52-87. 景祐元寶	24.9	0.6-1.3	3.2	52-88. 熙寧元寶	24.6	0.9-1.2	3.4	52-89. 明道元寶	25.0	0.6-1.1	3.2	52-90. 熙寧元寶	23.5	0.9-1.3	3.7
52-91. 皇宋通寶	24.2	0.5-1.4	3.8	52-92. 天禧通寶	25.5	0.7-1.1	3.6	52-93. 元祐通寶	24.3	0.8-1.3	3.5	52-94. 嘉定通寶	23.9	0.5-1.3	3.4
52-95. 淳化元寶	24.0	0.8-1.3	3.8	52-96. 元豐通寶	24.2	0.9-1.2	3.6	52-97. 元祐通寶	24.3	0.9-1.3	3.8				

出土錢
緡 No.53

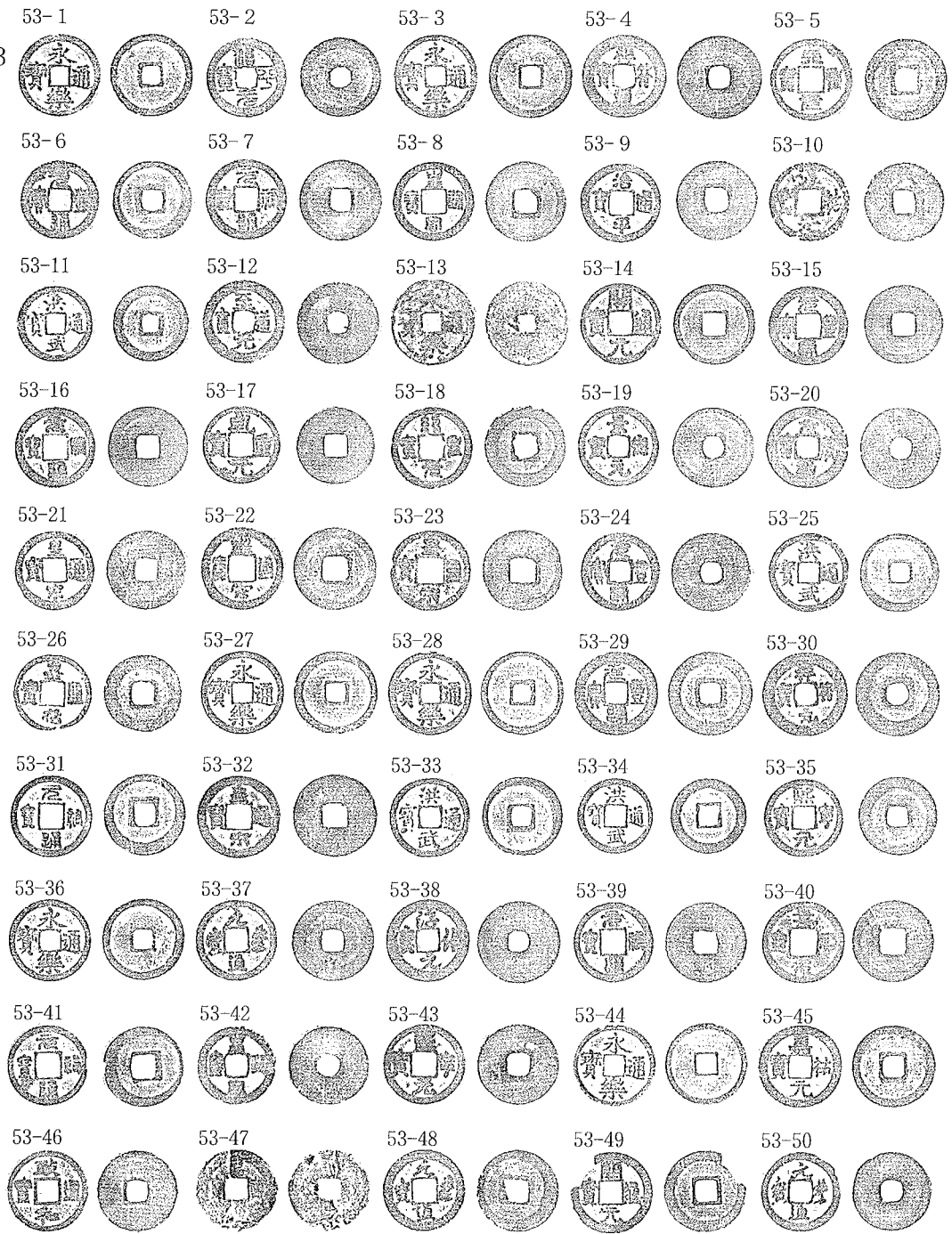

53- 1. 永樂通寶	24.7	0.5-1.4	3.4	53- 2. 治平元寶	24.0	0.7-1.2	3.4	53- 3. 永樂通寶	25.0	0.7-1.4	3.9	53- 4. 祥符通寶	25.1	0.5-0.9	3.1
53- 5. 天聖元寶	24.8	0.6-1.1	3.2	53- 6. 元豐通寶	23.8	0.7-1.4	3.3	53- 7. 元祐通寶	24.4	0.6-1.2	3.3	53- 8. 皇宋通寶	24.3	0.3-0.9	2.3
53- 9. 治平通寶	24.0	0.8-1.3	3.7	53-10. 淳祐元寶	24.1	0.7-1.2	3.4	53-11. 洪武通寶	22.9	0.5-1.5	3.5	53-12. 至道元寶	24.8	0.6-1.1	3.1
53-13. 永樂通寶	25.7	0.7-1.2	2.5	53-14. 開元通寶	24.4	0.7-1.2	2.9	53-15. 元豐通寶	23.8	0.6-1.1	3.1	53-16. 元祐通寶	24.2	0.8-1.2	3.6
53-17. 聖元重寶	23.5	0.5-1.0	2.6	53-18. 紹興元寶	24.6	0.7-1.3	3.6	53-19. 景德元寶	24.2	0.6-1.2	3.4	53-20. 元符通寶	24.6	1.0-1.5	4.1
53-21. 皇宋通寶	23.9	0.4-1.1	2.8	53-22. 皇宋通寶	24.9	0.8-1.3	3.7	53-23. 皇宋通寶	24.3	0.9-1.2	3.6	53-24. 元豐通寶	23.7	0.7-1.3	3.9
53-25. 洪武通寶	24.1	0.5-1.3	3.3	53-26. 嘉祐通寶	23.5	0.7-1.3	3.2	53-27. 永樂通寶	24.9	0.8-1.7	4.8	53-28. 永樂通寶	25.1	0.6-1.4	3.7
53-29. 元豐通寶	25.2	0.8-1.2	4.2	53-30. 祥符元寶	25.5	0.5-0.9	3.0	53-31. 元祐通寶	24.6	0.7-1.3	3.8	53-32. 皇宋通寶	24.9	0.6-1.1	3.3
53-33. 洪武通寶	24.0	0.5-1.5	3.0	53-34. 洪武通寶	22.6	0.4-1.4	2.9	53-35. 熙寧元寶	23.8	0.8-1.4	3.6	53-36. 永樂通寶	24.7	1.0-1.6	4.6
53-37. 元祐通寶	24.4	0.7-1.1	3.3	53-38. 淳化元寶	25.0	0.5-1.1	3.4	53-39. 元祐通寶	24.3	0.7-1.2	3.2	53-40. 嘉祐元寶	24.9	0.9-1.2	3.5
53-41. 元祐通寶	24.4	0.6-1.1	2.9	53-42. 皇宋通寶	23.8	0.8-1.4	3.9	53-43. 熙寧元寶	24.6	0.6-1.3	3.9	53-44. 永樂通寶	24.6	0.5-1.3	2.9
53-45. 嘉祐元寶	25.2	0.5-1.2	3.3	53-46. 政和通寶	24.7	0.7-1.1	3.4	53-47. 皇宋通寶	24.6	1.0-1.5	3.2	53-48. 元豐通寶	24.7	0.8-1.4	4.0
53-49. 開元通寶	24.7	0.4-1.1	2.8	53-50. 元豐通寶	24.0	0.6-1.2	3.1								

出土錢
緡 No.53

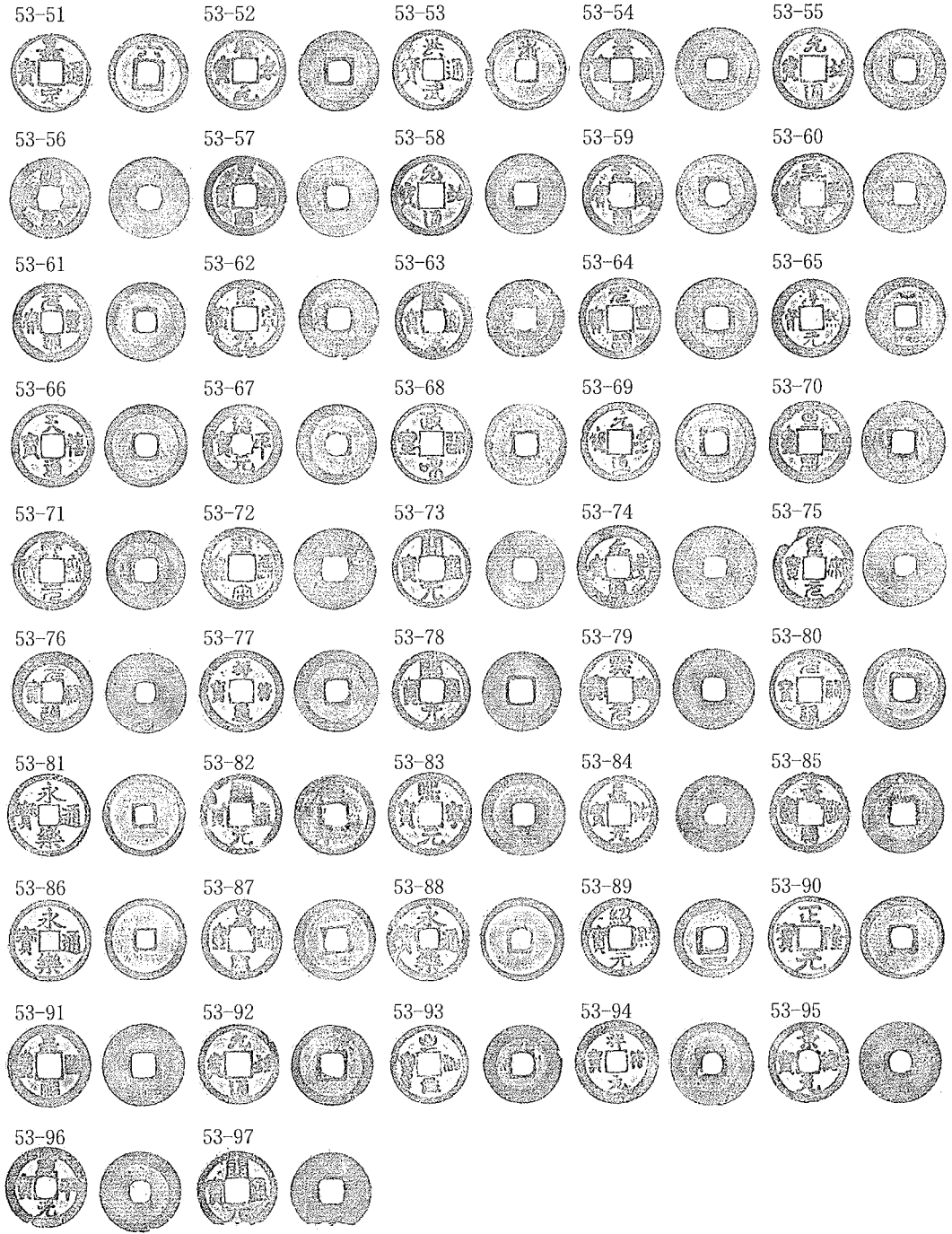

53-51. 嘉定通寶	24.3	0.7-1.4	3.9	53-52. 聖宋元寶	24.3	0.8-1.4	4.1	53-53. 洪武通寶	24.6	0.7-1.8	4.0	53-54. 景祐元寶	25.1	0.6-1.1	3.6
53-55. 元祐通寶	24.7	0.9-1.3	4.1	53-56. 紹聖元寶	24.6	0.8-1.1	3.7	53-57. 皇宋通寶	24.3	0.7-1.1	3.0	53-58. 元祐通寶	24.4	1.0-1.4	3.9
53-59. 元豐通寶	24.0	0.5-1.1	3.0	53-60. 天聖元寶	24.8	0.8-1.3	3.8	53-61. 元豐通寶	24.0	0.6-1.3	3.7	53-62. 熙寧元寶	23.7	0.7-1.3	2.8
53-63. 開元通寶	23.7	0.5-1.4	3.1	53-64. 元豐通寶	24.6	0.9-1.3	3.9	53-65. 淳熙元寶	23.8	0.8-1.3	3.8	53-66. 天禧通寶	25.1	0.5-1.2	3.3
53-67. 治平元寶	24.0	0.6-1.3	3.4	53-68. 政和通寶	24.6	0.7-1.3	3.6	53-69. 元豐通寶	23.9	0.7-1.3	3.3	53-70. 至和通寶	24.9	0.8-1.1	3.6
53-71. 熙寧元寶	23.8	0.8-1.3	2.8	53-72. 皇宋通寶	24.5	0.7-1.1	3.0	53-73. 開元通寶	23.8	0.6-1.0	2.6	53-74. 元豐通寶	25.0	0.7-1.0	3.4
53-75. 聖宋元寶	24.9	0.6-1.3	3.3	53-76. 元祐通寶	24.3	0.5-1.0	2.9	53-77. 祥符通寶	25.0	0.6-1.1	3.4	53-78. 開元通寶	24.0	0.9-1.3	3.4
53-79. 熙寧元寶	24.4	0.8-1.2	3.6	53-80. 元祐通寶	24.4	0.7-1.3	3.7	53-81. 永樂通寶	25.0	0.7-1.5	3.7	53-82. 開元通寶	24.5	0.8-1.5	4.1
53-83. 熙寧元寶	25.1	0.6-1.0	3.1	53-84. 嘉祐元寶	23.6	0.8-1.3	3.5	53-85. 嘉祐通寶	24.4	0.8-1.2	3.4	53-86. 永樂通寶	24.7	0.8-1.6	4.1
53-87. 皇宋通寶	24.3	0.6-1.2	3.5	53-88. 永樂通寶	25.1	0.4-1.1	2.9	53-89. 紹興元寶	23.7	0.8-1.4	3.7	53-90. 正隆元寶	25.0	0.7-1.5	3.9
53-91. 嘉祐通寶	25.1	0.7-1.0	3.4	53-92. 元祐通寶	24.4	0.8-1.2	4.0	53-93. 至和元寶	23.7	0.6-1.1	3.1	53-94. 祥符通寶	25.3	0.6-1.3	4.0
53-95. 景德元寶	24.5	0.5-1.1	3.3	53-96. 咸平元寶	24.6	0.7-1.1	3.2	53-97. 開元通寶	23.9	0.7-0.9	2.3				

出土錢
緡 No.54

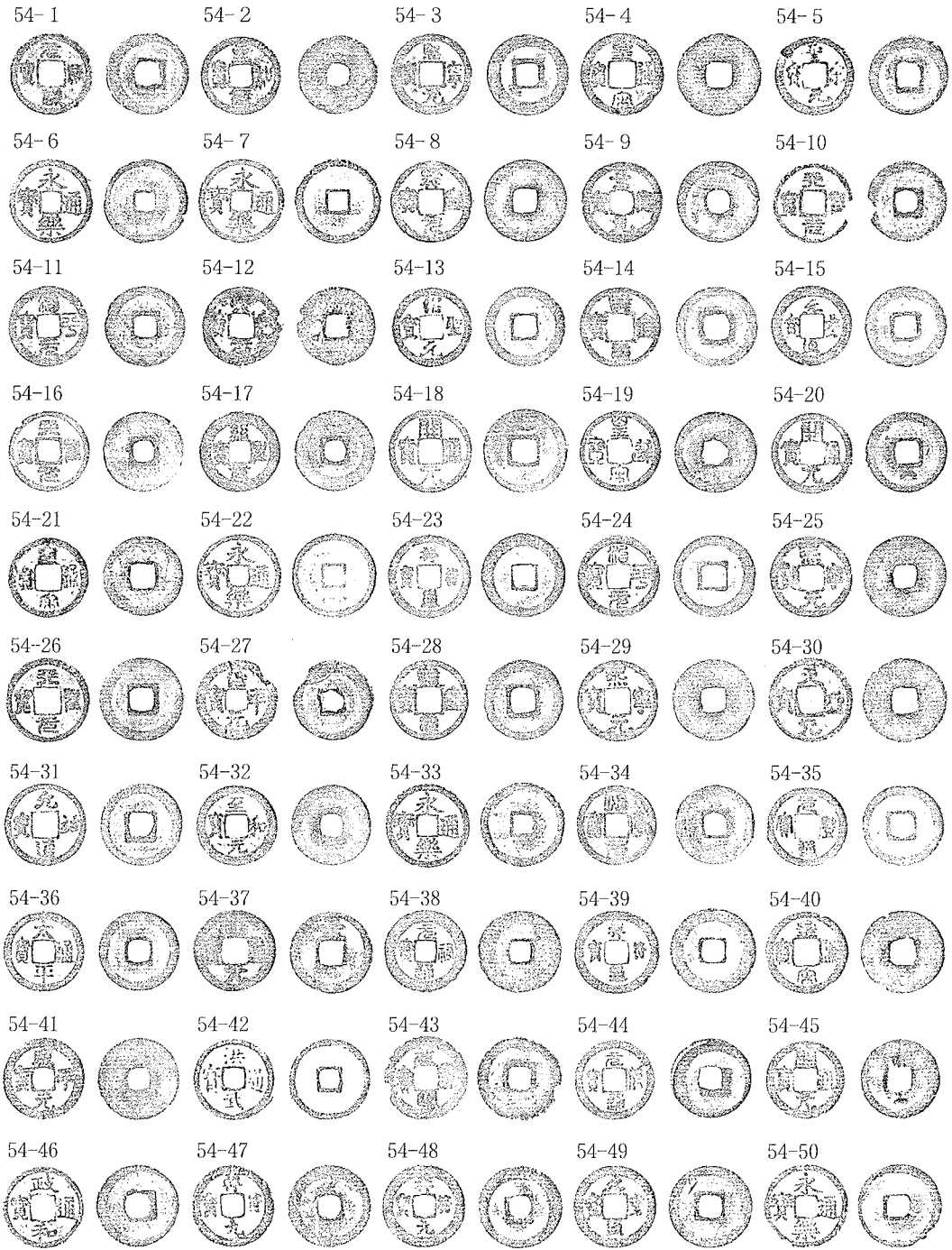

54-1. 元祐通寶 24.5 0.8-1.3 3.8	54-2. 至和元寶 23.7 1.0-1.5 3.7	54-3. 熙寧元寶 24.3 0.8-1.2 3.6	54-4. 皇宋通寶 24.7 0.7-1.0 3.2
54-5. 聖宋元寶 23.8 0.7-1.4 3.4	54-6. 永樂通寶 25.0 0.9-1.6 4.7	54-7. 永樂通寶 25.1 0.5-1.4 3.4	54-8. 熙寧元寶 24.7 0.7-1.2 3.4
54-9. 景德元寶 24.3 0.6-1.0 3.0	54-10. 天聖元寶 24.7 0.6-1.2 2.8	54-11. 治平元寶 24.1 0.7-1.3 3.7	54-12. 熙寧元寶 23.6 0.8-1.1 2.9
54-13. 紹聖元寶 23.9 0.8-1.5 4.2	54-14. 熙寧元寶 24.0 0.6-1.0 2.8	54-15. 元豐通寶 24.2 0.5-1.1 3.3	54-16. 天聖元寶 24.2 0.7-1.3 4.0
54-17. 紹聖元寶 24.0 0.7-1.2 3.7	54-18. 開元通寶 25.0 0.6-1.2 3.2	54-19. 皇宋通寶 24.0 0.4-1.2 3.1	54-20. 開元通寶 24.2 0.7-1.2 3.5
54-21. 皇宋通寶 23.9 0.5-1.0 2.3	54-22. 永樂通寶 24.8 0.6-1.4 3.8	54-23. 祥符通寶 24.9 0.8-1.5 4.9	54-24. 治平元寶 24.5 0.7-1.3 4.0
54-25. 熙寧元寶 24.5 0.6-1.1 3.2	54-26. 天聖元寶 24.9 0.5-1.3 3.1	54-27. 治平元寶 24.1 0.8-1.3 3.5	54-28. 熙寧元寶 24.0 0.7-1.1 3.3
54-29. 熙寧元寶 24.3 0.7-1.0 3.4	54-30. 天聖元寶 25.2 0.6-0.9 2.7	54-31. 元祐通寶 24.5 0.6-1.1 3.2	54-32. 至和元寶 24.0 0.9-1.3 3.7
54-33. 永樂通寶 25.0 0.5-1.7 4.2	54-34. 熙寧元寶 23.8 0.8-1.4 3.7	54-35. 元豐通寶 24.2 0.5-1.3 3.3	54-36. 太平通寶 24.1 0.5-1.0 2.9
54-37. 開元通寶 24.5 0.8-1.5 3.8	54-38. 元祐通寶 24.7 0.5-1.0 3.2	54-39. 祥符通寶 25.4 0.5-1.2 3.4	54-40. 皇宋通寶 24.9 0.8-1.2 3.7
54-41. 咸平元寶 24.4 0.5-0.9 2.9	54-42. 洪武通寶 24.1 0.4-1.7 3.9	54-43. 元豐通寶 25.0 0.6-1.0 3.1	54-44. 元符通寶 23.8 0.6-1.3 3.3
54-45. 開元通寶 23.7 0.7-1.2 3.2	54-46. 政和通寶 24.6 0.9-1.3 3.7	54-47. 祥符元寶 24.7 0.8-1.4 4.0	54-48. 祥符元寶 24.7 0.7-1.2 3.9
54-49. 元豐通寶 24.6 0.8-1.3 4.2	54-50. 永樂通寶 24.8 0.5-1.3 3.1		

出土錢
緡 No.54

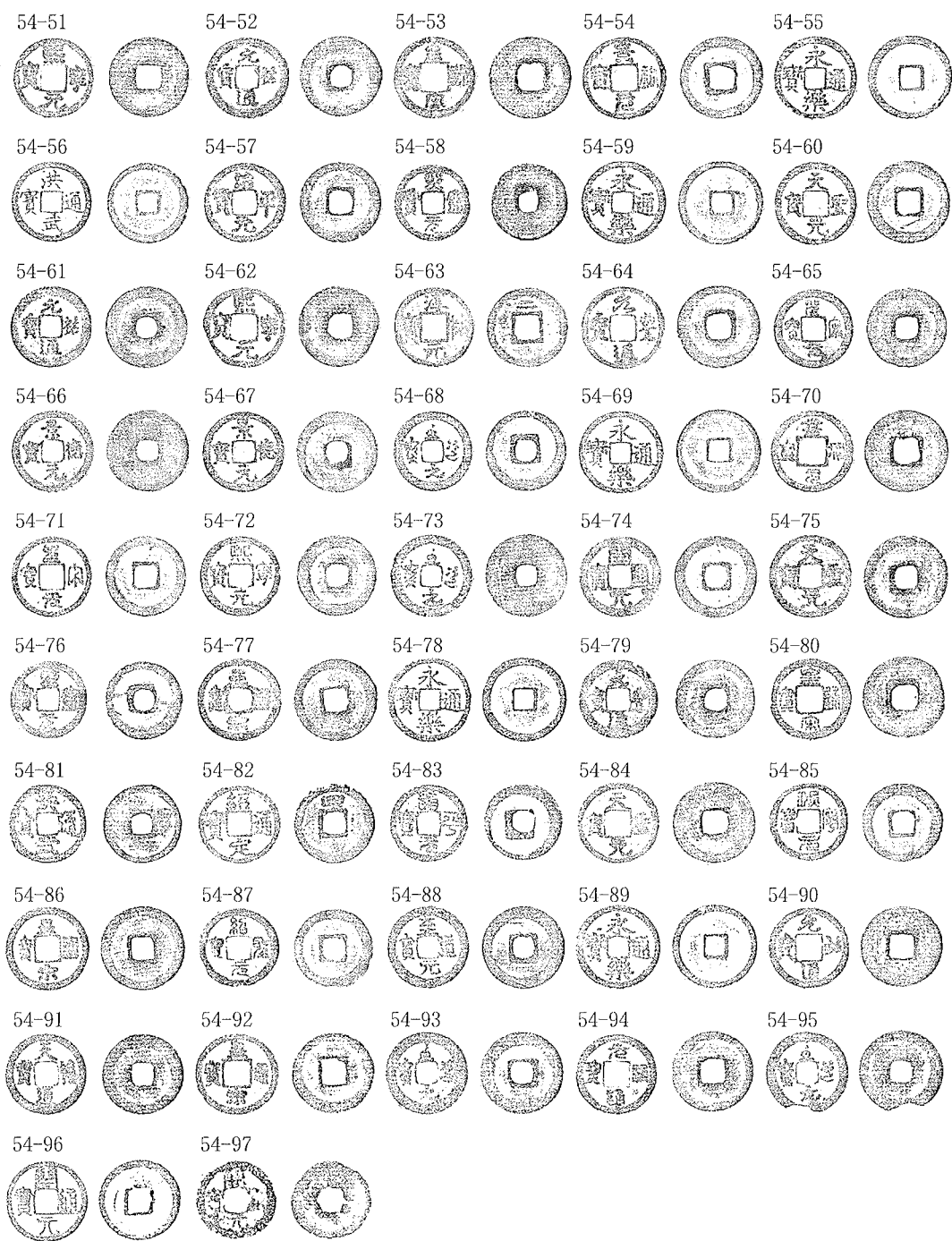

54-51. 熙寧元寶	24.1	0.8-1.1	3.5	54-52. 元祐通寶	24.7	0.6-1.1	3.1	54-53. 皇宋通寶	24.5	0.5-1.1	3.2	54-54. 景祐元寶	24.9	0.7-1.3	4.0
54-55. 永樂通寶	25.0	0.5-1.3	3.4	54-56. 洪武通寶	24.0	0.7-1.5	4.1	54-57. 治平元寶	24.0	0.6-1.2	3.5	54-58. 熙寧元寶	23.2	0.8-1.3	3.6
54-59. 永樂通寶	25.0	0.7-1.3	3.6	54-60. 天聖元寶	24.9	0.6-1.4	4.3	54-61. 元祐通寶	24.4	0.6-1.0	3.2	54-62. 熙寧元寶	24.3	0.8-1.3	3.3
54-63. 淳祐元寶	24.0	0.6-1.1	2.8	54-64. 元豐通寶	24.8	0.7-1.2	3.2	54-65. 聖宋元寶	23.8	0.9-1.3	4.0	54-66. 景德元寶	24.6	0.8-1.3	4.1
54-67. 景德元寶	24.2	0.6-1.3	3.7	54-68. 至道元寶	24.1	0.6-1.4	3.8	54-69. 永樂通寶	24.9	0.5-1.5	3.7	54-70. 嘉祐元寶	24.8	0.6-1.3	3.7
54-71. 聖宋元寶	24.1	0.8-1.3	3.9	54-72. 熙寧元寶	24.2	0.6-1.3	3.6	54-73. 至道元寶	24.7	0.6-1.1	3.7	54-74. 開元通寶	24.3	0.5-1.1	3.0
54-75. 天聖元寶	25.0	0.8-1.2	3.9	54-76. 熙寧元寶	23.4	0.6-1.2	3.2	54-77. 皇宋通寶	24.8	0.6-1.1	3.5	54-78. 永樂通寶	25.1	0.6-1.3	3.9
54-79. 元豐通寶	23.6	0.8-1.2	3.3	54-80. 皇宋通寶	24.5	0.7-1.0	3.2	54-81. 洪武通寶	23.7	0.6-1.1	2.9	54-82. 紹定通寶	24.0	0.6-1.2	3.4
54-83. 治平元寶	23.5	0.6-1.3	3.3	54-84. 天聖元寶	24.4	0.6-1.0	3.2	54-85. 熙寧元寶	23.9	0.6-1.2	3.4	54-86. 皇宋通寶	25.2	0.8-1.4	4.5
54-87. 紹聖元寶	23.5	0.8-1.6	4.0	54-88. 至道元寶	24.7	0.6-1.1	3.4	54-89. 永樂通寶	25.1	0.4-1.3	3.1	54-90. 元祐通寶	24.3	1.0-1.3	3.6
54-91. 天禧通寶	24.3	0.6-1.2	3.4	54-92. 皇宋通寶	24.5	0.8-1.2	3.5	54-93. 至道元寶	24.7	0.6-1.3	3.6	54-94. 元祐通寶	24.2	0.8-1.2	3.6
54-95. 至道元寶	24.7	0.6-1.1	3.1	54-96. 開元通寶	24.5	0.7-1.5	3.8	54-97. 開元通寶	23.6	0.5-1.2	2.5				

出土錢
緡 No.55

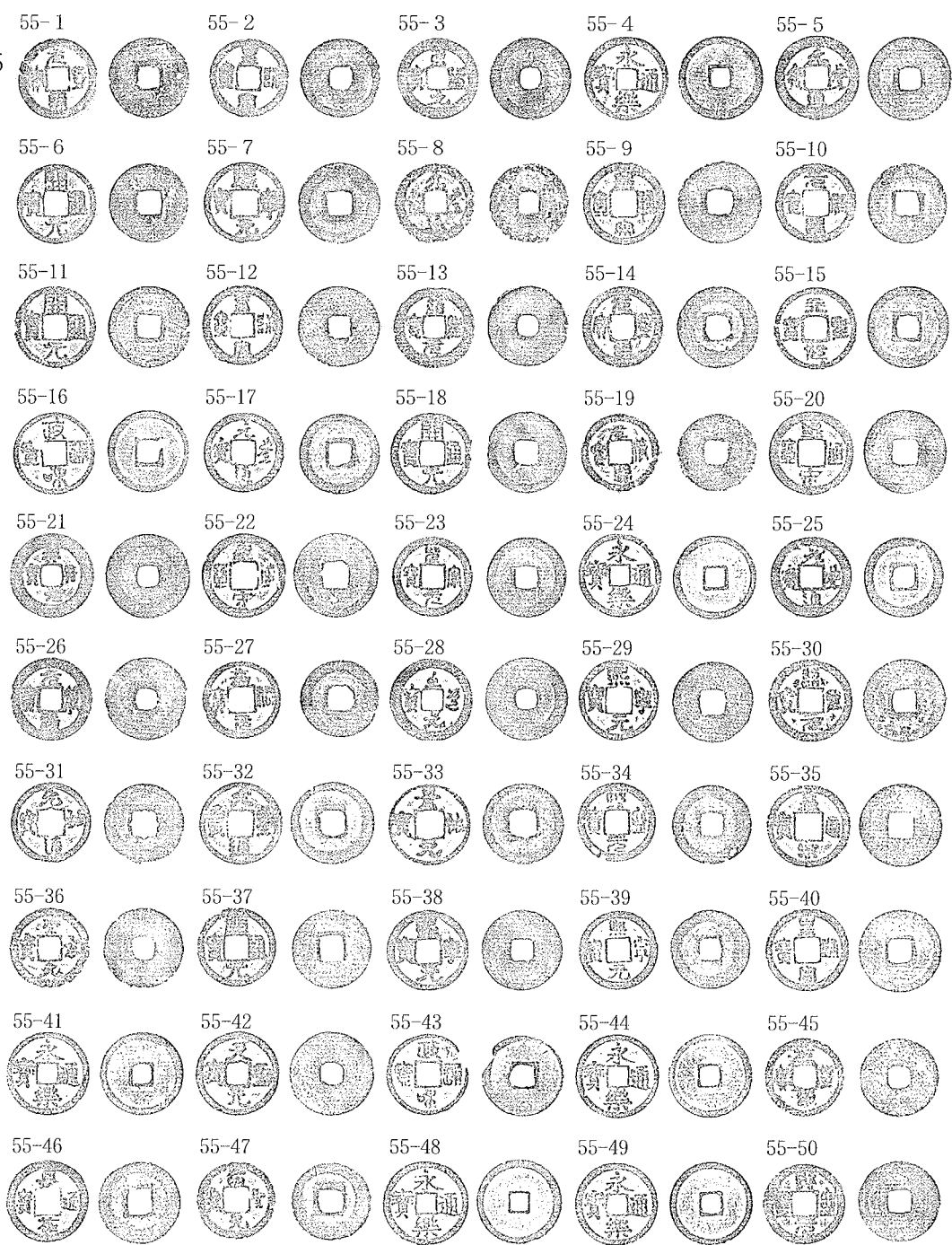

55-1. 元豐通寶	24.1	0.5-1.3	3.8	55-2. 皇宋通寶	23.8	0.4-1.1	3.3	55-3. 至道元寶	24.3	0.6-1.2	3.2	55-4. 永樂通寶	25.1	1.0-1.5	5.0
55-5. 元豐通寶	25.2	0.6-1.0	3.5	55-6. 開元通寶	23.9	0.6-1.0	3.2	55-7. 熙寧元寶	24.2	0.7-1.3	4.0	55-8. 元豐通寶	24.0	1.0-1.3	3.2
55-9. 皇宋通寶	24.6	0.8-1.0	3.3	55-10. 元祐通寶	24.0	0.9-1.4	4.0	55-11. 開元通寶	24.7	0.8-1.3	3.3	55-12. 皇宋通寶	24.0	0.5-1.2	3.3
55-13. 紹聖元寶	24.1	0.6-1.2	3.6	55-14. 元豐通寶	24.3	0.9-1.4	4.1	55-15. 天聖元寶	24.6	0.5-1.2	3.2	55-16. 政和通寶	24.5	0.7-1.3	3.0
55-17. 元豐通寶	23.8	0.6-1.3	3.6	55-18. 開元通寶	24.2	0.7-1.2	3.3	55-19. 元符通寶	23.3	0.7-1.2	2.9	55-20. 皇宋通寶	25.0	0.7-1.3	3.8
55-21. 祥符元寶	25.1	0.7-0.9	3.4	55-22. 皇宋通寶	25.1	0.5-1.0	3.0	55-23. 聖宋元寶	23.9	0.9-1.3	3.6	55-24. 永樂通寶	24.7	0.7-1.4	4.1
55-25. 元豐通寶	23.9	0.6-1.2	3.4	55-26. 元符通寶	24.8	0.9-1.4	4.4	55-27. 嘉祐元寶	23.3	0.7-1.1	3.1	55-28. 至道元寶	24.7	0.5-1.0	3.4
55-29. 熙寧元寶	24.1	0.8-1.1	3.3	55-30. 紹聖元寶	24.8	0.7-1.1	3.1	55-31. 元祐通寶	24.0	0.7-1.1	2.9	55-32. 元豐通寶	24.7	0.6-1.1	3.1
55-33. 景祐元寶	24.3	0.6-1.1	2.4	55-34. 熙寧元寶	24.6	1.0-1.5	4.2	55-35. 皇宋通寶	24.8	0.7-1.2	3.2	55-36. 聖宋元寶	23.9	0.8-1.2	3.2
55-37. 開元通寶	23.6	0.9-1.4	3.5	55-38. 熙寧元寶	24.2	0.9-1.3	4.1	55-39. 熙寧元寶	23.8	1.0-1.7	4.4	55-40. 皇宋通寶	24.5	0.4-1.2	3.0
55-41. 永樂通寶	24.9	0.5-1.3	3.2	55-42. 天聖元寶	25.2	0.8-1.2	3.8	55-43. 政和通寶	24.4	0.7-1.3	3.2	55-44. 永樂通寶	24.9	0.5-1.5	3.3
55-45. 元豐通寶	23.5	0.6-1.1	2.5	55-46. 嘉祐通寶	24.6	0.8-1.3	3.9	55-47. 紹聖元寶	23.5	0.8-1.3	2.8	55-48. 永樂通寶	25.2	0.5-1.3	3.7
55-49. 永樂通寶	24.8	0.7-1.5	4.1	55-50. 熙寧元寶	24.3	0.8-1.1	3.3								

出土錢
緡 No.55

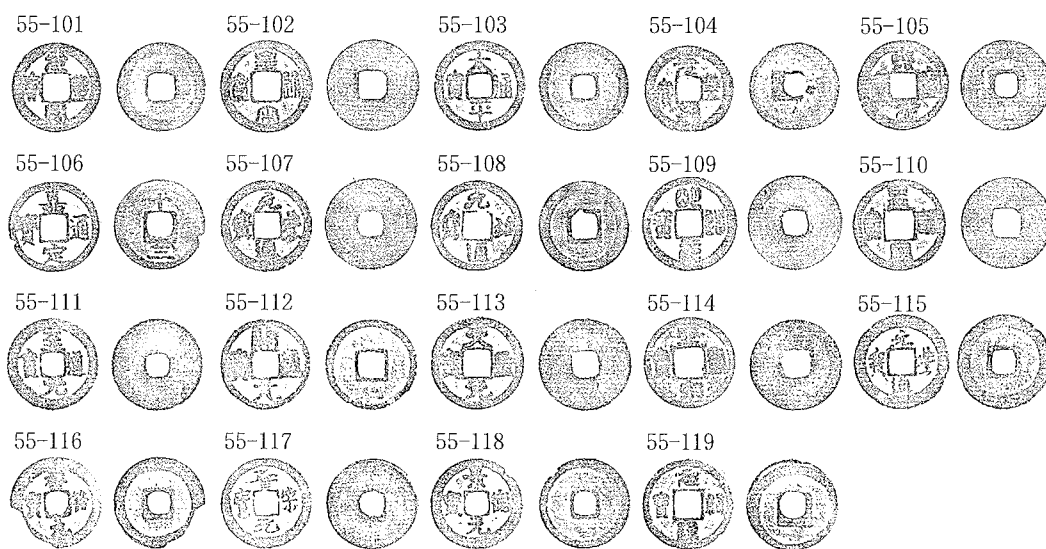

55-101. 元豐通寶	24.0	0.7-1.1	3.5	55-102. 皇宋通寶	24.8	0.7-1.1	3.3	55-103. 太平通寶	24.1	0.5-1.2	3.2	55-104. 元豐通寶	24.2	1.0-1.6	4.5
55-105. 熙寧元寶	24.4	1.2-1.4	5.0	55-106. 嘉定通寶	24.7	0.6-1.3	3.6	55-107. 元豐通寶	24.6	0.9-1.3	4.2	55-108. 元祐通寶	24.3	0.8-1.3	3.8
55-109. 明道元寶	25.4	0.5-1.0	3.4	55-110. 皇宋通寶	24.6	0.7-1.0	3.0	55-111. 至道元寶	24.8	0.8-1.2	3.8	55-112. 開元通寶	24.3	0.6-1.3	3.3
55-113. 天聖元寶	24.9	0.8-1.2	4.0	55-114. 皇宋通寶	24.6	0.9-1.2	3.8	55-115. 元豐通寶	25.4	0.6-1.1	3.5	55-116. 祥符元寶	24.4	0.5-1.0	2.7
55-117. 聖宋元寶	24.4	0.5-1.0	2.9	55-118. 景德元寶	24.3	0.6-1.2	3.1	55-119. 元祐通寶	24.5	0.8-1.2	3.8				

出土錢
續 No.56

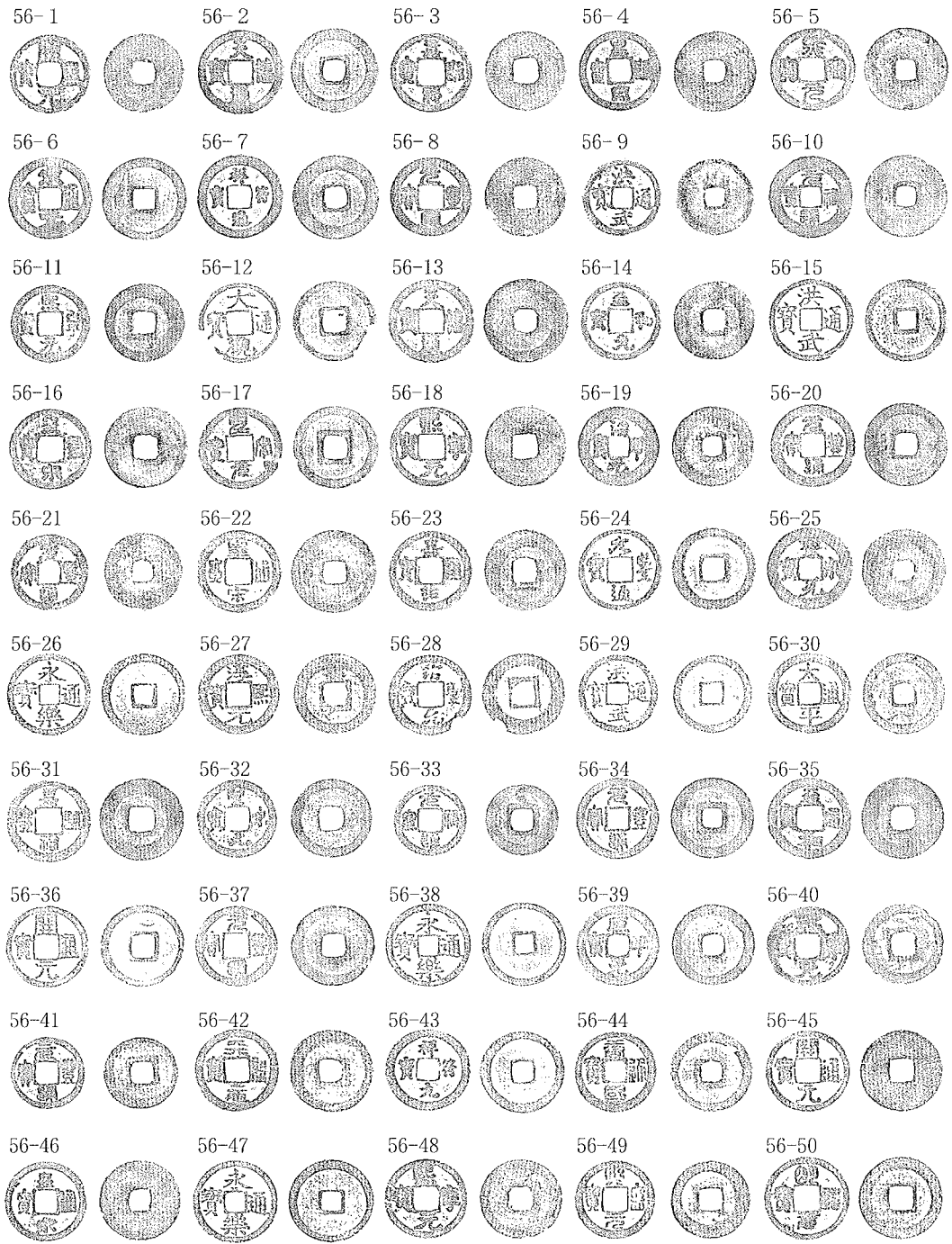

56-1. 開元通寶	23.6	0.7-1.0	3.0	56-2. 天祐通寶	25.3	0.8-1.4	4.8	56-3. 嘉祐通寶	23.8	0.7-1.0	2.9	56-4. 皇宋通寶	24.2	0.7-1.1	3.5
56-5. 熙寧元寶	24.8	0.7-1.1	3.6	56-6. 宋通元寶	24.8	0.4-1.2	3.7	56-7. 祥符通寶	25.2	0.5-1.1	3.5	56-8. 元豐通寶	24.0	0.8-1.3	3.7
56-9. 洪武通寶	23.0	0.7-1.3	3.1	56-10. 元祐通寶	24.6	0.6-1.1	3.5	56-11. 熙寧元寶	23.7	0.8-1.5	4.1	56-12. 大觀通寶	24.2	0.7-1.4	3.1
56-13. 天祐通寶	25.2	0.7-1.1	3.8	56-14. 至和元寶	23.7	0.8-1.3	3.5	56-15. 洪武通寶	24.7	0.7-1.4	3.7	56-16. 皇宋通寶	24.4	0.8-1.2	3.5
56-17. 聖宋元寶	24.8	0.7-1.2	3.9	56-18. 熙寧元寶	24.0	0.7-1.0	3.0	56-19. 治平元寶	24.1	0.8-1.4	4.2	56-20. 元豐通寶	24.8	0.6-1.2	3.7
56-21. 元豐通寶	23.2	0.6-1.3	3.4	56-22. 皇宋通寶	25.0	0.7-1.3	3.8	56-23. 嘉祐通寶	24.5	0.7-1.2	3.5	56-24. 元豐通寶	24.7	0.6-1.3	3.7
56-25. 聖宋元寶	24.9	0.7-1.2	3.8	56-26. 永樂通寶	24.7	0.7-1.6	3.8	56-27. 淳熙元寶	24.1	0.6-1.1	2.9	56-28. 紹興元寶	24.4	0.6-1.1	3.0
56-29. 洪武通寶	23.5	0.7-1.9	4.4	56-30. 太平通寶	24.3	0.5-1.2	3.3	56-31. 嘉祐通寶	24.7	0.5-1.0	2.7	56-32. 聖宋元寶	23.7	0.8-1.3	3.3
56-33. 元祐通寶	21.5	0.6-1.0	2.1	56-34. 元豐通寶	24.4	0.7-1.5	4.5	56-35. 至和通寶	24.6	0.9-1.2	3.7	56-36. 開元通寶	24.7	0.5-1.3	3.5
56-37. 元豐通寶	24.2	0.7-1.3	4.0	56-38. 永樂通寶	24.9	0.6-1.4	3.8	56-39. 咸平元寶	24.4	0.7-1.3	3.8	56-40. 熙寧元寶	24.1	0.9-1.4	3.5
56-41. 元豐通寶	21.9	0.7-1.0	2.5	56-42. 天聖元寶	24.9	0.7-1.3	3.9	56-43. 祥符元寶	24.8	0.6-1.3	3.7	56-44. 唐國通寶	24.3	0.4-1.2	3.0
56-45. 開元通寶	24.4	0.7-1.1	3.6	56-46. 皇宋通寶	24.1	0.8-1.2	3.8	56-47. 永樂通寶	25.0	0.6-1.3	3.5	56-48. 熙寧元寶	24.3	0.9-1.2	3.7
56-49. 熙寧元寶	23.5	0.8-1.4	3.7	56-50. 明道元寶	25.1	0.8-1.3	4.1								

出土錢
緡 No.56

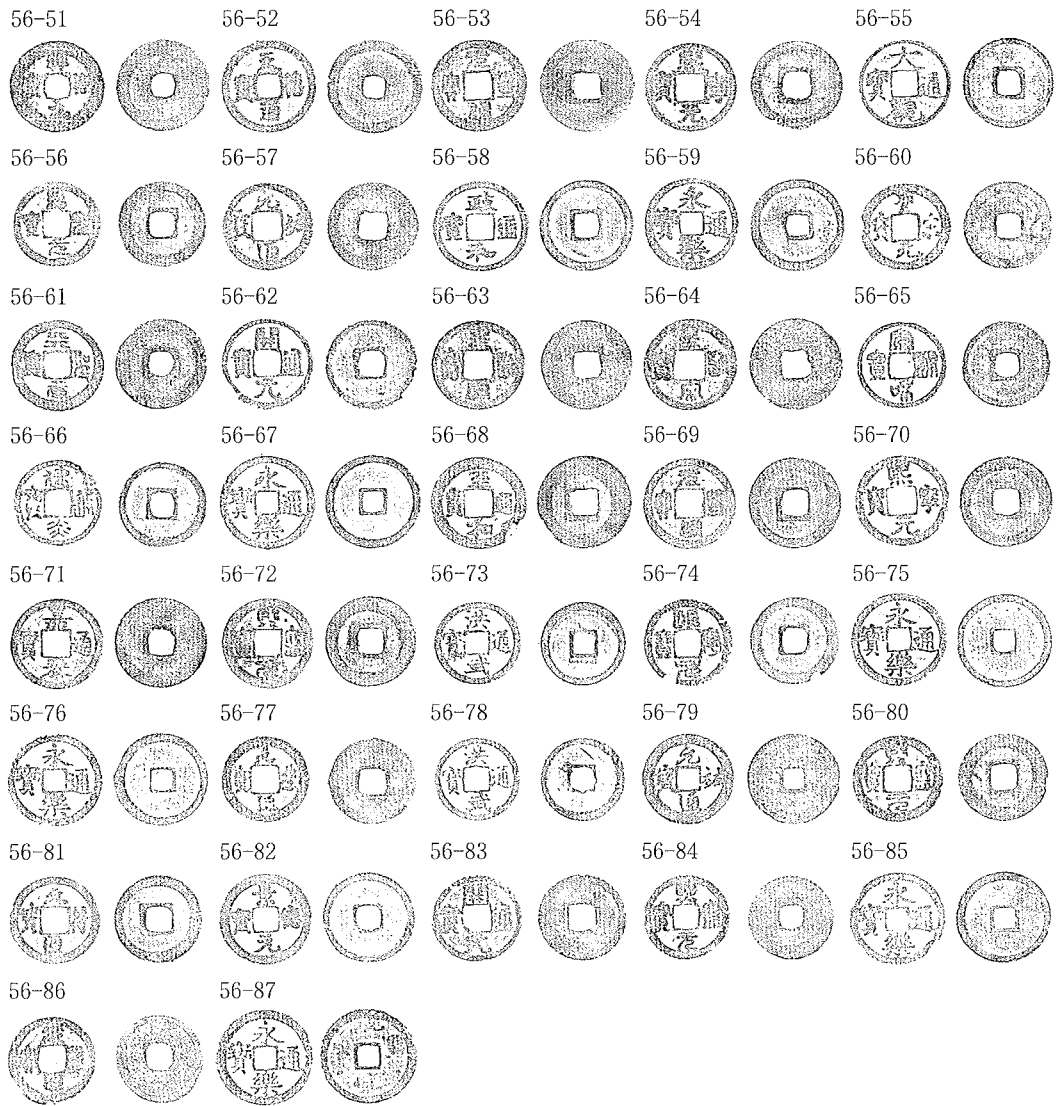

56-51. 祥符元寶	24.9	0.7-0.9	3.1	56-52. 天禧通寶	25.2	0.6-1.2	3.8	56-53. 元豐通寶	25.1	0.7-1.1	3.4	56-54. 熙寧元寶	24.3	0.8-1.3	3.7
56-55. 大觀通寶	24.3	0.7-1.3	3.4	56-56. 紹聖元寶	23.3	0.7-1.2	3.0	56-57. 元祐通寶	23.9	0.6-1.0	2.8	56-58. 政和通寶	24.7	0.6-1.3	3.6
56-59. 永樂通寶	24.9	0.6-1.4	4.0	56-60. 聖宋元寶	23.6	0.7-1.2	3.4	56-61. 天聖元寶	24.6	0.4-1.2	3.4	56-62. 開元通寶	24.5	0.6-1.3	3.5
56-63. 皇宋通寶	24.2	0.8-1.1	3.3	56-64. 皇宋通寶	24.7	0.8-1.2	3.9	56-65. 宣和通寶	23.3	0.5-1.2	3.2	56-66. 建炎通寶	23.1	0.4-1.2	3.0
56-67. 永樂通寶	25.1	0.6-1.4	4.2	56-68. 至和通寶	25.0	0.6-1.2	3.5	56-69. 元豐通寶	24.6	0.6-0.9	3.1	56-70. 熙寧元寶	24.7	0.6-1.2	3.7
56-71. 嘉泰通寶	24.5	0.7-1.0	2.7	56-72. 熙寧元寶	24.5	0.7-0.9	3.1	56-73. 洪武通寶	22.4	0.5-1.7	3.7	56-74. 熙寧元寶	23.7	0.5-1.1	3.2
56-75. 永樂通寶	25.2	0.5-1.3	3.6	56-76. 永樂通寶	25.1	0.7-1.4	4.5	56-77. 元豐通寶	23.4	0.3-0.7	2.0	56-78. 洪武通寶	22.4	0.5-1.4	3.4
56-79. 元祐通寶	24.8	0.7-1.2	4.2	56-80. 熙寧元寶	23.7	0.7-1.2	3.3	56-81. 元符通寶	23.8	0.7-1.3	3.6	56-82. 景德元寶	24.4	0.4-1.2	3.3
56-83. 開元通寶	23.2	0.5-0.7	1.8	56-84. 熙寧元寶	22.9	0.6-1.3	3.1	56-85. 永樂通寶	24.9	0.8-1.6	4.4	56-86. 元豐通寶	23.7	0.6-0.8	2.5
56-87. 永樂通寶	25.7	0.5-1.3	3.6												

出土錢
緡 No.57

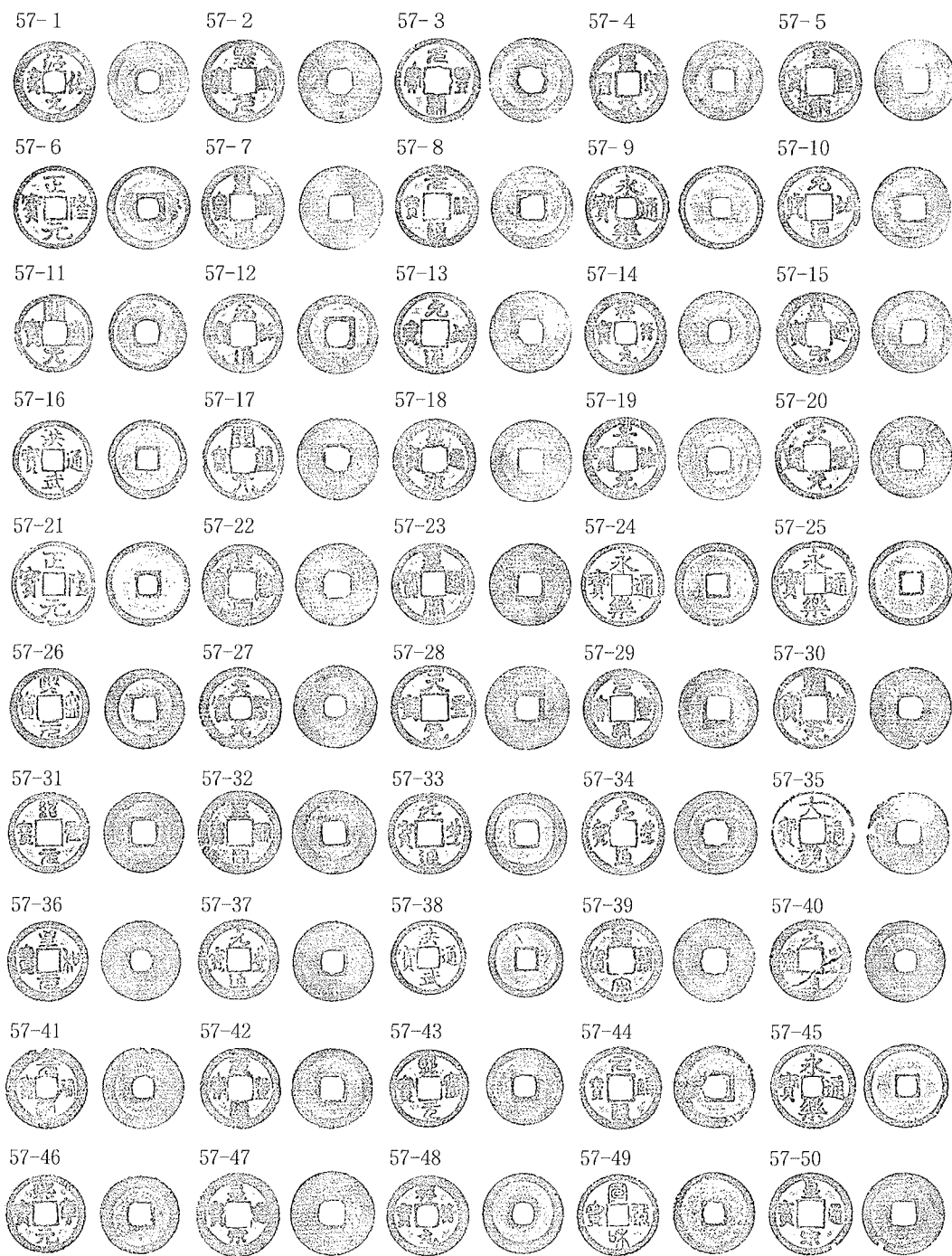

57- 1. 淳化元寶	24.4	0.5-1.1	3.1	57- 2. 熙寧元寶	24.7	0.5-1.0	2.9	57- 3. 元豐通寶	25.4	0.5-1.3	3.2	57- 4. 熙寧元寶	24.0	1.1-1.5	4.4
57- 5. 皇宋通寶	24.5	0.9-1.3	3.8	57- 6. 正隆元寶	24.9	0.6-1.5	3.6	57- 7. 皇宋通寶	25.0	0.6-1.1	3.1	57- 8. 元祐通寶	24.7	0.8-1.2	3.6
57- 9. 永樂通寶	24.9	0.5-1.2	2.8	57-10. 元祐通寶	24.3	0.7-1.1	3.2	57-11. 開元通寶	23.3	0.7-1.0	2.5	57-12. 元祐通寶	23.7	0.8-1.2	3.4
57-13. 元祐通寶	24.5	0.9-1.3	4.1	57-14. 祥符元寶	24.6	0.7-1.2	4.0	57-15. 皇宋通寶	24.5	0.6-1.0	3.1	57-16. 洪武通寶	23.7	0.5-1.2	2.7
57-17. 開元通寶	24.4	0.8-1.3	3.4	57-18. 皇宋通寶	24.4	0.5-0.9	2.6	57-19. 景祐元寶	24.8	0.5-1.1	3.0	57-20. 天聖元寶	24.6	0.6-1.0	2.7
57-21. 正隆元寶	25.3	0.6-1.5	3.4	57-22. 皇宋通寶	24.8	0.7-1.0	2.9	57-23. 皇宋通寶	24.5	0.4-1.2	3.2	57-24. 永樂通寶	24.9	0.6-1.3	3.3
57-25. 永樂通寶	25.1	0.7-1.8	4.4	57-26. 熙寧元寶	23.8	0.7-1.4	3.8	57-27. 天聖元寶	24.8	0.7-1.2	3.5	57-28. 天聖元寶	25.0	0.5-1.2	3.5
57-29. 元豐通寶	23.8	0.7-1.2	3.4	57-30. 熙寧元寶	24.3	0.9-1.3	4.0	57-31. 紹聖元寶	24.2	0.8-1.2	3.5	57-32. 皇宋通寶	25.0	0.8-1.1	3.7
57-33. 元豐通寶	24.5	0.6-1.3	3.4	57-34. 元豐通寶	24.9	0.4-1.1	3.0	57-35. 大觀通寶	24.5	0.7-1.1	2.8	57-36. 至和元寶	24.1	0.8-1.4	4.0
57-37. 元豐通寶	24.1	0.7-1.3	3.5	57-38. 洪武通寶	22.4	0.6-1.9	3.5	57-39. 皇宋通寶	25.1	0.8-1.1	3.4	57-40. 元豐通寶	24.3	0.7-1.2	3.7
57-41. 元祐通寶	24.5	0.7-1.2	3.4	57-42. 元豐通寶	24.1	0.7-1.2	3.3	57-43. 熙寧元寶	23.4	0.7-1.3	3.3	57-44. 元祐通寶	24.6	0.7-1.2	3.7
47-45. 永樂通寶	25.3	0.7-1.4	3.9	57-46. 熙寧元寶	23.8	0.9-1.5	4.1	57-47. 皇宋通寶	25.1	0.6-1.2	3.5	57-48. 祥符元寶	24.2	0.6-1.0	3.1
57-49. 宣和通寶	24.5	0.5-1.3	3.5	57-50. 皇宋通寶	24.7	0.8-1.2	3.7								

出土錢
緡 No.57

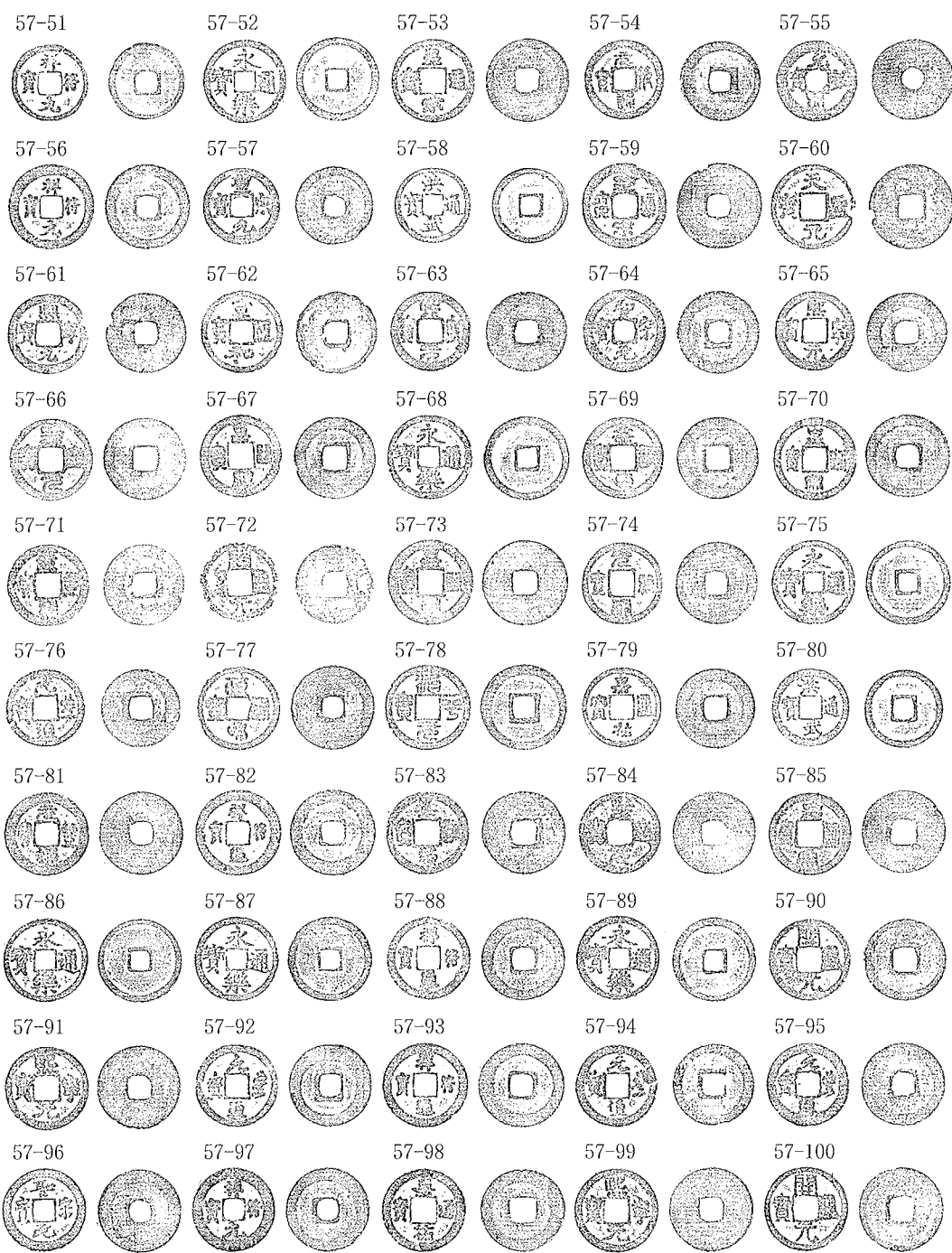

57-51. 祥符元寶	22.9	0.7-1.2	2.8	57-52. 永樂通寶	24.8	0.6-1.6	3.9	57-53. 皇宋通寶	24.9	0.6-1.1	3.2	57-54. 元符通寶	23.8	0.8-1.6	3.8
57-55. 元祐通寶	24.2	0.5-1.0	3.0	57-56. 祥符元寶	25.2	0.5-1.2	3.6	57-57. 聖宋元寶	23.1	0.6-1.2	3.0	57-58. 洪武通寶	22.4	0.5-1.6	3.2
57-59. 皇宋通寶	25.5	0.9-1.4	3.5	57-60. 天聖元寶	25.2	0.6-1.1	3.1	57-61. 熙寧元寶	23.9	0.8-1.2	3.3	57-62. 宣和通寶	24.4	0.4-1.2	2.8
57-63. 熙寧元寶	23.8	1.0-1.4	3.7	57-64. 聖宋元寶	24.6	0.6-1.1	3.1	57-65. 熙寧元寶	23.7	0.8-1.3	3.7	57-66. 永樂通寶	24.4	0.6-1.1	3.1
57-67. 嘉祐通寶	24.5	0.7-1.2	3.6	57-68. 永樂通寶	25.0	0.6-1.5	3.7	57-69. 嘉祐通寶	24.2	0.7-1.1	3.5	57-70. 皇宋通寶	24.9	0.5-1.1	3.1
57-71. 元豐通寶	24.3	0.6-1.0	3.1	57-72. 開元通寶	23.5	0.3-1.0	2.3	57-73. 嘉祐通寶	25.2	0.7-1.0	3.6	57-74. 元祐通寶	24.4	0.8-1.2	3.8
57-75. 永樂通寶	24.9	0.4-1.0	3.1	57-76. 元豐通寶	23.3	0.7-1.0	2.9	57-77. 政和通寶	25.0	0.8-1.3	3.8	57-78. 治平元寶	25.4	0.5-1.2	3.6
57-79. 嘉祐通寶	23.7	0.8-1.4	3.6	57-80. 洪武通寶	23.1	0.5-1.5	3.3	57-81. 元豐通寶	25.0	0.7-1.1	3.6	57-82. 祥符通寶	25.5	0.5-1.2	3.8
57-83. 嘉祐通寶	24.5	0.7-1.2	3.3	57-84. 熙寧元寶	24.5	0.6-0.9	2.6	57-85. 皇宋通寶	24.7	0.8-1.0	3.1	57-86. 永樂通寶	24.9	0.6-1.3	3.5
57-87. 永樂通寶	25.0	0.5-1.3	3.2	57-88. 祥符通寶	24.8	0.4-1.1	3.0	57-89. 永樂通寶	25.0	0.8-1.8	4.6	57-90. 開元通寶	24.4	0.7-1.2	3.1
57-91. 熙寧元寶	24.7	0.9-1.1	3.9	57-92. 元豐通寶	24.6	0.7-1.2	3.7	57-93. 祥符通寶	25.2	0.6-1.2	3.7	57-94. 元豐通寶	24.6	0.7-1.7	4.3
57-95. 元豐通寶	24.7	0.8-1.3	4.2	57-96. 聖宋元寶	24.7	0.8-1.3	4.2	57-97. 祥符元寶	25.1	0.7-1.3	4.1	57-98. 嘉祐通寶	24.7	0.7-1.3	3.8
57-99. 熙寧元寶	25.0	0.8-1.1	3.8	57-100. 開元通寶	25.0	0.8-1.2	3.4								



57-101. 開元通寶 24.7 0.7-1.2 3.1 57-102. 開元通寶 24.3 0.8-1.3 3.6



一括出土錢調査状況

出土錢
緡 No.58

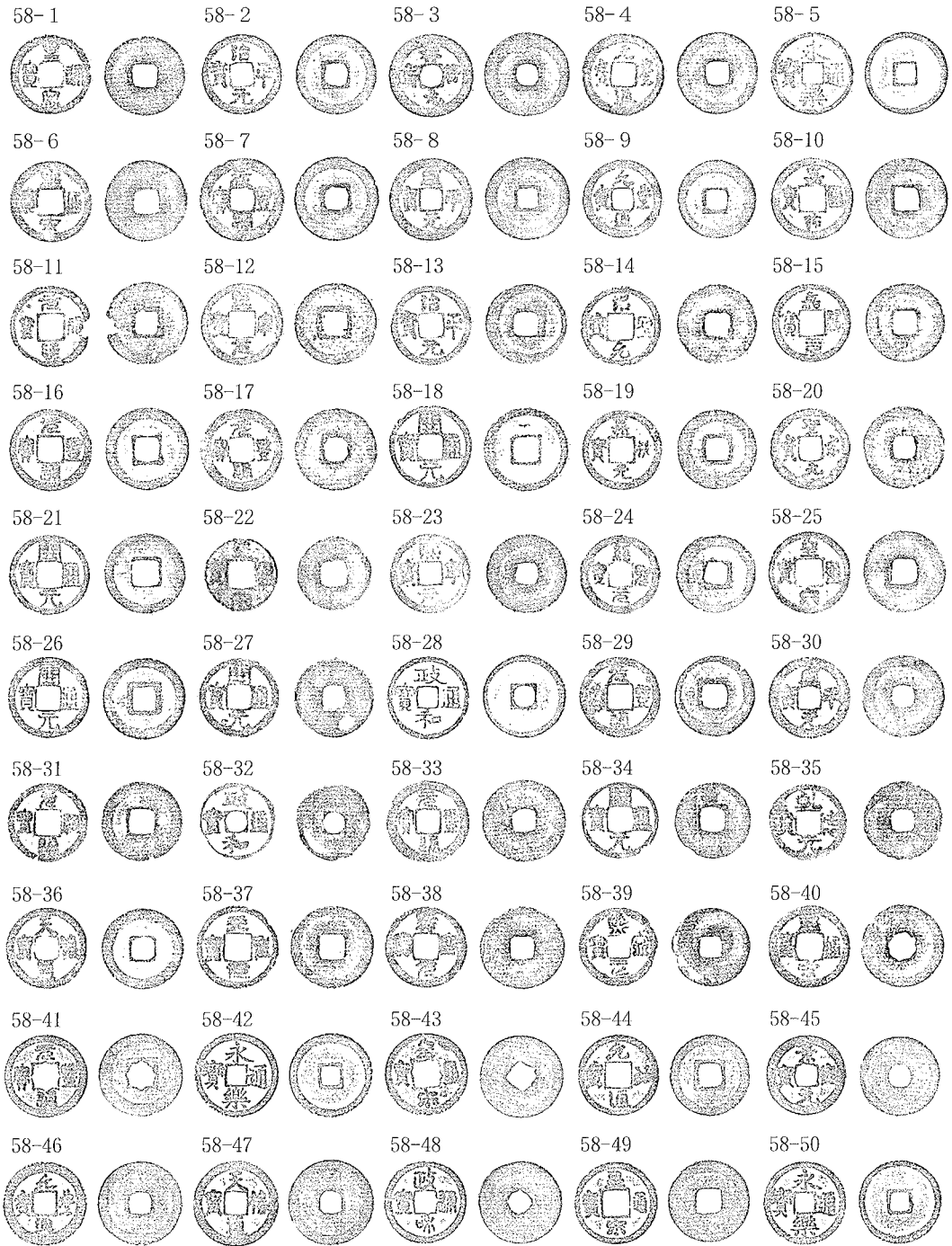

58-1. 皇宋通寶	23.9	0.7-1.2	3.2	58-2. 治平元寶	24.0	0.5-1.2	3.2	58-3. 祥符元寶	25.0	0.5-0.9	2.9	58-4. 元豐通寶	24.5	0.6-1.1	3.2
58-5. 永樂通寶	24.5	0.5-1.2	2.7	58-6. 皇宋通寶	24.3	0.9-1.2	3.7	58-7. 元豐通寶	25.2	0.8-1.2	3.9	58-8. 咸平元寶	24.9	0.7-1.3	4.0
58-9. 元豐通寶	23.4	0.8-1.3	3.5	58-10. 嘉祐通寶	24.5	0.7-1.3	3.8	58-11. 元祐通寶	24.6	0.8-1.2	3.3	58-12. 聖宋元寶	24.4	0.6-1.0	3.7
58-13. 治平元寶	24.0	0.4-1.0	2.5	58-14. 紹聖元寶	23.9	0.8-1.2	3.6	58-15. 嘉祐元寶	23.5	0.7-1.2	3.5	58-16. 元豐通寶	24.7	0.9-1.3	4.5
58-17. 元豐通寶	24.7	0.6-1.1	3.6	58-18. 開元通寶	25.0	0.7-1.2	3.2	58-19. 嘉祐元寶	23.9	0.9-1.5	4.3	58-20. 聖宋元寶	24.5	0.4-1.0	2.6
58-21. 開元通寶	23.9	0.3-0.9	2.2	58-22. 皇宋通寶	22.2	0.7-1.0	2.2	58-23. 熙寧元寶	23.9	0.7-1.2	3.7	58-24. 紹聖元寶	23.5	0.6-1.2	3.7
58-25. 皇宋通寶	24.5	0.8-1.1	3.8	58-26. 開元通寶	24.3	0.5-1.2	3.3	58-27. 開元通寶	23.8	0.7-1.1	3.3	58-28. 政和通寶	24.6	0.4-1.2	3.2
58-29. 元豐通寶	24.0	0.6-1.1	3.3	58-30. 咸平元寶	24.4	0.5-1.0	3.5	58-31. 元祐通寶	23.9	0.8-1.1	3.1	58-32. 政和通寶	23.2	0.8-1.3	3.2
58-33. 元豐通寶	24.7	0.7-1.1	4.0	58-34. 開元通寶	22.9	0.8-1.2	3.3	58-35. 乾德元寶	23.6	0.9-1.3	4.1	58-36. 天禧通寶	24.3	0.5-1.1	3.4
58-37. 天聖元寶	24.9	0.5-1.1	3.4	58-38. 熙寧元寶	24.8	0.7-1.2	3.9	58-39. 熙寧元寶	23.4	0.7-1.2	3.1	58-40. 皇宋通寶	24.8	0.8-1.2	3.6
58-41. 元豐通寶	24.8	0.7-1.1	3.6	58-42. 永樂通寶	25.1	0.6-1.5	4.3	58-43. 皇宋通寶	24.7	0.8-1.2	3.9	58-44. 元祐通寶	24.2	0.8-1.3	3.9
58-45. 景德元寶	23.9	0.6-1.1	3.2	58-46. 元豐通寶	25.2	0.7-1.2	4.0	58-47. 天禧通寶	25.7	0.6-1.2	3.6	58-48. 政和通寶	24.7	0.7-1.1	3.7
58-49. 皇宋通寶	24.6	0.8-1.1	3.5	58-50. 永樂通寶	24.8	0.5-1.3	3.7								

出土錢
緡 No.58

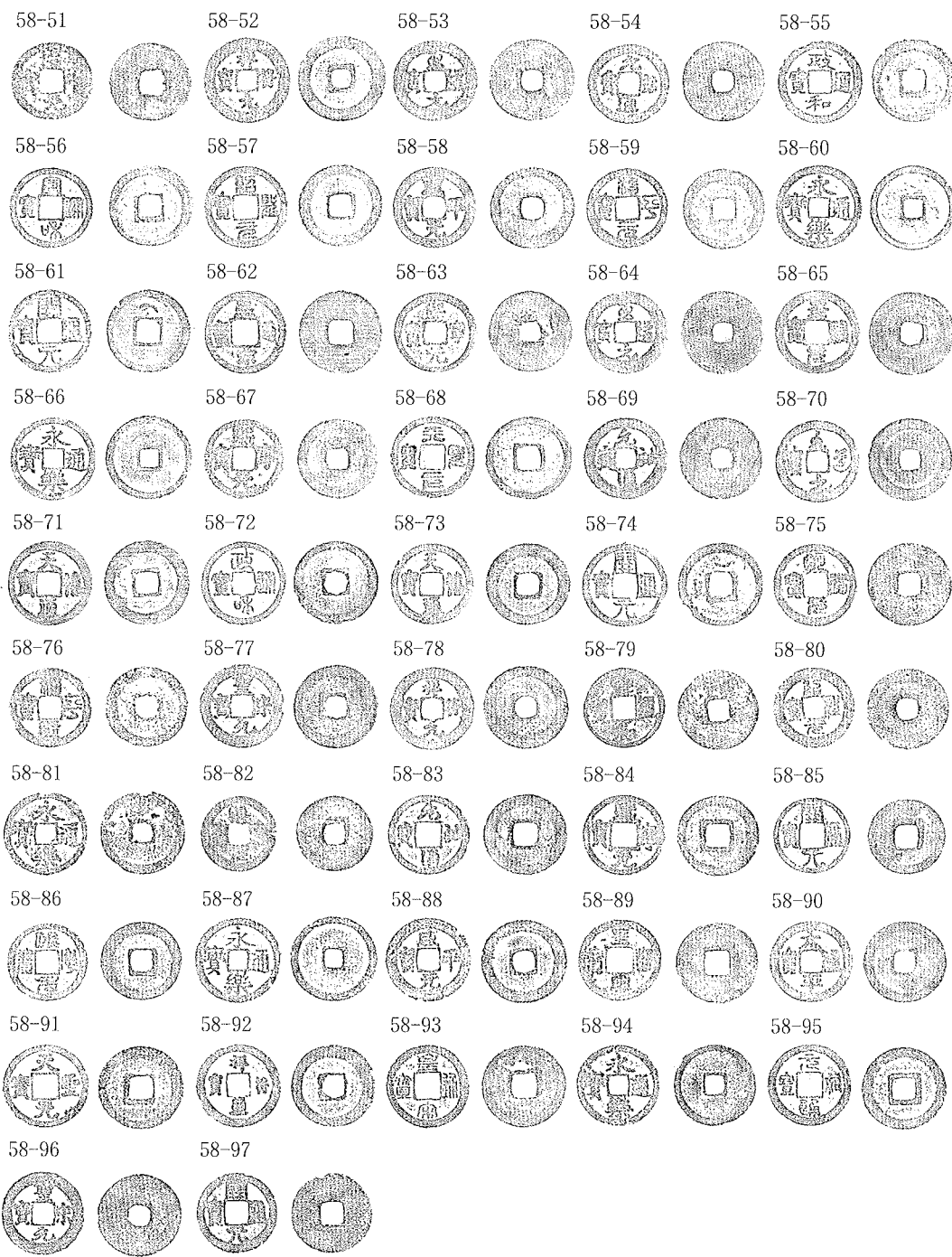

58-51. 治平元寶	23.8	0.8-1.1	2.9	58-52. 祥符元寶	25.7	0.5-1.0	3.8	58-53. 至道元寶	24.6	0.6-1.0	3.3	58-54. 元祐通寶	24.0	0.5-0.9	2.8
58-55. 政和通寶	24.9	0.6-1.3	3.6	58-56. 宣和通寶	24.0	0.6-1.3	3.6	58-57. 紹聖元寶	24.7	0.5-1.1	3.5	58-58. 咸平元寶	24.3	0.5-1.0	3.3
58-59. 治平元寶	23.8	0.3-0.9	2.6	58-60. 永樂通寶	25.2	0.5-1.4	4.0	58-61. 開元通寶	24.8	0.8-1.3	3.2	58-62. 皇宋通寶	24.5	0.8-1.0	3.5
58-63. 熙寧元寶	24.1	0.7-1.2	3.6	58-64. 至道元寶	24.8	0.4-1.0	3.1	58-65. 嘉祐元寶	25.0	0.6-1.0	3.7	58-66. 永樂通寶	24.9	0.5-1.0	3.6
58-67. 熙寧元寶	23.8	0.7-1.2	3.4	58-68. 天聖元寶	25.0	0.5-1.3	3.8	58-69. 元祐通寶	24.6	0.7-1.1	3.7	58-70. 至道元寶	24.6	0.5-1.0	3.2
58-71. 天禧通寶	25.0	0.5-1.1	3.5	58-72. 政和通寶	25.1	0.7-1.3	4.0	58-73. 天禧通寶	24.3	0.5-1.1	3.3	58-74. 開元通寶	25.1	0.6-1.2	3.4
58-75. 明道元寶	24.7	0.6-1.1	3.7	58-76. 治平元寶	24.0	0.6-1.1	3.4	58-77. 聖宋元寶	25.2	0.6-1.1	3.8	58-78. 祥符元寶	24.8	0.5-1.0	3.6
58-79. 宣和通寶	23.9	0.7-1.1	2.7	58-80. 紹聖元寶	24.2	0.5-1.1	3.5	58-81. 永樂通寶	24.8	0.6-1.3	3.2	58-82. 熙寧元寶	22.6	1.1-1.4	3.4
58-83. 元祐通寶	24.1	0.9-1.3	3.9	58-84. 熙寧元寶	24.1	0.6-1.1	3.1	58-85. 開元通寶	33.7	0.6-1.2	3.0	58-86. 熙寧元寶	23.6	0.6-1.2	3.3
58-87. 永樂通寶	25.4	0.6-1.3	3.9	58-88. 咸平元寶	25.0	0.6-1.2	3.6	58-89. 皇宋通寶	24.3	0.9-1.2	3.4	58-90. 太平通寶	24.4	0.5-1.1	3.2
58-91. 天聖元寶	24.9	0.6-1.2	3.5	58-92. 祥符通寶	25.0	0.5-1.3	3.9	58-93. 皇宋通寶	24.7	0.6-1.1	3.3	58-94. 永樂通寶	24.3	0.6-1.2	3.3
58-95. 元祐通寶	24.8	0.6-1.3	3.8	58-96. 聖宋元寶	24.8	0.5-1.1	3.4	58-97. 開元通寶	24.2	0.9-1.2	3.5				

VI. 一括出土銭について

1. 緡 銭

第4次調査区1号土坑(SK1)の下部にびっしり詰まって4,851枚の銭貨が見つかった。銭貨は東南隅で一部乱れるものの概ね整った緡状態を保持し、土坑の形に沿うように湾曲している緡銭が多く見られた。緡銭はある程度の纏まりで把握できるものが多く、その纏まりを緡銭1単位として把握した。但し、緡No.20とNo.35、No.6とNo.21及びNo.7とNo.22は現場で分離して取り上げてしまった結果で、出土状況から本来1緡であったと考えられる。現場では上部より順に取り上げていったため、貫緡の把握には至らなかった。第15図では取り上げ順に最上段・中段・最下段の状態を示したが、貫緡の状態を示しているものではない。しかし、それでも連鎖する緡の状況は見て取れ、ある程度連続する緡銭が複数存在すると思われる。それが10緡続きの1貫文を形成していたかどうかは不明であるが、緡No.1とNo.2及び緡No.5とNo.12は2緡で1つの纏まりを示しているため、今回の一括出土銭は「山王靈驗記」のような10緡で1貫文を形成していたものばかりではないと考えられる。

緡銭として把握したもののうち1緡97枚の緡が39例で最も多い。また、緡No.8・No.13・No.14・No.24・No.25・No.26は後述する銭種構成から同じ緡の銭と思われる、全部を足すと194枚で97の倍数になるため、2緡分が結合していると考えられる。今回出土した銭貨は4,851枚で、それを97で割ると50.010……となり、97枚×50緡=4,850枚との差はたった1枚である。1緡97枚の省百法が厳密に守られていた計算となる。但し、1緡の枚数が全て97枚ではないので、1緡97枚というより例えば、1貫文970枚等、複数緡で一定の枚数が確保されていたと考えた方が良いのかもしれない(註1)。しかし、他の出土銭例では必ずしも97の倍数で銭貨が出土していない。それは例えば含まれる鏹銭等の割り増し分として枚数が多くなっていること等が考えられようか(註2)。こうして考えると、本例では精銭5貫文が地中に埋められていたことになる。

先述のように本例は緡状態を良く保持していて、銭貨の抜き取り等はなかったものと思われる。ただ他の一括出土銭例と比較すると土坑の深度が若干深いようである。想像を逞しくすれば、SK1には当初5貫文毎の袋が複数埋められていて、P18はその抜き取りの痕跡とも捉えられる。掘り出した後一旦埋め戻され、その後に掘り出そうとしていた最下の5貫文が、何らかの事情により残されたのではないか。そのために、P18が他のピットと違い底部が斜面になっているとも考えられる。

2. 銭種構成

本例の全体の銭種構成は20・21ページの表に示すとおりであるが、開元通寶が最古銭、最新銭が永樂通寶で、銭種は57種。枚数や銭種は取り立てて珍しいことはない。しかし、本例が他の事例と異なる点はその銭種構成比率である。最も多いのが天聖元寶で12%強、次が天禧通寶で9%弱を占める。通常では1%程度の至道元寶も5%の構成比率で256枚出土した。その原因はこの3種の銭貨で、95%以上を占める緡が合計11緡分含まれることである。また、その中でも特異な点は、通常であれば天聖元寶は真書体と篆書体がほぼ同数程度の出土が見られるが、この11緡分では天聖元寶は全て真書体である。そして至道元寶は真書体が1枚も含まれず、行書体と草書体のみで構成されている。また、余り出土例の多くない遼の天慶元寶や前黎の天福鎮寶もこの中に含まれ、共に真書体である。

これらの緡は真書体の「天」という文字と行書体・草書体の至道元寶を集めている状況が

認められる。第16図ではこの11縉分のみ出土状況を示した。ある程度の連鎖が認められ、レベル的にも中段に集中している。恐らく貫縉の状態であったろうと思われる。しかし、100%この3種で占められている訳ではなく、また、錢貨の表裏も一定の傾向を示しておらず、錢名を確認しながらの縉作製は考えにくい。よって、この状況からこれらの錢貨若しくは錢名を中心に一旦集積され、その中から縉が作られた可能性が考えられる。

枚数は1,068枚で、上述の縉No.8・No.13・No.14・No.24・No.25・No.26の194枚を2縉と考えれば11縉となる。ただ、縉No.26は現場では所属が不明のため天聖元寶1枚のみで取り上げたが、出土状態から縉No.15に属する可能性もあり、そうすると総数は1,067枚で97のちょうど11倍の数になる。

3. 錢種選択

先に、行書体・草書体の至道元寶を集めている状況が認められると述べたが、同じ「至」という文字が使われている真書体のみ至大通寶も全出土数11枚中10枚が集中している。また、全体で11枚出土している大中通寶も10枚がこの中に含まれる。この状況から意図的な錢貨の選択が行われたことは確実であるが、これらの錢貨の集中がどのような意味を持つものか、現在の筆者の力量を越えていて結論は出せない。ただ、これらの錢貨或いは錢名を好んだ地域や人達がいたことは確かであろう。また、縉錢の差し替えがなかったとすれば永樂通寶が含まれていることから明錢渡来以降の貫縉と考えられる。

こうした行為は撰錢といえようが、特定の錢種を集めた事例は永樂通寶や洪武通寶などがあるものの、それ以外の錢種の集中した事例はあまり聞かない(註3)。東国の永高制以前のこのような特定の錢種を嗜好する事例は、一つの錢貨を基準貨幣とする永高制を違和感なく「受け入れられる素地」の具体的事例と位置付けることができようか(中島1999)。これらの縉は極めて限られた時空間では恐らく超精錢として扱われていたと思われる。しかし、本例の場合、当地で埋められる段階では一般的な錢種構成の縉錢と共に、5貫文の一部として扱われている。特定錢種・錢文を多く含む縉は或る地域で好まれ、それら多くが流通の過程で錢種の再構成が行われたと考える。こうした特定錢種を集めた縉錢例は本事例だけとは考えられず、今後類例が増加していくものと思われる。

これら一括出土錢の時期については極端な錢貨の偏りからここでは上限を永樂通寶初鑄の1408年以降とし、少量ながらも周辺のピット出土遺物を参考にして概ね15世紀代の一括出土錢と考えておきたい。

4. 出土地点

錢貨が出土した土坑はピット群に囲まれ、その中から位置・深度等で2棟の建物跡を推定した。調査区の大部分が攪乱という状況で、訂正の余地は多分にあるが、出土錢が何らかの建物と関連している可能性はある。ピットからの出土遺物は上述のように概ね15世紀代と思われ、建物群の終焉も15世紀代と考えられる。

調査区の周辺からは度々板石塔婆が見つかり、市教委でも数本寄託を受け保管している。その中で紀年銘の判るものがあり、それぞれ正応五年(1292)と徳治三年(延慶元年・1308)と判明している。調査区の土地所有者であった原家でも紀年銘は判らないものの板石塔婆が保管されている。また、錢貨が出土した土坑から北へ2～3mの地点で板石塔婆の蓋をされた空の壺が出土しているという。残念ながらその壺の所在は不明であるが、錢貨を抜き取っ

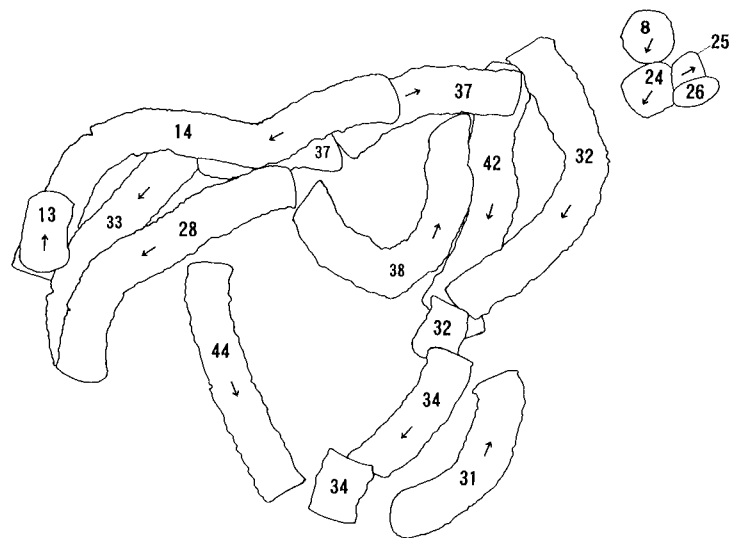
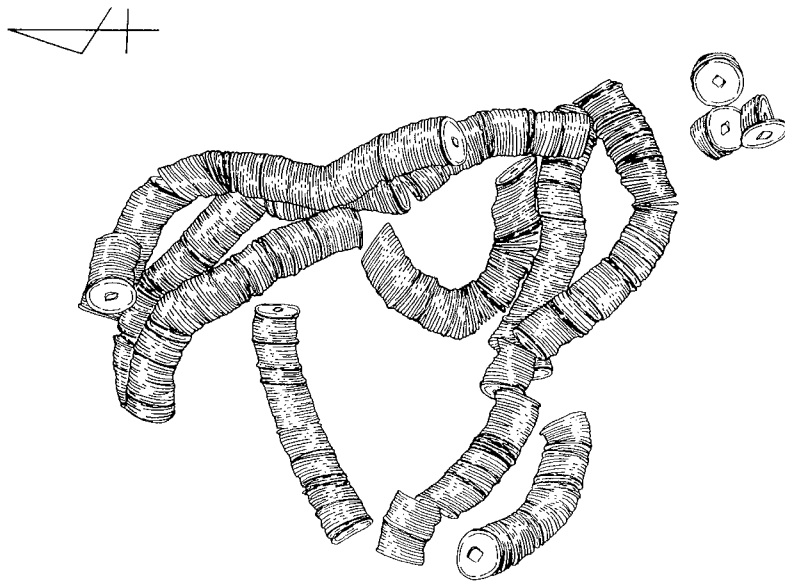

数字は番号に一致する
 矢印 (→) は銭名の読み取り方向を示す

0 10cm

第16図 特定銭種を集めた緡銭の出土状況 (1/4)

た跡か、もしくは骨蔵器の可能性がある。また、調査区を一部囲むように土塁状の高まりがあり（第3図のトーン部分）、一部「木の本墨跡」という名称で市指定文化財となっている。木の本墨跡については伝承等残されていないが、昭和44年の指定時の調査では中世のものと推定している。そして、P7から出土した瓦から瓦葺建物の存在も想定される。これらのことから、土塁で区画された寺院関連施設の存在が浮かび上がってくる。

また、調査区の西を通る道路は近世の中瀬河岸に通じる「なかぜみち」（埼玉県教委1986）で、古代の東山道武蔵路の支道と推定されている道路跡（埼玉県埋文事業団1995）もこの「なかぜみち」と平行して走っている（註4）。古代から微妙に位置を移しながら現代に至るまで道として利用されていたことが推定される。今回検出されたピットがいずれも小規模なもので、簡易建物の存在を考慮すれば、時代は遡るが「一遍絵聖」備前国福岡市等に見られる市場の情景が思い起こされる。このようにいくつかの状況が推定されるが、施設と遺構、出土銭を有機的に結び付けるにはあまりにも少ない調査面積と遺物量である。今後、周辺地域の精査の必要性を強く感じる。

（註1）これはすでに福島政文氏により指摘されている（福島1994）。

（註2）渡政和氏からご教示を得た。

（註3）六道銭では特定の宋銭を集めた例があるようである。鈴木公雄氏からご教示を得た。

（註4）1995年に行われた市教委の社前遺跡の調査でもこの東山道武蔵路の支道に続くと思われる道路跡が確認され、ほぼこの「なかぜみち」と平行していることが確認された（深谷市教育委員会1996）。

引用・参考文献

論 文

- 栗原文蔵1984「埼玉出土の中世備蓄古銭について」『研究紀要』第六号埼玉県立歴史資料館
鈴木公雄1999「出土銭貨から見た中世後期～近世前期の銭貨流通」『出土銭貨の研究』東京大学出版会
中島圭一1992「西と東の永楽銭」『中世の村と流通』吉川弘文館
中島圭一1997「中世貨幣の普遍性と地域性」『中世日本列島の地域性』名著出版
中島圭一1999「日本の中世貨幣と国家」『越境する貨幣』青木書店
永井久美男1994『中世の出土銭』兵庫埋蔵銭調査会
永井久美男1996『中世の出土銭補遺Ⅰ』兵庫埋蔵銭調査会
福島政文1994「草戸千軒町遺跡出土の一括出土銭」『草戸千軒町遺跡調査報告書Ⅱ』広島県
峰岸純夫1999「中世の『埋蔵銭』についての覚書」『越境する貨幣』青木書店
渡 政和1993・1994「絵画資料に見る中世の銭」『研究紀要』15・16埼玉県立歴史資料館
渡 政和1996「中世文献史料における『緡銭』表現について」『出土銭貨』第5号

調査報告書

- 愛媛県新居浜市教育委員会1999『中村岡の久保出土銭』
財団法人京都文化財団1988『平安京左京八条三坊七町』
埼玉県教育委員会1986『中山道』歴史の道調査報告書 第五集
埼玉県都幾川村1998「考古資料編」『都幾川村史資料』2
埼玉県深谷市教育委員会1996『深谷市内遺跡Ⅷ』
財団法人埼玉県埋蔵文化財調査事業団1995『宮ヶ谷戸／根岸／八日市／城西』
東京都埋蔵文化財センター1984『多摩ニュータウン遺跡－昭和58年度－』第3分冊
兵庫県教育委員会1988『青野ダム建設に伴う発掘調査報告書(2)』
福岡県教育委員会1993『真奈板遺跡』
早稲田大学本庄校地文化財調査室編1998『大久保山Ⅵ』早稲田大学

写真図版



一括出土銭調査状況

Fig 2



根岸2号墳調査状況



根岸2号墳完掘状況



根岸2号墳土層断面(1)



根岸2号墳土層断面(2)



C-C' 土坑土層断面



木の本7号墳調査状況



木の本7号墳完掘状況



木の本7号墳土層断面

Fig 3

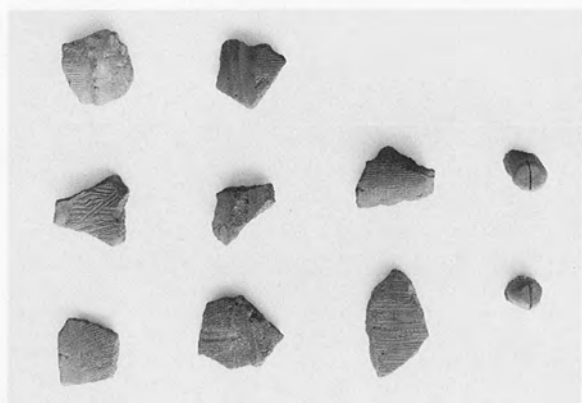

木の本7号墳出土埴輪

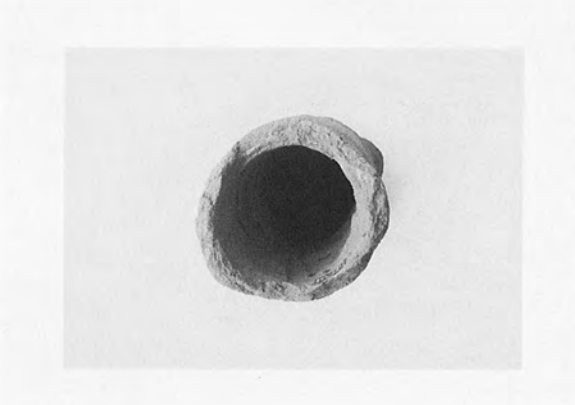

根岸2号墳出土埴輪(3)

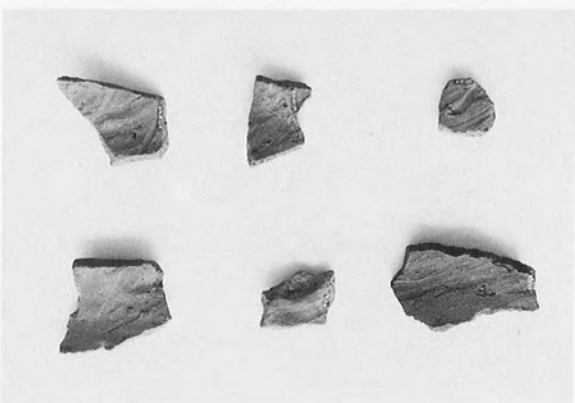

根岸2号墳出土埴輪(2)



根岸2号墳出土埴輪(1)

Fig 4



根岸遺跡第4次調査区

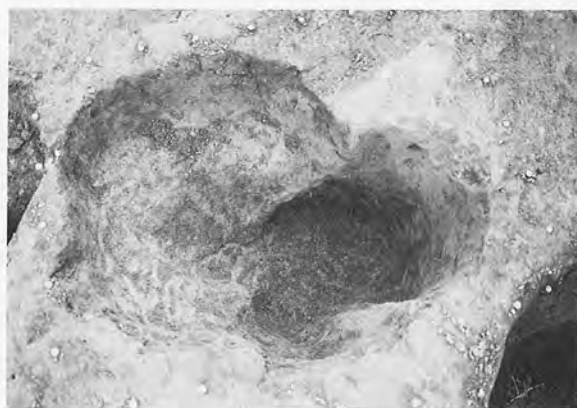

SK1・P18完掘状況



一括出土銭出土状況(1)



一括出土銭出土状況(2)



一括出土銭最下段の状況



P8遺物出土状況



ピット出土遺物



絹No.4の絹紐

Fig 5

(裏)

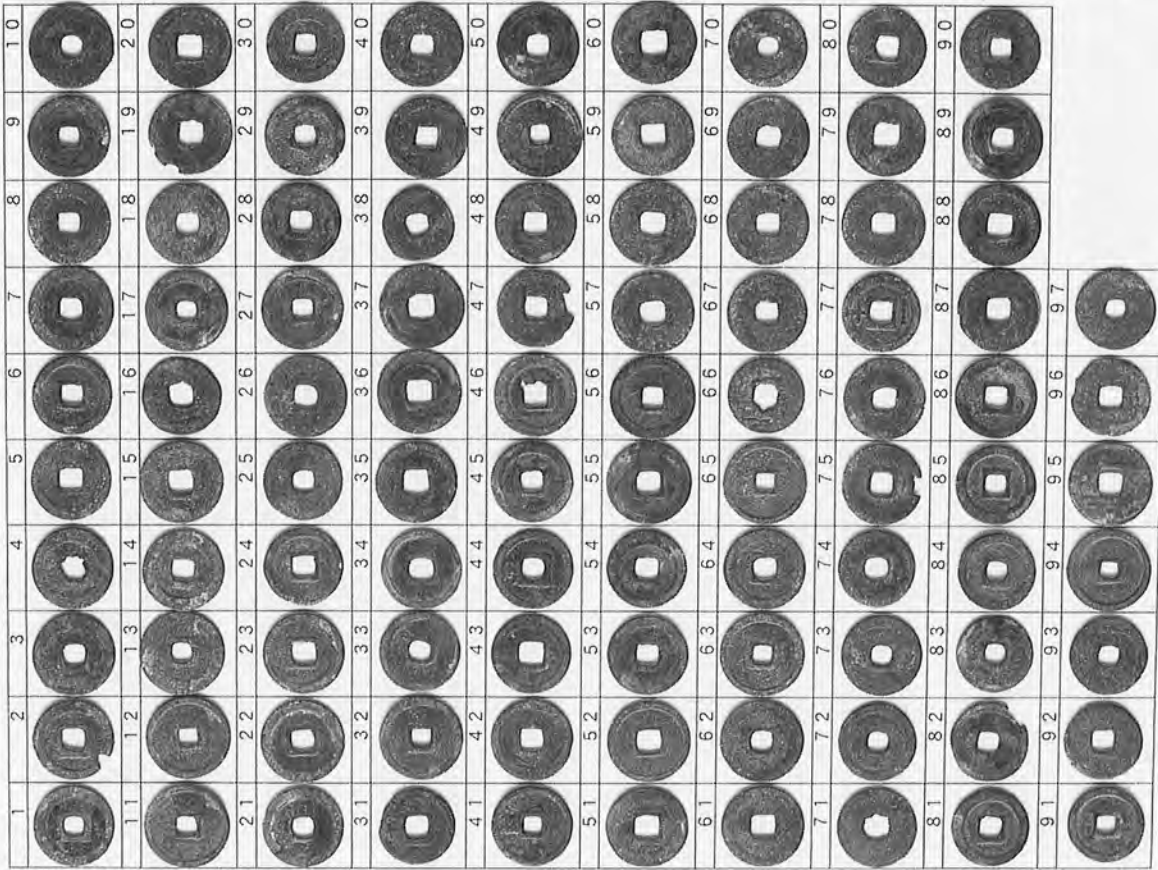

(表)

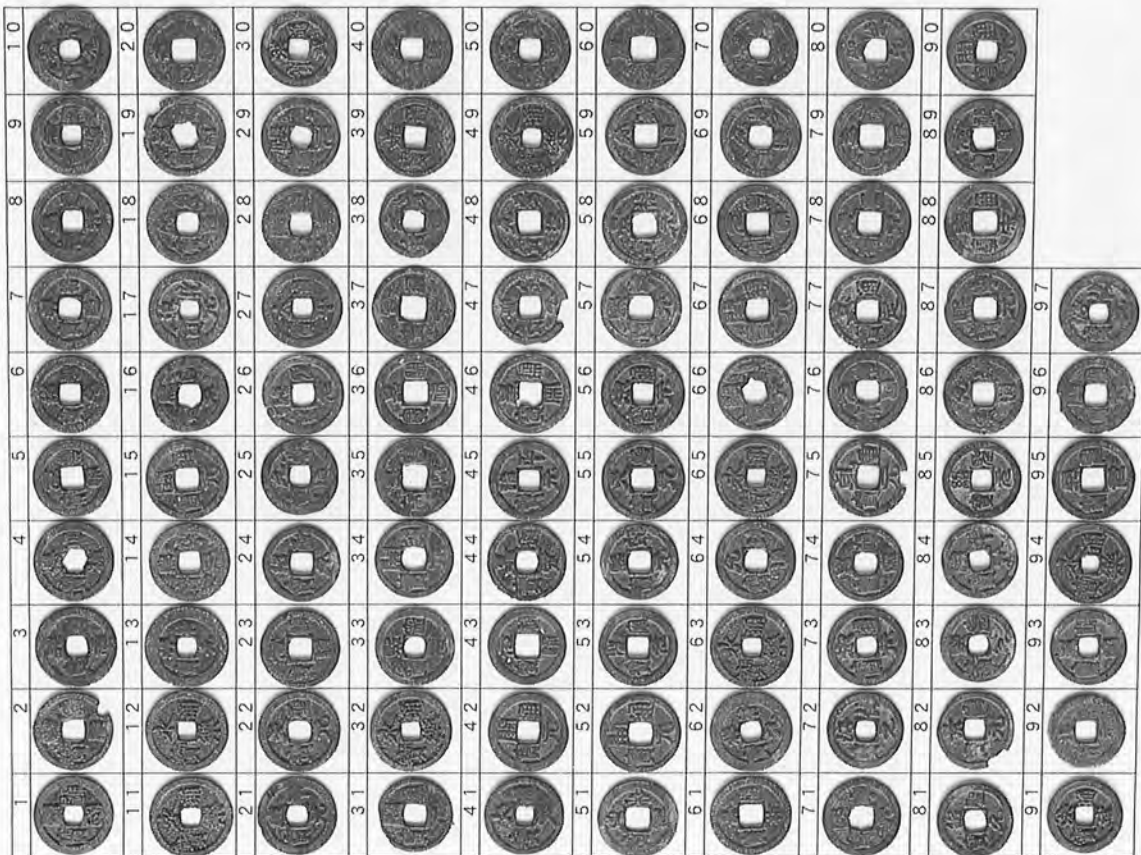

一括出土銭 續No.5

Fig 6

(裏)

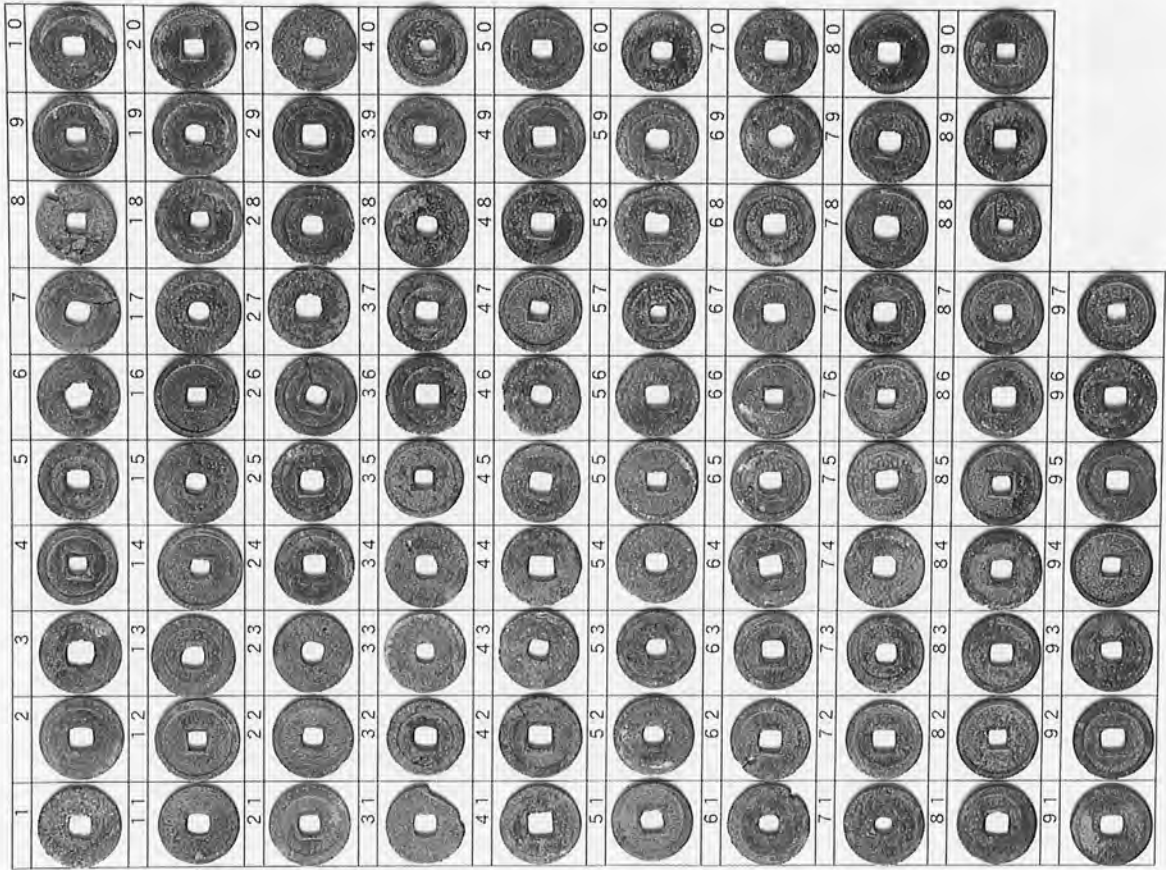

(表)

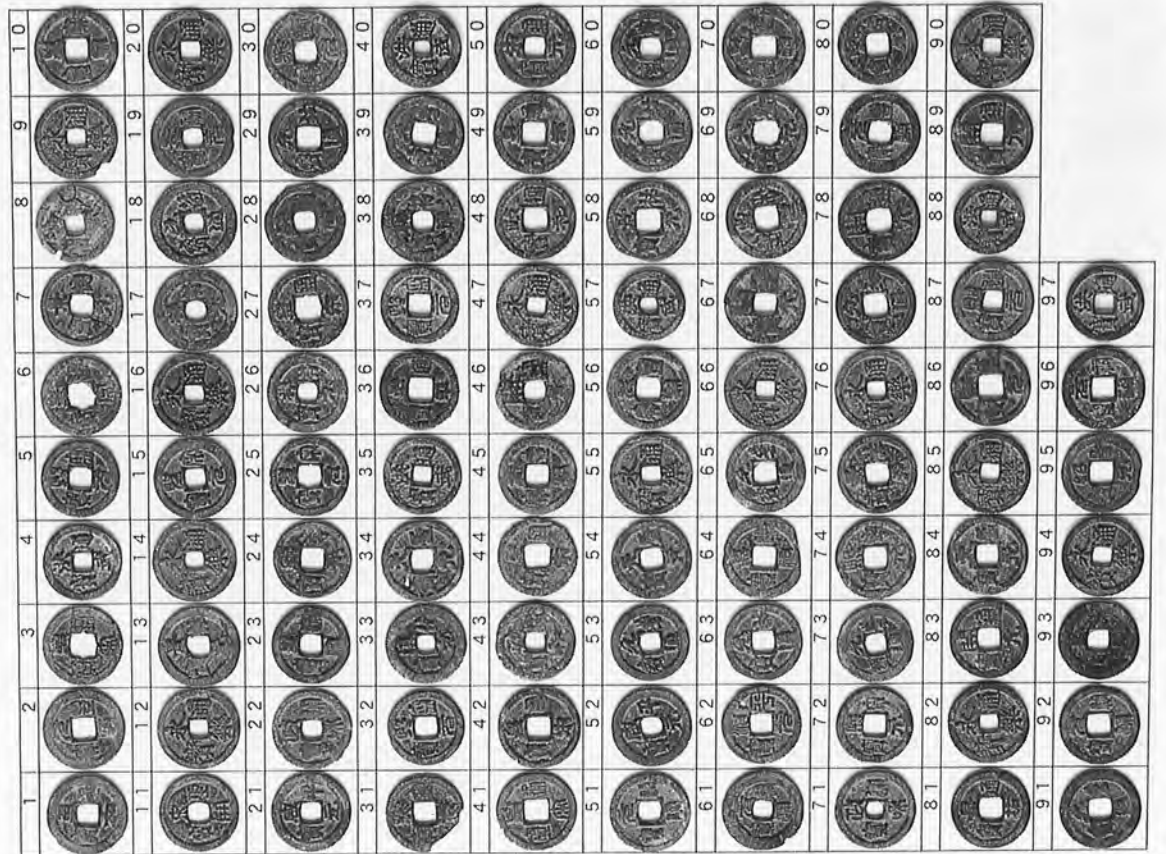
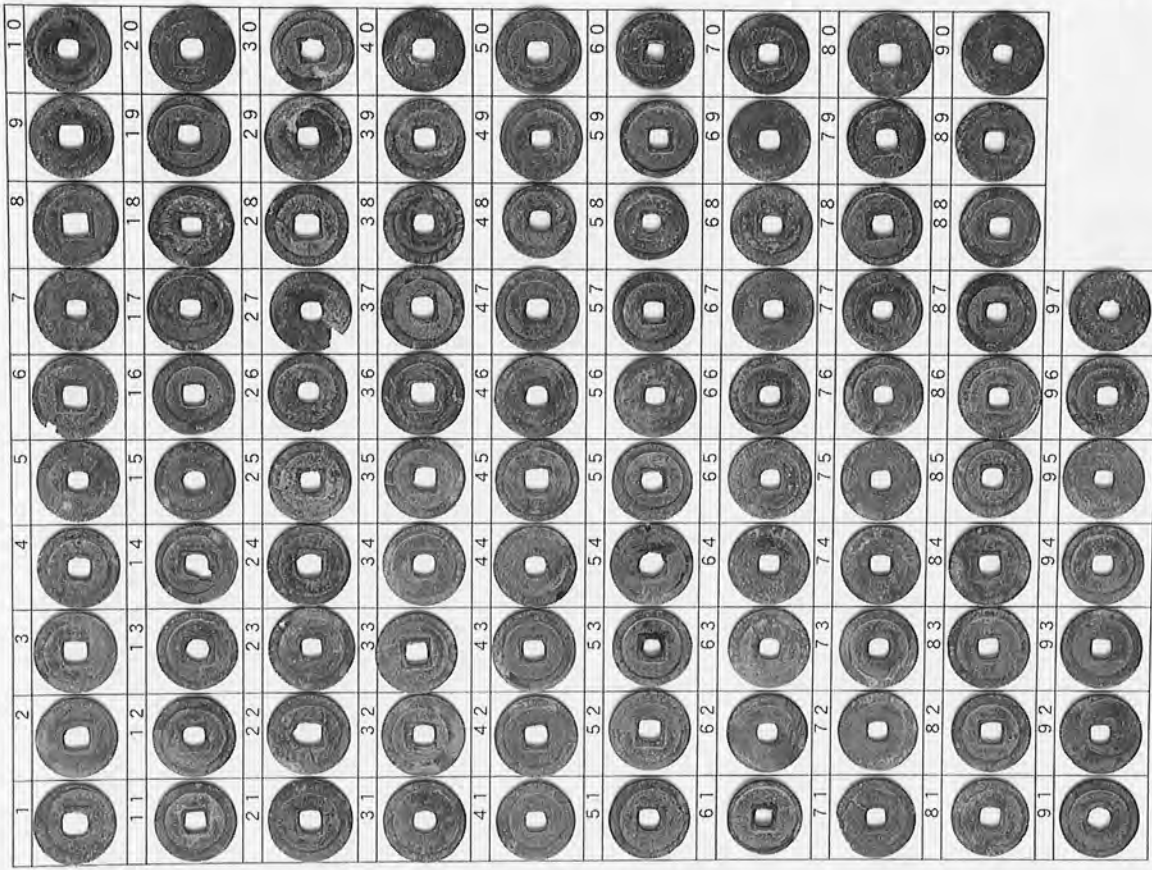
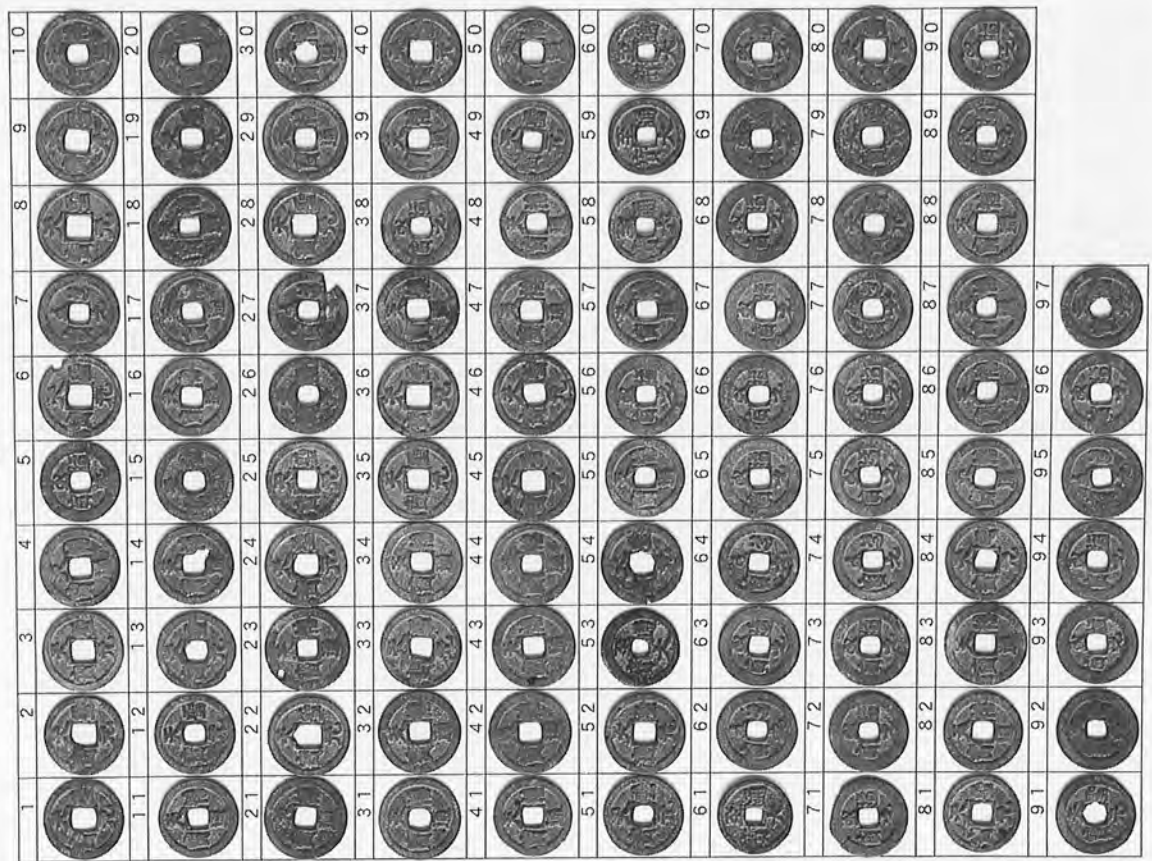

Fig 7

(裏)



(表)



一括出土銭 緡No.32

Fig 8

(裏)

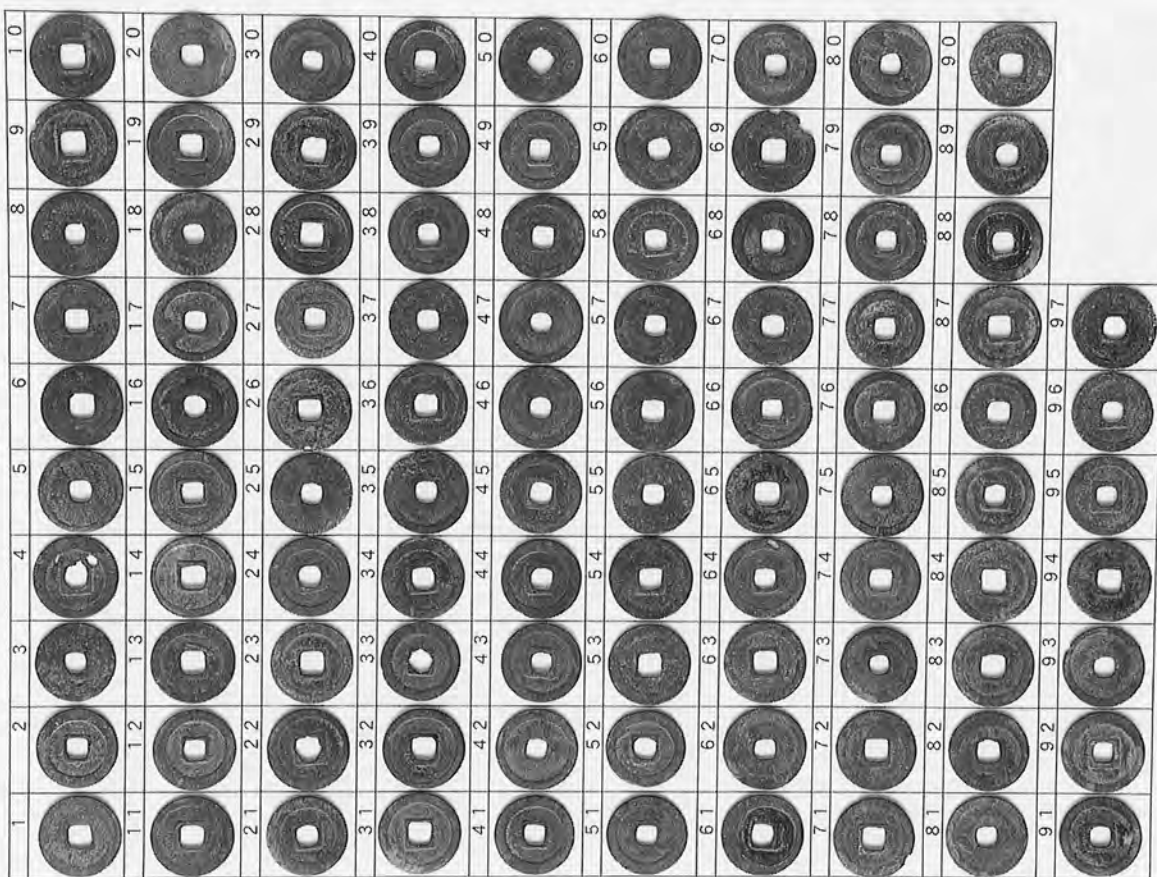

(表)

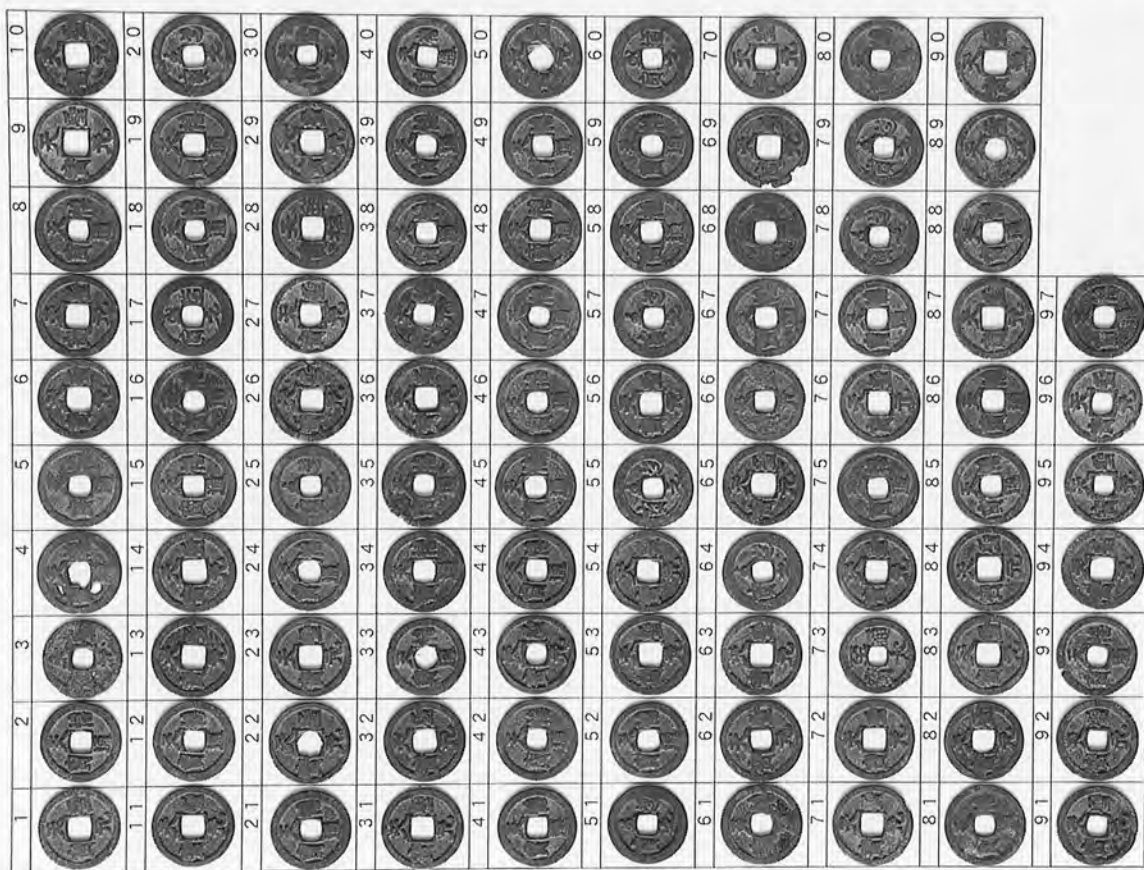
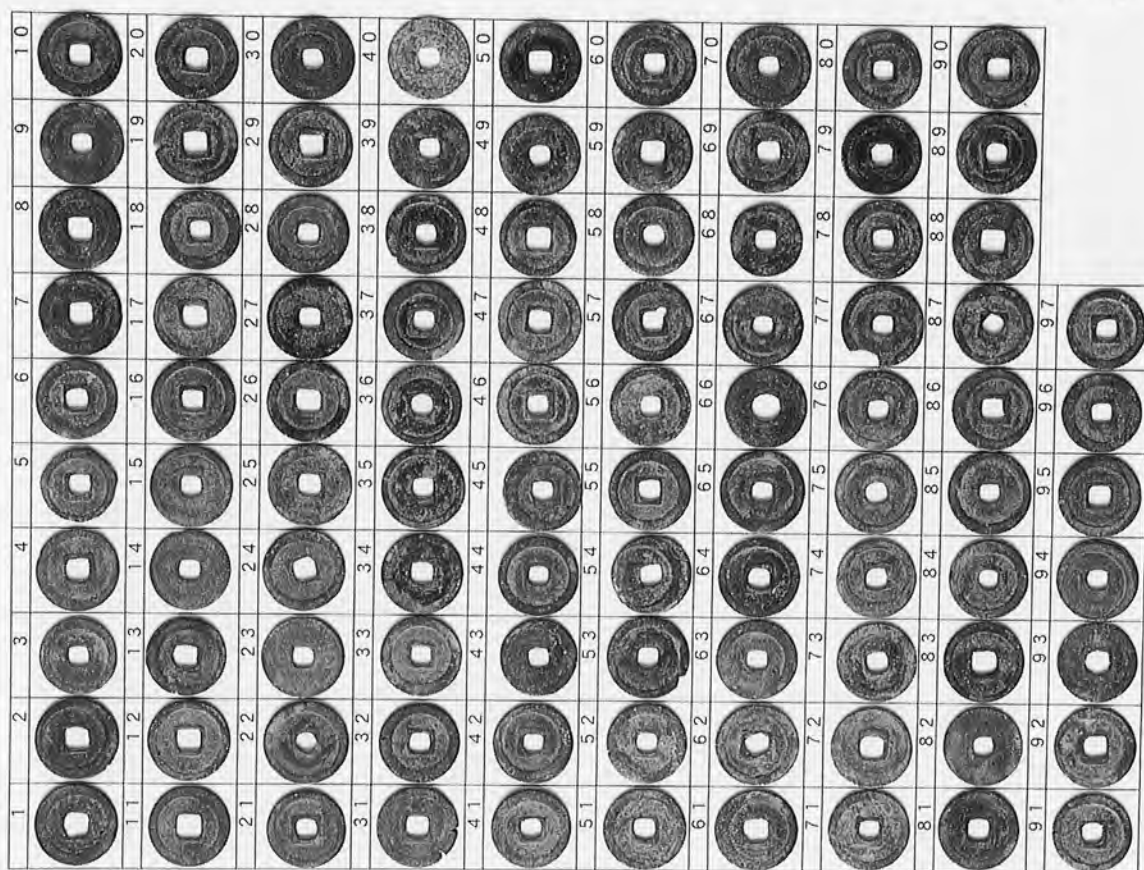
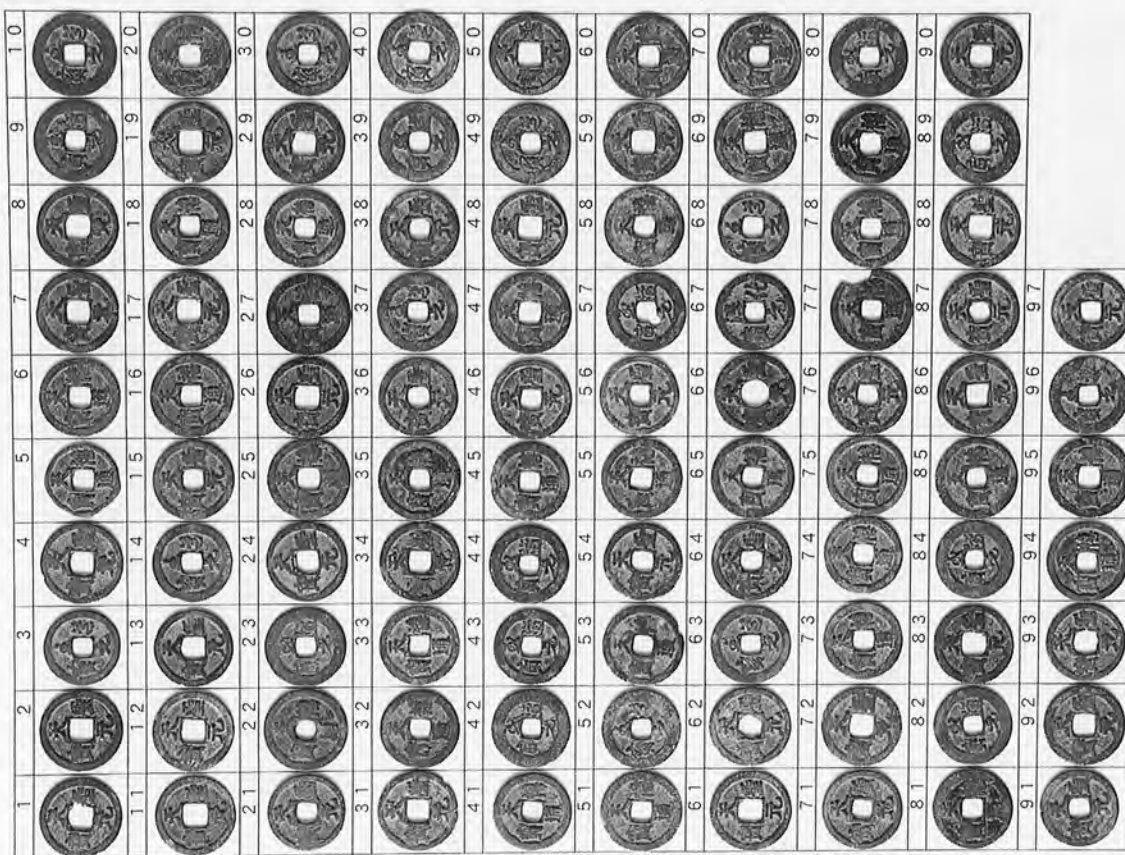

Fig 9

(裏)



(表)



一括出土錢 續No.37

Fig10

(裏)

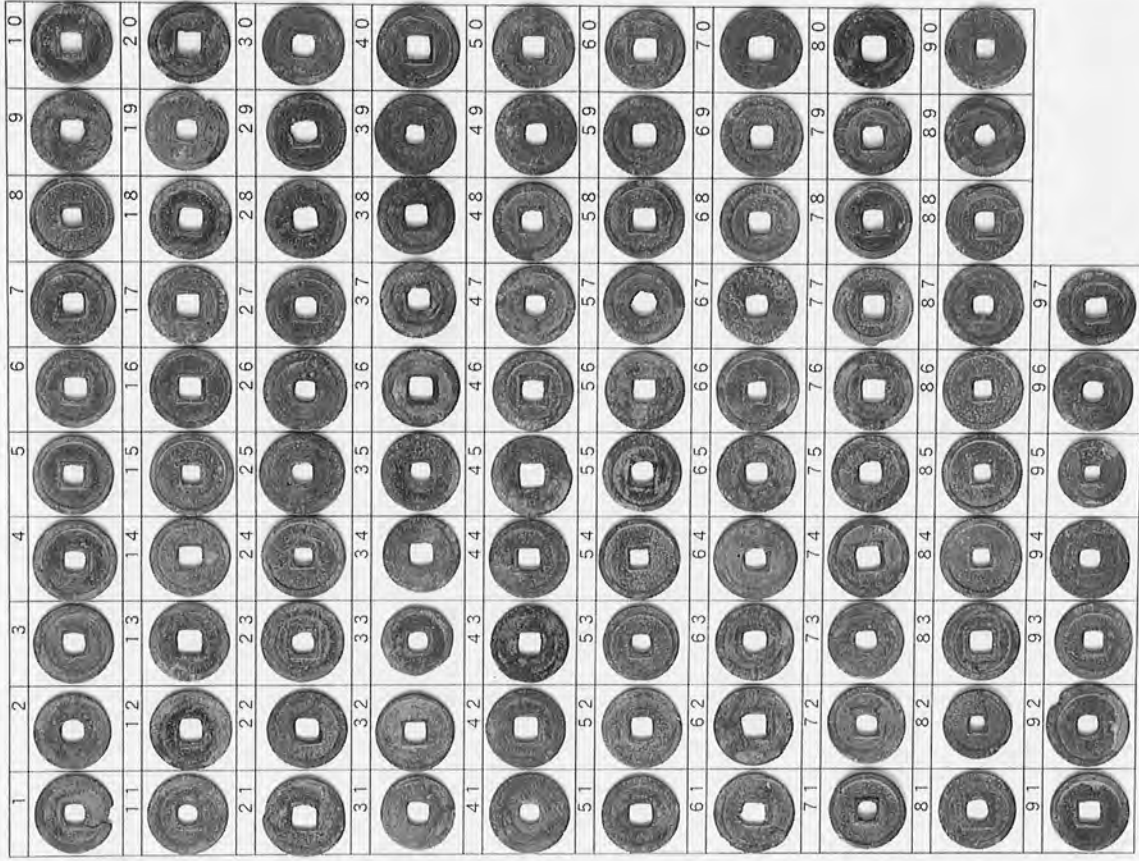

(表)

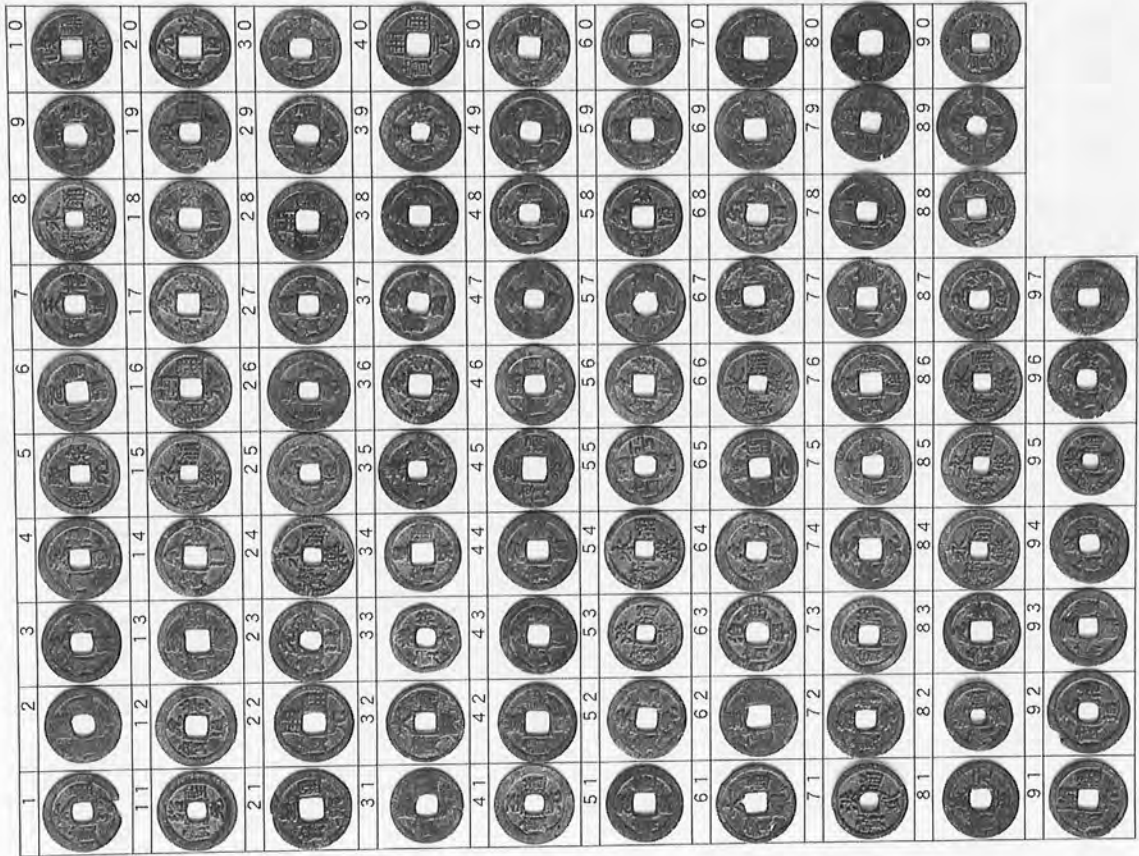
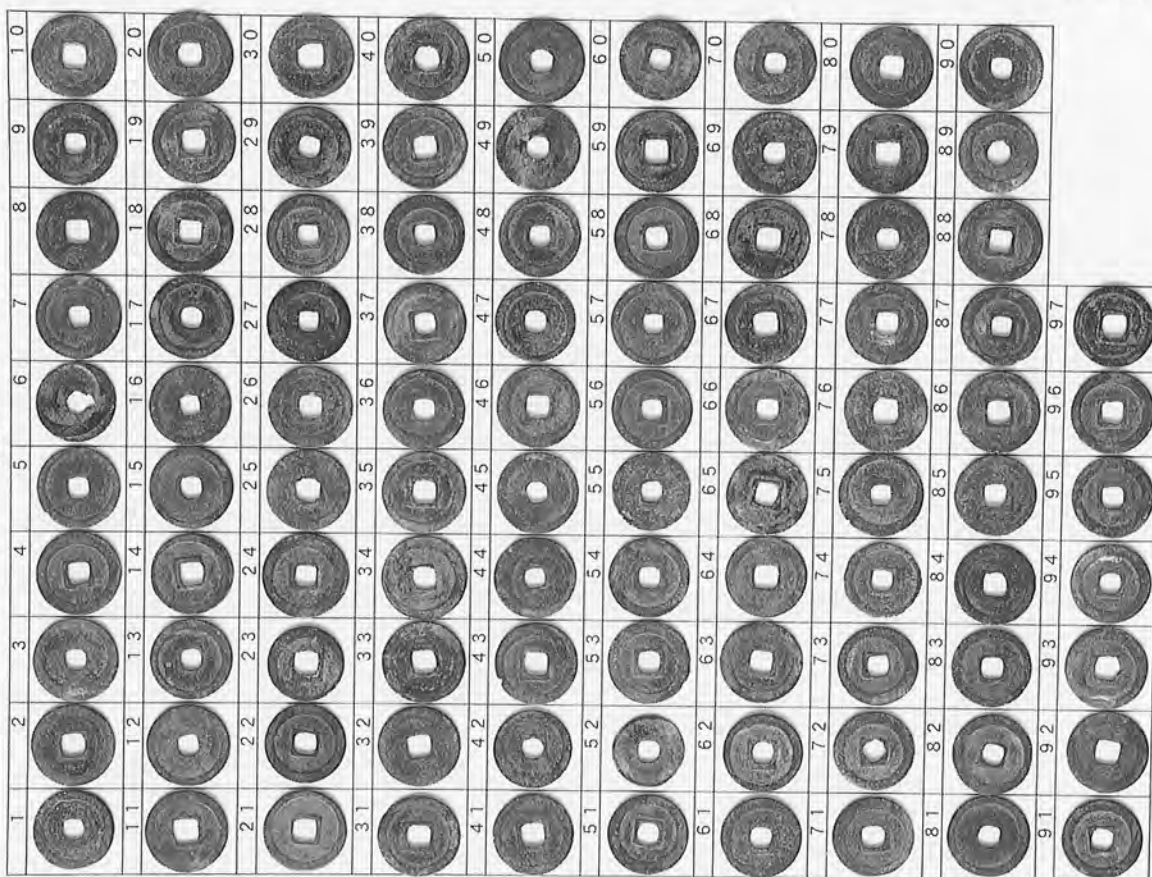
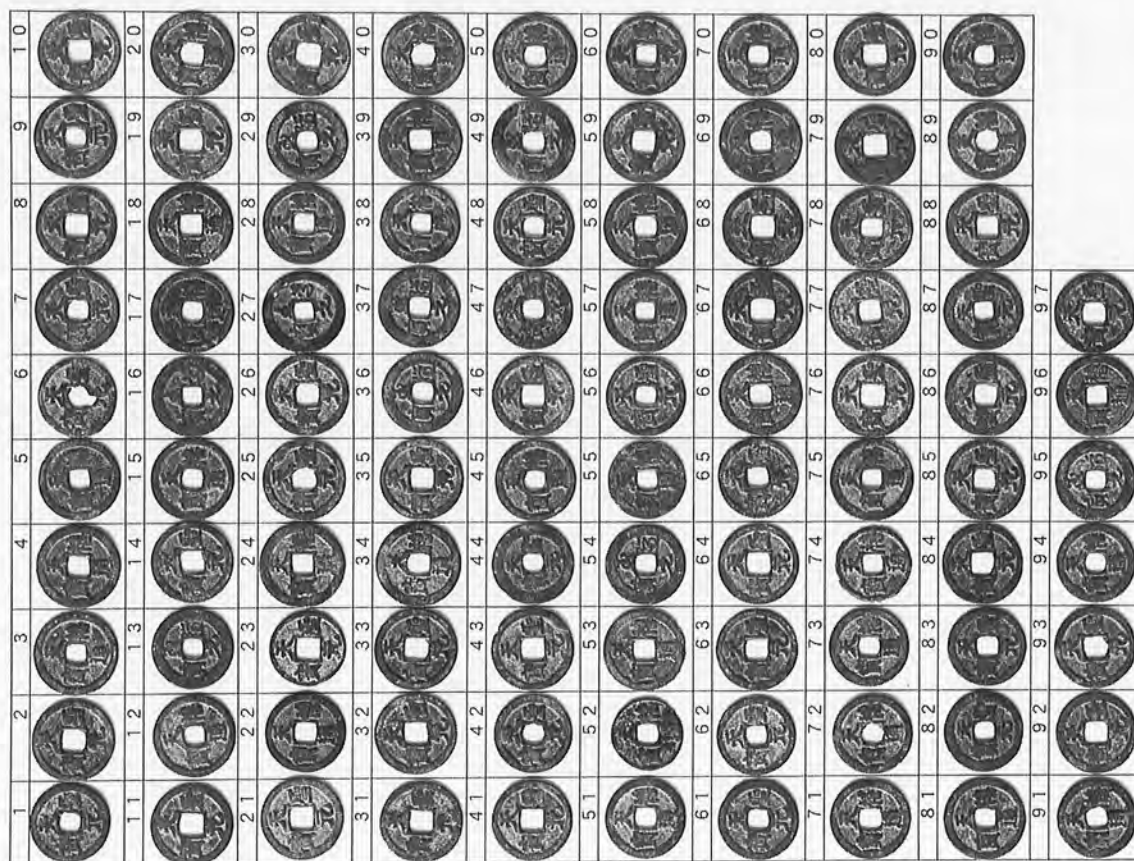

Fig11

(裏)



(表)



一括出土銭 緡No.42

報 告 書 抄 録

ふりがな	ねぎしいせき (だい3じ・だい4じ)							
書名	根岸遺跡 (第3次・第4次)							
副書名	北通り線建設工事に伴う発掘調査							
巻次	II							
シリーズ名	埼玉県深谷市埋蔵文化財発掘調査報告書							
シリーズ番号	第61集							
編著者名	青木克尚							
編集機関	深谷市教育委員会							
所在地	〒366-0823 埼玉県深谷市本住町17-3 TEL. 048-572-9581							
発行年月日	2000年3月31日							
ふりがな 所収遺跡	ふりがな 所在地	コード		北緯 (°′″)	東経 (°′″)	調査期間	調査面積	調査原因
		市町村番号	遺跡番号					
ねぎしいせき 根岸遺跡	さいたまけんふかやし 埼玉県深谷市 おおあざほらごう 大字原郷	11218	018	36 11 37	139 18 40	19980527 ～ 19981218	2,630㎡	道路建設
所収遺跡	種別	主な時代	主な遺構		主な遺物	特記事項		
根岸遺跡	古墳 集落	古墳時代 室町時代	古墳 土坑	2基 1基	埴輪 須恵器 土師器 銭貨 など	土坑のなかから一括で銭貨が出土。全部で4,851枚出土し、内容的に撰銭の状況がよくわかる資料である。		

埼玉県深谷市埋蔵文化財発掘調査報告書 第61集

根 岸 遺 跡 (第3次・第4次)

印刷 平成12年3月23日

発行 平成12年3月31日

発 行 深 谷 市 教 育 委 員 会

埼玉県深谷市教育委員会埋蔵文化財発掘調査報告書第 61 集
根岸遺跡第 3 次・4 次 正誤表

ページ	誤	正
31	5-4. 景祐元寶	5-4. 嘉祐通寶