

佐久市

NISHICHIKATSU

西近津遺跡群

中部横断自動車道建設に伴う埋蔵文化財発掘調査報告書2

－佐久市内2－

第2分冊（遺構図版編）

2015.3

国土交通省関東地方整備局
長野県埋蔵文化財センター

凡 例

- 1 遺構番号は、遺構種ごとに登録番号を付してある。本報告の本文・図表・写真では共通して遺構番号を用いている。調査段階で欠番になっているものや整理作業において遺構として認定しなかったため欠番としたものがある。整理作業段階で新たに遺構番号を付したものもある。
- 2 本書に掲載した遺構実測図の縮尺は、原則として下記のとおりである。他についても当該箇所のスケールの上に記してある。

竪穴住居跡・竪穴状建物跡	1 : 80	炉跡・カマド跡	1 : 40
掘立柱建物跡	1 : 80	土坑（井戸跡・土坑墓含む）	1 : 40、1 : 80
柵列跡	1 : 80	古墳・周溝墓	1 : 40、1 : 80、1 : 120
遺物集中	1 : 40	溝跡	1 : 80、1 : 100
遺構分布図	1 : 150、1 : 300、1 : 800、1 : 1,800		

- 3 遺構記号については第1分冊に詳細を記してあるが、主なものは下記のとおりである。

SB : 竪穴住居跡・竪穴状遺構	SK : 土坑・井戸跡・土坑墓
ST : 掘立柱建物跡	SD : 溝跡・自然流路跡
SM : 古墳・周溝墓・(土坑墓)	SQ : 遺物集中
SA : 柵列	

- 4 実測図中のトーンについては、原則として下記のとおりである。これ以外のものについては実測図に例示してある。



- 5 弥生時代遺構実測図中の遺物記号については、原則として下記のとおりである。これ以外のものについては実測図に例示してある。

○ 甕 ● 壺 □ 高杯 ■ 鉢 ◆ 甑・蓋 ▲ 小型土器 ◎ 石器

- 6 遺構実測図中に出土地点を示した遺物のうち、登録番号に下線が付されている個体については、実測図・写真を掲載していない。

- 第1分冊 (本文編)
第2分冊 (遺構図版編)
 第3分冊 (遺物図版編)
 第4分冊 (写真図版編)

第2分冊 (遺構図版編) 目次

凡 例

目 次

I 縄文時代

- 縄文土器の大グリッド別出土状況…………… 図版 1
 縄文時代の遺構…………… 図版 2

II 弥生時代

- 弥生時代の遺構分布図…………… 図版 3
 弥生時代の遺構－竪穴住居跡－…………… 図版 24
 弥生時代の遺構－墓跡－…………… 図版 105
 弥生時代の遺構－遺物集中－…………… 図版 113
 弥生時代の遺構－土坑－…………… 図版 114
 弥生時代の遺構－溝跡－…………… 図版 118

III 古墳時代～古代

- 古墳時代～古代の遺構分布図…………… 図版 122
 古墳時代～古代の遺構－竪穴住居跡－…………… 図版 138
 古墳時代～古代の遺構－掘立柱建物跡－…………… 図版 420
 古墳時代～古代の遺構－方形区画状遺構－…………… 図版 506
 古墳時代～古代の遺構－土坑・墓跡－…………… 図版 507
 古墳時代～古代の遺構－方形周溝墓－…………… 図版 519
 古墳時代～古代の遺構－溝跡－…………… 図版 524
 古墳時代～古代の遺構－柵列跡－…………… 図版 531

IV 中近世

- 中近世の遺構－竪穴状建物跡－…………… 図版 534
 中近世の遺構－土坑－…………… 図版 535
 中近世の遺構－溝跡－…………… 図版 537

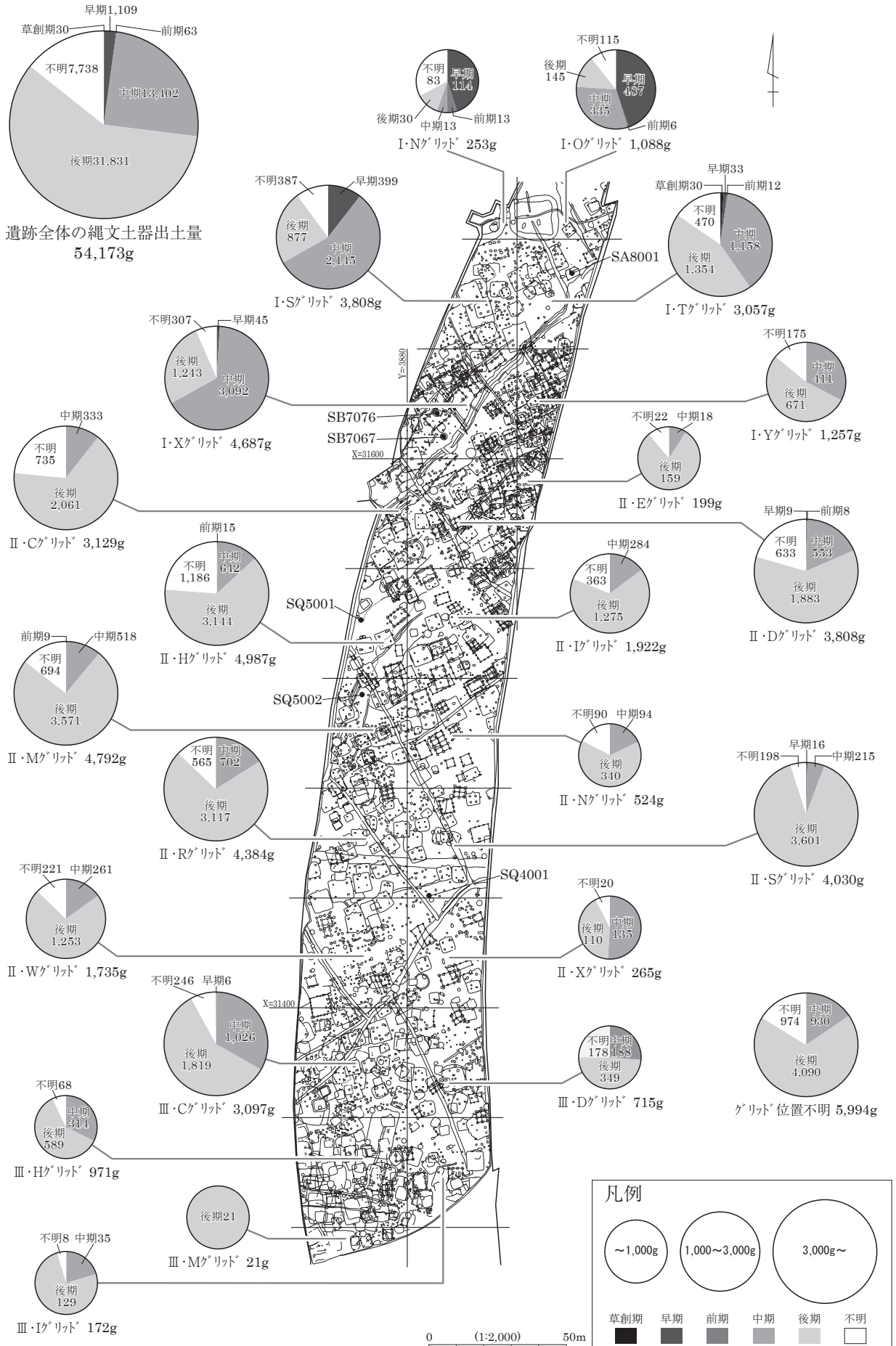

図版2 縄文時代の遺構 - 竪穴住居跡・屋外埋設土器・遺物集中・杭列 -

SB7067

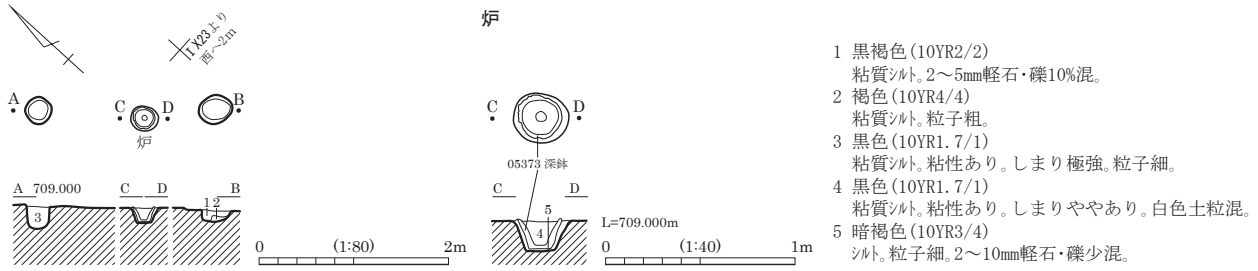

SB7076

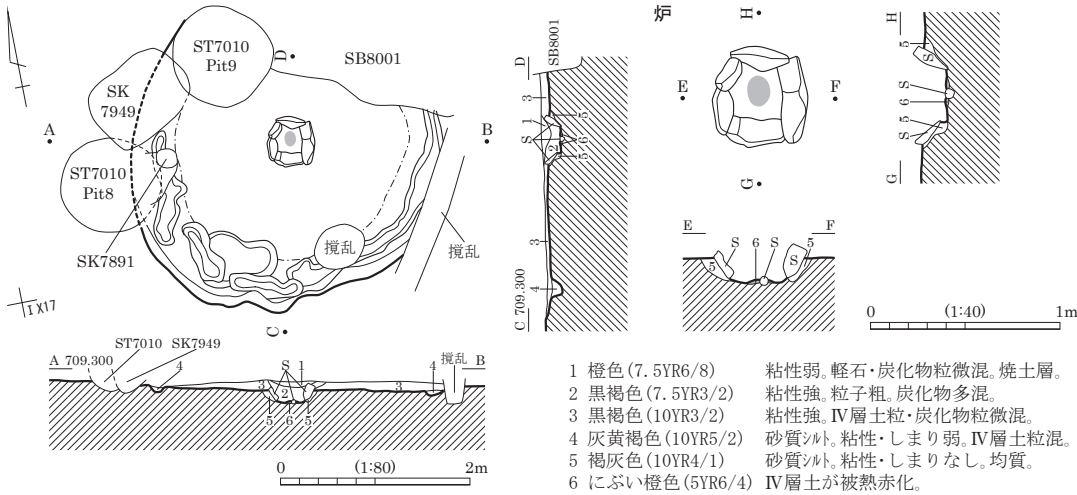

SQ4001

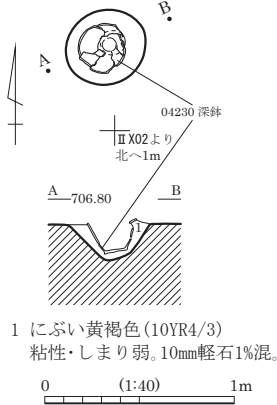

SQ5001

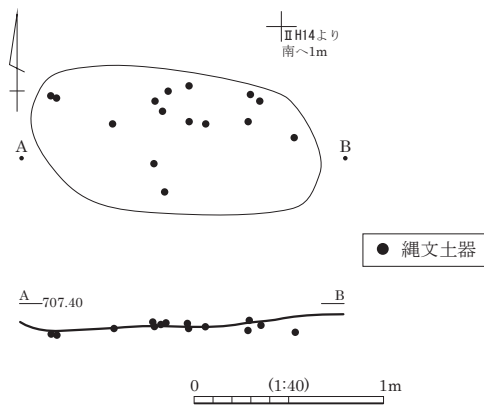

SQ5002

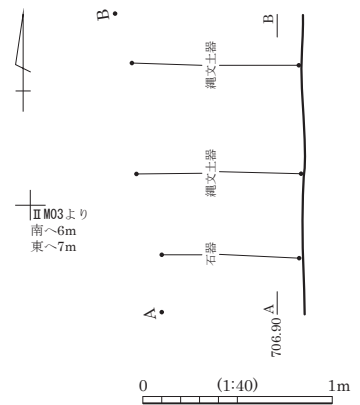

SA8001

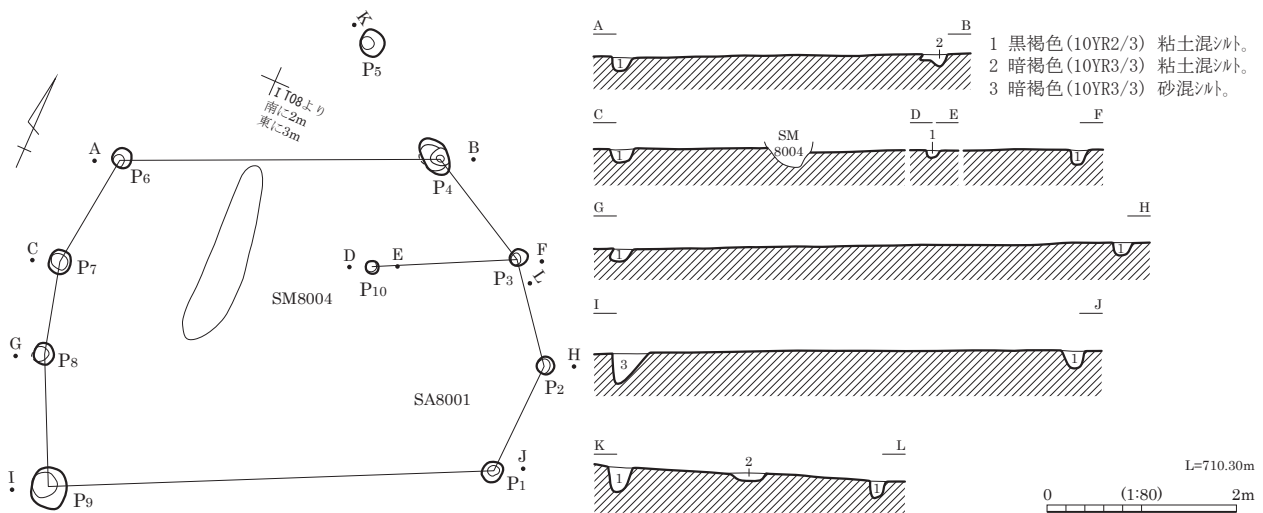

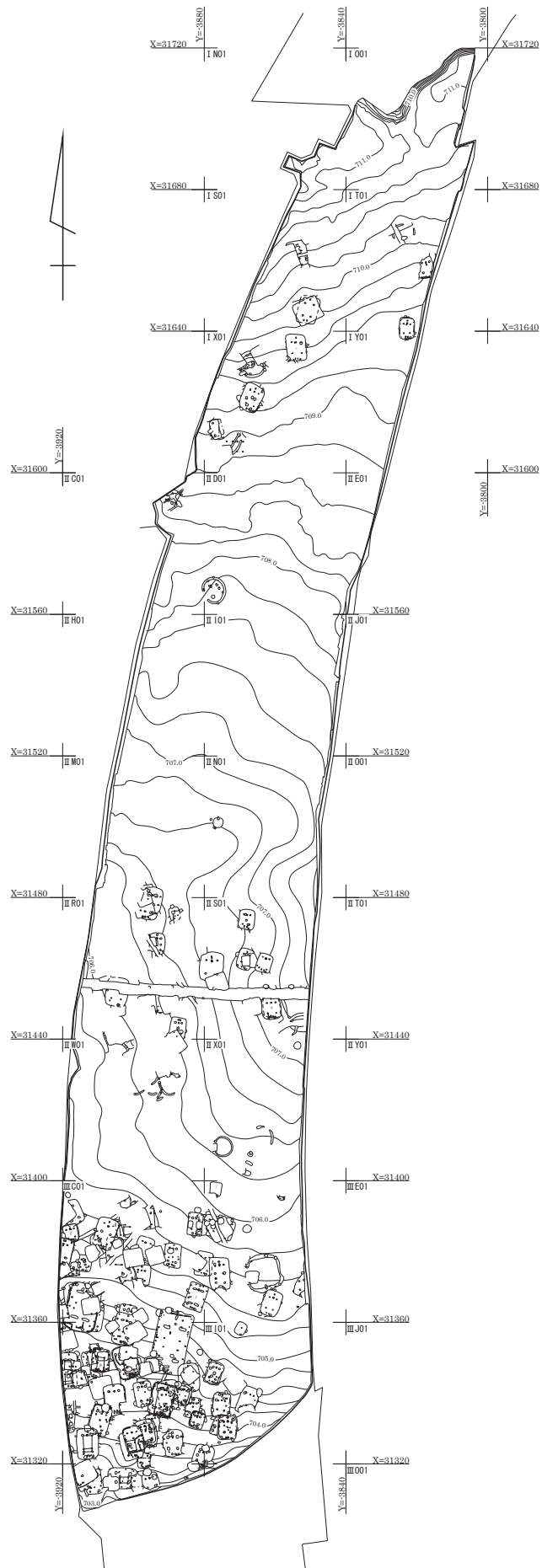

0 (1:1,800) 50m

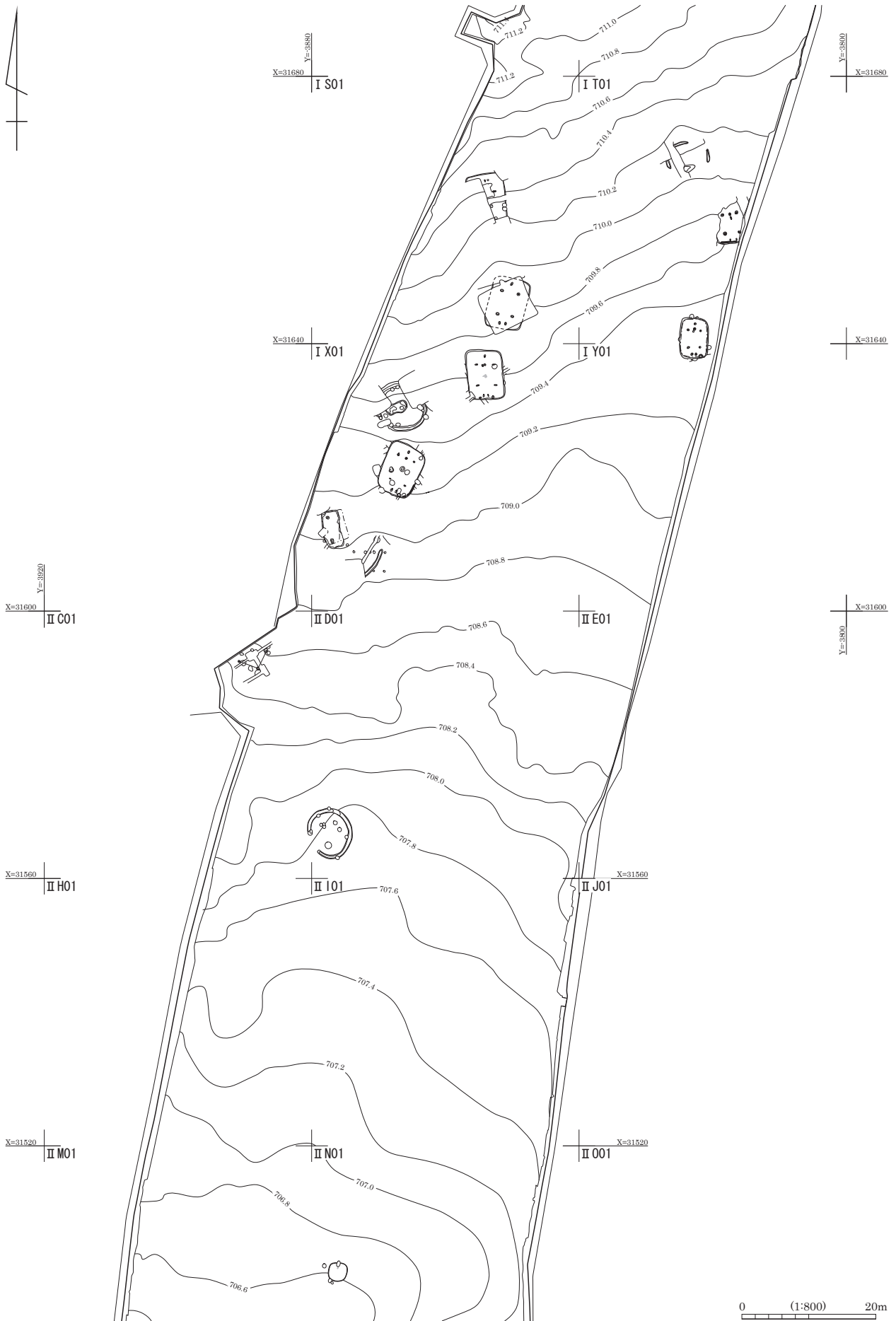

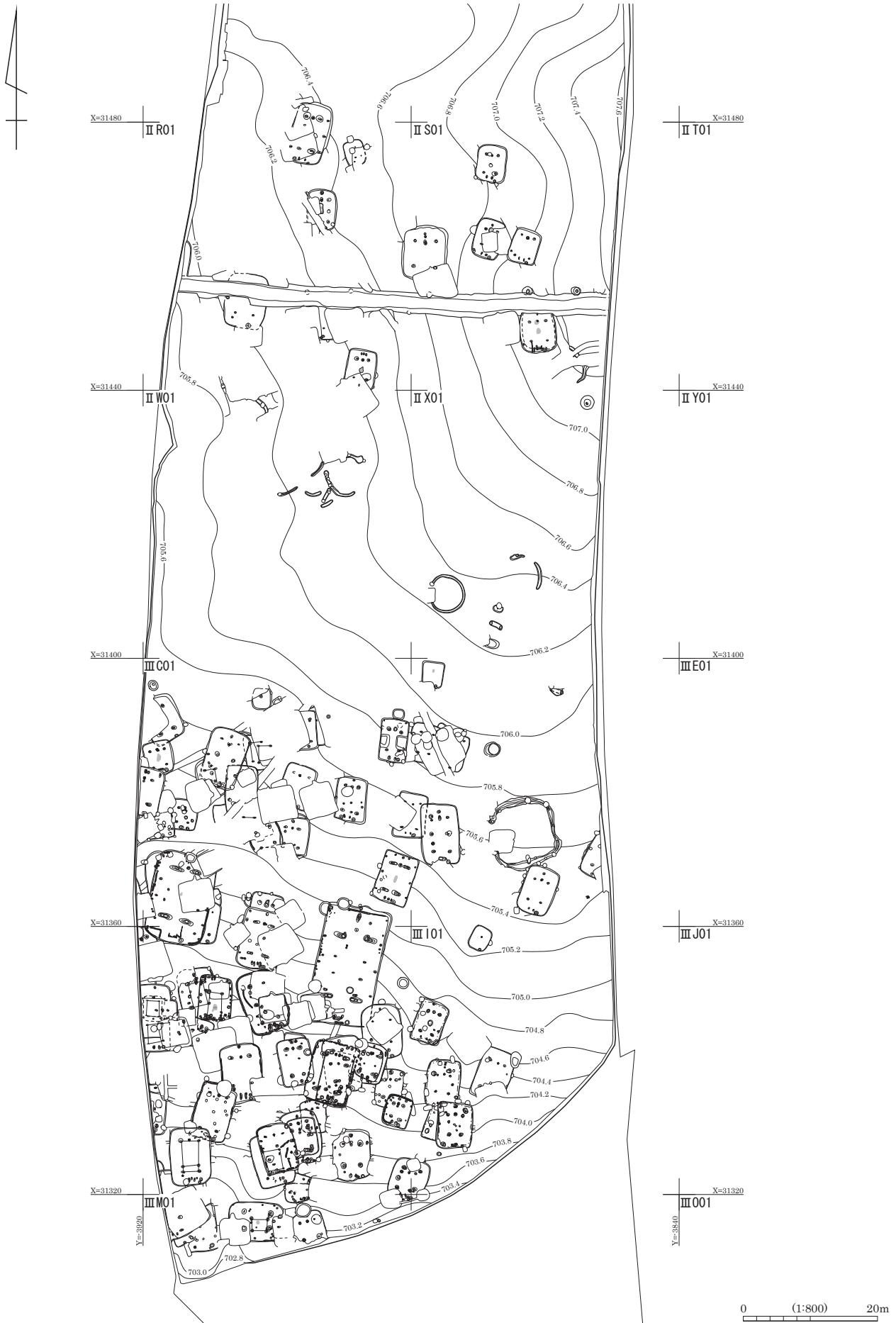

図版 6 弥生時代の遺構分布部分拡大指示図

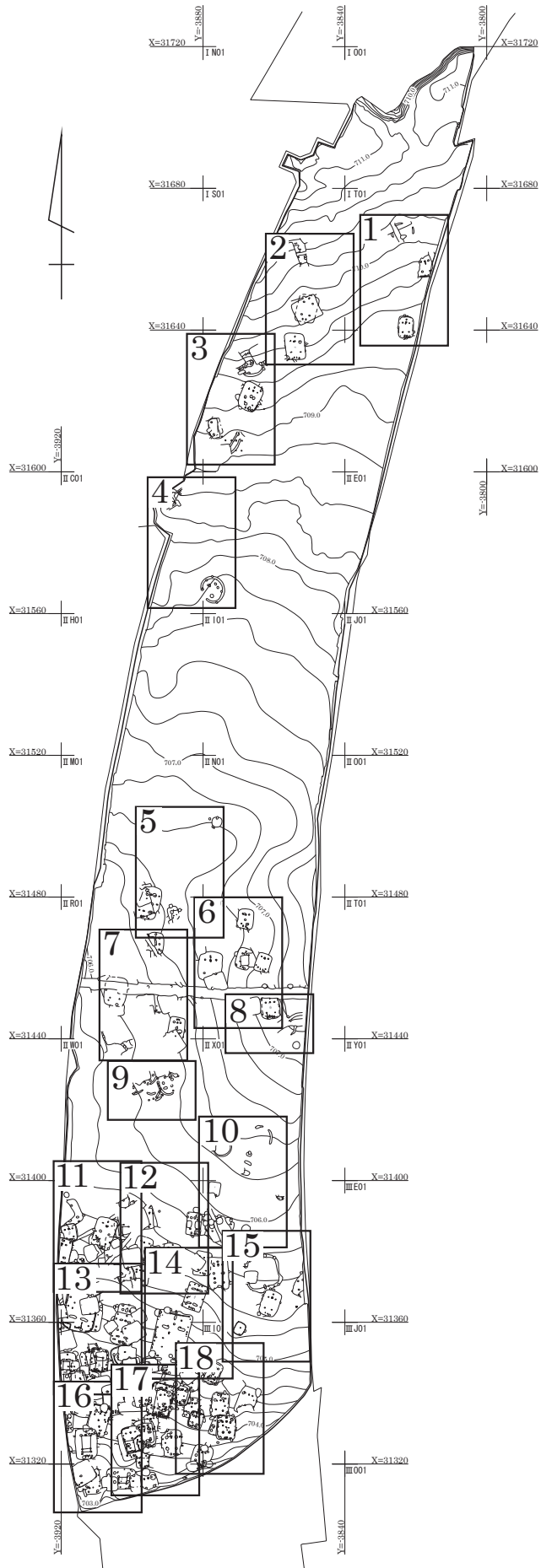

0 (1:1,800) 50m

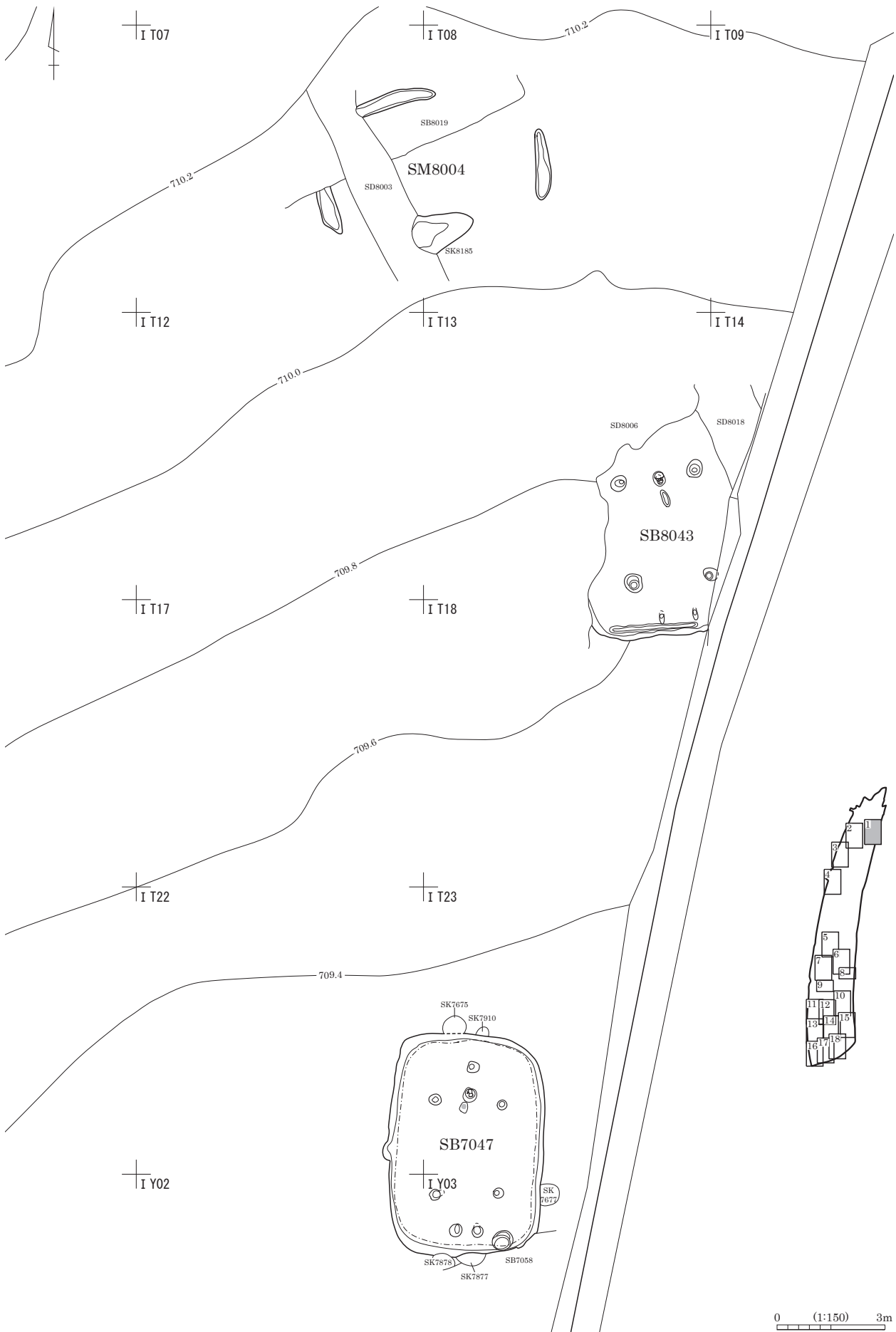

図版 8 弥生時代の遺構分布部分拡大図 (2)

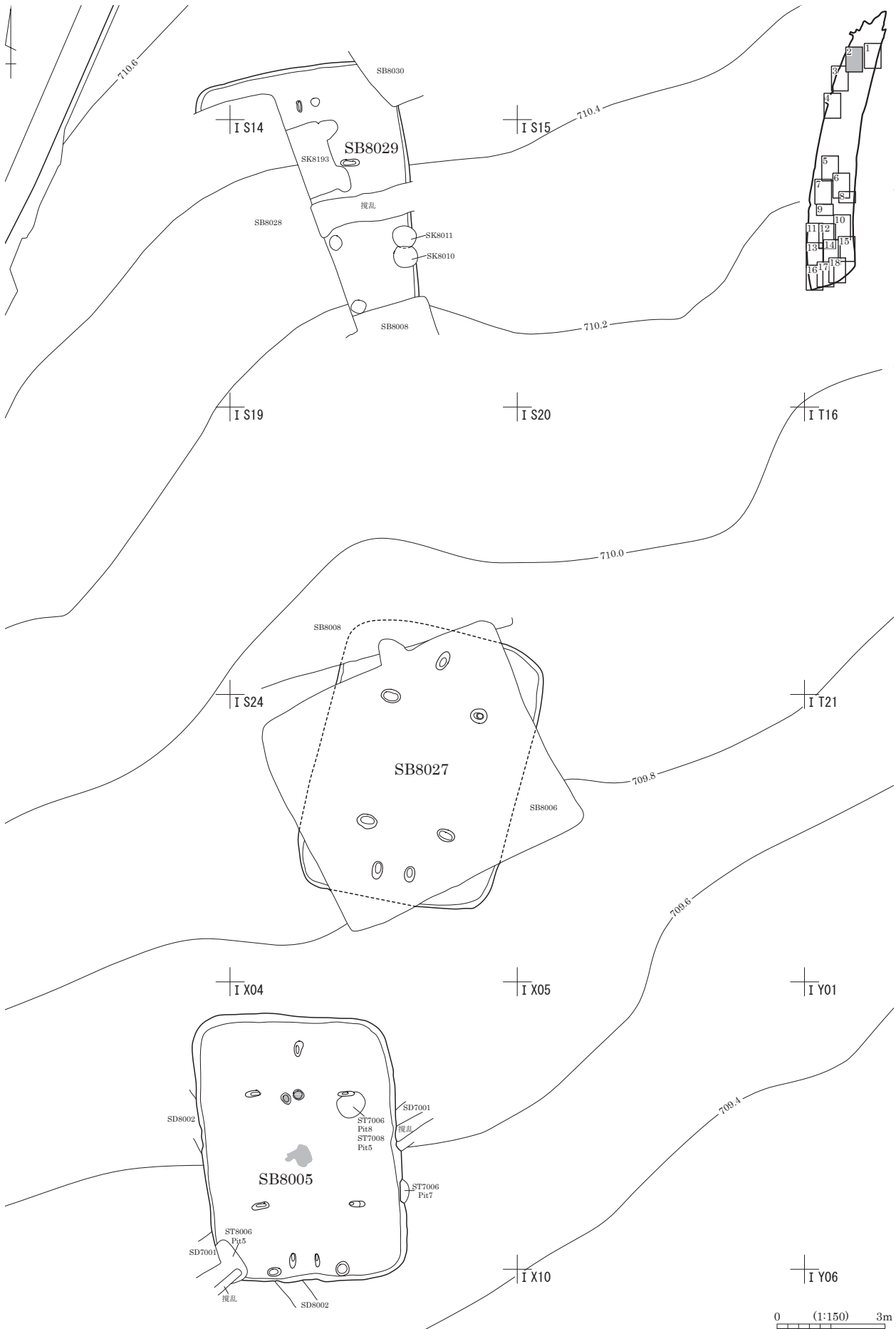

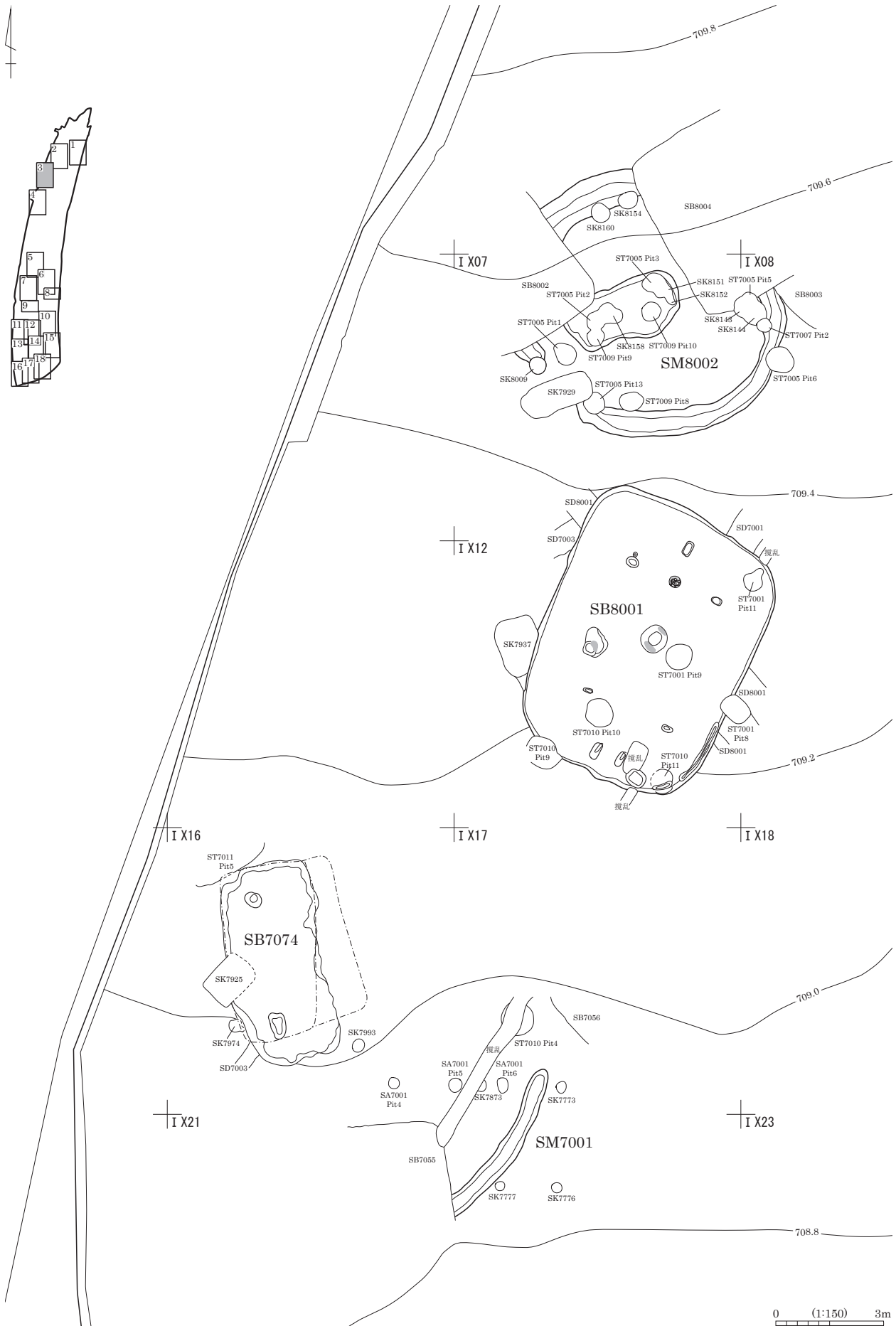

図版 10 弥生時代の遺構分布部分拡大図 (4)

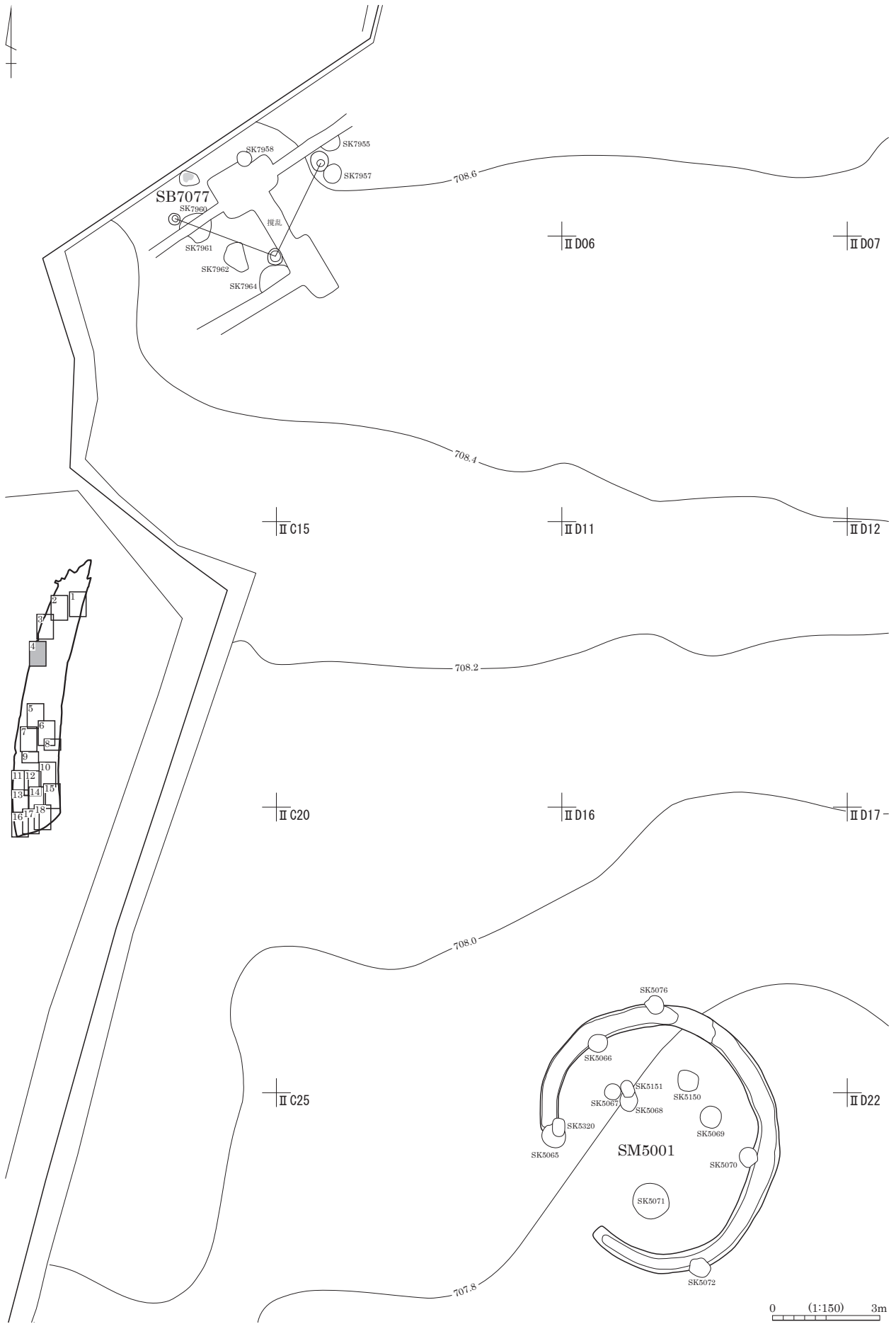

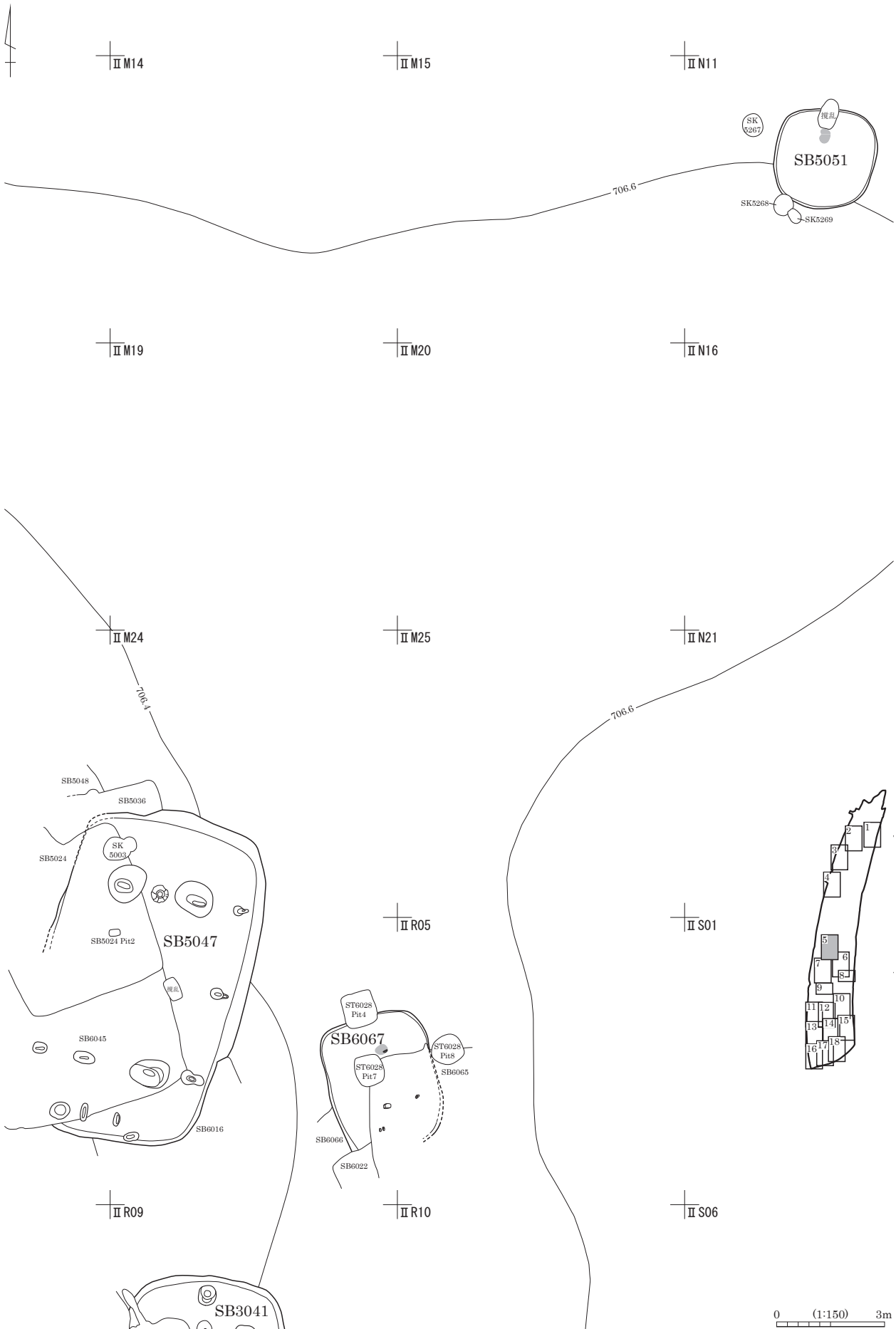

図版 12 弥生時代の遺構分布部分拡大図 (6)

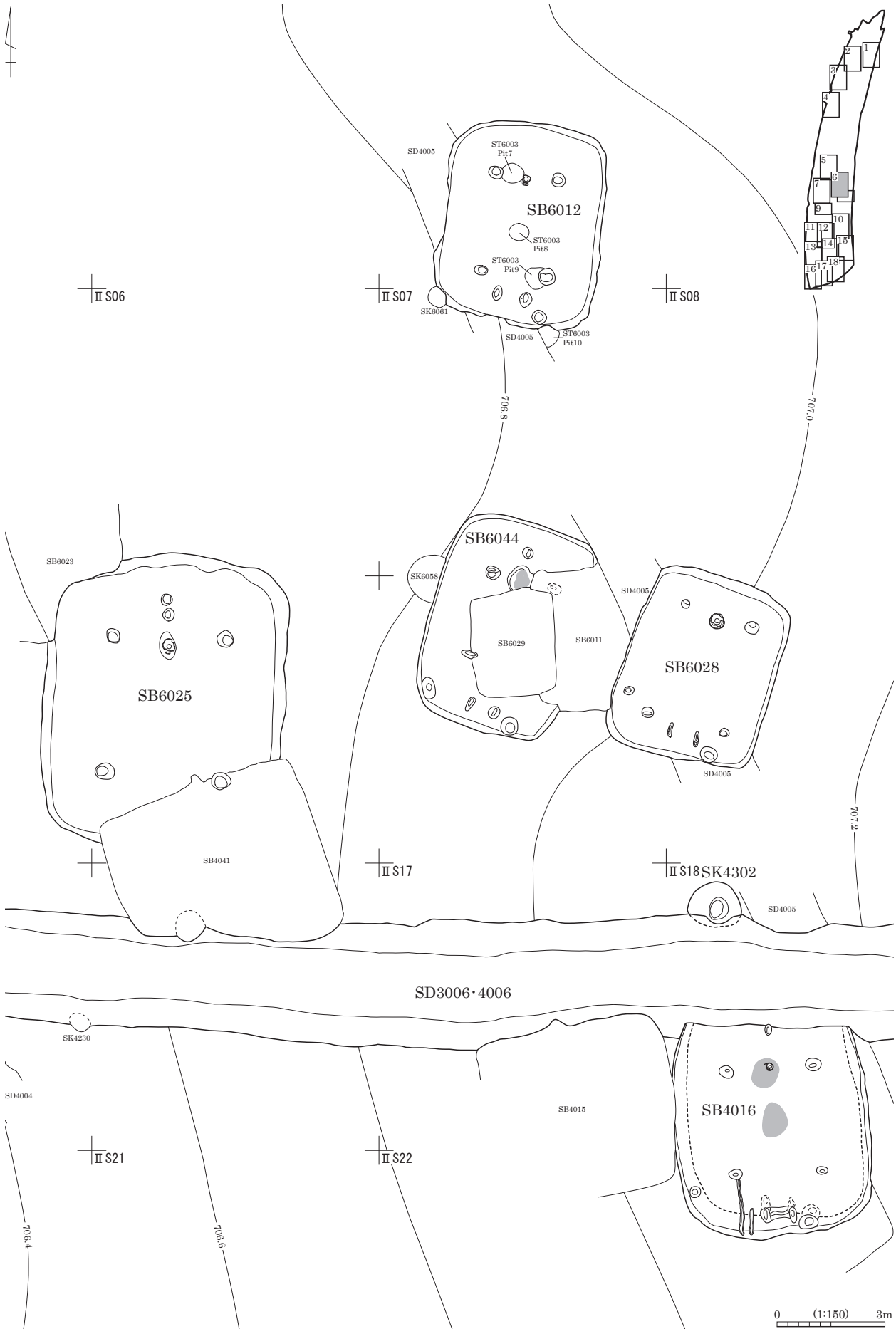

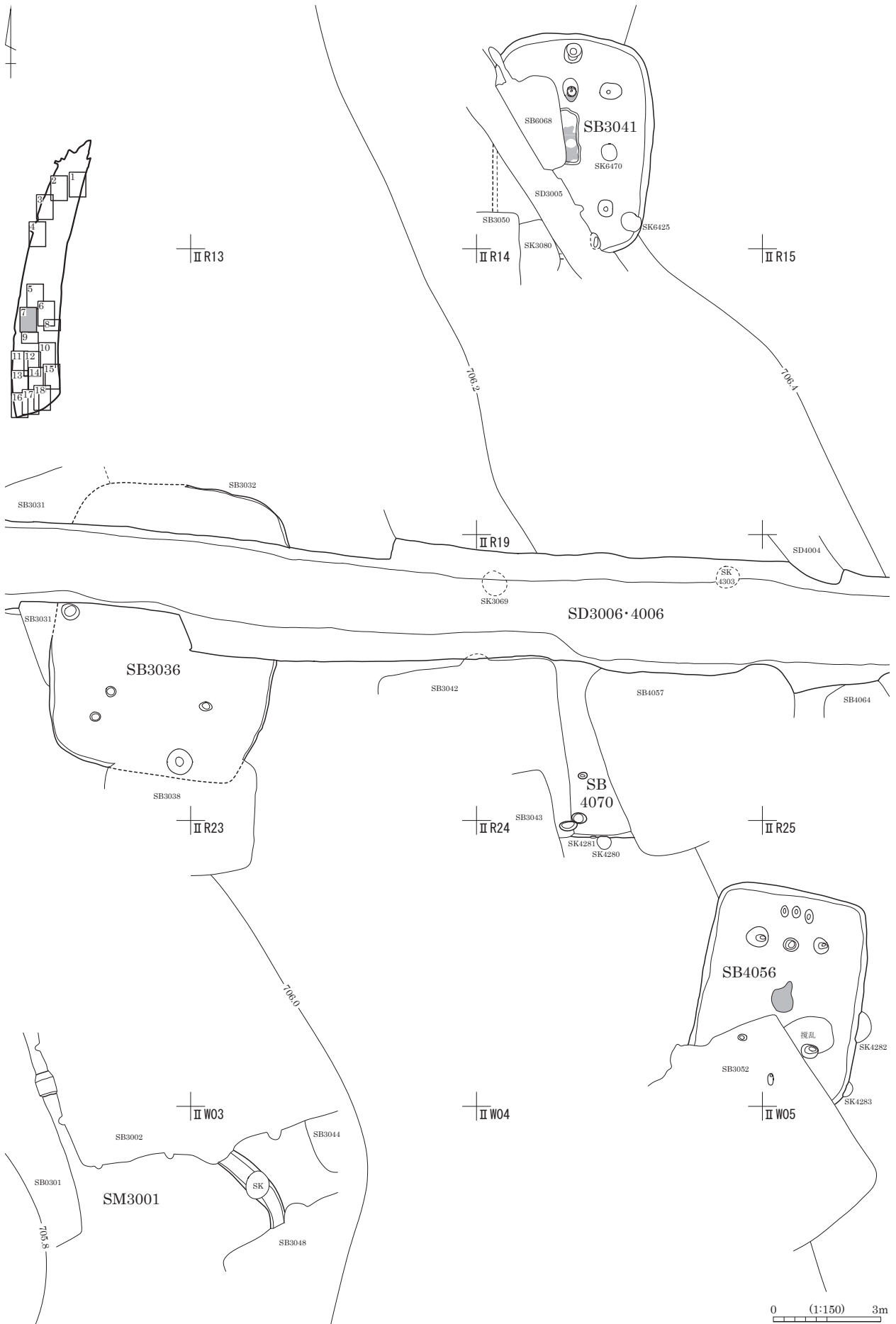

図版 14 弥生時代の遺構分布部分拡大図 (8・9)

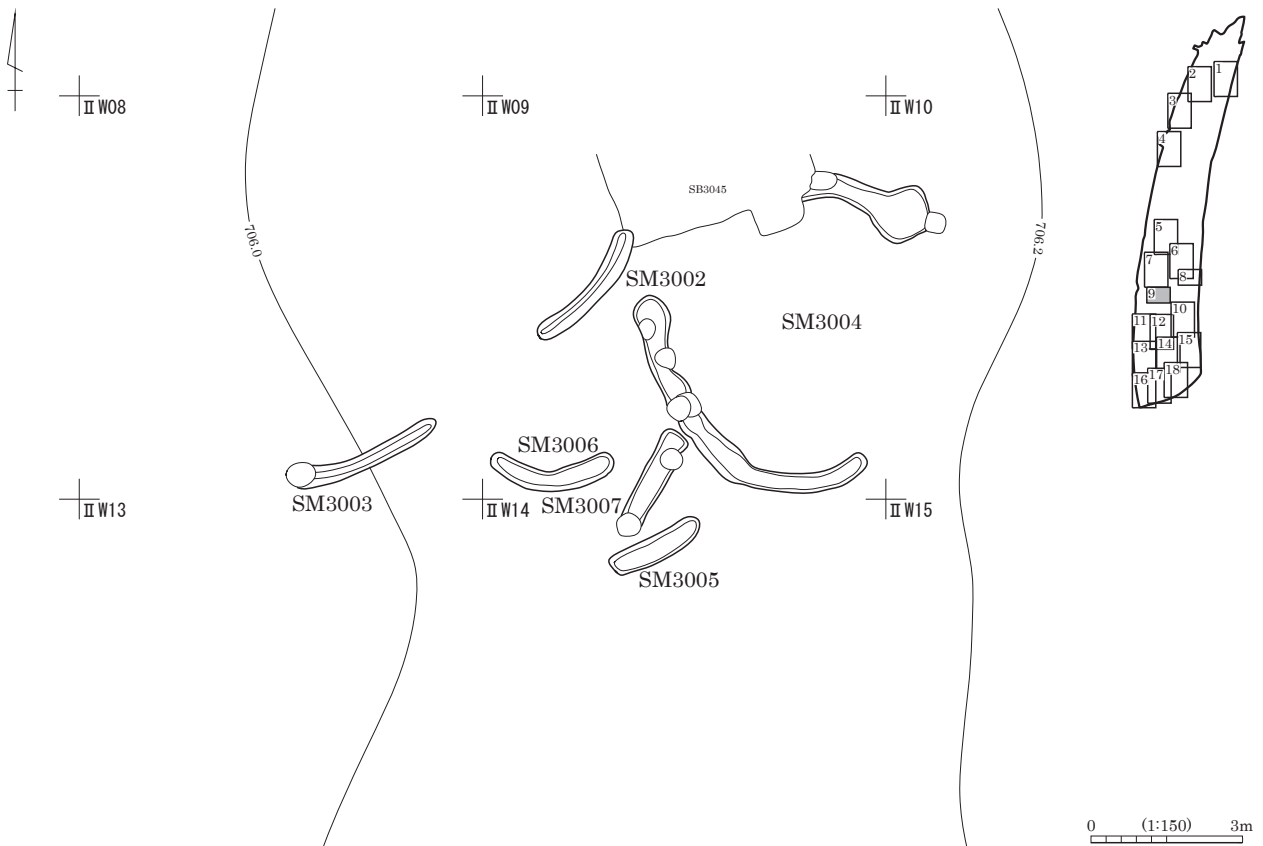
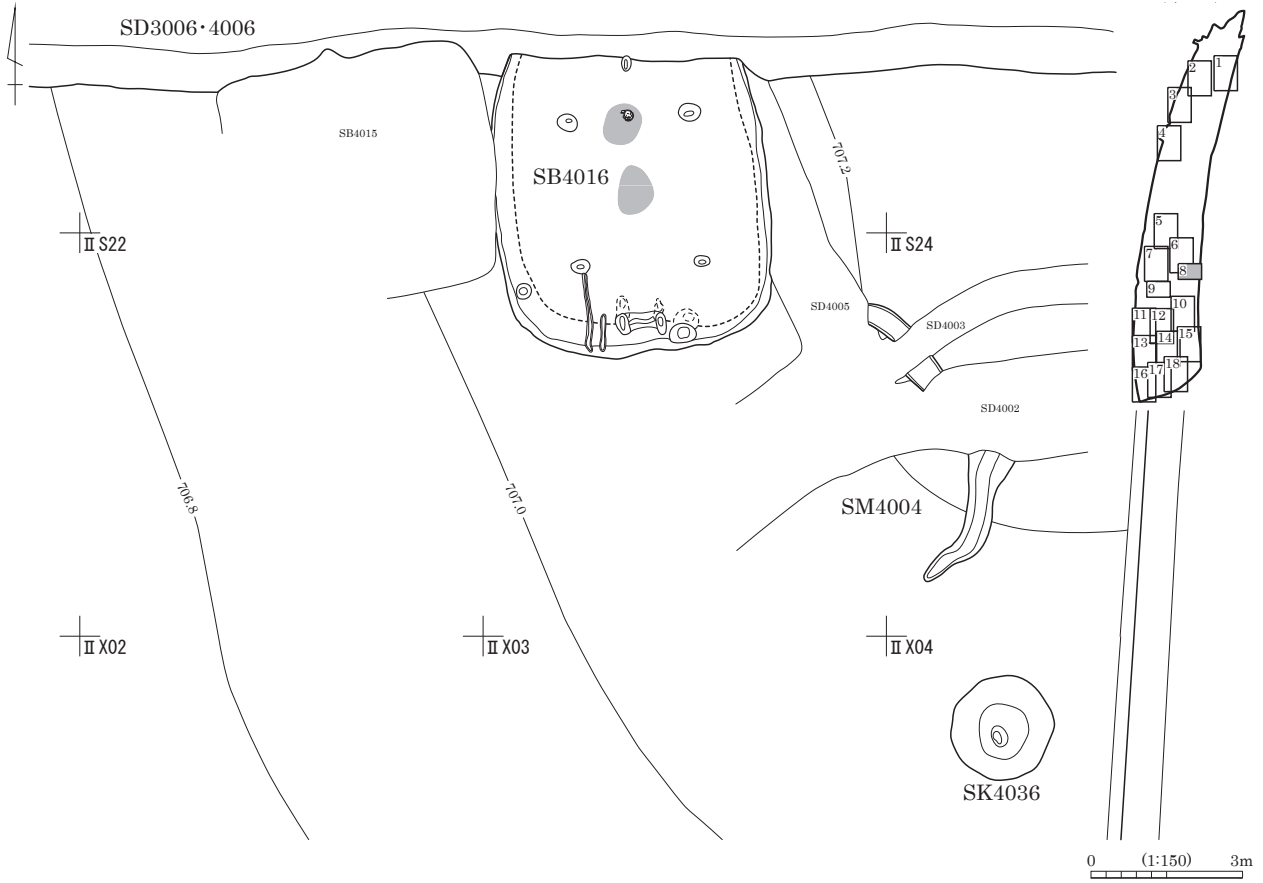

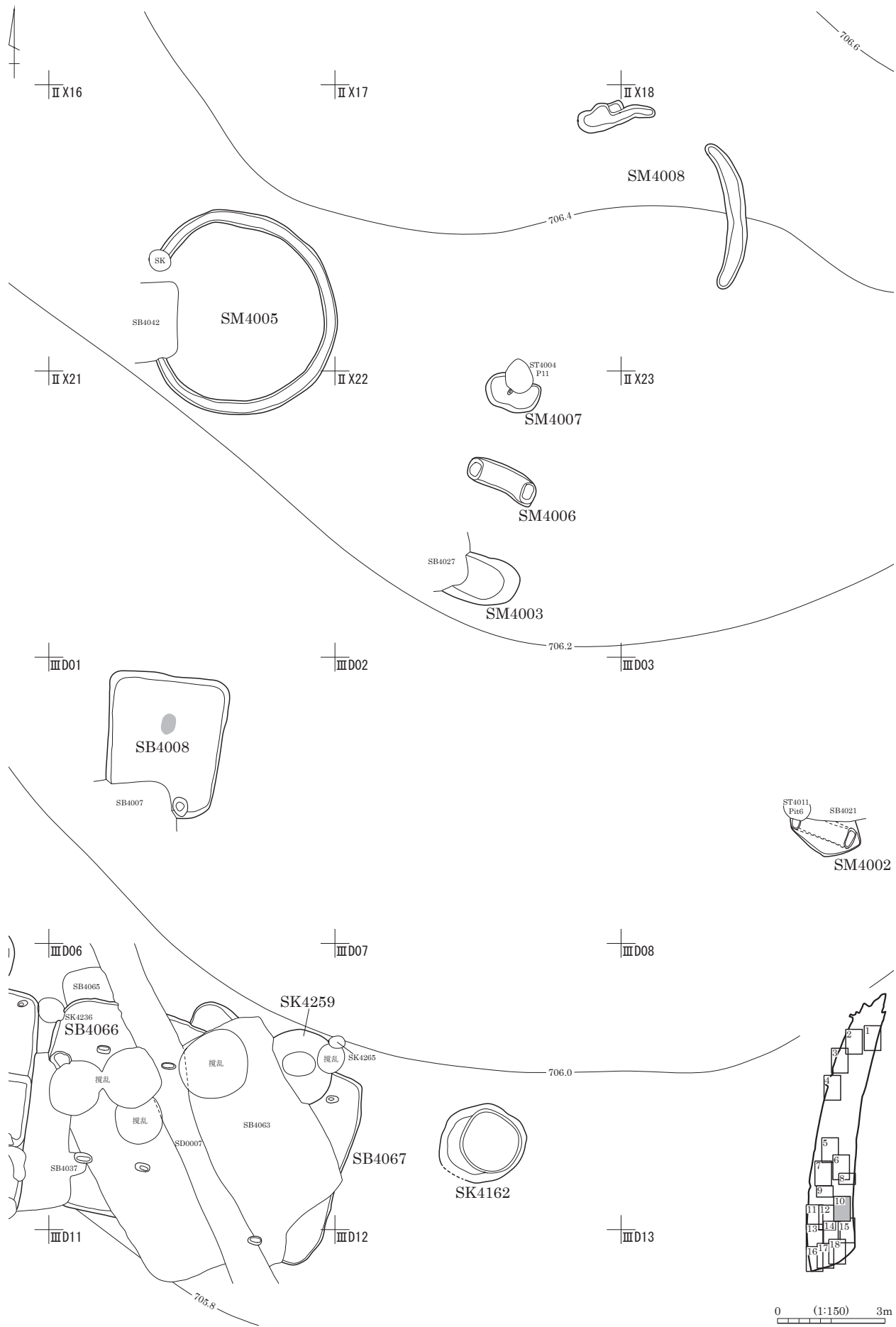

図版 16 弥生時代の遺構分布部分拡大図 (11)

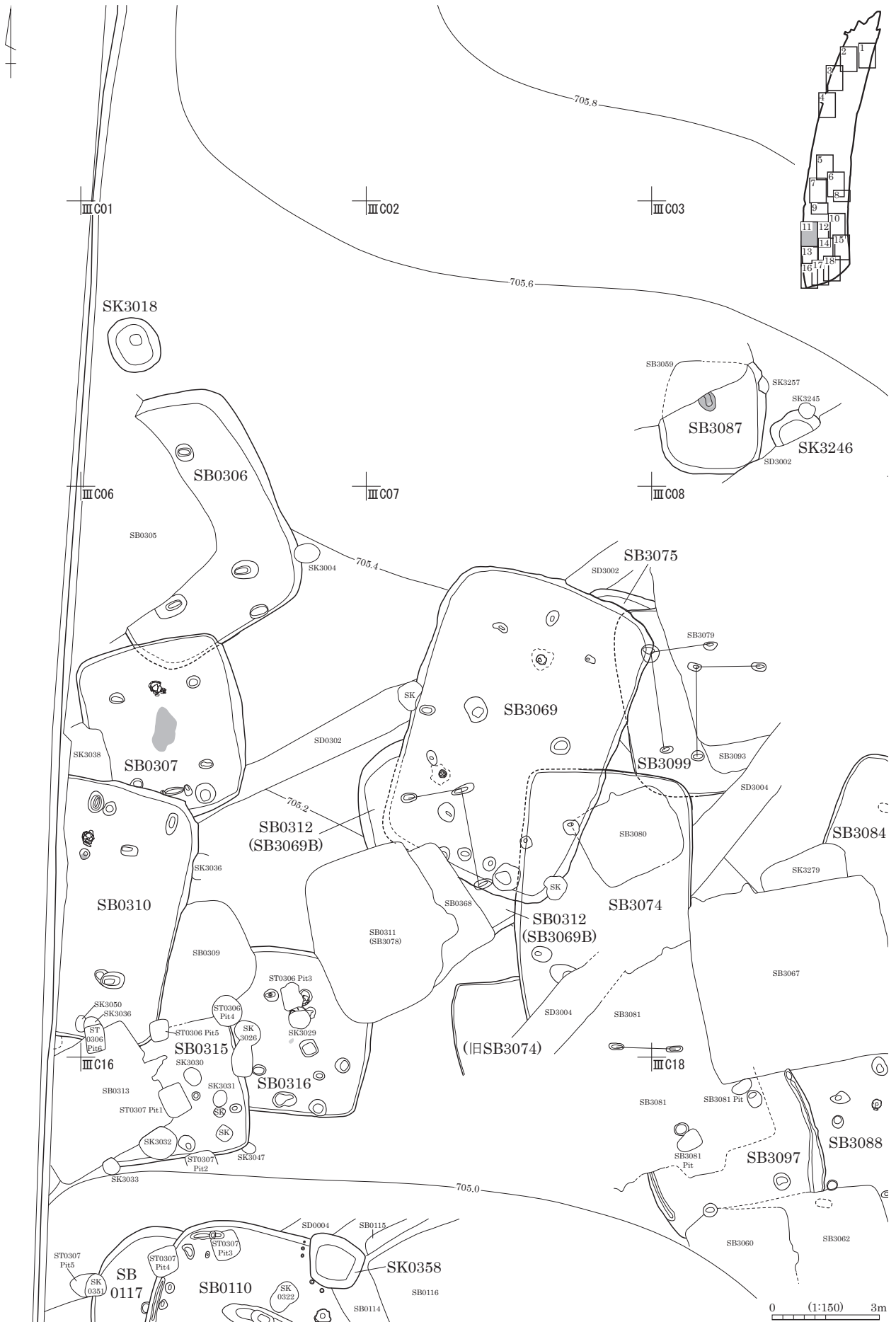

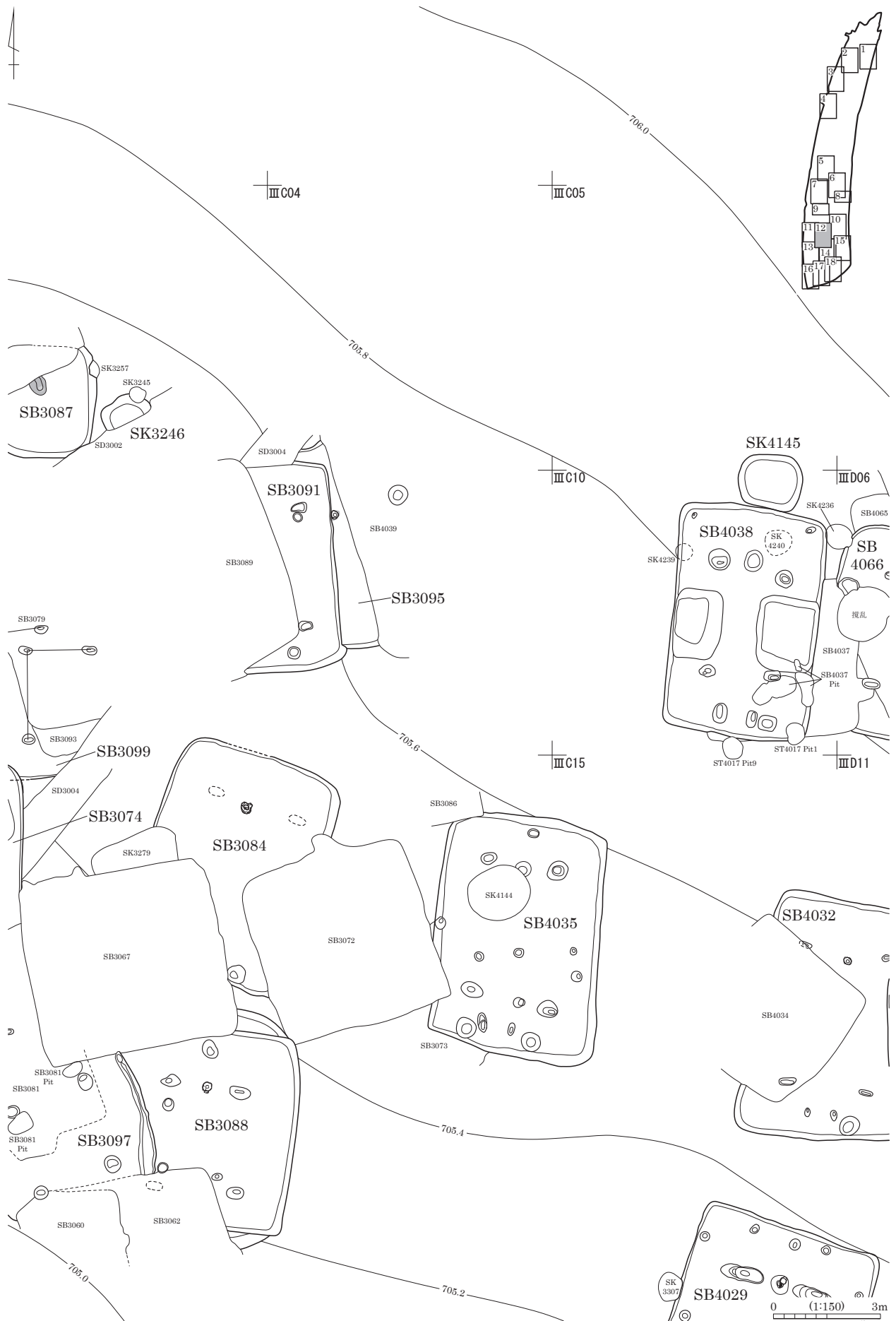



図版 20 弥生時代の遺構分布部分拡大図 (15)



図版 24 弥生時代の遺構 (1) - 竪穴住居跡 -

SB0002

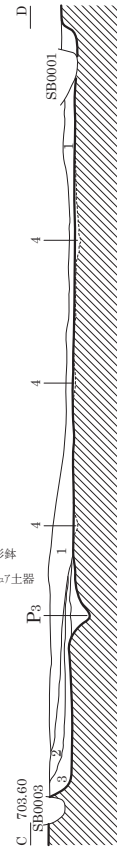
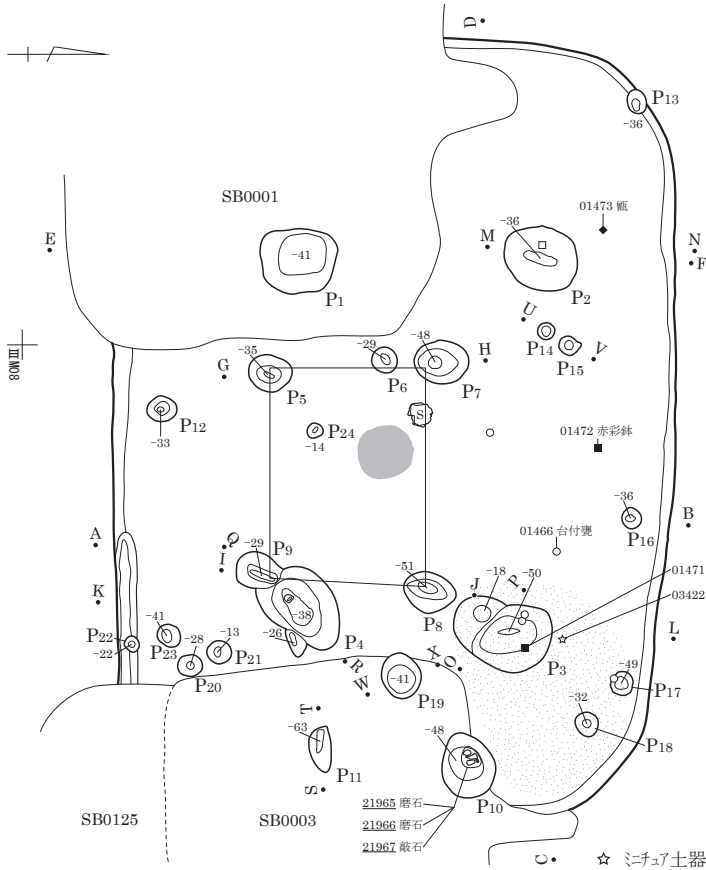

- 1 黒褐色 (10YR2/3)
シルト質土。粘性なし。しまりあり。
砂粒・10mm以下礫・炭化物片・軽石混。
- 2 黒色 (10YR1.7/1)
炭多混。鳥骨・ミチュア土器出土。
- 3 黒褐色 (10YR2/3)
シルト質土。粘性なし。しまりあり。
礫・IV層土アロク混。
- 4 暗褐色 (10YR3/4)
IV層土粒混。上部は堅固な床。
- 5 黒褐色 (10YR2/3)
シルト質土。粘性なし。しまりあり。
炭化物片微混。
- 6 炭層
- 7 暗褐色 (10YR3/4)
粘性・しまりなし。砂粒・IV層土粒・軽石混。
- 8 暗褐色 (10YR3/4)
シルト質土。粘性なし。しまりあり。
- 9 黒褐色 (10YR2/3)
粘性・しまりなし。炭化物片・砂粒多混。
土器片出土。
- 10 暗褐色 (10YR3/2)
砂粒多混。ピット掘方埋土。
- 11 暗褐色 (10YR3/3)
シルト質土。粘性なし。しまりあり。
砂粒・IV層土粒・軽石少混。柱痕か。
- 12 にぶい橙 (7.5YR6/4)
ピット掘方埋土。
- 13 暗褐色 (10YR3/4)
シルト質土。粘性なし。しまりあり。
ピット掘方埋土。
- 14 暗褐色 (10YR3/4)
シルト質土。粘性・しまりなし。
- 15 褐色土・黒褐色土混在。
- 16 にぶい黄褐色 (10YR5/4)
IV層土粒主体。
- 17 にぶい黄褐色土・黒色土混在。
- 18 黒色 (10YR2/1)
粘性ややあり。しまりあり。炭化物粒微混。
- 19 暗褐色 (10YR3/4)
シルト質土。粘性ややあり。しまり弱。
IV層土・軽石・砂多混。
- 20 暗褐色 (10YR3/4)
シルト質土。粘性ややあり。しまりなし。砂粒混。

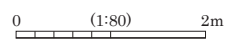
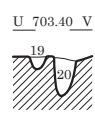
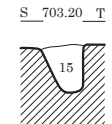
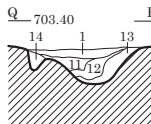
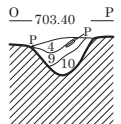
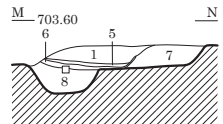
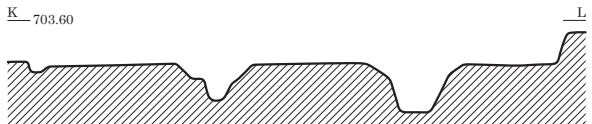
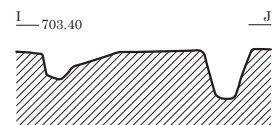
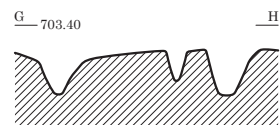
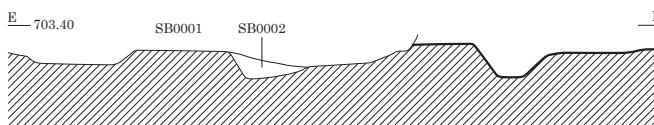
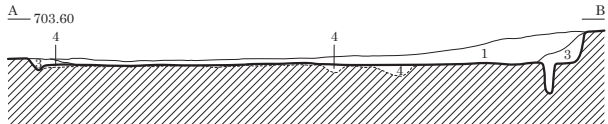

SB0004

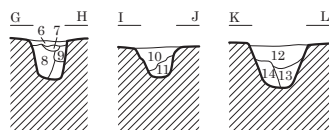
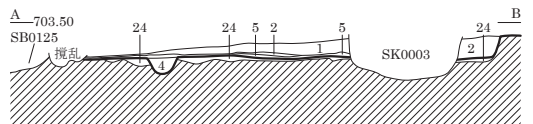
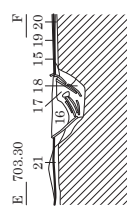
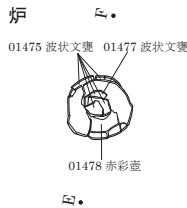
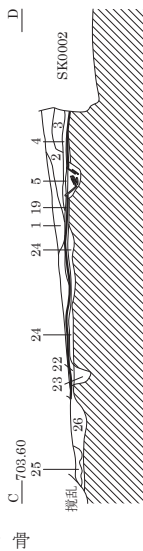
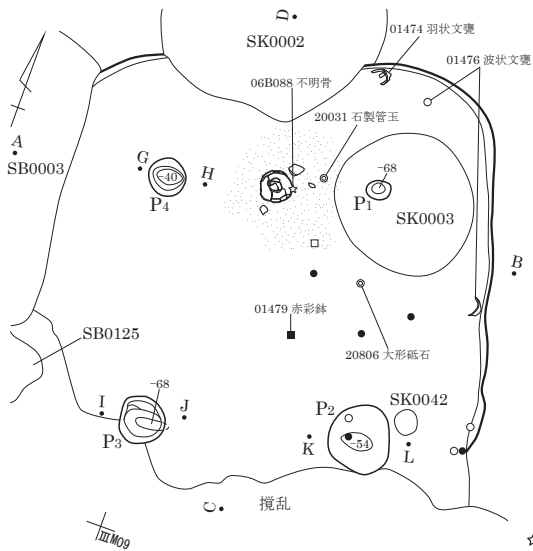

- | | |
|---------------------|-----------------------------|
| 1 黒褐色 (10YR2/2) | 粘性弱。しまりあり。 |
| 2 黒褐色 (10YR2/3) | 粘性弱。しまりあり。粒子粗。 |
| 3 暗褐色 (10YR3/3) | 粘性弱。しまりあり。軽石・IV層土混。 |
| 4 | IV層土多混。 |
| 5 黒色 (10YR2/1) | 粘性やや弱。しまりあり。炭化物粒混。 |
| 6 黒褐色 (10YR2/2) | 粘性・しまり弱。 |
| 7 暗褐色 (10YR3/4) | 粘性弱。しまりややあり。IV層土多混。 |
| 8 黒褐色 (10YR3/2) | 粘性・しまり弱。 |
| 9 暗褐色 (7.5YR3/3) | 粘性弱。しまりやや強。 |
| | IV層土ブロック主体。黒色土微混。 |
| 10 黒褐色 (10YR2/3) | 粘性弱。しまりやや弱。軽石少混。 |
| 11 暗褐色 (10YR3/4) | 粘性やや弱。しまりあり。IV層土混。 |
| 12 | 粘性・しまり弱。 |
| 13 | 粘性・しまり弱。 |
| 14 | 粘性やや弱。しまりあり。 |
| 15 | 炭化物層。 |
| 16 黒褐色 (10YR2/2) | 粘性弱。しまりやや弱。 |
| 17 黒色 (10YR2/1) | 粘性やや弱。しまりあり。炭化物粒・IV層土ブロック混。 |
| 18 にぶい黄褐色 (10YR5/3) | 粘性弱。しまりあり。黒褐色土微混。 |
| 19 黄褐色土、黒色土 | しまり強。貼床。 |
| 20 | 炭化物層。 |
| 21 | 炭化物層。黒褐色土混。 |
| 22 にぶい黄褐色 (10YR4/3) | 粘性弱。しまり強。埋戻土。 |
| 23 黒色 (10YR2/1) | 粘性やや弱。しまりあり。IV層土混。 |
| 24 褐色 (7.5YR4/3) | IV層土多混。ブロック主体。黒色土微混。 |
| 25 黒色 (10YR2/1) | 黄褐色土ブロック混。 |
| 26 にぶい黄褐色 (10YR4/3) | しまり強。黒色土少混。 |

SB0037 (SB0004 下位)

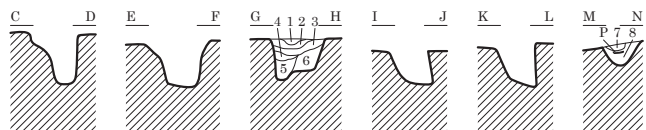
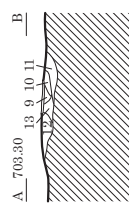
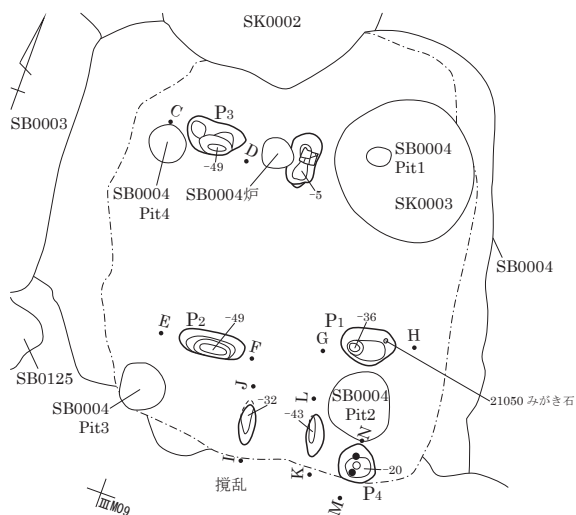

- | | |
|---------------------|--------------------------------|
| 1 黒褐色 (10YR2/2) | 粘性やや弱。しまりあり。炭化物粒微混。 |
| 2 褐色 (10YR4/6) | 粘性弱。しまり強。黒色土粒少混。 |
| 3 | 黒褐色土・褐色土混在。しまり強。 |
| 4 | 黒褐色土・褐色土混在。IV層土粒ブロック混。褐色強。 |
| 5 黒色 (10YR2/1) | 粘性ややあり。しまり弱。 |
| 6 黒色 (10YR2/1) | 粘性ややあり。しまりあり。黄褐色土粒・黄褐色土小ブロック混。 |
| 7 褐色 (10YR4/6) | 粘性弱。しまり強。黒色土粒微混。 |
| 8 黒色 (10YR2/1) | 粘性ややあり。しまりあり。 |
| 9 黒色 (10YR1.7/1) | 粘性ややあり。しまりあり。炭化物混。 |
| 10 にぶい褐色 (7.5YR5/3) | 粘性弱。しまりあり。 |
| 11 黒色 (10YR1.7/1) | 粘性やや弱。しまりあり。炭化物多混。 |
| 12 黒色 (10YR1.7/1) | 粘性やや弱。しまりあり。炭化物多混。 |
| 13 黒褐色 (10YR2/2) | 暗褐色土・炭化物粒混。 |

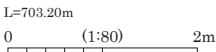

SB0007

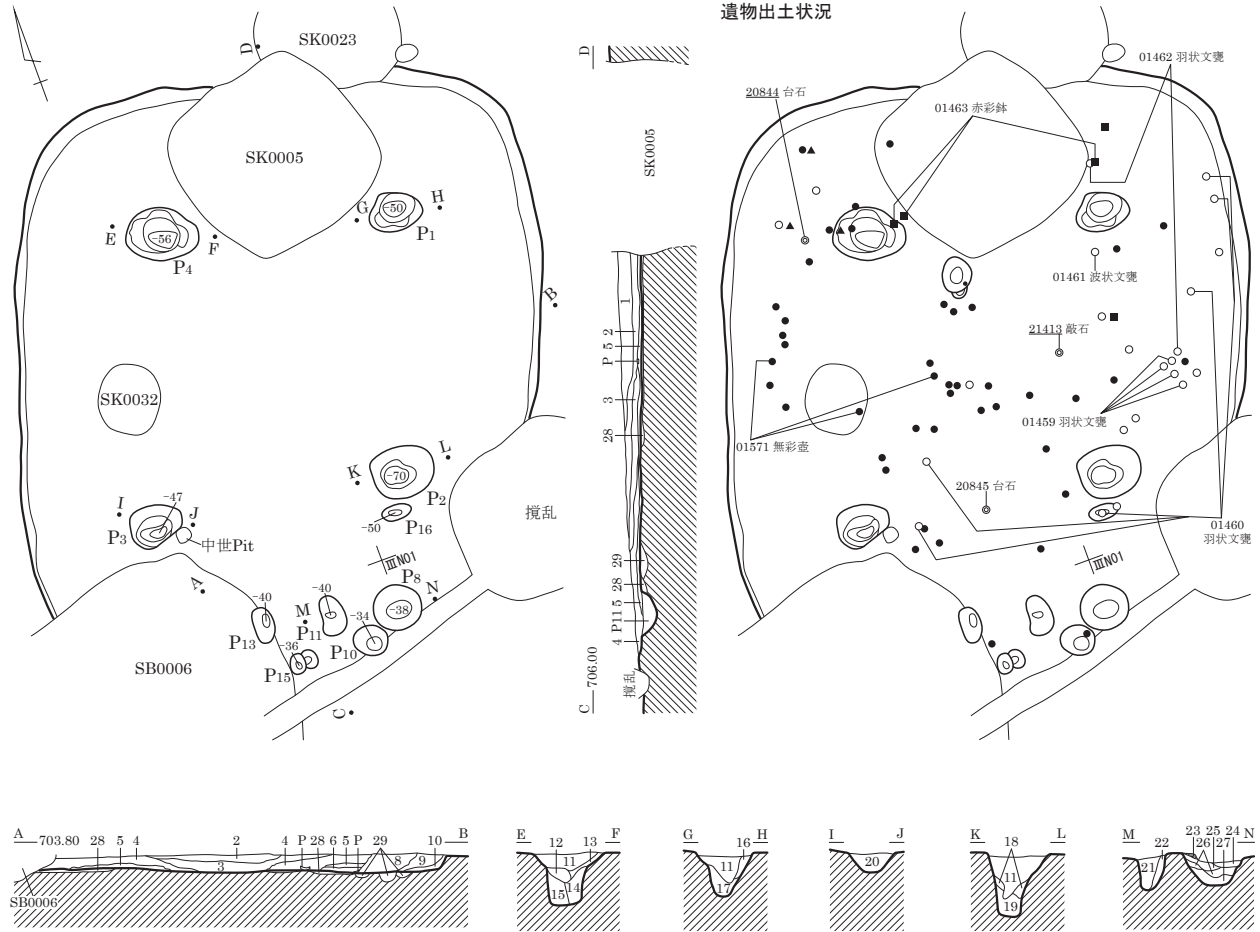

- | | | |
|---|---|---|
| 1 黒褐色 (10YR3/2) 粘性やや弱。しまりあり。軽石少混。 | 15 褐色 (10YR4/6) 粘性弱。しまりあり。黒褐色土微混。 | 19 褐色 (7.5YR4/3) 粘性・しまりやや弱。IV層土粒・IV層土ブロック主体。黒色土少混。 |
| 2 暗褐色 (10YR3/3) 粘性弱。しまりやや強。軽石混。 | 16 黒褐色 (10YR2/3) 粘性弱。しまりあり。IV層土粒少混。 | 20 黒褐色 (10YR3/2) 粘性弱。しまりややあり。軽石など少混。 |
| 3 黒褐色 (10YR3/2) 粘性弱。しまりあり。軽石混。炭化物少混。暗色。 | 17 にぶい黄褐色 (10YR4/3) 粘性やや弱。しまりあり。IV層土粒多混。 | 21 にぶい黄褐色 (10YR4/3) 黒褐色土粒混。 |
| 4 暗褐色 (10YR3/3) 粘性弱。しまりやや強。 | 18 暗褐色 (10YR3/3) 粘性やや弱。しまり弱。IV層土粒混。 | 22 にぶい黄褐色 (10YR4/3) 黒褐色土粒少混。にぶい黄褐色土微混。 |
| 5 黒褐色 (10YR2/2) 粘性ややあり。しまりあり。 | 19 褐色 (7.5YR4/3) 粘性・しまりやや弱。IV層土粒・IV層土ブロック主体。黒色土少混。 | 23 にぶい黄褐色 (10YR5/4) しまり強。黒色土粒混。貼床。 |
| 6 暗褐色 (10YR3/3) 粘性弱。しまりやや強。IV層土ブロック多混。 | 20 黒褐色 (10YR3/2) 粘性弱。しまりややあり。軽石など少混。 | 24 褐色 (10YR4/6) しまりあり。黄褐色土・黒色土混在。 |
| 7 暗褐色 (10YR3/3) 粘性弱。しまりあり。IV層土ブロック少混。 | 21 にぶい黄褐色 (10YR4/3) 黒褐色土粒混。 | 25 黒色 (10YR2/1) 粘性ややあり。しまりあり。 |
| 8 暗褐色 (10YR3/3) 粘性弱。しまりあり。軽石少混。 | 22 にぶい黄褐色 (10YR4/3) 黒褐色土粒少混。にぶい黄褐色土微混。 | 26 暗褐色 (10YR3/3) 黄褐色土粒主体。黒色土混。 |
| 9 黒褐色 (10YR3/2) 粘性弱。しまりあり。軽石少混。暗色。 | 23 にぶい黄褐色 (10YR5/4) しまり強。黒色土粒混。貼床。 | 27 黒色 (10YR2/1) 粘性ややあり。しまりあり。黄褐色土小ブロック混。 |
| 10 暗褐色 (10YR3/4) 粘性弱。しまりあり。IV層土ブロック多混。 | 24 褐色 (10YR4/6) しまりあり。黄褐色土・黒色土混在。 | 28 にぶい黄褐色 (10YR5/4) 粘性弱。しまり強。黒色土粒混。黒褐色土・黄褐色土混在。しまりあり。 |
| 11 黒褐色 (10YR2/3) 粘性弱。しまりやや弱。炭化物粒少混。 | 25 黒色 (10YR2/1) 粘性ややあり。しまりあり。 | |
| 12 暗褐色 (10YR3/3) 粘性やや弱。しまり弱。IV層土粒混。 | 26 暗褐色 (10YR3/3) 黄褐色土粒主体。黒色土混。 | |
| 13 黄褐色 (10YR5/6) 粘性弱。しまりあり。IV層土ブロック主体。黒褐色土少混。 | 27 黒色 (10YR2/1) 粘性ややあり。しまりあり。黄褐色土小ブロック混。 | |
| 14 褐色 (10YR4/6) 粘性・しまり弱。IV層土粒ブロック主体。黒褐色土少混。 | 28 にぶい黄褐色 (10YR5/4) 粘性弱。しまり強。黒色土粒混。黒褐色土・黄褐色土混在。しまりあり。 | |

SB0011

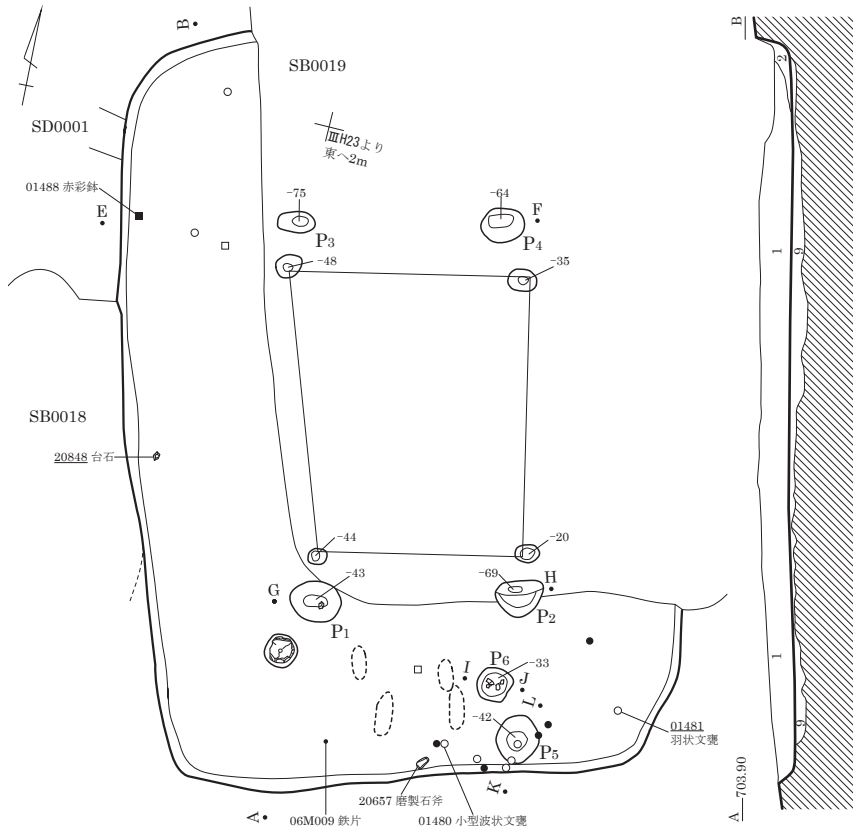

炉

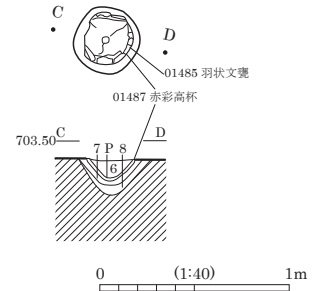

- 1 暗褐色 (10YR3/4) 粘性弱。しまりややあり。砂・軽石混。IV層土粒微混。
- 2 暗褐色 (10YR3/4) 粘性弱。しまりややあり。IV層土粒多混。砂少混。
- 3 暗褐色 (10YR3/4) 粘性弱。しまり弱。砂・IV層土粒微混。
- 4 黒褐色 (10YR2/2) 粘性弱。しまりあり。砂・軽石・IV層土粒混。
- 5 黒褐色 (10YR2/2) 粘性弱。しまりあり。炭化物混。
- 6 暗褐色 (10YR3/3) 住居埋土に似る。粘性弱。しまりややあり。砂・小礫・炭化物粒混。
- 7 黒色 (10YR1.7/1) 砂混シト。粘性なし。しまり弱。炭化物粒混。
- 8 暗褐色 (10YR3/4) 粘性ややあり。しまり弱。IV層土粒・IV層土ブロック・砂・軽石混。炉掘方埋土。
- 9 暗褐色 (10YR3/4) 粘性ややあり。掘方埋土。

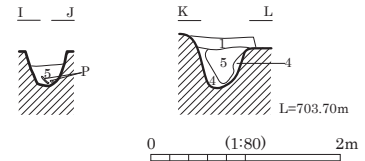
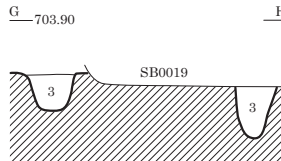
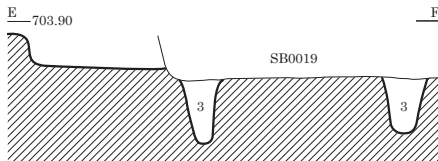

SB0011 P5 埋土堆積状況 (南東より)



SB0011 P5 掘方完掘状況 (南より)

SB0015 (上位)

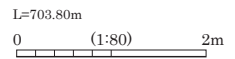
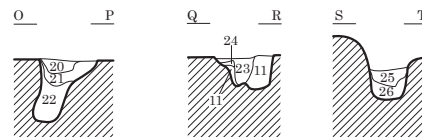
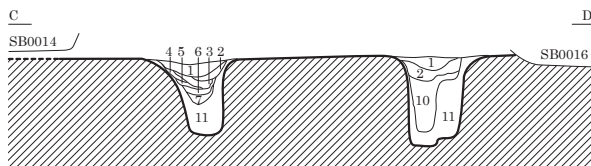
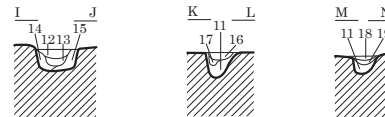
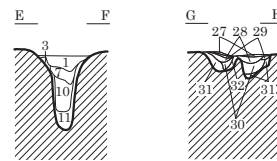
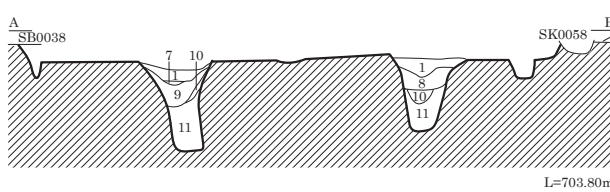
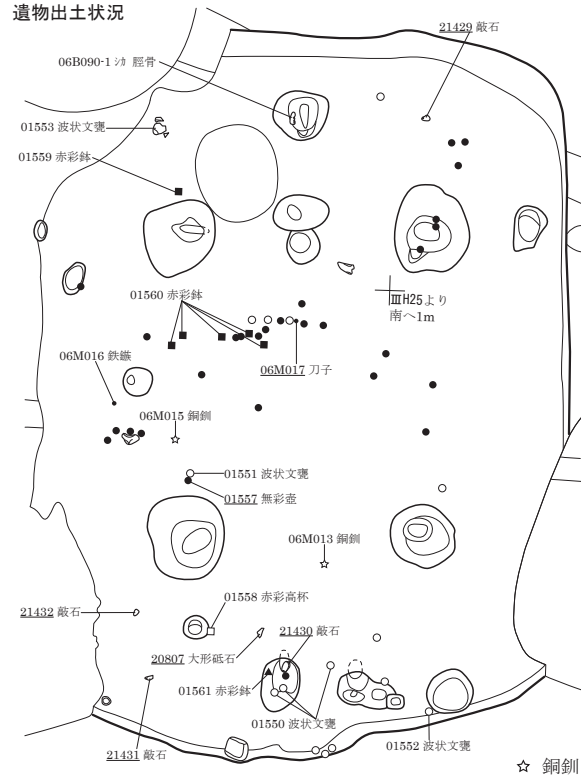
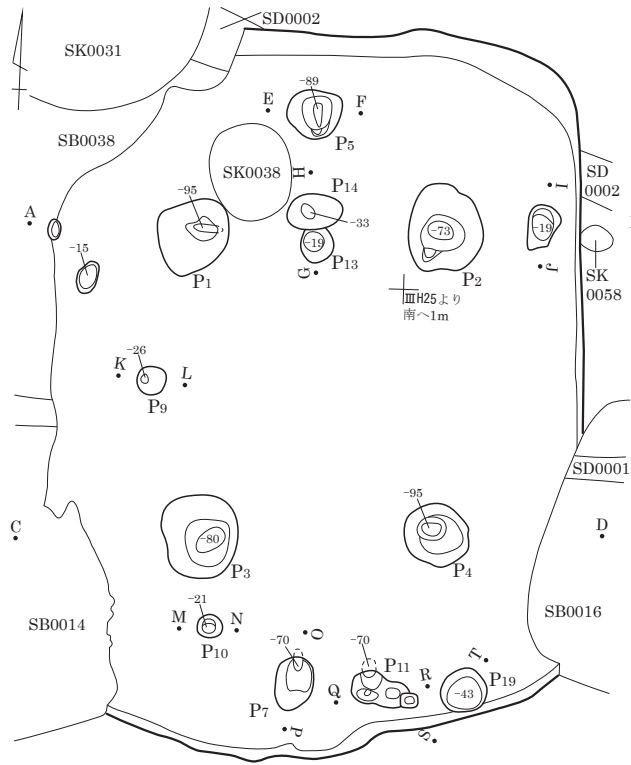

- | | | | |
|---------------------|--------------------------|---------------------|-------------------|
| 1 黒褐色 (10YR3/2) | 粘性・しまりなし。 | 17 灰黄褐色 (10YR4/2) | 粘性ややあり。しまりなし。 |
| 2 黒色 (10YR2/1) | 粘性・しまりなし。 | 18 黒褐色 (10YR2/2) | 粘性・しまりなし。 |
| 3 黒褐色 (10YR2/3) | | 19 黒色 (10YR1. 7/1) | 粘性・しまりなし。 |
| 4 黒褐色 (10YR3/1) | 粘性強。しまりなし。 | 20 黒色 (10YR1. 7/1) | 粘性・しまりなし。 |
| 5 明赤褐色 (5YR5/8) | 灰白色土+ロク混。 | 21 黒褐色 (10YR3/1) | 粘性ややあり。しまりなし。 |
| 6 黒色 (10YR1. 7/1) | 粘性強。しまりなし。 | 22 褐色 (10YR4/6) | 粘性ややあり。しまりなし。 |
| 7 暗褐色 (10YR3/3) | 粘性強。しまりなし。 | 23 黒褐色 (10YR2/2) | 粘性・しまりなし。 |
| 8 暗褐色 (10YR3/3) | 粘性強。しまりなし。炭化物・5~10mm軽石混。 | 24 褐色 (10YR4/6) | 粘性・しまりなし。 |
| 9 | 暗褐色土・褐色土混在。粘性・しまりなし。 | 25 灰黄褐色 (10YR6/2) | 砂質土。粘性なし。しまりややあり。 |
| 10 褐色 (10YR4/4) | | 26 にぶい黄褐色 (10YR7/2) | 砂質土。粘性なし。しまりややあり。 |
| 11 灰黄褐色 (10YR6/2) | 粘性なし。しまり強。掘方埋土。 | 27 暗褐色 (10YR3/4) | 粘性・しまりなし。 |
| 12 黒褐色 (10YR3/2) | 粘性・しまりなし。 | 28 黒色 (10YR2/1) | 粘性・しまりなし。 |
| 13 黄褐色 (10YR5/6) | 粘性ややあり。しまりなし。 | 29 褐色 (10YR4/4) | 粘性・しまりなし。 |
| 14 褐色 (10YR4/4) | 粘性ややあり。しまりなし。 | 30 黒褐色 (10YR2/2) | 粘性・しまりなし。 |
| 15 にぶい黄褐色 (10YR4/3) | 粘性ややあり。しまりなし。 | 31 黒褐色 (10YR2/2) | 粘性・しまりなし。褐色土+ロク混。 |
| 16 暗褐色 (10YR3/3) | 黒褐色土+ロク混。 | 32 褐色 (10YR4/4) | 粘性ややあり。しまりなし。 |

SB0015 (下位)

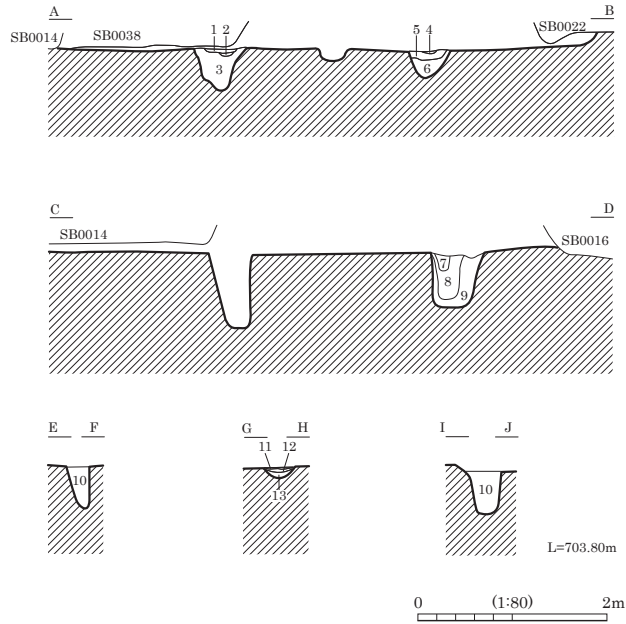
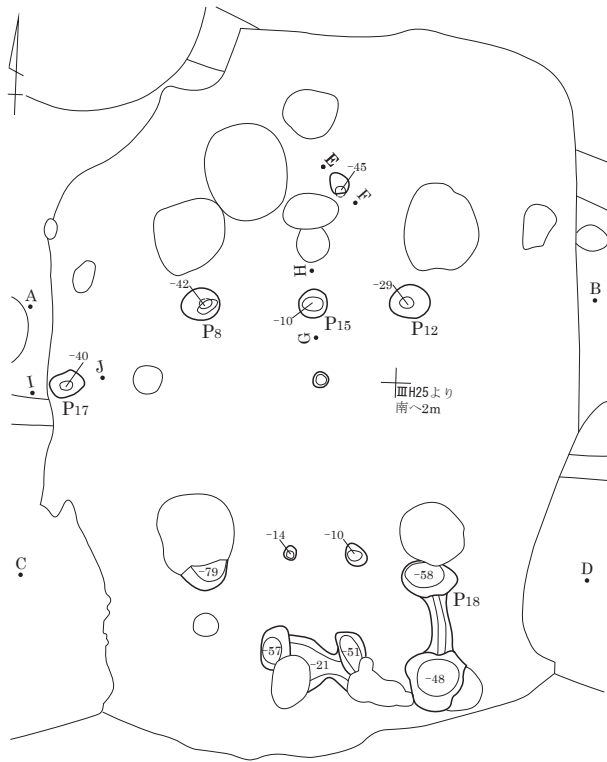

- | | |
|--------------------|---------------------------|
| 1 黒褐色 (10YR3/2) | 粘性ややあり。しまりなし。 |
| 2 灰黄褐色 (10YR4/2) | 粘性ややあり。しまりなし。 |
| 3 灰黄褐色 (10YR6/2) | 粘性なし。しまりあり。 |
| 4 褐色 (10YR4/6) | 粘性・しまりなし。3~5mm軽石混。 |
| 5 暗褐色 (10YR3/4) | 粘性・しまりなし。 |
| 6 黒褐色 (10YR2/3) | 粘性・しまりなし。 |
| 7 灰黄褐色 (10YR5/2) | 砂質土。粘性なし。しまりややあり。 |
| 8 灰黄褐色 (10YR6/2) | 砂質土。粘性なし。しまりややあり。 |
| 9 にぶい黄褐色 (10YR7/2) | 砂質土。粘性なし。しまりややあり。 |
| 10 灰黄褐色 (10YR6/2) | 粘性なし。しまりあり。 |
| 11 暗褐色 (10YR3/4) | 粘性・しまりなし。 |
| 12 褐色 (10YR4/6) | 粘性・しまりなし。 |
| 13 黒色 (10YR2/1) | 粘性・しまりなし。
黄褐色土・暗赤褐色土混。 |

SB0026

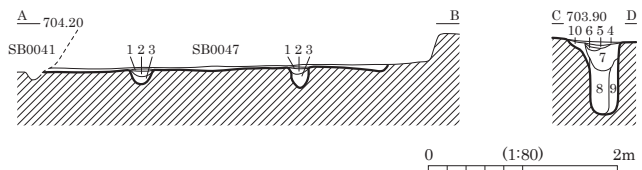
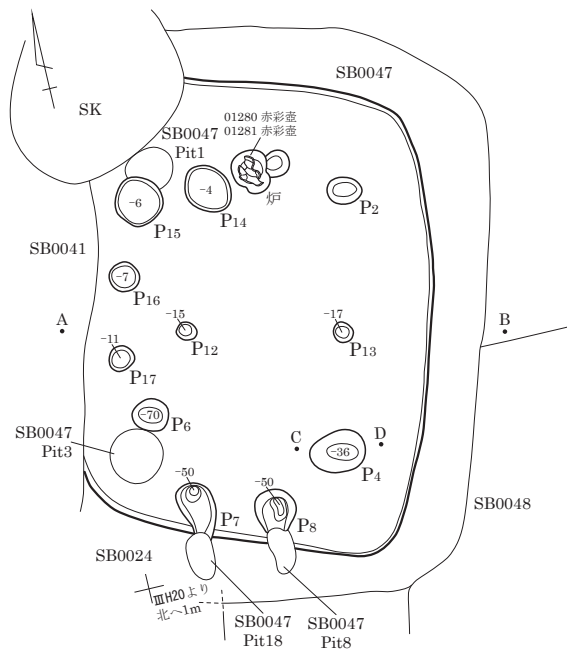

- | | |
|------------------|------------------------|
| 1 黒褐色 (10YR3/1) | 粘性・しまりなし。 |
| 2 黒褐色 (10YR3/2) | 粘性・しまりなし。 |
| 3 黄褐色 (10YR5/6) | 粘性なし。しまりややあり。 |
| 4 暗褐色 (10YR3/3) | 粘性・しまりなし。SB0047埋土。 |
| 5 明黄褐色 (10YR7/6) | 粘性ややあり。しまりなし。SB0047貼床。 |
| 6 黒褐色 (10YR3/2) | 粘性ややあり。しまりなし。SB0047貼床。 |
| 7 暗褐色 (10YR3/4) | 粘性ややあり。しまりなし。 |
| 8 灰黄褐色 (10YR4/2) | 粘性ややあり。しまりなし。 |
| 9 褐色 (10YR4/6) | 粘性ややあり。しまりなし。 |
| 10 黄褐色 (10YR5/8) | 粘性・しまりなし。 |

図版 30 弥生時代の遺構 (7) - 竪穴住居跡 -

SB0017・0025・0061 (1)

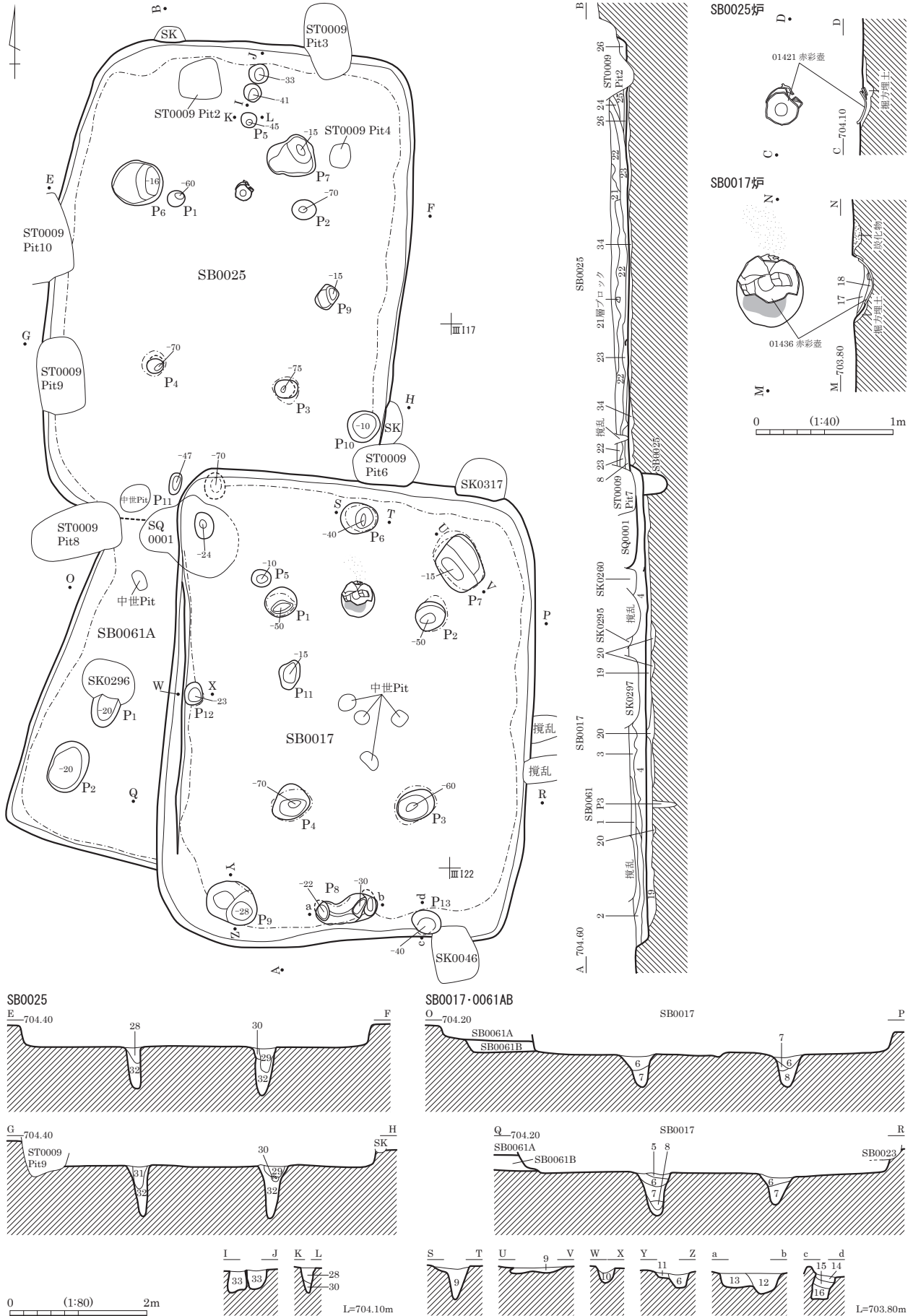

SB0017・0025・0061 (2)

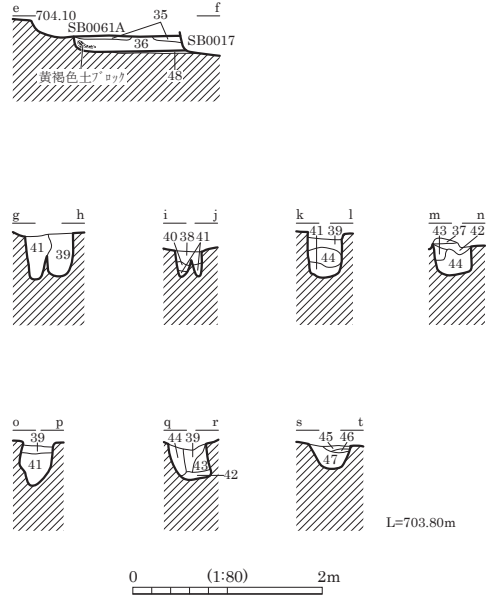
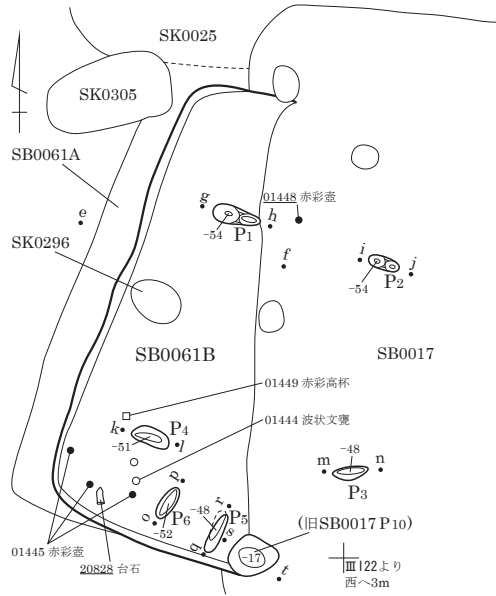

SB0017

- 1 黒褐色 (10YR3/2) 粘性シルト。粘性あり。しまりあり。軽石多混。
- 2 灰黄褐色 (10YR4/2) 砂質シルト。粘性弱。しまり強。1層より軽石多混。
- 3 褐灰色 (10YR4/1) シルト。粘性あり。しまりあり。均質。
- 4 灰黄褐色 (10YR4/2) 砂質シルト。粘性弱。しまりあり。軽石多混。
- 5 黒褐色 (10YR3/1) 粘性シルト。粘性あり。しまりなし。均質。
- 6 褐灰色 (10YR4/1) シルト。粘性あり。しまり弱。
- 7 灰黄褐色 (10YR6/2) 砂質シルト。粘性弱。しまり普通。IV層土主体。
- 8 灰黄褐色 (10YR5/2) 砂質シルト。粘性弱。しまり強。IV層土・褐灰色シルト混。
- 9 褐灰色 (10YR4/1) 砂質シルト。粘性弱。しまり強。暗褐色土・IV層土混。
- 10 灰黄褐色 (10YR4/2) 砂質シルト。IV層土・暗褐色土混。
- 11 灰黄褐色 (10YR4/2) 粘性シルト。粘性・しまりあり。IV層土斑状に混。
- 12 灰黄褐色 (10YR4/2) 粘性シルト。粘性・しまりあり。ブロック状。
- 13 にぶい黄褐色 (10YR5/3) 砂質シルト。粘性弱。しまりあり。ブロック状。ブロック多混。
- 14 にぶい黄褐色 (10YR5/3) 砂質シルト。粘性弱。しまりややあり。IV層土ブロック混。貼床か。
- 15 灰黄褐色 (10YR4/2) 砂質シルト。粘性・しまりあり。IV層土粒混。
- 16 褐灰色 (10YR4/1) シルト。粘性・しまりあり。均質。
- 17 灰黄褐色 (10YR6/2) 砂質シルト。粘性弱。しまりややあり。IV層土粒混。流込土。
- 18 黒色 (10YR2/1) 砂質シルト。粘性弱。しまりややあり。煤混。
- 19 にぶい褐色 (7.5YR5/3) 砂質シルト。粘性弱。しまり極強。貼床。
- 20 黒褐色 (7.5YR3/1) 砂質シルト。粘性ややあり。しまり強。黒褐色土・にぶい褐色砂質シルト混。掘方埋土。

SB0025

- 21 黒色 (10YR2/1) 粘性シルト。粘性あり。しまり普通。煤混か。
- 22 灰黄褐色 (10YR4/2) 砂質シルト。粘性弱。しまり強。IV層土主体。
- 23 褐灰色 (10YR4/1) シルト。粘性弱。しまり弱。
- 24 にぶい黄褐色 (10YR4/3) 砂質シルト。粘性弱。しまり強。軽石多混。
- 25 褐灰色 (10YR4/1) 砂質シルト。粘性弱。しまり強。均質。
- 26 灰黄褐色 (10YR5/2) 砂質シルト。粘性弱。しまり弱。やや砂質。北壁からの流込土。
- 27 灰黄褐色 (10YR4/2) 砂質シルト。粘性弱。しまり強。
- 28 褐灰色 (10YR4/1) シルト。粘性ややあり。しまり普通。均質。
- 29 褐灰色 (10YR4/1) シルト。粘性ややあり。しまり普通。均質。
- 30 にぶい黄褐色 (10YR6/4) シルト。粘性ややあり。しまり普通。黄褐色土ブロック混。均質。
- 31 灰黄褐色 (10YR6/2) 砂質シルト。粘性ややあり。しまりあり。IV層土主体。
- 32 灰褐色 (7.5YR5/2) 砂質シルト。粘性弱。しまり強。IV層土ブロック主体。
- 34 にぶい黄褐色 (10YR6/3) 砂質シルト。粘性弱。しまり強。貼床。

SB0061B

- 35 黄褐色 (10YR5/6) 砂質シルト。粘性弱。しまり強。IV層土粒主体。
- 36 黒褐色 (10YR3/2) シルト。粘性弱。しまりややあり。IV層土小ブロック・軽石多混。IV層土多混。SB0017貼床。
- 37 褐灰色 (10YR4/1) 砂質シルト。粘性弱。しまり弱。軽石混。
- 38 灰黄褐色 (10YR4/2) 砂質シルト。粘性弱。しまり弱。軽石混。
- 39 灰黄褐色 (10YR4/2) 砂質シルト。粘性弱。しまり弱。軽石混。
- 40 にぶい褐色 (7.5YR6/4) IV層土ブロック主体。
- 41 黒色 (10YR2/1) シルト。粘性あり。しまり弱。
- 42 灰褐色 (7.5YR6/2) 砂質シルト。粘性弱。しまりあり。
- 43 明褐灰色 (7.5YR7/2) 砂質シルト。IV層土多混。
- 44 にぶい褐色 (7.5YR6/4) 砂質シルト。IV層土多混。
- 45 灰黄褐色 (10YR5/2) 砂質シルト。ブロック土多混。貼床。
- 46 明黄褐色 (10YR6/6) 砂質シルト。IV層土主体。貼床。
- 47 灰黄褐色 (10YR4/2) 砂質シルト。IV層土・暗褐色土混。
- 48 しまり強。IV層土ブロック主体。貼床。

図版 32 弥生時代の遺構 (9) - 竪穴住居跡 -

SB0017・0025・0061 (3)

SB0017・0025 遺物出土状況

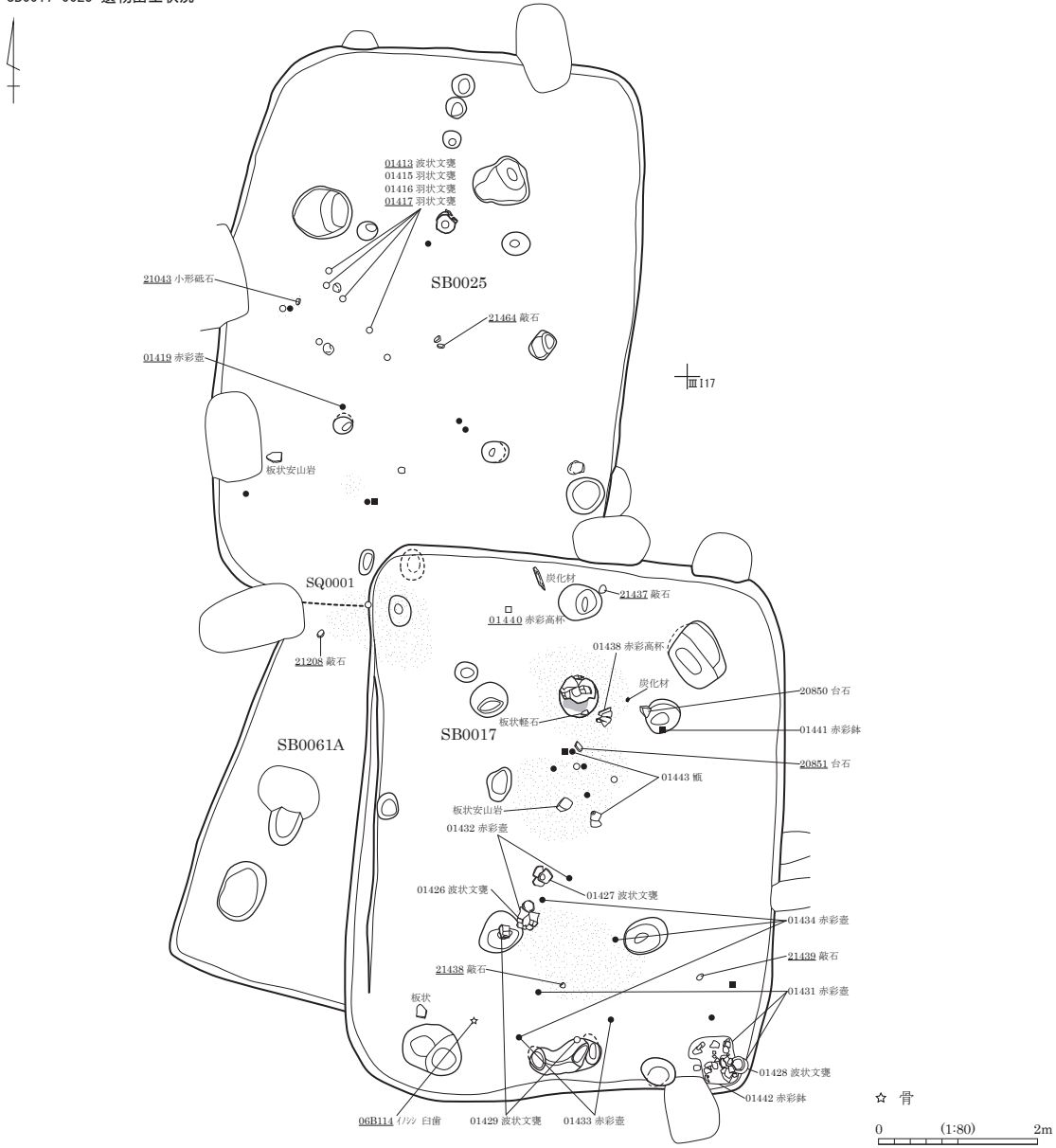

SB0017 遺物出土状況 (南より)



SB0025 遺物出土状況 (東より)

SB0019

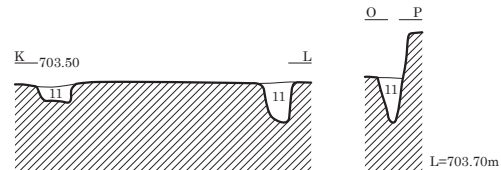
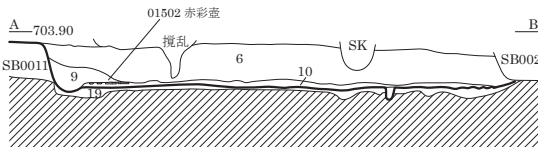
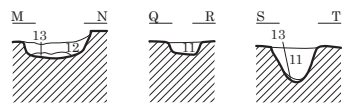
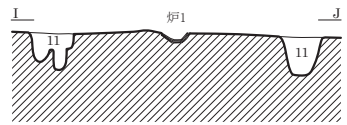
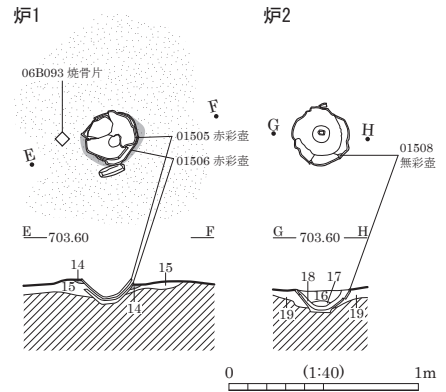
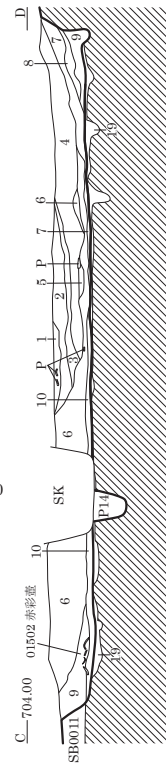
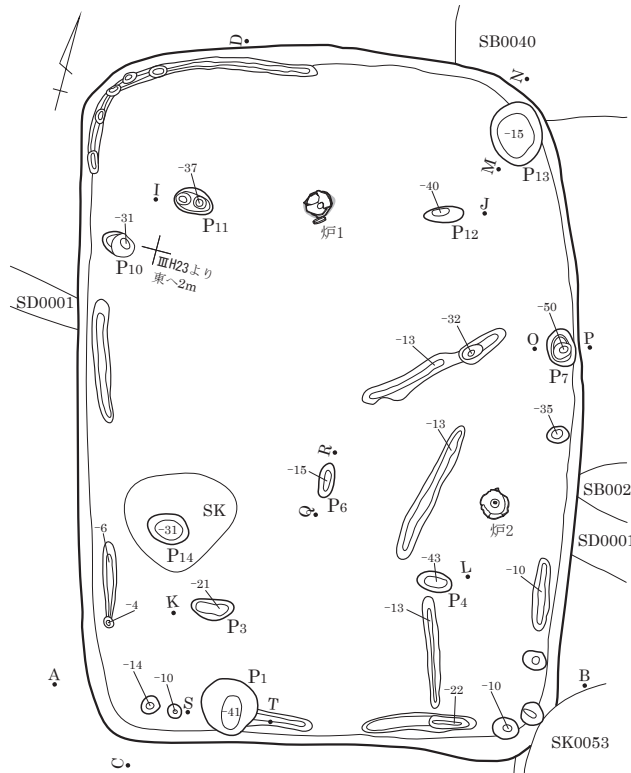

遺物出土状況

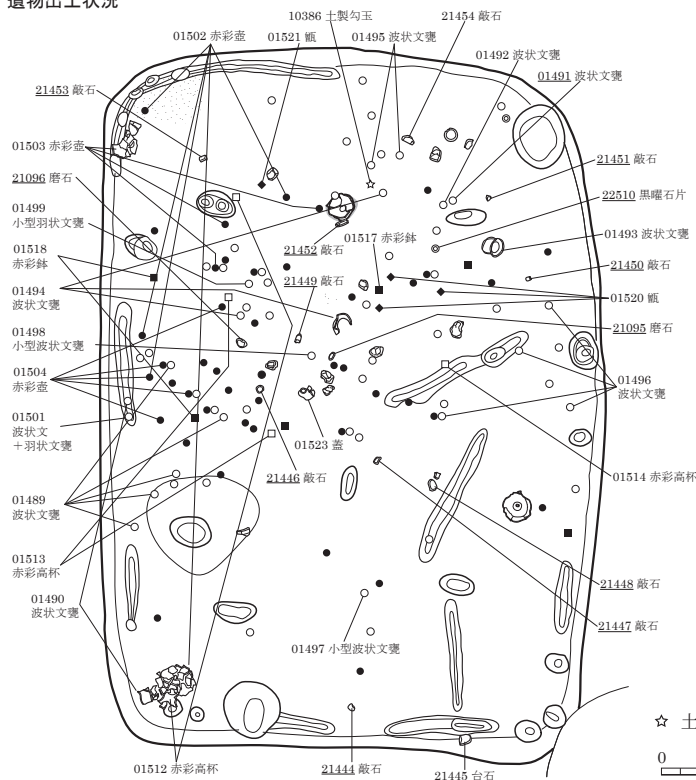

- 1 黒褐色 (10YR3/2) シルト質土。土器片多混。炭化物片混。
- 2 暗褐色 (10YR3/3) シルト質土。粘性・しまり弱。土器・砂・小礫混。炭化物片微混。
- 3 黒褐色 (10YR2/2) シルト質土。炭化物粒・炭化物片多混。
- 4 暗褐色 (10YR3/3) シルト質土。粘性・しまり弱。土器・砂・小粒混。炭化物片微混。
- 5 黒褐色 (10YR3/2) シルト質土。炭化物片やや混。砂粒少混。
- 6 暗褐色 (10YR3/3) シルト質土。粘性・しまり弱。土器・砂・小礫混。炭化物片微混。
- 7 黒褐色 (10YR3/2) シルト質土。炭化物片やや多混。
- 8 暗褐色 (10YR3/3) シルト質土。IV層土粒・小礫やや多混。
- 9 黒褐色 (10YR2/3) シルト質土。砂粒・小礫・IV層土粒少混。
- 10 暗褐色 (10YR3/4) シルト質土。炭化物片やや混。砂粒少混。
- 11 黒褐色 (10YR2/3) 粘性あり。しまり強。砂・小礫・IV層土粒混。炭化物片微混。
- 12 黒褐色 (10YR2/3) 粘性ややあり。小礫多混。
- 13 黒褐色 (10YR2/3) IV層土粒混。
- 14 黒褐色 (10YR2/3) 粘性ややあり。IV層土粒微混。やや被熱。
- 15 暗褐色 (10YR3/4) 粘性あり。しまり極強。IV層土多混。貼床。
- 16 黒褐色 (10YR2/2) シルト質土。粘性弱。砂・IV層土粒混。
- 17 灰白色 (10YR7/1) 灰層。
- 18 黒色 (10YR1.7/1) 炭化物粒・炭化物片混。
- 19 黒褐色 (10YR2/2) 粘性ややあり。上部しまり強。IV層土粒・ブロック・砂・軽石混。掘方埋土。

☆ 土製勾玉

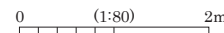

図版 34 弥生時代の遺構 (11) - 竪穴住居跡 -

SB0024・0047 (1)

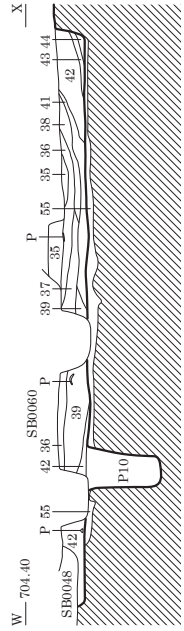
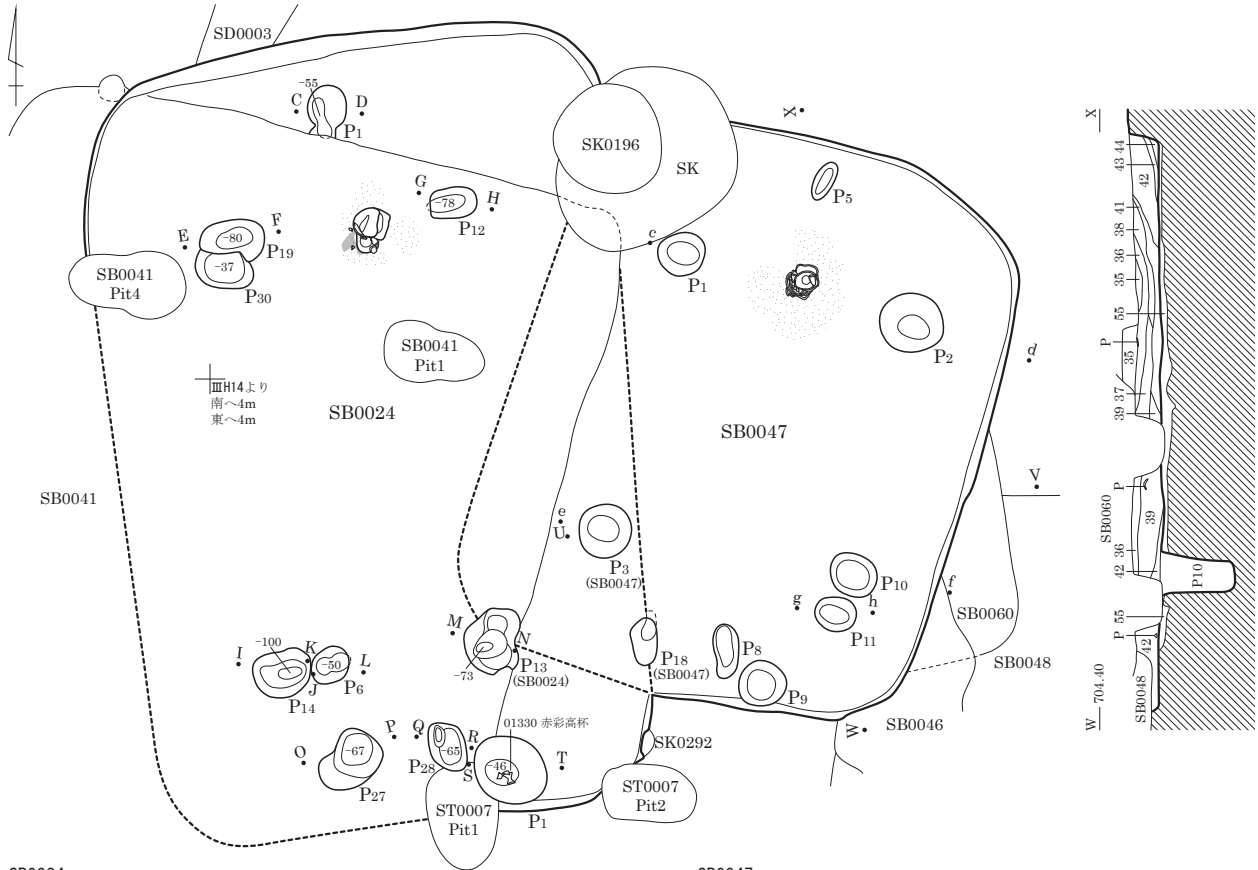

SB0024

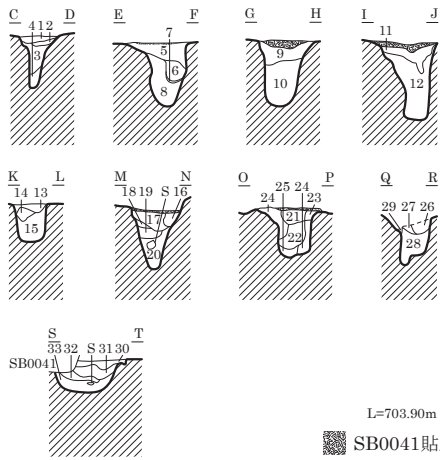

SB0047

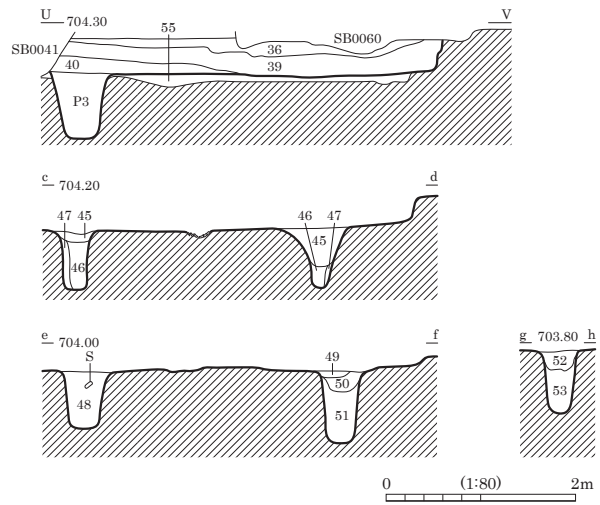

SB0024 炉

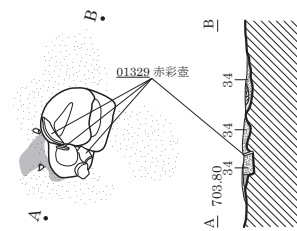

SB0047 炉

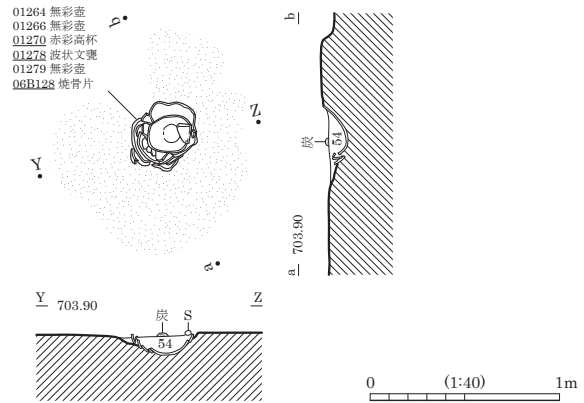

SB0024・0047 (2)

SB0024

- 1 黒色 (10YR2/1) 炭化物粒混。
- 2 暗褐色 (10YR3/3) IV層土粒混。
- 3 黒褐色 (10YR2/3) IV層土粒少混。
- 4 褐色 (7.5YR4/4) 黒褐色土粒少混。
- 5 黒褐色 (10YR2/3) IV層土粒少混。
- 6 暗褐色 (10YR3/3) しまり弱。
- 7 黒色 (10YR2/1) しまり弱。
- 8 褐色 (10YR4/4) IV層土粒主体。黒褐色土少混。
- 9 黒褐色 (10YR2/3) 黄褐色土ブロック・黒色土ブロック混。
- 10 暗褐色 (7.5YR3/3) IV層土ブロック主体。黒褐色土少混。
- 11 黒褐色 (10YR2/3)
- 12 褐色 (10YR4/4) IV層土粒極微混。
- 13 黒褐色 (10YR3/1) 炭化物少混。
- 14 黒褐色 (10YR2/2) 炭化物少混。
- 15 にぶい黄褐色 (10YR5/4) IV層土ブロック主体。
- 16 黒褐色 しまりなし。
- 17 黒褐色 (10YR2/2) 炭化物粒少混。
- 18 褐色
- 19 黒褐色 (10YR3/2) 炭化物粒少混。
- 20 暗褐色 (10YR3/3) IV層土粒混。
- 21 黒褐色 (10YR2/3) 粘性なし。しまり弱。
- 22 暗褐色 (10YR3/3) しまり弱。IV層土ブロック多混。
- 23 黒褐色 (10YR2/3) しまりあり。黄褐色土ブロック混。
- 24 黄褐色 (10YR5/6) 黒褐色土粒少混。
- 25 にぶい黄褐色 (10YR4/3) IV層土粒主体。
- 26 黒褐色 (10YR2/3)
- 27 IV層土ブロック。
- 28 暗褐色 (10YR3/3) 黒色土ブロック・IV層土ブロック混。
- 29 褐色 (7.5YR4/3) 黒褐色土混。
- 30 暗褐色 (10YR3/3) 粘性ややあり。しまりなし。
- 31 黒褐色 (10YR3/1) 粘性ややあり。しまりなし。
- 32 にぶい黄褐色 (10YR7/4) 粘性・しまりなし。
- 33 黒褐色 (10YR3/2) 粘性ややあり。しまりなし。
- 34 黒褐色 (10YR2/3) 炭化物粒混。

SB0047

- 35 にぶい黄褐色 (10YR4/3) 粘性・しまりなし。
- 36 にぶい黄褐色 (10YR4/3) 粘性・しまりなし。3~10mm軽石混。
- 37 褐色 (10YR4/4) 粘性・しまりなし。
- 38 暗褐色 (10YR3/4) 粘性・しまりなし。
- 39 暗褐色 (10YR3/3) 粘性・しまりなし。3~15mm軽石混。
- 40 黒褐色 (10YR2/2) 粘性・しまりなし。
- 41 暗褐色 (10YR3/3) 粘性ややあり。しまりなし。
- 42 灰黄褐色 (10YR4/2) 粘性弱。しまりなし。
- 43 黒褐色 (10YR2/3) 粘性ややあり。しまりなし。
- 44 暗褐色 (10YR3/3) 粘性ややあり。しまりなし。
- 45 黒褐色 (10YR2/2) 粘性・しまりなし。
- 46 黒褐色 (10YR2/3) 粘性ややあり。しまりなし。
- 47 暗褐色 (10YR3/4) 粘性・しまりなし。
- 48 黒褐色 (10YR3/2) 粘性ややあり。しまりなし。
- 49 黒褐色 (10YR3/1) 粘性・しまりなし。
- 50 黒褐色 (10YR3/2) 明黄褐色土ブロック・炭化物少混。
- 51 黄褐色 (10YR5/6) 粘性なし。しまりややあり。
- 52 黒褐色 (10YR3/2) 粘性ややあり。しまりなし。
- 53 暗褐色 (10YR3/3) 粘性ややあり。しまりなし。
- 54 黒色 (10YR2/1) 粘性ややあり。しまりなし。
- 55 暗褐色 (10YR3/4) + 黄褐色 (10YR5/6) 粘性・しまりなし。

遺物出土状況

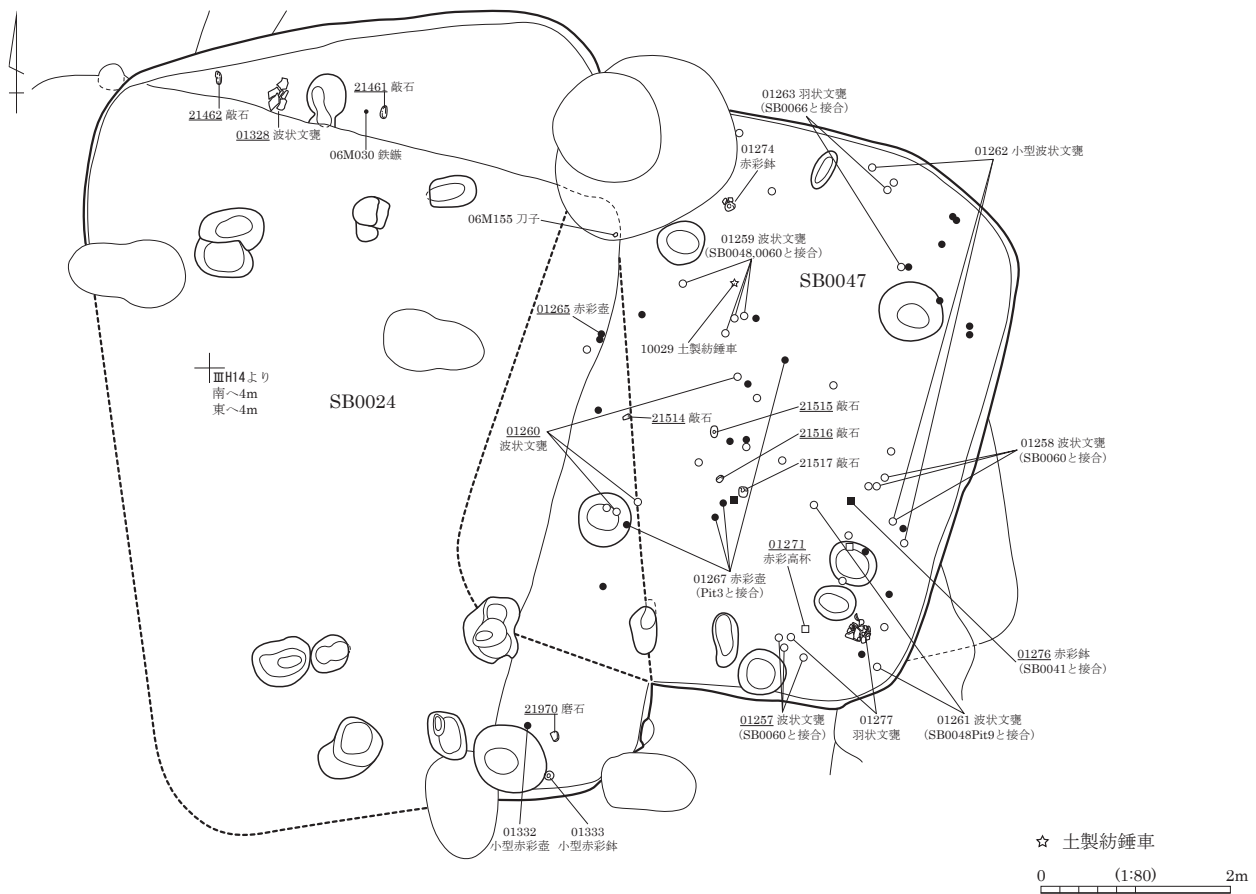

図版 36 弥生時代の遺構 (13) - 竪穴住居跡 -

SB0027

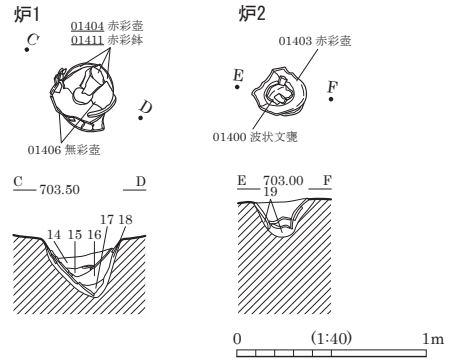
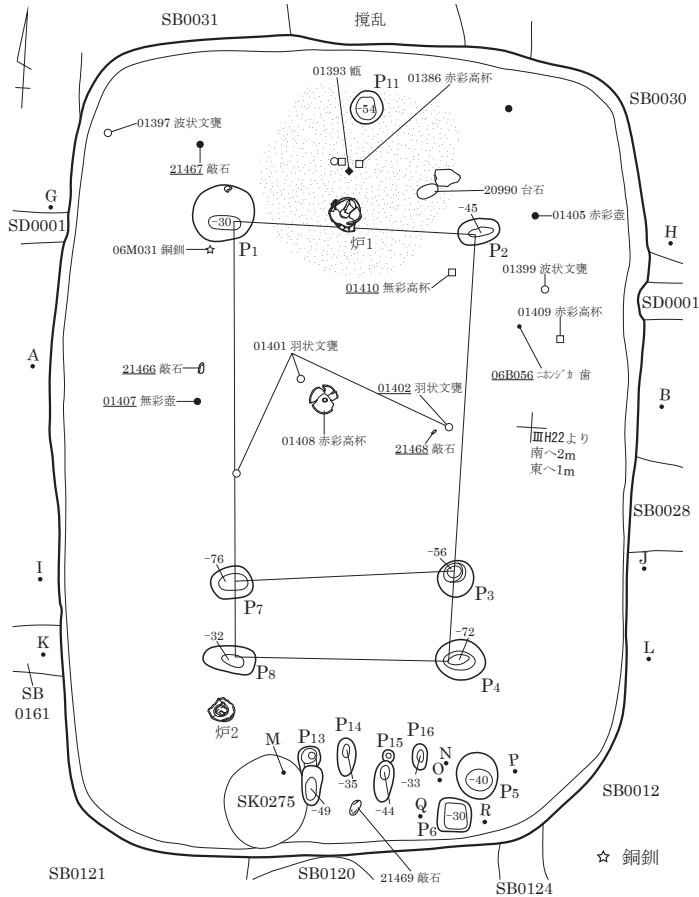

- | | |
|---------------------|--------------------------------|
| 1 黒褐色 (10YR2/2) | シルト、砂・IV層土・小礫混。古代・弥生土器包含。 |
| 2 黒褐色 (10YR2/2) | シルト、炭化物片多混。砂・IV層土・小礫少混。 |
| 3 暗褐色 (10YR3/3) | シルト、IV層土粒多混。砂・小礫混。 |
| 4 暗褐色 (10YR3/3) | シルト、粘性弱。しまりややあり。砂・小礫混。IV層土粒少混。 |
| 5 暗褐色 (10YR3/3) | シルト、粘性弱。しまりややあり。砂混。IV層土粒・小礫少混。 |
| 6 黄褐色 (10YR5/6) | 砂質土、IV層土主体。黒褐色土微混。ブロック状。 |
| 7 黒褐色 (10YR2/3) | シルト。しまり弱。砂微混。 |
| 8 暗褐色 (10YR3/4) | 砂質シルト。しまり弱。IV層土ブロック混。 |
| 9 黄褐色 (10YR5/8) | 砂質土・IV層土主体。 |
| 10 暗褐色 (10YR3/4) | 砂質シルト、粘性・しまり弱。小礫・IV層土粒混。 |
| 11 暗褐色 (10YR3/4) | 砂質シルト、粘性・しまり弱。IV層土粒・ブロック混。 |
| 12 暗褐色 (10YR3/4) | 砂質シルト、粘性弱。しまりやや強。IV層土粒・ブロック混。 |
| 13 黒色 (10YR2/1) | 粘性ややあり。しまり強。砂・IV層土粒少混。10mm礫微混。 |
| 14 暗褐色 (10YR3/4) | 粘性ややあり。しまり弱。灰層。 |
| 15 にぶい黄褐色 (10YR4/3) | しまり弱。焼骨片混。灰層。 |
| 16 暗褐色 (10YR3/3) | 砂質シルト、焼土粒・炭化物混。 |
| 17 黒色 (10YR2/1) | 粘性あり。しまり弱。炭化物層。 |
| 18 暗褐色 (10YR3/4) | 砂質シルト。砂多混。IV層土粒混。炉掘方埋土。 |
| 19 暗褐色 (10YR3/4) | 砂質シルト。砂多混。 |
| 20 黒褐色 (10YR2/3) | 砂質シルト。しまり強。貼床。 |

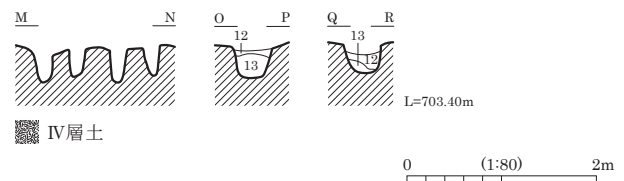
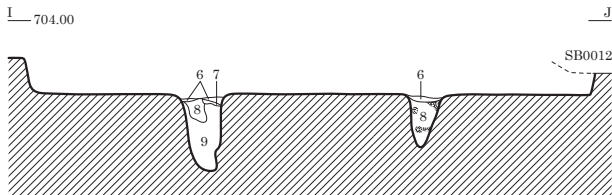
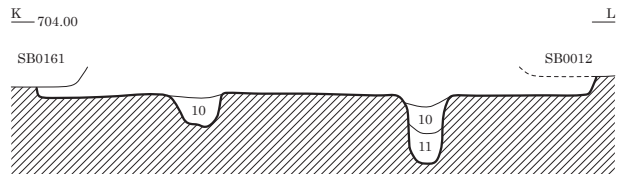
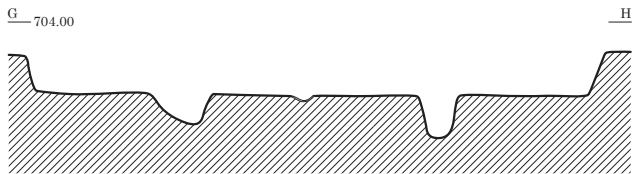
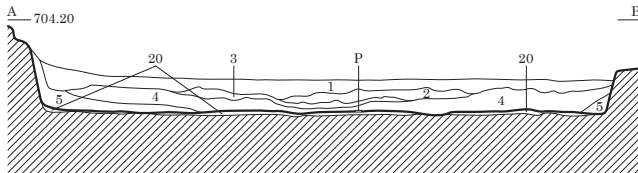

IV層土

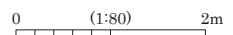

図版 38 弥生時代の遺構 (15) - 竪穴住居跡 -

SB0033

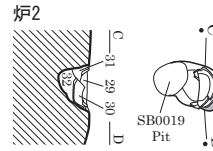
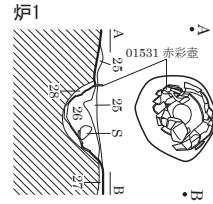
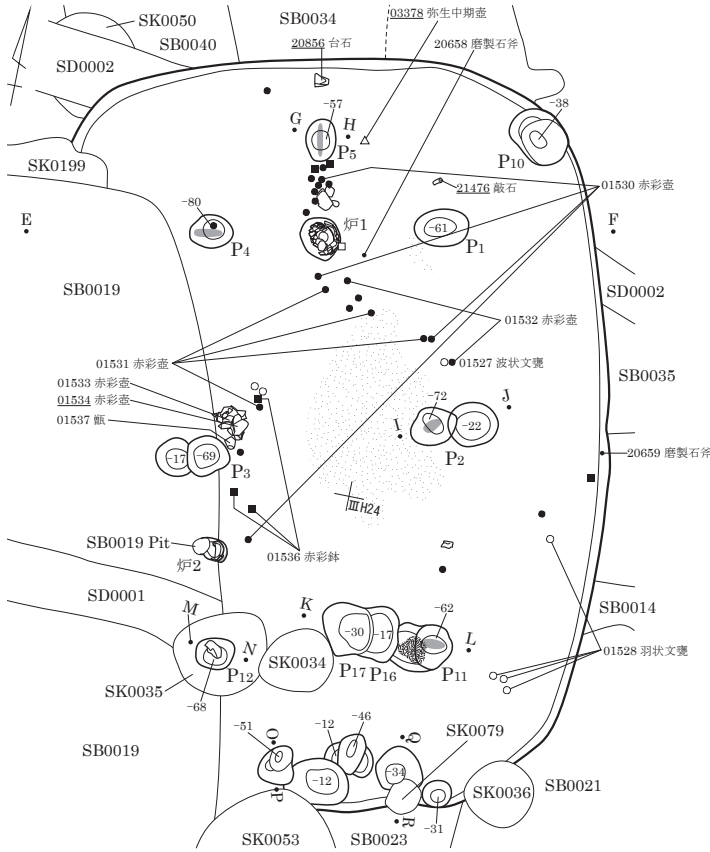

L=703.50m
0 (1:40) 1m

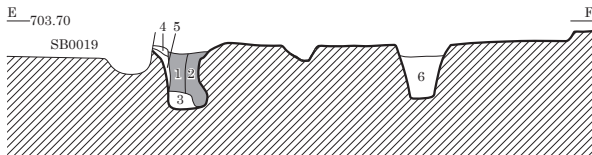
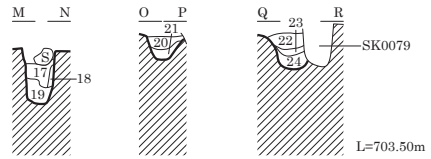
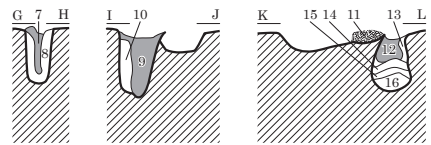

IV層土ブロック

0 (1:80) 2m

- 1 黒褐色 (10YR2/2) 粘性弱。しまり弱。IV層土ブロック少混。明色。
- 2 褐色 (7.5YR4/3) IV層土ブロックに黒褐色土微混。
- 3 褐色 (10YR4/6) しまり強。黒褐色土粒微混。
- 4 にぶい黄褐色 (10YR4/3) しまりやや強。黒褐色土微混。
- 5 にぶい褐色 (7.5YR5/4) IV層土・黒褐色土斑に混。
- 6 黒色 (10YR2/1) IV層土主体。
- 7 黒色 (10YR2/1) 粘性弱。しまり弱。IV層土ブロック少混。
- 8 黒色 (10YR2/1) 粘性なし。しまりあり。
- 9 褐色 (7.5YR4/4) IV層土粒ブロック主体。黒褐色土微混。
- 10 黒褐色 (10YR2/3) IV層土粒混。炭化物粒少混。
- 11 褐色 (7.5YR4/4) IV層土ブロック・黒褐色土混在。
- 12 褐色 (7.5YR4/4) IV層土ブロック主体。
- 13 黒褐色 (10YR2/2) しまりやや弱。IV層土ブロック少混。
- 14 褐色 (7.5YR4/4) 黒褐色土粒微混。暗色。

- 17 黒褐色 (10YR2/2) しまり弱。IV層土ブロック混。
- 18 黒褐色 (10YR2/2) IV層土ブロック多混。
- 19 IV層土ブロック主体。黒褐色土微混。黒褐色土微混。炭化物粒混。IV層土粒混。
- 20 黒褐色 (10YR2/2) 粘性弱。しまりあり。
- 21 暗褐色 (10YR3/3) 粘性弱。しまりあり。炭化物粒多混。
- 22 黒褐色 (10YR2/3) 粘性弱。しまりあり。
- 23 黒色 (10YR2/1) 粘性弱。しまりあり。炭化物層。
- 24 黒褐色 (10YR3/2) 粘性なし。しまりやや弱。
- 25 黒色 (10YR1.7/1) 粘性なし。しまりやや弱。IV層土ブロック少混。
- 26 黒褐色 (10YR3/2) 南側側辺暗色。
- 27 黒色 (10YR1.7/1) 炭化物粒混。
- 28 黒褐色 (10YR3/2) 炭化物粒混。
- 29 黒色 (10YR1.7/1) 黒褐色土粒微混。
- 30 にぶい褐色 (7.5YR5/3) 黒褐色土粒微混。
- 31 黒褐色 (10YR2/2) IV層土ブロック混。
- 32 にぶい黄褐色 (10YR5/3) IV層土ブロック・黒褐色土混在。

SB0035

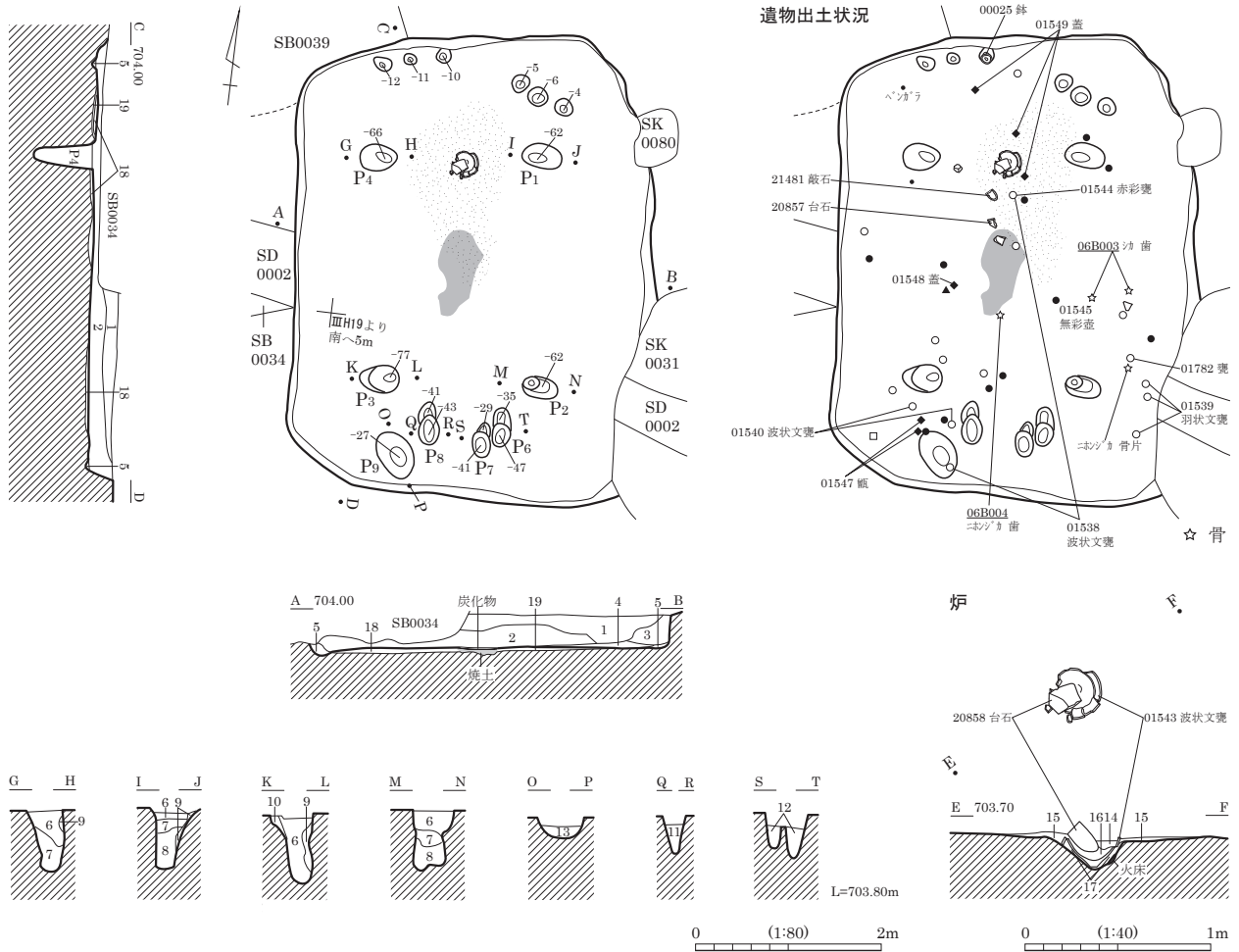

- | | | | |
|------------------|-----------------------|---------------------|--------------------------------|
| 1 黒褐色 (10YR2/3) | 粘性弱。しまりあり。 | 12 黒褐色 (10YR2/3) | 粘性なし。しまりやや弱。粒子少混。 |
| 2 黒褐色 (10YR2/3) | 粘性弱。しまりあり。炭化物粒多混。軽石混。 | 13 黒褐色 (10YR2/2) | 粘性なし。しまりやや弱。 |
| 3 黒褐色 (10YR2/3) | 粘性弱。しまりあり。やや暗色。 | 14 黒褐色 | 粘性・しまりなし。軽石・炭化物少混。 |
| 4 黒色 (10YR2/1) | 粘性弱。しまりあり。粒子細。 | 15 黒色 | 粘性なし。しまりあり。炭化物多混。 |
| 5 黒褐色 (10YR3/2) | 明色。 | 16 黒褐色 | 粘性なし。しまりあり。軽石・炭化物少混。暗色。 |
| 6 黒色 (10YR2/1) | 粘性・しまりなし。 | 17 黒褐色 | 粘性なし。しまりあり。IV層土ブロック・炭化物・焼土粒少混。 |
| 7 黒褐色 (10YR2/3) | 粘性・しまりなし。IV層土ブロック混。 | 18 にぶい黄褐色 (10YR4/3) | 粘性弱。しまり強。IV層土ブロック多混。 |
| 8 黒色 (10YR2/1) | 粘性・しまりなし。 | 19 黄褐色 | 粘性なし。しまり強。IV層土主体。 |
| 9 暗褐色 (10YR3/3) | 粘性弱。しまりあり。IV層土ブロック混。 | | |
| 10 黒褐色 (10YR2/3) | 粘性弱。しまりやや強。IV層土ブロック混。 | | |
| 11 黒褐色 (10YR2/3) | IV層土ブロック混。 | | |



SB0035 P1 埋土堆積状況 (南より)



SB0035 P4 埋土堆積状況 (南より)

SB0036・0048 (2)

- | | | | |
|---------------------|--------------------------|---------------------|------------------------------------|
| 26 黒色 (10YR2/1) | | 44 灰黄褐色 (10YR5/2) | 灰白色土 ⁺ ロック混。5~10mm軽石微混。 |
| 27 黒褐色 (10YR3/1) | 粘性・しまりなし。 | 45 灰黄褐色 (10YR4/2) | 粘性強。しまりなし。 |
| 28 暗褐色 (10YR3/4) | 粘性・しまりなし。褐色土混。 | | 5mm軽石・灰黄褐色土 ⁺ ロック混。 |
| 29 褐色 (10YR4/4) | 粘性・しまりなし。 | 46 黒褐色 (10YR2/2) | 粘性強。しまりなし。5mm軽石混。 |
| 30 黒褐色 (10YR3/1) | 粘性・しまりなし。 | 47 黒褐色 (10YR3/1) | 粘性強。しまりなし。 |
| SB0048 | | 48 灰黄褐色 (10YR5/2) | 粘性極強。しまりなし。5~10mm軽石微混。 |
| 31 褐色 (10YR4/4) | 粘性・しまりなし。暗褐色土混。 | 49 褐色 (10YR4/4) | 粘性ややあり。しまりなし。5~10mm軽石微混。 |
| 32 暗褐色 (10YR3/4) | 粘性・しまりなし。 | 50 にぶい黄褐色 (10YR4/3) | 粘性強。しまりなし。 |
| 33 褐色 (10YR4/6) | 粘性・しまりなし。黄褐色土混。 | 51 褐色 (10YR4/6) | 粘性ややあり。しまりなし。 |
| 34 黒褐色 (10YR3/1) | 褐色土 ⁺ ロック混。 | 52 明黄褐色 (10YR6/8) | 粘性・しまりなし。明黄褐色土混。IV層土に近似。 |
| 35 暗褐色 (10YR3/4) | 粘性・しまりなし。褐色土混。 | 53 にぶい黄褐色 (10YR5/3) | 粘性強。しまりなし。 |
| 36 にぶい黄褐色 (10YR4/3) | 粘性・しまりなし。 | 54 暗褐色 (10YR3/3) | 粘性ややあり。しまりなし。 |
| 37 黒色 (10YR1.7/1) | 粘性・しまりなし。 | 55 褐灰色 (10YR4/1) | 粘性強。しまりややあり。 |
| 38 黒色 (10YR2/1) | 粘性・しまりなし。 | 56 黒褐色 (10YR3/2) | 粘性強。しまりなし。 |
| 39 黒色 (10YR1.7/1) | 粘性・しまりなし。 | 57 暗褐色 (10YR3/4) | 砂質土。粘性・しまりなし。 |
| 40 黒褐色 (10YR2/3) | 粘性なし。しまり強。3~5mm軽石混。 | 58 黄褐色 (10YR5/6) | 粘性・しまりなし。 |
| 41 黒褐色 (10YR2/2) | 粘性なし。しまり極強。3~10mm軽石混。 | 59 褐色 (10YR4/6) | 砂質土。粘性・しまりなし。 |
| 42 黒褐色 (10YR2/2) | 粘性・しまりなし。 | 60 黄褐色 (10YR5/6) | 粘性・しまりなし。 |
| 43 暗褐色 (10YR3/4) | 粘性ややあり。しまりなし。3~10mm軽石微混。 | 61 黒褐色 (10YR2/2) | 粘性ややあり。しまりなし。 |
| | | 62 暗褐色 (10YR3/4) | 黄褐色土混。掘方埋土。 |

遺物分布図

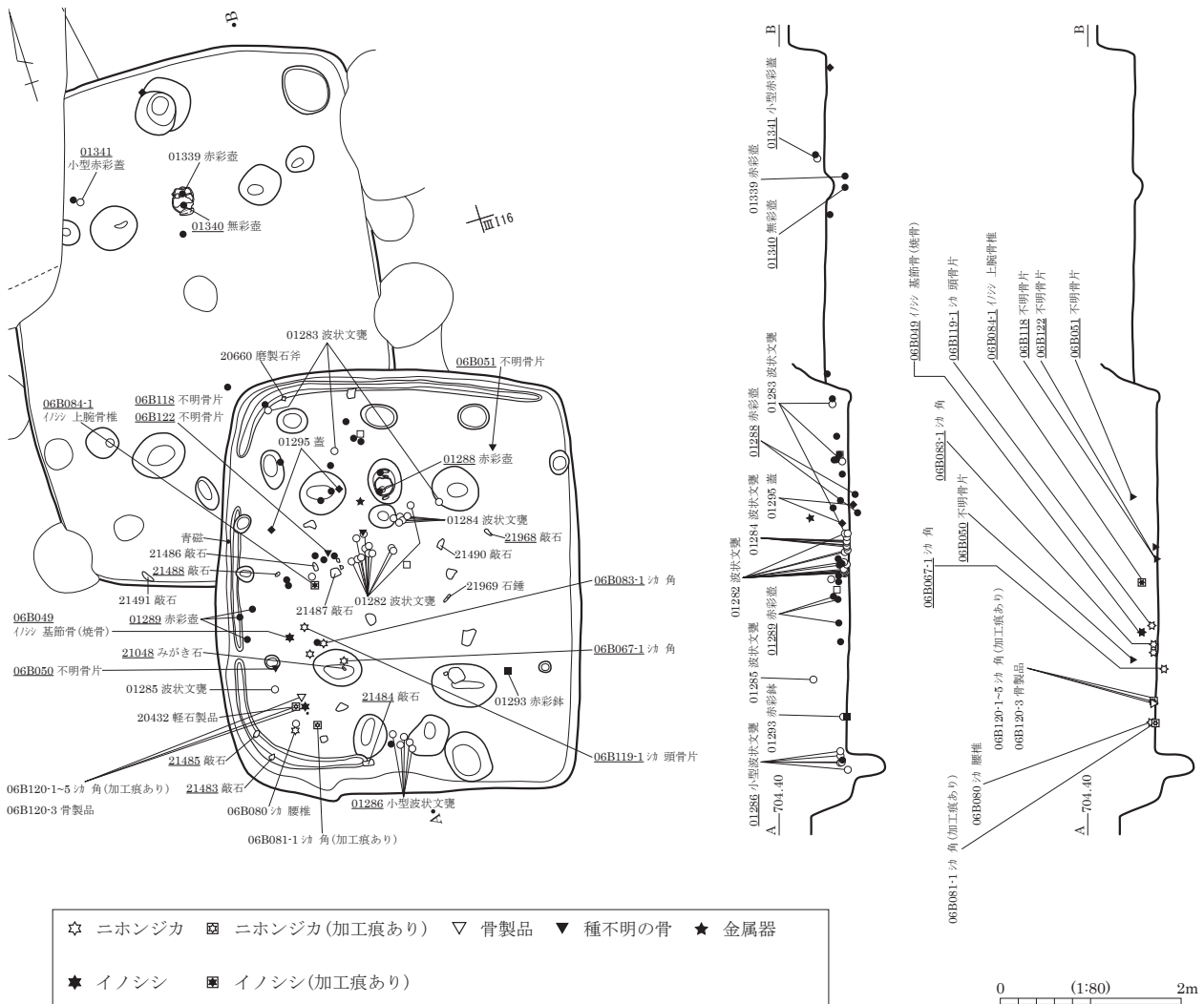

SB0041 (2)

遺物出土状況

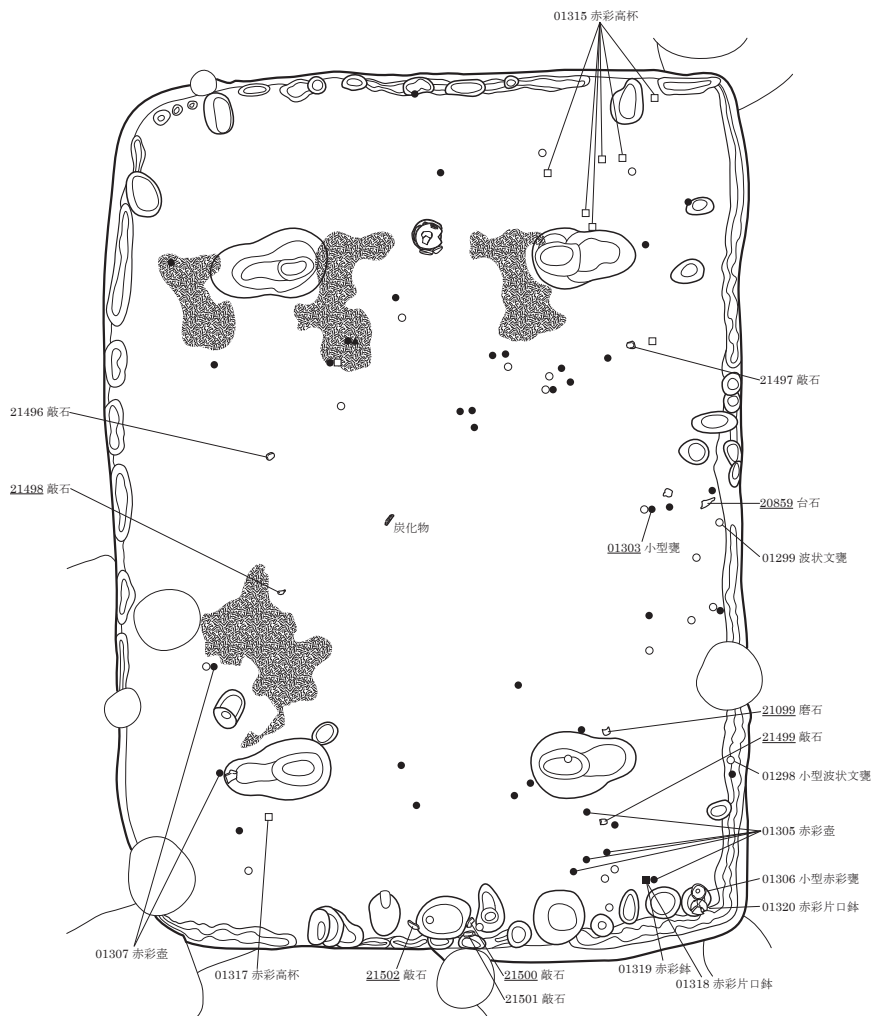

SB0041 南東隅遺物出土状況 (北西より)

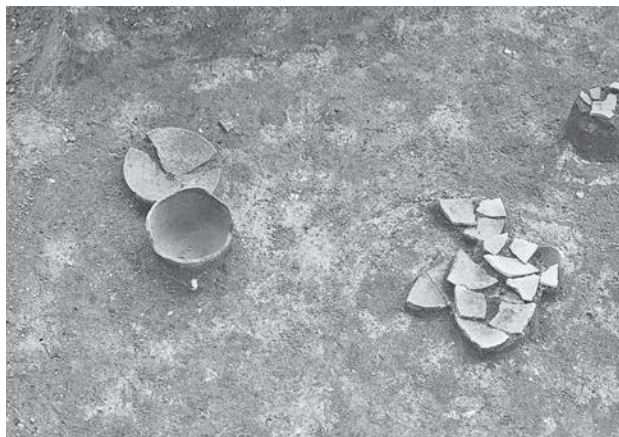

SB0041 南東隅赤彩土器出土状況 (北東より)

SB0049

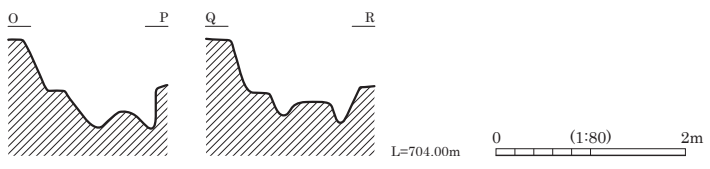
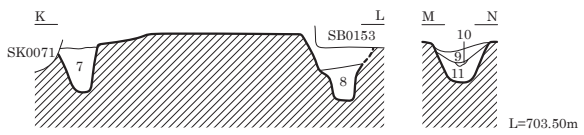
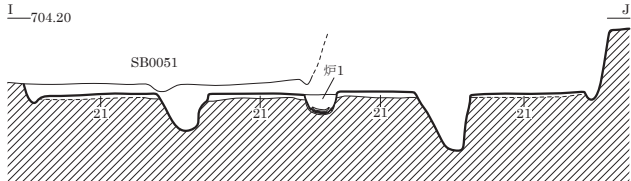
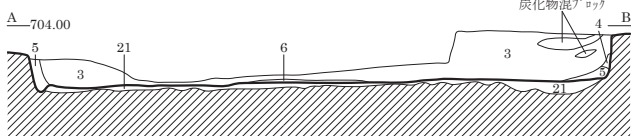
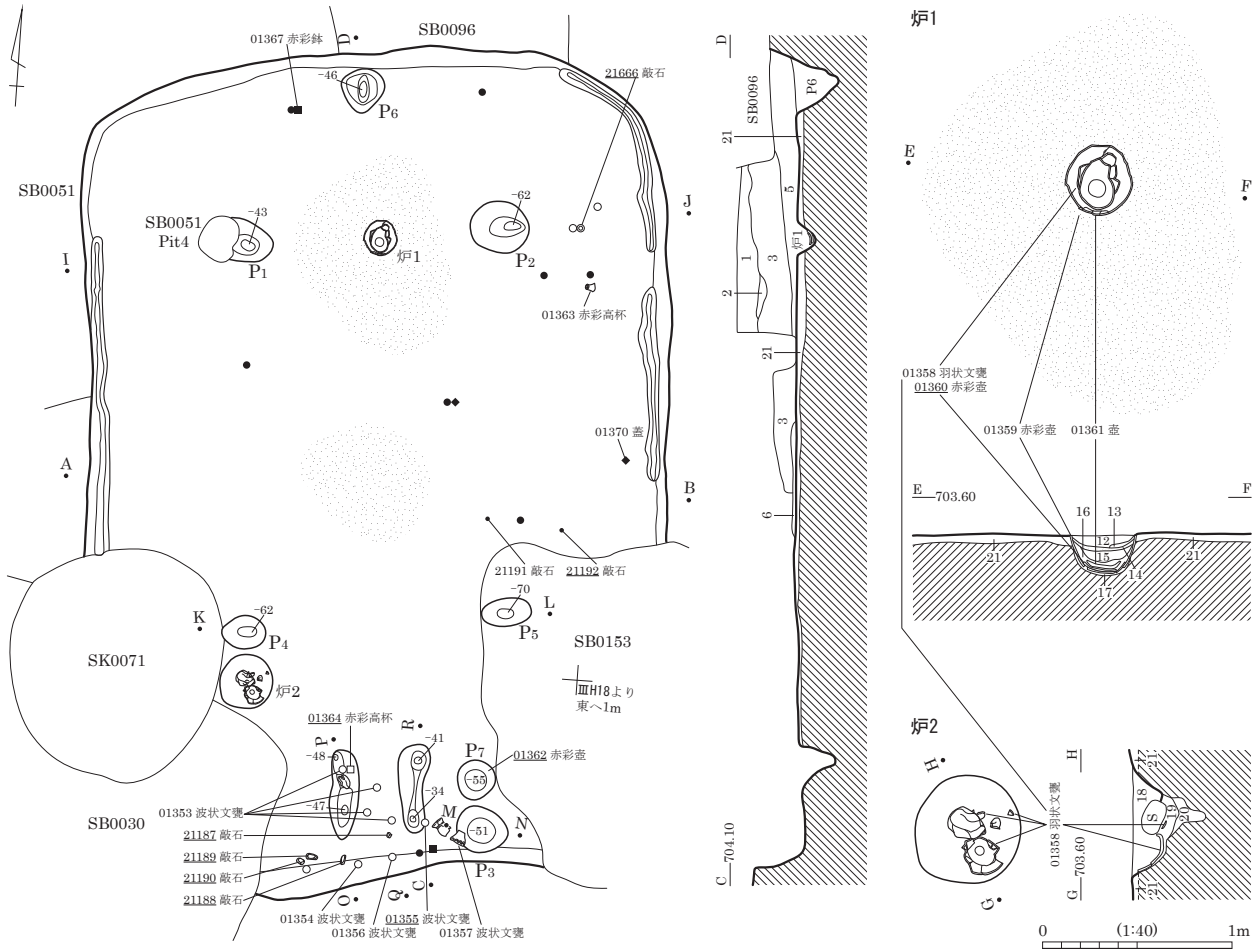

- | | |
|-------------------|---|
| 1 暗褐色 (10YR3/3) | 粘性・しまり弱。軽石・砂・IV層土粒・炭化物混。 |
| 2 黒褐色 (10YR2/3) | シルト質土。しまり弱。炭化物粒混。 |
| 3 暗褐色 (10YR3/3) | 粘性弱。しまりなし。軽石・砂・IV層土粒・炭化物混。 |
| 4 暗褐色 (10YR3/3) | 粘性弱。しまりなし。 |
| 5 暗褐色 (10YR3/3) | 軽石・砂・IV層土粒・IV層土ブロック・炭化物混。粘性弱。しまりなし。砂・IV層土粒・炭化物混。軽石少混。 |
| 6 黒色 (10YR2/1) | 炉周囲の炭化物層。炭化物粒が床面に付着。 |
| 7 暗褐色 (10YR3/4) | 砂質土。砂多混。 |
| 8 褐色 (7.5YR4/4) | 砂質土。 |
| 9 黒褐色 (10YR2/3) | 砂質シルト。粘性ややあり。しまり弱。 |
| 10 黒色 (10YR2/1) | シルト。粘性ややあり。しまり弱。炭化物粒混。 |
| 11 黒褐色 (10YR2/3) | 砂質シルト。粘性ややあり。しまり弱。軽石多混。 |
| 12 暗褐色 (10YR3/3) | シルト質土。粘性ややあり。しまりあり。軽石・小礫・砂・焼土粒混。 |
| 13 明褐色 (7.5YR5/6) | 砂質土。しまりなし。 |
| 14 黒色 (10YR2/1) | IV層土・灰微混。炭化物層。 |
| 15 灰黄褐色 (10YR5/2) | しまり弱。灰層。 |
| 16 黒色 (10YR2/1) | 灰混。IV層土微混。炭化物層。 |
| 17 暗褐色 (10YR3/4) | 砂質土。しまり弱。炭化物混。 |
| 18 暗褐色 (10YR3/4) | 砂質シルト。粘性ややあり。しまりなし。IV層土粒混。 |
| 19 暗褐色 (10YR3/4) | 砂質シルト。粘性ややあり。しまりなし。IV層土粒多混。 |
| 20 明褐色 (7.5YR5/6) | 砂質土。IV層土・暗褐色砂質シルト混。 |
| 21 黒色 (10YR2/1) | シルト質土。明褐色砂質土混。IV層土ブロック・炭化物片・炭化物粒混。掘方埋土。 |

0 (1:40) 1m

0 (1:80) 2m

SB0052

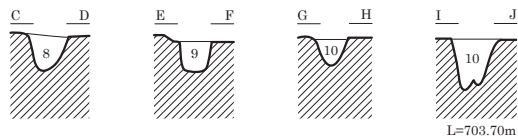
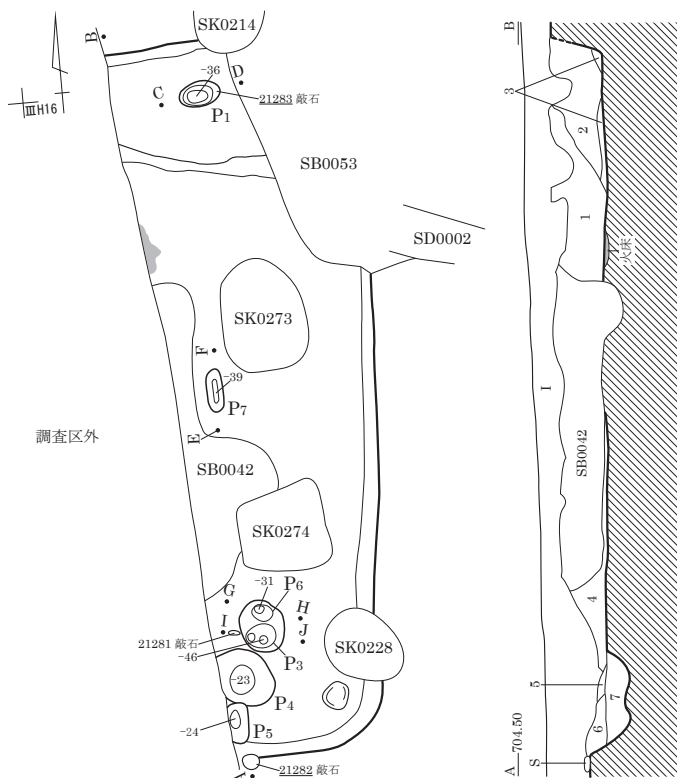

- I 黒褐色 (10YR2/3) シト質土。現旧耕作土。
- 1 暗褐色 (10YR3/4) 粘性弱。しまり弱。砂多混。
- 2 暗褐色 (10YR3/4) IV層土ブロック・IV層土粒混。
- 3 暗褐色 (10YR3/4) 砂多混。
- 4 褐色 (10YR4/4) 小礫多混。砂ブロック混。
- 5 黒色 (10YR1.7/1) 砂混シト。しまり弱。炭化物粒混。
- 6 暗褐色 (10YR3/4) 砂質シト。粘性なし。しまり弱。
- 7 暗褐色 (10YR3/4) 砂質シト。粘性なし。しまり弱。IV層土ブロック混。
- 8 暗褐色 (10YR3/4) 砂質土。しまり弱。
- 9 暗褐色 (10YR3/4) 砂質シト。粘性ややあり。しまり弱。
- 10 暗褐色 (10YR3/4) 砂質土。粘性なし。

0 (1:80) 2m

SB0056

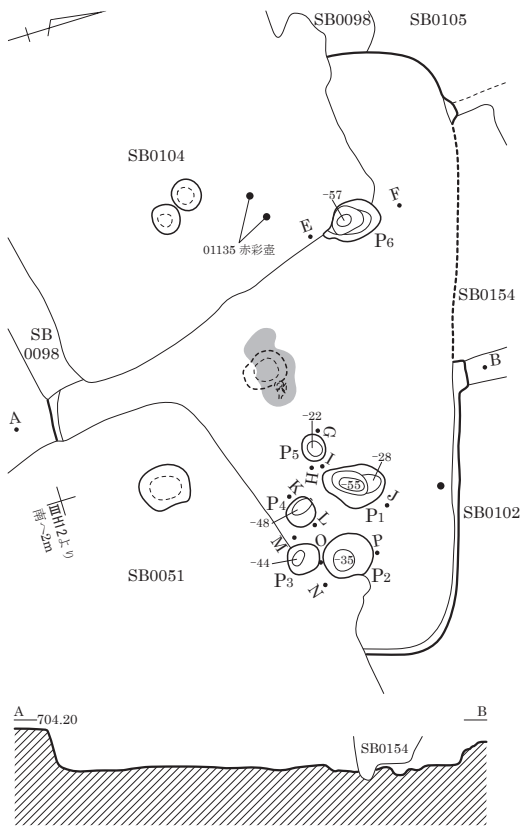

炉

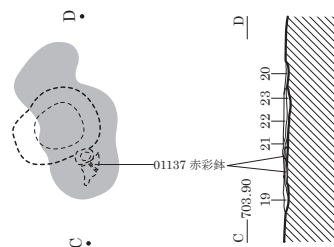

0 (1:40) 1m

- 1 黒褐色 (10YR2/2) 粘性なし。しまり弱。IV層土ブロック混。
- 2 褐色 (10YR4/4) しまりあり。IV層土ブロック主体。暗褐色土混。
- 3 IV層土ブロック多混。
- 4 褐色 (7.5YR4/4) IV層土ブロック・IV層土粒多混。褐色土少混。
- 5 黒褐色 (10YR2/3) 粘性なし。しまりやや弱。炭化物微混。
- 6 黒褐色 (10YR2/2) 粘性なし。しまり弱。
- 7 黒褐色 (10YR2/3) 粘性なし。しまり弱。
- 8 暗褐色 (10YR3/3) しまりあり。IV層土ブロック混。
- 9 褐色 (10YR4/4) しまりあり。黒褐色土ブロック混。
- 10 黒褐色 (10YR2/3) 粘性なし。しまり弱。
- 11 黒褐色 (10YR2/2) IV層土ブロック混。
- 12 黒褐色 (10YR2/3) IV層土ブロック混。炭化物粒微混。
- 13 暗褐色 (10YR3/3) IV層土粒多混。
- 14 黄褐色 しまり強。貼床。
- 15 黒褐色 (10YR2/2) しまりやや弱。炭化物粒微混。
- 16 黒色 (10YR2/1) しまりあり。IV層土ブロック混。
- 17 黒褐色 (10YR3/2) しまりやや弱。IV層土ブロック混。
- 18 黄褐色 黒褐色土ブロック混。
- 19 黒褐色 (10YR2/3) 粘性なし。しまり弱。粒子細。黒色土多混。
- 20 黒色 (10YR1.7/1) 炭化物細粒多混。
- 21 黄褐色 (10YR5/6) 炉埋土。やや被熱赤化。
- 22 黒色 (10YR1.7/1) 炭化物細粒多混。
- 23 褐色 (10YR4/6) 細砂に近い粒度。炉埋土。

貼床
L=703.90m

0 (1:80) 2m

図版 46 弥生時代の遺構 (23) - 竪穴住居跡 -

SB0057

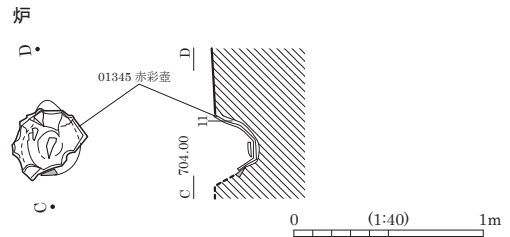
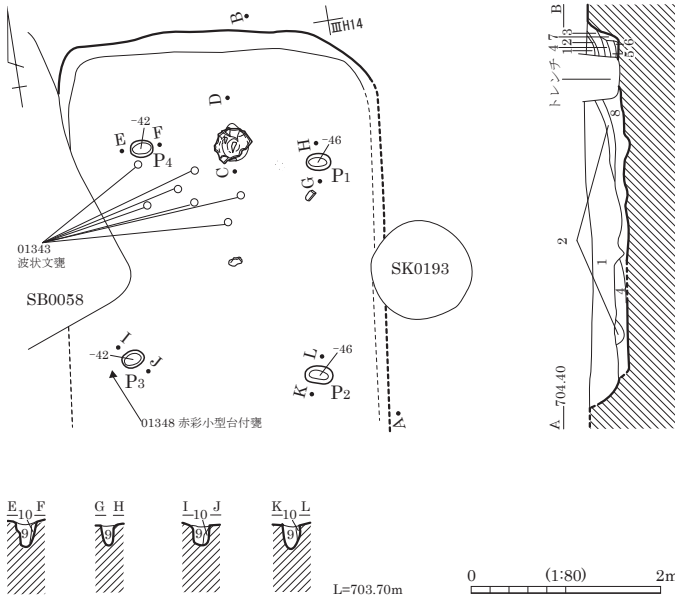

- 1 黒褐色 (10YR2/2) しまりあり。
- 2 褐色 (10YR4/4) しまりあり。黒褐色土混。
- 3 黒褐色 (10YR3/2) しまりあり。
- 4 黄褐色 しまりあり。黒褐色土混。
- 5 黒褐色 (10YR2/2) しまりあり。
- 6 黒色 (10YR2/1) しまりあり。
- 7 暗褐色 (10YR3/3) しまりあり。
- 8 黒色 (10YR2/1) しまり強。IV層土ブロック混。
- 9 黒色 (10YR2/1) 粘性弱。しまり弱。炭化物粒混。IV層土ブロック微混。
- 10 黒色 (10YR2/1) しまりあり。
- 11 炉掘方埋土。

SB0059

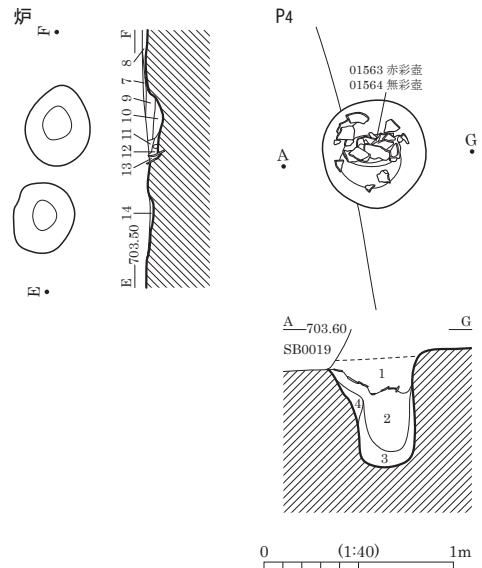
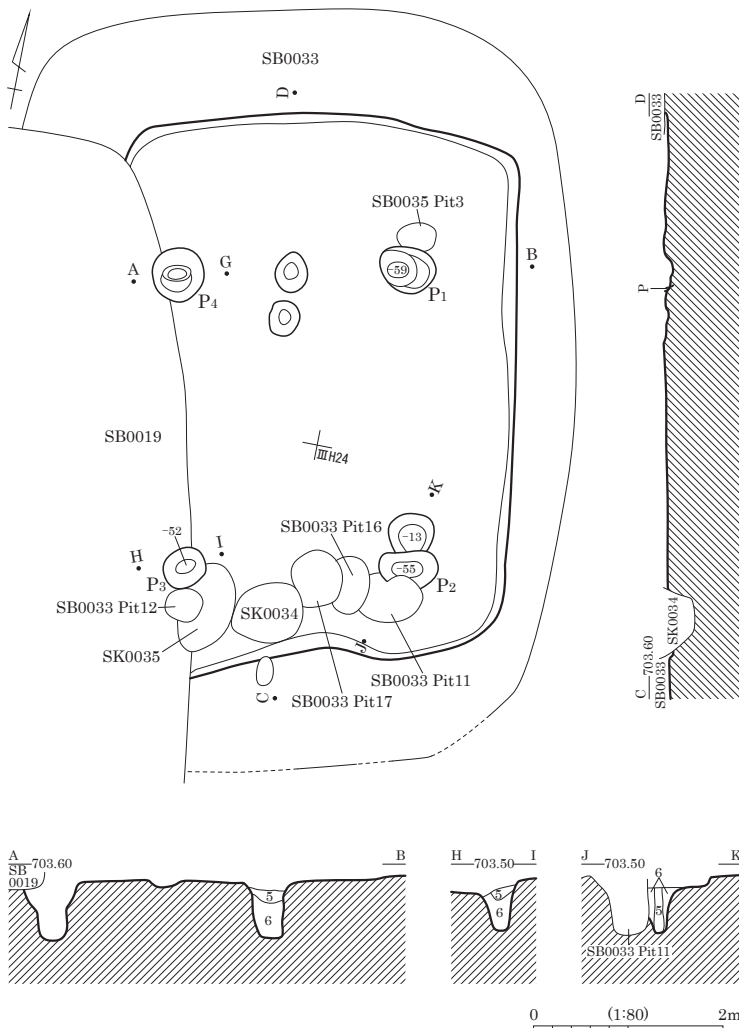

- 1 黒褐色土
- 2 黄褐色土
- 3 褐色 (10YR4/6)
- 4 黒褐色 (10YR3/2)
- 5 にぶい褐色 (7.5YR5/4) しまりあり。黒褐色土粒混。
- 6 褐色 (7.5YR4/4) しまりあり。
- 7 黒褐色 (10YR3/2) 粘性なし。しまりやや弱。
- 8 黒色 (10YR1.7/1) 炭化物粒(粘性ややあり。)混。
- 9 褐色 (10YR4/4) 黒褐色土粒微混。
- 10 黒褐色 (10YR2/3) IV層土ブロック混。
- 11 黒褐色 (10YR3/2) 黄褐色土粒混。
- 12 黒色 (10YR2/1) 炭化物粒(粘性あり。)混。
- 13 褐灰色 (10YR4/1) IV層土粒混。
- 14 黒色 (10YR1.7/1)

黄褐色土粒混。炭化物少混。
黒褐色土微混。
土器片は薄く黒褐色土広がる。
しまりやや強。黒褐色土粒微混。

SB0062

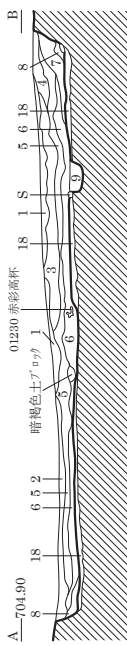
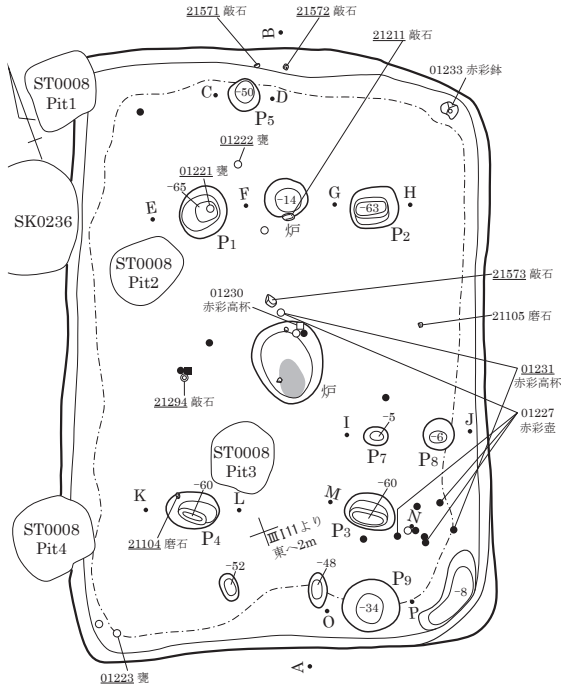

- 1 褐灰色 (10YR4/1) 砂質シルト。粘性ややあり。しまりあり。軽石全体に混。均質。
- 2 灰黄褐色 (10YR5/2) シルト。粘性あり。しまりややあり。軽石やや多混。
- 3 黒褐色 (10YR3/2) シルト。粘性・しまり弱。均質。
- 4 灰黄褐色 (10YR4/2) シルト。粘性・しまり弱。軽石多混。
- 5 灰黄褐色 (10YR5/2) シルト。粘性弱。しまりややあり。IV層土斑に混。
- 6 黒褐色 (10YR3/1) 粘性シルト。粘性ややあり。しまりあり。炭化物粒全体に混。土器片少混。黒色帯びる。
- 7 褐灰色 (10YR4/1) 砂質シルト。粘性ややあり。しまり強。1mm軽石混。
- 8 にぶい黄褐色 (10YR7/3) シルト。粘性弱。しまりややあり。IV層土ブロック・礫混。
- 9 黒褐色 (10YR3/1) シルト。粘性・しまり弱。黒褐色粘性シルト・IV層土粒混。
- 10 黒褐色 (10YR3/2) 粘性シルト。粘性あり。しまりなし。軽石混。
- 11 にぶい黄褐色 (10YR5/4) 砂質シルト。粘性なし。しまり弱。IV層土・暗褐色土斑に混。
- 12 にぶい褐色 (7.5YR6/3) 砂質シルト。粘性なし。しまりあり。V層土主体。
- 13 黒褐色 (10YR3/1) 粘性あり。しまり弱。極均質。
- 14 褐灰色 (10YR4/1) 粘性あり。しまり弱。IV層土ブロック混。
- 15 黒褐色 (10YR3/1) 粘性シルト。粘性・しまりあり。
- 16 にぶい黄褐色 (10YR4/3) シルト。粘性弱。しまり普通。軽石微混。
- 17 黒褐色 (10YR3/2) 粘性シルト。粘性ややあり。しまりあり。軽石混。
- 18 にぶい黄褐色 (10YR5/4) 砂質シルト・粘性土。粘性弱。しまりあり。IV層土・粘性土混。貼床。

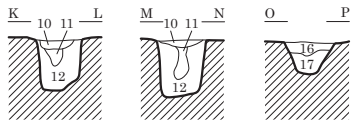
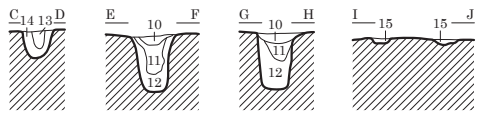

L=704.50m 0 (1:80) 2m



SB0062 遺物出土状況 (南東より)

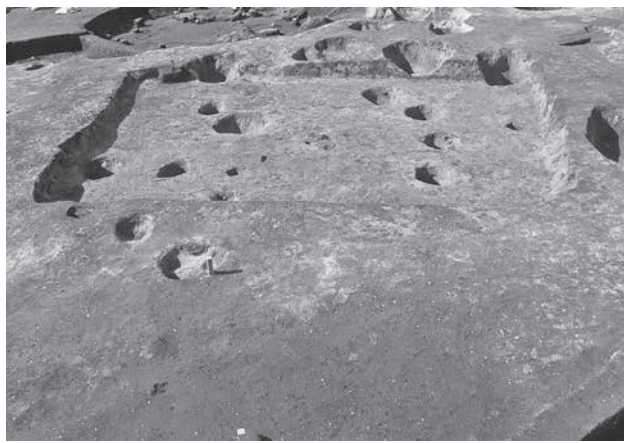

SB0062 完掘状況 (南東より)

SB0067 (1)

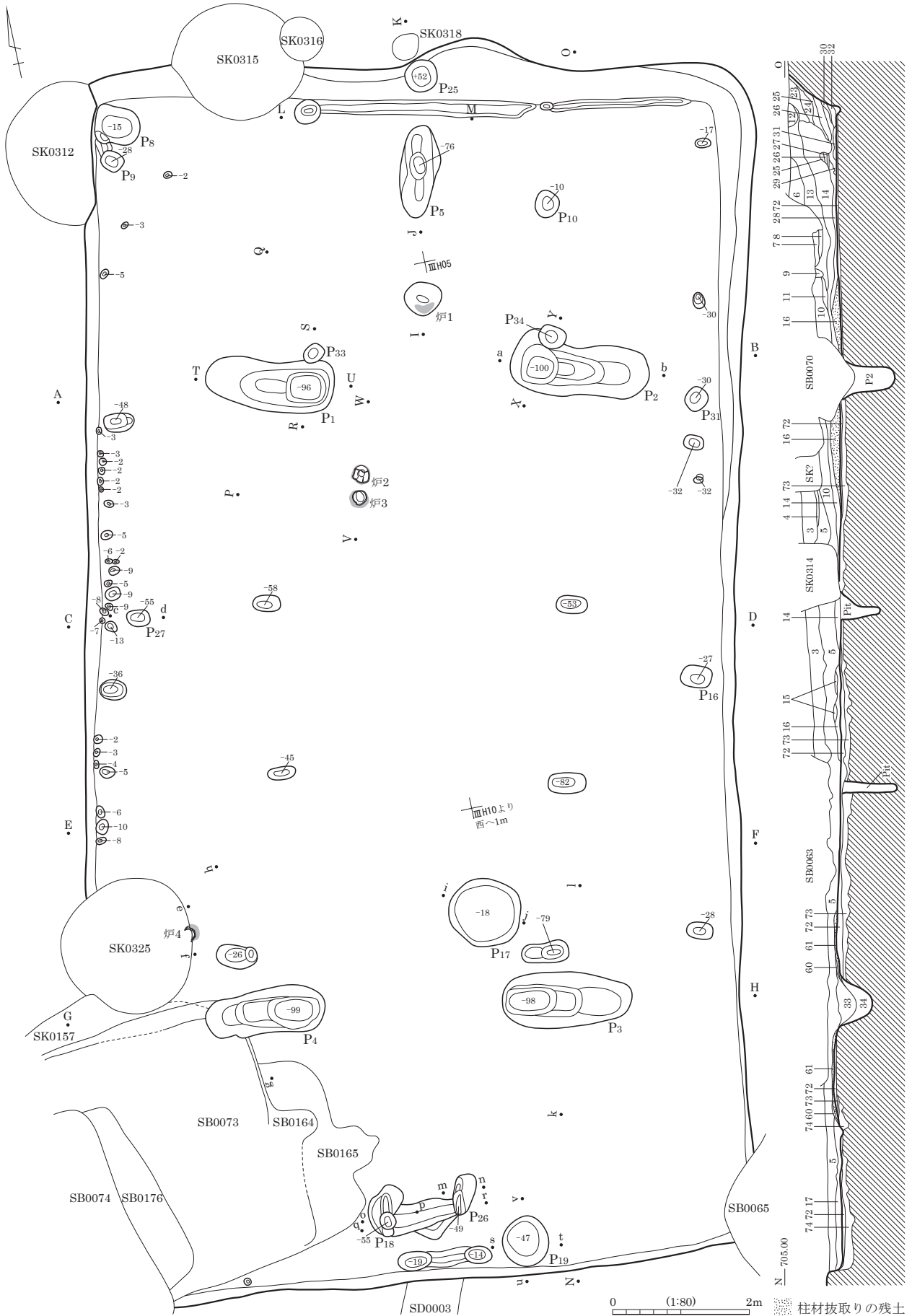

図版 50 弥生時代の遺構 (27) - 竪穴住居跡 -

SB0067 (2)

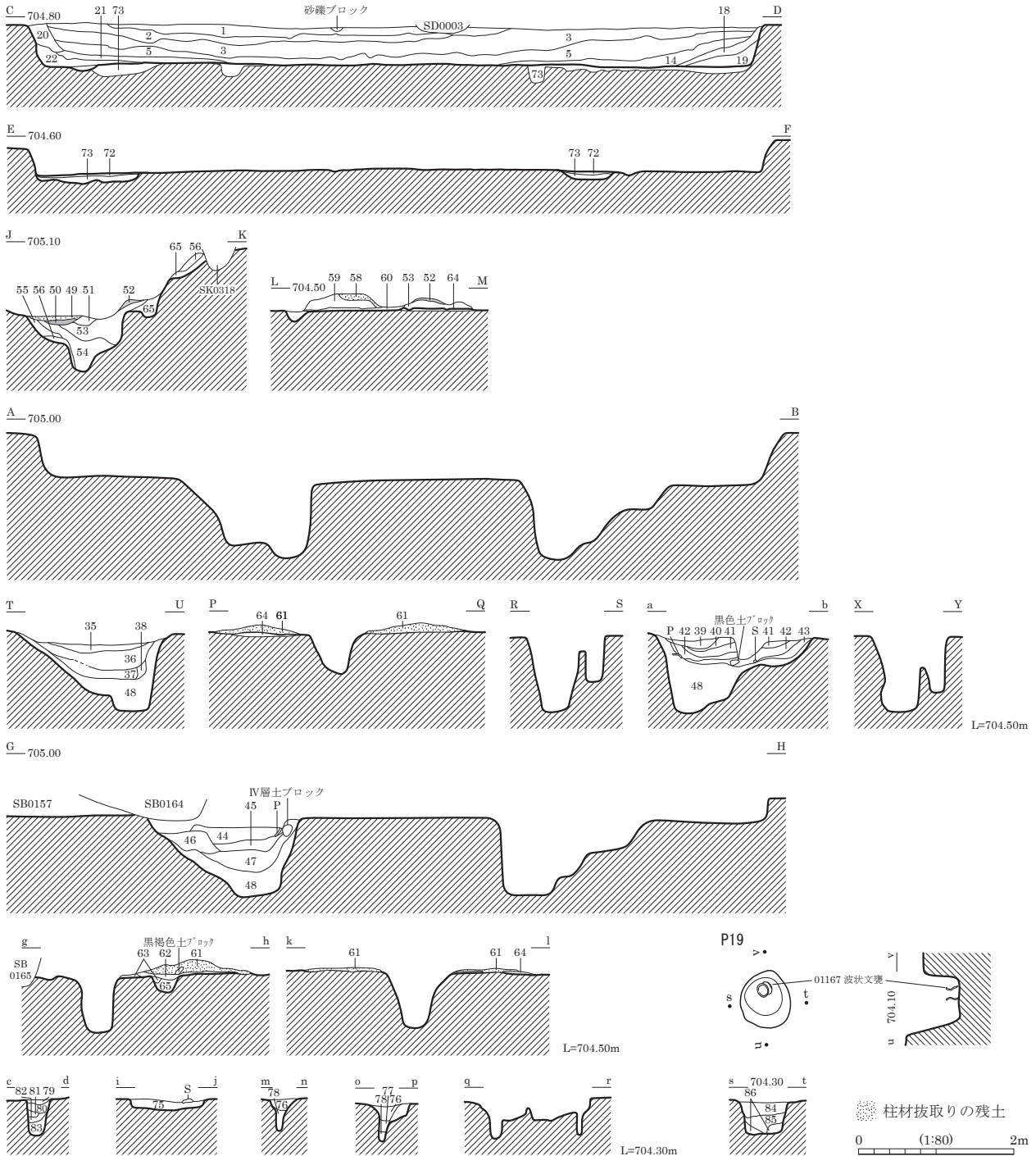

炉1

炉2・3

炉4

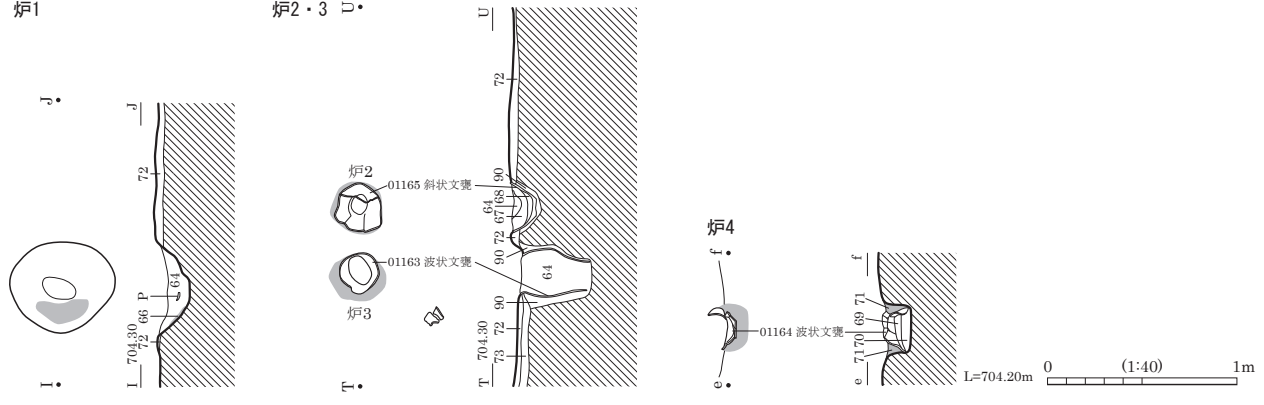

SB0067 (3)

遺物出土状況

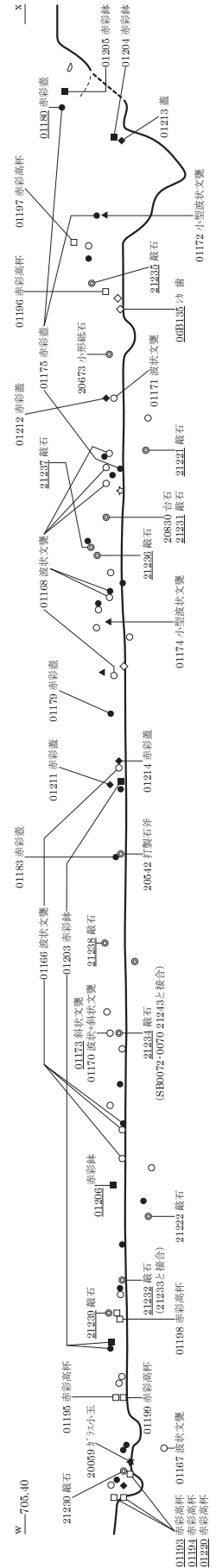
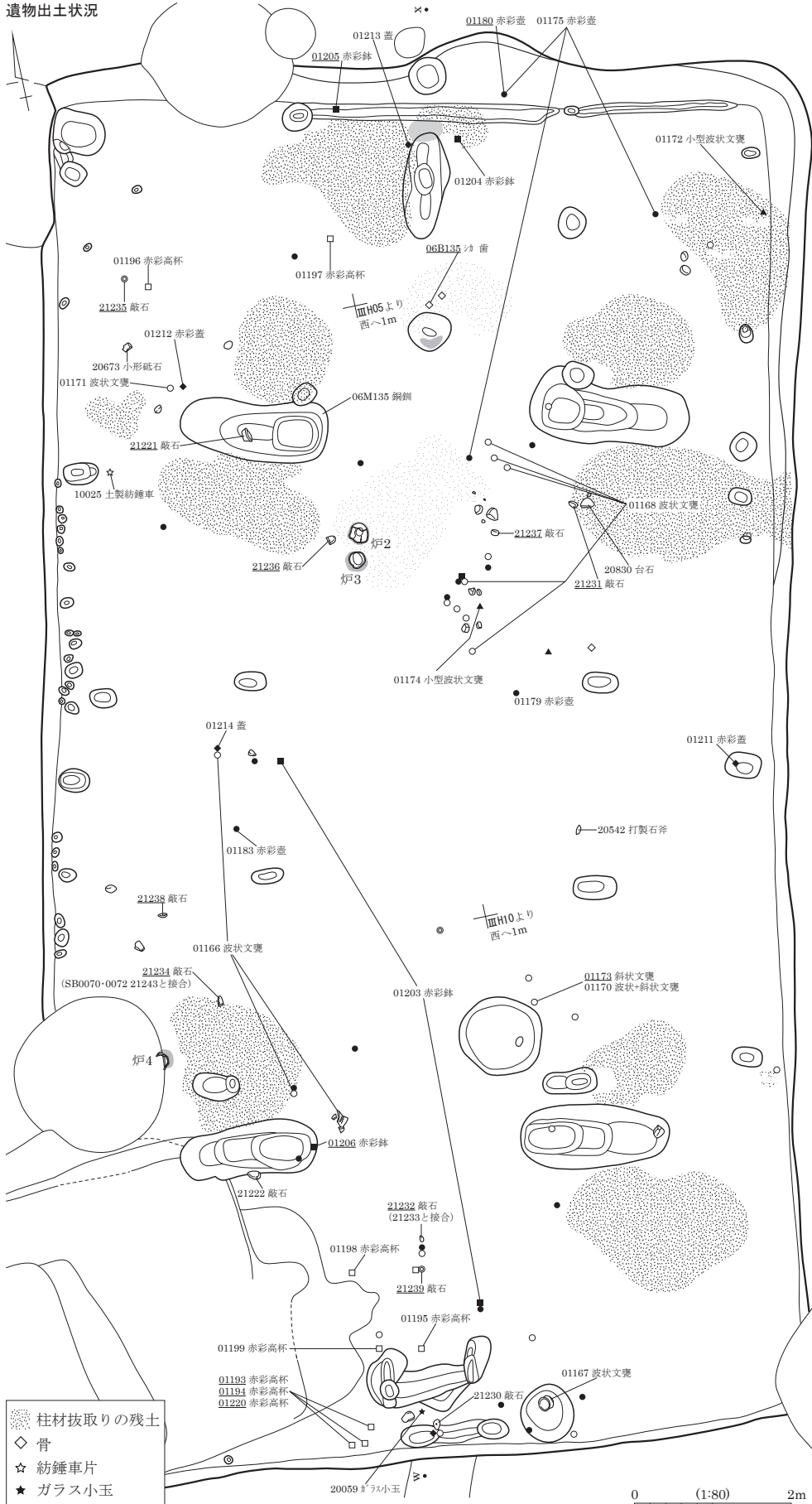

図版 52 弥生時代の遺構 (29) - 竪穴住居跡 -

SB0067 (4)

1 黒褐色 (10YR3/2)	シルト。粘性ややあり。しまり弱。軽石全体に混。	55 褐灰色 (10YR4/1)	砂質シルト。粘性・しまり弱。シルト多混。
2 黒褐色 (10YR2/3)	シルト。粘性やや弱。しまり弱。軽石少混。	56 褐灰色 (7.5YR6/1)	砂質シルト。砂礫多混。
3 暗褐色 (10YR3/3)	砂質シルト。粘性・しまりあり。中央部の中へ上層の主体を成す。3mm以下軽石多含。土器小片混。	57 褐灰色 (7.5YR4/1)	砂質シルト。しまりややあり。黄褐色土混。
4 暗褐色 (10YR3/3)		58 灰赤色 (2.5YR5/2)	砂質シルト。粘性弱。しまりあり。
5 にぶい黄褐色 (10YR4/3)	砂質シルト。粘性弱。しまりあり。IV層土ブロック混。	59 にぶい黄橙色 (10YR6/4)	IV層土・暗褐色土混。
6 暗褐色 (10YR3/4)	砂質シルト。粘性弱。しまり普通。IV層土主体。	60 灰黄褐色 (10YR5/2)	砂質シルト。59層よりやや土壌化する。
7 黒褐色 (10YR3/2)	砂質シルト。粘性弱。しまり普通。6層より黒い。	61 にぶい褐色 (7.5YR6/3)	砂質シルト。粘性弱。しまりあり。
8 灰黄褐色 (10YR4/2)	砂質シルト。粘性弱。しまり普通。黒褐色砂質シルト主体。IV層土ブロック混。	62 黒褐色 (7.5YR3/1)	IV層下位層土・黒褐色土斑に混。
9	IV層土ブロック主体。	63 褐灰色 (7.5YR5/1)	砂質シルト。粘性・しまり弱。小ブロック混。
10 にぶい黄褐色 (10YR5/4)	砂質シルト。粘性・しまり弱。IV層土主体。黒色部分あり。	64 黒褐色 (10YR3/2)	砂質シルト。粘性ややあり。しまり弱。
11 黒褐色 (10YR3/1)	シルト。粘性ややあり。しまり弱。	65 灰褐色 (7.5YR6/2)	砂質シルト。粘性なし。しまり弱。
12 にぶい黄褐色 (10YR4/3)	砂質シルト。粘性弱。しまりあり。		砂質シルト。粘性なし。しまりややあり。
13 明黄褐色 (10YR6/6)	砂質シルト。粘性弱。しまりあり。IV層土主体。	66	IV層土主体。
14 黒褐色 (10YR3/2)	シルト。粘性弱。しまり普通。IV層土粒混。	67 黒色 (10YR1.7/1)	被熱部分。
15 にぶい黄橙色 (10YR6/4)	粘性シルト。粘性あり。しまり普通。	68 灰白色 (10YR7/1)	炭化物(煤)層。
16 灰黄褐色 (10YR4/2)	砂質シルト。粘性ややあり。しまり普通。軽石多混。	69 黒褐色 (5YR2/1)	灰層。
17 黒褐色 (10YR3/2)	シルト。粘性あり。しまり弱。	70 にぶい褐色 (7.5YR6/3)	シルト。やや被熱。煤多混。
18 にぶい黄褐色 (10YR5/3)	砂質シルト。粘性弱。しまりあり。IV層土主体。	71 にぶい赤褐色 (5YR5/4)	砂質シルト。しまりあり。IV層土主体。
19	粘性シルト。粘性あり。しまり普通。	72 灰黄褐色 (10YR4/2)	炉掘方埋土。
20 にぶい黄褐色 (10YR5/3)	粘性シルト。粘性あり。しまり普通。IV層土斑に混。	73 黒褐色 (10YR3/1)	シルト。被熱赤化。
21 黒色 (10YR2/1)	粘性シルト。粘性あり。しまり普通。IV層土少混。	74	砂質シルト。IV層土主体。
22 灰黄褐色 (10YR4/2)	砂質シルト。粘性弱。しまり普通。IV層土小ブロック混。	75 黒色 (10YR2/1)	しまり弱。黄褐色土混在。IV層土・黒褐色土混。
23 黒褐色 (10YR3/2)	粘性シルト。粘性あり。しまり普通。軽石・IV層土粒全体に混。	76 褐灰色 (10YR4/1)	南東隅床下埋土。
24 黒褐色 (10YR2/2)	粘性シルト。粘性あり。しまり普通。23層より均質。	77 灰黄褐色 (10YR4/2)	シルト。粘性・しまりあり。炭化物少混。
25 にぶい褐色 (7.5YR5/4)	砂質シルト。粘性弱。しまり普通。IV層土主体。	78 にぶい黄褐色 (10YR6/3)	シルト。粘性・しまりややあり。
26	粘性シルト。粘性あり。しまり普通。	79 にぶい黄褐色 (10YR5/4)	シルト。粘性ややあり。しまり普通。黄褐色土混。
27	砂質シルト。粘性弱。しまり普通。	80 褐灰色 (7.5YR5/1)	砂質シルト。粘性・しまり弱。IV層土主体。
28 灰褐色 (7.5YR4/2)	シルト。粘性・しまりあり。IV層土・黒褐色土混。	81 橙褐色 (7.5YR6/6)	しまり強。IV層土多混。貼床。
29	砂質シルト。粘性弱。しまり普通。	82	シルト。粘性・しまり弱。
30 黒色 (7.5YR2/1)	粘性シルト。粘性・しまりあり。	83 灰褐色 (7.5YR6/2)	IV層土ブロック主体。
31 黒褐色 (10YR3/1)	粘性シルト。粘性・しまりあり。IV層土少混。	84 黒褐色 (7.5YR3/1)	シルト。しまり弱。IV層下位層土主体。
32 にぶい黄褐色 (10YR4/3)	砂質シルト。粘性ややあり。しまりあり。IV層土小ブロック混。		粘性シルト。粘性あり。しまりややあり。
33	土層注記なし。	85 黒色 (7.5YR2/1)	軽石少混。
34	土層注記なし。	86 灰褐色 (7.5YR4/2)	粘性シルト。粘性あり。しまり弱。軽石多混。
35 褐灰色 (10YR5/1)	砂質シルト。粘性・しまり弱。砂礫主体。	87 にぶい橙褐色 (7.5YR7/4)	砂質シルト。粘質シルト。粘性ややあり。しまり弱。
36 灰黄褐色 (10YR4/2)	砂質シルト。粘性弱。しまり普通。小礫少混。	88 にぶい褐色 (7.5YR6/3)	IV層土斑に混。
37 黒褐色 (10YR3/1)	粘性シルト。粘性弱。しまりややあり。IV層土ブロック混。	89 にぶい褐色 (7.5YR5/3)	砂質シルト。しまり強。斑状。貼床。
38 褐灰色 (7.5YR5/1)	粘性シルト。粘性弱。しまりややあり。砂礫主体。IV層土・暗褐色土混。	90	砂質シルト。焼土少混。埋土。
39 にぶい黄褐色 (10YR5/3)	砂質シルト。粘性・しまり弱。砂礫多混。	91 にぶい黄褐色 (10YR5/3)	シルト。粘性弱。しまり普通。焼土ブロック混。=703.50m
40 にぶい黄褐色 (10YR5/4)	砂質シルト。粘性弱。しまりあり。	92 灰褐色 (7.5YR5/2)	炉掘方埋土。
41 褐灰色 (10YR4/1)	シルト。粘性弱。しまり普通。軽石・砂礫少混。	93 にぶい褐色 (7.5YR6/3)	砂質シルト。しまり強。貼床。
42 灰黄褐色 (10YR4/2)	砂質シルト。粘性弱。しまりあり。砂礫多混。	94 褐灰色 (7.5YR4/1)	砂質シルト。しまり弱。V層土主体。
43 黒褐色 (10YR3/1)	シルト。粘性ややあり。しまりあり。砂礫・粘質土少混。	95 黒褐色 (7.5YR3/1)	シルト。粘性なし。しまり弱。
44 褐灰色 (10YR4/1)	砂質シルト。粘性ややあり。しまりあり。砂礫・焼土少混。	96	シルト。粘性・しまりなし。
45 黒褐色 (10YR3/1)	粘性シルト。粘性・しまりあり。軽石少混。	97 明褐色 (7.5YR5/6)	IV層土主体。
46 褐灰色 (10YR4/1)	砂質シルト。粘性弱。しまりあり。10~20mm軽石混。焼土極微混。	98 褐灰色 (7.5YR4/1)	しまり強。IV層土主体。貼床。
47 黒色 (10YR2/1)	粘性シルト。粘性あり。しまりややあり。黄褐色土斑に混。	99 明褐色 (7.5YR5/6)	シルト。粘性弱。しまり普通。
48	砂質シルト。IV層土混。	100 褐灰色 (7.5YR4/1)	IV層土ブロック多混。
49 褐灰色 (10YR4/1)	シルト。粘性・しまり弱。焼土少混。	101 にぶい黄褐色 (10YR5/4)	シルト。粘性弱。しまり普通。土器片混。
50 明赤褐色 (5YR5/6)	被熱シルト。火床カ。	102 灰黄褐色 (10YR5/2)	砂質シルト。しまり強。貼床。
51 褐灰色 (7.5YR4/1)	シルト。粘性・しまり弱。焼土粒少混。	103 灰黄褐色 (10YR4/2)	砂質シルト。しまりやや強。埋土。
52 黒色 (7.5YR2/1)	煤多混。焼土混。	104 黒褐色 (10YR3/1)	シルト。しまり弱。
53 にぶい黄橙色 (10YR6/3)	砂質シルト。粘性・しまり弱。砂礫多混。	105 褐灰色 (10YR4/1)	シルト。粘性・しまり強。
54 褐灰色 (10YR5/1)	砂質シルト。粘性・しまり弱。やや暗色。	106 にぶい黄褐色 (10YR5/3)	砂質シルト。しまり強。
		107 褐灰色 (10YR5/1)	シルト。粘性・しまり弱。砂礫多混。
		108 明黄褐色 (10YR6/6)	シルト。粘性・しまりあり。貼床。
		109 黒褐色 (10YR3/1)	シルト。粘性弱。しまり普通。
		110 黒色 (10YR2/1)	粘性シルト。粘性・しまりあり。黄褐色土少混。
		111 褐灰色 (10YR4/1)	シルト。しまり強。
		112 にぶい黄褐色 (10YR5/3)	砂質シルト。しまり弱。

SB0067 (5)

SB0067床下に検出された住居跡(中・古段階未分類)

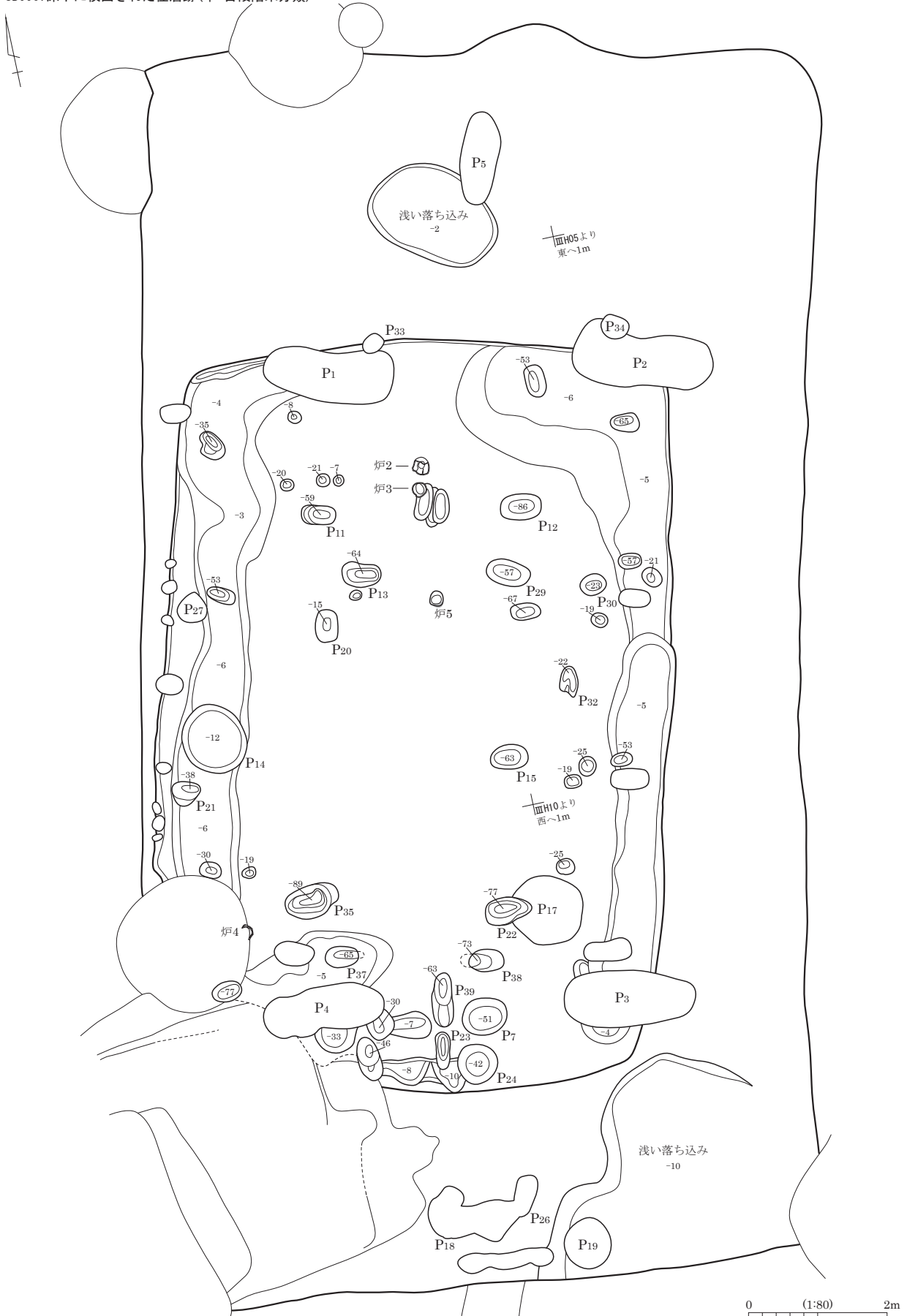

図版 54 弥生時代の遺構 (31) - 竪穴住居跡 -

SB0067 (6)

SB0067中段階

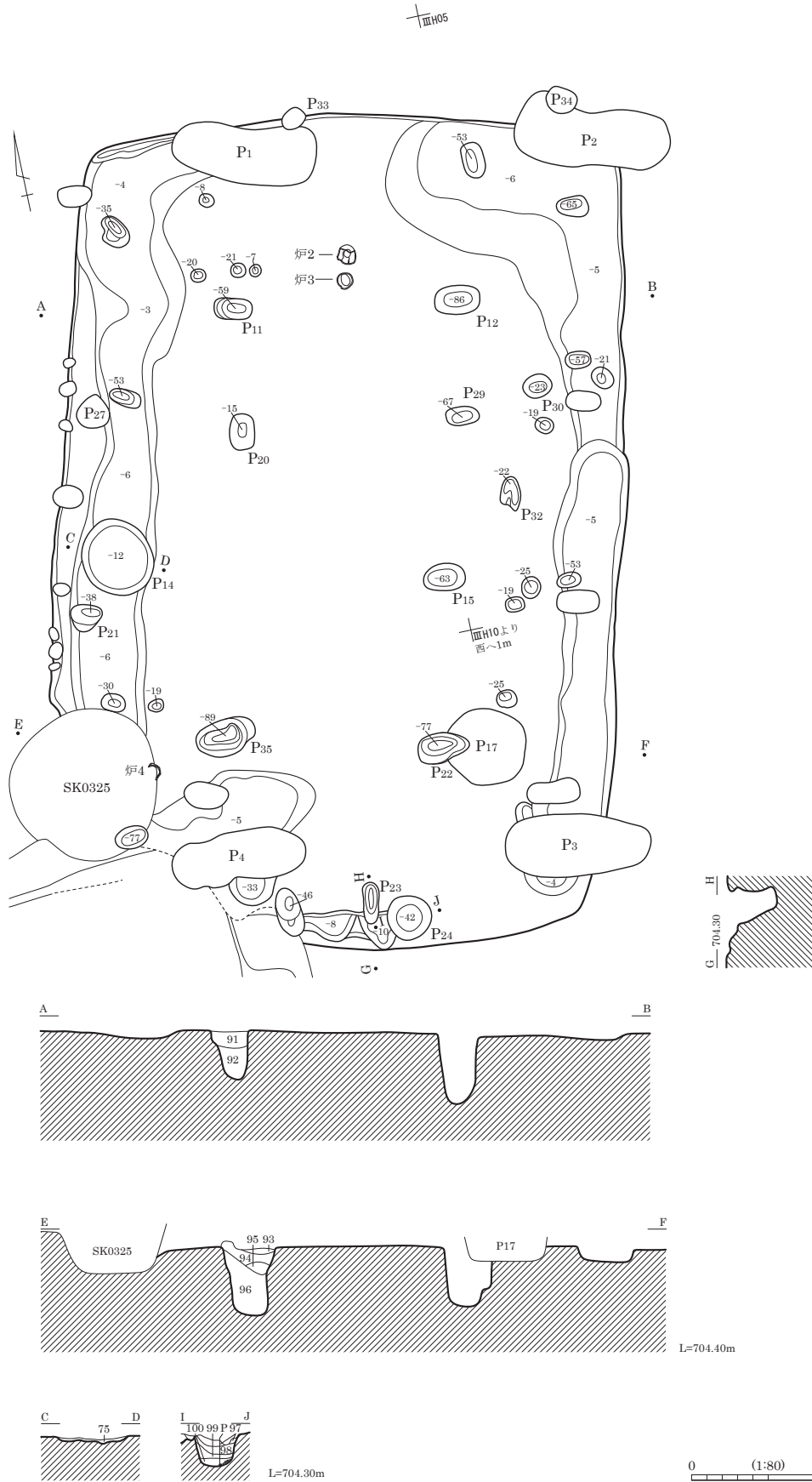

SB0067 (7)

SB0067古段階

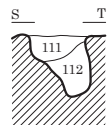
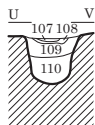
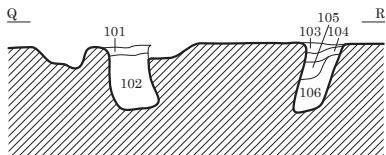
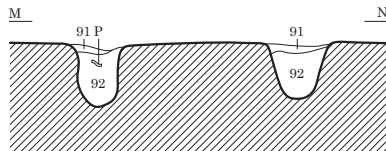
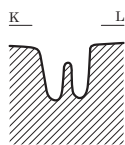
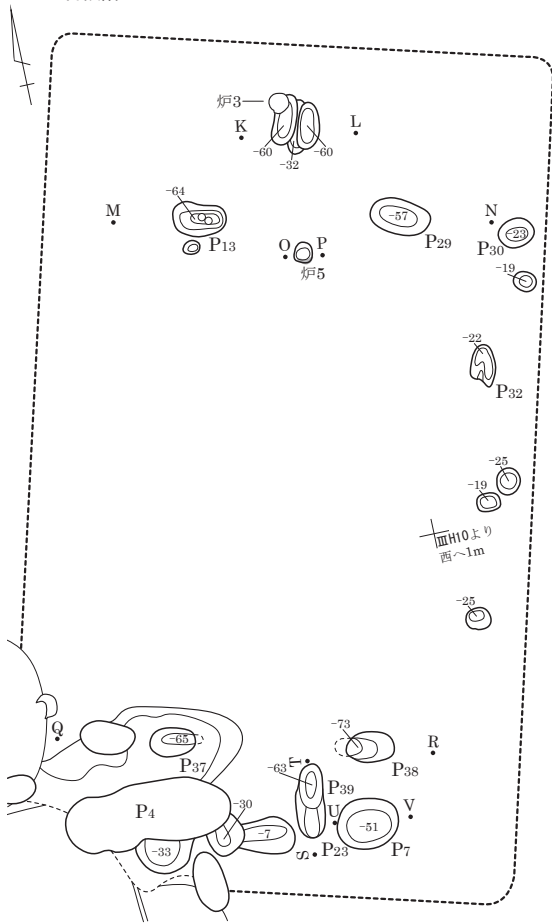

炉5

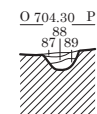

0 (1:40) 1m

L=704.40m

L=704.30m

0 (1:80) 2m



SB0067 調査風景 (北より)



SB0067 宮本長二郎先生調査指導



SB0067 主柱穴と棟持柱穴 (南より)

SB0075 (1)

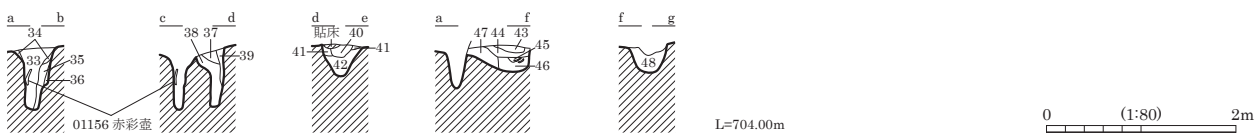
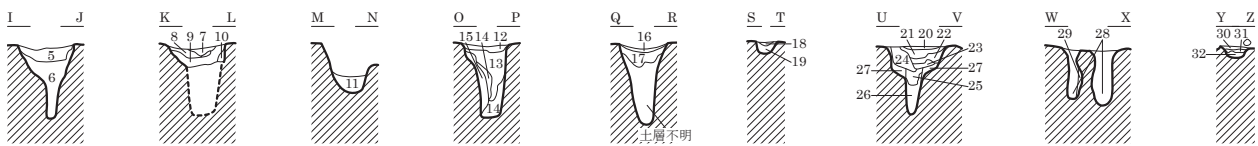

炉 1

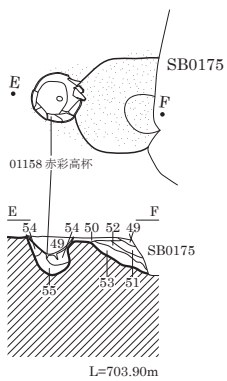

炉 2

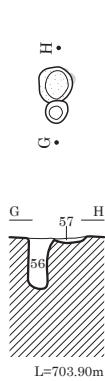

南壁付近拡大図

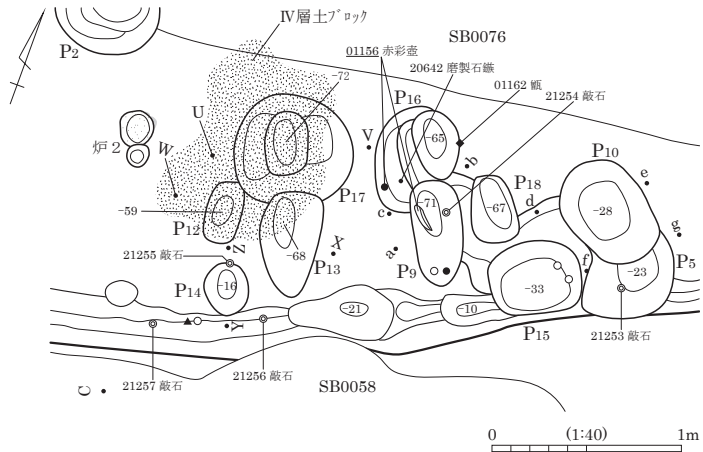

SB0075 (2)

- | | | | |
|------------------------|---------------------------|---------------------|-------------------------|
| 1 黒褐色 (10YR2/3) | 粘性なし。しまりあり。 | 31 褐色 (10YR4/4) | IV層土ブロック主体。 |
| 2 黒褐色 (10YR3/2) | 粘性なし。しまりあり。 | 32 暗褐色 (10YR3/3) | |
| 3 黒色 (10YR2/1) | 粘性なし。しまりあり。軽石多混。炭化物微混。 | 33 黒褐色 (10YR2/2) | 粘性なし。しまり弱。 |
| 4 暗褐色 (10YR3/3) | 粘性なし。しまりあり。軽石多混。炭化物微混。 | 34 暗褐色 (10YR3/3) | 黄褐色土粒混。 |
| 5 黒褐色 (10YR3/2) | IV層土ブロック多混。 | 35 褐色 (10YR4/4) | IV層土ブロック混。 |
| 6 黒褐色 (10YR2/2) | 炭化物粒微混。 | 36 黒褐色 (10YR2/3) | IV層土粒混。 |
| 7 黒色 (10YR2/1) | 炭化物粒微混。 | 37 黒褐色 (10YR2/3) | しまり弱。 |
| 8 暗褐色 (10YR3/3) | IV層土ブロック主体。 | 38 暗褐色 (10YR3/3) | しまり弱。黄褐色土粒混。 |
| 9 黒褐色 (10YR2/3) | IV層土ブロック混。 | 39 褐色 (10YR4/4) | しまりあり。黄褐色土粒多混。 |
| 10 褐色 (7.5YR4/3) | 黒褐色土ブロック微混。 | 40 黒褐色 (10YR2/3) | 黄褐色土ブロック混。 |
| 11 褐色 (7.5YR4/3) | IV層土ブロック・黒褐色土ブロック混。 | 41 黒褐色 (10YR2/3) | |
| 12 黒褐色 (10YR2/3) | 炭化物粒微混。 | 42 黒褐色 (10YR2/3) | 炭・焼土ブロック混。 |
| 13 黒褐色 (10YR2/3) | しまりなし。 | 43 褐色 (7.5YR4/3) | しまり強。IV層土ブロック主体。黒褐色土少混。 |
| 14 暗褐色 (10YR3/3) | IV層土・黒褐色土粒混。 | 44 黒色 (10YR2/1) | 貼床。 |
| 15 にぶい褐色 (7.5YR5/4) | 黒褐色土粒少混。 | 45 | 粘性弱。しまり弱。 |
| 16 黒褐色 (10YR2/2~3) | 黒色土ブロック・黄褐色土ブロック混。炭化物粒微混。 | 46 黒褐色 (10YR2/3) | しまり強。 |
| 17 黒褐色 (10YR2/3) | 黄褐色土ブロック混。 | 47 | 粘性弱。しまり弱。灰混。 |
| 18 暗褐色 (10YR3/3) | 黄褐色土粒混。 | 48 黒褐色 (10YR2/2) | 土層注記なし。 |
| 19 黒褐色 (10YR2/3) | 混入物微混。 | 49 にぶい黄褐色 (10YR5/4) | 粘性なし。しまりややあり。混入物少混。 |
| 20 褐色 (7.5YR4/3) | しまり強。貼床。 | 50 黒褐色 (10YR2/2) | しまり強。 |
| 21 黒褐色 (10YR2/2) | しまり弱。 | 51 黒褐色 (10YR2/3) | 炭化物粒多混。 |
| 22 | しまり弱。 | 52 褐色 (7.5YR4/3) | 炭化物粒微混。 |
| 23 黒褐色 (10YR2/2) | | 53 暗褐色 (10YR3/3) | IV層土ブロック混。 |
| 24 褐色 (10YR4/4) | 黒褐色土ブロック混。 | 54 黒褐色 (10YR3/2) | IV層土粒混。 |
| 25 黒褐色 (10YR2/2) | 黄褐色土ブロック混。 | 55 にぶい黄褐色 (10YR4/3) | 炭化物粒微混。 |
| 26 にぶい黄褐色 (10YR4/3) | 黒褐色土粒微混。 | 56 暗褐色 (10YR3/3) | IV層土主体。 |
| 27 | 土層注記なし。 | 57 黒色 (10YR2/1) | IV層土粒混。 |
| 28 黒褐色 (10YR2/3) | 粘性なし。しまり弱。 | 58 | 炭化物粒多混。 |
| 29 黒褐色土ブロック・黄褐色土ブロック混。 | | 59 | 貼床。 |
| 30 黒褐色 (10YR2/2) | 炭化物粒微混。 | | 黒褐色土・黄褐色土混。 |



SB0075 炉1 埋土堆積状況 (南より)



SB0075 炉2 埋土堆積状況 (西より)



SB0075 炉1 完掘状況 (南より)



SB0075 P15 遺物出土状況 (南より)

SB0077

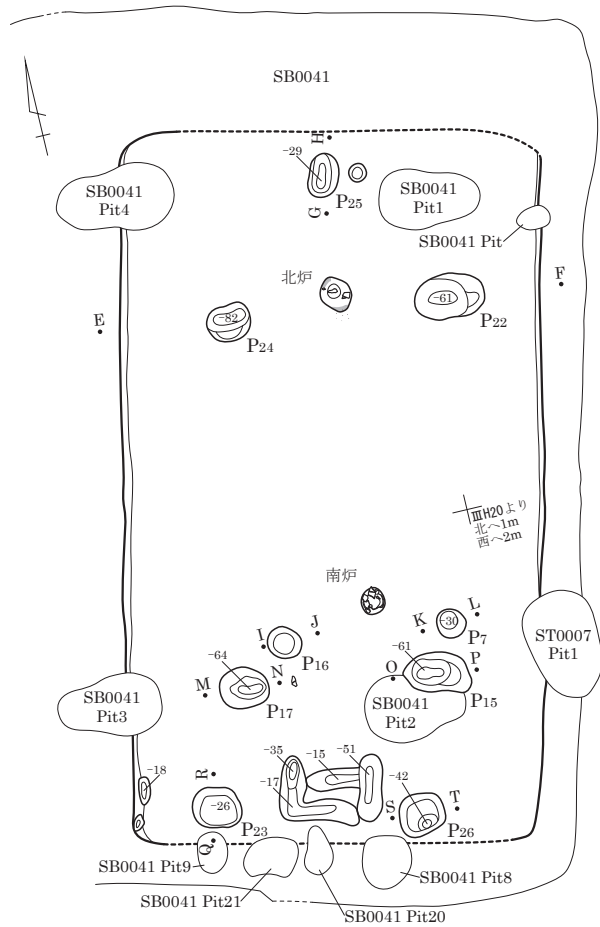

- | | |
|----|--|
| 1 | SB0041埋土。 |
| 2 | SB0041貼床。 |
| 3 | 黒褐色(10YR2/2) 黄褐色土 ^フ ロック混。 |
| 4 | 黒褐色(10YR2/3) 拳大黄褐色土 ^フ ロック混。 |
| 5 | 黒褐色(10YR2/3) 黄褐色土小 ^フ ロック混。やや明色。 |
| 6 | 黒褐色(10YR3/2) しまり強。明色。 |
| 7 | 褐色(7.5YR4/4) 黒褐色土 ^フ ロック混。 |
| 8 | 黒色(10YR2/1) 炭化物粒混。 |
| 9 | 褐色(7.5YR4/3) 黒褐色土粒混。 |
| 10 | 黒色土 ^フ ロック・黄褐色土 ^フ ロック混。 |
| 11 | にぶい黄褐色(10YR4/3) ^フ ロック土主体。 |
| 12 | 黒褐色(10YR2/3) 炭化物混。 |
| 13 | 黒褐色(10YR2/3) 黄褐色土 ^フ ロック混。 |
| 14 | 黒色(10YR2/1) しまりやや弱。黄褐色土 ^フ ロック混。 |
| 15 | 褐色(10YR4/4) しまりやや弱。IV層土粒主体。黒褐色土微混。 |
| 16 | 黒褐色(10YR2/2) 黄褐色土 ^フ ロック混。 |
| 17 | 暗褐色(10YR3/3) IV層土 ^フ ロック微混。 |
| 18 | 褐色(10YR4/4) IV層土粒極微混。 |
| 19 | 褐色(10YR4/4) IV層土粒混。 |
| 20 | 黒褐色(10YR2/2) しまり弱。IV層土 ^フ ロック混。 |
| 21 | 褐色(10YR4/4) 黒褐色土微混。 |
| 22 | 黒褐色(10YR2/3) IV層土粒混。 |
| 23 | 黒褐色(10YR2/3) 粘性なし。しまり弱。 |
| 24 | 黒色(10YR2/1) 黄褐色土との互層。 |
| 25 | 灰白色(10YR8/1) IV層土主体。 |
| 26 | 黒色(10YR1.7/1) 粘性なし。しまり弱。炭化物粒混。 |
| 27 | にぶい黄褐色(10YR5/4) IV層土粒混。 |
| 28 | 黒色(10YR1.7/1) 粘性ややあり。炭化物粒混。 |
| 29 | 黒色(10YR2/1) 炭化物粒混。 |
| 30 | 黒褐色(10YR2/2) 炭化物粒混。 |
| 31 | 黒色(10YR1.7/1) 炭化物粒多混。 |
| 32 | 炭化物粒層状に混。 |

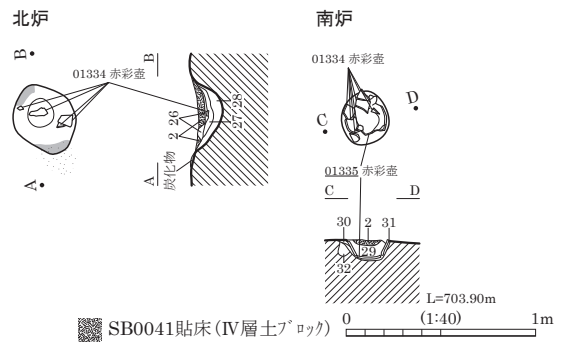
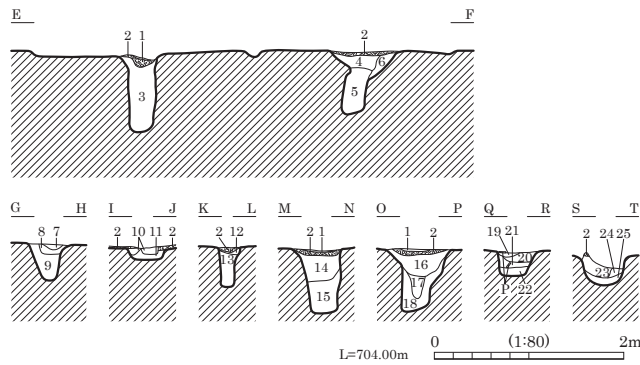

SB0041 P15 埋土堆積状況 (南より)



SB0041 P17 埋土堆積状況 (南より)

図版 60 弥生時代の遺構 (37) - 竪穴住居跡 -

SB0102・0155 (2)

遺物出土状況

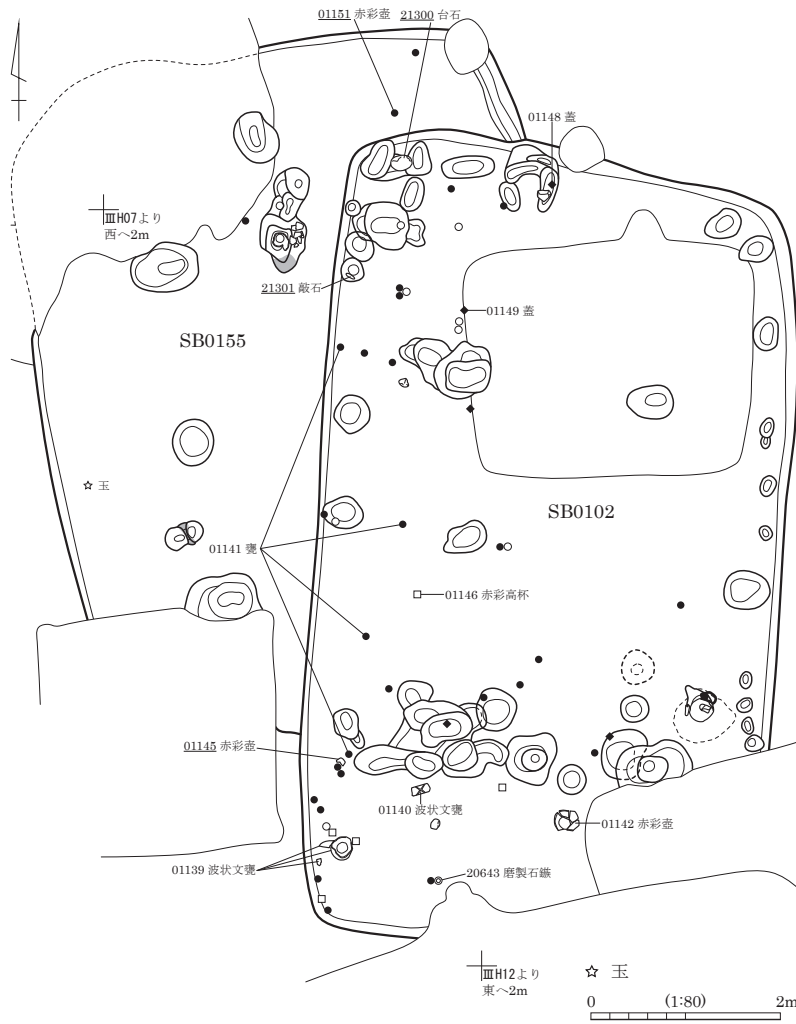

SB0102

- | | |
|---------------------|--------------------------|
| 1 黒褐色 (10YR2/2) | 軽石混。 |
| 2 | 黒色土粒・炭化物多混。 |
| 3 黒褐色 (10YR3/2) | 軽石混。 |
| 4 黒褐色 (10YR3/2) | 拳大IV層土ブロック混。 |
| 5 黄褐色 | 黒褐色土混。貼床。 |
| 6 黒褐色 (10YR2/3) | 炭化物粒微混。 |
| 7 暗褐色 (10YR3/3) | 黄褐色土ブロック混。 |
| 8 にぶい黄褐色 (10YR4/3) | IV層土ブロック主体。 |
| | 黒褐色土少混。 |
| 9 褐色 (7.5YR4/3) | しまり弱。IV層土粒・IV層土ブロック主体。 |
| 10 黒褐色 (10YR2/3) | |
| 11 にぶい黄褐色 (10YR4/3) | |
| 12 黒褐色 (10YR2/2) | |
| 13 黒褐色 (10YR2/3) | 黄褐色土ブロック混。 |
| 14 褐色 (10YR4/4) | IV層土ブロック多混。 |
| 15 黒褐色 (10YR2/2) | IV層土ブロック混。 |
| | 炭化物微混。 |
| 16 暗褐色 (10YR3/3) | |
| 17 暗褐色 (10YR3/3) | IV層土ブロック混。 |
| 18 褐色 (10YR4/4) | IV層土粒・IV層土ブロック主体。黒褐色土混。 |
| 19 暗褐色 (10YR3/3) | IV層土粒・IV層土ブロック主体。黒褐色土多混。 |
| 20 黒褐色 (10YR2/3) | |
| 21 黒褐色 (10YR3/1) | |
| 22 黒褐色 (10YR2/2) | 灰色がかかる。 |
| 23 褐色 (7.5YR4/3) | IV層土ブロック混。 |
| 24 暗褐色 (10YR3/3) | IV層土ブロック混。 |
| 25 暗褐色 (10YR3/4) | IV層土ブロック多混。 |
| 26 黒褐色 (10YR3/1~2) | 拳大IV層土ブロック混。 |
| | 炭化物粒微混。 |
| 27 にぶい黄褐色 | しまりやや強。IV層土ブロック主体。黒色土微混。 |
| 28 黒色 (10YR2/1) | 炭化物粒・骨片微混。 |
| 29 黒色 (10YR1.7/1) | 炭化物粒多混。 |
| 30 黒色 (10YR2/1) | 炭化物粒混。 |
| 31 | IV層土ブロック主体。黒色土混。 |

SB0155

- | | |
|------------------|--------------------|
| 32 黒褐色 (10YR2/3) | 粘性弱。しまりあり。軽石混。 |
| 33 黒褐色 (10YR2/2) | 粒子細。 |
| 34 暗褐色 (10YR3/3) | IV層土粒多混。 |
| 35 黒色 (10YR2/1) | 粘性・しまりなし。 |
| 36 褐色 (10YR4/6) | 黄褐色土多混。黒色土微混。 |
| 37 黒褐色 (10YR2/2) | しまり弱。 |
| 38 黒色 (10YR2/1) | しまり弱。炭化物粒混。 |
| 39 黒褐色 (10YR3/2) | IV層土ブロック混。 |
| 40 黒褐色 (10YR2/2) | しまりやや弱。 |
| 41 黒褐色 (10YR3/1) | しまりやや強。IV層土ブロック少混。 |
| 42 黒色 (10YR2/1) | しまりやや弱。黄褐色土ブロック混。 |
| 43 黒褐色 (10YR2/2) | 黄褐色土ブロック・IV層土粒混。 |

- | | |
|------------------|--------------------|
| 44 褐色 (10YR4/4) | IV層土粒多混。 |
| 45 暗褐色 (10YR3/3) | 炭化物粒微混。 |
| 46 黒褐色 (10YR2/2) | |
| 47 褐色 (10YR4/6) | IV層土ブロック主体。黒褐色土微混。 |
| 48 暗褐色 (10YR3/3) | IV層土粒混。 |
| 49 黒色 (10YR2/1) | 黄褐色土ブロック粒混。 |
| 50 黒褐色 (炉覆土) | 黄褐色砂粒微混。焼骨・炭化物混。 |
| 51 黒褐色 (炉覆土) | 焼土混。 |
| 52 黒褐色 (炉覆土) | 軽石・黄褐色砂少混。 |
| 53 黒色 (10YR2/1) | 炭化物粒微混。 |
| 54 黒褐色 (10YR3/1) | IV層土粒混。 |
| 55 | IV層土ブロック主体。黒色土混。 |

SB0105・0106 (1)

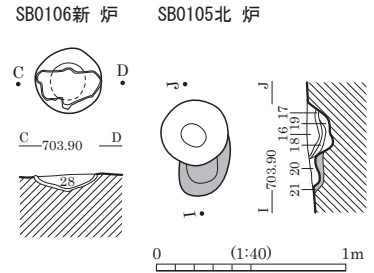
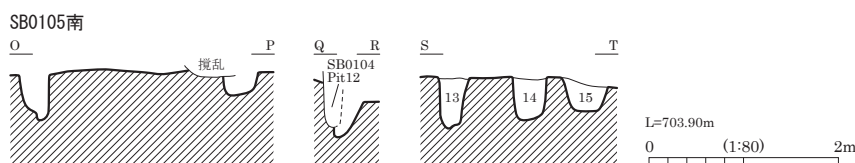
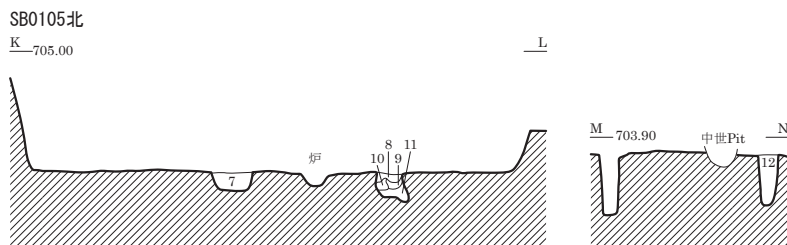
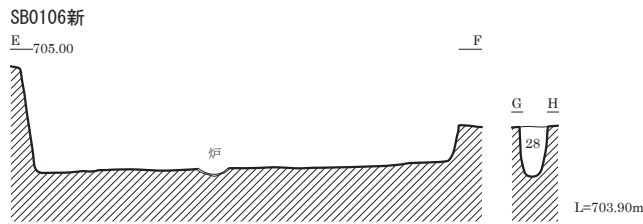
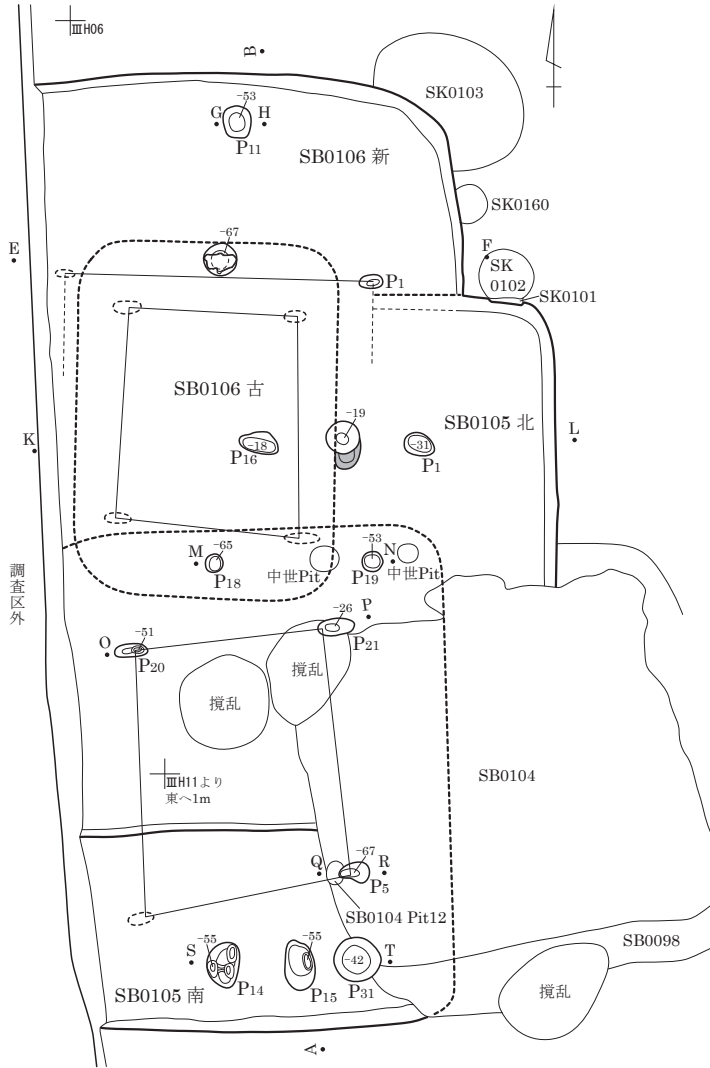

- SB0106 新 炉** **SB0105 北 炉**
- SB0105**
- 1 黒褐色 (10YR2/3)
粘性なし。しまりやや弱。
炭化物粒やや多混。黄褐色土粒混。
 - 2 黒褐色 (10YR2/3)
粘性なし。しまりあり。炭化物粒微混。
やや暗色。
 - 3 黒褐色 (10YR2/2)
粘性弱。しまりあり。炭化物粒微混。
 - 4 暗褐色 (10YR3/4)
砂混シト。粘性ややあり。しまり強。
軽石多混。小礫混。
 - 5 褐色 (10YR4/4)
砂質シト。粘性ややあり。しまり弱。
軽石・小礫混。
 - 6 黒褐色 (10YR2/2)
粘性ややあり。しまり強。
炭化物片・焼土粒混。
 - 7 暗褐色 (10YR3/4)
砂混シト。粘性ややあり。IV層土混。
 - 8 黒褐色 (10YR3/2)
しまり弱。IV層土粒混。
 - 9 黒褐色 (10YR2/3)
しまり弱。IV層土⁺ロク多混。
 - 10 黄褐色 (10YR5/6)
IV層土⁺ロク。
 - 11 黒褐色 (10YR2/3)
IV層土⁺ロク少混。
 - 12 黒褐色 (10YR2/3)
粘性・しまりなし。IV層土⁺ロク少混。
 - 13 暗褐色 (10YR3/4)
砂混シト。IV層土⁺ロク・黒褐色シト⁺ロク混。
 - 14 褐色 (10YR4/4)
IV層土多混。
 - 15 暗褐色 (10YR3/4)
砂混シト。粘性ややあり。しまり弱。
IV層土粒・赤褐色砂・焼土粒混。
 - 16 黒褐色 (10YR2/3)
粘性なし。しまりやや弱。
 - 17 黒色 (10YR2/1)
粘性ややあり。しまりあり。
炭化物粒・焼土粒混。
 - 18 にぶい黄褐色 (10YR6/3)
粘性ややあり。しまりあり。
土器小片・焼骨混。灰か。
 - 19 暗褐色 (10YR3/3)
粘性弱。しまりあり。
 - 20 暗褐色 (10YR3/3)
粘性弱。しまりあり。
 - 21 褐色 (10YR4/6)
火床。
 - 22 暗褐色 (10YR3/4)
粘性ややあり。しまりなし。掘方埋土。
- SB0106**
- 23 暗褐色 (10YR3/3) ~ 黒褐色 (10YR2/3)
粘性なし。しまりやや弱。黄褐色土粒混。
 - 24 黒褐色 (10YR2/3)
粘性なし。しまりやや弱。炭化物粒微混。
 - 25 黒褐色 (10YR3/2)
粘性なし。しまりやや弱。黄褐色土粒混。
 - 26 黒褐色 (10YR2/3)
粘性なし。しまりあり。
 - 27 黒褐色 (10YR2/2)
粘性弱。しまりあり。炭化物粒微混。
 - 28 暗褐色 (10YR3/4)
砂混シト。粘性ややあり。しまり弱。

図版 62 弥生時代の遺構 (39) - 竪穴住居跡 -

SB0105・0106 (2)

遺物出土状況

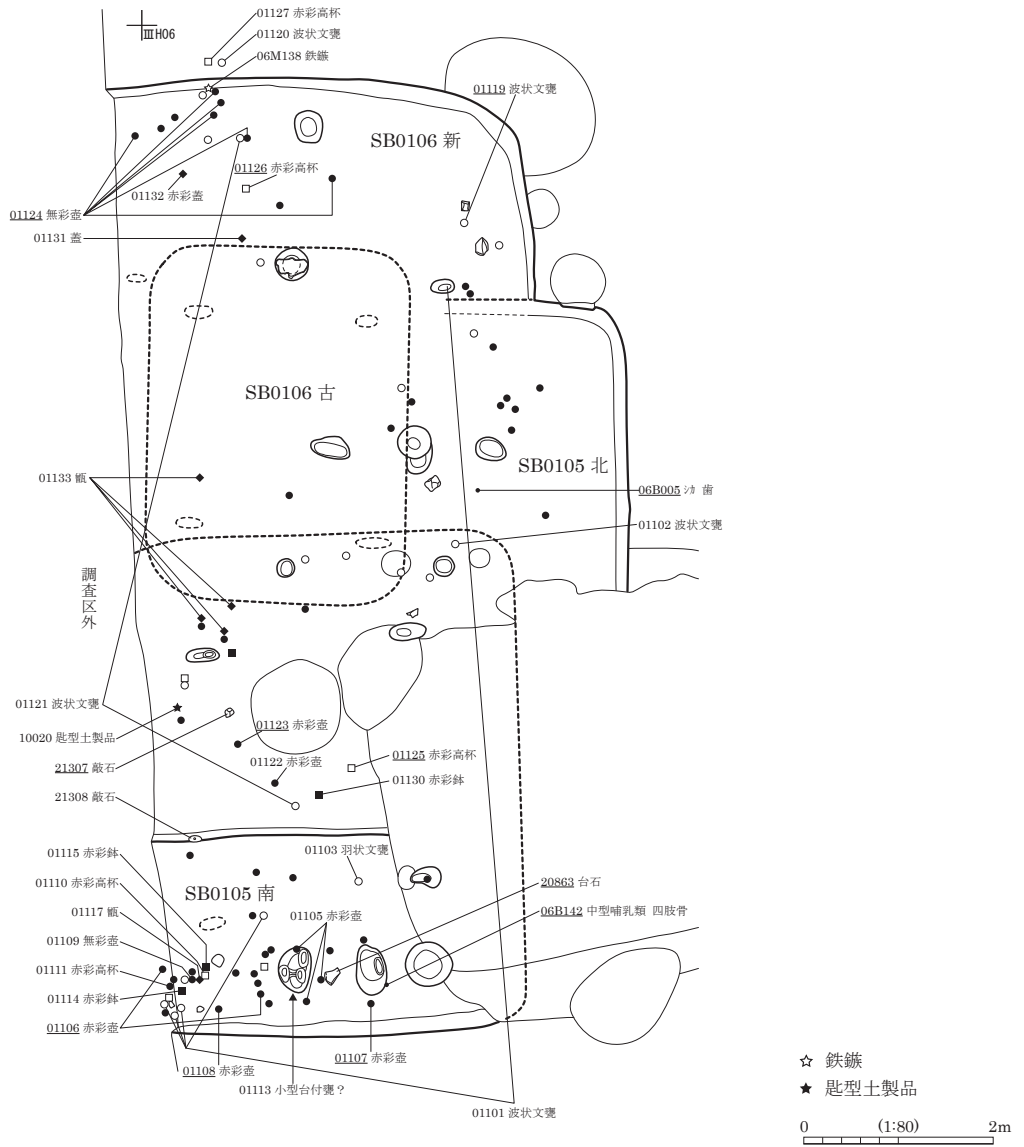

SB0106 新 遺物出土状況 (南より)



SB0105 南 遺物出土状況 (東より)

SB0110・0111・0113・0117・0127(1)

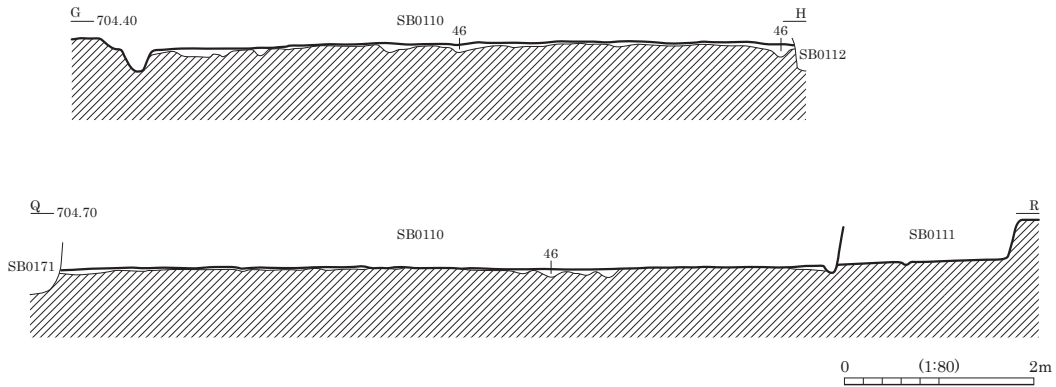
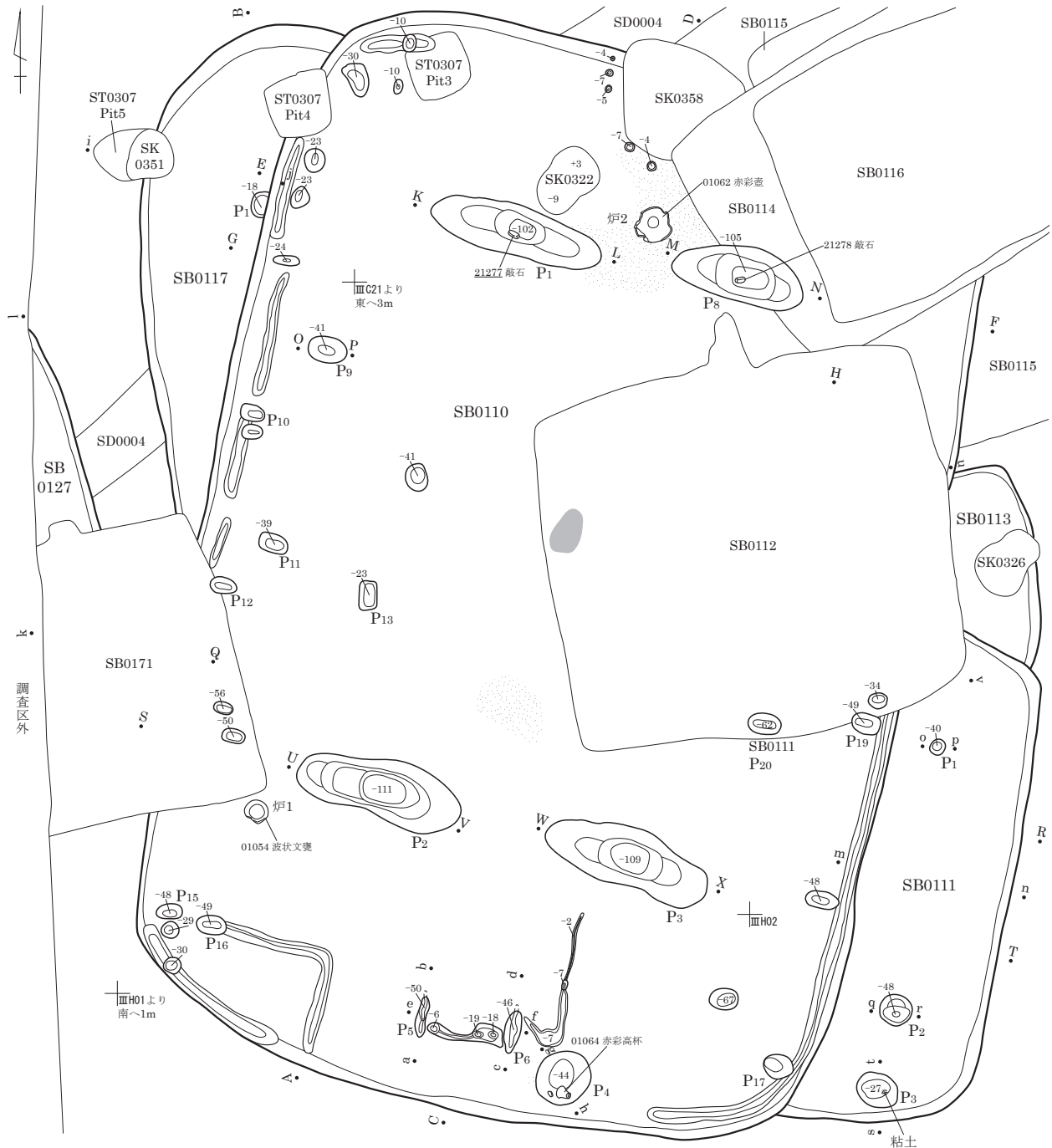

図版 64 弥生時代の遺構 (41) - 竪穴住居跡 -

SB0110-0111-0113-0117-0127(2)

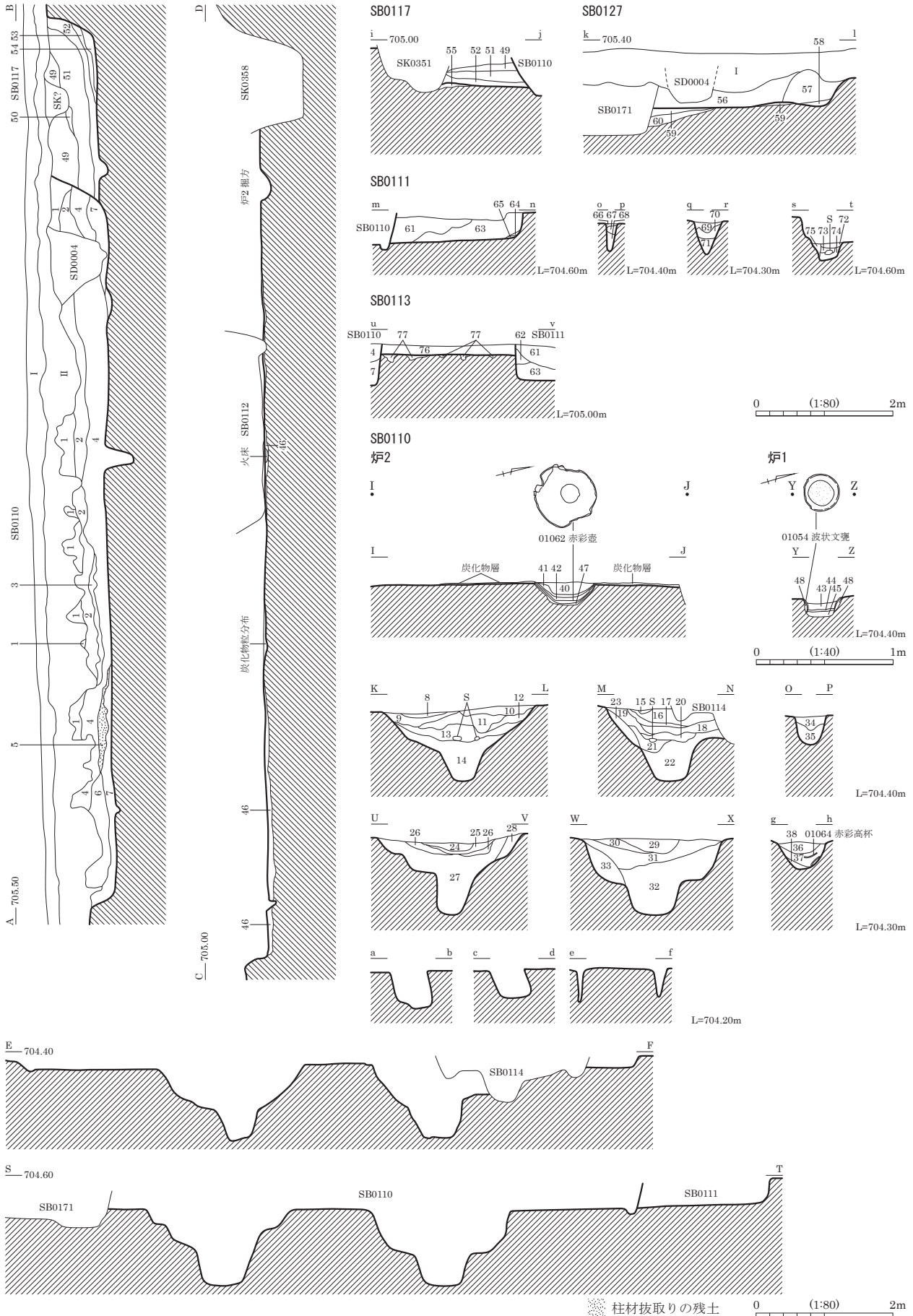

柱材取りの残土 0 (1:80) 2m

SB0110-0111-0113-0117-0127(3)

遺物出土状況

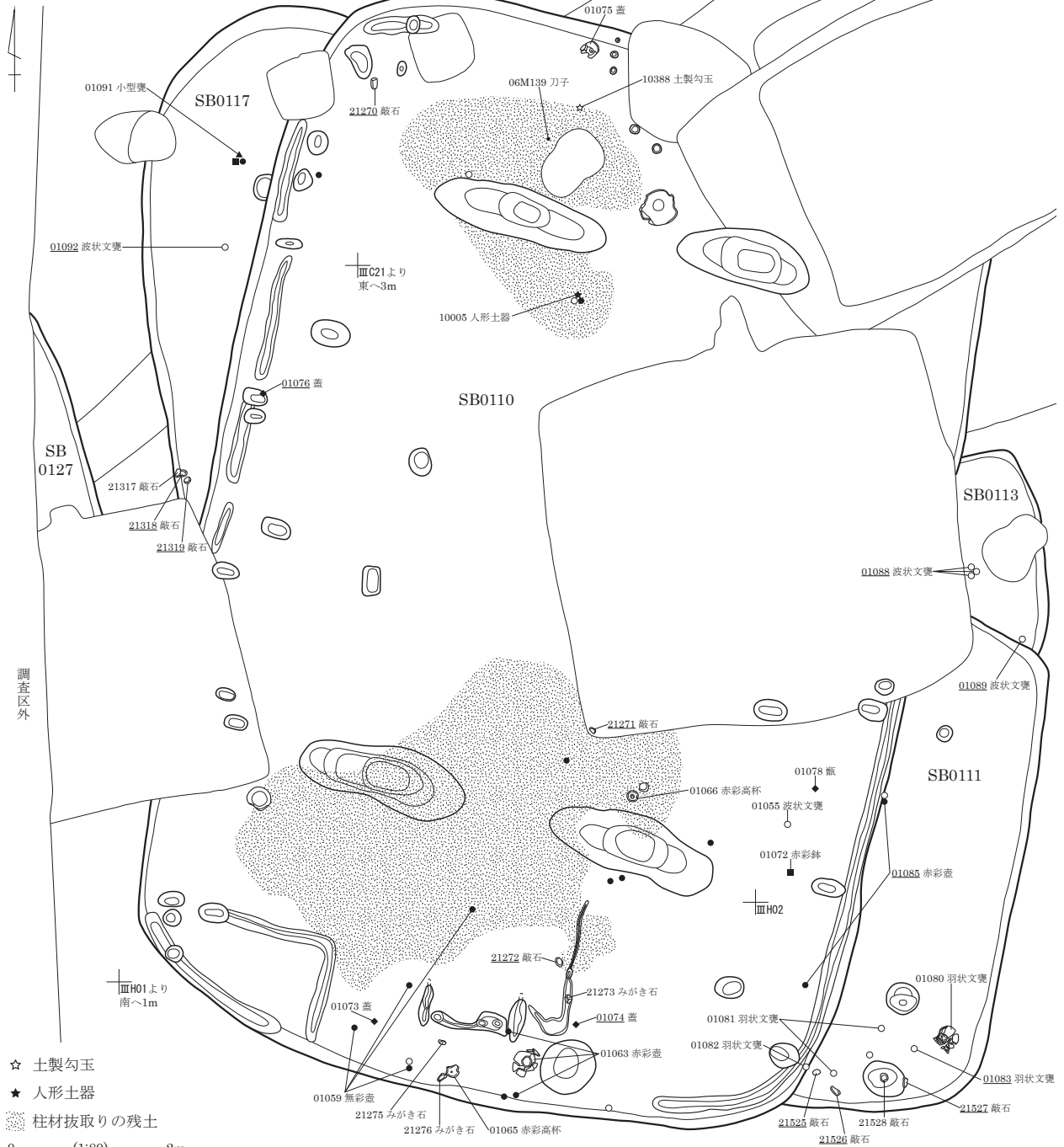

☆ 土製勾玉
 ★ 人形土器
 柱材抜取りの残土
 0 (1:80) 2m

SB0110

- | | | | |
|---------------------|--|---------------------|------------------------------------|
| 1 黒褐色 (10YR3/1) | 粘性弱。しまりやや弱。 | 12 暗褐色 (10YR3/3) | 粘性あり。しまりやや弱。10mm軽石多混。 |
| 2 暗褐色 (10YR3/3) | 粘性弱。しまりあり。 | 13 にぶい黄褐色 (10YR4/3) | 粘性あり。しまりやや弱。10mmIV層土混。下部に黒色土ブロック混。 |
| 3 にぶい黄褐色 (10YR4/3) | 粘性弱。しまりあり。黄褐色土粒・黄褐色土ブロック多混。 | 14 暗褐色 (7.5YR3/3) | しまりあり。にぶい褐色砂土層状に混。 |
| 4 黒褐色 (10YR2/3) | 粘性弱。しまりあり。粒子細。 | 15 黒色 (10YR2/1) | 砂質土。粘性ややあり。しまり弱。粒子細。 |
| 5 にぶい黄褐色 (10YR5/3) | しまりやや強。IV層土粒・IV層土ブロック主体。黒色土粒微混。 | 16 にぶい黄褐色 (10YR5/3) | しまりあり。10mm軽石・IV層土粒混。 |
| 6 黒褐色 (10YR2/3) | 粘性弱。しまりあり。IV層土小ブロック・黒色土混在。粒子細。全体に灰色がかかる。 | 17 にぶい黄褐色 (10YR5/3) | しまりあり。黒色土少混。 |
| 7 黒褐色 (10YR3/1) | 粘性なし。しまりあり。粒子大。10mm軽石微混。 | 18 にぶい黄褐色 (10YR5/4) | しまりあり。IV層土主体。炭化物・黒色土微混。 |
| 8 暗褐色 (10YR3/4) | 砂質土。粘性あり。しまりやや弱。粒子細。10mm軽石多混。 | 19 黒褐色 (10YR3/2) | しまりあり。20mm軽石微混。 |
| 9 黒褐色 (10YR3/2) | | 20 黒色 (10YR2/1) | 粘性ややあり。しまりあり。粒子やや粗。炭化物多混。 |
| 10 にぶい黄褐色 (10YR5/4) | 砂質土。粘性・しまりあり。IV層土ブロック混。 | 21 にぶい褐色 (7.5YR6/3) | IV層土主体。黒褐色土混。 |
| 11 褐色 (7.5YR4/3) | 砂質土。粘性・しまりあり。軽石・IV層土多混。炭化物混。 | 22 にぶい褐色 (7.5YR6/3) | IV層土主体。黒褐色土ブロック混。 |
| | | 23 にぶい褐色 (7.5YR6/3) | IV層土主体。黒褐色土微混。砂混シト。粘性・しまりややあり。 |
| | | 24 暗褐色 (10YR3/4) | 10mm軽石・IV層土粒多混。 |
| | | 25 黒褐色 (10YR2/2) | 粘性ややあり。しまりなし。炭化物粒混。黒色がかかる。 |

SB0110-0111-0113-0117-0127(4)

- 26 暗褐色 (10YR3/4) 砂混シルト。粘性・しまりややあり。IV層土やや多混。褐色がかかる。
- 27 暗褐色 (10YR3/3) 砂混シルト。粘性弱。しまりなし。
- 28 暗褐色 (10YR3/4) 砂混シルト。粘性弱。しまりなし。IV層土粒多混。掘方埋土。
- 29 暗褐色 (10YR3/4) 砂混シルト。粘性弱。しまりなし。軽石・IV層土粒・炭化物片微混。
- 30 暗褐色 (10YR3/3) 砂混シルト。粘性弱。しまりなし。軽石・砂多混。
- 31 暗褐色 (10YR3/3) 砂混シルト。粘性弱。しまりなし。
- 32 褐色 (10YR4/6) 砂混シルト。粘性弱。しまりややあり。IV層土多混。掘方埋土。
- 33 土層注記なし。
- 34 黒褐色 (10YR2/2) しまりあり。粒子大。上部にIV層土多混。
- 35 黒褐色 (10YR2/3) 砂質土。しまり弱。粒子細。IV層土微混。
- 36 黒褐色 (10YR2/3) 砂混シルト。粘性なし。しまり弱。軽石多混。炭化物片混。
- 37 黒褐色 (10YR2/3) 砂混シルト。粘性なし。しまり弱。軽石微混。
- 38 暗褐色 (10YR3/3) 砂混シルト。粘性なし。しまり弱。IV層土粒多混。掘方埋土。
- 39 炭化物層。
- 40 暗褐色 (10YR3/4) 砂混シルト。粘性・しまりなし。
- 41 暗褐色 (10YR3/4) 砂混シルト。粘性・しまりなし。42層の炭化物・炭化物粒混。
- 42 黒色 (10YR1.7/1) 粘性あり。しまり極弱。炭化物・炭化物粒の堆積層。シルト。砂微混。
- 43 暗褐色 (10YR3/4) 炭化物層。
- 44 黒色 (10YR2/1) 砂質土。IV層土主体。炭化物微混。掘方埋土。
- 45 褐色 (10YR4/4) 砂質土。しまり強。IV層土主体。黒色砂質土混。
- 46 にぶい褐色 (7.5YR5/4) 砂質土。粘性あり。しまり弱。5mm軽石混。
- 47 暗褐色 (10YR3/3) ~黒褐色 (10YR3/1) 掘方埋土。
- 48 黒褐色 (10YR3/2) 砂混シルト。粘性弱。しまりなし。炉体土器の掘方埋土。

- SB0117
- 49 黒褐色 (10YR2/2) 炭化物粒微混。
- 50 黒色 (10YR1.7/1) 炭化物粒多混。
- 51 暗褐色 (10YR3/3) 黒色土ブロック混。
- 52 黒褐色 (10YR2/3) 炭化物粒混。
- 53 にぶい黄褐色 (10YR4/3) IV層土粒多混。
- 54 暗褐色 (10YR3/3) 粒子細。
- 55 褐色 (10YR4/6) 砂混シルト。粘性弱。しまりややあり。IV層土多混。掘方埋土。
- SB0127
- 56 暗褐色 (10YR3/4) 砂混シルト。粘性弱。しまりなし。小礫混。砂少混。
- 57 黒褐色 (10YR2/3) 砂混シルト。粘性弱。小礫多混。砂少混。
- 58 灰黄褐色 (10YR4/2) 砂質土。IV層土混。
- 59 黄褐色 (10YR5/6) IV層土主体。貼床。
- 60 明黄褐色 (10YR6/6) IV層土・暗褐色砂質シルト混在。掘方埋土。
- SB0111
- 61 黒褐色 (10YR2/2) 黒色土・黄褐色土ブロック混在。軽石混。
- 62 黒色 (10YR2/1) 粘性弱。しまりあり。黄褐色土ブロック少混。
- 63 黒褐色 (10YR3/2) 軽石混。
- 64 黄褐色 (10YR5/6) IV層土ブロック主体。
- 65 黒色 (10YR2/1) 黄褐色土ブロック微混。
- 66 黒色 (10YR2/1) 粘性・しまりあり。30mm軽石混。
- 67 にぶい黄褐色 (10YR5/4) 粘性・しまりあり。黒褐色土混。
- 68 黒褐色 (10YR3/2) しまりやや弱。粒子細。IV層土ブロック混。
- 69 黒褐色 (10YR2/2) 粘性・しまりあり。5mm軽石・炭化物混。
- 70 粘性・しまりあり。黒褐色土混。
- 71 暗褐色 (10YR3/3) しまり弱。粒子細。IV層土ブロック混。
- 72 粘性・しまりあり。5mm軽石・炭化物混。
- 73 暗褐色 (10YR3/3) 粒子細。しまり弱。均質。
- 74 黒褐色 (10YR3/2) しまり弱。IV層土粒多混。
- 75 にぶい黄褐色 (10YR5/3) しまりあり。粒子細。IV層土混。
- SB0113
- 76 黒色 (10YR2/1) 粘性なし。しまりやや弱。IV層土粒・黒褐色土粒混。粘性なし。しまりやや弱。
- 77 黒色 (10YR2/1) 粘性なし。しまりやや弱。IV層土粒・IV層土ブロック混。



SB0110 南壁付近 遺物出土状況 (北より)



SB0110 南壁付近 遺物出土状況 (近接)



SB0110 P4 高杯出土状況 (北より)



SB0110 炉2 検出状況 (南より)

SB0122-0123-0151

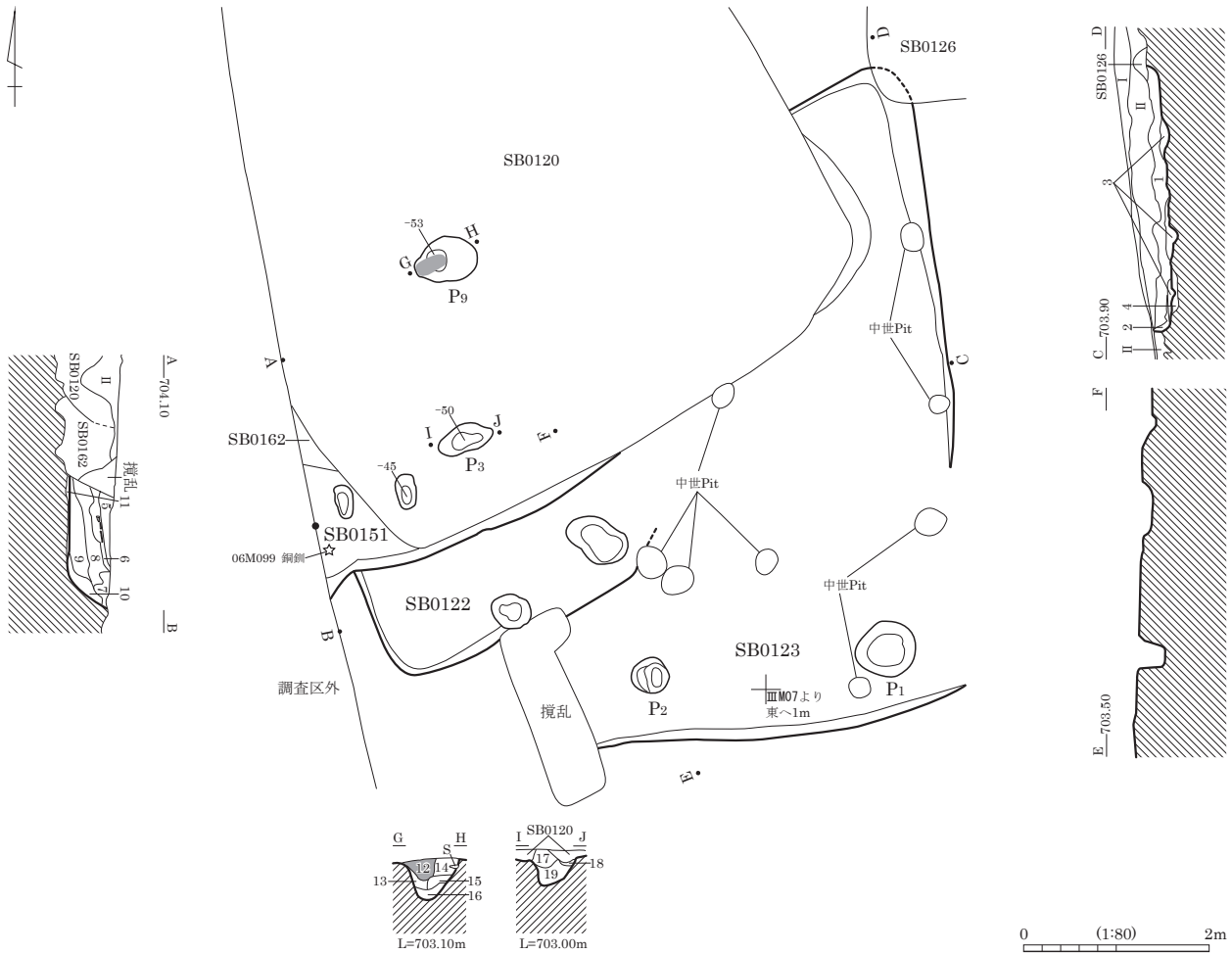

SB0123

- 1 黒褐色 (10YR2/2) 粘性弱。しまりあり。炭化物粒微混。
- 2 黒褐色 (10YR2/3) 均質。
- 3 暗褐色 (10YR3/3) IV層土ブロック多混。
- 4 暗褐色 (10YR3/3) IV層土ブロック多混。掘方埋土。

SB0151

- 5 にぶい黄褐色 (10YR4/3) IV層土ブロック主体。黒褐色土微混。
- 6 黒褐色 (10YR2/2) 炭化物粒微混。
- 7 黒褐色 (10YR3/2)
- 8 にぶい黄褐色 (10YR5/4) IV層土ブロック主体。黒褐色土微混。
- 9 暗褐色 (10YR3/3) IV層土小ブロック・IV層土粒・黒褐色土混。銅釦出土。

- 10 にぶい黄褐色 (10YR5/4) IV層土ブロック主体。黒褐色土微混。
- 11 にぶい黄褐色 (10YR5/4) しまり強。黒褐色土混。
- 12 黒褐色 (10YR2/2) しまりやや弱。
- 13 にぶい黄褐色 (10YR4/3) IV層土ブロック主体。黒色土粒微混。
- 14 黒色土混。
- 15 黒色土多混。
- 16 黒褐色 (10YR3/2) IV層土ブロック混。
- 17 黒褐色 (10YR2/2) しまりやや弱。焼土粒・炭化物粒微混。
- 18 にぶい黄褐色 (10YR4/3) しまりあり。IV層土・黒色土微混。
- 19 黒褐色 しまりやや弱。IV層土ブロック混。

SB0128

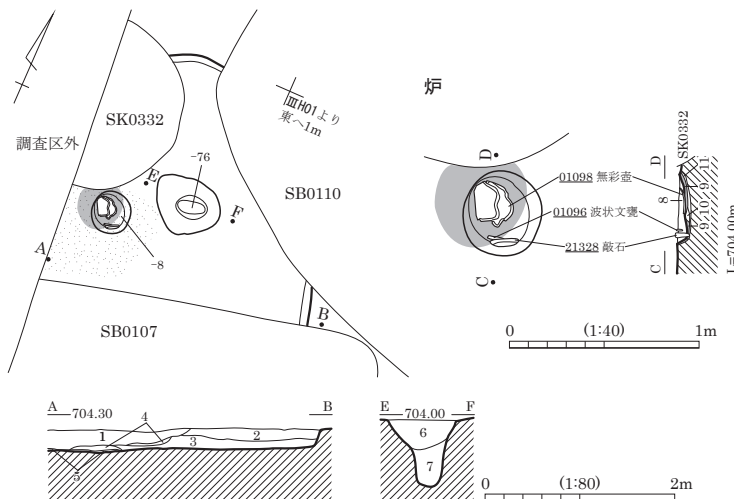

- 1 褐色 (10YR4/4) 砂混シト。粘性ややあり。IV層土粒多混。炭化物粒混。
- 2 暗褐色 (10YR3/3) 粘性ややあり。しまりなし。
- 3 暗褐色 (10YR3/4) 粘性ややあり。しまりなし。小礫多混。IV層土ブロック。柱材抜取の残土か。
- 4
- 5 黒色 (10YR1.7/1)
- 6 暗褐色 (10YR3/4) 砂混シト。粘性弱。しまりなし。IV層土粒多混。炭化物粒微混。
- 7 褐色 (10YR4/4) 砂質土。粘性なし。小礫多混。
- 8 黒褐色 (10YR2/3) 砂混シト。粘性・しまりなし。IV層土粒・焼土微混。
- 9 火床。
- 10 にぶい黄褐色 (10YR5/4) 砂・小礫層。
- 11 黄褐色 (10YR5/6) IV層土層。

SB0129

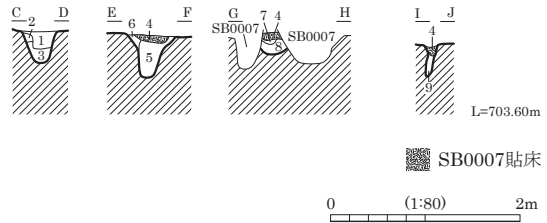
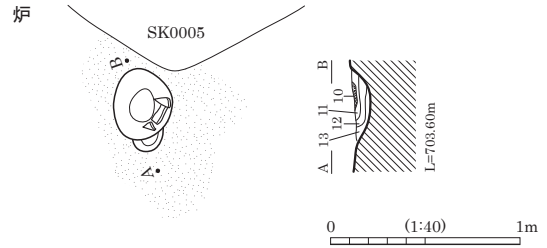
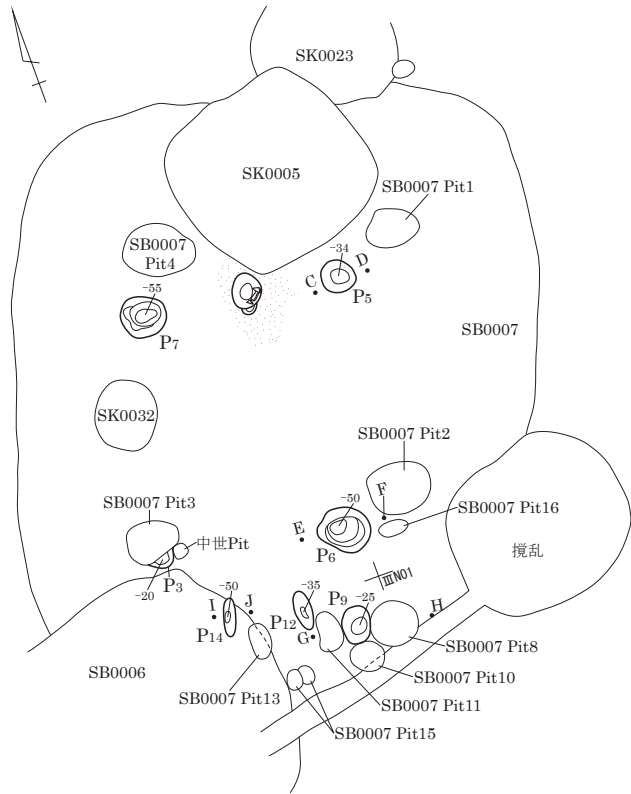

- 1 黒色 (10YR2/1) 粘性弱。しまりややあり。粒子細。
- 2 黒褐色 (10YR2/3) やや明色。
- 3 黒色土・褐色土⁺ロク混。
- 4 褐色 (10YR4/4) 粘性やや弱。しまり強。SB0007貼床。
- 5 黒色 (10YR2/1) 粘性やや弱。しまり弱。IV層土⁺ロク混。
- 6 黒褐色 (10YR2/2) 粘性やや弱。しまりあり。IV層土⁺ロク多混。
- 7 黒色 (10YR2/1) 粘性ややあり。しまりあり。
- 8 黒褐色 (10YR2/2) IV層土⁺ロク多混。
- 9 褐色 (7.5YR4/6) 粘性やや弱。しまり強。黒色土粒混。SB0007貼床。
- 11 黒色 (10YR2/1) 粘性弱。しまりやや弱。炭化物粒少混。
- 12 褐色 (7.5YR4/6) 粘性やや弱。しまりあり。黒色土粒少混。
- 13 黒色 (10YR2/1) 粘性弱。しまりやや弱。炭化物粒混。

SB0130

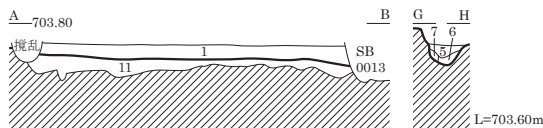
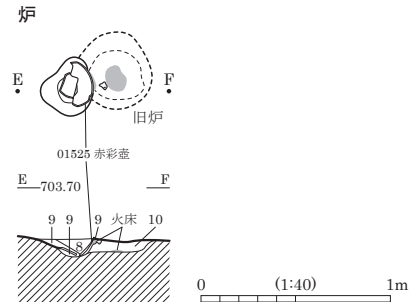
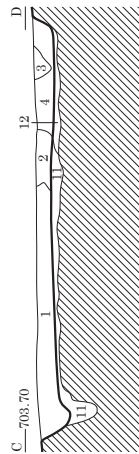
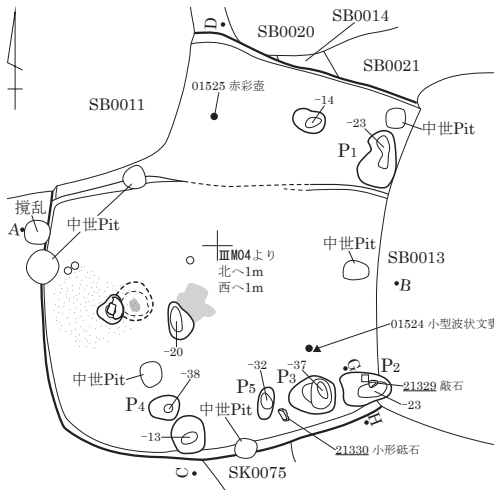

- 1 暗褐色 (10YR3/4) 粘性弱。しまりあり。軽石・礫混。
- 2 黒褐色 (10YR3/2) 粘性弱。しまりあり。軽石・炭化物混。
- 3 黒褐色 (10YR2/3) 粘性弱。しまりあり。軽石混。
- 4 暗褐色 (10YR3/3) 粘性弱。しまりあり。IV層土⁺ロク多混。
- 5 黒色 (10YR2/1) 炭化物粒混。
- 6 暗褐色 (10YR3/3) しまりあり。IV層土⁺ロク混。
- 7 にぶい黄褐色 (10YR4/3) IV層土粒・IV層土⁺ロク主体。黒褐色土混。
- 8 暗褐色 (10YR3/4) 粘性弱。しまりあり。
- 9 黒褐色 (10YR2/2) 粘性弱。しまりあり。炭化物粒混。
- 10 黒色 (10YR2/1) 粘性弱。しまりあり。炭化物粒混。焼土粒微混。
- 11 にぶい黄褐色 (10YR4/3) しまり強。黒褐色土混。
- 12 黒褐色 (10YR2/3) 粘性弱。しまり強。IV層土⁺ロク多混。

SB0134

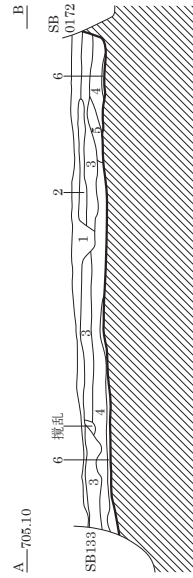
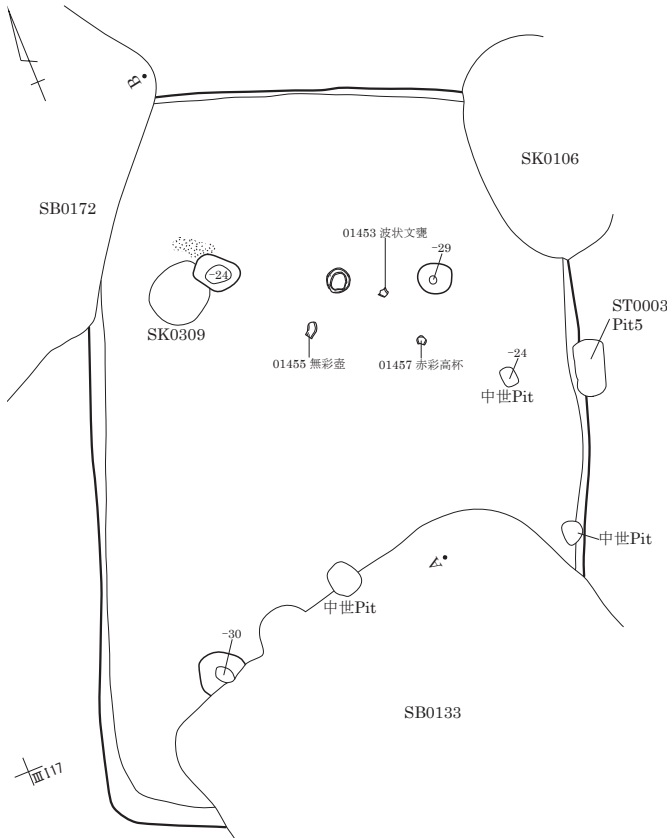

炉

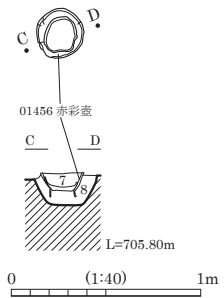

- 1 黒褐色 (10YR2/3)
粘性あり。しまりやや弱。
- 2 褐色 (10YR4/4)
粘性弱。しまりやや強。
- 3 黒褐色 (10YR3/2)
粘性ややあり。しまりやや弱。
- 4 暗褐色 (10YR3/4)
粘性ややあり。しまりやや弱。
- 5 にぶい黄褐色 (10YR4/3)
粘性やや弱。しまりややあり。
- 6 褐色 (10YR4/6)
粘性・しまりやや弱。
- 7 黒褐色 (10YR3/2)
粘性あり。しまりやや弱。黒色土主体。
炭化物粒・IV層土粒微混。
- 8 黄褐色 (10YR5/6)
粘性やや弱。しまり強。IV層土主体。
炭化物・焼土少混。

IV層土ブロック

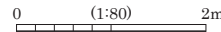

SB0149

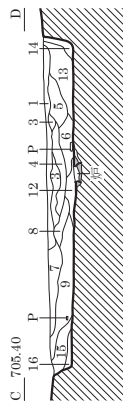
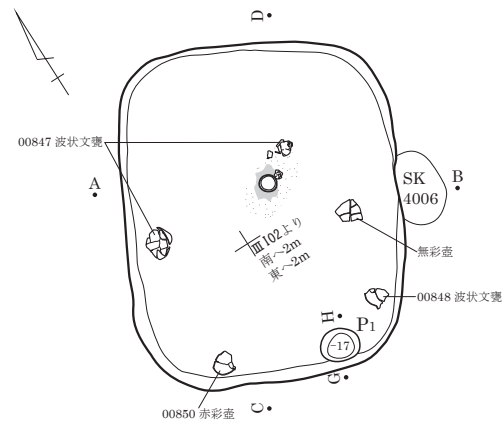

炉

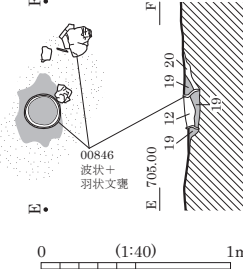

- 1 黒褐色 (10YR2/3) 砂質シルト。2~40mm軽石5%・2~10mm礫1%混。
- 2 暗褐色 (10YR3/3) シルト質砂。2~10mm軽石5%・2mm礫1%混。
- 3 黒色 (10YR2/1) シルト質砂。2~5mm軽石1%・2~5mm礫1%混。
- 4 暗褐色 (10YR3/3) シルト質砂。2~10mm軽石3%・2~5mm礫1%混。
- 5 黒褐色 (10YR2/2) シルト質砂。2~5mm軽石2%・5mm礫1%混。
- 6 黒色 (10YR2/1) シルト質砂。2mm軽石1%・2~5mm礫1%混。
- 7 黒褐色 (10YR2/3) シルト質砂。2~10mm軽石2%・2~5mm礫1%混。
- 8 黒褐色 (10YR2/2) シルト。2~10mm軽石1%・2~5mm礫1%混。
- 9 暗褐色 (10YR3/3) シルト質砂。2~10mm軽石2%・2~5mm礫1%混。
- 10 暗褐色 (10YR3/3) シルト質砂。2~10mm軽石2%・2~5mm礫1%混。
- 11 黒褐色 (10YR2/2) シルト質砂。2~10mm軽石1%・2~5mm礫1%混。

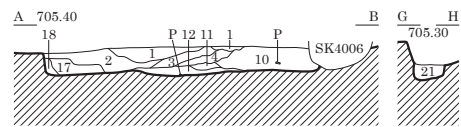

- 12 黒褐色 (10YR2/2) シルト質砂。2~10mm軽石1%・2~5mm炭化物1%混。
- 13 暗褐色 (10YR3/3) シルト質砂。2~10mm軽石2%・2~5mm礫1%混。
- 14 暗褐色 (10YR3/4) 砂質シルト。2~15mm軽石1%・2~5mm礫1%混。
- 15 暗褐色 (10YR3/3) 砂質シルト。2~15mm軽石2%・2~5mm礫1%混。
- 16 暗褐色 (10YR3/3) 砂質シルト。2~5mm軽石1%・2mm礫1%混。
- 17 黒褐色 (10YR2/2) シルト質砂。2~5mm軽石1%・2mm礫1%混。

- 18 暗褐色 (10YR3/3) 砂質シルト。2~5mm軽石1%・2mm礫1%混。
- 19 赤褐色 (5YR4/8) 砂質シルト。2~5mm軽石1%・2mm礫1%混。火床。
- 20 黒色 (10YR2/1) シルト質砂。炭化物層。
- 21 黒褐色 (10YR2/2) シルト質砂。IV層土多混。
2~5mm軽石2%・2~10mm炭化物2%・2~5mm礫1%混。

SB0156

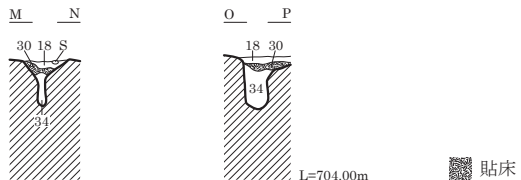
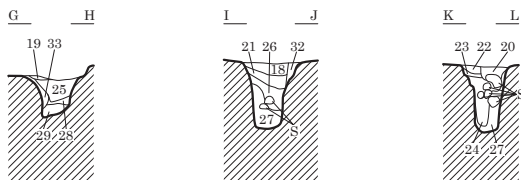
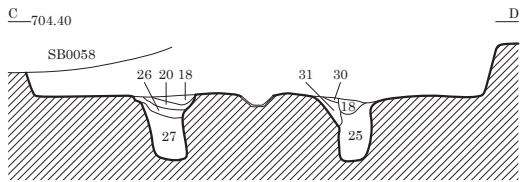
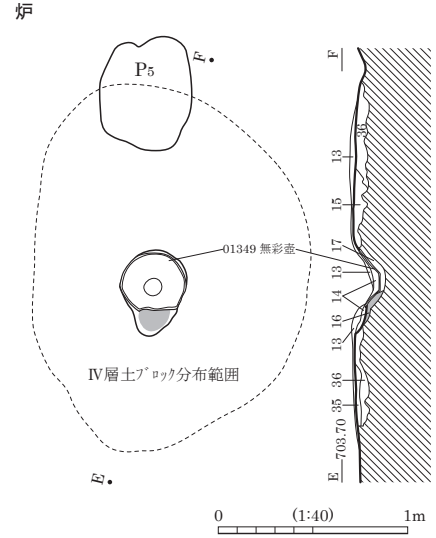
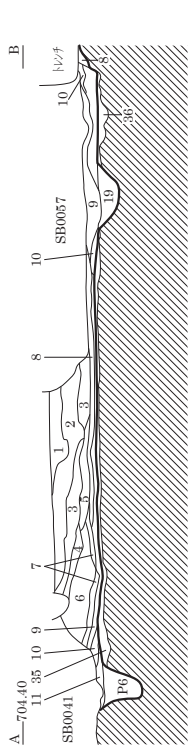
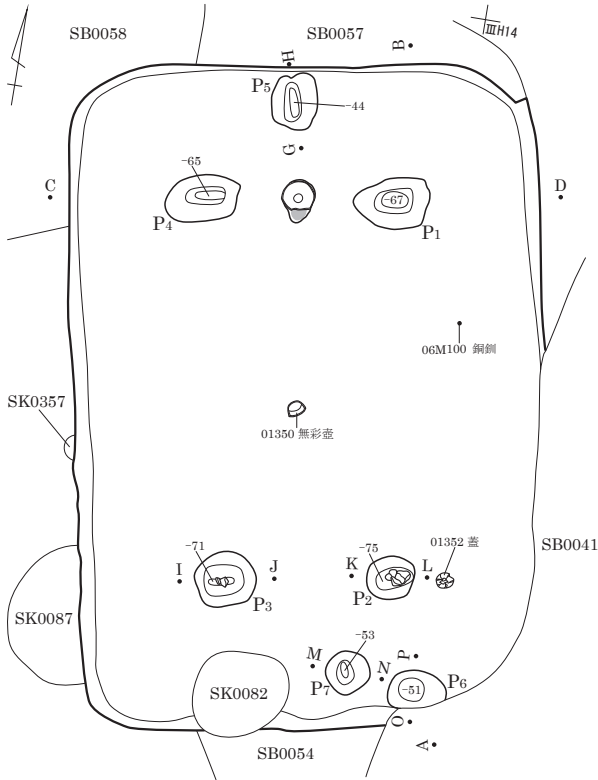

- | | |
|--------------------|--|
| 1 黒褐色 (10YR2/3) | 粘性なし。しまりあり。軽石混。 |
| 2 黒褐色 (10YR3/2) | 黄褐色土粒混。 |
| 3 にぶい黄褐色 (10YR4/3) | 黄褐色土粒・黄褐色土 ^フ ロク多混。 |
| 4 黒褐色 (10YR2/3) | ^フ ロク土多混。 |
| 5 黒褐色 (10YR3/2) | ^フ ロク土少混。やや明色。 |
| 6 黒褐色 | しまり強。黄褐色土粒・黄褐色土 ^フ ロク多混。 |
| 7 黒褐色 (10YR3/2) | |
| 8 黒色 (10YR2/1) | 粘性弱。黄褐色土 ^フ ロク混。 |
| 9 黒褐色 (10YR2/2) | 粒子細。 |
| 10 黄褐色 | 黄褐色土 ^フ ロク多混。黒褐色土 ^フ ロク微混。 |
| 11 暗褐色 (10YR3/3) | 粒子細。 |
| 12 黒色 (10YR2/1) | 粘性弱。黄褐色土 ^フ ロク少混。 |
| 13 黄褐色 (10YR5/6) | IV層土 ^フ ロク主体。黒褐色土微混。 |
| 14 黒褐色 | |
| 15 黒色 (10YR1.7/1) | 炭化物・IV層土 ^フ ロク混。 |
| 16 赤褐色 (5YR4/6) | 火床。 |
| 17 にぶい赤褐色 | 焼土主体。黒褐色土混。 |
| 18 黒色 (10YR2/1) | IV層土粒・炭化物微混。 |
| 19 暗褐色 | しまりあり。 |
| 20 黒褐色 (10YR2/3) | 粘性なし。しまり弱。IV層土粒混。 |
| 21 黒褐色 (10YR3/2) | しまり弱。 |
| 22 褐色 (7.5YR) | しまり強。IV層土 ^フ ロク主体。 |
| 23 黒褐色 (10YR2/2) | しまりあり。 |
| 24 黒褐色 (10YR2/2) | しまりあり。IV層土 ^フ ロク混。 |
| 25 黒褐色 (10YR2/3) | しまり弱。IV層土粒・IV層土 ^フ ロク混。 |
| 26 黒色 (10YR2/1) | IV層土粒・炭化物微混。 |
| 27 褐色 (10YR4/4) | IV層土 ^フ ロク主体。黒褐色土微混。 |
| 28 褐色 (7.5YR4/4) | IV層土 ^フ ロク混。 |
| 29 黒色 (7.5YR2/1) | しまり弱。IV層土 ^フ ロク混。 |
| 30 黒褐色 (10YR2/3) | しまり強。IV層土粒・黒色土主体。貼床。 |
| 31 黒褐色 (10YR3/2) | しまりあり。 |
| 32 暗褐色 (10YR3/3) | しまりあり。IV層土粒混。 |
| 33 | 黒褐色土・黄褐色土 ^フ ロク混。 |
| 34 黒褐色 (10YR2/3) | しまり弱。黄褐色土 ^フ ロク少混。 |
| 35 黒褐色 | 黒褐色土・IV層土 ^フ ロク混。 |
| 36 | 掘方埋土。 |

SB0306

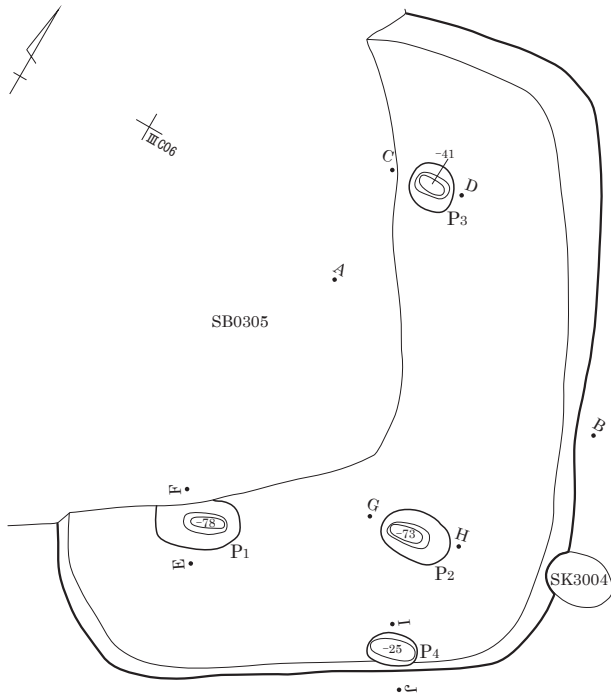

- 1 黒褐色 (10YR2/3) 砂質シルト。しまり弱。2mm小礫30%・4mm軽石7%混。炭化物粒微混。
- 2 黒褐色 (10YR3/2) シルト。しまりあり。4mm軽石30%・小礫15%・炭化物粒2%混。硬くしめる部分あり。
- 3 黒褐色 (10YR2/3) シルト。しまりあり。4mm小礫30%・7mm軽石15%混。
- 4 灰黄褐色 (10YR4/2) シルト。灰白シルト(灰か?)多混。4mm小礫15%・軽石2%混。
- 5 黒褐色 (10YR2/2) シルト。しまりあり。4mm小礫25%・5mm軽石10%混。

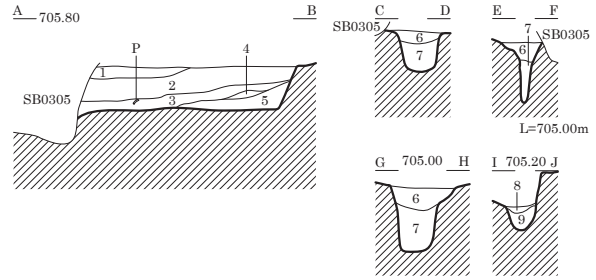

遺物出土状況

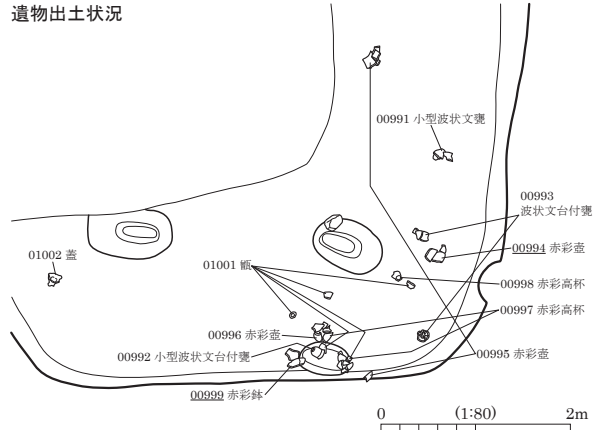

- 6 黒褐色 (10YR2/3) 砂質シルト。しまり弱。2mm小礫10%・7mm軽石10%・IV層土粒5%混。
- 7 褐色 (10YR4/4) やや砂質シルト。IV層土主体。6mm軽石多混。2mm小礫10%・黒色土5%混。
- 8 黒褐色 (10YR3/2) シルト。しまりあり。黒色土粒20%・7mm軽石10%混。
- 9 暗褐色 (10YR3/4) シルト。しまり弱。10mm軽石5%・小礫5%混。30mmIV層土粒混。

SB0307

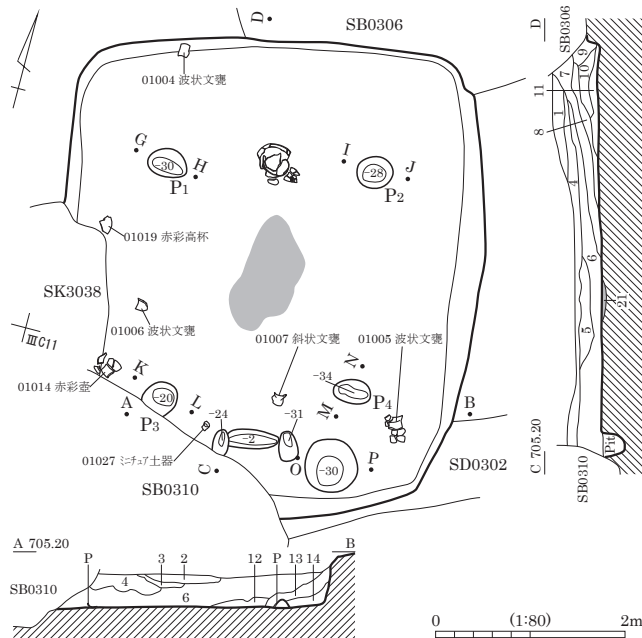

- 1 暗褐色 (10YR3/4) 砂質土。しまり弱。5~6mm軽石・小礫・IV層土ブロック混。
- 2 黒色 (10YR1.7/1) しまりあり。5~6mm軽石・小礫・IV層土ブロック混。
- 3 褐色 (10YR4/6) 砂質土。しまり弱。5mm軽石・小礫混。
- 4 黒褐色 (10YR2/3) 砂質土。3~5mm軽石・小礫・IV層土ブロック混。
- 5 黒褐色 (10YR2/2) しまり弱。軽石・小礫・IV層土ブロック混。
- 6 黒褐色 (10YR3/2) 砂質土。しまり弱。5~6mm軽石・小礫・IV層土ブロック・炭化物粒混。
- 7 黒褐色 (10YR2/2) 砂質土。しまりあり。5mm軽石・1~2mm小礫・炭化物粒混。
- 8 暗褐色 (10YR3/3) 砂質土。しまり弱。5mm軽石・1~2mm小礫・IV層土粒混。
- 9 黒褐色 (10YR3/2) 砂質土。しまり弱。軽石多混。

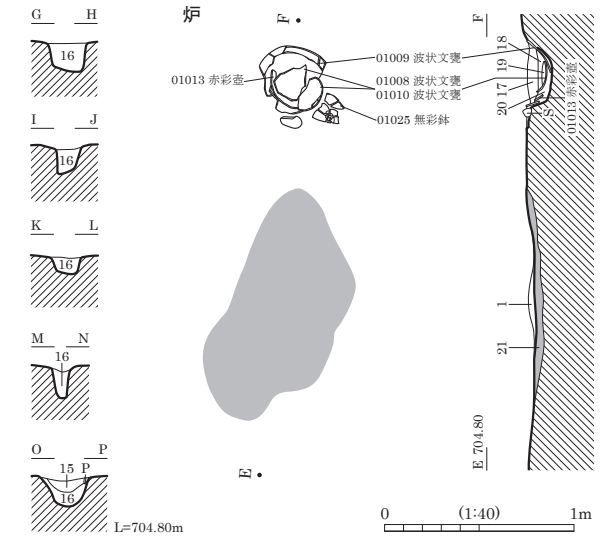

- 10 黒褐色 (10YR2/2) 砂質土。しまりあり。軽石多混。
- 11 黒褐色 (10YR2/3) 砂質土。しまり弱。軽石・小礫・IV層土粒混。
- 12 黒色 (10YR2/1) 5~6mm軽石・1~2mm小礫混。
- 13 黒色 (10YR1.7/1) しまりあり。5~6mm軽石・1~2mm小礫・IV層土ブロック混。
- 14 黒褐色 (10YR2/2) しまりあり。軽石・小礫・IV層土粒・炭化物粒混。
- 15 暗褐色 (10YR3/3) 砂質土。しまりなし。5~7mm軽石・小礫・炭化物粒混。
- 16 黒褐色 (10YR2/3) 砂質土。しまりあり。5mm軽石・IV層土粒・炭化物粒混。
- 17 黒褐色 (10YR2/3) 砂質土。しまりあり。4~5mm軽石・2mm小礫・IV層土粒混。
- 18 黒色 (10YR2/1) 砂質土。しまりあり。
- 19 灰白色 (10YR8/1) 砂質土。粘性・しまり強。
- 20 極暗赤褐色 (5YR2/3) 砂質土。しまり弱。小礫・IV層土粒・炭化物粒混。
- 21 赤褐色 (5YR4/6) 被熱IV層土主体。火床。

SB0315・0316

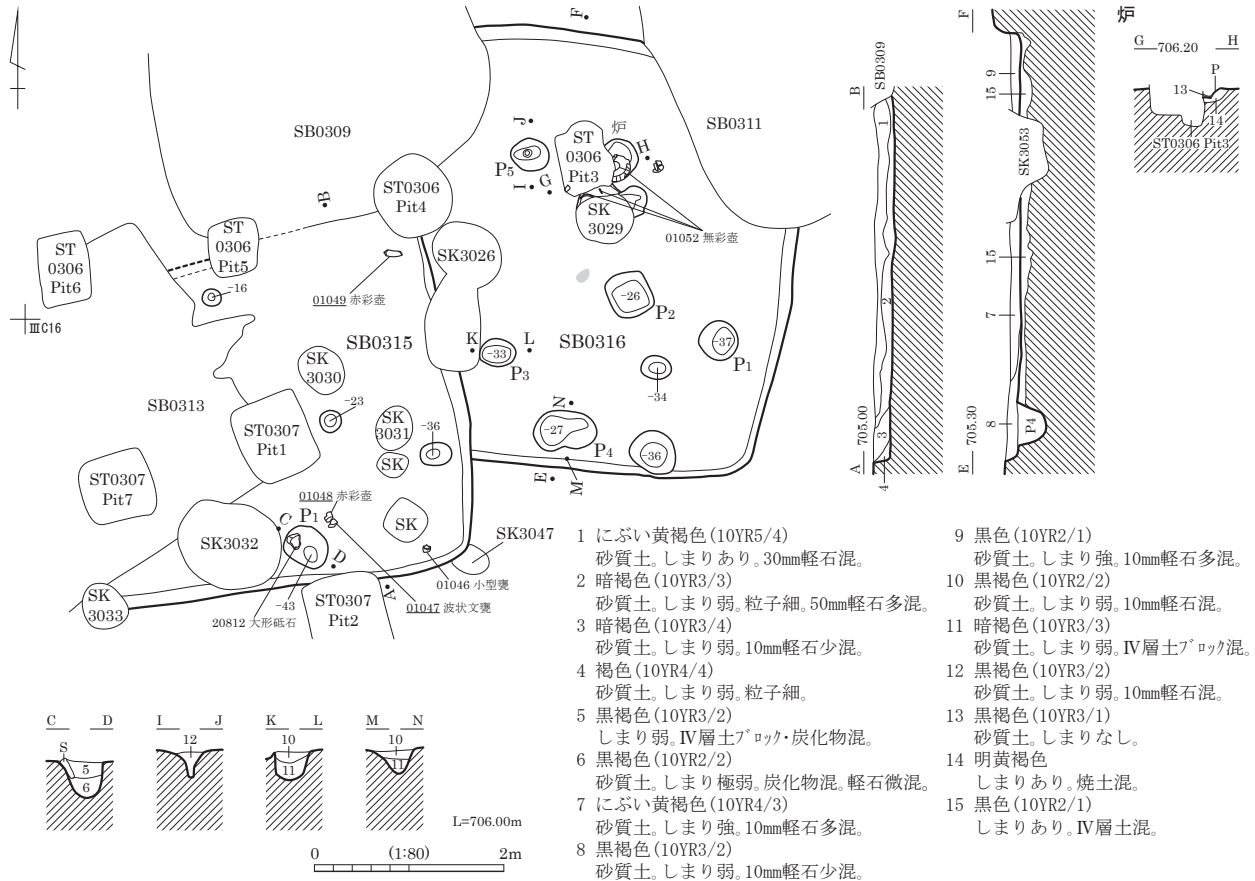

SB3029

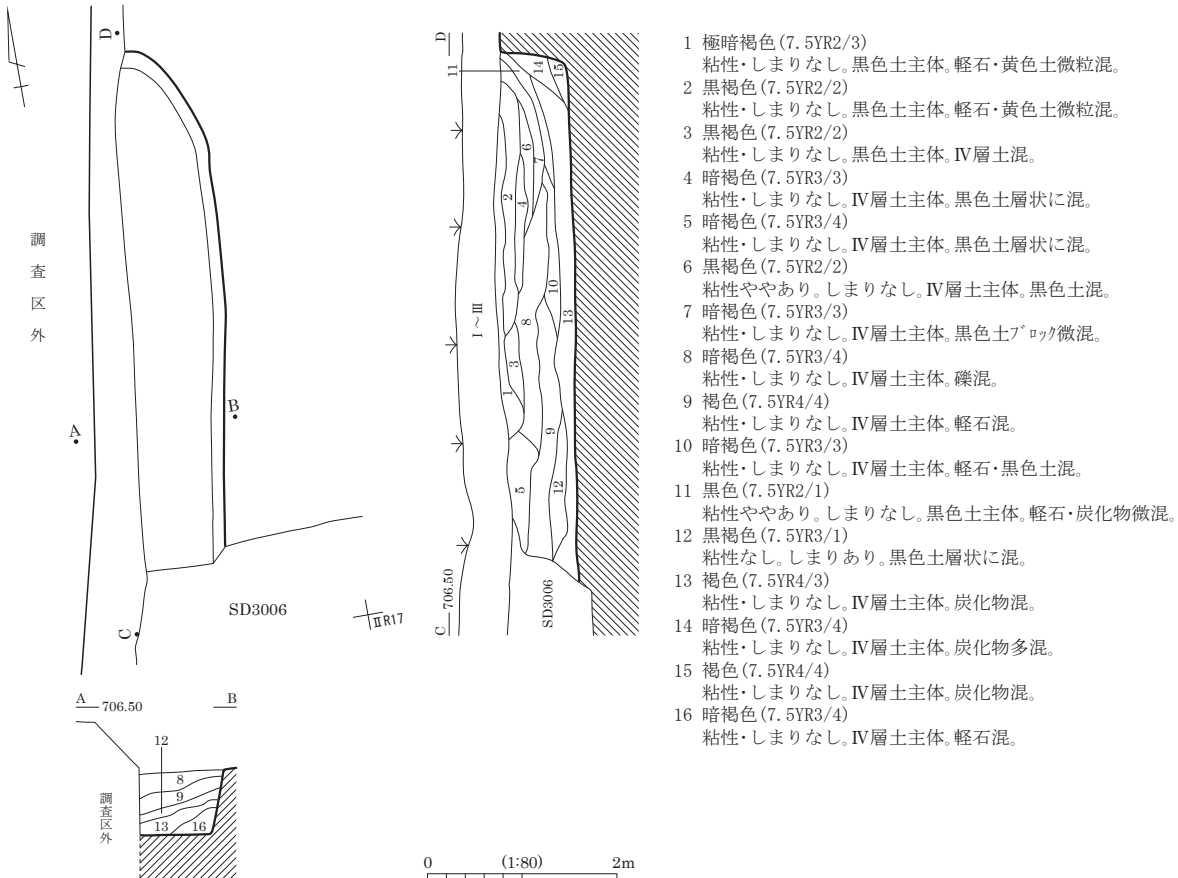

SB3036

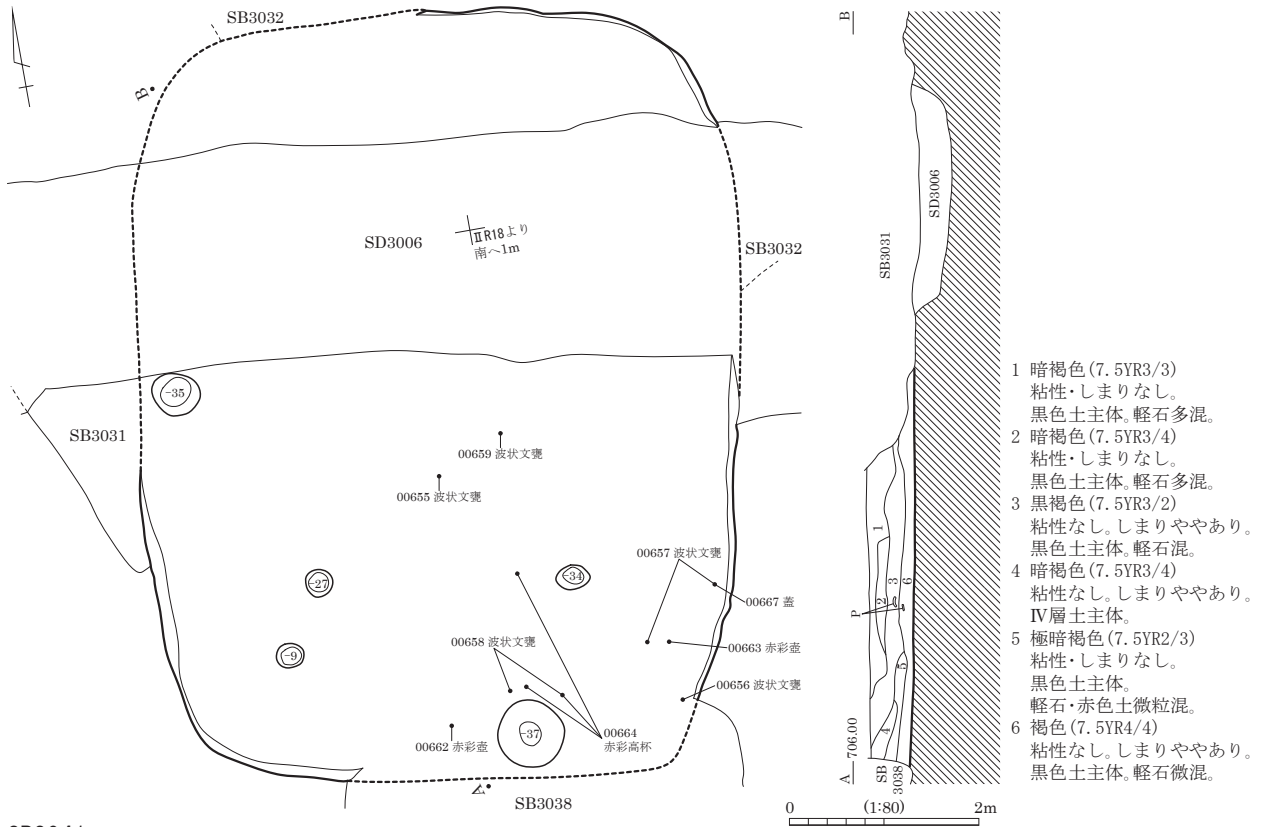

SB3041

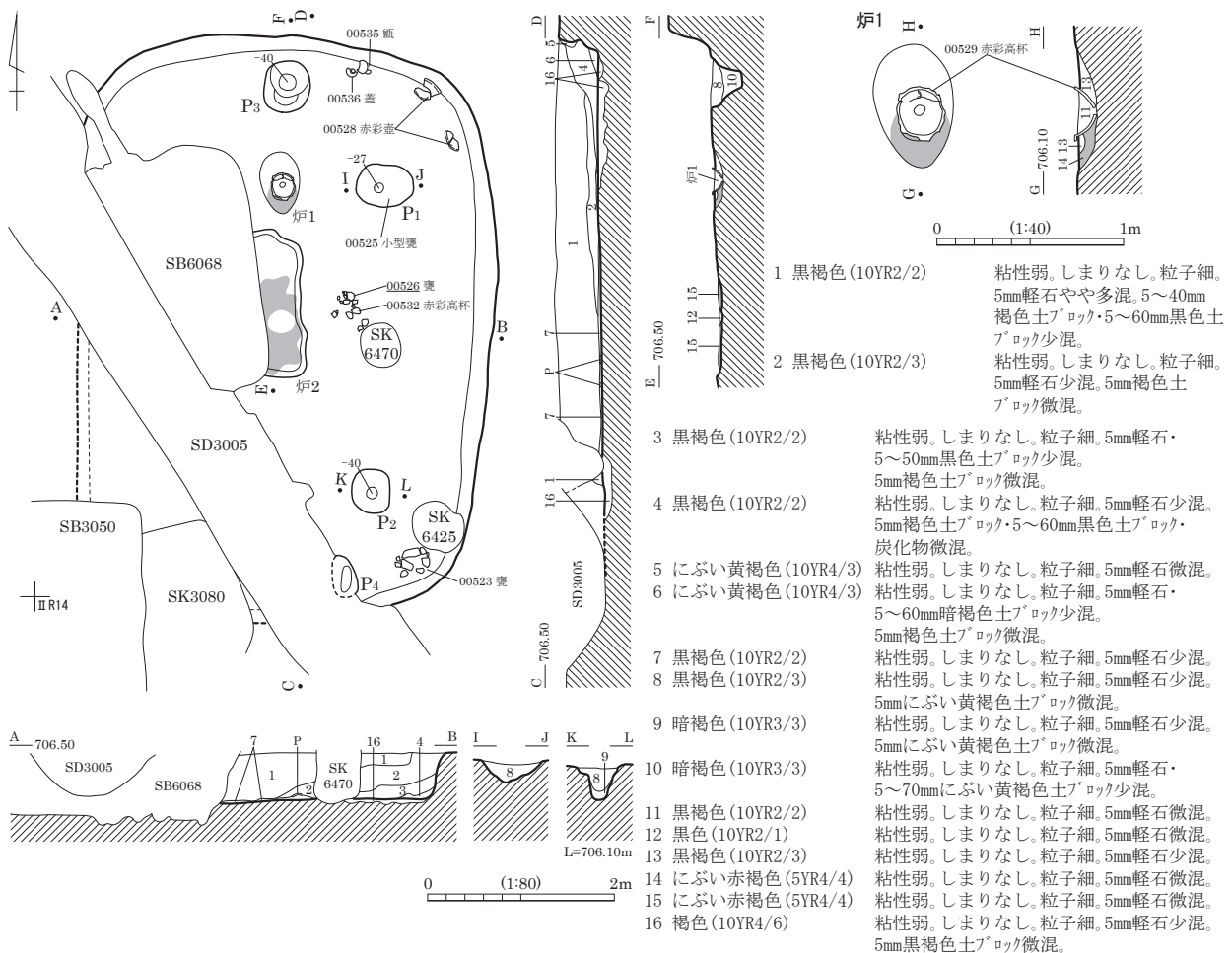

SB3069

新住居跡

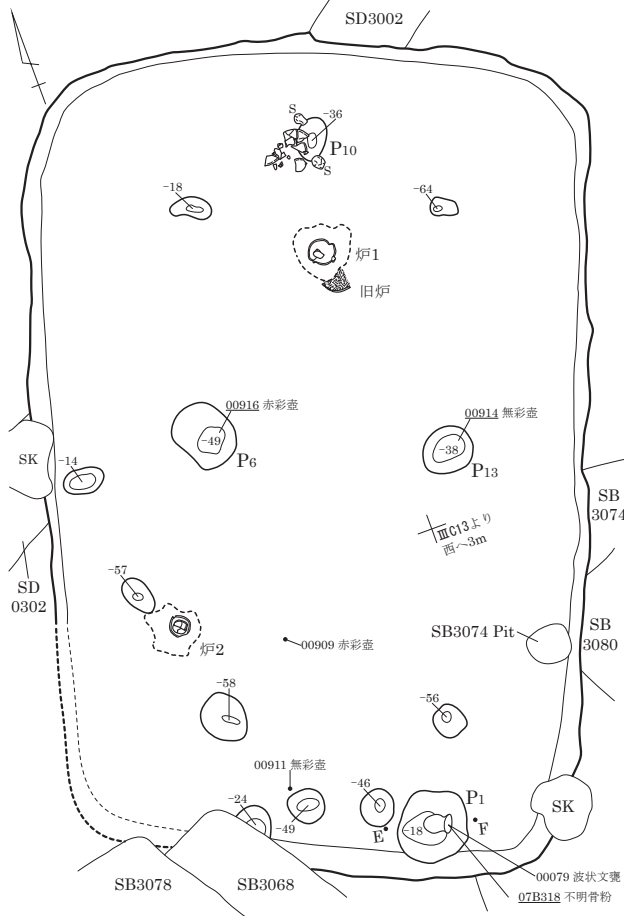

旧住居跡

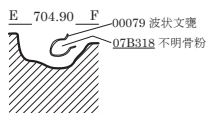
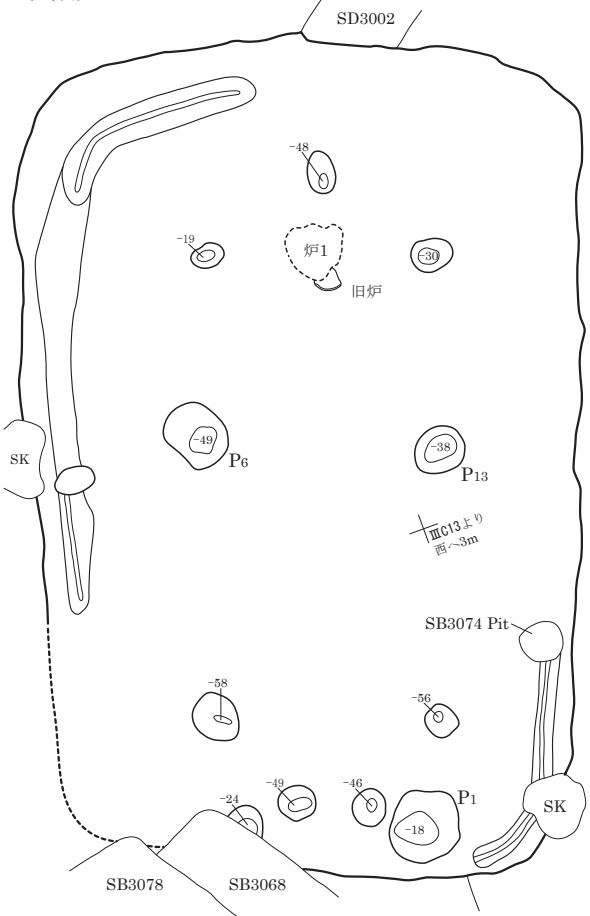

0 (1:80) 2m

- 1 黒褐色 炉体土器を埋設した土。
- 2 黄褐色 旧炉を埋め戻した土。IV層土がロック多混。

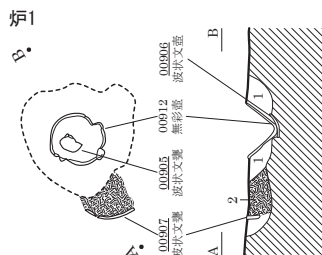

旧炉を埋めた2層土。

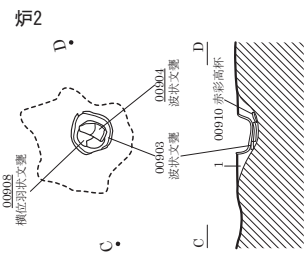

L=704.80m
0 (1:40) 1m



SB3069 遺物出土状況 (南より)



SB3069 炉2 完掘状況 (南より)

SB3071・3082

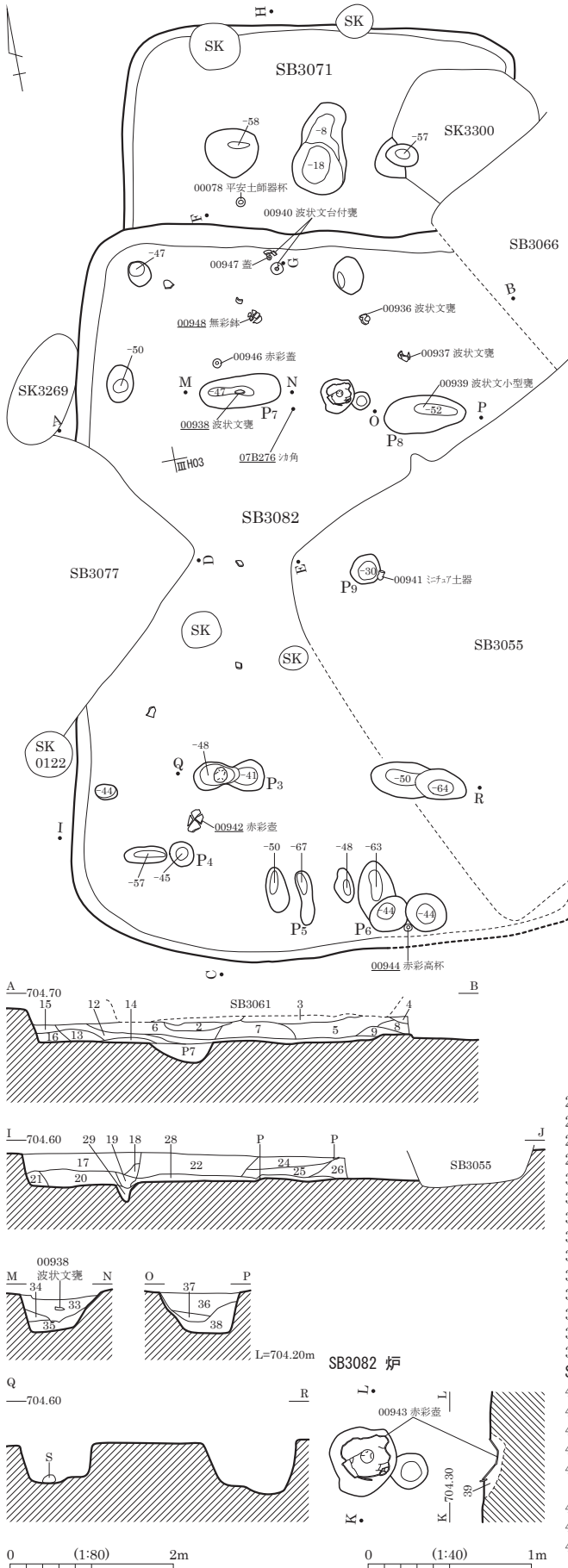

- SB3082**
- 1 黒褐色 (10YR2/3) 粘性・しまりなし。軽石・IV層土粒混。
 - 2 黒褐色 (7.5YR2/2) 粘性・しまりなし。軽石・IV層土粒少混。
 - 3 黒褐色 (10YR2/3) 粘性なし。しまりあり。軽石・赤色土粒混。SB3061貼床。
 - 4 黒褐色 (10YR2/3) 粘性・しまりなし。IV層土粒混。
 - 5 黒褐色 (10YR2/3) 粘性・しまりなし。軽石・IV層土粒混。
 - 6 黒褐色 (10YR2/3) 粘性・しまりなし。軽石多混。IV層土粒・炭化物混。
 - 7 黒褐色 (10YR2/3) 粘性・しまりなし。軽石・礫多混。
 - 8 黒褐色 (10YR2/3) 粘性なし。しまりややあり。軽石・赤色土微粒混。
 - 9 黒褐色 (10YR2/3) 粘性なし。しまりややあり。焼土主体。軽石・IV層土ブロック混。
 - 10 黒褐色 (10YR2/3) 粘性・しまりなし。軽石・炭化物混。
 - 11 暗褐色 (10YR3/4) 粘性・しまりなし。軽石少混。
 - 12 黒褐色 (10YR2/2) 粘性・しまりなし。軽石混。
 - 13 黒褐色 (10YR2/2) 粘性・しまりなし。軽石・IV層土粒混。
 - 14 黒褐色 (10YR2/3) 粘性・しまりなし。軽石・IV層土粒少混。
 - 15 暗褐色 (10YR3/4) 粘性・しまりなし。軽石・褐色土ブロック混。
 - 16 黒褐色 (10YR2/3) 粘性・しまりなし。軽石・IV層土粒少混。
 - 17 黒褐色 (10YR2/3) 粘性・しまりなし。軽石・礫混。
 - 18 褐色 (10YR4/4) 粘性・しまりなし。IV層土主体。黒色土斑に混。
 - 19 黒褐色 (10YR2/3) 粘性・しまりなし。明褐色土混。IV層土ブロック層状に混。
 - 20 黒褐色 (10YR2/2) 粘性・しまりなし。橙色土・軽石・炭化物混。
 - 21 褐色 (10YR4/4) 粘性・しまりなし。IV層土混。
 - 22 黒褐色 (10YR2/3) 粘性・しまりなし。軽石・赤色土微粒混。
 - 23 黒褐色 (10YR2/3) 粘性・しまりなし。軽石・IV層土粒混。
 - 24 暗褐色 (10YR3/4) 粘性・しまりなし。軽石混。
 - 25 暗褐色 (10YR3/4) 粘性・しまりなし。軽石・IV層土粒・赤色土微粒混。
 - 26 暗褐色 (10YR3/4) 粘性・しまりなし。軽石・IV層土粒混。
 - 27 黒褐色 (10YR2/3) 粘性ややあり。しまりなし。軽石・黒色土混。
 - 28 暗褐色 (10YR3/4) 粘性ややあり。しまりなし。軽石極少混。
 - 29 黒褐色 (10YR2/2) 粘性・しまりなし。IV層土少混。
 - 30 黒褐色 (10YR2/3) 粘性ややあり。しまりなし。IV層土微粒極少混。
 - 31 暗褐色 (10YR3/4) 粘性・しまりあり。IV層土微粒少混。
 - 32 黒褐色 (10YR2/3) 粘性・しまりなし。IV層土粒混。
 - 33 黒褐色 (7.5YR2/2) 粘性ややあり。しまりなし。IV層土粒少混。
 - 34 暗褐色 (7.5YR3/3) 粘性・しまりなし。IV層土多混。
 - 35 褐色 (7.5YR4/4) 粘性・しまりなし。IV層土主体。黒色土多混。
 - 36 極暗褐色 (7.5YR2/3) 粘性・しまりなし。軽石少混。
 - 37 極暗褐色 (7.5YR2/3) 粘性・しまりなし。炭化物混。
 - 38 褐色 (7.5YR4/3) 粘性・しまりなし。IV層土主体。黒色土混。
 - 39 暗褐色 (7.5YR3/4) 粘性・しまりなし。焼土混。
- SB3071**
- 40 暗褐色 (7.5YR3/4) 粘性・しまりなし。軽石・礫・赤色土微粒混。
 - 41 極暗褐色 (7.5YR2/3) 粘性・しまりなし。軽石・礫混。
 - 42 暗褐色 (7.5YR3/3) 粘性なし。しまりややあり。軽石・赤色土微粒混。
 - 43 極暗褐色 (7.5YR2/3) 粘性・しまりなし。軽石少混。
 - 44 黒褐色 (7.5YR2/2) 粘性なし。しまりややあり。軽石混。赤色土微粒少混。
 - 45 黒褐色 (7.5YR2/2) 粘性・しまりなし。粒子細。軽石・礫少混。
 - 46 極暗褐色 (7.5YR2/3) 粘性・しまりなし。軽石・炭化物少混。
 - 47 暗褐色 (7.5YR3/3) 粘性なし。しまりややあり。軽石・礫混。

SB3075・3099

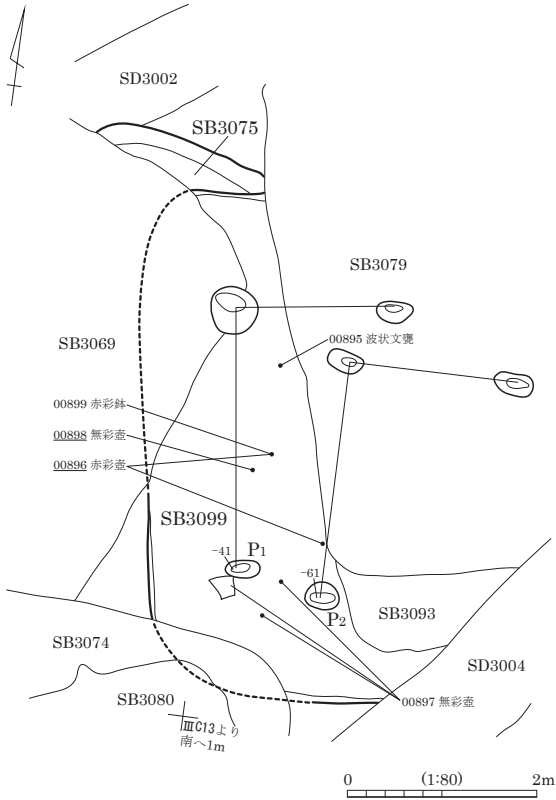

SB3084 遺物出土状況（南西より）



SB3084 遺物出土状況（西より）

SB3084

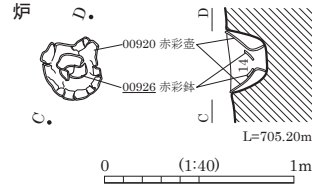
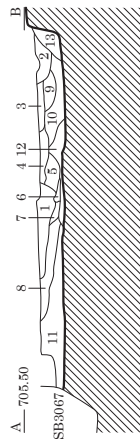
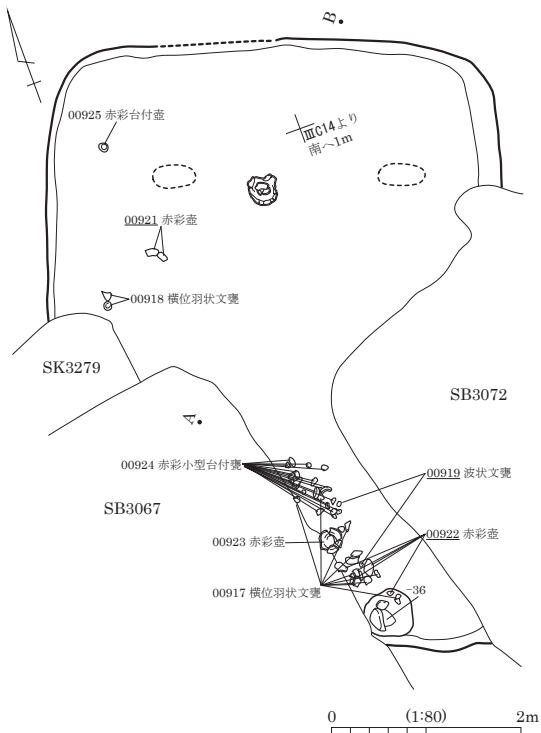

- | | |
|-------------------|-------------------------------------|
| 1 暗褐色 (10YR3/4) | 粘性・しまりなし。黒色土主体。褐色土混。IV層土層状に混。土器片混。 |
| 2 暗褐色 (10YR3/4) | 粘性・しまりなし。IV層土主体。黒色土ブロック混。 |
| 3 褐色 (10YR4/4) | 粘性・しまりなし。IV層土主体。黒色土微混。 |
| 4 明黄褐色 (10YR6/6) | 粘性・しまりなし。IV層土主体。 |
| 5 暗褐色 (10YR3/4) | 粘性・しまりなし。IV層土主体。軽石・黒色土混。 |
| 6 黒褐色 (10YR2/3) | 粘性なし。しまりややあり。粒子細。黒色土主体。軽石混。 |
| 7 黒褐色 (10YR2/3) | 粘性・しまりなし。粒子細。黒色土主体。軽石混。 |
| 8 黒褐色 (10YR2/3) | 粘性・しまりなし。黒色土主体。軽石・IV層土少混。土器片混。 |
| 9 黒褐色 (10YR2/3) | 粘性・しまりなし。暗褐色土混。IV層土・黒色土斑に混。 |
| 10 褐色 (10YR4/4) | 粘性・しまりなし。IV層土主体。黒色土混。 |
| 11 暗褐色 (10YR3/4) | 粘性・しまりなし。IV層土主体。褐色土混。軽石・黒色土多混。土器片混。 |
| 12 明黄褐色 (10YR6/6) | 粘性・しまりなし。IV層土主体。わずかに黒色がかかる。 |
| 13 褐色 (10YR4/4) | 粘性・しまりなし。IV層土主体の黒色土。軽石混。 |
| 14 | 粘性・しまりなし。IV層土主体。軽石・炭化物混。 |

SB3087

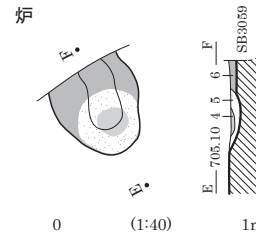
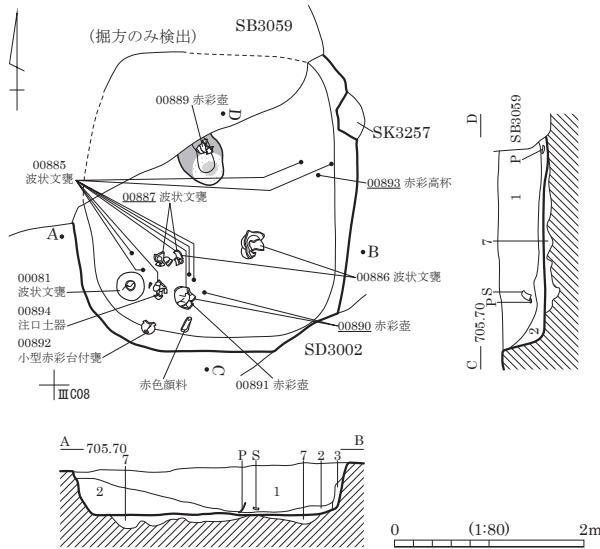

- 1 黒褐色 (10YR2/3) 粘性弱。しまりなし。粒子細。5mm前後軽石多混。5~150mm褐色土ブロックやや多混。5~100mm黒色土ブロック少混。
- 2 黒褐色 (10YR2/2) 粘性弱。しまりなし。粒子細。5mm前後軽石・5mm前後褐色土ブロック少混。
- 3 黒褐色 (10YR2/3) 粘性弱。しまりなし。粒子細。5mm前後軽石・5~30mm褐色土ブロック少混。
- 4 暗赤褐色 (5YR3/6) 粘性弱。しまりあり。粒子細。
- 5 黒褐色 (10YR2/2) 粘性弱。しまりやや弱。粒子細。炭化物やや多混。
- 6 にぶい赤褐色 (5YR4/4) 粘性弱。しまりあり。粒子細。黒褐色土やや多混。5mm前後軽石少混。
- 7 黒褐色 (10YR2/3) 粘性弱。しまりなし。粒子細。5~50mm褐色土ブロックやや多混。5mm前後軽石・5~20mm黒色土ブロック少混。

SB3088・3097

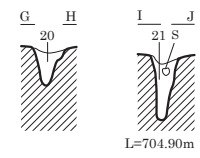
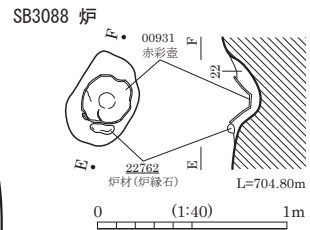
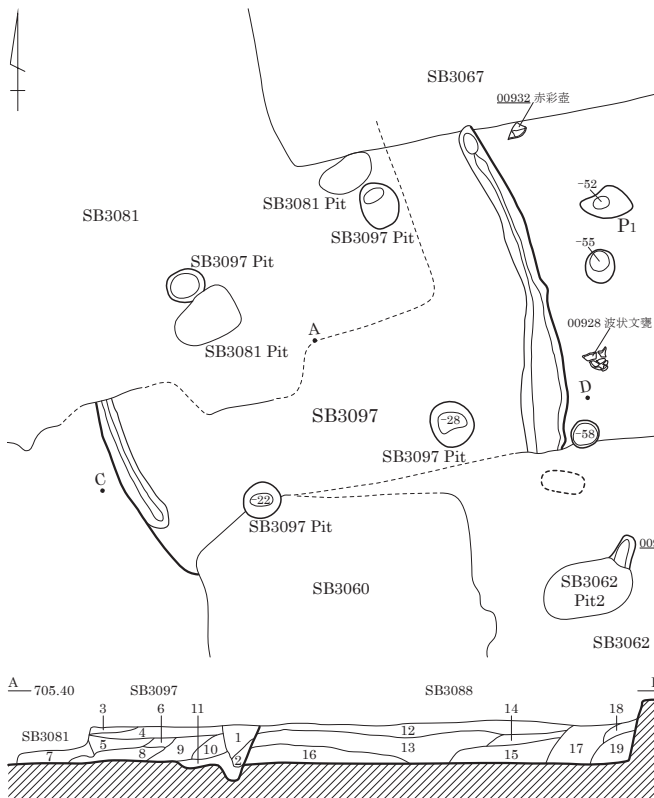

SB3097

- 1 極暗褐色 (7.5YR2/3) 粘性ややあり。しまりなし。黒色土主体。軽石・白色粘土粒混。
- 2 暗褐色 (7.5YR3/3) 粘性・しまりなし。黒色土主体。軽石極微混。
- 3 暗褐色 (7.5YR3/4) 粘性・しまりなし。黒色土主体。IV層土ブロック混。
- 4 暗褐色 (7.5YR3/4) 粘性・しまりなし。黒色土主体。IV層土粒多混。
- 5 暗褐色 (7.5YR3/4) 粘性・しまりなし。黒色土主体。IV層土層状に混。
- 6 暗褐色 (7.5YR3/3) 粘性・しまりなし。黒色土主体。IV層土粒・炭化物混。
- 7 暗褐色 (7.5YR3/4) 粘性・しまりなし。黒色土主体。IV層土多混。
- 8 極暗褐色 (7.5YR2/3) 粘性・しまりなし。黒色土主体。軽石・黒色粘土粒混。
- 9 暗褐色 (7.5YR3/3) 粘性・しまりなし。黒色土主体。軽石・赤色土微粒混。
- 10 暗褐色 (7.5YR3/3) 粘性・しまりなし。黒色土主体。軽石・黒色土ブロック・赤色土微粒混。
- 11 極暗褐色 (7.5YR2/3) 粘性なし。しまりややあり。黒色土主体。IV層土混。

SB3088

- 12 暗褐色 (7.5YR3/4) 粘性・しまりなし。黒色土主体。軽石・IV層土ブロック・赤色土粒・炭化物混。

- 13 極暗褐色 (7.5YR2/3) 粘性・しまりなし。黒色土主体。軽石多混。赤色土粒混。
- 14 極暗褐色 (7.5YR2/3) 粘性・しまりなし。黒色土主体。軽石・赤色土微粒・炭化物混。
- 15 黒褐色 (7.5YR2/2) 粘性・しまりなし。黒色土主体。軽石・黄色土粒・黒色土ブロック混。
- 16 極暗褐色 (7.5YR2/3) 粘性・しまりなし。黒色土主体。軽石・黄色土粒・黒色土ブロック・炭化物混。
- 17 極暗褐色 (7.5YR2/3) 粘性・しまりなし。黒色土主体。軽石多混。
- 18 暗褐色 (7.5YR3/3) 粘性・しまりなし。黒色土主体。軽石・黄色土粒・黒色土ブロック混。
- 19 褐色 (7.5YR4/6) 粘性・しまりなし。IV層土主体。黒色土微混。
- 20 黒褐色 (7.5YR3/2) 粘性・しまりなし。黒色土主体。軽石混。
- 21 黒褐色 (7.5YR2/2) 粘性あり。しまりなし。黒色土主体。IV層土粒混。
- 22 黒褐色 (7.5YR2/2) 粘性ややあり。しまりなし。粒子細。黒色土主体。

SB3091・3095

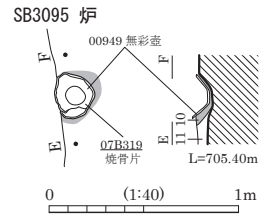
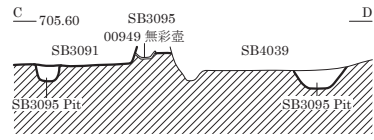
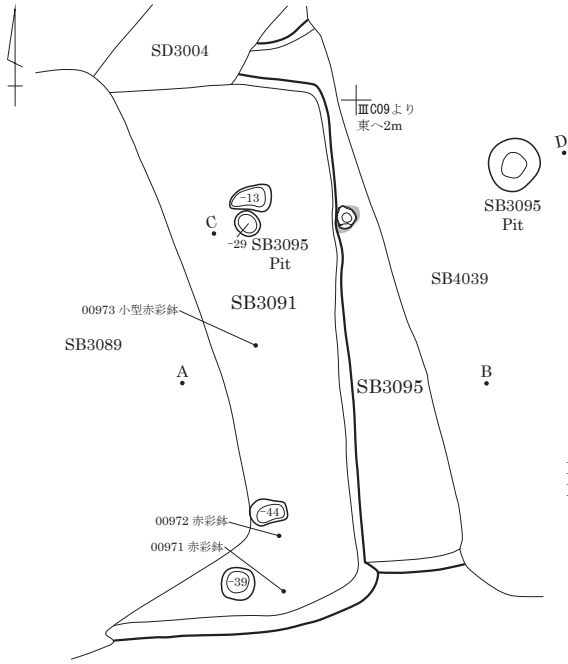

- | | |
|--------------------|---|
| 1 黒褐色 (10YR3/2) | 粘性・しまりなし。黒色土主体。軽石・赤色土粒微混。 |
| 2 黒褐色 (10YR2/3) | 粘性・しまりなし。黒色土主体。軽石多混。 |
| 3 黒褐色 (10YR2/3) | 粘性・しまりなし。黒色土主体。軽石・赤色土粒混。弥生土器片混。 |
| 4 黒褐色 (10YR2/3) | 粘性・しまりなし。黒色土主体。軽石・赤色土粒多混。 |
| 5 にぶい黄褐色 (10YR4/3) | 粘性・しまりなし。黒色土主体。IV層土 ^ア ・炭化物混。 |
| 6 暗褐色 (10YR3/4) | 粘性・しまりなし。黒色土主体。軽石多混。 |
| 7 にぶい黄褐色 (10YR4/3) | 粘質土。粘性・しまりなし。軽石・赤色土粒混。 |
| 8 暗褐色 (10YR3/3) | 粘性ややあり。しまりなし。黒色土主体。IV層土粒混。 |
| 9 暗褐色 (10YR3/3) | 粘性なし。しまりややあり。黒色土主体。赤色土粒混。 |
| 10 褐色 (7.5YR4/6) | 粘性なし。しまりあり。焼土主体。黒色土混。 |
| 11 黒褐色 (7.5YR3/2) | 粘性・しまりなし。IV層土主体。黒色土多混。 |

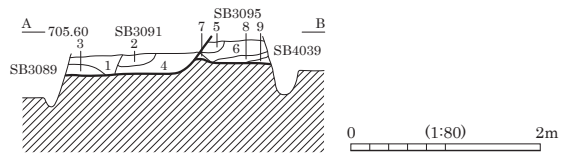

SB4003

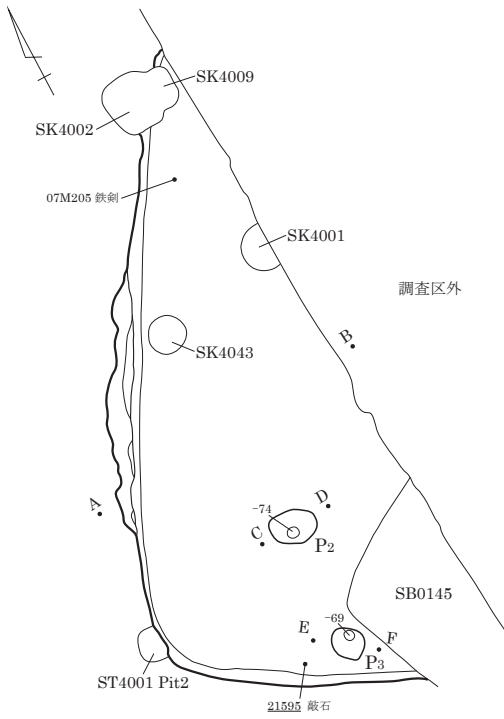

- | | |
|------------------|--|
| 1 黒褐色 (10YR2/2) | 砂質シルト。2~5mm軽石2%・2~5mm礫1%・2~5mm炭化物1%混。 |
| 2 黒褐色 (10YR3/2) | シルト質砂。2~20mm軽石2%・2~10mm礫1%・2~30mm III層土 ^ア ・ロック1%混。 |
| 3 褐色 (10YR4/6) | シルト質砂。2~5mm軽石1%・2~5mm礫1%・2~10mm III層土 ^ア ・ロック1%混。 |
| 4 暗褐色 (10YR3/3) | 砂質シルト。2~10mm軽石3%・2~5mm礫2%・2~50mm III層土 ^ア ・ロック1%混。 |
| 5 褐色 (10YR4/6) | シルト質砂。2~15mm軽石1%・2~5mm礫1%・2~30mm III層土 ^ア ・ロック1%混。 |
| 6 黒褐色 (10YR2/2) | 砂質シルト。2mm軽石1%・2~5mm礫1%・2~5mm III層土 ^ア ・ロック1%・2~10mm IV層土 ^ア ・ロック1%混。 |
| 7 黒色 (10YR2/1) | 砂質シルト。2~5mm軽石1%・2mm礫1%混。 |
| 8 黒褐色 (10YR2/3) | シルト質砂。2~10mm軽石2%・2~5mm礫1%混。 |
| 9 黒褐色 (10YR2/2) | 砂質シルト。2~5mm軽石2%・2~5mm礫1%・2~5mm III層土 ^ア ・ロック1%・2~10mm IV層土 ^ア ・ロック1%混。 |
| 10 暗褐色 (10YR3/3) | シルト質砂。2~15mm軽石5%・2~5mm礫1%・2~5mm炭化物1%混。 |
| 11 暗褐色 (10YR3/3) | シルト質砂。2~10mm軽石1%・2~10mm礫1%・2~5mm炭化物1%混。 |
| 12 褐色 (10YR4/4) | シルト質砂。2~5mm軽石1%・2~5mm礫1%混。 |

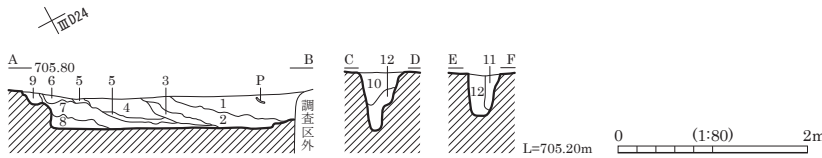

図版 80 弥生時代の遺構 (57) - 竪穴住居跡 -

SB4002 (1)

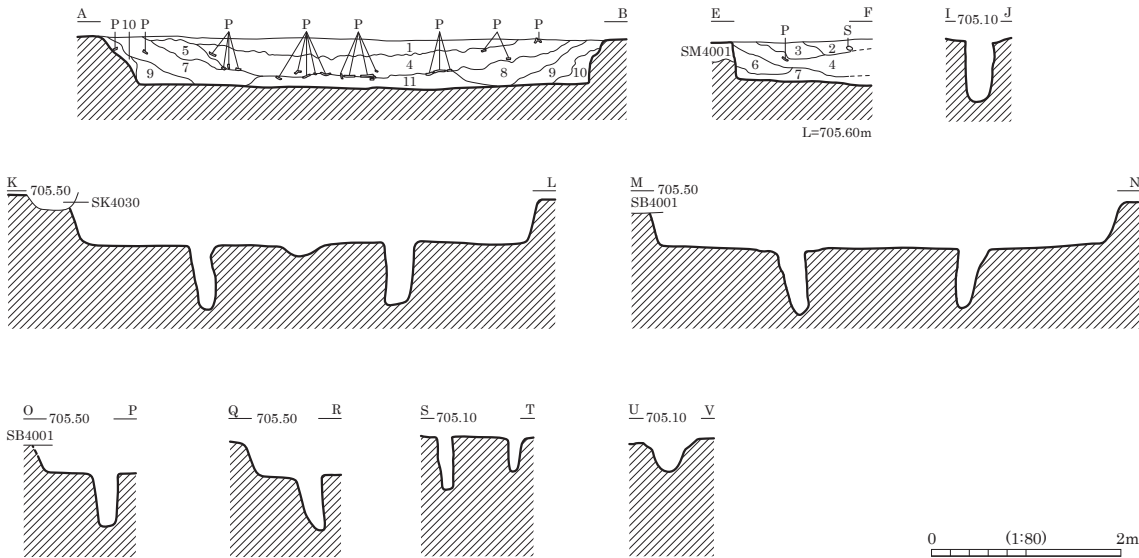
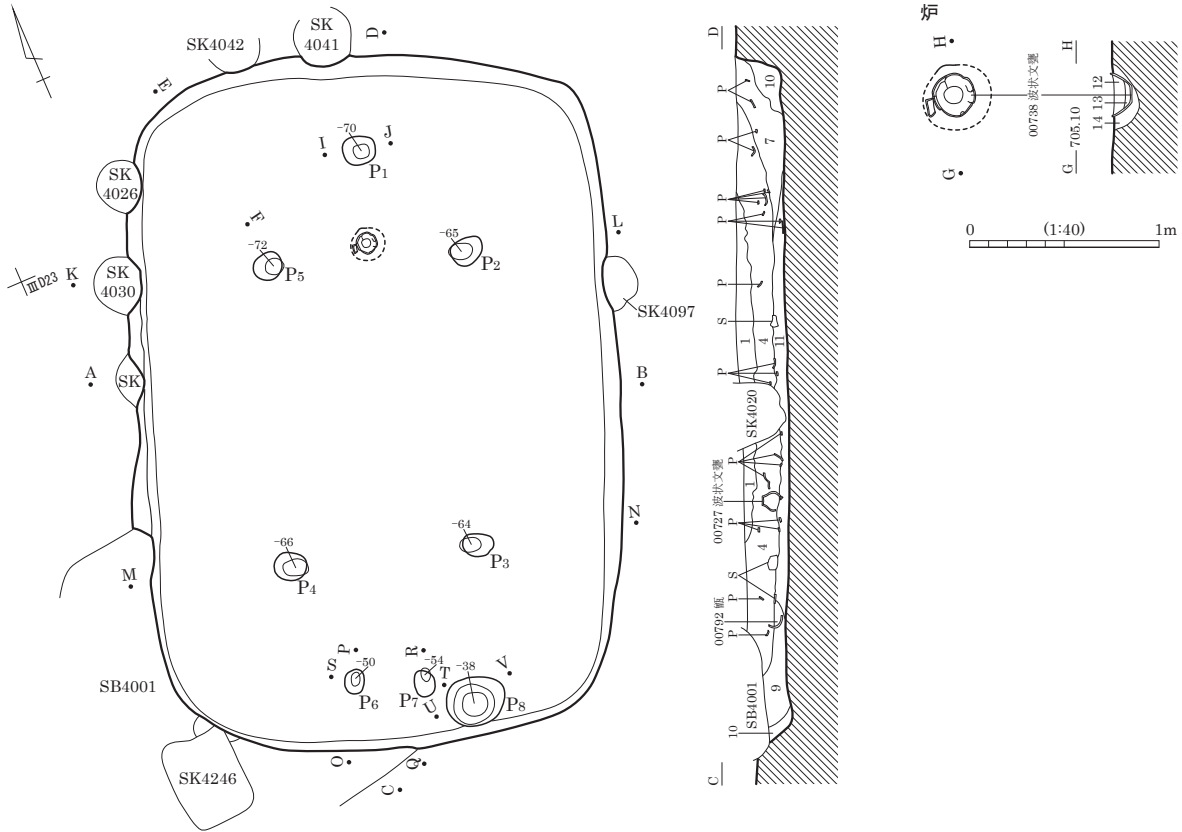

- | | | | |
|------------------|---|------------------|--|
| 1 黒色 (10YR2/1) | 砂質シルト。2~5mm礫2%・2~15mm軽石1%混。遺物少混。 | 8 暗褐色 (10YR3/3) | 砂質シルト。2~10mm軽石2%・2~10mm礫2%混。遺物少混。 |
| 2 黒褐色 (10YR2/2) | シルト質砂。2~5mm軽石1%・2~30mm礫1%混。 | 9 黒褐色 (10YR2/2) | 砂質シルト。2~15mm軽石5%・2~10mm礫3%混。遺物少混。 |
| 3 黒褐色 (10YR2/3) | シルト質砂。2~10mm軽石2%・2~5mm礫1%混。 | 10 暗褐色 (10YR3/3) | 砂質シルト。2~10mmIV層土ブロック3%・2~15mm軽石2%・2~10mm礫2%混。遺物少混。 |
| 4 黒褐色 (10YR2/2) | シルト質砂。2~30mm礫5%・2~20mm軽石2%混。遺物多混。 | 11 暗褐色 (10YR3/4) | シルト質砂。2mm軽石1%・2~5mm礫1%混。遺物極少混。 |
| 5 黒褐色 (10YR2/3) | 砂質シルト。2mm軽石5%・2~5mm礫2%混。遺物少混。 | 12 黒褐色 (10YR2/3) | 砂質シルト。2mm軽石1%・2mm礫1%混。 |
| 6 暗褐色 (7.5YR3/4) | 砂質シルト。2~10mm軽石2%・2~10mm礫1%・2~30mmIV層土ブロック1%混。 | 13 黒色 (10YR2/1) | 粘質シルト。炭化物粒層。 |
| 7 黒褐色 (10YR2/3) | 砂質シルト。2~10mm軽石3%・2~10mm礫3%混。遺物少混。 | 14 | 掘方埋土。 |

SB4002 (2)

遺物出土状況

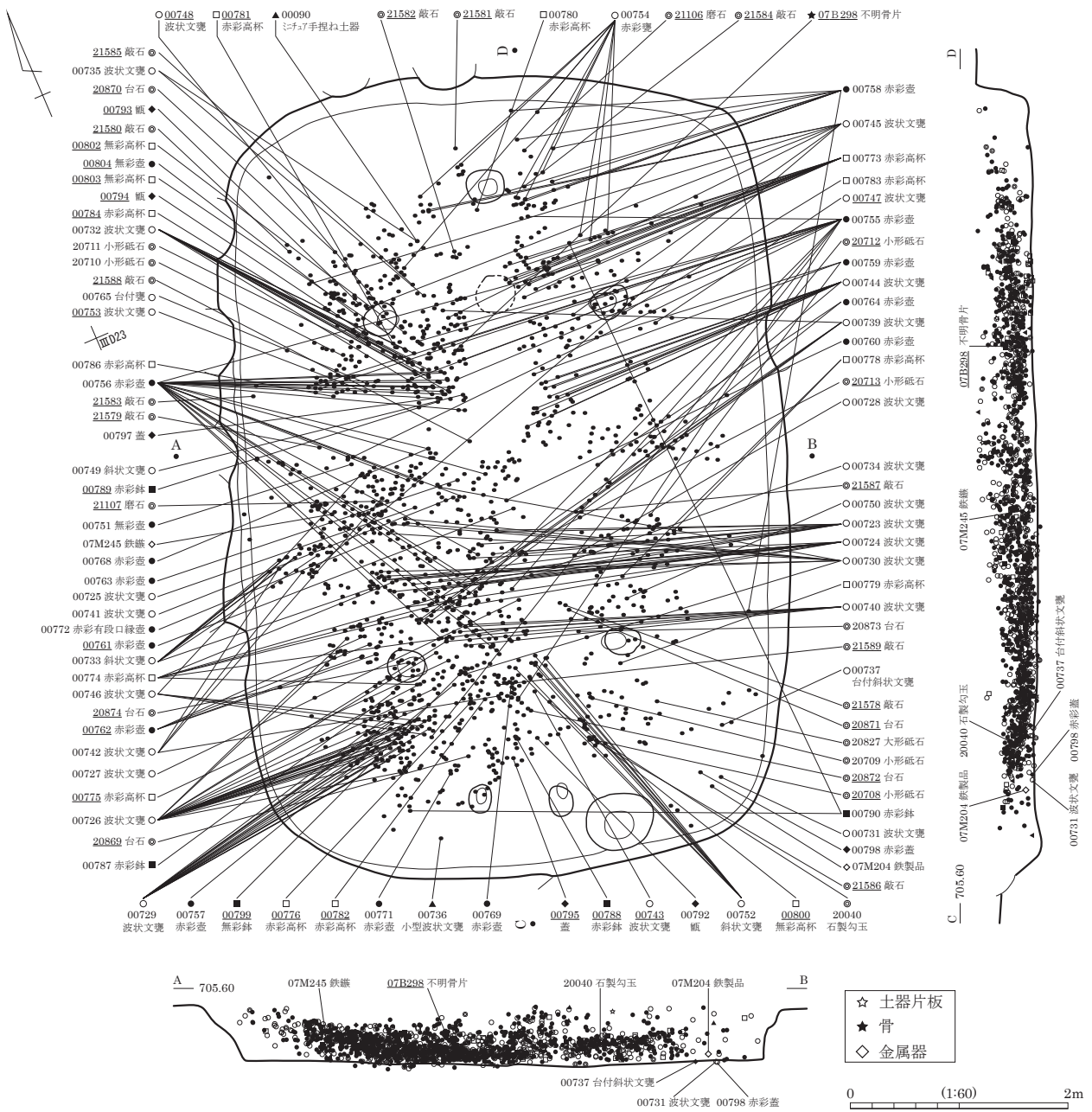

SB4002 遺物出土状況 (東より)



SB4002 ミニチュア手捏ね土器出土状況 (西より)

図版 82 弥生時代の遺構 (59) - 竪穴住居跡 -

SB4002 (3)

遺物別垂直分布 (短軸方向)

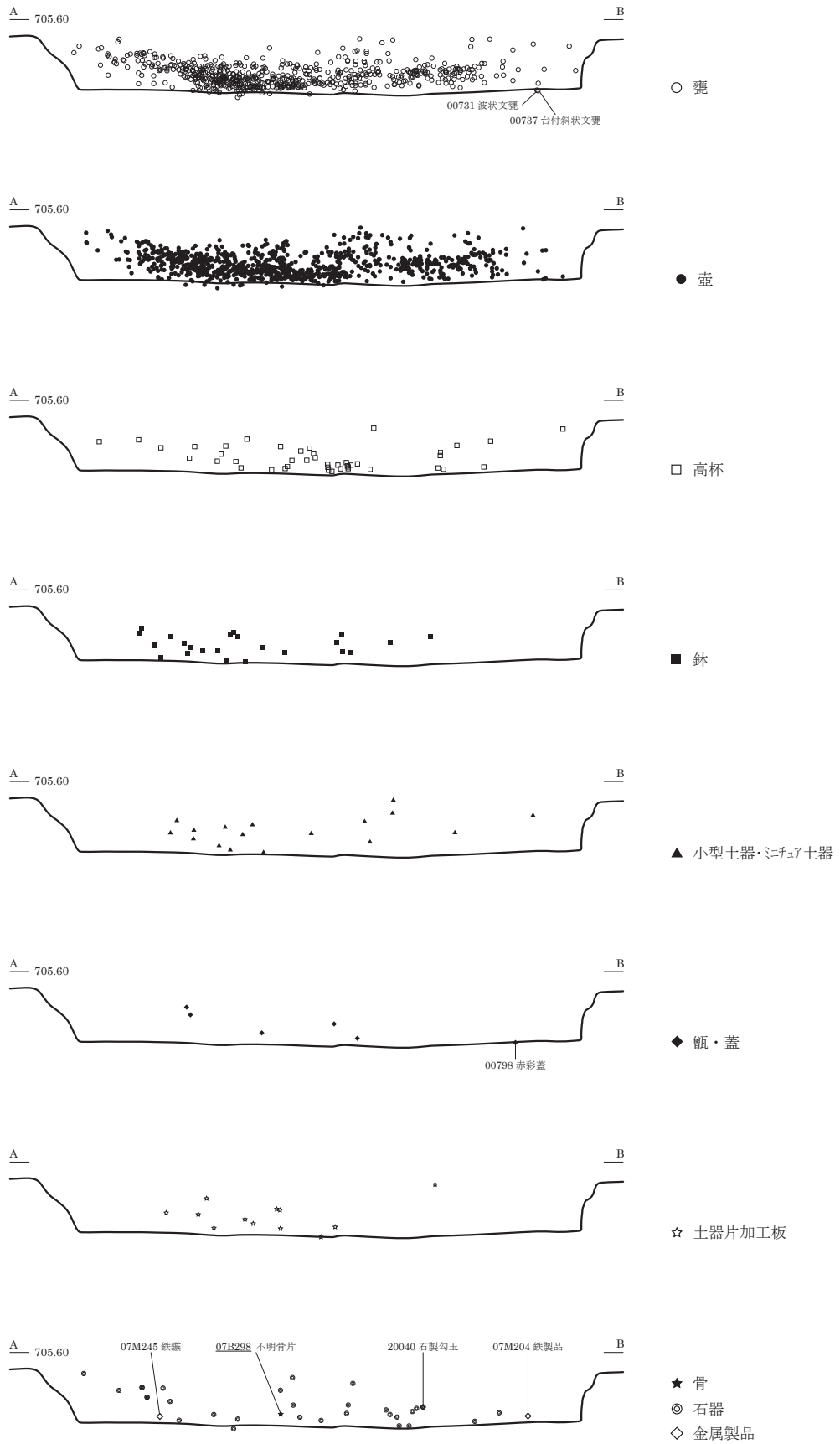

0 (1:60) 2m

SB4002 (4)

遺物別垂直分布 (長軸方向)

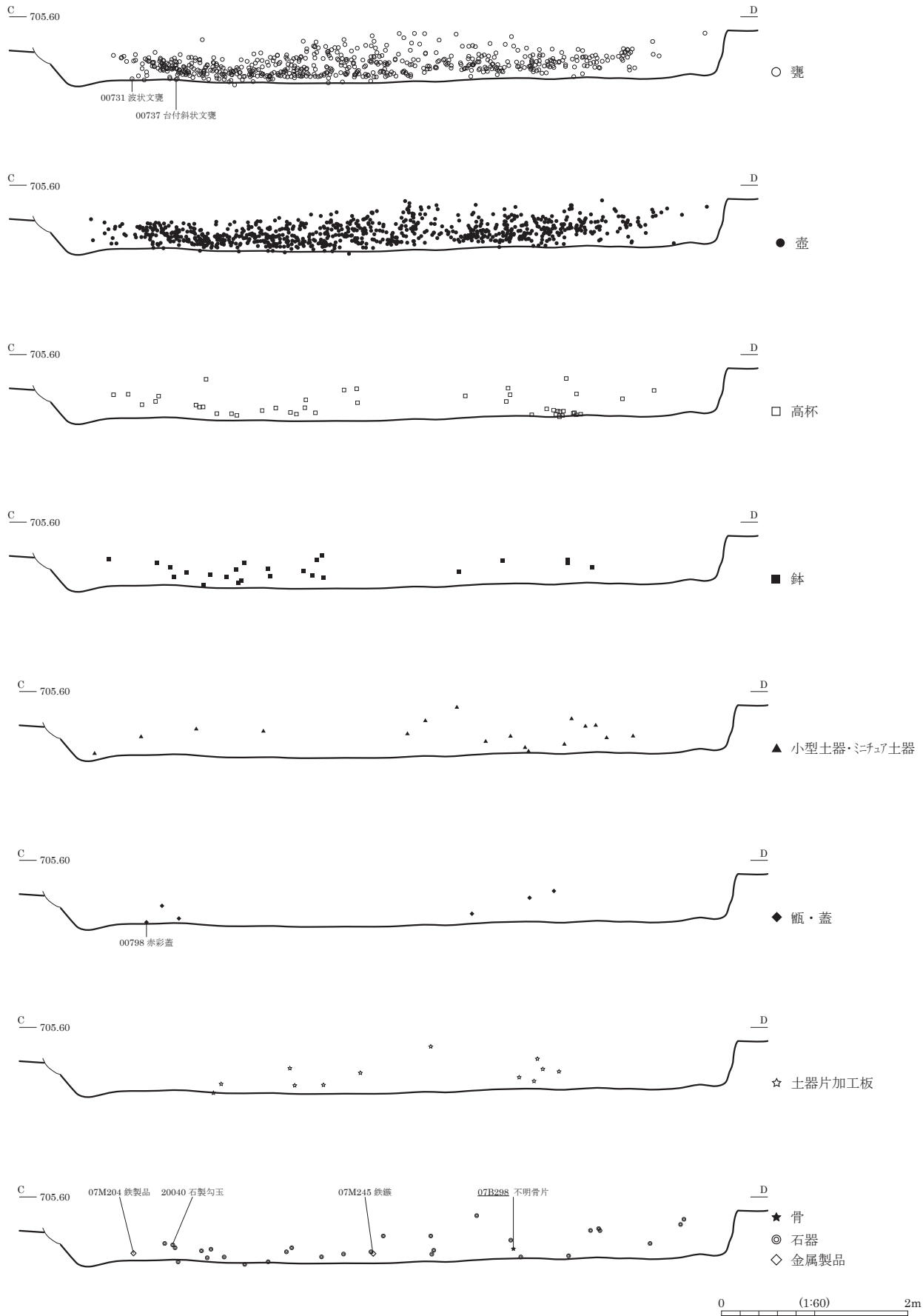

SB4008

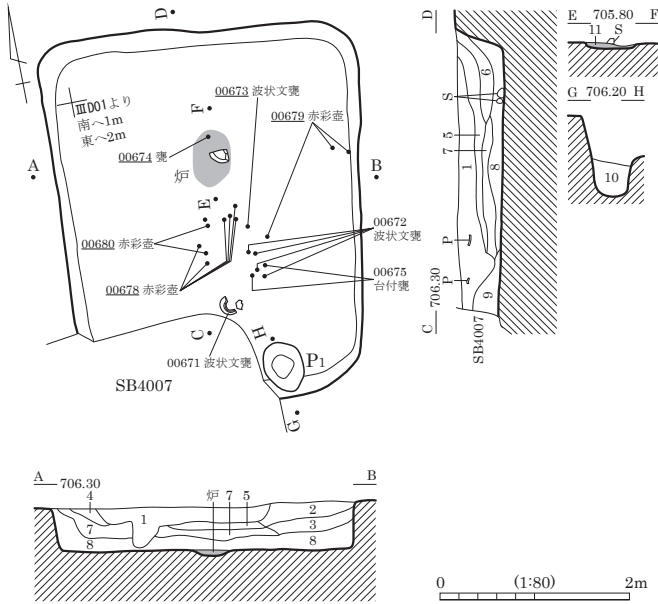

- 1 極暗褐色 (7.5YR2/3) 粘性・しまりなし。黒色土主体、軽石・小礫混。
- 2 極暗褐色 (7.5YR2/3) 粘性・しまりなし。黒色土主体、IV層土混。
- 3 黒褐色 (7.5YR2/2) 粘性・しまりなし。黒色土主体、IV層土粒多混。
- 4 黒褐色 (7.5YR3/2) 粘性・しまりなし。黒色土主体、軽石混。IV層土粒少混。
- 5 暗褐色 (7.5YR3/3) 粘性・しまりなし。黒色土主体、IV層土粒多混。
- 6 黒色 (7.5YR2/1) 粘性ややあり。しまりなし。粒子細。黒色土主体、IV層土粒混。
- 7 極暗褐色 (7.5YR2/3) 粘性・しまりなし。粒子細。黒色土主体、軽石・小礫混。
- 8 極暗褐色 (7.5YR2/3) 粘性・しまりなし。黒色土主体、IV層土粒多混。
- 9 黒褐色 (7.5YR3/2) 粘性・しまりなし。黒色土主体、IV層土層状に混。
- 10 暗褐色 (7.5YR3/3) 粘性・しまりなし。黒色土主体、IV層土粒・軽石混。
- 11 赤褐色 (5YR4/8) 粘性・しまりなし。焼土主体。

SB4016

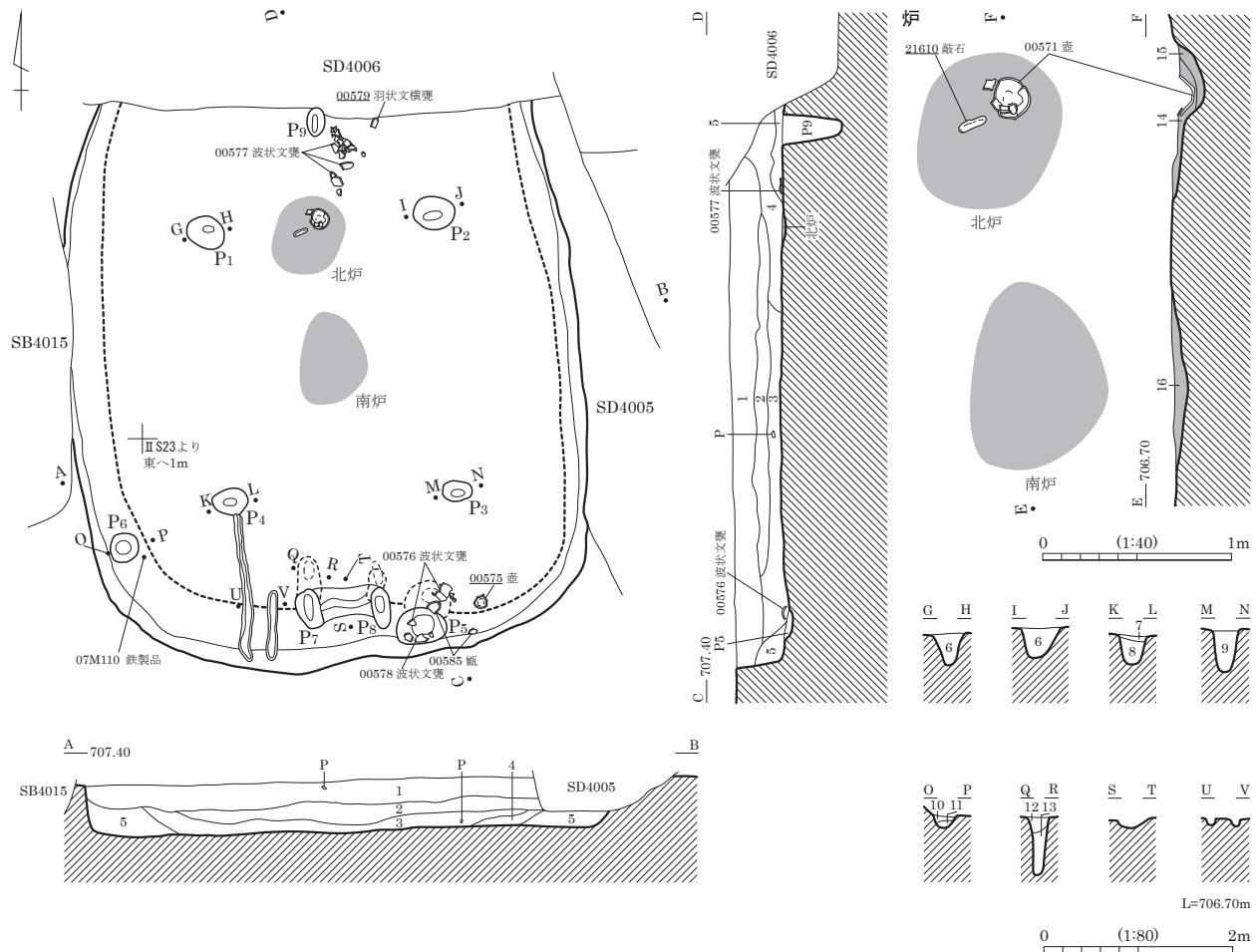

- 1 暗褐色 (10YR3/3) シルト。粘性なし。しまり弱。30mm軽石5%・礫2%混。
- 2 暗褐色 (10YR3/4) シルト。粘性なし。しまり弱。10mm軽石2%混。
- 3 暗褐色 (10YR3/3) シルト。粘性なし。しまり弱。10mm軽石1%混。
- 4 黒褐色 (10YR2/3) シルト。粘性・しまり弱。20mm軽石2%混。
- 5 暗褐色 (10YR3/3) 粘性・しまりなし。20mm軽石2%・礫3%混。
- 6 暗褐色 (10YR3/3) シルト。粘性・しまりなし。
- 7 褐色 (10YR4/6) 砂。粘性・しまりなし。
- 8 にぶい黄褐色 (10YR4/3) シルト。粘性・しまりなし。10mm軽石1%混。
- 9 黒褐色 (7.5YR2/2)
- 10 暗褐色 (10YR3/3)
- 11 褐色 (10YR4/6) シルト。粘性なし。しまり弱。10mm軽石1%混。
- 12 暗褐色 (10YR3/4) 粘性・しまり弱。
- 13 褐色 (10YR4/6) 粘性・しまり弱。10mm軽石1%混。
- 14 明赤褐色 (2.5YR5/6) 粘性・しまりなし。15mm軽石2%混。焼土。
- 15 明赤褐色 (5YR5/6) 粘性・しまりなし。10mm軽石4%混。掘方埋土。
- 16 明赤褐色 (2.5YR5/6) 粘性・しまりなし。10mm軽石2%混。焼土。

SB4029

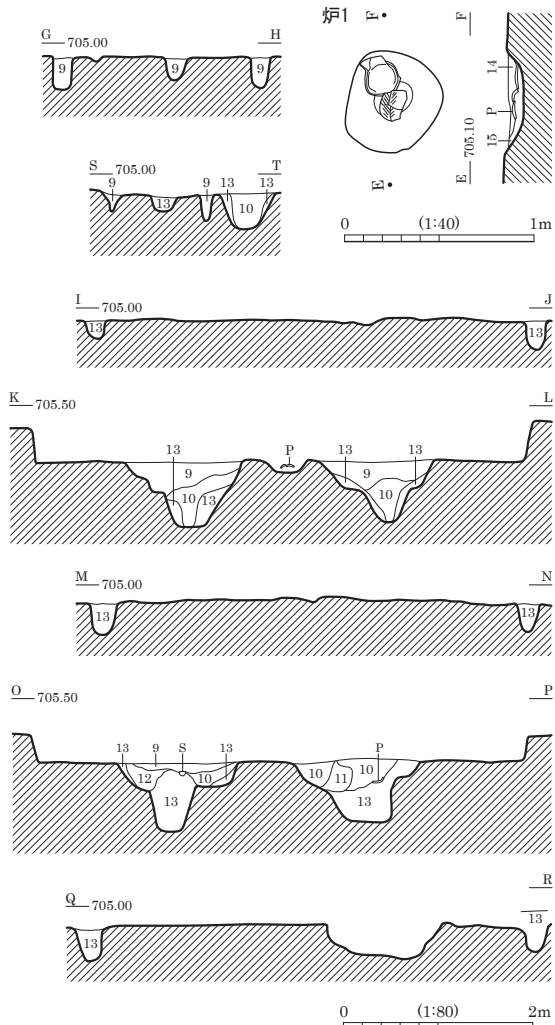
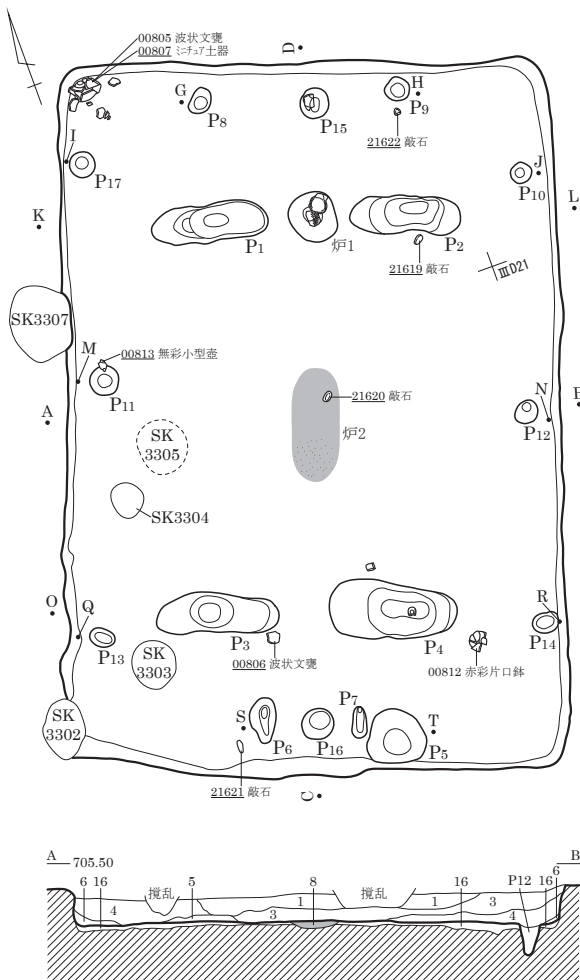

- 1 暗褐色 (10YR3/3) シルト。粘性・しまりややあり。軽石20%・砂5~10%混。
- 2 暗褐色 (10YR3/4) 砂質シルト。粘性・しまりなし。IV層土粒30~40%・砂10~20%混。
- 3 黒褐色 (10YR2/3) シルト。粘性・しまりややあり。小礫・軽石5~10%・砂5~10%・炭化物片・炭化物粒混。
- 4 暗褐色 (10YR3/3) シルト。粘性・しまりややあり。小礫・軽石5~10%・砂5~10%混。
- 5 褐色 (10YR4/4) 砂質シルト。粘性・しまりなし。砂40~50%・IV層土粒40%混。
- 6 褐色 (10YR4/4) シルト。粘性・しまりなし。IV層土30%混。
- 7 炭化物層。
- 8 赤褐色 (5YR4/6) 砂質土。被熱IV層土。火床。
- 9 暗褐色 (10YR3/4) 砂質シルト。粘性・しまりなし。砂30~40%・IV層土粒20~30%混。
- 10 暗褐色 (10YR3/3) 砂質シルト。粘性・しまりなし。砂30~40%・IV層土粒20~30%混。
- 11 黒色 (10YR2/1) シルト。粘性・しまりなし。焼土粒1~2%・炭化物粒混。
- 12 暗褐色 (10YR3/3) 砂質土。粘性・しまりなし。砂30~40%・IV層土粒20~30%・炭化物片5%混。
- 13 褐色 (10YR4/4) 砂質土。粘性・しまりなし。IV層土粒50%以上・砂30~40%混。
- 14 黒褐色 (10YR2/3) シルト。粘性ややあり。しまりなし。小礫・軽石5~10%・砂5~10%混。
- 15 暗褐色 (10YR3/3) シルト。粘性ややあり。しまりなし。IV層土粒・IV層土ブロック10~20%・小礫・軽石5~10%・砂5~10%混。
- 16 褐色 (10YR4/4) IV層土主体。上面硬化。貼床。



SB4029 埋土堆積状況 (南東より)



SB4029 北東隅 遺物出土状況 (西より)

SB4030 (1)

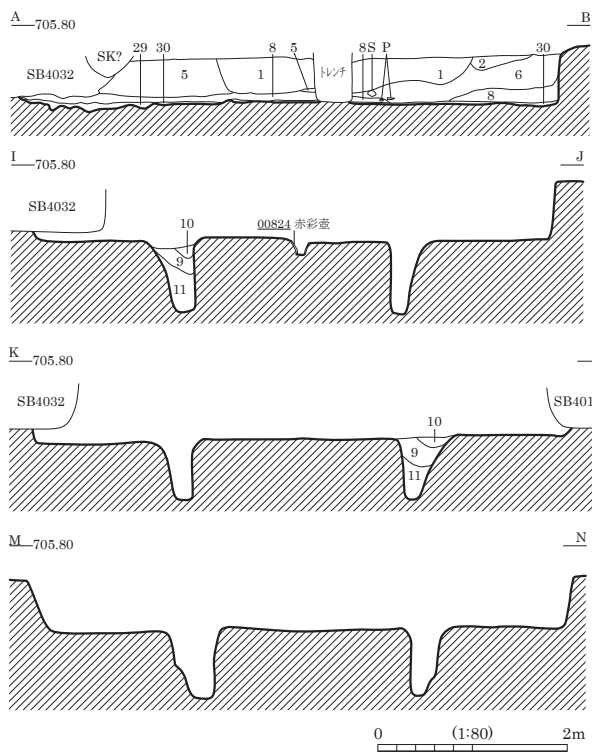
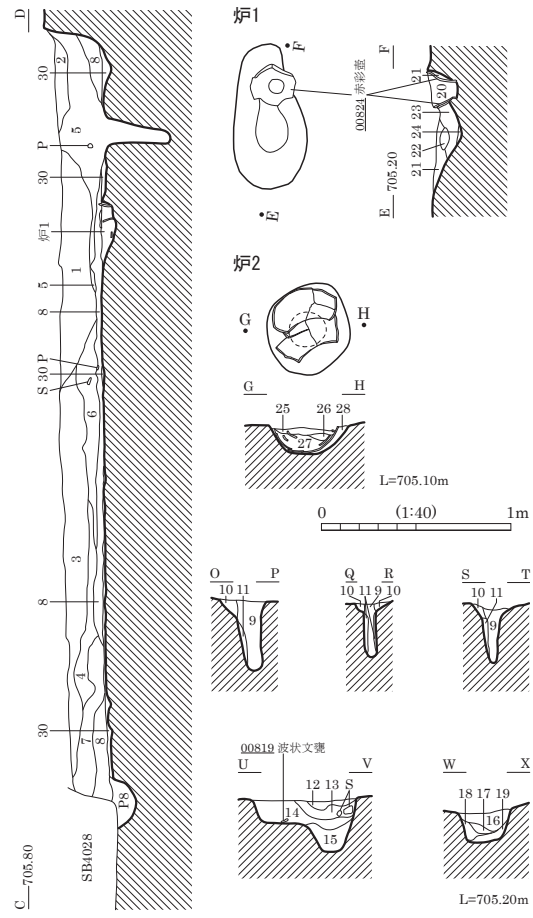
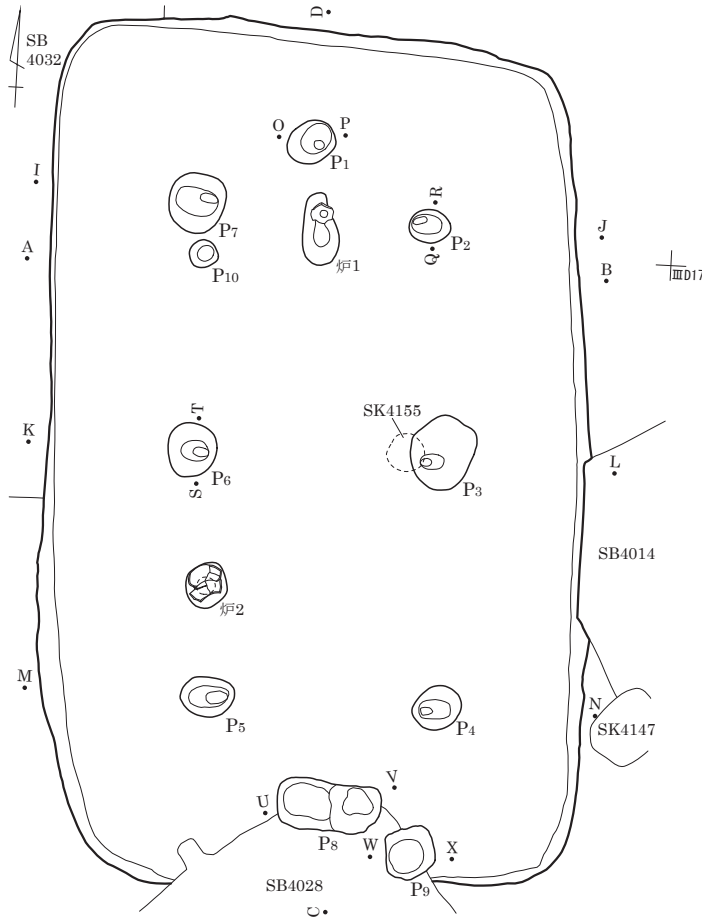

- | | |
|---------------------|------------------------------|
| 1 黒褐色 (10YR2/3) | シルト。粘性弱。しまりあり。砂・小礫・軽石混。 |
| 2 黒褐色 (10YR2/2) | シルト。粘性・しまりなし。砂・小礫・軽石混。 |
| 3 黒褐色 (10YR2/3) | シルト。粘性弱。しまりあり。 |
| 4 黒色 (10YR2/1) | 小礫・軽石・砂・炭化物粒混。 |
| 5 極暗褐色 (7.5YR2/3) | シルト。粘性・しまりなし。 |
| 6 黒褐色 (10YR2/3) | 炭化物片・炭化物粒・骨片混。 |
| 7 暗褐色 (10YR3/4) | シルト。粘性弱。しまりあり。小礫・軽石・砂混。 |
| 8 黒褐色 (10YR2/2) | シルト。粘性弱。しまりあり。小礫・軽石・砂混。 |
| 9 暗褐色 (10YR3/3) | 炭化物やや多混。酸化鉄分布。 |
| 10 暗褐色 (10YR3/3) | シルト。粘性なし。しまりややあり。 |
| 11 明褐色 (7.5YR5/6) | IV層土粒・IV層土ブロック・骨片混。 |
| 12 黒褐色 (10YR2/2) | シルト。粘性弱。しまりあり。 |
| 13 暗褐色 (10YR3/4) | 小礫・軽石・砂・炭化物粒混。 |
| 14 黒褐色 (10YR2/3) | シルト。粘性・しまりなし。 |
| 15 黒褐色 (10YR2/2) | 砂・小礫・軽石・炭化物・IV層土粒混。 |
| 16 暗褐色 (10YR3/4) | シルト。粘性・しまりなし。 |
| 17 暗褐色 (10YR3/3) | 砂・IV層土ブロック・小礫・軽石・IV層土粒・炭化物混。 |
| 18 黄褐色 (10YR5/6) | 砂質。粒子細。 |
| 19 暗褐色 (10YR3/3) | シルト。粘性ややあり。しまりなし。 |
| 20 暗褐色 (10YR3/3) | 砂質シルト。粘性・しまりなし。砂・小礫・軽石・礫混。 |
| 21 黒褐色 (10YR2/3) | シルト。粘性ややあり。しまりなし。砂・小礫・軽石混。 |
| 22 黄褐色 (10YR5/6) | 壺底部出土。 |
| 23 黒褐色 (10YR2/3) | シルト。粘性ややあり。しまりなし。 |
| 24 黒色 (10YR2/1) | 砂・小礫・軽石・IV層土粒・土器片混。 |
| 25 黒色 (10YR2/1) | 砂質シルト。粘性・しまりなし。砂・小礫・軽石混。 |
| 26 にぶい黄褐色 (10YR5/3) | 砂質シルト。粘性ややあり。しまりなし。 |
| 27 灰黄褐色 (10YR6/2) | 小礫・砂・軽石・炭化物粒混。 |
| 28 黒色 (10YR2/1) | IV層土主体。 |
| 29 | シルト。粘性弱。しまりなし。砂混。 |
| 30 暗褐色 (10YR3/3) | シルト。粘性・しまりなし。IV層土粒・砂混。 |
| | シルト。やや粘性あり。しまりなし。粒子細。 |
| | 灰・粘土・砂・炭化物粒混。 |
| | 砂質。IV層土ブロック混。 |
| | 灰層。 |
| | シルト。粘性ややあり。しまりなし。炭化物・砂混。 |
| | 炉掘方埋土。 |
| | 黒褐色シルト・褐色砂質土混。 |
| | 砂質シルト。貼床。 |

SB4030 (2)

遺物出土状況

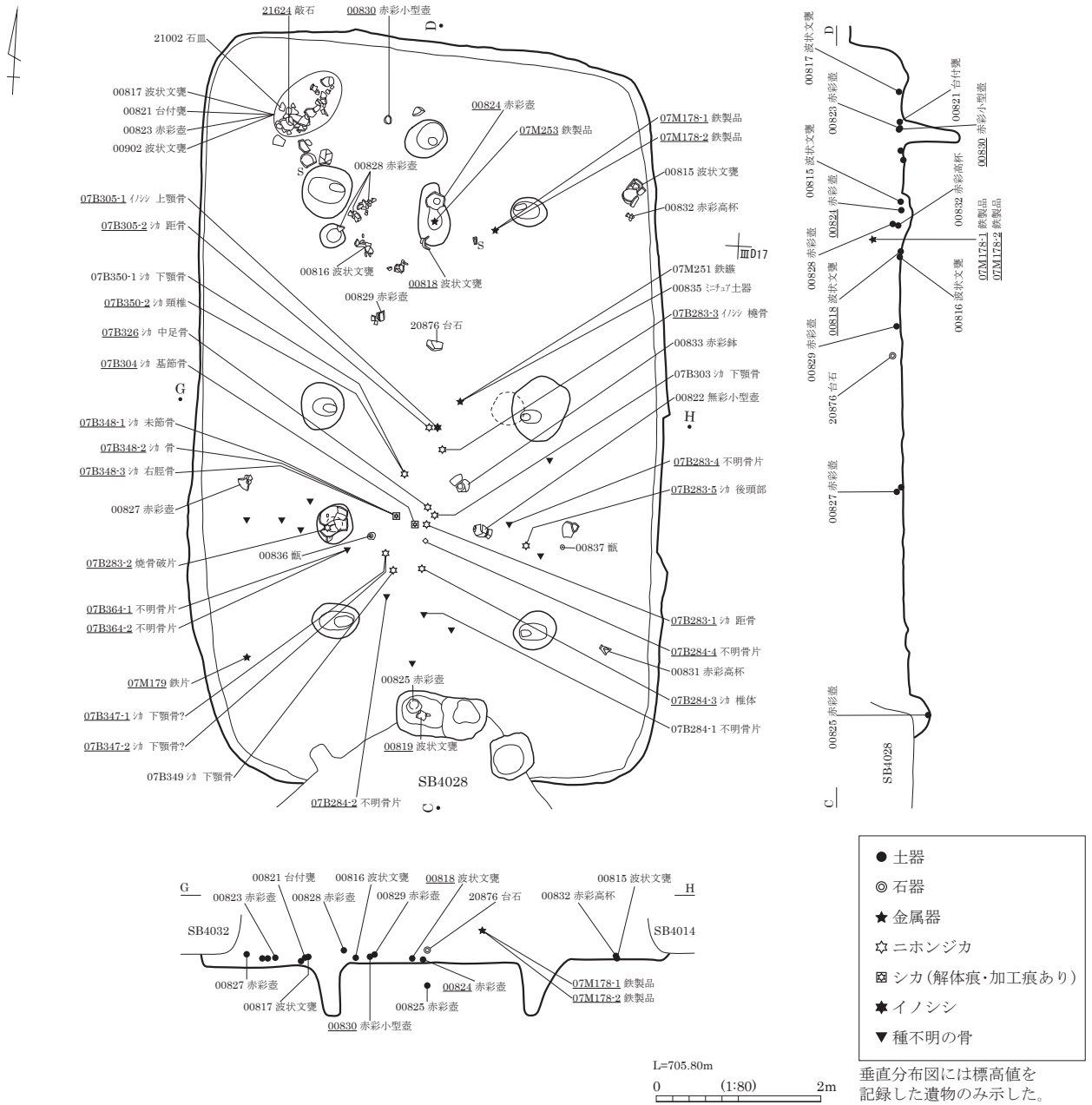

SB4030 遺物出土状況 (北西より)



SB4030 遺物出土状況 (北西より)

SB4032

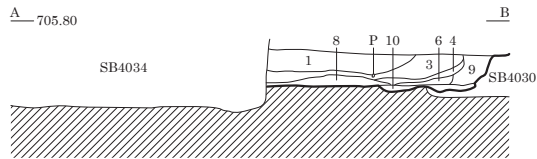
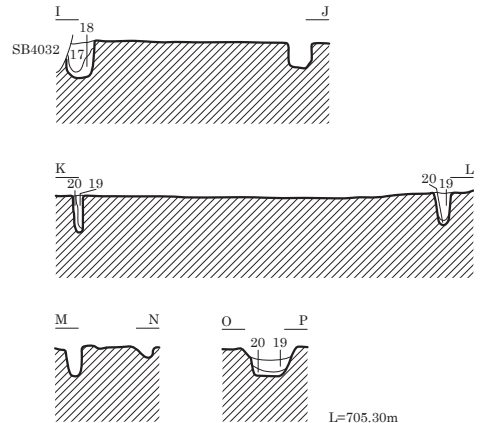
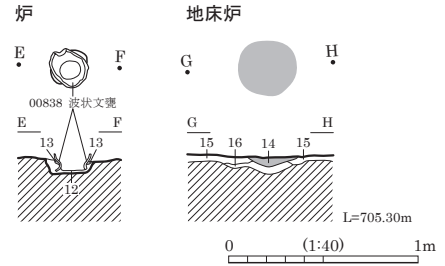
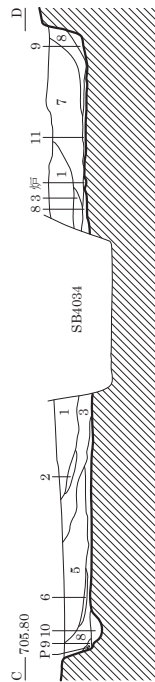
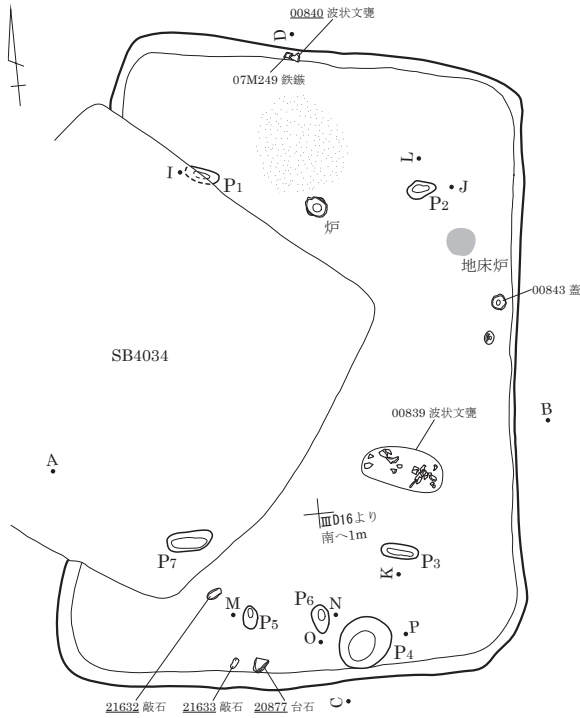

- 1 黒褐色 (10YR2/3) シルト。粘性ややあり。しまりあり。砂10%・小礫・軽石5%・IV層土粒5%・炭化物片5%混。耕作の影響あり。
- 2 暗褐色 (10YR3/4) シルト。粘性・しまりなし。IV層土粒20%・砂10~20%・小礫・軽石5%混。
- 3 暗褐色 (10YR3/3) シルト。粘性ややあり。しまりあり。砂10%・IV層土粒10%・小礫・軽石2~5%混。
- 4 暗褐色 (10YR3/4) シルト。粘性・しまりなし。IV層土粒20%・砂10~20%・小礫・軽石5%混。
- 5 黄褐色 (10YR5/6) 砂質土。粘性なし。砂・IV層土50%混。
- 6 黒褐色 (10YR2/2) シルト。粘性・しまりなし。砂5%混。炭化物粒少混。
- 7 褐色 (10YR4/6) シルト。粘性・しまりなし。砂30~40%・IV層土20~30%・小礫・軽石10%混。

- 8 暗褐色 (10YR3/3) シルト。粘性・しまりなし。砂10%・IV層土粒10%混。
- 9 暗褐色 (10YR3/3) シルト。粘性・しまりなし。砂20%混。
- 10 褐色 (10YR4/4) 砂質土。砂50%・小礫・軽石5%混。
- 11 炭化物層。
- 12 暗褐色 (10YR3/4) シルト。粘性・しまりなし。IV層土50%混。
- 13 明赤褐色 (5YR5/6) シルト。被熱した12層。
- 14 褐色 (7.5YR4/6) シルト。被熱赤化した貼床。
- 15 黄褐色 (10YR5/6) IV層土主体。貼床。
- 16 黒褐色 (10YR2/3) シルト。粘性やや弱。しまりなし。砂5%混。
- 17 暗褐色 (10YR3/4) 砂質シルト。粘性・しまりなし。砂20~30%混。
- 18 にぶい褐色 (7.5YR5/4) 砂質土。粘性なし。
- 19 暗褐色 (10YR3/4) 砂質シルト。粘性・しまりなし。砂20~30%混。
- 20 にぶい褐色 (7.5YR5/4) 砂質土。



SB4032 埋土堆積状況 (東より)



SB4032 土器出土状況 (南より)

SB4035

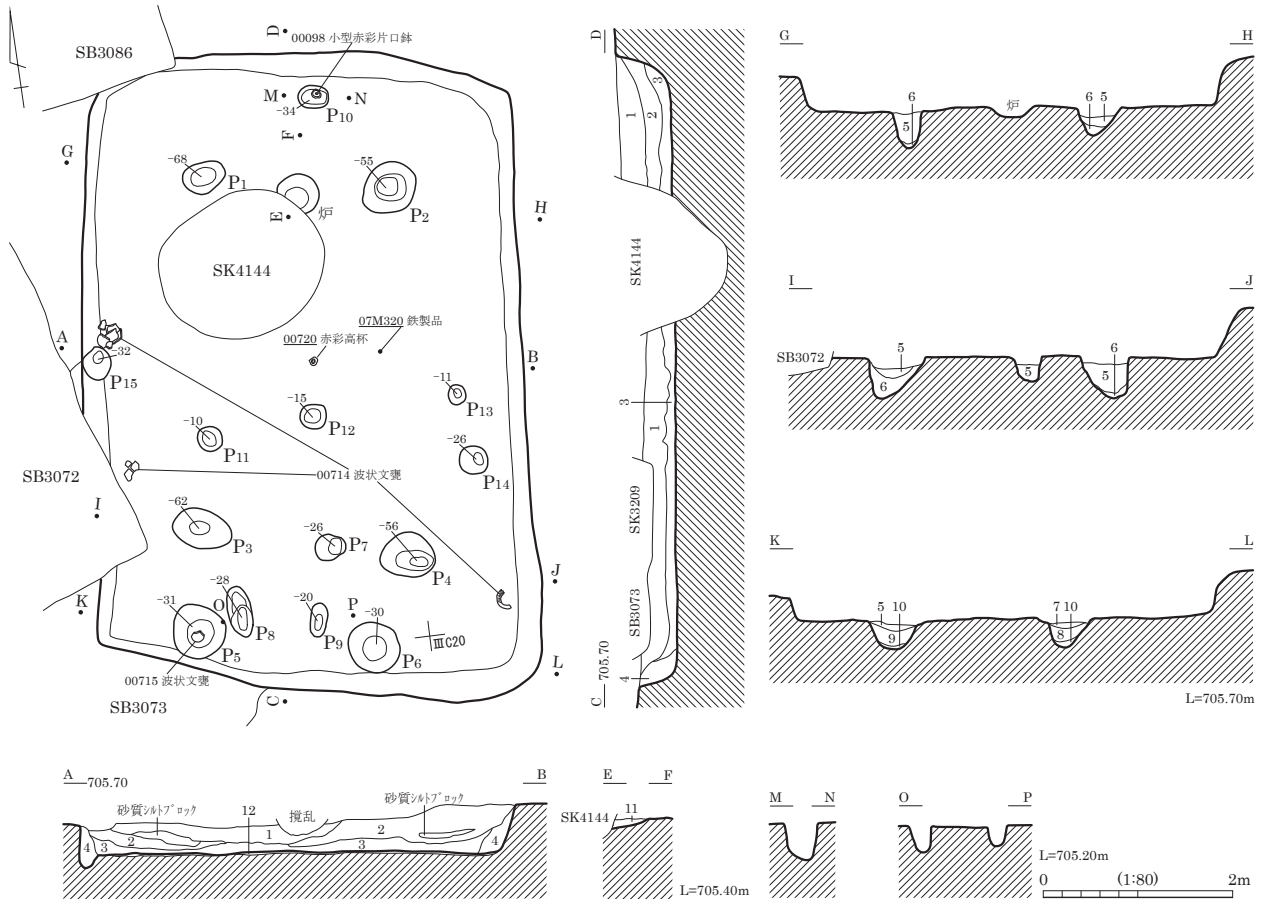

- | | |
|---|---|
| <p>1 暗褐色 (10YR3/4) シルト。粘性・しまりややあり。
軽石・小礫10%・砂5~10%混。</p> <p>2 暗褐色 (10YR3/3) シルト。粘性ややあり。しまりあり。炭化物粒がロック混。</p> <p>3 暗褐色 (10YR3/4) 砂質シルト。粘性なし。しまりあり。
砂10~20%・軽石・小礫5~10%・IV層土5~10%混。</p> <p>4 暗褐色 (10YR3/3) シルト。粘性・しまりなし。砂1~5%混。軽石・小礫少混。</p> <p>5 暗褐色 (10YR3/3) 砂質シルト。粘性・しまりなし。
砂10~15%・軽石・小礫5%混。</p> <p>6 褐色 (10YR4/4) 砂質シルト。粘性・しまりなし。IV層土多混。</p> | <p>7 褐色 (10YR4/6) シルト。粘性・しまりなし。砂30%・IV層土30%混。</p> <p>8 暗褐色 (10YR3/3) シルト。粘性・しまりなし。炭化物片5%混。</p> <p>9 黒褐色 (10YR2/3) シルト。粘性・しまりなし。粒子細。
砂10~15%・軽石・小礫5%。
土層注記なし。</p> <p>10</p> <p>11 黒褐色 (10YR2/2) シルト。粘性・しまりなし。
炭化物粒5%・砂1~3%・焼土粒1~3%混。</p> <p>12 褐色 (7.5YR4/4) 貼床。</p> |
|---|---|



SB4035 埋土堆積状況 (南東より)



SB4035 完掘状況 (南より)

SB4038

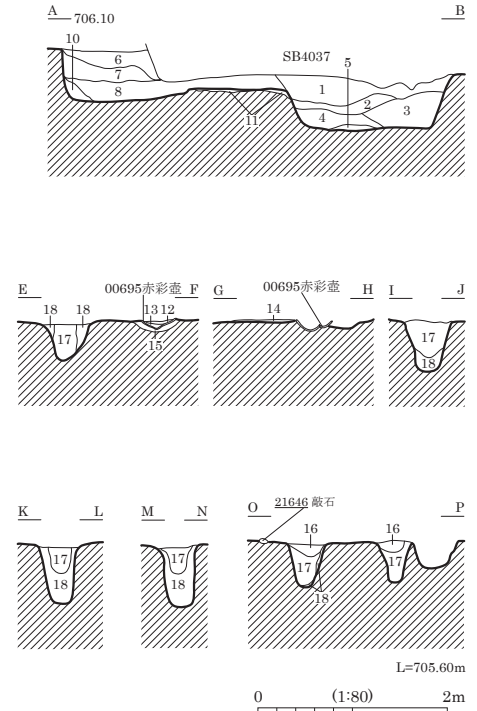
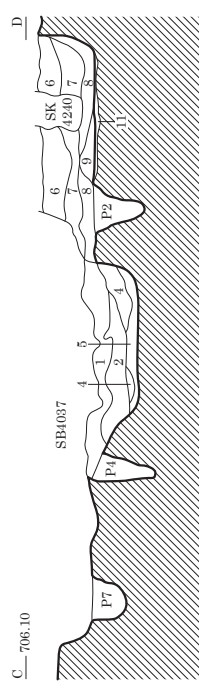
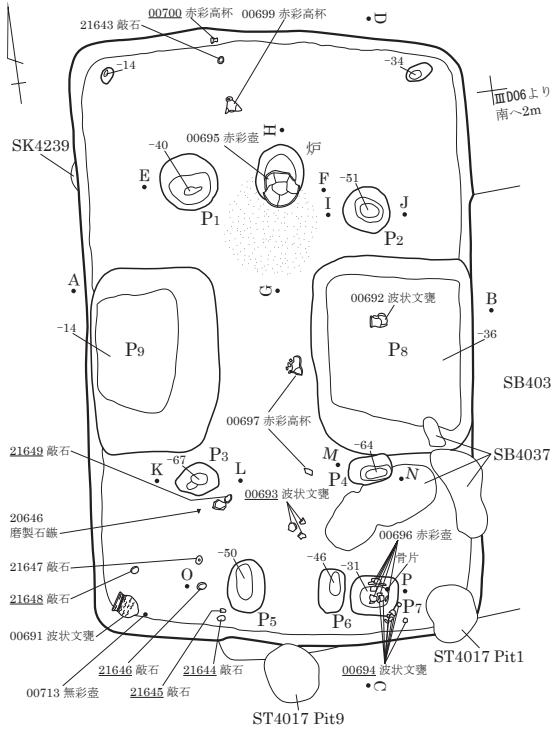

- | | | | |
|-----------------|--|---------------------|--|
| 1 暗褐色 (10YR3/4) | シルト、粘性なし。しまり弱。IV層土粒・IV層土ブロック20%・軽石・小礫5~10%混。 | 9 明褐色 (7.5YR5/6) | シルト、IV層土主体。 |
| 2 暗褐色 (10YR3/3) | シルト、粘性なし。しまり弱。軽石・小礫10%・炭化物粒5~10%混。 | 10 暗褐色 (10YR3/3) | シルト、粘性・しまりなし。50mmIV層土ブロック5~10%混。 |
| 3 暗褐色 (10YR3/4) | 砂質シルト。粘性なし。しまりややあり。砂10~20%・軽石・小礫10%混。 | 11 | 貼床。 |
| 4 褐色 (7.5YR4/6) | 砂質土。IV層土主体。 | 12 にぶい褐色 (7.5YR5/4) | 粘性なし。IV層土主体。 |
| 5 暗褐色 (10YR3/3) | シルト、粘性なし。しまり弱。IV層土粒10%・軽石・小礫5%混。 | 13 暗褐色 (10YR3/3) | シルト、粘性なし。しまり弱。IV層土10%・砂5~10%・炭化物片5%混。 |
| 6 褐色 (10YR4/6) | 砂質シルト。粘性・しまりなし。IV層土30%・砂20%・軽石・小礫10%混。 | 14 | 炭化物層。 |
| 7 黒褐色 (10YR2/3) | シルト、粘性ややあり。しまりなし。砂10%・軽石・小礫5~10%・IV層土5%混。 | 15 黒褐色 (10YR2/3) | シルト、粘性ややあり。しまり弱。砂5~10%混。炭化物粒混。 |
| 8 暗褐色 (10YR3/3) | シルト、粘性・しまりなし。IV層土10%。7層に類似。 | 16 黒色 (10YR2/1) | シルト、粘性弱。しまりあり。軽石・小礫10%・炭化物片5~10%・砂5%混。 |
| | | 17 黒褐色 (10YR2/3) | シルト、粘性・しまりなし。砂10%・軽石・小礫5%・IV層土粒5%混。 |
| | | 18 褐色 (10YR4/4) | 砂質シルト。粘性・しまりなし。IV層土50%混。 |



SB4038 埋土堆積状況 (北西より)



SB4038 P7 遺物出土状況 (西より)

SB4056

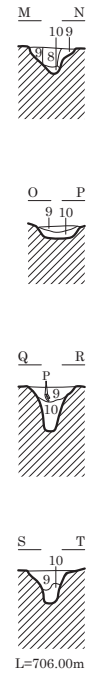
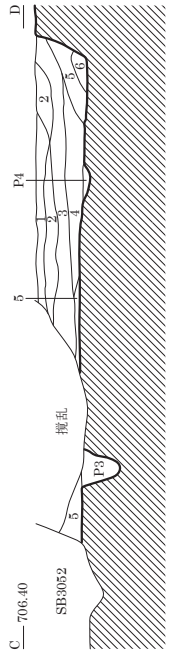
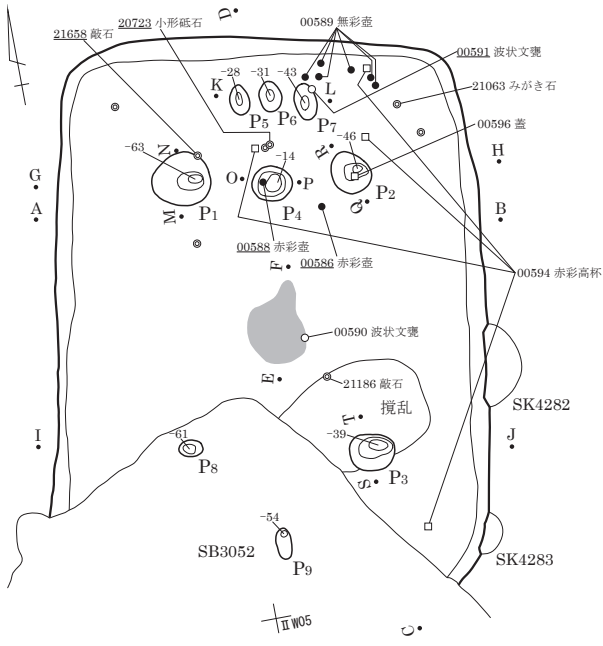

- 1 黒褐色 (10YR2/3)
現旧耕作土。
- 2 黒褐色 (10YR2/3)
粘性なし。しまり普通。軽石2~3%混。
黄褐色土ブロック・黒色土ブロック混。
- 3 黒褐色 (10YR2/3)
粘性なし。しまり普通。黒色がかかる。
- 4 黒褐色 (10YR3/2)
粘性なし。しまり普通。軽石1%混。
黄褐色土ブロック・黒色土ブロック少混。
- 5 黒褐色 (10YR2/3)
粘性なし。しまり普通。
- 6 黒褐色 (10YR2/2)
しまりやや弱。軽石少混。
黒色がかかる。
- 7 黒褐色 (10YR3/2)
しまりあり。軽石2~3%混。
- 8 暗褐色 (10YR3/3)
粘性・しまりなし。
- 9 暗褐色 (10YR3/3)
粘性・しまり弱。10mm軽石1%混。
- 10 暗褐色 (10YR3/3)
粘性・しまり弱。礫5%混。
- 11 赤褐色 (5YR4/6)
灰2%・10mm軽石1%混。火床。

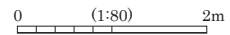
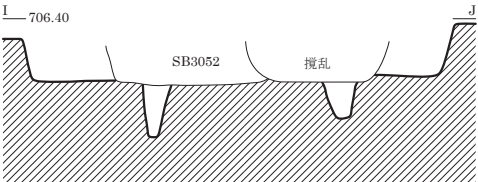
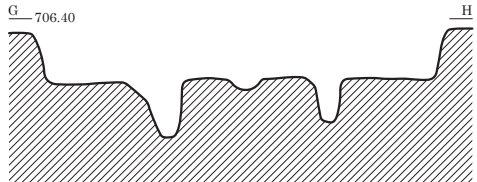
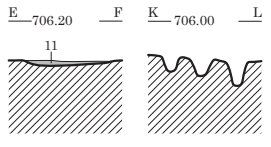
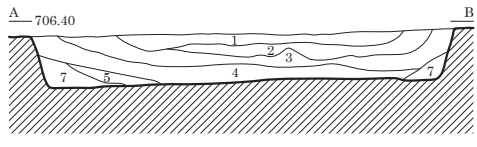

SB4056 埋土堆積状況 (東より)



SB4056 遺物出土状況 (南より)

SB4066・4067

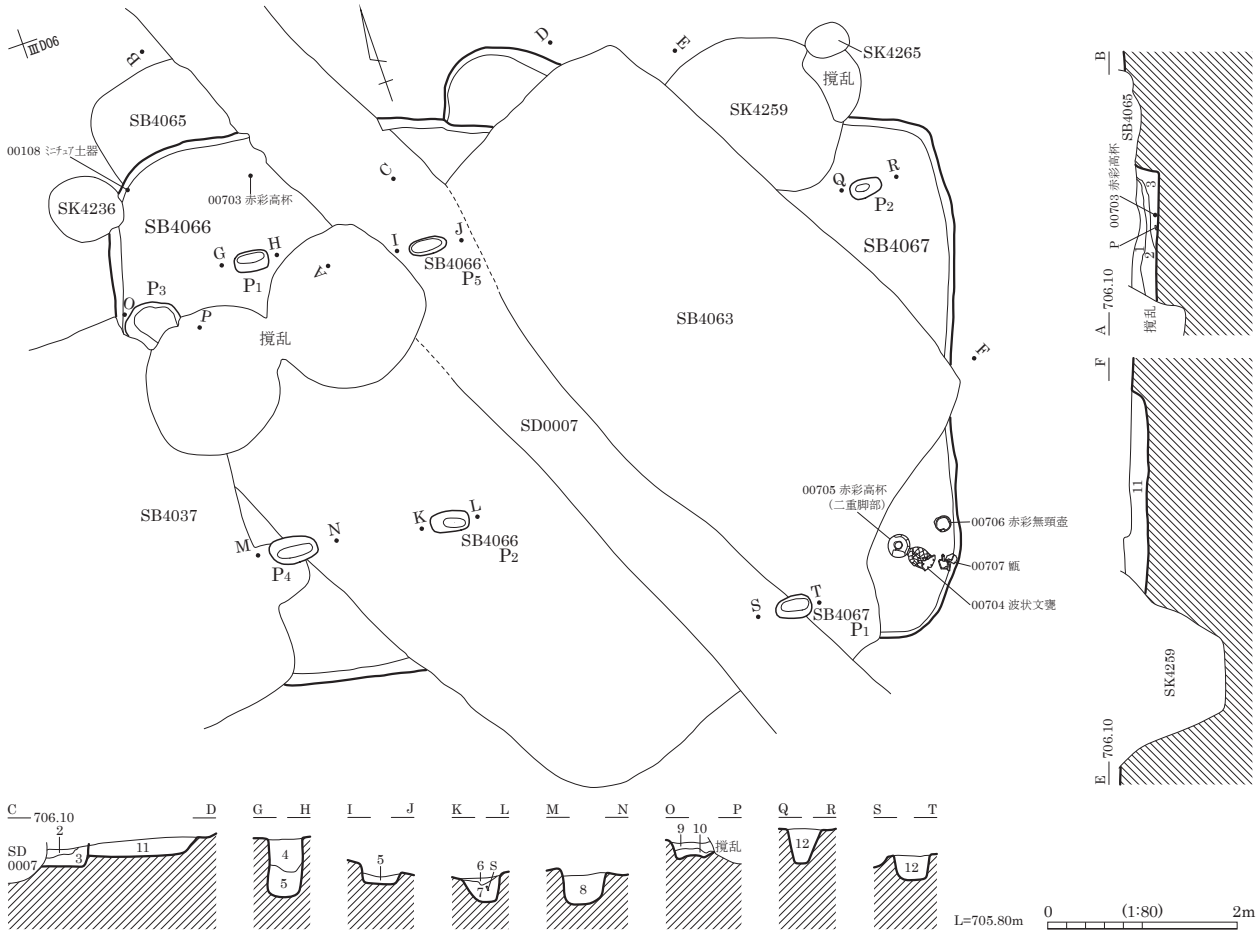

SB4066

- 1 黒褐色 (10YR2/2) シルト質砂。2~10mm軽石2%・2~5mm礫1%混。
- 2 黒色 (10YR2/1) シルト質砂。2~20mm軽石1%・2~10mm礫1%混。
- 3 暗褐色 (10YR3/3) シルト質砂。2~5mm軽石1%・2~5mm礫1%混。
- 4 黒褐色 (10YR2/2) シルト質砂。2~10mm軽石1%・2mm礫1%・土器片混。
- 5 褐色 (7.5YR4/6) 砂質シルト。2~5mm軽石2%・2~10mm礫2%混。
- 6 暗褐色 (10YR3/4) 砂質シルト。2~5mmIII層土⁷ロック2%・2~5mm軽石1%・2~5mm礫1%・遺物混。

- 7 褐色 (10YR4/4) 砂質シルト。2~10mm軽石1%・2~5mm礫1%・遺物混。
- 8 褐色 (7.5YR4/4) 砂質シルト。2~10mm軽石1%・2~5mm礫1%混。
- 9 黒褐色 (10YR2/3) シルト質砂。2~10mm軽石1%・2~5mm礫1%混。
- 10 褐色 (10YR4/4) 砂質シルト。2mm軽石1%混。

SB4067

- 11 暗褐色 (10YR3/3) シルト質砂。2~15mm軽石3%・2~5mm礫1%・2~5mm炭化物1%混。
- 12 暗褐色 (10YR3/4) 砂質シルト。2~20mmIV層土⁷ロック3%・III層土⁷ロック2%・2~5mm軽石1%・礫1%混。

SB4070

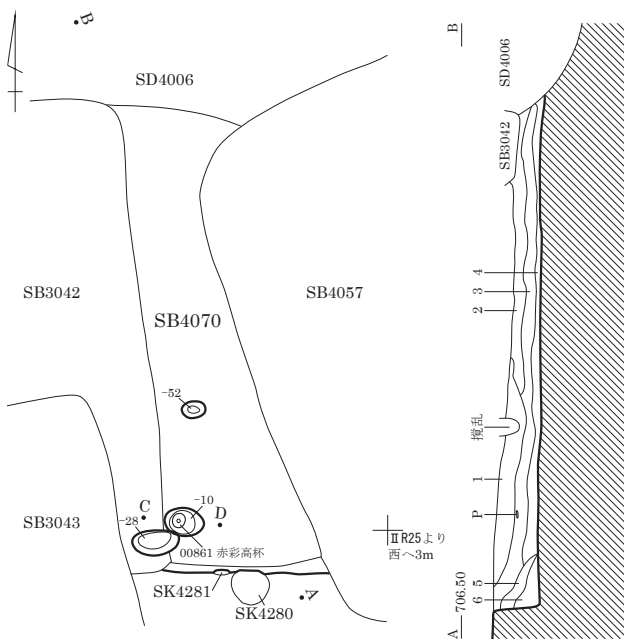

- 1 褐色 (10YR4/4) 粘性・しまり弱。15mm軽石2%混。
- 2 にぶい黄褐色 (10YR4/3) 粘性・しまり弱。10mm軽石2%・礫2%混。
- 3 暗褐色 (10YR3/3) 粘性・しまり弱。10mm軽石1%・礫2%混。
- 4 褐色 (10YR4/4) 粘性・しまり弱。10mm軽石1%混。
- 5 褐色 (10YR4/4) 粘性・しまり弱。
- 6 暗褐色 (10YR3/4) 粘性・しまり弱。10mm軽石1%混。

C 706.30 D

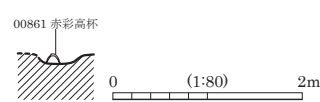

SB5047

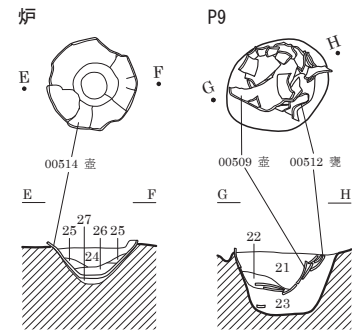
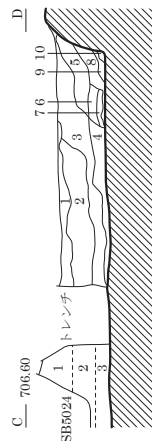
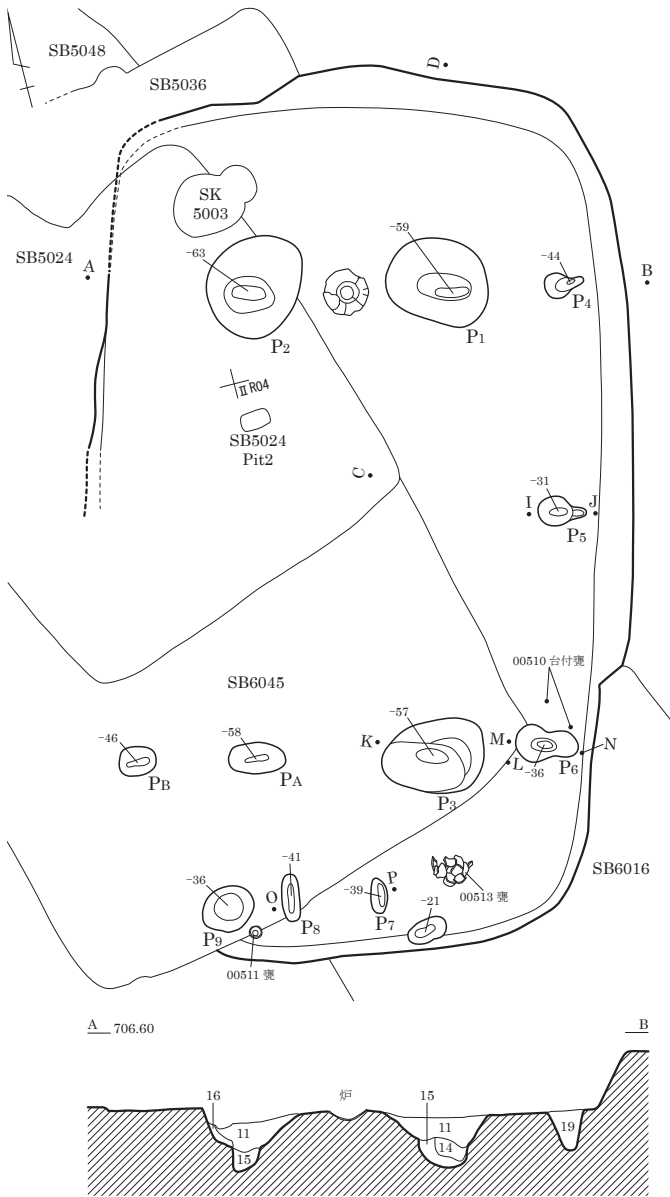

L=706.00m
0 (1:40) 1m

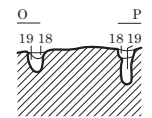
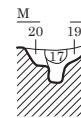
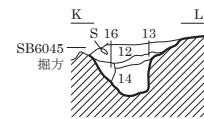

L=706.00m
0 (1:80) 2m

- | | | | |
|--------------------|--|---------------------|---|
| 1 黒色 (10YR2/1) | 粘性弱。しまり普通。粒子細。5mm前後軽石少混。 | 13 にぶい黄褐色 (10YR4/3) | 粘性弱。しまり普通。粒子細。5mm前後軽石・褐色土少混。 |
| 2 暗褐色 (10YR3/3) | 粘性弱。しまり普通。粒子細。5mm前後軽石やや多混。 | 14 にぶい黄褐色 (10YR4/3) | 粘性弱。しまり普通。粒子やや細。30~150mm褐色土ブロックやや多混。5mm前後軽石少混。 |
| 3 黒褐色 (10YR2/3) | 粘性弱。しまり普通。粒子細。5mm前後軽石・10~80mm暗褐色土ブロックやや多混。10mm前後黒色土ブロック微混。 | 15 にぶい黄褐色 (10YR4/3) | 粘性弱。しまり普通。粒子やや細。5mm前後軽石やや多混。20mm前後褐色土ブロック少混。 |
| 4 黒褐色 (10YR2/3) | 粘性弱。しまり普通。粒子細。5mm前後軽石少混。10~80mm暗褐色土ブロック。 | 16 暗褐色 (10YR3/3) | 粘性弱。しまり普通。粒子細。5mm前後軽石・褐色土少混。 |
| 5 黒褐色 (10YR2/3) | 粘性弱。しまり普通。粒子細。5mm前後軽石やや多混。10~60mm暗褐色土ブロック。20mm前後黒色土ブロック少混。 | 17 暗褐色 (10YR3/3) | 粘性弱。しまり普通。粒子細。5mm前後軽石・5~70mm褐色土ブロック少混。5mm前後黒色土ブロック微混。 |
| 6 黒褐色 (10YR2/3) | 粘性弱。しまり普通。粒子細。10~80mm黒色土ブロックやや多混。5mm前後軽石少混。10mm前後暗褐色土ブロック微混。 | 18 黒褐色 (10YR2/2) | 粘性弱。しまり普通。粒子細。5mm前後軽石少混。 |
| 7 黄褐色 (10YR5/6) | 砂質土。しまり普通。粒子やや粗。 | 19 暗褐色 (10YR3/3) | 粘性弱。しまり普通。粒子細。5mm前後軽石少混。褐色土微混。 |
| 8 暗褐色 (10YR3/3) | 粘性弱。しまり普通。粒子やや細。5mm前後軽石少混。 | 20 にぶい黄褐色 (10YR4/3) | 粘性弱。しまり普通。粒子細。5mm前後軽石微混。 |
| 9 にぶい黄褐色 (10YR4/3) | 粘性弱。しまり普通。粒子細。5mm前後軽石少混。 | 21 黒褐色 (10YR2/2) | 粘性弱。しまりあり。粒子細。5mm前後軽石微混。 |
| 10 暗褐色 (10YR3/3) | 粘性弱。しまり普通。粒子細。 | 22 褐色 (10YR4/4) | シルト。粘性なし。しまり普通。炭化物微混。 |
| 11 黒褐色 (10YR2/3) | 粘性弱。しまり普通。粒子細。5mm前後軽石・30~80mm黒色土ブロック少混。 | 23 暗褐色 (10YR3/4) | シルト。粘性・しまりなし。軽石微混。 |
| 12 黒褐色 (10YR2/2) | 粘性弱。しまり普通。粒子細。5mm前後軽石少混。5mm前後褐色土ブロック。5mm前後黒色土ブロック微混。 | 24 黒褐色 (10YR3/2) | 粘性弱。しまり普通。粒子細。炭化物微混。 |
| | | 25 黒褐色 (10YR2/2) | 粘性弱。しまり普通。粒子細。炭化物・灰微混。 |
| | | 26 褐灰色 (10YR5/1) | 粘性やや弱。しまり普通。粒子細。炭化物微混。灰層。 |
| | | 27 黒褐色 (10YR3/2) | 粘性弱。しまり普通。粒子細。にぶい黄褐色土少混。 |

図版 94 弥生時代の遺構 (71) - 竪穴住居跡 -

SB5051

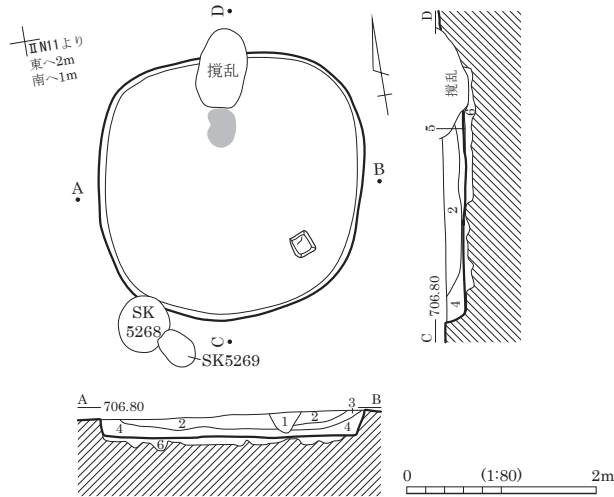

- 1 褐灰色 (7.5YR4/1) やや砂質土。
- 2 黒色 (7.5YR2/1) 黄褐色土粒少混。
- 3 灰褐色 (7.5YR4/2) 黒色土粒10%混。
- 4 黒褐色 (7.5YR3/1) シルト質土。
- 5 火床。
- 6 掘方埋土。

SB6012

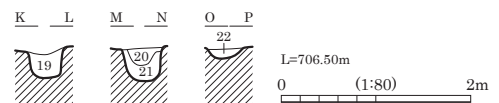
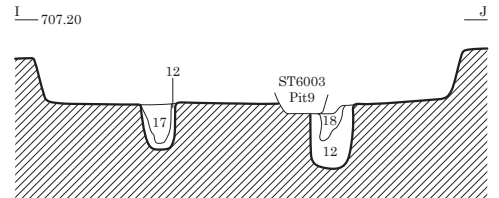
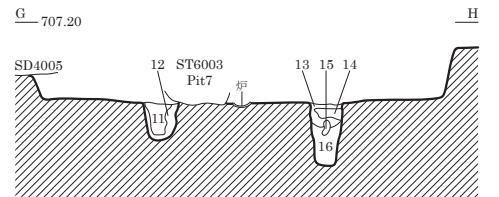
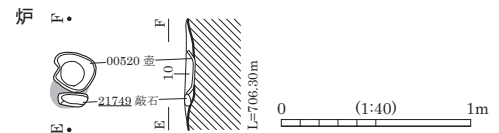
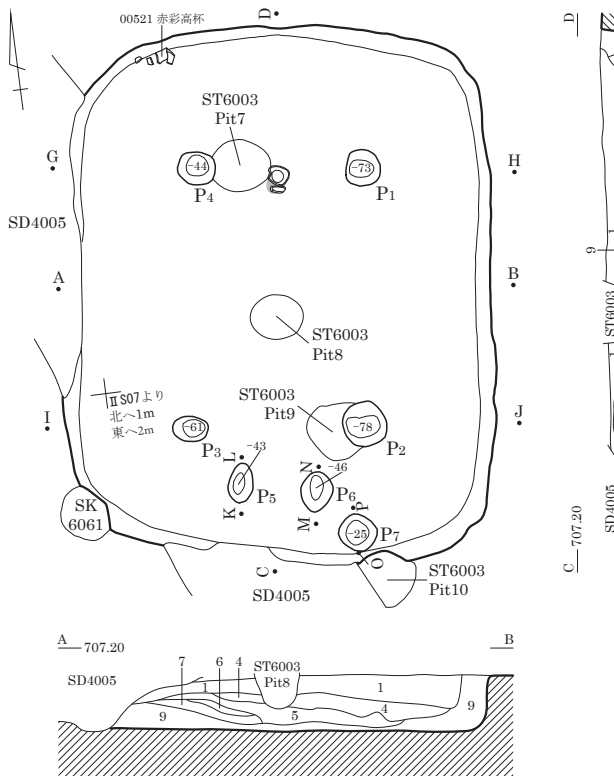

- 1 黒褐色 (10YR2/2) シルト。粘性なし。しまり普通。10mm以下軽石5~7%・20mm以下褐色シルトブロック5%混。
- 2 黒褐色 (10YR2/2) シルト。粘性普通。しまりなし。50mm以下黒色シルトブロック25%・50mm以下黄褐色シルトブロック10%・10mm以下軽石5%混。
- 3 黒褐色 (10YR2/2) シルト。粘性普通。しまりなし。30mm以下黒色シルトブロック20%・5mm以下軽石5%混。黒褐色土・褐色土主体。粘性なし。しまり普通。10mm以下軽石10%混。
- 4 褐色 (10YR4/4) シルト。粘性なし。しまり普通。黒褐色シルト10~15%・10mm以下軽石5~7%混。
- 5 黒色 (10YR2/1) シルト。粘性なし。しまり普通。20mm以下黒褐色・褐色シルトブロック5%・10mm以下軽石5%混。
- 6 黒色 (10YR2/1) シルト。粘性なし。しまり普通。黒褐色土・褐色土混。粘性なし。しまり普通。黒褐色土・褐色土混。
- 7 黄褐色 (10YR5/6) シルト。粘性・しまりなし。50mm以下黒褐色シルトブロック15%・10mm以下軽石3%・40mm以下黒色シルトブロック2%混。
- 8 黒褐色 (10YR3/2) 粘性なし。しまり普通。10mm以下軽石3%混。
- 9 黒褐色 (10YR2/2) シルト。粘性・しまりなし。5mm以下黄褐色シルトブロック2%・5mm以下軽石1%混。
- 10 黒褐色 (10YR2/2) シルト。粘性普通。しまりなし。10mm以下黄褐色シルトブロック7%・5mm以下軽石3%混。
- 11 黄褐色 (10YR5/6) シルト。粘性・しまりなし。20mm以下黄褐色シルトブロック・5mm以下軽石3%混。
- 12 黒褐色 (10YR2/2) シルト。粘性・しまりなし。30mm以下黄褐色シルトブロック7%・5mm以下軽石2%混。
- 13 黄褐色 (10YR5/6) シルト。粘性・しまりなし。5mm以下軽石2%混。
- 14 黒色 (10YR2/1) シルト。粘性普通。しまりなし。
- 15 黄褐色 (10YR5/6) シルト。粘性・しまりなし。5mm以下軽石2%混。
- 16 黒褐色 (10YR2/2) シルト。粘性普通。しまりなし。40mm以下黄褐色シルトブロック10%・5mm以下軽石7%混。
- 17 黒褐色 (10YR2/2) シルト。粘性・しまりなし。30mm以下黄褐色シルトブロック15%混。
- 18 黄褐色 (10YR5/6) シルト。粘性・しまりなし。50mm以下暗褐色シルトブロック7%・10mm以下軽石2%混。
- 19 黄褐色 (10YR5/6) シルト。粘性・しまりなし。50mm以下暗褐色シルトブロック15%・10mm以下軽石2%混。
- 20 黄褐色 (10YR5/6) シルト。粘性・しまりなし。10mm以下暗褐色シルトブロック2%・10mm以下軽石1%混。
- 21 暗褐色 (10YR3/3) シルト。粘性・しまりなし。30mm以下黒褐色シルトブロック7%・10mm以下黄褐色シルトブロック・5mm以下軽石2%混。

SB6025

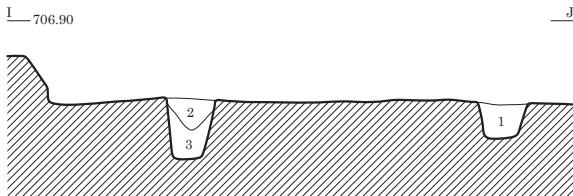
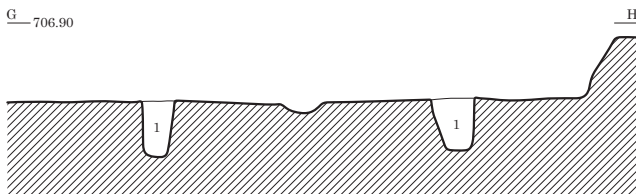
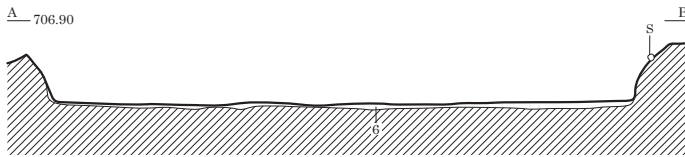
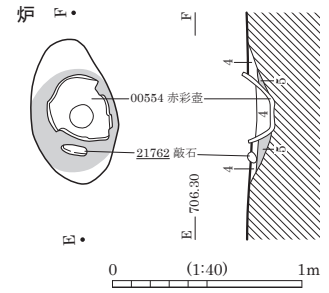
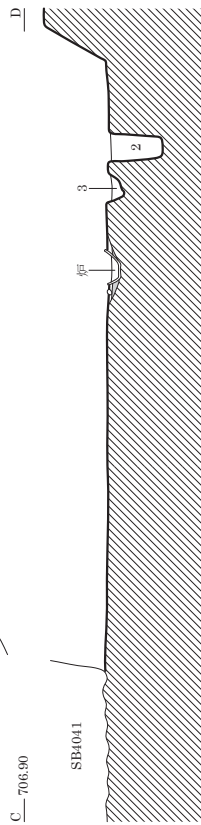
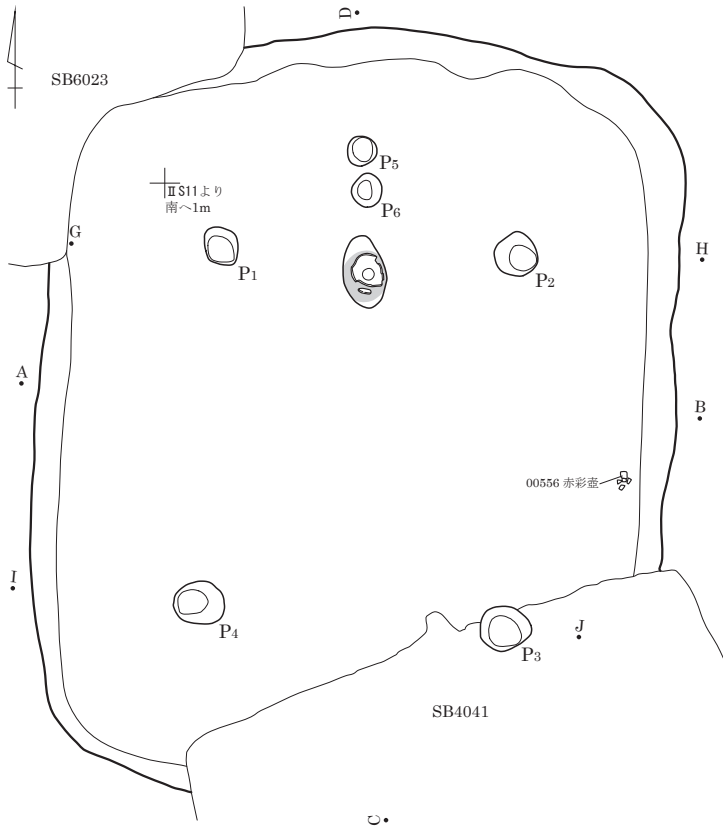

- | | |
|------------------|---|
| 1 黒褐色 (10YR3/2) | 粘性弱。しまり普通。5mm軽石少混。 |
| 2 黒色 (10YR2/1) | 粘性弱。しまり普通。1~2mm軽石少混。 |
| 3 褐灰色 (10YR4/1) | 粘性弱。しまり普通。
20~30mm灰白色土 ^ア ロック10%混。 |
| 4 黒褐色 (10YR3/1) | 粘性弱。しまり普通。1~2mm軽石少混。 |
| 5 明黄褐色 (10YR6/6) | 粘性・しまり弱。焼土。 |
| 6 灰黄褐色 (10YR5/2) | 粘性弱。しまり強。
10~20mm黒褐色土粒20%混。貼床。 |

0 (1:80) 2m

SB6028

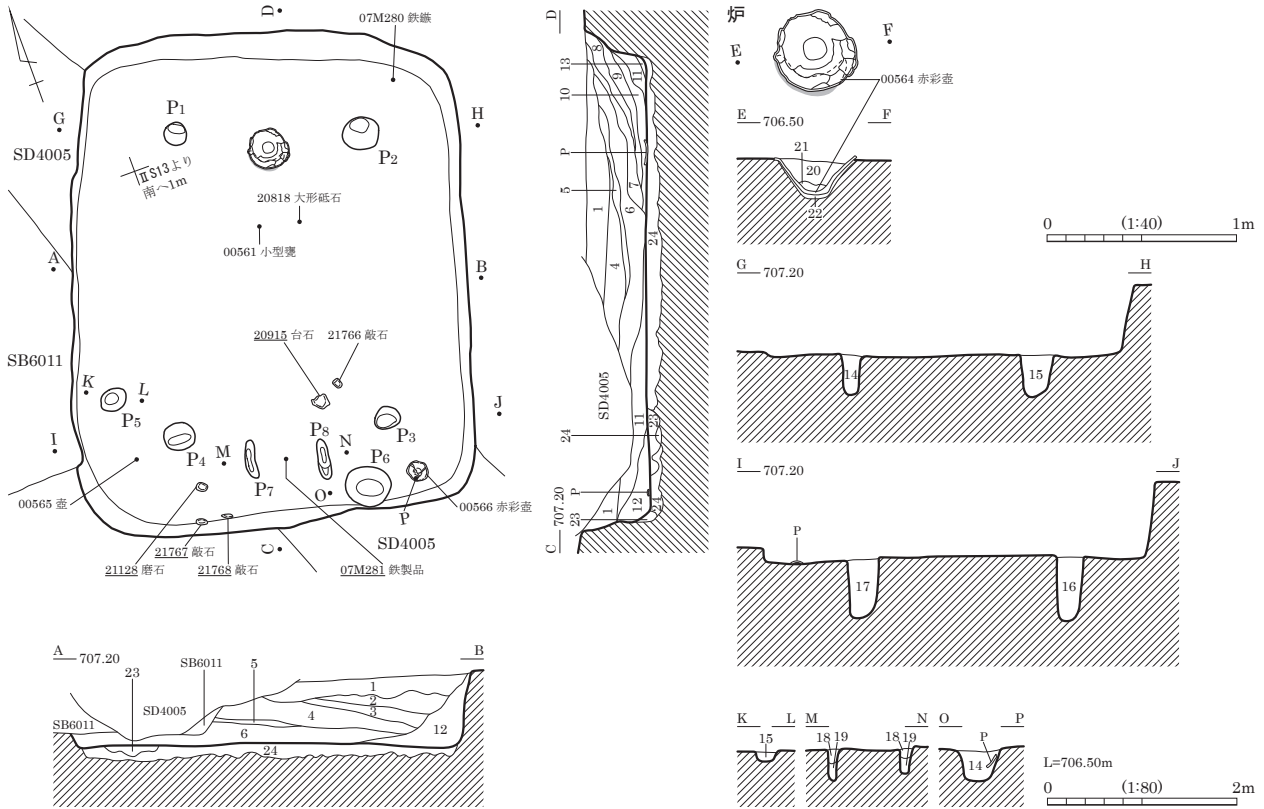

- | | | | |
|---------------------|--|---------------------|---|
| 1 褐灰色 (10YR4/1) | 粘性・しまり普通。5mm灰黄褐色土 ⁺ ロツク10%混。 | 16 にぶい黄橙色 (10YR7/2) | 粘性弱。しまり普通。50~100mm黒褐色土 ⁺ ロツク20%混。 |
| 2 灰黄褐色 (10YR4/2) | 粘性弱。しまり強。褐灰色土 ⁺ ロツク40%混。 | 17 にぶい黄橙色 (10YR7/2) | 粘性弱。しまり普通。50~100mm黒褐色土 ⁺ ロツク40%混。 |
| 3 灰黄褐色 (10YR4/2) | 粘性弱。しまり強。黒色土 ⁺ ロツク40%混。 | 18 黒褐色 (10YR2/3) | 粘性弱。しまりなし。粒子細。5mm軽石・にぶい黄褐色土 ⁺ ロツク微混。 |
| 4 黒色 (10YR1.7/1) | 粘性・しまり普通。50~100mm褐灰色土 ⁺ ロツク20%混。灰黄褐色土 ⁺ ロツク少混。 | 19 暗褐色 (10YR3/3) | 粘性弱。しまりなし。粒子細。5mm軽石・にぶい黄褐色土 ⁺ ロツク微混。 |
| 5 灰黄褐色 (10YR4/2) | 粘性弱。しまり強。褐灰色土 ⁺ ロツク40%混。 | 20 黒褐色 (10YR2/3) | 粘性弱。しまりなし。粒子細。5mm軽石・炭化物微混。 |
| 6 黒色 (10YR1.7/1) | 粘性・しまり普通。50~100mm褐灰色土 ⁺ ロツク20%混。灰黄褐色土 ⁺ ロツク少混。 | 21 灰白色 (10YR7/1) | 粘性ややあり。しまりなし。粒子細。灰層。 |
| 7 にぶい黄褐色 (10YR5/3) | 粘性弱。しまり普通。50mm褐灰色土 ⁺ ロツク20%混。 | 22 暗褐色 (10YR3/3) | 粘性弱。しまりなし。粒子細。5mm軽石・炭化物微混。 |
| 8 褐灰色 (10YR4/1) | 粘性・しまり普通。5mm黒色土 ⁺ ロツク20%混。 | 23 褐色 (10YR4/4) | 粘性弱。しまりなし。粒子細。5mm軽石・暗褐色土 ⁺ ロツク・黒色土 ⁺ ロツク微混。 |
| 9 にぶい黄褐色 (10YR5/3) | 粘性弱。しまり普通。5mm褐灰色土 ⁺ ロツク20%混。 | 24 褐色 (10YR4/6) | 粘性弱。しまりなし。粒子細。5mm軽石やや多混。5mm暗褐色土 ⁺ ロツク微混。 |
| 10 褐灰色 (10YR4/1) | 粘性・しまり普通。5mm黒色土 ⁺ ロツク20%混。 | | |
| 11 にぶい黄褐色 (10YR5/3) | 粘性弱。しまり普通。5mm褐灰色土 ⁺ ロツク20%混。 | | |
| 12 黒褐色 (10YR3/2) | 粘性・しまり普通。5~10mm軽石10%混。 | | |
| 13 黒色 (10YR1.7/1) | 粘性・しまり普通。 | | |
| 14 黒褐色 (10YR3/2) | 粘性弱。しまり普通。5mm黄褐色土粒少混。 | | |
| 15 黒褐色 (10YR3/1) | 粘性・しまり普通。5mm軽石少混。 | | |



SB6028 埋土堆積状況 (東より)



SB6028 炉 埋土堆積状況 (南より)

SB6044

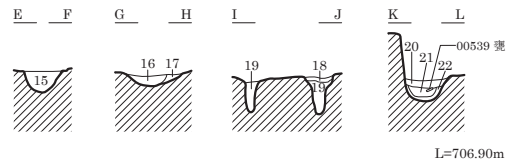
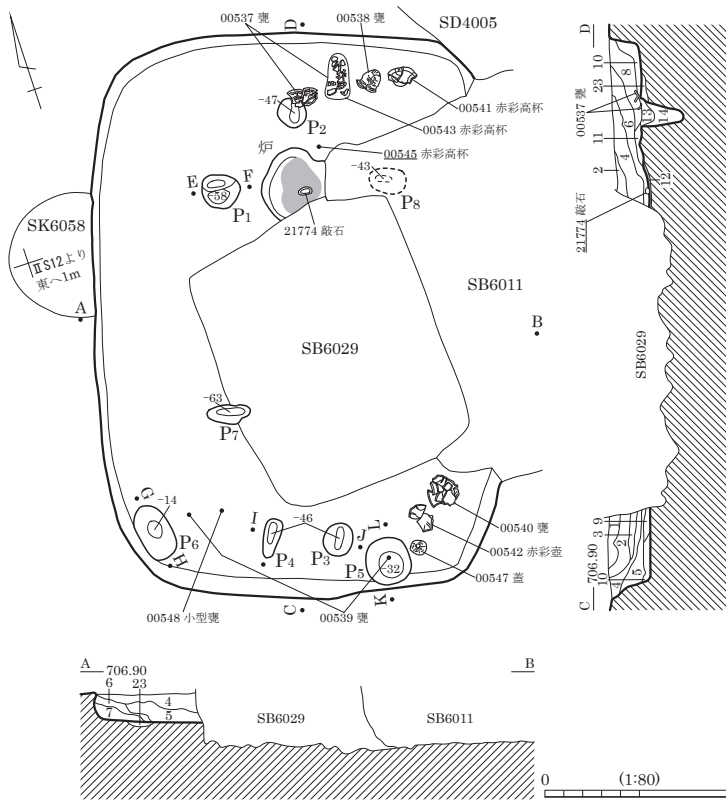

- 1 黒褐色 (10YR2/3) 粘性弱。しまりなし。粒子細。5mm軽石・褐色土ブロック少混。炭化物微混。
- 2 黒褐色 (10YR2/3) 粘性弱。しまりなし。粒子細。5mm軽石少混。5mm褐色土ブロック・黒褐色土ブロック微混。
- 3 暗褐色 (10YR3/3) 粘性弱。しまりなし。粒子細。5mm軽石少混。
- 4 暗褐色 (10YR3/3) 粘性弱。しまりなし。粒子細。5mm軽石やや多混。5mm褐色土ブロック少混。
- 5 黒褐色 (10YR2/3) 粘性弱。しまりなし。粒子細。5mm軽石やや多混。5mm褐色土ブロック・黒褐色土ブロック・炭化物微混。
- 6 黒褐色 (10YR2/2) 粘性弱。しまりなし。粒子細。5mm軽石・黒褐色土少混。
- 7 黒褐色 (10YR2/3) 粘性弱。しまりなし。粒子細。5mm軽石少混。
- 8 黒褐色 (10YR2/3) 粘性弱。しまりなし。粒子細。5mm軽石・5~60mm黒褐色土ブロック少混。
- 9 黒褐色 (10YR2/2) 砂質土。しまりあり。粒子細。部分的に5mm暗褐色砂層状に混。
- 10 黒褐色 (10YR2/3) 粘性弱。しまりなし。粒子細。5mm軽石・褐色土ブロック微混。炭化物少混。
- 11 黒色 (10YR2/1) 粘性弱。しまりなし。粒子細。5mm軽石・炭化物微混。

- 12 にぶい赤褐色 (5YR4/4) 粘性弱。しまりなし。粒子細。5mm軽石微混。
- 13 黒色 (10YR2/1) 粘性弱。しまりなし。粒子細。5mm軽石・褐色土微混。
- 14 黒褐色 (10YR2/2) 粘性弱。しまりなし。粒子細。5~80mm褐色土ブロック少混。5mm軽石微混。
- 15 黒褐色 (10YR2/3) 粘性弱。しまりなし。粒子細。5mm軽石・褐色土・炭化物微混。
- 16 暗褐色 (10YR3/3) 粘性弱。しまりなし。粒子細。5mm軽石少混。褐色土・5mm黒褐色土ブロック・炭化物微混。
- 17 黒褐色 (10YR2/3) 粘性弱。しまりなし。粒子細。5mm軽石少混。褐色土微混。

- 18 黒褐色 (10YR2/3) 粘性弱。しまりなし。粒子細。5mm軽石少混。褐色土・炭化物微混。
- 19 暗褐色 (10YR3/3) 粘性弱。しまりなし。粒子細。5mm軽石・褐色土微混。
- 20 黒褐色 (10YR2/3) 粘性弱。しまりなし。粒子細。5mm軽石少混。褐色土・炭化物微混。わずかに明色。
- 21 黒褐色 (10YR2/2) 粘性弱。しまりなし。粒子細。5mm軽石少混。褐色土微混。
- 22 暗褐色 (10YR3/3) 粘性弱。しまりなし。粒子細。5mm黒褐色土ブロック少混。5mm軽石・褐色土微混。
- 23 褐色 (10YR4/4) 粘性弱。しまりなし。粒子細。5mm軽石・黒褐色土ブロック微混。

SB6067

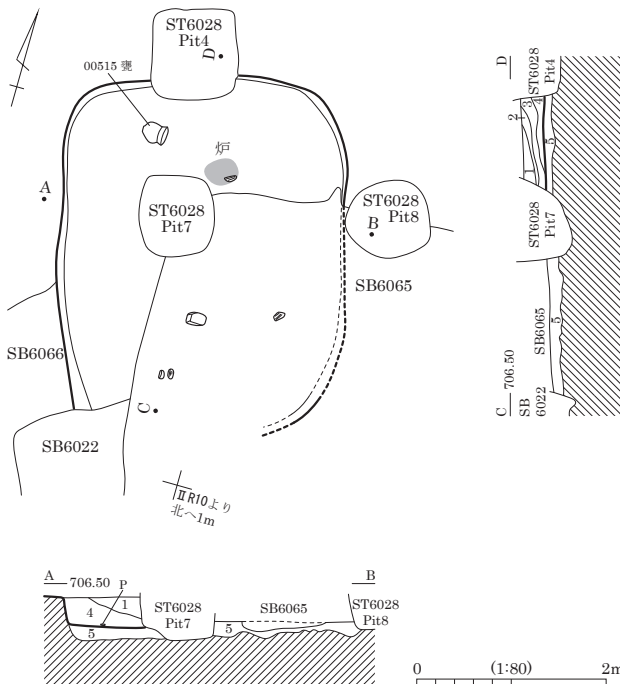

SB6067 完掘状況 (南西より)

- 1 黒褐色 (10YR3/1) 粘性弱。しまり普通。1~2mm軽石少混。
- 2 黒褐色 (10YR3/2) 粘性弱。しまり普通。1~2mm軽石少混。
- 3 黒褐色 (10YR3/1) 粘性弱。しまり普通。1~2mm軽石少混。
- 4 黒褐色 (10YR3/2) 粘性弱。しまり普通。1~10mm軽石少混。50mm黄褐色土ブロック10%混。
- 5 黒褐色 (10YR3/1) 粘性弱。しまり普通。50~100mm黄褐色土ブロック20%混。掘方埋土。

SB7047

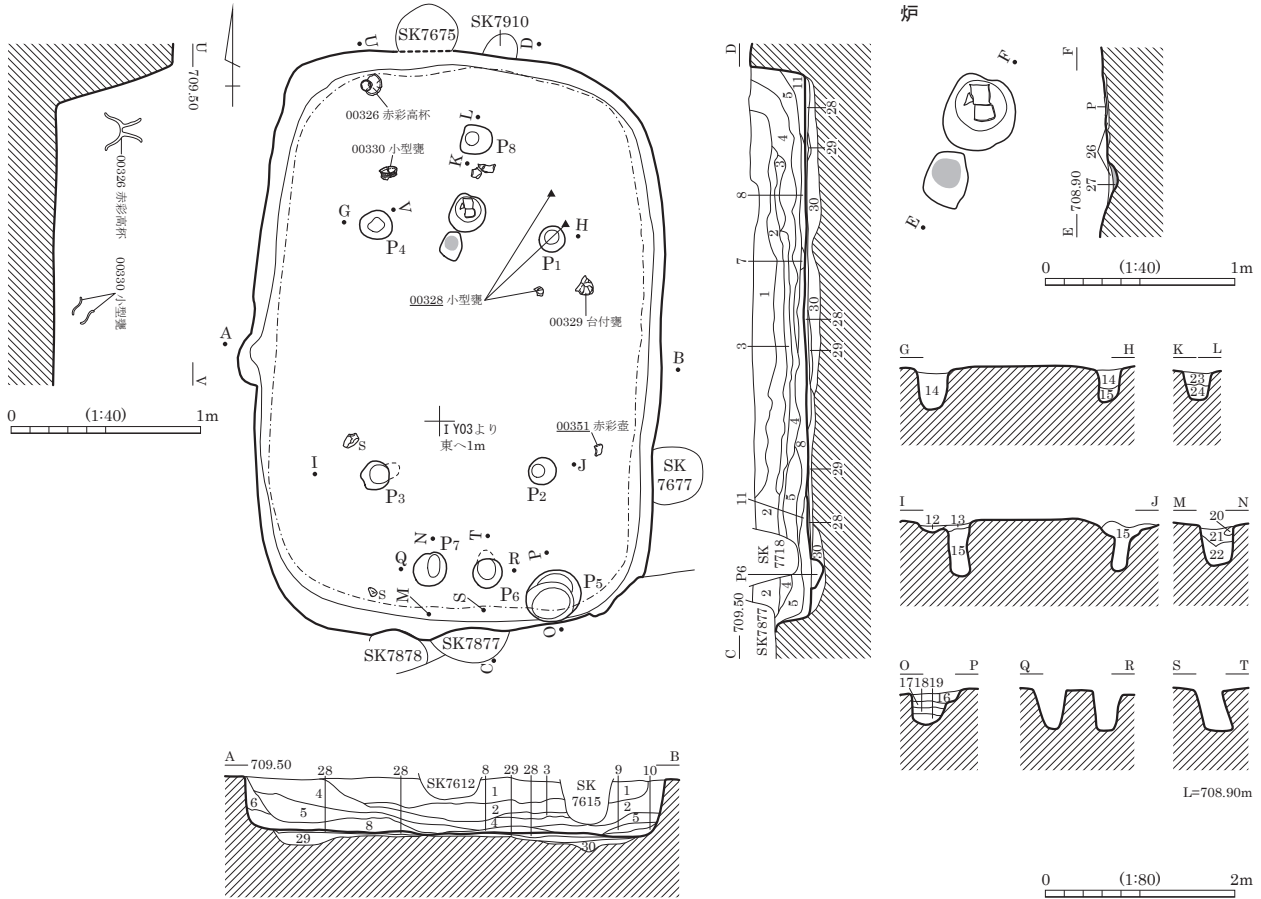

- | | | | |
|--------------------|---|---------------------|--|
| 1 黒色 (10YR2/1) | 粘質シルト。粘性やや強。しまりあり。2~8mm軽石・礫30%混。 | 16 暗褐色 (10YR3/3) | 粘質シルト。粘性・しまり弱。 |
| 2 暗褐色 (10YR3/3) | 粘質シルト。粘性やや強。しまりあり。2~15mm軽石40%混。 | 17 黒色 (10YR2/1) | 粘質シルト。粘性・しまり弱。 |
| 3 黒色 (10YR2/1) | 粘質シルト。粘性・しまり強。1層と似る。 | 18 暗褐色 (10YR3/4) | 粘質シルト。粘性・しまり弱。褐色土30%混。 |
| 4 暗褐色 (10YR3/4) | 粘質シルト。粘性・しまり弱。2~10mm軽石40%混。 | 19 黒褐色 (10YR3/2) | 粘質シルト。粘性ややあり。しまり弱。 |
| 5 黒褐色 (10YR2/2) | 粘質シルト。粘性・しまりあり。2~10mm軽石10%混。1・3層と似る。 | 20 暗褐色 (10YR3/4) | 粘質シルト。粘性ややあり。しまり弱。褐色土30%混。 |
| 6 黒色 (10YR2/1) | 粘質シルト。粘性やや強。しまりあり。2~8mm軽石・礫・黄褐色砂質シルト30%混。 | 21 黒褐色 (10YR2/2) | 粘質シルト。粘性・しまり強。2~10mm軽石・礫20%混。 |
| 7 褐色 (10YR4/4) | 粘質シルト。 | 22 褐色 (10YR4/6) | 砂質シルト。粘性・しまりなし。 |
| 8 暗褐色 (10YR3/4) | 粘質シルト。粘性・しまりややあり。2~10mm軽石30%混。 | 23 黒色 (10YR2/1) | 粘質シルト。粘性・しまり強。 |
| 9 にぶい黄褐色 (10YR4/3) | 砂質シルト。粘性・しまり弱。粒子粗。2~10mm軽石10%混。 | 24 暗褐色 (10YR3/3) | 粘質シルト。粘性・しまり弱。 |
| 10 暗褐色 (10YR3/3) | 粘質シルト。粒子粗。 | 25 にぶい黄褐色 (10YR4/3) | 砂質シルト。粘性・しまりなし。 |
| 11 黒褐色 (10YR2/2) | 粘質シルト。粘性・しまり強。 | 26 黒褐色 (10YR2/2) | 粘質シルト。粘性・しまり強。炭化物混。 |
| 12 黒色 (10YR2/1) | 粘質シルト。粘性・しまり強。2~10mm礫30%混。褐色土層状に10%混。 | 27 にぶい赤褐色 (5YR4/4) | 砂質シルト。粘性・しまり弱。2~5mm軽石・礫10%混。焼土。 |
| 13 黒色 (10YR2/1) | 粘質シルト。粘性・しまり強。2~5mm軽石・礫10%混。 | 28 | 黒褐色粘質シルト・暗褐色粘質シルト混在。粘性弱・しまり強。2~20mm軽石・礫多混。 |
| 14 黒色 (10YR2/1) | 粘質シルト。粘性強・しまり弱。 | 29 | 黒色粘質シルト・褐色砂質シルト混在。粘性・しまり強。 |
| 15 暗褐色 (10YR3/3) | 粘質シルト。粘性ややあり。しまり弱。 | 30 | 30~50mm黄褐色粘質シルト・ブロック混。にぶい黄褐色砂質シルト・暗褐色粘質シルト混在。黒褐色土10%混。 |

SB7074

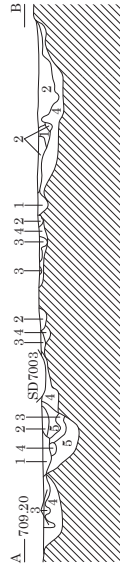
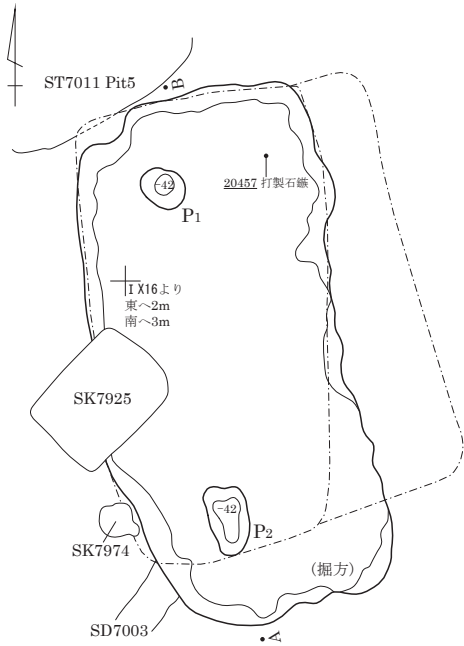

SB7074 完掘状況 (南より)

- | | |
|--------------------|---|
| 1 黒色 (10YR2/1) | 粘質シルト。粘性強。しまり弱。
2~5mm軽石混。黄褐色土少混。 |
| 2 黒褐色 (10YR2/3) | 粘質シルト。粘性ややあり。しまり弱。
褐色土・黄褐色土30%混。 |
| 3 暗褐色 (10YR3/4) | 粘質シルト。粘性弱。しまりなし。斑状。 |
| 4 褐色 (10YR4/4) | 砂質土。粘性・しまりなし。
10~20mm軽石・礫20~30%混。
黒色土・暗褐色土少混。 |
| 5 にぶい黄褐色 (10YR4/3) | 粘性ややあり。しまりなし。 |

SB7077

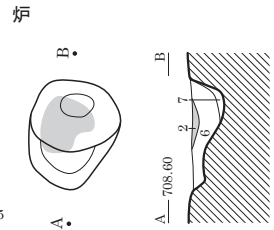
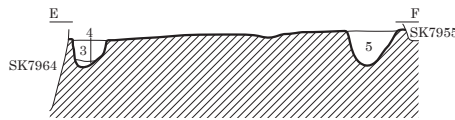
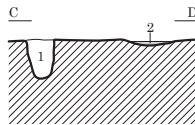
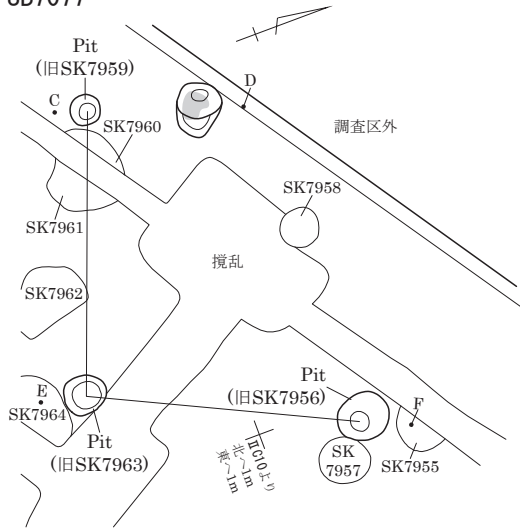

- | | |
|--------------------|----------------------------|
| 1 暗褐色 (10YR3/3) | 粘質シルト。粘性弱。しまりあり。粒子細。 |
| 2 橙色 (2.5YR6/8) | 6層土が強く被熱赤化。火床。 |
| 3 黒色 (10YR2/1) | 粘質シルト。粘性強。しまりあり。 |
| 4 暗褐色 (10YR3/4) | 粘性なし。しまり強。礫多混。暗褐色土・褐色土混。 |
| 5 暗褐色 (10YR3/3) | シルト。粘性弱。しまり強。2~20mm軽石10%混。 |
| 6 褐灰色 (10YR4/1) | 砂質シルト。粘性弱。しまりあり。軽石微混。均質。 |
| 7 にぶい黄褐色 (10YR5/4) | 砂質土。しまりあり。IV層土主体。 |

SB8001

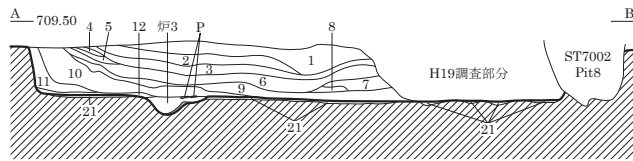
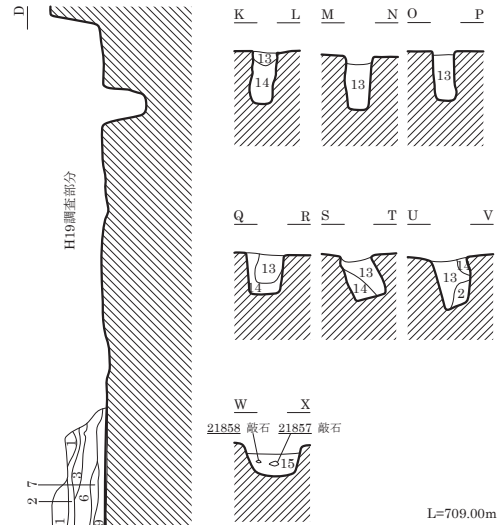
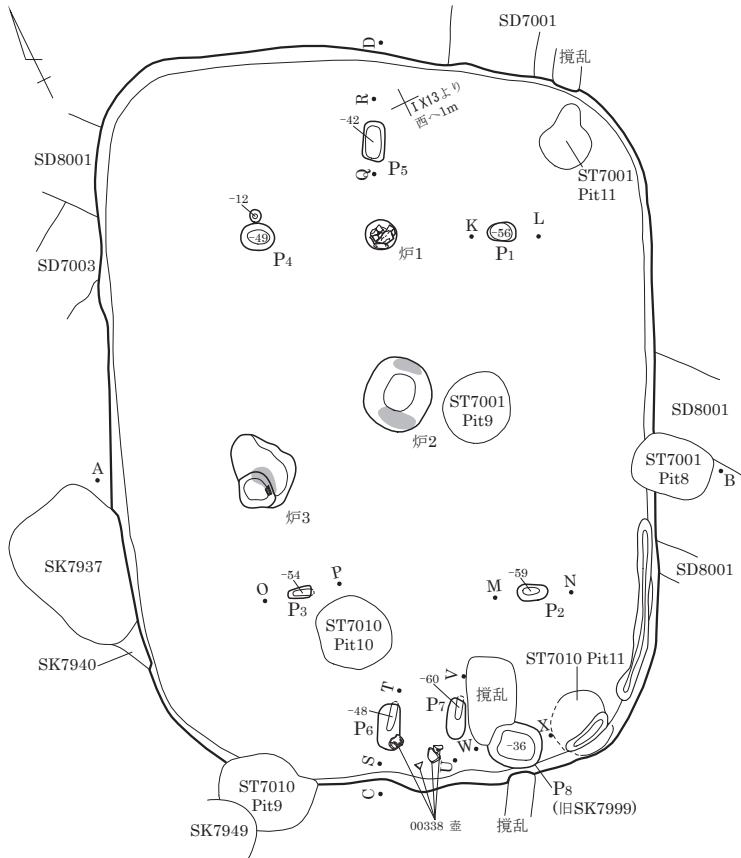

炉1

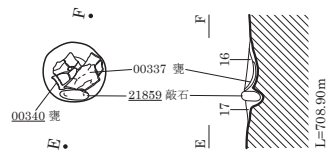

炉2

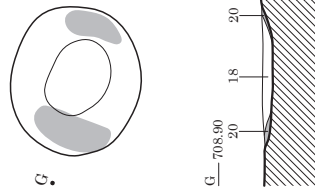

炉3

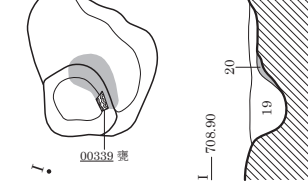

- 1 黒褐色 (10YR2/2) 粘性強。粒子粗。軽石多混。黒色粘土 (粒子細) 混。
- 2 黒褐色 (10YR3/2) 粘性強。明色。
- 3 褐色 (10YR4/4) 粒子粗。軽石多混。
- 4 黒褐色 (10YR3/2) 粘性弱。軽石多混。炭化物微混。
- 5 褐色 (10YR4/6) 粘性強。粒子粗。
- 6 黒色 (10YR2/1) 粘性強。軽石多混。
- 7 褐色 (10YR4/4) 粘性弱。軽石多混。
- 8 明黄褐色 (10YR6/6) 粒子細。軽石多混。炭化物粒混。
- 9 にぶい黄褐色 (10YR6/4) 粒子粗。軽石多混。
- 10 黒褐色 (10YR3/2) 粘性弱。軽石・炭化物微混。
- 11 黒褐色 (10YR2/3) 粘性弱。粒子粗。炭化物混。軽石微混。

- 12 黒色 (10YR2/1) しまりややあり。
- 13 暗褐色 (10YR3/3) 粘性強。粒子細。黄褐色土ブロック・炭化物混。
- 14 にぶい黄褐色 (10YR4/3) 粘性弱。粒子粗。
- 15 褐色 (7.5YR4/4) 粒子粗。
- 16 黒褐色 (10YR3/2) 粘性強。粒子粗。焼土粒多混。
- 17 暗褐色 (10YR3/3) 粘性弱。粒子細。炭化物混。
- 18 明黄褐色 (10YR6/6) 粘性・しまり強。
- 19 暗赤褐色 (5YR3/3) 粘性強。焼土粒多混。
- 20 橙色 (5YR6/8) 粘性弱・しまり強。被熱赤化。
- 21 黒褐色 (10YR3/1) 粘質シルト。しまりあり。貼床。

SB8002

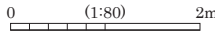
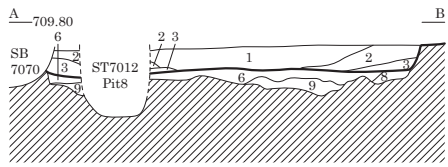
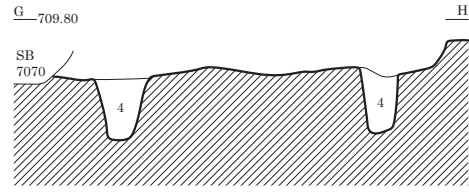
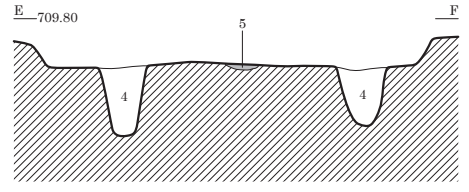
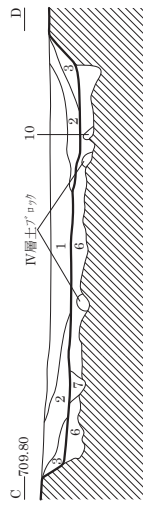
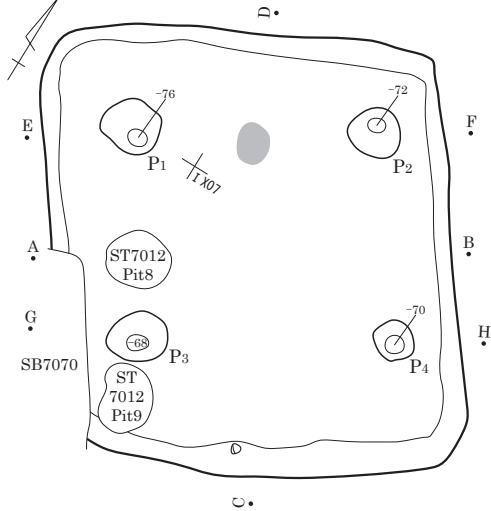

- 1 褐灰色 (7.5YR4/1) 粘性弱。しまり強。10~20mm軽石・50mmにぶい褐色土ブロック40%混。
- 2 黒褐色 (7.5YR3/1) 粘性中。しまり強。5~10mm軽石10%混。
- 3 褐灰色 (7.5YR4/1) 粘性弱。しまり普通。10~20mm軽石・50mmにぶい褐色土ブロック40%混。
- 4 灰褐色 粘性ややあり。5~10mm軽石・黄褐色土粒10%混。
- 5 火床。
- 6 黒褐色 (7.5YR3/1) シルト。粘性・しまり弱。20~30mm明褐色土ブロック10%混。
- 7 褐色 (10YR4/6) 砂・粘土混シルト。黒褐色土15%混。
- 8 掘方埋土。
- 9 掘方埋土。
- 10 暗褐色 (10YR3/4) 砂・粘土混シルト。10~30mmIV層土混。



SB8002 完掘状況 (南より)



SB8005 ミニチュア土器出土状況 (南より)



SB8005 灰分布状況 (南より)



SB8005 炭化材出土状況 (南東より)

SB8027

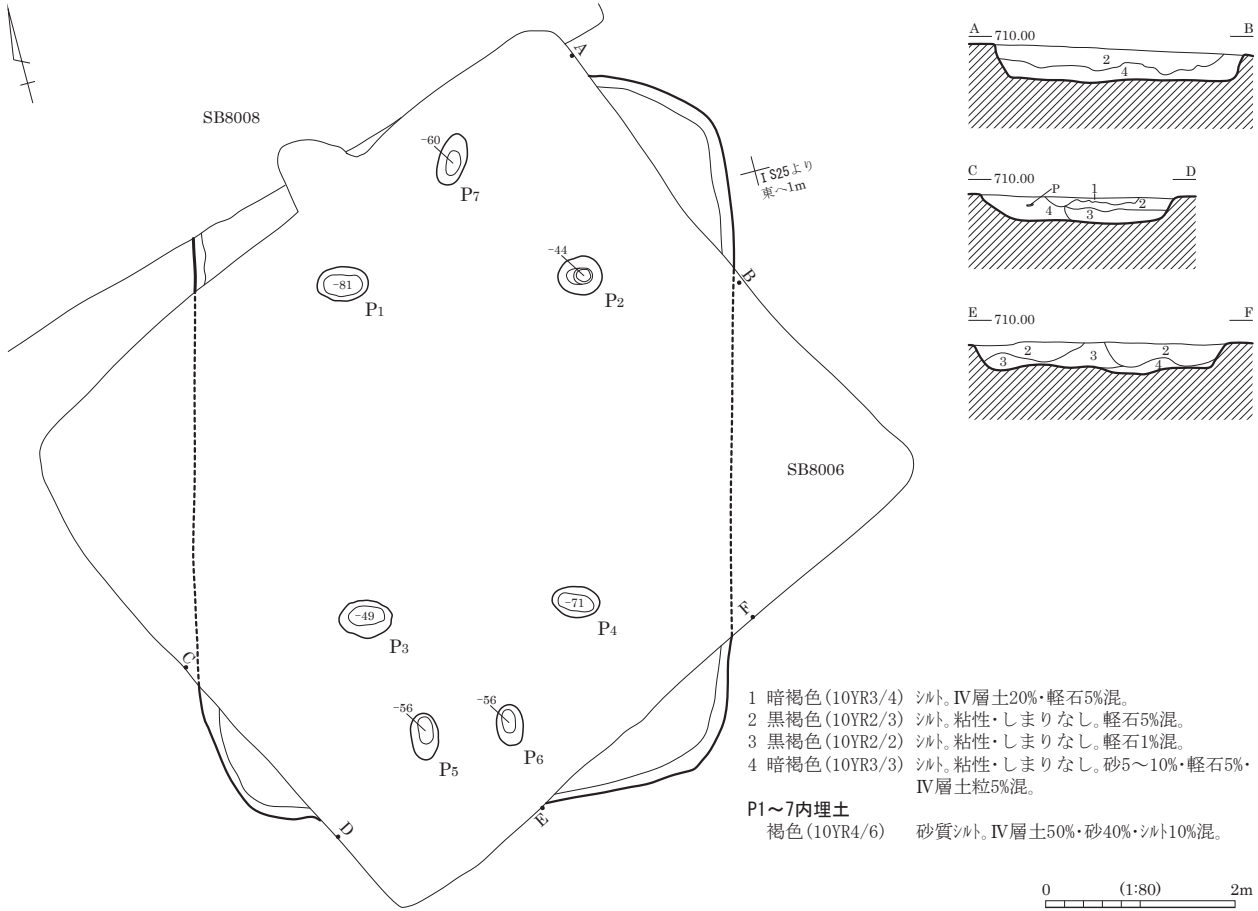

SB8029

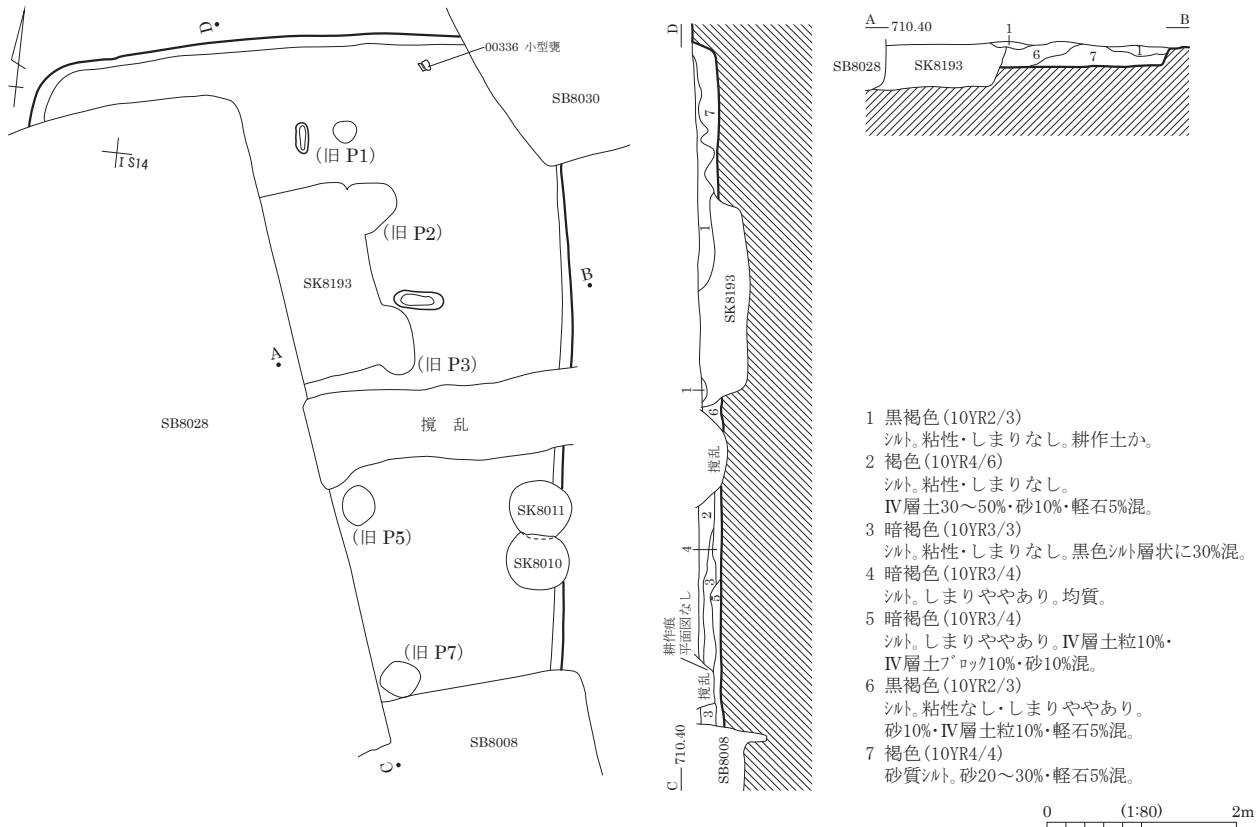

図版 104 弥生時代の遺構 (81) - 竪穴住居跡 -

SB8043

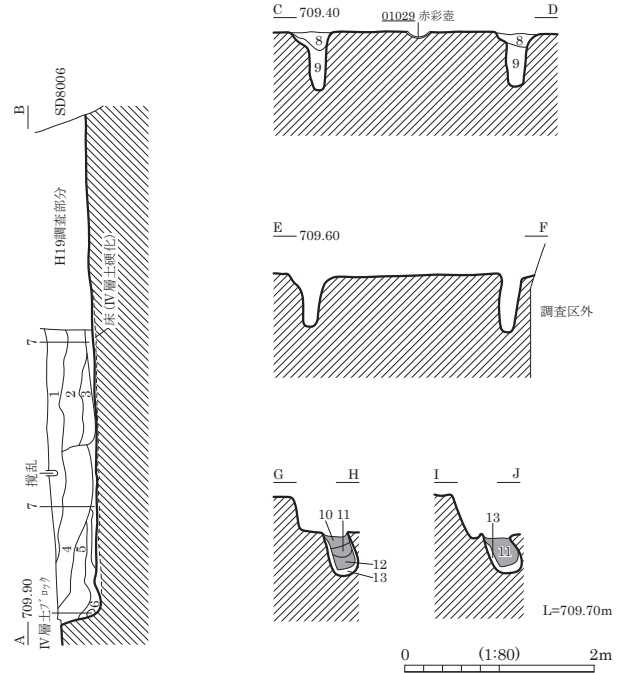
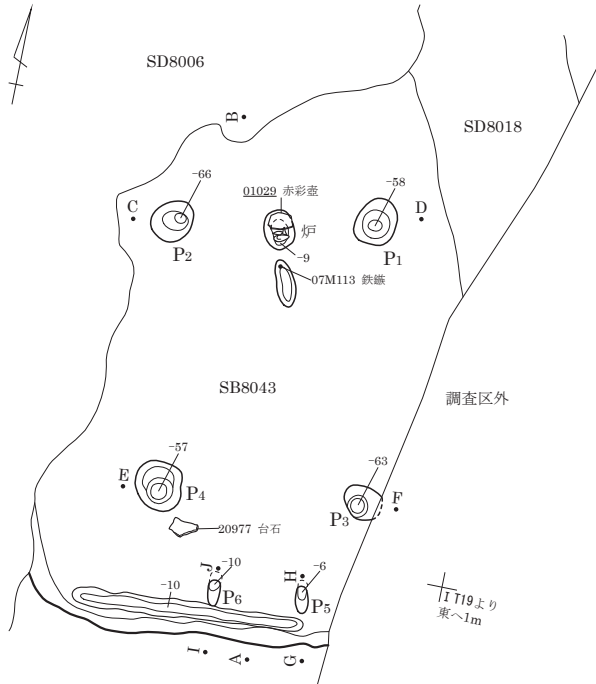

- 1 黒色 (10YR2/1) 粘性シルト。しまりあり。IV層土ブロック少混。軽石微混。均質。
- 2 褐灰色 (10YR4/1) 砂質シルト。しまりなし。軽石少混。
- 3 黒褐色 (10YR3/2) 砂質シルト。しまりあり。軽石多混。
- 4 暗褐色 (10YR3/3) 粘性シルト。しまりあり。10mm以下軽石混。
- 5 にぶい黄褐色 (10YR5/3) 砂質シルト。しまりあり。軽石・IV層土粒多混。
- 6 褐灰色 (10YR4/1) 砂質シルト。しまりあり。軽石少混。均質。

- 7 黒褐色 (10YR3/1) 砂質シルト。しまりあり。軽石やや多混。
- 8 黒褐色 (10YR2/3) 粘土混シルト。比較的均質。
- 9 暗褐色 (10YR3/3) 砂・粘土混シルト。しまりなし。
- 10 黒色 (10YR2/1) シルト。粘性・しまり弱。均質。
- 11 褐灰色 (10YR4/1) 砂質シルト。粘性・しまり弱。斑状。
- 12 褐灰色 (10YR6/1) 砂質土。褐灰色砂質シルト斑に混。
- 13 灰黄褐色 (10YR6/2) 砂質土。粘性・しまり弱。

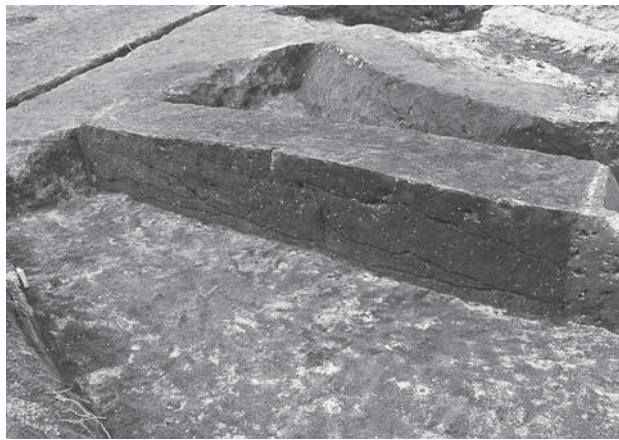

SB8043 埋土堆積状況 (北東より)



SB8043 炉 完掘状況 (南より)



SB8043 南壁際 P6・P5 検出状況 (南より)



SB8043 P6・P5 埋土堆積状況 (西より)

SM3001

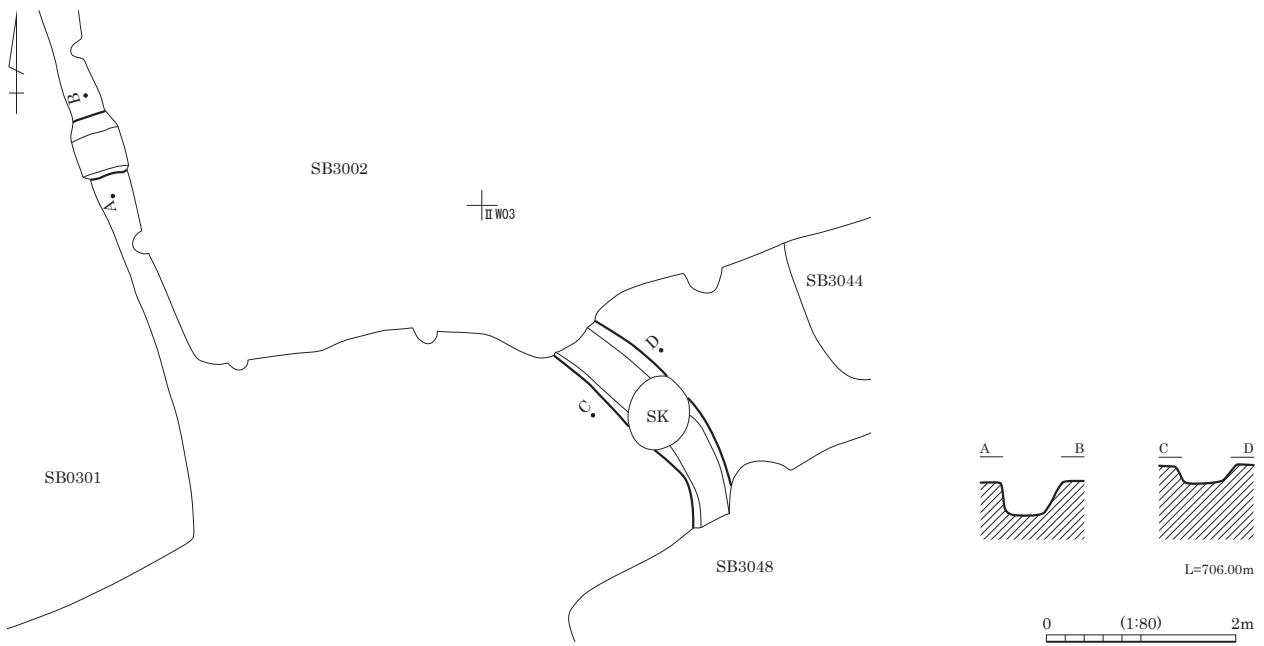

SM3002~3007

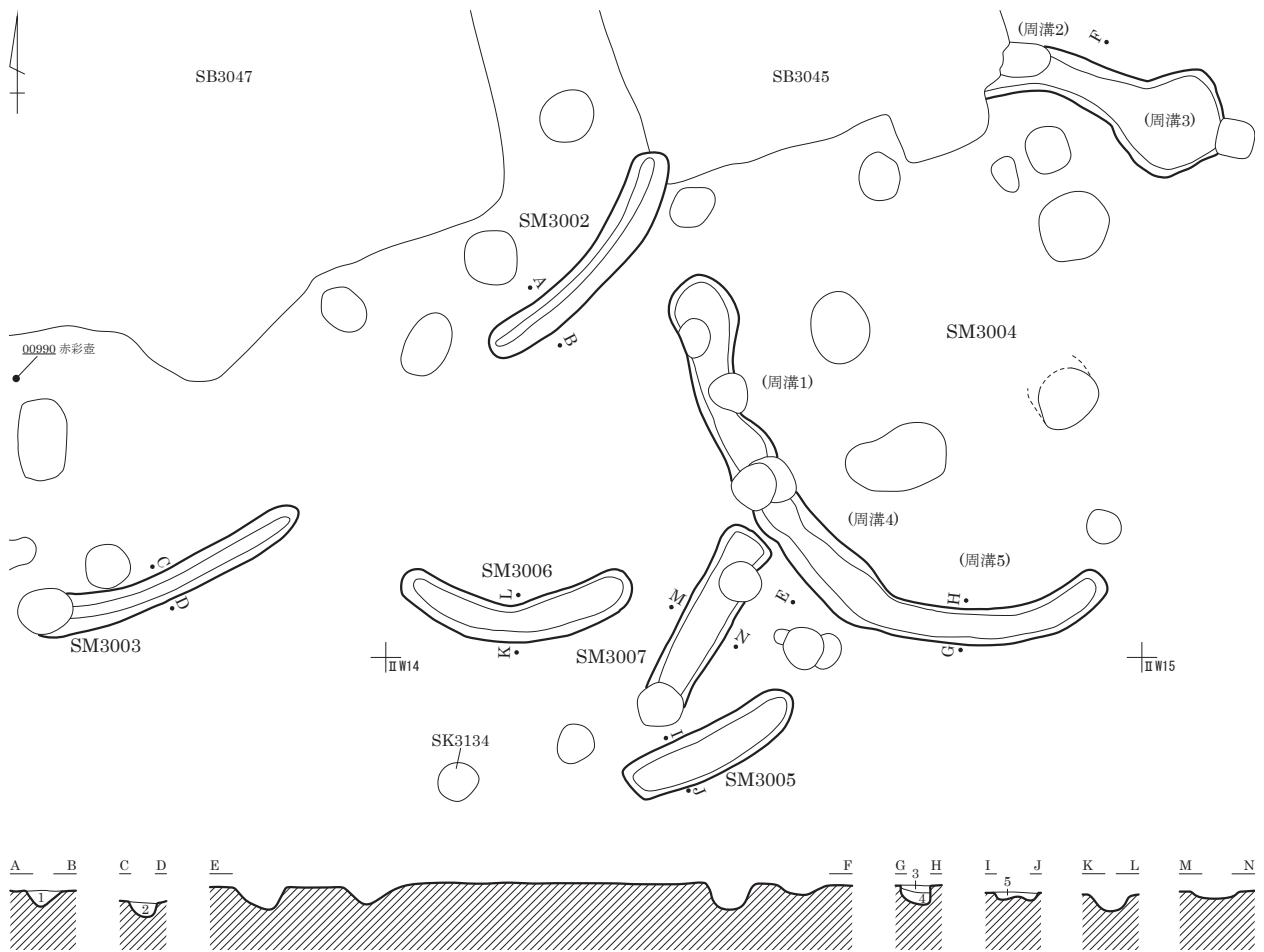

- SM3002 1 明褐色(7.5YR5/6) 粘性・しまりなし。粒子細。黒色土主体。軽石・IV層土粒混。
- SM3003 2 明褐色(7.5YR5/8) 粘性・しまりなし。黒色土・IV層土斑に混。
- SM3004 3 暗褐色(7.5YR3/4) 粘性・しまりなし。粒子細。黒色土・IV層土斑に混。
- 4 明褐色(7.5YR5/8) 粘性なし。しまりあり。IV層土主体。黒色土ブロック混。
- SM3005 5 暗褐色(7.5YR3/4) 粘性なし。しまりあり。粒子細。黒色土・IV層土斑に混。軽石・礫混。

図版 106 弥生時代の遺構 (83) - 墓跡 -

SM4001 (1)

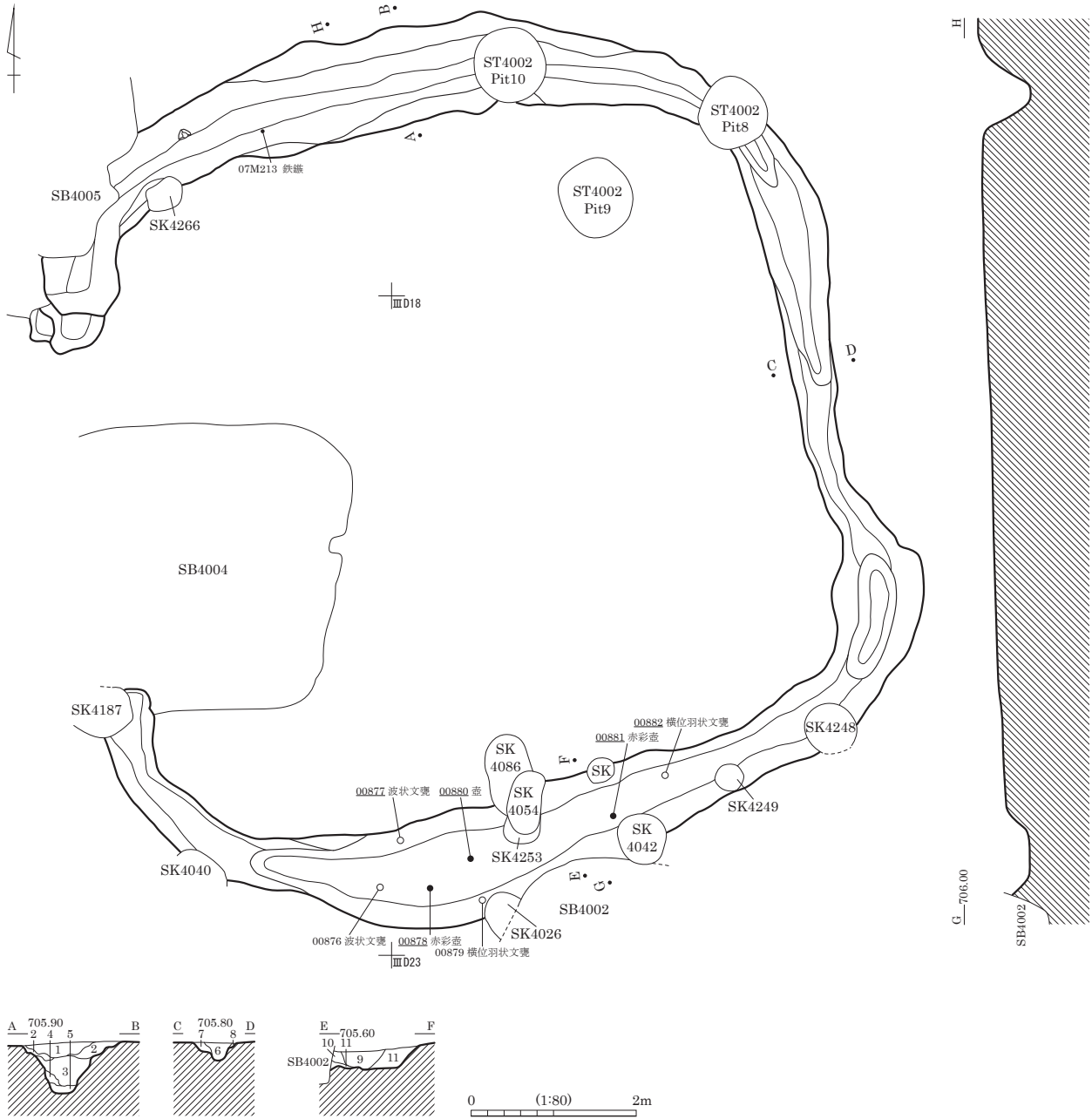

- | | | | |
|--------------------|------------------------------|------------------|--|
| 1 黒褐色 (10YR2/2) | シルト質砂。2~20mm軽石5%・2~10mm礫2%混。 | 7 暗褐色 (10YR3/3) | シルト質砂。2~15mm軽石3%・2~5mm礫1%・2~10mmIV層土ブロック1%混。 |
| 2 黒色 (10YR2/1) | シルト質砂。2~30mm軽石1%・2~5mm礫1%混。 | 8 黒褐色 (10YR2/3) | シルト質砂。2~5mm軽石1%・2~5mm礫1%混。 |
| 3 黒褐色 (10YR2/3) | シルト質砂。2~20mm軽石2%・2~10mm礫1%混。 | 9 黒褐色 (10YR2/3) | 砂質シルト。2~30mm軽石10%・2~10mm礫3%混。下位に細砂層状に混。 |
| 4 暗褐色 (10YR3/4) | 砂質シルト。2mm軽石1%・2~5mm礫1%混。 | 10 黒褐色 (10YR2/3) | シルト質砂。2mm軽石1%・2mm礫1%混。 |
| 5 にぶい黄褐色 (10YR5/4) | 砂質シルト。2~10mm軽石1%・2~5mm礫1%混。 | 11 暗褐色 (10YR3/4) | 砂。2mm軽石1%・2mm礫1%混。 |
| 6 黒褐色 (10YR2/3) | シルト質砂。2~20mm軽石3%・2~15mm礫1%混。 | | |

SM4001 (2)

等高線図 (10cm間隔)

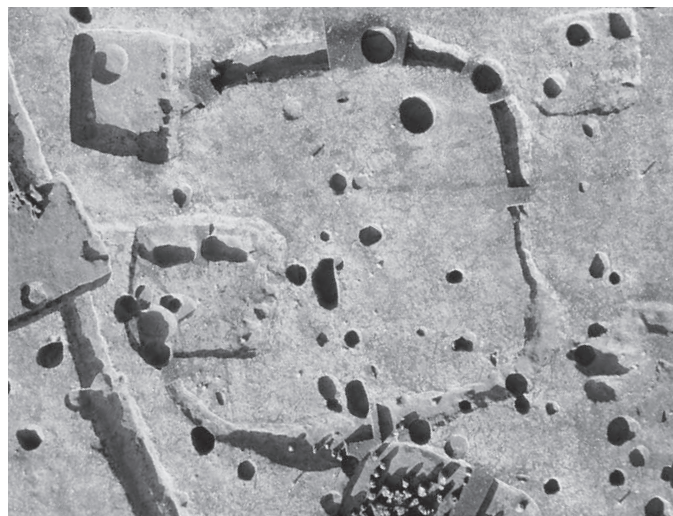

SM4001 周辺 垂直写真 (上が北)

図版 108 弥生時代の遺構 (85) - 墓跡 -

SM4002・4003・4005~4008分布図

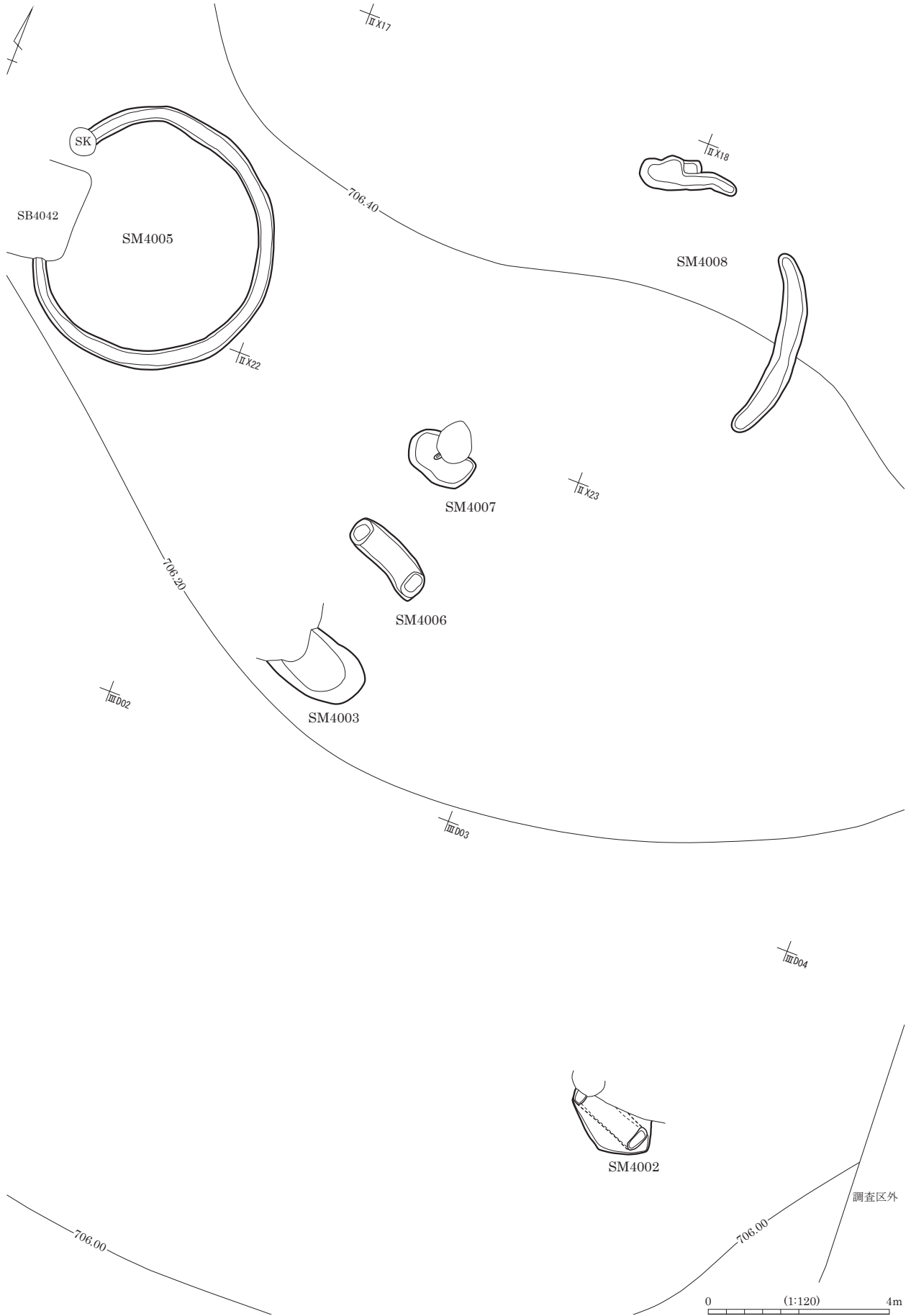

SM4003・4006・4007

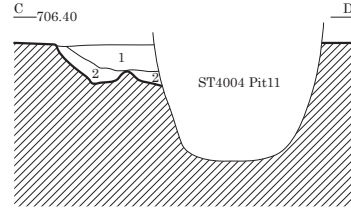
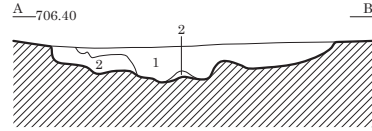
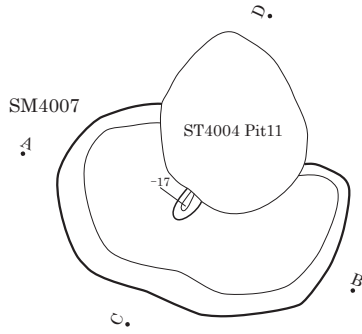
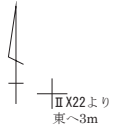

SM4007

- 1 黒褐色 (7.5YR2/2)
粘性ややあり。しまりなし。粒子細。黒色土主体。軽石微混。
- 2 極暗褐色 (7.5YR2/3)
粘性ややあり。しまりなし。粒子細。黒色土主体。軽石多混。
IV層土粒微混。

SM4006

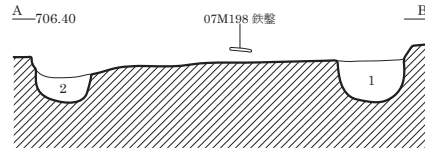
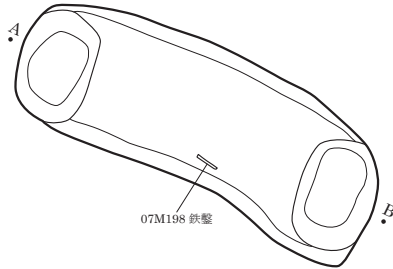

SM4006

- 1 黒褐色 (7.5YR2/2)
粘性ややあり。しまりなし。粒子細。黒色土主体。
軽石・中礫多混。
- 2 極暗褐色 (7.5YR2/3)
粘性ややあり。しまりなし。粒子細。黒色土主体。
軽石多混。

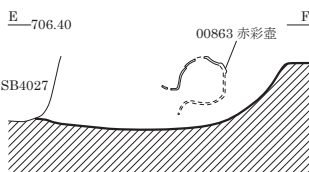
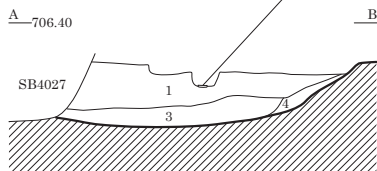
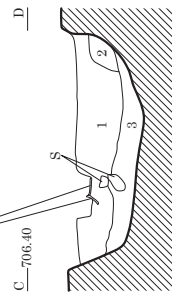
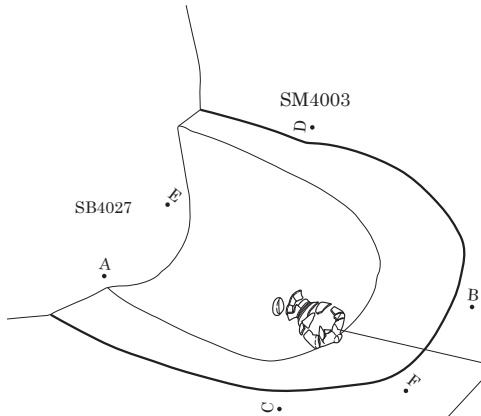

SM4003

- 1 黒褐色 (7.5YR2/2)
粘性・しまりなし。粒子細。黒色土主体。軽石極微混。
- 2 橙色 (7.5YR6/6)
粘性・しまりなし。IV層土⁷ロツク混。
- 3 褐色 (7.5YR4/4)
粘性・しまりなし。黒色土主体。軽石・礫多混。
- 4 極暗褐色 (7.5YR2/3)
粘性・しまりなし。黒色土主体。軽石・IV層土粒混。

図版 110 弥生時代の遺構 (87) - 墓跡 -

SM4002

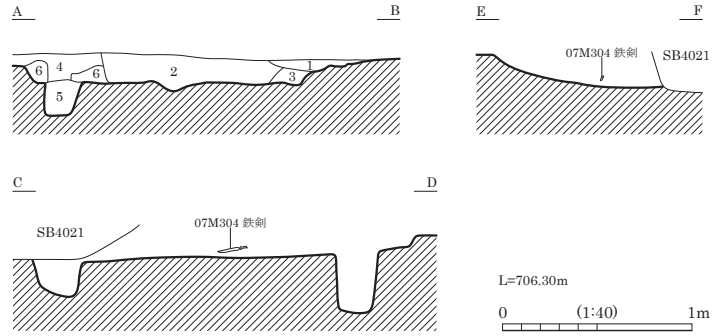
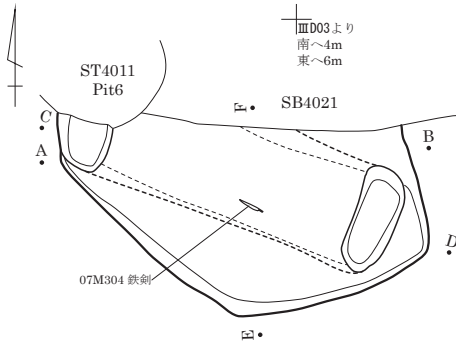

- | | |
|---|---|
| 1 極暗褐色 (7.5YR2/3) 粘性ややあり。しまりなし。粒子細。黒色土主体。軽石・小礫混。 | 4 極暗褐色 (7.5YR2/3) 粘性ややあり。しまりなし。粒子細。黒色土主体。軽石・中礫多混。 |
| 2 黒褐色 (7.5YR2/2) 粘性・しまりなし。粒子細。黒色土主体。軽石・中礫混。 | 5 極暗褐色 (7.5YR2/3) 粘性ややあり。しまりなし。粒子細。黒色土主体。軽石混。IV層土粒微混。 |
| 3 極暗褐色 (7.5YR2/3) 粘性・しまりややあり。粒子細。黒色土主体。軽石・IV層土粒混。 | 6 暗褐色 (10YR3/4) 粘性・しまりなし。粒子細。黒色土主体。軽石多混。IV層土粒混。 |

SM4005

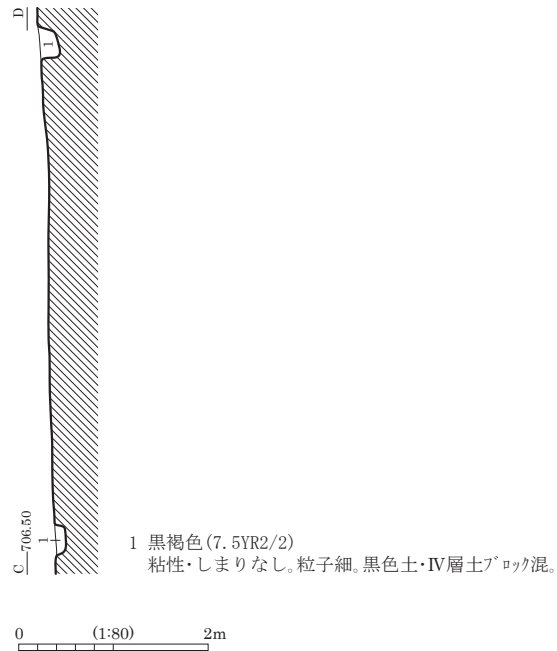
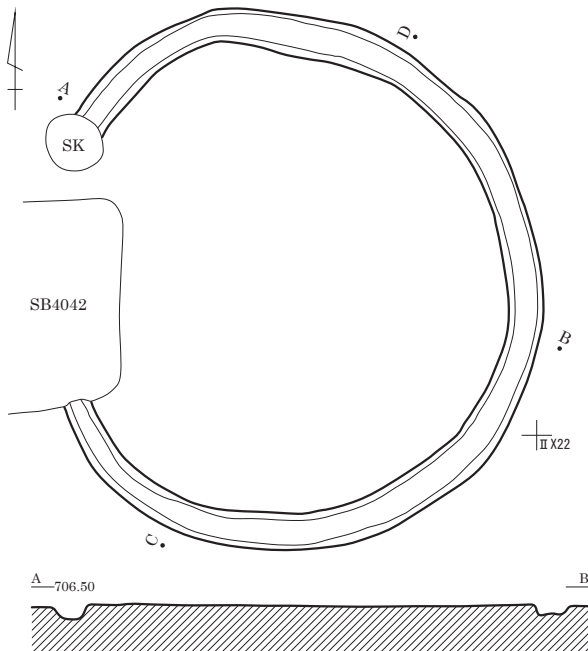

- 1 黒褐色 (7.5YR2/2) 粘性・しまりなし。粒子細。黒色土・IV層土ブロック混。

SM4008

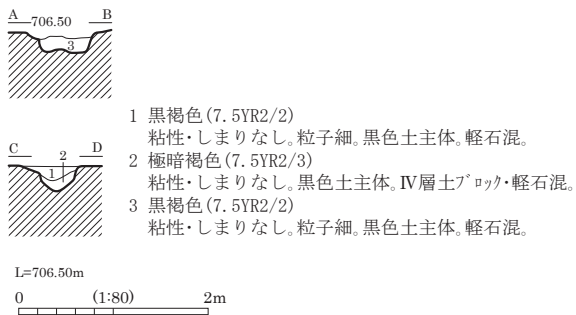
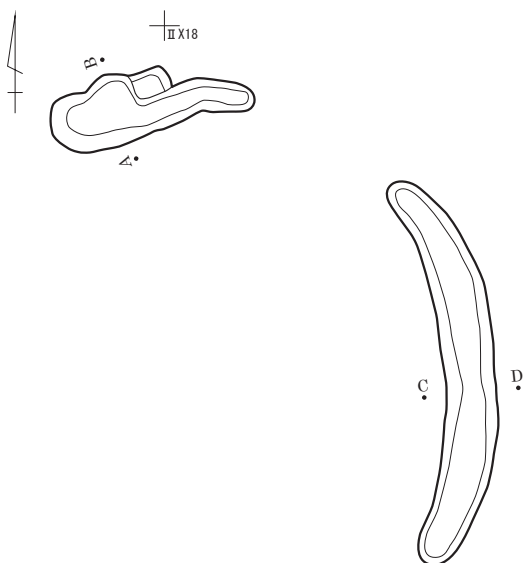

- 1 黒褐色 (7.5YR2/2) 粘性・しまりなし。粒子細。黒色土主体。軽石混。
 2 極暗褐色 (7.5YR2/3) 粘性・しまりなし。黒色土主体。IV層土ブロック・軽石混。
 3 黒褐色 (7.5YR2/2) 粘性・しまりなし。粒子細。黒色土主体。軽石混。

SM4004

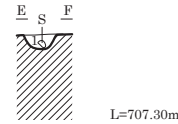
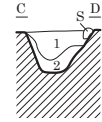
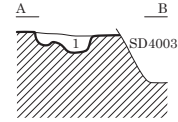
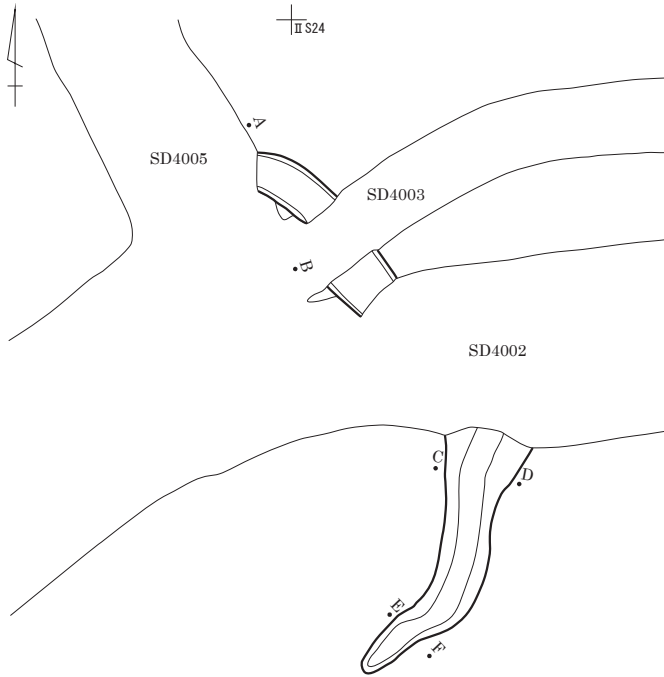

- 1 暗褐色 (10YR3/3) 粘性なし。しまり弱。20mm軽石3%・2~5mm礫1%混。
- 2 暗褐色 (10YR3/4) 粘性なし。しまり弱。10mm軽石2%・礫2%混。

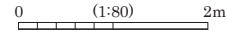

SM5001

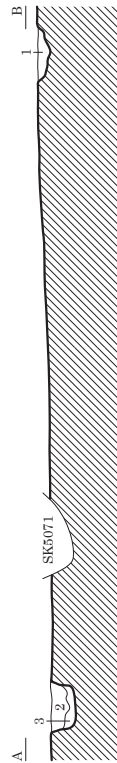
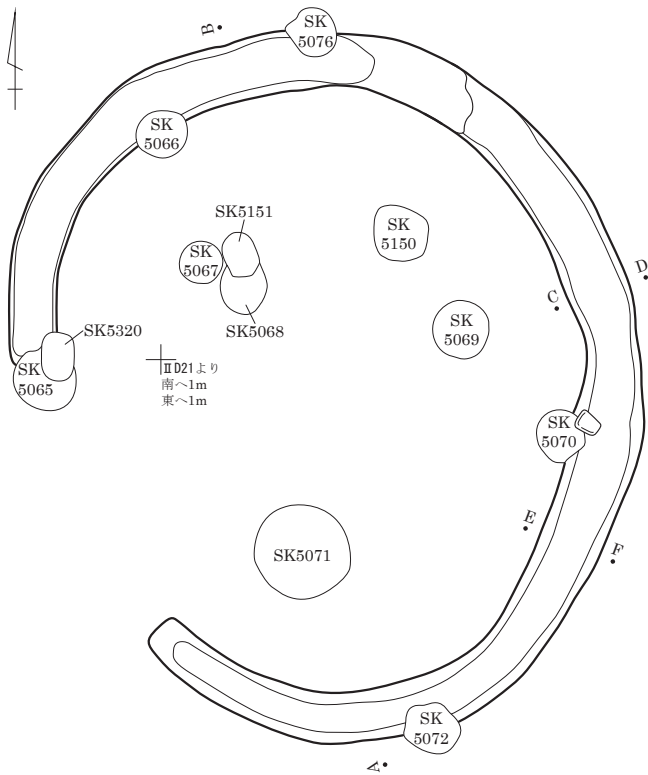

- 1 暗褐色 (10YR3/3) 砂質シルト。II層土・IV層土主体。2~40mm II層土フロック30%・2~15mm軽石5%・2~50mm IV層土フロック2%混。
- 2 暗褐色 (10YR3/3) 砂質シルト。II層土主体。2~15mm軽石1%・2~20mm IV層土フロック1%混。
- 3 暗褐色 (10YR3/4) 砂質シルト。II層土・IV層土主体。2~10mm軽石1%混。
- 4 褐色 (10YR4/4) 砂質シルト。IV層土主体。2~5mm軽石1%混。

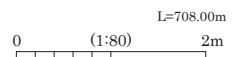
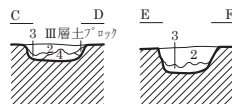

図版 112 弥生時代の遺構 (89) - 墓跡 -

SM7001

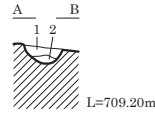
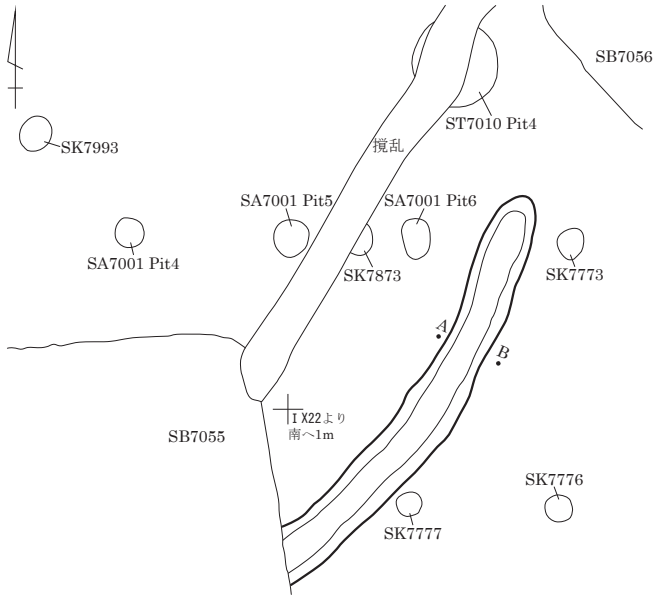

- 1 黒褐色(10YR2/3)
粘質シルト。粘性ややあり。しまり強。褐色土少混。
- 2 にぶい黄褐色(10YR4/3)
砂質シルト。粘性なし。しまり強。褐色砂質シルト斑状に混。

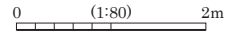

SM8002

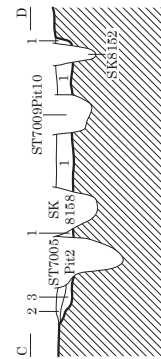
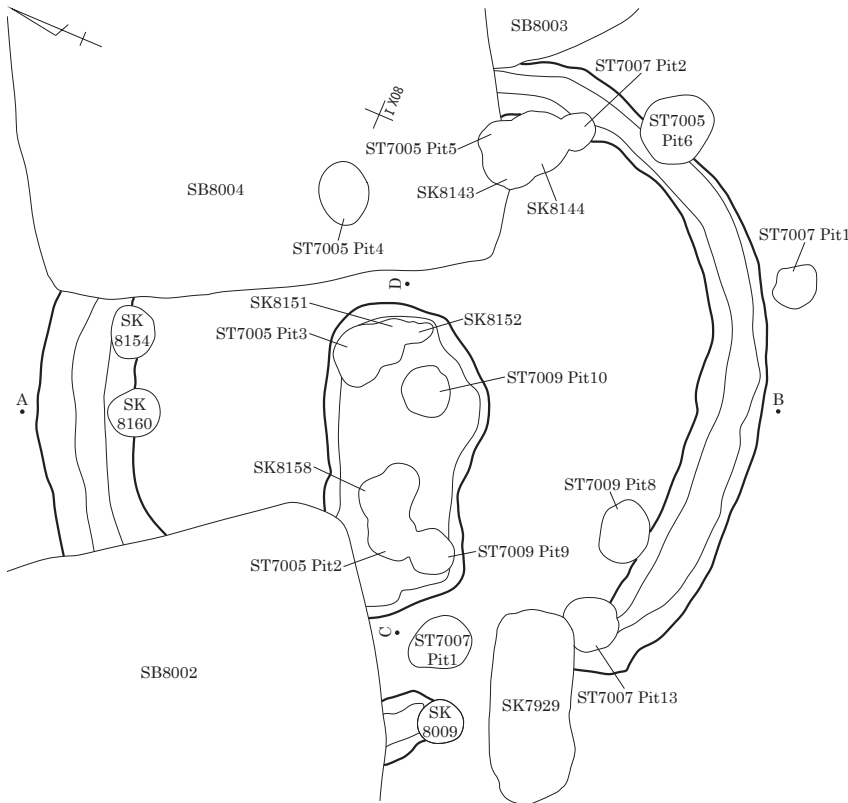

- 1 黒色(7.5YR1.7/1)
粘性・しまり普通。1~5mm軽石10%混。
- 2 褐色(7.5YR4/3)
粘性・しまり普通。黒色土粒少混。
- 3 黒褐色(7.5YR3/1)
粘性・しまり普通。1~5mm軽石10%混。

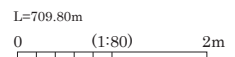
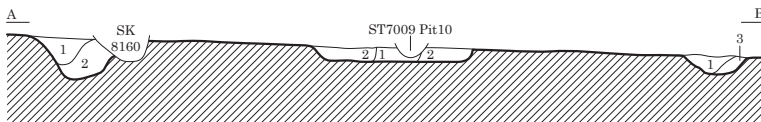

SM8004

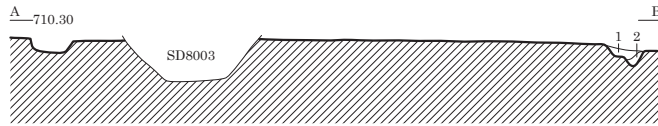
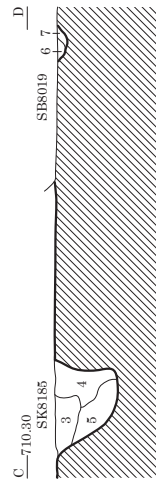
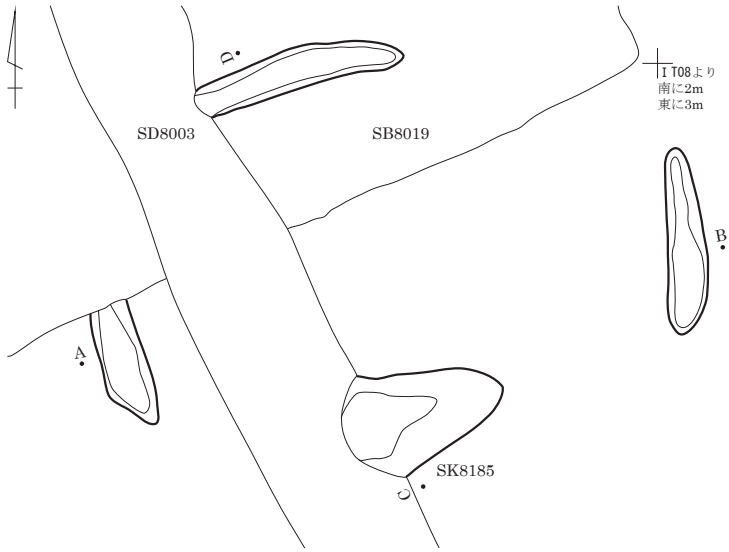

- | | |
|--------------------|-----------------------------|
| 1 暗褐色 (10YR3/3) | 粘土混シルト。
下部に10~20mmIV層土混。 |
| 2 黒褐色 (10YR2/3) | 粘質シルト。 |
| 3 暗褐色 (10YR3/3) | 粘土混シルト。 |
| 4 暗褐色 (10YR3/4) | 粘土混シルト。IV層土多混。 |
| 5 黒褐色 (10YR2/3) | 粘土混シルト。土壌化する。 |
| 6 暗褐色 (10YR3/3) | 砂混シルト。しまりなし。 |
| 7 にぶい黄褐色 (10YR4/3) | 砂混シルト。しまりなし。
IV層土粒多混。 |

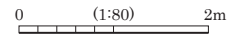

SQ0001

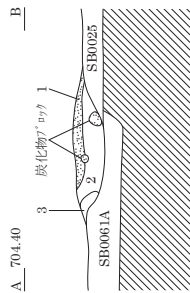
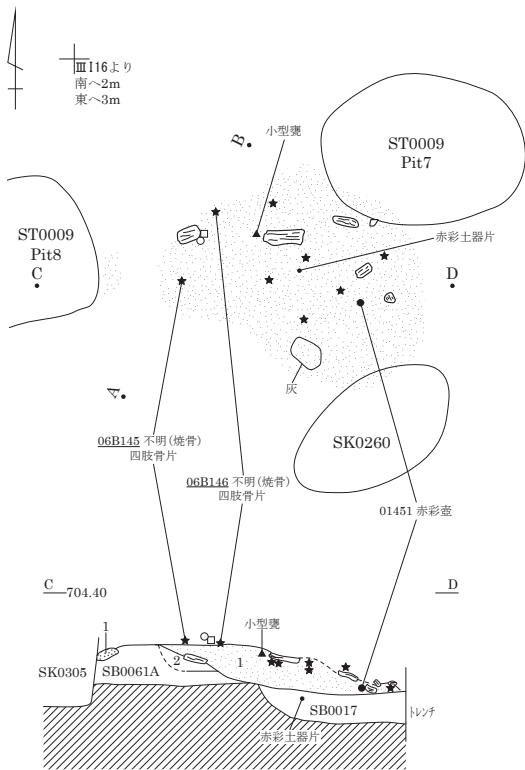

- | | |
|------------------|--------------------------|
| 1 黒色 (10YR1.7/1) | シルト・炭化物層状に混、焼骨混。 |
| 2 灰褐色 (7.5YR5/2) | 砂質シルト。粘性弱。しまり弱。炭化物ブロック混。 |
| 3 黒褐色 (10YR3/2) | 粘性シルト。粘性あり。しまり強。炭化物粒多混。 |

★ 骨

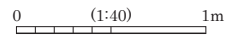

図版 114 弥生時代の遺構 (91) - 土坑 -

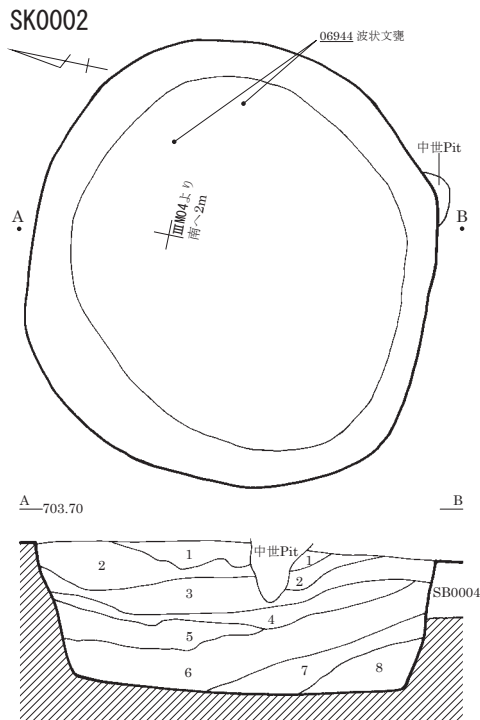

- 1 黒褐色 粘性弱。しまりやや強。にぶい褐色土ブロック混。
- 2 黒褐色 (10YR2/2) 粘性弱。しまりあり。にぶい褐色土ブロック少混。
- 3 暗褐色 粘性弱。しまりやや強。にぶい褐色土ブロック多混。
- 4 暗褐色 (10YR3/3) 粘性弱。しまりやや強。にぶい褐色土小ブロック少混。
- 5 黒褐色 (10YR2/2) 粘性弱。しまりあり。100mmにぶい褐色土ブロック少混。
- 6 にぶい褐色 粘性弱。しまりやや強。黒褐色土層状に混。
- 7 にぶい褐色 粘性弱。しまりやや強。黒褐色土混。
- 8 にぶい褐色～褐色 粘性弱。しまりやや強。暗褐色土粒微混。

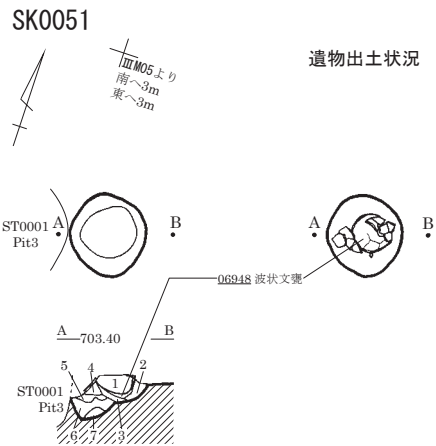

- 1 黒褐色 (10YR2/3) 粘性弱。しまりややあり。IV層土粒微混。
- 2 暗褐色 (10YR3/3) 粘性弱。しまりあり。IV層土ブロック混。
- 3 黒褐色 (10YR2/2) 粘性ややあり。IV層土ブロック微混。
- 4 暗褐色 (10YR3/4) IV層土粒混。
- 5 黒褐色 (10YR2/2) 粘性あり。IV層土粒微混。
- 6 褐色 (10YR4/4) 黒褐色土混。
- 7 にぶい黄褐色 (10YR4/3) 黒褐色土粒微混。

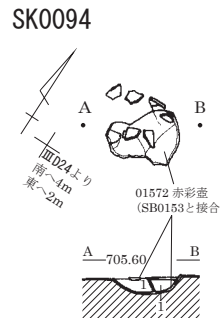

- 1 黒褐色 (10YR2/2) 粘性やや強。しまりやや弱。IV層土粒・軽石微混。

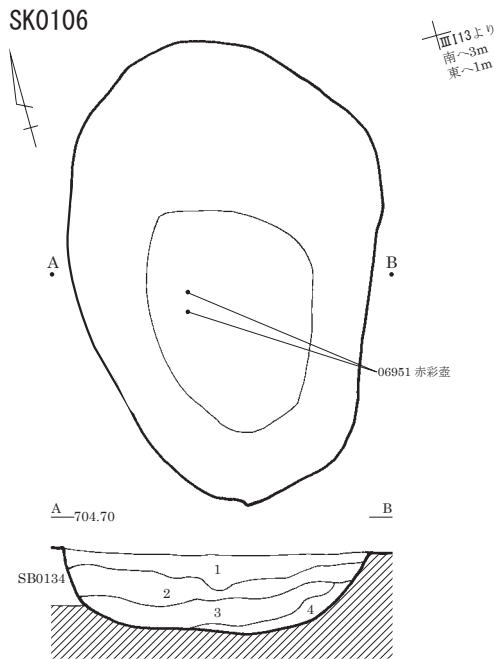

- 1 黒褐色 (10YR3/2) 粘性やや強。しまりやや弱。軽石少混。
- 2 黒褐色 (10YR2/3) 粘性ややあり。しまりやや弱。IV層土・軽石微混。
- 3 暗褐色 (10YR3/4) 粘性・しまりややあり。IV層土粒・ブロック少混。
- 4 黄褐色 (10YR5/6) 粘性やや弱。しまりやや強。黒色土少混。

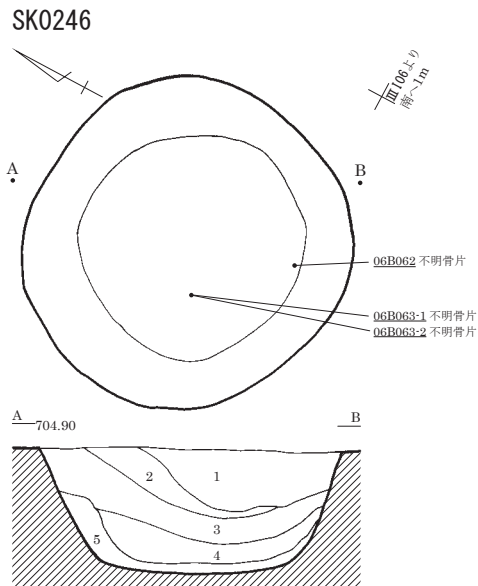

- 1 灰黄褐色 (10YR4/2) 粘土質シルト。粘性・しまり強。50mmIV層土ブロック混。
- 2 褐灰色 (10YR4/1) 粘土質シルト。粘性普通。しまりなし。土器片多混。
- 3 褐灰色 (10YR4/1) 粘土質シルト。粘性やや強。しまりなし。IV層土ブロック混。
- 4 灰黄褐色 (10YR4/2) 粘土質シルト。粘性やや強。しまりあり。軽石・IV層土粒混。
- 5 黒色 (10YR2/1) 粘土。しまりあり。均質。4層土境から骨出土。

0 (1:40) 1m

SK0310

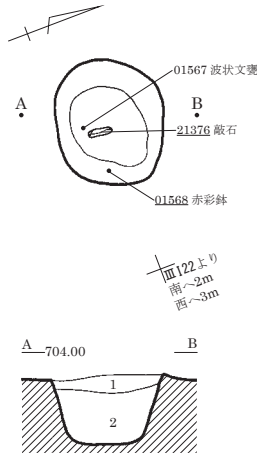

- 1 暗褐色(10YR3/3) 砂質シルト。粘性普通。しまりあり。砂礫多混。
- 2 黒褐色(10YR2/2) 粘土質シルト。粘性あり。しまりややあり。IV層土ブロック微混。

SK0312

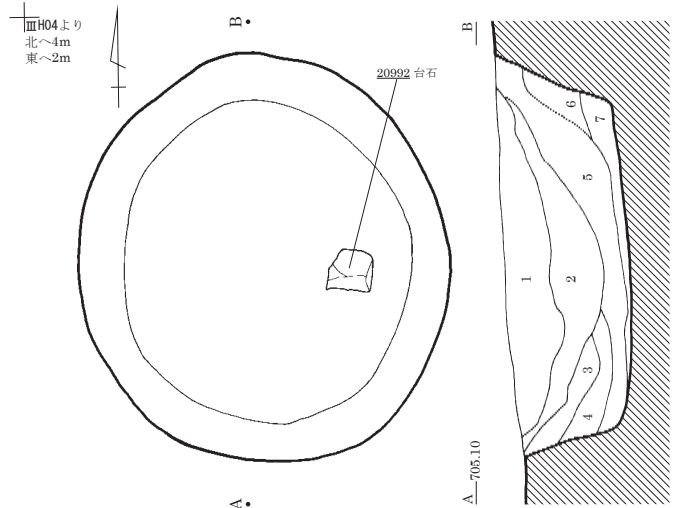

- 1 灰黄褐色(10YR4/2) 砂質シルト。粘性あり。しまり強。50~100mm黄褐色土ブロック混。
- 2 褐灰色(10YR4/1) 粘土質シルト。粘性あり。しまりなし。
- 3 にぶい黄褐色(10YR4/3) 砂質シルト。粘性あり。しまり強。
- 4 灰黄褐色(10YR4/2) 粘土質シルト。粘性あり。しまりなし。
- 5 褐色(10YR4/4) 砂質シルト。粘性あり。しまり強。
- 6 褐色(10YR4/6) 砂質シルト。粘性普通。しまりややあり。黄褐色土多混。
- 7 にぶい黄褐色(10YR4/3) 砂混シルト。粘性ややあり。しまりあり。

SK0315

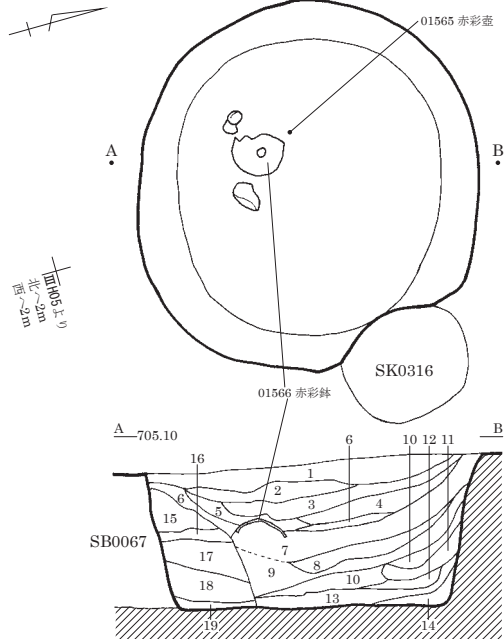

- 1 灰黄褐色(10YR5/2) 砂質シルト。粘性・しまりややあり。軽石混。
- 2 黒褐色(10YR3/2) 粘土質シルト。粘性・しまりあり。軽石少混。
- 3 黒褐色(10YR2/2) 粘土質シルト。粘性ややあり。しまりなし。
- 4 暗褐色(10YR3/3) 砂質シルト。粘性弱。しまりあり。IV層土ブロック多混。
- 5 黒褐色(10YR3/2) シルト。粘性あり。しまりなし。
- 6 黒褐色(10YR2/2) シルト。粘性あり。しまりなし。炭化物多混。
- 7 暗褐色(10YR3/3) 砂質シルト。粘性弱。しまり普通。軽石混。
- 8 暗褐色(10YR3/4) 砂質シルト。粘性弱。しまりあり。IV層土ブロック多混。
- 9 褐色(10YR4/6) 砂質シルト。粘性弱。しまりなし。IV層土主体。
- 10 にぶい黄褐色(10YR4/3) 粘土質シルト。粘性・しまりあり。IV層土粒多混。
- 11 黒褐色(10YR2/2) 粘土質シルト。粘性あり。しまりなし。
- 12 灰黄褐色(10YR4/2) 砂質シルト。粘性弱。しまりあり。IV層土主体。
- 13 黒褐色(10YR2/2) 粘土質シルト。粘性・しまりあり。
- 14 にぶい黄褐色(10YR4/3) 砂質シルト。粘性弱。しまりなし。砂質土流入。
- 15 にぶい黄褐色(10YR5/3) 砂質シルト。粘性弱。しまりあり。IV層土主体。
- 16 褐色(7.5YR4/4) 砂質シルト。粘性弱。しまりあり。暗褐色土混。
- 17 褐色(7.5YR4/3) 砂質シルト。粘性弱。しまりややあり。
- 18 灰褐色(7.5YR4/2) 砂質シルト。粘性弱。しまりなし。斑状。
- 19 褐色(7.5YR4/4) 砂質シルト。粘性弱。しまりあり。IV層土ブロック主体。

SK0358

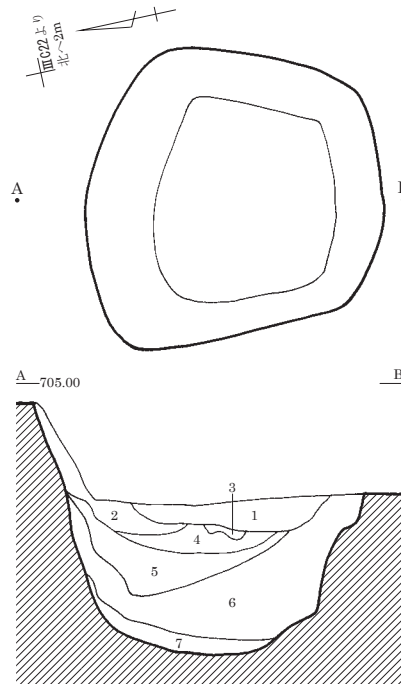

- 1 にぶい黄褐色(10YR4/3) 砂質土。しまりなし。炭化物微混。
- 2 にぶい黄褐色(10YR5/4) 砂質土。しまりなし。IV層土ブロック混。
- 3 暗褐色(10YR3/3) 砂質土。しまりなし。軽石混。
- 4 にぶい黄褐色(10YR5/4) しまりあり。IV層土・20mm以下軽石多混。
- 5 灰黄褐色(10YR4/2) しまりあり。IV層土・30mm以下軽石多混。
- 6 灰黄褐色(10YR6/2) しまりあり。粒子やや粗。IV層土ブロック混。
- 7 黒褐色(10YR3/1) 粘性ややあり。しまりあり。10mm以下軽石多混。

図版 116 弥生時代の遺構 (93) - 土坑 -

SK3018

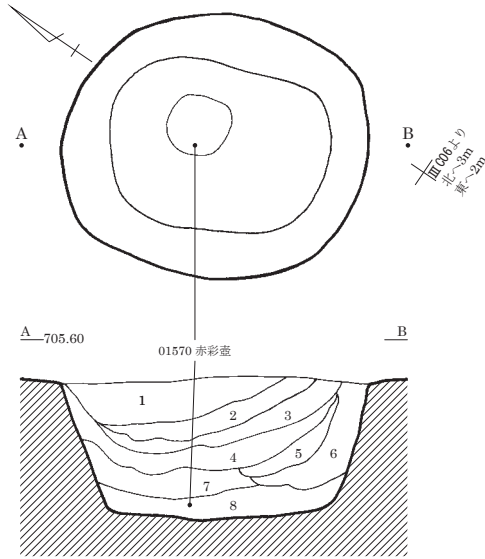

- 1 黒褐色 (10YR2/3) 砂質シルト。粘性弱。しまりなし。小礫10%・軽石10%・IV層土ブロック2%混。
- 2 暗褐色 (10YR3/3) 砂質シルト。粘性弱。しまりなし。軽石15%・小礫7%・IV層土ブロック5%・炭化物粒5%混。
- 3 黒褐色 (10YR3/2) 砂質シルト。しまりあり。軽石20%・小礫15%・炭化物粒5%混。
- 4 暗褐色 (10YR3/4) 砂質シルト。しまりなし。軽石25%・小礫15%・炭化物10%混。
- 5 黒褐色 (10YR2/2) シルト。軽石15%・小礫7%・炭化物7%混。
- 6 暗褐色 (10YR3/4) 砂質シルト。粘性弱。しまりなし。軽石10%・小礫7%・炭化物粒5%混。
- 7 黒褐色 (10YR2/3) 砂質シルト。しまりあり。軽石20%・小礫15%・炭化物粒5%混。上部黒色化。
- 8 黒褐色 (10YR2/2) 砂質シルト。しまりなし。軽石10%・IV層土ブロック10%・小礫7%・炭化物粒5%・黒色土5%混。

SK3246

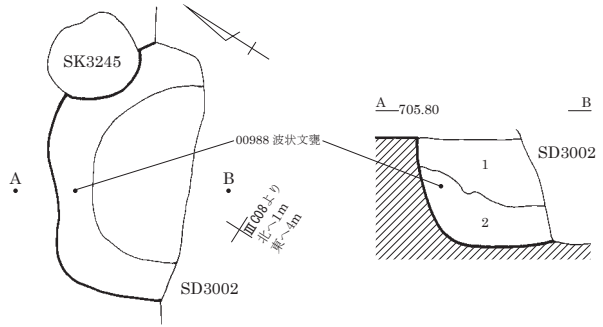

- 1 黒褐色 (10YR2/2) 粘性弱。しまり普通。5mm軽石やや多混。
- 2 黒褐色 (10YR2/2) 粘性弱。しまり普通。5mm軽石・5~40mm褐色土ブロック少混。

SK3284

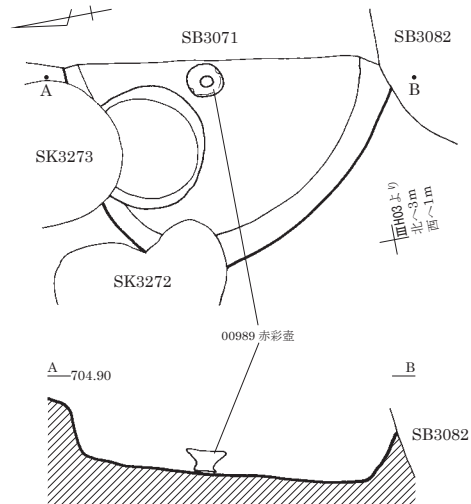

SK4036

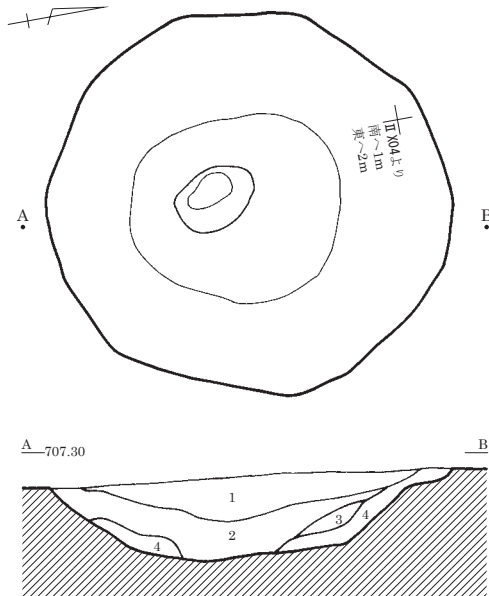

- 1 黒褐色 (10YR2/2) シルト。粘性・しまり弱。15mm以下軽石1%混。
- 2 黒褐色 (7.5YR2/2) シルト。粘性・しまり弱。10mm以下軽石1%混。
- 3 黒褐色 (10YR2/3) 細粒砂。粘性・しまり弱。10mm以下軽石6%混。
- 4 黒褐色 (7.5YR2/2) シルト。粘性・しまりなし。5mm以下軽石11%混。

SK4145

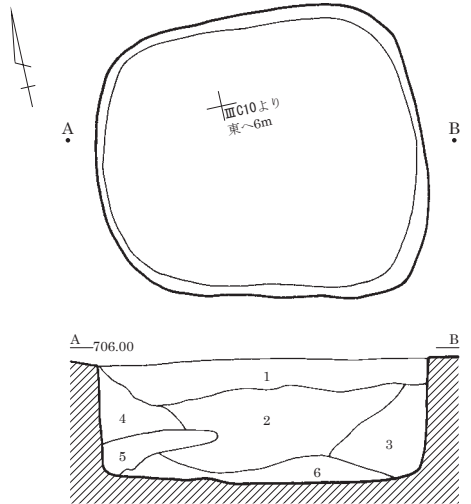

- 1 黒褐色 (10YR2/3) シルト。粘性ややあり。しまりあり。軽石5~10%・小礫5~10%・砂5%・炭化物2~3%混。
- 2 暗褐色 (10YR3/4) シルト。粘性なし。しまりあり。IV層土粒40%・砂10%・軽石5~10%・小礫5~10%混。
- 3 暗褐色 (10YR3/4) シルト。粘性なし。しまりあり。IV層土粒20~30%混。
- 4 暗褐色 (10YR3/3) シルト。粘性・しまりなし。砂5~10%・軽石5~10%・小礫5~10%混。
- 5 黒褐色 (10YR2/3) シルト。粘性・しまりなし。
- 6 暗褐色 (10YR3/3) シルト。粘性なし。しまりあり。黒色シルトブロック10%混。

0 (1:40) 1m

SK4162

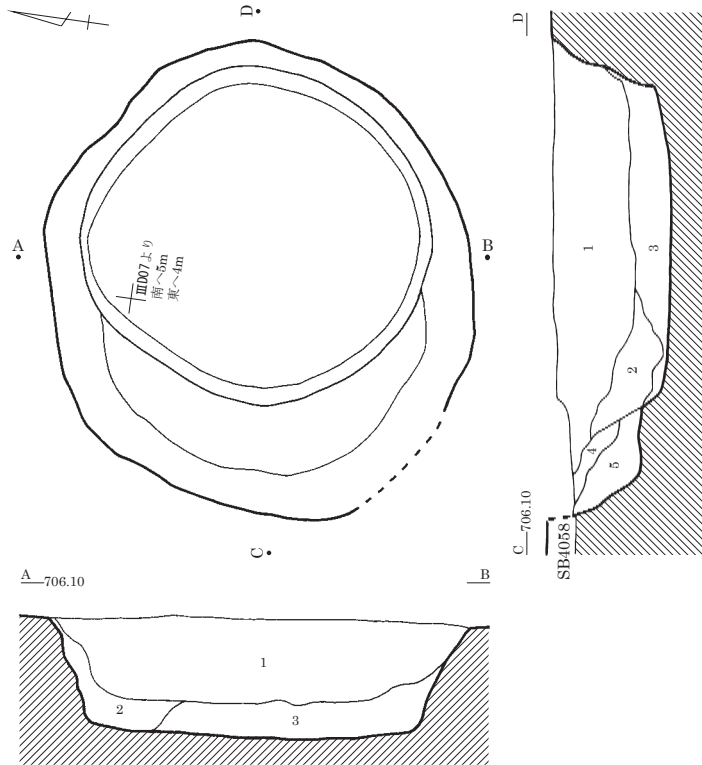

- 1 黒褐色 (10YR2/3) 砂混シルト。2~30mm軽石15%・2~15mm礫3%・2~30mm III層土7'ロッキ1%・2~20mmIV層土7'ロッキ1%混。
- 2 黒褐色 (10YR3/2) 砂混シルト。2~10mm軽石1%・2~5mm礫1%混。
- 3 黒褐色 (10YR2/3) 砂混シルト。2~30mm軽石15%・2~30mm礫2%混。
- 4 暗褐色 (10YR3/3) 砂混シルト。2~5mm軽石2%・2~5mm礫1%・2~20mmIV層土7'ロッキ1%混。
- 5 黒褐色 (10YR2/2) 砂混シルト。2~20mm軽石5%・2~30mm礫1%混。

SK4301

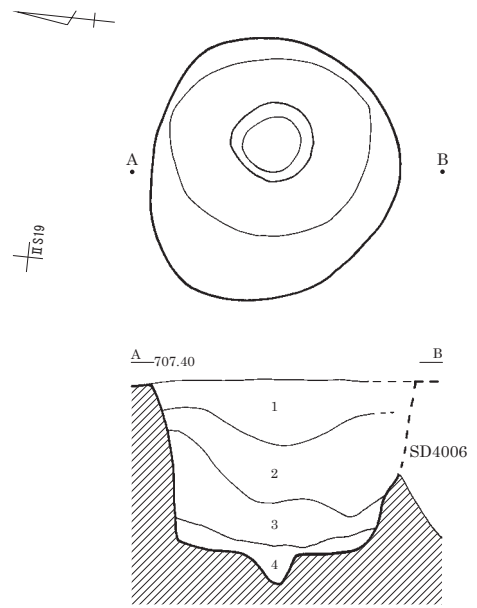

- 1 暗褐色 (10YR3/4) 粘性・しまり弱。20mm以下軽石2%混。
- 2 暗褐色 (10YR3/3) 粘性・しまり弱。10mm以下軽石2%混。
- 3 暗褐色 (10YR3/3) 粘性・しまり弱。10mm以下軽石4%混。
- 4 暗褐色 (10YR3/4) 粘性・しまり弱。10mm以下軽石1%混。

SK4259

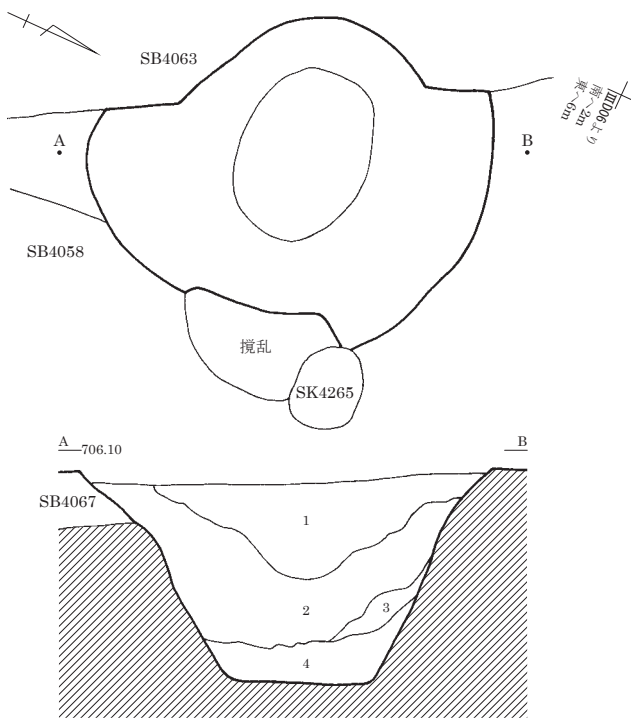

- 1 黒褐色 (10YR2/3) 砂混シルト。2~20mm軽石15%・2~15mm礫5%混。
- 2 暗褐色 (10YR3/3) 細粒砂。2~5mm軽石7%・2~10mm礫7%・10~20mm軽石1%混。
- 3 褐色 (7.5YR4/3) 粗粒砂。2~10mm軽石3%・2~5mm礫1%混。IV層土7'ロッキ多混。
- 4 暗褐色 (10YR3/4) 砂混シルト。2~40mm軽石5%・2~40mm礫3%混。

SK4302

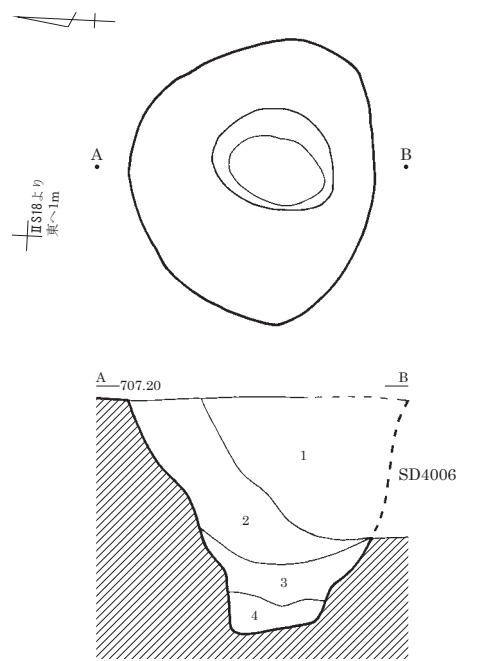

- 1 暗褐色 (10YR3/4) 粘性・しまり弱。20mm以下軽石2%混。
- 2 暗褐色 (10YR3/3) 粘性・しまり弱。10mm以下軽石2%混。
- 3 暗褐色 (10YR3/3) 粘性・しまり弱。10mm以下軽石4%混。
- 4 暗褐色 (10YR3/4) 粘性・しまり弱。10mm以下軽石1%混。

0 (1:40) 1m

SD3006・4006 (1)

平面図

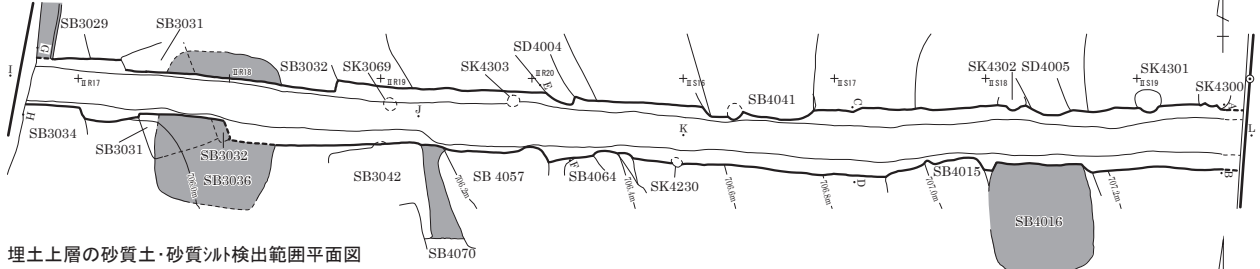

埋土上層の砂質土・砂質シルト検出範囲平面図

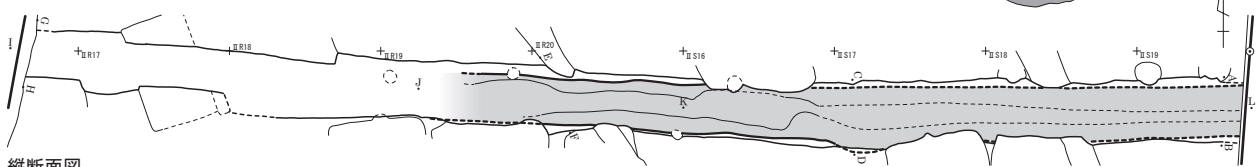

縦断面図

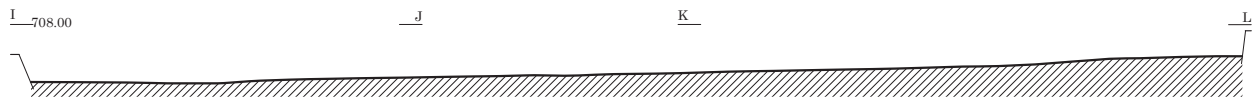

弥生時代後期の遺構配置

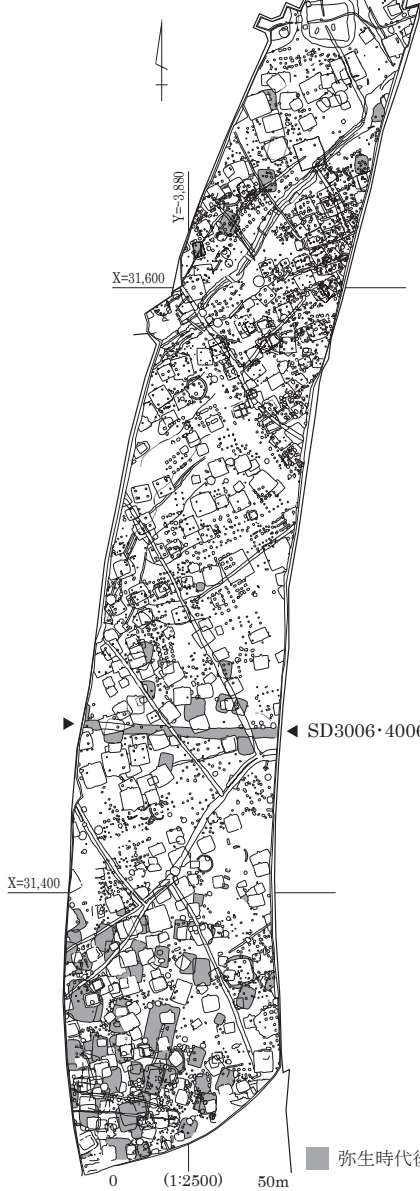

■ 砂質シルト ■ SD3006・4006に壊された弥生時代後期の住居跡

土層断面図

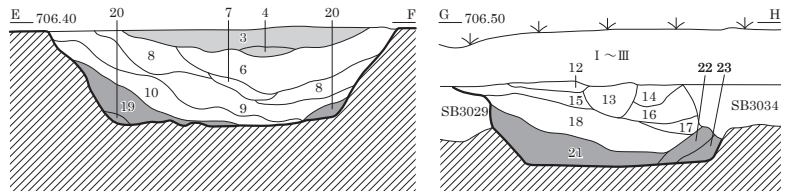
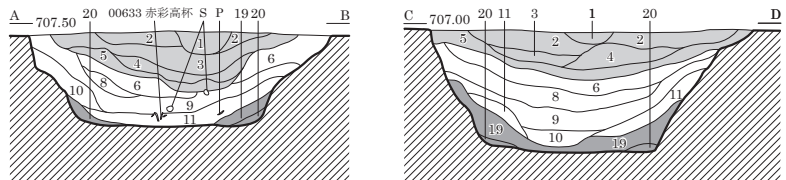

■ 砂質シルト ■ 地山 (IV層) の崩落土

- | | |
|---------------------|--------------------------------------|
| 1 灰黄褐色 (10YR6/2) | 砂質土。粘性・しまりなし。30mm軽石10%・2~10mm礫5%混。 |
| 2 灰黄褐色 (10YR5/2) | 砂質シルト。粘性・しまりなし。20mm軽石5%・2~10mm礫3%混。 |
| 3 にぶい黄褐色 (10YR5/3) | 砂質シルト。粘性・しまりなし。20mm軽石3%・2~10mm礫3%混。 |
| 4 にぶい黄褐色 (10YR4/3) | 砂質シルト。粘性・しまりなし。20mm軽石5%・2~15mm礫3%混。 |
| 5 にぶい黄褐色 (10YR6/4) | 砂質シルト。粘性なし。しまり弱。10mm軽石1%・2~10mm礫1%混。 |
| 6 暗褐色 (10YR3/4) | シルト。粘性・しまり弱。10mm軽石1%混。 |
| 7 褐色 (10YR4/4) | 粘性なし。しまり弱。10mm軽石2%混。 |
| 8 褐色 (10YR4/4) | シルト。粘性・しまり弱。10mm軽石2%混。 |
| 9 暗褐色 (10YR3/3) | シルト。粘性・しまり弱。15mm軽石1%混。 |
| 10 褐色 (10YR4/4) | シルト。粘性・しまり弱。10mm軽石2%混。 |
| 11 褐色 (10YR4/6) | シルト。粘性なし。しまり弱。10mm軽石2%・風化礫5%混。 |
| 12 | 黒褐色土・極暗褐色土混在。粘性・しまりなし。黒色土主体。黄色土粒混。 |
| 13 暗褐色 (7.5YR3/4) | 粘性・しまりなし。粒子細。黒色土主体。軽石礫混。 |
| 14 暗褐色 (7.5YR3/3) | 粘性・しまりなし。粒子細。IV層土主体。黒色土微混。 |
| 15 暗褐色 (7.5YR3/4) | 粘性・しまりなし。IV層土主体。黒色土混。 |
| 16 褐色 (7.5YR4/6) | 粘性・しまりなし。IV層土主体。 |
| 17 暗褐色 (7.5YR3/4) | 粘性・しまりなし。黒色土主体。軽石・礫混。 |
| 18 褐色 (7.5YR4/6) | 粘性・しまりなし。IV層土主体。黒色土混。 |
| 19 にぶい黄褐色 (10YR4/3) | シルト。粘性・しまり弱。10mm軽石1%混。 |
| 20 灰黄褐色 (10YR4/2) | 砂質シルト。粘性・しまりなし。10mm軽石2%混。 |
| 21 極暗褐色 (7.5YR2/3) | 粘性・しまりなし。IV層土主体。黒色土多混。 |
| 22 暗褐色 (7.5YR3/4) | 粘性・しまりなし。IV層土主体。黒色土多混。 |
| 23 褐色 (7.5YR4/4) | 粘性・しまりなし。粒子細。IV層土主体。黒色土多混。 |

SD3006・4006 (2)

遺物分布図

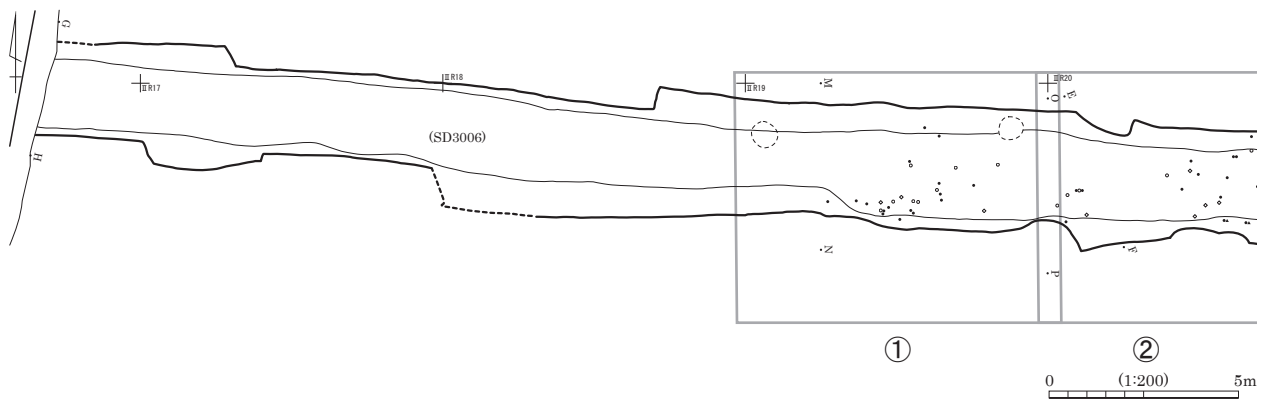

① II R19の「リット」遺物分布図

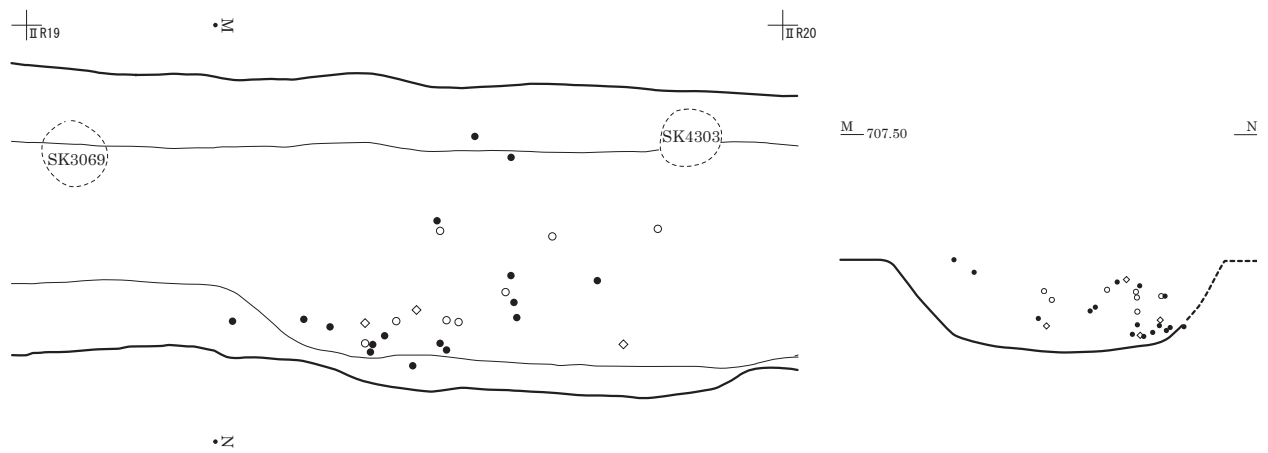

② II R20の「リット」遺物分布図

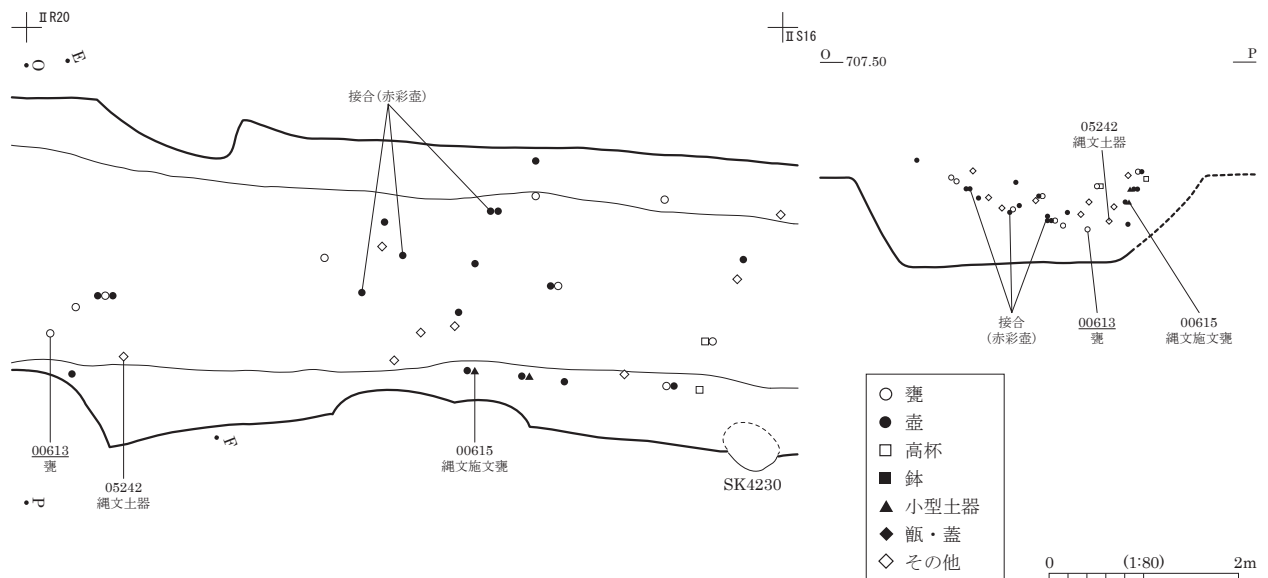

図版 120 弥生時代の遺構 (97) - 溝跡 -

SD3006・4006 (3)

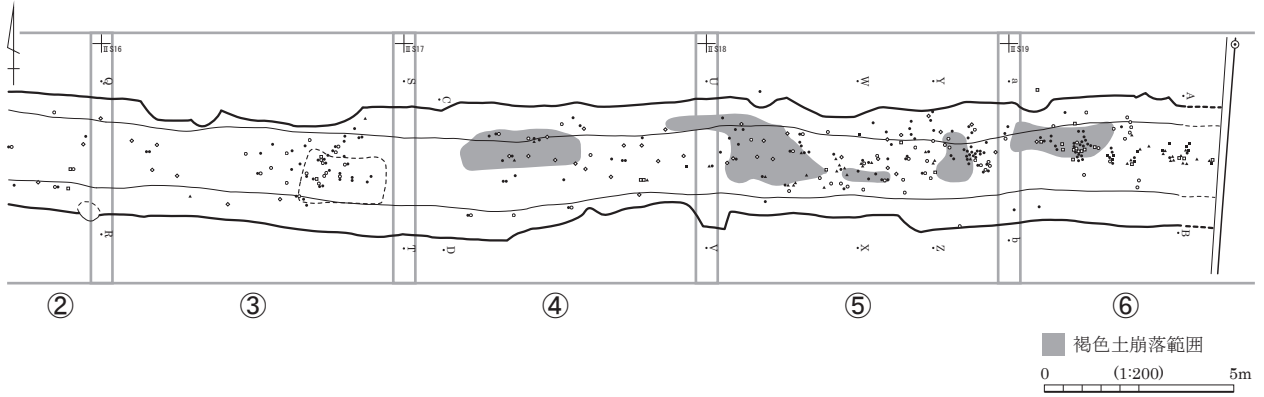

③ II S16* リッド 遺物分布図

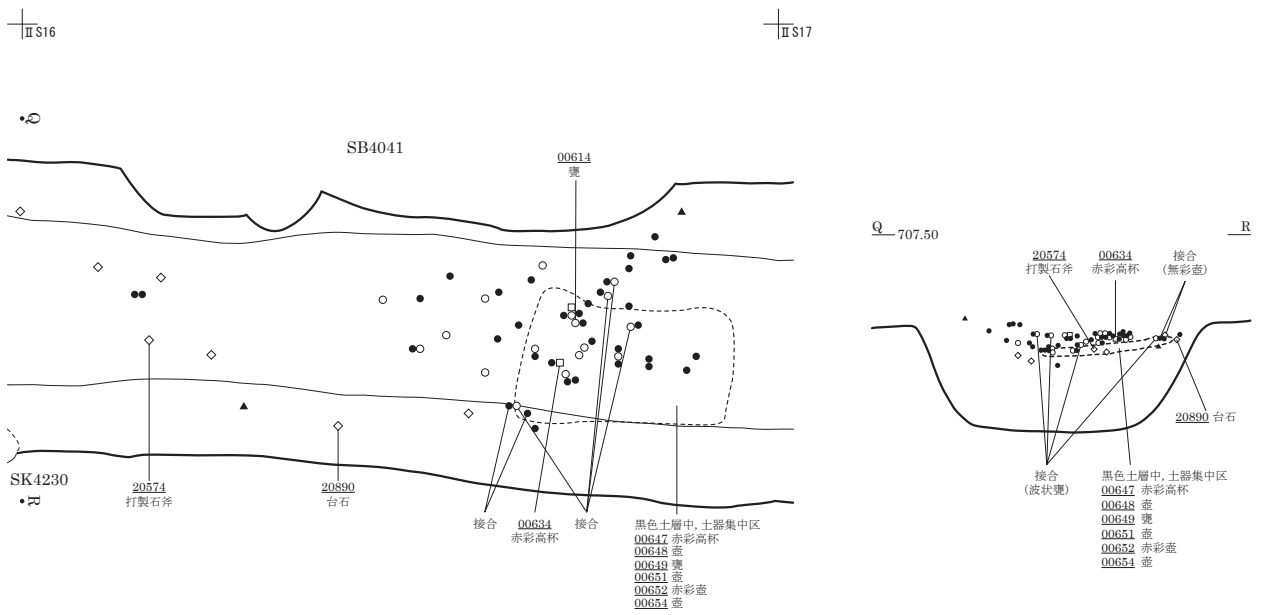

④ II S17* リッド 遺物分布図

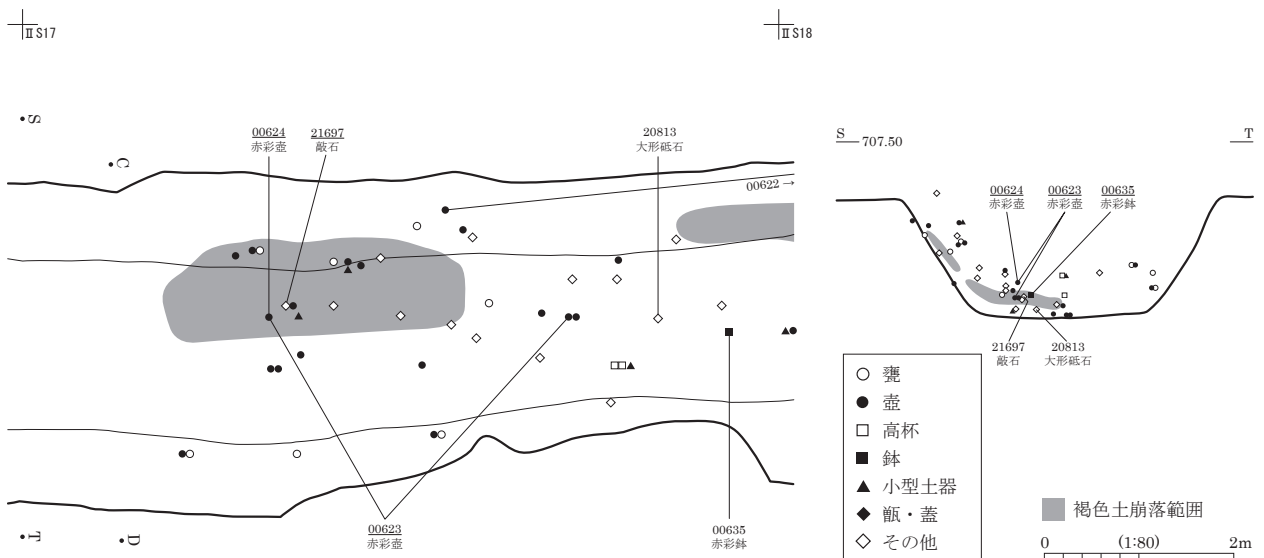

SD3006・4006 (4)

⑤ II S18' リット 遺物分布図

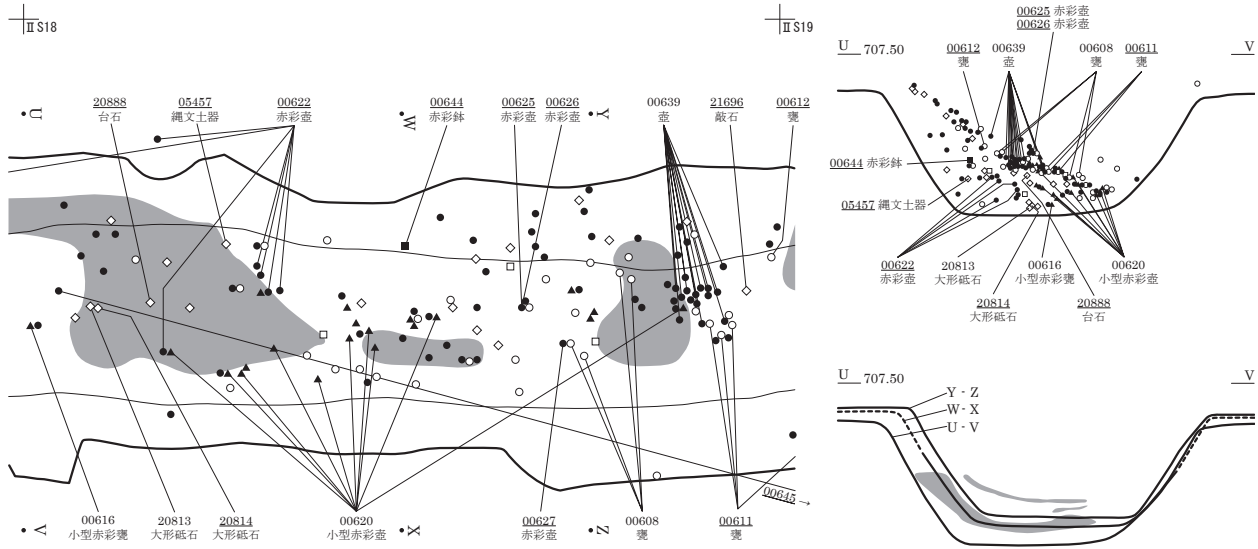

⑥ II S19' リット 遺物分布図

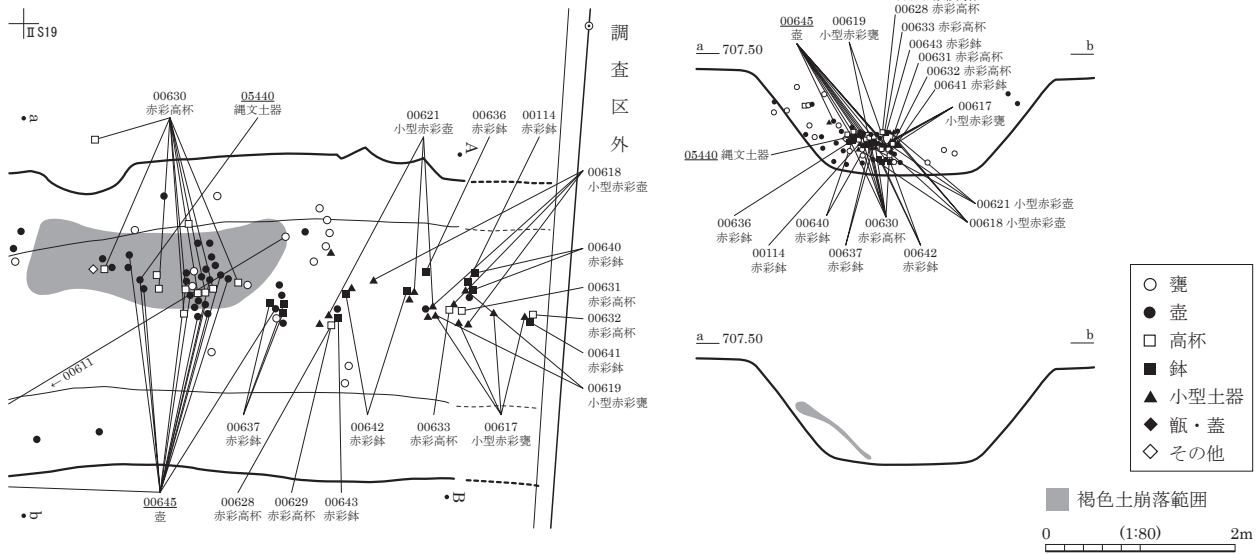

図版 122 古墳時代～古代の遺構分布全体図



0 (1:1,800) 50m



図版 124 古墳時代～古代の遺構分布部分図 (2)

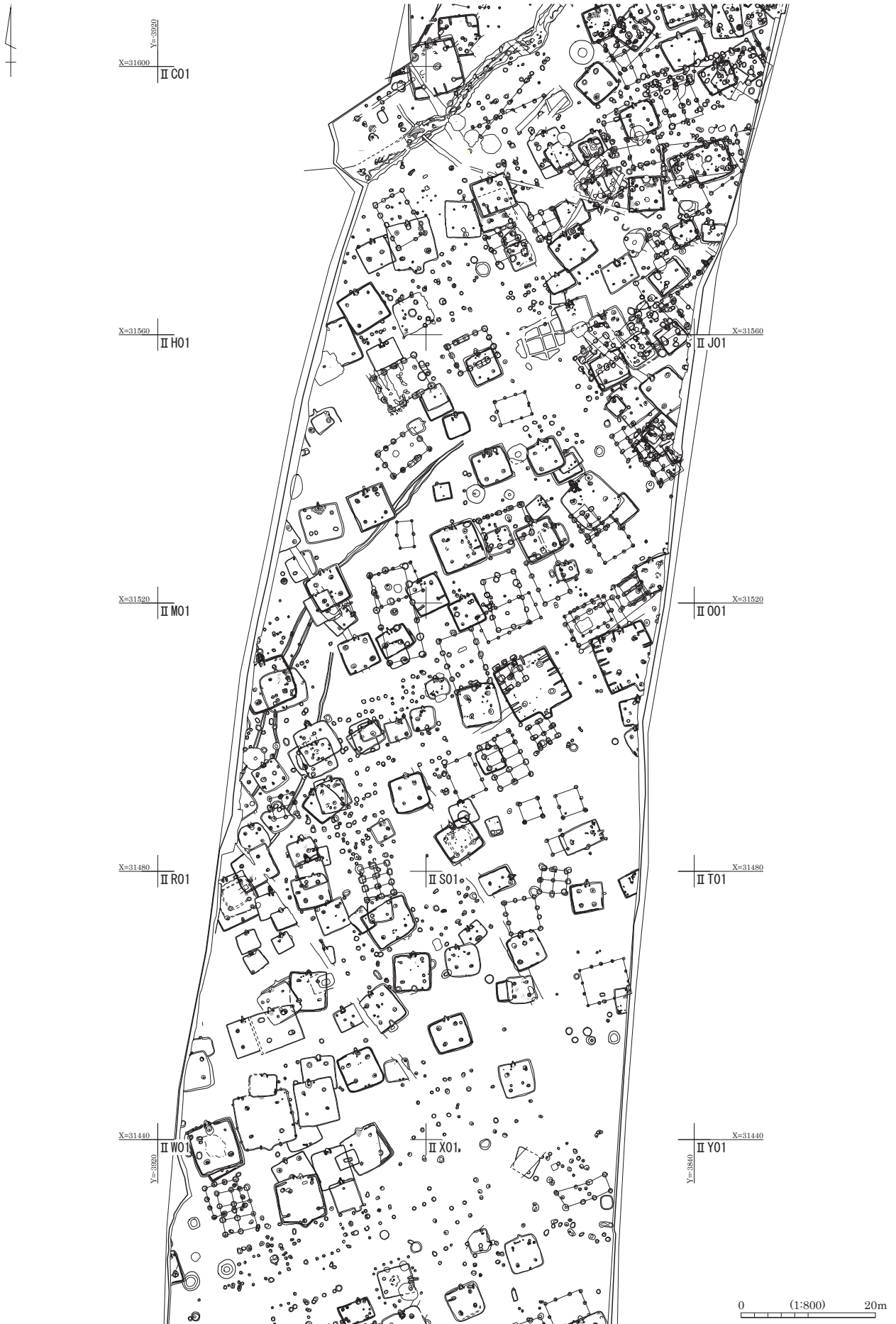

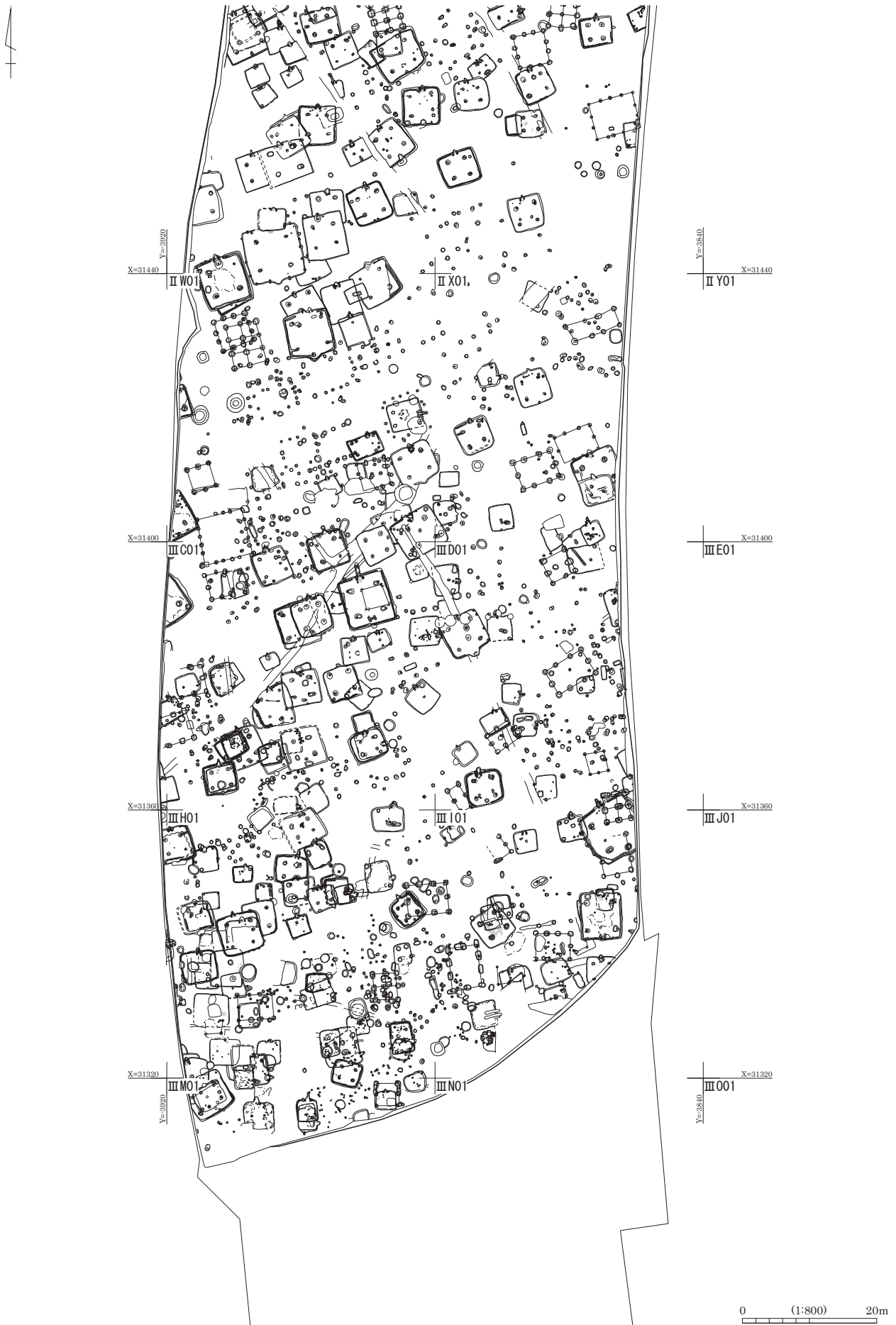

図版 126 古墳時代～古代の遺構分布部分拡大指示図

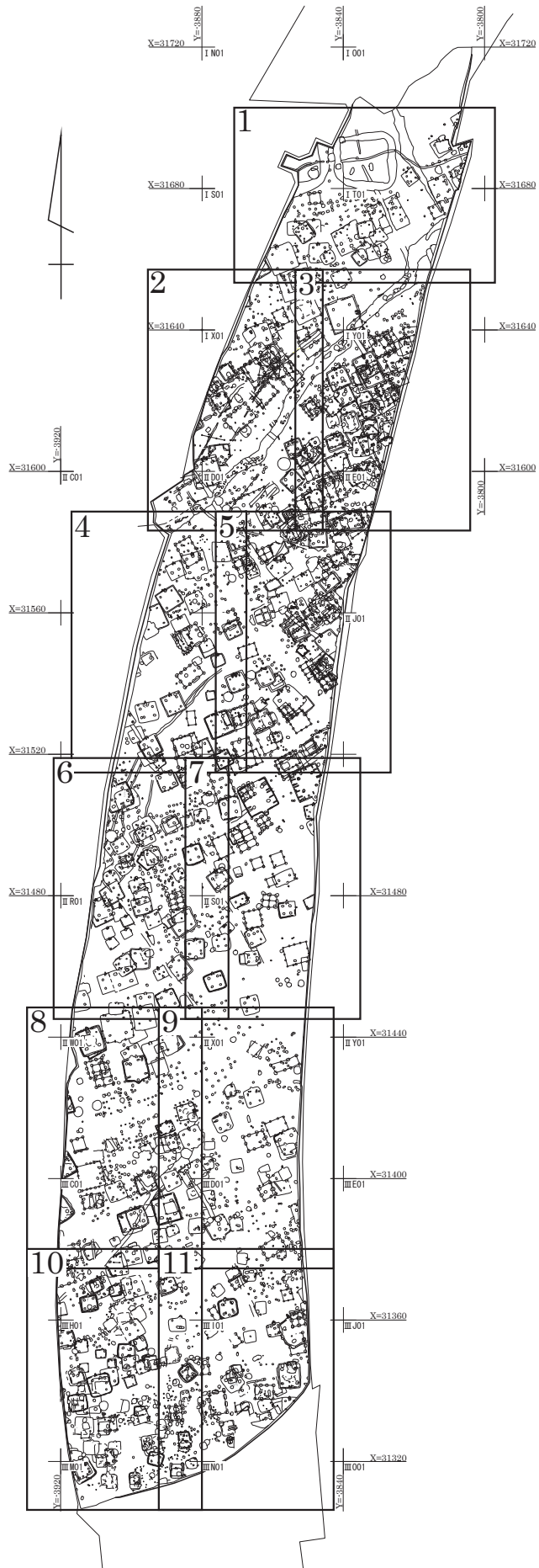



図版 128 古墳時代～古代の遺構分布部分拡大図 (2)



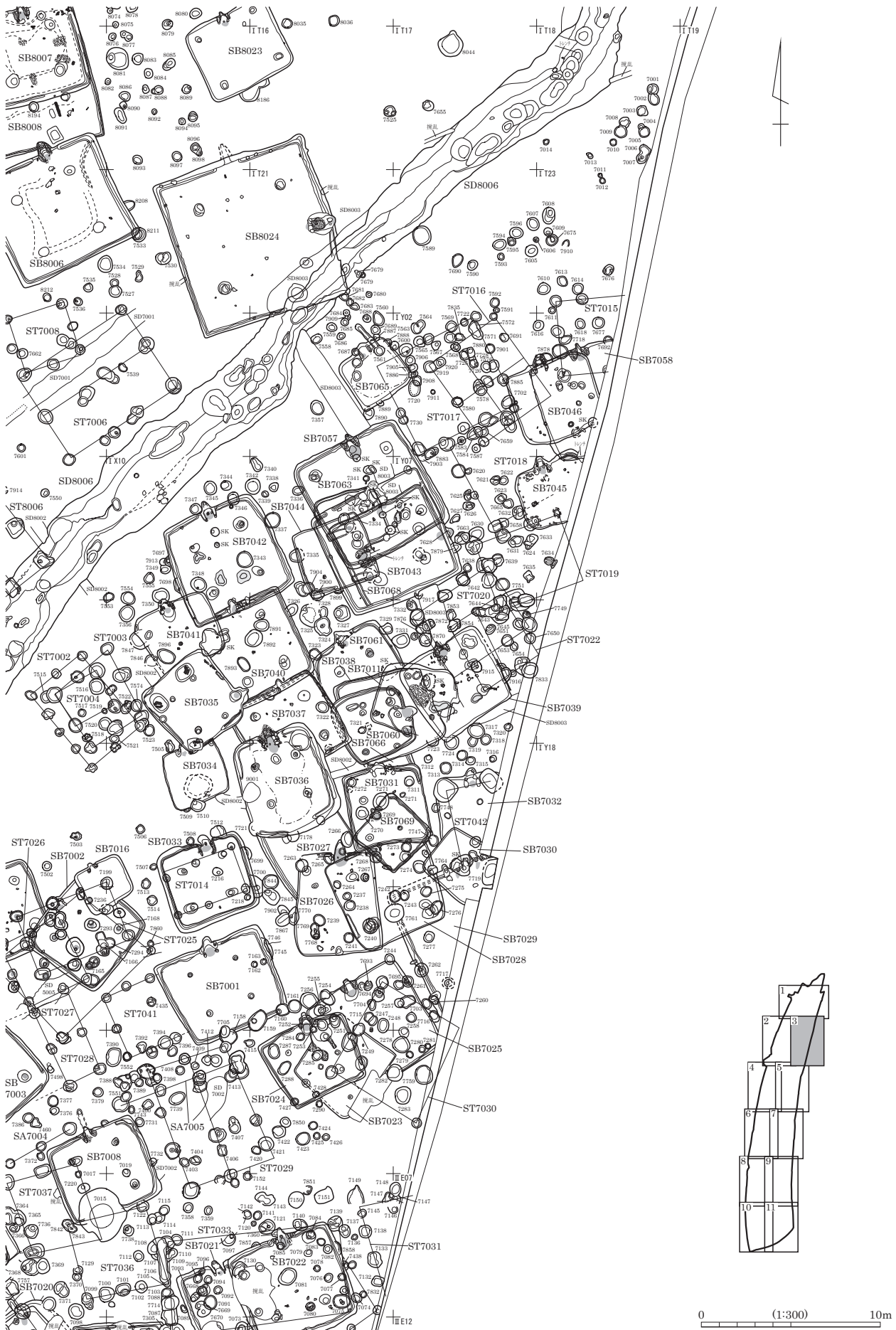

図版 130 古墳時代～古代の遺構分布部分拡大図 (4)





図版 132 古墳時代～古代の遺構分布部分拡大図 (6)



図版 134 古墳時代～古代の遺構分布部分拡大図 (8)





図版 136 古墳時代～古代の遺構分布部分拡大図 (10)





図版 138 古墳時代～古代の遺構 (1) - 竪穴住居跡 -

SB0001

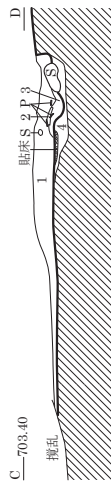
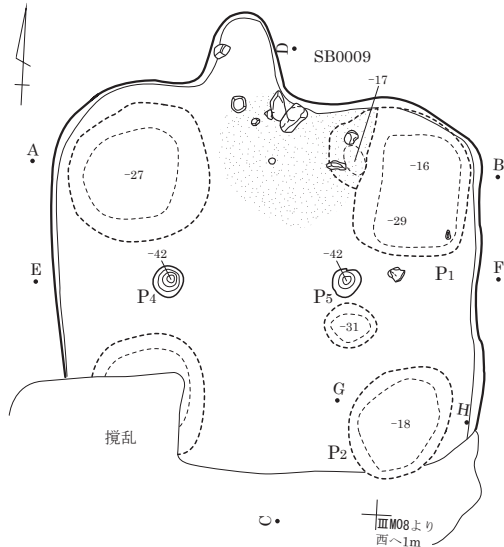

遺物出土状況

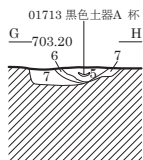
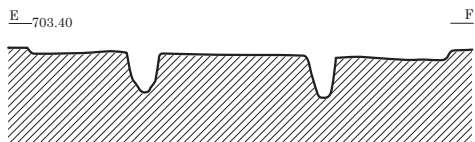
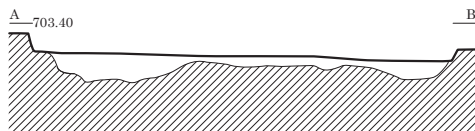
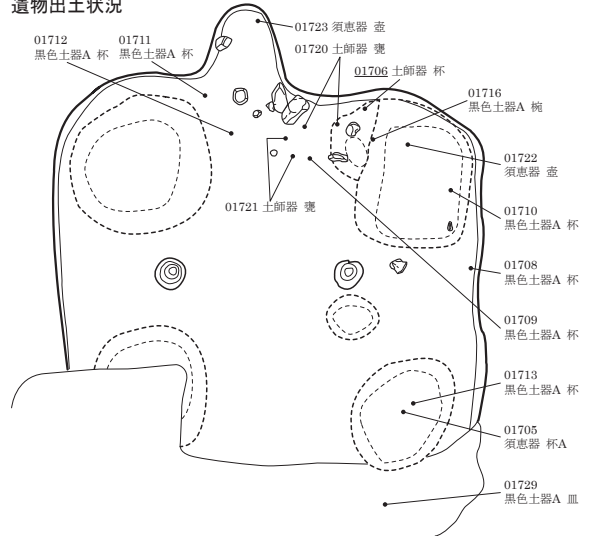

- 1 黒褐色(10YR3/2) シルト。砂粒混。炭化物微混。
- 2 褐色(10YR4/4) シルト。粘土混。カマド構築材カ。
- 3 黒褐色(10YR3/2) シルト。灰・焼土混。
- 4 黒褐色(10YR2/3) IV層土ブロック混。カマド掘方埋土。
- 5 黒褐色(10YR2/3) シルト。IV層土粒・砂粒微混。土器多混。
- 6 黒色(10YR2/1) シルト。炭化物混。
- 7 黒褐色(10YR2/3) シルト・IV層土混。

0 (1:80) 2m

SB0003

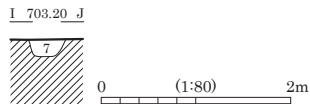
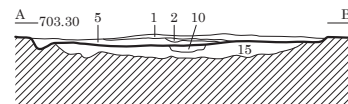
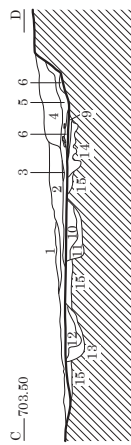
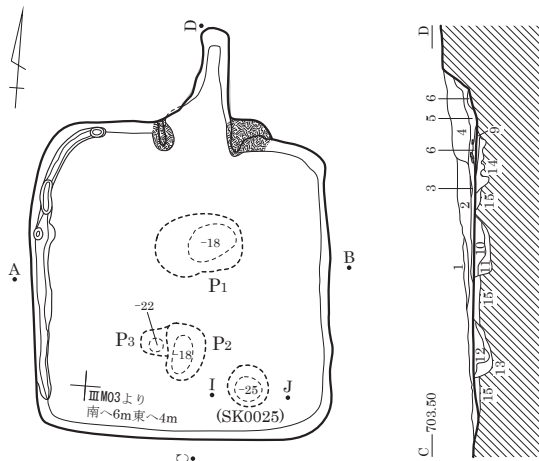

カマド図

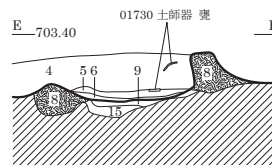
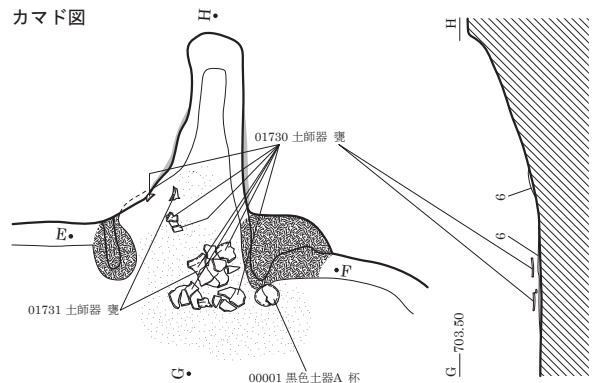

0 (1:40) 1m

- | | | | |
|----------------|-----------------------------|--------------------|------------------------|
| 1 黒褐色(10YR2/2) | 粘性・しまり弱。炭化物粒微混。 | 9 | 貼床。 |
| 2 暗褐色(10YR3/3) | 粘性弱。しまりあり。10mm軽石等混。 | 10 褐色(7.5YR4/4) | しまりやや強。黒褐色土微混。 |
| 3 褐色(10YR4/4) | 粘性やや弱。しまりやや強。 | 11 黒色(10YR2/1) | 粘性ややあり。しまりあり。軽石微混。 |
| 4 黒褐色(10YR2/3) | 粘性弱。しまりあり。焼土粒・炭化物微混。 | 12 にぶい黄褐色(10YR4/3) | 粘性弱。しまりやや強。黒褐色土微混。 |
| 5 暗褐色(10YR3/3) | 粘性弱。しまりあり。カマド付近に軽石多混。 | 13 黒褐色(10YR2/2) | 粘性弱。しまりあり。IV層土粒多混。 |
| 6 | 炭化物層。 | 14 黒色(10YR2/1) | 粘性やや弱。しまりあり。IV層土ブロック混。 |
| 7 黒褐色(10YR2/3) | 粘性やや弱。しまりあり。炭化物粒微混。 | 15 黒色(10YR1.7/1) | 粘性ややあり。しまり強。黄褐色土層状に混。 |
| 8 黒褐色(10YR2/3) | 粘性弱。しまり強。IV層土ブロック多混。カマド構築材。 | | |

SB0005

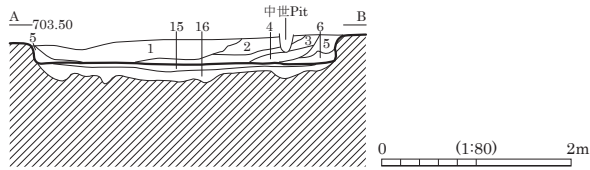
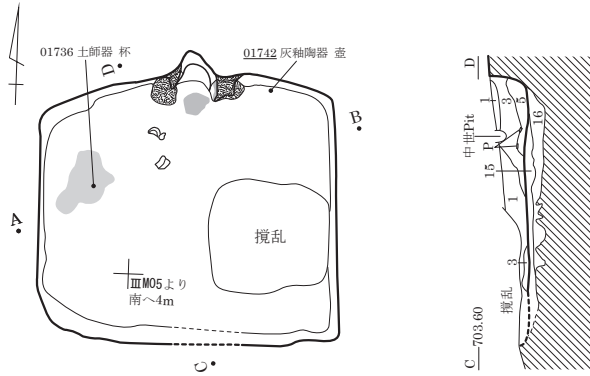

カマド図

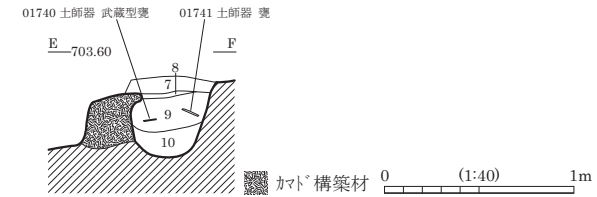
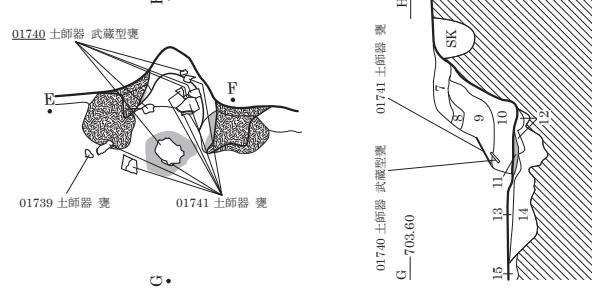

- | | | | |
|-----------------|--|---------------------|---|
| 1 黒色 (10YR2/1) | 粘性やや弱。しまり弱。IV層土 ⁺ ロツク混。 | 9 黒褐色 (10YR2/2) | 粘性弱。しまりややあり。IV層土粒・焼土粒・炭化物粒混。 |
| 2 黒褐色 (10YR3/2) | 粘性やや弱。しまりあり。黒色土・IV層土 ⁺ ロツク混。 | 10 黒色 (10YR2/1) | 粘性ややあり。しまりやや弱。炭化物粒多混。焼土 ⁺ ロツク等混。 |
| 3 暗褐色 (10YR3/3) | 粘性やや弱。しまりあり。 ⁺ ロツク少混。 | 11 にぶい赤褐色 (5YR4/4) | 火床。 |
| 4 黒褐色 (10YR3/2) | 粘性やや弱。しまりやや弱。しまりやや弱。にぶい褐色土 ⁺ ロツク・黒褐色土混。 | 12 黒色 (10YR2/1) | 粘性ややあり。しまりやや弱。 |
| 5 黒褐色 (10YR3/2) | 粘性やや弱。しまりやや弱。 | 13 にぶい褐色 (7.5YR5/3) | 粘性弱。しまり強。黒色土粒微混。 |
| 6 暗褐色 (10YR3/4) | 粘性やや弱。しまりあり。 | 14 黒色 (10YR2/1) | 粘性弱。しまりあり。褐色土 ⁺ ロツク混。 |
| 7 黒褐色 (10YR2/3) | 粘性弱。しまりややあり。IV層土粒・焼土粒・炭化物粒少混。 | 15 にぶい黄褐色土 | しまりあり。黒色土混。貼床。 |
| 8 褐色 (10YR4/6) | 粘性弱。しまりあり。IV層土粒多混。 | 16 にぶい黄褐色土 | しまりやや弱。黒色土多混。 |

SB0008

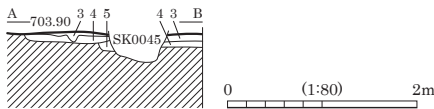
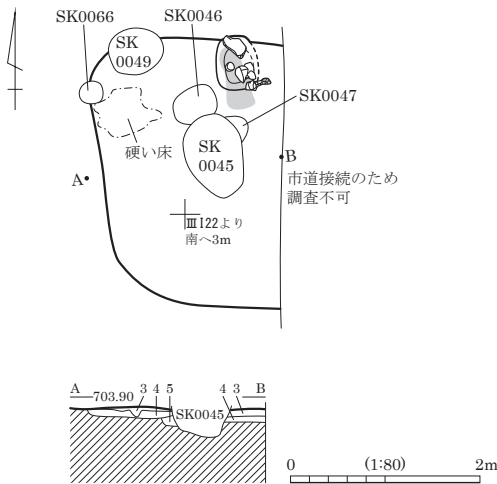

カマド図

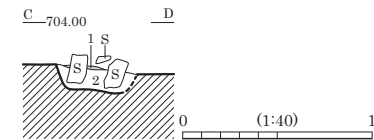
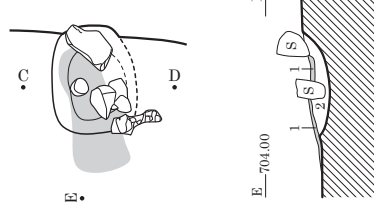

- | | |
|-----------------|-------------------|
| 1 焼土。 | |
| 2 暗褐色 | シルト。 |
| 3 褐色 (10YR4/4) | しまり強。30~50mm軽石混。 |
| 4 黄褐色 (10YR5/8) | 30~50mm軽石・灰黄褐色土混。 |
| 5 暗褐色 (10YR3/4) | しまり弱。 |

図版 140 古墳時代～古代の遺構 (3) - 竪穴住居跡 -

SB0010-0124

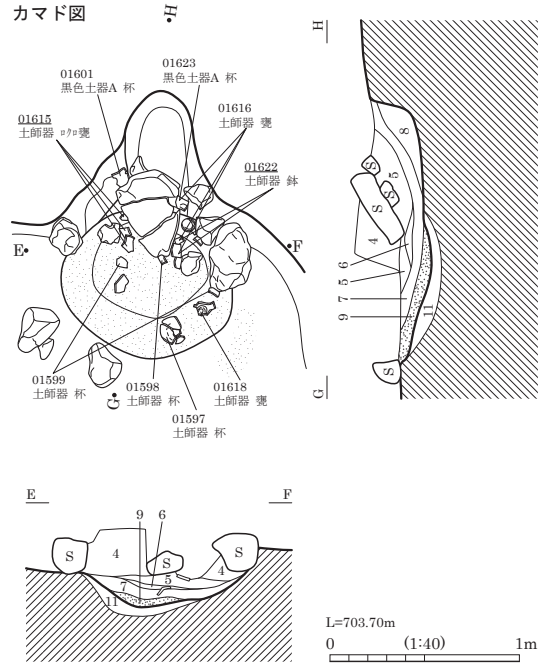
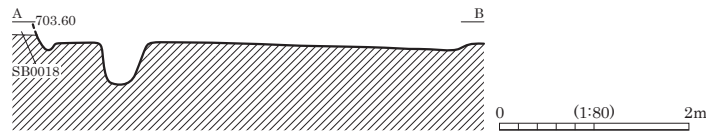
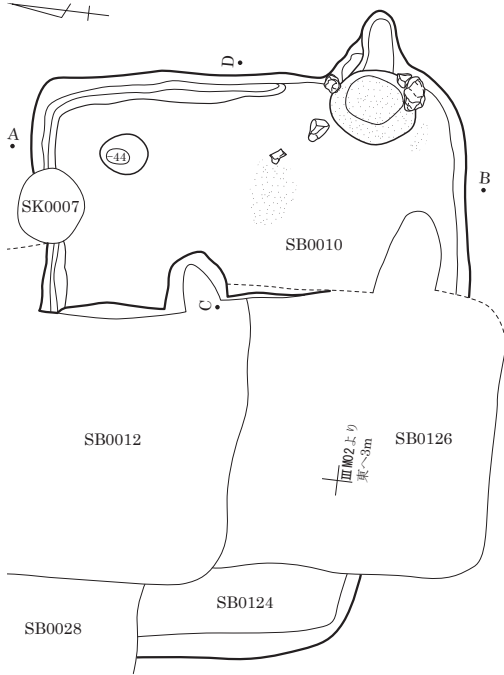

- 1 黒褐色 (10YR3/2) シルト。しまり強。褐色強。耕作の影響受ける。
- 2 20~30mm炭化物・灰層状に混。黒色強。
- 3 黒褐色 (10YR2/3) シルト。粘性なし。10mm以下軽石・砂粒混。
- 4 黒褐色 (10YR3/2) シルト。5mm礫・砂粒混。
- 5 黒褐色 (10YR3/2) シルト。焼土ﾌﾞｯｸﾞ混。カマﾄﾞ上部崩落土か。
- 6 褐色 (10YR4/6) シルト。灰微混。
- 7 黒褐色 (10YR3/2) シルト。焼土ﾌﾞｯｸﾞ・炭化物・灰ﾌﾞｯｸﾞ混。
- 8 黒褐色 (10YR3/2) シルト。しまり弱。IV層土ﾌﾞｯｸﾞ多混。
- 9 黒色 (10YR2/1) シルト。しまり弱。炭化物多混。黒色強。
- 10 掘方埋土。
- 11 黒褐色 (10YR2/3) シルト。IV層土粒多混。カマﾄﾞ掘方埋土。

SB0012

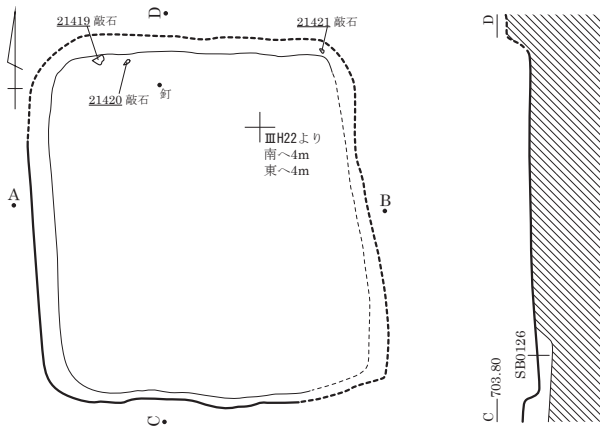

SB0012 完掘状況 (南より)

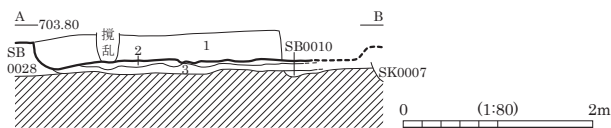

- 1 黒褐色 (10YR2/3) 粘性ややあり。しまりなし。軽石・砂・IV層土粒混。
- 2 黄褐色 (10YR5/8) 砂多混。貼床。
- 3 黒褐色 (10YR2/2) 粘性ややあり。しまりなし。砂少混。掘方埋土。

SB0013

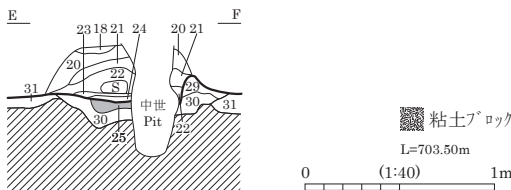
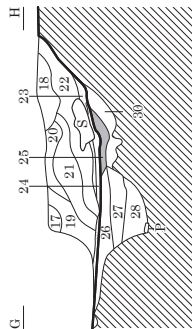
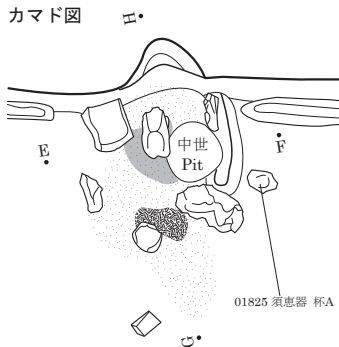
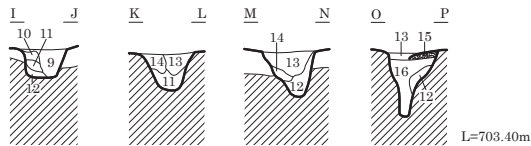
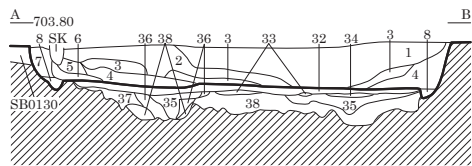
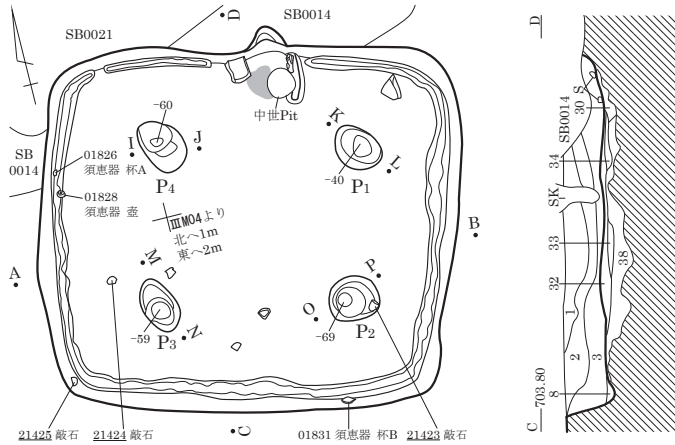

- 1 黒褐色 (10YR2/3)
粘性弱。しまりあり。IV層土^フロック混。下面に炭化物混。
- 2 黒褐色 (10YR2/2)
粘性弱。しまりあり。IV層土^フロック少混。炭化物微混。
- 3 暗褐色 (10YR3/3)
粘性弱。しまりあり。IV層土粒多混。
- 4 黒褐色 (10YR2/2)
粘性弱。しまりあり。IV層土^フロック・炭化物混。
- 5 暗褐色 (7.5YR3/3)
粘性弱。しまりあり。軽石混。やや暗色。
- 6 黒色 (10YR2/1)
粘性弱。しまりあり。炭化物粒混。
- 7 黒色 (10YR2/1)
粘性弱。しまりあり。暗色。
- 8 黒色 (10YR2/1)
粘性弱。しまりやや弱。部分的にIV層土^フロック多混。
- 9 黒褐色 (10YR2/2)
粘性・しまりやや弱。炭化物粒混。
- 10 黒褐色 (10YR2/3)
しまりやや強。IV層土粒・炭化物粒混。
- 11 黒褐色 (10YR2/3)
粘性やや弱。しまり強。IV層土小^フロック・炭化物粒混。
- 12 褐色 (7.5YR4/3)
粘性やや弱。しまり強。IV層土^フロック主体。黒褐色土混。
- 13 黒褐色 (10YR2/2)
粘性・しまりやや弱。
- 14 黒褐色 (10YR2/3)
粘性やや弱。しまりあり。IV層土小^フロック混。
- 15 黒褐色土^フロック・IV層土^フロック混在。しまり強。貼床。
- 16 黒褐色 (10YR2/3)
粘性弱。しまり弱。IV層土^フロック混。
- 17 黄灰 (2.5Y4/1)
粘性・しまり強。黒褐色土・粘土^フロック混。
- 18 褐色 (10YR4/4)
粘性弱。しまり強。IV層土^フロック多混。
- 19 黒褐色 (10YR3/2)
粘性弱。しまりあり。IV層土粒混。炭化物粒微混。
- 20 黒褐色 (10YR2/2)
粘性弱。しまりあり。粗粒子混。やや明色。
- 21 褐色 (10YR4/4)
粘性弱。しまり強。黒褐色土粒混。
- 22 黒褐色 (10YR3/2)
粘土^フロック等少混。
- 23 黒色 (10YR2/1)
炭化物粒・焼土粒混。
- 24 にぶい黄褐色 (10YR5/3)
粘性やや弱。しまりあり。細粒で火床を覆うように堆積。
- 25 赤褐色 (2.5YR4/6)
火床。
- 26 にぶい黄褐色 (10YR5/4)
粘性弱。しまりやや強。黒色土・焼土^フロック混。貼床。
- 27 黒色 (10YR2/1)
粘性・しまりあり。黒色粘質土^フロック主体。
にぶい黄褐色土粒・焼土粒混。
- 28 にぶい黄褐色 (10YR5/3)
しまりやや弱。にぶい黄褐色粘質土・黒色粘質土混。
- 29 黒色 (10YR2/1)
粘性あり。しまりやや強。黒褐色土粒混。カマド袖構築材。
- 30 黒褐色 (10YR2/2)
しまりやや強。IV層土^フロック混。
- 31 にぶい黄褐色 (10YR4/3)
しまり強。黒色土粒少混。掘方埋土。
- 32 褐色 (10YR4/4)
しまり強。黒色土混。
- 33 黒色 (10YR2/1)
粘性ややあり。しまりあり。IV層土^フロック少混。
- 34 灰褐色 (7.5YR4/2)
しまりやや強。IV層土^フロック多混。
- 35 褐色土^フロック・黒褐色土^フロック混在。しまりあり。
- 36 黒色 (10YR2/1)
IV層土大^フロック混。
- 37 褐色土^フロック・黒褐色土^フロック混在。
- 38 黒褐色 (10YR3/2)
IV層土^フロック多混。

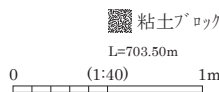

SB0014・0021

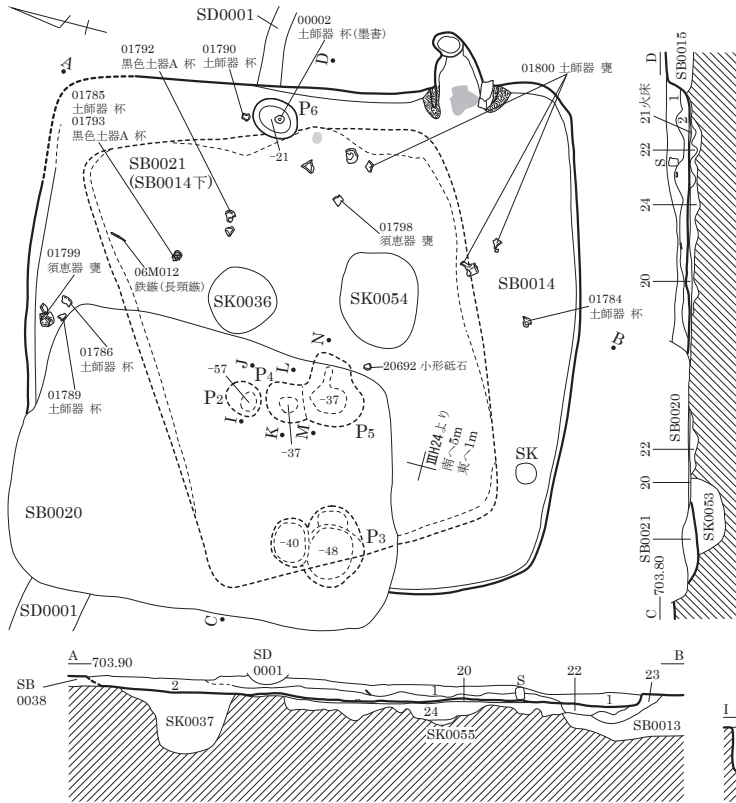

カマド図 Ⅱ

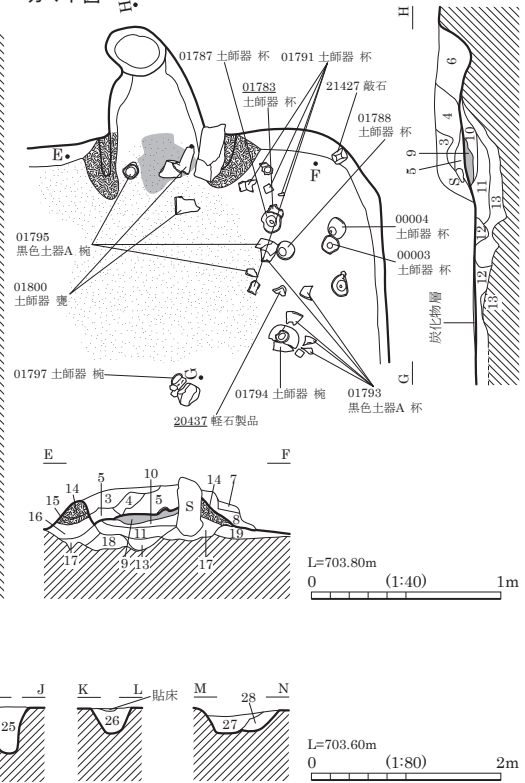

- | | | | |
|--------------------|-------------------------|---------------------|-------------------------|
| 1 黒褐色 (10YR2/2) | 粘性弱。しまりやや弱。炭化物粒微混。 | 16 黒褐色 (10YR2/2) | しまり強。粘性ややあり。焼土粒少混。 |
| 2 黒褐色 (10YR2/2) | IV層土ブロック少混。やや暗色。 | 17 黒色 (10YR2/1) | 粘性弱。しまりやや弱。 |
| 3 黒褐色 (10YR2/3) | 粘性弱。しまりややあり。焼土粒微混。 | 18 暗褐色 (10YR3/3) | IV層土ブロック・炭化物粒混。 |
| 4 暗褐色 (10YR3/3) | 粘性ややあり。しまりあり。焼土粒多混。 | 19 暗褐色 (10YR3/3) | しまりやや強。IV層土粒混。 |
| 5 暗褐色 (10YR3/3) | 粘性ややあり。しまりあり。焼土粒多混。 | 20 黄褐色土 | しまりやや強。 |
| 6 黒褐色 (10YR2/3) | 粘性弱。しまりややあり。焼土粒微混。 | 21 | 黒褐色土混。粘性ややあり。しまり極強。貼床。 |
| 7 にぶい黄褐色 (10YR4/3) | IV層土粒多混。 | 22 黒褐色 (10YR2/3) | SB0021火床。 |
| 8 暗褐色 (10YR3/3) | | 23 黒褐色 (10YR2/2) | 粘性やや弱。しまりやや強。IV層土ブロック混。 |
| 9 赤褐色 (5YR4/6) | 粘性やや弱。しまりあり。火床。 | 24 | やや明色。 |
| 10 暗褐色 (10YR3/3) | 焼土粒多混。 | 25 黒褐色 (10YR2/2) | SB0014・SB0021掘方埋土。 |
| 11 黒褐色 (10YR2/2) | 粘性・しまりやや弱。炭化物粒多混。焼土粒混。 | 26 暗褐色 (10YR3/3) | 粘性あり。しまり弱。炭化物粒微混。 |
| 12 黒褐色 (10YR2/3) | しまりややあり。炭化物粒多混。 | 27 | しまりあり。10mmIV層土ブロック混。 |
| 13 黒褐色 (10YR2/2) | しまりあり。IV層土ブロック混。 | 28 にぶい黄褐色 (10YR4/3) | 黒褐色土にぶい黄褐色土混在。しまりやや弱。 |
| 14 黒褐色 (10YR2/2) | しまり強。粘性ややあり。カマド袖構築材。明色。 | | 炭化物粒混。 |
| 15 黒褐色 (10YR2/2) | 黒褐色土粒多混。カマド袖構築材。 | | |

SB0018

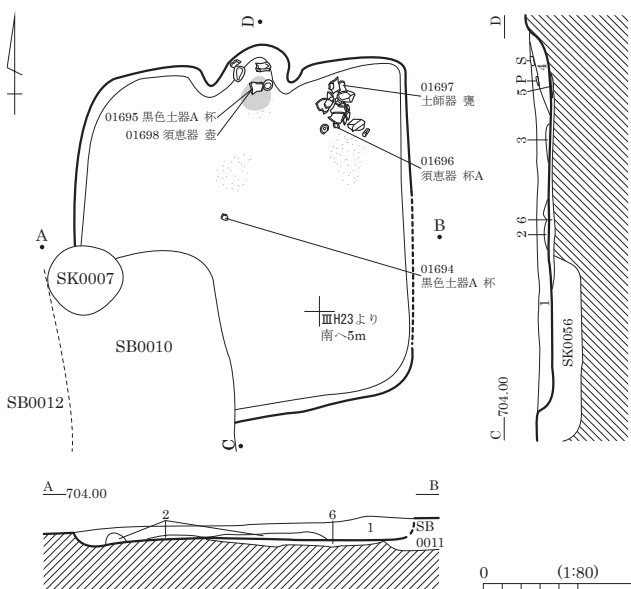

- | | |
|-----------------|-------------------------|
| 1 暗褐色 (10YR3/4) | 粘性ややあり。しまり強。軽石・砂・IV層土混。 |
| 2 暗褐色 (10YR3/4) | IV層土混。 |
| 3 暗褐色 (10YR3/4) | しまり弱。IV層土混。 |
| 4 暗褐色 (10YR3/4) | しまり弱。軽石・砂粒少混。焼土微混。 |
| 5 | 火床。 |
| 6 褐色 (10YR4/4) | シルト。IV層土混。掘方埋土。 |

SB0016

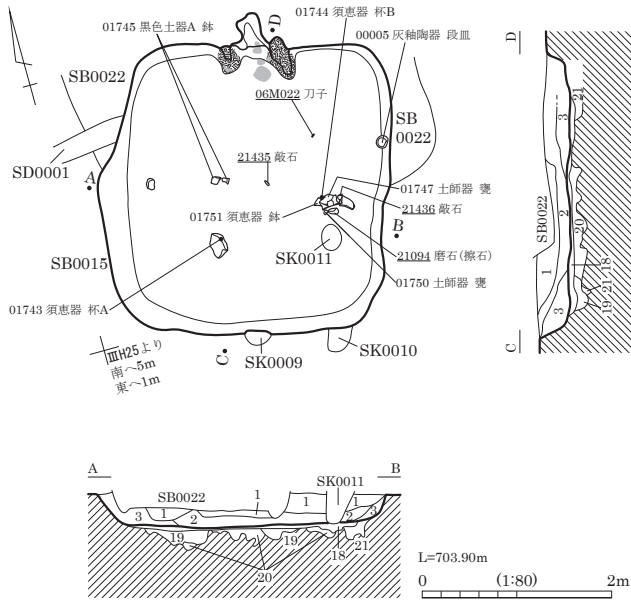

カマド図

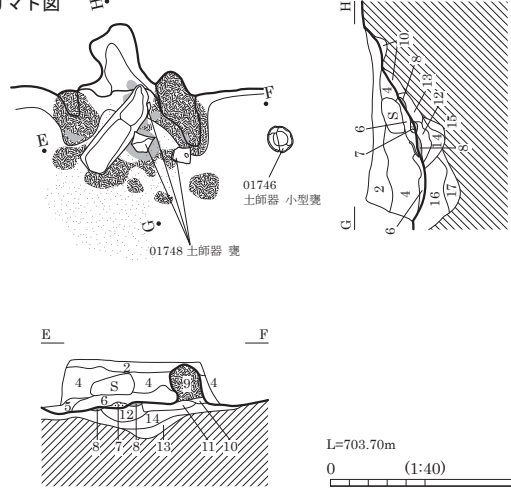

- | | | | |
|-------------------|------------------------------|---------------------|----------------------------|
| 1 暗褐色 (10YR3/3) | 粘性・しまりなし。5～15mm軽石・褐色土混。 | 11 黒色 (10YR2/1) | 粘性ややあり。しまりなし。 |
| 2 黒褐色 (10YR2/2) | 粘性・しまりなし。5～10mm軽石混。 | 12 赤褐色 (2.5YR4/6) | 粘性ややあり。しまりなし。 |
| 3 暗褐色 (10YR3/3) | 5～10mm軽石・にぶい黄褐色土ブロック混。 | 13 黄褐色 (10YR5/6) | 粘性ややあり。 |
| 4 暗褐色 (10YR3/4) | 粘性ややあり。しまりなし。5～15mm軽石・黒褐色土混。 | 14 黒褐色 (10YR2/2) | 粘性・しまりなし。 |
| 5 黒褐色 (10YR2/2) | 粘性強。しまりなし。 | 15 にぶい黄褐色 (10YR5/4) | 粘性・しまりなし。 |
| 6 黒色 (10YR2/1) | 粘性強。 | 16 黒褐色 (10YR3/2) | 粘性ややあり。しまりなし。褐色土混。 |
| 7 | 炭化物質層。 | 17 褐色 (10YR4/4) | 粘性ややあり。しまりなし。黒褐色土混。 |
| 8 | 火床。 | 18 黒褐色 (10YR3/2) | 粘性なし。しまり強。 |
| 9 黒褐色 (10YR3/2) | しまり強。10mm黒色土粒・5～10mm焼土粒混。 | 19 暗褐色 (10YR3/4) | 粘性・しまりなし。 |
| 10 明黄褐色 (10YR6/8) | かまど構築材。 | 20 暗褐色 (10YR3/4) | 粘性ややあり。しまりなし。にぶい黄褐色土混。 |
| | 粘性・しまりなし。黒褐色土ブロック混。 | 21 暗褐色 (10YR3/4) | 粘性ややあり。しまりなし。にぶい黄褐色土ブロック混。 |

SB0020

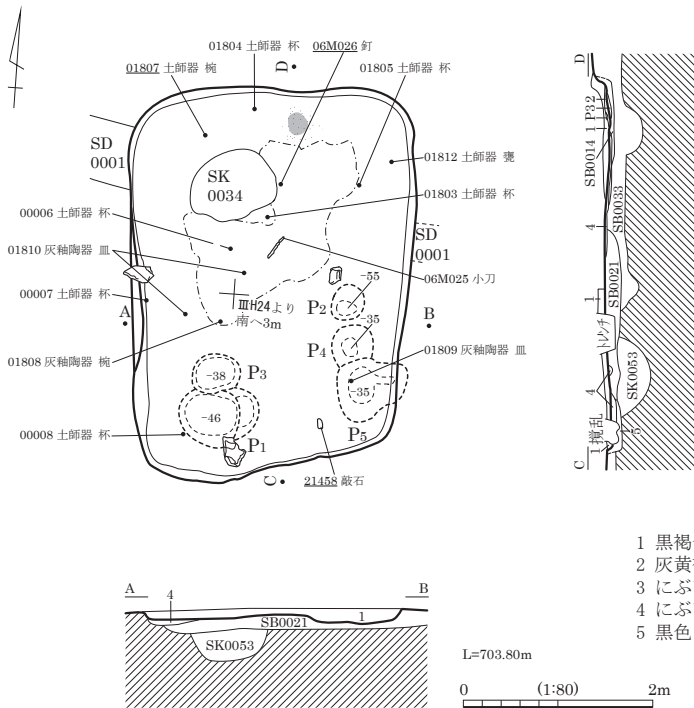

SB0020 遺物出土状況 (南より)

- | | |
|-------------------|----------------------------|
| 1 黒褐色 (10YR2/2) | 粘性弱。しまりやや弱。IV層土粒微混。 |
| 2 灰黄褐色 (10YR5/2) | しまりあり。灰層。 |
| 3 にぶい赤褐色 (5YR4/4) | しまりあり。焼土層。 |
| 4 にぶい赤褐色 (5YR4/4) | しまりやや弱。IV層土ブロック混。 |
| 5 黒色 (10YR2/1) | 粘性・しまりやや弱。50mm前後IV層土ブロック混。 |

SB0022

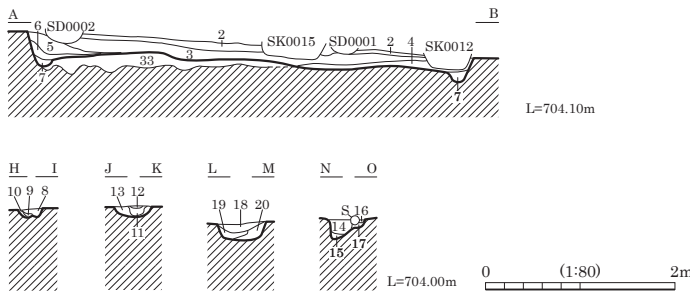
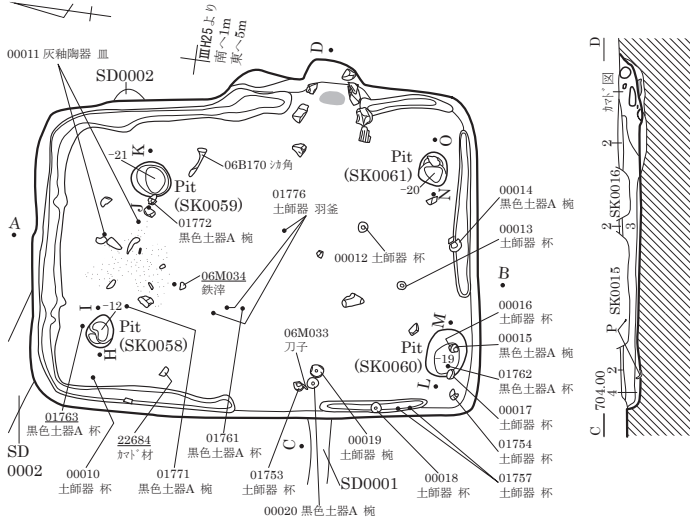

- | | |
|---------------------|---------------------|
| 1 黄褐色 (10YR5/6) | 粘性・しまりなし。5~10mm軽石混。 |
| 2 暗褐色 (10YR3/3) | しまりややあり。 |
| 3 にぶい黄褐色 (10YR4/3) | しまりややあり。3~5mm軽石混。 |
| 4 黒褐色 (10YR2/2) | 粘性あり。しまりややあり。 |
| 5 暗褐色 (10YR3/3) | しまり弱。 |
| 6 暗褐色 (10YR3/4) | 暗褐色土ブロック少混。 |
| 7 暗褐色 (10YR3/4) | 褐色土混。 |
| 8 暗褐色 (10YR3/3) | 粘性ややあり。しまりなし。 |
| 9 にぶい黄褐色 (10YR4/3) | 粘性ややあり。しまりなし。 |
| 10 黄褐色 (10YR5/6) | 粘性ややあり。しまりなし。 |
| 11 明黄褐色 (10YR6/6) | 粘性ややあり。しまりなし。 |
| 12 黒褐色 (10YR3/2) | 粘性ややあり。しまりなし。 |
| 13 黒褐色 (10YR2/3) | 3~5mm軽石・IV層土ブロック混。 |
| 14 暗褐色 (10YR3/3) | 粘性ややあり。しまりなし。 |
| 15 褐色 (10YR4/4) | 粘性ややあり。しまりなし。 |
| 16 明黄褐色 (10YR7/6) | 粘性・しまりなし。 |
| 17 暗褐色 (10YR3/3) | 粘性ややあり。しまりなし。 |
| 18 暗褐色 (10YR3/3) | 粘性ややあり。しまりなし。 |
| 19 黒褐色 (10YR2/3) | 粘性ややあり。しまりなし。 |
| 20 黒褐色 (10YR2/3) | 粘性ややあり。しまりなし。 |
| 21 暗褐色 (10YR3/3) | にぶい黄褐色土混。 |
| 22 黄褐色 (10YR5/6) | 粘性・しまりなし。 |
| 23 褐色 (10YR4/4) | 粘性・しまりなし。 |
| 24 黒褐色 (10YR2/3) | 赤褐色土小ブロック少混。 |
| 25 にぶい黄褐色 (10YR5/4) | 粘性ややあり。しまりなし。 |
| 26 | 火床。 |
| 27 暗褐色 (10YR3/4) | IV層土ブロック・炭化物混。 |
| 28 暗褐色 (10YR3/3) | 粘性ややあり。しまりなし。 |
| 29 黒色 (10YR1.7/1) | 炭化物層。 |
| 30 暗褐色 (10YR3/4) | 粘性・しまりなし。 |
| 31 褐色 (10YR4/4) | IV層土ブロック・5mm炭化物混。 |
| 32 にぶい黄褐色 (10YR4/3) | 粘性ややあり。しまりなし。 |
| 33 褐色 (10YR4/6) | 粘性ややあり。しまりなし。 |

カマド図

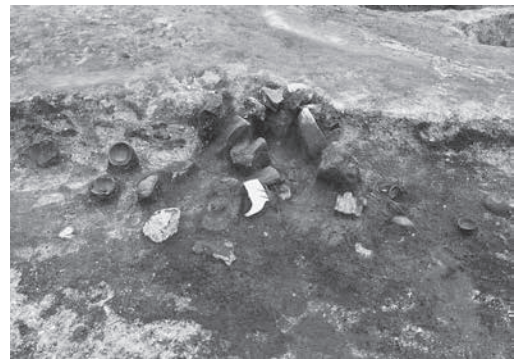
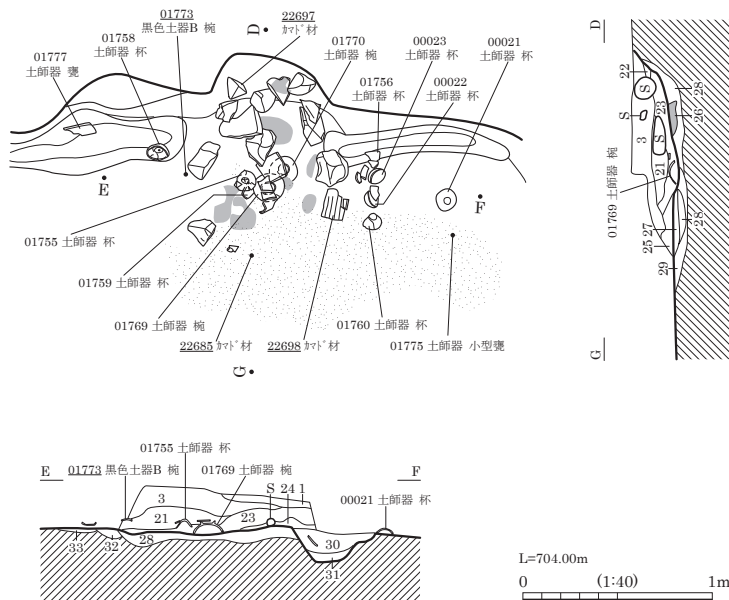

SB0022 カマド 遺物出土状況 (西より)

SB0023

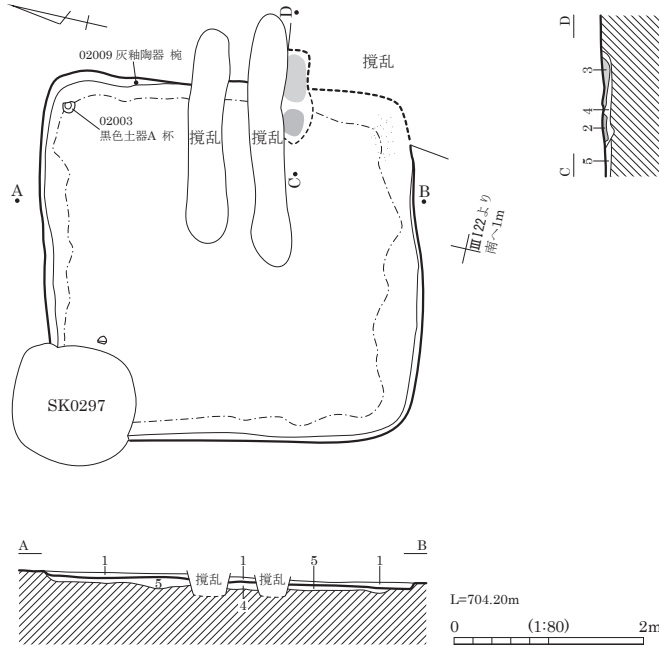

- 1 黒褐色 (7.5YR3/1) シルト質土。粘性弱。しまりあり。砂多混。IV層土粒混。
- 2 明赤褐色 (2.5YR5/6) シルト質土。しまり強。灰混。被熱強。火床。
- 3 暗赤灰色 (2.5YR3/1) シルト質土。粘性ややあり。しまりなし。焼土粒多混。
- 4 黒褐色 (5YR3/1) シルト質土。粘性あり。しまりややあり。焼土粒・炭化物粒混。
- 5 褐灰色 (10YR4/1) シルト質土。粘性あり。しまり極強。軽石・砂微混。貼床。

SB0028

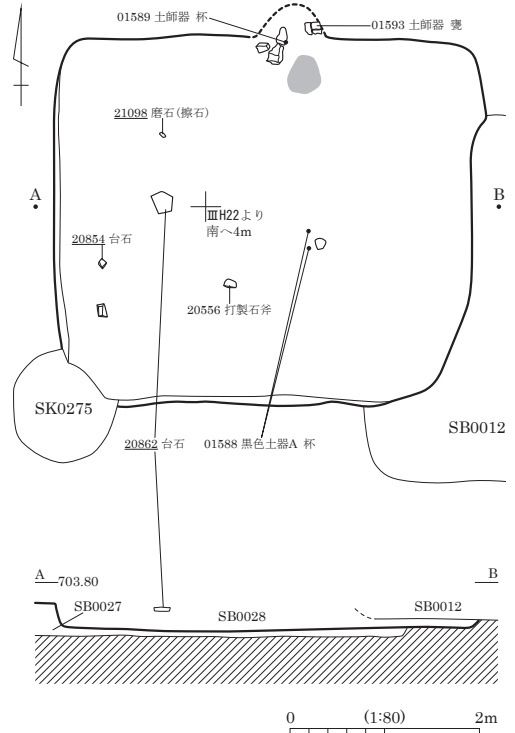

SB0029

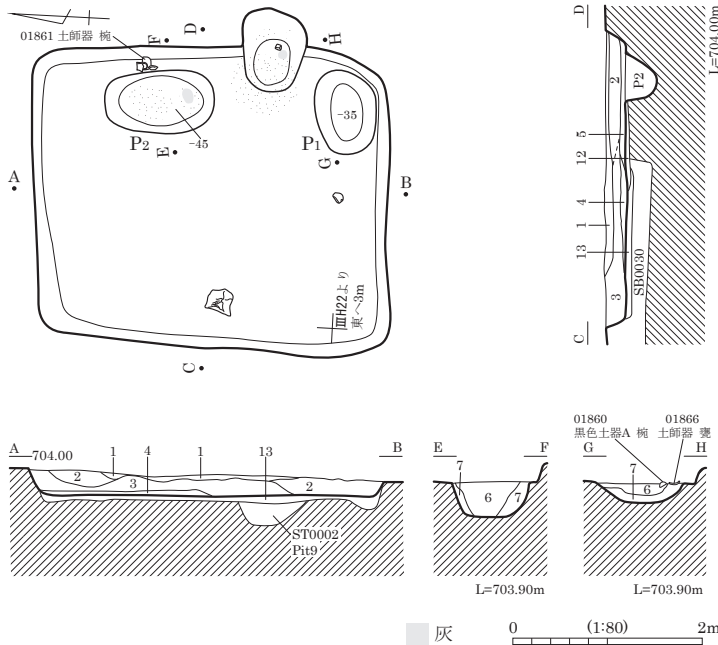

- 1 黒褐色 (10YR2/3)
- 2 黒褐色 (10YR2/3) 炭化物片・IV層土粒混。
- 3 黒褐色 (10YR2/3) 炭化物片多混。IV層土粒混。
- 4 IV層土粒多混。炭化物片混。
- 5 黄褐色 IV層土主体。
- 6 黒褐色 (10YR2/3) シルト質土。炭化物片多混。小礫・砂粒混。

カマド図

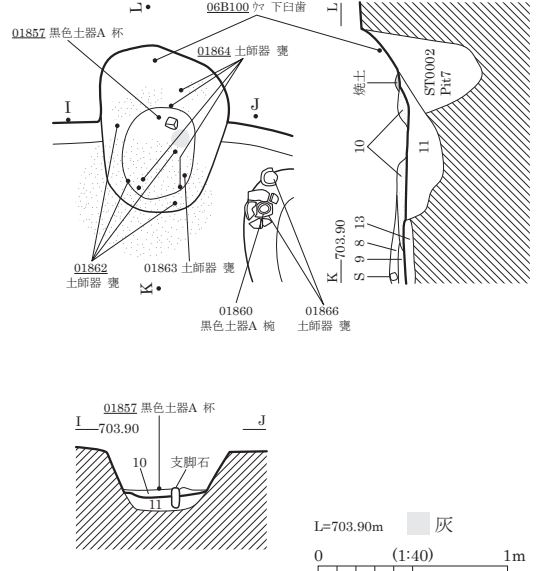

- 7 暗褐色 (10YR3/4) シルト質土。IV層土粒・ブロック混。第1埋土または掘方埋土。
- 8 明黄褐色 (10YR6/6) 粘性なし。IV層土主体。人為的な堆積。カマド構築材崩落土か。
- 9 黒褐色 (10YR2/2) 粘性ややあり。しまり強。床直上。IV層土粒微混。
- 10 黒色 (10YR1.7/1) 粘性ややあり。しまり強。炭化物片・炭化物粒多混。
- 11 暗褐色 (10YR3/3) 粘性ややあり。しまり強。IV層土多混。小礫混。カマド掘方埋土。堅固な貼床。
- 12 シルト質土。しまり強。軽石・砂粒・IV層土粒微混。掘方埋土。
- 13 黒褐色 (10YR2/3)

SB0031・0201

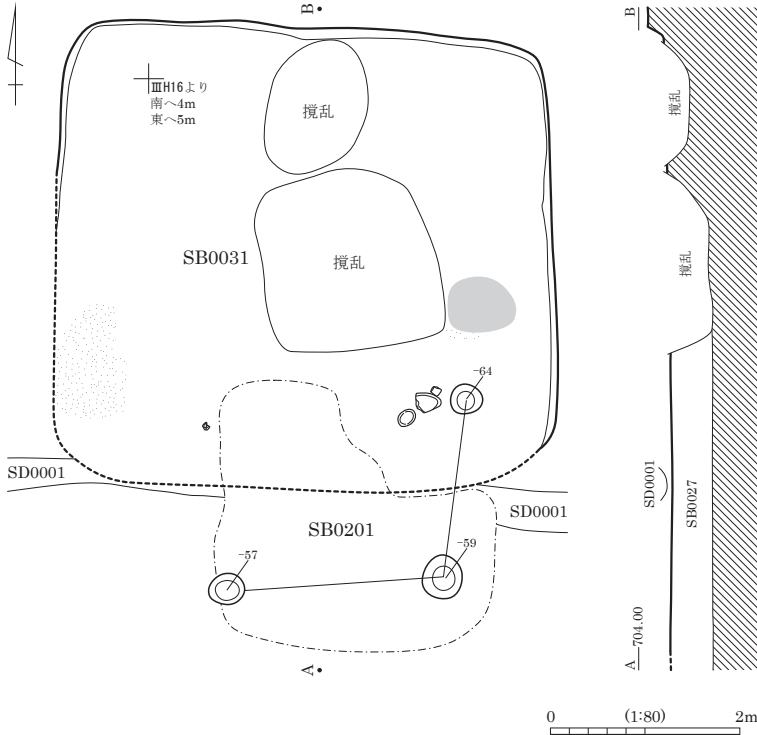

SB0031 完掘状況 (西より)

SB0034・0040

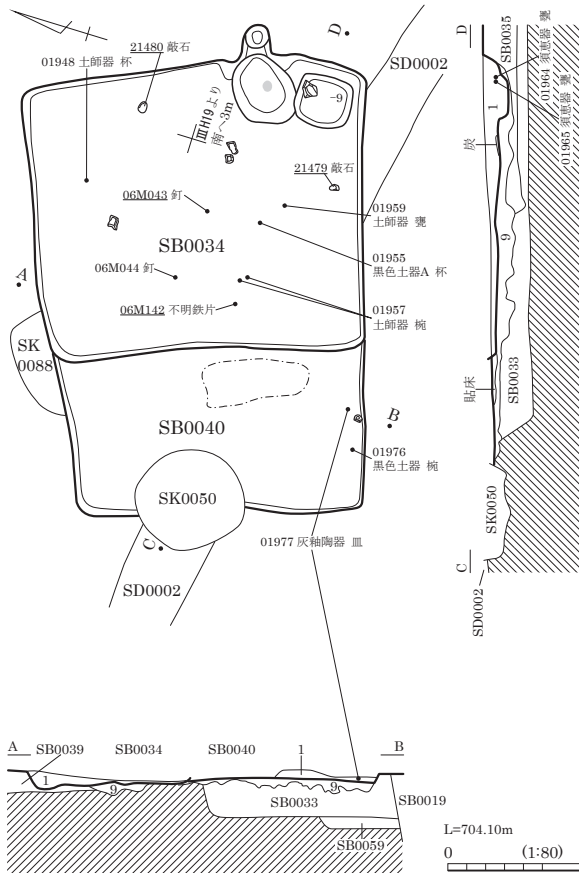

カマド図

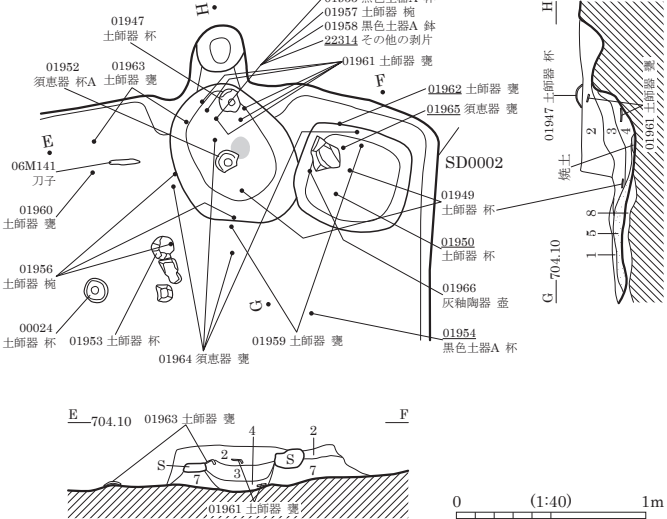

- 1 黒褐色 (10YR2/3) 粘性弱。しまりややあり。SB0033より粒子細。炭化物粒微混。
- 2 黒褐色 (10YR3/2) 粘性なし。しまりややあり。炭化物粒混。
- 3 暗褐色 (10YR3/3) 粘性ややあり。しまりあり。炭化物粒・焼土粒・灰少混。
- 4 黒褐色 (10YR3/1) 粘性ややあり。しまりあり。炭化物粒・焼土粒・灰混。
- 5 黒色 (10YR1.7/1) 炭化物粒・灰多混。
- 6 赤褐色 (5YR4/6) 焼土ブロック多混。
- 7 黒褐色 (10YR2/2) しまりあり。やや暗色。
- 8 黒褐色 (10YR3/2) 弥生住居埋土主体。黒色土混。
- 9 黒色 (10YR2/1) 粘性弱。しまりややあり。炭化物粒混。

SB0038

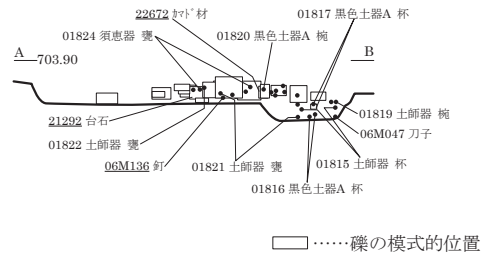
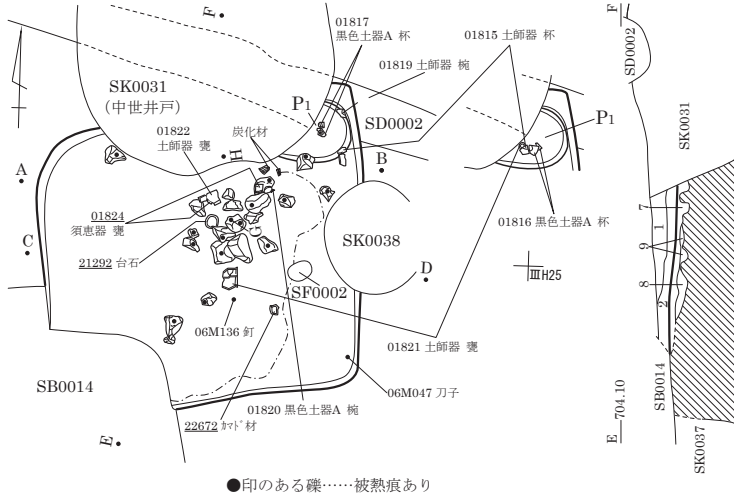

- 1 黒褐色 (10YR2/3) 粘性弱。しまりややあり。
 2 黒褐色 (10YR2/2) 粘性弱。しまりややあり。IV層土粒多混。炭化物粒混。
 3 にぶい黄褐色 (10YR4/3) 粘性やや弱。しまりあり。IV層土ブロック主体。黒褐色土混。粘性弱。しまりあり。炭化物粒混。
 4 黒褐色 (10YR3/2) 粘性強。しまり強。IV層土主体。貼床。
 5 にぶい赤褐色 (5YR4/4) 焼土。
 6 黒色 (10YR1.7/1) 炭化物層。
 7 しまり強。IV層土主体。貼床。
 8 しまり強。黒褐色土ブロック。IV層土ブロック混。
 9 しまりやや強。IV層土ブロック主体。黒褐色土少混。
 10 SB0015埋土を攪拌した層。

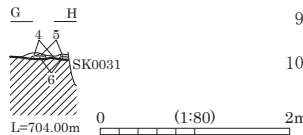
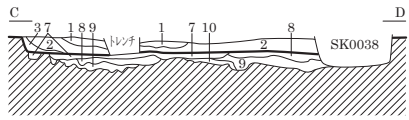

SB0039・0054

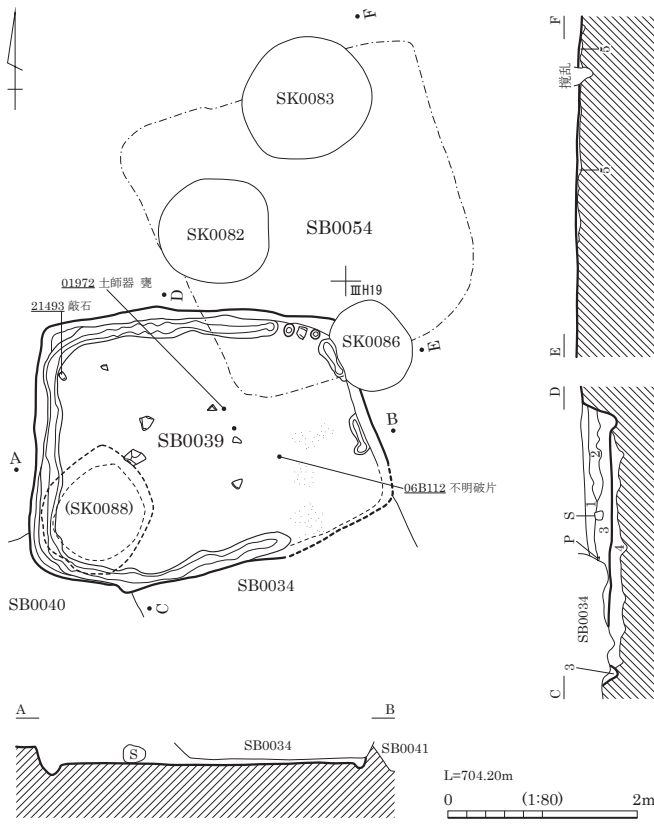

SB0042

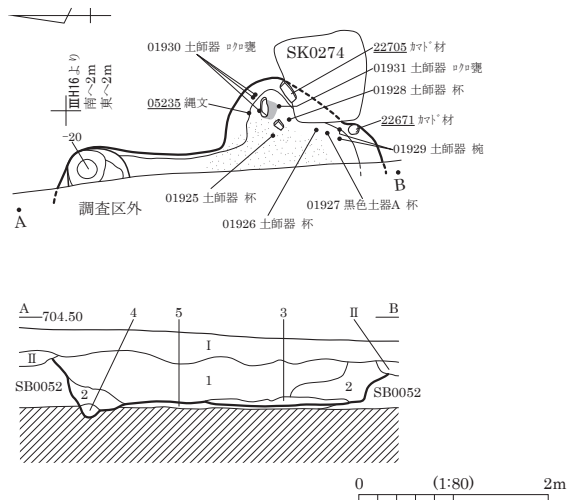

- 1 黒褐色 (10YR2/3) 粘性・しまり弱。
 2 黒褐色 (10YR2/3) 粘性・しまり弱。IV層土粒・砂粒多混。
 3 黒褐色 (10YR2/2) 粘性・しまり弱。炭化物・煤の影響で黒味強。
 4 暗褐色 (10YR3/4) 粘性・しまり弱。IV層土ブロック粒混。
 5 貼床。

- 1 黒褐色 (10YR3/2) 黄褐色土細粒混。
 2 黒褐色 (10YR2/3) 黄褐色ブロック多混。やや暗色。
 3 黒褐色 (10YR2/2) 黄褐色土少混。暗色。
 4 黒褐色土・IV層土ブロック混在。しまりやや強。掘方埋土。
 5 褐色 (7.5YR4/6) IV層土ブロック多混。黒褐色土粒混。掘方埋土。

図版 148 古墳時代～古代の遺構 (11) - 竪穴住居跡 -

SB0043・0135

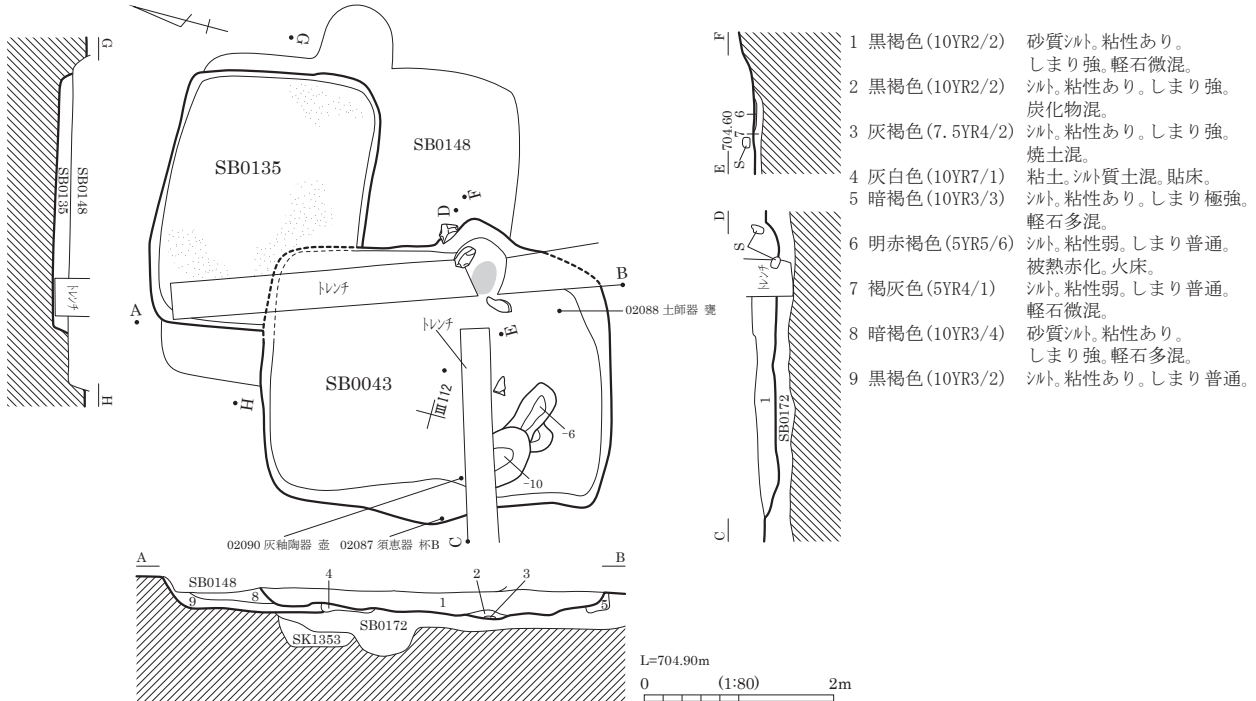

SB0050・0159・0160

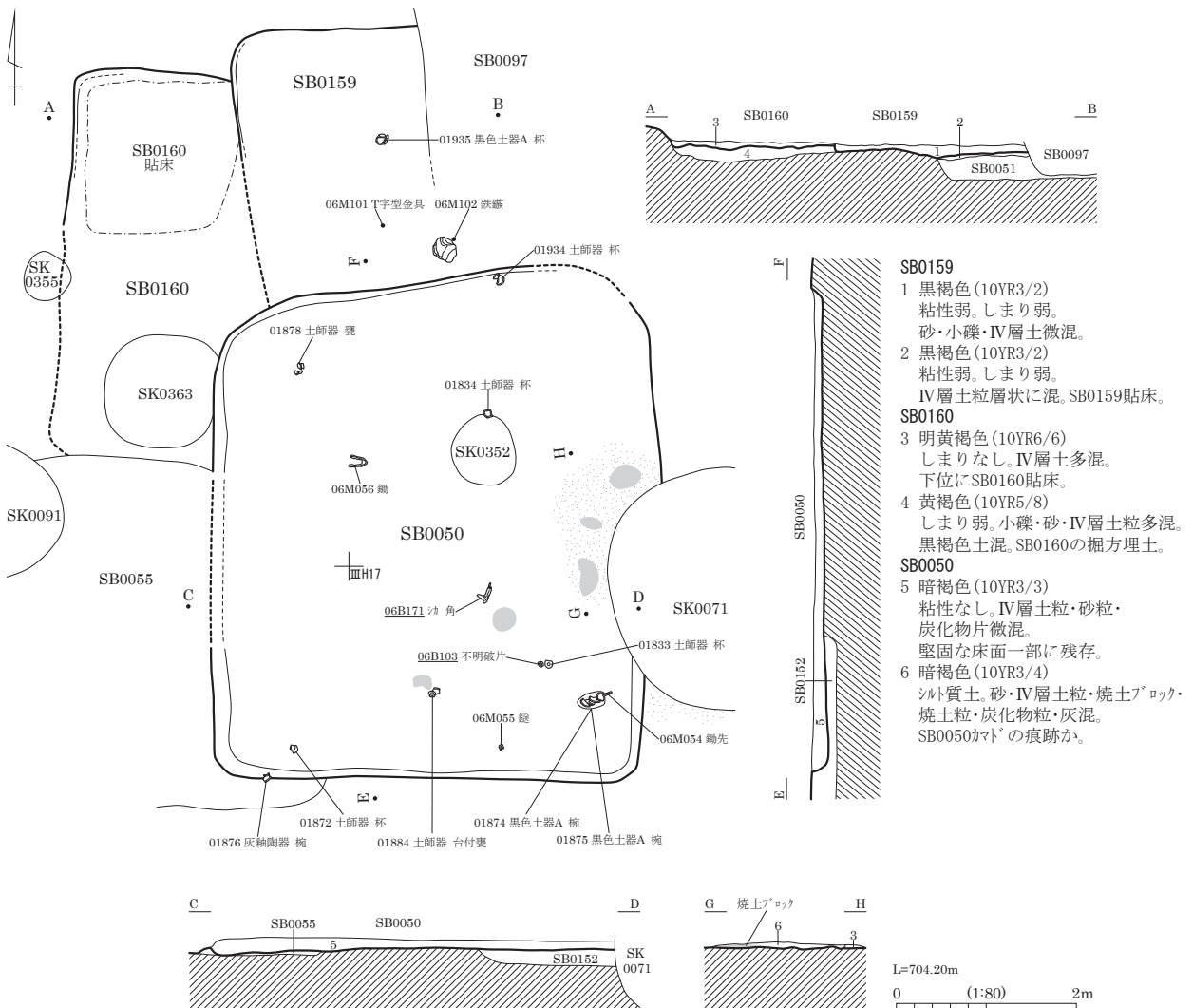

SB0051

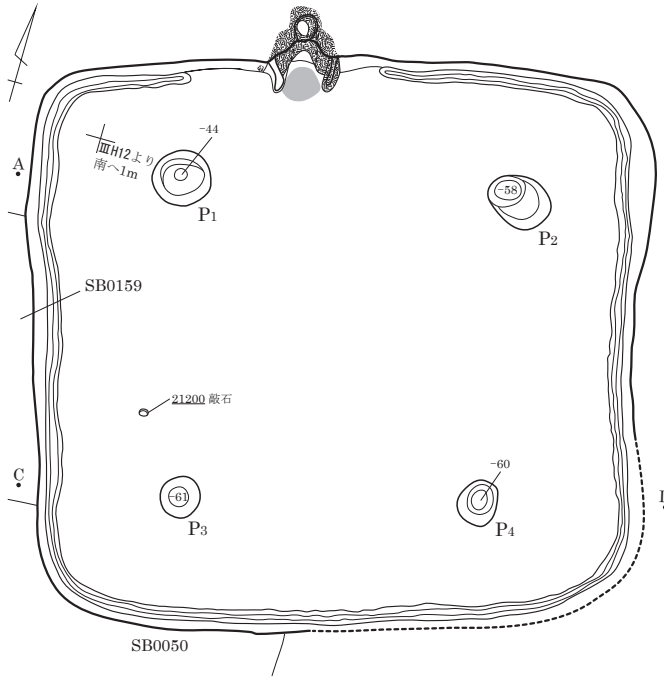

カマド図

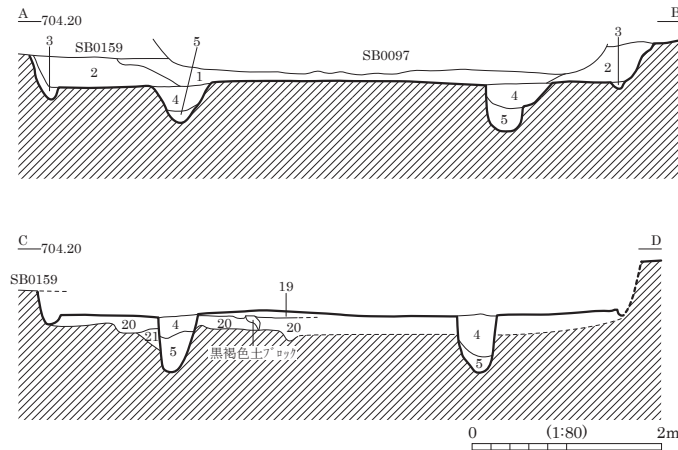
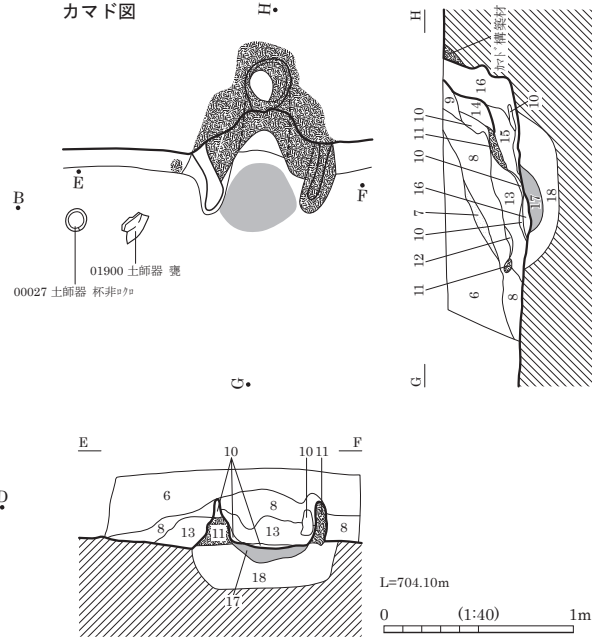

- 1 黒褐色 (10YR2/2) シルト。粘性ややあり。しまりなし。砂・小礫・IV層土粒混。
- 2 黒褐色 (10YR2/2) シルト。粘性ややあり。しまりなし。小礫・IV層土粒やや多混。
- 3 暗褐色 (10YR3/3) シルト。IV層土粒多混。
- 4 暗褐色 (10YR3/4) シルト。粘性弱。しまりなし。
- 5 暗褐色 (10YR3/4) シルト。粘性弱。しまりなし。IV層土粒・IV層土ブロック10%・砂粒5%混。
- 6 黒褐色 (10YR2/2) シルト。粘性弱。しまりなし。砂・軽石・IV層土粒微混。
- 7 黒褐色 (10YR2/2) シルト。粘性弱。しまりなし。炭化物混。
- 8 黒褐色 (10YR2/3) 粘性ややあり。黄褐色砂質土混。カマド崩落土。
- 9 暗褐色 (10YR3/3) 粘性弱。しまりなし。砂少混。やや赤色。
- 10 にぶい黄橙色 (10YR7/4) 砂質シルト。粘性弱。軽石多混。

- 11 赤褐色 (5YR4/8) 粘性あり。しまり強。被熱したカマド構築材。
- 12 黒色 (10YR2/1) 粘性ややあり。砂・焼土ブロック微混。
- 13 黒褐色 (10YR2/3) 砂質土。粘性ややあり。カマド崩落土混。
- 14 褐色 (7.5YR4/4) 粘性ややあり。しまりなし。やや赤色。
- 15 褐色 (10YR4/6) 粘性あり。しまりなし。焼土粒・ブロック多混。
- 16 褐色 (10YR4/6) 粘性弱。しまりなし。10・11層土ブロック主体。被熱赤化やや強。煙道埋土。

- 17 暗赤褐色 (5YR3/6) 粘性なし。砂・小礫多混。
- 18 黒褐色 (10YR2/3) 粘性ややあり。しまりなし。砂多混。カマド掘方埋土。
- 19 明褐色 (7.5YR5/8) 粘性なし。IV層土主体。貼床。
- 20 暗褐色 (10YR3/4) 砂質土。IV層土混。
- 21 暗褐色 (10YR3/4) 砂質土。IV層土少混。ピット3掘方埋土。

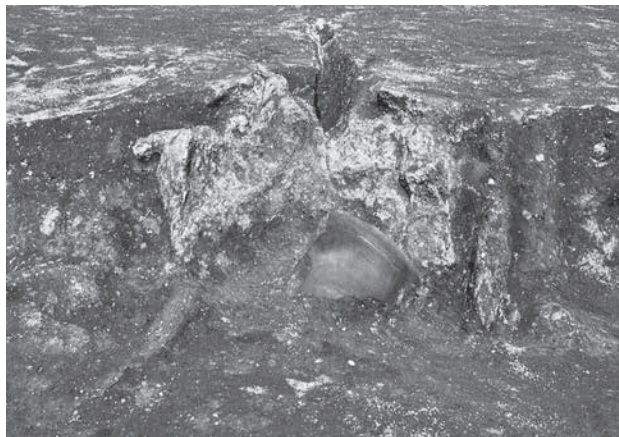

SB0051 カマド崩落土検出状況 (南より)



SB0051 カマド煙道部 (北より)

SB0053

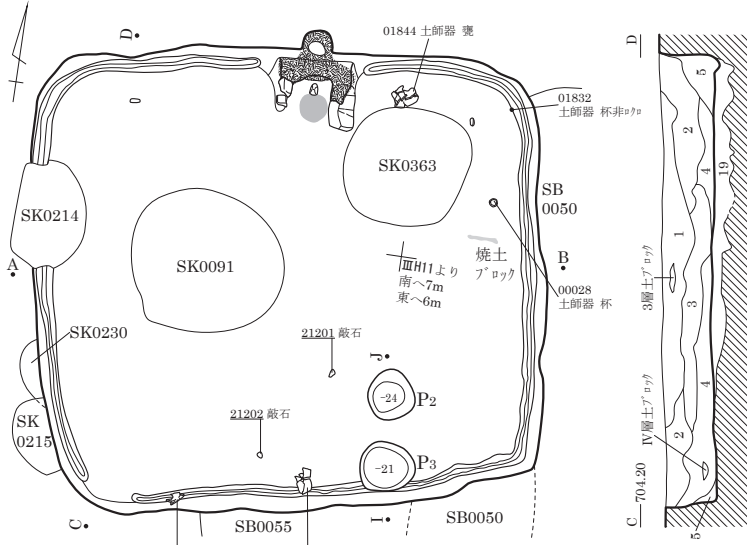

- | | |
|--------------------|------------------------------|
| 1 暗褐色 (10YR3/4) | 粘性弱。しまりなし。軽石・砂・IV層土ブロック混。 |
| 2 褐色 (10YR4/4) | IV層土粒・IV層土ブロック多混。炭化物粒混。 |
| 3 暗褐色 (10YR3/3) | |
| 4 暗褐色 (10YR3/4) | IV層土粒・IV層土ブロック少混。しまりなし。砂多混。 |
| 5 暗褐色 (10YR3/4) | IV層土粒・IV層土ブロック少混。粘性弱。しまりなし。 |
| 6 暗褐色 (10YR3/4) | 小礫・砂・IV層土粒・炭化物片混。 |
| 7 黒色 (10YR2/1) | 粘性・しまり弱。炭化物混。小礫・砂微混。 |
| 8 暗褐色 (10YR3/4) | 粘性弱。しまりなし。 |
| 9 暗褐色 (10YR3/4) | 炭化物片・焼土混。 |
| 10 暗褐色 (10YR3/4) | 粘性・しまりなし。 |
| 11 褐色 (7.5YR4/6) | 小礫・砂・IV層土粒混。粘土。カマト構築材。 |
| 12 明赤褐色 (5YR5/8) | 被熱したカマト構築材。 |
| 13 暗褐色 (10YR3/4) | シル質土。粘性ややあり。しまりあり。焼土粒・ブロック混。 |
| 14 にぶい赤褐色 (5YR4/3) | 被熱したカマト構築材。 |
| 15 灰褐色 (5YR5/2) | しまりなし。灰層。 |
| 16 にぶい赤褐色 (5YR4/3) | 砂質土。しまりあり。火床。 |
| 17 黒褐色 (10YR2/3) | シル質土。粘性・しまりややあり。砂・焼土粒・炭化物片混。 |
| 18 黒褐色 (10YR2/2) | シル質土。軽石・砂・IV層土粒・炭化物片混。掘方埋土。 |
| 19 褐色 (10YR4/4) | 砂質土。しまりなし。上面は貼床状。 |

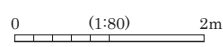
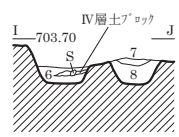
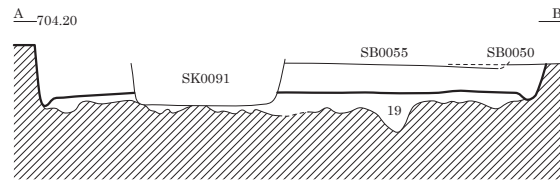

カマド図

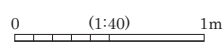
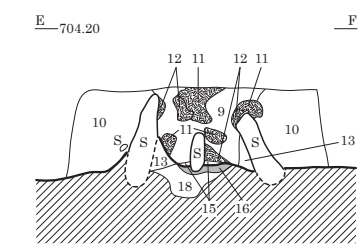
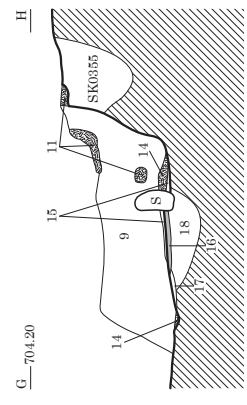
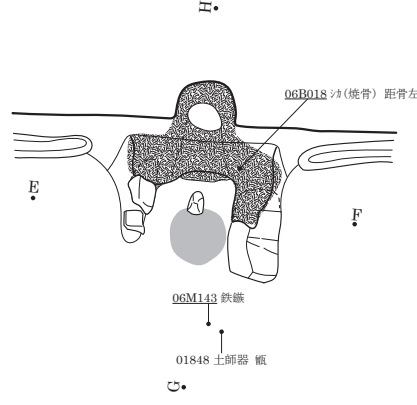

SB0053 カマド 完掘状況 (南より)



SB0051 カマド 完掘状況 (南東より)

SB0055

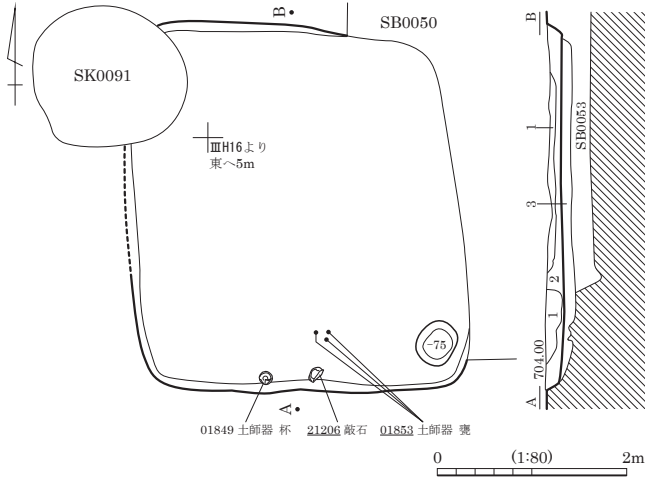

- 1 暗褐色(10YR3/4) シルト。粘性・しまり弱。砂・小礫・IV層土粒混。
- 2 黒褐色(10YR2/3) シルト。粘性ややあり。しまり弱。小礫・砂・粘土・炭化物片混。
- 3 褐色(10YR4/4) シルト。粘性・しまり弱。IV層土粒やや多混。IV層土ブロック混。

SB0058

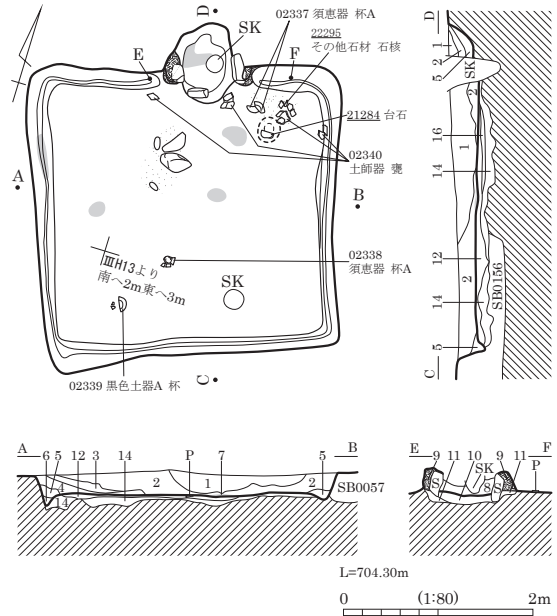

SB0058

- 1 黒褐色(10YR2/2) 粘性・しまり弱。部分的に炭化物粒混。
- 2 黒褐色(10YR3/2) 軽石・IV層土粒多混。白色。炭化物粒多混。
- 3 黒褐色(10YR2/2) 炭化物粒多混。IV層土粒混。白色。
- 4 黒褐色(10YR2/3) 黒色土多混。
- 5 黒色(10YR2/1) 黄褐色土粒多混。
- 6 暗褐色(10YR3/3) 焼土。
- 7 黒褐色(10YR3/2) 炭化物粒・焼土粒混。
- 8 黒褐色(10YR3/2) 炭化物粒・焼土粒混。
- 9 にぶい赤褐色(2.5YR4/3) 粘性ややあり。しまり強。カマド構築材。黒褐色焼土粒・炭化物粒混。
- 10 黒褐色(10YR) しまり弱。炭化物粒少混。
- 11 暗褐色 粘性弱。しまりあり。黄褐色土ブロック・焼土粒・炭化物多混。
- 12 黒褐色 粘性弱。しまりあり。炭化物粒混。
- 13 黒褐色 粘性弱。しまりあり。炭化物粒混。
- 14 黒褐色 粘性弱。黄褐色土ブロック少混。

SB0060

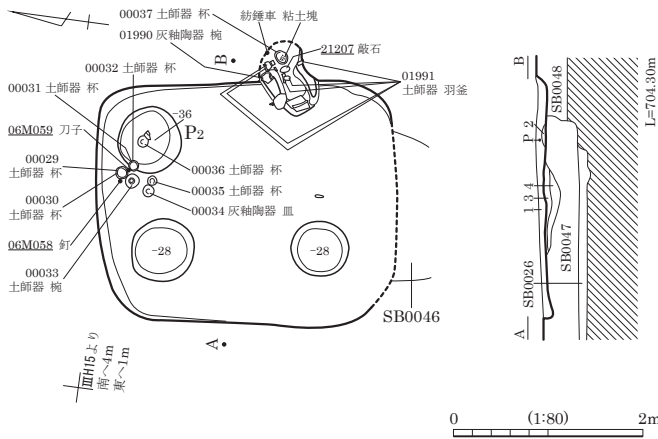

SB0060

- 1 黒色(10YR2/1) 粘性あり。しまりややあり。
- 2 黒色(10YR1.7/1) 粘性なし。しまり強。黒褐色土混。
- 3 灰黄褐色(10YR4/2) 粘性なし。しまり強。3~5mm軽石混。
- 4 黒褐色(10YR3/2) 粘性・しまりなし。3~10mm軽石混。

SB0063

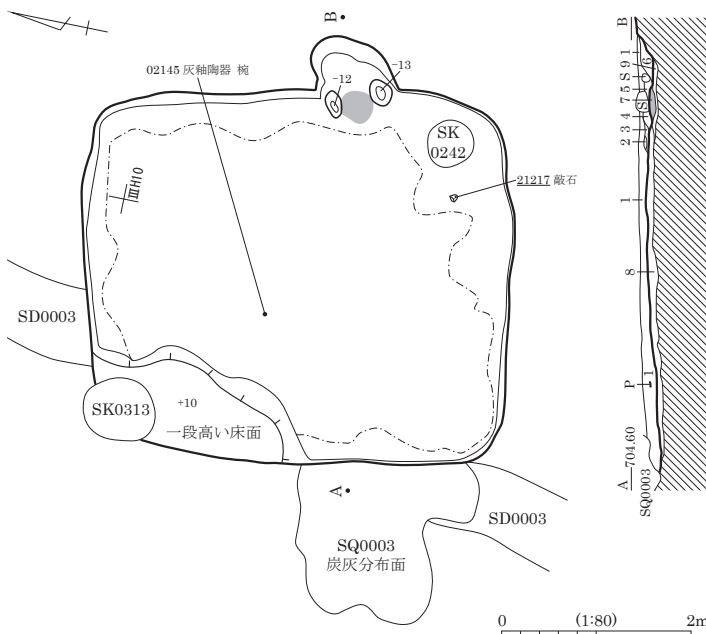

カマド遺物出土状況

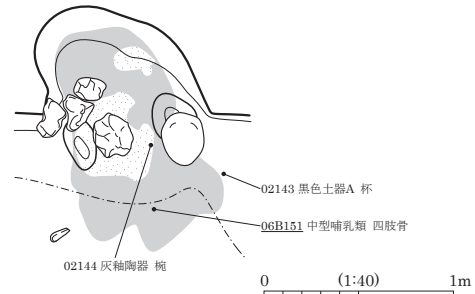

- 1 灰黄褐色(10YR4/2) シルト。粘性ややあり。しまり普通。軽石混。灰・カマド構築材少混。弥生土器小片多混。
- 2 にぶい褐色(7.5YR6/3) シルト。粘性・しまりあり。焼土。
- 3 黒褐色(10YR3/1) シルト。粘性・しまり弱。灰多混。
- 4 褐灰色(10YR5/1) 灰層。
- 5 褐灰色(10YR4/1) 灰・シルト混。
- 6 にぶい橙色(7.5YR6/4) シルト。粘性・しまりあり。焼土混。カマド崩落土か。火床。被熱強。
- 7 橙色(5YR6/8) 火床。被熱強。
- 8 灰黄褐色(10YR4/2) シルト。しまり強。黄褐色シルト混。貼床。
- 9 褐灰色(7.5YR5/1) シルト。粘性・しまりなし。灰少混。

図版 152 古墳時代～古代の遺構 (15) - 竪穴住居跡 -

SB0065

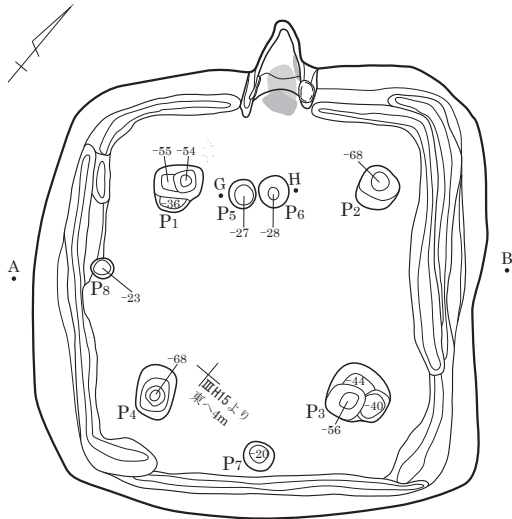

遺物出土状況

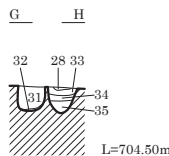
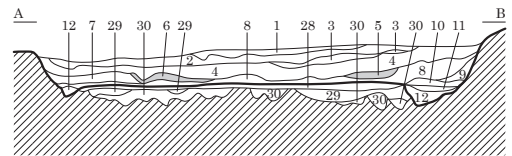
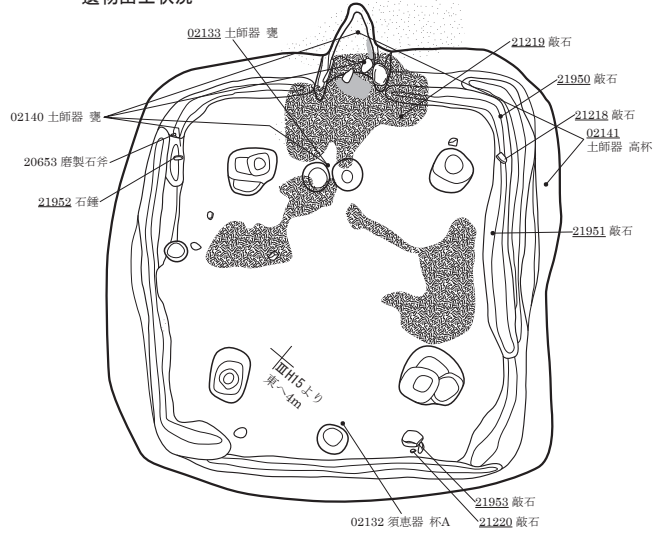

L=704.50m

カマド 構築材

0 (1:80) 2m

カマド図

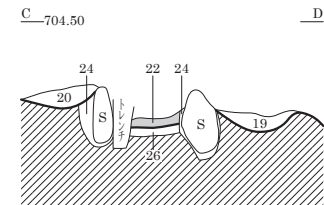
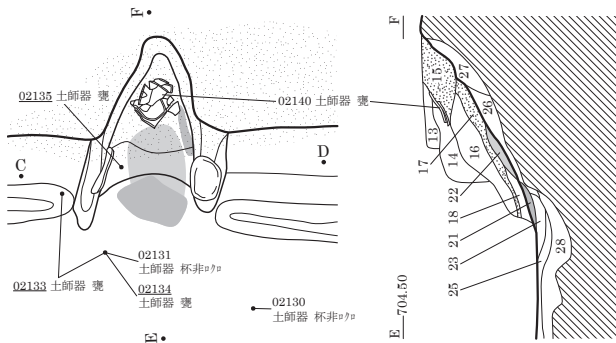

0 (1:40) 1m

- 1 灰黄褐色 (10YR4/2) シルト。粘性弱。しまり強。軽石少混。
- 2 黒褐色 (10YR3/1) 粘性シルト。粘性あり。しまりやや強。
- 3 灰黄褐色 (10YR5/2) シルト・灰。粘性あり。しまり弱。
- 4 褐灰色 (10YR4/1) 暗褐色土・黒褐色土層状に混。粘性シルト。粘性あり。しまりやや弱。
- 5 褐灰色 (10YR4/1) 暗褐色土・黒褐色土層状に混。シルト・砂質シルト。粘性弱。しまり強。
- 6 褐灰色 (10YR4/1) カマド構築材アブロック混。シルト・砂質シルト。粘性弱。しまり強。
- 7 暗褐色 (10YR3/3) カマド構築材小ブロック混。粘性シルト。粘性あり。しまり強。

- 8 褐灰色 (10YR4/1) 砂質シルト・粘質シルト混在。粘性あり。しまり強。炭化物多混。
- 9 黒褐色 (10YR3/1) 粘性シルト。粘性あり。しまり弱。
- 10 灰黄褐色 (10YR4/2) 砂質シルト・粘性シルト混在。粘性ややあり。しまり強。IV層土小ブロック混。
- 11 黒色 (10YR2/1) 粘性シルト。粘性あり。しまり強。黒褐色土・炭化物混。
- 12 黒褐色 (10YR2/2) 粘性シルト。粘性あり。しまり弱。
- 13 褐灰色 (7.5YR4/1) 50mmIV層土ブロック混。シルト。粘性あり。しまり強。焼土・灰少混。
- 14 灰褐色 (7.5YR4/2) 煙道上部堆積土。シルト。粘性ややあり。しまり普通。
- 15 明褐灰色 (7.5YR7/1) IV層土ブロック・焼土小ブロック混。シルト。灰層。
- 16 褐灰色 (7.5YR5/1) シルト。粘性あり。しまり普通。焼土ブロック多混。灰混層。
- 17 黒色 (10YR2/1) 炭化物層。
- 18 黒褐色 (7.5YR3/2) シルト。炭化物混。焼土。
- 19 灰白色 (7.5YR8/1) カマド材の風化した土。
- 20 灰混層。
- 21 火床。
- 22 にぶい赤褐色 (5YR5/4) シルト。粘性あり。炭化物ブロック多混。被熱。
- 23 褐灰色 (5YR5/1) シルト。粘性あり。しまり強。炭化物・焼土混。
- 24 褐灰色 (7.5YR4/1) シルト。粘性弱。しまりやや強。袖石掘方埋土。
- 25 にぶい褐色 (7.5YR5/3) しまり強。焼土混。貼床。
- 26 褐灰色 (7.5YR5/1) シルト。粘性・しまり弱。カマド掘方埋土。
- 27 褐灰色 (7.5YR4/1) シルト。粘性・しまり弱。煙道側埋土か。
- 28 褐灰色 (10YR4/1) 粘性シルト・砂質土混在。粘性あり。しまり極強。IV層土・黒色土混。貼床。
- 29 黒褐色 (10YR2/2) 粘性シルト。粘性あり。しまりやや強。
- 30 灰黄褐色 (10YR5/2) 黒色土主体。IV層土粒混。
- 31 にぶい黄橙色 (10YR6/4) 粘性シルト。粘性あり。しまりやや強。IV層土ブロック多混。
- 32 砂質シルト。粘性弱。しまり弱。IV層土主体。掘方埋土。
- 33 黒色 (10YR2/1) 炭化物(煤炭)層。
- 34 灰黄褐色 (10YR5/2) 砂質シルト。粘性弱。しまり強。
- 35 黒褐色 (10YR3/1) 粘性シルト。粘性あり。しまり強。
- 36 にぶい褐色 (7.5YR6/3) 砂質シルト。粘性弱。しまりやや強。IV層土主体。

SB0068

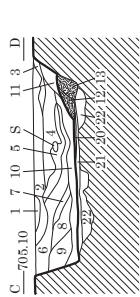
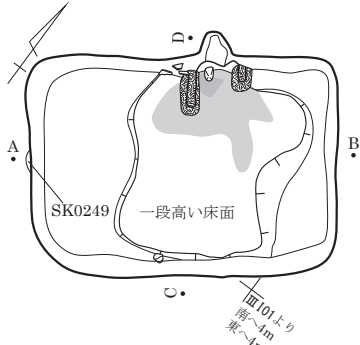

カマド図

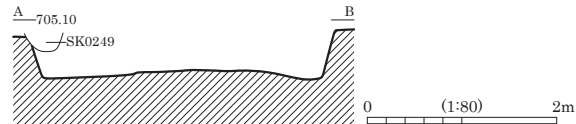
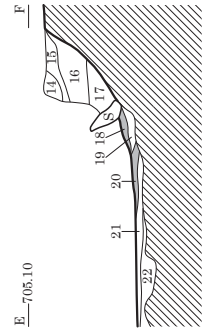
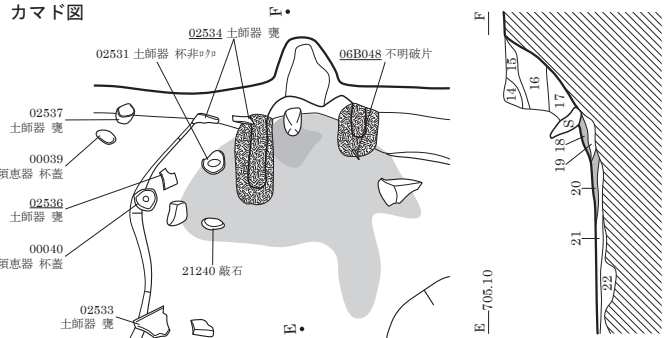

- 1 黒褐色 (10YR3/2) 粘性シルト。粘性あり。しまり普通。軽石少混。
- 2 にぶい黄褐色 (10YR5/4) 粘性シルト。粘性ややあり。しまり弱。黄褐色砂質土多混。
- 3 黒褐色 (10YR3/1) 煤混。
- 4 褐灰色 (10YR4/1) シルト。粘性・しまり弱。暗褐色土・黄褐色土混。
- 5 黒褐色 (10YR3/1) 粘性シルト。粘性あり。しまり弱。黄褐色土ブロック少混。
- 6 黄褐色 (10YR5/6) 粘性シルト。粘性強。IV層土層状に混。
- 7 黒褐色 (10YR3/1) シルト。粘性ややあり。IV層土ブロック少混。
- 8 褐灰色 (10YR4/1) シルト。粘性・しまり弱。IV層土粒・褐色土混。
- 9 灰黄褐色 (10YR5/2) シルト。粘性・しまり弱。IV層土混。
- 10 黒褐色 (10YR3/1) シルト。粘性・しまり弱。
- 11 黒褐色 (10YR3/1) シルト。粘性・しまり弱。IV層土ブロック・焼土粒混。
- 12 にぶい黄褐色 (10YR5/3) シルト。粘性あり。しまり弱。IV層土ブロック混。カマド袖構築材。

- 13 黄褐色 (10YR5/6) 粘性シルト。カマド袖構築材。
- 14 灰褐色 (5YR5/2) 焼土ブロック主体。シルト質土が強く被熱。粘性シルト。粘性あり。しまり強。灰(煤)多混。軽石少混。
- 15 黒褐色 (7.5YR3/1) 粘性シルト。粘性あり。しまり強。煤多混。黒味帯びる。
- 16 黒色 (7.5YR2/1) 灰・シルト混在。粘性・しまり弱。シルト。被熱赤化。上位の火床。
- 17 褐灰色 (7.5YR5/1) 灰層。
- 18 赤褐色 (5YR4/6) 床面赤化。火床か。
- 19 褐灰色 (5YR6/1) 粘性シルト。粘性あり。しまり強。IV層土・黒色土混。貼床。
- 20 暗赤褐色 (5YR3/6) 粘性シルト。粘性あり。しまり強。IV層土・褐色土ブロック混。掘方埋土。
- 21 黒褐色 (5YR3/1)
- 22 黒褐色 (5YR2/1)

SB0070

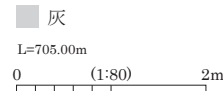
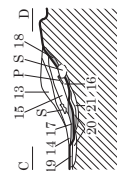
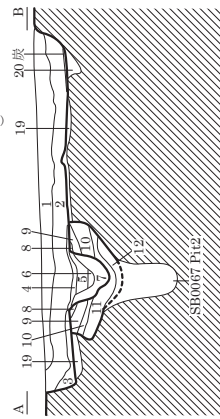
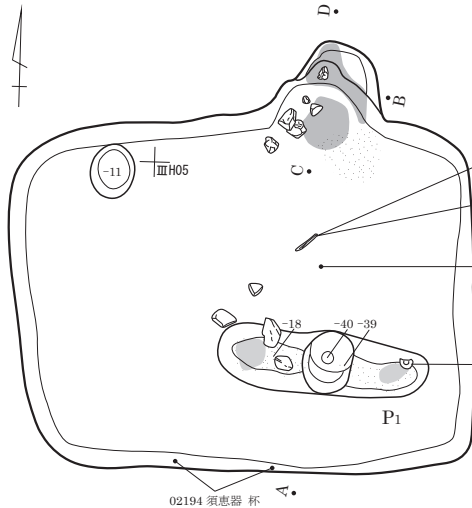

- 1 黒褐色 (10YR3/2) シルト。粘性ややあり。しまり強。軽石混。
- 2 黒褐色 (10YR2/3) シルト。粘性やや弱。しまり強。軽石多混。
- 3 暗褐色 (10YR3/3) 砂質シルト。粘性やや弱。しまり極強。軽石極多混。
- 4 にぶい黄褐色 (10YR4/3) シルト。粘性あり。しまり強。貼床。
- 5 暗褐色 (10YR3/3) シルト。粘性・しまり弱。炭化物・灰混。
- 6 褐灰色 (10YR5/1) 灰・炭化物層。灰が上。炭化物が下。厚く堆積。
- 7 褐色 (10YR4/6) 砂質シルト。粘性弱。しまりやや弱。IV層土主体。埋土か。
- 8 褐色 (10YR4/4) シルト。粘性あり。しまり強。貼床。
- 9 灰黄褐色 (10YR4/2) 粘性シルト。粘性あり。しまり極強。
- 10 褐色 (10YR4/4) シルト。粘性あり。しまり強。IV層土埋めている。
- 11 黒褐色 (10YR3/2) 粘性シルト。粘性あり。しまり極強。

- 12 灰褐色 (7.5YR5/2) シルト。粘性あり。しまり強。
- 13 にぶい黄褐色 (10YR4/3) 粘性シルト。粘性あり。しまり普通。軽石少混。
- 14 灰黄褐色 (10YR4/2) 粘性シルト。粘性あり。しまり普通。焼土・炭化物混。砂質シルト。粘性ややあり。しまり強。粘性土斑に混。
- 15 灰黄褐色 (10YR5/2) 粘性シルト。粘性あり。しまり弱。焼土片混。シルトが被熱赤化。火床。
- 16 褐灰色 (10YR4/1) シルトが赤化・黒化する。煙道立上り。
- 17 明赤褐色 (5YR5/6) 粘性シルト。粘性あり。しまり強。貼床。
- 18 黒褐色 (5YR3/1) シルト。やや赤化。
- 19 にぶい黄褐色 (10YR4/3) シルト。粘性・しまり弱。焼土・炭化物混。
- 20 灰褐色 (7.5YR4/2) シルト。粘性・しまり弱。焼土・炭化物混。
- 21 灰黄褐色 (10YR4/2)

SB0073・0157・0164 (1)

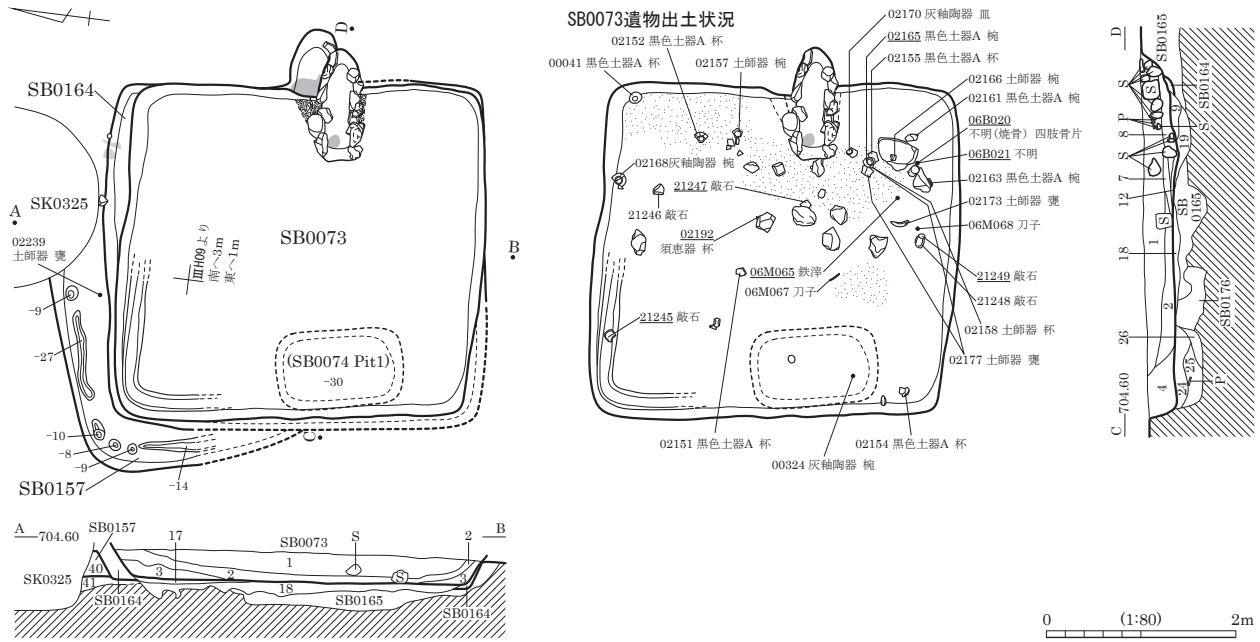

SB0073
カマド天井部出土状況

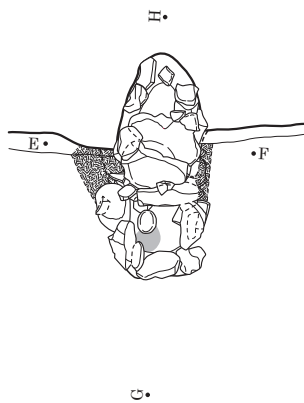

SB0073
カマド上面遺物出土状況

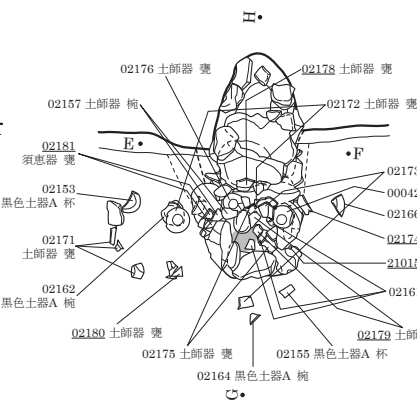

SB0073
カマド下面遺物出土状況

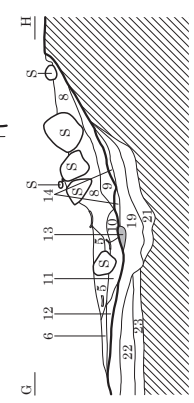
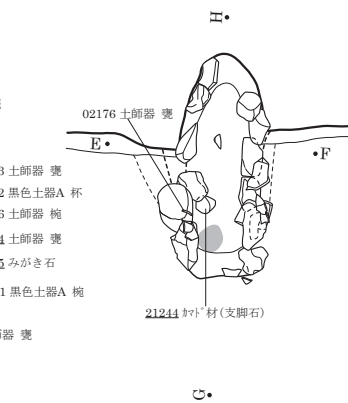

SB0164平面図

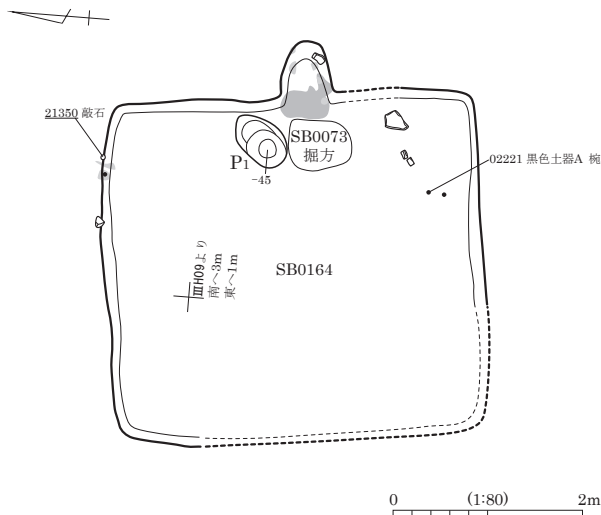

SB0164カマド図

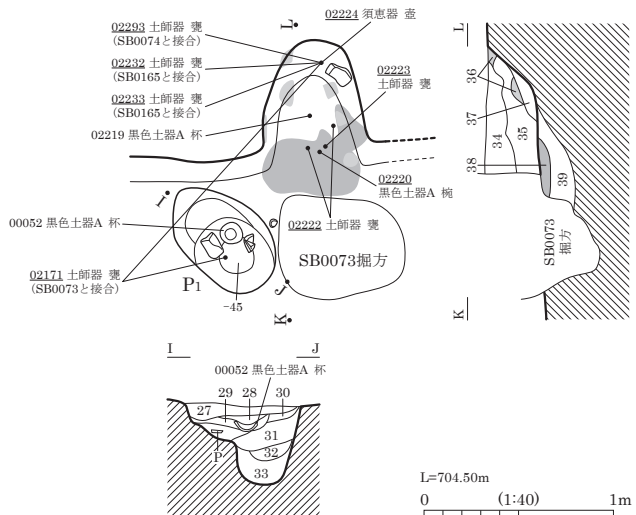

SB0073-0157-0164 (2)

SB0073

- 1 黒褐色 (10YR2/3) 粘性なし。しまりやや弱。炭化物粒微混。
- 2 黒褐色 (10YR2/2) 粘性なし。しまりやや弱。床面直上中心に炭化物粒混。
- 3 黒褐色 (10YR2/3) 粘性弱。しまりあり。炭化物粒微混。
- 4 黒褐色 (10YR2/2) 炭化物粒多混。暗色。
- 5 黒褐色 (10YR3/2) 粘性なし。しまりやや弱。粒子細。炭化物粒微混。
- 6 黒色 (10YR2/1) 灰粒多混。炭化物細粒混。
- 7 黒褐色 (10YR2/2) 粘性なし。しまりあり。炭化物・灰粒多混。
- 8 黒褐色 (10YR2/3) 粘性なし。しまりあり。炭化物粒少混。
- 9 黒色 (10YR2/1) 炭化物粒多混。
- 10 炭化物粒多混。炭化物片混。
- 11 灰白色～黄橙色 純粋な灰多混。
- 12 黒色 (10YR1.7/1) 炭化物・灰粒多混。やや灰色帯びる。
- 13 火床。
- 14 黒褐色 (10YR3/1) 灰細粒混。焼土粒微混。
- 15 褐色 (10YR4/1) 粘性ややあり。しまりやや強。シロト主体。カマド 袖部構築材。灰色土粒・炭化物混。
- 16 黒褐色 (10YR2/2) 粘性なし。しまり強。黄褐色土ブロック混。
- 17 黒褐色 (10YR3/2) 住居中央付近は削平した可能性あり。
- 18 黒褐色 (10YR3/2) 砂質土。粘性なし。しまりやや強。黒褐色土ブロック・黄褐色土ブロック少混。貼床。
- 19 黒褐色 (10YR2/3) 24～26層に類似。炭化物粒混。
- 20 しまり強。暗褐色土粒多混。

- 21 黒褐色 (10YR2/3) IV層土粒多混。炭化物粒混。
 - 22 黒褐色 (10YR2/3) 24～26層に類似。わずかに灰色帯びる。
 - 23 黒色 (10YR2/1) 黒色土ブロック・黄褐色土ブロック混在。
 - 24 黒褐色 (10YR2/3) 炭化物粒微混。下位SB0074を破壊。
 - 25 黒褐色 (10YR2/2) 10mm黄褐色土ブロック混。
 - 26 暗褐色 (10YR3/3) 黄褐色土粒・黄褐色土ブロック混。明色。
- SB0164
- 27 黒褐色 (10YR2/3) 粘性なし。しまり弱。焼土粒混。
 - 28 黒色 (10YR1.7/1) 粒子細。炭化物粒主体。灰混。
 - 29 にぶい黄褐色 (10YR5/3) 粒子細。灰主体。
 - 30 黒褐色 (10YR3/2) しまりややあり。IV層土混。
 - 31 黒褐色 (10YR2/3) 炭化物粒混。
 - 32 黒色 (10YR1.7/1) 粒子細。炭化物粒主体。
 - 33 黒褐色 (10YR2/3) しまり弱。黄褐色土粒・炭化物微混。
 - 34 黒褐色 (10YR2/3) 粘性なし。しまりややあり。炭化物粒少混。
 - 35 黒褐色 (10YR2/2) 粘性なし。しまりややあり。炭化物粒・焼土粒・IV層土粒微混。赤褐色土・黒褐色土混在。粘性ややあり。しまりあり。焼土。黄褐色土粒・焼土粒混。
- 36
- 37 黒褐色 (10YR3/2) 火床。
 - 38 赤褐色 (5YR4/6) 火床。
 - 39 土層注記なし。
- SB0157
- 40 黒褐色 (10YR3/2) やや明色。
 - 41 黒褐色土ブロック・黄褐色土ブロック混在。掘方埋土。

SB0076 (0173)

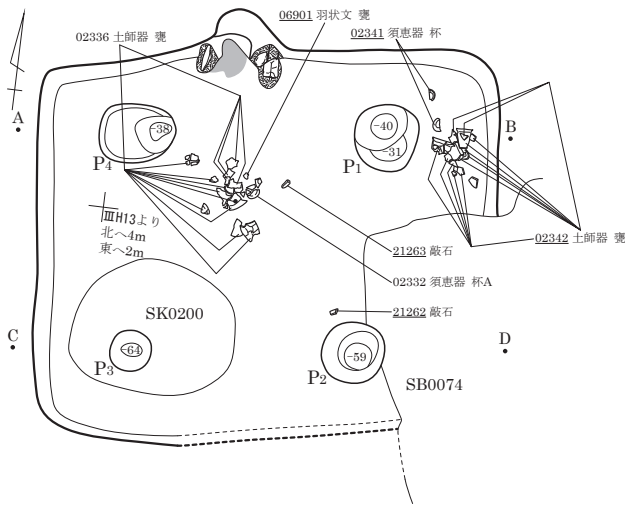

カマド図

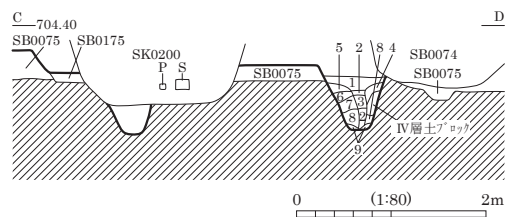
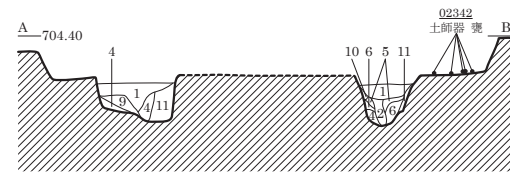
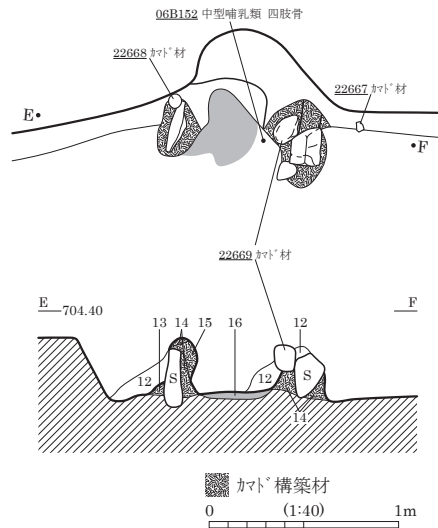

- 1 黒褐色 (10YR2/2) 粘性なし。しまりあり。軽石混。炭化物微混。
- 2 黒褐色 (10YR2/3) 下部ほど軽石多混。
- 3 暗褐色 (10YR3/3) 粘性・しまりなし。黄褐色土・黒褐色土混。
- 4 黒褐色 (10YR2/2) 粘性・しまりなし。軽石・炭化物混。黄褐色土均一に混。
- 5 黒褐色 (10YR2/3) 粘性・しまりなし。黄褐色土混。
- 6 黒褐色 (10YR2/2) 黄褐色土粒多混。
- 7 黒褐色 (10YR2/3) しまりなし。黄褐色土混。
- 8 黄褐色土粒多混。
- 9 暗褐色 (10YR3/3) 粘性弱。しまりあり。黄褐色土ブロック多混。
- 10 黒褐色 (10YR2/3) 軽石混。
- 11 黒褐色 (10YR2/3) 粘性・しまりあり。粘質土ブロック・黄褐色土ブロック・黒褐色土混。
- 12 黒褐色 (10YR2/2) 粘性・しまりあり。
- 13 暗赤褐色 (5YR3/3) 粘性・しまりあり。黒褐色土・焼土主体。
- 14 黄褐色 (10YR5/6) 粘性・しまりあり。黄褐色土主体。
- 15 黒褐色 (10YR3/1) 粘性強。しまりあり。黒褐色土混。炭化物・焼土粒少混。
- 16 火床

SB0074・0176

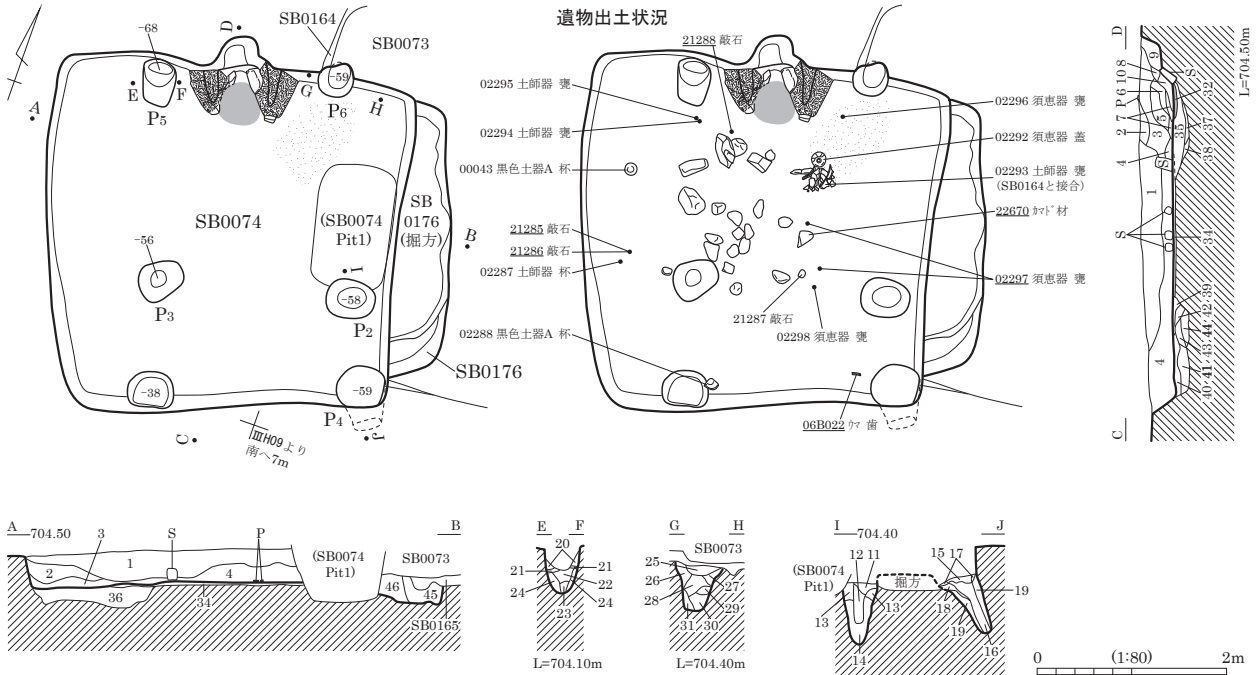

カマド遺物出土状況

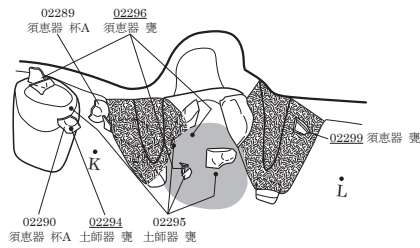

カマド掘方・芯材

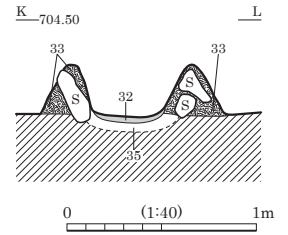
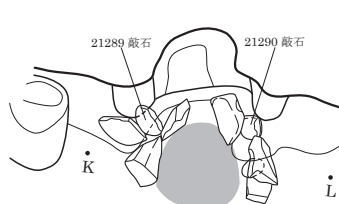

SB0074

- 1 黒褐色 (10YR2/2) 粘性なし。しまりややあり。軽石・黒色土ﾌﾞｯｸ混。炭化物粒微混。
- 2 黒褐色 (7.5YR3/2) 粘性なし。しまりあり。焼土粒多混。
- 3 黒褐色 (10YR3/1) 粘性弱。しまりあり。灰色土粒・炭化物粒微混。
- 4 黒褐色 (10YR2/2) 粘性なし。しまりややあり。黒色土・IV層土小ﾌﾞｯｸ混。
- 5 褐灰色 (10YR4/1) 粘性ややあり。しまりあり。灰色シルﾄﾞﾌﾞｯｸ多混。
- 6 黒色 (10YR2/1) 粘性・しまりあり。黒色土ﾌﾞｯｸ・灰色土ﾌﾞｯｸ・焼土混。
- 7 土層注記なし。
- 8 黄褐色 (10YR5/6) 粘性なし。しまりあり。IV層土・黒褐色土混在。
- 9 黒褐色 (10YR3/1) 焼土粒混。
- 10 土層注記なし。
- 11 黄褐色 (10YR5/6) 粘性なし。しまりあり。IV層土主体。貼床の一部か。
- 12 暗褐色 (10YR3/3) 粘性弱。しまりあり。IV層土・黒褐色土混。
- 13 明黄褐色土・橙色土混在。粘性なし。しまりあり。
- 14 黒褐色 (10YR3/2) 粘性・しまりなし。IV層土ﾌﾞｯｸ混。
- 15 黒褐色 (10YR2/2) 粘性・しまりあり。IV層土大ﾌﾞｯｸ混。
- 16 黒褐色 (10YR2/2) 粘性あり。しまりなし。IV層土小ﾌﾞｯｸ混。
- 17 暗褐色 黒色土・IV層土混。
- 18 黒褐色 (10YR3/1) 粘性・しまりあり。ﾌﾞｯｸ多混。貼床状。
- 19 粘性・しまりあり。IV層土主体。黒褐色土混。
- 20 黒褐色 (10YR2/2) 粘性・しまりあり。炭化物混。
- 21 黒褐色土・黄褐色土混在。粘性あり。しまり強。
- 22 黒褐色 (10YR2/2) 粘性・しまりあり。軽石混。IV層土ﾌﾞｯｸ少混。
- 23 黒褐色 (10YR2/2) 粘性強。

- 24 黄褐色 (10YR5/6) 粘性・しまりあり。IV層土ﾌﾞｯｸ主体。
- 25 黒褐色 (10YR2/2) 粘性・しまり弱。軽石混。
- 26 黒褐色 (10YR3/2) 粘性あり。しまりなし。
- 27 暗褐色 (10YR3/3) 粘性あり。しまりなし。
- 28 黒褐色 (10YR2/2) 粘性あり。しまりなし。軽石・IV層土粒混。炭化物少混。
- 29 IV層土ﾌﾞｯｸ主体。
- 30 黒褐色 (10YR2/2) しまりあり。IV層土ﾌﾞｯｸ多混。
- 31 黄褐色 (10YR5/6) しまりあり。IV層土ﾌﾞｯｸ主体。黒褐色土少混。
- 32 火床。
- 33 黒色 ｶﾞﾄﾞ構築材。
- 34 黒色 (10YR1.7/1) 粘性・しまりあり。IV層土・黒色土層状に混。貼床。
- 35 黒褐色 (10YR3/1) 粘性強。しまりあり。炭化物・焼土混。
- 36 掘方埋土。
- 37 赤褐色 (2.5YR4/6) 粘性なし。しまり極強。軽石・焼土少混。貼床。
- 38 暗褐色 粘性なし。しまり弱。軽石・焼土少混。
- 39 黒褐色 (10YR2/2) 粘性・しまりあり。IV層土ﾌﾞｯｸ多混。
- 40 明黄褐色 (10YR6/6) 粘性・しまりあり。IV層土大ﾌﾞｯｸ多混。黒褐色土ﾌﾞｯｸ混。
- 41 明黄褐色 (10YR6/6) 粘性・しまりなし。IV層土大ﾌﾞｯｸ多混。黒褐色土ﾌﾞｯｸ混。
- 42 黒褐色 (10YR3/2) 粘性・しまりなし。
- 43 暗褐色 (10YR3/3) 粘性極強。しまりあり。IV層土ﾌﾞｯｸ混。
- 44 暗褐色 (10YR3/3) 粘性極強。しまりあり。IV層土大ﾌﾞｯｸ少混。
- SB0176
- 45 暗褐色 (10YR3/3) IV層土粒多混。
- 46 黒褐色 (10YR2/2) 100mmIV層土ﾌﾞｯｸ・炭化物粒混。

SB0078-0100 (1)

SB0078

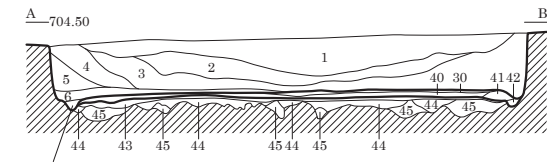
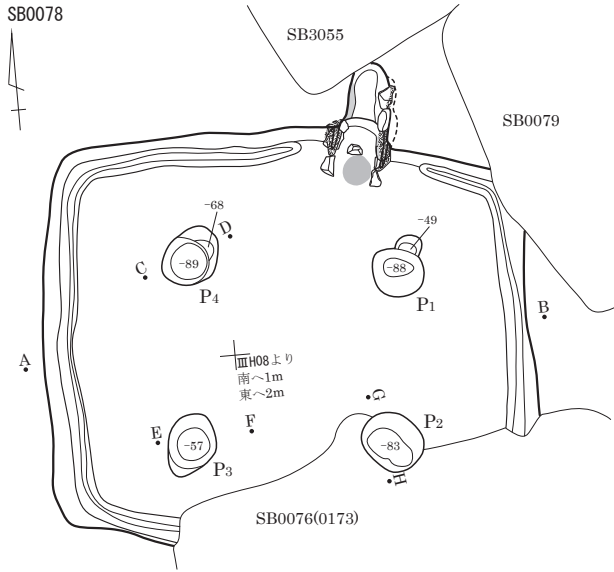

黒褐色土+IV層土ブロック

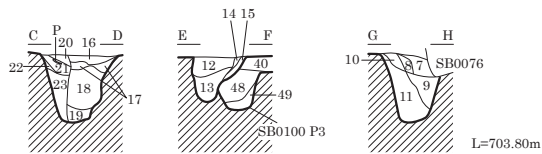

SB0078遺物出土状況

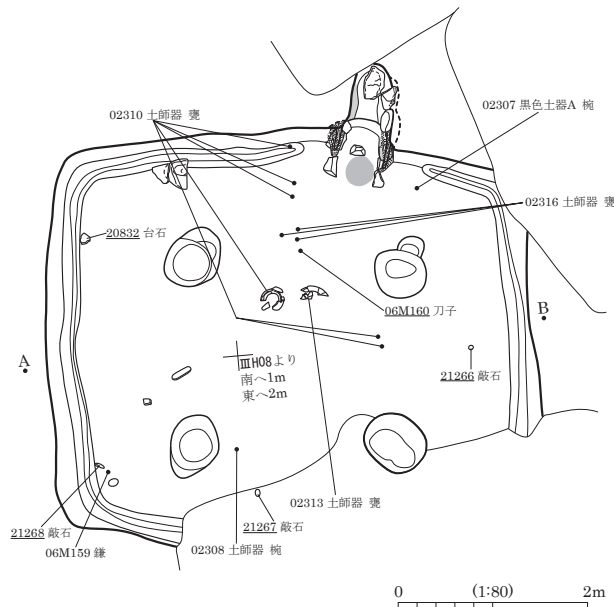

SB0078カマド図

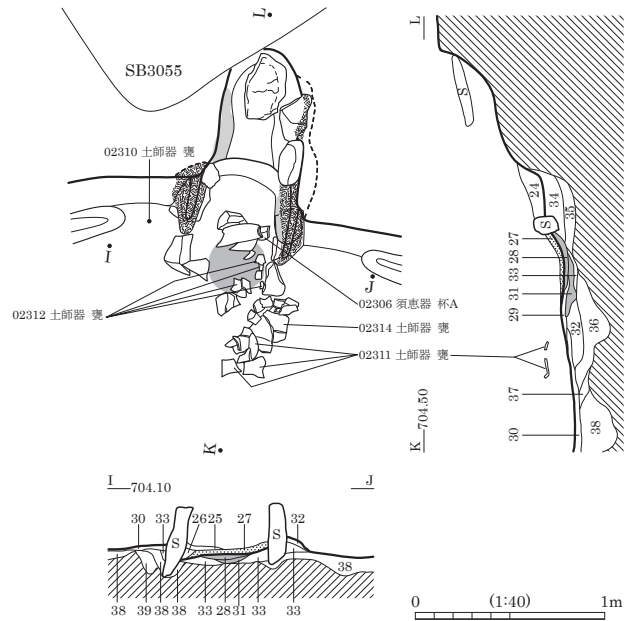

- | | |
|---------------------|---------------------------|
| 1 黒色 (10YR2/1) | 粘性なし。IV層土ブロック・炭化物粒微混。 |
| 2 黒褐色 (10YR2/3) | 粘性なし。IV層土粒混。炭化物粒微混。 |
| 3 黒褐色 (10YR2/2) | 粘性なし。炭化物粒微混。暗色。 |
| 4 黒褐色 (10YR3/2) | 粘性なし。炭化物粒微混。明色。 |
| 5 黒色 (10YR2/1) | 粘性やや弱。IV層土ブロック混。 |
| 6 暗褐色 (10YR3/3) | しまりやや強。 |
| 7 黒褐色 (10YR2/2) | しまり弱。 |
| 8 黒褐色 (10YR2/3) | しまり弱。IV層土粒多混。 |
| 9 | 土層注記なし。 |
| 10 黒色 (10YR2/1) | しまりややあり。IV層土粒微混。 |
| 11 | 土層注記なし。 |
| 12 黒褐色 (10YR3/1) | 粘性・しまりあり。IV層土ブロック多混。 |
| 13 黒褐色 (10YR2/3) | 粘性なし。しまり弱。IV層土粒混。 |
| 14 黒褐色 (10YR2/2) | |
| 15 にぶい褐色 (7.5YR5/3) | IV層土ブロック混。 |
| 16 黒褐色 (10YR2/3) | 粘性なし。しまり弱。 |
| 17 黒褐色 (10YR2/3) | 粘性なし。しまりややあり。IV層土粒混。 |
| 18 黒褐色 (10YR2/2) | 粘性なし。しまり弱。IV層土粒少混。 |
| 19 黒色 (10YR2/1) | 粘性弱。しまりあり。 |
| 20 黒褐色 (10YR3/2) | IV層土粒多混。 |
| 21 黒褐色 (10YR2/2) | IV層土ブロック少混。 |
| 22 黒褐色 (10YR2/3) | IV層土粒多混。 |
| 23 黒褐色 (10YR2/2) | IV層土ブロック混。 |
| 24 | 焼土混。 |
| 25 | 焼土ブロック混。 |
| 26 黒褐色 | |
| 27 | 灰層。 |
| 28 | 火床。 |
| 29 黒褐色 | |
| 30 | IV層土主体。SB0078貼床。 |
| 31 | SB0100カマド火床。 |
| 32 | IV層土主体。黒褐色土微混。 |
| 33 黒褐色 (10YR2/3) | 焼土粒微混。 |
| 34 黒褐色 (10YR2/3) | 焼土・炭化物粒微混。 |
| 35 黒褐色 (10YR2/2) | 粘性あり。 |
| 36 | IV層土ブロック・黒褐色土主体。黒色粘土・焼土混。 |
| 37 黒色 | |
| 38 | IV層土ブロック混。掘方埋土。 |
| 39 黒褐色 (10YR2/3) | IV層土ブロック・黒色粘土混。 |
| 40 黒色 (10YR2/1) | 粘性やや弱。しまりやや強。IV層土粒微混。 |
| 41 黒褐色 (10YR3/2) | 粘性弱。しまりあり。IV層土小ブロック混。 |
| 42 暗褐色 (10YR3/3) | |
| 43 にぶい黄褐色 (10YR4/3) | IV層土ブロック主体。黒褐色土少混。 |
| 44 | SB0100掘方埋土。 |
| 45 | SB0100掘方埋土。 |
| 46 暗褐色 (7.5YR3/3) | IV層土粒多混。 |
| 47 褐色 (7.5YR4/3) | 暗褐色土粒微混。 |
| 48 | にぶい褐色土主体。黒褐色土混。 |
| 49 黒褐色 (10YR2/2) | しまりあり。IV層土ブロック少混。 |

図版 158 古墳時代～古代の遺構 (21) - 竪穴住居跡 -

SB0078-0100 (2)

SB0100 (SB0078床下)

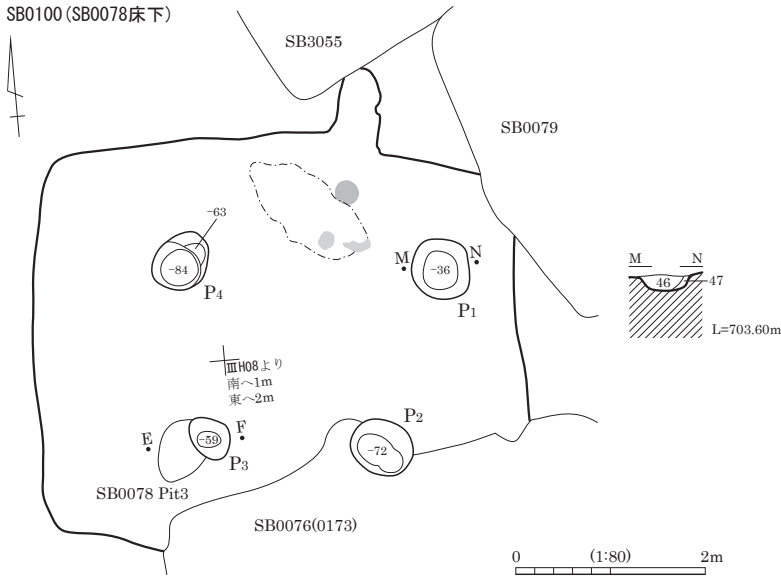

SB0079

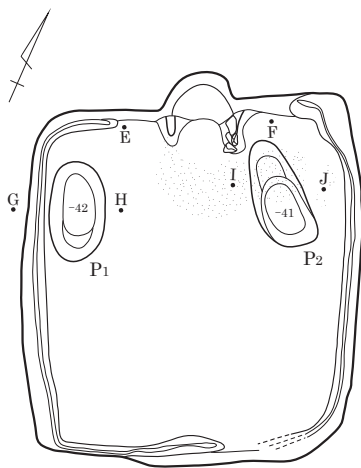

遺物出土状況

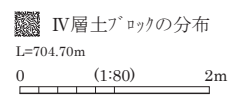
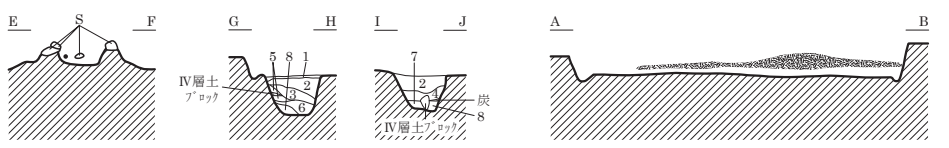
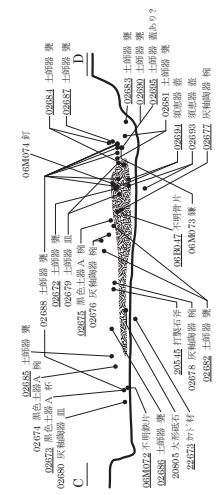
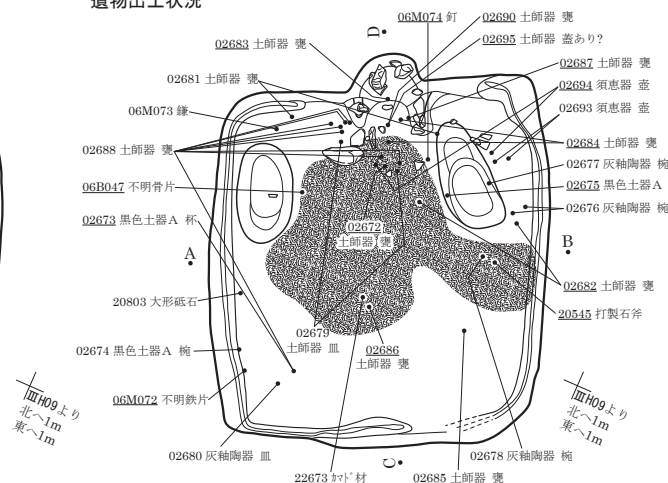

- | | | |
|---------------------------------------|--------------------------------|------------------------|
| 1 黒褐色 (10YR2/2) 粘性弱。しまり強。軽石混。 | 5 黒褐色 (10YR3/2) | 粘性・しまりあり。炭化物・IV層土混。 |
| 2 黒褐色 (10YR2/2) 粘性弱。しまりなし。軽石混。 | 6 黒色 (10YR2/1) ~ 褐灰色 (10YR4/1) | 粘性強。しまりあり。炭化物・灰主体の黒色土。 |
| 3 黒褐色 (10YR2/2) 粘性弱。しまりなし。軽石少混。 | 7 黒色 (10YR2/1) | 粘性強。しまりあり。炭化物多混。 |
| 4 黒褐色 (10YR2/2) 粘性弱。しまりなし。IV層土7'ロツク混。 | 8 暗褐色 (10YR3/3) | 粘性・しまりあり。IV層土・黒色土主体。 |

SB0091

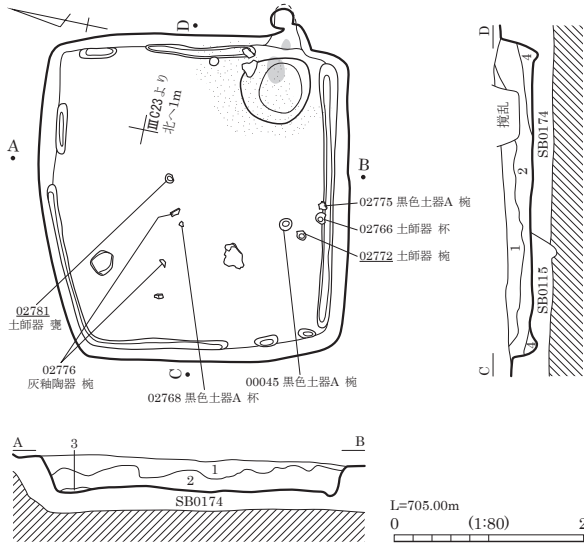

- 1 黒褐色 (10YR2/2) 粘性なし。しまりやや弱。
- 2 黒褐色 (10YR2/3) 粘性なし。しまりあり。炭化物粒微混。
- 3 黒褐色 (10YR3/2) 粘性なし。しまりややあり。黄褐色土⁺ロック混。
- 4 黒褐色 (10YR3/1) IV層土⁺ロック混。
- 5 暗褐色 (10YR3/3) 粘性なし。粒子細。
- 6 黒褐色 (7.5YR3/2) 粘性やや弱。焼土少混。
- 7 黒褐色 (7.5YR3/2) 焼土⁺ロック混。

カマド図

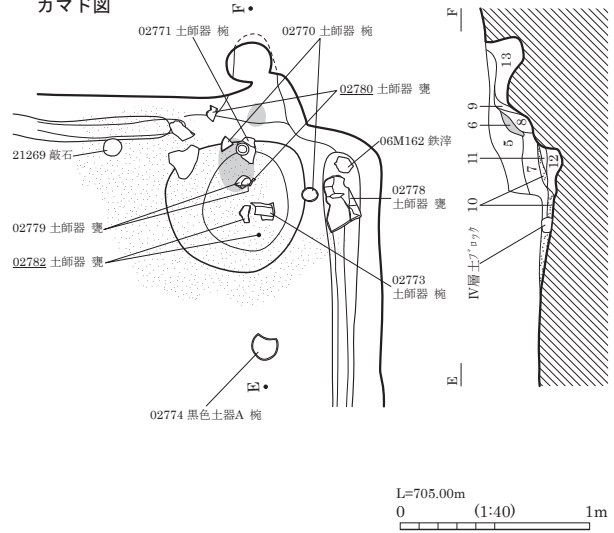

- 8 黒褐色 (10YR2/2) 粘性ややあり。しまりあり。IV層土⁺ロック混。
- 9 赤褐色 (5YR4/6) 焼土・灰混。黒色土粒微混。
- 10 炭化物層。
- 11 褐色 (7.5YR4/3) 焼土粒混。炭化物粒微混。
- 12 褐色 (7.5YR4/3) 焼土粒少混。炭化物粒微混。
- 13 黒褐色 (10YR3/2) 焼土粒極微混。

SB0096

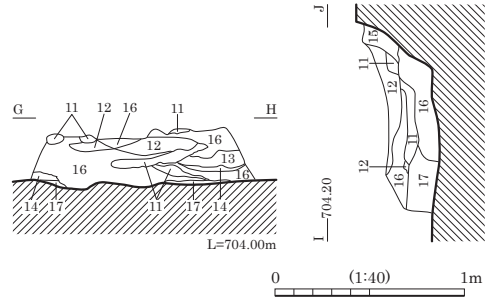
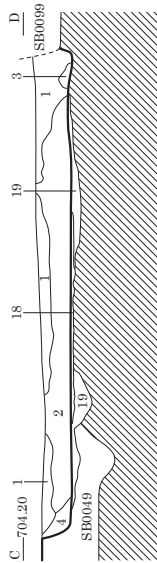
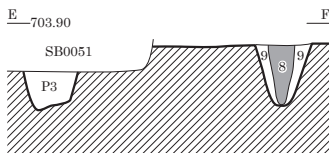
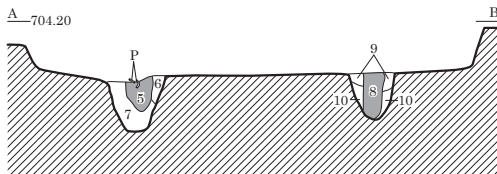
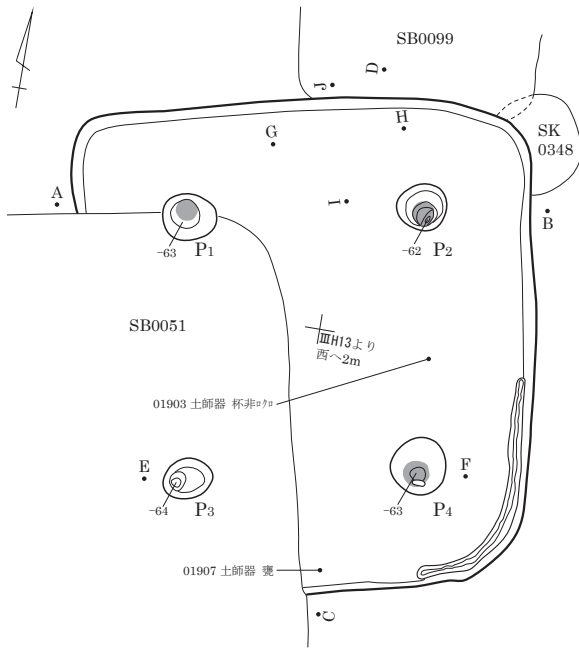

- 1 黒褐色 (10YR2/2) 粘性ややあり。しまり弱。砂・IV層土粒混。
- 2 黒褐色 (10YR2/2) 粘性ややあり。しまり弱。砂・IV層土粒多混。
- 3 褐色 (7.5YR4/4) 砂層。
- 4 黒褐色 (10YR2/2) 粘性ややあり。しまり弱。IV層土粒・IV層土⁺ロック少混。
- 5 黒褐色 (10YR2/3) 粘性弱。砂多混。IV層土粒混。土器片出土。柱痕。
- 6 黒褐色 (10YR2/2) 粘性弱。砂混。IV層土少混。
- 7 暗褐色 (10YR3/4) IV層土⁺ロック・IV層土粒・砂多混。掘方埋土。
- 8 黒色 (10YR2/1) 粘性ややあり。しまり強。砂混。柱痕。
- 9 黒褐色 (10YR2/3) IV層土・軽石やや多混。
- 10 黒褐色 (10YR2/3) 軽石やや多混。IV層土粒・IV層土⁺ロック混。掘方埋土。
- 11 にぶい黄橙色 (10YR6/4) 粘性なし。しまり弱。灰層。
- 12 にぶい赤褐色 (5YR4/4) 砂質シルト。粘性なし。しまり弱。カマド構築材崩落土。
- 13 暗褐色 (10YR3/3) にぶい黄橙色砂質土小⁺ロック・砂・IV層土粒混。
- 14 にぶい黄橙色 (10YR7/4) 砂質土。しまり強。カマド構築材崩落土。
- 15 暗褐色 (10YR3/4) 粘性弱。しまり弱。IV層土粒混。砂微混。
- 16 暗褐色 (10YR3/3) 粘性ややあり。しまり強。にぶい赤褐色砂質シルト小⁺ロック・にぶい赤褐色砂質シルト粒・炭化物粒等混。
- 17 黒色 (10YR2/1) しまり弱。炭化物多混。
- 18 黄褐色 (10YR5/6) 砂質土。IV層土混。貼床。
- 19 黒褐色 (10YR2/3) 砂質土。粘性弱。IV層土粒・IV層土⁺ロック混在。掘方埋土。

図版 160 古墳時代～古代の遺構 (23) - 竪穴住居跡 -

SB0097

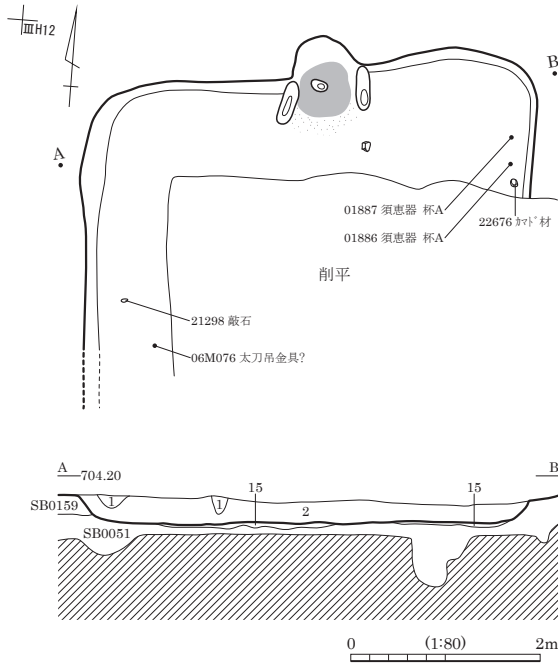

カマド図

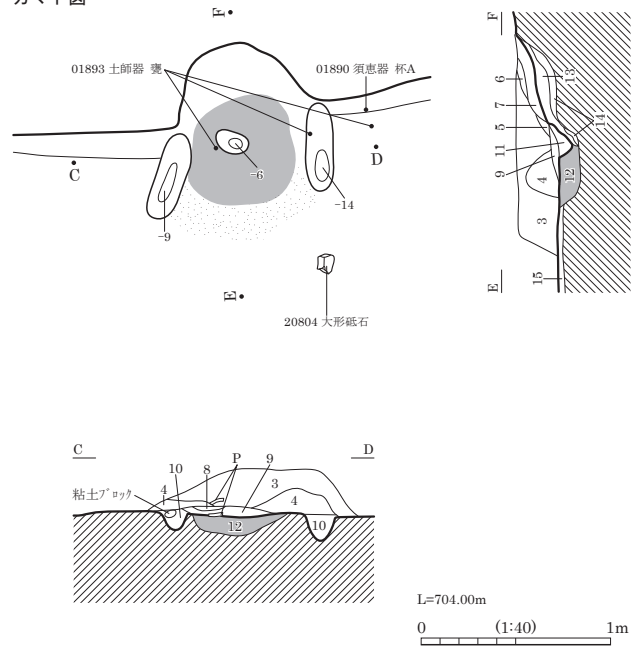

- | | |
|--------------------|-----------------------|
| 1 黄褐色 (10YR5/6) | シルト質土。粘性・しまりなし。 |
| 2 黒褐色 (10YR2/3) | 粘性なし。砂・小礫・IV層土粒混。 |
| 3 暗褐色 (10YR3/4) | シルト。粘性なし。しまり弱。砂・小礫混。 |
| 4 黒褐色 (10YR2/2) | シルト。粘性・しまりあり。カマド構築材か。 |
| 5 にぶい黄褐色 (10YR5/4) | 粘性ややあり。カマド構築材か。 |
| 6 明褐色 (7.5YR5/8) | 粘性ややあり。砂・小礫・IV層土粒多混。 |
| 7 黒褐色 (10YR2/2) | 煙道の天井部か。 |
| 8 黒色 (10YR2/1) | 砂質シルト。小礫・炭化物片混。煙道の埋土。 |

- | | |
|---------------------|------------------------|
| 9 赤褐色 (5YR4/8) | シルト・粘土。粘性ややあり。カマド構築材か。 |
| 10 黒褐色 (5YR2/1) | 粘土。粘性あり。カマド袖石採取痕。 |
| 11 明褐色 (7.5YR5/6) | 砂質シルト。しまり強。カマド支脚石採取痕か。 |
| 12 橙色 (5YR6/8) | 砂質シルト。火床。 |
| 13 明褐色 (7.5YR5/8) | 粘性ややあり。砂・小礫・IV層土粒多混。 |
| 14 橙色 (5YR6/8) | 煙道の底部。被熱。 |
| 15 にぶい黄褐色 (10YR6/4) | 粘性なし。貼床。 |

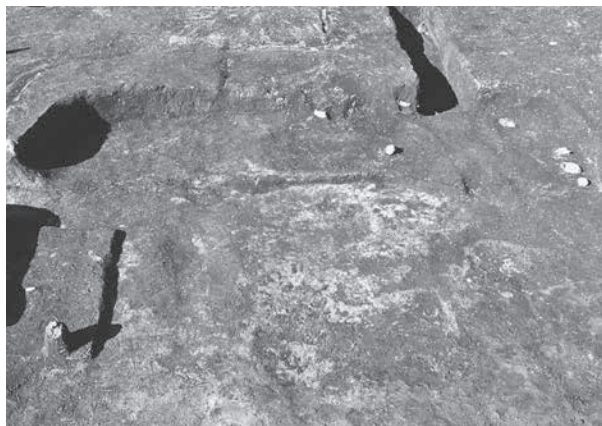

SB0097 完掘状況 (南より)

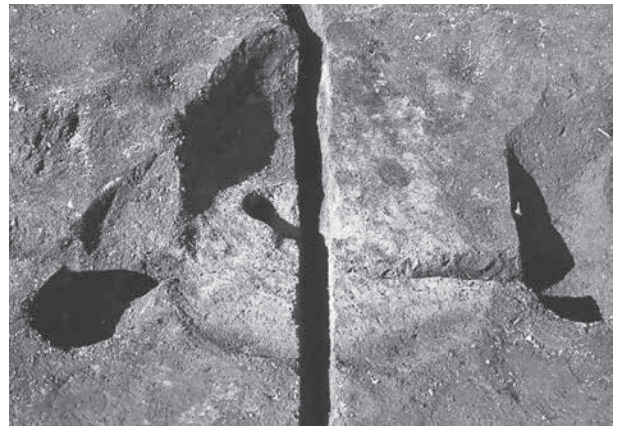

SB0097 カマド 完掘状況 (南より)



SB0098 遺物出土状況 (南より)



SB0098 カマド礫出土状況 (南より)

SB0098・0104

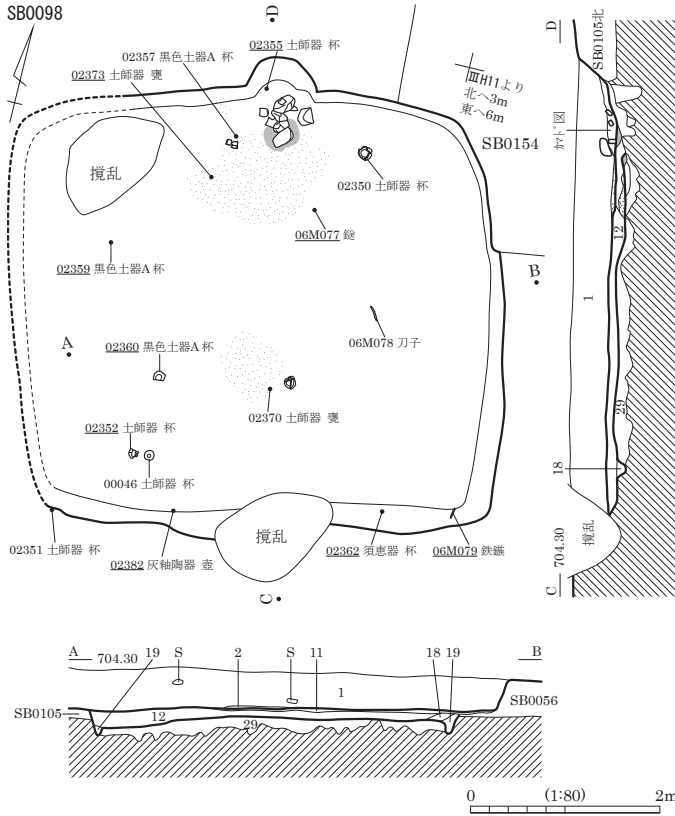

SB0098 カマド図

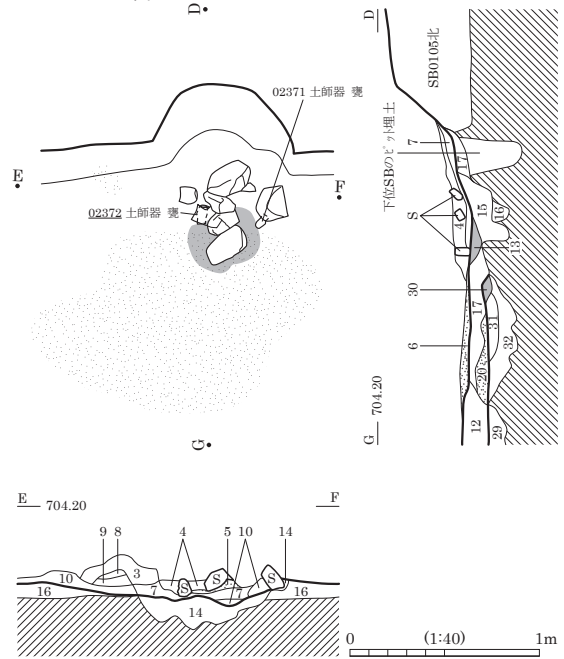

SB0104

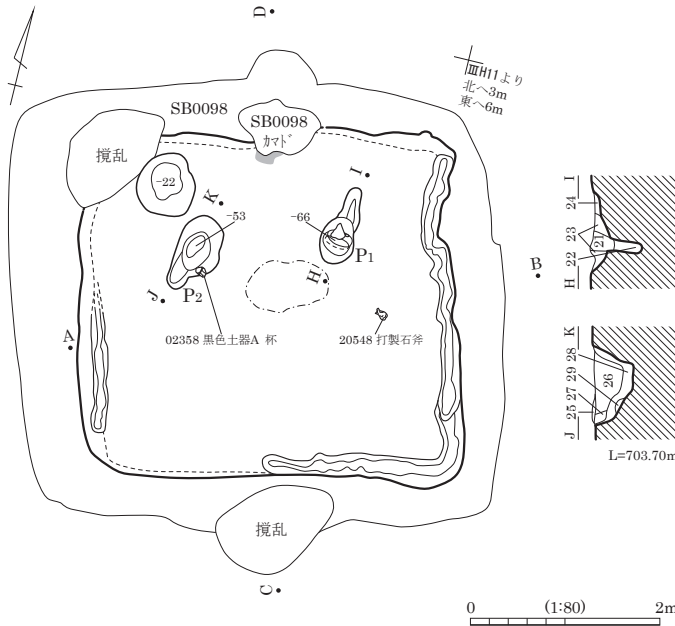

SB0098

- | | |
|-------------------|--------------------------------------|
| 1 黒褐色 (10YR2/2) | 粘性弱。しまりあり。軽石微混。 |
| 2 黒色 (10YR1.7/1) | 炭化物粒多混。灰粒混。 |
| 3 灰黄褐色 (10YR4/2) | 粘性弱。しまりやや弱。 |
| 4 灰黄褐色 (10YR4/2) | 灰・焼土・炭化物粒混。 |
| 5 | 灰層。 |
| 6 | 炭化物層。 |
| 7 黒色 (10YR1.7/1) | 炭化物粒多混。焼土・灰粒微混。 |
| 8 黒色 (10YR1.7/1) | 炭化物粒・灰微混。 |
| 9 灰黄褐色 (10YR4/2) | しまり弱。 |
| 10 灰黄褐色 (10YR4/2) | しまりややあり。IV層土粒混。 |
| 11 黒褐色 (10YR2/3) | 部分的にしまり強。IV層土 ^フ ロック多混。貼床。 |
| 12 黒褐色 (10YR3/2) | IV層土粒混。掘方埋土。 |
| 13 赤褐色 (5YR4/6) | 火床。 |
| 14 | カマド ^フ 掘方埋土。 |
| 15 黒褐色 (10YR3/1) | 炭化物粒微混。 |
| 16 黒褐色 | |
| 17 黒褐色 (10YR2/3) | IV層土 ^フ ロック少混。 |

SB0104

- | | |
|------------------|---|
| 18 黒褐色 (10YR3/2) | IV層土 ^フ ロック多混。 |
| 19 黒褐色 (10YR2/2) | IV層土粒少混。 |
| 20 | 炭化物層。 |
| 21 黒褐色 (10YR2/2) | しまり弱。 |
| 22 黒褐色 | しまり弱。IV層土 ^フ ロック混。 |
| 23 黒褐色 (10YR2/2) | しまりあり。IV層土 ^フ ロック少混。 |
| 24 黒褐色 (10YR3/2) | しまりあり。IV層土 ^フ ロック多混。 |
| 25 | 貼床。 |
| 26 黒褐色 (10YR2/2) | しまり弱。炭化物粒混。 |
| 27 黒色 (10YR2/1) | IV層土 ^フ ロック混。 |
| 28 黒褐色 (10YR2/2) | IV層土 ^フ ロック少混。 |
| 29 黒褐色 | IV層土 ^フ ロック混。 |
| 30 赤褐色 (5YR4/6) | 火床。 |
| 31 黒褐色 (10YR2/3) | 焼土 ^フ ロック主体。IV層土 ^フ ロック混。 |
| 32 黒褐色 (10YR2/2) | IV層土粒少混。 |

図版 162 古墳時代～古代の遺構 (25) - 竪穴住居跡 -

SB0101

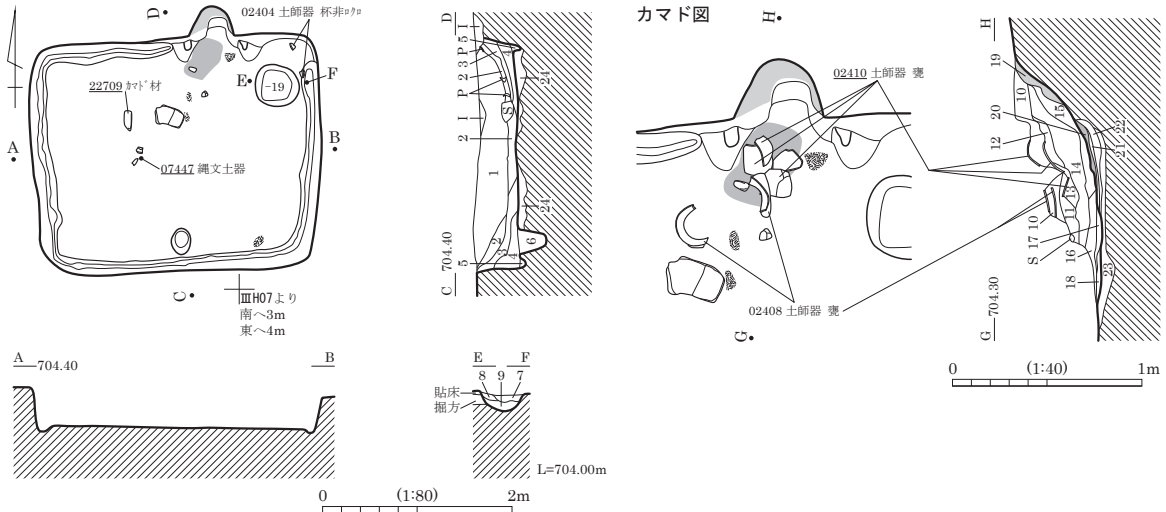

- | | | | |
|--------------------|--|---------------------|---|
| 1 黒色 (10YR2/1) | 粘性・しまりやや弱。IV層土 ^プ ロック・暗褐色 ^プ ロック混在。炭化物粒微混。 | 13 にぶい黄褐色 (10YR4/3) | 粘性やや弱。しまりやや強。か ^ト 袖崩落土か。粘性弱。 |
| 2 暗褐色 (10YR3/4) | IV層土・暗褐色粒混。混入物少。 | 14 黒褐色 (10YR2/2) | 灰色粘質土粒混。 |
| 3 黒褐色 (10YR2/2) | IV層土 ^プ ロック多混。 | 15 黒褐色 (10YR3/1) | 粘性弱。粒子細。 |
| 4 黒褐色 (10YR2/3) | IV層土 ^プ ロック少混。 | 16 褐色 (7.5YR4/3) | 粘性弱。粒子細。炭化物粒混。 |
| 5 黒褐色 (10YR3/2) | 粘性弱。にぶい黄褐色土粒多混。 | 17 黒色 (10YR2/1) | 粘性弱。粒子細。炭化物粒混。 |
| 6 黒色 (10YR2/1) | 粘性やや弱。焼土粒微混。 | 18 黒褐色 (10YR3/2) | 粘性弱。 |
| 7 黒褐色 (10YR2/2) | 粘性やや弱。焼土粒微混。 | 19 赤褐色 (5YR4/6) | 焼土。灰色粘質土粒混。 |
| 8 にぶい黄褐色 (10YR6/3) | IV層土 ^プ ロック多混。 | 20 赤褐色 (5YR4/6) | 火床 |
| 9 黒褐色 (10YR3/2) | IV層土 ^プ ロック少混。 | 21 にぶい黄褐色 (10YR5/4) | 灰色粘質土粒主体。黒褐色土粒微混。 |
| 10 黒褐色 (10YR2/3) | IV層土 ^プ ロック少混。 | 22 黒色 (10YR2/1) | 炭化物粒混。 |
| 11 黒色 (10YR2/1) | 粘性弱。にぶい黄褐色土粒多混。 | 23 黒色 (10YR2/1) | 黄褐色土 ^プ ロック混。 |
| 12 暗褐色 (10YR3/3) | 粘性やや弱。黒褐色土粒混。 | 24 黒褐色 (10YR2/2) | 黒褐色土・IV層土 ^プ ロック混在。しまり強。上面は硬くしまる。 |

SB0103

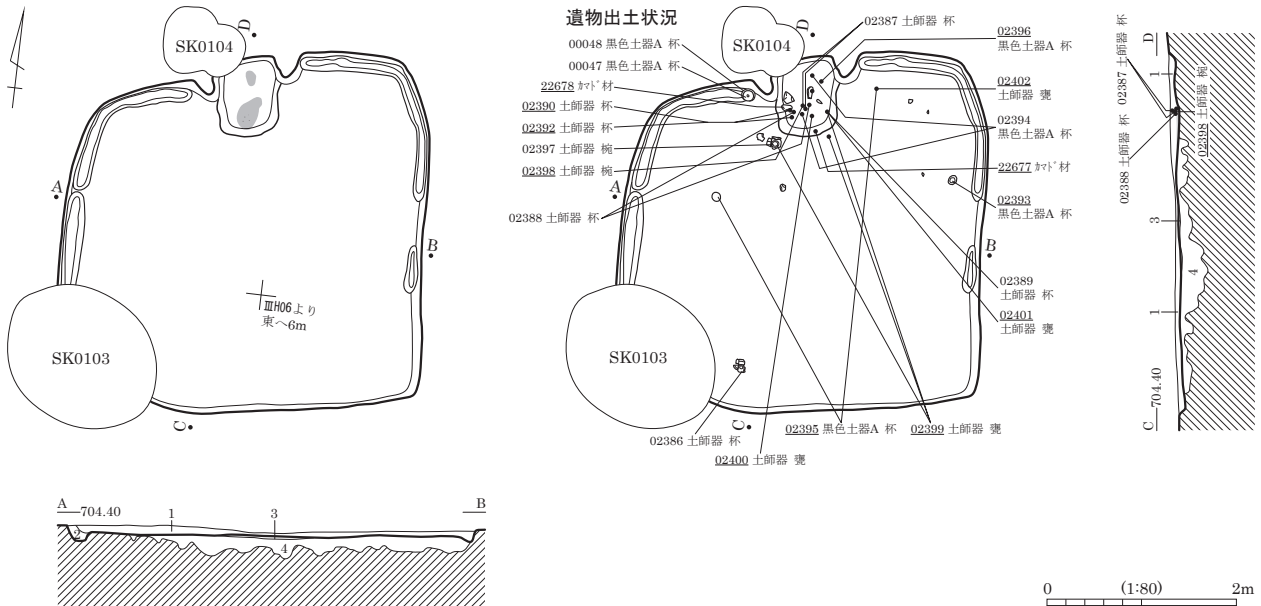

- | | |
|--------------------|---|
| 1 黒褐色 (10YR2/2) | 粘性弱。しまりあり。粒子細。 |
| 2 にぶい黄褐色 (10YR4/3) | 粘性弱。しまりあり。IV層土 ^プ ロック多混。 |
| 3 | しまり強。IV層土 ^プ ロック・黒褐色土混在。住居中央に10mmの厚さで分布。貼床。 |
| 4 黒褐色 (10YR2/2) | 軽石・IV層土 ^プ ロック微混。 |

SB0107・0163 (1)

SB0107

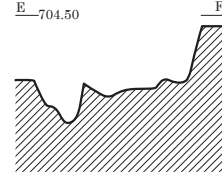
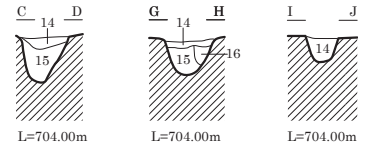
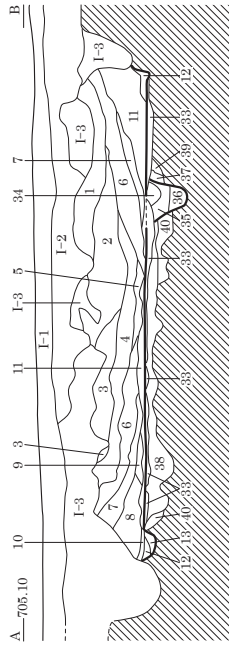
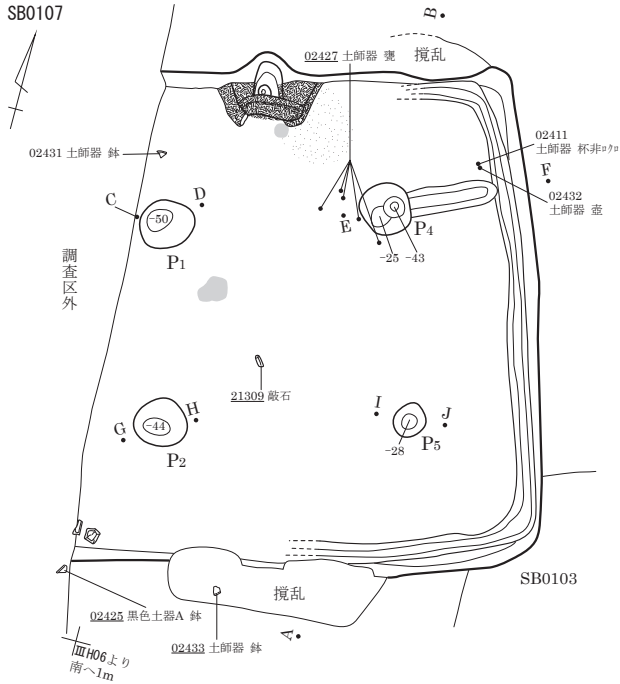

0 (1:80) 2m

カマド図

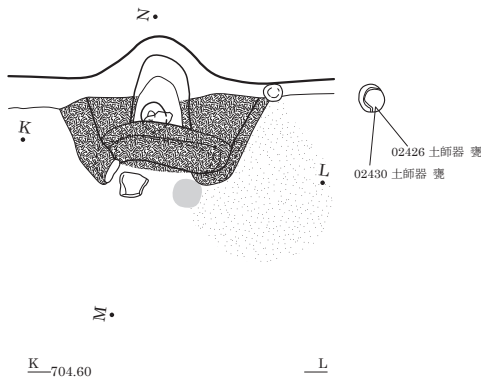

カマド掘方・芯材出土状況

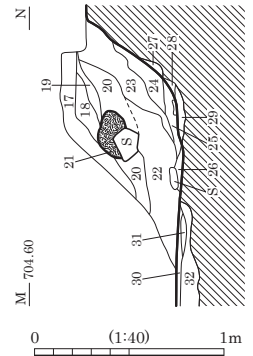
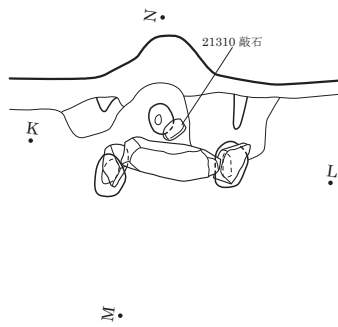

0 (1:40) 1m

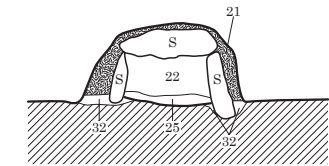

- I-1 現耕土。
- I-2 現耕土。
- I-3 現耕土。根攪乱。
- 1 黒褐色 (10YR3/2) 粘性弱。しまりやや弱。炭化物粒微混。
- 2 黒褐色 (10YR2/3) 粘性弱。しまりあり。黒色土ブロック主体。軽石混。
- 3 暗褐色 (10YR3/3) 粘性弱。しまりあり。IV層土ブロック多混。
- 4 黒褐色 (10YR2/2) 粘性弱。しまりあり。IV層土ブロック少混。暗色。
- 5 黒色 (10YR2/1) 粘性弱。しまりあり。黒色土ブロック多混。炭化物粒混。
- 6 黒褐色 (10YR3/2) 粘性弱。しまりあり。IV層土ブロック混。
- 7 黒色 (10YR2/1) 粘性弱。しまりあり。黒色土粒ブロック・炭化物粒混。
- 8 黒褐色 (10YR2/3) 粘性弱。しまりあり。IV層土ブロック・黒色土ブロック混。
- 9 にぶい黄褐色 (10YR4/3) 粘性弱。しまりあり。IV層土粒・IV層土ブロック多混。
- 10 黒褐色 (10YR3/1) 粘性弱。しまりあり。粒子細。炭化物粒混。
- 11 黒褐色 (10YR3/2) 粘性弱。しまりあり。
- 12 にぶい黄褐色 (10YR4/3) 粘性弱。しまりあり。IV層土粒主体。黒色土混。
- 13 暗褐色 (10YR3/4) IV層土粒多混。
- 14 黒褐色 (10YR2/3) 砂混シト。粘性・しまり弱。
- 15 黒褐色 (10YR2/3) 砂混シト。粘性・しまり弱。IV層土・炭化物混。

- 16 黒褐色 (10YR2/3) 砂混シト。粘性・しまり弱。IV層土粒やや多混。柱痕カ。
- 17 暗褐色 (10YR3/3) 砂混シト。粘性・しまりなし。
- 18 黒褐色 (10YR2/3) 砂混シト。粘性ややあり。しまりやや強。
- 19 褐色 (10YR4/4) 砂混シト。粘性ややあり。しまりやや強。小礫・軽石混。
- 20 暗褐色 (10YR3/4) 砂混シト。粘性ややあり。しまり弱。砂多混。砂・IV層土混シト。粘性・しまり強。小礫微混。カマド構築材。被熱で暗赤褐色に変色。
- 21 褐色 (10YR4/6) 砂混シト。しまり弱。炭化物微混。
- 22 黒褐色 (10YR2/2) 粘性弱。しまりなし。粒子細。
- 23 暗褐色 (7.5YR3/3) 5~50mm焼土ブロック多混。粘性弱。しまりあり。粒子細。
- 24 褐色 (7.5YR4/4) 粘性弱。しまりあり。粒子細。灰層。
- 25 にぶい黄褐色 (10YR5/3) 粘性弱。しまりあり。粒子細。灰層。
- 26 暗褐色 (10YR3/3) 粘性弱。しまりあり。粒子細。
- 27 暗褐色 (10YR3/4) 粘性弱。しまり普通。粒子細。5mm焼土粒少混。炭化物微混。
- 28 暗褐色 (10YR3/3) 粘性弱。しまり普通。粒子細。炭化物・灰多混。
- 29 暗褐色 (10YR3/4) 粘性弱。しまりあり。粒子細。
- 30 褐色 (10YR4/4) 粘性弱。しまり強。粒子やや細。貼床。
- 31 黒色 (10YR2/1) 粘性弱。しまりあり。粒子細。
- 32 黒褐色 (10YR3/2) 粘性弱。しまりあり。粒子やや粗。にぶい黄褐色土ブロックやや多混。掘方埋土。しまり強。IV層土ブロック・黒色土ブロック混。しまりやや強。IV層土ブロック・黒色土ブロック混。
- 33 粘性弱。しまりあり。IV層土ブロック多混。
- 34 粘性弱。しまりあり。IV層土ブロック混。
- 35 黒色 (10YR2/1) 粘性弱。しまりあり。IV層土ブロック多混。黒褐色土粒微混。
- 36 褐色 (7.5YR4/3) しまり弱。IV層土ブロック多混。
- 37 粘性弱。しまりあり。IV層土ブロック混。
- 38 黒色 (10YR2/1) 粘性弱。しまりあり。IV層土ブロック多混。
- 39 黒色 (10YR2/1) 粘性弱。しまりあり。IV層土ブロック多混。しまりあり。黒褐色土・黒色土・IV層土ブロック混。
- 40

図版 164 古墳時代～古代の遺構 (27) - 竪穴住居跡 -

SB0107・0163 (2)

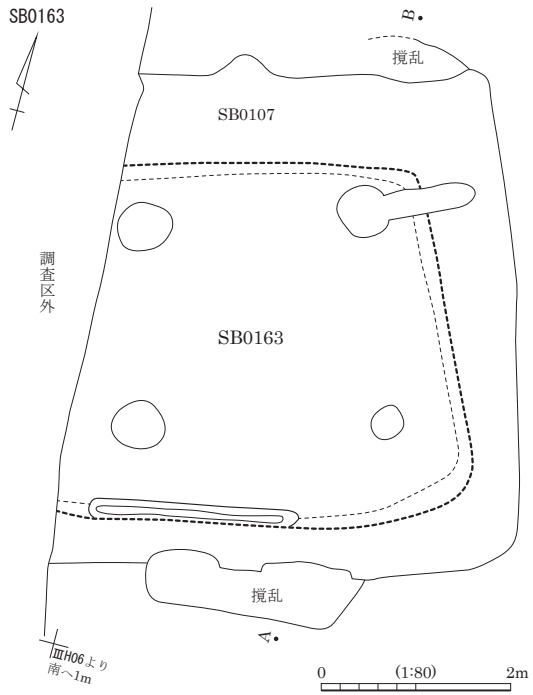

SB0107 埋土堆積状況 (南より)



SB0107 カマド 完掘状況 (南東より)



SB0107 完掘状況 (南より)



SB0107 カマド天井部構築状況 (北より)



SB0107・0163 掘方 (南より)

SB0112-0166 (1)

SB0112

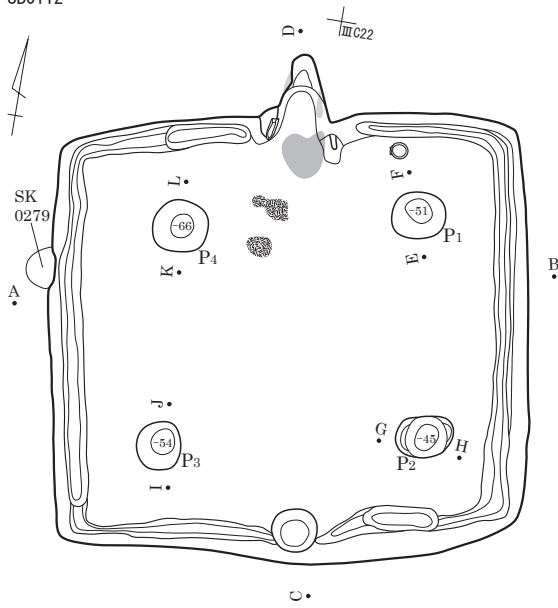

SB0112 カマド図

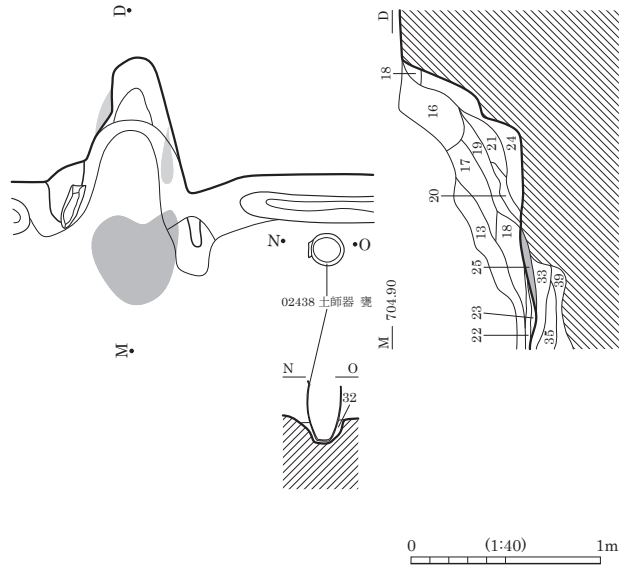

SB0112 遺物出土状況

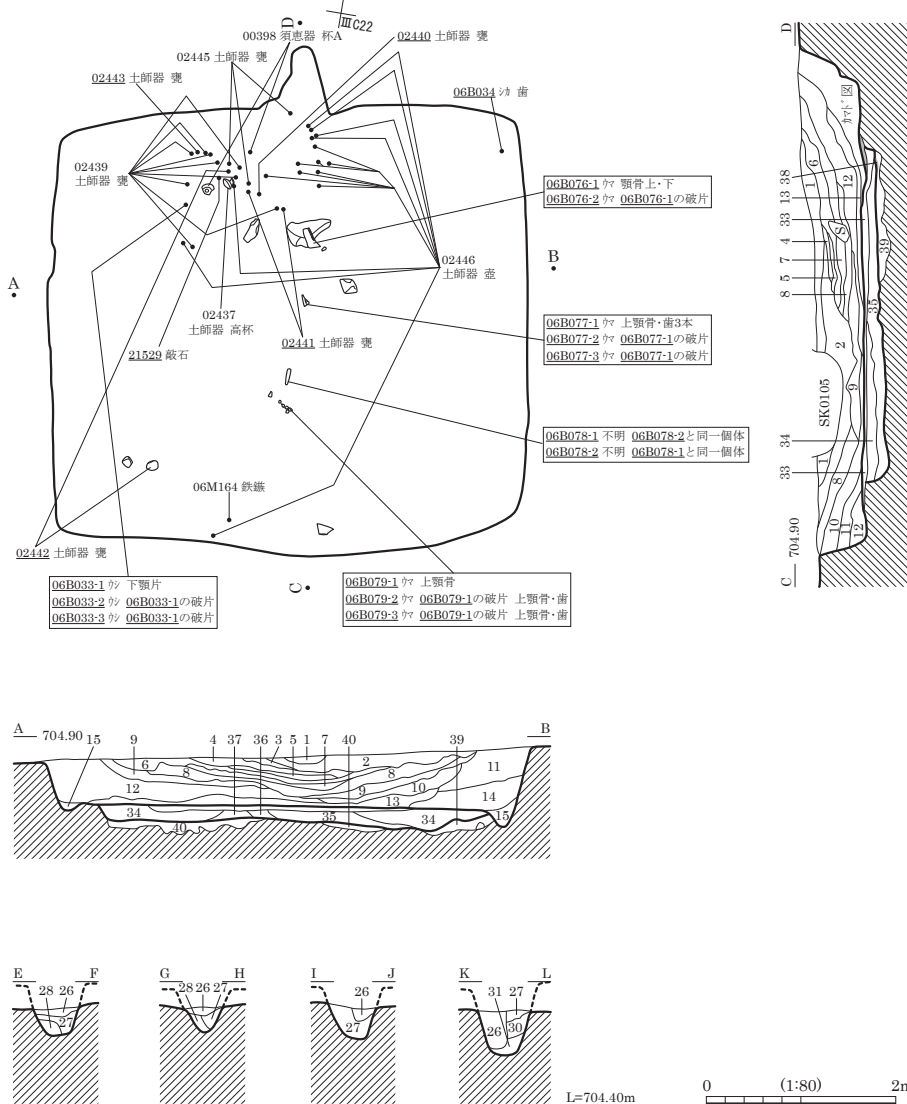

SB0112

- 1 黒褐色 (10YR3/2) 混入物少。
- 2 黒褐色 (10YR2/3) 炭化物粒・IV層土⁺ロック混。
- 3 にぶい褐色 (7.5YR5/3) 黒褐色土混。
- 4 黒褐色 (10YR2/3) IV層土⁺ロック微混。
- 5 にぶい褐色 (7.5YR5/3) 黒褐色土混。
- 6 黒褐色 (10YR2/3) IV層土⁺ロック微混。
- 7 にぶい褐色 (7.5YR5/3) 黒褐色土混。
- 8 黒褐色 (10YR2/2) 炭化物粒・IV層土⁺ロック混。
- 9 にぶい黄褐色 (10YR4/3) IV層土粒多混。
- 10 黒褐色 (10YR3/2)
- 11 黒褐色 (10YR3/2) やや暗色。
- 12 黒褐色 (10YR2/2) 混入物少。
- 13 黒色 (10YR2/1) 炭化物粒混。
- 14 黒色 (10YR2/1) IV層土⁺ロック多混。
- 15 黒褐色 (10YR2/2) IV層土⁺ロック混。
- 16 黒褐色 (7.5YR2/2) 粘性ややあり。焼土⁺ロック・黄褐色土⁺ロック混。
- 17 にぶい黄褐色 (10YR5/3) IV層土粒多混。
- 18 黒褐色 (10YR2/2) 黒色土⁺ロック微混。
- 19 にぶい黄褐色 (10YR5/3) 灰・焼土粒混。
- 20 黒色 (10YR1.7/1) 焼土・炭化物粒混。
- 21 褐色 (7.5YR4/4) 灰・焼土多混。
- 22 黒色 (10YR1.7/1) 粘性あり。しまり強。IV層土⁺ロック混。
- 23 黒色 (10YR1.7/1) 粘性あり。しまり強。
- 24 黒色 (10YR1.7/1) 粘質土。砂混。

図版 166 古墳時代～古代の遺構 (29) - 竪穴住居跡 -

SB0112・0116(2)

SB0166

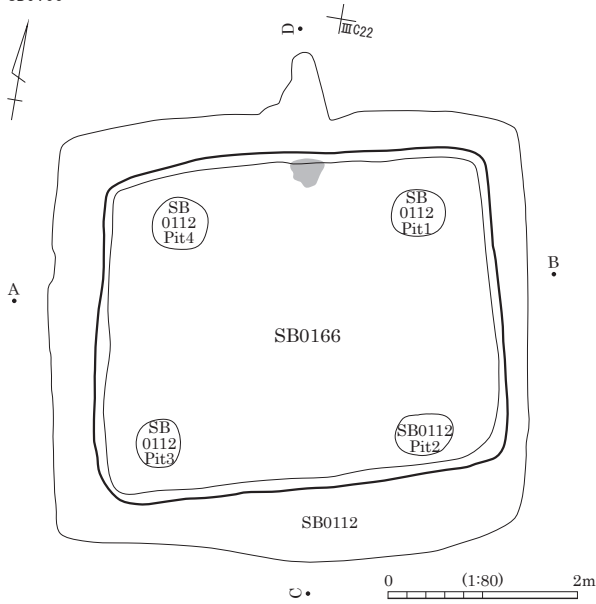

- | | |
|------------------|---|
| 25 赤褐色 (5YR4/6) | 火床。 |
| 26 黒褐色 (10YR2/3) | 粘性なし。しまり弱。 |
| 27 黒褐色 (10YR2/2) | 粘性弱。しまりあり。IV層土 ^フ ロク混。 |
| 28 黒色 (10YR2/1) | 粘性弱。しまり弱。 |
| 29 黒褐色 (10YR2/2) | 粘性弱。しまりやや弱。IV層土粒混。 |
| 30 黒褐色 (10YR2/3) | しまりやや弱。 |
| 31 黒色 (10YR2/1) | しまりあり。IV層土 ^フ ロク混。 |
| 32 黒褐色 (10YR3/2) | |
| 33 暗褐色 (10YR3/3) | しまりやや強。IV層土 ^フ ロク・黒色土 ^フ ロク混。 |
| SB0166 | |
| 34 暗褐色 (10YR3/3) | 黒褐色土混。 |
| 35 黒色 (10YR2/1) | IV層土 ^フ ロク・暗褐色～黒褐色土混。 |
| 36 暗褐色 (10YR3/3) | 黒褐色土混。やや暗色。 |
| 37 黒色 (10YR2/1) | IV層土 ^フ ロク混。 |
| 38 | 火床。 |
| 39 黒色 (10YR2/1) | IV層土 ^フ ロク・黒褐色土混。 |
| 40 | IV層土 ^フ ロク・黒褐色土混。 |

SB0114

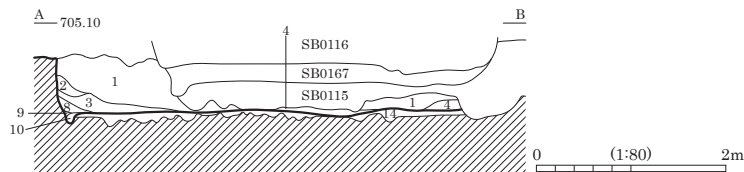
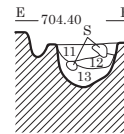
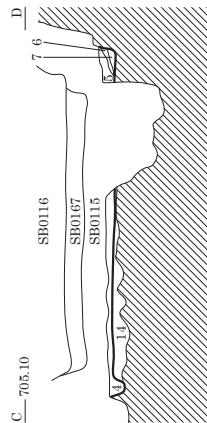
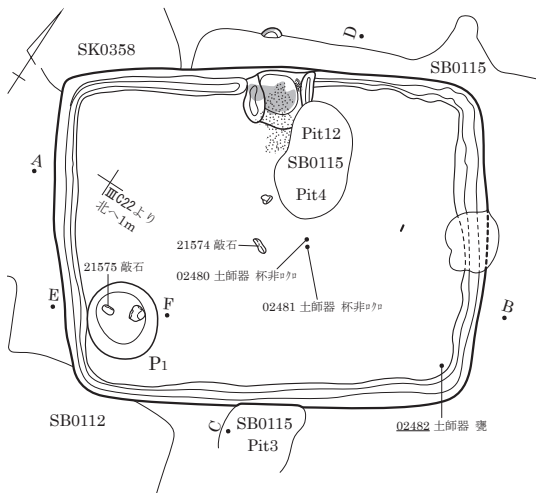

- | | |
|---------------------|---|
| 1 黒褐色 (10YR2/3) | 粘性なし。しまりあり。IV層土小 ^フ ロク混。炭化物粒微混。 |
| 2 黒色 (10YR2/1) | 粘性なし。しまりあり。黒褐色土 ^フ ロク混。 |
| 3 黒褐色 (10YR3/1) | 粘性なし。しまりあり。 |
| 4 暗褐色 (10YR3/3) | IV層土 ^フ ロク混。 |
| 5 | 黒褐色土・黄褐色土 ^フ ロク層状に混。 |
| 6 黄褐色 | |
| 7 黒色 (10YR2/1) | 粘性ややあり。 |
| 8 黒色 (10YR2/1) | 粘性やや弱。しまりあり。黒褐色土 ^フ ロク混。 |
| 9 黒色 (10YR2/1) | ^フ ロク少混。 |
| 10 | IV層土 ^フ ロク主体。黒褐色土微混。 |
| 11 黒褐色 (10YR2/3) | 粘性・しまりなし。 |
| 12 黒色 (10YR2/1) | |
| 13 にぶい黄褐色 (10YR4/3) | 黒褐色土 ^フ ロク混。 |
| 14 褐色 (7.5YR4/3) | 黒褐色土 ^フ ロク混。 |

SB0115

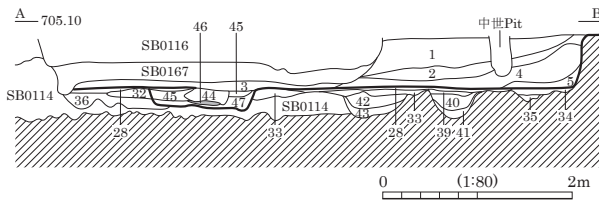
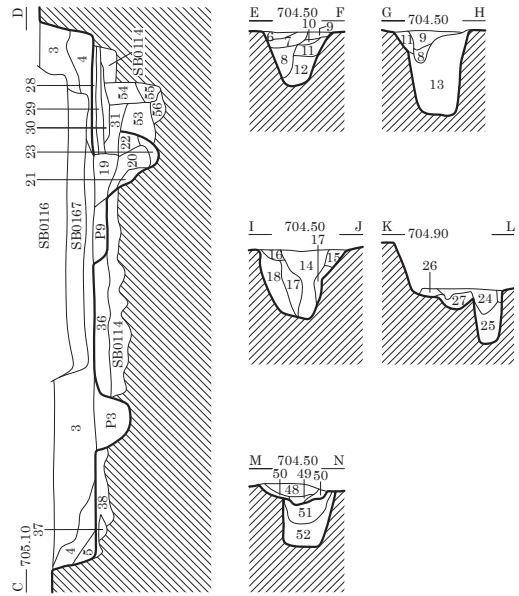
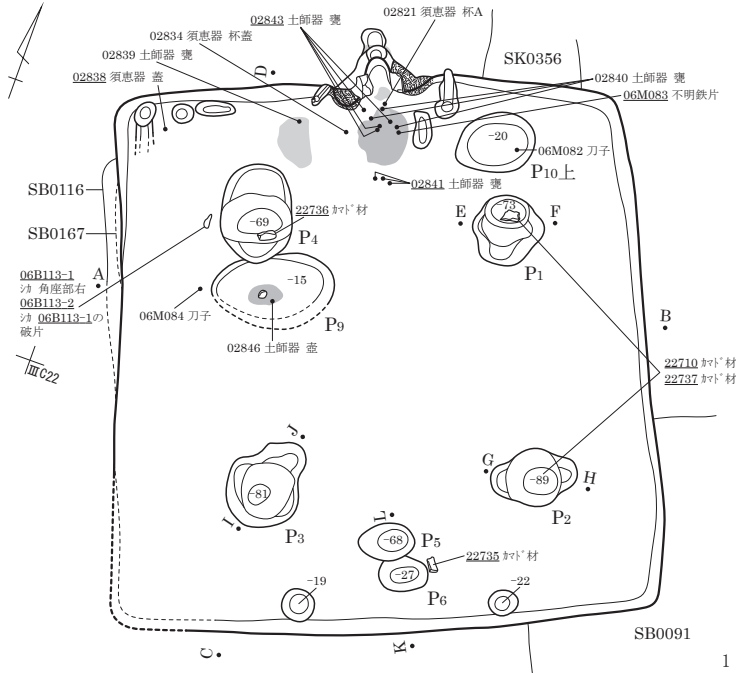

掘方平面図

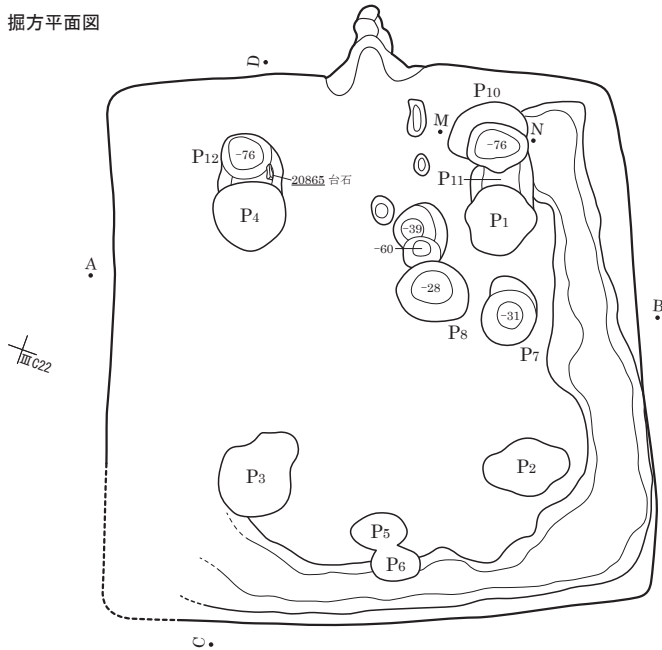

- | | |
|---------------------|--------------------------------|
| 1 黒褐色 (10YR2/3) | 粘性なし。しまりやや弱。ブロック土多混。 |
| 2 暗褐色 (10YR3/3) | ブロック土多混。 |
| 3 黒褐色 (10YR2/3) | 粘性なし。しまりやや弱。ブロック土混。 |
| 4 黒褐色 (10YR3/1) | 粘性なし。しまりやや弱。 |
| 5 黒褐色 (10YR2/2) | 粘性弱。しまりあり。黄褐色土ブロック混。 |
| 6 黒褐色 (10YR3/1) | 細砂へシルト。 |
| 7 にぶい黄褐色 (10YR4/3) | 粗砂主体。黒褐色土混。 |
| 8 黒褐色 (10YR3/1) | シルト。粘性なし。しまり弱。 |
| 9 褐灰色 (10YR4/1) | しまりあり。やや暗色。 |
| 10 黒褐色 (10YR2/2) | しまりあり。 |
| 11 黒褐色 (10YR3/2) | しまりあり。 |
| 12 黒褐色 (10YR2/2) | シルト。粘性ややあり。 |
| 13 | 土層注記なし |
| 14 黒褐色 (10YR3/1) | 粘性なし。しまり弱。IV層土ブロック少混。 |
| 15 黒褐色 (10YR3/2) | 粘性なし。しまりややあり。IV層土ブロック少混。 |
| 16 黒褐色 (10YR2/2) | 粘性弱。しまりやや強。IV層土ブロック混。 |
| 17 褐灰色 (10YR4/1) | 粘性弱。しまりややあり。IV層土ブロック・黒褐色土混。 |
| 18 にぶい褐色 (7.5YR5/4) | 粘性弱。しまりあり。IV層土ブロック主体。黒褐色土混。 |
| 19 黒褐色 (10YR3/1) | 粘性なし。しまり弱。 |
| 20 黒褐色 (10YR2/2) | 粘性なし。しまり弱。黒色土ブロック・IV層土ブロック少混。 |
| 21 褐灰色 (10YR4/1) | IV層土ブロック主体。黒褐色土少混。 |
| 22 黒褐色 (10YR3/1) | 粘性弱。しまりあり。IV層土ブロック混。黒褐色土粒多混。 |
| 23 黒色 (10YR2/1) | IV層土ブロック混。 |
| 24 黒褐色 (10YR2/3) | 粘性なし。しまりやや弱。 |
| 25 褐色 (7.5YR4/4) | IV層土ブロック主体。黒褐色土微混。 |
| 26 黒褐色 (10YR2/3) | IV層土小ブロック微混。 |
| 27 黒褐色土 | IV層土ブロック混。 |
| 28 にぶい黄褐色 (10YR4/3) | 粘性弱。しまりやや強。黒褐色土混。貼床。 |
| 29 灰黄褐色 (10YR4/2) | 粘性なし。しまりあり。 |
| 30 灰黄褐色 (10YR4/2) | 粘性弱。しまりあり。IV層土ブロック多混。 |
| 31 黒褐色 (10YR3/1) | 粘性弱。しまりあり。IV層土ブロック混。 |
| 32 | IV層土ブロック・黒褐色土混在。 |
| 33 | 黄褐色土粒多混。下部に黒色粘土混。 |
| 34 黒褐色 (10YR2/2) | 10mm以下IV層土ブロック少混。 |
| 35 黒褐色土 | 30mm前後IV層土ブロック多混。 |
| 36 黒褐色 (10YR2/3) | 炭化物微混。 |
| 37 | 黄褐色土ブロック主体。黒褐色土混。 |
| 38 黒褐色土 | IV層土ブロック混。 |
| 39 黒褐色 (10YR2/3) | 粘性なし。黒色粘土微混。 |
| 40 灰褐色 (7.5YR4/2) | 粘性なし。IV層土ブロック微混。 |
| 41 黒褐色 (10YR2/2) | 粘性あり。黒色粘土多混。 |
| 42 暗褐色 (7.5YR3/3) | IV層土小ブロック多混。 |
| 43 黒色 (10YR2/1) | 粘性強。黒色粘土多混。 |
| 44 黒褐色 (10YR3/2) | 粘性なし。 |
| 45 暗褐色 (10YR3/3) | 粘性なし。IV層土粒混。 |
| 46 赤褐色 (5YR4/6) | 火床。 |
| 47 | 炭化物層。 |
| 48 極暗褐色 (7.5YR2/3) | 黒色粘土。IV層土ブロック層状に混。 |
| 49 にぶい褐色 (7.5YR5/3) | 黒褐色土混。 |
| 50 黒色 (10YR1, 7/1) | 黒色粘土。粘性強。しまりあり。 |
| 51 にぶい褐色 (7.5YR5/3) | 黒褐色土ブロック多混。 |
| 52 褐色 (7.5YR4/3) | 黒褐色土全体に混。 |
| 53 褐色 (7.5YR4/3) | 粘性弱。しまりあり。IV層土ブロック多混。黒褐色土層状に混。 |
| 54 黒褐色 (7.5YR3/2) | IV層土ブロック微混。 |
| 55 黒褐色 (7.5YR3/2) | IV層土ブロック混。 |
| 56 黒褐色 (7.5YR3/2) | IV層土小ブロック微混。 |

- | | |
|-------------------|-------------------|
| 36 黒褐色 (10YR2/3) | 炭化物微混。 |
| 37 | 黄褐色土ブロック主体。黒褐色土混。 |
| 38 黒褐色土 | IV層土ブロック混。 |
| 39 黒褐色 (10YR2/3) | 粘性なし。黒色粘土微混。 |
| 40 灰褐色 (7.5YR4/2) | 粘性なし。IV層土ブロック微混。 |
| 41 黒褐色 (10YR2/2) | 粘性あり。黒色粘土多混。 |
| 42 暗褐色 (7.5YR3/3) | IV層土小ブロック多混。 |
| 43 黒色 (10YR2/1) | 粘性強。黒色粘土多混。 |
| 44 黒褐色 (10YR3/2) | 粘性なし。 |
| 45 暗褐色 (10YR3/3) | 粘性なし。IV層土粒混。 |
| 46 赤褐色 (5YR4/6) | 火床。 |

図版 168 古墳時代～古代の遺構 (31) - 竪穴住居跡 -

SB0116・0167

SB0116

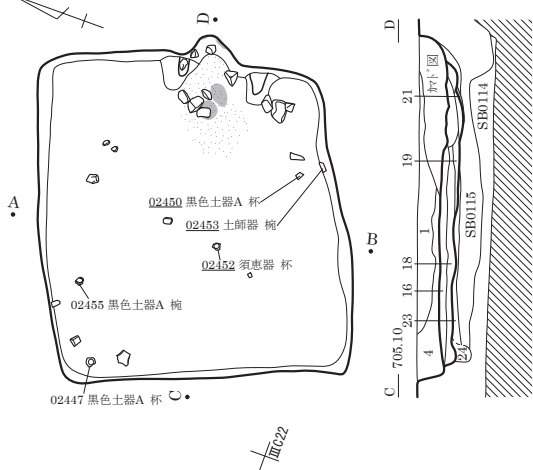

SB0116 カマド図

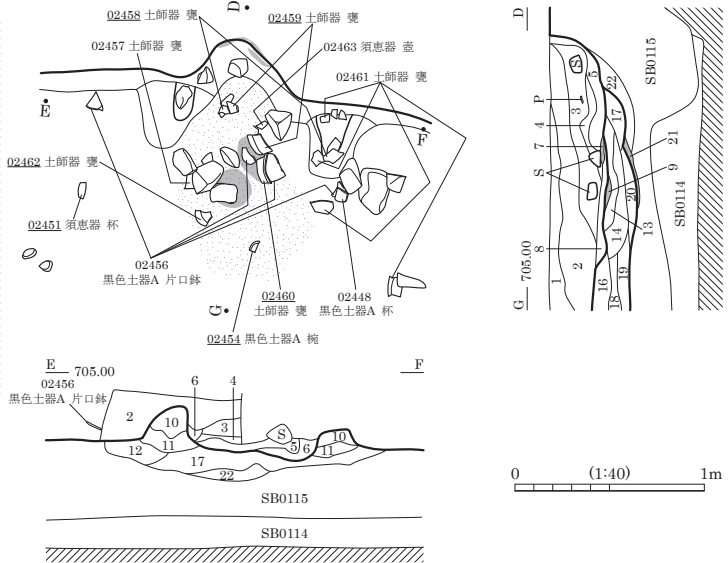

SB0167

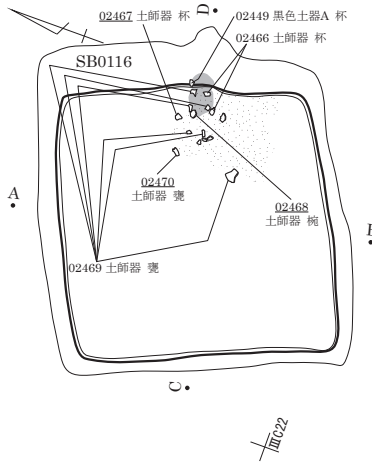

SB0116

- | | |
|-------------------|----------------------------|
| 1 黒褐色 (10YR2/3) | 粘性なし。しまりあり。軽石混。 |
| 2 黒褐色 (10YR3/2) | 粘性なし。しまりあり。灰色土混。軽石少混。 |
| 3 黒褐色 (10YR3/1) | 炭化物粒混。 |
| 4 黒褐色 (10YR2/2) | 軽石少混。 |
| 5 褐灰色 (10YR4/1) | 粘性やや弱。灰色土混。 |
| 6 暗褐色 (7.5YR3/4) | 粘性やや弱。焼土・灰色シルト混。 |
| 7 | 火床。 |
| 8 黒褐色 (10YR2/3) | 炭化物粒・焼土粒混。 |
| 9 | 火床。 |
| 10 褐灰色 (10YR4/1) | 粘性やや弱。しまりやや強。灰色粘土・砂多混。 |
| 11 暗褐色 (10YR3/3) | 粘性なし。 |
| 12 暗褐色 (10YR3/3) | しまりあり。黄褐色土ブロック混。 |
| 13 暗褐色 (7.5YR3/3) | 灰・焼土粒混。 |
| 14 黒色 (10YR2/1) | 灰・焼土粒混。 |
| 15 | IV層土主体。ブロック混。 |
| 16 黒褐色 (10YR3/2) | しまり強。壁際はしまり弱。暗褐色土粒・黄褐色土粒混。 |
| 17 黒褐色 (10YR2/2) | 炭化物粒・焼土粒混。 |
| SB0167 | |
| 18 暗褐色 (10YR3/3) | やや明色。 |
| 19 暗褐色 (10YR3/3) | 明色。 |
| 20 灰黄褐色 (10YR5/2) | 灰・焼土粒微混。 |
| 21 | 火床。 |
| 22 黒褐色 (10YR2/2) | 黒色粘土ブロック混。掘方埋土。 |
| 23 黒褐色 (10YR2/2) | しまりやや強。黒色土粒混。掘方埋土。 |
| 24 黒褐色 (10YR2/2) | しまりやや弱。掘方埋土。 |

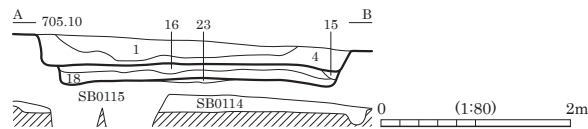

SB0119

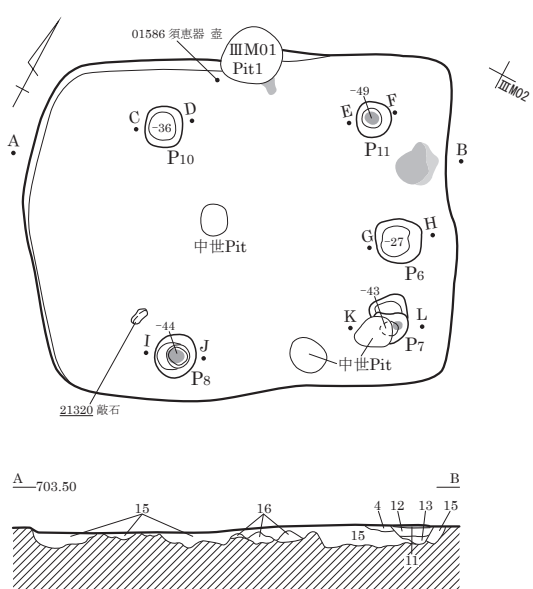

- | | |
|---------------------|--------------------------|
| 1 黒褐色 (10YR2/2) | しまりやや弱。 |
| 2 にぶい黄褐色 (10YR4/3) | IV層土ブロック主体。黒色土混。 |
| 3 黒褐色 (10YR2/2) | IV層土ブロック少混。 |
| 4 にぶい黄褐色 (10YR4/3) | IV層土ブロック主体。黒色土混。 |
| 5 黒褐色 (10YR3/2) | しまりやや弱。IV層土ブロック少混。 |
| 6 にぶい黄褐色 (10YR5/3) | しまりあり。IV層土ブロック主体。 |
| 7 黒褐色 (10YR2/2) | しまりあり。IV層土ブロック混。 |
| 8 灰黄褐色 (10YR4/2) | 粘性弱。しまりあり。炭化物・IV層土ブロック混。 |
| 9 にぶい黄褐色 (10YR5/3) | しまりあり。IV層土ブロック主体。 |
| 10 灰黄褐色～黒褐色 | |
| 11 赤褐色 (5YR4/6) | カマド火床残存部。 |
| 12 黒褐色 (10YR2/2) | しまりあり。IV層土粒混。炭化物粒微混。 |
| 13 暗褐色 (10YR3/3) | しまりあり。IV層土粒混。 |
| 14 にぶい黄褐色 (10YR4/3) | しまりやや強。粒子細。IV層土粒混。 |
| 15 黒褐色 (10YR3/2) | しまりあり。黒色土主体。IV層土多混。 |
| 16 にぶい黄褐色 (10YR5/3) | しまりあり。IV層土主体。黒色土多混。 |

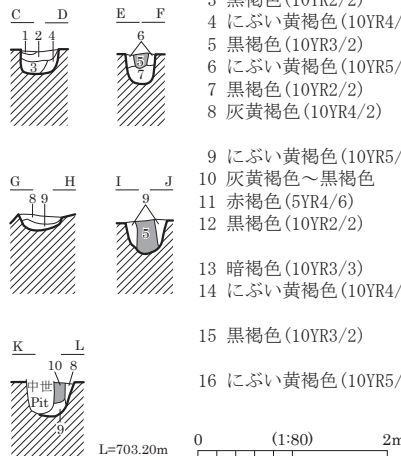

SB0120

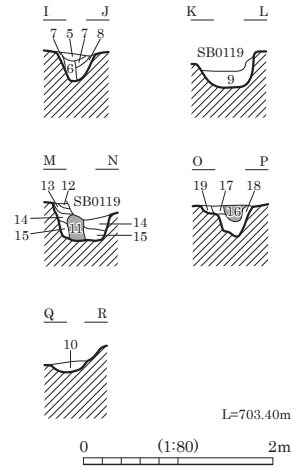
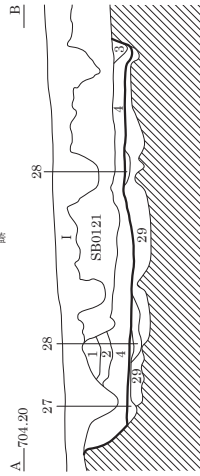
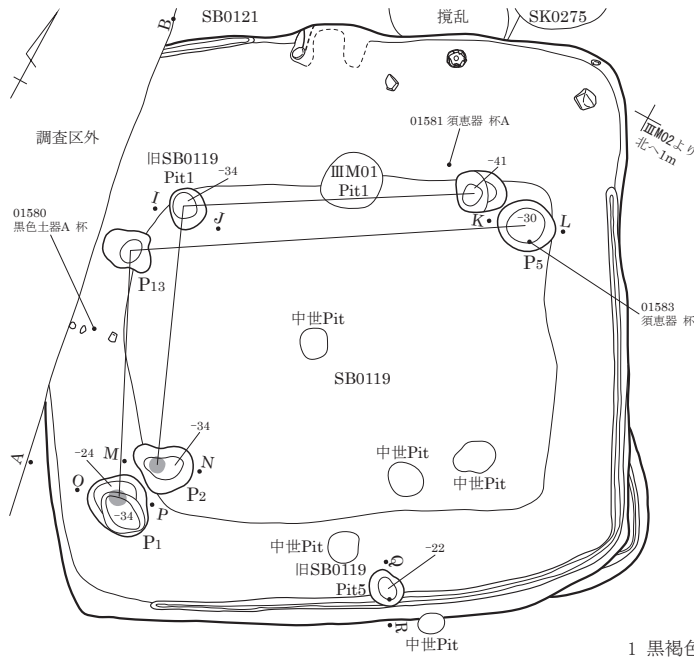

カマド図

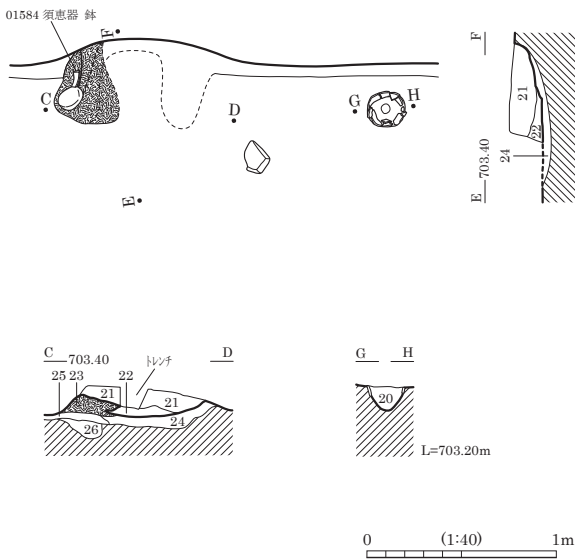

- | | |
|---------------------|---------------------------------|
| 1 黒褐色 (10YR2/2) | 炭化物粒混。 |
| 2 黒色 (10YR2/1) | 炭化物粒・焼土ﾌﾞｯｸ多混。 |
| 3 黒褐色 (10YR2/2) | 混入物少混。 |
| 4 黒褐色 (10YR3/2) | 軽石・炭化物粒微混。 |
| 5 黒褐色 (10YR2/2) | 粘性弱。しまり弱。 |
| 6 黒褐色 (10YR3/2) | 粘性やや弱。しまり弱。IV層土ﾌﾞｯｸ混。 |
| 7 暗褐色 (10YR3/4) | 粘性やや弱。しまりあり。IV層土粒多混。 |
| 8 黒褐色 (10YR2/2) | 粘性弱。しまりあり。IV層土粒・IV層土ﾌﾞｯｸ混。 |
| 9 にぶい黄褐色 (10YR4/3) | IV層土ﾌﾞｯｸ多混。 |
| 10 にぶい黄褐色 (10YR4/3) | 粘性やや弱。しまりあり。黒色土粒混。 |
| 11 黒褐色 (10YR2/2) | しまり弱。IV層土ﾌﾞｯｸ微混。柱痕。 |
| 12 黒褐色 (10YR2/3) | しまりあり。IV層土ﾌﾞｯｸ混。 |
| 13 褐色 (10YR4/4) | しまりやや強。IV層土ﾌﾞｯｸ多混。 |
| 14 暗褐色 (10YR3/3) | しまりあり。 |
| 15 黒褐色 (10YR2/2) | しまりやや強。IV層土ﾌﾞｯｸ混。 |
| 16 黒褐色 (10YR2/2) | 粘性やや弱。しまり弱。炭化物粒混。柱痕。 |
| 17 黒褐色 (10YR2/3) | 粘性やや弱。しまりややあり。IV層土粒多混。 |
| 18 にぶい黄褐色 (10YR4/3) | 粘性やや弱。しまり強。IV層土ﾌﾞｯｸ主体。黒色土微混。 |
| 19 暗褐色 (10YR3/3) | 粘性弱。しまりあり。IV層土粒混。 |
| 20 暗褐色 (10YR3/4) | シル質土。しまりなし。砂・IV層土粒混。 |
| 21 赤褐色 (5YR4/8) | 粘土。しまり強。炭化物混。カマﾄﾞ天井・袖構築材の堆積。 |
| 22 暗赤褐色 (5YR3/4) | シル質土。しまりなし。灰・焼土・炭化物混。砂微混。 |
| 23 暗褐色 (10YR3/3) | 粘性・しまりあり。炭化物・焼土粒混。カマﾄﾞ構築材。 |
| 24 にぶい黄褐色 (10YR5/4) | 砂質土。赤褐色粘土微混。IV層土ﾌﾞｯｸ混。カマﾄﾞ掘方埋土。 |
| 25 暗褐色 (10YR3/4) | シル質土。IV層土少混。 |
| 26 褐色 (10YR4/6) | 粘性シル多混。左袖石抜取痕か。 |
| 27 黒褐色 (10YR2/2) | 掘方埋土。 |
| 28 黒褐色 (10YR2/2) | ﾌﾞｯｸ混。暗色。掘方埋土。 |
| 29 | しまり強。IV層土ﾌﾞｯｸ・黒褐色土混。掘方埋土。 |

図版 170 古墳時代～古代の遺構 (33) - 竪穴住居跡 -

SB0121・0161 (1)

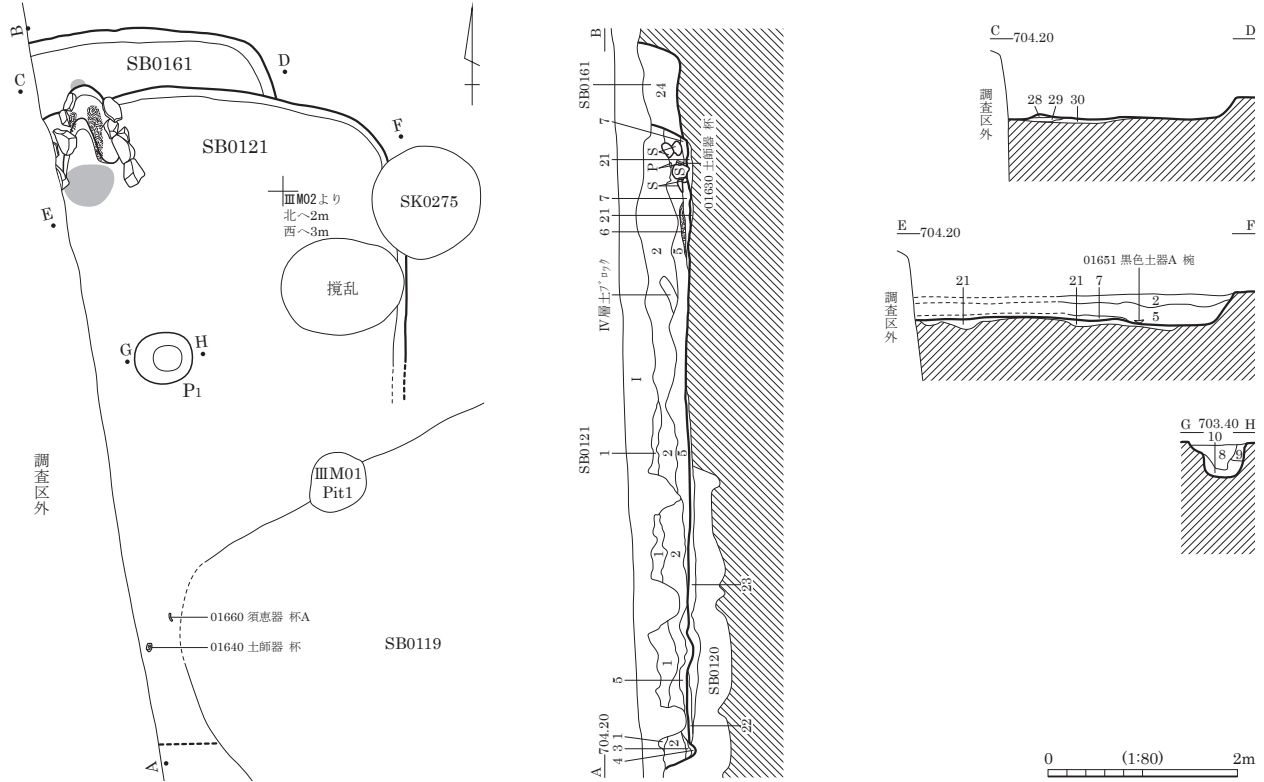

SB0121 遺物出土状況

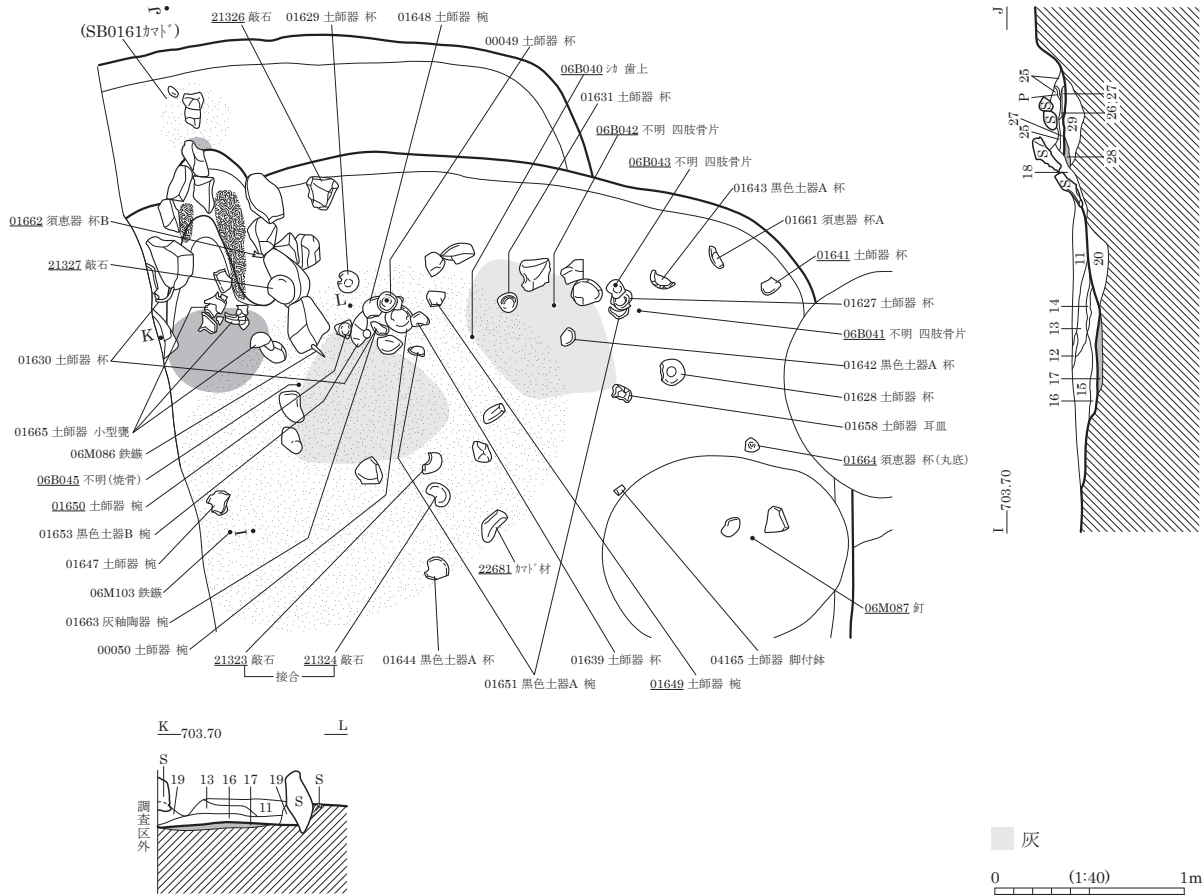

SB0121・0161 (2)

SB0121

- 1 黒褐色 (10YR2/2) 粘性弱。しまりあり。黒色土⁺ロク混。炭化物粒微混。
- 2 暗褐色 (10YR3/3) 粘性弱。しまりなし。軽石少混。砂微混。
- 3 黒色土⁺ロク・黄褐色土⁺ロク混在。
- 4 黒褐色 (10YR2/2) 均質。
- 5 黒褐色 (10YR2/3) シルト質土。粘性弱。炭化物粒・焼土粒・灰混。砂・軽石微混。
- 6 褐色 (10YR4/6) 砂質土。しまりなし。灰混。かま⁺構築材か。
- 7 黒色 (10YR2/1) 炭化物粒・灰混。焼土粒微混。
- 8 黒褐色 (10YR2/3) シルト。粘性あり。IV層土粒混。砂微混。
- 9 黄褐色 (10YR5/6) IV層土⁺ロク主体。
- 10 褐色 (10YR4/4) 砂混シルト。しまりなし。黒褐色シルト・黄褐色土混。
- 11 暗褐色 (10YR3/4) シルト。粘性弱。しまりなし。焼土粒混。灰微混。
- 12 暗褐色 (10YR3/3) シルト。粘性ややあり。しまりあり。灰多混。炭化物粒混。
- 13 灰黄褐色 (10YR6/2) 粘性ややあり。しまりなし。灰層。
- 14 黄褐色 (10YR5/6) 粘性ややあり。しまりなし。灰か。
- 15 黒色 (10YR2/1) シルト質土。粘性ややあり。しまりあり。炭化物粒・灰混。
- 16 灰黄褐色 (10YR4/2) 粘性あり。しまりなし。炭化物粒混。灰層。

- 17 赤褐色 火床。
 - 18 褐色 (10YR4/4) シルト質土。粘性弱。しまりややあり。煙道出口付近被熱赤化。
 - 19 黒褐色 (10YR2/3) 砂混シルト。しまりやや強。IV層土粒・IV層土⁺ロク混。かま⁺袖構築材か。
 - 20 暗褐色 (10YR3/4) シルト。粘性ややあり。しまりなし。かま⁺煙道の掘方埋土。
 - 21 暗褐色 (10YR3/4) しまり極強。小礫・砂・IV層土粒多混。貼床。
 - 22 褐色 (10YR4/6) しまり強。IV層土⁺ロク多混。
 - 23 黒褐色 (10YR3/2) しまり強。IV層土⁺ロク少混。
- SB0161**
- 24 暗褐色 (10YR3/3) 粘性弱。しまりなし。砂・軽石やや多混。
 - 25 暗褐色 (10YR3/4) 粘性ややあり。しまりなし。灰・炭化物片・焼土粒混。SB0121かま⁺煙道に壊される。炭化物粒堆積層。灰層上に堆積。
 - 26 黒色 (10YR2/1) 粘性弱。しまりなし。砂・軽石やや多混。
 - 27 暗褐色 (10YR3/3) 粘性弱。しまりなし。砂・軽石やや多混。
 - 28 暗赤褐色 (5YR3/6) 砂混シルト。しまりやや強。
 - 29 黒褐色 (10YR2/3) 砂混シルト。粘性あり。しまり強。かま⁺掘方埋土か。
 - 30 暗褐色 (10YR3/4) 砂混シルト。小礫・軽石・IV層土⁺ロク混。掘方埋土。

SB0125

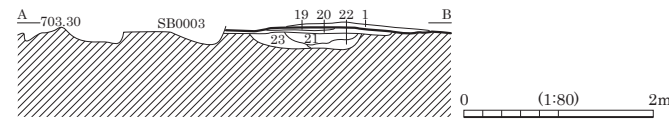
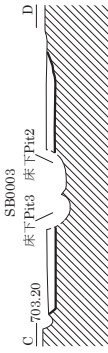
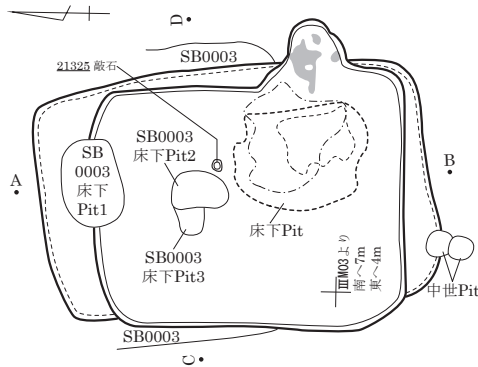

カマド第1面

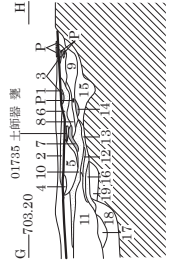
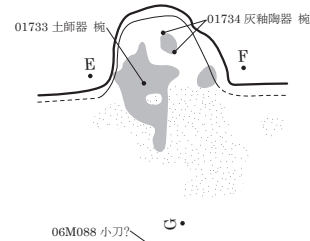

カマド第2面

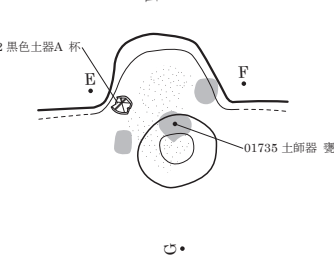

カマド第3面

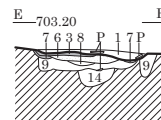
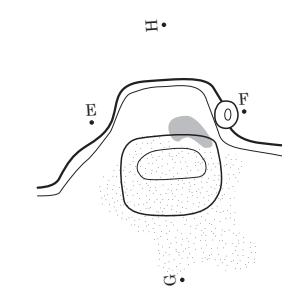

0 (1:40) 1m

- 1 黒褐色 (10YR3/2) 粘性弱。しまりあり。焼土粒・炭化物粒混。
- 2 炭化物層。かま⁺第1面。
- 3 しまり弱。火床。かま⁺第1面。
- 4 しまり弱。IV層土・黒色土層状に混。
- 5 暗褐色 (10YR3/4) 粘性弱。しまりやや弱。炭化物粒多混。
- 6 炭化物層。かま⁺第2面。
- 7 火床。かま⁺第2面。
- 8 暗褐色土・IV層土混在。埋戻土。
- 9 黒褐色 (7.5YR3/2) 粘性ややあり。しまりあり。焼土粒混。
- 10 炭化物層。かま⁺第3面。
- 11 暗褐色 (10YR3/4) 粘性弱。しまりやや強。IV層土⁺ロク・黒褐色土混。
- 12 灰層。かま⁺第3面。
- 13 炭化物層。かま⁺第3面。
- 14 火床。かま⁺第3面。
- 15 黒褐色 (7.5YR3/2) 粘性弱。しまりあり。焼土・炭化物・IV層土・砂混。
- 16 黒褐色 (10YR2/2) 粘性・しまりやや弱。
- 17 暗褐色 (10YR3/3) 粘性やや弱・しまりあり。
- 18 にぶい黄褐色 (10YR5/3) 粘性やや弱。しまりあり。黒褐色土粒混。
- 19 にぶい黄褐色 (10YR5/3) しまり強。黒褐色土少混。
- 20 黒色 (10YR1.7/1) 粘性ややあり。しまり強。IV層土層状に混。
- 21 にぶい黄褐色 (10YR4/3) 粘性やや弱。しまり強。IV層土粒・IV層土⁺ロク・黒褐色土混。
- 22 にぶい黄褐色 (10YR4/3) 粘性弱。しまり強。黒褐色土混。
- 23 にぶい黄褐色 (10YR4/3) 粘性弱。しまりやや強。黒褐色土微混。
- 24 黒褐色土・IV層土⁺ロク混。

SB0126

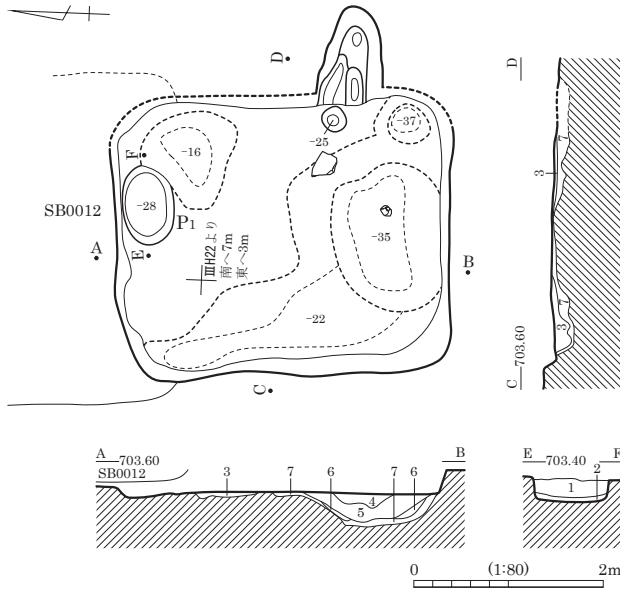

カマド遺物出土状況

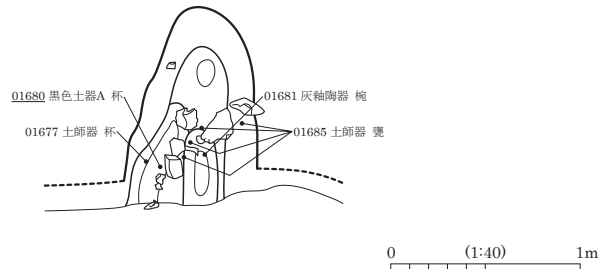

- 1 黒褐色 (10YR2/3) 砂質シルト。粘性弱。小礫・砂混。
- 2 黒色 (10YR2/1) シルト質土。しまりなし。炭化物混。
- 3 暗褐色 (10YR3/4) 砂質シルト。粘性弱。しまりあり。IV層土粒多混。
- 4 暗褐色 (10YR3/4) 砂質シルト。粘性弱。しまりあり。軽石・小礫多混。
- 5 黒褐色 (10YR2/3) 粘性ややあり。しまりあり。軽石・砂・焼土粒混。
- 6 暗褐色 (10YR3/3) しまり弱。IV層土ブロック多混。
- 7 黄褐色 (10YR5/6) しまりなし。IV層土主体。暗褐色土混。

SB0127・0171

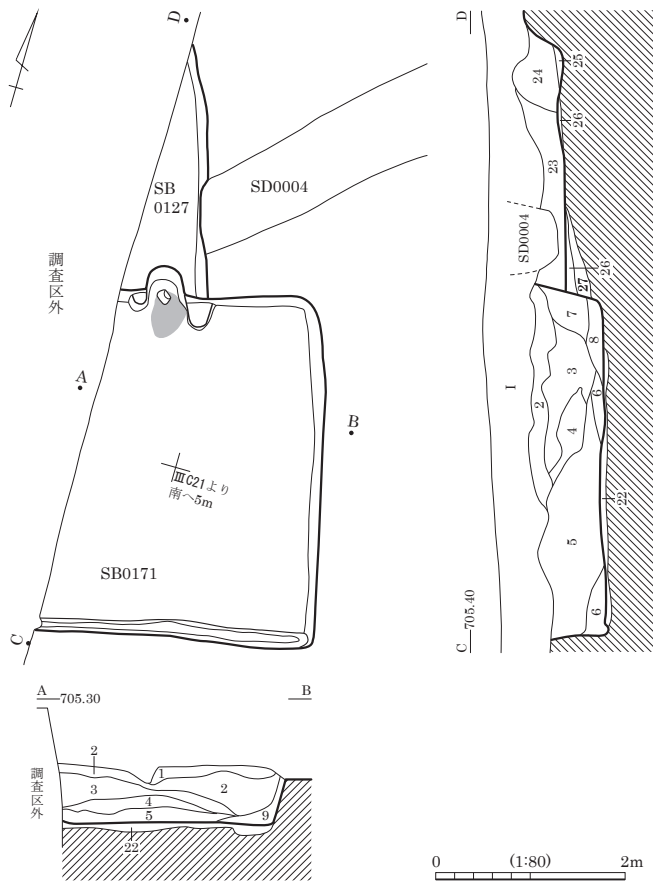

カマド図

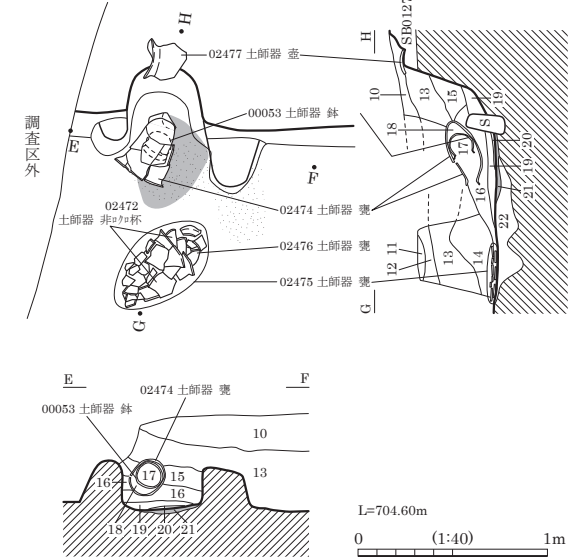

- I 黒褐色 (10YR2/3) 粘性ややあり。しまり弱。耕作土。
- SB0171
- 1 黒褐色 (10YR2/3) 砂混シルト。粘性ややあり。しまり弱。小礫・IV層土粒微混。
 - 2 暗褐色 (10YR3/3) 砂混シルト。粘性弱。IV層土粒微混。
 - 3 暗褐色 (10YR3/4) 砂混シルト。粘性・しまりなし。IV層土粒・IV層土ブロックやや多混。
 - 4 暗褐色 (10YR3/3) 砂混シルト。粘性弱。小礫・炭化物片混。
 - 5 黄褐色 (10YR5/6) IV層土・黒褐色シルト・小礫混在。炭化物混。帯状に堆積。
 - 6 褐色 (10YR4/6) IV層土・黒褐色シルト・小礫混在。IV層土ブロック少混。
 - 7 黒褐色 (10YR2/3) 砂混シルト。粘土ブロック・IV層土粒・炭化物片微混。
 - 8 黒褐色 (10YR2/2) 砂混シルト。炭化物片・炭化物粒多混。粘土ブロック・IV層土粒微混。
 - 9 黒褐色 (10YR2/3) シルト。粘性・しまりなし。炭化物粒混。砂微混。

- 10 黒褐色 (10YR2/3) 砂混シルト。粘性ややあり。しまり強。小礫・粘土ブロック・IV層土ブロック混。
 - 11 暗褐色 (10YR3/4) 砂混シルト。粘性ややあり。しまり強。小礫・IV層土粒混。
 - 12 褐色 (10YR4/4) シルト。粘性あり。IV層土多混。小礫混。
 - 13 暗褐色 (10YR3/3) 砂混シルト。粘性ややあり。しまりやや強。IV層土粒微混。
 - 14 暗褐色 (10YR3/3) 砂混シルト。粘性ややあり。しまりやや強。IV層土粒ブロック多混。
 - 15 暗褐色 (10YR3/4) 砂混シルト。粘性・しまりなし。小礫・砂混。焼土粒混。
 - 16 暗褐色 (10YR3/3) 砂混シルト。粘性・しまりなし。10mm焼土ブロック・炭化物混。灰微混。
 - 17 暗褐色 (10YR3/4) 砂混シルト。粘性・しまりなし。砂多混。
 - 18 暗褐色 (10YR3/3) 砂混シルト。粘性・しまりなし。砂少混。
 - 19 黒色 (10YR2/1) 黒色シルト。炭化物多混。
 - 20 明黄褐色 (10YR7/6) IV層土主体。カマド袖または天井構築材崩落土か。
 - 21 暗赤褐色 (5YR3/6) 火床。
 - 22 IV層土・暗褐色シルト混在。しまり強。貼床。
- SB0127
- 23 暗褐色 (10YR3/4) 砂混シルト。粘性弱。しまりなし。小礫混。砂少混。
 - 24 黒褐色 (10YR2/3) 砂混シルト。粘性弱。小礫多混。砂少混。
 - 25 灰黄褐色 (10YR4/2) 砂質土。IV層土混。
 - 26 黄褐色 (10YR5/6) IV層土主体。貼床。
 - 27 明黄褐色 (10YR6/6) IV層土・暗褐色砂質シルト混在。掘方埋土。

SB0132

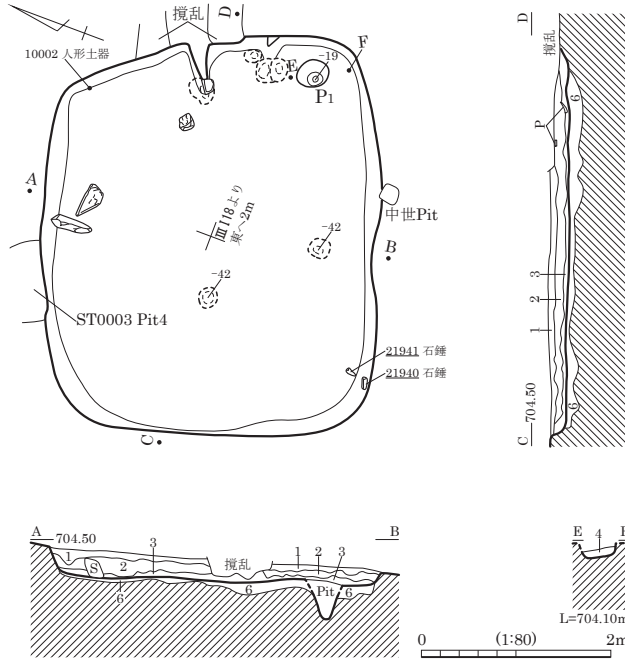

カマド図

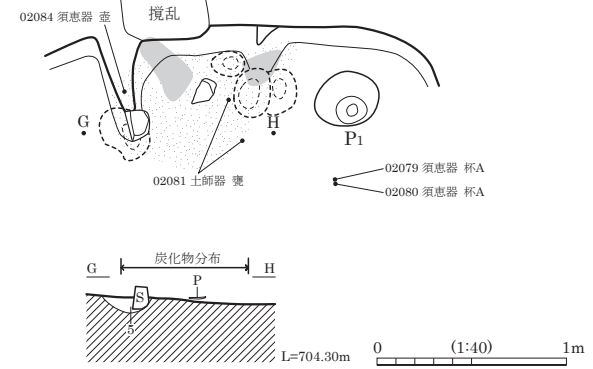

- 1 黒褐色(10YR3/1) 粘性あり。しまりやや弱。黒色土主体。小礫少混。IV層土微混。
- 2 黒褐色(10YR3/2) 粘性ややあり。しまりやや弱。黒色土主体。IV層土ブロック少混。
- 3 暗褐色(10YR3/4) 粘性やや弱。しまりややあり。黒色土主体。IV層土粒・IV層土ブロック多混。
- 4 暗褐色(10YR3/3) 粘性ややあり。しまりやや弱。黒色土主体。IV層土粒少混。炭化物微混。
- 5 カマド 袖石掘方埋土。
- 6 掘方埋土。

SB0133

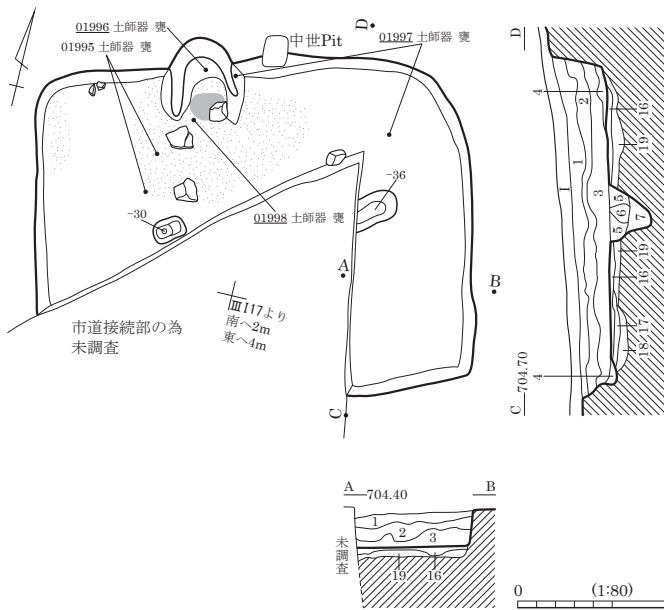

カマド図

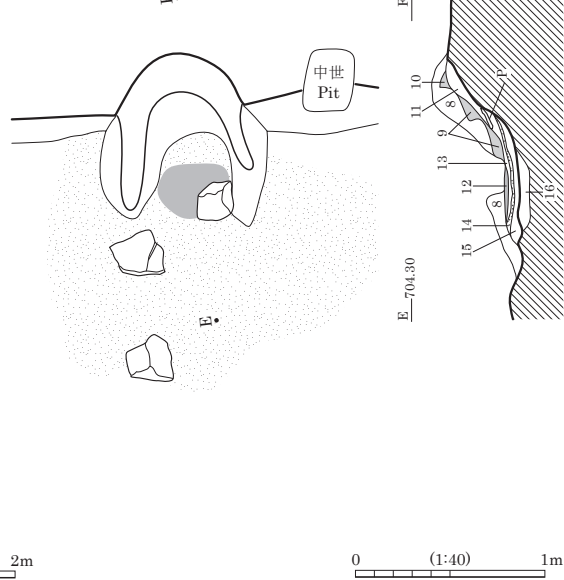

- | | |
|---|---|
| 1 暗褐色(10YR3/4) 粘性・しまりややあり。IV層土粒混。 | 10 極暗赤褐色(5YR2/3) シルト質土。煙道内被熱部。炭化物混。 |
| 2 黒褐色(10YR2/3) 粘性・しまりややあり。IV層土粒微混。小礫極微混。 | 11 褐灰色(7.5YR4/1) シルト質土。粘性あり。しまりあり。焼土混。 |
| 3 黒褐色(10YR3/1) 粘性あり。しまりややあり。IV層土ブロック微混。 | 12 灰褐色(7.5YR6/2) 火床。 |
| 4 暗褐色(10YR3/3) 粘性あり。しまりやや弱。IV層土粒少混。IV層土ブロック微混。 | 13 黒褐色(7.5YR3/1) 粘性シルト。粘性強。炭化物多混。炭化物層。 |
| 5 灰黄褐色(10YR5/2) 粘性シルト。粘性あり。しまりあり。砂質土・粘性土層状に堆積。柱固め土。 | 14 黒色(7.5YR2/1) シルト質土。粘性ややあり。しまりあり。炭・煤多混。 |
| 6 褐灰色(10YR4/1) 粘性シルト。粘性あり。しまりなし。柱痕か。 | 15 黒褐色(10YR3/2) シルト質土。粘性ややあり。しまりあり。炭・煤多混。 |
| 7 灰黄褐色(10YR4/2) 粘性シルト。粘性あり。しまりなし。砂やや多混。 | 16 にぶい黄褐色(10YR5/4) 粘性弱。しまりやや強。IV層土主体。貼床。 |
| 8 灰黄褐色(10YR4/2) 砂質シルト。粘性あり。しまり強。砂混。カマド構築材か。 | 17 灰黄褐色(10YR4/2) シルト質土。粘性あり。しまりなし。掘方埋土。 |
| 9 赤褐色(5YR4/6) シルト質土。煙道内被熱部。 | 18 灰黄褐色(10YR5/2) シルト質土。粘性あり。版築状。 |
| | 19 にぶい黄褐色(10YR6/3) 砂質土。IV層土多混。掘方埋土。 |

図版 174 古墳時代～古代の遺構 (37) - 竪穴住居跡 -

SB0136

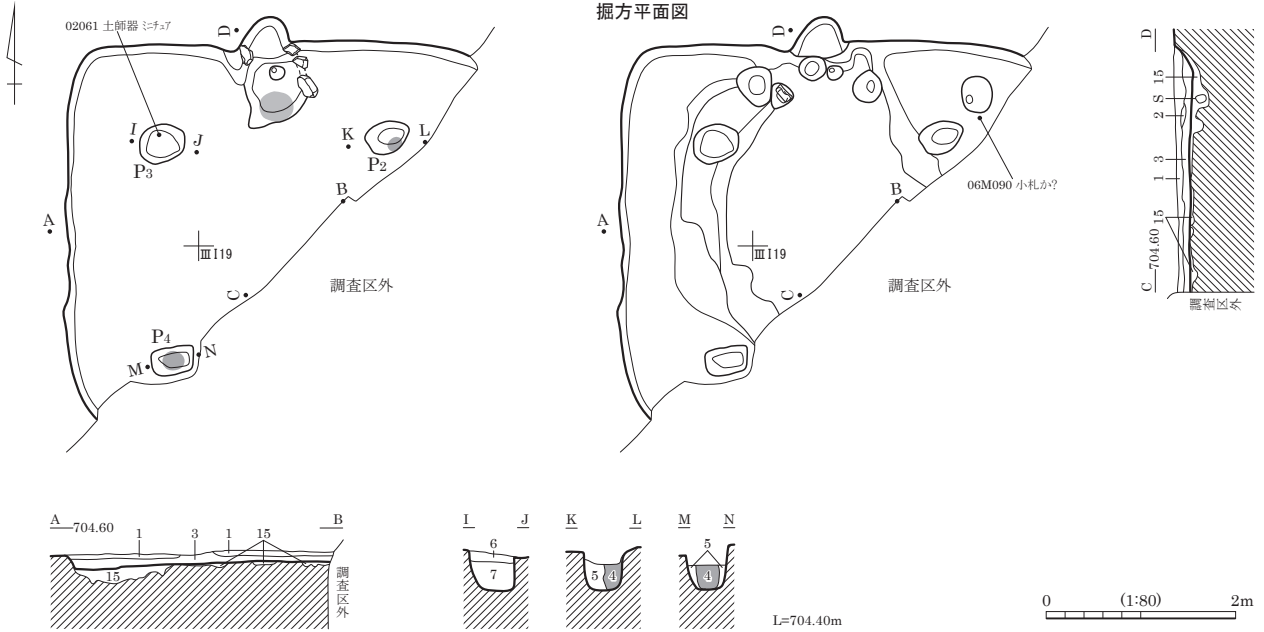

カマド図

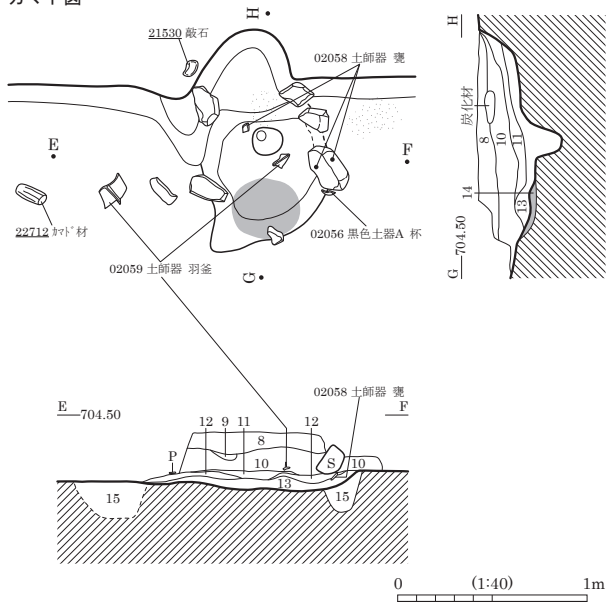

- | | |
|--|--|
| <p>1 黒褐色 (10YR3/2)</p> <p>2 暗褐色 (10YR3/3)</p> <p>3 暗褐色 (10YR3/4)</p> <p>4 褐灰色 (10YR4/1)</p> <p>5 褐灰色 (10YR4/1)</p> <p>6 灰黄褐色 (10YR4/2)</p> <p>7 にぶい黄褐色 (10YR4/3)</p> <p>8 黒褐色 (10YR3/2)</p> <p>9 黄褐色 (10YR5/6)</p> <p>10 黒褐色 (10YR2/2)</p> <p>11 暗褐色 (10YR3/3)</p> <p>12 暗赤褐色 (5YR3/3)</p> <p>13 赤褐色 (5YR4/6)</p> <p>14 明赤褐色 (5YR5/6)</p> <p>15 灰黄褐色 (10YR5/2)</p> | <p>粘性ややあり。しまりやや弱。黒色土主体。小礫微混。</p> <p>粘性・しまりやや弱。黒色土主体。小礫・IV層土粒少混。</p> <p>粘性・しまりやや弱。黒色土主体。小礫・IV層土粒少混。炭化物粒微混。</p> <p>粘性・しまりあり。粘質シルト・砂質シルト混在。IV層土ブロック少混。柱痕。</p> <p>砂質シルト。粘性弱。しまり強。IV層土ブロック多混。埋戻土。</p> <p>粘性あり。しまりやや弱。黒色土主体。炭化物・焼土粒極微混。</p> <p>粘性やや弱。しまりややあり。IV層土ブロック・黒色土少混。</p> <p>粘性ややあり。しまりやや弱。黒色土主体。炭化物少混。焼土微混。</p> <p>粘性やや弱。しまり弱。黒色土主体。焼土・灰少混。</p> <p>粘性やや弱。しまり弱。炭化物・被熱IV層土混在。</p> <p>粘性弱。しまりややあり。被熱IV層土主体。炭化物少混。</p> <p>粘性弱。しまりあり。やや被熱IV層土主体。火床。</p> <p>粘性・しまりあり。暗褐色土ブロック・IV層土ブロック混在。貼床状。掘方埋土。</p> |
|--|--|

SB0137・0138

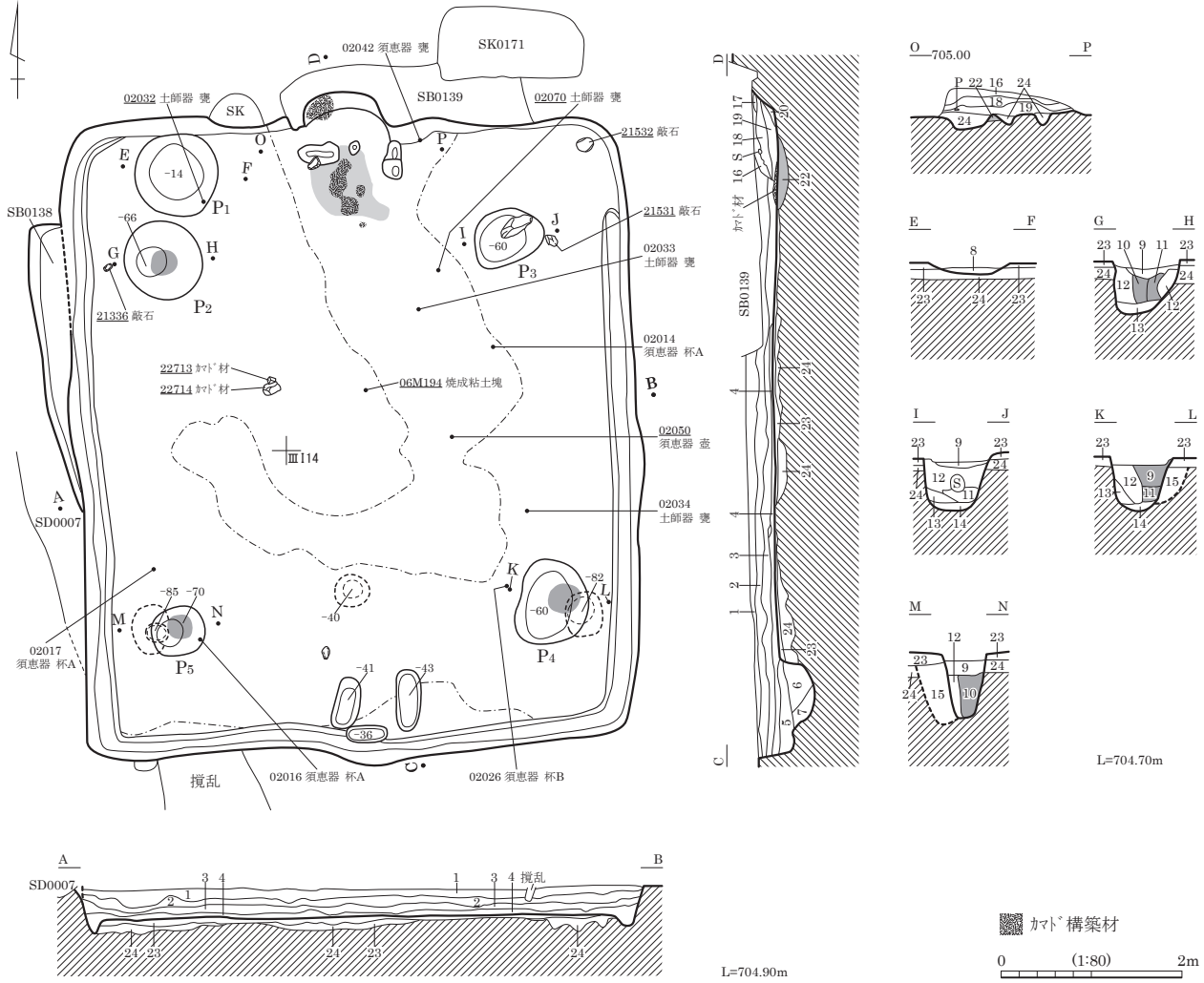

- | | |
|--|---|
| <p>1 暗褐色 (10YR3/3) 粘性ややあり。しまり普通。黒色土主体。IV層土粒子・IV層土ブロック極少混。</p> <p>2 黒褐色 (10YR2/2) 粘性あり。しまり普通。黒色土主体。小礫少混。IV層土粒・IV層土ブロック極微混。</p> <p>3 黒褐色 (10YR2/3) 粘性あり。しまりやや弱。黒色土主体。IV層土粒極少混。小礫極微混。</p> <p>4 暗褐色 (10YR3/4) 粘性やや弱。しまりやや強。黒色土主体。IV層土ブロック少混。</p> <p>5 褐色 (10YR4/4) 粘性普通。しまり強。黒色土・IV層土混。貼床状。</p> <p>6 灰黄褐色 (10YR5/2) シルト。粘性あり。しまり弱。入口ピット埋土。</p> <p>7 灰黄褐色 (10YR6/2) 砂質シルト。粘性ややあり。しまり強。10mmIV層土ブロック・灰黄褐色シルト混。</p> <p>8 褐灰色 (5YR4/1) 粘性土。しまり強。黒色粘土ブロック・10mm焼土ブロック全体に混。カマトの廃棄土か。</p> <p>9 黒褐色 (10YR3/2) シルト。粘性・しまり弱。黄褐色土粒混。</p> <p>10 灰黄褐色 (10YR5/2) 粘性シルト。粘性ややあり。しまり弱。IV層土ブロック・暗褐色土混在。</p> <p>11 にぶい黄褐色 (10YR6/3) 砂質シルト。粘性・しまり弱。IV層土主体。</p> <p>12 灰褐色 (7.5YR6/2) 砂質シルト。粘性弱・しまり普通。黒褐色土ブロック混。埋戻土。</p> | <p>13 灰褐色 (7.5YR5/2) 粘性シルト。粘性ややあり。しまりあり。黒褐色土主体。灰褐色砂質シルト混。埋戻土。</p> <p>14 にぶい黄褐色 (10YR6/3) 砂質シルト。IV層土主体。埋戻土。</p> <p>15 灰褐色 (10YR6/2) 砂質シルト。しまり弱。旧ピットの埋戻土。</p> <p>16 灰黄褐色 (10YR5/2) 砂質シルト。粘性あり。しまり弱。10mm軽石・黒色粘土ブロック混。カマト上面埋土。</p> <p>17 にぶい黄褐色 (10YR6/3) 砂質シルト。粘性・しまり強。白色土貼付。カマト構築材ブロック。</p> <p>18 灰褐色 (7.5YR5/2) 粘性シルト。粘性・しまり強。黒色化した粘土ブロック・白色土混。下部被熱赤化。カマト上部の崩落土。</p> <p>19 黒褐色 (10YR3/1) シルト。粘性・しまり弱。焼土ブロック・灰混。</p> <p>20 灰赤色 (2.5YR4/2) 粘性あり・しまり強。焼土ブロック主体。カマト上部の崩落か。</p> <p>21 褐灰色 (10YR6/1) 白色粘土層。被熱赤化。</p> <p>22 明赤褐色 (2.5YR5/6) 貼床が被熱赤化。火床。</p> <p>23 灰黄褐色 (10YR6/2) 砂質シルト。粘性ややあり。しまり強。IV層土小ブロック混。貼床。</p> <p>24 灰黄褐色 (10YR5/2) 砂質シルト。粘性ややあり。しまりやや弱。20~30mmIV層土ブロック・黒色土ブロック混。掘方埋土。</p> |
|--|---|

図版 176 古墳時代～古代の遺構 (39) - 竪穴住居跡 -

SB0139

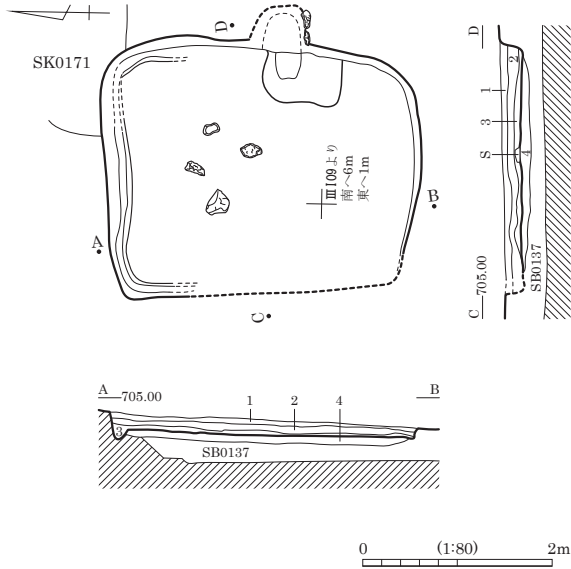

カマド図

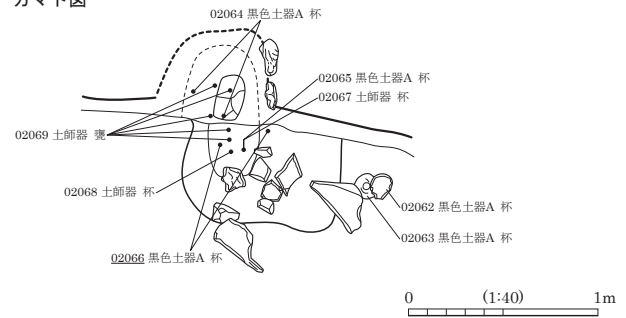

- 1 黒褐色 (10YR2/2) 粘性ややあり。しまりやや弱。黒色土主体。小礫極微混。
- 2 暗褐色 (10YR3/3) 粘性・しまりややあり。黒色土主体。IV層土粒極少混。小礫微混。
- 3 暗褐色 (10YR3/4) 粘性やや弱。しまりあり。黒色土主体。IV層土粒・IV層土ブロック少混。
- 4 にぶい黄褐色 (10YR5/4) 粘性なし。しまり強。IV層土ブロック主体。黒色土少混。貼床。

SB0140

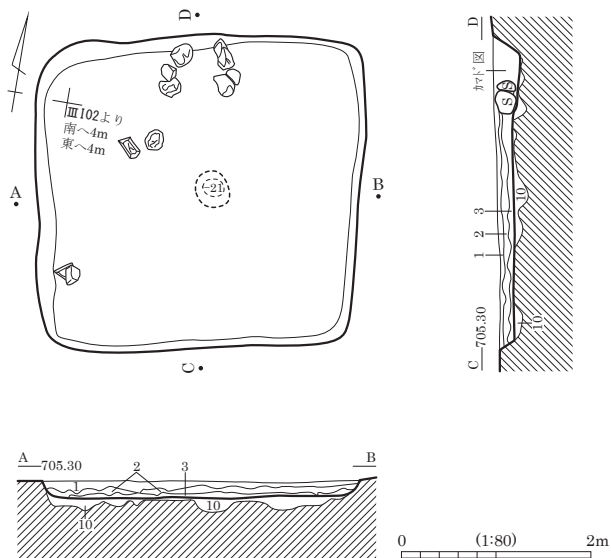

カマド図

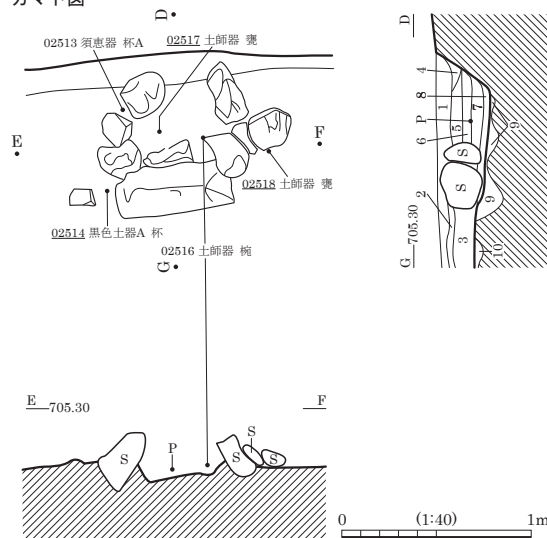

- 1 黒褐色 (10YR3/2) 粘性やや弱。しまりややあり。黒色主体。小礫少混。IV層土微混。
- 2 暗褐色 (10YR3/3) 粘性弱。しまりややあり。黒色主体。IV層土・IV層土ブロック少混。
- 3 にぶい黄褐色 (10YR4/3) 粘性弱。しまりやや弱。黒色土・IV層土混在。
- 4 黄褐色 (10YR5/6) 粘性やや強。しまり弱。IV層土主体。粘土混。
- 5 黒褐色 (10YR3/2) 粘性ややあり。しまりやや弱。黒色土主体。粘土・焼土微混。
- 6 黒褐色 (10YR3/1) 粘性やや弱。しまりややあり。黒色主体。焼土・炭化物粒少混。
- 7 褐色 (10YR4/6) 粘性・しまりややあり。黒色土主体。焼土ブロック・炭化物粒少混。
- 8 暗褐色 (10YR3/4) 粘性やや弱。しまりややあり。黒色土主体。炭化物粒・灰少混。
- 9 褐色 (10YR4/4) 粘性強。しまり弱。IV層土主体。
- 10 褐色 (10YR4/4) 粘性弱。しまりやや強。IV層土主体。黒色土少混。貼床。

SB0141

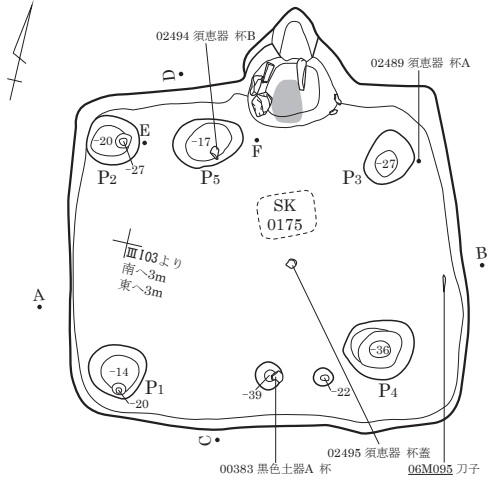

掘方平面図

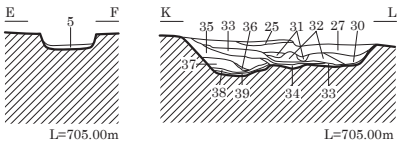
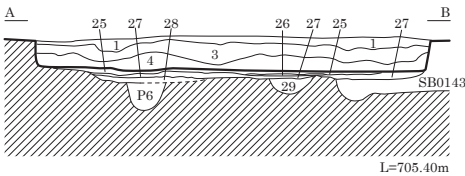
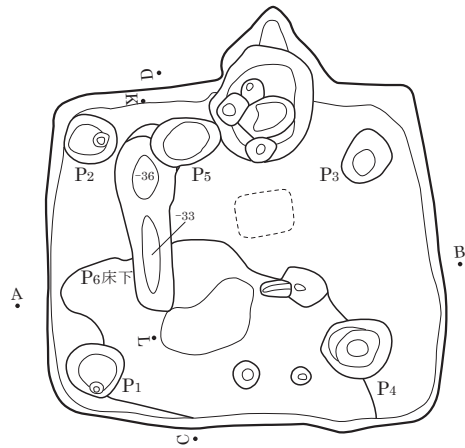

0 (1:80) 2m

- 1 黒褐色 (10YR3/1) 粘性あり。しまりやや弱。黒色土主体。小礫少混。IV層土粒極微混。
- 2 にぶい黄褐色 (10YR4/3) 粘性やや弱。しまりややあり。黒色土ブロック多混。IV層土粒ブロック混。
- 3 黒褐色 (10YR3/2) 粘性ややあり。しまりやや弱。黒色土・IV層土粒微混。
- 4 暗褐色 (10YR3/3) 粘性あり。しまりやや弱。黒色土主体。IV層土粒極少混。
- 5 褐灰色 (10YR4/1) 砂質シルト。粘性あり。しまり強。黒色土(煤)混。
- 6 暗褐色 (10YR3/3) 粘性あり。しまりやや弱。黒色土主体。IV層土粒極少混。

カマト図

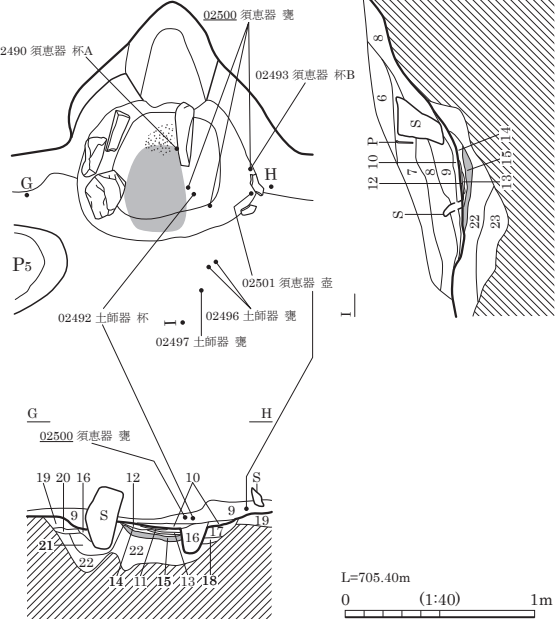

- 7 黒褐色 (10YR3/2) 粘性ややあり。しまりやや弱。黒色土・IV層土粒微混。
- 8 暗褐色 (10YR3/3) 粘性ややあり。しまり普通。黒色土主体。炭化物・焼土粒少混。
- 9 黒色 (10YR2/1) 粘性あり。しまり普通。炭化物主体。焼土粒少混。黒色土極少混。
- 10 灰褐色 (7.5YR5/2) 砂質シルト。粘性ややあり。しまり普通。炭化物混。カマト構築材混。
- 11 にぶい赤褐色 (5YR5/3) シルト。被熱12層土。
- 12 褐灰色 (5YR6/1) シルト。灰混。
- 13 明赤褐色 (2.5YR5/6) シルト。被熱14層土。
- 14 赤灰色 (2.5YR6/1) シルト。きめ細かい灰。
- 15 灰赤色 (2.5YR4/2) 砂質シルト。被熱22層土。火床。
- 16 黒褐色 (7.5YR3/1) シルト。しまりなし。カマト袖石採取層。
- 17 灰褐色 (7.5YR5/2) 砂質シルト。粘性弱。しまりやや強。カマト右袖石の掘方埋土。
- 18 黒褐色 (5YR2/1) シルト。粘性・しまり弱。
- 19 にぶい橙色 (5YR6/4) 砂質シルト。粘性弱。しまり弱。貼床。
- 20 褐灰色 (5YR5/1) シルト。しまり弱。貼床下の黒色土。
- 21 灰褐色 (5YR4/2) 砂質シルト。粘性弱。しまり強。カマト左袖石の掘方埋土。
- 22 にぶい赤褐色 (5YR5/3) 砂質シルト。IV層土小ブロック主体。カマト掘方埋土。
- 23 にぶい橙色 (5YR6/3) 砂質シルト。IV層土小ブロック主体。砂質強。カマト掘方埋土。
- 24 灰黄褐色 (10YR5/2) 砂質シルト。粘性なし。しまりあり。黄褐色土混。
- 25 褐灰色 (7.5YR6/1) 砂質シルト。粘性なし。しまり極強。V層土主体。貼床。
- 26 褐灰色 (10YR4/1) 粘質シルト。粘性あり。しまり強。黒色土主体。
- 27 灰黄褐色 (10YR5/2) 砂質シルト。粘性なし。しまり強。IV層土主体。黒色土ブロック混。
- 28 黒褐色 (10YR3/1) 粘質シルト。粘性あり。しまり強。
- 29 にぶい黄褐色 (10YR5/4) 粘・砂質シルト。粘性あり。しまり強。10~20mmIV層土ブロック・黒色土ブロック混。
- 30 赤灰色 (2.5YR5/1) 砂質シルト。粘性弱。しまり強。
- 31 褐灰色 (10YR4/1) シルト。粘性・しまり弱。煤・炭化物層。
- 32 灰黄褐色 (10YR6/2) シルト。粘性・しまり弱。V層土主体。
- 33 にぶい黄褐色 (10YR7/3) 砂質シルト。粘性・しまり弱。V層土主体。
- 34 黒色 (10YR2/1) 焼土粒微混。灰・煤層。
- 35 にぶい黄褐色 (10YR7/3) 砂質シルト。粘性・しまり弱。軽石やや多混。
- 36 褐灰色 (10YR4/1) 灰層。
- 37 にぶい黄褐色 (10YR7/3) 砂質シルト。粘性・しまり弱。
- 38 褐灰色 (10YR6/1) 灰層。
- 39 黒色 (10YR2/1) 炭化物・煤層。

図版 178 古墳時代～古代の遺構 (41) - 竪穴住居跡 -

SB0143(1)

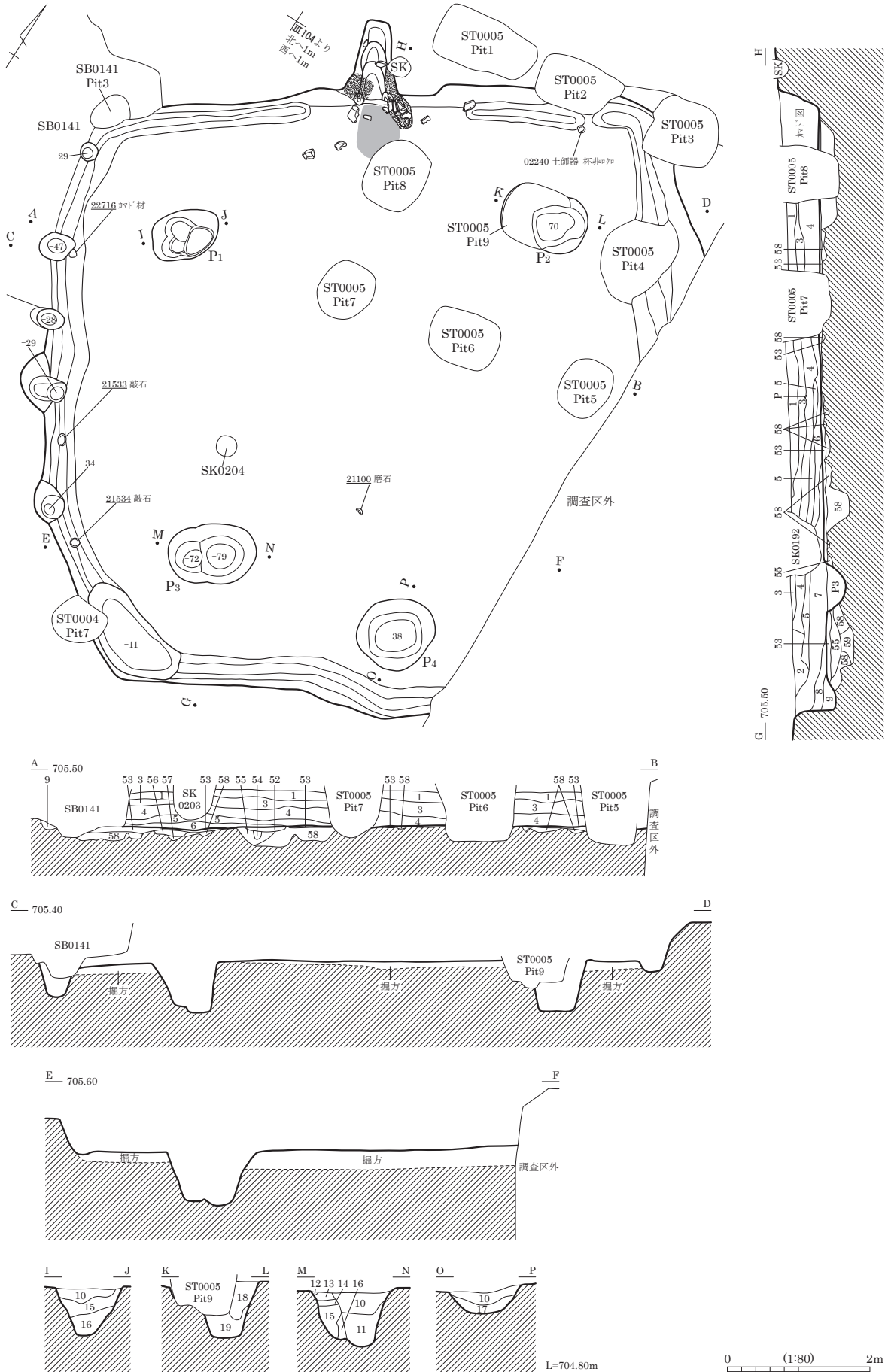

SB0143 (3)

- | | | | |
|---------------------|--|---------------------|--|
| 1 黒褐色 (10YR2/3) | 砂質シルト。粘性弱。しまりややあり。 | 29 灰褐色 (7.5YR5/2) | 粘質土。粘性強。しまり普通。粘土主体。焼土ブロック混。 |
| 2 暗褐色 (10YR3/3) | 砂質シルト。粘性ややあり。しまりあり。黄褐色土粒混。 | 30 にぶい赤褐色 (5YR5/3) | 粘土ブロック主体。砂混。 |
| 3 黒褐色 (10YR3/2) | 砂質シルト。粘性弱。しまりややあり。砂質強。 | 31 灰褐色 (5YR6/2) | 粘質土。被熱30層土。 |
| 4 灰黄褐色 (10YR4/2) | 砂質シルト。粘性ややあり。しまり普通。黄褐色土粒混。 | 32 褐灰色 (5YR4/1) | 粘質土。やや砂質強。 |
| 5 黒褐色 (10YR3/1) | 粘質シルト。粘性あり。しまりなし。軽石少混。 | 33 黒褐色 (5YR2/1) | 粘質土。炭化物・焼土ブロック混。 |
| 6 黒褐色 (10YR3/2) | 砂質シルト。粘性弱。しまりなし。軽石混。床直上に薄く堆積。 | 34 にぶい褐色 (7.5YR5/3) | 砂質粘性土。粘性あり。しまりなし。砂小ブロック微混。煙道流入土。 |
| 7 灰黄褐色 (10YR4/2) | 砂質土。粘性弱。しまりややあり。流入土。 | 35 にぶい褐色 (7.5YR5/3) | 砂質粘性土。粘性あり。しまりなし。カマド左袖下壁際土。 |
| 8 黒褐色 (10YR3/2) | 砂質土。粒子粗。10mm炭化物粒微混。 | 36 灰褐色 (7.5YR6/2) | 粘土。粘性強。しまり強。カマド左袖外に分布。 |
| 9 にぶい黄褐色 (10YR4/3) | 砂・粘質シルト。IV層土ブロック混。 | 37 赤褐色 (2.5YR4/6) | 砂質土。カマド右袖構築材。被熱。 |
| 10 黒褐色 (10YR3/2) | 粘質シルト。粘性あり。しまりなし。 | 38 褐灰色 (7.5YR5/1) | 砂質シルト。粘性弱。しまりあり。貼床。IV層土貼付。 |
| 11 にぶい黄褐色 (10YR4/3) | 砂質シルト。粘性弱。しまりややあり。軽石多混。 | 39 黒褐色 (7.5YR3/1) | シルト。粘性ややあり。しまりなし。黒褐色土・貼床・焼土が重なる。埋土。灰層。 |
| 12 にぶい黄褐色 (10YR6/3) | 砂質シルト。IV層土ブロック混。 | 40 褐灰色 (7.5YR6/1) | 灰・焼土・粘土混。 |
| 13 灰黄褐色 (10YR6/2) | 砂質シルト。粘性ややあり。しまりなし。軽石混。 | 41 灰褐色 (7.5YR5/2) | 砂質シルト。粘性弱。しまりなし。焼土ブロック混。 |
| 14 灰黄褐色 (10YR5/2) | 砂質シルト。粘性弱。しまりあり。 | 42 褐灰色 (7.5YR4/1) | 粘土混。IV層土を貼っている。火床。 |
| 15 灰黄褐色 (10YR6/2) | 砂質シルト。粘性弱。しまりあり。IV層土ブロック多混。 | 43 にぶい褐色 (7.5YR5/4) | IV層土・灰・炭化物混在。埋土。 |
| 16 明褐灰色 (7.5YR7/1) | 砂質シルト。IV層土ブロック混。 | 44 黒褐色 (7.5YR3/1) | IV層土ブロック主体。焼土混。埋土。灰層。 |
| 17 灰黄褐色 (10YR5/2) | 砂質シルト。粘性弱。しまりあり。軽石・IV層土ブロック多混。 | 45 にぶい橙色 (7.5YR7/3) | にぶい橙色土主体。灰ブロック多混。 |
| 18 灰黄褐色 (10YR4/2) | 砂質シルト。粘性弱。しまりなし。軽石少混。 | 46 褐灰色 (7.5YR6/1) | 砂質シルト。粘性弱。しまりなし。IV層土・黒褐色土混。埋土。 |
| 19 にぶい黄褐色 (10YR6/3) | 砂質シルト。粘性弱。しまりなし。IV層土混。黒色土ブロック少混。 | 47 灰褐色 (7.5YR6/2) | 粘質シルト。粘性・しまり強。カマド構築材・焼土混。 |
| 20 にぶい橙色 (5YR6/3) | シルト。粘性弱。しまりややあり。被熱21層土。カマド上部構築材。 | 48 褐灰色 (7.5YR4/1) | 砂質シルト。カマド袖石埋土。 |
| 21 褐灰色 (7.5YR6/1) | シルト。粘性弱。しまりあり。軽石・粘土多混。 | 49 明褐灰色 (7.5YR7/2) | 砂質シルト。粘性弱。しまりなし。焼土・炭化物多混。 |
| 22 褐灰色 (7.5YR4/1) | 粘質シルト。粘性ややあり。しまりあり。褐灰色シルトブロック混。カマド内流入土。 | 50 黒色 | 砂質土。粘性弱。しまり強。床下ヒットの貼床。厚くIV層土貼付。 |
| 23 灰赤色 (2.5YR5/2) | 被熱25層土。 | 51 褐灰色 (7.5YR4/1) | 砂質シルト。粘性・しまりあり。中央ほどIV層土多混。外周部は黒っぽい。貼床。 |
| 24 褐灰色 (7.5YR4/1) | 粘質シルト。粘性弱。しまりあり。砂礫・褐灰色シルトブロック混。 | 52 明褐灰色 (5YR7/1) | 粘質シルト。粘性・しまりあり。 |
| 25 赤灰色 (2.5YR6/1) | 粘質シルト。粘性・しまりあり。粘土・砂混。カマド構築材。 | 53 灰褐色 (7.5YR6/2) | 砂質シルト。粘性ややあり。しまりなし。IV層土多混。 |
| 26 灰赤色 (2.5YR6/2) | 粘質シルト。粘性ややあり。しまりあり。赤灰色粘質シルト主体。褐灰色粘質シルト混。 | 54 黒褐色 (10YR3/1) | 粘質シルト。IV層土・粘質土混。掘方埋土。 |
| 27 灰褐色 (7.5YR6/2) | 粘質シルト。粘性・しまりあり。被熱25層土。 | 55 灰黄褐色 (10YR6/2) | 粘質シルト。暗褐色土主体。IV層土混。掘方埋土。 |
| 28 褐灰色 (7.5YR5/1) | 粘質シルト。粘性・しまりあり。粘土ブロック混。砂質強。 | 56 褐灰色 (7.5YR4/1) | 粘性砂質シルト。粘性強。しまりあり。 |
| | | 57 灰黄褐色 (10YR4/2) | 黒色土ブロック・IV層土ブロック混。掘方埋土。 |
| | | 58 褐灰色 (7.5YR6/1) | 砂質シルト。IV層土主体。南西隅床下陥込埋土。 |
| | | 59 明褐灰色 (7.5YR7/2) | |

SB0144

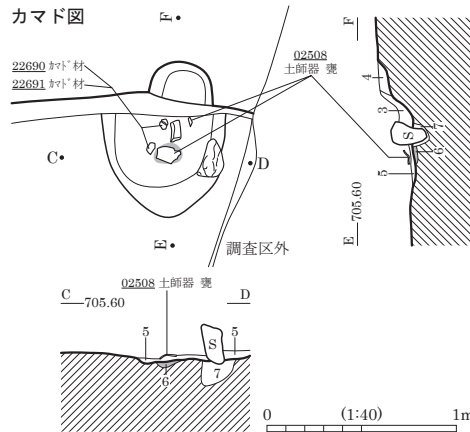
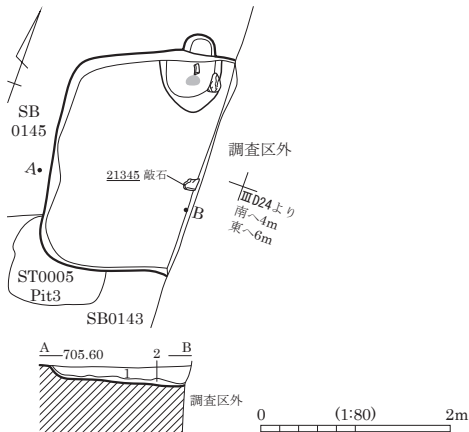

- 1 黒褐色 (10YR3/2) 粘性ややあり。しまりやや弱。黒色土主体。IV層土ブロック極少混。
- 2 暗褐色 (10YR3/4) 粘性・しまりややあり。黒色土・IV層土ブロック混。
- 3 褐灰色 (7.5YR4/1) 粘性シルト。粘性あり。しまりなし。焼土粒混。
- 4 灰黄褐色 (10YR4/2) 粘性シルト。粘性あり。しまりなし。焼土粒少混。
- 5 褐灰色 (7.5YR4/1) 粘性シルト。粘性・しまりややあり。IV層土粒混。
- 6 にぶい橙色 (2.5YR6/4) 火床。
- 7 カマド袖石・支脚石掘方埋土。

SB0145

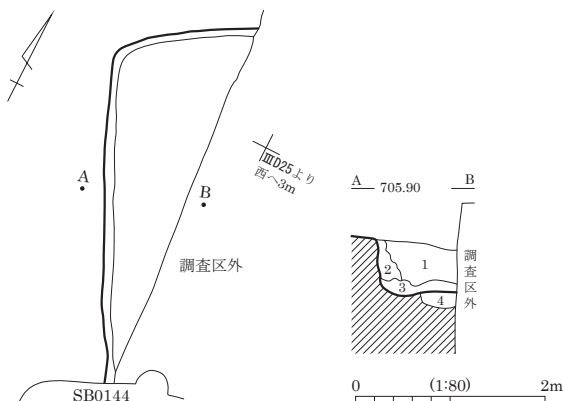

- 1 灰黄褐色 (10YR4/2) 砂質シルト。細砂混。2~15mm軽石5%・2~10mm礫3%混。
- 2 黒褐色 (10YR3/2) 砂質シルト。細砂混。2~30mm礫3%・2~10mm軽石2%混。
- 3 褐色 (10YR4/4) 砂質シルト。細砂混。2~10mm軽石7%・2~20mm礫3%混。
- 4 黒褐色 (10YR3/1) 砂質シルト。細砂混。2~10mm礫5%・2~10mm軽石1%混。

SB0150

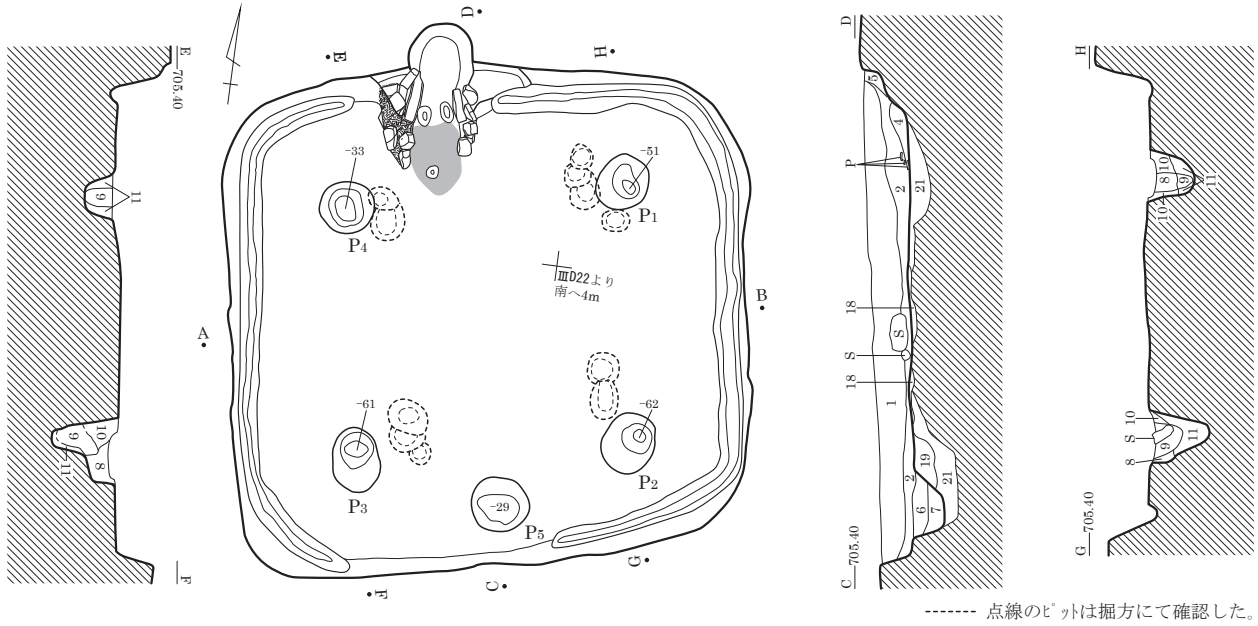

----- 点線のピットは掘方にて確認した。

遺物・礫出土状況

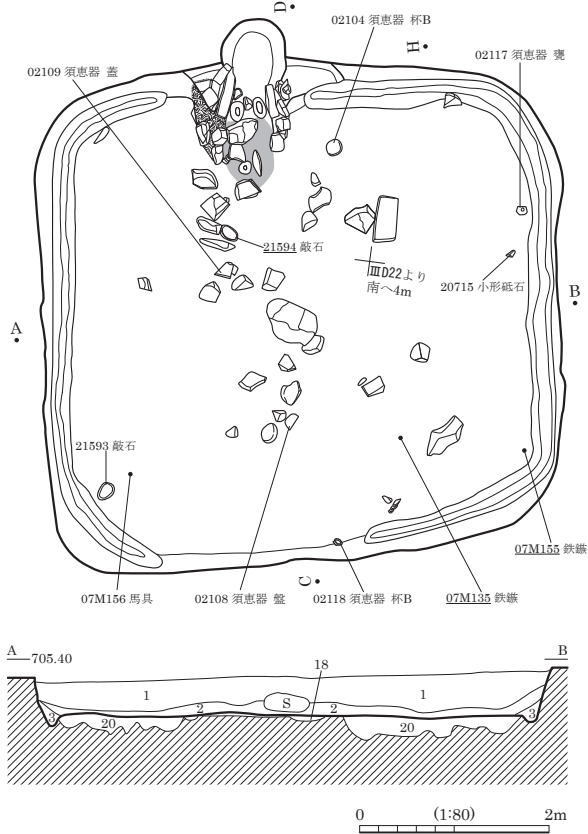

カマド図

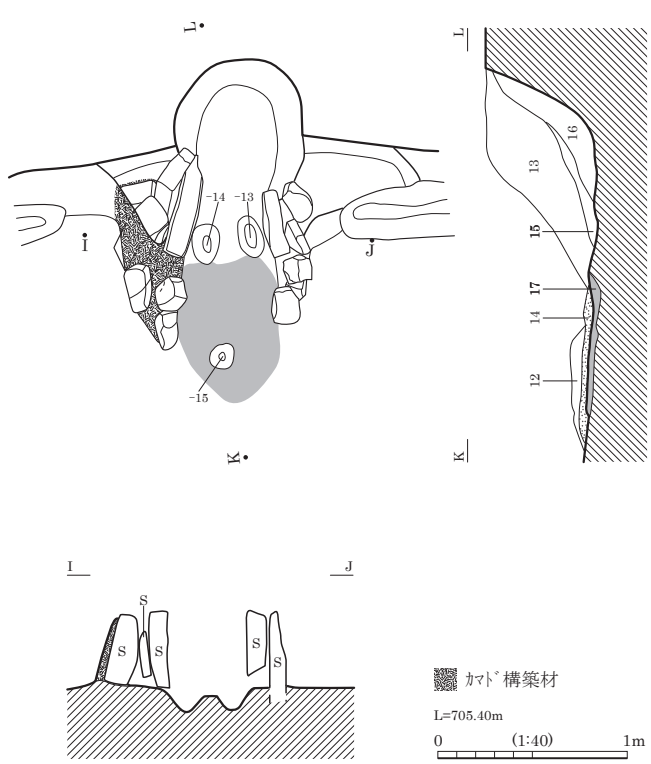

カマド 構築材
L=705.40m
0 (1:40) 1m

- 1 暗褐色(10YR3/3) 粘性・しまりあり。砂10%・軽石5%混。
- 2 黒褐色(10YR2/3) 粘性・しまりあり。砂・軽石少混。炭化物片1~3%混。
- 3 暗褐色(10YR3/4) 粘性・しまりあり。IV層土粒10~20%混。
- 4 褐灰色(10YR4/1) 粘性土。粘性・しまり強。カマド袖構築材か。
- 5 暗褐色(10YR3/4) 粘性・しまりあり。住居肩部の崩落か。
- 6 黒褐色(10YR2/2) 粘性あり。しまり弱。
- 7 黒色(10YR2/1) 粘性・しまりあり。やや黒色強。
- 8 暗褐色(10YR3/3) 粘性ややあり。しまり弱。砂10~20%・IV層土粒5%・小礫・軽石1~3%混。
- 9 暗褐色(10YR3/3) 粘性ややあり。しまり弱。IV層土粒1~3%混。柱痕か。
- 10 暗褐色(10YR3/4) 粘性・しまりややあり。IV層土粒20~30%・砂20%・小礫・軽石10%混。
- 11 褐色(10YR4/4) 砂質シルト。砂40%・IV層土30%混。掘方埋土。

- 12 黒色(10YR2/1) 粘土。粘性・しまり強。灰微混。カマド構築材か。
- 13 暗褐色シルト・褐色シルト混在。小礫・軽石10%混。カマド天井部崩落土。炭化物・灰堆積層。
- 14 黒褐色(10YR2/3) 砂質シルト。粘性なし。砂10~20%混。
- 16 黄褐色(10YR5/6) IV層土ブロック混。
- 17 赤褐色(5YR4/8) 粘性ややあり。しまり強。粘土・IV層土の被熱赤化。火床。
- 18 黄褐色(10YR5/6) IV層土主体。貼床。
- 19 黒褐色(10YR2/3) シルト。IV層土5~10%混。
- 20 暗褐色(10YR3/4) 粘性なし。IV層砂50%・小礫・軽石10%混。掘方埋土。
- 21 黒褐色(10YR2/2) シルト。粘性・しまり弱。小礫・軽石5%・IV層土粒5%混。掘方埋土。

SB0148

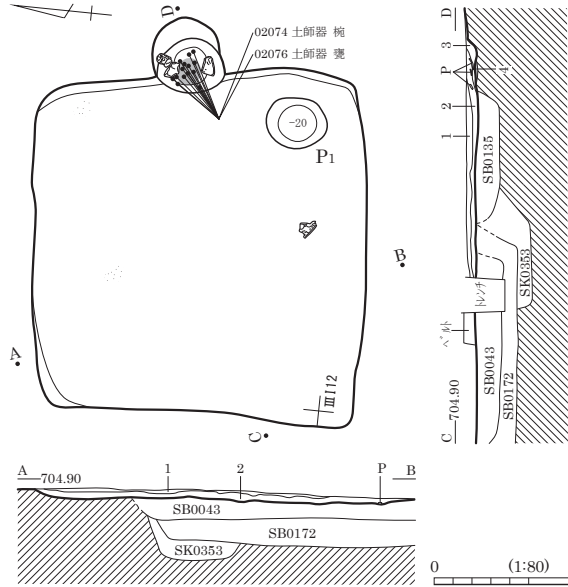

SB0148 カマド 遺物出土状況 (西より)

- | | |
|--------------------|--------------------------|
| 1 黒褐色 (10YR3/2) | シルト質土。粘性弱。しまりあり。軽石多混。 |
| 2 にぶい黄褐色 (10YR4/3) | 砂質シルト。粘性弱。しまりあり。軽石極多混。 |
| 3 黒褐色 (10YR2/2) | シルト質土。粘性弱。しまりなし。焼土ブロック混。 |
| 4 橙色 (5YR6/6) | シルト質土。火床。 |

SB0152

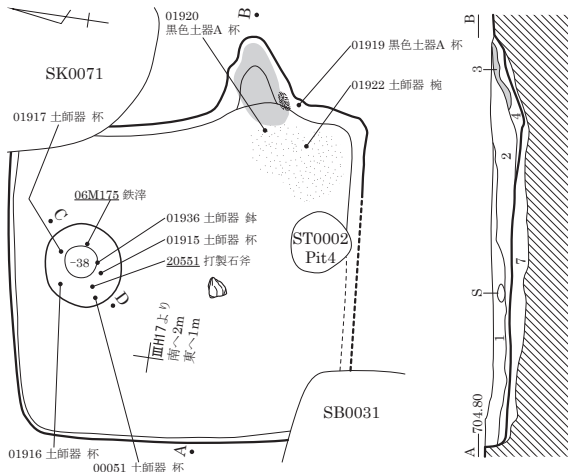

遺物垂直分布図

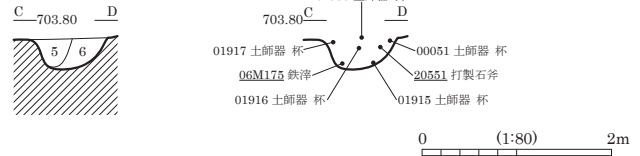

- | | |
|------------------|------------------------------|
| 1 黒褐色 (10YR2/2) | 粘性・しまり弱。砂・小礫・IV層土粒多混。 |
| 2 黒褐色 (10YR2/2) | 粘性・しまり弱。炭化物片・炭化物粒混。IV層土粒少混。 |
| 3 | 焼土。 |
| 4 | カマド埋土。 |
| 5 黒褐色 (10YR3/2) | シルト質土。粘性あり。しまり弱。焼土粒混。 |
| 6 黒色 (10YR1.7/1) | シルト質土。粘性あり。しまり弱。砂粒微混。 |
| 7 黒褐色 (10YR2/3) | シルト質土。しまり強。砂・小礫・IV層土粒混。掘方埋土。 |

SB0153

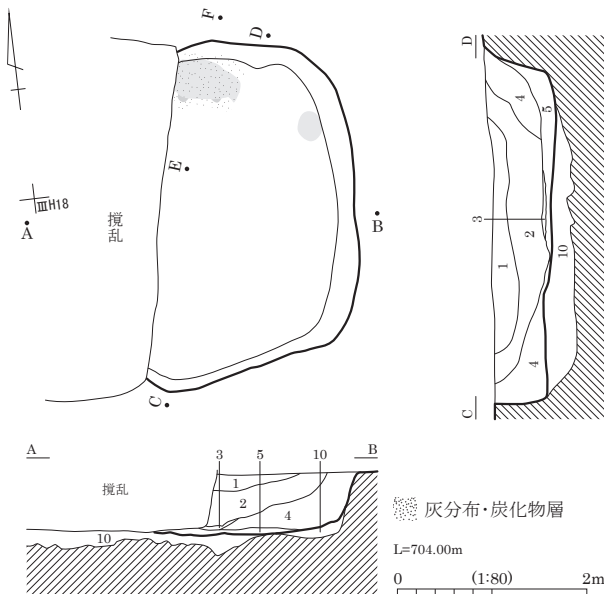

- | | |
|-------------------|--|
| 1 黒褐色 (10YR2/3) | シルト。砂・小礫・軽石混。IV層土粒・IV層土ブロック微混。埋戻土。 |
| 2 黒褐色 (10YR2/3) | シルト。砂・小礫・軽石・IV層土粒・IV層土ブロック混。埋戻土。 |
| 3 明黄褐色 (10YR6/8) | IV層土・炭化物混在。貼床状。 |
| 4 暗褐色 (10YR3/4) | 砂混シルト。しまり弱。IV層粒微混。 |
| 5 暗褐色 (10YR3/4) | 砂混シルト。しまり弱。炭化物・灰・焼土混。 |
| 6 灰黄褐色 (10YR5/2) | 焼土粒微混。灰層。 |
| 7 黄褐色 (10YR5/6) | 灰層下の焼土層及び焼土ブロック。 |
| 8 暗褐色 (10YR3/4) | シルト。粘性なし。しまり弱。軽石混。砂・礫微混。 |
| 9 褐色 (10YR4/4) | 砂混シルト。 |
| 10 黒色 (10YR1.7/1) | 粘性ややあり。しまり弱。小礫混。IV層土粒・IV層土ブロック多混。掘方埋土。 |

SB0165

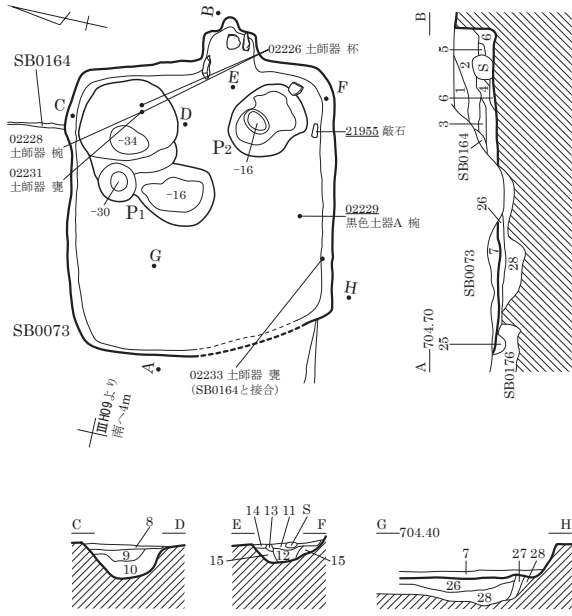

カマド図

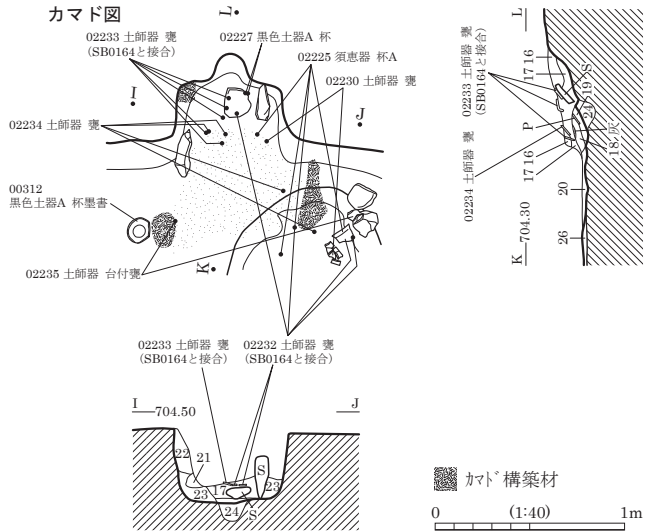

掘方平面図

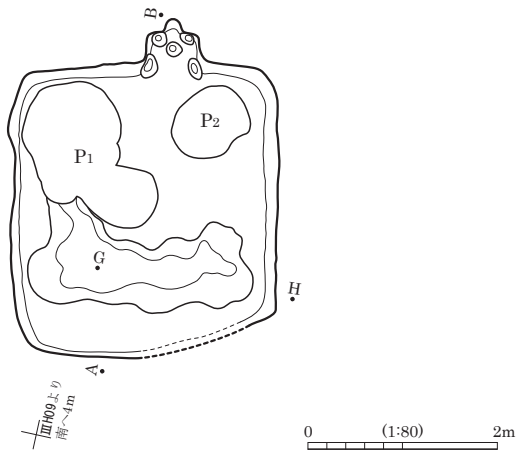

- | | |
|---------------------|--------------------------------|
| 1 暗褐色 (10YR3/3) | IV層土粒多混。 |
| 2 黒褐色 (10YR2/3) | カマド 上部にIV層土粒多混。炭化物粒少混。 |
| 3 褐灰色 (10YR4/1) | 灰・粘土粒混。 |
| 4 黒褐色 (10YR3/2) | しまりあり。20mmIV層土粒混。 |
| 5 黒褐色 (10YR3/1) | 灰・炭化物細粒多混。IV層土粒微混。 |
| 6 褐灰色 (10YR4/1) | 灰粒多混。 |
| 7 黒褐色 (10YR2/3) | 灰色がかかる。 |
| 8 黒褐色 (10YR2/3) | 住居埋土に類似。 |
| 9 黒褐色 (10YR2/2) | 上部にIV層土ブロック多混。 |
| 10 暗褐色 (10YR3/4) | IV層土粒・IV層土ブロック多混。 |
| 11 黒褐色 (10YR2/3) | 住居埋土に類似。カマド 側に炭化物粒混。 |
| 12 黒褐色 (10YR2/3) | しまり弱。IV層土ブロック少混。 |
| 13 黒色 (10YR2/1) | IV層土ブロック混。 |
| 14 黒褐色 (10YR2/2) | しまりあり。住居埋土に類似。炭化物粒混。 |
| 15 暗褐色 (10YR3/4) | IV層土粒・IV層土ブロック混。 |
| 16 黒褐色 (10YR2/3) | 粒子細。炭化物粒微混。 |
| 17 黒色 (10YR2/1) | 粒子細。炭化物粒多混。 |
| 18 灰白色 | 灰・炭化物粒微混。 |
| 19 暗褐色 (10YR3/3) | IV層土粒・炭化物・焼土粒混。 |
| 20 黒色 (10YR1.7/1) | 炭化物細粒多混。 |
| 21 褐灰色 (10YR4/1) | 粘性やや弱。しまりやや強。灰色シルト～粘土主体。黒褐色土混。 |
| 22 黒褐色 (10YR3/1) | 灰色粘土粒混。 |
| 23 黒褐色 (10YR2/2) | 灰色粘土・IV層土ブロック混。 |
| 24 にぶい黄褐色 (10YR4/3) | IV層土・黒褐色土粒混。 |
| 25 黒褐色 (10YR2/2) | 粘性・しまりなし。 |
| 26 黒色 (10YR2/1) | しまりあり。黒色土ブロック・IV層土ブロック混。貼床。 |
| 27 暗褐色 (10YR3/3) | 柱痕か。 |
| 28 暗褐色 (10YR3/3) | IV層土粒・IV層土ブロック多混。 |

SB0170

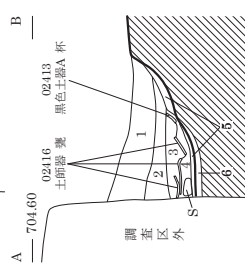
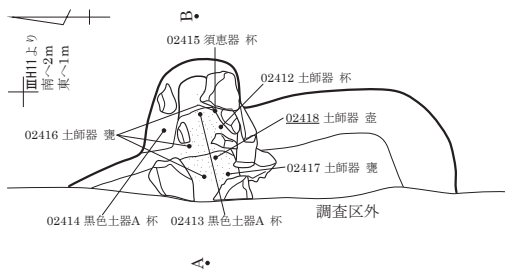

- | | |
|------------------|-----------------------|
| 1 暗褐色 (10YR3/4) | 砂質シルト。粘性・しまり弱。軽石混。 |
| 2 暗褐色 (10YR3/3) | 砂質シルト。粘性・しまり弱。炭化物粒混。 |
| 3 黒褐色 (10YR2/3) | 砂質シルト。粘性・しまり弱。炭化物粒多混。 |
| 4 暗褐色 (10YR3/4) | 砂質シルト。粘性・しまり弱。焼土粒多混。 |
| 5 灰黄褐色 (10YR4/2) | 煤混。灰層。 |
| 6 暗褐色 (10YR3/3) | 砂質シルト。IV層土混。掘方埋土。 |

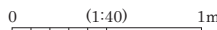

SB0172

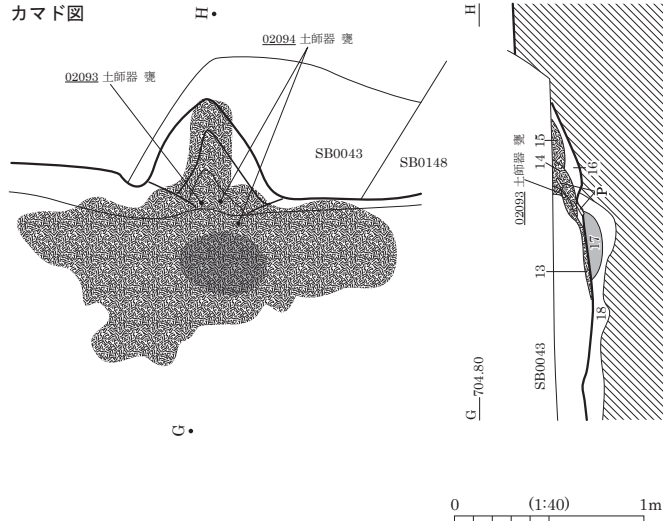
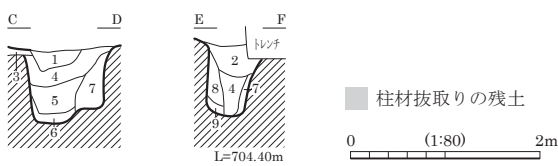
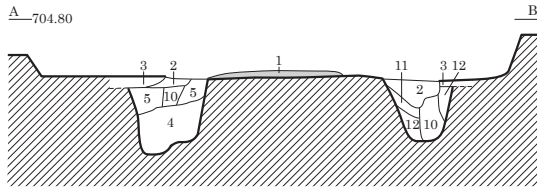
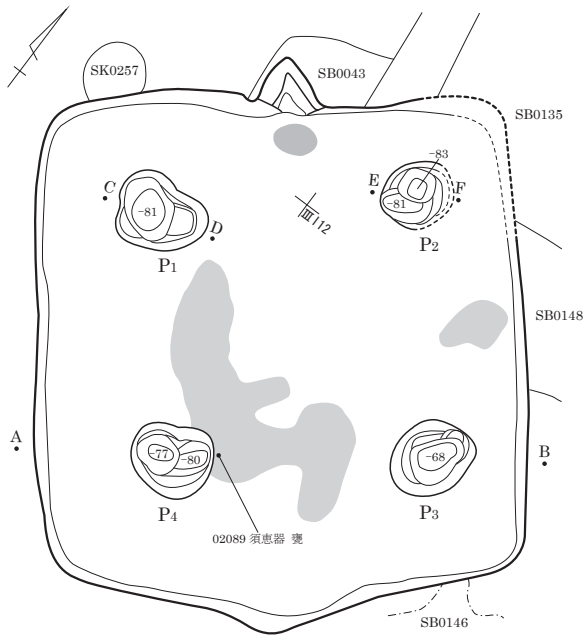

- | | |
|----|---|
| 1 | IV層土主体。柱材抜取りの残土。 |
| 2 | 褐灰色(10YR5/1) シルト。粘性・しまり弱。軽石少混。 |
| 3 | にぶい褐色(7.5YR6/3) 砂質シルト。しまり強。IV層土主体。貼床。 |
| 4 | 灰褐色(7.5YR6/2) 砂質シルト。しまり強。黒色土乱層状に混。 |
| 5 | 明褐色(7.5YR7/2) 砂質シルト。黒色土層状に混。 |
| 6 | 黒褐色(10YR3/1) シルト。粘性・しまり弱。 |
| 7 | 黒色(10YR2/1) シルト。粘性弱。しまり極弱。 |
| 8 | 黒褐色(10YR3/1) 砂質シルト。粘性・しまり弱。 |
| 9 | にぶい橙色(7.5YR7/4) 砂質シルト。粘性・しまり弱。IV層土の埋土。 |
| 10 | 褐灰色(10YR4/1) 砂質シルト。粘性弱。IV層土主体。黒褐色粘性土混。 |
| 11 | にぶい褐色(7.5YR6/3) 砂質シルト。粘性弱。しまり強。ブロック状。 |
| 12 | 黄褐色(10YR5/6) IV層土の埋土。 |
| 13 | 黒色(7.5YR2/1) 粘性シルト。粘性あり。しまりやや強。炭化物・焼土粒混。カマド構築材。 |
| 14 | にぶい褐色(7.5YR5/3) 砂質シルト。粘性弱。しまり強。IV層土主体。炭化物・焼土混。カマド構築材。 |
| 15 | 黒褐色(7.5YR3/1) 粘性シルト。粘性ややあり。しまり強。カマド構築材。 |
| 16 | 褐灰色(7.5YR4/1) 砂質シルト。粘性弱。しまり強。焼土少混。 |
| 17 | 橙色(5YR6/8) シルト。被熱強。火床。 |
| 18 | にぶい褐色(7.5YR6/3) 砂質シルト。しまり強。IV層土主体。貼床。 |



SB0172 完掘状況 (南より)

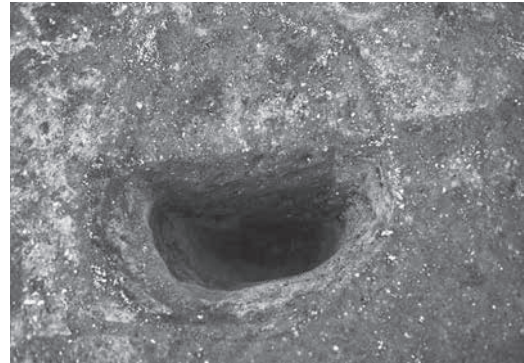

SB0172 P3 埋土堆積状況 (南より)



SB0172 カマド 完掘状況 (南より)



SB0172 掘方 (北東より)

SB0174

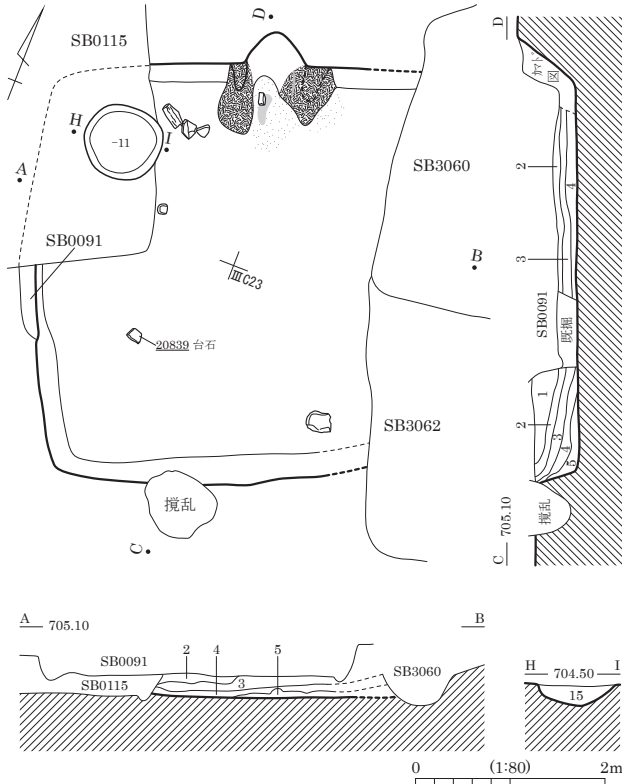

カマド図

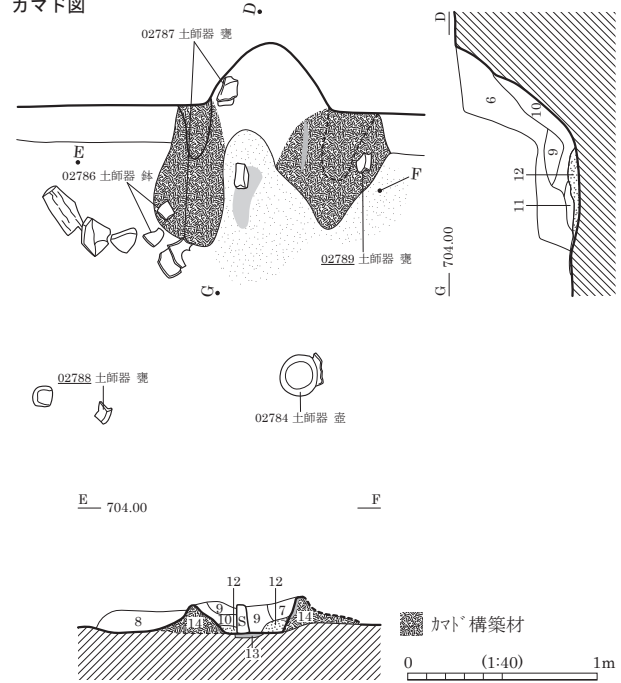

- 1 暗褐色 (10YR3/3) IV層土小フロック・黒色土粒混。
- 2 褐色 (10YR4/4) IV層土フロック多混。
- 3 黒褐色 (10YR3/2) 黄褐色土フロック少混。炭化物粒微混。
- 4 褐色 (10YR4/4) IV層土フロック・黒褐色土多混。
- 5 黒褐色 (10YR3/2) 混入物少。
- 6 黒褐色 (10YR3/2) 粘性・しまり弱。炭化物・焼土粒微混。
- 7 黒褐色 (10YR3/2) 粘性・しまり弱。炭化物・焼土粒少混。
- 8 黒褐色 (10YR3/2) 粘性・しまり弱。軽石微混。

- 9 炭化物・焼土粒堆積層。
- 10 黒褐色 (10YR3/2) 粘性・しまり弱。炭化物・焼土粒50%混。
- 11 灰黄褐色 (10YR6/2) 灰層。
- 12 褐色 (10YR4/4) 灰・焼土混。
- 13 火床。
- 14 暗褐色 (10YR3/3) 粘性・しまりあり。白色土粒混。
- 15 黒褐色 (10YR3/1) 粘性なし。しまり弱。黄褐色土粒混。

SB0175

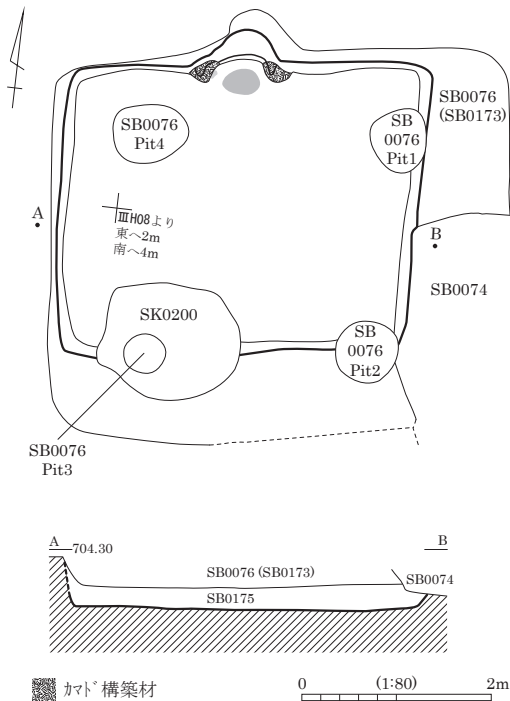

SB0175 完掘状況 (南より)

SB0301・0317(1)

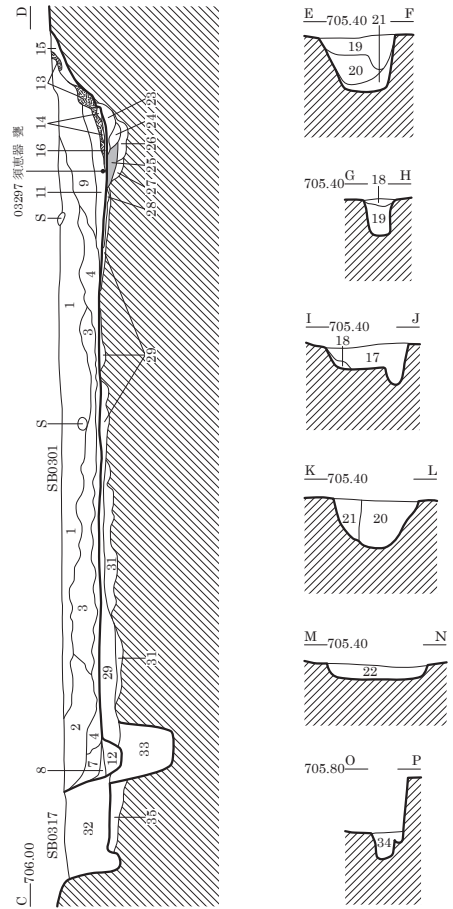
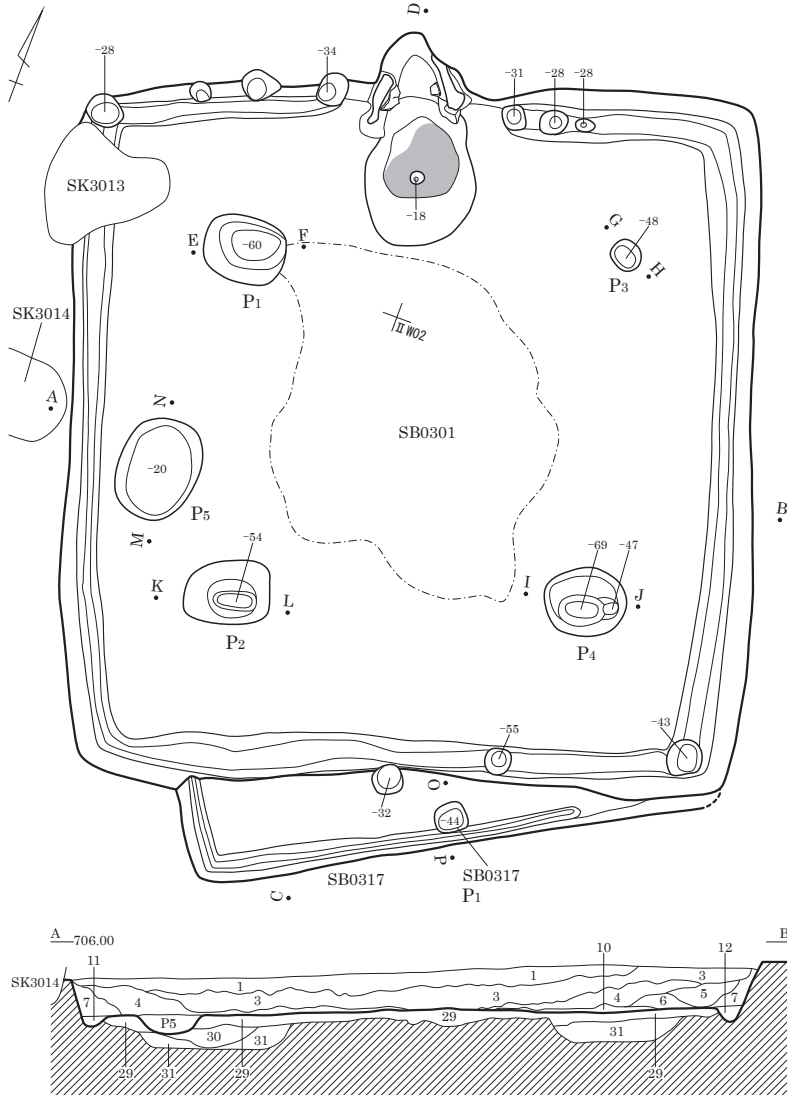

SB0301

- | | | | |
|--------------------|--|-------------------|---|
| 1 黒褐色 (10YR3/2) | 砂質シルト。粘性弱。しまりなし。1~2mm小礫15%・5mm軽石10%混。炭化物粒微混。黄褐色帯びる。 | 14 黒褐色 (10YR2/3) | シルト。粘性・しまりあり。軽石5%・小礫5%・IV層土粒微混。焼土粒微混。かま ^ト 構築材。 |
| 2 暗褐色 (10YR3/3) | 砂質シルト。粘性弱。しまりなし。粒子細。1~3mm小礫15%・4~5mm軽石7%混。 | 15 黒褐色 (10YR3/2) | 砂質シルト。粘性・しまり弱。5~6mm軽石5%・粘土粒・炭化物粒・焼土粒混。 |
| 3 暗褐色 (10YR3/3) | 砂質シルト。粘性・しまり弱。1~2mm小礫20%・5mm軽石20%・5~8mm礫5%混。暗褐~黒褐色シルト。粘性弱。しまりあり。部分的に硬い。1~2mm小礫15%・5~6mm軽石15%混。 | 16 暗褐色 (7.5YR3/3) | 粘質シルト。粘性・しまりあり。焼土粒・炭化物粒混。灰色帯びる。火床上堆積。かま ^ト 構築材。 |
| 4 黒褐色 (10YR2/3) | シルト。粘性弱。しまりあり。5mm軽石20%・1~2mm小礫10%・黒色土粒5%・IV層土粒5%混。炭化物粒微混。黒色帯びる。 | 17 黒褐色 (10YR3/2) | 砂質シルト。粘性・しまり弱。1~2mm小礫10%・5~7mm軽石10%・IV層土粒10%・黒色土粒10%混。 |
| 5 黒褐色 (10YR3/2) | 砂質シルト。粘性弱。しまりあり。5~6mm軽石10%・1~2mm小礫2%混。暗褐色土多混。黒色帯びる。 | 18 暗褐色 (10YR3/3) | シルト。しまり弱。暗褐色土主体。5~7mm軽石15%混。小礫・IV層土ブロック多混。柱痕か。 |
| 6 暗褐色 (10YR3/3) | 砂質シルト。粘性・しまり弱。暗褐色土・IV層土混在。5~6mm軽石25%・小礫5%・2~4mm黒色土粒5%混。 | 19 灰黄褐色 (10YR5/2) | シルト。粘性・しまり弱。IV層土主体。黒色土ブロック多混。灰色~白色帯びる。 |
| 7 褐色 (10YR4/4) | 砂質シルト。粘性・しまり弱。IV層土主体。5~6mm軽石・30mm黒褐色土粒混。白色。 | 20 暗褐色 (10YR3/3) | シルト。粘性・しまり弱。IV層土主体。黒色土ブロック・灰色土ブロック多混。 |
| 8 にぶい黄褐色 (10YR4/3) | シルト。粘性弱。しまりややあり。1~2mm小礫20%・5~6mm軽石15%・炭化物5%混。IV層土粒微混。 | 21 暗褐色 (10YR3/4) | シルト。しまり弱。5~7mm軽石・IV層土ブロック多混。1~2mm小礫10%混。 |
| 9 黒褐色 (10YR3/2) | 砂質シルト。粘性弱。しまりなし。小礫10%混。床直上堆積。 | 22 黒褐色 (10YR2/3) | 砂質シルト。粘性・しまり弱。IV層土ブロック多混。1~2mm小礫15%・5~6mm軽石・黄褐色土ブロック15%・灰色土ブロック5%混。 |
| 10 暗褐色 (10YR3/3) | 粘性・しまり弱。粒子細。5~7mm軽石10%・1~2mm小礫5%・黒褐~暗灰色粘土ブロック混。粘土は下部に多混。 | 23 暗褐色 (10YR3/3) | シルト。粘性弱。しまりあり。粘土・焼土粒・黒色土粒10%混。 |
| 11 黒褐色 (10YR2/2) | シルト。しまりなし。5mm軽石10%・IV層土粒10%・小礫5%・黒色土粒5%混。周溝埋土。 | 24 暗赤褐色 (5YR3/2) | シルト。しまりあり。粘土・炭化物混。小礫10%混。 |
| 12 黒褐色 (10YR2/3) | シルト。粘性・しまりあり。黒色粘土ブロック混。かま ^ト 構築材。 | 25 赤褐色 (5YR4/6) | 砂質シルト。粘性・しまりややあり。被熱。火床。 |
| 13 暗褐色 (10YR3/3) | | 26 黒褐色 (10YR2/2) | シルト。粘性・しまり弱。軽石・炭化物多混。かま ^ト 掘方埋土。 |
| | | 27 黄灰色 (2.5Y4/1) | シルト。IV層土・灰色粘土混。炭化物5%混。 |
| | | 28 黒褐色 (10YR2/3) | シルト。粘性・しまりあり。IV層土・黒色土混在。炭化物・焼土混。 |
| | | 29 黒褐色 (10YR3/2) | 砂質シルト。粘性弱。しまりあり。5~7mm軽石10%・小礫10%・黒色土粒10%混。炭化物微混。 |

SB0301・0317(2)

30 暗褐色 (10YR3/3)

砂質シルト。粘性・しまり弱。
暗褐色土・IV層土^フロク・黒色土^フロク混。
軽石多混。掘方埋土。

31 暗褐色 (10YR3/4)

シルト。暗褐色土・IV層土^フロク・黒褐色土^フロク混。
黒色土^フロク・IV層土^フロク多混。
掘方埋土。

SB0317

32 黒褐色 (10YR2/2)

砂質シルト。しまりあり。5~7mm軽石10%・

33 黒褐色 (10YR2/2)

IV層土粒5%・小礫2%混。黒色帯びる。

34 黒褐色 (10YR2/3)

砂質シルト。粘性・しまり弱。IV層土粒15%・

35

5~6mm軽石10%・小礫5%・0.5mmIV層土粒混。
掘方埋土。

遺物出土状況図

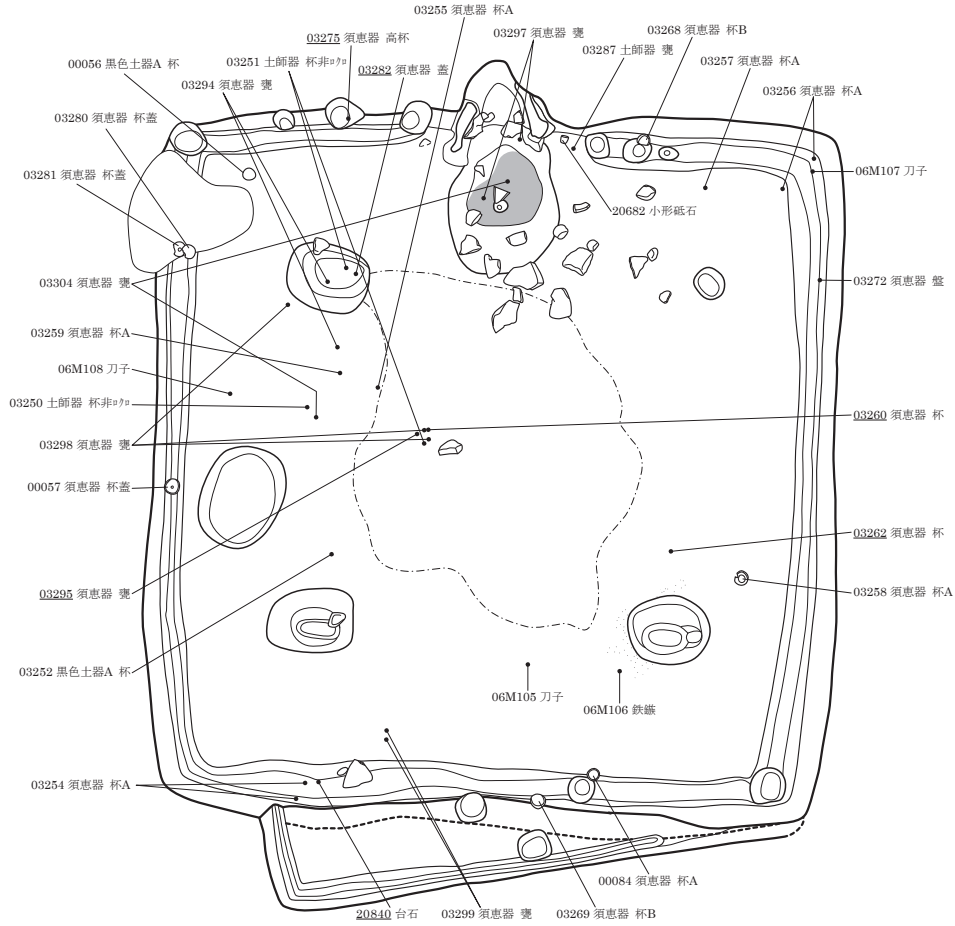

SB0317(0301)掘方図

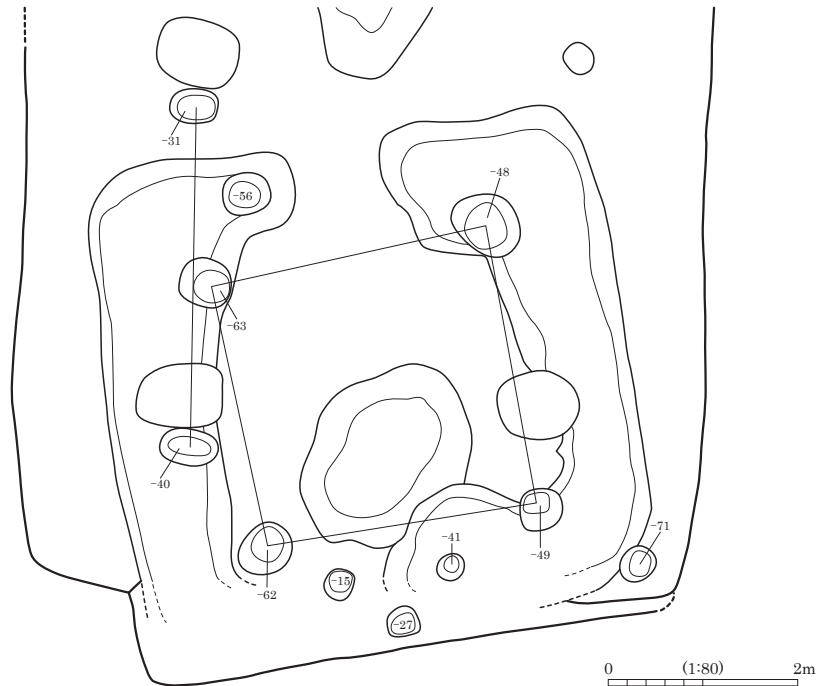

SB0303

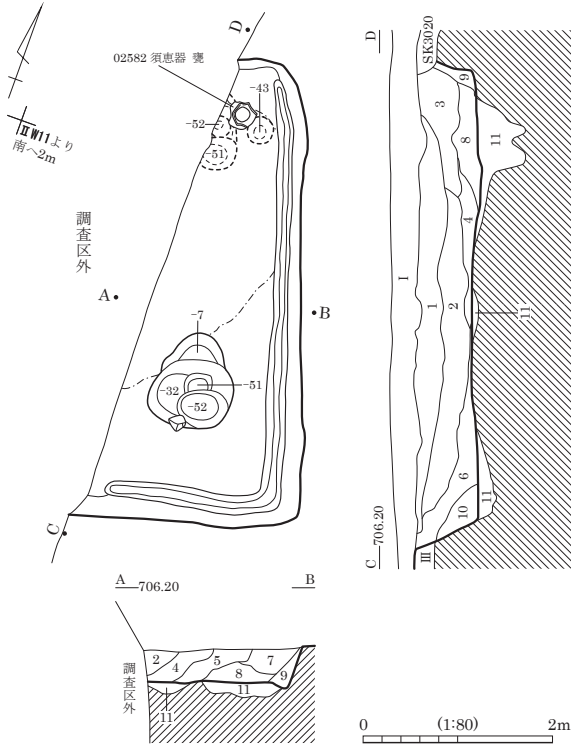

- 1 黒褐色 (10YR2/3) シルト。粘性弱。しまりあり。1~2mm小礫20%・4~6mm軽石20%混。炭化物粒微混。
- 2 黒褐色 (10YR2/2) シルト。しまりあり。黒褐色土・暗褐色土・IV層土混。3~8mm軽石30%・小礫15%混。
- 3 暗褐色 (10YR3/3) 砂質シルト。部分的に粒子粗。暗褐色土・IV層土混。5mm軽石20%・小礫10%混。炭化物微混。
- 4 黒褐色 (10YR3/2) 砂質シルト。1~4mm軽石20%・炭化物粒混。
- 5 黒褐色 (10YR3/2) 砂質シルト。粘性・しまり弱。IV層土主体。1~2mm小礫15%・5~7mm軽石7%・IV層土ブロック・黒褐色土ブロック5%混。
- 6 黒褐色 (10YR2/3) シルト。しまり弱。5~6mm軽石25%・1~2mm小礫20%・黒色土粒10%・IV層土ブロック混。炭化物粒微混。
- 7 暗褐色 (10YR3/3) シルト。しまりなし。小礫25%・4~5mm軽石20%・黒色土粒10%混。
- 8 黒褐色 (10YR3/2) シルト。しまり弱。3~5mm軽石25%・小礫20%・黒色土粒10%・IV層土ブロック5%混。暗色。
- 9 黒褐色 (10YR2/2) シルト。3~4mm軽石10%・小礫7%・IV層土粒5%・炭化物混。
- 10 褐色 (10YR4/4) 砂質シルト。IV層土主体。4~6mm軽石20%・小礫20%・黒色土ブロック7%・30mmIV層土粒5%混。
- 11 にぶい黄褐色 (10YR4/3) 砂質シルト。しまり弱。IV層土主体。黒褐色土多混。5~8mm軽石20%・小礫15%混。掘方埋土。

SB0304

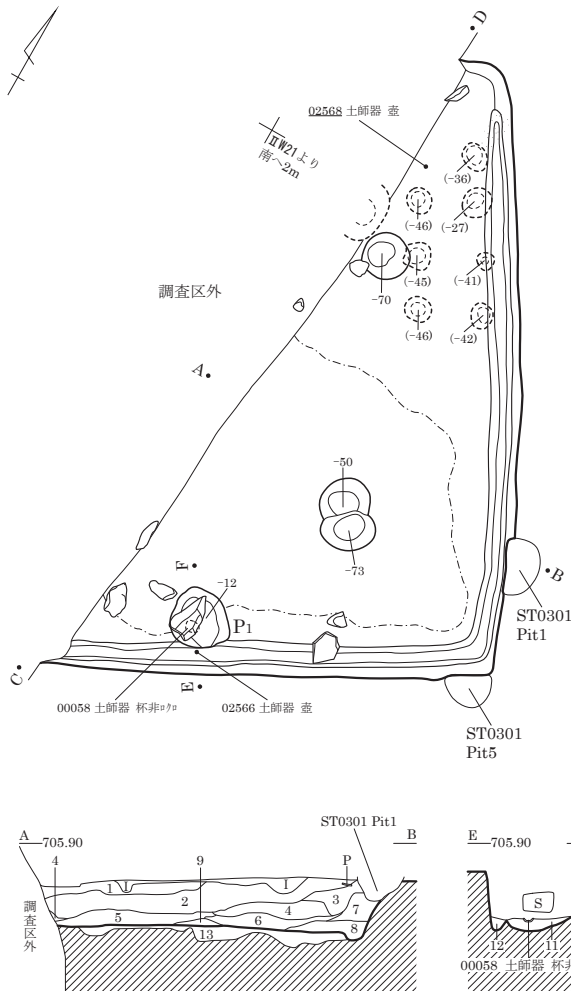

- 1 黒褐色 (10YR2/2) 砂質シルト。粘性・しまり弱。3~5mm軽石25%・1~2mm小礫15%混。炭化物粒微混。
- 2 黒褐色 (10YR3/2) 砂質シルト。粘性・しまり弱。4mm軽石20%・1~2mm小礫15%混。明色。
- 3 褐色 (10YR4/4) シルト。粘性・しまり弱。暗褐色土・黒色土・黄褐色土混。軽石多混。1~3mm小礫25%混。
- 4 暗褐色 (10YR3/3) シルト。しまり弱。黒褐色土・暗褐色土・IV層土ブロック混。軽石15%・1~2mm小礫10%混。
- 5 黒褐色 (10YR3/1) 砂質シルト。しまりあり。暗褐色シルト主体。黒褐色土ブロック・IV層土ブロック混。2mm小礫15%混。
- 6 黒褐色 (10YR3/2) 砂質シルト。暗褐色土主体。黒色土・IV層土混。1~2mm小礫20%・3~5mm軽石10%混。部分的に黒色土混。
- 7 黒色 (10YR2/1) シルト。しまりあり。黒色土主体。IV層土ブロック5%混。1~2mm小礫10%・10mm軽石5%混。黒色強。
- 8 黒褐色 (10YR3/2) 砂質シルト。粘性弱。しまりあり。暗褐色シルト主体。黒色土・IV層土ブロック混。1~2mm小礫15%・軽石10%混。
- 9 にぶい黄褐色 (10YR5/4) 砂質シルト。粘性弱。しまりなし。IV層土主体。1~2mm小礫15%・3mm軽石10%混。暗褐色土微混。床直上・周溝堆積。
- 10 暗褐色 (10YR3/4) シルト。粘性弱。暗褐色土主体。黒色土粒・IV層土粒混。明色。
- 11 暗褐色 (10YR3/3) 砂質シルト。粘性・しまり弱。1~2mm小礫10%・5mm軽石5%・IV層土ブロック5%混。
- 12 暗褐色 (10YR3/4) 砂質シルト。粘性・しまり弱。粒子粗。黒褐色土・IV層土混。5mm軽石20%・1~2mm小礫20%混。
- 13 褐色 (10YR4/4) 砂質シルト。粘性・しまり弱。IV層土主体。軽石・小礫多混。黒褐色土混。掘方埋土。

SB0305

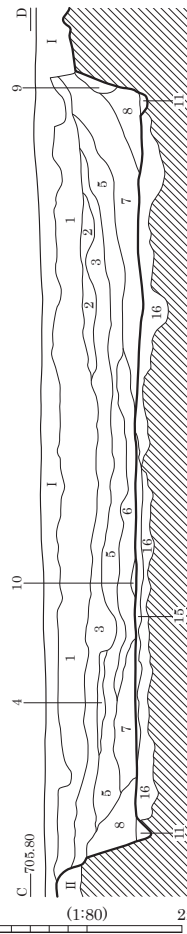
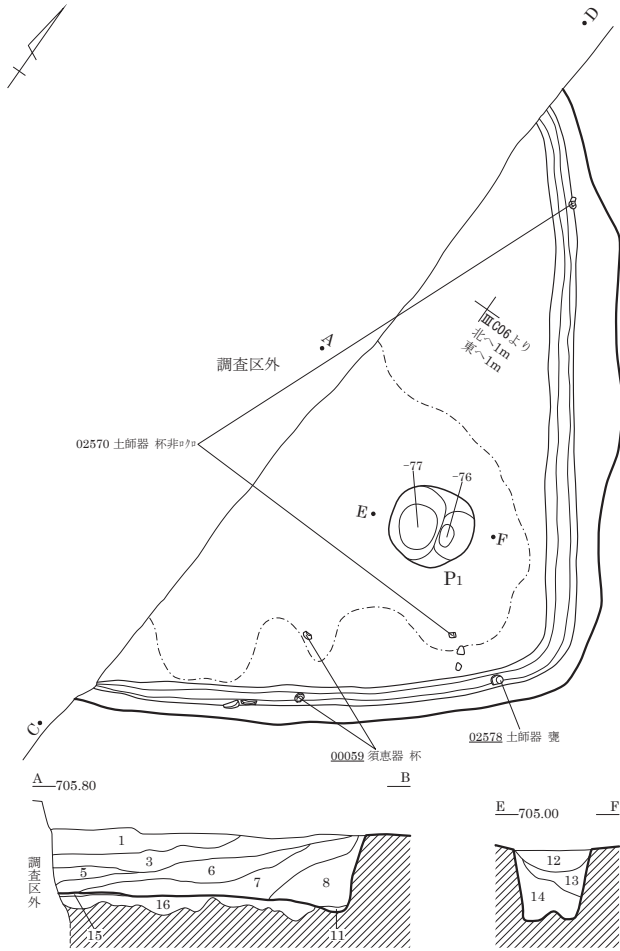

- 1 黒褐色(10YR2/3) 砂質シルト。しまり弱。3mm小礫25%・3~4mm軽石20%・黒色土粒15%・炭化物粒5%混。
- 2 にぶい褐色(7.5YR5/4) シルト。IV層土ブロック主体。黒色土ブロック混。4~6mm軽石多混。
- 3 黒褐色(10YR2/2) 砂質シルト。しまりなし。黒色土粒15%・IV層土ブロック10%混。3mm軽石多混。
- 4 褐色(10YR4/4) 砂質シルト。IV層土主体。暗褐色土混。1~3mm小礫20%・4mm軽石20%混。
- 5 暗褐色(10YR3/3) シルト。4~6mm軽石35%・1~3mm小礫25%・IV層土ブロック15%混。炭化物粒少混。明色。
- 6 黒褐色(10YR2/2) シルト。しまりあり。5~10mm軽石20%・1~3mm小礫15%・炭化物・黒色土粒・IV層土粒混。暗色。
- 7 黒褐色(10YR3/2) シルト。しまり弱。3~4mm軽石15%・小礫10%・IV層土ブロック5%・暗褐色土・炭化物粒混。床直上堆積。
- 8 黒褐色(10YR2/3) 砂質シルト。しまり弱。1~4mm小礫25%・7mm軽石10%・炭化物混。
- 9 褐色(10YR4/4) シルト。しまり弱。暗褐色土ブロック主体。IV層土ブロック混。2mm小礫20%・5mmIV層土粒・4mmIV層土粒・炭化物粒混。
- 10 にぶい褐色(7.5YR5/4) シルト。黒色土粒15%・IV層土混。床直上堆積。
- 11 暗褐色(10YR3/4) シルト。しまりあり。IV層土主体。軽石5%・小礫2%混。周溝堆積。
- 12 黒褐色(10YR2/2) シルト。粘性ややあり。しまりあり。5mm軽石15%・1~2mm小礫10%・炭化物粒2%混。
- 13 褐色(7.5YR4/4) シルト。粘性・しまりあり。IV層土主体。暗褐色土10%・黒色土7%・5mm軽石5%混。明赤褐色土多混。

- 14 にぶい褐色(7.5YR5/3) シルト。粘性・しまりあり。粒子粗。IV層土主体。5mm軽石30%・1~2mm小礫20%・黒褐色土ブロック7%・暗褐色土7%混。
- 15 にぶい褐色(7.5YR5/4) シルト。しまりあり。IV層土主体。黒色土ブロック混。薄い層状に堆積。
- 16 褐色(10YR4/4) シルト。IV層土主体。暗褐色土・黒色土・黒褐色土ブロック多混。壁際黒色土増。掘方埋土。

SB0309

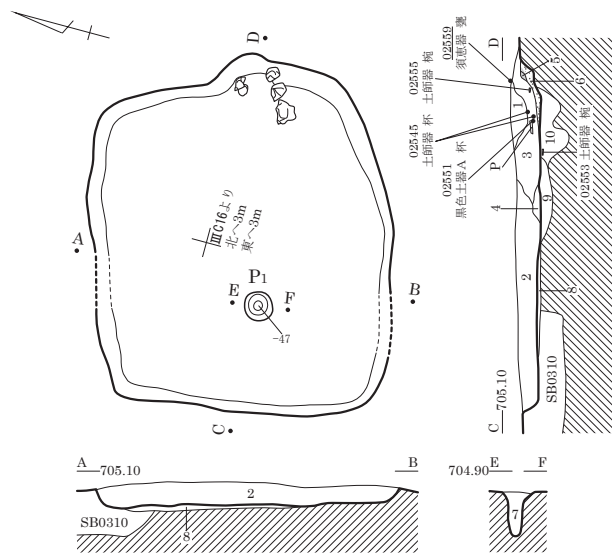

カマド遺物出土状況

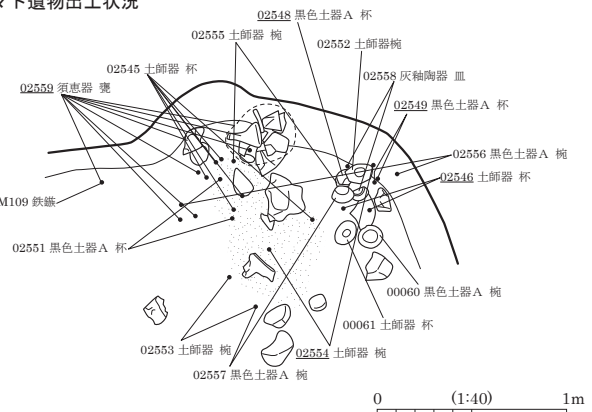

- 1 黒褐色(10YR2/3) シルト。粘性・しまり弱。1~2mm小礫15%・5~7mm軽石10%・IV層粒5%・炭化物粒2%混。
- 2 黒褐色(10YR2/2) シルト。粘性・しまり弱。1~2mm小礫15%・5mm軽石10%・黒色土粒2%・炭化物粒2%混。黒色帯びる。
- 3 黒褐色(10YR2/3) 砂質シルト。しまり弱。5~7mm軽石25%・1~2mm小礫20%・IV層粒5%・IV層土ブロック・焼土・炭化物混。
- 4 黒褐色(10YR3/2) 砂質シルト。粘性弱。しまりあり。5~6mm軽石7%・1~2mm小礫5%混。黒色帯びる。
- 5 褐色(7.5YR4/4) シルト。しまり弱。焼土粒・黒褐色土粒混。
- 6 黒褐色(10YR3/2) シルト。粘性弱。しまりあり。軽石5%・炭化物・焼土粒・暗灰色土(灰か)混。
- 7 黒褐色(10YR2/2) 粘性弱。しまりあり。5~6mm軽石10%・小礫10%・炭化物粒2%混。
- 8 黒褐色(10YR2/2) シルト。しまりあり。1~2mm小礫10%・5~7mm軽石10%混。IV層ブロック多混。
- 9 黒褐色(10YR3/2) シルト。しまり弱。小礫15%・5~6mm軽石10%・IV層土粒ブロック7%・炭化物粒2%混。掘方埋土。
- 10 褐色(10YR4/4) 砂質シルト。しまりあり。黒色土ブロック・IV層土ブロック主体。軽石5%・小礫5%混。カマド掘方埋土。

SB0311 (=3078)

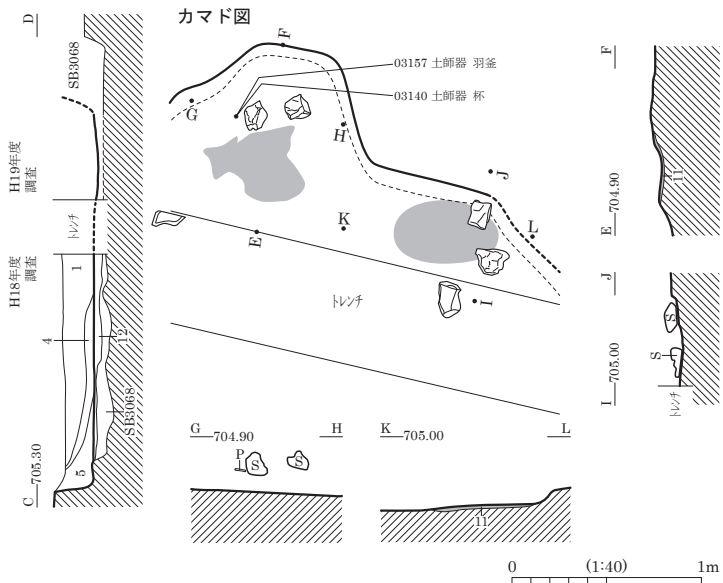
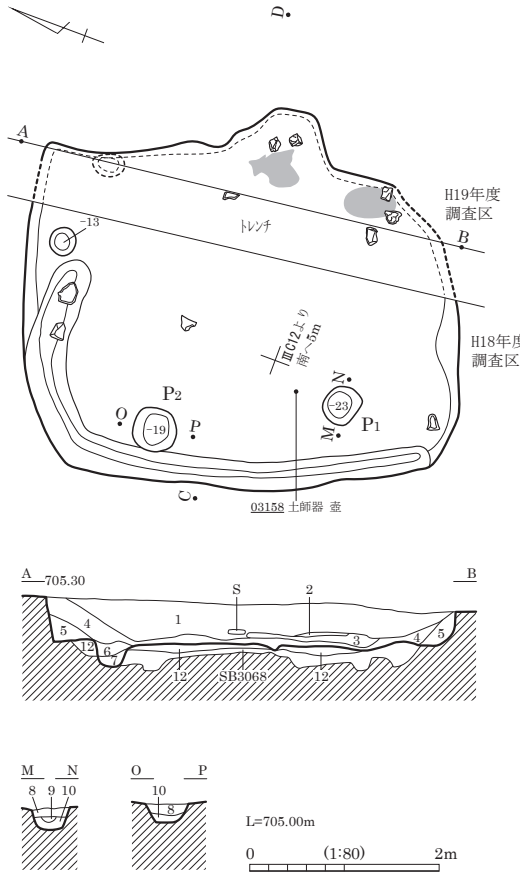

- 1 暗褐色 (10YR3/3) 砂質土。しまりあり。5mm以下軽石多混。
- 2 黒褐色 (10YR3/1) シルト質土。しまり弱。暗褐色土微混。
- 3 暗褐色 (10YR3/4) 砂質土。しまりあり。IV層土層状に混。
- 4 黒褐色 (10YR2/3) 砂質土。粘性ややあり。しまりあり。黄褐色砂質土混。
- 5 黒褐色 (10YR2/2) 砂質土。粘性ややあり。しまりなし。粒子やや粗。IV層土混。
- 6 灰黄褐色 (10YR4/2) 砂質土。しまりなし。IV層土微混。
- 7 灰黄褐色 (10YR4/2) 砂質土。しまりなし。IV層土少混。
- 8 黒褐色 (10YR3/1) 砂質土。しまり強。粒子粗。5mm以下礫多混。
- 9 黒色 (10YR2/1) 砂質土。しまりなし。
- 10 しまりあり。IV層土主体。黒褐色土混。
- 11 火床。
- 12 しまり強。黄褐色土・IV層土混在。貼床。

SB0313・0314

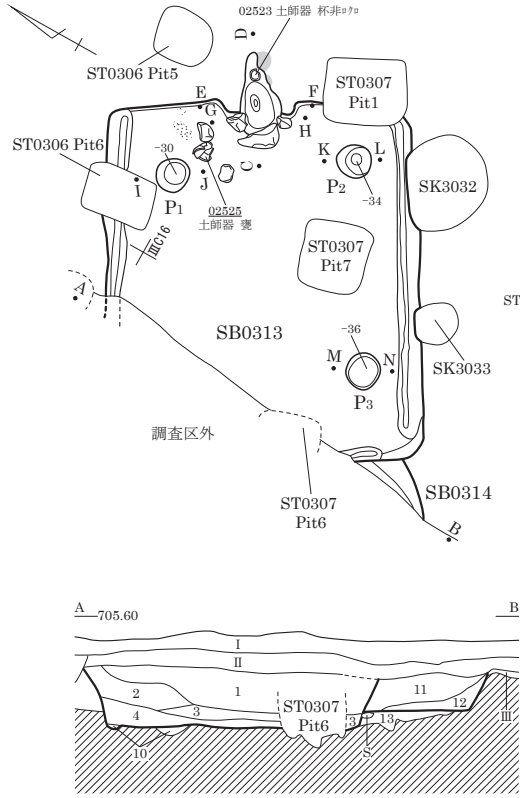

- SB0313**
- 1 黒褐色 (10YR2/2) 砂質土。しまりなし。
 - 2 黒褐色 (10YR3/2) 砂質土。しまりなし。IV層土ブロック混。
 - 3 黒褐色 (10YR3/1) 砂質土。粘性ややあり。しまり弱。IV層土多混。
 - 4 暗褐色 (10YR3/4) 砂～シルト。しまり弱。
 - 5 にぶい赤褐色 (5YR4/4) 粘質土。しまり強。焼土。
 - 6 にぶい黄褐色 (10YR4/3) しまり強。IV層土多混。
 - 7 暗褐色 (10YR3/3) しまり強。軽石多混。
 - 8 しまり強。IV層土極多混。
 - 9 IV層土・黒色土混在。
 - 10 貼床。
- SB0314**
- 11 にぶい黄褐色 (10YR4/3) しまりあり。10mm軽石・炭化物混。
 - 12 暗褐色 (10YR3/4) しまり強。10mm軽石混。
 - 13 黒褐色 (10YR2/3) しまりあり。粒子細。5mm軽石混。

SB3002 (1)

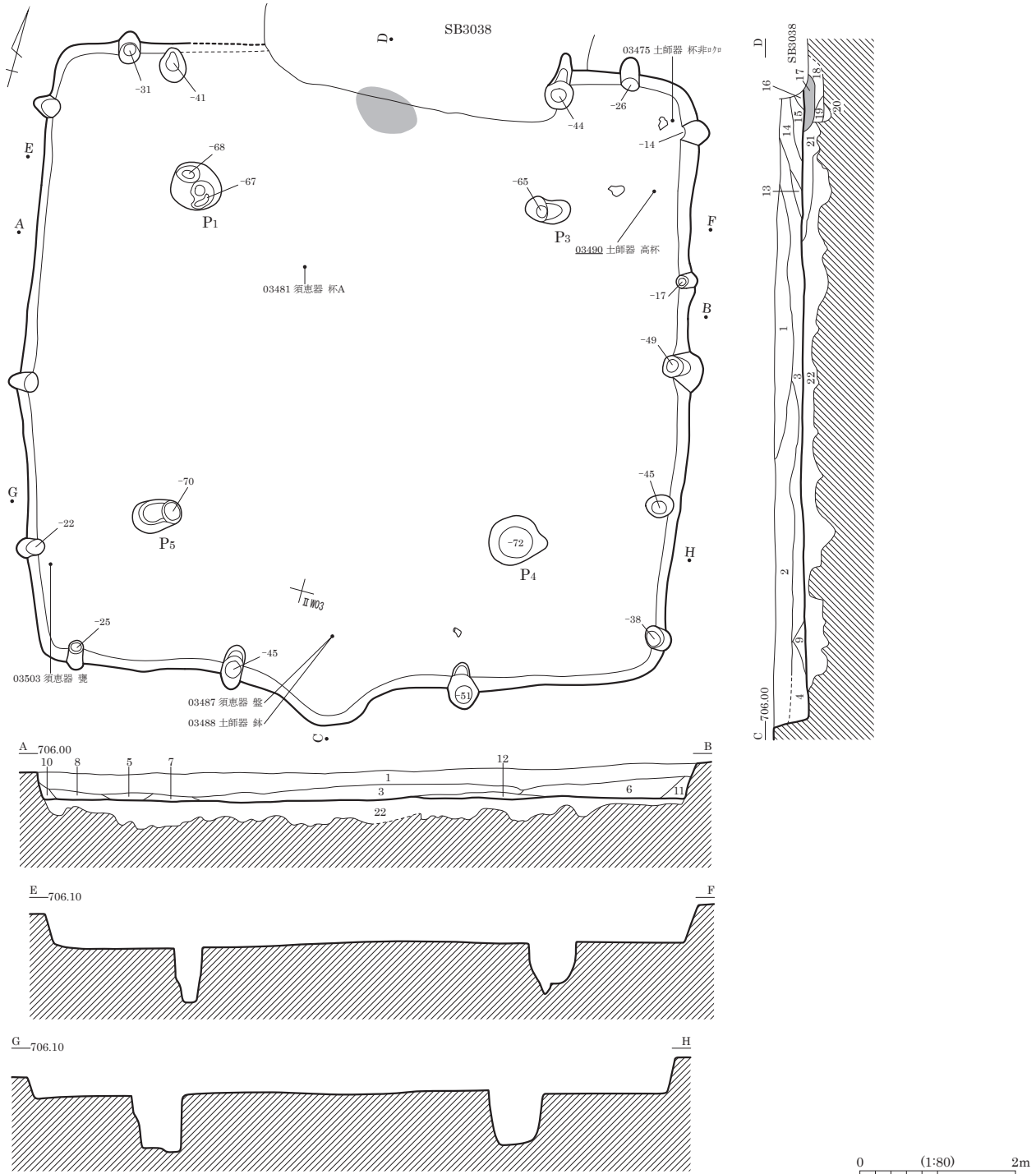

- | | | | |
|--------------------|---|--------------------|---|
| 1 黒褐色 (7.5YR3/2) | 粘性・しまりなし。黒色土主体。軽石多混。 | 13 黒褐色 (7.5YR2/2) | 粘性・しまりなし。黒色土主体。褐色粘土 ^フ ロツク・炭化物微混。 |
| 2 暗褐色 (7.5YR3/3) | 粘性・しまりなし。IV層土主体。黒色粘土 ^フ ロツク混。 | 14 暗褐色 (7.5YR3/3) | 粘性・しまりなし。黒色土主体。軽石・赤色土粒・炭化物混。 |
| 3 極暗褐色 (7.5YR2/3) | 粘性ややあり。しまりなし。黒色土主体。軽石・赤色土微粒・炭化物混。 | 15 黒褐色 (7.5YR3/2) | 粘性ややあり。しまりなし。黒色土主体。軽石・黒色粘土粒混。 |
| 4 極暗褐色 (7.5YR2/3) | 粘性・しまりややあり。黒色土主体。軽石混。 | 16 黒褐色 (7.5YR3/1) | 粘性・しまりあり。粘土層。 |
| 5 黒褐色 (7.5YR2/2) | 粘性・しまりなし。黒色土主体。軽石微混。 | 17 褐色 (7.5YR4/6) | 粘性・しまりなし。焼土。火床。 |
| 6 極暗褐色 (7.5YR2/3) | 粘性・しまりなし。黒色土主体。軽石微混。 | 18 暗褐色 (7.5YR3/3) | 粘性・しまりなし。黒色土主体。焼土粒・黒色粘土 ^フ ロツク混。カド ^ト 掘方埋土。 |
| 7 極暗褐色 (7.5YR2/3) | 粘性・しまりあり。粘土・炭化物主体。 | 19 極暗褐色 (7.5YR2/3) | 粘性・しまりなし。黒色土主体。IV層土 ^フ ロツク混。カド ^ト 掘方埋土。 |
| 8 極暗褐色 (7.5YR2/3) | 粘性・しまりなし。黒色土主体。軽石・赤色土微粒微混。 | 20 暗褐色 (7.5YR3/3) | 粘性・しまりなし。黒色土主体。IV層土微混。カド ^ト 掘方埋土。 |
| 9 黒褐色 (7.5YR2/2) | 粘性・しまりなし。黒色土主体。軽石微混。 | 21 暗褐色 (7.5YR3/4) | 粘性・しまりなし。黒色土主体。IV層土 ^フ ロツク微混。掘方埋土。 |
| 10 暗褐色 (7.5YR3/3) | 粘性・しまりなし。黒色土主体。白色土・赤色土微粒微混。 | 22 暗褐色 (7.5YR3/3) | 粘性・しまりなし。掘方埋土。 |
| 11 暗褐色 (7.5YR3/3) | 粘性なし。しまりややあり。黒色土主体。IV層土粒微混。 | | |
| 12 極暗褐色 (7.5YR2/3) | 粘性あり。しまりなし。黒色粘土 ^フ ロツク混。 | | |

図版 192 古墳時代～古代の遺構 (55) - 竪穴住居跡 -

SB3002 (2)

掘方平面図

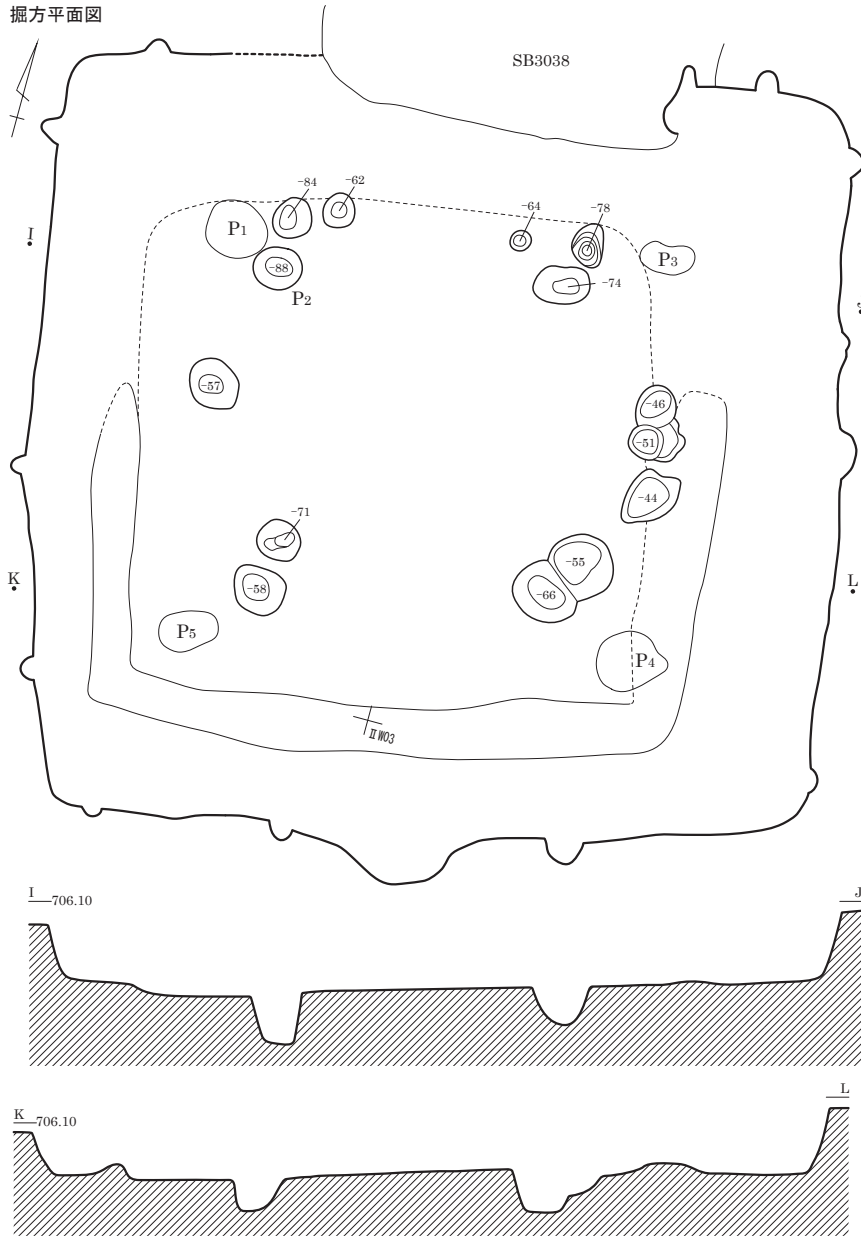

0 (1:80) 2m

SB3008

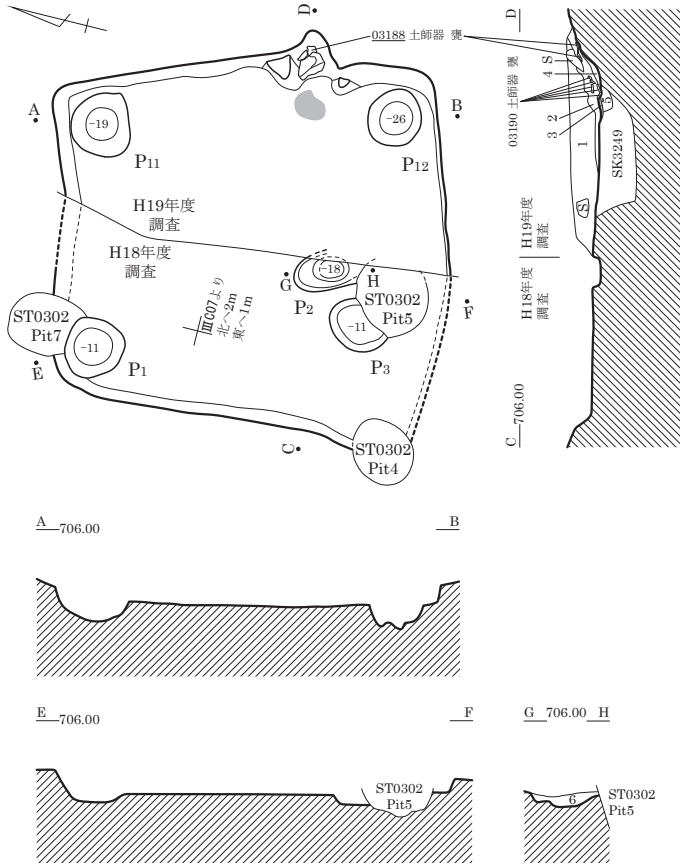

- 1 黒褐色 (10YR2/2) 粘性弱。しまり普通。粒子細。5mm軽石やや多混。30mm褐色土ブロック微混。
- 2 黒褐色 (10YR2/2) 粘性弱。しまり普通。粒子細。5mm軽石・炭化物・灰微混。明色。
- 3 にぶい赤褐色 (5YR4/4) 粘性弱。しまりあり。粒子細。火床。
- 4 暗褐色 (10YR3/4) 粘性弱。しまり普通。粒子細。褐色土少混。5mm軽石微混。
- 5 黒褐色 (10YR2/3) 粘性弱。しまり普通。粒子細。5mm軽石・5mm褐色土ブロック微混。
- 6 黒褐色 (10YR2/2) シルト。しまり弱。IV層土ブロック25%・軽石20%・礫15%混。黒色土混。



SB3008 遺物出土状況 (西より)

0 (1:80) 2m

SB3020

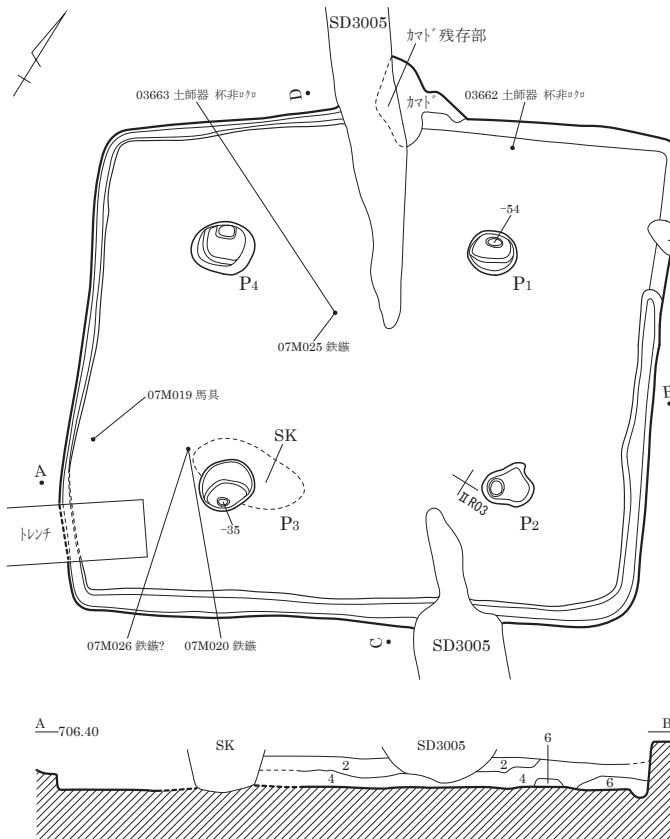

- 1 黒褐色 (10YR2/2) 粘性・しまりなし。小礫混。
- 2 黒褐色 (10YR2/2) しまりなし。黒褐色土主体。IV層土ブロック多混。
- 3 黒褐色 (10YR3/1)
- 4 黒褐色 (10YR2/2) 粘性・しまりなし。
- 5 黒褐色 (10YR2/2) しまりなし。
- 6 黒褐色 (10YR3/1) しまりなし。壁崩落土。

0 (1:80) 2m

図版 194 古墳時代～古代の遺構 (57) - 竪穴住居跡 -

SB3022・3023

SB3022

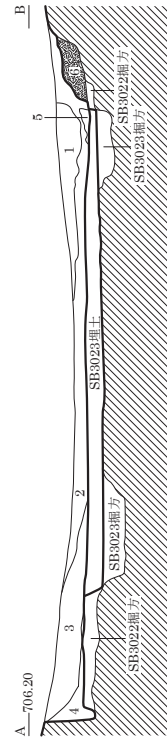
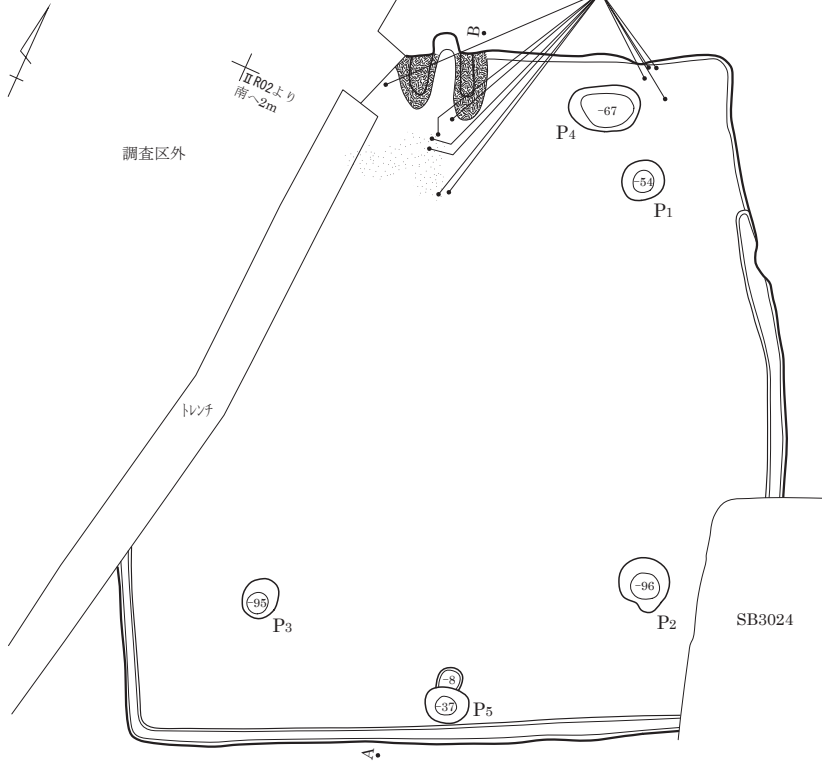

- 1 黒褐色 (10YR2/2) 粘性・しまりなし。
10mm軽石・5mm黄褐色土⁷ロクク混。
- 2 黒褐色 (10YR2/2) 粘性・しまりなし。
軽石少混。暗色。
- 3 黒褐色 (10YR2/3) 粘性・しまりなし。
- 4 黒褐色 (10YR2/3)
- 5 カマド⁷構築材崩落土。
- 6 カマド⁷袖構築材。

SB3023

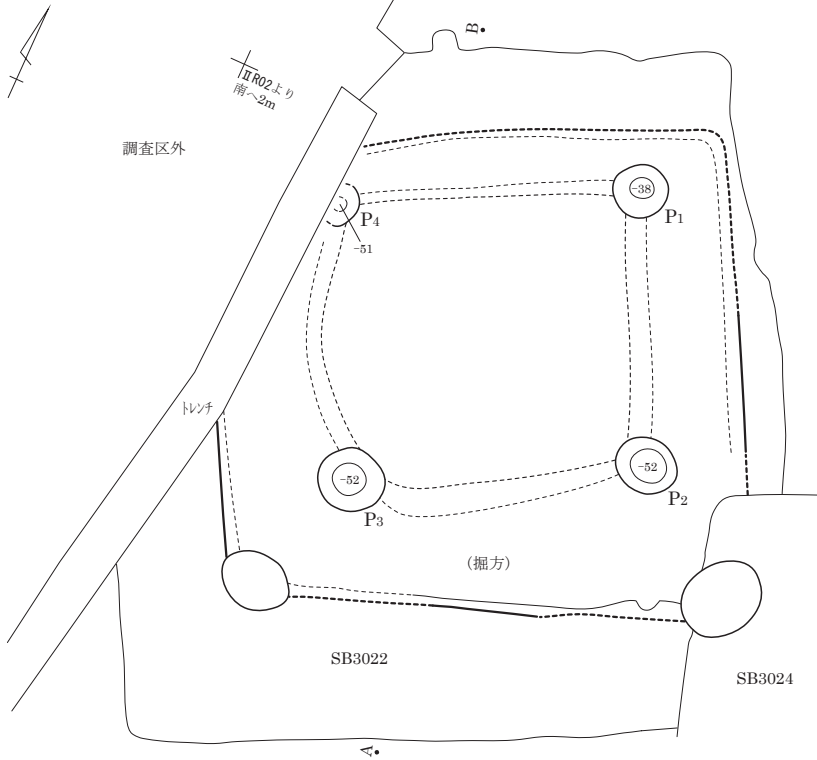

0 (1:80) 2m

SB3024

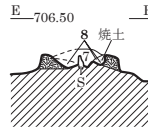
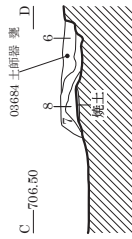
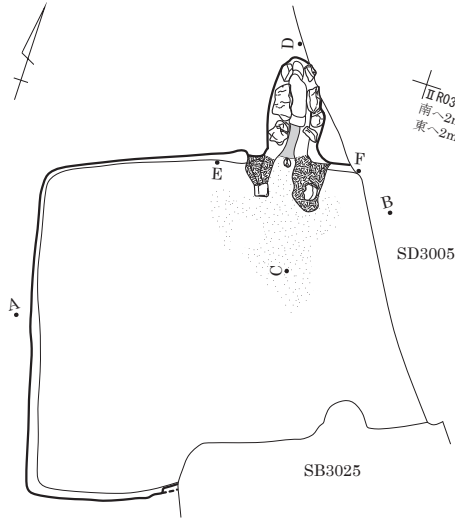

遺物・礫出土状況

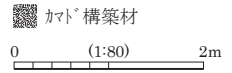
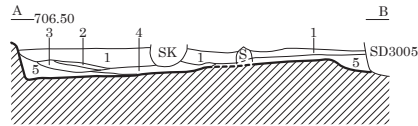
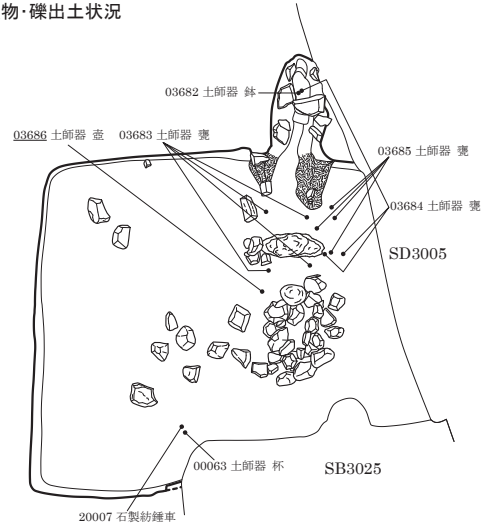

- 1 黒褐色 (10YR2/2) 粘性・しまりなし。軽石少混。
- 2 黒褐色 (10YR2/3) 粘性なし。しまりあり。3層が硬質化。
- 3 黒褐色 (10YR2/3) 1層と5層中間に流入した層。
- 4 土層注記なし。
- 5 黒褐色 (10YR3/1) 粘性極強。IV層土ブロック少混。

- 6 黒褐色 (10YR2/3) 粘性・しまりなし。黒色土粘土ブロック主体。カマド構築材崩落土。
- 7 暗褐色 しまりややあり。焼土混。
- 8 黒色 (10YR2/1) 粘性強。しまりあり。被熱。カマド構築時に堆積。

SB3025

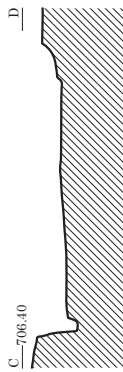
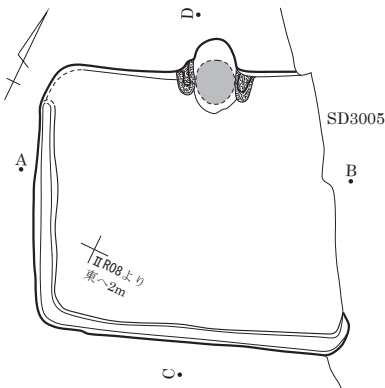

火床の範囲は写真から推定

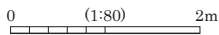
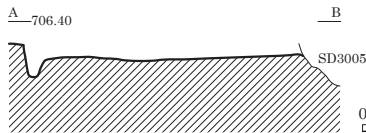

カマド図

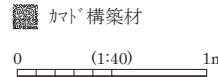
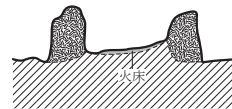
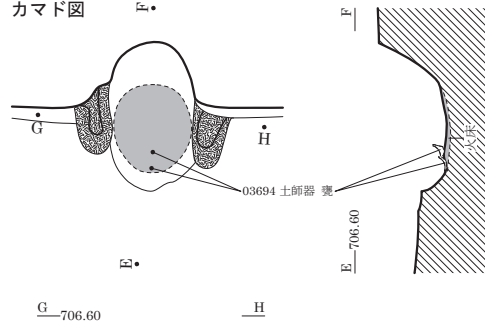

図版 196 古墳時代～古代の遺構 (59) - 竪穴住居跡 -

SB3026

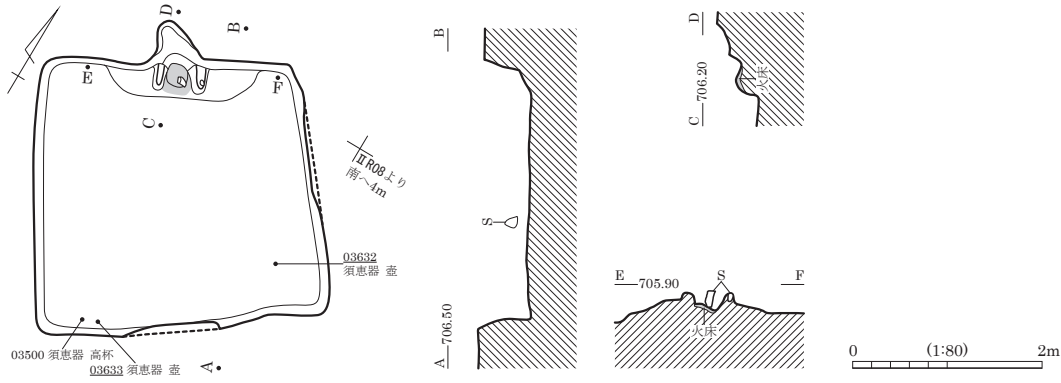

SB3027

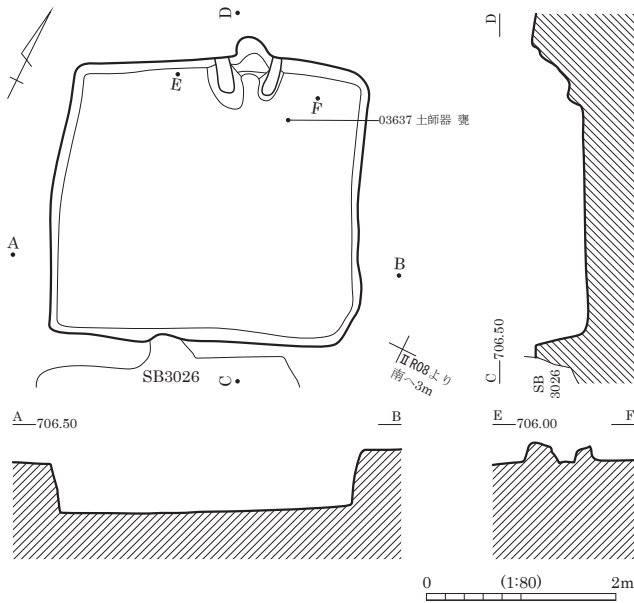

SB3028

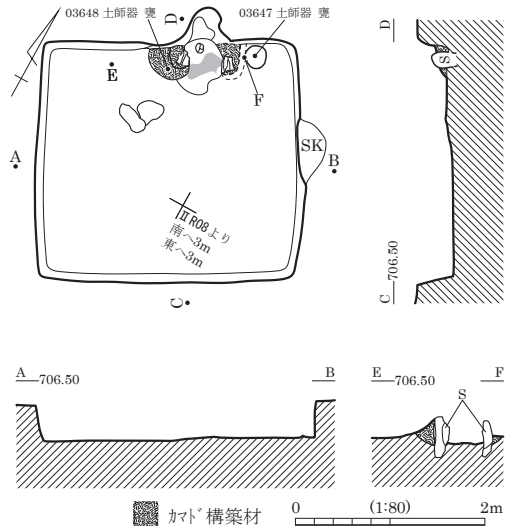

SB3030a・3030b

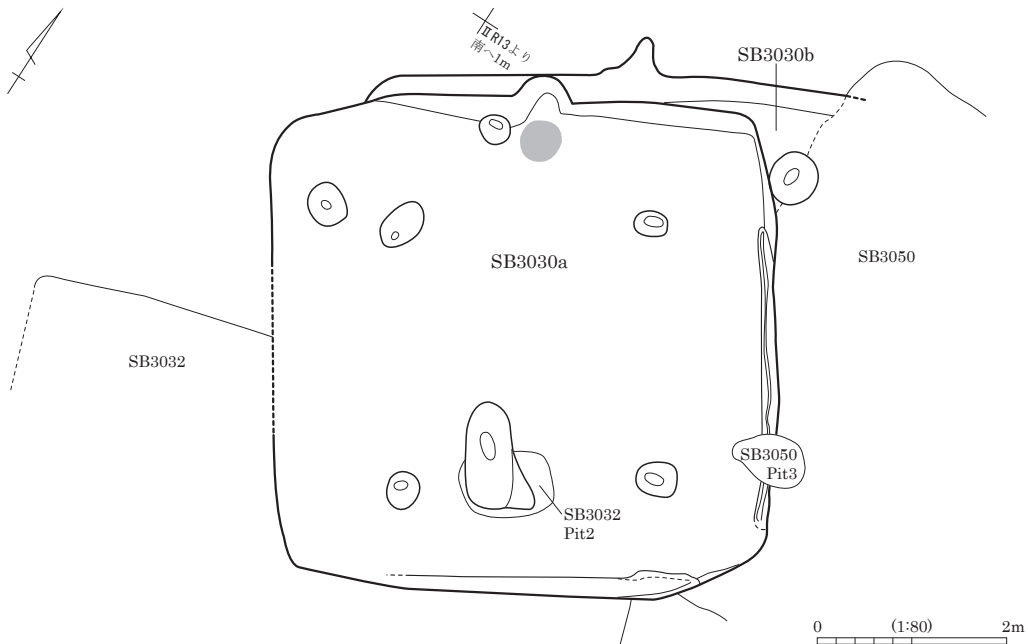

SB3031

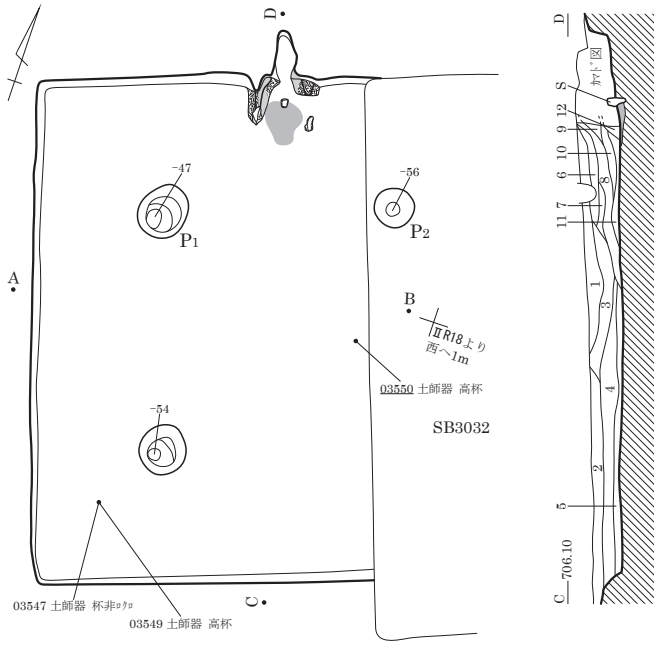

- | | |
|--------------------|-------------------------|
| 1 黒褐色 (7.5YR3/2) | 粘性・しまりなし。軽石多混。 |
| 2 暗褐色 (7.5YR3/3) | 粘性・しまりなし。軽石・赤色土粒混。 |
| 3 黒褐色 (7.5YR3/2) | 粘性・しまりあり。軽石・黒色粘土粒混。 |
| 4 極暗褐色 (7.5YR2/3) | 粘性あり。しまりなし。軽石・黒色粘土粒混。 |
| 5 黒褐色 (7.5YR3/2) | 粘性あり。しまりなし。 |
| | 軽石・赤色土微粒・IV層土混。 |
| 6 暗褐色 (7.5YR3/4) | 粘性・しまりなし。軽石混。 |
| 7 褐色 (7.5YR4/4) | 粘土。粘性・しまりあり。 |
| 8 褐色 (7.5YR4/3) | 粘性・しまりなし。軽石・黒色粘土粒混。 |
| 9 | 土層注記なし。 |
| 10 褐色 (7.5YR4/4) | 粘性・しまりなし。IV層土混。 |
| 11 黒褐色 (7.5YR3/2) | 粘性・しまりあり。軽石微混。 |
| 12 | 土層注記なし。 |
| 13 暗褐色 (7.5YR3/4) | 粘性あり。しまりなし。軽石・赤色土微粒混。 |
| 14 暗褐色 (7.5YR3/3) | 粘性・しまりなし。黄色土粒混。 |
| 15 黒褐色 (7.5YR3/2) | 粘性ややあり。しまりなし。軽石微混。 |
| 16 黒褐色 (7.5YR3/2) | 粘性・しまりなし。軽石混。 |
| 17 暗褐色 (7.5YR3/3) | 粘性・しまりなし。軽石混。 |
| 18 暗褐色 (7.5YR3/4) | 砂質土。粘性・しまりなし。 |
| 19 黒褐色 (7.5YR3/2) | 粘性ややあり。しまりなし。軽石微混。 |
| 20 暗褐色 (7.5YR3/3) | 粘性・しまりなし。黄色土微粒混。 |
| 21 黒褐色 (7.5YR3/2) | 粘性なし。しまりあり。IV層土微混。 |
| 22 黒褐色 (7.5YR3/2) | 粘性・しまりなし。焼土粒混。 |
| 23 暗褐色 (7.5YR3/4) | 粘性なし。しまりややあり。焼土多混。 |
| 24 暗褐色 (7.5YR3/4) | 粘性・しまりなし。焼土粒微混。 |
| 25 黒褐色 (7.5YR2/2) | 粘性・しまりあり。粘土主体。 |
| 26 黒褐色 (7.5YR3/2) | 粘性・しまりなし。焼土粒微混。 |
| 27 褐色 (7.5YR4/4) | 粘性・しまりなし。IV層土主体。 |
| 28 黒褐色 (7.5YR3/2) | 粘性ややあり。しまりなし。黄色土粒混。 |
| 29 褐色 (7.5YR4/4) | 粘性なし。しまりあり。焼土ブロック・還元灰混。 |
| 30 暗褐色 (7.5YR3/4) | 粘性・しまりなし。焼土粒混。 |
| 31 暗褐色 (7.5YR3/4) | 粘性・しまりなし。IV層土主体。焼土多混。 |
| 32 褐色 (7.5YR4/4) | 粘性・しまりなし。IV層土主体。 |
| 33 暗褐色 (7.5YR3/4) | 粘性あり。しまりなし。粘土・焼土混。 |
| 34 暗褐色 (7.5YR3/4) | 粘性あり。しまりなし。粘土主体。 |
| 35 褐色 (7.5YR4/6) | 粘性・しまりあり。かた構築材。 |
| 36 黒褐色 (7.5YR3/2) | 粘性・しまりあり。かた構築材。 |
| 37 明褐色 (7.5YR5/6) | 粘性しまりなし。IV層土主体。 |
| 38 明褐色 (7.5YR5/6) | 粘性・しまりなし。火床。 |
| 39 黒褐色 (7.5YR3/2) | 粘性・しまりなし。IV層土主体。黒色土多混。 |
| 40 極暗褐色 (7.5YR2/3) | 粘性ややあり。しまりなし。黒色土主体。 |
| | 床下。 |
| 41 橙色 (7.5YR6/6) | 粘性・しまりなし。IV層土主体。黒色土多混。 |
| 42 明褐色 (7.5YR5/8) | 粘性・しまりなし。IV層土主体。黒色土混。 |

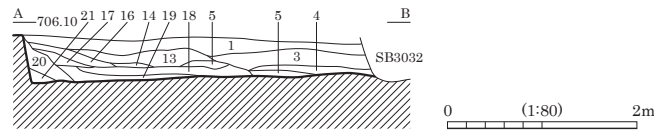

カマド図

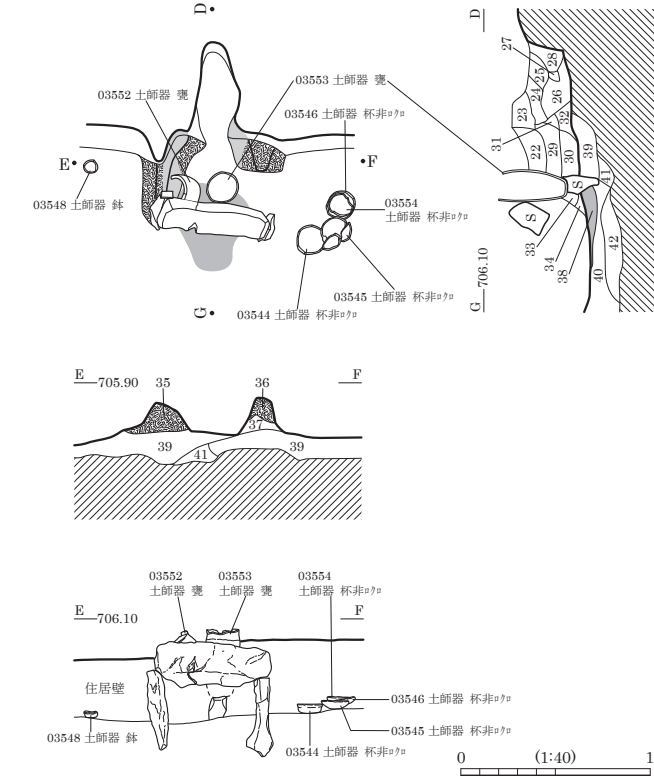

SB3031 カマド構築材・甕出土状況 (南より)

SB3032

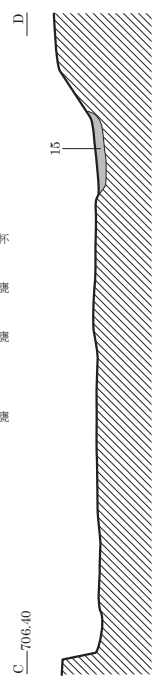
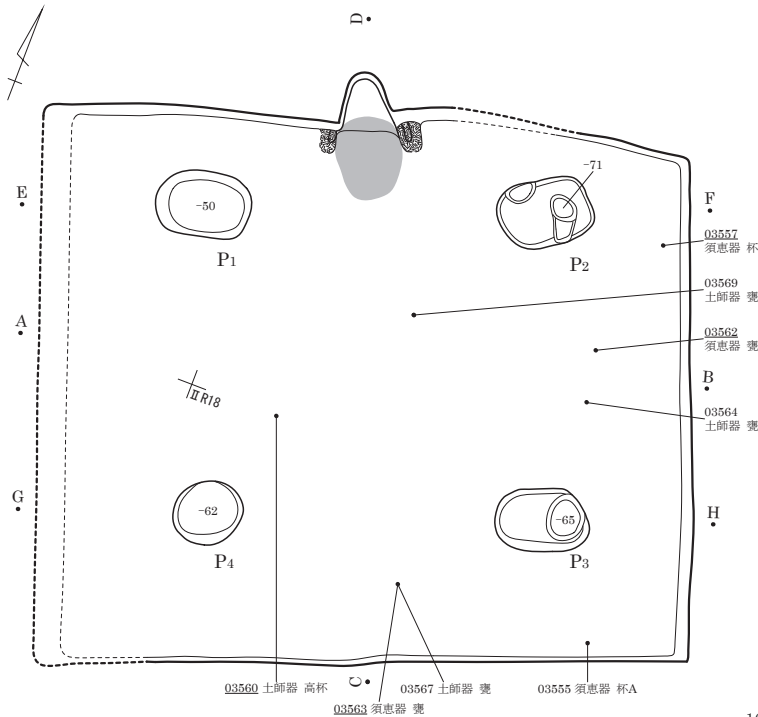

- 1 極暗褐色 (7.5YR2/3)
粘性・しまりなし。軽石混。
- 2 黒褐色 (7.5YR3/2)
粘性・しまりなし。軽石・赤色土粒混。
- 3 極暗褐色 (7.5YR2/3)
粘性・しまりなし。IV層土粒混。
- 4 黒褐色 (7.5YR3/2)
粘性なし。しまりあり。軽石混。
- 5 暗褐色 (7.5YR3/3)
粘性・しまりあり。軽石・小礫混。
- 6 黒褐色 (7.5YR3/2)
粘性ややあり。しまりなし。
軽石・赤色土粒混。
- 7 極暗褐色 (7.5YR2/3)
粘性あり。しまりなし。赤色土粒混。
- 8 黒褐色 (7.5YR3/2)
焼土。
- 9 暗褐色 (7.5YR3/3)
粘性あり。しまりなし。焼土混。
- 10 黒褐色 (7.5YR2/2)
粘性・しまりあり。
- 11 煙道天井部。
- 12 極暗褐色 (7.5YR2/3)
粘性・しまりあり。煙道埋土。
- 13 褐色 (7.5YR4/6)
粘性・しまりあり。焼土ブロック混。
- 14 暗褐色 (7.5YR3/3)
粘性・しまりなし。黒色土主体。
黒色粘土ブロック・焼土混。
- 15 褐色 (7.5YR4/6)
粘性・しまりなし。焼土。火床。

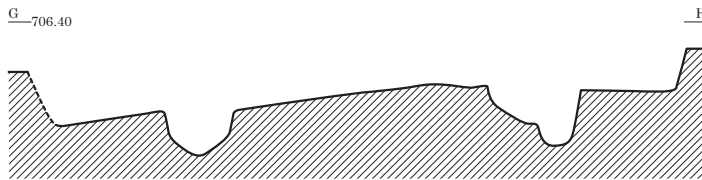
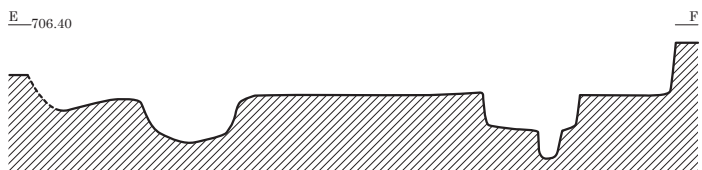
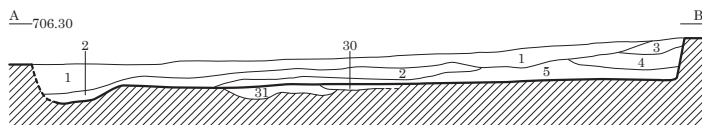

- 16 黒色粘土・明褐色土混在。
粘性・しまりあり。カマド袖構築材。
- 17 極暗褐色 (7.5YR2/3)
粘性・しまりなし。黒色土主体。
軽石混。カマド袖構築材。
- 18 暗褐色 (7.5YR3/4)
粘性・しまりなし。黒色土主体。
焼土・軽石微混。
- 19 極暗褐色 (7.5YR2/3)
粘性・しまりなし。黒色土主体。
軽石・焼土粒混。
- 20 暗褐色 (7.5YR3/4)
粘性ややあり。しまりなし。
黒色土主体。炭化物・焼土微混。
- 21 暗褐色 (7.5YR3/4)
粘性・しまりなし。黒色土主体。
IV層土多混。
- 22 暗褐色 (7.5YR3/3)
粘性・しまりなし。IV層土混。
- 23 暗褐色 (7.5YR3/3)
粘性・しまりなし。IV層土主体。
- 24 黒褐色 (7.5YR2/2)
粘性・しまりなし。IV層土主体。
黒色土多混。
- 25 褐色 (7.5YR4/4)
粘性・しまりなし。IV層土主体。
黒色土多混。
- 26 褐色 (7.5YR4/4)
粘性・しまりなし。IV層土主体。
黒色土多混。
- 27 褐色 (7.5YR4/6)
粘性・しまりなし。IV層土主体。
黒色土多混。
- 28 暗褐色 (7.5YR3/4)
粘性・しまりなし。黒色土主体。
IV層土多混。
- 29 褐色 (7.5YR4/4)
粘性・しまりなし。IV層土主体。
黒色土混。
- 30 極暗褐色 (7.5YR2/3)
粘性・しまりあり。
黒色粘土ブロック・軽石混。貼床。
- 31 極暗褐色 (7.5YR2/3)
粘性なし。しまりあり。
黒色粘土ブロック・軽石混。貼床。

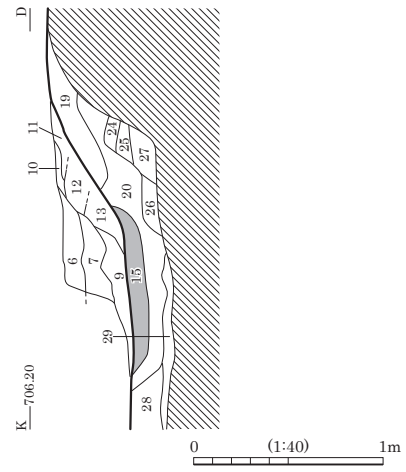
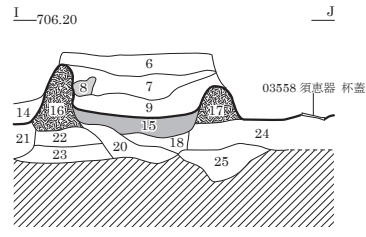
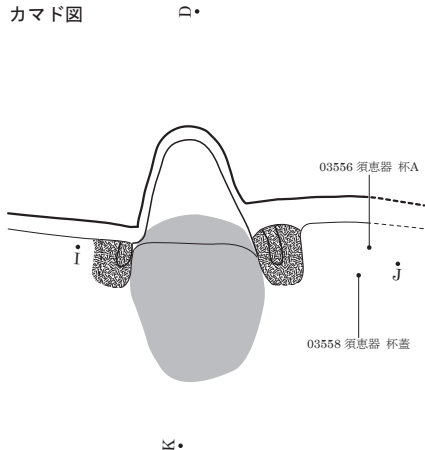

SB3034

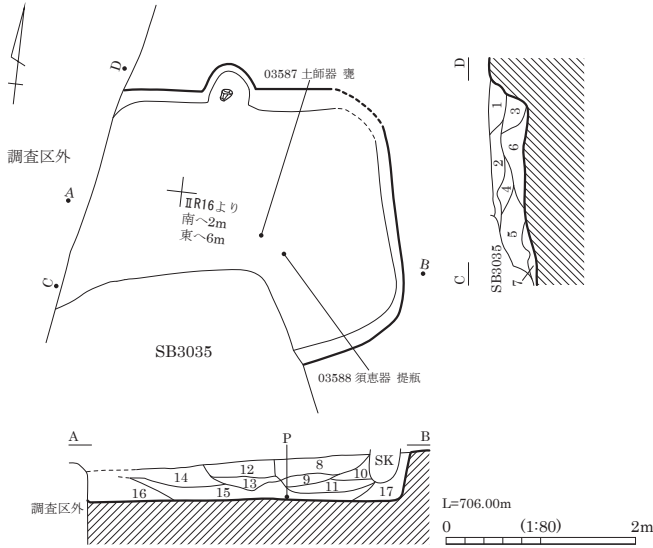

- 1 極暗褐色 (7. 5YR2/3)
- 2 暗褐色 (7. 5YR3/4) 粘性・しまりなし。黒色土主体。軽石混。
- 3 暗褐色 (7. 5YR3/4)
- 4 暗褐色 (7. 5YR3/3) 粘性・しまりなし。黒色土主体。軽石混。
- 5 暗褐色 (7. 5YR3/3) 粘性・しまりなし。黒色土主体。軽石混。
- 6 暗褐色 (7. 5YR3/4) 粘性・しまりなし。黒色土主体。IV層土微混。
- 7 極暗褐色 (7. 5YR2/3) 粘性ややあり。しまりなし。黒色土主体。黒色粘土ブロック混。軽石微混。
- 8 褐色 (7. 5YR4/4) 粘性なし。しまりあり。軽石・礫混。
- 9 極暗褐色 (7. 5YR2/3) 粘性なし。しまりあり。軽石・礫混。
- 10 暗褐色 (7. 5YR3/3) 粘性なし。しまりあり。小礫混。
- 11 褐色 (7. 5YR4/4) 粘性・しまりなし。小礫多混。
- 12 暗褐色 (7. 5YR3/3) 粘性なし。しまりあり。小礫微混。
- 13 暗褐色 (7. 5YR3/3) 粘性なし。しまりあり。軽石・礫混。
- 14 褐色 (7. 5YR4/4) 粘性・しまりなし。小礫混。
- 15 暗褐色 (7. 5YR3/3) 粘性・しまりなし。白色土粒多混。
- 16 極暗褐色 (7. 5YR2/3) 粘性なし。しまりあり。軽石・礫混。
- 17 暗褐色 (7. 5YR3/3) 粘性なし。しまりあり。IV層土微混。

SB3035

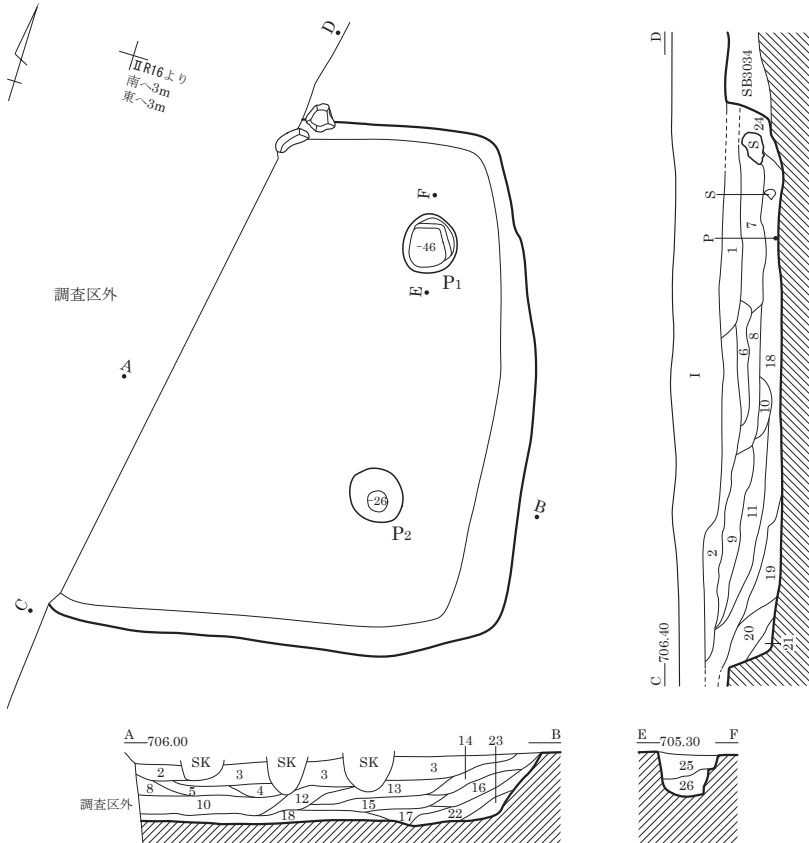

- 1 暗褐色 (7. 5YR3/4) ~ 褐色 (7. 5YR4/4) 粘性・しまりなし。黒色土主体。IV層土混。
- 2 極暗褐色 (7. 5YR2/3) 粘性・しまりなし。黒色土主体。軽石・小礫混。
- 3 黒褐色 (7. 5YR3/2) 粘性・しまりなし。軽石混。
- 4 黒褐色 (7. 5YR3/2) 粘性・しまりなし。小礫混。
- 5 褐色 (7. 5YR4/4) 粘性・しまりなし。小礫混。
- 6 暗褐色 (7. 5YR3/4) 粘性ややあり。しまりなし。黒色土主体。IV層土混。
- 7 暗褐色 (7. 5YR3/3) 粘性・しまりなし。黒色土主体。軽石・炭化物混。
- 8 暗褐色 (7. 5YR3/3) 粘性・しまりやあり。黒色土主体。軽石・黒色粘土ブロック混。小礫微混。
- 9 極暗褐色 (7. 5YR2/3) 粘性・しまりなし。黒色土主体。IV層土混。
- 10 暗褐色 (7. 5YR3/3) 粘性・しまりなし。黒色土主体。軽石混。
- 11 黒褐色 (7. 5YR2/2) 粘性・しまりなし。黒色土主体。黄色土粒・軽石微混。
- 12 暗褐色 (7. 5YR3/3) 粘性・しまりなし。小礫混。

- 13 暗褐色 (7. 5YR3/4) 粘性なし。しまりあり。礫混。
- 14 褐色 (7. 5YR4/3) 粘性・しまりなし。小礫混。
- 15 褐色 (7. 5YR4/3) 粘性なし。しまりあり。礫混。
- 16 黒褐色 (7. 5YR2/2) 粘性なし。しまりあり。IV層土微混。
- 17 黒褐色 (7. 5YR2/2) 粘性なし。しまりあり。IV層土微混。
- 18 暗褐色 (7. 5YR3/3) 粘性・しまりなし。黒色土主体。軽石・礫・炭化物・IV層土混。
- 19 暗褐色 (7. 5YR3/3) 粘性・しまりなし。黒色土主体。IV層土ブロック混。
- 20 暗褐色 (7. 5YR3/4) 粘性・しまりなし。黒色土主体。軽石・礫多混。
- 21 極暗褐色 (7. 5YR2/3) 粘性・しまりなし。軽石混。
- 22 黒褐色 (7. 5YR3/2) 粘性・しまりなし。IV層土微混。
- 23 暗褐色 (7. 5YR3/4) 粘性なし。しまりあり。IV層土微混。
- 24 カド埋土。
- 25 極暗褐色 (7. 5YR2/3) 粘性・しまりなし。小礫微混。
- 26 黒褐色 (7. 5YR3/2) 粘性・しまりなし。IV層土混。

0 (1:80) 2m

図版 200 古墳時代～古代の遺構 (63) - 竪穴住居跡 -

SB3038

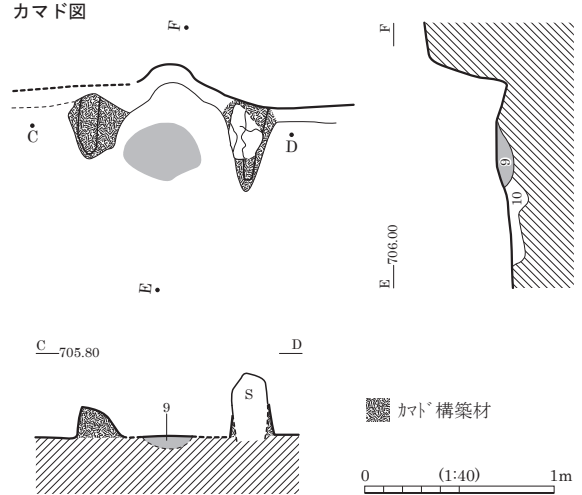
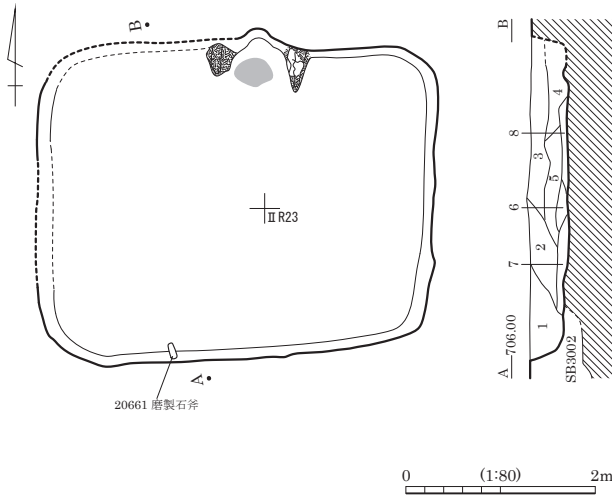

- 1 黒褐色 (7.5YR3/2) 粘性・しまりなし。黒色土主体。炭化物・赤色土微粒混。
- 2 暗褐色 (7.5YR3/3) 粘性・しまりなし。黒色土主体。軽石・赤色土微粒微混。
- 3 黒褐色 (7.5YR3/2) 粘性ややあり。しまりなし。黒色主体。軽石・赤色土微粒・黄色土微粒混。
- 4 黒褐色 (7.5YR3/2) 粘性ややあり。しまりなし。黒色主体。黒色粘土ブロック・IV層土粒混。

- 5 極暗褐色 (7.5YR2/3) 粘性・しまりなし。黒色土主体。軽石・赤色土微粒混。
- 6 暗褐色 (7.5YR3/3) 粘性・しまりなし。IV層土主体。
- 7 黒褐色 (7.5YR3/2) 粘性・しまりややあり。黒色土主体。軽石・炭化物混。
- 8 明褐色 (7.5YR5/6) 粘性・しまりなし。IV層土主体。
- 9 褐色 (7.5YR4/6) 粘性・しまりなし。火床。
- 10 暗褐色 (7.5YR3/3) 粘性・しまりなし。黒色土主体。軽石微混。



SB3038 埋土堆積状況 (南より)



SB3038 カマド 遺物出土状況 (南より)



SB3038 完掘状況 (南より)



SB3038 カマド 完掘状況 (南より)

SB3042

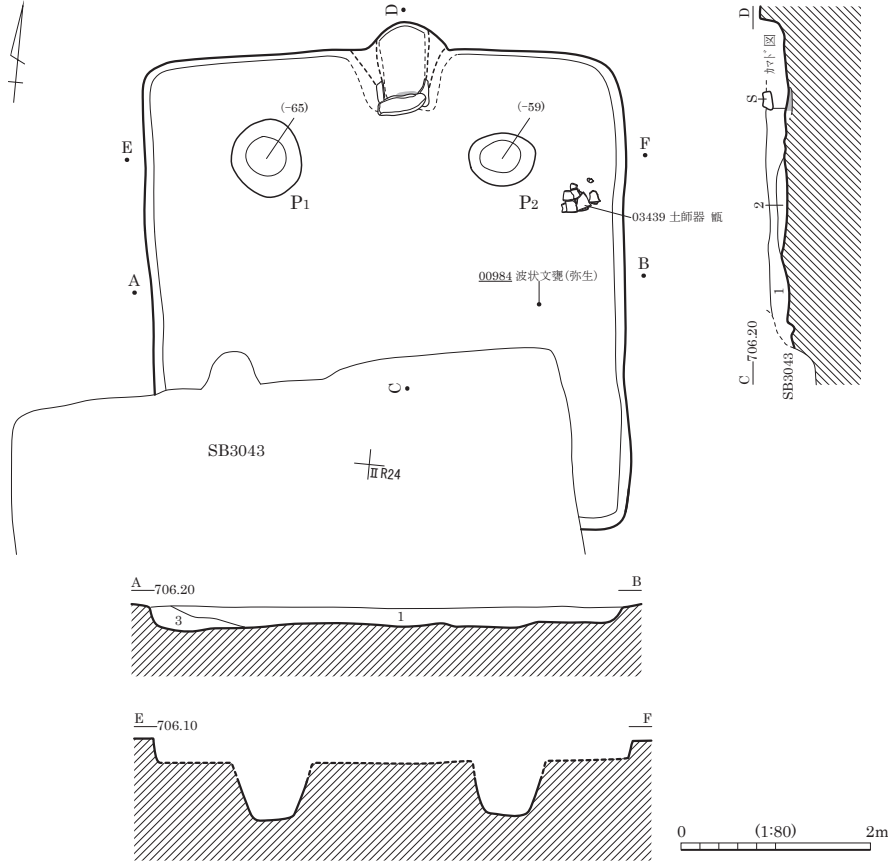

カマド図

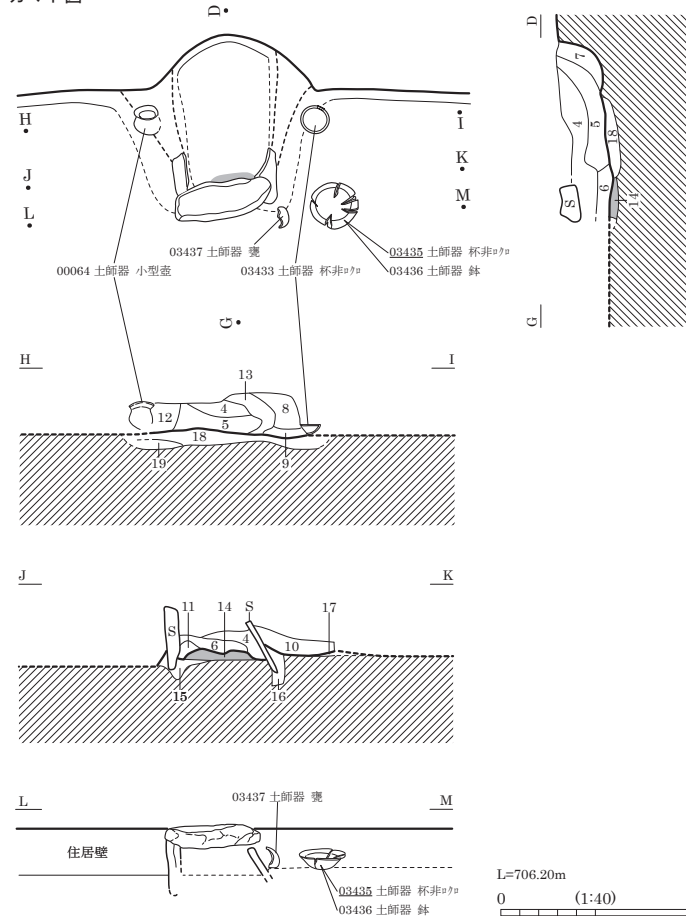

- | | |
|---------------------|---------------------------------|
| 1 暗褐色 (7.5YR3/3) | 粘性・しまりなし。黒色土主体。軽石混。 |
| 2 暗褐色 (7.5YR3/4) | 粘性・しまりなし。黒色土主体。軽石混。 |
| 3 黒褐色 (7.5YR3/2) | 粘性・しまりなし。黒色土主体。軽石混。 |
| 4 極暗褐色 (7.5YR2/3) | 粘性ややあり。しまりなし。黒色土主体。焼土粒・IV層土粒微混。 |
| 5 極暗褐色 (7.5YR2/3) | 粘性・しまりなし。黒色土主体。焼土・灰多混。 |
| 6 暗褐色 (7.5YR3/3) | 粘性ややあり。しまりなし。黒色土主体。焼土・灰混。 |
| 7 極暗褐色 (7.5YR2/3) | 粘性・しまりなし。黒色土主体。焼土粒・黒色粘土粒混。 |
| 8 極暗褐色 (7.5YR2/3) | 粘性・しまりなし。黒色土主体。軽石混。 |
| 9 極暗褐色 (7.5YR2/3) | 粘性・しまりなし。黒色土主体。IV層土微混。 |
| 10 黒褐色 (7.5YR3/2) | 粘性ややあり。しまりなし。焼土・灰多混。 |
| 11 暗褐色 (7.5YR3/3) | 粘性・しまりなし。黒色土主体。 |
| 12 暗褐色 (7.5YR3/4) | 粘性・しまりなし。IV層土主体。 |
| 13 暗褐色 (7.5YR3/4) | 粘性なし。しまりあり。黄色土主体。カマド構築材か。 |
| 14 明褐色 (7.5YR5/8) | 粘性・しまりなし。焼土。火床。 |
| 15 黒褐色 (7.5YR2/2) | 粘性ややあり。しまりなし。黒色土主体。 |
| 16 極暗褐色 (7.5YR2/3) | 粘性・しまりなし。黒色土主体。IV層土多混。 |
| 17 にぶい橙色 (7.5YR6/4) | 粘性なし。しまりあり。火砕流由来の赤色IV層土主体。 |
| 18 極暗褐色 (7.5YR2/3) | 粘性・しまりなし。黒色土主体。軽石混。 |
| 19 黒褐色 (7.5YR2/2) | 粘性なし。しまりややあり。黒色土主体。黄色土微粒微混。 |

SB3043

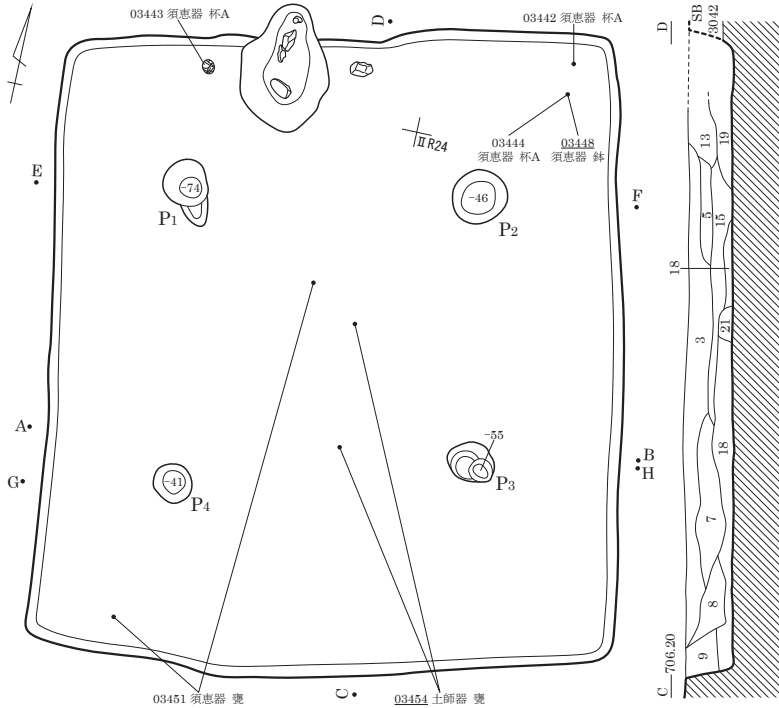

- | | |
|--------------------|-------------------------------|
| 1 黒褐色 (7.5YR3/2) | 粘性・しまりなし。黒色土主体。軽石混。 |
| 2 暗褐色 (7.5YR3/4) | 粘性ややあり。しまりなし。黒色土主体。軽石多混。 |
| 3 褐色 (7.5YR4/3) | 粘性・しまりなし。黒色土主体。軽石・赤色土粒混。 |
| 4 黒褐色 (7.5YR3/2) | 粘性なし。しまりややあり。黒色土主体。軽石微混。 |
| 5 黒褐色 (7.5YR3/2) | 粘性・しまりなし。黒色土主体。軽石・黒色粘土混。 |
| 6 黒褐色 (7.5YR3/2) | 粘性・しまりなし。IV層土主体。 |
| 7 暗褐色 (7.5YR3/4) | 粘性・しまりなし。IV層土主体。 |
| 8 暗褐色 (7.5YR3/4) | 粘性・しまりなし。IV層土主体。 |
| 9 褐色 (7.5YR4/4) | 粘性・しまりなし。黒色土主体。IV層土多混。 |
| 10 黒褐色 (7.5YR3/2) | 粘性ややあり。しまりなし。黒色土主体。軽石・黒色粘土粒混。 |
| 11 暗褐色 (7.5YR3/4) | 粘性・しまりなし。黒色土主体。IV層土多混。 |
| 12 黒褐色 (7.5YR3/2) | 粘性・しまりなし。黒色土主体。軽石混。 |
| 13 極暗褐色 (7.5YR2/3) | 粘性・しまりなし。黒色土主体。軽石混。 |
| 14 褐色 (7.5YR4/4) | 粘性・しまりなし。黒色土主体。軽石・黒色粘土・珪石微混。 |
| 15 黒褐色 (7.5YR3/2) | 粘性・しまりなし。黒色土主体。軽石混。 |
| 16 黒褐色 (7.5YR3/2) | 粘性ややあり。しまりなし。黒色土主体。軽石・赤色土粒微混。 |
| 17 暗褐色 (7.5YR3/4) | 粘性・しまりなし。IV層土主体。 |
| 18 暗褐色 (7.5YR3/3) | 粘性・しまりなし。黒色土主体。IV層土混。 |
| 19 暗褐色 (7.5YR3/4) | 粘性・しまりなし。IV層土主体。 |
| 20 暗褐色 (7.5YR3/4) | 粘性ややあり。しまりなし。黒色土主体。軽石・礫多混。 |
| 21 | IV層土ブロック。 |

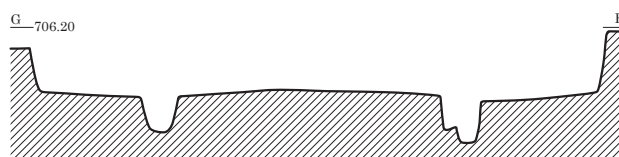
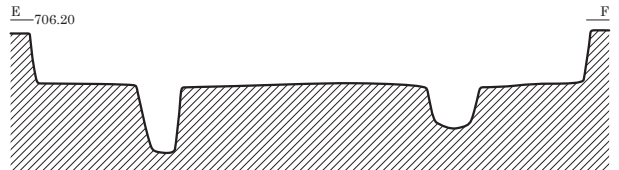
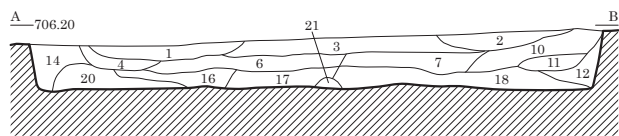

0 (1:80) 2m

SB3044

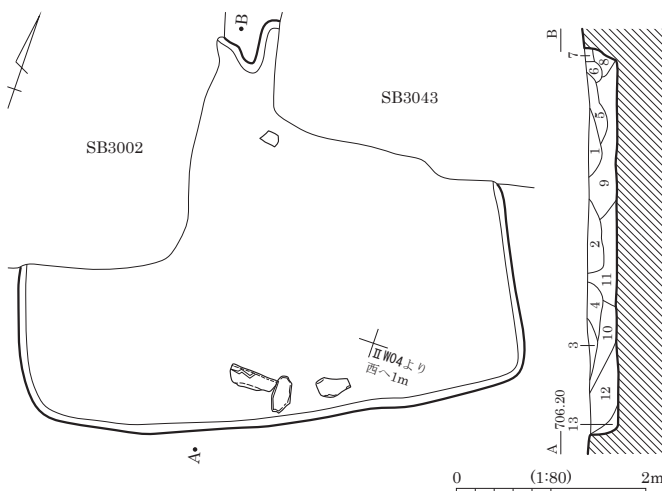

- | | |
|-------------------|----------------------|
| 1 極暗褐色 (7.5YR2/3) | 粘性・しまりなし。軽石混。 |
| 2 黒褐色 (7.5YR2/2) | 粘性・しまりなし。軽石微混。 |
| 3 黒褐色 (7.5YR2/2) | 粘性・しまりなし。IV層土微混。 |
| 4 黒色 (7.5YR2/1) | 粘性・しまりなし。軽石混。 |
| 5 暗褐色 (7.5YR3/4) | 粘性・しまりなし。軽石・黒色粘土粒混。 |
| 6 暗褐色 (7.5YR3/3) | 粘性・しまりなし。IV層土粒混。 |
| 7 暗褐色 (7.5YR3/3) | 粘性・しまりなし。軽石微混。 |
| 8 暗褐色 (7.5YR3/3) | 粘性・しまりなし。IV層土粒微混。 |
| 9 黒褐色 (7.5YR2/2) | 粘性ややあり。しまりなし。IV層土多混。 |
| 10 暗褐色 (7.5YR3/4) | 粘性あり。しまりなし。IV層土混。 |
| 11 黒褐色 (7.5YR3/2) | 粘性・しまりなし。IV層土微混。 |
| 12 暗褐色 (7.5YR3/4) | 粘性なし。しまりあり。IV層土多混。 |
| 13 黒褐色 (7.5YR2/2) | 粘性ややあり。しまりなし。軽石微混。 |

0 (1:80) 2m

SB3045

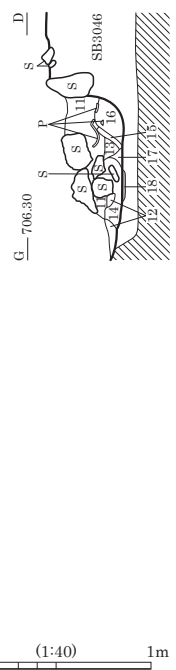
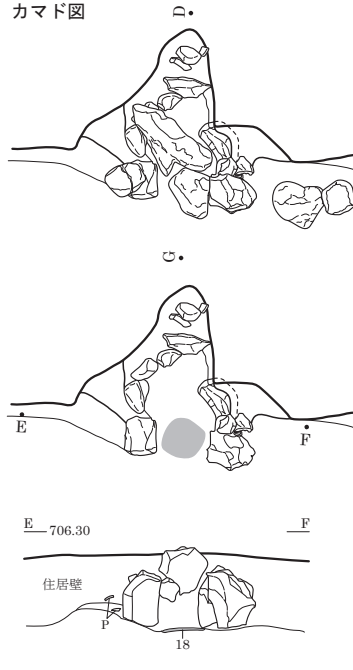
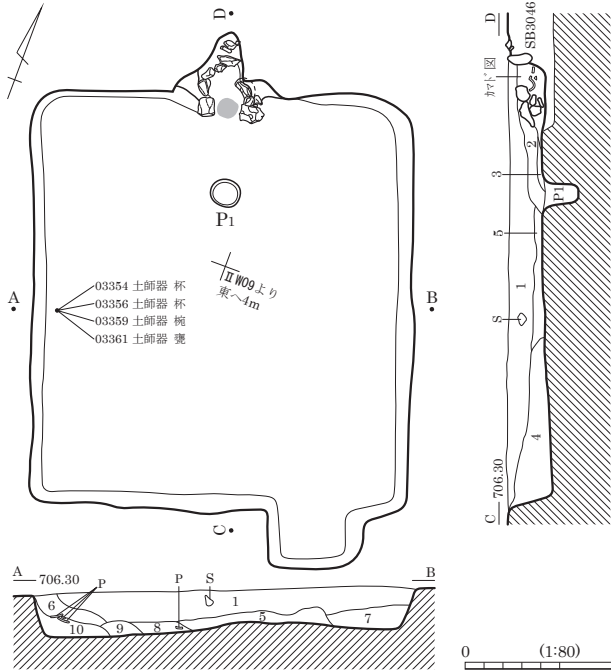

- 1 暗褐色 (7.5YR3/3) 粘性・しまりなし。黒色土主体。軽石混。
- 2 暗褐色 (7.5YR3/4) 粘性なし。しまりあり。黒色土主体。IV層土粒微混。
- 3 極暗褐色 (7.5YR2/3) 粘性・しまりなし。黒色土主体。
- 4 暗褐色 (7.5YR3/4) 粘性なし。しまりあり。IV層土主体。
- 5 極暗褐色 (7.5YR2/3) 粘性・しまりややあり。黒色土主体。IV層土粒混。
- 6 黒褐色 (7.5YR3/2) 粘性・しまりなし。黒色土主体。軽石・黄色土粒混。
- 7 暗褐色 (7.5YR3/4) 粘性・しまりなし。黒色土主体。軽石混。
- 8 極暗褐色 (7.5YR2/3) 粘性・しまりなし。黒色土主体。軽石微混。
- 9 黒褐色 (7.5YR2/2) 粘性ややあり。しまりなし。黒色土主体。軽石混。

- 10 極暗褐色 (7.5YR2/3) 粘性・しまりなし。黒色土主体。軽石混。
- 11 極暗褐色 (7.5YR2/3) 粘性・しまりなし。黒色土主体。軽石混。
- 12 黒褐色 (7.5YR3/1) 粘性・しまりなし。灰層。
- 13 極暗褐色 (7.5YR2/3) 粘性・しまりなし。黒色土主体。IV層土粒極微混。
- 14 極暗褐色 (7.5YR2/3) 粘性ややあり。しまりなし。黒色土主体。焼土混。
- 15 暗褐色 (7.5YR3/4) 粘性・しまりなし。黒色土主体。焼土・灰混。
- 16 黒褐色 (7.5YR2/2) 粘性・しまりなし。黒色土主体。軽石微混。
- 17 明赤褐色 (5YR5/6) 粘性・しまりなし。焼土。
- 18 火床。

SB3046

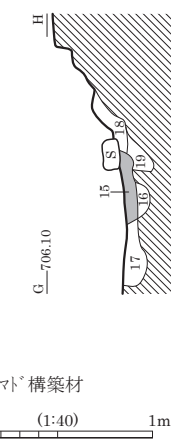
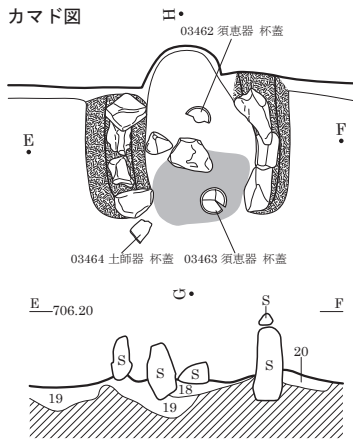
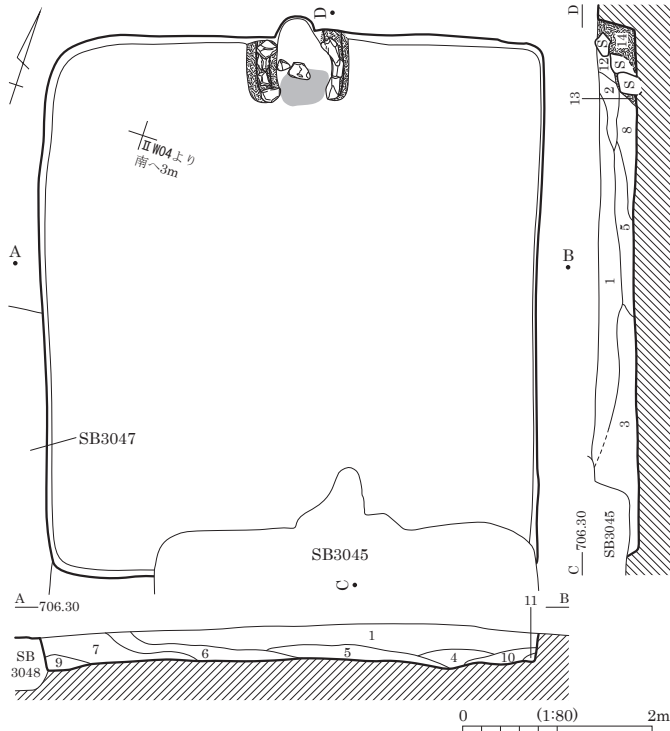

- 9 暗褐色 (7.5YR3/3) 粘性ややあり。しまりなし。黒色土主体。IV層土アロク混。
- 10 極暗褐色 (7.5YR2/3) 粘性・しまりなし。黒色土主体。軽石極微混。
- 11 暗褐色 (7.5YR3/3) 粘性ややあり。しまりなし。黒色土主体。IV層土粒混。
- 12 暗褐色 (7.5YR3/3) 粘性・しまりなし。黒色土主体。軽石極微混。
- 13 明赤褐色 (5YR5/8) カマド袖石の風化岩片多混。

- 14 暗褐色 (7.5YR3/4) 粘性・しまりなし。黒色土主体。黒色粘土粒混。
- 15 褐色 (7.5YR4/6) 粘性・しまりなし。焼土。
- 16 暗褐色 (7.5YR3/3) 粘性なし。しまりあり。IV層土主体。黒色土混。
- 17 暗褐色 (7.5YR3/3) 粘性なし。しまりあり。IV層土主体。黒色土混。
- 18 褐色 (7.5YR4/6) 粘性・しまりなし。黒色土主体。焼土多混。
- 19 極暗褐色 (7.5YR2/3) 粘性ややあり。しまりなし。黒色土主体。
- 20 褐色 (7.5YR4/6) 粘性・しまりなし。黒色土・IV層土層状に混。

SB3047 (1)

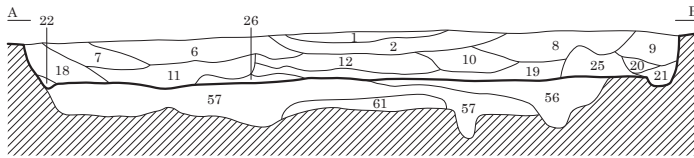
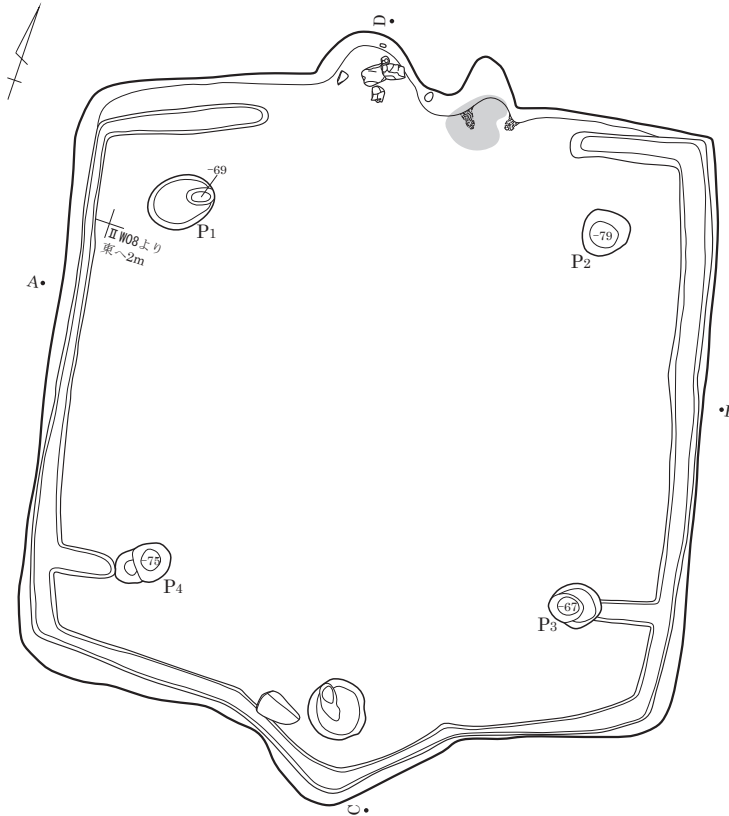

カマド図

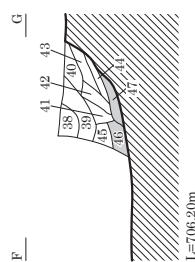
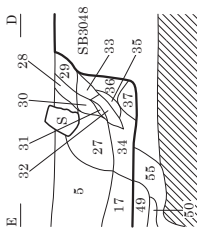
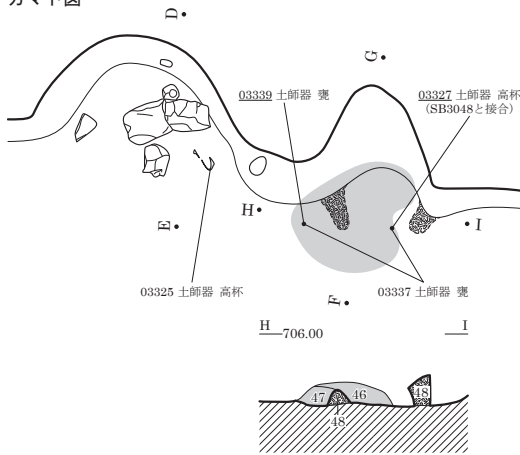

- 26 極暗褐色 (7. 5YR2/3) 粘性ややあり。しまりなし。赤色土粒多混。
- 27 黒褐色 (7. 5YR3/2) 粘性・しまりなし。IV層土⁷ロック混。
- 28 暗褐色 (7. 5YR3/3) 粘性・しまりなし。還元灰混。
- 29 褐色 (7. 5YR4/4) 粘性・しまりなし。焼土。
- 30 明褐色 (7. 5YR5/6) 粘性・しまりなし。IV層土⁷ロック主体。
- 31 極暗褐色 (7. 5YR2/3) 粘性・しまりなし。黒色土主体。黄色土微粒混。
- 32 褐色 (7. 5YR4/6) 粘性・しまりなし。焼土。
- 33 極暗褐色 (7. 5YR2/3) 粘性ややあり。しまりなし。黒色土主体。焼土粒・黒色粘土粒混。
- 34 黒褐色 (7. 5YR3/2) 粘性・しまりなし。黒色土主体。軽石・焼土粒混。
- 35 暗褐色 (7. 5YR3/3) 粘性ややあり。しまりなし。黒色土主体。焼土・還元灰混。
- 36 極暗褐色 (7. 5YR2/3) 粘性ややあり。しまりなし。黒色土主体。軽石混。
- 37 極暗褐色 (7. 5YR2/3) 粘性・しまりなし。黒色土主体。軽石混。

- 38 暗褐色 (7. 5YR3/4) 粘性・しまりなし。黒色土主体。粘土⁷ロック混。
- 39 極暗褐色 (7. 5YR2/3) 粘性あり。しまりなし。黒色土主体。焼土粒混。
- 40 褐色 (7. 5YR4/6) 粘性ややあり。しまりなし。黒色土主体。焼土混。
- 41 暗褐色 (7. 5YR3/4) 粘性・しまりなし。黒色土主体。焼土粒微混。
- 42 褐色 (7. 5YR4/6) 粘性・しまりなし。焼土主体。黒色土混。
- 43 暗褐色 (7. 5YR3/3) 粘性・しまりなし。還元灰混。
- 44 暗褐色 (7. 5YR3/4) 粘性・しまりなし。焼土・還元灰混。
- 45 暗褐色 (7. 5YR3/4) 粘性あり。しまりなし。還元灰主体。
- 46 褐色 (7. 5YR4/6) 粘性・しまりなし。焼土主体。
- 47 褐色 (7. 5YR4/6) 粘性・しまりなし。焼土主体。やや暗色。
- 48 カマド⁷袖構築材。
- 49 極暗褐色 (7. 5YR2/3) 粘性・しまりなし。黒色土主体。焼土粒・軽石混。床下。
- 50 明褐色 (7. 5YR5/6) 粘性・しまりなし。焼土層。床下。

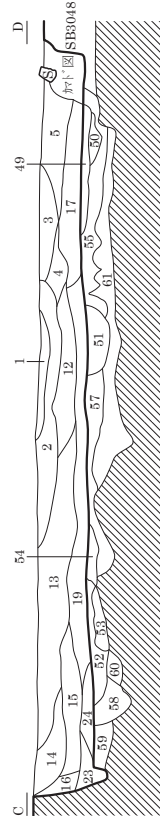

- 1 暗褐色 (7. 5YR3/4) 粘性・しまりなし。軽石微混。
- 2 暗褐色 (7. 5YR3/4) 粘性・しまりなし。IV層土多混。
- 3 暗褐色 (7. 5YR3/4) 粘性・しまりなし。IV層土微混。
- 4 極暗褐色 (7. 5YR2/3) 粘性・しまりなし。IV層土⁷ロック混。
- 5 極暗褐色 (7. 5YR2/3) 粘性なし。しまりややあり。軽石微混。
- 6 暗褐色 (7. 5YR3/4) 粘性・しまりなし。軽石多混。
- 7 暗褐色 (7. 5YR3/4) 粘性・しまりなし。軽石混。
- 8 極暗褐色 (7. 5YR2/3) 粘性・しまりなし。軽石・赤色土微粒混。
- 9 極暗褐色 (7. 5YR2/3) 粘性なし。しまりややあり。軽石混。
- 10 黒褐色 (7. 5YR3/2) 粘性・しまりなし。軽石・黒色粘土粒混。
- 11 極暗褐色 (7. 5YR2/3) 粘性・しまりなし。軽石・赤色土粒混。
- 12 極暗褐色 (7. 5YR2/3) 粘性・しまりなし。軽石・礫混。
- 13 黒褐色 (7. 5YR3/2) 粘性・しまりなし。IV層土主体。
- 14 暗褐色 (7. 5YR3/3) 粘性なし。しまりややあり。軽石微混。
- 15 極暗褐色 (7. 5YR2/3) 粘性・しまりなし。軽石・赤色土粒混。
- 16 黒褐色 (7. 5YR3/2) 粘性ややあり。しまりなし。赤色土微粒混。
- 17 極暗褐色 (7. 5YR2/3) 粘性・しまりなし。軽石微混。
- 18 極暗褐色 (7. 5YR2/3) 粘性・しまりややあり。軽石混。
- 19 黒褐色 (7. 5YR3/2) 粘性ややあり。しまりなし。軽石・礫多混。
- 20 極暗褐色 (7. 5YR2/3) 粘性・しまりなし。軽石・黒色粘土粒混。
- 21 黒褐色 (7. 5YR3/2) 粘性ややあり。しまりなし。IV層土極微混。
- 22 極暗褐色 (7. 5YR2/3) 粘性・しまりなし。IV層土粒混。
- 23 極暗褐色 (7. 5YR2/3) 粘性ややあり。しまりなし。赤色土微粒多混。
- 24 黒褐色 (7. 5YR3/2) 粘性・しまりややあり。軽石・赤色土微粒・黒色粘土混。
- 25 極暗褐色 (7. 5YR2/3) 粘性・しまりなし。軽石。赤色土微粒混。一部IV層土⁷ロック混。

SB3047 (2)

床下

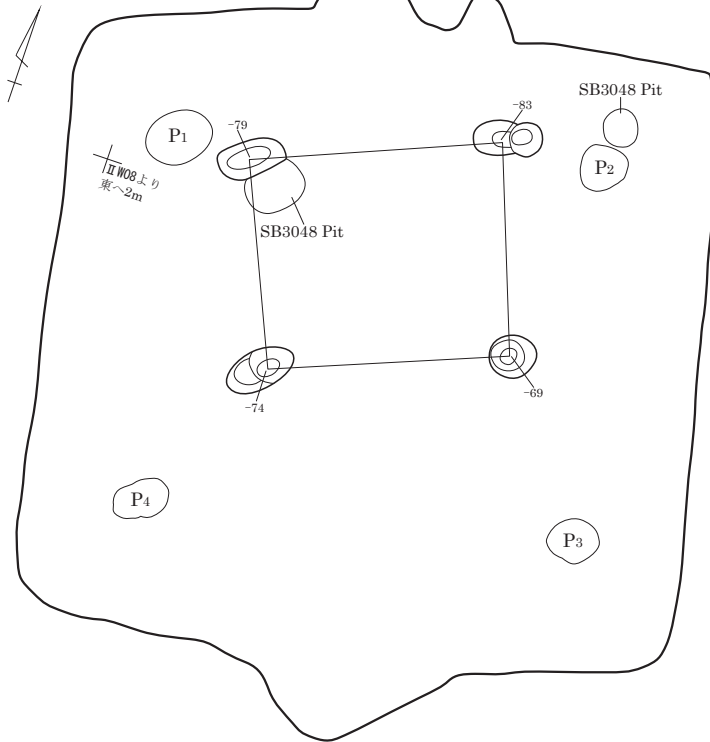

- 51 極暗褐色 (7.5YR2/3) 粘性・しまりなし。黒色土主体。灰・炭化物・焼土混。床下。
- 52 極暗褐色 (7.5YR2/3) 粘性あり。しまりなし。黒色土主体。IV層土粒・軽石混。床下。
- 53 黄褐色 (7.5YR7/8) 粘性なし。しまりあり。IV層土主体。黒色土層状に混。床下。
- 54 黄褐色 (7.5YR7/8) 粘性・しまりあり。IV層土主体。黒色土混。床下。
- 55 極暗褐色 (7.5YR2/3) 粘性・しまりなし。黒色土主体。軽石・IV層土混。床下。
- 56 粘性あり。しまりなし。黒色土主体。床下。
- 57 極暗褐色 (7.5YR2/3) 粘性あり。しまりなし。黒色土主体。IV層土・軽石混。床下。
- 58 橙色 (7.5YR7/6) 粘性・しまりなし。IV層土主体。黒色土斑に混。床下。
- 59 極暗褐色 (7.5YR2/3) 粘性・しまりなし。黒色土主体。軽石微混。床下。
- 60 極暗褐色 (7.5YR2/3) 粘性あり。しまりなし。黒色土主体。IV層土粒多混。床下。
- 61 極暗褐色 (7.5YR2/3) 粘性・しまりなし。黒色土主体。IV層土斑に混。床下。

床下検出ピットの深さはSB3047床面より計測

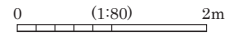

SB3048

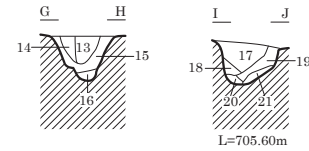
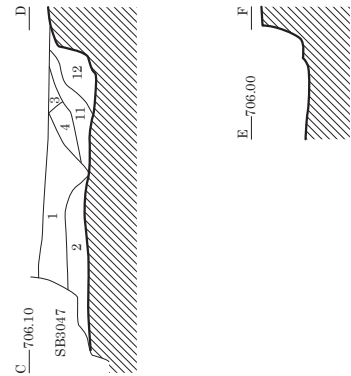
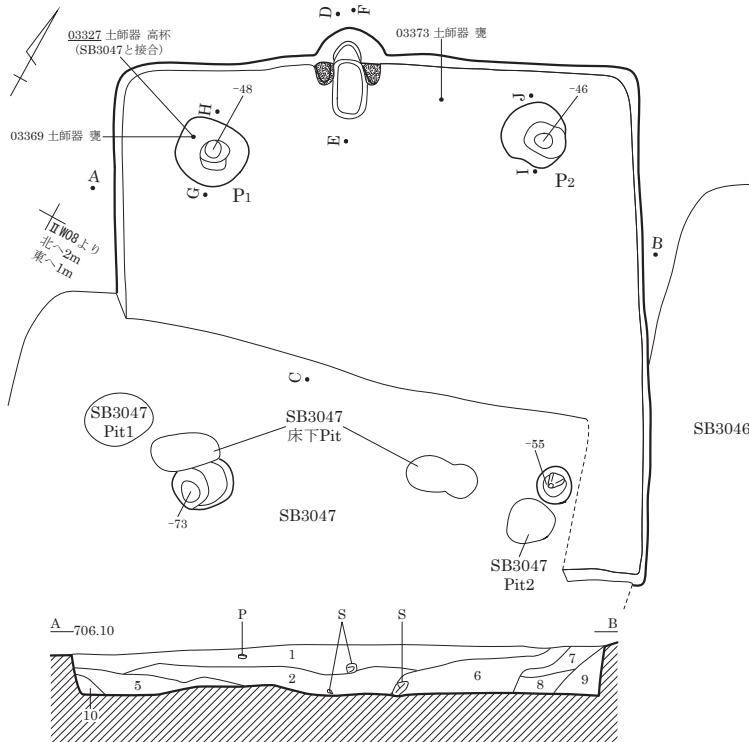

カド構築材 0 (1:80) 2m

- 1 黒褐色 (7.5YR2/2) 粘性あり。しまりなし。黒色土主体。軽石微混。
- 2 黒色 (7.5YR1.7/1) 粘性・しまりなし。黒色土主体。IV層土ブロック混。
- 3 暗褐色 (7.5YR3/4) 粘性・しまりなし。黒色土主体。IV層土粒混。
- 4 暗褐色 (7.5YR3/4) 粘性なし。しまりあり。黒色土主体。IV層土粒混。
- 5 極暗褐色 (7.5YR2/3) 粘性・しまりなし。IV層土・黒色粘土ブロック混。
- 6 極暗褐色 (7.5YR2/3) 粘性・しまりなし。黒色土主体。IV層土混。
- 7 極暗褐色 (7.5YR2/3) 粘性・しまりなし。黒色土主体。IV層土混。
- 8 暗褐色 (7.5YR3/4) 粘性・しまりなし。黒色土主体。IV層土微混。
- 9 暗褐色 (7.5YR3/4) 粘性・しまりなし。IV層土主体。
- 10 暗褐色 (7.5YR3/4) 粘性ややあり。しまりなし。黒色土主体。IV層土混。
- 11 黒褐色 (7.5YR2/2) 粘性・しまりなし。黒色土主体。IV層土混。
- 12 暗褐色 (7.5YR3/4) 粘性・しまりなし。IV層土・カド構築粘土混。
- 13 黒色 (7.5YR1.7/1) 粘性・しまりなし。黒色土主体。
- 14 極暗褐色 (7.5YR2/3) 粘性・しまりなし。黒色土主体。軽石微混。
- 15 黒色 (7.5YR1.7/1) 粘性・しまりなし。IV層土ブロック混。
- 16 黒褐色 (7.5YR2/2) 粘性・しまりなし。IV層土粒混。
- 17 黒褐色 (7.5YR2/2) 粘性・しまりなし。黒色土主体。
- 18 黒褐色 (7.5YR2/2) 粘性ややあり。しまりなし。黒色土主体。IV層土混。
- 19 黒褐色 (7.5YR2/2) 粘性ややあり。しまりなし。黒色粘土ブロック・IV層土粒混。
- 20 極暗褐色 (7.5YR2/3) 粘性ややあり。しまりなし。黒色粘土ブロック混。
- 21 暗褐色 (7.5YR3/4) 粘性・しまりなし。IV層土ブロック主体。

図版 206 古墳時代～古代の遺構 (69) - 竪穴住居跡 -

SB3049

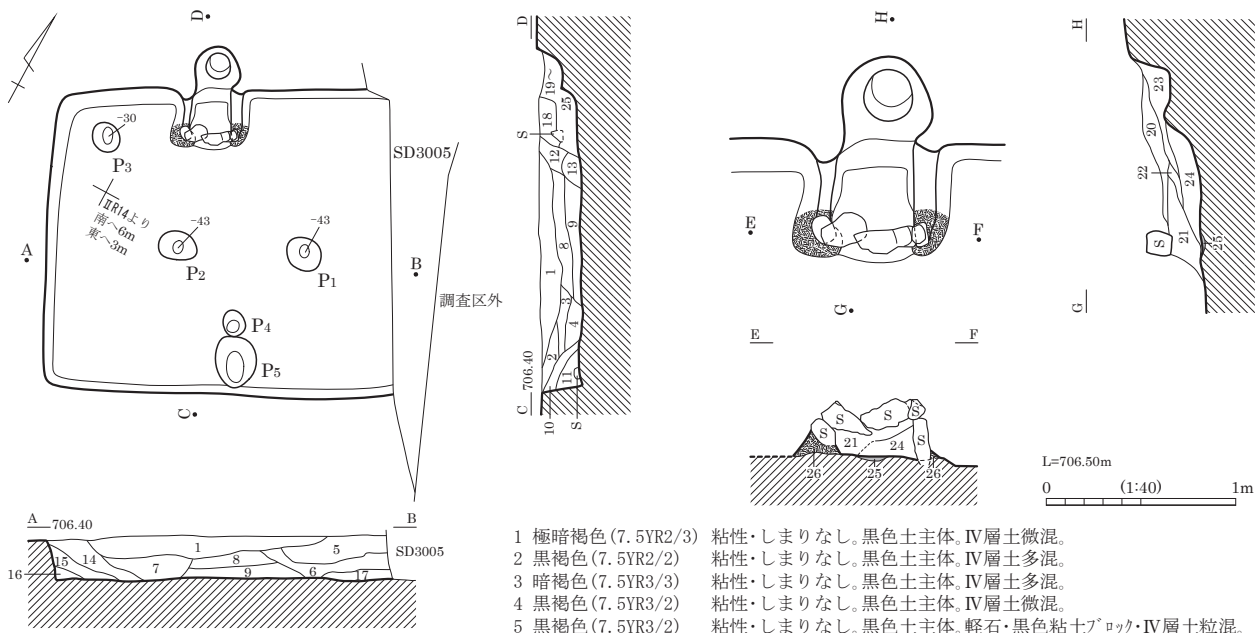

遺物出土状況

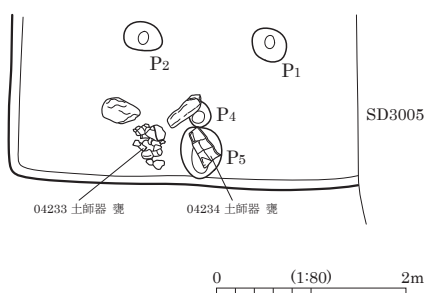

- 1 極暗褐色 (7.5YR2/3) 粘性・しまりなし。黒色土主体。IV層土微混。
- 2 黒褐色 (7.5YR2/2) 粘性・しまりなし。黒色土主体。IV層土多混。
- 3 暗褐色 (7.5YR3/3) 粘性・しまりなし。黒色土主体。IV層土多混。
- 4 黒褐色 (7.5YR3/2) 粘性・しまりなし。黒色土主体。IV層土微混。
- 5 黒褐色 (7.5YR3/2) 粘性・しまりなし。黒色土主体。軽石・黒色粘土^フロック・IV層土粒混。
- 6 黒褐色 (7.5YR3/2) 粘性・しまりなし。黒色土主体。IV層土多混。
- 7 極暗褐色 (7.5YR2/3) 粘性・しまりなし。黒色土主体。軽石・IV層土粒混。
- 8 黒褐色 (7.5YR2/2) 粘性・しまりなし。黒色土主体。黒色粘土^フロック混。
- 9 極暗褐色 (7.5YR2/3) 粘性・しまりなし。IV層土主体。
- 10 暗褐色 (7.5YR3/4) 粘性ややあり。しまりなし。黒色土主体。IV層土微混。
- 11 暗褐色 (7.5YR3/4) 粘性・しまりなし。黒色土主体。IV層土微混。
- 12 黒褐色 (7.5YR3/2) 粘性・しまりなし。黒色土主体。黒色粘土^フロック混。
- 13 黒褐色 (7.5YR2/2) 粘性・しまりあり。黒色土主体。IV層土多混。
- 14 黒褐色 (7.5YR3/2) 粘性ややあり。しまりなし。黒色土主体。軽石・黒色粘土^フロック・IV層土粒混。
- 15 極暗褐色 (7.5YR2/3) 粘性・しまりなし。黒色土主体。軽石微混。
- 16 極暗褐色 (7.5YR2/3) 粘性なし。しまりあり。黒色土主体。軽石・赤色土粒微混。
- 17 極暗褐色 (7.5YR2/3) 粘性・しまりなし。黒色土主体。IV層土混。
- 18 暗褐色 (7.5YR3/3) 粘性なし。しまりややあり。黒色土主体。軽石混。
- 19~24 カド^ト埋土。
- 25 火床。
- 26 カド^ト構築材。



SB3049 完掘状況 (南より)



SB3049 南壁際 遺物出土状況 (東より)

SB3050・3051

SB3050

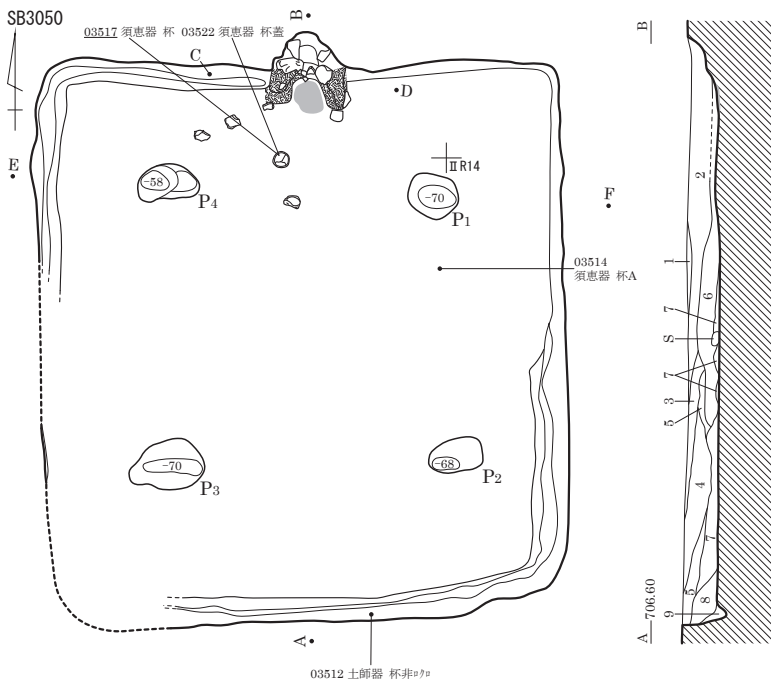

- 1 黒褐色 黄褐色土ブロック・軽石混。
- 2 黒褐色 黒色土主体。
- 3 黒褐色 黄褐色土ブロック・軽石混。
- 4 黒褐色 黒褐色土・暗褐色土混在。
- 5 黒褐色 黄褐色土ブロック多混。
- 6 黒色土多混。
- 7 被熱黒色化。
- 8 壁の崩落土主体。
- 9 壁の崩落土主体。
- 10 火床。
- 11 カマト構築材。

SB3051

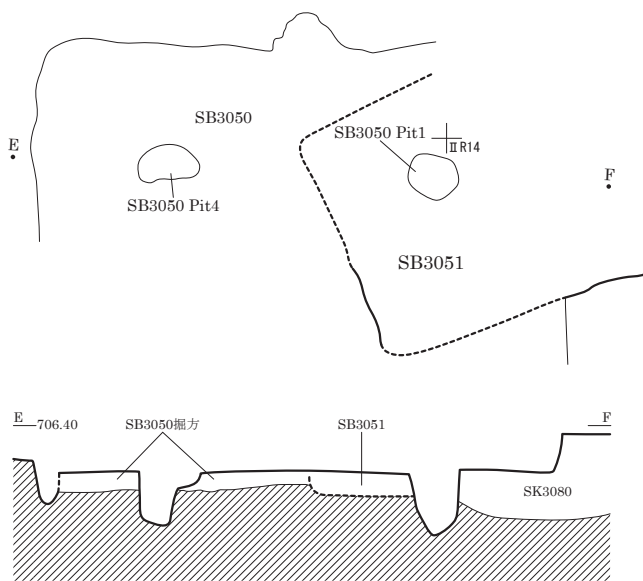

SB3050 完掘状況 (南より)

SB3052

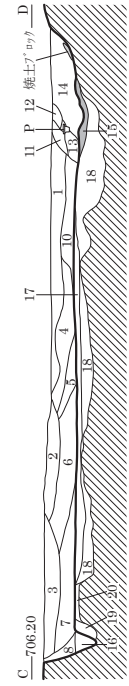
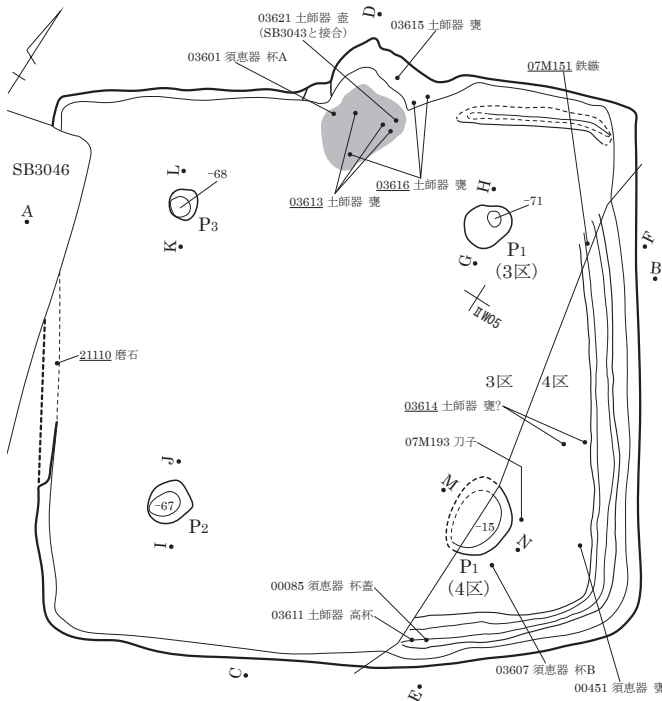

- 1 黒褐色 (7.5YR2/2)
- 2 暗褐色 (7.5YR3/4)
- 3 暗褐色 (7.5YR3/4)
- 4 黒褐色 (7.5YR2/2)
- 5 極暗褐色 (7.5YR2/3)
- 6 極暗褐色 (7.5YR2/3)
- 7 極暗褐色 (7.5YR2/3)
- 8 黒褐色 (7.5YR3/2)
- 9 極暗褐色 (7.5YR2/3)
- 10 極暗褐色 (7.5YR2/3)
- 11 極暗褐色 (7.5YR2/3)
- 12 黒褐色 (7.5YR2/2)
- 13 極暗褐色 (7.5YR2/3)
- 14 黒褐色 (7.5YR2/2)
- 15 火床
- 16 暗褐色
- 17 黒褐色 (10YR2/3)
粘性なし。しまりあり。
黒褐色土・黄褐色土が
複数層重なる貼床。
- 18 黄褐色
粘性・しまりなし。
掘方埋土。
- 19 掘方埋土。
- 20 掘方埋土。
- 21 褐色 (7.5YR4/3)
粘性・しまりなし。
10mm以下軽石2%混。

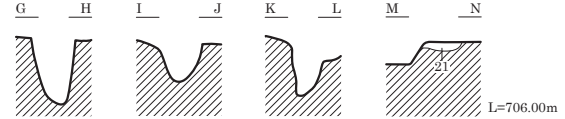
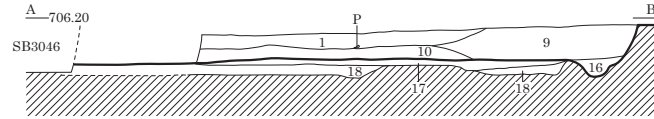

0 (1:80) 2m

SB3054

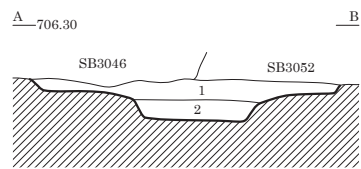
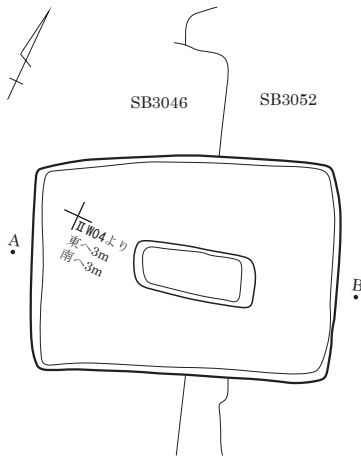

0 (1:80) 2m



SB3052 カマド 遺物出土状況 (南より)

1 粘性・しまりなし。IV層土主体。明褐色・極暗褐色混。
2 土層注記なし。

SB3055

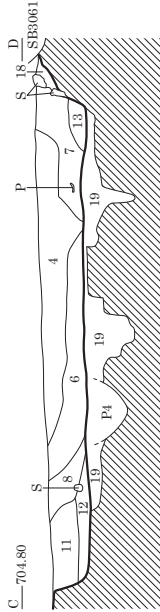
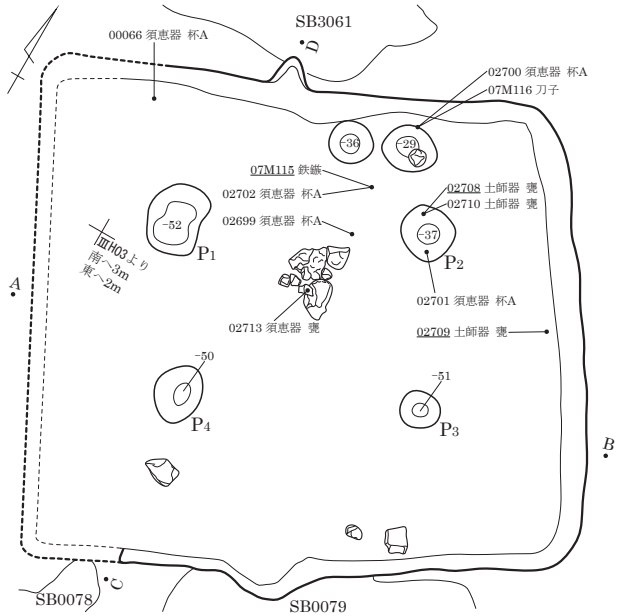

- 1 黒褐色 (7.5YR2/2) 粘性・しまりなし。黒色土主体。軽石・礫多混。
- 2 黒褐色 (7.5YR2/2) 粘性ややあり。しまりなし。黒色土主体。軽石微混。
- 3 極暗褐色 (7.5YR2/3) 粘性・しまりなし。黒色土主体。軽石混。
- 4 黒褐色 (7.5YR2/2) 粘性・しまりなし。黒色土主体。軽石・礫多混。
- 5 極暗褐色 (7.5YR2/3) 粘性・しまりなし。黒色土主体。軽石多混。
- 6 黒褐色 (7.5YR2/2) 粘性・しまりなし。黒色土主体。軽石・礫混。
- 7 黒褐色 (7.5YR2/2) 粘性ややあり。しまりなし。黒色土主体。軽石・黒色粘土粒混。
- 8 黒褐色 (7.5YR2/2) 粘性ややあり。しまりなし。黒色土主体。軽石多混。炭化物微混。
- 9 暗褐色 (7.5YR3/3) 粘性・しまりなし。黒色土主体。軽石・礫・黄色土粒・赤色土粒・炭化物混。
- 10 極暗褐色 (7.5YR2/3) 粘性・しまりなし。黒色土主体。軽石・炭化物微混。
- 11 極暗褐色 (7.5YR2/3) 粘性ややあり。しまりなし。黒色土主体。軽石・赤色土微粒混。
- 12 暗褐色 (7.5YR3/3) 粘性・しまりなし。黒色土主体。軽石・IV層土粒混。
- 13 黒褐色 (7.5YR2/2) 粘性・しまりなし。黒色土主体。軽石極微混。
- 14 黒褐色 (7.5YR2/2) 粘性・しまりなし。黒色土主体。軽石微混。
- 15 黒褐色 (7.5YR2/2) 粘性ややあり。しまりなし。黒色土主体。軽石・赤色土粒混。
- 16 極暗褐色 (7.5YR2/3) 粘性・しまりなし。黒色土主体。軽石・黄色土ブロック混。
- 17 黒褐色 (7.5YR2/2) 粘性なし。しまりあり。黒色土主体。
- 18 黒褐色 (7.5YR2/2) 粘性ややあり。しまりなし。黒色土主体。焼土・還元灰多混。掘方埋土。
- 19

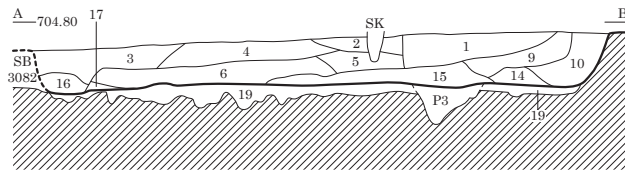

0 (1:80) 2m

SB3058

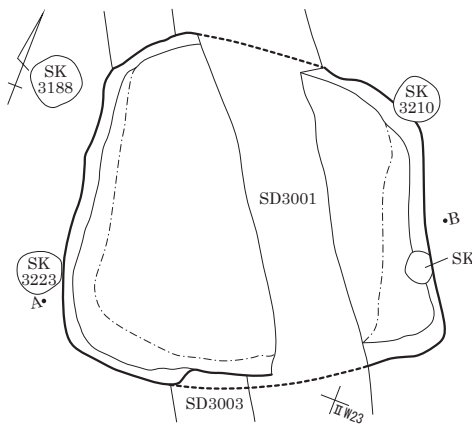

- 1 黒褐色 (10YR2/3) 粘性弱。しまりなし。粒子細。軽石多混。黄褐色土ブロック少混。
- 2 黒褐色 (10YR2/3) 粘性弱。しまりなし。粒子細。軽石・黄褐色土少混。黒色土ブロック微混。
- 3 黒褐色 (10YR2/2) 粘性弱。しまりなし。粒子細。軽石・黄褐色土ブロック・黒色土ブロック少混。
- 4 黒褐色 (10YR2/2) 粘性弱。しまりなし。粒子細。
- 5 黒褐色 (10YR2/2) 粘性弱。しまりなし。粒子細。軽石少混。黄褐色土微混。
- 6 黒褐色 (10YR2/3) 粘性弱。しまりなし。粒子細。軽石少混。黄褐色土微混。
- 7 黒褐色 (10YR2/2) 粘性弱。しまりなし。粒子細。黒色土ブロック少混。軽石・黄褐色土微混。
- 8 黒褐色 (10YR2/3) 粘性弱。しまりなし。粒子細。軽石・黄褐色土ブロック少混。
- 9 黒褐色 (10YR2/2) 粘性弱。しまりなし。粒子細。軽石・黄褐色土ブロック・黒色土ブロック微混。

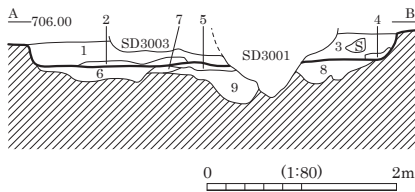

0 (1:80) 2m



SB3058 礫出土状況 (南より)

図版 210 古墳時代～古代の遺構 (73) - 竪穴住居跡 -

SB3056

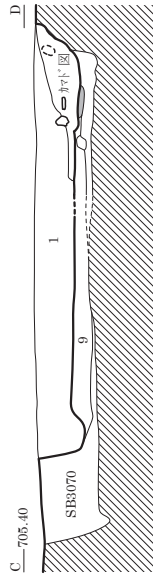
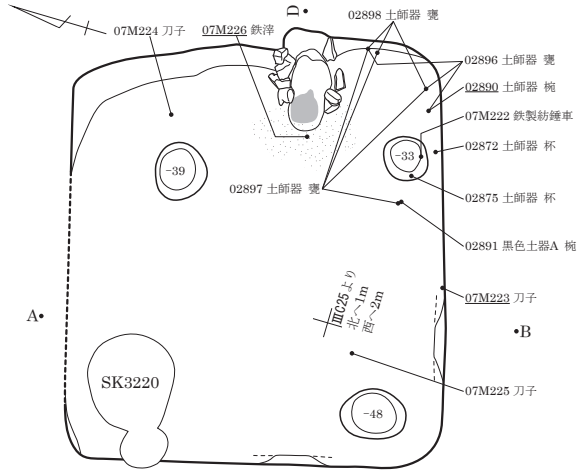

- 1 黒褐色(10YR2/3) 粘性なし。しまり弱。人為的埋戻し。土層注記なし。
- 2
- 3 暗赤褐色
- 4 暗褐色
- 5 暗褐色 粘性なし。しまりあり。被熱した黄褐色土ブロック・灰・焼土混。炭化物層。土層注記なし。
- 6
- 7
- 8 赤褐色(2.5YR4/8) 火床。
- 9 にぶい黄褐色(10YR5/4) 軽石・赤褐色土ブロック・暗褐色土を版築状に埋戻し。
- 10 黒褐色(10YR2/3)

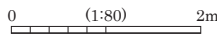
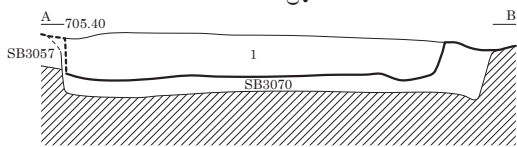

カマド遺物出土状況

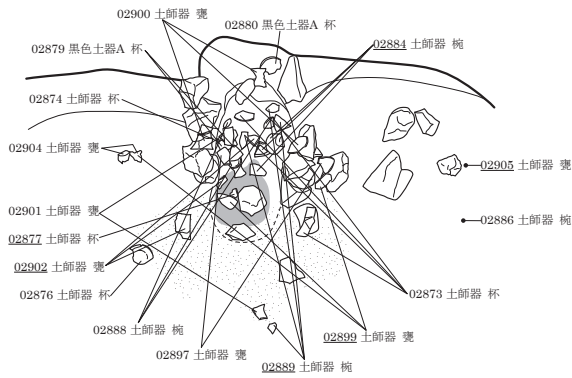

カマド図

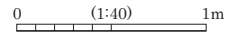
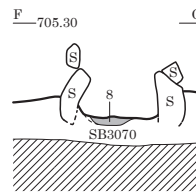
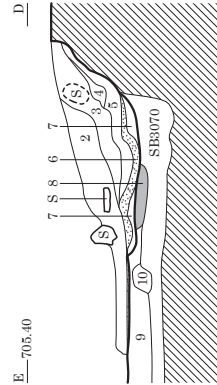
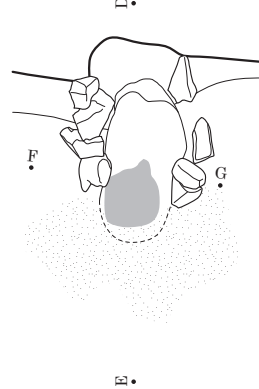

SB3057

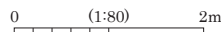
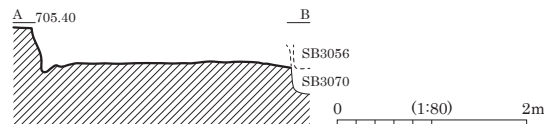
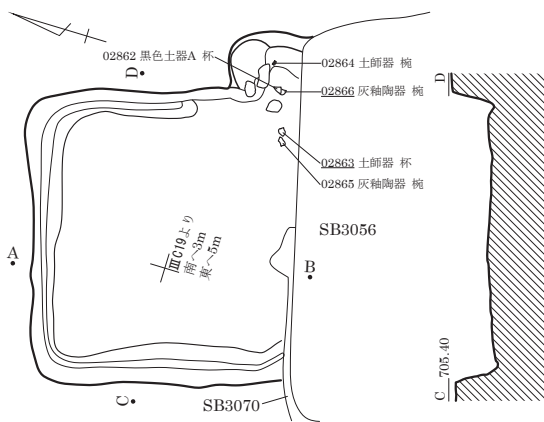

SB3059 (1)

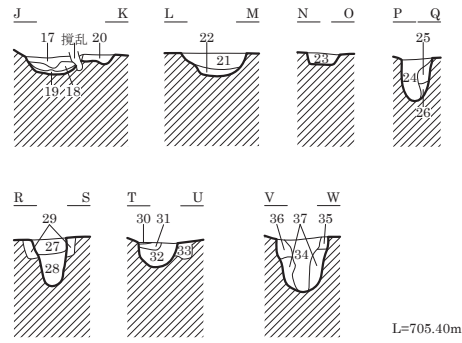
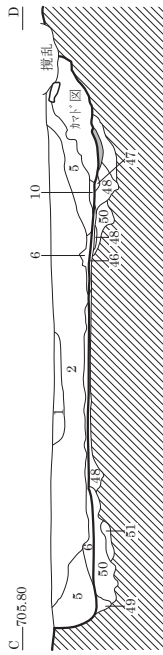
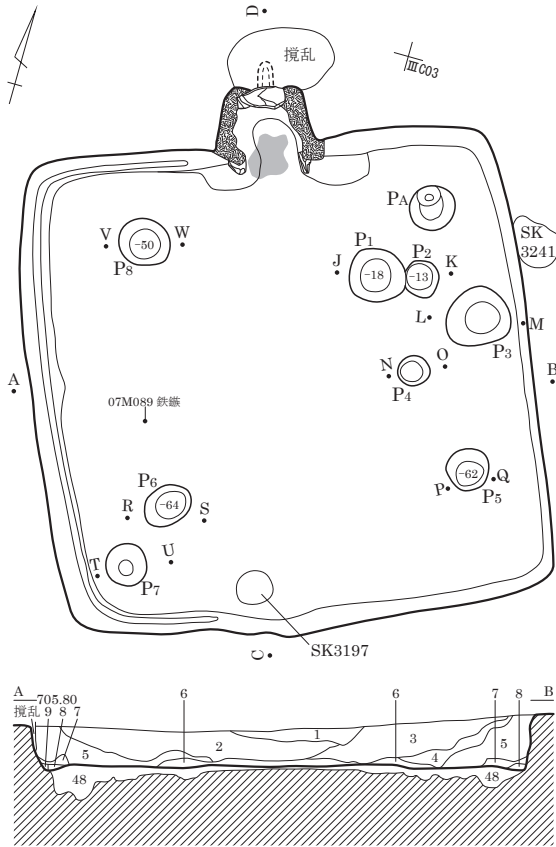

SB3059 カマド 遺物出土状況 (南より)

カマド図

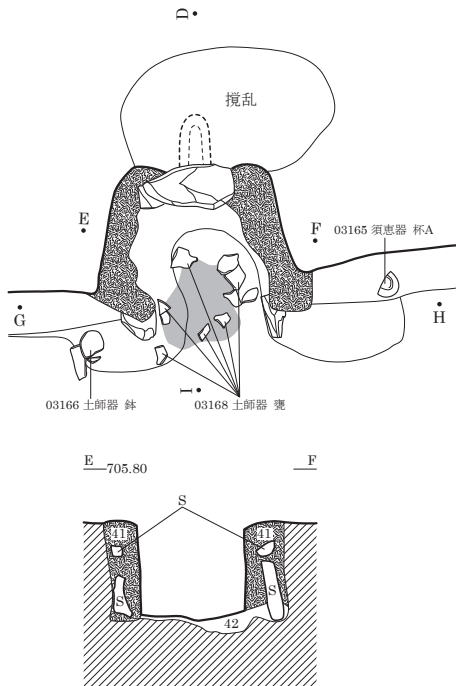

カマド芯材出土状況

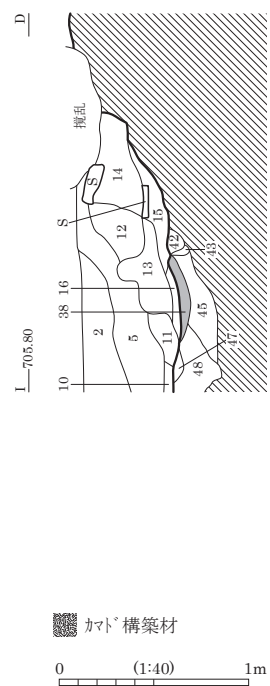
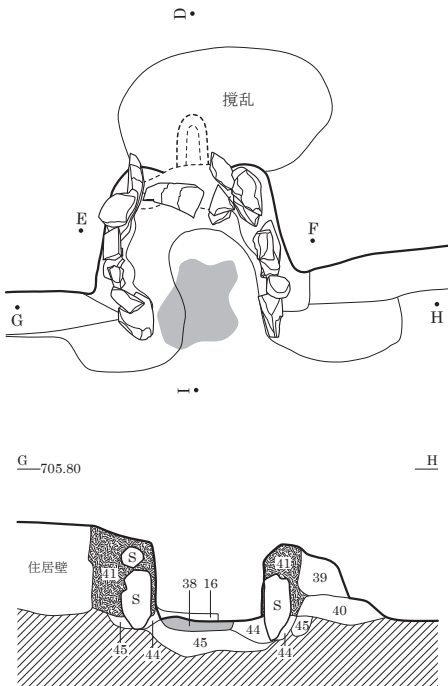

- | | | | |
|-----------------|--|------------------|---------------------------------------|
| 1 黒褐色 (10YR2/3) | 粘性弱。しまり普通。粒子細。軽石多混。炭化物微混。 | 6 黒褐色 (10YR2/3) | 粘性弱。しまり普通。粒子細。軽石少混。褐色土ブロック・黒色土ブロック微混。 |
| 2 暗褐色 (10YR3/3) | 粘性弱。しまり普通。粒子細。軽石・褐色土ブロック多混。黒褐色土ブロック少混。 | 7 黒色 (10YR2/1) | 粘性弱。しまり普通。粒子細。黒褐色土少混。軽石微混。 |
| 3 黒褐色 (10YR2/3) | 粘性弱。しまり普通。粒子細。軽石多混。褐色土ブロック・黒色土少混。 | 8 暗褐色 (10YR3/3) | 粘性弱。しまり普通。粒子細。褐色土多混。軽石微混。 |
| 4 黒褐色 (10YR2/3) | 粘性弱。しまり普通。粒子細。軽石多混。褐色土ブロック・黒褐色土少混。 | 9 黒褐色 (10YR2/3) | 粘性弱。しまり普通。粒子細。褐色土少混。軽石微混。 |
| 5 黒褐色 (10YR2/3) | 粘性弱。しまり普通。粒子細。軽石多混。褐色土ブロック少混。 | 10 黒褐色 (10YR2/2) | 粘性弱。しまり普通。粒子細。黒褐色土少混。軽石微混。 |

図版 212 古墳時代～古代の遺構 (75) - 竪穴住居跡 -

SB3059 (2)

- | | | | |
|---------------------|--|---------------------|--|
| 11 黒褐色 (10YR2/3) | 粘性弱。しまり普通。粒子細。炭化物・焼土粒・灰少混。軽石・褐色土 ⁺ ロック微混。 | 31 にぶい黄褐色 (10YR4/3) | 粘性弱。しまり普通。粒子細。軽石・黒色土 ⁺ ロック・褐色土 ⁺ ロック少混。 |
| 12 黒褐色 (10YR2/3) | 粘性弱。しまり普通。粒子細。軽石少混。黒褐色土 ⁺ ロック・褐色土 ⁺ ロック微混。 | 32 暗褐色 (10YR3/3) | 粘性弱。しまり普通。粒子細。黒色土 ⁺ ロック多混。軽石・褐色土 ⁺ ロック少混。掘方埋土。 |
| 13 黒色 (10YR2/1) | 粘性弱。しまり普通。粒子細。黒褐色土少混。軽石・炭化物・焼土粒・灰微混。 | 33 | 粘性弱。しまり普通。粒子細。軽石・褐色土 ⁺ ロック少混。 |
| 14 黒褐色 (10YR2/2) | 粘性弱。しまり普通。粒子細。軽石・褐色土微混。 | 34 黒褐色 (10YR3/2) | 粘性弱。しまり普通。粒子細。軽石・褐色土 ⁺ ロック少混。 |
| 15 黒褐色 (10YR2/2) | 粘性弱。しまり普通。粒子細。炭化物多混。褐色土 ⁺ ロック少混。軽石微混。 | 35 にぶい黄褐色 (10YR4/3) | 粘性弱。しまり普通。粒子細。褐色土 ⁺ ロック多混。軽石・黒色土 ⁺ ロック少混。 |
| 16 褐色 (10YR4/6) | 粘性弱。しまり普通。粒子細。灰多混。骨片混。軽石・暗褐色土微混。 | 36 にぶい黄褐色 (10YR5/3) | 粘性弱。しまり普通。粒子細。軽石・褐色土 ⁺ ロック・黒褐色土少混。 |
| 17 黒褐色 (10YR2/2) | 粘性弱。しまり普通。粒子細。黒褐色土少混。軽石微混。 | 37 にぶい黄褐色 (10YR4/3) | 粘性弱。しまり普通。粒子細。軽石・褐色土 ⁺ ロック・にぶい黄褐色土 ⁺ ロック多混。黒色土 ⁺ ロック微混。 |
| 18 にぶい黄褐色 (10YR5/4) | 粘性弱。しまり普通。粒子やや細。軽石少混。黒褐色土 ⁺ ロック微混。 | 38 にぶい赤褐色 (5YR4/4) | 粘性弱。しまりあり。粒子細。 |
| 19 黒褐色 (10YR2/3) | 粘性弱。しまり普通。粒子細。にぶい黄褐色土少混。軽石・黒色土 ⁺ ロック微混。 | 39 黒褐色 (10YR2/2) | 粘性弱。しまり普通。粒子細。軽石・黒色土 ⁺ ロック・褐色土 ⁺ ロック少混。 |
| 20 にぶい黄褐色 (10YR4/3) | 粘性弱。しまり普通。粒子細。黒褐色土 ⁺ ロック多混。軽石・黒色土 ⁺ ロック微混。 | 40 暗褐色 (10YR3/3) | 粘性弱。しまり普通。粒子細。軽石・褐色土 ⁺ ロック多混。 |
| 21 暗褐色 (10YR3/3) | 粘性弱。しまり普通。粒子細。軽石・黒色土 ⁺ ロック少混。 | 41 黒褐色 (10YR2/2) | 粘性弱。しまりあり。粒子細。黒色土多混。軽石少混。褐色土微混。 |
| 22 にぶい黄褐色 (10YR4/3) | 粘性弱。しまり普通。粒子細。にぶい黄褐色土多混。軽石・黒褐色土 ⁺ ロック微混。 | 42 黒褐色 (10YR2/2) | 粘性弱。しまり普通。粒子細。軽石・褐色土 ⁺ ロック少混。 |
| 23 にぶい黄褐色 (10YR4/3) | 粘性弱。しまり普通。粒子細。黒褐色土 ⁺ ロック少混。軽石・黒色土 ⁺ ロック微混。 | 43 黒褐色 (10YR2/3) | 粘性弱。しまりなし。粒子細。褐色土少混。軽石微混。 |
| 24 黒褐色 (10YR2/2) | 粘性弱。しまり普通。粒子細。炭化物微混。軽石少混。 | 44 黒褐色 (10YR3/2) | 粘性弱。しまり普通。粒子細。軽石多混。褐色土 ⁺ ロック少混。 |
| 25 暗褐色 (10YR3/3) | 粘性弱。しまり普通。粒子細。軽石・黒褐色土 ⁺ ロック多混。褐色土 ⁺ ロック微混。 | 45 にぶい黄褐色 (10YR4/3) | 粘性弱。しまり普通。粒子細。褐色土 ⁺ ロック多混。軽石・黒褐色土 ⁺ ロック少混。 |
| 26 暗褐色 (10YR3/3) | 粘性弱。しまり普通。粒子細。黒褐色土多混。軽石少混。 | 46 黒褐色 (10YR2/2) | 粘性弱。しまりあり。粒子細。軽石・褐色土 ⁺ ロック少混。 |
| 27 黒褐色 (10YR2/2) | 粘性弱。しまり普通。粒子細。軽石・黒色土 ⁺ ロック・褐色土微混。 | 47 黒褐色 (10YR2/3) | 粘性弱。しまり普通。粒子細。褐色土 ⁺ ロック・灰多混。軽石少混。炭化物微混。 |
| 28 暗褐色 (10YR3/3) | 粘性弱。しまり普通。粒子細。褐色土 ⁺ ロック少混。軽石・黒色土 ⁺ ロック微混。 | 48 黒褐色 (10YR2/2) | 粘性弱。しまり普通。粒子細。軽石多混。褐色土 ⁺ ロック少混。 |
| 29 | 掘方埋土。 | 49 にぶい黄褐色 (10YR4/3) | 粘性弱。しまり普通。粒子細。褐色土多混。軽石微混。 |
| 30 黄褐色 (10YR5/6) | 粘性弱。しまり普通。粒子細。軽石・黒色土 ⁺ ロック微混。 | 50 黒褐色 (10YR2/2) | 粘性弱。しまり普通。粒子細。軽石・褐色土 ⁺ ロック多混。 |
| | | 51 にぶい黄褐色 (10YR4/3) | 粘性弱。しまり普通。粒子細。軽石・褐色土多混。黒褐色土 ⁺ ロック少混。 |

SB3060

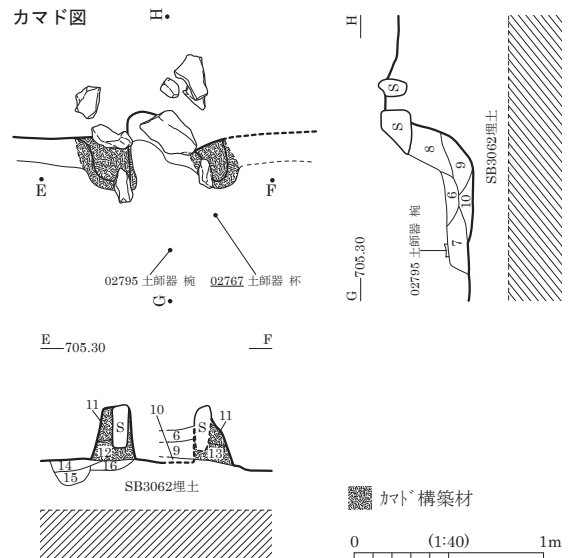
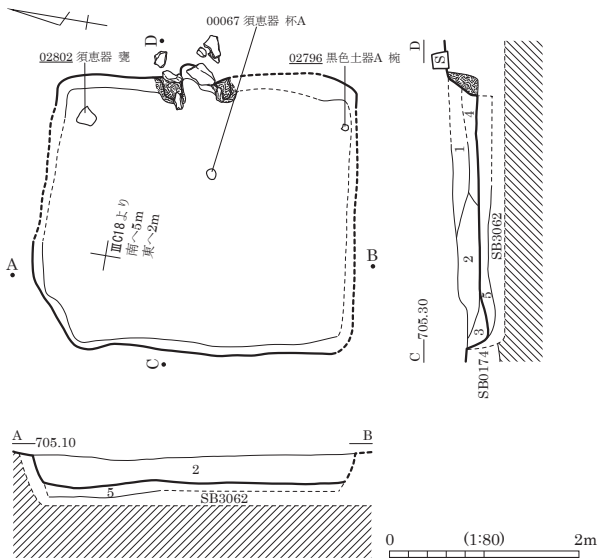

- | | | | |
|-------------------|--------------------------------|---------------------------------|--|
| 1 暗褐色 (7.5YR3/4) | 粘性ややあり。しまりなし。黒色土主体。軽石混。 | 9 極暗褐色 (7.5YR2/3) | 粘性ややあり。しまりなし。黒色土主体。灰微混。 |
| 2 暗褐色 (7.5YR3/4) | 粘性・しまりなし。黒色土主体。軽石微混。 | 10 褐色 (7.5YR4/4)～暗褐色 (7.5YR3/3) | 粘性・しまりなし。黒色土主体。IV層土 ⁺ ロック混。 |
| 3 暗褐色 (7.5YR3/4) | 粘性・しまりなし。黒色土主体。軽石・IV層土粒・炭化物混。 | 11 暗褐色 (7.5YR3/3) | 粘性・しまりなし。黒色土主体。軽石・IV層土粒微混。 |
| 4 暗褐色 (7.5YR3/3) | 粘性・しまりなし。黒色土主体。軽石極微混。 | 12 黒褐色 (7.5YR3/2) | 粘性・しまりなし。黒色土主体。軽石・IV層土粒混。 |
| 5 暗褐色 (7.5YR3/3) | 粘性・しまりなし。黒色土主体。軽石・IV層土粒混。掘方埋土。 | 13 暗褐色 (7.5YR3/3) | IV層土主体。 |
| 6 暗褐色 (7.5YR3/3) | 粘性ややあり。しまりなし。還元灰主体。 | 14 極暗褐色 (7.5YR2/3) | 粘性・しまりなし。黒色土主体。軽石・IV層土粒混。掘方埋土。 |
| 7 黒褐色 (7.5YR3/2) | 粘性・しまりなし。黒色土主体。軽石・IV層土粒微混。 | 15 黒色 (7.5YR1.7/1) | 粘性・しまりなし。黒色土主体。軽石・IV層土粒混。掘方埋土。 |
| 8 極暗褐色 (7.5YR2/3) | 粘性・しまりなし。黒色土主体。軽石・IV層土粒微混。 | 16 褐色 (7.5YR4/4) | 粘性・しまりなし。黒色土主体。軽石・IV層土粒混。掘方埋土。 |

SB3061

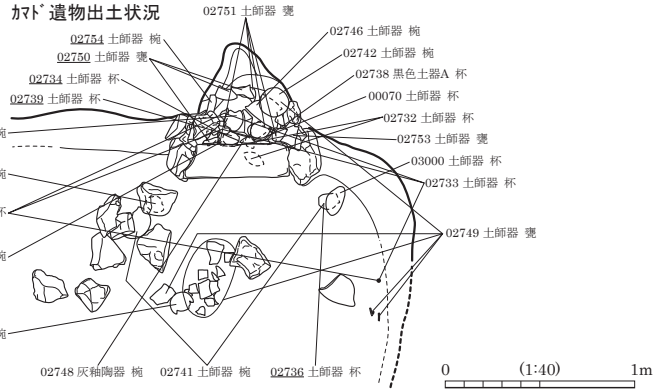
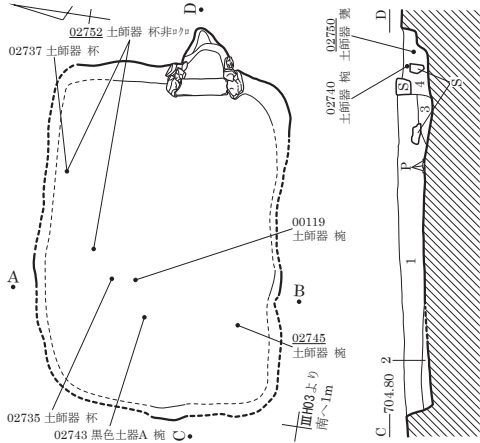

- 1 暗褐色 (7.5YR3/3) 粘性・しまりなし。黒色土主体。軽石混。
- 2 暗褐色 (7.5YR3/3) 粘性・しまりなし。黒色土主体。軽石微混。
- 3 暗褐色 (7.5YR3/3) 粘性・しまりなし。黒色土主体。灰多混。
- 4 暗褐色 (7.5YR3/3) 粘性・しまりなし。黒色土主体。軽石微混。

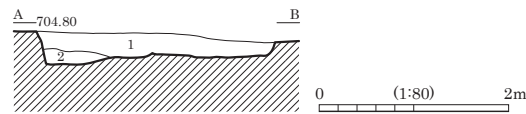

SB3062

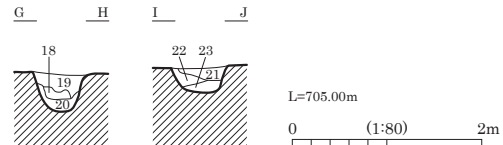
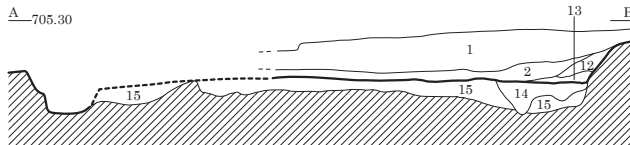
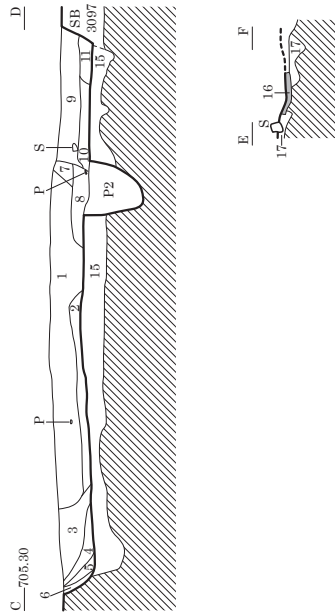
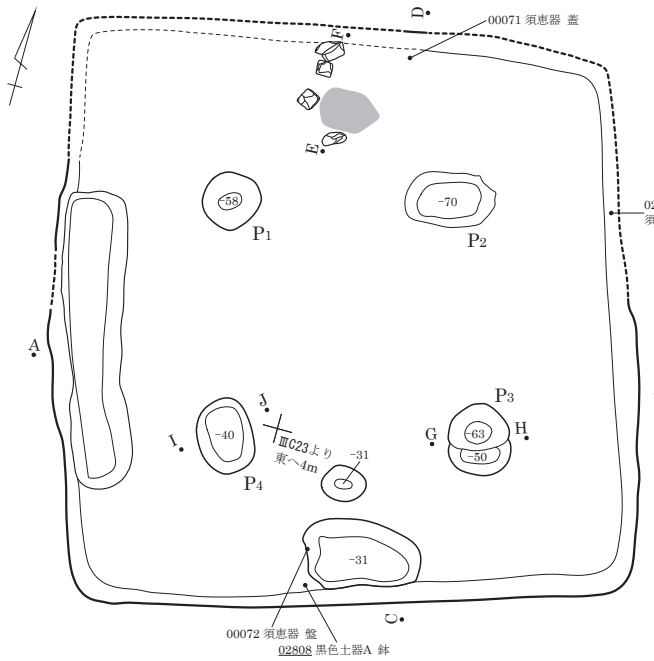

- 1 黒褐色 (7.5YR2/2) 粘性・しまりなし。黒色土主体。軽石微混。
- 2 極暗褐色 (7.5YR2/3) 粘性・しまりなし。黒色土主体。軽石・赤色土粒混。
- 3 暗褐色 (7.5YR3/3) 粘性・しまりなし。黒色土主体。
- 4 極暗褐色 (7.5YR2/3) 粘性・しまりなし。黒色土主体。軽石・炭化物混。
- 5 暗褐色 (7.5YR3/3) 粘性・しまりなし。黒色土主体。IV層土粒微混。
- 6 褐色 (7.5YR4/6) 粘性・しまりなし。黒色土主体。IV層土粒多混。
- 7 黒褐色 (7.5YR2/2) 粘性・しまりなし。粘土主体。軽石混。
- 8 黒褐色 (7.5YR2/2) 粘性・しまりなし。黒色土主体。軽石・IV層土微混。
- 9 極暗褐色 (7.5YR2/3) 粘性・しまりなし。黒色土主体。軽石微混。
- 10 極暗褐色 (7.5YR2/3) 粘性・しまりなし。黒色土主体。軽石多混。
- 11 黒褐色 (7.5YR2/2) 粘性・しまりなし。黒色土主体。軽石多混。
- 12 黒褐色 (7.5YR2/2) 粘性ややあり。しまりなし。黒色土主体。軽石微混。
- 13 黒褐色 (7.5YR3/2) 粘性・しまりなし。黒色土主体。IV層土混。
- 14 黒褐色 (7.5YR2/2) 粘性ややあり。しまりなし。黒色土主体。軽石多混。
- 15 暗赤褐色 (5YR3/4) 粘性・しまりなし。IV層土主体。黒色土少混。
- 16 明赤褐色 (5YR5/8) 粘性・しまりなし。火床。
- 17 極暗褐色 (7.5YR2/3) 粘性・しまりなし。黒色土主体。
- 18 暗赤褐色 (5YR3/6) 粘性・しまりなし。IV層土主体。
- 19 暗褐色 (7.5YR3/4) 粘性・しまりなし。黒色土・IV層土主体。
- 20 黒褐色 (7.5YR3/2) 粘性・しまりなし。黒色土主体。IV層土粒微混。
- 21 極暗褐色 (7.5YR2/3) 粘性・しまりなし。黒色土主体。軽石混。
- 22 暗赤褐色 (5YR3/2) 粘性・しまりなし。IV層土主体。黒色土混。
- 23 暗赤褐色 (5YR3/6) 粘性・しまりなし。IV層土主体。IV層土ブロック混。

SB3064

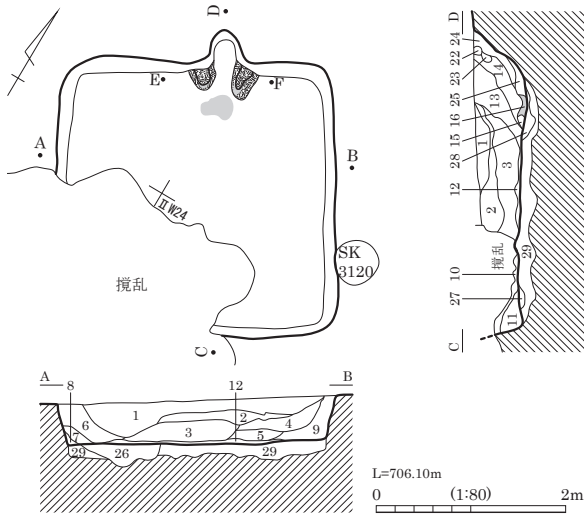

カマド図

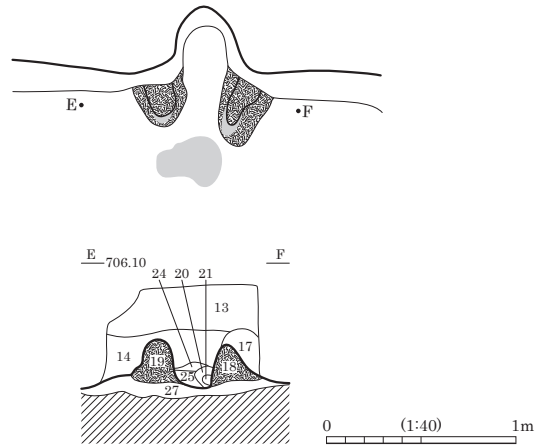

- | | |
|---|--|
| <p>1 黒褐色 (10YR2/3) シルト。粘性・しまりなし。黒褐色シルト25%層状に混。10mm黄褐色シルトﾌﾞﾛｯｸ15%・8mm以下軽石7%混。</p> <p>2 黒褐色 (10YR2/3) シルト。粘性・しまりなし。20~30mm以下黄褐色シルトﾌﾞﾛｯｸ35%・8mm以下軽石3%混。</p> <p>3 黒褐色 (10YR2/3) シルト。粘性・しまりなし。40mm以下黒色シルトﾌﾞﾛｯｸ30%・30mm以下黄褐色シルトﾌﾞﾛｯｸ20%・10mm以下軽石5%混。</p> <p>4 黒色 (10YR2/1) シルト。粘性・しまりなし。5mm黄褐色シルトﾌﾞﾛｯｸ3%混。</p> <p>5 黒色 (10YR2/1) シルト。粘性・しまりなし。黄褐色シルト層状に30%混。5mm軽石7%混。</p> <p>6 黒褐色 (10YR2/3) シルト。粘性・しまりなし。2~3mm黄褐色シルトﾌﾞﾛｯｸ40%・10mm以下軽石10%・10~30mm黒色シルトﾌﾞﾛｯｸ7%混。</p> <p>7 黒褐色 (10YR2/3) シルト。粘性・しまりなし。2~3mm黄褐色シルトﾌﾞﾛｯｸ40%混。</p> <p>8 黒褐色 (10YR2/2) シルト。粘性・しまりなし。</p> <p>9 黒褐色 (10YR2/3) シルト。粘性・しまりなし。5mm以下黄褐色シルトﾌﾞﾛｯｸ10%・10mm以下軽石7%混。</p> <p>10 黄褐色 (10YR5/6) シルト。粘性・しまりなし。黒褐色シルト層状に20%混。</p> <p>11 黒色 (10YR2/1) シルト。粘性・しまりなし。5mm軽石7%混。</p> <p>12 黒褐色 (10YR2/3) シルト。粘性・しまりなし。10mm黒色シルトﾌﾞﾛｯｸ7%混。</p> <p>13 黒褐色 (10YR2/3) シルト。粘性・しまりなし。10mm黄褐色シルトﾌﾞﾛｯｸ25%・5mm以下軽石7%混。</p> <p>14 黒褐色 (10YR2/3) シルト。粘性・しまりなし。10mm黄褐色シルトﾌﾞﾛｯｸ15%・10mm黒色シルトﾌﾞﾛｯｸ10%・5mm以下軽石7%・炭化物1%混。</p> <p>15 黒褐色 (10YR2/3) シルト。粘性・しまりなし。3mm明赤褐色焼土ﾌﾞﾛｯｸ3%混。</p> | <p>16 明赤褐色 (5YR5/8) シルト。粘性・しまりなし。10mm黒色シルトﾌﾞﾛｯｸ10%混。焼土層。</p> <p>17 黒褐色 (10YR2/3) シルト。粘性・しまりなし。10mm軽石2%混。</p> <p>18 黒褐色 (10YR2/3) シルト。粘性・しまりなし。10mm褐色シルトﾌﾞﾛｯｸ7%・5mm明赤褐色焼土ﾌﾞﾛｯｸ5%混。カマド構築材。</p> <p>19 黒褐色 (10YR2/3) シルト。粘性・しまりなし。3mm明赤褐色焼土ﾌﾞﾛｯｸ3%混。カマド構築材。</p> <p>20 黄褐色 (10YR5/6) シルト。粘性・しまりなし。</p> <p>21 黒色 (10YR2/1) シルト。粘性・しまりなし。</p> <p>22 黒色 (10YR2/1) シルト。粘性・しまりなし。</p> <p>23 褐色 (10YR4/6) シルト。粘性・しまりなし。</p> <p>24 黒褐色 (10YR2/3) シルト。粘性・しまりなし。30mm褐色シルトﾌﾞﾛｯｸ20%・10mm軽石3%混。</p> <p>25 黒褐色 (10YR2/2) シルト。粘性・しまりなし。5mm軽石3%・5mm明赤褐色焼土ﾌﾞﾛｯｸ1%混。</p> <p>26 黄褐色 (10YR5/6) シルト。粘性・しまりなし。10mm以下黒褐色シルトﾌﾞﾛｯｸ15%・5mm以下軽石10%・10mm以下黒色シルトﾌﾞﾛｯｸ5%混。</p> <p>27 黄褐色 (10YR5/6) シルト。粘性・しまりなし。5mm黒褐色シルトﾌﾞﾛｯｸ30%・5mm以下軽石3%混。</p> <p>28 黒褐色 (10YR2/3) シルト。粘性・しまりなし。10mm以下黄褐色シルトﾌﾞﾛｯｸ25%・20mm以下黒色シルトﾌﾞﾛｯｸ7%・10mm以下軽石7%・3mm以下明赤褐色シルトﾌﾞﾛｯｸ1%混。</p> <p>29 明黄褐色 (10YR6/8) シルト。粘性・しまりなし。5mm以下明黄褐色シルトﾌﾞﾛｯｸ10%・5mm軽石7%混。</p> |
|---|--|



SB3064 完掘状況 (南より)



SB3064 カマド 完掘状況 (南より)

SB3065 (1)

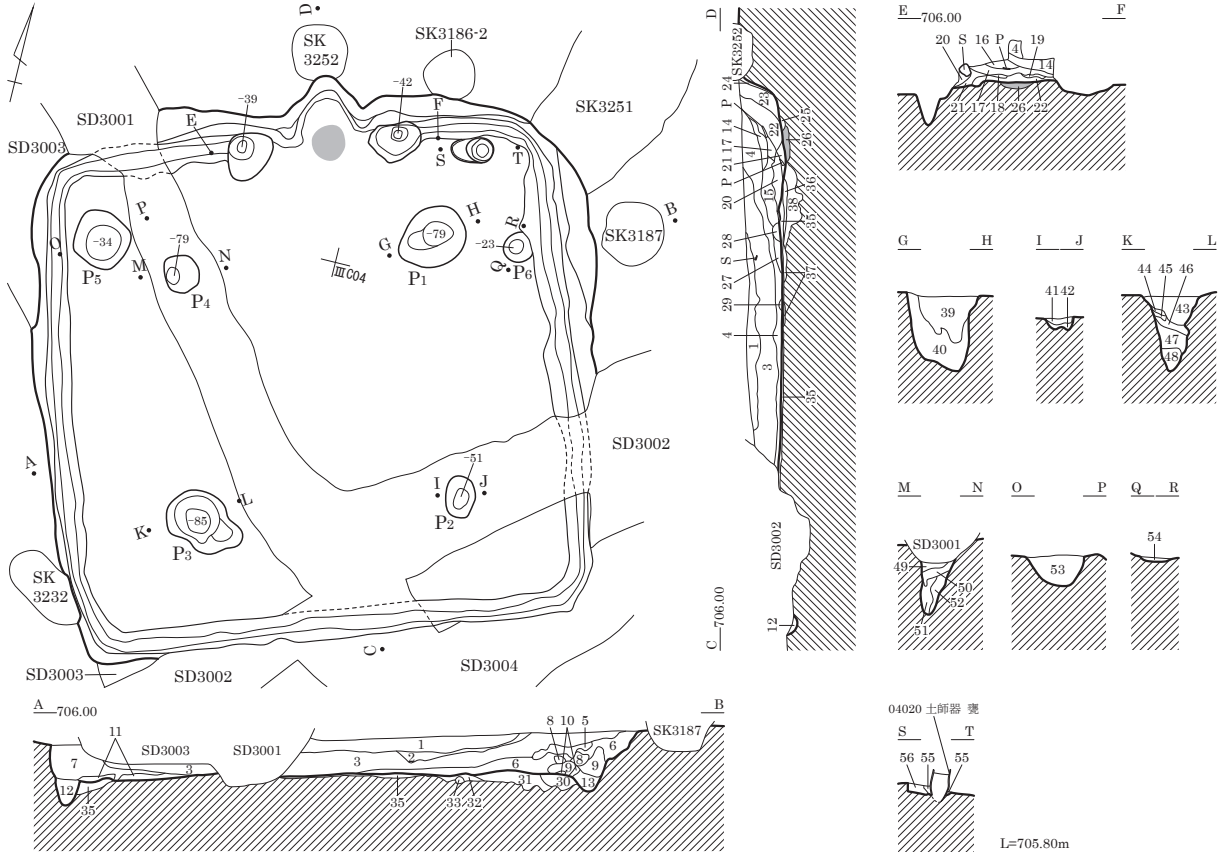

遺物出土状況

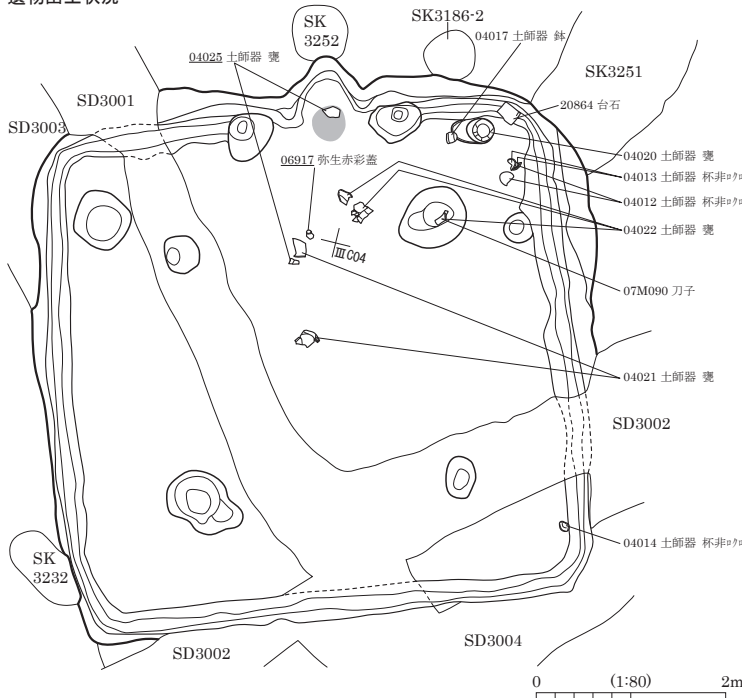

- 1 黒褐色 (10YR2/3) シルト。粘性・しまりなし。20mm以下黄褐色シルトブロック15%・10mm以下軽石7%混。
- 2 黒褐色 (10YR2/3) シルト。粘性・しまりなし。10mm以下黒色シルトブロック3%・15mm以下黒色シルトブロック30%・20mm以下黄褐色シルトブロック7%・5mm以下軽石5%混。
- 3 黒褐色 (10YR2/3) シルト。粘性・しまりなし。5mm以下黄褐色シルトブロック25%・10mm以下軽石10%・10mm以下黒色シルト3%混。
- 4 黒褐色 (10YR2/2) シルト。粘性・しまりなし。5mm以下黄褐色シルトブロック15%・5mm以下軽石2%混。
- 5 にぶい黄褐色 (10YR5/4) シルト。粘性・しまりなし。10mm以下黒褐色シルトブロック5%・5mm以下軽石3%混。
- 6 黒色 (10YR2/1) シルト。粘性・しまりなし。20mm黒褐色シルトブロック10%・5mm軽石3%混。
- 7 黒色 (10YR2/1) シルト。粘性・しまりなし。25mm黒褐色シルトブロック15%・5mm軽石5%混。
- 8 褐色 (10YR4/6) シルト。粘性・しまりなし。10mm以下軽石3%混。
- 9 黄褐色 (10YR5/6) シルト。粘性・しまりなし。10mm以下軽石2%混。
- 10 黒色 (10YR2/1) シルト。粘性・しまりなし。10mm黄褐色シルトブロック2%混。
- 11 黄褐色 (10YR5/6) シルト。粘性・しまりなし。黒色シルト層状に10%混。
- 12 黒色 (10YR2/1) シルト。粘性・しまりなし。15mm以下黄褐色シルトブロック25%混。
- 13 黄褐色 (10YR5/6)
- 14 黒色 (10YR2/1) シルト。粘性・しまりなし。5mm明赤褐色シルトブロック7%・5mm炭化物1%混。
- 15 にぶい黄褐色 (10YR7/3) シルト。粘性・しまりなし。黒褐色シルト層状に20%混。20mm以下黒色シルトブロック10%・20mm明赤褐色シルトブロック1%・5mm以下軽石10%混。
- 16 黒褐色 (10YR2/3) シルト。粘性・しまりなし。2mm明赤褐色シルト5%・5mm以下軽石2%混。
- 17 黒褐色 (10YR2/3) シルト。粘性・しまりなし。5mm以下明赤褐色シルトブロック5%・5mm以下黒色シルトブロック5%・10mm以下軽石2%混。
- 18 灰黄褐色 (10YR5/2)
- 19 黄褐色 (10YR5/6) シルト。粘性・しまりなし。10mm以下黒褐色シルトブロック7%混。
- 20 黒褐色 (10YR2/3) シルト。粘性・しまりなし。5mm以下明赤褐色シルトブロック5%・8mm以下黒色シルトブロック10%・10mm以下軽石10%混。

L=705.80m

図版 216 古墳時代～古代の遺構 (79) - 竪穴住居跡 -

SB3065 (2)

- | | | | |
|---------------------|--|---------------------|--|
| 21 黒褐色 (10YR2/3) | シルト。粘性・しまりなし。20mm以下褐灰色シルトブロック7%・10mm以下明赤褐色シルトブロック7%・10mm以下軽石3%混。 | 39 黒褐色 (10YR2/3) | シルト。粘性・しまりなし。5mm以下軽石7%・10mm黄褐色シルトブロック7%混。 |
| 22 黒褐色 (10YR2/3) | シルト。粘性・しまりなし。明赤褐色シルト20%混。褐灰色シルト層状に10%混。 | 40 黄褐色 (10YR5/6) | シルト。粘性・しまりなし。10mm黒褐色シルトブロック7%・5mm軽石3%混。 |
| 23 黒褐色 (10YR2/3) | シルト。粘性・しまりなし。10mm以下褐灰色シルトブロック10%・10mm以下黒色シルトブロック10%・5mm以下明赤褐色シルトブロック7%混。 | 41 黒色 (10YR2/1) | シルト。粘性・しまりなし。3mm黄褐色シルトブロック5%混。 |
| 24 黒色 (10YR2/1) | シルト。粘性・しまりなし。赤褐色シルト層状に15%混。 | 42 黄褐色 (10YR5/6) | シルト。粘性・しまりなし。5mm黒色シルトブロック3%混。 |
| 25 黒褐色 (10YR2/3) | シルト。粘性・しまりなし。5mm以下黄褐色シルトブロック5%混。 | 43 黒褐色 (10YR2/2) | シルト。粘性・しまりなし。5mm以下軽石10%混。 |
| 26 赤褐色 (5YR4/8) | シルト。粘性・しまりなし。10mm以下黄褐色シルトブロック15%・5mm黒褐色シルトブロック3%混。火床。 | 44 黒色 (10YR2/1) | シルト。粘性・しまりなし。5mm以下黄褐色シルトブロック2%混。 |
| 27 にぶい黄橙色 (10YR7/3) | シルト。粘性・しまりなし。5mm以下黒色シルトブロック20%・5mm以下軽石5%混。 | 45 黄褐色 (10YR5/6) | シルト。粘性・しまりなし。5mm以下黒褐色シルトブロック3%混。 |
| 28 黒褐色 (10YR2/3) | シルト。粘性・しまりなし。3mm以下軽石7%混。 | 46 黒褐色 (10YR2/2) | シルト。粘性・しまりなし。10mm以下黄褐色シルトブロック5%混。 |
| 29 褐色 (10YR4/6) | シルト。粘性・しまりなし。 | 47 黄褐色 (10YR5/6) | シルト。粘性・しまりなし。40mm以下黒褐色シルトブロック15%混。 |
| 30 黒褐色 (10YR2/3) | シルト。粘性・しまりなし。5mm以下黄褐色シルトブロック30%・3mm黒色シルトブロック7%・10mm以下軽石7%混。 | 48 黒褐色 (10YR2/2) | シルト。粘性・しまりなし。5mm以下黄褐色シルトブロック10%・2mm以下炭化物5%混。 |
| 31 黒褐色 (10YR2/3) | シルト。粘性・しまりなし。20mm以下黄褐色シルトブロック30%・30mm以下黒色シルトブロック25%・10mm以下軽石3%混。 | 49 黒褐色 (10YR2/3) | シルト。粘性・しまりなし。2mm以下黄褐色シルトブロック10%混。 |
| 32 黄褐色 (10YR5/6) | シルト。粘性・しまりなし。黒色シルト層状に10%混。 | 50 黒色 (10YR2/1) | シルト。粘性・しまりなし。5mm以下黄褐色シルトブロック10%混。 |
| 33 暗褐色 (10YR3/3) | シルト。粘性・しまりなし。 | 51 黄褐色 (10YR5/6) | シルト。粘性・しまりなし。30mm以下黒色シルトブロック10%混。 |
| 34 褐色 (10YR4/6) | シルト。粘性・しまりなし。10mm以下黒色シルトブロック7%混。 | 52 にぶい褐色 (7.5YR5/4) | シルト。粘性・しまりなし。5mm以下黒色シルトブロック5%・5mm軽石3%混。 |
| 35 黒褐色 (10YR2/3) | シルト。粘性なし。しまりあり。10mm以下黄褐色シルトブロック25%混。 | 53 明黄褐色 (10YR6/6) | シルト。粘性・しまりなし。10mm以下黒褐色シルトブロック30%・5mm以下黒色シルトブロック7%・30mm以下小礫2%混。 |
| 36 黄褐色 (10YR5/6) | シルト。粘性なし。しまりあり。3mm以下黒色シルトブロック5%混。 | 54 黒褐色 (10YR2/3) | シルト。粘性・しまりなし。5mm以下黒色シルトブロック7%・5mm以下黄褐色シルトブロック10%混。 |
| 37 黄褐色 (10YR5/6) | シルト。粘性なし。しまりあり。10mm以下黒色シルトブロック混。 | 55 黒色 (10YR2/1) | シルト。粘性・しまりなし。5mm以下黄褐色シルトブロック7%混。 |
| 38 黒褐色 (10YR2/3) | シルト。粘性・しまりなし。10mm以下黒色シルトブロック30%・40mm以下にぶい黄橙色シルトブロック15%・20mm以下黄褐色シルトブロック25%・8mm以下軽石7%混。 | 56 黒褐色 (10YR2/3) | シルト。粘性・しまりなし。15mm以下黄褐色シルトブロック20%・5mm以下黒色シルトブロック10%混。 |

SB3066

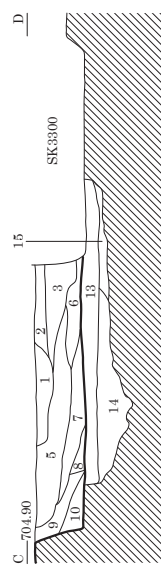
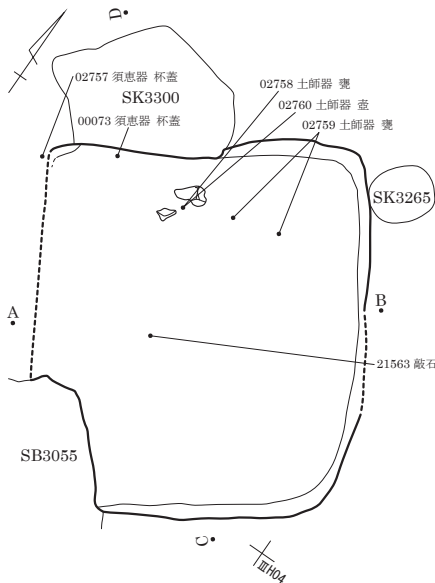

掘方断面図

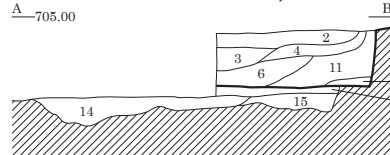
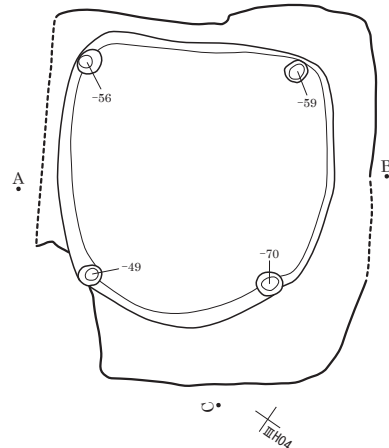

- | | | | |
|-----------------|--------------------------------------|-------------------|---|
| 1 黒褐色 (10YR2/3) | 粘性・しまりなし。黒色土主体。IV層土粒混。 | 8 黒褐色 (10YR2/3) | 粘性・しまりなし。IV層土由来の黒色土主体。黒色土斑に混。 |
| 2 黒褐色 (10YR2/3) | 粘性・しまりなし。IV層土主体。黒色土混。 | 9 暗褐色 (10YR3/3) | 粘性・しまりなし。IV層土由来の黒色土主体。軽石・赤色土粒混。 |
| 3 暗褐色 (10YR3/3) | 粘性・しまりなし。IV層土主体。 | 10 | 黒褐色土・黄褐色土・明褐色土混在。粘性・しまりなし。IV層土・黒色土層状に混。 |
| 4 | 黒褐色土・明褐色土混在。粘性・しまりなし。IV層土主体。黒色土斑に混。 | 11 暗褐色 (10YR3/4) | 粘性・しまりなし。IV層土主体。黒色土均一に多混。 |
| 5 暗褐色 (10YR3/3) | 粘性・しまりなし。IV層土主体。黒色土斑に混。 | 12 | 明褐色土・黒褐色土混在。粘性ややあり。しまりなし。黒色土・IV層土斑に混。 |
| 6 黒褐色 (10YR2/3) | 粘性・しまりなし。IV層土主体。黒色土ブロック多混。 | 13 | 掘方埋土。 |
| 7 | 黒褐色土・暗褐色土混在。粘性・しまりなし。IV層土主体。黒色土斑に多混。 | 14 黒褐色 (7.5YR2/2) | 粘性・しまりなし。黒色土・黄色IV層土層状に混。掘方埋土。 |
| | | 15 褐色 (7.5YR4/3) | 粘性・しまりなし。IV層土主体。掘方埋土。 |

SB3067

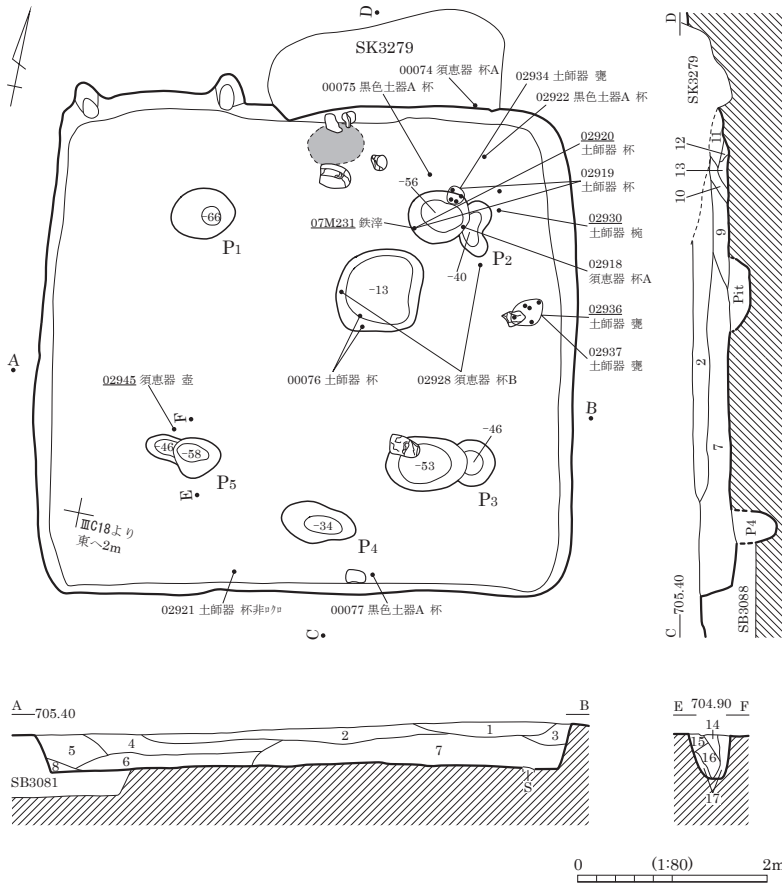

- 1 黒褐色 (10YR2/3)
粘性ややあり。しまりなし。黒色土主体。軽石微混。
- 2 黒褐色 (10YR2/3)
粘性・しまりなし。黒色土主体。軽石微混。
- 3 暗褐色 (10YR3/3)
粘性ややあり。しまりなし。黒色土主体。
赤色土微粒微混。
- 4 暗褐色 (10YR3/3)
粘性・しまりなし。黒色土主体。軽石・赤色土微粒混。
- 5 暗褐色 (7.5YR3/3)
粘性・しまりなし。黒色土主体。
軽石・赤色土微粒微混。
- 6 暗褐色 (10YR3/3)
粘性・しまりなし。黒色土主体。軽石多混。
赤色土微粒微混。
- 7 黒褐色 (10YR2/2)
粘性・しまりなし。黒色土主体。軽石多混。
- 8 暗褐色 (10YR3/3)
粘性・しまりなし。軽石・炭化物極微混。
- 9 黒褐色 (10YR2/2)
粘性・しまりなし。黒色土主体。
軽石・赤色土微粒微混。
- 10 黒褐色 (10YR2/2)
粘性・しまりあり。黒色土主体。軽石・黒色粘土粒混。
- 11 黒褐色 (10YR2/2)
粘性・しまりなし。黒色土主体。軽石多混。
- 12 暗褐色土・褐色土混在。粘性あり。しまりなし。
黒色土主体。黒色粘土・焼土多混。
- 13 暗褐色 (10YR3/3)
粘性ややあり。しまりなし。黒色土主体。
赤色土微粒・黒色粘土粒混。
- 14 暗褐色 (10YR3/3)
粘性・しまりなし。黒色土主体。IV層土微粒混。
- 15 黒褐色 (10YR2/3)
粘性ややあり。しまりなし。黒色土主体。IV層土粒混。
- 16 黒褐色 (10YR2/3)
粘性・しまりあり。黒色土主体。IV層土粒極微混。
- 17 にぶい褐色 (7.5YR5/4)
IV層土主体。

SB3068

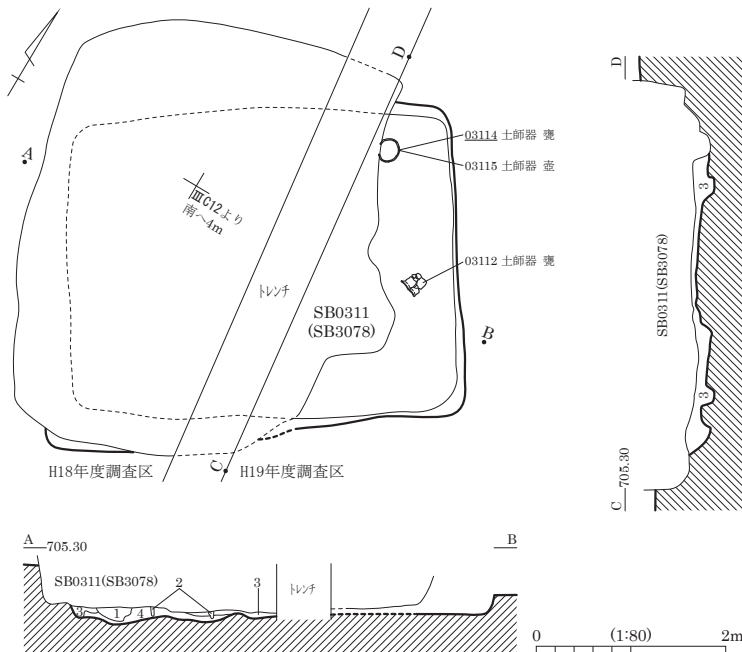

- 1 にぶい黄褐色 砂質土。しまり弱。IV層土混。
- 2 暗褐色 砂質土。しまり弱。
- 3 しまり極強。IV層土主体。
黄褐色土微混。
- 4 黒褐色 (10YR3/1) しまり強。軽石・IV層土多混。



SB3068 遺物出土状況 (西より)

図版 218 古墳時代～古代の遺構 (81) - 竪穴住居跡 -

SB3070

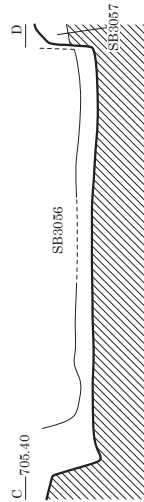
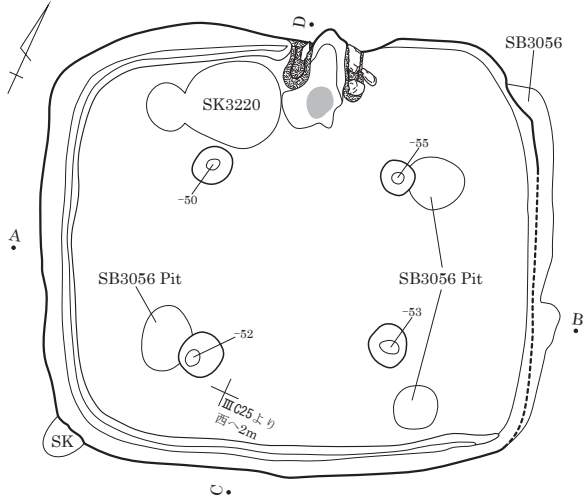

- 1 黒褐色
 - 2 黄褐色 (10YR5/6)
 - 3 黄褐色 (10YR5/6)
 - 4
 - 5 暗褐色
 - 6 黒褐色
 - 7
 - 8 黄褐色
 - 9 灰褐色
 - 10 黄褐色
- しまりなし。
粘性・しまりなし。
粘性弱。
土層注記なし。
粘性あり。
粘性あり。底部に焼土ブロック混。
粘性あり。かまど袖構築材。

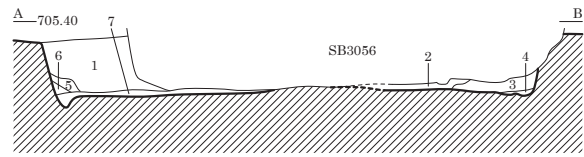

0 (1:80) 2m

カマド遺物出土状況

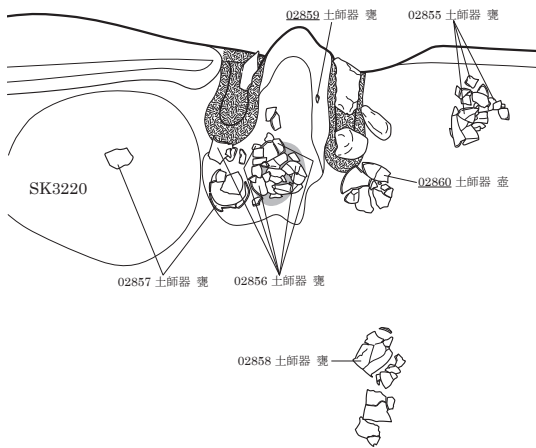

カマド図

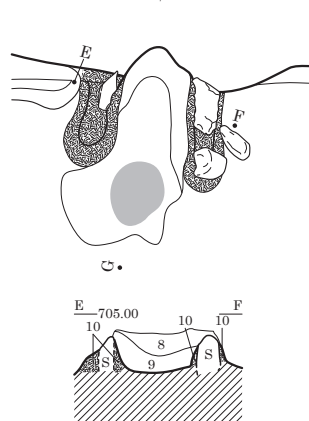

0 (1:40) 1m

SB3073

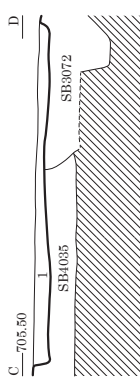
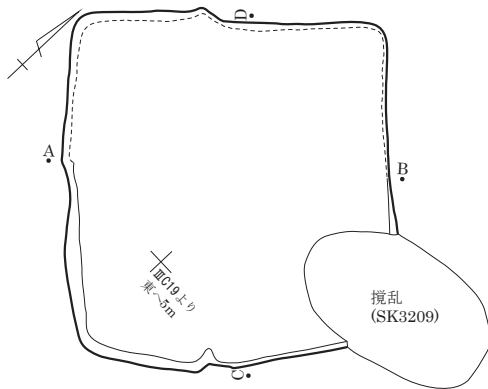

SB3073 完掘状況 (東より)

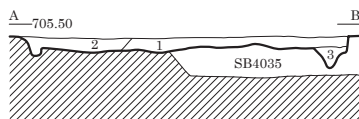

0 (1:80) 2m

- 1 暗褐色 (10YR3/3) 粘性・しまりなし。黒色土主体。軽石微混。
- 2 暗褐色 (10YR3/3) 粘性・しまりなし。黒色土主体。軽石極微混。
- 3 黒褐色 (10YR2/3) 粘性・しまりなし。黒色土主体。IV層土粒混。

SB3072

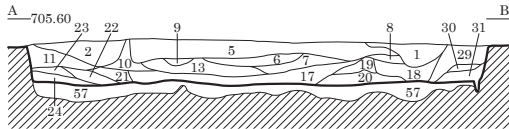
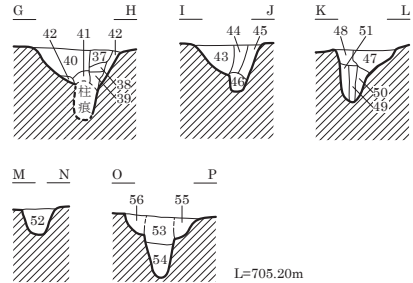
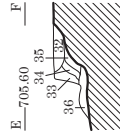
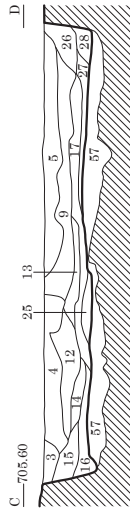
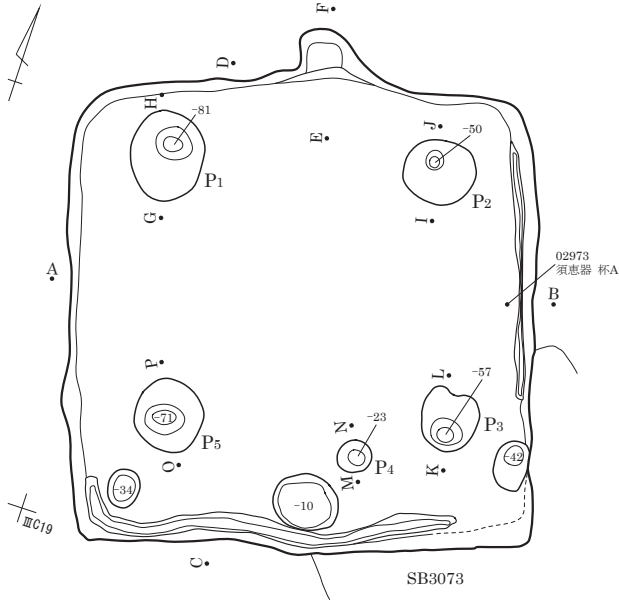

0 (1:80) 2m

- | | | | |
|---------------------|--|----------------------|-------------------------------------|
| 1 暗褐色 (7. 5YR3/4) | 粘性・しまりなし。黒色土主体。 | 29 褐色 (7. 5YR4/4) | 粘性・しまりなし。黒色土主体。 |
| 2 暗褐色 (7. 5YR3/3) | 粘性・しまりなし。黒色土主体。軽石多混。 | 30 暗褐色 (7. 5YR3/3) | IV層土層状に混。 |
| 3 暗褐色 (7. 5YR3/4) | 粘性・しまりなし。黒色土主体。 | 31 褐色 (7. 5YR4/6) | 粘性・しまりなし。黒色土主体。軽石微混。 |
| 4 暗褐色 (7. 5YR3/3) | 粘性・しまりなし。黒色土主体。IV層土多混。 | 32 黒褐色 (10YR2/2) | 粘性・しまりなし。黒色土主体。黒色強。 |
| 5 暗褐色 (7. 5YR3/4) | 粘性・しまりなし。IV層土主体。黒色土・黒色粘土ブロック層状に混。 | 33 暗褐色 (10YR3/3) | 粘性・しまりなし。IV層土主体。黒色土ブロック混。 |
| 6 褐色 (7. 5YR4/4) | 粘性・しまりなし。IV層土主体。黒色土層状に多混。 | 34 黒褐色 (10YR2/3) | 粘性・しまりなし。IV層土主体。灰色粘土ブロック混。 |
| 7 暗褐色 (7. 5YR3/3) | 粘性・しまりなし。IV層土主体。黒色土微混。 | 35 褐色 (7. 5YR4/6) | 粘性・しまりなし。黒色土主体。軽石・焼土微混。 |
| 8 極暗褐色 (7. 5YR2/3) | 粘性・しまりなし。IV層土主体。黒色土ブロック混。 | 36 黒褐色 (10YR2/3) | 粘性・しまりあり。 |
| 9 暗褐色 (7. 5YR3/3) | 粘性ややあり。しまりなし。IV層土主体。黒色粘土ブロック混。 | 37 黒褐色 (10YR2/3) | 黒色土・IV層土・焼土・炭化物混。 |
| 10 暗褐色 (7. 5YR3/3) | 粘性・しまりなし。IV層土主体。黒色土層状に混。 | 38 黒褐色 (10YR2/3) | 粘性・しまりなし。黒色土主体。黒色土主体。 |
| 11 暗褐色 (7. 5YR3/3) | 粘性・しまりなし。黒色土主体。軽石多混。 | 39 黒褐色 (10YR2/2~2/3) | 粘性・しまりなし。黒色土主体。IV層土ブロック混。 |
| 12 暗褐色 (7. 5YR3/3) | 粘性・しまりなし。IV層土・黒色土層状に混。 | 40 暗褐色 (10YR3/3) | 粘性ややあり。しまりなし。黒色土主体。IV層土粒混。 |
| 13 褐色 (7. 5YR4/4) | 粘性・しまりなし。IV層土主体。黒色土混。 | 41 暗褐色 (10YR3/3) | 粘性・しまりなし。IV層土主体。黒色土多混。 |
| 14 暗褐色 (7. 5YR3/4) | 粘性・しまりなし。黒色土主体。軽石微混。 | 42 にぶい黄褐色 (10YR5/4) | 粘性・しまりなし。IV層土主体。黒色土ブロック混。 |
| 15 暗褐色 (7. 5YR3/4) | 粘性・しまりなし。黒色土主体。IV層土微混。 | 43 にぶい黄褐色 (10YR4/3) | 粘性・しまりなし。黒色土主体。 |
| 16 暗褐色 (7. 5YR3/4) | 粘性・しまりなし。黒色土主体。IV層土混。 | 44 暗褐色 (10YR3/4) | 粘性・しまりなし。黒色土主体。IV層土微混。 |
| 17 極暗褐色 (7. 5YR2/3) | 粘性・しまりなし。IV層土主体。黒色土多混。 | 45 明黄褐色 | 粘性ややあり。しまりなし。IV層土主体。黒色粘土混。 |
| 18 褐色 (7. 5YR4/4) | 粘性・しまりなし。IV層土主体。黒色土層状に混。 | 46 褐色 (10YR4/4) | 粘性・しまりなし。黒色土主体。 |
| 19 暗褐色 (7. 5YR3/3) | 粘性・しまりなし。IV層土主体。黒色土多混。 | 47 暗褐色 (10YR3/4) | 粘性・しまりなし。IV層土主体。黒色土混。 |
| 20 暗褐色 (7. 5YR3/4) | 粘性・しまりなし。黒色土主体・IV層土層状に混。 | 48 暗褐色 | 粘性・しまりなし。IV層土主体。黒色土ブロック混。 |
| 21 極暗褐色 (7. 5YR2/3) | 粘性・しまりなし。IV層土・黒色土層状に混。 | 49 黒褐色 (10YR2/2) | 粘性ややあり。しまりなし。黒色土主体。IV層土粒混。 |
| 22 暗褐色 (7. 5YR3/3) | 粘性・しまりなし。黒色土主体。IV層土微混。 | 50 にぶい黄褐色 | 粘性・しまりなし。IV層土主体。黒色土粒混。 |
| 23 暗褐色 (7. 5YR3/4) | 粘性・しまりなし。黒色土主体。IV層土層状に微混。 | 51 黄褐色 | 粘性・しまりなし。IV層土主体。黒色土粒混。 |
| 24 極暗褐色 (7. 5YR2/3) | 粘性・しまりなし。黒色土主体。IV層土・軽石微混。 | 52 黒褐色 (10YR2/3) | 粘性・しまりなし。黒色土主体。赤色土粒混。 |
| 25 褐色 (7. 5YR4/4) | 粘性・しまりなし。IV層土主体。 | 53 暗褐色 (10YR3/4) | 粘性・しまりなし。黒色土主体。 |
| 26 暗褐色 (7. 5YR3/3) | 粘性・しまりなし。黒色土主体。IV層土微混。 | 54 黄色 | 粘性・しまりなし。IV層土主体。黒色土混。 |
| 27 | 極暗褐色土・褐色土混在。粘性・しまりなし。黒色土主体。IV層土ブロック微混。 | 55 暗褐色 (10YR3/3) | 粘性・しまりなし。黒色土主体。IV層土多混。 |
| 28 暗褐色 (7. 5YR3/4) | 粘性・しまりなし。黒色土主体。IV層土粒多混。 | 56 暗褐色 (10YR3/4) | 粘性・しまりなし。黒色土主体。IV層土粒混。 |
| | | 57 極暗褐色 (7. 5YR2/3) | 粘性・しまりなし。IV層土・黒色土層状に混。黒色土細粒微混。掘方埋土。 |

図版 220 古墳時代～古代の遺構 (83) - 竪穴住居跡 -

SB3077

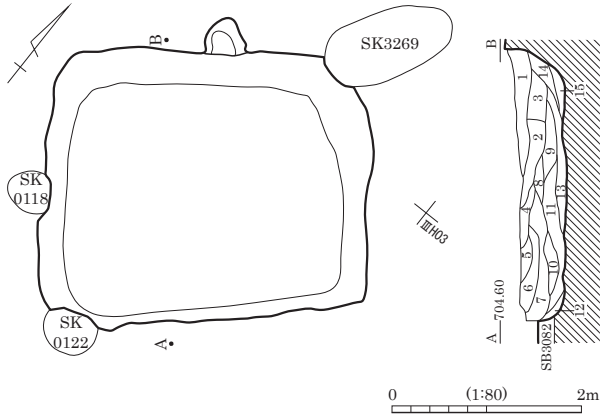

- | | |
|------------------|--|
| 1 暗褐色 (10YR3/3) | 粘性・しまりなし。黒色土主体。軽石混。 |
| 2 暗褐色 | 粘性・しまりなし。黒色土主体。IV層土 ^ア ・ロック・軽石混。 |
| 3 暗褐色 | 粘性・しまりなし。黒色土主体。還元灰混。 |
| 4 黒褐色 (10YR2/3) | 粘性・しまりなし。黒色土主体。IV層土粒混。 |
| 5 明黄褐色 | 粘性・しまりなし。IV層土主体。黒色土混。 |
| 6 暗褐色 | 粘性・しまりなし。IV層土・黒色土混。 |
| 7 明黄褐色 | 粘性・しまりなし。IV層土主体。黒色土 ^ア ・ロック混。 |
| 8 暗褐色 (10YR3/4) | 粘性・しまりなし。黒色土主体。IV層土粒混。 |
| 9 暗褐色 (10YR3/3) | 粘性・しまりなし。黒色土主体。IV層土粒混。
炭化物層状に混。 |
| 10 暗褐色 (10YR3/4) | 粘性・しまりなし。IV層土主体。黒色土混。 |
| 11 黒褐色 (10YR2/3) | 粘性・しまりなし。黒色土主体。軽石・赤色土微粒混。 |
| 12 黒褐色 (10YR2/3) | 粘性ややあり。しまりなし。黒色土主体。IV層土粒微混。 |
| 13 暗褐色 (10YR3/3) | 粘性・しまりなし。黒色土主体。軽石・IV層土粒微混。 |
| 14 黒褐色 | 粘性・しまりなし。黒色土主体。IV層土粒混。 |
| 15 にぶい黄褐色 | 粘性・しまりなし。
IV層土主体。暗褐色土混。白色土・炭化物層状に混。 |

SB3079・3089

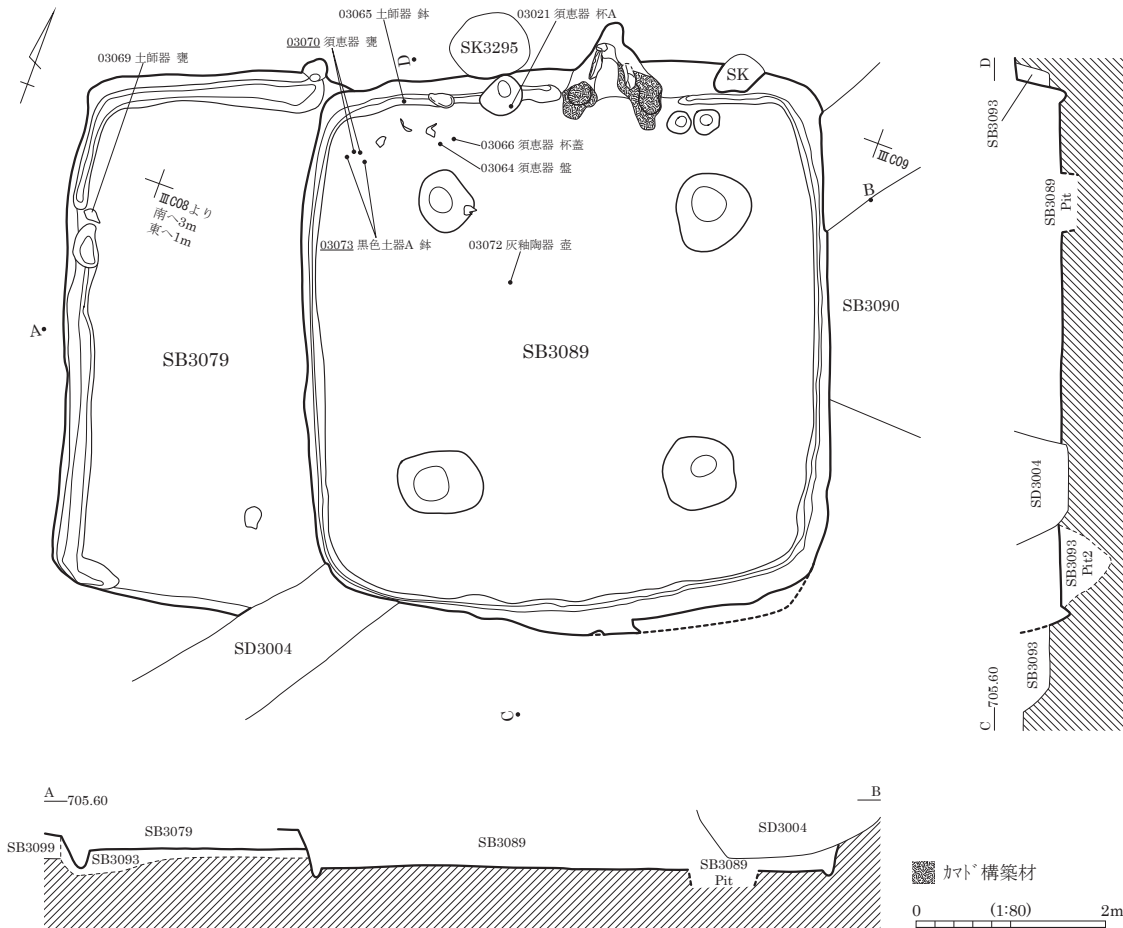

SB3080

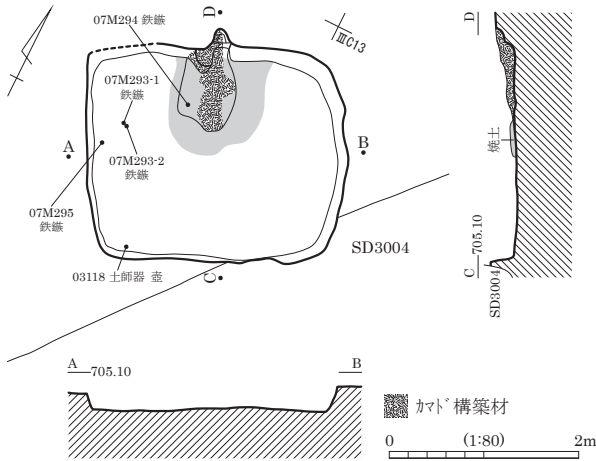

SB3090

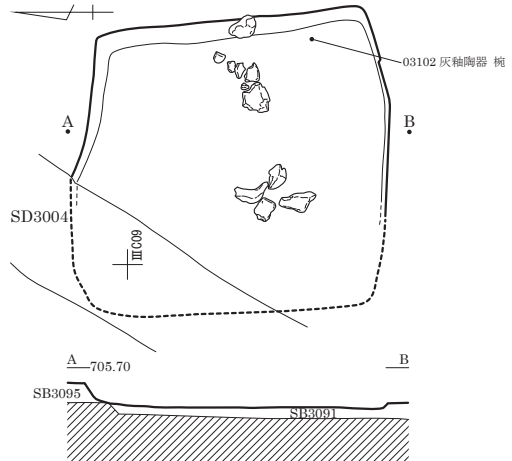

SB3081・3098

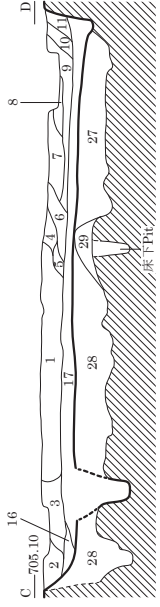
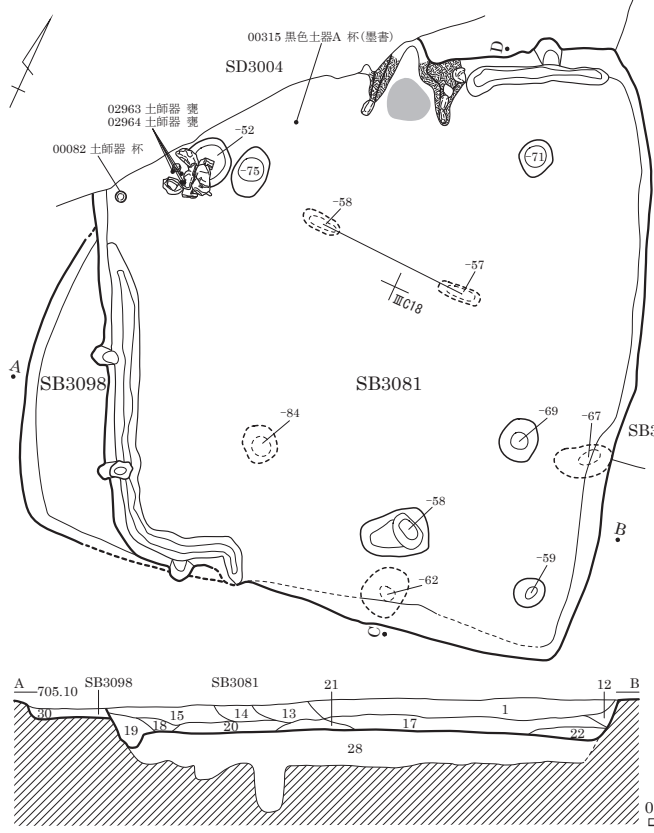

SB3081

- 1 極暗褐色 (7.5YR2/3)
粘性・しまりなし。黒色土主体。軽石多混。
- 2 暗褐色 (7.5YR3/3)
粘性・しまりなし。黒色土主体。IV層土混。
- 3 暗褐色 (7.5YR3/4)
粘性・しまりなし。黒色土主体。軽石微混。
- 4 暗褐色 (7.5YR3/3)
粘性・しまりなし。黒色土主体。軽石混。
- 5 暗褐色 (7.5YR3/3)
粘性・しまりなし。黒色土主体。軽石多混。
- 6 暗褐色 (7.5YR3/3)
粘性なし。しまりややあり。黒色土主体。
軽石・炭化物混。
- 7 暗褐色 (7.5YR3/4)
粘性・しまりなし。黒色土主体。
軽石・赤色土微粒混。
- 8 暗褐色 (7.5YR3/4)
粘性・しまりなし。黒色土主体。
IV層土層状に混。
- 9 暗褐色 (7.5YR3/4)
粘性・しまりなし。黒色土主体。
軽石・赤色土微粒混。
- 10 暗褐色 (7.5YR3/4)
粘性・しまりなし。黒色土主体。
IV層土極微混。
- 11 暗褐色 (7.5YR3/4)
粘性・しまりなし。黒色土主体。
IV層土粒多混。
- 12 暗褐色 (7.5YR3/3)
粘性・しまりなし。黒色土主体。
軽石・赤色土微粒多混。
- 13 暗褐色 (7.5YR3/3)
粘性・しまりなし。黒色土主体。
IV層土ブロック混。

SB3081カマド図

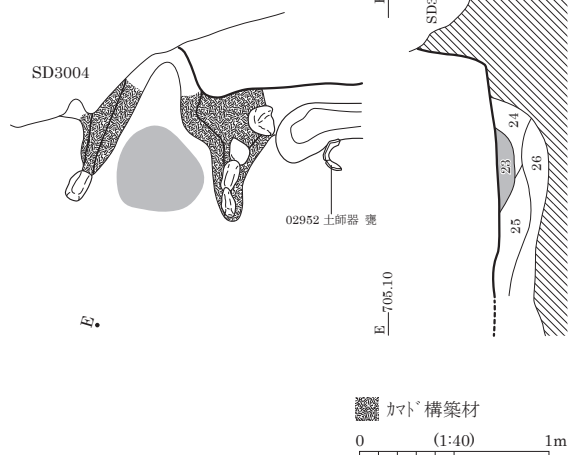

- 14 暗褐色 (7.5YR3/3) 粘性・しまりなし。黒色土主体。軽石・炭化物混。
- 15 暗褐色 (7.5YR3/4) 粘性・しまりなし。黒色土主体。軽石・赤色土微粒混。
- 16 暗褐色 (7.5YR3/4) 粘性・しまりなし。黒色土主体。軽石混。炭化物微混。
- 17 黒褐色 (7.5YR3/2) 粘性・しまりなし。黒色土主体。軽石微混。
- 18 暗褐色 (7.5YR3/3) 粘性・しまりなし。黒色土主体。軽石・炭化物混。
- 19 暗褐色 (7.5YR3/4) 粘性・しまりなし。黒色土主体。軽石混。
- 20 暗褐色 (7.5YR3/3) 粘性・しまりなし。黒色土主体。軽石多混。
- 21 暗褐色 (7.5YR3/3) 粘性・しまりなし。黒色土主体。軽石微混。
- 22 暗褐色 (7.5YR3/3) 粘性・しまりなし。黒色土主体。軽石・赤色土微粒混。
炭化物微混。
- 23 褐色 (7.5YR4/6) 粘性・しまりなし。火床。
- 24 黒褐色 (7.5YR2/2) 粘性・しまりなし。黒色土主体。軽石・赤色土微粒混。
- 25 黒褐色 (7.5YR2/2) 粘性・しまりなし。黒色土主体。
軽石・礫・IV層土ブロック混。
- 26 極暗褐色 (7.5YR2/3) 粘性・しまりなし。IV層土主体。黒色土多混。
- 27 黒褐色 (7.5YR2/2) 粘性・しまりややあり。黒色土主体。IV層土粒微混。
掘方埋土。
- 28 極暗褐色 (7.5YR2/3) 粘性・しまりなし。黒色土主体。IV層土斑に混。
掘方埋土。
- 29 にぶい褐色 (7.5YR5/4) 粘性・しまりなし。IV層土主体。黒色土混。掘方埋土。
- 30 黒褐色 (7.5YR2/2) 粘性・しまりややあり。黒色土主体。IV層土粒微混。

図版 222 古墳時代～古代の遺構 (85) - 竪穴住居跡 -

SB3086

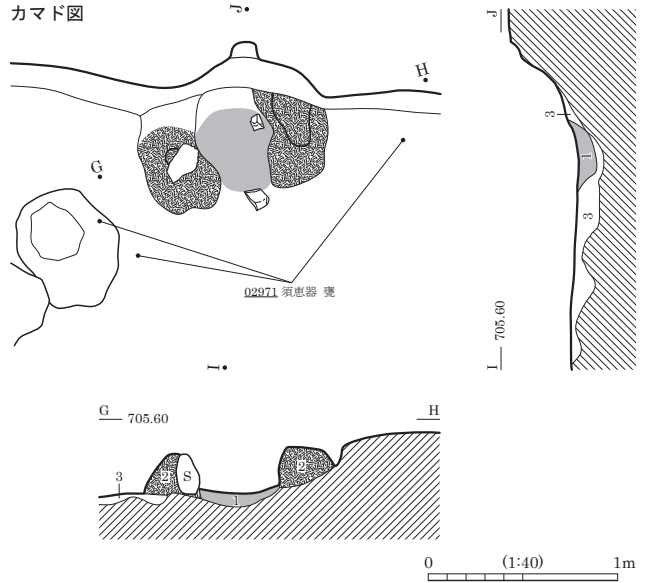
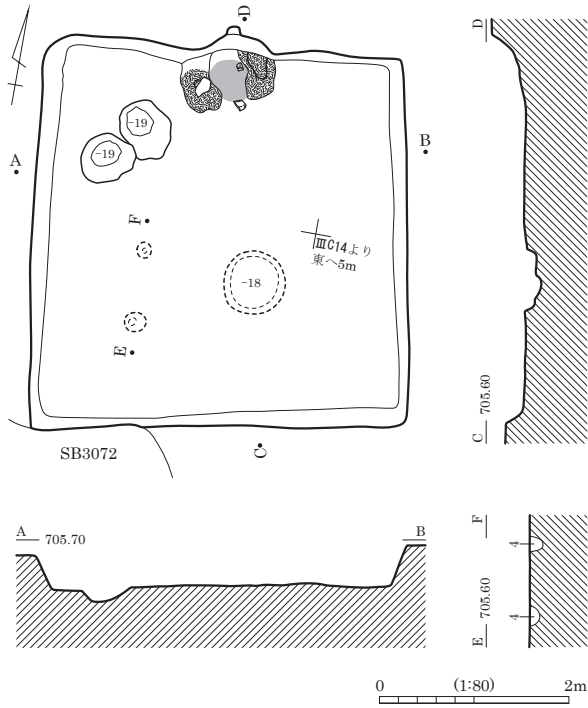

- 1 明赤褐色 (2.5YR5/8) 火床。
- 2 カマド構築材。
- 3 明黄褐色 (10YR6/8) 粘性なし。しまりあり。IV層土がブロック多混。掘方埋土。
- 4 粘性なし。しまり弱。IV層土主体。黒褐色土少混。床下ピット埋土。

SB3093

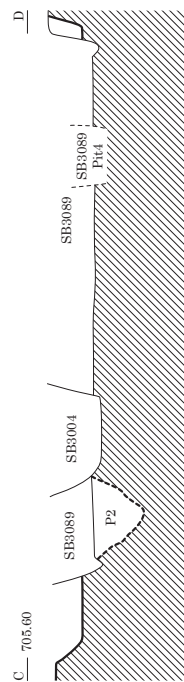
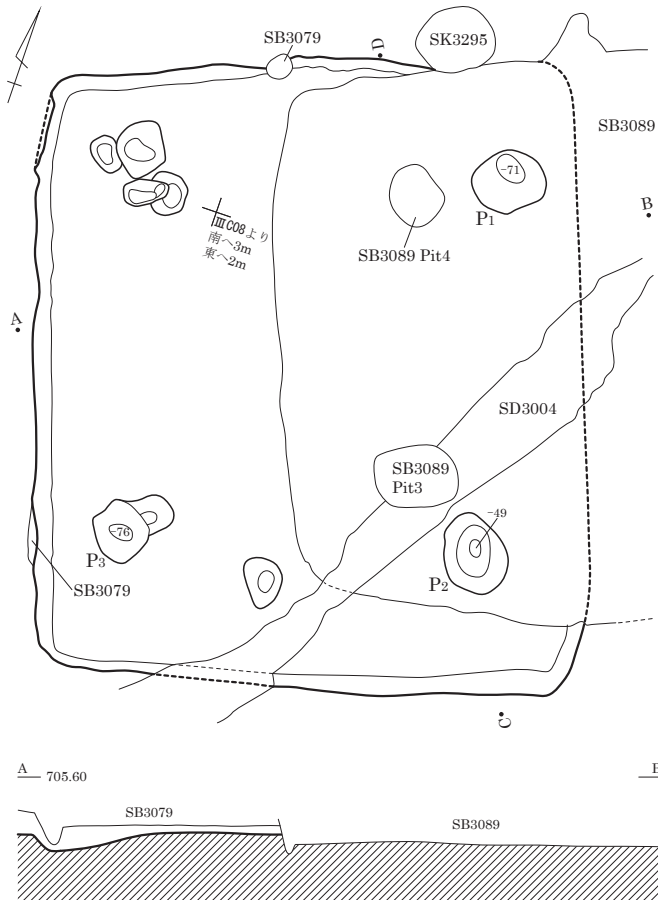

0 (1:80) 2m

SB4001

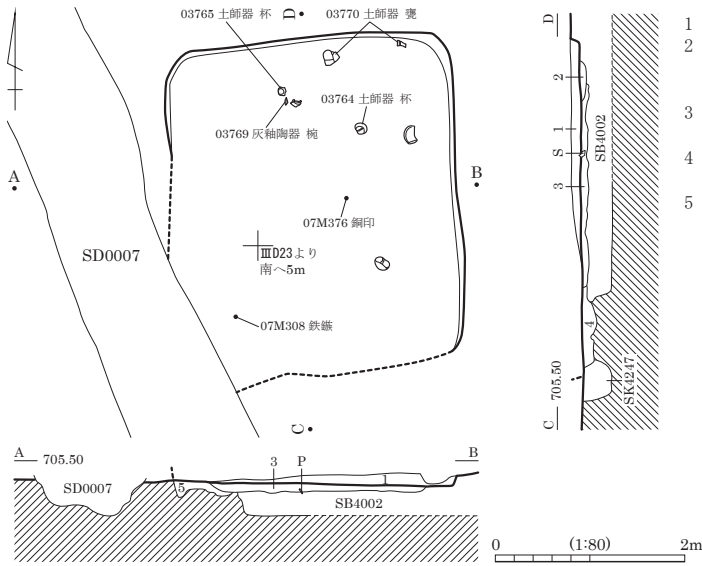

- 1 黒褐色 (10YR2/2) 砂質シルト。2~30mmIV層土フ⁷ロツク5%・2~15mmIII層土フ⁷ロツク3%・2~10mm軽石1%混。掘方埋土。
- 2 黒褐色 (10YR2/2) 砂質シルト。5mm以下炭化物粒3%・2mm軽石1%・炭1%混。掘方埋土。
- 3 黒褐色 (10YR2/2) 砂質シルト。2~30mm軽石15%・2~40mmIV層土フ⁷ロツク3%混。掘方埋土。
- 4 黒褐色 (10YR2/2) 砂質シルト。掘方埋土。

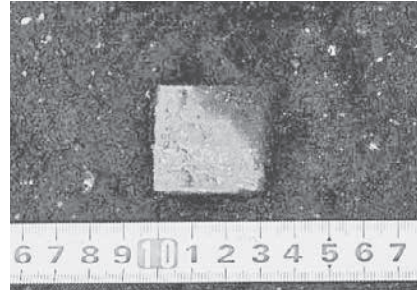

SB4001 銅印出土状況 (南より)

SB4004

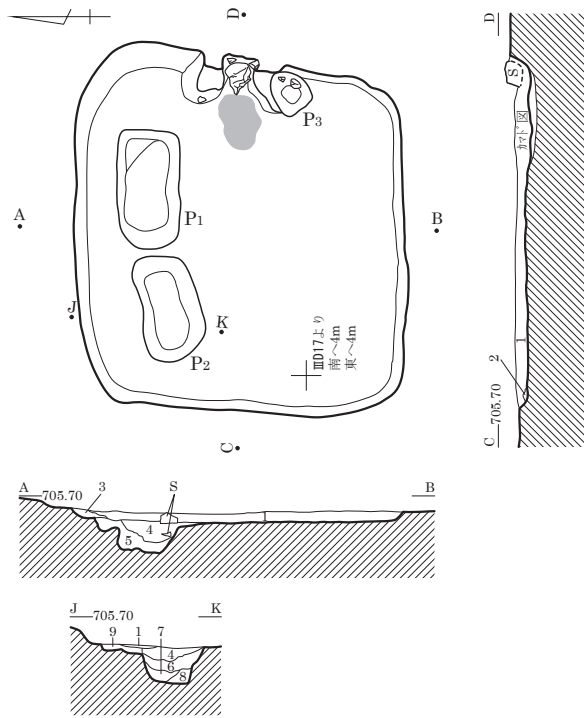

カマド図

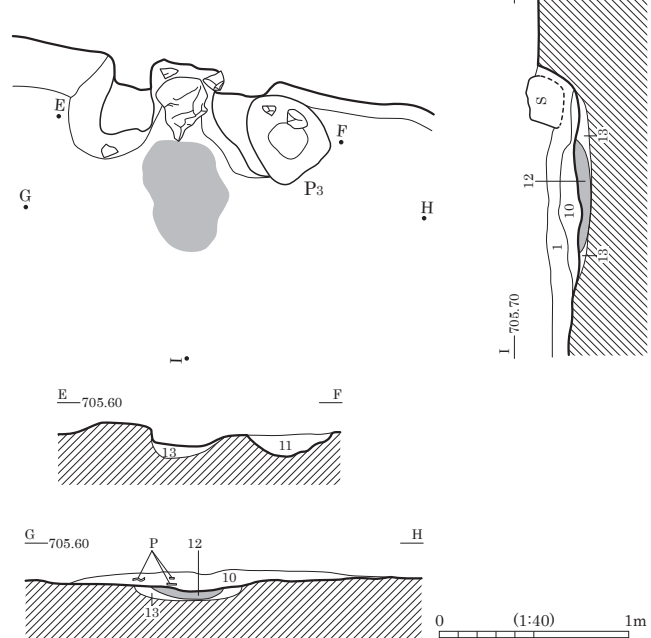

遺物出土状況

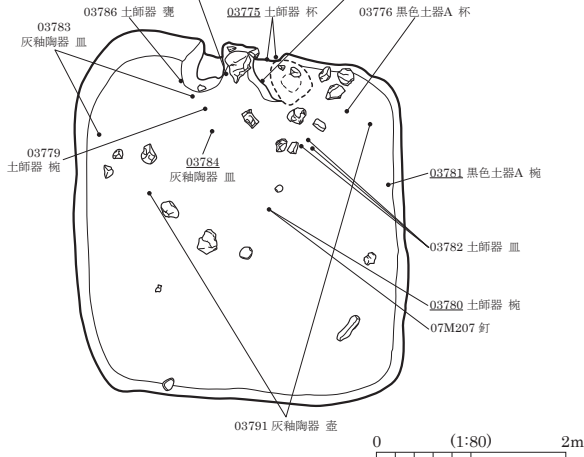

- 1 黒褐色 (10YR2/2) シルト質砂。2~15mm軽石2%・2~30mm礫2%・2~5mm炭化物1%混。
- 2 にぶい黄褐色 (10YR4/3) シルト質砂。2~5mm軽石1%・礫1%混。壁端崩落土。
- 3 暗褐色 (10YR3/3) シルト質砂。2~10mm軽石3%・2~5mm礫1%混。壁端崩落土。
- 4 黒褐色 (10YR2/2) シルト質砂。2~5mm軽石1%・2~10mm礫1%混。150mm被熱破砕礫1個混。
- 5 黒褐色 (10YR2/3) 砂質シルト。2~5mm軽石2%・2~10mm礫1%混。
- 6 暗褐色 (10YR3/3) シルト質砂。2~5mm軽石1%・2~5mm礫1%・2~10mmIII層土フ⁷ロツク1%混。
- 7 暗褐色 (10YR3/3) シルト質砂。2~5mm軽石1%・礫1%混。
- 8 暗褐色 (10YR3/4) 細砂。粗砂混。2~5mm軽石1%・礫1%混。
- 9 褐色 (10YR4/4) 粗砂。細砂混。2~5mm軽石2%・2~5mm礫1%混。
- 10 黒褐色 (10YR2/2) 砂質シルト。2~5mm軽石1%・2~10mm礫1%・2~10mm炭化物1%・灰1%混。カマド⁷崩落土。
- 11 黒褐色 (10YR2/2) 砂質シルト。2~5mm軽石1%・2~5mm礫1%・2mm炭化物1%・2mm焼土1%混。カマド⁷袖石抜取痕。
- 12 赤褐色 (5YR4/8) 砂質シルト。2mm軽石1%・礫1%混。火床。
- 13 黒褐色 (10YR2/3) シルト質砂。2~5mm軽石1%・礫1%混。掘方埋土。

SB4005

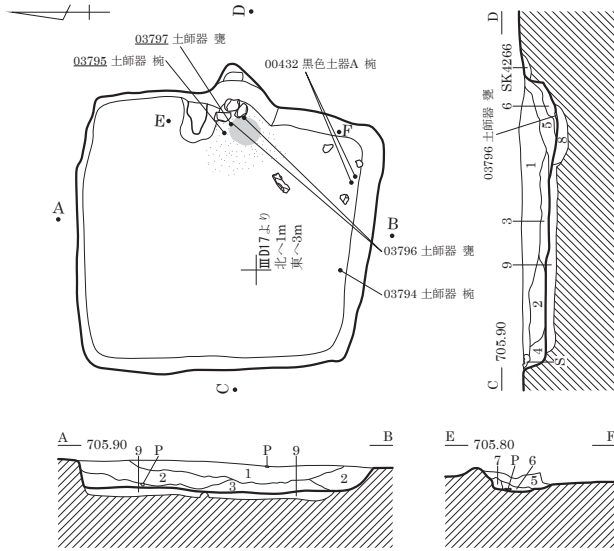

掘方平面図

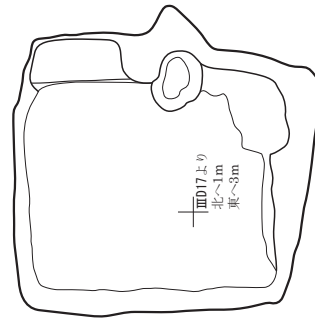

- 1 黒褐色 (10YR2/2) 砂質シルト。2~20mm軽石5%・2~150mm礫1%・2mm炭化物1%混。
- 2 黒褐色 (10YR2/3) 砂質シルト。2~20mmIV層土ブロック5%・2~15mm軽石3%・2~30mm礫1%混。
- 3 黒褐色 (10YR2/2) 砂質シルト。2~10mm軽石1%・2~5mm礫1%・2~10mmIV層土ブロック1%混。
- 4 暗褐色 (10YR3/3) 砂質シルト。2~10mm軽石2%・2~10mm礫1%・2~30mmIV層土ブロック1%混。
- 5 黒褐色 (10YR2/2) 砂質シルト。2mm軽石1%・2~5mm礫1%・1mm炭化物1%混。
- 6 黒褐色 (10YR2/3) 砂質シルト。2mm軽石1%・2mm礫1%・2~5mm焼土粒1%・2mm炭化物1%混。カマド天井崩落土。
- 7 暗褐色 (10YR3/3) 砂質シルト。2~5mm軽石1%・2~5mm礫1%・2mm焼土粒1%混。カマド袖崩落土。
- 8 黒褐色 (10YR2/2) 砂質シルト。2mm軽石1%・2mm礫1%・2mm炭化物1%・2mm焼土粒1%混。カマド掘方埋土。
- 9 黒褐色 (10YR2/3) 砂質シルト。2~30mmIII層土ブロック5%・2~10mmIV層土ブロック3%・2~15mm軽石2%混。掘方埋土。

SB4006

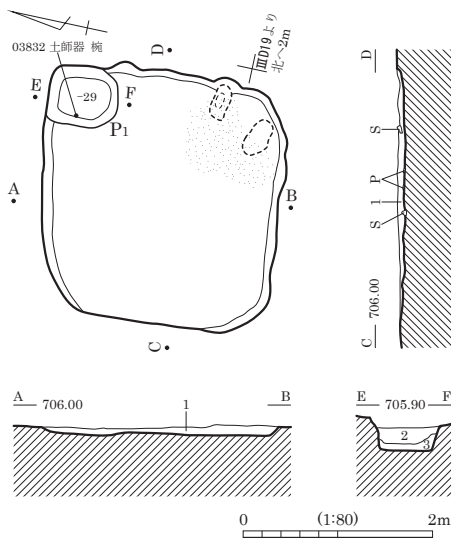

遺物出土状況

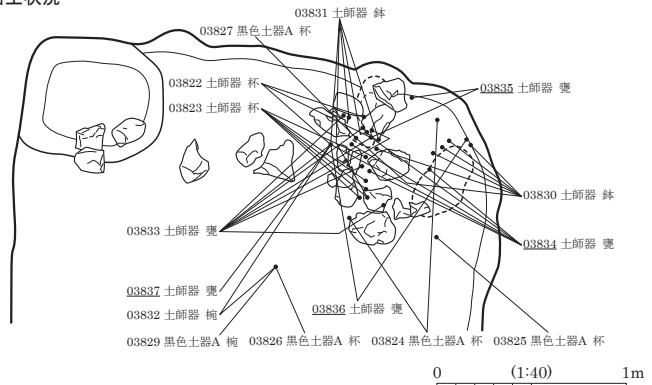

- 1 暗褐色 (10YR3/3) 砂質シルト。2~30mm軽石2%・2~20mm礫1%・2~10mmIII層土ブロック1%・2~5mmIV層土ブロック1%混。
- 2 黒褐色 (10YR2/3) 砂質シルト。2~5mm礫2%・2~15mm軽石1%混。
- 3 暗褐色 (10YR3/4) 砂質シルト。2~10mm軽石1%・5mm礫1%混。

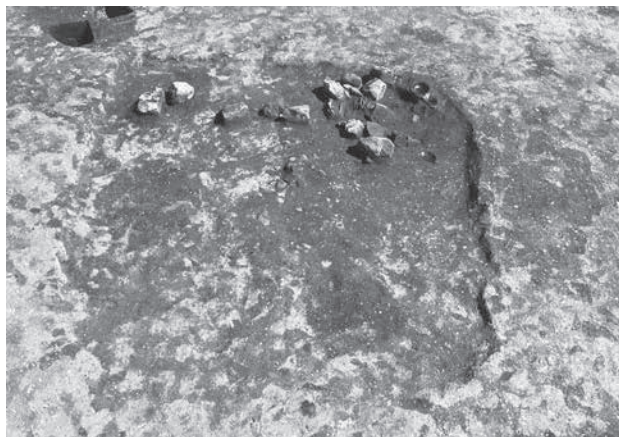

SB4006 遺物出土状況 (西より)



SB4006 P1 埋土堆積状況 (西より)

SB4007

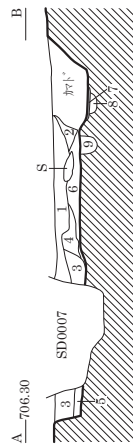
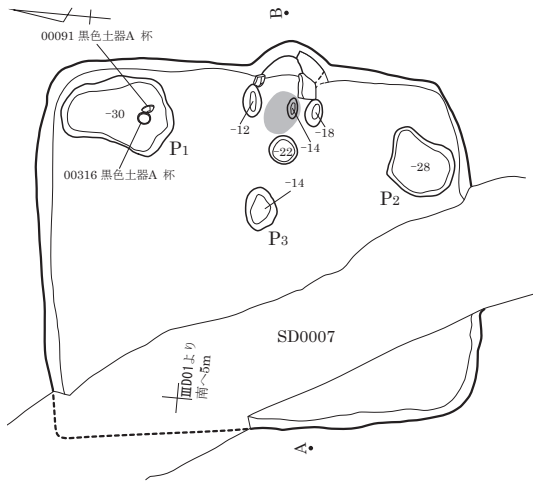

カマド礫崩落状況

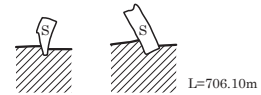
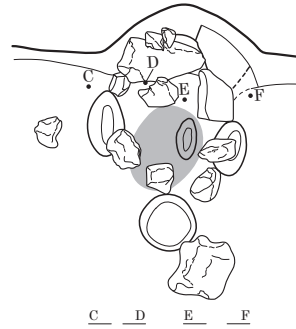

0 (1:80) 2m

0 (1:40) 1m

- 1 暗褐色(7.5YR3/3) 粘性・しまりなし。黒色土主体。軽石・小礫混。
- 2 暗褐色(7.5YR3/3) 粘性・しまりなし。黒色土主体。IV層土ブロック混。
- 3 暗褐色(7.5YR3/3) 粘性・しまりなし。黒色土主体。軽石・小礫混。
- 4 暗褐色(7.5YR3/4) 粘性・しまりなし。黒色土主体。IV層土ブロック多混。
- 5 暗褐色(7.5YR3/3) 粘性・しまりなし。黒色土・IV層土ブロック斑に混。

- 6 暗褐色(7.5YR3/3) 粘性・しまりなし。黒色土主体。軽石・黄色土微粒混。
- 7 火床。
- 8 カマド支脚石埋設ビット埋土。
- 9 カマド前庭部ビット埋土。

SB4009

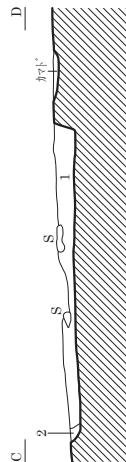
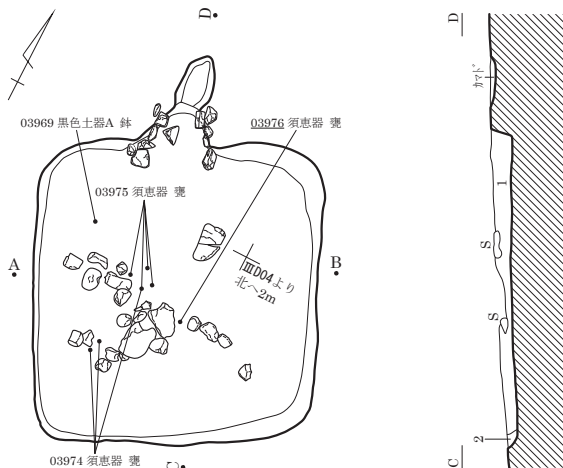

カマド図

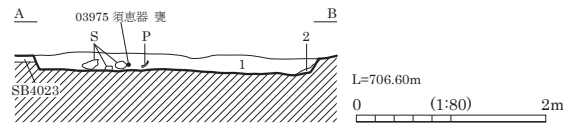
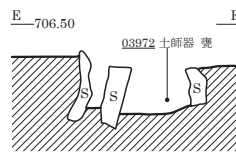
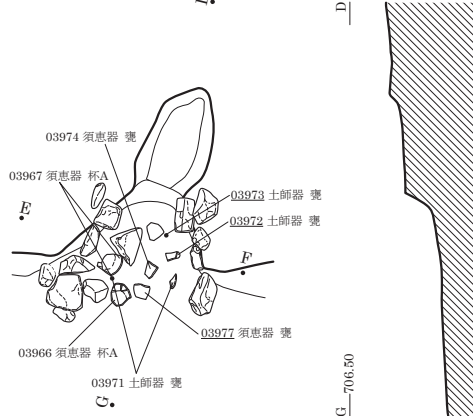

- 1 極暗褐色(7.5YR2/3) 粘性・しまりなし。黒色土主体。軽石・礫・IV層土粒混。
- 2 明褐色(7.5YR5/6) 粘性なし。しまりややあり。IV層土主体。黒色土ブロック微混。

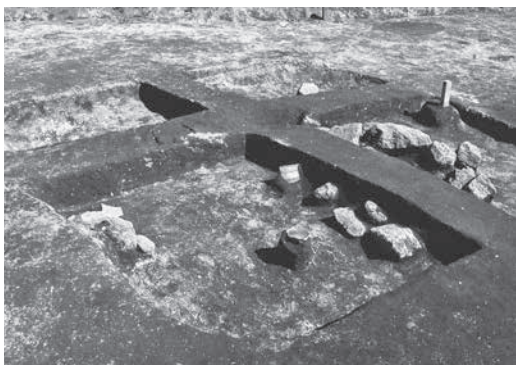

SB4009 埋土堆積状況 (北西より)



SB4009 礫など出土状況 (南より)

SB4010

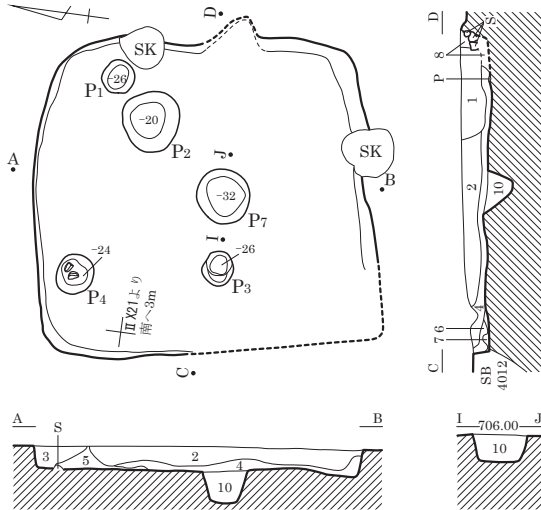

- 1 極暗褐色 (7.5YR2/3) 粘性・しまりなし。黒色土主体。軽石・IV層土混。
- 2 極暗褐色 (7.5YR2/3) 粘性・しまりなし。黒色土細粒主体。軽石・小礫多混。
- 3 極暗褐色 (7.5YR2/3) 粘性・しまりなし。黒色土主体。軽石・IV層土混。
- 4 極暗褐色 (7.5YR2/3) 粘性・しまりなし。黒色土細粒主体。軽石微混。
- 5 褐色土・極暗褐色土混在。粘性・しまりなし。黒色土主体。軽石・小礫混。IV層土斑に混。
- 6 極暗褐色 (7.5YR2/3) 粘性・しまりなし。黒色土主体。軽石・IV層土粒混。
- 7 褐色 (7.5YR4/6) 粘性・しまりなし。IV層土主体。黒色土極微混。
- 8 暗褐色 (7.5YR3/4) 粘性・しまりなし。黒色土細粒主体。軽石・礫多混。
- 9 橙色 (7.5YR6/6) 粘性・しまりなし。IV層土主体。黒色土混。
- 10 極暗褐色 (7.5YR2/3) 粘性・しまりなし。黒色土主体。軽石・IV層土粒混。

カマド遺物出土状況

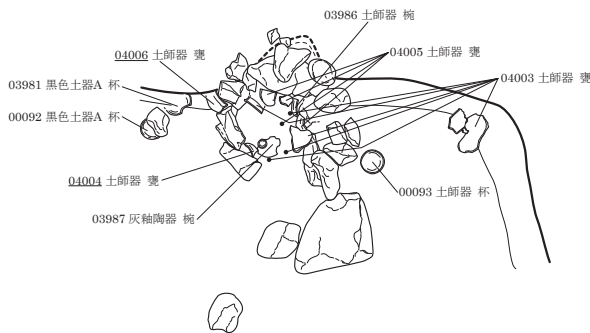

カマド図

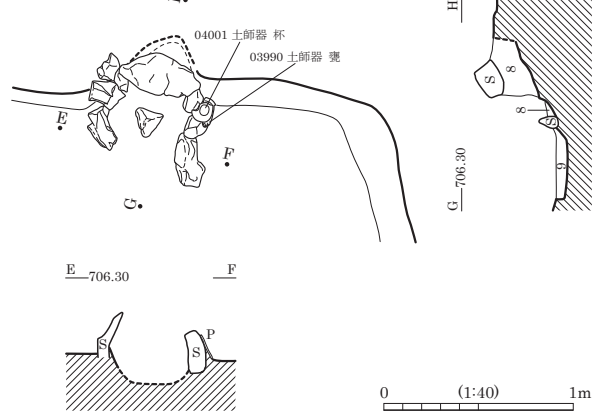

SB4011

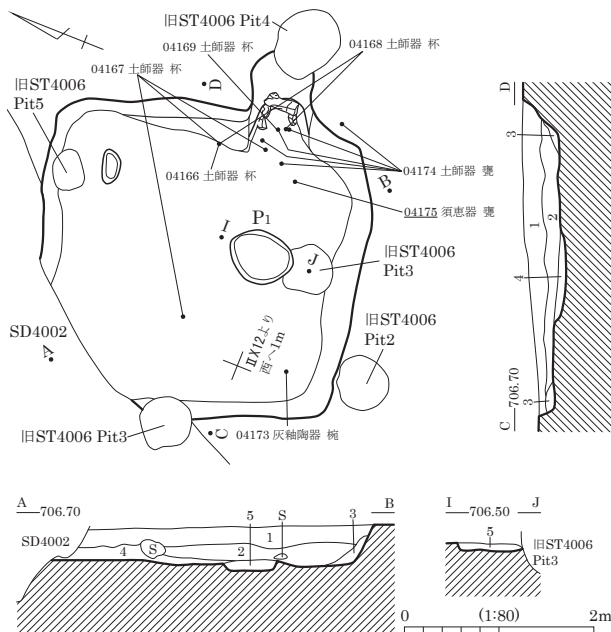

カマド図

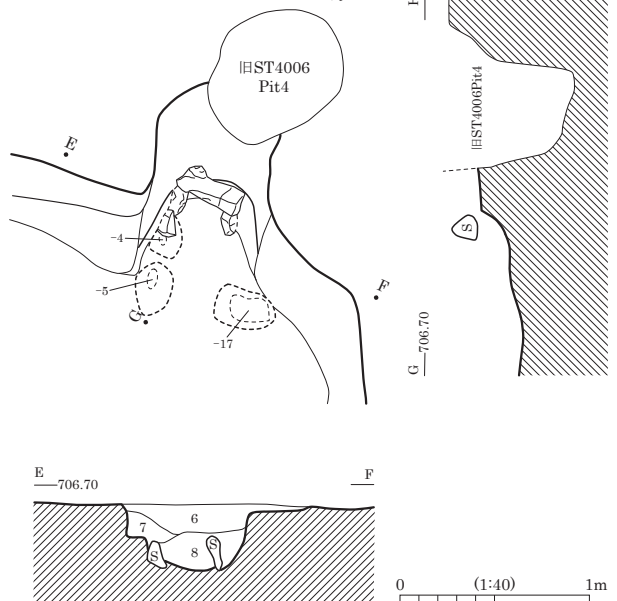

- 1 暗褐色 (10YR3/3) シルト。粘性・しまり弱。10mm軽石1%混。
- 2 黒褐色 (10YR3/2) シルト。粘性なし。しまり弱。260mm以下大礫10%・20mm軽石2%・小礫1%混。
- 3 褐色 (10YR4/6) シルト。粘性・しまり弱。20mm軽石2%混。
- 4 褐色 (10YR4/6) 粘性・しまりなし。10mm軽石2%・礫1%混。

- 5 褐色 (10YR4/4) 粘性・しまりなし。10mm軽石2%混。
- 6 暗褐色 (10YR3/3) 粘性・しまり弱。10mm軽石1%混。
- 7 黒褐色 (10YR3/2) 粘性なし。しまり弱。10mm軽石1%・2~10mm礫1%混。
- 8 暗褐色 (10YR3/4) 粘性なし。しまり弱。焼土ブロック1%混。

SB4012

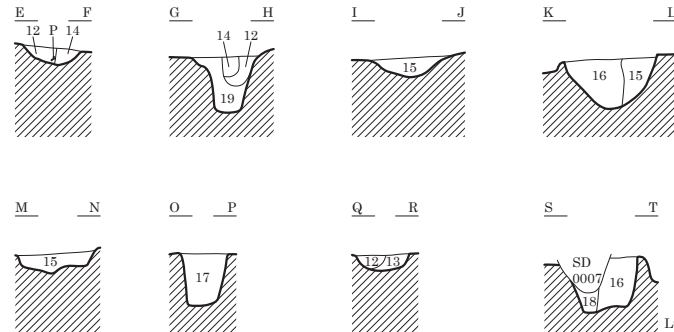
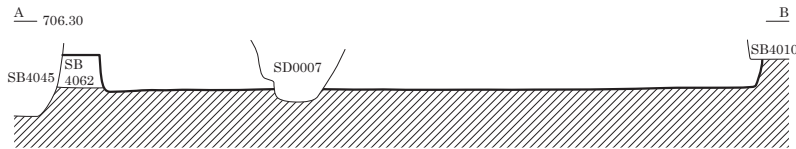
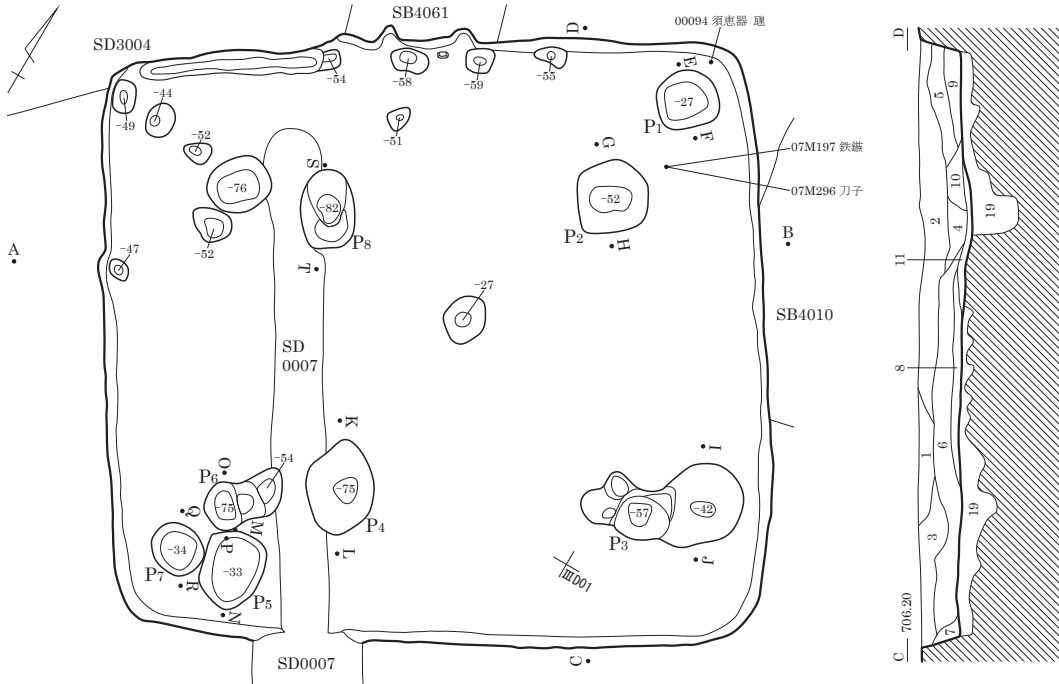

L=705.80m 0 (1:80) 2m

- | | |
|--|--|
| <p>1 極暗褐色 (7.5YR2/3) 粘性・しまりなし。黒色土主体。
軽石・小礫・IV層土ブロック・黒色土ブロック混。</p> <p>2 黒褐色 (7.5YR2/2) 粘性・しまりなし。黒色土細粒主体。
軽石・小礫多混。IV層土ブロック微混。</p> <p>3 黒褐色 (7.5YR2/2) 粘性・しまりなし。黒色土細粒主体。
軽石・小礫多混。</p> <p>4 黒褐色 (7.5YR2/2) 粘性・しまりなし。黒色土細粒主体。軽石混。</p> <p>5 極暗褐色 (7.5YR2/3) 粘性ややあり。しまりなし。黒色土主体。
軽石・IV層土粒・炭化物微混。</p> <p>6 極暗褐色 (7.5YR2/3) 粘性・しまりなし。黒色土主体。IV層土混。</p> <p>7 暗褐色 (7.5YR3/4) 粘性ややあり。しまりなし。黒色土主体。
軽石・IV層土粒微混。</p> <p>8 極暗褐色 (7.5YR2/3) 粘性・しまりなし。黒色土主体。軽石・小礫混。</p> <p>9 極暗褐色 (7.5YR2/3) 粘性ややあり。しまりなし。黒色土主体。
軽石・小礫微混。</p> | <p>10 暗褐色 (7.5YR3/3) 粘性・しまりなし。黒色土細粒主体。
軽石・中礫微混。</p> <p>11 IV層土主体。</p> <p>12 暗褐色 (7.5YR3/4) 粘性・しまりなし。黒色土主体。IV層土粒多混。</p> <p>13 褐色 (7.5YR4/3) 粘性・しまりなし。IV層土主体。黒色土微混。</p> <p>14 黒褐色 (7.5YR2/2) 粘性ややあり。しまりなし。黒色土細粒主体。
IV層土粒微混。</p> <p>15 暗褐色 (7.5YR3/4) 粘性・しまりなし。IV層土主体。黒色土混。</p> <p>16 褐色 (7.5YR4/4) 粘性・しまりなし。IV層土主体。黒色土ブロック微混。</p> <p>17 極暗褐色 (7.5YR2/3) 粘性・しまりなし。黒色土主体。黄色土ブロック混。</p> <p>18 暗褐色 (7.5YR3/3) 粘性ややあり。しまりなし。黒色土細粒主体。
IV層土ブロック混。柱痕カ。</p> <p>19 褐色 (7.5YR4/6) 粘性なし。しまりあり。IV層土・黒色土ブロック混。
掘方埋土。</p> |
|--|--|

SB4014

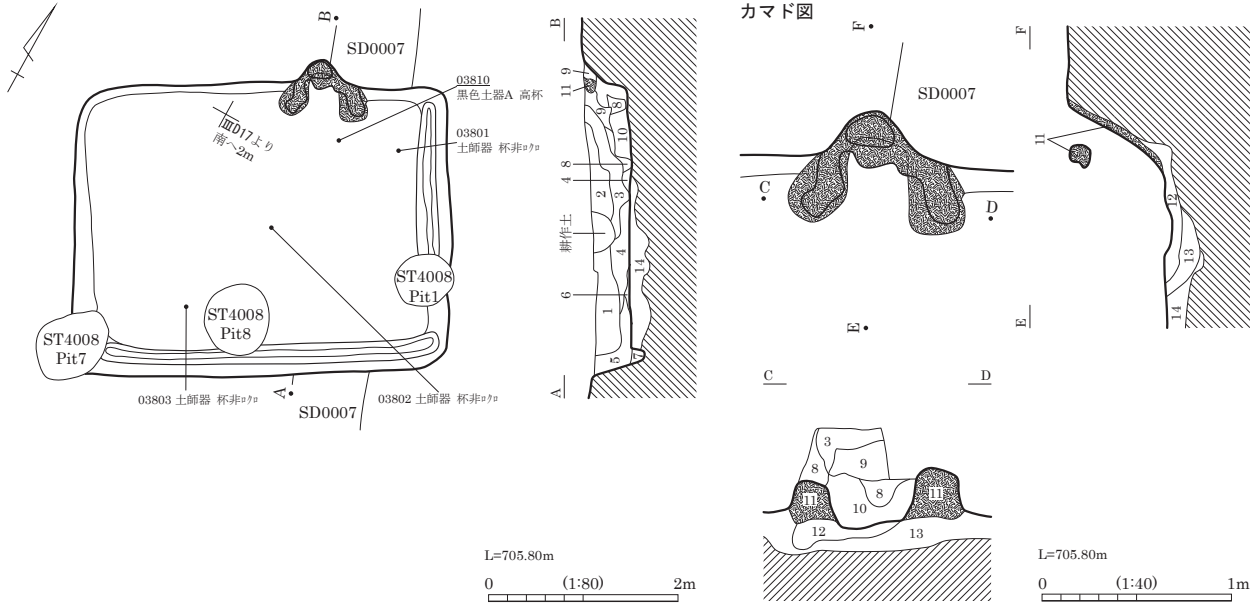

- | | |
|---|---|
| <p>1 暗褐色 (10YR3/3) シルト。IV層土ブロック・砂20%・軽石・小礫10%混。
 2 黒褐色 (10YR2/3) シルト。粘性ややあり。しまりあり。IV層土粒・軽石・小礫10%混。
 3 褐色 (7.5YR4/4) 砂質シルト。しまりややあり。砂10%・軽石5%混。
 4 黒色 (10YR2/1) シルト。黒色粘土・IV層土粒・砂粒・軽石・小礫混。
 5 黒褐色 (10YR2/2) シルト。粘性ややあり。しまりなし。砂・軽石・小礫5%混。
 6 黒褐色 (10YR2/2) シルト。しまりなし。砂・小礫1~3%混。
 7 褐色 (10YR4/4) 砂質シルト。IV層土砂50%混。周溝埋土。
 8 黒褐色 (10YR2/3) シルト。粘性ややあり。しまりあり。暗赤褐色粘性シルトブロック混。</p> | <p>9 黒褐色 (10YR2/3) シルト。粘性・しまりややあり。砂10%・IV層土粒5%・10mm黒色粘土ブロック5%・軽石・小礫1~5%混。
 10 赤褐色 (5YR4/6) 砂10%混。暗褐色シルト10~40%混。カマド構築材崩落土。
 11 赤褐色 (5YR4/6) 粘土。被熱赤化。カマド構築材。
 12 黒色 (10YR2/1) シルト。粘性・しまりなし。炭化物・IV層土10%・小礫5%混。カマド掘方埋土。
 13 暗褐色 (10YR3/3) シルト。IV層土50%混。カマド掘方埋土。
 14 黄褐色 (10YR5/8) 砂質シルト。黒色シルト層・黒色シルトブロック20~50%混。上面やや硬化。</p> |
|---|---|

SB4017

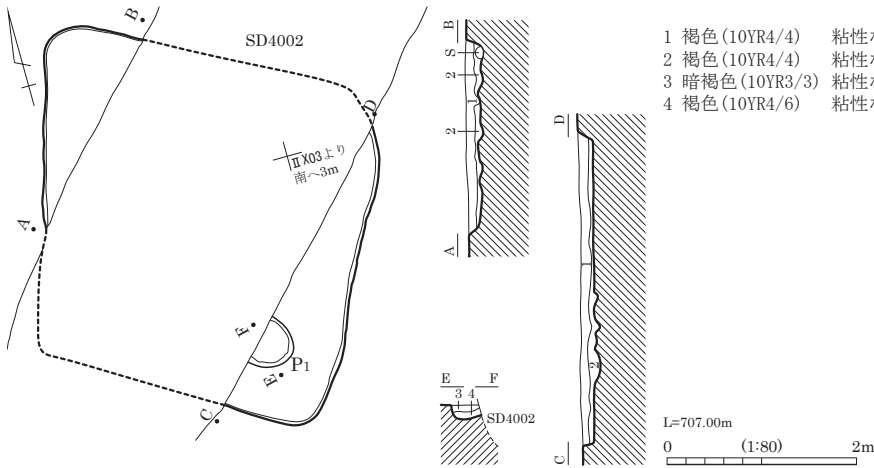

- | |
|--|
| <p>1 褐色 (10YR4/4) 粘性なし。しまり弱。10mm軽石3%混。
 2 褐色 (10YR4/4) 粘性なし。しまり弱。20mm軽石5%混。
 3 暗褐色 (10YR3/3) 粘性なし。しまり弱。10mm軽石2%混。
 4 褐色 (10YR4/6) 粘性なし。しまり弱。10mm軽石2%混。</p> |
|--|

SB4015 (1)

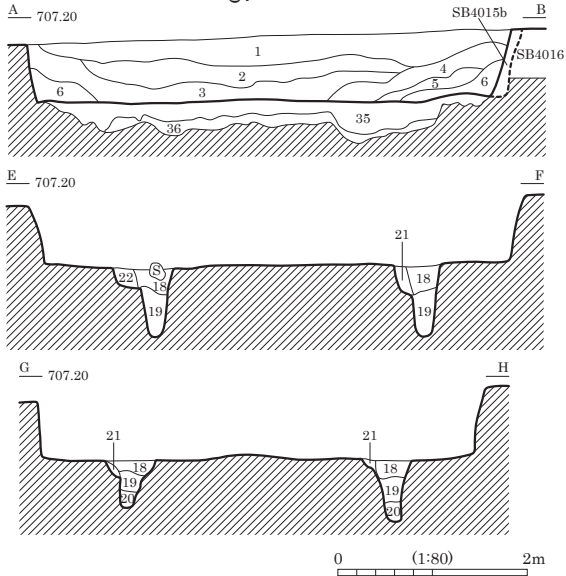
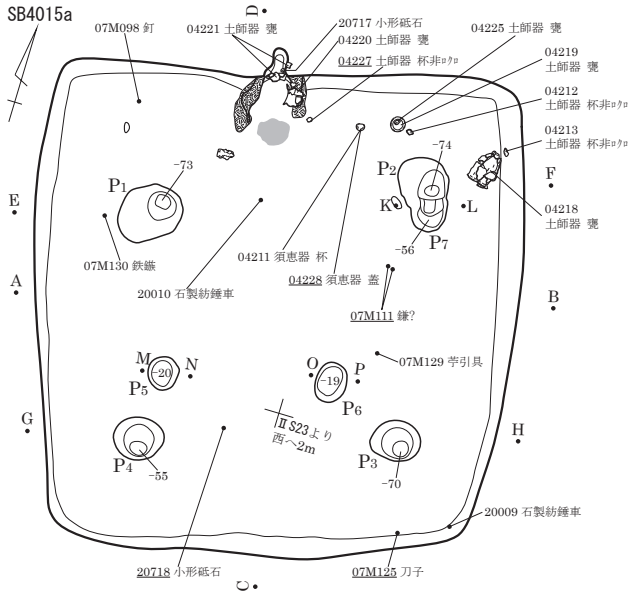

SB4015a埋土

- | | |
|------------------|--|
| 1 暗褐色 (10YR3/3) | シルト。粘性なし。しまり弱。15mm軽石2%・2~10mm礫1%混。 |
| 2 暗褐色 (10YR3/4) | シルト。粘性なし。しまり弱。褐色土ブロック2%・10mm軽石1%混。 |
| 3 暗褐色 (10YR3/3) | シルト。粘性・しまり弱。褐色土ブロック5%・10mm軽石2%・2~10mm礫1%混。 |
| 4 灰黄褐色 (10YR4/2) | 砂。粘性・しまりなし。15mm軽石3%・褐色土ブロック2%混。 |
| 5 黒褐色 (10YR3/2) | シルト。粘性・しまりなし。灰黄褐色砂3%・15mm軽石1%・2~10mm礫1%混。 |
| 6 灰黄褐色 (10YR4/2) | 砂。粘性・しまりなし。5mm軽石2%混。 |
- SB4015aカマド埋土
- | | |
|---------------------|-------------------------------------|
| 7 暗褐色 (10YR3/3) | 粘性やや弱。しまりあり。黄褐色土ブロック多混。 |
| 8 暗褐色 (10YR3/3) | 粘性なし。しまりあり。焼土粒微混。 |
| 9 にぶい黄褐色 (10YR5/3) | 粘性あり。しまり強。赤色粘土・白色粘土ブロック主体。カマド天井崩落土。 |
| 10 にぶい黄褐色 (10YR5/3) | 粘性あり。しまり強。黒褐色土混。 |
| 11 黒褐色 (10YR2/2) | IV層土ブロック・黒色土・焼土粒混。 |
| 12 にぶい黄褐色 (10YR5/3) | 粘性あり。しまり強。黒色土多混。 |
| 13 黒褐色 (10YR3/2) | 粘性なし。しまり弱。焼土多混。炭化物粒・粘土ブロック少混。 |
| 14 黒褐色 (10YR3/2) | 粘性なし。しまり弱。焼土多混。 |
| 15 黒褐色 (10YR3/2) | 粘性なし。しまり弱。焼土多混。炭化物粒・粘土ブロック少混。 |
| 16 赤褐色 (5YR4/6) | しまりなし。焼土。 |
| 17 黒色 (10YR1.7/1) | 炭化物粒主体。焼土粒微混。 |

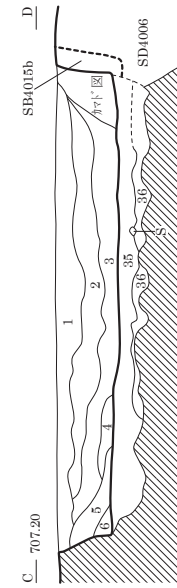

SB4015aカマド完掘状況

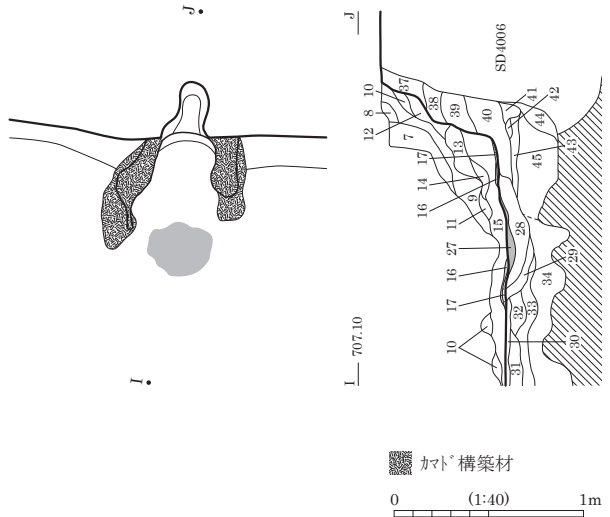

SB4015aカマド土

- | | |
|---------------------|---------------------------------|
| 18 暗褐色 (10YR3/3) | 粘性・しまりなし。IV層土ブロック1%混。 |
| 19 褐色 (10YR4/4) | 粘性なし。しまり弱。IV層土ブロック5%・10mm軽石2%混。 |
| 20 褐色 (10YR4/6) | 粘性・しまり弱。10mm軽石5%混。 |
| 21 暗褐色 (10YR3/3) | 粘性なし。しまり弱。10mm軽石1%混。 |
| 22 暗褐色 (10YR3/3) | 粘性・しまり弱。焼土ブロック3%・10mm軽石1%混。 |
| 23 にぶい褐色 (7.5YR5/4) | 粘性・しまりなし。暗褐色土2%混。 |
| 24 暗褐色 (10YR3/3) | 粘性なし。しまり弱。10mm軽石2%・焼土ブロック1%混。 |
| 25 黒褐色 (10YR3/2) | 粘性・しまり弱。20mmIV層土ブロック5%混。 |
| 26 褐色 (10YR4/4) | 粘性なし。しまり弱。10mm軽石2%混。 |
- SB4015aカマド床下
- | | |
|--------------------|------------------------------|
| 27 にぶい赤褐色 (5YR4/4) | しまりあり。火床。炭化物粒混。被熱赤化。 |
| 28 | 炭化物粒混。被熱赤化。 |
| 29 褐色 (10YR4/6) | 粘性なし。しまり弱。黄褐色土粒主体。 |
| 30 黒褐色 (10YR3/2) | 粘性弱。しまり強。黄褐色土粒微混。貼床。 |
| 31 暗褐色 (10YR3/3) | 粘性なし。しまり強。黄褐色土粒多混。炭化物粒混。 |
| 32 暗褐色 (10YR3/3) | 粘性なし。しまり弱。 |
| 33 黒褐色 (10YR3/2) | 粘性弱。しまりあり。黄褐色土粒ブロック微混。 |
| 34 | 粘性弱。しまりあり。褐色土ブロック・黒褐色土ブロック混。 |

図版 230 古墳時代～古代の遺構 (93) - 竪穴住居跡 -

SB4015 (2)

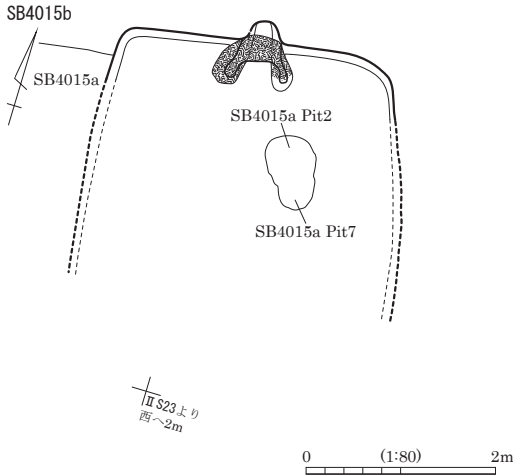

SB4015bカマド完掘状況

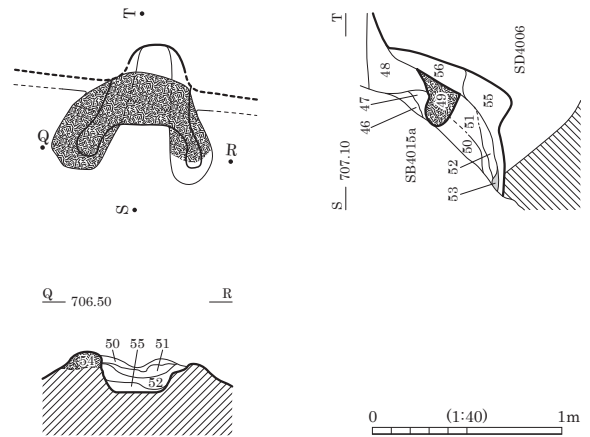

SB4015a床下

- 35 暗褐色 (10YR3/4) 粘性なし。しまり弱。10mm軽石2%・褐色土2%混。
- 36 褐色 (10YR4/4) 粘性・しまりなし。10mm軽石2%・暗褐色土2%混。
- SB4015b埋土**
- 37 黒褐色 (10YR2/2) 粘性弱。しまり強。軽石・黄褐色土ブロック混。
- 38 暗褐色 (10YR3/3) 粘性弱。しまりあり。黄褐色土ブロック・砂混。
- 39 にぶい黄褐色 (10YR4/3) 粘性なし。しまり強。砂主体。
- 40 暗褐色 (10YR3/3) 粘性なし。しまり弱。砂主体。
- 41 黒褐色 (10YR2/2) 粘性・しまりややあり。砂微混。
- 42 黒色 (10YR1.7/1) 粘性ややあり。しまりあり。
- 43 暗褐色 (10YR3/3) 粘性なし。しまり強。黄褐色土粒多混。炭化物粒混。
- 44 褐色 (10YR4/6)
- 45 掘方埋土。

SB4015bカマド埋土

- 46 暗褐色 (10YR3/3) 粘性なし。しまりやや強。
- 47 黒褐色 (10YR3/2) 粘性なし。しまりあり。黄褐色土ブロック混。
- 48 褐色 (10YR4/4) シルト。粘性なし。しまり弱。
- 49 灰褐色 (7.5YR5/2) 15mm軽石5%・カマド構築材2%・焼土ブロック2%・灰混。シルト。粘性なし。しまり弱。暗褐色土3%・灰2%混。カマド構築材。
- 50 暗褐色 (10YR3/3) 粘性なし。しまりややあり。黄褐色土粒混。
- 51 褐灰色 (10YR5/1) 炭化物少混。灰粒多混。焼土粒混。
- 52 灰黄褐色 (10YR4/2) 粘性ややあり。しまりやや強。粘土ブロック主体。
- 53 にぶい赤褐色 (5YR4/3) 焼土。
- 54 褐灰色 (10YR4/1) 灰色粘土混。カマド袖構築材。
- 55 暗褐色 (10YR3/3) シルト。粘性・しまり弱。灰3%・明褐色土2%混。
- 56 にぶい黄褐色 (10YR5/4) シルト。粘性・しまりなし。焼土ブロック3%混。

SB4019

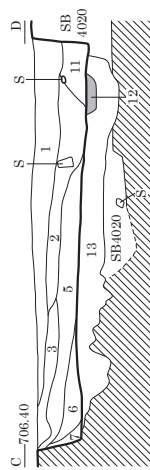
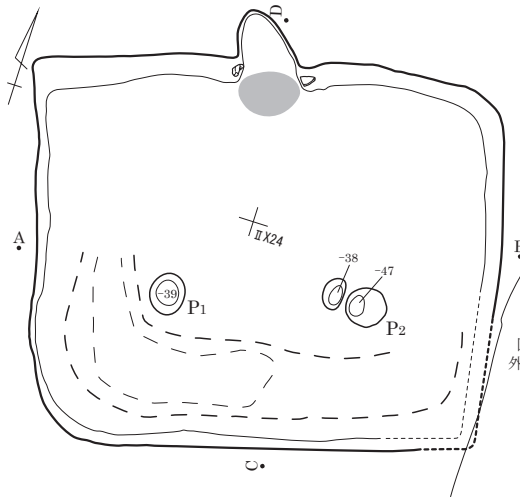

- 1 極暗褐色 (7.5YR2/3) 粘性・しまりなし。黒色土主体。軽石・赤色土微粒混。
- 2 黒褐色 (7.5YR2/2) 粘性・しまりなし。黒色土主体。軽石・黄色土微粒混。
- 3 黒色 (7.5YR2/1) 粘性・しまりなし。黒色土主体。暗黒色土多混。軽石・礫混。
- 4 黒色 (7.5YR2/1) 粘性・しまりなし。黒色土主体。
- 5 黒褐色 (7.5YR2/2) 粘性・しまりなし。黒色土主体。軽石・赤色土微粒・暗黒色土ブロック混。
- 6 黒褐色 (7.5YR2/2) 粘性・しまりなし。黒色土主体。軽石・IV層土粒混。
- 7 黒褐色 (7.5YR2/2) 粘性・しまりなし。黒色土主体。IV層土ブロック混。
- 8 極暗褐色 (7.5YR2/3) 粘性・しまりなし。黒色土主体。軽石・赤色土微粒極微混。
- 9 極暗褐色 (7.5YR2/3) 粘性・しまりなし。黒色土主体。軽石・IV層土微粒混。
- 10 黒褐色 (7.5YR2/2) 粘性なし。しまりややあり。黒色土主体。軽石・赤色土微粒混。
- 11 極暗褐色 (7.5YR2/3) 粘性ややあり。しまりなし。黒色土主体。焼土粒・炭化物微混。
- 12 火床。
- 13 掘方埋土。

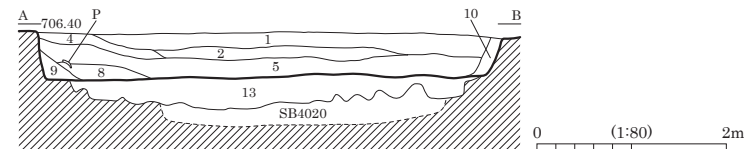

SB4020

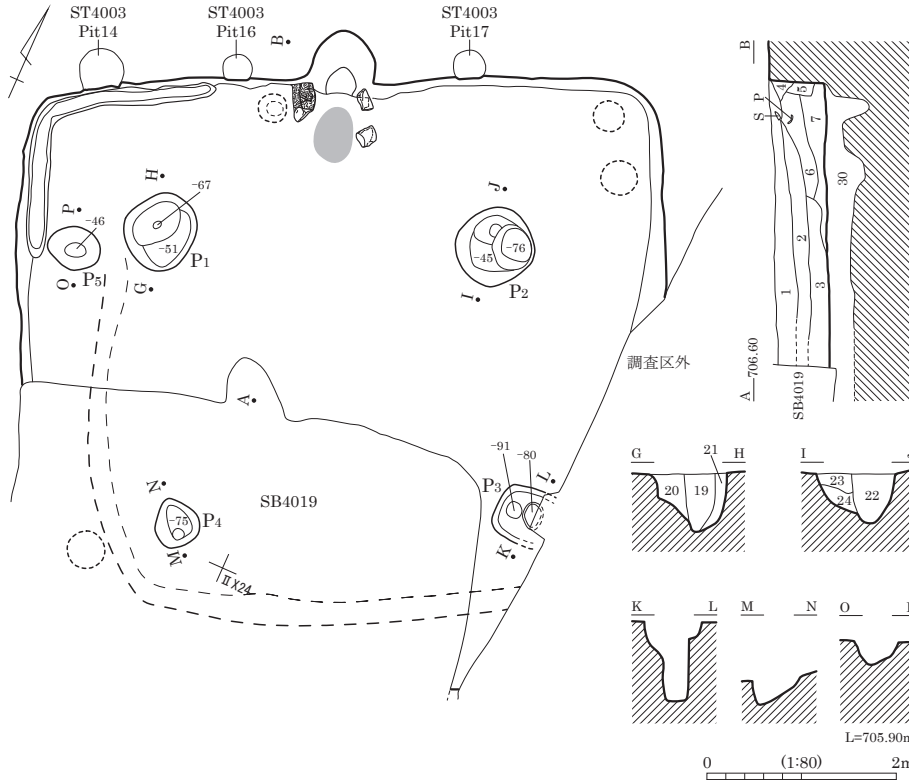

- 1 極暗褐色(7.5YR2/3)
粘性・しまりなし。黒色土主体。
軽石・IV層土粒混。
- 2 極暗褐色(7.5YR2/3)
粘性・しまりなし。黒色土主体。
IV層土層状に混。
- 3 極暗褐色(7.5YR2/3)
粘性・しまりなし。黒色土主体。
軽石・IV層土粒・暗黒色土ブロック混。
- 4 黒褐色(7.5YR3/2)
粘性・しまりなし。黒色土主体。
軽石・IV層土粒混。
- 5 黒褐色(7.5YR3/2)
粘性・しまりなし。黒色土主体。
軽石多混。暗黒色土斑に混。
- 6 暗褐色(7.5YR3/3)
粘性・しまりなし。黒色土主体。
軽石・焼土・炭化物混。
- 7 暗褐色(7.5YR3/3)
粘性・しまりなし。黒色土主体。
軽石・焼土粒混。
- 8 褐色(7.5YR4/4)
粘性・しまりなし。黒色土主体。
軽石混。焼土微混。
- 9 暗褐色(7.5YR3/4)
粘性・しまりなし。灰主体。
黒色土・炭化物・焼土微混。
- 10 暗褐色(7.5YR3/4)
粘性・しまりなし。黒色土主体。
炭化物・灰・焼土混。
- 11 極暗褐色(7.5YR2/3)
粘性・しまりなし。粒子細。
黒色土主体。焼土多混。
- 12 暗褐色(7.5YR3/4)
粘性・しまりなし。灰主体。
黄色土粒・焼土粒混。
- 13 褐色(7.5YR4/4)
粘性・しまりなし。灰主体。
焼土粒・黒色土混。
- 14 明赤褐色(5YR5/6)
粘性・しまりなし。焼土主体。
- 15 黒褐色(7.5YR2/2)
粘性・しまりなし。炭化物主体。
灰・黄色土ブロック混。
- 16 暗褐色(7.5YR3/3)
粘性・しまりなし。還元灰主体。
- 17 明赤褐色(5YR5/8)
粘性・しまりなし。粘土ブロック主体。
- 18 黒褐色(7.5YR3/2)
粘性・しまりなし。
灰・被熱かた構築粘土ブロック混。
- 19 褐色(7.5YR4/4)
粘性・しまりなし。黒色土主体。
柱痕み。
- 20 極暗褐色(7.5YR2/3)
粘性・しまりなし。黒色土主体。
IV層土ブロック混。
- 21 暗褐色(7.5YR3/4)
粘性・しまりなし。IV層土主体。
黒色土細粒ブロック混。
- 22 暗褐色(7.5YR3/4)
粘性・しまりなし。黒色土。
IV層土粒混。

カマド遺物出土状況

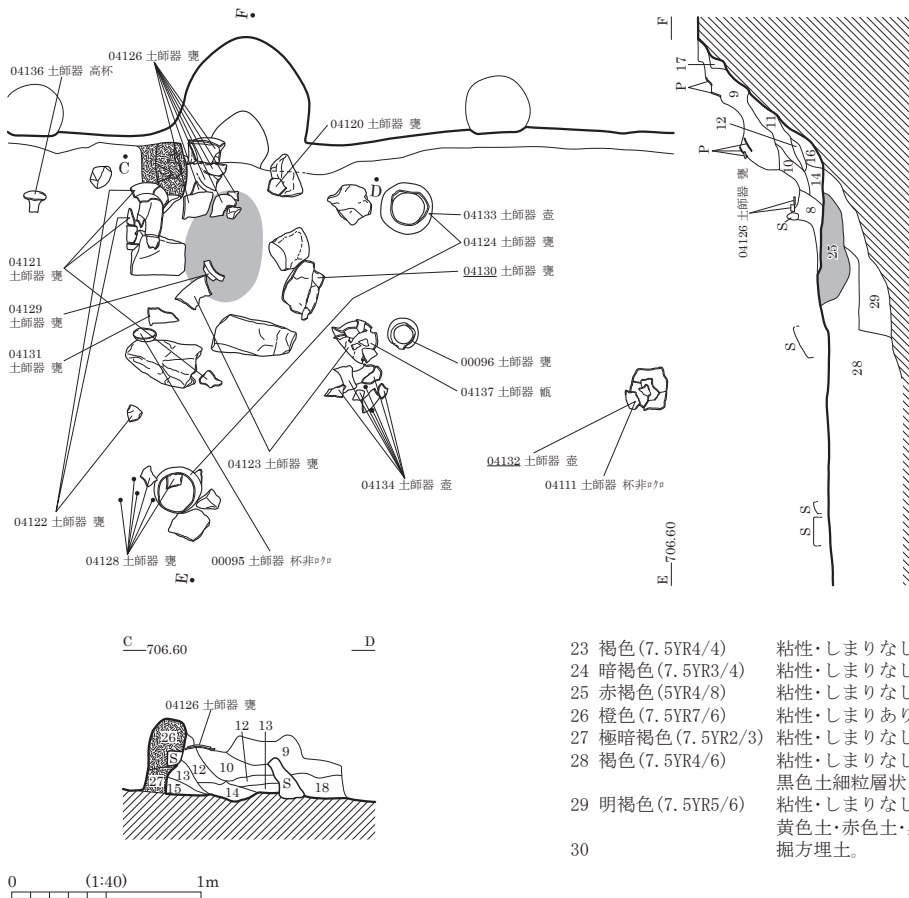

- 23 褐色(7.5YR4/4) 粘性・しまりなし。黒色土。軽石混。
- 24 暗褐色(7.5YR3/4) 粘性・しまりなし。IV層土主体。黒色土細粒ブロック混。
- 25 赤褐色(5YR4/8) 粘性・しまりなし。火床。
- 26 橙色(7.5YR7/6) 粘性・しまりあり。白色粘土層。かた構築材。
- 27 極暗褐色(7.5YR2/3) 粘性・しまりなし。IV層土主体。黒色土混。かた構築材。
- 28 褐色(7.5YR4/6) 粘性・しまりなし。焼土ブロック・黒色土混在。
黒色土細粒層状に混。掘方埋土。
- 29 明褐色(7.5YR5/6) 粘性・しまりなし。IV層土主体。
黄色土・赤色土・黒色土ブロック混。掘方埋土。
- 30 掘方埋土。

SB4021・4022・4023

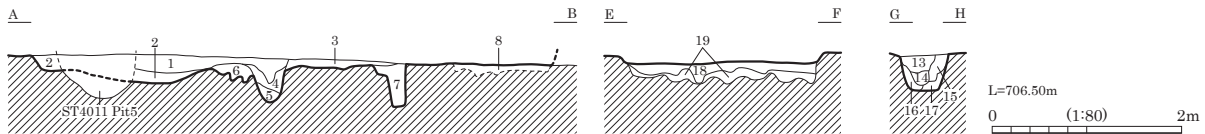

SB4021

- 1 黒褐色 (7.5YR2/2) 粘性・しまりなし。粒子細。黒色土主体。軽石・赤色土微粒混。
- 2 黒褐色 (7.5YR2/2) 粘性・しまりなし。粒子細。黒色土主体。軽石・IV層土粒混。
- 3 暗褐色 (7.5YR3/4) 粘性・しまりなし。黒色土主体。暗黒色土混。
- 4 極暗褐色 (7.5YR2/3) 粘性ややあり。しまりなし。粒子細。黒色土主体。IV層土多混。
- 5 にぶい赤褐色 (5YR4/3) 粘性ややあり。しまりなし。IV層土主体。黒色土ブロック混。
- 6 黒褐色 (7.5YR2/2) 粘性・しまりややあり。粒子細。黒色土主体。IV層土斑に多混。
- 7 土層注記なし。
- 8 赤褐色 (5YR4/6) 粘性・しまりなし。IV層土主体。黒色土斑に混。

SB4023

- 9 極暗褐色 (7.5YR2/3) 粘性・しまりなし。粒子細。黒色土主体。軽石微混。
- 10 黒褐色 (7.5YR2/2) 粘性・しまりなし。粒子細。黒色土主体。IV層土ブロック混。

11 極暗褐色 (7.5YR2/3)

- 粘性・しまりなし。粒子細。黒色土主体。IV層土多混。
- 12 黒色 (7.5YR2/1) 粘性ややあり。しまりなし。粒子細。黒色土主体。IV層土粒混。
- 13 黒褐色 (10YR2/2) 粘性・しまりややあり。粒子細。黒色土主体。軽石・IV層土混。
- 14 黒褐色 (10YR2/3) 粘性・しまりなし。粒子細。黒色土主体。IV層土粒混。
- 15 黒褐色 (10YR2/3) 粘性・しまりなし。黒色土主体。IV層土粒多混。
- 16 暗褐色 (10YR3/4) 粘性・しまりなし。IV層土主体。黒色土微混。
- 17 明黄褐色 (10YR6/6) 粘性・しまりなし。IV層土主体。黄色土・赤色土混。

SB4022

- 18 極暗褐色 (7.5YR2/3) 粘性ややあり。しまりなし。粒子細。黒色土主体。IV層土ブロック混。
- 19 IV層土主体。黄色土・赤色土混。

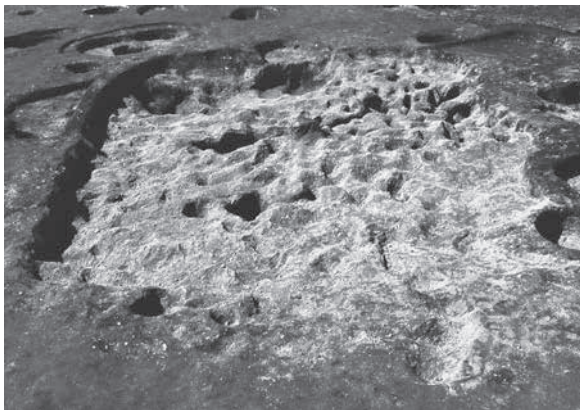

SB4021 完掘状況 (東より)

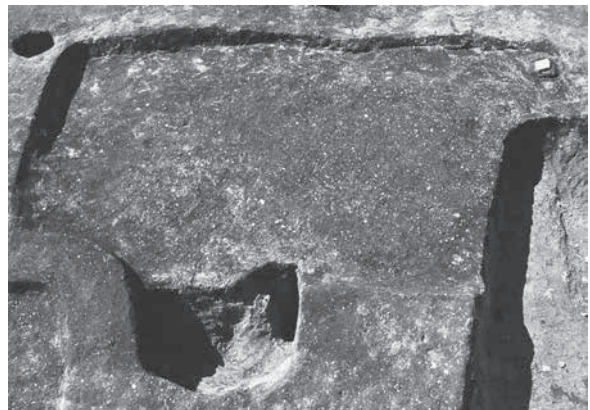

SB4022 完掘状況 (東より)

SB4024

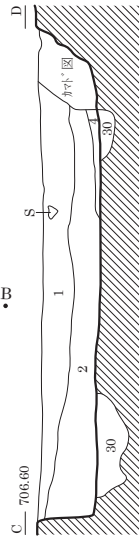
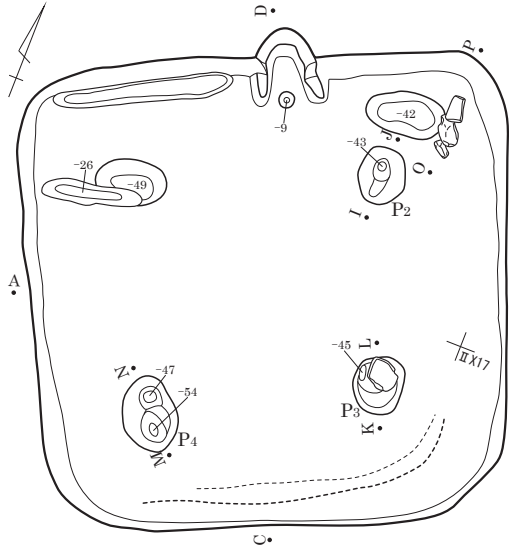

- | | |
|---------------------|--|
| 1 黒褐色 (7.5YR2/2) | 粘性・しまりなし。黒色土主体。軽石・礫多混。 |
| 2 黒褐色 (7.5YR3/2) | 粘性・しまりなし。IV層土主体。黒色土斑に混。 |
| 3 黒褐色 (7.5YR2/2) | 粘性・しまりなし。粒子細。黒色土主体。軽石・赤色土微粒混。 |
| 4 黒褐色 (7.5YR3/2) | 粘性・しまりなし。粒子細。灰が土壌化したものか。 |
| 5 暗赤褐色 (5YR3/2) | 粘性・しまりややあり。還元灰主体。 |
| 6 極暗褐色 (7.5YR2/3) | 粘性・しまりなし。粒子細。黒色土主体。軽石・焼土粒混。 |
| 7 極暗褐色 (7.5YR2/3) | 粘性ややあり。しまりなし。粒子細。黒色土主体。軽石・小礫・カト'構築材微混。 |
| 8 黒褐色 (7.5YR2/2) | 粘性ややあり。しまりなし。粒子細。黒色土主体。軽石微混。 |
| 9 黒褐色 (7.5YR3/2) | 粘性・しまりあり。還元灰主体。 |
| 10 極暗褐色 (7.5YR2/3) | 粘性・しまりなし。黒色土主体。IV層土混。 |
| 11 黒褐色 (10YR2/2) | 粘性・しまりなし。粒子細。黒色土主体。IV層土微粒微混。 |
| 12 黒褐色 (7.5YR3/2) | 粘性・しまりややあり。還元灰主体。軽石混。 |
| 13 にぶい褐色 (7.5YR5/3) | 粘性・しまりなし。還元灰主体。 |
| 14 極暗褐色 (7.5YR2/3) | 粘性ややあり。しまりなし。黒色土主体。還元灰・焼土混。 |
| 15 暗褐色 (7.5YR3/4) | 粘性・しまりなし。粒子細。黒色土主体。IV層土粒混。 |
| 16 灰褐色 (7.5YR4/2) | 粘性・しまりあり。灰・焼土混在。 |
| 17 極暗褐色 (7.5YR2/3) | 粘性ややあり。しまりなし。還元灰主体。IV層土粒混。 |
| 18 にぶい褐色 (7.5YR5/3) | 粘性なし。しまりあり。軽石・礫混。被熱。カト'構築材か。 |
| 19 黒褐色 (7.5YR3/2) | 粘性・しまりあり。IV層土主体。黒色土混。 |
| 20 暗赤褐色 (5YR3/2) | 粘性・しまりややあり。還元灰主体。 |
| 21 黒褐色 (7.5YR3/2) | 粘性なし。しまりあり。IV層土主体。炭化物・灰混。 |
| 22 | カト'支脚石抜取痕。 |
| 23 極暗褐色 (7.5YR2/3) | 粘性・しまりなし。黒色土主体。軽石・IV層土粒混。柱痕。 |
| 24 暗褐色 (7.5YR3/4) | 粘性ややあり。しまりなし。IV層土主体。黒色土斑に混。 |
| 25 黒褐色 (7.5YR2/2) | 粘性しまりなし。黒色土主体。柱痕か。 |
| 26 にぶい褐色 (7.5YR5/4) | 粘性・しまりなし。IV層土主体。黒色土層状に混。 |
| 27 黒褐色 (7.5YR3/2) | 粘性・しまりなし。IV層土主体。黒色土多混。 |
| 28 黒褐色 (7.5YR2/2) | 粘性あり。しまりなし。粒子細。黒色土主体。IV層土ブロック微混。 |
| 29 褐色 (7.5YR4/4) | 粘性ややあり。しまりなし。黒色土主体。IV層土粒多混。 |
| 30 明褐色 (7.5YR5/6) | 粘性・しまりなし。IV層土主体。黒色土層状に混。掘方埋土。 |

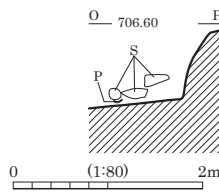
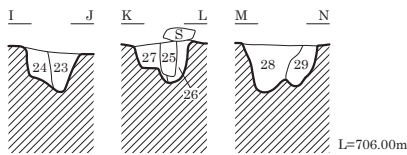
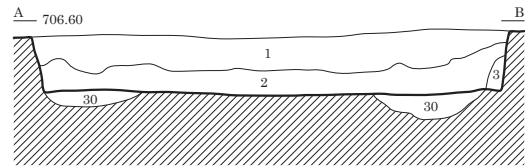

カマド図

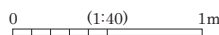
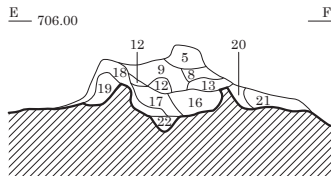
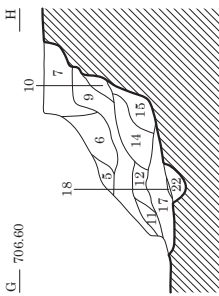
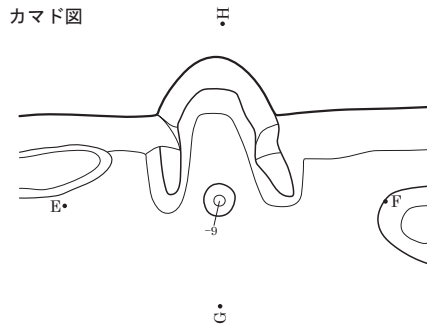

SB4024 カマド 完掘状況 (南より)

SB4025

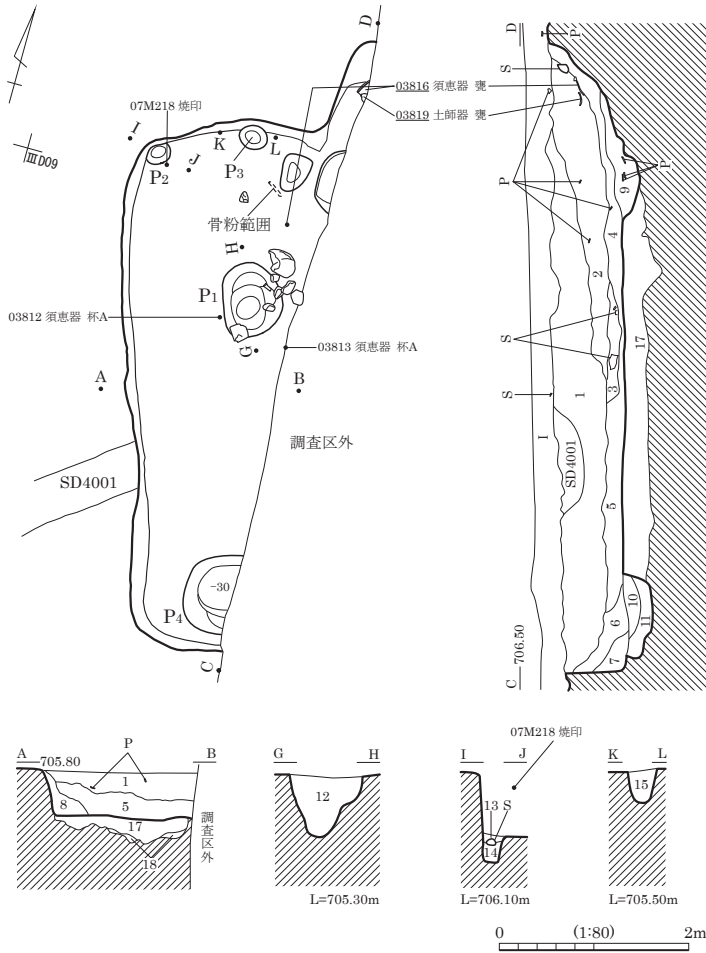

- I 表土。
- 1 暗褐色 (10YR3/3) シルト質砂。しまりなし。2~10mm軽石3%・2~30mm礫2%・2~10mm炭化物1%混。
 - 2 黒褐色 (10YR2/3) シルト質砂。2~15mm軽石1%・2~5mm礫1%混。弥生土器片混。
 - 3 黒褐色 (10YR2/3) シルト質砂。2~20mm軽石1%・150mm礫1個・2~10mm礫1%・2~10mmIV層土フロック1%・2~10mm粘土フロック1%・2~5mm炭化物1%混。カマド崩落土。
 - 4 黒褐色 (10YR2/2) シルト質粘土。2~5mm軽石1%・5mm礫1%・2~15mm粘土フロック1%・2~5mm炭化物1%・2~10mm焼土フロック1%混。カマド崩落土。
 - 5 黒褐色 (10YR2/3) シルト質砂。2~10mm軽石1%・2~10mm礫1%・2~5mm炭化物1%混。
 - 6 暗褐色 (10YR3/3) シルト質砂。2~20mm軽石2%・2~10mm礫1%・2~10mmIII層土フロック1%混。
 - 7 黒褐色 (10YR2/3) シルト質砂。2~5mm軽石1%・2~5mm礫1%・2~5mmIV層土フロック1%混。
 - 8 黒褐色 (10YR3/2) 砂質シルト。2~10mm軽石1%・2~5mm礫1%混。
 - 9 暗褐色 (10YR3/3) 粘質シルト。粘土・2~5mm軽石1%・2~5mm礫1%・2~20mm粘土フロック1%・2~30mm焼土フロック2%・2~5mm炭化物1%・2~30mmIV層土フロック1%・カマド構築材混。
 - 10 黒褐色 (10YR2/3) シルト質砂。しまりなし。2~5mm軽石・2~5mm礫1%・2~15mm焼土フロック2%・2~5mm炭化物2%混。
 - 11 黒褐色 (10YR2/3) シルト質砂。しまりなし。2~10mm軽石1%・2~5mm礫1%・2~10mm炭化物1%・IV層土混。
 - 12 暗褐色 (10YR3/3) 砂質シルト。粘土・2~10mm軽石2%・2~10mm礫1%・2~30mm黒褐色粘土フロック5%・2~10mmIV層土フロック2%混。
 - 13 暗褐色 (10YR3/4) 砂質シルト。2~10mmIV層土フロック3%・2~5mm軽石1%・2~5mm礫1%・100mm礫・2~10mmIII層土フロック1%混。
 - 14 暗褐色 (10YR3/3) 砂質シルト。2~5mm軽石1%・2~5mm礫1%混。
 - 15 暗褐色 (10YR3/4) 砂質シルト。しまりなし。2~10mm軽石2%・2~5mm礫1%混。
 - 16 黒褐色 (10YR2/2) 砂質シルト。2~5mm軽石1%・2mm炭化物2%・2mm焼土1%混。カマド左袖掘方ビット。
 - 17 黒褐色 (10YR2/3) シルト質砂。2~10mmIII層土フロック2%・2~5mm軽石1%・2~10mm礫1%・2~10mmIV層土フロック1%混。掘方埋土。
 - 18 暗褐色 (10YR3/4) 砂質シルト。2~20mmIV層土フロック7%・2~30mmIII層土フロック5%・2~10mm軽石1%・2~5mm礫1%混。掘方埋土。

カマド図

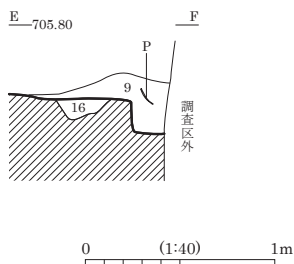
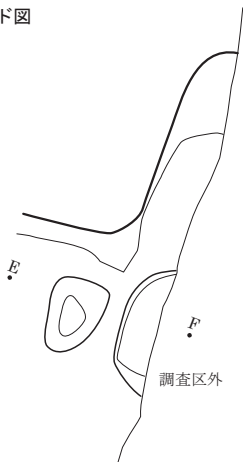

SB4025 焼印出土状況 (南より)

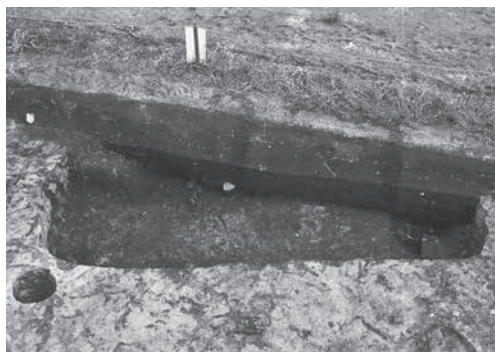

SB4045 完掘状況 (東より)

SB4026

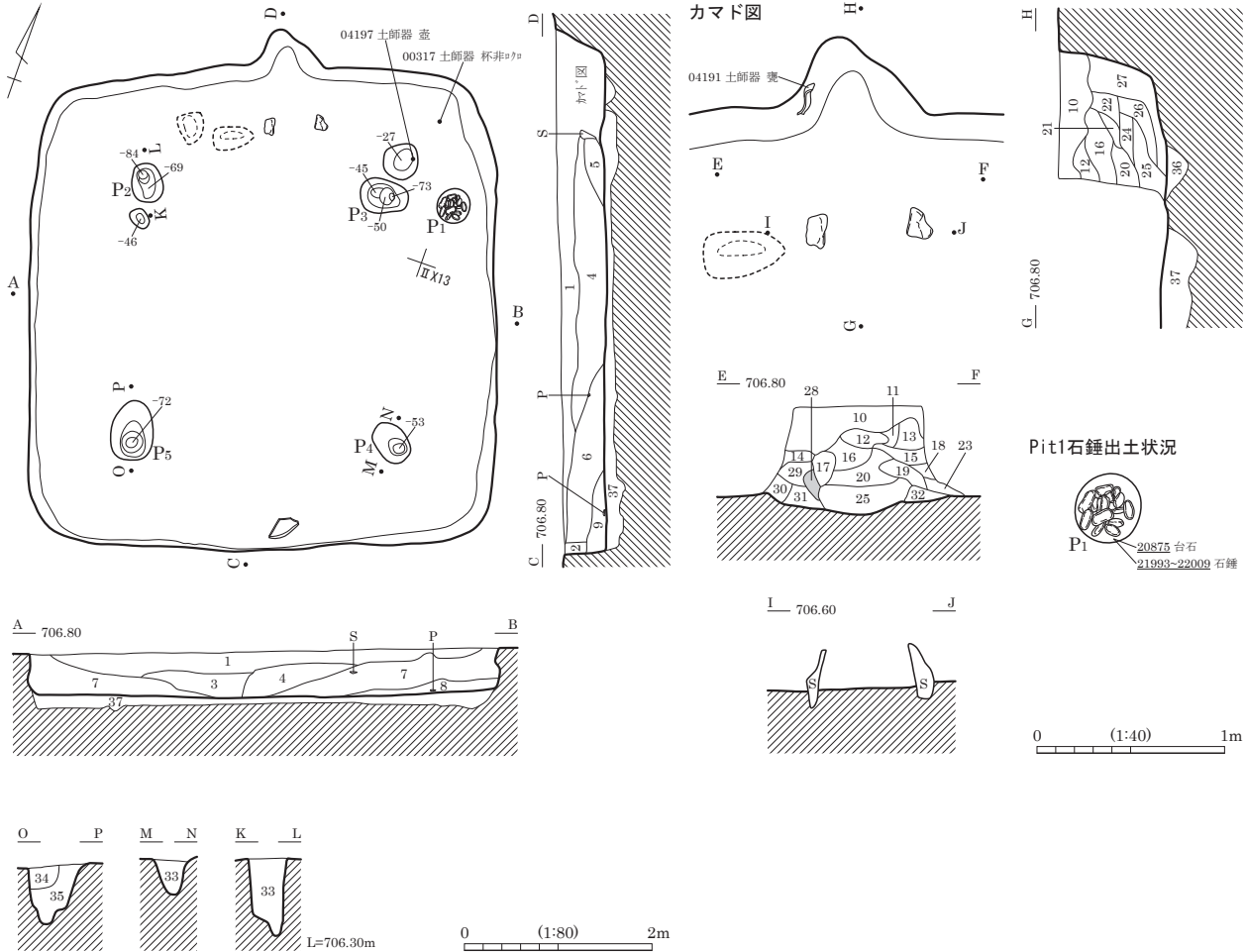

- | | | | |
|--------------------|-------------------------------------|--------------------|-----------------------------------|
| 1 黒褐色 (10YR2/3) | 粘性・しまりなし。黒色土主体。IV層土微混。 | 27 | 土層注記なし。 |
| 2 黒褐色 (10YR2/3) | 粘性・しまりなし。粒子細。黒色土主体。IV層土粒混。 | 28 暗赤褐色 (2.5YR3/6) | 粘性・しまりなし。焼土。 |
| 3 黒褐色 (10YR2/3) | 粘性・しまりなし。黒色土主体。IV層土粒・黒色土ブロック混。 | 29 極暗褐色 (7.5YR2/3) | 粘性・しまりなし。黒色土主体。焼土多混。 |
| 4 黒褐色 (10YR2/3) | 粘性・しまりなし。黒色土主体。軽石・中礫混。IV層土微混。 | 30 黒褐色 (7.5YR2/2) | 粘性・しまりなし。黒色土主体。 |
| 5 黒褐色 (10YR2/3) | 粘性・しまりなし。黒色土主体。軽石混。 | 31 暗褐色 (7.5YR3/4) | 粘性・しまりなし。黒色土主体。焼土混。 |
| 6 黒褐色 (10YR2/3) | 粘性・しまりなし。黒色土主体。IV層土ブロック多混。 | 32 黒褐色 (7.5YR2/2) | 粘性・しまりなし。黒色土主体。焼土・IV層土混。 |
| 7 黒褐色 (10YR2/3) | 粘性・しまりなし。IV層土主体。黒色土混。 | 33 黒褐色 (7.5YR2/2) | 粘性・しまりあり。粒子細。黒色土主体。IV層土粒極微混。 |
| 8 黒褐色 (10YR2/2) | 粘性・しまりなし。IV層土主体。黒色土多混。 | 34 極暗褐色 (7.5YR2/3) | 粘性・しまりなし。粒子細。黒色土主体。IV層土粒多混。 |
| 9 黒褐色 (10YR2/3) | 粘性ややあり。しまりなし。粒子細。黒色土主体。IV層土ブロック混。 | 35 暗褐色 (7.5YR3/3) | 粘性・しまりなし。粒子細。黒色土・IV層土混。 |
| 10 極暗褐色 (7.5YR2/3) | 粘性・しまりなし。黒色土主体。軽石・小礫多混。 | 36 暗褐色 (7.5YR3/3) | 粘性・しまりなし。黒色土・IV層土混。 |
| 11 極暗褐色 (7.5YR2/3) | 粘性・しまりなし。黒色土主体。 | 37 暗褐色 (7.5YR3/3) | 粘性ややあり。しまりあり。粒子細。黒色土・IV層土層状に混。貼床。 |
| 12 暗褐色 (7.5YR3/3) | 粘性・しまりなし。黒色土主体。軽石・還元灰混。 | | |
| 13 極暗褐色 (7.5YR2/3) | 粘性なし。しまりややあり。黒色土主体。軽石・黄色土微粒・還元灰混。 | | |
| 14 極暗褐色 (7.5YR2/3) | 粘性・しまりなし。黒色土主体。カマド由来の焼土ブロック混。 | | |
| 15 極暗褐色 (7.5YR2/3) | 粘性・しまりなし。黒色土主体。軽石多混。 | | |
| 16 極暗褐色 (7.5YR2/3) | 粘性・しまりなし。黒色土主体。 | | |
| 17 黒褐色 (7.5YR2/2) | 粘性・しまりなし。黒色土主体。カマド由来の焼土ブロック多混。 | | |
| 18 暗褐色 (7.5YR3/3) | 粘性・しまりなし。黒色土主体。褐色土ブロック混。 | | |
| 19 暗赤褐色 (5YR3/4) | 粘性なし。しまりあり。カマド構築材と思われる焼土ブロック・黒色土混。 | | |
| 20 極暗褐色 (7.5YR2/3) | 粘性・しまりなし。黒色土主体。軽石・焼土粒混。 | | |
| 21 にぶい赤褐色 (5YR4/4) | 粘性・しまりなし。黒色土主体。焼土多混。 | | |
| 22 暗褐色 (7.5YR3/3) | 粘性・しまりなし。黒色土主体。黄色土微粒微混。 | | |
| 23 極暗褐色 (7.5YR2/3) | 粘性・しまりなし。灰主体。IV層土混。 | | |
| 24 赤褐色 (2.5YR4/6) | 粘性・しまりなし。焼土主体。黒色土微混。 | | |
| 25 極暗褐色 (7.5YR2/3) | 粘性ややあり。しまりなし。黒色土主体。還元灰・カマド構築材・炭化物混。 | | |
| 26 極暗褐色 (7.5YR2/3) | 粘性・しまりなし。黒色土主体。焼土粒混。 | | |



SB4026 埋土堆積状況 (南より)

SB4027

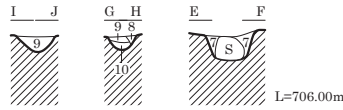
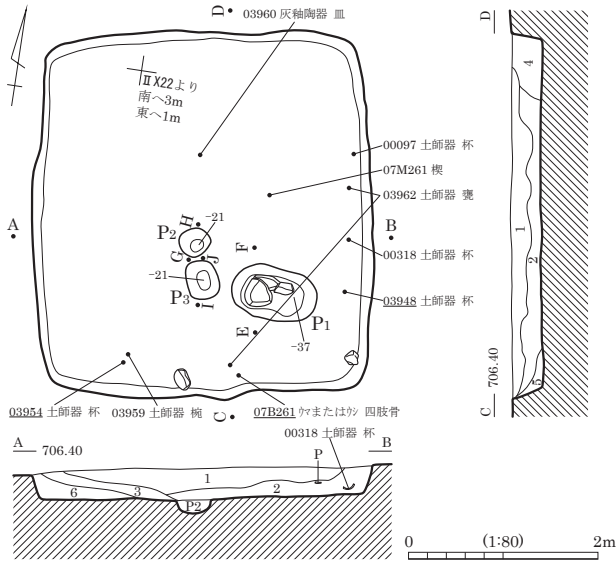

- 1 黒褐色 (7.5YR2/2) 粘性・しまりなし。粒子細。黒色土主体。軽石・中礫混。
- 2 極暗褐色 (7.5YR2/3) 粘性あり。しまりなし。粒子細。黒色土・IV層土層状に混。
- 3 黒褐色 (7.5YR2/2) 粘性・しまりなし。黒色土主体。IV層土ブロック混。
- 4 極暗褐色 (7.5YR2/3) 粘性・しまりなし。黒色土主体。軽石・礫・IV層土粒多混。
- 5 極暗褐色 (7.5YR2/3) 粘性・しまりなし。黒色土主体。IV層土ブロック混。
- 6 黒褐色 (7.5YR3/2) 粘性・しまりややあり。黒色土主体。IV層土微混。
- 7 極暗褐色 (7.5YR2/3) 粘性・しまりなし。粒子細。黒色土主体。IV層土粒微混。
- 8 暗褐色 (7.5YR3/3) 粘性ややあり。しまりなし。粒子細。黒色土主体。炭化物混。
- 9 極暗褐色 (7.5YR2/3) 粘性・しまりなし。粒子細。黒色土主体。軽石・IV層土粒混。
- 10 赤褐色 (5YR4/8) 粘性・しまりなし。IV層土主体。焼土。

SB4034

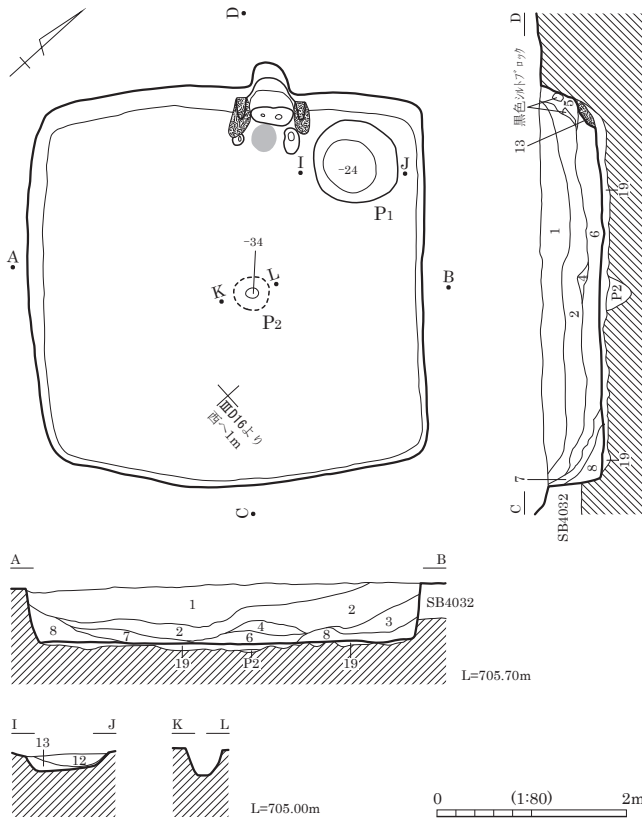

カマド図

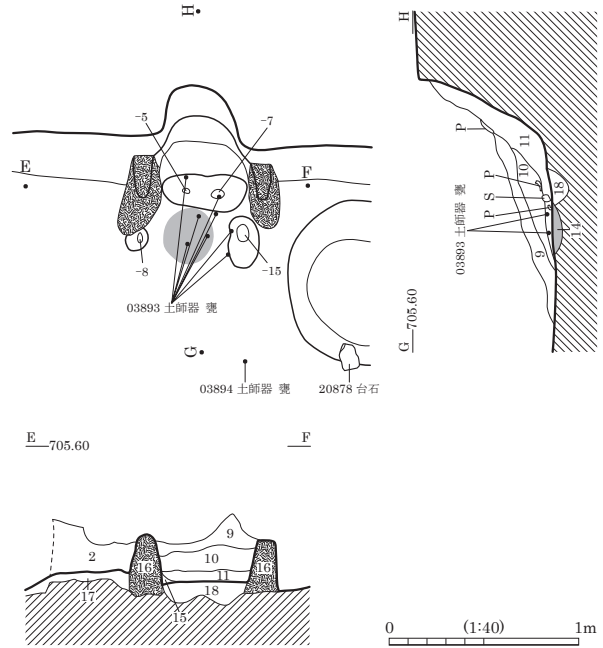

- 1 暗褐色 (10YR3/3) シルト。しまりあり。砂10~20%・IV層土10~20%・礫・軽石10%・黒褐色粘性シルト5%混。
- 2 黒褐色 (10YR2/2) 粘性シルト。しまりあり。暗褐色シルト10%層状に混。砂10~20%・IV層土10~20%・礫・軽石混。黒褐色シルト多混。
- 3 黒褐色 (10YR2/3) 砂質シルト。粘性・しまりなし。砂20~30%混。
- 4 暗褐色 (10YR3/3) 砂質シルト。粘性・しまりなし。砂30~40%混。
- 5 黒褐色 (10YR2/3) シルト。粘性弱。しまりあり。礫・軽石10%・砂5~10%・黒褐色シルトブロック混。暗褐色シルト・黒色シルト主体。砂10~20%・礫・軽石10%・シルトブロック混。
- 6 砂10~20%・礫・軽石10%・シルトブロック混。
- 7 黒色 (10YR2/1) シルト。粘性ややあり。しまりあり。砂10~20%・礫・軽石1~5%混。
- 8 暗褐色 (10YR3/4) 砂質シルト。粘性・しまりなし。砂20~30%混。
- 9 暗褐色 (10YR3/3) シルト。粘性・しまりなし。IV層土粒10~20%・黒色粘土ブロック5%混。
- 10 暗褐色 (10YR3/4) シルト。粘性・しまりなし。IV層土粒30~40%・黒色粘土ブロック5~10%混。
- 11 黒色 (10YR2/1) シルト。粘性・しまりなし。炭化物粒20%・灰20%・焼土粒20%混。
- 12 黄褐色 (10YR5/6) 砂質土。粘性・しまりなし。IV層土主体。シルト10%混。
- 13 黒色 (10YR2/1) 粘土。粘性・しまりあり。砂5%・礫5%混。貯蔵穴底部・側面に貼られる。火床。
- 14 火床。
- 15 黒色 (10YR2/1) 粘性土。粘性・しまりあり。10mm焼土粒5%混。カマド構築材崩落土。
- 16 黒褐色 (10YR2/3) シルト。粘性・しまりあり。礫・軽石5~10%・砂1~5%混。カマド袖構築材。
- 17 暗褐色 (10YR3/4) 砂質シルト。粘性・しまりなし。礫10%混。掘方埋土。
- 18 暗褐色 砂質土。粘性・しまりなし。カマド支脚石抜痕。
- 19 暗褐色 (10YR3/4) 砂質土。IV層土主体。黒褐色シルト20~30%混。掘方埋土。

SB4028

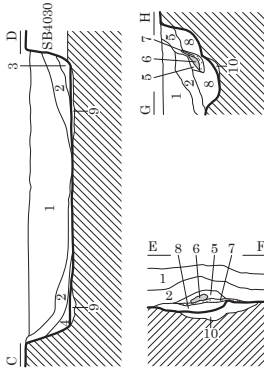
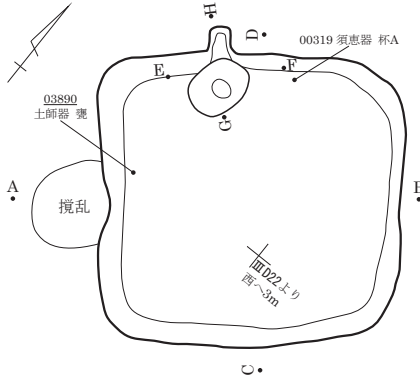

- 1 黒褐色 (10YR2/2) シルト。粘性なし。砂1~5%・軽石1~5%・IV層土ブロック混。
- 2 暗褐色 (10YR3/3) シルト。粘性なし。砂10~20%・軽石10%・IV層土粒10%混。
- 3 黒褐色 (10YR2/3) シルト。粘性ややあり。砂5%・軽石5%・IV層土粒1~5%混。
- 4 暗褐色 (10YR3/3) シルト。粘性なし。50mmIV層土ブロック混。
- 5 極暗褐色 (7.5YR2/3) シルト。粘性・しまりややあり。砂10%・炭化物5%・焼土粒5%混。
- 6 焼土。
- 7 黒色 (10YR1.7/1) 炭化物層。
- 8 黒色 (10YR2/1) シルト。粘性ややあり。砂5%・炭化物5%・焼土粒1~3%混。
- 9 褐色 (10YR4/4) 砂質シルト。黒色シルト粒20~30%・砂20~30%・軽石10%・小礫10%混。掘方埋土。
- 10 黄褐色 (10YR5/8) 粘性なし。しまりややあり。黒褐色シルトブロック・IV層土ブロック混。掘方埋土。

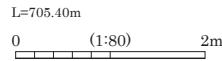
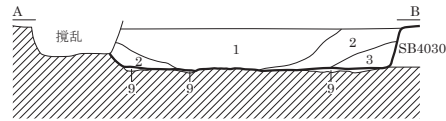

SB4036

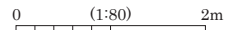
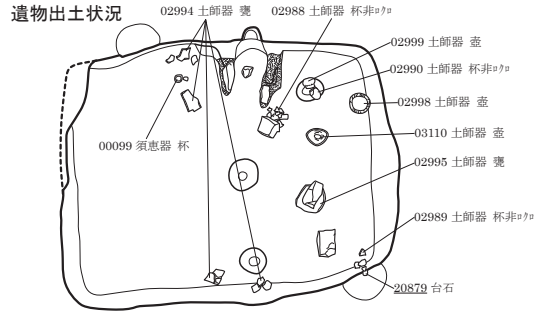
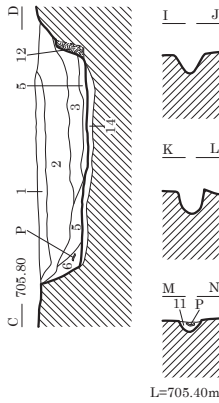
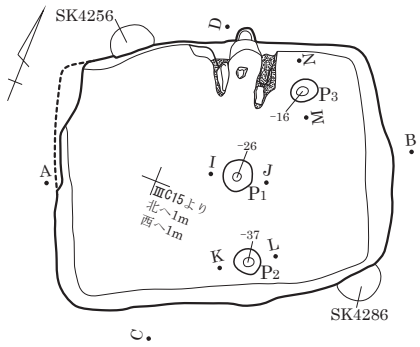

カマド図

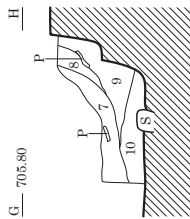
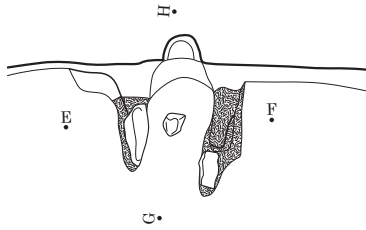

- 1 黒褐色 (10YR2/3) シルト。粘性ややあり。しまり強。IV層土10%・軽石5%・小礫5%・砂5%混。
- 2 暗褐色 (10YR3/3) シルト。粘性弱。しまりなし。IV層土ブロック20~30%・IV層土粒20~30%混。
- 3 黒褐色 (10YR2/2) シルト。粘性弱。しまりなし。黒色粘土ブロック層状に混。IV層土ブロック混。
- 4 暗褐色 (10YR3/4) シルト。粘性・しまりなし。砂20~30%・IV層土粒10~20%混。
- 5 黄褐色 (10YR5/6) IV層砂主体。砂20%・軽石10%・小礫10%混。IV層土崩壊埋土。
- 6 暗褐色 (10YR3/4) シルト。粘性ややあり。しまりあり。焼土1~3%混。
- 7 暗褐色 (10YR3/4) シルト。粘性ややあり。しまりあり。砂5%・焼土粒5%・軽石1~5%・小礫1~5%混。
- 8 黒褐色 (10YR2/3) シルト。粘性ややあり。しまりあり。焼土5~10%混。
- 9 暗褐色 (10YR3/4) シルト。粘性ややあり。しまりあり。灰・炭化物・焼土混在。しまりなし。カマド燃焼部直上の埋土。
- 10 黒褐色 (10YR2/2) シルト。粘性なし。砂5%・IV層土粒1~3%混。
- 11 褐色 (10YR4/6) シルト。粘性弱。しまりあり。被熱赤化。カマド構築材。
- 12 黒褐色 (10YR2/2) IV層土40%・暗褐色シルト30%混。掘方埋土。
- 13 黒褐色 (10YR2/2) シルト。粘性ややあり。砂・IV層土・炭化物粒50%混。上面硬化。掘方埋土。

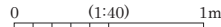
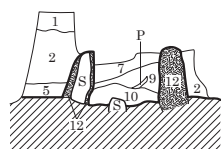

SB4037

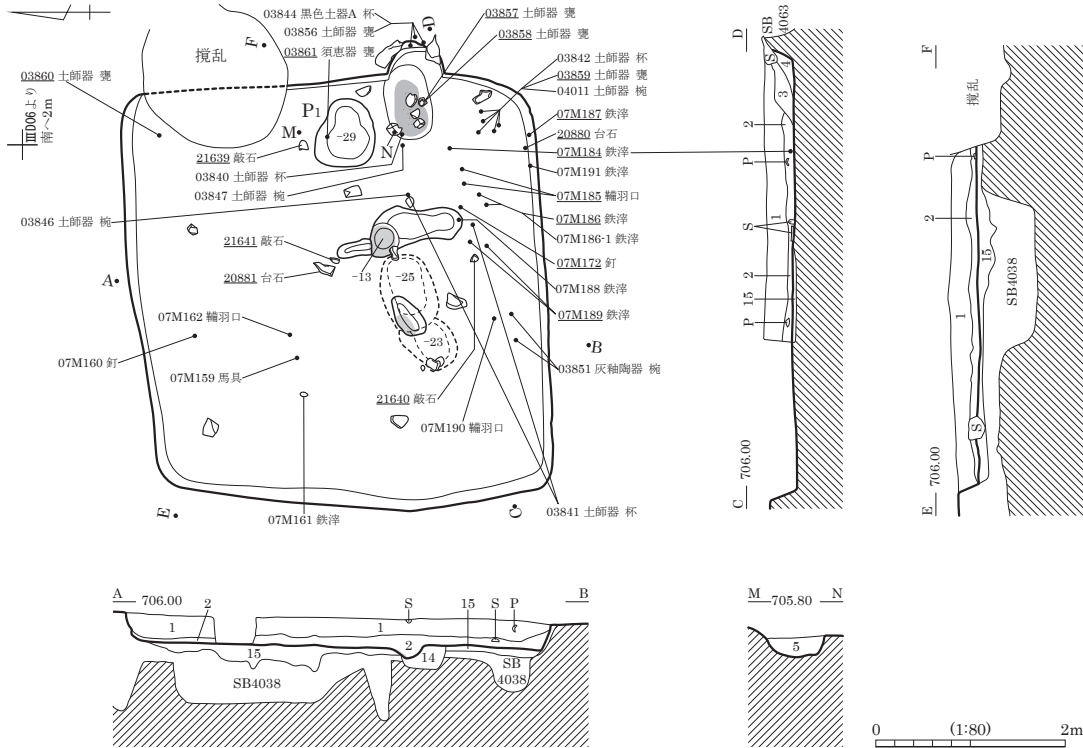

カマド図

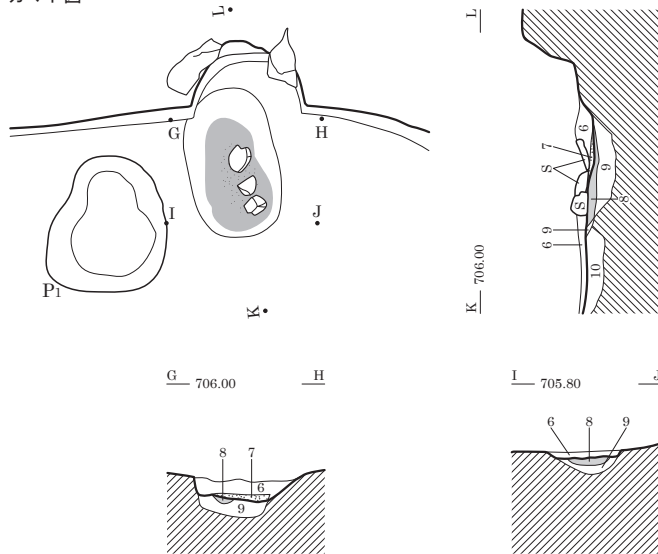

鍛冶炉図

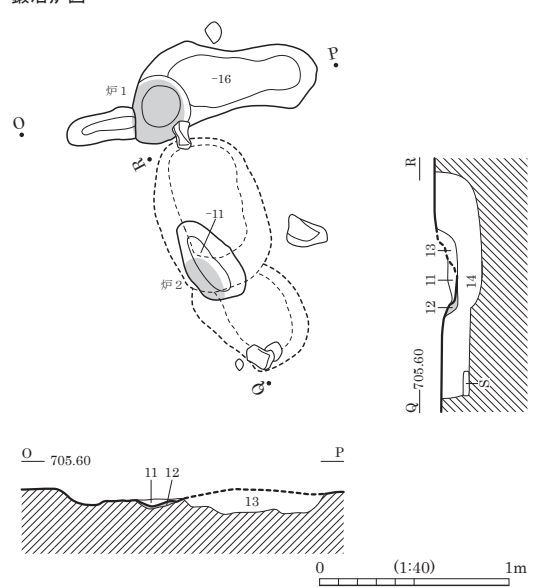

- 1 黒褐色 (10YR2/3)
- 2 黒褐色 (10YR2/3)
- 3 にぶい黄褐色 (10YR4/3)
- 4 黒褐色 (10YR2/3)
- 5 黒褐色 (10YR2/3)
- 6 黒褐色 (10YR2/2)
- 7 炭化物・灰
- 8 火床

シルト。粘性弱。しまりあり。
砂10~20%・小礫5~10%・軽石5~10%混。
鉄滓類含む灰ブロック混。
シルト。粘性弱。しまりあり。小礫・軽石5%以下混。
羽口・鉄滓・鉄製品の出土あり。
シルト。粘性なし。しまり弱。
IV層砂ブロック50%・砂10%・小礫10%・軽石10%混。
シルト。粘性弱。しまりあり。
30mmIV層土ブロック・焼土粒5%・小礫・軽石5%混。
シルト。粘性なし。しまり弱。砂10%・IV層土粒5%混。
シルト。粘性なし。しまり弱。砂10%・焼土粒5%混。

- 9 黒色 (10YR2/1)
- 10 暗褐色 (10YR3/4)
- 11 黒色 (10YR2/1)
- 12 赤褐色 (5YR4/6)
- 13 暗褐色 (10YR3/3)
- 14 黒褐色 (10YR2/3)
- 15 黒褐色 (10YR2/3)

シルト。粘性なし。しまり弱。砂5%・灰1~5%混。
カマド掘方埋土。
シルト。粘性なし。しまり弱。
IV層土粒5~10%・小礫・軽石5%・焼土粒5%混。
カマド掘方埋土。
シルト。粘性なし。しまり弱。炭化物粒50%混。
鍛冶炉底部被熱赤化。
シルト。しまり弱。
砂5%・小礫・軽石5%・焼土粒1~5%・鉄滓混。
鍛冶炉下掘方埋土。
シルト。粘性・しまり弱。
砂10%・小礫・軽石10%・IV層土粒5%・炭化物片1~3%混。掘方埋土。

SB4039 (1)

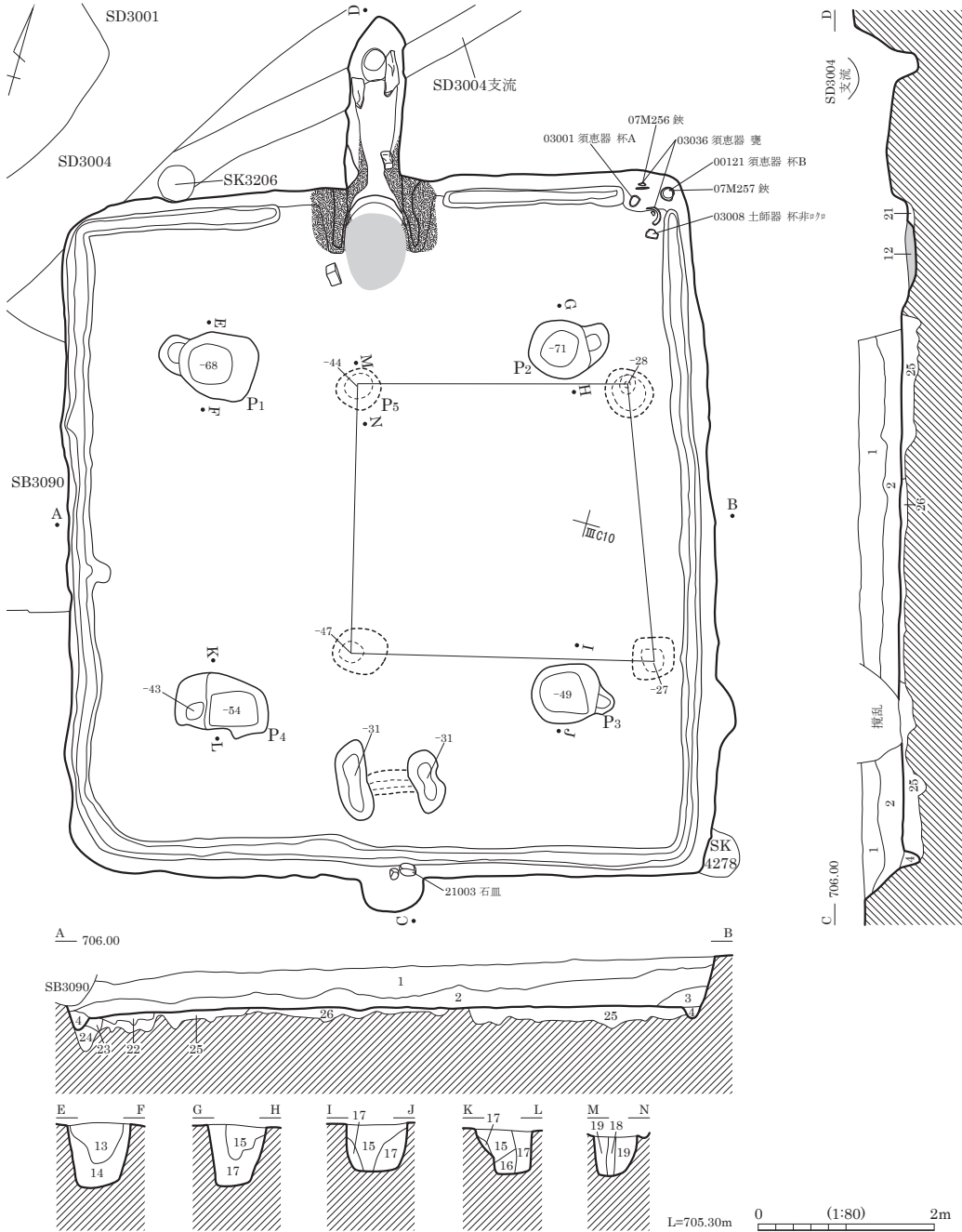

- | | | | |
|--------------------|--------------------------------|--------------------|-------------------------|
| 1 暗褐色 (10YR3/3) | シルト。しまりあり。砂5~10%・軽石5%・小礫5%混。 | 15 暗褐色 (7.5YR3/3) | 粘性・しまりなし。黒色土主体。 |
| 2 暗褐色 (10YR3/3) | シルト。しまり弱。 | 16 暗褐色 (7.5YR3/3) | 軽石・小礫・IV層土粒混。 |
| 3 黒褐色 (10YR2/3) | シルト。暗褐色シルト主体。黒褐色シルト混。壁崩落層か。 | 17 褐色 (7.5YR4/3) | 粘性・しまりなし。粒子細。黒色土主体。 |
| 4 暗褐色 (10YR3/4) | シルト。粘性なし。しまり弱。 | 18 極暗褐色 (7.5YR2/3) | IV層土粒混。柱痕か。 |
| 5 黒褐色 (7.5YR2/2) | IV層土粒10~20%・軽石10%・小礫10%混。周溝埋土。 | 19 褐色 (7.5YR4/6) | 粘性・しまりなし。IV層土主体。黒色土斑に混。 |
| 6 暗褐色 (7.5YR3/3) | 焼土斑に混。 | 20 暗褐色 (7.5YR3/3) | 粘性あり。しまりなし。IV層土主体。 |
| 7 暗褐色 (7.5YR3/3) | 粘性ややあり。しまりなし。黒色土主体。 | 21 橙色 (7.5YR6/6) | IV層土細粒斑に混。カド構築材。 |
| 8 極暗褐色 (7.5YR2/3) | IV層土粒混。 | 22 極暗褐色 (7.5YR2/3) | 粘性・しまりなし。IV層土主体。黒色土微混。 |
| 9 暗褐色 (7.5YR3/4) | 粘性・しまりなし。黒色土主体。 | 23 極暗褐色 (7.5YR2/3) | 粘性・しまりなし。黒色土主体。 |
| 10 黒褐色 (10YR2/3) | 軽石・礫・黒色粘土粒混。 | 24 にぶい赤褐色 (5YR5/4) | IV層土層状に混。掘方埋土。 |
| 11 暗褐色 (7.5YR3/4) | 粘性・しまりあり。カド構築材。 | 25 明赤褐色 (5YR5/6) | 粘性ややあり。しまりなし。黒色土主体。 |
| 12 明褐色 (7.5YR5/8) | 粘性・しまりなし。焼土。 | 26 明赤褐色 (5YR5/6) | 粘性・しまりなし。IV層土主体。黒色土極微混。 |
| 13 極暗褐色 (7.5YR2/3) | 粘性ややあり。しまりなし。黒色土主体。 | | 掘方埋土。 |
| 14 暗褐色 (7.5YR3/3) | 炭化物層状に混。 | | |
| | 粘性・しまりなし。黒色土・IV層土斑に混。 | | |

図版 240 古墳時代～古代の遺構 (103) - 竪穴住居跡 -

SB4039 (2)

カマド図

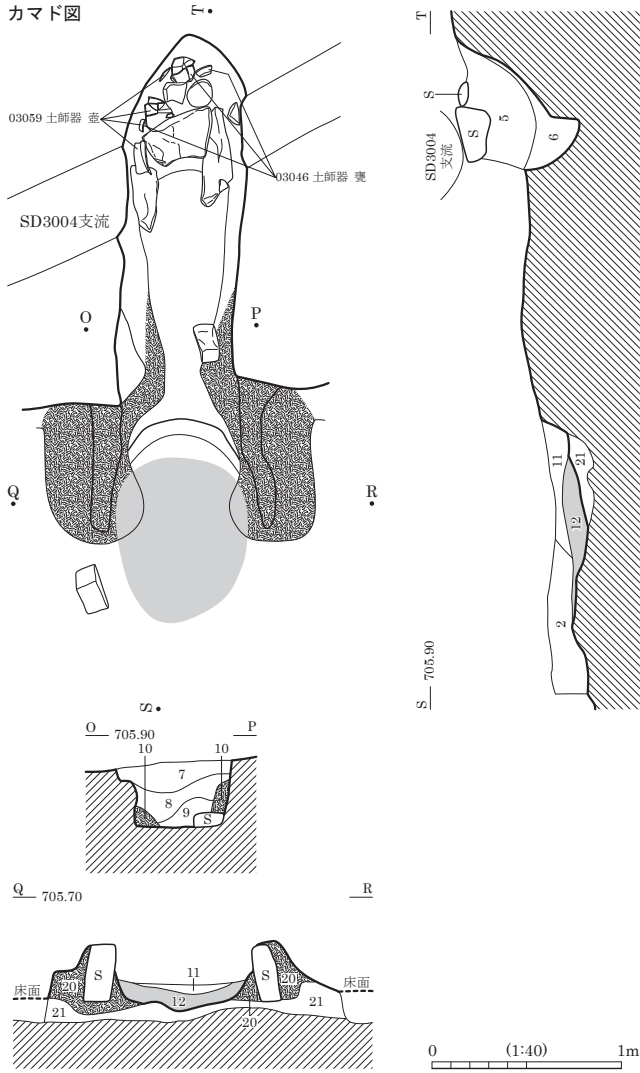

SB4039 埋土堆積状況 (南東より)

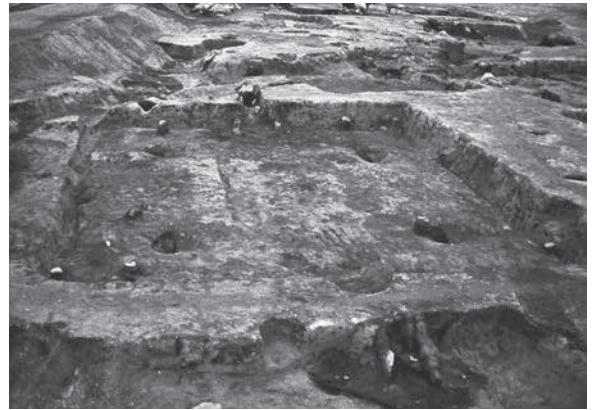

SB4039 完掘状況 (南より)

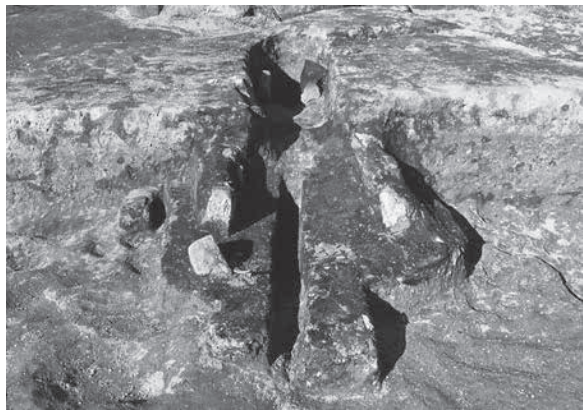

SB4039 カマド 完掘状況 (南より)



SB4039 カマド構築材据置状況 (南より)

SB4040

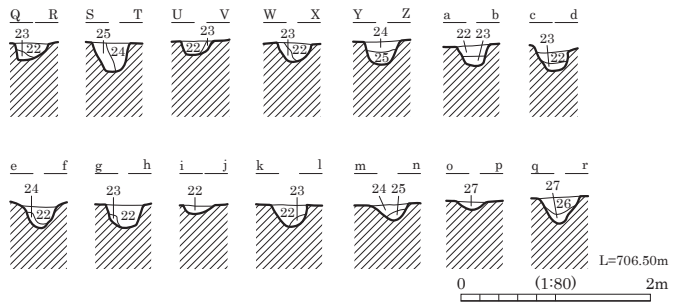
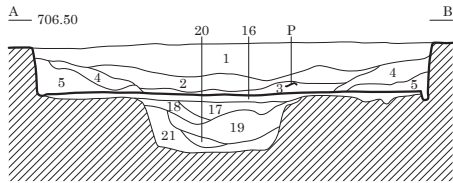
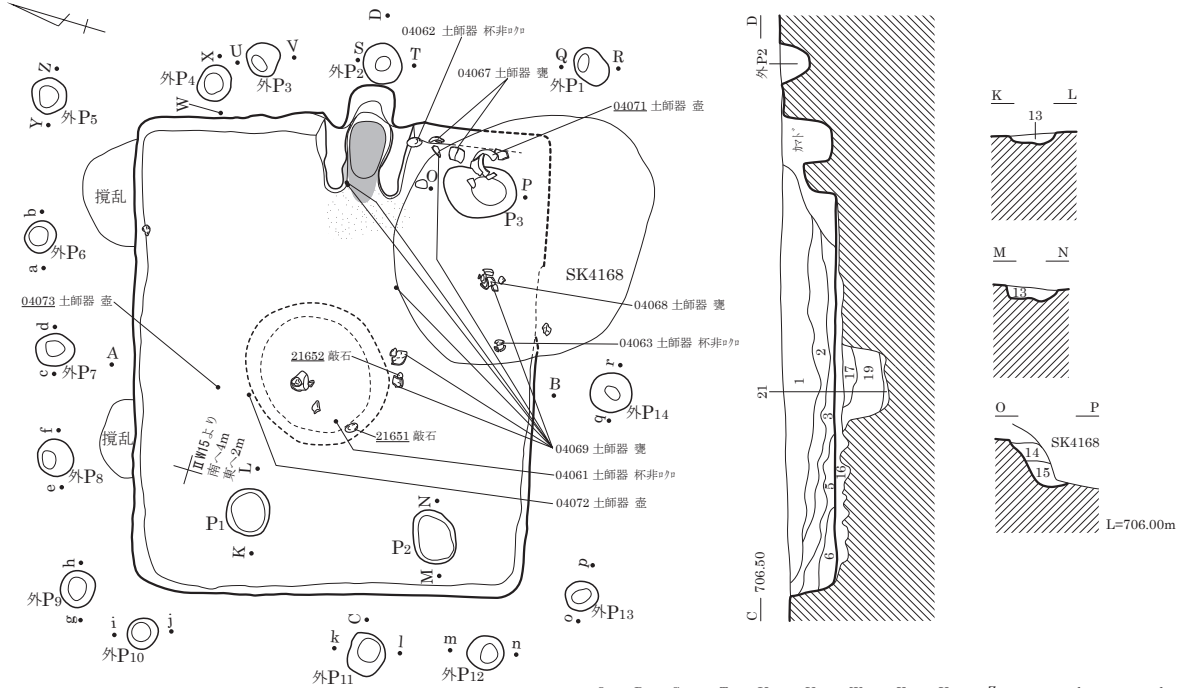

カマド図

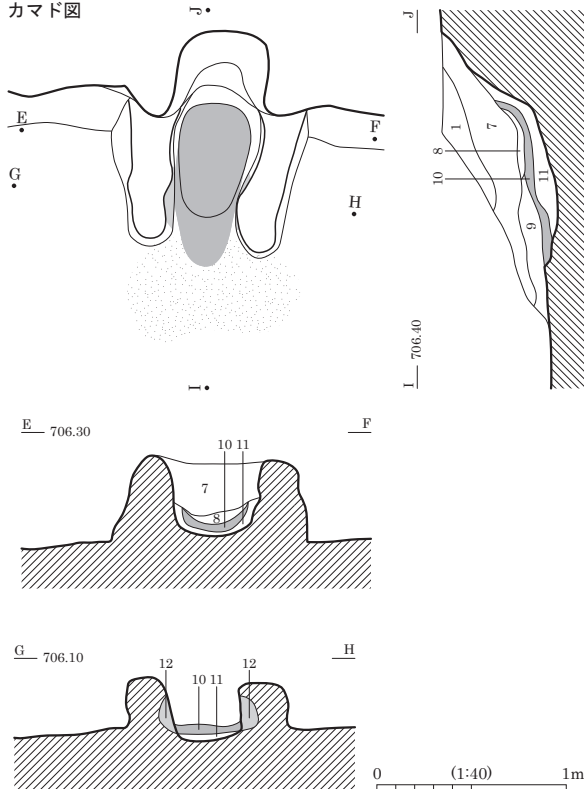

- | | |
|----------------------|---|
| 1 暗褐色 (10YR3/4) | シルト。粘性なし。しまり弱。
10mm軽石2%・炭化物0.5%混。 |
| 2 にぶい黄褐色 (10YR4/3) | シルト。粘性なし。しまり弱。
10mm軽石3%・暗褐色土ブロック2%混。 |
| 3 褐色 (10YR4/4) | シルト。粘性なし。しまり弱。
10mm軽石1%・褐色土ブロック1%混。 |
| 4 黒褐色 (10YR3/2) | シルト。粘性・しまり弱。5mm軽石1%混。 |
| 5 褐色 (10YR4/6) | シルト。粘性なし。しまり弱。
10mm軽石2%・暗褐色土ブロック2%混。 |
| 6 にぶい黄褐色 (10YR4/3) | シルト。粘性・しまり弱。10mm軽石1%混。 |
| 7 暗赤褐色 (5YR3/3) | 粘性・しまり弱。
焼土ブロック3%・カマド袖崩落土2%・10mm軽石1%混。 |
| 8 にぶい赤褐色 (5YR4/4) | 粘性・しまりなし。
焼土ブロック10%・灰8%・カマド袖崩落土1%混。 |
| 9 暗褐色 (10YR3/3) | 粘性・しまりなし。15mm軽石2%混。 |
| 10 褐灰色 (10YR4/1) | 粘性なし。しまり弱。炭化物3%・焼土ブロック3%混。
火床。 |
| 11 暗赤褐色 (2.5YR3/4) | 粘性・しまりなし。炭化物3%・灰2%混。 |
| 12 にぶい赤褐色 (2.5YR4/4) | 粘性・しまりなし。
暗褐色土ブロック5%・明赤褐色土ブロック3%混。 |
| 13 にぶい黄褐色 (10YR4/3) | 粘性なし。しまり弱。10mm軽石1%混。 |
| 14 暗褐色 (10YR3/4) | 粘性・しまり弱。 |
| 15 暗褐色 (10YR3/4) | 粘性なし。しまり弱。15mm軽石1%混。 |
| 16 暗褐色 (10YR3/4) | 粘性なし。しまり弱。
黒褐色土ブロック3%・15mm軽石2%混。 |
| 17 褐色 (10YR4/4) | 粘性・しまり弱。20mm軽石5%混。 |
| 18 褐色 (10YR4/4) | 粘性・しまり弱。10mm軽石1%混。 |
| 19 褐色 (10YR4/4) | 粘性・しまり弱。暗褐色土ブロック5%・10mm軽石1%混。 |
| 20 暗褐色 (10YR3/3) | 粘性・しまり弱。10mm軽石2%混。 |
| 21 黒褐色 (10YR3/2) | 粘性・しまり弱。
にぶい黄褐色土ブロック10%・10mm軽石2%混。 |
| 22 にぶい黄褐色 (10YR4/3) | 粘性なし。しまり弱。 |
| 23 褐色 (10YR4/4) | 粘性なし。しまり弱。10mm軽石2%混。 |
| 24 暗褐色 (10YR3/3) | 粘性・しまり弱。 |
| 25 暗褐色 (10YR3/4) | 粘性・しまり弱。10mm軽石1%・褐色土ブロック1%混。 |
| 26 褐色 (10YR4/4) | 粘性なし。しまり弱。10mm軽石1%混。 |
| 27 褐色 (10YR4/6) | 粘性なし。しまり弱。10mm軽石3%混。 |

SB4041

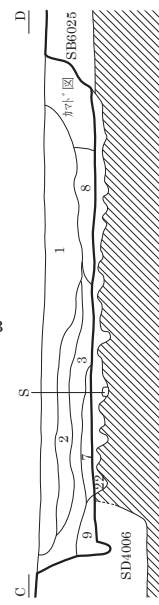
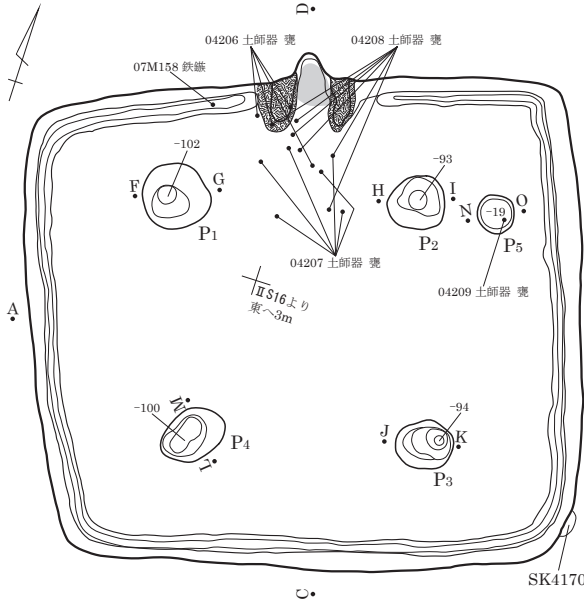

- | | |
|--------------------|------------------------------------|
| 1 暗褐色 (10YR3/4) | シルト。粘性・しまり弱。20mm以下軽石3%混。 |
| 2 暗褐色 (10YR3/3) | シルト。粘性・しまり弱。20mm以下軽石4%混。 |
| 3 黒褐色 (10YR3/2) | シルト。粘性・しまり弱。10mm以下軽石2%混。 |
| 4 黒褐色 (10YR2/3) | シルト。粘性なし。しまり弱。10mm以下軽石2%混。 |
| 5 黒褐色 (10YR3/2) | シルト。粘性なし。しまり弱。20mm以下軽石2%混。 |
| 6 暗褐色 (10YR3/4) | 砂質シルト。しまり弱。 |
| 7 にぶい褐色 (7.5YR5/4) | 粘性・しまりなし。10mm以下軽石1%混。 |
| 8 暗褐色 (10YR3/3) | 粘性・しまり弱。礫20%・15mm以下軽石3%混。 |
| 9 暗赤褐色 (2.5YR3/2) | 粘性・しまりなし。 |
| 10 暗褐色 (10YR3/3) | 粘性・しまりなし。 |
| 11 暗褐色 (10YR3/3) | 粘性・しまり弱。10mm以下軽石1%混。 |
| 12 暗褐色 (10YR3/4) | 粘性・しまり弱。10mm以下軽石3%混。 |
| 13 褐色 (10YR4/4) | 粘性・しまり弱。礫10%・10mm以下軽石3%混。 |
| 14 暗褐色 (10YR3/3) | 粘性・しまり弱。 |
| 15 暗褐色 (10YR3/4) | 粘性・しまり弱。10mm以下軽石1%混。 |
| 16 黒褐色 (10YR3/2) | 粘性弱。しまり中。5mm軽石少混。 |
| 17 暗赤褐色 (5YR3/2) | シルト。粘性・しまり弱。灰5%混。 |
| 18 明赤褐色 (5YR5/6) | 粘性・しまりなし。焼土・ブロック混。 |
| 19 暗赤褐色 (5YR3/4) | 粘性・しまり弱。10mm以下軽石1%混。焼土。 |
| 20 暗褐色 (10YR3/4) | 粘性・しまり弱。焼土・ブロック2%・灰10%混。 |
| 21 暗褐色 (10YR3/3) | 粘性・しまり弱。焼土・ブロック1%・灰1%混。カマド掘方埋土。 |
| 22 褐色 (10YR4/4) | シルト。粘性なし。しまり弱。礫15%・15mm以下軽石2%混。貼床。 |

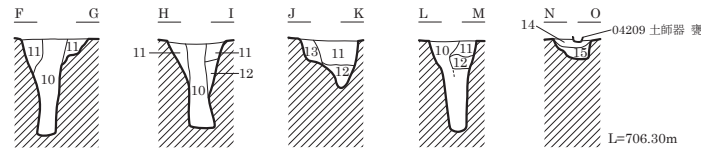
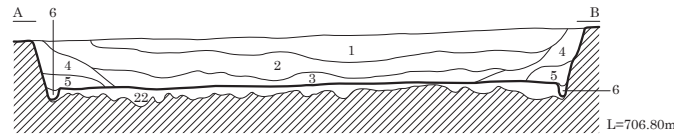

0 (1:80) 2m

カマド図

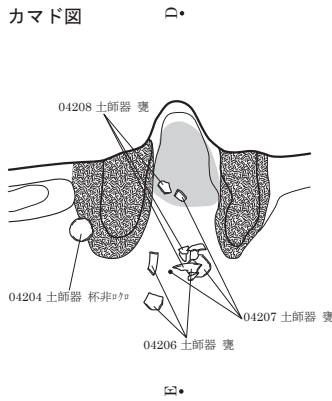

カマド掘方図

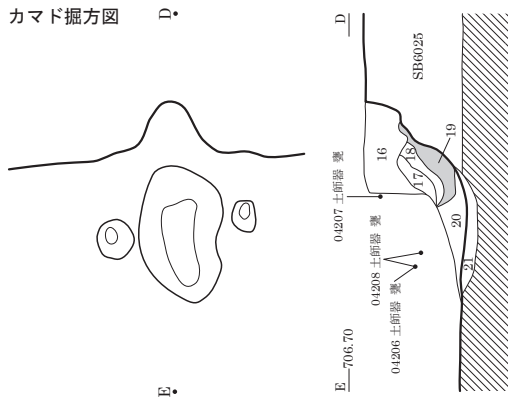

カマド 構築材

0 (1:40) 1m

SB4042

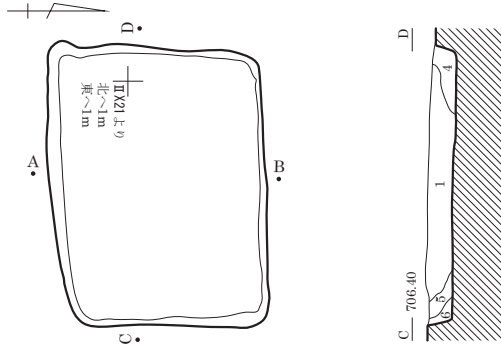

- 1 黒褐色 (7.5YR2/2) 粘性・しまりなし。黒色土・IV層土層状に混。
- 2 極暗褐色 (7.5YR2/3) 粘性・しまりなし。黒色土主体。軽石・IV層土粒(粒子細。)混。
- 3 黒褐色 (7.5YR2/2) 粘性・しまりなし。黒色土主体。IV層土(粒子細。)微混。
- 4 暗褐色 (7.5YR3/3) 粘性・しまりなし。黒色土主体。IV層土粒混。
- 5 暗褐色 (7.5YR3/3) 粘性・しまりなし。黒色土主体。IV層土粒混。
- 6 暗褐色 (7.5YR3/4) 粘性・しまりなし。黒色土主体。IV層土多混。
- 7 暗褐色 (7.5YR3/4) 粘性・しまりなし。IV層土主体。黒色土微混。



SB4042 埋土堆積状況 (南西より)

SB4043

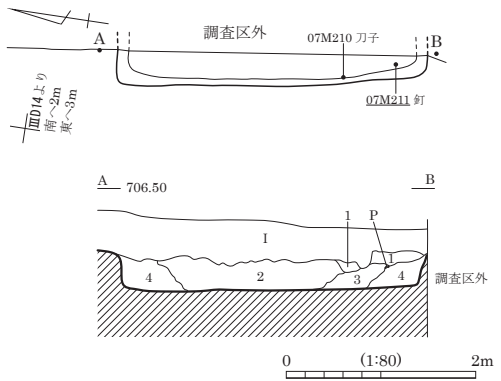

- 1 黒褐色 (10YR3/2) 砂質シルト。しまりなし。2~15mm軽石3%・2~5mm礫1%混。
- 2 暗褐色 (10YR3/4) 砂質シルト。2~10mm軽石5%・2~5mm礫2%混。
- 3 暗褐色 (10YR3/3) 砂質シルト。2~5mm軽石1%・2~5mm礫1%混。
- 4 暗褐色 (10YR3/4) 砂質シルト。2~10mm軽石1%・2~5mm礫1%・2~10mmIV層土ブロック1%・2~5mm炭化物1%混。

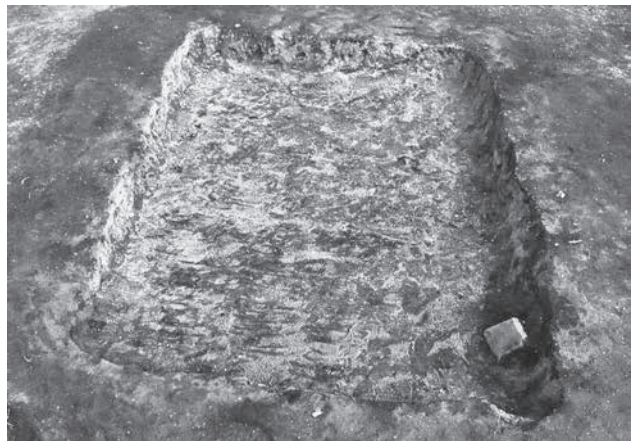

SB4042 完掘状況 (西より)

SB4044

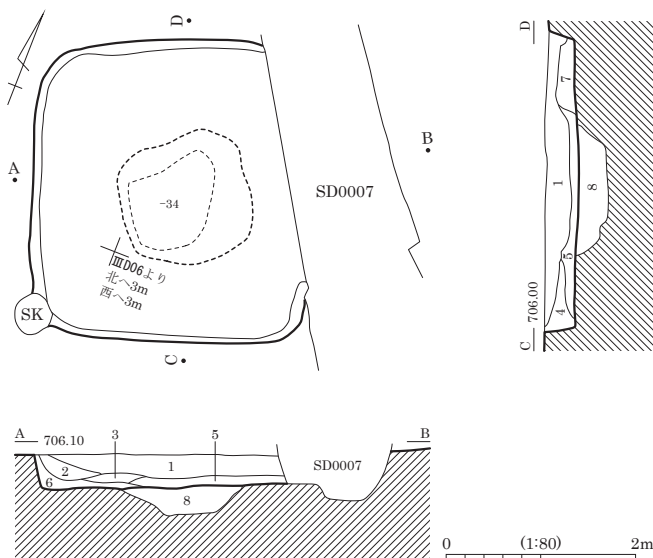

- 1 極暗褐色 (7.5YR2/3) 粘性ややあり。しまりなし。黒色土主体。軽石・中礫混。
- 2 褐色 (7.5YR4/4) 粘性・しまりなし。IV層土主体。黒色土微混。
- 3 暗褐色 (7.5YR3/4) 粘性・しまりなし。IV層土主体。黒色土斑に混。
- 4 暗褐色 (7.5YR3/4) 粘性・しまりなし。IV層土主体。黒色土層状に混。
- 5 暗褐色 (7.5YR3/4) 粘性・しまりなし。黒色土主体。軽石混。
- 6 暗褐色 (7.5YR3/4) 粘性・しまりなし。IV層土主体。黒色土多混。
- 7 暗褐色 (7.5YR3/4) 粘性・しまりなし。黒色土主体。IV層土斑に混。
- 8 褐色 (7.5YR4/4) 粘性・しまりなし。IV層土主体。黒色土ブロック混。床下ピット。

SB4045・4062 (=4069)

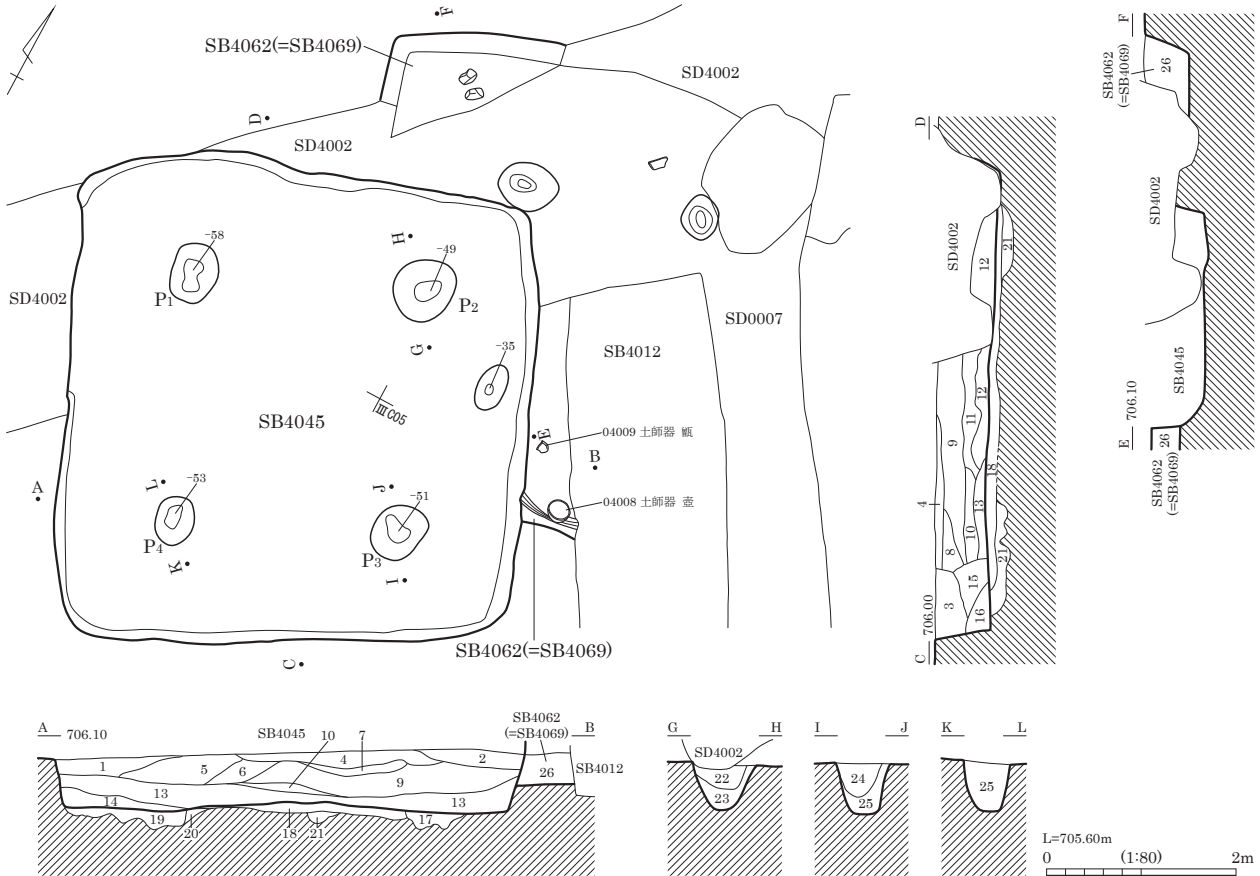

SB4045

- 1 極暗褐色 (7.5YR2/3) 粘性・しまりなし。黒色土主体。IV層土粒極微混。
- 2 暗褐色 (7.5YR3/4) 粘性・しまりなし。IV層土主体。黒色土多混。
- 3 極暗褐色 (7.5YR2/3) 粘性・しまりなし。黒色土主体。IV層土粒混。
- 4 暗褐色 (7.5YR3/4) 粘性・しまりなし。黒色土主体。
- 5 暗褐色 (7.5YR3/4) 粘性・しまりなし。黒色土主体。黒色土細粒三角堆積。
- 6 明褐色 (7.5YR5/6) 粘性・しまりなし。IV層土主体。黒色土微混。
- 7 暗褐色 (7.5YR3/4) 粘性・しまりなし。IV層土主体。黒色土多混。
- 8 明褐色 (7.5YR5/6) 粘性・しまりなし。IV層土主体。黒色土微混。
- 9 暗褐色 (7.5YR3/3) 粘性・しまりなし。黒色土主体。
- 10 暗褐色 (7.5YR3/4) 粘性・しまりなし。IV層土主体。黒色土混。
- 11 褐色 (7.5YR4/4) 粘性・しまりなし。粒子細。黒色土主体。
- 12 褐色 (7.5YR4/4) 粘性・しまりなし。IV層土主体。黒色土⁺ロック混。
- 13 暗褐色 (7.5YR3/4) 粘性ややあり。しまりなし。黒色土主体。IV層土⁺ロック微混。
- 14 極暗褐色 (7.5YR2/3) 粘性・しまりなし。黒色土主体。IV層土粒混。
- 15 暗褐色 (7.5YR3/4) 粘性・しまりなし。IV層土主体。黒色土混。

- 16 暗褐色 (7.5YR3/3) 粘性ややあり。しまりなし。黒色土主体。IV層土粒微混。
- 17 極暗褐色 (7.5YR2/3) 粘性・しまりなし。黒色土主体。IV層土⁺ロック混。掘方埋土。
- 18 暗褐色 (7.5YR3/4) 粘性・しまりあり。黒色土主体。IV層土層状に混。貼床。
- 19 褐色 (7.5YR4/4) 粘性・しまりなし。黒色土主体。掘方埋土。
- 20 暗褐色 (7.5YR3/4) 粘性あり。しまりなし。IV層土主体。黒色土層状に混。掘方埋土。
- 21 明褐色 (7.5YR5/6) 粘性・しまりなし。IV層土主体。黒色土斑に多混。掘方埋土。
- 22 暗褐色 (7.5YR3/4) 粘性。しまりなし。黒色土主体。軽石・小礫混。
- 23 暗褐色 (7.5YR3/3) 粘性・しまりなし。黒色土主体。軽石・礫混。
- 24 極暗褐色 (7.5YR2/3) 粘性ややあり。しまりなし。黒色土主体。IV層土斑に微混。
- 25 にぶい褐色 (7.5YR5/4) 粘性・しまりなし。IV層土主体。黒色土混。
- SB4062 (=4069)
- 26 極暗褐色 (7.5YR2/3) 粘性ややあり。しまりなし。黒色土主体。IV層土粒混。

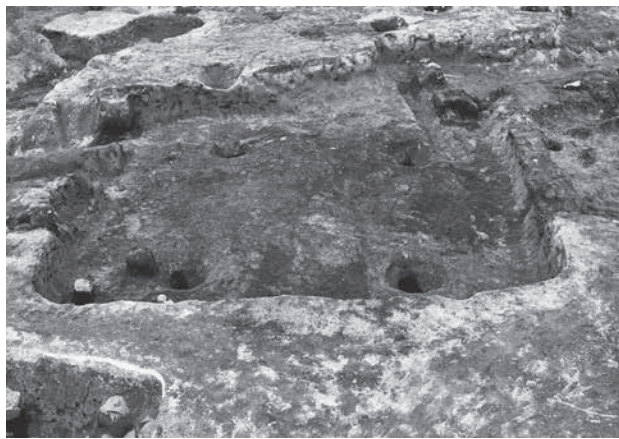

SB4045 完掘状況 (南より)

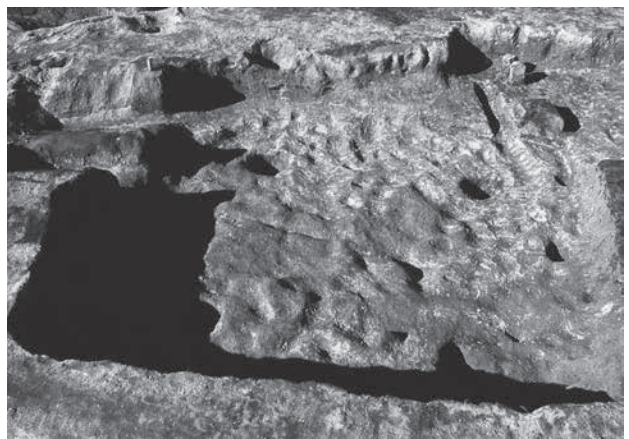

SB4045 掘方検出状況 (西より)

SB4046

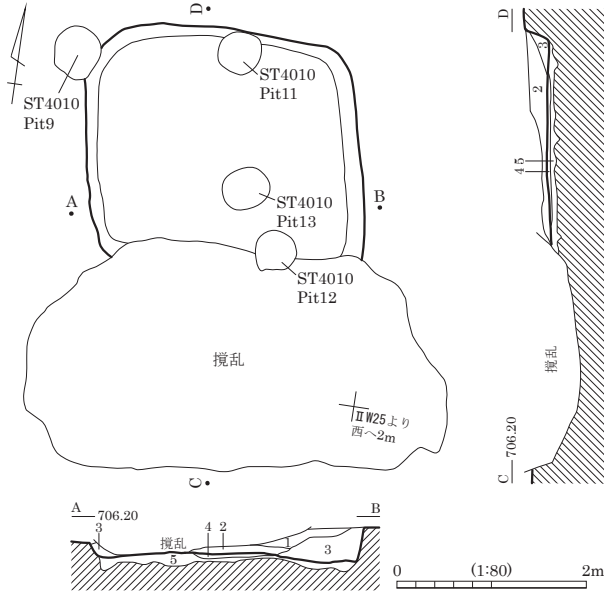

- 1 暗褐色(10YR3/3) シルト、粘性弱。しまり強。砂5~10%・軽石・小礫5%混。
- 2 黒褐色(10YR2/3) シルト、粘性弱。しまり強。
粘質土小ブロック10%・砂5~10%・軽石・小礫5%混。
- 3 暗褐色(10YR3/4) シルト、粘性弱。しまり強。IV層土粒10~20%混。
- 4 貼床。
- 5 褐色(10YR4/6) IV層土混シルト。粘性・しまりなし。



SB4046 埋土堆積状況 (南より)

SB4047

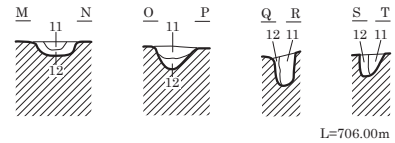
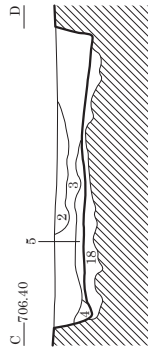
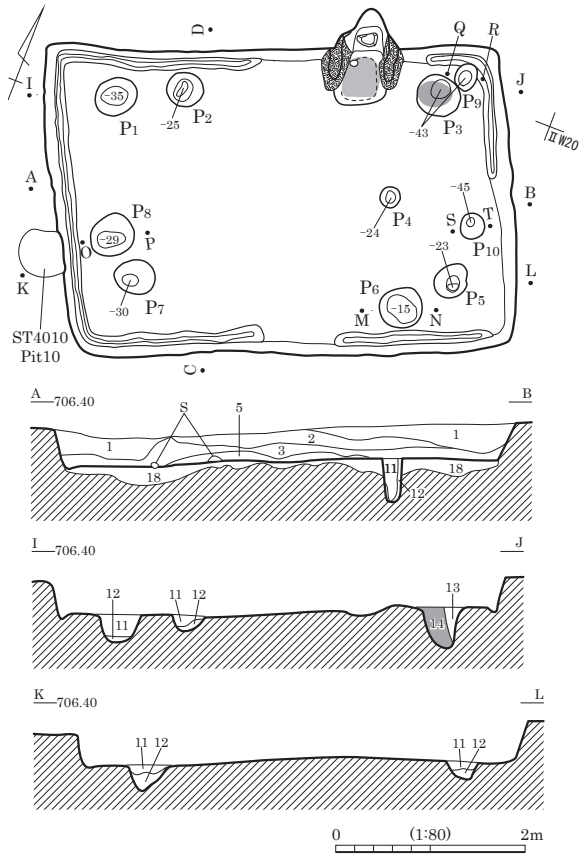

L=706.00m

カマド図

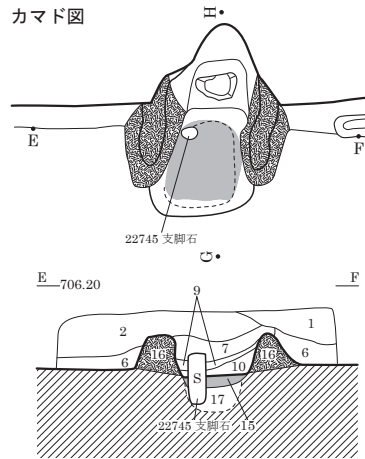

- 1 黒褐色(10YR2/3) 粘性シルト。砂質IV層土・砂10~20%・軽石・小礫10~20%混。
- 2 黒色(10YR2/1) 粘性土。粘性あり。しまり強。砂1~5%・軽石・小礫1~5%混
- 3 黒褐色 粘性シルト。IV層土ブロック20~30%・砂10%・軽石・小礫10%混。
- 4 暗褐色(10YR3/4) シルト。しまり弱。砂5~10%混。
- 5 暗褐色(10YR3/4) シルト。粘性・しまり弱。砂5%・軽石・小礫5%混。
- 6 黒褐色(10YR2/2) シルト。粘性なし。しまり弱。炭化物片30~50%・砂5%・軽石・小礫5%混。
- 7 黒褐色(10YR2/3) シルト。粘性なし。黒色シルト10%・軽石・小礫5%混。
- 8 黒褐色(10YR2/3) シルト。赤褐色粘土(カマド構築材)ブロック30~50%混。カマド天井崩落土。

- 9 灰褐色 粘性あり。しまり弱。灰堆積層。
- 10 黒褐色(10YR2/3) 黒褐色シルト主体。砂10~20%・焼土粒ブロック10%・炭化物粒10%混。
- 11 暗褐色(10YR3/3) シルト。黒色粘性シルト。IV層土砂・軽石・小礫10%混。
- 12 褐色(7.5YR4/6) IV層砂主体。砂50%・10mm以下黒色シルトブロック5%混。ビット掘方か。
- 13 黒色(10YR2/1) シルト。粘性・しまりなし。砂・小礫等1~3%混。
- 14 暗褐色(10YR3/3) シルト。粘性・しまりなし。IV層砂10~20%・軽石・小礫10~20%・砂10%混。柱痕。
- 15 火床。
- 16 暗褐色(10YR3/3) 粘性土。被熱赤褐色化。カマド袖構築材。
- 17 黒褐色(10YR2/3) 砂質シルト。砂10%混。カマド掘方埋土。
- 18 黄褐色(10YR5/6) 砂質IV層土主体。黒褐色シルト1~5%斑に混。上面硬化。貼床。

SB4057

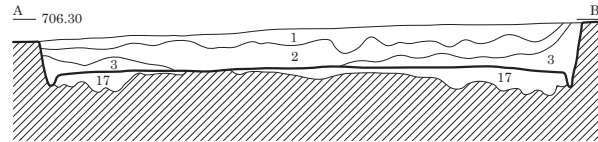
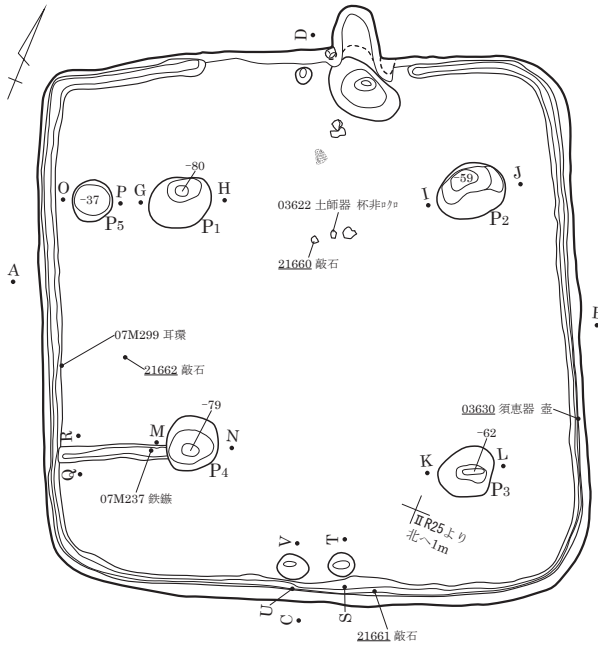

カマド図

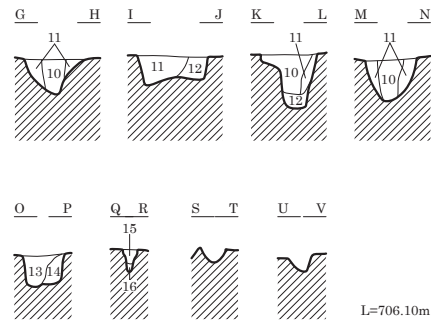
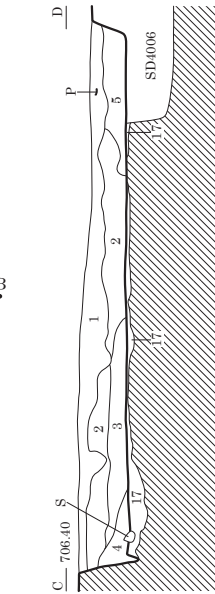
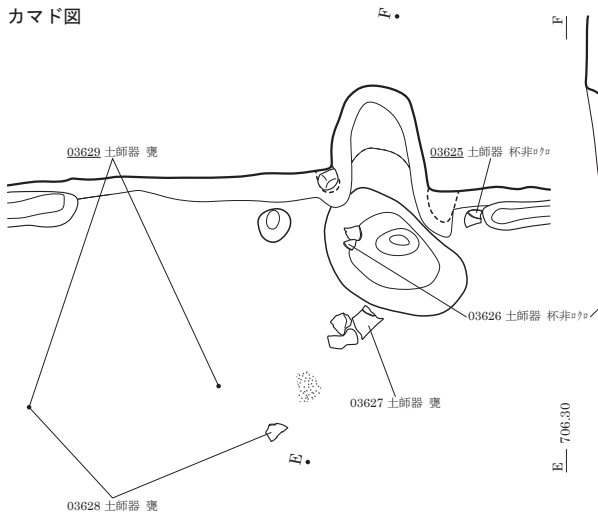

- 1 にぶい黄褐色 (10YR4/3)
粘性・しまりなし。15mm軽石2%混。
- 2 暗褐色 (10YR3/4)
粘性なし。しまり弱。20mm軽石4%混。
- 3 にぶい黄褐色 (10YR4/3)
しまり弱。粘性弱。10mm軽石1%・礫5%混
- 4 暗褐色 (10YR3/3)
粘性・しまり弱。
- 5 灰黄褐色 (10YR4/2)
粘性・しまり弱。
灰3%・10mm軽石2%・焼土7°ロツク2%混。
- 6 暗褐色 (10YR3/3)
粘性・しまり弱。礫5%・15mm軽石2%混。
- 7 暗褐色 (10YR3/4)
粘性・しまりなし。焼土7°ロツク30%・礫3%・灰3%・
15mm軽石1%・灰7°ロツク0.5%混。
- 8 暗赤褐色 (5YR3/3)
粘性なし。しまり弱。礫2%・灰2%混。
- 9 明黄褐色 (10YR7/6)
粘性なし。しまりややあり。10mm褐灰色土少混。
- 10 暗褐色 (10YR3/4)
粘性・しまり弱。10mm軽石2%混。
- 11 暗褐色 (10YR3/3)
粘性なし。しまり弱。
- 12 褐色 (7.5YR4/4)
粘性なし。しまりなし。10mm軽石2%混。
- 13 暗褐色 (10YR3/3)
粘性なし。しまり弱。
- 14 にぶい黄褐色 (10YR4/3)
粘性なし。しまり弱。礫5%・10mm軽石2%混。
- 15 にぶい黄褐色 (10YR4/3)
粘性・しまり弱。10mm軽石1%混。
- 16 褐色 (10YR4/4)
粘性なし。しまり弱。10mm軽石3%混。
- 17 褐色 (10YR4/4)
粘性なし。しまり弱。礫5%・15mm軽石2%混。
掘方埋土。



SB4057 カマド 埋土堆積状況 (東より)



SB4057 掘方検出状況 (南より)

SB4058

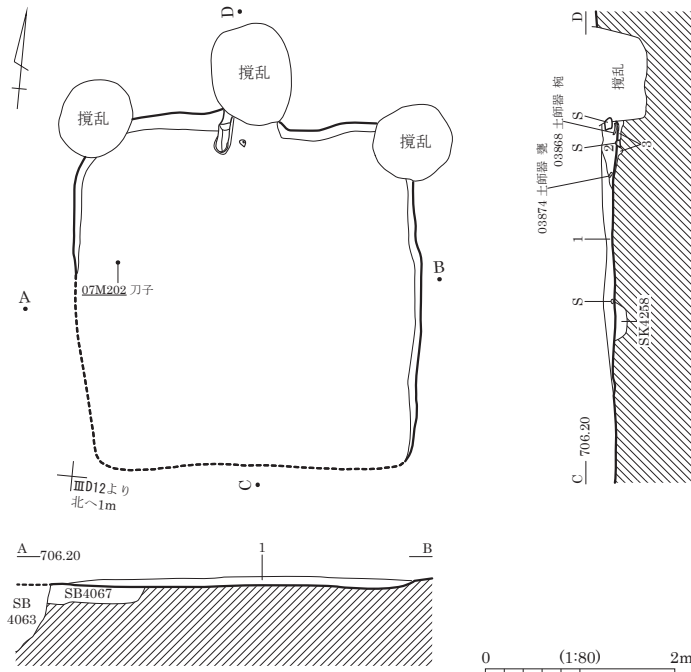

カマド遺物出土状況

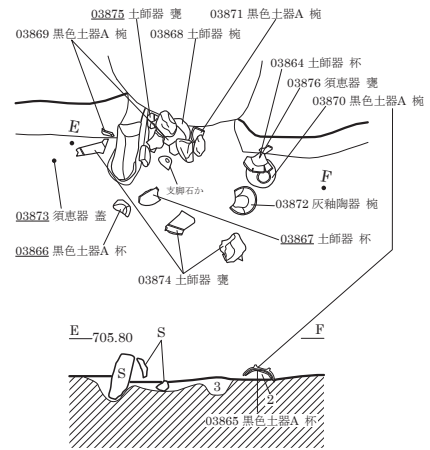

カマド掘方図

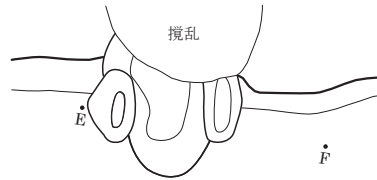

- 1 暗褐色(10YR3/3) 砂質シルト。2~15mm軽石7%・2~5mm礫1%混。
- 2 黒褐色(10YR2/3) 砂質シルト。2~10mm軽石3%・2~150mm礫1%・2~5mm炭化物1%混。
カマド崩落土。
- 3 暗褐色(10YR3/4) 砂質シルト。2~10mmIV層土7°ロック2%・2~5mm軽石1%・2~5mm礫1%・
5mm炭化物1%・2mm以下焼土粒1%混。カマド掘方埋土。



SB4058 埋土堆積状況 (南東より)

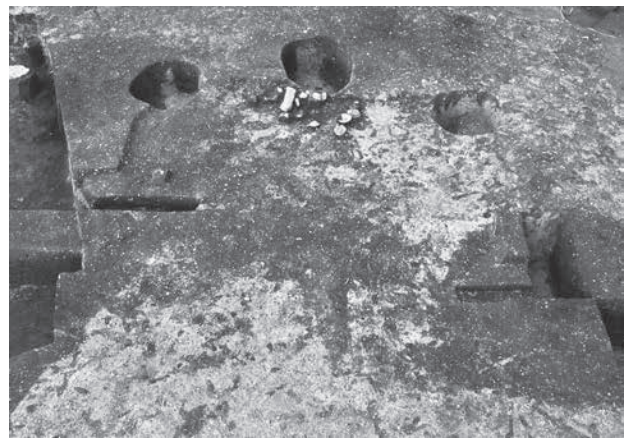

SB4058 遺物出土状況 (南より)



SB4058 カマド 遺物出土状況 (南より)

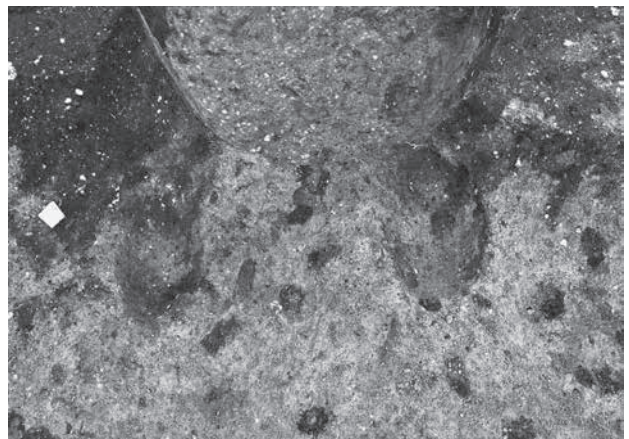

SB4058 カマド 掘方検出状況 (南より)

SB4059

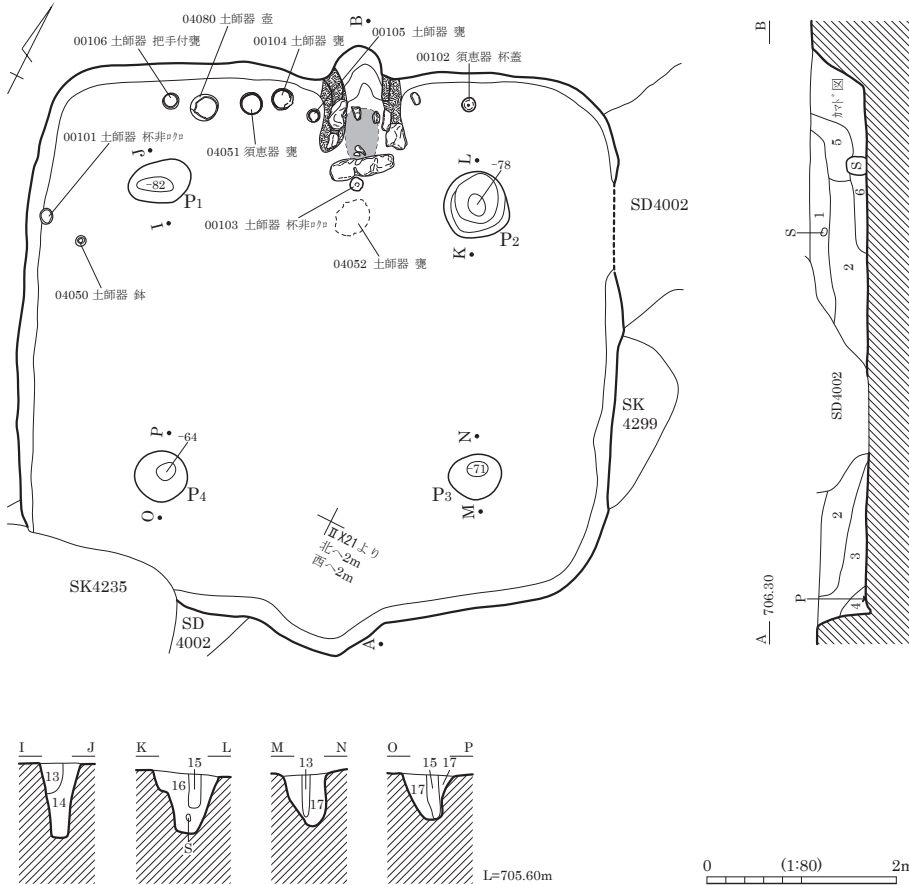

カマド図

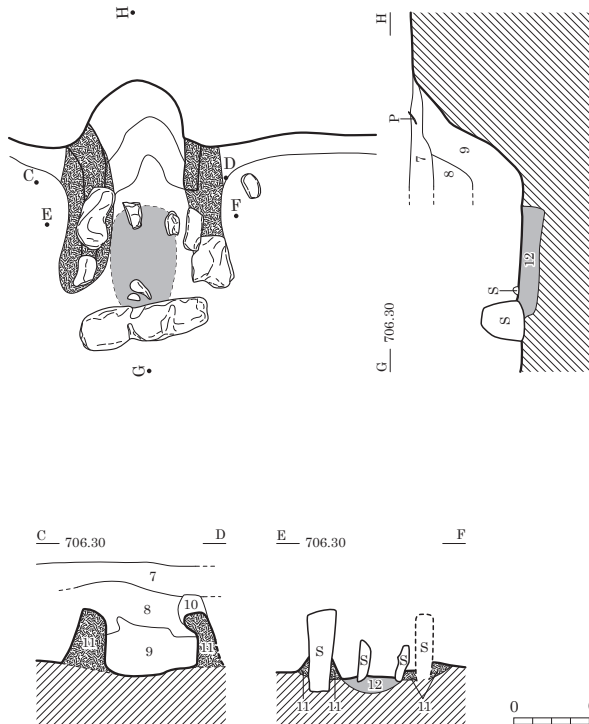

- 1 極暗褐色 (7.5YR2/3) 粘性・しまりなし。黒色土主体。軽石・小礫・黄色土粒混。
- 2 極暗褐色 (7.5YR2/3) 粘性・しまりなし。黒色土・黒色土ブロック混。
- 3 暗褐色 (7.5YR3/3) 粘性・しまりなし。IV層土主体。黒色土多混。
- 4 極暗褐色 (7.5YR2/3) 粘性・しまりなし。粒子細。黒色土主体。IV層土微混。
- 5 極暗褐色 (7.5YR2/3) 粘性・しまりなし。黒色土主体。IV層土粒・焼土混。
- 6 暗褐色 (7.5YR3/3) 粘性・しまりなし。黒色土。上端に炭化物層状に混。
- 7 褐色 (7.5YR4/4) 粘性・しまりなし。黒色土主体。軽石・礫多混。
- 8 褐色 (7.5YR4/6) 粘性・しまりなし。黒色土主体。IV層土ブロック混。
- 9 赤褐色 (5YR4/8) 粘性あり。しまりなし。焼土ブロック主体。灰斑に混。
- 10 褐色 (7.5YR4/4) 粘性・しまりなし。黒色土主体。軽石・礫多混。カマド構築材か。
- 11 暗褐色 (7.5YR3/4) 粘性・しまりなし。黒色土主体。軽石・礫混。カマド袖構築材。
- 12 赤褐色 (5YR4/8) 粘性・しまりなし。焼土。火床。
- 13 暗褐色 (7.5YR3/4) 粘性・しまりなし。黒色土主体。IV層土粒極微混。柱痕。
- 14 褐色 (7.5YR4/4) 粘性・しまりなし。IV層土主体。黒色土粒混。
- 15 極暗褐色 (7.5YR2/3) 粘性あり。しまりなし。粒子細。黒色土主体。IV層土粒極微混。柱痕。
- 16 にぶい赤褐色 (5YR4/4) 粘性・しまりなし。IV層土主体。わずかに黒色帯びる。
- 17 明褐色 (7.5YR5/6) 粘性・しまりなし。IV層土主体。黒色土ブロック微混。

SB4063 (1)

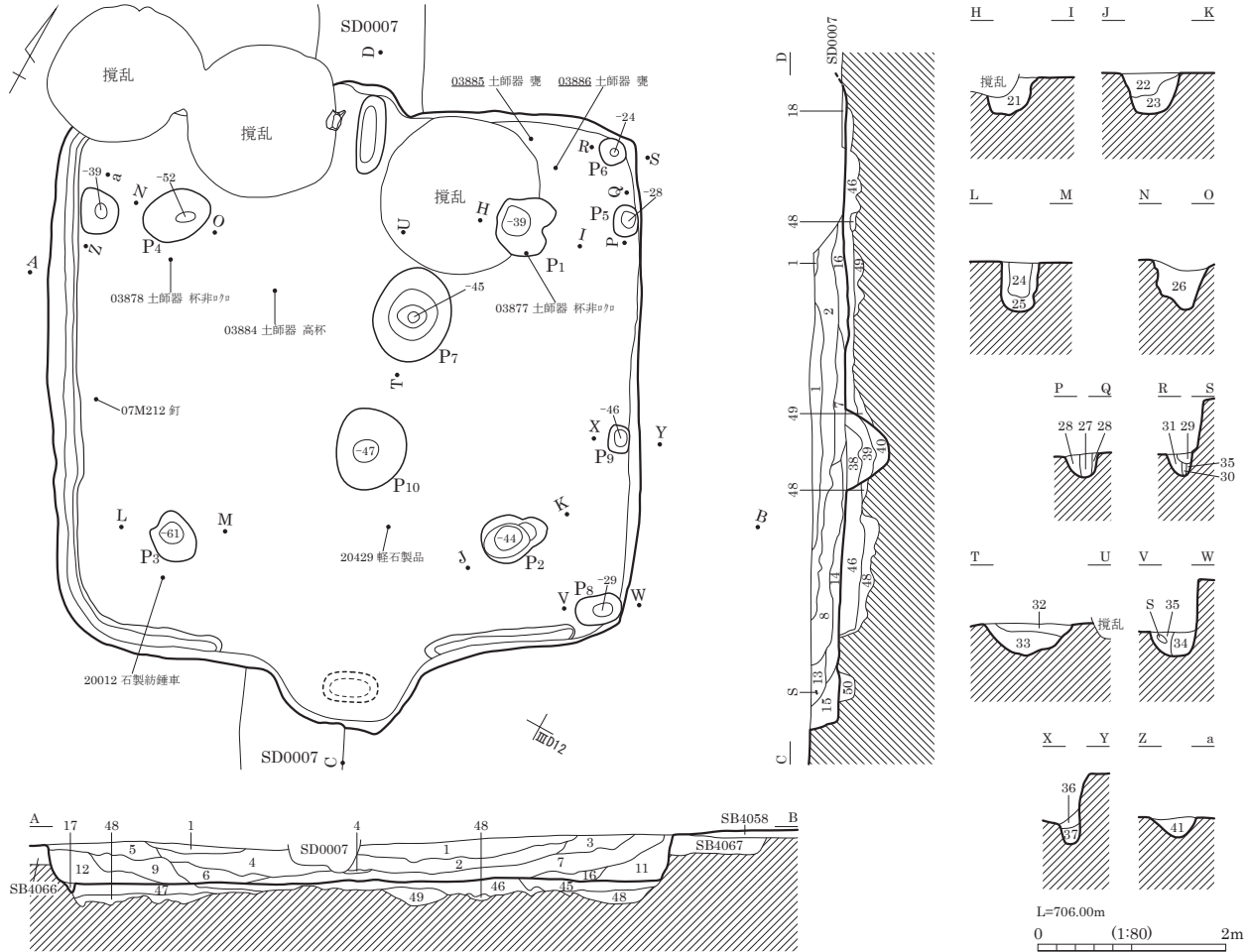

カマド図

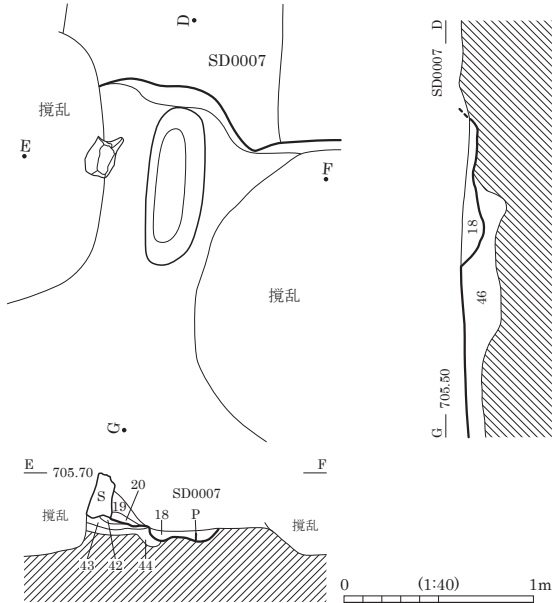

- | | |
|--|---|
| <p>22 黒褐色 (10YR2/3) 砂質シルト。2~15mm軽石1%・2~10mm礫1%混。
 23 暗褐色 (10YR3/3) 砂質シルト。2~5mm軽石3%・2~5mm礫1%・
 2~10mm III層土⁷ロック1%・2~10mm IV層土⁷ロック1%混。
 24 黒褐色 (10YR2/3) 砂質シルト。2~15mm軽石1%・2~10mm礫1%混。
 25 黒褐色 (10YR3/2) 砂。2~20mm III層土⁷ロック3%・2~10mm軽石1%・
 2~15mm礫1%・2~20mm IV層土⁷ロック1%混。
 26 黒褐色 (10YR2/3) 砂質シルト。2~5mm軽石2%・2~5mm礫1%混。
 27 暗褐色 (10YR3/3) シルト質砂。しまりなし。2mm軽石1%・2mm礫1%混。柱痕。</p> | <p>1 黒褐色 (10YR2/2) シルト質砂。2~30mm III層土⁷ロック5%・2~20mm軽石3%・
 2~15mm IV層土⁷ロック3%・2~10mm礫2%混。
 2 黒褐色 (10YR2/3) 砂質シルト。2~10mm軽石1%・2~5mm礫1%混。
 3 黒褐色 (10YR2/3) シルト質砂。2~5mm軽石2%・2~5mm礫1%・2mm焼土1%・
 2mm炭化物1%混。
 4 黒褐色 (10YR2/2) シルト質砂。2~5mm軽石2%・2~5mm礫1%・2mm焼土1%・
 2mm炭化物1%混。
 5 黒褐色 (10YR2/3) シルト質砂。2~5mm軽石2%・2~5mm礫1%・2mm炭化物1%・
 2mm焼土1%混。
 6 黒褐色 (10YR2/2) 砂質シルト。2~5mm軽石1%・2~5mm礫1%混。
 7 黒褐色 (10YR2/3) 砂質シルト。2mm軽石1%・2mm礫1%混。
 8 黒褐色 (10YR2/3) 砂質シルト。2~20mm軽石3%・2~40mm III層土⁷ロック3%・
 2~30mm IV層土⁷ロック2%・2~15mm礫1%混。
 9 黒褐色 (10YR2/2) 砂質シルト。2~30mm軽石1%・2~5mm礫1%・
 2~15mm III層土⁷ロック1%混。
 10 黒褐色 (10YR2/2) シルト質砂。2mm軽石1%・2mm礫1%混。
 11 黒褐色 (10YR2/3) シルト質砂。2~10mm軽石2%・2~15mm礫1%混。
 12 黒褐色 (10YR2/3) シルト質砂。2~5mm軽石1%・2~10mm礫2%混。
 13 黒褐色 (10YR2/3) シルト質砂。2~10mm軽石1%・2mm礫1%混。
 14 黒褐色 (10YR2/3) シルト質砂。2~10mm軽石1%・2mm礫1%・2~5mm炭化物1%混。
 15 暗褐色 (10YR3/3) シルト質砂。2~5mm軽石2%・2~5mm礫2%・2~5mm炭化物1%混。
 16 黒褐色 (10YR2/2) シルト質砂。2~5mm軽石1%・2~5mm礫1%混。
 17 暗褐色 (10YR3/3) 砂質シルト。2~5mm軽石1%・2~5mm礫1%混。
 18 黒褐色 (10YR2/3) シルト・粘質砂。2~10mm軽石1%・2~5mm炭化物1%・2~5mm礫1%混。
 カマド崩落土。
 19 暗褐色 (10YR3/3) シルト質粘土。2~5mm軽石1%・2mm焼土⁷ロック1%混。カマド崩落土。
 20 褐色 (7.5YR4/6) シルト質粘土。2~20mm焼土⁷ロック混。カマド崩落土。
 21 暗褐色 (10YR3/3) 砂質シルト。2~15mm III層土⁷ロック3%・2~20mm IV層土⁷ロック2%・
 2~15mm軽石・2~5mm礫1%混。
 28 褐色 (7.5YR4/4) 砂質シルト。2~5mm軽石1%・2~5mm礫1%・
 2~10mm III層土⁷ロック1%混。裏込土。
 29 黒褐色 (10YR2/3) シルト質砂。2~15mm軽石1%混。
 30 暗褐色 (10YR3/3) シルト質砂。2mm軽石1%混。
 31 褐色 (7.5YR4/4) 砂質シルト。2~5mm軽石2%・2~5mm IV層土⁷ロック2%・
 2~5mm礫1%混。裏込土。
 32 暗褐色 (10YR3/4) シルト質砂。2~10mm軽石1%・2~5mm礫1%・
 2~20mm III層土⁷ロック1%・2~20mm IV層土⁷ロック1%混。</p> |
|--|---|

SB4063 (2)

- | | | | |
|------------------|---|---------------------|--|
| 33 暗褐色 (10YR3/3) | シルト質砂。2~10mm軽石3%・2~5mm礫2%混。 | 44 暗褐色 (10YR3/3) | シルト質粘土・砂。2~5mm軽石1%・2~5mm炭化物1%混。カト掘方埋土。 |
| 34 暗褐色 (10YR3/3) | シルト質砂。2~5mm軽石1%・2~5mm礫1%混。 | 45 黒褐色 (10YR2/3) | シルト質砂。2~5mmIII層土ブロック2%・2~5mm軽石1%・2~5mm礫1%混。掘方埋土。 |
| 35 暗褐色 (10YR3/4) | 砂質シルト。2~5mm軽石2%・2~5mm礫1%混。裏込土。 | 46 黒褐色 (10YR2/3) | シルト質砂。2~30mmIII層土ブロック3%・2~10mmIV層土ブロック2%・2~5mm礫1%混。掘方埋土。 |
| 36 暗褐色 (10YR3/3) | シルト質砂。2~5mm軽石1%・2~5mm礫1%・2~10mmIV層土ブロック1%混。 | 47 黒褐色 (10YR2/2) | シルト質砂。2~15mmIII層土ブロック1%・2~10mmIV層土ブロック1%・2~5mm炭化物1%・2~5mm焼土1%混。 |
| 37 褐色 (10YR4/4) | シルト質砂。2~5mm軽石2%・2~20mmIV層土ブロック2%・2~5mm礫1%混。 | 48 褐色 (7.5YR4/4) | 砂質シルト。2~20mmIII層土ブロック1%・2~10mmIV層土ブロック1%混。掘方埋土。 |
| 38 暗褐色 (10YR3/3) | シルト質砂。2~10mmIII層土ブロック2%・2~5mm軽石1%・2~5mm礫1%・2~20mmIV層土ブロック1%混。 | 49 にぶい黄褐色 (10YR4/3) | 砂質シルト。2~20mmIII層土ブロック2%・2~30mmIV層土ブロック2%・2~10mm軽石1%・2~10mm礫1%混。掘方埋土。 |
| 39 暗褐色 (10YR3/4) | シルト質砂。2~10mmIII層土ブロック2%・2~5mm軽石1%・2~5mm礫1%・2~20mmIV層土ブロック1%混。 | 50 暗褐色 (10YR3/4) | シルト質砂。2~5mm軽石1%・2~5mm礫1%・2~5mmIII層土ブロック1%混。掘方埋土。 |
| 40 褐色 (7.5YR4/4) | 砂質シルト。2~15mm軽石1%・2~5mm礫1%・2~5mmIII層土ブロック1%混。 | | |
| 41 暗褐色 (10YR3/3) | シルト質砂。2~5mm軽石2%・2~10mm礫1%混。 | | |
| 42 暗褐色 (10YR3/4) | シルト質粘土。2~5mm軽石1%・2mm焼土1%混。カト掘方埋土。 | | |
| 43 暗褐色 (10YR3/4) | 粘質シルト。2mm軽石1%混。カト掘方埋土。 | | |

SB4061

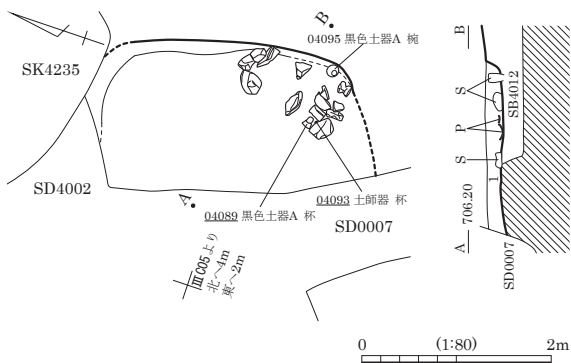

1 極暗褐色 (7.5YR2/3) 粘性・しまりなし。黒色土主体。軽石混。

遺物出土状況

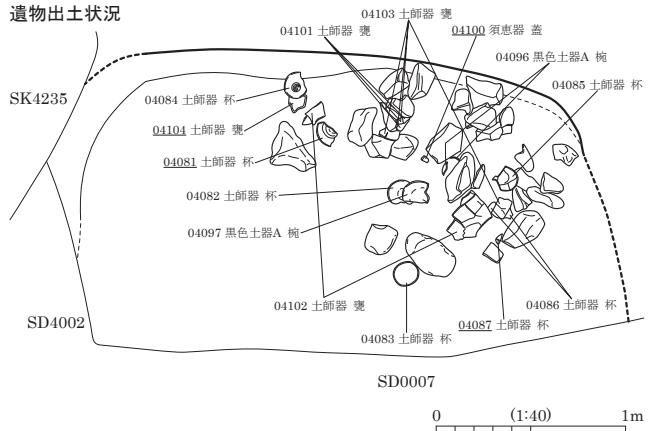

SB4064

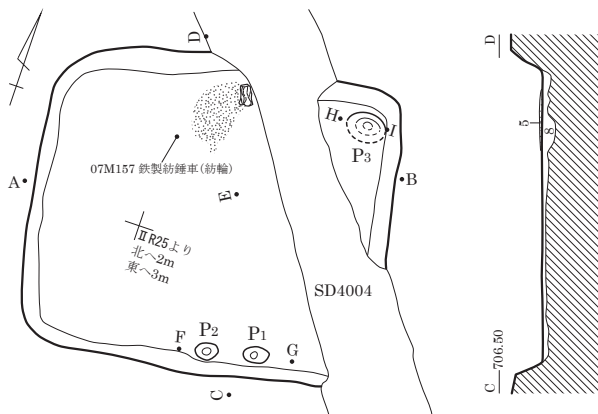

遺物出土状況

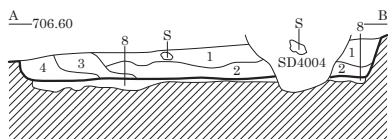
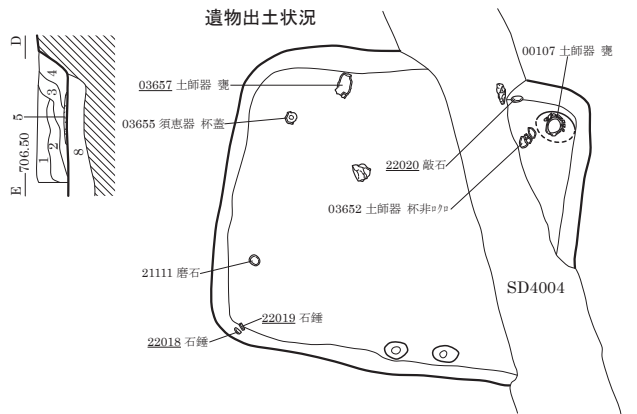

- | | |
|--------------------|------------------------------------|
| 1 にぶい黄褐色 (10YR4/3) | シルト。粘性なし。しまり弱。10mm軽石5%・2~10mm礫3%混。 |
| 2 暗褐色 (10YR3/3) | シルト。粘性・しまり弱。10mm軽石3%混。 |
| 3 暗褐色 (10YR3/4) | シルト。粘性弱。しまりなし。10mm軽石3%混 |
| 4 暗褐色 (10YR3/3) | シルト。粘性・しまり弱。10mm軽石1%混。 |
| 5 | 炭化物層。 |
| 6 にぶい黄褐色 (10YR4/3) | 粘性弱。しまりなし。10mm軽石2%混。 |
| 7 褐色 (10YR4/4) | 粘性なし。しまり弱。10mm軽石3%混。 |
| 8 明褐色 (7.5YR5/6) | 粘性・しまりなし。10mm軽石1%混。掘方埋土。 |

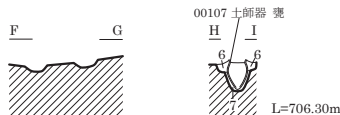

0 (1:80) 2m

SB4065

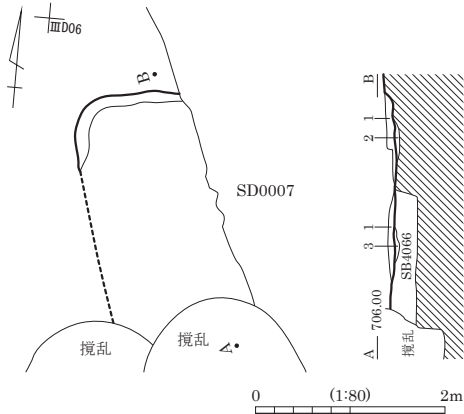

- 1 黒褐色(10YR2/2) シルト質砂。
2~10mm軽石2%・2~5mm礫2%混。
- 2 黒褐色(10YR2/2) シルト質砂。しまり強。
2~5mm軽石1%・2~5mm礫1%混。貼床。
- 3 暗褐色(10YR3/4) シルト質砂。2~10mm軽石1%・2~5mm礫
1%・2~10mmIV層土7°ロッキ1%混。貼床。

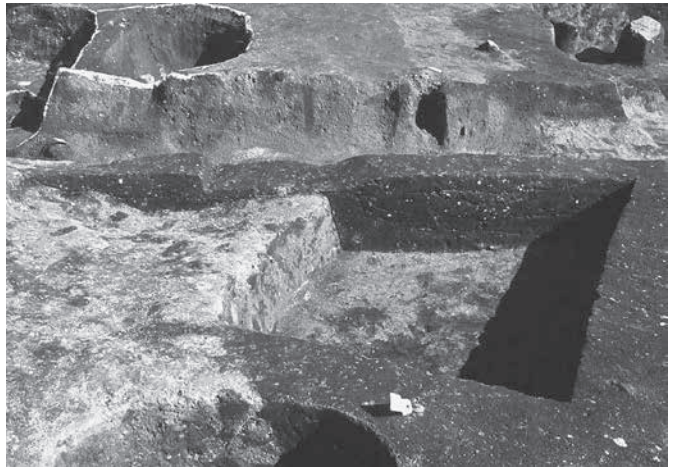

SB4065・4066 埋土堆積状況(西より)

SB4068

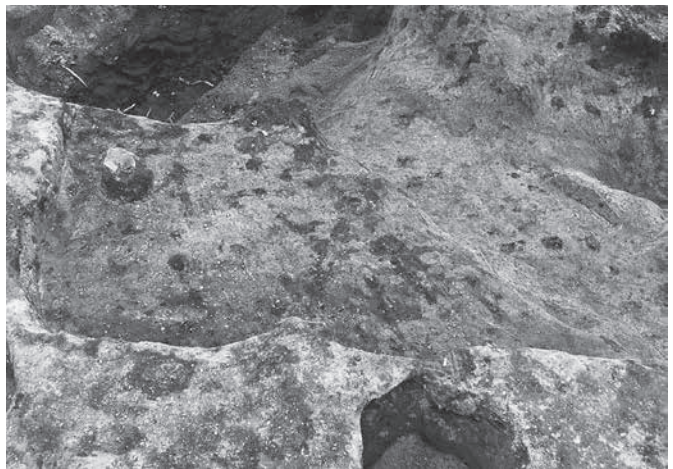
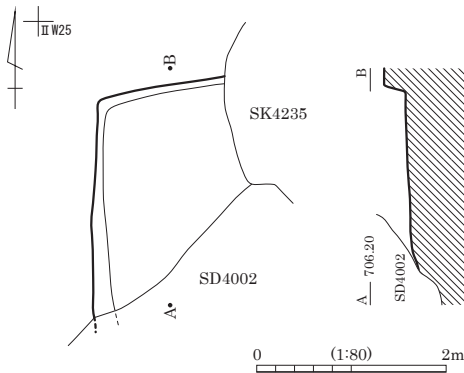

SB4068 完掘状況(西より)

SB5001

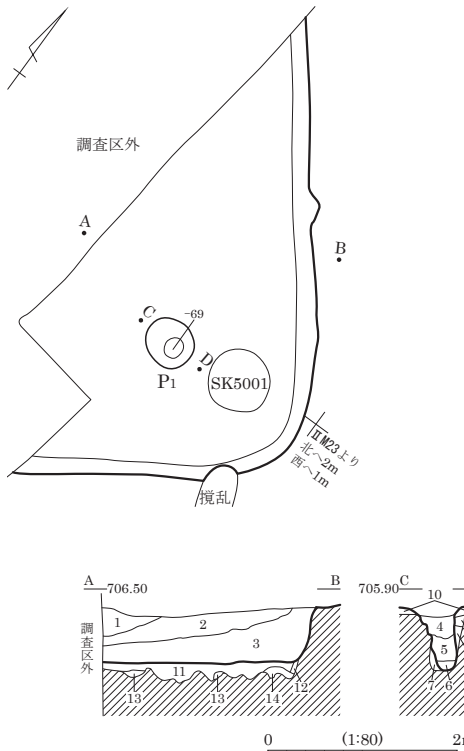

- 1 黒褐色(10YR2/3) 粘性弱。しまり普通。粒子細。20mm前後褐色土フロック
やや多混。5mm前後軽石・10mm前後黒褐色土フロック少混。
- 2 暗褐色(10YR3/3) 粘性弱。しまり普通。粒子細。5mm前後軽石多混。
10mm前後褐色土フロック少混。10mm前後黒褐色土フロック微混。
- 3 黒褐色(10YR3/2) 粘性弱。しまり普通。粒子細。5mm前後軽石やや多混。
- 4 黒褐色(10YR2/3) 粘性弱。しまり普通。粒子細。5mm前後軽石少混。
炭化物微混。柱痕か。
- 5 黒褐色(10YR3/2) 粘性弱。しまり普通。粒子細。5mm前後軽石少混。
5mm前後にぶい黄褐色土(粘性弱。粒子やや細。)フロックやや多混。
柱痕か。
- 6 黒褐色(10YR2/2) 粘性弱。しまり強。粒子細。5mm前後軽石少混。
5mm前後褐色土層状に混。
- 7 黒褐色(10YR3/2) 粘性弱。しまり普通。粒子細。5mm前後軽石・
10~50mmにぶい黄褐色土(粘性弱。粒子やや細。)フロック少混。
柱痕掘方埋土か。
- 8 黒褐色(10YR2/3) 粘性弱。しまり普通。粒子細。5mm前後軽石・
5mm前後にぶい黄褐色土(粘性弱。粒子やや細。)フロック少混。
5mm前後黒色土フロック微混。柱痕掘方埋土か。
- 9 にぶい黄褐色(10YR5/3) 粘性弱。しまり普通。粒子やや細。5mm前後軽石・
5~30mm黒褐色土(粘性弱。粒子細。)フロック少混。柱痕掘方埋土。
粘性弱。しまりあり。粒子細。5mm前後にぶい黄褐色土(粘性弱。
粒子やや細。)フロックやや多混。5mm前後軽石少混。
- 10 黒褐色(10YR2/3) 粘性弱。しまり普通。粒子細。5mm前後軽石・
10mm前後褐色土フロック少混。貼床。
- 11 黒褐色(10YR2/3) 粘性弱。しまりあり。粒子細。20mm前後褐色土フロック・
5~30mm黒褐色土フロックやや多混。5mm前後軽石少混。貼床。
- 12 黒褐色(10YR3/2) 粘性弱。しまり普通。粒子細。5mm前後軽石微混。
- 13 にぶい黄褐色(10YR4/3) 粘性弱。しまり普通。粒子細。5mm前後軽石・
10mm前後褐色土フロック少混。
- 14 黒褐色(10YR2/3) 粘性弱。しまり普通。粒子細。10mm前後褐色土フロック
やや多混。5mm前後軽石少混。5mm前後黒褐色土フロック微混。

SB5002

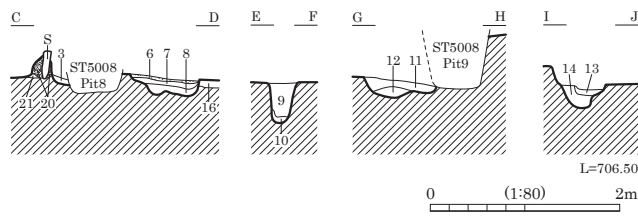
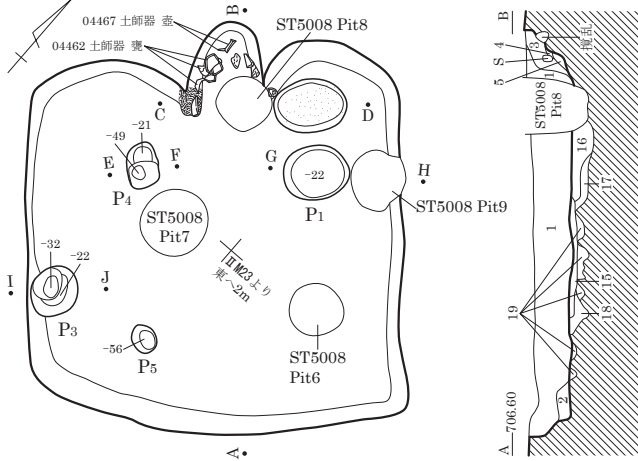

- 1 暗褐色 (10YR3/3) 粘性弱。しまり普通。粒子細。5~30mm軽石やや多混。10mm前後褐色土 (粘性弱。粒子粗。)ﾌﾞｯｸ微混。
- 2 黒褐色 (10YR3/2) 粘性弱。しまり普通。粒子細。10mm前後軽石少混。5~70mm褐色土ﾌﾞｯｸ微混。
- 3 黒褐色 (10YR2/3) 粘性弱。しまり普通。粒子細。5mm前後軽石・10~60mm暗赤灰色粘土 (粘性やや弱。粒子細。)ﾌﾞｯｸ少混。褐色土・焼土粒微混。
- 4 暗赤褐色 (5YR3/6) 粘性弱。しまり普通。粒子細。5mm前後軽石微混。
- 5 黒褐色 (10YR2/3) 粘性弱。しまり普通。粒子細。5mm前後軽石微混。
- 6 褐灰色 (10YR4/1) 粘性弱。しまり普通。粒子細。炭化物少混。暗褐色土微混。
- 7 暗褐色 (10YR3/3) 粘性弱。しまり普通。粒子細。10mm前後褐灰色粘土 (粘性ややあり。粒子細。)ﾌﾞｯｸ少混。5mm前後軽石・褐色土微混。
- 8 暗褐色 (10YR3/3) 粘性弱。しまり普通。粒子細。5mm前後軽石・5mm前後褐色土ﾌﾞｯｸ少混。
- 9 黒褐色 (10YR2/3) 粘性弱。しまり普通。粒子細。5mm前後軽石・5mm前後褐色土ﾌﾞｯｸ微混。
- 10 にぶい黄褐色 (10YR4/3) 粘性弱。しまり普通。粒子細。5mm前後軽石・5mm前後褐色土ﾌﾞｯｸ微混。
- 11 黒褐色 (10YR2/3) 粘性弱。しまり普通。粒子細。10mm前後黄褐色土ﾌﾞｯｸやや多混。5mm前後軽石・5mm前後黒褐色土ﾌﾞｯｸ少混。
- 12 黒褐色 (10YR3/2) 粘性弱。しまり普通。粒子細。10mm前後にぶい黄褐色土ﾌﾞｯｸやや多混。5mm前後軽石少混。
- 13 黒褐色 (10YR2/3) 粘性弱。しまり普通。粒子細。5mm前後軽石・5mm前後褐色土ﾌﾞｯｸ微混。

- 14 黒褐色 (10YR2/3) 粘性弱。しまり普通。粒子細。5mm前後軽石・5~30mm褐色土ﾌﾞｯｸ少混。
- 15 黒褐色 (10YR2/3) 粘性弱。しまりあり。粒子細。褐色土 (粘性弱。粒子やや細。)ﾌﾞｯｸやや多混。10mm前後軽石少混。貼床。
- 16 黒褐色 (10YR2/3) 粘性弱。しまり普通。粒子細。5mm前後軽石少混。5~50mm褐色土ﾌﾞｯｸ・10mm前後黒色土ﾌﾞｯｸ微混。
- 17 褐色 (7.5YR4/4) 粘性弱。しまり普通。粒子細。5mm前後黒褐色土ﾌﾞｯｸ少混。5mm前後軽石微混。
- 18 黒褐色 (10YR2/3) 粘性弱。しまり普通。粒子細。5mm褐色土ﾌﾞｯｸやや多混。5mm前後軽石微混。
- 19 暗褐色 (10YR3/4) 粘性弱。しまり普通。粒子細。10mm前後黒褐色土ﾌﾞｯｸ少混。5mm前後軽石微混。
- 20 暗褐色 (10YR3/3) 粘性弱。しまりあり。粒子細。10~100mm灰褐色粘土 (粘性ややあり。粒子細。)ﾌﾞｯｸやや多混。5mm軽石少混。カマﾄ袖構築材。
- 21 暗褐色 (10YR3/3) 粘性弱。しまり普通。粒子細。20mm前後褐色土ﾌﾞｯｸ少混。5mm前後軽石微混。

SB5004

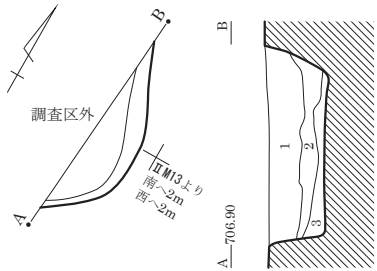

- 1 黒褐色 (10YR3/2) 粘性弱。しまり普通。粒子細。5mm前後軽石少混。炭化物微混。
- 2 黒色 (10YR2/1) 粘性弱。しまり普通。粒子細。10~100mm黒褐色土ﾌﾞｯｸやや多混。5mm前後軽石少混。
- 3 暗褐色 (10YR3/3) 粘性弱。しまり普通。粒子細。20mm前後黒褐色土ﾌﾞｯｸ少混。5mm前後軽石微混。



SB5002 完掘状況 (南より)

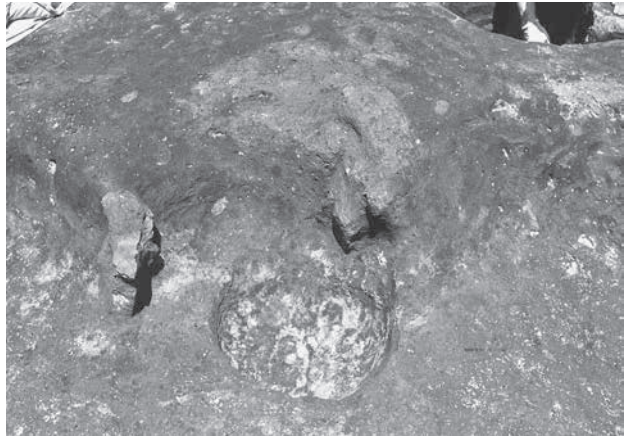

SB5002 カマド 完掘状況 (南より)

SB5003

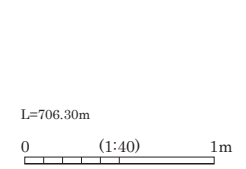
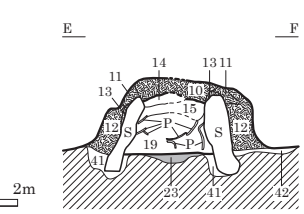
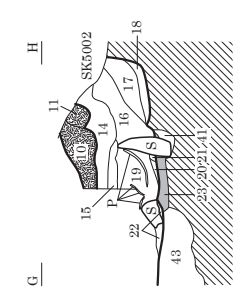
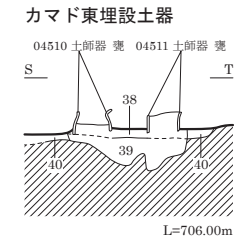
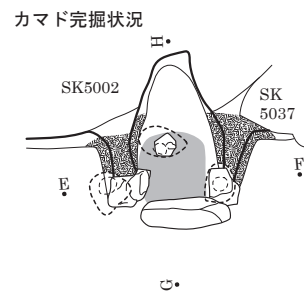
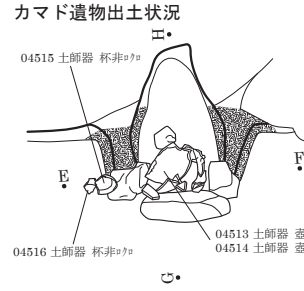
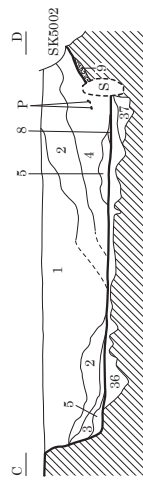
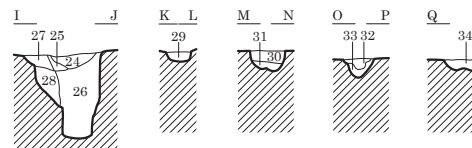
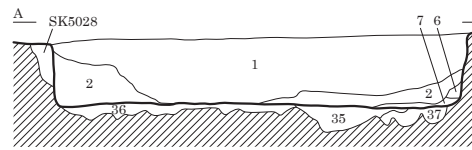
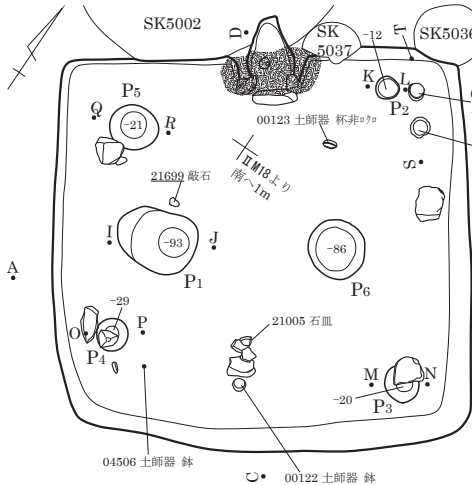

- | | |
|---|---|
| <p>1 暗褐色 (10YR3/3) 粘性弱。しまり普通。10mm黄褐色土⁺ロク⁺・5mm軽石やや多混。10mm黒色土⁺ロク⁺少混。</p> <p>2 黒褐色 (10YR2/3) 粘性弱。しまり普通。粒子細。5mm軽石少混。10mm黄褐色土⁺ロク⁺・10mm黒色土⁺ロク⁺微混。</p> <p>3 黒色 (10YR2/1) 粘性弱。しまり普通。粒子細。黒褐色土少混。黄褐色土⁺・5mm軽石微混。</p> <p>4 暗褐色 (10YR3/3) 粘性弱。しまり普通。粒子細。5mm軽石やや多混。50mm黒色土⁺ロク⁺・10~80mmにぶい黄褐色土⁺ロク⁺少混。</p> <p>5 黒褐色 (10YR2/3) 粘性弱。しまり普通。粒子細。5~30mm黄褐色土⁺ロク⁺少混。50mm黒色土⁺ロク⁺・5mm軽石微混。</p> <p>6 褐色 (10YR4/6) 粘性弱。しまりあり。粒子細。5mm軽石微混。</p> <p>7 黒褐色 (10YR2/3) 粘性弱。しまりあり。粒子細。5mm褐色土やや多混。5mm黒色土層少混。5mm軽石微混。</p> <p>8 黒色 (10YR2/1) 粘性弱。しまり普通。粒子細。50mmにぶい黄褐色土⁺ロク⁺少混。5mm軽石微混。</p> <p>9 にぶい黄褐色 (10YR5/3) 粘性弱。しまりあり。粒子やや細。5mm軽石微混。カマド⁺構築材。</p> <p>10 にぶい黄褐色 (10YR5/3) 粘性やや弱。しまりあり。粒子細。5mm軽石少混。炭化物微混。カマド⁺構築材。</p> <p>11 黒褐色 (10YR2/3) 粘性弱。しまりあり。5mm軽石・炭化物微混。カマド⁺構築材。</p> <p>12 にぶい黄褐色 (10YR5/3) 粘性やや弱。しまりあり。粒子細。5mm軽石少混。5mm黒褐色土⁺ロク⁺微混。カマド⁺構築材。</p> <p>13 にぶい赤褐色 (5YR4/4) 粘性やや弱。しまりあり。粒子細。カマド⁺構築材。</p> <p>14 黒褐色 (10YR3/2) 粘性弱。しまり普通。粒子細。5mm軽石・5~30mmにぶい赤褐色土⁺ロク⁺やや多混。灰少混。</p> <p>15 黒褐色 (10YR2/3) 粘性弱。しまり普通。粒子細。5mm褐色土⁺ロク⁺やや多混。5mm軽石微混。</p> <p>16 黒褐色 (10YR2/3) 粘性弱。しまり普通。粒子細。5mm軽石・5~30mmにぶい赤褐色土⁺ロク⁺やや多混。炭化物微混。</p> <p>17 黒褐色 (10YR3/2) 粘性弱。しまり普通。5mm軽石・5mmにぶい赤褐色土⁺ロク⁺・5mm褐色土⁺ロク⁺少混。</p> <p>18 黒褐色 (10YR3/2) 粘性弱。しまり普通。粒子細。5mm褐色土⁺ロク⁺やや多混。5mm軽石少混。</p> <p>19 黒褐色 (10YR2/3) 粘性弱。しまり普通。粒子細。5~20mmにぶい赤褐色土⁺ロク⁺やや多混。5mm軽石微混。</p> <p>20 灰黄褐色 (10YR5/2) 粘性弱。しまり普通。灰多混。5mm軽石微混。</p> <p>21 黒褐色 (10YR3/2) 粘性弱。しまり普通。粒子細。5mm軽石・5mm褐色土⁺ロク⁺微混。</p> <p>22 黒褐色 (10YR2/3) 粘性弱。しまり普通。粒子細。5mm軽石・5mm褐色土⁺ロク⁺・炭化物・焼土粒微混。</p> | <p>23 暗赤褐色 (5YR3/6) 粘性弱。しまりあり。粒子細。火床。</p> <p>24 黒褐色 (10YR3/2) 粘性弱。しまり普通。粒子細。5mm軽石少混。</p> <p>25 黒褐色 (10YR3/2) 粘性弱。しまり普通。粒子細。5mm軽石少混。</p> <p>26 暗褐色 (10YR3/3) 粘性弱。しまり普通。粒子細。5mm軽石・5~30mmにぶい黄褐色土⁺ロク⁺やや多混。5mm黒色土⁺ロク⁺微混。</p> <p>27 黒褐色 (10YR2/2) 粘性弱。しまり普通。粒子細。黒色土少混。5mm軽石・褐色土微混。</p> <p>28 黒褐色 (10YR2/2) 粘性弱。しまり普通。粒子細。1~10mm褐色土⁺ロク⁺少混。5mm黒色土⁺ロク⁺少混。</p> <p>29 褐色 (7.5YR4/6) 粘性弱。しまり普通。粒子やや細。5mm軽石・20mm灰黄褐色土⁺ロク⁺少混。</p> <p>30 黒褐色 (10YR2/3) 粘性弱。しまり普通。粒子細。10mm黒色土⁺ロク⁺やや多混。5mm軽石・5mm褐色土⁺ロク⁺微混。</p> <p>31 黒褐色 (10YR2/2) 粘性弱。しまり普通。粒子細。褐色土少混。</p> <p>32 褐色 (7.5YR4/4) 砂質⁺粘。粘性弱。しまり普通。粒子やや細。5mm軽石少混。暗褐色土 (粘性弱。粒子細。) 微混。</p> <p>33 暗褐色 (10YR3/3) 粘性弱。しまり普通。粒子細。10mm褐色土⁺ロク⁺・5mm軽石少混。</p> <p>34 黒褐色 (10YR2/3) 粘性弱。しまり普通。粒子細。20mm褐色土⁺ロク⁺やや多混。5mm軽石・10mm黒色土⁺ロク⁺少混。</p> <p>35 暗褐色 (10YR3/3) 粘性弱。しまり普通。5~40mm黄褐色土⁺ロク⁺多混。5mm軽石やや多混。5mm黒色土⁺ロク⁺少混。</p> <p>36 黒褐色 (10YR2/2) 粘性弱。しまり普通。10mm褐色土⁺ロク⁺少混。</p> <p>37 にぶい黄褐色 (10YR4/3) 粘性弱。しまり普通。10mmにぶい黄褐色土⁺ロク⁺多混。5mm軽石少混。5mm黒色土⁺ロク⁺微混。</p> <p>38 暗褐色 (10YR3/3) 粘性弱。しまり普通。粒子細。5mm前後軽石・5mm前後にぶい黄褐色土⁺ロク⁺少混。5mm前後黒色土⁺ロク⁺微混。</p> <p>39 暗褐色 (10YR3/3) 粘性弱。しまり普通。粒子細。10mm前後にぶい黄褐色土⁺ロク⁺多混。5mm前後軽石・5mm前後黒色土⁺ロク⁺少混。</p> <p>40 暗褐色 (10YR3/3) 粘性弱。しまり普通。にぶい黄褐色土⁺ロク⁺やや多混。5mm前後軽石・5~30mm黒色土⁺ロク⁺少混。</p> <p>41 暗褐色 (10YR3/4) 粘性弱。しまり普通。粒子細。5mm軽石やや多混。5mm褐色土⁺ロク⁺少混。5mm黒褐色土⁺ロク⁺微混。</p> <p>42 褐色 (10YR4/6) 粘性弱。しまり普通。粒子細。5mm軽石・20mm黒褐色土⁺ロク⁺微混。</p> <p>43 黒褐色 (10YR2/3) 粘性弱。しまり普通。粒子細。5~30mm褐色土⁺ロク⁺やや多混。5mm軽石・10mm黒色土⁺ロク⁺少混。</p> |
|---|---|

SB5005

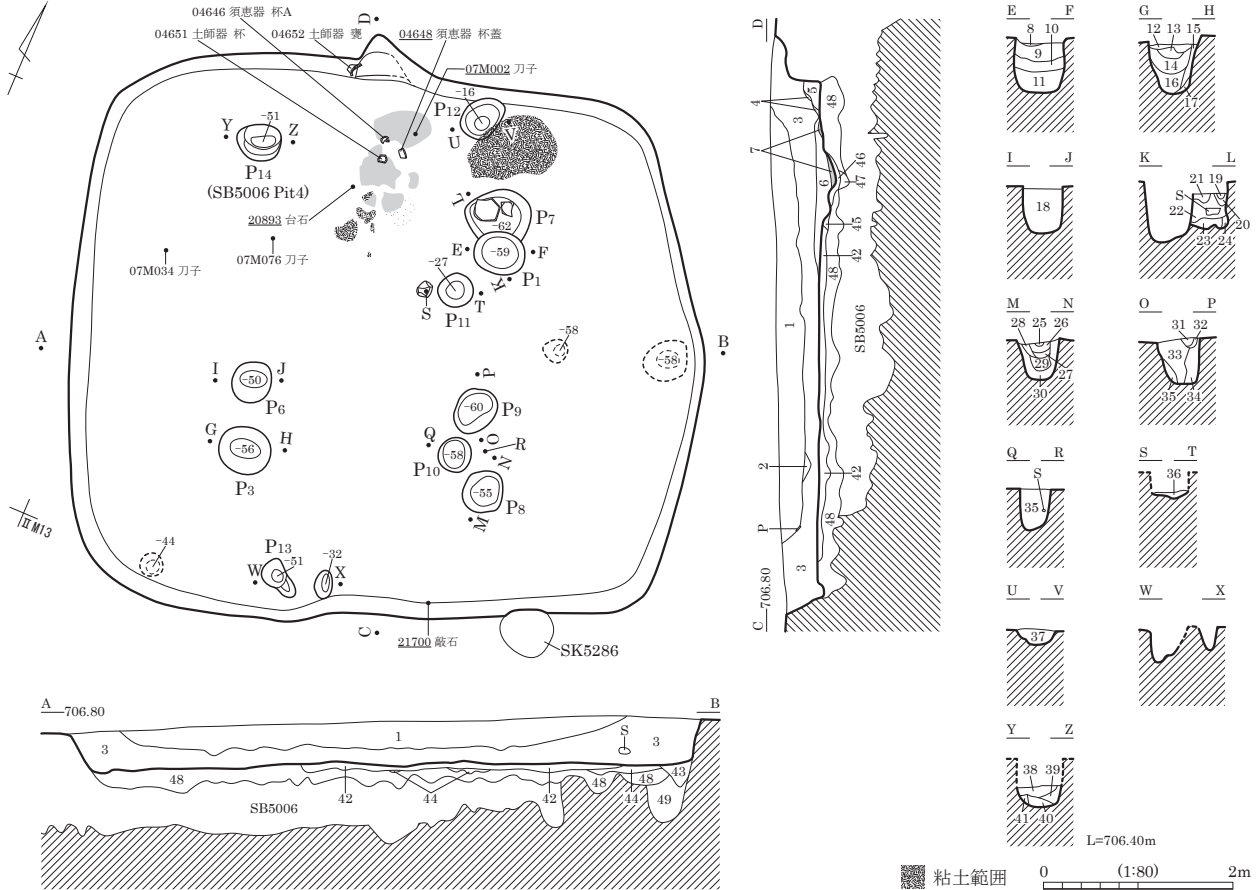

- | | |
|---|--|
| <p>1 暗褐色 (10YR3/3) シルト, 粘性・しまりなし。10mm以下黄褐色シルト7%・5mm以下礫3%混。</p> <p>2 黒褐色 (10YR3/2) シルト, 粘性・しまりなし。</p> <p>3 黒褐色 (10YR2/3) シルト, 粘性・しまりなし。</p> <p>4 褐色 (10YR4/4) シルト, 粘性・しまりなし。</p> <p>5 黒褐色 (10YR2/3) シルト, 粘性・しまりなし。</p> <p>6 黒褐色 (10YR2/3) シルト, 粘性・しまりなし。焼土粒2%・炭化物1%・黒色シルト混。</p> <p>7 焼土。</p> <p>8 黄褐色 (10YR5/6) シルト, 粘性あり。しまりなし。黒褐色シルト(粘性・しまりなし。)15%混。</p> <p>9 黒褐色 (10YR2/3) シルト, 粘性・しまりなし。2mm以下軽石3%・黄褐色シルト3%混。</p> <p>10 黒褐色 (10YR2/3) シルト, 粘性・しまりなし。黄褐色シルト20%・5mm以下軽石7%混。</p> <p>11 黒褐色 (10YR2/3) シルト, 粘性・しまりなし。5mm以下軽石5%・2mm以下黄褐色シルト3%混。</p> <p>12 黒褐色 (10YR2/3) シルト, 粘性・しまりなし。</p> <p>13 黄褐色 (10YR5/6) シルト, 粘性・しまりなし。黒褐色シルト25%混。</p> <p>14 黒褐色 (10YR2/3) シルト, 粘性・しまりなし。5mm以下軽石15%・2mm以下黄褐色シルト15%混。</p> <p>15 黒褐色 (10YR2/3) シルト, 粘性・しまりなし。3mm以下軽石10%・10mm以下黄褐色シルト10%・10mm以下黒色シルト(粘性あり。しまりなし。)1%混。</p> <p>16 黒褐色 (10YR2/3) シルト, 粘性・しまりなし。5mm以下軽石7%・2mm以下黄褐色シルト5%混。</p> <p>17 黒褐色 (10YR2/3) シルト, 粘性・しまりなし。5mm以下黒色シルト(粘性あり。しまりなし。)10%混。</p> <p>18 黒褐色 (10YR2/3) シルト, 粘性・しまりなし。3mm以下軽石15%・5mm以下黄褐色シルト7%・黒色シルト7%混。</p> <p>19 黄褐色 (10YR5/6) シルト, 粘性・しまりなし。黒褐色シルト層状に30%混。</p> <p>20 黄褐色 (10YR5/6) シルト, 粘性・しまりなし。10mm以下黒褐色シルトブロック25%混。</p> <p>21 黄褐色 (10YR5/6) シルト, 粘性・しまりなし。黒褐色シルト層状に10%混。</p> <p>22 黒褐色 (10YR2/3) シルト, 粘性・しまりなし。</p> <p>23 黒褐色 (10YR2/3) シルト, 粘性・しまりなし。20mm以下黄褐色シルトブロック20%混。</p> <p>24 黒褐色 (10YR2/3) シルト, 粘性・しまりなし。10mm以下黄褐色シルトブロック10%混。</p> <p>25 黒褐色 (10YR2/3) シルト, 粘性・しまりなし。黄褐色シルト25%混。</p> <p>26 黒褐色 (10YR2/3) シルト, 粘性・しまりなし。2mm黄褐色シルトブロック3%混。</p> | <p>27 黒褐色 (10YR2/3) シルト, 粘性・しまりなし。黄褐色シルト層状に20%・3mm以下黒色シルトブロック3%混。</p> <p>28 黄褐色 (10YR5/6) シルト, 粘性・しまりなし。15mm以下黒褐色シルトブロック20%混。</p> <p>29 黒褐色 (10YR2/3) シルト, 粘性・しまりなし。10mm以下軽石7%・5mm以下黒色シルトブロック5%混。</p> <p>30 黒褐色 (10YR2/3) シルト, 粘性・しまりなし。3mm以下黄褐色シルトブロック7%・3mm以下黒色シルトブロック5%混。</p> <p>31 黒褐色 (10YR2/3) シルト, 粘性・しまりなし。3mm以下黄褐色シルト(粘性なし。しまりあり。)ブロック30%・5mm以下軽石7%混。</p> <p>32 黄褐色 (10YR5/6) シルト, 粘性なし。しまりあり。</p> <p>33 黒褐色 (10YR2/3) シルト, 粘性・しまりなし。5mm以下黄褐色シルトブロック15%・5mm以下軽石7%・10mm以下礫7%・5mm以下黒色シルトブロック5%混。</p> <p>34 黒褐色 (10YR2/3) シルト, 粘性・しまりなし。5mm軽石5%・5mm以下黄褐色シルトブロック10%・5mm以下黒色シルトブロック5%混。</p> <p>35 黒褐色 (10YR2/3) シルト, 粘性・しまりなし。10mm以下黒色シルトブロック10%・10mm以下軽石7%・5mm以下黄褐色シルトブロック7%混。</p> <p>36 黒色 (10YR2/1) 粘土, 粘性・しまりあり。3mm以下軽石7%混。</p> <p>37 黒色 (10YR2/1) 粘土, 粘性・しまりあり。黒褐色シルト(粘性・しまりなし。)15%・2mm以下焼土ブロック7%・15mm以下軽石2%混。</p> <p>38 黒褐色 (10YR2/3) シルト, 粘性・しまりなし。5mm以下黄褐色シルトブロック10%・4mm以下黒色シルトブロック5%混。</p> <p>39 黒褐色 (10YR2/3) シルト, 粘性・しまりなし。20mm以下黄褐色シルトブロック20%・5mm以下軽石10%・10mm以下黒色シルトブロック10%混。</p> <p>40 黄褐色 (10YR5/6) シルト, 粘性・しまりなし。2mm以下黒褐色シルトブロック5%混。</p> <p>41 黒褐色 (10YR2/3) シルト, 粘性・しまりなし。5mm以下黒色シルトブロック混。</p> <p>42 黒褐色 (10YR2/3) シルト, 粘性なし。しまりあり。黒色シルト層状に20%混。貼床。</p> <p>43 黄褐色 (10YR5/6) シルト, 粘性・しまりなし。黒褐色シルト10%混。</p> <p>44 黄褐色 (10YR5/6) シルト, 粘性なし。しまりあり。黒褐色シルト10%混。</p> <p>45 灰黄褐色 (10YR5/2) シルト, 粘性・しまりなし。</p> <p>46 明赤褐色 (5YR5/8) シルト, 粘性・しまりなし。黒褐色シルト層状に20%・10mm以下軽石2%・10mm以下灰黄褐色シルトブロック2%混。</p> <p>47 黒褐色 (10YR2/3) シルト, 粘性・しまりなし。20mm以下明赤褐色シルトブロック20%・5mm以下灰黄褐色シルトブロック5%混。</p> <p>48 黒褐色 (10YR2/3) シルト, 粘性・しまりなし。5mm以下軽石15%・20mm以下黄褐色シルトブロック7%・10mm以下黒色シルトブロック10%混。床下ビット埋土。</p> <p>49</p> |
|---|--|

SB5006 (1)

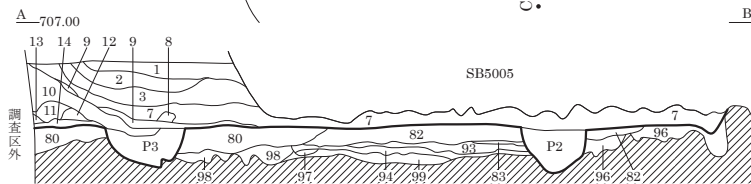
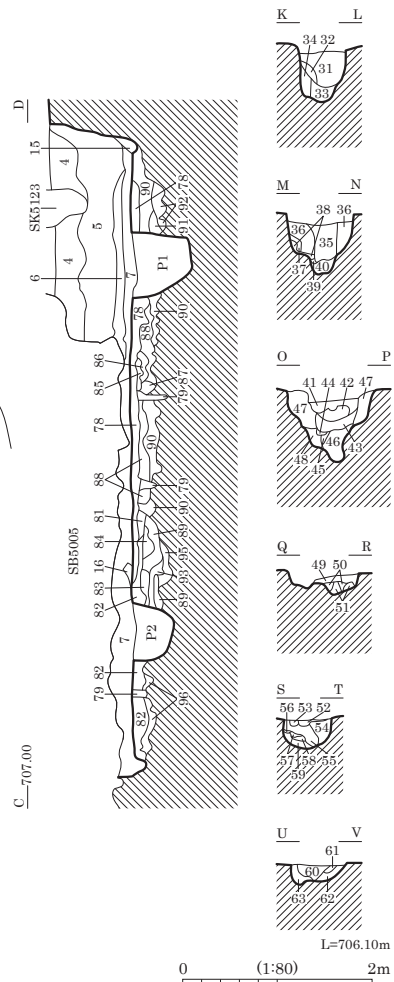
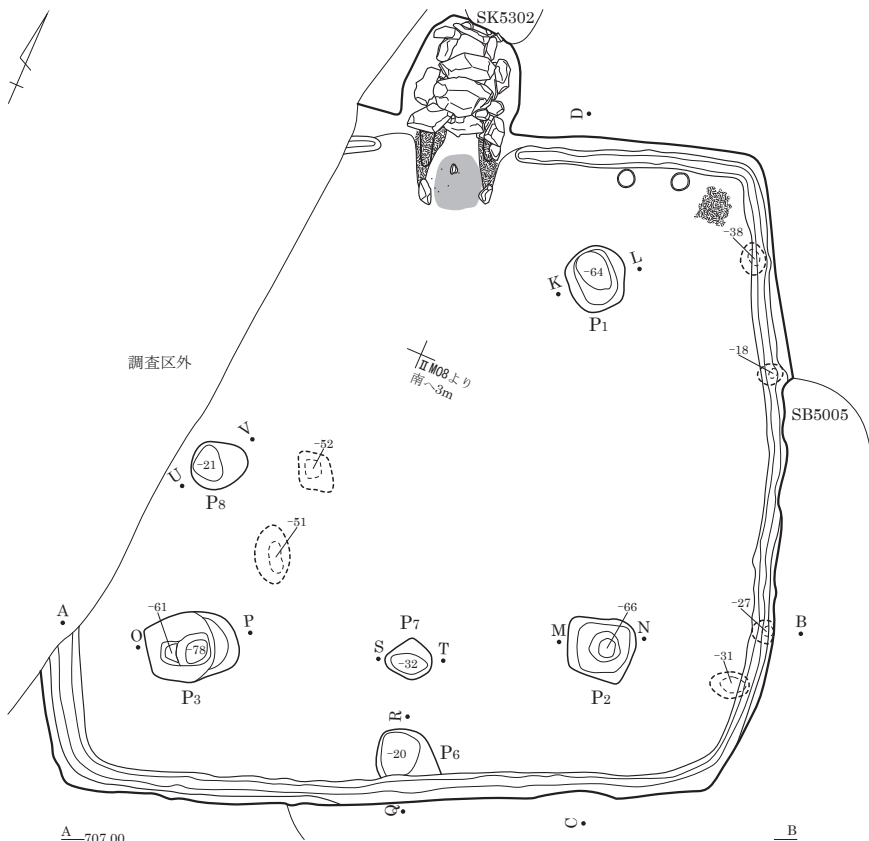

遺物出土状況

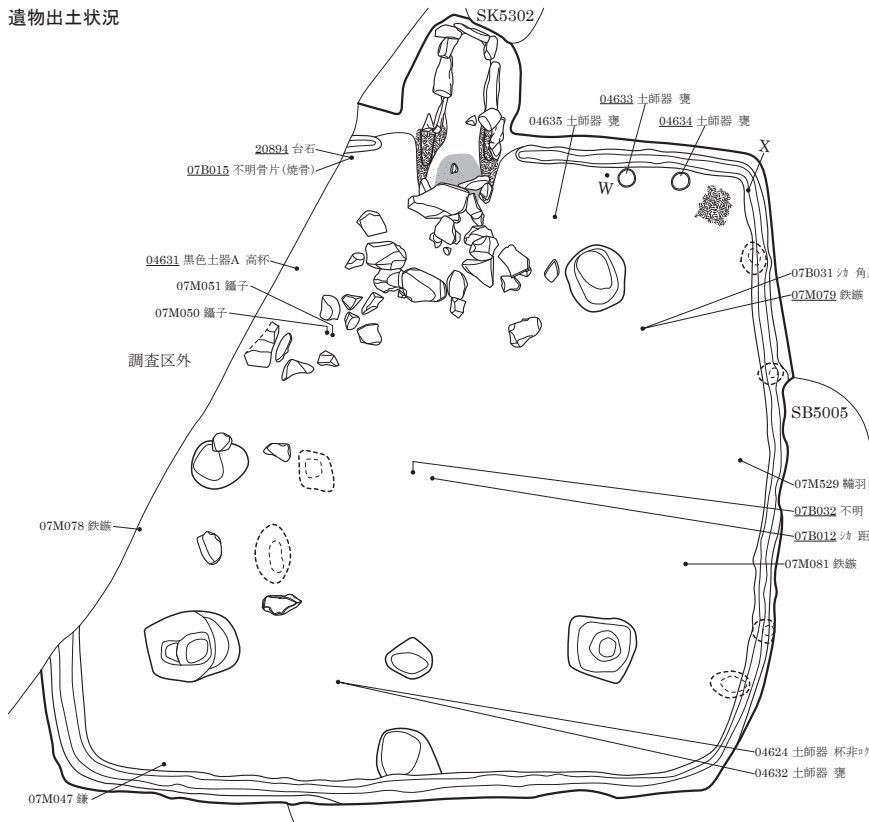

カマド東埋設土器

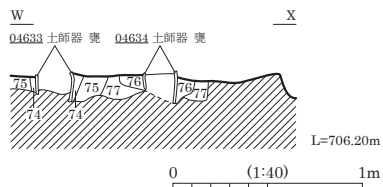

0 (1:80) 2m

SB5006 (2)

カマド磔・遺物出土状況

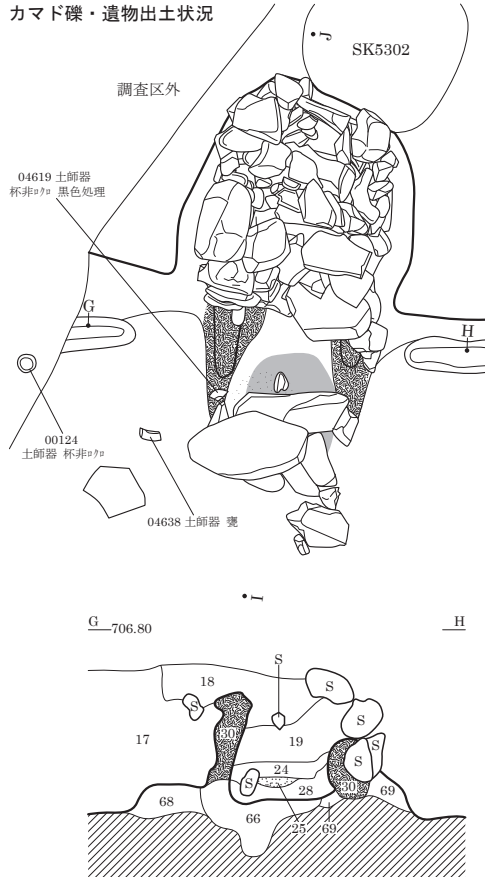

カマド完掘状況

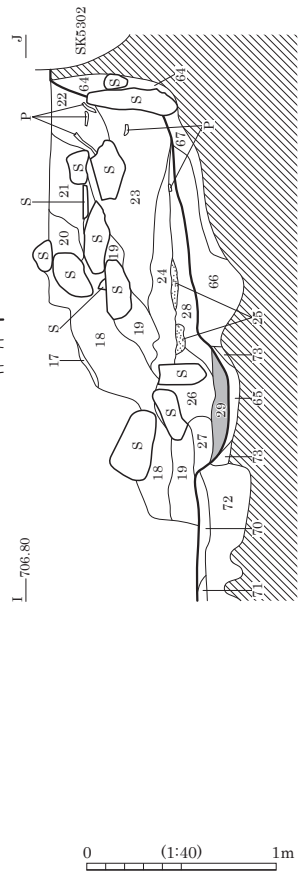
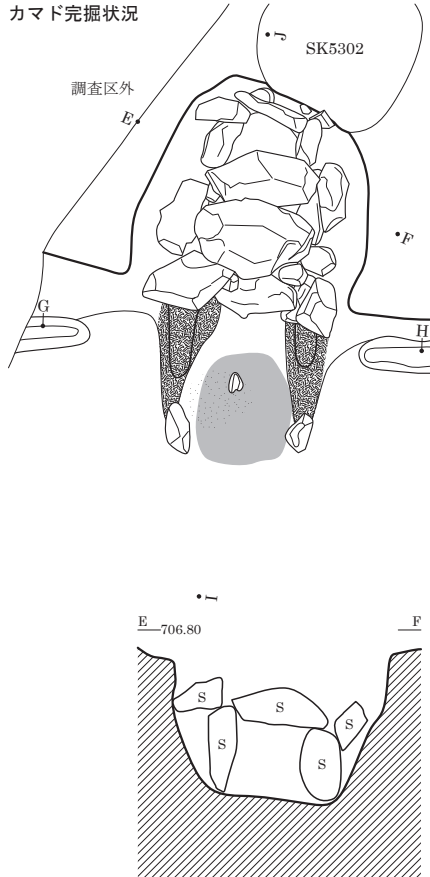

- 1 黒褐色 (10YR2/3) シルト, 粘性・しまりなし。黄褐色シルト15%混。
- 2 黒褐色 (10YR2/3) シルト, 粘性・しまりなし。5mm以下黄褐色シルト7%・10mm以下黒色シルト7%・5mm以下軽石5%混。
- 3 黒褐色 (10YR2/3) シルト, 粘性・しまりなし。3mm以下黄褐色シルト15%・10mm以下黒色シルト10%・30mm黒色シルト7%混。
- 4 黒褐色 (10YR2/3) シルト, 粘性・しまりなし。5mm以下黄褐色シルト25%・10mm以下礫10%・5mm以下黒色シルト混。
- 5 黒褐色 (10YR2/3) シルト, 粘性・しまりなし。5mm以下黄褐色シルト15%・10mm以下軽石7%・10mm以下炭化物2%混。
- 6 黒褐色 (10YR2/3) シルト, 粘性・しまりなし。20mm以下礫10%・3mm以下黄褐色シルト5%混。
- 7 黒褐色 (10YR2/3) シルト, 粘性・しまりなし。5mm以下軽石5%・黄褐色シルト5%・5mm以下黒色シルト2%混。
- 8 黒褐色 (10YR2/3) シルト, 粘性・しまりなし。15mm黄褐色シルト20%・3mm黒色シルト7%混。
- 9 黒褐色 (10YR2/3) シルト, 粘性・しまりなし。黒色シルト30%混。
- 10 黒褐色 (10YR2/3) シルト, 粘性・しまりなし。5mm軽石15%・黒色シルト5%混。
- 11 黄褐色 (10YR5/6) シルト, 粘性・しまりなし。30mm黄褐色砂7%・20%混。
- 12 黒褐色 (10YR2/3) シルト, 粘性・しまりなし。30mm黄褐色砂7%・10%混。
- 13 黒色 (10YR2/1) シルト, 粘性・しまりなし。
- 14 黒褐色 (10YR2/3) シルト, 粘性・しまりなし。3mm以下黄褐色シルト10%・5mm以下黒色シルト7%混。
- 15 黒褐色 (10YR2/3) シルト, 粘性・しまりなし。8mm以下礫7%・5mm以下黄褐色シルト5%・10mm以下黒色シルト5%混。
- 16 黒褐色 (10YR2/3) シルト, 粘性・しまりなし。5mm以下黄褐色シルト7%・25%・5mm以下軽石5%混。
- 17 暗褐色 (10YR3/4) シルト, 褐灰色粘土30%・褐色シルト30%混。
- 18 黒褐色 (10YR2/3) シルト, 粘性なし。しまり弱。砂5%以下・小礫粒5%以下混。住居の埋土か。
- 19 黒褐色 (10YR2/3) シルト, 粘性なし。しまり弱。焼土粒5%以下・炭化物片2%混。
- 20 黒褐色 (10YR2/3) シルト, 粘性なし。しまり弱。やや褐色帯びる。
- 21 暗褐色 (10YR3/3) シルト, 粘性なし。しまり弱。IV層土粒5%・砂粒5%・炭化物粒5%混。
- 22 黒褐色 (10YR2/2) シルト, 粘性なし。しまり弱。
- 23 黒色 (10YR2/1) シルト, 粘性なし。しまり弱。
- 24 にぶい黄褐色粘土・褐灰色粘土・焼土7%・19層との攪乱層。カマド構築材の散乱7%・19層との攪乱層。
- 25 褐灰色 (10YR4/1) 灰混シルト。しまり弱。灰50%・シルト50%。
- 26 褐色 (10YR4/4) 灰・粘土混シルト。しまり弱。シルト混。灰少混。

- 27 褐色 (10YR4/4) シルト, 粘性・しまりなし。3mm明赤褐色シルト7%・3%・5mm炭化物1%混。
- 28 黒褐色 (10YR2/2) シルト, 粘性なし。しまり弱。焼土7%・1%混。
- 29 赤褐色 (5YR4/8) シルト, 粘性・しまりなし。5mm以下灰7%・3%混。火床。砂質土。しまり強。被熱。袖石に貼ったカマド構築材。
- 30 褐色 (7.5YR4/4) シルト, 粘性・しまりなし。
- 31 黒褐色 (10YR2/3) シルト, 粘性・しまりなし。20mm以下軽石15%・3mm以下黄褐色シルト10%混。
- 32 黒褐色 (10YR2/3) シルト, 粘性・しまりなし。5mm以下黄褐色シルト7%・15%・5mm以下軽石5%混。
- 33 黒褐色 (10YR2/3) シルト, 粘性なし。しまりあり。5mm以下黄褐色シルト7%・15%・20mm以下軽石2%混。
- 34 黒褐色 (10YR2/3) シルト, 粘性・しまりなし。3mm以下黄褐色シルト7%・30%・10mm以下軽石7%・3mm以下黒色シルト7%・5%混。
- 35 黒褐色 (10YR2/3) シルト, 粘性・しまりなし。5mm以下黄褐色シルト7%・10%・30mm以下軽石5%・3mm以下黒色シルト7%・5%混。
- 36 黒褐色 (10YR2/3) シルト, 粘性・しまりなし。5mm以下黄褐色シルト7%・25%・5mm以下軽石5%混。
- 37 黒色 (10YR2/1) シルト, 粘性・しまりなし。3mm以下黄褐色シルト7%・15%混。
- 38 黄褐色 (10YR5/6) シルト, 粘性・しまりなし。5mm以下黒褐色シルト7%・20%混。土層注記なし。
- 39・40 シルト, 粘性・しまりなし。
- 41 黒褐色 (10YR2/3) シルト, 粘性・しまりなし。10mm以下軽石5%・5mm以下黒色シルト7%・2%混。
- 42 黒褐色 (10YR2/3) シルト, 粘性・しまりなし。20mm以下黒色シルト7%・25%・2mm以下黄褐色シルト7%・10%混。
- 43 黒褐色 (10YR2/3) シルト, 粘性・しまりなし。5mm以下黄褐色シルト7%・25%・3mm以下軽石10%混。
- 44 黒褐色 (10YR2/3) シルト, 粘性・しまりなし。30mm黒色シルト7%・40%混。
- 45 明黄褐色 (10YR7/6) シルト, 粘性・しまりなし。
- 46 黒褐色 (10YR2/3) シルト, 粘性・しまりなし。10mm以下黄褐色シルト7%・15%・5mm以下軽石7%混。
- 47 黒褐色 (10YR2/3) シルト, 粘性・しまりなし。5mm以下黄褐色シルト7%・15%・5mm以下黒色シルト7%・10%混。
- 48 明黄褐色 (10YR7/6) シルト, 粘性・しまりなし。30mm以下黒褐色シルト7%・15%・5mm以下軽石5%混。
- 49 黒褐色 (10YR2/3) シルト, 粘性・しまりなし。5mm以下黄褐色シルト7%・5%・5mm以下軽石2%混。
- 50 暗褐色 (10YR3/4) シルト, 粘性・しまりなし。3mm黄褐色シルト7%・5%混。
- 51 暗褐色 (10YR3/4) シルト, 粘性・しまりなし。5mm以下黄褐色シルト7%・40%・3mm以下軽石15%混。

0 (1:40) 1m

SB5006 (3)

- | | | | |
|---------------------|---|-------------------|---|
| 52 黒褐色 (10YR2/3) | シルト。粘性・しまりなし。
10mm以下黒色シルトﾌﾞｯｸ7%混。 | 76 黒褐色 (10YR2/3) | シルト。粘性・しまりなし。10mm以下黒色シルトﾌﾞｯｸ15%・10mm以下黄褐色シルトﾌﾞｯｸ10%混。 |
| 53 黒褐色 (10YR2/3) | シルト。粘性・しまりなし。10mm以下黄褐色シルトﾌﾞｯｸ15%・5mm以下軽石3%混。 | 77 黄褐色 (10YR5/6) | シルト。粘性・しまりなし。黒褐色シルト層状に20%・5mm以下黒色シルトﾌﾞｯｸ5%混。 |
| 54 黄褐色 (10YR5/6) | シルト。粘性・しまりなし。20mm以下黒褐色シルトﾌﾞｯｸ25%・3mm以下軽石5%混。 | 78 黒褐色 (10YR2/3) | シルト。粘性なし。しまりあり。
黄褐色シルト層状に25%・5mm以下黒色シルトﾌﾞｯｸ10%・10mm以下軽石3%混。貼床。 |
| 55 黒褐色 (10YR2/3) | シルト。粘性・しまりなし。5mm以下黄褐色シルトﾌﾞｯｸ15%・5mm以下黒色シルトﾌﾞｯｸ10%・5mm以下軽石3%混。 | 79 黒褐色 (10YR2/3) | シルト。粘性・しまりなし。5mm以下黄褐色シルトﾌﾞｯｸ5%・5mm以下黒色シルトﾌﾞｯｸ3%混。 |
| 56 黄褐色 (10YR5/6) | シルト。粘性・しまりなし。 | 80 | 土層注記なし。 |
| 57 黒褐色 (10YR2/3) | シルト。粘性・しまりなし。
2mm以下黄褐色シルトﾌﾞｯｸ25%混。 | 81 黒褐色 (10YR2/3) | シルト。粘性・しまりなし。5mm以下黄褐色シルトﾌﾞｯｸ5%・5mm以下黒色シルトﾌﾞｯｸ2%混。 |
| 58 黒色 (10YR2/1) | シルト。粘性・しまりなし。
5mm黒褐色シルトﾌﾞｯｸ2%混。 | 82 黒褐色 (10YR2/3) | シルト。粘性・しまりなし。5mm以下黄褐色シルトﾌﾞｯｸ25%・5mm黒色シルトﾌﾞｯｸ15%混。 |
| 59 黒褐色 (10YR2/3) | シルト。粘性・しまりなし。
10mm黒色シルトﾌﾞｯｸ15%混。 | 83 黒褐色 (10YR2/3) | シルト。粘性あり。しまりなし。
黄褐色シルト層状に10%・黒色シルト層状に7%混。 |
| 60 黒褐色 (10YR2/3) | シルト。粘性・しまりなし。20mm以下黒色シルトﾌﾞｯｸ20%・5mm以下軽石15%混。 | 84 黒褐色 (10YR2/3) | シルト。粘性・しまりなし。10mm以下黄褐色シルトﾌﾞｯｸ30%・5mm以下黒色シルトﾌﾞｯｸ3%・10mm以下軽石1%混。 |
| 61 にぶい黄褐色 (10YR6/3) | シルト。粘性・しまりなし。 | 85 黒褐色 (10YR2/3) | シルト。粘性・しまりなし。
10mm以下黄褐色シルトﾌﾞｯｸ7%混。 |
| 62 黒褐色 (10YR2/3) | シルト。粘性・しまりなし。20mm以下黄褐色シルトﾌﾞｯｸ20%・10mm以下黒色シルトﾌﾞｯｸ5%混。 | 86 黒色 (10YR2/1) | シルト。粘性・しまりなし。
20mm以下黒褐色シルトﾌﾞｯｸ10%混。 |
| 63 黒褐色 (10YR2/3) | シルト。粘性・しまりなし。15mm以下黒色シルトﾌﾞｯｸ15%・10mm以下黄褐色シルトﾌﾞｯｸ7%混。 | 87 明黄褐色 (10YR6/6) | シルト。粘性・しまりなし。3mm以下軽石10%・10mm以下黄褐色シルトﾌﾞｯｸ10%混。 |
| 64 黒色 (10YR2/1) | シルト。粘性・しまりなし。黄褐色シルト40%混。 | 88 黄褐色 (10YR5/6) | シルト。粘性・しまりなし。20mm以下黒色シルトﾌﾞｯｸ20%・10mm以下黒褐色シルトﾌﾞｯｸ20%混。 |
| 65 にぶい黄褐色 (10YR4/3) | シルト。粘性・しまりなし。暗青灰色シルト30%混。 | 89 黒褐色 (10YR2/3) | シルト。粘性・しまりなし。20mm以下黄褐色シルトﾌﾞｯｸ25%・10mm以下黒色シルトﾌﾞｯｸ20%・5mm以下軽石7%混。 |
| 66 黒色 (10YR2/1) | シルト。粘性・しまりなし。
5mm軽石10%・40mm以下黄褐色シルトﾌﾞｯｸ5%混。 | 90 黒褐色 (10YR2/3) | シルト。粘性・しまりなし。20mm以下黒色シルトﾌﾞｯｸ30%・10mm以下軽石10%・10mm以下黄褐色シルトﾌﾞｯｸ10%混。 |
| 67 黒色 (10YR2/1) | シルト。粘性・しまりなし。20mm以下黄褐色シルトﾌﾞｯｸ25%・5mm以下軽石7%混。 | 91 黄褐色 (10YR5/6) | シルト。粘性・しまりなし。20mm以下黒褐色シルトﾌﾞｯｸ25%・10mm以下黒色シルトﾌﾞｯｸ7%混。 |
| 68 黒褐色 (10YR3/2) | シルト。粘性・しまりなし。
10mm以下黄褐色シルトﾌﾞｯｸ10%混。 | 92 黒褐色 (10YR2/3) | シルト。粘性・しまりなし。20mm以下黒色シルトﾌﾞｯｸ20%・10mm以下黄褐色シルトﾌﾞｯｸ7%混。 |
| 69 黒褐色 (10YR3/2) | シルト。粘性・しまりなし。
5mm以下黄褐色シルトﾌﾞｯｸ15%混。 | 93 黄褐色 (10YR5/6) | シルト。粘性・しまりなし。黒褐色シルト層状に10%・5mm以下軽石5%・5mm以下黒色シルトﾌﾞｯｸ5%混。 |
| 70 黒褐色 (10YR3/2) | シルト。粘性・しまりあり。8mm礫7%混。 | 94 黒色 (10YR2/1) | シルト。粘性・しまりなし。
10mm以下黄褐色シルトﾌﾞｯｸ5%混。 |
| 71 黒褐色 (10YR2/3) | シルト。粘性なし。しまりあり。
黄褐色シルト層状に15%・黒褐色シルト層状に15%混。 | 95 黄褐色 (10YR5/6) | シルト。粘性・しまりなし。
30mm以下黒色シルトﾌﾞｯｸ20%混。 |
| 72 黒褐色 (10YR2/3) | シルト。粘性・しまりなし。40mm以下黒色シルトﾌﾞｯｸ20%・20mm以下黄褐色シルトﾌﾞｯｸ15%・5mm礫7%混。 | 96 黒褐色 (10YR2/3) | シルト。粘性・しまりなし。10mm以下黄褐色シルトﾌﾞｯｸ10%・5mm以下黒色シルトﾌﾞｯｸ7%混。 |
| 73 暗青灰色 (5B4/1) | シルト。粘性・しまりなし。
10mm以下黄褐色シルトﾌﾞｯｸ7%混。 | 97～99 | 土層注記なし。 |
| 74 黄褐色 (10YR5/6) | シルト。粘性・しまりなし。 | | |
| 75 黒褐色 (10YR2/3) | シルト。粘性・しまりなし。
15mm以下黄褐色シルトﾌﾞｯｸ10%混。 | | |

SB5007

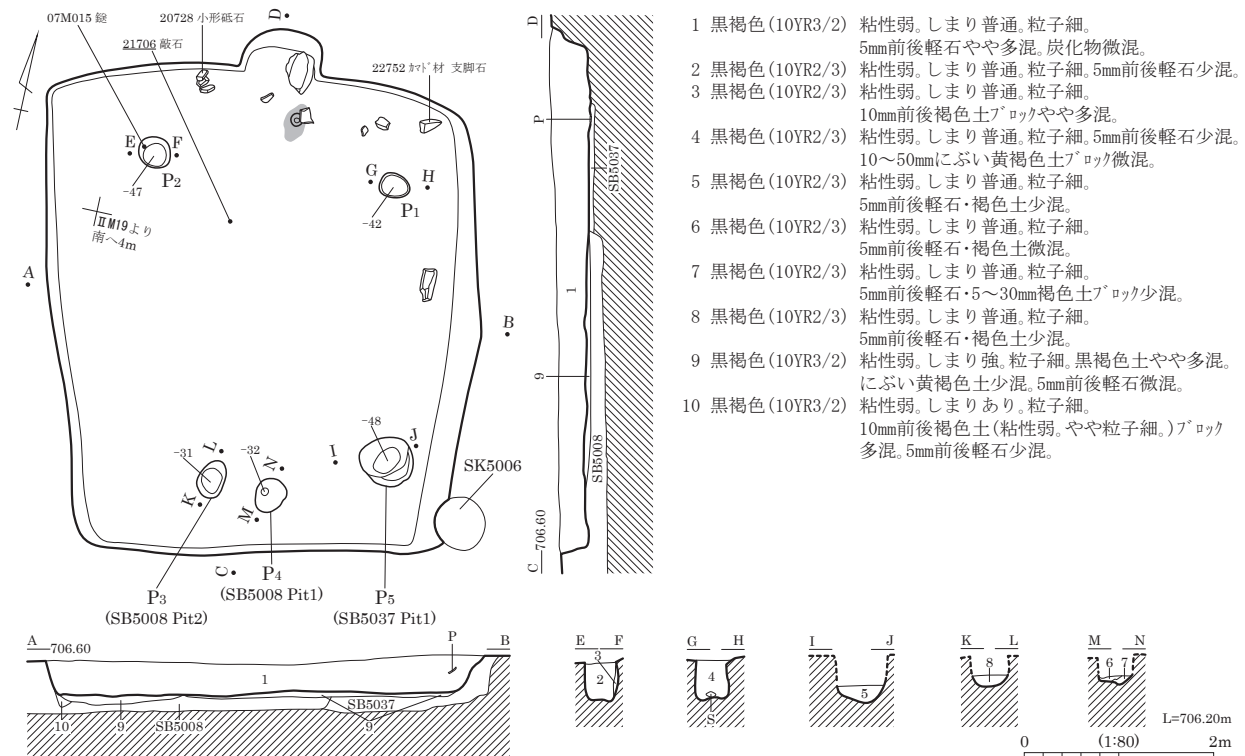

- 1 黒褐色 (10YR3/2) 粘性弱。しまり普通。粒子細。5mm前後軽石やや多混。炭化物微混。
- 2 黒褐色 (10YR2/3) 粘性弱。しまり普通。粒子細。5mm前後軽石少混。
- 3 黒褐色 (10YR2/3) 粘性弱。しまり普通。粒子細。10mm前後褐色土ﾌﾞｯｸやや多混。
- 4 黒褐色 (10YR2/3) 粘性弱。しまり普通。粒子細。5mm前後軽石少混。10～50mmにぶい黄褐色土ﾌﾞｯｸ微混。
- 5 黒褐色 (10YR2/3) 粘性弱。しまり普通。粒子細。5mm前後軽石・褐色土少混。
- 6 黒褐色 (10YR2/3) 粘性弱。しまり普通。粒子細。5mm前後軽石・褐色土微混。
- 7 黒褐色 (10YR2/3) 粘性弱。しまり普通。粒子細。5mm前後軽石・5～30mm褐色土ﾌﾞｯｸ少混。
- 8 黒褐色 (10YR2/3) 粘性弱。しまり普通。粒子細。5mm前後軽石・褐色土少混。
- 9 黒褐色 (10YR3/2) 粘性弱。しまり強。粒子細。黒褐色土やや多混。にぶい黄褐色土少混。5mm前後軽石微混。
- 10 黒褐色 (10YR3/2) 粘性弱。しまりあり。粒子細。10mm前後褐色土(粘性弱。やや粒子細。)ﾌﾞｯｸ多混。5mm前後軽石少混。

SB5008・5037

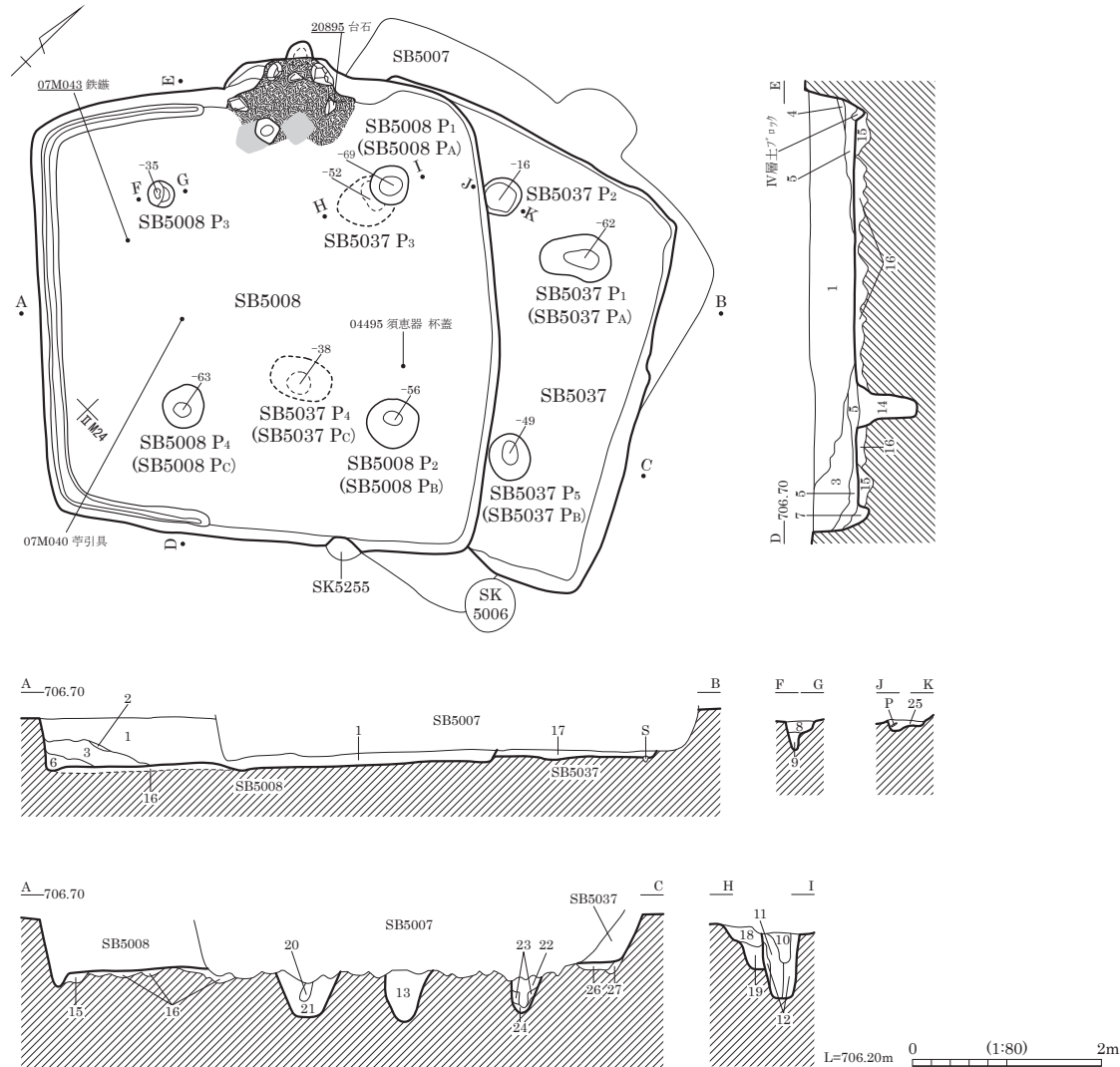

SB5008

- 1 暗褐色 (10YR3/3) 粘性弱。しまり普通。粒子細。5mm前後軽石やや多混。
- 2 暗褐色 (10YR3/3) 粘性弱。しまり普通。粒子細。褐色土多混。5mm前後軽石少混。
- 3 暗褐色 (10YR3/3) 粘性弱。しまり普通。粒子細。5mm前後軽石やや多混。5mm前後褐色土ブロック少混。
- 4 暗褐色 (10YR3/3) 粘性弱。しまり普通。粒子細。5mm前後軽石・褐色土少混。
- 5 にぶい黄褐色 (10YR4/3) 粘性弱。しまりなし。粒子細。暗褐色土やや多混。5mm前後軽石微混。
- 6 黒褐色 (10YR2/3) 粘性弱。しまり普通。粒子細。5mm前後軽石・5mm前後にぶい黄褐色土ブロック少混。褐色土微混。
- 7 黒褐色 (10YR3/2) 粘性弱。しまり普通。粒子細。10mm前後にぶい黄褐色土ブロック少混。5mm前後軽石微混。
- 8 黒褐色 (10YR2/3) 粘性弱。しまり普通。粒子細。10mm前後褐色土ブロック少混。5mm前後軽石微混。
- 9 にぶい黄褐色 (10YR4/3) 粘性弱。しまりなし。粒子細。5mm前後軽石微混。
- 10 黒褐色 (10YR2/2) 粘性弱。しまり普通。粒子細。5mm前後軽石やや多混。10～50mm暗褐色土ブロック少混。
- 11 黒褐色 (10YR2/3) 粘性弱。しまり普通。粒子細。5mm前後暗褐色土ブロック多混。5mm前後軽石・10mm前後黒褐色土ブロック少混。
- 12 黒褐色 (10YR2/3) 粘性弱。しまり普通。粒子細。5～60mm暗褐色土ブロック多混。5mm前後軽石少混。
- 13 にぶい黄褐色 (10YR4/3) 粘性弱。しまり普通。粒子細。10mm前後黒褐色土ブロック多混。5mm前後軽石少混。
- 14 にぶい黄褐色 (10YR4/3) 粘性弱。しまり普通。粒子細。5mm前後軽石・5～70mm黒褐色土ブロック少混。

SB5037

- 15 黒褐色 (10YR2/3) 粘性弱。しまり普通。粒子細。5～80mm褐色土ブロックやや多混。5mm前後軽石少混。
- 16 にぶい黄褐色 (10YR4/3) 粘性弱。しまり普通。粒子細。5mm前後黒褐色土ブロック少混。5mm前後軽石微混。
- 17 黒褐色 (10YR2/3) 粘性弱。しまり普通。粒子細。5mm前後軽石・10mm前後にぶい黄褐色土ブロック少混。5～30mm褐色土ブロック微混。
- 18 黒褐色 (10YR2/2) 粘性弱。しまり普通。粒子細。5mm前後軽石やや多混。5mm前後褐色土ブロック少混。
- 19 暗褐色 (10YR3/3) 粘性弱。しまり普通。粒子細。5mm前後軽石・5～70mm暗褐色土ブロック少混。炭化物微混。
- 20 褐色 (10YR4/6) 粘性弱。しまり普通。粒子細。5mm前後軽石少混。10mm前後黒色土ブロック微混。
- 21 にぶい黄褐色 (10YR4/3) 粘性弱。しまり普通。粒子細。5～50mm黒褐色土ブロックやや多混。5mm前後軽石少混。
- 22 にぶい黄褐色 (10YR4/3) 粘性弱。しまり普通。粒子細。5mm前後軽石少混。黒褐色土微混。
- 23 黒褐色 (10YR2/3) 粘性弱。しまり普通。粒子細。5mm前後褐色土ブロック少混。5mm前後軽石・10mm前後黒色土ブロック微混。
- 24 黒褐色 (10YR2/3) 粘性弱。しまりあり。粒子細。5mm前後褐色土ブロック少混。5mm前後軽石・10mm前後黒色土ブロック微混。
- 25 黒褐色 (10YR2/2) 粘性弱。しまり普通。粒子細。5mm前後軽石・5mm前後褐色土ブロック少混。
- 26 黒褐色 (10YR2/3) 粘性弱。しまり普通。粒子細。5～50mm黒褐色土ブロックやや多混。5mm前後軽石・5mm前後黒色土ブロック少混。炭化物微混。
- 27 暗褐色 (10YR3/3) 粘性弱。しまり普通。粒子細。5mm前後軽石・炭化物微混。

SB5009

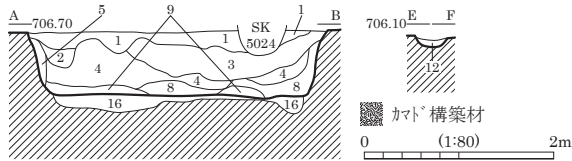
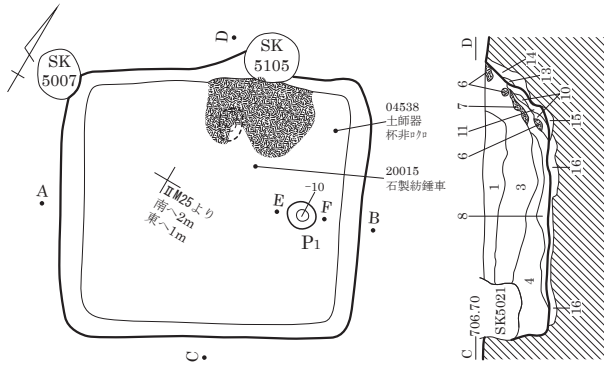

- | | |
|---|---|
| <p>1 暗褐色 (10YR3/3)</p> <p>2 黒褐色 (10YR2/3)</p> <p>3 黒褐色 (10YR2/2)</p> <p>4 褐色 (10YR4/4)</p> <p>5 暗褐色 (10YR3/3)</p> <p>6 にぶい赤褐色 (5YR4/4)</p> <p>7 にぶい赤褐色 (5YR5/4)</p> <p>8 暗褐色 (10YR3/4)</p> <p>9 暗褐色 (10YR3/3)</p> | <p>粘性弱。しまり普通。粒子細。5mm前後軽石やや多混。20mm前後黒褐色ﾌﾟﾛｯｸ少混。10mm前後黄褐色土(粘性弱。粒子やや細。)ﾌﾟﾛｯｸ微混。</p> <p>粘性弱。しまり普通。粒子細。5mm前後軽石・10～50mm黒褐色土ﾌﾟﾛｯｸ少混。20mm前後黄褐色土(粘性弱。粒子やや細。)ﾌﾟﾛｯｸ微混。</p> <p>粘性弱。しまり普通。粒子細。5mm前後軽石多混。10～100mm黄褐色土(粘性弱。粒子やや細。)ﾌﾟﾛｯｸやや多混。</p> <p>粘性弱。しまりあり。粒子やや細。5mm前後軽石多混。10～50mm黄褐色土ﾌﾟﾛｯｸ・20mm前後黒褐色土(粘性弱。粒子細。)ﾌﾟﾛｯｸ少混。</p> <p>粘性弱。しまり普通。粒子細。5mm前後軽石・20mm前後黄褐色土(粘性弱。粒子やや細。)ﾌﾟﾛｯｸ少混。</p> <p>砂質ｼﾙﾄ。しまりあり。粒子やや細。5mm前後軽石微混。</p> <p>砂質ｼﾙﾄ。しまりあり。粒子やや細。5mm前後軽石微混。</p> <p>粘性弱。しまりあり。粒子細。5mm前後軽石・20mm前後黄褐色土(粘性弱。粒子やや細。)ﾌﾟﾛｯｸ少混。炭化物微混。</p> <p>粘性弱。しまりあり。粒子細。5mm前後軽石・10～50mm黒褐色土ﾌﾟﾛｯｸやや多混。20mm前後黄褐色土(粘性弱。粒子やや細。)ﾌﾟﾛｯｸ少混。</p> |
|---|---|

- | | | | |
|---|--|---|--|
| <p>10 黒褐色 (10YR2/2)</p> <p>11 にぶい赤褐色 (5YR4/4)</p> <p>12 黒褐色 (10YR3/2)</p> <p>13 暗褐色 (10YR3/3)</p> | <p>粘性弱。しまり普通。粒子細。5mm前後軽石少混。10mm前後黄褐色土(粘性弱。粒子やや細。)ﾌﾟﾛｯｸ・5～80mmにぶい赤褐色土ﾌﾟﾛｯｸ微混。</p> <p>砂質ｼﾙﾄ。しまりあり。粒子やや細。5mm前後軽石・暗褐色土(粘性弱。粒子細。)ﾌﾟﾛｯｸ少混。部分的に被熱赤化。</p> <p>粘性弱。しまり普通。粒子細。5mm前後軽石・5mm前後黄褐色土ﾌﾟﾛｯｸ少混。炭化物微混。</p> <p>粘性弱。しまり普通。粒子細。5mm前後軽石微混。</p> | <p>14 黒褐色 (10YR2/2)</p> <p>15 にぶい黄褐色 (10YR5/4)</p> <p>16 にぶい黄褐色 (10YR4/3)</p> | <p>粘性弱。しまり普通。粒子細。5mm前後軽石・10mm前後にぶい赤褐色土(粘性弱。粒子やや細。)ﾌﾟﾛｯｸ微混。</p> <p>砂質ｼﾙﾄ。しまり普通。粒子やや細。5mm前後軽石やや多混。50mm前後黒褐色土(粘性弱。粒子細。)ﾌﾟﾛｯｸ微混。</p> <p>粘性弱。しまりあり。粒子やや細。5mm前後軽石・10mm前後黄褐色土ﾌﾟﾛｯｸ少混。5mm前後黒褐色土(粘性弱。粒子細。)ﾌﾟﾛｯｸ微混。掘方埋土。</p> |
|---|--|---|--|

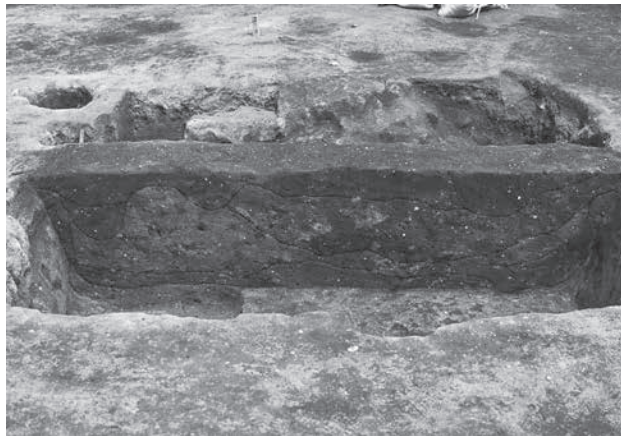

SB5009 埋土堆積状況 (南より)



SB5009 完掘状況 (南より)

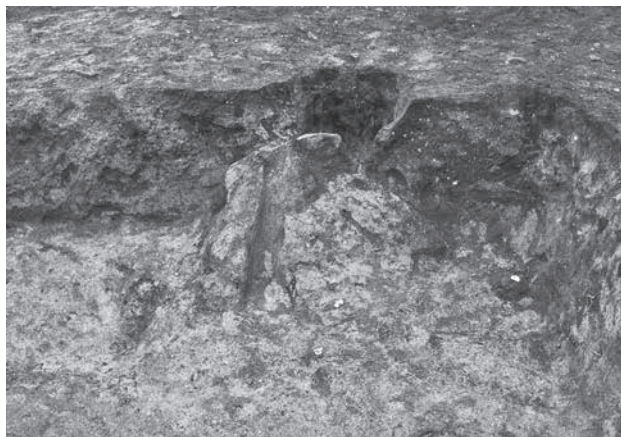

SB5009 カマド 完掘状況 (南より)

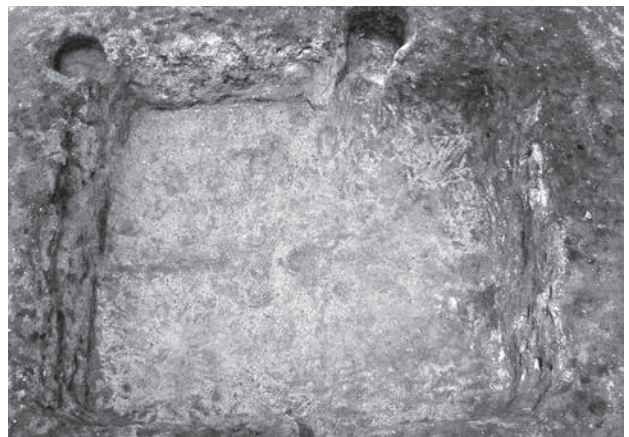

SB5009 掘方検出状況 (南より)

SB5010

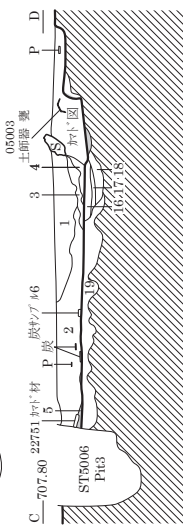
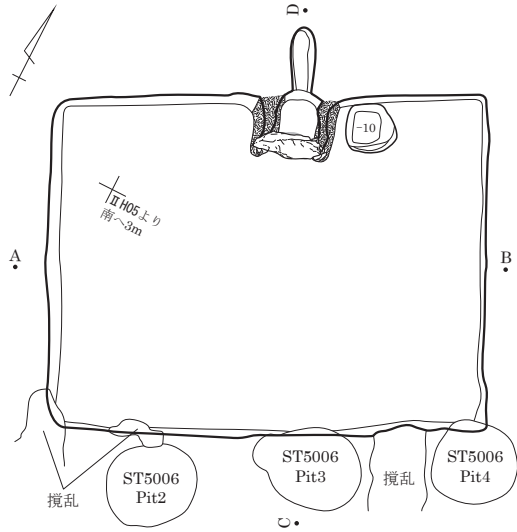

遺物出土状況

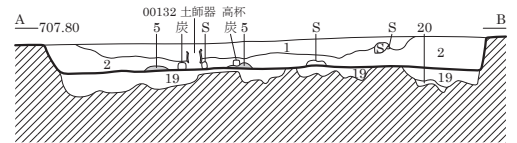
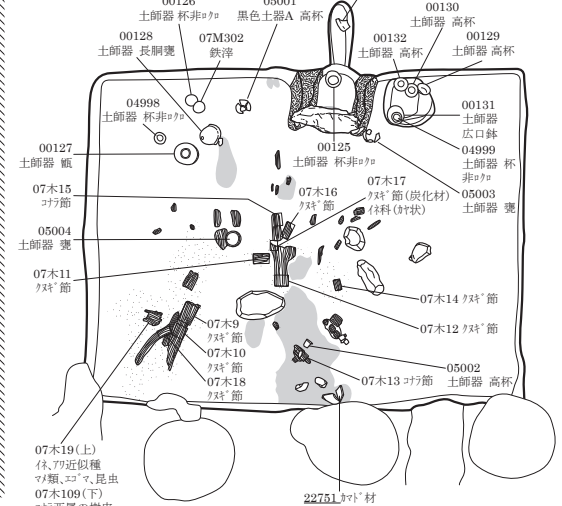

0 (1:80) 2m

カマド図

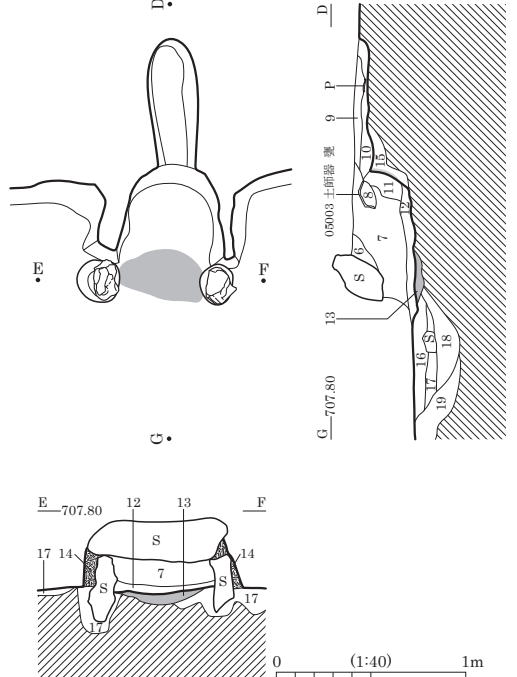

- 1 暗褐色 (10YR3/3) 砂質シルト。2~10mm礫3%・2~20mm軽石2%・2mm焼土1%・2~5mm炭化物1%混。
- 2 黒褐色 (10YR2/3) 砂質シルト。15mm軽石15%・2~50mmIII層土ブロック7%・2~10mm礫5%・2~10mm焼土5%・2~30mm炭化物2%混。
- 3 褐色 (7.5YR4/6) 砂質シルト。2mm軽石1%混。
- 4 黒褐色 (10YR2/2) 砂質シルト。2mm軽石1%・2mm焼土1%・2mm炭化物1%混。
- 5 赤褐色 (5YR4/6) 焼土層。
- 6 暗褐色 (10YR3/3) 砂質シルト。しまりなし。2~5mm礫15%・2mm軽石1%混。
- 7 黒褐色 (10YR2/3) 砂質シルト。しまりなし。2~5mm軽石1%・2~5mm礫1%・2mm炭化物1%・2~5mmIII層土ブロック1%混。
- 8 褐灰色 (10YR4/1) 粘土混砂。2~5mm礫1%混。
- 9 黒褐色 (7.5YR3/2) 砂質シルト。2mm以下焼土粒15%・2~10mm軽石1%混。煙道埋没土。
- 10 黒褐色 (10YR2/3) 砂質シルト。2~5mm焼土ブロック1%・2mm炭化物1%混。
- 11 黒褐色 (7.5YR3/2) 砂質シルト。2~10mm焼土ブロック5%・2mm炭化物1%混。カマド崩落土。
- 12 灰黄褐色 (10YR6/2) しまりなし。灰層。
- 13 暗赤褐色 (5YR3/6) 砂質シルト。焼土層。
- 14 灰黄褐色 (10YR4/2) 粘土混砂。2~10mm礫1%混。カマド袖構築材。
- 15 黒褐色 (10YR2/3) 砂質シルト。カマド掘方埋土。
- 16 黒褐色 (10YR2/3) 砂質シルト。2~15mm軽石2%・2~10mmIII層土ブロック1%混。
- 17 暗褐色 (10YR3/3) 砂質シルト。2~30mmIV層土ブロック3%・2~5mm軽石2%・2~20mmIII層土ブロック1%混。
- 18 黒褐色 (10YR2/2) 砂質シルト。2~5mm軽石1%混。
- 19 黒褐色 (10YR2/2) 砂質シルト。2~10mm軽石1%混。掘方埋土。
- 20 褐色 (10YR4/6) 砂質シルト。2~5mm軽石3%混。掘方埋土。



SB5002 カマド 完掘状況 (南より)

SB5011

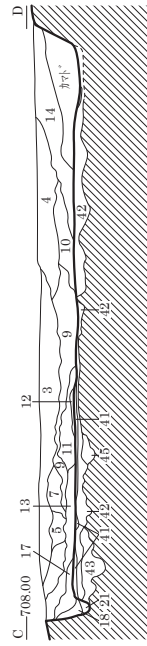
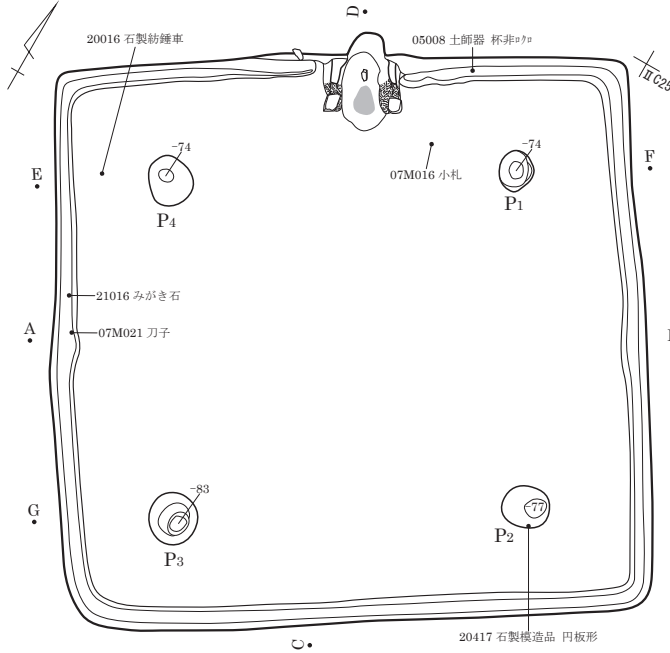

- 1 黒褐色 (10YR2/2)
砂質シルト。粘性・しまりなし。
2~5mm礫3%・2~10mm軽石2%混。
- 2 褐色 (10YR4/4)
砂質シルト。粘性・しまりなし。2~5mm軽石1%混。
- 3 暗褐色 (10YR3/4)
砂質シルト。粘性・しまりなし。
2~30mm軽石8%・2~10mm礫1%混。
- 4 黒褐色 (10YR2/3)
砂質シルト。粘性・しまりなし。
2~15mm軽石2%・2~20mm礫1%混。
- 5 黒褐色 (10YR2/2)
砂質シルト。粘性・しまりなし。
2~10mm軽石1%・2~10mm礫2%・1mm炭化物1%混。
- 6 暗褐色 (10YR3/3)
砂質シルト。粘性・しまりなし。
2~10mm軽石2%・5~10mm礫2%混。
- 7 暗褐色 (10YR3/3)
砂質シルト。粘性・しまりなし。
2~10mm軽石10%・2~10mm礫2%混。明色。
- 8 暗褐色 (10YR3/4)
砂質シルト。軽石・炭化物混。
- 9 黒褐色 (10YR2/2)
砂質シルト。粘性・しまりなし。2~30mm礫8%・
2~10mm炭化物3%・2~20mm軽石1%混。
- 10 黒褐色 (10YR2/3)
砂質シルト。粘性なし。しまり弱。
2~10mm軽石1%・2~30mm礫1%混。

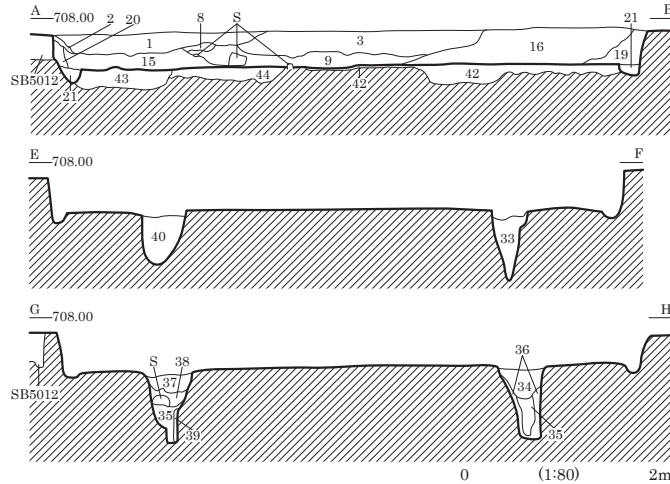

- 11 黒褐色 (10YR2/3) 砂質シルト。2~30mm礫4%・2~10mm軽石2混。
- 12 にぶい黄褐色 (10YR4/3) 砂質シルト。2~5mm軽石1%混。
- 13 黒褐色 (10YR2/3) 砂質シルト。粘性なし。しまり弱。
2~10mm軽石1%・2~30mm礫1%混。
- 14 黒褐色 (10YR2/3) 砂質シルト。粘性・しまりなし。
2~20mm軽石2%・2~15mm礫2%混。
- 15 黒褐色 (10YR3/2) 砂質シルト。粘性・しまりなし。
2~10mm軽石3%・2~10mm礫2%混。
- 16 暗褐色 (10YR3/3) 砂質シルト。粘性・しまりなし。2~20mm軽石
7%・50mm軽石1%・5~20mm礫5%混。
- 17 黒褐色 (10YR2/3) 砂質シルト。粘性・しまり弱。
2~5mm軽石1%混。
- 18 暗褐色 (10YR3/3) 砂質シルト。粘性・しまりなし。
2~5mm軽石1%・2~5mm礫1%混。
- 19 黒褐色 (10YR2/3) 砂質シルト。粘性・しまり弱。
2~5mm軽石2%混。
- 20 黒褐色 (10YR2/3) 砂質シルト。粘性・しまりなし。
2~3mm軽石1%混。
- 21 暗褐色 (10YR3/3) 砂質シルト。粘性・しまりなし。
2~5mm軽石2%・2~5mm礫1%混。周溝。

カマド図

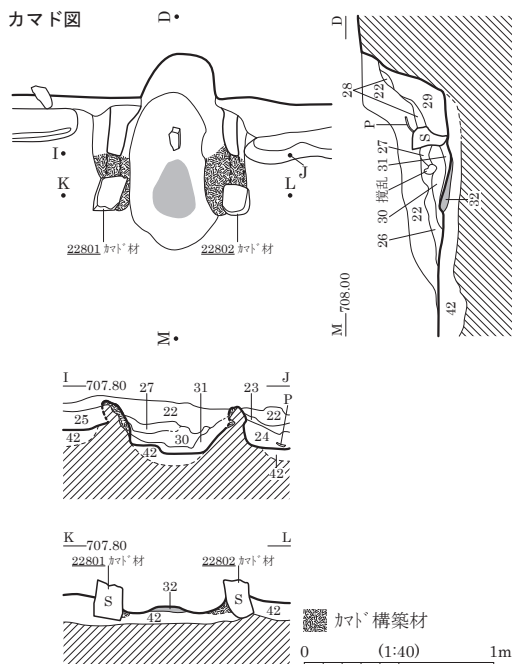

- 22 暗褐色 (10YR3/3) シルト質砂。2~10mm焼土粒5%・2~5mm礫3%・2mm炭化物2%・
2~10mm軽石1%混。カマド崩落土。
- 23 暗褐色 (10YR3/4) シルト質砂。2~5mm軽石2%・2mm礫1%混。
- 24 黒褐色 (10YR2/3) シルト質砂。2~5mm軽石1%・2~5mm礫1%・2mm炭化物1%・
2~5mm焼土1%混。
- 25 黒褐色 (10YR2/3) 砂質シルト。2~15mm礫2%・2~10mm軽石1%混。
- 26 黒褐色 (10YR2/3) シルト質砂。2~5mm焼土粒2%・2mm炭化物1%混。
- 27 暗褐色 (10YR3/4) シルト質砂。2~5mm焼土粒1%・1mm炭化物1%混。カマド崩落土。
- 28 赤褐色 (5YR4/8) 砂質シルト。しまりなし。2mm軽石1%混。焼土崩落土。
- 29 暗褐色 (10YR3/4) 砂質シルト。しまりなし。5mm焼土2%・2mm軽石1%混。カマド崩落土。
- 30 黒褐色 (10YR2/2) シルト質砂。2mm炭化物5%・2mm灰・焼土粒1%混。
- 31 黒褐色 (10YR2/3) 砂質シルト。2~5mm焼土3%・2~5mm軽石1%・2~5mm礫1%・
2mm炭化物1%混。
- 32 火床。
- 33 黒褐色 (10YR2/3) 砂質シルト。粘性・しまりなし。2~15mm軽石5%・2~30mm礫1%混。
- 34 黒褐色 (10YR2/3) 砂質シルト。粘性・しまりなし。2~20mm軽石3%・2~15mm礫2%混。
- 35 暗褐色 (10YR3/4) 砂質シルト。粘性・しまりなし。2~5mm軽石1%・2mm礫1%混。
- 36 褐色 (10YR4/4) 砂質シルト。粘性・しまりなし。2~10mm軽石3%・2~5mm礫1%混。
- 37 暗褐色 (10YR3/4) 砂質シルト。粘性・しまりなし。2~20mm軽石5%・2~10mm礫2%混。
- 38 黒褐色 (10YR2/3) 砂質シルト。粘性・しまりなし。2~10mm軽石2%・2~15mm礫2%・
200mm被熱軽石1%混。
- 39 褐色 (10YR4/4) 砂質シルト。粘性・しまりなし。2~10mm軽石2%・2~5mm礫1%混。
- 40 黒褐色 (10YR2/3) 砂質シルト。粘性・しまりなし。2~10mm軽石2%・2~10mm礫2%混。
- 41 黒褐色 (10YR2/3) 砂質シルト。しまりやや強。2~5mm軽石1%混。
- 42 明黄褐色 (10YR6/6) 砂質シルト。2~5mm III層土ブロック5%・2~15mm軽石3%・2~10mm礫3%混。
- 43 暗褐色 (10YR3/4) 砂質シルト。2~20mm III層土ブロック7%・2~20mm軽石3%・2~20mm礫1%混。
- 44 暗褐色 (10YR3/3) 砂質シルト。2~30mm III層土ブロック10%・2~30mm軽石2%・2~10mm礫1%・
2~30mm IV層土ブロック混。
- 45 褐色 (10YR4/4) 砂質シルト。2mm軽石1%・2mm礫1%混。

SB5012

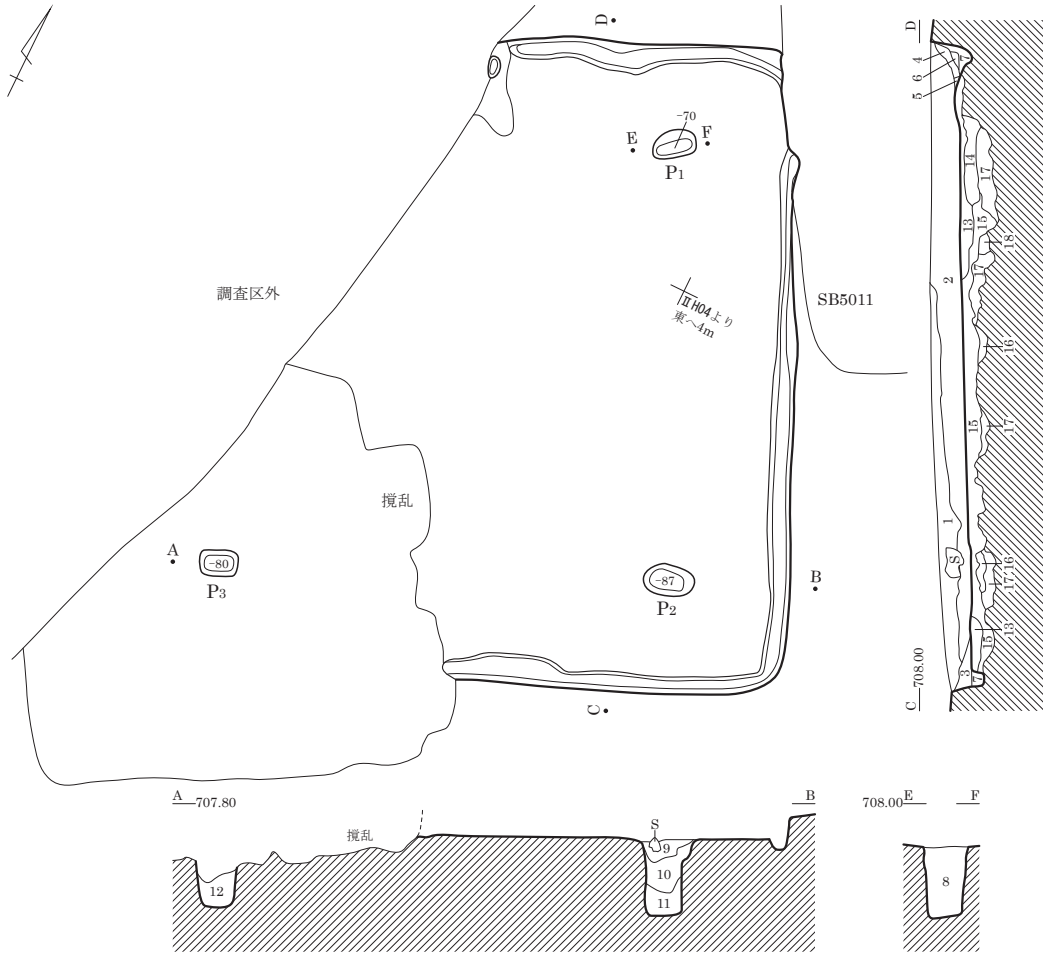

遺物出土状況

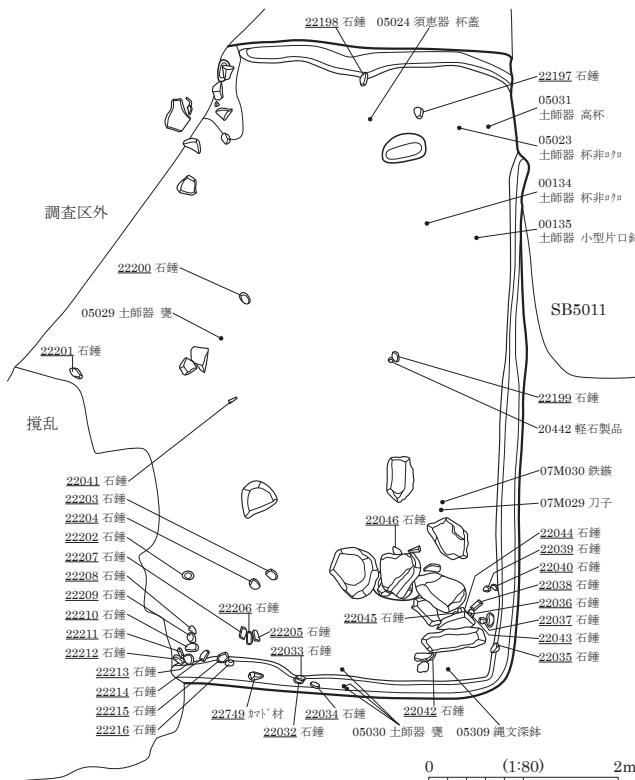

- | | |
|--|---|
| <p>1 黒褐色 (10YR2/3)</p> <p>2 黒褐色 (10YR2/2)</p> <p>3 黒褐色 (10YR2/3)</p> <p>4 黒褐色 (10YR2/3)</p> <p>5 暗褐色 (10YR3/3)</p> <p>6 暗褐色 (10YR3/3)</p> <p>7 黒褐色 (10YR2/3)</p> <p>8 黒褐色 (10YR2/3)</p> <p>9 黒褐色 (10YR2/3)</p> <p>10 暗褐色 (10YR3/3)</p> <p>11 暗褐色 (10YR3/4)</p> <p>12 黒褐色 (10YR2/2)</p> <p>13 黒褐色 (10YR3/2)</p> <p>14 黒褐色 (10YR2/3)</p> <p>15 暗褐色 (10YR3/3)</p> <p>16 黒褐色 (10YR3/2)</p> <p>17 にぶい黄褐色 (10YR4/3)</p> <p>18 にぶい黄褐色 (10YR4/3)</p> | <p>砂質シルト。粘性・しまりなし。2~10mm軽石3%・2~5mm礫3%・300mm三角礫1%混。</p> <p>砂質シルト。粘性・しまりなし。2~15mm軽石5%・2~20mm礫3%混。</p> <p>砂質シルト。粘性・しまりなし。2~20mm軽石2%・2~10mm礫1%混。</p> <p>砂質シルト。粘性・しまりなし。2~20mm軽石2%・2~5mm礫1%混。</p> <p>砂質シルト。粘性・しまりなし。2~5mm軽石5%・2~5mm礫1%混。</p> <p>砂質シルト。粘性・しまりなし。2~5mm軽石3%・2~5mm礫1%混。</p> <p>砂質シルト。粘性・しまりなし。2~20mm軽石3%・2~5mm礫1%混。</p> <p>砂質シルト。2~5mm軽石2%・2~5mm礫2%混。</p> <p>砂質シルト。2~5mm軽石2%・2~5mm礫1%・50~200mm被熱破碎礫1%混。カマド破壊後の淘汰か。</p> <p>砂質シルト。2~5mm軽石7%・2~15mm礫5%混。</p> <p>砂質シルト。2~5mm軽石3%・2~5mm礫2%混。</p> <p>自然堆積。</p> <p>砂質シルト。2~5mm軽石5%・2~5mm礫2%混。不均質。埋戻土。</p> <p>砂質シルト。2~10mmIV層土⁷ロック3%・2~40mm軽石1%・2~10mm礫1%混。</p> <p>砂質シルト。2~5mm軽石1%・2~5mm礫1%・2~10mmIV層土⁷ロック1%混。</p> <p>砂質シルト。2~40mm軽石2%・2~50mmIII層土⁷ロック7%・2~40mmIV層土⁷ロック2%混。</p> <p>砂質シルト。2~20mm軽石1%・2~5mm礫1%・2~10mmIV層土⁷ロック1%混。</p> <p>砂質シルト。2~5mm軽石1%・2~20mmIII層土⁷ロック1%混。</p> <p>砂質シルト。2mm軽石5%・2~5mm礫1%・2~5mmIII層土⁷ロック3%混。</p> |
|--|---|

SB5013

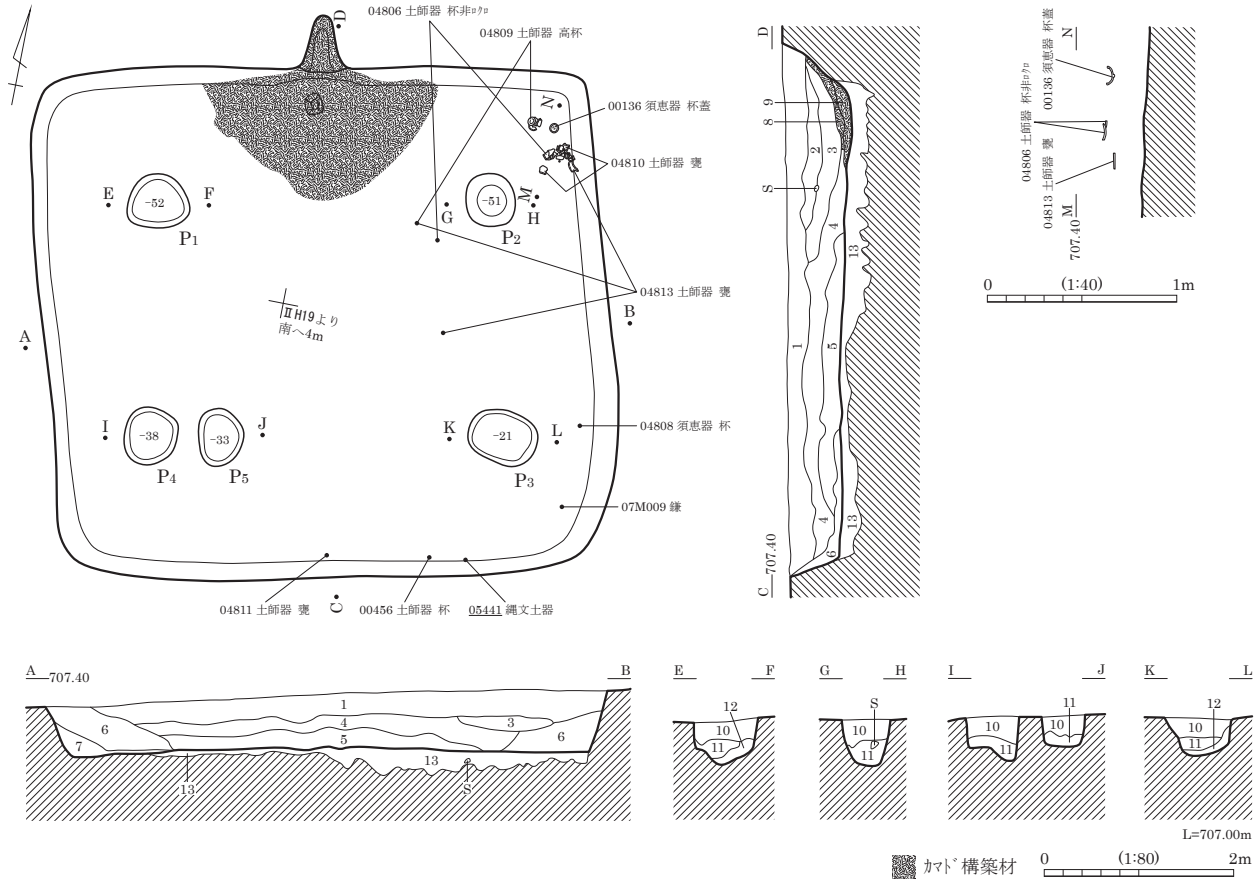

- | | |
|---|---|
| <p>1 にぶい赤褐色 (2.5YR4/3) 粘性・しまり弱。粒子細。
5mm前後軽石やや多混。にぶい黄褐色土混。</p> <p>2 暗褐色 (10YR3/3) 粘性弱。しまりやや弱。粒子細。5mm前後軽石・5mm焼土ブロック・にぶい黄褐色土混。</p> <p>3 黒褐色 (7.5YR3/1) 粘性・しまり弱。粒子細。5mm前後軽石混。にぶい黄褐色砂微混。</p> <p>4 にぶい黄褐色 (10YR4/3) 粘性・しまり弱。粒子細。暗褐色シルト多混。5mm前後軽石・明黄褐色シルト混。</p> <p>5 暗褐色 (10YR3/3) 粘性弱。しまり普通。粒子細。5mm前後軽石混。明黄褐色土多混。焼土ブロック少混。</p> <p>6 黒色 (10YR2/1) 粘性弱。しまり普通。粒子細。5mm前後軽石・褐色土混。三角堆積土で遺物多混。</p> | <p>7 暗褐色 (10YR3/3) 粘性・しまり弱。粒子粗。5mm前後軽石・褐色土(粘性弱。粒子細。)混。基盤の砂層の影響の土か。</p> <p>8 明黄褐色 (10YR6/6) シルト質焼土。粘性・しまり弱。5mm炭化物1%混。</p> <p>9 にぶい橙色 (5YR6/4) シルト質焼土。粘性弱。しまり普通。灰白色土1%・2mm炭化物1%混。</p> <p>10 暗褐色 (7.5YR3/3) 砂質シルト。粘性・しまり弱。5mm前後軽石1%混。</p> <p>11 暗褐色 (10YR3/4) 砂質シルト。しまり弱。5mm前後軽石1%・IV層土ブロック1%混。</p> <p>12 褐色 (10YR4/4) シルト。粘性・しまり普通。</p> <p>13 黒褐色 (10YR2/2) IV層土ブロック3%・5mm前後軽石1%混。粘性弱。しまり普通。明黄褐色細砂2%・にぶい黄褐色砂1%・15mm軽石0.5%混。</p> |
|---|---|



SB5013 埋土堆積状況 (南西より)



SB5013 北東隅 遺物出土状況 (西より)

SB5014

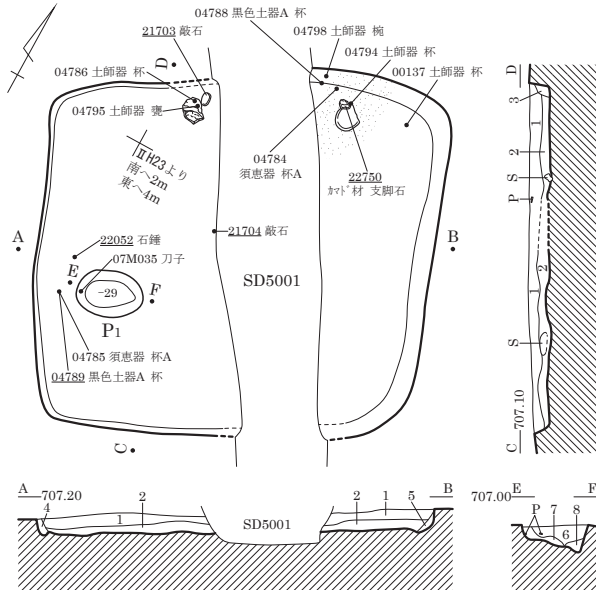

- | | |
|--------------------|-------------------------------|
| 1 灰黄褐色 (10YR4/2) | 粘性・しまり弱。5mm軽石1%混。 |
| 2 暗褐色 (10YR3/3) | 粘性弱。しまり普通。10mm軽石2%・2~5mm礫1%混。 |
| 3 黒褐色 (2.5Y3/1) | 粘性弱。しまり普通。軽石7%・礫2%混。 |
| 4 にぶい黄褐色 (10YR5/4) | 粘性・しまりなし。砂礫層。 |
| 5 にぶい黄褐色 (10YR5/4) | 粘性・しまり弱。軽石7%・2~5mm礫1%混。 |
| 6 灰黄褐色 (10YR4/2) | 粘性・しまり弱。10mm軽石2%混。 |
| 7 黒褐色 (10YR3/2) | 粘性・しまり弱。5mm軽石1%混。 |
| 8 暗褐色 (10YR3/3) | 砂質シルト。粘性・しまり弱。軽石2%混。 |

SB5015

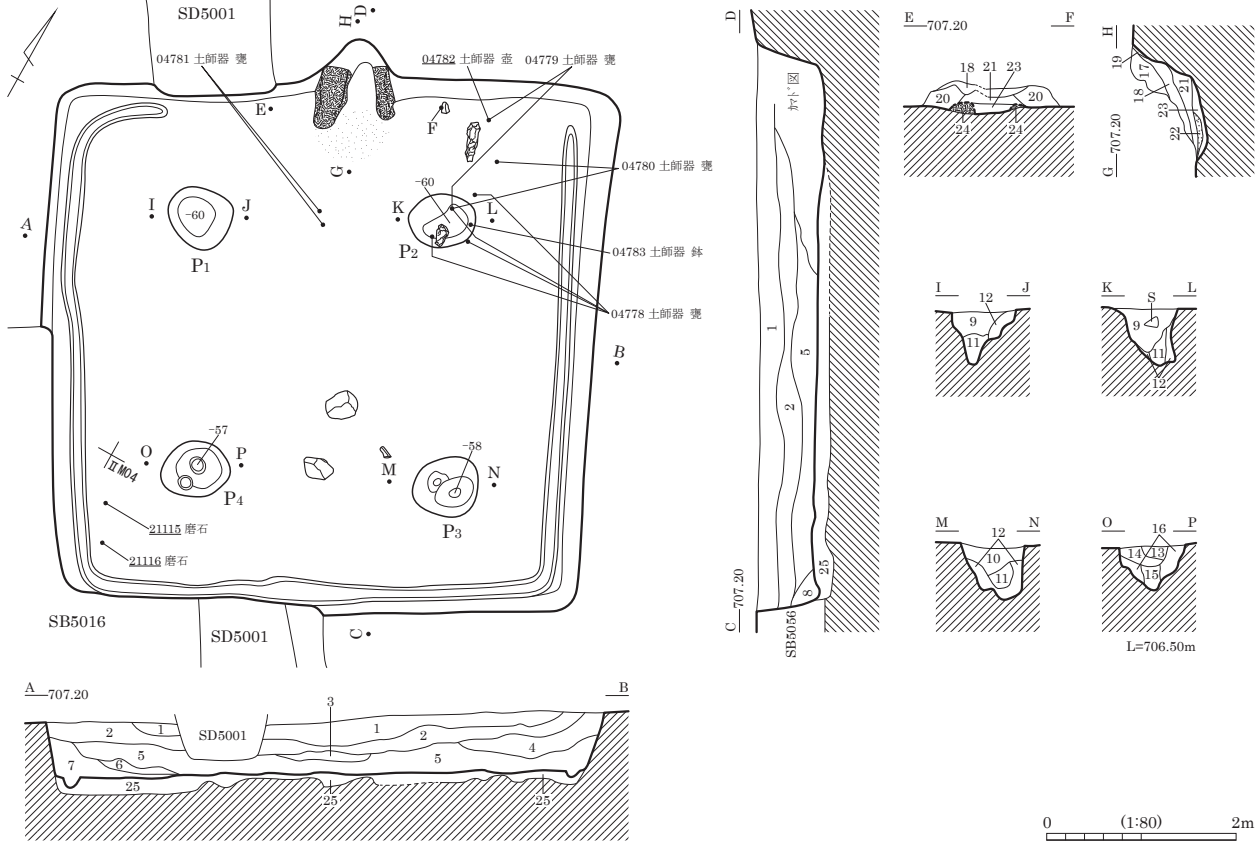

- | | | | |
|---------------------|---------------------------------|---------------------|------------------------------------|
| 1 灰黄褐色 (10YR4/2) | 粘性・しまり弱。2~10mm礫2%・軽石1.5%混。 | 14 灰黄褐色 (10YR4/2) | 粘性・しまり弱。灰黄褐色土5%・軽石1%混。 |
| 2 黒褐色 (10YR3/2) | 粘性・しまり弱。8mm軽石1%・2~10mm礫1%混。 | 15 黒褐色 (10YR2/2) | 粘性・しまり弱。暗灰黄色土2%混。 |
| 3 褐灰色 (10YR4/1) | 粘性・しまり弱。焼土7%・灰赤色土1%・2~10mm礫1%混。 | 16 にぶい黄褐色 (10YR4/3) | 粘性・しまり弱。明黄褐色土10%・5mm軽石2%混。 |
| 4 黒褐色 (10YR3/2) | 粘性・しまり弱。2~10mm礫4%・軽石1%混。 | 17 にぶい黄色 (2.5Y6/3) | 粘性なし。しまり弱。20mm軽石7%・焼土2%混。 |
| 5 黒褐色 (10YR3/2) | 粘性・しまり弱。10mm軽石1.5%混。 | 18 にぶい赤褐色 (5YR4/3) | 粘性普通。しまり弱。焼土7%・10%・灰3%・10mm軽石1%混。 |
| 6 暗褐色 (10YR3/3) | 粘性・しまり弱。軽石3%・2~10mm礫2%混。 | 19 黒褐色 (7.5YR3/2) | 粘性・しまり弱。灰10%・焼土5%混。 |
| 7 褐色 (10YR4/4) | 粘性・しまり弱。軽石2%・2~10mm礫2%混。 | 20 暗赤褐色 (5YR3/2) | 粘性・しまり弱。15mm軽石11%・焼土7%・礫5%混。 |
| 8 黄灰色 (2.5Y4/1) | 粘性弱。しまり普通。2~10mm礫1%混。 | 21 青灰色 (10BG5/1) | 粘性普通。しまり弱。礫2%・焼土2%混。 |
| 9 黒褐色 (10YR3/2) | 粘性・しまり弱。軽石3%・焼土7%混。灰層。 | 22 明赤褐色 (2.5YR5/6) | 粘性なし。しまり弱。灰10%・10mm軽石2%混。 |
| 10 にぶい黄褐色 (10YR5/3) | 粘性・しまり弱。軽石3%・2~10mm礫1%混。 | 23 灰黄褐色 (10YR4/2) | 粘性・しまり普通。5mm軽石4%・灰2%混。 |
| 11 黒褐色 (10YR3/2) | 粘性・しまり弱。軽石3%・礫2%混。 | 24 灰褐色 | カマド・袖構築材。 |
| 12 にぶい褐色 (7.5YR5/4) | 粘性・しまり弱。軽石3%・礫2%混。 | 25 明黄褐色 (10YR6/6) | 粘性弱。しまり強。軽石7%・礫2%・2~10mm礫2%混。掘方埋土。 |
| 13 黒褐色 (10YR3/2) | 粘性・しまり弱。明黄褐色土3%・2~5mm礫1%混。 | | |

SB5017

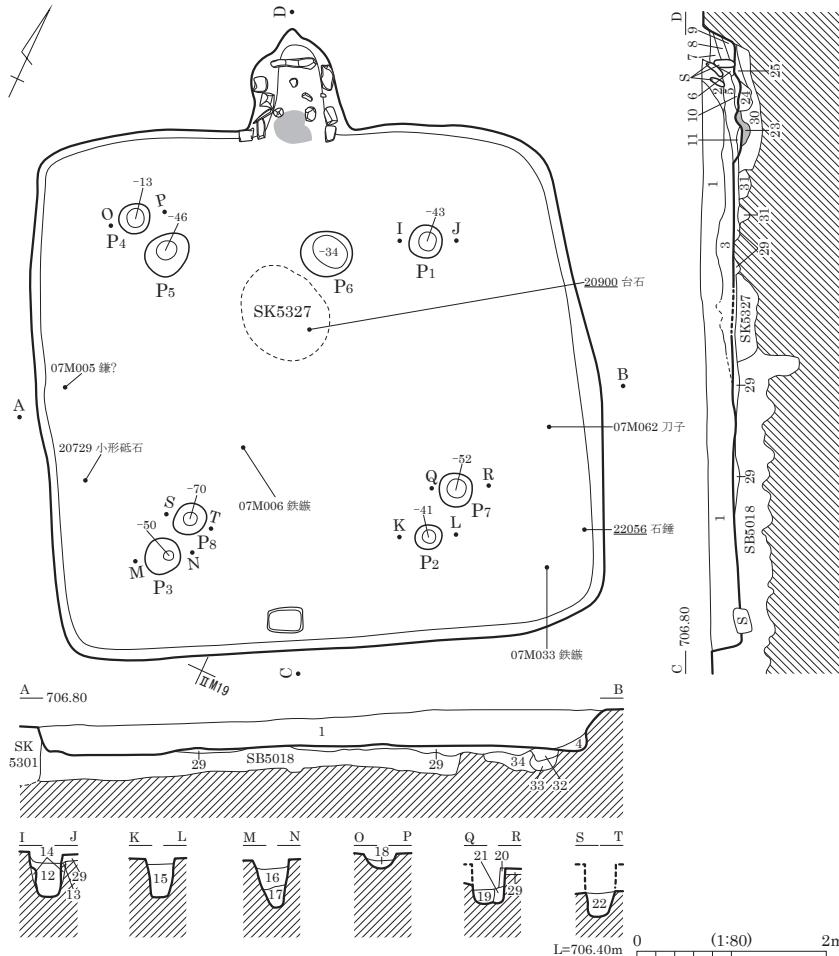

カマド遺物出土状況図

カマド掘方図

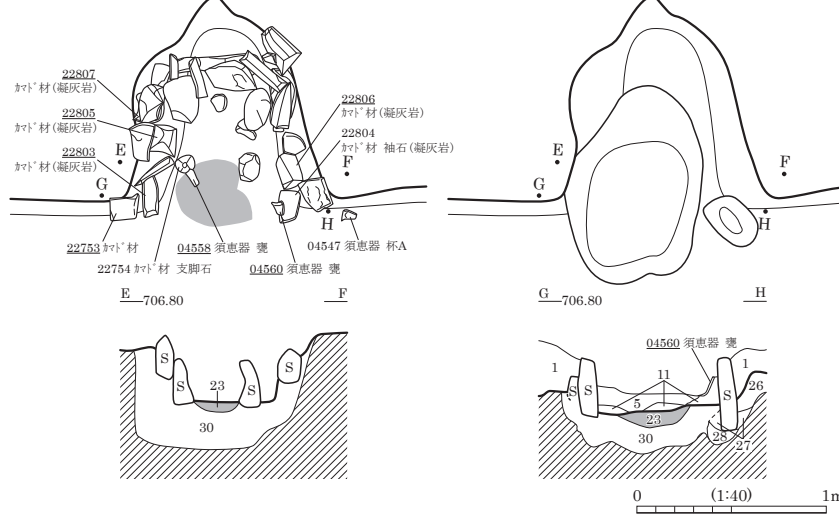

- | | |
|---|---|
| <p>21 にぶい黄褐色 (10YR5/4) 粘性弱。しまり普通。粒子細。5mm前後軽石・5mm前後黒褐色土ﾌﾞｯｸ少混。</p> <p>22 黒褐色 (10YR2/3) 粘性弱。しまり普通。粒子細。5mm前後軽石・5mm前後褐色土ﾌﾞｯｸ微混。</p> <p>23 暗赤褐色 (5YR3/4) 粘性弱。しまりあり。粒子細。5mm前後軽石微混。火床。</p> <p>24 黒褐色 (10YR2/3) 粘性弱。しまり普通。粒子細。5~50mm褐色土ﾌﾞｯｸやや多混。5mm前後軽石少混。</p> <p>25 暗褐色 (10YR3/3) 粘性弱。しまり普通。粒子細。5mm前後褐色土ﾌﾞｯｸやや多混。5mm前後軽石微混。</p> <p>26 にぶい黄褐色 (10YR4/3) 粘性弱。しまり普通。粒子細。5mm前後軽石・黒褐色土微混。</p> <p>27 暗褐色 (10YR3/3) 粘性弱。しまり普通。粒子細。5mm前後軽石・5mm前後にぶい黄褐色土ﾌﾞｯｸ少混。</p> | <p>28 にぶい黄褐色 (10YR4/3) 粘性弱。しまり普通。粒子細。暗褐色土少混。5mm前後軽石微混。</p> <p>29 黒褐色 (10YR2/3) 粘性弱。しまりあり。粒子細。褐色土やや多混。5mm前後軽石少混。貼床か。</p> <p>30 黒褐色 (10YR3/2) 粘性弱。しまり普通。粒子細。5mm前後軽石・5~50mm褐色土ﾌﾞｯｸ少混。カマド掘方埋土か。</p> <p>31 黒褐色 (10YR2/3) 粘性弱。しまり普通。粒子細。5~100mm褐色土ﾌﾞｯｸ多混。5mm前後軽石少混。掘方埋土。</p> <p>32 黒褐色 (10YR2/3) 粘性弱。しまり普通。粒子細。焼土粒少混。5mm前後軽石・褐色土・炭化物微混。</p> <p>33 黒褐色 (10YR2/3) 粘性弱。しまり普通。粒子細。10mm前後褐色土ﾌﾞｯｸ少混。5mm前後軽石微混。</p> <p>34 暗褐色 (10YR3/3) 粘性弱。しまり普通。粒子細。5mm前後軽石・10mm前後褐色土ﾌﾞｯｸ少混。</p> |
|---|---|

- 1 黒褐色 (10YR3/2) 粘性弱。しまり普通。粒子細。5mm前後軽石やや多混。炭化物微混。
- 2 黒褐色 (10YR3/2) 粘性弱。しまり普通。粒子細。5mm前後軽石・10mm前後褐色土 (粘性やや強。粒子細。)ﾌﾞｯｸ・炭化物・焼土粒少混。
- 3 黒褐色 (10YR3/2) 粘性弱。しまり普通。粒子細。5mm前後軽石少混。10~80mm褐色土 (粘性やや強。粒子細。)ﾌﾞｯｸ微混。
- 4 黒褐色 (10YR3/2) 粘性弱。しまり普通。粒子細。10~60mm褐色土ﾌﾞｯｸ少混。5mm前後軽石微混。
- 5 黒褐色 (10YR2/3) 粘性弱。しまり普通。粒子細。5mm前後軽石・10mm前後黒褐色土 (粘性ややあり。粒子細。)ﾌﾞｯｸ少混。焼土粒微混。
- 6 黒褐色 (10YR2/2) 粘性弱。しまりなし。粒子細。5mm前後軽石・炭化物・焼土粒微混。
- 7 黒褐色 (10YR2/2) 粘性弱。しまり普通。粒子細。5mm前後軽石少混。50mm前後褐色土ﾌﾞｯｸ微混。
- 8 黒褐色 (10YR2/2) 粘性弱。しまりあり。粒子細。5~40mm褐色土ﾌﾞｯｸやや多混。5mm前後軽石少混。
- 9 黒褐色 (10YR2/2) 粘性弱。しまり普通。粒子細。5mm前後黒色土ﾌﾞｯｸ少混。5mm前後軽石・5mm前後褐色土ﾌﾞｯｸ微混。
- 10 黒褐色 (10YR2/3) 粘性弱。しまり普通。粒子細。5mm前後軽石少混。
- 11 褐色 (7.5YR4/4) 粘性弱。しまりあり。粒子細。灰少混。5mm前後軽石微混。
- 12 黒褐色 (10YR3/2) 粘性弱。しまり普通。粒子細。5mm前後軽石やや多混。
- 13 にぶい黄褐色 (10YR5/3) 粘性弱。しまり普通。粒子細。5mm前後軽石やや多混。
- 14 黒褐色 (10YR3/2) 粘性弱。しまり普通。粒子細。5mm前後軽石やや多混。10mm前後にぶい黄褐色土ﾌﾞｯｸ少混。ﾍﾞｯﾄ掘方埋土。
- 15 黒褐色 (10YR3/2) 粘性弱。しまり普通。粒子細。5mm前後軽石少混。
- 16 黒褐色 (10YR3/2) 粘性弱。しまり普通。粒子細。5mm前後軽石やや多混。
- 17 黒褐色 (10YR3/2) 粘性弱。しまり普通。粒子細。10mm前後にぶい黄褐色土ﾌﾞｯｸやや多混。5mm前後軽石少混。
- 18 黒褐色 (10YR3/2) 粘性弱。しまり普通。粒子細。
- 19 黒褐色 (10YR2/3) 粘性弱。しまり普通。粒子細。にぶい黄褐色土少混。5mm前後軽石微混。
- 20 黒褐色 (10YR2/3) 粘性弱。しまり普通。粒子細。5mm前後軽石少混。5mm前後にぶい黄褐色土ﾌﾞｯｸ微混。

SB5018・5050・5058 (1)

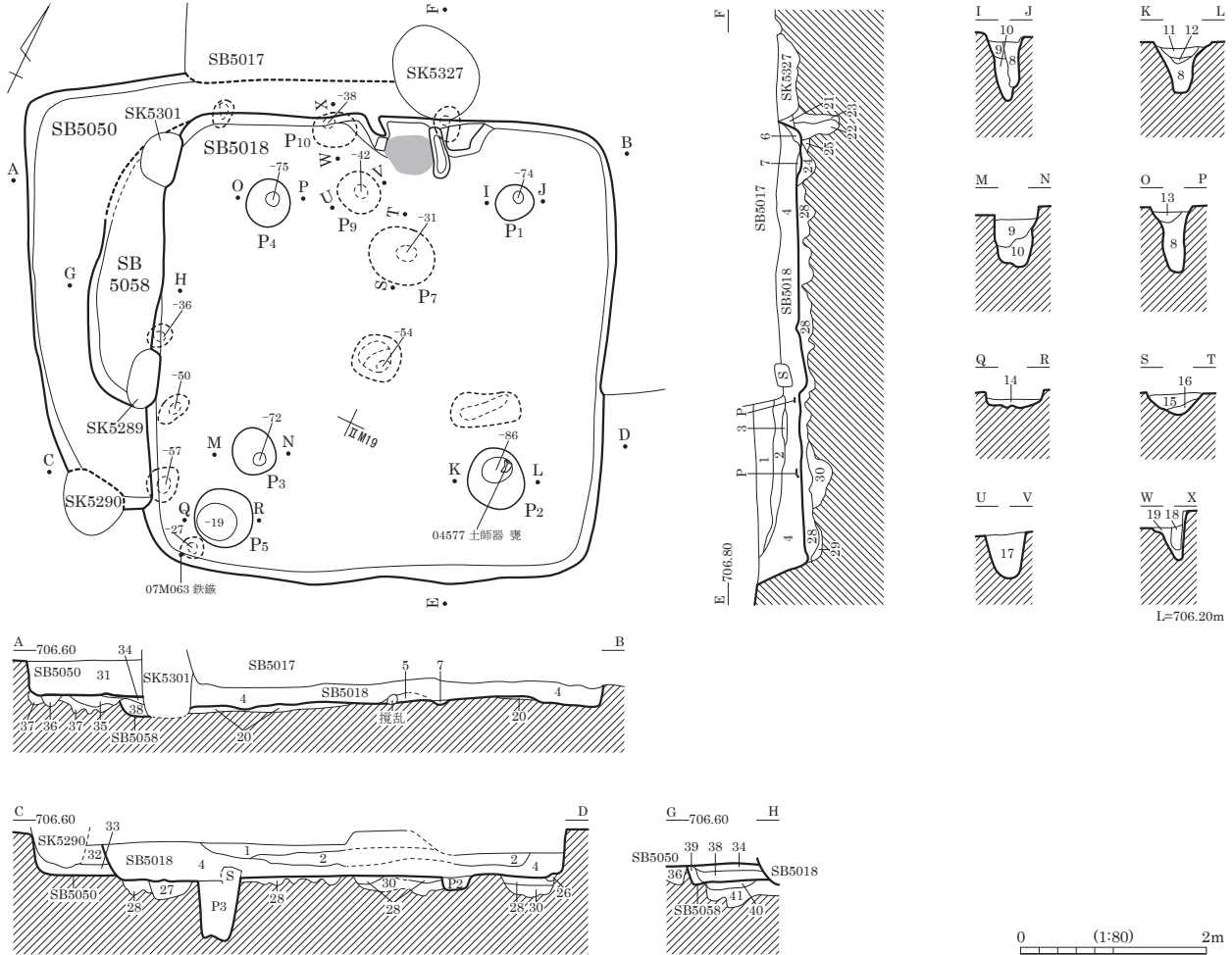

SB5018

- 1 黒褐色 (10YR3/2) 粘性弱。しまり普通。粒子細。5mm前後軽石やや多混。褐色土微混。
- 2 黒褐色 (10YR2/2) 粘性弱。しまり普通。粒子細。5mm前後軽石・20mm前後黒色土⁷ロック少混。
- 3 黒色 (10YR2/1) 粘性弱。しまり普通。粒子細。黒褐色土やや多混。5mm前後軽石少混。
- 4 黒褐色 (10YR2/2) 粘性弱。しまり普通。粒子細。5mm前後軽石やや多混。5mm前後褐色土⁷ロック・炭化物微混。
- 5 黒褐色 (10YR3/2) 粘性弱。しまり普通。粒子細。5mm前後にぶい黄褐色土⁷ロック少混。5mm前後軽石・炭化物・焼土粒微混。
- 6 黒褐色 (10YR2/3) 粘性弱。しまり普通。粒子細。5mm前後褐色土 (粘性ややあり。粒子細。) ⁷ロック微混。5mm前後軽石少混。
- 7 カマド⁷袖石抜取痕。
- 8 黒褐色 (10YR3/2) 粘性弱。しまり普通。粒子細。5mm前後軽石やや多混。5mm前後にぶい黄褐色土⁷ロック微混。
- 9 暗褐色 (10YR3/3) 粘性弱。しまり普通。粒子細。5mm前後軽石・10mm前後にぶい黄褐色土⁷ロック少混。
- 10 にぶい黄褐色 (10YR4/3) 粘性弱。しまり普通。粒子細。10mm前後にぶい黄褐色土⁷ロックやや多混。5mm前後軽石少混。5mm前後暗褐色土⁷ロック微混。
- 11 黒褐色 (10YR2/3) 粘性弱。しまり普通。粒子細。5mm前後軽石・5mm前後にぶい黄褐色土⁷ロック少混。5mm前後黒褐色土⁷ロック微混。
- 12 黒褐色 (10YR3/2) 粘性弱。しまり普通。粒子細。5mm前後にぶい黄褐色土⁷ロック多混。5mm前後軽石少混。
- 13 黒褐色 (10YR2/3) 粘性弱。しまり普通。粒子細。5mm前後軽石少混。10mm前後にぶい黄褐色土⁷ロック微混。
- 14 黒褐色 (10YR3/2) 粘性弱。しまり普通。粒子細。5mm前後軽石やや多混。10mm前後にぶい黄褐色土⁷ロック微混。
- 15 暗褐色 (10YR3/3) 粘性弱。しまり普通。粒子細。10mm前後褐色土⁷ロック多混。5mm前後軽石少混。
- 16 暗褐色 (10YR3/3) 粘性弱。しまり普通。粒子細。5mm前後軽石・10mm前後褐色土⁷ロック少混。

17 暗褐色 (10YR3/3)

- 17 暗褐色 (10YR3/3) 粘性弱。しまり普通。粒子細。5mm前後軽石やや多混。5~50mm褐色土⁷ロック多混。5mm前後黒褐色土⁷ロック微混。
- 18 黒褐色 (10YR3/2) 粘性弱。しまり普通。粒子細。5mm前後軽石やや多混。柱痕。
- 19 黒褐色 (10YR3/2) 粘性弱。しまり普通。粒子細。5mm前後軽石・5~30mm褐色土⁷ロックやや多混。
- 20 黒褐色 (10YR2/3) 粘性弱。しまり普通。粒子細。5mm前後軽石・5mm前後褐色土⁷ロック少混。
- 21 黒褐色 (10YR3/2) 粘性弱。しまり普通。粒子細。5mm前後軽石微混。
- 22 黒褐色 (10YR2/3) 粘性弱。しまり普通。粒子細。5mm前後軽石やや多混。
- 23 黒褐色 (10YR2/3) 粘性弱。しまり普通。粒子細。5mm前後軽石・5~60mmにぶい黄褐色土⁷ロックやや多混。
- 24 黒褐色 (10YR3/2) 粘性弱。しまり普通。粒子細。5mm前後軽石・5~90mmにぶい黄褐色土⁷ロック少混。焼土粒・炭化物微混。
- 25 黒褐色 (10YR2/3) 粘性弱。しまり普通。粒子細。5mm前後軽石微混。
- 26 黒褐色 (10YR2/2) 粘性弱。しまり普通。粒子細。5mm前後軽石微混。
- 27 暗褐色 (10YR3/3) 粘性弱。しまり普通。粒子細。5mm前後軽石やや多混。5mm前後にぶい黄褐色土⁷ロック微混。
- 28 黒褐色 (10YR2/3) 粘性弱。しまり普通。粒子細。5~50mm褐色土⁷ロックやや多混。5mm前後軽石・5mm前後黒色土⁷ロック少混。
- 29 暗褐色 (10YR3/3) 粘性弱。しまり普通。粒子細。10mm前後にぶい黄褐色土⁷ロック少混。5mm前後軽石微混。
- 30 暗褐色 (10YR3/3) 粘性弱。しまり普通。粒子細。5mm前後軽石・5~100mmにぶい黄褐色土⁷ロック少混。5mm前後黒色土⁷ロック微混。

SB5050

- 31 黒褐色 (10YR2/3) 粘性弱。しまり普通。粒子細。5mm前後軽石多混。
- 32 黒褐色 (10YR3/2) 粘性弱。しまり普通。粒子細。30~100mmにぶい黄褐色砂⁷ロック少混。5mm前後軽石微混。
- 33 黒褐色 (10YR2/3) 粘性弱。しまり普通。粒子細。5mm前後軽石多混。5~50mm褐色土⁷ロック・5~30mm黒色土⁷ロック少混。
- 34 黒褐色 (10YR2/3) 粘性弱。しまり普通。粒子細。5mm前後軽石・褐色土少混。貼床。

0 (1:80) 2m

SB5018・5050・5058 (2)

- 35 黒褐色 (10YR2/3) 粘性弱。しまり普通。粒子細。10mm前後褐色土ブロックやや多混。5mm前後軽石・10mm前後黒色土ブロック少混。
- 36 黒褐色 (10YR2/2) 粘性弱。しまり普通。粒子細。5mm前後軽石・5mm前後黒色土ブロック・5mm前後褐色土ブロック少混。掘方埋土。
- 37 黒褐色 (10YR2/2) 粘性弱。しまり普通。粒子細。5mm前後軽石・褐色土少混。掘方埋土。

- SB5058
- 38 黒褐色 (10YR2/3) 粘性弱。しまり普通。粒子細。5mm前後軽石多混。褐色土・炭化物・灰微混。
- 39 黒褐色 (10YR2/3) 粘性弱。しまり普通。粒子細。5mm前後軽石少混。10mm前後黒色土ブロック微混。
- 40 黒褐色 (10YR2/3) 粘性弱。しまり普通。粒子細。5mm前後軽石やや多混。褐色土少混。炭化物微混。掘方埋土。
- 41 にぶい黄褐色 (10YR4/3) 粘性弱。しまり普通。粒子細。10～100mm黒褐色土ブロックやや多混。5mm前後軽石少混。掘方埋土。

SB5016

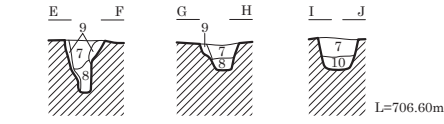
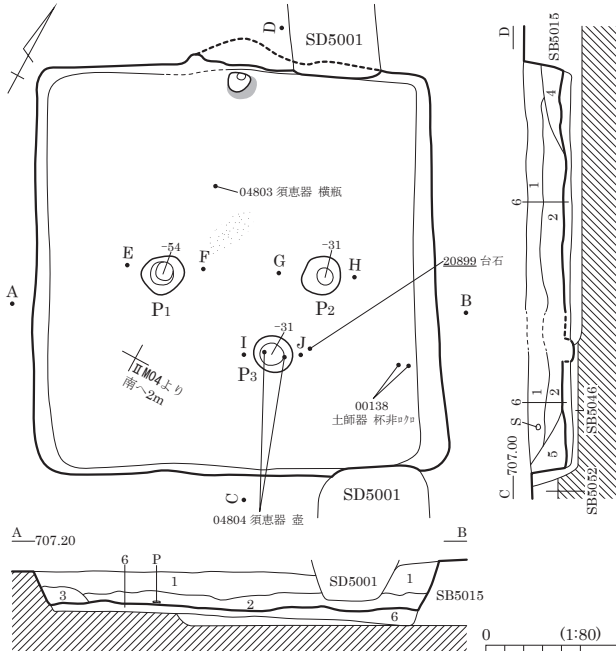

- 1 黒褐色 (2.5Y3/2) 粘性・しまり弱。10mm軽石2%・2～10mm礫1%・灰1%混。
- 2 暗灰黄色 (2.5Y4/2) 粘性・しまり弱。10mm軽石1%・2～10mm礫0.5%混。
- 3 黒褐色 (10YR3/2) 粘性・しまり弱。10mm軽石7%・2～10mm礫1%混。
- 4 灰黄褐色 (10YR4/2) 粘性・しまり弱。灰色土5%・5mm軽石1%混。焼土ブロック微混。カド構築材崩落土。
- 5 褐色 (10YR4/4) 粘性弱。しまり普通。2～10mm礫1%・軽石0.5%混。
- 6 黒褐色 (10YR2/2) 粘性弱。しまり普通。軽石4%・礫0.5%混。中央貼床。
- 7 黒褐色 (10YR3/2) 粘性・しまり弱。明黄褐色土3%・2～5mm礫1%混。
- 8 黒褐色 (10YR2/2) 粘性・しまり弱。暗灰黄色土2%混。
- 9 にぶい黄褐色 (10YR4/3) 粘性・しまり弱。明黄褐色土10%・5mm軽石2%混。
- 10 灰黄褐色 (10YR4/2) 粘性・しまり弱。灰黄褐色土5%・軽石1%混。

SB5019・5020

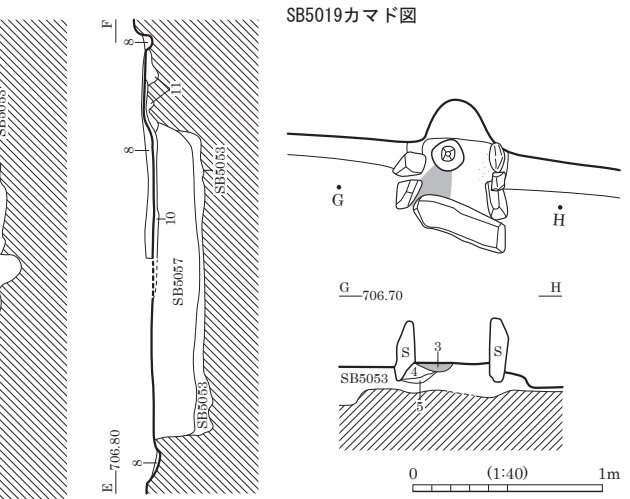
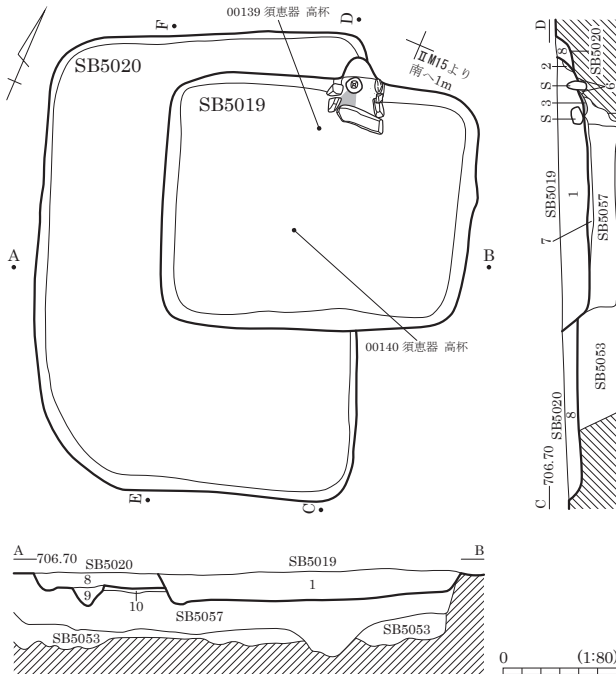

- SB5019
- 1 黒褐色 (10YR2/2) 粘性弱。しまり普通。粒子細。5mm前後軽石やや多混。5mm前後にぶい黄褐色土ブロック・5mm前後赤褐色土ブロック・炭化物微混。
- 2 黒褐色 (10YR2/3) 粘性弱。しまり普通。粒子細。5mm前後軽石・黒褐色土やや多混。

- SB5020
- 8 暗褐色 (10YR3/3) 粘性弱。しまり普通。粒子細。5mm前後軽石微混。
- 9 黒褐色 (10YR2/3) 粘性弱。しまり普通。粒子細。5mm前後軽石少混。ビットカ。
- 10 黒褐色 (10YR2/3) 粘性弱。しまりあり。粒子細。5mm前後黄褐色土ブロックやや多混。5mm前後軽石微混。貼床。
- 11 褐色 (10YR4/6) 粘性弱。しまり普通。粒子細。5～70mm暗褐色土ブロック少混。5mm前後軽石微混。掘方埋土。

SB5021

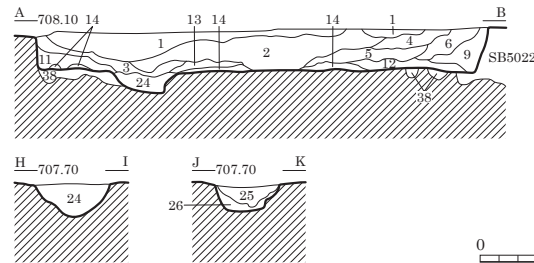
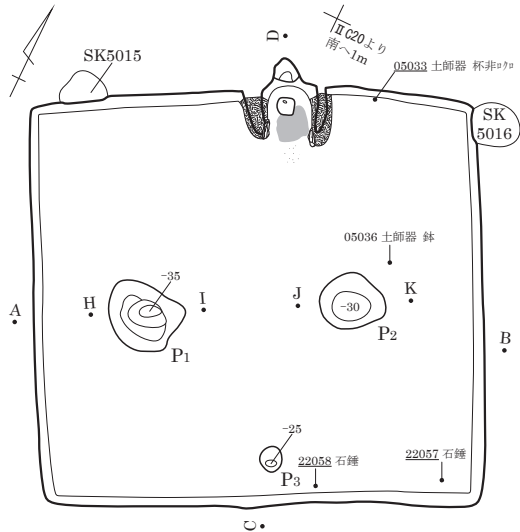

カマド遺物出土状況

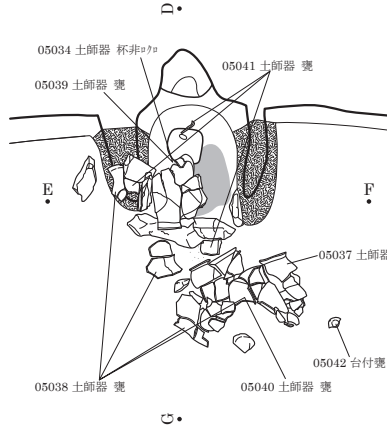

カマド掘方図

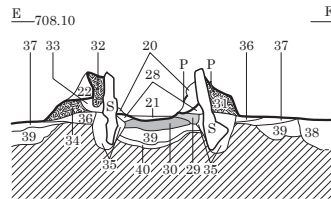
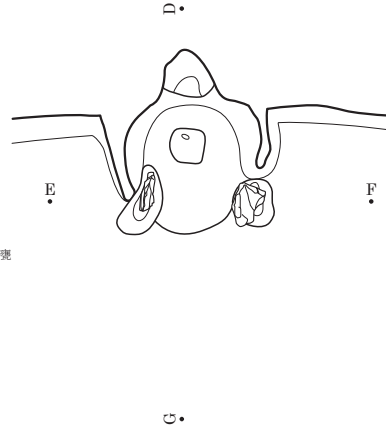

- 1 黒褐色 (10YR2/3) 砂質シルト, 2~10mm軽石5%・2~20mm礫3%・2~10mmIII層土フロック1%混。
- 2 黒褐色 (10YR2/2) 砂質シルト, 2~50mm軽石・2~10mm礫3%混。
- 3 暗褐色 (10YR3/4) 砂質シルト, 2~5mm軽石3%・2~5mm礫2%・2~10mmIII層土フロック1%混。
- 4 黒褐色 (10YR2/3) 砂質シルト, 2~5mm軽石・2~5mm礫2%混。
- 5 黒褐色 (10YR2/2) 砂質シルト, 2~5mm礫3%・2~10mm軽石1%混。
- 6 黒褐色 (10YR2/3) 砂質シルト, 2~5mm軽石・2~30mm礫1%混。
- 7 暗褐色 (10YR3/3) 砂質シルト, 2~5mmIII層土フロック7%・2~20mm軽石・2~5mm礫1%混。
- 8 黒褐色 (10YR2/2) 砂質シルト, 2~5mmIII層土フロック5%・2~5mm軽石・2~10mm礫1%混。
- 9 黒褐色 (10YR2/3) 砂質シルト, 2~5mm軽石・2~5mm礫1%混。
- 10 黒褐色 (10YR2/2) 砂質シルト, 2~20mm軽石・2~5mm礫1%混。
- 11 黒褐色 (10YR2/2) 砂質シルト, 2~5mm軽石・2~5mm礫2%混。
- 12 黒褐色 (10YR2/3) 砂質シルト, 2~5mm軽石・2~10mm礫1%混。
- 13 黒褐色 (10YR2/3) 砂質シルト, 2~5mm軽石3%・2~30mm礫1%混。
- 14 褐色 (10YR4/6) 砂質シルト, 2~5mm軽石3%・2~5mm礫2%混。
- 15 黒褐色 (10YR2/3) 砂質シルト, 2mm軽石・2~5mm礫1%混。
- 16 黒褐色 (10YR2/3) 砂質シルト, 2~5mm軽石・2~5mm礫2%・2~5mm炭化物1%混。
- 17 黒褐色 (10YR2/3) 砂質シルト, 2~5mm軽石・2~5mm礫・2~20mmIV層土フロック・2mm焼土・2mm炭化物1%混。
- 18 暗褐色 (10YR3/4) 砂質シルト, 2~20mm褐色粘土フロック5%・2~30mm焼土フロック3%・2~10mm軽石・2~5mm礫・2~5mmIII層土フロック・2~5mm炭化物1%混。カマド崩落土。
- 19 暗褐色 (10YR3/3) 砂質シルト, 2mm軽石・2mm礫・2mm焼土・2mm炭化物1%混。カマド自然埋没土。
- 20 黒褐色 (10YR2/3) 砂質シルト, 2~30mm粘土フロック7%・2~5mm軽石・2~5mm焼土フロック1%混。カマド崩落土。
- 21 褐色 (10YR4/4) 砂質シルト, 灰15%・2mm炭化物1%混。火床上面灰堆積層。
- 22 黒褐色 (10YR2/2) 粘土質砂, 2~5mm礫3%・2~5mm軽石・2~5mm炭化物1%混。
- 23 黒褐色 (10YR2/3) シルト質砂, 2~10mm極暗褐色粘土フロック・2~20mm礫・2~10mm炭化物1%混。カマド支脚土採取痕。

- 24 暗褐色 (10YR3/3) 砂質シルト, 2~15mmIII層土フロック2%・10mm軽石・2~10mm礫1%混。
- 25 黒褐色 (10YR2/3) 砂質シルト, 2~20mm軽石3%・2~5mm礫1%混。
- 26 褐色 (10YR4/4) 砂質シルト, 2~10mm軽石5%・2~5mm礫・2~10mmIII層土フロック1%混。
- 27 黒褐色 (10YR2/3) シルト質砂, 2~10mm軽石2%・2~5mm礫1%混。
- 28 褐色 (7.5YR4/4) 砂質シルト, 焼土粒・灰主体。
- 29 赤褐色 (5YR4/6) シルト質砂, 焼土層。
- 30 にぶい赤褐色 (5YR4/4) 砂質シルト, 火床。
- 31 極暗褐色 (7.5YR2/3) シルト質砂, カマド袖石貼付粘土。
- 32 褐色 (10YR4/6) シルト質砂, カマド袖石貼付粘土。
- 33 黒褐色 (10YR2/2) 砂質シルト, 2mm軽石・2mm礫1%混。

- 34 暗褐色 (10YR3/3) 砂質シルト, 2~5mm焼土3%・2~5mm軽石・2mm炭化物1%混。
- 35 暗褐色 (7.5YR3/4) 砂質シルト, 2~5mm焼土1%混。袖石裏込土。
- 36 暗褐色 (10YR3/3) 砂質シルト, 2~5mm軽石・2~5mm粘土フロック1%混。貼床。
- 37 黒褐色 (10YR3/2) 粘土質砂, 2~5mm軽石・2~10mm焼土・2~5mm炭化物1%混。カマド構築材。貼床。
- 38 暗褐色 (10YR3/4) 砂質シルト, 2~20mm軽石・2~40mmIII層土フロック・2~50mmIV層土フロック3%混。掘方埋土。
- 39 黄褐色 (10YR5/6) 砂質シルト, 2~5mm軽石3%・2~5mm焼土フロック1%混。カマド掘方埋土。
- 40 褐灰色 (10YR4/1) 粘土質砂, 2~5mm軽石2%混。カマド掘方底面貼付粘土層。

SB5022 (1)

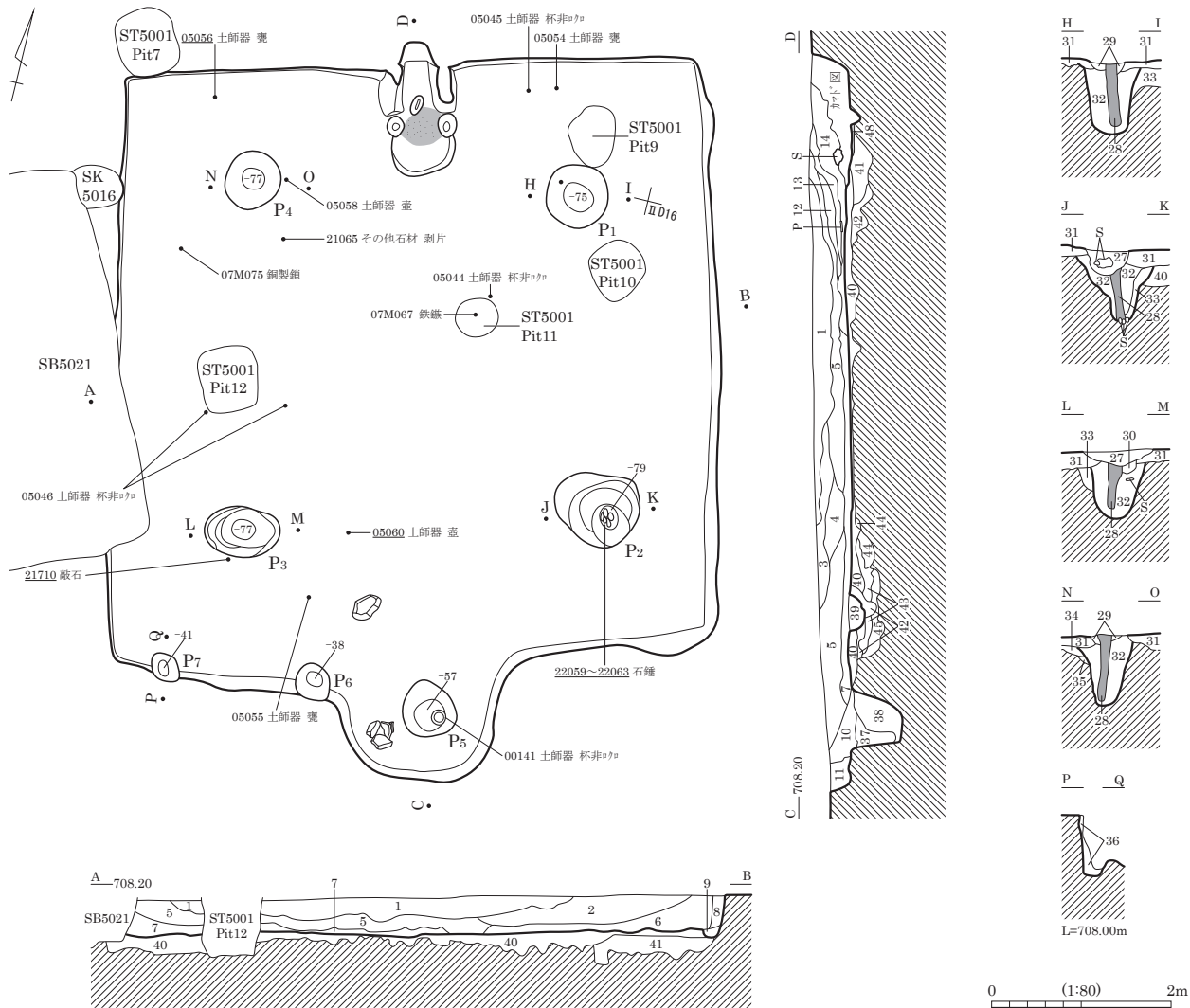

カマド遺物出土状況

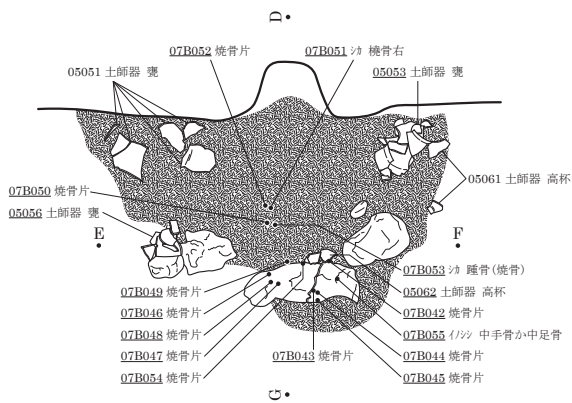

カマド完掘状況

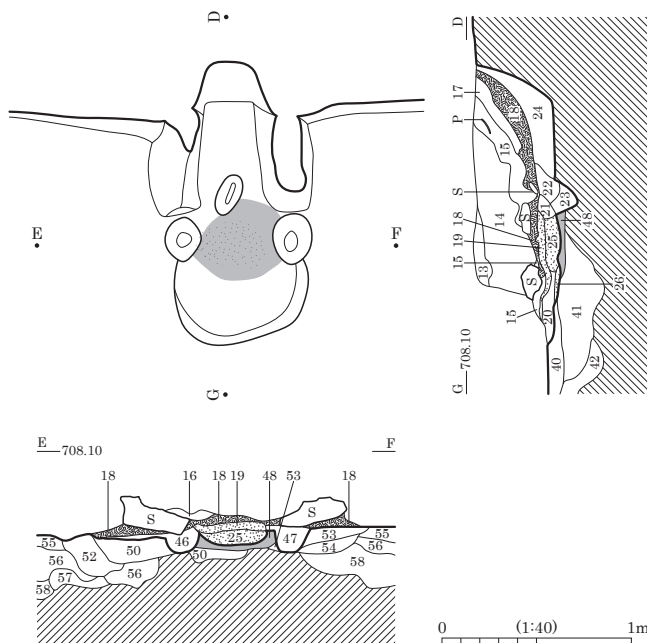

SB5022 (2)

- | | |
|---|---|
| <p>1 黒褐色 (10YR2/3) 砂質シルト。2～15mm礫8%・2～10mm軽石3%混。
 2 黒褐色 (10YR2/3) 砂質シルト。2～30mm軽石10%・2～20mm礫5%混。
 3 暗褐色 (10YR3/4) 砂質シルト。2～15mm軽石7%・2～15mm礫5%混。
 4 黒褐色 (10YR2/3) 砂質シルト。2～5mm礫5%・2～5mm軽石3%・2～5mm炭化物1%混。
 5 黒褐色 (10YR2/3) 砂質シルト。2～30mm礫12%・2～10mm軽石3%・2～5mm炭化物3%混。
 6 黒褐色 (10YR2/3) 砂質シルト。2～20mm礫3%・2～20mm軽石2%混。
 7 黒褐色 (10YR2/3) 砂質シルト。2～15mm礫5%・2～10mm軽石2%・2～5mm炭化物1%混。
 8 黒褐色 (10YR2/3) 砂質シルト。しまりなし。2～30mm礫3%・2～30mm軽石2%混。
 9 黒褐色 (10YR2/3) 砂質シルト。2mm軽石・2mm礫1%混。
 10 暗褐色 (10YR3/3) 砂質シルト。2～15mm礫4%・2～5mm軽石2%混。
 11 暗褐色 (10YR3/3) 砂質シルト。2～20mm礫3%・2～5mm軽石1%混。
 12 黒褐色 (10YR2/3) 砂質シルト。2mm軽石・2～20mm礫1%・2～5mm炭化物混。
 13 黒褐色 (10YR3/1) 砂質シルト。2～5mm炭化物1%・2mm軽石・2mm礫混。カマド崩落土。
 14 黒褐色 (10YR2/3) 砂質シルト。2～10mm炭2%・2～5mm軽石1%・2～10mm礫1%混。
 15 灰黄褐色 (10YR4/2) 粘土質砂。2～5mm焼土・5mm炭化物1%混。カマド崩落土。
 16 黒褐色 (10YR2/2) 砂質シルト。2～5mm軽石1%・2mm礫1%混。カマド被覆粘土崩れ。
 17 にぶい赤褐色 (5YR4/4) カマド両袖は外方に開いて倒壊。細砂混シルト。粘性ややあり。焼土層。カマド天井側壁焼土層崩落土。
 18 褐色 (10YR4/6) 砂質シルト。2～5mm焼土1%混。カマド天井・袖被熱変化部崩落土。
 19 黒色 (10YR1.7/1) 15mm炭化物層。
 20 暗褐色 (10YR3/4) 砂質シルト。2～15mm炭化物3%・2～10mm焼土2%・2～5mm軽石1%混。カマド前庭部硬化貼床上のやわらかい層。
 21 褐色 (7.5YR4/4) しまり弱。焼土・灰混。
 22 黒褐色 (10YR2/3) 砂質シルト。2～5mm焼土3%・2～10mm炭化物1%混。カマド支脚石抜取痕。
 23 黒褐色 (10YR2/2) 砂質シルト。2～5mm炭化物3%・2～10mm焼土2%混。カマド支脚石抜取痕。
 24 黒褐色 (10YR2/3) 砂質シルト。しまりなし。2～5mm軽石・2～10mm粘土ブロック・2～5mm炭化物・灰・2～5mm焼土ブロック1%混。
 25 明褐灰色 (7.5YR7/2) しまり弱。灰層。
 26 黒色 (10YR1.7/1) 炭化物層。
 27 黒褐色 (10YR2/2) 砂質シルト。しまりなし。2～10mm軽石・2～5mm礫1%混。柱抜取後埋土の可能性あり。
 28 黒褐色 (10YR2/3) 砂質シルト。しまりなし。2～5mm軽石・2～5mm礫1%混。柱痕。
 29 黒褐色 (10YR2/2) 砂質シルト。しまりややあり。2～5mm軽石・2～5mm礫1%混。
 30 暗褐色 (10YR3/3) 砂質シルト。しまりややあり。2～10mm軽石・2～5mm礫1%混。</p> | <p>31 黒褐色 (10YR2/3) 砂質シルト。しまりあり。III層土ブロック2%・2～5mm軽石・2～5mm礫・IV層土ブロック1%混。貼床。
 32 暗褐色 (10YR3/3) 砂質シルト。IV層土ブロック15%・2～20mm軽石5%・III層土ブロック3%・2～10mm礫1%混。裏込め盤築材。
 33 暗褐色 (10YR3/3) 砂質シルト。しまりややあり。2～10mm軽石10%・2～20mmIV層土ブロック3%・2～10mmIII層土ブロック2%・2～5mm礫1%混。掘方埋土。
 34 黒褐色 (10YR2/2) 砂質シルト。しまりややあり。2～5mm軽石・2～10mm礫1%混。掘方埋土。
 35 にぶい黄褐色 (10YR7/4) 砂質シルト。しまりなし。2～5mm軽石・2～5mm礫1%混。掘方埋土。
 36 黒褐色 (10YR2/3) 砂質シルト。2～10mm軽石・2～10mm礫1%混。
 37 暗褐色 (10YR3/4) 砂質シルト。2～10mm軽石2%混。柱痕。
 38 暗褐色 (10YR3/3) 砂質シルト。2～15mm軽石7%・2～10mm礫3%・2～10mmIII層土ブロック1%混。
 39 黒褐色 (10YR2/3) 砂質シルト。2～10mm軽石7%・2～40mmIII層土ブロック1%混。
 40 暗褐色 (10YR3/4) 砂質シルト。2～5mm軽石3%・2mm礫1%混。貼床。
 41 暗褐色 (10YR3/4) 砂質シルト。2～10mm軽石5%・2～10mm礫3%混。掘方埋土。
 42 暗褐色 (10YR3/3) 砂質シルト。しまり強。2～10mm軽石3%・2～5mmIII層土ブロック2%・2～5mm礫1%混。
 43 黒色 (10YR2/1) 砂質シルト。2～10mm軽石・2～5mmIV層土ブロック1%混。III層土大ブロック層。
 44 褐色 (10YR4/6) 砂質シルト。しまり弱。2～15mm軽石5%・2～10mmIII層土ブロック1%混。
 45 褐色 (10YR4/4) 砂質シルト。しまり普通。2～20mmIII層土ブロック3%・2～20mm軽石2%・2～15mm礫1%混。
 46 黒褐色 (10YR2/3) 粘土混砂。2～5mm焼土3%・2mm軽石・1～3mm炭化物1%混。カマド袖掘方埋土。カマド倒壊による流入土。
 47 黒褐色 (7.5YR3/2) 粘土混砂。2～10mm粘土ブロック・2～5mm軽石1%混。カマド袖掘方埋土。カマド倒壊による流入土。
 48 褐色 (7.5YR4/6) 火床。
 49 黒褐色 (10YR2/2) 砂質シルト。2～10mmIII層土ブロック5%・2～10mm軽石・2～10mm焼土・2～15mm炭化物1%混。貼床。
 50 黒褐色 (10YR2/3) 砂質シルト。2～15mmIII層土ブロック10%・2～10mm軽石3%混。
 51 黒褐色 (10YR2/2) 砂質シルト。2～20mmIII層土ブロック15%・2～5mm軽石1%混。
 52 黒褐色 (10YR2/2) 砂質シルト。2～10mm軽石・2～5mm粘土・2～3mm焼土1%混。カマド掘方埋土。
 53 黒褐色 (10YR2/2) 砂質シルト。2～3mm焼土2%・2～10mm軽石・2～5mm粘土1%混。
 54 褐色 (10YR4/6) 砂質シルト。2～10mm軽石1%混。
 55 黒褐色 (10YR3/2) 砂質シルト。2～5mm軽石2%・2～5mmIII層土ブロック・2～10mm礫1%混。貼床硬化土。
 56 黒褐色 (10YR2/3) 砂質シルト。2～5mm軽石・2～5mmIV層土ブロック・2～10mm粘土ブロック1%混。
 57 褐色 (10YR4/4) 砂質シルト。2～5mm軽石5%混。
 58 暗褐色 (10YR3/4) 砂質シルト。2～5mm軽石・2～20mmIII層土ブロック1%混。</p> |
|---|---|



SB5022 カマド 埋土堆積状況 (西より)



SB5022 カマド 掘方検出状況 (南より)

SB5023 (1)

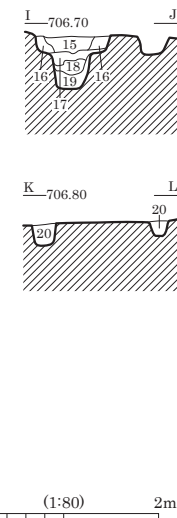
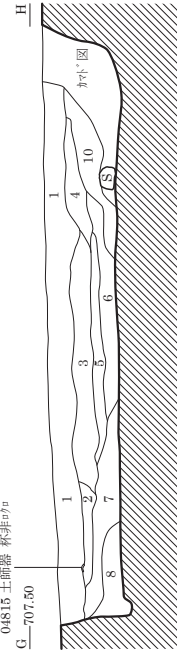
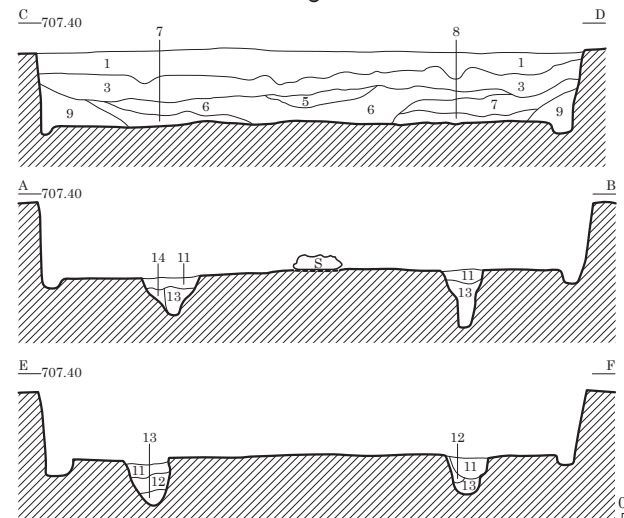
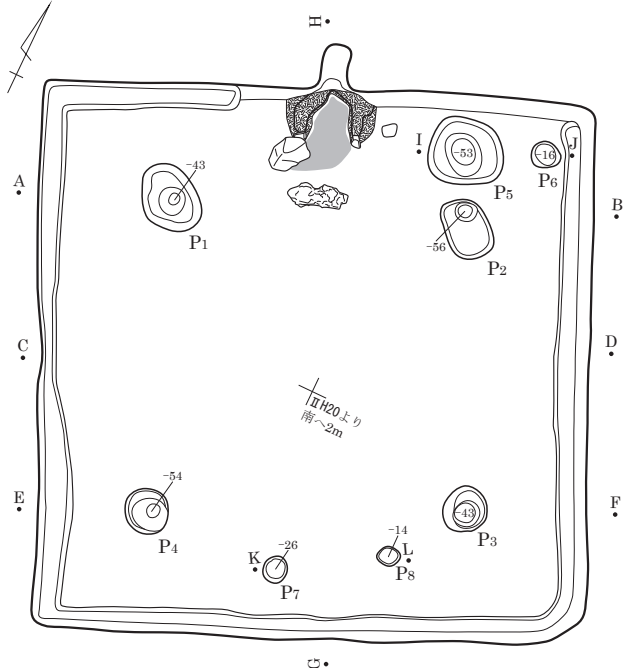

- 1 にぶい黄褐色 (10YR4/3)
粘性・しまり弱, 10mm軽石混。
- 2 にぶい黄色 (2.5Y6/4)
粘性なし。しまり弱。
礫砂多混礫層20%・0.2mm軽石1%混。
- 3 明黄褐色 (10YR6/8)
粘性・しまり弱, 5mm軽石混。
- 4 ワリブ褐色 (2.5Y4/4)
粘性・しまり弱, 5mm軽石・0.2mm焼土7%ロクク混。
- 5 暗ワリブ褐色 (2.5Y3/3)
粘性弱。しまり普通, 5mm軽石・礫5%混。
- 6 暗褐色 (10YR3/3)
粘性・しまり弱, 5mm軽石・礫10%混。
- 7 明黄褐色 (10YR6/6)
粘性・しまり弱, 0.2mm軽石10%・礫2%混。
- 8 にぶい黄褐色 (10YR5/4)
粘性・しまり弱, 粗性シルト層・5mm軽石2%混。
- 9 黒褐色 (7.5YR3/2)
粘性・しまり弱, 5mm軽石4%・0.2~5mm礫混。
- 10 極暗褐色 (7.5YR2/3)
粘性・しまり弱, 2mm軽石2%・焼土7%ロクク1%混。
- 11 明黄褐色 (10YR6/6)
粘性・しまり弱。
黒褐色土10%・0.2~3mm礫2%混。
- 12 黄褐色 (2.5Y5/3)
粘性・しまり弱, 0.5mm軽石7%ロクク2%混。
- 13 にぶい黄褐色 (10YR5/3)
粘性弱。しまり普通。
黒褐色土10%・2mm礫1%混。
- 14 にぶい黄褐色 (10YR6/3)
粘性弱。しまり普通。
黒褐色土5%・0.5mm軽石2%混。
- 15 にぶい黄褐色 (10YR4/3)
粘性・しまり弱, 0.2~5mm礫1%混。
- 16 にぶい黄褐色 (10YR5/4)
粘性・しまり弱。
黒色土10%・明褐色土5%・5mm軽石5%混。
- 17 にぶい褐色 (7.5YR5/3)
粘性・しまり弱。
5mm軽石2%・淡橙色土2%・粗性シルト層混。
- 18 にぶい黄褐色 (10YR4/3)
粘性・しまり弱, 明黄褐色土5%・軽石1%混。
- 19 土層注記なし。
- 20 黒褐色 (7.5YR3/2)
にぶい黄褐色土3%・2~5mm礫1%混。
- 21 赤橙色 (10R6/6)
粘性なし。しまり弱, 炭化物2%・5mm軽石1%混。
- 22 にぶい橙色 (5YR7/4)
粘性なし。しまり弱, 軽石1%混。
- 23 明黄褐色 (10YR6/6)
粘性なし。しまり弱, 軽石5%・焼土7%ロクク5%混。
カマト崩落土。
- 24 にぶい橙色 (7.5YR7/3)
粘性なし。しまり弱, 焼土7%ロクク10%・灰5%混。
- 25 褐灰色 (7.5YR6/1)
粘性・しまり弱, 礫10%混。
- 26 カマト構築材。
- 27 橙色 (5YR6/8)
粘性・しまり弱, 2~5mm礫5%混, 火床。
- 28 赤色 (10R5/6)
粘性なし。しまり普通。
軽石2%・2~10mm礫2%混, カマト袖掘方埋土。

カマド図

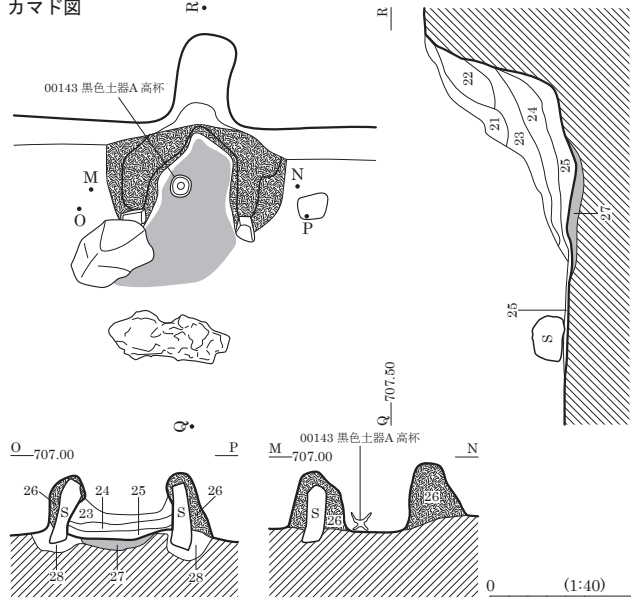

0 (1:40) 1m

図版 272 古墳時代～古代の遺構 (135) - 竪穴住居跡 -

SB5023 (2)

遺物出土状況

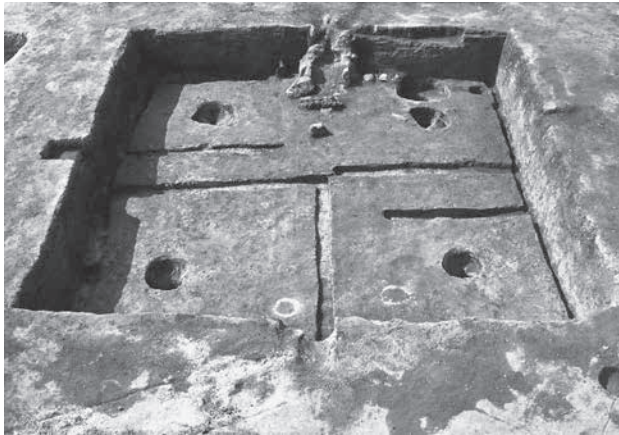
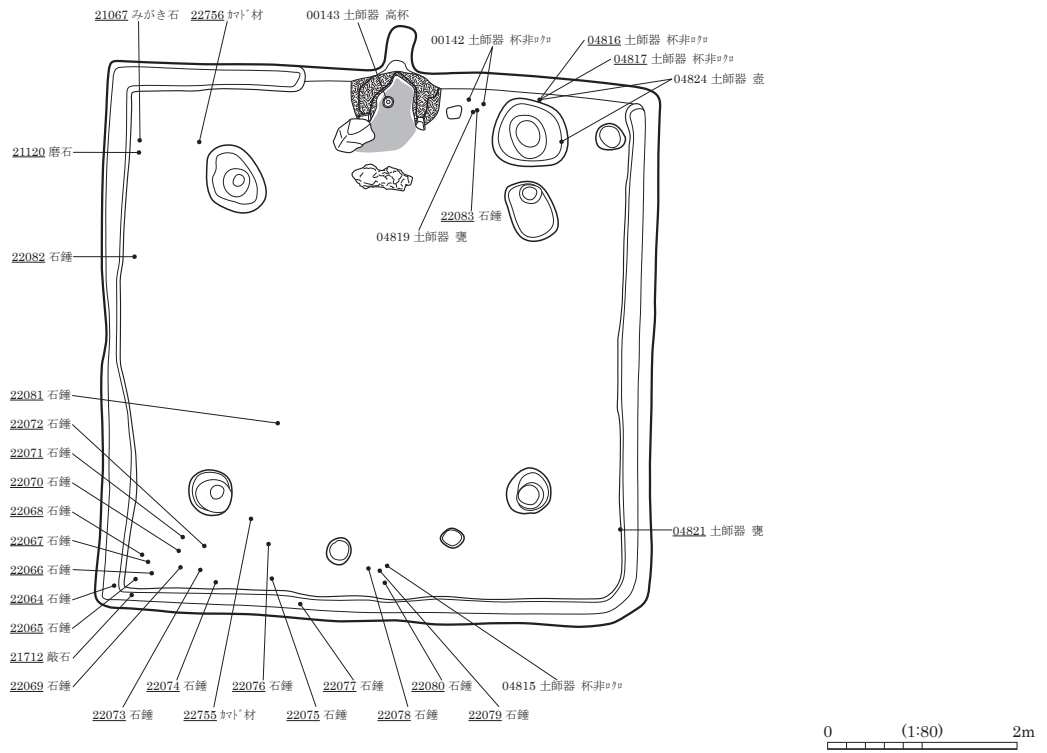

SB5023 完掘状況 (南より)



SB5023 カマド 検出状況 (南より)



SB5023 カマド 埋土堆積状況 (南より)



SB5023 カマド内 土師器高杯出土状況 (南より)

SB5024

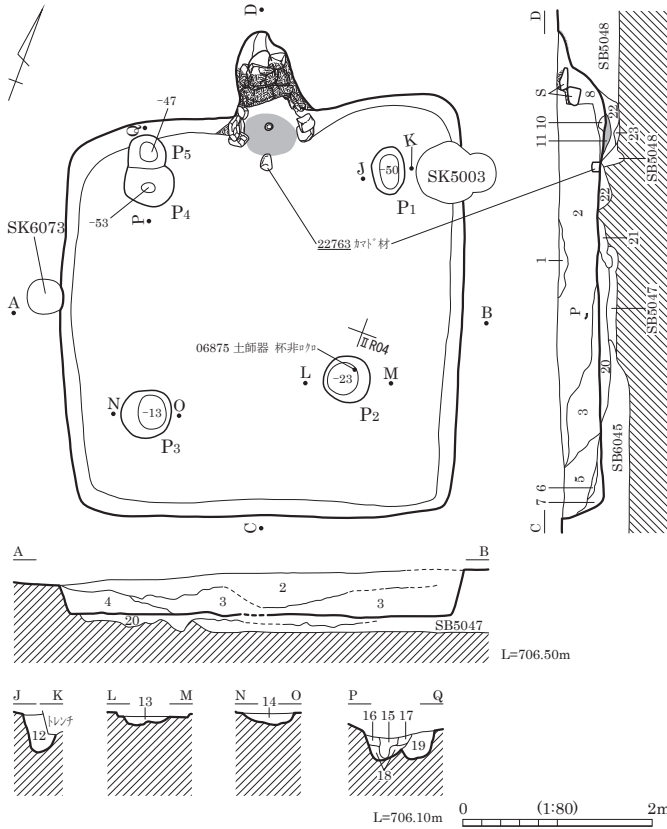

カマド図

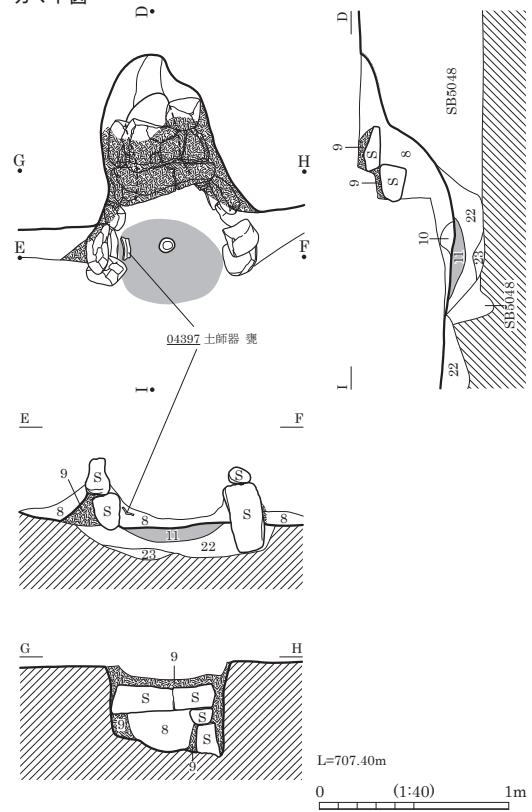

- | | |
|--|--|
| <p>1 黒褐色 (10YR2/3) 粘性弱。しまり普通。粒子細。5mm軽石・褐色土少混。</p> <p>2 黒褐色 (10YR2/3) 粘性弱。しまり普通。粒子細。5mm軽石やや多混。5mm褐色土ブロック少混。炭化物微混。</p> <p>3 黒褐色 (10YR2/3) 粘性弱。しまり普通。粒子細。5mm軽石少混。5~80mm黒褐色土ブロック・炭化物微混。</p> <p>4 黒褐色 (10YR2/3) 粘性弱。しまり普通。粒子細。5mm軽石やや多混。5~50mm褐色土ブロック・炭化物微混。</p> <p>5 黒褐色 (10YR2/3) 粘性弱。しまり普通。粒子細。5mm軽石微混。</p> <p>6 黒褐色 (10YR2/3) 粘性弱。しまり普通。粒子細。5mm黒褐色土ブロック少混。5mm軽石微混。</p> <p>7 黒褐色 (10YR2/3) 粘性弱。しまり普通。粒子細。5mm軽石微混。やや暗色。</p> <p>8 黒褐色 (10YR3/2) 粘性なし。しまり弱。炭化物5%・軽石3%以下混。焼土ブロック多混。</p> <p>9 黒褐色 (10YR3/2) 粘性普通。しまりあり。黒褐色土主体。黒褐色土ブロック30~40%混。炭化物やや多混。カマド構築材。焼土ブロック。</p> <p>10 赤色 (7.5R4/8) しまりよし。淘汰良。火床。</p> <p>11 黒褐色 (10YR2/2) 粘性弱。しまり普通。粒子細。5mm軽石・5mmにぶい黄褐色土(粘性ややあり。粒子細。)ブロック微混。</p> <p>12 黒褐色 (10YR2/2) 粘性弱。しまり普通。粒子細。5mm軽石・5mmにぶい黄褐色土(粘性ややあり。粒子細。)ブロック・5~50mm黒褐色土(粘性ややあり。粒子細。)ブロック・炭化物微混。</p> | <p>14 黒褐色 (10YR2/3) 粘性弱。しまり普通。粒子細。5mm軽石・5mmにぶい黄褐色土(粘性ややあり。粒子細。)ブロック・炭化物微混。</p> <p>15 黒褐色 (10YR2/3) 粘性弱。しまり普通。粒子細。5mm軽石微混。5mm褐色土ブロック少混。</p> <p>16 褐色 (10YR4/4) 粘性弱。しまり普通。粒子細。5mm軽石・5mm黒褐色土ブロック微混。</p> <p>17 黒褐色 (10YR2/3) 粘性弱。しまり普通。粒子細。5mm軽石・5mm褐色土ブロック少混。</p> <p>18 暗褐色 (10YR3/4) 粘性弱。しまり普通。粒子細。5mm褐色土ブロックやや多混。5mm軽石・5mm黒褐色土ブロック少混。</p> <p>19 暗褐色 (10YR3/4) 粘性弱。しまり普通。粒子細。5mm軽石・5~30mm褐色土ブロックやや多混。5~30mm黒褐色土ブロック少混。</p> <p>20 黒褐色 (10YR2/3) 粘性弱。しまり普通。粒子細。5~70mm褐色土ブロックやや多混。5mm軽石少混。</p> <p>21 黒褐色 (10YR2/3) 粘性弱。しまり普通。粒子細。5mm軽石少混。5mm褐色土ブロックやや多混。5mm黒褐色土ブロック微混。</p> <p>22 黒褐色 (7.5YR3/2) 粘性なし。しまり普通。5mm以下IV層土粒10%・軽石1~2%・炭化粒1%混。カマド掘方埋土。</p> <p>23 黒褐色 (7.5YR2/2) しまり普通。軽石3~5%混。20~30mmIV層土ブロック微混。カマド掘方埋土。</p> |
|--|--|



SB5024 完掘状況 (南より)



SB5024 カマド構築材検出状況 (南より)

SB5025

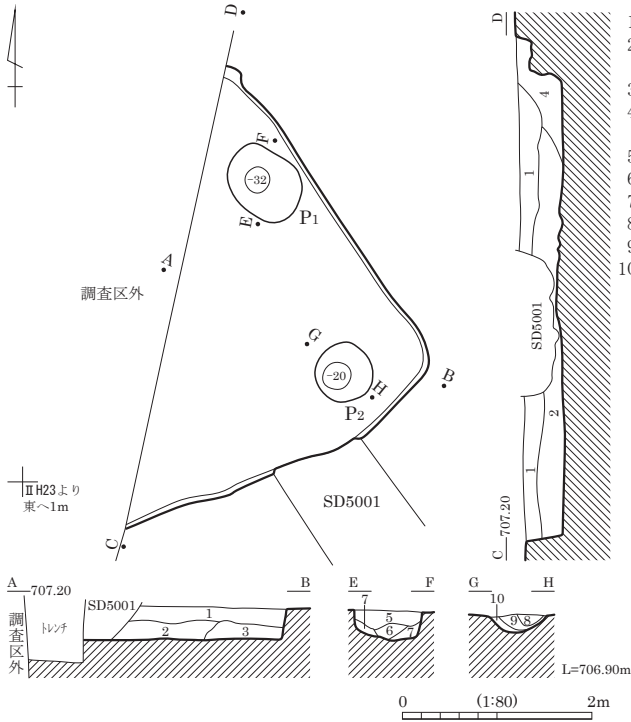

- | | |
|--------------------|---------------------------------------|
| 1 にぶい黄褐色 (10YR5/3) | 粘性・しまり弱。0.2~10mm礫2%・50mm軽石1%混。 |
| 2 褐色 (7.5YR4/4) | 粘性普通。しまり弱。黒色土5%・0.2~5mm礫1%・軽石1%混。 |
| 3 黒褐色 (10YR3/1) | 粘性・しまり弱。褐色粗シルト3%・10mm軽石1%混。 |
| 4 黒褐色 (10YR3/2) | 粘性・しまり弱。焼土ブロック5%・10mm軽石・50mm礫混。カド流込土。 |
| 5 灰黄褐色 (10YR4/2) | 細砂。粘性なし。しまり弱。5mm軽石1%混。 |
| 6 黒褐色 (10YR2/2) | シルト。粘性・しまり弱。10mm軽石1%混。 |
| 7 黒褐色 (10YR3/2) | 砂質シルト。粘性・しまり弱。軽石少混。 |
| 8 黒褐色 (10YR3/2) | 砂質シルト。粘性なし。しまり弱。軽石2%混。 |
| 9 にぶい黄褐色 (10YR4/3) | 粘性・しまり弱。5mm軽石1%・礫1%混。 |
| 10 黒褐色 (10YR2/2) | 粘性普通。しまり弱。軽石2%混。 |



SB5026 カマド 埋土堆積状況 (南より)

SB5026・5038

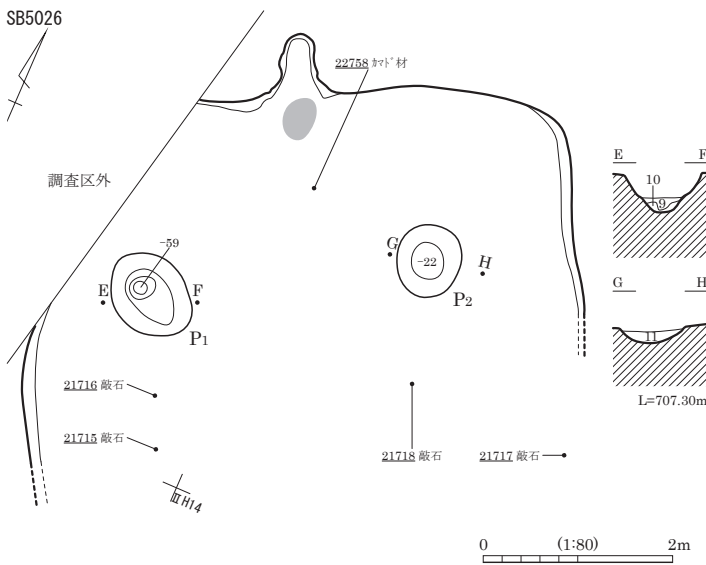

カマド図

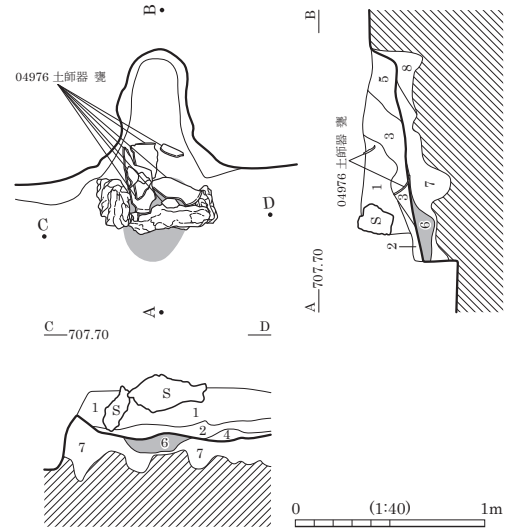

SB5038

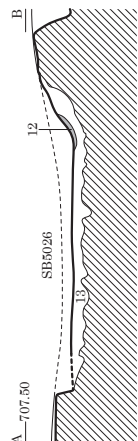

SB5026

- | | |
|--------------------|---------------------------------------|
| 1 にぶい橙色 (2.5YR6/4) | 粘性・しまり弱。2~500mm礫70%・10mm軽石1%混。 |
| 2 灰褐色 (7.5YR4/2) | 粘性なし。しまり弱。焼土ブロック2%混。 |
| 3 褐色 (10YR5/1) | 粘性・しまり弱。焼土ブロック多混。炭化物2%混。 |
| 4 灰黄褐色 (10YR4/2) | 粘性・しまり弱。5mm軽石5%混。 |
| 5 明褐色 (7.5YR7/2) | 粘性・しまり弱。軽石・礫1%混。 |
| 6 | 火床。 |
| 7 暗褐色 (10YR3/3) | 粘性・しまり弱。礫5%・灰ブロック2%混。 |
| 8 暗赤褐色 (5YR3/3) | 粘性なし。しまり弱。10mm軽石・2~10mm礫2%・焼土ブロック1%混。 |
| 9 黒褐色 (10YR3/2) | 粘性・しまり弱。5mm礫・橙色土1%混。 |
| 10 橙色 (7.5YR6/6) | 粘性・しまり弱。軽石1%混。 |
| 11 黒褐色 (10YR3/2) | 粘性・しまり弱。軽石4%混。 |

SB5038

- | | |
|------------------|----------------------------|
| 12 | 火床。 |
| 13 暗褐色 (10YR3/3) | 粘性・しまり弱。5mm軽石1%・礫1%混。掘方埋土。 |

SB5027 (1)

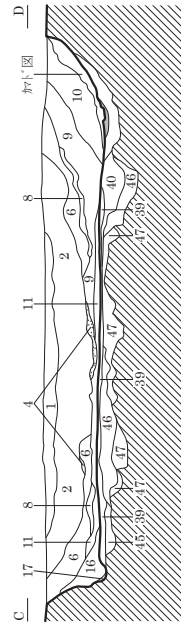
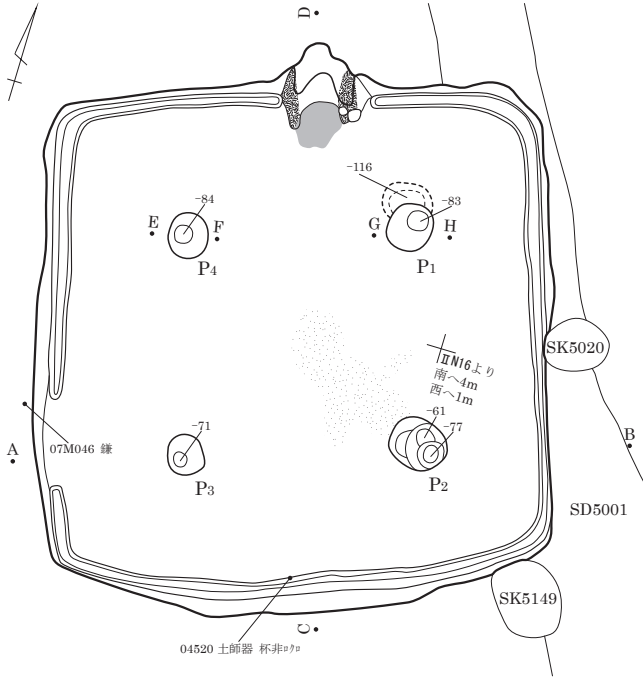

- 1 黒褐色 (10YR2/2)
粘性弱。しまり普通。粒子細。
5mm前後軽石やや多混。炭化物微混。
- 2 黒褐色 (10YR2/3)
粘性弱。しまり普通。粒子細。5mm前後軽石
やや多混。5mm前後褐色土^フロツク少混。
炭化物微混。
- 3 褐色 (10YR4/4)
粘性弱。しまり普通。粒子やや細。5mm前後
軽石・黒褐色土 (粘性弱。粒子細。)少混。
炭化物微混。
- 4 黒褐色 (10YR2/2)
粘性弱。しまり普通。粒子細。炭化物多混。
5mm前後軽石微混。
- 5 黒褐色 (10YR2/2)
粘性弱。しまり普通。粒子細。
5mm前後軽石やや多混。炭化物少混。
5mm前後褐色土^フロツク微混。
- 6 黒褐色 (10YR2/3)
粘性弱。しまり普通。粒子細。5mm前後軽石
やや多混。10mm前後褐色土^フロツク少混。
5mm前後黒色土^フロツク微混。
- 7 黒褐色 (10YR2/2)
粘性弱。しまり普通。粒子細。20mm前後
黒色土^フロツク少混。5mm前後軽石微混。
- 8 黒褐色 (10YR2/3)
粘性弱。しまり普通。粒子細。
5mm前後軽石・5~30mm褐色土^フロツク少混。
5mm前後黒色土^フロツク微混。
- 9 黒褐色 (10YR2/3)
粘性弱。しまり普通。粒子細。5mm前後軽石
やや多混。5mm前後褐色土^フロツク・
5~40mm黒色土^フロツク少混。炭化物微混。
- 10 黒褐色 (10YR2/2)
粘性弱。しまり普通。粒子細。
5mm前後軽石少混。
- 11 黒褐色 (10YR2/2)
粘性弱。しまり普通。粒子細。
5mm前後軽石やや多混。
5mm前後褐色土^フロツク・炭化物微混。
- 12 黒褐色 (10YR2/2)
粘性弱。しまり普通。粒子細。
にぶい黄褐色土^フロツクやや多混。
5mm前後軽石微混。

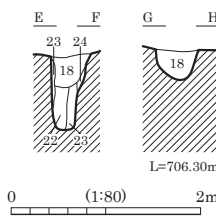
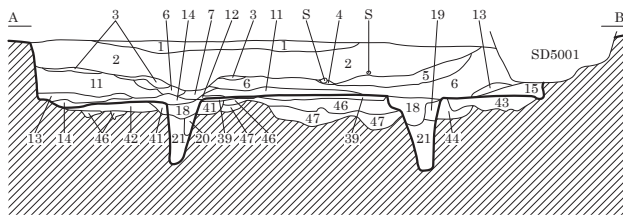

カマド芯材検出状況

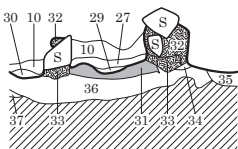
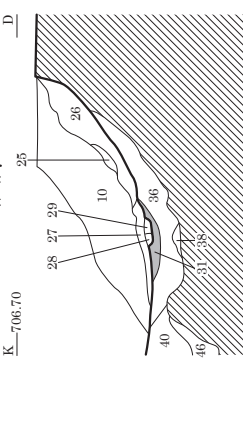
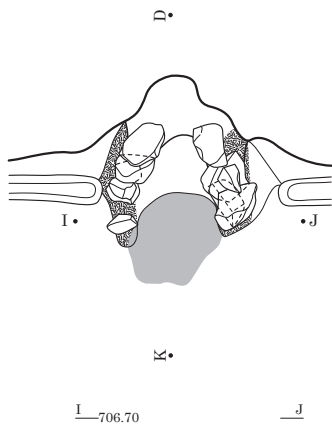

- 13 黒色 (10YR2/1)
粘性弱。しまり普通。粒子細。
5mm前後軽石・5mm前後褐色土^フロツク微混。
- 14 黒褐色 (10YR2/2)
粘性弱。しまり普通。粒子細。5mm前後軽石微混。
- 15 黒褐色 (10YR2/2)
粘性弱。しまり普通。粒子細。5mm前後軽石・
5mm前後褐色土^フロツク・10mm前後黒色土^フロツク少混。
- 16 黒褐色 (10YR2/2)
粘性弱。しまり普通。粒子細。
5mm前後軽石・5~80mm黒色土^フロツク少混。褐色土微混。
- 17 黒褐色 (10YR3/2)
粘性弱。しまり普通。粒子細。褐色土少混。
5mm前後軽石微混。
- 18 黒褐色 (10YR2/2)
粘性弱。しまり普通。粒子細。5mm前後軽石少混。
5mm前後褐色土^フロツク・5mm前後黒色土^フロツク微混。
- 19 にぶい黄褐色 (10YR4/3)
粘性弱。しまり普通。粒子細。
20mm前後暗褐色土^フロツクやや多混。5mm前後軽石少混。
- 20 にぶい黄褐色 (10YR4/3)
粘性弱。しまりなし。粒子細。5mm前後軽石・
5mm前後暗褐色土^フロツク・5mm前後黒色土^フロツク少混。
- 21 にぶい黄褐色 (10YR4/3)
粘性弱。しまり普通。粒子細。
5mm前後軽石・10mm前後暗褐色土^フロツク少混。
- 22 黒褐色 (10YR2/2)
粘性弱。しまりなし。粒子細。
5mm前後軽石・褐色土^フロツク少混。
- 23 暗褐色 (10YR3/3)
粘性弱。しまり普通。粒子細。5mm前後軽石・
5mm前後褐色土^フロツク少混。5mm前後黒色土^フロツク微混。
- 24 黒色 (10YR2/1)
粘性弱。しまり普通。粒子細。
5mm前後褐色土^フロツク少混。5mm前後軽石微混。
- 25 黒褐色 (10YR3/2)
粘性弱。しまり普通。粒子細。5mm前後軽石・灰微混。
- 26 黒褐色 (10YR2/3)
粘性弱。しまり普通。粒子細。5mm前後軽石やや多混。
5mm前後灰黄褐色土 (粘性ややあり。粒子細。) ^フロツク・
焼土粒少混。5mm前後褐色土^フロツク微混。
- 27 にぶい黄褐色 (10YR4/3)
粘性弱。しまり普通。粒子細。5mm前後軽石微混。
- 28 褐色 (10YR4/6)
粘性弱。しまりなし。粒子細。5mm前後黒褐色土^フロツク・
焼土粒少混。5mm前後軽石微混。
- 29 にぶい黄褐色 (10YR5/4)
粘性弱。しまり普通。粒子細。
- 30 暗褐色 (10YR3/3)
粘性弱。しまり普通。粒子細。
5mm前後褐色土^フロツク多混。5mm前後軽石少混。
- 31 にぶい赤褐色 (5YR4/4)
粘性弱。しまりあり。粒子細。5mm前後軽石微混。火床。
- 32 灰黄褐色 (10YR4/2)
粘性弱。しまり普通。粒子細。10mm前後褐灰色土^フロツク
少混。5mm前後軽石微混。カマ^ト袖構築材。
- 33 暗褐色 (10YR3/3)
粘性弱。しまり普通。粒子細。5mm前後軽石少混。
焼土粒微混。カマ^ト袖構築材。

SB5027 (2)

- 34 褐色(7.5YR4/4) 粘性弱。しまりあり。粒子細。
- 35 黒褐色(10YR3/2) 粘性弱。しまり普通。粒子細。5mm前後軽石・5mm前後褐色土^ブロック・10mm前後黒色土^ブロック微混。
- 36 黒色(10YR2/1) 粘性弱。しまり普通。粒子細。5mm前後軽石・5mm前後褐色土^ブロック少混。
- 37 暗褐色(10YR3/3) 粘性弱。しまり普通。粒子細。5mm前後軽石少混。5mm前後褐色土^ブロックやや多混。5mm前後黒色土^ブロック微混。
- 38 暗褐色(10YR3/3) 粘性弱。しまり普通。粒子細。5mm前後軽石微混。
- 39 黒褐色(10YR2/2) 粘性弱。しまりあり。粒子細。3mm前後褐色土層状に少混。5mm前後軽石微混。
- 40 黒褐色(10YR3/2) 粘性弱。しまり普通。粒子細。5~50mm黒色土^ブロック多混。5~30mm褐色土^ブロック少混。5mm前後軽石微混。

- 41 黒褐色(10YR3/2) 粘性弱。しまり普通。粒子細。5mm前後褐色土^ブロック多混。5mm前後軽石・10mm前後黒色土^ブロック少混。
- 42 黒褐色(10YR3/2) 粘性弱。しまり普通。粒子細。5mm前後軽石・褐色土少混。炭化物微混。
- 43 黒褐色(10YR3/2) 粘性弱。しまり普通。粒子細。5mm前後軽石・5mm褐色土^ブロック・5mm黒色土^ブロック少混。
- 44 黒褐色(10YR3/2) 粘性弱。しまり普通。粒子細。5mm前後軽石少混。5mm褐色土^ブロック・5mm黒色土^ブロック微混。
- 45 黒褐色(10YR3/2) 粘性弱。しまり普通。粒子細。5mm前後軽石・5mm前後褐色土^ブロック・5mm前後黒色土^ブロック少混。
- 46 黒褐色(10YR3/2) 粘性弱。しまり普通。粒子細。5~50mm褐色土^ブロックやや多混。5mm前後軽石・10mm前後黒色土^ブロック少混。
- 47 褐色(10YR4/4) 粘性弱。しまり普通。粒子細。5mm前後軽石・黒褐色土少混。5mm前後黒色土^ブロック微混。

SB5028

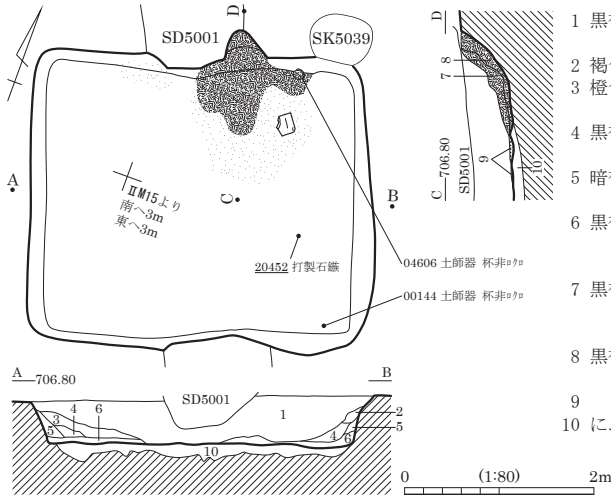

- 1 黒褐色(10YR3/2) 粘性弱。しまり普通。粒子細。5mm軽石・10~60mm黒褐色土^ブロック多混。20mm褐色土^ブロックやや多混。
- 2 褐色(10YR4/4) 粘性弱。しまり普通。粒子細。暗褐色土少混。5mm軽石微混。
- 3 橙色(7.5YR6/6) 粘性弱。しまり普通。粒子やや細。5mm軽石多混。10mm黒褐色土^ブロック(粘性弱。粒子細。)少混。
- 4 黒褐色(10YR2/3) 粘性弱。しまり普通。粒子細。5mm軽石・5mm黒色土^ブロック微混。
- 5 暗褐色(10YR3/3) 粘性弱。しまり普通。粒子細。5~40mm褐色土^ブロックやや多混。5mm軽石少混。
- 6 黒褐色(10YR2/3) 粘性弱。しまり普通。粒子細。5mm軽石やや多混。5~70mm橙色土^ブロック(粘性弱。粒子やや細。)少混。5mm黒色土^ブロック微混。
- 7 黒褐色(10YR3/2) 粘性弱。しまり普通。粒子細。10~150mmにぶい黄橙色土^ブロック多混。5mm軽石やや多混。5~30mm黒色土^ブロック少混。炭化物微混。
- 8 黒褐色(10YR3/2) 粘性弱。しまり普通。粒子細。5mm軽石・5~40mmにぶい黄橙色土^ブロック・5~60mm黒色土^ブロック少混。炭化物。
- 9
- 10 にぶい褐色(7.5YR5/4) 粘性弱。しまり普通。粒子やや細。5mm軽石やや多混。5mm黒褐色土^ブロック(粘性弱。粒子細。)少混。

SB5029

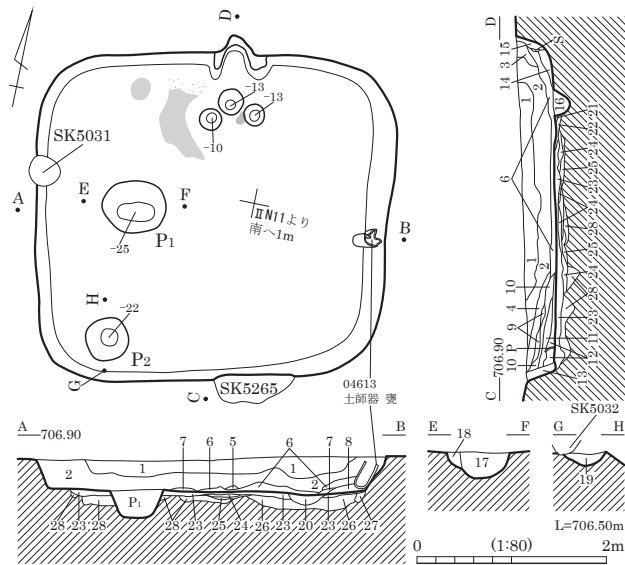

- 1 黒色(10YR2/1) 粘性弱。しまり普通。粒子細。5mm前後軽石・10mm前後褐色土^ブロック少混。
- 2 黒褐色(10YR2/2) 粘性弱。しまり普通。粒子細。10mm前後褐色土^ブロックやや多混。5mm前後軽石・5~50mm黒色土^ブロック少混。
- 3 黒褐色(10YR2/2) 粘性弱。しまり普通。粒子細。10mm前後黒褐色土^ブロック少混。5mm前後軽石・褐色土微混。
- 4 黒褐色(10YR2/2) 粘性弱。しまり普通。粒子細。5mm前後軽石少混。5mm前後黒色土^ブロック微混。
- 5 にぶい赤褐色(5YR4/4) 粘性弱。しまり普通。粒子細。黒褐色土やや多混。
- 6 黒褐色(10YR2/2) 粘性弱。しまり普通。粒子細。5mm前後軽石少混。
- 7 褐色(10YR4/4) 粘性弱。しまりあり。粒子細。黒褐色土少混。
- 8 黒褐色(10YR2/3) 粘性弱。しまり普通。粒子細。褐色土やや多混。5mm前後軽石少混。
- 9 黒褐色(10YR2/2) 粘性弱。しまり強。粒子細。5mm前後褐色土^ブロックやや多混。5mm前後軽石・5mm前後黒色土^ブロック微混。
- 10 黒褐色(10YR2/2) 粘性弱。しまり強。粒子細。10mm前後黒褐色土^ブロックやや多混。5mm前後軽石・褐色土少混。
- 11 黒色(10YR2/1) 粘性弱。しまりあり。粒子細。20mm前後黒褐色土^ブロック少混。5mm前後軽石微混。
- 12 黒褐色(10YR2/2) 粘性弱。しまり普通。粒子細。5mm前後軽石・20mm前後褐色土^ブロック少混。
- 13 黒褐色(10YR2/2) 粘性弱。しまり普通。粒子細。5mm前後軽石微混。

- 14 黒褐色(10YR2/2) 粘性弱。しまり普通。粒子細。10~150mm褐色土^ブロックやや多混。5mm前後軽石微混。
- 15 黒褐色(10YR2/2) 粘性弱。しまり普通。粒子細。5mm前後軽石微混。
- 16 暗褐色(10YR3/3) 粘性弱。しまり普通。粒子細。5mm前後軽石・5~60mm褐色土^ブロック少混。炭化物微混。カマ^ト支脚石抜取痕?
- 17 黒褐色(10YR2/2) 粘性弱。しまり普通。粒子細。5mm前後軽石少混。
- 18 黒褐色(10YR3/2) 粘性弱。しまり普通。粒子細。5mm前後軽石・5~50mmにぶい黄褐色土^ブロック少混。
- 19 黒褐色(10YR2/3) 粘性弱。しまり普通。粒子細。5mm前後軽石・5mm前後褐色土^ブロック少混。
- 20 黒褐色(10YR3/2) 粘性弱。しまり普通。粒子細。褐色土微混。5mm前後軽石少混。
- 21 黒褐色(10YR3/2) 粘性弱。しまりあり。粒子細。5mm前後褐色土^ブロック少混。5mm前後軽石微混。
- 22 黒褐色(10YR2/2) 粘性弱。しまり普通。粒子細。炭化物少混。

- 23 黒褐色(10YR3/2) 粘性弱。しまりあり。粒子細。褐色土やや多混。5mm前後軽石少混。5mm前後黒色土^ブロック微混。貼床?
- 24 にぶい黄褐色(10YR4/3) 粘性弱。しまりあり。粒子細。5~20mm褐色土^ブロックやや多混。5mm前後軽石少混。5mm前後黒色土^ブロック微混。
- 25 にぶい黄褐色(10YR4/3) 粘性弱。しまりあり。粒子細。褐色土やや多混。5mm前後軽石・5mm前後褐色土少混。
- 26 にぶい黄褐色(10YR4/3) 粘性弱。しまりあり。粒子細。5mm前後軽石・5mm前後褐色土^ブロック少混。
- 27 暗褐色(10YR3/3) 粘性弱。しまり普通。粒子細。5mm前後褐色土^ブロック少混。5mm前後軽石微混。
- 28 褐色(10YR4/4) 粘性弱。しまり普通。粒子細。5mm前後軽石・暗褐色土やや多混。5mm前後黒色土^ブロック微混。掘方埋土。

SB5030

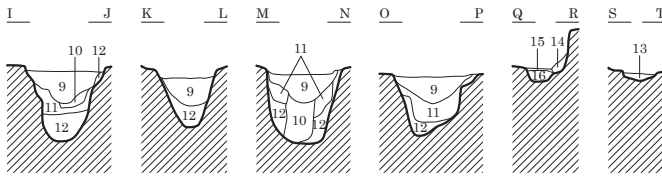
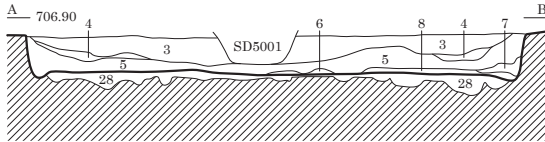
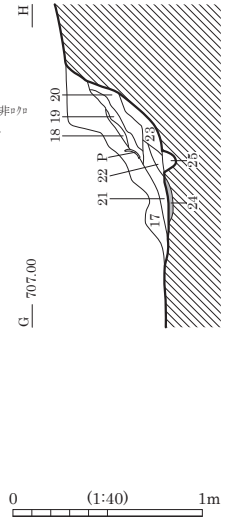
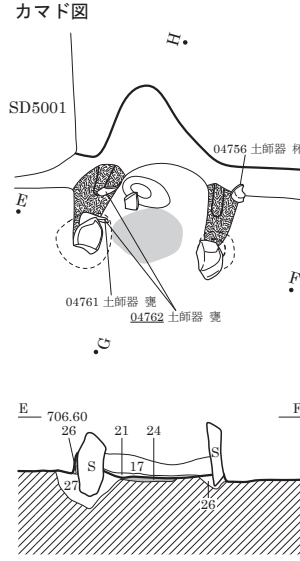
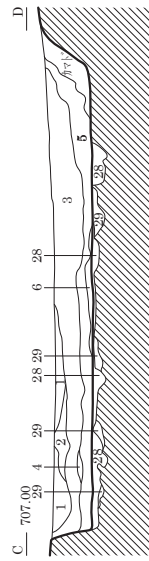
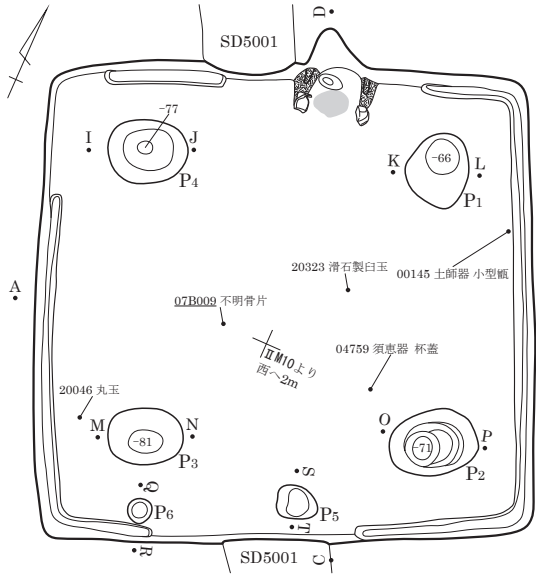

0 (1:80) 2m



SB5030 カマド 埋土堆積状況 (南より)

- | | | | |
|---------------------|---|---------------------|---|
| 1 黒褐色 (10YR3/2) | 粘性なし。しまり普通。粒子細。5mm軽石多混。炭化物微混。 | 15 黒褐色 (10YR2/2) | 砂質シト。しまり普通。粒子やや細。5mm軽石微混。 |
| 2 黒褐色 (10YR2/2) | 粘性なし。しまり普通。粒子細。5mm軽石少混。炭化物微混。 | 16 暗褐色 (10YR3/4) | 砂質シト。しまり普通。粒子やや細。5mm軽石・黒褐色土微混。 |
| 3 黒褐色 (10YR3/2) | 粘性弱。しまり普通。粒子細。5mm軽石多混。炭化物・10mm～100mm黒褐色土ブロック微混。 | 17 黒褐色 (10YR2/3) | 粘性弱。しまり普通。粒子細。5mm軽石・炭化物・10mm灰黄褐色土ブロック少混。 |
| 4 黒褐色 (10YR2/2) | 粘性弱。しまり普通。粒子細。5mm軽石少混。炭化物微混。 | 18 黒褐色 (10YR2/2) | 粘性弱。しまり普通。粒子細。5mm軽石少混。 |
| 5 黒褐色 (10YR3/2) | 粘性弱。しまり普通。粒子細。5mm軽石・20mm(こぶい)褐色土ブロック・炭化物少混。 | 19 黒褐色 (10YR2/3) | 粘性弱。しまり普通。粒子細。5mm軽石・50mm褐色土ブロック・焼土粒少混。 |
| 6 にぶい褐色 (7.5YR5/4) | 粘性弱。しまり普通。粒子細。黒褐色土多混。5mm軽石少混。炭化物微混。 | 20 黒褐色 (10YR2/3) | 粘性弱。しまり普通。粒子細。5mm軽石少混。5mmにぶい黄褐色土ブロック・炭化物・焼土粒微混。 |
| 7 黒褐色 (10YR2/2) | 粘性弱。しまり普通。粒子細。5mm軽石・炭化物微混。 | 21 にぶい黄褐色 (10YR4/3) | 粘性弱。しまり普通。粒子細。炭化物・焼土粒少混。5mm軽石・5mmにぶい黄褐色土ブロック微混。 |
| 8 黒褐色 (10YR3/2) | 粘性弱。しまり普通。粒子細。5mm軽石・炭化物少混。 | 22 にぶい黄褐色 (10YR5/3) | 粘性弱。しまり普通。粒子細。炭化物少混。5mm軽石微混。 |
| 9 暗褐色 (10YR3/3) | 粘性弱。しまり普通。粒子細。5mm軽石多混。 | 23 黒褐色 (10YR2/2) | 粘性弱。しまり普通。粒子細。5mm軽石微混。 |
| 10 暗褐色 (10YR3/3) | 粘性弱。しまり普通。粒子細。5mm軽石・5～7mmにぶい褐色土ブロック多混。 | 24 | 火床。 |
| 11 にぶい褐色 (7.5YR5/4) | 砂質シト。しまり普通。粒子やや細。5mm軽石多混。5～50mm暗褐色土ブロック少混。5mm褐色土ブロック微混。 | 25 黒褐色 (10YR2/3) | 粘性弱。しまり普通。粒子細。焼土粒多混。5mm軽石・5mmにぶい黄褐色土ブロック・炭化物微混。カマド支脚石抜取痕。 |
| 12 にぶい褐色 (7.5YR5/4) | 砂質シト。しまり普通。粒子やや細。5mm軽石多混。5mm暗褐色土微混。 | 26 暗褐色 (10YR3/3) | 粘性弱。しまり普通。粒子細。5mm軽石・5～50mm灰黄褐色土ブロック少混。炭化物微混。 |
| 13 黒褐色 (10YR2/3) | 砂質シト。しまり普通。粒子やや細。5mm軽石多混。5～30mm暗褐色土少混。 | 27 暗褐色 (10YR3/3) | 粘性弱。しまり普通。粒子細。5mm軽石・5mm褐色土ブロック少混。炭化物微混。 |
| 14 黒褐色 (10YR2/3) | 砂質シト。しまり普通。粒子やや細。5mm軽石・炭化物微混。 | 28 暗褐色 (10YR3/3) | 粘性弱。しまり普通。粒子細。5～50mmにぶい黄褐色土ブロック多混。5mm軽石少混。10mm黒色土ブロック微混。 |
| | | 29 褐色 (10YR4/4) | 粘性弱。しまり普通。粒子やや細。5mm軽石・暗褐色土少混。 |

SB5031

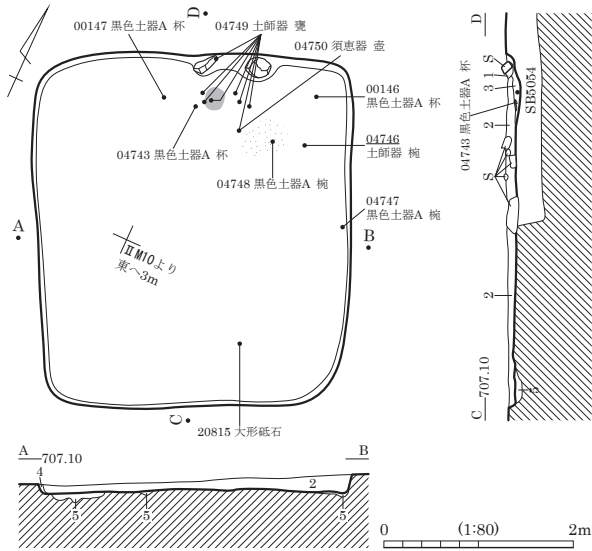

- 1 黒褐色 (10YR3/2) 粘性弱。しまりなし。粒子細。褐色土やや多混。5mm前後軽石少混。
- 2 黒褐色 (10YR2/2) 粘性弱。しまり普通。粒子細。5mm前後軽石やや多混。5～60mm褐色土ﾌﾞｯｸﾞ微混。
- 3 黒褐色 (10YR3/2) 粘性弱。しまり普通。粒子細。5mm前後軽石・5mm前後黒褐色土ﾌﾞｯｸﾞ・10mm前後焼土粒微混。
- 4 黒褐色 (10YR3/2) 粘性弱。しまり普通。粒子細。5～60mmにぶい黄褐色土ﾌﾞｯｸﾞやや多混。5mm前後軽石少混。
- 5 黒褐色 (10YR3/2) 粘性弱。しまり普通。粒子細。5mm前後軽石・10mm前後黒褐色土ﾌﾞｯｸﾞ・20mm前後褐色土ﾌﾞｯｸﾞやや多混。掘方埋土。



SB5031 磔・遺物出土状況 (南より)

SB5032・5046・5052・5056

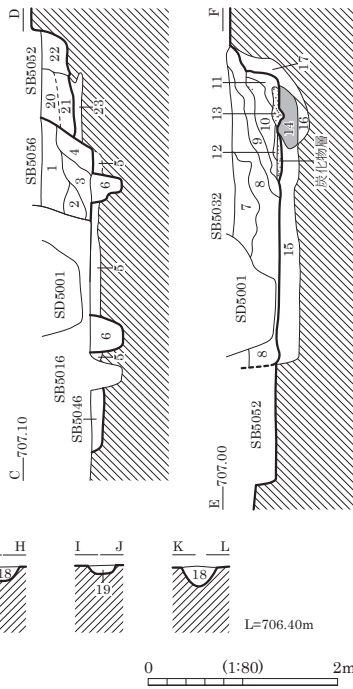
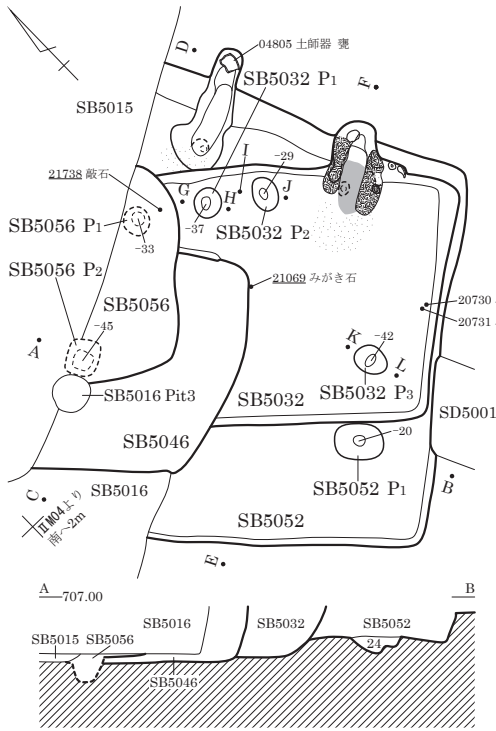

SB5056

- 1 暗灰黄色 (2.5Y4/2) 粘性・しまり弱。軽石2%・2～15mm礫1%混。
- 2 にぶい黄褐色 (10YR4/3) 粘性・しまり弱。軽石1.5%・2～5mm礫1%混。
- 3 にぶい黄褐色 (10YR4/3) 粘性・しまり弱。10mm軽石2%・5mm礫2%混。
- 4 灰黄褐色 (10YR4/2) 粘性・しまり弱。2～5mm礫2%・軽石1%混。
- 5 掘方埋土。
- 6 ｼﾞｯﾄ埋土。

SB5032

- 7 黒褐色 (10YR3/2) 粘性弱。しまり普通。2～5mm礫3%・軽石5%混。
- 8 浅黄色 (2.5Y7/3) 粘性・しまり弱。10mm軽石2%混。
- 9 橙色 (7.5YR6/6) 粘性なし。しまり弱。10mm軽石2%・5mm礫2%混。
- 10 にぶい褐色 (7.5YR6/3) 粘性・しまり弱。5mm軽石2%混。
- 11 黄褐色 (10YR5/6) 粘性弱。しまり普通。20mm礫5%・5mm軽石1%混。
- 12 灰黄褐色 (10YR4/2) 粘性弱。しまり普通。焼土ﾌﾞｯｸﾞ5%・軽石3%・礫2%混。
- 13 明褐色 (7.5YR7/2) 粘性普通。しまり弱。15mm軽石7%・2～5mm礫0.5%混。灰層。
- 14 赤褐色 (2.5YR4/6) 粘性なし。しまり弱。2～10mm礫3%・5mm軽石1%・灰1%混。火床。

15

- 15 掘方埋土。
- 16 赤褐色 (2.5YR4/6) 粘性・しまり普通。焼土粒5%・灰粒5%混。ｶﾞﾄﾞ掘方埋土。
- 17 黄橙色 (10YR7/8) 粘性弱。しまり普通。10mm軽石3%混。ｶﾞﾄﾞ掘方埋土。
- 18 暗褐色 (10YR3/4) 粘性弱。しまりなし。粒子細。5～40mm黒褐色土ﾌﾞｯｸﾞやや多混。5mm前後軽石・5mm前後黄褐色土ﾌﾞｯｸﾞ少混。
- 19 黒褐色 (10YR2/3) 粘性弱。しまりなし。粒子細。5mm前後軽石・5mm前後黄褐色土ﾌﾞｯｸﾞ微混。

SB5052

- 20 暗褐色 (10YR3/3) 粘性・しまり弱。礫2%・軽石1%混。
- 21 黒褐色 (10YR3/2) 粘性・しまり弱。2～10mm礫3%・軽石2%・焼土ﾌﾞｯｸﾞ2%混。
- 22 灰黄褐色 (10YR4/2) 粘性・しまり弱。2～5mm礫10%・焼土ﾌﾞｯｸﾞ1%混。
- 23 黒褐色 (10YR3/2) 粘性・しまり弱。7mm軽石5%・焼土ﾌﾞｯｸﾞ1%混。貼床。
- 24 灰黄褐色 (10YR4/2) 粘性・しまり弱。5mm軽石1%・2～10mm礫1%・にぶい黄色土ﾌﾞｯｸﾞ1%混。

SB5033

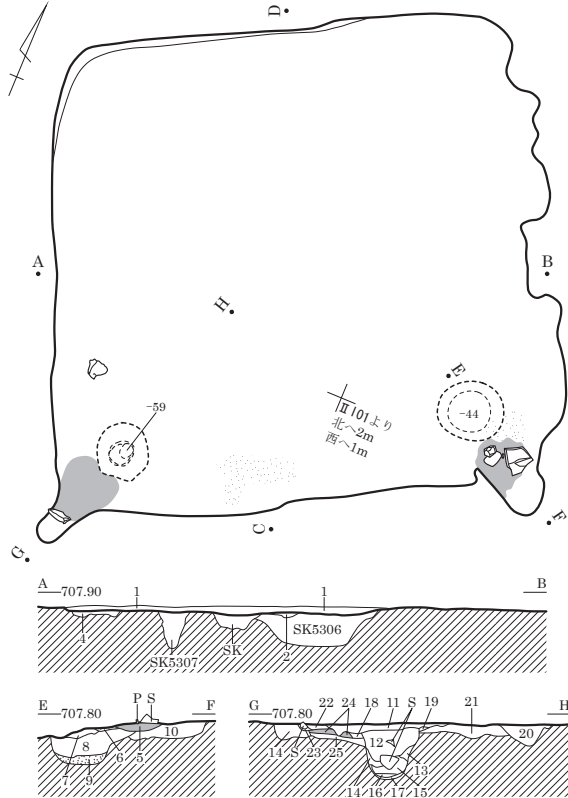

- | | |
|---------------------|---|
| 1 黒褐色 (10YR2/3) | 砂質シルト。2~15mm軽石1%・2~5mm礫1%・2~3mm炭化物1%混。 |
| 2 黒褐色 (10YR2/3) | 砂質シルト。2mm軽石1%・2~10mm礫1%混。貼床。 |
| 3 黒褐色 (10YR2/3) | 砂質シルト。2~10mm礫2%・2~5mm軽石1%混。 |
| 4 黒褐色 (10YR2/3) | 砂質シルト。2~5mm軽石1%・2mm礫1%・20mm焼土1%混。貼床。 |
| 5 赤褐色 (5YR4/8) | 砂質シルト。焼土層。上面に灰の極薄層。床部。 |
| 6 黒色 (10YR2/1) | 砂質シルト。2~15mm炭化物15%・2~5mm軽石1%混。炭化物層。カマド前庭部。 |
| 7 黒褐色 (10YR2/3) | 砂質シルト。2~10mm軽石1%・2mm礫1%・2~5mmIV層土ブロック1%混。 |
| 8 黒褐色 (10YR2/3) | 砂質シルト。しまりなし。2mm軽石1%・2mm礫1%混。 |
| 9 黒色 (10YR1.7/1) | シルト質砂。しまりなし。2mm軽石1%混。炭・灰層。 |
| 10 暗褐色 (10YR3/3) | 砂質シルト。10mm軽石1%・2~5mm礫1%混。掘方埋土。 |
| 11 黒褐色 (10YR2/3) | 砂質シルト。2~5mm軽石1%・2~5mm炭化物1%混。 |
| 12 黒褐色 (10YR2/3) | 砂質シルト。2~10mm軽石1%・2~5mm礫1%・2~10mm炭化物1%・被熱破砕礫混。 |
| 13 にぶい黄褐色 (10YR4/3) | 砂質シルト。2mm軽石1%・2mm礫1%混。遺構IV層壁崩れ。 |
| 14 暗褐色 (10YR3/3) | 砂質シルト。2~5mm軽石1%・2mm礫1%・2~5mmIII層土ブロック1%・2mmIV層土ブロック1%混。 |
| 15 黒褐色 (10YR2/2) | 砂質シルト。2~5mm軽石1%・2~5mm礫1%混。 |
| 16 暗褐色 (10YR3/4) | シルト質砂。炭化物主体。カマド前庭部。 |
| 17 灰黄褐色 (10YR6/2) | 砂質シルト。2mm軽石3%混。被熱カマド構築材崩落土。 |

- | | |
|------------------|--|
| 18 黒褐色 (10YR2/2) | 砂質シルト。2~10mm軽石1%・2mm焼土1%・2mm炭化物1%混。 |
| 19 黒色 (10YR2/1) | 砂質シルト。0.5~10mm炭化物30%・2mm軽石1%・1mm以下灰1%混。 |
| 20 黒褐色 (10YR2/3) | 砂質シルト。2~10mm軽石1%・2~5mm礫1%・2~10mmIII層土ブロック1%・2~15mmIV層土ブロック1%混。 |

- | | |
|--------------------|---|
| 21 暗褐色 (10YR3/3) | 砂質シルト。2~10mm軽石1%・2~15mm礫1%・2~20mmIII層土ブロック5%・2~10mmIV層土ブロック混。 |
| 22 にぶい赤褐色 (5YR4/4) | 砂質シルト。2mm炭化物1%混。崩れ焼土層。 |
| 23 黒褐色 (10YR2/3) | 砂質シルト。2~5mm被熱軽石1%・1mm焼土1%・1mm炭化物1%混。カマド自然埋土。 |
| 24 暗赤褐色 (5YR3/2) | シルト質砂。焼土・炭化物層。火床。 |
| 25 黒褐色 (10YR2/2) | 砂質シルト。2~5mm軽石2%・2~5mmIII層土ブロック1%混。 |

SB5034

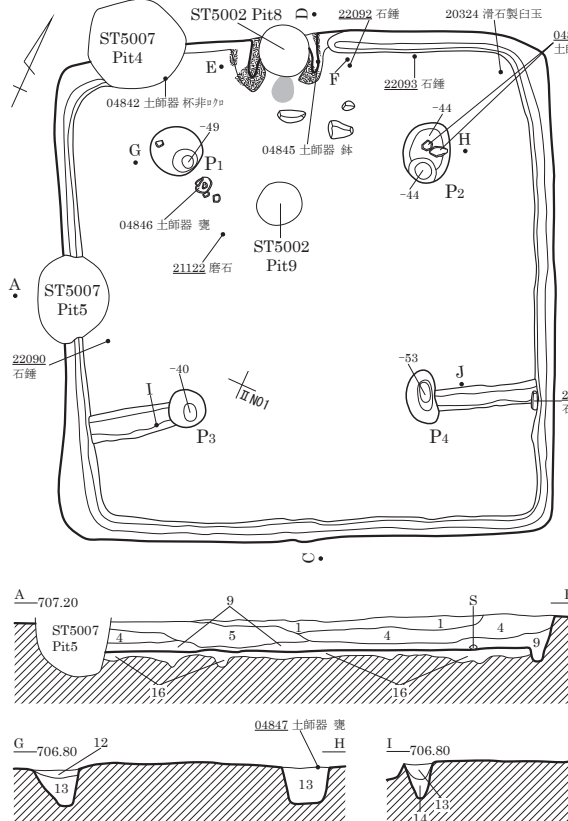

- | | |
|------------------|--|
| 1 暗褐色 (10YR3/4) | シルト。粘性・しまりなし。砂5%・IV層土粒10~20%混。 |
| 2 黒褐色 (10YR2/3) | シルト。粘性・しまりなし。黒色シルトブロック10%・小礫5%・砂3%混。 |
| 3 暗褐色 (10YR3/4) | シルト。砂5%・小礫5%混。 |
| 4 黒褐色 (10YR2/3) | シルト。粘性・しまりなし。砂2~3%・10mm以下2~3%炭化物粒・黒色斑文混。 |
| 5 暗褐色 (10YR3/3) | シルト。粘性・しまりなし。IV層土粒10%以下混。 |
| 6 黒色 (10YR2/1) | シルト。粘性・しまりなし。黒色強。 |
| 7 灰白色 (10YR8/2) | 粘性土。しまり強。カマド構築材の散部。 |
| 8 暗褐色 (10YR3/4) | シルト。しまり弱。砂5%以下・小礫5%以下混。 |
| 9 暗褐色 (10YR3/3) | シルト。粘性・しまりなし。砂・礫5%以下混。 |
| 10 黒褐色 (10YR2/3) | シルト。粘性・しまりなし。砂5%以下混。 |
| 11 黒褐色 (10YR3/2) | 粘質土。粘性・しまりあり。白色砂・白色砂ブロック20%混。カマド構築材。 |
| 12 黒褐色 (10YR2/2) | シルト。しまり弱。炭化物粒10%混。 |
| 13 黒褐色 (10YR2/3) | シルト。しまり弱。10mm軽石5%・砂5%・IV層土粒5%混。 |
| 14 褐色 (10YR4/4) | 砂質シルト。IV層土主体。シルト多混。砂50%混。 |
| 15 暗褐色 (10YR3/4) | シルト。砂10%・IV層土粒10%・カマド構築材・炭化物5%混。 |
| 16 | 黒色シルト50%・明褐色砂質土50%混在。上部が硬化して床面となる。掘方埋土。 |

- | | |
|-----------|-------------|
| A -707.20 | ST5007 Pit5 |
| G -706.80 | 04847 土師器 甕 |

0 (1:80) 2m

SB5035 (1)

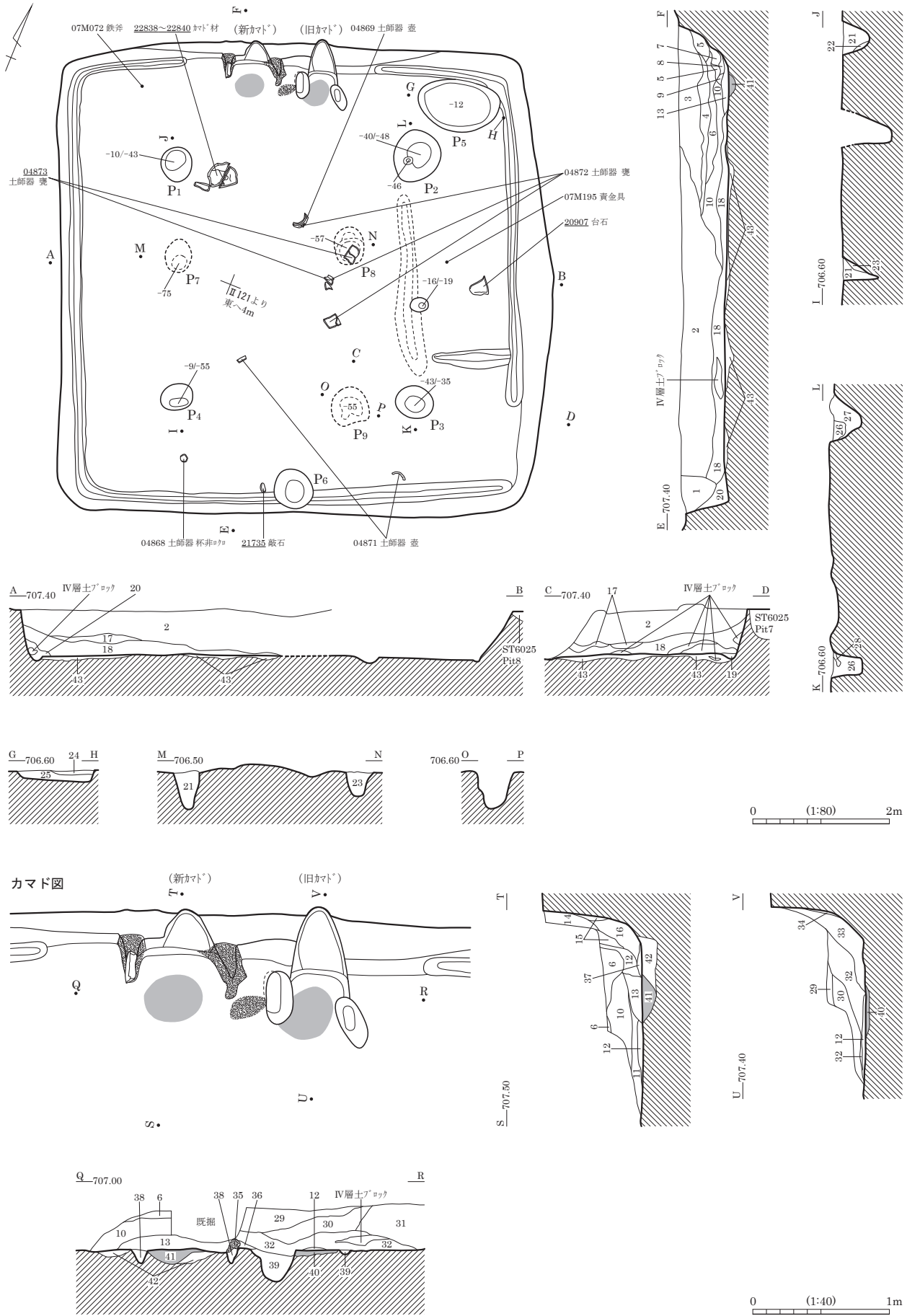

SB5035 (2)

- 1 暗褐色 (10YR3/4) シルト。砂礫・軽石微混。
- 2 暗褐色 (10YR3/4) シルト。粘性・しまりなし。
砂粒・10mm以下軽石・30mm以下IV層土ブロック混。
- 3 黒褐色 (10YR2/3) シルト。粘性なし。しまりややあり。
砂・小礫20～30%・黒色シルト混。黒色強。
- 4 黒色 (10YR2/1) シルト。粘性なし。しまりややあり。
炭化物粒・黒色シルト混。
- 5 褐灰色 (10YR5/1) シルト。灰層。
- 6 褐色 (10YR4/4) 砂質土。しまり弱。暗褐色シルト50%混。
- 7 黒褐色 (10YR2/2) シルト。しまり弱。炭化物・灰混。
- 8 にぶい褐色 (7.5YR5/4) シルト・粘土・IV層土混在。
- 9 暗褐色 (10YR3/3) 粘土。
- 10 暗褐色 (10YR3/3) シルト。粘性なし。しまり弱。砂10%・礫5%・
IV層土粒5%・にぶい黄褐色粘土ブロック5%混。
- 11 暗褐色 (10YR3/3) シルト。しまり弱。にぶい黄褐色粘土10%・
焼土粒5%混。
- 12 褐灰色 (10YR4/1) 粘土。粘性・しまりあり。
カマド構築材混。
- 13 にぶい黄褐色 (10YR5/3) 砂混粘土。粘性・しまりあり。砂10%混。
- 14 暗褐色 (10YR3/4) 粘性なし。しまり弱。砂5%以下混。
黒色シルト斑に混。
- 15 にぶい黄褐色 (10YR6/3) 粘質土。粘性ややあり。砂10%混。
- 16 暗褐色 (10YR3/4) シルト。しまり弱。暗褐色土・
にぶい黄褐色粘質土混。下に灰混。
- 17 暗褐色 (10YR3/4) シルト。粘性ややあり。黒褐色シルト混。
- 18 暗褐色 (10YR3/4) シルト。粘性・しまりなし。
- 19 暗褐色 (10YR3/4) 砂質シルト。粘性なし。しまり弱。
IV層土粒20%・小石・砂10～20%・軽石5%混。
- 20 黒褐色 (10YR2/2) シルト。粘性・しまりなし。黒色強。
- 21 黒褐色 (10YR2/3) シルト。粘性なし。しまり弱。砂10%混。
- 22 黒褐色 (10YR2/3) 砂質シルト。砂20%混。IV層土との攪乱。掘方埋土。

- 23 褐色 (10YR4/4) 砂質シルト。砂15%混。
- 24 暗褐色シルト・黒色シルト・IV層土砂主体。
小石・軽石5%混。攪乱埋土。
- 25 暗褐色シルト・黒色シルト・IV層土砂主体。
IV層土砂多混。小石・軽石5%混。攪乱埋土。
シルト。粘性なし。しまり弱。5mm小石・
軽石5～10%・砂5%・2mm黒褐色粘質土ブロック混。
- 26 暗褐色 (10YR3/3) シルト。砂30～40%・IV層土粒30～40%・小石・
軽石5%混。IV層砂の攪乱埋土。
- 27 暗褐色 (10YR3/4) 砂質土。砂50～80%混。
- 28 暗褐色 (10YR3/3) シルト。粘性なし。しまり弱。砂3%・にぶい黄褐色
砂質土3%・礫3%以下混。カマド構築土。
- 29 暗褐色 (10YR3/4) シルト。粘性なし。しまり弱。砂1%・礫1%・
IV層土粒1%・10mmIV層土ブロック1%混。
砂質土。IV層土混。
- 30 黒褐色 (10YR3/1) シルト。粘性なし。しまり弱。
焼土粒5%・焼土ブロック5%・炭化物片5%混。
- 31 黄褐色 (10YR5/6) シルト。IV層土主体。カマド構築粘土の攪乱堆積層。
- 32 暗褐色 (10YR3/4) シルト。粘性なし。しまり弱。
カマド袖構築材。
- 33 褐色 (10YR4/6) 粘質土。白色粘土50%・炭化物10%・焼土粒5%混。
- 34 褐色 (7.5YR4/6) 灰・植物繊維・焼土粒混。
- 35 褐灰色 (10YR4/1) 砂質土。カマド袖石採取痕。
砂質土。砂50%以上混。カマド袖石採取痕。
砂質土。被熱IV層土主体。火床。
砂質土。粒子細。シルト5%混。火床。
砂混シルト。しまり弱。砂30～40%混。
カマド掘方埋土。
黄褐色砂質土多混。シルト10%混。
上面が硬化し床面となる。掘方埋土。

SB5036

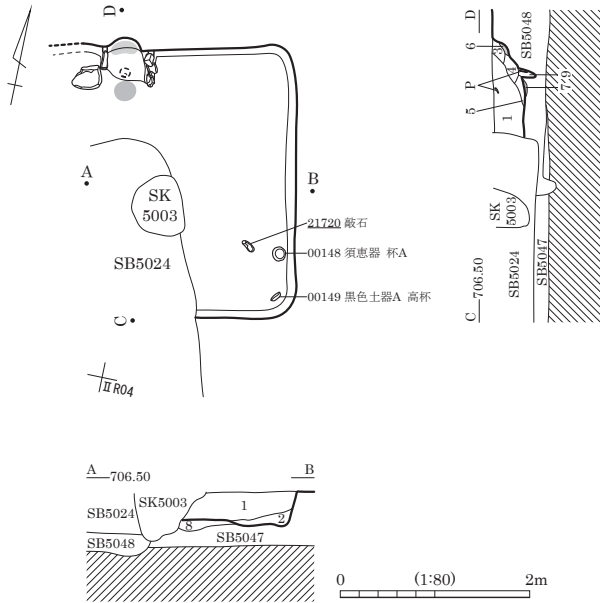

カマド図

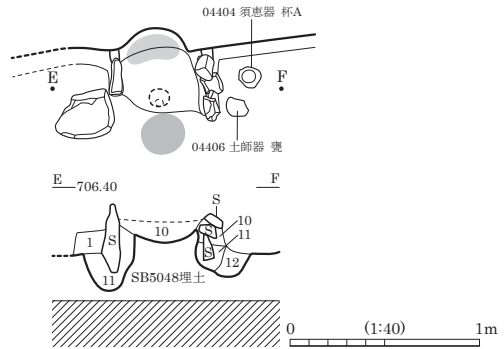

- 1 黒褐色 (10YR3/2) 粘性弱。しまり普通。粒子細。5mm軽石やや多混。
10～100mm黒褐色土ブロック少混。5mm褐色土ブロック微混。
- 2 黒褐色 (10YR3/2) 粘性弱。しまり普通。粒子細。5mm軽石少混。明色。
- 3 黒褐色 (10YR2/3) 粘性弱。しまり普通。粒子細。5mm軽石・褐色土微混。
- 4 暗褐色 (10YR3/3) 粘性弱。しまり普通。粒子細。褐色土やや多混。
5mm軽石微混。
- 5 暗褐色 (10YR3/3) 粘性弱。しまり普通。粒子細。5mm軽石微混。
- 6 焼土。
- 7 褐色 (10YR4/4) 粘性弱。しまりあり。粒子細。火床。
- 8 黒褐色 (10YR3/2) 粘性弱。しまりあり。粒子細。褐色土やや多混。
5mm軽石少混。
- 9 暗褐色 (10YR3/3) 粘性弱。しまりなし。粒子細。5mm軽石・焼土粒微混。
- 10 暗褐色 (10YR3/3) 粘性弱。しまり普通。粒子細。5mm軽石・褐色土微混。
- 11 暗褐色 (10YR3/3) 粘性弱。しまり普通。粒子細。
5mm軽石・10mm褐色土ブロック少混。
- 12 褐色 (10YR4/4) 粘性弱。しまり普通。粒子細。5mm軽石やや多混。
20mm暗褐色土ブロック少混。



SB5036 完掘状況 (南より)



SB5036 カマド 完掘状況 (南より)

SB5039

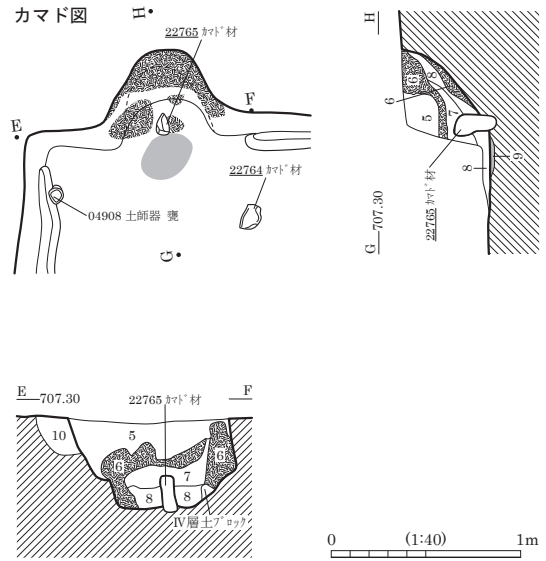
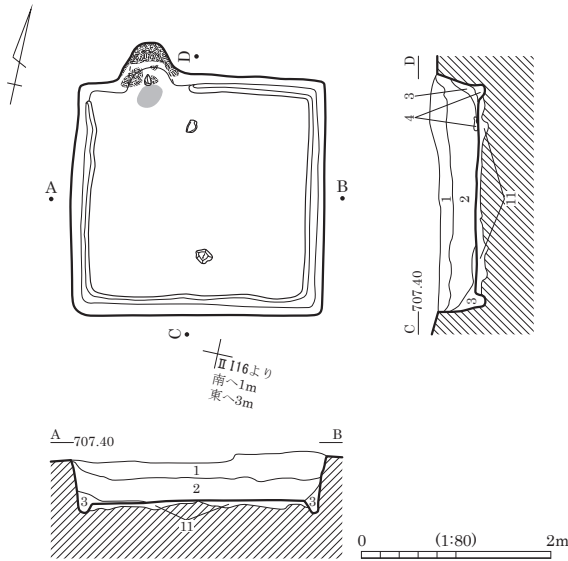

- 1 褐色 (10YR4/4) シルト。粘性・しまりなし。砂・10mm以下礫・IV層土粒混。
- 2 暗褐色 (10YR3/3) シルト。粘性・しまりなし。やや黒色強。
- 3 黒褐色 (10YR3/2) シルト。粘性・しまりなし。
- 4 黄灰色 (2.5Y4/1) 粘性・しまりあり。カマド構築材の一部。
- 5 暗褐色 (10YR3/3) シルト。粘性なし。しまり弱。砂・軽石・IV層土粒少混。住居埋土。
- 6 黒褐色 (10YR2/3) シルト～粘土。粘性・しまりあり。礫2%・砂1%混。やや灰色。カマド構築粘土材。

- 7 暗褐色 (10YR3/3) シルト。粘性なし。しまり弱。IV層土粒1%混。
- 8 黒褐色 (10YR2/2) シルト。粘性なし。しまり弱。炭化物粒50%・焼土粒5%以下混。火床。
- 9
- 10 黒褐色 (10YR2/3) シルト。粘性なし。しまり弱。IV層土粒1%・砂粒1%混。やや黒色強。
- 11 黒色 (10YR2/1) シルト。褐色砂質土多混。貼床。

SB5040

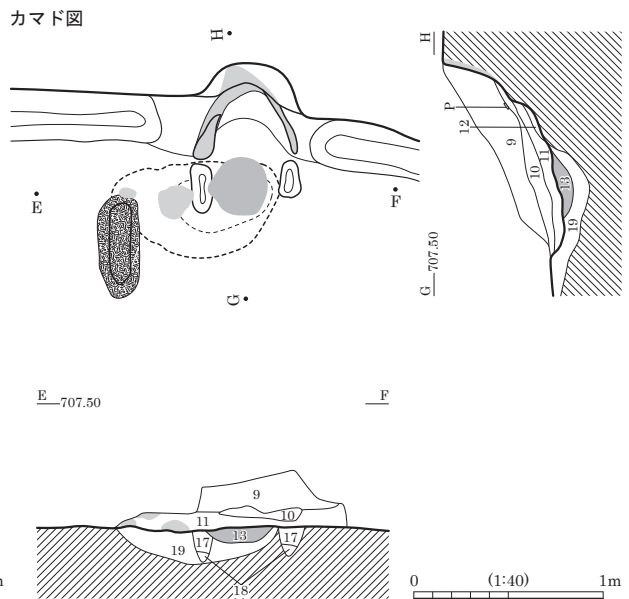
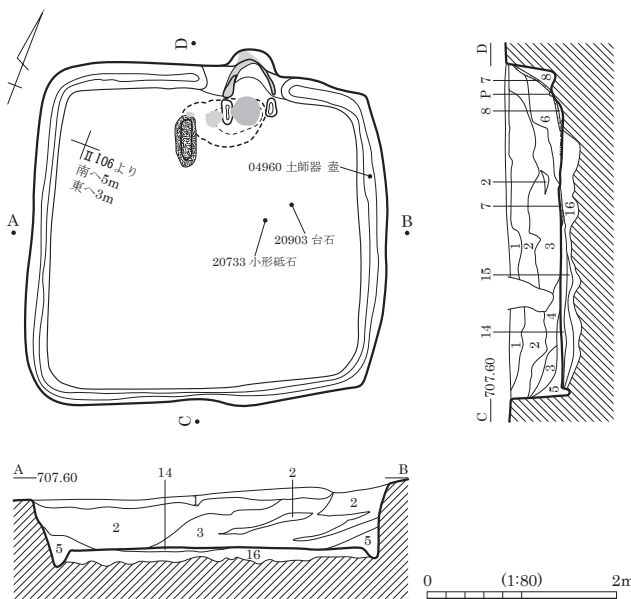

- 1 黒褐色 (10YR2/2) シルト。粘性・しまりなし。砂・小礫5%混。
- 2 黒褐色 (10YR2/3) シルト。粘性・しまりなし。IV層土・ロック・IV層土粒・褐色細砂・黒色シルト混。
- 3 にぶい黄褐色 (10YR4/3) シルト。粘性・しまりなし。褐色細砂30～40%・黒色シルト・IV層土・ロック混。
- 4 褐色 (10YR4/6) シルト。しまりあり。IV層土50%・砂・礫10%混。
- 5 褐色 (10YR4/4) 砂質シルト。細砂混。
- 6 黒褐色 (10YR2/2) シルト。カマド構築材・ロック5%・炭化物・IV層土粒・焼土粒1～5%混。
- 7 黒色 (10YR2/1) 炭化物粒層。炭化物粒・炭化物片の堆土。
- 8 黄褐色 (10YR5/8) IV層土主体。焼土層。燃焼部か。
- 9 暗褐色 (10YR3/4) シルト。粘性・しまりなし。にぶい黄褐色粘土・焼土・黒褐色シルト・砂混。攪乱堆積土。

- 10 褐色 (7.5YR4/3) シルト・粘土混在。褐色粘土・焼土混。カマド天井材か。
- 11 暗褐色 (10YR3/3) シルト。粘性・しまりなし。砂・礫1%・灰混。
- 12 暗褐色 (10YR3/4) 粘性土。粘性ややあり。しまりあり。カマド煙道底部の粘土貼りか。
- 13 赤褐色 (5YR4/6) シルト。粘性・しまりなし。焼土化したシルト層。
- 14 黄褐色 (10YR5/6) 砂質土。しまりあり。貼床。
- 15 黒褐色 (10YR2/3) シルト。黄褐色砂質土10%・砂質土少混。火床。
- 16 黒色 (10YR2/1) 黒色シルト・褐色細砂・IV層土混在。攪乱埋土。
- 17 黒色 (10YR2/1) シルト。粘性・しまりなし。炭化物50%混。カマド袖石採取痕か。
- 18 灰黄褐色 (10YR4/2) シルト。粘性・しまりなし。灰黄色シルト50%混。カマド袖石採取痕。
- 19 黒褐色 (10YR2/2) シルト。粘性・しまりなし。黄褐色シルト10%混。カマド掘方埋土。

SB5041

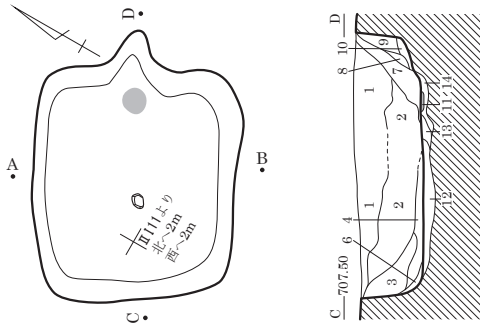

- 1 黒褐色 (10YR2/3) シルト。粘性なし。しまり弱。砂・IV層土粒5%・礫1%・黒色シルトﾌﾞﾛｯｸ混。
- 2 黒褐色 (10YR2/3) シルト。粘性・しまりなし。砂1~3%混。
- 3 黒褐色 (10YR2/3) シルト。粘性なし。しまり弱。IV層土ﾌﾞﾛｯｸ・IV層土粒・灰黄褐色シルトﾌﾞﾛｯｸ混。
- 4 黒褐色 (10YR2/2) シルト。粘性なし。しまり弱。100mm以下IV層土ﾌﾞﾛｯｸ30%混。
- 5 暗褐色 (10YR3/4) 砂質シルト。
- 6 黒褐色 (10YR2/2) シルト。粘性なし。しまり弱。
- 7 褐色 (10YR4/4) シルト。粘性弱。しまり強。砂5%・礫5%混。
- 8 褐色 (7.5YR4/6) シルト。砂5%・焼土粒5%混。被熱。
- 9 黒色 (10YR2/1) シルト。粘性なし。しまり弱。IV層土粒1%・焼土粒1%混。
- 10 黒褐色 (10YR2/3) シルト。しまり弱。礫2%・砂1%混。
- 11 火床。
- 12 黒褐色 (10YR2/3) 粘質シルト。しまり強。砂・小礫・IV層土粒・炭化物粒混。貼床。
- 13 褐色 (10YR4/4) 砂質土。IV層土混。掘方埋土。
- 14 黒色 (10YR2/1) シルト。褐色砂質土混。掘方埋土。

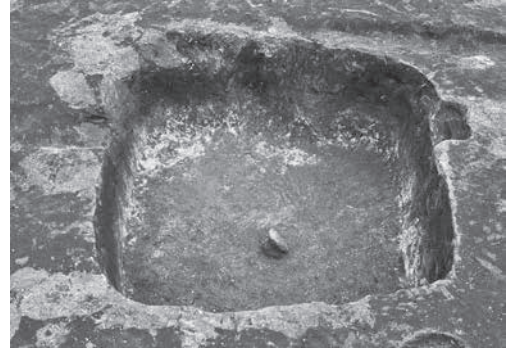
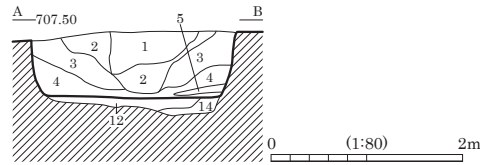

SB5041 完掘状況 (西より)

SB5043・5044

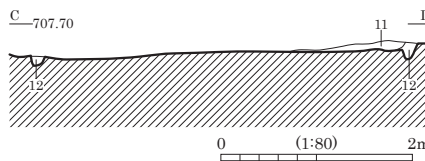
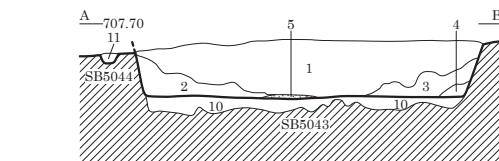
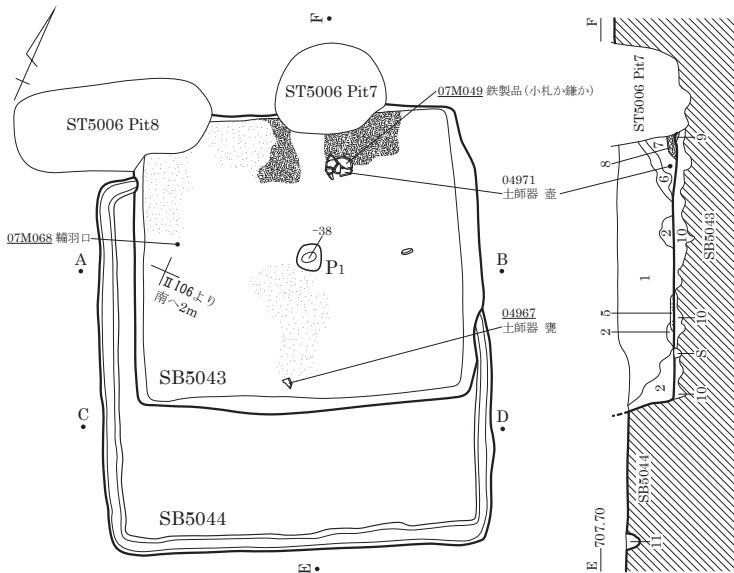

SB5043

- 1 黒褐色 (10YR2/3) 砂質シルト。2~30mm III層土ﾌﾞﾛｯｸ7%・2~10mm 礫2%・2~10mm 軽石1%・2~5mm 焼土1%・1~3mm 炭化物1%混。埋戻し土。
- 2 黒褐色 (10YR2/2) 砂質シルト。粗砂多混。2~5mm 軽石1%・2~5mm 礫1%・2mm 焼土1%・2~3mm 炭化物1%・遺物1%混。
- 3 黒褐色 (10YR2/3) シルト質砂。2~5mm 軽石1%・2~5mm 礫1%・2~20mm III層土ﾌﾞﾛｯｸ1%混。
- 4 黒色 (10YR2/1) シルト質砂。2mm 軽石1%・2~5mm 礫1%混。
- 5 褐色 (7.5YR4/6) シルト質砂。焼土・炭化物混。
- 6 褐色 (7.5YR4/4) 砂質シルト。粘性あり。2~5mm 軽石1%混。
- 7 黒褐色 (10YR2/2) 砂質シルト。2~5mm 軽石1%・2mm 礫1%・2~5mm 焼土ﾌﾞﾛｯｸ1%・2~5mm 炭化物1%混。カマﾄ埋没土で自然層。
- 8 粘土。カマﾄ構築材崩落土。
- 9 褐色 (7.5YR4/6) シルト質砂。焼土層。カマﾄ火床か。
- 10 掘方埋土。

SB5044

- 11 暗褐色 (10YR3/4) シルト質砂。2~40mm 褐色シルトﾌﾞﾛｯｸ2%・2~5mm 軽石1%混。
- 12 黒褐色 (10YR2/3) 砂質シルト。2~5mm 軽石1%・2~15mm にぶい黄褐色シルトﾌﾞﾛｯｸ1%混。



SB5043・5044 完掘状況 (東より)

SB5045

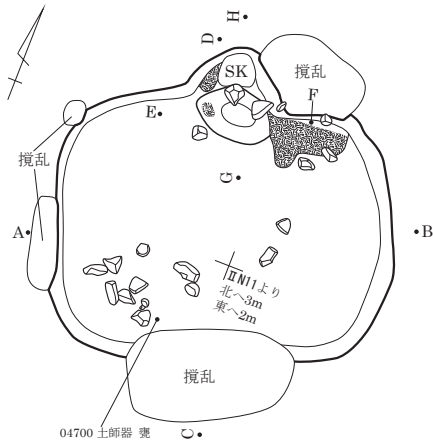

掘方図

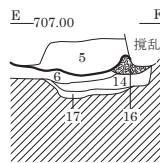
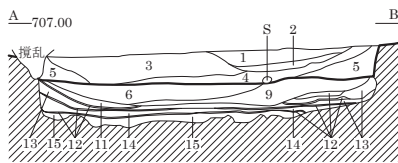
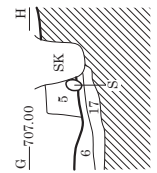
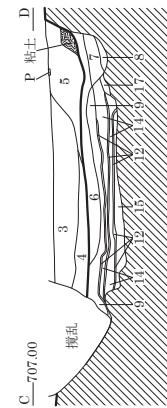
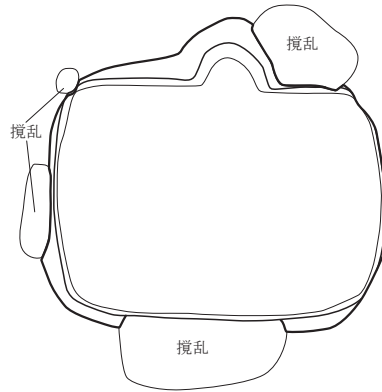

遺物垂直分布図

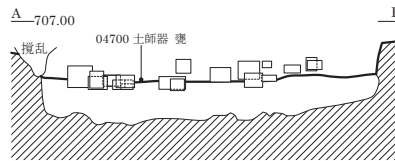

0 (1:80) 2m

- | | |
|------------------|---|
| 1 灰褐色 (7.5YR5/2) | 50~100mm黄褐色土ブロック・黒褐色土ブロック斑に20%混。 |
| 2 黒色 (7.5YR2/1) | 粘質土。50mm黄褐色土ブロック10%混。 |
| 3 灰褐色 (7.5YR5/2) | 粘質土。5mm黄褐色土粒少混。 |
| 4 灰褐色 (7.5YR5/2) | 50~100mm黒褐色土ブロック・20~30mm黄褐色土ブロック斑に40%混。 |
| 5 黒褐色 (7.5YR3/1) | 50mm灰褐色土ブロック20%混。 |
| 6 黒色 (7.5YR2/1) | 粘質土。5~10mm軽石10%混。黄褐色土ブロック少混。 |
| 7 褐灰色 (7.5YR4/1) | 10~20mm黄褐色土粒少混。 |

- | | |
|---------------------|--------------------------------------|
| 8 にぶい褐色 (7.5YR5/3) | 黒褐色土ブロック少混。 |
| 9 灰褐色 (7.5YR4/2) | 50~100mm黄褐色土粒30%5~10mm・軽石10%混。褐灰色土混。 |
| 10 褐色 (7.5YR4/3) | 褐灰色土混。 |
| 11 灰褐色 (7.5YR4/2) | 軽石10%混。 |
| 12 黒色 (7.5YR2/1) | シルト質土。 |
| 13 灰褐色 (7.5YR4/2) | 黄褐色土ブロック・黒色土ブロック40%混。 |
| 14 にぶい橙色 (7.5YR6/4) | 黒色土粒少混。 |
| 15 にぶい橙色 (7.5YR6/4) | 黒色土粒少混。 |
| 16 灰褐色 | 粘質土。黒褐色土ブロック少混。カマド袖構築材。 |
| 17 橙色 (7.5YR7/6) | 褐灰色土少混。 |



SB5045 磔出土状況 (南より)

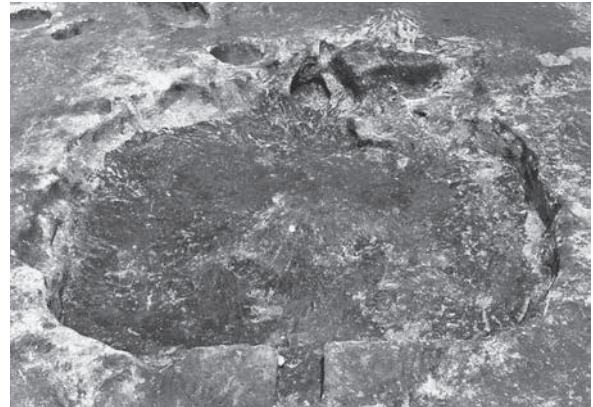

SB5045 完掘状況 (南より)

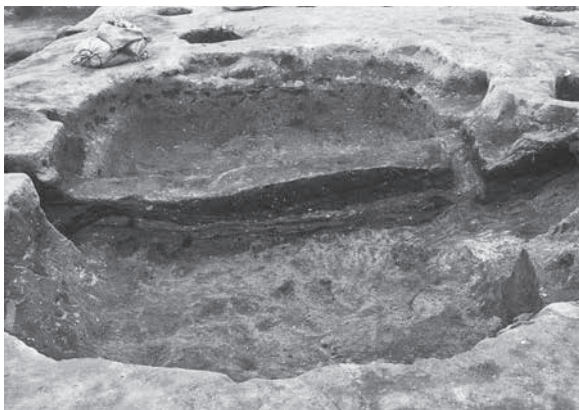

SB5045 床下埋土状況 (東より)

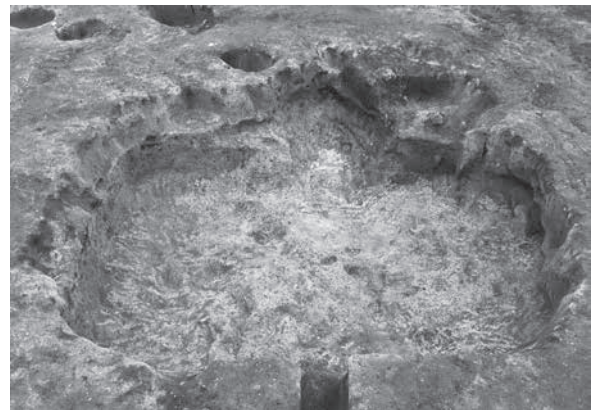

SB5045 掘方検出状況 (南より)

SB5048

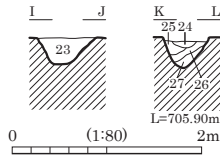
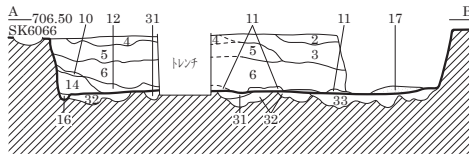
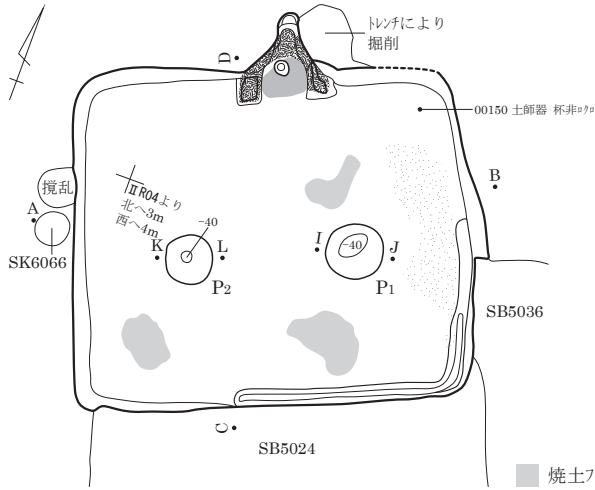

カマド図

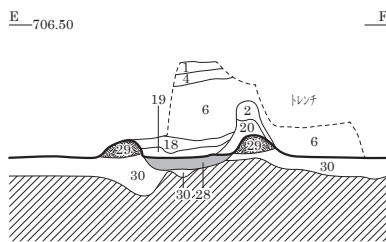
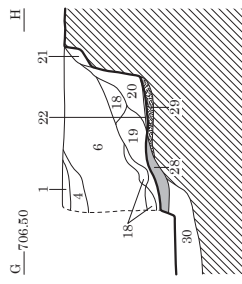
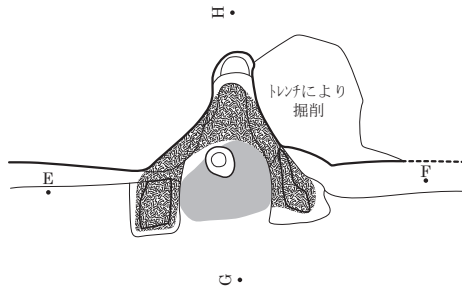

- 1 黒褐色 (10YR3/2)
粘性弱。しまり普通。粒子細。5mm軽石・10mm黒褐色土ブロック少混。5~50mm褐色土ブロック・炭化物微混。
- 2 暗褐色 (10YR3/3)
粘性弱。しまり普通。粒子細。
5mm軽石・にぶい黄褐色土微混。
- 3 暗褐色 (10YR3/3)
粘性弱。しまり普通。粒子細。5mm軽石少混。
にぶい黄褐色土・5mm黒褐色土ブロック微混。
- 4 暗褐色 (10YR3/3)
粘性弱。しまり普通。粒子細。5mm軽石やや多混。
5~40mmにぶい黄褐色土ブロック・5mm灰黄褐色土ブロック
(粘性ややあり。粒子細。)少混。5mm褐色土ブロック・
5mm黒褐色土ブロック微混。
- 5 暗褐色 (10YR3/3)
粘性弱。しまり普通。粒子細。5~100mm灰黄褐色土ブロック
(粘性ややあり。粒子細。)やや多混。5mm軽石・5~40mm
黒褐色土ブロック少混。5mmにぶい黄褐色土ブロック・
5mm褐色土ブロック微混。
- 6 暗褐色 (10YR3/3)
粘性弱。しまり普通。粒子細。5~150mmにぶい黄褐色土
ブロックやや多混。5mm軽石・5mm褐色土ブロック・5~100mm
黒褐色土ブロック少混。炭化物微混。
- 7 暗褐色 (10YR3/4)
粘性弱。しまり普通。粒子細。5mm軽石・にぶい黄褐色土
微混。
- 8 暗褐色 (10YR3/3)
粘性弱。しまり普通。粒子細。5mm軽石・
5~30mmにぶい黄褐色土ブロック・5mm黒褐色土ブロック少混。
- 9 暗褐色 (10YR3/3)
粘性弱。しまり普通。粒子細。5~150mmにぶい黄褐色土
ブロックやや多混。5mm軽石・炭化物・焼土粒少混。5~150mm
黒褐色土ブロック微混。
- 10 暗褐色 (10YR3/4)
粘性弱。しまり普通。粒子細。炭化物少混。5mm軽石微混。
- 11 暗褐色 (10YR3/4)
粘性弱。しまり普通。粒子細。5~50mmにぶい黄褐色土
ブロック・炭化物・焼土粒・40mm焼土ブロック少混。
5mm軽石微混。
- 12 暗褐色 (10YR3/4)
粘性弱。しまり普通。粒子細。5mm軽石・にぶい黄褐色土
少混。黒褐色土・炭化物微混。
- 13 黒褐色 (10YR2/3)
粘性弱。しまり普通。粒子細。5~30mmにぶい黄褐色土
ブロック・5~80mm灰黄褐色土ブロック (粘性ややあり。
粒子細。)・黒褐色土少混。5mm軽石微混。
- 14 暗褐色 (10YR3/4)
粘性弱。しまり普通。粒子細。
5mm軽石・5~30mmにぶい黄褐色土ブロック・5~100mm少混。
- 15 黒褐色 (10YR2/2)
粘性弱。しまり普通。粒子細。5mm軽石・
5~50mmにぶい黄褐色土ブロック・5mm黒色土ブロック少混。
- 16 暗褐色 (10YR3/4)
粘性弱。しまりなし。粒子細。5mm軽石微混。
- 17 炭化物層。
- 18 黒褐色 (10YR2/3)
シルト。粘性なし。しまりあり。炭化物粒・焼土粒少混。
10mm褐色シルトブロック微混。
- 19 にぶい黄褐色 (10YR4/3)
シルト。粘性ややあり。しまりあり。
10mm黒褐色シルトブロック少混。カマド構築材崩落土。
- 20 黒褐色 (10YR2/3)
粘性なし。しまり弱。10~30mm褐色シルトブロック少混。炭化物微混。
- 21 暗褐色 (10YR3/4)
シルト。粘性なし。しまり普通。10mm黒褐色シルト・10mm軽石微混。
- 22 炭化物層。
- 23 暗褐色 (10YR3/3)
粘性弱。しまり普通。粒子細。5~70mm褐色土ブロックやや多混。
5mm軽石・5~30mm黒褐色土ブロック少混。炭化物微混。
- 24 褐色 (10YR4/4)
粘性弱。しまり普通。粒子細。5mm軽石・暗褐色土微混。
- 25 暗褐色 (10YR3/3)
粘性弱。しまり普通。粒子細。5mm軽石・褐色土少混。
- 26 暗褐色 (10YR3/3)
粘性弱。しまり普通。粒子細。5~30mm褐色土ブロックやや多混。
5mm軽石・5~30mm黒褐色土ブロック少混。焼土粒微混。
- 27 暗褐色 (10YR3/3)
粘性弱。しまり普通。粒子細。5mm褐色土ブロック少混。
5mm軽石・5mm黒褐色土ブロック微混。
- 28 暗赤色 (10R3/6)
粘性なし。しまりやや弱。火床。
- 29 暗褐色 (10YR3/3)
シルト。粘性なし。しまり普通。5mm褐色シルト粒微混。カマド構築材。
- 30 黒褐色土ブロック・褐色土ブロック混在。10mm軽石5%混。掘方埋土。
- 31 黒褐色 (10YR2/3)
粘性弱。しまり普通。粒子細。5mm軽石・褐色土少混。
5mm黒色土ブロック (粘性ややあり。粒子細。)微混。
- 32 暗褐色 (10YR3/4)
粘性弱。しまり普通。粒子細。5mm軽石少混。5mm黒褐色土ブロック微混。
- 33 暗褐色 (10YR3/3)
粘性弱。しまり普通。粒子細。5mm軽石やや多混。5~50mm褐色土ブロック
少混。5mm黒色土ブロック (粘性ややあり。粒子細。)微混。

SB5053・5057

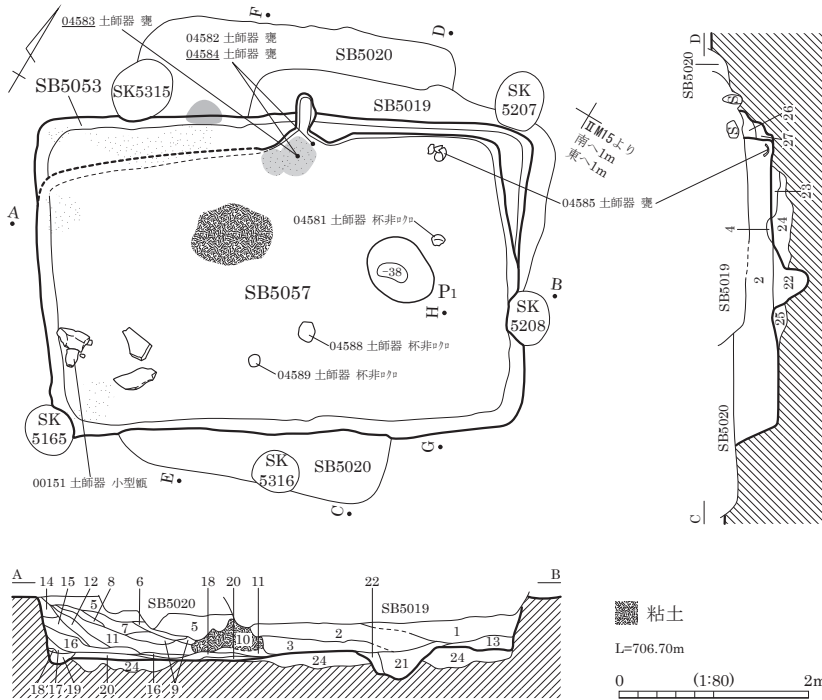

- SB5057
- 1 黒褐色 (10YR3/2) 粘性弱。しまり普通。粒子細。5mm軽石・にぶい黄褐色土^フロツクやや多混。
 - 2 黒褐色 (10YR2/2) 粘性弱。しまり普通。粒子細。5mm軽石・5~70mmにぶい黄褐色土^フロツク少混。10mm赤褐色土^フロツク微混。
 - 3 黒褐色 (10YR3/2) 粘性弱。しまり普通。粒子細。5mm軽石・10mmにぶい黄褐色土^フロツクやや多混。10mm黒色土^フロツク少混。5mmにぶい黄褐色土^フロツク・5mm赤褐色土^フロツク微混。
 - 4 黒色 (10YR2/1) 粘性弱。しまり普通。粒子細。5mm軽石・黒褐色土微混。
 - 5 黒褐色 (10YR3/2) 粘性弱。しまり普通。粒子細。5mm軽石やや多混。5~30mmにぶい黄褐色土^フロツク少混。5~50mm黒色土^フロツク微混。
 - 6 黒褐色 (10YR3/2) 粘性弱。しまり普通。粒子細。にぶい黄褐色土多混。5mm軽石少混。
 - 7 黒褐色 (10YR3/2) 粘性弱。しまり普通。粒子細。5mm軽石少混。5mmにぶい黄褐色土^フロツク・5~80mm黒色土^フロツク微混。
 - 8 黒褐色 (10YR3/2) 粘性弱。しまり普通。粒子細。5mm軽石微混。
 - 9 黒褐色 (10YR3/2) 粘性弱。しまり普通。粒子細。5~80mm黒色土^フロツク多混。5mmにぶい黄褐色土^フロツク少混。5mm軽石微混。
 - 10 にぶい赤褐色 (5YR4/4) 粘性弱。しまりあり。粒子細。5mm軽石微混。部分被熱。
 - 11 黒褐色 (10YR3/2) 粘性弱。しまり普通。粒子細。5~80mmにぶい黄褐色土^フロツク多混。5mm軽石やや多混。5~80mm黄褐色土^フロツク少混。5mm黒色土^フロツク微混。
 - 12 黒褐色 (10YR2/2) 粘性弱。しまり普通。粒子細。5mm黄褐色土^フロツク微混。
 - 13 黒褐色 (10YR2/2) 粘性弱。しまり普通。粒子細。5mm軽石・黒褐色土少混。5mmにぶい黄褐色土^フロツク微混。
 - 14 黒褐色 (10YR2/2) 粘性弱。しまり普通。粒子細。5mm軽石・10~80mm黒色土^フロツク少混。5mmにぶい黄褐色土^フロツク微混。

- 15 黒褐色 (10YR3/2) 粘性弱。しまり普通。粒子細。にぶい黄褐色土やや多混。5mm軽石少混。
- 16 黒褐色 (10YR3/2) 粘性弱。しまり普通。粒子細。5mm軽石・にぶい黄褐色土少混。5mm黒褐色土^フロツク・炭化物微混。
- 17 黒褐色 (10YR2/2) 粘性弱。しまり普通。粒子細。5~80mm焼土^フロツク少混。5mm軽石・炭化物微混。下部に厚さ3mm炭化物層。
- 18 暗褐色 (10YR3/4) 粘性弱。しまり普通。粒子細。にぶい黄褐色土少混。5mm軽石微混。
- 19 暗褐色 (10YR3/3) 粘性弱。しまり普通。粒子細。5mm軽石少混。5mm黒褐色土^フロツク・20mmにぶい黄褐色土^フロツク微混。
- 20 暗褐色 (10YR3/3) 粘性弱。しまりあり。粒子細。5mmにぶい黄褐色土^フロツクやや多混。5mm軽石・5~20mmにぶい黄褐色土^フロツク少混。5mm黒色土^フロツク微混。
- 21 黒褐色 (10YR2/2) 粘性弱。しまり普通。粒子細。5mm軽石・10~100mm褐色土^フロツク(粘性弱・粒子やや細)少混。
- 22 褐色 (10YR4/4) 粘性弱。しまり普通。粒子やや細。5mm軽石・20mm黒褐色土^フロツク少混。
- 23 黒褐色 (10YR3/2) 粘性弱。しまり普通。粒子細。5mm軽石・5mm黒褐色土^フロツク・10mmにぶい黄褐色土^フロツク・5mmにぶい黄褐色土^フロツク少混。
- 24 にぶい黄褐色 (10YR5/3) 粘性弱。しまり普通。粒子細。5mm軽石やや多混。5mm黒褐色土^フロツク微混。
- 25 にぶい黄褐色 (10YR5/3) 粘性弱。しまり普通。粒子細。5mm軽石・20mm黒褐色土^フロツク少混。

- SB5053
- 26 黒褐色 (10YR2/3) 粘性弱。しまり普通。粒子細。5mm軽石少混。5mm黒色土^フロツク・5mmにぶい黄褐色土^フロツク微混。
- 27 黒褐色 (10YR2/3) 粘性弱。しまり普通。粒子細。5~50mm灰黄褐色土^フロツク(粘性弱・粒子やや細)多混。5mm軽石少混。

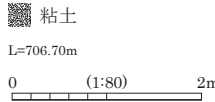

SB5054・5055

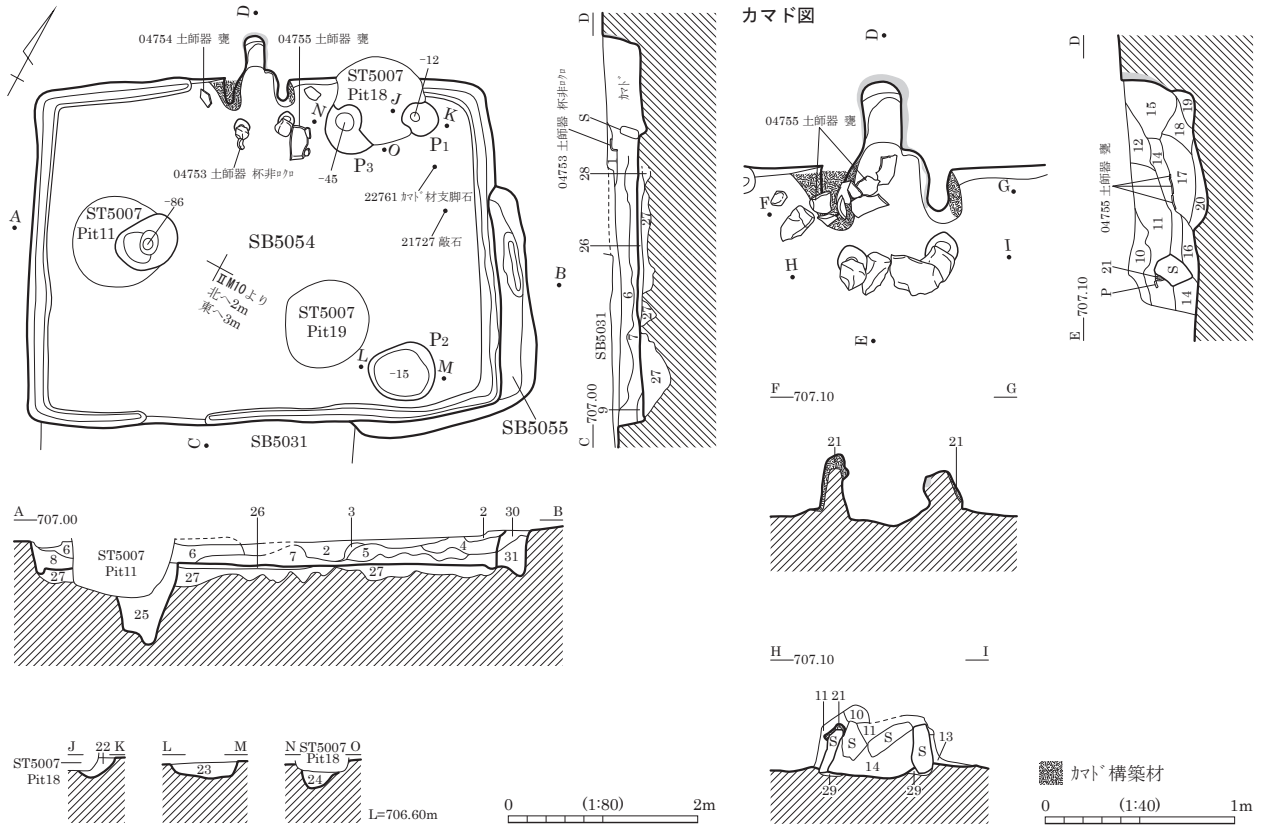

SB5054

1 黒褐色 (10YR2/2)	粘性弱。しまり普通。粒子細。5mm軽石やや多混。褐色土少混。	16 黒褐色 (10YR3/2)	粘性弱。しまり普通。粒子細。5mm軽石・焼土粒微混。
2 黒褐色 (10YR2/3)	粘性弱。しまり普通。粒子細。5~100mm褐色土 ^ブ ロツク多混。5mm軽石やや多混。5~80mm黒色土 ^ブ ロツク少混。	17 黒褐色 (10YR3/2)	粘性弱。しまり普通。粒子細。5mm軽石・5~40mm赤褐色土 ^ブ ロツク・5~20mm焼土 ^ブ ロツク少混。5mmにぶい黄褐色土 ^ブ ロツク微混。
3 黒褐色 (10YR2/3)	粘性弱。しまりなし。粒子細。5mm軽石少混。褐色土微混。	18 黒褐色 (10YR3/2)	粘性弱。しまり普通。粒子細。5mm軽石・褐色土少混。
4 黒褐色 (10YR2/3)	粘性弱。しまり普通。粒子細。5mm軽石・黒色土少混。褐色土微混。	19 暗褐色 (10YR3/3)	粘性弱。しまり普通。粒子細。5mm軽石・40mm赤褐色土 ^ブ ロツク少混。
5 褐色 (10YR4/4)	粘性弱。しまり普通。粒子細。5~50mm黒褐色土 ^ブ ロツクやや多混。5mm軽石・10mm黒色土 ^ブ ロツク少混。	20 黒褐色 (10YR3/2)	粘性弱。しまり普通。粒子細。5mm軽石微混。
6 黒褐色 (10YR2/3)	粘性弱。しまり普通。粒子細。褐色土多混。5mm軽石やや多混。炭化物微混。	21 にぶい赤褐色 (5YR4/4)	粘性やや弱。しまりあり。粒子細。
7 黒褐色 (10YR2/3)	粘性弱。しまり普通。粒子細。5mm軽石少混。褐色土・炭化物微混。	22 黒褐色 (10YR2/2)	粘性弱。しまり普通。粒子細。5mm軽石微混。
8 黒褐色 (10YR2/3)	粘性弱。しまり普通。粒子細。5mm軽石やや多混。5~70mm褐色土 ^ブ ロツク・5~80mm黒色土 ^ブ ロツク少混。	23 黒褐色 (10YR2/2)	粘性弱。しまり普通。粒子細。5mm軽石・5~80mm黄褐色土 ^ブ ロツク少混。
9 にぶい黄褐色 (10YR4/3)	粘性弱。しまり普通。粒子やや細。5mm軽石少混。黒褐色土微混。	24 黒褐色 (10YR2/2)	粘性弱。しまり普通。粒子細。5mm軽石・10mm黄褐色土 ^ブ ロツク少混。
10 にぶい赤褐色 (5YR5/4)	粘性やや弱。しまりあり。粒子細。5mm軽石微混。	25 褐色 (7.5YR4/3)	粘性弱。しまり普通。粒子細。5mm軽石やや多混。黒褐色土微混。
11 黒褐色 (10YR3/2)	粘性弱。しまり普通。粒子細。30~100mmにぶい黄褐色土 ^ブ ロツクやや多混。5mm軽石少混。	26 褐色 (7.5YR4/3)	粘性弱。しまりあり。粒子細。5mm軽石・黒褐色土少混。
12 黒褐色 (10YR3/2)	粘性弱。しまり普通。粒子細。10mmにぶい黄褐色土 ^ブ ロツクやや多混。5mm軽石・5mmにぶい赤褐色土 ^ブ ロツク微混。	27 にぶい黄褐色 (10YR4/3)	粘性弱。しまり普通。粒子やや細。5mm軽石少混。5~50mm黒褐色土 ^ブ ロツク微混。
13 黒褐色 (10YR2/2)	粘性弱。しまり普通。粒子細。5mm軽石微混。	28 にぶい黄褐色 (10YR4/3)	粘性弱。しまり普通。粒子細。5~40mm黒褐色土 ^ブ ロツクやや多混。5mm軽石少混。
14 黒褐色 (10YR2/3)	粘性弱。しまり普通。粒子細。5mmにぶい黄褐色土 ^ブ ロツクやや多混。5~50mm赤褐色土 ^ブ ロツク・炭化物少混。5mm軽石微混。	29 暗褐色 (10YR3/3)	粘性弱。しまり普通。粒子細。
15 黒褐色 (10YR2/2)	粘性弱。しまり普通。粒子細。5mm軽石・30mm赤褐色土 ^ブ ロツク・10mm黒色土 ^ブ ロツク少混。40mm褐色土 ^ブ ロツク微混。	SB5055	
		30 黒褐色 (10YR2/3)	粘性弱。しまり普通。粒子細。5mm軽石・5mm褐色土 ^ブ ロツク少混。10mm黒色土 ^ブ ロツク微混。
		31 黒褐色 (10YR2/3)	粘性弱。しまり普通。粒子細。5mm軽石・10~80mm褐色土 ^ブ ロツク・5~10mm黒色土 ^ブ ロツク少混。

SB6001

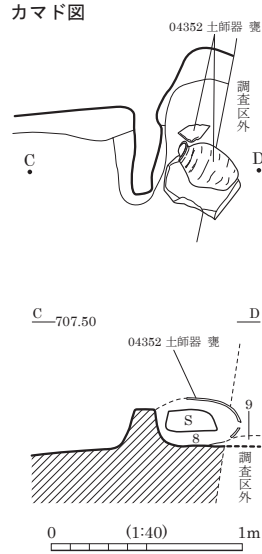
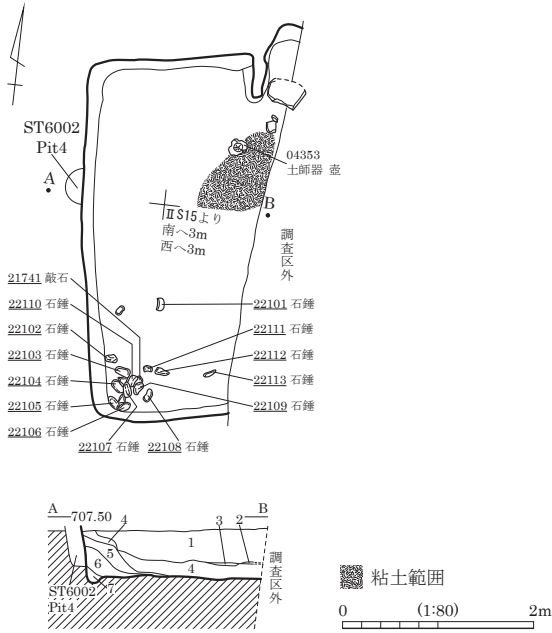

- 1 黒褐色 (10YR2/3) 粘性弱。しまり普通。粒子細。5mm軽石・10mm褐色土⁷ロツク・5~80mm黒色土⁷ロツク多混。
- 2 黒褐色 (10YR2/2) 粘性弱。しまり普通。粒子細。5mm軽石少混。5mm褐色土⁷ロツク・炭化物・灰微混。
- 3 黒褐色 (10YR2/2) 粘性弱。しまりあり。粒子細。5~50mm褐色土⁷ロツク多混。5mm軽石微混。
- 4 黒褐色 (10YR2/2) 粘性弱。しまり普通。粒子細。5mm軽石少混。炭化物微混。

- 5 暗褐色 (10YR3/3) 粘性弱。しまり普通。粒子細。5mm軽石・5mm褐色土⁷ロツク少混。
- 6 黒褐色 (10YR3/2) 粘性弱。しまり普通。粒子細。5mm軽石少混。
- 7 黒褐色 (10YR2/3) 粘性弱。しまり普通。粒子細。5mm黒色土⁷ロツク少混。5mm軽石微混。
- 8 黒褐色 (10YR2/3) 粘性弱。しまり普通。粒子細。5mm軽石やや多混。5~40mm褐色土少混。
- 9 黒褐色 (10YR2/2) 粘性弱。しまり普通。粒子細。炭化物多混。焼土粒少混。5mm軽石微混。

SB6002

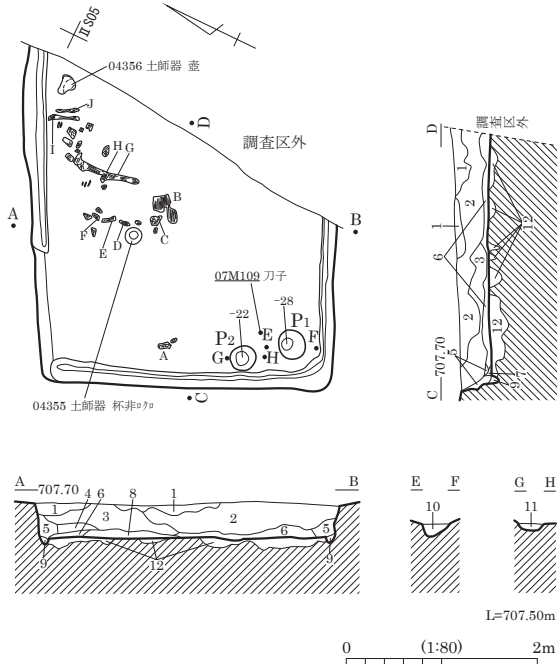

- 1 黒褐色 (10YR2/3) 粘性弱。しまり普通。粒子細。5mm軽石少混。
- 2 黒褐色 (10YR2/3) 粘性弱。しまり普通。粒子細。5mm軽石・5~80mm褐色土⁷ロツク多混。5~100mm黒色土⁷ロツク少混。
- 3 黒褐色 (10YR2/3) 粘性弱。しまり普通。粒子細。5mm軽石・5mm褐色土⁷ロツク・5mm黒色土⁷ロツク少混。
- 4 黒褐色 (10YR2/2) 粘性弱。しまり普通。粒子細。5mm軽石・5~50mm褐色土⁷ロツク少混。
- 5 黒褐色 (10YR2/2) 粘性弱。しまり普通。粒子細。5mm軽石微混。5~50mm褐色土⁷ロツク少混。
- 6 黒褐色 (10YR3/2) 粘性弱。しまり普通。粒子細。5mm軽石微混。
- 7 にぶい黄褐色 (10YR4/3) 粘性弱。しまり普通。粒子細。5mm軽石少混。
- 8 黒褐色 (10YR2/2) 粘性弱。しまり普通。粒子細。炭化物やや多混。5mm軽石・焼土粒・5~50mm⁷ロツク少混。5~50mm褐色土⁷ロツク微混。
- 9 黒褐色 (10YR2/2) 粘性弱。しまり普通。粒子細。5mm軽石少混。
- 10 黒褐色 (10YR2/3) 粘性弱。しまり普通。粒子細。5~50mm褐色土⁷ロツク・5~40mm褐色土⁷ロツク少混。5mm軽石微混。
- 11 暗褐色 (10YR3/3) 粘性弱。しまり普通。粒子細。5mm軽石・褐色土⁷ロツク・5mm黒色土⁷ロツク少混。
- 12 褐色 (10YR4/4) 粘性弱。しまり普通。粒子細。5mm軽石少混。5mm黒褐色土⁷ロツク微混。

SB6003

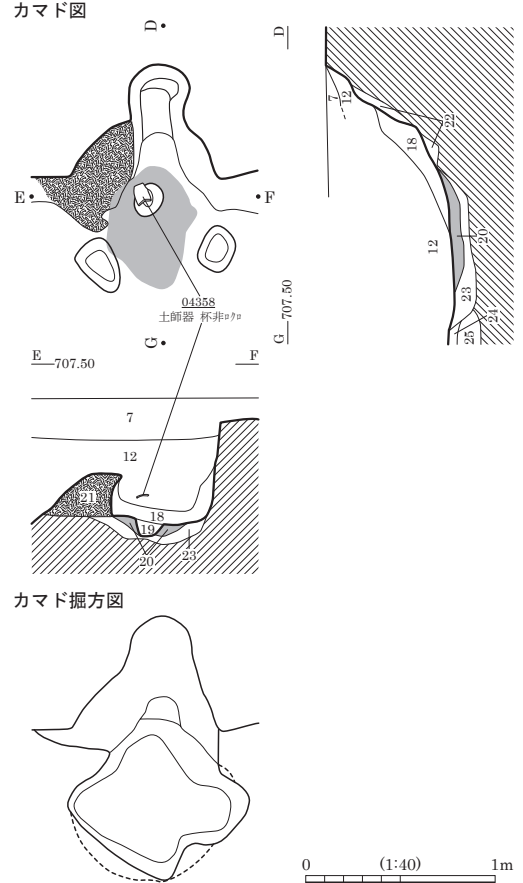
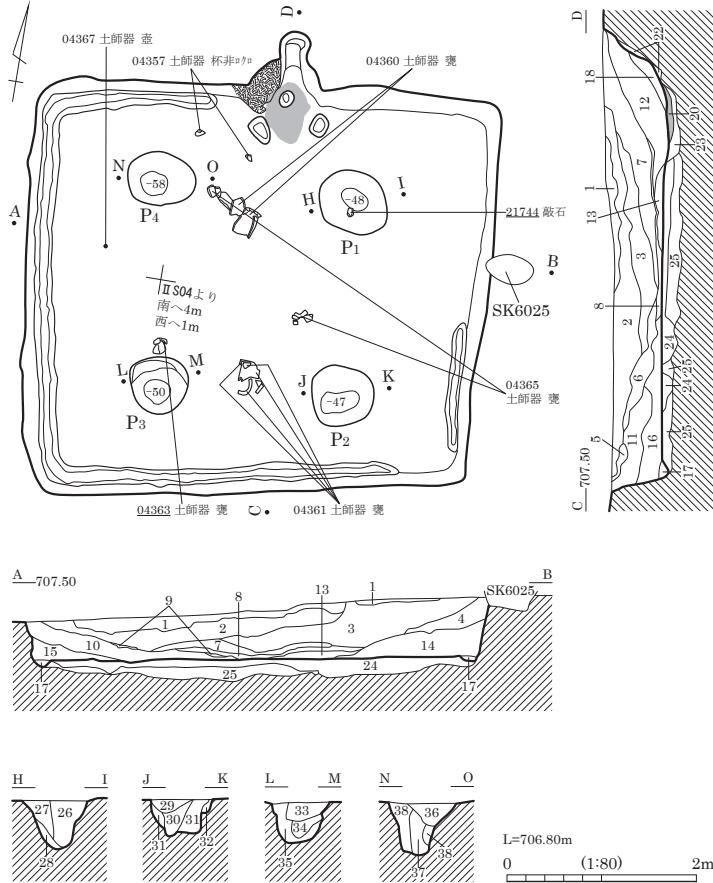

- | | | |
|---|---|---|
| <p>1 暗褐色 (10YR3/3) シルト。粘性・しまりなし。20mm明黄褐色シルトブロック20%・5mm軽石5%混。</p> <p>2 暗褐色 (10YR3/3) シルト。粘性・しまりなし。10mm黄褐色シルトブロック15%・30mm黒褐色シルトブロック10%・20mm軽石7%・10mm礫7%混。</p> <p>3 暗褐色 (10YR3/3) シルト。粘性・しまりなし。50mm黄褐色シルトブロック30%・30mm黒褐色シルトブロック20%・10mm軽石7%・10mm礫7%混。</p> <p>4 暗褐色 (10YR3/3) シルト。粘性・しまりなし。20mm黄褐色シルトブロック5%混。</p> <p>5 にぶい黄褐色 (10YR6/4) シルト。粘性・しまりなし。10mm暗褐色シルトブロック10%・5mm軽石2%混。</p> <p>6 暗褐色 (10YR3/3) シルト。粘性・しまりなし。20mm黄褐色シルトブロック35%・40mm黒褐色シルトブロック7%・5mm軽石2%混。</p> <p>7 暗褐色 (10YR3/3) シルト。粘性・しまりなし。10mm黄褐色シルトブロック15%・10mm軽石7%混。</p> <p>8 黒褐色 (10YR2/2) シルト。粘性・しまりなし。10mm暗褐色シルトブロック10%混。</p> <p>9 炭化物層。</p> <p>10 暗褐色 (10YR3/3) シルト。粘性・しまりなし。20mm黄褐色シルトブロック15%・20mm黒褐色シルトブロック10%・10mm軽石5%混。</p> <p>11 黒褐色 (10YR2/3) シルト。粘性・しまりなし。20mm黄褐色シルトブロック15%・8mm軽石10%混。</p> <p>12 暗褐色 (10YR3/3) シルト。粘性・しまりなし。10mm黄褐色シルトブロック15%・8mm軽石15%混。</p> <p>13 黄褐色 (10YR5/6) シルト。粘性・しまりなし。20mm暗褐色シルトブロック20%・10mm軽石5%混。</p> <p>14 暗褐色 (10YR3/3) シルト。粘性・しまりなし。50mm黄褐色シルトブロック30%・30mm黒褐色シルトブロック10%・10mm軽石7%混。</p> <p>15 黒褐色 (10YR2/2) シルト。粘性・しまりなし。30mm暗褐色シルトブロック15%・5mm軽石3%混。</p> <p>16 黒色 (10YR2/1) シルト。粘性・しまりなし。20mm黄褐色シルトブロック10%・8mm軽石10%混。</p> <p>17 黒色 (10YR2/1) シルト。粘性・しまりなし。5mm黄褐色シルト25%・5mm軽石7%混。</p> <p>18 暗褐色 (10YR3/4) シルト。粘性・しまりなし。1~30mm炭化物粒・焼土粒・焼土ブロック30%・5mm黄褐色シルトブロック3%混。</p> <p>19 暗褐色 (10YR3/4) シルト。粘性・しまりなし。5mm黄褐色シルト3%混。焼土粒微混。カマド支脚石抜取痕。</p> | <p>20 赤色 (10R4/8)</p> <p>21 にぶい黄褐色 (10YR4/3)</p> <p>22</p> <p>23 にぶい黄褐色 (10YR5/4)</p> <p>24 暗褐色 (10YR3/3)</p> <p>25 黄褐色 (10YR5/6)</p> <p>26 暗褐色 (10YR3/3)</p> <p>27 暗褐色 (10YR3/3)</p> <p>28 明黄褐色 (10YR6/6)</p> <p>29 黒褐色 (10YR2/2)</p> <p>30 明黄褐色 (10YR6/6)</p> <p>31 明黄褐色 (10YR6/6)</p> <p>32 暗褐色 (10YR3/3)</p> <p>33 黒褐色 (10YR2/2)</p> <p>34 暗褐色 (10YR3/3)</p> <p>35 明黄褐色 (10YR6/6)</p> <p>36 黒褐色 (10YR2/3)</p> <p>37 暗褐色 (10YR3/3)</p> <p>38 暗褐色 (10YR3/3)</p> | <p>焼土。粘性なし。しまり強。淘汰良。火床。</p> <p>シルト。粘性なし。しまり普通。5mmIV層土微混。カマド構築材。</p> <p>黄褐色土・黒褐色土混在。しまりあり。黒褐色土多混。上面被熱。煙道壁の貼付土か。</p> <p>粘性なし。しまり弱。にぶい黄褐色シルト主体。10~30mm黒褐色シルトブロック15%・10~30mm褐灰色シルトブロック10%混。炭化物・焼土少混。</p> <p>シルト。粘性なし。しまりあり。50mm黒色シルトブロック10%・30mm黄褐色シルトブロック7%・10mm軽石2%・3mm橙色シルトブロック1%混。</p> <p>シルト。粘性・しまりなし。5mm軽石10%・10mm黒色シルトブロック1%混。</p> <p>シルト。粘性・しまりなし。5mm黒褐色シルトブロック20%・20mm明黄褐色シルトブロック15%・5mm軽石3%混。</p> <p>シルト。粘性・しまりなし。30mm黄褐色シルトブロック25%・5mm軽石3%・5mm黒褐色シルトブロック2%混。</p> <p>シルト。粘性・しまりなし。30mm暗褐色シルトブロック15%・5mm軽石7%混。</p> <p>シルト。粘性・しまりなし。20mm暗褐色シルトブロック7%・5mm軽石3%混。</p> <p>シルト。粘性・しまりなし。20mm暗褐色シルトブロック20%混。</p> <p>シルト。粘性・しまりなし。20mm暗褐色シルトブロック30%・30mm軽石7%・10mm黒褐色シルトブロック2%混。</p> <p>シルト。粘性・しまりなし。10mm明黄褐色シルトブロック15%・10mm黒褐色シルトブロック2%混。</p> <p>シルト。粘性・しまりなし。20mm暗褐色シルトブロック15%・10mm軽石7%混。</p> <p>シルト。粘性・しまりなし。10mm明黄褐色シルトブロック30%・5mm軽石3%混。</p> <p>シルト。粘性・しまりなし。30mm暗褐色シルトブロック15%・5mm軽石5%・10mm黒褐色シルトブロック3%混。</p> <p>シルト。粘性・しまりなし。30mm明黄褐色シルトブロック25%・8mm軽石7%混。</p> <p>シルト。粘性・しまりなし。10mm明黄褐色シルトブロック20%・5mm軽石7%混。</p> <p>シルト。粘性・しまりなし。30mm明黄褐色シルトブロック30%・20mm黒褐色シルトブロック10%・5mm軽石10%混。</p> |
|---|---|---|

SB6004

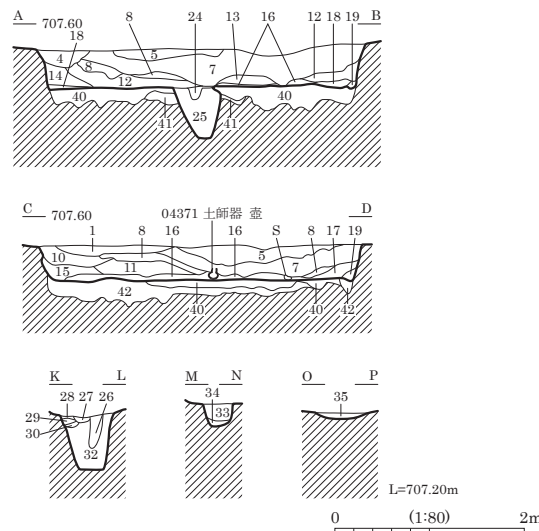
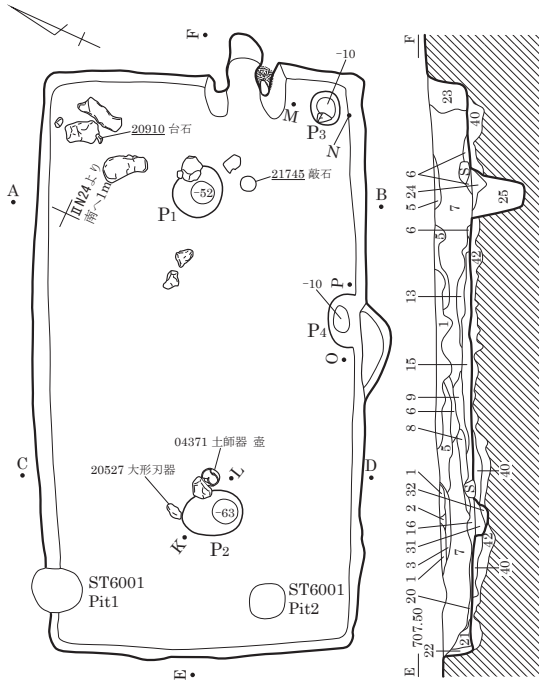

カマド図

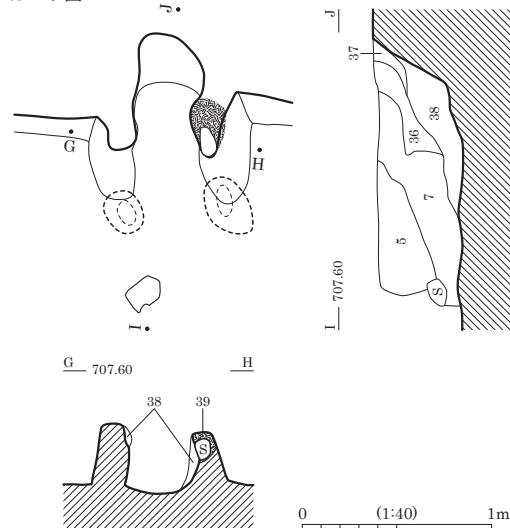

- 1 黒褐色 (10YR2/3) 粘性弱。しまり普通。粒子細。5mm軽石多混。10mm褐色土⁺ブロック微混。
- 2 黒褐色 (10YR2/3) 粘性弱。しまり普通。粒子細。30mm黒色土⁺ブロック多混。5mm軽石少混。5mm褐色土⁺ブロック微混。
- 3 にぶい黄褐色 (10YR4/3) 粘性弱。しまり普通。粒子細。5mm軽石多混。10mm褐色土⁺ブロック・5~30mm黒色土⁺ブロック少混。
- 4 黒褐色 (10YR2/3) 粘性弱。しまり普通。粒子細。5mm軽石少混。
- 5 暗褐色 (10YR3/3) 粘性弱。しまり普通。粒子細。5mm軽石多混。10mm褐色土⁺ブロック少混。5mm黒色土⁺ブロック微混。
- 6 黒色 (10YR2/1) 粘性弱。しまり普通。粒子細。5mm軽石・黒褐色土⁺少混。5mm褐色土⁺ブロック微混。
- 7 黒褐色 (10YR3/2) 粘性弱。しまり普通。粒子細。5~50mm黒色土⁺ブロック多混。5mm軽石・5~60mm褐色土⁺ブロック少混。
- 8 暗褐色 (10YR3/4) 粘性弱。しまり普通。粒子細。
- 9 黒褐色 (10YR2/3) 粘性弱。しまり普通。粒子細。
- 10 黒褐色 (10YR2/3) 粘性弱。しまり普通。粒子細。5mm軽石・褐色土多混。
- 11 黒褐色 (10YR2/3) 粘性弱。しまり普通。粒子細。
- 12 暗褐色 (10YR3/3) 粘性弱。しまり普通。粒子細。5mm軽石・褐色土微混。
- 13 褐色 (10YR4/4) 粘性弱。しまり普通。粒子細。黒褐色土多混。5mm軽石少混。5~50mm黒色土⁺ブロック微混。
- 14 黒色 (10YR2/1) 粘性弱。しまり普通。粒子細。
- 15 黒褐色 (10YR2/3) 粘性弱。しまり普通。粒子細。5mm軽石多混。5~40mm褐色土⁺ブロック少混。5mm黒色土⁺ブロック微混。
- 16 黒褐色 (10YR3/2) 粘性弱。しまり普通。粒子細。8mm軽石微混。
- 17 黒褐色 (10YR2/3) 粘性弱。しまり普通。粒子細。5mm軽石少混。5mm黒色土⁺ブロック微混。
- 18 暗褐色 (10YR3/3) 粘性弱。しまり普通。粒子細。5mm黒色土⁺ブロック少混。5mm軽石・5mm褐色土⁺ブロック微混。
- 19 にぶい黄褐色 (10YR4/3) 粘性弱。しまり普通。粒子細。5mm軽石・5mm褐色土⁺ブロック微混。
- 20 黒褐色 (10YR3/2) 粘性弱。しまりあり。粒子細。灰多混。5mm軽石微混。
- 21 黒褐色 (10YR2/3) 粘性弱。しまり普通。粒子細。5mm軽石・5~50mm黒色土⁺ブロック少混。5mm褐色土⁺ブロック微混。
- 22 黒褐色 (10YR2/3) 粘性弱。しまり普通。粒子細。褐色土少混。5mm軽石微混。
- 23 黒褐色 (10YR2/3) 粘性弱。しまり普通。粒子細。5mm軽石・炭化物少混。5~50mm褐色土⁺ブロック微混。
- 24 黒褐色 (10YR2/3) 粘性弱。しまり普通。粒子細。
- 25 にぶい黄褐色 (10YR4/3) 粘性弱。しまり普通。粒子細。5mm軽石多混。5mm褐色土⁺ブロック少混。5mm黒褐色土⁺ブロック微混。
- 26 黒褐色 (10YR2/3) 粘性弱。しまりなし。粒子細。褐色土少混。5mm軽石・5mm黒色土⁺ブロック微混。
- 27 黒褐色 (10YR2/3) 粘性弱。しまり普通。粒子細。5mm軽石・5mm褐色土⁺ブロック少混。5mm黒色土⁺ブロック微混。
- 28 黒褐色 (10YR2/2) 粘性弱。しまり普通。粒子細。5mm軽石少混。5mm黒色土⁺ブロック多混。
- 29 にぶい褐色 (7.5YR5/4) 粘性弱。しまり普通。粒子細。5mm軽石少混。暗褐色土微混。
- 30 暗褐色 (10YR3/3) 粘性弱。しまり普通。粒子細。5mm軽石・褐色土微混。
- 31 褐色 (10YR4/6) 粘性弱。しまり普通。粒子細。5mm軽石・5mmにぶい黄褐色土⁺ブロック少混。5mm黒色土⁺ブロック微混。
- 32 にぶい黄褐色 (10YR5/4) 粘性弱。しまり普通。粒子細。
- 33 黒褐色 (10YR2/3) 粘性弱。しまり普通。粒子細。5mm軽石少混。5~50mm褐色土⁺ブロック微混。
- 34 にぶい黄褐色 (10YR4/3) 粘性弱。しまり普通。粒子細。5mm軽石・5mm褐色土⁺ブロック・5mmにぶい黄褐色土⁺ブロック少混。
- 35 黒褐色 (10YR2/3) 粘性弱。しまり普通。粒子細。5mm軽石・5~50mm黒色土⁺ブロック少混。5mm褐色土⁺ブロック微混。
- 36 暗褐色 (10YR3/4) 粘性弱。しまり普通。粒子細。5mm軽石少混。5~30mm黒色土⁺ブロック・焼土粒微混。
- 37 黒褐色 (10YR3/2) 粘性弱。しまり普通。粒子細。焼土粒・10mm焼土⁺ブロック少混。5mm軽石微混。
- 38 黒褐色 (10YR3/2) 粘性弱。しまり普通。粒子細。焼土粒・10~80mm焼土⁺ブロック多混。5mm軽石・5~50mm黒色土⁺ブロック微混。
- 39 褐色 (10YR4/4) 粘性弱。しまり普通。粒子細。5mm軽石少混。カマド⁺構築材。
- 40 にぶい黄褐色 (10YR4/3) 粘性弱。しまり普通。粒子細。5mm軽石・5~100mm褐色土⁺ブロック多混。5~40mm黒色土⁺ブロック少混。
- 41 にぶい黄褐色 (10YR4/3) 粘性弱。しまり普通。粒子細。5mm軽石・5~50mmにぶい黄褐色土⁺ブロック少混。5mm黒色土⁺ブロック微混。
- 42 褐色 (10YR4/6) 粘性弱。しまり普通。粒子細。5mm軽石・5mmにぶい黄褐色土⁺ブロック少混。5~30mm黒色土⁺ブロック微混。

SB6005

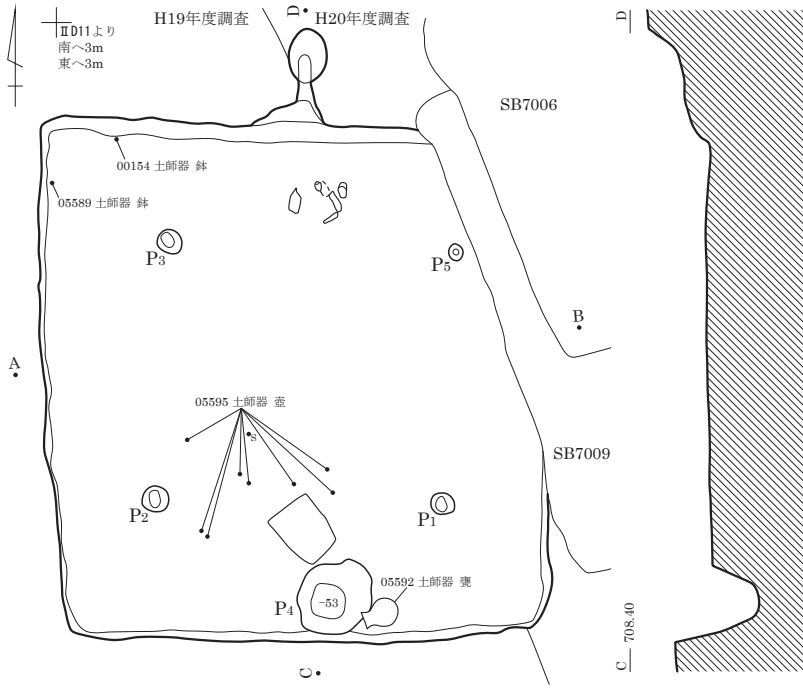

- 1 暗褐色(10YR3/3)
粗砂～細砂多混。黒色土斑に少混。
- 2 黒褐色(10YR2/2)
粗砂～細砂やや多混。カマド構築材微混。
- 3 黄褐色(10YR7/8)～黄褐色(10YR5/8)
砂。
- 4 黒褐色(10YR3/2)
粗砂～細砂やや多混。炭化物粒・焼土粒微混。
- 5 黒褐色(7.5YR3/1)
シルト。しまりあり。カマド構築材。
- 6 明黄褐色
砂質土ブロック主体。部分的に被熱黒色化。
煙道内壁崩落土。
- 7 橙色(5YR6/8)～橙色(7.5YR6/8)
シルト。カマド構築材の被熱赤化部分。カマド袖内壁。
- 8 10～30mm黒色砂質土・褐色砂質土～にぶい赤褐色
シルトブロック混。橙色シルトブロック・IV層土ブロック微混。
- 9 黒色土主体。
- 10 黒褐色(7.5YR3/1)
シルト。カマド構築材。
- 11 黒色(7.5YR2/1)
粘性・しまりなし。部分的に被熱灰色化。
カマド袖構築材。
- 12 暗褐色(7.5YR3/3)～褐色(7.5YR4/3)
粘性・しまりなし。部分的に被熱赤色化。
カマド袖構築材。
- 13 黄褐色土ブロック・黒色土ブロック混在。
- 14 しまりあり。IV層土主体。被熱変色。
- 15 掘方埋土。

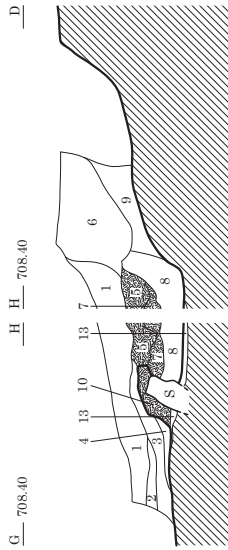
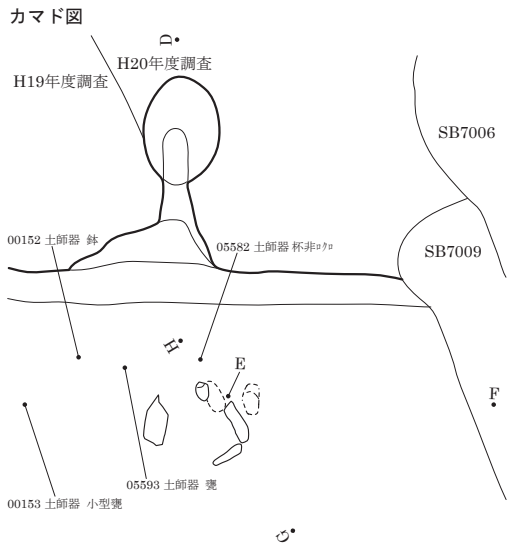
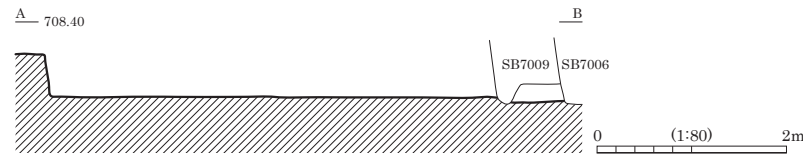

SB6005 遺物出土状況 (南より)



SB6005 カマド埋土堆積状況 (南西より)

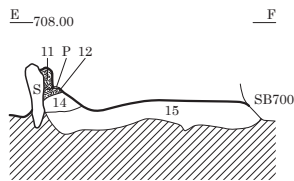

SB6006

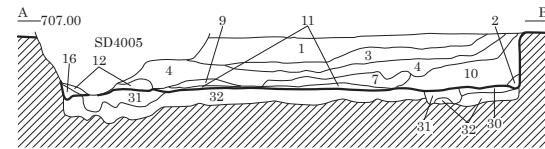
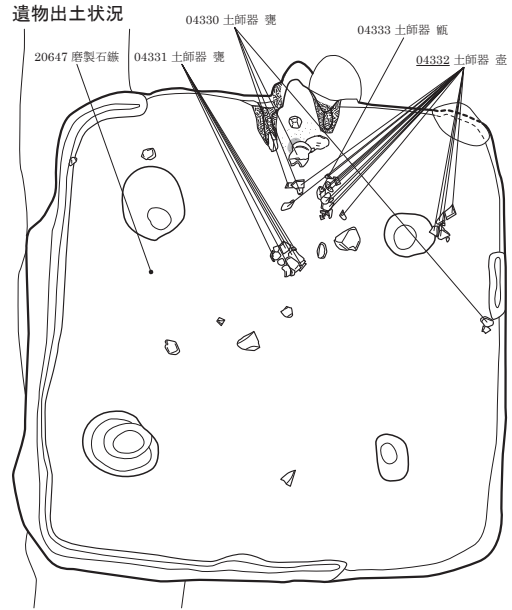
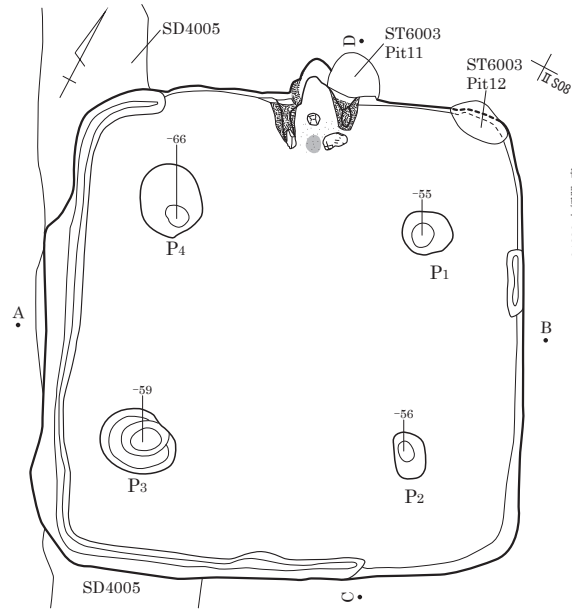

カマド図

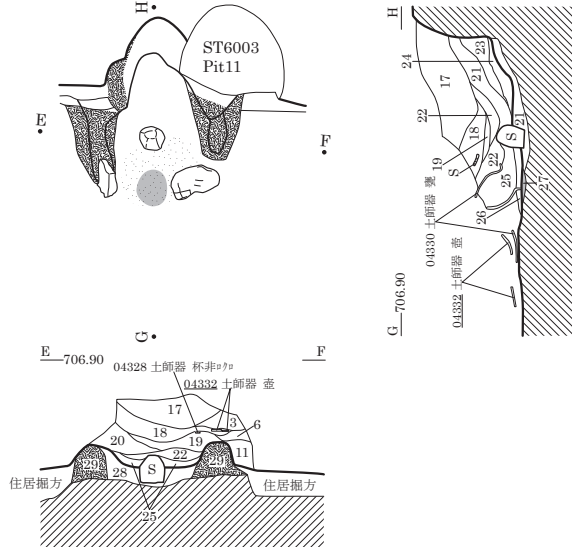

カマド遺物出土状況

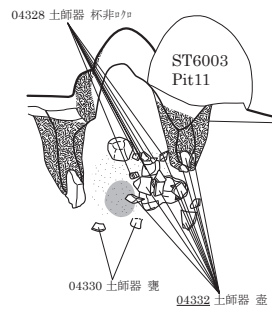

カマド掘方図

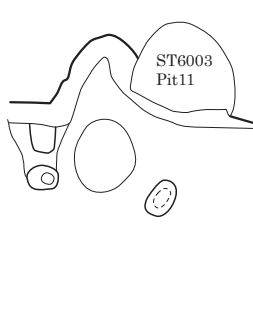

- | | |
|---|--|
| <p>1 黒褐色 (10YR2/2)</p> <p>2 灰白色 (10YR7/1)</p> <p>3 黒褐色 (10YR2/2)</p> <p>4 黒褐色 (10YR2/2)</p> <p>5 黒褐色 (10YR2/2)</p> <p>6 黒褐色 (10YR2/3)</p> <p>7 黄褐色 (10YR5/6)</p> <p>8 黒褐色 (10YR2/3)</p> <p>9 黄褐色 (10YR5/6)</p> <p>10 黒褐色 (10YR2/3)</p> <p>11 黒褐色 (10YR2/3)</p> <p>12 暗褐色 (10YR3/3)</p> <p>13 黄褐色 (10YR5/6)</p> <p>14 黒褐色 (10YR2/3)</p> <p>15 暗褐色 (10YR3/3)</p> <p>16 暗褐色 (10YR3/3)</p> <p>17 極暗赤褐色 (5YR2/3)</p> <p>18 黒褐色 (7.5YR3/2)</p> <p>19 褐色 (7.5YR4/4)</p> <p>20 極暗赤褐色 (5YR2/3)</p> <p>21 黒褐色 (7.5YR2/2)</p> <p>22 黒褐色 (7.5YR3/2)</p> <p>23 黒褐色 (7.5YR2/2)</p> <p>24 極暗褐色 (7.5YR2/3)</p> <p>25 黒褐色 (7.5YR3/2)</p> <p>26 にぶい赤褐色 (5YR4/3)</p> <p>27 黒褐色 (7.5YR3/2)</p> <p>28 褐色 (10YR4/4)</p> <p>29 褐色 (10YR4/4)</p> <p>30 黒色 (10YR2/1)</p> <p>31 黄褐色 (10YR5/6)</p> <p>32 黄褐色 (10YR5/6)</p> | <p>シルト。粘性・しまりなし。
5mm以下黄褐色シルトブロック5%・5~10mm軽石3%混。
粘性・しまりなし。20mm黒褐色シルトブロック15%混。
シルト。粘性・しまりなし。5~10mm黄褐色シルトブロック10%・
15mm以下黒色シルトブロック5%・5~15mm軽石2%混。
シルト。粘性・しまりなし。5mm黄褐色シルトブロック5%・
20mm以下黒色シルトブロック20%・3~10mm軽石3%混。
シルト。粘性・しまりなし。10mm以下黄褐色シルトブロック7%・
5~15mm軽石7%・10mm以下黒色シルトブロック5%混。
シルト。粘性・しまりなし。30mm以下黒色シルトブロック10%・
20mm以下黄褐色シルトブロック5%・10mm以下軽石3%混。
シルト。粘性・しまりなし。
20mm以下黒色シルトブロック7%・10mm以下軽石3%混。
シルト。粘性・しまりなし。5~20mm黒色シルトブロック10%・
30mm以下黄褐色シルトブロック20%・5~20mm軽石3%混。
シルト。粘性・しまりなし。10mm以下黒褐色シルトブロック15%・
10mm以下黒色シルトブロック3%・5mm軽石2%混。
シルト。粘性・しまりなし。5mm以下黄褐色シルトブロック30%・
10mm以下黒色シルトブロック10%混。
シルト。粘性・しまりなし。3mm黄褐色シルトブロック10%・
10mm以下軽石3%・5mm黒色シルトブロック2%混。
シルト。粘性・しまりなし。5mm以下軽石3%混。
シルト。粘性・しまりなし。10mm以下黒色シルトブロック15%混。
シルト。粘性・しまりなし。
10~100mm黒色シルトブロック40%・5~10mm軽石3%混。
シルト。粘性・しまりなし。3mm黄褐色シルト10%混。
シルト。粘性・しまりなし。
10mm以下黄褐色シルトブロック5%・10mm以下軽石3%混。
しまり上部あり。下部弱。軽石ブロック2~3%混。
カマド構築材崩落土混。灰色帯びる。
しまりあり。軽石2~3%・黒色土・黄色土粒ブロック混。
しまり弱。褐色土粒・黒色土粒ブロック混。
住居埋土と対応。
しまり弱。
シルト。しまり普通。黒褐色土ブロック1%混。
しまり弱。5mm軽石1%混。
しまり弱。黒褐色土・軽石2~3%混。
しまり弱。軽石1%以下混。
しまり弱。焼土混。
シルト。しまり弱。淘汰良。
東側袖付付近に黒褐色土・炭化物粒多混。
火床。
しまり普通。黒色土ブロック・黄褐色土ブロック・
炭化物粒混。掘方埋土。
シルト。しまりあり。IV層土主体。黒色土ブロック混。
カマド袖構築材。
シルト。粘性・しまりなし。
10mm以下黄褐色シルトブロック3%・5mm以下軽石1%混。
シルト。粘性・しまりなし。50mm以下黒色シルトブロック25%・
10mm以下軽石5%混。掘方埋土。
シルト。粘性・しまりなし。10mm以下黒色シルトブロック2%・
5mm以下軽石1%混。掘方埋土。</p> |
|---|--|

SB6007

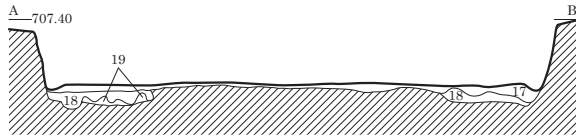
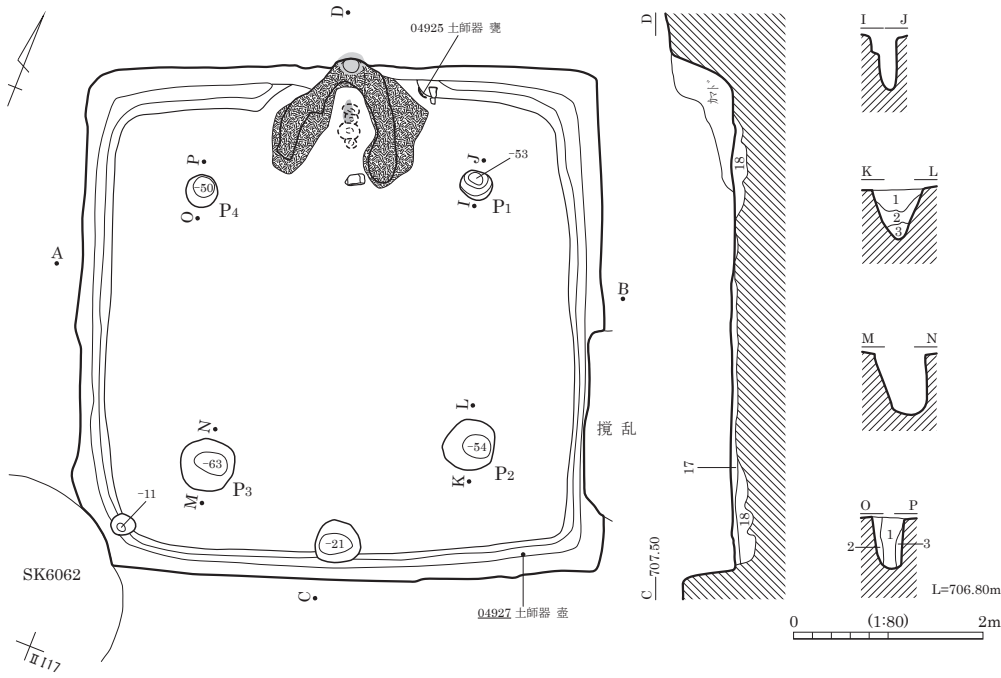

カマド図

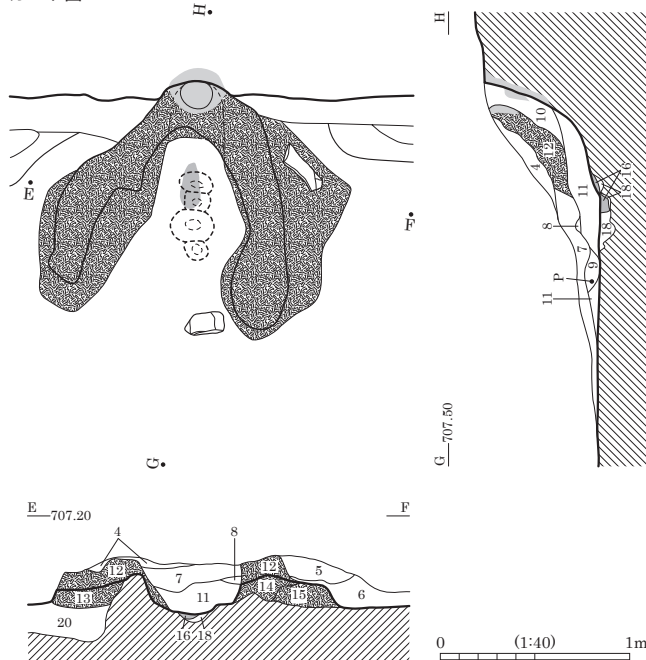

- | | | |
|----|------------------|---|
| 1 | 黒褐色 | |
| 2 | 黄褐色 | |
| 3 | | 黒褐・黄褐色土ﾌﾞｯｸ混在。 |
| 4 | にぶい黄褐色 (10YR5/4) | 砂混シルト。しまり強。カマﾄﾞ天井土カ。 |
| 5 | 黒褐色 (10YR2/3) | 粘質シルト。粘性あり。 |
| 6 | にぶい黄褐色 (10YR4/3) | シルト。しまり弱。 |
| 7 | 褐色 (10YR4/4) | 砂・粘土混シルト。粘性ややあり。 |
| 8 | 灰褐色 (7.5YR4/2) | シルト質粘土。粘性あり。しまり弱。 |
| 9 | にぶい赤褐色 (5YR5/4) | 粘土。粘性強。しまり弱。灰・焼土ﾌﾞｯｸ混。 |
| 10 | 暗褐色 (7.5YR3/3) | シルト。しまり弱。焼土粒少混。 |
| 11 | にぶい褐色 (7.5YR5/3) | 砂・粘土混シルト。粘性あり。しまり弱。炭化物・灰・焼土層状に多混。 |
| 12 | にぶい黄褐色 (10YR5/4) | 砂混シルト。炭化物・焼土粒・黒褐色シルトﾌﾞｯｸ混。カマﾄﾞ天井土。 |
| 13 | にぶい赤褐色 (5YR4/4) | 粘土質シルト。粘性強。しまり弱。 |
| 14 | 褐色 (7.5YR4/4) | 灰・焼土・炭化物層状に混。カマﾄﾞ袖構築材。粘土質シルト。焼土多混。10~20mmにぶい黄褐色砂混シルトﾌﾞｯｸ混。カマﾄﾞ袖構築材。 |
| 15 | にぶい赤褐色 (5YR5/4) | シルト質粘土。粘性強。しまりあり。にぶい黄褐色粘土・焼土多混。焼土・炭化物極多混。火床。 |
| 16 | 黄褐色 (10YR5/6) | 砂質シルト。しまり強。10mm黒褐色シルト混。 |
| 17 | 黄褐色 (10YR5/6) | 粘土混シルト。粘性ややあり。 |
| 18 | 黒褐色 (10YR3/2) | しまり弱。10mm黄褐色砂質シルト・橙色砂質シルト混。 |
| 19 | 橙色 (7.5YR6/6) | 砂質シルト。しまり弱。 |
| 20 | 黒褐色 (10YR2/2) | 粘土混シルト。粘性あり。しまり弱。30~100mmIV層土ﾌﾞｯｸ混。掘方埋土。 |

図版 294 古墳時代～古代の遺構 (157) - 竪穴住居跡 -

SB6008

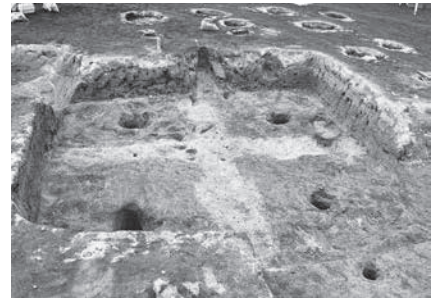
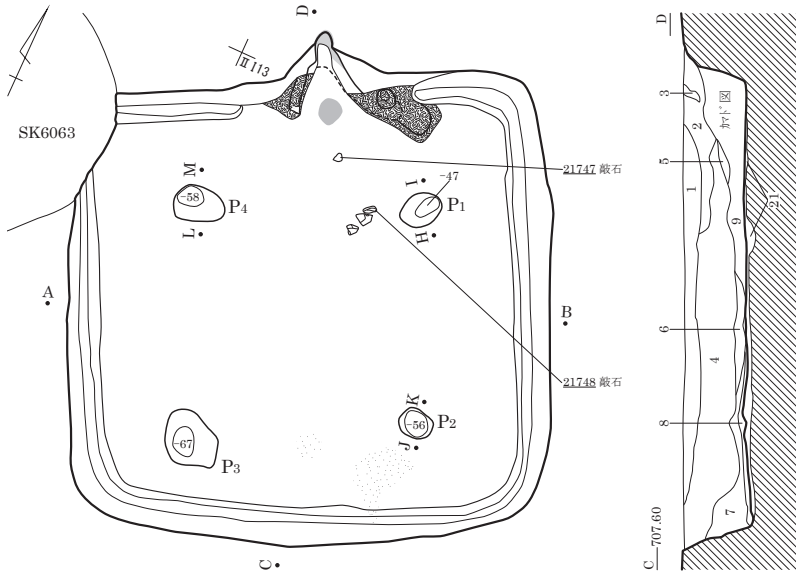

SB6008 掘方検出状況 (南より)

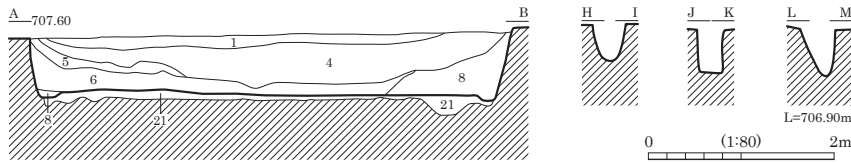

カマド図

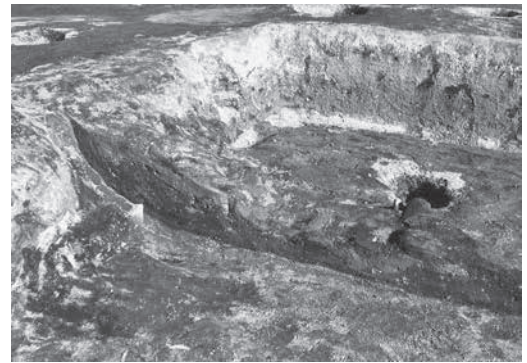
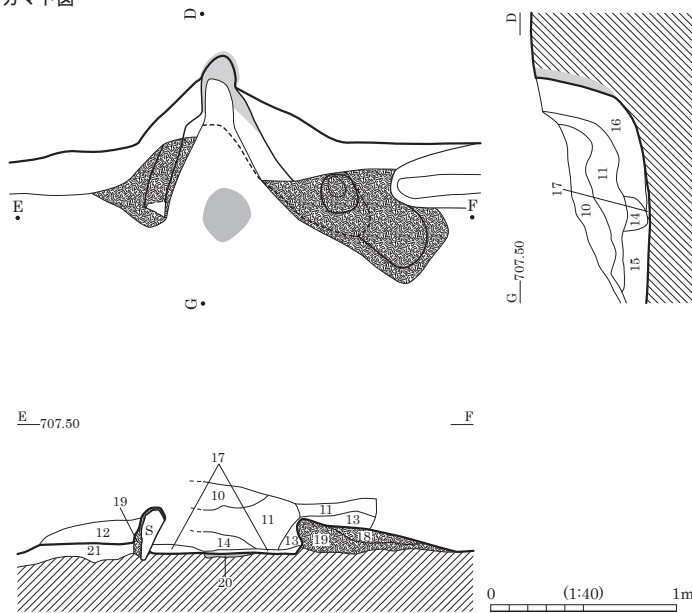

SB6008 カマド 埋土堆積状況 (南西より)

- | | | | |
|---------------------|--|---------------------|-------------------------------------|
| 1 黒褐色 (10YR2/2) | 粘性・しまりなし。IV層土少混。 | 11 にぶい黄褐色 (10YR4/3) | 粘土混シト。しまりなし。5~10mm |
| 2 暗褐色 (10YR3/3) | 粘性なし。しまりあり。
黒褐色土ブロック混。
IV層土ブロック主体。 | 12 黒褐色 (10YR3/2) | 焼土・灰・炭化物ブロック混。 |
| 3 | | 13 黒褐色 (10YR2/3) | 粘土混シト。 |
| 4 黒褐色 (10YR2/2) | | 14 黒褐色 (10YR3/2) | 粘質シト。粘性あり。しまり弱。 |
| 5 暗褐色 (10YR3/4) | 粘性・しまりなし。IV層土混。 | 15 暗褐色 (10YR3/3) | 粘土・砂混シト。粘性弱。しまり弱。 |
| 6 黄褐色 | 粘性・しまりなし。黒褐色土少混。 | 16 にぶい赤褐色 (5YR4/3) | 砂混シト。 |
| 7 暗黄褐色 (にぶい黄褐色) | しまりなし。壁崩落土多混。 | 17 | 粘質シト。焼土多混。2~3mm灰・炭化物ブロック混。
焼土粒混。 |
| 8 黄褐色 (10YR5/6) | 粘性なし。しまりあり。小礫少混。 | 18 にぶい黄褐色 (10YR4/3) | 砂混シト。カマド袖構築材。 |
| 9 灰黄褐色 (10YR4/2) | しまり強。被熱黒色化粘質土・
IV層土混。カマド崩落土。 | 19 灰褐色 (5YR4/2) | 粘土混シト。粘性強。しまりあり。
カマド袖構築材。 |
| 10 にぶい黄褐色 (10YR5/4) | 砂混粘質シト。しまりあり。カマド天井土か。 | 20 | 火床。 |
| | | 21 橙色 (7.5YR6/6) | 砂質シト。しまりなし。掘方埋土。 |

SB6009 (1)

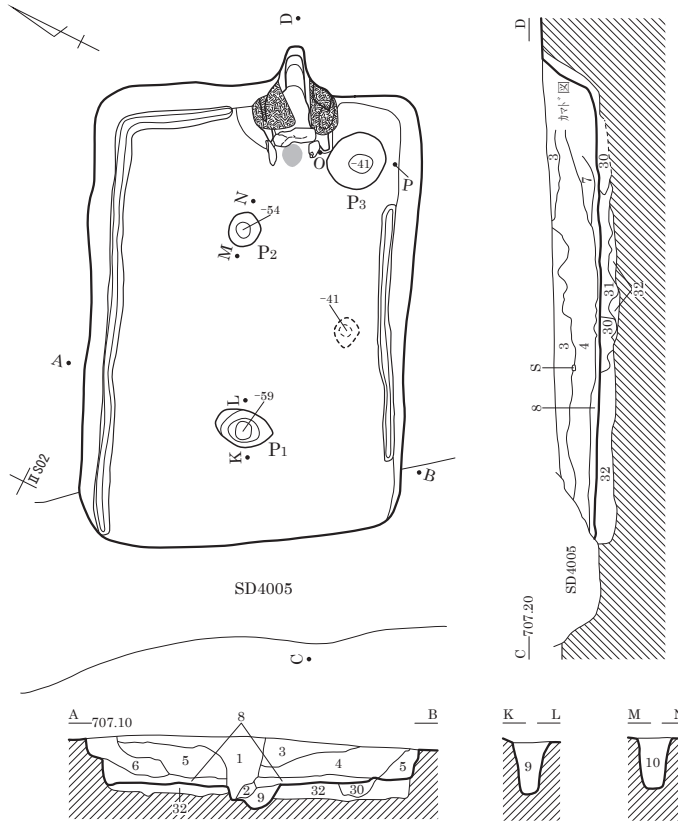

遺物出土状況

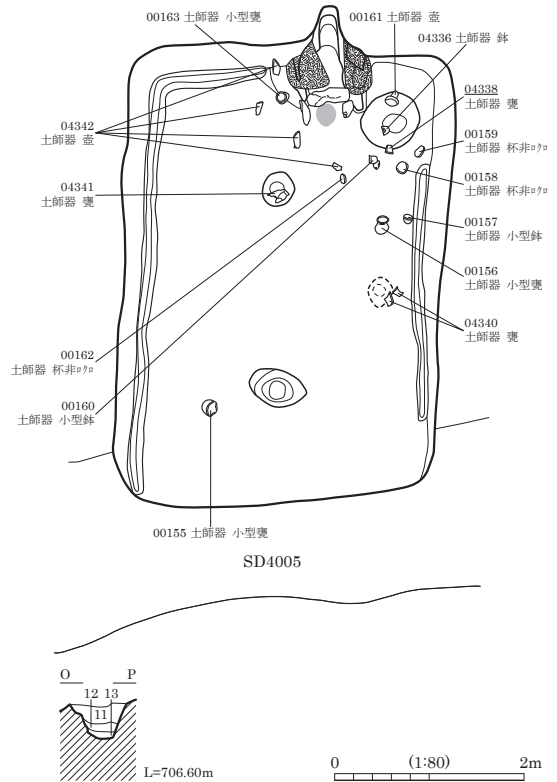

カマド完掘状況

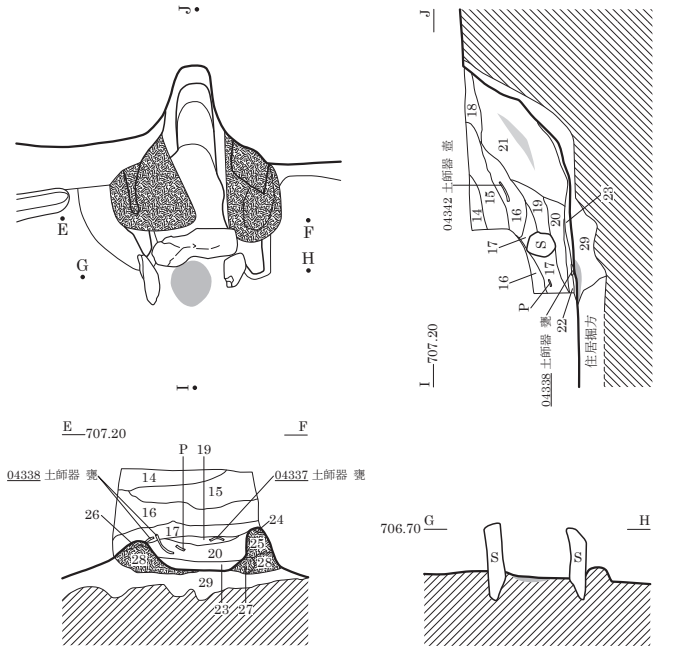

カマド遺物出土状況

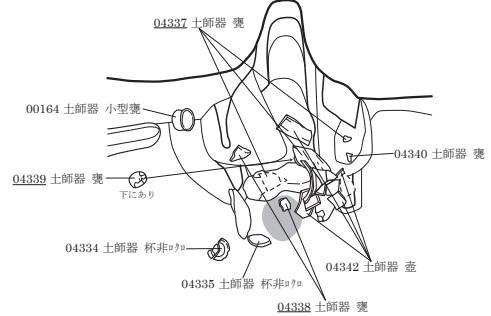

カマド掘方図

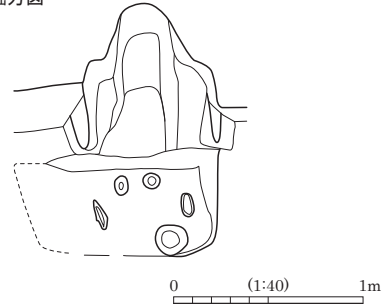

- | | | | |
|-----------------|--|------------------|--|
| 1 黒褐色 (10YR2/2) | シルト。粘性・しまりなし。40mm以下黄褐色シルトブロック5%・10mm以下軽石1%混。 | 7 暗褐色 (10YR3/3) | シルト。粘性・しまりなし。10mm以下黄褐色シルトブロック5%・5mm以下軽石3%混。 |
| 2 黒褐色 (10YR2/2) | シルト。粘性・しまりなし。20mm以下黄褐色シルトブロック10%・5mm以下軽石1%混。 | 8 暗褐色 (10YR3/3) | シルト。粘性・しまりなし。30mm以下黒褐色シルトブロック10%・5mm以下黄褐色シルトブロック5%・5mm以下軽石2%混。 |
| 3 黒褐色 (10YR2/2) | シルト。粘性・しまりなし。40mm以下黄褐色シルトブロック15%・20mm以下黒色シルトブロック5%・10mm以下軽石2%混。 | 9 黄褐色 (10YR5/6) | シルト。粘性・しまりなし。5mm以下軽石2%・5mm以下暗褐色シルトブロック1%混。 |
| 4 黄褐色 (10YR5/6) | シルト。粘性・しまりなし。50mm以下暗褐色シルトブロック10%・10mm以下黒褐色シルトブロック5%・10mm以下黒色シルトブロック5%・10mm以下軽石2%混。 | 10 黄褐色 (10YR5/6) | シルト。粘性・しまりなし。40mm以下暗褐色シルトブロック5%・5mm以下軽石3%混。 |
| 5 黒褐色 (10YR2/2) | シルト。粘性・しまりなし。40mm以下黒色シルトブロック20%・60mm以下黄褐色シルトブロック15%・10mm以下軽石3%混。 | 11 暗褐色 (10YR3/3) | シルト。粘性・しまりなし。5mm以下軽石3%・10mm以下黄褐色シルトブロック1%混。 |
| 6 暗褐色 (10YR3/3) | シルト。粘性・しまりなし。40mm以下黒褐色シルトブロック10%・30mm以下黄褐色シルトブロック7%・20mm以下軽石5%混。 | 12 黒褐色 (10YR2/2) | シルト。粘性・しまりなし。10mm以下暗褐色シルトブロック2%・5mm以下軽石1%混。 |
| | | 13 黄褐色 (10YR5/6) | シルト。粘性・しまりなし。20mm以下黒褐色シルトブロック1%・5mm以下軽石1%混。 |

図版 296 古墳時代～古代の遺構 (159) - 竪穴住居跡 -

SB6009 (2)

- | | | | |
|-------------------|---|-------------------|---|
| 14 黒褐色 (10YR2/3) | シルト。しまりあり。10mm軽石1%混。覆土層。 | 24 赤-褐色 (2.5Y4/4) | しまりあり。部分的に軽石1%以下混。 |
| 15 黒褐色 (7.5YR3/2) | しまりあり。黒色土 ⁷ ロクク・軽石2~3%混。黄色帯びる。 | 25 黒褐色 (10YR3/2) | しまりややあり。赤-褐色土・褐色土混。被熱部あり。 |
| 16 黒褐色 (10YR3/2) | しまり普通。カマド ⁷ 袖構築材 ⁷ ロクク混。カマド ⁷ 天井部の崩落か。 | 26 黒褐色 (10YR3/2) | しまりあり。5mm軽石1%混。カマド ⁷ 袖表面を覆う。 |
| 17 暗褐色 (10YR3/4) | しまり弱。黄褐色土 ⁷ ロクク・黒色土 ⁷ ロクク・焼土粒・軽石2~3%混。 | 27 褐色 (10YR4/6) | しまりあり。軽石1%以下混。淘汰良。 |
| 18 褐色 (7.5YR4/4) | しまりあり。焼土 ⁷ ロクク・軽石1%混。 | 28 褐色 (10YR4/4) | しまりあり。軽石2~3%混。黒色土 ⁷ ロクク少混。 |
| 19 暗褐色 (10YR3/3) | しまり普通。炭化物粒・2~3mm軽石1%混。 | 29 褐色 (10YR4/4) | しまり普通。熱煙部は上部で黒色土 ⁷ ロクク混。 |
| 20 黒褐色 (10YR2/3) | しまり弱。黒色土 ⁷ ロクク・軽石2~3%混。 | 30 暗褐色 (10YR3/3) | シルト。粘性・しまりなし。5mm以下黄褐色シルト ⁷ ロクク10%・10mm以下黒色シルト ⁷ ロクク3%・5mm以下軽石2%混。 |
| 21 黒褐色 (7.5YR3/2) | | 31 黄褐色 (10YR5/6) | シルト。粘性・しまりなし。20mm以下暗褐色シルト ⁷ ロクク5%・5mm以下軽石1%混。 |
| 22 褐色 (7.5YR4/4) | しまりやや弱。焼土粒・黄褐色土 ⁷ ロクク混。 | 32 黄褐色 (10YR5/6) | シルト。粘性・しまりなし。10mm以下軽石2%・20mm以下暗褐色シルト ⁷ ロクク1%混。 |
| 23 | 黒褐色土~褐色土混在。 | | |

SB6011

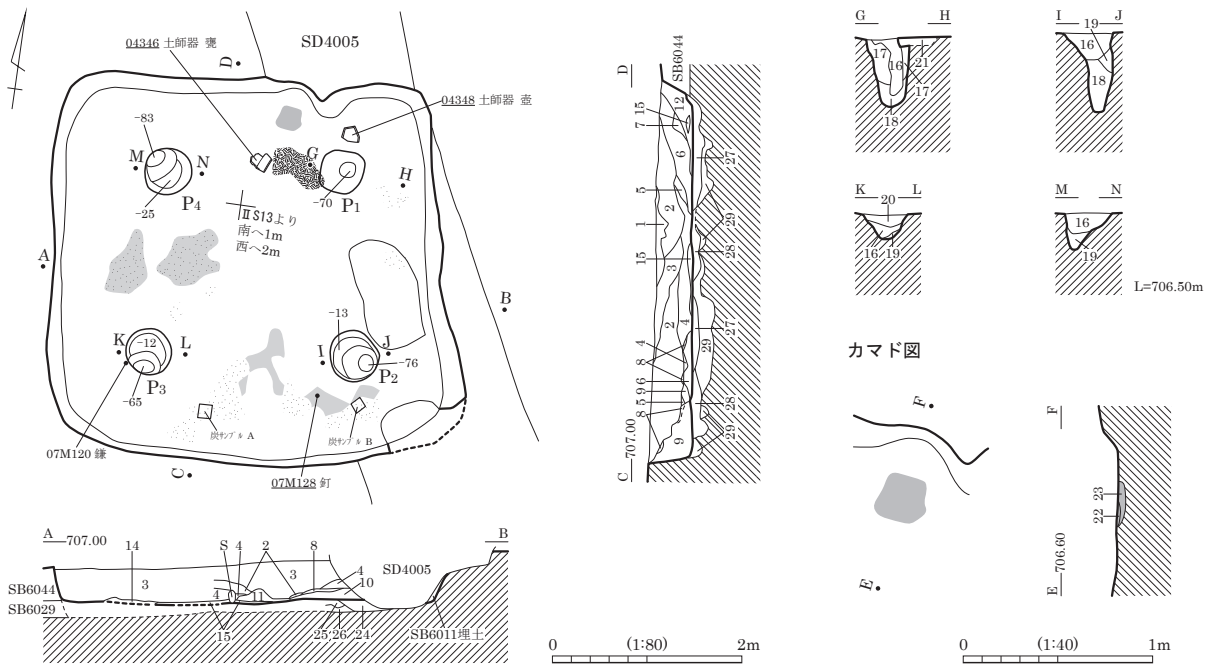

- | | | | |
|---------------------|---|---------------------|---|
| 1 黒褐色 (10YR2/3) | 粘性弱。しまり普通。粒子細。5mm前後軽石少混。5mm前後褐色土 ⁷ ロクク微混。 | 16 黒褐色 (10YR2/3) | 粘性弱。しまり普通。粒子細。5mm前後褐色土 ⁷ ロクク微混。 |
| 2 黒褐色 (10YR2/3) | 粘性弱。しまり普通。粒子細。5mm前後軽石・5mm前後褐色土 ⁷ ロクク多混。炭化物微混。 | 17 黒褐色 (10YR2/3) | 粘性弱。しまり普通。粒子細。5~100mm褐色土 ⁷ ロクク多混。5mm前後軽石・5mm前後にぶい褐色土 ⁷ ロクク少混。 |
| 3 黒褐色 (10YR2/2) | 粘性弱。しまり普通。粒子細。5mm前後軽石少混。5mm前後褐色土 ⁷ ロクク・炭化物微混。 | 18 にぶい褐色 (7.5YR5/4) | 粘性弱。しまり普通。粒子細。5mm前後軽石・黒褐色土少混。 |
| 4 黒褐色 (10YR2/2) | 粘性弱。しまり普通。粒子細。5mm前後軽石少混。5mm前後褐色土 ⁷ ロクク・炭化物微混。 | 19 黒褐色 (10YR2/3) | 粘性弱。しまり普通。粒子細。5mm前後軽石・5mm前後にぶい褐色土 ⁷ ロクク少混。 |
| 5 黒褐色 (10YR2/2) | 粘性弱。しまり普通。粒子細。5mm前後軽石・5mm前後褐色土 ⁷ ロクク・炭化物少混。 | 20 黒褐色 (10YR2/3) | 粘性弱。しまり普通。粒子細。5mm前後軽石・5mm前後褐色土 ⁷ ロクク少混。下部に厚さ5mm前後の炭化物層。 |
| 6 黒褐色 (10YR2/3) | 粘性弱。しまり普通。粒子細。5mm前後軽石・5mm前後褐色土 ⁷ ロクク少混。炭化物微混。 | 21 にぶい褐色 (7.5YR5/4) | 粘性弱。しまり普通。粒子細。5mm前後軽石・黒褐色土少混。貼床。 |
| 7 黒褐色 (10YR2/2) | 粘性弱。しまり普通。粒子細。炭化物多混。褐色土・焼土粒少混。5mm前後軽石微混。 | 22 にぶい赤褐色 (5YR4/4) | 粘性弱。しまり普通。粒子細。5mm前後軽石微混。 |
| 8 黒褐色 (10YR2/2) | 粘性弱。しまり普通。粒子細。炭化物多混。5mm前後軽石微混。 | 23 暗褐色 (7.5YR3/4) | 粘性弱。しまり普通。粒子細。5mm前後軽石・炭化物微混。 |
| 9 黒褐色 (10YR2/2) | 粘性弱。しまり普通。粒子細。5mm前後軽石・5mm前後褐色土 ⁷ ロクク・炭化物微混。 | 24 黒色 (10YR2/1) | 粘性ややあり。しまり普通。粒子細。5mm前後軽石微混。掘方埋土。 |
| 10 黒褐色 (10YR2/2) | 粘性弱。しまり普通。粒子細。5mm前後軽石・5mm前後にぶい褐色土 ⁷ ロクク多混。炭化物微混。 | 25 黒褐色 (10YR2/2) | 粘性弱。しまり普通。粒子細。5mm前後軽石・褐色土 ⁷ ロクク少混。掘方埋土。 |
| 11 黒褐色 (10YR2/2) | 粘性弱。しまり普通。粒子細。5mm前後褐色土 ⁷ ロクク多混。5mm前後軽石・炭化物少混。 | 26 黒褐色 (10YR2/2) | 粘性弱。しまり普通。粒子細。5mm前後軽石少混。褐色土 ⁷ ロクク微混。掘方埋土。 |
| 12 黒褐色 (10YR2/2) | 粘性弱。しまり普通。粒子細。5mm前後軽石少混。5mm前後褐色土 ⁷ ロクク・炭化物・焼土粒微混。 | 27 にぶい褐色 (7.5YR5/4) | 粘性弱。しまりあり。粒子細。5mm前後軽石少混。貼床。 |
| 13 にぶい黄褐色 (10YR5/4) | 粘性ややあり。しまり普通。粒子細。5mm前後軽石少混。 | 28 黒褐色 (10YR2/2) | 粘性弱。しまり普通。粒子細。5mm前後軽石・5~80mm褐色土 ⁷ ロクク・5~50mm黒色土 ⁷ ロクク少混。掘方埋土。 |
| 14 にぶい黄褐色 (10YR4/3) | 粘性弱。しまり普通。粒子細。20mm前後焼土 ⁷ ロクク少混。5mm前後軽石微混。 | 29 暗褐色 (10YR3/3) | 粘性弱。しまり普通。粒子細。5~100mm褐色土 ⁷ ロクク多混。5mm前後軽石少混。掘方埋土。 |
| 15 黒褐色 (10YR2/2) | 粘性弱。しまり普通。粒子細。灰多混。10mm前後にぶい黄褐色土 ⁷ ロクク・焼土粒・炭化物少混。5mm前後軽石微混。 | | |

SB6013

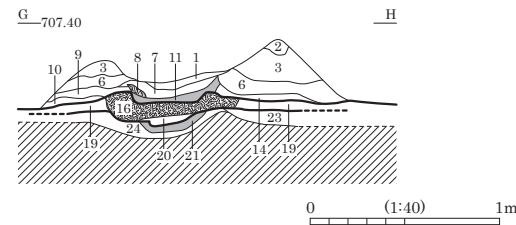
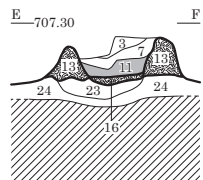
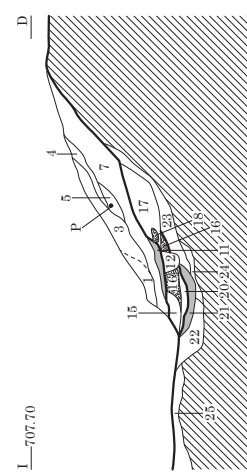
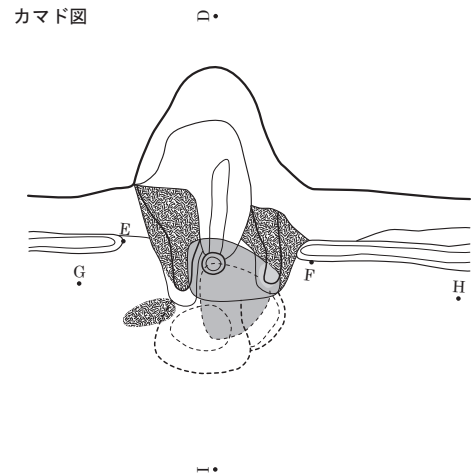
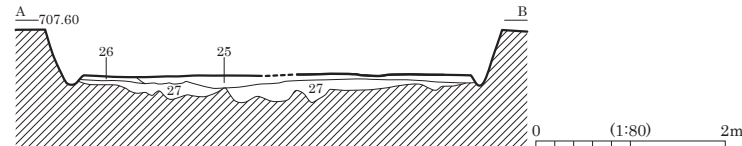
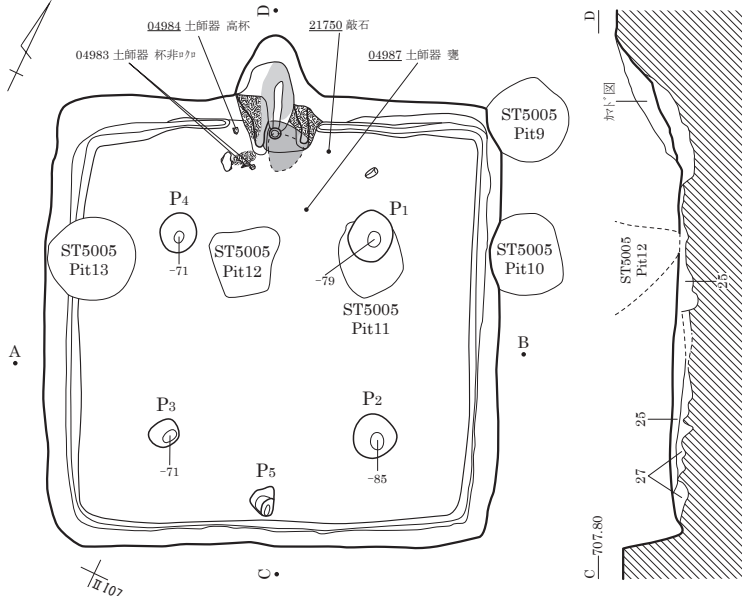

- 1 褐灰色 (10YR4/1) 粘性・しまりなし。極小礫・砂粒混。黒褐色土ブロック少混。
- 2 にぶい黄橙色 (10YR7/2) 粘性なし。しまりあり。極小礫・砂粒混。灰黄褐色土大ブロック・カマド構築材ブロック混。
- 3 灰黄褐色 (10YR4/2) 粘性・しまりなし。にぶい黄橙色土・黒褐色土が斑に混。下部に黒褐色土が薄く堆積。
- 4 褐灰色 (7.5YR6/1) しまりあり。極小礫・砂粒混。カマド煙道天井部。
- 5 にぶい黄褐色 (10YR4/3) しまりなし。焼土粒・チョコレート色カマド煙道壁ブロック混。
- 6 褐灰色 (10YR4/1) 粘性・しまりなし。
- 7 黒褐色 (10YR3/1) 粘性・しまりなし。極小礫・砂粒混。橙色焼土粒・褐灰色土小ブロック少混。
- 8 褐灰色 (7.5YR5/1) 砂混。カマド袖構築材ブロック主体。
- 9 黒褐色 (10YR3/1) 粘性・しまりなし。褐灰色土主体。黒褐色土多混。焼土粒微混。
- 10 黒色 (10YR1.7/1) しまりなし。炭化物多混。灰多混灰白色土との薄い互層。
- 11 橙色 (7.5YR6/8) しまりなし。火床(上)。
- 12 暗褐色 (10YR3/3) しまりなし。炭化物粒・焼土粒・ブロック混。カマド支脚石抜取痕。
- 13 褐灰色 (7.5YR5/1) しまりあり。極小礫・砂粒混。カマド構築材。
- 14 褐灰色 (7.5YR5/1) しまりなし。極小礫・砂粒混。しまりなし。黒色土主体。
- 15 黒色 (10YR2/1) 黒褐色土・褐灰色土・焼土混。しまりあり。極小礫・砂粒混。カマド構築材。
- 16 褐灰色 (7.5YR5/1) しまりあり。極小礫・砂粒混。カマド構築材。
- 17 褐色 (10YR4/6) しまりなし。IV層土主体。炭化物粒・焼土粒混。
- 18 灰白色 (10YR7/1) シルト質粘土。カマド構築材ブロック主体。
- 19 黒褐色 (10YR2/3) 貼床。
- 20 黒褐色 (10YR3/2) しまりなし。
- 21 赤褐色 (5YR4/6) 火床(下)。
- 22 黒褐色 (10YR3/1) 黒色土・褐色土混在。2~3mm 軽石混。火床(下)の掘方埋土。
- 23 黒色 (10YR2/1) 粘性なし。しまりあり。IV層土ブロック混。掘方埋土。
- 24 黒色 (10YR2/1) 粘性なし。しまりあり。黒色化著しい。
- 25 黒褐色 (10YR3/1) 貼床。
- 26 暗赤褐色 (5YR3/6) 焼土。
- 27 黒褐色土・IV層土混在。

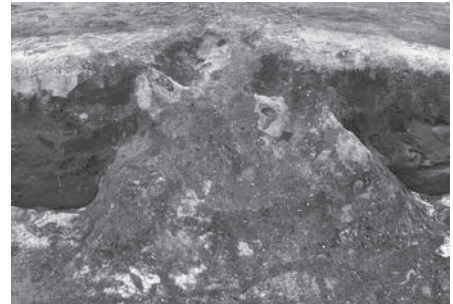

SB6013 カマド 検出状況 (南東より)

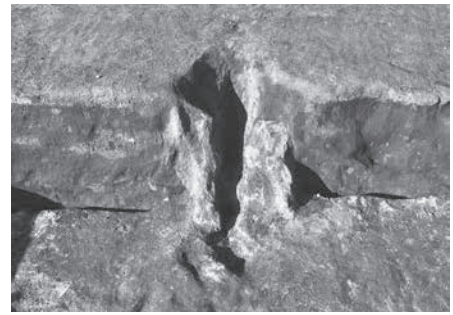

SB6013 カマド 完掘状況 (南東より)

SB6014

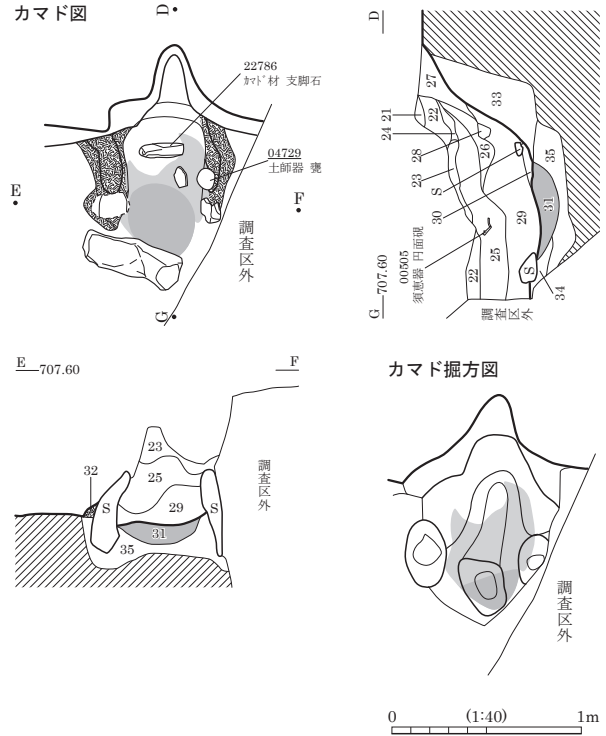
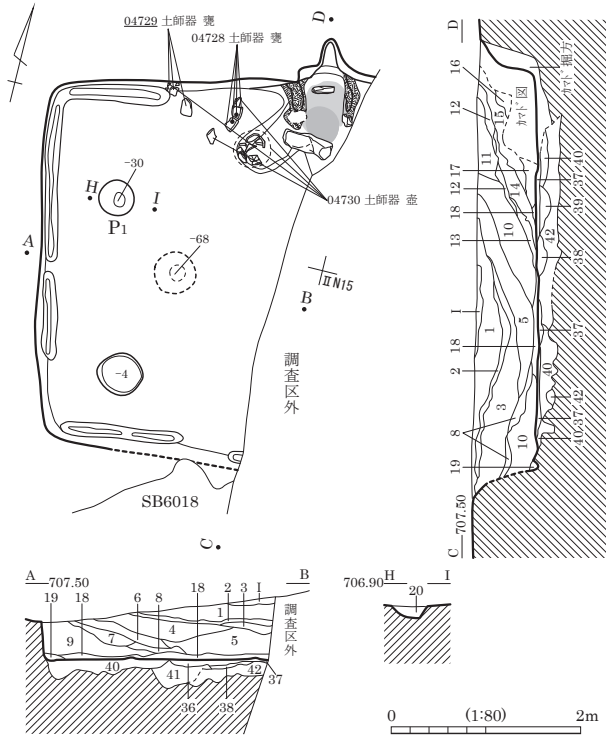

- | | |
|--|--|
| <p>1 黒褐色 (10YR2/3) 粘性弱。しまり普通。粒子細。5~70mm褐色土^フロク多混。5mm前後軽石やや多混。5mm前後黒色土^フロク・5~30mm黒褐色土^フロク少混。</p> <p>2 黒褐色 (10YR3/2) 粘性弱。しまりあり。粒子細。5mm前後軽石やや多混。褐色土・5mm前後黒褐色土^フロク微混。</p> <p>3 黒褐色 (10YR2/3) 粘性弱。しまり普通。粒子細。5~80mm褐色土^フロク多混。5mm前後軽石やや多混。5~30mm黒色土^フロク・5mm前後黒褐色土^フロク少混。</p> <p>4 黒褐色 (10YR2/2) 粘性弱。しまり普通。粒子細。5~70mm褐色土^フロク・黒褐色土やや多混。5mm前後軽石少混。5~30mm黒色土^フロク微混。</p> <p>5 黒褐色 (10YR2/2) 粘性弱。しまり普通。粒子細。5mm前後軽石・5mm褐色土^フロク・5mm黒色土^フロク少混。</p> <p>6 黒褐色 (10YR2/3) 粘性弱。しまり普通。粒子細。5mm前後褐色土^フロク・5mm前後黒褐色土^フロク少混。5mm前後軽石・5mm前後黒色土^フロク微混。</p> <p>7 暗褐色 (10YR3/4) 粘性弱。しまり普通。粒子細。5mm前後軽石・5~40mm褐色土^フロク少混。5mm前後黒褐色土^フロク微混。</p> <p>8 黒褐色 (10YR2/3) 粘性弱。しまり普通。粒子細。褐色土・5mm前後黒褐色土^フロク少混。5mm前後軽石・5mm前後黒色土^フロク微混。</p> <p>9 暗褐色 (10YR3/4) 粘性弱。しまり普通。粒子細。5~50mm褐色土^フロクやや多混。5mm前後軽石・5mm前後黒褐色土^フロク少混。5mm前後黒色土^フロク微混。</p> <p>10 黒褐色 (10YR2/3) 粘性弱。しまり普通。粒子細。5~50mm褐色土^フロクやや多混。5mm前後軽石・5mm前後黒色土^フロク・5~50mm黒褐色土^フロク少混。</p> <p>11 黒褐色 (10YR2/3) 粘性弱。しまり普通。粒子細。5mm前後軽石・5~100mm褐色土^フロクやや多混。10mm前後黒褐色土^フロク少混。5mm前後黒色土^フロク微混。</p> <p>12 暗褐色 (10YR3/4) 粘性弱。しまり普通。粒子細。5mm前後軽石少混。5mm前後褐色土^フロク・5mm前後黒色土^フロク・10mm前後黒褐色土^フロク微混。</p> <p>13 黒褐色 (10YR2/2) 粘性弱。しまり普通。粒子細。5mm前後軽石・5mm前後褐色土^フロク・5mm前後黒色土^フロク微混。</p> <p>14 黒褐色 (10YR2/3) 粘性弱。しまり普通。粒子細。5~60mm褐色土^フロクやや多混。5mm前後軽石・5mm前後黒色土^フロク・5~50mm黒褐色土^フロク少混。</p> <p>15 暗褐色 (10YR3/4) 粘性弱。しまり普通。粒子細。5mm前後軽石・5~80mm黒色土^フロク・5~70mm黒褐色土^フロク少混。5mm前後褐色土^フロク微混。</p> <p>16 暗褐色 (10YR3/4) 粘性弱。しまり普通。粒子細。5mm前後軽石・褐色土^フロク・5mm前後黒褐色土^フロク微混。</p> <p>17 暗褐色 (10YR3/4) 粘性弱。しまり普通。粒子細。5mm前後軽石・5mm前後褐色土^フロク少混。5mm前後黒色土^フロク微混。</p> <p>18 黒褐色 (10YR2/3) 粘性弱。しまり普通。粒子細。5mm前後軽石・褐色土・5mm前後黒色土^フロク微混。</p> | <p>19 黒褐色 (10YR2/3) 粘性弱。しまり普通。粒子細。5mm前後黒色土^フロク少混。5mm前後軽石・5mm前後褐色土^フロク微混。</p> <p>20 暗褐色 (10YR3/3) 粘性弱。しまり普通。粒子細。5mm前後褐色土多混。5mm前後軽石少混。5mm前後黒色土^フロク微混。</p> <p>21 暗褐色 (10YR3/4) 粘性弱。しまり普通。シルト。粘性なし。しまり普通。10mm軽石1%・黒色土^フロク混。砂混シルト。粘性なし。しまり普通。5mm軽石2~3%・黒色土^フロク混。</p> <p>22 黒褐色 (10YR3/2) 粘性普通。しまりあり。黒色土^フロク混。軽石少混。灰色帯びる。カマド構築材崩落土か。砂混シルト。粘性なし。しまりあり。黒褐色砂質土混。</p> <p>23 暗褐色 (10YR3/3) 粘性弱。しまり普通。粒子細。5mm前後黒色土^フロク・黄褐色土^フロク混在。粘性なし。しまりあり。軽石2~3%混。硯が出土。砂質土。粘性なし。しまりややあり。軽石混。</p> <p>24 黒褐色 (10YR3/2) 粘性なし。しまり普通。2~3mm軽石2~3%以上・炭化物粒混。下部に焼土^フロク混。</p> <p>25 粘性なし。しまり弱。淘汰良。灰か。カマド支脚石周辺に分布。火床。カマド 構築材。粘性なし。しまり普通。やや黒味かかると・軽石1%・暗灰色粘土^フロク混。しまり普通。部分的にしまりあり。貼床跡か。しまり普通。黒色土・黄褐色土混在。火床付近は焼土^フロク混。掘方埋戻土。</p> <p>26 黒褐色 (10YR3/2) 粘性弱。しまり普通。粒子細。5mm前後軽石・5mm前後褐色土^フロク少混。</p> <p>27 極暗赤褐色 (2.5YR2/2) 粘性弱。しまり普通。粒子細。5mm前後軽石・5mm前後褐色土^フロク少混。</p> <p>28 褐色 (10YR4/6) 粘性弱。しまり普通。粒子細。5~50mm褐色土^フロクやや多混。</p> <p>29 黒褐色 (7.5YR3/2) 粘性弱。しまり普通。粒子細。5~50mm褐色土^フロク少混。</p> <p>30 にぶい黄褐色 (10YR6/3) 粘性弱。しまり普通。粒子細。5mm前後軽石少混。5mm前後褐色土^フロク微混。</p> <p>31 粘性弱。しまり普通。粒子細。5mm前後軽石少混。5mm前後褐色土^フロク微混。</p> <p>32 褐色 (10YR4/6) 粘性弱。しまり普通。粒子細。5~50mm褐色土^フロクやや多混。</p> <p>33 黒褐色 (7.5YR3/2) 粘性弱。しまり普通。粒子細。5~50mm褐色土^フロク少混。5mm前後黒色土^フロク少混。5mm前後褐色土^フロク少混。5mm前後黒色土^フロク少混。5mm前後褐色土^フロク少混。</p> <p>34 黒色 (7.5YR1.7/1) 粘性弱。しまり普通。粒子細。5~50mm褐色土^フロク多混。5mm前後軽石少混。5mm前後黒色土^フロク・5~50mmにぶい赤褐色土^フロク微混。</p> <p>35 黒色 (7.5YR1.7/1) 粘性弱。しまり普通。粒子細。5~50mm褐色土^フロク多混。5mm前後軽石少混。5mm前後黒色土^フロク・5~50mmにぶい赤褐色土^フロク微混。床下^ビット。</p> <p>36 黒褐色 (10YR2/3) 粘性弱。しまり普通。粒子細。5mm前後軽石・暗褐色土^フロク少混。5mm前後黒色土^フロク微混。</p> <p>37 黒褐色 (10YR2/3) 粘性弱。しまり普通。粒子細。5mm前後軽石少混。5mm前後褐色土^フロク微混。</p> <p>38 にぶい赤褐色 (5YR5/4) 粘性弱。しまり普通。粒子細。5mm前後軽石少混。5mm前後褐色土^フロク微混。</p> <p>39 暗褐色 (10YR3/3) 粘性弱。しまり普通。粒子細。5mm前後軽石・5mm前後褐色土^フロク少混。5mm前後黒色土^フロク微混。</p> <p>40 暗褐色 (10YR3/3) 粘性弱。しまり普通。粒子細。5~50mm褐色土^フロクやや多混。5mm前後軽石・5~60mm黒色土^フロク少混。粘性弱。しまり普通。粒子細。5~50mm褐色土^フロク多混。5mm前後軽石少混。5mm前後黒色土^フロク・5~50mmにぶい赤褐色土^フロク微混。</p> <p>41 暗褐色 (10YR3/3) 粘性弱。しまり普通。粒子細。5mm前後軽石・暗褐色土^フロク少混。5mm前後黒色土^フロク微混。</p> <p>42 褐色 (10YR4/4) 粘性弱。しまり普通。粒子細。5mm前後軽石・暗褐色土^フロク少混。5mm前後黒色土^フロク微混。</p> |
|--|--|

SB6015

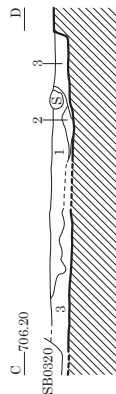
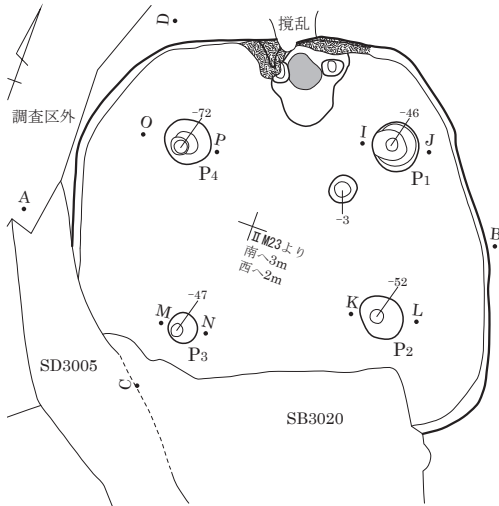

カマド図

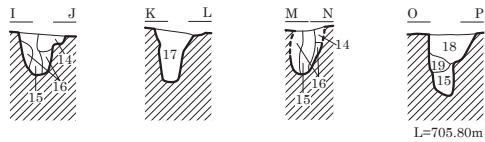
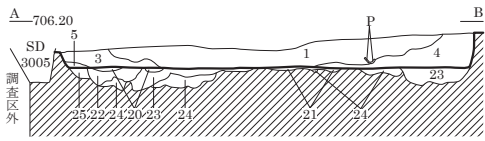
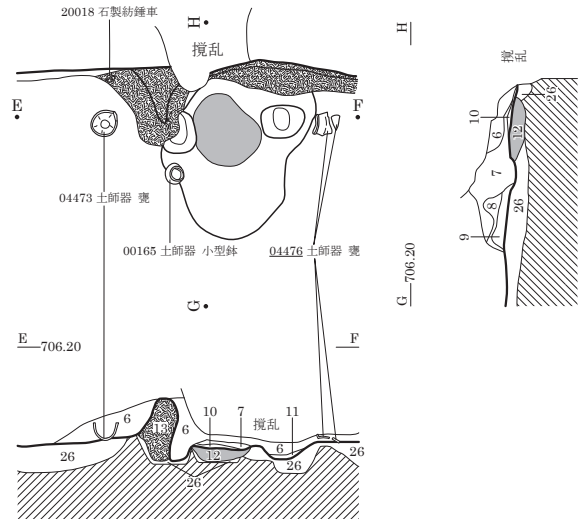

カマド掘方図

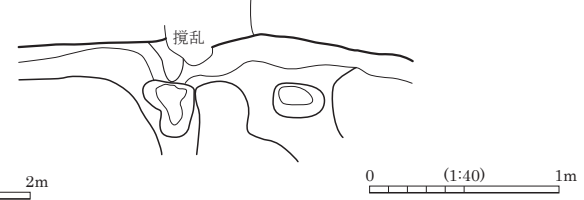

- | | |
|---|--|
| <p>1 黒褐色 (10YR2/3) シルト。粘性弱。しまり普通。粒子細。5～150mm褐色土⁺ブロックやや多混。5mm前後軽石・5～100mm黒褐色土⁺ブロック少混。</p> <p>2 黒褐色 (10YR2/3) シルト。粘性弱。しまり普通。粒子細。5mm前後軽石少混。5～70mm褐色土⁺ブロック・5mm前後黒褐色土⁺ブロック・焼土粒・炭化物微混。</p> <p>3 黒褐色 (10YR3/2) シルト。粘性弱。しまり普通。粒子細。5mm前後軽石少混。5mm前後褐色土⁺ブロック・焼土粒・炭化物微混。</p> <p>4 黒褐色 (10YR3/2) シルト。粘性弱。しまり普通。粒子細。5mm前後軽石・5mm前後褐色土⁺ブロック・灰少混。5mm前後黒褐色土⁺ブロック・焼土粒・炭化物微混。</p> <p>5 暗褐色 (10YR3/3) シルト。粘性弱。しまり普通。粒子細。5mm前後褐色土⁺ブロック少混。5mm前後軽石微混。</p> <p>6 暗褐色 (10YR3/4) シルト。粘性なし。しまり弱。5mm褐色土⁺ブロック・黒褐色土⁺ブロック多混。炭化物微混。</p> <p>7 黒褐色 (10YR2/3) シルト。粘性なし。しまり弱。5mm褐色土⁺ブロック・黒褐色土⁺ブロック・炭化物微混。30mm褐色土⁺ブロック極微混。</p> <p>8 黒褐色 (10YR2/3) シルト。粘性なし。しまり弱。</p> <p>9 褐色 (10YR4/4) 粘性なし。しまりあり。床面に張り付くように広がるIV層土。ブロック状。炭化物多混。</p> <p>10 黒褐色 (10YR2/3) 粘性・しまりなし。10mm以下暗褐色土⁺ブロック混。</p> <p>11 灰黄褐色 (10YR6/2) 粘性なし。しまり弱。焼土層。</p> <p>12 褐色 (10YR4/6) 粘性なし。しまり弱。焼土層。</p> <p>13 褐色 (10YR4/4) シルト。粘性なし。しまりややあり。10mm以下軽石・10～20mm暗褐色土⁺ブロック微混。カマド⁺袖構築材。</p> <p>14 黒褐色 (10YR2/2) シルト。粘性弱。しまり普通。粒子細。5～80mm褐色土⁺ブロック多混。5mm前後軽石少混。5mm前後黒色土⁺ブロック微混。</p> <p>15 暗褐色 (10YR3/3) シルト。粘性弱。しまり普通。粒子細。5mm前後軽石・5mm前後褐色土⁺ブロック微混。</p> <p>16 にぶい黄褐色 (10YR4/3) シルト。粘性弱。しまり普通。粒子細。5mm前後軽石・5～60mm褐色土⁺ブロック少混。5～30mm黒色土⁺ブロック微混。</p> <p>17 暗褐色 (10YR3/3) シルト。粘性弱。しまり普通。粒子細。5mm前後軽石・5～30mm褐色土⁺ブロック少混。5mm前後黒色土⁺ブロック微混。</p> <p>18 暗褐色 (10YR3/3) シルト。粘性弱。しまり普通。粒子細。5mm前後軽石・5～100mm褐色土⁺ブロック少混。5mm前後黒色土⁺ブロック・焼土粒微混。</p> | <p>19 暗褐色 (10YR3/3) シルト。粘性弱。しまり普通。粒子細。5～30mmにぶい黄褐色土⁺ブロックやや多混。5mm前後軽石少混。</p> <p>20 にぶい黄褐色 (10YR4/3) シルト。粘性弱。しまり普通。粒子細。5mm前後軽石・5mm前後褐色土⁺ブロック少混。貼床。</p> <p>21 にぶい黄褐色 (10YR4/3) シルト。粘性弱。しまりあり。粒子細。5mm前後軽石やや多混。5mm前後褐色土⁺ブロック少混。貼床。5mm前後黒褐色土⁺ブロック少混。5mm前後褐色土⁺ブロック微混。</p> <p>22 黒褐色 (10YR3/2) シルト。粘性弱。しまり普通。粒子細。5mm前後軽石・5mm前後黒褐色土⁺ブロック少混。5mm前後褐色土⁺ブロック微混。</p> <p>23 暗褐色 (10YR3/3) シルト。粘性弱。しまり普通。粒子細。5mm前後軽石・5～50mm褐色土⁺ブロック少混。5mm前後褐色土⁺ブロック微混。</p> <p>24 褐色 (10YR4/4) シルト。粘性弱。しまり普通。粒子細。5mm前後軽石・5mm前後暗褐色土⁺ブロック少混。</p> <p>25 暗褐色 (10YR3/3) シルト。粘性弱。しまり普通。粒子細。5mm前後軽石・5mm前後褐色土⁺ブロック少混。掘方埋土。</p> <p>26</p> |
|---|--|



SB6015 カマド 遺物出土状況 (南より)

SB6016

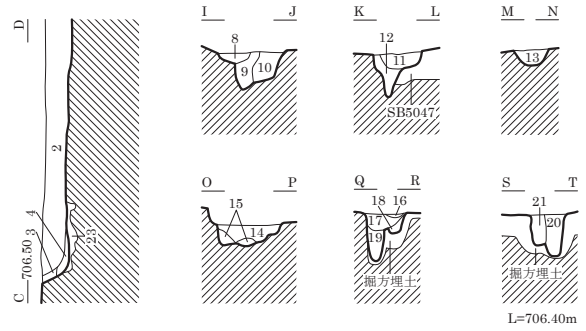
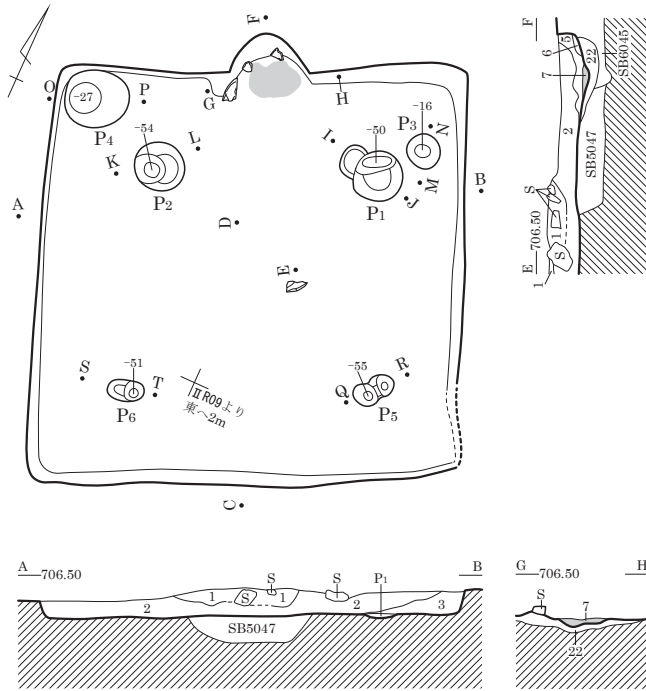

掘方図

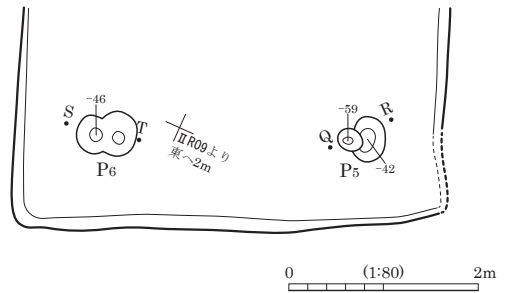

- | | |
|---------------------|---|
| 1 黒褐色 (10YR2/3) | 粘性弱。しまり普通。粒子細。5mm前後軽石微混。 |
| 2 黒褐色 (10YR2/3) | 粘性弱。しまり普通。粒子細。5mm前後軽石・5~30mm褐色土 ⁺ ロック少混。 |
| 3 暗褐色 (10YR3/3) | 粘性弱。しまり普通。粒子細。5~100mm黒褐色土 ⁺ ロック・炭化物微混。 |
| 4 黒褐色 (10YR2/3) | 粘性弱。しまり普通。粒子細。5mm前後軽石・5~40mm暗赤褐色土 ⁺ ロック少混。 |
| 5 黒褐色 (10YR2/3) | 粘性弱。しまり普通。粒子細。20~50mm褐色土 ⁺ ロック20%混。5mm前後軽石微混。 |
| 6 黒色 (10YR2/1) | 粘性弱。しまり普通。粒子細。10~50mm明黄褐色土 ⁺ ロック30%混。 |
| 7 明黄褐色 (10YR6/6) | 焼土。粘性弱。しまり強。粒子細。10~20mm黒色土少混。 |
| 8 黒褐色 (10YR2/3) | 粘性弱。しまり普通。粒子細。5mm前後軽石・褐色土微混。 |
| 9 黒褐色 (10YR2/3) | 粘性弱。しまり普通。粒子細。5mm前後軽石・5~120mm褐色土 ⁺ ロック少混。 |
| 10 黒褐色 (10YR2/3) | 粘性弱。しまり普通。粒子細。5mm前後軽石やや多混。5mm前後褐色土 ⁺ ロック少混。 |
| 11 黒褐色 (10YR2/3) | 粘性弱。しまり普通。粒子細。5mm前後軽石・5mm前後褐色土 ⁺ ロック少混。 |
| 12 暗褐色 (10YR3/3) | 粘性弱。しまり普通。粒子細。5mm前後褐色土 ⁺ ロックやや多混。 |
| 13 黒褐色 (10YR2/3) | 粘性弱。しまり普通。粒子細。5mm前後軽石・褐色土微混。 |
| 14 黒褐色 (10YR2/3) | 粘性弱。しまり普通。粒子細。5mm前後軽石・5~50mm褐色土 ⁺ ロック少混。 |
| 15 黒褐色 (10YR2/2) | 粘性弱。しまり普通。粒子細。5~60mm黒色土 ⁺ ロック少混。5mm前後軽石・褐色土微混。 |
| 16 黒褐色 (10YR2/2) | 粘性弱。しまり普通。粒子細。5mm前後軽石少混。5mm前後褐色土 ⁺ ロック微混。 |
| 17 黒褐色 (10YR2/3) | 粘性弱。しまり普通。粒子細。5mm前後軽石・5mm前後褐色土 ⁺ ロック少混。 |
| 18 にぶい黄褐色 (10YR4/3) | 粘性弱。しまり普通。粒子細。5mm前後褐色土 ⁺ ロック多混。5mm前後軽石少混。 |
| 19 暗褐色 (10YR3/3) | 粘性弱。しまり普通。粒子細。5mm前後軽石・5mm前後褐色土 ⁺ ロック少混。 |
| 20 黒褐色 (10YR2/3) | 粘性弱。しまり普通。粒子細。5mm前後軽石・5~50mm褐色土 ⁺ ロック少混。 |
| 21 暗褐色 (10YR3/3) | 粘性弱。しまり普通。粒子細。5mm前後褐色土 ⁺ ロックやや多混。5mm前後軽石少混。 |
| 22 黒色 (10YR2/1) | 粘性弱。しまり普通。粒子細。5mm前後軽石微混。 |
| 23 にぶい黄褐色 (10YR4/3) | 粘性弱。しまり普通。粒子細。5mm前後軽石・5mm前後褐色土 ⁺ ロック微混。 |



SB6016 磔等出土状況 (南より)



SB6016 カマド 完掘状況 (南より)

SB6019

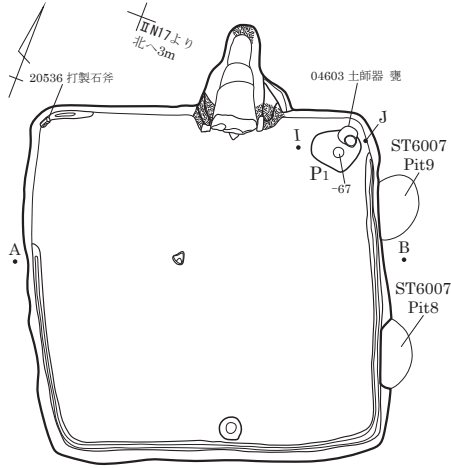

掘方図

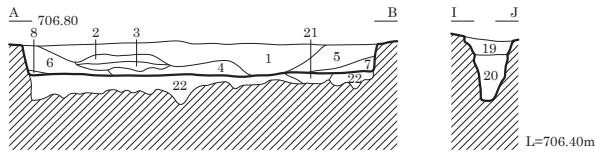
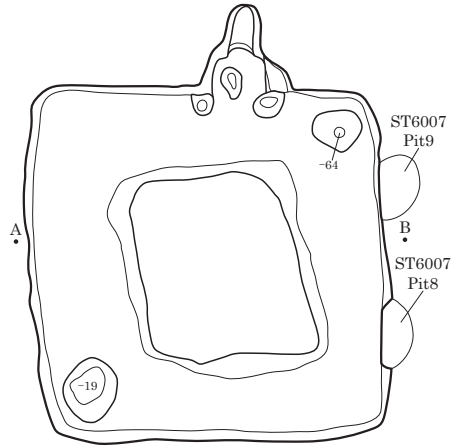

0 (1:80) 2m

カマド図

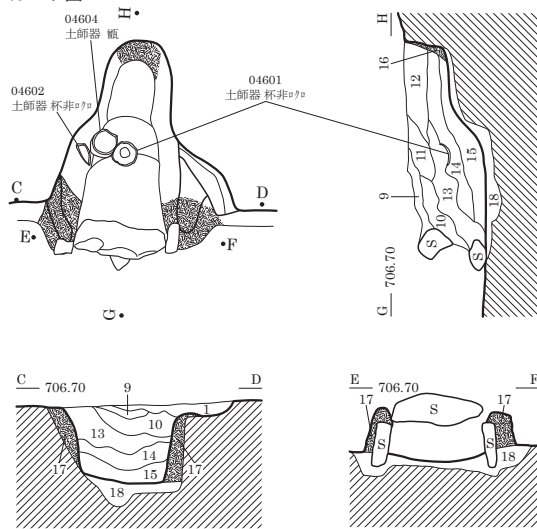

カマド掘方図

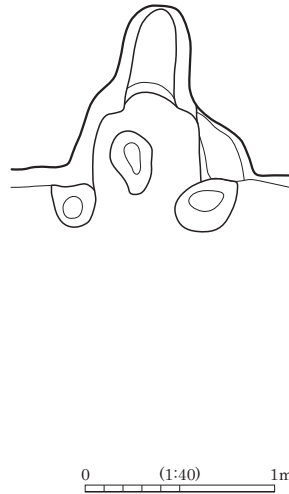

0 (1:40) 1m

- 1 黒褐色 (10YR2/3) シルト。しまりあり。粘性なし。軽石2~3%・黄褐色土⁺ロク⁺・黒色土⁺ロク⁺混。
- 2 黒褐色 (10YR2/2) 黒色土⁺ロク⁺多混。
- 3 黒褐色 (10YR3/2) 黄褐色土⁺ロク⁺多混。
- 4 黒褐色 (10YR2/3) シルト。粘性なし。しまり強。軽石10%混。黄褐色土⁺ロク⁺少混。
- 5 黒褐色 (10YR2/3) 粘性なし。しまり弱。黄褐色土粒多混。黒色土⁺ロク⁺少混。軽石2~3%混。
- 6 黒色 (10YR1.7/1) シルト。粘性なし。しまり弱。黄褐色土⁺ロク⁺少混。軽石1%混。
- 7 黒褐色 (10YR2/2) しまり強。黄褐色土⁺ロク⁺混。軽石1~2%混。
- 8 暗褐色 (10YR3/3) 粘性なし。しまり弱。黄褐色土粒・黒色土混。軽石2~3%混。IV層土に類似。
- 9 黒褐色 (10YR2/2) シルト。粘性なし。しまりあり。灰色土・IV層土混。軽石1%混。
- 10 黒褐色 (7.5YR3/2) シルト。粘性なし。しまり弱。
- 11 黒褐色 (10YR2/2) 粘性なし。しまりあり。軽石少混。
- 12 黒褐色 (10YR2/3) しまり弱。5mm軽石1%混。

- 13 黒褐色 (10YR2/2) しまりあり。黄褐色土⁺ロク⁺混。軽石2~3%混。
- 14 黒褐色 (10YR2/2) 軽石1%混。
- 15 黒褐色 (10YR2/3) しまり弱。褐色土⁺ロク⁺混。軽石1%混。
- 16 暗褐色 (10YR3/3) しまりあり。カマド⁺構築材の壁面貼付土。
- 17 黒褐色 (10YR3/2) しまり強。軽石少混。カマド⁺袖構築材。
- 18 黒色 (10YR1.7/1) しまり弱。黄褐色土⁺ロク⁺少混。中央部カマド⁺支脚石拔取痕。掘方埋土。
- 19 黒褐色 (10YR2/2) シルト。粘性・しまりなし。5mm以下黄褐色シルト⁺ロク⁺5%・5mm以下軽石3%混。
- 20 黄褐色 (10YR5/6) シルト。粘性・しまりなし。30mm以下黒色シルト⁺ロク⁺15%・30mm以下黒色シルト⁺ロク⁺5%・5mm以下軽石3%混。
- 21 黒褐色 (10YR2/2) 粘性なし。しまりややあり。10mm以下黒色土シルト (粘性・しまりなし。) ⁺ロク⁺10%・5mm以下黄褐色土シルト (粘性・しまりなし。) 7%・5mm以下軽石1%混。掘方埋土。
- 22 黄褐色 (10YR5/6) シルト。粘性なし。しまり普通。50mm以下黒褐色シルト (粘性・しまりなし。) 15%・30mm以下黒色シルト (粘性・しまりなし。) ⁺ロク⁺7%・10mm以下軽石1%混。掘方埋土。

図版 302 古墳時代～古代の遺構 (165) - 竪穴住居跡 -

SB6020 (1)

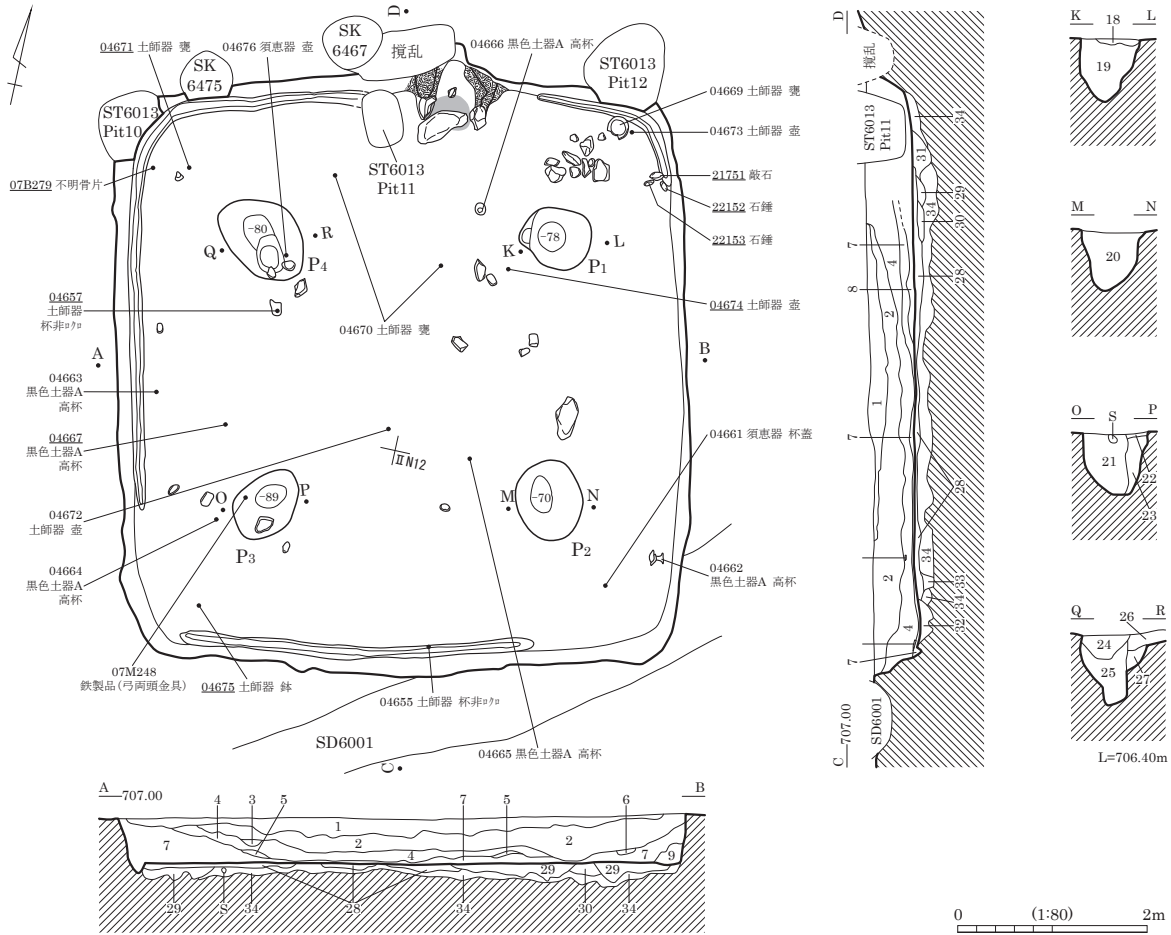

カマド図

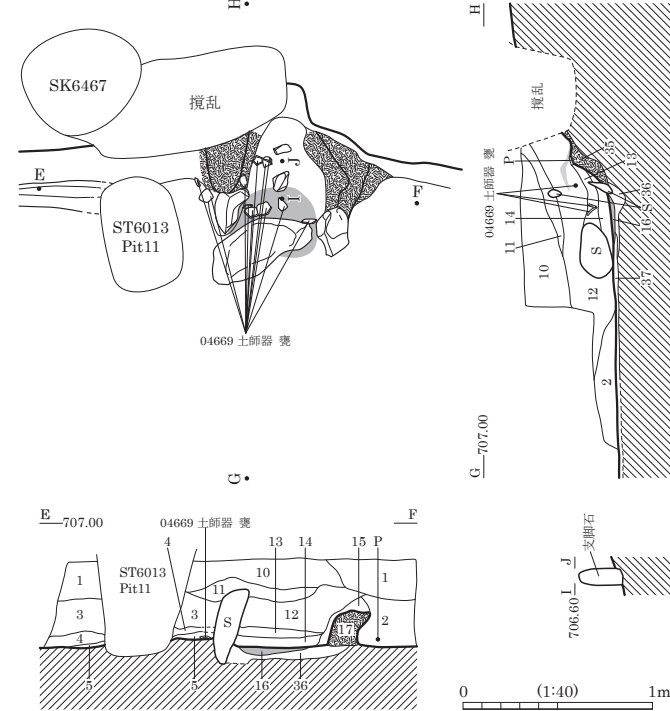

カマド掘方図

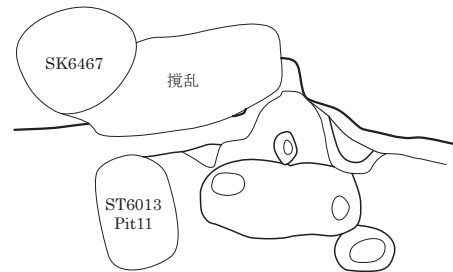

- | | |
|---|---|
| <p>8 黒褐色 (10YR2/3) シルト。粘性・しまりなし。10～20mm黒色シルト層状に10%・5mm以下軽石2%・5mm以下炭化物1%・20mm以下褐灰色粘質土ブロック混。</p> <p>9 黒褐色 (10YR2/3) シルト。粘性・しまりなし。50mm以下黒色シルトブロック15%・25mm以下黄褐色シルトブロック15%・5mm軽石2%混。</p> | <p>10 暗褐色 (10YR3/3) シルト。しまりあり。5～10mm軽石2～3%・焼土ブロック・カマド構築材ブロック・黒色土層状に混。カマド崩落土。</p> <p>11 にぶい黄褐色 (10YR4/3) シルト。しまり普通。軽石1%・黒色土1%混。カマド構築材。</p> |
|---|---|

SB6020 (2)

- | | | | |
|---------------------|--|-------------------|--|
| 12 暗褐色 (10YR3/4) | シルト。しまり普通。カマド内はしまり弱。軽石1~2%・炭化物粒混。 | 26 黄褐色 (10YR5/6) | シルト。粘性なし。しまりややあり。5mm以下軽石3%混。3~30mm暗褐色シルトブロック層状に混。 |
| 13 黒褐色 (10YR3/2) | シルト。しまり弱。軽石1%以下混。 | 27 黄褐色 (10YR5/6) | シルト。粘性・しまりなし。20mm以下黒褐色シルトブロック5%・20mm以下軽石3%混。 |
| 14 にぶい黄褐色 (10YR4/3) | しまり弱。焼土粒混。灰か。 | 28 黒褐色 (10YR2/3) | シルト。粘性なし。しまりややあり。30mm以下黄褐色シルトブロック10%・10mm以下軽石3%混。 |
| 15 黒褐色 (7.5YR3/2) | しまり弱。5mm軽石1%・炭化物粒・焼土粒・黄褐色土粒混。カマド構築材ブロック微混。 | 29 黄褐色 (10YR5/6) | シルト。粘性・しまりなし。40mm以下黒色シルトブロック10%・40mm以下暗褐色シルトブロック5%・5mm以下軽石2%混。 |
| 16 | 火床。 | 30 黒色 (10YR2/1) | シルト。粘性・しまりなし。20mm以下黄褐色シルトブロック5%・10mm以下軽石2%混。 |
| 17 褐色 (7.5YR4/4) | しまりあり。淘汰良。黒褐色土ブロック混。カマド袖構築材。 | 31 黄褐色 (10YR5/6) | シルト。粘性・しまりなし。20mm以下赤褐色シルトブロック7%・20mm以下青灰色灰ブロック7%・5mm以下軽石2%混。 |
| 18 暗褐色 (10YR3/3) | シルト。粘性・しまりなし。5mm以下軽石2%・5mm以下黄褐色シルトブロック2%混。 | 32 暗褐色 (10YR3/3) | シルト。粘性・しまりなし。10mm以下黄褐色シルトブロック5%・3mm以下軽石2%混。 |
| 19 黄褐色 (10YR5/6) | シルト。粘性・しまりなし。5mm以下軽石3%・5mm以下黒色シルトブロック2%混。 | 33 黒褐色 (10YR2/3) | シルト。粘性・しまりなし。3mm以下黄褐色シルトブロック5%・3mm以下軽石2%混。 |
| 20 暗褐色 (10YR3/3) | シルト。粘性・しまりなし。50mm以下黄褐色シルトブロック20%・30mm以下黒褐色シルトブロック3%・10mm以下軽石2%混。 | 34 黄褐色 (10YR5/6) | シルト。粘性・しまりなし。10mm以下軽石1%・20mm以下黒褐色シルトブロック1%混。 |
| 21 暗褐色 (10YR3/3) | シルト。粘性・しまりなし。40mm以下黄褐色シルトブロック15%・5mm以下軽石2%・20mm以下黒褐色シルトブロック1%混。 | 35 黒褐色 (7.5YR3/2) | しまり弱。黒色ブロック・カマド袖構築材崩落土混。カマド構築材による成形か。 |
| 22 黒褐色 (10YR2/2) | シルト。粘性なし。しまりややあり。5mm以下黄褐色シルトブロック5%・5mm以下軽石1%混。 | 36 明褐色 (7.5YR5/6) | しまり普通。黒色ブロック少混。 |
| 23 黄褐色 (10YR5/6) | シルト。粘性・しまりなし。5mm以下軽石2%・20mm以下黒褐色シルトブロック1%混。 | 37 黒褐色 (7.5YR3/1) | IV層土の埋戻土か。しまり途中でなくなる。貼床状の堅緻面あり。住居床の延長か。 |
| 24 暗褐色 (10YR3/3) | シルト。粘性・しまりなし。10mm以下軽石2%・10mm黄褐色シルトブロック2%混。 | | |
| 25 黄褐色 (10YR5/6) | シルト。粘性・しまりなし。10mm以下軽石3%・20mm以下暗褐色シルトブロック2%混。 | | |

SB6018

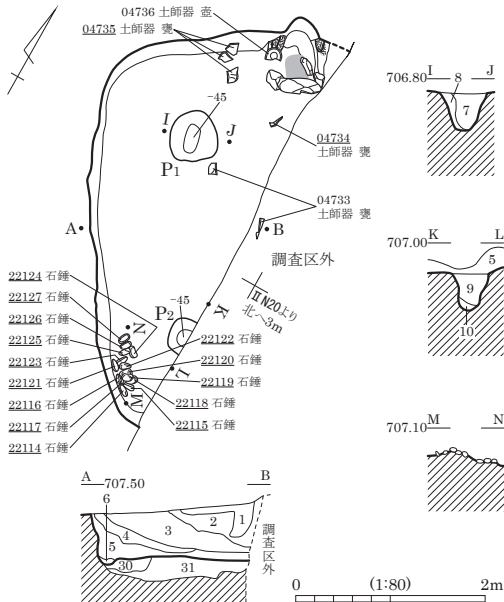

カマド図

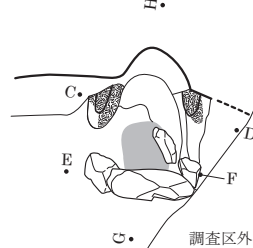

カマド掘方図

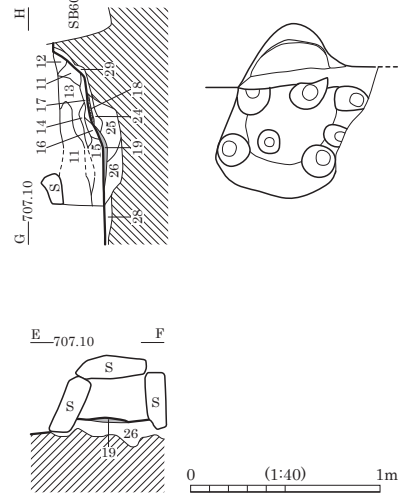

- | | | | |
|------------------|---|--------------------|--|
| 1 黒褐色 (10YR2/3) | シルト。粘性・しまりなし。3mm黄褐色シルトブロック10%・10mm以下軽石5%・10mm以下黒色シルトブロック2%混。 | 12 褐色 (7.5YR4/4) | しまり弱。褐色土ブロック・黒褐色土混。 |
| 2 黒褐色 (10YR2/3) | シルト。粘性・しまりなし。5mm以下黄褐色シルトブロック15%・10mm以下黒色シルトブロック10%・20mm以下軽石5%混。 | 13 黒褐色 (7.5YR3/2) | しまり弱。褐色土ブロック混。カマド崩落土。 |
| 3 黄褐色 (10YR5/6) | シルト。粘性・しまりなし。40mm以下暗褐色シルトブロック30%・10mm以下軽石7%混。幅20mm黒色シルト層状に20%混。 | 14 暗褐色 (10YR3/4) | しまり弱。軽石1%以下混。 |
| 4 暗褐色 (10YR3/3) | シルト。しまりなし。20mm以下黄褐色シルトブロック3%・5mm以下黒色シルトブロック3%・5mm以下軽石2%混。 | 15 暗褐色 (10YR3/4) | しまり弱。黒褐色土多混。褐色土ブロック混。 |
| 5 暗褐色 (10YR3/3) | シルト。粘性・しまりなし。30mm以下黄褐色シルトブロック20%・10mm以下軽石3%・10mm以下黒色シルトブロック3%混。 | 16 | 灰層。カマド内に薄く堆積。 |
| 6 黒色 (10YR2/1) | シルト。粘性・しまりなし。10mm以下暗褐色シルトブロック30%混。 | 17 黒褐色 (10YR2/2) | しまり弱。軽石1%混。 |
| 7 黒褐色 (10YR2/3) | シルト。粘性・しまりなし。15mm以下黄褐色シルトブロック10%・10mm以下軽石2%・10mm以下黒色シルトブロック1%混。 | 18 暗褐色 (10YR3/4) | シルト質土。しまり普通。10mm軽石1%・炭化物粒混。カマド構築材。 |
| 8 黄褐色 (10YR5/6) | シルト。粘性・しまりなし。5mm以下軽石3%混。幅10mm黒色シルト層状に10%混。 | 19 | 火床。 |
| 9 暗褐色 (10YR3/3) | シルト。粘性・しまりなし。50mm以下黄褐色シルトブロック10%・8mm以下軽石3%・5mm以下黒色シルトブロック3%混。 | 20 暗褐色 (10YR3/4) | カマド袖構築材。 |
| 10 黄褐色 (10YR5/6) | シルト。粘性・しまりなし。10mm以下暗褐色シルトブロック10%・5mm以下軽石1%混。 | 21 黒褐色 (7.5YR3/2) | しまり普通。黒色土粒混。カマド袖構築材。 |
| 11 暗褐色 (10YR3/3) | シルト～砂質土。粘性なし。しまり弱。軽石2~3%・炭化物粒混。砂質強。 | 22 黒褐色 (7.5YR3/2) | しまり弱。10mm以下軽石1%混。 |
| | | 23 黒褐色 (7.5YR3/2) | しまり弱。淘汰良。軽石少混。 |
| | | 24 暗褐色 (7.5YR3/3) | しまり弱。黄褐色土ブロック・黒色土ブロック層状に混。 |
| | | 25 黒褐色 (7.5YR2/2) | しまり弱。黒色強。 |
| | | 26 褐色 (10YR4/6) | しまり弱。黒色土ブロック混。 |
| | | 27 極暗褐色 (7.5YR2/3) | しまり弱。軽石少混。 |
| | | 28 褐色 (10YR4/6) | 黄褐色土主体。黒色土ブロック少混。掘方埋土。 |
| | | 29 暗褐色 (10YR3/4) | カマド煙道部。 |
| | | 30 黄褐色 (10YR5/6) | シルト。粘性・しまりなし。20mm以下黒色シルトブロック15%・10mm以下軽石1%混。 |
| | | 31 黄褐色 (10YR5/6) | シルト。粘性・しまりなし。10mm以下軽石2%・10mm以下黒色シルトブロック2%混。 |

SB6021 (1)

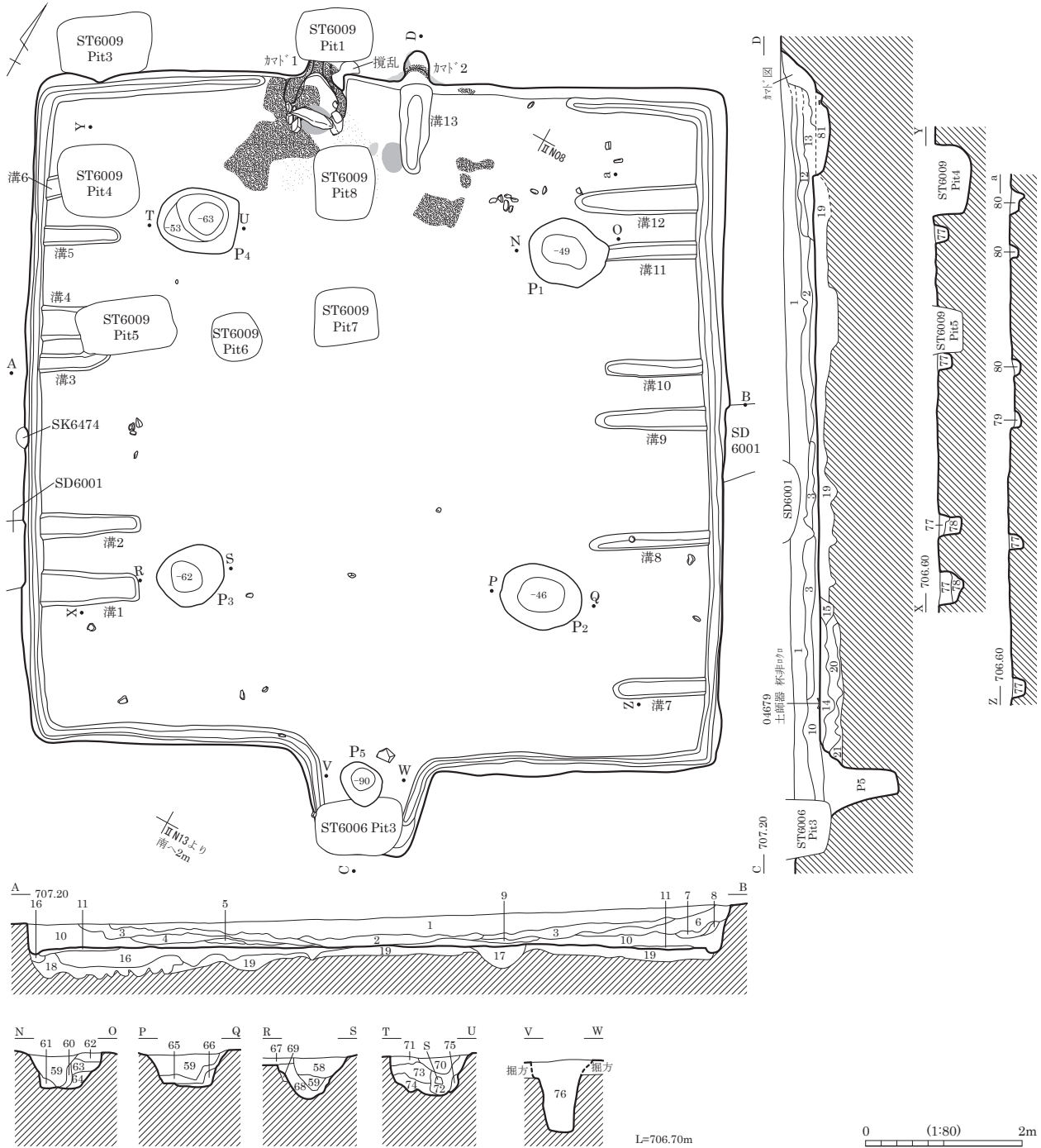

- | | |
|--|---|
| <p>1 黒褐色 (10YR2/2) シルト。粘性・しまりなし。5mm～30mm軽石7%・10mm以下黄褐色シルトブロック5%・20mm以下黒色シルトブロック2%混。</p> <p>2 黒褐色 (10YR2/2) シルト。粘性・しまりなし。30mm以下黒色シルトブロック30%・10mm以下黄褐色土ブロック3%・10mm以下軽石3%混。</p> <p>3 黄褐色 (10YR5/6) シルト。粘性・しまりなし。50mm以下黒褐色シルトブロック25%・10mm以下黒色シルトブロック3%・10mm以下軽石3%混。</p> <p>4 黒褐色 (10YR2/2) シルト。粘性・しまりなし。30mm以下黒色シルトブロック30%・10mm以下軽石3%・20mm以下黄褐色シルトブロック2%混。</p> <p>5 暗褐色 (10YR3/3) シルト。粘性・しまりなし。5mm以下黒色シルトブロック2%・5mm以下軽石2%混。</p> <p>6 暗褐色 (10YR3/3) シルト。粘性あり。しまりなし。40mm以下黒褐色シルトブロック10%・10mm以下軽石3%・10mm以下黒色シルトブロック3%混。</p> <p>7 黒色 (10YR2/1) シルト。粘性あり。しまりなし。5mm以下暗褐色シルトブロック10%・5mm以下軽石2%混。</p> <p>8 暗褐色 (10YR3/3) シルト。粘性あり。しまりなし。10mm黄褐色シルトブロック15%・10mm黒色シルトブロック3%・5mm以下軽石2%混。</p> <p>9 黒褐色 (10YR2/2) シルト。粘性あり。しまりなし。10mm以下黒色シルトブロック7%・10mm以下黄褐色シルトブロック黄褐色2%・5mm以下軽石2%混。</p> | <p>10 暗褐色 (10YR3/3) シルト。粘性あり。しまりなし。10mm以下軽石7%・10mm以下黒色シルトブロック5%混。</p> <p>11 黒色 (10YR2/1) シルト。粘性ややあり。しまりなし。30mm以下黄褐色シルトブロック15%混。</p> <p>12 黒褐色 (10YR2/2) シルト。粘性なし。しまりややあり。50mm以下褐灰色粘土ブロック30%・5mm以下黄褐色シルトブロック5%・20mm以下黒色シルトブロック5%・10mm以下軽石2%混。</p> <p>13 黒褐色 (10YR2/2) シルト。粘性・しまりあり。10mm以下黄褐色シルトブロック5%・10mm以下軽石1%混。</p> <p>14 黄褐色 (10YR5/6) シルト。粘性・しまりなし。20mm以下暗褐色シルト層中に7%・5mm以下黒色シルトブロック1%混。</p> <p>15 黄褐色 (10YR5/6) シルト。粘性・しまりなし。5mm以下黒褐色シルトブロック1%・5mm以下軽石1%混。</p> <p>16 黄褐色 (10YR5/6) シルト。粘性・しまりなし。30mm以下暗褐色シルトブロック3%・15mm以下軽石2%・20mm以下黒色シルトブロック1%混。</p> <p>17 黄褐色 (10YR5/6) シルト。粘性・しまりなし。5mm以下赤褐色シルトブロック20%・30mm以下暗褐色シルトブロック3%・10mm以下軽石2%混。</p> |
|--|---|

SB6021 (2)

遺物出土状況

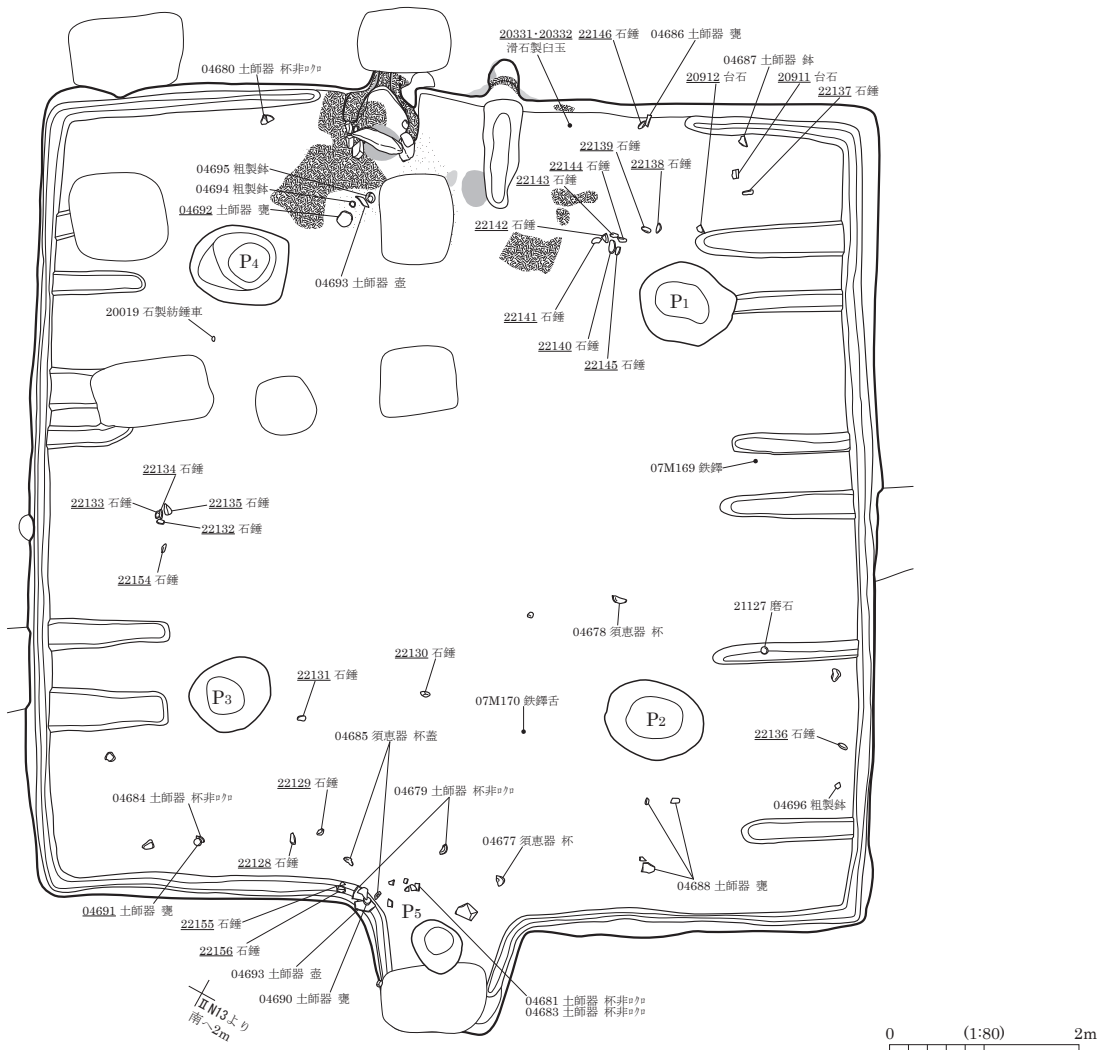

- | | | | |
|---|---|--|---|
| <p>18 黄褐色 (10YR5/6)
19 黄褐色 (10YR5/6)
20 黄褐色 (10YR5/6)
21 黄褐色 (10YR5/6)
22 暗褐色 (10YR3/3)
23 暗褐色 (10YR3/4)
24 黒褐色 (10YR2/3)
25 黒褐色 (10YR2/2)
26 暗褐色 (10YR3/3)
27 黒褐色 (10YR2/2)
28 褐色 (10YR4/4)
29 黒褐色 (7.5YR3/2)
30 黒色 (10YR1.7/1)
31 にぶい黄褐色 (10YR5/4)
32 黒褐色 (7.5YR2/2)
33 褐色 (10YR4/4)
34 黒褐色 (10YR2/2)
35 暗褐色 (10YR3/3)
36 黒色 (10YR1.7/1)
37</p> | <p>シルト。粘性・しまりなし。30mm以下黒褐色シルト
ブロック25%・10mm以下黒色シルトブロック10%・
5mm以下軽石2%混。
シルト。粘性・しまりなし。10mm以下暗褐色シルト
ブロック2%・15mm以下軽石1%混。
シルト。粘性・しまりなし。150mm以下黒色シルト
ブロック25%・30mm以下暗褐色シルトブロック7%・
10mm以下軽石2%混。
シルト。粘性・しまりなし。5mm以下軽石2%・
5mm以下黒色シルトブロック1%混。
しまり強。暗褐色土混。カマド構築材崩落土。
しまり強。軽石混。
暗褐色土・カマド構築材ブロック少混。
しまり強。軽石2~3%・カマド構築材粒混。
しまりあり。0.5mm軽石1%混。
黒色土・黄褐色土少混。
しまりあり。0.3mm軽石2~3%混。黒色土ブロッ
ク微混。黄色帯びる。
しまりあり。0.3mm軽石2~3%・黒色土ブロック混。
しまり強。カマド構築材崩落土。
しまり弱。焼土ブロック・炭化物粒混。軽石少混。
カマド構築材ブロック微混。
しまり弱。炭化物層。カマド前庭部に広がる。
しまり弱。
下部しまり弱。上層は焼土ブロック・
カマド構築材混。カマド天井崩落土。
しまり弱。焼土ブロック混。黒色土ブロック少混。
しまりあり。炭化物粒混。
0.5mmカマド構築材ブロック少混。
粘土。しまり強。3mm軽石1%混。カマド構築材。
灰・炭化物混。
火床。</p> | <p>38 黒褐色 (10YR2/2)
39 暗褐色 (10YR3/3)
40
41 黒褐色 (10YR2/3)
42 黒褐色 (10YR2/2)
43 暗褐色 (10YR3/4)
44 暗褐色 (10YR3/4)
45 にぶい赤褐色
46 黒褐色 (10YR2/2)
47 暗褐色 (10YR3/3)
48 明黄褐色 (10YR6/6)
49 黒褐色 (10YR2/3)
50 黒褐色 (10YR2/2)
51 黒褐色 (10YR2/2)
52 黒褐色 (10YR2/2)
53 黒褐色 (10YR3/1)
54 黒褐色 (10YR2/2)
55 にぶい黄褐色 (10YR4/3)
56 黒色
57 黒褐色 (10YR2/2)
58 暗褐色 (10YR3/3)
59 暗褐色 (10YR3/3)</p> | <p>しまり強。にぶい赤褐色砂質土混。
しまりあり。黄褐色土・黒褐色土混。
IV層土・暗褐色土混。
IV層土ブロック混。
しまり弱。黒褐色土・黄褐色土ブロック混。
しまり弱。黄褐色土ブロック混。
砂質土。しまり強。黒色土混。
しまりなし。明黄褐色土・軽石混。
しまり強。黄褐色土・黒色土ブロック混。
砂質土。しまり強。
黄褐色土・暗褐色土多混。
シルト。灰色土・黒色土混。カマド袖構築材。
シルト。粘性・しまりなし。
30mm以下黒色シルトブロック30%・
10mm以下黄褐色ブロック3%・10mm以下軽石3%混。
シルト。粘性なし。しまりややあり。
50mm以下褐色粘土ブロック30%・
5mm以下黄褐色シルトブロック5%・20mm以下黒色シルト
ブロック5%・10mm以下軽石2%混。
黄褐色土・焼土ブロック多混。
シルト。粘性・しまりあり。10mm以下黄褐色シルト
ブロック5%・10mm以下軽石1%混。
しまり弱。
シルト。粘性・しまりなし。
40mm以下黄褐色シルトブロック10%・40mm以下黒色
シルトブロック7%・5mm以下軽石2%混。
シルト。粘性・しまりなし。
10mm以下黄褐色シルトブロック7%・5mm黒色シルトブロッ
ク3%・5mm以下軽石2%混。</p> |
|---|---|--|---|

図版 306 古墳時代～古代の遺構 (169) - 竪穴住居跡 -

SB6021 (3)

カマド 1 遺物出土状況

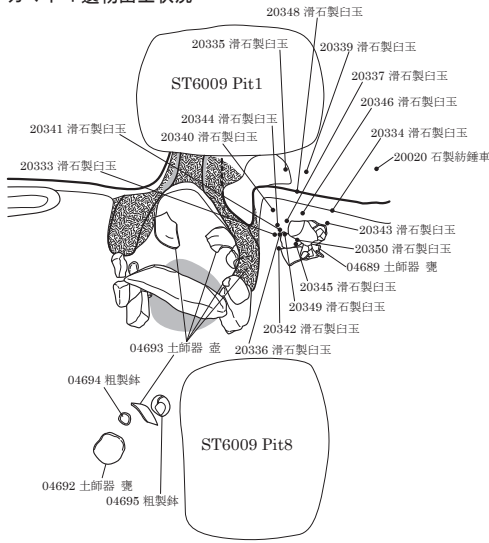

カマド 1 完掘状況

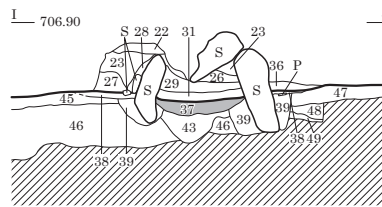
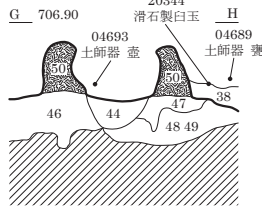
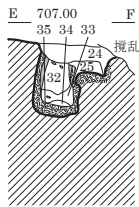
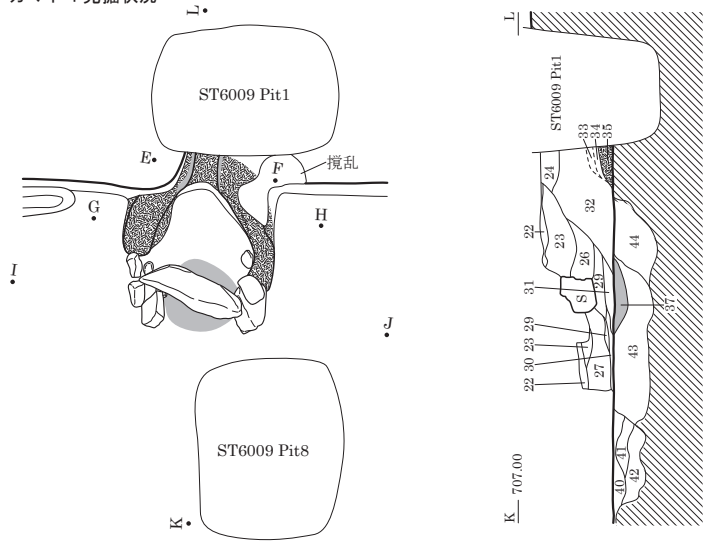

カマド 2 図

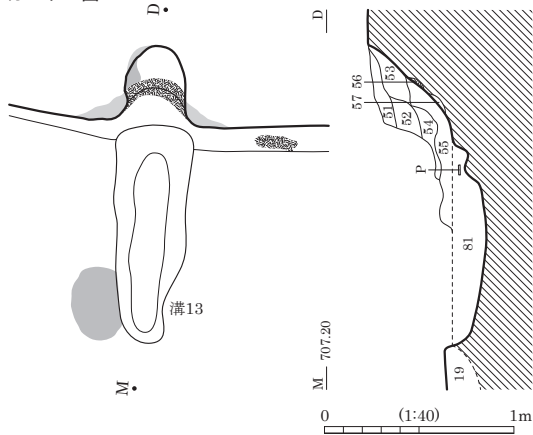

- 60 暗褐色 (10YR3/3) シルト、粘性・しまりなし。20mm以下黒色シルトブロック10%・3mm以下軽石1%混。
- 61 暗褐色 (10YR3/3) シルト、粘性・しまりなし。10mm以下黒色シルトブロック5%・20mm以下黄褐色シルトブロック3%・5mm以下軽石1%混。
- 62 暗褐色 (10YR3/3) シルト、粘性なし。しまりあり。40mm以下黒褐色シルトブロック10%混。10mm以下黄褐色シルトブロック3%混。
- 63 黒色 (10YR2/1) シルト、粘性あり。しまりややあり。30mm以下暗褐色シルトブロック7%・5mm以下黄褐色シルトブロック5%・30mmにぶい黄褐色シルトブロック3%・5mm以下軽石2%混。
- 64 黒色 (10YR2/1) シルト、粘性なし。しまりあり。10mm以下黄褐色シルトブロック3%・5mm以下軽石1%混。
- 65 黒色 (10YR2/1) シルト、粘性・しまりなし。50mm以下暗褐色シルトブロック15%・10mm以下黄褐色シルトブロック3%・5mm以下軽石1%混。
- 66 黄褐色 (10YR5/6) シルト、粘性・しまりなし。10mm以下暗褐色シルトブロック2%・10mm以下黒色シルトブロック1%・5mm以下軽石1%混。
- 67 黄褐色 (10YR5/6) シルト、粘性・しまりなし。20mm以下黒色シルトブロック10%混。
- 68 暗褐色 (10YR3/3) シルト、粘性・しまりなし。40mm以下黒色シルトブロック15%・20mm以下黄褐色シルトブロック3%・8mm以下軽石1%混。

- 69 黒色 (10YR2/1) シルト、粘性・しまりなし。
- 70 暗褐色 (10YR3/3) シルト、粘性・しまりなし。10mm以下黒色シルトブロック5%・10mm以下黄褐色シルトブロック3%・8mm以下軽石3%混。
- 71 暗褐色 (10YR3/3) シルト、粘性なし。しまりややあり。40mm以下黄褐色シルトブロック20%・40mm以下黒色シルトブロック3%・5mm以下軽石2%混。
- 72 黒褐色 (10YR2/3) シルト、粘性・しまりなし。10mm以下褐色粘土ブロック7%・20mm以下黒色シルトブロック3%・10mm以下黄褐色シルトブロック3%・5mm以下軽石1%混。
- 73 黒色 (10YR2/1) シルト、粘性・しまりなし。40mm以下黄褐色シルトブロック10%・20mm以下暗褐色シルトブロック10%・5mm以下軽石1%混。
- 74 黄褐色 (10YR5/6) シルト、粘性・しまりなし。30mm暗褐色シルトブロック10%・10mm以下黒色シルトブロック5%・5mm以下軽石1%混。

- 75 黄褐色 (10YR5/6) シルト、粘性・しまりなし。30mm以下暗褐色シルトブロック25%・10mm以下黒色シルトブロック5%・5mm以下軽石1%混。
- 76 暗褐色 (10YR3/3) シルト、粘性・しまりなし。30mm以下黄褐色シルトブロック2%・10mm以下軽石2%混。
- 77 暗褐色 (10YR3/3) シルト、粘性・しまりなし。3mm以下黄褐色シルトブロック15%・10mm以下黒色シルトブロック2%・10mm以下軽石2%混。
- 78 黒褐色 (10YR2/3) シルト、粘性・しまりなし。30mm以下黄褐色シルトブロック7%・10mm以下黒色シルトブロック3%・5mm以下軽石2%混。
- 79 暗褐色 (10YR3/3) シルト、粘性・しまりなし。20mm以下黄褐色シルトブロック25%・5mm以下黒色シルトブロック2%・5mm以下軽石1%混。
- 80 黒褐色 (10YR2/2) シルト、粘性・しまりなし。3mm以下黄褐色シルトブロック15%・黒褐色土5%・10mm以下黒色シルトブロック2%・5mm以下軽石2%混。
- 81 にぶい黄褐色 (10YR4/3) 黒褐色粘土ブロック・IV層砂混。

SB6022・6022b(1)

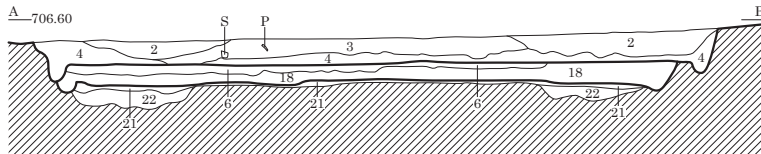
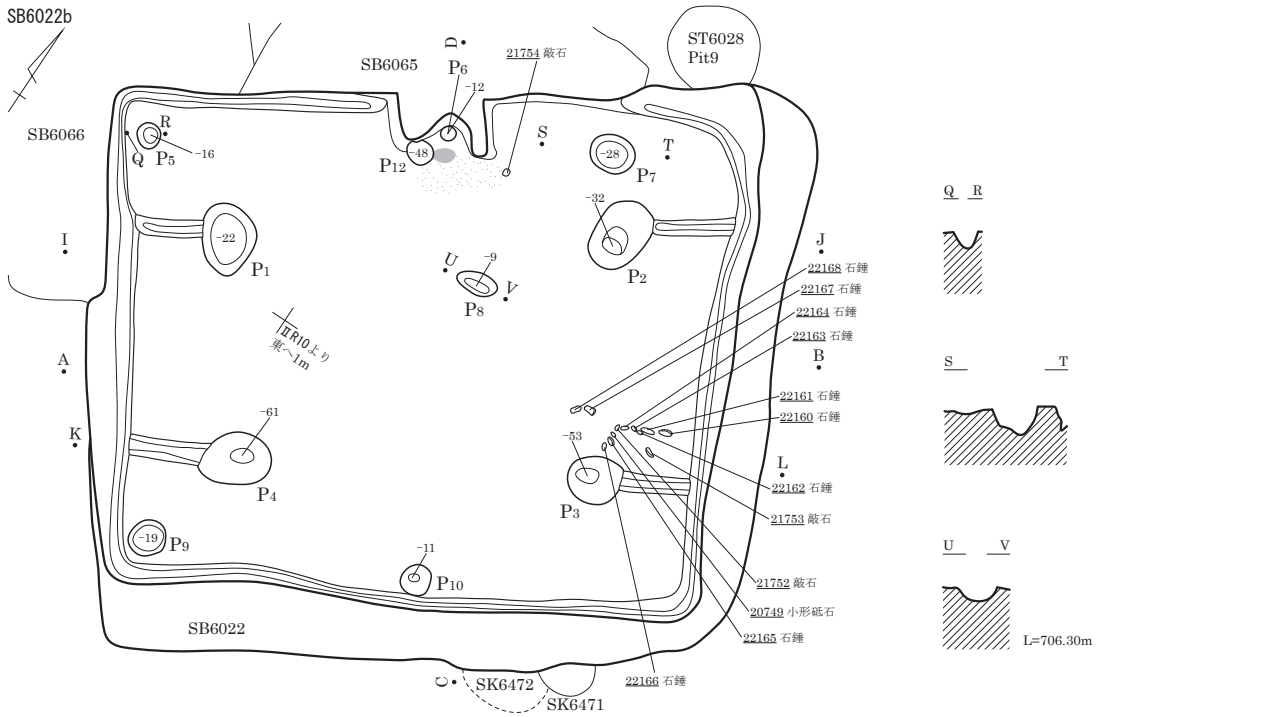
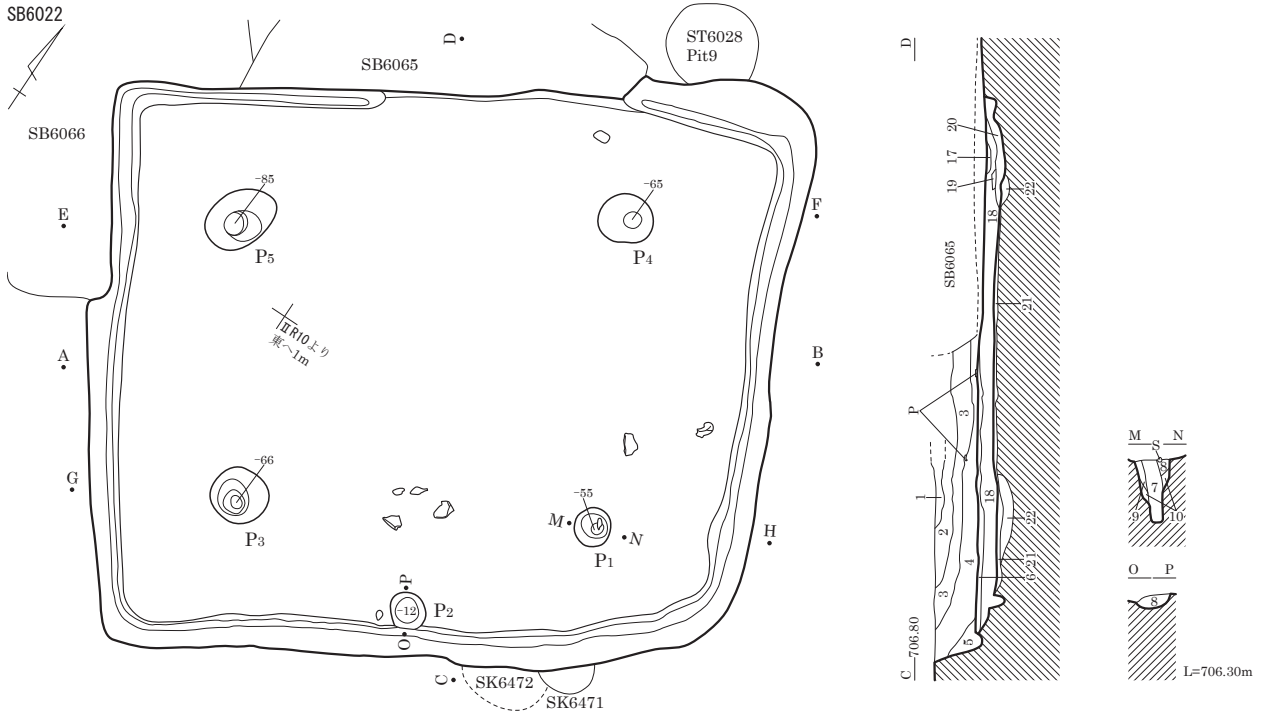

0 (1:80) 2m

図版 308 古墳時代～古代の遺構 (171) - 竪穴住居跡 -

SB6022・6022b (2)

SB6022

E -706.70

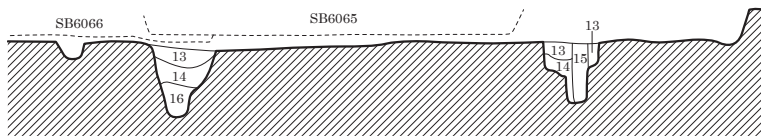

G -706.70

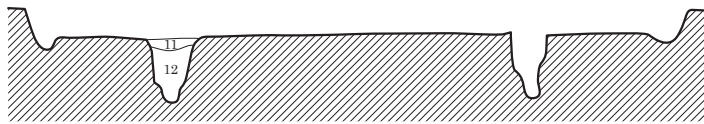

SB6022b

I -706.60

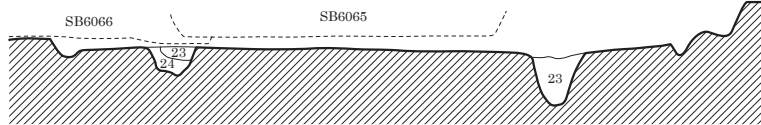

K -706.60

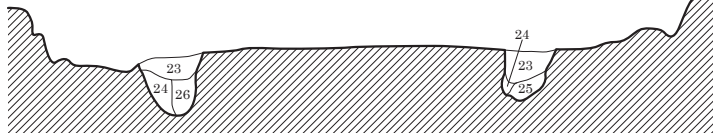

0 (1:80) 2m



SB6022 完掘状況 (南東より)

SB6022

- 1 黒褐色 (10YR3/1) 粘性弱。しまり普通。1~5mm軽石10%混。
- 2 にぶい黄橙色 (10YR7/3) 粘性弱。しまり普通。100~200mm黒褐色土⁷ロツク20%混。
- 3 黒褐色 (10YR3/1) 粘性弱。しまり普通。50~100mm黄橙色土⁷ロツク20%混。
- 4 黒褐色 (10YR3/1) 粘性普通。しまり普通。50mm黄橙色土⁷ロツク少混。
- 5 黒色 (10YR2/1) 粘性普通。しまり強。5mm軽石少混。
- 6 黒褐色 (10YR3/1) 粘性・しまり普通。5mm灰黄褐色土粒少混。貼床。
- 7 黒褐色 (10YR3/1) シルト質土。粘性弱。しまり普通。1~2mm軽石少混。
- 8 黒褐色 (10YR3/1) 粘性弱。しまり普通。50mm黄褐色土⁷ロツク30%混。
- 9 黒褐色 (10YR3/1) 粘性弱。しまり普通。50~100mm灰白色土⁷ロツク30%混。
- 10 黒褐色 (10YR3/1) 粘性弱。しまり普通。10~20mm灰白色土粒10%混。
- 11 黒色 (10YR2/1) 粘性弱。しまり普通。50mm灰白色土⁷ロツク20%混。

- 12 土層注記なし。
 - 13 黒色 (10YR2/1) 粘性弱。しまり普通。1~2mm軽石少混。
 - 14 黒色 (10YR2/1) 粘性弱。しまり普通。50mm灰白色土⁷ロツク20%混。
 - 15 黒色 (10YR2/1) 粘性弱。しまり普通。
 - 16 黒色 (10YR1.7/1) シルト質土。粘性・しまり普通。
- SB6022b
- 17 黒色 (10YR2/1) 粘性弱。しまり普通。20~30mm明黄褐色土粒10%混。50mm黒褐色土⁷ロツク・灰黄褐色土⁷ロツク斑に20%混。粘質土。
 - 18 黒色 (10YR2/1) 20~30mm灰黄褐色土粒10%混。IV層土⁷ロツク混。
 - 19 褐灰色 (10YR4/1) 粘質土。
 - 20 黒色 (10YR2/1) 20~30mm灰黄褐色土粒10%混。IV層土⁷ロツク混。
 - 21 黒褐色 (10YR3/1) 粘性弱。しまり強。2~3mm灰黄褐色土粒少混。貼床。
 - 22 褐灰色 (10YR4/1) 粘性弱。しまり普通。10~50mm黒褐色土⁷ロツク20%・灰白色土⁷ロツク10%を斑に混。掘方埋土。
 - 23 黒褐色 (10YR3/1) 粘性弱。しまり普通。5mm黄褐色土粒少混。
 - 24 黒褐色 (10YR3/1) 粘性弱。しまり普通。50~100mm灰黄褐色土⁷ロツク20%混。
 - 25 灰黄褐色 (10YR6/2) 粘性弱。しまり普通。黒褐色土粒少混。
 - 26 土層注記なし。



SB6022 石錘出土状況 (南より)



SB6022 完掘状況 (南西より)

SB6023

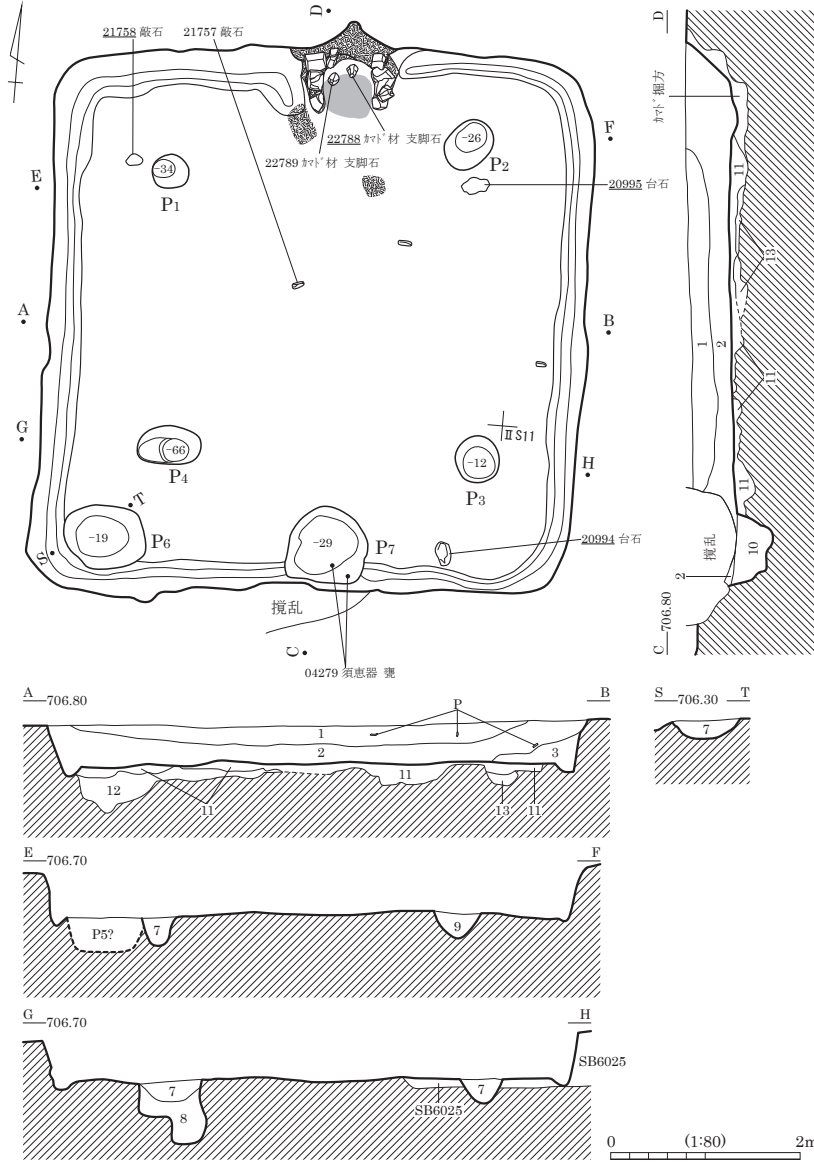

- 1 黒褐色 (10YR3/2)
粘性弱。しまりあり。
50~100mm黒色土^フロク20%・5mm軽石10%混。
- 2 黒褐色 (10YR3/2)
粘性弱。しまりあり。5mm軽石10%混。
- 3 黒褐色 (10YR3/1)
粘性弱。しまりあり。5mm軽石10%混。
- 4 黒褐色 (10YR3/2)
粘性なし。しまり弱。炭化物・焼土粒多混。
- 5 赤色 (10R4/8)
焼土。部分的にしまり強。火床。
- 6 黒褐色 (10YR2/2)
シルト。粘性なし。しまりあり。10~20mm褐色土^フロク5%混。10~30mm軽石微混。か^マト構築材。
- 7 黒褐色 (10YR3/1)
粘性弱。しまりあり。2~3mm軽石多混。
- 8 灰黄褐色 (10YR5/2)
粘性弱。しまりあり。10~20mm黒褐色土粒20%混。
- 9 黒褐色 (10YR3/1)
50mm黄褐色土^フロク20%混。
- 10 黒褐色 (10YR3/2)
粘性弱。しまりあり。
50~100mm灰黄褐色土^フロク10%混。
- 11 黒褐色 (10YR3/1)
粘性弱。しまりあり。10~50mm黄褐色土^フロク・
黒色土^フロク20%混。
- 12 灰黄褐色 (10YR6/2)
粘性・しまり弱。10~100mm黒色土^フロク・
10~20mm黄褐色土^フロク・褐灰色土^フロク・
灰白色土^フロク斑に70%混。
- 13 にぶい黄褐色 (10YR5/3)
粘性・しまり弱。50~100mm黒色土粒20%混。
- 14 暗褐色 (10YR3/4)
シルト。粘性なし。しまり弱。褐色シルト多混。
か^マト掘方埋土。
- 15 にぶい黄褐色 (10YR5/4)
粘性なし。しまり弱。IV層土主体。
軽石・10~30mm暗褐色土^フロク・
10~30mm黒褐色土^フロク微混。

カマド図

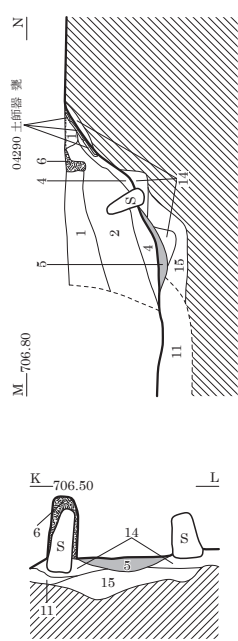
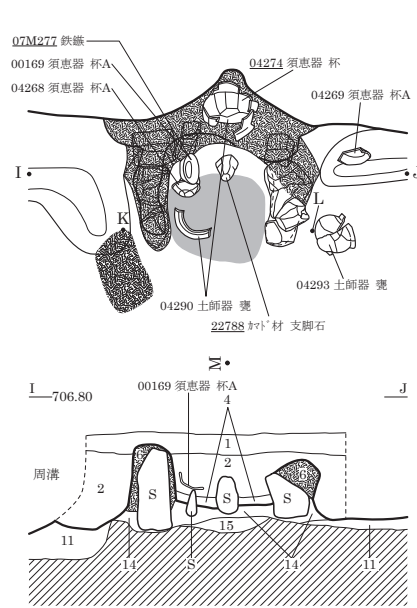

カマド石組図

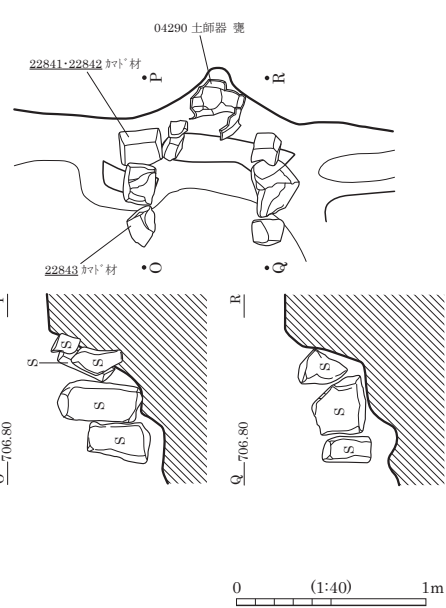

SB6024

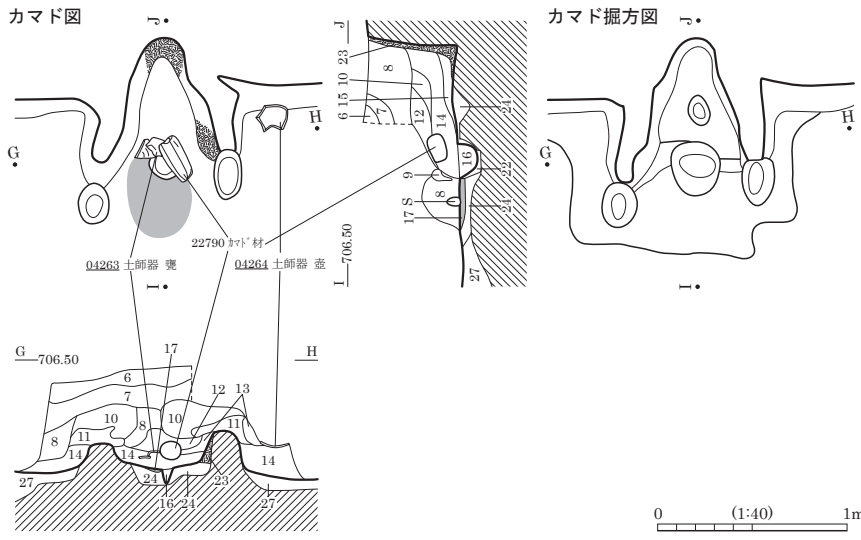
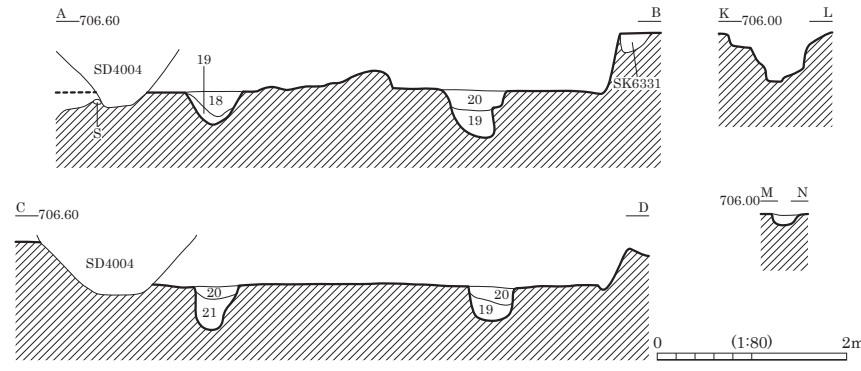
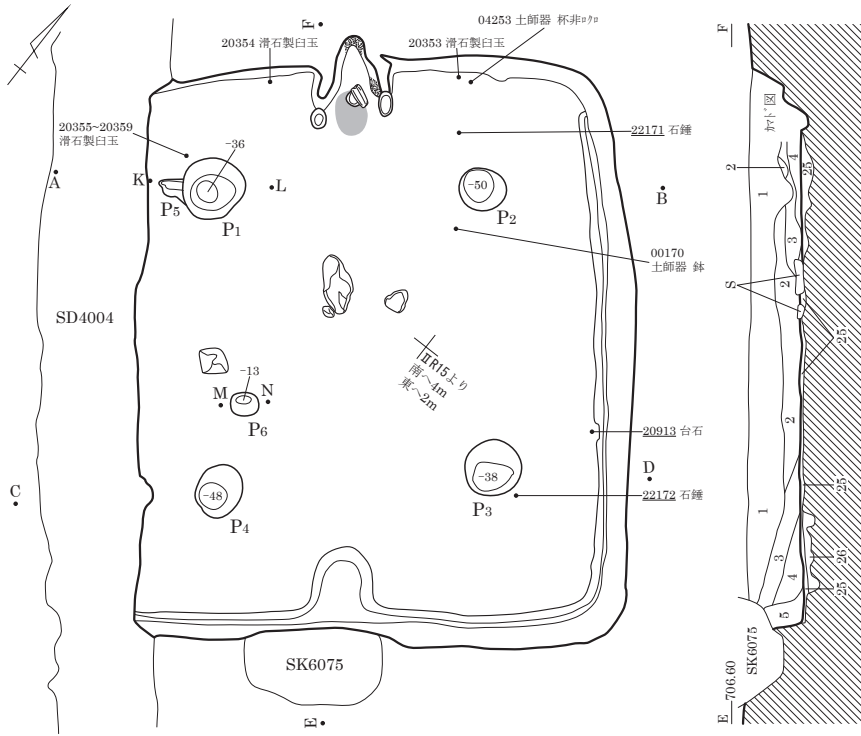

- 1 黒褐色(10YR3/1)
粘性弱。しまり普通。5mm軽石少混。
- 2 黒褐色(10YR3/2)
粘性弱。しまり普通。5mm軽石10%混。
50mm黄褐色土ブロック少混。
- 3 黒褐色(10YR3/1)
粘性弱。しまり普通。50~100mm灰黄褐色土
ブロック20%・5mm軽石10%混。
- 4 黒褐色(10YR3/2)
粘性弱。しまり普通。50~100mm黒褐色土
ブロック20%・10~20mm黄褐色土ブロック10%混。
- 5 黒色(10YR2/1)
粘性・しまり普通。褐灰色土20%混。
- 6 黒褐色(10YR3/1)
粘性弱。しまり普通。5mm軽石少混。
- 7 黒褐色(10YR3/1)
粘性弱。しまり普通。
50~100mm黒色土ブロック10%混。
- 8 黒褐色(10YR3/1)
粘性・しまり弱。5mm以下軽石少混。
10mm褐灰色粘質土10%混。
- 9 褐灰色(10YR6/1)
粘質土。粘性あり。しまり強。
- 10 灰黄褐色(10YR4/2)
粘性なし。しまり普通。3mm以下軽石微混。
カマド天井崩落土か。
- 11 黄褐色(10YR5/6)
IV層土主体。粘性・しまりなし。10mm軽石
微混。天井と共に崩落したカマド奥壁か。
- 12 にぶい黄褐色(10YR5/4)
堅くしまっているブロックあり。黒褐色土
ブロック10%混。カマド天井部内部の崩落か。
- 13 暗褐色(10YR3/3)
粘性・しまりなし。IV層土ブロック・10~20mm
黒褐色土ブロック10%混。
- 14 黒褐色(10YR2/2)
粘性なし。しまり普通。炭化物多混。
10mm軽石微混。IV層土ブロックやや斑に混。
- 15 黒褐色(10YR3/1)
粘性なし。しまり弱。炭化物多混。
- 16 灰黄褐色(10YR4/2)
シルト。粘性・しまりなし。IV層土ブロック10~20%
混。炭化物微混。カマド支脚土抜取痕。
- 17 赤色(10R4/6)
焼土。粘性なし。しまり普通。火床。
- 18 黒褐色(10YR3/1)
粘性弱。しまり普通。
100mm黄褐色土ブロック10%混。
- 19 黒色(10YR1.7/1)
粘性弱。しまり普通。5~10mm軽石少混。
- 20 黒褐色(10YR3/1)
粘性弱。しまり普通。
5~10mm軽石・黄褐色土粒少混。
- 21 灰黄褐色(10YR4/2)
粘性弱。しまり普通。5mm黄褐色土粒少混。
- 22 黒褐色(10YR3/2)
シルト。粘性なし。しまり普通。淘汰良。
- 23 灰黄褐色(10YR4/2)
粘性なし。しまり普通。カマド構築材。
- 24 暗褐色(10YR3/4)
粘性なし。しまり弱。IV層土10%混。
炭化物微混。
- 25 灰黄褐色(10YR5/2)
粘性なし。しまり弱。5~10mm黒色土粒・
黄褐色土粒少混。貼床。
- 26 粘性・しまり弱。10~100mm黄褐色土・
黒色土・灰白色土・灰黄褐色土ブロック混在。
掘方埋土。
- 27 掘方埋土。

SB6026

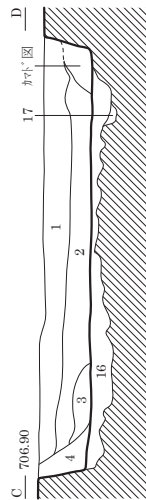
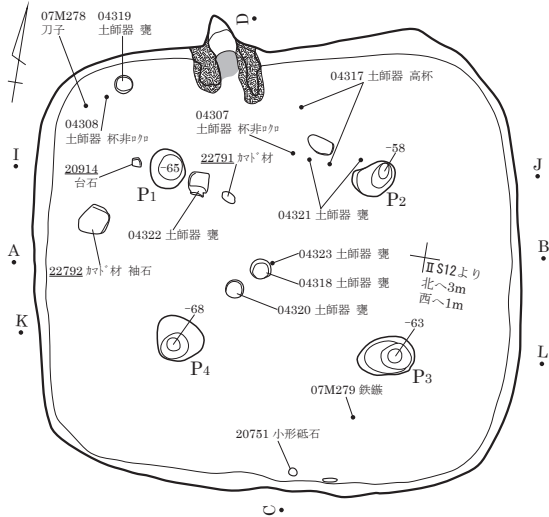

- 1 黒褐色(10YR3/2)
粘性弱。しまりあり。
5~10mm軽石10%・5~10mm黒色土⁺ロック10%混。
- 2 黒褐色(10YR3/1)
粘性弱。しまりあり。5mm軽石10%混。
- 3 黒色(10YR2/1)
粘性弱。しまり弱。2~3mm軽石少混。
- 4 黒色(10YR2/1)
粘性弱。しまりあり。5mm黒色土・黄褐色⁺ロック20%混。
- 5 黒色(10YR2/1)
粘性弱。しまりあり。5mm軽石少混。
- 6 褐灰色(10YR4/1)
粘性弱。しまり弱。
- 7 黒色(10YR2/1)
粘性弱。しまり弱。50~100mm褐灰色土粒⁺ロック30%混。
カト'天井崩落土。
- 8 黒色(10YR1.7/1)
粘性弱。しまり弱。50mm灰黄褐色土⁺ロック30%混。
- 9 黒色(10YR2/1)
粘性弱。しまりあり。10~20mm黄褐色土粒10%混。
- 10 にぶい黄橙色(10YR6/3)
焼土。粘性なし。しまり弱。2~3mm黒色土粒少混。
- 11 褐灰色(10YR6/1)
粘性弱。しまり強。
5~10mm黒褐色土粒・黄褐色土粒10%混。
- 12 褐灰色(10YR5/1)
粘性弱。しまりあり。
5~10mm黒褐色土粒・黄褐色土粒10%混。
- 13 黒褐色(10YR3/1)
粘性弱。しまりあり。1~2mm黄褐色土粒少混。
- 14 黒褐色(10YR3/1)
粘性弱。しまりあり。
- 15 褐灰色(10YR4/1)
粘性弱。灰白色土粒20%混。
- 16 灰黄褐色(10YR5/2)
粘性弱。しまり弱。1~2mm黒色土粒・黄褐色土粒40%混。
掘方埋土。
- 17 褐灰色(10YR5/1)
粘性弱。しまりあり。1~2mm黒褐色土粒20%混。

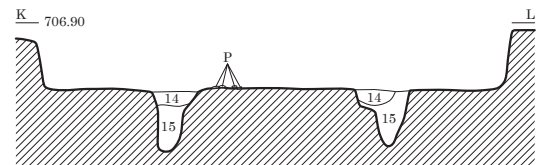
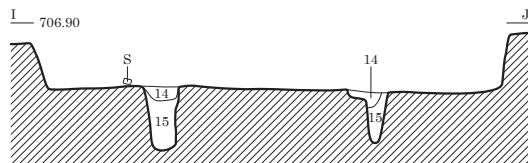
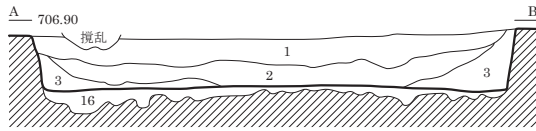

0 (1:80) 2m

カマド図

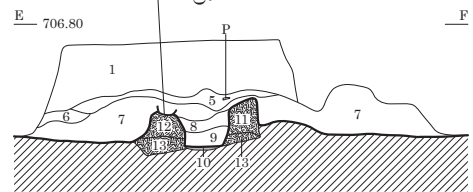
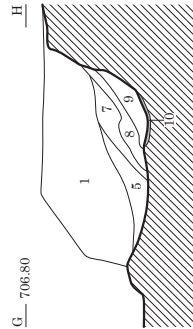
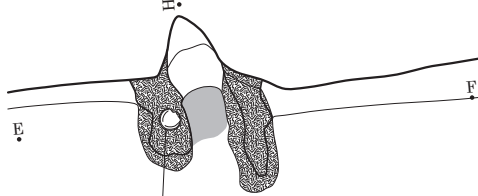

0 (1:40) 1m



SB6026 遺物出土状況 (南より)



SB6026 カマド 完掘状況 (南より)

図版 312 古墳時代～古代の遺構 (175) - 竪穴住居跡 -

SB6027

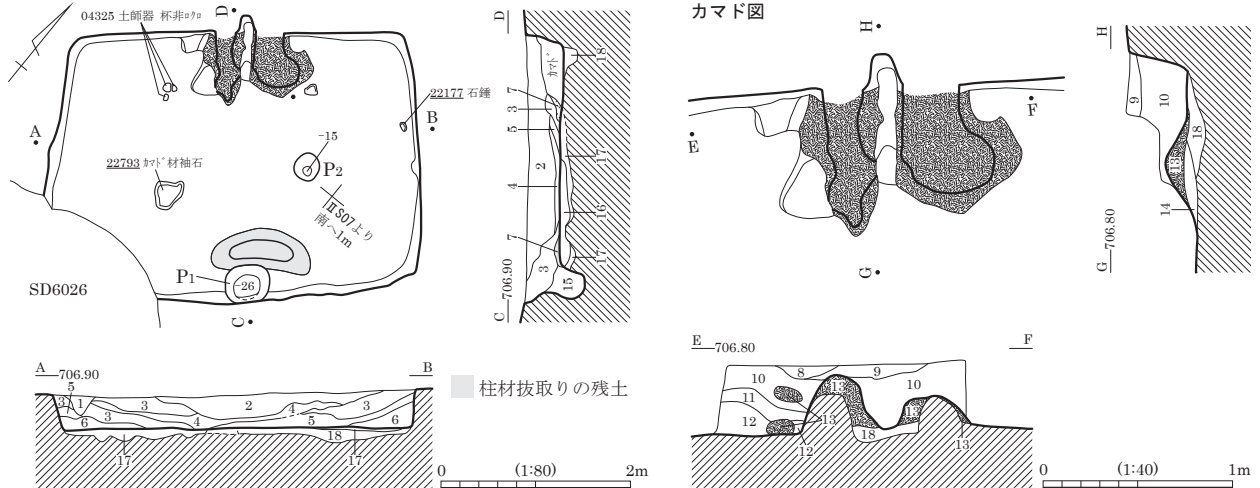

- | | | | |
|--------------------|--|---------------------|---|
| 1 黒褐色 (10YR3/1) | 粘性弱。しまり普通。5~10mm軽石10%混。 | 11 にぶい黄褐色 (10YR5/4) | 粘性弱。しまり普通。20~30mm黒褐色土ブロック30%混。 |
| 2 黒褐色 (10YR3/1) | 粘性弱。しまり普通。200mm以下黒色土ブロック30%・5~10mm黄褐色土粒10%混。 | 12 黒褐色 (10YR3/1) | 粘性弱。しまり普通。50mm黄褐色土ブロック20%混。 |
| 3 褐灰色 (10YR4/1) | 粘性弱。しまり普通。100mm黒褐色土ブロック20%・5mm軽石10%混。 | 13 褐灰色 (10YR5/1) | 粘質土。粘性普通。しまり強。カマド構築材。 |
| 4 にぶい黄褐色 (10YR7/3) | 粘性弱。しまり普通。50~100mm褐灰色土ブロック30%混。 | 14 暗青灰色 (5B3/1) | 粘質土。粘性・しまり普通。 |
| 5 黒色 (10YR1.7/1) | シルト質土。粘性弱。しまり普通。5mm軽石少混。 | 15 褐灰色 (10YR4/1) | 砂質土。粘性弱。しまり普通。100mm黒色土ブロック10%混。 |
| 6 褐灰色 (10YR4/1) | 砂質土。粘性弱。しまり普通。5mm軽石10%混。 | 16 灰黄褐色 (10YR5/2) | 粘性なし。しまり弱。10~20mm黒色土粒・黄褐色土粒20%混。土壌化著しい部分。掘方埋土。 |
| 7 褐灰色 (10YR4/1) | 粘性なし。しまり強。5~10mm黒色土粒10%・黄褐色土粒10%混。柱材抜取りの残土。 | 17 にぶい黄褐色 (10YR7/2) | 粘性弱。しまり普通。5~10mm黒色土粒・黄褐色土粒斑に40%混。ほとんど土壌化していない。掘方埋土。 |
| 8 褐灰色 (10YR6/1) | 粘質土。粘性・しまり普通。5mm軽石10%混。 | 18 黒色 (10YR2/1) | 粘性弱。しまり普通。20~30mm黄褐色土粒20%混。 |
| 9 黒褐色 (10YR3/1) | 粘性弱。しまり普通。1~2mm軽石少混。 | | |
| 10 黒褐色 (10YR3/1) | 粘性弱。しまり普通。5~10mm軽石10%混。 | | |

SB6029

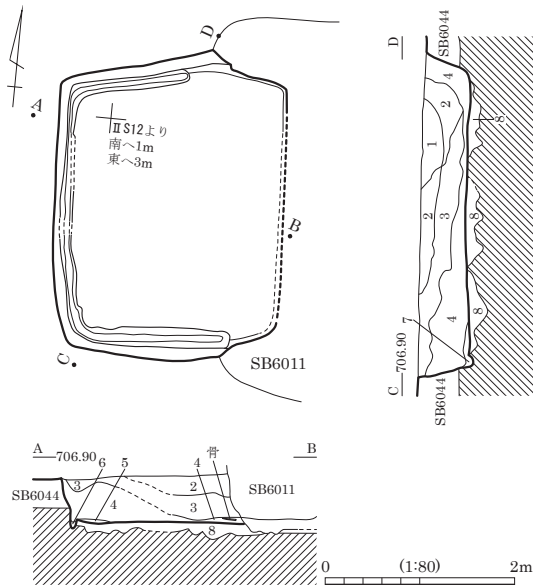

- | | |
|-----------------|--|
| 1 黒褐色 (10YR2/2) | 粘性弱。しまり普通。粒子細。5mm前後軽石少混。褐色土・5mm前後黒色土ブロック微混。 |
| 2 黒褐色 (10YR2/2) | 粘性弱。しまり普通。粒子細。5mm前後軽石少混。褐色土ブロック・炭化物微混。 |
| 3 暗褐色 (10YR3/3) | 粘性弱。しまり普通。粒子細。5mm前後軽石・5~50mm褐色土ブロックやや多混。炭化物微混。 |
| 4 黒褐色 (10YR2/3) | 粘性弱。しまり普通。粒子細。5mm前後軽石・5mm前後褐色土ブロック少混。炭化物微混。 |
| 5 黒色 (10YR2/1) | 粘性弱。しまり普通。粒子細。黒褐色土少混。5mm前後軽石・炭化物微混。 |
| 6 暗褐色 (10YR3/3) | 粘性弱。しまり普通。粒子細。5mm前後軽石微混。褐色土少混。 |
| 7 暗褐色 (10YR3/3) | 粘性弱。しまり普通。粒子細。5~50mm褐色土ブロックやや多混。5mm前後軽石微混。 |
| 8 黒褐色 (10YR2/3) | 粘性弱。しまりあり。粒子細。5mm前後褐色土ブロック多混。5mm軽石少混。5mm前後黒色土ブロック微混。 |



SB6029 完掘状況 (南より)

SB6030

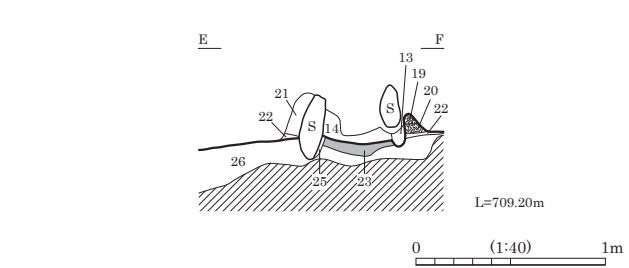
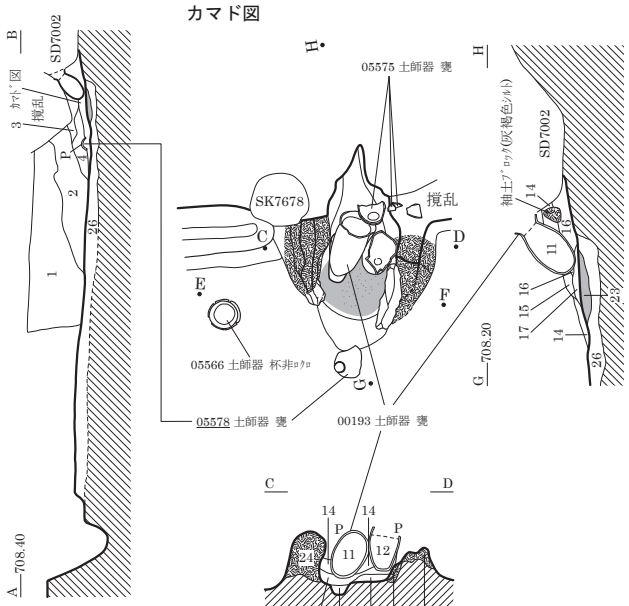
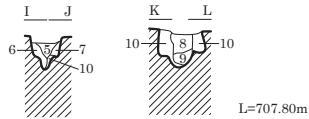
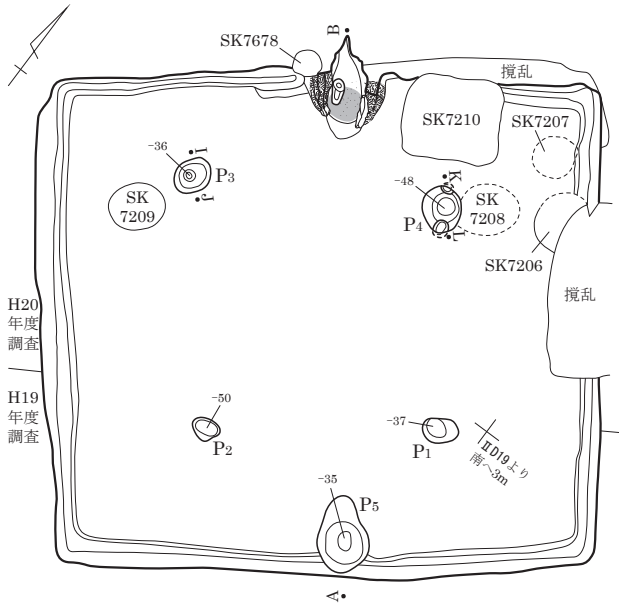

遺物出土状況

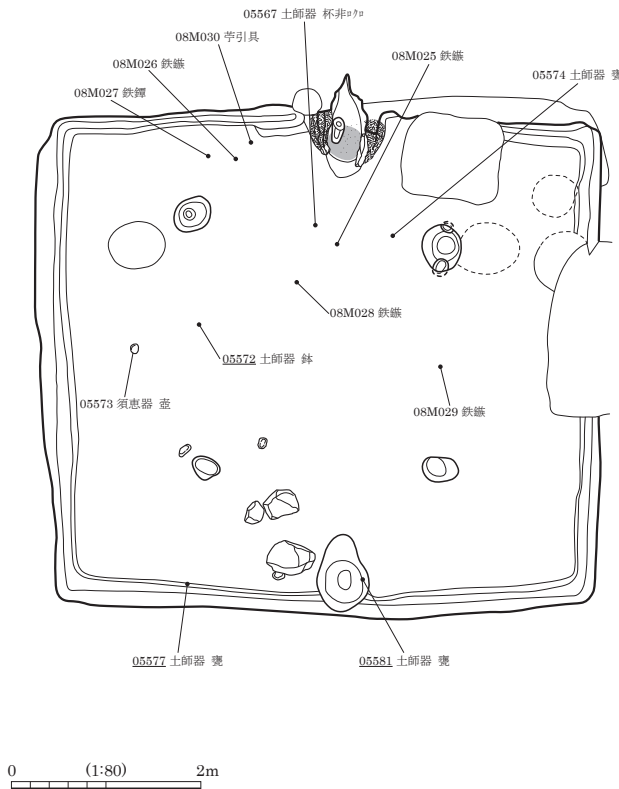

- | | |
|---------------------|--|
| 1 黒褐色 (10YR3/2) | 粘性・しまりなし。小礫混。 |
| 2 黒褐色 (10YR2/2) | 粘性・しまりなし。黒色シルト質土混。 |
| 3 暗褐色 (10YR3/3~3/4) | 粘性・しまりなし。カマド構築材崩落土混。焼土粒少混。 |
| 4 黒褐色 (10YR3/2) | 粘性・しまりなし。小礫混。 |
| 5 黒褐色 (10YR2/2) | 粘性・しまりなし。 |
| 6 黄褐色 (10YR5/6) | 黒色シルト質土・硬化土ブロック混。柱材抜き取り痕。粘性・しまりなし。小礫・硬化土ブロック混。柱材抜き取り痕。 |
| 7 黄褐色 (10YR5/6~5/8) | IV層土ブロック主体。 |
| 8 黄褐色 (10YR5/6) | 粘性なし。しまりなし。IV層土主体。 |
| 9 暗褐色 (10YR3/4) | 粘性・しまりなし。IV層土主体。黒褐色土混。 |
| 10 黄褐色 (10YR5/6) | IV層土主体。黒褐色土混。褐色強。 |
| 11 黒褐色 (10YR3/2) | 粘性・しまりなし。遺物内の土。 |
| 12 黒褐色 (10YR2/2) | 粘性・しまりなし。遺物内の土。 |
| 13 褐灰色 (10YR4/1) | しまりなし。カマド袖石抜き取り痕。 |
| 14 にぶい黄褐色 (10YR4/3) | しまりなし。焼土粒・カマド袖構築材土粒少混。 |
| 15 にぶい黄褐色 (10YR4/3) | しまりなし。焼土ブロック・明黄褐色土ブロック・黒褐色土ブロック混。 |
| 16 にぶい黄褐色 (10YR4/3) | しまりなし。明黄褐色土小ブロック混。 |
| 17 灰白色 (7.5YR8/2) | しまりなし。灰多混。 |
| 18 暗褐色 (10YR3/3) | 焼土粒・灰・黒色土粒混。カマド支脚石抜き取り痕。 |
| 19 褐灰色 (10YR4/1) | 灰褐色シルトブロック混。カマド構築材崩落土。 |
| 20 灰黄褐色 (10YR4/2) | しまりなし。カマド構築材崩落土。 |
| 21 灰褐色 (5YR4/2) | シルト。細砂混。 |
| 22 黒色 (10YR2/1) | 炭化物混。 |
| 23 赤褐色 (5YR4/6) | 焼土。 |
| 24 灰褐色 (5~7.5YR4/2) | シルト。砂粒混。カマド袖構築材。 |
| 25 黒褐色 (10YR3/1) | IV層土ブロック混。カマド袖石掘方埋土。 |
| 26 | 粘性なし。しまりあり。IV層土主体。黒褐色土混。掘方埋土。 |

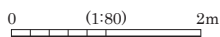

図版 314 古墳時代～古代の遺構 (177) - 竪穴住居跡 -

SB6031・6032

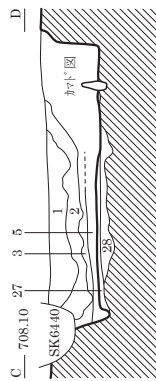
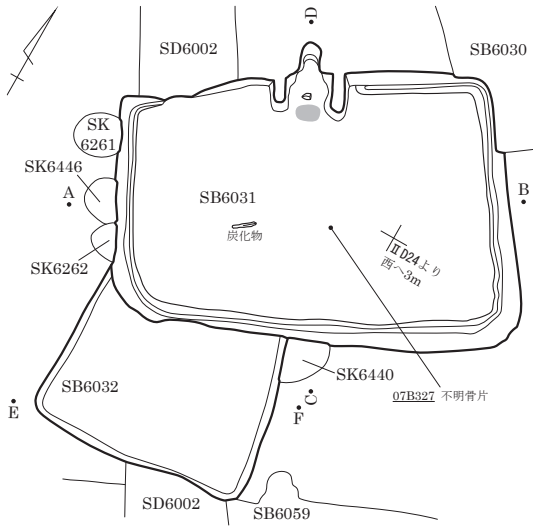

カマド図

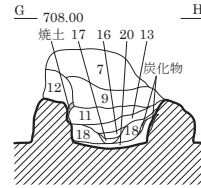
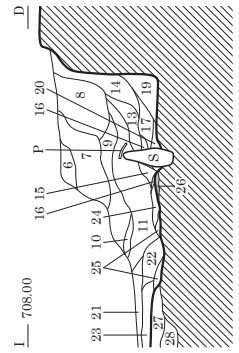
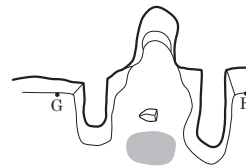

0 (1:40) 1m

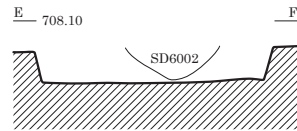
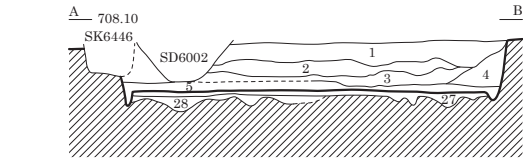

- 8 黒褐色 (10YR3/1) 焼土フロック多混。
- 9 黒褐色 (10YR3/2) 粘性弱。しまりややあり。炭化物粒混。黄褐色土粒少混。
- 10 暗赤褐色 (5YR3/2) 粘性弱。しまりあり。焼土粒多混。
- 11 黒褐色 (10YR2/3) 粘性弱。しまりややあり。焼土粒・炭化物粒少混。
- 12 黒褐色 (10YR3/2) 粘性弱。しまりあり。灰色土フロック混。
- 13 黒色 (10YR1.7/1) 粘性弱。しまり弱。細かい炭化物粒多混。焼土・灰微混。
- 14 黒褐色 (10YR3/1) 粘性ややあり。しまり強。灰色がかかった土が硬化している。赤化した部分もあり。
- 15 黒褐色 (10YR2/3) しまり弱。
- 16 灰黄褐色 (10YR6/2) 粘性・しまりややあり。灰主体。

- 1 黒褐色 (7.5YR3/2) 粘性なし。しまり弱。10mm以下軽石2~3%混。しまり弱。軽石3~5%・黄褐色土フロック混。炭化物微混。
- 2 黒褐色 (7.5YR3/2) しまり弱。軽石3~5%・炭化物1%混。黄褐色土フロック少混。
- 3 黒褐色 (7.5YR3/2) しまり弱。軽石3~5%・炭化物1%混。黄褐色土フロック少混。
- 4 暗褐色 (10YR3/3) 粘性なし。しまりあり。軽石3~5%混。黄褐色土フロックやや多混。炭化物微混。
- 5 土層注記なし。
- 6 黒褐色 (10YR3/2) 粘性なし。しまりややあり。
- 7 黒褐色 (10YR3/1) 粘性弱。しまりあり。灰色がかかった粘土フロック多混。
- 17 灰黄褐色 (10YR6/2) 灰極微混。
- 18 黒褐色 (10YR2/2) 粘性弱。しまりやや弱。黄褐色土フロック混。
- 19 黒褐色 (10YR3/2) 粘性なし。しまりあり。貼床。
- 20 黒褐色 (10YR3/2) 粘性弱。しまりあり。
- 21 黒褐色 (10YR3/2) 粘性弱。しまりあり。
- 22 黒褐色 (10YR3/2) 炭化物粒多混。
- 23 暗褐色 (10YR3/3) 粘性弱。しまりあり。灰色土フロック混。
- 24 灰黄褐色 (10YR6/2) 焼土多混。
- 25 黒褐色 (10YR3/2) 粘性弱。しまりあり。灰色土フロック少混。
- 26 赤褐色 (5YR4/6) 火床。
- 27 黒褐色 (10YR3/2) 粘性なし。しまりあり。暗褐色土フロック・黄褐色土フロック・炭化物混。
- 28 黒褐色 (10YR3/2) 粘性・しまりなし。



SB6031 完掘状況 (南西より)



SB6032 完掘状況 (南より)

SB6033

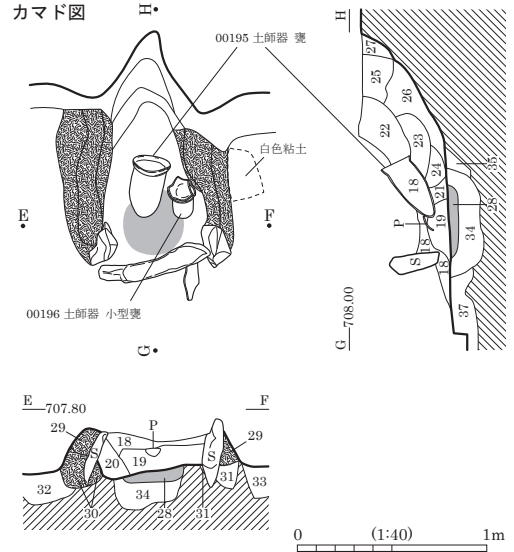
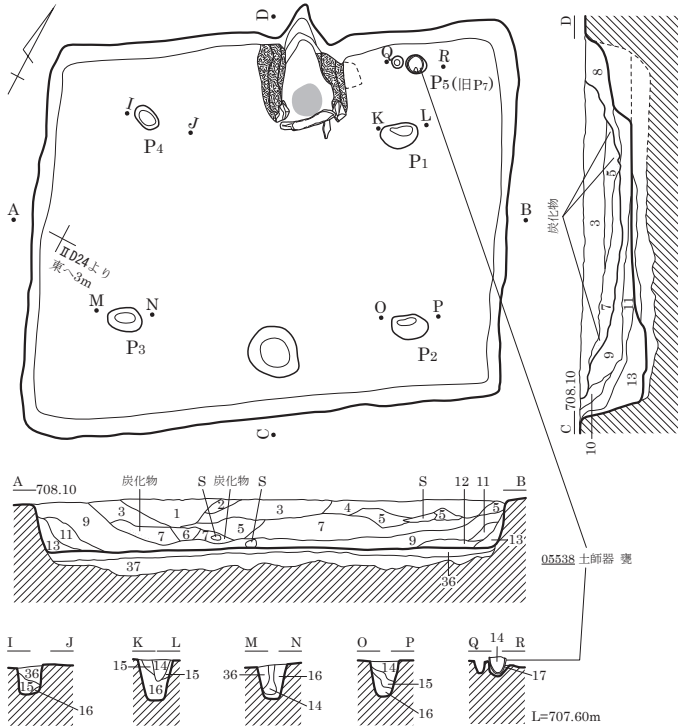

遺物出土状況

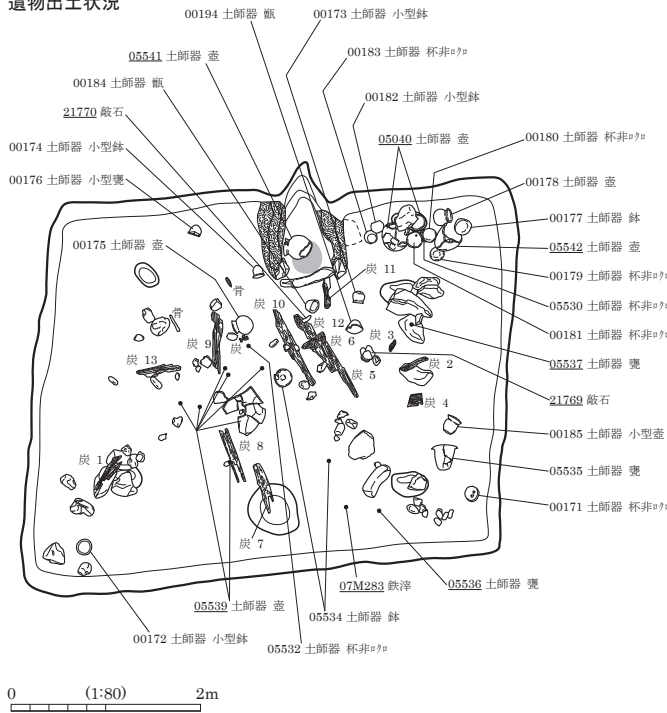

- 1 黒褐色 (7.5YR3/2) 粘性なし。しまりやや弱。軽石2~3%・炭化物粒1%混。黄褐色土粒少混。
- 2 黒褐色 (7.5YR3/2) 粘性なし。しまりやや弱。黒色強。
- 3 黒褐色 (7.5YR3/2) 粘性なし。しまりやや弱。軽石2~3%・炭化物粒1%・黄褐色土粒混。
- 4 土層注記なし。
- 5 黒褐色 (7.5YR3/2) 粘性なし。しまりやや弱。黄褐色土粒混。
- 6 黒褐色 (7.5YR3/2) 粘性なし。しまりやや弱。黄色強。
- 7 黒褐色 (7.5YR3/2) 粘性なし。しまりやや弱。軽石2~3%・炭化物粒1%・黄褐色土粒混。
- 8 黒褐色 (7.5YR3/2) 粘性なし。しまり極弱。カマド構築材・炭化物粒2%混。軽石少混。カマド構築材崩落土。
- 9 極暗褐色 (7.5YR2/3) しまり普通。軽石2~3%・人頭大礫混。炭化物粒微混。上面に炭化物広がる。
- 10 黒褐色 (7.5YR3/2) しまりやや弱。極暗褐色土主体。IV層土・軽石2~3%混。炭化物粒微混。
- 11 黒褐色 (7.5YR3/2) しまり普通。IV層土主体。軽石2~3%混。
- 12 極暗褐色 (7.5YR2/3) しまり弱。IV層土主体。軽石1~2%混。
- 13 黒褐色 (7.5YR2/2) しまり弱。IV層土主体。軽石2~3%混。黄褐色土少混。
- 14 黒褐色 (10YR2/2)
- 15 黄褐色
- 16 褐色
- 17 黒褐色土・黄褐色土混在。粘性なし。しまりあり。版築状。
- 18 極暗褐色 (7.5YR2/3) 粘性・しまりなし。粒子細。黒色土主体。軽石・焼土粒微混。
- 19 暗褐色 (7.5YR3/4) 粘性ややあり。しまりなし。焼土ブロック・還元灰・黒色土混。
- 20 暗褐色 (7.5YR3/3) 粘性ややあり。しまりなし。黒色土主体。焼土粒混。
- 21 暗褐色 (7.5YR3/4) 粘性・しまりなし。黒色土主体。焼土粒微混。カマド支脚石拔取痕。
- 22 暗褐色 (7.5YR3/4) 粘性・しまりなし。粒子細。黒色土主体。黄色土ブロック・被熱礫混。
- 23 暗褐色 (7.5YR3/4) 粘性・しまりなし。焼土ブロック・被熱礫・還元灰混。
- 24 暗褐色 (7.5YR3/4) 粘性・しまりなし。黒色土主体。焼土粒・還元灰微混。
- 25 極暗褐色 (7.5YR2/3) 粘性ややあり。しまりなし。黒色土細粒主体。被熱粘土ブロック混。
- 26 極暗褐色 (7.5YR2/3) 粘性・しまりなし。黒色土主体。IV層土粒微混。
- 27 黒褐色 (7.5YR2/2) 粘性・しまりなし。黒色土細粒主体。軽石混。
- 28 明赤褐色 (5YR5/8) 粘性・しまりなし。焼土主体。火床。
- 29 赤褐色 (5YR4/6) 粘性・しまりなし。焼土主体。カマド構築材。
- 30 褐色 (7.5YR4/6) 粘性・しまりなし。IV層土主体。黒色土混。カマド袖構築材。
- 31 暗褐色 (7.5YR3/4) 粘性・しまりなし。IV層土主体。黒色土多混。軽石混。
- 32 褐色 (7.5YR4/6) 粘性・しまりなし。IV層土主体。軽石混。黒色土微混。掘方埋土。
- 33 黒褐色 (7.5YR2/2) 粘性・しまりなし。黒色土細粒・IV層土斑に混。掘方埋土。
- 34 暗褐色 (7.5YR3/4) 粘性・しまりなし。黒色土細粒主体。IV層土ブロック混。掘方埋土。
- 35 褐色 (7.5YR4/6) 粘性・しまりなし。IV層土主体。黒色土混。掘方埋土。
- 36 粘床。
- 37 褐色 (7.5YR4/6) 粘性・しまりなし。IV層土主体。黒色土・黒色土ブロック混。

- 23 暗褐色 (7.5YR3/4) 粘性・しまりなし。焼土ブロック・被熱礫・還元灰混。
- 24 暗褐色 (7.5YR3/4) 粘性・しまりなし。黒色土主体。焼土粒・還元灰微混。
- 25 極暗褐色 (7.5YR2/3) 粘性ややあり。しまりなし。黒色土細粒主体。被熱粘土ブロック混。
- 26 極暗褐色 (7.5YR2/3) 粘性・しまりなし。黒色土主体。IV層土粒微混。
- 27 黒褐色 (7.5YR2/2) 粘性・しまりなし。黒色土細粒主体。軽石混。
- 28 明赤褐色 (5YR5/8) 粘性・しまりなし。焼土主体。火床。
- 29 赤褐色 (5YR4/6) 粘性・しまりなし。焼土主体。カマド構築材。
- 30 褐色 (7.5YR4/6) 粘性・しまりなし。IV層土主体。黒色土混。カマド袖構築材。
- 31 暗褐色 (7.5YR3/4) 粘性・しまりなし。IV層土主体。黒色土多混。軽石混。

図版 316 古墳時代～古代の遺構 (179) - 竪穴住居跡 -

SB6034

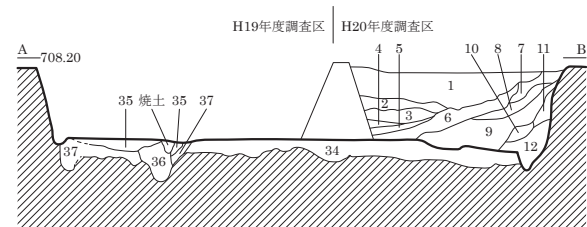
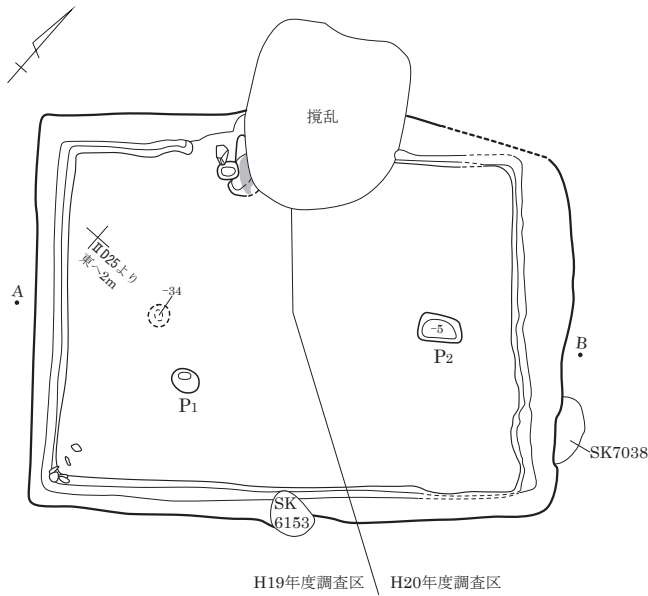

0 (1:80) 2m

- 1 黒褐色～暗褐色 (10YR3/2～10YR3/3)
- 2 黒褐色 (10YR2/2)
- 3 褐色 (10YR4/4)
砂礫混。
- 4 褐色土・黒褐色土混在。
- 5 黒褐色 (10YR2/2～3/1)
黒色シルト多混。褐色土混。
- 6 黒褐色 (10YR2/2)
- 7 砂礫。
- 8 砂礫。
- 9 土層注記なし。
- 10 黒色土ブロック混。
- 11 砂礫。
- 12 暗褐色
黒色土ブロック混。
- 13 にぶい橙色 (5YR6/3)
粘性なし。しまり普通。2mm軽石5%混。被熱。
- 14 褐色 (7.5YR4/3)
10mmにぶい褐色土ブロック5～10%混。
- 15 褐色 (7.5YR4/3)
粘性・しまりなし。30mmにぶい褐色粘質土ブロック混。カマド崩落土。
- 16 黒褐色 (7.5YR3/2)
1～2mmにぶい橙色土粒5%混。
- 17 土層注記なし。
- 18 暗褐色 (7.5YR3/4)
粘性・しまりなし。被熱。
- 19 にぶい橙色 (5YR6/4)
粘性・しまりなし。2～3mm軽石5%混。
黒褐色土ブロック層状に混。
- 20 黒褐色 (7.5YR3/2)
褐灰色砂質土ブロック混。
- 21 黒褐色 (7.5YR3/2)
50mmにぶい橙色土ブロック混。
- 22 黒褐色 (7.5YR3/2)
1～2mmにぶい橙色土粒5%混。
- 23 にぶい赤褐色 (5YR5/3) 焼土。

カマド図

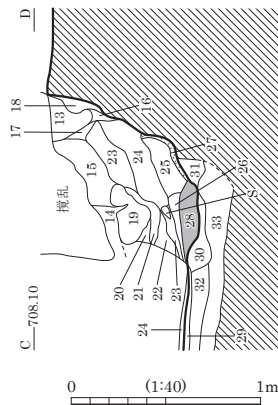
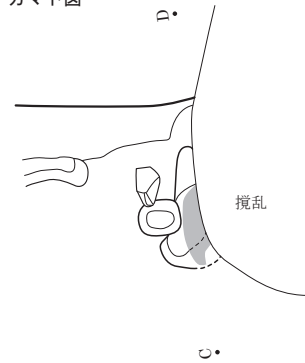

0 (1:40) 1m

- 24 にぶい赤褐色 (5YR5/3) 黒色土ブロック混。焼土。
- 25 灰黄褐色 (10YR4/2) 粘性なし。しまり普通。焼土10%・粘土粒10%・1～2mm以下白色土粒5%混。
- 26 黒色～黒褐色 (7.5YR2/1～3/1) しまりややあり。にぶい黄橙色粘土混。
- 27 白色 粘土。
- 28 明赤褐色 (5YR5/8) 焼土。粘性普通。しまり強。火床。
- 29 黒褐色 (10YR3/2)
- 30 黒色 (10YR2/1)
- 31 黒色～黒褐色 (7.5YR2/1～3/1) 粘性・しまりなし。黄褐色砂粒20%・5mm軽石1%混。
- 32 黒褐色 (10YR3/1) 粘性・しまりなし。白色粘土粒5%混。
- 33 褐色 (10YR4/4) 上層とIV層土との漸移層。
- 34 黒色 粘性あり。黒褐色土混。被熱硬化。
- 35 黒褐色 (10YR3/2) しまりあり。貼床。
- 36 褐灰色 軽石混。床下ビット埋土。
- 37 褐灰色 砂層。



SB6034 西部部 完掘状況 (南より)

SB6035

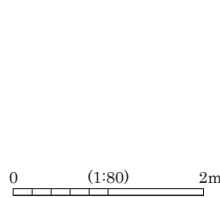
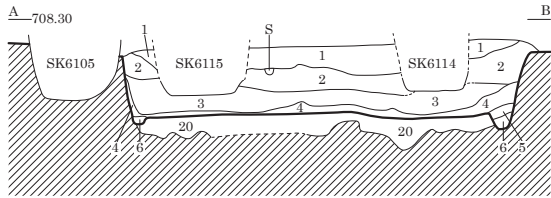
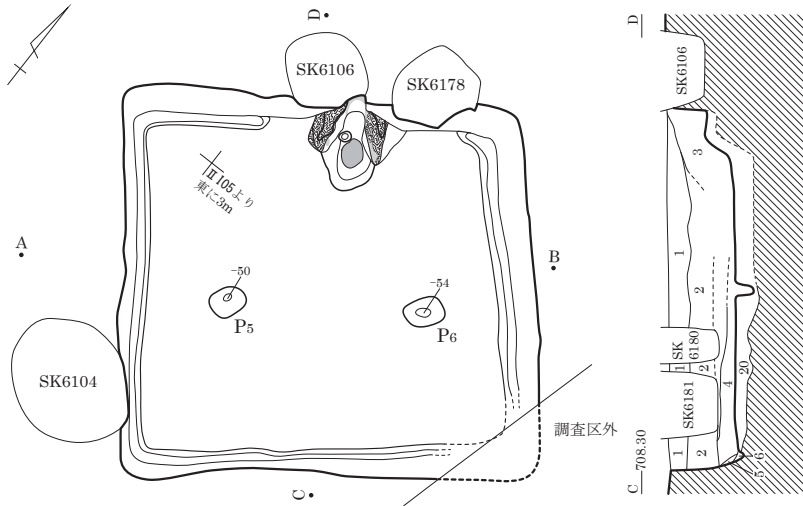

- 1 黒褐色(10YR3/2)
シルト質土。粘性なし。しまりやや弱。
黄褐色ﾌﾞﾛｯｸ少混。軽石2~3%・炭化物粒混。
- 2 黒褐色(10YR3/2)
シルト質土。しまりややあり。軽石やや多混。
黄褐色ﾌﾞﾛｯｸ粒・黒褐色ﾌﾞﾛｯｸ粒・炭化物粒混。
西端壁に黄褐色ﾌﾞﾛｯｸ少混。
- 3 黒褐色(10YR3/2)
粘性なし。しまり普通。炭化物粒混。
黄褐色ﾌﾞﾛｯｸ微混。
- 4 黒褐色(10YR3/2)
粒子細。黒色土ﾌﾞﾛｯｸ・黄褐色土ﾌﾞﾛｯｸ混。
- 5 黒褐色(10YR2/2)
粒子細。人為的堆積。
- 6 粘性・しまりなし。粒子細。黄褐色土ﾌﾞﾛｯｸ主体。
壁崩落土。
- 7 黒褐色(7.5YR3/2)
粘性・しまりなし。1mm黄褐色土粒3%混。
- 8 黒褐色(7.5YR3/1)
粘性・しまりなし。
1mm黄褐色土粒5%・黒色土ﾌﾞﾛｯｸ混。
- 9 黒褐色(7.5YR3/2)
粘性・しまりなし。
2mm以下黄褐色土粒5%・2~3mm黒色土ﾌﾞﾛｯｸ5%混。
100mm褐色灰色砂粒ﾌﾞﾛｯｸ多混。
- 10 褐灰色(7.5YR5/1)
砂粒主体。
- 11 褐灰色(7.5YR5/1)
褐色土・焼土斑に混。
- 12 黒褐色(7.5YR3/1)
粘性・しまりなし。2mm以下黄褐色土粒5%・
2~3mm黒色土ﾌﾞﾛｯｸ5%混。
- 13 黒色(7.5YR2/1)
粘性・しまりなし。10mm焼土ﾌﾞﾛｯｸ混。
- 14 灰色(5Y5/1)
粘性・しまりなし。下部に焼土混。灰層。
- 15 黒褐色(10YR3/2)
粘性・しまりなし。
- 16 黒褐色(10YR3/2)
粘性・しまりなし。2mm白色粘土砂粒10%混。
かまﾄﾞ支脚石拔取痕。
- 17 火床。
- 18 黒色(7.5YR2/1)
粘性・しまりなし。かまﾄﾞ構築材。
- 19 黄褐色(10YR5/8)
貼床。
- 20 黒褐色土・黒色土・IV層土ﾌﾞﾛｯｸ混在。
粘性なし。しまり普通。掘方埋土。

カマド図

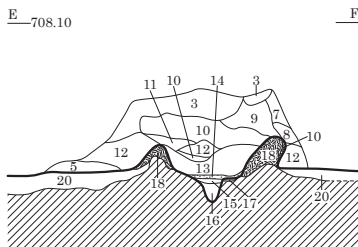
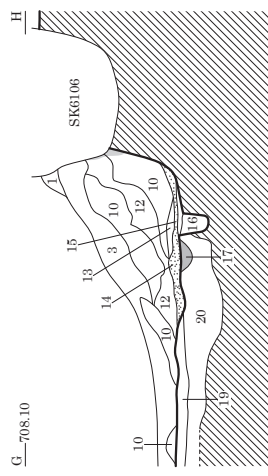
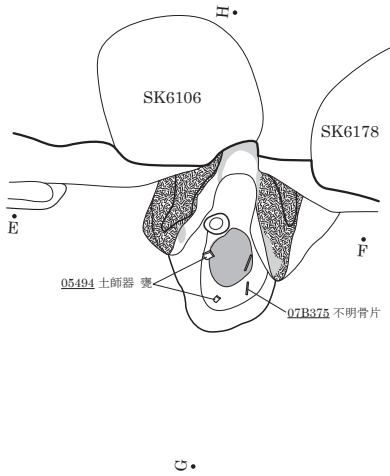

SB6035 完掘状況 (南より)

SB6036・6070 (1)

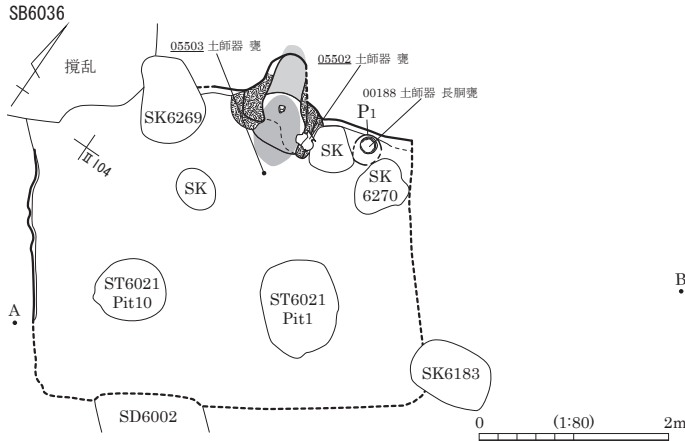

SB6036

- 1 黒褐色 (10YR3/2) シルト混粘土。2mm以下炭化物1%・焼土粒1%混。
- 2 褐色 (10YR4/4) 粘土混シルト。2~40mm灰黄褐色粘土⁺ロック7%・2~5mm明褐色焼土⁺ロック1%・2~15mmにぶい黄褐色粘土⁺ロック1%・2mm以下炭化物1%混。
- 3 明褐色 (7.5YR5/6) 粘土混シルト。焼土主体。炭化物30%混。かま⁺天井・袖崩落土。
- 4 灰黄褐色 (10YR4/2) 灰層。しまりなし。2~20mm褐色焼土⁺ロック1%混。
- 5 明褐色 (7.5YR5/8) 焼土形成層。しまり強。被熱。火床。
- 6 暗褐色 (10YR3/3) 粘土混シルト。2~15mm焼土⁺ロック1%混。かま⁺袖構築材。
- 7 褐色 (7.5YR4/4) 焼土形成層。しまりなし。かま⁺煙道部被熱のため⁺ロック化していない焼土層。
- 8 黒褐色 (10YR2/2) シルト混粘土。しまりあり。2mm軽石1%・2~20mmIV層土⁺ロック1%混。

B

SB6070

- 9 黒褐色 (10YR2/3) シルト混粘土。2~40mmにぶい黄褐色シルト⁺ロック2%・2~5mm灰白色粘土⁺ロック1%・2~5mm焼土⁺ロック1%混。
- 10 黒褐色 (10YR2/2) 粘土。2~40mm灰白色粘土⁺ロック20%混。
- 11 黒褐色 (10YR3/2) 粘土混シルト。灰白色粘土⁺ロック20%・2~5mm焼土⁺ロック3%混。
- 12 黒褐色 (10YR3/2) 粘土混シルト。灰白色粘土⁺ロック20%・2~5mm焼土⁺ロック1%混。
- 13 土層注記なし。

SB6036カマド掘方図

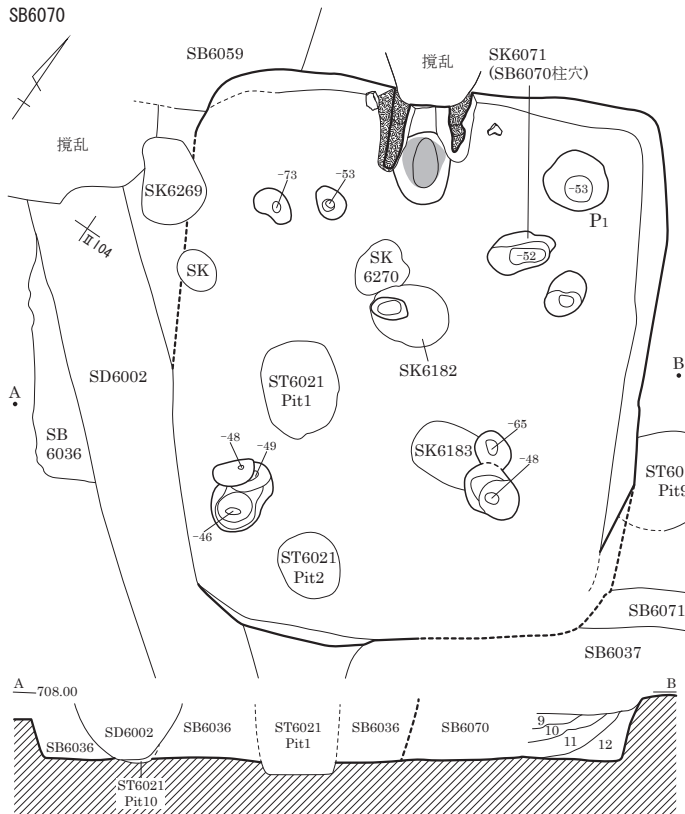
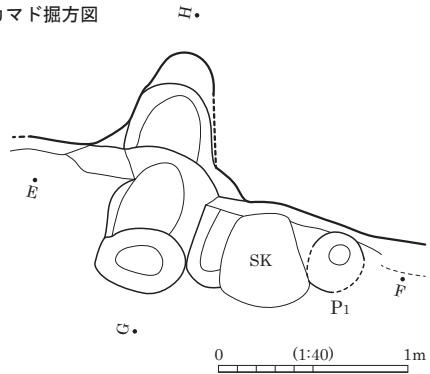
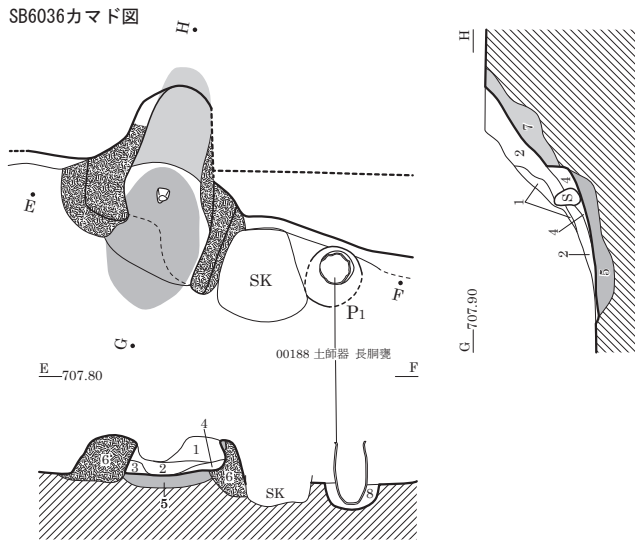

SB6070遺物出土状況

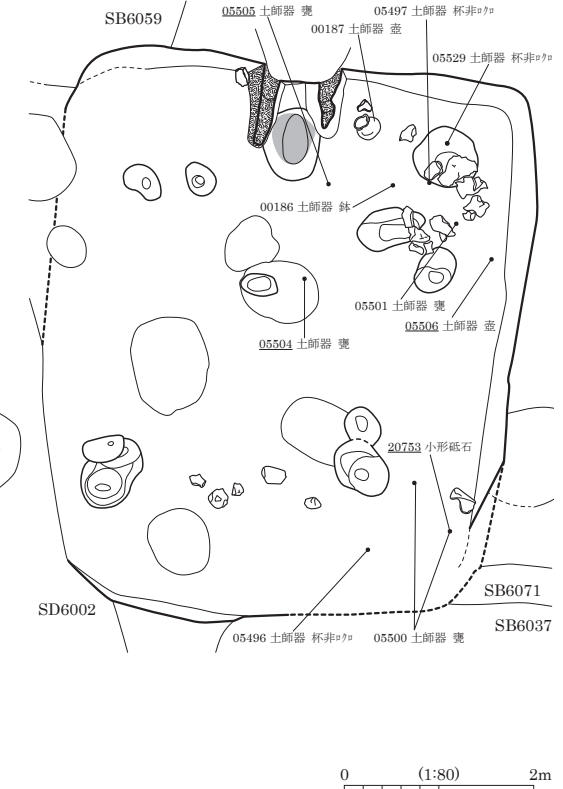

SB6036・6070 (2)

SB6070カマド図

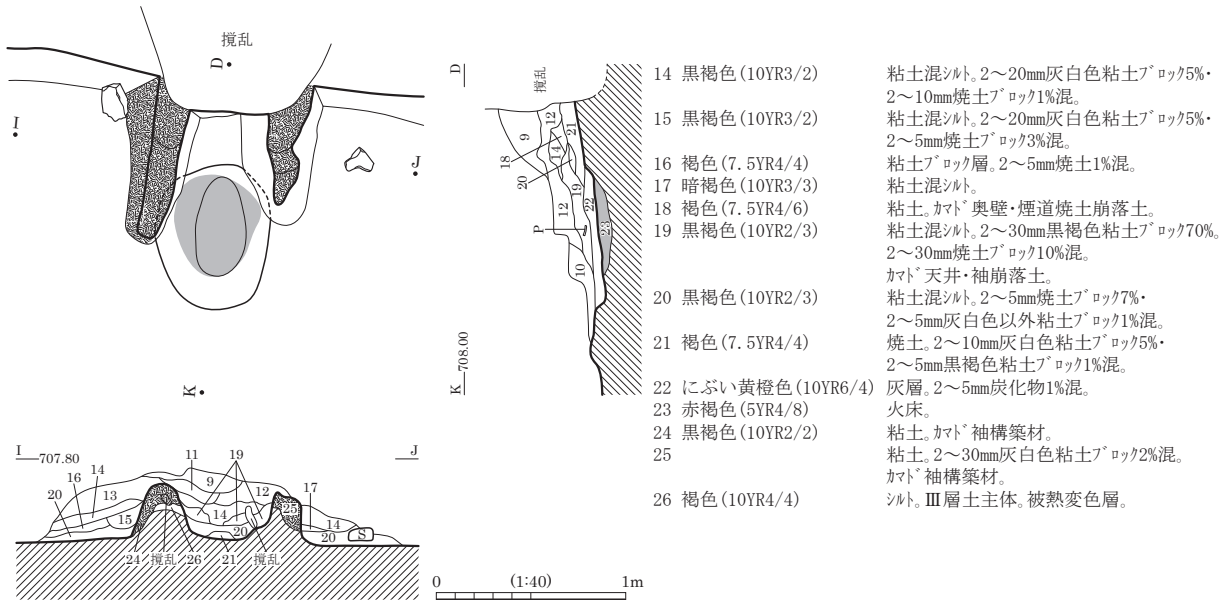

SB6070 カマド 検出状況 (南より)



SB6070 カマド 埋土堆積状況 (南より)

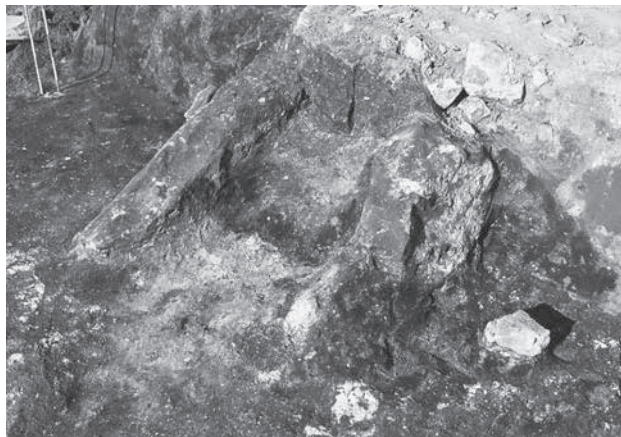

SB6070 カマド 完掘状況 (南東より)



SB6070 カマド 掘方検出状況 (南より)

SB6037・6071

SB6037

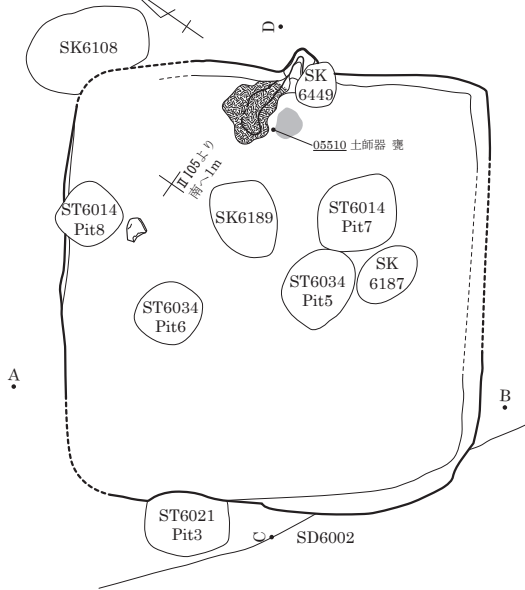

SB6071

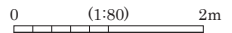
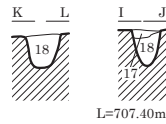
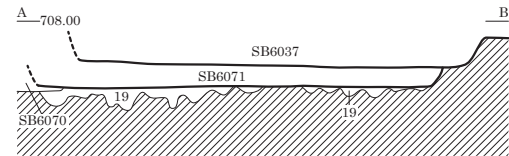
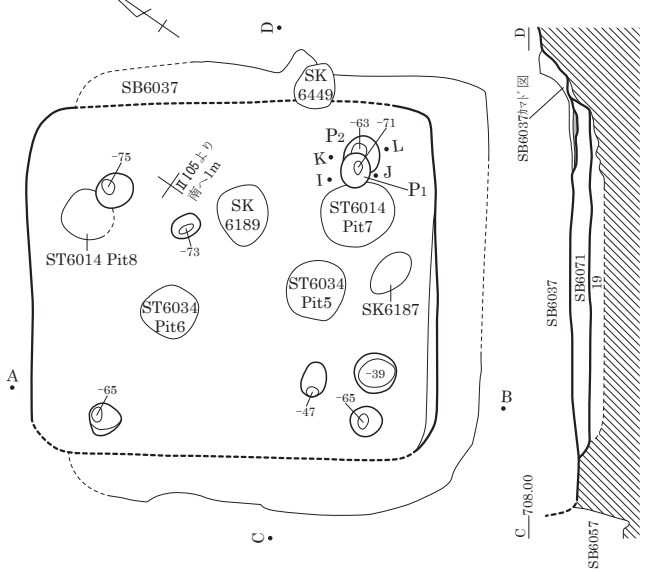

SB6037カマド図

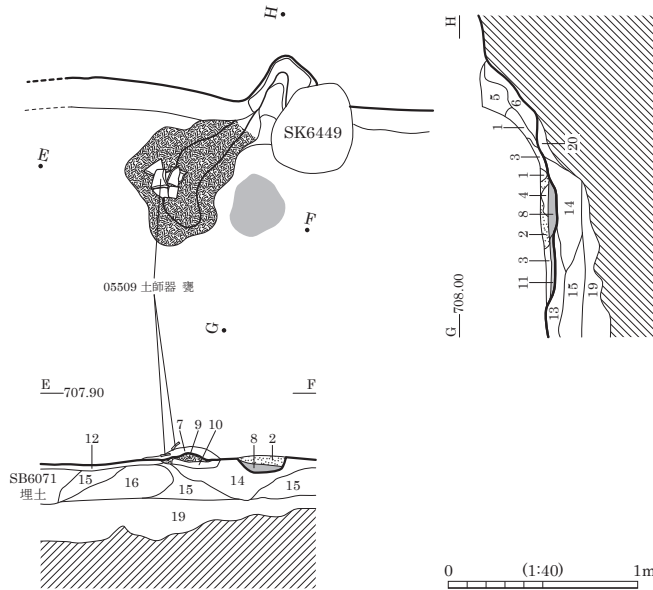

- 10 明黄褐色 (10YR6/6) 粘性なし。しまり普通。2mm黒色土⁺ロクク2%混。
- 11 黒褐色 (7.5YR3/2) 粘性なし。しまり普通。やや赤褐色化。
- 12 黒色 (7.5YR2/1) しまりあり。明黄褐色砂混。貼床。
- 13 黒褐色 (7.5YR3/2) しまりあり。2mm赤褐色土粒2%混。黒色土⁺ロクク少混。
- 14 黒褐色 (7.5YR3/2) 粘性・しまりなし。3mm黒色土⁺ロクク2%混。
- 15 黒色 (7.5YR2/1) しまりあり。2mm赤褐色土粒2%混。黒色土⁺ロクク多混。
- 16 にぶい黄褐色 (10YR4/3) 粘性・しまりなし。20mm黒褐色土⁺ロクク1%・2mm軽石混。

SB6071

- 17 黒褐色 (10YR3/2) 粘性・しまりなし。
- 18 黒褐色 (10YR3/2) 粘性・しまりなし。黄褐色土⁺ロクク少混。
- 19 掘方埋土。
- 20 黒色

SB6037

- 1 褐灰色 (7.5YR4/1) 粘性あり。しまりなし。2mm炭化物粒1%・3mm焼土⁺ロクク・黒褐色土混。灰層。
- 2 にぶい褐色 (7.5YR6/3) 粘性・しまりなし。1~2mm焼土粒2%・黒褐色土⁺ロクク1%混。灰層。
- 3 黒褐色 (7.5YR3/2) 粘性なし。しまり普通。焼土粒1%混。
- 4 黒褐色 (7.5YR3/1) 粘性・しまりなし。1mm以下黄色土粒10%混。
- 5 褐色 (7.5YR4/3) しまりあり。1mm黄褐色砂粒10%・焼土⁺ロクク混。やや赤色化。
- 6 褐色 (7.5YR4/3) 粘土。褐色土主体。2mm白色粘土10%混。
- 7 明黄褐色 (10YR6/6) 粘性なし。しまり普通。2mm黒色土⁺ロクク2%・焼土粒2%混。
- 8 明赤褐色 (5YR5/8) 火床。
- 9 黒褐色 (7.5YR3/2) 粘性・しまりなし。カマド⁺袖崩落土。



SB6037 カマド 埋土堆積状況 (南東より)

SB6038・6057

SB6038

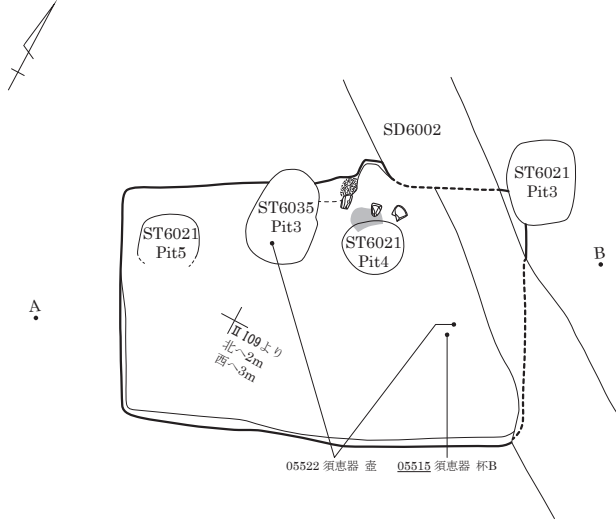

SB6038カマド図

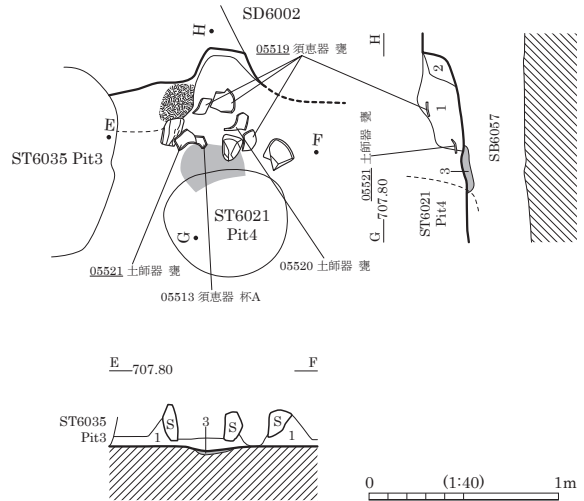

SB6057

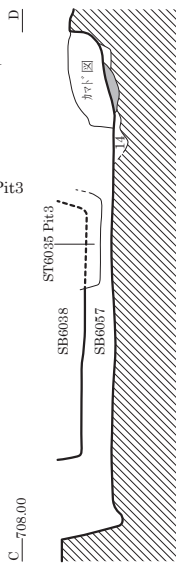
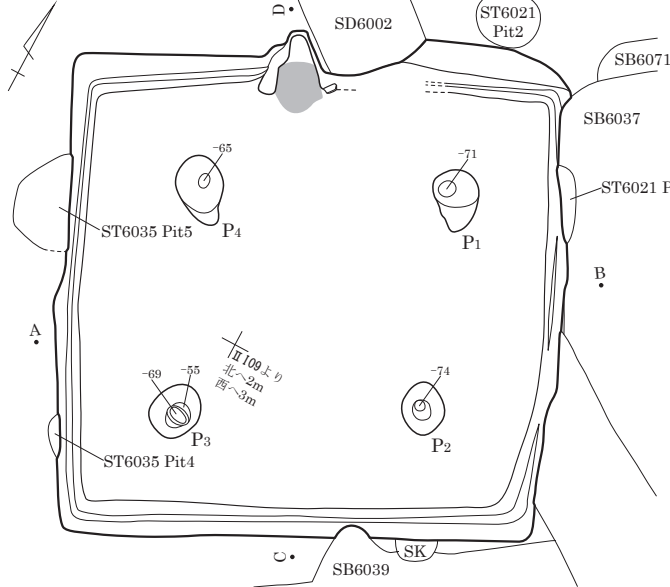

SB6038

- 1 極暗褐色 (7.5YR2/3)
粘性ややあり。しまりなし。黒色土主体。
焼土粒・白色土粒混。
- 2 極暗褐色 (7.5YR2/3)
粘性ややあり。しまりなし。粒子細。
黒色土主体。軽石微混。
- 3 赤褐色 (5YR4/8)
粘性・しまりなし。火床。

SB6057

- 4 褐色 (7.5YR4/4)
粘性・しまりなし。黒色土主体。軽石・礫微混。
カマド構築材混。
- 5 極暗褐色 (7.5YR2/3)
粘性・しまりなし。黒色土主体。
軽石・焼土粒混。灰微混。
- 6 にぶい赤褐色 (5YR4/3)
粘性・しまりなし。焼土化した黒色土主体。
軽石混。
- 7 極暗褐色 (7.5YR2/3)
粘性・しまりなし。黒色土主体。
軽石・礫多混。焼土混。
- 8 暗褐色 (7.5YR3/4)
粘性・しまりなし。黒色土主体。焼土多混。
- 9 極暗褐色 (7.5YR2/3)
粘性・しまりなし。IV層土主体。
黒色土・焼土を斑に混。
- 10 極暗褐色 (7.5YR2/3)
粘性・しまりなし。黒色土主体。焼土ブロック混。
- 11 にぶい褐色 (7.5YR5/4)
粘性・しまりなし。灰層。
- 12 赤褐色 (5YR4/8)
粘性なし。しまりあり。焼土主体。灰層混。
火床。
- 13 極暗褐色 (7.5YR2/3)
粘性・しまりややあり。黒色土主体。焼土粒
微混。表面にIV層土が薄くのびる。掘方埋土。
- 14 極暗褐色 (7.5YR2/3)
粘性ややあり。しまりなし。IV層土主体。
焼土ブロック・黒色粘土ブロック多混。掘方埋土。

SB6057カマド図

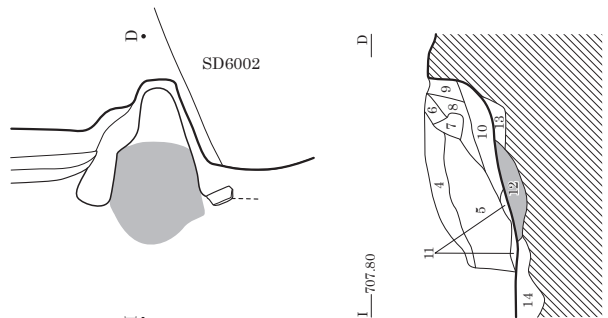

SB6039・6040

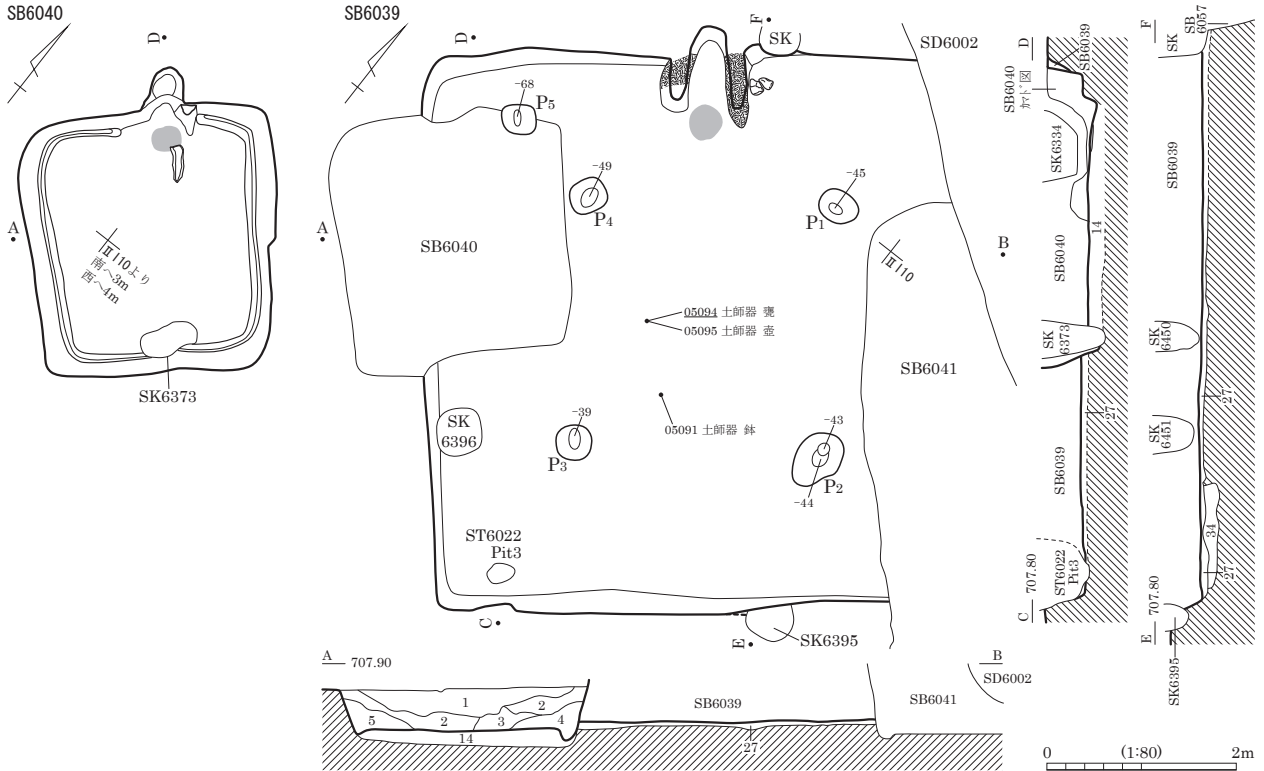

SB6040カマド図 D・

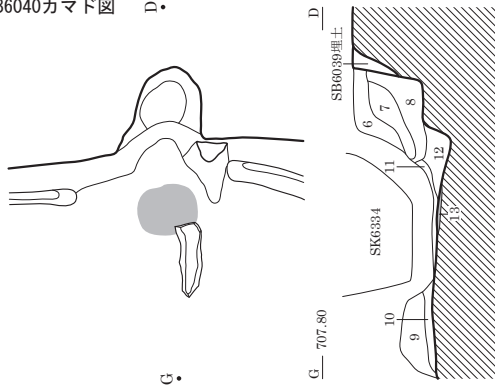

SB6040

- | | |
|--------------------|-----------------------------------|
| 1 黒褐色 | |
| 2 黒褐色 | |
| 3 黒褐色 | |
| 4 黒褐色 | |
| 5 黄褐色 | |
| 6 暗褐色 (7.5YR3/4) | 粘性ややあり。しまりなし。黒色土主体。軽石微混。 |
| 7 暗褐色 (7.5YR3/3) | 粘性ややあり。しまりなし。灰層・焼土ブロックに混。 |
| 8 暗褐色 (7.5YR3/4) | 粘性ややあり。しまりなし。黒色土主体。軽石・焼土粒微混。 |
| 9 褐色 (7.5YR4/4) | 粘性・しまりあり。軽石・礫多混。カマド構築材か。 |
| 10 黒褐色 (7.5YR3/2) | 粘性・しまりなし。黒色土主体。軽石混。 |
| 11 橙色 (7.5YR6/6) | 粘性・しまりあり。灰層。 |
| 12 暗褐色 (7.5YR3/4) | 粘性ややあり。しまりなし。黒色土主体。炭化物・焼土粒微混。 |
| 13 | 火床。 |
| 14 | 掘方埋土。 |
| SB6039 | |
| 15 黒褐色 (7.5YR3/2) | 粘性・しまりなし。黒色土主体。 |
| 16 暗褐色 (7.5YR3/3) | 粘性・しまりなし。黒色土主体。軽石・礫混。焼土微混。 |
| 17 黒褐色 (7.5YR3/2) | 粘性・しまり強。粘土層主体。カマド構築材由来か。 |
| 18 極暗褐色 (7.5YR2/3) | 粘性ややあり。しまりなし。黒色土主体。カマド構築材由来の焼土微混。 |

SB6039カマド図 K・

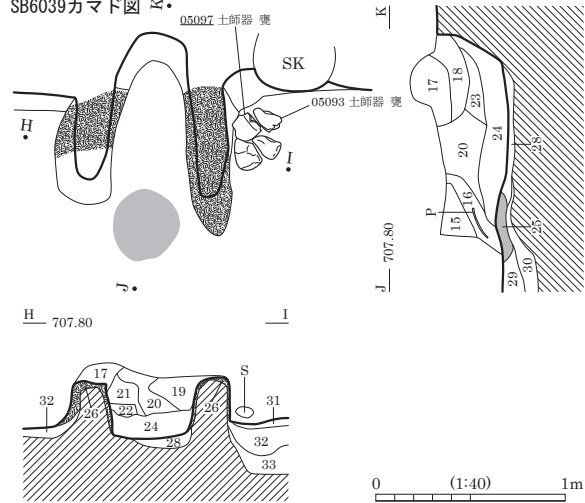

- | | |
|--------------------|-------------------------------------|
| 19 暗褐色 (7.5YR3/3) | 粘性・しまり強。黒色土主体。カマド構築材由来の焼土多混。 |
| 20 極暗褐色 (7.5YR2/3) | 粘性・しまりなし。黒色土主体。粘性あり。しまりなし。黒色土主体。 |
| 21 極暗褐色 (7.5YR2/3) | 暗灰色粘土ブロック多混。軽石微混。 |
| 22 暗褐色 (7.5YR3/3) | 粘性あり。しまりなし。黒色土主体。焼土多混。 |
| 23 黒褐色 (7.5YR3/2) | 粘性あり・しまりなし。黒色土主体。灰微混。 |
| 24 褐色 (7.5YR4/4) | 粘性ややあり。しまりなし。黒色土主体。IV層土ブロック・黒色土斑に混。 |
| 25 赤褐色 (5YR4/8) | 粘性・しまりなし。火床。 |
| 26 褐色 (7.5YR4/3) | 粘性・しまりあり。粘土層主体。カマド構築材。 |
| 27 褐色 (10YR4/4) | 粘性なし。しまりあり。IV層土ブロック混。貼床。 |
| 28 極暗褐色 (7.5YR2/3) | 粘性・しまりなし。黒色土主体。IV層土斑に混。カマド掘方埋土。 |
| 29 橙色 (7.5YR6/8) | 粘性・しまりなし。IV層土主体。黒色土斑に混。カマド掘方埋土。 |
| 30 にぶい赤褐色 (5YR4/4) | 粘性・しまりなし。IV層土主体。黒色土微混。カマド掘方埋土。 |
| 31 暗褐色 (7.5YR3/4) | 粘性なし。しまりあり。黒色土主体。貼床。 |
| 32 橙色 (7.5YR6/6) | 粘性・しまりなし。IV層土主体。黒色土ブロック微混。 |
| 33 橙色 (7.5YR6/6) | 粘性・しまりなし。IV層土主体。黒色土斑に混。掘方埋土。 |
| 34 | |

SB6041

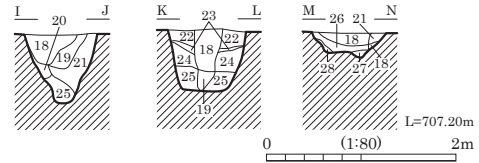
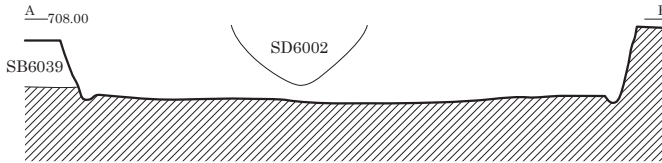
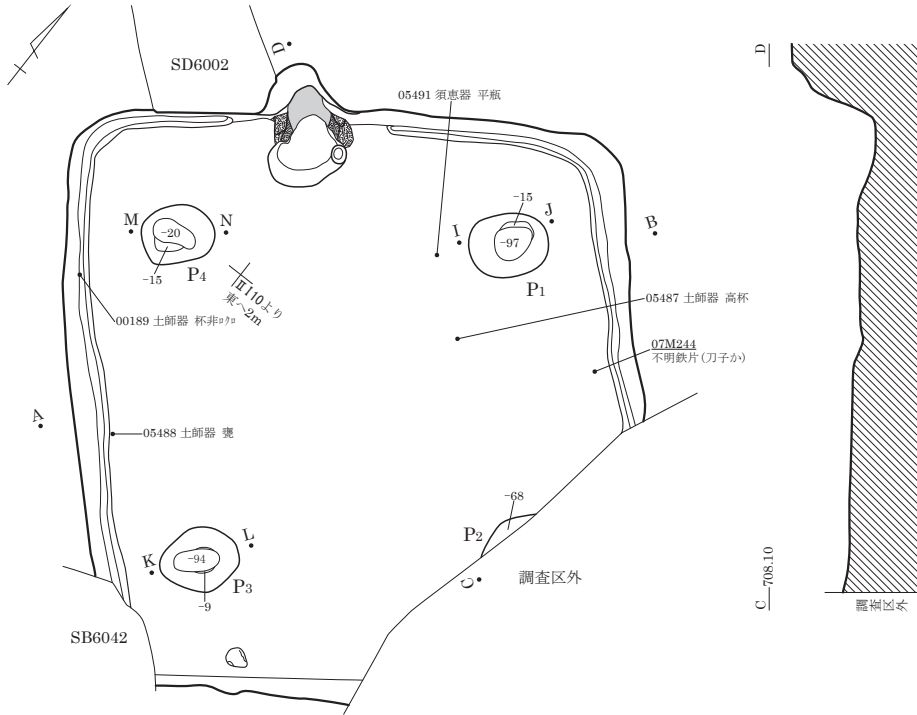

カマド図

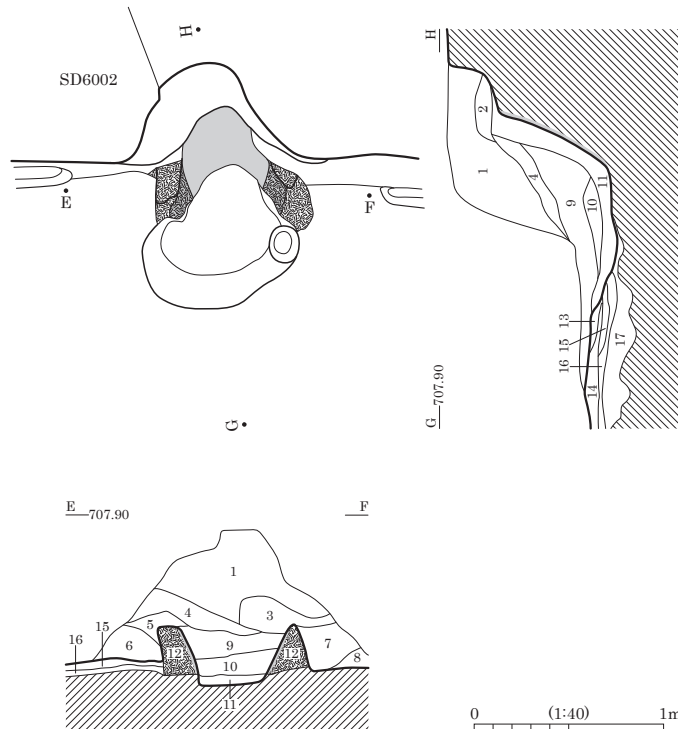

- | | |
|-------------------|---------------------------------|
| 1 褐色 (7.5YR4/6) | 粘性・しまりなし。IV層土主体。黒色土斑に混。 |
| 2 明赤褐色 (5YR5/8) | 粘性なし。しまりあり。焼土ブロック混。 |
| 3 極暗褐色 (7.5YR2/3) | 粘性・しまりなし。黒色土主体。IV層土粒混。 |
| 4 極暗褐色 (7.5YR2/3) | 粘性ややあり。しまりなし。黒色土主体。IV層土粒微混。 |
| 5 褐色 (7.5YR4/6) | 粘性あり。しまりなし。粒子細。黒色土主体。カマド構築材混。 |
| 6 暗褐色 (7.5YR3/4) | 粘性なし。しまりあり。黒色土主体。軽石微混。 |
| 7 極暗褐色 (7.5YR2/3) | 粘性ややあり。しまりなし。黒色土主体。軽石混。 |
| 8 橙色 (7.5YR6/8) | 粘性・しまりなし。IV層土主体。黒色土微混。 |
| 9 暗褐色 (7.5YR3/4) | 粘性ややあり。しまりなし。黒色土主体。焼土粒・カマド構築材混。 |
| 10 明褐色 (7.5YR5/6) | 粘性あり。しまりややあり。灰層主体。焼土多混。 |
| 11 黒褐色 | |
| 12 明褐色 (7.5YR5/6) | 粘性・しまりあり。カマド袖構築材。 |
| 13 明褐色 (7.5YR5/6) | 橙色焼土混。 |
| 14 橙色 (7.5YR7/6) | |
| 15 黒色 | |
| 16 灰白色 (7.5YR8/2) | |
| 17 黒褐色 | 掘方埋土。 |
| 18 黄褐色 (10YR5/6) | 粘性・しまりなし。軽石混。 |
| 19 黒褐色 (10YR3/2) | しまりなし。 |
| 20 黄褐色 (10YR5/6) | |
| 21 黒褐色 (10YR3/2) | |
| 22 暗褐色 | |
| 23 黄褐色 | 粒子粗。 |
| 24 黒褐色 | 黄褐色土混。 |
| 25 黒褐色 (10YR2/2) | 砂質土。しまりあり。 |
| 26 褐色 (10YR4/6) | 粘性・しまりなし。粒子粗。軽石混。 |
| 27 明黄褐色 (10YR6/6) | しまりなし。IV層土に類似。 |
| 28 | 黒色粘土ブロック主体。 |

SB6042・6043・6069 (1)

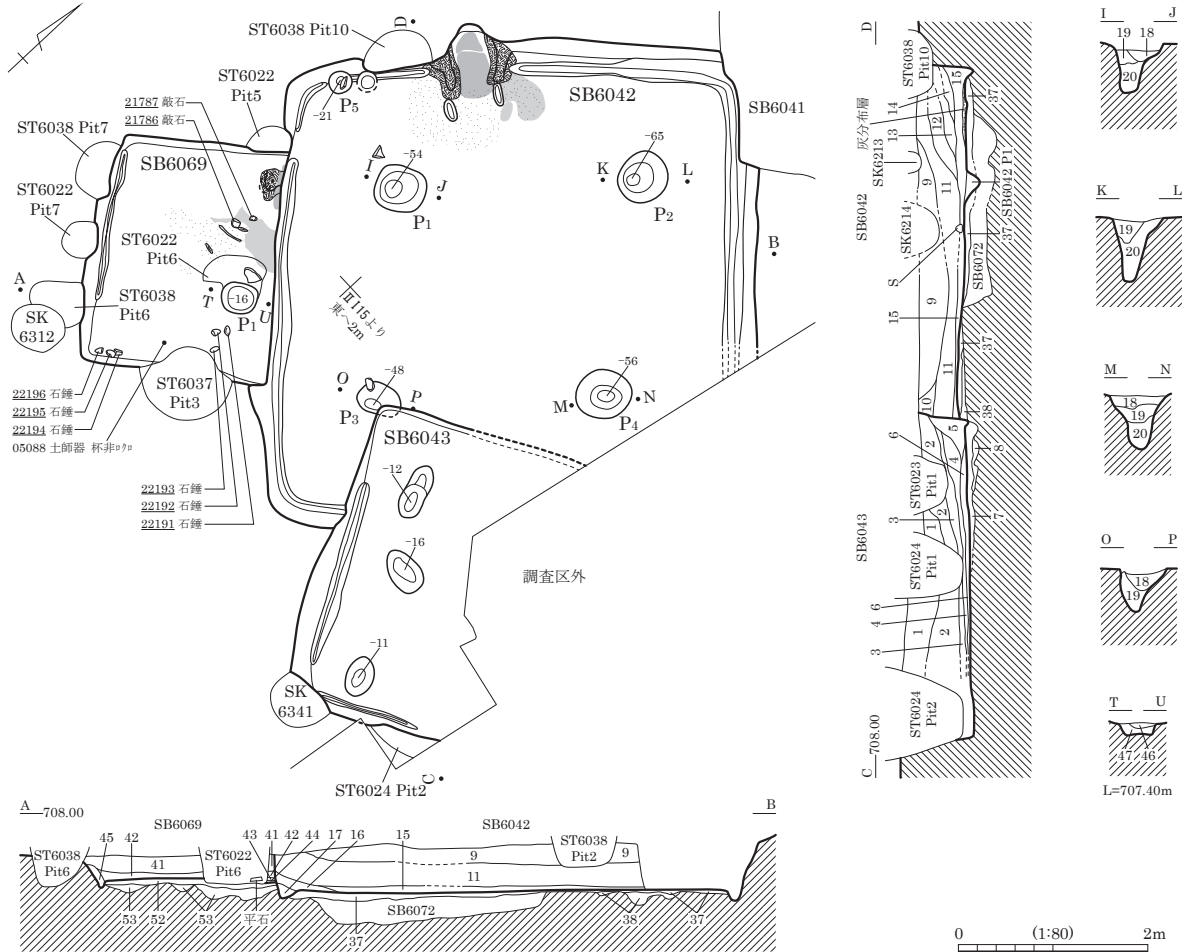

SB6042カマド図

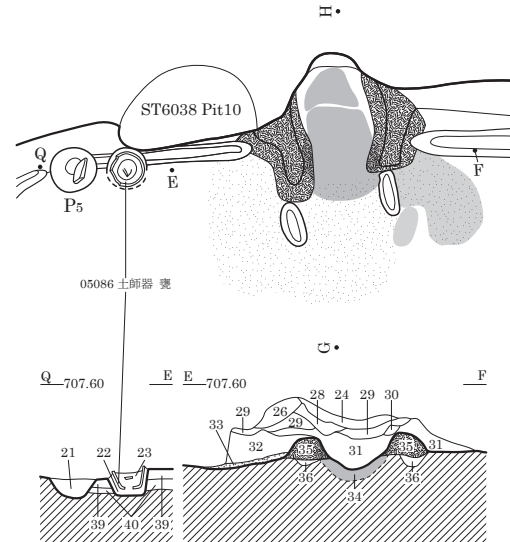

SB6069カマド図

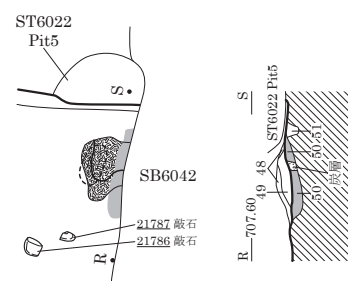

- 6 黒褐色 (10YR3/1) シルト。粘性弱。しまりなし。IV層土微混。床直上層。黒色帯びる。
- 7 褐灰色 (10YR5/1) 砂質シルト。しまり強。10mmIV層土ブロック多混。黒灰色土混。貼床。
- 8 褐灰色 (10YR4/1) シルト。IV層土小ブロック微混。掘方埋土。
- SB6042
- 9 褐灰色 (10YR4/1) 砂質シルト。粘性弱。しまりなし。20mm以下IV層土粒多混。
- 10 褐灰色 (10YR6/1) 砂質シルト。IV層土粒極多混。
- 11 灰黄褐色 (10YR4/2) シルト。粘性ややあり。しまりあり。10~20mmIV層土・黒色土・黒灰色土小ブロック混。

- SB6043
- 1 褐灰色 (10YR5/1) シルト。粘性弱。しまり普通。5mmIV層土・5mm黒灰色土層状に混。
 - 2 灰黄褐色 (10YR5/2) シルト。粘性弱。しまりややあり。50~100mmIV層土ブロック多混。
 - 3 褐灰色 (10YR4/1) シルト。粘性弱。しまりなし。自然堆積か。
 - 4 灰黄褐色 (10YR4/2) シルト。粘性弱。しまり強。100mmIV層土粒全体に多混。自然堆積か。
 - 5 褐灰色 (10YR4/1) シルト。粘性弱。しまりあり。北側壁際のみIV層土粒微混。
 - 12 灰黄褐色 (10YR5/2) 砂質シルト。粘性ややあり。しまりあり。カマド部分のみ20mmカマド被熱土ブロック混。
 - 13 褐灰色 (10YR4/1) 灰黄褐色砂質シルト・黒褐色シルト混在。中間層。
 - 14 黒褐色 (10YR3/1) シルト。しまり強。カマド被熱土ブロック主体。黒灰色土混。
 - 15 灰黄褐色 (10YR4/2) シルト。黒色土・黒灰色土混。カマド前庭部に焼土粒散見。床直上層。
 - 16 褐灰色 (10YR5/1) シルト。粘性弱。しまりなし。黒灰色土主体。軽石混。
 - 17 黒褐色 (10YR3/1) シルト。しまり極なし。均質。周溝内の埋土。
 - 18 灰黄褐色 (10YR5/2) 粘質シルト。粘性あり。しまりややあり。黒灰色土ブロック混。
 - 19 褐灰色 (10YR4/1) シルト。粘性弱。しまりなし。黒灰色土・灰色土混。
 - 20 褐灰色 (10YR6/1) 砂質シルト。粘性弱。しまり極なし。IV層土主体。

SB6042・6043・6069 (2)

- 21 灰黄褐色 (10YR5/2) 砂質シルト。しまりなし。炭化物粒混。
- 22 灰褐色 (7. 5YR4/2) 砂質シルト。粒子粗。焼土・炭化物粒混。
- 23 褐灰色 (7. 5YR6/1) 砂質シルト。しまりあり。IV層土粒で埋めている。
- 24 灰褐色 (7. 5YR5/2) 粘質シルト。粘性あり。しまりややあり。粘土混。焼土粒・炭化物粒少混。カマド崩落土。
- 25 黒褐色 (10YR3/1) シルト。粘性弱。しまりなし。炭化物多混。
- 26 灰黄褐色 (10YR4/2) シルト。粘性・しまりあり。IV層土ブロック混。カマド崩落土。
- 27 灰褐色 (7. 5YR4/2) 粘質シルト。粘性あり。焼土・被熱粘土多混。
- 28 にぶい褐色 (7. 5YR5/3) 粘質シルト。粘性あり。被熱土主体。カマド天井崩落土か。
- 29 黒色 (7. 5YR2/1) シルト。灰・煤多混。カマド内崩落土。
- 30 にぶい赤褐色 (5YR4/4) 被熱粘土ブロック主体。カマド天井崩落土。
- 31 黒褐色 (7. 5YR3/2) 砂質シルト。粘性弱。しまりあり。煤・炭化物多混。砂混。カマド内崩落土。
- 32 にぶい褐色 (7. 5YR5/4) 砂質シルト。粘性・しまりややあり。カマド袖構築材崩落土か。
- 33 褐灰色 (7. 5YR4/1) 炭化物小ブロック混。灰層。床上に分布。かき出したものか。
- 34 明赤褐色 (2. 5YR5/6) 被熱赤化IV層土。火床。
- 35 暗赤灰色 (2. 5YR3/1) シルト。しまり強。煤・焼土多混。カマド袖構築材。
- 36 明赤褐色 (2. 5YR5/6) 焼土・カマド構築材混。カマド袖土抜取埋理土。

- 37 灰褐色 (7. 5YR5/2) 砂質シルト。しまり強。IV層下位淡桃色層と上位黄褐色層を薄層で貼る。貼床。
 - 38 にぶい黄褐色 (10YR7/2) シルト。IV層上位層・黒灰色土混。掘方埋土。
 - 39 褐灰色 (7. 5YR5/1) 砂質シルト。しまり強。粒子粗。上面タキ。貼床又は掘方埋土。
 - 40 にぶい橙色 (7. 5YR7/4) 砂質シルト。しまり強。粒子粗。IV層土主体。貼床又は掘方埋土。
- SB6069**
- 41 灰黄褐色 (10YR4/2) 砂質シルト。粘性弱。しまりなし。軽石多混。
 - 42 黒褐色 (10YR3/1) シルト。粘性弱。しまりなし。黒味帯びる。床上層。
 - 43 灰褐色 (7. 5YR4/2) 焼土層。被熱土層。
 - 44 黒色 (10YR2/1) 炭化物層。
 - 45 黒褐色 (10YR3/1) 黒色土主体。
 - 46 シルト。しまり強。炭化物多混。
 - 47 砂質シルト。
 - 48 にぶい赤褐色 (2. 5YR5/4) 粘土。しまりなし。被熱赤化か。カマド構築材。
 - 49 褐灰色 (5YR6/1) シルト・灰主体。炭化物粒混。カマド内灰層。
 - 50 明赤褐色 (2. 5YR5/6) しまり強。被熱。IV層土を埋めたか。火床。
 - 51 赤灰色 (2. 5YR5/1) シルト。焼土粒多混。カマド崩落土か。
 - 52 にぶい黄褐色 (10YR6/3) 砂質シルト。粘性弱。しまり強。IV層土小ブロック・黒灰色土薄層で貼られている。貼床。
 - 53 にぶい橙色 (7. 5YR6/4) 砂質シルト。IV層上下位層混。掘方埋土。

SB6045

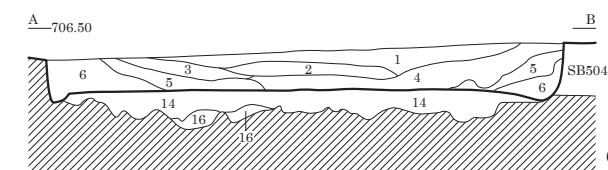
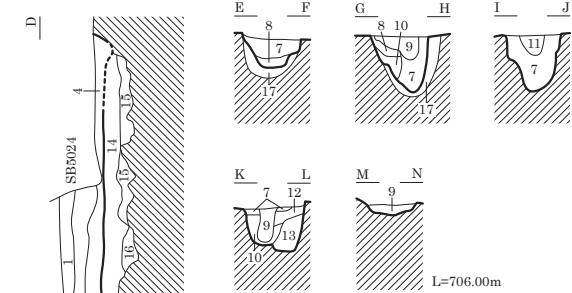
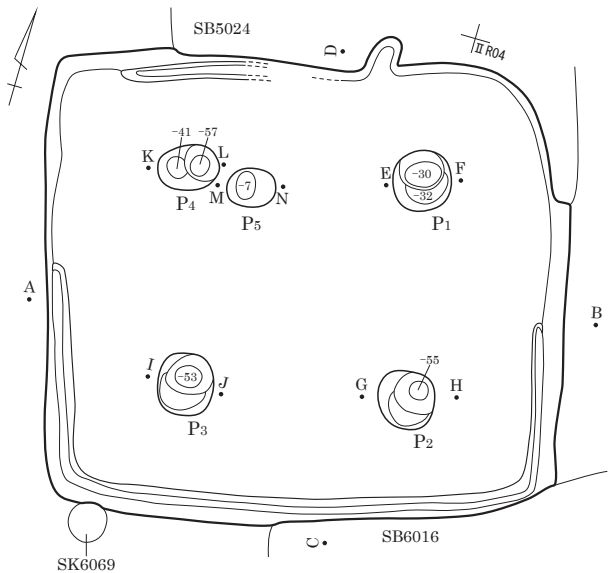

- 1 暗褐色 (10YR3/3) 粘性なし。しまり普通。粒子細。褐色土ブロック15%・10mm以下軽石10%・炭化物粒1%混。
- 2 暗褐色 (10YR3/3) 粘性なし。しまり普通。粒子細。10mm以下褐色土ブロック30%・5mm軽石10%混。
- 3 暗褐色 (10YR3/3) 粘性なし。しまり普通。粒子細。軽石50%・褐色土ブロック40%混。黒色土小ブロック微混。
- 4 黒褐色 (10YR2/3) 粘性なし。しまり普通。粒子細。軽石3~5%・炭化物粒1%混。黄褐色土ブロック少混。やや黒色帯びる。
- 5 褐色 (10YR4/4) しまり強。IV層土主体。黒褐色土混。
- 6 黒褐色 (10YR2/3) 粘性なし。しまり普通。粒子細。5mm軽石10%・褐色土粒10%・炭化物粒1%混。20~30mm黒色土ブロック微混。

- 7 黒褐色 (10YR3/2) 粘性弱。しまり普通。粒子細。5mm前後灰黄褐色土 (粘性ややあり。粒子細。)ブロック少混。5mm前後軽石・5mm前後黒褐色土ブロック・炭化物微混。
- 8 黒褐色 (10YR3/2) 粘性弱。しまり普通。粒子細。5~30mm灰黄褐色土 (粘性ややあり。粒子細。)ブロックやや多混。5mm前後軽石・5mm前後黒褐色土ブロック・5mm前後にぶい黄褐色土ブロック微混。
- 9 黒褐色 (10YR3/2) 粘性弱。しまり普通。粒子細。5mm前後軽石・5mm前後灰黄褐色土 (粘性ややあり。粒子細。)ブロック微混。
- 10 黒褐色 (10YR3/2) 粘性弱。しまり普通。粒子細。5mm前後にぶい黄褐色土ブロックやや多混。5mm前後灰黄褐色土 (粘性ややあり。粒子細。)ブロック少混。5mm前後軽石・5mm前後黒褐色土ブロック微混。
- 11 黒褐色 (10YR3/2) 粘性弱。しまり普通。粒子細。5mm前後褐色土ブロック多混。5mm前後黒褐色土ブロック少混。5mm前後軽石微混。
- 12 黒褐色 (10YR3/2) 粘性弱。しまり普通。粒子細。5mm前後にぶい黄褐色土ブロックやや多混。5mm前後軽石・5mm前後黒褐色土ブロック少混。5mm前後褐色土ブロック微混。

- 13 黒褐色 (10YR3/2) 粘性弱。しまり普通。粒子細。5mm前後にぶい黄褐色土ブロックやや多混。5mm前後軽石・5mm前後褐色土ブロック・5mm前後黒褐色土ブロック少混。
- 14 黒褐色 (10YR3/2) 粘性弱。しまり普通。粒子細。5mm前後軽石・5mm前後灰黄褐色土 (粘性ややあり。粒子細。)ブロック・5mm前後にぶい黄褐色土 (粘性弱。粒子やや細。)ブロック少混。5mm前後黒褐色土ブロック微混。
- 15 にぶい黄褐色 (10YR5/4) 粘性弱。しまり普通。粒子細。5~100mm黒褐色土 (粘性弱。粒子細。)ブロックやや多混。5mm前後軽石少混。掘方埋土。
- 16 黄褐色 (10YR5/6) 粘性弱。しまり普通。粒子細。5mm前後軽石・5mm前後にぶい黄褐色土 (粘性弱。粒子やや細。)ブロック・5mm前後黒褐色土ブロック少混。掘方埋土。
- 17 掘方埋土。

図版 326 古墳時代～古代の遺構 (189) - 竪穴住居跡 -

SB6046・6047

SB6046

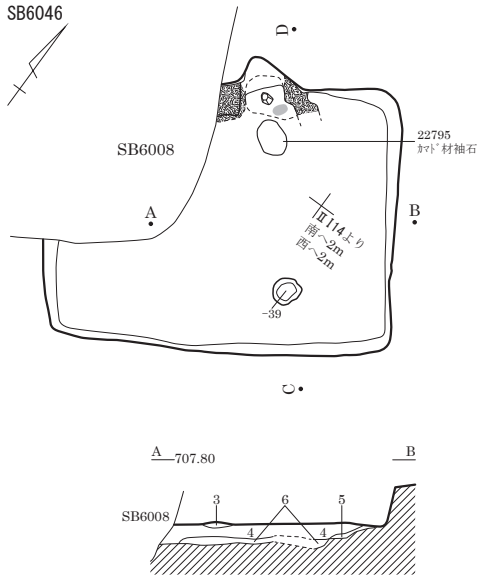

SB6046カマド図

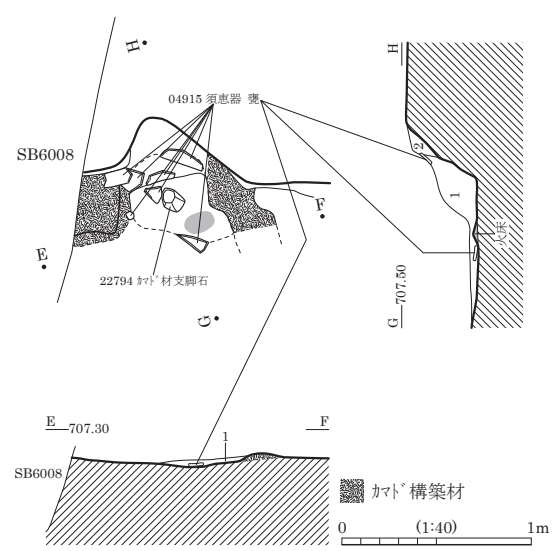

SB6046遺物出土状況

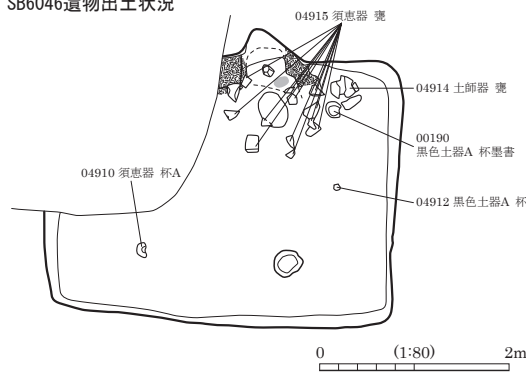

SB6047

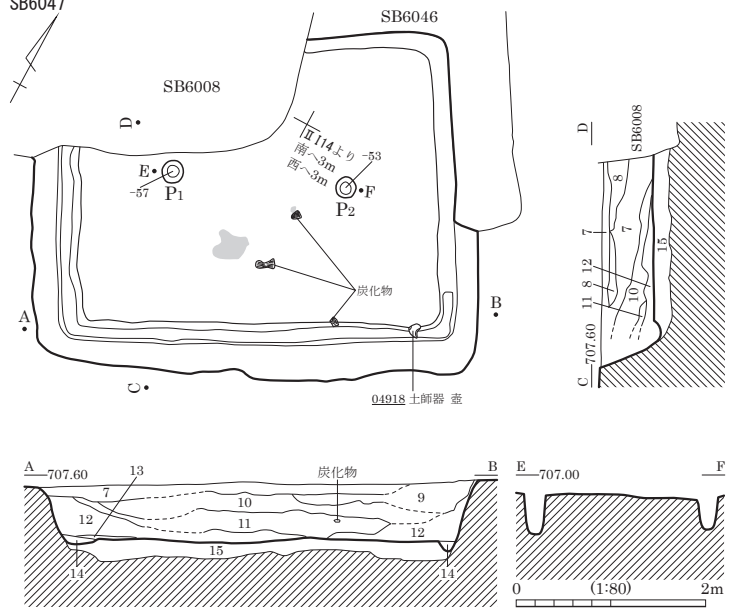

SB6046

- 1 暗褐色 (7.5YR3/3) 粘土混シルト。粘性弱。炭化物・焼土多混。
- 2 極暗褐色 (7.5YR2/3) 砂混シルト。細かい焼土粒混。カマド煙道埋土。
- 3 黄橙色 (10YR8/6) 粘土。にぶい赤褐色砂混。掘方埋土。
- 4 暗褐色 (10YR3/4) 粘土質シルト。黄褐色砂質シルト10%。1~3mm軽石10%混。掘方埋土。
- 5 にぶい黄褐色 (10YR4/3) 砂質シルト。1~5mm軽石10%混。掘方埋土。
- 6 にぶい黄褐色 (10YR6/4) 粘土質シルト。1~3mm軽石10%混。掘方埋土。

SB6047

- 7 黒褐色 (10YR3/2) シルト。しまり普通。1~5mm軽石10%混。
- 8 暗褐色 (10YR3/3) シルト。しまり普通。にぶい黄橙色シルト40%。1~5mm軽石20%混。
- 9 黒褐色 (10YR2/3) シルト。しまり普通。暗褐色シルトブロック20%。1~10mm軽石10%混。
- 10 黒褐色 (10YR2/3) シルト。しまりあり。1~3mm軽石5%・明黄褐色シルト5%混。
- 11 暗褐色 (10YR3/3) シルト。しまりあり。1~5mm軽石10%・にぶい黄橙色粘土5%混。
- 12 黒褐色 (10YR2/3) シルト。しまりあり。黄褐色シルト10%・1mm軽石5%混。
- 13 黒褐色 (10YR3/2) シルト。しまりあり。1~20mm軽石20%混。
- 14 にぶい黄褐色 (10YR4/3) シルト。周溝埋土。
- 15 明黄褐色砂質シルト・黄褐色砂質シルト混在。掘方埋土。

SB6048 (1)

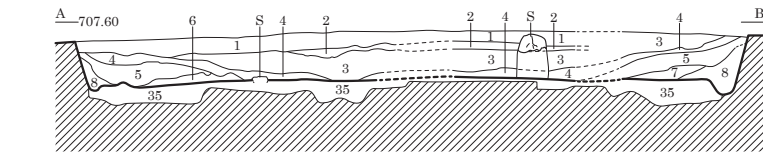
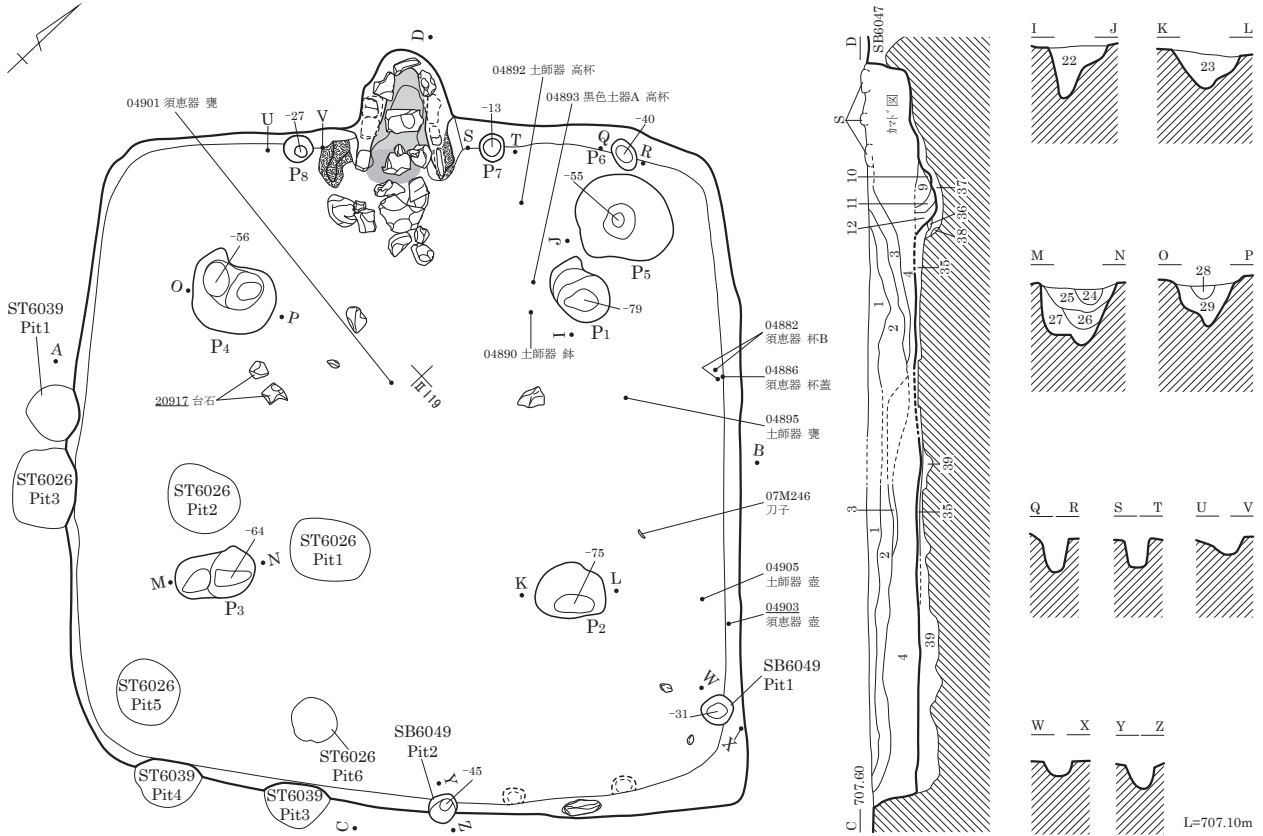

カマド図

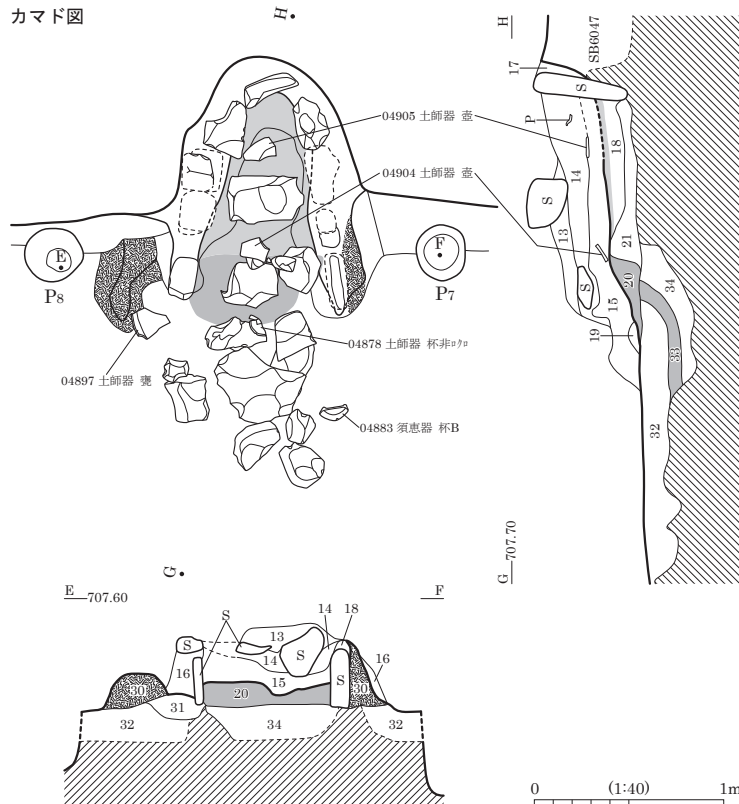

- | | |
|---------------------|---|
| 1 黒褐色 (10YR2/2) | 粘質シルト。しまりあり。1~5mm軽石10%混。 |
| 2 暗褐色 (10YR3/3) | 粘質シルト。しまりあり。褐色粘質シルト15%・1~10mm軽石3%混。人為的痕跡あり。 |
| 3 黒褐色 (10YR2/3) | 粘質シルト。しまりあり。1~3mm軽石10%混。 |
| 4 黒褐色 (10YR2/2) | 粘質シルト。しまりあり。1~3mm軽石15%・黒色粘質シルト10%混。 |
| 5 黒褐色 (10YR2/3) | 粘質シルト。しまりあり。1~5mm軽石10%混。 |
| 6 にぶい黄褐色 (10YR5/3) | IV層主土体。 |
| 7 | 土層注記なし。 |
| 8 黒褐色 (10YR3/2) | シルト。しまり普通。1~2mm軽石混。 |
| 9 褐色 (7.5YR4/4) | 粘質シルト。1~5mm石30%・赤褐色土5%混。 |
| 10 褐色 (10YR4/6) | 粘質シルト。 |
| 11 橙色 (5YR6/6) | 粘質シルト。粘性あり。 |
| 12 褐色 (7.5YR4/4) | 粘質シルト。にぶい赤褐色土20%・明褐灰色土15%混。 |
| 13 褐色 (10YR4/4) | 砂質シルト。 |
| 14 褐色 (7.5YR4/6) | 粘土混シルト。粘性あり。しまりあり。焼土粒少混。カマド天井土か。 |
| 15 暗褐色 (10YR3/3) | 粘土混シルト・砂混シルト混在。 |
| 16 褐色 (7.5YR4/3) | シルト。しまりなし。 |
| 17 暗褐色 (10YR3/4) | 砂質シルト。 |
| 18 赤褐色 (5YR4/6) | 粘土混シルト。焼土粒多混。 |
| 19 にぶい褐色 (7.5YR5/4) | シルト質粘土。灰層か。 |
| 20 にぶい赤褐色 (5YR5/4) | 粘土質シルト・砂混シルト混在。火床。 |
| 21 褐色 (7.5YR4/6) | 砂混シルト。 |
| 22 暗褐色 (10YR3/3) | 粘質シルト。しまり普通。1~3mm石15%混。 |
| 23 暗褐色 (10YR3/3) | 粘質シルト。しまり普通。1~3mm軽石10%混。 |

0 (1:80) 2m

0 (1:40) 1m

SB6048 (2)

- | | | | |
|---------------------|--|---------------------|---|
| 24 黒褐色 (10YR2/2) | 粘質シルト。1~2mm軽石5%混。 | 33 赤褐色 (5YR4/6) | 砂質シルト・粘土質シルト混在。粘性弱。しまりなし。旧カマドの焼土か。 |
| 25 黒褐色 (10YR2/3) | 粘質シルト。しまり普通。1~2mm軽石5%混。 | 34 褐色 (7.5YR4/3) | 砂質シルト。しまりなし。旧カマドの掘方か。 |
| 26 暗褐色 (10YR3/3) | 粘質シルト。褐色シルト30%・1~2mm軽石5%混。 | 35 暗褐色 (10YR3/4) | 粘質シルト。しまりあり。にぶい赤褐色粘質シルト30%・明黄褐色砂質シルト混。 |
| 27 にぶい黄褐色 (10YR5/4) | シルト。しまり普通。1~10mm軽石20%混。 | 36 赤褐色 (2.5YR4/6) | 粘質シルト。明褐色粘質シルト10%混。 |
| 28 にぶい黄褐色 (10YR4/3) | 粘質シルト。しまり普通。 | 37 にぶい橙色 (7.5YR6/4) | 砂質シルト。1~3mm軽石混。 |
| 29 黒褐色 (10YR2/3) | 粘質シルト。1~10mm軽石10%・100mmにぶい黄褐色粘質シルトブロック混。 | 38 黒色 (7.5YR2/1) | 粘質シルト。粘性あり。 |
| 30 にぶい褐色 (7.5YR5/4) | 砂質シルト。しまりあり。カマド袖構築材。 | 39 にぶい黄褐色 (10YR4/3) | 砂質シルト。しまりなし。明黄褐色砂質シルト40%・1~10mm軽石20%・灰黄褐色粘質シルト10%混。 |
| 31 褐色 (10YR4/4) | 砂質シルト。しまりあり。灰多混。焼土・炭化物粒混。カマド袖の基部。 | | |
| 32 暗褐色 (7.5YR3/3) | 粘質シルト。粘性あり。焼土・炭化物層状に混。掘方埋土。 | | |

SB6049

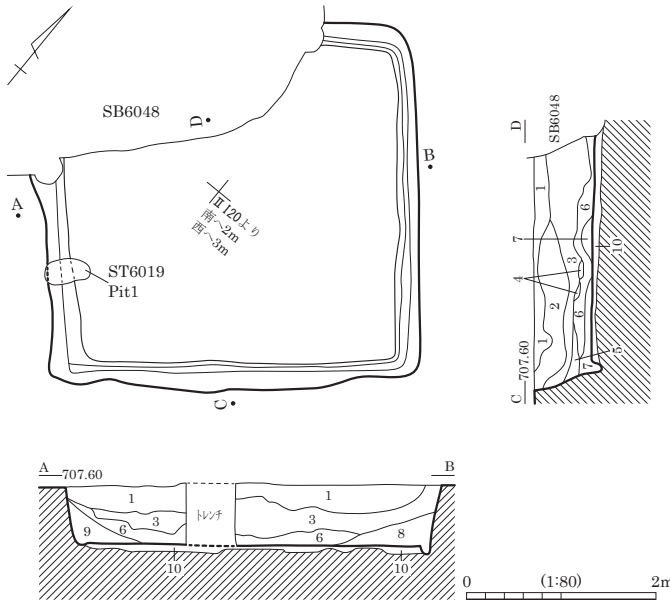

- | | |
|--------------------|---|
| 1 にぶい黄褐色 (10YR4/3) | 粘質シルト。しまり普通。1~10mm軽石30%混。 |
| 2 にぶい黄褐色 (10YR7/4) | 砂質シルト。しまり普通。1~10mm軽石30%・にぶい黄褐色粘質シルトブロック20%混。IV層土に類似。 |
| 3 黒褐色 (10YR3/2) | 粘質シルト。しまりあり。灰黄褐色シルト30%・~3mm軽石20%・150mmにぶい黄褐色砂質シルトブロック混。粘質シルトブロック主体。 |
| 4 黒褐色 (10YR2/2) | 砂質シルト。1~5mm軽石30%混。 |
| 5 明黄褐色 (10YR6/8) | 砂質シルト。 |
| 6 にぶい黄褐色 (10YR6/4) | 1~10mm軽石30%・黒褐色粘質土10%混。粘質シルト。 |
| 7 にぶい黄褐色 (10YR4/3) | 1~5mm軽石20%・黄褐色砂質シルト10%混。砂質シルト。 |
| 8 褐色 (10YR4/4) | 橙色砂質シルト20%・1~10mm軽石10%混。 |
| 9 褐色 (10YR4/4) | 砂質シルト。1~5mm軽石15%・30mm明黄褐色砂質シルトブロック混。 |
| 10 褐色 (10YR4/6) | 砂質シルト。1~5mm軽石15%・黒褐色粘質シルト10%混。掘方埋土。 |



SB6049 埋土堆積状況 (南より)



SB6049 掘方検出状況 (南より)

SB6050 (1)

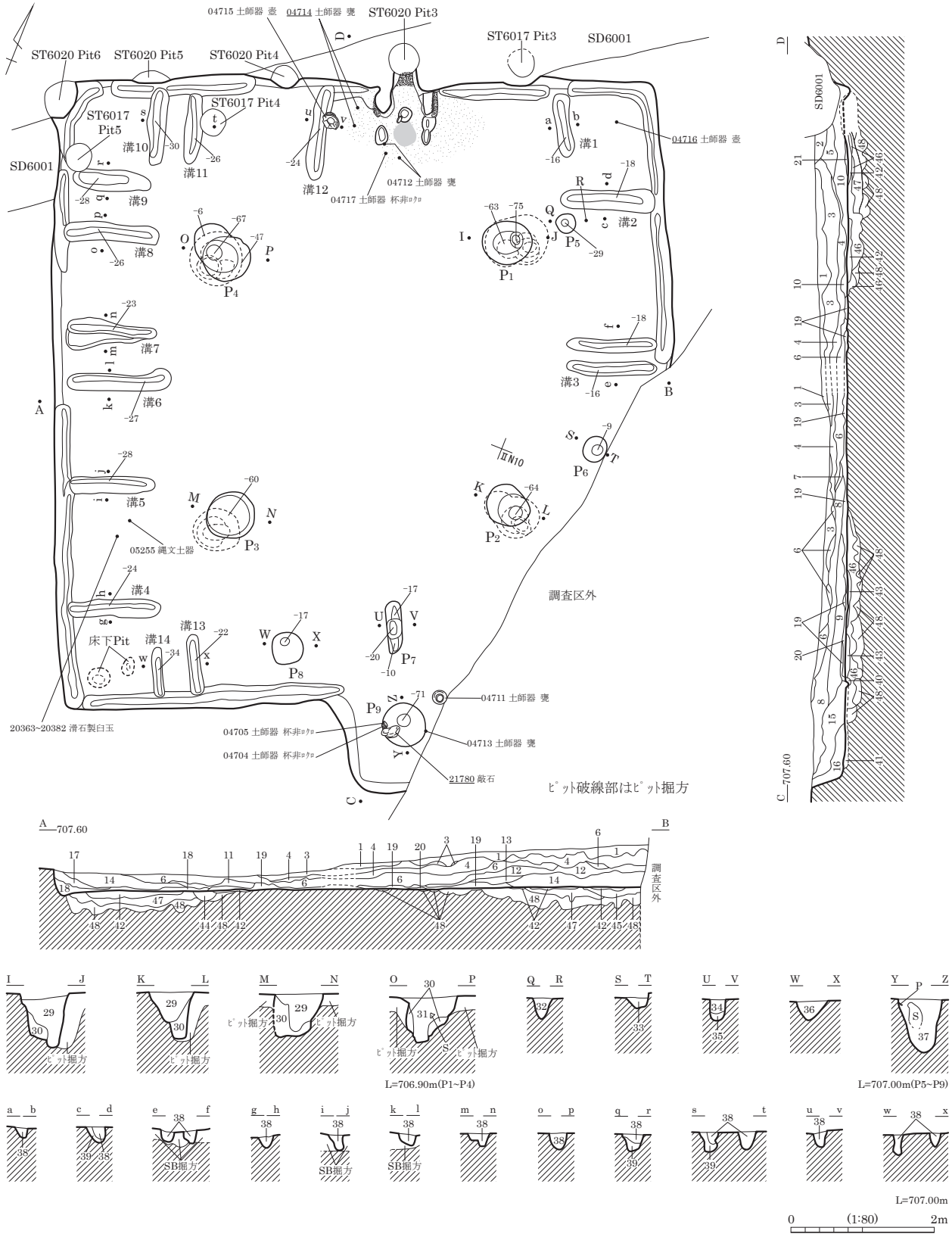

- 1 黒褐色 (10YR2/2) 粘性弱。しまり普通。粒子細。5mm前後軽石少混。5mm前後褐色土ﾌﾞｯｸ微混。
- 2 黒褐色 (10YR2/2) 粘性弱。しまり普通。粒子細。5mm前後黒色土ﾌﾞｯｸ少混。5mm前後軽石・5mm前後褐色土ﾌﾞｯｸ微混。
- 3 暗褐色 (10YR3/3) 粘性弱。しまり普通。粒子細。5mm前後軽石少混。5mm前後褐色土ﾌﾞｯｸ・5mm前後黒色土ﾌﾞｯｸ微混。
- 4 黒褐色 (10YR2/2) 粘性弱。しまり普通。粒子細。5mm前後軽石・5mm前後褐色土ﾌﾞｯｸ・5～30mm黒色土ﾌﾞｯｸ少混。

- 5 黒褐色 (10YR2/2) 粘性弱。しまり普通。粒子細。5mm前後軽石・5mm前後褐色灰色土ﾌﾞｯｸ少混。5mm前後褐色土ﾌﾞｯｸ微混。
- 6 暗褐色 (10YR3/3) 粘性弱。しまり普通。粒子細。5mm前後軽石・5mm前後褐色土ﾌﾞｯｸやや多混。5～30mm黒色土ﾌﾞｯｸ少混。
- 7 黒褐色 (10YR2/3) 粘性弱。しまり普通。粒子細。5mm前後軽石・5mm前後褐色土ﾌﾞｯｸ微混。

図版 330 古墳時代～古代の遺構 (193) - 竪穴住居跡 -

SB6050 (2)

カマド図

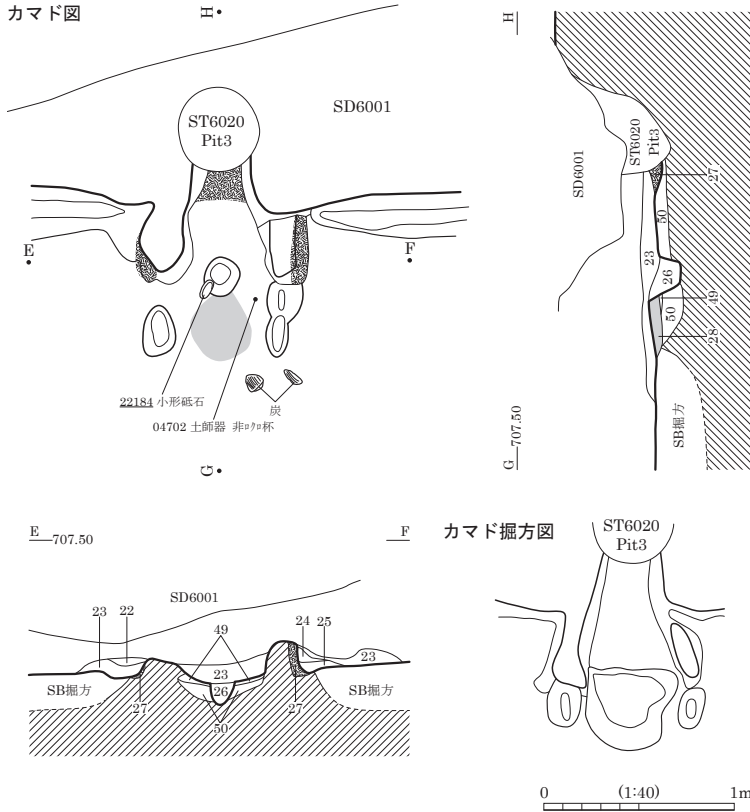

- 8 暗褐色 (10YR3/3) 粘性弱。しまり普通。粒子細。
5mm前後軽石・5mm前後褐色土^フロク^ク・
5～30mm黒色土^フロク^ク少混。
- 9 暗褐色 (10YR3/3) 粘性弱。しまり普通。粒子細。5mm前後
軽石・5～150mm黒色土^フロク^ク少混。
5mm前後褐色土^フロク^ク微混。
- 10 黒褐色 (10YR2/3) 粘性弱。しまり普通。粒子細。5mm前後
軽石・5mm前後褐色土^フロク^ク少混。
5mm前後黒色土^フロク^ク微混。
- 11 暗褐色 (10YR3/3) 粘性弱。しまり普通。粒子細。
5mm前後褐色土^フロク^クやや多混。
5mm前後軽石少混。
5mm前後黒色土^フロク^ク微混。
- 12 暗褐色 (10YR3/3) 粘性弱。しまり普通。粒子細。
5mm前後軽石・5～150mm褐色土^フロク^ク
少混。5mm前後黒色土^フロク^ク微混。
- 13 黒褐色 (10YR2/3) 粘性弱。しまり普通。粒子細。
5mm前後軽石・5mm前後褐色土^フロク^ク
少混。5mm前後黒色土^フロク^ク微混。
- 14 黒褐色 (10YR2/3) 粘性弱。しまり普通。粒子細。
5mm前後軽石少混。5mm前後褐色土^フ
ロク^ク・5mm黒色土^フロク^ク微混。
- 15 黒褐色 (10YR2/2) 粘性弱。しまり普通。粒子細。
5mm前後軽石・5～60mm黒色土^フロク^ク
少混。5mm前後褐色土^フロク^ク微混。
- 16 黒褐色 (10YR2/3) 粘性弱。しまり普通。粒子細。
5～150mm褐色土^フロク^クやや多混。
5mm前後軽石少混。
5mm前後黒色土^フロク^ク微混。
- 17 黒色 (10YR2/1) 粘性弱。しまり普通。粒子細。
5mm前後軽石・5mm前後褐色土^フロク^ク・
5～50mm黒褐色土^フロク^ク微混。
- 18 黒褐色 (10YR2/2) 粘性弱。しまり普通。粒子細。
5mm前後軽石・5mm前後褐色土^フロク^ク・
5mm前後黒色土^フロク^ク微混。

- 19 黒褐色 (10YR2/2) 粘性弱。しまり普通。粒子細。
5mm前後軽石微混。
- 20 黒褐色 (10YR2/2) 粘性弱。しまりあり。粒子細。
5mm前後軽石微混。
厚さ3mm前後褐色土層状に混。
- 21 黒褐色 (10YR2/2) 粘性弱。しまり普通。粒子細。
5mm前後軽石・褐色土・炭化物・灰微混。
- 22 にぶい黄橙色 (10YR6/4) シルト。粘性なし。しまりあり。カマド^ト崩落土か。
- 23 黒褐色 (10YR2/3) シルト。粘性なし。しまりあり。5mm軽石・10mm以下
にぶい黄橙色～黄褐色土^フロク^ク・10mm以下
黒色土^フロク^ク微混。炭化物2～3%混。
50～150mmにぶい黄褐色シルト^フロク^ク所々に混。
- 24 黒褐色 (10YR3/1) シルト。粘性なし。しまり強。淘汰良。
カマド^ト構築材崩落土か。
- 25 黒褐色 (10YR2/2) 粘性なし。しまりなし。黒褐色土主体。
炭化物多混。5mm以下IV層土微混。
- 26 黒褐色 (10YR3/2) シルト。粘性・しまりなし。淘汰良。
やや灰色帯びる。カマド^ト支脚石拔取痕。
- 27 黒色 (10YR2/1) シルト。粘性なし。しまり弱。淘汰良。
カマド^ト構築材か。
- 28 赤褐色 (2.5YR4/8) シルト。粘性なし。しまりあり。火床。
- 29 黒褐色 (10YR2/2) 粘性弱。しまり普通。粒子細。
5mm前後軽石・5～40mm褐色土^フロク^ク少混。
5mm黒色土^フロク^ク微混。
- 30 黒褐色 (10YR2/3) 粘性弱。しまり普通。粒子細。
5～100mm褐色土^フロク^クやや多混。
5mm前後軽石・5～30mm黒色土^フロク^ク少混。
- 31 黒褐色 (10YR2/2) 粘性弱。しまり普通。粒子細。
5mm前後軽石・5～30mm褐色土^フロク^ク少混。
5～30mm黒色土^フロク^ク微混。
- 32 暗褐色 (10YR3/3) 粘性弱。しまり普通。粒子細。
5mm前後軽石・5mm前後褐色土^フロク^ク少混。
5mm前後黒色土^フロク^ク微混。
- 33 暗褐色 (10YR3/3) 粘性弱。しまり普通。粒子細。5mm前後軽石少混。
5mm前後褐色土^フロク^クやや多混。
5mm前後黒色土^フロク^ク微混。
- 34 黒褐色 (10YR2/3) 粘性弱。しまり普通。粒子細。5mm前後軽石少混。
5mm前後褐色土^フロク^ク微混。
- 35 黒褐色 (10YR2/3) 粘性弱。しまりあり。粒子細。
5mm前後軽石・5mm前後褐色土少混。
- 36 暗褐色 (10YR3/3) 粘性弱。しまり普通。粒子細。
5mm前後軽石・5～50mm褐色土^フロク^ク少混。
5mm前後黒色土^フロク^ク微混。
- 37 黒褐色 (10YR2/2) 粘性弱。しまり普通。粒子細。
5mm前後軽石・5mm前後褐色土^フロク^ク・
5～30mm黒色土^フロク^ク少混。
- 38 黒褐色 (10YR2/3) 粘性弱。しまり普通。粒子細。
5mm前後軽石少混。5mm前後褐色土^フロク^ク・
5mm前後黒色土^フロク^ク微混。
- 39 暗褐色 (10YR3/3) 粘性弱。しまり普通。粒子細。
5mm前後褐色土^フロク^クやや多混。
5mm前後軽石少混。5mm前後黒色土^フロク^ク微混。
- 40 暗褐色 (10YR3/3) 粘性弱。しまり普通。粒子細。
5mm前後軽石微混。褐色土少混。
- 41 暗褐色 (10YR3/3) 粘性弱。しまり普通。粒子細。
5mm前後軽石・5～50mm褐色土^フロク^ク少混。
5mm前後黒色土^フロク^ク微混。
- 42 褐色 (10YR4/4) 粘性弱。しまりあり。粒子細。
5mm前後軽石少混。5mm前後黒色土^フロク^ク微混。
- 43 褐色 (10YR3/3) 粘性弱。しまりあり。粒子細。
5mm前後軽石少混。5mm前後褐色土^フロク^ク・
5mm前後黒色土^フロク^ク微混。
- 44 黒褐色 (10YR2/3) 粘性弱。しまり普通。粒子細。
5mm前後軽石少混。5～100mm褐色土^フロク^ク・
5mm前後黒色土^フロク^ク微混。
- 45 黒色 (10YR2/1) 粘性弱。しまり普通。粒子細。
5mm前後軽石・5～50mm褐色土^フロク^クやや多混。
5～30mm黒褐色土^フロク^ク少混。
- 46 褐色 (10YR4/6) 粘性弱。しまり普通。粒子細。
5mm前後軽石・5～50mm褐色土^フロク^クやや多混。
5～50mm黒色土^フロク^ク少混。
- 47 黒色 (10YR2/1) 粘性弱。しまり普通。粒子細。
5mm前後軽石・5mm前後褐色土^フロク^ク・
5～50mm黒褐色土^フロク^ク少混。
- 48 褐色 (10YR4/6) 粘性弱。しまり普通。粒子細。
5mm前後軽石少混。5mm前後黒色土^フロク^ク・
5mm前後黒褐色土^フロク^ク微混。
- 49 褐色 (10YR4/4) シルト。粘性なし。しまり弱。
10mm以下黒褐色土^フロク^ク微混。カマド^ト掘方埋土。
- 50 にぶい黄橙色 (10YR6/4) シルト。粘性なし。しまりあり。
10mm以下軽石・10mm以下黒褐色土^フロク^ク微混。
カマド^ト掘方埋土。

SB6051

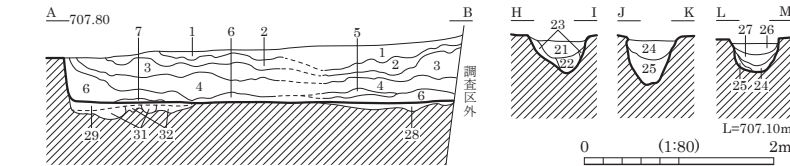
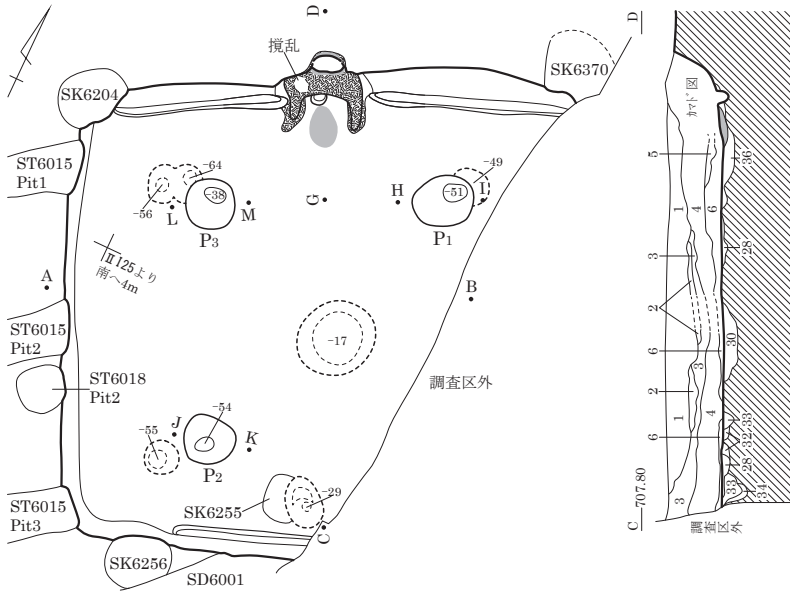

カマド図

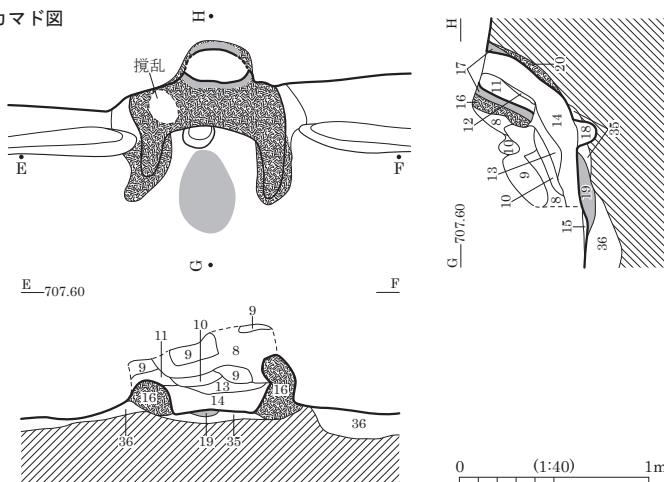

- | | | | |
|---------------------|---|---------------------|--|
| 20 黒褐色 (10YR2/3) | 粘性なし。しまり普通。煙道部の壁に貼り付けられていたものか。 | 28 暗褐色 (10YR3/3) | 粘性弱。しまりあり。粒子細。5mm前後軽石やや多混。5mm前後褐色土 ^フ ロク少混。5mm前後黒色土 ^フ ロク微混。貼床。 |
| 21 黒褐色 (10YR2/3) | 粘性弱。しまり普通。粒子細。5mm前後軽石・5mm前後褐色土 ^フ ロク少混。 | 29 黒褐色 (10YR2/3) | 粘性弱。しまり普通。粒子細。5mm前後にぶい褐色土 ^フ ロクやや多混。5mm前後軽石・5mm前後黒色土 ^フ ロク少混。掘方埋土。 |
| 22 黒褐色 (10YR2/3) | 粘性弱。しまり普通。粒子細。5mm前後軽石・5mm前後褐色土 ^フ ロク・5~100mm黒色土 ^フ ロク微混。 | 30 暗褐色 (10YR3/4) | 粘性弱。しまりあり。粒子細。5mm前後軽石やや多混。5~50mm褐色土 ^フ ロク少混。5mm黒色土 ^フ ロク微混。 |
| 23 にぶい黄褐色 (10YR4/3) | 粘性弱。しまり普通。粒子細。5mm前後軽石・5mm前後褐色土 ^フ ロク・5mm前後黒色土 ^フ ロク・5mm前後黒褐色土 ^フ ロク少混。 | 31 黒褐色 (10YR2/3) | 粘性弱。しまり普通。粒子細。5mm前後軽石・5mm前後黒色土 ^フ ロク少混。5mm前後褐色土 ^フ ロク微混。 |
| 24 黒褐色 (10YR2/3) | 粘性弱。しまり普通。粒子細。5mm前後軽石・5mm前後黒色土 ^フ ロク少混。 | 32 褐色 (10YR4/4) | 粘性弱。しまり普通。粒子細。5mm前後軽石少混。5mm前後暗褐色土 ^フ ロク微混。 |
| 25 暗褐色 (10YR3/4) | 粘性弱。しまり普通。粒子細。5mm前後軽石・5mm前後褐色土 ^フ ロク・5~50mm黒褐色土 ^フ ロク少混。5mm前後黒色土 ^フ ロク微混。 | 33 暗褐色 (10YR3/4) | 粘性弱。しまり普通。粒子細。5mm前後軽石やや多混。5mm前後褐色土 ^フ ロク少混。5mm前後黒色土 ^フ ロク微混。 |
| 26 黒褐色 (10YR2/3) | 粘性弱。しまり普通。粒子細。5mm前後軽石・5~50mm黒色土 ^フ ロク少混。 | 34 にぶい黄褐色 (10YR4/3) | 粘性弱。しまり普通。粒子細。5mm前後軽石・5mm前後褐色土 ^フ ロク少混。 |
| 27 灰黄褐色 (10YR4/2) | 粘性弱。しまり普通。粒子細。5mm前後軽石・5~150mmにぶい黄褐色土 ^フ ロク・5~150mm黄褐色土 ^フ ロク少混。 | 35 暗褐色 (10YR3/3) | 粘性・しまりなし。10~30mm黒褐色土 ^フ ロク・10~30mmにぶい黄褐色土 ^フ ロク多混。カマド掘方埋土。 |
| | | 36 暗褐色 (10YR3/4) | 粘性弱。しまり普通。粒子細。5mm前後軽石・5mm前後褐色土 ^フ ロク少混。5mm前後黒色土 ^フ ロク微混。 |

- 1 黒褐色 (10YR2/3)
粘性弱。しまり普通。粒子細。5mm前後軽石少混。5mm前後褐色土^フロク・5mm前後黒色土^フロク微混。
- 2 黒褐色 (10YR2/3)
粘性弱。しまり普通。粒子細。5~40mm褐色土^フロク・5~30mm黒色土^フロクやや多混。5mm前後軽石少混。
- 3 黒褐色 (10YR2/3)
粘性弱。しまり普通。粒子細。5mm前後軽石・5mm前後褐色土^フロク・5mm前後黒色土^フロク微混。
- 4 黒褐色 (10YR2/3)
粘性弱。しまり普通。粒子細。5mm前後軽石・5~30mm褐色土^フロク・5~50mm黒色土^フロク・5~70mmにぶい黄褐色土^フロク少混。
- 5 褐色 (10YR4/4)
粘性弱。しまり普通。粒子細。5mm前後軽石・5~40mm黒褐色土^フロク少混。5~40mmにぶい黄褐色土^フロク微混。
- 6 黒褐色 (10YR2/3)
粘性弱。しまり普通。粒子細。5mm前後軽石・5mm前後褐色土^フロク・5~30mm黒褐色土^フロク少混。5mm前後にぶい黄褐色土^フロク・5~50mm黒色土^フロク微混。
- 7 にぶい褐色 (7.5YR5/4)
粘性弱。しまり普通。粒子細。黒褐色土少混。5mm前後軽石微混。
- 8 黒褐色 (10YR2/3)
粘性弱。しまり普通。粒子細。5mm前後軽石・5mm前後褐色土^フロク・5~30mm黒褐色土^フロク少混。5mm前後にぶい黄褐色土^フロク・5~50mm黒色土^フロク微混。にぶい黄褐色土(粘性・しまりなし。)20%混。
- 9 にぶい黄褐色 (10YR6/4)
粘性弱。しまり普通。にぶい黄褐色土10%混。10mm黒褐色土^フロク微混。カマド崩落土か。
- 10 灰黄褐色 (10YR4/2)
シルト。粘性弱。しまり普通。カマド構築材か。
- 11 にぶい黄褐色シルト^フロク主体。カマド構築材崩落土。
- 12 黒褐色 (10YR2/3)
シルト。粘性なし。しまりあり。30~50mmにぶい黄褐色土^フロク・30~50mmにぶい黄褐色土^フロク・10~30mm軽石微混。カマド構築材崩落土。
- 13 黒褐色 (10YR2/2)
粘性なし。しまり普通。10mm以下褐色土^フロク微混。
- 14 黒褐色 (10YR3/2)
粘性なし。しまり普通。炭化物やや多混。カマド煙道部壁材の20~50mm以下赤褐色土^フロク20~30%混。10mm以下黒褐色土^フロク・10mm以下褐色土^フロク微混。
- 15 炭化物層。
- 16 にぶい黄褐色 (10YR6/4)
シルト。粘性なし。しまりあり。5~10mm軽石5%混。カマド構築材。
- 17 赤色 (10R4/6)
しまりあり。被熱赤化。火床。
- 18 暗褐色 (10YR3/3)
粘性・しまりなし。IV層土多混。
- 19 火床。

SB6052

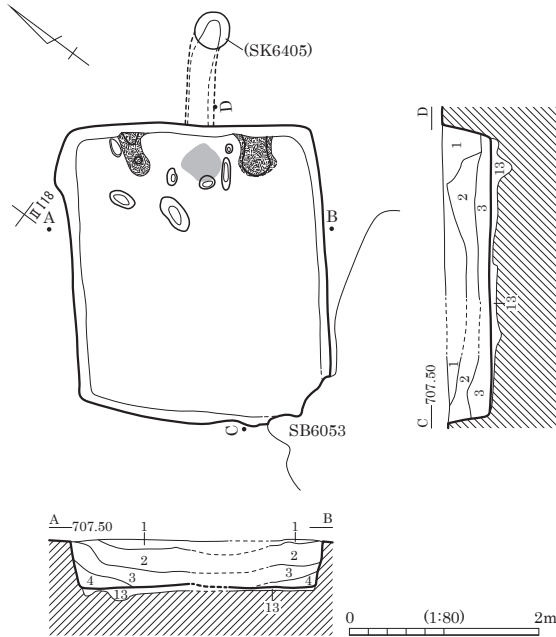

- 1 暗褐色 (10YR3/3) シルト。しまりあり。砂・1~5mm軽石30%混。
- 2 にぶい黄褐色 (10YR4/3) シルト。黒褐色シルト25%・1~20mm軽石20%・にぶい黄褐色シルト15%混。
- 3 暗褐色 (10YR3/4) シルト。1~5mm軽石15%・褐色シルト15%・黒褐色シルト10%混。
- 4 黒褐色 (10YR3/2) シルト。しまりあり。1~10mm軽石5%混。
- 5 黒褐色 (10YR2/3) 細砂混シルト。灰少混。
- 6 にぶい黄褐色 (10YR7/2) シルト。灰層。

カマド図

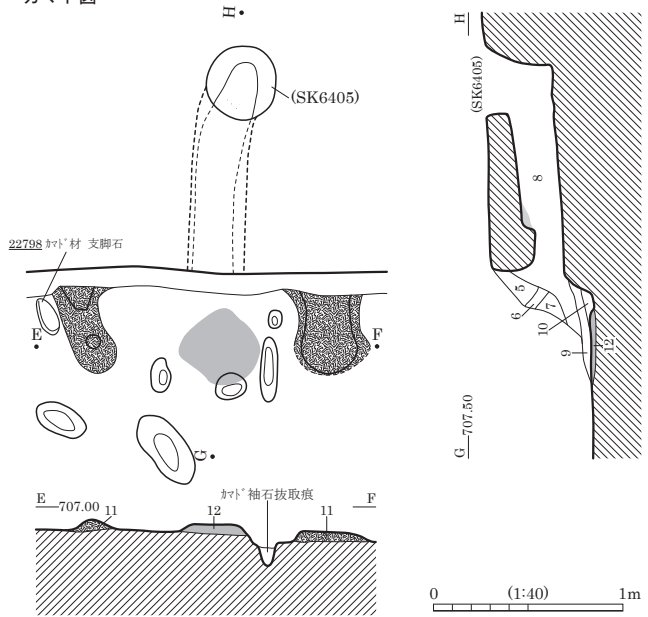

- 7 褐色 (7.5YR4/3) 砂混シルト。灰・焼土少混。
- 8 暗褐色 (7.5YR3/3) シルト。しまりなし。焼土少混。
- 9 褐色 (7.5YR4/3) 粘土・砂混シルト。しまりなし。炭化物・灰・焼土混。
- 10 黒色 (7.5YR2/1) 粘質シルト。灰少混。炭化物層。
- 11 にぶい橙色 (7.5YR6/4) 砂混シルト質粘土。粘性あり。しまりなし。下部に薄く灰層。カマド袖構築材。
- 12 火床。
- 13 にぶい黄褐色 (10YR5/4) 砂質シルト。しまり普通。掘方埋土。

SB6054

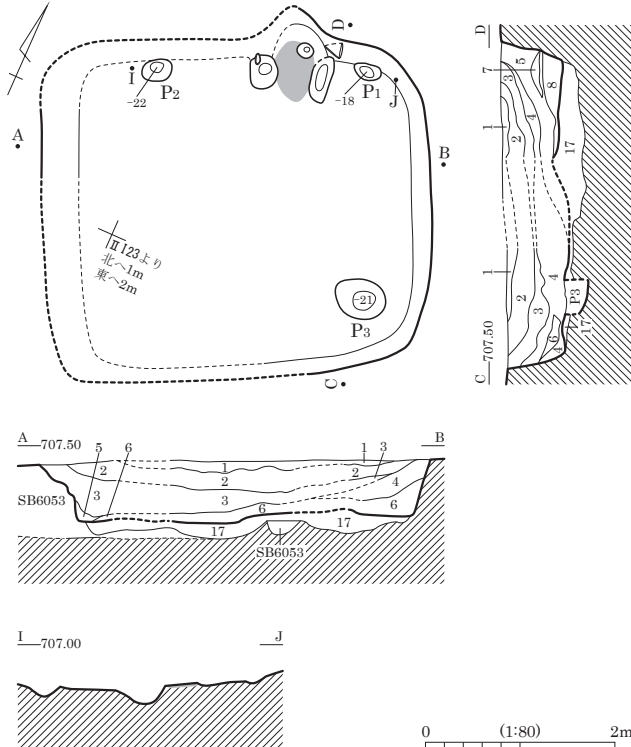

- 1 黒褐色 (10YR3/2) シルト。しまりあり。1~10mm軽石10%混。
- 2 暗褐色 (10YR3/3) シルト。しまりあり。1mm軽石40%混。
- 3 黒褐色 (10YR2/3) シルト。しまりあり。1~10mm軽石20%混。
- 4 暗褐色 (10YR3/4) シルト。しまりあり。1~5mm軽石20%混。
- 5 黒褐色 (10YR2/3) シルト。しまりあり。暗褐色シルト40%・1~10mm軽石10%混。
- 6 黒褐色 (10YR2/3) シルト。しまりあり。1mm軽石10%・褐色シルト10%混。
- 7 黒褐色 (10YR3/2) シルト。しまりあり。1mm軽石5%混。
- 8 にぶい橙色 (7.5YR7/3) 粘土。粘性あり。
- 9 灰黄褐色 (10YR6/2) 粘土。しまりあり。
- 10 にぶい橙色 (5YR7/4) 粘土。灰黄褐色粘土混。
- 11 暗褐色 (10YR3/3) 砂質シルト。しまり強。細砂~中砂。
- 12 にぶい橙色 (5YR7/4) 粘土。
- 13 黒褐色 (7.5YR3/2) 砂質シルト。にぶい橙色粘土粒・炭化物少混。
- 14 褐色 (7.5YR4/4) 砂質シルト。しまりなし。10mm弱粘土・ロック・炭化物・焼土混。カマド袖構築材か。
- 15 褐色 (7.5YR4/6) 砂質シルト。IV層土が土壌化したものか。
- 16 暗褐色 (10YR3/4) 粘質シルト。しまり弱。カマド支脚石拔取痕か。
- 17 にぶい黄褐色 (10YR5/4) 砂質シルト。粘性・しまりなし。黒褐色粘質シルト10%混。掘方埋土。

カマド図

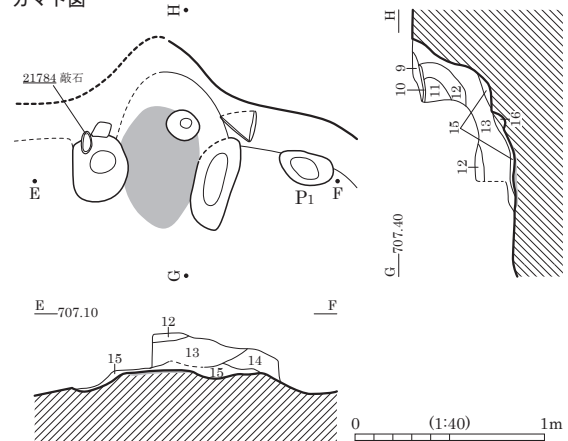

- 1 黒褐色 (10YR3/2) シルト。しまりあり。1~10mm軽石10%混。
- 2 暗褐色 (10YR3/3) シルト。しまりあり。1mm軽石40%混。
- 3 黒褐色 (10YR2/3) シルト。しまりあり。1~10mm軽石20%混。
- 4 暗褐色 (10YR3/4) シルト。しまりあり。1~5mm軽石20%混。
- 5 黒褐色 (10YR2/3) シルト。しまりあり。暗褐色シルト40%・1~10mm軽石10%混。
- 6 黒褐色 (10YR2/3) シルト。しまりあり。1mm軽石10%・褐色シルト10%混。
- 7 黒褐色 (10YR3/2) シルト。しまりあり。1mm軽石5%混。
- 8 にぶい橙色 (7.5YR7/3) 粘土。粘性あり。
- 9 灰黄褐色 (10YR6/2) 粘土。しまりあり。
- 10 にぶい橙色 (5YR7/4) 粘土。灰黄褐色粘土混。
- 11 暗褐色 (10YR3/3) 砂質シルト。しまり強。細砂~中砂。
- 12 にぶい橙色 (5YR7/4) 粘土。
- 13 黒褐色 (7.5YR3/2) 砂質シルト。にぶい橙色粘土粒・炭化物少混。
- 14 褐色 (7.5YR4/4) 砂質シルト。しまりなし。10mm弱粘土・ロック・炭化物・焼土混。カマド袖構築材か。
- 15 褐色 (7.5YR4/6) 砂質シルト。IV層土が土壌化したものか。
- 16 暗褐色 (10YR3/4) 粘質シルト。しまり弱。カマド支脚石拔取痕か。
- 17 にぶい黄褐色 (10YR5/4) 砂質シルト。粘性・しまりなし。黒褐色粘質シルト10%混。掘方埋土。

SB6053

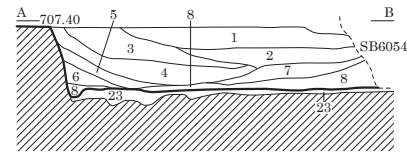
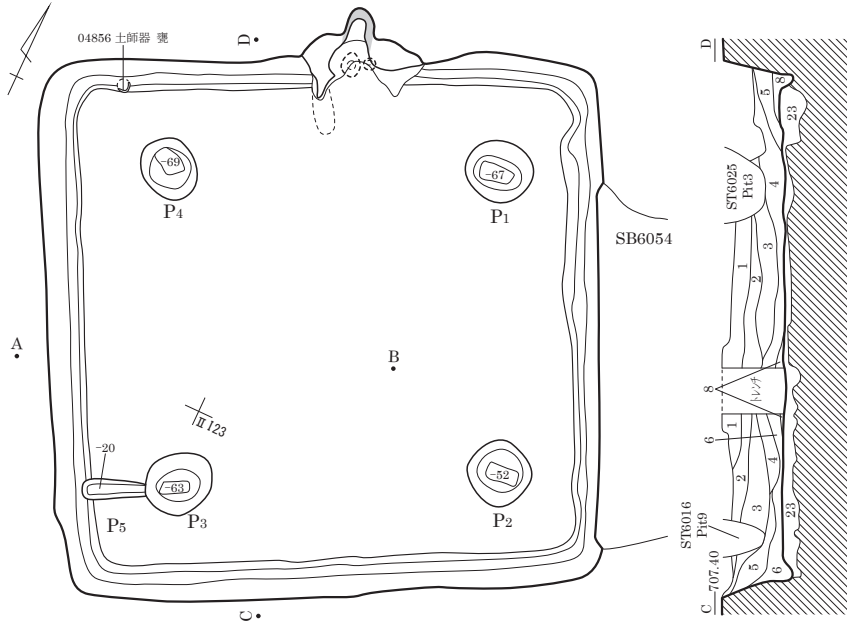

カマド図

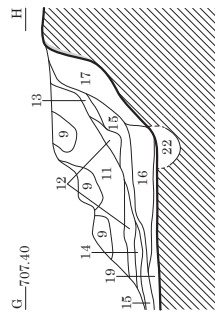
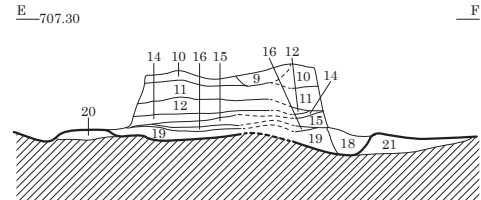
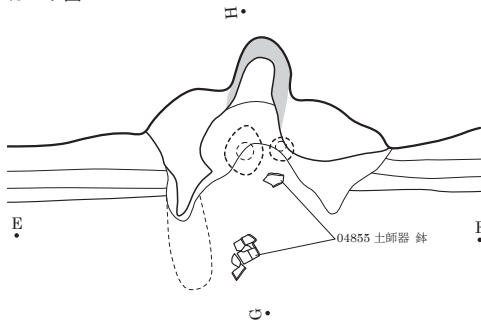

- 1 にぶい黄褐色 (10YR5/3) 砂質シルト。しまりなし。1~5mm軽石20%混。
- 2 暗褐色 (10YR3/4) 粘質シルト。しまりなし。黒褐色粘質シルト30%・1~5mm軽石30%混。
- 3 黒褐色 (10YR3/2) 粘質シルト。しまりあり。1~10mm軽石25%・黒褐色粘質シルト1%混。
- 4 暗褐色 (10YR3/4) 粘質シルト。しまりあり。1~30mm軽石20%・黒褐色粘質シルト10%混。
- 5 黒色 (10YR2/1) 粘質シルト。粘性・しまりあり。黒褐色粘質シルト40%・1~10mm軽石10%混。
- 6 にぶい黄褐色 (10YR4/3) 粘質シルト。しまりあり。黄褐色砂質シルト30%・1~10mm軽石5%混。
- 7 にぶい黄褐色 (10YR6/3) 砂質シルト。暗褐色粘質シルト30%・黄褐色砂質シルト10%混。
- 8 黒褐色 (10YR3/2) 粘質シルト。1~10mm軽石10%混。
- 9 褐色 (10YR4/6) 砂混粘質シルト。粘性あり。しまり弱。
- 10 暗褐色 (10YR3/4) 砂質シルト。焼土。褐色砂混粘質シルトア`ロック混。
- 11 黒褐色 (10YR3/2) 砂・粘土混シルト。しまりなし。焼土粒混。
- 12 にぶい黄褐色 (10YR4/3) 砂・粘土混シルト。しまりなし。焼土多混。
- 13 赤褐色 (5YR4/6) シルト質粘土。焼土。しまり強。黒褐色シルト少混。
- 14 褐灰色 (10YR5/1) シルト質粘土。粘性強。しまり弱。にぶい黄褐色シルト粒混。灰層。
- 15 暗褐色 (10YR3/4) 粘土混シルト。焼土粒混。
- 16 にぶい黄褐色 (10YR6/3) 粘土。粘性強。しまり弱。下部に炭・焼土階状に多混。灰層。
- 17 褐灰色 (5YR4/1) シルト質粘土。粘性あり。しまりなし。灰・焼土多混。
- 18 黒色 (7.5YR2/1) 粘質シルト。粘性強。しまり弱。
- 19 極暗赤褐色 (5YR2/4) 粘質シルト。粘性強。しまり弱。灰・焼土混。
- 20 明褐色 (7.5YR5/6) 砂質シルト。しまり強。黒色粘質シルト少混。カマド`袖の基部か。
- 21 明褐色 (7.5YR5/6) 粘質シルト。黒色粘質シルト多混。
- 22 暗褐色 (7.5YR3/4) 砂質シルト。カマド`掘方埋土。
- 23 明黄褐色 (10YR6/6) 砂質シルト。黒褐色粘質シルトア`ロック30%混。

SB6055

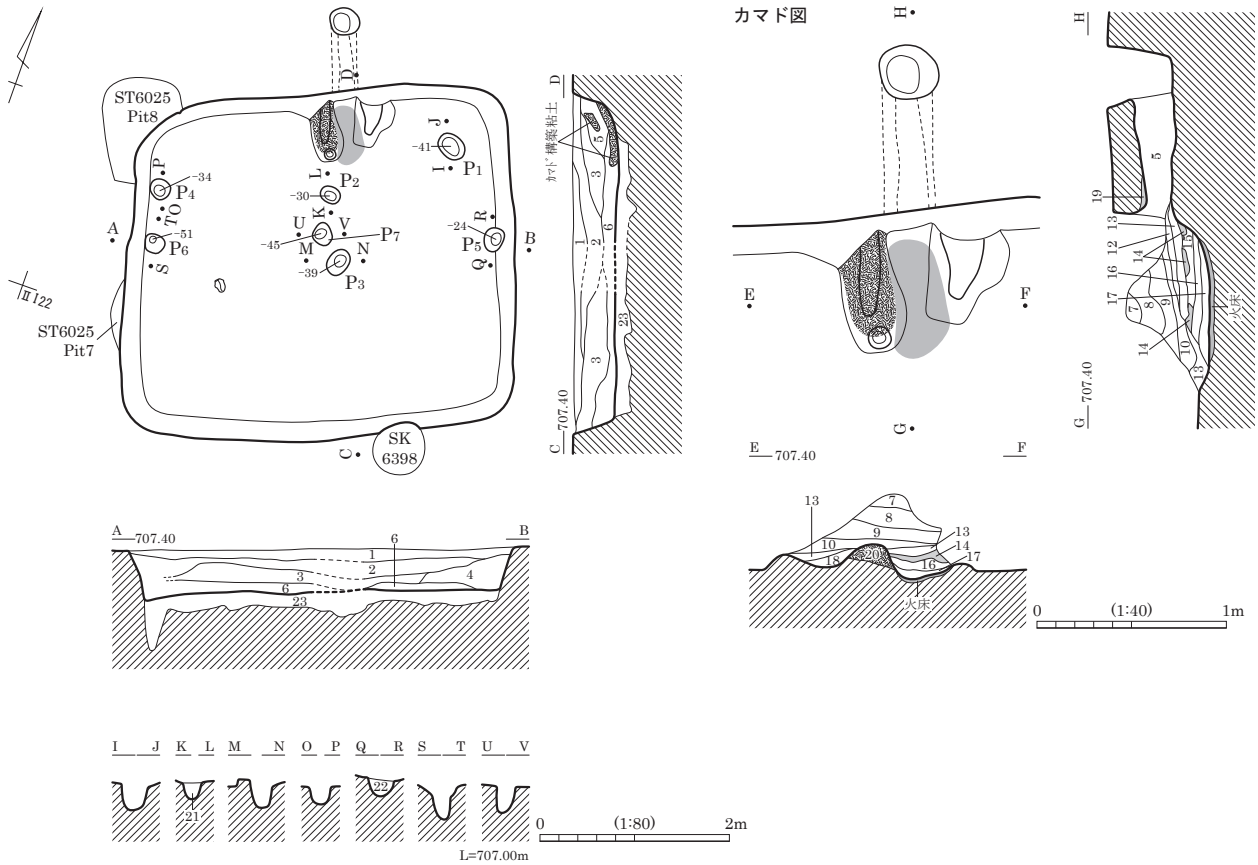

- | | | |
|---|---|---|
| <p>1 黒褐色 (10YR2/3)
2 黒色 (10YR2/1)
3 暗褐色 (10YR3/4)
4 黒褐色 (10YR3/2)
5 暗褐色 (10YR3/4)
6 黒褐色 (10YR3/2)
7 にぶい橙色 (7.5YR6/4)
8 にぶい褐色 (7.5YR5/4)
9 褐色 (7.5YR4/3)</p> | <p>シルト。粘性なし。しまりあり。
1~5mm軽石40%・褐色シルト40%混。
シルト。しまりあり。
にぶい黄褐色土⁷ロクク20%・1~3mm軽石10%混。
シルト。しまり普通。1~10mm軽石40%・
黄褐色シルト10%・にぶい黄褐色シルト3%混。
シルト。しまりあり。
にぶい黄褐色シルト40~50%・1~3mm軽石10%混。
シルト。しまり普通。
1~5mm軽石10%・黒色シルト5%混。
シルト。しまりあり。
1~10mm軽石15%・にぶい黄褐色シルト5%混。
シルト。粘性ややあり。砂・粘土混。
シルト。粘性なし。砂混。
シルト。砂混。</p> | <p>10 黒褐色 (7.5YR3/2) シルト。粘性ややあり。砂・粘土混。
11 黒褐色 (7.5YR3/2) シルト。しまりなし。砂・焼土・灰混。
12 にぶい黄褐色 (10YR7/4) 砂質シルト。IV層土か。
13 褐色 (10YR4/4) 砂質シルト。IV層土粒多混。
14 にぶい赤褐色 (5YR4/4) シルト。砂・粘土混。焼土。
15 褐灰色 (10YR4/1) 粘土。粘性強。しまり弱。
16 にぶい橙色 (7.5YR6/4) シルト。砂・黒褐色粘土混シルト混。
17 明褐色 (7.5YR5/6) 砂質シルト。IV層土が少し土壌化したもの。
18 暗褐色 (10YR3/3) シルト。粘土混。
19 明褐色 (7.5YR5/6) 砂質シルト。赤化IV層土。
20 褐灰色 (10YR4/1) 粘土。カマド⁷袖構築材。
21 暗褐色 (10YR3/3) 砂質シルト。しまりなし。
22 暗褐色 (10YR3/3) 砂質シルト。しまりなし。
黒褐色粘土質シルト10%混。
23 にぶい褐色 (7.5YR5/4) 砂質シルト。1~5mm軽石15%混。</p> |
|---|---|---|

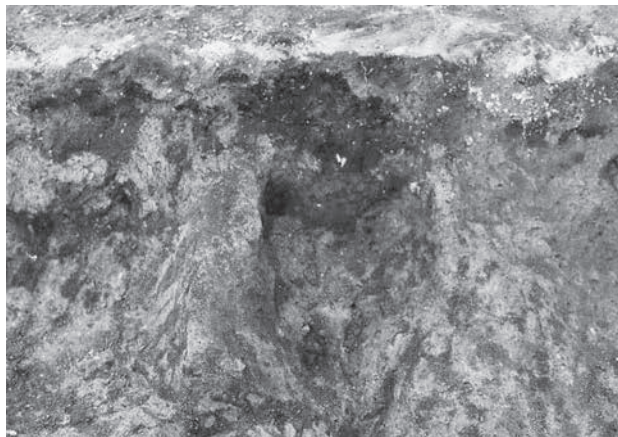

SB6055 カマド 完掘状況 (南より)

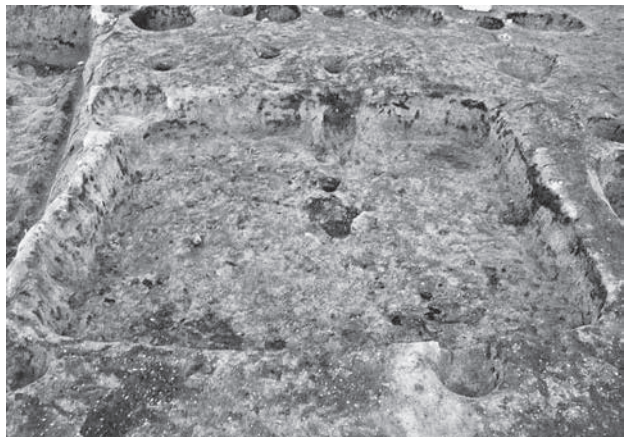

SB6055 完掘状況 (南より)

SB6056・6062

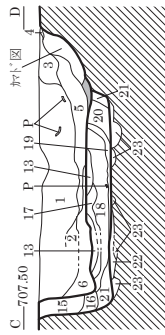
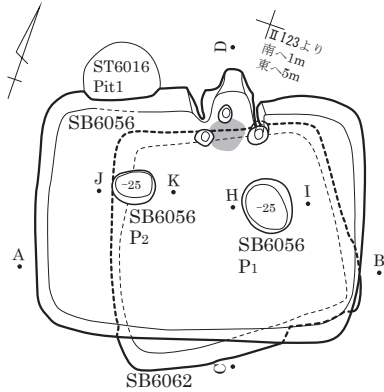

SB6056カマド図

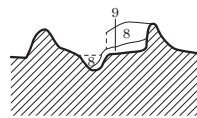
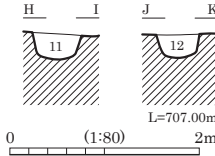
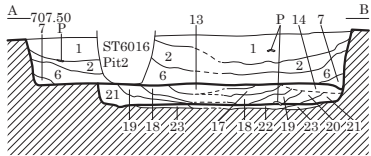
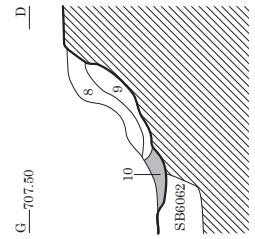
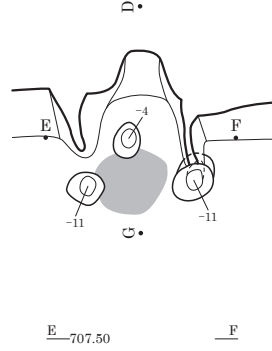

0 (1:40) 1m

SB6056

- 1 黒褐色(10YR2/2) 粘性弱。しまり普通。粒子細。5mm前後軽石やや多混。5～30mm褐色土^フロク少混。5～50mm黒色土^フロク・炭化物微混。
- 2 黒褐色(10YR2/2) 粘性弱。しまり普通。粒子細。5mm前後軽石・5～50mm褐色土^フロク・5mm前後黒色土^フロク微混。
- 3 黒褐色(10YR2/2) 粘性弱。しまり普通。粒子細。5mm前後軽石少混。5～50mm褐色土^フロク微混。
- 4 黒褐色(10YR2/3) 粘性弱。しまり普通。粒子細。5mm前後軽石・5mm前後褐色土^フロク少混。炭化物微混。
- 5 黒褐色(10YR2/2) 粘性弱。しまり普通。粒子細。5mm前後軽石やや多混。5mm前後黒色土^フロク・5～80mmにぶい黄褐色土(粘性ややあり。粒子細。) ^フロク・焼土粒・5～50mm焼土^フロク少混。5mm前後褐色土^フロク・炭化物微混。
- 6 黒褐色(10YR2/2) 粘性弱。しまり普通。粒子細。5mm前後軽石少混。5～30mm褐色土^フロク・5mm前後黒色土^フロク微混。
- 7 黒褐色(10YR2/2) 粘性弱。しまり普通。粒子細。5mm前後軽石・5～60mm褐色土^フロク・5mm前後黒色土^フロク微混。
- 8 黒褐色(10YR3/2) シルト。粘性なし。しまり普通。5～30mm灰黄褐色シルト^フロク30%混。10mm以下軽石・炭化物微混。
- 9 黒褐色(10YR2/3) シルト。粘性なし。しまり普通。5～10mm褐色シルト^フロク10%混。10mm軽石・炭化物微混。焼土。粘性なし。しまり普通。淘汰良。10mm以下軽石1%未滴混。黒褐色^フロク微混。根によるものか。
- 10 赤色(10R4/8) 焼土。粘性なし。しまり普通。淘汰良。10mm以下軽石1%未滴混。黒褐色^フロク微混。根によるものか。
- 11 黒褐色(10YR3/2) 粘性弱。しまり普通。粒子細。5mm前後軽石・5mm前後褐色土^フロク少混。5～60mm黒色土^フロク微混。
- 12 黒褐色(10YR3/2) 粘性弱。しまり普通。粒子細。5mm前後軽石・5mm前後褐色土^フロク少混。5mm前後黒色土^フロク微混。

- 13 黒褐色(10YR2/2) 粘性弱。しまりあり。粒子細。5mm前後軽石・5mm前後褐色土^フロク少混。5mm前後黒色土^フロク微混。貼床。
- 14 黒褐色(10YR2/3) 粘性弱。しまり普通。粒子細。5mm前後褐色土^フロクやや多混。5mm前後軽石・5mm前後黒色土^フロク少混。掘方埋土。

SB6062

- 15 黒褐色(10YR2/3) 粘性弱。しまり普通。粒子細。5mm前後軽石・5～40mm褐色土^フロク・5～30mm黒色土^フロク少混。
- 16 黒褐色(10YR3/2) 粘性弱。しまり普通。粒子細。5mm前後軽石・5mm前後褐色土^フロク少混。5mm前後黒色土^フロク微混。
- 17 褐色(10YR4/4) 粘性弱。しまり普通。粒子細。5mm前後黒褐色土^フロクやや多混。5mm前後軽石少混。5mm前後黒色土^フロク微混。
- 18 黒褐色(10YR2/3) 粘性弱。しまり普通。粒子細。5～50mm黒色土^フロク多混。5mm前後軽石・5～50mm褐色土少混。
- 19 黒褐色(10YR2/3) 粘性弱。しまり普通。粒子細。5mm前後軽石少混。5mm前後褐色土^フロク・5mm前後黒色土^フロク微混。
- 20 黒褐色(10YR2/3) 粘性弱。しまり普通。粒子細。5mm前後軽石・5mm前後褐色土^フロク少混。5mm前後黒色土微混。
- 21 黒褐色(10YR2/3) 粘性弱。しまり普通。粒子細。5mm前後軽石・5mm前後褐色土^フロク・5mm前後黒色土^フロク微混。
- 22 黒褐色(10YR3/2) 粘性弱。しまりあり。粒子細。5mm前後軽石・褐色土少混。貼床。
- 23 にぶい黄褐色(10YR4/3) 粘性弱。しまり普通。粒子細。5mm前後軽石少混。5mm前後黒褐色土^フロク微混。



SB6056 完掘状況 (南より)

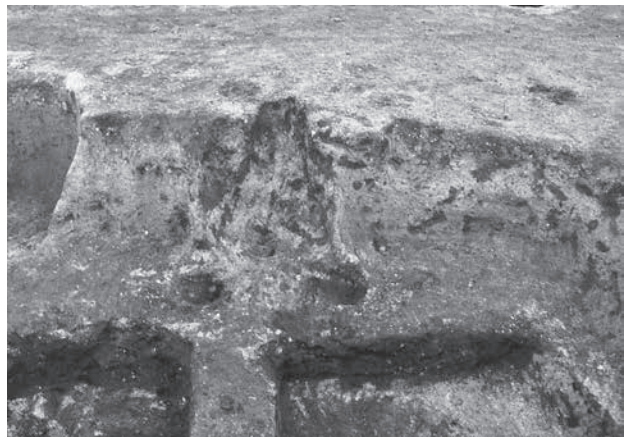

SB6056 カマド 完掘状況 (南より)

SB6058

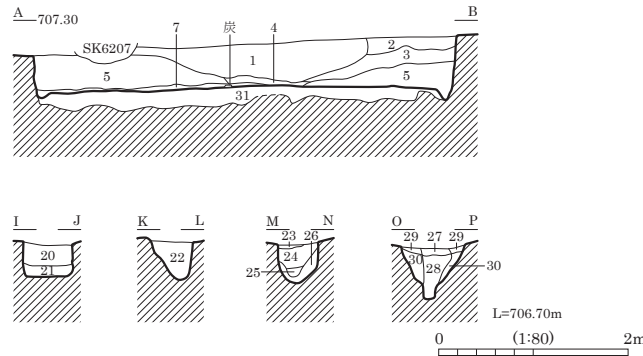
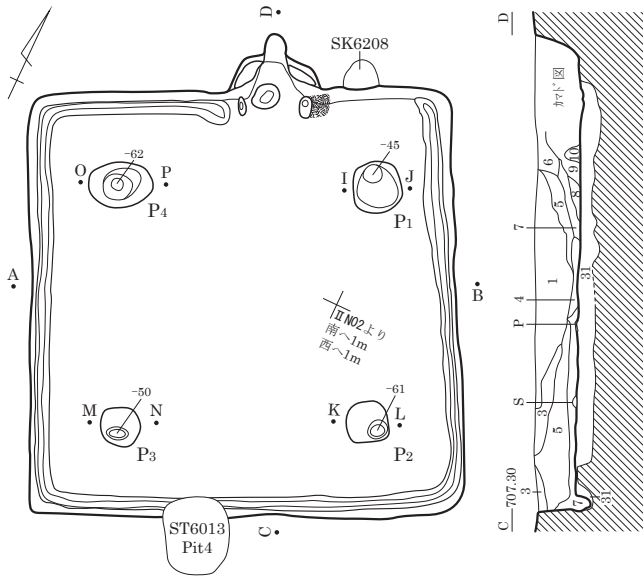

カマド図

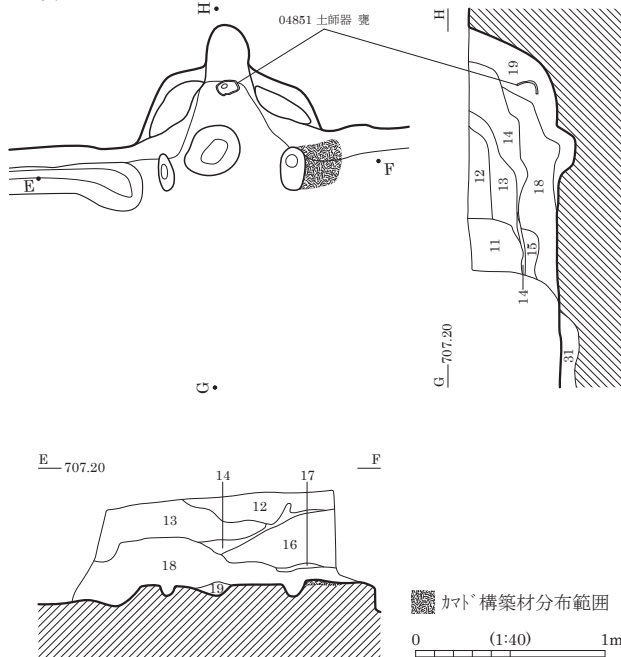

- | | |
|--|---|
| <p>1 黒褐色 (10YR2/3)</p> <p>2 黒褐色 (10YR2/3)</p> <p>3 黒褐色 (10YR2/3)</p> <p>4 黒褐色 (10YR2/3)</p> <p>5 黒褐色 (10YR2/3)</p> <p>6 黒褐色 (10YR2/3)</p> <p>7 黒褐色 (10YR2/3)</p> <p>8 黒褐色 (10YR2/3)</p> <p>9 黒褐色 (10YR2/3)</p> <p>10 黒褐色 (10YR2/3)</p> <p>11 暗褐色 (10YR3/4)</p> <p>12 にぶい黄褐色 (10YR4/3)</p> <p>13 にぶい黄褐色 (10YR4/3)</p> <p>14 暗褐色 (10YR3/3)</p> <p>15 褐色 (10YR4/4)</p> <p>16 にぶい褐色 (7.5YR5/4)</p> <p>17 黒褐色 (10YR2/3)</p> <p>18 暗褐色 (10YR3/3)</p> <p>19 にぶい黄褐色 (10YR4/3)</p> <p>20 黄褐色 (10YR5/6)</p> <p>21 黄褐色 (10YR5/6)</p> <p>22 黄褐色 (10YR5/6)</p> <p>23 黒色 (10YR2/1)</p> <p>24 黄褐色 (10YR5/6)</p> <p>25 黄褐色 (10YR5/6)</p> <p>26 黄褐色 (10YR5/6)</p> <p>27 暗褐色 (10YR3/3)</p> <p>28 黄褐色 (10YR5/6)</p> <p>29 暗褐色 (10YR3/3)</p> <p>30 黄褐色 (10YR5/6)</p> <p>31 黄褐色 (10YR5/6)</p> | <p>シルト。粘性・しまりなし。
50mm以下黄褐色シルトブロック10%・30mm以下黒色シルトブロック7%・10mm以下軽石3%混。</p> <p>シルト。粘性・しまりなし。
20mm以下黄褐色シルトブロック15%・30mm以下黒色シルトブロック5%・5mm以下軽石3%混。</p> <p>シルト。粘性・しまりなし。
10mm以下黄褐色シルトブロック10%・20mm以下黒色土ブロック7%・10mm以下軽石5%混。</p> <p>シルト。粘性・しまりなし。10mm以下黄褐色シルトブロック5%・5mm以下軽石3%混。</p> <p>シルト。粘性・しまりなし。
30mm以下黄褐色シルトブロック15%・10mm以下黒色シルトブロック5%・10mm以下軽石2%混。</p> <p>シルト。粘性・しまりなし。
5mm以下黒色シルトブロック2%・5mm以下黄褐色シルトブロック2%・5mm以下軽石1%混。</p> <p>シルト。粘性・しまりなし。
30mm以下黒色シルトブロック10%・10mm以下黄褐色シルトブロック5%・10mm以下軽石3%混。</p> <p>シルト。粘性・しまりなし。5mm以下黄褐色シルトブロック5%・5mm以下軽石1%混。</p> <p>シルト。粘性・しまりなし。
5mm以下黄褐色シルトブロック10%・10mm以下軽石3%・10mm以下黒褐色シルトブロック2%混。</p> <p>シルト。粘性・しまりなし。
10mm以下暗褐色シルトブロック1%混。
砂質シルト。粘性・しまり弱。
10mmの褐色シルト少混。</p> <p>砂質シルト。粘性・しまり弱。褐色シルト混。</p> <p>砂質シルト。粘性・しまり弱。
黒褐色粘土質シルト混。</p> <p>粘土質シルト。粘性・しまりあり。
砂質シルト。しまり強。褐色シルト多混。</p> <p>砂質シルト。しまり弱。</p> <p>粘土質シルト。粘性・しまり弱。
下部に黄褐色砂混シルト混。</p> <p>砂・粘土混シルト。粘性あり。しまり弱。
灰・炭多混。</p> <p>シルト。粘性・しまり弱。
10mm焼土・炭化物・灰多混。</p> <p>シルト。粘性・しまりなし。
5mm以下軽石3%・8mm以下黒色シルトブロック1%混。</p> <p>シルト。粘性・しまりなし。5mm以下軽石2%混。</p> <p>シルト。粘性・しまりなし。20mm以下黒色シルトブロック5%・5mm以下軽石3%混。</p> <p>シルト。粘性・しまりなし。10mm以下黄褐色シルトブロック20%・5mm以下軽石1%混。</p> <p>シルト。粘性・しまりなし。
10mm以下暗褐色シルトブロック2%・5mm以下軽石2%・5mm以下黒色土ブロック1%混。</p> <p>シルト。粘性・しまりなし。30mm以下暗褐色シルトブロック10%・5mm以下軽石2%混。</p> <p>シルト。粘性・しまりなし。5mm以下暗褐色シルトブロック1%・5mm以下軽石1%混。</p> <p>シルト。粘性・しまりなし。40mm以下黄褐色シルトブロック10%・5mm以下黒色シルトブロック3%混。</p> <p>シルト。粘性・しまりなし。
20mm以下暗褐色シルトブロック7%・20mm以下黒色シルトブロック3%・5mm以下軽石2%混。</p> <p>シルト。粘性・しまりなし。
5mm以下黒色シルトブロック7%・10mm以下黄褐色シルトブロック3%・5mm以下軽石2%混。</p> <p>シルト。粘性・しまりなし。
5mm以下黒色シルトブロック3%・5mm以下軽石2%混。</p> <p>シルト。粘性・しまりなし。
10mm以下黒褐色シルトブロック5%・20mm以下黒色シルトブロック3%・10mm以下軽石2%混。</p> |
|--|---|

SB6059

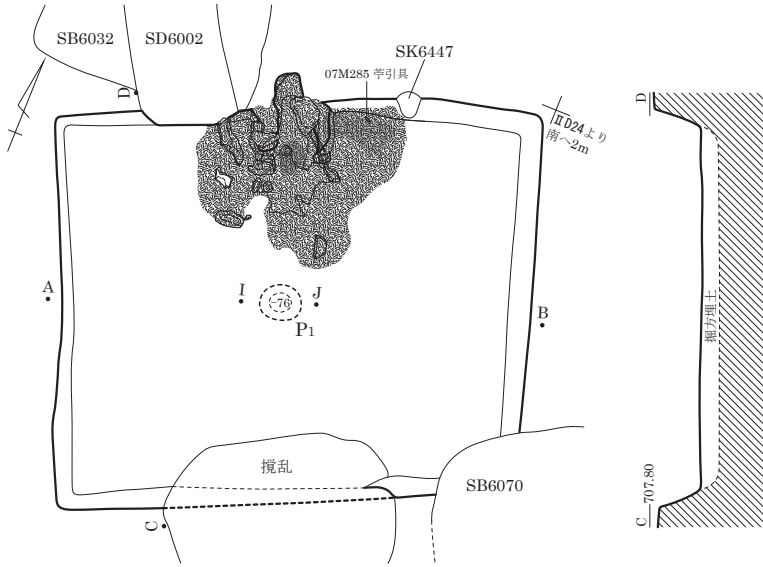

- 1 暗褐色 (10YR3/3)
粘性なし。しまりあり。
黒褐色土^フロク・黄褐色土^フロク・灰色粘土^フロク混。
- 2 にぶい黄褐色 (10YR6/3)
粘性ややあり。しまり強。一部被熱赤化。
灰白色～褐色など色調差あり。
- 3 にぶい黄褐色 (10YR6/3)
暗褐色土混。カマド煙道部天井崩落土か。
- 4 にぶい褐色 (7.5YR5/3)～にぶい赤褐色 (5YR5/3)
粘性やや弱。しまりあり。黒褐色土混。
焼土・炭化物粒微混。
- 5 黒褐色 (10YR3/1)
粘性なし。しまりあり。炭化物粒・粘性粒混。
- 6 にぶい褐色 (7.5YR5/3)
粘性ややあり。しまりあり。
焼土^フロク・灰白色土^フロク混。
- 7 褐灰色 (10YR4/1)
灰色土^フロク多混。
- 8 にぶい黄褐色 (10YR4/3)
粘性なし。しまりあり。炭化物粒・黄褐色土^フロク混。
- 9 灰褐色 (7.5YR5/2)
焼土^フロク多混。
- 10 褐灰色 (10YR4/1)
焼土混。
- 11 黒褐色 (10YR3/1)
粘性なし。しまりあり。
- 12 明赤褐色 (5YR5/6)
焼土。灰少混。
- 13 暗褐色 (10YR3/3)
粘性なし。しまりあり。軽石混。
- 14 火床。
- 15 黒色 (10YR2/1)～黒褐色 (10YR3/1)
粘性・しまりなし。
- 16 黄色
- 17 黒褐色
- 18 土層注記なし。
- 19 暗褐色～褐色
しまりなし。
- 20 にぶい黄褐色 (10YR7/3)
粘性ややあり。しまり強。赤化粘土^フロク混。
- 21 黒色 (10YR2/1)
粘性弱。しまりあり。灰白色粘土粒微混。
- 22 にぶい黄褐色 (10YR5/4)
粘性ややあり。しまり強。部分的に赤化。
- 23 灰黄褐色 (10YR4/2)
粘性なし。しまり強。
にぶい黄褐色土^フロク・黒色土^フロク主体。褐色土粒混。
- 24 黒褐色 (10YR2/3)
粘性弱。しまりやや強。
黒色土^フロク・暗褐色土粒・粘土粒混。
- 25 黒褐色 (10YR2/3)
粘性弱。しまり強。黒色土^フロク・黄褐色土粒混。

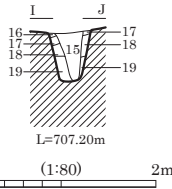
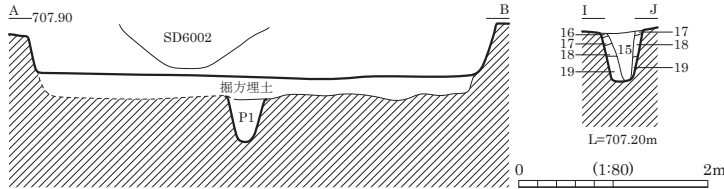

カマド図

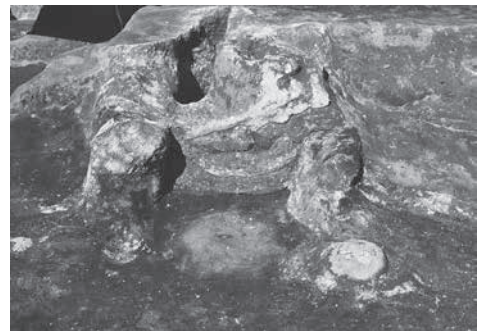
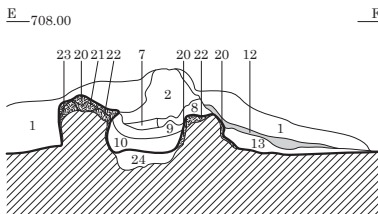
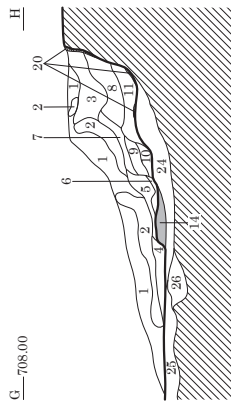
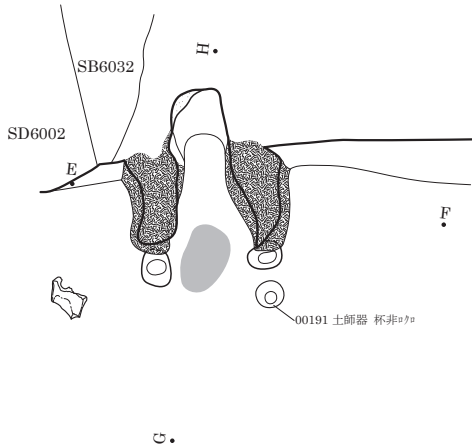

SB6059 カマド 埋土堆積状況 (南より)

SB6061

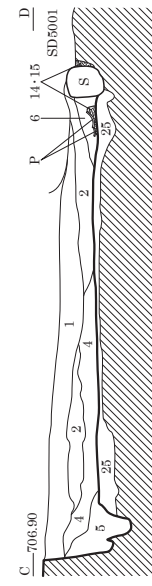
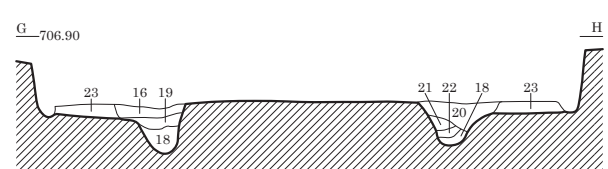
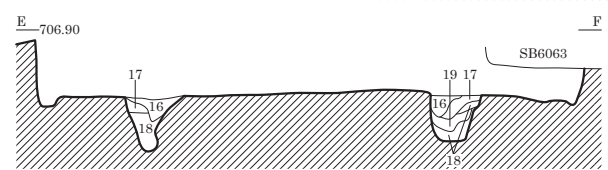
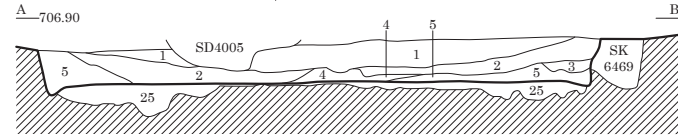
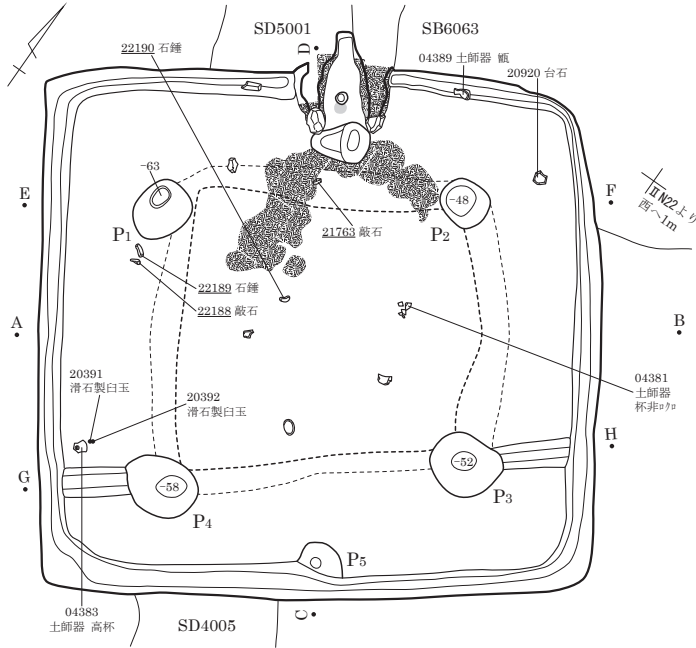

- 1 黒褐色 (10YR3/1)
粘性弱。しまりあり。5~10mm軽石10%混。
10~50mm黒色土^フロツク少混。
- 2 褐灰色 (10YR4/1)
粘性弱。しまりあり。20~100mm黒褐色土^フロツク・灰黄褐色土^フロツク30%斑に混。
- 3 にぶい黄橙色 (10YR7/4)
粘性弱。しまりあり。
100~200mm黒色土^フロツク20%混。
- 4 黒褐色 (10YR3/1)
粘性弱。しまりあり。
100~200mm黒色土^フロツク20%混。
- 5 黒褐色 (10YR3/1)
粘性弱。しまりあり。5~10mm軽石10%混。
- 6 黒褐色 (10YR3/1)
粘性弱。しまりあり。
5~20mm褐灰色粘質土^フロツク10%混。
- 7 黒褐色 (10YR2/2)
粘性・しまり弱。5mm以下粗砂・黄褐色土粒混。
- 8 灰黄褐色砂・褐灰色砂質土の重層。
焼土小^フロツク・焼土粒・黄褐色土小^フロツク・黄褐色土粒混。
- 9 しまりなし。褐灰色・灰色・にぶい褐色・褐灰色砂質土・黒色土の不規則な互層。
5mm以下粗砂・黄褐色土粒・焼土小^フロツク・赤褐色土粒混。8層と類似。
- 10 暗褐色 (7.5YR3/4)
砂質土。しまりなし。粗砂混。
- 11 灰黄褐色 (10YR4/2)
粘性弱。しまりあり。
- 12 暗褐色 (7.5YR3/3)
しまりなし。カマド^フ支脚石抜取痕か。
- 13 にぶい橙色 (7.5YR6/4)
被熱。
- 14 にぶい赤褐色 (5YR4/4)
粘性弱。しまりあり。5mm以下粗砂混。被熱か。
カマド^フ袖構築材。
- 15 黒褐色 (10YR3/2)
砂質土。しまりなし。1mm以下IV層土粒・炭化物粒混。焼土粒少混。カマド^フ袖構築材。
- 16 褐灰色 (10YR4/1)
粘性弱。しまりあり。黄褐色土粒10%混。
- 17 にぶい黄橙色 (10YR7/4)
粘性弱。しまりあり。褐灰色土^フロツク20%混。
- 18 黒色 (10YR1.7/1)
粘性弱。しまりあり。
50~100mm黄橙色土^フロツク20%混。
- 19 にぶい黄橙色 (10YR7/3)
粘性弱。しまりあり。
50~100mm黒色土^フロツク20%混。
- 20 褐灰色 (10YR4/1)
粘性弱。しまりあり。
50~100mm黒色土^フロツク20%混。
- 21 灰白色 (5YR8/1)
粘性弱。しまりあり。
50~100mm黄褐色土^フロツク30%混。
- 22 褐灰色 (10YR4/1)
粘性弱。しまりあり。
10~20mm黄褐色土粒10%混。
- 23 間仕切溝埋土。
- 24 IV層土^フロツク主体。黒色土混。
貼床及び袖石掘方埋土。
- 25 掘方埋土。

0 (1:80) 2m

カマド図

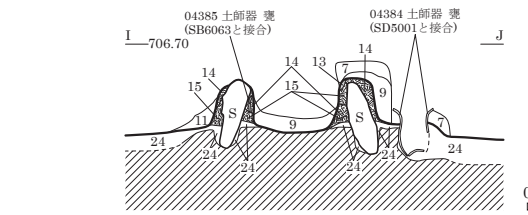
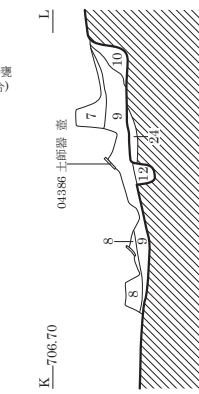
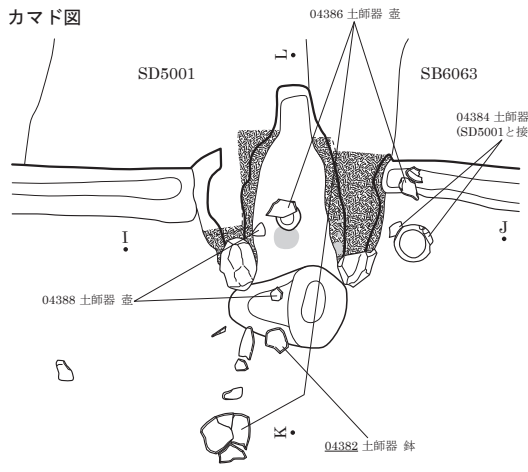

0 (1:40) 1m

SB6063

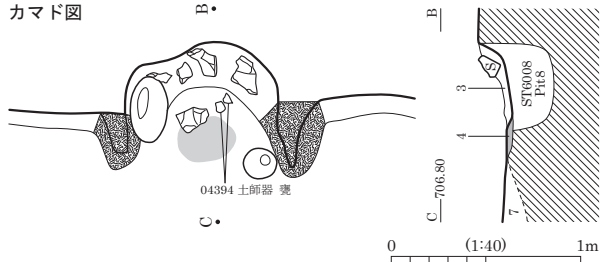
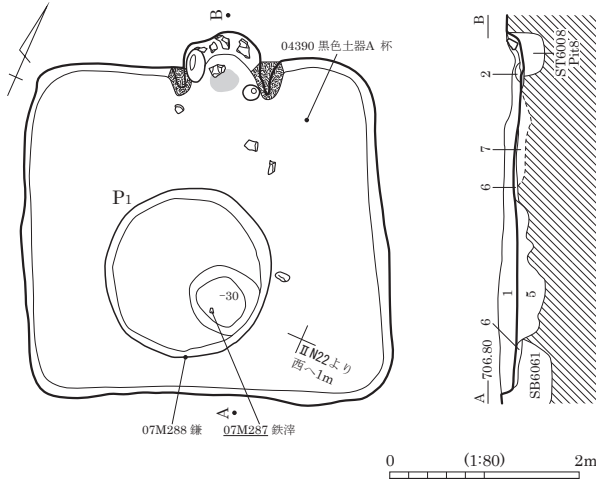

- 1 黒褐色 (10YR2/2) シルト。粘性・しまりなし。30mm以下黄褐色シルトブロック7%・20mm以下軽石2%混。
- 2 褐色 (10YR4/4) シルト。粘性・しまりなし。5mm以下黒褐色シルトブロック3%混。
- 3 黒褐色 (10YR3/2) シルト。しまりなし。粘土混。焼土粒少混。
- 4 赤褐色 (2.5YR4/6) 砂質シルト。粘性なし。しまりあり。火床。
- 5 黒褐色 (10YR2/3) シルト。粘性・しまりなし。50mm以下黄褐色シルトブロック10%・20mm以下軽石3%混。
- 6 黒褐色 (10YR2/2) シルト。粘性なし。しまりあり。10mm以下黄褐色シルトブロック10%・5mm以下軽石3%混。貼床か。
- 7 黄褐色 (10YR5/6) シルト。粘性・しまりなし。10mm以下軽石2%・10mm以下黒褐色シルトブロック1%混。掘方埋土。

SB6064

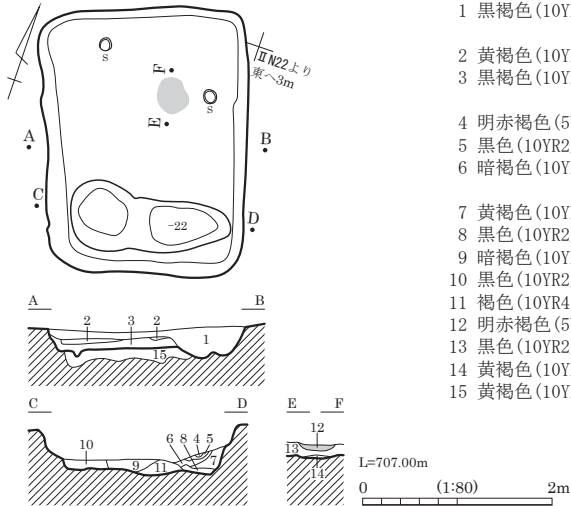

- 1 黒褐色 (10YR2/3) シルト。粘性なし。しまりややあり。10mm以下黄褐色シルト(粘性・しまりなし。)ブロック7%・40mm黒色シルト(粘性・しまりなし。)ブロック5%・15mm以下軽石3%混。
- 2 黄褐色 (10YR5/6) シルト。粘性・しまりなし。30mm以下黒褐色シルトブロック25%・5mm以下軽石2%混。
- 3 黒褐色 (10YR2/2) シルト。粘性・しまりなし。20mm以下黒色シルトブロック10%・30mm以下黄褐色シルトブロック3%・10mm以下軽石1%混。
- 4 明赤褐色 (5YR5/8) シルト。粘性・しまりなし。焼土。
- 5 黒色 (10YR2/1) シルト。粘性・しまりなし。3mm以下軽石1%混。
- 6 暗褐色 (10YR3/3) シルト。粘性・しまりなし。10mm以下黄褐色シルトブロック10%・5mm以下黒色シルトブロック1%混。
- 7 黄褐色 (10YR5/6) シルト。粘性・しまりなし。5mm以下暗褐色シルトブロック1%・5mm以下軽石1%混。
- 8 黒色 (10YR2/1) シルト。粘性・しまりなし。5mm以下黄褐色シルト3%・5mm以下軽石1%混。
- 9 暗褐色 (10YR3/3) シルト。粘性・しまりなし。30mm以下黒色シルトブロック10%・10mm以下軽石1%混。
- 10 黒色 (10YR2/1) シルト。粘性・しまりなし。10mm以下黄褐色シルトブロック5%・5mm以下軽石3%混。
- 11 褐色 (10YR4/4) シルト。粘性・しまりなし。20mm以下黄褐色シルトブロック7%・5mm以下軽石3%混。
- 12 明赤褐色 (5YR5/6) シルト。3mm以下軽石1%混。
- 13 黒色 (10YR2/1) シルト。粘性・しまりなし。20mm以下黄褐色シルトブロック2%混。
- 14 黄褐色 (10YR5/6) シルト。粘性・しまりなし。20mm以下黒色シルトブロック1%・5mm以下軽石1%混。
- 15 黄褐色 (10YR5/6) シルト。粘性・しまりなし。40mm以下黒褐色シルトブロック10%・20mm以下黒色シルトブロック2%・10mm以下軽石2%混。

SB6065

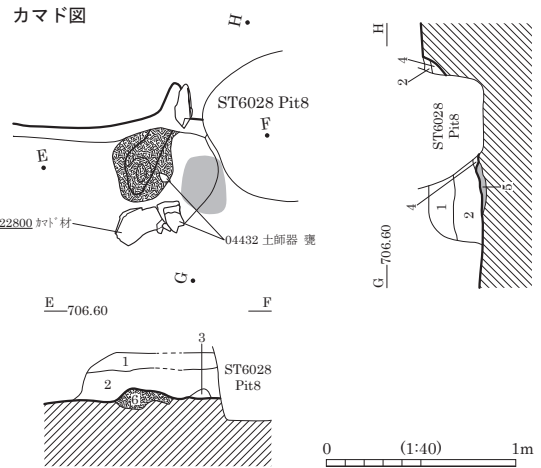
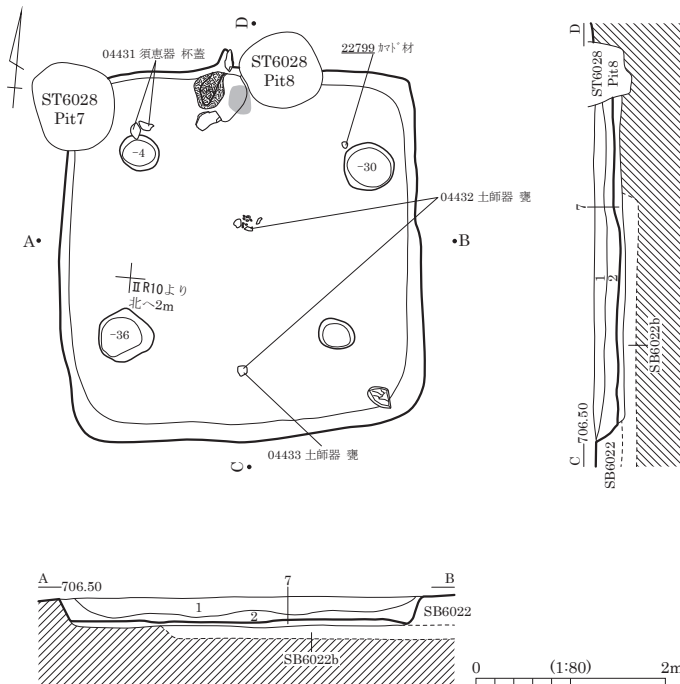

- 1 黒褐色 (10YR3/1) 粘性弱。しまり普通。1~5mm軽石少混。
- 2 黒褐色 (10YR3/1) 粘性弱。しまり普通。1~5mm軽石・5mm黄褐色土少混。
- 3 黒色 (10YR2/1) 50~100mm褐灰色粘質土ブロック30%混。
- 4 黒色 (10YR2/1) 赤褐色土粒少混。
- 5 火床。
- 6 黒色 (10YR2/1) カマド構築材。
- 7 黒色 (10YR2/1) 粘性弱。しまり普通。1~2mm軽石・10mm黄褐色土粒少混。貼床か。

SB6066

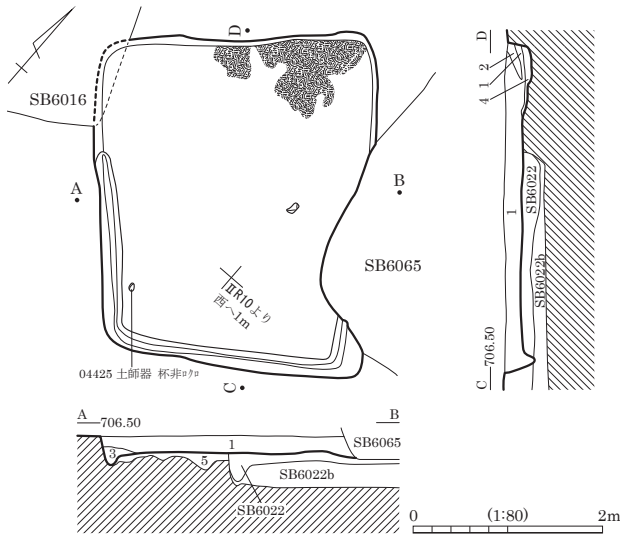

カマド構築材崩落状況

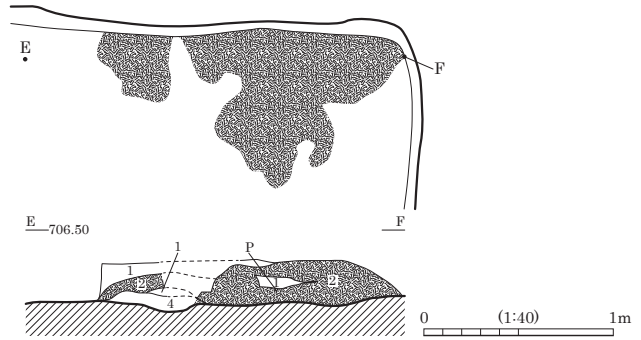

- 1 黒褐色 (10YR3/1) 粘性弱。しまり普通。5mm以下軽石少混。
- 2 黒褐色 (10YR3/1) 粘性弱。しまり普通。50mm以下褐灰色粘質土⁺ロック20%混。
- 3 褐灰色 (10YR4/1) 砂質土。粘性・しまり弱。砂質弱。
- 4 黒色 (10YR2/1) 赤褐色土粒少混。
- 5 黒色 (10YR2/1) 粘性弱。しまり普通。50mm黒褐色土⁺ロック・灰黄褐色土⁺ロック斑に20%混。掘方埋土。

SB6068

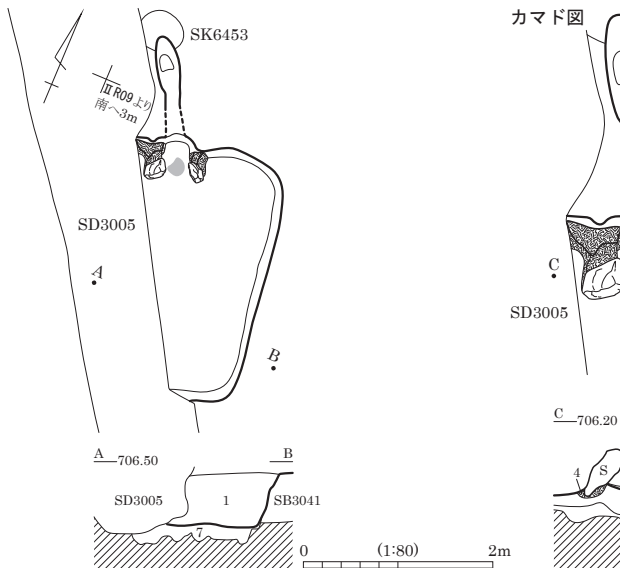

カマド図

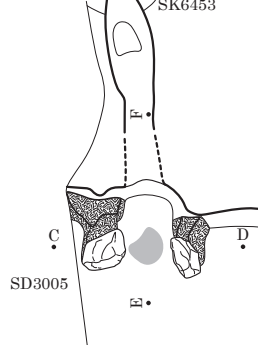

カマド掘方図

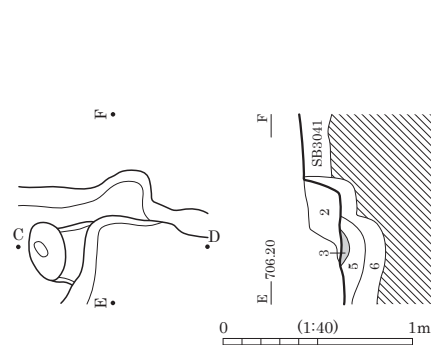

- 4 黒褐色 (10YR3/2) 粘性なし。しまり強。IV層土粒・灰黄褐色シルト微混。カマド構築材。
- 5 黒褐色 (10YR2/2) 粘性なし。しまりやや弱。黒色土⁺ロック多混。10mm褐色シルト微混。カマド掘方埋土。

- 1 黒褐色 (10YR2/2) 粘性弱。しまりやや弱。粒子細。5mm前後軽石やや多混。5~30mm褐色土⁺ロック少混。
- 2 黒褐色 (10YR2/3) 粘性なし。しまりやや弱。下部近くに炭化物・灰やや多混。10~20mm褐色土⁺ロック微混。
- 3 赤色 (10R4/8) 粘性なし。しまり強。焼土層。
- 6 粘性なし。しまりやや弱。50~100mm褐色土大⁺ロック・50~100mm黒色土大⁺ロック混在。掘方埋土。
- 7 黒褐色 (10YR2/2) 粘性弱。しまりやや弱。粒子細。5mm前後軽石やや多混。5~70mm褐色土⁺ロック少混。5mm前後黒色土⁺ロック微混。掘方埋土。

SB6072

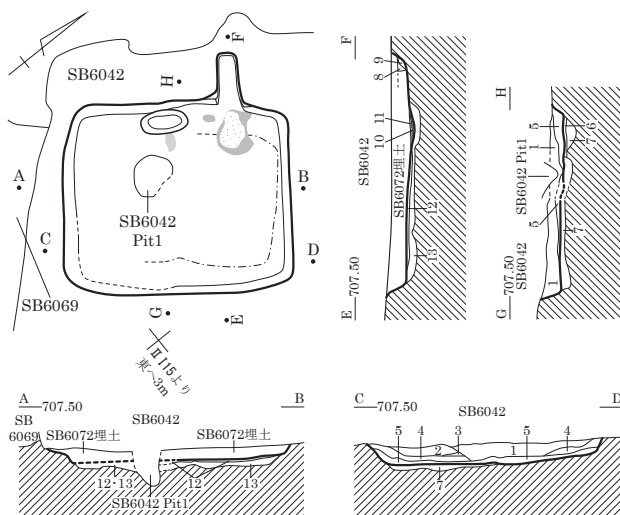

- 1 にぶい黄橙色 (10YR6/3) 砂質シルト。粘性弱。しまりなし。黒灰色土薄く微混。IV層土を一気に埋めている。
- 2 褐灰色 (10YR4/1) 砂質シルト。粘性弱。しまりなし。細粒砂主体。黒灰色土の流れ込みか。
- 3 灰赤色 (2.5YR6/2) 砂質シルト。上位IV層土が間層状に混。
- 4 褐灰色 (10YR4/1) 砂質シルト。粘性弱。しまりなし。細粒砂主体。
- 5 黒褐色 (10YR3/1) シルト。粘性弱。しまりなし。黒灰色土小粒・IV層土小粒混。床直上層。
- 6 にぶい橙色 (5YR6/4) カマド周囲・床直上の焼土分布。一部床の被熱化か。
- 7 灰黄褐色 (10YR6/2) 上面しまり強。下位しまりなし。IV層土で整形。掘方埋土。
- 8 褐灰色 (7.5YR4/1) 砂質シルト。炭化物混。カマド崩落土か。
- 9 褐灰色 (7.5YR5/1) 砂質シルト。しまりなし。カマド煙道埋土。
- 10 褐灰色 (7.5YR6/1) 炭化物小⁺ロック微混。灰層。
- 11 にぶい橙色 (2.5YR6/4) 被熱・焼土分布混。弱い被熱。火床か。
- 12 にぶい橙色 (7.5YR6/4) 砂質シルト。粘性弱。しまりなし。IV層土下位層小⁺ロック主体。貼床。
- 13 褐灰色 (7.5YR6/1) 砂質シルト。粘性弱。しまりややあり。IV層土下位層小⁺ロック主体。掘方埋土。

SB7001 (1)

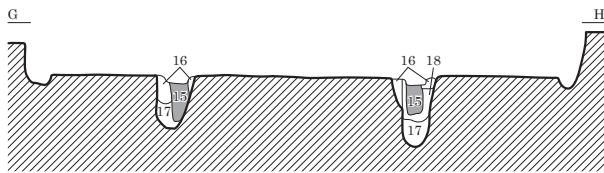
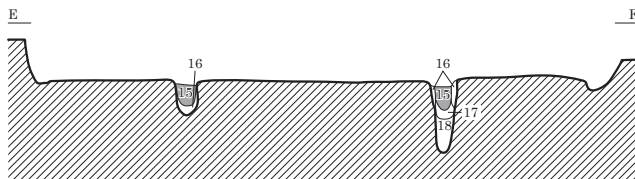
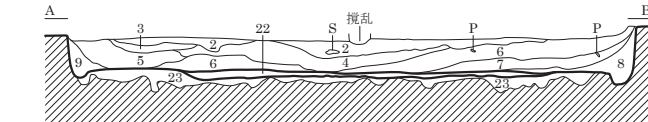
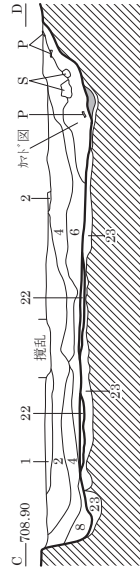
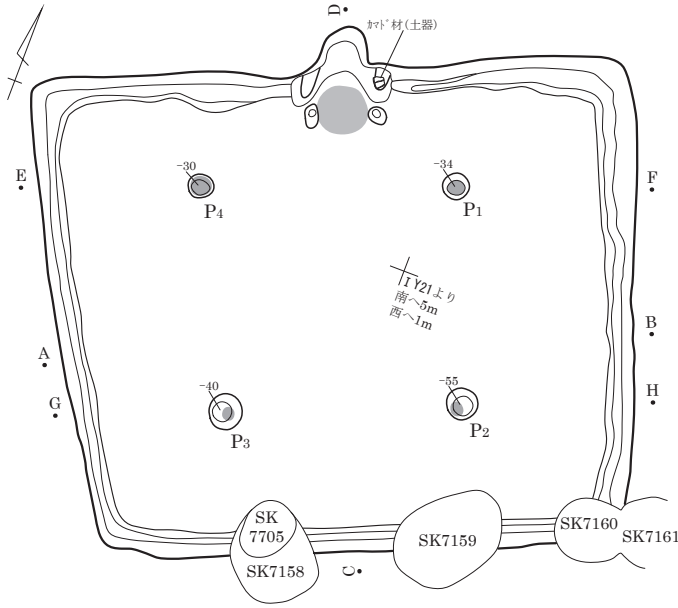

L=708.90m 0 (1:80) 2m

カマド図

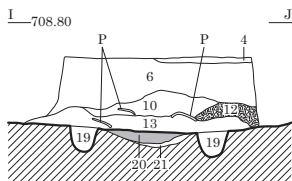
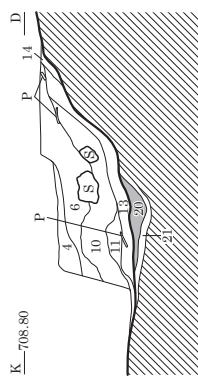
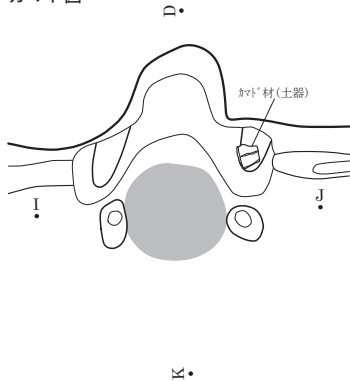

0 (1:40) 1m

- | | |
|---------------------|--|
| 1 黒褐色 (7.5YR2/2) | しまり弱、黄褐色土粒少混。 |
| 2 黒褐色 (10YR2/2) | しまり普通。100mm軽石混。黒色帯びる。 |
| 3 暗褐色 (7.5YR3/3) | しまり普通。IV層土ブロック多混。 |
| 4 暗褐色 (7.5YR3/3) | しまり弱、黄褐色土粒多混。
カマド付近にカマド構築材粘土粒・
カマド構築材ブロック多混。 |
| 5 極暗褐色 (7.5YR2/3) | しまり普通。2~3mm軽石混。 |
| 6 黒褐色 (7.5YR3/2) | しまり弱、軽石多混。カマド構築材混。 |
| 7 黒褐色 (7.5YR2/2) | しまり弱。20mm炭化物混。 |
| 8 黒褐色 (7.5YR) | しまり弱。2~3mm軽石混。 |
| 9 黒色 (7.5YR2/1) | しまり普通。淘汰良。軽石少混。 |
| 10 暗褐色 (7.5YR3/4) | しまり普通。淘汰良。カマド焼土粒混。
軽石少混。 |
| 11 褐色 (10YR4/6) | IV層土主体。 |
| 12 黄褐色 (10YR5/6) | 粘性シルト。しまりあり。砂5%混。
カマド構築材崩落土。 |
| 13 暗褐色 (10YR3/4) | 粘性シルト。砂5~10%混。カマド構築粘性土混。 |
| 14 暗褐色 (10YR3/3) | しまり強。シルト30~40%・砂10%混。
カマド煙道口周囲を固めた粘性土。 |
| 15 黒褐色 (10YR2/3) | シルト。粘性なし。砂10%・IV層土粒5%混。柱痕。 |
| 16 褐色 (10YR4/6) | 粘性・しまりなし。IV層土・黒褐色粘性土・
砂10~20%混。 |
| 17 暗褐色 (10YR3/3) | シルト。砂10~20%混。 |
| 18 にぶい褐色 (7.5YR5/4) | 砂質土。粘性なし。 |
| 19 暗褐色 (10YR3/4) | カマド袖石採取痕。 |
| 20 赤褐色 (5YR4/6) | 砂質土。被熱。火床。 |
| 21 褐色 (10YR4/4) | 砂質土。砂50~70%・暗褐色粘性土10~20%混。
上面被熱。 |
| 22 暗褐色 (10YR3/3) | シルト。砂粒・軽石・黒色土粒・IV層土粒混。
床面下の埋戻土。 |
| 23 黒褐色 (10YR2/3) | 砂・シルト・IV層土粒・軽石・黒色土粒混。 |

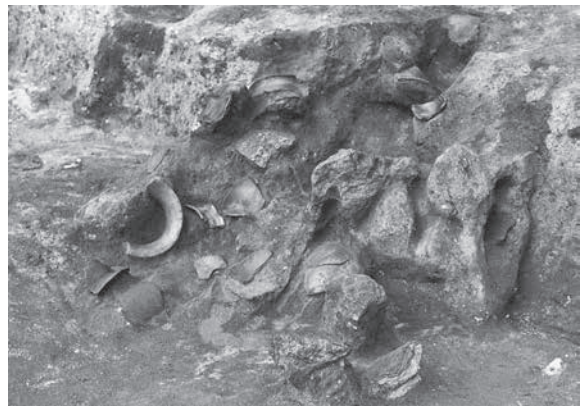

SB7001 カマド 遺物出土状況 (東より)

図版 342 古墳時代～古代の遺構 (205) - 竪穴住居跡 -

SB7001 (2)

遺物出土状況

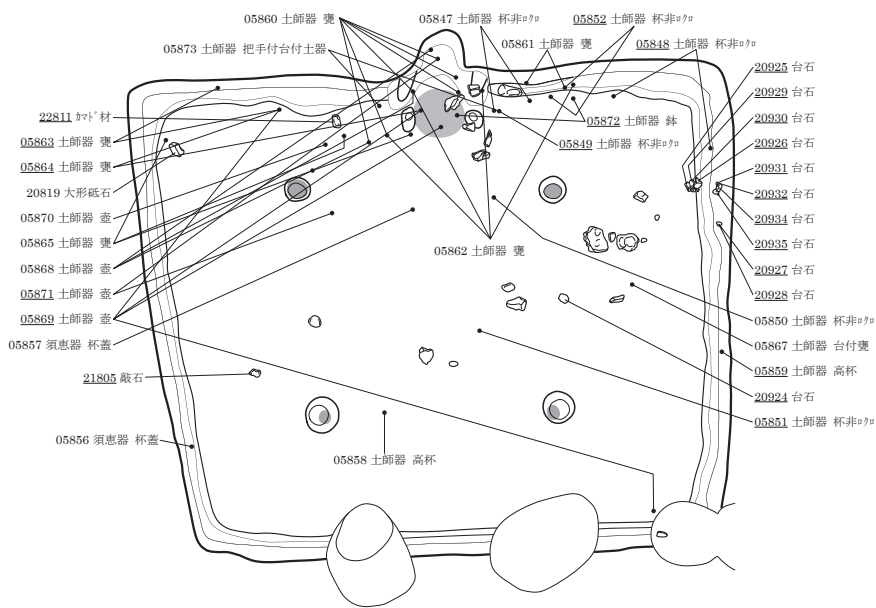

下位住居跡

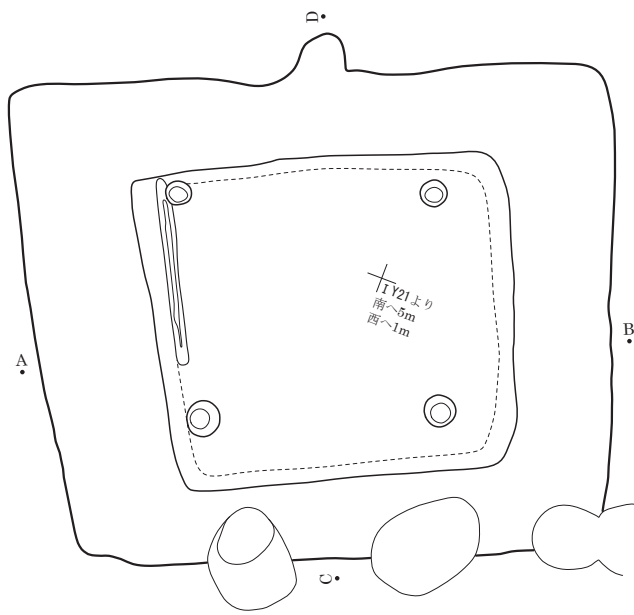

0 (1:80) 2m



SB7001 遺物出土状況 (南東より)



SB7001 完掘状況 (南より)

SB7002

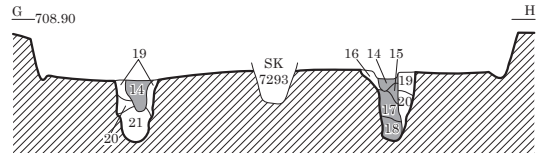
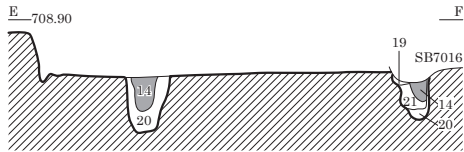
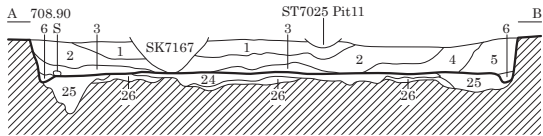
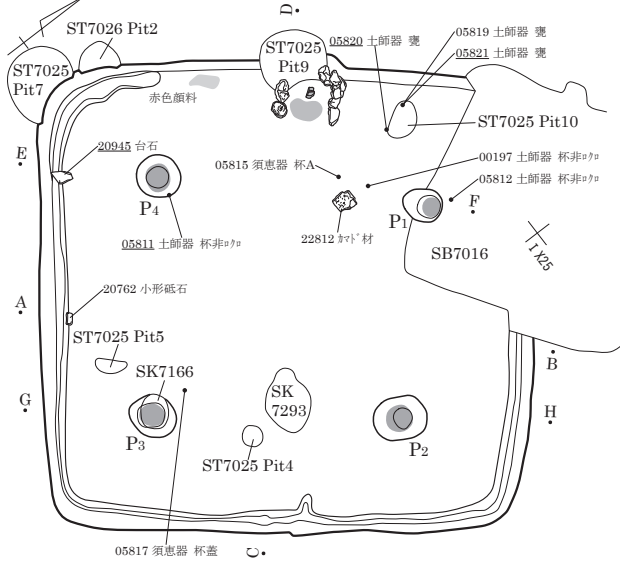

掘方平面図

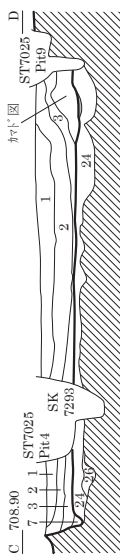
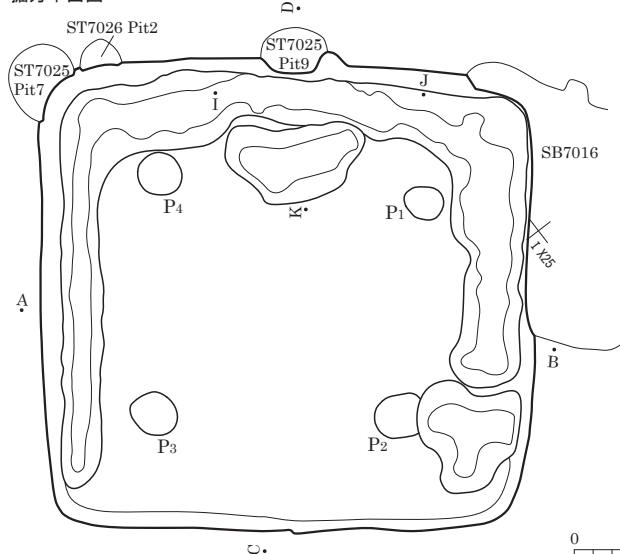

カマド図

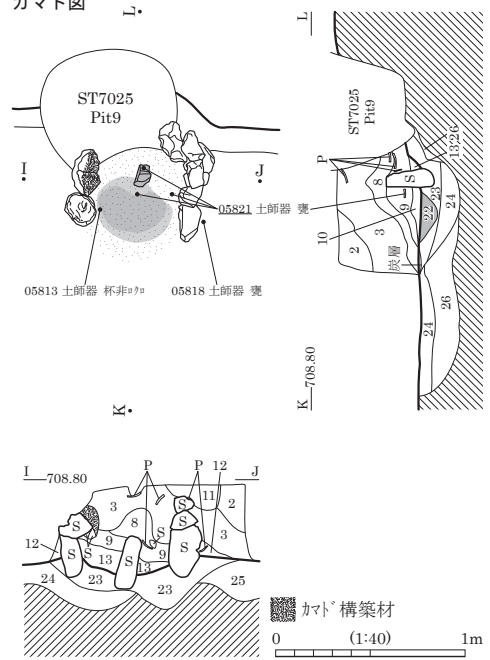

- 1 黒褐色 (7.5YR3/2)
- 2 黒褐色 (7.5YR3/2)
- 3 黒褐色 (7.5YR3/2)
- 4 黒褐色 (7.5YR2/2)
- 5 黒褐色 (7.5YR3/2)
- 6 黒褐色 (7.5YR3/2)
- 7 黒褐色 (7.5YR3/2)
- 8 暗褐色 (7.5YR3/3)
- 9 黒褐色 (7.5YR3/2)
- 10 暗褐色 (7.5YR3/4)
- 11 極暗褐色 (7.5YR2/3)
- 12 黒褐色 (7.5YR3/2)
- 13 極暗褐色 (7.5YR2/3)
- 14 暗褐色 (10YR3/3)
- 15 黒褐色 (10YR2/3)
- 16 黒褐色 (10YR2/2)
- 17 黒褐色 (10YR2/2)
- 18 暗褐色 (10YR3/3)
- 19 褐色 (10YR4/4)
- 20 褐色 (10YR4/4)
- 21 褐色 (10YR4/4)
- 22 火床
- 23 カマド掘方埋土
- 24 黒褐色土・褐色土混在。しまりあり。軽石多混。
- 25 黒褐色土・褐色土混在。しまり普通。黒色土多混。
- 26 にぶい黄褐色 (10YR5/4) しまり弱。黒色土フロック少混。

しまりあり。黄褐色土フロック・黒色土フロック混。
 しまりやや弱。黄褐色土フロック・黒色土フロック混。
 上部に黒色土層状に混。
 しまり弱。黄褐色土フロック・黒色土フロック少混。
 しまり弱。軽石混。
 しまりやや弱。黄褐色土フロック混。
 しまり弱。黄褐色土フロック多混。
 しまり弱。
 しまり弱。軽石・黄褐色土フロック多混。
 しまり弱。焼土フロック・遺物混。
 軽石・黄褐色土フロック少混。
 しまり極弱。淘汰良。下部に焼土混。
 しまりあり。カマド構築材フロック混。
 しまり弱。粒子粗。軽石少混。
 しまり弱。黄褐色土フロック・焼土粒混。
 しまり弱。黄褐色土フロック・黒色土フロック混。
 柱痕。
 しまり極弱。黄褐色土粒少混。柱痕。
 しまり普通。黄褐色土粒少混。
 しまり極弱。黄褐色土粒少混。柱痕。
 しまり極弱。黄褐色土粒多混。IV層土混。柱痕。
 しまりあり。
 しまり普通。柱設置時の掘方埋土。
 しまり弱。
 火床。
 カマド掘方埋土。
 黒褐色土・褐色土混在。しまりあり。軽石多混。
 黒褐色土・褐色土混在。しまり普通。
 黒色土多混。
 しまり弱。黒色土フロック少混。

0 (1:80) 2m

SB7003

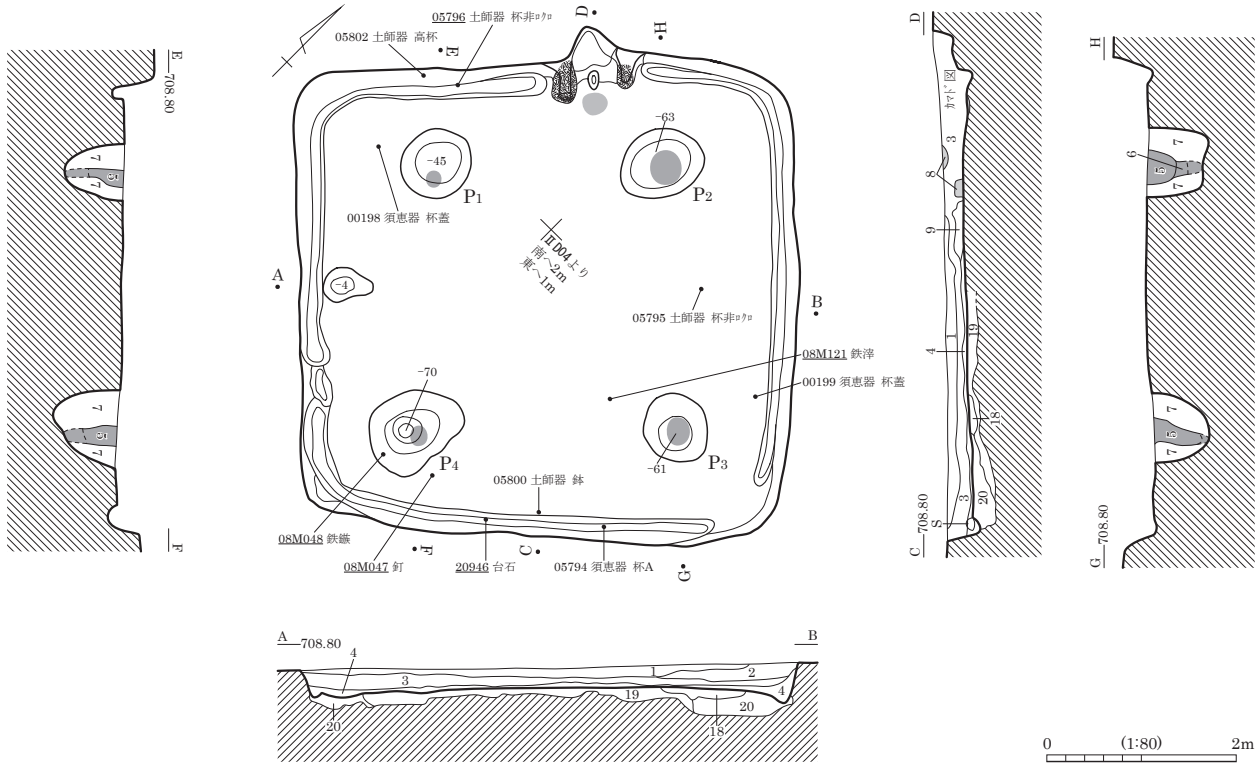

カマド図・カマド周辺粘土分布図

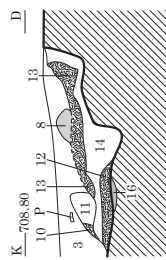
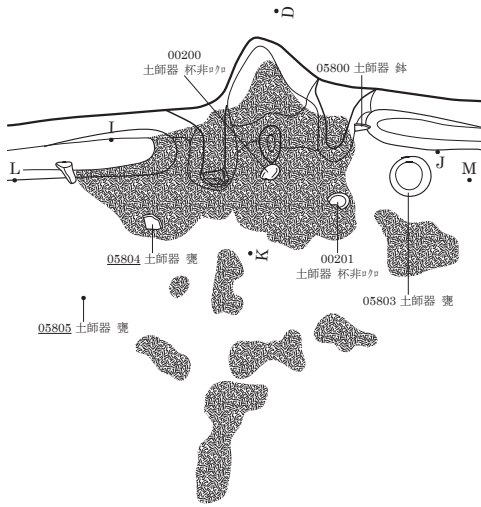

- | | |
|--------------------|---------------------------------|
| 1 黒褐色 (10YR2/3) | 粘性弱。しまり弱。軽石多混。 |
| 2 暗褐色 (10YR3/4) | 粘性弱。粒子粗。軽石微混。 |
| 3 黒褐色 (10YR2/3) | 粘性強。粒子粗。炭化物混。暗色。 |
| 4 黒褐色 (10YR3/1) | 粘性強。粒子粗。炭化物混。軽石少混。 |
| 5 にぶい黄褐色 (10Y4/3) | 粘性・しまりなし。柱痕。 |
| 6 褐色 (10YR4/6) | 粘性極なし。しまり弱。柱痕。 |
| 7 明黄褐色 (10YR6/6) | 粘性やや強。粒子細。軽石多混。
柱堀方埋土。 |
| 8 明赤灰色 (2.5YR7/2) | 粘性強。粒子粗。焼土ブロック主体。
カマド崩落土。 |
| 9 暗褐色 (7.5YR3/4) | 粘性弱。粒子細。炭化物多混。
焼土ブロック混。 |
| 10 | 粘性強。粒子粗。焼土混。カマド崩落土。 |
| 11 淡赤橙色 (2.5YR7/3) | 粘性強。粘土ブロック多混。カマド崩落土。 |
| 12 黄褐色 (7.5YR7/8) | 粘性強。粘土ブロック多混。カマド崩落土。 |
| 13 | 粘性強。粘土ブロック。カマド崩落土。 |
| 14 暗褐色 (7.5YR3/3) | 炭化物混。 |
| 15 | 焼土。 |
| 16 | 火床。 |
| 17 | カマド袖構築材。 |
| 18 黄褐色 (10YR5/8) | 粘性なし。しまりあり。IV層土主体。
黒褐色土混。貼床。 |
| 19 暗褐色 (10YR3/4) | 粘性なし。しまりあり。IV層土ブロック混。
版築か。 |
| 20 黄褐色 (10YR5/8) | 粘性なし。しまりあり。
IV層土ブロック主体。 |

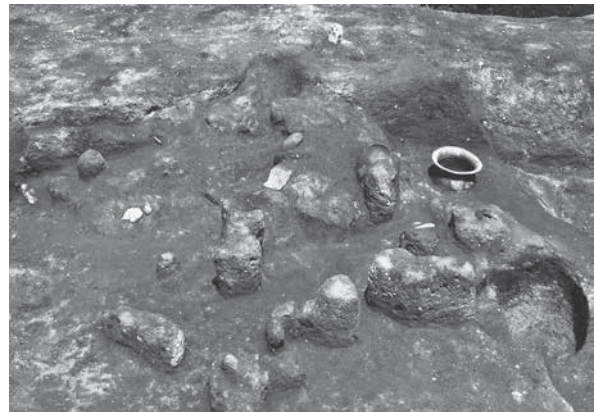
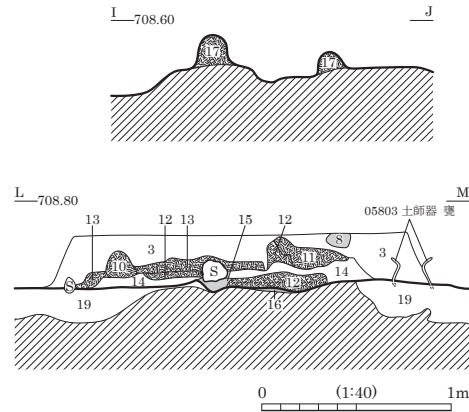

SB7003 カマド 遺物出土状況 (南東より)

SB7004

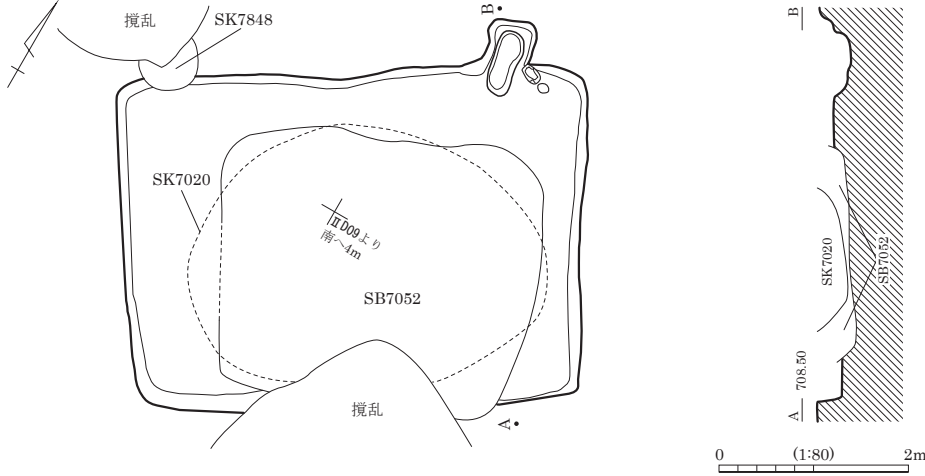

SB7005

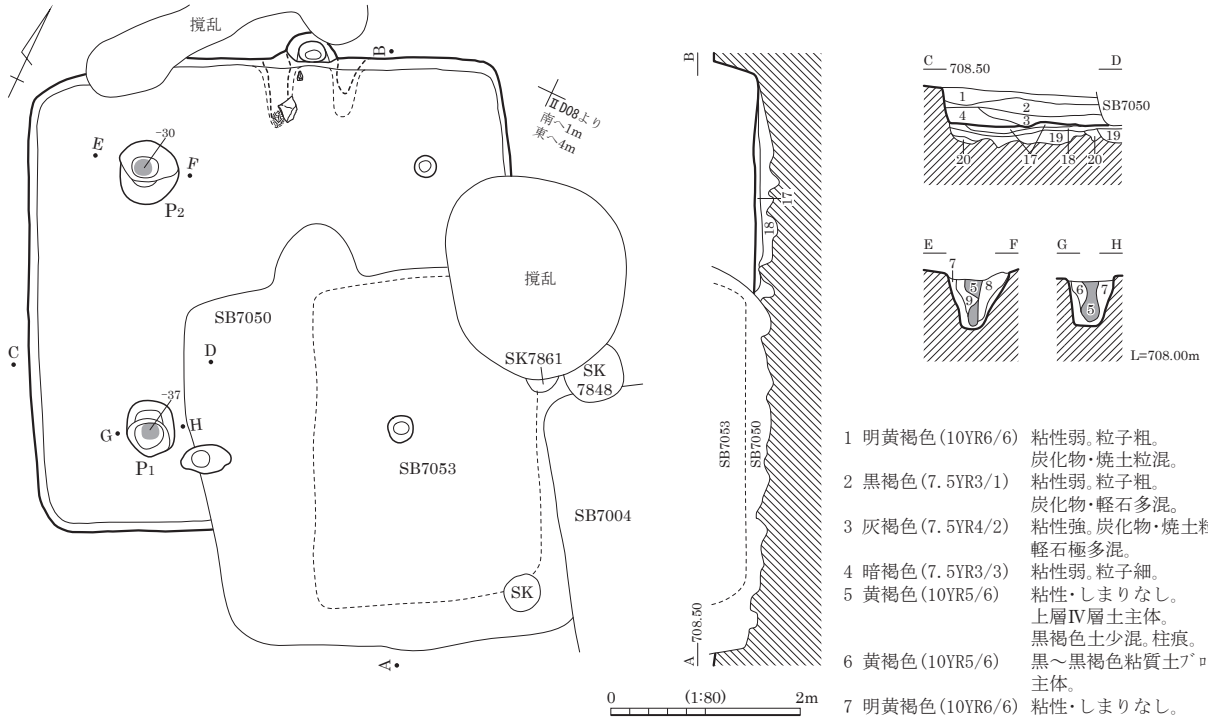

カマド図

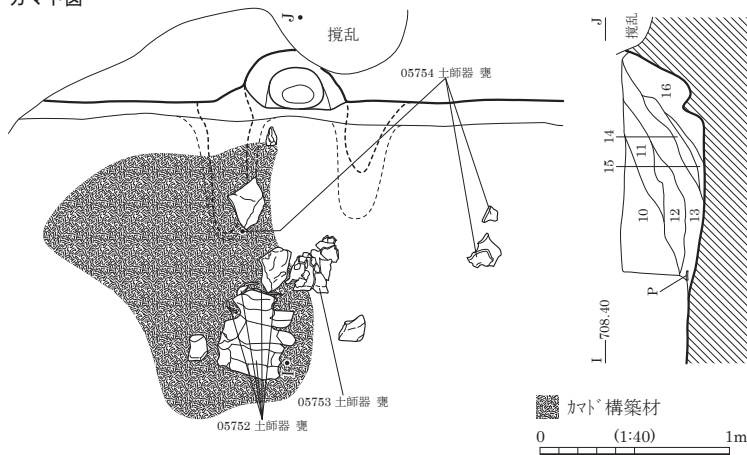

- 1 明黄褐色 (10YR6/6) 粘性弱。粒子粗。炭化物・焼土粒混。
- 2 黒褐色 (7.5YR3/1) 粘性弱。粒子粗。炭化物・軽石多混。
- 3 灰褐色 (7.5YR4/2) 粘性強。炭化物・焼土粒混。軽石極多混。
- 4 暗褐色 (7.5YR3/3) 粘性弱。粒子細。
- 5 黄褐色 (10YR5/6) 粘性・しまりなし。上層IV層土主体。黒褐色土少混。柱痕。
- 6 黄褐色 (10YR5/6) 黒～黒褐色粘質土⁷ブロック主体。
- 7 明黄褐色 (10YR6/6) 粘性・しまりなし。IV層土主体。
- 8 明黄褐色 (10YR6/6) しまりなし。
- 9 暗褐色 (10YR3/4) 粘性・しまりなし。黄褐色土・明黄褐色土混。炭化物微混。
- 10 褐色 (7.5YR4/3) 粘性弱。粒子細。軽石多混。炭化物微混。
- 11 黒褐色 (7.5YR3/2) 粘性弱。粒子細。軽石少混。
- 12 灰褐色 (7.5YR4/2) 粘性弱。粒子細。炭化物少混。
- 13 褐色 (10YR4/4) 粘性弱。粒子粗。炭化物混。
- 14 赤褐色 (5YR4/8) 粘性弱。焼土層。炭化物・焼土多混。
- 15 褐色 (7.5YR4/3) 炭化物多混。
- 16 暗褐色 (10YR3/4) 粘性弱。粒子粗。炭化物混。
- 17 黒褐色 (7.5YR3/2) 粘性強。しまりあり。ブロック状。一部貼床の貼替。
- 18 黄褐色 (10YR5/8) しまりあり。貼床。
- 19 黄橙色 (10YR7/8) 粘性弱。粒子粗。掘方埋土。
- 20 褐色 (10YR4/6) 粘性極弱。黒色土粒・軽石多混。

SB7006

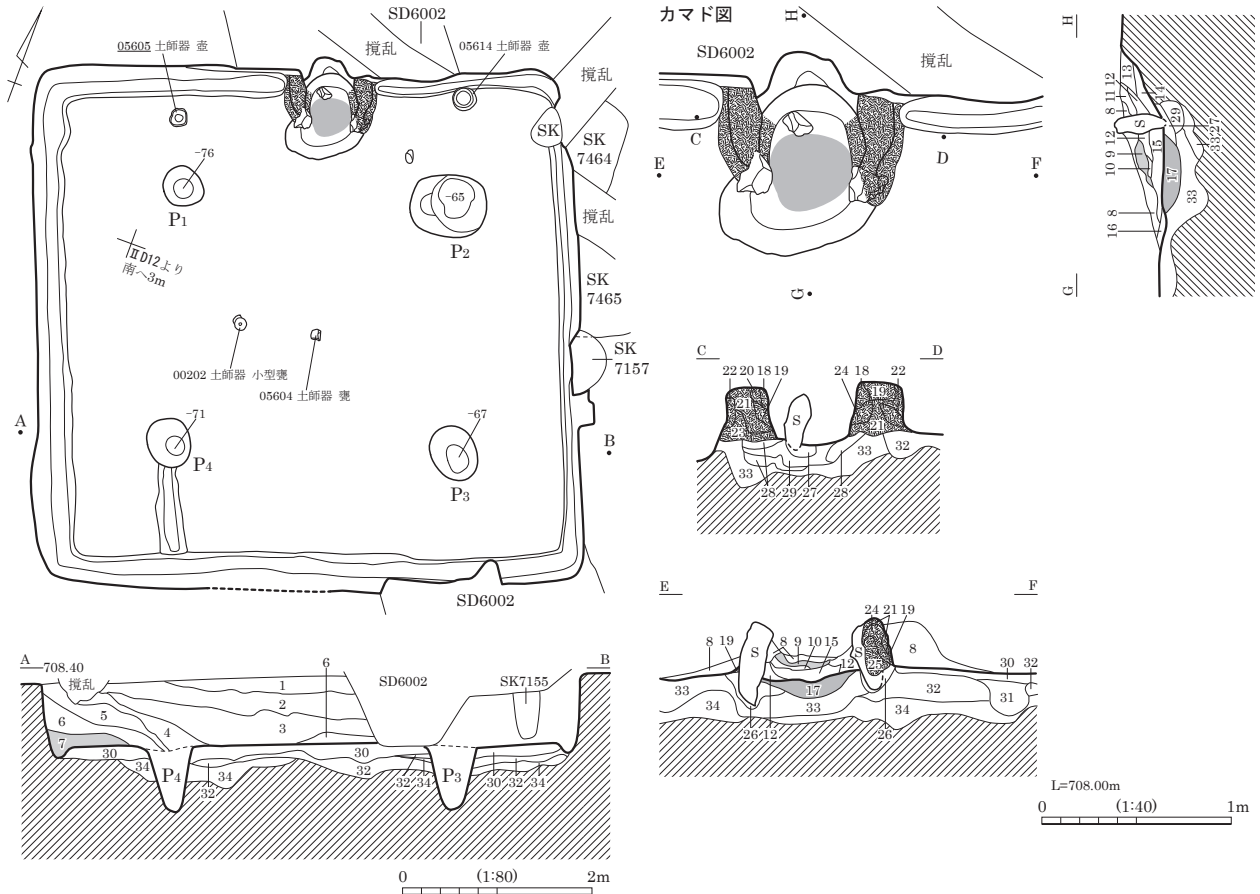

- | | |
|---|--|
| 1 黒褐色 (10YR2/2) | 粘性・しまりなし。 |
| 2 黒褐色 (10YR3/2) | 粘性・しまりなし。 |
| 3 黒褐色 (10YR2/2~3/3) | 粘性・しまりなし。 |
| 4 黒褐色 (10YR3/2) | 粘性・しまりなし。 |
| 5 黒褐色 (10YR3/2~3/1) | 粘性・しまり弱。 |
| 6 暗褐色 (10YR3/3) | 粘性・しまり弱。 |
| 7 赤褐色 | 焼土層。 |
| 8 黒褐色 (10YR3/2) | にぶい橙色土 ⁺ ロク ⁺ IV層土 ⁺ ロク ⁺ 微混。 |
| 9 橙色 (5YR6/8) | 焼土層。カマド ⁺ 内壁崩落土。 |
| 10 黒褐色 (10YR3/1) | シルト質土。 |
| 11 黒褐色 (10YR3/2) | 焼土粒多混。 |
| 12 暗褐色 (7.5YR3/3~3/2) | しまりなし。小 ⁺ ロク ⁺ 層状に混。 |
| 13 黒褐色 (10YR3/1) | しまりややあり。IV層土多混。焼土粒・黒色土少混。 |
| 14 黒褐色 (7.5YR3/2) | しまりなし。焼土・黒褐色シルト多混。小 ⁺ ロク ⁺ 層状に混。 |
| 15 灰黄褐色 (10YR6/2) | しまりなし。灰黄褐色土主体。
褐色土・灰色土層状・斑に混。灰混。
3~5mm黒色粘質シルト・3~5mm焼土層状に混。
炭化物・灰多混。 |
| 16 | |
| 17 | 火床。 |
| 18 明褐色 (7.5YR5/8) | 粘性なし。しまりあり。黄褐色土の被熱赤化。
カマド ⁺ 袖構築材。 |
| 19 黒褐色 (10YR2/2) | 粘性なし。しまりあり。明褐色土 ⁺ ロク ⁺ 混。
部分的に被熱赤化。カマド ⁺ 袖構築材。 |
| 20 黒褐色 (10YR2/3) | 焼土 ⁺ ロク ⁺ 主体。カマド ⁺ 袖構築材。 |
| 21 にぶい褐色 (7.5YR5/3) | 粘性なし。しまりあり。被熱変色粘土。カマド ⁺ 袖構築材。 |
| 22 黒褐色土・にぶい褐色土混在。カマド ⁺ 袖構築材。 | |
| 23 にぶい褐色 (7.5YR5/3) | しまり強。 |
| 24 にぶい褐色 (7.5YR5/3) | 焼土 ⁺ ロク ⁺ 主体。礫混。 |
| 25 黒色 | 粘土。中心部被熱変色。 |
| 26 にぶい黄褐色 | 被熱変色。カマド ⁺ 袖石掘方埋土。 |
| 27 黒褐色 (10YR2/2) | 19層土・28層土混在。 |
| 28 黒褐色 | 粘性なし。しまりあり。
黒褐色主体。黄褐色土 ⁺ ロク ⁺ 混。 |
| 29 黄褐色 | 粘性なし。しまりあり。黄褐色土主体。
黒褐色土 ⁺ ロク ⁺ 混。 |
| 30 黒褐色 | 粘性なし。しまりあり。黒褐色土主体。黄褐色土混。
貼床。 |
| 31 | 黄褐色土・黒色土・黒褐色土混在。ヒ ⁺ ツ ⁺ か。 |
| 32 黒褐色 | 粘性なし。しまりあり。黄褐色土 ⁺ ロク ⁺ 混。 |
| 33 黒褐色 | 32層土斑に混。黒色土・黒褐色土 ⁺ ロク ⁺ 混。 |
| 34 黄褐色土 (10YR5/6) | 粘性なし。しまりあり。IV層土 ⁺ ロク ⁺ 混。 |



SB7006 床面検出状況 (南より)



SB7006 カマド 埋土堆積状況 (南東より)

SB7007

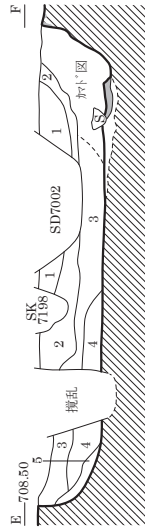
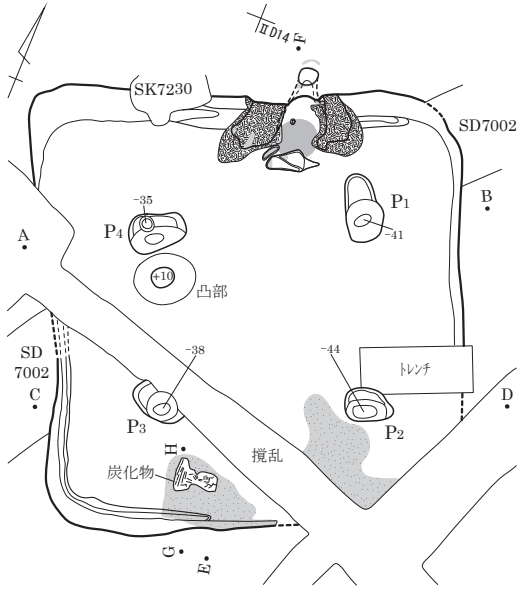

カマド図

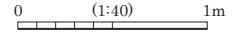
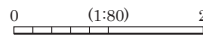
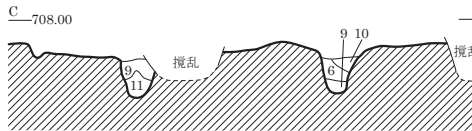
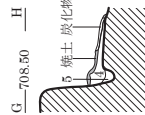
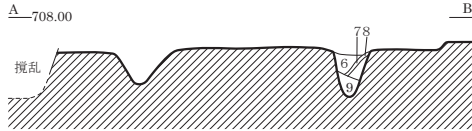
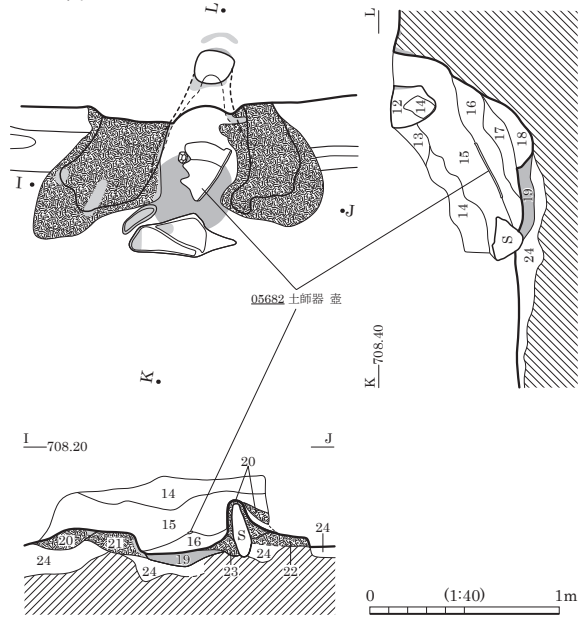

- | | | | |
|---------------------|-----------------------------|---------------------|--------------------------------|
| 11 黄褐色 | 粘性・しまりなし。黒褐色土少混。 | 18 暗褐色 (7.5YR3/4) | 粘土混シト。粘性あり。しまり弱。灰・炭化物多混。焼土少混。 |
| 12 灰黄褐色 (10YR5/2) | 焼土・炭化物混。やや土壌化。 | 19 明赤褐色 (5YR5/6) | シト。しまり弱。焼土層。火床。 |
| 13 灰黄褐色 (10YR5/2) | 砂・粘土混合シト。しまり強。 | 20 にぶい黄褐色 (10YR5/4) | 砂混粘土質シト。粘性あり。しまり弱。かまど構築材。 |
| 14 灰黄褐色 (10YR5/2) | にぶい黄褐色砂・粘土混シト混。 | 21 にぶい黄褐色 (10YR4/3) | 砂混粘土質シト。粘性あり。しまり弱。シト少混。かまど構築材。 |
| 15 にぶい黄褐色 (10YR4/3) | 砂・粘土混合シト。しまり強。灰多混。5mm炭化物少混。 | 22 黒褐色 (10YR2/3) | 粘土質シト。粘性ややあり。焼土・炭化物粒混。かまど構築材。 |
| 16 暗褐色 (7.5YR3/4) | 砂・粘土混シト。しまり弱。10mm焼土・IV層土粒混。 | 23 暗褐色 (7.5YR3/4) | シト。しまり弱。焼土粒多混。かまど構築材。 |
| 17 暗褐色 (10YR3/4) | シト質粘土。焼土多混。土器混。 | 24 褐色 (10YR4/6) | 砂質シト。しまりあり。部分的にしまり弱。 |
| | 砂混シト。しまり弱。焼土少混。 | | |



SB7007 掘方検出状況 (南より)



SB7007 カマド埋土堆積状況 (南東より)

SB7008

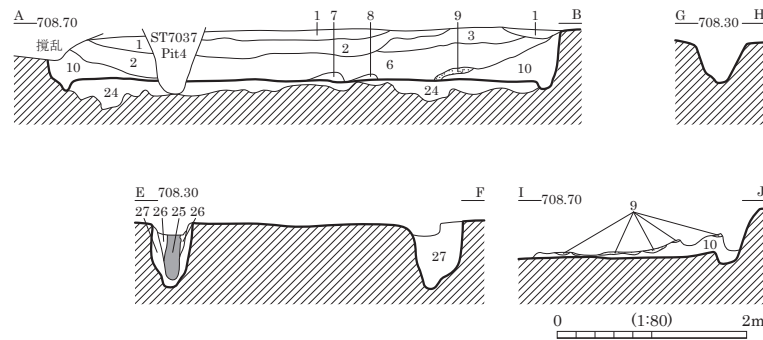
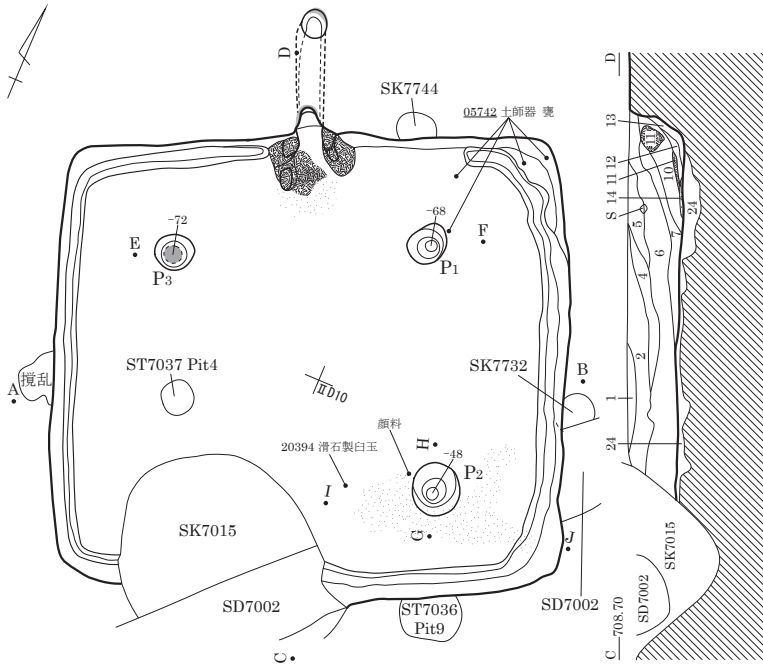

カマド図

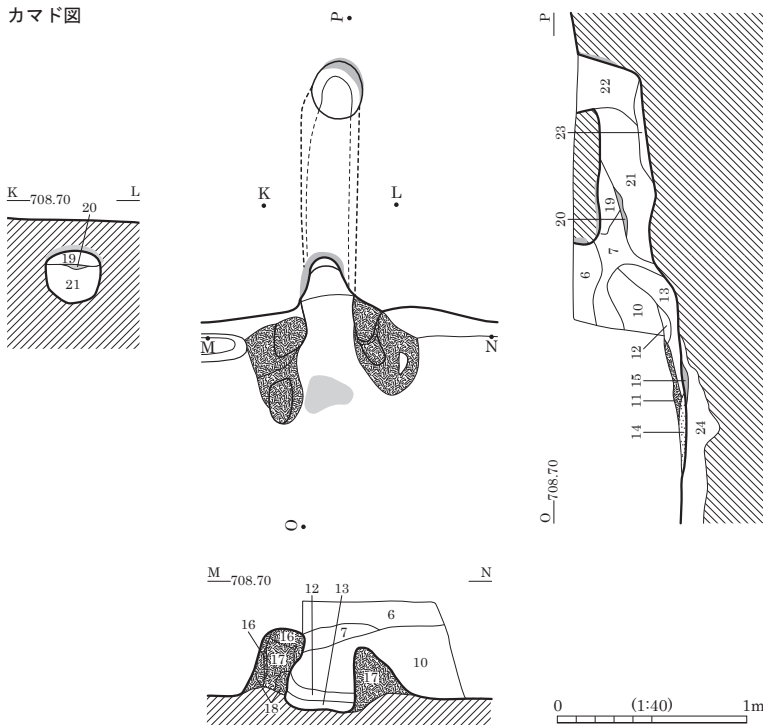

- 1 極暗褐色 (7.5YR2/3)
しまりあり。黒色土ﾌﾞｯｸ・黒色土粒混。軽石少混。
- 2 黒褐色 (7.5YR3/2)
しまり普通。黒色土ﾌﾞｯｸ・黒色土粒混。軽石少混。
- 3 オリーブ黒色 (7.5Y3/2)
しまり普通。軽石・黒色土ﾌﾞｯｸ・黒色土粒混。
- 4 オリーブ黒色 (7.5Y3/2)
しまり普通。軽石・黒色土ﾌﾞｯｸ・黒色土粒多混。黒色帯びる。
- 5 極暗褐色 (7.5YR2/3)
しまりあり。カマﾄﾞ構築材混。黄褐色土ﾌﾞｯｸ少混。
- 6 オリーブ黒色 (7.5Y3/2)
しまり弱。黄褐色土ﾌﾞｯｸ・黄褐色土粒斑に多混。下部に炭化物多混。軽石・黒色土ﾌﾞｯｸ・黒色土粒混。
- 7 暗褐色 (7.5YR3/3)
しまり弱。炭化物粒ﾌﾞｯｸ混。カマﾄﾞ構築材の流込み。
- 8 極暗褐色 (7.5YR2/3)
しまり弱。軽石少混。淘汰良。
- 9 黒褐色 (10YR2/2)
しまり普通。住居南東に広がる炭化範囲の一部。
- 10 暗褐色 (7.5YR3/3)
しまり普通。軽石・黒色土粒混。黄色帯びる。
- 11 にぶい赤褐色 (5YR5/3)
シルト混粘土。カマﾄﾞ構築材崩落土か。
- 12 暗灰黄 (2.5Y4/2)
シルト混粘土。灰多混。
- 13 黒褐色 (10YR2/3)
粘土質シルト。粘性あり。しまり弱。炭化物粒・焼土粒少混。
- 14 黒色 (7.5YR2/1)
シルト混粘土。粘性強。しまり弱。炭化物多混。炭化物層。
- 15 にぶい赤褐色 (5YR4/4)
砂質シルト。粘性弱。しまり強。火床。
- 16 黒褐色 (7.5YR3/2)
砂・粘土混シルト。カマﾄﾞ構築材多混。
- 17 にぶい赤褐色 (5YR5/4)
砂質シルト。しまり弱。10~20mm礫混。カマﾄﾞ袖構築材。
- 18 黒褐色 (7.5YR3/2)
砂質シルト。しまり弱。炭・焼土粒混。カマﾄﾞ袖構築材。
- 19 黒褐色 (7.5YR2/2)
砂混粘土質シルト。粘性あり。しまり弱。1~2mm炭化物・焼土粒混。
- 20 焼土ﾌﾞｯｸ。
- 21 黒色 (7.5YR2/1)
粘土混シルト。粘性ややあり。しまり弱。上部に焼土ﾌﾞｯｸ混。
- 22 暗褐色 (10YR3/4)
砂・粘土混シルト。粘性ややあり。しまり弱。灰・焼土少混。
- 23 にぶい黄褐色 (10YR4/3)
砂混粘土質シルト。粘性あり。褐灰色粘土多混。土壌化した灰か。
- 24 黒褐色 (7.5YR3/1)
砂質シルト。粘性あり。しまり普通。10mmIV層土・にぶい赤褐色土混。
- 25 極暗褐色 (7.5YR2/3)
しまり弱。IV層土・黒色土ﾌﾞｯｸ混。柱痕。
- 26 暗褐色 (7.5YR3/4)
しまり普通。IV層土多混。黒色土ﾌﾞｯｸ混。
- 27 褐色 (7.5YR4/3)
しまり普通。IV層土主体。黒色土ﾌﾞｯｸ少混。

SB7009

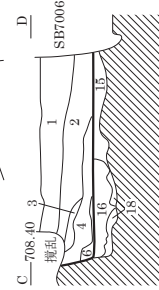
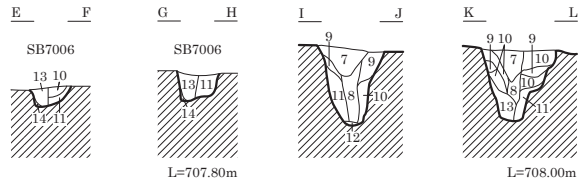
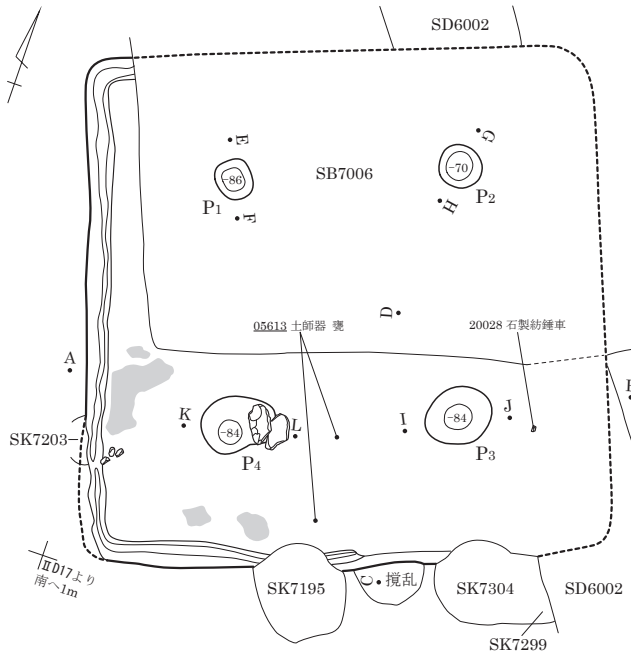

- 1 黒褐色 粘性・しまりなし。
- 2 暗褐色 粘性・しまりなし。IV層土混。
- 3 褐色 砂質土。粘性・しまりなし。流路周辺流込土。
- 4 黒褐色 粘性・しまりなし。6層土混。
- 5 暗褐色 粘性・しまりなし。壁崩落土多混。焼土混。
- 6 黒褐色 粘性・しまりなし。黒色粘質土混。
- 7 黒褐色 粘性・しまりなし。
- 8 褐色土・IV層土混在。粘性・しまりなし。
- 9 褐色 IV層土ブロック混。
- 10 黄褐色土・黒褐色土混在。
- 11 IV層土黒褐色土混在。粘性なし。しまりあり。
- 12 黒褐色 しまりあり。
- 13 黒褐色土・IV層土混在。粘性・しまりなし。
- 14 黒褐色 しまりあり。IV層土ブロック混。
- 15 貼床。
- 16 黒褐色 粘性なし。しまりあり。IV層土斑に混。貼床。
- 17 黄褐色 粘性なし。しまりあり。IV層土ブロック主体。
- 18 明褐色 粘性なし。しまり弱。IV層土ブロック混。

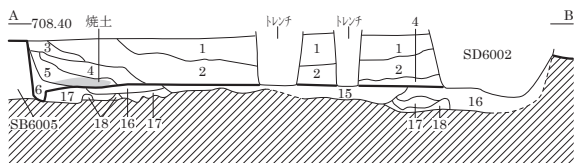

0 (1:80) 2m

SB7011

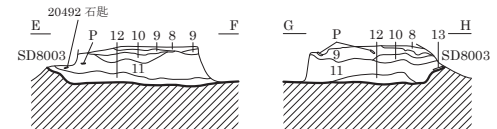
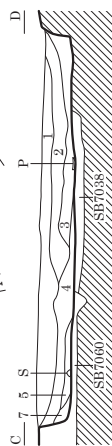
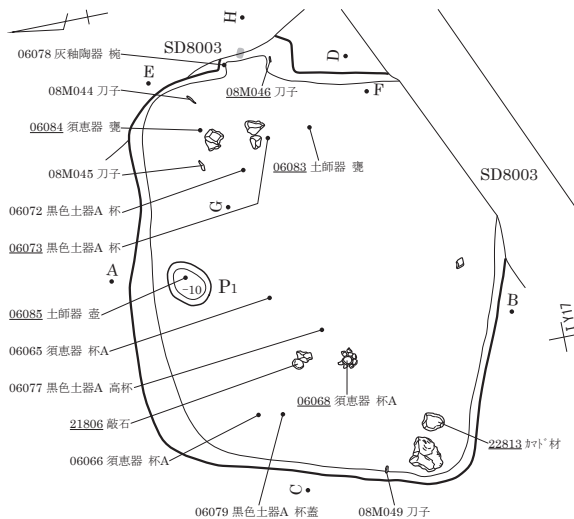

- 1 黒褐色 (7.5YR2/2) 砂質シルト。しまり普通。1~10mm軽石10~20%混。
- 2 黒褐色 (7.5YR2/2) 砂質シルト。しまり普通。1~10mm軽石10~20%混。
- 3 黒褐色 (7.5YR3/2) 砂質シルト。しまりやや弱。IV層土ブロック・IV層土粒が北側で多混。1~10mm軽石10~20%混。上層で土器出土。
- 4 黒褐色 (7.5YR2/2) 砂質シルト。しまりやや弱。1~10mm軽石10~20%混。
- 5 黒褐色 (7.5YR2/2) 砂質シルト。しまり弱。1~10mm軽石10~20%混。
- 6 黒色 (7.5YR2/1) 砂質シルト。しまり普通。軽石少混。
- 7 黒色 (7.5YR2/1) 砂質シルト。しまり弱。軽石少混。
- 8 にぶい黄褐色 (10YR4/3) しまり普通。軽石5%混。
- 9 黒褐色 (10YR2/2) しまりあり。軽石5%混。
- 10 黒褐色 (10YR2/3) しまり普通。軽石5%混。
- 11 黒褐色 (10YR2/3) しまりやや弱。軽石5%混。縄文石匙出土。
- 12 黒褐色 (10YR2/3) しまりやや弱。軽石5%混。
- 13 灰黄褐色 (10YR4/2) 被熱粘土貼付。下位に炭化物層状に混。

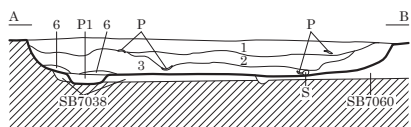

0 (1:80) 2m

SB7012・7051

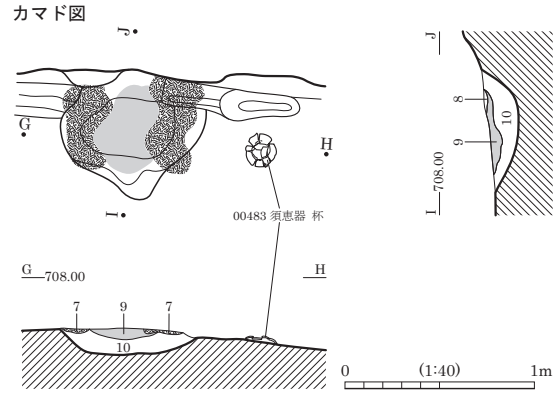
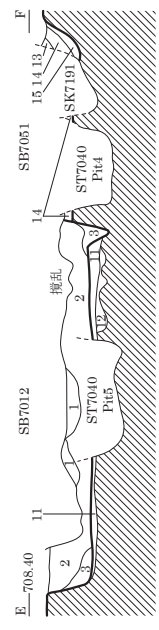
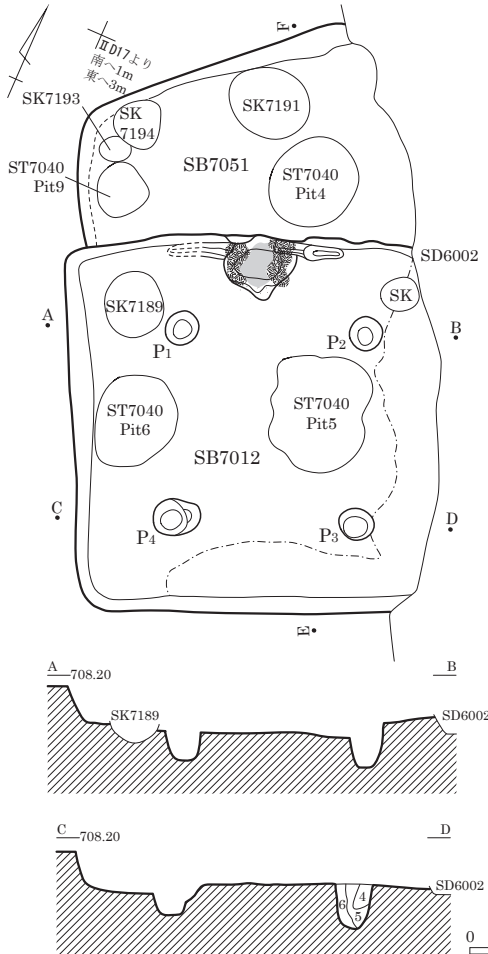

- SB7012**
- 1 褐色 砂質土。粘性・しまりなし。黒褐色土混。
 - 2 暗褐色 褐色土混。
 - 3 暗褐色土・IV層土混在。粘性・しまりなし。
 - 4 黄褐色 粘性・しまりなし。崩落土。
 - 5 黒褐色土・IV層土混在。
 - 6 黄褐色 粘性・しまりなし。IV層土ブロック混。崩落土。
 - 7 黒褐色 (7.5YR2/2) しまりあり。粘土粒・粘土ブロック多混。
 - ~黒色 (7.5YR2/1) 焼土粒・IV層土内の灰白色小礫少混。カマド袖構築材崩落土か。
 - 8 黒褐色 (7.5YR2/2) しまりあり。黒色粘土粒少混。
 - 9 橙色 (5YR6/6) ~ しまりない。焼土粒主体。
 - 明赤褐色 (5YR5/6) 褐色土・黒褐色土・黒色土混。炭化物粒少混。
 - 10 黒褐色 (7.5YR2/2) 炭化物粒混。黒色粘土・焼土粒少混。
 - 11 黄褐色土・黒褐色土混在。粘性なし。しまりあり。貼床。
 - 12 橙色 粘性・しまりなし。IV層土ブロック混。
- SB7051**
- 13 褐色 砂質土。黒褐色土混。
 - 14 暗褐色 粘性・しまりなし。褐色土混。
 - 15 暗褐色土・IV層土ブロック混在。粘性・しまりなし。

SB7013

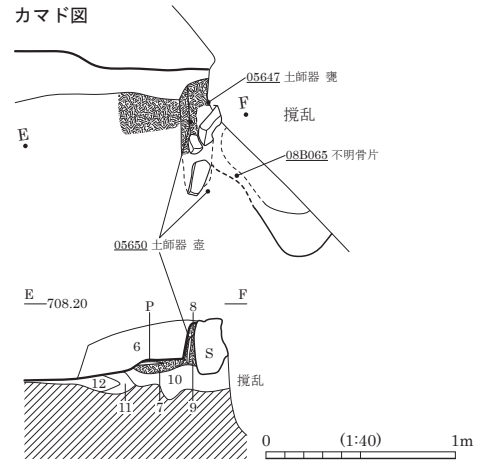
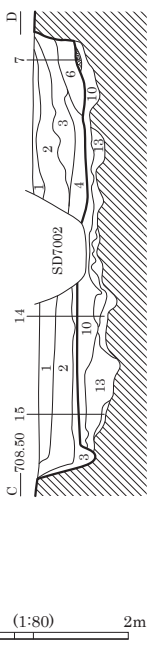
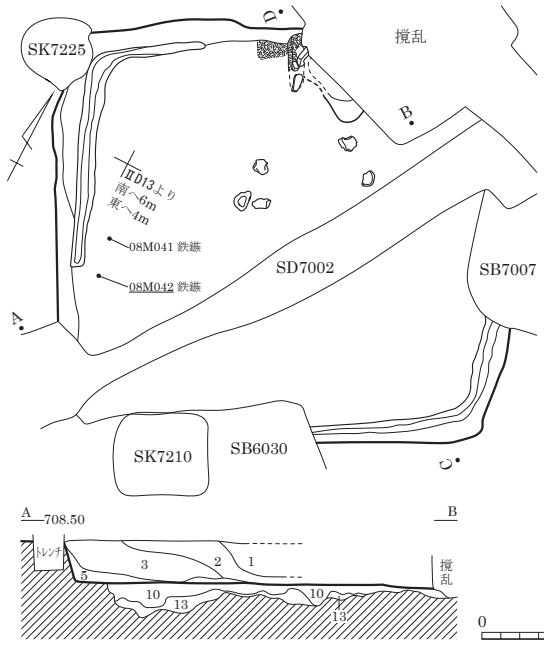

- 7 黒褐色 (10YR3/1) 粘土質シルト。粘性ややあり。5mm炭化物・焼土粒混。カマド構築材か。
- 8 にぶい黄褐色 (10YR5/4) 粘土混シルト。粘性あり。しまり強。暗褐色シルトブロック混。カマド左袖構築材か。
- 9 黄褐色 (10YR5/6) 粘土質シルト。粘性強。しまりあり。土器を塗り固めている。
- 10 暗褐色 (10YR3/4) 砂・粘土混シルト。しまり弱。上面しまり強。掘方埋土。
- 11 黒褐色 (10YR2/3) 砂・粘土混シルト。しまり弱。上面しまり強。10mm黒色粘土ブロック・IV層土ブロック多混。
- 12 褐色 (10YR4/6) シルト質砂。しまり弱。IV層土大ブロック混。
- 13 掘方埋土。
- 14 掘方埋土。

SB7014 (1)

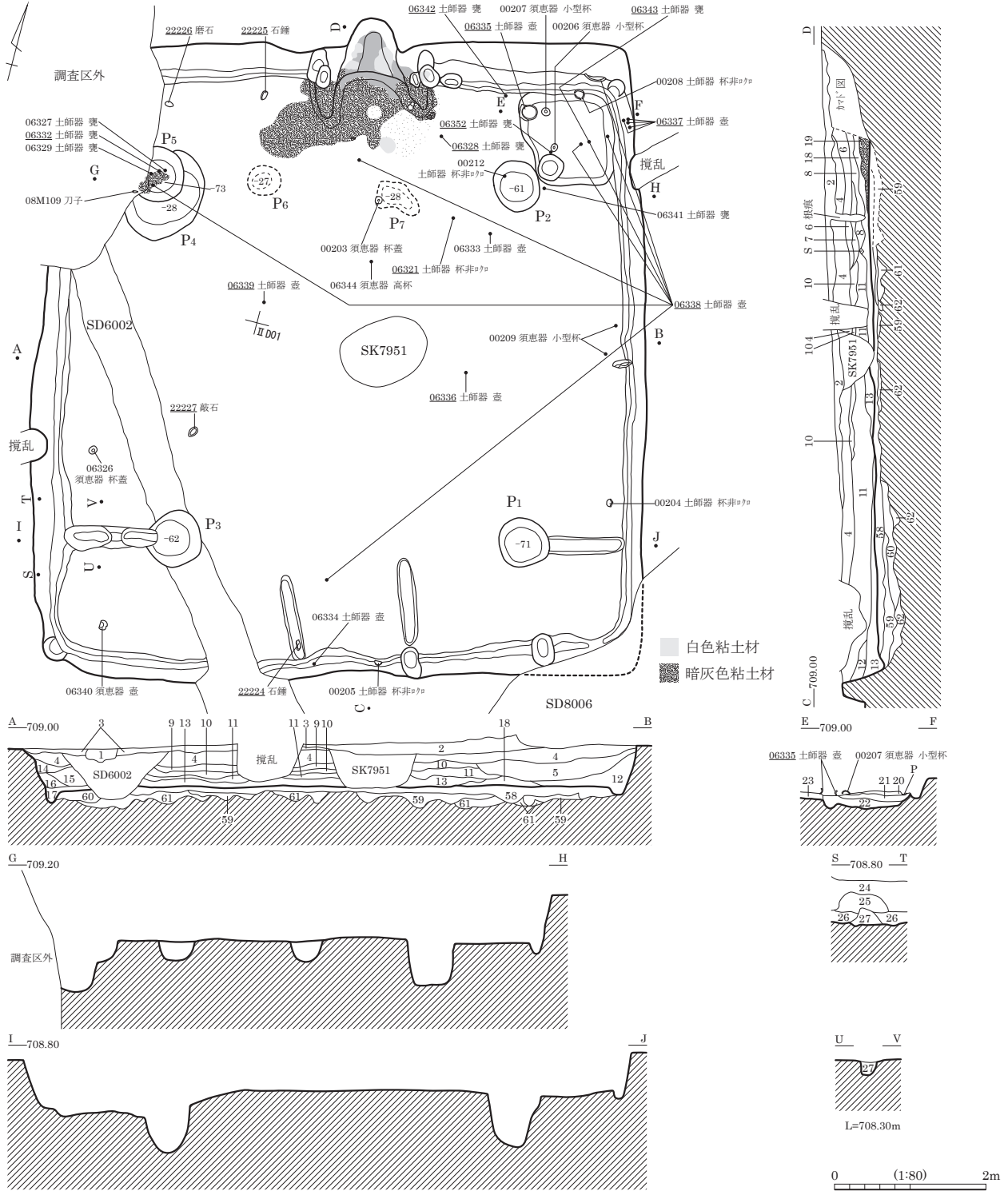

- | | | |
|--|---|--|
| 1 にぶい黄褐色 (10YR7/2) 砂質土。耕土。 | 12 黒色土 (10YR2/1) 粘性ややあり。炭化物混。軽石少混。 | 19 灰褐色 (7.5YR6/2) 粘性土。被熟粘土ブロック多混。かた構築材崩落土。 |
| 2 灰黄褐色 (10YR5/2) 砂質土。しまりあり。旧耕土。 | 13 灰黄褐色 (10YR5/2) 砂質土。粘性弱。しまりあり。IV層土ブロック多混。床上層。 | 20 褐灰色 (10YR5/1) 粘性土。粘性あり。しまり普通。炭化物粒微混。 |
| 3 灰黄褐色 (10YR4/2) 砂質土。粘性あり。しまり強。IV層土粒少混。 | 14 灰黄褐色 (10YR5/2) 粘性土。粘性弱。しまりあり。IV層土ブロック多混。埋戻土。 | 21 にぶい赤褐色 (5YR5/4) 砂質土。しまり弱。焼土粒・灰・炭化物主体。一括廃棄した土。 |
| 4 褐灰色 (10YR5/1) 粘性土。しまりあり。軽石・土器片多混。 | 15 褐灰色 (10YR4/1) 粘性土。軽石混。 | |
| 5 褐灰色 (10YR5/1) 砂質土。粘性・しまり弱。IV層土・軽石多混。埋戻土。 | 16 黒褐色 (10YR3/1) 粘性土。粘性・しまりあり。IV層土・軽石少混。 | |
| 6 褐灰色 (10YR4/1) 粘性土。粘性・しまりあり。褐灰色粘性土・軽石全体に混。炭化物・焼土少混。 | 17 にぶい黄褐色 (10YR5/3) 砂質土。粘性弱。しまりなし。西壁溝上の堆積土。 | |
| 7 褐灰色 (10YR5/1) 粘性土。粘性・しまりあり。焼土やや多混。 | 18 褐灰色 (10YR4/1) 砂質土。粘性弱。しまりあり。軽石少混。東側床上の土。 | |
| 8 灰黄褐色 (10YR6/2) 粘性・しまりあり。IV層土小ブロック多混。埋戻土。 | | |
| 9 灰黄褐色 (10YR4/2) 粘性土。軽石・炭化物・IV層下位層土混。埋戻土。 | | |
| 10 黒褐色 (10YR3/2) 粘性土。しまり強。軽石少混。 | | |
| 11 灰黄褐色 (10YR4/2) 砂質土。しまりあり。軽石・IV層土粒多混。 | | |

図版 352 古墳時代～古代の遺構 (215) - 竪穴住居跡 -

SB7014 (2)

カマド図

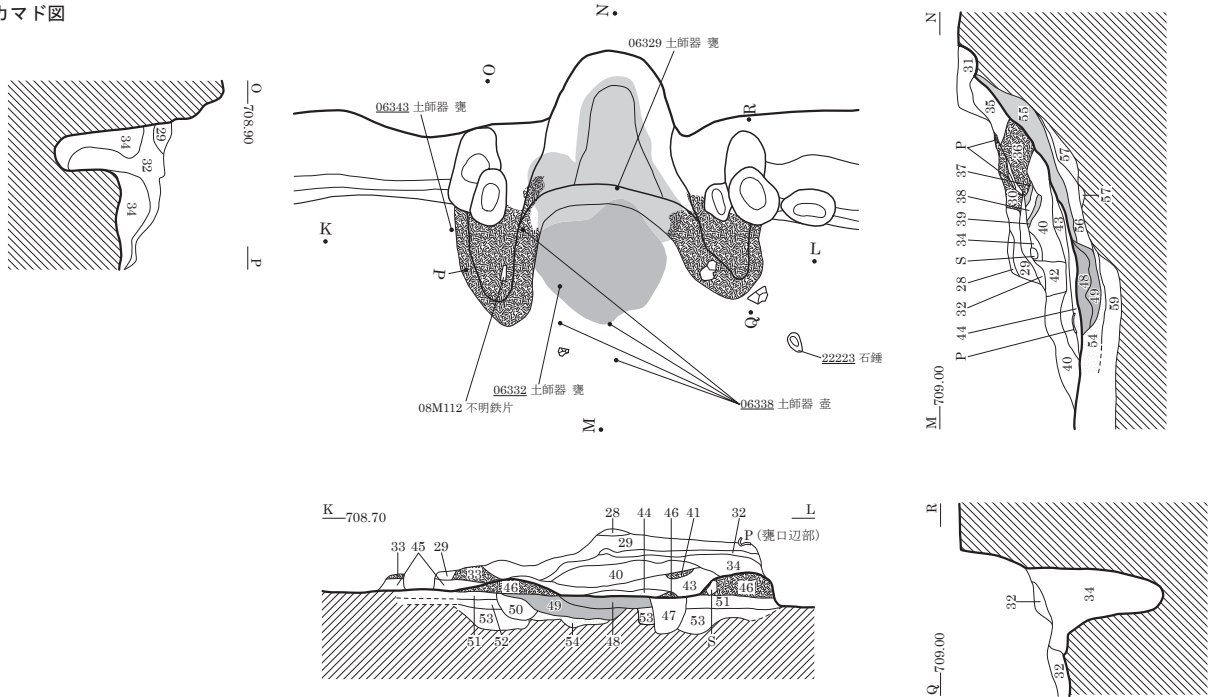

カマド掘方図

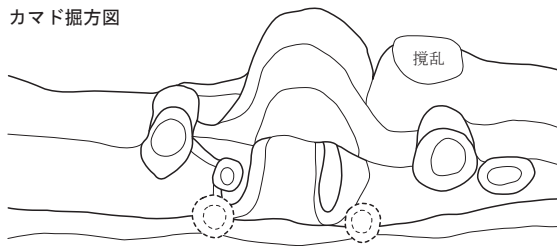

- | | | | |
|--|--|--|---|
| <p>22 褐灰色 (10YR4/1)
23 黒褐色 (10YR3/1)
24 灰黄褐色 (10YR5/2)
25 黒褐色 (10YR3/1)
26 にぶい黄褐色 (10YR5/3)
27 灰黄褐色 (10YR5/2)
28 灰黄褐色 (10YR6/2)
29 褐灰色 (10YR5/1)
30 黒褐色 (10YR7/2)
31 黒褐色 (10YR3/1)
32 褐灰色 (10YR5/1)
33 褐灰色 (10YR6/1)
34 褐灰色 (10YR4/1)
35 褐灰色 (10YR5/1)
36 にぶい黄褐色 (10YR5/4)
37 灰褐色 (5YR4/2)
38 灰褐色 (5YR6/2)
39 明赤褐色 (5YR5/6)
40 褐灰色 (7. 5YR5/1)
41 明褐灰色 (7. 5YR7/1)</p> | <p>砂質シルト。しまりあり。
IV層土ブロック・10mm炭化物ブロック混。
粘性シルト。粘性・しまりあり。
砂質シルト。粘性・しまり弱。軽石多混。
粘性シルト。粘性あり。しまり弱。間仕切部埋土。
砂質シルト。粘性弱。しまりなし。周溝内埋土。
砂質シルト。粘性・しまり弱。
軽石・IV層土ブロック多混。
粘性シルト。しまり普通。
IV層土小ブロック・粘性土小ブロック主体。
砂質シルト。しまりあり。砂質土主体。
粘性土ブロック混。
粘性シルト。粘性・しまりあり。粘土小ブロック主体。
砂質シルト。粘性弱。しまり普通。
焼土小ブロック少混。カマド煙道口埋土。
粘性シルト。粘性・しまりあり。
焼土小ブロック・カマド構築材混。
灰色粘土ブロック混。カマド袖構築材崩落土。
砂質土。粘性・しまり弱。粘土粒混。焼土微混。
砂質土。粘性弱。しまりあり。砂・焼土粒微混。
粘性土。しまり強。焼土粒混。カマド構築材。
焼土層。カマド煙道上位か。
灰混。
焼土層。カマド煙道下位か。
砂質シルト。粘性弱。しまり普通。
灰・粘土・焼土混。カマド前庭部埋土。
粘土。しまり強。</p> | <p>42 褐灰色 (7. 5YR6/1)
43 褐灰色 (7. 5YR6/1)
44 明褐灰色 (7. 5YR7/1)
45 黒褐色 (7. 5YR3/1)
46 褐灰色 (7. 5YR5/1)
47 灰褐色 (5YR6/2)
48 明褐灰色 (5YR7/2)
49 橙色 (2. 5YR6/6)
50
51
52 黒褐色 (10YR3/1)
53
54
55 明赤褐色 (2. 5YR5/6)
56 褐灰色 (5YR4/1)
57 黒褐色 (5YR2/1)
58 黒褐色 (10YR2/3)
59 明黄褐色 (10YR6/6)
60 黒褐色
61 黒褐色 (10YR2/2)
62 黒褐色 (10YR2/2)</p> | <p>しまり強。灰・粘土・焼土小ブロック多混。
煮沸土器設置痕か。
砂質土。灰多混。カマド内への流込土か。
灰層。焼土・炭化物粒少混。
砂質シルト。粘性・しまり弱。カマド袖外の土。
カマド磨絶前の堆積か。
粘性・しまり強。カマド袖構築材。
カマド構築材・焼土粒混。東カマド袖石抜取痕。
やや赤化した灰色粘土主体。
被熱粘土主体。火床。
カマド構築材・焼土粒混。西カマド袖石抜取痕。
粘性シルト。粘性強。しまりあり。貼床。
しまり強。下位の床層。
砂質シルト。しまり弱。粘性弱。炭化物多混。
砂質シルト。しまり弱。粘性弱。炭化物多混。
赤化粘土主体。旧カマド煙道上部に堆積。
しまり弱。灰・炭化物・粘土多混。
旧カマド煙道内に堆積。
旧カマド煙道下位の薄い炭化物(煤)層。
粘性シルト。粘性強。しまりあり。褐色土20%混。
貼床。
砂質シルト。粘性強。しまりあり。
粘土に近い黒褐色土混。軽石10%混。
粘性シルト。砂質シルト混在。貼床。
砂質シルト。粘性・しまり弱。軽石・礫20%混。
黒色土少混。掘方埋土。
粘土質シルト。粘性強。しまり弱。ブロック土主体。
掘方埋土。</p> |
|--|--|--|---|

SB7015

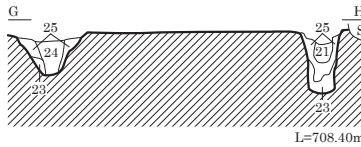
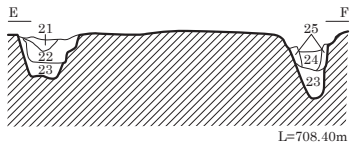
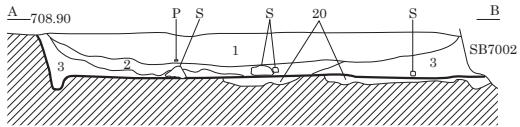
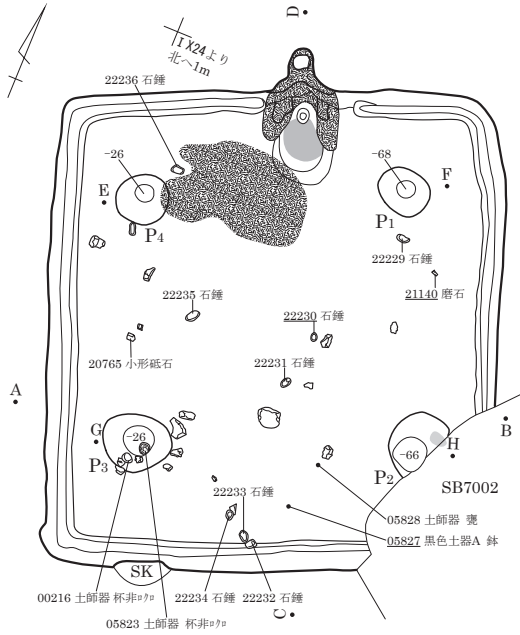

- 16 赤 (2.5YR4/6) 粘性なし。しまり普通。火床。
- 17 黒褐色 (7.5YR6/3) しまり強。黒色土ブロック層状に微混。かまど周囲の貼床か。
- 18 にぶい褐色 (7.5YR6/3) 黒褐色土・黄褐色土ブロック・軽石混在。しまり普通。
- 19 赤 (2.5YR4/6) 粘性なし。しまり普通。火床。
- 20 黒褐色 (7.5YR2/2) しまり強。黄褐色土ブロック・黒色土ブロック少混。軽石少混。
- 21 黒褐色 (7.5YR2/1) しまり普通。黄褐色土ブロック・黒褐色土粒混。
- 22 黒褐色 (7.5YR3/2) しまり普通。IV層土・黒色土小ブロック混。
- 23 暗褐色 (7.5YR3/3) しまり弱。黄褐色土粒混。柱痕か。
- 24 暗褐色 (7.5YR3/2) しまり弱。黒色帯びる。
- 25 暗褐色 (10YR3/3) しまり普通。軽石混。黒色土ブロック少混。黄色帯びる。
- 26 黒褐色 (7.5YR3/2) しまり弱。黄褐色土粒・IV層土混。
- 27 黒褐色 (7.5YR3/2) しまり普通。黄褐色土ブロック・黒色土ブロック・軽石混。
- 28 黒褐色 (7.5YR2/2) しまり強。黄褐色土ブロック・黒色土ブロック少混。軽石少混。
- 29 黒褐色 (7.5YR2/2) 黄褐色土ブロック多混。
- 30 褐色 (7.5YR4/1) しまり強。灰色土ブロック主体。5mm軽石1%以下混。
- 31 黒褐色 (7.5YR3/1) しまり強。黄褐色土ブロック・黒色土ブロック・軽石混。
- 32 黒褐色 (7.5YR3/2) しまり弱。黄褐色土ブロック・黒色土ブロック混。
- 33 黒褐色 (7.5YR3/2) しまり弱。黄褐色帯びる。
- 34 黒褐色 (7.5YR3/2) しまり弱。黒色帯びる。
- 35 明褐色 (7.5YR5/6) しまり弱。黄褐色土粒・黒色土粒混。柱痕か。
- 36 褐色 (7.5YR4/4) しまり普通。黄褐色土ブロック・黒色土ブロック混。掘方埋土。

カマド図

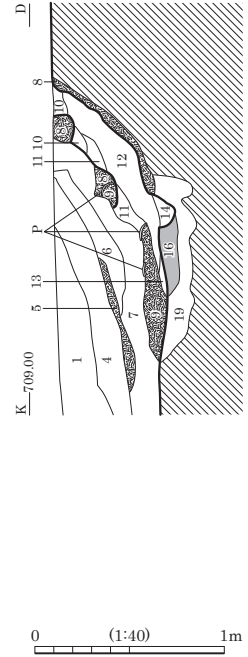
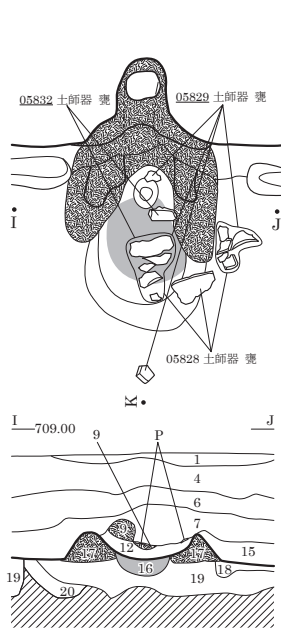

- 1 黒褐色土・褐色土混在。しまり普通。黒色土ブロック・軽石多混。
- 2 黒褐色 (7.5YR3/2) しまりやや弱。黄褐色土ブロック・礫多混。軽石混。
- 3 極暗褐色 (7.5YR2/3) しまりやや弱。黒色帯びる。
- 4 明褐色 (7.5YR5/6) しまりあり。黒褐色土混。かまど構築材崩落土。
- 5 にぶい黄褐色 (10YR5/4) しまり強弱あり。かまど構築材崩落土主体。
- 6 暗褐色 (10YR3/3) しまり普通。軽石混。黒色土ブロック少混。黄色帯びる。
- 7 暗褐色 (7.5YR3/4) しまりやや弱。軽石混。
- 8 にぶい黄褐色 (10YR5/6) しまり強。10mm軽石少混。かまど袖構築材。
- 9 にぶい黄褐色 (10YR5/4) しまり強弱あり。かまど構築材崩落土主体。
- 10 黒褐色 (7.5YR3/2) しまり普通。軽石混。
- 11 黒褐色 (10YR2/3) しまり普通。軽土・焼土ブロック混。かまど内部崩落土。
- 12 黒褐色 (7.5YR3/2) しまり弱。極暗褐色土ブロック・褐色土混。
- 13 褐色 (10YR4/4) 淘汰良。灰層。
- 14 黒褐色 (7.5YR3/2) 炭化物やや多混。かまど支脚土抜取痕か。
- 15 暗褐色 (10YR3/3) しまり普通。軽石混。黒色土ブロック少混。黄色帯びる。
- 16 赤 (2.5YR4/6) 粘性なし。しまり普通。火床。
- 17 黒褐色 (7.5YR6/3) しまり強。黒色土ブロック層状に微混。かまど周囲の貼床か。
- 18 にぶい褐色 (7.5YR6/3) 黒褐色土・黄褐色土ブロック・軽石混在。しまり普通。
- 19 赤 (2.5YR4/6) 粘性なし。しまり普通。火床。
- 20 にぶい褐色 (7.5YR5/4) しまりやや弱。黒褐色土ブロック少混。
- 21 黒色 (7.5YR2/1) しまり弱。黄褐色砂混。柱痕か。
- 22 黒褐色 (7.5YR3/2) しまり普通。黄褐色土ブロック・黒褐色土粒混。
- 23 暗褐色 (7.5YR3/3) しまり普通。IV層土・黒色土小ブロック混。
- 24 暗褐色 (7.5YR3/2) しまり弱。黄褐色土粒混。柱痕か。
- 25 黒褐色 (7.5YR3/2) しまり弱。黄褐色土粒・IV層土混。

SB7016

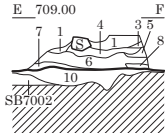
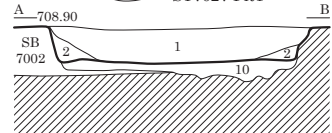
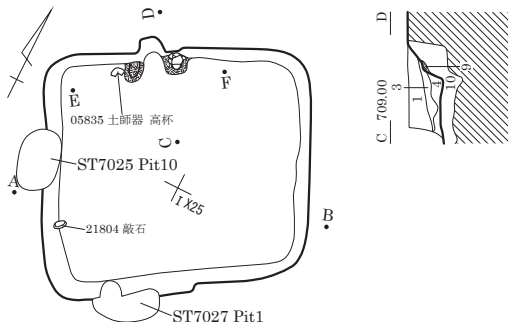

- 1 黒褐色 (7.5YR2/2) しまり普通。黄褐色土ブロック・黒色土ブロック・軽石混。
- 2 黒褐色 (7.5YR2/2) しまり強。黄褐色土ブロック・黒色土ブロック少混。軽石少混。
- 3 黒褐色 (7.5YR2/2) 黄褐色土ブロック多混。
- 4 褐色 (7.5YR4/1) しまり強。灰色土ブロック主体。5mm軽石1%以下混。
- 5 黒色 (7.5YR2/1) しまり弱。かまど構築材崩落土少混。
- 6 黒褐色 (7.5YR3/2) しまり弱。黄褐色土ブロック・黒色土ブロック混。
- 7 黒褐色 (7.5YR3/2) しまり弱。黄褐色帯びる。
- 8 黒褐色 (7.5YR3/2) しまり弱。黒色帯びる。
- 9 明褐色 (7.5YR5/6) しまり弱。黄褐色土粒・黒色土粒混。柱痕か。
- 10 褐色 (7.5YR4/4) しまり普通。黄褐色土ブロック・黒色土ブロック混。掘方埋土。

SB7017

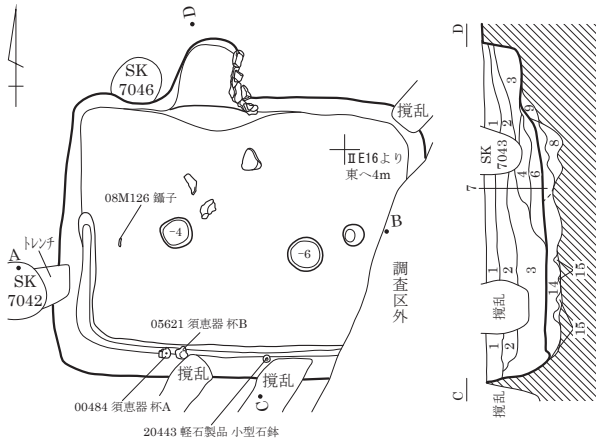

- | | |
|------------------|--------------------------|
| 1 黒褐色 (7.5YR3/2) | 粘性強。粒子粗。軽石混。 |
| 2 暗褐色 (7.5YR3/3) | 粘性強。粒子粗。焼土粒混。炭化物少混。 |
| 3 暗褐色 (10YR3/3) | 粘性弱。粒子細。炭化物混。 |
| 4 黒色 (10YR2/1) | 焼土微混。炭化物層。 |
| 5 褐色 (10YR4/4) | しまり弱。軽石・粘土粒混。 |
| 6 明赤褐色 (5YR5/6) | 粘質土。粘性強。粒子細。カト 構築材崩落土か。 |
| 7 暗褐色 (10YR3/3) | 粘性・しまりなし。被熱変色。 |
| 8 黒褐色 (10YR2/3) | 粘性・しまりなし。小礫・砂質土混。 |
| 9 | しまりなし。埋土盛り直しか。 |
| 10 黒褐色 (10YR2/2) | 粘性・しまりなし。上層からの流込土。 |
| 11 黒褐色 (10YR2/3) | |
| ~暗褐色 (10YR3/3) | 粘性・しまりなし。黄褐色土ブロック・軽石混。 |
| 12 黒褐色 (10YR2/2) | 粘性・しまりなし。黄褐色土ブロック・軽石混。 |
| 13 黒褐色 (10YR2/2) | 粘性なし。しまりあり。黄褐色土ブロック・軽石混。 |
| 14 黄褐色 (10YR5/8) | 粘性なし。しまりあり。黒褐色土少混。 |
| 15 黄褐色 (10YR5/8) | 粘性・しまりなし。粒子細。IV層土主体。 |

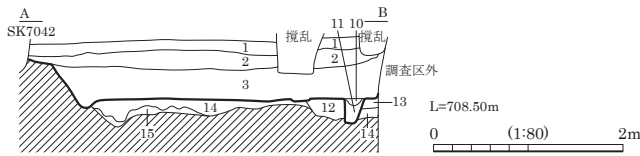

カマド図

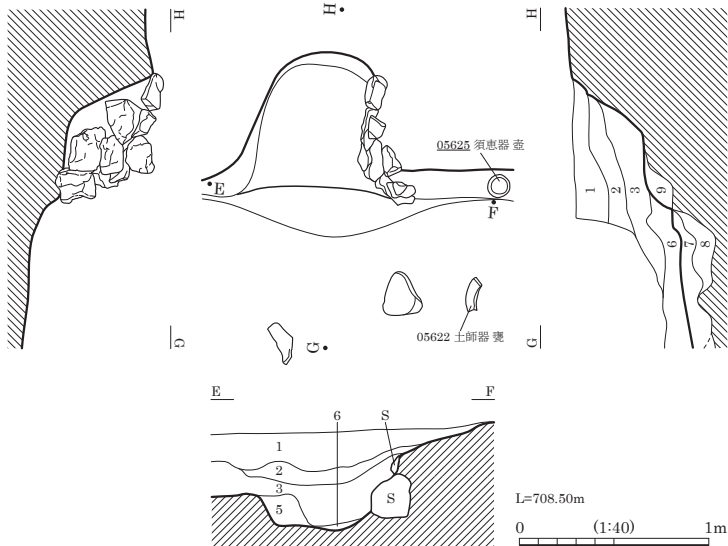

SB7017 遺物出土状況 (南より)



SB7017 カマド 完掘状況 (南より)

SB7018

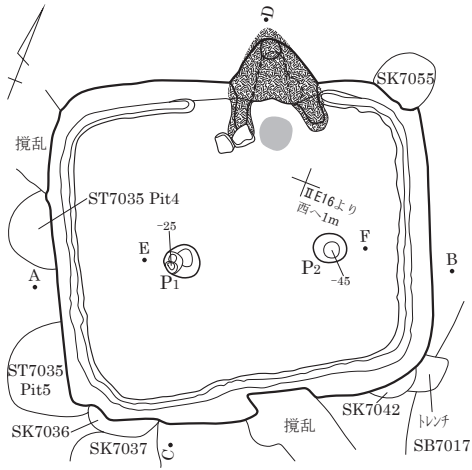

遺物出土状況図

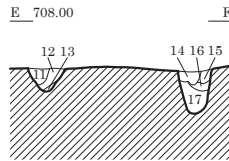
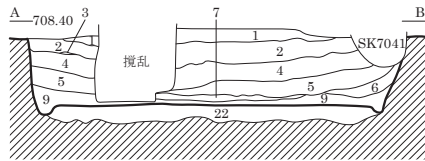
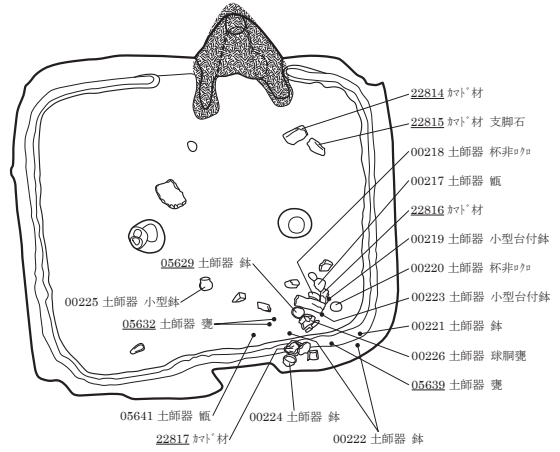

カマド図

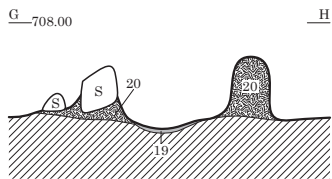
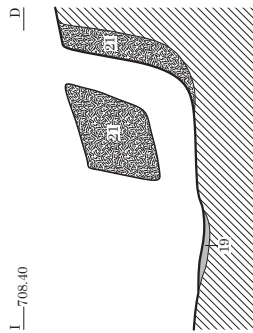
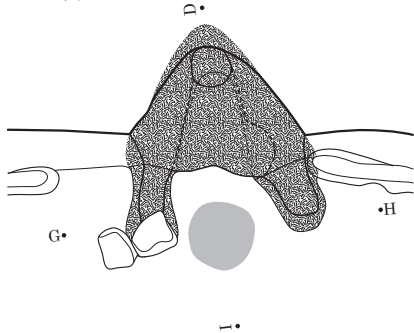

0 (1:40) 1m

- | | |
|--------------------|---------------------------------|
| 1 褐色 (10YR4/4) | 粘性なし。しまり弱。粒子粗。軽石多混。 |
| 2 褐色 (10YR4/6) | しまり弱。 |
| 3 黒色 (10YR2/1) | 粘性強。粒子粗。炭化物層。 |
| 4 褐灰色 (10YR4/1) | 粒子粗。炭化物少混。 |
| 5 暗褐色 (10YR3/4) | 粘性弱。粒子粗。炭化物混。 |
| 6 にぶい黄褐色 (10YR5/4) | 粘性強。しまりあり。軽石多混。 |
| 7 黄褐色 (10YR5/6) | 軽石ブロック混。 |
| 8 | 粘性弱。粒子細。炭化物混。
カマド構築材崩落土。 |
| 9 暗褐色 (10YR3/3) | 粘性弱。炭化物・焼土混。 |
| 10 | 粘性弱。カマド構築材崩落土。 |
| 11 黒褐色 (10YR2/2) | 粘性・しまりなし。 |
| 12 明黄褐色 (10YR6/6) | 粘性・しまりなし。 |
| 13 褐色 (10YR4/6) | IV層土主体。黒褐色土ブロック少混。 |
| 14 明褐色 (7.5YR5/6) | 黒褐色土主体。黒色帯びる。
柱抜取崩落土。 |
| 15 明褐色 (7.5YR5/6) | 粘性・しまりなし。IV層土主体。
IV層土ブロック主体。 |
| 16 褐色 (10YR4/6) | IV層土ブロック主体。 |
| 17 褐色 (7.5YR4/6) | カマド構築材崩落土混。 |
| 18 褐灰色 | 火床。 |
| 19 | カマド構築材。 |
| 20 褐灰色 | カマド構築材。 |
| 22 黄褐色 (10YR5/8) | 粘性なし。しまりあり。IV層土主体。 |
| 21 | 白色粘土ブロック主体。カマド構築材。
軽石混。貼床。 |
| 23 黒褐色 (10YR2/2) | 粘性・しまりなし。黄褐色土混。 |

0 (1:80) 2m



SB7018 遺物出土状況 (南より)



SB7018 南東隅 遺物出土状況 (北より)

SB7019・7062

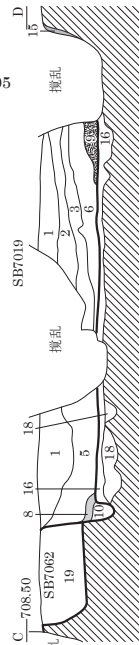
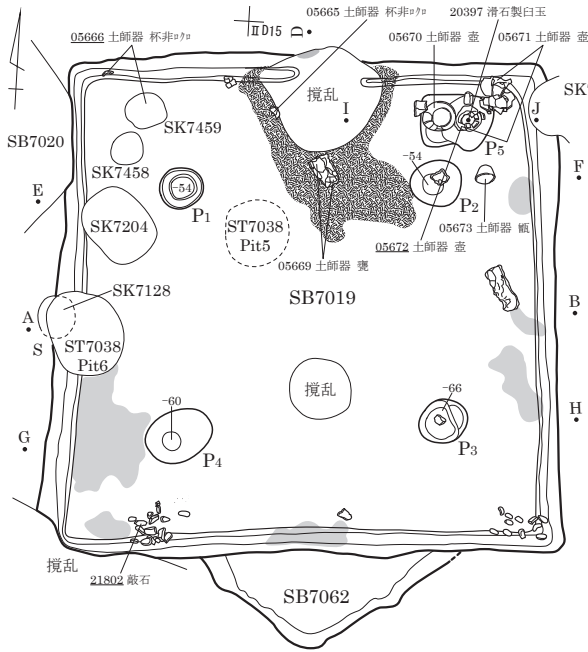

- SB7019**
- 1 暗褐色 (10YR3/3) 粘性・しまりなし。小礫混。攪乱による影響が著しい。
 - 2 黒色 (10YR2/1) 粘性・しまりあり。人為堆積か。
 - 3 黒褐色 (10YR2/3) 粘性・しまりなし。炭化物・焼土混。
 - 4 黒褐色 (10YR2/3) 粘性・しまりあり。粒子細。礫混。
 - 5 黒褐色 (10YR2/3) 粘性・しまりなし。IV層土・黒色土(粘性強。)フロック混。黒褐色土主体。カマド構築材崩落土混。
 - 6 褐色
 - 7 褐色
 - 8 焼土層。
 - 9 褐灰色 粘土。カマド構築材崩落土。
 - 10 褐色砂質土・IV層土混在。粘性なし。しまり弱。
 - 11 黒褐色 (10YR2/3) 粘性・しまりなし。黄褐色土粒混。
 - 12 黄褐色土・黒褐色土混在。粘性なし。しまり弱。
 - 13 橙～黄褐色 粘性・しまりなし。粒子粗。V層土主体。
 - 14 黄褐色 粘性・しまりなし。IV層土主体。
 - 15 被熱IV層土主体。カマド煙道部か。
 - 16 黒褐色土・黄褐色土混在。粘性なし。しまりあり。貼床。
 - 17 黄褐色土・黒褐色土混在。
 - 18 黄褐色 (10YR5/6) 粘性なし。しまり弱。IV層土主体。黒褐色土少混。
- SB7062**
- 19 SB7062埋土。

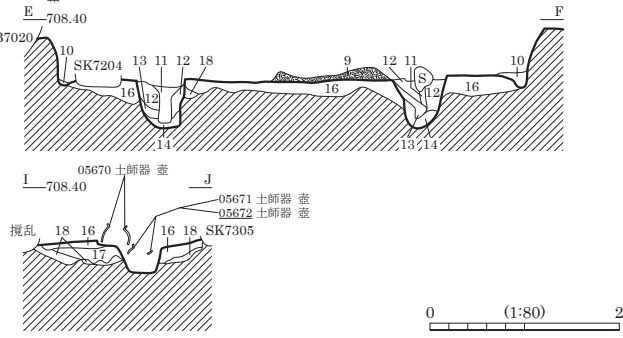
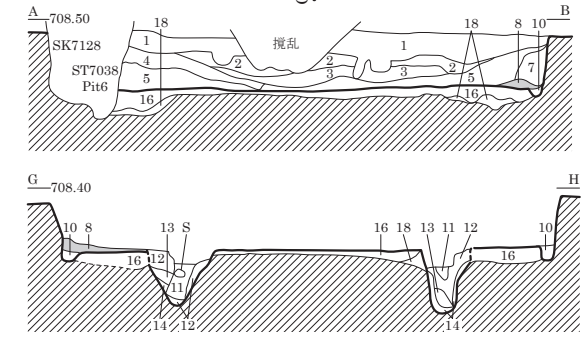

SB7020・7054

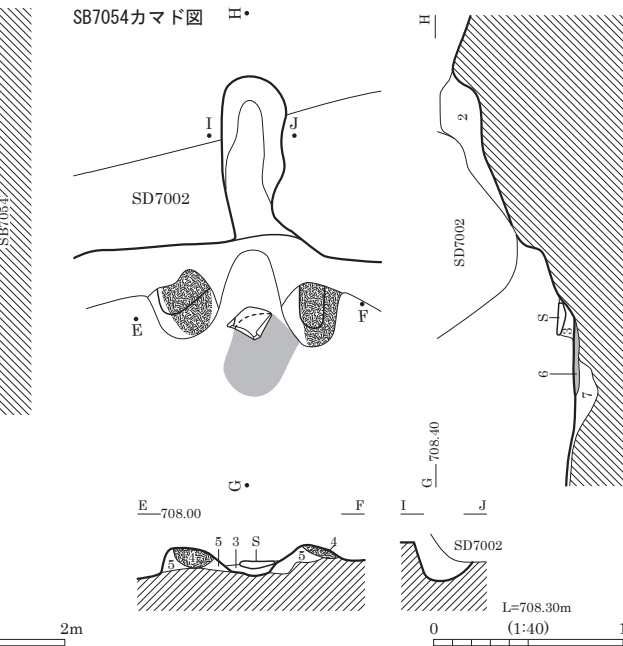
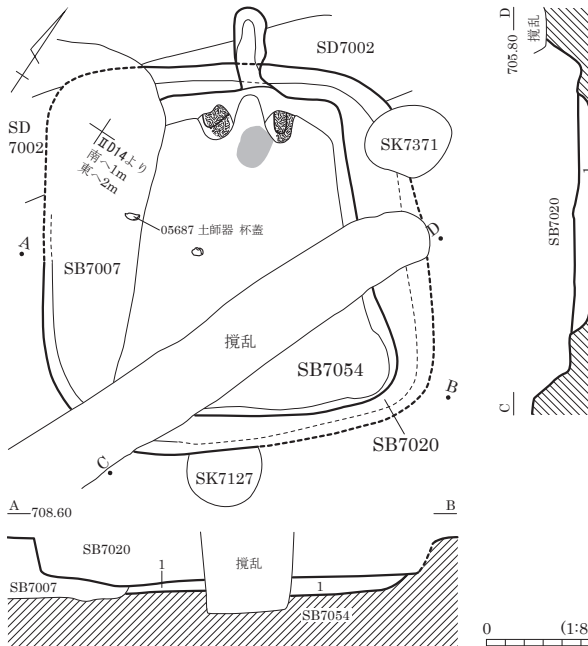

- SB7054カマド図 H・**
- 1 SB7054埋土。
 - 2 黒褐色 (10YR2/3) 粘土混シルト。しまり弱。10～20mm黒色粘土フロック・30～40mm砂質シルトフロック混。細砂少混。カマド煙道埋土。
 - 3 黒褐色 (7.5YR3/2) 砂質シルト。
 - 4 黒褐色 (10YR3/2) 砂混粘土質シルト。粘性あり。しまり強。カマド袖構築材。
 - 5 暗褐色 (7.5YR3/3) 砂質シルト。2mmIV層土粒混。
 - 6 明褐色 (7.5YR5/6) シルト。しまり弱。火床。
 - 7 暗褐色 (10YR3/4) 砂混シルト。しまり弱。上面しまり強。20～30mmIV層土フロック混。

- 1 SB7054埋土。
- 2 黒褐色 (10YR2/3) 粘土混シルト。しまり弱。10～20mm黒色粘土フロック・30～40mm砂質シルトフロック混。細砂少混。カマド煙道埋土。
- 3 黒褐色 (7.5YR3/2) 砂質シルト。
- 4 黒褐色 (10YR3/2) 砂混粘土質シルト。粘性あり。しまり強。カマド袖構築材。

- 5 暗褐色 (7.5YR3/3) 砂質シルト。2mmIV層土粒混。
- 6 明褐色 (7.5YR5/6) シルト。しまり弱。火床。
- 7 暗褐色 (10YR3/4) 砂混シルト。しまり弱。上面しまり強。20～30mmIV層土フロック混。

SB7021

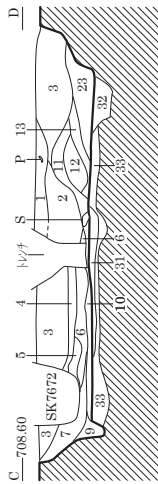
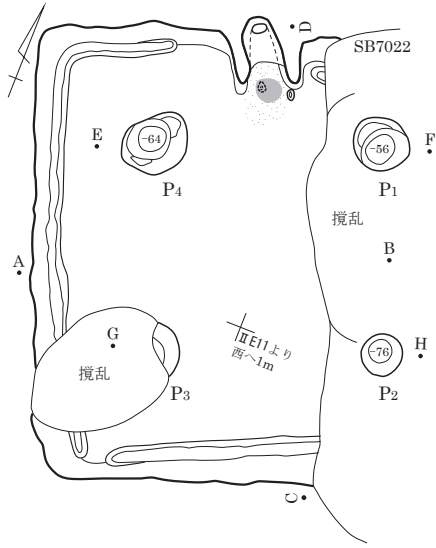

- 1 黒褐色 (10YR3/2)
- 2 黒褐色 (10YR2/2)
- 3 黒色 (10YR2/1)
- 4 灰黄褐色 (10YR4/2)
- 5 黒褐色 (10YR2/3)
- 6 暗褐色 (10YR3/4)
- 7 褐色 (10YR4/4)
- 8 黒褐色 (10YR3/2)
- 9 黒褐色 (10YR2/3)
- 10 黒色 (10YR2/1)
- 11 黒褐色 (10YR3/2)
- 12 褐色 (10YR4/4)
- 13 にぶい黄褐色 (10YR5/3)
- 14 黒褐色 (7.5YR2/2) しまりやや弱。IV層土微混。
- 15 明褐色 (7.5YR5/6) しまりやや弱。IV層土ブロック混。
- 16 黒褐色 (7.5YR2/2) しまり普通。にぶい褐色土多混。5mm軽石やや多混。
- 17 暗褐色 (7.5YR3/4) しまり普通。
- 18 暗褐色 (7.5YR3/4) しまり普通。
- 19 褐色 (7.5YR4/4) しまりやや弱。暗褐色土多混。10mm以下軽石少混。
- 20 黒褐色 (7.5YR2/2) しまり普通。褐色土ブロック微混。
- 21 暗褐色 (10YR3/3) シルト。粘性なし。砂5~10%・5~10mm軽石5%・IV層土粒5%混。
- 22 暗褐色 (10YR3/3) シルト。粘性なし。黒色シルト10~50%混。
- 23 暗褐色 (10YR3/3) シルト。粘性なし。カド構築材10~20%混。
- 24 褐色 (7.5YR4/6) 粘性土。粘性あり。しまり強。砂5%混。カド構築材。
- 25 黄褐色 (10YR5/8) 砂質土。カド構築材の一部か。
- 26 暗褐色 (10YR3/4) シルト。粘性ややあり。焼土粒10~30%混。
- 27 黒褐色 (10YR2/2) シルト。粘性ややあり。しまり強。砂5%以下・軽石5%以下混。
- 28 暗褐色 (10YR3/4) シルト。粘性ややあり。灰・炭化物・焼土粒混。
- 29 赤褐色 (5YR4/8) 砂質土。砂50%・IV層土粒10%・黒色粘性土10%混。被熱赤化。火床。
- 30 黒褐色 (10YR2/3) 粘性土・シルト混在。砂10%・軽石10%混。
- 31 暗褐色 (10YR3/4) しまり弱。褐色土層状に混。貼床。
- 32 黒色 (10YR2/1) しまりやや弱。褐色土多混。
- 33 褐色 (10YR4/4) しまり普通。IV層土ブロック多混。

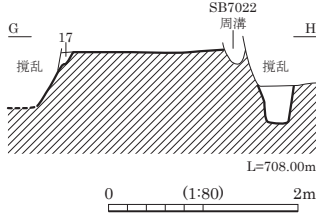
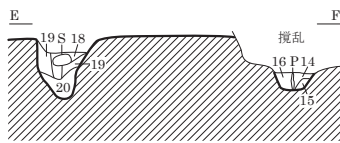
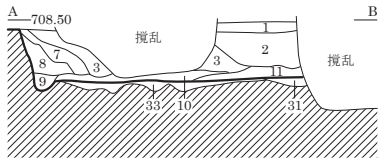

カマド図

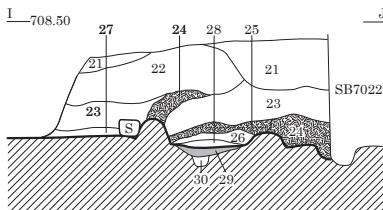
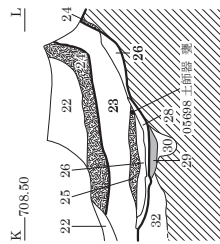
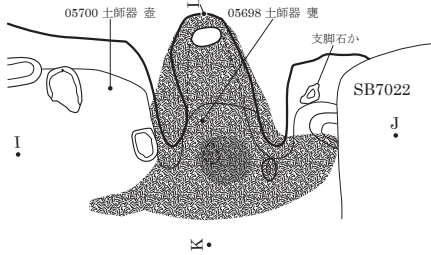

SB7021 カマド 埋土堆積状況 (南東より)

SB7022

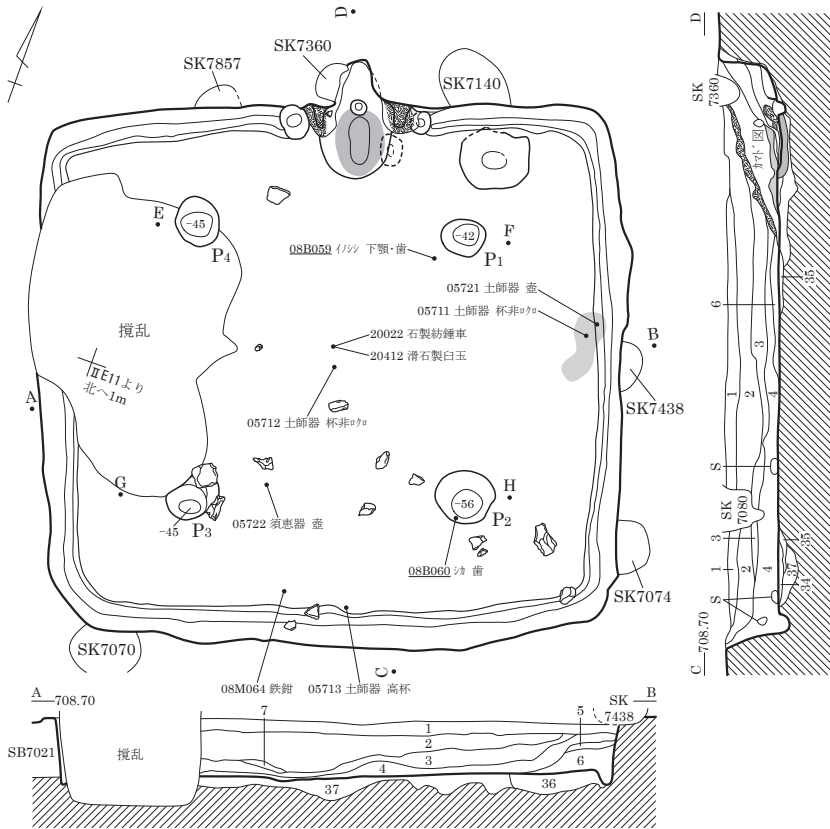

- 1 褐灰色(10YR4/1)
粘性強。粒子細。炭化物少混。
- 2 にぶい黄褐色(10YR5/4)
かまど上部のみ粘性弱。粒子粗。軽石混。
焼土粒微混。
- 3 黄褐色(10YR5/6)
粘性強。粒子粗。軽石多混。
- 4 灰黄褐色(10YR4/2)
粘性強。粒子粗。
- 5 暗褐色(10YR3/3)
粘性強。粒子粗。炭化物混。
- 6 赤褐色(5YR4/8)
粘性強。埋土堆積中に燃焼した部分か。
- 7 黄褐色(10YR5/6)
粘性強。粒子粗。軽石堆積層。
- 8 黒色(7.5YR2/1)
しまり弱。根攪乱か。
- 9 黒褐色(7.5YR3/1)
しまりあり。黄褐色土ブロック微混。
- 10 褐色(7.5YR4/3)
しまりやや弱。IV層土主体。
- 11 黒褐色(7.5YR3/1)
しまりあり。IV層土主体。
- 12 褐色(7.5YR4/3)
しまりやや弱。IV層土主体。
- 13 黒褐色(7.5YR3/1)
しまりあり。IV層土主体。
- 14 褐色(7.5YR4/3)
しまりやや弱。IV層土主体。
- 15 黒褐色(7.5YR3/1)
しまりあり。灰色強。
- 16 黒褐色(10YR3/2)
粘性強。焼土微混。暗色。
- 17 灰黄褐色(10YR4/2)
粘性強。粘土粒多混。かまど構築材崩落土か。
- 18 にぶい赤褐色(5YR5/3)
粘性強。焼土ブロック多混。
- 19 黒褐色(10YR3/2)
粘性弱。軽石微混。
- 20 にぶい赤褐色(5YR5/3)
焼土ブロック層。
- 21 にぶい黄橙色(10YR7/2)
灰層。
- 22 にぶい赤褐色(5YR5/3)
焼土ブロック層。
- 23 暗褐色(10YR3/4)
粘性弱。炭化物粒・軽石微混。
- 24 黒褐色(10YR3/1)
しまり弱。焼土ブロック多混。炭化物・灰層。
- 25 にぶい黄褐色(10YR5/3)
かまど天井部崩落土。
- 26 赤褐色(5YR4/6)
焼土ブロック層。
- 27 にぶい黄褐色(10YR5/4)
粘性弱。灰層。
- 28 黒色(10YR2/1)
しまりなし。炭化物極多混。焼土ブロック多混。
- 29 暗褐色(10YR3/4)
粘性なし。しまり普通。浅いピット状。
土器内の土も同じ。
- 30 灰黄褐色(10YR4/2)
粘土。しまり強。浅いピット状。
- 31 赤褐色(5YR4/6)
しまりあり。火床。
- 32 明黄褐色(10YR6/6)
粘土ブロック層。かまど袖構築材。
- 33 暗褐色(10YR3/4)
しまりあり。褐色土ブロック多混。
かまど袖の基部か。
- 34 極暗褐色(7.5YR2/3)
しまりあり。黄褐色土ブロック微混。
- 35 にぶい褐色(7.5YR5/4)
しまりやや弱。砂質強。IV層土主体。
- 36 暗褐色土・明褐色土混在。しまりやや弱。
- 37 褐色(7.5YR4/6)
しまりやや弱。IV層土主体。
灰褐色・暗褐色土ブロック微混。
- 38 褐色(7.5YR4/3)
しまりあり。
かまど煙道出口付近のみ被熱部分あり。

カマド図

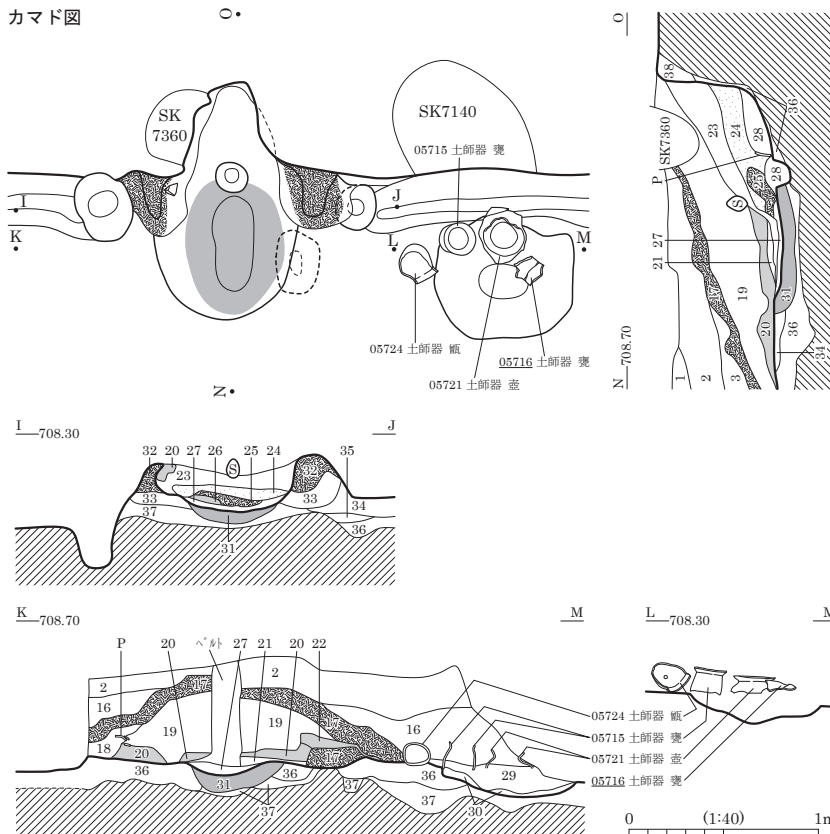

SB7023

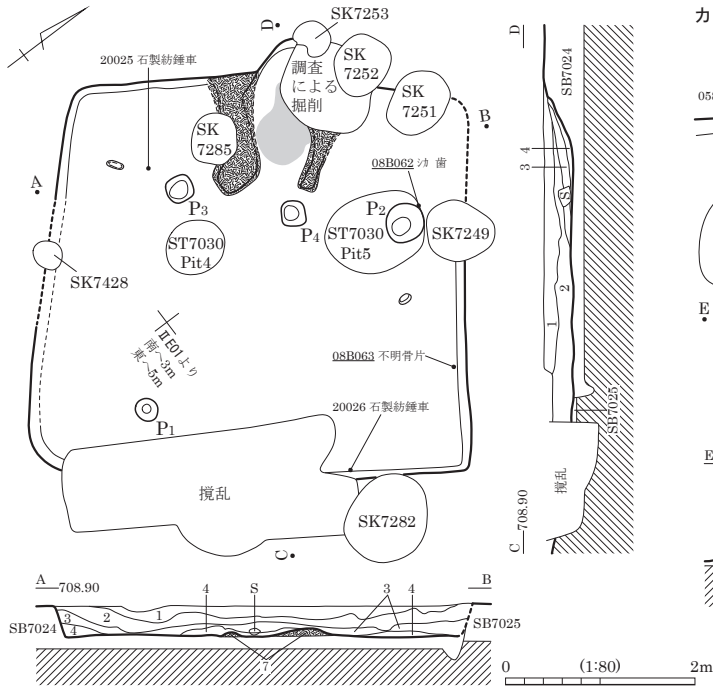

カマド図

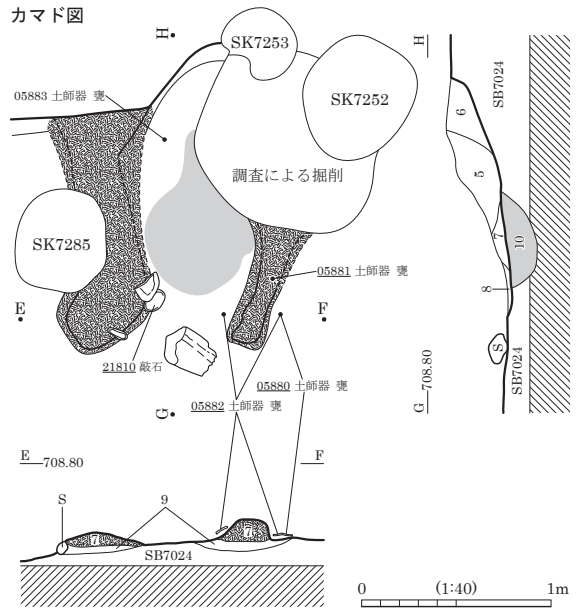

- | | | | |
|------------------|--|--------------------|---|
| 1 黒褐色 (10YR2/3) | 粘性・しまりなし。黄褐色土ブロック混。 | 7 にぶい赤褐色 (5YR5/4) | 砂質シルト。粘性なし。しまりあり。10mm礫多混。カマド袖構築材。 |
| 2 暗褐色 (10YR3/3) | 粘性・しまりなし。黄褐色土粒混。 | 8 にぶい黄褐色 (10YR5/4) | 粘土質シルト。粘性あり。しまりあり。カマド構築材カ。 |
| 3 | 粘性・しまりなし。黒色帯びる。下層ほど黒い。カマド構築材崩落土主体。黒色粘土・焼土粒混。粘土質シルト。しまりなし。 | 9 極暗褐色 (7.5YR2/3) | 砂混粘土質シルト。粘性ややあり。にぶい黄褐色粘土質シルトブロック混。下部層界に1~2mmにぶい黄褐色粘土質シルト・灰層状に混。 |
| 4 黒褐色 (10YR2/3) | | 10 赤褐色 (5YR4/8) | 砂質シルト。粘性なし。しまりあり。火床。 |
| 5 暗褐色 (7.5YR3/3) | | | |
| 6 黒褐色 (10YR2/3) | 10~20mm焼土ブロック・炭化物・IV層土混。粘土混シルト。粘性ややあり。しまりあり。10mm黒色粘土ブロック混。炭化物・焼土粒少混。 | | |

SB7024

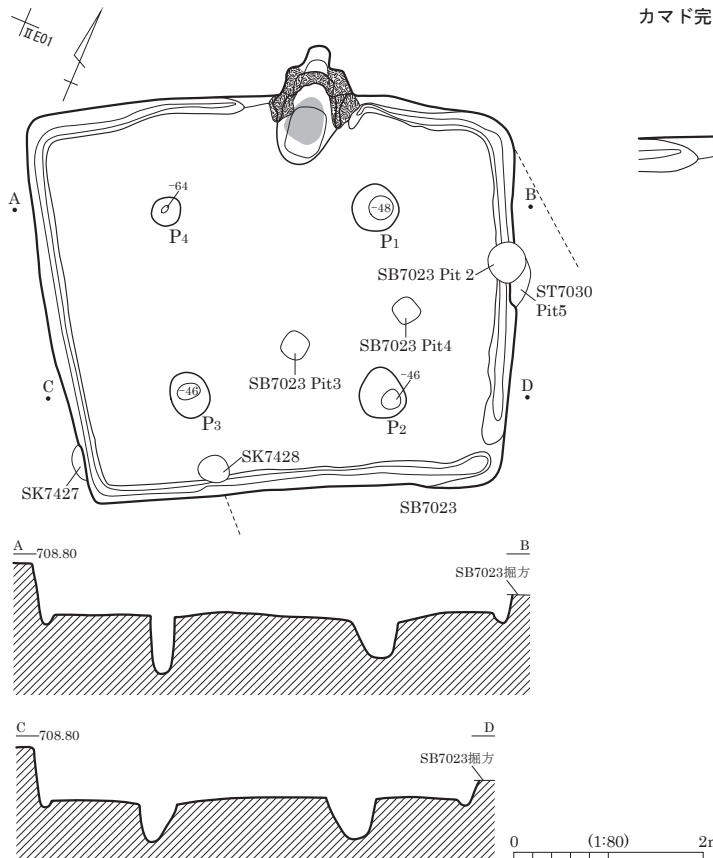

カマド完掘状況

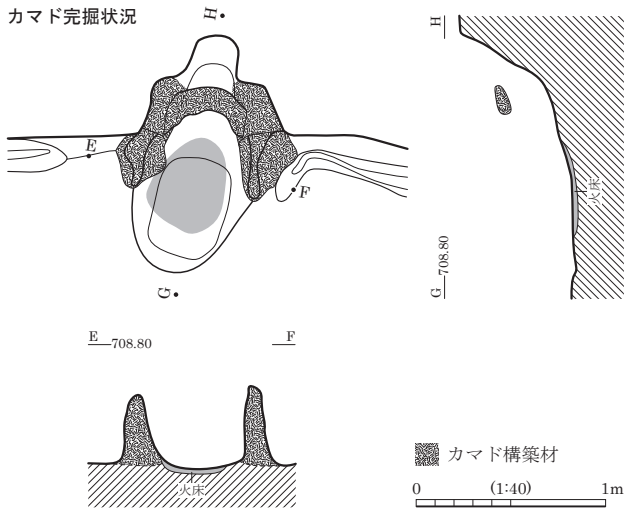

カマド構築材

0 (1:40) 1m

SB7025

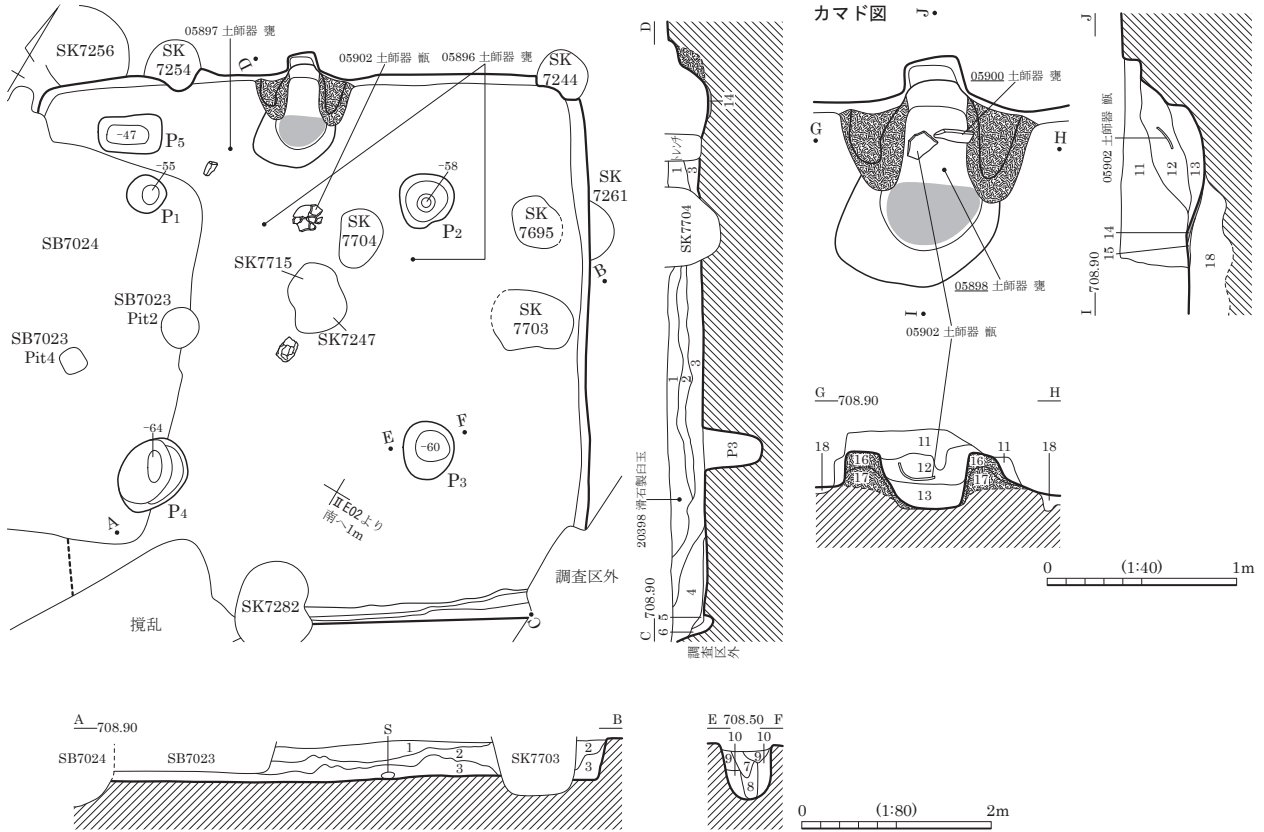

- | | |
|--|--|
| <p>1 黒褐色 (10YR2/3) シルト質土。粘性・しまりなし。黄褐色土粒混。</p> <p>2 黒褐色 (10YR2/3) 黄褐色土粒多混。炭化物混。</p> <p>3 暗褐色 (10YR3/3) 粘性弱。しまりなし。黒褐色シルト質土主体。黒色粘質土混。</p> <p>4 暗褐色 粘性・しまりなし。黄褐色土・黒褐色土混在。</p> <p>5 黒褐色 粘性・しまりあり。黒褐色シルト質土主体。黒色粘質土混。</p> <p>6 黄褐色 粘性・しまり弱。IV層土ブロック主体。</p> <p>7 暗褐色 粘性・しまりなし。IV層土主体。焼土ブロック混。</p> <p>8 暗褐色 粘性・しまりなし。IV層土主体。</p> <p>9 IV層土ブロック多混。</p> <p>10 しまり弱。黒褐色土・黄褐色土層状に混。</p> | <p>11 黒褐色 (10YR2/3) 粘土混シルト。しまり弱。10mm黒色粘土・IV層土ブロック混。</p> <p>12 黒褐色 (10YR2/2) 粘土質シルト。粘性あり。黒色粘土多混。</p> <p>13 暗褐色 (7.5YR3/4) 粘土混シルト。粘性あり。しまり弱。焼土・炭化物粒混。</p> <p>14 赤褐色 (5YR4/6) 粘土質シルト。火床。</p> <p>15 黒色 (7.5YR2/1) 粘土質シルト。黒色土混。炭化物層か。</p> <p>16 黒褐色 (7.5YR3/1) 粘土質シルト。粘性あり。しまりあり。カマド袖構築材。</p> <p>17 にぶい褐色 (7.5YR5/4) 砂質シルト。粘性なし。しまり強。IV層土主体。カマド袖構築材。</p> <p>18 褐色 (10YR4/4) 砂質シルト。しまり弱。10~20mm黒色シルト・IV層土ブロック混。掘方埋土。</p> |
|--|--|



SB7025 カマド 遺物出土状況 (南東より)



SB7025 カマド 完掘状況 (南東より)

SB7026

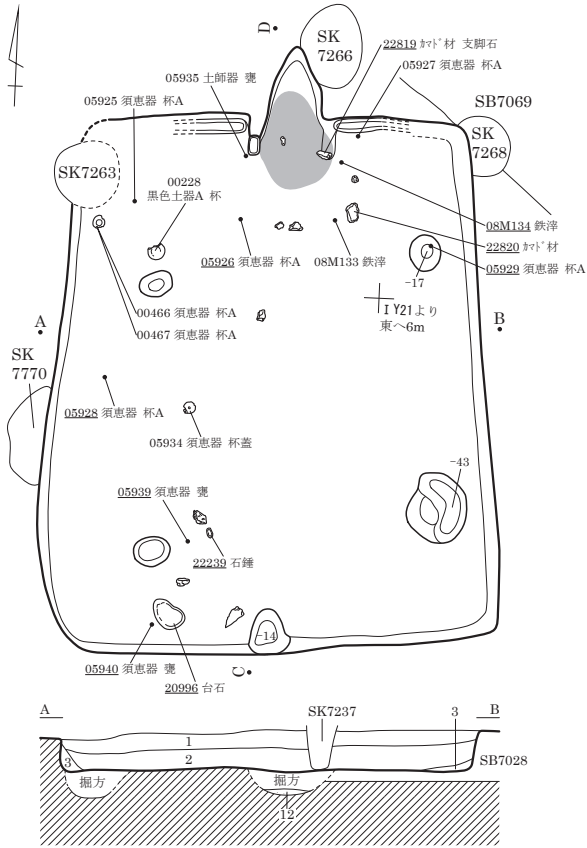

掘方平面図

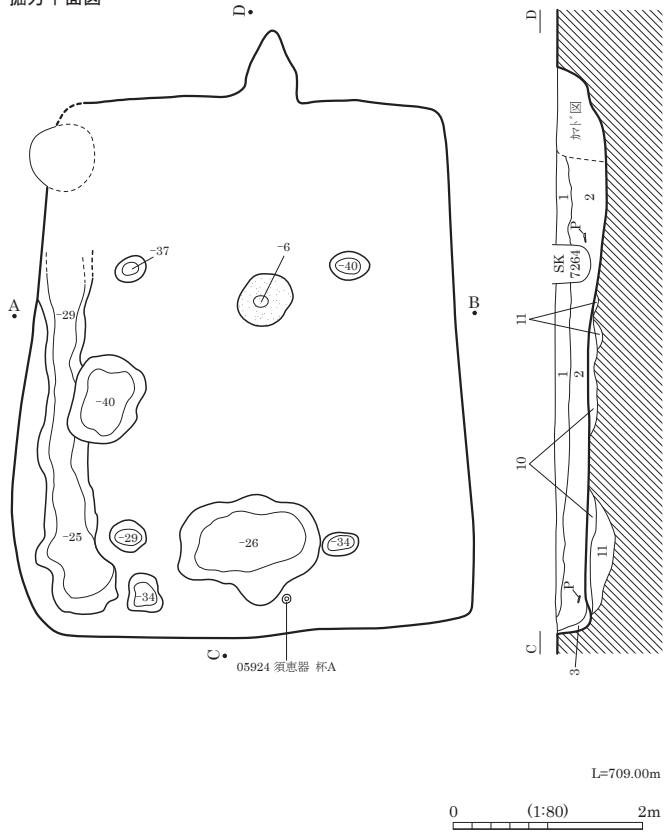

カマド図

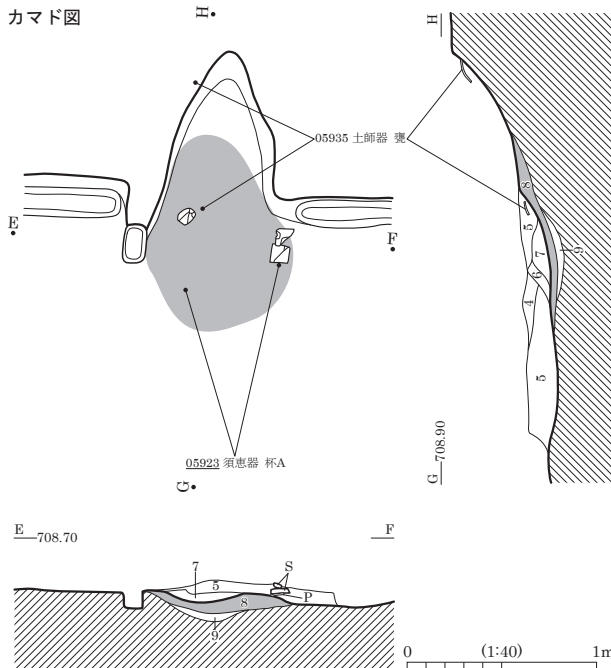

SB7026 遺物出土状況 (南より)



SB7026 カマド検出状況 (南より)

- | | |
|---------------------|-----------------------|
| 1 暗褐色 (7.5YR3/4) | 粘性弱。粒子細。焼土微混。 |
| 2 暗褐色 (7.5YR3/3) | 粘性強。炭化物微混。 |
| 3 褐色 (7.5YR4/4) | 粘性弱。黄褐色土ブロック混。 |
| 4 暗褐色 (10YR3/3) | 粘性弱。粒子細。炭化物多混。焼土混。 |
| 5 黒褐色 (10YR2/2) | 粘性強。粒子粗。炭化物・軽石多混。焼土混。 |
| 6 褐色 (10YR4/4) | 粘性弱。焼土ブロック混。 |
| 7 明黄褐色 (10YR6/8) | 粘性弱。粒子細。焼土層。被熱劣化。 |
| 8 黄橙色 (7.5YR7/8) | しまりあり。火床。 |
| 9 にぶい褐色 (7.5YR6/3) | しまりややあり。被熱変色。 |
| 10 にぶい黄褐色 (10YR4/3) | 粘性・しまり強。貼床。 |
| 11 灰黄褐色 (10YR4/2) | 粘性弱。掘方埋土。 |
| 12 | 炭化物層。 |

図版 362 古墳時代～古代の遺構 (225) - 竪穴住居跡 -

SB7027

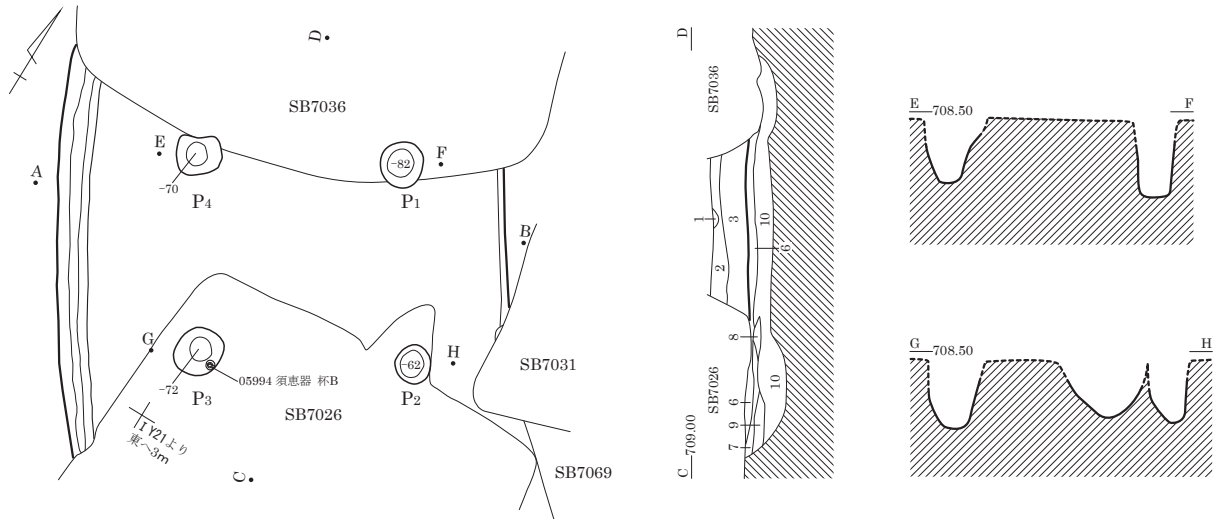

掘方平面図

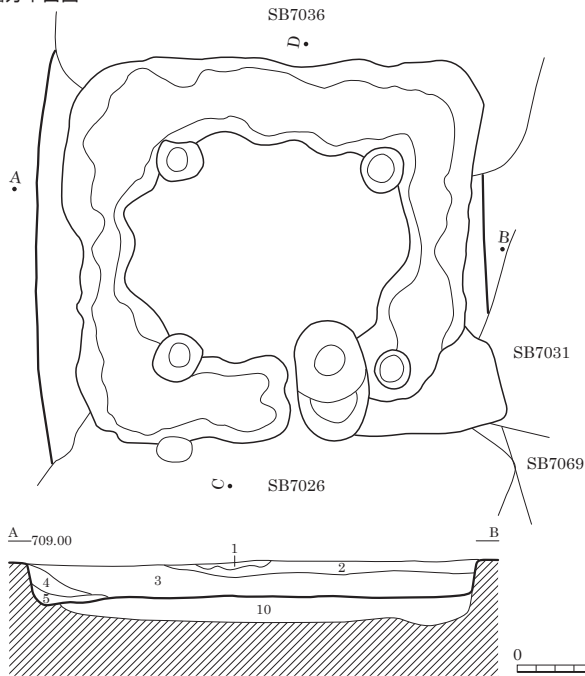

- | | |
|------------------|------------------|
| 1 黄橙色 (7.5YR8/8) | 粘性弱。粒子粗。炭化物混。 |
| 2 暗褐色 (7.5YR3/4) | 粘性弱。粒子粗。炭化物混。 |
| 3 暗褐色 (10YR3/3) | 軽石微混。 |
| 4 黒褐色 (10YR3/1) | 粘性強。軽石混。 |
| 5 暗褐色 (10YR3/4) | 粘性弱。粒子細。50mm軽石混。 |
| 6 褐色 (10YR4/4) | しまり強。粒子粗。軽石多混。 |
| 7 暗褐色 (10YR3/3) | 軽石多混。掘方埋土。 |
| 8 黒褐色 (10YR3/2) | しまり弱。軽石混。 |
| 9 黄褐色 (10YR5/6) | 粘性弱。粒子粗。軽石多混。 |
| 10 | 掘方埋土。 |



SB7027 完掘状況 (南より)

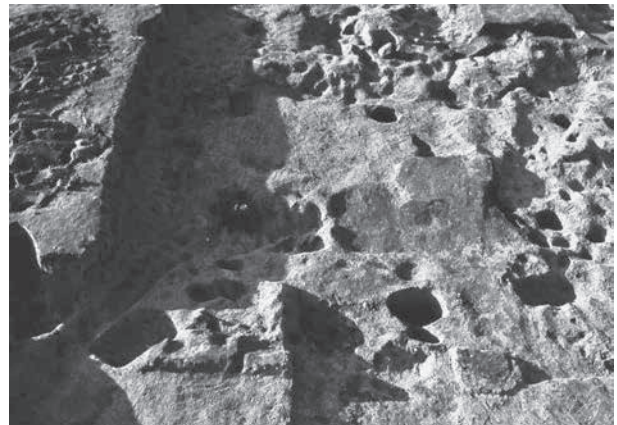

SB7027 掘方検出状況 (南より)

SB7029 (1)

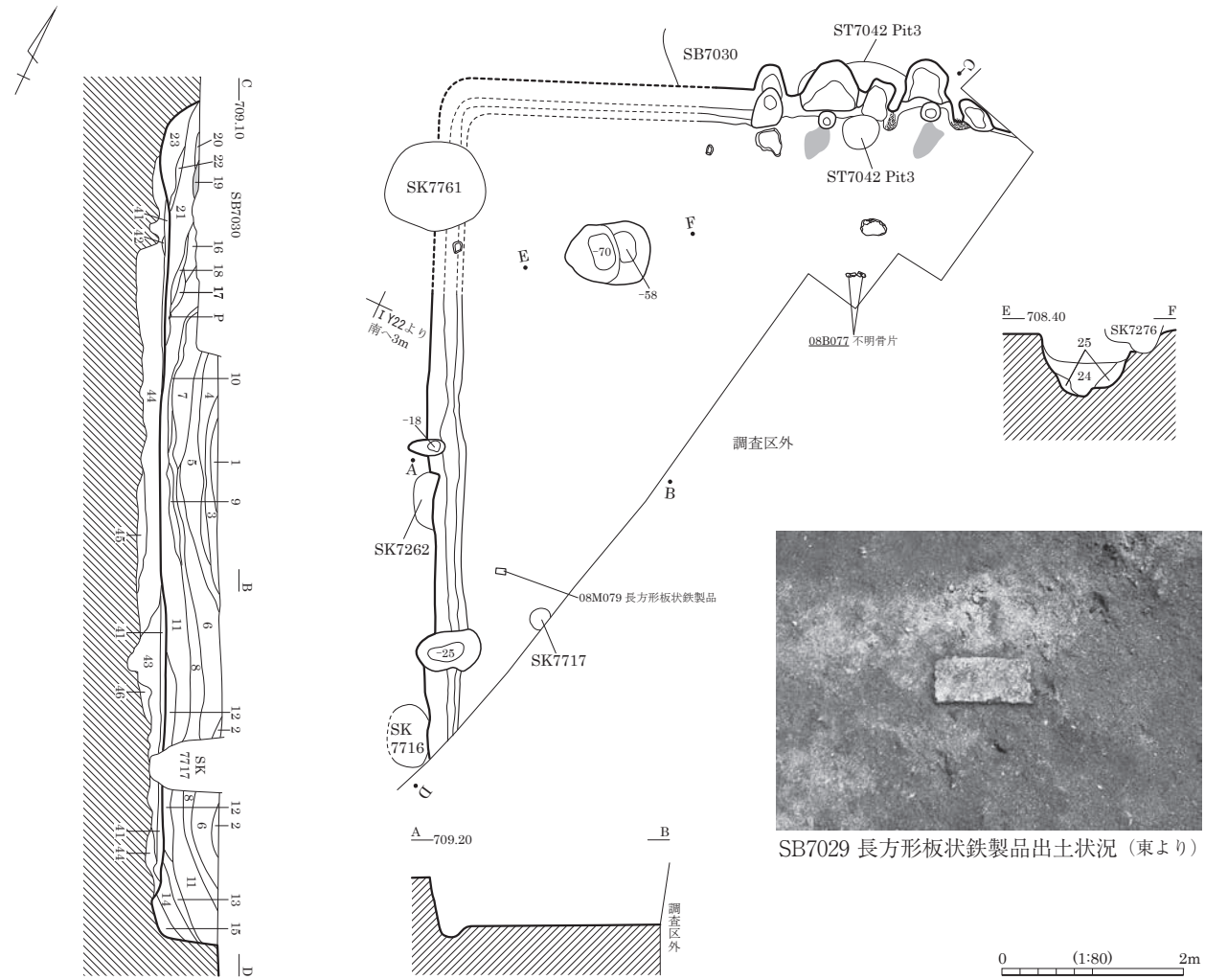

カマド図

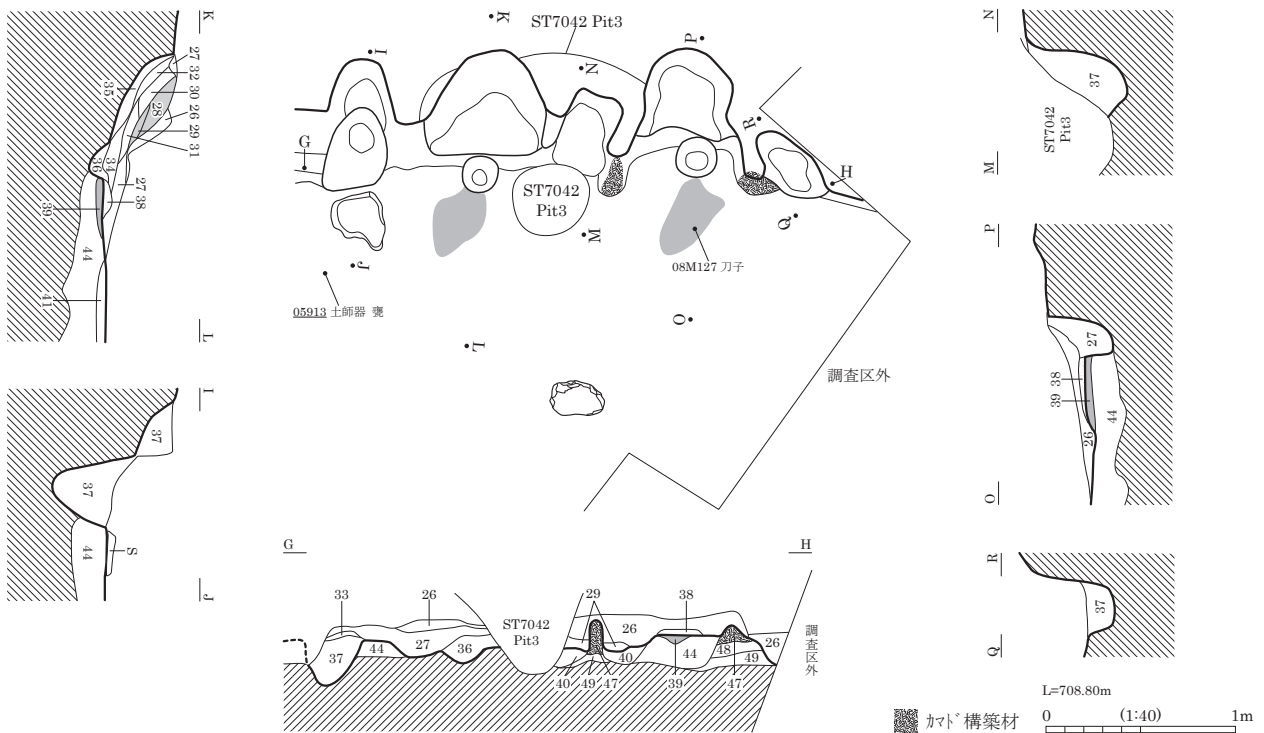

SB7029 (2)

- | | | | |
|-------------------|---------------------------------------|---------------------|-------------------------------------|
| 1 暗褐色 (10YR3/3) | IV層土粒混。炭化物粒少混。軽石微混。 | 27 暗褐色 (7.5YR3/4) | 粘性弱。しまり普通。50mmIV層土フロック混。 |
| 2 褐色 (10YR4/4) | IV層土粒多混。軽石・IV層土フロック混。 | 28 褐色 (7.5YR4/3) | 粘性弱。しまり普通。 |
| 3 暗褐色 (10YR3/4) | 軽石・IV層土粒多混。 | | 10mm焼土粒・黒褐色土粒20%混。 |
| 4 黒褐色 (10YR3/1) | 軽石混。IV層土粒微混。 | 29 褐灰色 (7.5YR4/1) | 粘性・しまり弱。灰・焼土粒混。 |
| 5 褐色 (10YR4/4) | 軽石・IV層土粒多混。IV層土フロック少混。 | 30 灰褐色 (7.5YR4/2) | 粘性・しまり普通。黒色土粒少混。 |
| | 炭化物フロック微混。 | 31 暗褐色 (7.5YR3/3) | 粘性弱。しまり普通。10mmIV層土粒10%混。 |
| 6 暗褐色 (10YR3/4) | 軽石・IV層土粒混。炭化物フロック微混。 | 32 黒褐色 (7.5YR3/1) | シルト。粘性・しまり弱。 |
| 7 黒褐色 (10YR3/2) | 軽石・IV層土粒混。 | 33 灰褐色 (7.5YR5/2) | 粘性・しまり普通。粘質土フロック混。 |
| 8 暗褐色 (10YR3/4) | 軽石・IV層土粒多混。部分的にIV層土フロック多混。他遺構掘削土の投棄か。 | 34 暗褐色 (7.5YR3/3) | 5mm以下IV層土粒少混。 |
| | IV層土粒多混。軽石混。 | 35 黒褐色 (7.5YR3/2) | 粘性弱。しまり普通。IV層土フロック10%混。 |
| 9 暗褐色 (10YR3/3) | IV層土粒少混。炭化物フロック微混。 | 36 暗褐色 (7.5YR3/3) | 粘性弱。しまり普通。 |
| 10 黒褐色 (10YR3/1) | 軽石混。IV層土粒少混。 | 37 黒褐色 (7.5YR3/1) | 粘性弱。しまり普通。5mm以下IV層土粒少混。 |
| 11 暗褐色 (10YR3/3) | 軽石・IV層土粒混。IV層土フロック少混。 | 38 明褐灰色 (7.5YR7/1) | 粘性・しまり弱。灰層。 |
| 12 黒褐色 (10YR3/2) | 軽石・IV層土粒・黒色土フロック混。 | 39 にぶい褐色 (7.5YR5/4) | 粘性弱。しまり強。火床。 |
| 13 黒褐色 (10YR3/1) | IV層土粒・IV層土フロック多混。軽石混。 | 40 暗褐色 (7.5YR3/3) | 粘性弱。しまり普通。黒色土粒少混。 |
| 14 暗褐色 (10YR3/4) | 軽石・IV層土粒少混。 | 41 黒褐色 (10YR3/1) | 粘性・しまり強。褐灰色土薄く層状に混。貼床。 |
| 15 暗褐色 (10YR3/3) | 軽石混。焼土フロック・炭化物微混。 | 42 褐灰色 (10YR5/1) | 粘性・しまり強。 |
| 16 黒褐色 (10YR3/2) | 軽石多混。焼土フロック・炭化物混。 | 43 灰黄褐色 (10YR5/2) | 10~20mm軽石10%・50mm黒褐色土フロック10%混。掘方埋土。 |
| 17 黒褐色 (10YR3/2) | 軽石・IV層土フロック多混。 | 44 にぶい黄褐色 (10YR5/3) | 10~20mm軽石10%・50mm黒褐色土フロック30%混。掘方埋土。 |
| 18 暗褐色 (10YR3/4) | 焼土フロック多混。新カマド天井崩落土か。 | 45 黒褐色 (10YR3/1) | 50~100mmにぶい黄褐色土フロック20%混。掘方埋土。 |
| 19 黒褐色 (10YR3/2) | 軽石・IV層土フロック多混。 | 46 黒色 (10YR2/1) | 粘性ややあり。 |
| 20 暗褐色 (10YR3/3) | 軽石・IV層土フロック・焼土フロック混。 | 47 灰褐色 (7.5YR5/2) | 粘質土。粘性普通。しまり強。 |
| 21 暗褐色 (10YR3/3) | 軽石・IV層土フロック・焼土フロック・黒色土フロック混。 | 48 黒褐色 (7.5YR3/1) | 黒褐色土フロック10%混。 |
| 22 黒褐色 (10YR3/2) | 土層注記なし。 | 49 黒褐色 (7.5YR3/2) | 粘性弱。しまり強。50mmIV層土フロック20%混。 |
| 23 | 粘性弱。粒子粗。炭化物混。 | | 砂質土。粘性なし。しまり弱。 |
| 24 褐色 (10YR4/4) | 炭化物・焼土粒多混。 | | |
| 25 にぶい橙色 (5YR6/3) | 粘性弱。しまり普通。 | | |
| 26 黒褐色 (7.5YR3/1) | 20~30mm褐灰色土フロック・黒色土フロック10%混。 | | |

SB7028

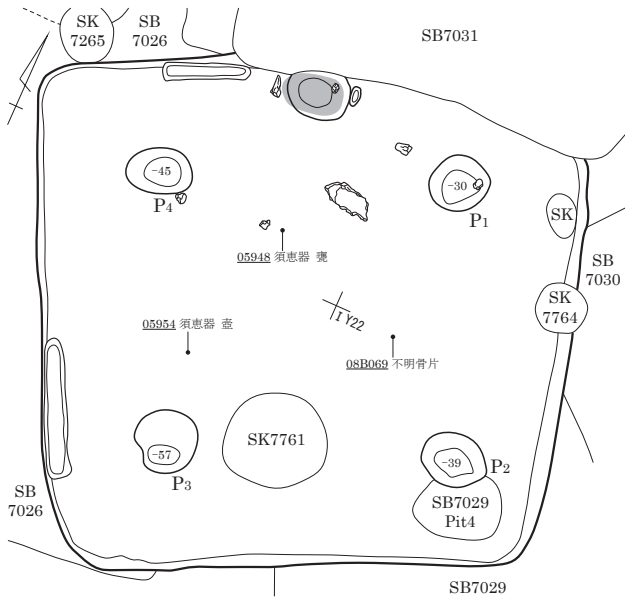

カマド図

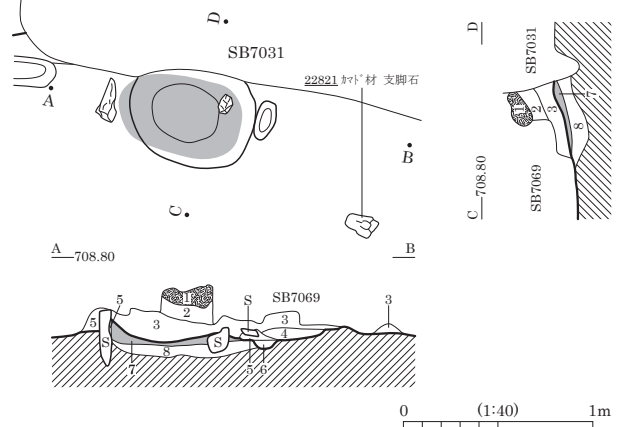

- 1 極暗赤褐色 (5YR2/3) 粘性強。粒子細。カマド構築材。
- 2 褐色 (10YR4/4) 粘性弱。炭化物混。カマド内流入土。
- 3 極暗赤褐色 (5YR2/3) 粘性強。粒子細。炭化物混。カマド天井部崩落土。
- 4 褐色 (10YR4/4) 粘性弱。粒子細。
- 5 極暗赤褐色 (5YR2/3) 粘性強。カマド袖構築材。
- 6 カマド袖石抜取痕。
- 7 明赤褐色 (5YR5/8) 粘性弱。粒子細。火床。
- 8 明赤褐色 (5YR5/8) 粘性弱。しまり強。上面に10mm灰層堆積。被熱変色。

SB7030

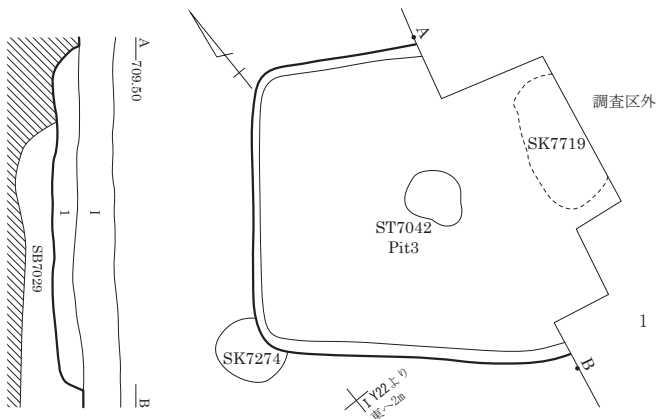

- 1 黒褐色 (10YR2/2) しまりあり。2~3mm軽石5%混。北側に黄褐色土粒混。

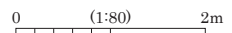

SB7031

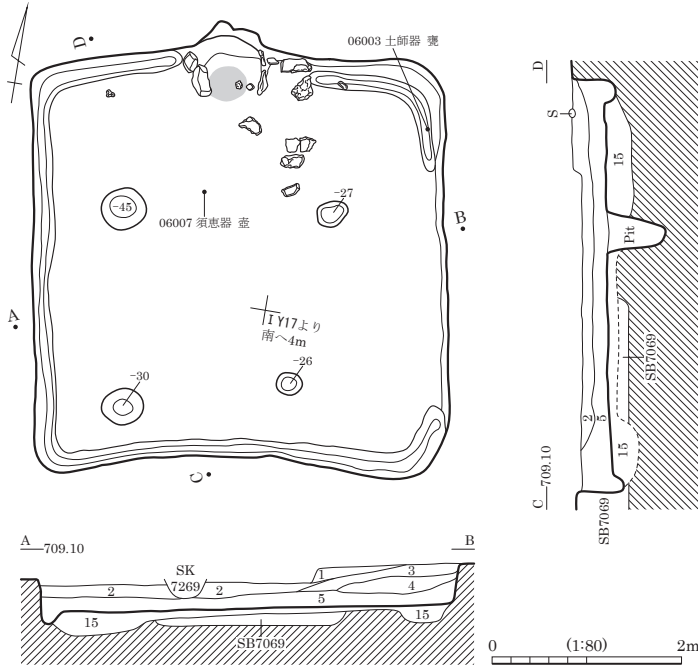

- | | |
|-------------------|----------------------|
| 1 黒褐色 (10YR3/1) | 粘性弱。小軽石混。炭化物・焼土微混。 |
| 2 黒色 (10YR2/1) | 粘土。しまりあり。粒子細。かまど構築材。 |
| 3 明赤褐色 (5YR5/8) | 焼土層。 |
| 4 灰黄褐色 (10YR4/2) | 粘性弱。黄褐色土粒多混。 |
| 5 褐色 (7.5YR4/3) | 粘性弱。粒子細。炭化物・焼土粒混。 |
| 6 黒褐色 (10YR3/1) | 粘性弱。小軽石混。炭化物・焼土微混。 |
| 7 黒色 (10YR2/1) | 粘土。しまりあり。粒子細。かまど構築材。 |
| 8 灰黄褐色 (10YR4/2) | 粘性弱。黄褐色土粒多混。 |
| 9 褐色 (7.5YR4/3) | 粘性弱。粒子細。炭化物・焼土粒混。 |
| 10 明赤褐色 (5YR5/8) | 粘性弱。粒子粗。炭化物微混。焼土層。 |
| 11 黄橙色 (10YR8/6) | しまりあり。貼床。 |
| 12 にぶい橙色 (5YR6/3) | 粘性弱。粒子細。火床。 |
| 13 明赤褐色 (5YR5/8) | 粘性弱。上面被熱赤化。 |
| 14 | かまど袖石掘方埋土。 |
| 15 | 貼床又は掘方埋土。 |

かまど図

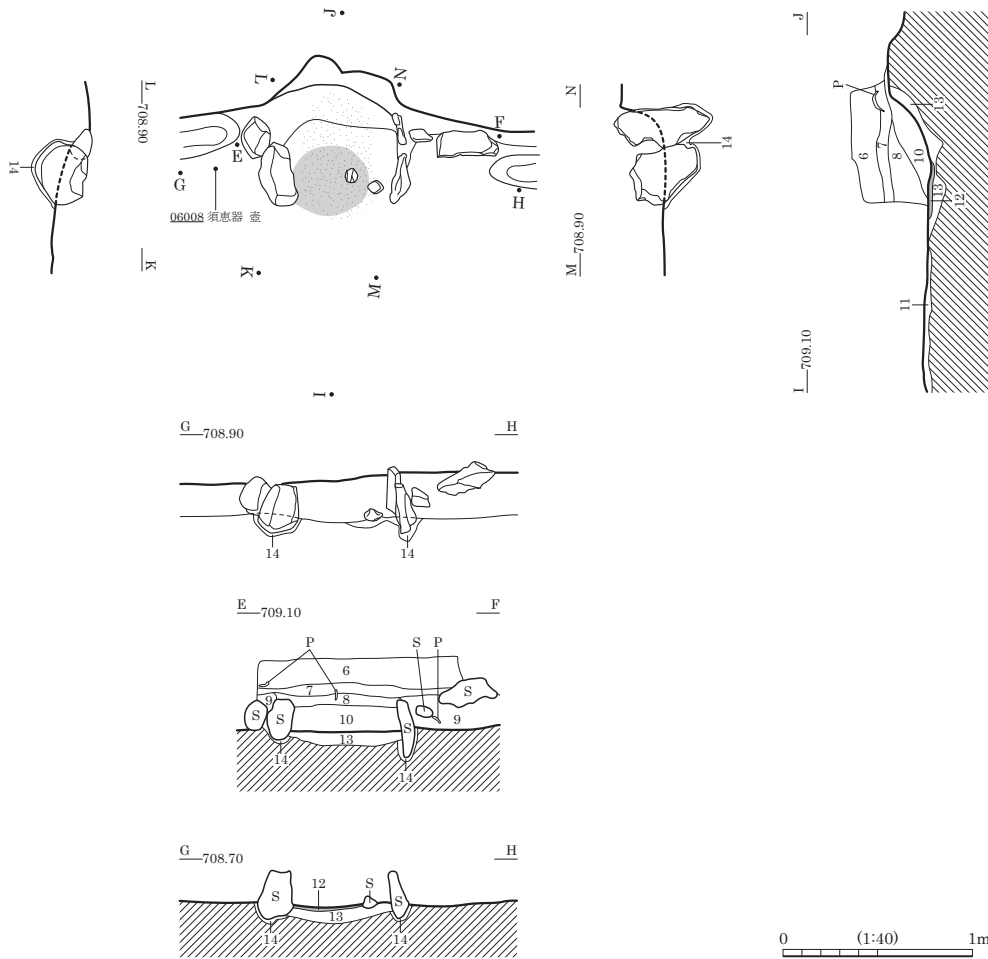

SB7032

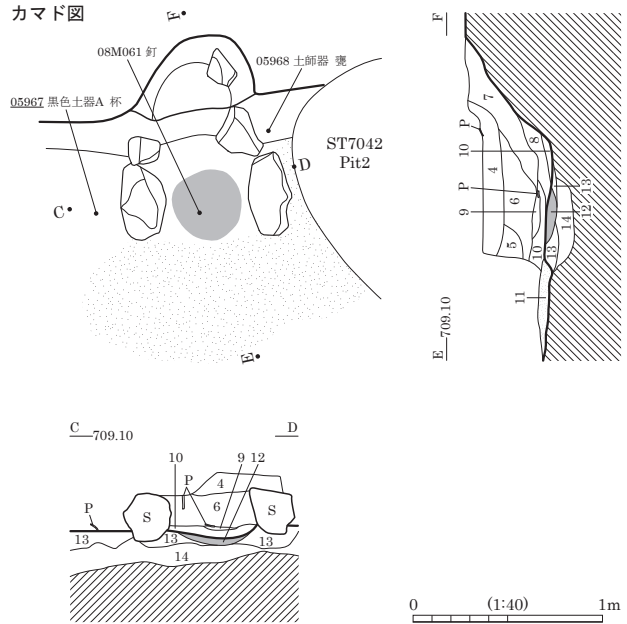
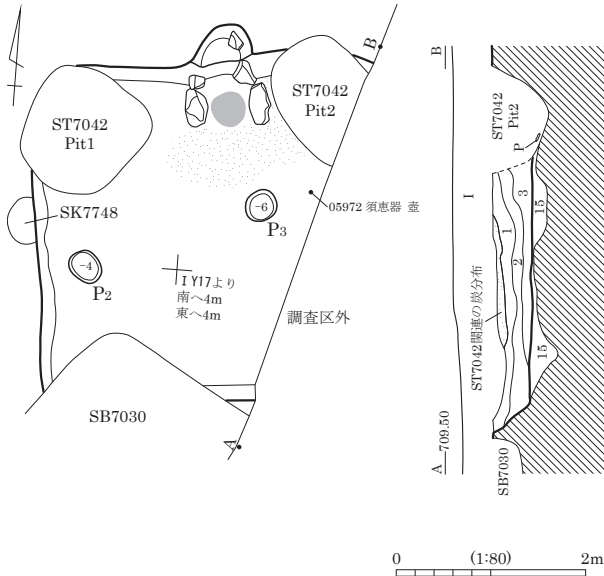

- | | |
|--|--|
| 1 黒褐色 (7.5YR3/2) しまり普通。10~20mm褐色土 ⁺ ロッキ1%混。 | 9 暗褐色 (10YR3/3) しまり弱。軽石少混。 |
| 2 極暗褐色 (7.5YR2/3) しまり弱。 | 10 褐色 (10YR4/4) しまり弱。南側に暗褐色土混。 |
| 3 黒褐色 (7.5YR2/2) しまり普通。 | 11 黒色 (7.5YR2/1) しまり弱。IV層土 ⁺ ロッキ混。炭化物層状に混。 |
| 4 極暗褐色 (7.5YR2/3) しまり普通。 | 12 赤褐色 (2.5YR4/6) しまり普通。火床。 |
| 5 暗褐色 (10YR3/3) しまりやや弱。 | 13 極暗褐色土・褐色土混在。しまり普通。軽石少混。掘方埋土。 |
| 6 黒褐色 (10YR3/2) しまり普通。0.5mm軽石混。 | 14 褐色 (7.5YR4/4) しまり普通。IV層土主体。灰褐色土 ⁺ ロッキ混。掘方埋土。 |
| 7 黒褐色 (10YR2/3) しまりやや弱。黄褐色土 ⁺ ロッキ混。 | 15 黒褐色土・褐色土混在。しまり普通。掘方埋土。 |
| 8 黒褐色 (10YR2/2) しまり弱。軽石少混。 | |



SB7032 遺物出土状況 (南より)



SB7032 完掘状況 (南より)



SB7032 カマド 完掘状況 (南より)



SB7032 掘方検出状況 (南より)

SB7033

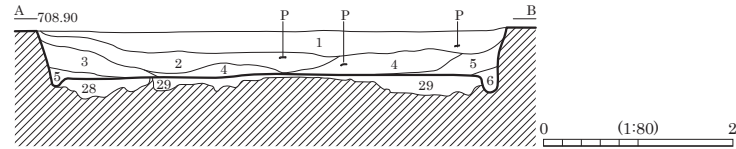
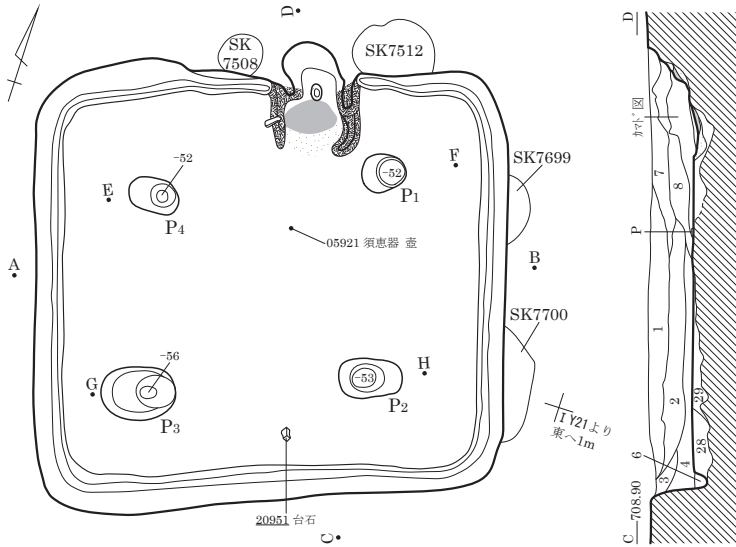

カマド図

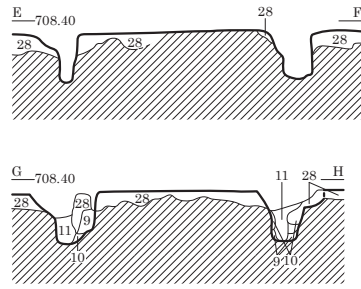
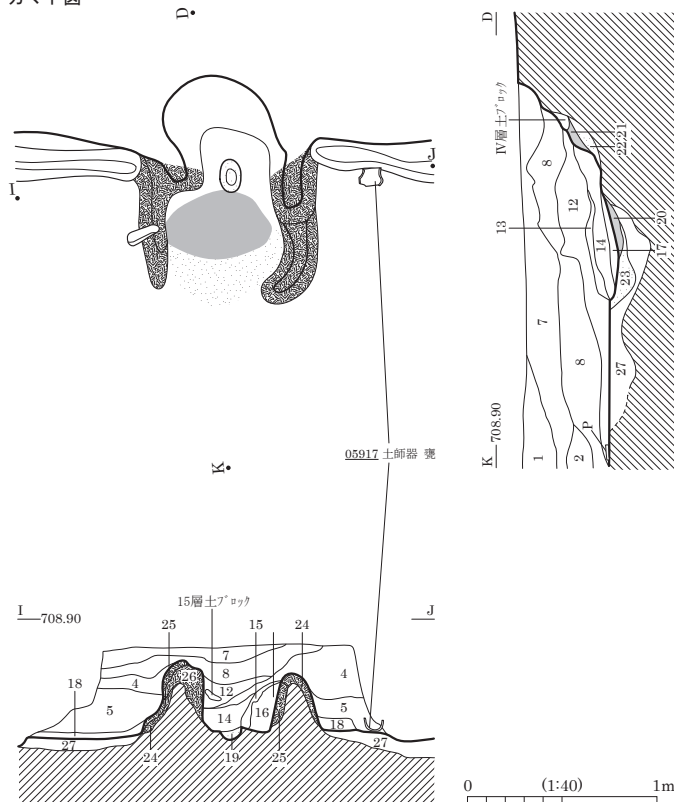

- 1 極暗褐色 (7.5YR2/3) しまりやや弱。褐色土混。
- 2 黒褐色 (7.5YR2/2) しまりやや弱。軽石多混。
- 3 黒褐色 (7.5YR2/2) しまりやや弱。軽石多混。やや黄色帯びる。
- 4 黒褐色 (7.5YR2/2) しまり普通。軽石少混。黒色強。
- 5 黒色 (7.5YR2/1) しまり弱。軽石極少混。黒色強。
- 6 黒褐色 (7.5YR3/2) しまり弱。軽石少混。黄色強。
- 7 黒褐色 (7.5YR3/2) しまりあり。黒色土・ブロック混。軽石少混。カマド構築材。
- 8 黒褐色 (7.5YR2/2) しまりやや弱。30mmにぶい褐色土・ブロック混。カマド構築材。
- 9 褐色 (10YR4/4) しまり普通。黒色土粒少混。
- 10 暗褐色 (10YR3/3) しまり普通。黒色土粒・黄褐色土粒混。
- 11 黒褐色 (10YR2/3) しまり弱。
- 12 黒色 (7.5YR2/1) にぶい褐色土混。被熱したカマド構築材多混。カマド天井構築材崩落土。
- 13 黒褐色 (7.5YR2/2) 粘土質シルト。粘性・しまりあり。炭化物粒混。
- 14 暗褐色 (7.5YR3/4) 粘土質シルト。粘性強。しまりなし。焼土・カマド天井構築材崩落土多混。
- 15 にぶい褐色 (7.5YR5/3) 粘土混シルト。被熱。カマド袖構築材崩落土。
- 16 黒褐色 (7.5YR3/2) 粘土質シルト。粘性あり。しまり普通。IV層土・黒褐色粘土混シルト少混。カマド袖構築材崩落土。
- 17 にぶい黄褐色 (10YR5/4) 砂質シルト。粘性・しまりなし。
- 18 灰黄褐色 (10YR4/2) 粘土。しまり極強。カマド構築材崩落土・ブロック混。
- 19 暗褐色 (10YR3/4) 砂質シルト。炭化物・灰多混。カマド支脚石拔取痕か。
- 20 褐色 (7.5YR4/6) 粘土混シルト。粘性弱。しまり普通。火床。
- 21 褐色 (7.5YR4/6) 砂質シルト。粘性・しまりなし。被熱赤化。
- 22 灰黄褐色 (10YR6/2) 砂混粘土質シルト。粘性・しまりあり。1~2mm炭化物粒混。灰層。
- 23 黒褐色 (7.5YR2/2) 砂混シルト。炭化物粒多混。
- 24 にぶい黄褐色 (10YR6/3) 砂混粘土質シルト。しまり極強。カマド袖構築材。
- 25 にぶい褐色 (7.5YR5/3) 粘土混シルト。被熱。カマド袖構築材。
- 26 黒褐色 (7.5YR3/2) 粘土質シルト。粘性あり。しまり普通。IV層土・にぶい褐色粘土混シルト少混。カマド袖構築材。
- 27 暗褐色 (10YR3/3) 砂質シルト。しまりなし。IV層土・ブロック混。掘方埋土。
- 28 黒褐色 (7.5YR2/2) しまり普通。黄褐色土・ブロック混。掘方埋土。
- 29 暗褐色土・褐色土混在。しまり普通。掘方埋土。

SB7034

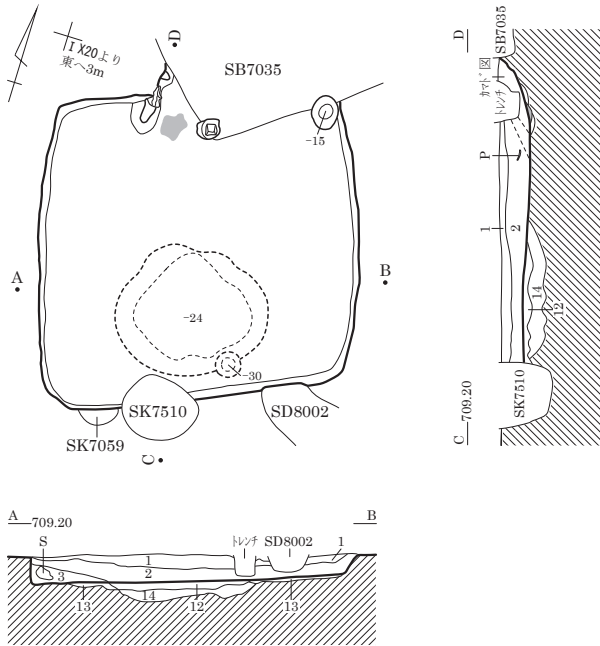

カマド図

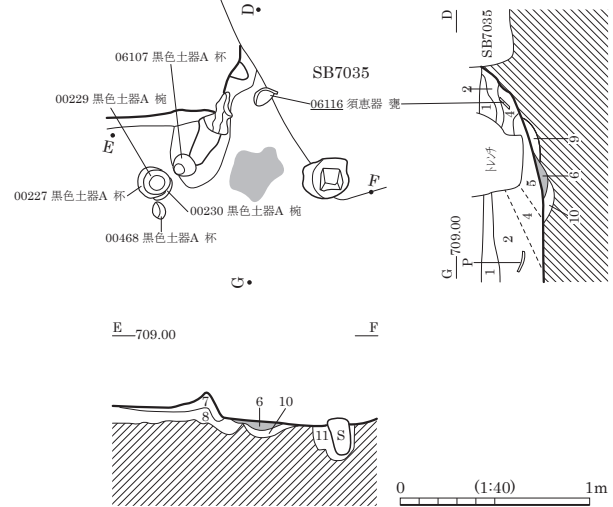

遺物・礫出土状況

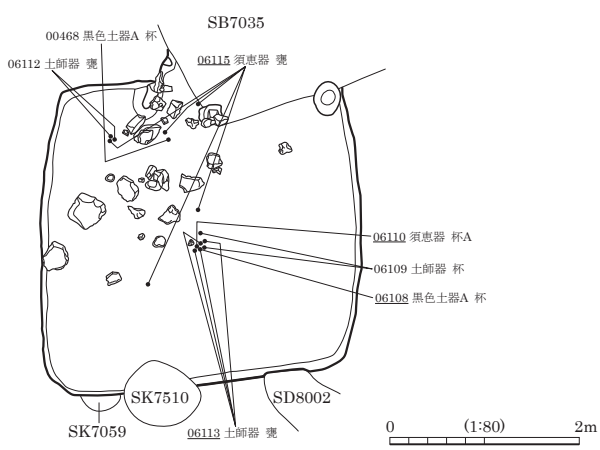

- | | |
|---------------------|----------------------------|
| 1 黒褐色 (10YR3/1) | 粘性弱。軽石多混。 |
| 2 黒褐色 (10YR2/2) | 炭化物多混。軽石少混。 |
| 3 暗褐色 (10YR3/3) | 粘性弱。IV層土ブロック多混。 |
| 4 黒褐色 (10YR3/1) | 粘性弱。焼土ブロック・土器片混。 |
| 5 褐灰色 (10YR4/1) | 粘性弱。しまりなし。 |
| | 黒褐色土・IV層土ブロック・灰・炭化物・焼土混。 |
| 6 | 火床。 |
| 7 黒褐色 (10YR2/2) | 粘性・しまりあり。 |
| | 黒色粘質土・黄褐色シル質土ブロック混。カマド袖部分。 |
| 8 にぶい黄褐色 (10YR5/4) | 粘性なし。しまりあり。黒褐色土ブロック混。 |
| 9 黄褐色 (10YR5/8) | 粘性なし。しまりあり。IV層土主体。 |
| 10 にぶい黄褐色 (10YR5/4) | 粘性・しまりなし。黒褐色土ブロック混。 |
| 11 暗褐色 (10YR3/3) | 粘性なし。しまりあり。黒褐色土・IV層土混。 |
| 12 黒褐色 (10YR2/2) | 粘性なし。しまり強。明褐色土混。 |
| 13 黒褐色 (10YR2/2) | 粘性なし。しまりあり。IV層土ブロック多混。 |
| 14 黄褐色 (10YR5/6) | 粘性なし。しまり強。IV層土ブロック主体。 |



SB7034 遺物出土状況 (南より)

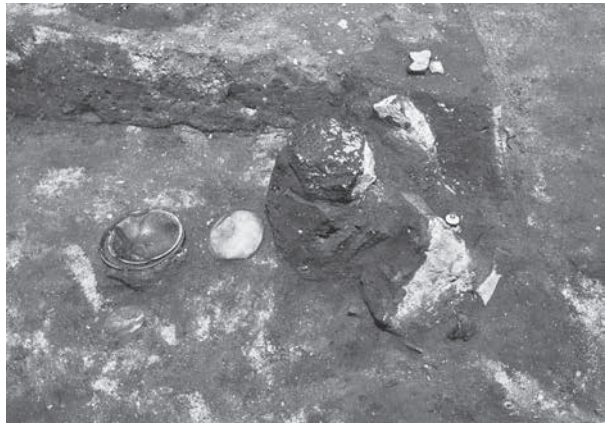

SB7034 カマド付近 遺物出土状況 (東より)

SB7035

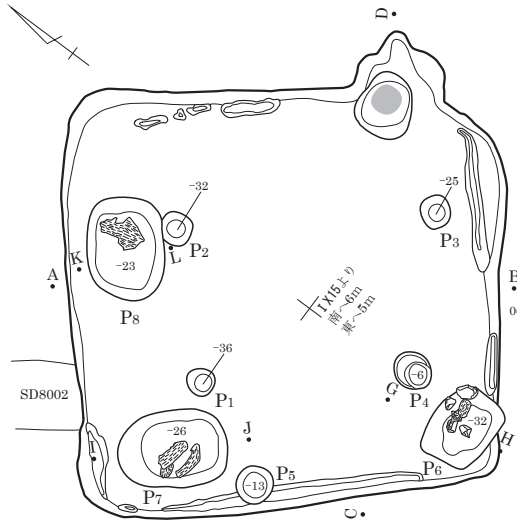

上位面遺物出土状況

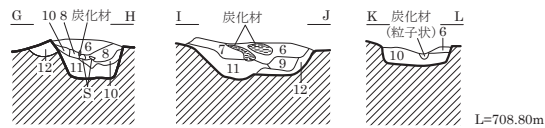
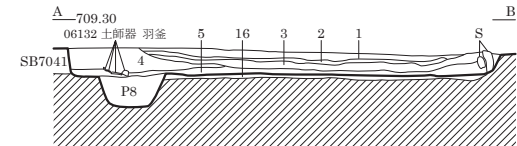
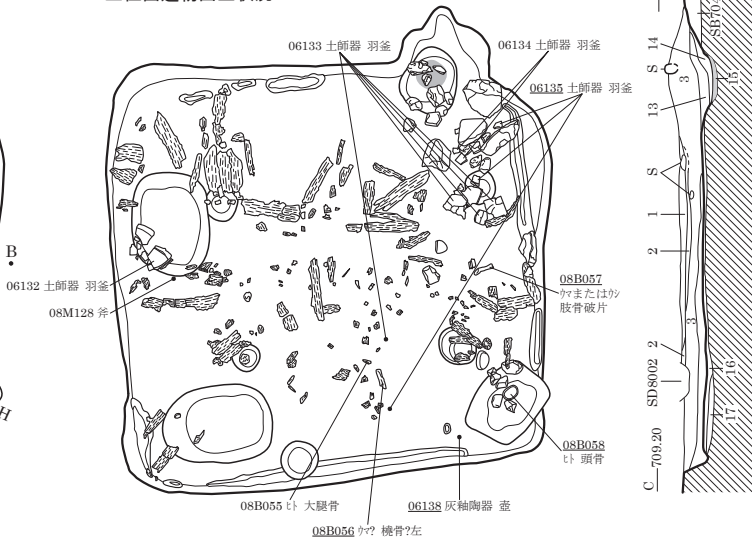

- | | |
|-------------------|-------------------------------------|
| 1 褐灰色(10YR4/1) | しまり強, SD8002脇の道跡か。 |
| 2 黒褐色(10YR3/1) | 粘性弱。粒子粗。炭化物混。 |
| 3 極暗赤褐色(5YR2/3) | 粘性弱。粒子細。 |
| 4 黒褐色(10YR3/1) | 粒子粗。軽石多混。炭化物混。 |
| 5 黒色(7.5YR2/1) | 焼土粒多混。炭化物層。床面に堆積。 |
| 6 黒褐色(10YR2/2) | 粘性弱。しまりなし。 |
| 7 黒褐色(10YR2/2) | IV層土粒・20mmIV層土・炭化物・ロック少混。 |
| 8 暗褐色(10YR3/4) | 粘性弱。しまりなし。焼土・ロック混。 |
| 9 暗褐色(10YR3/4) | 粘性弱。しまりなし。6・10層の漸移層。 |
| 10 褐色(10YR4/4) | 粘性弱。しまりなし。黒褐色土・IV層土混在。 |
| 11 にぶい黄褐色 | 粘性・しまりなし。 |
| 12 にぶい黄褐色 | 粘性なし。しまりあり。IV層土主体。黒褐色土多混。貼床の一部。版築状。 |
| 13 橙色(2.5YR7/8) | 粘性弱。粒子粗。焼土層。 |
| 14 明赤灰色(2.5YR7/1) | 粘性強。粒子細。灰層。 |
| 15 橙色(2.5YR7/8) | カマド 燃烧部床面。火床。 |
| 16 褐色(10YR4/4) | 粘性なし。しまり強。 |
| 17 黄褐色(10YR5/6) | 黒褐色土・にぶい黄褐色土混。 |
| | 粘性なし。しまりあり。IV層土主体。 |

カマド付近中位面

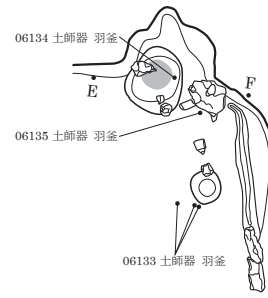

カマド付近下位面

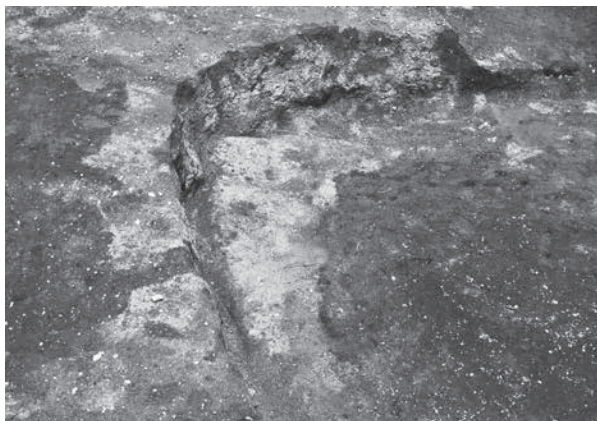
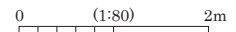
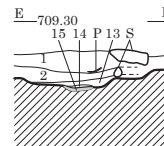
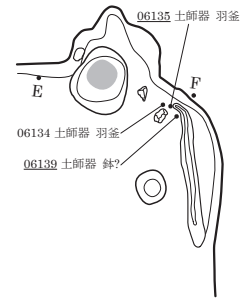

SB7035 西隅 粘土出土状況 (東より)



SB7035 カマド上面 遺物出土状況 (南より)

SB7036

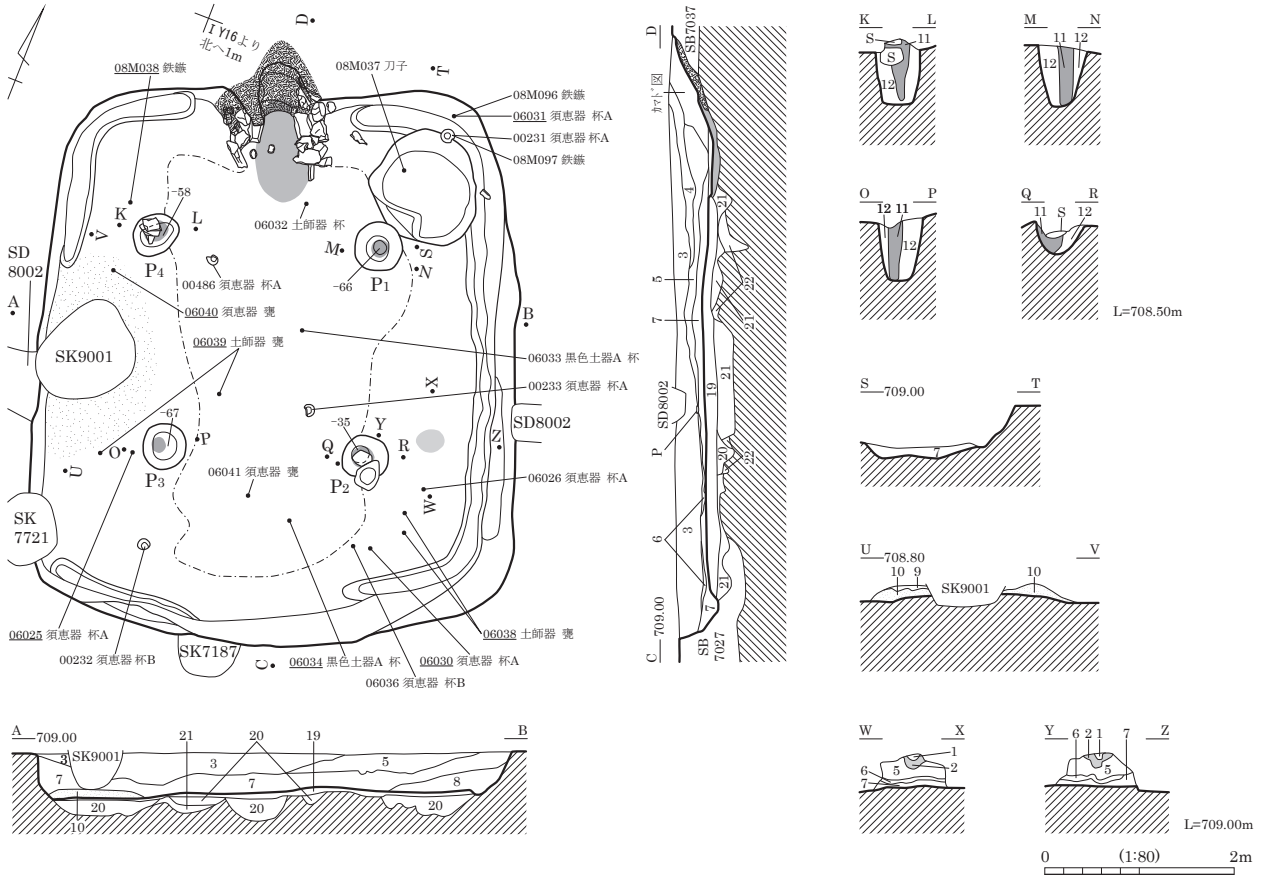

カマド図

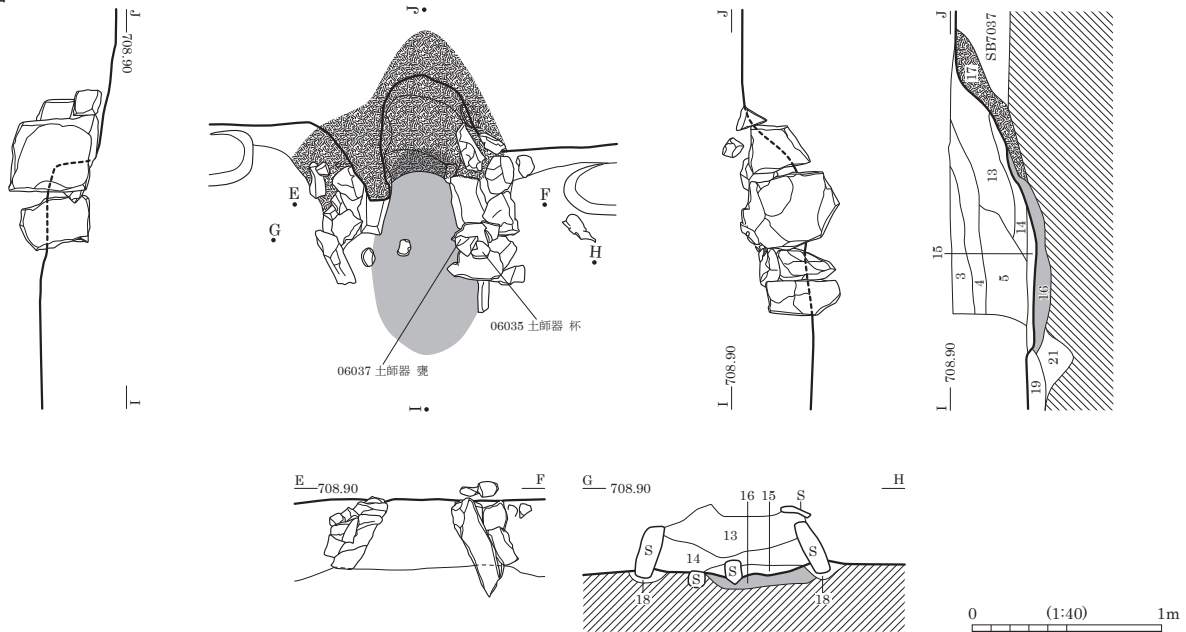

- | | | | |
|------------------|---------------------------|---------------------|--------------------|
| 1 灰赤色 (2.5YR5/2) | 粘性強。粒子粗。軽石多混。焼土粒微混。 | 12 にぶい黄褐色 (10YR5/4) | 粘性強。粒子粗。軽石多混。 |
| 2 赤褐色 (5YR4/6) | 粘性・しまり強。焼土ブロック主体。 | 13 黒褐色 (10YR3/1) | 粘性弱。粒子粗。炭化物微混。 |
| 3 灰黄褐色 (10YR4/2) | 粘性弱。軽石多混。炭化物微混。 | 14 黒色 (10YR2/1) | 粘性強。粒子粗。カマド構築材崩落土。 |
| 4 暗褐色 (7.5YR3/3) | 粘性弱。しまりややあり。炭化物粒・軽石ブロック混。 | 15 にぶい褐色 (7.5YR6/3) | 粘性弱。灰層。 |
| 5 黒褐色 (7.5YR3/1) | 粘性弱。軽石微混。 | 16 明赤褐色 (5YR5/8) | 粘性なし。しまり強。粒子粗。 |
| 6 黒色 (10YR2/1) | 粘性弱。炭化物層。 | 17 黒褐色 (10YR2/3) | 粘性強。粒子細。カマド構築材。 |
| 7 黒褐色 (7.5YR3/1) | しまりやや強。炭化物多混。軽石少混。 | 18 | カマド袖石掘方埋土。 |
| 8 黒色 (10YR2/1) | 粘性弱。炭化物少混。 | 19 黒褐色 (10YR2/3) | 粘性・しまり強。粒子細。貼床。 |
| 9 褐色 (10YR4/4) | 粘性・しまり強。粒子細。 | 20 暗褐色 (10YR3/4) | 粘性強。粒子粗。 |
| 10 暗褐色 (10YR3/3) | 粘性弱。粒子細。炭化物多混。 | 21 黒色 (10YR2/1) | 粘性強。しまり極弱。粒子粗。 |
| 11 暗褐色 (10YR3/3) | 粘性弱。粒子粗。軽石少混。柱痕。 | 22 褐色 (10YR4/6) | 粘性強。 |

SB7037

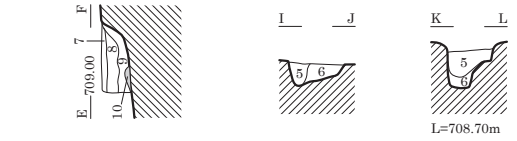
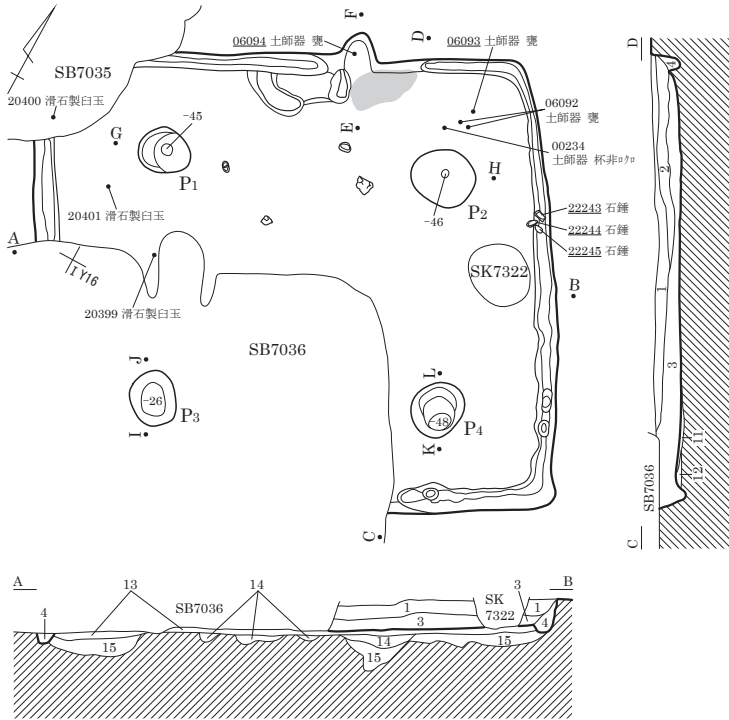

- 1 黒色 (10YR2/1) 粘性強。粒子粗。軽石多混。
- 2 黒褐色 (7.5YR3/1) 粘性弱。粒子粗。炭化物・焼土混。
- 3 褐灰色 (10YR4/1) 粘性弱。粒子粗。黄褐色土アロック少混。
- 4 褐色 (10YR4/4) 粘性弱。黄褐色土粒多混。
- 5 にぶい黄褐色 (10YR5/3) 粘性弱。粒子粗。炭化物・焼土混。柱痕か。
- 6 灰黄褐色 (10YR5/2) 粘性弱。粒子粗。軽石多混。
- 7 黒褐色 (10YR2/3) 粘性強。粒子細。炭化物多混。
- 8 褐灰色 (10YR4/1) 粘性強。
- 9 暗褐色 (10YR3/4) 粘性弱。粒子細。軽石混。
- 10 明赤褐色 (5YR5/8) 粘性弱。炭化物少混。焼土層。
- 11 灰褐色 (5YR6/2) 粒子粗。炭化物混。
- 12 褐灰色 (5YR4/1) 粘性弱。粒子粗。炭化物少混。
- 13 暗褐色 (10YR3/4) 粘性強。しまりあり。粒子細。軽石混。貼床。
- 14 明黄褐色 (10YR6/6) 粘性弱。粒子細。掘方埋土。
- 15 にぶい黄褐色 (10YR5/4) 粘性弱。粒子細。軽石多混。掘方埋土。

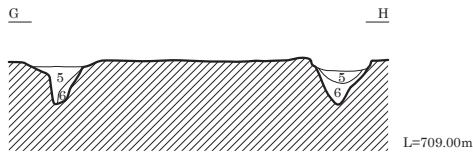

0 (1:80) 2m

SB7038

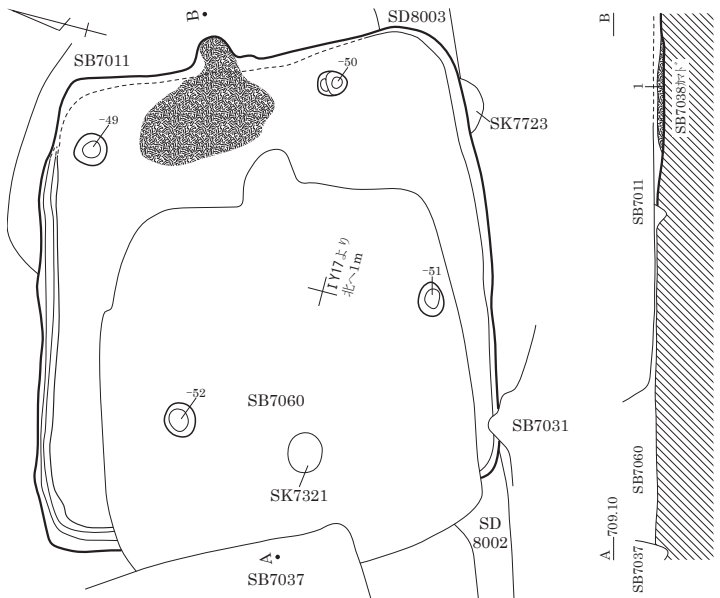

SB7037 完掘状況 (南より)



SB7038 完掘状況 (西より)

1 粘土。カド構築材崩落土。
0 (1:80) 2m

SB7039

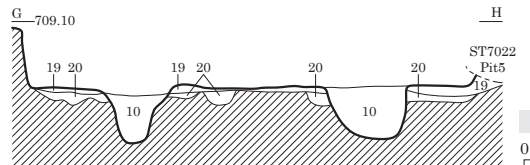
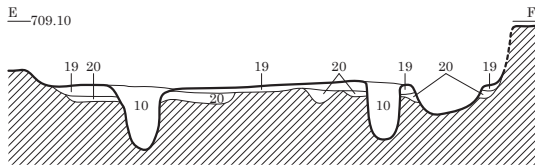
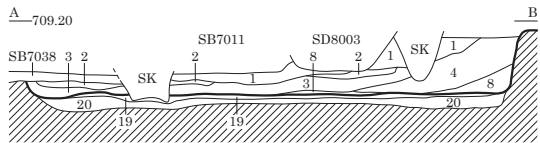
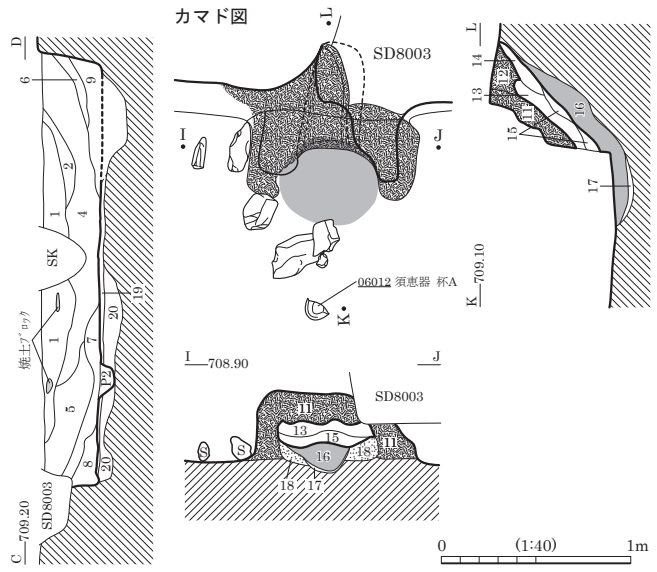
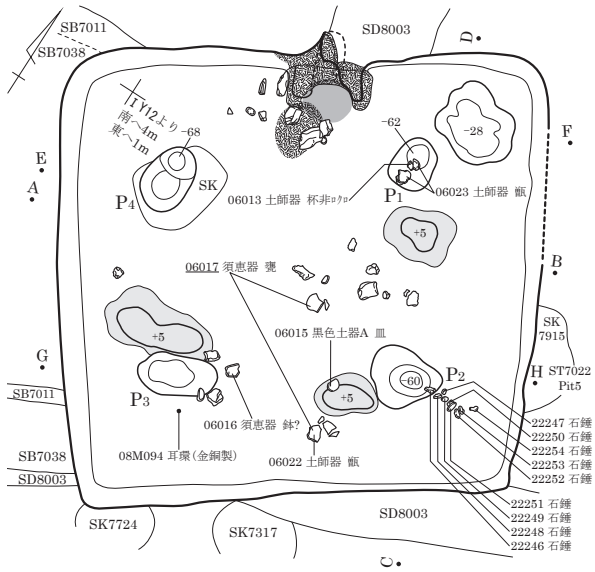

- | | |
|---------------------|------------------------|
| 1 黒褐色 (10YR3/1) | 粘性弱。焼土粒混。 |
| 2 黄褐色 (10YR5/6) | しまり強。 |
| 3 黒褐色 (10YR2/2) | 粒子粗。軽石多混。 |
| 4 黒褐色 (7.5YR3/2) | しまりあり。軽石少混。 |
| 5 黒褐色 (7.5YR3/2) | しまり強。軽石多混。 |
| 6 黒褐色 (7.5YR3/2) | しまり弱。黄褐色土粒多混。 |
| 7 黒褐色 (7.5YR2/2) | しまり強。黄褐色土粒多混。 |
| 8 暗褐色 (10YR3/3) | 粒子粗。粘土ブロック多混。 |
| 9 黒色 (7.5YR2/1) | しまりやや弱。 |
| 10 黒褐色 (7.5YR2/2) | 粘性弱。粒子粗。軽石混。柱抜き後の埋土。 |
| 11 橙色 (2.5YR7/8) | 粘性強。カマド構築材。 |
| 12 にぶい橙色 (5YR6/4) | 粘性強。被熱。カマド構築材。 |
| 13 明赤褐色 (5YR5/8) | しまり強。被熱。 |
| 14 明黄褐色 (10YR6/8) | 粘土。粒子細。炭化物混。 |
| 15 にぶい黄褐色 (10YR4/3) | 炭化物・焼土混。 |
| 16 明赤褐色 (5YR5/8) | しまり強。焼土層。燃焼部火床。 |
| 17 にぶい黄褐色 (10YR5/4) | 粒子粗。軽石・灰ブロック・焼土ブロック多混。 |
| 18 灰黄褐色 (10YR6/2) | 粘性弱。灰層。 |
| 19 褐色 (10YR4/4) | しまり強。粒子粗。貼床。 |
| 20 にぶい黄褐色 (10YR6/4) | 粘性弱。粒子粗。掘方埋土。 |

■ 柱材抜取りの残土
0 (1:80) 2m



SB7039 埋土堆積・石鏢出土状況 (東より)



SB7039 カマド 完掘状況 (南より)

SB7040

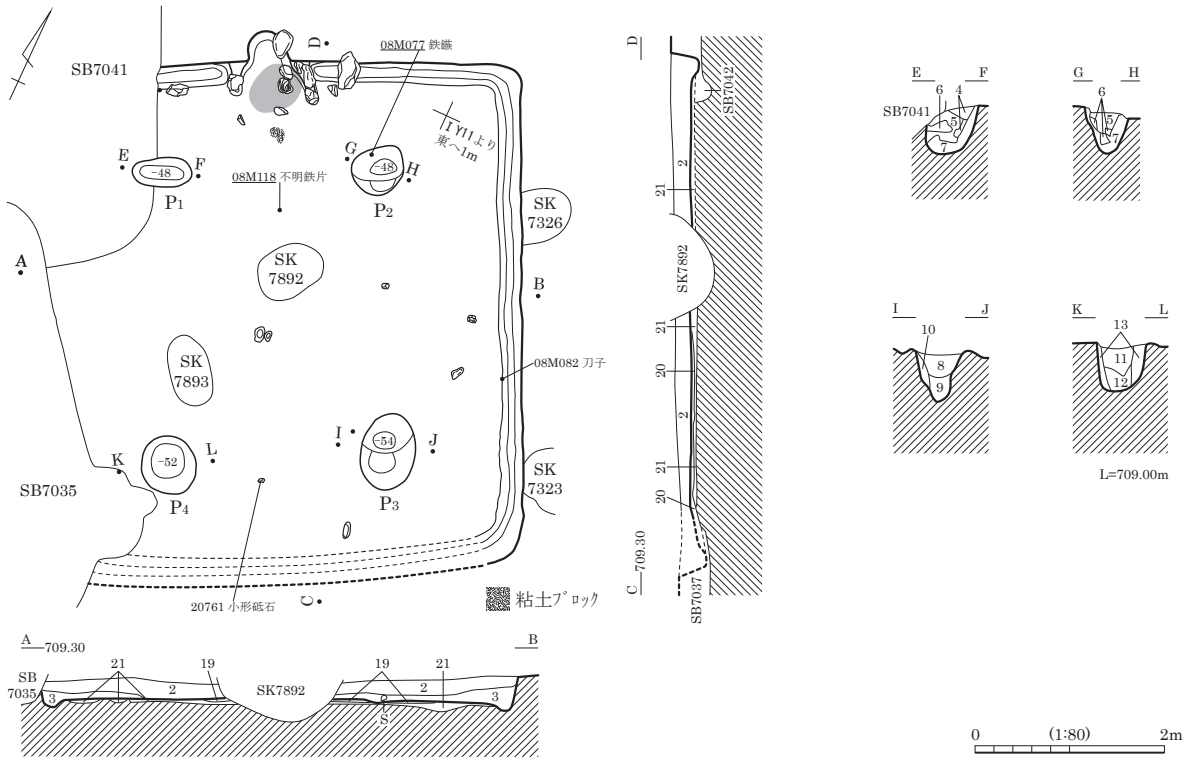

カマド図

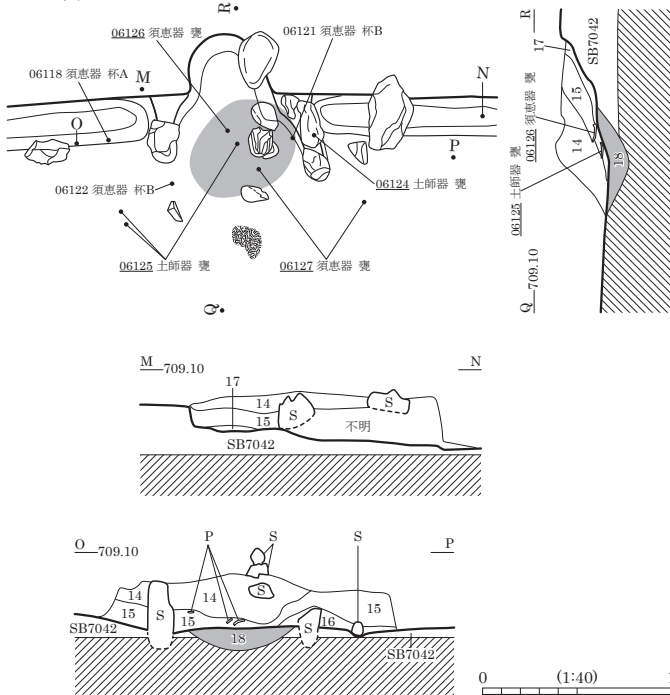

SB7040 カマド付近 遺物出土状況 (南より)

- | | | | |
|--------------------|-----------------------------|-------------------|-----------------------------|
| 1 灰黄褐色 (10YR4/2) | 粘性弱。粒子粗。 | 12 | 粘性・しまりなし。黄褐色土主体。黒褐色土混。 |
| 2 暗褐色 (10YR3/3) | 粘性弱。粒子細。炭化物混。 | 13 黄褐色 (10YR5/6) | 粘性・しまりなし。 |
| 3 暗褐色 (10YR3/4) | 粘性強。炭化物・焼土粒混。 | 14 黒褐色 (7.5YR3/1) | 粘土多混。カマド構築材崩落土。 |
| 4 黄褐色 (10YR5/6) | 粘性・しまりなし。黒褐色土少混。 | 15 暗褐色 (10YR3/3) | 粘性強。粒子細。粘土アロック多混。 |
| 5 黒褐色 (10YR2/3) | 粘性・しまりなし。黄褐色土少混。 | | 軽石・炭化物混。 |
| 6 暗褐色 (10YR3/4) | 粘性・しまりなし。
黒褐色土・黄褐色土混。 | 16 褐灰色 (10YR4/1) | 粘性弱。粒子細。炭化物混。 |
| 7 にぶい黄褐色 (10YR5/4) | 粘性・しまりなし。粒子粗。IV層土主体。 | 17 | 焼土。粘性弱。粒子粗。炭化物混。 |
| 8 暗褐色 (10YR3/3) | 粘性・しまりなし。黄褐色土アロック混。 | 18 橙色 (5YR6/6) | 粘性なし。しまり強。粒子粗。 |
| 9 褐色 (10YR4/4) | 粘性・しまりなし。黄褐色土主体。
黒褐色土少混。 | 19 黒褐色 (10YR2/2) | 被熱硬化IV層土。火床。 |
| 10 黄褐色 (10YR5/6) | 粘性・しまりなし。 | 20 黒褐色 (10YR2/2) | 粘性なし。しまり極強。貼床。 |
| 11 黒褐色 (10YR2/2) | 粘性・しまりなし。黄褐色土粒混。 | 21 黄褐色 (10YR5/6) | 粘性なし。しまり極強。IV層土主体。
掘方埋土。 |

図版 374 古墳時代～古代の遺構 (237) - 竪穴住居跡 -

SB7041

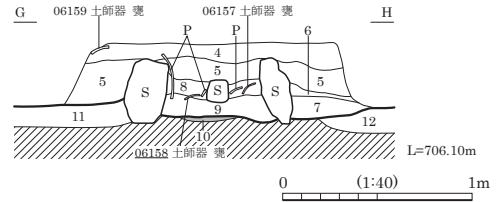
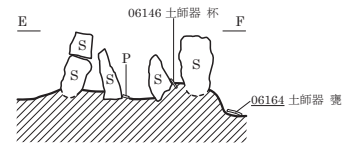
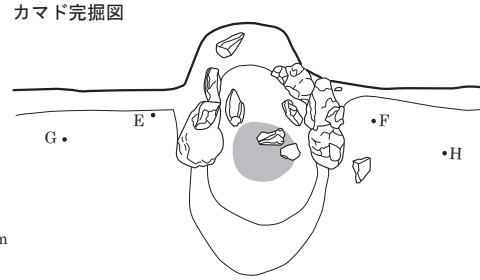
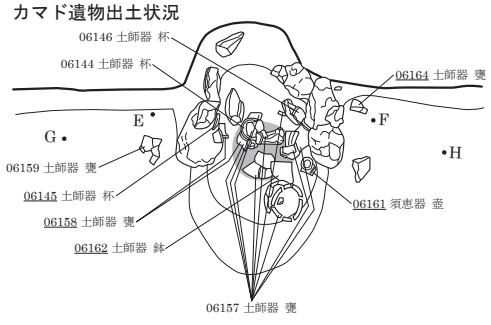
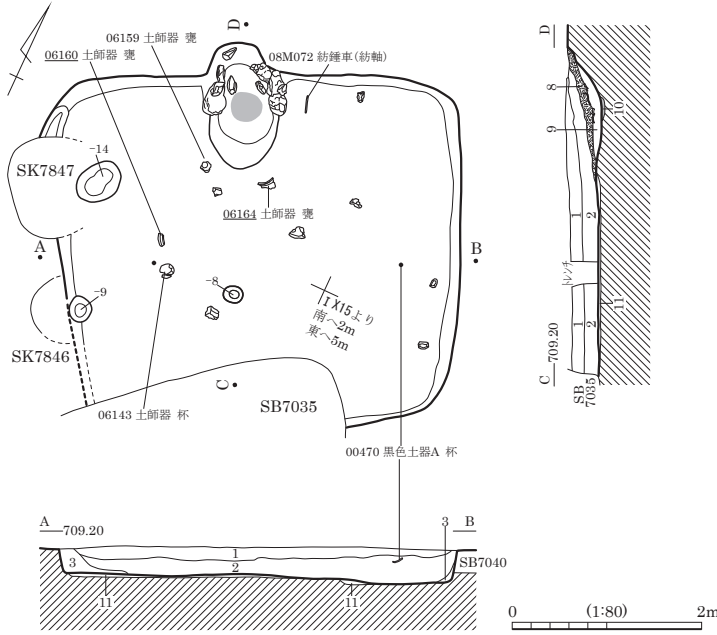

- | | |
|--------------------|--------------------------------|
| 1 暗褐色 (10YR3/4) | 粘性弱。粒子細。カマド周辺では炭化物粒混。 |
| 2 にぶい黄褐色 (10YR4/3) | 粘性弱。粒子粗。 |
| 3 褐色 (10YR4/4) | 粘性弱。粒子細。 |
| 4 暗褐色 (10YR3/3) | 粘性弱。粒子細。 |
| 5 黒褐色 (10YR3/2) | 粘性弱。焼土粒少混。 |
| 6 黒褐色 (10YR2/3) | 粘性強。粒子粗。カマド構築材崩落土。 |
| 7 | 土層注記なし。 |
| 8 にぶい赤褐色 (5YR4/3) | 焼土粒多混。炭化物混。カマド構築材崩落土。 |
| 9 にぶい黄褐色 (10YR5/4) | 灰混。 |
| 10 | 火床。 |
| 11 暗褐色 (10YR3/3) | 粘性なし。しまりあり。
黒褐色土・黄褐色土混在。貼床。 |
| 12 暗褐色 (10YR3/3) | 粘性・しまりなし。
黒褐色土・黄褐色土混在。貼床。 |



SB7041 カマド周辺 遺物出土状況 (南より)



SB7041 カマド構築材検出状況 (南より)

SB7042 (1)

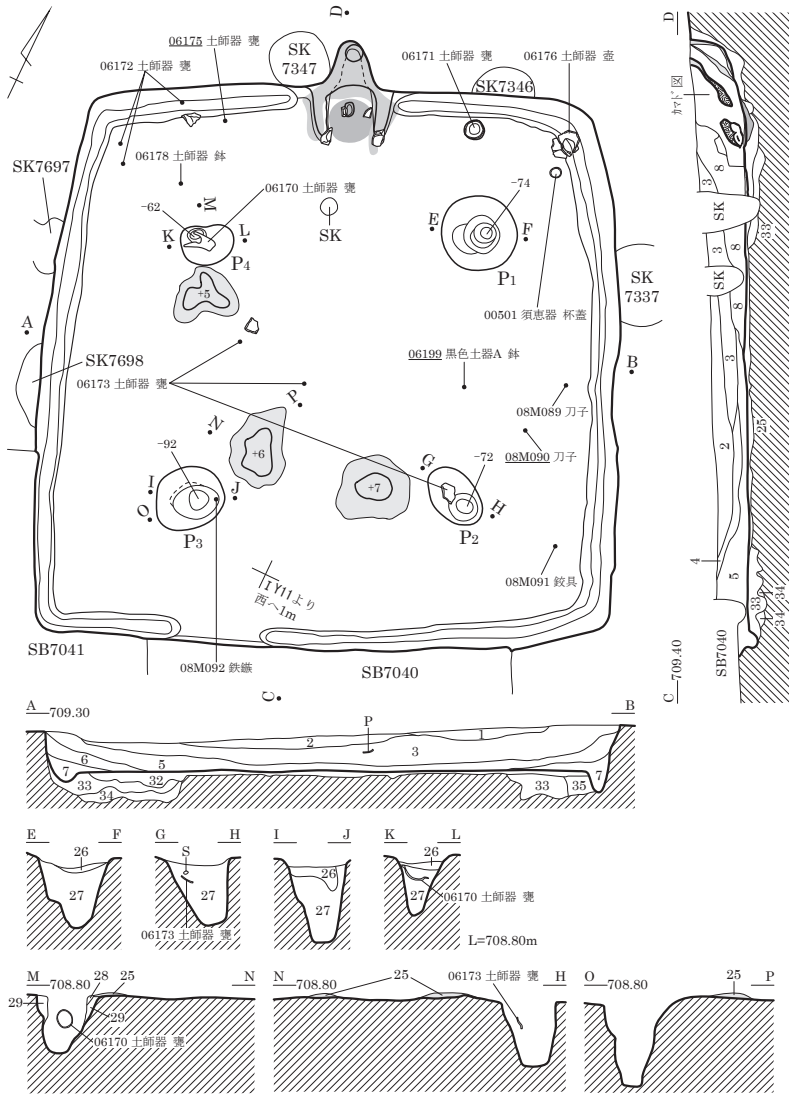

- 1 褐色 (7.5YR4/3)
粘性強。黄褐色土^フロック・黄褐色土粒・炭化物多混。
- 2 黒褐色 (10YR3/1)
粘性強。細砂・炭化物混。
- 3 黒褐色 (10YR3/1)
粘性強。粒子粗。カマ^ト近くに白色粘土^フロック混。
- 4 暗褐色 (10YR3/4)
粘性強。粒子粗。
- 5 褐灰色 (10YR4/1)
粘性強。白色粘土^フロック少混。
- 6 暗褐色 (10YR3/4)
粘性弱。
- 7 黒色 (10YR2/1)
粘性弱。
- 8 褐灰色 (10YR5/1)
粘性強。炭化物・焼土混。カマ^ト構築材崩落土。
- 9 黒色 (10YR2/1)
シルト。粘性ややあり。しまり弱。砂10%混。
軽石・白色粘土粒5%以下混。炭化物粒少混。
- 10 暗褐色 (10YR3/3)
シルト。粘性弱。しまり弱。白色粘土粒20~50%混。
- 11 褐灰色 (10YR5/1)
粘性あり。しまりややあり。
カマ^ト構築材20~50%・砂10%・軽石5~10%混。
- 12 暗褐色 (10YR3/4)
シルト。粘性弱。しまり弱。砂・軽石5~10%混。
- 13 黒色 (10YR1.7/1)
シルト。粘性弱。しまり弱。炭化物粒混。
- 14 黄褐色 (10YR5/6)
しまり弱。砂30~50%・軽石20~40%混。
- 15 暗褐色 (10YR3/3)
シルト。粘性なし。しまりややあり。
砂10~15%・軽石・白色粘土粒5~10%混。
- 16 にぶい黄褐色 (10YR7/4)
粘性あり。17層構築材周囲の化粧粘土。
- 17 にぶい黄褐色 (10YR5/4)
粘性あり。しまりあり。砂粒5%混。カマ^ト構築材。
- 18 暗褐色 (10YR3/4)
シルト。粘性なし。しまり弱。
カマ^ト天井部芯材土器内部の堆積土。
- 19 黒褐色 (10YR2/3)
シルト。粘性なし。しまり弱。炭化物10%・砂5%混。
- 20 褐色 (10YR4/4)
シルト。しまり弱。灰10~50%・砂5~10%混。
- 21 炭化物層。
- 22 明赤褐色 (5YR5/8)
砂質土。粘性・しまりややあり。火床。
- 23 暗褐色 (10YR3/4)
シルト。粘性なし。しまり弱。砂・小礫10%混。
カマ^ト支脚石抜取痕。
- 24 暗褐色 (10YR3/4)
カマ^ト袖石掘方埋土。
- 25 明褐灰色 (7.5YR7/2)
粘性なし。しまり普通。柱材抜取りの残土。
- 26 黒褐色 (10YR3/1)
粘性弱。粒子粗。軽石・炭化物混。
- 27 にぶい黄褐色 (10YR5/4)
粘性弱。粒子粗。炭化物混。
- 28 灰白色 (7.5YR8/1)
粘性普通。しまり強。
- 29 灰褐色 (7.5YR5/2)
粘性普通。しまり強。
- 30 暗褐色 (10YR3/3)
粘性弱。粒子細。甕埋設ピットの埋土。
- 31 黒色
シルト。掘方埋土。
- 32 褐灰色 (7.5YR4/1)
20~30mm灰褐色土^フロック20%混。貼床。
- 33 黒色 (7.5YR2/1)
50mm褐色土^フロック20%混。
- 34 褐灰色 (7.5YR5/1)
黒色土粒多混。掘方埋土。
- 35 黒褐色 (7.5YR3/1)
10mm軽石・褐灰色土粒10%混。掘方埋土。

掘方平面図

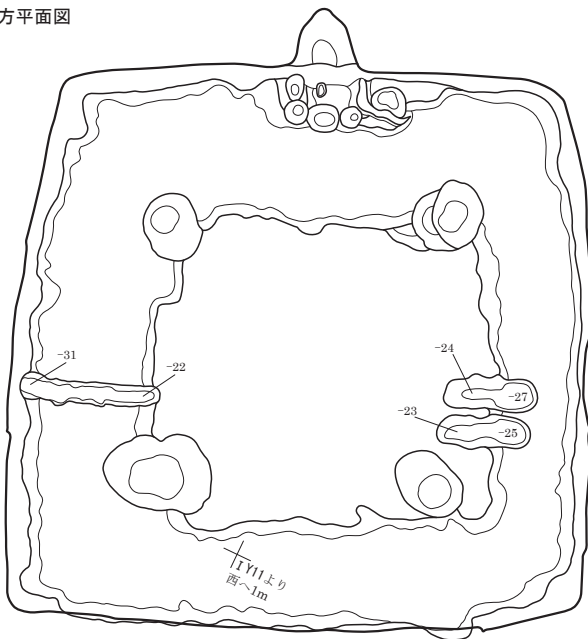

0 (1:80) 2m

図版 376 古墳時代～古代の遺構 (239) - 竪穴住居跡 -

SB7042 (2)

カマド図

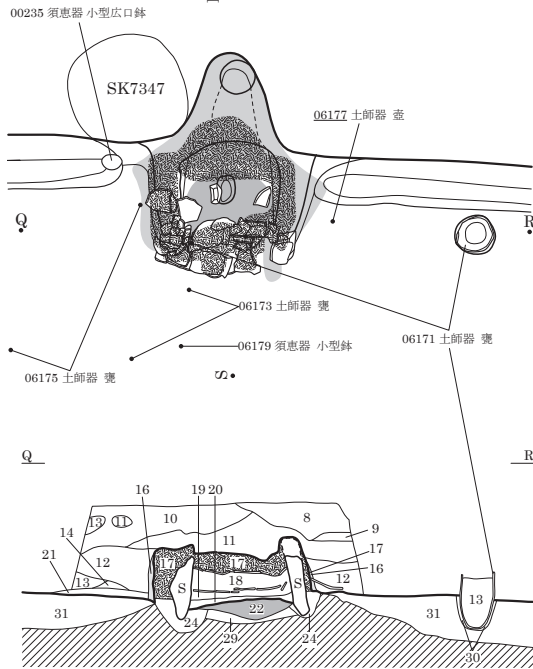

カマド天井部芯材(土器)検出状況

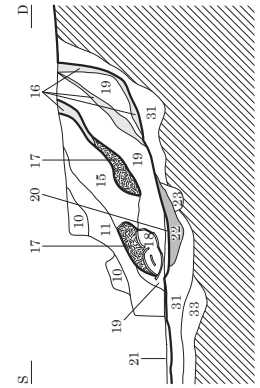
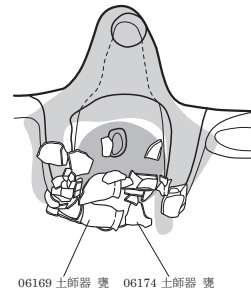

SB7044

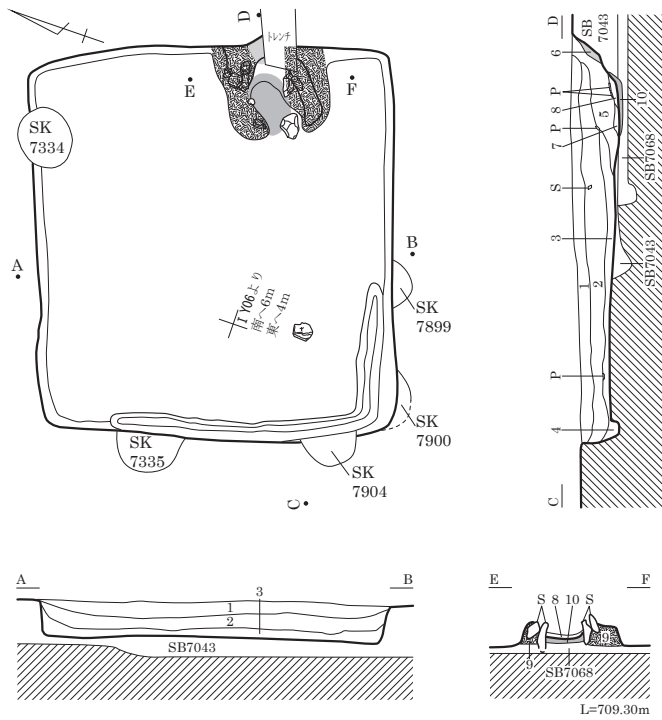

遺物出土状況

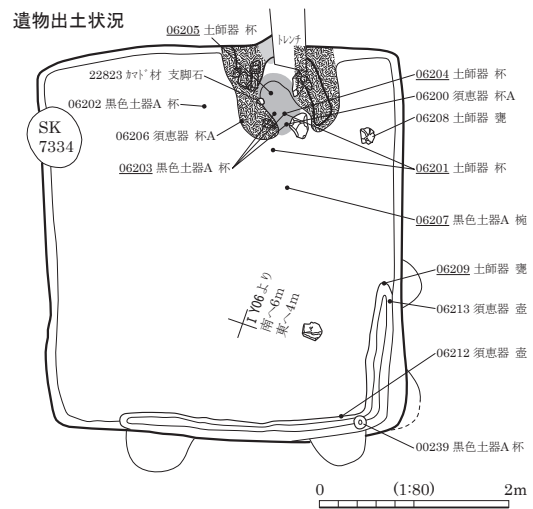

- 1 暗褐色(7.5YR3/3) 粘性弱。粒子粗。
- 2 黒褐色(7.5YR3/1) 粒子粗。軽石混。
- 3 暗褐色(7.5YR3/3) 粘性強。粘土粒多混。炭化物混。
- 4 褐色(7.5YR4/3) 粘性弱。軽石多混。
- 5 黒褐色(10YR2/3) 焼土多混。炭化物混。カマド構築材崩落土。
- 6 明褐色(7.5YR5/6) 焼土層。カマド燃焼部の被熱部。
- 7 黒褐色(7.5YR3/1) 粘性弱。黄褐色土粒微混。
- 8 褐灰色(7.5YR5/1) 粘性弱。炭化物微混。カマドの灰層。
- 9 黒色(7.5YR2/1) 粘性強。カマド構築材。
- 10 火床。

SB7043

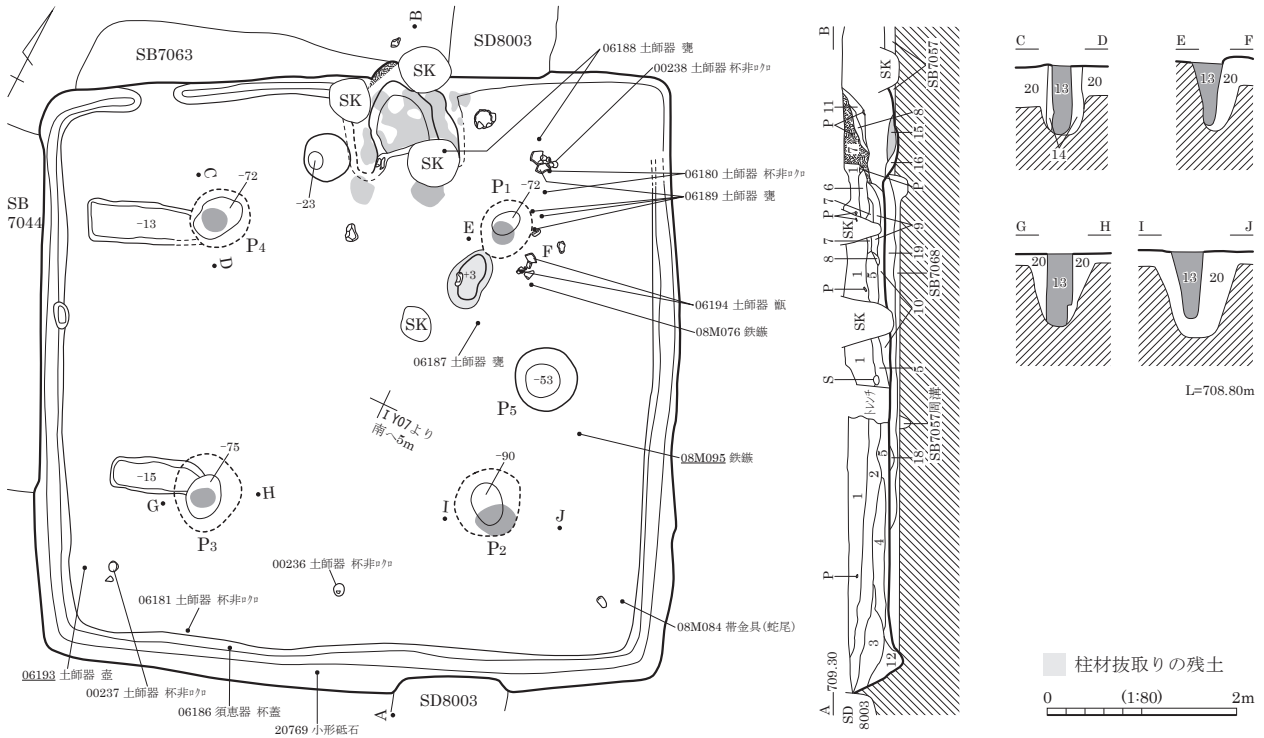

カマド図

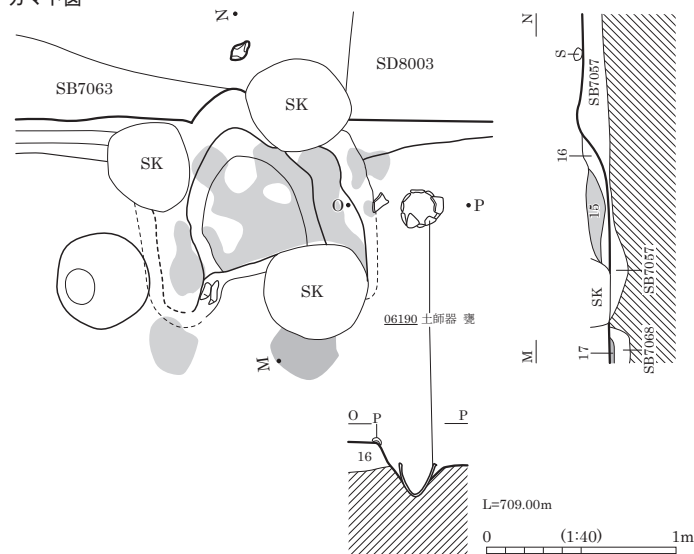

- | | |
|---------------------|---------------------|
| 1 暗褐色 (10YR3/4) | 粒子細。炭化物混。 |
| 2 暗褐色 (10YR3/3) | 粒子粗。 |
| 3 黒褐色 (10YR2/3) | 粘性弱。粒子粗。 |
| 4 暗褐色 (10YR3/3) | 粘性強。炭化物混。 |
| 5 黒色 (10YR2/1) | 粘性弱。粒子細。 |
| 6 暗褐色 (10YR3/3) | 粘性弱。粒子粗。 |
| 7 黄褐色 (10YR5/6) | 粘土。粘性強。粒子極細。カマド構築材。 |
| 8 黒褐色 (10YR3/1) | 粒子粗。炭化物混。 |
| 9 褐色 (10YR4/4) | 粒子粗。 |
| 10 灰黄褐色 (10YR5/2) | 粘性強。粒子細。 |
| 11 黒褐色 (10YR2/3) | 粘性弱。 |
| 12 にぶい黄褐色 (10YR4/3) | 粘性弱。粒子細。 |
| 13 黒褐色 (10YR2/3) | 粘性弱。粒子粗。柱痕。 |
| 14 にぶい黄褐色 (10YR4/3) | 10~30mm軽石・黒色土層状に混。 |
| 15 明赤褐色 (5YR5/8) | 粒子粗。焼土。カマド被熱部。 |
| 16 暗褐色 (10YR3/4) | 粘性弱。軽石・炭化物・焼土混。 |
| 17 | 火床。 |
| 18 明黄褐色 (10YR6/8) | しまり弱。粒子粗。軽石多混。 |
| 19 暗褐色 (10YR3/4) | 粘性強。粒子粗。掘方埋土。 |
| 20 暗褐色 (10YR3/4) | 粘性弱。掘方埋土。 |



SB7043 遺物出土状況 (南東より)

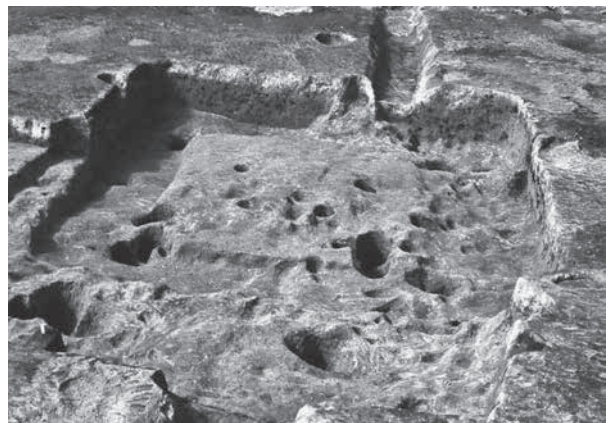

SB7043 掘方検出状況 (東より)

図版 378 古墳時代～古代の遺構 (241) - 竪穴住居跡 -

SB7045

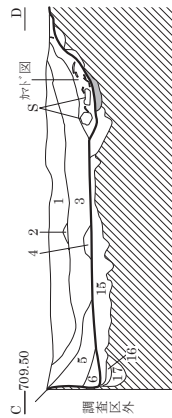
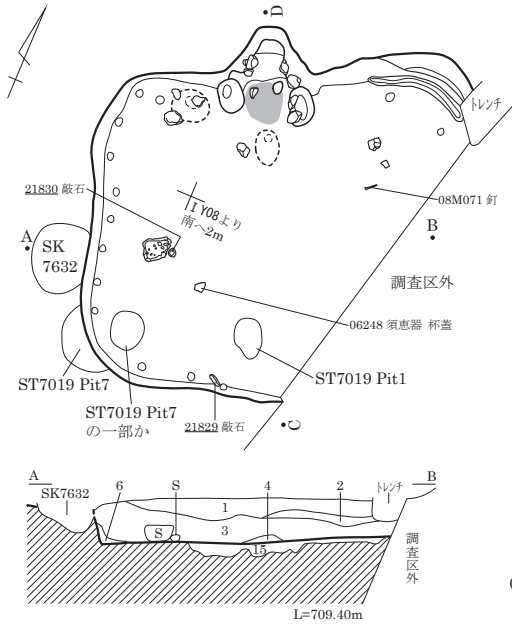

- | | |
|-------------------|---|
| 1 暗褐色 (10YR3/3) | しまり普通。黄色土粒 ⁺ ロク混。 |
| 2 黒褐色 (10YR3/2) | しまり普通。黄色土粒 ⁺ ロク混。 |
| 3 黒褐色 (10YR2/3) | しまり弱。黄色土粒 ⁺ ロク少混。 |
| 4 黒色 (10YR2/1) | しまり弱。淘汰良い黒色土 ⁺ ロク混。 |
| 5 黒褐色 (7.5YR2/2) | しまり弱。黄色土粒 ⁺ ロク少混。 |
| 6 黒褐色 (7.5YR2/2) | しまり弱。 |
| 7 黒褐色 (10YR2/2) | しまり弱。軽石少混。 |
| 8 黒色 (10YR2/1) | しまり普通。炭化物混。軽石少混。 |
| 9 暗褐色 (10YR3/3) | しまり普通。黒色土 ⁺ ロク混。 |
| 10 黒褐色 (10YR2/3) | しまり弱。IV層土 ⁺ ロク少混。遺物多混。 |
| 11 黒褐色 (10YR2/3) | しまり弱。 |
| 12 黒褐色 (10YR3/2) | しまり弱。IV層土 ⁺ ロク少混。 |
| 13 黒褐色 (10YR2/3) | しまり普通。
黒色土 ⁺ ロク・IV層土 ⁺ ロク少混。 |
| 14 褐色 (10YR4/6) | しまり強。灰色土 ⁺ ロク少混。火床。 |
| 15 暗褐色 (10YR3/4) | しまり普通。IV層土 ⁺ ロク・5mm軽石混。 |
| 16 褐色 (10YR4/4) | しまり普通。IV層土 ⁺ ロク主体。 |
| 17 暗褐色 (7.5YR3/3) | しまりやや弱。黄色土粒 ⁺ ロク微混。 |

カマド遺物出土状況

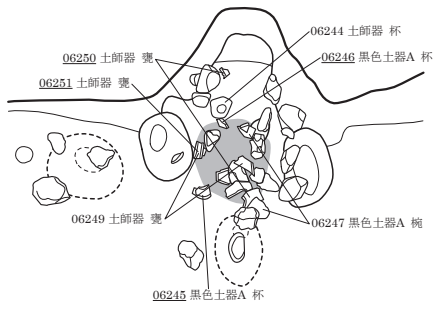

カマド完掘状況

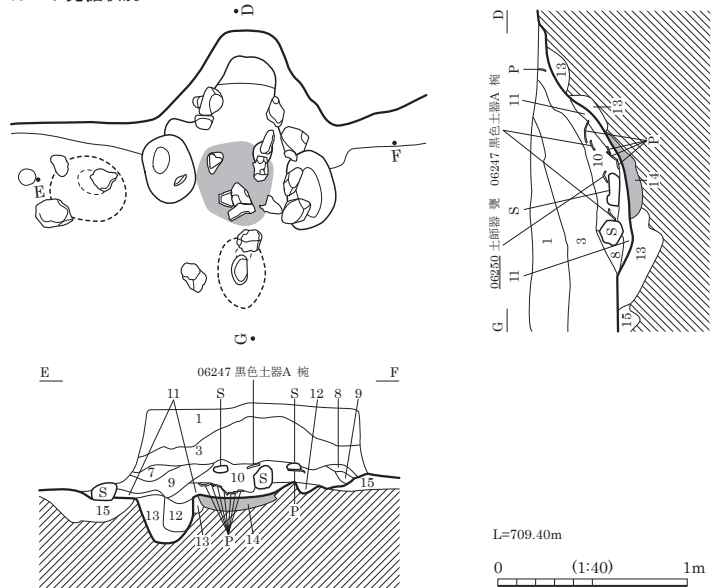

SB7045 カマド 埋土堆積状況 (西より)

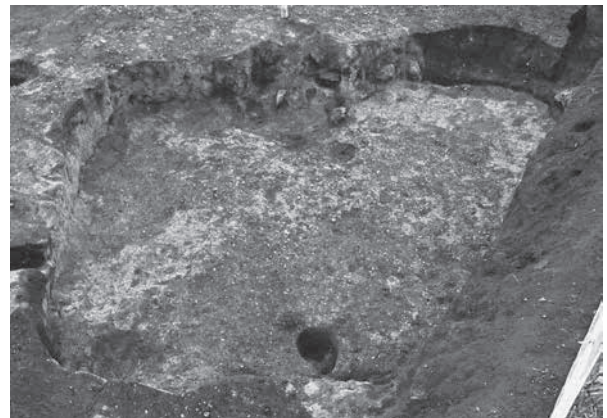

SB7045 完掘状況 (南より)

SB7046

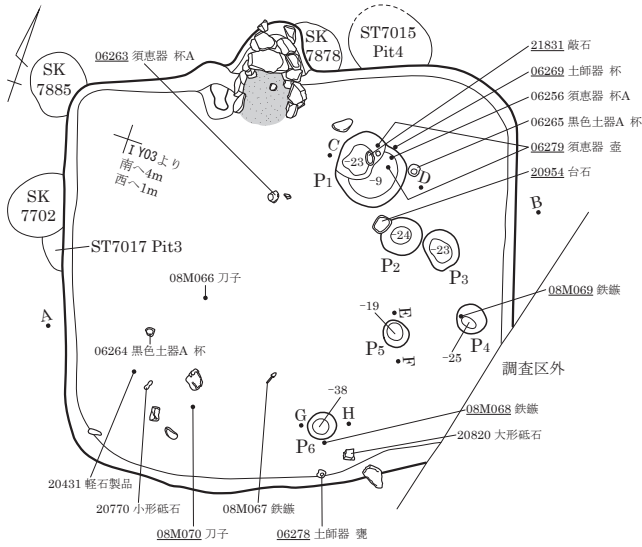

- 1 極暗褐色 (7.5YR2/3) しまりあり。軽石多混。
- 2 極暗褐色 (7.5YR2/3) しまり普通。
- 3 極暗褐色 (7.5YR2/3) しまり普通。黄褐色土・黒色土ブロック混。
- 4 黒褐色 (10YR2/2) しまり弱。
- 5 黒褐色 (7.5YR2/2) しまり普通。黄褐色土ブロック・黄褐色土粒混。
- 6 極暗褐色 (7.5YR2/3) しまりよし。炭化物粒少混。土器混。
- 7 黒褐色 (7.5YR2/2) しまり普通。黄褐色土ブロック混。
- 8 黒褐色 (7.5YR2/2) しまり弱。
- 9 黒褐色 (7.5YR2/2) しまりあり。遺物混。
- 10 極暗褐色 (7.5YR2/3) しまり普通。東側はしまり弱。
- 11 暗褐色 (7.5YR3/3) しまり普通。黄褐色土ブロック混。
- 12 極暗褐色 (7.5YR2/3)
- 13 黒褐色 (7.5YR3/2) しまり普通。下部はしまり弱。
- 14 黒褐色 (7.5YR2/2) しまり弱。炭化物粒混。
- 15 褐色 (10YR4/4) しまり極弱。淘汰良。焼土直上層。
- 16 黒褐色 (10YR2/3) しまり極弱。焼土ブロック・炭化物粒混。土器少混。
- 17 黒色 (10YR2/1) しまり普通。炭化物・灰層状に堆積。
- 18 褐色 (7.5YR4/4) しまり弱。灰・焼土主体。
- 19 暗赤褐色 (2.5YR3/6) しまり普通。火床。
- 20 暗褐色 (10YR3/4) しまり普通。IV層土やや多混。カマド袖方埋土。
- 21 黒褐色 (10YR2/3) しまり普通。淘汰良。カマド支脚石掘方埋土。
- 22 暗褐色 (10YR3/3) しまり普通。砂質強。IV層土混。
- 23 黒褐色 (7.5YR3/2) しまりあり。5mm軽石やや多混。掘方埋土。
- 24 褐色 (10YR4/4) IV層土ブロック主体。カマド掘方埋土。

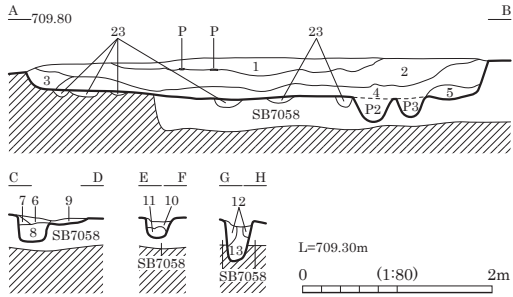

カマド完掘状況

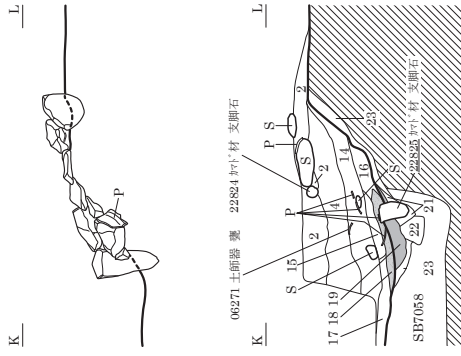
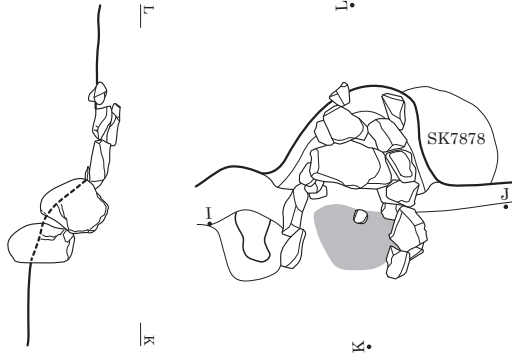

カマド遺物出土状況

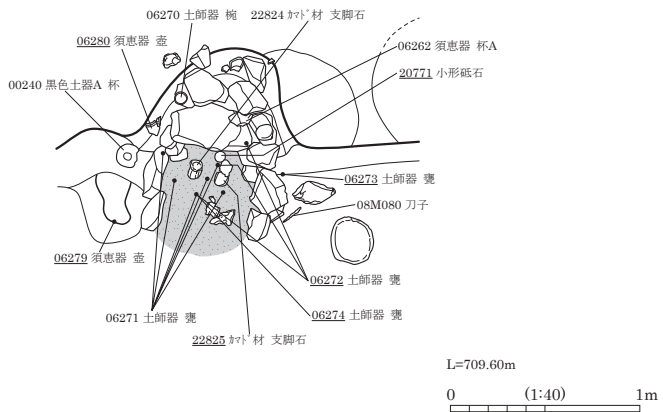

図版 380 古墳時代～古代の遺構 (243) - 竪穴住居跡 -

SB7048

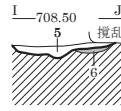
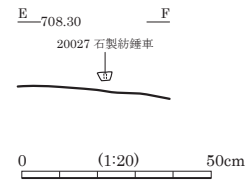
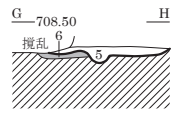
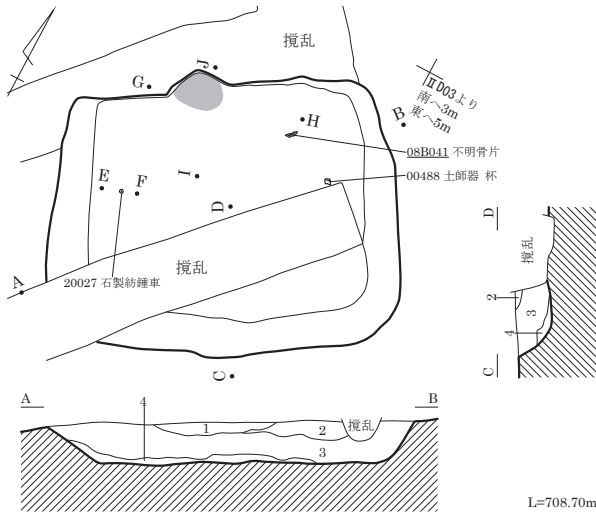

- 1 黒褐色 (7.5YR3/1) 粘性弱。粒子粗。炭化物粒混。
- 2 暗褐色 (7.5YR3/4) 粘性弱。粒子粗。焼土粒混。軽石・炭化物粒少混。
- 3 褐灰色 (10YR1/4) 粘性弱。焼土粒・炭化物微混。土器片混。
- 4 橙色 (7.5YR7/6) 黄褐色砂粒多混。
- 5 暗赤褐色 (5YR3/3) 炭化物混。
- 6 火床。

L=708.70m 0 (1:80) 2m

SB7049

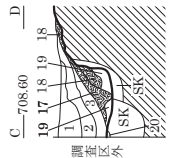
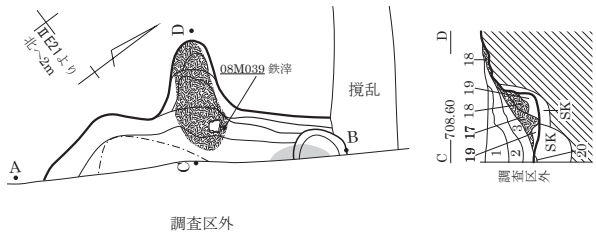

- I 灰黄褐色 (10YR5/2) 粘性シト。しまり強。軽石・小礫混。旧表土。畑土。
- 1 灰黄褐色 (10YR4/2) 粘性シト。しまりやや弱。20mm軽石・礫混。
- 2 褐灰色 (10YR4/1) 粘性シト。しまり弱。炭化物粒微混。
- 3 にぶい黄褐色 (10YR4/3) 砂質シト。しまりあり。軽石少混。
- 4 赤灰色 (2.5YR4/1) 砂質シト。しまり弱。軽石微混。斑状。壁際の流込土。
- 5 暗赤灰色 (2.5YR3/1) 粘性シト。しまり強。軽石少混。
- 6 暗赤灰色 (2.5YR3/1) 粘性シト。しまり強。IV層土+ロク混。軽石少混。
- 7 灰赤色 (2.5YR4/2) 粘性土。しまり強。
- 8 暗赤灰色 (2.5YR3/1) 粘性シト。灰赤色粘性土混。
- 9 にぶい赤褐色 (5YR5/3) 焼土層。炭化物混。
- 10 黒褐色 (5YR2/1) 炭化物粒多混。
- 11 灰黄褐色 (10YR6/2) 中粒砂。
- 12 黒色 (10YR2/1) IV層土+ロク主体。
- 13 灰黄褐色 (10YR6/2) 中粒砂。
- 14 褐灰色 (10YR6/1) 粗粒砂。
- 15 灰黄褐色 (10YR6/2) 粗粒砂。
- 16 にぶい褐色 (7.5YR5/3) 中粒砂・粘性シト混在。
- 17 灰赤色 (2.5YR4/2) 粘土混。焼土少混。カマド構築材崩落土。
- 18 灰黄褐色 (10YR6/2) しまり強。粘土+ロク主体。焼土粒混。カマド構築材。
- 19 赤灰色 (2.5YR4/1) 砂質土。しまり弱。カマド内流入土。
- 20 貼床。

0 (1:80) 2m

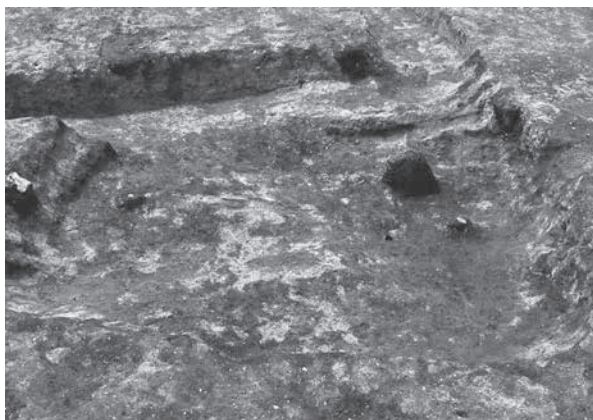

SB7048 完掘状況 (東より)



SB7049 埋土堆積状況 (南西より)

SB7050・7053・7078

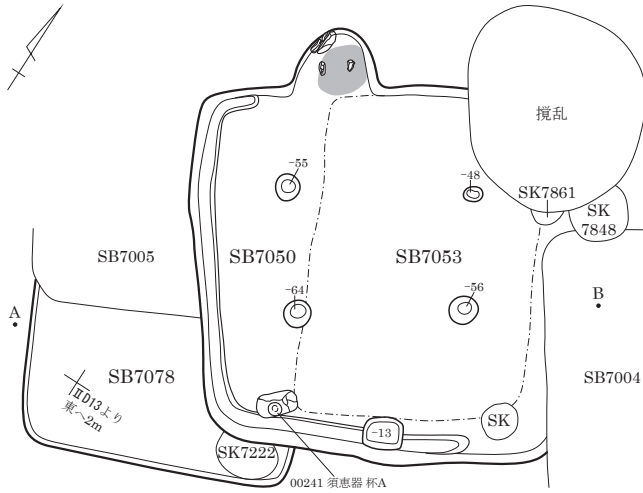

SB7050カマド図

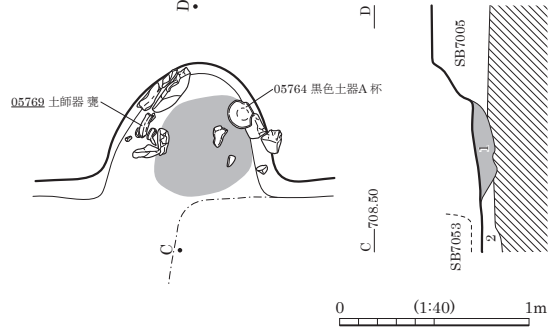

- 1 赤褐色(5YR4/6) 火床。
- 2 暗褐色(10YR3/4) 粘性なし。しまりあり。黄褐色土ブロック・黒褐色土混。

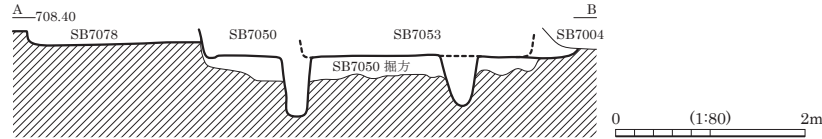

SB7052

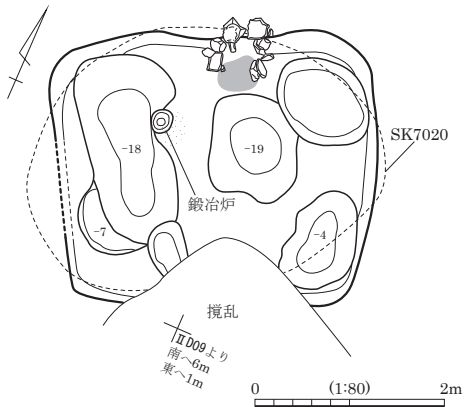

カマド遺物出土状況

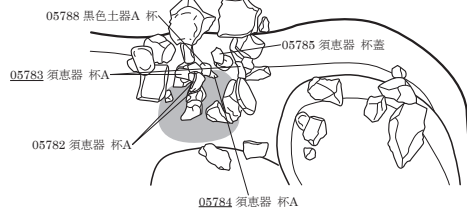

カマド完掘状況

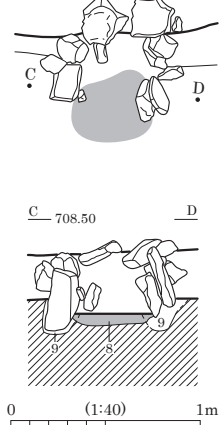

鍛冶炉

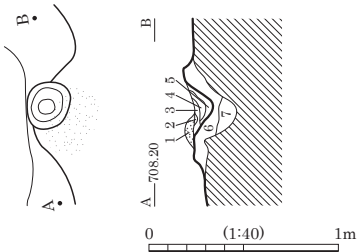

- 1 炭化物層。
- 2 褐灰色(7.5YR5/1)
- 3 明褐色(7.5YR5/6) 粘性なし。しまりあり。被熱変色IV層土。
- 4 暗褐色(7.5YR3/4) 粘性なし。しまり弱。被熱変色IV層土。
- 5 黒色(10YR2/1) 粘性・しまりなし。炭化物・灰層。
- 6 黒褐色(10YR2/2) 粘性なし。しまりあり。黒色土ブロック混。5~10mm軽石少混。
- 7 黄褐色(10YR5/8) 粘性なし。しまりあり。IV層土ブロック主体。黒褐色土混。
- 8 火床。
- 9 カマド 袖石掘方埋土。



SB7052 鍛冶炉 埋土堆積状況 (南より)

図版 382 古墳時代～古代の遺構 (245) - 竪穴住居跡 -

SB7055 (1)

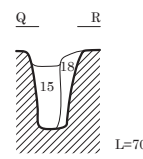
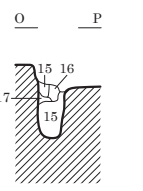
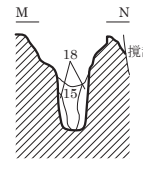
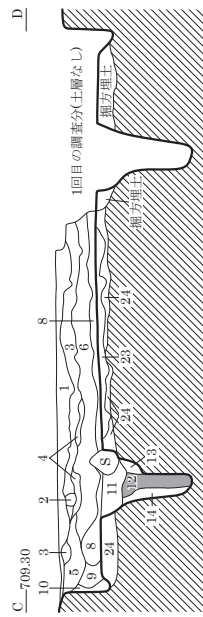
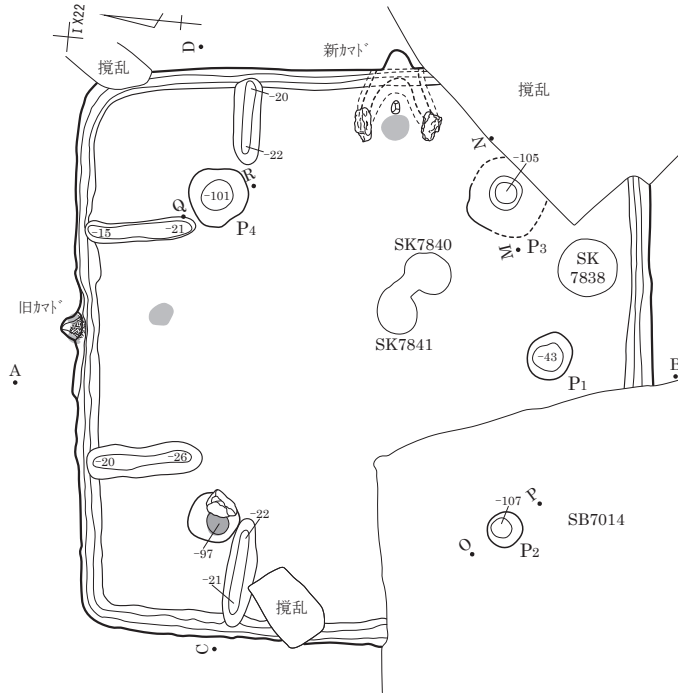

L=708.60m

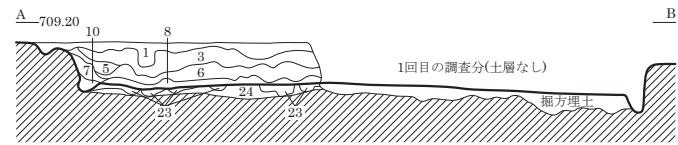

遺物出土状況

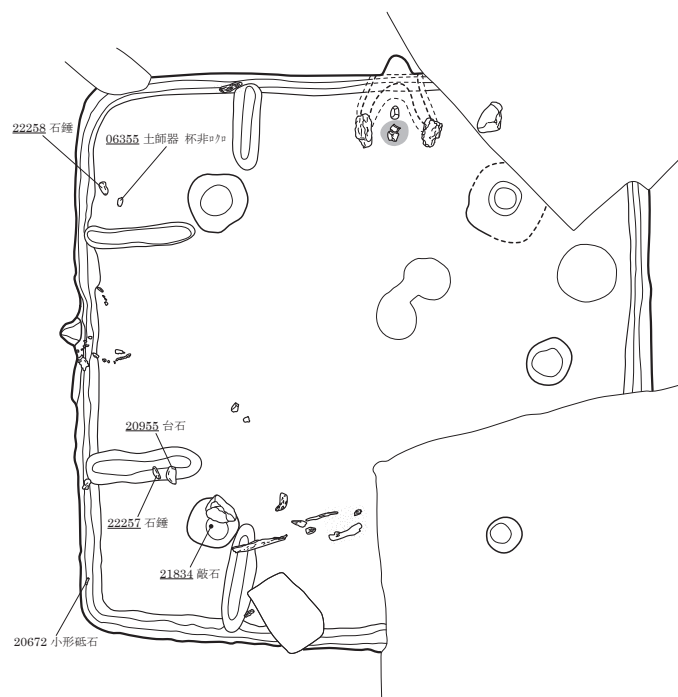

- | | |
|---------------------|---|
| 1 黒褐色 (10YR3/1) | 粘性・しまりなし。粒子細。耕作土。 |
| 2 黒褐色 (10YR3/2) | 粘性・しまりなし。粒子細。
礫・軽石少混。 |
| 3 黒色 (10YR2/1) | 粘性ややあり。しまり強。
2mm~10mm軽石40%混。 |
| 4 暗褐色 (10YR3/4) | 粘性・しまり弱。2mm~20mm礫・
軽石30%・褐色土30%混。 |
| 5 暗褐色 (10YR3/3) | 粘性・しまり弱。礫・軽石10%混。 |
| 6 黒褐色 (10YR2/3) | 粘性ややあり。しまり強。
2mm~10mm礫・軽石30%混。 |
| 7 黒褐色 (10YR3/2) | 粘性・しまり弱。 |
| 8 暗褐色 (10YR3/3) | 粘性あり。しまり強。
2mm~5mm礫・軽石10%混。 |
| 9 黒褐色 (10YR2/3) | 粘性弱。しまりややあり。 |
| 10 にぶい黄褐色 (10YR4/3) | 粘性弱。しまりややあり。
礫・軽石少混。 |
| 11 黒褐色 (10YR3/2) | 粘土質シルト。粘性・しまり弱。 |
| 12 黒褐色 (10YR2/3) | 粘土質シルト。粘性やや強。しまり弱。
柱痕。 |
| 13 暗褐色 (10YR3/4) | 粘土質シルト。粘性・しまり弱。
にぶい黄褐色砂質シルト10%混。埋土。 |
| 14 にぶい黄褐色 (10YR6/4) | 砂質シルト。粘性・しまり弱。
暗褐色粘土質シルト20%混。埋土。 |
| 15 黒褐色 (10YR3/1) | 粘性・しまり弱。黄褐色土ブロック混。 |
| 16 黒褐色 (10YR2/2) | SB7014埋土か。 |
| 17 黒色 (10YR2/1) | 粘性あり。 |
| 18 黒色 (10YR2/1) | 粘性あり。黒褐色土ブロック混。 |
| 19 黒褐色 (10YR3/1) | 粘性弱。粒子細。炭化物多混。 |
| 20 灰黄褐色 (10YR4/2) | 粘性弱。軽石多混。 |
| 21 黒色 (10YR2/1) | 粘土。粘性強。粒子細。
新カマド袖石補強材。 |
| 22 | 新カマド火床。 |
| 23 にぶい黄褐色 (10YR4/3) | 粘土質シルト。粘性なし。しまり弱。
明黄褐色砂質シルト10~40%混。
黒褐色土少混。 |
| 24 明黄褐色 (10YR6/6) | 砂質シルト。粘性なし。しまり弱。 |
| 25 暗赤褐色 (5YR3/3) | 粘性強。焼土・炭化物多混。
旧カマド煙道部。カマド構築材。 |
| 26 黒褐色 (10YR2/3) | 粘性弱。粒子粗。黄褐色土ブロック多混。
旧カマド煙道内堆積土。 |

0 (1:80) 2m

SB7055 (2)

新カマド完掘状況

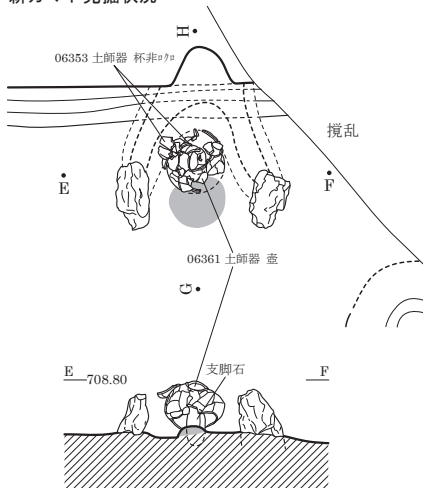

新カマド遺物出土状況

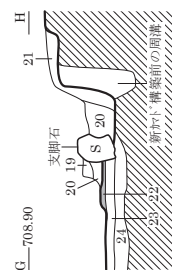
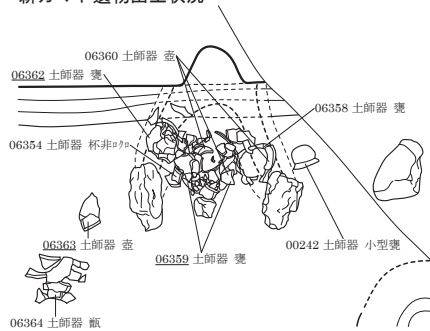

旧カマド図

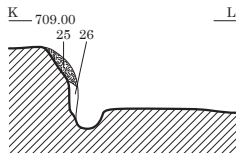
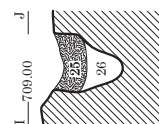

0 (1:40) 1m

SB7056

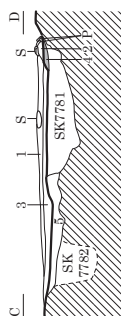
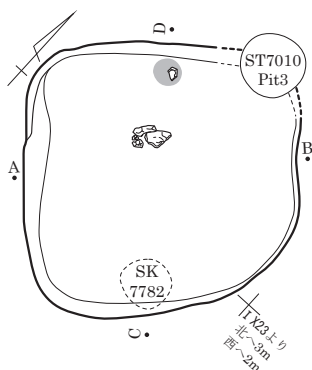

- 1 褐灰色 (10YR4/1) 粘性強、軽石多混。
- 2 黒褐色 (10YR2/2) しまり普通。IV層土粒微混。
- 3 黄褐色 (10YR5/8) 粘性弱、粒子粗。
- 4 赤褐色 (2.5YR4/6) しまりあり。軽石微混。火床。
- 5 灰黄褐色 (10YR4/2) 砂質ソト。粒子粗。掘方埋土。

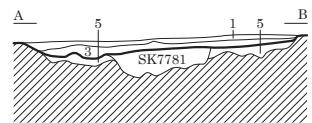

L=709.20m
0 (1:80) 2m



SB7056 完掘状況 (南より)

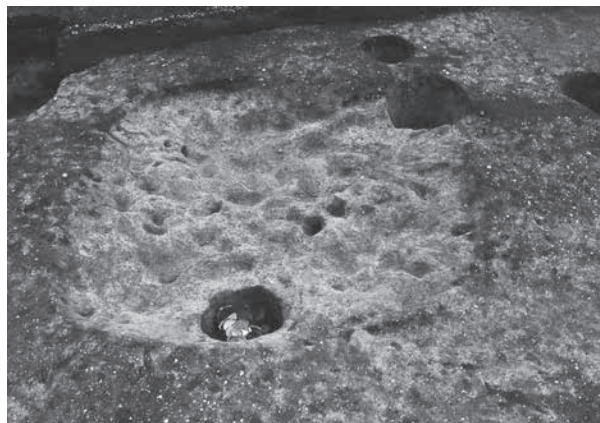

SB7056 掘方検出状況 (南東より)

図版 384 古墳時代～古代の遺構 (247) - 竪穴住居跡 -

SB7057

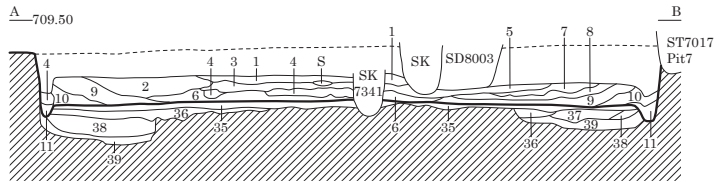
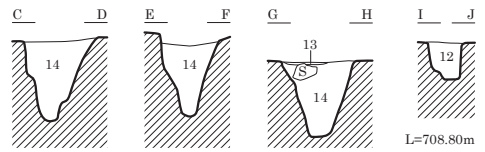
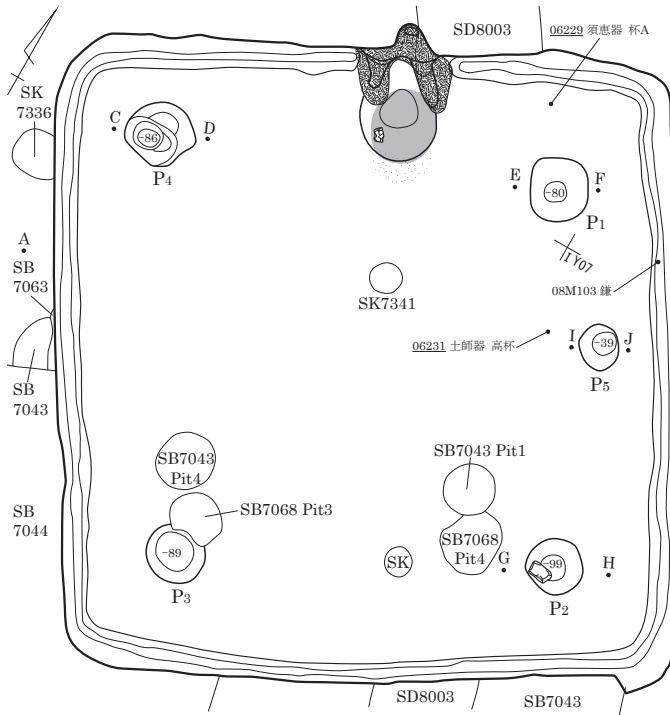

- 1 灰黄褐色 (10YR5/2) 粘性強。粒子粗。軽石多混。
- 2 暗褐色 (10YR3/3) 粘性強。粒子細。炭化物・焼土粒混。
- 3 黄橙色 (10YR7/8) 粒子細。軽石多混。
- 4 灰黄褐色 (10YR4/2) 粘性強。軽石・炭化物多混。
- 5 暗褐色 (10YR3/3) 粘性弱。炭化物多混。
- 6 暗褐色 (10YR3/3) 粘性強。軽石多混。炭化物少混。
- 7 明黄褐色 (10YR6/6) 粘性弱。粒子細。炭化物多混。
- 8 暗褐色 (10YR3/3) 粘性強。
- 9 黄褐色 (10YR5/8) 粘性弱。軽石・炭化物・焼土混。
- 10 褐色 (10YR4/6) 粘性弱。粒子粗。焼土混。
- 11 にぶい黄褐色 (10YR5/3) 粘性弱。炭化物混。
- 12 黒褐色 (10YR2/3) 粘性弱。粒子粗。柱痕か。
- 13 赤褐色土ブロック・焼土粒混。粘性弱。
- 14 にぶい黄褐色 (10YR4/3) 10~30mm軽石・黒色土層状に混。
- 15 黒褐色 (10YR3/2) 粘性強。粒子細。
- 16 褐色 (10YR4/4) 粘性強。粘土多混。
- 17 黒褐色 (10YR3/1) 粘土。粘性強。粒子細。カマド構築材崩落土。
- 18 灰黄褐色 (10YR4/2) 粘性強。軽石多混。カマド構築材崩落土。
- 19 暗褐色 (10YR3/3) 粘性ややあり。軽石微混。
- 20 にぶい黄褐色 (10YR5/3) 粘土。粘性ややあり。軽石混。
- 21 灰白色 (10YR8/1) カマド袖・天井部崩落土。粘土。
- 22 暗褐色 (10YR3/3) カマド袖・天井部崩落土。粘性ややあり。

カマド図

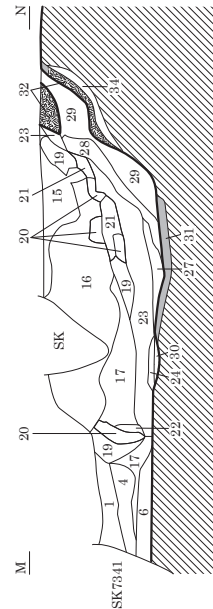
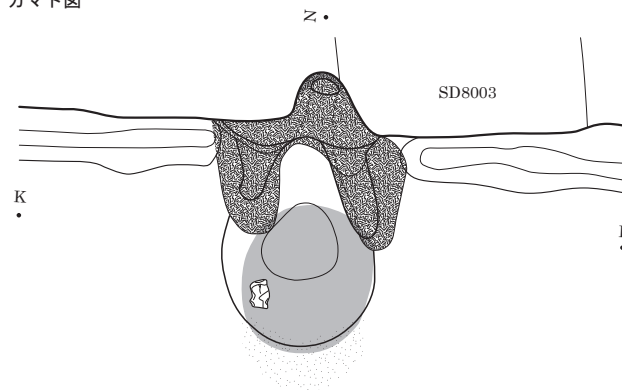

- 23 黒褐色 (10YR2/3) しまり普通。黒色土・暗褐色土・黄褐色土ブロック・炭化物・焼土ブロック多混。軽石やや少混。
- 24 暗褐色 (10YR3/3) IV層土ブロック主体。カマド袖構築材崩落土か。
- 25 黒褐色 (10YR2/2) 粘性弱。しまりやや弱。軽石微混。
- 26 黒色 (10YR2/1) しまりあり。軽石極微混。
- 27 黒褐色 (10YR2/2) しまりやや弱。炭化物・焼土多混。
- 28 にぶい黄褐色 (10YR4/3) 粘土。しまり極強。10~50mm白色粘土ブロック多混。カマド天井中央部崩落土か。
- 29 暗褐色 (10YR3/3) しまりやや弱。炭化物・焼土少混。カマド煙道・燃焼部の堆積土。
- 30 炭化物層。
- 31 火床。
- 32 灰白色 (10YR8/1) しまりあり。白色粘土主体。カマド煙道部壁構築材。
- 33 白色 粘土。カマド袖構築材。
- 34 黒褐色 (10YR2/3) しまりやや弱。カマド煙道部掘方の基部。
- 35 黄橙色 (7.5YR8/8) 粘性・しまり強。貼床。
- 36 浅黄褐色 (7.5YR8/6) しまり弱。粒子粗。掘方埋土。
- 37 黄褐色 (10YR5/6) 粘性弱。粒子粗。
- 38 にぶい橙色 (7.5YR6/4) しまりなし。軽石多混。掘方埋土。
- 39 黒色 (10YR2/1) 粘性強。炭化物混。掘方埋土。

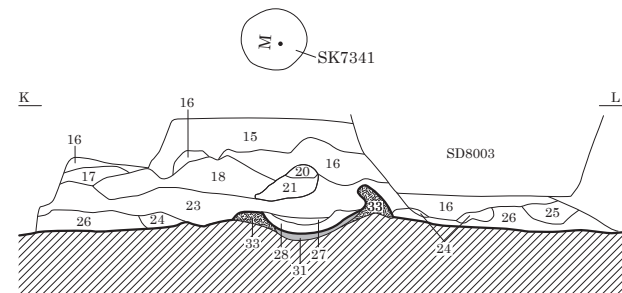

SB7058

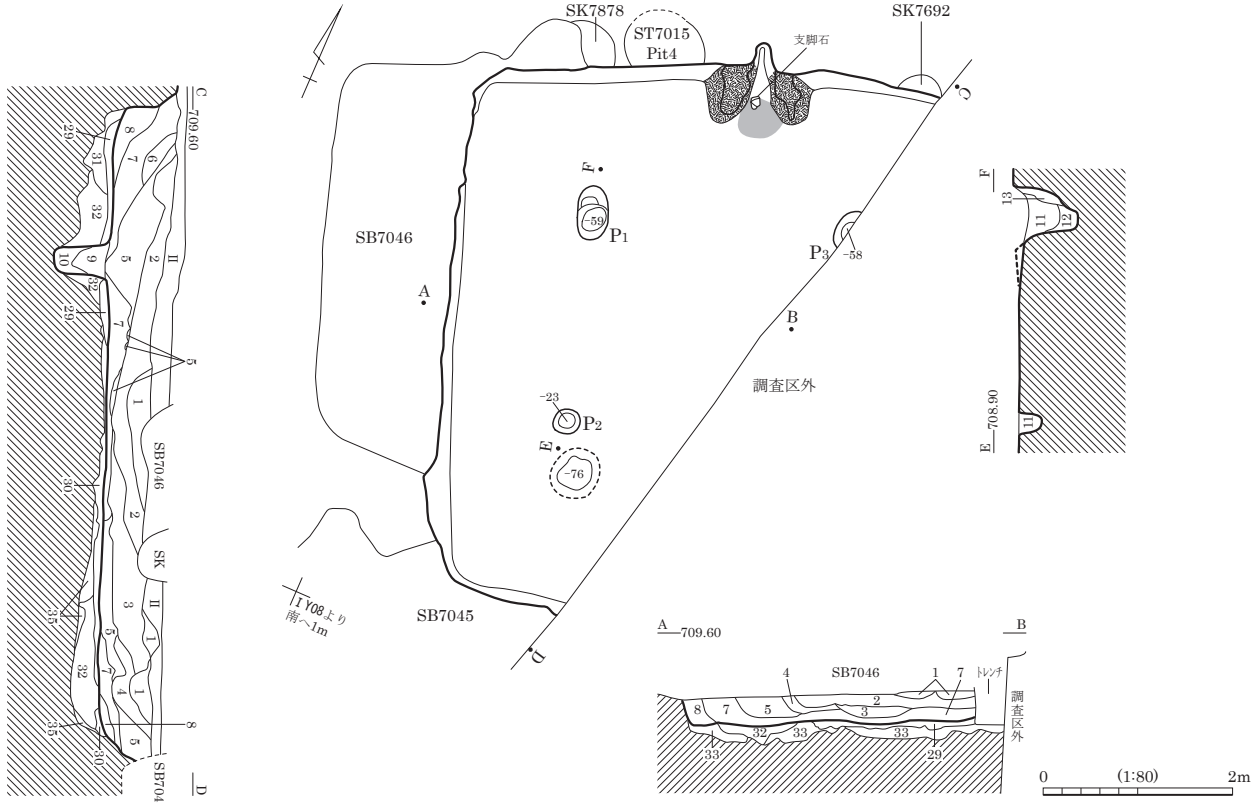

カマド図

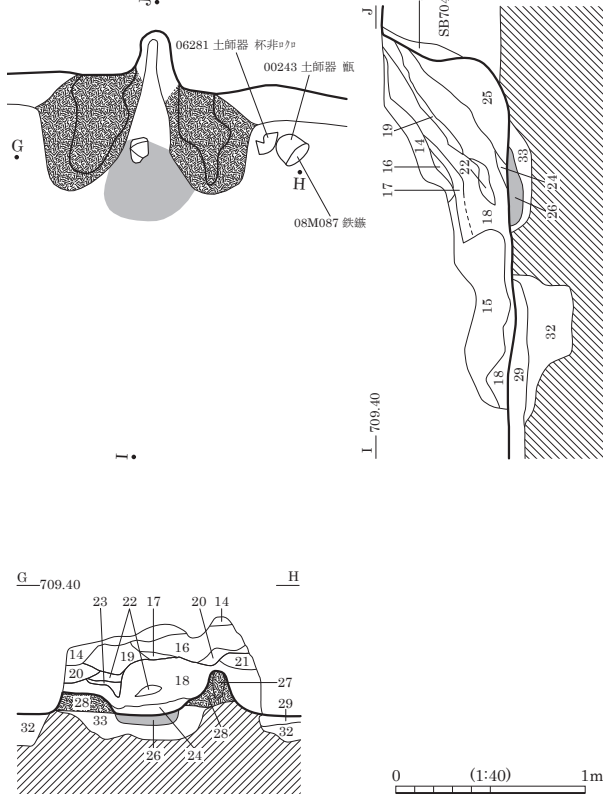

- | | |
|--------------------|---|
| 1 黒褐色 (7.5YR2/2) | しまり普通。5mm以下軽石微混。 |
| 2 黒褐色 (7.5YR3/2) | しまりやや弱。黒褐色土主体。5mm軽石やや多混。IV層土 ^プ ロック混。 |
| 3 褐色 (7.5YR4/6) | しまりやや弱。黒褐色土 ^プ ロック・黒色土 ^プ ロック混。 |
| 4 黒褐色 (7.5YR3/2) | しまり普通。IV層土少混。5mm軽石微混。 |
| 5 黒褐色 (7.5YR2/2) | しまりやや弱。黒色土 ^プ ロック・黒褐色土 ^プ ロック・褐色土 ^プ ロック混。底部近くに黒色硬化部薄く分布。 |
| 6 にぶい褐色 (7.5YR5/4) | しまりやや弱。IV層土主体。黒褐色土 ^プ ロック微混。 |
| 7 黒褐色 (7.5YR3/2) | しまり普通。IV層土少混。軽石微混。 |
| 8 暗褐色 (7.5YR3/4) | しまり強。IV層土少混。軽石微混。 |
| 9 暗褐色 (10YR3/3) | しまりやや弱。黒色土 ^プ ロック微混。 |
| 10 暗褐色 (10YR3/3) | しまりやや弱。IV層土 ^プ ロック混。 |
| 11 暗褐色 (10YR3/3) | しまり普通。2~3mmIV層土粒混。炭化物少混。IV層土 ^プ ロック微混。 |
| 12 暗褐色 (10YR3/3) | 砂質土。 |
| 13 黒褐色 (10YR3/2) | しまりやや弱。IV層土少混。 |
| 14 暗褐色 (10YR3/4) | シルト。粘性なし。しまり強。20~30mmにぶい赤褐色土 ^プ ロック混。 |
| 15 にぶい赤褐色 (5YR4/4) | 粘性なし。しまり極強。部分的に灰多混。 |
| 16 浅黄橙色 (7.5YR8/3) | 砂質シルト。しまり極強。1~2mm炭化物粒混。 |
| 17 黄褐色 (10YR5/6) | 砂質シルト。しまり弱。 |
| 18 褐色 (10YR4/4) | 砂混シルト。粘性なし。しまり弱。灰少混。 |
| 19 黒褐色 (10YR3/2) | しまり弱。炭化物層。 |
| 20 黒褐色 (10YR2/2) | 粘土混シルト。粘性ややあり。しまり弱。 |
| 21 褐色 (10YR4/4) | 砂混シルト。粘性なし。しまり普通。 |
| 22 にぶい赤褐色 (5YR5/4) | 砂混シルト。しまり強。 |
| 23 明赤褐色 (2.5YR5/8) | しまり強。 |
| 24 暗赤褐色 (5YR3/4) | 粘土質シルト。粘性あり。しまり弱。 |
| 25 黒褐色 (10YR2/2) | しまり極弱。炭化物・灰極多混。 |
| 26 赤褐色 (2.5YR4/6) | しまり普通。表面被熱硬化。火床。 |
| 27 にぶい赤褐色 (5YR4/4) | 粘土質シルト。粘性・しまり強。カマド ^ド 袖構築材。 |
| 28 黄褐色 (10YR5/6) | 砂質シルト。IV層土に似る。カマド ^ド 袖基部か。 |
| 29 暗褐色 (10YR3/4) | しまり強。軽石微混。貼床。 |
| 30 黒褐色 (10YR2/2) | しまり強。30mmIV層土 ^プ ロック混。 |
| 31 暗褐色 (10YR3/3) | しまり普通。IV層土 ^プ ロック・IV層土粒混。 |
| 32 黒褐色 (10YR2/2) | しまりやや弱。50~100mmIV層土 ^プ ロック混。 |
| 33 黄褐色 (10YR5/6) | しまり普通。IV層土主体。暗褐色土 ^プ ロック少混。 |
| 34 黄褐色 (10YR5/6) | 砂質シルト。 |

図版 386 古墳時代～古代の遺構 (249) - 竪穴住居跡 -

SB7059

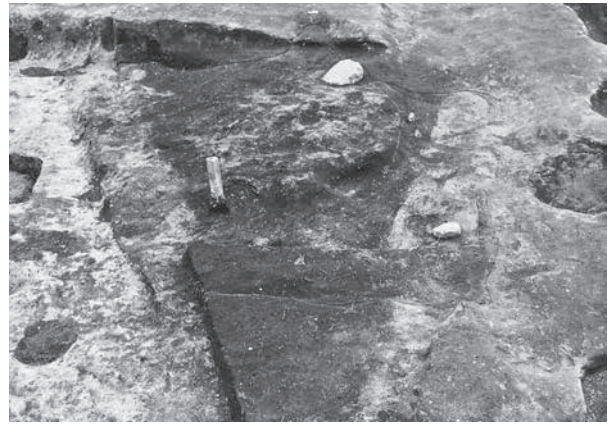
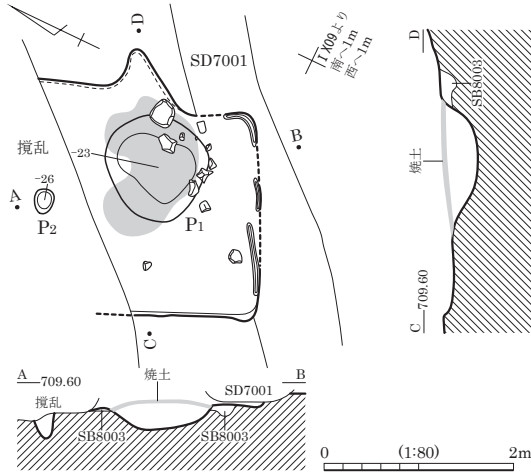

SB7059 焼土分布状況 (南より)

SB7060

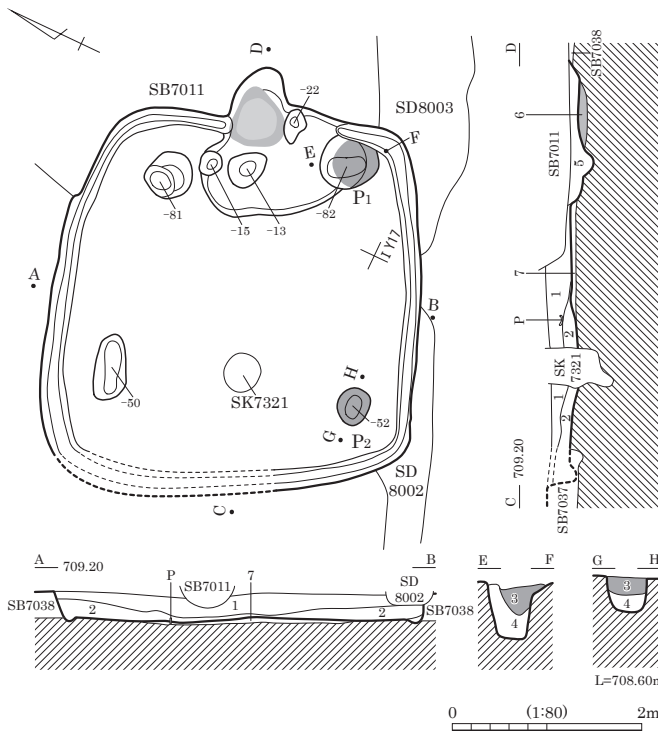

遺物出土図

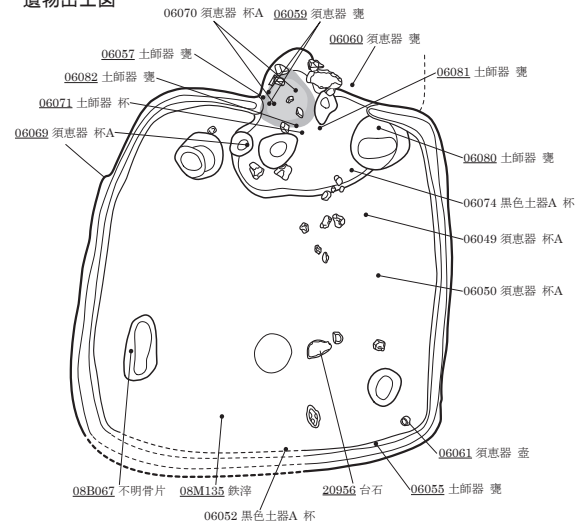

- 1 暗褐色 (10YR3/3) 粘性弱。粒子粗。小礫混。
- 2 黒褐色 (10YR2/3) 粘性弱。粒子粗。炭化物混。
- 3 褐色 (10YR4/4) 粘性弱。粒子粗。炭化物混。柱痕。
- 4 にぶい黄褐色 (10YR4/3) 粘性弱。粒子粗。柱痕掘方埋土。
- 5 土層注記なし。
- 6 橙色 (7.5YR6/6) 粘性弱。火床。
- 7 黒色 (10YR2/1) しまり強。白色砂粒混。貼床。

SB7063

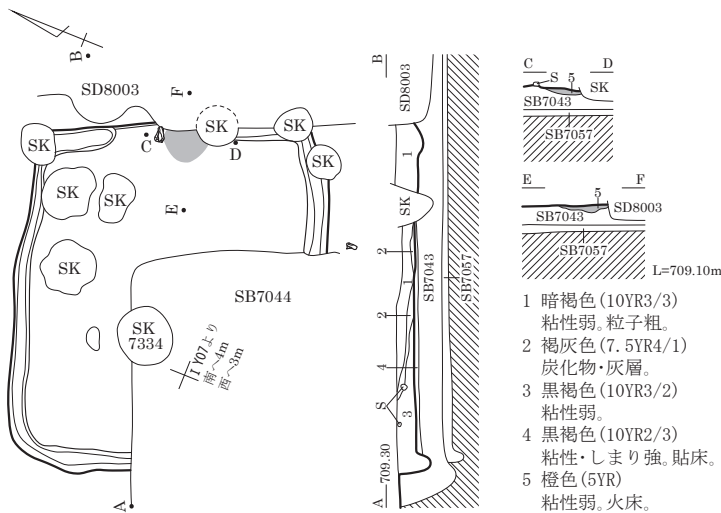

遺物出土状況

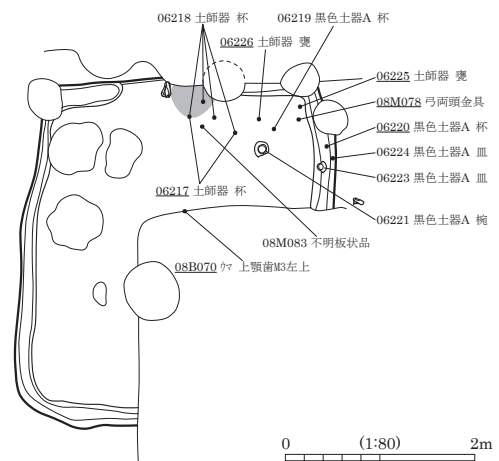

- 1 暗褐色 (10YR3/3) 粘性弱。粒子粗。
- 2 褐灰色 (7.5YR4/1) 炭化物・灰層。
- 3 黒褐色 (10YR3/2) 粘性弱。
- 4 黒褐色 (10YR2/3) 粘性・しまり強。貼床。
- 5 橙色 (5YR) 粘性弱。火床。

SB7061

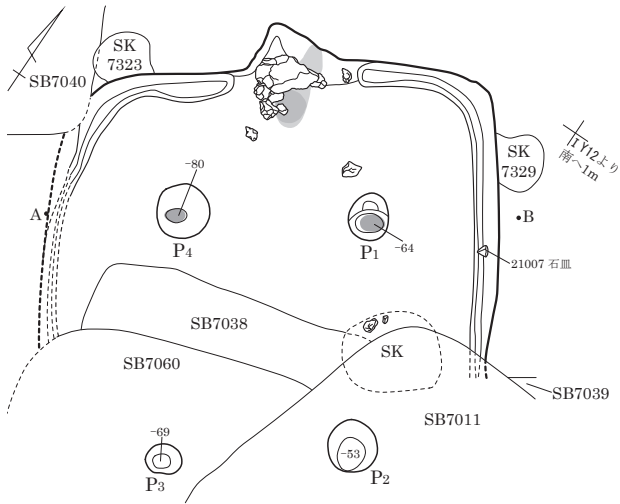

カマド周辺遺物出土状況

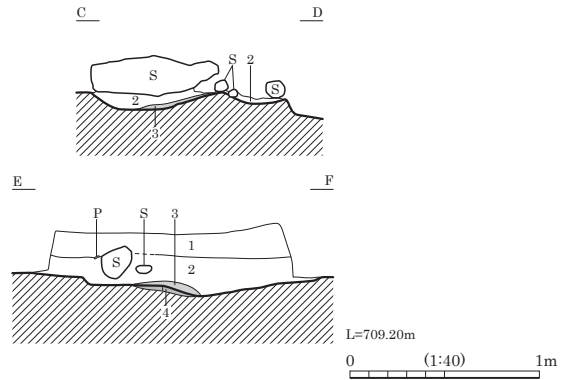
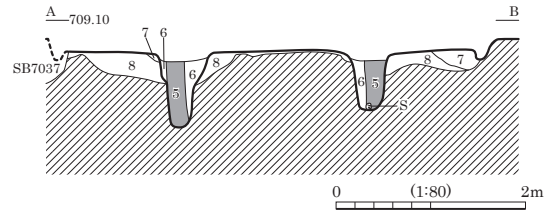
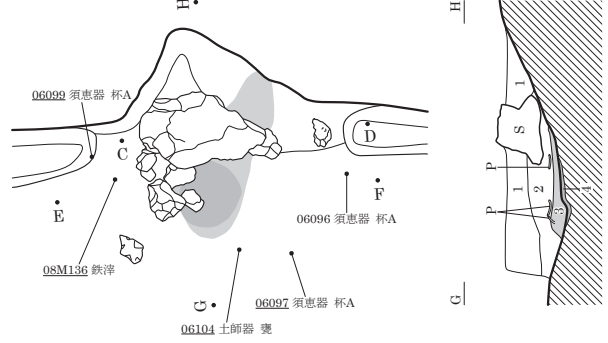

- | | |
|-----------------------------------|-----------------------------------|
| 1 暗褐色 (10YR3/4) 粘性弱。黄褐色土粒多混。 | 5 黒褐色 (7.5YR2/2) 粘性弱。粒子粗。柱痕。 |
| 2 黒褐色 (10YR3/2) 粘性強。粘土ブロック・炭化物混。 | 6 明褐色 (7.5YR5/6) 粘性強。黄褐色粘土混。 |
| 3 橙色 (5YR6/8) 粒子粗。上部に薄い灰層混。焼土層。 | 7 黒褐色 (10YR2/3) 粘性弱。粒子粗。堀方埋土。 |
| 4 黄褐色 (10YR5/6) 粒子粗。炭化物・焼土混。堀方埋土。 | 8 黄褐色 (10YR5/6) 粒子粗。炭化物・焼土混。堀方埋土。 |



SB7061 完掘状況 (東より)



SB7061 カマド 礫出土状況 (東より)

SB7065

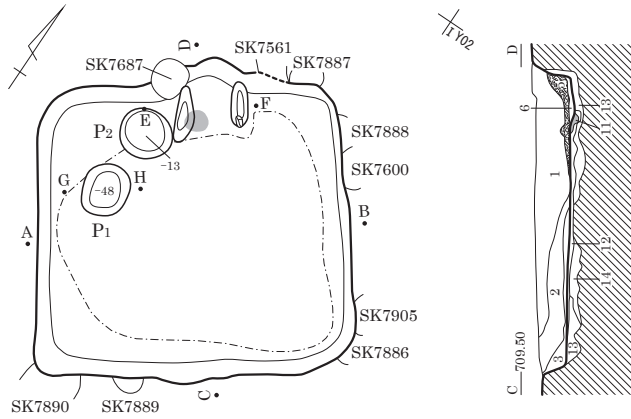

カマド構築材・遺物分布状況

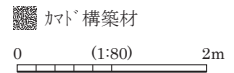
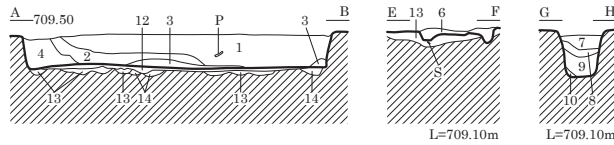
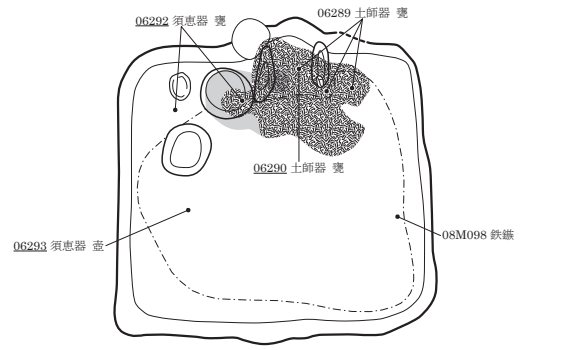

- 1 極暗褐色 (7.5YR2/3) しまり普通。10mm以下軽石多混。
- 2 黒褐色 (7.5YR3/2) しまりやや弱。5mm以下軽石混。
- 3 黒褐色 (7.5YR3/2) しまり弱。軽石少混。灰色帯びる。
- 4 極暗褐色 (7.5YR2/3) しまり普通。30mm黄褐色土ブロック混。
- 5 黒色 (10YR2/1) 炭化物多混。
- 6 暗褐色 (7.5YR3/3) しまりやや弱。炭化物粒混。
- 7 黒褐色 (10YR2/2) しまり普通。炭化物微混。

- 8 暗褐色 (10YR3/4) しまりやや弱。IV層土粒微混。
- 9 褐色 (10YR4/4) しまりやや弱。黒褐色土ブロック微混。
- 10 黄褐色 (10YR5/6) しまりやや弱。
- 11 暗赤褐色 (2.5YR3/6) しまり普通。火床。
- 12 黒褐色 (10YR2/3) しまり極強。黄褐色土小ブロック・軽石少混。貼床。
- 13 黒色土ブロック・黄褐色土ブロック混在。しまりやや弱。
- 14 黄褐色 (10YR5/6) しまりやや弱。IV層土主体。黒褐色土ブロック・暗褐色土ブロック土少混。

SB7068

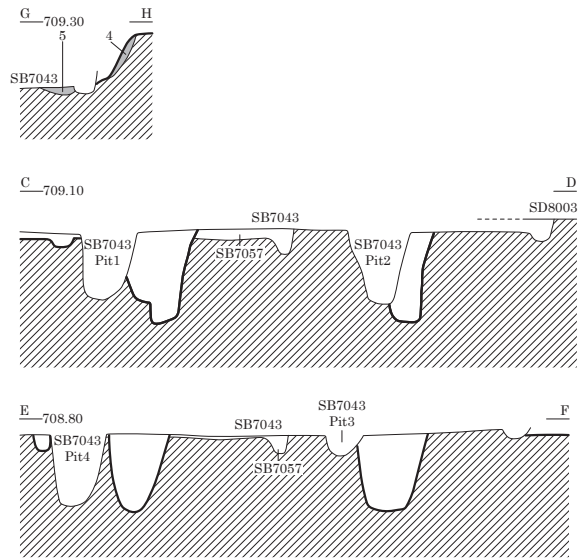
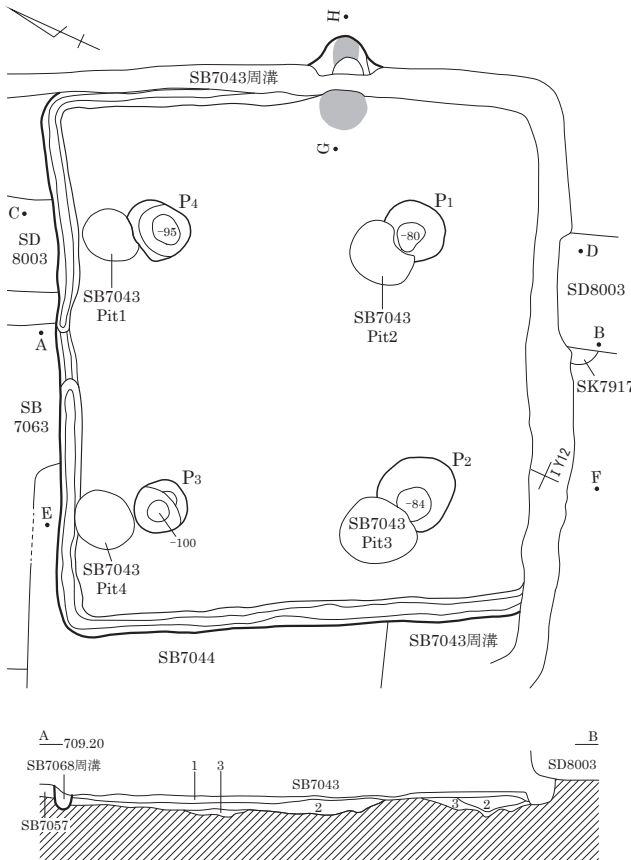

- 1 灰黄褐色 (10YR4/2) 粘性強。しまりあり。貼床。
- 2 暗褐色 (10YR3/3) 粘性弱。粒子粗。軽石多混。
- 3 黒褐色 (10YR3/1) しまり弱。粒子粗。
- 4 あずき色 粘土。しまりあり。炭化物混。カマド燃焼部貼付土。
- 5 赤褐色 粘性強。炭化物・焼土混。火床。

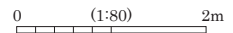

SB7069

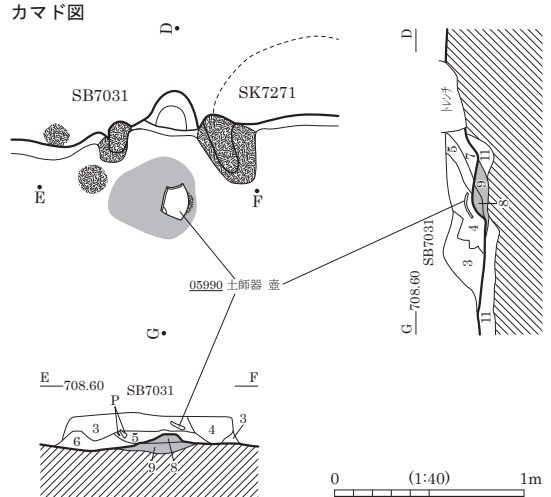
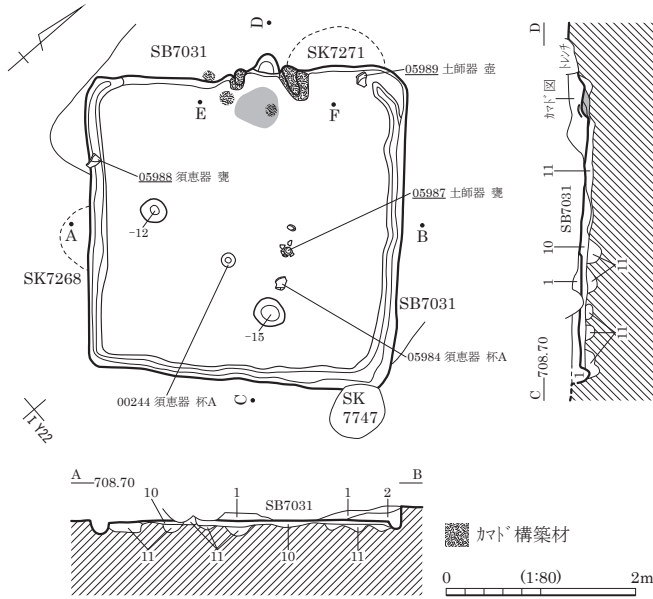

- | | | | |
|--------------------|--------------------|---------------------|----------------------|
| 1 灰黄褐色 (10YR4/2) | 粘性強。炭化物・焼土混。 | 7 暗褐色 (10YR3/3) | 粘性弱。粘土多混。カマド 燃烧部堆積土。 |
| 2 暗褐色 (10YR3/4) | 粘性強。粒子粗。炭化物少混。 | 8 明赤褐色 (2.5YR5/8) | 被熱IV層土主体。酸化進み劣化。火床。 |
| 3 灰白色 (10YR8/1) | 粘性極強。粒子細。 | 9 赤橙色 (10R6/8) | しまり強。被熱IV層土主体。 |
| 4 黒褐色 (10YR2/3) | 粘性強。粒子粗。炭化物層。 | 10 黒褐色 (10YR3/2) | しまり強。軽石多混。掘方埋土。 |
| 5 橙色 (5YR7/6) | 粘性強。粒子細。焼土層。 | 11 にぶい黄褐色 (10YR4/3) | 粘性強。しまり弱。堀方埋土。 |
| 6 にぶい黄褐色 (10YR6/4) | 粘性強。粒子粗。カマド構築材崩落土。 | | |

SB7070

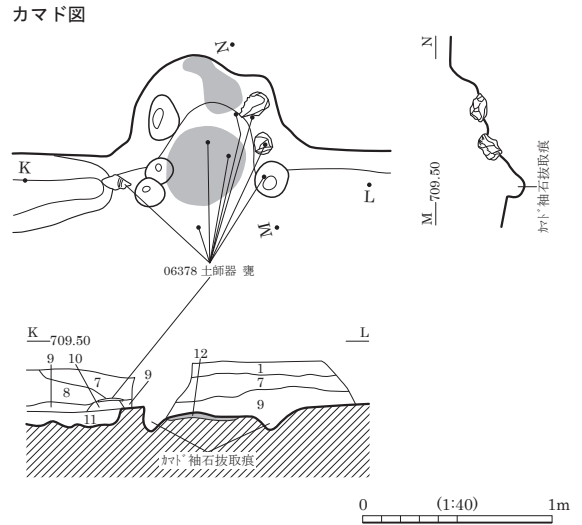
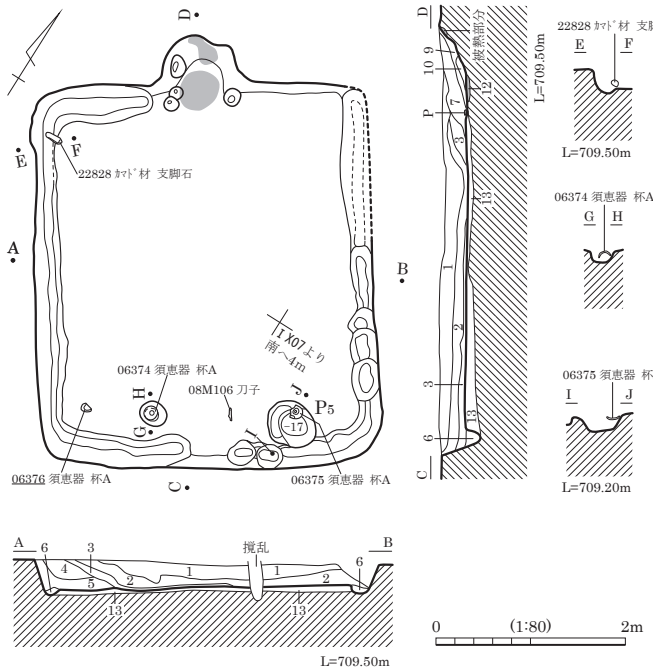

- | | | | |
|--------------------|-------------------------------|-------------------|---------------|
| 1 黒褐色 (10YR3/2) | 粘性弱。粒子粗。根攪乱。 | 7 灰黄褐色 (10YR4/2) | 粘性弱。砂粒多混。 |
| 2 明黄褐色 (10YR6/6) | 粒子粗。軽石多混。IV層土混。 | 8 暗褐色 (10YR3/3) | 黄褐色砂質土多混。 |
| 3 にぶい黄褐色 (10YR4/3) | 粒子細。炭化物多混。焼土粒微混。 | 9 黒褐色 (10YR2/3) | 粘性弱。粒子細。炭化物混。 |
| 4 明赤褐色 (2.5YR5/6) | 粘性弱。粒子粗。IV層土ブロック多混。 | 10 黒色 (10YR2/1) | 粘土。カマド構築材。 |
| 5 褐色 (10YR4/4) | 粘性弱。粒子粗。IV層土ブロック多混。炭化物混。床直上層。 | 11 灰黄褐色 (10YR6/2) | 粘性弱。粒子極粗。 |
| 6 にぶい黄褐色 (10YR6/4) | 粒子粗。周溝堆積層。 | 12 | 火床。 |
| | | 13 暗褐色 (10YR3/3) | 粘性強。しまりやや強。 |

図版 390 古墳時代～古代の遺構 (253) - 竪穴住居跡 -

SB7071

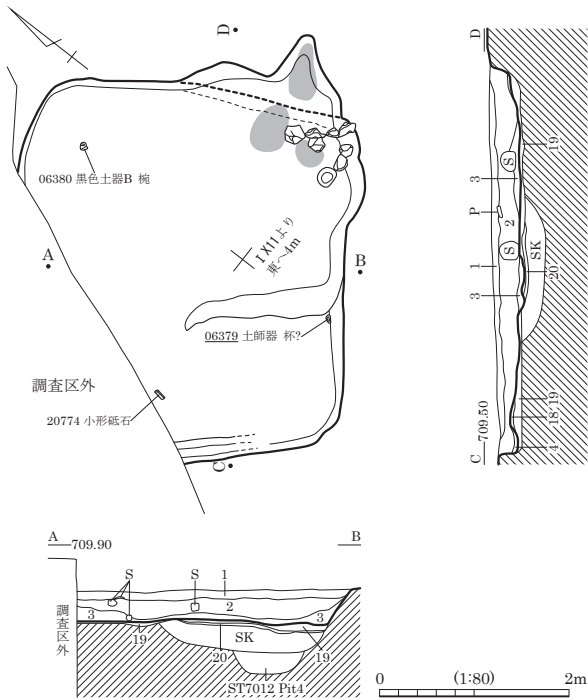

カマド遺物・礫出土状況

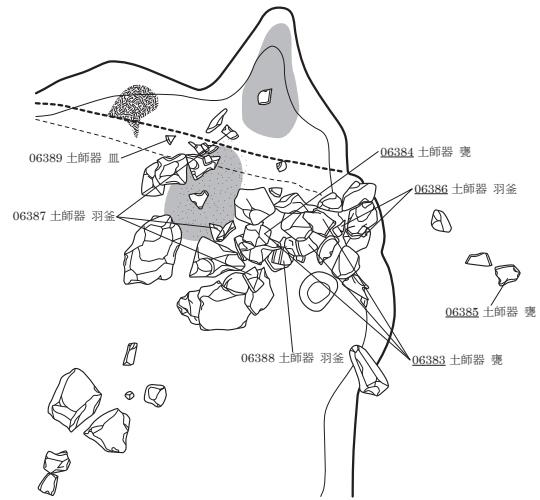

カマド完掘状況

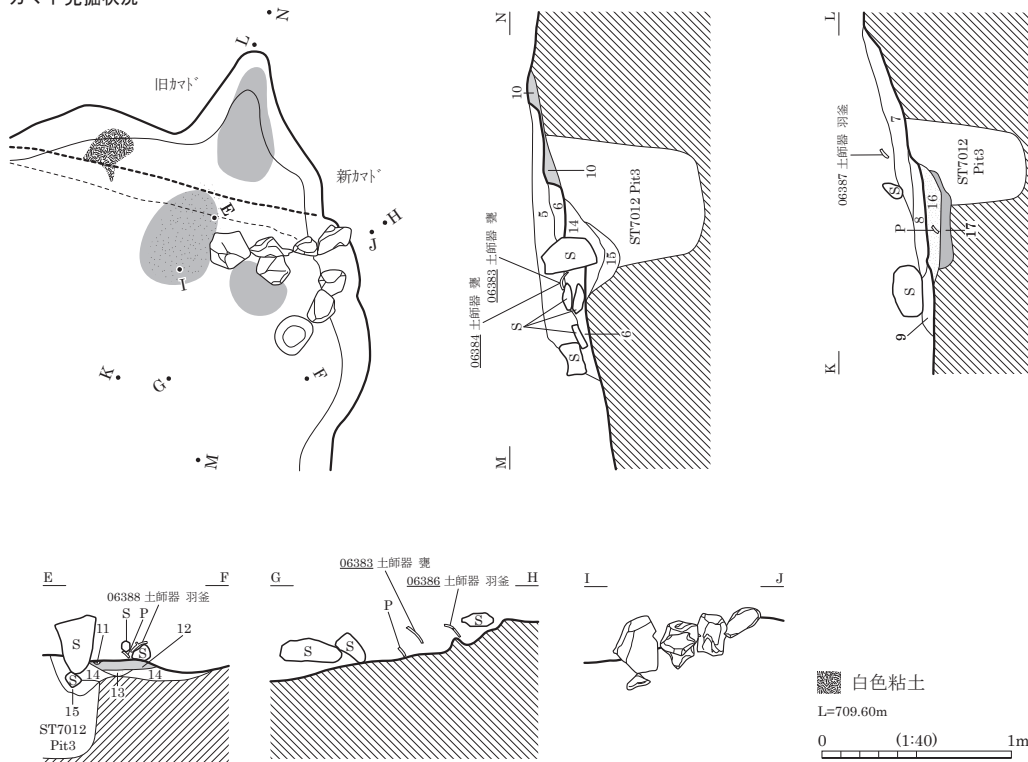

- | | | | |
|--------------------|----------------------|-------------------|-------------------|
| 1 暗褐色 (10YR3/4) | 粘性弱。 | 11 黒褐色 (10YR2/3) | 粘土。カマド構築材崩落土。 |
| 2 にぶい黄褐色 (10YR4/3) | 粘性弱。根攪乱。 | 12 黄橙色 (7.5YR7/8) | 粘性弱。火床。 |
| 3 黒褐色 (10YR2/3) | 粘性強。炭化物混。焼土微混。 | 13 灰白色 (7.5YR8/2) | 粘性弱。粒子細。カマド燃焼部灰層。 |
| 4 褐色 (10YR4/6) | 粘性弱。周溝堆積土か。 | 14 黒褐色 (10YR3/1) | 粘土。粘性強。カマド構築材。 |
| 5 黒褐色 (10YR2/3) | 粘性弱。粒子細。炭化物・焼土粒微混。 | 15 暗褐色 (10YR3/4) | 粘土。粘性弱。炭化物多混。 |
| 6 黒色 (10YR2/1) | 粘土。粘性極強。炭化物混。 | 16 白色 | 旧カマド構築材崩落土。 |
| 7 褐色 (7.5YR4/3) | 粘性弱。焼土粒多混。 | 17 | 灰層。 |
| 8 黒褐色 (7.5YR3/2) | 粘土。粘性強。焼土混。上部カマド構築材。 | 18 明黄褐色 (10YR6/8) | 粘性・しまり強。IV層土か。 |
| 9 黒色 (10YR2/1) | 粘土。カマド構築材崩落土。 | 19 暗褐色 (10YR3/4) | 粘性弱。粒子粗。貼床。 |
| 10 橙色 (5YR6/8) | 粘性弱。しまり強。火床。 | 20 明黄褐色 (10YR7/6) | 粘性・しまり強。貼床の一部。 |

SB7072

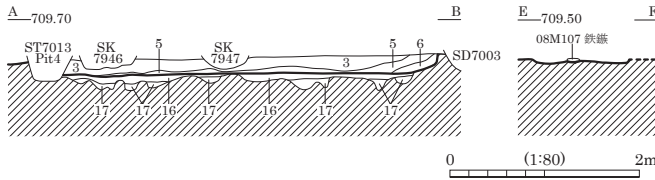
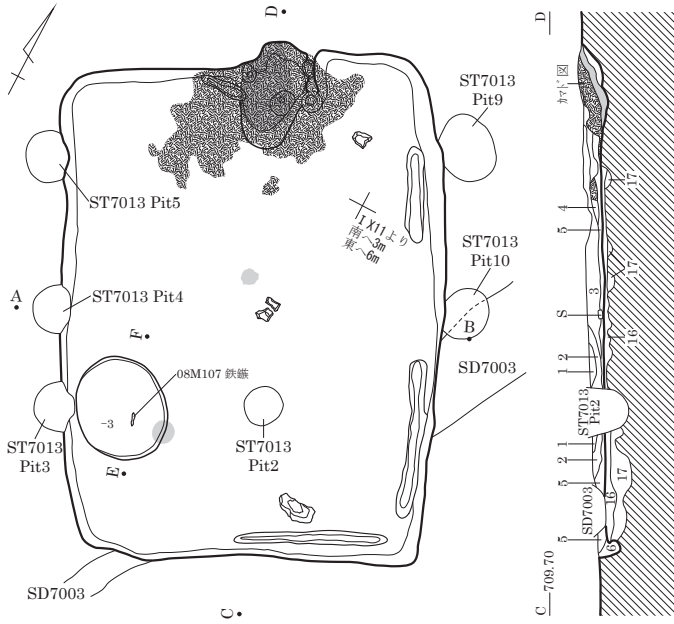

- 1 暗褐色 (10YR3/4) 黄褐色土粒多混。
- 2 褐色 (10YR4/4) 粘性強。粒子粗。軽石多混。
- 3 黒褐色 (10YR2/3) 粘性弱。粒子細。
- 4 にぶい黄褐色 (10YR4/3) 粘性弱。焼土・炭化物多混。
- 5 黒色 (10YR2/1) 粘性弱。粒子粗。炭化物少混。
- 6 黄褐色 (10YR5/8) 軽石ブロック多混。周溝堆積土。

カマド図

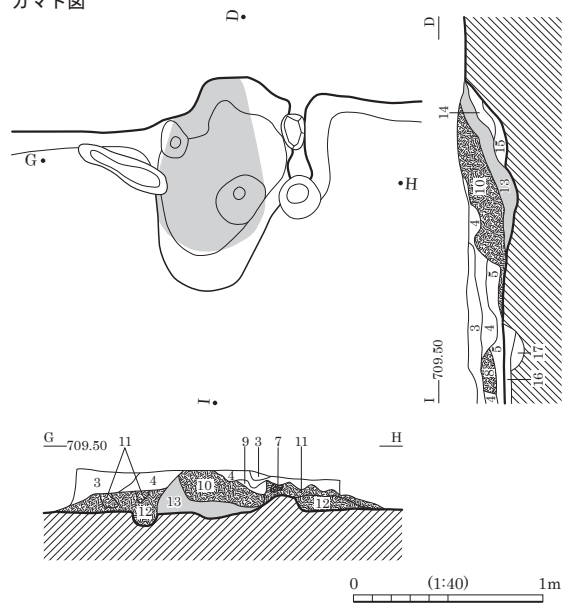

- 7 黄橙色 (7.5YR7/8) 粘性強。粘土ブロック主体。
- 8 にぶい橙色 (2.5YR6/3) 粘土。粘性強。粒子細。カマド構築材崩落土。
- 9 明黄褐色 (10YR6/6) 粘性弱。カマド構築材か。
- 10 橙色 (2.5YR6/6) 粘土。粘性・しまり強。カマド構築材崩落土。
- 11 明赤褐色 (2.5YR5/6) 焼土ブロック主体。カマド構築材崩落土。
- 12 暗褐色 (10YR3/4) 粘性弱。黄褐色土粒多混。カマド構築材崩落土。
- 13 橙色 (5YR6/8) しまり弱。焼土層。
- 14 明褐色 (7.5YR5/6) 粘性強。粒子粗。焼土・炭化物混。
- 15 暗褐色 (7.5YR3/3) 粘性強。粒子粗。炭化物混。
- 16 暗褐色 (10YR3/4) 粘性・しまり強。粒子粗。貼床。
- 17 褐色 (10YR4/4) 粘性強。黄褐色土ブロック多混。

SB7073

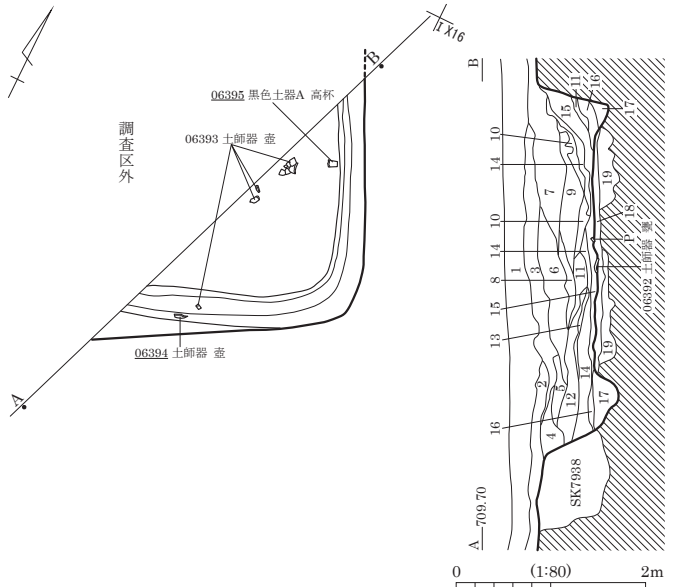

- 1 暗褐色 (10YR3/4) 表土。
- 2 にぶい黄褐色 (10YR4/3) 粘性やや強。炭化物混。
- 3 褐色 (10YR4/4) 粘性強。20~30mmIV層土ブロック多混。
- 4 黄褐色 (10YR5/6) 粘性弱。粒子粗。IV層土ブロック多混。
- 5 黒褐色 (10YR3/1) 粘性強。IV層土ブロック少混。
- 6 黄褐色 (10YR5/8) 黄褐色土多混。埋戻土か。
- 7 暗褐色 (10YR3/4) 粘性強。黄褐色土混。炭化物微混。
- 8 黄褐色 (10YR5/8) 粘性弱。粒子細。
- 9 褐色 (10YR4/4) 黄褐色土多混。埋戻土。
- 10 にぶい黄褐色 (10YR6/4) 粘性弱。粒子細。炭化物混。
- 11 にぶい黄褐色 (10YR4/3) 粒子粗。
- 12 灰黄褐色 (10YR4/2) 粘性強。粒子粗。炭化物・焼土混。
- 13 黄褐色 (10YR5/6) 粒子細。黒色土粒微混。
- 14 灰黄褐色 (10YR4/2) 粘性強。
- 15 にぶい黄褐色 (10YR6/4) 粘性あり。粒子粗。ブロック主体。
- 16 にぶい黄褐色 (10YR4/3) 粘性弱。粒子粗。暗色。
- 17 黒褐色 (10YR2/3) 粘性弱。周溝堆積土。
- 18 黄褐色 (10YR5/8) 粘性・しまり強。貼床。
- 19 にぶい黄褐色 (10YR4/3) しまり強。掘方埋土。

SB7075

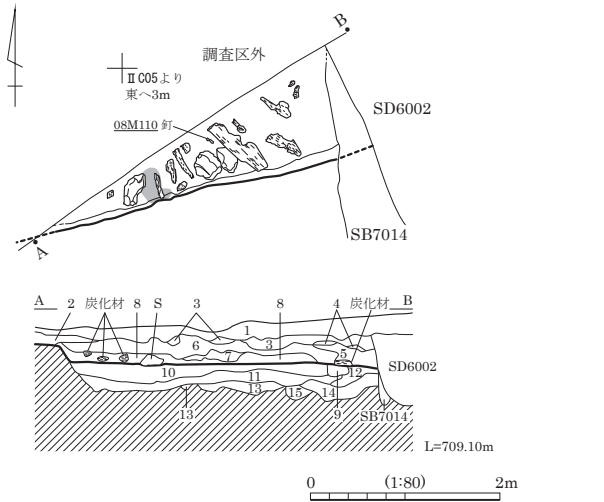

- 1 灰黄褐色 (10YR5/2) 砂質土。炭化物小粒微混。道路の碎石あり。旧表土。
- 2 褐灰色 (10YR5/1) 砂質土。炭化物混。旧表土。
- 3 灰黄褐色 (10YR4/2) 砂質シルト。粘性弱。しまり強。軽石微混。
- 4 にぶい黄褐色 (10YR6/4) 砂質シルト。IV層土小ブロック層状に混。埋戻土。
- 5 灰黄褐色 (10YR5/2) 砂質シルト。粘性弱。しまり強。軽石・IV層土小粒多混。流込土か。
- 6 灰黄褐色 (10YR6/2) 砂質シルト。粘性弱。しまり弱。軽石多混。IV層土少混。
- 7 褐灰色 (10YR4/1) 砂質シルト。粘性・しまり弱。軽石多混。
- 8 黒褐色 (10YR3/2) 砂質シルト。粘性弱。しまり強。下部炭化材多混。炭化物微混。
- 9 にぶい黄褐色 (10YR5/3) 粘性シルト。粘性・しまり強。IV層土小ブロック・暗褐色土小ブロック混。
- 10 明黄褐色 (10YR6/6) 砂質シルト。しまり強。IV層土主体。貼床。
- 11 黒色 (10YR2/1) 粘性シルト。粘性強。しまり普通。黒褐色土主体。
- 12 褐灰色 (10YR5/1) 砂質シルト。粘性・しまり弱。砂質土主体。
- 13 灰黄褐色 (10YR6/2) 粘性シルト。しまり強。IV層土・黒褐色土層状に混。旧床か。
- 14 褐灰色 (10YR4/1) 砂質シルト。しまりなし。暗褐色土小ブロック主体。
- 15 灰黄褐色 (10YR6/2) 砂質シルト。IV層土ブロック混。

SB8003

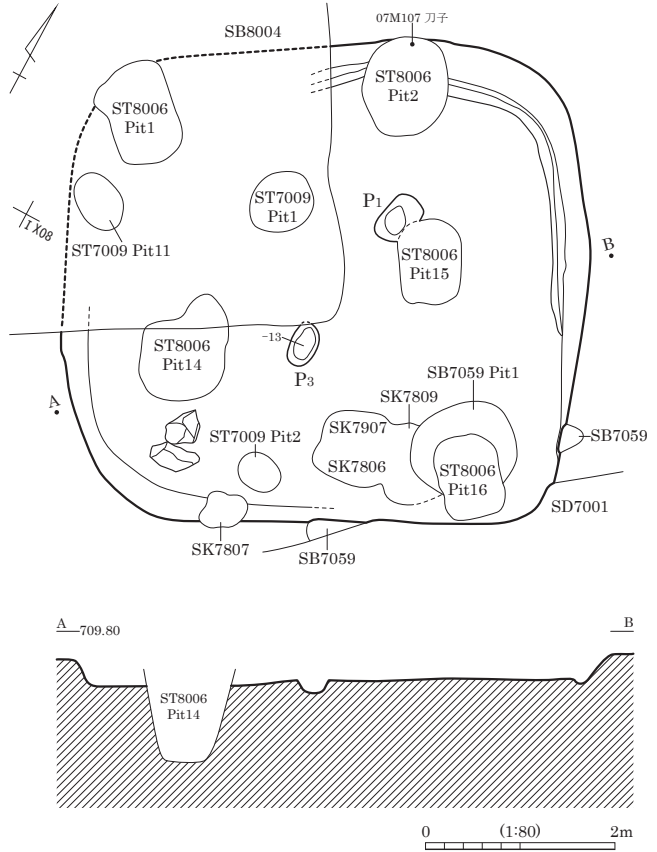

SB8004

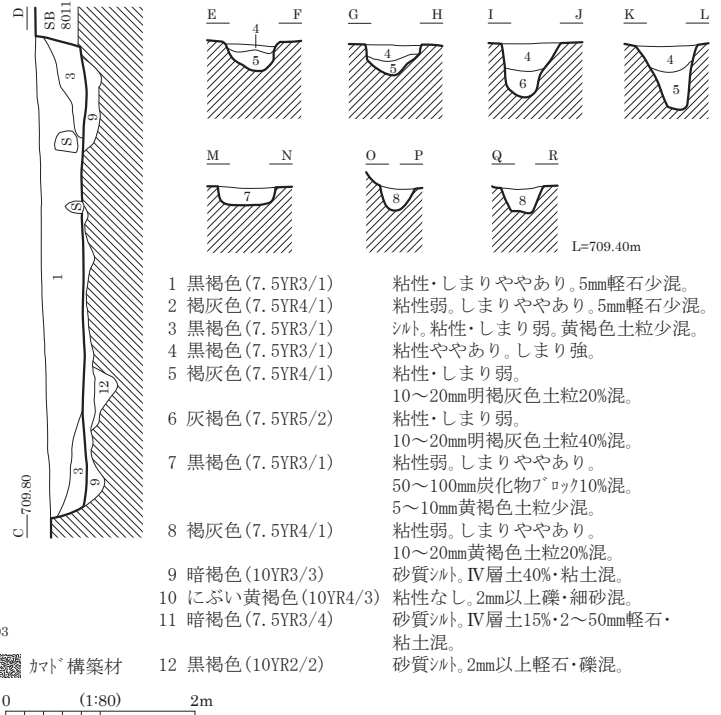
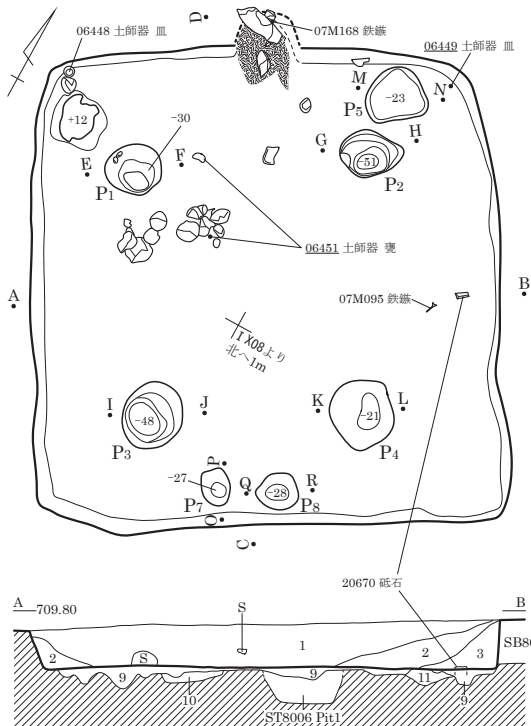

SB8006

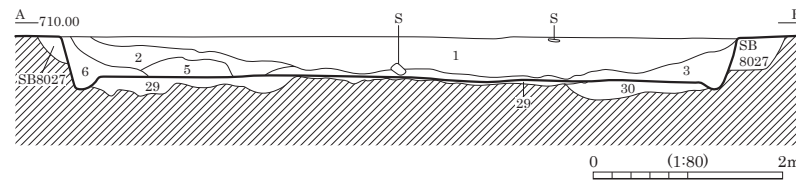
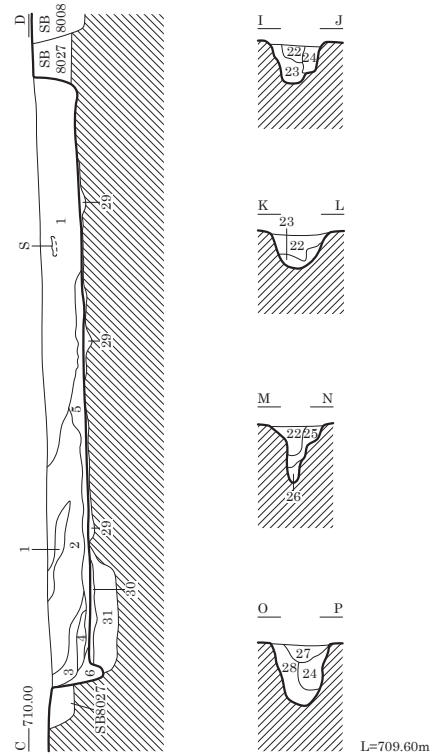
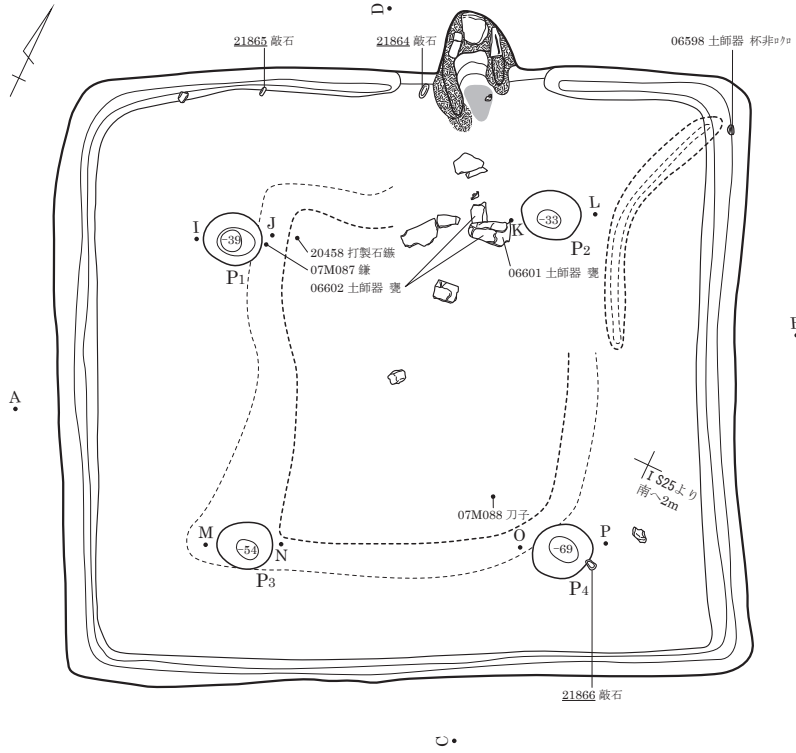

カマド図

カマド掘方図

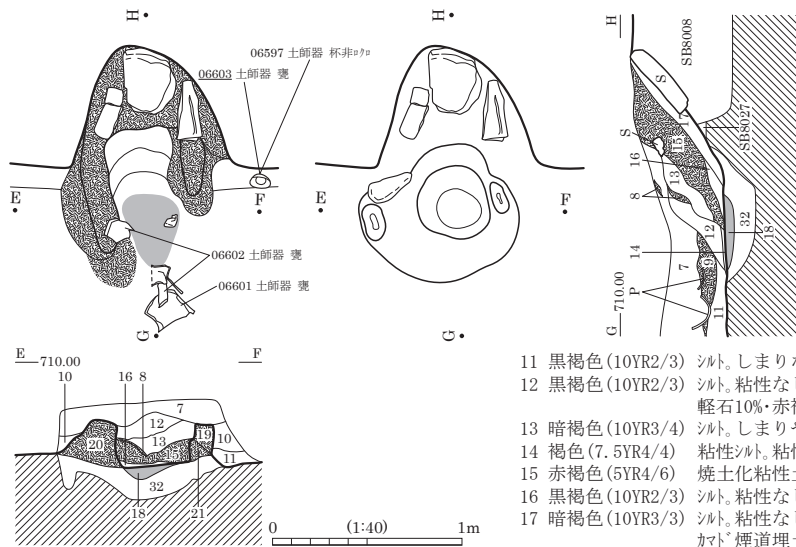

- 18 火床。
- 19 褐色 (10YR4/4) シルト。粘性ややあり。しまり弱。カマド袖構築材か。
- 20 暗赤褐色 (5YR3/4) 粘性土。粘性・しまりややあり。砂10%混。カマド構築材。
- 21 赤褐色 (5YR4/8) 粘性土。粘性ややあり。しまりあり。砂10%混。
- 22 黒褐色 (10YR2/3) シルト。粘性なし。しまり弱。小礫2~3%・砂2~3%混。
- 23 黒褐色 (10YR2/3) シルト。粘性なし。しまり弱。IV層土粒多混。
- 24 暗褐色 (10YR3/3) 砂質土。砂50%・シルト30%・IV層土粒10%・黒色粘土粒10%混。攪乱層。
- 25 暗褐色 (10YR3/3) 粘性なし。しまり弱。砂5%・IV層土粒5%混。

- 11 黒褐色 (10YR2/3) シルト。しまりなし。砂5%・軽石1%混。
- 12 黒褐色 (10YR2/3) シルト。粘性なし。しまりややあり。軽石10%・赤褐色粘性土ブロック・赤褐色粘性土粒10%・砂5%混。
- 13 暗褐色 (10YR3/4) シルト。しまりややあり。砂10%・黄褐色粘土10%混。カマド天井崩落土か。
- 14 褐色 (7.5YR4/4) 粘性シルト。粘性・しまりややあり。
- 15 赤褐色 (5YR4/6) 焼土化粘性土。しまりあり。暗褐色シルト10%・灰5%混。カマド天井崩落土。
- 16 黒褐色 (10YR2/3) シルト。粘性なし。しまり弱。砂1~5%・灰1~3%混。
- 17 暗褐色 (10YR3/3) シルト。粘性なし。しまり弱。赤褐色粘性土ブロック・焼土粒10%混。カマド煙道埋土。
- 26 黒褐色 (10YR2/3) シルト。粘性なし。しまり弱。砂10%混。
- 27 黒褐色 (10YR2/3) 砂質土。粘性・しまりなし。砂50%・シルト40%・黒色粘土5%・IV層土粒2~3%混。
- 28 暗褐色 (10YR3/3) 砂質攪乱層。砂50%・シルト30%・黒色粘土ブロック15%・IV層土粒5%混。
- 29 暗褐色 (10YR3/4) シルト。砂10%・IV層土粒10%混。貼床。
- 30 にぶい黄褐色 (10YR4/3) 砂質土。砂50%・軽石5%混。掘方埋土。
- 31 黒色 (10YR2/1) シルト。粘性ややあり。砂80%・黄褐色砂質土混。掘方埋土。
- 32 黒褐色 (10YR2/3) シルト。IV層土ブロック・IV層土粒30~50%・黄褐色粘土10%・砂5~10%混。

- 1 暗褐色 (10YR3/3) シルト。粘性なし。しまり弱。礫2~3%・砂2~3%・IV層土粒2~3%混。
- 2 暗褐色 (10YR3/4) シルト。粘性なし。しまり弱。礫5%・IV層土粒5%・砂2~3%混。
- 3 黒褐色 (10YR2/2) シルト。粘性なし。しまり弱。IV層土粒2%混。
- 4 暗褐色 (10YR3/4) シルト。粘性なし。しまり弱。IV層土1~2%混。
- 5 暗褐色 (10YR3/3) シルト。粘性なし。しまり弱。礫2~3%・砂1%・IV層土粒1%混。床直上。
- 6 黒褐色 (10YR2/2) シルト。粘性ややあり。しまり弱。礫・砂・IV層土粒微混。
- 7 黒褐色 (10YR2/3) シルト。砂10%・軽石5%・にぶい黄褐色粘性土・カマド構築材混。
- 8 にぶい黄褐色 (10YR5/4) 粘土。しまりあり。カマド構築材。
- 9 にぶい赤褐色 (5YR4/3) 粘性土。しまりややあり。砂5%混。カマド構築材。
- 10 黒褐色 (10YR2/2) シルト。10mmにぶい黄褐色粘土ブロック混。

SB8007

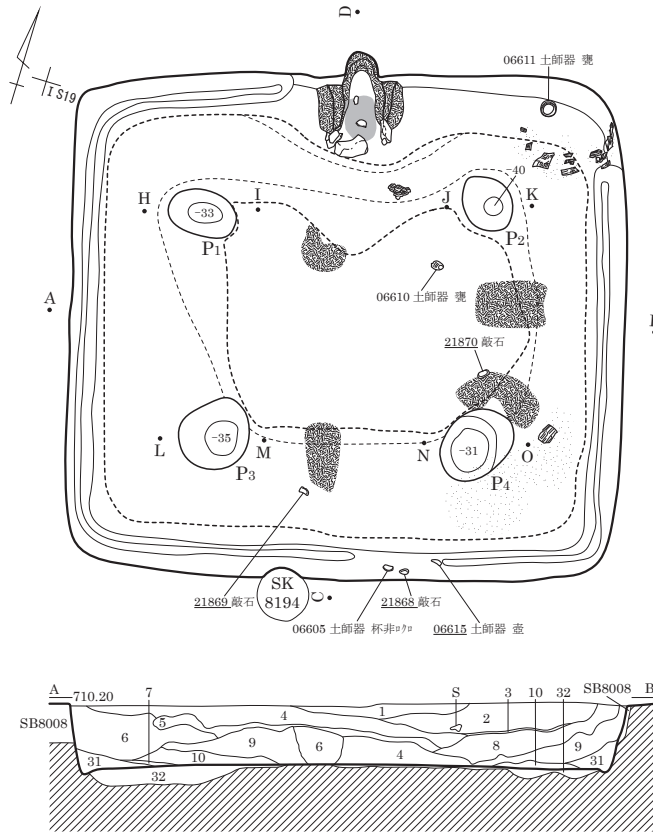

カマド図

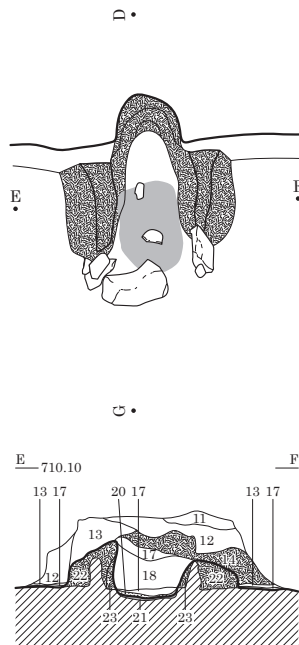

- 20 黒色 (10YR2/1) シルト。炭化物混。
- 21 明褐色 シルト。火床。
- 22 灰黄褐色 (10YR4/2) 粘性土。カマド袖構築材。
- 23 褐色 (7.5YR4/6) 粘土。被熱カマド袖構築材。
- 24 暗褐色 (10YR3/3) シルト。粘性なし。しまり弱。砂5%・IV層土粒5%混。
- 25 黒褐色 (10YR2/3) シルト。粘性ややあり。しまり弱。砂2~3%・IV層土粒~3%・炭化物粒混。
- 26 暗褐色 (10YR3/4) シルト。粘性なし。しまり弱。IV層土ブロック・IV層土粒50%・砂10%混。

カマド掘方図

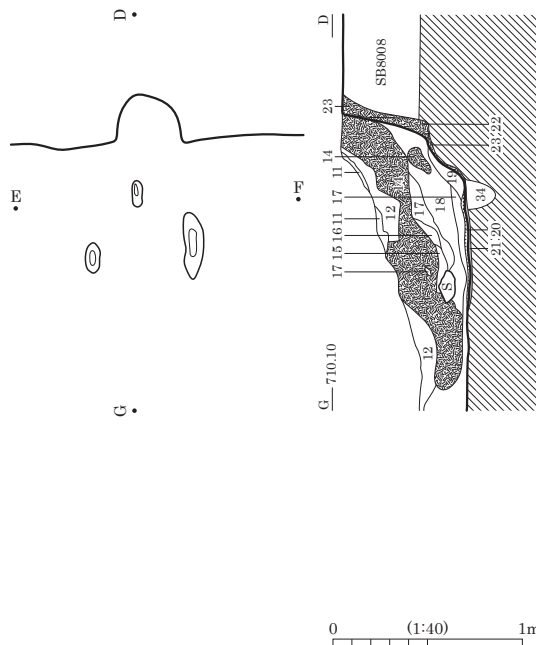

- 27 黒褐色 (10YR2/3) シルト。粘性なし。しまり弱。砂10%・IV層土ブロック・IV層土粒10%混。
- 28 黒褐色 (10YR2/3) シルト。粘性なし。しまり弱。IV層土粒少混。
- 29 黒褐色 (10YR2/2) シルト。粘性なし。しまり弱。砂5%・炭化物粒5%・灰5%混。
- 30 褐色 (10YR4/4) シルト50%・IV層土50%混。掘方埋土。
- 31 黒褐色 (10YR2/3) シルト。粘性なし。しまり弱。砂10%混。
- 32 暗褐色 (10YR3/3) シルト。黒褐色シルト50%・IV層砂質土40%・軽石5%混。掘方埋土。
- 33 黒褐色 (10YR2/3) シルト。黒褐色シルト60%・IV層土砂30%・軽石5%混。カマド支脚石抜取痕。
- 34

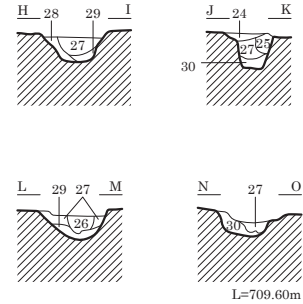

- 1 暗褐色 (10YR3/4) シルト。粘性なし。しまり弱。軽石10%・砂3~4%混。耕作土の漸移層。
- 2 黒褐色 (10YR2/3) シルト。粘性なし。しまり弱。粒子やや細。IV層土2~3%混。
- 3 黒色 炭化物層。
- 4 褐色 (10YR4/4) シルト。粘性なし。しまりややあり。IV層土50%・シルト30%・20mm以下軽石10%・砂10%混。
- 5 黒褐色 (10YR2/2) シルト。粘性なし。しまり弱。軽石5%・砂5%混。
- 6 暗褐色 (10YR3/3) シルト。粘性なし。しまりあり。IV層土粒30%・10mm以下軽石10%・砂10%混。
- 7 褐色 (7.5YR4/4) シルト。砂30%・炭化物層30%混。
- 8 暗褐色 (10YR3/4) シルト。粘性なし。しまり弱。粒子細。軽石・砂・IV層土少混。
- 9 黒褐色 (10YR2/3) シルト。粘性なし。しまり弱。IV層土ブロック・IV層土粒5%混。
- 10 暗褐色 (10YR3/3) シルト。粘性なし。しまりあり。IV層土ブロック・IV層土粒20%混。
- 11 にぶい黄褐色 (10YR5/4) シルト。粘性なし。しまり弱。IV層土粒40%・軽石10%・砂5%混。
- 12 黒褐色 (10YR2/3) シルト。粘性なし。しまり弱。軽石5%・砂5%・IV層土粒5%混。
- 13 黒色 (10YR2/1) シルト。粘性なし。しまり弱。軽石5%・砂5%混。IV層土粒少混。
- 14 灰黄褐色 (10YR4/2) 粘性土。粘性・しまりあり。10mm褐灰色粘土ブロック10%・砂1~2%混。カマド構築材。
- 15 黒褐色 (10YR2/3) 粘性なし。しまり弱。
- 16 暗褐色 (10YR3/4) シルト。砂20%・IV層土粒10%・粘土10%・炭化物5%混。
- 17 黒色 (10YR2/1) シルト。粘性なし。しまり弱。
- 18 にぶい黄褐色 (10YR4/3) 粘性シルト。粘性ややあり。しまり弱。粒子細。赤褐色土ブロック混。
- 19 黄褐色 (10YR5/8) IV層土。砂50%・IV層土粒50%・被熱粘土混。

SB8008

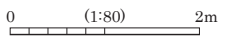
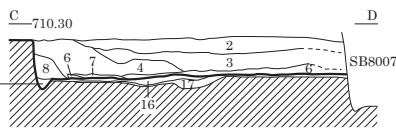
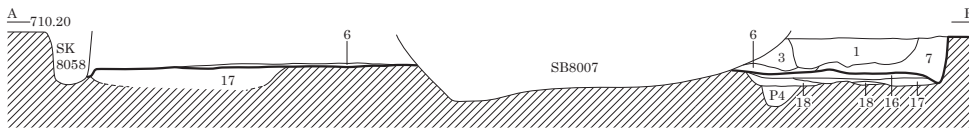
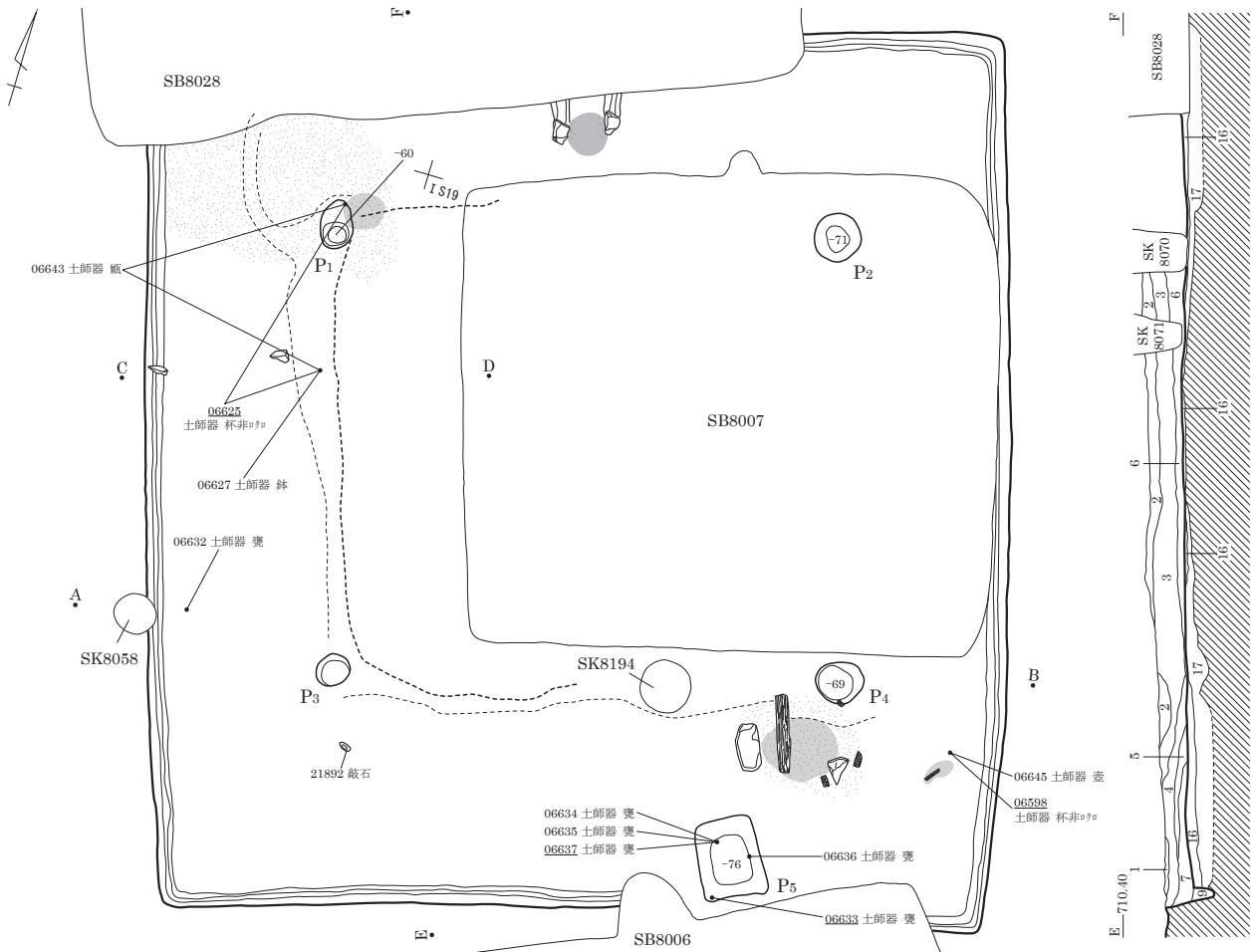

カマド図

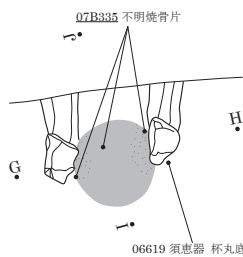

カマド掘方図

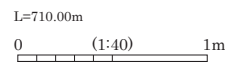
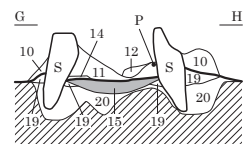
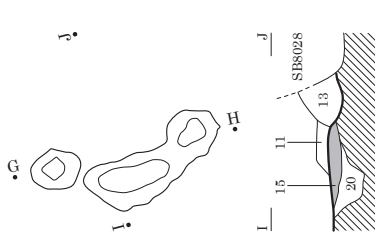

- 1 暗褐色 (10YR3/3) シルト。粘性・しまりなし。IV層土粒20%・砂5%・軽石5%混。
- 2 黒褐色 (10YR2/3) シルト。粘性・しまりなし。軽石10%・IV層土粒5%・砂5%混。
- 3 シルト。粘性・しまりなし。IV層土粒50%・黒褐色シルト1~5%混。
- 4 暗褐色 (10YR3/4) シルト。粘性・しまりなし。砂5%・軽石5%・IV層土粒1~3%混。
- 5 暗褐色 (10YR3/3) シルト。IV層土50%混。
- 6 暗褐色 (10YR3/4) シルト。粘性・しまりなし。
- 7 黒色 (10YR2/1) シルト。粘性・しまりなし。軽石5%以下・砂1~3%混。
- 8 暗褐色 (10YR3/3) シルト。粘性・しまりなし。砂20~30%・IV層土粒10%混。
- 9 暗褐色 (10YR3/4) 砂質シルト。粘性・しまりなし。砂50%混。周溝埋土。
- 10 暗褐色 (10YR3/3) シルト。粘性・しまりなし。砂1~3%・軽石1~3%混。
- 11 暗褐色 (10YR3/4) シルト。粘性・しまりなし。IV層土粒5%・焼土粒5%混。
- 12 黒褐色 (10YR2/3) 粘性シルト。しまりややあり。焼土粒5%混。
- 13 暗褐色 (10YR3/4) シルト。粘性・しまりなし。IV層土粒20%・砂10%混。
- 14 炭化物層。
- 15 火床。
- 16 褐色 (10YR4/6) 砂質シルト。しまりあり。IV層砂50%・黒色シルトブロック20%・軽石10%混。貼床。
- 17 黒色 (10YR2/1) シルト。粘性弱。しまりなし。砂5%混。掘方埋土。
- 18 黒色 (10YR2/1) シルト。粘性・しまりややあり。掘方埋土。
- 19 黒色 (10YR2/1) 粘土。粘性あり。しまりあり。
- 20 黒褐色 (10YR2/3) 砂質シルト。粘性・しまりなし。IV層砂50%・黒褐色シルト50%混。掘方埋土。

SB8009

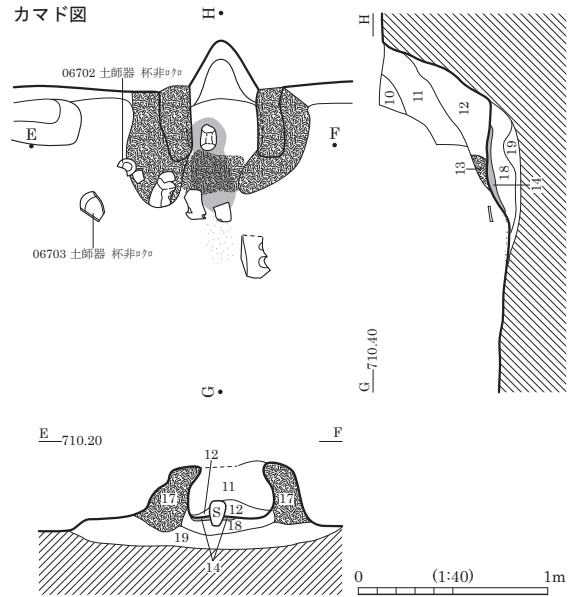
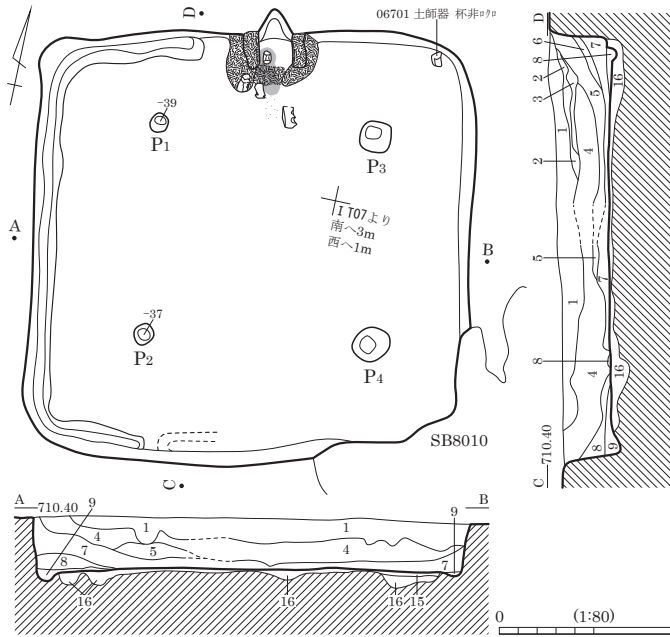

- 1 暗褐色 (10YR3/3) 粘土混シルト。
- 2 にぶい黄褐色 (10YR4/3) 粘土混シルト。
- 3 暗褐色 (7.5YR3/4) 粘土混シルト。10～20mm黒褐色シルト・IV層シルト少混。
- 4 暗褐色 (7.5YR3/3) 粘土混シルト。10～20mm黒褐色シルト・褐色シルト・アロック多混。
- 5 黒褐色 (7.5YR3/2) 粘土混シルト。10～20mm黒褐色シルト・褐色シルト・アロック少混。
- 6 暗褐色 (7.5YR3/3) 粘土混シルト。40～50mm黒褐色シルト・褐色シルト・アロック混。
- 7 暗褐色 (10YR3/3) 粘土混シルト。
- 8 黒褐色 (10YR2/2) 粘土混シルト。粘性あり。
- 9 黒褐色 (10YR2/2) 粘土混シルト。粘性あり。IV層土多混。
- 10 粘土混シルト。SB埋土上層。

- 11 暗褐色 (7.5YR3/4) 砂混シルト。IV層土微混。
- 12 黒褐色 (7.5YR3/2) 砂・粘土混シルト。焼土・炭化物微混。
- 13 褐色 (7.5YR4/3) 粘質シルト。粘性強。カマド天井構築材。
- 14 褐色 (7.5YR4/3) 火床。
- 15 にぶい黄褐色 (10YR5/4) 砂・粘土混シルト。IV層土混。貼床。
- 16 暗褐色 (10YR3/3) 砂・粘土混シルト。しまり弱。10～20mm黒褐色シルト・アロック・IV層土・アロック多混。掘方埋土。
- 17 褐色 (7.5YR4/3) 粘質シルト。粘性強。黒色土・アロック・焼土混。カマド袖構築材。
- 18 暗赤褐色 (5YR3/4) 粘質シルト。粘性あり。焼土・炭化物多混。カマド掘方埋土。
- 19 黒褐色 (10YR3/2) 砂・粘土混シルト。粘性弱。IV層土・アロック多混。カマド掘方埋土。

SB8010

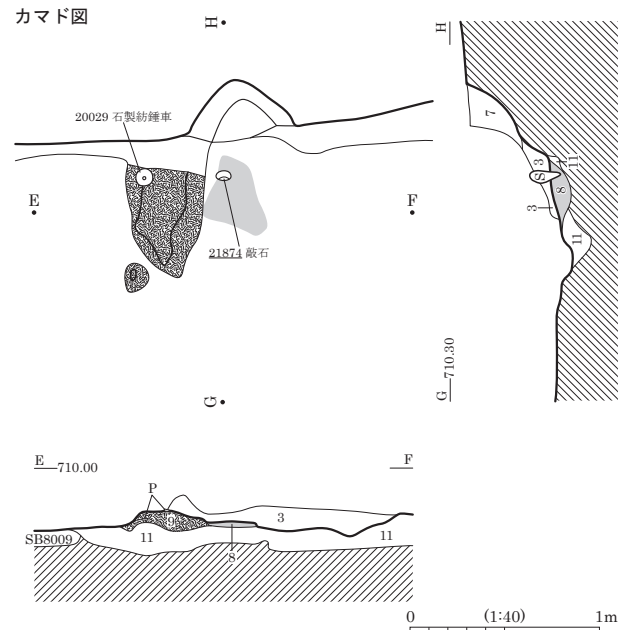
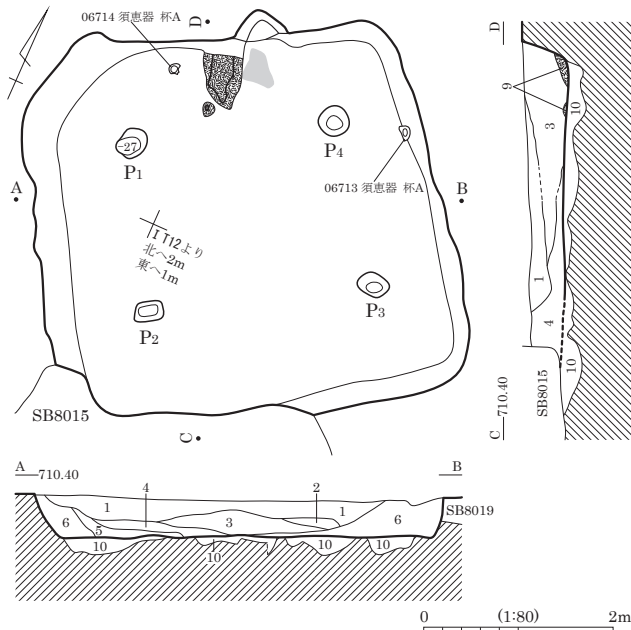

- 1 暗褐色 (7.5YR3/3) 砂・粘土混シルト。しまり弱。5～10mmIV層土・アロック混。
- 2 にぶい黄褐色 (10YR4/3) 砂質シルト。IV層土混。
- 3 黒褐色 (7.5YR3/2) 砂・粘土混シルト。しまりなし。5～10mmIV層土・アロック多混。
- 4 黒褐色 (10YR3/2) 砂混シルト。しまりなし。IV層土・アロック少混。
- 5 黒褐色 (10YR3/2) 砂・粘土混シルト。粘性・しまり弱。

- 6 暗褐色 (10YR3/3) 砂・粘土混シルト。粘性・しまり弱。5mmIV層土・アロック少混。
- 7 暗褐色 (10YR3/3) シルト。粘性・しまり弱。
- 8 明赤褐色 (5YR5/6) 砂混シルト。しまり弱。炭化物混。焼土。
- 9 黒色 (7.5YR2/1) シルト質粘土。粘性強。しまり弱。炭化物多混。カマド構築材。
- 10 暗褐色 (10YR3/3) 砂・粘土混シルト。粘性あり。
- 11 極暗褐色 (7.5YR2/3) 10～20mmIV層砂質シルト・アロック多混。掘方埋土。砂・粘土混シルト。粘性弱。カマド掘方埋土。

SB8011

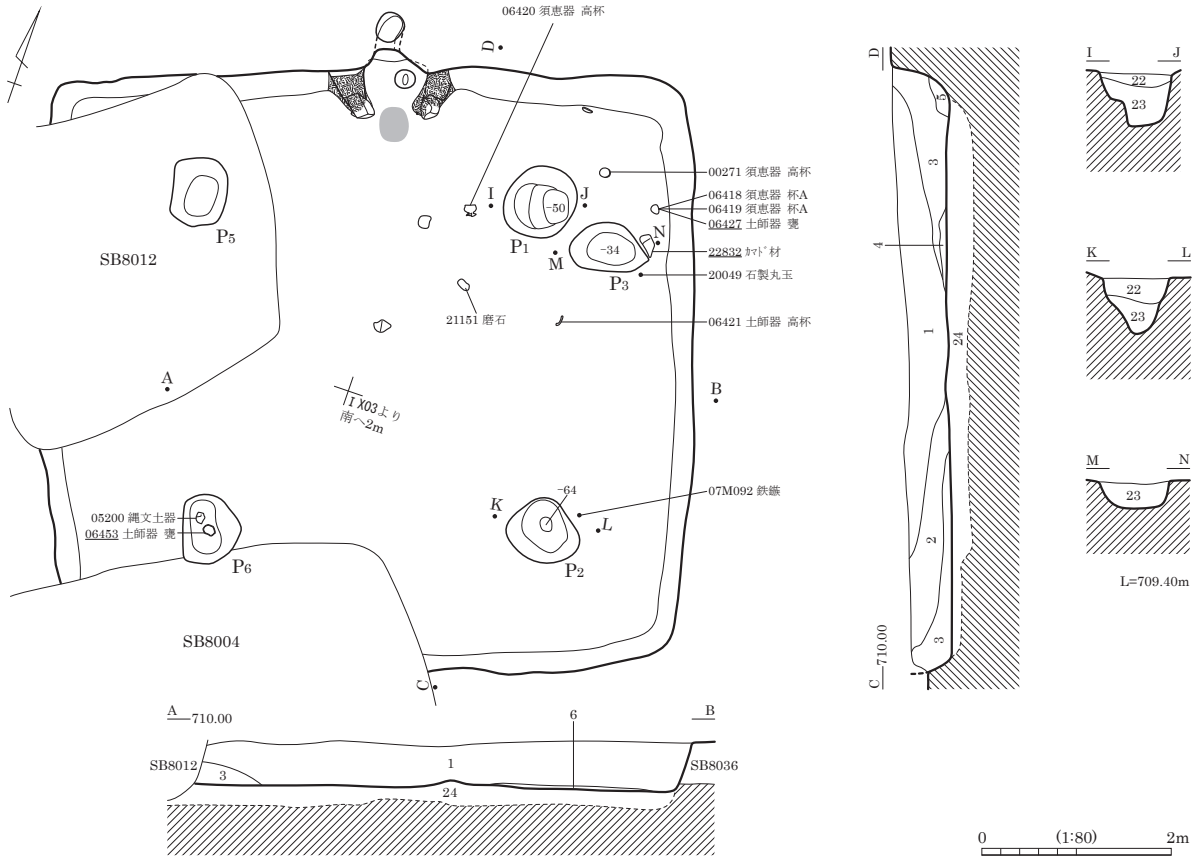

カマド図

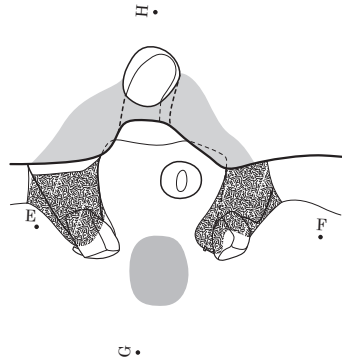

カマド遺物出土状況

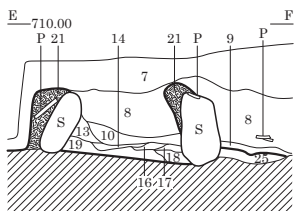
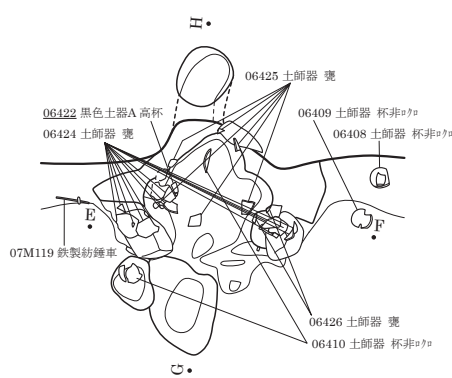

- | | |
|---------------------|-------------------------|
| 1 黒褐色 (7. 5YR3/1) | 粘性・しまり普通。 |
| 2 褐灰色 (7. 5YR4/1) | 1~5mm軽石・黄褐色土粒20%混。 |
| 3 黒褐色 (7. 5YR3/1) | 粘性・しまり普通。軽石・黄褐色土粒少混。 |
| 4 にぶい橙色 (7. 5YR7/3) | 粘性弱。しまり普通。灰褐色土粒30%混。 |
| 5 黒色 (7. 5YR2/1) | 粘性・しまり普通。 |
| 6 褐色 (7. 5YR4/3) | 粘性・しまり弱。黒色土粒・黄褐色土粒20%混。 |
| 7 黒褐色 (7. 5YR3/1) | 粘性・しまり普通。 |
| | 1~5mm軽石・黄褐色土粒20%混。 |

- | | |
|-----------------------|------------------------|
| 8 褐灰色 (7. 5YR4/1) | 粘性弱。しまり普通。 |
| 9 暗褐色 (10YR3/4) | 1~5mm軽石・黄褐色土粒少混。 |
| 10 にぶい赤褐色 (5YR5/4) | 細砂質シルト。 |
| 11 にぶい赤褐色 (2. 5YR5/4) | 粘土質シルト。粘性あり。 |
| 12 赤黒色 (2. 5YR1. 7/1) | 細砂質シルト。しまり普通。1~3mm細石混。 |
| 13 にぶい赤褐色 (5YR4/3) | 粘土質シルト。しまり普通。 |
| 14 黒褐色 (5YR2/2) | 粘土質シルト。粘性強。 |
| 15 暗褐色 (10YR3/3) | 粘土質シルト。 |
| 16 暗赤褐色 (5YR3/2) | 粘土質シルト。しまりあり。 |
| 17 暗赤褐色 (2. 5YR3/6) | 粘土質シルト。 |
| 18 黒褐色 (7. 5YR3/2) | 粘土質シルト。1~2mm粗砂混。 |
| 19 明赤褐色 (5YR5/8) | 粘土質シルト。 |
| 20 赤褐色 (2. 5YR4/6) | 粘土質シルト。しまり普通。 |
| 21 にぶい黄褐色 (10YR7/3) | 粗砂混粘土質シルト。 |
| 22 黒褐色 (7. 5YR3/1) | 粘土質シルト。しまり普通。 |
| 23 灰褐色 (7. 5YR4/2) | 粘性弱。しまり普通。 |
| | 5~10mm軽石・黄褐色土粒10%混。 |
| 24 | 掘方埋土。 |
| 25 にぶい黄褐色 (10YR5/4) | 粗砂混シルト。カマド掘方埋土。 |

図版 398 古墳時代～古代の遺構 (261) - 竪穴住居跡 -

SB8012

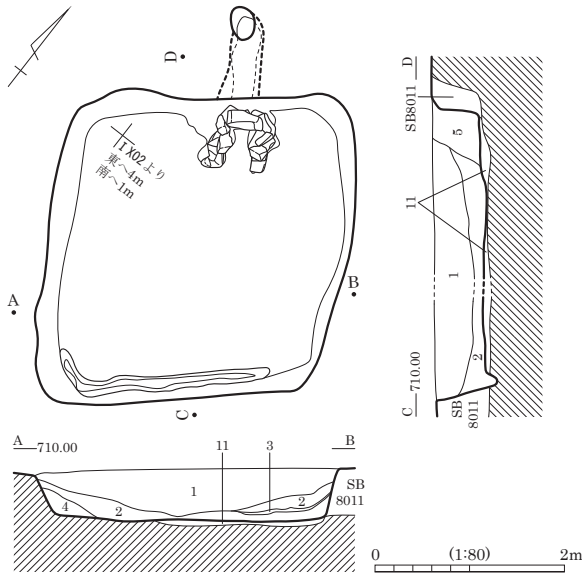

- | | |
|--------------------|--|
| 1 褐灰色 (7.5YR4/1) | 粘性弱。しまり普通。軽石10%混。 |
| 2 黒褐色 (7.5YR3/1) | 粘性・しまり普通。褐灰色土 ⁺ ロツク20%・軽石10%混。 |
| 3 暗青灰色 (10GB4/1) | 粘性・しまり弱。灰・黒褐色土混。 |
| 4 褐色 (7.5YR4/3) | 粘性弱。しまり普通。50~100mm黒褐色土 ⁺ ロツク・赤褐色土 ⁺ ロツク40%混。 |
| 5 黒褐色 (7.5YR3/1) | 粘性・しまり普通。にぶい褐色土 ⁺ ロツク30%混。 |
| 6 黒褐色 (7.5YR3/1) | 粘性弱。しまり普通。軽石少混。 |
| 7 灰褐色 (7.5YR5/2) | 粘性弱。しまり普通。軽石少混。 |
| 8 黒褐色 (7.5YR3/1) | 粘性弱。しまり普通。20~30mm褐色土 ⁺ ロツク20%混。 |
| 9 黒色 (7.5YR2/1) | 粘性・しまり普通。 |
| 10 | カマド ⁺ 煙道埋土。 |
| 11 明褐灰色 (7.5YR7/2) | 黒褐色土少混。掘方埋土。 |
| 12 黒褐色 (7.5YR3/1) | 砂質土。粘性・しまり弱。カマド ⁺ 掘方埋土。 |

カマド図

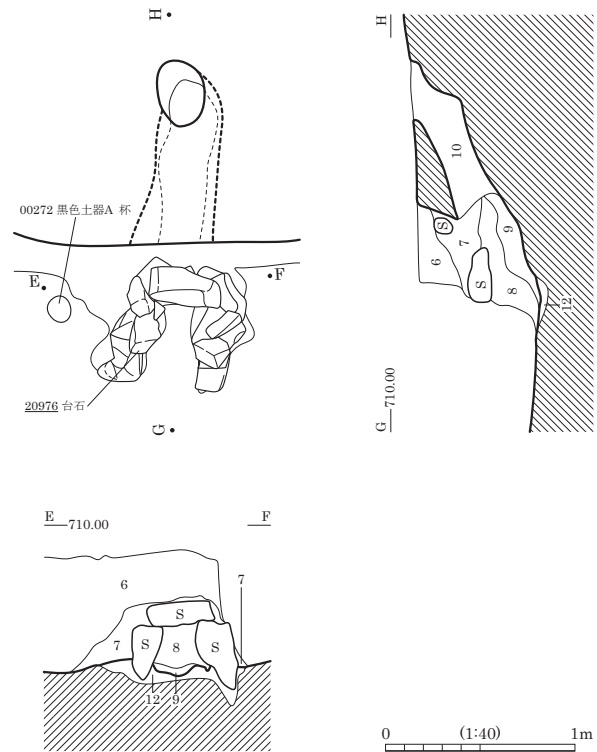

SB8013

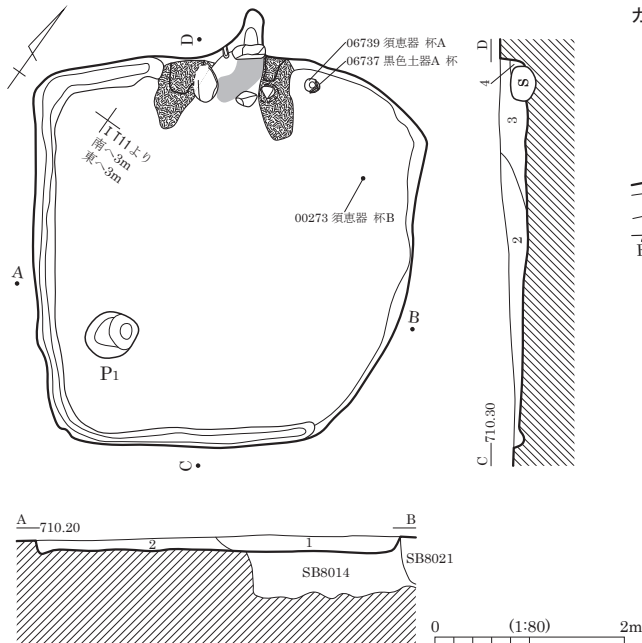

- | | |
|------------------|---|
| 1 黒褐色 (7.5YR2/2) | 砂・粘土混シト。しまり弱。 |
| 2 黒褐色 (7.5YR3/2) | 砂・粘土混シト。しまり弱。やや明色。 |
| 3 暗褐色 (7.5YR3/3) | 砂・粘土混シト。しまり弱。IV層土 ⁺ ロツク混。明色。 |
| 4 赤褐色 (5YR4/6) | 砂混シト。ほぼ焼土。 |
| 5 赤褐色 (5YR4/6) | 砂混シト。粘性・しまりなし。焼土多混。 |
| 6 | 火床。 |

カマド図

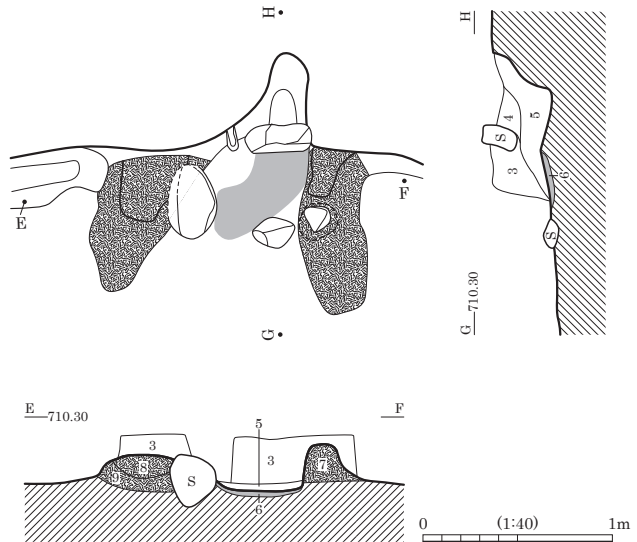

- | | |
|--------------------|---|
| 7 黒褐色 (7.5YR3/2) | 砂混シト。しまり弱。50~60mm焼土 ⁺ ロツク混。カマド ⁺ 袖構築材。 |
| 8 黒褐色 (7.5YR2/2) | 粘土混シト。粘性ややあり。粘土・IV層土 ⁺ ロツク・炭化物混。カマド ⁺ 袖構築材。 |
| 9 にぶい黄褐色 (10YR5/4) | 砂混シト。しまり弱。カマド ⁺ 袖構築材。 |

SB8014

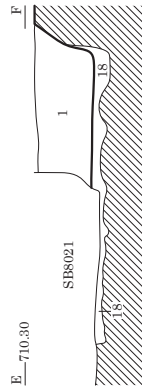
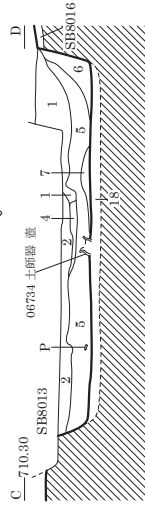
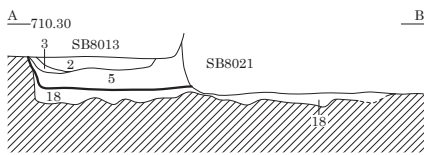
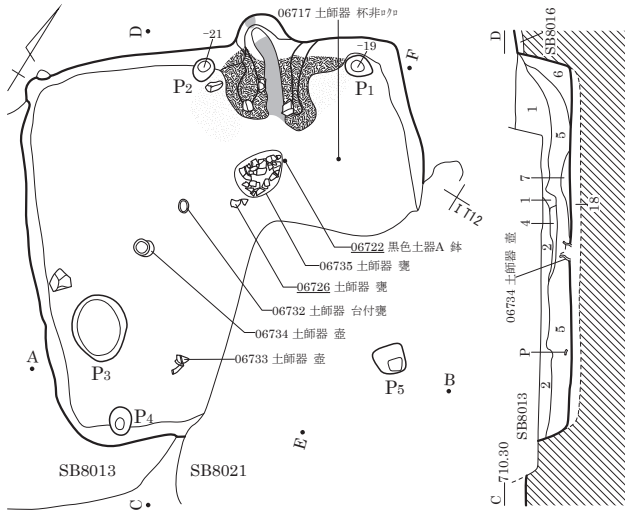

- 1 黒褐色 (10YR2/3) 粘質シルト。粘性ややあり。
- 2 暗褐色 (10YR3/3) 砂・粘土混シルト。5~10mmIV層土ブロック多混。
- 3 黒褐色 (10YR2/2) 粘質シルト。土壌化進む。
- 4 暗褐色 (10YR3/3) 粘土混シルト。IV層土ブロック多混。
- 5 黒褐色 (10YR2/3) 粘土混シルト。
- 6 黒褐色 (10YR3/2) 粘質シルト。粘性ややあり。
- 7 暗褐色 (10YR3/3) 粘土混シルト。
- 8 黒褐色 (7.5YR3/2) 粘質シルト。粘性あり。5mmIV層土粒・1~2mm焼土粒多混。
- 9 黒褐色 (10YR3/2) 粘質シルト。粘性あり。焼土少混。カマド天井構築材。
- 10 極暗赤褐色 (5YR2/3) シルト。焼土・炭化物多混。
- 11 暗褐色 (7.5YR3/3) シルト。焼土少混。
- 12 極暗褐色 (7.5YR2/3) シルト。1mm炭化物多混。
- 13 暗褐色 (7.5YR3/4) 粘土混シルト。焼土多混。
- 14 黒褐色 (7.5YR3/2) 砂・粘土混シルト。焼土・炭化物多混。黒色粘土ブロック混。
- 15 褐色 (7.5YR4/4) シルト。焼土・炭化物・灰混。火床。
- 16 暗赤褐色 (5YR3/2) 粘質シルト。粘性あり。焼土粒・炭化物多混。カマド袖構築材。
- 17 灰褐色 (7.5YR4/2) 砂・粘土混シルト。炭化物・灰多混。
- 18 褐色 (7.5YR4/3) 砂混シルト。しまり弱。5~10mm黒褐色シルト粒混。掘方埋土。カマド支脚石抜取痕。
- 19

0 (1:80) 2m

カマド遺物図

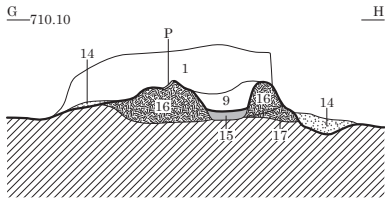
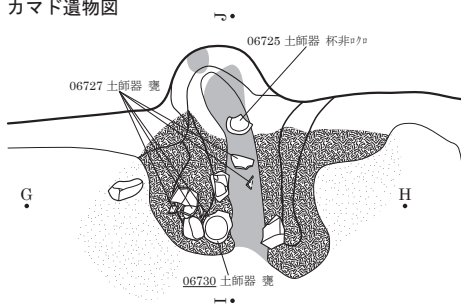

カマド掘方図

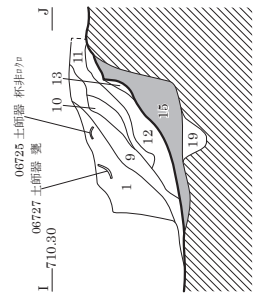
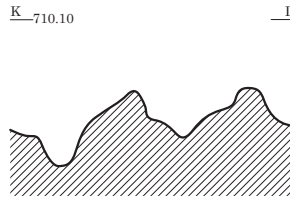
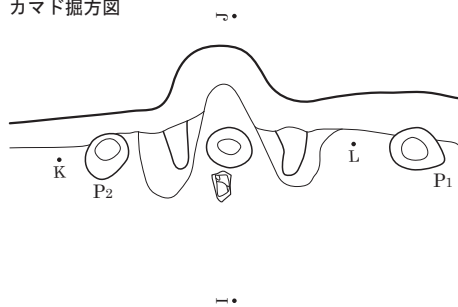

0 (1:40) 1m



SB8014 遺物出土状況 (南東より)



SB8014 カマド 遺物出土状況 (南東より)

SB8015・8017

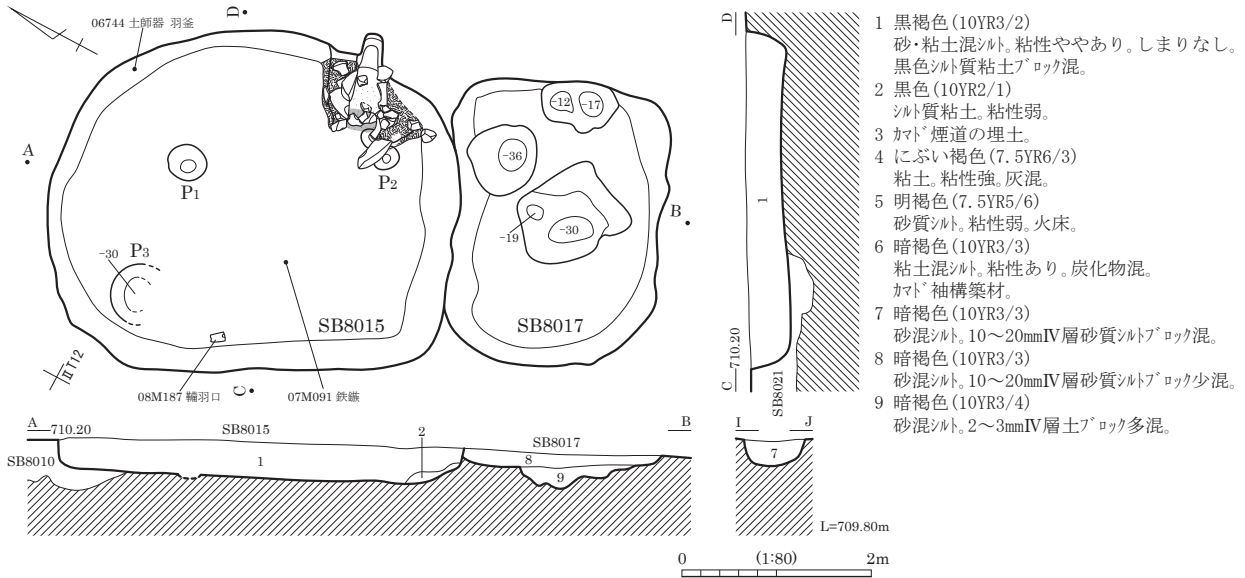

SB8015カマド図

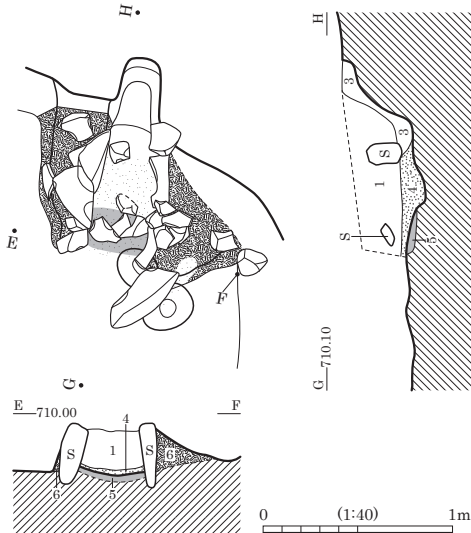

SB8015 輪羽口出土状況 (北より)



SB8015 カマド構築材検出状況 (西より)



SB8017 完掘状況 (南東より)

SB8016

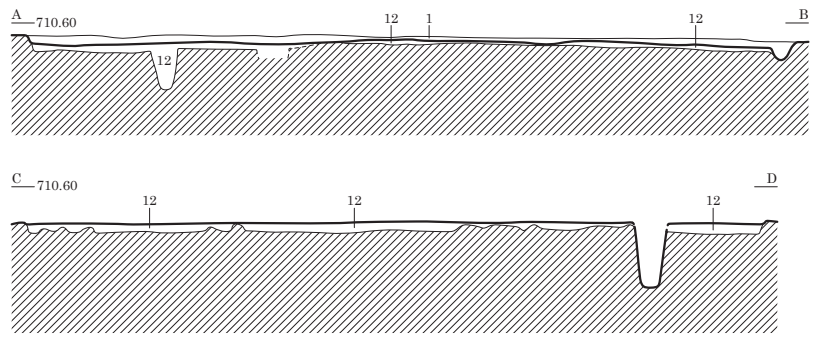
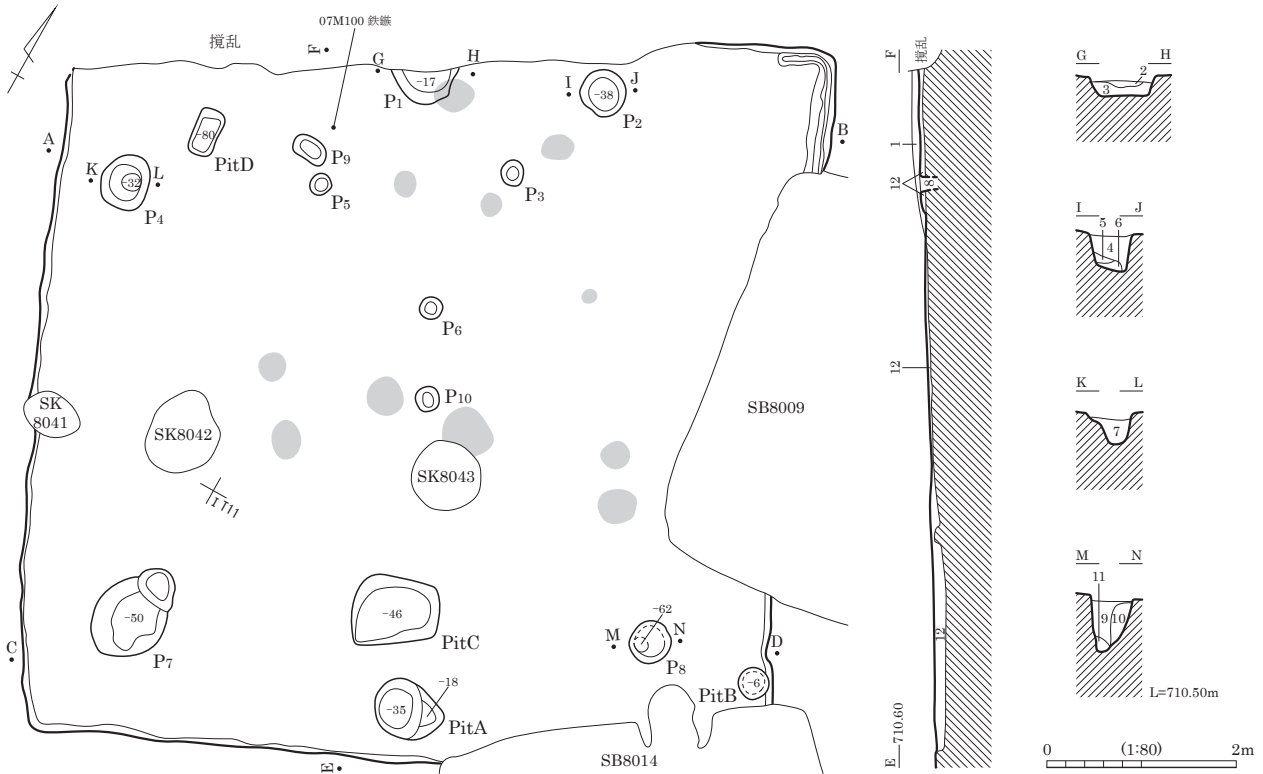

- | | | | |
|--------------------|-------------------------------|------------------|---------------------|
| 1 黒褐色 (10YR2/3) | 粘土混シルト。しまり弱。 | 7 黒褐色 (10YR2/2) | 粘土混シルト。 |
| 2 黒褐色 (10YR2/2) | 粘土混シルト。10mm炭化物混。 | 8 黒褐色 (10YR2/3) | 粘土混シルト。1~2mmIV層土混。 |
| 3 にぶい黄褐色 (10YR4/3) | 砂混シルト。 | 9 黒褐色 (10YR2/3) | 砂・粘土混シルト。 |
| 4 黒褐色 (10YR2/2) | 粘土混シルト。 | 10 褐色 (10YR4/4) | シルト。 |
| 5 明黄褐色 (10YR6/6) | 砂混シルト。黒褐色粘土混シルト細粒混。 | 11 暗褐色 (10YR3/3) | 粘土混シルト。 |
| 6 明黄褐色 (10YR6/6) | 砂混シルト。10~20mm黒褐色粘土混シルトブロック多混。 | 12 暗褐色 (10YR3/4) | 粘土混シルト。IV層土多混。掘方埋土。 |



SB8016 完掘状況 (南東より)



SB8016 掘方検出状況 (南より)

SB8018

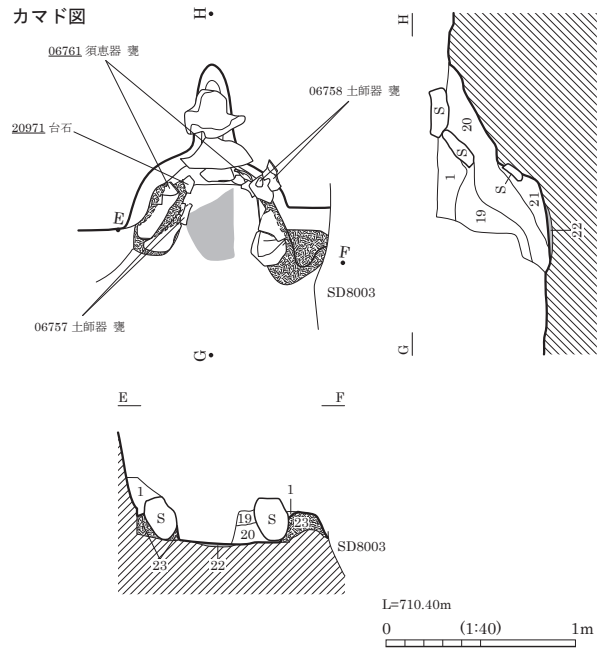
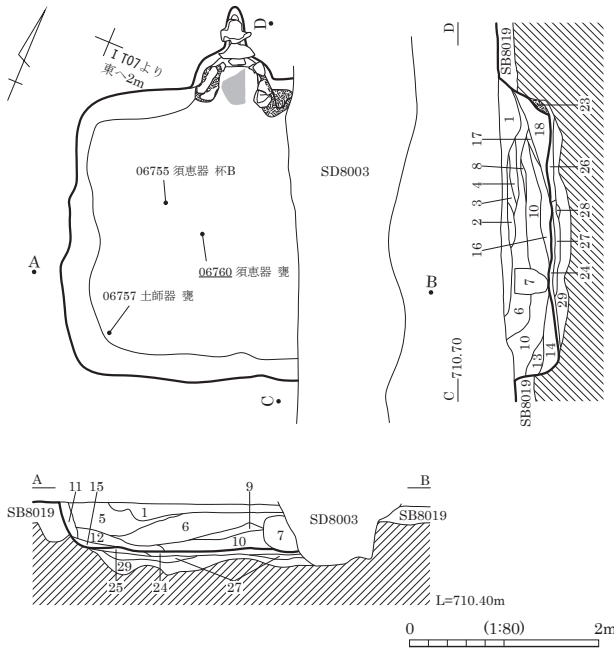

- 1 黒褐色 (7. 5YR3/2) シルト。
- 2 褐色 (7. 5YR4/3) 砂質シルト。IV層土多混。
- 3 黒褐色 (7. 5YR3/2) 砂質シルト。IV層土少混。
- 4 黒褐色 (7. 5YR2/2) シルト。
- 5 にぶい黄褐色 (10YR6/4) シルト。しまりなし。黒褐色土⁺ロック混。
- 6 黒褐色 (7. 5YR3/2) 砂質シルト。IV層土少混。
- 7 極暗褐色 (7. 5YR2/3) シルト。しまりなし。攪乱。
- 8 褐色 (10YR4/4) 砂質シルト。IV層土混。
- 9 暗褐色 (10YR3/4) シルト。砂・礫混。
- 10 黒褐色 (10YR2/3) 砂質シルト。
- 11 黒褐色 (10YR2/3) 粘性シルト。粘性ややあり。
- 12 にぶい黄褐色 (10YR4/3) 砂質シルト。
- 13 にぶい黄褐色 (10YR5/4) 砂質シルト。
- 14 黒褐色 (10YR2/2) シルト。粘性ややあり。
- 15 褐色 (10YR4/4) シルト。

- 16 黒褐色 (10YR3/2) 砂質シルト。IV層土少混。
- 17 黒褐色 (10YR2/2) シルト。粘性ややあり。
- 18 黒褐色 (10YR3/2) シルト。砂・礫混。
- 19 暗褐色 (7. 5YR3/3) 粘性シルト。粘性ややあり。焼土・炭化物少混。
- 20 黒褐色 (7. 5YR3/2) シルト。しまりなし。IV層土・焼土少混。
- 21 極暗褐色 (7. 5YR2/3) 粘性シルト。粘性あり。焼土少混。下面が焼土火床。
- 22 シルト。砂・粘土混。カマド右袖構築材。
- 23 黒褐色 (7. 5YR3/2) シルト。粘性ややあり。砂・粘土・IV層土混。掘方埋土。
- 24 黒色 (10YR2/1) 粘性シルト。粘性あり。掘方埋土。
- 25 黒褐色 (10YR2/2) シルト。砂・礫混。掘方埋土。
- 26 にぶい黄褐色 (10YR6/4) 粘性シルト。粘性あり。掘方埋土。
- 27 黒褐色 (10YR2/2) 砂質シルト。掘方埋土。
- 28 黄褐色 (10YR5/6) 砂質シルト。掘方埋土。
- 29 暗褐色 (10YR3/3) 粘性シルト。粘性あり。IV層土混。掘方埋土。



SB8018 完掘状況 (南より)



SB8018 カマド 完掘状況 (南より)

SB8019 (1)



SB8019 (2)

- | | | | |
|---------------------|--|---------------------|---|
| 1 黒色 (10YR2/1) | 粘性シルト。 | 27 黒褐色 (10YR3/2) | シルト。 |
| 2 黒褐色 (10YR2/3) | シルト。砂・粘土混。 | 28 褐色 (10YR4/4) | シルト。砂・粘土混。 |
| 3 暗褐色 (10YR3/4) | 砂質シルト。しまりなし。20~30mmIV層土 ⁺ ロック混。 | 29 暗褐色 (10YR3/3) | 粘性シルト。 |
| 4 黒褐色 (10YR3/2) | シルト。粘性ややあり。砂・粘土混。 | | 10~20mmIV層シルト ⁺ ロック ⁺ |
| 5 黒色 (10YR2/1) | 粘性シルト。IV層土少混。 | | 10~20mm黒褐色シルト ⁺ ロック多混。 |
| 6 暗褐色 (10YR3/3) | 粘性シルト。 | 30 にぶい黄褐色 (10YR5/4) | 砂質シルト。暗褐色シルト細粒多混。 |
| 7 黒褐色 (10YR2/3) | 粘性シルト。 | 31 暗褐色 (10YR3/3) | 粘性シルト。黄褐色シルト多混。 |
| 8 暗褐色 (10YR3/4) | シルト。 | 32 暗褐色 (10YR3/4) | シルト。1~2mmIV層土粒多混。 |
| 9 暗褐色 (10YR3/4) | 粘性シルト。5mmIV層土 ⁺ ロック少混。 | 33 暗褐色 (10YR3/3) | 粘性シルト。しまりなし。柱痕。 |
| 10 暗褐色 (10YR3/4) | 粘性シルト。10~30mmIV層土 ⁺ ロック多混。 | 34 暗褐色 (7.5YR3/4) | 砂質シルト。しまりあり。やや赤色砂質土多混。 |
| 11 暗褐色 (10YR3/4) | 粘性シルト。しまりなし。柱痕。 | 35 暗褐色 (10YR3/3) | シルト。しまりあり。 |
| 12 黒褐色 (10YR2/3) | 砂質シルト。しまりあり。5~20mmIV層土 ⁺ ロック多混。 | | 20~30mm黒褐色粘性シルト ⁺ ロック混。 |
| 13 暗褐色 (10YR3/4) | 砂質シルト。しまりなし。 | | 上部にIV層土多混。 |
| 14 暗褐色 (10YR3/3) | シルト。砂・粘土混。5~10mmIV層土 ⁺ ロック少混。 | 36 褐色 (10YR4/4) | 粘性シルト。IV層土多混。 |
| 15 にぶい黄褐色 (10YR5/4) | 粘性シルト。50~100mm暗褐色シルト ⁺ ロック混。 | | 30~40mm黒褐色粘性シルト ⁺ ロック混。 |
| 16 黒褐色 (10YR2/3) | 砂質シルト。 | 37 黄褐色 (10YR5/6) | シルト。しまりなし。砂・粘土混。 |
| 17 | IV層土 ⁺ ロック主体。 | | 2~3mm黒褐色シルト少混。 |
| 18 暗褐色 (10YR3/3) | シルト。 | 38 暗褐色 (10YR3/3) | 砂質シルト。20~30mmIV層土 ⁺ ロック混。 |
| 19 にぶい黄褐色 (10YR5/4) | 砂質シルト。10~30mm暗褐色シルト ⁺ ロック混。 | 39 褐色 (10YR4/4) | 砂質シルト。しまりなし。 |
| 20 暗褐色 (10YR3/3) | シルト。10~30mmにぶい黄褐色シルト ⁺ ロック混。 | 40 暗褐色 (10YR3/3) | 砂質シルト。 |
| 21 黒褐色 (10YR3/2) | シルト。しまりなし。砂・粘土混。柱痕。 | 41 黒褐色 (10YR2/3) | シルト。砂・粘土混。10mmIV層土粒多混。 |
| 22 黒褐色 (10YR2/2) | 粘性シルト。しまりあり。 | 42 黄褐色 (10YR5/6) | 砂質シルト。掘方埋土。 |
| 23 黒褐色 (10YR2/2) | 粘性シルト。 | 43 黒褐色 (10YR3/2) | 粘性シルト。粘性あり。2~5mmIV層土多混。 |
| 24 黒褐色 (10YR3/2) | 粘性シルト。1~2mmIV層土粒混。 | | 掘方埋土。 |
| 25 暗褐色 (10YR3/3) | シルト。下位にIV層土粒多混。 | 44 明黄褐色 (10YR6/6) | 砂質シルト。黒褐色粘性シルト ⁺ ロック混。掘方埋土。 |
| 26 にぶい橙色 (7.5YR6/4) | 砂質シルト。しまりなし。IV層土多混。 | 45 にぶい黄褐色 (10YR5/4) | 砂質シルト。しまりなし。掘方埋土。 |

SB8021

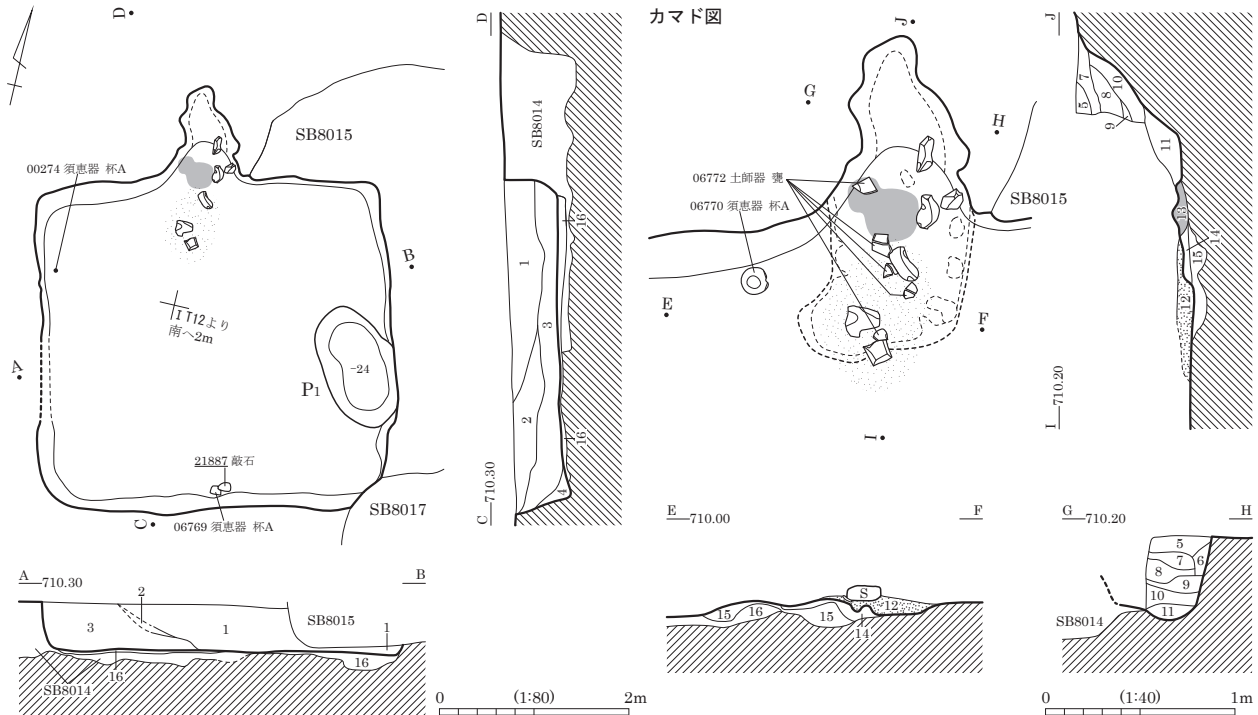

- | | | | |
|------------------|---------------------------|--------------------|---|
| 1 黒褐色 (10YR3/2) | 粘土混シルト。 | 9 黒褐色 (10YR2/2) | 粘土混シルト。 |
| 2 灰黄褐色 (10YR4/2) | 砂混粘質シルト。粘性弱。 | 10 黒褐色 (10YR3/2) | 粘土混シルト。1~2mmIV層土多混。 |
| 3 黒褐色 (10YR2/3) | 粘質シルト。粘性あり。しまり弱。 | 11 黒褐色 (10YR2/2) | 粘土混シルト。粘性あり。 |
| 4 褐色 (10YR4/4) | 粘質シルト。 | 12 黒褐色 (10YR2/2) | 粘土混シルト。粘性あり。炭化物・焼土混。 |
| 5 暗褐色 (10YR3/3) | シルト。 | 13 にぶい赤褐色 (5YR4/4) | 砂質シルト。しまりややあり。黒褐色シルト少混。火床。 |
| 6 暗褐色 (10YR3/4) | シルト。IV層土混。 | 14 褐色 (10YR4/4) | 砂質シルト。しまり強。粗砂多混。 |
| 7 黒褐色 (10YR2/3) | 粘土混シルト。粘性あり。 | 15 暗褐色 (10YR3/3) | 砂質シルト。しまり弱。 |
| 8 黒褐色 (10YR2/3) | 粘土混シルト。粘性あり。1~5mmIV層土粒多混。 | | 粗砂・30~50mmIV層土 ⁺ ロック混。カマド掘方埋土。 |
| | | 16 黒褐色 (7.5YR3/2) | 粘土混シルト。IV層土 ⁺ ロック混。掘方埋土。 |

SB8022

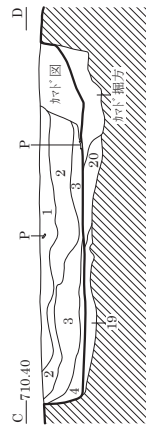
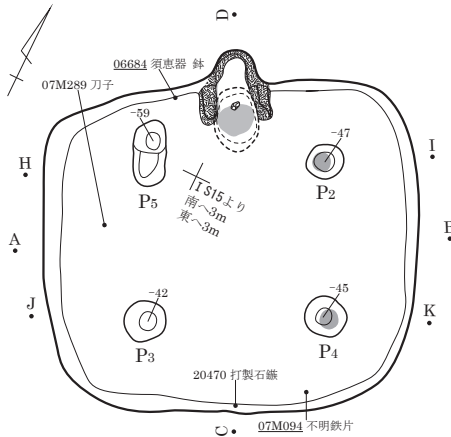

カマド図

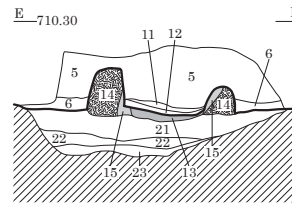
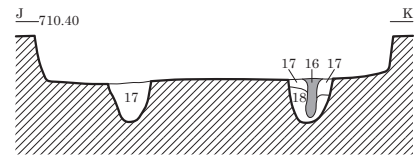
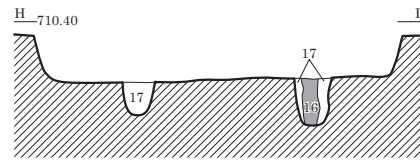
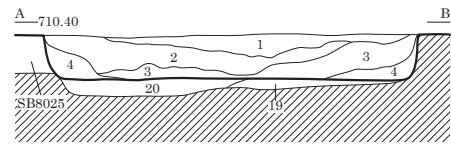
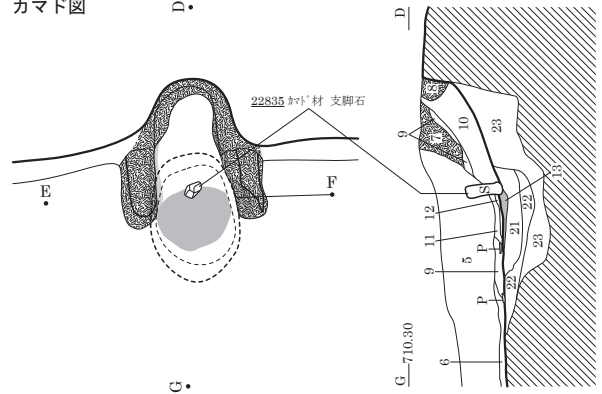

0 (1:40) 1m

- 9 暗褐色 (10YR3/4) シルト。粘性なし。しまりややあり。砂質土40%・粘土10%・灰10%混。
- 10 暗褐色 (10YR3/3) シルト。13・14層粘土ブロック混。カマド煙道天井部崩落土。
- 11 黒褐色 (10YR2/3) シルト。粘性・しまりなし。10mm礫10%・にぶい赤褐色シルトブロック5%混。
- 12 褐色 (7.5YR4/6) シルト。粘性なし。しまり弱。砂5%混。火床直上。
- 13 火床。
- 14 にぶい黄褐色 (10YR5/4) 粘性・しまりややあり。カマド構築材。
- 15 にぶい赤褐色 (5YR4/4) 焼土。粘性・しまりややあり。粘土70%・砂30%混。カマド構築材。
- 16 黒褐色 (10YR2/3) シルト。粘性・しまりなし。柱痕。

- 1 暗褐色 (10YR3/4) シルト。粘性なし。しまり弱。軽石5%・砂5%・IV層土粒5%混。
- 2 暗褐色 (10YR3/3) シルト。粘性なし。しまり弱。軽石2~3%・砂2~3%混。
- 3 黒褐色 (10YR2/3) シルト。粘性なし。しまり弱。10mm軽石10%・IV層土粒10%混。
- 4 黒褐色 (10YR2/2) シルト。粘性なし。しまり弱。砂10%混。
- 5 黒褐色 (10YR2/3) シルト。粘性・しまりなし。軽石10%・砂10%混。
- 6 黒褐色 (10YR2/3) シルト。粘性・しまりなし。軽石1~3%・砂5%混。
- 7 にぶい黄褐色 (10YR5/4) カマド天井部構築材崩落土。
- 8 灰褐色 粘土。カマド天井部構築材崩落土。
- 17 黒褐色 (10YR2/3) シルト。褐色砂質土混。
- 18 にぶい黄褐色 (10YR4/3) 砂質シルト。しまり弱。砂50%・IV層土30%混。
- 19 褐色 (10YR4/4) シルト。軽石10%・砂10%・IV層土40%・炭化物5%混。掘方埋土。
- 20 黒褐色 (10YR2/2) シルト。軽石10%・砂10%・IV層土10%・黒色シルト65%・炭化物5%混。掘方埋土。
- 21 暗褐色 (10YR3/4) シルト。粘性なし。しまり弱。砂5~10%・IV層土粒20%・IV層土ブロック10%混。カマド掘方埋土。
- 22 明黄褐色 (10YR6/8) 砂質土。しまりややあり。砂50%混。IV層土と類似。カマド掘方埋土。
- 23 黒色 (10YR2/1) シルト。粘性・しまり弱。砂1~3%混。カマド掘方埋土。



SB8022 完掘状況 (南より)



SB8022 カマド 完掘状況 (東より)

SB8023

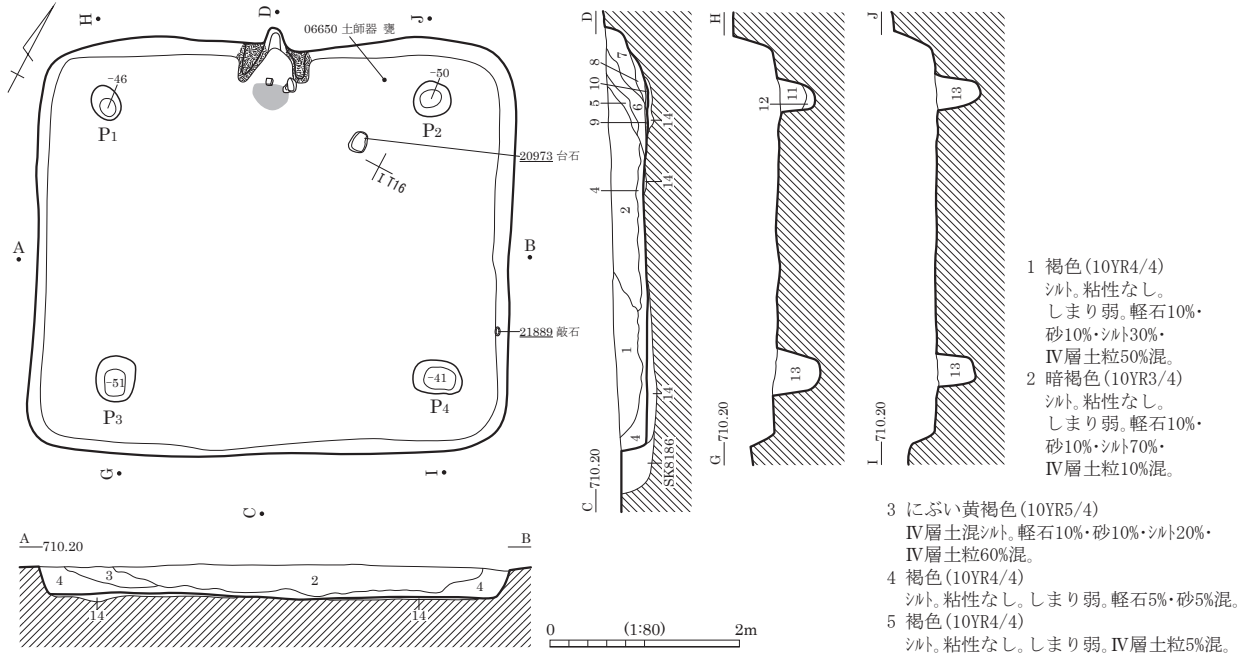

- 1 褐色(10YR4/4)
シルト。粘性なし。
しまり弱。軽石10%・
砂10%・シルト30%・
IV層土粒50%混。
- 2 暗褐色(10YR3/4)
シルト。粘性なし。
しまり弱。軽石10%・
砂10%・シルト70%・
IV層土粒10%混。

- 3 にぶい黄褐色(10YR5/4)
IV層土混シルト。軽石10%・砂10%・シルト20%・
IV層土粒60%混。
- 4 褐色(10YR4/4)
シルト。粘性なし。しまり弱。軽石5%・砂5%混。
- 5 褐色(10YR4/4)
シルト。粘性なし。しまり弱。IV層土粒5%混。
- 6 黒褐色(10YR2/2)
粘質土。砂5%・黒色粘土50%・黒褐色シルト40%・
IV層土粒5%混。
- 7 褐色(10YR4/4)
IV層土混シルト。粘性なし。しまり弱。
砂5%・IV層土粒10%混。
- 8 黒褐色(10YR2/3)
シルト。粘性なし。しまり弱。
10mm焼土ブロック20%混。
- 9 炭化物。
- 10 火床。
- 11 褐色(10YR4/4)
砂質シルト。砂20%・IV層土粒50%混。
- 12 黒褐色(10YR2/2)
シルト。粘性・しまり弱。砂10%混。
- 13 黒褐色(10YR2/3)
シルト。褐色砂質シルトブロック混。
- 14 黒褐色(10YR2/3)
シルト。軽石5%・砂10%・黒色シルトブロック5%・
IV層土粒20%混。掘方埋土。

カマド図

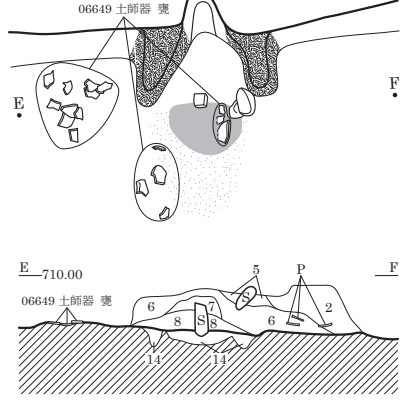

カマド掘方図

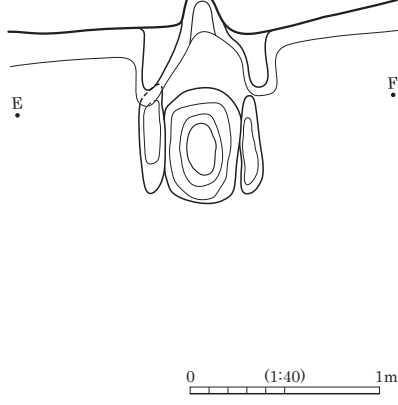

SB8026

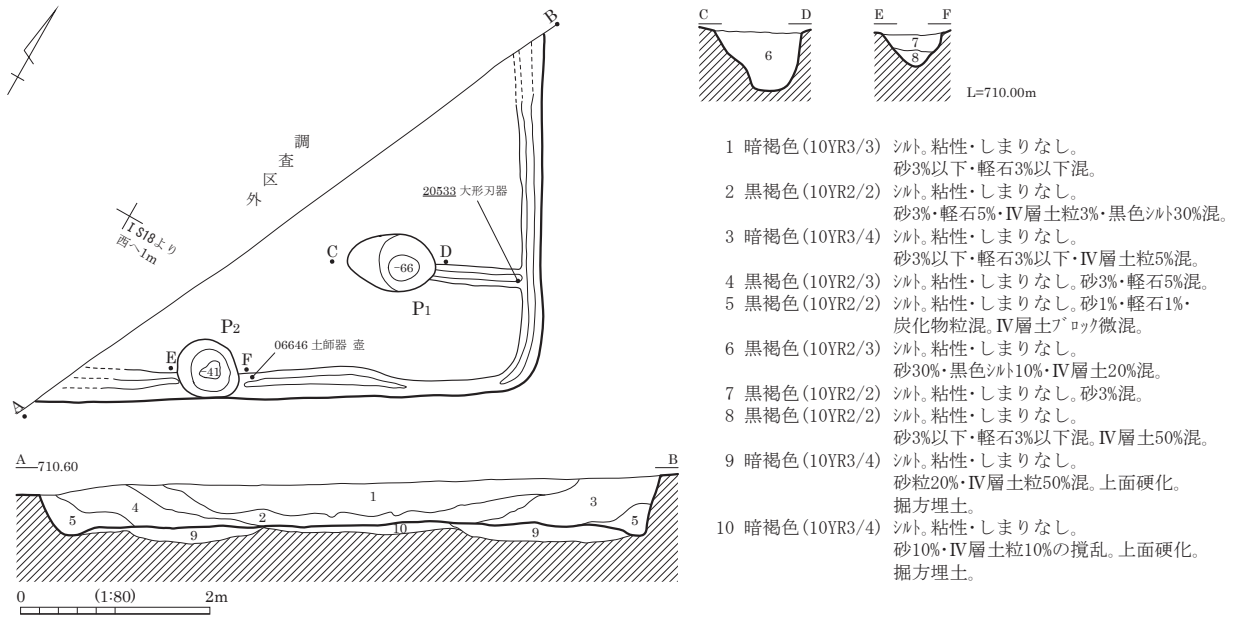

- 1 暗褐色(10YR3/3) シルト。粘性・しまりなし。
砂3%以下・軽石3%以下混。
- 2 黒褐色(10YR2/2) シルト。粘性・しまりなし。
砂3%・軽石5%・IV層土粒3%・黒色シルト30%混。
- 3 暗褐色(10YR3/4) シルト。粘性・しまりなし。
砂3%以下・軽石3%以下・IV層土粒5%混。
- 4 黒褐色(10YR2/3) シルト。粘性・しまりなし。砂3%・軽石5%混。
- 5 黒褐色(10YR2/2) シルト。粘性・しまりなし。砂1%・軽石1%・
炭化物粒混。IV層土ブロック微混。
- 6 黒褐色(10YR2/3) シルト。粘性・しまりなし。
砂30%・黒色シルト10%・IV層土20%混。
- 7 黒褐色(10YR2/2) シルト。粘性・しまりなし。砂3%混。
- 8 黒褐色(10YR2/2) シルト。粘性・しまりなし。
砂3%以下・軽石3%以下混。IV層土50%混。
- 9 暗褐色(10YR3/4) シルト。粘性・しまりなし。
砂粒20%・IV層土粒50%混。上面硬化。
掘方埋土。
- 10 暗褐色(10YR3/4) シルト。粘性・しまりなし。
砂10%・IV層土粒10%の攪乱。上面硬化。
掘方埋土。

SB8024 (1)

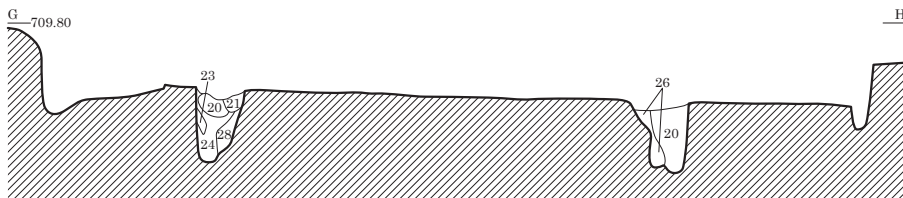
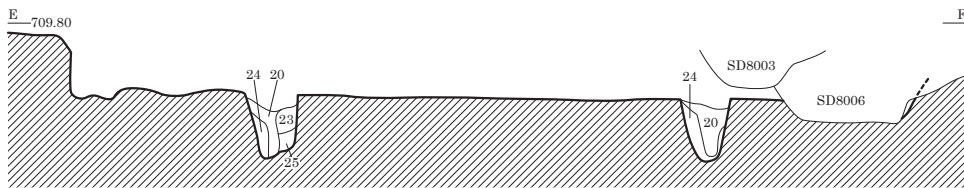
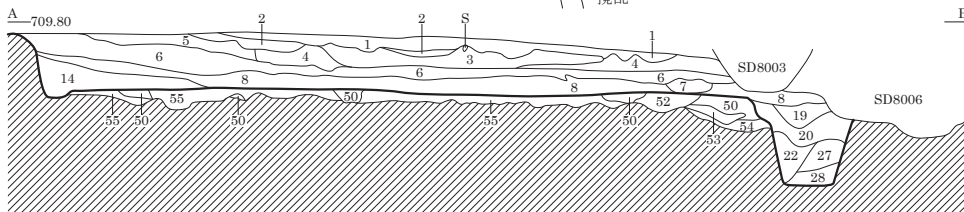
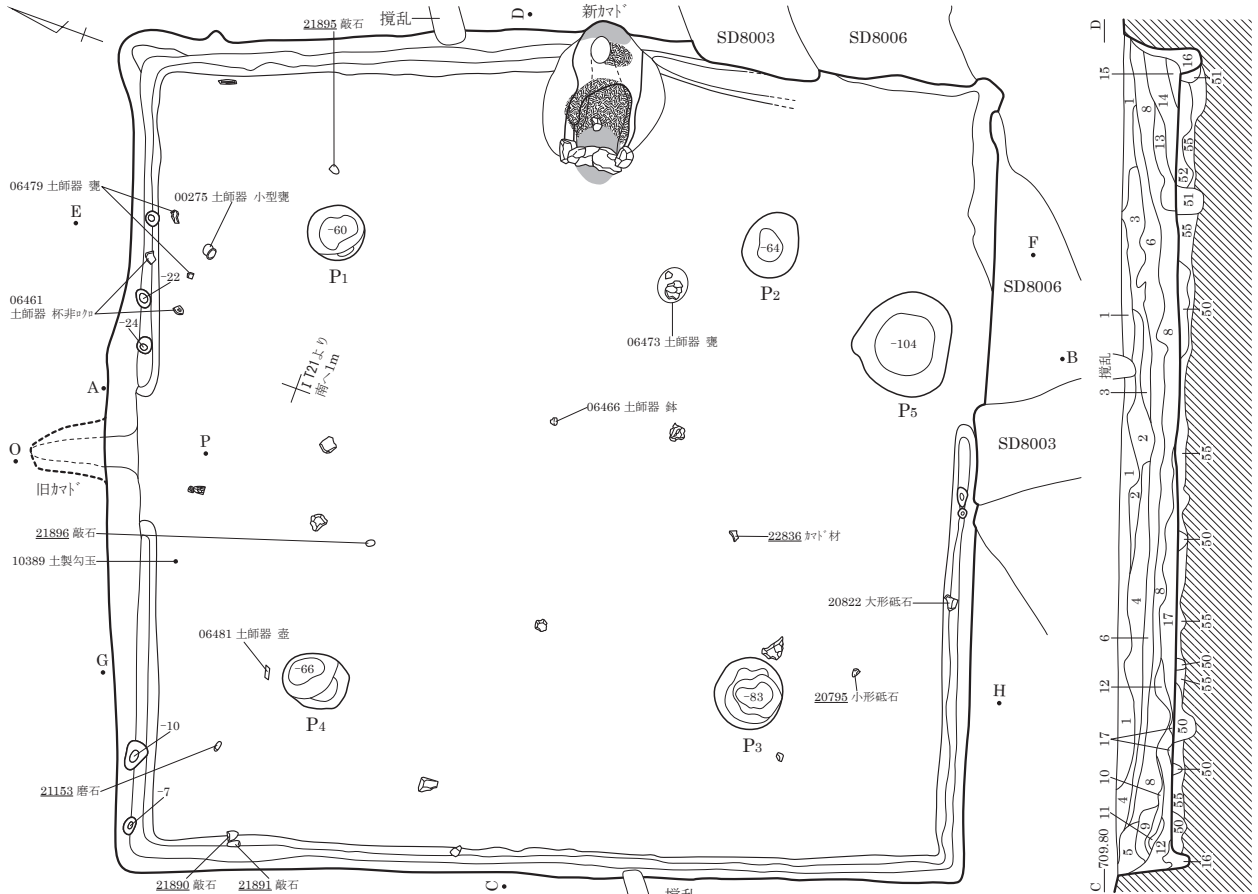

新カマド図

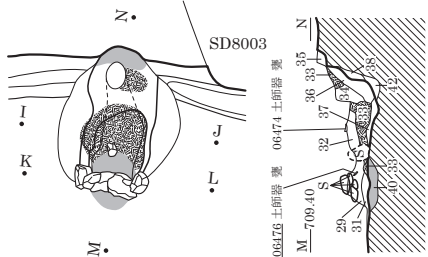

新カマド遺物出土状況

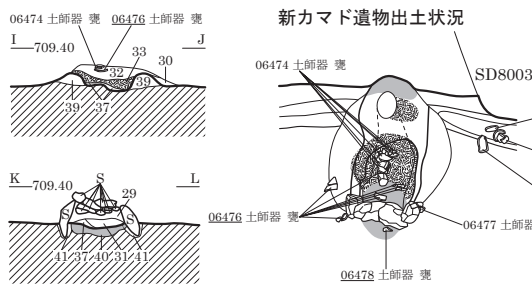

旧カマド

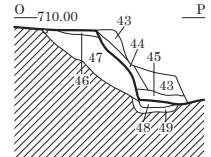

0 (1:80) 2m

SB8024 (2)

掘方図

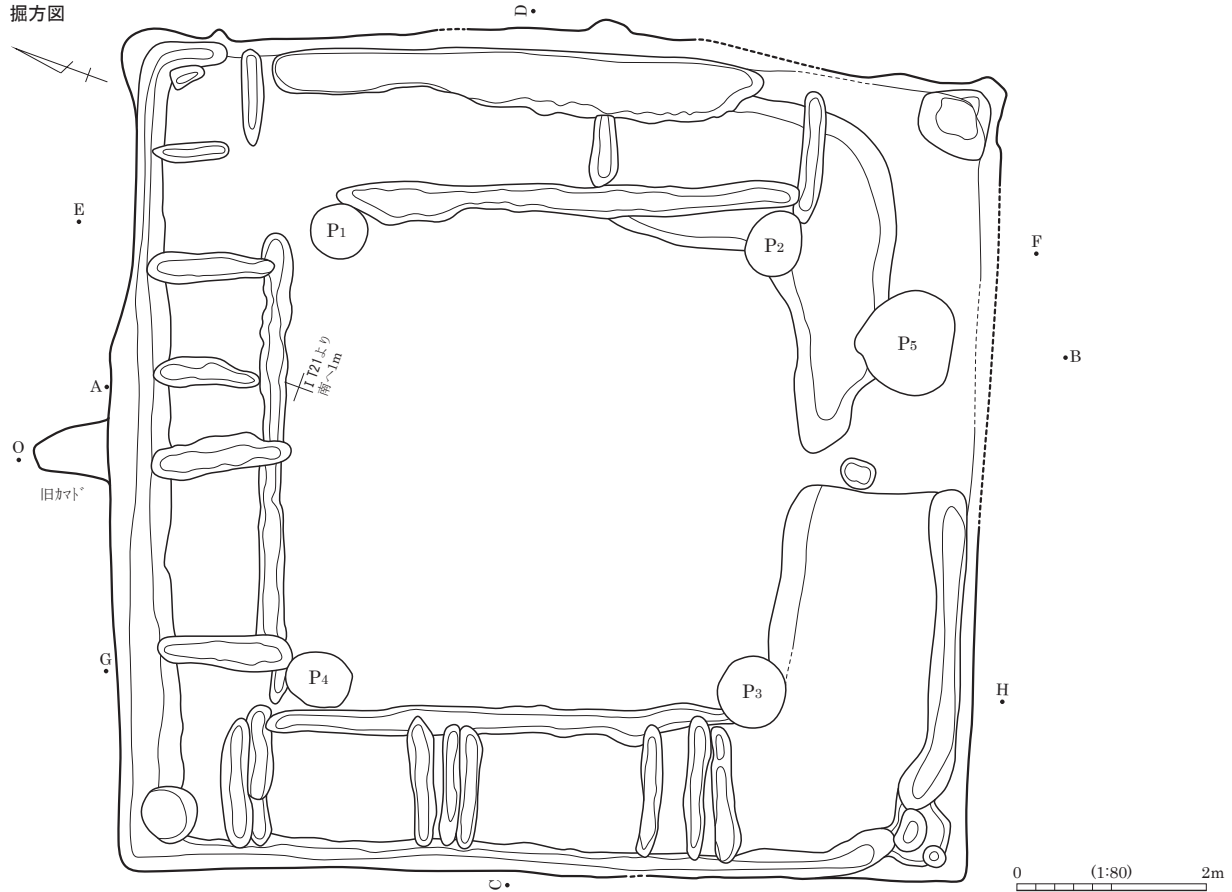

- | | | | |
|---------------------|---|---------------------|--|
| 1 黒褐色 (7.5YR2/2) | 粘質シルト、粘性ややあり。しまりあり。1~10mm軽石・小礫5%・暗褐色砂質シルト30%混。 | 26 にぶい黄褐色 (10YR4/3) | 粘質シルト、粘性弱。しまりあり。2~10mm軽石・礫20%混。 |
| 2 褐色 (10YR4/4) | 砂質シルト、粘性弱。しまりなし。1~20mm軽石・礫40%混。黒褐色砂質シルト混 (中心部斑状)。 | 27 | 黒色粘質シルト・暗褐色粘質シルト層状に混。 |
| 3 暗褐色 (10YR3/4) | 粘質シルト、粘性ややあり。しまりあり。黒色粘質シルト40%・100mmにぶい黄褐色砂質シルト混。 | 28 黒色 (10YR2/1) | 粘質シルト、粘性・しまり強。暗褐色粘質シルト混。 |
| 4 黒色 (10YR2/1) | 粘質シルト、粘性・しまりあり。1~20mm軽石・礫30%混。 | 29 黒色 (7.5YR2/1) | 粘性弱。しまり普通。1~2mm軽石少混。 |
| 5 黒褐色 (10YR2/3) | 粘質シルト、粘性・しまりあり。1~3mm軽石・礫20%混。 | 30 褐灰色 (7.5YR4/1) | 粘土、焼土粒混。カマド袖上の堆積土。 |
| 6 黒色 (10YR2/1) | 粘質シルト、粘性・しまりあり。1~3mm礫20%混。 | 31 黒褐色 (7.5YR3/2) | 粘性・しまり弱。1~2mm黄褐色土粒10%混。 |
| 7 暗褐色 (10YR3/3) | 砂質シルト、粘性・しまり普通。1~5mm礫20%・褐色砂質シルト40%混。 | 32 褐灰色 (7.5YR4/1) | 粘性弱。しまり普通。 |
| 8 黒褐色 (10YR3/2) | 粘質シルト、粘性・しまりややあり。粒子やや粗。1~10mm軽石・礫30%混。 | 33 灰褐色 (7.5YR4/2) | 10~20mm軽石・50mm褐灰色粘土20%混。 |
| 9 黒褐色 (10YR2/3) | 粘質シルト、粘性ややあり。しまりあり。褐色細砂30%混。 | 34 黒褐色 (7.5YR3/1) | 10~20mm褐色土ブロック20%混。カマド天井崩落土。 |
| 10 黒褐色 (10YR2/2) | 粘質シルト、1mm礫10%混。 | 35 灰褐色 (7.5YR5/2) | 粘性弱。しまり普通。50mm褐色土ブロック20%混。 |
| 11 褐色 (7.5YR4/4) | 砂質シルト、暗褐色砂質シルト40%混。 | 36 褐灰色 (7.5YR4/1) | 粘質シルト。しまり普通。砂粒・粘質土混。 |
| 12 暗褐色 (10YR3/3) | 砂質シルト。粒子粗。1~10mm軽石・礫20%混。50mm軽石混。黒色土少混。 | 37 黒色 (7.5YR2/1) | 焼土粒混。カマド煙道口部分の堆積土。 |
| 13 にぶい黄褐色 (10YR4/3) | 砂質シルト。粒子粗。1~5mm礫30%混。 | 38 にぶい褐色 (7.5YR5/4) | 粘質シルト。しまりなし。砂粒主体。 |
| 14 黒褐色 (10YR2/3) | 粘質シルト。1~20mm軽石・礫20%・褐色砂質シルト10%混。 | 39 黒色 (7.5YR1.7/1) | 粘土ブロック少混。カマド煙道内の堆積土。 |
| 15 黒褐色 (10YR2/3) | 砂質シルト。1~2mm礫10%混。 | 40 橙色 (2.5YR6/6) | 粘質土、黒色粘土主体。焼土粒混。カマド内の堆積土。 |
| 16 にぶい黄褐色 (10YR4/3) | 砂質シルト。粒子粗。明色。 | 41 黒褐色 (10YR3/1) | 粘質土、砂・粘土混。カマド煙道壁構築材。 |
| 17 暗褐色 (10YR3/3) | 砂質シルト。粘性普通。しまりややあり。粒子粗。1~30mm軽石・礫30%・50mm褐色砂混。 | 42 黒褐色 (7.5YR3/1) | 粘質土、粘性普通。しまり強。軽石少混。カマド構築材。 |
| 18 暗褐色 (10YR3/3) | 粘質シルト、粘性・しまりややあり。1~2mm礫10%混。 | 43 黒褐色 (10YR2/2) | 火床。 |
| 19 黒色 (10YR2/1) | 粘質シルト、粘性・しまり強。2~10mm軽石・礫30%混。 | 44 暗褐色 (10YR3/4) | 粘質シルト。しまり普通。カマド袖部掘方埋土。 |
| 20 暗褐色 (10YR3/3) | 粘質シルト、粘性強。しまりあり。2~10mm軽石・礫20%混。 | 45 黒褐色 (10YR2/2) | 粘質シルト、砂・粘土混。旧周溝の埋戻土。 |
| 21 暗褐色 (10YR3/3) | 粘質シルト、粘性・しまり弱。 | 46 黒褐色 (10YR2/3) | シルト、粘性なし。しまり弱。軽石5%・砂10%混。 |
| 22 黒褐色 (10YR2/3) | 粘質シルト、2~10mm軽石・礫20%・黒褐色粘質シルト・暗褐色粘質シルト40%混。 | 47 黒色 (10YR2/1) | シルト、粘性なし。しまり弱。IV層土粒20%混。 |
| 23 褐色 (10YR4/4) | 砂質シルト、粘性・しまり弱。50mm軽石・暗褐色粘質シルト30%混。 | 48 暗褐色 (10YR3/3) | シルト、粘性なし。しまりややあり。IV層土20%・炭化物片10%混。カマド燃焼部の埋土。 |
| 24 にぶい黄褐色 (10YR4/3) | 砂質シルト、粘性・しまり弱。 | 49 暗褐色 (10YR3/4) | シルト、IV層土50%混。 |
| 25 暗褐色 (10YR3/3) | 粘質シルト、粘性・しまり強。軽石・礫10%混。 | 50 にぶい黄褐色 (10YR5/4) | 砂質シルト、暗褐色粘質シルト混。 |
| | | 51 暗褐色 (10YR3/3) | 砂質シルト、粘性・しまり弱。 |
| | | 52 暗褐色 (10YR3/4) | 砂質シルト、黒褐色粘質シルト混。 |
| | | 53 黒褐色 (10YR2/3) | 粘質シルト、粘性・しまり強。 |
| | | 54 にぶい黄褐色 (10YR5/4) | 砂質シルト、黒褐色粘質シルト混。 |
| | | 55 にぶい黄褐色 (10YR5/4) | 砂質シルト。 |

SB8025

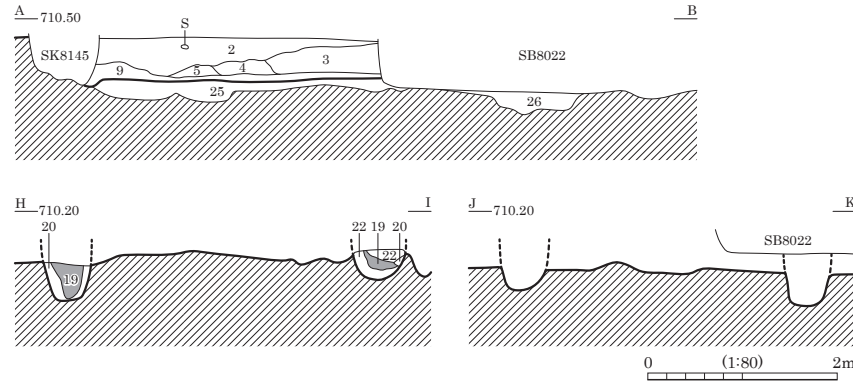
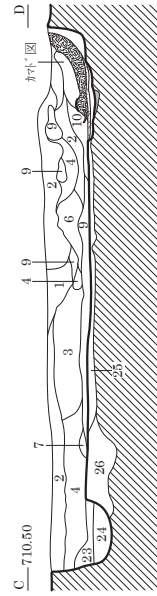
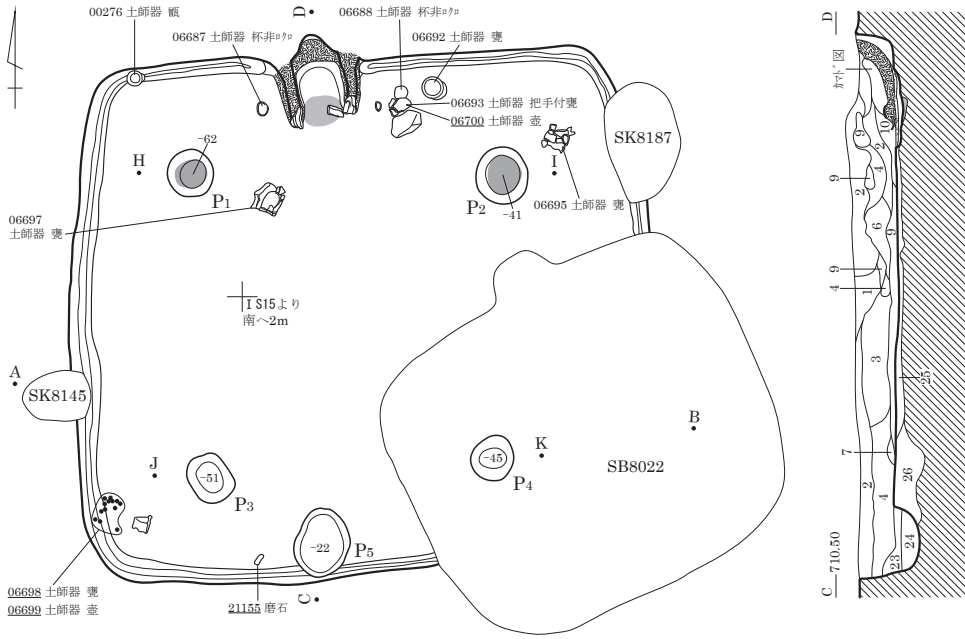

- 1 黒褐色 (10YR2/3)
シルト、粘性なし。しまり弱。砂・軽石1~3%混。
- 2 暗褐色 (10YR3/3)
シルト、粘性なし。しまり弱。
砂10%・IV層土粒10%・軽石5%混。
- 3 黒褐色 (10YR2/3)
シルト、粘性なし。しまり弱。
黒色シルトブロック10%・砂5~10%・軽石5%混。
- 4 黒褐色 (10YR2/3)
シルト、粘性なし。しまり弱。黒色シルト少混。
- 5 黒褐色 (10YR2/2)
シルト、粘性・しまりなし。黄褐色シルト40%混。
- 6 にぶい褐色 (7.5YR5/4)
粘土。
- 7 褐色 (10YR4/4)
砂質土。粘性なし。しまり弱。IV層土ブロック混。
- 8 褐色 (10YR4/4)
砂質シルト。IV層土ブロック30%・砂20%・軽石10%混。
- 9 黒褐色 (10YR2/3)
シルト、粘性なし。しまり弱。
砂・軽石1~3%・焼土粒1%混。
- 10 黒褐色 (10YR2/3)
シルト、粘性なし。しまり弱。細シルト混。
砂・軽石微混。
- 11 黒褐色 (10YR2/3)
シルト、粘性なし。しまり弱。
IV層土粒30%・黒色シルト20%・灰5%混。
- 12 にぶい褐色 (7.5YR5/4)
粘土。しまり強。砂5%・ブロック混。カマド構築材。
ドーム状に堆積。
- 13 暗褐色 (10YR3/3)
シルト、粘土、焼土ブロック・黒色シルト・炭化物混。
カマド燃焼部・天井部崩落土。
- 14 炭化物。
- 15 灰。
- 16 褐色 (10YR4/4)
シルト、粘性なし。焼土粒5%混。

カマド遺物出土状況

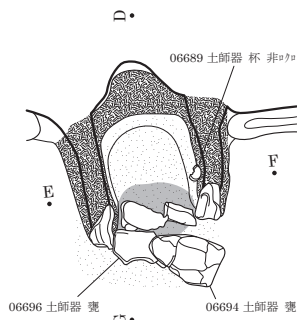

カマド完掘図

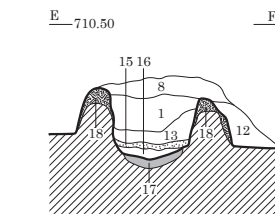
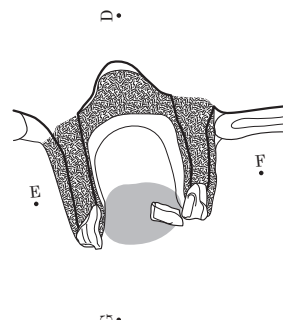

- 17 赤褐色 (5YR4/8)
- 18 赤褐色 (5YR4/8)
- 19 褐色 (10YR4/4)
- 20 にぶい黄褐色 (10YR5/4)
砂質土。黒色シルト10%混。柱穴掘方埋土。
- 21 黒褐色 (10YR2/3)
シルト、しまりややあり。炭化物・IV層土粒5%混。
- 22 褐色 (10YR4/4)
砂質土。粘性なし。しまりややあり。
IV層土粒50%・砂20%・炭化物10%混。
- 23 黒褐色 (10YR2/3)
シルト、粘性なし。しまり弱。砂5%混。
- 24 暗褐色 (10YR3/4)
シルト、粘性なし。しまり弱。IV層土50%混。
- 25 暗褐色 (10YR3/4)
シルト、粘性弱。しまりややあり。黒色シルト70%・IV層土粒20%・
軽石10%混。貼床。
- 26 暗褐色 (10YR3/3)
シルト、粘性・しまり弱。黒色シルト80%混。掘方埋土。
- 27 にぶい褐色 (7.5YR5/4)
粘土。しまり強。カマド煙道下面貼付粘土。

火床。

粘土。被熱赤化。カマド袖構築材。

シルト、粘性なし。しまり弱。砂・IV層土粒30%・炭化物粒20%・
軽石10%混。柱痕。

砂質土。黒色シルト10%混。柱穴掘方埋土。

シルト、しまりややあり。炭化物・IV層土粒5%混。

砂質土。粘性なし。しまりややあり。

IV層土粒50%・砂20%・炭化物10%混。

シルト、粘性なし。しまり弱。砂5%混。

シルト、粘性なし。しまり弱。IV層土50%混。

シルト、粘性弱。しまりややあり。黒色シルト70%・IV層土粒20%・
軽石10%混。貼床。

シルト、粘性・しまり弱。黒色シルト80%混。掘方埋土。

粘土。しまり強。カマド煙道下面貼付粘土。

図版 410 古墳時代～古代の遺構 (273) - 竪穴住居跡 -

SB8028 (1)

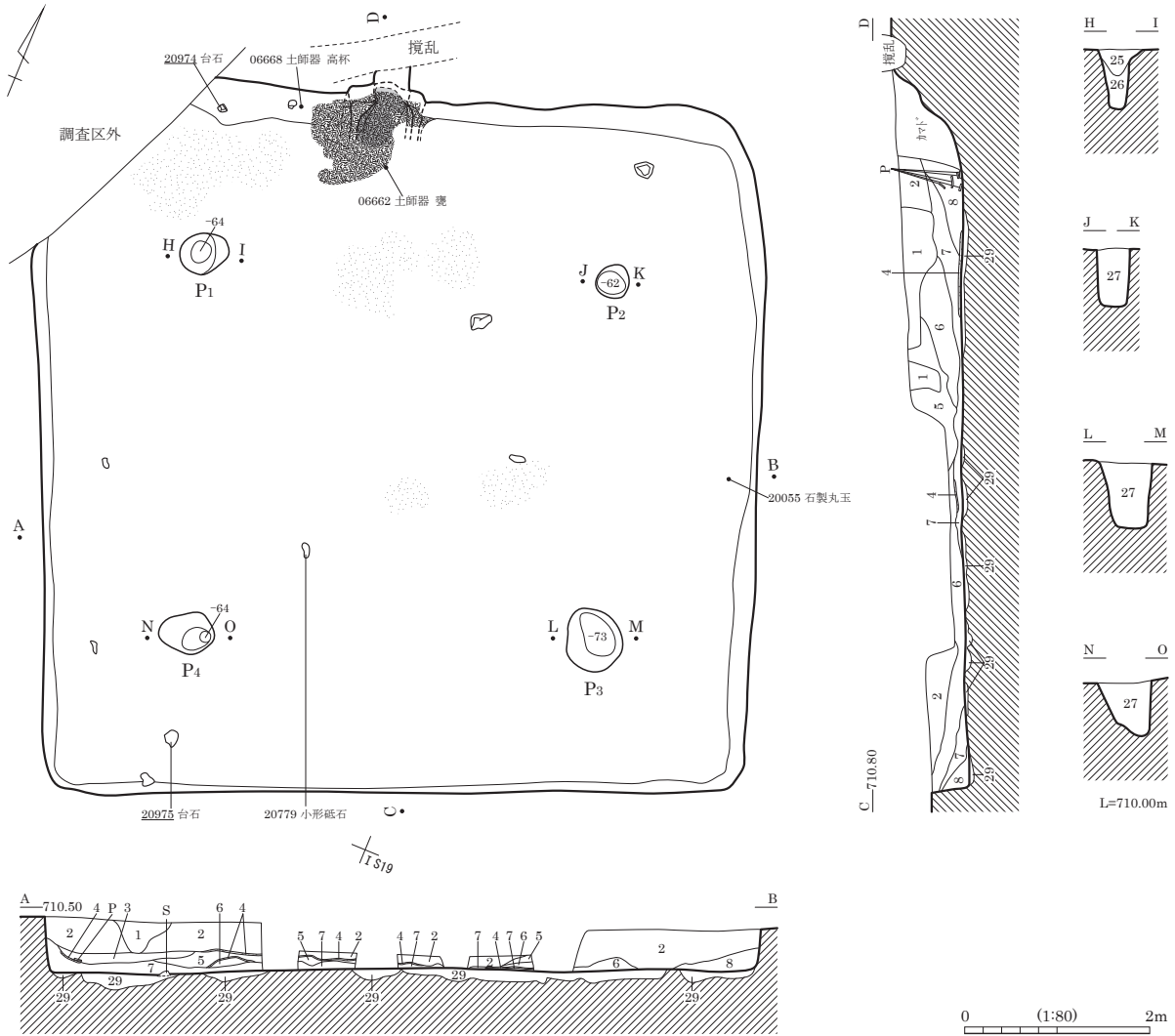

カマド図

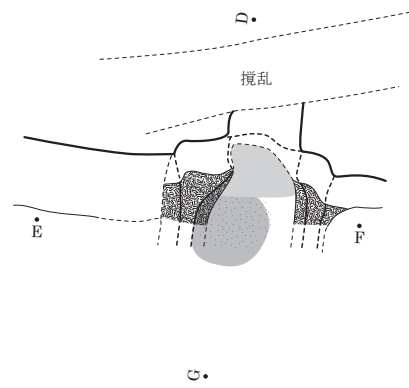

カマド掘方図

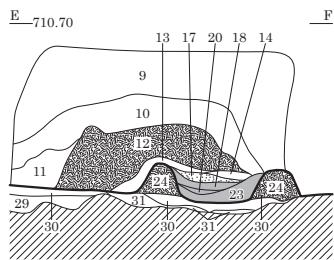
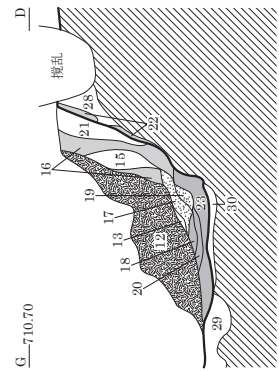
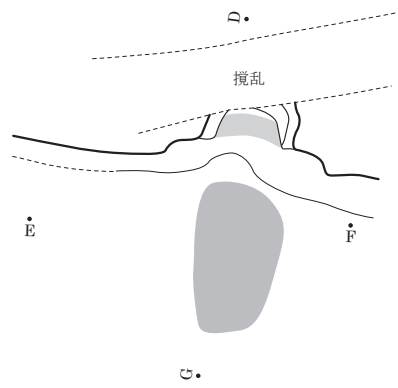

0 (1:40) 1m

SB8028 (2)

- | | | | |
|---------------------|--|---------------------|-------------------------------------|
| 1 黒褐色 (7.5YR3/1) | 粘性弱。しまり普通。5mm軽石・黄褐色土粒・黒色土粒20%混。 | 15 | カマド煙道埋土。 |
| 2 褐灰色 (7.5YR4/1) | 粘性・しまり普通。5~10mm軽石10%混。 | 16 にぶい赤褐色 (5YR4/4) | 焼土。 |
| 3 黒褐色 (7.5YR3/1) | 粘性・しまり普通。5~10mm黄褐色土 ^フ ロツク・明褐灰色土 ^フ ロツク20%混。 | 17 暗赤褐色 (5YR3/4) | 上面に炭化物層混。 |
| 4 黒色 (7.5YR2/1) | 炭化物層。 | 18 | 暗赤褐色土・明褐灰色土混在。粘性・しまり弱。炭化物・灰混。第1火床。 |
| 5 明褐灰色 (7.5YR7/2) | 粘性弱。しまり普通。5~10mm軽石・褐灰色土粒20%混。 | 19 黒色 (10YR1.7/1) | 炭化物粒混。 |
| 6 黒褐色 (7.5YR3/1) | 粘性・しまり弱。20~30mm赤褐色土 ^フ ロツク・炭化物 ^フ ロツク40%混。 | 20 | 焼土層。 |
| 7 褐灰色 (7.5YR4/1) | 粘性弱。しまり普通。 | 21 | カマド煙道埋土。 |
| 8 黒褐色 (7.5YR3/1) | 粘性弱。しまり普通。5~10mm軽石10%混。 | 22 にぶい赤褐色 (5YR4/4) | 焼土。 |
| 9 黒褐色 (7.5YR3/1) | 粘性・しまり普通。5~10mm軽石少混。 | 23 | にぶい褐色土・にぶい赤褐色土混在。粘性・しまり弱。炭化物混。第2火床。 |
| 10 灰褐色 (7.5YR4/2) | 粘性弱。しまり普通。20~30mm黄褐色土 ^フ ロツク20%混。 | 24 灰褐色 (7.5YR5/2) | 粘質土。粘性・しまり強。軽石20%混。カマド袖残存部。 |
| 11 褐灰色 (7.5YR4/1) | 粘性弱。しまり普通。20~30mm黄褐色土 ^フ ロツク30%混。 | 25 黒褐色 (7.5YR3/1) | 粘性弱。しまり普通。 |
| 12 | 黒褐色土・褐色土・にぶい褐色土・にぶい黄褐色土が層状に混在。焼土・炭化物混。カマド天井・カマド袖構築材崩落土。 | 26 灰褐色 (7.5YR6/2) | 粘性・しまり弱。灰白色土粒30%混。 |
| 13 にぶい褐色 (7.5YR5/4) | 粘質土。粘性普通。しまり強。軽石微混。 | 27 褐灰色 (7.5YR4/1) | 粘性・しまり弱。5~10mm黄褐色土粒・灰白色土粒20%混。 |
| 14 褐灰色 (7.5YR4/1) | 砂質土。粘性・しまり弱。 | 28 にぶい褐色 (7.5YR5/3) | カマド掘方埋土。 |
| | | 29 灰褐色 (7.5YR4/2) | 粘性弱。しまり普通。10~20mm黄褐色土粒20%混。掘方埋土。 |
| | | 30 褐色 (7.5YR4/3) | カマド袖構築材・黒色土混。カマド掘方埋土。 |
| | | 31 | 黄褐色土・黒褐色土混在。カマド掘方埋土。 |

SB8031

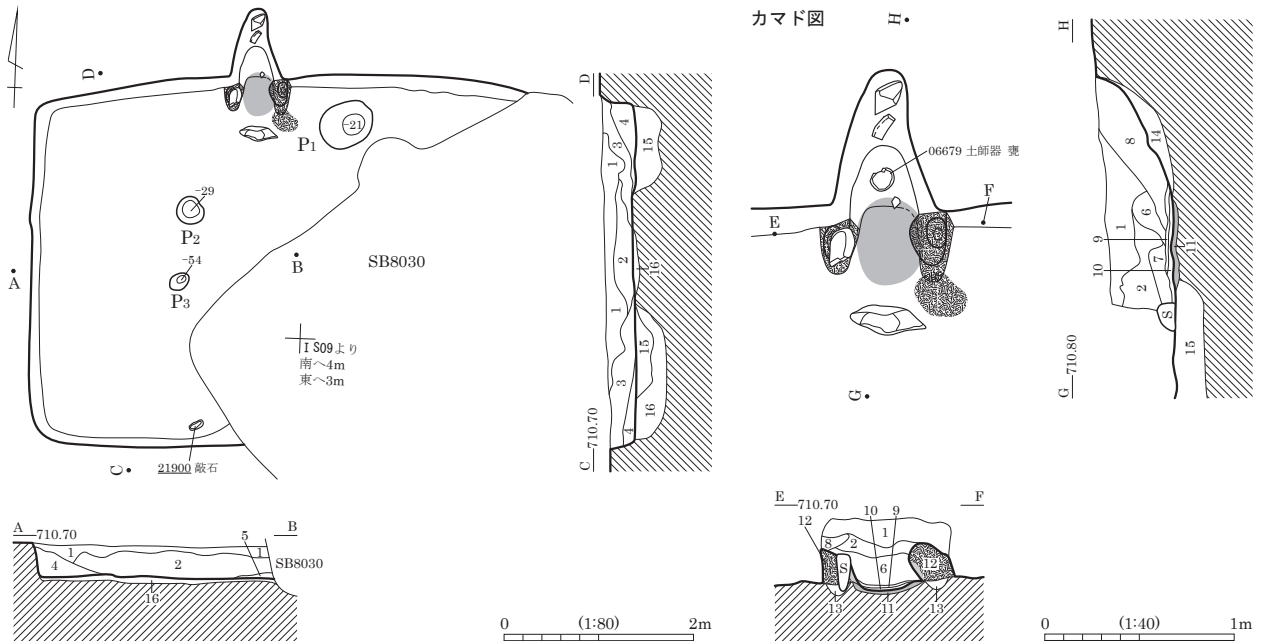

- 1 暗褐色 (10YR3/4) シルト。粘性なし。しまり弱。軽石5%・砂5%・IV層土粒5%混。
- 2 暗褐色 (10YR3/3) シルト。粘性なし。しまり弱。黒褐色シルト^フロツク40%・軽石5%・砂5%・IV層土粒5%混。
- 3 褐色 (10YR4/4) シルト。粘性なし。しまり弱。IV層土粒^フロツク50%・砂10%混。
- 4 黒色 (10YR2/1) シルト。粘性なし。しまり弱。砂1~3%混。
- 5 暗褐色 (10YR3/3) シルト。粘性なし。しまり弱。粒子細。軽石1~5%・砂1~5%混。床直上層。
- 6 黒色 (10YR2/1) シルト。粘性ややあり。しまり弱。粒子細。砂1~3%混。
- 7 黒褐色 (10YR2/2) シルト。粘性ややあり。しまり弱。被熱による赤褐色土硬化^フロツク10%・砂1~5%混。
- 8 赤褐色 (5YR4/6) シルト。粘質土30%・赤褐色土硬化^フロツク20%・黒褐色シルト10~20%・砂10%混。カマド天井崩落土。
- 9 炭化物・灰層。
- 10 赤褐色 (5YR4/6) シルト。粘質土30%・赤褐色土硬化^フロツク20%・砂10%混。貼付粘土。
- 11 火床。
- 12 赤褐色 (5YR4/6) シルト。粘質土30%・赤褐色土硬化^フロツク20%・砂10%混。カマド構築材。
- 13 カマド袖石抜取痕。
- 14 カマド掘方埋土。
- 15 黒褐色 (10YR2/3) シルト。粘性なし。しまり弱。IV層土10%・炭化物5%混。掘方埋土。
- 16 暗褐色 (10YR3/3) シルト。粘性なし。しまり弱。IV層土20%・炭化物5%混。掘方埋土。



SB8031 完掘状況 (南より)

図版 412 古墳時代～古代の遺構 (275) - 竪穴住居跡 -

SB8030

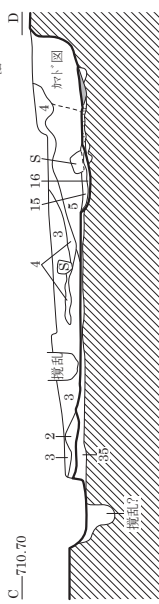
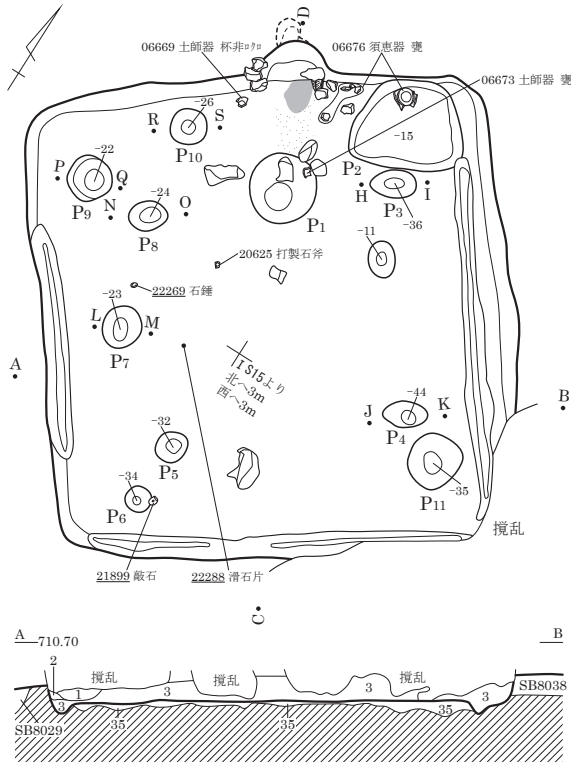

カマド図

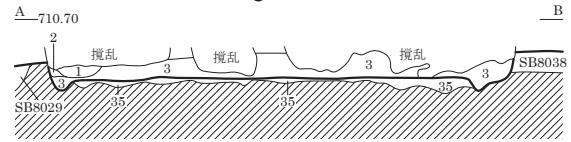
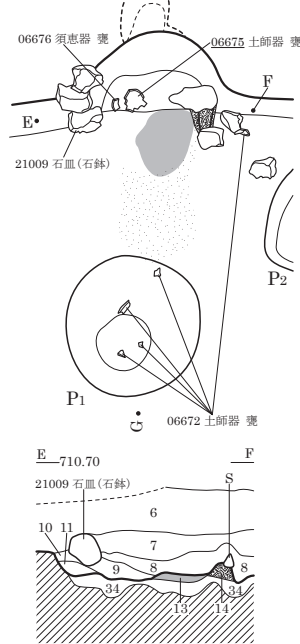

カマド掘方図

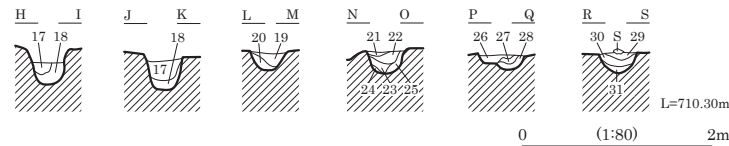
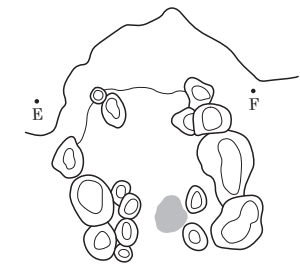

- 1 黒褐色 (10YR2/3) シルト。粘性なし。しまり弱。IV層土粒10%・軽石5%・砂5%混。
- 2 黒褐色 (10YR2/2) シルト。IV層砂混。
- 3 暗褐色 (10YR3/3) シルト。粘性なし。しまり弱。砂5~10%・IV層土粒5~10%・軽石5%混。
- 4 暗褐色 (10YR3/3) シルト。粘性なし。しまり弱。砂5~10%・IV層土粒5~10%・軽石1~3%混。
- 5 褐色 (10YR4/4) シルト。粘性なし。しまり弱。砂5~10%・IV層土粒5~10%・軽石1~3%・IV層土ブロック混。
- 6 暗褐色 (10YR3/3) シルト。粘性なし。しまり弱。軽石5%・砂粒5%・IV層土粒5%混。
- 7 黒褐色 (10YR3/2) シルト。粘性なし。しまり弱。軽石5%・砂粒5%混。IV層土粒微混。
- 8 黒褐色 (10YR3/2) シルト。粘性なし。しまり弱。10~20mm黒色粘土ブロック30%・カマド構築土混。土器片・炭化物片微混。
- 9 暗褐色 (7.5YR3/3) 焼土粒混。
- 10 黒褐色 (10YR3/1) 粘性・しまりなし。
- 11 暗赤褐色 (5YR3/3) 粘性なし。しまり弱。焼土粒多混。
- 12 黒褐色 (10YR2/3) シルト。粘性なし。しまり弱。IV層土粒10%・粘土粒5%混。
- 13 火床。
- 14 黒色 (10YR1.7/1) 粘土。黒褐色土微混。カマド袖構築材。
- 15 暗褐色 (10YR3/3) 黒色土粒ブロック混。焼土・炭化物粒微混。
- 16 黒色 (10YR1.7/1) 粘土。暗褐色土・焼土・炭化物粒微混。
- 17 灰黄褐色 (10YR4/2) しまり弱。黒褐色土粒微混。
- 18 黒褐色 (10YR3/2) しまり弱。黄褐色土少混。
- 19 暗褐色 (10YR3/3) しまり弱。IV層土ブロック多混。

- 20 にぶい黄褐色 (10YR6/3) しまり弱。黒色土ブロック混。
- 21 にぶい黄褐色 (10YR6/3) 粘性なし。しまりややあり。
- 22 黒褐色 (10YR3/2) しまり弱。IV層土ブロック混。
- 23 灰黄褐色 (10YR6/2) しまりややあり。黒褐色土微混。
- 24 黒褐色 (10YR3/2) しまりややあり。IV層土微混。
- 25 にぶい黄褐色 (10YR6/3) しまりややあり。黒色土微混。
- 26 にぶい黄褐色 (10YR5/3) しまりややあり。黒色土粒混。
- 27 にぶい黄褐色 (10YR6/3) しまりややあり。黒色土粒混。
- 28 黒褐色 (10YR3/2) しまり弱。IV層土粒混。
- 29 黒褐色 (10YR3/2) 粘土。IV層土粒混。
- 30 にぶい黄褐色 (10YR4/3) 黒色土粒混。
- 31 にぶい黄褐色 (10YR5/3) 黒色土粒微混。
- 32 黒色粘土多混。炭化物粒混。カマド掘方埋土。
- 33 にぶい黄褐色 (10YR5/3) 貼床。
- 34 黒褐色 (10YR3/2) IV層土ブロック混。焼土ブロック少混。カマド掘方埋土。
- 35 暗褐色 (10YR3/4) シルト。黒色シルト20%・砂20%・IV層土20%・軽石10%混。掘方埋土。

0 (1:40) 1m

SB8034

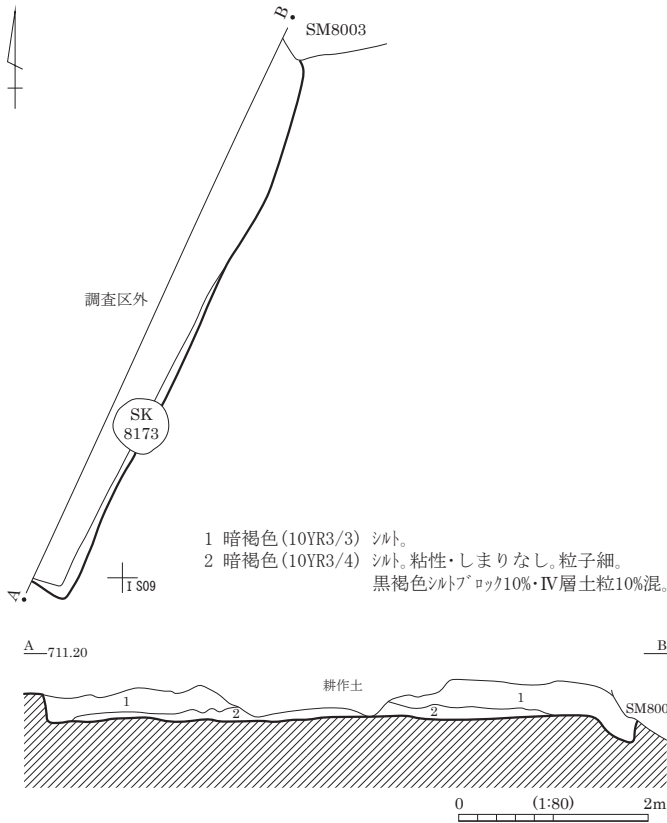

SB8030・8031・8038 完掘状況 (南より)

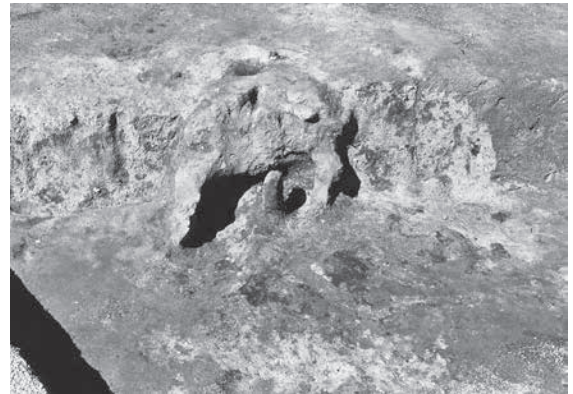

SB8038 カマド 完掘状況 (南より)

SB8038

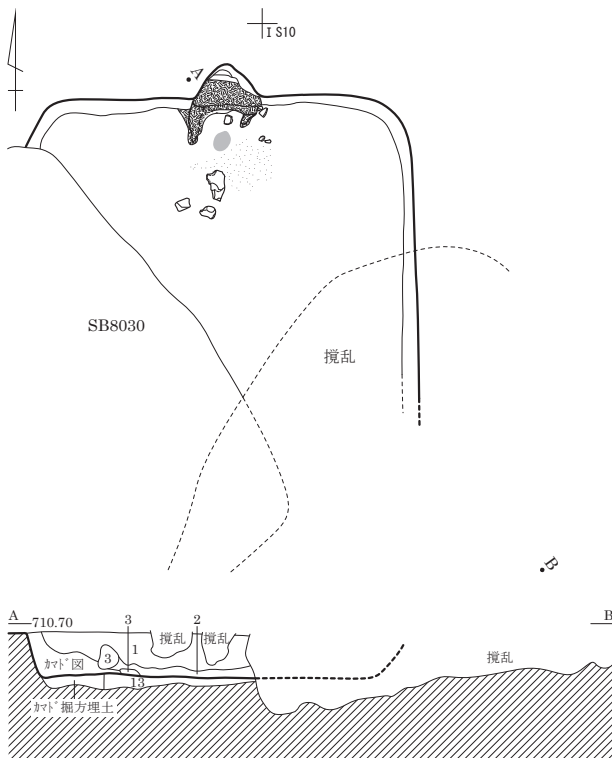

カマド図

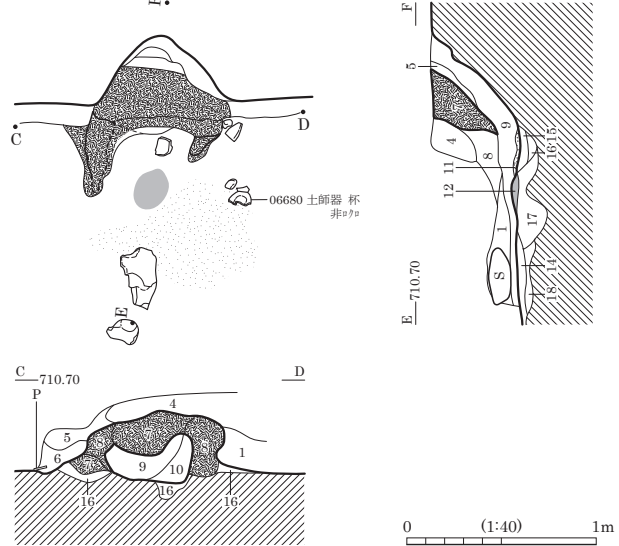

- 1 暗褐色 (10YR3/4) シルト。粘性なし。しまりあり。IV層土50%・黒褐色シルト30%・軽石・砂10%・黒色粘土5%混。
2 暗褐色 (10YR3/3) シルト。粘性なし。しまり弱。砂5%・IV層土5%混。床直上埋土。
3 にぶい赤褐色 (5YR5/4) 粘性土。粘性・しまりあり。砂5%混。やや焼けたカマド構築材か。

- 4 褐色 (10YR4/4) シルト。粘性なし。しまり弱。IV層土50%・軽石10%混。
5 にぶい赤褐色 (5YR4/4) 粘性シルト。しまりややあり。カマド構築材崩落土。
6 にぶい褐色 しまり弱。黄褐色火山灰主体。黒色土混。
7 にぶい赤褐色 (5YR4/3) しまり強。カマド構築材残存部。
8 灰褐色 (5YR5/2) しまり強。カマド構築材。
9 暗褐色 (10YR3/4) 焼土ブロック・炭化物・灰混在層。
10 にぶい黄褐色 (10YR) シルト50%・灰50%混。
11 暗褐色 (10YR3/4) シルト。焼土粒50%混。火床。
12 暗褐色 (7.5YR3/4) シルト。IV層土粒30%・IV層土砂20%混。上面硬化。
13 褐色 (10YR4/4) しまり強。貼土。
14 にぶい黄褐色 (10YR5/3) 砂質シルト。カマド掘方埋土。
15 暗褐色 (10YR3/3) しまり弱。黄褐色土粒少混。カマド掘方埋土。
16 黒褐色 (10YR3/2) しまりややあり。カマド掘方埋土。
17 黒褐色+にぶい黄褐色 黄褐色土粒混。
18 黒褐色 (10YR2/2)

SB8036・8037

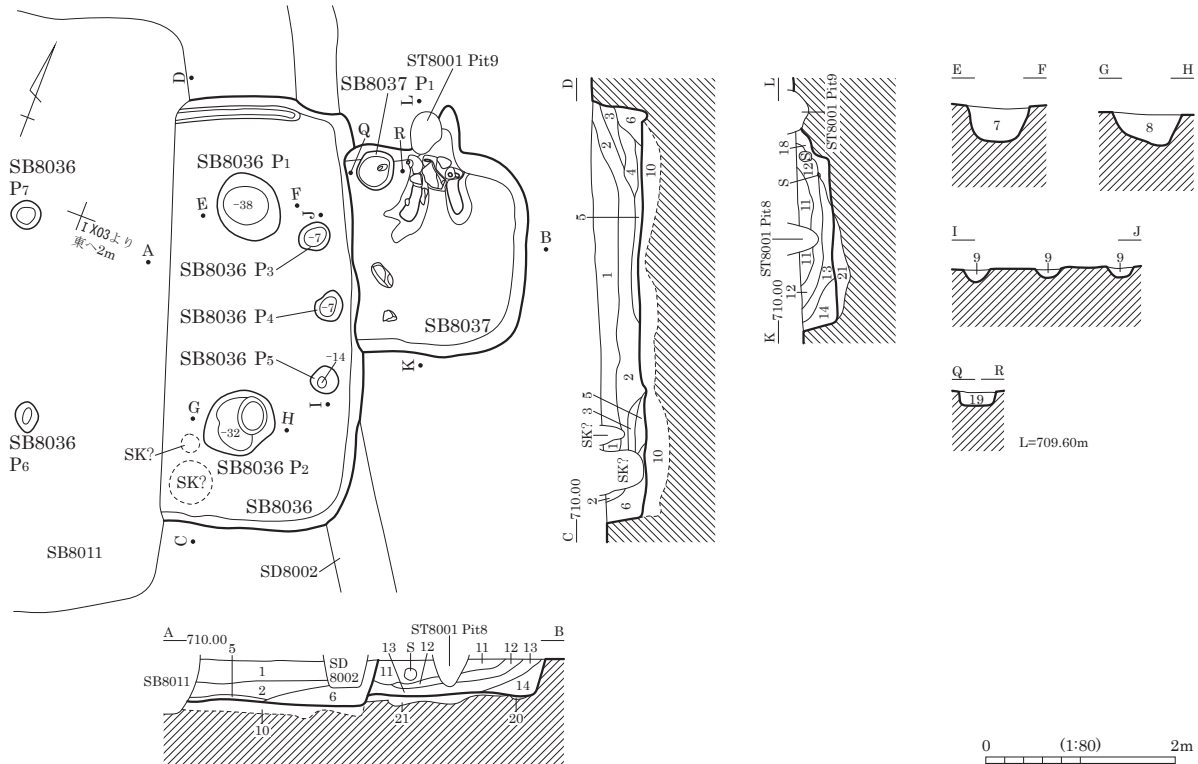

SB8037カマド図

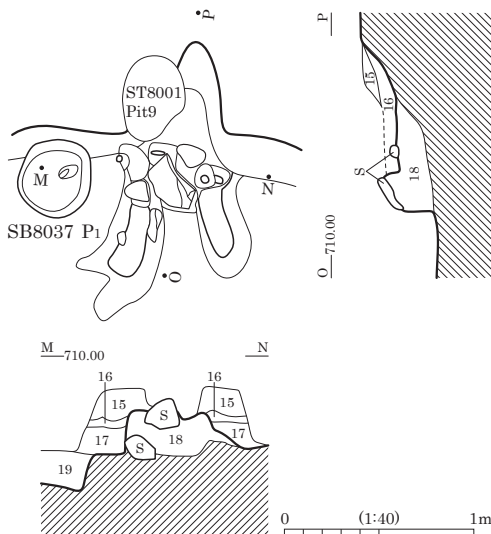

SB8036

- 1 褐灰色(7.5YR4/1)
- 2 褐灰色(7.5YR4/1)
- 3 黒褐色(7.5YR3/1)
- 4 褐灰色(7.5YR5/1)
- 5 にぶい橙色(7.5YR6/4)
- 6 褐灰色(7.5YR4/1)
- 7 黒褐色(7.5YR3/1)
- 8 黒褐色(7.5YR3/1)
- 9 黒褐色(7.5YR3/1)
- 10 掘方埋土。

粘性・しまり普通。50~100mm明褐灰色土・黒色土⁺ロック20%混。
粘性弱。しまり普通。褐灰色土⁺ロック・明褐灰色土⁺ロック・黒色土⁺ロック斑に混。
粘質土。
粘性・しまり弱。明褐色土40%混。
粘性弱。しまり普通。20~30mm黒色土⁺ロック20%混。
粘性・しまり普通。50mm黄褐色土・明褐灰色土⁺ロック20%混。
粘性・しまり普通。50~100mm黄褐色土・黒色土⁺ロック20%混。
粘性・しまり普通。100~200mm黒色土⁺ロック40%混。
粘性・しまり普通。黄褐色土粒少混。
掘方埋土。

SB8037

- 11 褐灰色(7.5YR4/1)
- 12 黒褐色(7.5YR3/1)
- 13 褐灰色(7.5YR4/1)
- 14 褐灰色(7.5YR4/1)
- 15 黒褐色(7.5YR3/1)
- 16 褐色(7.5YR4/3)
- 17 黒色(7.5YR2/1)
- 18 暗青灰色(5B3/1)
- 19 黒褐色(7.5YR3/1)
- 20 にぶい黄褐色(10YR4/3)
- 21 褐色(10YR4/4)

粘性弱。しまり普通。50~100mm黄褐色土⁺ロック20%混。
粘性・しまり普通。黄褐色土粒少混。
粘性弱。しまり普通。50~100mm黄褐色土粒20%混。
粘性弱。しまり普通。50~100mm黄褐色土粒少混。
粘性・しまり普通。1~5mm軽石・黄褐色土粒少混。
粘性・しまり普通。黒褐色土粒少混。
粘性・しまり普通。1~5mm黄褐色土粒少混。
粘質土。粘性・しまり強。
粘性・しまり普通。
粘質シルト。しまり普通。1~3mm軽石混。
砂質シルト。しまりなし。3~10mm軽石混。

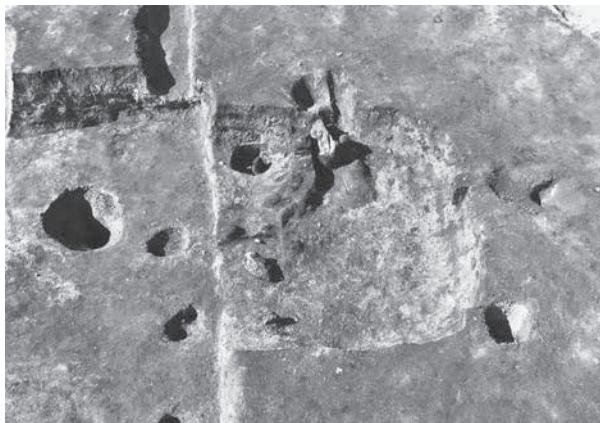

SB8037 完掘状況 (南より)



SB8036・8037 掘方検出状況 (南東より)

SB8039

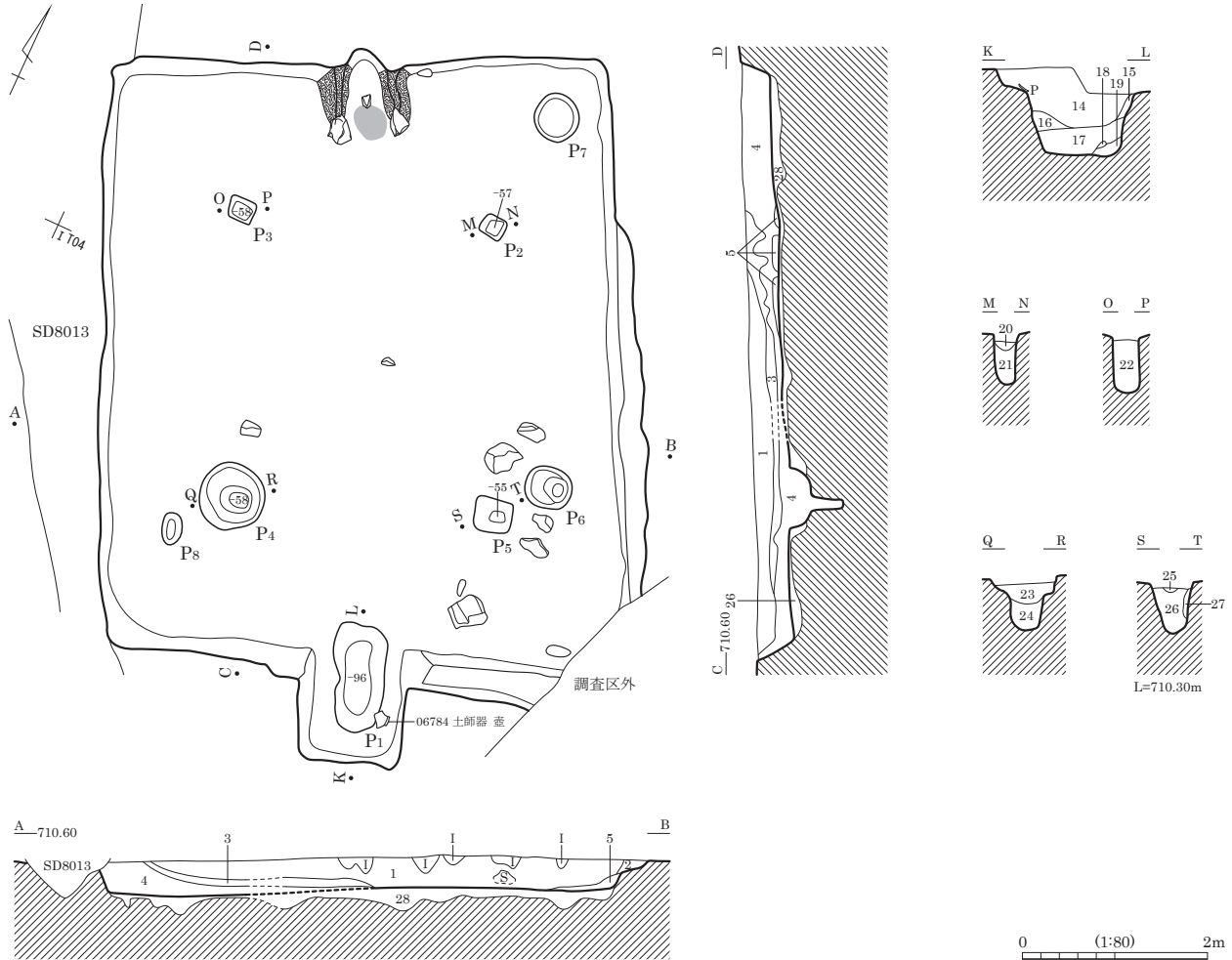

カマド図

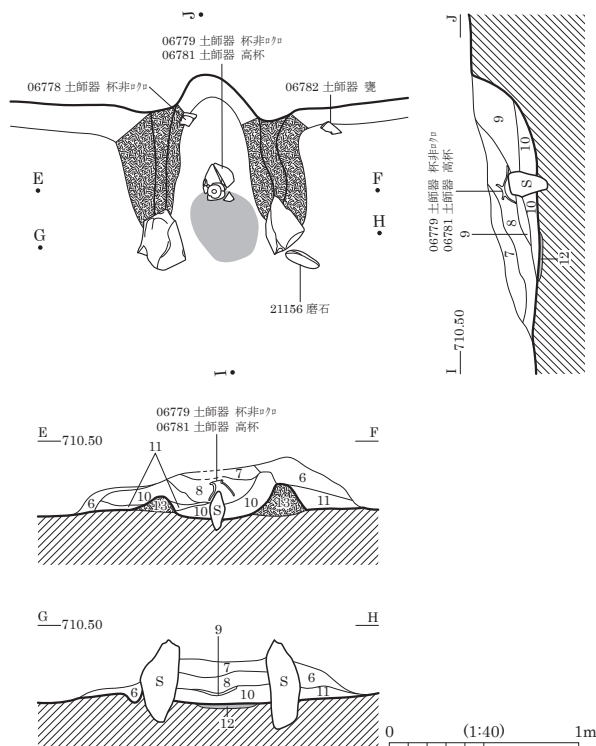

- | | |
|---------------------|--------------------------------|
| 1 黒褐色 (10YR2/3) | 砂・粘土混シルト。 |
| 2 黒褐色 (10YR2/3) | 粘土混シルト。IV層土多混。 |
| 3 黒褐色 (10YR2/2) | 粘土混シルト。 |
| 4 暗褐色 (10YR3/4) | 砂・粘土混シルト。 |
| 5 黄褐色 (10YR5/6) | 粘土混砂質シルト。 |
| 6 暗褐色 (10YR3/3) | 粘土混シルト。20~30mm黒褐色粘土ブロック混。 |
| 7 黒褐色 (10YR2/3) | 粘土混シルト。20~30mm黒褐色粘土ブロック・炭化物粒混。 |
| 8 暗褐色 (10YR3/4) | シルト。炭化物・焼土粒混。 |
| 9 暗赤褐色 (5YR3/3) | 粘土質シルト。焼土粒多混。 |
| 10 褐色 (7.5YR4/6) | シルト混粘土。 |
| 11 黒褐色 (7.5YR2/2) | シルト混粘土。 |
| 12 | 火床。 |
| 13 | カマド袖構築材。 |
| 14 黒褐色 (10YR2/3) | 粘土混シルト。 |
| 15 にぶい黄褐色 (10YR5/4) | 砂・粘土混シルト。 |
| 16 暗褐色 (10YR3/3) | 砂・粘土混シルト。 |
| 17 暗褐色 (10YR3/4) | 砂混シルト。しまり弱。 |
| 18 にぶい黄褐色 (10YR5/4) | 砂混シルト。粗砂多混。 |
| 19 暗褐色 (7.5YR3/4) | 砂・粘土混シルト。 |
| 20 暗褐色 (10YR3/4) | 砂質シルト。 |
| 21 にぶい黄褐色 (10YR4/3) | シルト混砂。 |
| 22 にぶい黄褐色 (10YR5/4) | シルト混砂。30~50mm暗褐色シルトブロック混。 |
| 23 褐色 (10YR4/4) | 砂質シルト。 |
| 24 にぶい黄褐色 (10YR5/4) | 砂質シルト。 |
| 25 暗褐色 (10YR3/3) | 砂質シルト。 |
| 26 にぶい黄褐色 (10YR5/4) | 砂質シルト。 |
| 27 明黄褐色 (10YR6/6) | シルト質砂。 |
| 28 褐色 (10YR4/4) | 砂質シルト。30~50mm黄褐色土ブロック多混。掘方埋土。 |

図版 416 古墳時代～古代の遺構 (279) - 竪穴住居跡 -

SB8040

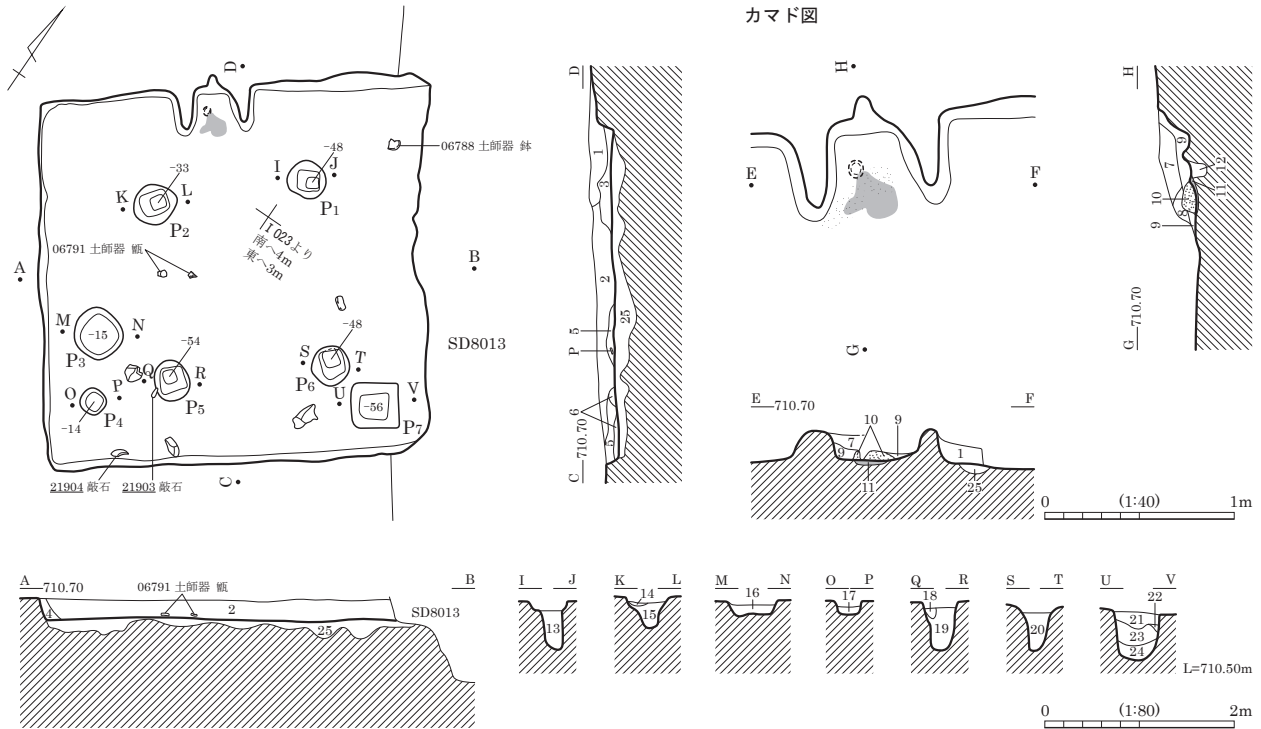

- | | |
|--|------------------------------------|
| 1 暗赤褐色 (5YR3/2) 粘土質シルト。粘性あり。しまり弱。下部に焼土・炭化物粒混。 | 11 火床。 |
| 2 黒褐色 (7.5YR3/2) 粘土混シルト。粘性弱。5~10mm軽石混。 | 12 カマド支脚石抜取痕。 |
| 3 黒褐色 (7.5YR2/2) シルト質粘土。粘性強。しまりあり。20~30mm黒褐色粘土混シルトブロック・軽石・5~10mm炭化物・灰粒混。 | 13 黒色 (10YR2/1) 粘土質シルト。 |
| 4 暗褐色 (10YR3/4) 粘土混シルト。5~10mm軽石・IV層土混。 | 14 黒褐色 (10YR3/2) 砂混粘土質シルト。IV層土粒多混。 |
| 5 極暗褐色 (7.5YR2/3) 粘土質シルト。粘性あり。5mm以下軽石混。 | 15 黒褐色 (10YR2/3) 粘土質シルト。IV層土粒少混。 |
| 6 黒褐色 (7.5YR3/2) 砂・粘土混シルト。1~2mmIV層土粒混。 | 16 暗褐色 (10YR3/3) 砂・粘土混シルト。IV層土粒多混。 |
| 7 暗褐色 (7.5YR3/4) 粘土質シルト。1~2mm黒色粘土ブロック・5mm焼土粒混。 | 17 黒褐色 (10YR3/2) 粘土混シルト。IV層土粒多混。 |
| 8 黒褐色 (7.5YR3/2) 砂・粘土混シルト。粘性強。しまり弱。5mm焼土粒多混。50mm灰ブロック混。 | 18 暗褐色 (10YR3/4) 砂・粘土混シルト。 |
| 9 極暗褐色 (7.5YR2/3) 粘土質シルト。しまり弱。焼土粒少混。 | 19 黒褐色 (10YR2/2) 粘土質シルト。 |
| 10 明褐色 (7.5YR7/2) 粘土。粘性強。 | 20 黒褐色 (10YR2/3) 粘土混シルト。 |
| | 21 暗褐色 (10YR3/3) 粘土混シルト。 |
| | 22 褐色 (10YR4/4) 粘土混シルト。IV層土粒多混。 |
| | 23 黒褐色 (10YR3/2) 粘土混シルト。 |
| | 24 褐色 (10YR4/6) 砂・粘土混シルト。IV層土粒多混。 |



SB8040 カマド 埋土堆積状況 (南東より)



SB8040 完掘状況 (南東より)

SB8041

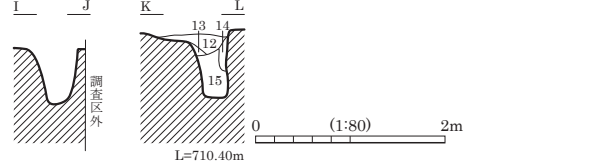
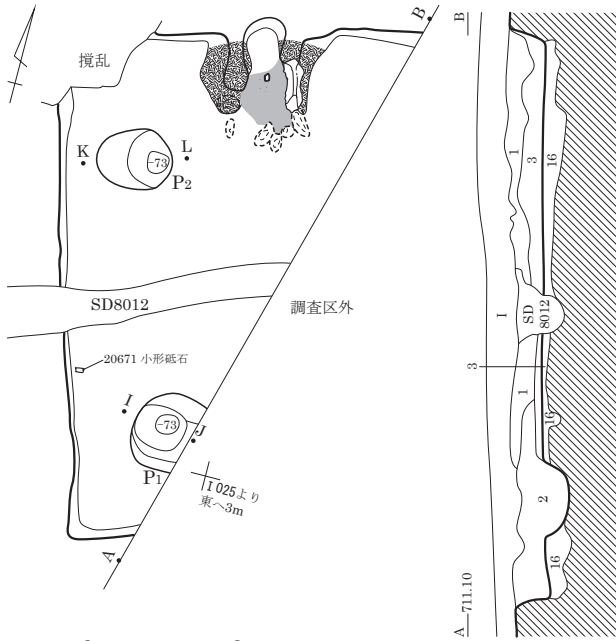

- I 暗褐色 (10YR3/3) 砂質シルト。現耕土。
- 1 黒褐色 (10YR3/2) 砂質シルト。
- 2 黒褐色 (10YR2/2) 粘土混シルト。
- 3 黒褐色 (10YR3/2) 粘土混シルト。
- 4 暗褐色 (10YR3/3) シルト。10~20mm軽石多混。
- 5 暗褐色 (10YR3/3) シルト。黒褐色粘土質シルト混。
- 6 褐色 (7.5YR4/4) 粘土混シルト。粘性ややあり。焼土粒少混。
- 7 褐色 (7.5YR4/4) 粘土混シルト。粘性ややあり。焼土粒多混。
- 8 極暗褐色 (7.5YR2/3) シルト。炭化物・灰・焼土少混。
- 9 橙色 (5YR6/6) シルト。火床。

カマド図

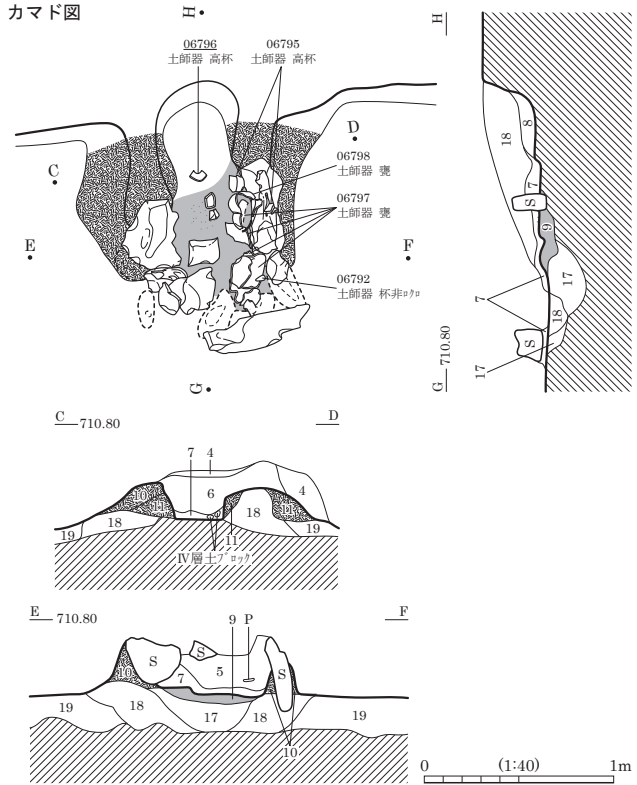

- 10 黒褐色 (10YR2/2) 粘土質シルト。粘性あり。10~20mm暗褐色シルトブロック混。
- 11 暗褐色 (10YR3/3) 暗褐色シルト多混。カマド袖構築材。
- 12 褐色 (10YR4/4) 砂・粘土混シルト。
- 13 明黄褐色 (10YR6/6) 砂質シルト。粘性弱。黒褐色シルト混。
- 14 暗褐色 (10YR3/4) 砂質シルト。粘性弱。
- 15 黒褐色 (10YR2/3) 砂質シルト。粘性弱。
- 16 暗褐色 (10YR3/4) 砂・粘土混シルト。掘方埋土。
- 17 黒褐色 (5YR2/2) 粘土混シルト。
- 18 黄褐色 (10YR5/6) 砂質シルト。黒褐色シルト混。カマド掘方埋土。
- 19 褐色 (10YR4/4) 砂・粘土混シルト。掘方埋土。

SB8045

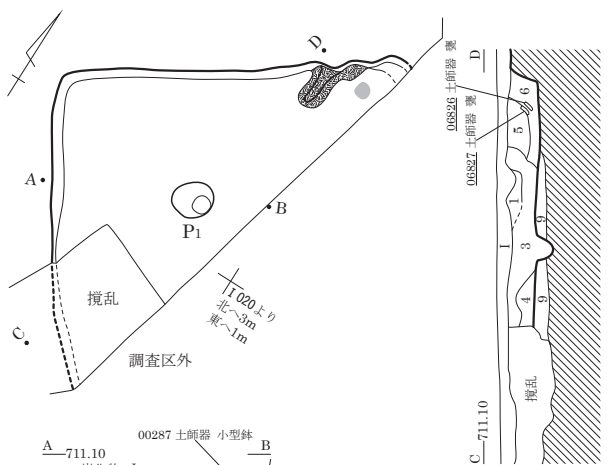

- I 暗褐色 (10YR3/3) シルト。現耕土。
- 1 褐色 (10YR4/4) シルト。
- 2 にぶい黄褐色 (10YR4/3) 砂質シルト。
- 3 暗褐色 (10YR3/3) 砂・粘土混シルト。にぶい黄褐色シルトブロック・10~20mm黒褐色シルトブロック混。
- 4 褐色 (10YR4/4) 粘土混シルト。1~2mmIV層土多混。
- 5 褐色 (10YR4/4) 砂・粘土混シルト。しまりあり。
- 6 黒褐色 (10YR3/2) 粘質シルト。粘性あり。
- 7 黒褐色 (10YR3/2) 粘土混シルト。IV層土少混。
- 8 にぶい黄褐色 (10YR6/4) 砂質シルト。しまり弱。
- 9 掘方埋土。

遺物出土状況・炭化物分布状況

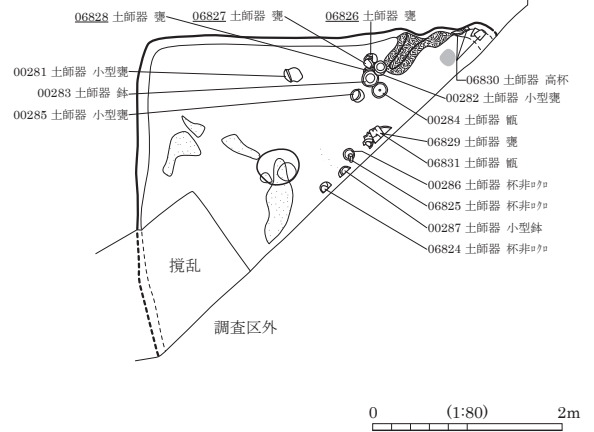

図版 418 古墳時代～古代の遺構 (281) - 竪穴住居跡 -

SB8042a・b・c

SB8042a

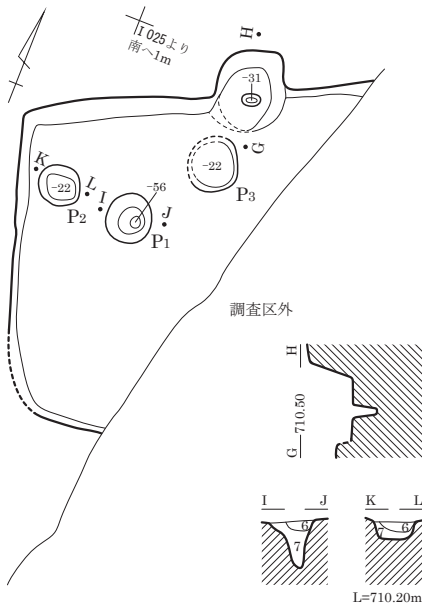

SB8042b・c

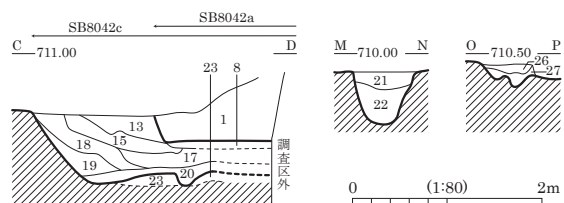
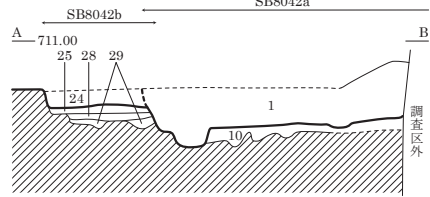
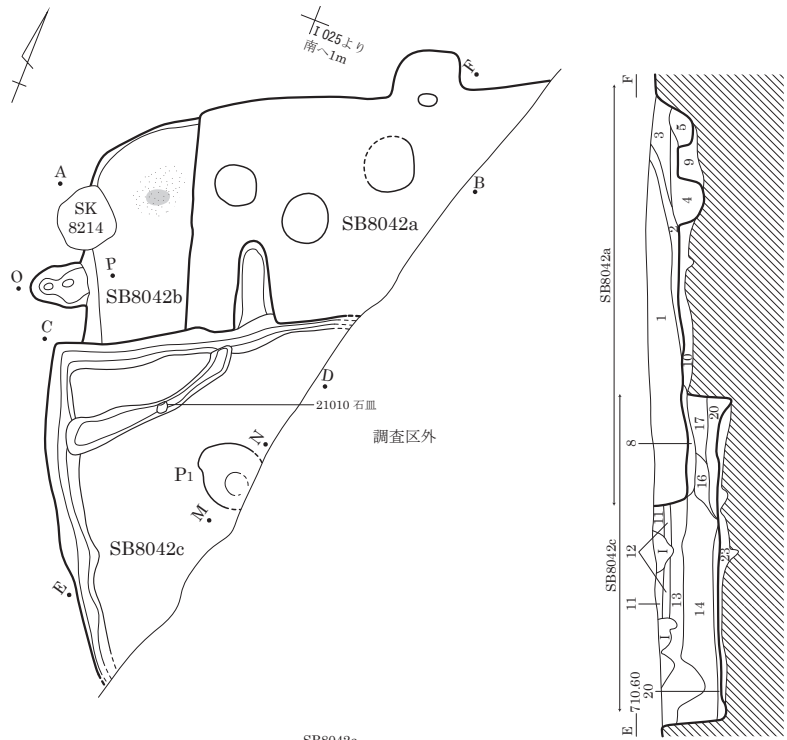

- I にぶい黄褐色 (10YR4/3) 砂質シルト。粘性・しまり弱。
- SB8042a**
- 1 暗褐色 (10YR3/3) 砂混シルト。粘性弱。10~20mm軽石混。
 - 2 褐色 (10YR4/4) 砂質シルト。粘性弱。IV層土多混。
 - 3 黒褐色 (10YR2/3) 砂混シルト。
 - 4 暗褐色 (10YR3/4) 砂混シルト。1~2mmIV層土粒多混。
 - 5 暗褐色 (10YR3/3) 砂混シルト。
 - 6 暗褐色 (10YR3/4) 砂質シルト。
 - 7 褐色 (10YR4/4) 砂質シルト。
 - 8 黄褐色 (10YR5/6) 砂質シルト。粘性弱。しまり強。暗褐色砂質シルトブロック混。
 - 9 褐色 (10YR4/4) 砂混シルト。5~10mmIV層土ブロック多混。
 - 10 にぶい黄褐色 (10YR5/4) 砂質シルト。掘方埋土。
- SB8042c**
- 11 IV層土粒微混。
 - 12 IV層土粒多混。
 - 13 黒褐色 (10YR2/3) 砂・粘土混シルト。IV層土粒少混。
 - 14 暗褐色 (10YR3/4) 砂混シルト。10~20mmIV層土ブロック多混。

- 15 褐色 (10YR4/4) 砂混シルト。
 - 16 黒褐色 (10YR2/3) 粘土混シルト。しまり弱。IV層土細粒少混。
 - 17 暗褐色 (10YR3/3) 砂・粘土混シルト。IV層土粒・焼石・炭化物・軽石・カマノ構築材ブロック多混。
 - 18 にぶい黄褐色 (10YR4/3) 砂・粘土混シルト。軽石・IV層土少混。
 - 19 黒褐色 (10YR2/2) 粘土混シルト。土壌化進む。
 - 20 にぶい黄褐色 (10YR4/3) 砂質シルト。粘性弱。10~30mmIV層土ブロック混。
 - 21 黒褐色 (10YR2/3) 砂質シルト。
 - 22 暗褐色 (7.5YR3/3) 粘土混シルト。30~40mmIV層土ブロック混。シルト質砂。にぶい黄褐色砂質シルト少混。
 - 23 褐色 (10YR4/6) 掘方埋土。
- SB8042b**
- 24 褐色 (10YR4/4) 砂混シルト。IV層土粒多混。
 - 25 褐色 (10YR4/4) 砂混シルト。しまり強。IV層土粒多混。
 - 26 暗褐色 (10YR3/3) 砂質シルト。
 - 27 褐色 (10YR4/4) 砂質シルト。10~20mm暗褐色シルトブロック混。
 - 28 暗褐色 (10YR3/3) シルト。掘方埋土。
 - 29 暗褐色 (10YR3/4) シルト。IV層土多混。掘方埋土。

0 (1:80) 2m

SB8044a・b

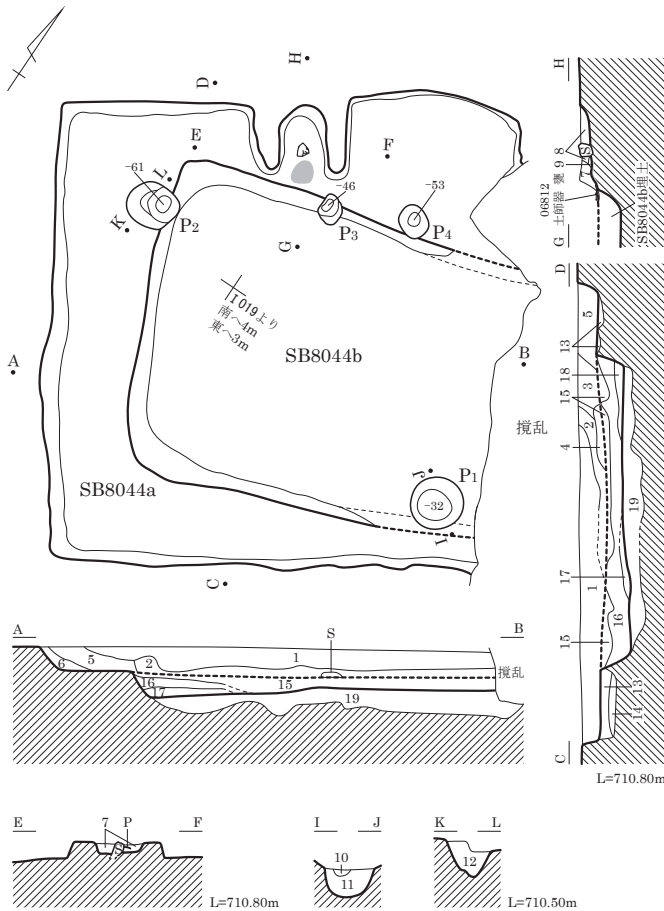

遺物出土状況

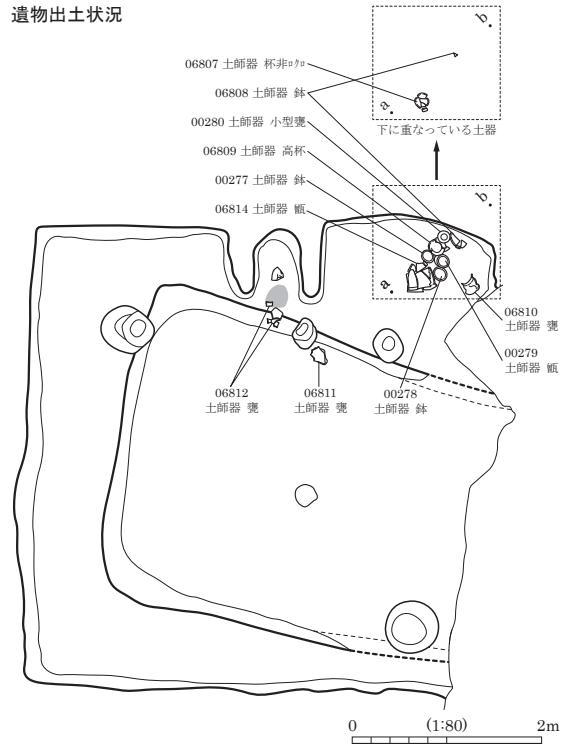

SB8044a

- | | |
|--------------------|---------------------------|
| 1 暗褐色 (10YR3/4) | 粘土混シルト。粘性ややあり。 |
| 2 暗褐色 (10YR3/3) | 砂・粘土混シルト。 |
| 3 暗褐色 (10YR3/3) | 10～50mm土壌化したIV層シルトブロック多混。 |
| 4 暗褐色 (10YR3/3) | 粘土混シルト。 |
| 5 にぶい黄褐色 (10YR4/3) | 砂・粘土混シルト。黒褐色シルト混。 |
| 6 黒褐色 (10YR2/3) | 砂混シルト。 |
| 7 暗褐色 (10YR3/3) | 粘土混シルト。 |
| 8 暗褐色 (10YR3/4) | 砂質シルト。5～10mm炭化物・焼土粒多混。 |
| 9 褐色 (7.5YR4/6) | 砂・粘土混シルト。 |
| | 粘土混シルト。下部に焼土・粘土質シルト多混。 |

- | | |
|-------------------|---|
| 10 暗褐色 (10YR3/4) | 砂・粘土混シルト。 |
| 11 褐色 (10YR4/4) | 砂質シルト。粘性弱。 |
| 12 暗褐色 (10YR3/4) | 砂質シルト。粘性・しまり弱。黒褐色粘土混シルト・10～20mmIV層土ブロック混。 |
| 13 黄褐色 (10YR5/6) | シルト質砂。粘性・しまり強。 |
| 14 明黄褐色 (10YR6/6) | 砂質シルト。10～20mm暗褐色シルト混。 |
| 15 | 掘方埋土。 |

SB8044b

- | | |
|---------------------|--------------------|
| 16 黒褐色 (10YR2/3) | 粘土混シルト。褐色シルト混。 |
| 17 褐色 (10YR4/4) | 粘土混シルト。褐色シルト混。 |
| 18 にぶい黄褐色 (10YR4/3) | 粘土混シルト。にぶい黄褐色シルト混。 |
| 19 にぶい褐色 (7.5YR5/4) | 砂質シルト。掘方埋土。 |

SB8046

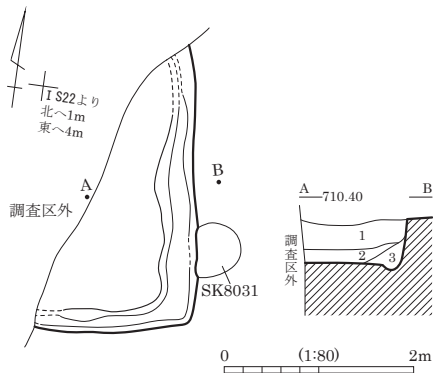

- | | |
|------------------|--|
| 1 褐灰色 (7.5YR4/1) | 粘性なし。しまり弱。20～30mm灰褐色土ブロック・黒色土ブロック10%混。 |
| 2 褐灰色 (7.5YR4/1) | 粘性なし。しまり弱。5mm軽石少混。 |
| 3 黒褐色 (7.5YR3/1) | 粘性・しまり弱。50～100mm黒色土ブロック30%混。 |

ST0001

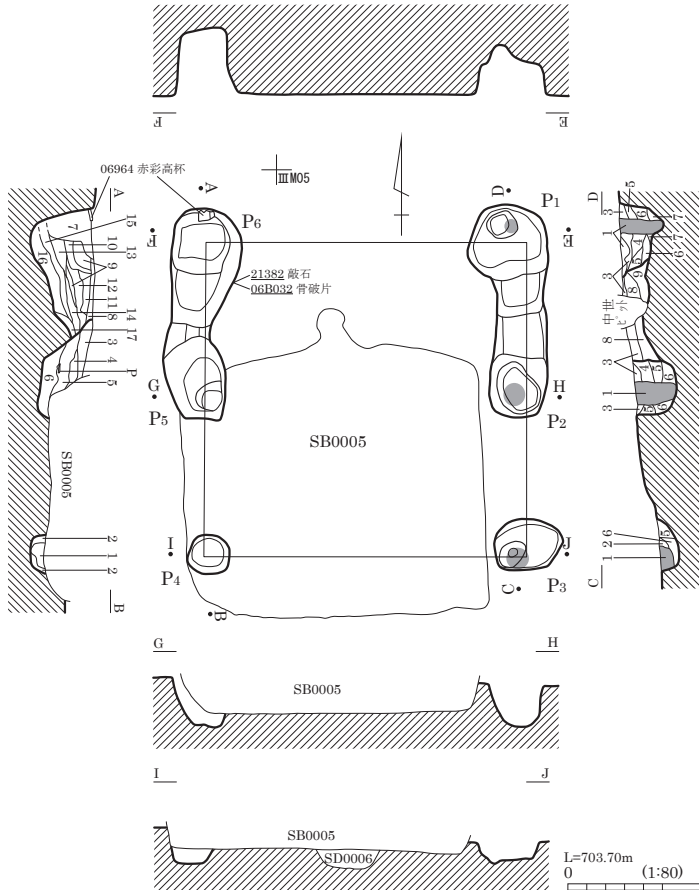

P1・P2・P3

- 1 黒褐色 (10YR2/2) 粘性やや弱。しまり弱。炭化物粒微混。柱痕。
- 2 黒褐色 (10YR2/2) しまり普通。
- 3 にぶい黄褐色 (10YR4/3) 粘性やや弱。しまり強。黒色土粒微混。
- 4 暗褐色 (10YR3/4) 粘性やや弱。しまりやや強。10~30mmIV層土ブロック混。黒色土微混。
- 5 にぶい黄褐色 (10YR4/3) しまりやや強。黒褐色土ブロック混。
- 6 にぶい黄褐色 (10YR4/3) しまり強。黒褐色土粒微混。
- 7 黒褐色 しまりやや強。
- 8 にぶい黄褐色 (10YR4/3) にぶい黄褐色土ブロック混。
- 9 にぶい黄褐色 (10YR4/3) 黒褐色土ブロック混。しまりやや強。黒褐色土ブロック混。

P4・P5・P6

- 1 黒褐色 (10YR2/2) 粘性やや弱。しまりややあり。IV層土粒混。
- 2 黒色 (10YR2/1) 粘性ややあり。しまりあり。IV層土ブロック混。
- 3 黒褐色 しまりやや強。IV層土ブロック混。
- 4 にぶい黄褐色 しまり強。IV層土ブロック主体。
- 5 黒褐色 しまりやや強。IV層土ブロック混。
- 6 にぶい黄褐色 しまり強。IV層土ブロック主体。黒褐色土混。
- 7 黒褐色 (10YR2/2) IV層土粒混。
- 8 暗褐色 (10YR3/4) IV層土粒混。
- 9 暗褐色 しまりやや強。20~30mmIV層土ブロック混。しまりやや強。IV層土ブロック多混。
- 10 暗褐色 しまり強。IV層土ブロック多混。
- 11 暗褐色 しまり強。IV層土ブロック主体。暗褐色土混。
- 12 にぶい黄褐色 しまりあり。IV層土ブロック微混。
- 13 黒褐色 (10YR2/2) しまりあり。IV層土ブロック微混。
- 14 暗褐色 IV層土ブロック少混。
- 15 黒褐色 (10YR3/2) IV層土ブロック混。
- 16 黒褐色 (10YR3/2) しまりあり。IV層土ブロック混。
- 17 にぶい黄褐色 IV層土ブロック主体。黒褐色土微混。

ST0002

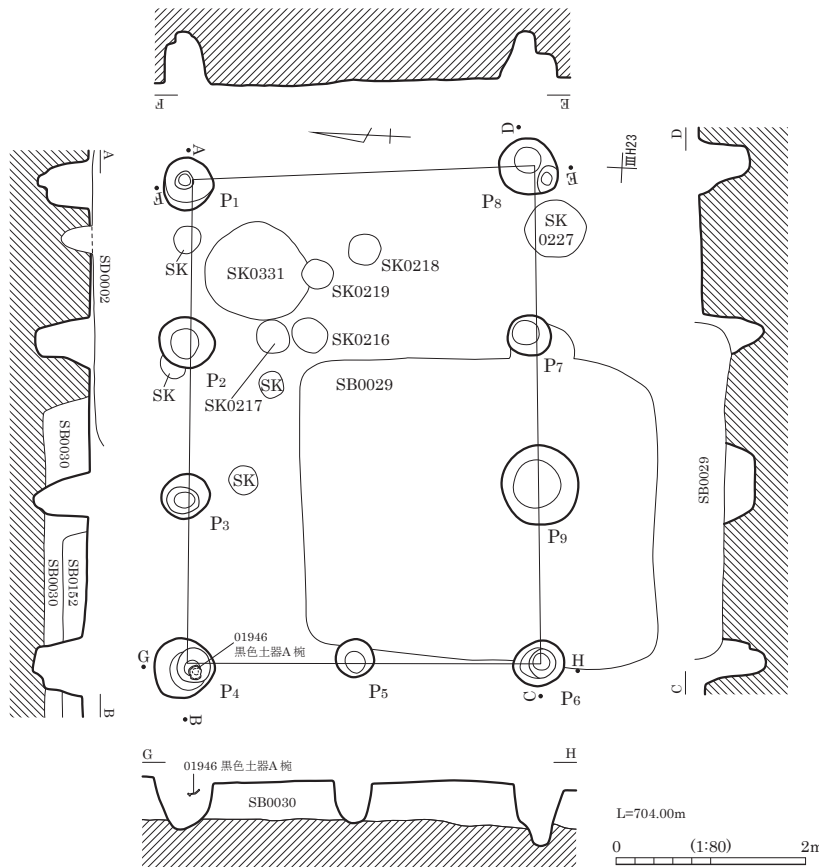

ST0002 柱穴位置 (西より)

ST0003

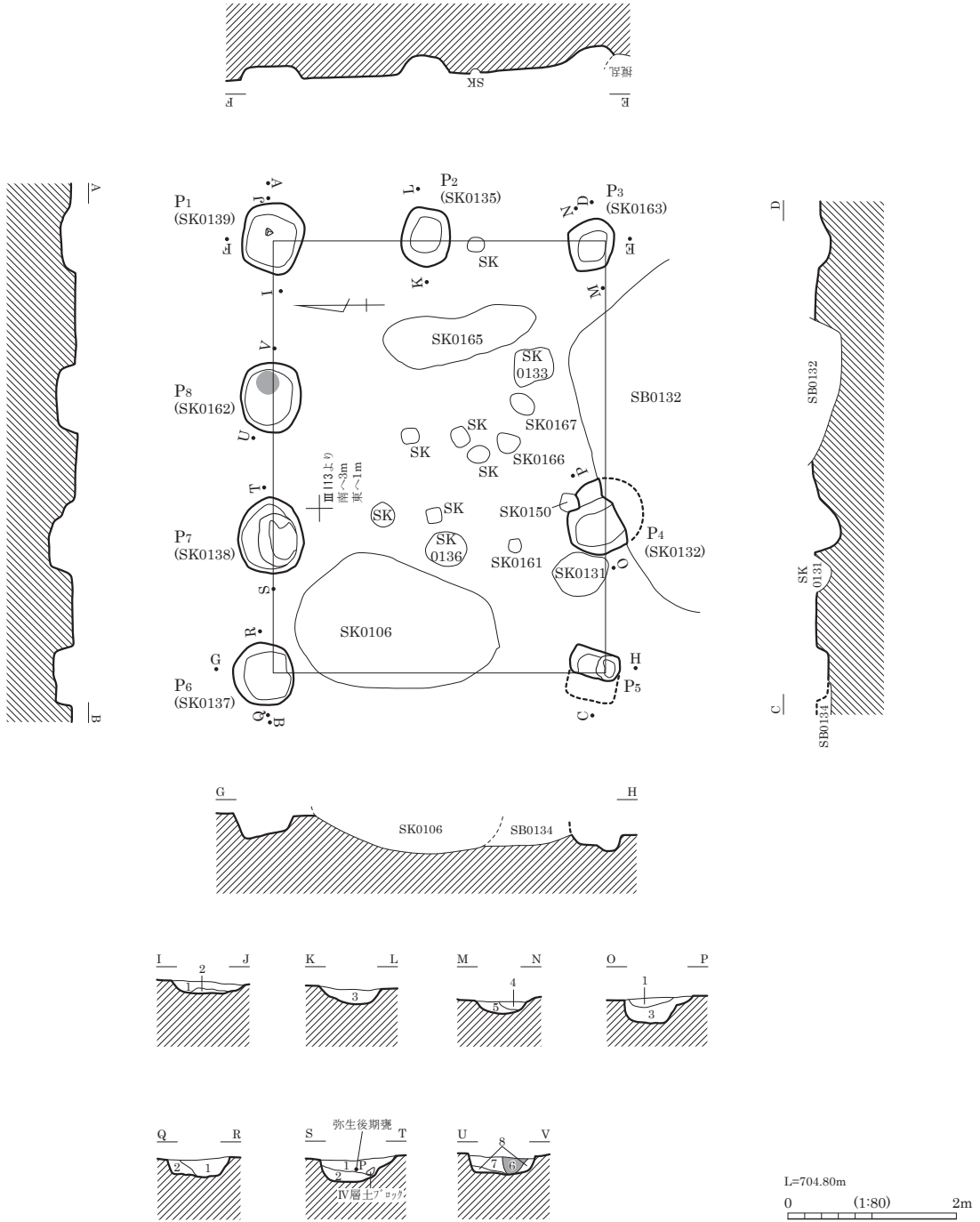

- | | | | |
|--------------------|-------------------------|------------------|---------------------------|
| 1 褐灰色 (10YR4/1) | 粘性シルト。砂多混。 | 5 褐灰色 (10YR4/1) | 粘性シルト。粘性・しまりあり。 |
| 2 にぶい黄褐色 (10YR5/3) | 砂質シルト。しまりなし。IV層土ブロック主体。 | 6 灰黄褐色 (10YR4/2) | 粘性シルト。しまりややあり。柱痕。 |
| 3 灰黄褐色 (10YR5/2) | 粘性シルト。しまり強。斑状。 | 7 褐灰色 (10YR5/1) | 砂質シルト。粘性ややあり。しまりあり。ブロック状。 |
| 4 褐灰色 (10YR5/1) | 砂質シルト。粘性弱。しまりややあり。斑状。 | 8 褐灰色 (10YR4/1) | 砂質シルト。粘性弱。しまりあり。ブロック状。 |

ST0004

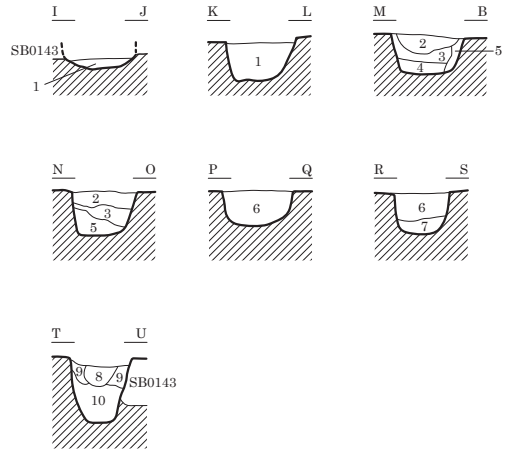
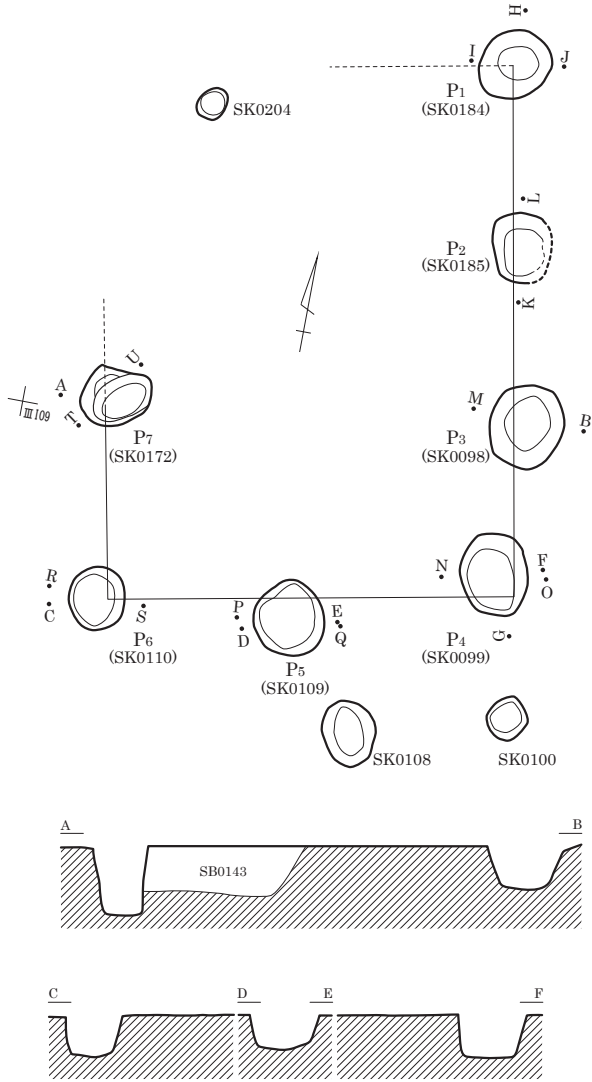

- 1 黒褐色 (10YR3/2) 粘性シルト。粘性強。しまりやや弱。軽石微混。
- 2 暗褐色 (10YR3/3) 粘性ややあり。しまりやや弱。黒色土主体。
- 3 黒褐色 (10YR2/3) IV層土粒・IV層土ブロック・小礫極少混。粘性あり。しまりやや弱。黒色土主体。
- 4 暗褐色 (10YR3/4) IV層土粒・IV層土ブロック微混。粘性やや強。しまりやや弱。黒色土主体。
- 5 褐色 (10YR4/4) IV層土粒・IV層土ブロック極少混。粘性やや弱。しまりややあり。IV層土・黒色土主体。
- 6 黒褐色 (10YR3/2) 粘性ややあり。しまりやや弱。黒色土主体。IV層土極微混。
- 7 にぶい黄褐色 (10YR4/3) 粘性やや弱。しまりややあり。IV層土主体。黒色土少混。
- 8 黒褐色 (10YR3/2) 粘性シルト。粘性あり。しまり普通。
- 9 にぶい黄褐色 (10YR5/4) 砂質シルト。
- 10 にぶい黄橙色 (10YR6/3) IV層土ブロック・黒褐色粘性シルト混。砂質シルト。粘性弱。しまり強。IV層土主体。

L=705.20m
0 (1:80) 2m

ST0005

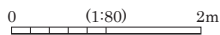
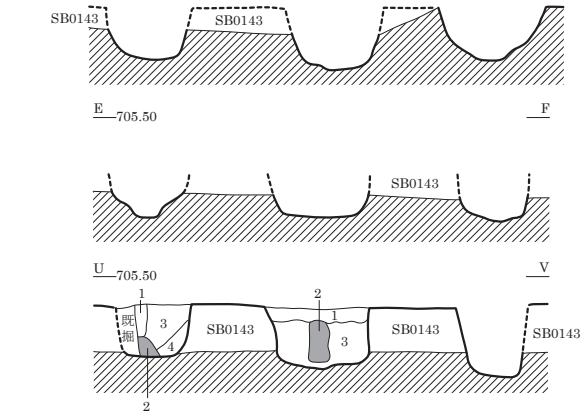
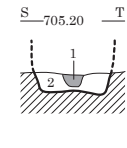
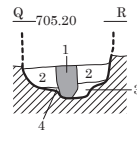
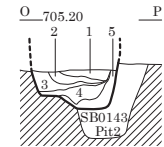
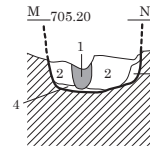
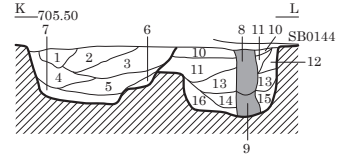
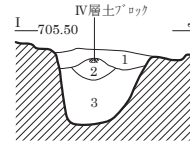
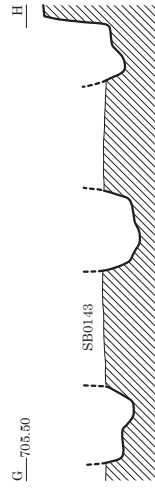
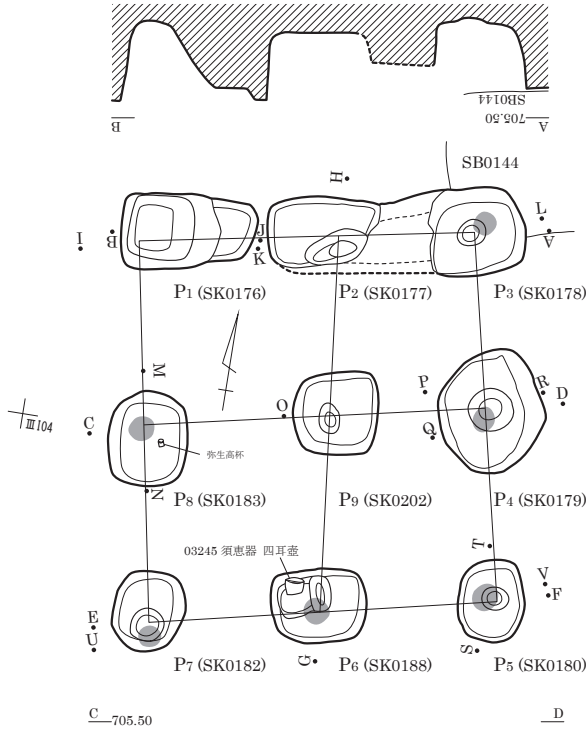

P1

- 1 灰黄褐色 (10YR4/2) 砂質シルト。粘性弱。しまりなし。軽石少混。
- 2 灰黄褐色 (10YR5/2) 砂質シルト。粘性ややあり。しまりあり。100mmIV層土ブロック混。
- 3 褐灰色 (10YR6/1) 砂質シルト。粘性弱。しまりなし。黒色～暗褐色多混。

P2・P3

- 1 にぶい黄褐色 (10YR4/3) シルト。粘性弱。しまりなし。軽石混。
- 2 灰黄褐色 (10YR4/2) 砂質シルト。粘性弱。しまりなし。軽石多混。
- 3 褐灰色 (10YR4/1) 砂質シルト。粘性弱。しまり極強。軽石多混土・暗褐色土層状に混。
- 4 黒褐色 (10YR2/2) 粘性シルト。粘性・しまりあり。
- 5 灰褐色 (7.5YR5/2) 砂質シルト。粘性普通。しまりあり。V層土薄層状に多混。
- 6 褐灰色 (10YR4/1) 粘性シルト。粘性・しまり普通。軽石微混。下位SB0143埋土に似る。
- 7 灰褐色 (7.5YR6/2) 砂質シルト。粘性弱。しまりややあり。V層土・暗褐色土層状に混。
- 8 灰黄褐色 (10YR4/2) シルト。粘性弱。しまりややあり。軽石少混。柱痕。
- 9 黒褐色 (10YR3/2) 砂質シルト。粘性弱。しまりなし。砂混。柱痕。
- 10 灰黄褐色 (10YR5/2) 砂質シルト。粘性弱。しまり強。軽石・IV層土多混。

- 11 褐灰色 (10YR4/1) 砂質シルト。粘性弱。しまり極強。
 - 12 灰黄褐色 (10YR6/2) 砂質シルト。しまりややあり。砂・20～50mmV層土ブロック多混。
 - 13 灰褐色 (7.5YR5/2) 砂質シルト。粘性普通。しまりあり。
 - 14 褐灰色 (10YR4/1) 砂質シルト。粘性弱。しまりあり。黒色土多混。暗褐色土・IV層土薄層状に混。
 - 15 灰黄褐色 (10YR5/2) 砂質シルト。粘性弱。しまりあり。IV層土・100mmV層土ブロック多混。
 - 16 灰褐色 (7.5YR6/2) 砂質シルト。粘性弱。しまりややあり。
- P4
- 1 灰黄褐色 (10YR4/2) 砂質シルト。粘性ややあり。しまりなし。柱痕。
 - 2 灰黄褐色 (10YR5/2) 粘性シルト。しまり強。
 - 3 黒褐色 (10YR3/1) シルト。粘性・しまりあり。
 - 4 にぶい黄褐色 (10YR6/3) 砂質シルト。粘性弱。しまりなし。
- P5
- 1 灰黄褐色 (10YR4/2) 砂質シルト。粘性ややあり。しまりなし。柱痕。
 - 2 褐灰色 (10YR4/1) 粘性シルト。粘性・しまりあり。IV層土粒多混。
- P6
- 1 黒褐色 (10YR3/2) 砂質シルト。粘性弱。しまりあり。軽石10～20%混。
 - 2 黒褐色 (10YR2/2) シルト。粘性ややあり。しまり普通。軽石10～20%混。柱痕。
 - 3 灰黄褐色 (10YR4/2) 砂質シルト。粘性弱。しまりあり。軽石20%以上混。掘方埋土。
- P7
- 1 灰黄褐色 (10YR4/2) 砂質シルト。粘性弱。しまりなし。軽石40%混。柱抜取痕か。
 - 2 黒褐色 (10YR2/2) 粘性シルト。粘性あり。しまりなし。軽石少混。柱痕。
 - 3 黒褐色 (10YR3/2) シルト。粘性弱。しまり普通。軽石10～20%混。
 - 4 黒褐色 (10YR3/2) 砂質シルト。粘性弱。20～50mm軽石ブロック・黒褐色シルト混。
- P8
- 1 灰黄褐色 (10YR4/2) 砂質シルト。粘性ややあり。しまりなし。柱痕。
 - 2 灰黄褐色 (10YR5/2) 粘性シルト。しまり強。IV層土・暗褐色土混。掘方埋土。
 - 3 黒褐色 (10YR3/1) シルト。粘性・しまりあり。黒褐色土主体。
 - 4 にぶい黄褐色 (10YR6/3) 砂質シルト。粘性弱。しまりなし。IV層土多混。黒色土ブロック少混。
- P9
- 1 褐灰色 (10YR4/1) シルト。粘性・しまりあり。軽石微混。
 - 2 灰黄褐色 (10YR5/2) 砂質シルト。粘性ややあり。しまりあり。IV層土多混。
 - 3 黒褐色 (10YR3/1) シルト。粘性・しまりあり。黒褐色土主体。IV層土・軽石少混。
 - 4 灰黄褐色 (10YR5/2) 砂質シルト。粘性ややあり。しまりあり。IV層土・黒褐色土層状に混。
 - 5 褐灰色 (10YR6/1) 砂質シルト。粘性弱。しまりなし。IV層土多混。

ST0006

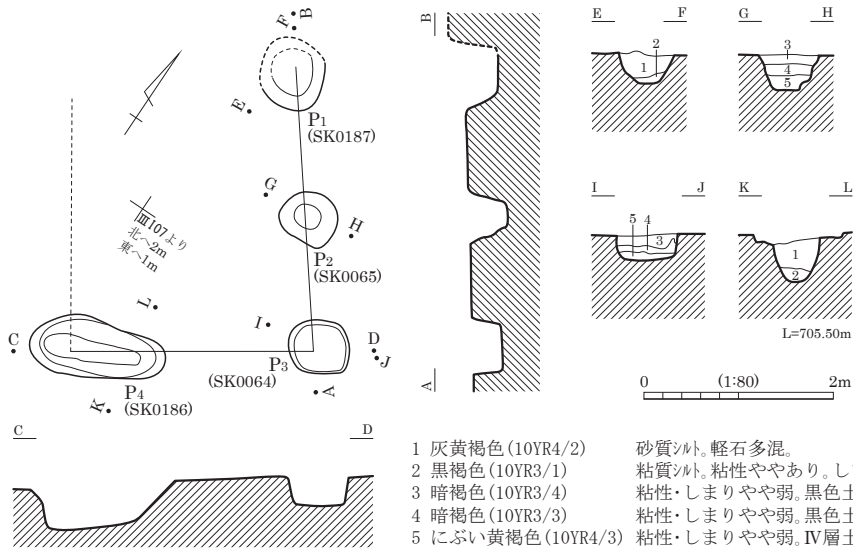

ST0008

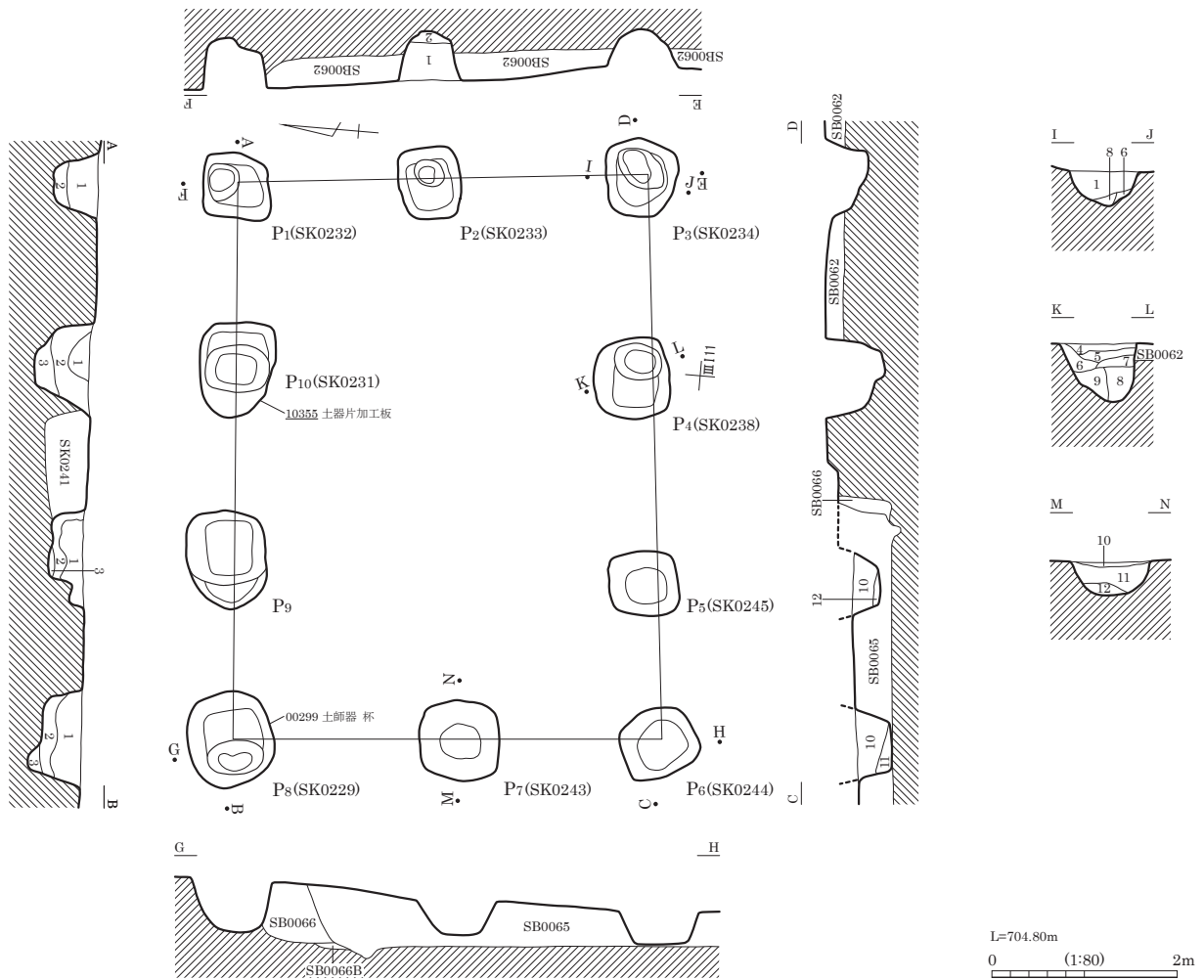

- | | | | |
|------------------|--|------------------|--|
| 1 灰黄褐色 (10YR4/2) | 粘土質シルト。粘性あり。しまりややあり。軽石・100mm暗褐色土ブロック混。 | 6 黒褐色 (10YR3/1) | シルト。粘性ややあり。しまり弱。黒色がかかる。 |
| 2 黒褐色 (10YR3/2) | 粘土質シルト。粘性あり。しまりややあり。50mmIV層土ブロック混。 | 7 褐灰色 (10YR4/1) | シルト。粘性ややあり。しまりあり。 |
| 3 黒褐色 (10YR3/1) | 粘土質シルト。粘性あり。しまり強。IV層土粒混。黒色がかかる。 | 8 褐灰色 (10YR5/1) | 粘土質シルト。粘性あり。しまりやや弱。軽石混。 |
| 4 褐灰色 (10YR5/1) | 粘土質シルト。粘性ややあり。しまり弱。軽石微混。 | 9 灰黄褐色 (10YR4/2) | 粘土質シルト。粘性・しまりあり。50mmIV層土ブロック混。 |
| 5 灰黄褐色 (10YR4/2) | 粘土質シルト。粘性ややあり。しまりやや弱。黒色土混。 | 10 褐灰色 (10YR5/1) | 粘土質シルト。粘性あり。しまり弱。 |
| | | 11 褐灰色 (10YR4/1) | 粘土質シルト。粘性あり。しまり弱。 |
| | | 12 黒褐色 (10YR3/1) | 100mm褐灰色粘土質シルトブロック混。黒色がかかる。粘土質シルト。粘性あり。しまり強。 |

ST0007

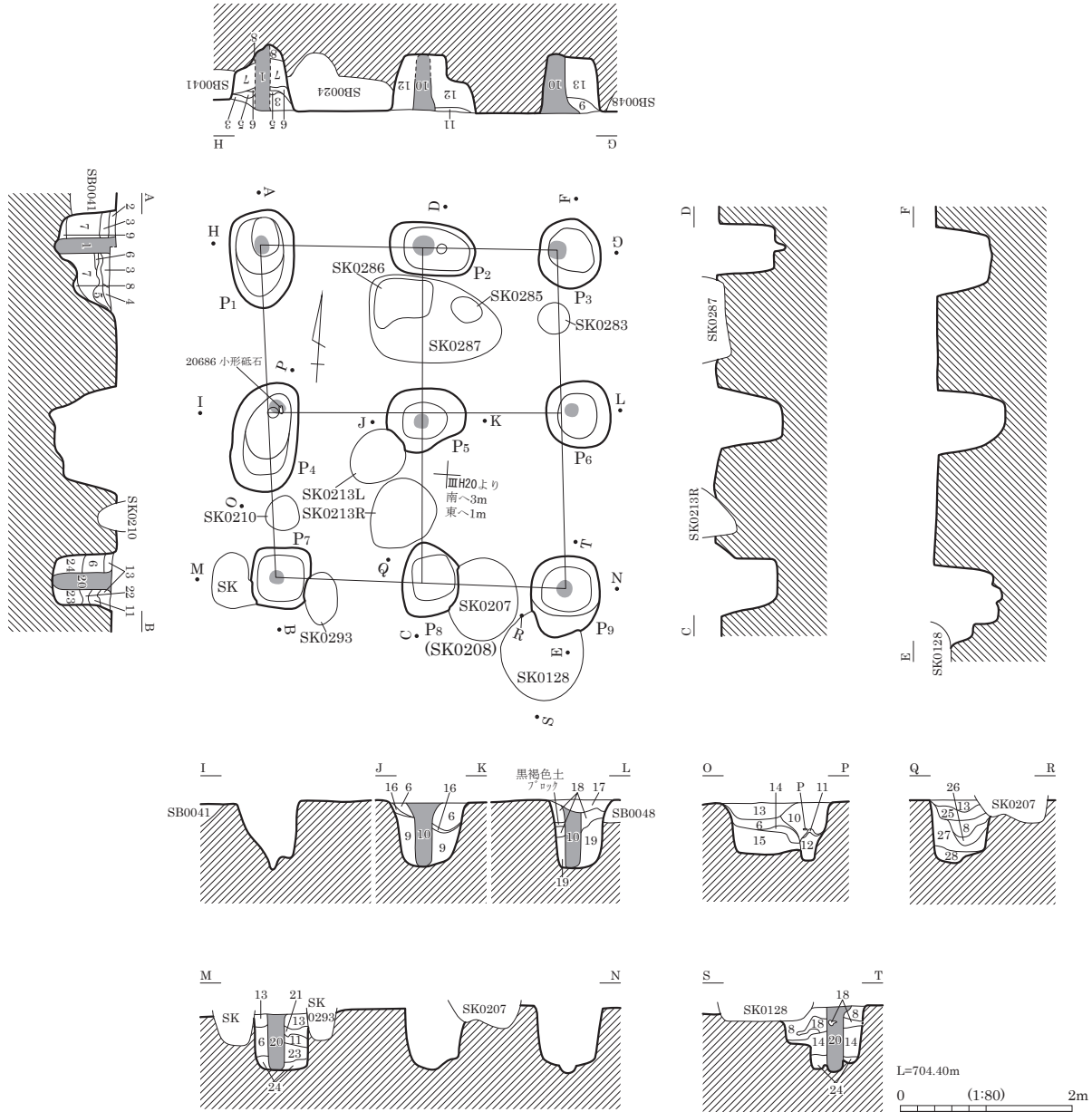

- | | | | |
|---------------------|-----------------------------------|---------------------|----------------------------|
| 1 黒褐色 (10YR2/2) | 柱痕。 | 16 明黄褐色 (10YR6/6) | 粘性・しまりなし。 |
| 2 にぶい黄褐色 (10YR5/4) | 粘性・しまりなし。3~5mm軽石混。 | 17 明黄褐色 (10YR6/8) | 粘性・しまりなし。 |
| 3 黒褐色 (10YR3/2) | 粘性・しまりなし。3~5mm軽石混。 | 18 明黄褐色 (10YR7/6) | 粘性・しまりなし。 |
| 4 明黄褐色 (10YR6/6) | 粘性・しまりなし。3~5mm軽石混。 | 19 黒色 (10YR2/1) | 粘性ややあり。しまりなし。 |
| 5 黄褐色 (10YR5/6) | 粘性・しまりなし。3~5mm軽石混。 | 20 暗褐色 (10YR3/3) | 明黄褐色が ⁷ ロク層状に混。 |
| 6 暗褐色 (10YR3/3) | 粘性・しまりなし。 | 21 黒褐色 (10YR3/1) | 粘性・しまりなし。柱痕。 |
| 7 黒褐色 (10YR3/2) | 粘性・しまりなし。 | 22 黒褐色 (10YR2/2) | 粘性・しまりなし。 |
| 8 褐色 (10YR4/4) | 粘性・しまりなし。 | 23 暗褐色 (10YR3/3) | 粘性ややあり。しまりなし。 |
| 9 黒褐色 (10YR2/2) | 粘性ややあり。しまりなし。 | 24 にぶい黄褐色 (10YR4/3) | 粘性ややあり。しまりなし。 |
| 10 黒褐色 (10YR2/3) | 粘性・しまりなし。柱痕。 | 25 暗褐色土 (10YR3/3) | 粘性・しまりなし。褐色土混。 |
| 11 にぶい黄褐色 (10YR5/4) | 粘性・しまりなし。 | 26 黒褐色 (10YR2/2) | 粘性・しまりなし。褐色土混。 |
| 12 黒褐色 (10YR3/2) | 粘性・しまりなし。にぶい橙色土 ⁷ ロク混。 | 27 暗褐色 (10YR3/4) | 粘性・しまりなし。 |
| 13 褐色 (10YR4/4) | 粘性・しまりなし。明黄褐色土混。 | 28 黒褐色 (10YR2/3) | 粘性ややあり。しまりなし。 |
| 14 にぶい黄褐色 (10YR4/3) | 粘性・しまりなし。 | | |
| 15 灰黄褐色 (10YR4/2) | 粘性・しまりなし。 | | |

ST0009

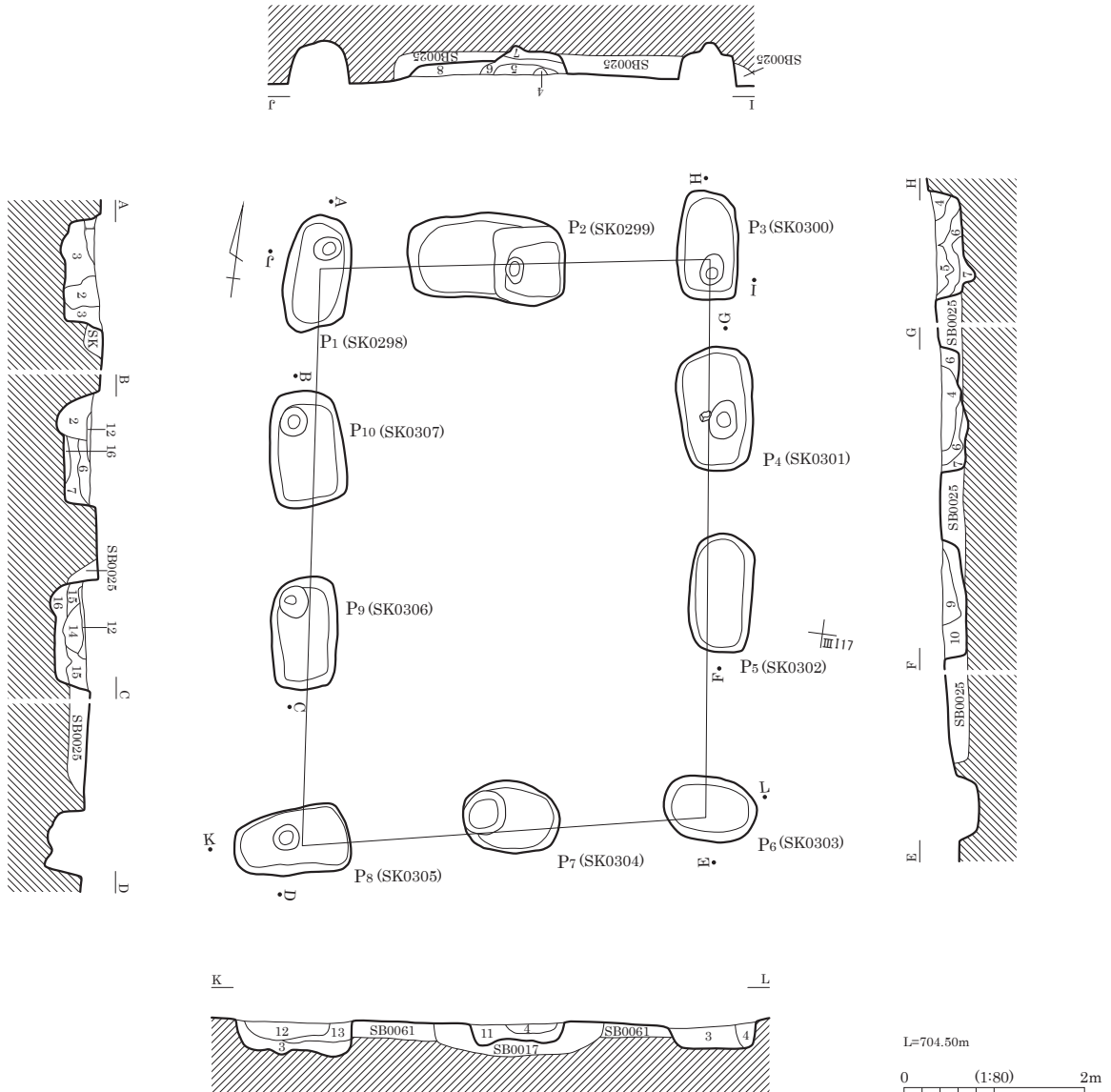

- | | | | |
|--------------------|--------------------------------|---------------------|------------------------|
| 1 褐灰色 (10YR4/1) | シルト。粘性・しまりあり。黒色土・IV層土ブロック混。 | 10 にぶい黄褐色 (10YR5/3) | シルト。粘性弱。しまりあり。軽石多混。 |
| 2 にぶい黄褐色 (10YR5/3) | 砂質シルト。粘性弱。しまりあり。IV層土ブロック混。 | 11 灰黄褐色 (10YR4/2) | 粘土質シルト。粘性あり。しまり弱。 |
| 3 明黄褐色 (10YR6/6) | シルト。粘性あり。しまりややあり。黒色土・IV層土層状に混。 | 12 灰黄褐色 (10YR4/2) | 黒褐色土主体。30mmIV層土ブロック混。 |
| 4 黒褐色 (10YR3/1) | シルト。粘性なし。しまりややあり。 | 13 黒色 (10YR2/1) | 砂質シルト。粘性弱。しまりあり。 |
| 5 灰黄褐色 (10YR4/2) | シルト。粘性弱。しまりあり。軽石混。 | 14 褐灰色 (10YR4/1) | 黒褐色土主体。IV層土混。 |
| 6 にぶい黄褐色 (10YR5/3) | 砂質シルト。粘性弱。しまりあり。IV層土混。 | 15 黒褐色 (10YR3/1) | 粘土質シルト。粘性・しまりあり。IV層土混。 |
| 7 黒褐色 (10YR3/1) | 粘土質シルト。粘性・しまりあり。IV層土ブロック混。 | 16 暗褐色 (10YR3/3) | 粘土質シルト。粘性・しまりあり。 |
| 8 黒褐色 (10YR3/1) | 粘土質シルト。粘性あり。しまり弱。 | | |
| 9 褐灰色 (10YR4/1) | 粘土質シルト。粘性・しまりあり。軽石混。 | | |

ST0010

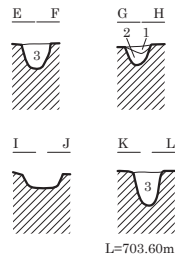
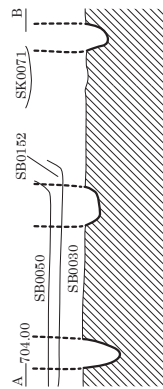
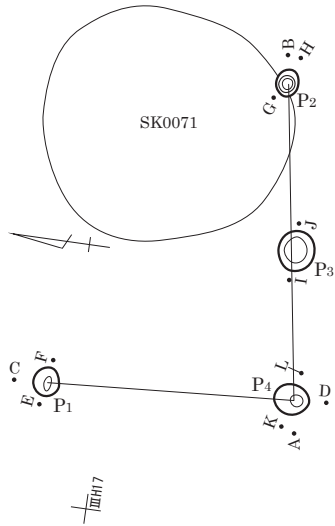

L=703.60m

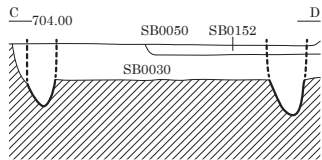

- 1 黒褐色 (10YR2/3) シルト。粘性・しまり弱。砂・小礫・IV層土粒混。
- 2 褐色 (10YR4/4) シルト。粘性・しまり弱。IV層土粒多混。
- 3 黒褐色 (10YR2/2) シルト。粘性・しまり弱。砂・小礫・IV層土粒・10mm以上IV層土ブロック混。

0 (1:80) 2m



ST0009 精査作業風景（北より）

ST0301

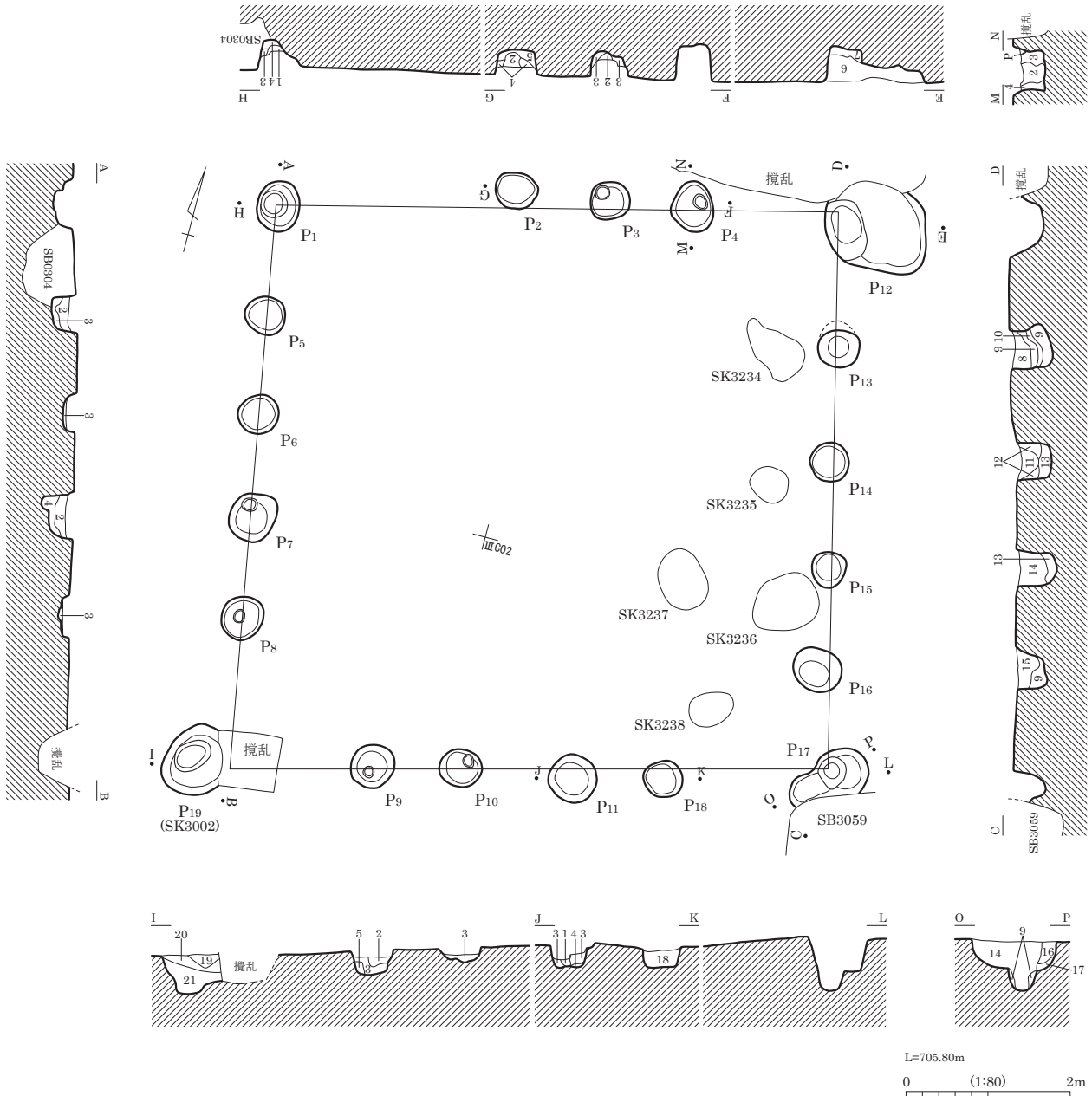

- | | | | |
|--------------------|--|------------------|--|
| 1 黒褐色 (10YR3/2) | 1mm小礫10%混。黒色土粒5%混。 | 13 暗褐色 (10YR3/3) | 粘性弱。しまり普通。粒子細。5mm軽石・5mm褐色土ブロック少混。 |
| 2 黒色 (10YR1.7/1) | 黄色土粒・黄色土ブロック微混。1~2mm小礫20%混。黒色がかかる。 | 14 黒色 (10YR2/1) | 粘性弱。しまり普通。粒子細。5mm軽石少混。5mm褐色土ブロック微混。 |
| 3 黒褐色 (10YR2/2) | 暗褐色土混。1~3mm小礫25%混。 | 15 暗褐色 (10YR3/3) | 粘性弱。しまり普通。粒子細。5mm軽石やや多混。5~30mm褐色土ブロック少混。 |
| 4 暗褐色 (10YR3/4) | 黄褐色土ブロック・3~4mm軽石・IV層土粒混。 | 16 黒褐色 (10YR2/3) | 粘性弱。しまり普通。粒子細。5mm軽石多混。5mm褐色土ブロック少混。 |
| 5 にぶい黄褐色 (10YR4/3) | 黄褐色土ブロック・暗褐色土ブロック混在。IV層土粒多混。黒色土ブロック微混。 | 17 暗褐色 (10YR3/3) | 粘性弱。しまり普通。粒子細。5mm軽石少混。5mm褐色土ブロック微混。 |
| 6 黒色 (10YR2/1) | 粘性弱。しまり普通。粒子細。5mm軽石やや多混。5mm褐色土ブロック微混。 | 18 暗褐色 (10YR3/3) | 粘性弱。しまり普通。粒子細。5~50mm褐色土ブロックやや多混。5mm軽石微混。 |
| 7 暗褐色 (10YR3/3) | 粘性弱。しまり普通。粒子細。5~50mm褐色土ブロックやや多混。5mm軽石少混。 | 19 黒褐色 (10YR2/2) | シルト。1~3mm軽石20%混。黄褐色土ブロック混。黒色がかかる。 |
| 8 黒色 (10YR2/1) | 粘性弱。しまり普通。粒子細。5mm軽石少混。5~70mm褐色土ブロック微混。 | 20 黒褐色 (10YR3/2) | シルト。しまりあり。1~3mm軽石30%・黄褐色土ブロック5%混。 |
| 9 にぶい黄褐色 (10YR4/3) | 粘性弱。しまり普通。粒子細。5mm軽石少混。 | 21 黒色 (10YR2/1) | シルト。しまりあり。黒色土主体。黄褐色土多混。1~5mm軽石20%混。 |
| 10 暗褐色 (10YR3/3) | 粘性弱。しまり普通。粒子細。5mm軽石少混。5mmこぶい黄褐色土ブロック微混。 | | |
| 11 黒色 (10YR2/1) | 粘性弱。しまり普通。粒子細。5mm軽石少混。5~60mm褐色土ブロック微混。 | | |
| 12 黒褐色 (10YR2/3) | 粘性弱。しまり普通。粒子細。5mm軽石・10~80mm黒色土ブロックやや多混。 | | |

ST0302

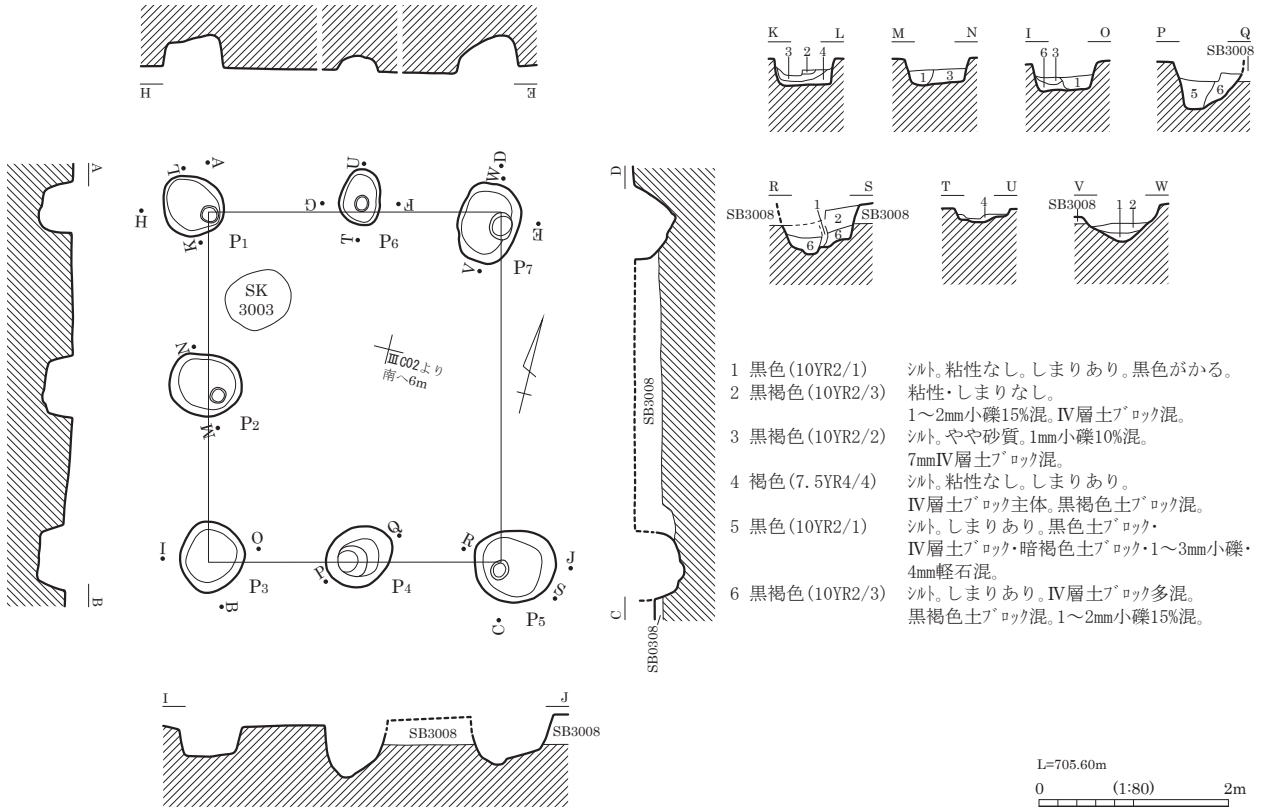

ST0303

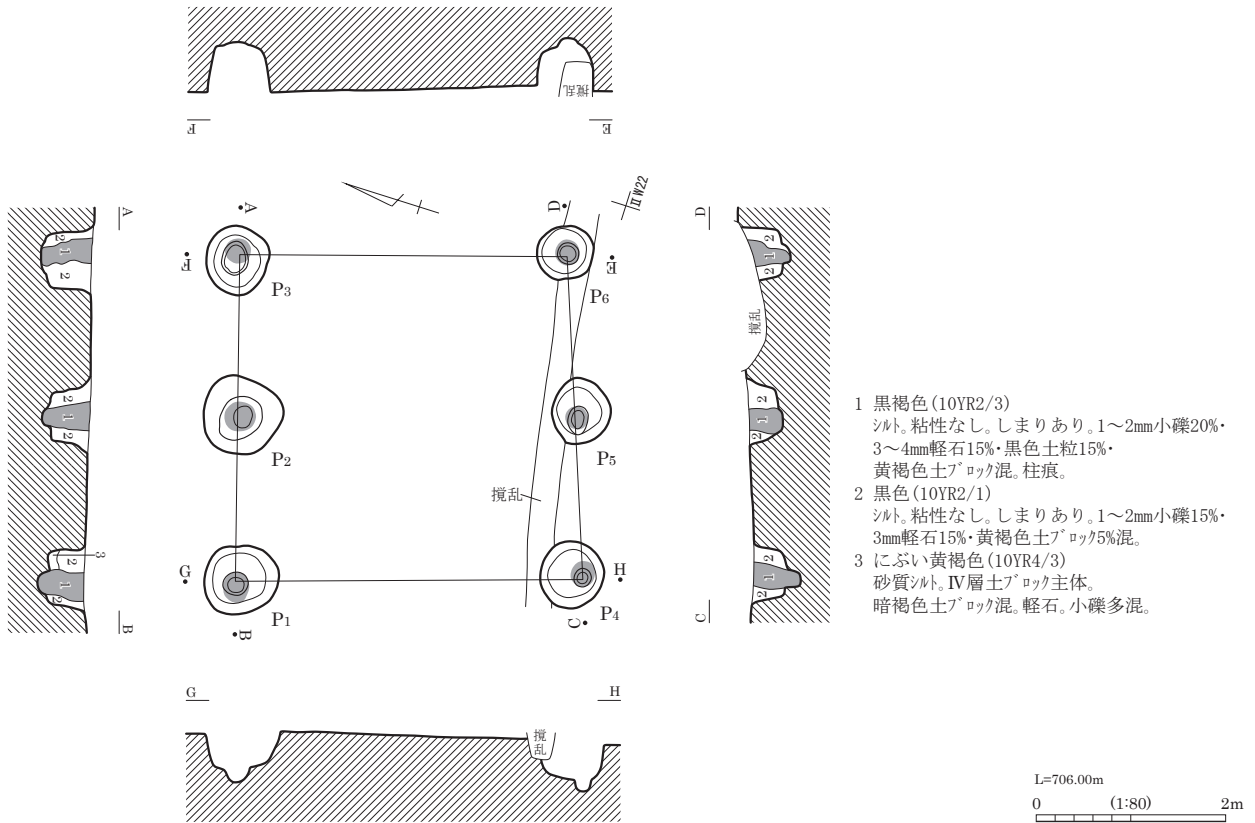

ST0304

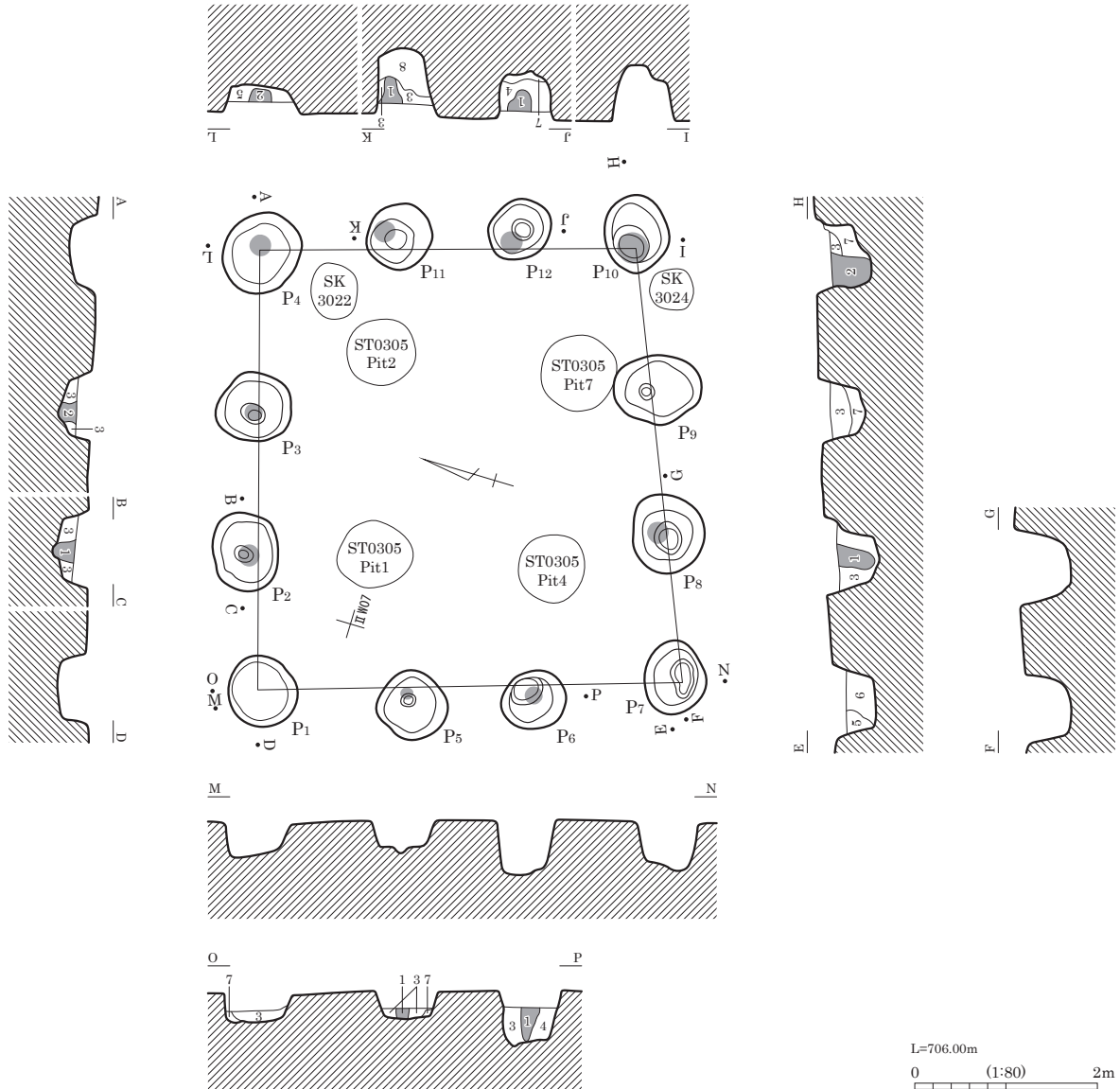

- | | |
|--|--|
| <p>1 暗褐色 (10YR3/4)
 シルト。しまりなし。4mm軽石15%・1~2mm小礫10%・黄褐色土ブロック5%混。柱痕。</p> <p>2 黒褐色 (10YR3/2)
 シルト。しまりややあり。軽石15%・1~2mm小礫10%・黄褐色土ブロック5%混。柱痕。</p> <p>3 黒褐色 (10YR3/1)
 シルト。しまりあり。IV層土ブロック15~25%・1~2mm小礫10%・5mm軽石5%混。</p> <p>4 黒色 (10YR2/1)
 シルト。しまりあり。IV層土ブロック10%・軽石5%・1mm小礫2%混。</p> | <p>5 褐色 (10YR4/4)
 砂質シルト。粒子粗。1~3mm小礫多混。4~6mm軽石20%混。IV層土・黒色土ブロック混。</p> <p>6 暗褐色 (10YR3/3)
 シルト。1~2mm小礫20%・4~6mm軽石10%混。黒褐色土・IV層土・暗褐色土混。</p> <p>7 にぶい黄褐色 (10YR5/4)
 砂質シルト。しまり弱。粒子粗。1~2mm小礫25%・5mm軽石15%・黒色土粒15%混。IV層土・暗褐色土混。</p> |
|--|--|

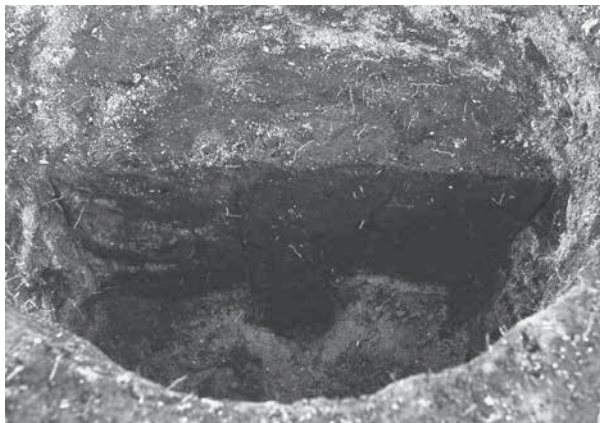

ST0304 P6 埋土堆積状況 (西より)

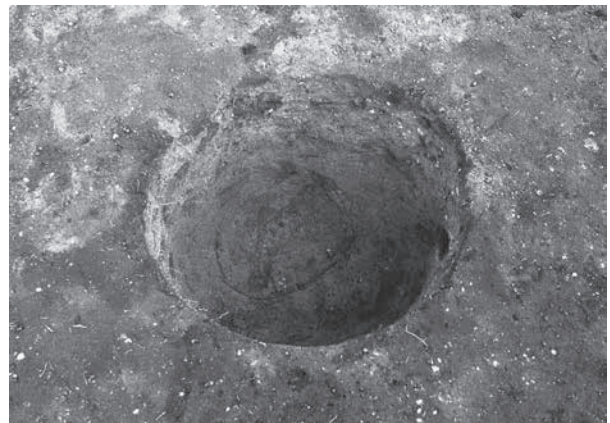

ST0304 P6 掘方完掘状況 (西より)

ST0305

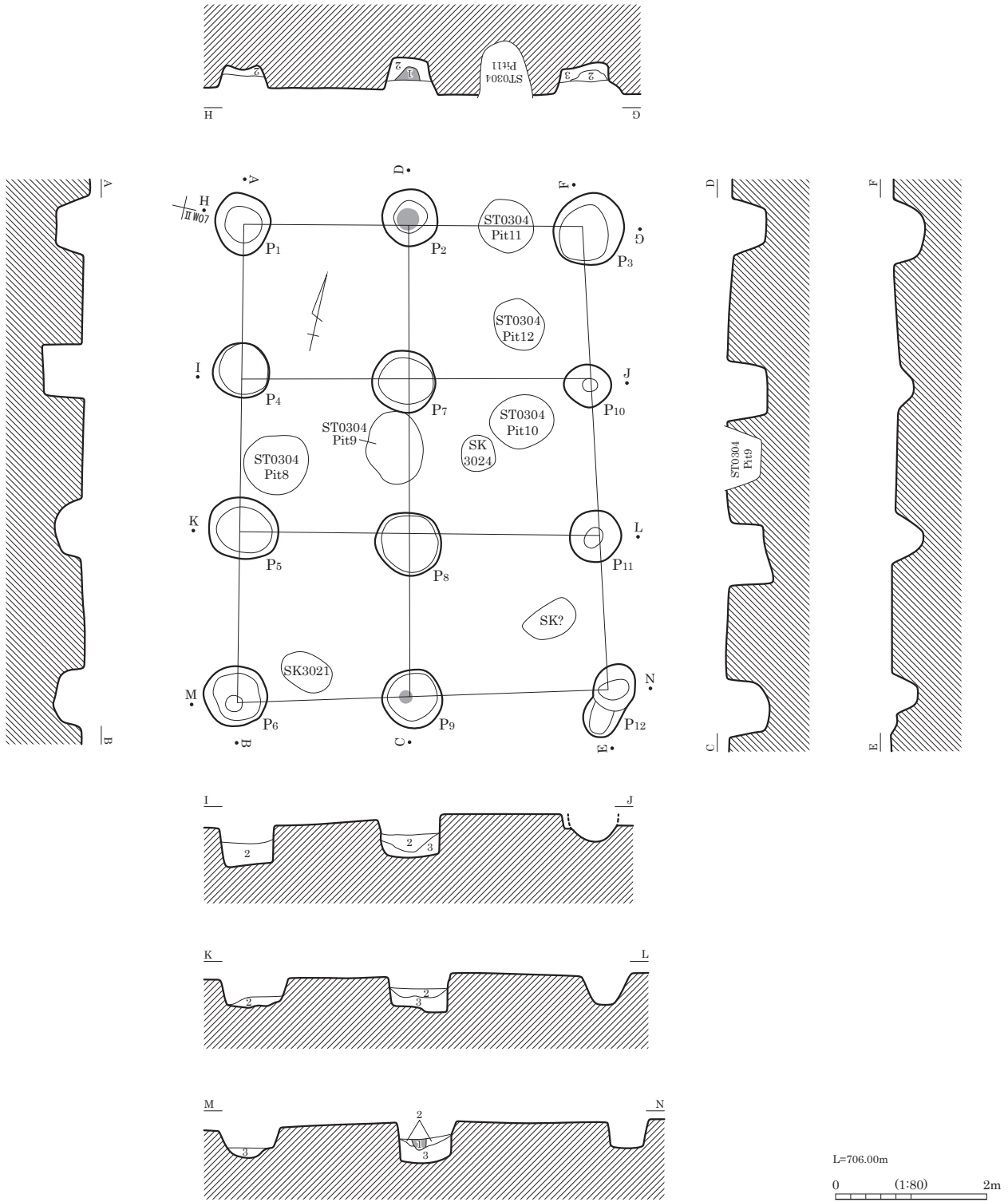

- 1 黒褐色 (10YR3/2) 砂質シルト。しまり弱。1~2mm小礫15%・4mm軽石2%混。IV層土粒微混。柱痕。
- 2 黒褐色 (10YR2/2) シルト。一部砂質。しまり弱。IV層土⁷ロック30%・1~2mm小礫15%・4~6mm軽石10%混。
- 3 褐色 (10YR4/4) シルト。しまりなし。IV層土主体。黒褐色土⁷ロック15%・暗褐色土⁷ロック15%混。1~2mm小礫・4~6mm軽石多混。

ST0306

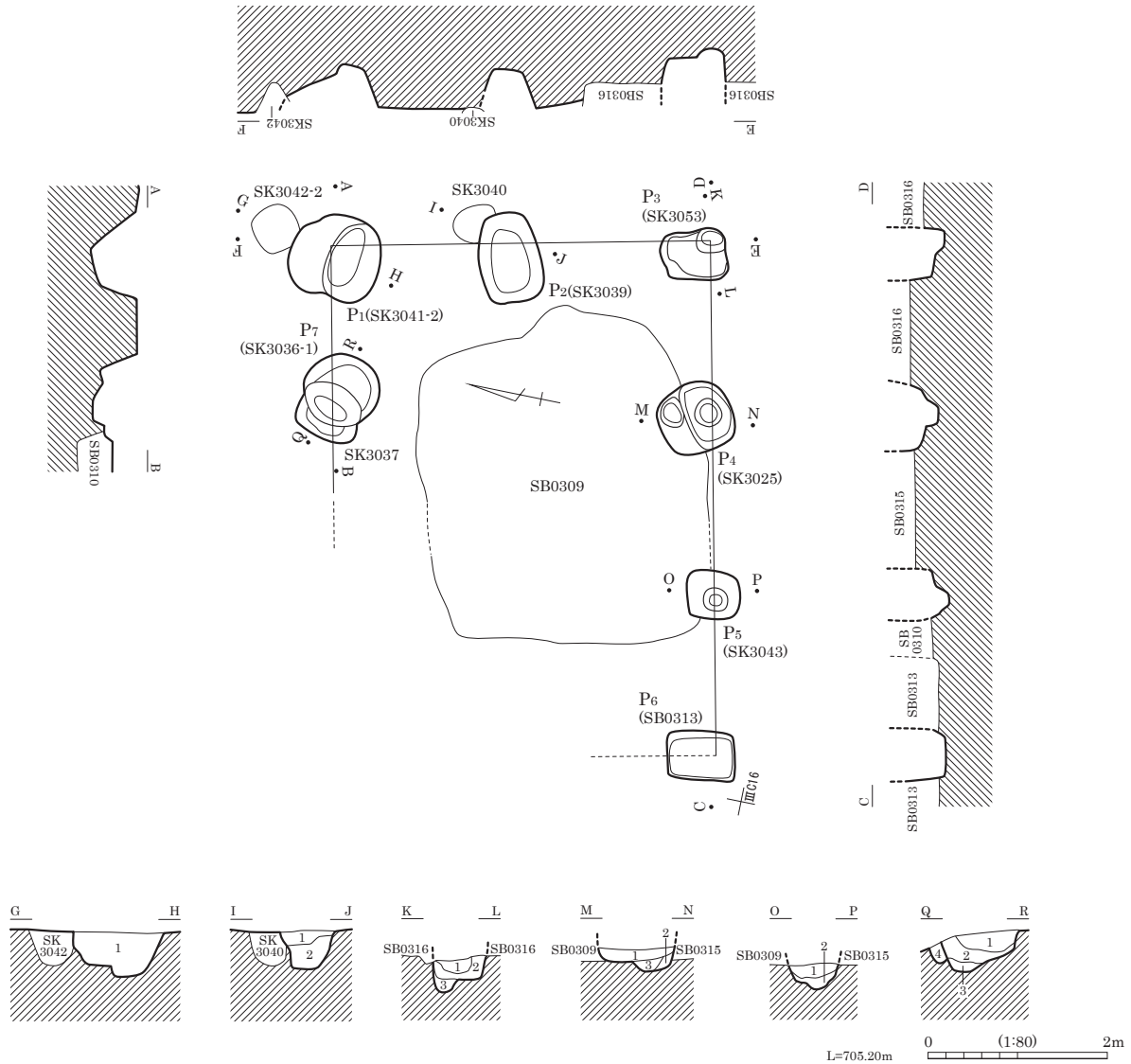

- P1**
 1 黒褐色 (10YR2/3) 砂質土。しまりあり。粒子粗。軽石多混。
- P2**
 1 暗褐色 (10YR3/3) 砂質土。しまり弱。IV層土混。
 2 にぶい黄褐色 (10YR4/3) 砂質土。しまりあり。黒色土混。
- P3**
 1 暗褐色 (10YR3/3) 砂質土。しまりあり。全体的にIV層土混。
 2 黒褐色 (10YR) しまりあり。軽石微混。
 3 注記なし
- P4**
 1 暗褐色 (10YR3/3) 砂質土。しまり弱。5mm軽石混。
 2 にぶい黄褐色 (10YR4/3) 砂質土。しまりあり。軽石多混。
 3 黒褐色 (10YR3/2) 砂質土。粘性・しまりあり。5mm軽石混。
- P5**
 1 暗褐色 (10YR3/3) 砂質土。しまりあり。軽石混。
 2 にぶい黄褐色 (10YR5/4) しまりあり。暗褐色土混。
- P7**
 1 黒褐色 (10YR2/2) シルト。しまりあり。軽石10%・小礫5%・IV層土粒5%混。
 2 黒色 (10YR2/1) シルト。しまりあり。軽石10%・小礫5%・IV層土粒10%混。炭化物少混。
 3 黒色 (10YR2/1) シルト。しまりあり。IV層土多混。軽石20%・小礫10%混。
 4 黒褐色 (10YR2/2) シルト。しまりあり。軽石5%・小礫5%混。

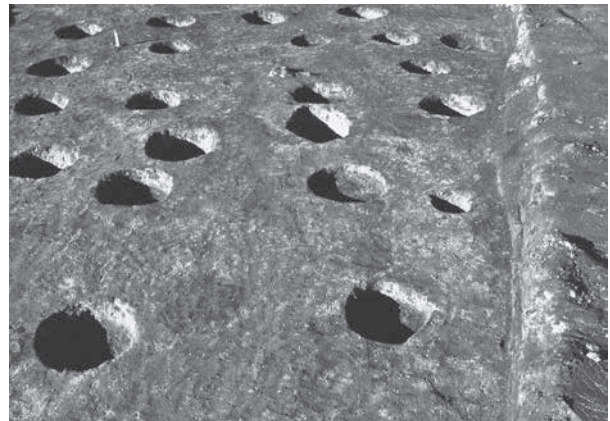

ST0306 掘方完掘状況 (南より)

ST0307

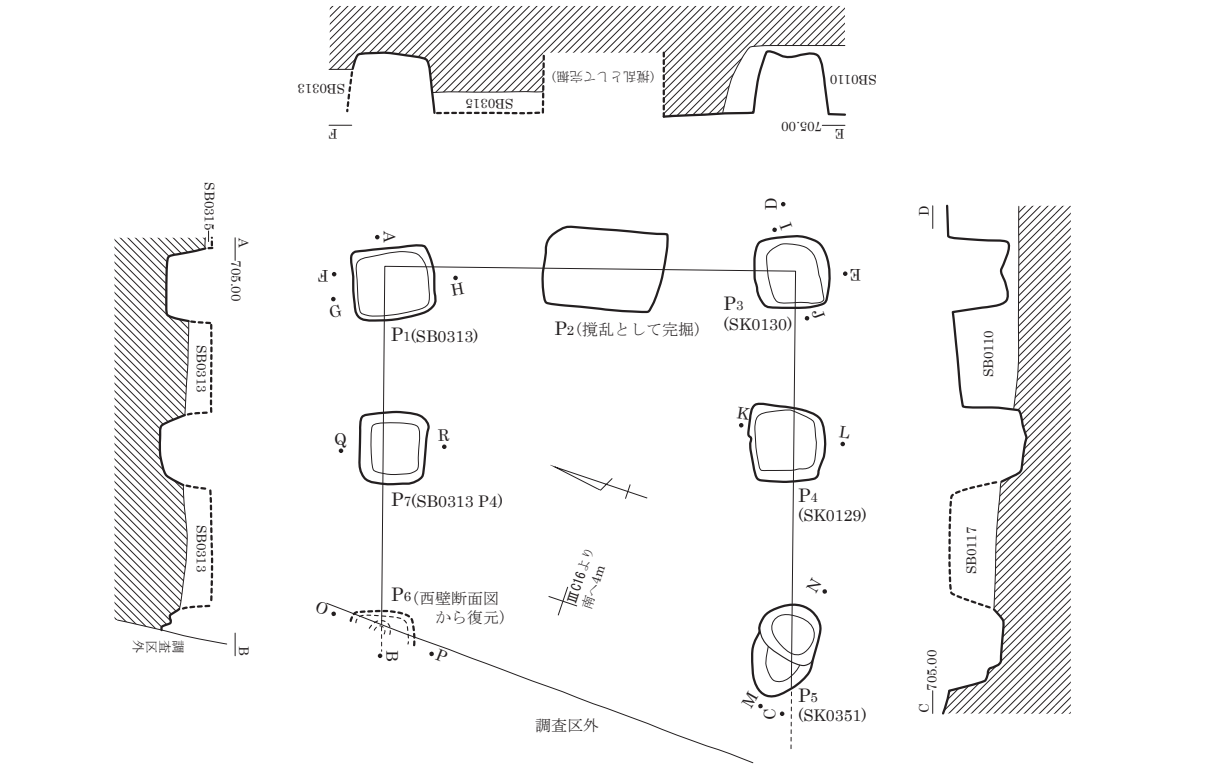

- P1
 - 1 黒褐色 (10YR3/1) 砂質土。粒子粗。しまり強。軽石混。
 - 2 にぶい黄褐色 (10YR4/3) 砂質土。しまり弱。粒子細。IV層土ブロック混。
- P3
 - 1 黒褐色 (10YR2/2) 粘性弱。しまりやや弱。IV層土ブロック混。
 - 2 黒色 (10YR2/1) 粘性やや弱。しまりあり。粒子細。
- P4
 - 1 黒褐色 (10YR2/2) 粘性弱。しまりやや弱。
 - 2 暗褐色 (10YR3/3) 粘性弱。しまりやや弱。IV層土粒多混。
 - 3 黒色 (10YR2/1) 粘性・しまりやや弱。
 - 4 黒褐色 (10YR2/3) 粘性やや弱。
 - 5 黒褐色 (10YR2/3) ブロック混。暗色。
 - 6 黒褐色 (10YR2/3) 粘性・しまりやや弱。IV層土ブロック混。
 - 7 黒褐色 (10YR3/2) 粘性・しまりやや弱。
 - 8 黒褐色 (10YR2/2) 粘性・しまりやや弱。
 - 9 黒褐色 (10YR2/3) 粘性・しまりやや弱。
- P5
 - 1 暗褐色 (10YR3/3) 砂混シム。粘性なし。しまり弱。
- P7
 - 1 黒色 (10YR2/1) 粘性・しまりあり。粒子細。下部に5mm軽石混。

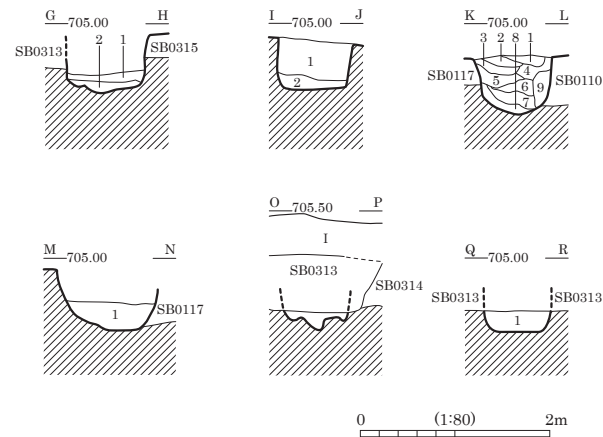

ST0307 P3 埋土堆積状況 (北より)



ST0307 P4 埋土堆積状況 (西より)

図版 434 古墳時代～古代の遺構 (297) - 掘立柱建物跡 -

ST4001

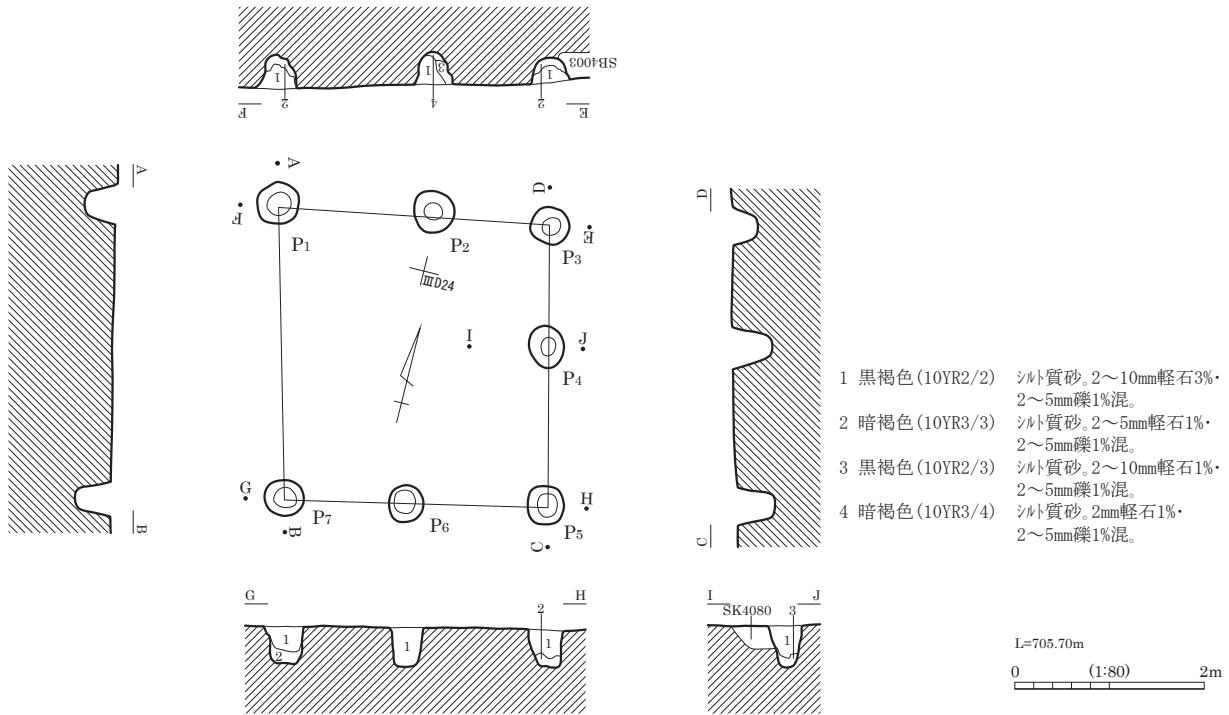

ST4003

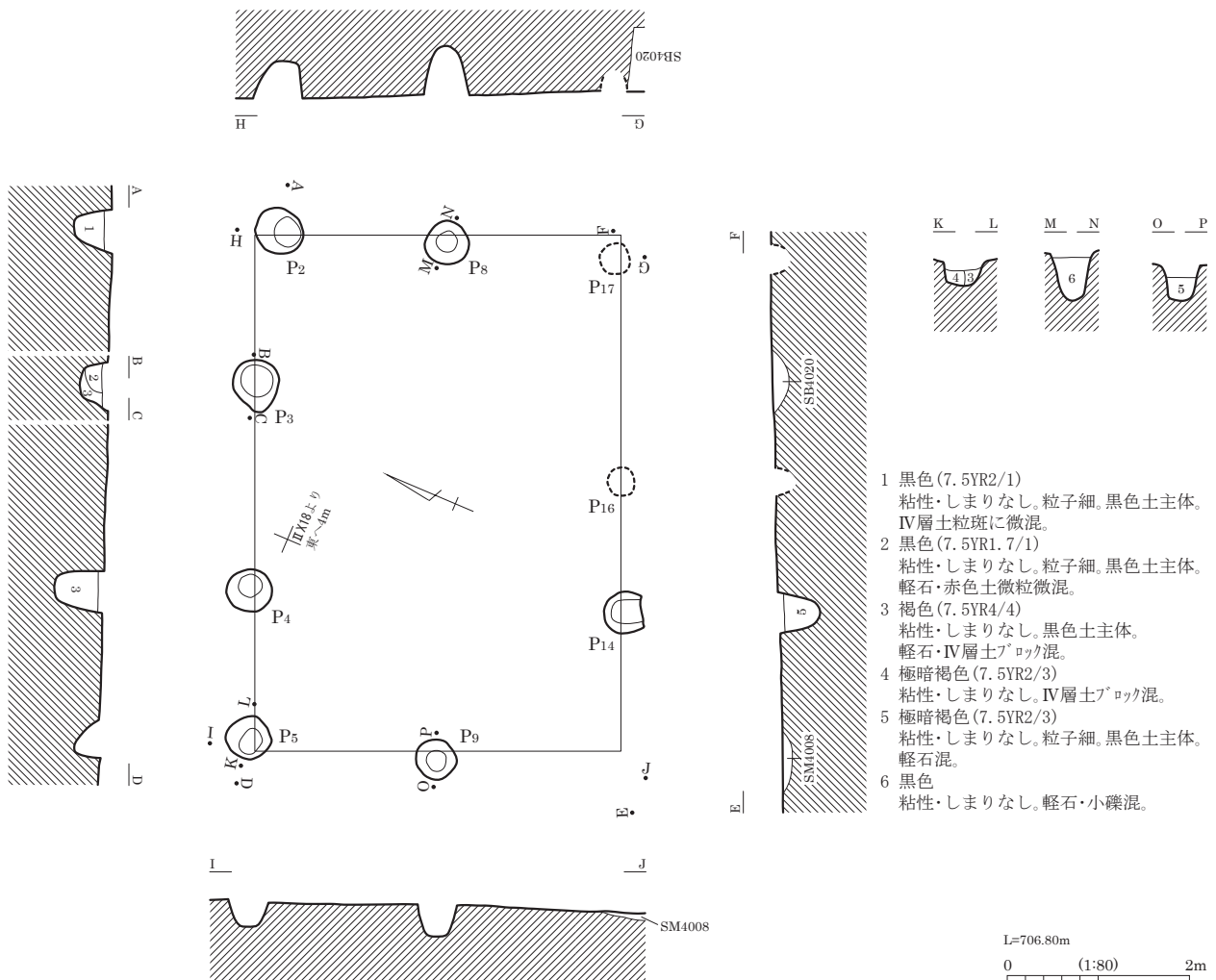

ST4002

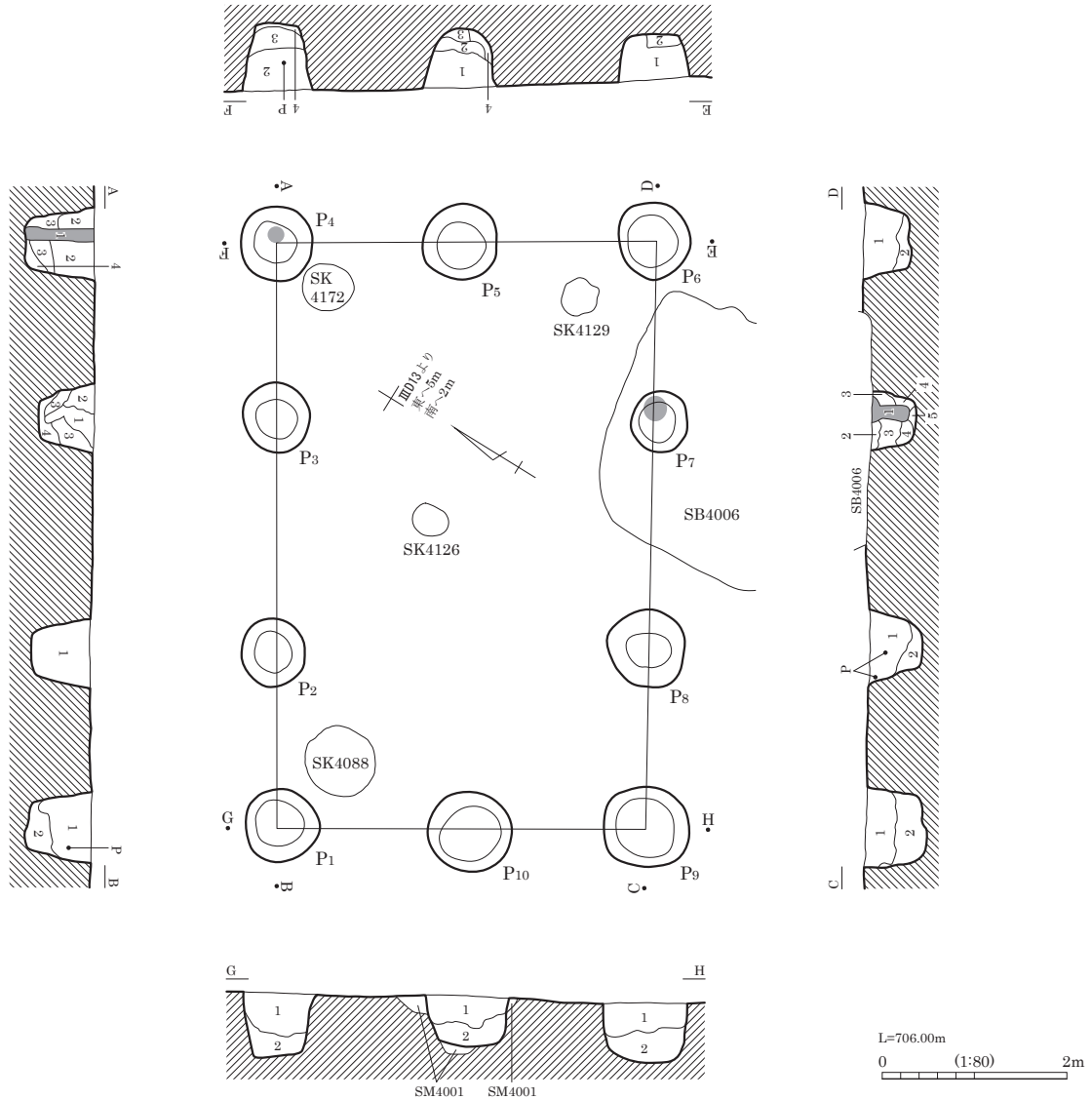

P1

- 1 黒褐色 (10YR2/2) シルト質砂。しまりややあり。
2~10mm軽石1%・2~5mm礫1%混。版築状。
- 2 褐色 (10YR4/4) シルト質砂。しまりややあり。
2~10mm軽石2%・2~5mm礫1%混。版築状。

P2

- 1 黒色 (10YR2/1) シルト質砂。2~10mm軽石1%・2~5mm礫1%混。

P3

- 1 黒褐色 (10YR2/2) シルト質砂。2~10mm軽石1%・2~5mm礫1%混。
- 2 黒褐色 (10YR2/2) シルト質細砂。2~5mm軽石1%・2~5mm礫1%混。
- 3 黒色 (10YR2/1) シルト質細砂。2~10mm軽石1%・2~5mm礫1%混。
- 4 褐色 (10YR4/4) シルト質砂。2~5mm軽石1%・2~5mm礫1%混。

P4

- 1 黒褐色 (10YR2/2) シルト質細砂。2~5mm軽石1%・2~5mm礫1%混。柱痕。
- 2 黒褐色 (10YR2/2) シルト質砂。しまりややあり。
2~10mm軽石1%・2~5mm礫1%混。版築状。
- 3 黒褐色 (10YR2/3) シルト質砂。しまりややあり。2~5mm軽石1%・2~5mm礫1%・
2~10mmIV層土⁷ロック3%混。版築状。
- 4 褐色 (10YR4/4) シルト質砂。しまりなし。2~5mm軽石1%・2~5mm礫1%混。

P5

- 1 黒褐色 (10YR2/2) シルト質砂。2~15mm軽石1%・2~5mm礫1%・
2~20mmIV層土⁷ロック2%混。
- 2 暗褐色 (10YR3/3) シルト質砂。2~10mm軽石1%・2~5mm礫1%混。
- 3 黒褐色 (10YR2/3) シルト質砂。2mm軽石1%・2mm礫1%混。
- 4 暗褐色 (10YR3/3) シルト質砂。2~5mm軽石1%・2mm礫1%混。

P6

- 1 黒褐色 (10YR3/2) シルト質砂。2~30mm軽石3%・2~10mm礫1%混。
- 2 暗褐色 (10YR3/3) シルト質砂。2~10mm軽石1%・2~5mm礫1%混。

P7

- 1 黒褐色 (10YR2/3) シルト質砂。2~10mm軽石1%・2~5mm礫1%混。柱痕。
- 2 暗褐色 (10YR3/4) シルト質砂。2~5mm軽石1%・2~5mm礫1%混。版築状。
- 3 褐色 (10YR4/4) シルト質砂。2~15mm軽石2%・2~5mm礫1%・
2~10mmIII層土⁷ロック1%・2~40mmIV層土⁷ロック3%混。
版築状。
- 4 黒色 (10YR2/1) シルト質細砂。2mm軽石1%・2~5mm礫1%混。版築状。
- 5 黒褐色 (10YR2/2) シルト質砂。2mm軽石1%・2~5mm礫1%混。版築状。

P8

- 1 黒色 (10YR2/1) シルト質砂。2~10mm軽石1%・2~5mm礫混。
- 2 黒褐色 (10YR2/2) シルト質砂。2~5mm軽石1%・2~5mm礫1%混。砂多混。

P9

- 1 黒褐色 (10YR2/2) シルト質砂。しまりややあり。2~5mm軽石1%・
2~5mm礫1%・2~10mmIV層土⁷ロック1%混。版築状。
- 2 褐色 (10YR4/6) シルト質砂。しまりややあり。2~5mm軽石1%・
2~5mm礫1%・2~10mmIII層土⁷ロック1%混。版築状。

P10

- 1 黒褐色 (10YR2/2) シルト質砂。しまりややあり。
2~10mm軽石1%・2~10mm礫1%混。
- 2 黒色 (10YR2/1) シルト質砂。2~10mm軽石1%・2~5mm礫1%混。

ST4004

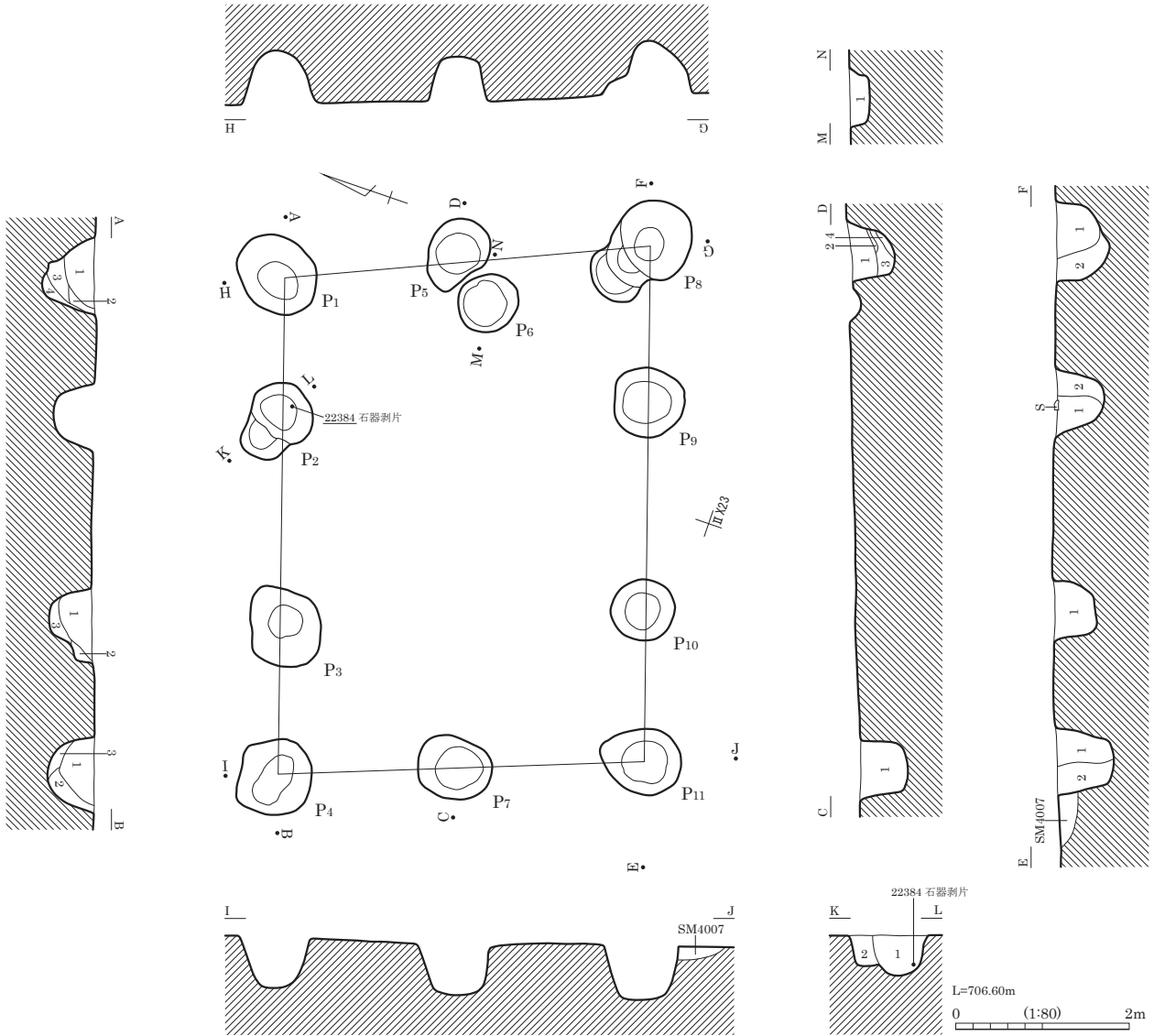

- P1**
- 1 極暗褐色 (7. 5YR2/3) 粘性ややあり。しまりなし。軽石微混。
 - 2 黒褐色 (7. 5YR2/2) 粘性・しまりなし。軽石極微混。
 - 3 極暗褐色 (7. 5YR2/3) 粘性ややあり。しまりなし。IV層土粒混。
 - 4 極暗褐色 (7. 5YR2/3) 粘性・しまりなし。IV層土ブロック混。
- P2**
- 1 極暗褐色 (7. 5YR2/3) 粘性・しまりなし。IV層土粒微混。
 - 2 極暗褐色 (7. 5YR2/3) 粘性ややあり。しまりなし。IV層土ブロック混。
- P3**
- 1 黒褐色 (7. 5YR2/2) 粘性・しまりなし。軽石混。
 - 2 黒褐色 (7. 5YR2/2) 粘性ややあり。しまりなし。軽石・礫微混。
 - 3 極暗褐色 (7. 5YR2/3) 粘性・しまりなし。IV層土混。
- P4**
- 1 黒褐色 (7. 5YR2/2) 粘性・しまりなし。軽石・IV層土粒混。
 - 2 黒褐色 (7. 5YR2/2) 粘性・しまりなし。IV層土粒混。
 - 3 暗褐色 (7. 5YR3/4) 粘性・しまりなし。IV層土ブロック混。
- P5**
- 1 灰褐色 (7. 5YR4/2) 粘性・しまりなし。黒色土主体。IV層土粒混。
 - 2 褐色 (7. 5YR4/4) 粘性・しまりなし。IV層土主体。黒色土微混。
 - 3 黒褐色 (7. 5YR2/2) 粘性・しまりなし。軽石微混。
 - 4 極暗褐色 (7. 5YR2/3) 粘性・しまりなし。IV層土粒混。

- P6**
- 1 極暗褐色 (7. 5YR2/3) 粘性・しまりなし。軽石・礫・IV層土粒混。
- P7**
- 1 黒色 (7. 5YR2/1) 粘性ややあり。しまりなし。軽石・黄色土微粒混。
- P8**
- 1 極暗褐色 (7. 5YR2/3) 粘性・しまりなし。IV層土粒・軽石多混。
 - 2 黒褐色 (7. 5YR2/2) 粘性・しまりなし。IV層土粒微混。
- P9**
- 1 黒褐色 (7. 5YR2/2) 粘性・しまりなし。IV層土微混。
 - 2 極暗褐色 (7. 5YR2/3) 粘性ややあり。しまりなし。黒色土細粒・IV層土層状に混。
- P10**
- 1 極暗褐色 (7. 5YR2/3) 粘性ややあり。しまりなし。軽石・IV層土粒・赤色土微粒混。
- P11**
- 1 黒褐色 (7. 5YR2/2) 粘性ややあり。しまりなし。IV層土粒多混。
 - 2 暗褐色 (7. 5YR3/4) 粘性ややあり。しまりなし。黒色土細粒・IV層土層状に混。

ST4007

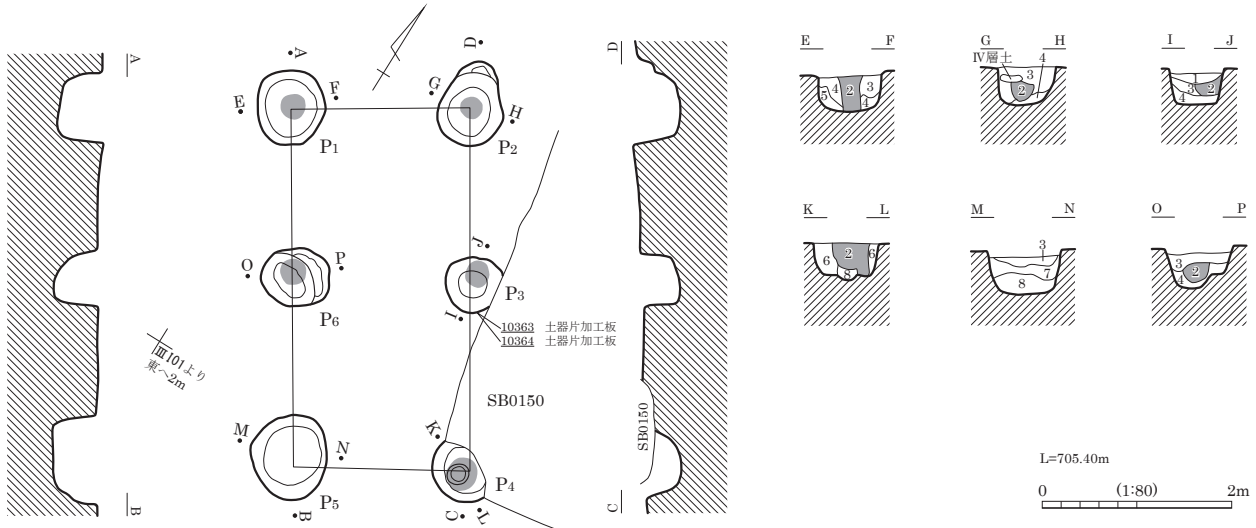

- | | | | |
|-----------------|--------------------------------|-----------------|---|
| 1 暗褐色 (10YR3/3) | シルト。しまりややあり。砂1~5%・黒色シルト5~10%混。 | 5 暗褐色 (10YR3/4) | シルト。黄褐色土粒20%・砂10%混。 |
| 2 暗褐色 (10YR3/3) | シルト。土器片混。柱痕。 | 6 黒色 (10YR2/1) | シルト。粘性ややあり。しまりあり。砂・軽石5%混。 |
| 3 暗褐色 (10YR3/4) | シルト。黄褐色土 ⁷ ロク10%混。 | 7 黒褐色 (10YR2/3) | 砂10~20%・軽石10%・黄褐色土 ⁷ ロク混。 |
| 4 褐色 (10YR4/4) | 砂質シルト。黄褐色土粒40%・軽石10%混。 | 8 黒褐色 (10YR2/2) | シルト。粘性ややあり。しまりあり。20~50mm黄褐色土 ⁷ ロク10%混。 |

ST4013

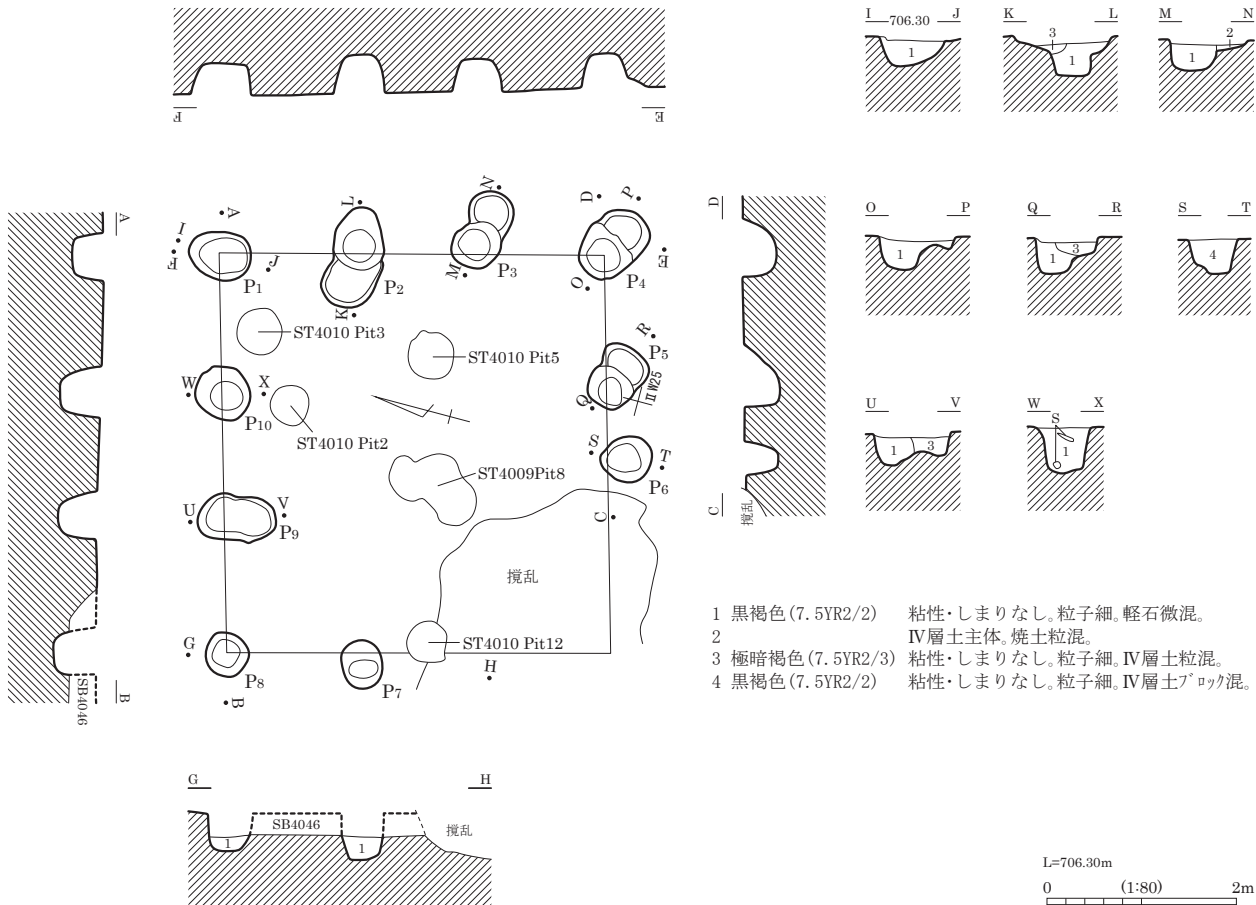

- | | |
|-------------------|-------------------------------------|
| 1 黒褐色 (7.5YR2/2) | 粘性・しまりなし。粒子細。軽石微混。 |
| 2 極暗褐色 (7.5YR2/3) | IV層土主体。焼土粒混。 |
| 3 黒褐色 (7.5YR2/2) | 粘性・しまりなし。粒子細。IV層土粒混。 |
| 4 黒褐色 (7.5YR2/2) | 粘性・しまりなし。粒子細。IV層土 ⁷ ロク混。 |

ST4008

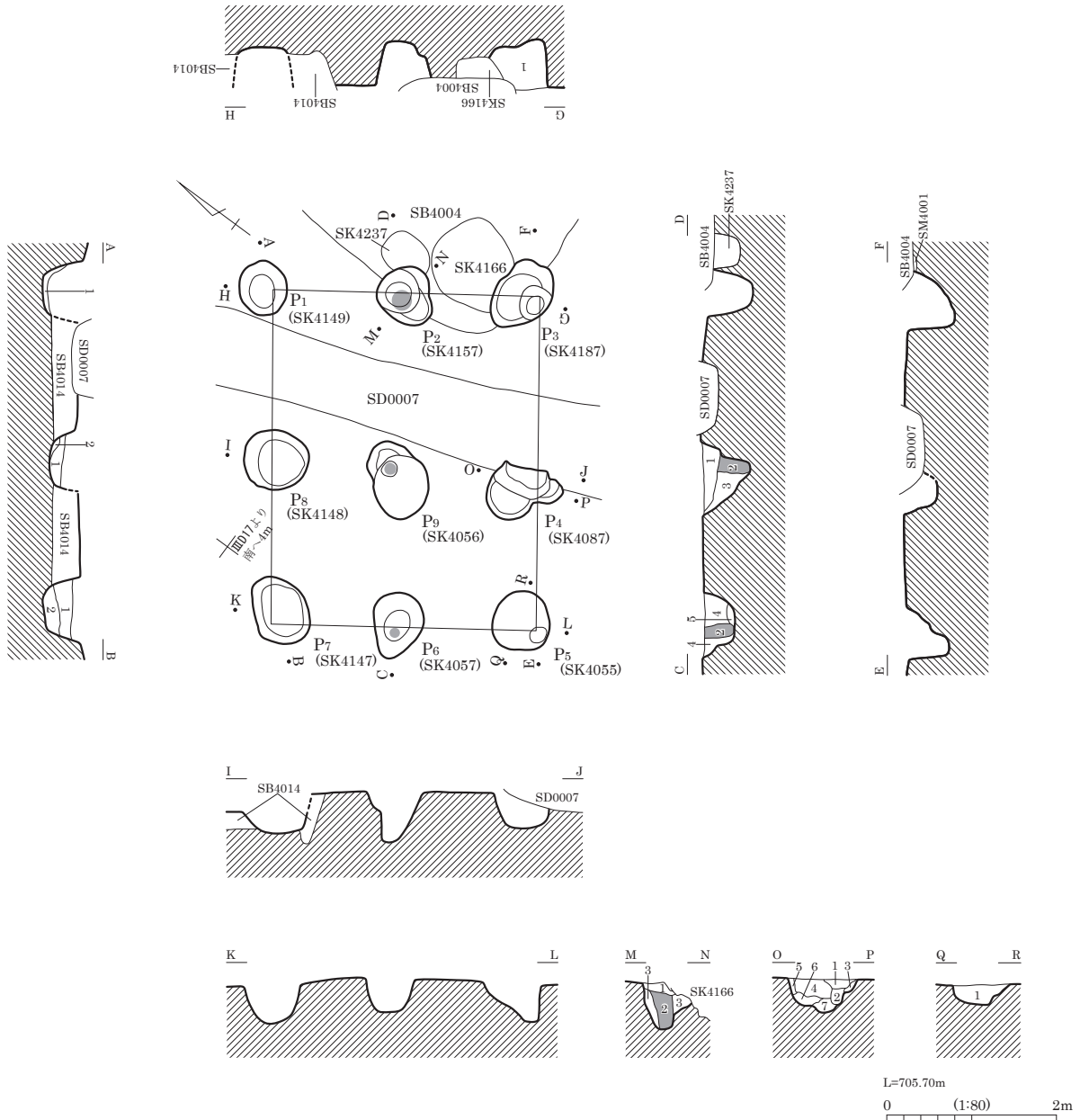

P1・P7-P8

- 1 暗褐色 (10YR3/3) シルト。粘性なし。しまりあり。砂20～30%・IV層土粒10%・軽石5～10%混。
- 2 暗褐色 (10YR3/4) シルト。粘性なし。しまりあり。砂10%・IV層土粒20%混。

P2

- 1 黒褐色 (10YR2/2) シルト質砂。2～5mm軽石1%・2～5mm礫1%混。
- 2 黒色 (10YR2/1) シルト細砂。2～5mm軽石1%・2～10mm礫1%混。柱痕。
- 3 黒褐色 (10YR2/3) 粗砂混。

P3

- 1 黒褐色 (10YR2/3) シルト質砂。2～5mm軽石1%・2～5mm礫1%・2～15mmIII層土ブロック1%混。

P4

- 1 黒褐色 (10YR2/3) シルト質砂。2～5mm軽石3%・2～5mm礫1%混。
- 2 黒褐色 (10YR2/3) シルト質砂。2～5mm軽石1%・2～5mm礫1%混。
- 3 暗褐色 (10YR3/4) シルト質砂。2～10mm軽石1%・2～5mm礫1%混。
- 4 暗褐色 (10YR3/3) シルト質砂。2～10mm軽石5%・2～5mm礫1%・2～20mmIII層土ブロック3%・2～10mmIV層土ブロック5%混。

- 5 黒褐色 (10YR2/3) シルト質砂。2～15mm軽石1%・2～30mm礫1%混。
- 6 黒褐色 (10YR2/2) シルト細砂。2mm軽石1%・2～30mmIV層土ブロック1%混。
- 7 褐色 (10YR4/4) シルト質砂。2～5mm軽石1%・2～5mm礫1%・2～20mmIII層土ブロック3%混。

P5

- 1 黒褐色 (10YR2/2) シルト質砂。2～10mm軽石1%・2～30mm礫1%・2～20mmIII層土ブロック5%・2～20mmIV層土ブロック1%混。

P6・P9

- 1 黒褐色 (10YR2/3) シルト質砂。2～10mm軽石2%・2～10mm礫1%・2～40mmIII層土ブロック1%・2～10mmIV層土ブロック1%混。
- 2 黒褐色 (10YR2/2) シルト質砂。2～5mm軽石1%・2～5mm礫1%混。柱痕。
- 3 暗褐色 (10YR3/3) シルト質砂。2～5mm軽石1%・2～5mm礫1%・2～10mmIV層土ブロック1%・2～30mmIII層土ブロック2%混。
- 4 暗褐色 (10YR3/3) シルト質砂。2～20mm軽石2%・2～5mm礫1%・2～20mmIII層土ブロック5%・2～50mmIV層土ブロック3%混。
- 5 褐色 (10YR4/4) シルト質砂。2mm軽石2%混。

ST4011

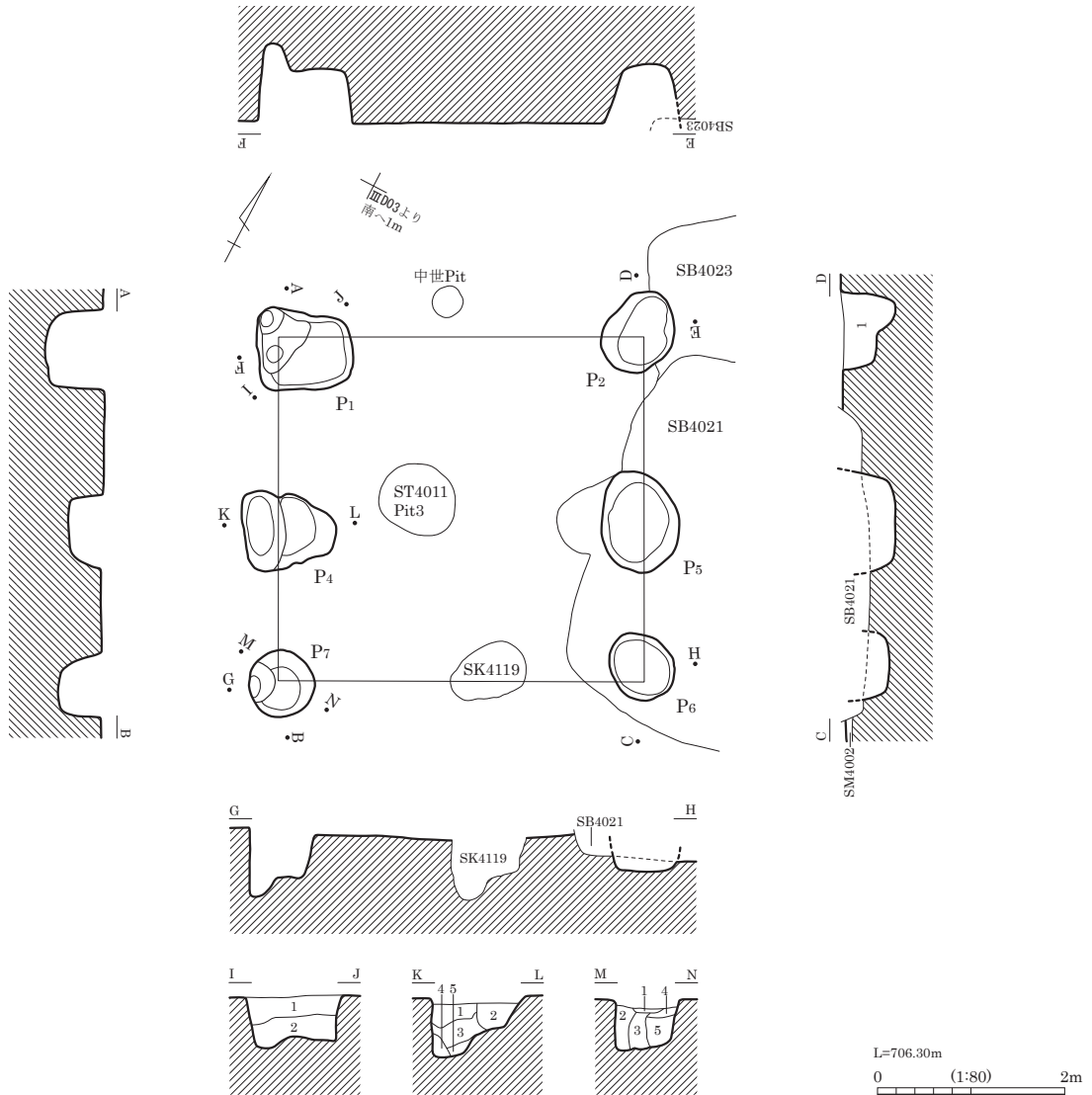

- P1**
 1 極暗褐色 (7.5YR2/3) 粘性・しまりなし。IV層土粒微混。
 2 橙色 (7.5YR6/6) 粘性・しまりなし。IV層土主体。黑色土斑に混。
- P2**
 1 褐色 (7.5YR4/4) 粘性・しまりなし。IV層土主体。黑色土層状に混。
- P4**
 1 極暗褐色 (7.5YR2/3) 粘性・しまりなし。軽石・礫混。
 2 暗褐色 (7.5YR3/4) 粘性ややあり。しまりなし。軽石・IV層土粒混。

- 3 明褐色 (7.5YR5/6) 粘性・しまりなし。IV層土主体。黑色土層状に混。
 4 黒褐色 (7.5YR2/2) 粘性・しまりなし。IV層土粒微混。
 5 明褐色 (7.5YR5/6) 粘性・しまりなし。IV層土主体。軽石・礫混。
- P7**
 1 極暗褐色 (7.5YR2/3) 粘性・しまりあり。IV層土微混。
 2 暗褐色 (7.5YR3/3) 粘性ややあり。しまりなし。IV層土粒・軽石混。
 3 褐色 (7.5YR4/4) 粘性・しまりなし。IV層土主体。黑色土微混。
 4 暗褐色 (7.5YR3/3) 粘性・しまりなし。IV層土主体。黑色土斑に混。
 5 極暗褐色 (7.5YR2/3) 粘性・しまりなし。IV層土主体。軽石・礫混。

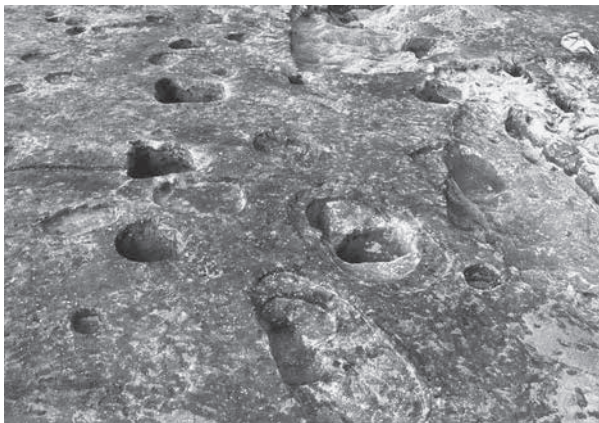

ST4011 掘方完掘状況 (南より)



ST4011 P5 埋土堆積状況 (南より)

ST5001

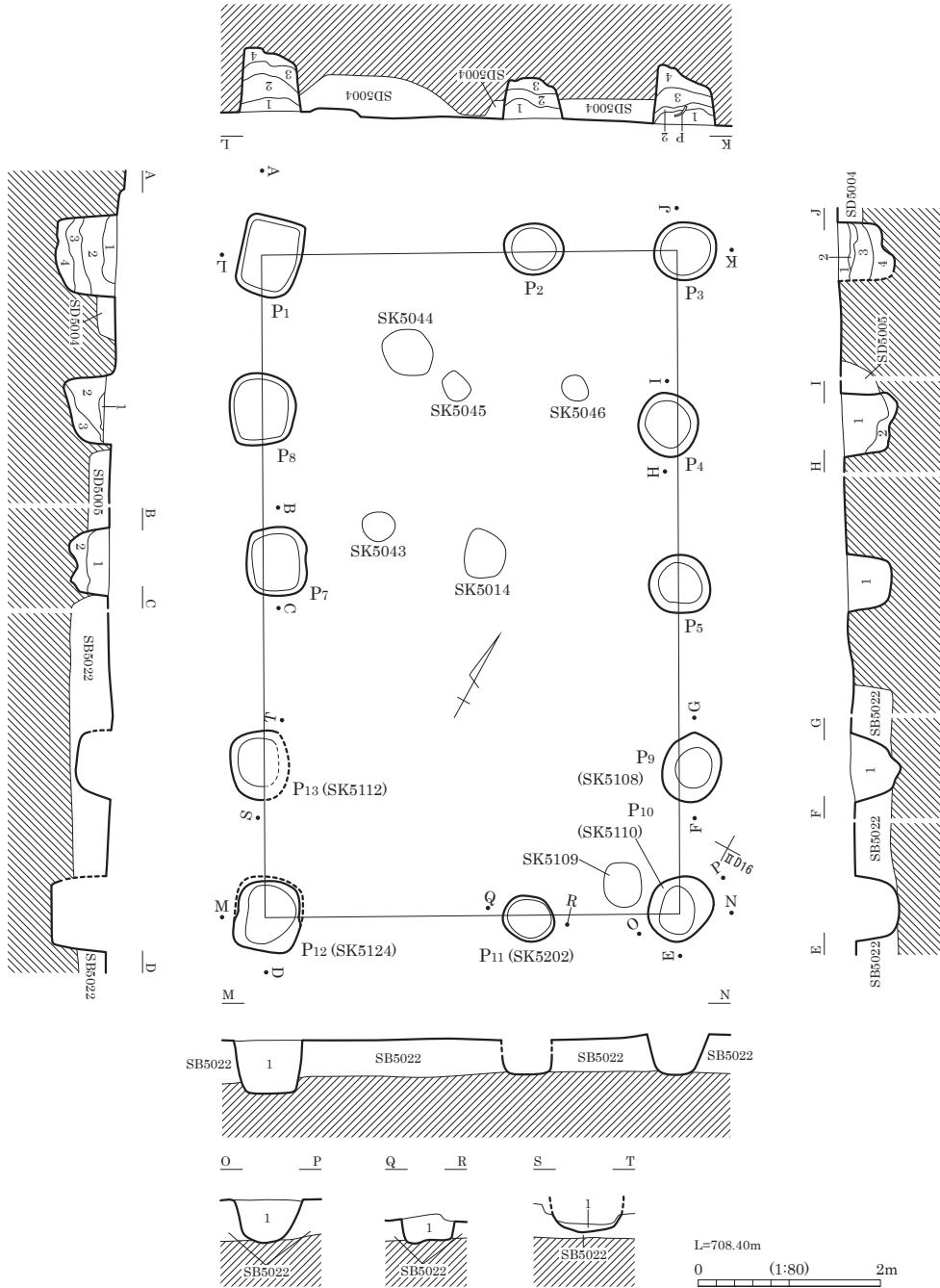

P1

- 1 暗褐色 (10YR3/4) 砂質シルト。2~10mm軽石1%・2~15mm礫7%混。
- 2 黒褐色 (10YR2/2) 砂質シルト。2mm軽石1%・2~10mm礫5%混。
- 3 暗褐色 (10YR3/3) 砂質シルト。2~40mm軽石1%・2~5mm礫3%混。
- 4 黒褐色 (10YR2/3) 砂質シルト。2~5mm軽石1%・2~10mm礫3%混。

P2

- 1 暗褐色 (10YR3/3) 砂質シルト。2~10mm軽石2%・2~15mm礫7%混。
- 2 黒褐色 (10YR2/2) 砂質シルト。2~20mm軽石1%・2~5mm礫3%混。
- 3 暗褐色 (10YR3/3) 砂質シルト。2~5mm軽石3%・2~30mm礫3%混。

P3

- 1 黒褐色 (10YR2/2) 砂質シルト。2mm軽石1%・2~10mm礫1%混。
- 2 暗褐色 (10YR3/4) 砂質シルト。2mm軽石2%・2~5mm礫3%混。
- 3 黒褐色 (10YR2/3) 砂質シルト。2mm軽石1%・2~20mm礫3%混。
- 4 暗褐色 (10YR3/4) 砂質シルト。2mm軽石1%・2~30mm礫5%混。

P4

- 1 黒褐色 (10YR2/2) 砂質シルト。2~10mm軽石1%・2~10mm礫7%混。
- 2 黒褐色 (10YR2/3) 砂質シルト。2mm軽石1%・2~5mm礫3%混。

P5

- 1 暗褐色 (10YR3/3) 砂質シルト。2~10mm軽石2%・2~15mm礫2%混。埋戻土。

P7

- 1 暗褐色 (10YR3/3) 砂質シルト。2~5mm軽石1%・2~15mm礫2%混。
- 2 暗褐色 (10YR3/4) 砂質シルト。2~5mm軽石3%・2~5mm礫3%混。

P8

- 1 黒褐色 (10YR2/3) 砂質シルト。2~5mm軽石1%・2~20mm礫1%混。
- 2 暗褐色 (10YR3/4) 砂質シルト。2~5mm軽石5%・2~10mm礫3%・2~30mm III層土⁷ロック3%混。
- 3 暗褐色 (10YR3/3) 砂質シルト。2~5mm軽石1%・2~5mm礫7%・2~5mm III層土⁷ロック1%混。

P9

- 1 黒褐色 (10YR2/3) 砂質シルト。2~5mm軽石1%・2~50mm礫1%混。

P10

- 1 黒褐色 (10YR2/2) 砂質シルト。2~5mm軽石1%・2~10mm礫3%混。

P11

- 1 黒褐色 (10YR2/2) 砂質シルト。2~5mm軽石1%・2~30mm礫2%混。

P12

- 1 黒褐色 (10YR2/2) 砂質シルト。2~10mm軽石1%・2~10mm礫3%混。

P13

- 1 黒褐色 (10YR2/2) 砂質シルト。2~5mm軽石1%・2~5mm礫2%混。

ST5002

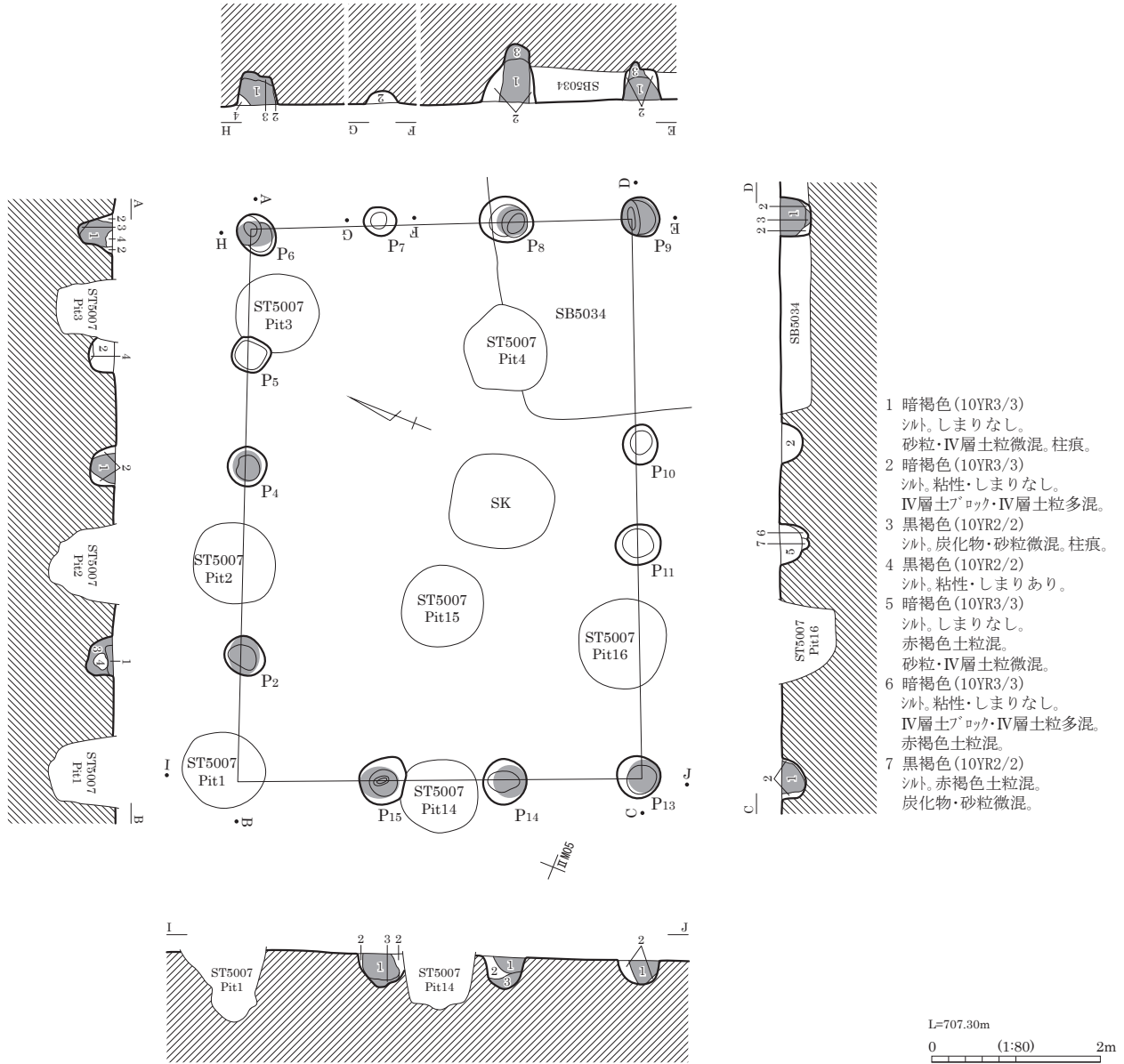

ST5003

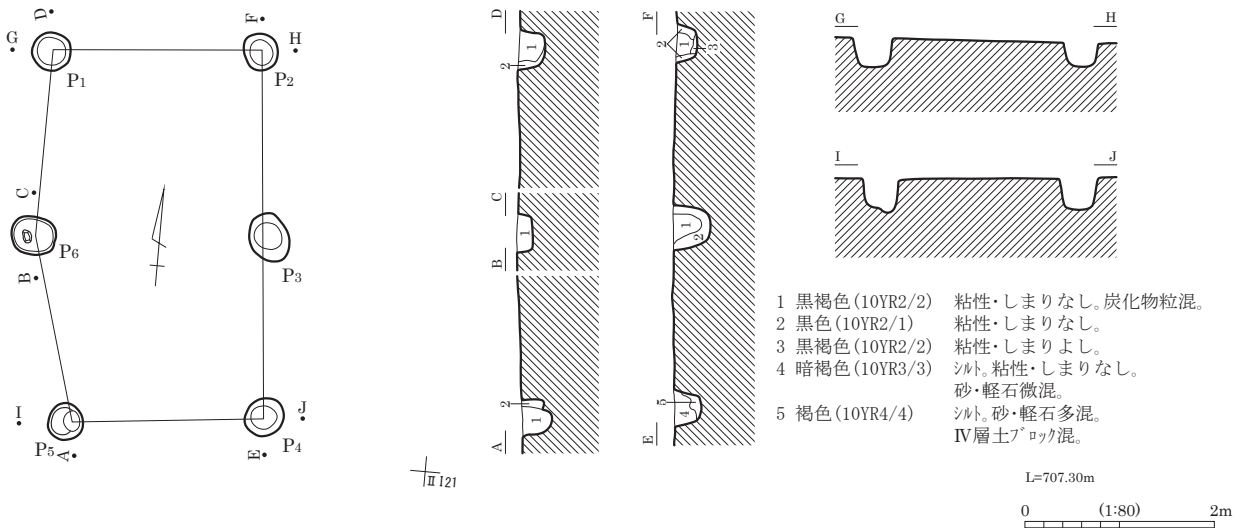

ST5004

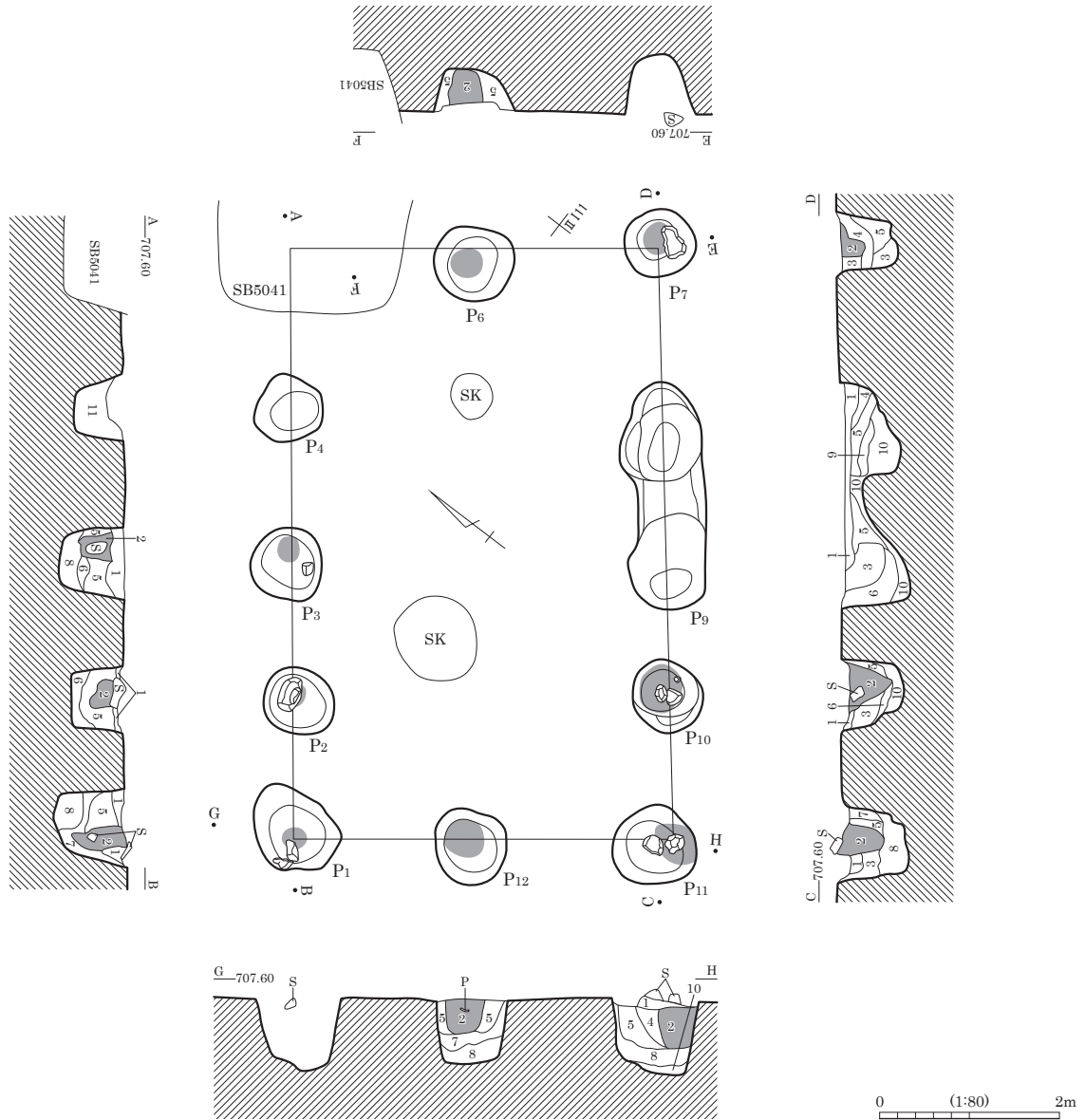

- | | | | |
|-----------------|------------------------|-----------------|-----------------------------|
| 1 黄褐色(10YR5/6) | シルト。IV層土50%・黒色シルト10%混。 | 7 黒色(10YR2/1) | シルト。粘性ややあり。砂・礫5%以下混。黒色がかかる。 |
| 2 黒褐色(10YR2/3) | シルト。粘性なし。しまり弱。礫混。柱痕。 | 8 黒色(10YR2/1) | シルト。粘性ややあり。IV層土10%以下混。 |
| 3 暗褐色(10YR3/3) | シルト。IV層土50%・礫10%混。 | 9 明褐色(7.5YR5/8) | IV層土ブロック層。 |
| 4 灰黄褐色(10YR4/2) | 砂質シルト。しまり弱。砂粒80%混。 | 10 黄褐色(10YR5/6) | シルト。礫50%以上混。 |
| 5 黒褐色(10YR2/3) | シルト。粘性なし。しまり弱。砂5%以下混。 | 11 褐色(10YR4/4) | シルト。 |
| 6 黒褐色(10YR2/3) | シルト。粘性なし。しまり弱。砂・礫微混。 | | |



ST5004 P6 埋土堆積状況 (東より)



ST5004 P11 上面礫出土状況 (北より)

ST5005

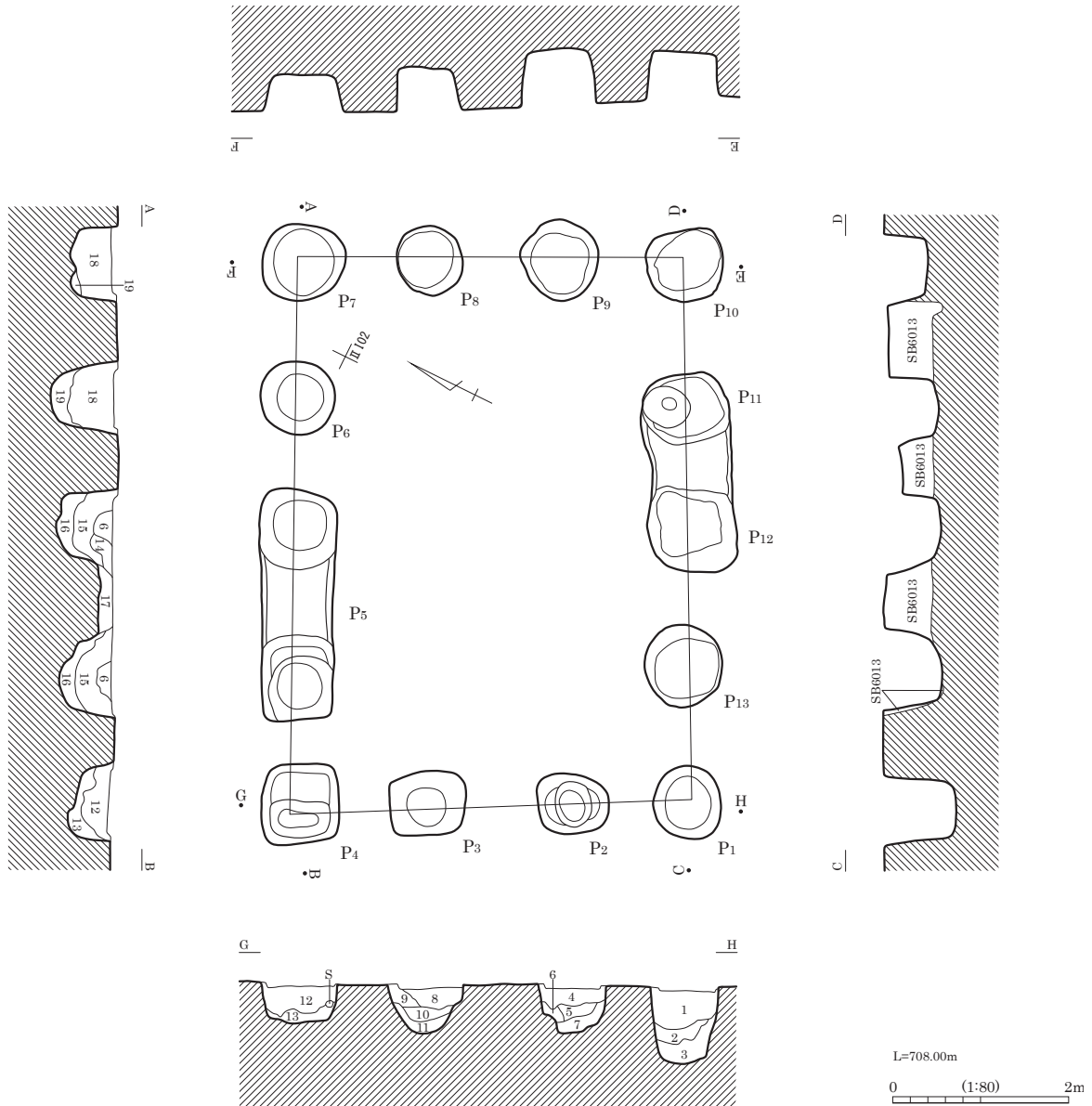

- | | |
|--|---|
| <p>1 黒褐色 (10YR2/3) 砂質シルト。2~10mm軽石2%・2~5mm礫1%・2~50mm III層土フロック2%混。</p> <p>2 黒色 (10YR2/1) 砂質シルト。2~5mm軽石1%・2~5mm礫1%混。</p> <p>3 黒褐色 (10YR2/2) 砂質シルト。2~5mm軽石3%・2~5mm礫1%混。</p> <p>4 黒褐色 (10YR2/3) 砂質シルト。2~10mm軽石2%・2~5mm礫1%・2~50mm III層土フロック1%混。</p> <p>5 黒褐色 (10YR2/3) 砂質シルト。2~5mm軽石1%・2~30mm礫2%混。</p> <p>6 黒褐色 (10YR2/3) 砂質シルト。2~5mm軽石1%・2~5mm礫1%混。</p> <p>7 黒褐色 (10YR2/2) 砂質シルト。2~5mm軽石2%・2~5mm礫1%混。</p> <p>8 黒褐色 (10YR2/2) 砂質シルト。2~10mm軽石2%・2~5mm礫1%・2~10mm III層土フロック1%混。</p> <p>9 黒褐色 (10YR2/3) 砂質シルト。2mm軽石1%・2~5mm礫1%混。</p> <p>10 黒褐色 (10YR2/3) 砂質シルト。2~10mm軽石1%・2~5mm礫1%混。</p> <p>11 黒色 (10YR2/1) 砂質シルト。2mm軽石1%・2~5mm礫1%・2~15mm III層土フロック1%混。</p> | <p>12 黒褐色 (10YR2/3) 砂質シルト。2~10mm軽石1%・100mm軽石1%・2~10mm礫2%・2~15mm II層土フロック1%・2~30mm III層土フロック1%混。</p> <p>13 黒褐色 (10YR2/2) 砂質シルト。2mm軽石1%・2~10mm礫1%混。</p> <p>14 黒褐色 (10YR2/3) 砂質シルト。2~5mm軽石1%・2~5mm礫1%・2~30mm III層土フロック1%混。</p> <p>15 黒褐色 (10YR2/2) 砂質シルト。2~15mm軽石3%・2~10mm礫2%混。</p> <p>16 黒褐色 (10YR2/3) 砂質シルト。2~5mm軽石1%・2~5mm礫1%・2~10mm III層土フロック1%混。</p> <p>17 黒褐色 (10YR2/3) 砂質シルト。2~5mm軽石1%・2~5mm礫1%・2~30mm III層土フロック3%混。</p> <p>18 黒褐色 (10YR2/3) 砂質シルト。2~15mm軽石3%・2~10mm礫2%混。</p> <p>19 黒褐色 (10YR2/2) 砂質シルト。2~5mm軽石1%・2~5mm礫1%・2~10mm III層土フロック1%混。</p> |
|--|---|

ST5006

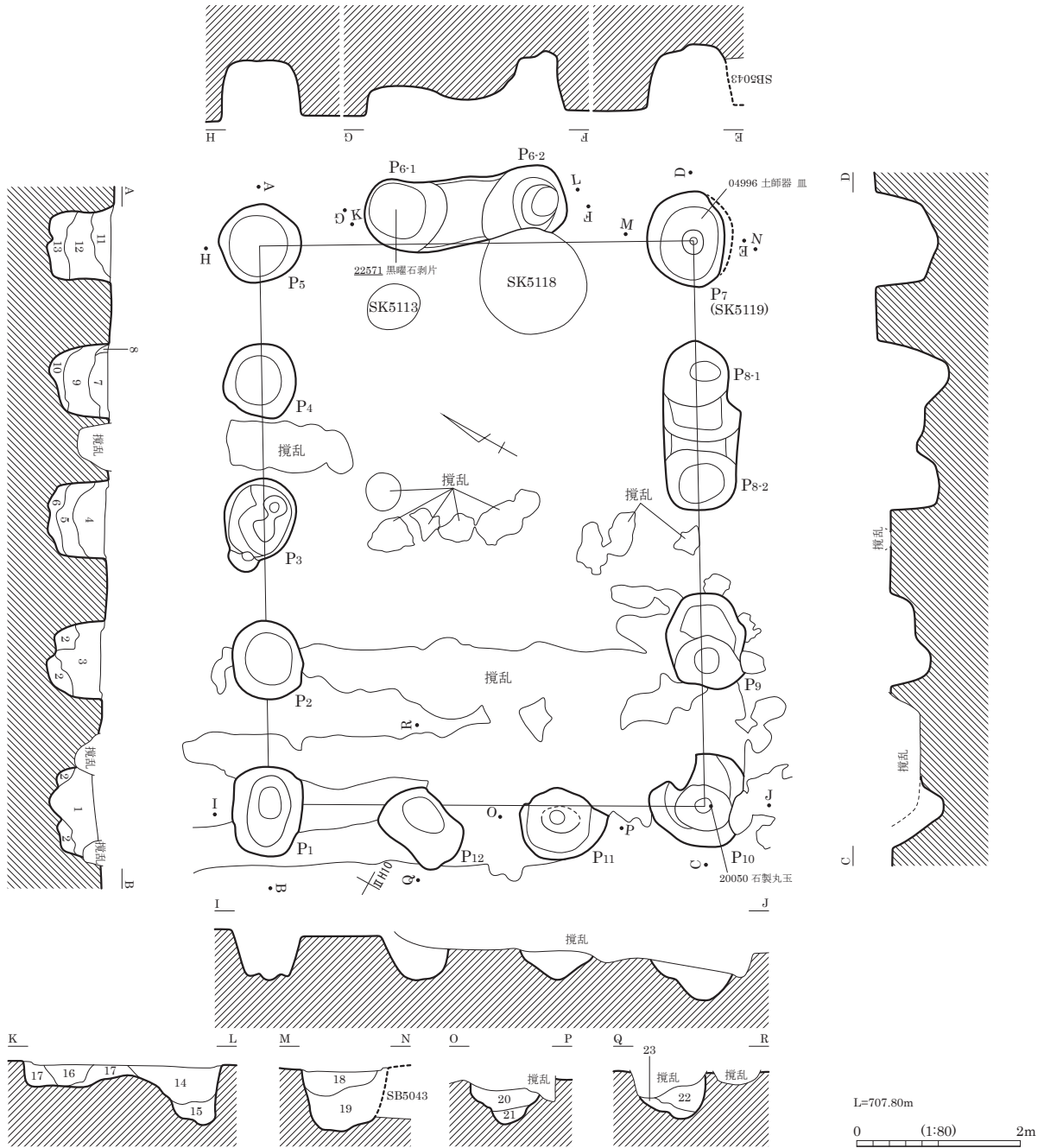

- | | |
|---|---|
| <p>1 黒褐色 (10YR2/3) 砂質シルト。2～15mm軽石7%・2～10mmIV層土⁷ロック2%・2～5mm礫1%混。</p> <p>2 暗褐色 (10YR3/3) 砂質シルト。2～30mmIV層土⁷ロック15%・2～5mm軽石2%・2～5mm礫1%混。</p> <p>3 黒褐色 (10YR2/3) 砂質シルト。2～15mm軽石7%・2～5mm礫2%・2～10mmIV層土⁷ロック1%混。</p> <p>4 黒褐色 (10YR2/3) 砂質シルト。2～15mm軽石5%・2～10mm礫1%混。</p> <p>5 黒褐色 (10YR2/3) 砂質シルト。2～5mm軽石3%・2～5mm礫1%混。</p> <p>6 暗褐色 (10YR3/3) 砂質シルト。2～30mmIV層土⁷ロック7%・2～5mm軽石2%・2～5mm礫1%混。</p> <p>7 黒褐色 (10YR2/3) 砂質シルト。2～10mm軽石3%・2～5mm礫1%・2～40mmIII層土⁷ロック1%混。</p> <p>8 III層土⁷ロック主体。</p> <p>9 黒褐色 (10YR2/3) 砂質シルト。2～10mm軽石5%・2～5mm礫1%・2～40mmIII層土⁷ロック1%・2～10mmIV層土⁷ロック1%混。</p> <p>10 黒褐色 (10YR2/3) 砂質シルト。2～10mmIV層土⁷ロック2%・2～5mm軽石1%・2～5mm礫1%・2～10mmIV層土⁷ロック1%混。</p> <p>11 黒褐色 (10YR2/3) 砂質シルト。2～10mm軽石3%・2～20mmIII層土⁷ロック2%・2～5mm礫1%混。</p> <p>12 暗褐色 (10YR3/3) 砂質シルト。2～40mmIV層土⁷ロック5%・2～30mmIII層土⁷ロック3%・2～10mm軽石1%・2～10mm礫1%混。</p> | <p>13 黒褐色 (10YR2/3) 砂質シルト。2～5mmIII層土⁷ロック2%・2～5mm軽石1%・2～5mm礫1%・2～5mmIV層土⁷ロック1%混。</p> <p>14 黒褐色 (10YR2/3) 砂質シルト。2～40mmIII層土⁷ロック15%・2～5mm礫3%・2～10mm軽石2%・2～30mmIV層土⁷ロック2%混。</p> <p>15 黒褐色 (10YR2/2) 砂質シルト。2～5mm軽石1%・2～5mm礫1%・2～10mmIV層土⁷ロック1%混。</p> <p>16 黒褐色 (10YR2/3) 砂質シルト。2～10mm軽石1%・2～10mm礫1%・2～15mmIII層土⁷ロック1%混。</p> <p>17 暗褐色 (10YR3/3) 砂質シルト。2～20mmIII層土⁷ロック2%・2～10mm軽石1%・2～15mm礫1%・2～10mmIV層土⁷ロック1%混。</p> <p>18 黒褐色 (10YR2/2) 砂質シルト。2～10mm軽石5%・2～10mm礫2%・2～30mmIII層土⁷ロック1%・2～20mm焼土⁷ロック1%・2～30mm粘土⁷ロック1%・2～5mm炭化物1%・300mm安山岩1%混。</p> <p>19 黒褐色 (10YR2/2) 砂質シルト。2～40mmIII層土⁷ロック15%・2～10mm礫5%・2～5mm軽石3%混。</p> <p>20 暗褐色 (10YR3/3) 砂質シルト。2～10mm軽石3%・2～5mm礫1%混。</p> <p>21 黒褐色 (10YR2/2) 砂質シルト。2～5mm軽石1%・2mm礫1%混。</p> <p>22 暗褐色 (10YR3/3) 砂質シルト。2～10mm軽石2%・2～5mm礫1%混。</p> <p>23 黒褐色 (10YR2/3) 砂質シルト。2～5mm軽石1%・2～5mm礫1%・2～10mmIII層土⁷ロック1%混。</p> |
|---|---|

ST5007 (1)

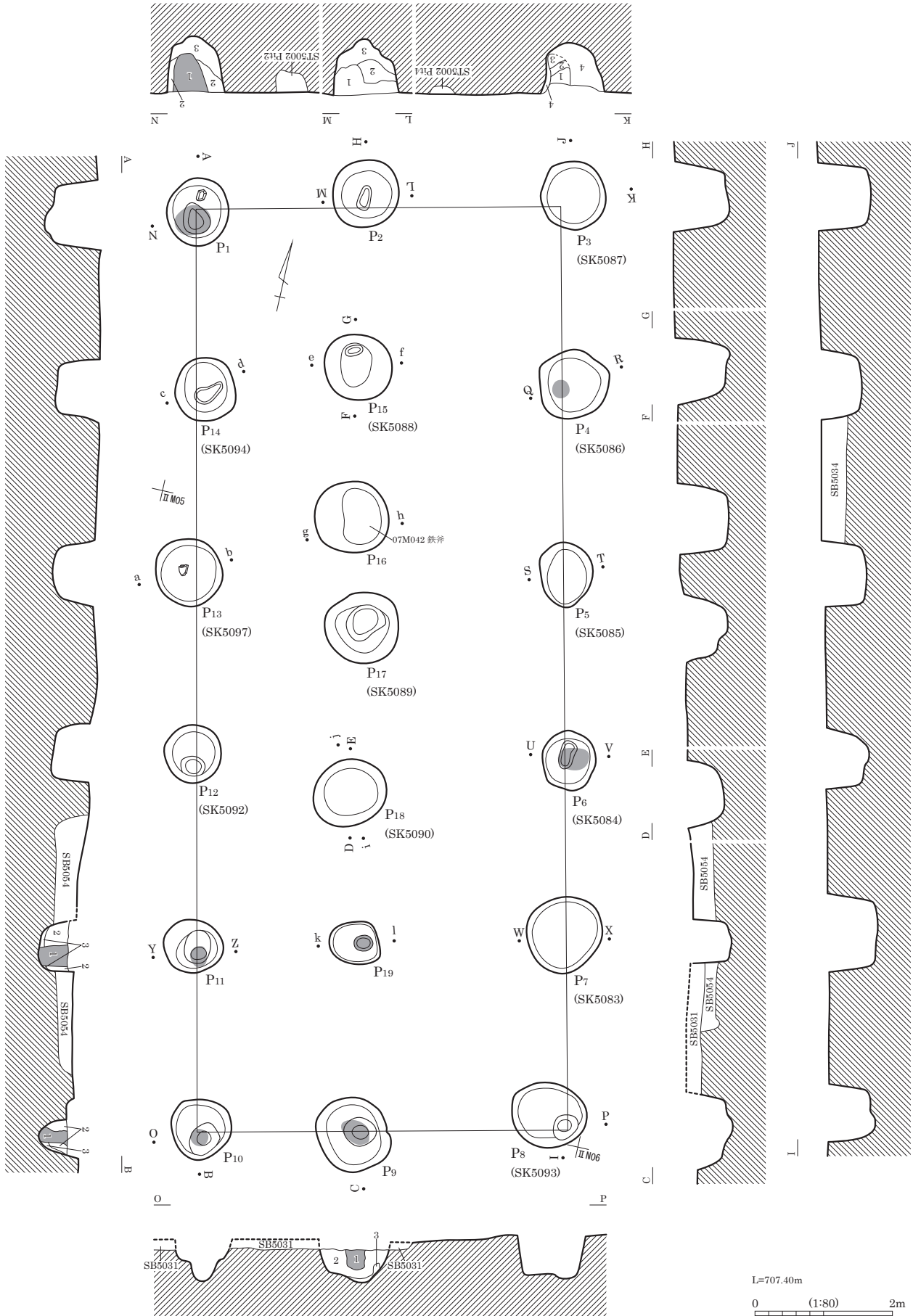

図版 446 古墳時代～古代の遺構 (309) - 掘立柱建物跡 -

ST5007 (2)

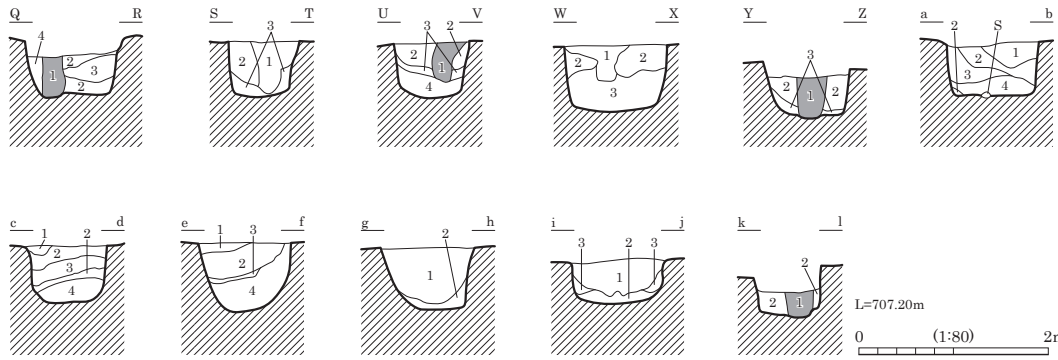

P1

- 1 暗褐色 (10YR3/3) シルト。しまりなし。砂粒・IV層土粒微混。柱痕。
- 2 暗褐色 (10YR3/3) シルト。粘性・しまりなし。IV層土ブロック・IV層土粒多混。
- 3 黒褐色 (10YR2/2) シルト。砂粒・炭化物微混。

P2

- 1 暗褐色 (10YR3/3) シルト。しまりなし。軽石多混。砂粒・IV層土粒微混。
- 2 暗褐色 (10YR3/3) シルト。粘性・しまりなし。軽石・IV層土ブロック・IV層土粒多混。
- 3 黒褐色 (10YR2/2) シルト。軽石多混。砂粒・炭化物微混。

P3

- 1 暗褐色 (10YR3/3) シルト。しまり弱。砂1%混。
- 2 暗褐色 (10YR3/4) シルト。しまり弱。砂5%混。
- 3 黒褐色 (10YR2/2) シルト。しまり弱。
- 4 土層注記なし。

P4

- 1 暗褐色 (10YR3/3) シルト。粘性なし。しまり弱。砂・IV層土粒1%混。柱痕。
- 2 にぶい黄褐色 (10YR5/4) シルト。粘性なし。しまり弱。IV層土混。
- 3 黒褐色 (10YR3/2) シルト。粘性なし。しまり弱。IV層土粒5%混。
- 4 暗褐色 (10YR3/3) シルト。粘性なし。しまり弱。黄褐色砂ブロック混。

P5

- 1 黒褐色 (10YR2/3) シルト。粘性なし。しまり弱。砂粒・IV層土ブロック微混。
- 2 黒褐色 (10YR2/3) シルト。粘性なし。しまり弱。IV層土ブロック・IV層土粒多混。
- 3 黒褐色 (10YR2/2) シルト。粘性なし。しまり弱。炭化物粒混。

P6

- 1 黒褐色 (10YR2/2) シルト。粘性・しまりなし。砂微混。柱痕。
- 2 暗褐色 (10YR3/4) シルト。粘性・しまりなし。IV層土粒多混。
- 3 黒褐色 (10YR2/3) シルト。粘性・しまりなし。
- 4 褐色 (10YR4/4) シルト。IV層土粒多混。

P7

- 1 暗褐色 (10YR3/4) シルト。粘性・しまりなし。砂粒1%混。柱痕か。
- 2 橙色 (7.5YR6/6) シルト。しまり弱。IV層土混。礫・砂50%混。
- 3 暗褐色 (10YR3/4) シルト。粘性・しまりなし。礫・砂5~10%混。

P9・P19

- 1 褐色 (10YR4/4) シルト。にぶい黄褐色土・IV層土粒混。柱痕。
- 2 黒褐色 (10YR3/2) シルト。粘性なし。しまり弱。軽石5%・IV層土粒1%・炭化物1%混。IV層土ブロック主体。

P10・P11

- 1 暗褐色 (10YR3/3) シルト。粘性なし。しまり弱。軽石・砂1~5%混。柱痕。
- 2 褐色 (10YR4/6) シルト。IV層土混。
- 3 暗褐色 (10YR3/3) シルト。粘性なし。しまり弱。

P13・P14

- 1 黒褐色 (10YR2/3) シルト。粘性・しまりなし。砂微混。
- 2 暗褐色 (10YR3/3) シルト。粘性・しまりなし。IV層土ブロック・焼土・炭化物片混。
- 3 黒褐色 (10YR3/2) シルト。粘性・しまりなし。IV層土ブロック少混。焼土・炭化物片混。
- 4 黒褐色 (10YR2/2) シルト。炭化物粒混。

P15

- 1 にぶい黄褐色 (10YR4/3) シルト。粘性・しまりなし。砂微混。
- 2 褐色 (10YR4/4) シルト。粘性・しまりなし。礫10%・砂10%混。
- 3 黒褐色 (10YR2/3) シルト。粘性・しまりやや弱。
- 4 明黄褐色 (10YR6/6) シルト。IV層土混。

P16

- 1 黒褐色 (10YR3/2) シルト。粘性・しまりなし。IV層土・黒褐色 (10YR2/2) シルト混。
- 2 黒褐色 (10YR2/2) シルト。粘性・しまりなし。IV層土少混。

P18

- 1 暗褐色 (10YR3/3) シルト。粘性なし。しまり弱。礫・砂粒・IV層土粒少混。
- 2 黄褐色 (10YR5/6) シルト。粘性なし。しまり弱。IV層土粒30~40%混。
- 3 暗褐色 (10YR3/3) シルト。粘性なし。しまり弱。砂・IV層土粒微混。

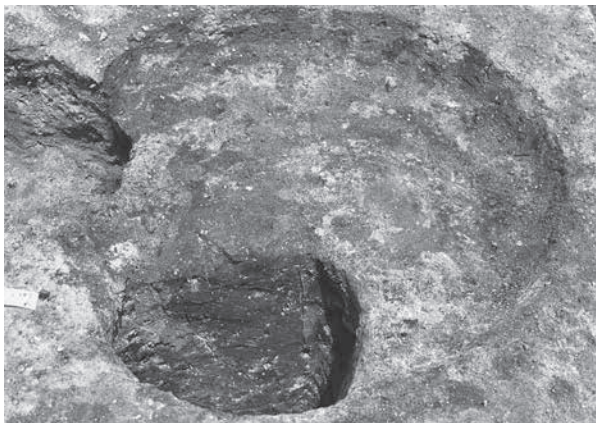

ST5007 P3 柱痕跡検出状況 (東より)



ST5007 P11 掘方埋土堆積状況 (南より)

ST5008

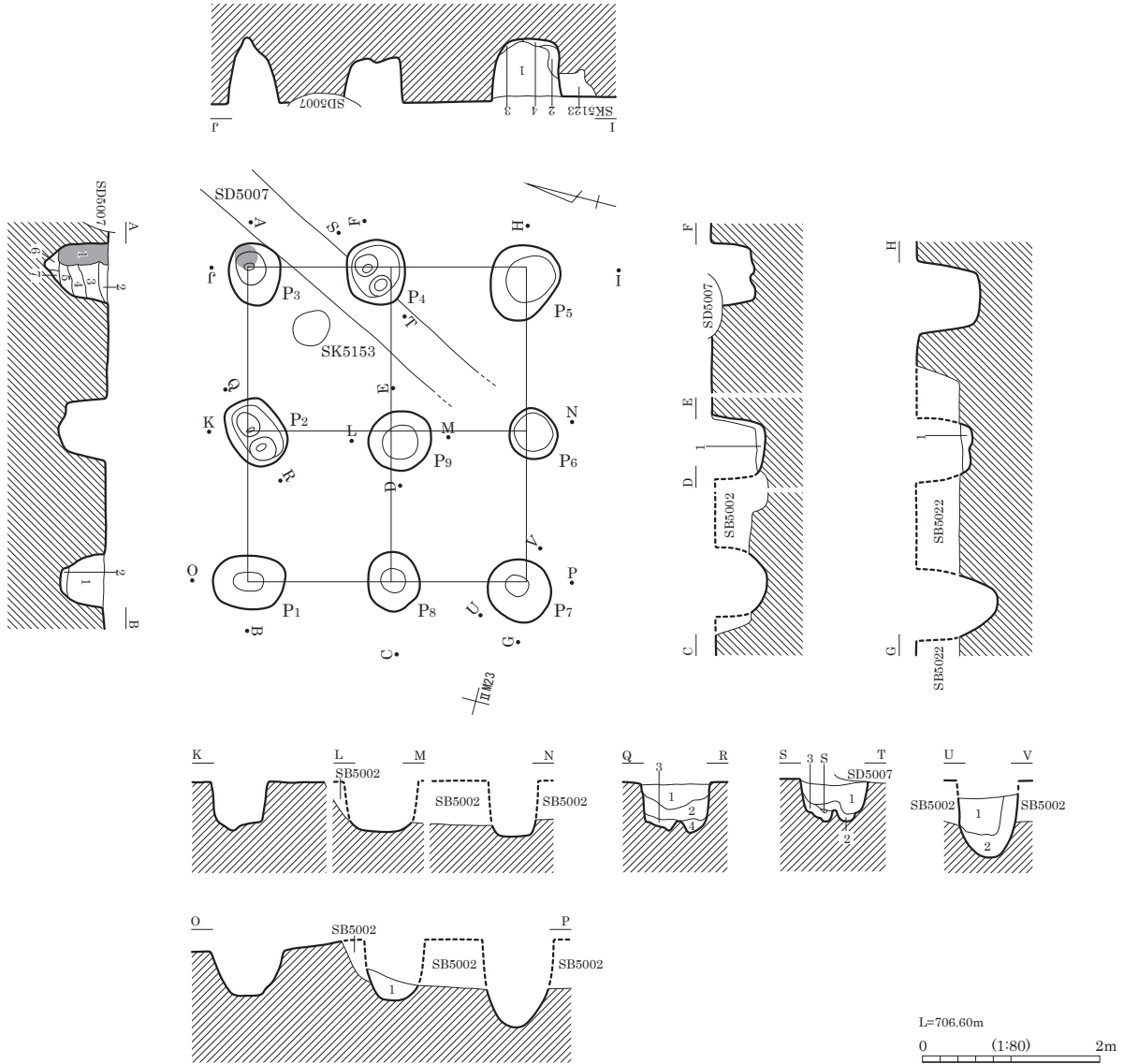

- P1**
 1 黒褐色 (10YR2/3)
 2 黒色 (10YR2/1)
- P2**
 1 黒褐色 (10YR2/3)
 2 黒褐色 (10YR2/2)
 3 黒褐色 (10YR2/2)
- P3**
 1 黒褐色 (10YR2/2)
 2 暗褐色 (10YR3/3)
 3 暗褐色 (10YR3/3)
 4 暗褐色 (10YR3/3)
 5 暗褐色 (10YR3/3)
 6 黄褐色 (10YR5/8)
 7 暗褐色 (10YR3/3)

粘性弱。しまり普通。粒子細。5mm軽石微混。
 粘性弱。しまり強。粒子細。
 5mm軽石・5mmにぶい黄褐色土⁷ロツク微混。

粘性弱。しまり普通。粒子細。
 5mm軽石やや多混。5mm黒色土⁷ロツク微混。
 粘性弱。しまり普通。粒子細。5mm軽石少混。
 粘性弱。しまりあり。粒子細。
 5mm軽石・10mm黒色土⁷ロツク少混。
 5mmにぶい黄褐色土⁷ロツクやや多混。

粘性弱。しまり普通。粒子細。
 粘性弱。しまりあり。粒子細。
 5mm黄褐色土⁷ロツク多混。5mm軽石やや多混。
 粘性弱。しまり普通。粒子細。
 5mm軽石やや多混。5mm黒色土⁷ロツク微混。
 粘性弱。しまり普通。粒子細。
 5mm軽石・5mm黄褐色土⁷ロツクやや多混。
 粘性弱。しまり普通。粒子細。
 5mm軽石少混。10mm黒色土⁷ロツク微混。
 粘性弱。しまりあり。粒子細。
 5mm軽石・5mm黒色土⁷ロツク・暗褐色土少混。
 粘性弱。しまり普通。粒子細。
 5mm軽石・5mm黄褐色土⁷ロツク少混。

- P4**
 1 黒褐色 (10YR2/3)
 2 黒褐色 (10YR2/2)
 3 黒褐色 (10YR2/2)
- P5**
 1 黒褐色 (10YR2/3)
 2 黒褐色 (10YR2/3)
 3 にぶい黄褐色 (10YR5/4)
 4 黒褐色 (10YR2/3)
- P6**
 1 黒褐色 (10YR2/3)
- P7-P9**
 1 黒褐色 (10YR3/2)
 2 黒褐色 (10YR3/2)
- P8**
 1 黒褐色 (10YR2/3)

粘性弱。しまり普通。粒子細。
 5mm軽石・小礫多混。10mm黒色土⁷ロツク微混。
 粘性弱。しまり普通。粒子細。
 5mm軽石少混。5mm褐色土⁷ロツク微混。
 10mm黒色土⁷ロツク少混。
 粘性弱。しまり普通。粒子細。
 5mm褐色土⁷ロツクやや多混。
 5mm軽石・10mm黒色土⁷ロツク少混。

粘性弱。しまり普通。粒子細。5mm軽石やや多混。
 5~60mm褐色土⁷ロツク少混。炭化物微混。
 粘性弱。しまり普通。粒子細。
 5~60mm褐色土⁷ロツク多混。5mm軽石少混。
 砂質ソルト。しまり普通。粒子微細。
 5mm軽石・黒褐色土少混。
 粘性弱。しまりあり。粒子細。5mm軽石少混。
 5mm黒色土⁷ロツク微混。

粘性弱。しまり普通。粒子細。
 10mm黄褐色土⁷ロツクやや多混。
 5mm軽石・5mm黒褐色土⁷ロツク少混。

粘性弱。しまり普通。粒子細。5mm軽石やや多混。
 粘性弱。しまり普通。粒子細。
 5mm軽石やや多混。10mm褐色土⁷ロツク少混。

粘性弱。しまり普通。粒子細。
 5mm軽石少混。5mm焼土・粘土⁷ロツク微混。

L=706.60m
 0 (1:80) 2m

図版 448 古墳時代～古代の遺構 (311) - 掘立柱建物跡 -

ST6001

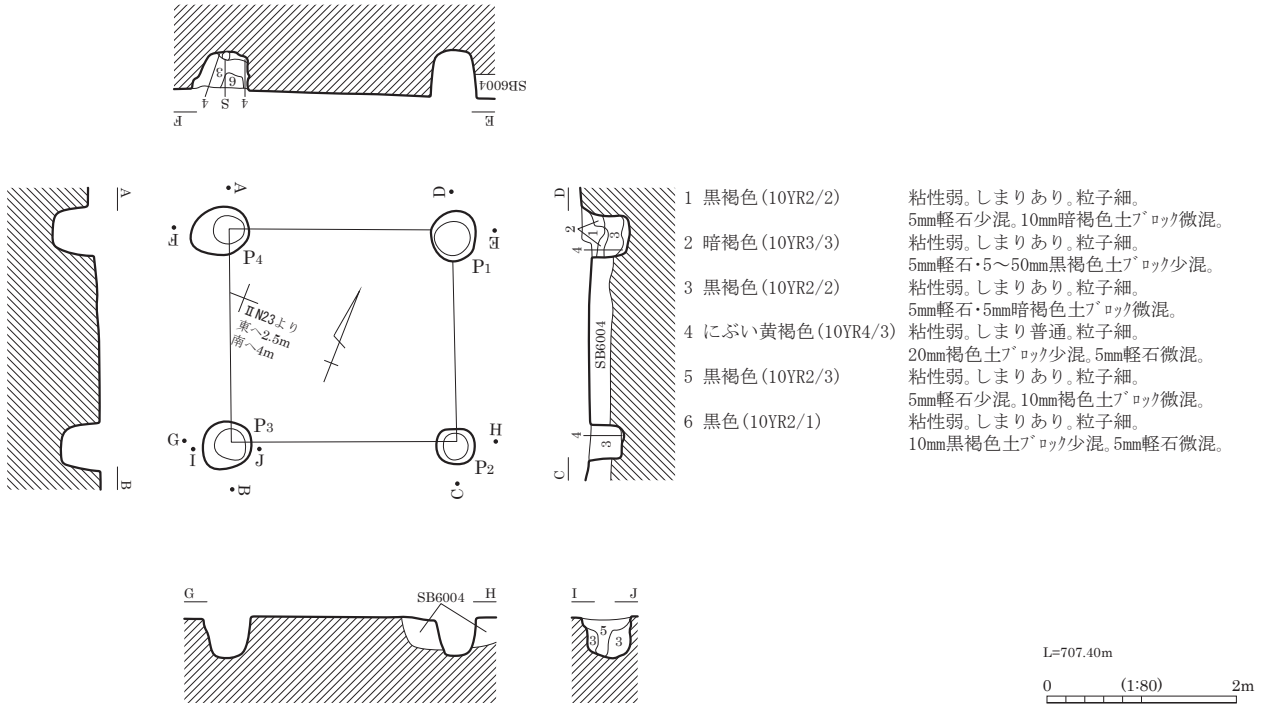

ST6005

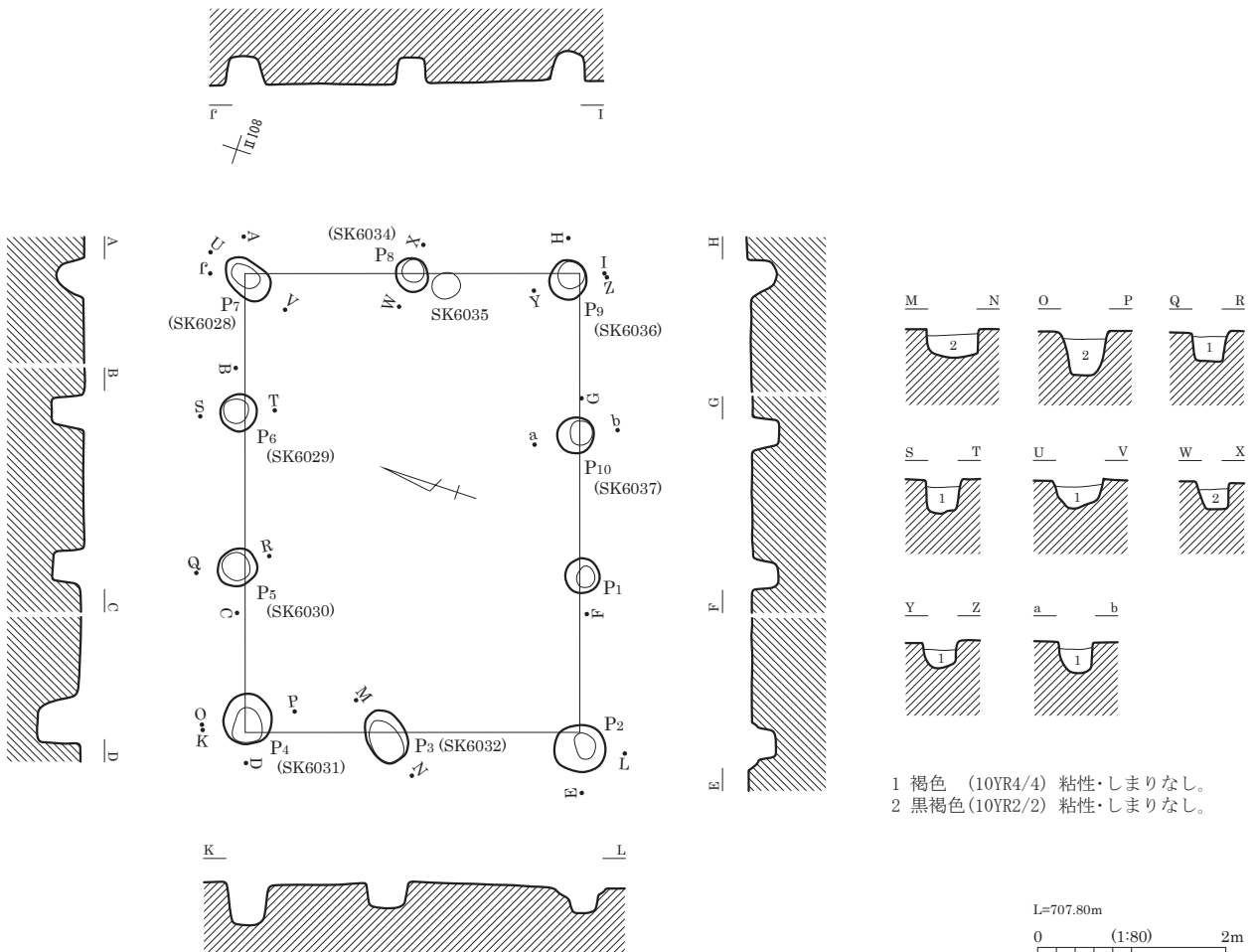

ST6002

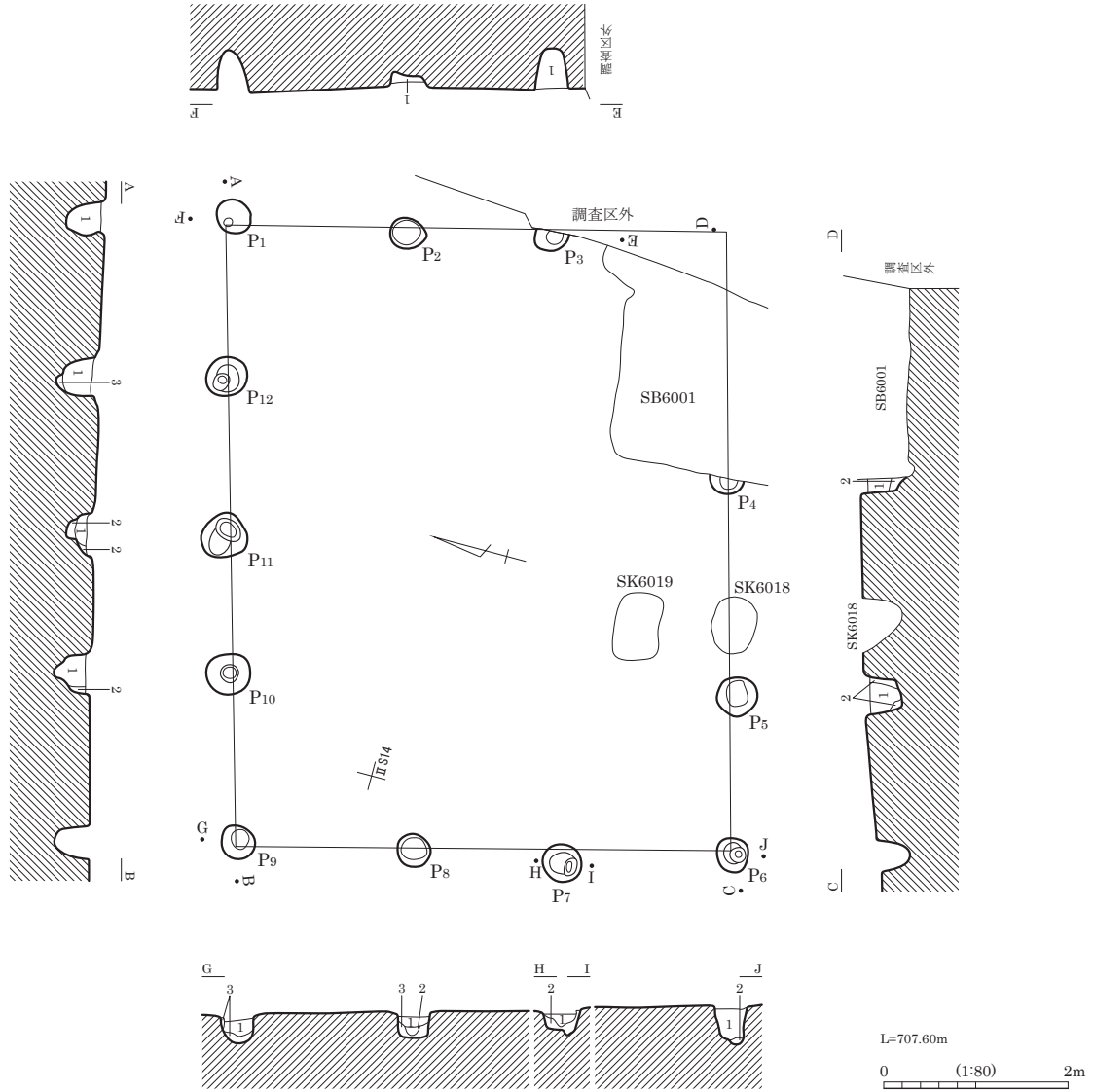

- P1**
 1 黒色 (10YR2/1) 粘性弱。しまり普通。粒子細。
 5mm軽石・5~50mm褐色土^フロツク微混。
- P2**
 1 黒褐色 (10YR2/2) 粘性弱。しまり普通。粒子細。
 5mm軽石・5mm褐色土^フロツク少混。
- P3**
 1 黒褐色 (10YR2/2) 粘性弱。しまり普通。粒子細。
 5~50mm褐色土^フロツク少混。5mm軽石微混。
- P4**
 1 黒色 (10YR2/1) 粘性弱。しまり普通。粒子細。
 5~30mm褐色土^フロツク少混。5mm軽石微混。
 2 黒褐色 (10YR3/2) 粘性弱。しまり普通。粒子細。5mm軽石少混。
 5~60mm黒色土^フロツク・5mm褐色土^フロツク微混。
- P5・P12**
 1 黒色 (10YR2/1) 粘性弱。しまり普通。粒子細。
 5mm軽石・5~50mm褐色土^フロツク微混。
 2 黒褐色 (10YR2/2) 粘性弱。しまり普通。粒子細。
 5mm軽石・5~30mm褐色土^フロツク少混。
 3 褐色 (10YR4/4) 粘性弱。しまり普通。粒子細。
 5mm黒褐色土^フロツク少混。5mm軽石微混。
- P6・P9**
 1 黒褐色 (10YR2/2) 粘性弱。しまり普通。粒子細。5mm軽石少混。
 5mm褐色土^フロツク微混。
 2 黒褐色 (10YR3/2) 粘性弱。しまり普通。粒子細。
 5mm軽石・5mm褐色土^フロツク・5mm黒褐色土^フロツク少混。
 3 黒褐色 (10YR3/2) 粘性弱。しまり普通。粒子細。5mm軽石少混。
 5mm褐色土^フロツク微混。

- P7**
 1 黒褐色 (10YR2/2) 粘性弱。しまり普通。粒子細。5mm軽石微混。
 2 黒褐色 (10YR3/2) 粘性弱。しまり普通。粒子細。
 5mm軽石・5~50mm褐色土^フロツク・5~30mm黒褐色土^フロツク少混。
- P8**
 1 黒褐色 (10YR2/2) 粘性弱。しまり普通。粒子細。
 5mm軽石・5mm褐色土^フロツク微混。
 2 黒褐色 (10YR2/2) 粘性弱。しまり普通。粒子細。
 5mm褐色土^フロツクやや多混。5mm軽石微混。
 3 黒褐色 (10YR3/2) 粘性弱。しまり普通。粒子細。
 10mm褐色土^フロツク少混。5mm軽石微混。
- P10**
 1 黒褐色 (10YR2/2) 粘性弱。しまり普通。粒子細。
 5mm軽石・5~30mm褐色土^フロツク・5~50mm黒色土^フロツク少混。
 2 黒褐色 (10YR3/2) 粘性弱。しまり普通。粒子細。5mm軽石少混。
 5mm褐色土^フロツク・5mm黒褐色土^フロツク微混。
- P11**
 1 黒色 (10YR2/1) 粘性弱。しまり普通。粒子細。
 5mm軽石・5mm褐色土^フロツク微混。
 2 黒褐色 (10YR3/2) 粘性弱。しまり普通。粒子細。
 5mm褐色土^フロツクやや多混。
 5mm軽石・5~50mm黒褐色土^フロツク少混。

ST6003

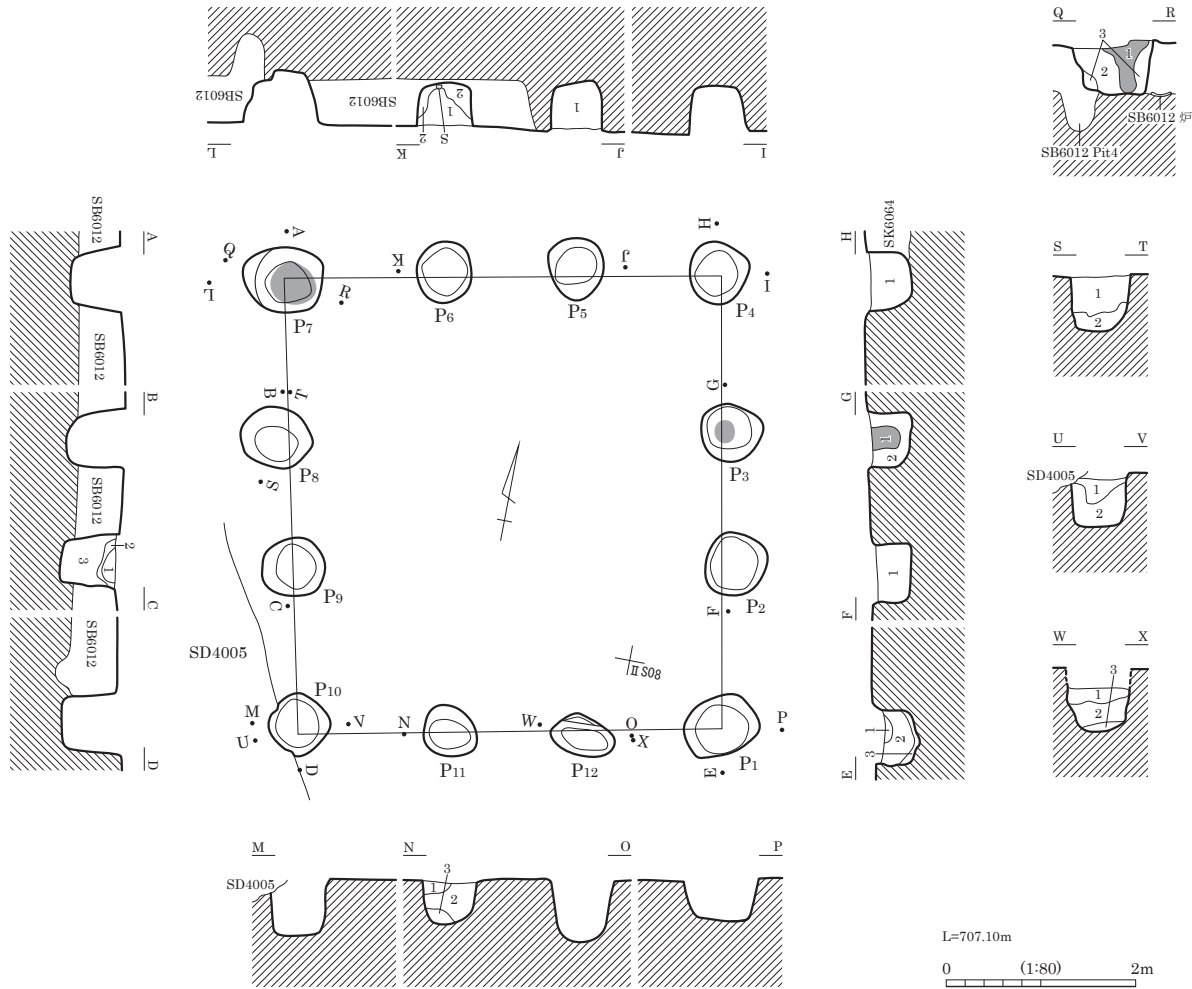

- | | |
|---|---|
| <p>P1</p> <p>1 暗褐色 (10YR3/3) シルト。粘性・しまりなし。20mm以下黒色シルトﾌﾞﾛｯｸ15%・5mm以下黄褐色シルトﾌﾞﾛｯｸ10%混。</p> <p>2 黒色 (10YR2/1) シルト。粘性・しまりなし。20mm以下黄褐色シルトﾌﾞﾛｯｸ7%・5mm以下軽石3%混。</p> <p>3 黄褐色 (10YR5/6) シルト。粘性・しまりなし。20mm以下黒色シルトﾌﾞﾛｯｸ15%混。</p> <p>P2</p> <p>1 黒色 (10YR2/1) シルト。粘性・しまりなし。20mm以下黄褐色シルトﾌﾞﾛｯｸ7%・8mm以下軽石3%混。</p> <p>P3</p> <p>1 黒色 (10YR2/1) シルト。粘性・しまりなし。20mm以下黄褐色シルトﾌﾞﾛｯｸ10%・5mm以下軽石5%混。柱痕。</p> <p>2 黒色 (10YR2/1) シルト。粘性・しまりなし。40mm以下黄褐色シルトﾌﾞﾛｯｸ10%・5mm以下軽石2%混。</p> <p>P4</p> <p>1 黒色 (10YR2/1) シルト。粘性・しまりなし。20mm以下黄褐色シルトﾌﾞﾛｯｸ7%・5mm以下軽石2%混。</p> <p>P5</p> <p>1 黒色 (10YR2/1) シルト。粘性・しまりなし。30mm以下黄褐色シルトﾌﾞﾛｯｸ15%・8mm以下軽石3%混。</p> <p>P6</p> <p>1 黒褐色 (10YR2/2) シルト。粘性・しまりなし。10mm以下黄褐色シルトﾌﾞﾛｯｸ15%・5mm以下軽石5%混。</p> <p>2 黒色 (10YR2/1) シルト。粘性・しまりなし。25mm以下黒褐色シルトﾌﾞﾛｯｸ10%・10mm以下軽石3%混。</p> <p>P7</p> <p>1 黒色 (10YR2/1) シルト。粘性・しまりなし。10mm以下黄褐色シルトﾌﾞﾛｯｸ7%・5mm以下軽石5%混。柱痕。</p> <p>2 黒褐色 (10YR2/3) シルト。粘性・しまりなし。50mm以下黒色シルトﾌﾞﾛｯｸ20%・40mm黄褐色シルトﾌﾞﾛｯｸ15%・5mm以下軽石3%混。</p> <p>3 黒褐色 (10YR2/3) シルト。粘性・しまりなし。10mm以下黄褐色シルトﾌﾞﾛｯｸ7%・3mm軽石3%混。</p> | <p>P8</p> <p>1 黒褐色 (10YR2/2) シルト。粘性・しまりなし。30mm以下黄褐色シルトﾌﾞﾛｯｸ10%・10mm以下軽石7%混。</p> <p>2 黒色 (10YR2/1) シルト。粘性・しまりなし。5mm以下軽石5%・30mm以下黄褐色シルトﾌﾞﾛｯｸ混。</p> <p>P9</p> <p>1 黒色 (10YR2/1) シルト。粘性・しまりなし。20mm以下軽石7%・10mm以下暗褐色シルトﾌﾞﾛｯｸ5%混。</p> <p>2 暗褐色 (10YR3/3) シルト。粘性・しまりなし。10mm以下黒色シルトﾌﾞﾛｯｸ10%・10mm以下軽石7%混。</p> <p>3 黒色 (10YR2/1) シルト。粘性・しまりなし。50mm暗褐色シルトﾌﾞﾛｯｸ20%・40mm以下黄褐色シルトﾌﾞﾛｯｸ7%混。</p> <p>P10</p> <p>1 黒色 (10YR2/1) シルト。粘性・しまりなし。30mm以下黒褐色シルトﾌﾞﾛｯｸ15%・20mm以下黄褐色シルトﾌﾞﾛｯｸ10%・10mm以下軽石2%混。</p> <p>2 黒色 (10YR2/1) シルト。粘性・しまりなし。10mm以下軽石3%・3mm以下黄褐色シルトﾌﾞﾛｯｸ3%混。</p> <p>P11</p> <p>1 黒褐色 (10YR2/3) シルト。粘性なし。しまり普通。5mm以下軽石2%混。</p> <p>2 黒褐色 (10YR2/3) シルト。粘性・しまりなし。30mm黄褐色シルトﾌﾞﾛｯｸ25%・30mm黒色シルトﾌﾞﾛｯｸ5%・5mm軽石3%混。</p> <p>3 黒色 (10YR2/1) シルト。粘性・しまりなし。5mm軽石1%・3mm黄褐色シルトﾌﾞﾛｯｸ3%混。</p> <p>P12</p> <p>1 暗褐色 (10YR3/3) シルト。粘性・しまりなし。30mm黄褐色シルトﾌﾞﾛｯｸ25%・10mm以下軽石5%混。</p> <p>2 黒色 (10YR2/1) シルト。粘性・しまりなし。20mm以下黄褐色シルトﾌﾞﾛｯｸ5%・5mm軽石3%混。</p> <p>3 黒色 (10YR2/1) シルト。粘性・しまりなし。20mm以下黄褐色シルトﾌﾞﾛｯｸ25%・5mm軽石7%混。</p> |
|---|---|

ST6004

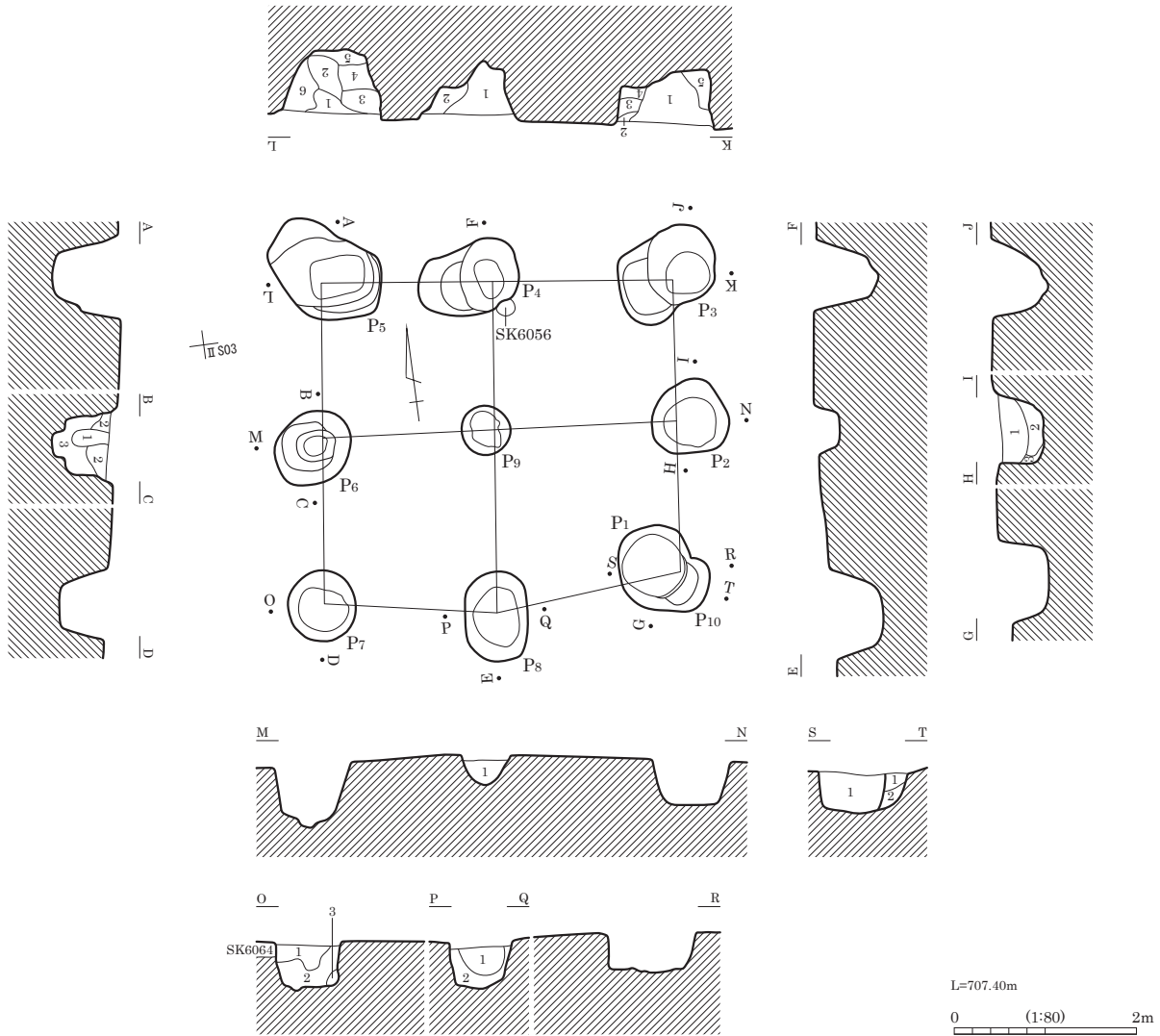

- P1**
 1 黒褐色 (10YR2/2) シルト。粘性・しまりなし。
 10mm以下黄褐色シルトブロック15%・15mm以下軽石7%混。
- P2**
 1 黒褐色 (10YR2/3) シルト。粘性・しまりなし。
 5mm以下黄褐色シルトブロック15%・8mm以下軽石7%混。
 2 暗褐色 (10YR3/3) シルト。粘性・しまりなし。20mm以下黄褐色シルトブロック10%・
 30mm以下黒色シルトブロック7%・10mm以下軽石5%混。
 3 黄褐色 (10YR5/6) シルト。粘性・しまりなし。
 20mm以下暗褐色シルトブロック15%・5mm以下軽石2%混。
- P3**
 1 黒褐色 (10YR2/3) シルト。粘性・しまりなし。20mm以下黄褐色シルトブロック15%・
 5mm以下軽石7%・20mm以下黒色シルトブロック3%混。
 2 黒褐色 (10YR2/2) シルト。粘性・しまりなし。2mm黄褐色シルトブロック1%混。
 3 黄褐色 (10YR5/6) シルト。粘性・しまりなし。
 40mm以下黒色シルトブロック5%・5mm軽石3%混。
 4 黒色 (10YR2/1) シルト。粘性・しまりなし。5mm以下軽石5%混。
 5 黒褐色 (10YR2/3) シルト。粘性・しまりなし。40mm以下黒色シルトブロック40%・
 40mm以下黄褐色シルトブロック15%・5mm以下軽石3%混。
- P4**
 1 黒褐色 (10YR2/3) シルト。粘性・しまりなし。40mm以下黄褐色シルトブロック15%・
 10mm以下軽石10%・100mm黒色シルトブロック7%混。
 2 黒褐色 (10YR2/2) シルト。粘性・しまりなし。
 60mm以下黒色シルトブロック20%・10mm以下軽石5%混。
- P5**
 1 黒褐色 (10YR2/2) シルト。粘性・しまりなし。
 2mm黄褐色シルトブロック7%・10mm以下軽石3%混。
 2 黒褐色 (10YR2/2) シルト。粘性・しまりなし。10mm以下黄褐色シルトブロック15%・
 20mm以下黒色シルトブロック5%・5mm以下軽石5%混。
 3 黒褐色 (10YR2/2) シルト。粘性・しまりなし。黄褐色シルト層状に7%混。
 4 黄褐色 (10YR5/6) シルト。粘性・しまりなし。100mm黒褐色シルトブロック25%・
 40mm以下暗褐色シルトブロック10%・5mm以下軽石3%混。

- 5 黒褐色 (10YR2/2) シルト。粘性・しまりなし。
 10mm以下黄褐色シルトブロック5%・5mm以下軽石3%混。
 土層注記なし。
- P6**
 1 黒褐色 (10YR2/2) シルト。粘性・しまりなし。
 5mm以下黄褐色シルトブロック10%・5mm以下軽石3%混。
 2 黒褐色 (10YR2/2) シルト。粘性・しまりなし。
 10mm以下黄褐色シルトブロック15%・10mm以下軽石5%混。
 3 黒褐色 (10YR2/2) シルト。粘性・しまりなし。
 20mm以下黄褐色シルトブロック20%・10mm以下軽石7%混。
- P7**
 1 黒色 (10YR2/1) シルト。しまりなし。
 10mm以下黄褐色シルトブロック7%・5mm以下軽石5%混。
 2 黒褐色 (10YR2/3) シルト。粘性・しまりなし。50mm以下黒色シルトブロック20%・
 40mm黄褐色シルトブロック15%・5mm以下軽石3%混。
 3 黒褐色 (10YR2/3) シルト。粘性・しまりなし。
 10mm以下黄褐色シルトブロック7%・3mm軽石3%混。
- P8**
 1 黒褐色 (10YR2/3) シルト。粘性・しまりなし。30mm以下黄褐色シルトブロック30%・
 10mm以下軽石10%・10mm以下黒色シルトブロック2%混。
 2 黒褐色 (10YR2/3) シルト。粘性・しまりなし。10mm以下黄褐色シルトブロック7%・
 10mm以下黒色シルトブロック5%・5mm以下軽石5%混。
- P9**
 1 黒褐色 (10YR2/2) シルト。粘性・しまりなし。
 20mm以下黄褐色シルトブロック7%・8mm以下軽石2%混。
- P10**
 1 黒褐色 (10YR2/2) シルト。粘性・しまりなし。
 10mm以下黄褐色シルトブロック10%・10mm以下軽石7%混。
 2 黒褐色 (10YR2/2) シルト。粘性・しまりなし。
 20mm以下黄褐色シルトブロック25%混。

ST6006

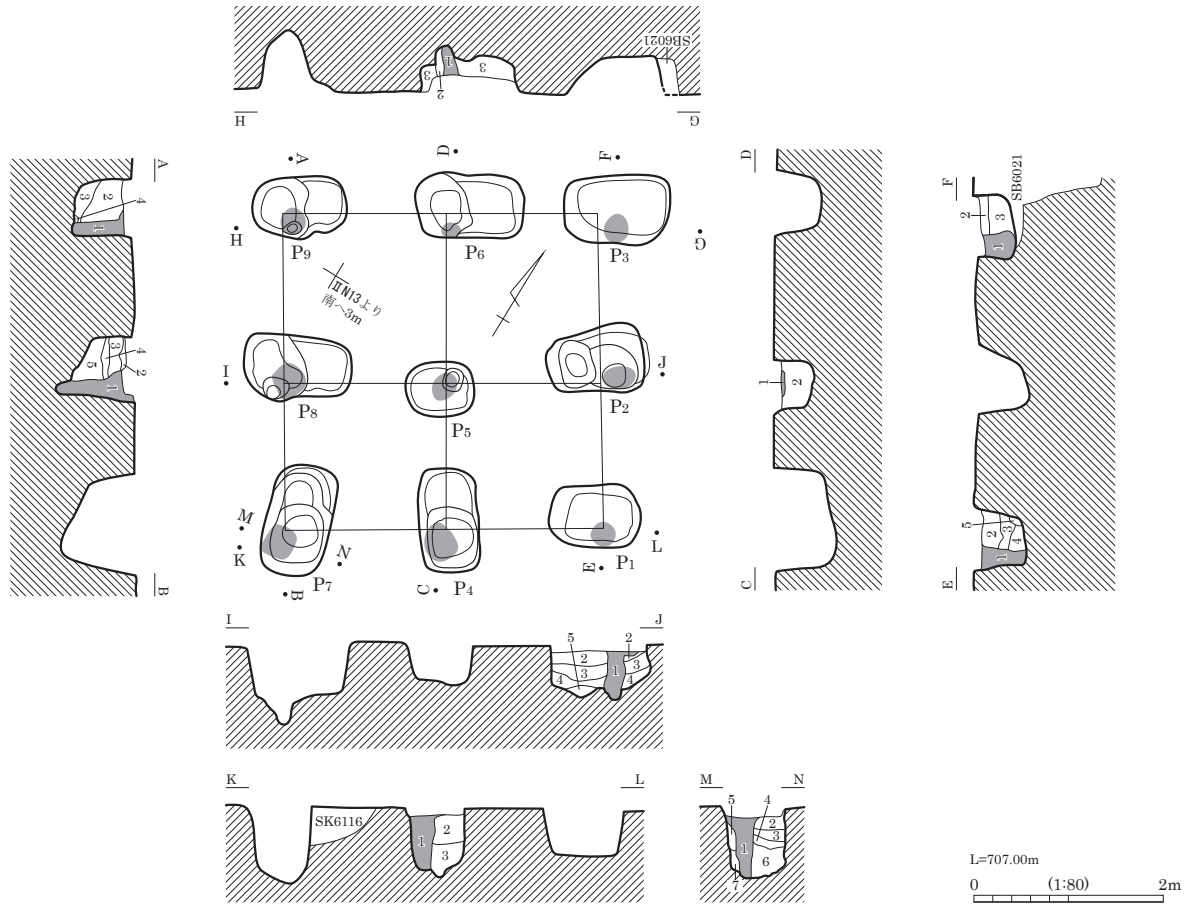

P1

- 1 黒褐色 (10YR2/2) シルト。粘性・しまりなし。10mm以下軽石3%・10mm黄褐色シルト^アロック10%混。柱痕。
- 2 黒褐色 (10YR2/2) シルト。粘性・しまりなし。10mm以下軽石7%・40mm以下黄褐色シルト^アロック15%混。
- 3 黄褐色 (10YR5/6) シルト。粘性・しまりなし。3mm軽石5%・10mm以下黒褐色シルト^アロック3%混。
- 4 黄褐色 (10YR5/6) シルト。粘性・しまりなし。10mm以下軽石7%・30mm以下黒褐色シルト^アロック25%混。
- 5 黒褐色 (10YR2/2) シルト。粘性・しまりなし。

P2

- 1 黒色 (10YR2/1) シルト。粘性・しまりなし。5mm軽石2%・5mm以下黄褐色シルト^アロック7%混。柱痕。
- 2 黒色 (10YR2/1) シルト。粘性・しまりなし。5mm以下軽石3%・30~40mm黄褐色シルト層状に25%混。
- 3 黄褐色 (10YR5/6) シルト。粘性・しまりなし。5mm以下軽石7%・40mm以下黒色シルト^アロック25%混。
- 4 黒色 (10YR2/1) シルト。粘性・しまりなし。5mm以下軽石5%・40mm以下黄褐色シルト^アロック10%混。
- 5 黄褐色 (10YR5/6) シルト。粘性・しまりなし。10mm以下黒色シルト^アロック5%混。

P3

- 1 黒褐色 (10YR2/2) シルト。粘性・しまりなし。10mm以下軽石5%・10mm以下暗褐色シルト^アロック5%混。柱痕。
- 2 黒褐色 (10YR2/3) シルト。粘性・しまりなし。10mm以下軽石3%・3mm以下黄褐色シルト粒7%混。
- 3 黒褐色 (10YR2/3) シルト。粘性・しまりなし。10mm以下軽石5%・20mm以下黒色シルト^アロック5%・10mm以下黄褐色シルト^アロック15%混。

P4

- 1 黒色 (10YR2/1) シルト。粘性・しまりなし。10mm以下軽石5%・40mm以下暗褐色シルト^アロック10%混。柱痕。
- 2 黒色 (10YR2/1) シルト。粘性・しまりなし。5mm軽石2%・10mm黄褐色シルト^アロック3%・20mm黄褐色シルト層状に10%混。
- 3 黒褐色 (10YR2/2) シルト。粘性・しまりなし。10mm以下軽石5%・20mm以下黒色シルト^アロック5%・10mm以下黄褐色シルト^アロック30%混。

P5

- 1 黒色 シルト。柱痕。
- 2 黒色 (10YR2/1) シルト。粘性・しまりなし。10mm以下軽石2%・40mm以下黄褐色シルト^アロック5%混。

P6

- 1 黒褐色 (10YR2/2) シルト。粘性・しまりなし。5mm以下軽石2%・10mm以下黄褐色シルト^アロック5%混。柱痕。
- 2 暗褐色 (10YR3/4) シルト。粘性・しまりなし。10mm以下黒褐色シルト^アロック10%混。
- 3 黄褐色 (10YR5/6) シルト。粘性・しまりなし。10mm以下軽石7%・10mm以下黒色シルト^アロック15%・30~50mm黒色シルト層状に混。

P7

- 1 黒褐色 (10YR2/2) シルト。粘性・しまりなし。5mm以下軽石5%・30mm以下黄褐色シルト^アロック5%混。柱痕。
- 2 黒色 (10YR2/1) シルト。粘性・しまりなし。5mm軽石5%・10mm以下黄褐色シルト^アロック10%混。
- 3 黄褐色 (10YR5/6) シルト。粘性・しまりなし。5mm軽石5%・5mm以下黒色シルト^アロック20%混。
- 4 黒色 (10YR2/1) シルト。粘性・しまりなし。5mm以下軽石5%・10mm以下黄褐色シルト^アロック15%混。
- 5 黄褐色 (10YR5/6) シルト。粘性・しまりなし。5mm以下軽石2%・5mm以下黒色シルト^アロック30%混。
- 6 黄褐色 (10YR5/6) シルト。粘性・しまりなし。5mm以下軽石5%・20mm以下黒色シルト^アロック15%・20mm以下黒褐色シルト^アロック20%混。
- 7 黒色 (10YR2/1) シルト。粘性・しまりなし。10mm以下軽石2%・10mm以下黄褐色シルト^アロック10%混。

P8

- 1 黒褐色 (10YR2/2) シルト。粘性・しまりなし。5mm以下軽石2%・10mm以下黄褐色シルト^アロック5%混。柱痕。
- 2 黄褐色 (10YR5/6) シルト。粘性・しまりなし。10mm以下黒褐色シルト^アロック7%混。
- 3 黒色 (10YR2/1) シルト。粘性・しまりなし。5mm軽石1%混。
- 4 明黄褐色 (10YR6/6) シルト。粘性・しまりなし。15mm軽石5%・10mm以下黒色シルト^アロック15%混。
- 5 黒色 (10YR2/1) シルト。粘性・しまりなし。5mm以下軽石5%・30mm以下黄褐色シルト^アロック10%混。

P9

- 1 黒褐色 (10YR2/3) シルト。粘性・しまりなし。5mm軽石5%・10mm以下黄褐色シルト^アロック7%混。柱痕。
- 2 黄褐色 (10YR5/6) シルト。粘性・しまりなし。8mm以下軽石3%・10mm以下黒色シルト^アロック3%・40mm以下黒褐色シルト^アロック15%混。
- 3 黒色 (10YR2/1) シルト。粘性・しまりなし。40mm以下褐色シルト^アロック15%混。
- 4 黄褐色 (10YR5/6) シルト。粘性・しまりなし。10mm以下黒色シルト^アロック5%混。

ST6007 (1)

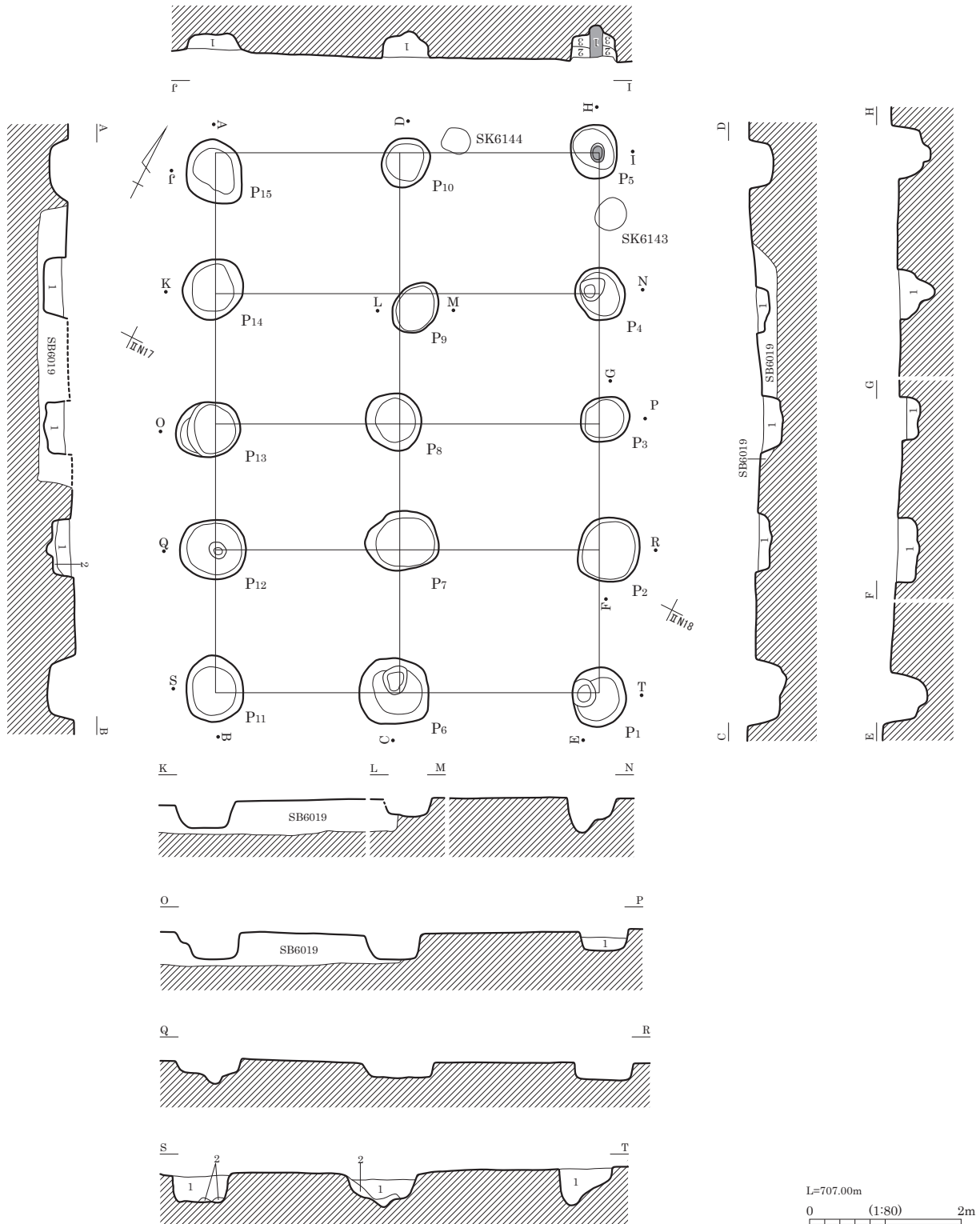

- P1**
1 黒褐色 (10YR2/2) シルト。粘性・しまりなし。30mm以下黄褐色シルトﾌﾞﾛｯｸ7%・5mm軽石5%混。
- P2**
1 黒色 (10YR2/1) シルト。粘性・しまりなし。5mm黄褐色シルトﾌﾞﾛｯｸ3%・5mm以下軽石3%混。
- P3**
1 黒褐色 (10YR2/2) シルト。粘性・しまりなし。10mm以下黄褐色シルトﾌﾞﾛｯｸ3%・3~5mm軽石2%混。
- P4**
1 黒褐色 (10YR2/2) シルト。粘性・しまりなし。8mm以下黄褐色シルトﾌﾞﾛｯｸ7%・4mm以下軽石5%・20mm黒シルトﾌﾞﾛｯｸ2%混。

- P5**
1 黒褐色 (10YR2/2) シルト。粘性・しまりなし。3mm黒色シルトﾌﾞﾛｯｸ2%・5mm以下黄褐色シルトﾌﾞﾛｯｸ3%・5mm以下軽石3%混。柱痕。
2 黒褐色 (10YR2/3) シルト。粘性・しまりなし。10mm黄褐色シルト層状に15%・5mm以下黒色シルトﾌﾞﾛｯｸ3%・5mm以下軽石2%混。
3 黒褐色 (10YR2/2) シルト。粘性・しまりなし。20mm黒色土シルト層状に10%・10mm黄褐色シルト層状に10%・5mm以下軽石3%混。
- P6**
1 黒色 (10YR2/1) シルト。粘性・しまりなし。10mm以下黄褐色シルトﾌﾞﾛｯｸ5%・8mm以下軽石3%混。
2 黒色 (10YR2/1) シルト。粘性・しまりなし。30mm以下黄褐色シルトﾌﾞﾛｯｸ20%・8mm以下軽石3%混。

図版 454 古墳時代～古代の遺構 (317) - 掘立柱建物跡 -

ST6007 (2)

- P7
1 黒色 (10YR2/1) シルト。粘性・しまりなし。
20mm以下黄褐色シルトﾌﾞﾛｯｸ10%・5mm以下軽石1%混。
- P8
1 黒褐色 (10YR2/2) シルト。粘性・しまりなし。
10mm以下黄褐色シルトﾌﾞﾛｯｸ15%・3～5mm軽石3%混。
- P9
1 黒褐色 (10YR2/2) シルト。粘性・しまりなし。
5mm黄褐色シルトﾌﾞﾛｯｸ15%・5mm以下軽石2%混。
- P10
1 黒褐色 (10YR2/2) シルト。粘性・しまりなし。
10mm以下黄褐色シルトﾌﾞﾛｯｸ15%・8mm以下軽石3%混。
- P11
1 黒褐色 (10YR2/2) シルト。粘性・しまりなし。
20mm以下黄褐色シルトﾌﾞﾛｯｸ7%・5mm以下軽石5%混。
2 黒褐色 (10YR2/2) シルト。粘性・しまりなし。10mm暗赤色シルトﾌﾞﾛｯｸ15%・
5mm以下黄褐色シルトﾌﾞﾛｯｸ15%混。

- P12
1 黒褐色 (10YR2/2) シルト。粘性・しまりなし。
3～5mm黄褐色シルトﾌﾞﾛｯｸ7%・5mm以下軽石1%混。
- 2 黄褐色 (10YR5/6) シルト。粘性・しまりなし。
5mm以下黒褐色シルトﾌﾞﾛｯｸ20%・8mm以下軽石2%混。
- P13
1 黒褐色 (10YR2/2) シルト。粘性・しまりなし。
5mm以下黄褐色シルトﾌﾞﾛｯｸ3%・10mm以下軽石2%混。
- P14
1 黒褐色 (10YR2/2) シルト。粘性・しまりなし。
5mm以下黄褐色シルトﾌﾞﾛｯｸ5%・5mm軽石2%混。
- P15
1 黒褐色 (10YR2/2) シルト。粘性・しまりなし。
15mm黄褐色シルトﾌﾞﾛｯｸ15%・5mm以下軽石10%混。

ST6008

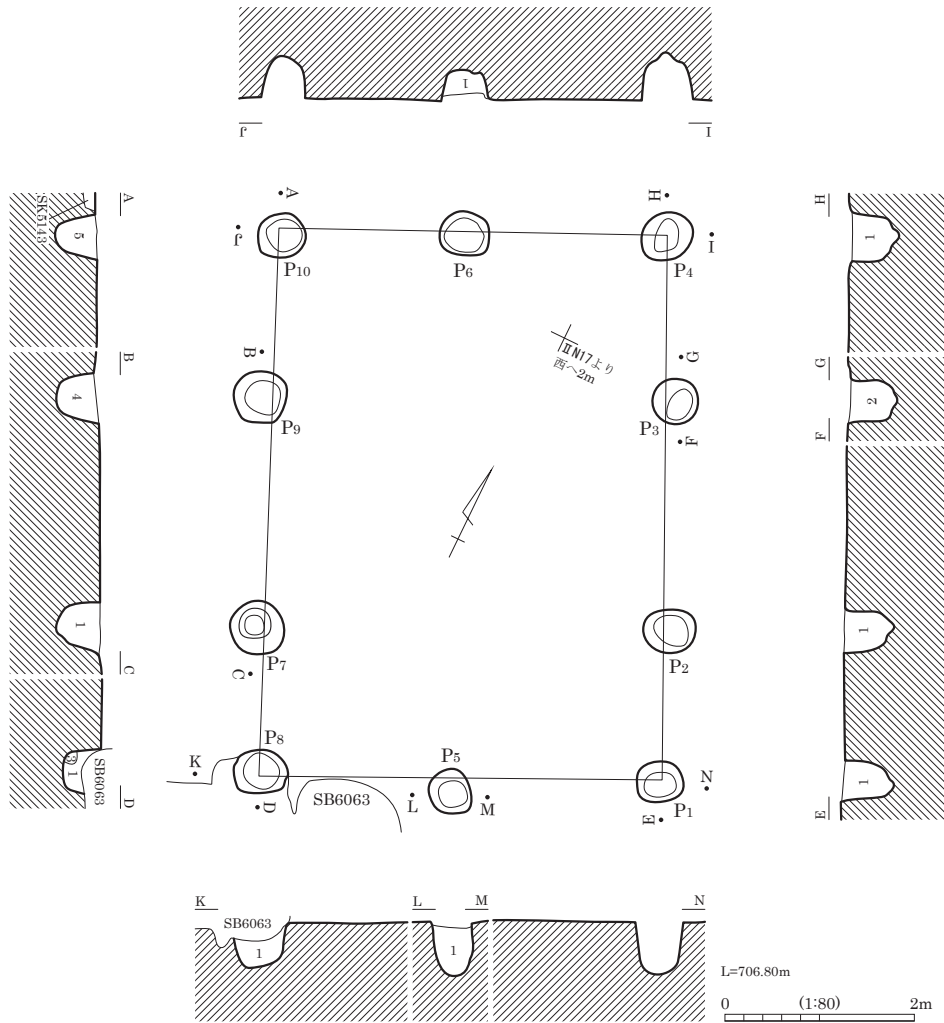

- 1 黒色 (10YR2/1) シルト。粘性・しまりなし。10mm以下軽石2%・30mm以下黄褐色シルトﾌﾞﾛｯｸ3%混。
2 黒色 (10YR2/1) シルト。粘性・しまりなし。3mm以下軽石5%・3mm黄褐色シルトﾌﾞﾛｯｸ2%混。
3 黄褐色 (10YR5/6) シルト。粘性・しまりなし。5mm以下軽石1%・5mm以下黒色シルトﾌﾞﾛｯｸ2%混。
4 黒色 (7.5YR2/1) シルト質土。
5 黒褐色 (7.5YR3/1) 黄褐色土粒少混。

ST6009 (1)

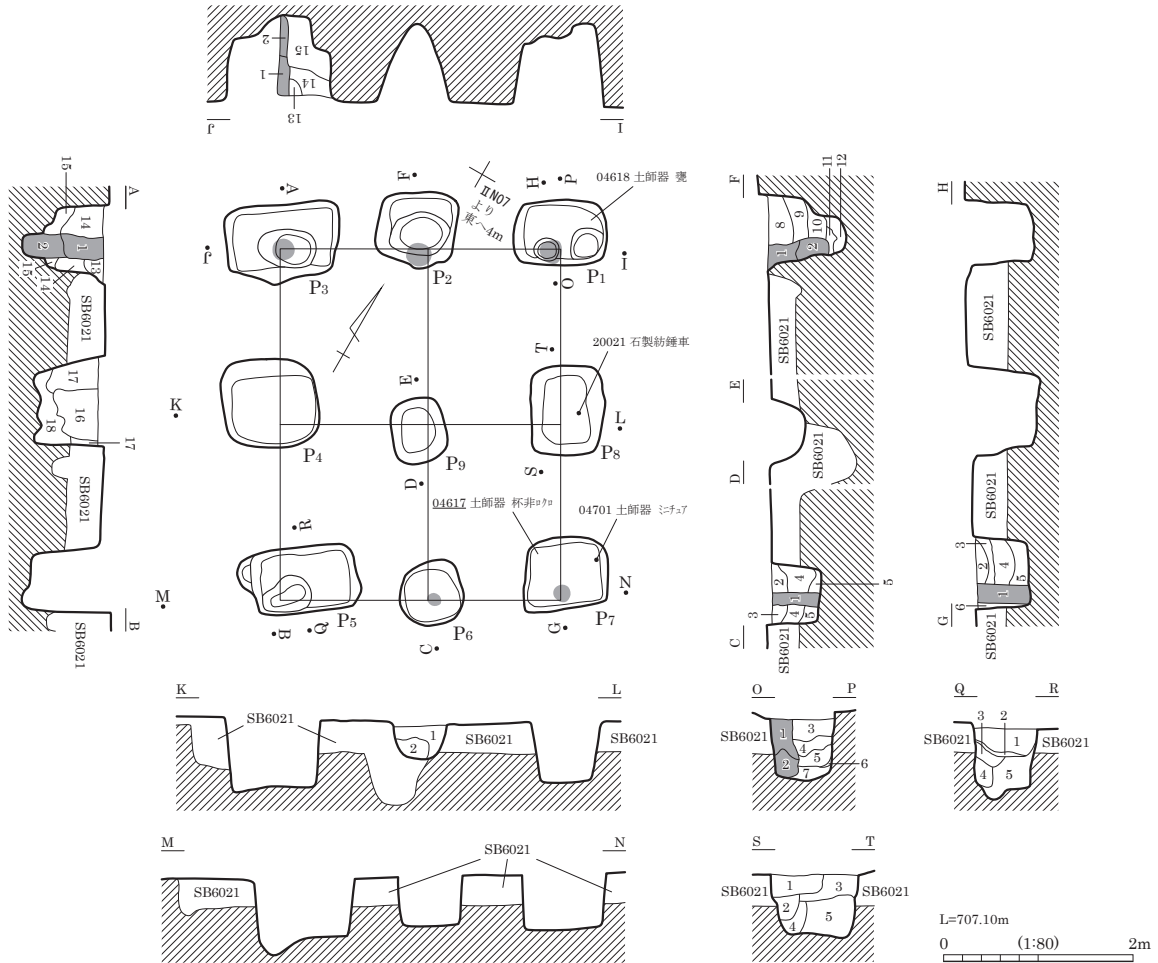

P1・P2・P3

- 1 黒褐色 (10YR2/2) シルト、粘性・しまりなし。
50mm以下黄褐色シルトブロック15%・
30mm以下黒色シルトブロック(粘性普通。しまりなし。)5%・
10mm以下軽石2%混。柱痕。
- 2 黒色 (10YR2/1) シルト、粘性普通。しまりなし。
20mm以下黄褐色シルトブロック(粘性・しまりなし。)5%・
10mm以下軽石2%混。柱痕。
黒色シルト(しまり普通)・黄褐色シルト(しまりなし)層状に混在。5mm以下軽石7%混。
- 4 黒色 (10YR2/1) 20~30mm黒色シルト(粘性普通。しまりややあり)・
5~30mm黄褐色シルト(粘性なし。しまり普通)層状に混。
5mm以下軽石3%混。
- 5 黄褐色 (10YR5/6) シルト、粘性・しまりなし。5mm以下軽石5%・
10mm以下黒色シルトブロック(粘性普通。しまりなし。)3%混。
- 6 黒色 (10YR2/1) シルト、粘性普通。しまりなし。
- 7 黄褐色 (10YR5/6) シルト、粘性・しまりなし。5mm以下黒色シルトブロック3%混。
- 8 黒褐色 (10YR2/3) シルト、粘性普通。しまりあり。
20mm以下黄褐色シルトブロック(粘性・しまりなし。)15%・
20mm以下黒色シルトブロック(粘性・しまりなし。)7%・
10mm以下軽石5%混。
- 9 黒色 (10YR2/1) 黒色シルト(粘性・しまり普通)・黄褐色シルト(粘性・しまりなし)層状に混。10mm以下黒褐色シルトブロック20%・
5mm以下軽石3%混。
- 10 黄褐色 (10YR5/6) 30~40mm黄褐色シルト(粘性なし。しまり普通)・
10mm黒色シルト(粘性・しまり普通)層状に混。
- 11 にぶい橙色 (5YR6/4) 30mm以下黒色シルトブロック(粘性・しまり普通)7%混。
- 12 黒褐色 (10YR2/2) シルト、粘性・しまりなし。10mm以下黄褐色シルトブロック7%混。
- 13 黒褐色 (10YR2/2) シルト、粘性・しまりなし。20mm以下黒色シルトブロック10%・
10mm以下黄褐色シルトブロック2%・5mm以下軽石2%混。
- 14 黒褐色 (10YR2/2) 20~30mm黒褐色シルト(粘性なし。しまり普通)・
10~40mm黄褐色シルト(しまりなし)層状に混。
40mm以下黒色シルトブロック(粘性・しまりなし。)10%・
10mm以下軽石3%混。
- 15 黄褐色 (10YR5/6) シルト、粘性・しまりなし。30mm以下黒褐色シルトブロック(粘性なし。しまり普通)10%・8mm以下軽石2%混。

P4

- 1 黒褐色 (10YR2/2) シルト、粘性・しまり普通。50mm以下褐色シルトブロック(粘性・しまりなし)10%・50mm以下暗褐色シルトブロック(粘性・しまりなし)10%・5mm以下軽石5%混。
- 2 黒褐色 (10YR2/3) シルト、粘性普通。しまりあり。10mm黒色土・
20mm黄褐色シルトブロック(粘性なし。しまり普通)5%・
5mm以下軽石3%混。
- 3 黄褐色 (10YR5/6) シルト、粘性・しまりなし。50mm以下暗褐色シルトブロック15%・
20mm以下黒色シルトブロック7%・5mm以下軽石7%混。

P5

- 1 黒褐色 (10YR2/2) シルト、粘性普通。しまりなし。10mm以下黄褐色シルトブロック(粘性・しまりなし)5%・20mm以下黒色シルトブロック3%・
5mm以下軽石2%混。
- 2 黄褐色 (10YR5/6) シルト、粘性・しまりなし。
10mm以下黒褐色シルトブロック15%・5mm以下軽石2%混。
- 3 黒褐色 (10YR2/2) シルト、粘性普通。しまりなし。5mm以下軽石2%・
3mm以下黄褐色シルト(粘性・しまりなし)2%混。
- 4 黒褐色 (10YR2/2) シルト、粘性普通。しまりなし。3mm以下黄褐色シルト(粘性・しまりなし)20%・10mm以下軽石1%混。
- 5 黒褐色 (10YR2/2) シルト、粘性普通。しまりあり。
20mm以下黒色シルトブロック10%・
10mm以下黄褐色シルトブロック(粘性・しまりなし)10%・
10mm以下軽石1%・10mm以下礫1%混。

P6

- 1 黒褐色 (10YR2/2) シルト、粘性・しまりなし。
5mm以下黄褐色シルトブロック1%・5mm以下軽石1%混。柱痕。
- 2 黄褐色 (10YR5/6) シルト、粘性なし。しまり普通。
10mm以下黒褐色シルトブロック10%混。
- 3 黒褐色 (10YR2/2) シルト、粘性・しまりなし。
5mm以下黄褐色シルトブロック5%・5mm以下軽石1%混。
- 4 黒褐色 (10YR2/2) 20mm黒褐色シルト(粘性なし。しまりあり)・
10mm黄褐色シルト(粘性なし。しまりあり)層状に混。
5mm以下軽石3%混。
- 5 黒褐色 (10YR2/2) シルト、粘性なし。しまりあり。
10mm以下黄褐色シルトブロック2%・5mm以下軽石1%混。

ST6009 (2)

P7

- 1 黒褐色 (10YR2/2) シルト。粘性・しまりなし。
5mm以下黄褐色シルトブロック2%・5mm以下軽石1%混。柱痕。
- 2 黒褐色 (10YR2/2) シルト。粘性普通。しまりややあり。
5mm以下黄褐色シルトブロック(粘性・しまりなし。)5%・
5mm以下軽石3%混。
- 3 黄褐色 (10YR5/6) シルト。粘性なし。しまりあり。
10mm以下黒褐色シルトブロック25%・10mm以下軽石3%混。
- 4 黒褐色 (10YR2/2) シルト。粘性なし。しまりあり。
10mm以下黄褐色シルトブロック10%・10mm以下軽石3%混。
- 5 黒褐色 (10YR2/2) 20~40mm黒褐色シルト(粘性なし。しまりあり。)・
10mm黄褐色シルト(粘性なし。しまりあり。)層状に混。
5mm以下軽石3%混。
- 6 黒褐色 (写真による判定)

P8

- 1 黒褐色 (10YR2/2) シルト。粘性・しまりなし。
5mm以下軽石1%・5mm以下黄褐色シルトブロック1%混。
- 2 黒褐色 (10YR2/2) シルト。粘性・しまりなし。
5mm以下黄褐色シルトブロック3%・10mm以下軽石3%混。
- 3 黒褐色 (10YR2/2) シルト。粘性普通。しまりややあり。
30mm以下暗褐色シルトブロック10%・
5mm以下黄褐色シルトブロック(しまりなし。)3%・
10mm以下軽石3%混。
- 4 黒褐色 (10YR2/2) シルト。粘性なし。しまりややあり。
30mm以下暗褐色シルトブロック(粘性なし。しまり普通。)7%・
20mm以下黄褐色シルトブロック(粘性・しまりなし。)1%・
5mm以下軽石1%混。
- 5 暗褐色 (10YR3/3) シルト。粘性なし。しまりややあり。
20mm以下黒褐色シルトブロック10%・10mm以下軽石3%混。

P9

- 1 黒褐色 (10YR2/2) シルト。粘性普通。しまりあり。
20mm以下黒色シルトブロック10%・
10mm以下黄褐色シルトブロック(粘性・しまりなし。)10%・
10mm以下軽石2%混。
- 2 黒褐色 (10YR2/2) シルト。粘性・しまりなし。
5mm以下黒色シルトブロック2%・5mm以下軽石2%混。

ST6010

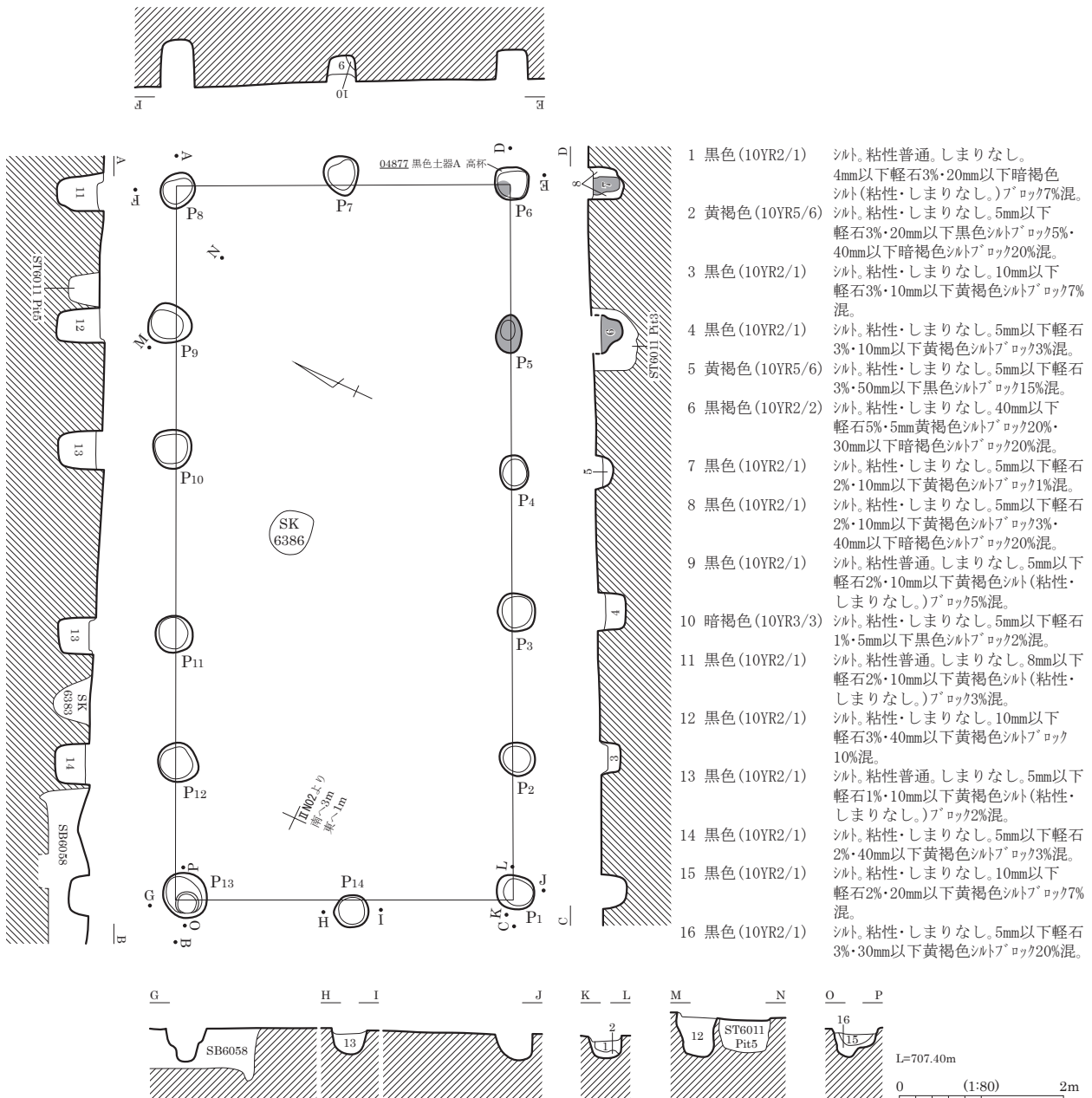

ST6011 (1)

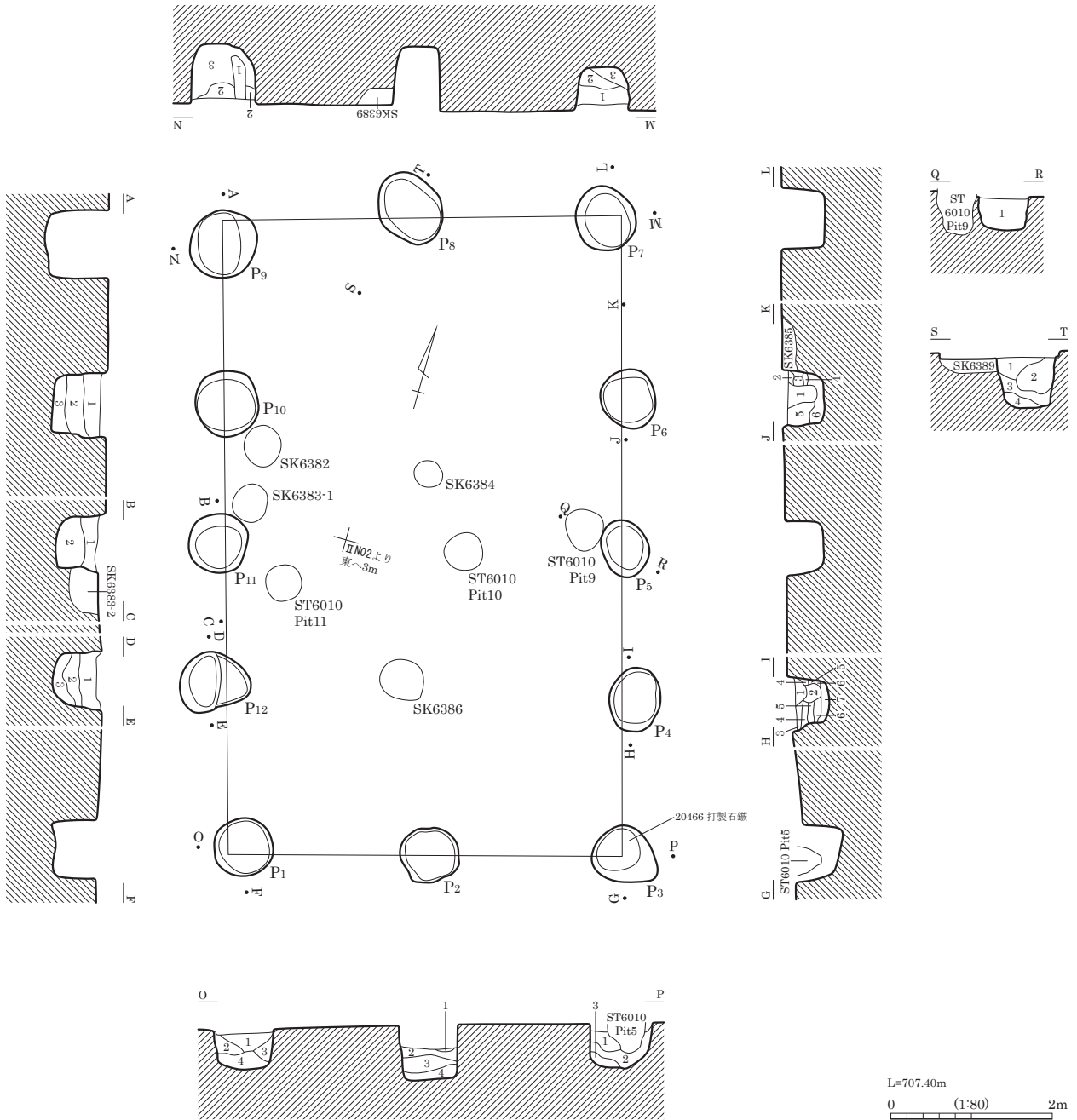

P1

- 1 黒褐色 (10YR2/2) シルト。粘性・しまりなし。10mm以下黄褐色シルトブロック7%・30mm以下黒色シルトブロック5%・20mm以下暗褐色シルトブロック5%・10mm以下軽石3%混。
- 2 黒褐色 (10YR2/2) シルト。粘性・しまりなし。20mm以下黄褐色シルトブロック10%・10mm以下軽石3%混。
- 3 黄褐色 (10YR5/6) シルト。粘性・しまりなし。20mm以下黒褐色シルトブロック15%・5mm以下軽石3%混。
- 4 黄褐色 (10YR5/6) シルト。粘性・しまりなし。40mm以下黒褐色シルトブロック20%・10mm以下黒色シルトブロック5%・10mm以下軽石2%混。

P2

- 1 黒褐色 (10YR2/3) シルト。粘性・しまりなし。5mm以下黄褐色シルトブロック7%混。
- 2 黄褐色 (10YR5/6) シルト。粘性・しまりなし。20mm以下黒褐色シルトブロック7%・5mm以下軽石5%混。
- 3 黒褐色 (10YR2/2) シルト。粘性・しまりなし。10~30mm黄褐色シルト10%・5mm軽石3%混。
- 4 黄褐色 (10YR5/6) シルト。粘性・しまりなし。20mm以下黒褐色シルトブロック3%・5mm以下軽石2%混。

P3

- 1 暗褐色 (10YR3/3) シルト。粘性・しまりなし。50mm以下黄褐色シルトブロック15%・30mm以下黒褐色シルトブロック7%・5mm以下軽石1%混。
- 2 暗褐色 (10YR3/3) シルト。粘性・しまりなし。50mm以下黒褐色シルトブロック20%・20mm以下黄褐色シルトブロック5%・5mm以下軽石3%混。
- 3 黄褐色 (10YR5/6) シルト。粘性・しまりなし。5mm以下暗褐色シルトブロック1%混。

P4

- 1 黒褐色 (10YR2/2) シルト。粘性・しまりなし。5mm以下軽石2%混。
- 2 黒褐色 (10YR2/2) シルト。粘性・しまりなし。30mm以下黄褐色シルトブロック10%・5mm以下軽石2%混。
- 3 黒褐色 (10YR2/2) シルト。粘性・しまりなし。10mm以下黄褐色シルトブロック5%・5mm以下軽石1%混。
- 4 黄褐色 (10YR5/6) シルト。粘性・しまりなし。10mm以下黒褐色シルトブロック3%・5mm以下軽石2%混。
- 5 黒褐色 (10YR2/2) シルト。粘性・しまりなし。20mm以下黄褐色シルトブロック5%・5mm以下軽石2%混。
- 6 黄褐色 (10YR5/6) シルト。粘性・しまりなし。20mm以下黄褐色シルトブロック5%・5mm軽石3%混。
- 7 黒褐色 (10YR2/2) シルト。粘性・しまりなし。40mm以下黄褐色シルトブロック20%・10mm以下軽石5%混。

ST6011 (2)

- P5
1 20～50mm黒色シルト・10～30mm黄褐色シルト層状に混。20mm以下軽石7%混。
- P6
1 黒褐色 (10YR2/3) シルト。粘性・しまりなし。40mm以下黄褐色シルトブロック5%・5mm以下軽石2%混。
2 黒褐色 (10YR2/2) シルト。粘性・しまりなし。5mm以下軽石1%混。
3 黒褐色 (10YR2/3) シルト。粘性・しまりなし。30mm以下暗褐色シルトブロック7%・20mm以下黄褐色シルトブロック3%・5mm以下軽石3%混。
4 黄褐色 (10YR5/6) シルト。粘性・しまりなし。40mm以下暗褐色シルトブロック10%混。
5 黒褐色 (10YR2/3) シルト。粘性・しまりなし。10mm以下黒色シルトブロック3%・10mm以下軽石3%・40mm以下黄褐色シルトブロック混。
6 10～20mm黒褐色シルト・10～20mm黄褐色シルト層状に混。5mm以下軽石2%混。
- P7
1 暗褐色 (10YR3/3) シルト。粘性・しまりなし。20mm以下黄褐色シルトブロック10%・15mm以下黒褐色シルトブロック3%・5mm以下軽石2%混。
2 黒褐色 (10YR2/2) シルト。粘性・しまりなし。30mm以下暗褐色シルトブロック15%・20mm以下黄褐色シルトブロック5%・5mm以下軽石2%混。
3 黄褐色 (10YR5/6) シルト。粘性・しまりなし。30mm以下暗褐色シルトブロック7%・10mm以下暗褐色シルトブロック2%・5mm軽石1%混。
- P8
1 暗褐色 (10YR3/3) シルト。粘性・しまりなし。30mm以下黒褐色シルトブロック15%・5mm以下黄褐色シルトブロック2%・5mm以下軽石1%混。
2 暗褐色 (10YR3/3) シルト。粘性・しまりなし。40mm以下黄褐色シルトブロック10%・20mm以下黒褐色シルトブロック7%・10mm以下軽石2%混。
3 黄褐色 (10YR5/6) シルト。粘性・しまりなし。30mm以下暗褐色シルトブロック5%・10mm以下黒褐色シルトブロック3%・5mm以下軽石2%混。
4 黒褐色 (10YR2/2) シルト。粘性・しまりなし。20mm以下黄褐色シルトブロック15%・5mm以下軽石2%混。

- P9
1 暗褐色 (10YR3/3) シルト。粘性・しまりなし。10mm以下黄褐色シルトブロック2%・5mm以下軽石2%混。
2 暗褐色 (10YR3/3) シルト。粘性・しまりなし。30mm以下黒褐色シルトブロック15%・5mm以下軽石1%混。
3 暗褐色 (10YR3/3) シルト。粘性・しまりなし。50mm以下黒褐色シルトブロック25%・10mm以下黄褐色シルトブロック3%・5mm以下軽石1%混。
- P10
1 暗褐色 (10YR3/3) シルト。粘性・しまりなし。40mm以下黒褐色シルトブロック30%・5mm以下軽石2%・10mm以下黄褐色シルトブロック1%混。
2 100mm暗褐色シルト・100mm黄褐色シルト層状に混。20mm以下黒褐色シルトブロック7%混。
3 黒褐色 (10YR2/2) シルト。粘性・しまりなし。30mm以下暗褐色シルトブロック20%・20mm以下黄褐色シルトブロック7%混。
- P11
1 黒褐色 (10YR2/2) シルト。粘性・しまりなし。40mm以下黄褐色シルトブロック10%・10mm以下黒色シルトブロック5%・10mm以下軽石3%混。
2 黄褐色 (10YR5/6) シルト。粘性・しまりなし。50mm以下暗褐色シルトブロック15%・30mm以下黒色シルトブロック7%・10mm以下軽石3%混。
- P12
1 暗褐色 (10YR3/3) シルト。粘性・しまりなし。50mm以下褐色シルトブロック15%・40mm以下黄褐色シルトブロック7%・5mm以下軽石3%混。
2 黄褐色 (10YR5/6) シルト。粘性・しまりなし。100mm以下暗褐色シルトブロック7%・40mm以下黒褐色シルトブロック5%・10mm以下軽石3%混。
3 暗褐色 (10YR3/3) シルト。粘性・しまりなし。30mm以下黒褐色シルトブロック10%・20mm以下黄褐色シルトブロック5%・10mm以下軽石3%混。

ST6012

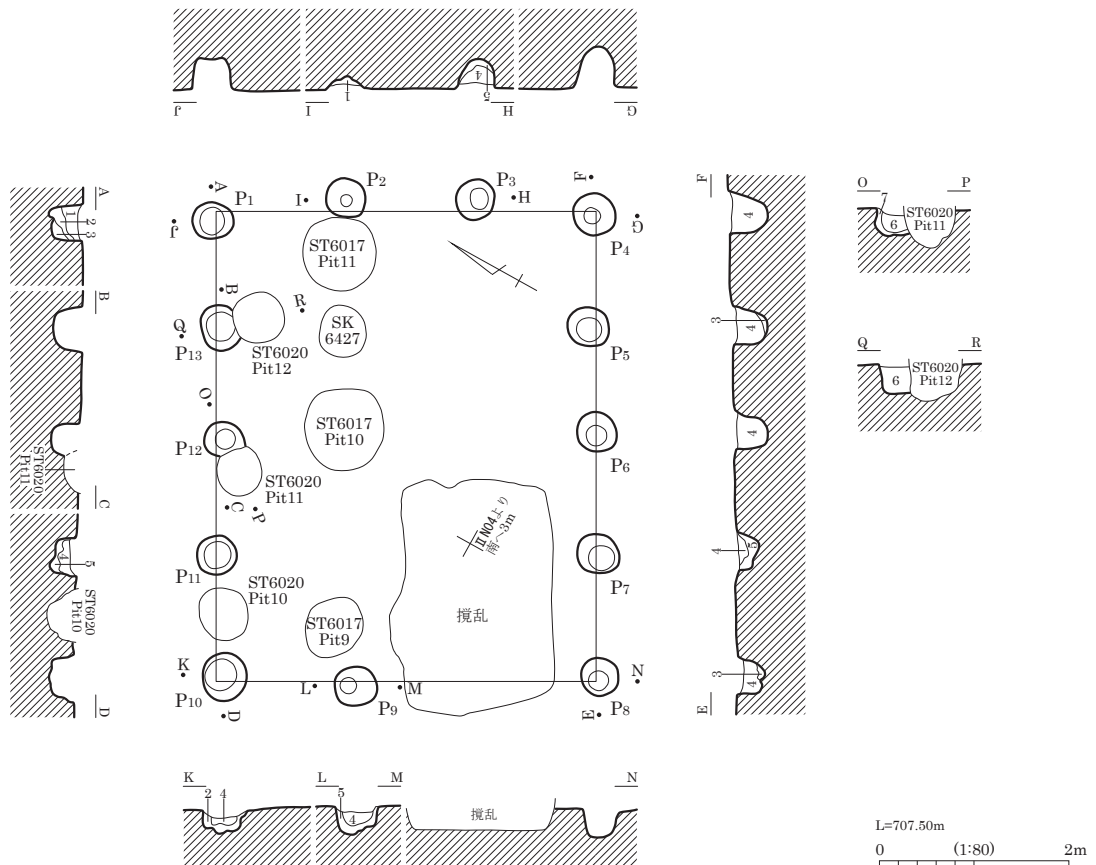

- 1 黒色 (10YR2/1) 粘性弱。しまり普通。粒子細。5mm軽石少混。10mm黒褐色土ブロック微混。
2 黒褐色 (10YR2/3) 粘性弱。しまり普通。粒子細。5mm軽石・5mm褐色土ブロック少混。
3 褐色 (10YR4/4) 粘性弱。しまり普通。粒子細。5mm軽石・5mm黒褐色土ブロック少混。
4 黒色 (10YR2/1) 粘性弱。しまり普通。粒子細。5mm軽石少混。
5 黒褐色 (10YR2/3) 粘性弱。しまり普通。粒子細。5mm軽石・5～50mm黒色土ブロック・5mm褐色土ブロック少混。
6 黒褐色 (10YR2/2) 粘性弱。しまり普通。粒子細。5mm軽石・5～50mm褐色土ブロック微混。
7 暗褐色 (10YR3/4) 粘性弱。しまり普通。粒子細。5mm軽石・5～60mm褐色土ブロック少混。5～40mm黒色土ブロック微混。

ST6013 (1)

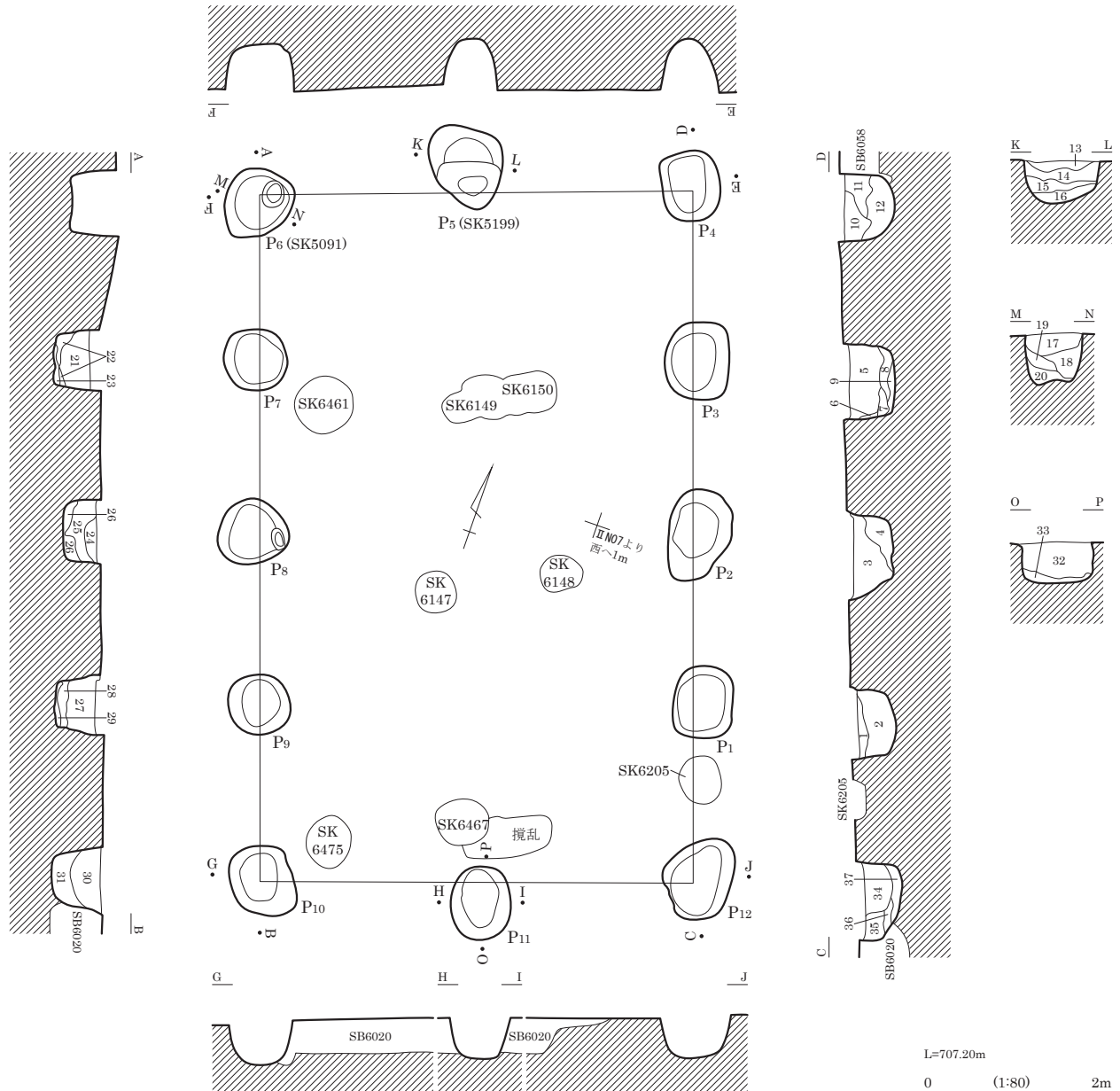

- | | |
|---|---|
| <p>1 黒褐色 (10YR2/2) シルト。粘性・しまりなし。30mm以下黄褐色シルトブロック25%・30mm以下黒色シルト(粘性ややあり。しまりなし。)ブロック15%・10mm以下軽石3%混。</p> <p>2 黒褐色 (10YR2/2) シルト。粘性・しまりなし。40mm以下黄褐色シルトブロック10%・10mm以下軽石7%・20mm以下黒色シルト(粘性ややあり。しまりなし。)ブロック5%混。</p> <p>3 黒褐色 (10YR2/2) シルト。粘性・しまりなし。40mm以下暗褐色シルト(粘性普通。しまりなし。)ブロック15%・10mm以下軽石5%・10mm以下黄褐色シルトブロック2%混。</p> <p>4 黒色 (10YR2/1) シルト。粘性ややあり。しまりなし。10mm以下黒褐色シルト(粘性普通。しまりなし。)ブロック5%・5mm軽石3%・20mm以下黄褐色シルト(粘性・しまりなし。)ブロック3%混。</p> <p>5 黒褐色 (10YR2/2) シルト。粘性・しまりなし。10mm以下軽石7%・20mm以下黄褐色シルトブロック2%混。</p> <p>6 黒褐色 (10YR2/2) シルト。粘性・しまりなし。15mm以下黄褐色シルトブロック20%混。</p> <p>7 褐色 (10YR4/4) シルト。粘性普通。しまりなし。15mm以下黒色シルト(粘性・しまりなし。)ブロック15%・40mm以下軽石2%混。</p> <p>8 黒色 (10YR2/1) シルト。粘性ややあり。しまりなし。10mm以下黄褐色シルト(粘性・しまりなし。)ブロック5%・5mm軽石2%混。</p> <p>9 黄褐色 (10YR5/6) シルト。粘性・しまりなし。30mm以下黒色シルト(粘性ややあり。しまりなし。)ブロック15%・5mm軽石3%混。</p> <p>10 黒褐色 (10YR2/2) シルト。粘性・しまりなし。10mm黒色シルト(粘性ややあり。しまりなし。)ブロック5%・10mm以下軽石3%・10mm以下黄褐色シルトブロック3%混。</p> | <p>11 黒褐色 (10YR2/2) シルト。粘性・しまりなし。5mm以下軽石15%・30mm以下黄褐色シルトブロック15%混。</p> <p>12 黒色 (10YR2/1) シルト。粘性ややあり。しまりなし。30mm以下黒褐色シルト(粘性・しまりなし。)ブロック20%・5mm以下軽石7%・5mm以下黄褐色シルト(粘性・しまりなし。)ブロック2%混。</p> <p>13 暗褐色 (10YR3/4) シルト。粘性なし。しまり弱。砂・小礫1%以下混。</p> <p>14 褐色 (10YR4/6) シルト・砂。暗褐色シルト(粘性なし。しまり弱。)10%混。IV層土混。</p> <p>15 黒褐色 (10YR2/3) シルト。粘性・しまりなし。褐色シルト・黒褐色シルト混在。</p> <p>16 黒褐色 (10YR2/3) シルト。粘性なし。しまり弱。砂微混。</p> <p>18 黒褐色 (10YR2/3) シルト。粘性なし。しまり弱。焼土混。砂微混。</p> <p>19 黒褐色 (10YR2/2) シルト。粘性・しまりなし。やや黒色がかかる。</p> <p>20 暗褐色 (10YR3/4) シルト。粘性・しまりなし。IV層土混。</p> <p>21 黒色 (10YR2/1) シルト。粘性ややあり。しまりなし。5mm軽石3%・10mm以下黄褐色シルト(粘性・しまりなし。)ブロック3%混。</p> <p>22 黄褐色 (10YR5/6) シルト。粘性・しまりなし。5mm以下軽石2%・5mm以下黒色シルト(粘性・しまりなし。)ブロック2%混。</p> <p>23 黒色 (10YR2/1) シルト。粘性普通。しまりなし。20mm以下黄褐色シルト(粘性・しまりなし。)ブロック10%・5mm以下軽石2%混。</p> <p>24 黒褐色 (10YR2/2) シルト。粘性・しまりなし。40mm以下黄褐色細砂ブロック15%・20mm以下黒色シルト(粘性ややあり。しまりなし。)ブロック7%・5mm以下軽石2%混。</p> <p>25 黒褐色 (10YR2/2) シルト。粘性・しまりなし。20mm以下黒色シルト(粘性ややあり。しまりなし。)ブロック7%・20mm以下黄褐色シルトブロック3%・5mm以下軽石2%混。</p> |
|---|---|

ST6013 (2)

- 26 黄褐色 (10YR5/6) シルト。粘性・しまりなし。20mm以下黒褐色シルトブロック10%・5mm以下軽石5%混。
- 27 黒褐色 (10YR2/2) シルト。粘性・しまりなし。40mm以下黒色シルト(粘性普通。しまりなし。)ブロック10%・30mm以下黄褐色シルトブロック10%・15mm以下軽石7%混。
- 28 黄褐色 (10YR5/6) シルト。粘性・しまりなし。20mm以下黒褐色シルトブロック5%・10mm以下軽石3%混。
- 29 黒褐色 (10YR2/2) シルト。粘性普通。しまりなし。20mm以下黄褐色シルト(粘性・しまりなし。)ブロック3%混。
- 30 黒褐色 (10YR2/2) シルト。粘性・しまりなし。30mm以下暗褐色シルトブロック15%・10mm以下黒色シルト(粘性普通。しまりなし。)ブロック3%・5mm黄褐色シルトブロック3%・5mm以下軽石2%混。
- 31 黒褐色 (10YR2/2) シルト。粘性・しまりなし。10mm以下黄褐色シルトブロック7%・5mm以下軽石5%混。
- 32 黒褐色 (10YR2/2) シルト。粘性・しまりなし。20mm以下黄褐色シルトブロック10%・10mm以下軽石7%・10mm以下黒色シルト(粘性普通。しまりなし。)ブロック2%混。
- 33 黒褐色 (10YR2/2) シルト。粘性・しまりなし。20mm以下黒色シルト(粘性普通。しまりなし。)ブロック10%・5mm以下軽石5%・20mm以下黄褐色シルトブロック3%混。
- 34 黒褐色 (10YR2/2) シルト。粘性・しまりなし。40mm以下黒色シルト(粘性ややあり。しまりなし。)ブロック10%・30mm以下暗褐色シルトブロック7%・5mm以下軽石5%・10mm以下黄褐色シルトブロック5%混。
- 35 黒褐色 (10YR2/2) シルト。粘性・しまりなし。幅30mm暗褐色シルト30%層状に混。10mm以下軽石3%混。
- 36 黒褐色 (10YR2/2) シルト。粘性・しまりなし。30mm以下暗褐色シルトブロック20%・10mm黄褐色シルトブロック2%・5mm以下軽石1%混。
- 37 黄褐色 (10YR5/6) シルト。粘性・しまりなし。40mm以下黒褐色シルトブロック10%・10mm以下軽石5%混。

ST6014

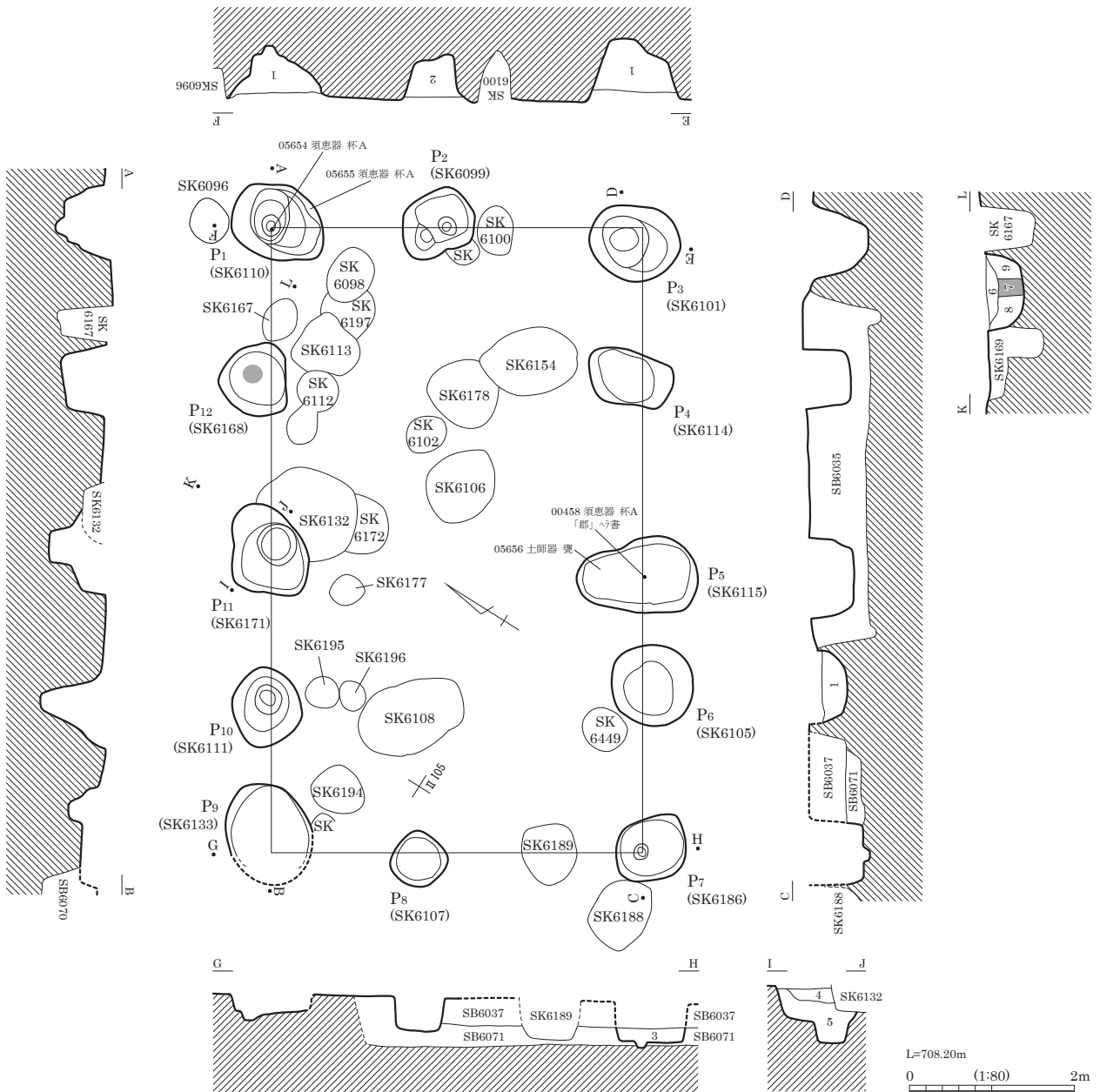

- 1 極暗褐色 (7.5YR2/3) 砂多混。IV層土小ブロック混。
- 2 暗褐色 (7.5YR3/4) IV層土ブロック混。
- 3 褐灰色 (10YR4/1) 粘性シルト。しまりなし。
- 4 褐灰色 (10YR5/1) 100mm黒褐色土ブロック・灰色土ブロック混。砂質シルト。しまりなし。粒子粗。
- 5 灰黄褐色 (10YR5/2) 砂質シルト。しまりなし。粒子細～中。
- 6 灰黄褐色 (10YR6/2) 砂質土。しまりややあり。IV層粗粒砂多混。20～30mm円礫混。
- 7 褐灰色 (10YR6/1) 砂質土。しまりなし。細粒砂多混。柱痕。
- 8 褐灰色 (10YR5/1) 砂質シルト。粘性ややあり。しまり普通。黒褐色土混。
- 9 灰黄褐色 (10YR5/2) 砂質シルトと黒褐色土。粘性ややあり。しまり普通。

ST6015

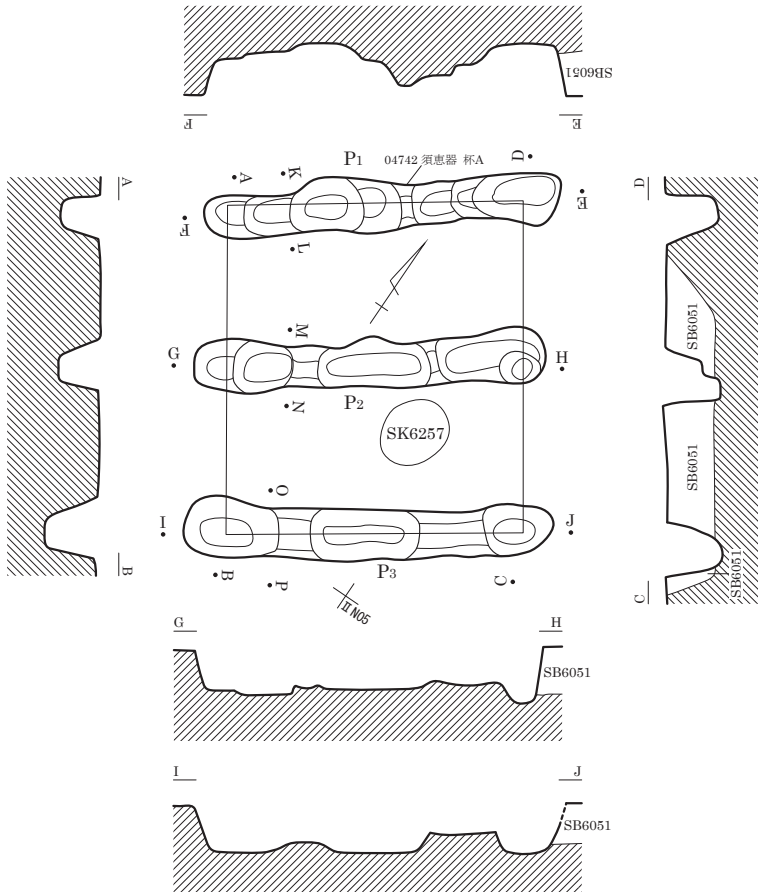

- 1 黒褐色 (10YR2/2)
粘性弱。しまり普通。粒子細。
5mm軽石・5~100mmにぶい黄褐色土⁺ロクク少混。
- 2 にぶい黄褐色 (10YR4/3)
粘性弱。しまり普通。粒子細。5mm軽石少混。
5~100mmにぶい黄褐色土⁺ロククやや多混。
5~60mm黒褐色土⁺ロクク微混。
- 3 黒褐色 (10YR2/2)
粘性弱。しまり普通。粒子細。5mm軽石少混。
5mmにぶい黄褐色土⁺ロククやや多混。
- 4 にぶい黄褐色 (10YR5/4)
粘性弱。しまり普通。粒子細。5mm軽石少混。
5~80mmにぶい黄褐色土⁺ロククやや多混。
5mm黒褐色土⁺ロクク微混。
- 5 黒褐色 (10YR2/2)
粘性弱。しまり普通。粒子細。5mm軽石少混。
5~150mmにぶい黄褐色土⁺ロククやや多混。
- 6 黒褐色 (10YR2/2)
粘性弱。しまり普通。粒子細。5mm軽石少混。
5mmにぶい黄褐色土⁺ロクク微混。
- 7 黒褐色 (10YR2/2)
粘性弱。しまり普通。粒子細。
5mm軽石・5~50mmにぶい黄褐色土⁺ロクク少混。
5mm黒色土⁺ロクク微混。

L=707.60m
0 (1:80) 2m

ST6018

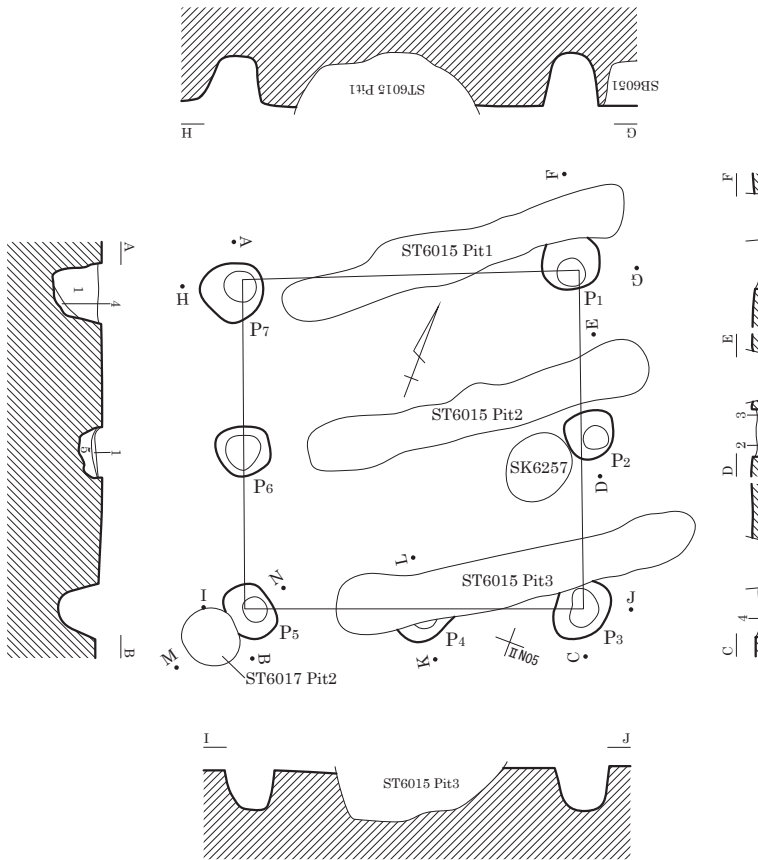

- 1 黒褐色 (10YR2/3)
粘性弱。しまり普通。粒子細。
5mm軽石少混。5~50mm褐色土⁺ロクク・
5mm黒色土⁺ロクク微混。
- 2 黒褐色 (10YR2/2)
粘性弱。しまり普通。粒子細。
5~30mm黒色土⁺ロククやや多混。
5mm軽石少混。5mm褐色土⁺ロクク微混。
- 3 にぶい黄褐色 (10YR4/3)
粘性弱。しまり普通。粒子細。
5~30mm黒褐色土⁺ロククやや多混。
5mm軽石少混。5mm褐色土⁺ロクク微混。
- 4 褐色 (10YR4/4)
粘性弱。しまり普通。粒子細。
5mm軽石・にぶい黄褐色土少混。
- 5 暗褐色 (10YR3/4)
粘性弱。しまり普通。粒子細。
5mm軽石少混。5mm褐色土⁺ロクク・
5~80mm黒褐色土⁺ロクク微混。
- 6 黒褐色 (10YR2/2)
粘性弱。しまり普通。粒子細。
5~60mm黒色土⁺ロクク多混。
5mm軽石少混。5~50mm褐色土⁺ロクク微混。

L=707.60m
0 (1:80) 2m

ST6016

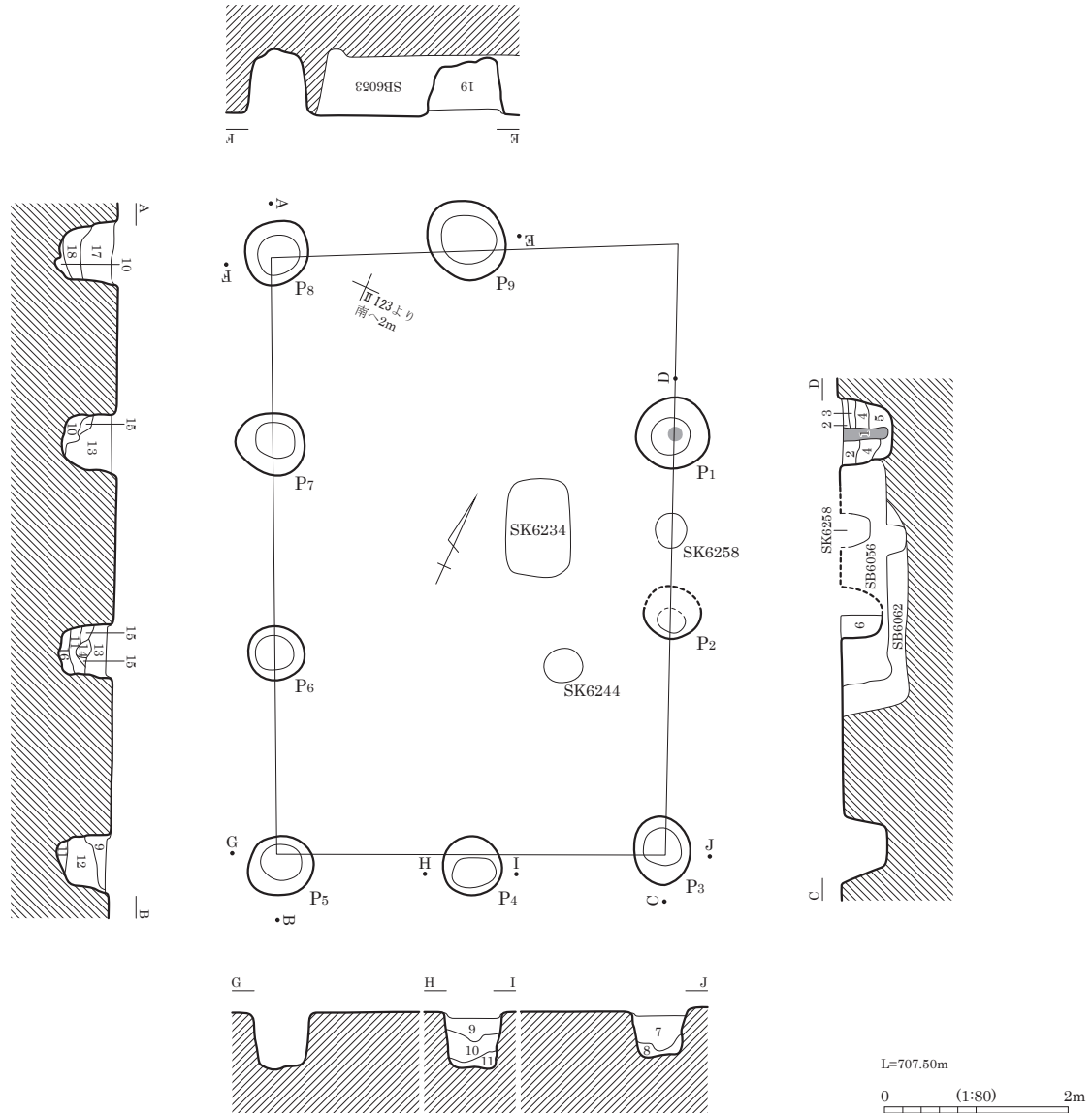

- | | | | |
|---------------------|---|---------------------|---|
| 1 黒褐色 (10YR2/3) | 粘性弱。しまり普通。粒子細。
5mm軽石・にぶい黄褐色土微混。柱痕。 | 11 にぶい褐色 (7.5YR5/4) | 粘性弱。しまり普通。粒子細。
5mm軽石・5mm黒褐色土 ⁺ ロツク微混。 |
| 2 黒褐色 (10YR2/3) | 粘性弱。しまり普通。粒子細。5mm軽石・
5mmにぶい黄褐色土 ⁺ ロツクやや多混。
5mm黒褐色土 ⁺ ロツク少混。5mm褐色土 ⁺ ロツク微混。 | 12 暗褐色 (10YR3/3) | 粘性弱。しまり普通。粒子細。
5~50mmにぶい黄褐色土 ⁺ ロツク多混。
5mm軽石やや多混。 |
| 3 にぶい黄褐色 (10YR5/4) | 粘性弱。しまり普通。粒子細。5mm軽石・
5mm黒褐色 ⁺ ロツク少混。5mm黒色土 ⁺ ロツク微混。 | 13 黒褐色 (10YR2/2) | 粘性弱。しまり普通。粒子細。
5mm軽石・5mmにぶい黄褐色土 ⁺ ロツク少混。
5mm黒色土 ⁺ ロツク微混。 |
| 4 黒褐色 (10YR2/3) | 粘性弱。しまり普通。粒子細。5mm軽石・
5mmにぶい黄褐色土 ⁺ ロツク少混。
5mm褐色土 ⁺ ロツク微混。 | 14 黒褐色 (10YR2/2) | 粘性弱。しまりあり。粒子細。5mm軽石少混。
5mmにぶい黄褐色土 ⁺ ロツク微混。 |
| 5 黒褐色 (10YR2/3) | 粘性弱。しまりあり。粒子細。
5~150mmにぶい黄褐色土 ⁺ ロツクやや多混。
5mm軽石・5~40mm黒褐色 ⁺ ロツク少混。 | 15 暗褐色 (10YR3/3) | 粘性弱。しまり普通。粒子細。
5mm軽石・5~50mmにぶい黄褐色土 ⁺ ロツク少混。
5mm黒褐色土 ⁺ ロツク微混。 |
| 6 黒褐色 (10YR2/2) | 粘性弱。しまり普通。粒子細。5mm軽石少混。
5mmにぶい黄褐色土 ⁺ ロツク・炭化物微混。 | 16 暗褐色 (10YR3/3) | 粘性弱。しまり普通。粒子細。
5mm軽石・5~50mm黒褐色土 ⁺ ロツク少混。
5~50mmにぶい黄褐色土 ⁺ ロツク微混。 |
| 7 黒色 (10YR2/1) | 粘性弱。しまり普通。粒子細。
5~50mm黒褐色土 ⁺ ロツクやや多混。
5mm軽石・5~60mmにぶい黄褐色土 ⁺ ロツク少混。 | 17 黒褐色 (10YR2/3) | 粘性弱。しまり普通。粒子細。
5~100mmにぶい黄褐色土 ⁺ ロツクやや多混。
5~100mm黒褐色土 ⁺ ロツク少混。
5mm黒色土 ⁺ ロツク微混。 |
| 8 にぶい黄褐色 (10YR4/3) | 粘性弱。しまり普通。粒子細。
5~150mmにぶい黄褐色土 ⁺ ロツク少混。
5mm軽石・5mm黒褐色土 ⁺ ロツク微混。 | 18 黒褐色 (10YR2/2) | 粘性弱。しまり普通。粒子細。
5mmにぶい黄褐色土 ⁺ ロツク少混。
5mm軽石・5mm黒色土 ⁺ ロツク微混。 |
| 9 黒褐色 (10YR2/2) | 粘性弱。しまり普通。粒子細。
5mm黒色土 ⁺ ロツクやや多混。
5mm軽石・5~100mmにぶい黄褐色土 ⁺ ロツク少混。 | 19 黒褐色 (10YR2/2) | 粘性弱。しまり普通。粒子細。
5mm軽石やや多混。5mmにぶい黄褐色土 ⁺ ロツク・
5mm黒色土 ⁺ ロツク少混。 |
| 10 にぶい黄褐色 (10YR4/3) | 粘性弱。しまり普通。粒子細。5mm軽石少混。
5mm黒褐色土 ⁺ ロツク・5~150mm黒褐色土 ⁺ ロツク微混。 | | |

ST6017

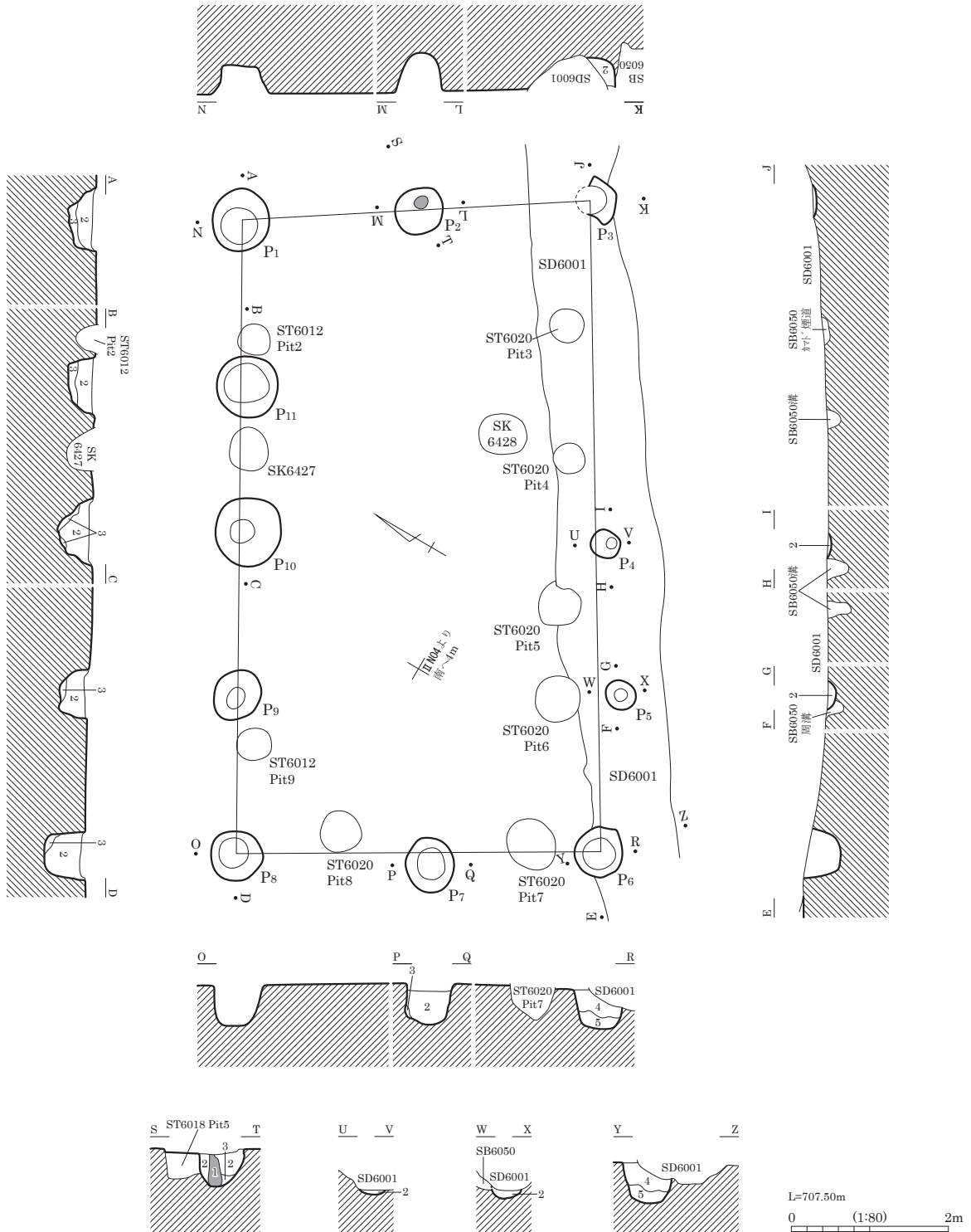

- 1 黒褐色(10YR2/2) 粘性弱。しまり普通。粒子細。5mm軽石微混。柱痕。
- 2 黒色(10YR2/1) 粘性弱。しまり普通。粒子細。5~50mmにぶい黄褐色土⁷ロツク少混。5mm軽石微混。
- 3 暗褐色(10YR3/4) 粘性弱。しまり普通。粒子細。5mm軽石・5~100mmにぶい黄褐色土⁷ロツク少混。5mm黒色土⁷ロツク微混。
- 4 黒褐色(10YR2/2) 粘性弱。しまり普通。粒子細。5mm軽石・5~100mm褐色土⁷ロツク・5~30mm黒色土⁷ロツク少混。
- 5 暗褐色(10YR3/3) 粘性弱。しまり普通。粒子細。5mm褐色土⁷ロツク少混。5mm軽石・5mm黒色土⁷ロツク微混。

ST6019

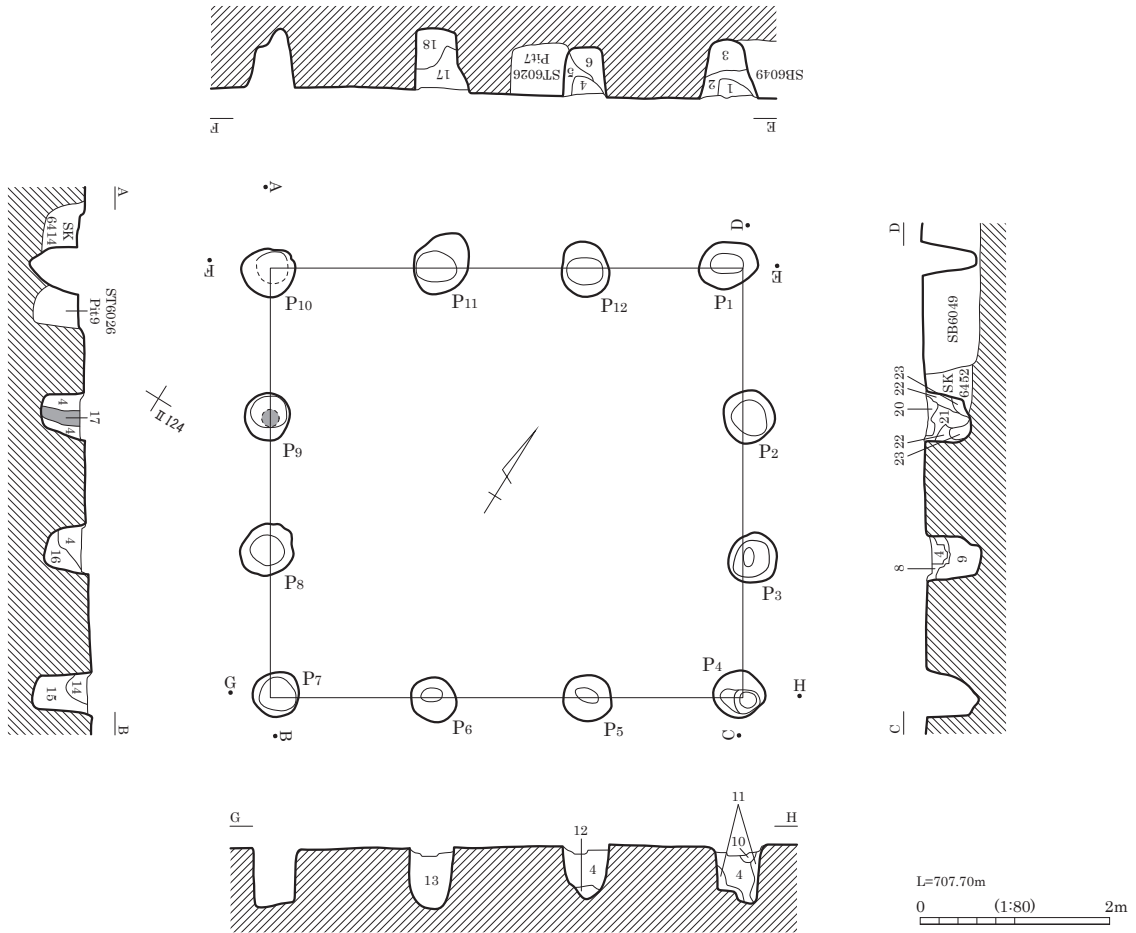

- | | | | |
|--------------------|--------------------------------------|---------------------|---|
| 1 暗褐色 (10YR3/4) | シルト。しまりあり。1~3mm軽石10%混。 | 14 黒褐色 (10YR2/2) | 粘土質シルト。しまりあり。褐色砂質シルト30%混。 |
| 2 にぶい黄褐色 (10YR4/3) | シルト。しまりあり。50mm明黄褐色砂質シルト7%混。 | 15 黒色 (10YR2/1) | 粘土質シルト。しまりあり。粒子細。 |
| 3 灰黄褐色 (10YR4/2) | 粘土質シルト。1~3mm軽石20%・褐色砂質シルト5%混。 | 16 黒褐色 (10YR2/2) | 粘土質シルト。しまりあり。 |
| 4 黒色 (10YR1.7/1) | 粘土質シルト。しまりあり。粒子細。 | 17 黒褐色 (10YR3/2) | 黒褐色砂質シルト20%・1~10mm軽石10%混。 |
| 5 黒褐色 (10YR2/2) | 粘土質シルト。しまりあり。 | 18 黒褐色 (10YR2/3) | 砂質シルト。1~10mm軽石30%混。柱痕。シルト。粘性ややあり。しまりあり。 |
| 6 黒褐色 (10YR2/3) | 粘土質シルト。しまりあり。褐色粘土質シルト40%・1mm以上軽石5%混。 | 19 黒褐色 (10YR2/2) | 粘土質シルト。しまりあり。1~3mm軽石10%混。 |
| 7 黒褐色 (10YR3/1) | 粘土質シルト。しまりあり。 | 20 黒褐色 (10YR3/2) | 50mm明黄褐色砂質シルト7%混。 |
| 8 黒褐色 (10YR3/2) | 粘土質シルト。しまりあり。1mm以上軽石5%混。 | 21 黒褐色 (10YR2/3) | 粘土質シルト。しまり強。 |
| 9 黒褐色 (10YR3/1) | 粘土質シルト。しまりあり。褐色土5%混。 | 22 黒褐色 (10YR3/2) | 灰白色粘土質シルト20%混。 |
| 10 褐色 (10YR4/4) | 砂質シルト。しまりなし。2mm以上軽石混。 | 23 にぶい黄褐色 (10YR4/3) | 粘土質シルト。しまりあり。シルト10%混。 |
| 11 黒褐色 (10YR2/2) | 粘土質シルト。しまりあり。1mm以上軽石10%混。 | | |
| 12 黒褐色 (10YR2/2) | 粘土質シルト。しまりあり。褐色砂質シルト40%混。 | | |
| 13 黒色 (10YR1.7/1) | 粘土質シルト。しまりあり。粒子細。20mm軽石5%混。 | | |



ST6019 掘方完掘状況 (南より)

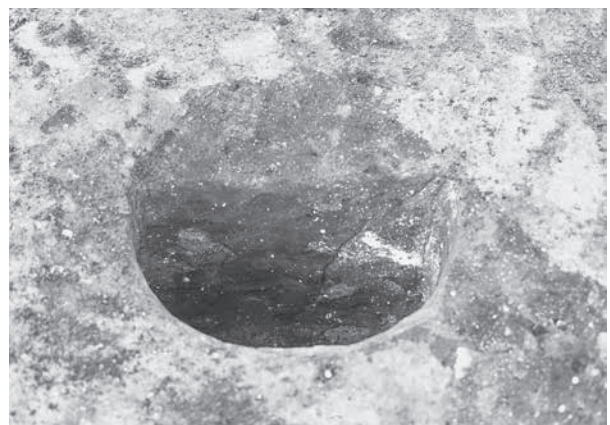

ST6019 P2 掘方埋土堆積状況 (東より)

ST6020

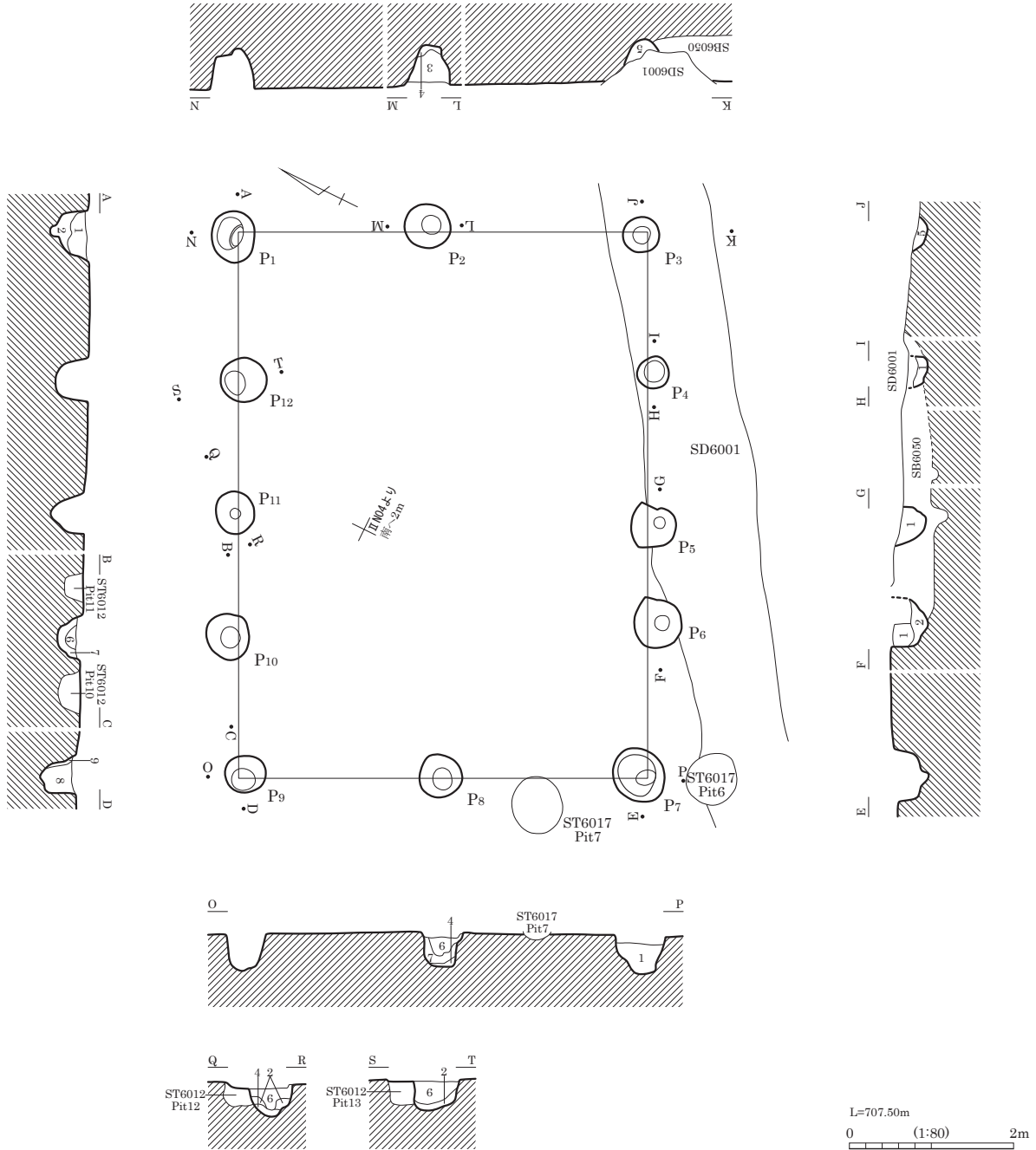

- | | |
|--------------------|---|
| 1 黒色 (10YR2/1) | 粘性弱。しまり普通。粒子細。5mm軽石・5~60mm黒褐色土 ⁷ ロック少混。 |
| 2 暗褐色 (10YR3/3) | 粘性弱。しまり普通。粒子細。5mm軽石・5~60mm黒色土 ⁷ ロック少混。5mm褐色土 ⁷ ロック微混。 |
| 3 黒色 (10YR2/1) | 粘性弱。しまり普通。粒子細。5mm軽石少混。5~50mm褐色土 ⁷ ロック・炭化物微混。 |
| 4 にぶい黄褐色 (10YR4/3) | 粘性弱。しまり普通。粒子細。5mm褐色土 ⁷ ロックやや多混。5mm軽石微混。 |
| 5 黒褐色 (10YR2/2) | 粘性弱。しまり普通。粒子細。5mm軽石・5mm褐色土 ⁷ ロック・5~50mm黒色土 ⁷ ロック少混。 |
| 6 黒褐色 (10YR2/2) | 粘性弱。しまり普通。粒子細。5mm軽石少混。5mm褐色土 ⁷ ロック微混。 |
| 7 黒褐色 (10YR2/2) | 粘性弱。しまり普通。粒子細。5mm軽石・5~40mm褐色土 ⁷ ロック少混。5mm黒色土 ⁷ ロック微混。 |
| 8 黒褐色 (10YR2/2) | 粘性弱。しまり普通。粒子細。5~60mm褐色土 ⁷ ロックやや多混。5mm軽石・5~100mm黒色土 ⁷ ロック・5~60mm暗褐色土 ⁷ ロック少混。 |

ST6021

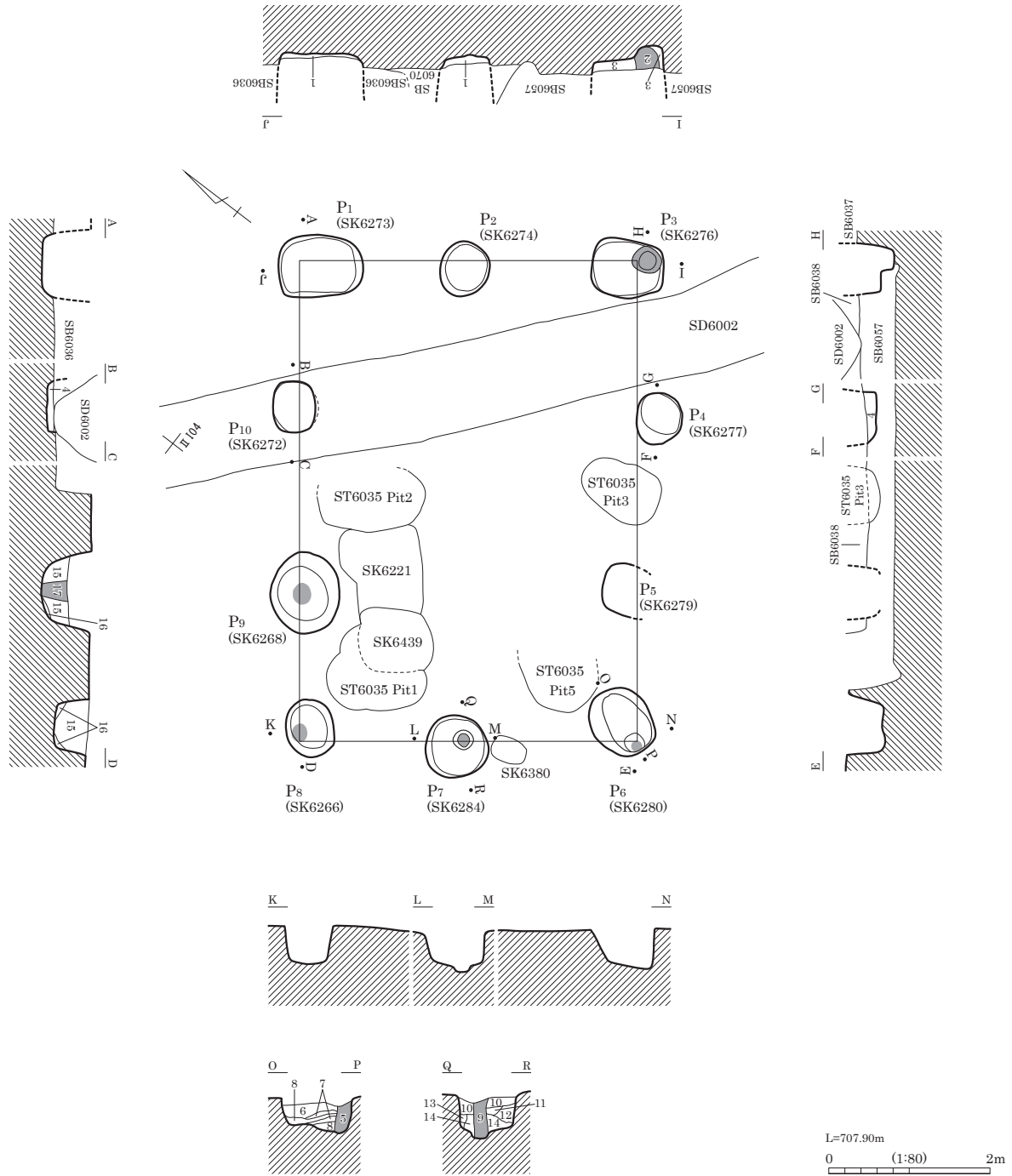

- | | | | |
|------------------|---------------------------|---------------------|----------------------------------|
| 1 褐灰色 (10YR4/1) | シルト。粘性弱。しまりあり。 | 10 褐灰色 (10YR4/1) | シルト。IV層土・黒褐色土・白色土混。 |
| 2 褐灰色 (10YR4/1) | シルト。粘性・しまり弱。柱痕。 | 11 灰黄褐色 (10YR6/2) | 砂質シルト。ブロック主体。IV層土粗粒砂多混。 |
| 3 灰黄褐色 (10YR4/2) | 粘性シルト。粘性あり。しまりややあり。軽石微混。 | 12 褐灰色 (10YR4/1) | シルト。ブロック状。 |
| 4 褐灰色 (10YR5/1) | シルト。粘性弱。 | 13 褐灰色 (10YR4/1) | シルト。粘性弱。しまりなし。IV層土小ブロック混。 |
| 5 褐灰色 (10YR4/1) | シルト。粘性弱。しまり普通。柱痕。 | 14 灰黄褐色 (10YR4/2) | シルト。粘性弱。しまりあり。IV層土ブロック多混。 |
| 6 灰黄褐色 (10YR5/2) | シルト。粘性弱。しまりあり。IV層土・黒灰色土混。 | 15 にぶい黄褐色 (10YR4/3) | シルト。粘性弱。しまりなし。砂・10~20mm粘土ブロック多混。 |
| 7 明黄褐色 (10YR6/6) | IV層土ブロック層状に混。 | 16 黒褐色 (10YR3/1) | シルト。粘性弱。しまりなし。IV層崩壊土。 |
| 8 褐灰色 (10YR4/1) | シルト。IV層土粒混。 | 17 黒褐色 (10YR3/1) | シルト。粘性弱。しまりなし。柱痕。 |
| 9 褐灰色 (10YR5/1) | シルト。粘性弱。しまりなし。柱痕。 | | |

ST6022

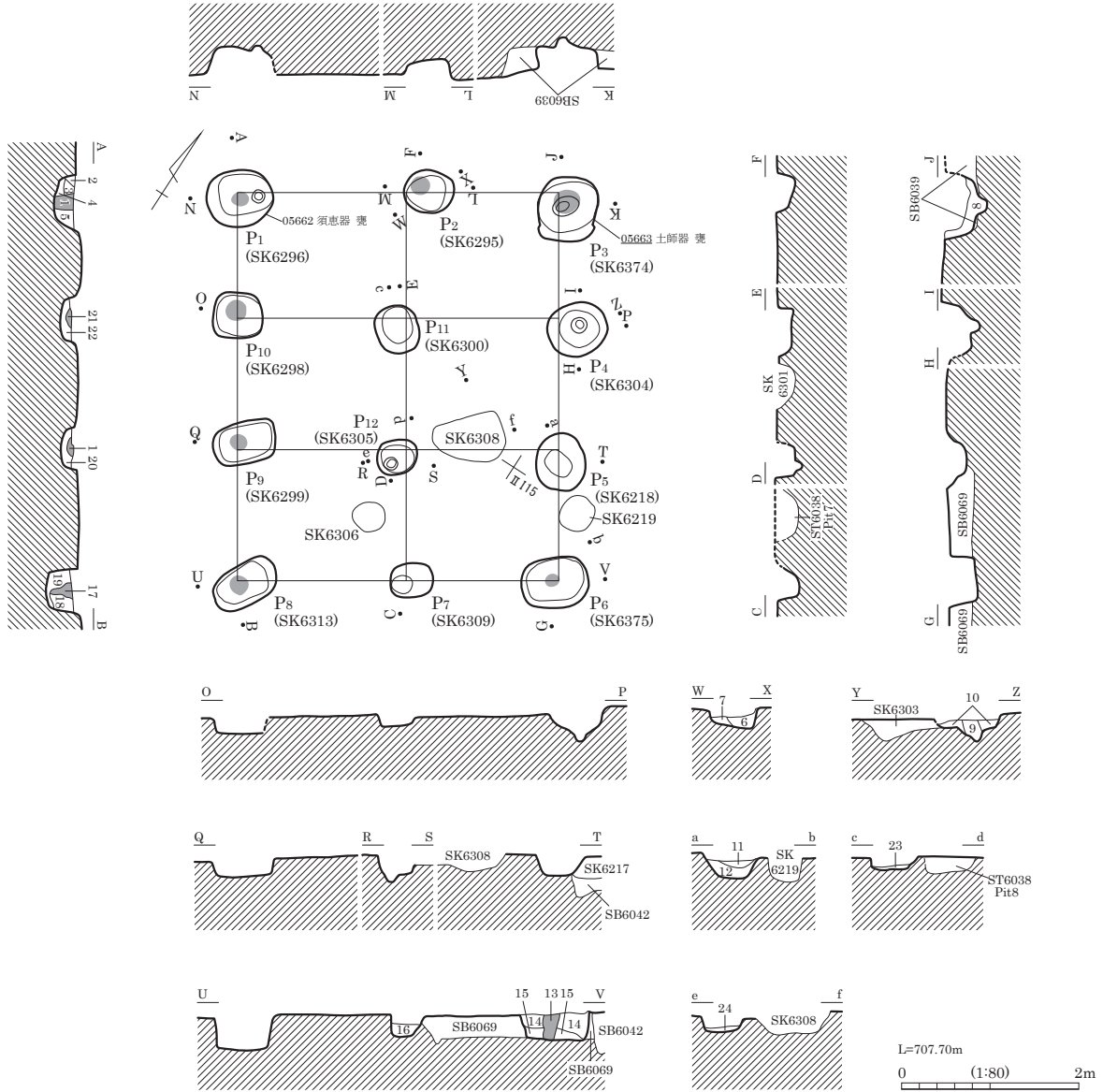

- | | | | |
|-------------------|----------------------------|---------------------|-------------------------------|
| 1 黒褐色 (10YR3/1) | シルト。しまり弱。柱痕。 | 13 灰黄褐色 (10YR4/2) | シルト。IV層土小粒混。柱痕。 |
| 2 褐灰色 (10YR4/1) | 砂質シルト。しまり弱。IV層土少混。 | 14 褐灰色 (10YR4/1) | 砂質シルト。しまり強。IV層土小粒多混。 |
| 3 灰黄褐色 (10YR4/2) | 砂質シルト。しまり弱。IV層土混。 | 15 にぶい黄褐色 (10YR4/3) | シルト。しまりなし。IV層土小ブロック混。 |
| 4 | 土層注記なし。 | 16 褐灰色 (10YR4/1) | シルト。粘性弱。しまり普通。 |
| 5 褐灰色 (10YR4/1) | シルト。しまりあり。IV層土ブロック少混。 | 17 褐灰色 (10YR4/1) | シルト。粘性弱。IV層土粒多混。柱痕。 |
| 6 褐灰色 (10YR4/1) | シルト。粘性・しまりあり。 | 18 黒褐色 (10YR3/2) | シルト。粘性ややあり。10~50mmIV層土ブロック少混。 |
| 7 灰黄褐色 (10YR4/2) | シルト。粘性弱。しまりなし。黒灰土主体。 | 19 灰黄褐色 (10YR6/2) | シルト。しまり強。IV層土主体。 |
| 8 黒褐色 (10YR3/1) | 砂質シルト。粘性弱。しまりなし。 | 20 灰黄褐色 (10YR4/2) | シルト。粘性あり。IV層土ブロック多混。 |
| 9 褐灰色 (10YR4/1) | 砂質シルト。粘性弱。しまりあり。IV層土ブロック混。 | 21 黒褐色 (10YR3/2) | シルト。しまり弱。柱痕。 |
| 10 灰黄褐色 (10YR5/2) | シルト。粘性あり。しまり普通。 | 22 にぶい黄褐色 (10YR5/3) | IV層土ブロック主体。 |
| 11 灰黄褐色 (10YR4/2) | シルト。粘性弱。10mm軽石微混。 | 23 灰黄褐色 (10YR5/2) | 砂質シルト。粘性弱。しまり普通。IV層土粒主体。 |
| 12 褐灰色 (10YR4/1) | シルト。粘性弱。5mm軽石多混。 | 24 黒褐色 (10YR3/1) | シルト。粘性・しまりなし。 |

ST6023・6024

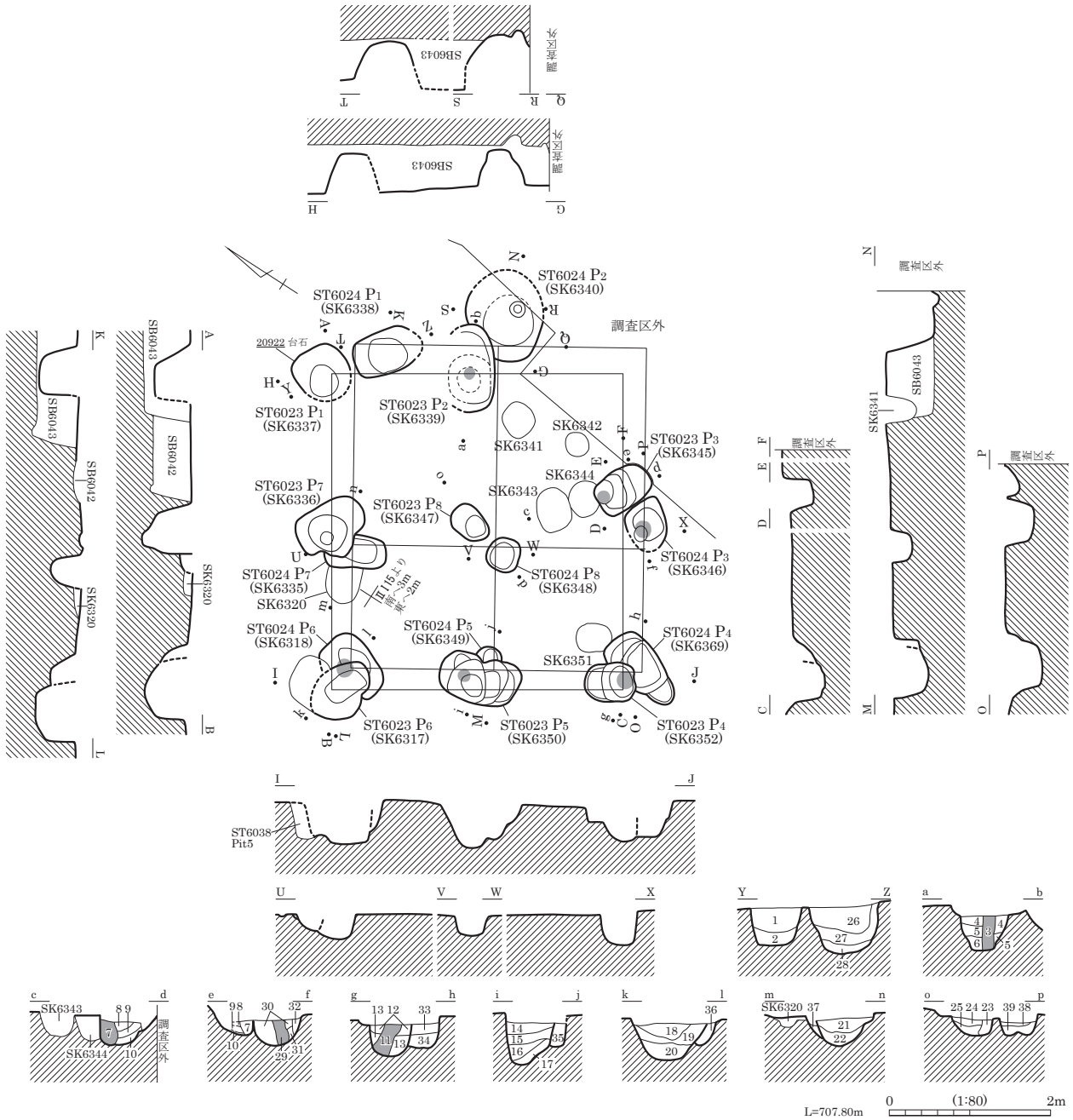

ST6023

- 1 黒褐色 (10YR3/1)
- 2 褐灰色 (10YR4/1)
- 3 黒褐色 (10YR3/1)
- 4 褐灰色 (10YR4/1)
- 5 灰黄褐色 (10YR4/2)
- 6 黒褐色 (10YR3/2)
- 7 黒色 (10YR2/1)
- 8 褐灰色 (10YR4/1)
- 9 灰黄褐色 (10YR4/2)
- 10 にぶい黄褐色 (10YR6/3)
- 11
- 12 褐灰色 (10YR4/1)
- 13 灰黄褐色 (10YR5/2)
- 14 褐灰色 (10YR4/1)
- 15 黒褐色 (10YR3/1)
- 16 黒褐色 (10YR3/1)
- 17 灰黄褐色 (10YR4/2)
- 18 褐灰色 (10YR4/1)
- 19 灰黄褐色 (10YR4/2)

粘性シルト。10mm以下軽石多混。
 粘性シルト。しまりあり。10mm以下軽石多混。
 砂質シルト。しまり弱。柱痕。
 シルト。しまり強。軽石少混。
 シルト。しまり強。軽石多混。
 シルト。粘性ややあり。しまり強。
 砂質シルト。粘性弱。しまり弱。柱痕。
 砂質シルト。しまりややあり。軽石少混。
 砂質シルト。IV層土小ブロック混。
 砂質シルト。IV層土ブロック主体。
 柱痕。
 粘性シルト。しまりあり。10mm以上軽石多混。
 粘性シルト。しまり強。軽石多混。
 粘性シルト。しまり強。小軽石多混。
 シルト。しまりややあり。軽石多混。
 砂質シルト。しまり普通。10~20mm軽石微混。
 砂質シルト。30~50mm軽石ブロック主体。
 砂質シルト。粘性あり。しまり強。
 IV層土ブロック混。
 砂質シルト。粘性あり。しまり強。
 IV層土ブロック多混。

ST6024

- 20 灰黄褐色 (10YR5/2)
- 21 褐灰色 (10YR4/1)
- 22 灰黄褐色 (10YR5/2)
- 23 褐灰色 (10YR4/1)
- 24 褐灰色 (10YR4/1)
- 25 灰黄褐色 (10YR4/2)
- 26 黒褐色 (10YR3/1)
- 27 灰黄褐色 (10YR4/2)
- 28 黒色 (10YR2/1)
- 29 灰黄褐色 (10YR4/2)
- 30 黒褐色 (10YR3/1)
- 31 灰黄褐色 (10YR4/2)
- 32 にぶい黄褐色 (10YR6/4)
- 33 褐灰色 (10YR4/1)
- 34 にぶい黄褐色 (10YR7/3)
- 35 黒色 (10YR2/1)
- 36 灰黄褐色 (10YR4/2)
- 37
- 38 褐灰色 (10YR4/1)
- 39 灰黄褐色 (10YR4/2)

砂質シルト。粘性あり。しまり強。
 黒褐色土・淡赤褐色土混。
 砂質シルト。粘性弱。IV層土小ブロック混。
 砂質シルト。粘性弱。20~40mmIV層土ブロック多混。
 IV層土。50mm黒色土ブロック混。
 砂質シルト。粘性ややあり。しまり弱。
 砂質シルト。粘性弱。しまり弱。IV層土粒主体。
 砂質シルト。しまり弱。軽石少混。
 砂質シルト。しまり強。軽石多混。
 シルト。しまり弱。50mm軽石混。
 砂質シルト。粘性弱。軽石少混。柱痕。
 シルト。10mm軽石混。
 シルト。しまり弱。IV層土多混。
 砂質シルト。粘性弱。しまりあり。IV層土混。
 粘質シルト。しまり強。軽石多混。
 IV層土混。
 シルト。しまり弱。
 砂質シルト。IV層土・黒灰土混。
 土層注記なし。
 砂質シルト。粘性ややあり。しまり弱。
 砂質シルト。粘性弱。しまり弱。IV層土粒混。

ST6025

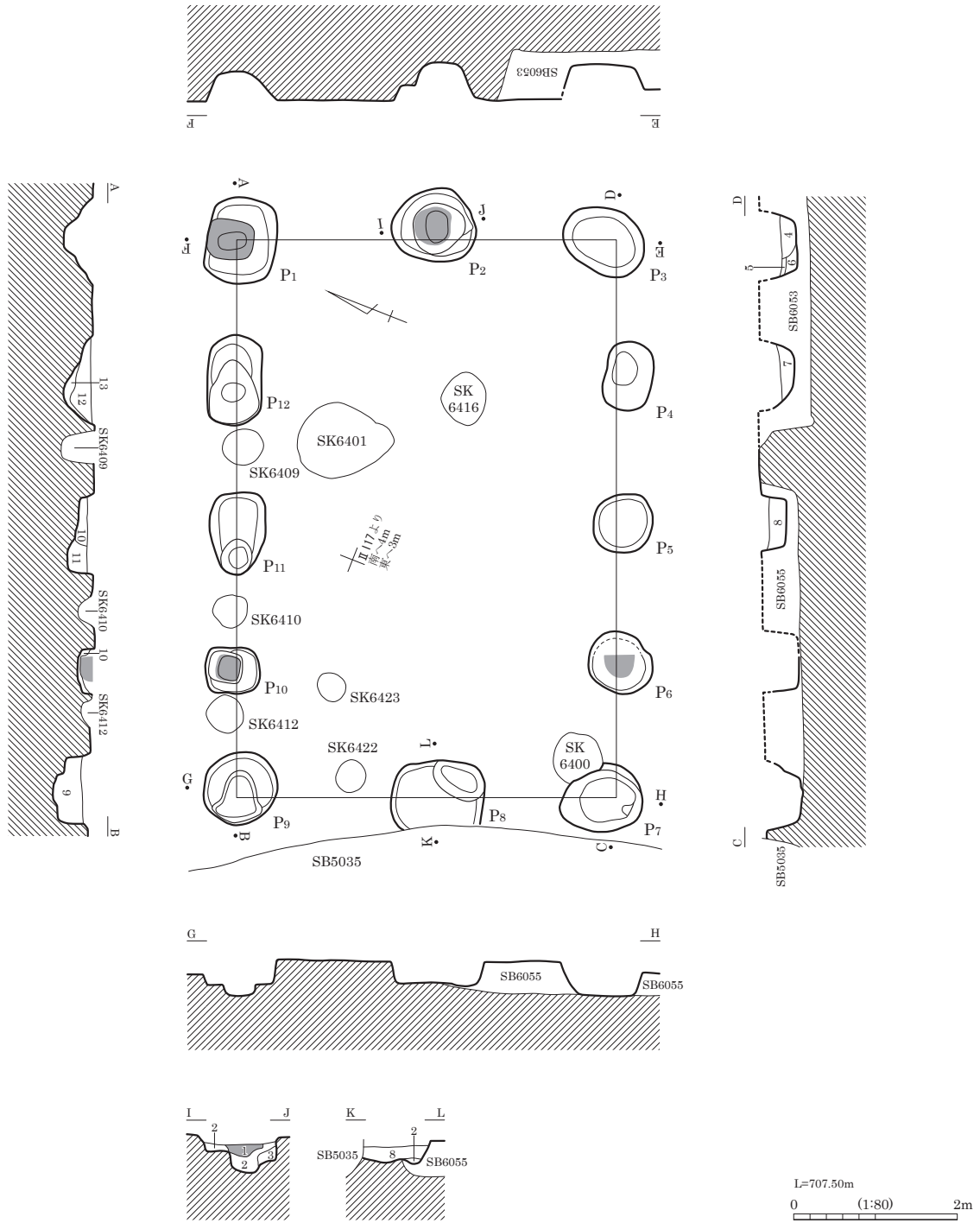

- | | | | |
|--------------------|-----------------------|------------------|---------------------|
| 1 黒褐色 (10YR2/3) | 粘土質シルト。10mmIV層土少混。柱痕。 | 8 暗褐色 (10YR3/3) | シルト。 |
| 2 暗褐色 (10YR3/4) | 砂質シルト。5mmIV層土粒多混。 | 9 暗褐色 (10YR3/3) | 粘土質シルト。IV層土粒混。 |
| 3 黒褐色 (10YR3/2) | 粘土質シルト。 | 10 暗褐色 (10YR3/4) | 砂質シルト。 |
| 4 暗褐色 (10YR3/3) | 砂質シルト。 | 11 褐色 (10YR4/4) | シルト。IV層土粒多混。 |
| 5 にぶい黄褐色 (10YR4/3) | 砂質シルト。IV層土粒多混。 | 12 暗褐色 (10YR3/3) | 粘土質シルト。粘性ややあり。しまり弱。 |
| 6 黒褐色 (10YR2/3) | 砂質シルト。 | 13 暗褐色 (10YR3/4) | 粘土質シルト。IV層土粒多混。 |
| 7 暗褐色 (10YR3/4) | 砂質シルト。IV層土粒層状に混。 | | |

ST6026

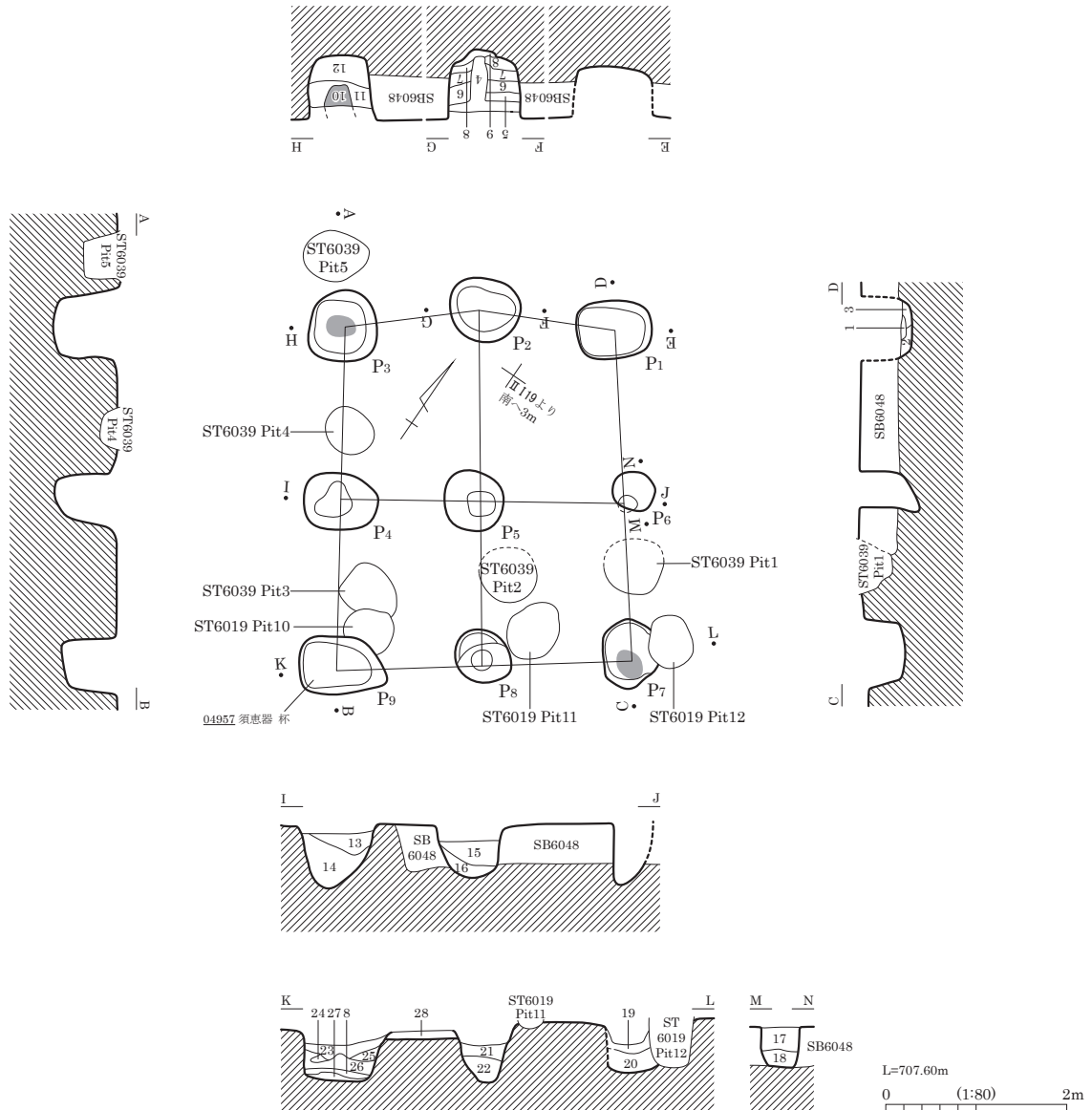

- | | | | |
|-------------------|--|---------------------|--|
| 1 暗褐色 (10YR3/3) | 粘土質シルト。しまり普通。1~3mm軽石10%混。 | 14 暗褐色 (10YR3/3) | 粘土質シルト。しまりあり。1~5mm軽石10%混。 |
| 2 黒褐色 (10YR2/3) | 粘土質シルト。しまり普通。 | 15 黒褐色 (10YR2/2) | 粘土質シルト。しまりあり。1~5mm軽石20%混。 |
| 3 暗褐色 (10YR3/4) | 粘土質シルト。にぶい黄褐色砂質シルト15%混。 | 16 黒褐色 (10YR3/2) | 粘土質シルト。しまりあり。1~5mm軽石10%混。 |
| 4 極暗褐色 (7.5YR2/3) | 粘土質シルト。しまりあり。1~5mm軽石20%混。 | 17 黒褐色 (10YR3/2) | 粘土質シルト。しまりあり。1~3mm軽石10%混。 |
| 5 黒褐色 (10YR3/2) | 粘土質シルト。しまり普通。
1~5mm軽石25%・褐色砂質シルト10%混。 | 18 黒色 (10YR2/1) | 粘土質シルト。しまりあり。1~3mm軽石5%・
明褐色砂質シルト5%混。 |
| 6 黒褐色 (10YR2/3) | 粘土質シルト。しまりあり。1~3mm軽石10%混。 | 19 暗褐色 (10YR3/3) | 粘土質シルト。しまりあり。 |
| 7 暗褐色 (10YR3/4) | 粘土質シルト。しまり普通。1~5mm軽石30%・
にぶい黄褐色砂質シルト・ロック15%混。 | 20 黒褐色 (10YR3/2) | 粘土質シルト。にぶい橙色粘土質シルト・ロック40%・
1mm軽石10%混。 |
| 8 黒褐色 (10YR2/3) | 粘土質シルト。しまりあり。 | 21 にぶい黄褐色 (10YR4/3) | 粘土質シルト。しまりあり。1~3mm軽石15%混。 |
| 9 暗褐色 (10YR3/4) | 粘土質シルト。しまりあり。
1mm軽石10%・にぶい黄褐色砂質シルト10%混。 | 22 にぶい黄褐色 (10YR4/3) | 明褐色粘土質シルト・ロック10%混。 |
| 10 暗褐色 (10YR3/3) | 粘土質シルト。しまり普通。1~5mm軽石15%混。柱痕。 | 23 暗褐色 (10YR3/4) | 粘土質シルト。しまりあり。1~3mm軽石10%混。 |
| 11 暗褐色 (10YR3/4) | 粘土質シルト。しまり普通。にぶい黄褐色砂質シルト
50%・1~5mm軽石30%混。 | 24 黒褐色 (10YR3/2) | 粘土質シルト。しまりあり。 |
| 12 暗褐色 (10YR3/3) | 粘土質シルト。しまりあり。1~3mm軽石15%・
にぶい黄褐色砂質シルト・ロック10%混。 | 25 暗褐色 (10YR3/3) | 粘土質シルト。しまりあり。
にぶい黄褐色粘土質シルト40%混。 |
| 13 褐色 (10YR4/4) | 粘土質シルト。にぶい黄褐色砂質シルト15%・
1~5mm軽石10%混。 | 26 褐色 (10YR4/4) | 粘土質シルト。しまり普通。黒褐色粘土質シルト
・ロック30%・1~3mm軽石20%混。 |
| | | 27 褐色 (10YR4/4) | 粘土質シルト。しまり普通。1~10mm軽石15%混。 |
| | | 28 褐色 (10YR4/4) | 粘土質シルト。粘性・しまりあり。 |

ST6027

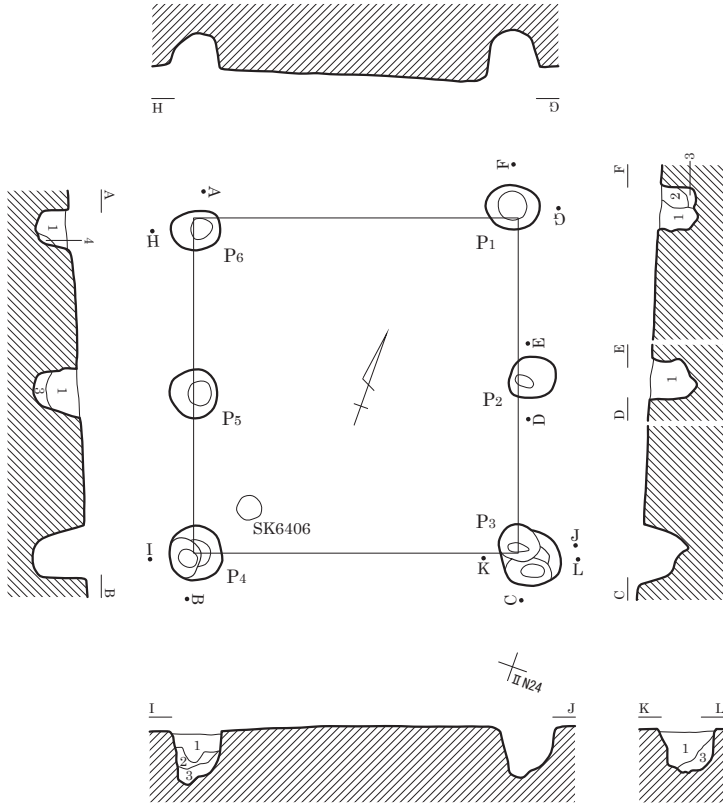

- 1 黒褐色 (10YR2/2) 粘性弱。しまり普通。粒子細。
5mm軽石・5~40mm褐色土^フロツク・
5mm黒色土^フロツク少混。
- 2 黒色 (10YR2/1) 粘性弱。しまり普通。粒子細。
5mm軽石・5~50mm褐色土^フロツク微混。
- 3 暗褐色 (10YR3/3) 粘性弱。しまり普通。粒子細。
5mm軽石・5mm褐色土^フロツク・
5mm黒褐色土^フロツク少混。
5mm黒色土^フロツク微混。
- 4 褐色 (10YR4/4) 粘性弱。しまり普通。粒子細。
5mm軽石・暗褐色土少混。

ST6029

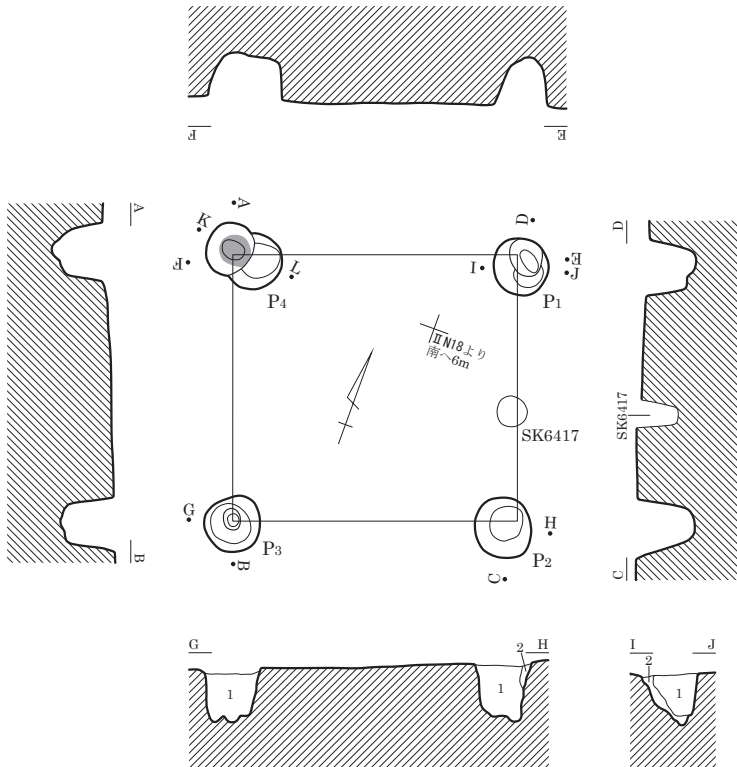

- 1 黒褐色 (10YR2/2) 粘性弱。しまり普通。粒子細。
5mm軽石少混。
5~60mm褐色土^フロツク微混。
- 2 黒色 (10YR2/1) 粘性弱。しまり普通。粒子細。
5mm軽石微混。
5~60mm褐色土^フロツク微混。
- 3 黒褐色 (10YR2/2) 粘性弱。しまり普通。粒子細。
5mm軽石多混。5mm褐色土^フロツク微混。
炭化物微混。柱痕。
- 4 黒色 (10YR2/1) 粘性弱。しまり普通。粒子細。
5mm軽石少混。5mm褐色土^フロツク微混。
- 5 黒色 (10YR2/1) 粘性弱。しまり普通。粒子細。
5mm軽石少混。
5~40mm褐色土^フロツク少混。
5~100mm黒褐色土^フロツク少混。
- 6 黒褐色 (10YR2/3) 粘性弱。しまり普通。粒子細。
5mm軽石少混。5mm褐色土^フロツク少混。
5mm黒褐色土^フロツク微混。

ST6028

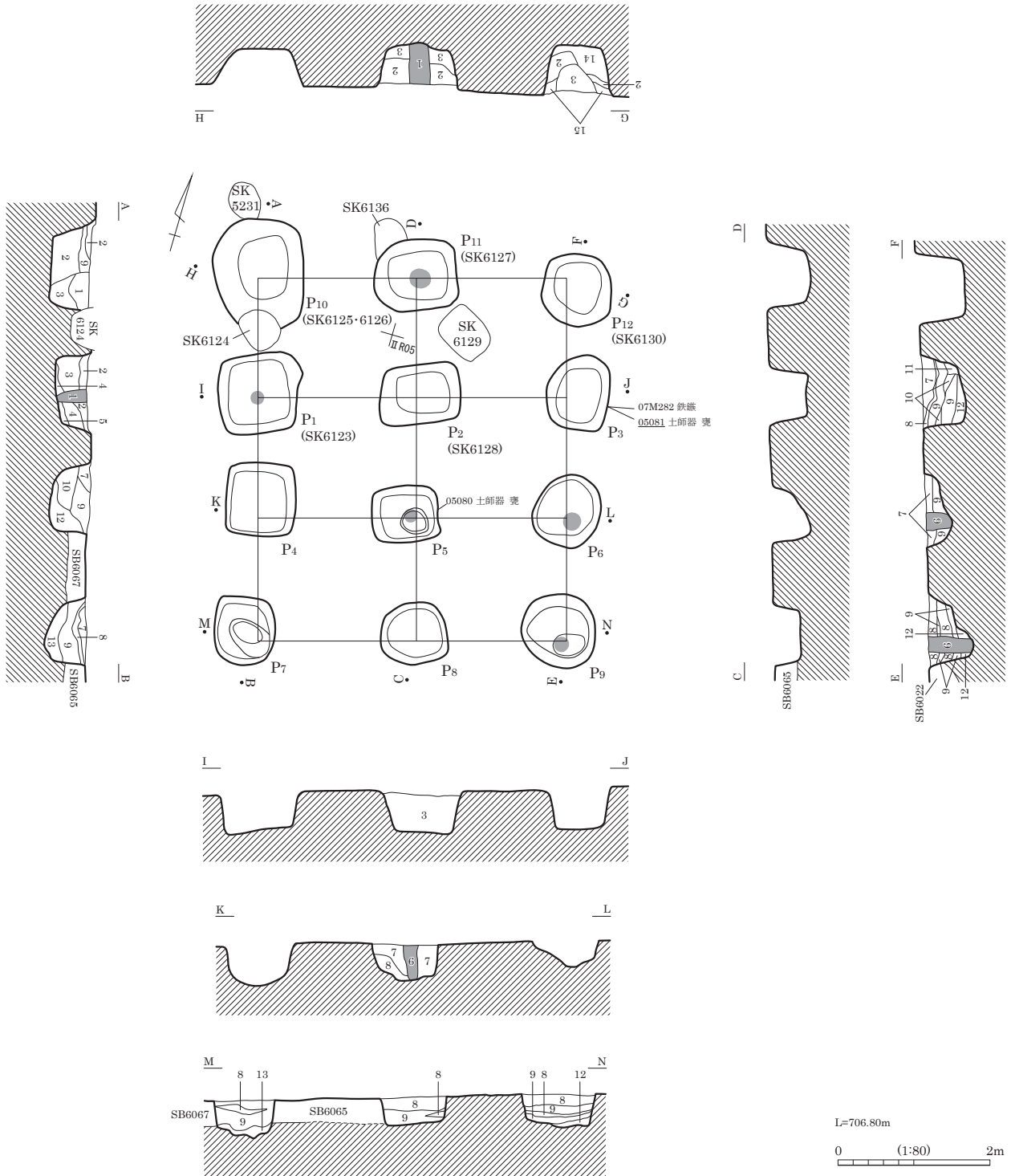

- | | | | |
|--------------------|-------------------------------------|---------------------|--|
| 1 黒色 (10YR2/1) | 粘性弱。しまり普通。1~2mm軽石微混。柱痕。 | 8 にぶい黄褐色 (10YR7/4) | 粘性・しまり弱。50mm黒褐色土 ⁷ ロツク30%混。 |
| 2 黒色 (10YR2/1) | 粘性・しまり普通。10~20mm黄褐色土粒10%混。 | 9 黒褐色 (10YR2/2) | 粘性弱。しまり普通。 |
| 3 黒色 (10YR2/1) | 粘性弱。しまり普通。 | | 50~100mm黄褐色土 ⁷ ロツク・5mm以下軽石少混。 |
| 4 にぶい黄褐色 (10YR5/3) | 粘性弱。しまり普通。 | 10 黒褐色 (10YR2/2) | 粘性・しまり普通。 |
| | 100~200mm黄褐色土 ⁷ ロツク20%混。 | 11 灰黄褐色 (10YR5/2) | 粘性・しまり弱。黒褐色土 ⁷ ロツク20%混。 |
| 5 黒色 (10YR2/1) | 粘性弱。しまり普通。 | 12 灰黄褐色 (10YR5/2) | 粘性・しまり弱。軽石・黒褐色土粒少混。 |
| | 100~200mm黒褐色土 ⁷ ロツク30%混。 | 13 黒褐色 (10YR2/2) | 粘性弱。しまり普通。50mm黄褐色土 ⁷ ロツク20%混。 |
| 6 にぶい黄褐色 (10YR4/3) | 粘性弱。しまり普通。5mm軽石少混。柱痕。 | 14 灰黄褐色 (10YR4/2) | 粘性弱。しまり普通。10~20mm黒褐色土粒10%混。 |
| 7 黒褐色 (10YR3/2) | 粘性弱。しまり普通。 | 15 にぶい黄褐色 (10YR5/3) | 粘性弱。しまり普通。10~20mm黒褐色土粒10%混。 |
| | 50~100mm黄褐色土 ⁷ ロツク10%混。 | | |
| | 5mm以下軽石少混。 | | |

ST6032

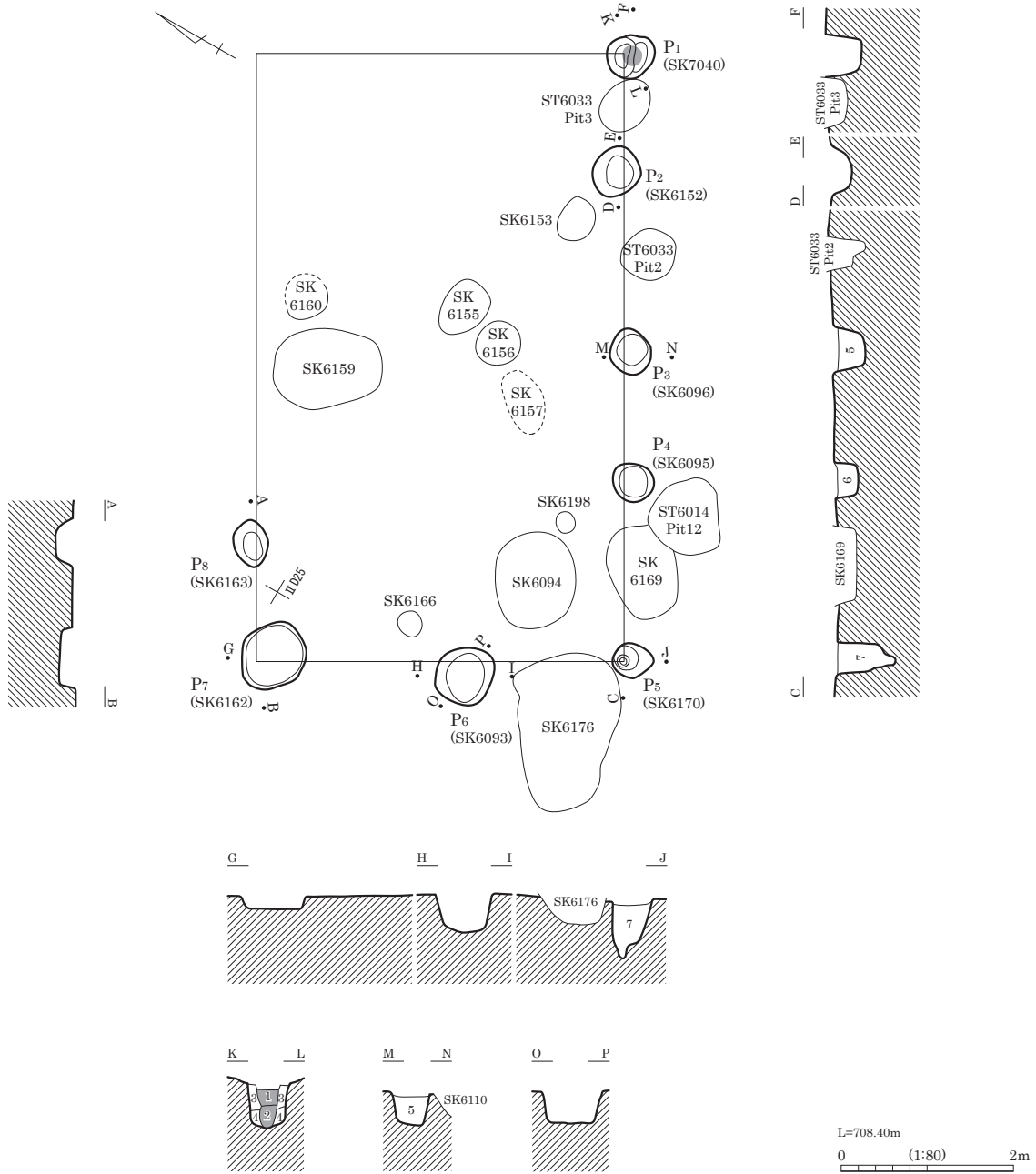

- | | |
|-------------------|--------------------------------|
| 1 褐灰色(10YR4/1) | 砂質シルト。粘性弱。しまりなし。柱痕。 |
| 2 黒褐色(10YR3/1) | 砂質シルト。粘性弱。しまりなし。IV層土ブロック混。柱痕。 |
| 3 にぶい黄褐色(10YR4/3) | 砂質シルト。粘性弱。しまりあり。IV層土ブロック少混。 |
| 4 灰黄褐色(10YR4/2) | 砂質シルト。粘性ややあり。しまりあり。IV層土ブロック多混。 |
| 5 極暗褐色(7.5YR2/3) | 小ブロック主体。砂多混。 |
| 6 暗褐色(7.5YR3/4) | IV層土ブロック混。 |
| 7 灰黄褐色(10YR5/2) | 砂質シルト。粘土ブロック・100mm砂ブロック混。 |

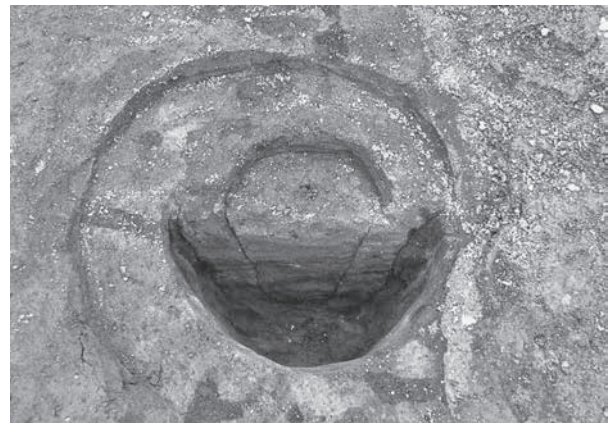

ST6032 P1 掘方埋土堆積状況（北西より）

ST6033

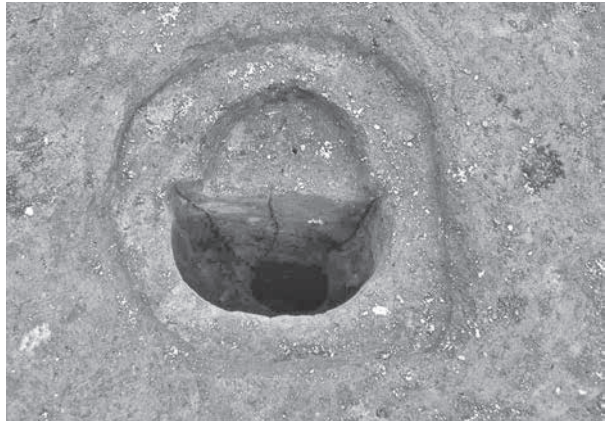
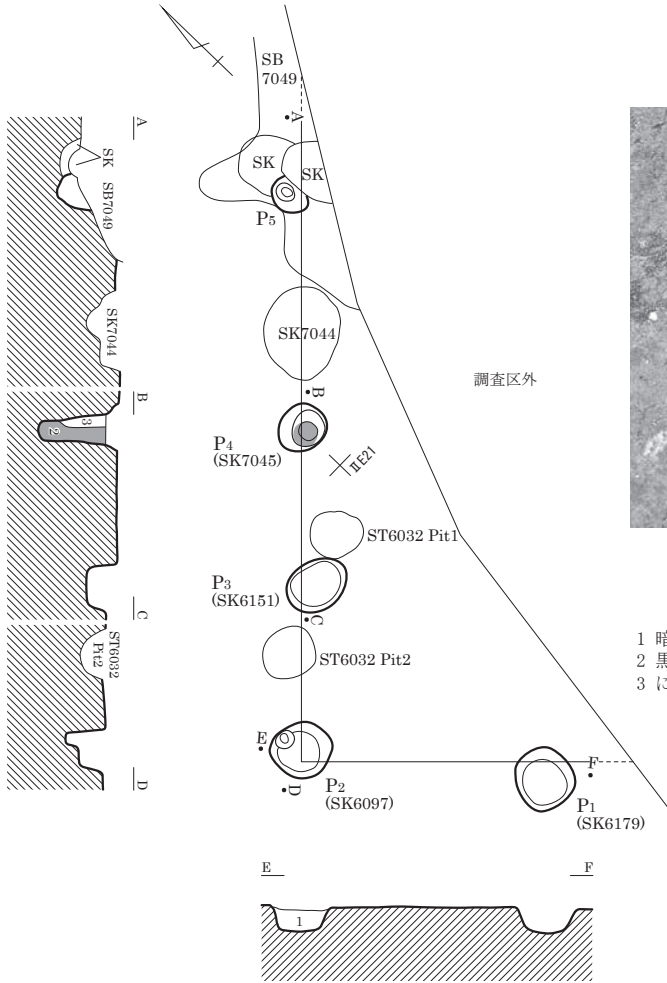

ST6033 P4 掘方埋土堆積状況 (北西より)

- | | |
|--------------------|-----------------------------|
| 1 暗褐色 (7.5YR3/4) | IV層土ブロック・黒色土ブロック混。 |
| 2 黒褐色 (10YR3/2) | 砂質シルト。粘性・しまり弱。IV層土ブロック混。柱痕。 |
| 3 にぶい黄褐色 (10YR4/3) | 砂質シルト。粘性弱。しまり強。IV層土ブロック多混。 |

ST6035

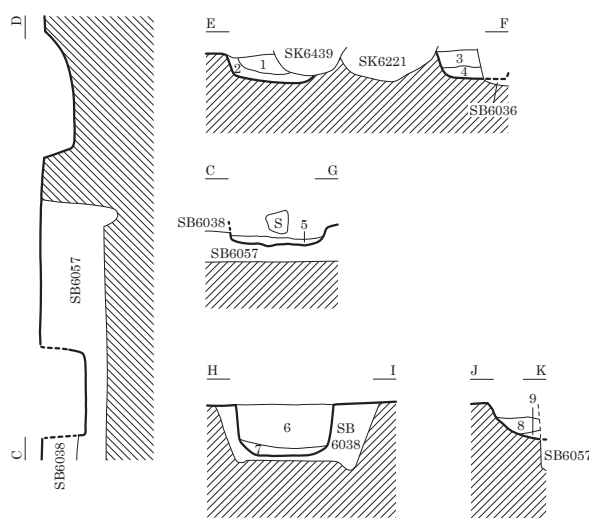
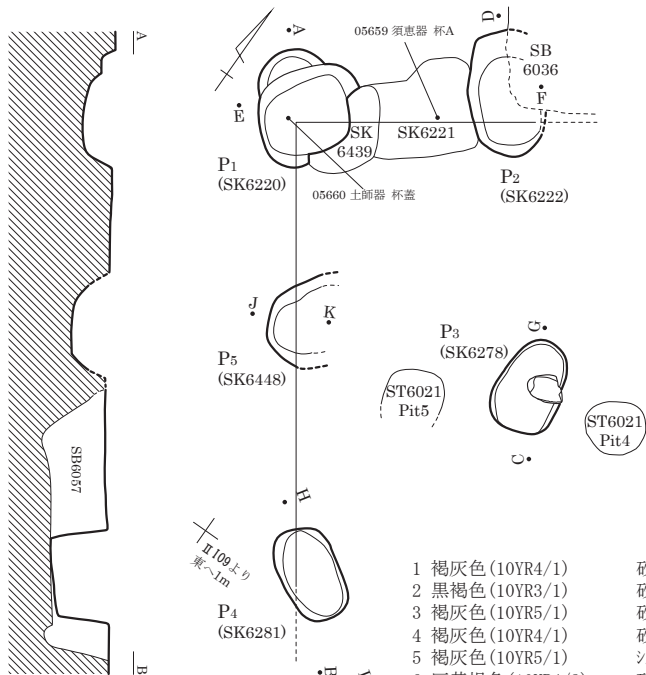

- | | |
|--------------------|--------------------------|
| 1 褐灰色 (10YR4/1) | 砂質シルト。しまり強。粗粒砂多混。軽石混。 |
| 2 黒褐色 (10YR3/1) | 砂質シルト。しまりなし。黒褐色土少混。 |
| 3 褐灰色 (10YR5/1) | 砂質シルト。粘性弱。しまりあり。軽石多混。 |
| 4 褐灰色 (10YR4/1) | 砂質シルト。しまりややあり。 |
| 5 褐灰色 (10YR5/1) | シルト。粘性弱。 |
| 6 灰黄褐色 (10YR4/2) | 砂質シルト。粘性・しまり弱。 |
| 7 黒褐色 (10YR3/1) | 砂質シルト。粘性・しまり弱。 |
| 8 にぶい黄褐色 (10YR5/3) | 砂質シルト。粘性弱。しまりなし。IV層土多混。 |
| 9 灰黄褐色 (10YR6/2) | 砂質シルト。粘性弱。しまりなし。IV層土極多混。 |

L=707.90m
0 (1:80) 2m

ST6037

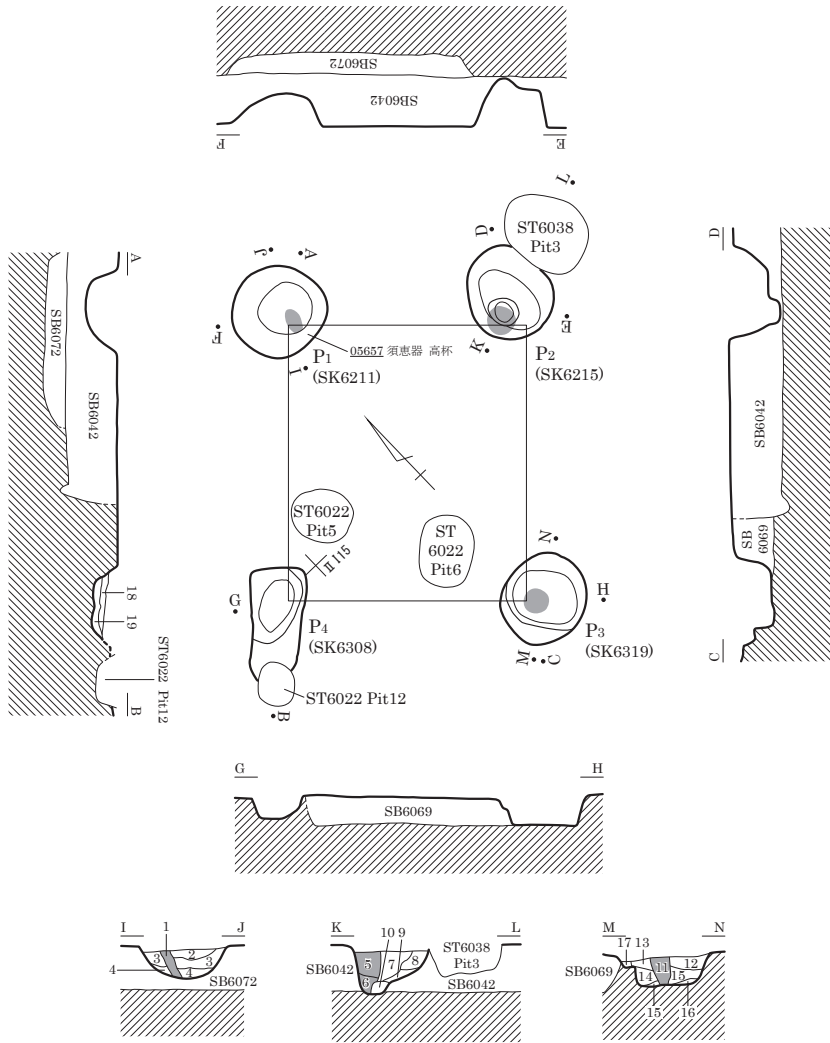

- 1 柱痕。
- 2 灰黄褐色 (10YR5/2)
シルト。軽石多混。
- 3 褐灰色 (10YR4/1)
粘性シルト。しまり強。10mm軽石多混。
- 4 黒褐色 (10YR3/1)
粘性シルト。軽石微混。
- 5 灰黄褐色 (10YR4/2)
砂質シルト。粘性弱。しまりなし。柱痕。
- 6 黒褐色 (10YR3/1)
粘性シルト。しまりややあり。軽石少混。柱痕。
- 7 褐灰色 (10YR5/1)
砂質シルト。軽石多混。
- 8 灰黄褐色 (10YR5/2)
砂質シルト。軽石アロック少混。
- 9 にぶい黄褐色 (10YR5/4)
IV層土ブロック混。
- 10 黒褐色 (10YR3/1)
砂質シルト。軽石多混。
- 11 褐灰色 (10YR4/1)
シルト。粘性弱。しまりなし。IV層土少混。
柱痕。
- 12 黒褐色 (10YR3/1)
シルト。粘性弱。IV層土多混。
- 13 灰黄褐色 (10YR4/2)
シルト。粘性弱。しまり強。IV層土混。
- 14 黒褐色 (10YR3/1)
シルト。粘性あり。しまり強。IV層土少混。
- 15 灰黄褐色 (10YR4/2)
シルト。粘性あり。しまり強。IV層土多混。
- 16 にぶい黄褐色 (10YR4/3)
IV層土ブロック主体。
- 17 褐灰色 (10YR4/1)
IV層土極多混。
- 18 黒褐色 (10YR3/1)
シルト。粘性弱。しまりなし。
- 19 灰黄褐色 (10YR4/2)

L=707.80m
0 (1:80) 2m

ST6039

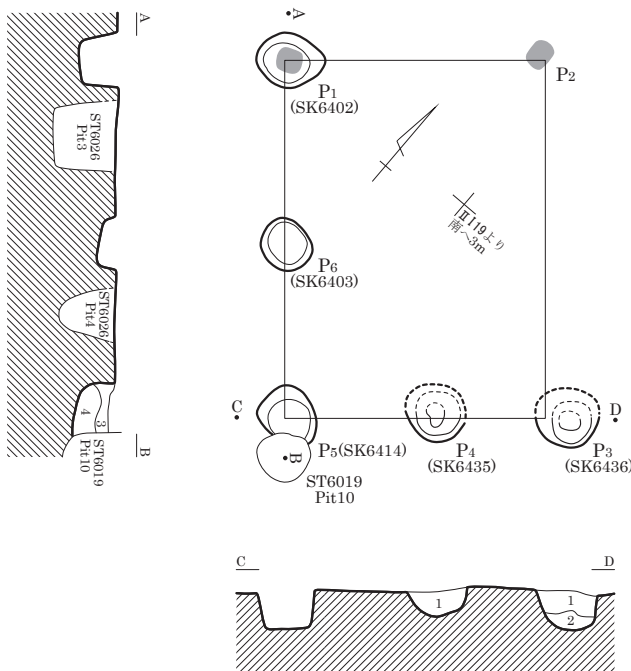

ST6037 P2・ST6038 P3 掘方埋土堆積状況 (南より)

- 1 黒褐色 (10YR2/3) 粘土質シルト。粘性あり。粒子細。1~3mm軽石5%混。
- 2 黒色 (10YR2/1) 粘土質シルト。粒子細。
- 3 黒褐色 (10YR3/2) シルト。しまりあり。1~3mm軽石10%混。
- 4 暗褐色 (10YR3/4) シルト。しまりあり。1~10mm軽石混。

L=707.60m
0 (1:80) 2m

ST6038

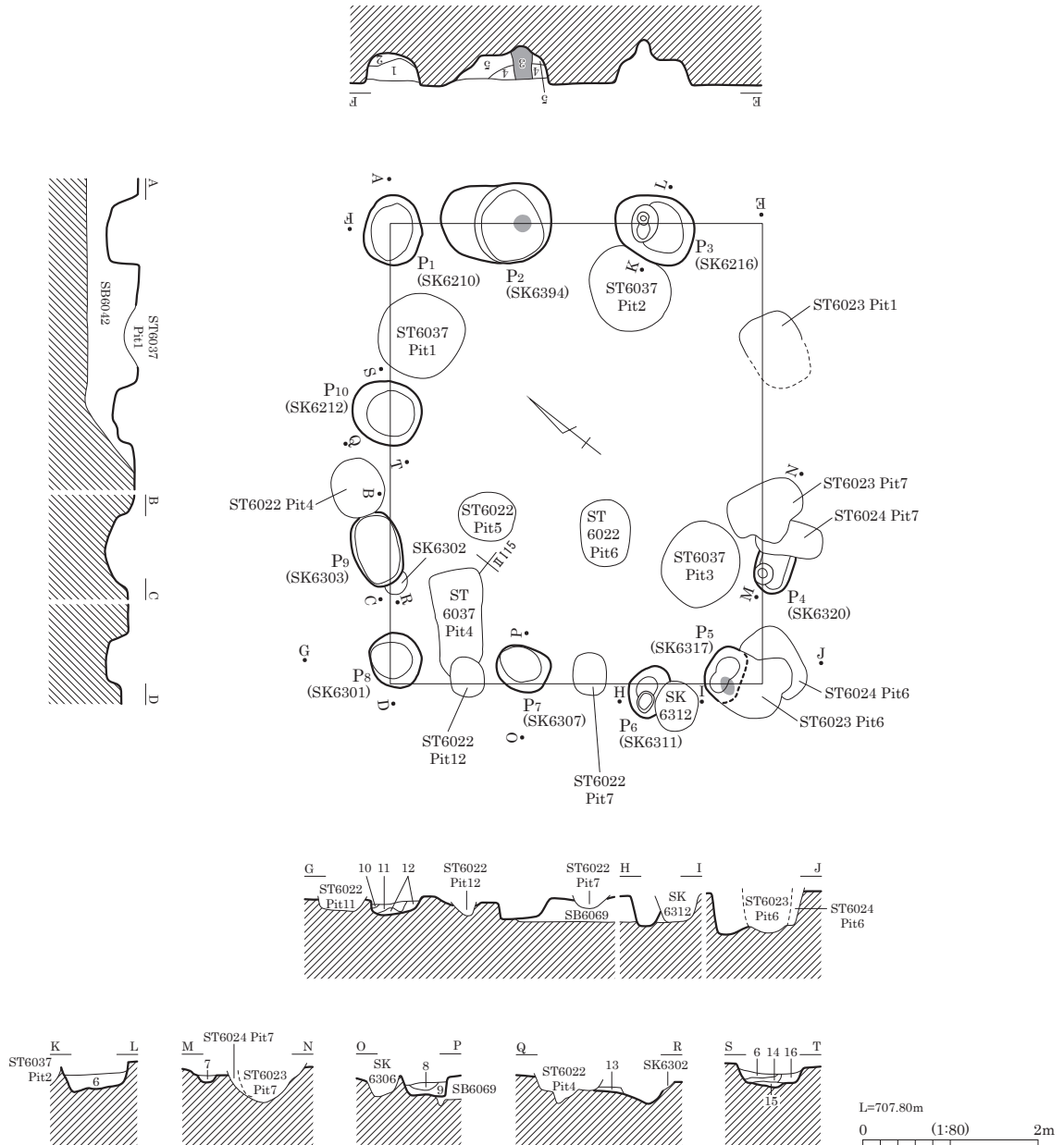

- | | |
|--|---|
| <p>1 褐灰色 (10YR4/1) シルト。しまり強。10mm軽石多混。</p> <p>2 黒褐色 (10YR3/2) シルト。しまりあり。10mm軽石極多混。</p> <p>3 褐灰色 (10YR4/1) シルト。粘性弱。しまりややあり。柱痕。</p> <p>4 黒褐色 (10YR3/1) 砂質シルト。黄褐色土小ブロック・黒灰色土小ブロック混。</p> <p>5 灰黄褐色 (10YR4/2) 砂質シルト。黄褐色土小ブロック多混。黒灰色土小ブロック混。</p> <p>6 褐灰色 (10YR5/1) 砂質シルト。</p> <p>7 灰黄褐色 (10YR5/2) 砂質シルト。粘性弱。しまりややあり。淡赤橙色土・黒褐色土混。</p> <p>8 黒褐色 (10YR3/1) シルト。粘性弱。しまりなし。</p> | <p>9 灰黄褐色 (10YR4/2) シルト。粘性弱。IV層土粒多混。</p> <p>10 黒褐色 (10YR3/1) シルト。粘性ややあり。しまり普通。黒褐色土主体。</p> <p>11 灰黄褐色 (10YR5/2) IV層土ブロック主体。</p> <p>12 黒褐色 (10YR3/1) シルト。粘性弱。しまり普通。黒灰色土主体。IV層土小ブロック少混。</p> <p>13 褐灰色 (10YR5/1) シルト。粘性弱。しまり普通。砂混。</p> <p>14 褐灰色 (10YR5/1) 砂質シルト。粘性弱。しまりなし。砂多混。</p> <p>15 褐灰色 (10YR4/1) 粘性シルト。しまりあり。</p> <p>16 灰黄褐色 (10YR6/2) 砂質土混。</p> |
|--|---|

ST7001

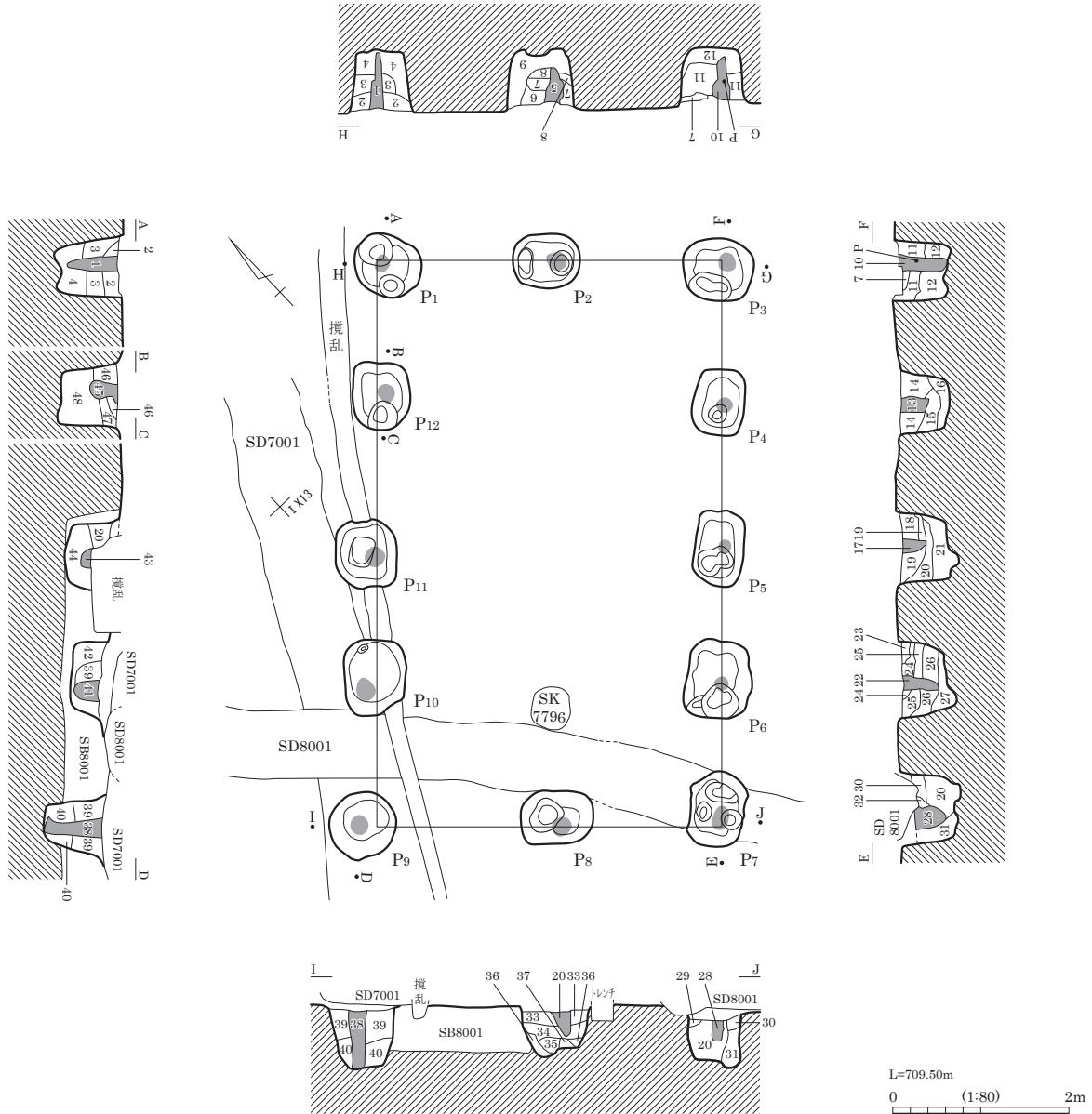

- | | | | |
|---------------------|--------------------------|---------------------|---------------------------|
| 1 黒褐色 (10YR3/2) | 砂質シルト。しまり普通。軽石微混。柱痕。 | 25 褐灰色 (10YR4/1) | 砂質シルト。しまりあり。軽石混。 |
| 2 褐灰色 (10YR4/1) | 砂質シルト。しまり普通。軽石小ブロック多混。 | 26 褐灰色 (10YR5/1) | 粘性シルト。しまりあり。軽石多混。 |
| 3 黒褐色 (10YR3/2) | 粘性シルト。軽石微混。 | 27 褐灰色 (10YR4/1) | 砂質シルト。しまりあり。軽石微混。 |
| 4 暗褐色 (10YR3/3) | 砂質シルト。しまりあり。軽石混。 | 28 黒褐色 (10YR3/2) | 砂質シルト。しまりあり。軽石小ブロック多混。柱痕。 |
| 5 暗褐色 (10YR3/3) | 砂質シルト。しまりあり。軽石小ブロック混。柱痕。 | 29 暗褐色 (10YR3/3) | しまり強。軽石ブロック主体。 |
| 6 にぶい黄褐色 (10YR4/3) | 砂質シルト。しまり強。軽石ブロック主体。 | 30 黒褐色 (10YR3/1) | 砂質シルト。しまりあり。軽石多混。 |
| 7 黒褐色 (10YR3/1) | 粘性シルト。しまりあり。 | 31 灰黄褐色 (10YR4/2) | 砂質シルト。しまり強。軽石極多混。 |
| 8 褐色 (10YR4/4) | 砂質シルト。しまり強。軽石ブロック主体。 | 32 黒褐色 (10YR3/1) | 砂質シルト。軽石小ブロック多混。 |
| 9 黒色 (10YR2/1) | 粘性シルト。しまりあり。軽石多混。 | 33 黒褐色 (10YR3/2) | 粘性シルト。しまり強。 |
| 10 黒色 (10YR2/1) | 砂質シルト。しまりあり。軽石多混。柱痕。 | 34 褐灰色 (10YR4/1) | 砂質シルト。軽石少混。 |
| 11 褐灰色 (10YR4/1) | 砂質シルト。しまり強。軽石ブロック多混。 | 35 灰黄褐色 (10YR5/2) | 砂質シルト。しまり強。軽石主体。 |
| 12 黒色 (10YR2/1) | 砂質シルト。しまりなし。 | 36 にぶい黄褐色 (10YR5/3) | しまり強。軽石大ブロック主体。 |
| 13 黒褐色 (10YR3/2) | 砂質シルト。しまりあり。軽石多混。柱痕。 | 37 にぶい黄褐色 (10YR6/3) | しまり強。軽石大ブロック主体。 |
| 14 黒褐色 (10YR3/1) | 砂質シルト。軽石小ブロック微混。 | 38 黒褐色 (10YR3/1) | 粘性シルト。軽石微混。柱痕。 |
| 15 黒色 (10YR2/1) | 砂質シルト。しまりあり。 | 39 褐灰色 (10YR4/1) | 砂質シルト。しまりあり。軽石やや多混。 |
| 16 にぶい黄褐色 (10YR5/4) | 砂質シルト。しまりあり。軽石小ブロック主体。 | 40 褐灰色 (10YR4/1) | 砂質シルト。軽石多混。 |
| 17 黒褐色 (10YR3/1) | 砂質シルト。しまりあり。軽石多混。柱痕。 | 41 黒褐色 (10YR3/1) | 砂質シルト。しまりあり。軽石微混。柱痕。 |
| 18 黒褐色 (10YR3/2) | 粘性シルト。しまりあり。軽石微混。 | 42 褐灰色 (10YR4/1) | 砂質シルト。しまりあり。軽石多混。 |
| 19 にぶい黄褐色 (10YR5/3) | 砂質シルト。しまりあり。軽石主体。 | 43 褐灰色 (10YR4/1) | 砂質シルト。しまり普通。軽石多混。柱痕。 |
| 20 黒色 (10YR2/1) | 粘性シルト。しまりあり。柱痕。 | 44 黒褐色 (10YR3/2) | 粘性シルト。しまりあり。軽石微混。 |
| 21 にぶい黄褐色 (10YR4/3) | 砂質シルト。しまり強。軽石小ブロック主体。 | 45 黒褐色 (10YR3/1) | 砂質シルト。しまり普通。軽石混。柱痕。 |
| 22 褐灰色 (10YR4/1) | 砂質シルト。しまりあり。軽石多混。柱痕。 | 46 褐灰色 (10YR4/1) | 砂質シルト。しまりあり。軽石多混。 |
| 23 褐灰色 (10YR4/1) | 粘性シルト。しまりあり。 | 47 暗褐色 (10YR3/3) | しまりあり。軽石多混。 |
| 24 灰黄褐色 (10YR4/2) | 砂質シルト。軽石ブロック主体。 | 48 黒褐色 (10YR3/2) | 砂質シルト。しまりあり。軽石小ブロック多混。 |

図版 478 古墳時代～古代の遺構 (341) - 掘立柱建物跡 -

ST7002・7003・7004

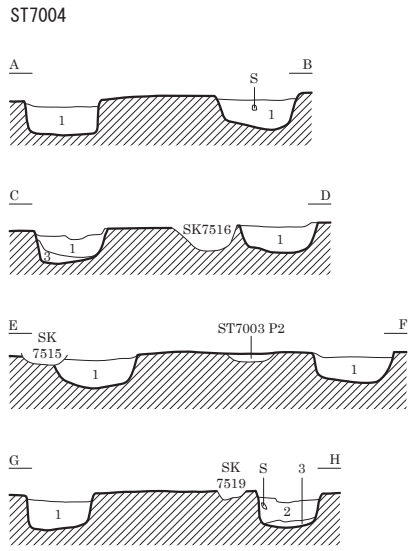
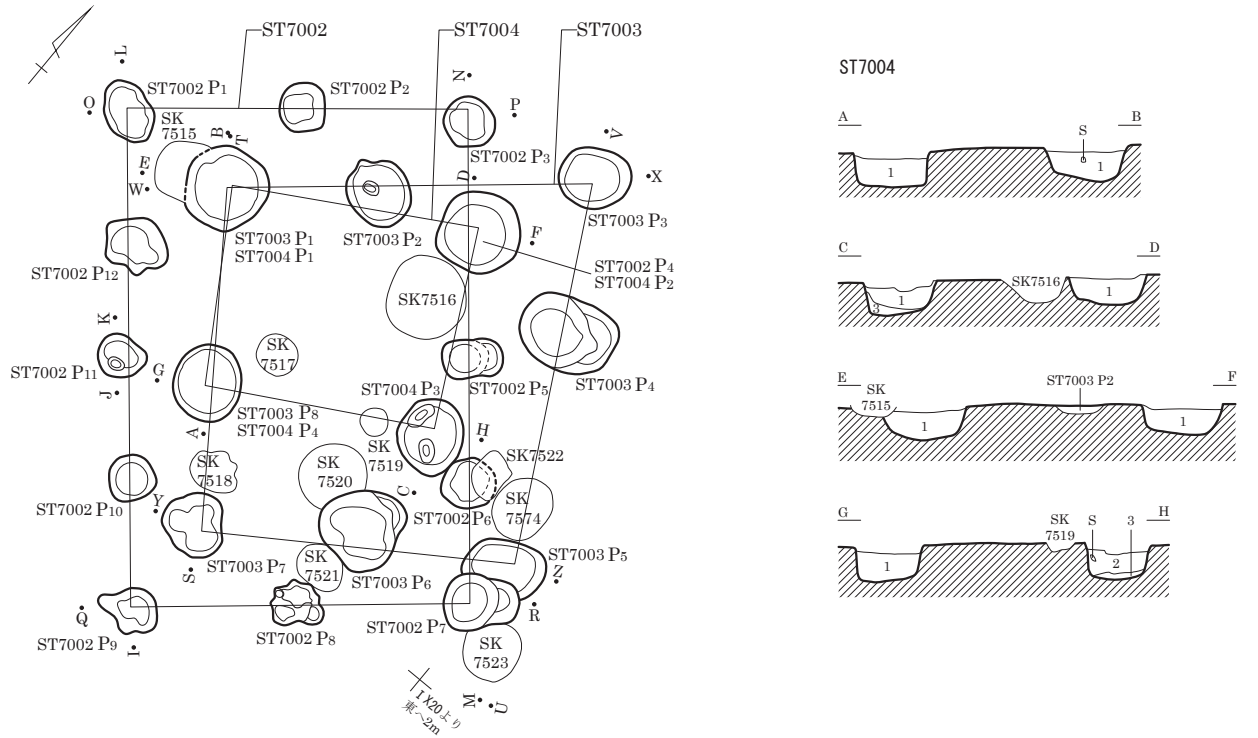

ST7002

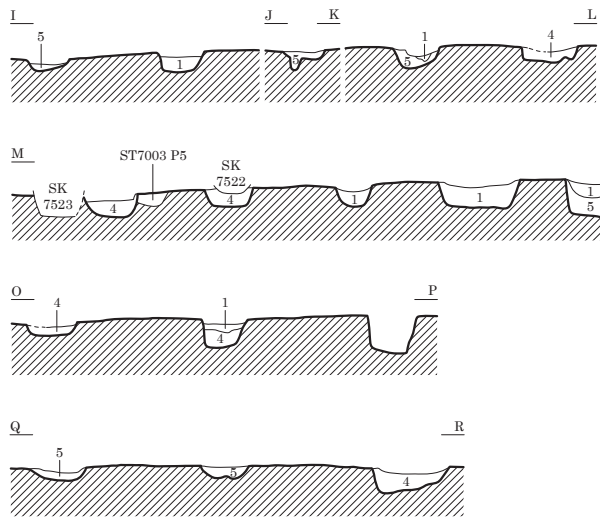

ST7003

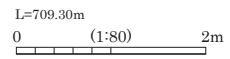
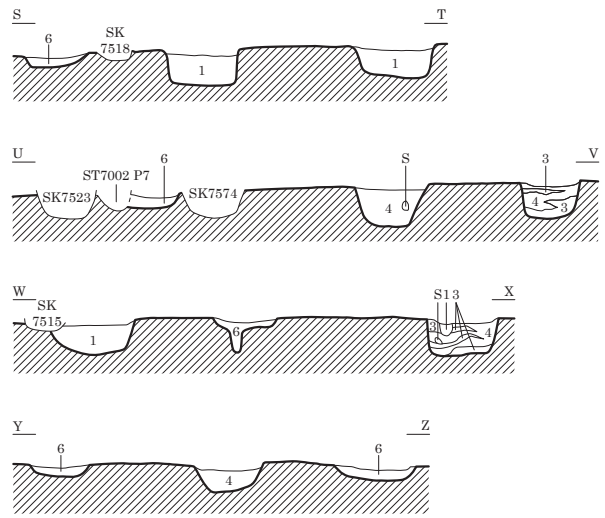

- 1 黒色 (7.5YR2/1) 粘性弱。しまり普通。1~2mm軽石少混。
- 2 黒褐色 (7.5YR3/1) 粘性弱。しまり普通。50mm褐色土⁷ロック10%混。
- 3 褐色 (7.5YR4/4) 粘性・しまり弱。黒褐色土混。

- 4 黒褐色 (7.5YR3/1) 粘性弱。しまり普通。50mm黄褐色土⁷ロック10%混。
- 5 褐灰色 (7.5YR4/1) 粘性・しまり弱。50~100mm黒色土⁷ロック20%混。
- 6 褐灰色 (7.5YR4/1) 粘性・しまり弱。50mm黄褐色土⁷ロック20%混。

ST7005

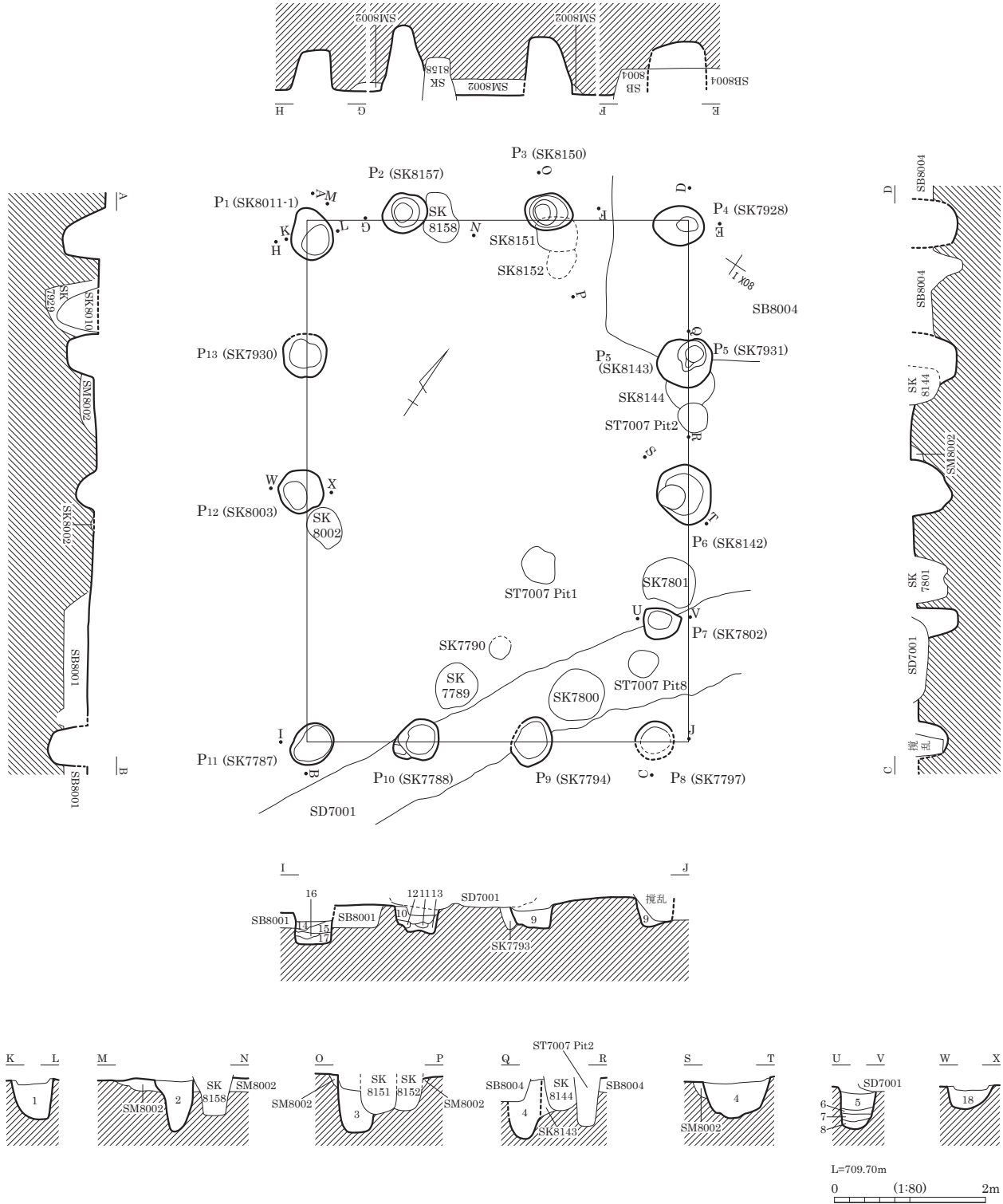

- | | |
|--|--|
| 1 黒色 (7.5YR1.7/1) 粘性・しまり普通。20~30mm明褐色土 ⁺ ロック少混。 | 11 黒褐色 (10YR2/3) 粘土質シルト。粘性・しまりやや弱。 |
| 2 黒色 (7.5YR1.7/1) シルト。粘性・しまり普通。 | 12 黒色 (10YR2/1) 粘土質シルト。にぶい黄褐色土20%混。 |
| 3 黒色 (7.5YR2/1) 粘性普通。しまり強。10~20mm褐色土粒10%混。 | 13 黒褐色 (10YR2/2) 粘土質シルト。粘性・しまり強。 |
| 4 黒色 (7.5YR1.7/1) シルト。粘性・しまり普通。 | 14 黒色 (10YR2/1) 粘土質シルト。粘性強。しまりあり。 |
| 5 黒褐色 (10YR2/2) 粘土質シルト。粘性・しまり強。2~5mm礫・軽石20%混。 | 15 黒褐色 (10YR2/3) 粘土質シルト。粘性やや強。しまり強。2~3mm礫・軽石20%混。 |
| 6 暗褐色 (10YR3/3) 粘土質シルト。粘性強。しまりややあり。 | 16 暗褐色 (10YR3/4) 砂質シルト。粘性やや弱。しまり強。2~3mm礫・軽石30%混。 |
| 7 黒褐色 (10YR2/2) 粘土質シルト。粘性強。しまりやや強。褐色土5%混。 | 17 黒褐色 (10YR2/3) 粘土質シルト。粘性やや強。しまり強。 |
| 8 黄褐色 (10YR5/6) 砂質シルト。 | 18 黒褐色 (7.5YR3/1) 粘性弱。しまり普通。20~30mm明褐色土 ⁺ ロック・褐色土 ⁺ ロック10%混。 |
| 9 黒色 (10YR2/1) 粘土質シルト。粘性・しまり強。 | |
| 10 黒褐色 (10YR2/2) 粘土質シルト。粘性やや強。しまり強。褐色土 ⁺ ロック10%混。 | |

ST7006

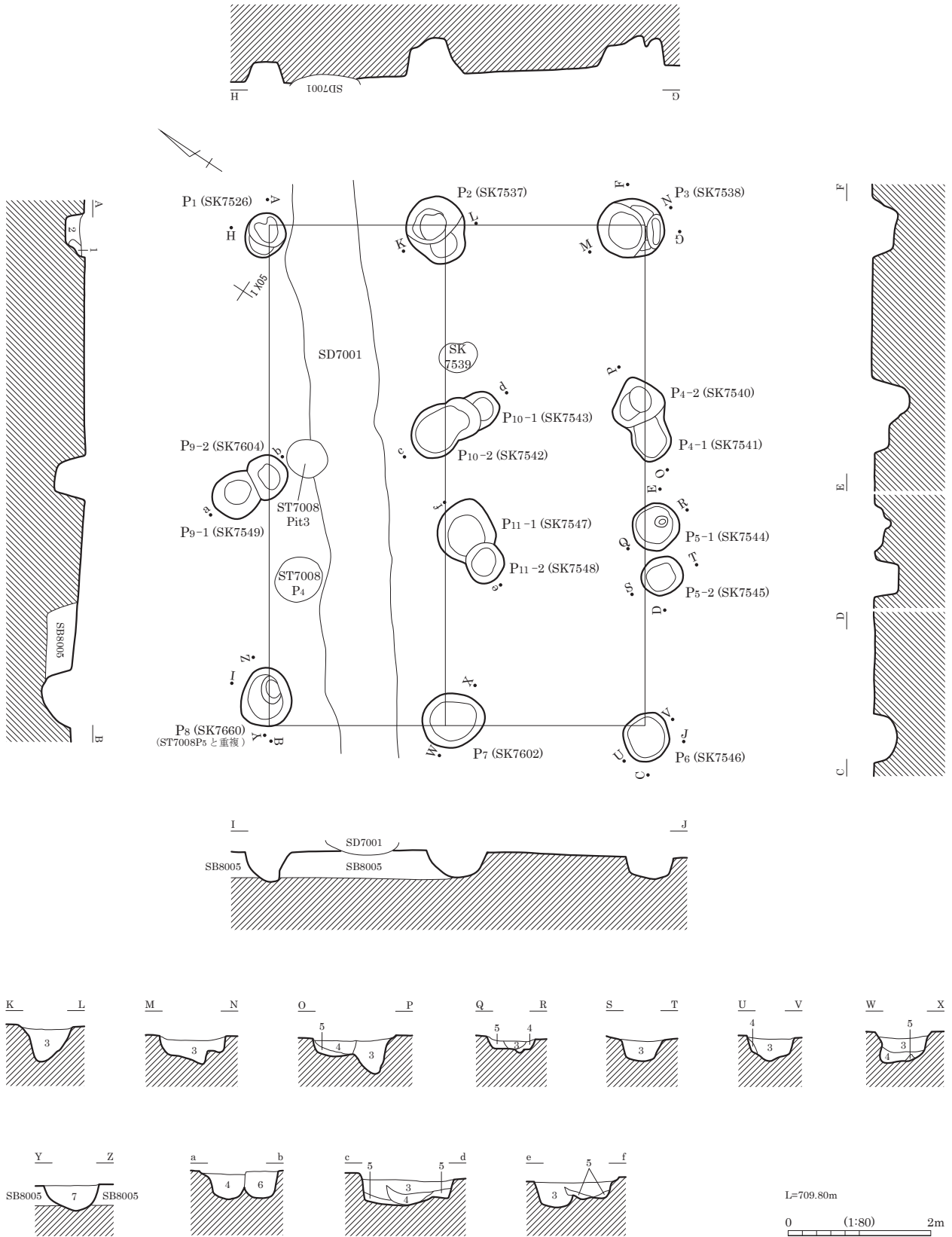

- | | | | | | |
|---|-----------------------------------|--|--------------|--|---------------------------------------|
| 1 | 粘性なし。しまり弱。黄褐色土 ⁺ ロック混。 | 5 | 褐色(7.5YR4/4) | 粘性弱。しまり普通。50~100mm黄褐色土 ⁺ ロック20%混。 | |
| 2 | 黒褐色(7.5YR3/1) | 粘性弱。しまり普通。50mm黄褐色土 ⁺ ロック10%混。 | 6 | 灰黄褐色(10YR4/2) | 砂質シルト。しまりあり。軽石多混。 |
| 3 | 黒色(7.5YR2/1) | 粘性弱。しまり普通。1~2mm軽石少混。 | 7 | 黒色(10YR2/1) | 粘土質シルト。粘性・しまりあり。灰黄褐色シルト10%混。1mm礫10%混。 |
| 4 | 黒褐色(7.5YR3/1) | 粘性弱。しまり普通。50mm黄褐色土 ⁺ ロック10%混。 | | | |

ST7007

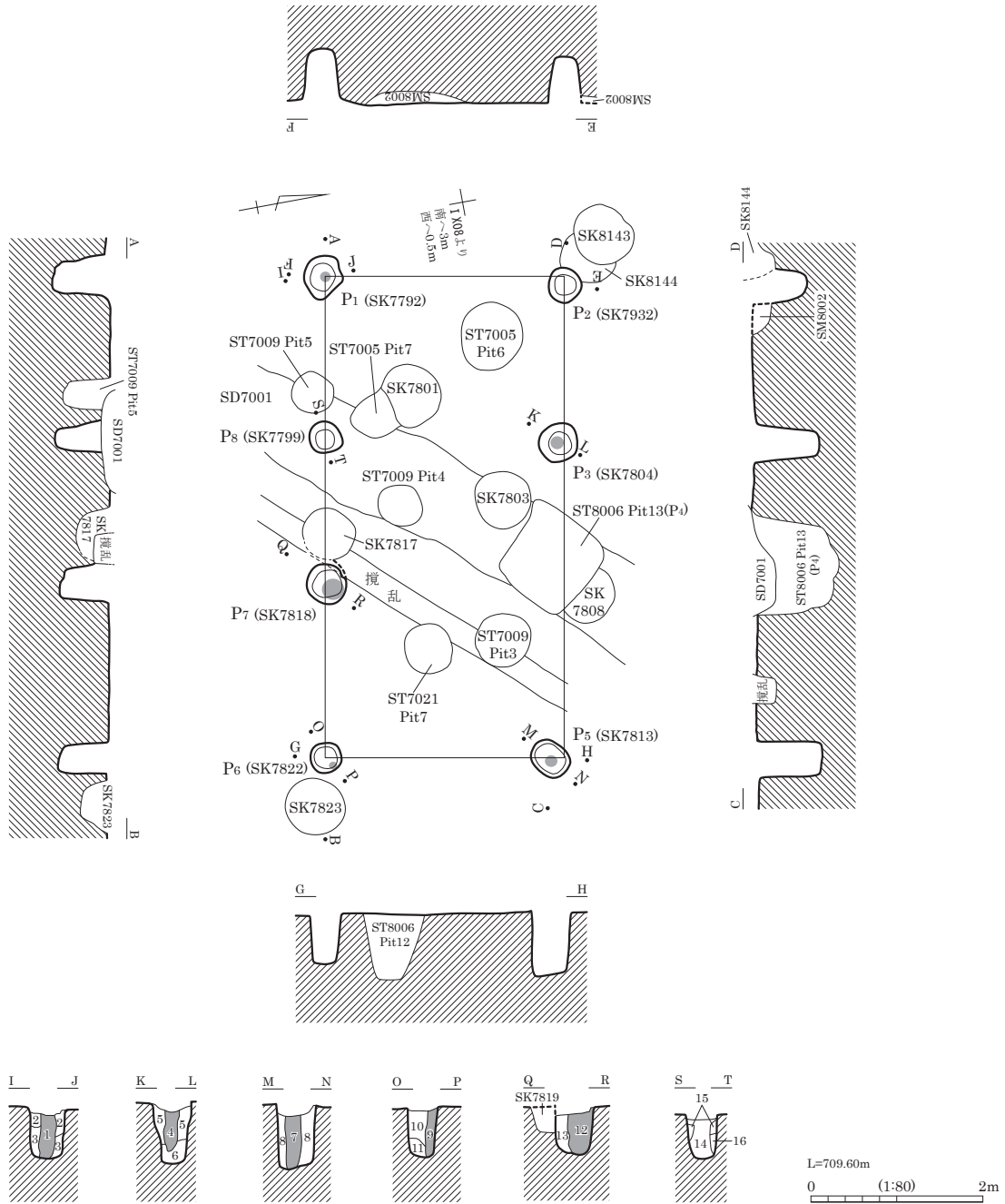

- | | |
|---|------------------------------------|
| 1 黒褐色 (10YR2/2) 粘土質シルト。粘性強。しまりややあり。柱痕。 | 11 にぶい黄褐色 (10YR5/4) 砂質シルト。粘性・しまり弱。 |
| 2 暗褐色 (10YR3/3) 粘土質シルト。粘性・しまりややあり。 | 12 黒褐色 (10YR2/2) 暗褐色粘土質シルト40%混。 |
| 3 暗褐色 (10YR3/3) 粘土質シルト。粘性・しまりややあり。褐色砂質シルト混。 | 13 黒褐色 (10YR2/2) 粘土質シルト。粘性強。しまり普通。 |
| 4 黒褐色 (10YR2/3) 粘土質シルト。粘性・しまり強。柱痕。 | 14 黒褐色 (10YR2/2) にぶい黄褐色砂質シルト70%混。 |
| 5 黒褐色 (10YR2/3) 粘土質シルト。にぶい黄褐色粘土質シルト30%混。 | 15 にぶい黄褐色 (10YR4/3) 粘性普通。しまりなし。 |
| 6 暗褐色 (10YR3/3) 粘土質シルト。粘性やや強。しまり弱。 | 16 暗褐色 (10YR3/4) 10~20mm褐色土粒10%混。 |
| 7 黒褐色 (10YR2/2) 粘土質シルト。粘性強。しまり普通。柱痕。 | |
| 8 黒褐色 (10YR3/2) 粘土質シルト。粘性強。しまり普通。 | |
| 9 黒褐色 (10YR2/2) 粘土質シルト。粘性・しまり強。柱痕。 | |
| 10 黒褐色 (10YR2/2) 粘土質シルト。粘性強。しまりややあり。暗褐色土30%混。 | |

ST7008

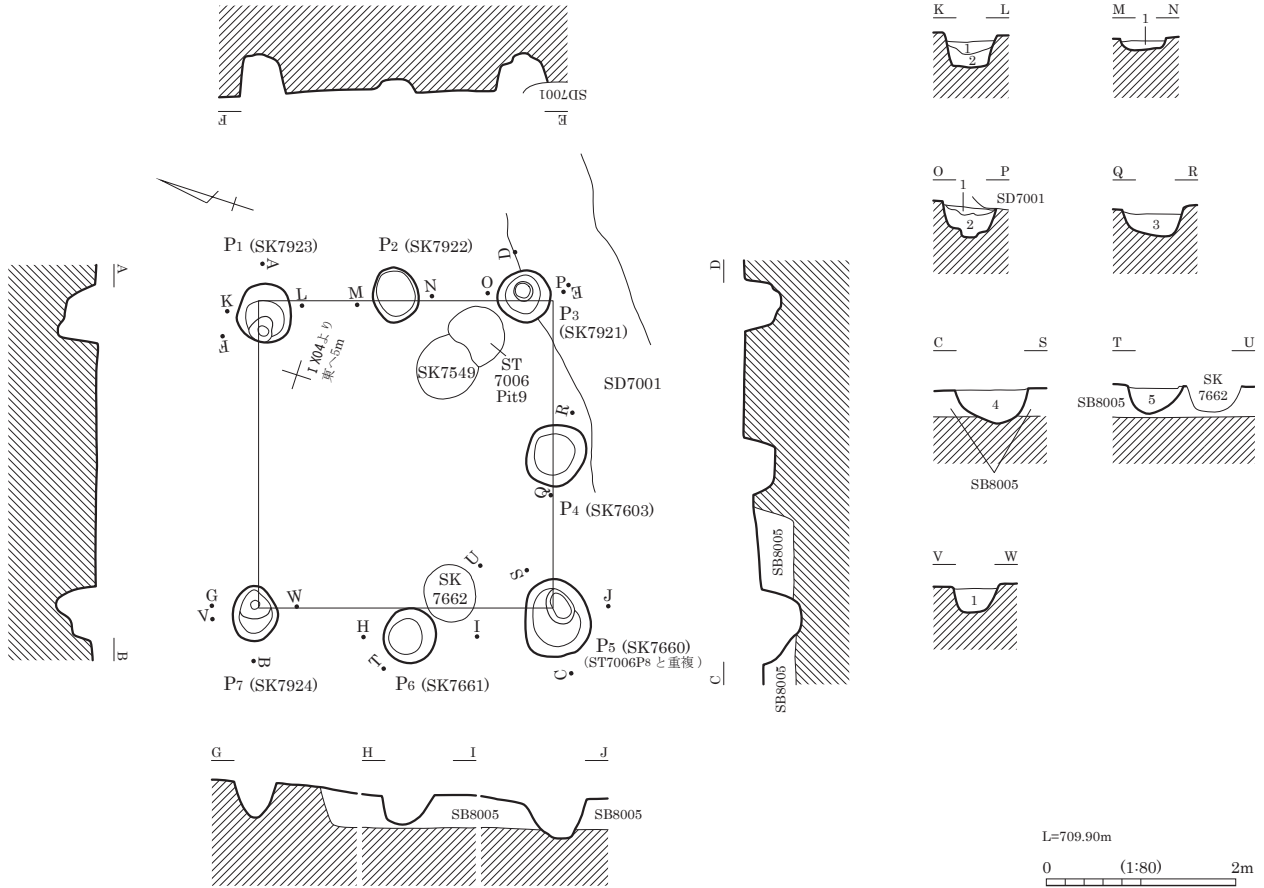

- 1 暗褐色(10YR3/4) 粘性弱。粒子粗。
- 2 黒褐色(10YR2/2) 粘性弱。粒子粗。炭化物混。軽石少混。
- 3 黒褐色(10YR2/3) 粘土質シルト。2~5mm軽石30%混。
- 4 黒色(10YR2/1) 粘土質シルト。粘性・しまりあり。灰黄褐色シルト10%・1mm礫10%混。
- 5 黒褐色(10YR2/2) 粘土質シルト。粘性・しまりあり。1~3mm礫20%混。



ST7008 P1 掘方埋土堆積状況 (北より)

ST7009

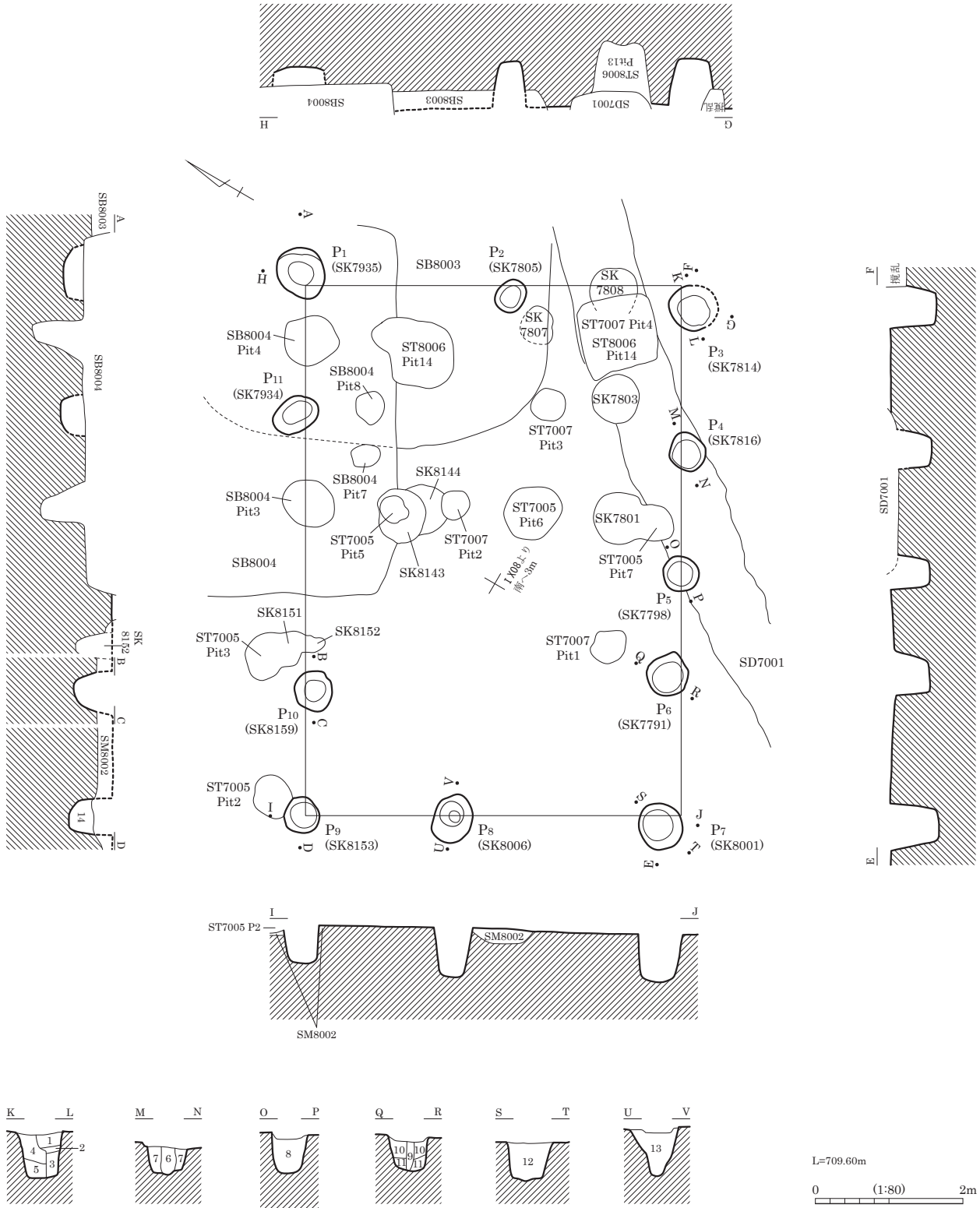

- 1 黒褐色 (10YR2/2) 粘土質シルト。粘性強。しまりあり。褐色砂質シルト50%混。
- 2 黒褐色 (10YR2/3) 粘土質シルト。粘性・しまり強。
- 3 黒褐色 (10YR2/2) 粘土質シルト。粘性・しまり強。炭化物混。
- 4 黒褐色 (10YR2/2) 粘土質シルト。粘性強。しまりあり。
- 5 黒褐色 (10YR2/2) 粘土質シルト。粘性強。しまりあり。100mm砂質シルト(粘性弱。しまりなし。)混。
- 6 黒褐色 (10YR2/2) 粘土質シルト。粘性・しまり強。
- 7 土層注記なし

- 8 黒褐色 (10YR2/2) 粘土質シルト。粘性・しまり強。2~50mm礫・軽石10%混。
- 9 黒褐色 (10YR2/3) 粘土質シルト。粘性・しまり強。
- 10 黒褐色 (10YR2/2) 粘土質シルト。粘性・しまり強。
- 11 暗褐色 (10YR3/4) シルト。粘性・しまり弱。黒褐色粘土質シルト混。
- 12 黒色 (7.5YR1.7/1) 粘性弱。しまり普通。明褐色土層状に10%混。
- 13 黒褐色 (7.5YR3/1) 粘性弱。しまり普通。20~30mm明褐色土ブロック・褐色土ブロック10%混。
- 14 黒色 (7.5YR2/1) 粘性普通。しまりなし。10~20mm褐色土粒10%混。

ST7010

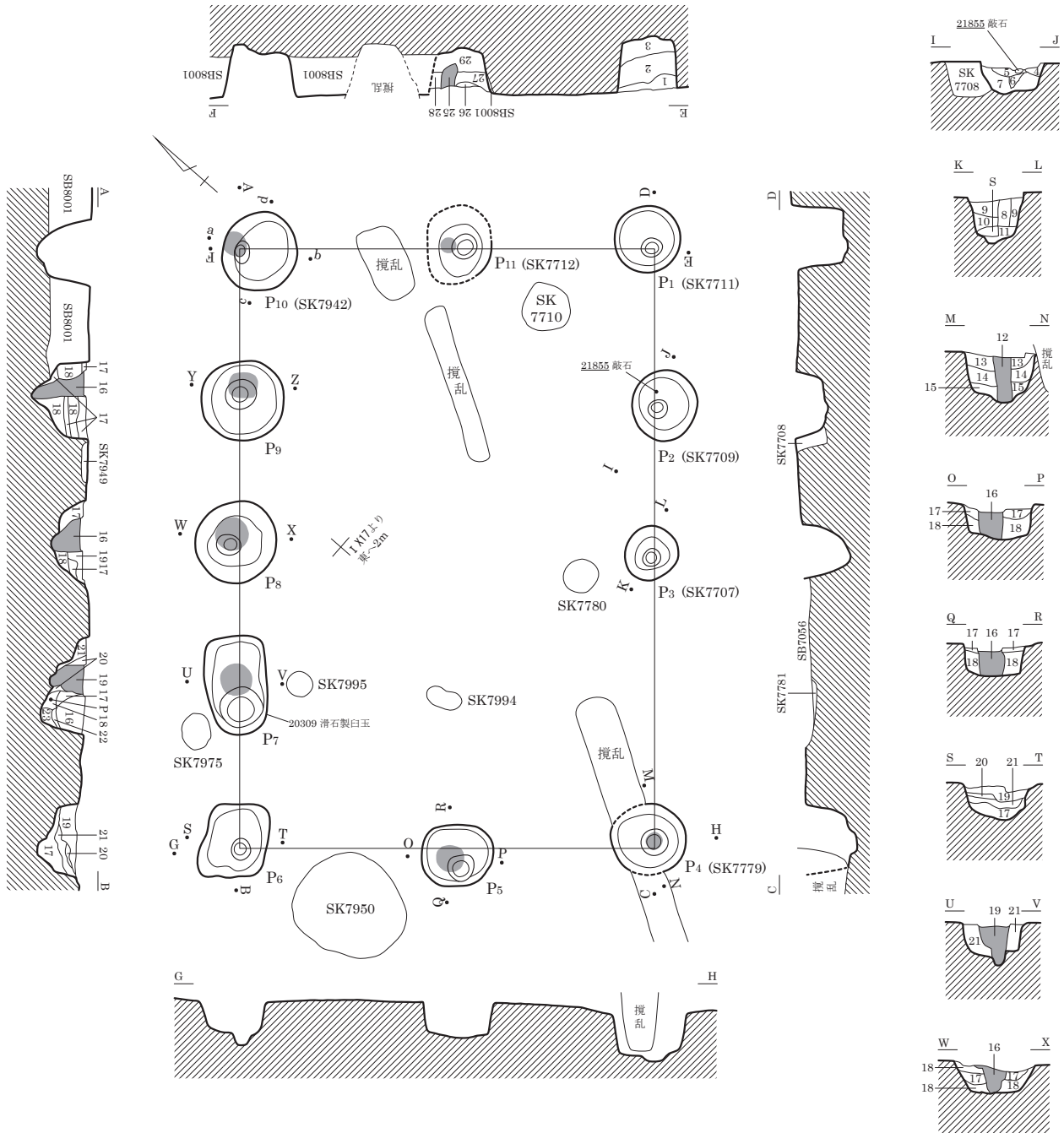

- 1 褐灰色 (10YR4/1) 砂質シルト。しまりあり。軽石微混。
- 2 黒色 (10YR2/1) しまり強。軽石ブロック微混。
- 3 褐灰色 (10YR5/1) 砂質シルト。軽石主体。
- 4 褐灰色 (10YR5/1) 砂質シルト。しまりあり。軽石多混。
- 5 黒褐色 (10YR3/1) 砂質シルト。しまりあり。
- 6 黒褐色 (10YR3/2) 砂質シルト。しまり普通。軽石混。
- 7 暗褐色 (10YR3/3) 砂質シルト。しまりあり。軽石やや多混。
- 8 黒褐色 (10YR3/1) 砂質シルト。しまりなし。
- 9 褐灰色 (10YR4/1) 砂質シルト。しまりあり。軽石・黒色土混。
- 10 黒褐色 (10YR3/2) 粘性シルト。しまりあり。軽石少混。
- 11 灰黄褐色 (10YR5/2) しまり強。軽石ブロック混。
- 12 黒褐色 (10YR2/2) 粘土質シルト。しまり強。柱痕。
- 13 黒褐色 (10YR2/2) 粘土質シルト。間に10mm褐色土混。
- 14 黒褐色 (10YR2/2) 褐色土層状に混。
- 15 黒色 (10YR2/1) 粘土質シルト。しまり強。
- 16 黒褐色 (10YR2/3) 粘性弱。粒子粗。炭化物混。柱痕。
- 17 黄褐色 (10YR5/6) 粘性強。ブロック多混。
- 18 明褐色 (7.5YR5/6) 粘性強。粒子細。
- 19 暗褐色 (10YR3/4) 粘性強。黄褐色土粒微混。柱痕。
- 20 褐色 (10YR4/4) 粒子粗。黒色土混。
- 21 灰黄褐色 (10YR4/2)

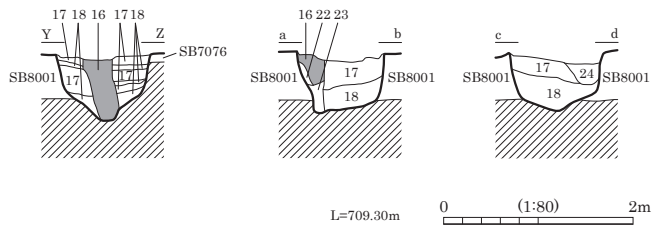

- 22 にぶい黄褐色 (10YR4/3) 粒子粗。軽石・炭化物混。
- 23 黒褐色 (10YR3/2) 粘性弱。
- 24 黒褐色 (10YR2/2) 粘性弱。
- 25 黒褐色 (10YR3/1) 砂質シルト。しまりなし。柱痕。
- 26 褐灰色 (10YR4/1) 砂質シルト。しまりあり。
- 27 灰黄褐色 (10YR5/2) 砂質シルト。軽石多混。
- 28 褐灰色 (10YR4/1) 砂質シルト。しまりなし。
- 29 黒褐色 (10YR3/2) 砂質シルト。軽石・SB8001埋土混。

ST7011

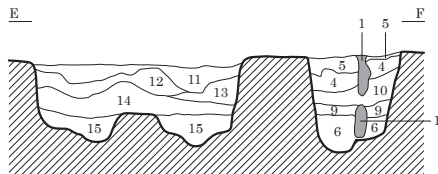
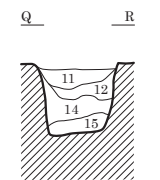
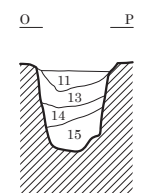
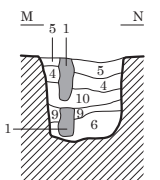
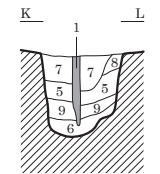
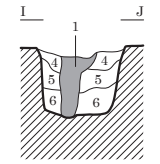
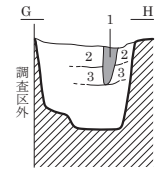
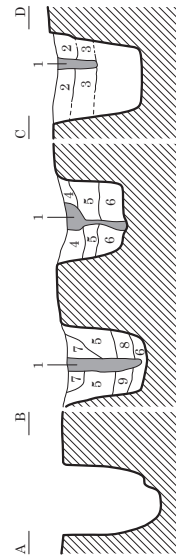
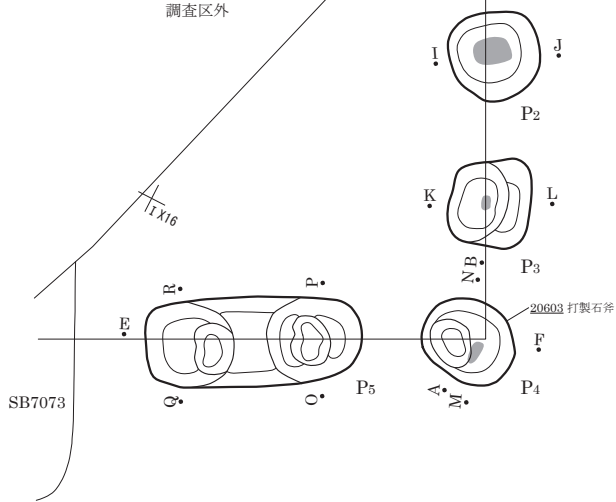

- 1 褐灰色 (10YR4/1) 砂質シルト。粘性弱。しまりなし。柱痕。
- 2 褐灰色 (10YR5/1) 砂質シルト。粘性弱。しまりあり。IV層土ﾌﾞﾛｯｸ・黒褐色土ﾌﾞﾛｯｸ混。
- 3 灰黄褐色 (10YR4/2) 砂質シルト。粘性弱。しまりあり。IV層土ﾌﾞﾛｯｸ多混。黒褐色土ﾌﾞﾛｯｸ混。
- 4 にぶい黄橙色 (10YR6/3) 砂質シルト。IV層土ﾌﾞﾛｯｸ主体。
- 5 灰黄褐色 (10YR5/2) IV層土と暗褐色土薄層状に混。
- 6 灰黄褐色 (10YR6/2) 砂質土。IV層土混。
- 7 褐灰色 (10YR5/1) 暗褐色土主体。IV層土粒混。
- 8 にぶい黄橙色 (10YR6/3) しまりあり。暗褐色土主体。IV層土粒多混。
- 9 にぶい黄橙色 (10YR6/3) IV層土ﾌﾞﾛｯｸ主体。暗褐色土混。
- 10 黒色 (10YR2/1) 粘性シルト。粘性あり。しまり普通。IV層土小ﾌﾞﾛｯｸ少混。
- 11 にぶい黄褐色 (10YR5/4) 砂質シルト。しまりあり。100mmIV層土ﾌﾞﾛｯｸ・黒褐色土混。
- 12 褐灰色 (10YR4/1) 砂質シルト。しまりなし。黒褐色土主体。IV層土斑に混。
- 13 黒褐色 (10YR3/1) 粘性シルト。粘性あり。しまりなし。IV層土少混。
- 14 にぶい黄橙色 (10YR6/3) 砂質シルト。粘性弱。しまりあり。IV層土主体。黒褐色土少混。
- 15 にぶい黄褐色 (10YR7/3) 砂質シルト。砂質IV層土主体。IV層土小ﾌﾞﾛｯｸ・黒褐色土小ﾌﾞﾛｯｸ混。

L=709.50m

0 (1:80) 2m

ST7012

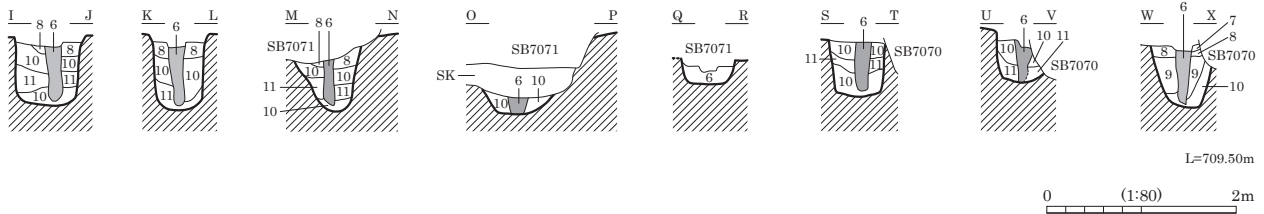
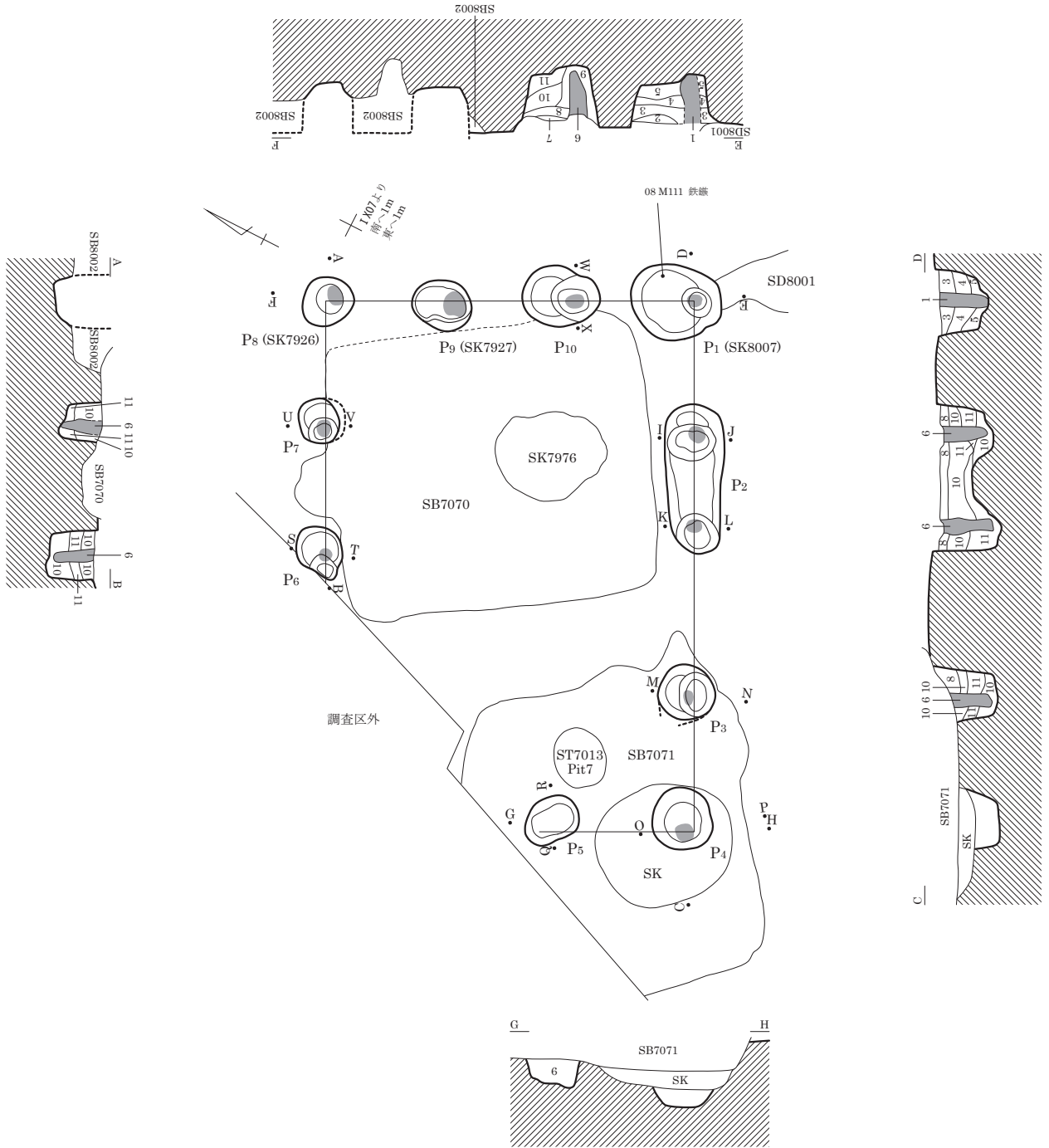

- | | | | | |
|---|----------------|----|------------------|------------------------------|
| 1 | 柱痕。 | 7 | にぶい黄褐色 (10YR4/3) | 粘性弱。黄褐色土 ⁺ ロツク多混。 |
| 2 | 橙色 (7.5YR7/6) | 8 | にぶい橙色 (7.5YR6/4) | 粘性強。黄褐色土 ⁺ ロツク少混。 |
| 3 | 褐色 (7.5YR4/3) | 9 | 褐色 (7.5YR4/4) | 粘性極強。粒子粗。炭化物少混。 |
| 4 | 黒褐色 (7.5YR3/2) | 10 | 橙色 (7.5YR6/6) | 粘性弱。粒子粗。炭化物・黒色土粒少混。 |
| 5 | 黒色 (7.5YR2/1) | 11 | 橙色 (7.5YR7/6) | 粘性弱。粒子粗。黒色土粒多混。 |
| 6 | 暗褐色 (10YR3/3) | | | |

ST7013

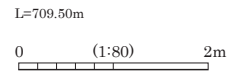
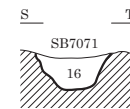
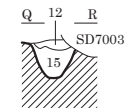
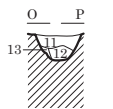
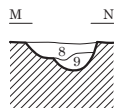
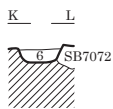
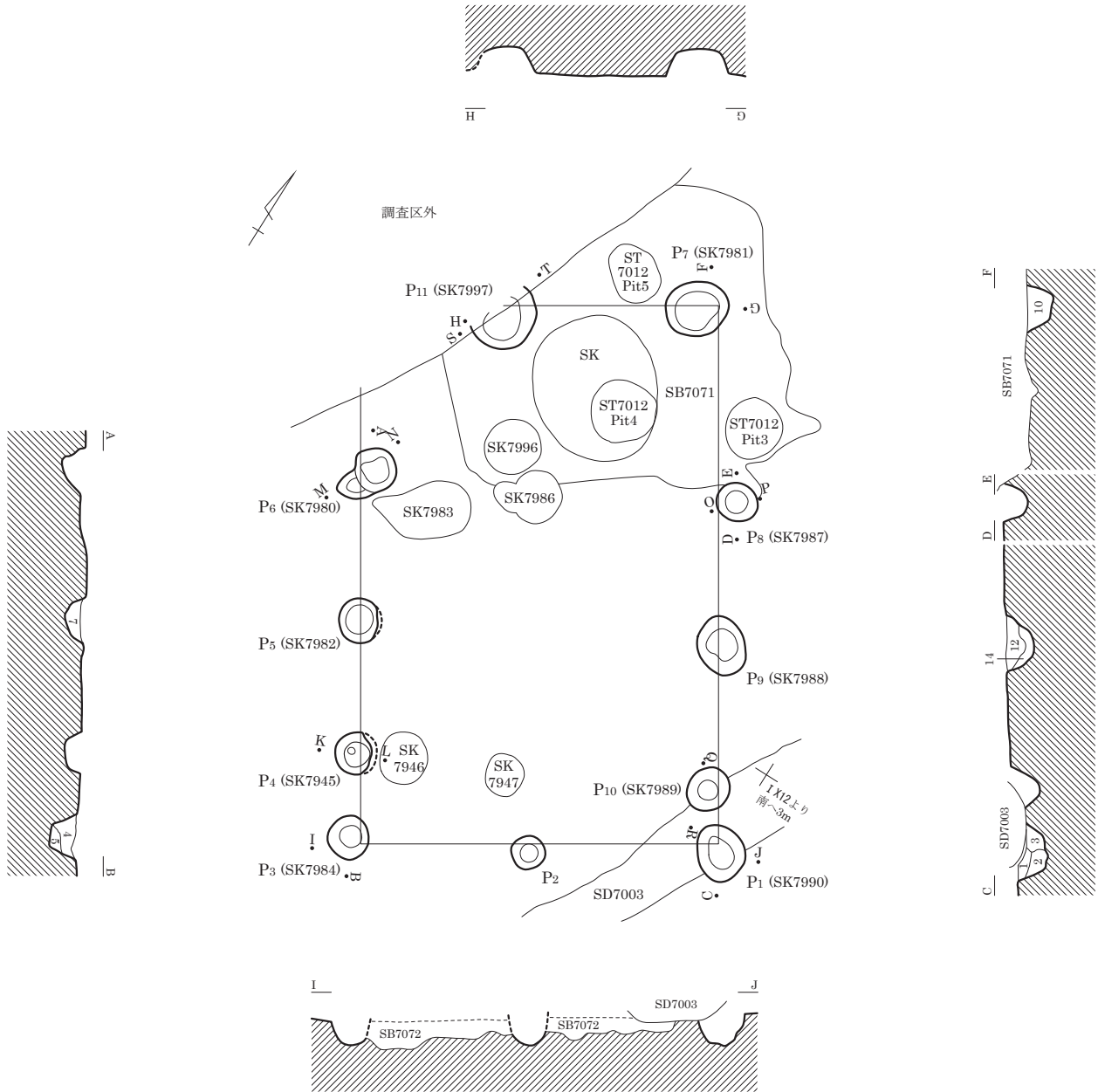

- 1 黒褐色(10YR2/3) 粘土質シルト。粘性強。しまりあり。100mm軽石1個混。
- 2 黒褐色(10YR3/2) 粘土質シルト。粘性ややあり。しまり弱。
- 3 暗褐色(10YR3/3) 砂質シルト。粘性・しまりなし。IV層土混。
- 4 黒褐色(10YR2/3) 粘土質シルト。粘性やや強。しまり弱。
- 5 黒褐色(10YR2/3) 粘性・しまり弱。にぶい黄褐色砂質シルト30%混。
- 6 黒褐色(10YR2/3) 粘性弱。しまり弱。炭化物少混。
- 7 黒褐色(10YR2/3) 粘土質シルト。粘性ややあり。しまり弱。
- 8 黒褐色(10YR3/2) 粘土質シルト。粘性ややあり。しまりなし。
- 9 褐色(10YR4/6) 砂質シルト。粘性・しまり弱。黒褐色粘土質シルト少混。

- 10 にぶい黄褐色(10YR4/3) 砂質シルト。黒色土10%混。上部に80mm黒褐色粘土質シルト層に混。2~5mm軽石10%混。
- 11 黒褐色(10YR2/2) 粘土質シルト。粘性やや強。しまりややあり。
- 12 黒褐色(10YR2/3) 粘土質シルト。粘性やや強。しまりややあり。
- 13 褐色(10YR4/4) 砂質シルト。粘性・しまりなし。
- 14 褐色(10YR4/4) 砂質シルト。黒褐色粘土質シルト30%混。
- 15 暗褐色(10YR3/4) 砂質シルト。粘性なし。しまり弱。褐色土20%混。
- 16 にぶい黄褐色(10YR7/2) 粘性シルト。しまり普通。

ST7014

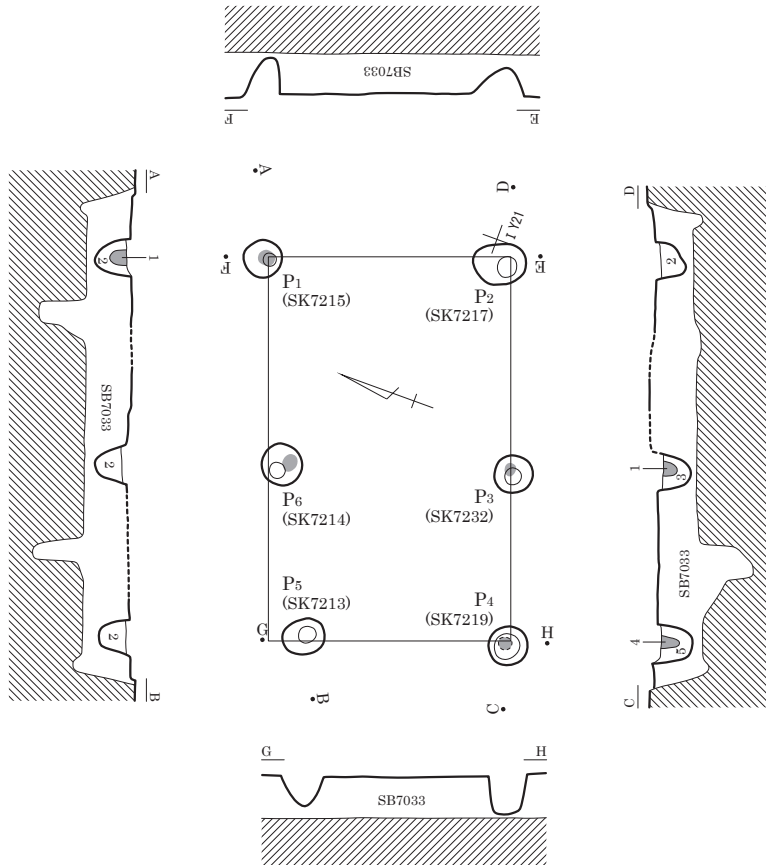

- 1 褐灰色 (10YR4/1) 砂質シルト。しまりなし。
- 2 灰黄褐色 (10YR5/2) 砂質シルト。しまり普通。
- 3 灰黄褐色 (10YR5/2) 砂質シルト。軽石小アロック多混。
- 4 灰黄褐色 (10YR5/2) 粘性シルト。しまりなし。
- 5 褐灰色 (10YR4/1) 粘性シルト。しまりややあり。
砂質シルト・黒色土アロック斑に混。

L=708.90m
0 (1:80) 2m

ST7015

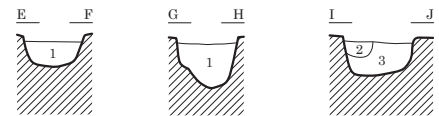
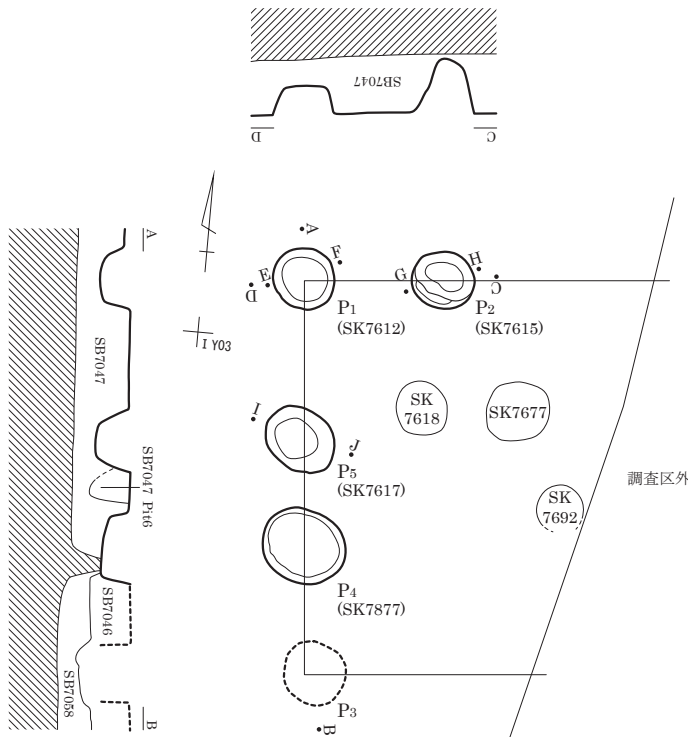

- 1 黒褐色 (7.5YR2/2) 粘土質シルト。粘性ややあり。
しまりあり。粒子細。
- 2 極暗褐色 (7.5YR2/3) 粘土質シルト。粘性ややあり。
しまりあり。粒子細。
黒褐色シルト30%混。
- 3 黒褐色 (7.5YR3/1) 粘土質シルト。粘性ややあり。
しまりあり。
暗褐色シルトアロック5%混。

L=709.50m
0 (1:80) 2m

ST7016

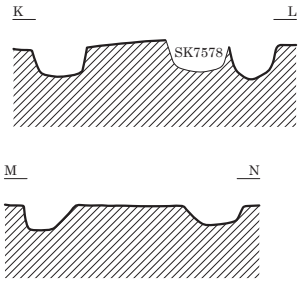
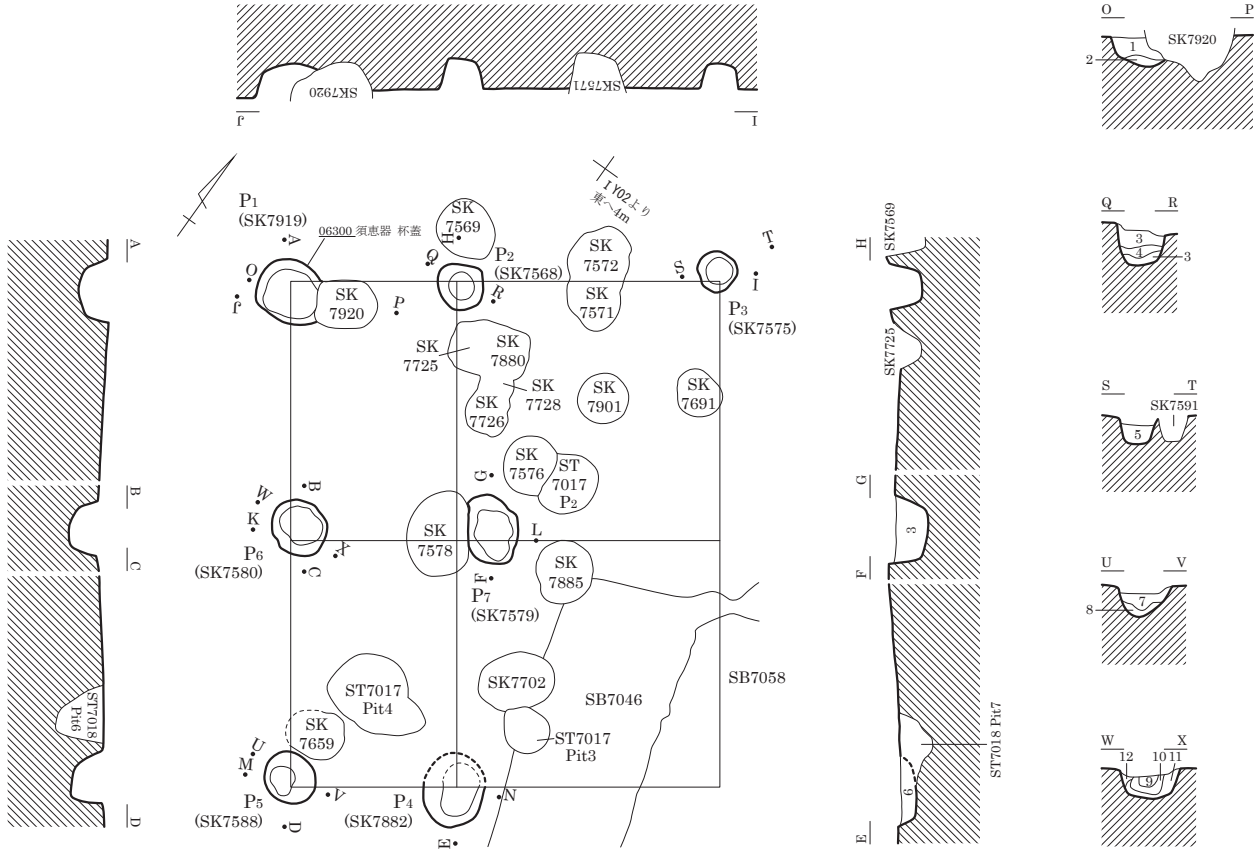

- | | |
|---------------------|------------------------------------|
| 1 黒褐色 (10YR3/1) | 粘性シルト。しまり普通。斑状。 |
| 2 灰黄褐色 (10YR5/2) | 砂質シルト。軽石・軽石小アロック多混。 |
| 3 黒褐色 (7.5YR3/1) | 粘性弱。しまり普通。50mm黄褐色土アロック10%混。 |
| 4 黒色 (7.5YR2/1) | 粘性弱。しまり普通。軽石少混。 |
| 5 黒色 (7.5YR2/1) | 粘土質シルト。粘性ややあり。しまりあり。 |
| 6 黒褐色 (10YR2/3) | 粘土質シルト。粘性・しまりやや強。褐色土10%混。 |
| 7 黒褐色 (10YR2/3) | 粘土質シルト。粘性・しまりややあり。 |
| 8 にぶい黄褐色 (10YR4/3) | 砂質シルト。粘性・しまり弱。褐色土混。 |
| 9 黒褐色 (10YR2/2) | 粘土質シルト。粘性ややあり。しまりあり。暗褐色粘土質シルト40%混。 |
| 10 黒褐色 (10YR2/2) | 粘土質シルト。粘性ややあり。しまりあり。礫・軽石10%混。 |
| 11 にぶい黄褐色 (10YR5/3) | 砂質シルト。粒子粗。 |
| 12 褐色 (10YR4/4) | 粘土質シルト。粘性・しまり弱。 |

L=709.50m
0 (1:80) 2m

ST7017

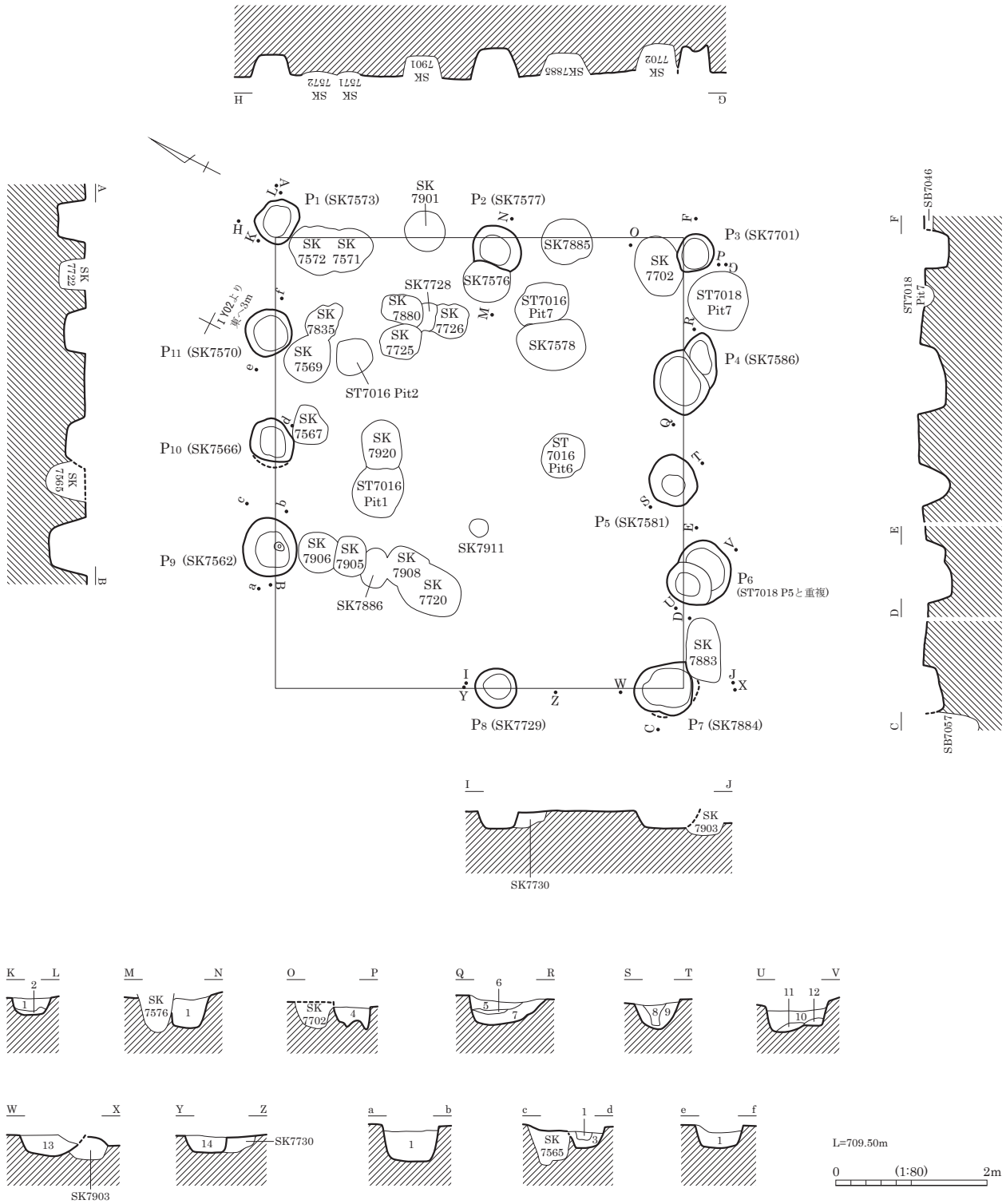

- | | | | |
|--------------------|--|---------------------|-------------------------|
| 1 黒色 (7.5YR2/1) | 粘性弱。しまり普通。軽石少混。 | 8 黒褐色 (10YR2/3) | 粘土質シルト。粘性やや強。しまりあり。 |
| 2 黒褐色 (7.5YR3/1) | 粘性弱。しまり普通。50mm黄褐色土 ^ブ ロツク10%混。 | 9 黒褐色 (10YR2/3) | 粘土質シルト。粘性やや強。しまりあり。 |
| 3 褐色 (7.5YR4/4) | 粘性・しまり弱。黒褐色土混。 | 10 黒褐色 (10YR2/3) | 粘土質シルト。粘性・しまりやや強。 |
| 4 黒褐色 (10YR3/2) | 粘土質シルト。粘性・しまりやや強。 | 11 にぶい黄褐色 (10YR4/3) | 砂質シルト。黄褐色砂質シルト斑に混。 |
| 5 暗褐色 (10YR3/3) | 2~5mm礫・軽石20%混。 | 12 暗褐色 (10YR3/3) | 粘土質シルト。粘性・しまり弱。 |
| 6 にぶい黄褐色 (10YR4/3) | 粘土質シルト。粘性・しまり弱。 | 13 黒褐色 (10YR3/2) | 粘土質シルト。粘性・しまりやや強。 |
| 7 黒褐色 (10YR2/3) | 2~10mm礫・軽石10%混。 | 14 黒褐色 (10YR2/2) | 下方に褐色砂質シルト20%混。 |
| | 粘土質シルト。粘性・しまりややあり。 | | 粘土質シルト。粘性・しまりやや強。 |
| | 2~10mm礫・軽石10%混。 | | IV層土 ^ブ ロツク混。 |

ST7018

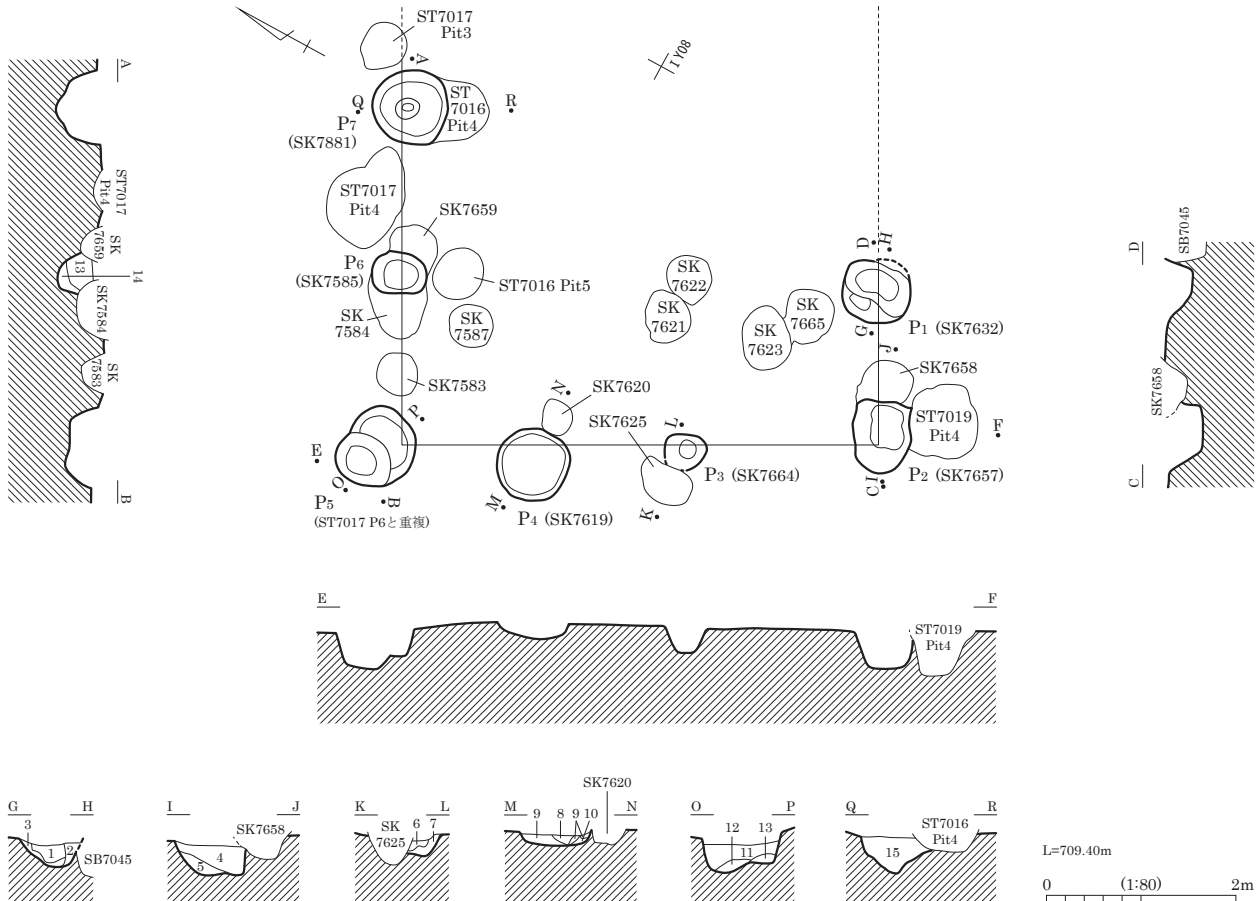

- | | | | |
|--------------------|---|---------------------|----------------------------------|
| 1 黒褐色 (10YR2/3) | 粘土質シルト。粘性弱。しまりややあり。
2~20mm礫・軽石40%混。 | 8 暗褐色 (10YR3/4) | 粘土質シルト。粘性・しまりややあり。 |
| 2 暗褐色 (10YR3/4) | 粘土質シルト。2~20mm礫・軽石40%混。IV層土少混。 | 9 褐色 (10YR4/4) | 粘土質シルト。粘性弱。しまりややあり。 |
| 3 にぶい黄褐色 (10YR4/3) | 砂質シルト。粘性・しまり弱。2~20mm礫・軽石40%混。 | 10 黄褐色 (10YR5/6) | 砂質シルト。 |
| 4 暗褐色 (10YR3/3) | 粘土質シルト。粘性・しまり弱。粒子細。
2~10mm軽石10%・IV層土ブロック混。 | 11 黒褐色 (10YR2/3) | 粘土質シルト。粘性・しまりやや強。 |
| 5 暗褐色 (10YR3/4) | 粘土質シルト。粘性・しまりややあり。
2~5mm軽石40%混。 | 12 にぶい黄褐色 (10YR4/3) | 砂質シルト。黄褐色砂質シルト斑に混。 |
| 6 暗褐色 (10YR3/4) | 粘土質シルト。粘性・しまり弱。
2~30mm礫・軽石30%混。 | 13 暗褐色 (10YR3/3) | 粘土質シルト。粘性・しまり弱。 |
| 7 褐色 (10YR4/4) | 砂質シルト。粘性・しまり弱。2~30mm礫・軽石30%混。 | 14 黒褐色 (10YR2/3) | 粘土質シルト。粘性・しまりややあり。
IV層土斑に混。 |
| | | 15 黒褐色 (10YR2/2) | 粘土質シルト。粘性・しまりやや強。
下方に褐色土10%混。 |

ST7019

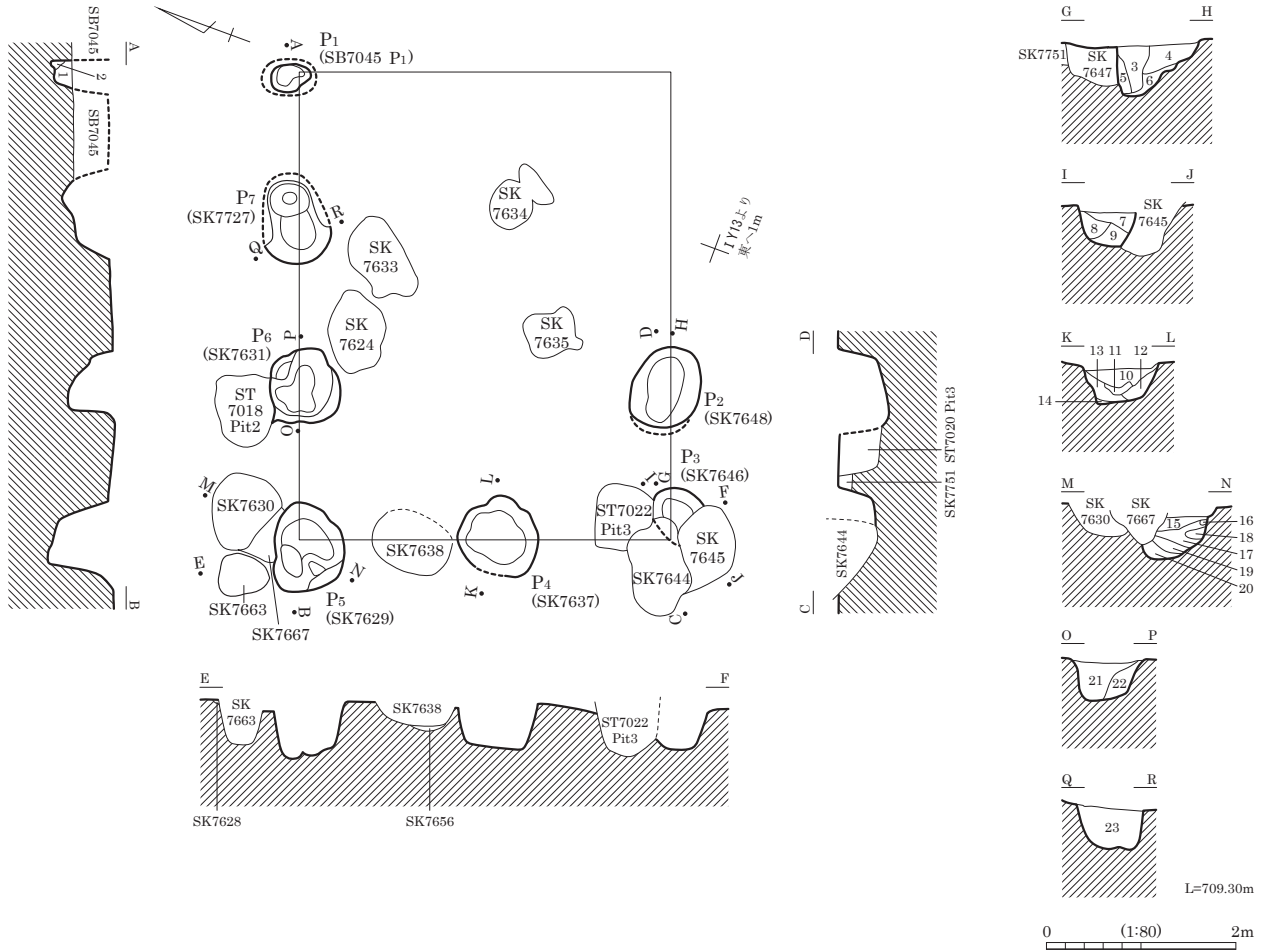

- | | | | |
|--------------------|-------------------------------------|------------------|--|
| 1 黒褐色 (7.5YR3/2) | しまり弱。下部にIV層土粒混。 | 13 暗褐色 (10YR3/3) | 粘土質シルト。粘性・しまり弱。粒子細。IV層土少混。 |
| 2 黒褐色 (7.5YR2/2) | しまり普通。やや黒色がかかる。 | 14 暗褐色 (10YR3/3) | 粘土質シルト。粘性・しまり強。 |
| 3 暗褐色 (10YR3/3) | 粘土質シルト。粘性・しまりやや強。
2~5mm礫・軽石30%混。 | 15 黒褐色 (10YR2/3) | 粘土質シルト。粘性・しまりやや強。 |
| 4 暗褐色 (10YR3/4) | 粘土質シルト。粘性・しまりやや強。 | 16 褐色 (10YR4/4) | 砂質シルト。 |
| 5 にぶい黄褐色 (10YR4/3) | 粘土質シルト。粘性・しまりやや強。砂質シルト40%混。 | 17 黒褐色 (10YR2/3) | 粘土質シルト。粘性・しまりやや強。
2~10mm礫・軽石30%・IV層土10%混。 |
| 6 黒褐色 (10YR3/2) | シルト。粘性・しまり弱。 | 18 暗褐色 (10YR3/3) | 粘土質シルト。粘性・しまりやや強。 |
| 7 黒褐色 (10YR2/3) | 粘土質シルト。粘性・しまりやや強。 | 19 黒褐色 (10YR2/2) | 粘土質シルト。粘性・しまり強。 |
| 8 褐色 (10YR4/4) | 粘土質シルト。粘性・しまり弱。 | 20 黒褐色 (10YR2/2) | 粘土質シルト。粘性・しまり強。50mmIV層土ブロック20%混。 |
| 9 黒褐色 (10YR2/2) | 粘土質シルト。粘性・しまりやや強。 | 21 暗褐色 (10YR3/3) | 粘土質シルト。粘性・しまり弱。2~10mm礫・軽石30%混。 |
| 10 黒褐色 (10YR2/3) | 粘土質シルト。粘性やや強。しまりあり。
2~5mm軽石10%混。 | 22 暗褐色 (10YR3/3) | 粘土質シルト。粘性・しまり弱。IV層土40%混。 |
| 11 黒褐色 (10YR2/2) | 粘土質シルト。粘性・しまりあり。黒色強。 | 23 黒褐色 (10YR2/2) | 粘土質シルト。粘性やや強。しまりあり。
50~100mm暗褐色シルトブロック混。 |
| 12 黒褐色 (10YR2/3) | 粘土質シルト。粘性・しまり弱。 | | |

ST7020

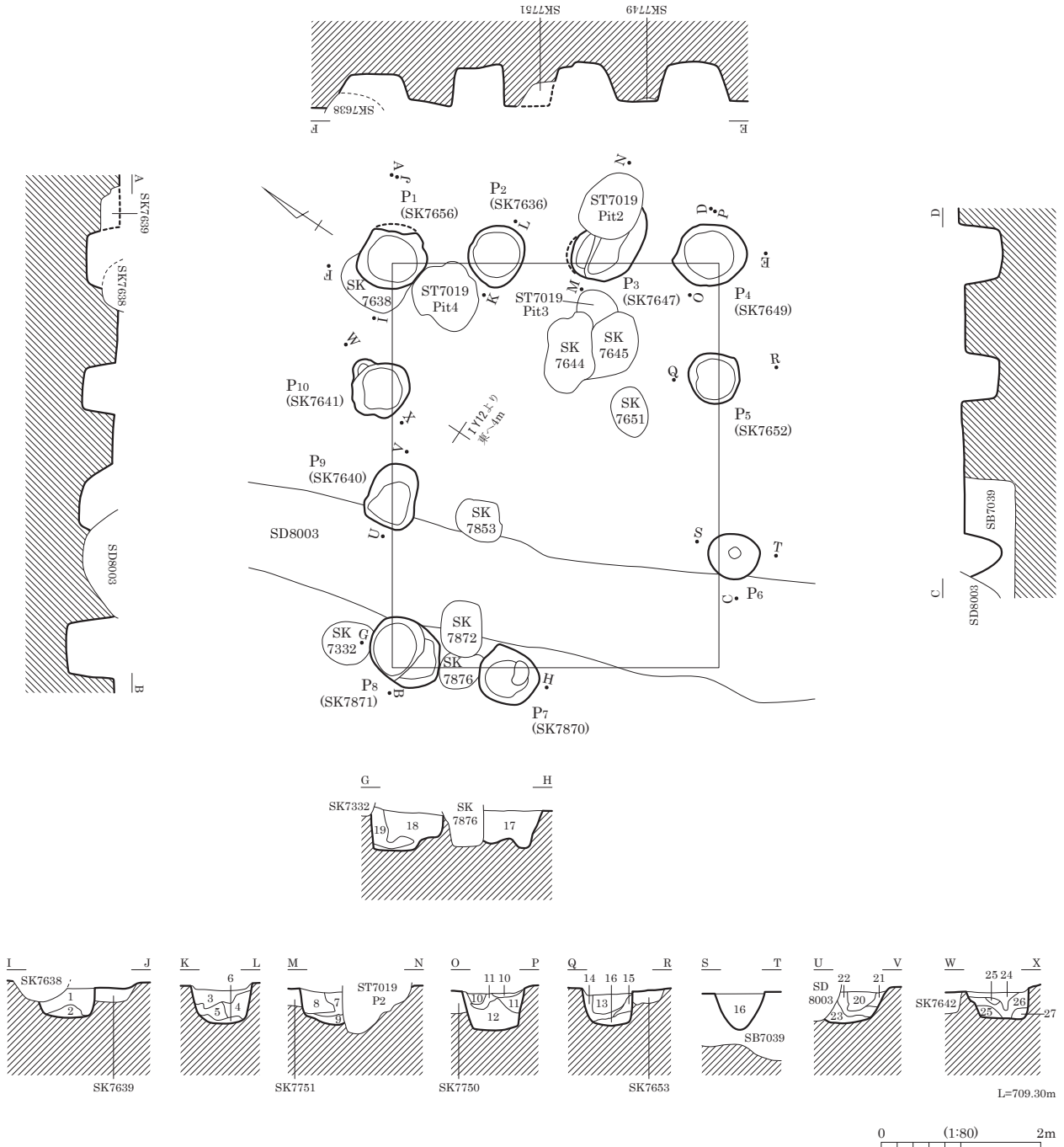

- | | | | |
|--------------------|---------------------------------------|---------------------|--------------------------------------|
| 1 黒色 (10YR2/1) | 粘土質シルト。粘性・しまり強。 | 14 黒褐色 (10YR3/2) | 粘土質シルト。粘性・しまりやや強。 |
| 2 黒褐色 (10YR2/3) | 粘土質シルト。粘性・しまり強。IV層土少混。 | 15 褐色 (10YR4/4) | 砂質シルト。 |
| 3 黒褐色 (10YR2/3) | 粘土質シルト。粘性・しまりやや強。
2~10mm礫・軽石30%混。 | 16 黒褐色 (10YR2/3) | 粘土質シルト。粘性・しまりやや強。 |
| 4 黒褐色 (10YR2/3) | 粘土質シルト。粘性・しまりやや強。
にぶい黄褐色シルト40%混。 | 17 黒褐色 (10YR2/3) | 粘土質シルト。粘性・しまりやや強。
2~10mm礫・軽石20%混。 |
| 5 黒褐色 (10YR2/2) | 粘土質シルト。粘性・しまり強。粒子細。 | 18 黒褐色 (10YR3/2) | 粘土質シルト。粘性・しまりやや強。
2~5mm礫・軽石10%混。 |
| 6 | 土層注記なし。 | 19 黒色 (10YR2/1) | 粘土質シルト。粘性・しまり強。 |
| 7 にぶい黄褐色 (10YR5/3) | 砂質シルト。暗褐色粘土質シルト30%混。 | 20 暗褐色 (10YR3/3) | 粘土質シルト。粘性・しまりやや強。
2~10mm軽石混。 |
| 8 暗褐色 (10YR3/3) | 粘土質シルト。粘性強。しまりやや強。 | 21 暗褐色 (10YR3/4) | シルト。 |
| 9 暗褐色 (10YR3/4) | 粘土質シルト。粘性・しまりあり。粒子粗。 | 22 黒褐色 (10YR2/3) | 粘土質シルト。粘性・しまりやや強。 |
| 10 黒褐色 (10YR2/2) | 粘土質シルト。粘性・しまりやや強。
2~5mm礫・軽石10%混。 | 23 にぶい黄褐色 (10YR4/3) | 砂質シルト。粘性・しまりなし。
粒子粗。暗褐色土混。 |
| 11 暗褐色 (10YR3/3) | シルト。粘性・しまり弱。粒子細。
2~5mm礫・軽石10%混。 | 24 暗褐色 (10YR3/3) | シルト。粘性・しまりやや弱。粒子細。 |
| 12 黒褐色 (10YR3/2) | 粘土質シルト。粘性・しまりやや強。 | 25 にぶい黄褐色 (10YR4/3) | 砂質シルト。黒褐色粘土質シルト少混。 |
| 13 暗褐色 (10YR3/4) | 粘土質シルト。粘性・しまり弱。粒子細。
2~5mm礫・軽石20%混。 | 26 黒褐色 (10YR2/3) | 粘土質シルト。粘性・しまりやや強。 |
| | | 27 褐色 (10YR4/4) | 砂質シルト。粒子細。 |

ST7021

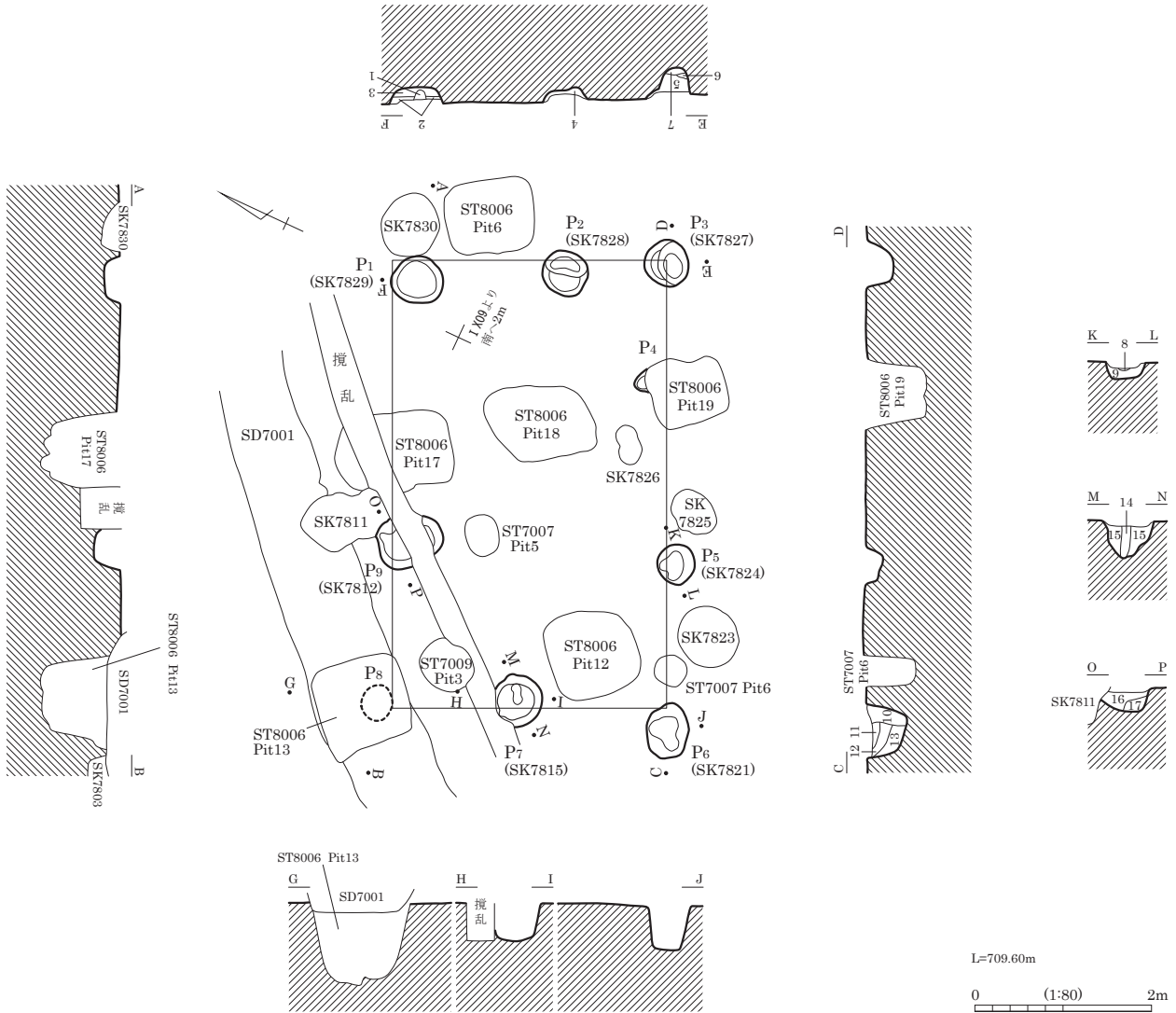

- | | |
|--|---|
| 1 黒褐色(10YR3/2) 粘土質シルト。粘性あり。しまり強。30mm軽石・50mm礫混。 | 10 黒褐色(10YR2/3) 粘土質シルト。粘性あり。しまり弱。 |
| 2 黒褐色(10YR3/2) 粘土質シルト。粘性あり。しまり強。暗褐色土混。 | 11 黒褐色(10YR2/2) 粘土質シルト。褐色土30%混。 |
| 3 褐色(10YR4/4) 砂質シルト。粘性弱。しまり強。黒色土10%混。 | 12 黒色(10YR2/1) 粘土質シルト。粘性・しまり強。 |
| 4 黒褐色(10YR3/2) 粘土質シルト。粘性・しまり強。 | 13 にぶい黄褐色(10YR4/3) 砂質シルト。粘性弱。しまりあり。 |
| 5 黒色(10YR2/1) 粘土質シルト。粘性・しまり強。 | 14 黒褐色(10YR2/3) 粘土質シルト。にぶい黄褐色砂質シルト層状に混。 |
| 6 黒褐色(10YR2/3) 粘土質シルト。粘性あり。しまりなし。 | 15 黒褐色(10YR2/3) 粘土質シルト。粘性・しまり強。 |
| 7 暗褐色(10YR3/4) 砂質シルト。褐色土混。 | 16 黒褐色(10YR2/3) 粘土質シルト。粘性ややあり。しまり強。2~5mm礫・軽石50%混。 |
| 8 暗褐色(10YR3/3) 砂質シルト。褐色土混。 | 17 黒褐色(10YR3/2) 粘土質シルト。粘性ややあり。しまり強。2~5mm礫・軽石30%混。 |
| 9 黄褐色(10YR5/6) 砂質シルト。褐色土混。 | |

ST7025

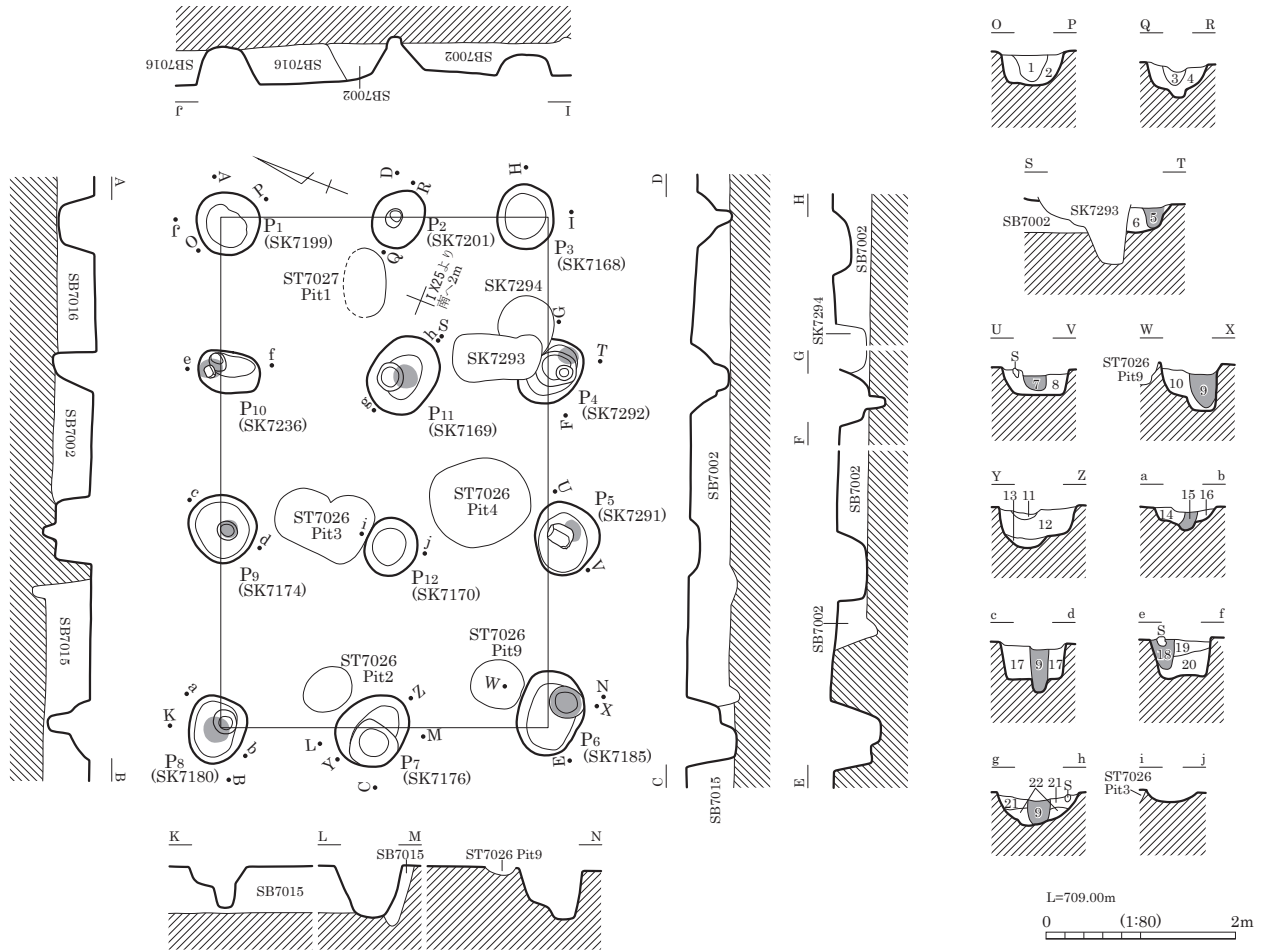

- | | | | |
|--------------------|--------------------------|--------------------|-------------------------------|
| 1 黒褐色(10YR3/1) | 粘性シルト。しまり普通。軽石混。炭化物微混。 | 12 灰黄褐色(10YR4/2) | 砂質シルト。粘性ややあり。しまりあり。軽石・ブロック多混。 |
| 2 黒褐色(10YR3/2) | 粘性シルト。しまりややあり。軽石多混。 | 13 黒褐色(10YR3/1) | 砂質シルト。しまりあり。軽石少混。 |
| 3 褐灰色(10YR4/1) | 砂質シルト。しまり弱。軽石少混。 | 14 黒褐色(10YR3/1) | 粘性シルト。しまり強。軽石少混。 |
| 4 黒褐色(10YR3/1) | 砂質シルト。しまりあり。軽石多混。 | 15 黒色(10YR2/1) | 砂質シルト。しまり弱。柱痕。 |
| 5 褐灰色(10YR4/1) | 砂質シルト。粘性弱。しまり弱。柱痕。 | 16 黒褐色(10YR3/2) | 粘性シルト。しまり強。軽石混。 |
| 6 にぶい黄褐色(10YR4/3) | 砂質シルト。軽石粒多混。小ブロック混。 | 17 暗褐色(10YR3/3) | 粘性シルト。しまりあり。ブロック状。 |
| 7 褐灰色(10YR4/1) | 粘性シルト。しまりあり。柱痕。 | 18 褐灰色(10YR4/1) | 粘性シルト。しまりあり。軽石微混。柱痕。 |
| 8 にぶい黄褐色(10YR4/3) | 砂質シルト。礫・軽石多混。 | 19 灰黄褐色(10YR4/2) | 砂質シルト。しまり普通。軽石やや多混。 |
| 9 灰黄褐色(10YR4/2) | 砂質シルト。しまり弱。柱痕。 | 20 黒褐色(10YR3/2) | 砂質シルト。しまりあり。軽石・小礫少混。 |
| 10 にぶい黄褐色(10YR5/3) | 粘性シルト。しまりあり。軽石・ブロック60%混。 | 21 にぶい黄褐色(10YR4/3) | 粘性シルト。しまり強。軽石少混。 |
| 11 黒褐色(10YR3/2) | 砂質シルト。しまり弱。軽石多混。 | 22 褐色(10YR4/4) | 粘性シルト。しまり強。軽石混。 |

ST7026

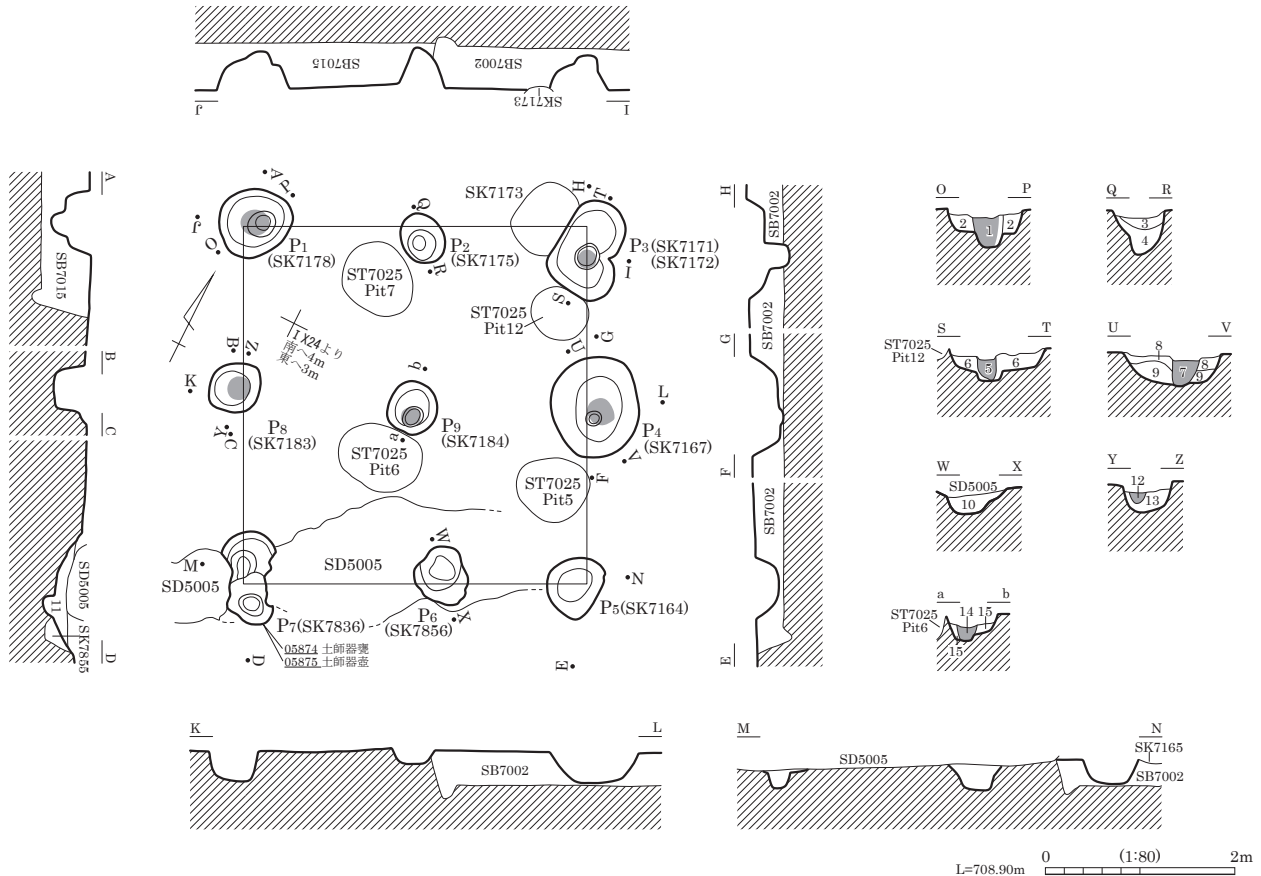

- | | | | |
|------------------|----------------------------|-------------------|---------------------|
| 1 黒褐色 (10YR3/2) | 砂質シルト。粘性弱。しまりなし。軽石少混。柱痕。 | 9 褐灰色 (10YR4/1) | 粘土質シルト。しまり強。軽石多混。 |
| 2 褐灰色 (10YR4/1) | 粘土質シルト。しまり強。軽石・土器片混。 | 10 黒褐色 (10YR2/3) | シルト。粘性・しまり弱。上部に砂礫混。 |
| 3 灰黄褐色 (10YR4/2) | 粘土質シルト。しまりあり。軽石混。 | 11 黒褐色 (10YR2/3) | 粘土質シルト。粘性・しまりあり。 |
| 4 黒褐色 (10YR3/2) | 砂質シルト。しまりなし。軽石・IV層土ブロック少混。 | | 上部・下部に砂礫40%混。 |
| 5 褐灰色 (10YR4/1) | 砂質シルト。しまりなし。軽石微混。柱痕。 | 12 黒褐色 (10YR3/1) | 砂質シルト。しまりなし。軽石混。柱痕。 |
| 6 灰黄褐色 (10YR4/2) | 粘土質シルト。しまりあり。軽石小ブロック多混。 | 13 灰黄褐色 (10YR4/2) | 粘土質シルト。しまりあり。軽石多混。 |
| 7 黒色 (10YR2/1) | 砂質シルト。しまりなし。柱痕。 | 14 褐灰色 (10YR4/1) | 砂質シルト。しまりなし。柱痕。 |
| 8 黒褐色 (10YR3/1) | 粘土質シルト。しまり強。軽石混。 | 15 灰黄褐色 (10YR4/2) | 粘土質シルト。軽石混。 |

ST7035

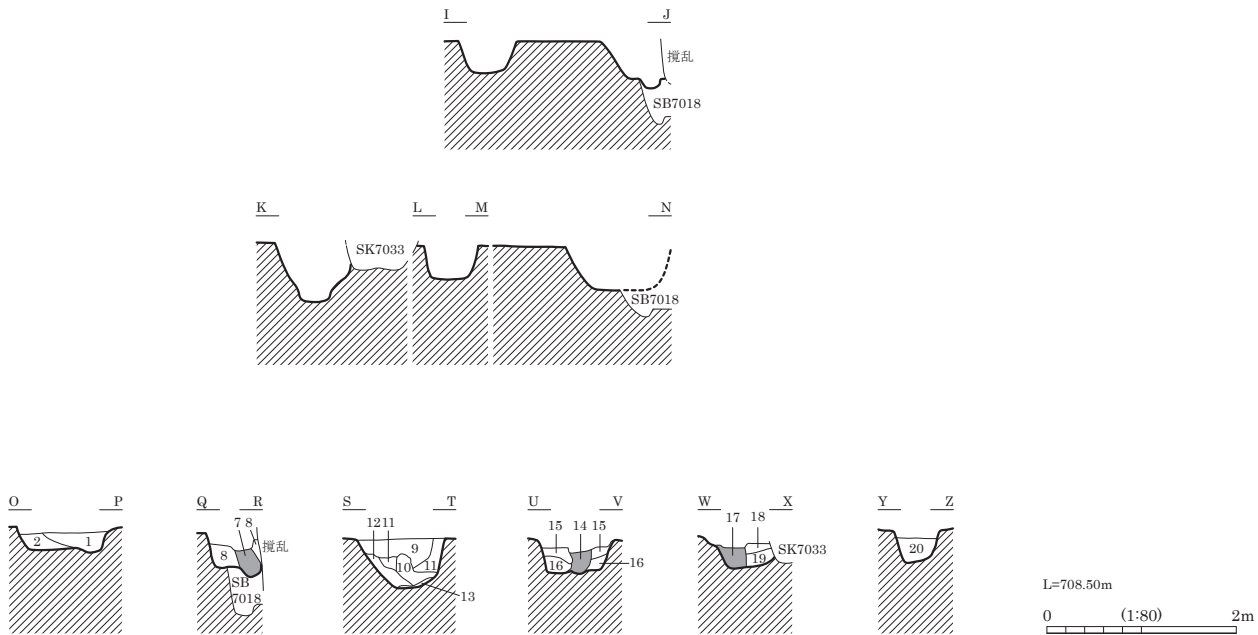
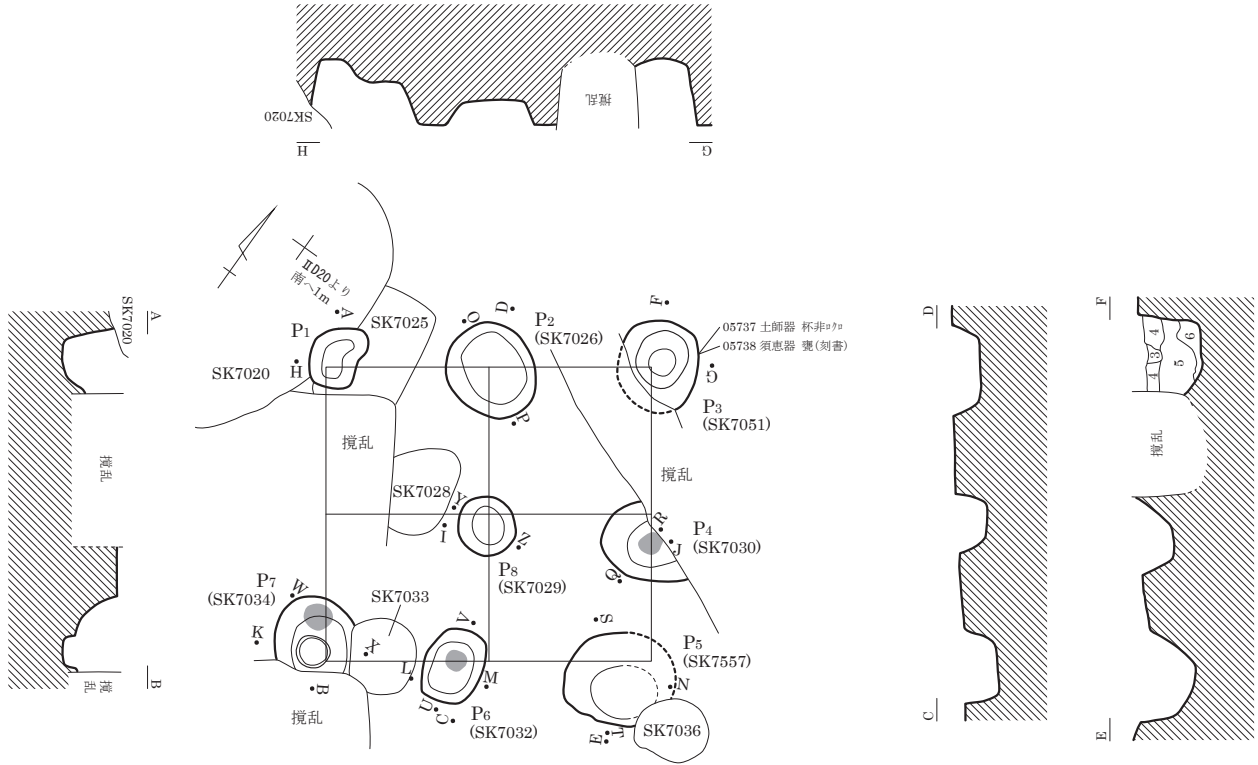

- | | | | |
|--------------------|-----------------------------|---------------------|------------------------|
| 1 灰黄褐色 (10YR4/2) | 粘性シルト。100mm中礫・小礫混。 | 11 にぶい黄褐色 (10YR4/3) | 砂質シルト。しまりなし。砂混。 |
| 2 灰黄褐色 (10YR5/2) | 粘性シルト。軽石・小礫混。 | 12 黒褐色 (10YR3/2) | 砂質シルト。しまりなし。IV層土粒・小礫混。 |
| 3 灰黄褐色 (10YR4/2) | 砂質シルト。しまり普通。炭化物混。 | 13 黒色 (10YR2/1) | 粘性シルト。しまり強。砂礫混。 |
| 4 にぶい黄褐色 (10YR4/3) | 粘性シルト。しまりあり。軽石多混。 | 14 黒褐色 (10YR3/2) | 粘性シルト。しまりなし。柱痕。 |
| 5 灰黄褐色 (10YR4/2) | 粘性シルト。しまりあり。黒色土・IV層土ブロック多混。 | 15 灰黄褐色 (10YR4/2) | 砂質シルト。しまりややあり。 |
| 6 黒褐色 (10YR3/2) | 粘性シルト。しまりあり。黒色土ブロック多混。 | 16 黒褐色 (10YR3/2) | 粘性シルト。しまりあり。斑状。 |
| 7 灰黄褐色 (10YR4/2) | 粘性シルト。しまりなし。柱痕。 | 17 灰黄褐色 (10YR4/2) | 砂質シルト。しまり普通。柱痕。 |
| 8 黒褐色 (10YR3/2) | 粘性シルト。しまりあり。ブロック状。 | 18 褐灰色 (10YR4/1) | 粘性シルト。しまり強。IV層土粒混。 |
| 9 灰黄褐色 (10YR5/2) | 粘性シルト。しまり普通。砂・小礫混。 | 19 黒褐色 (10YR3/2) | 砂質シルト。IV層土粒多混。 |
| 10 褐灰色 (10YR4/1) | 砂質シルト。粘性弱。しまりなし。 | 20 黒褐色 (10YR3/2) | シルト。粘性あり。しまり普通。軽石多混。 |

図版 498 古墳時代～古代の遺構 (361) - 掘立柱建物跡 -

ST7038

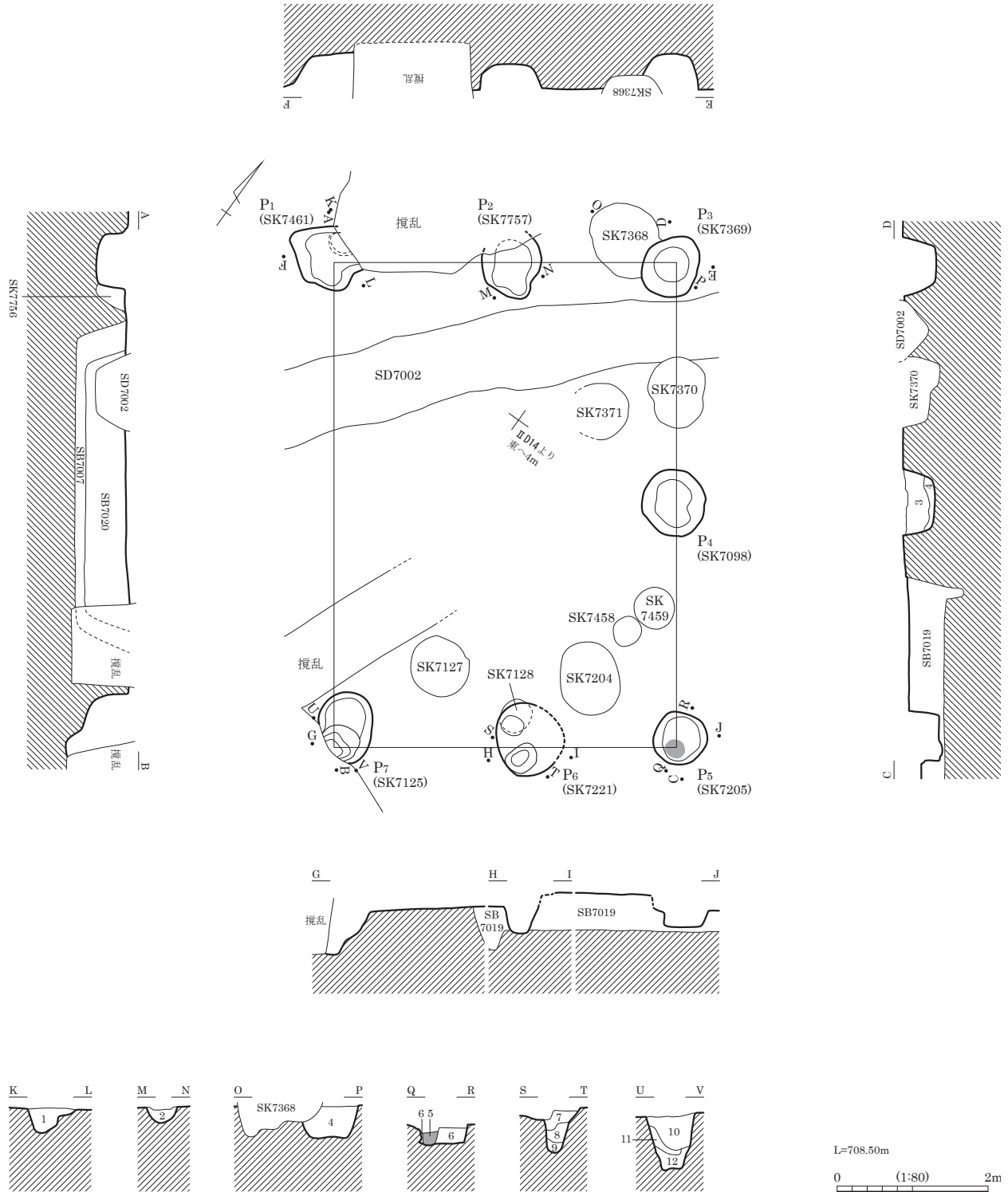

- | | | | |
|------------------|--|---------------------|-----------------------|
| 1 黒色 (7.5YR2/1) | 粘性弱。しまり普通。軽石少混。 | 8 黒褐色 (10YR3/1) | 粘土質シルト。しまり普通。 |
| 2 暗褐色 (10YR3/4) | シルト。粘性・しまり弱。2~5mm礫・軽石15%混。 | 9 にぶい黄褐色 (10YR4/3) | 砂質シルト。しまりあり。IV層土主体。 |
| 3 黒色 (7.5YR2/1) | 粘性弱。しまり普通。50~100mmIV層土 ⁺ ロツク20%混。 | 10 灰黄褐色 (10YR4/2) | 砂質シルト。しまりなし。 |
| 4 褐灰色 (7.5YR4/1) | 粘性・しまり弱。50~100mmIV層土 ⁺ ロツク20%混。 | | 暗褐色土・黄褐色土斑に混。 |
| 5 黒褐色 (10YR3/2) | 砂質シルト。しまり弱。柱痕。 | 11 黒色 (10YR2/1) | 粘土質シルト。しまりあり。IV層土粒少混。 |
| 6 褐灰色 (10YR4/1) | 砂質シルト。しまり普通。IV層土粒多混。 | 12 にぶい黄褐色 (10YR4/3) | 砂質シルト。しまりなし。IV層土粒多混。 |
| 7 灰黄褐色 (10YR4/2) | 砂質シルト。しまりあり。 | | 黒褐色土少混。 |

ST7039

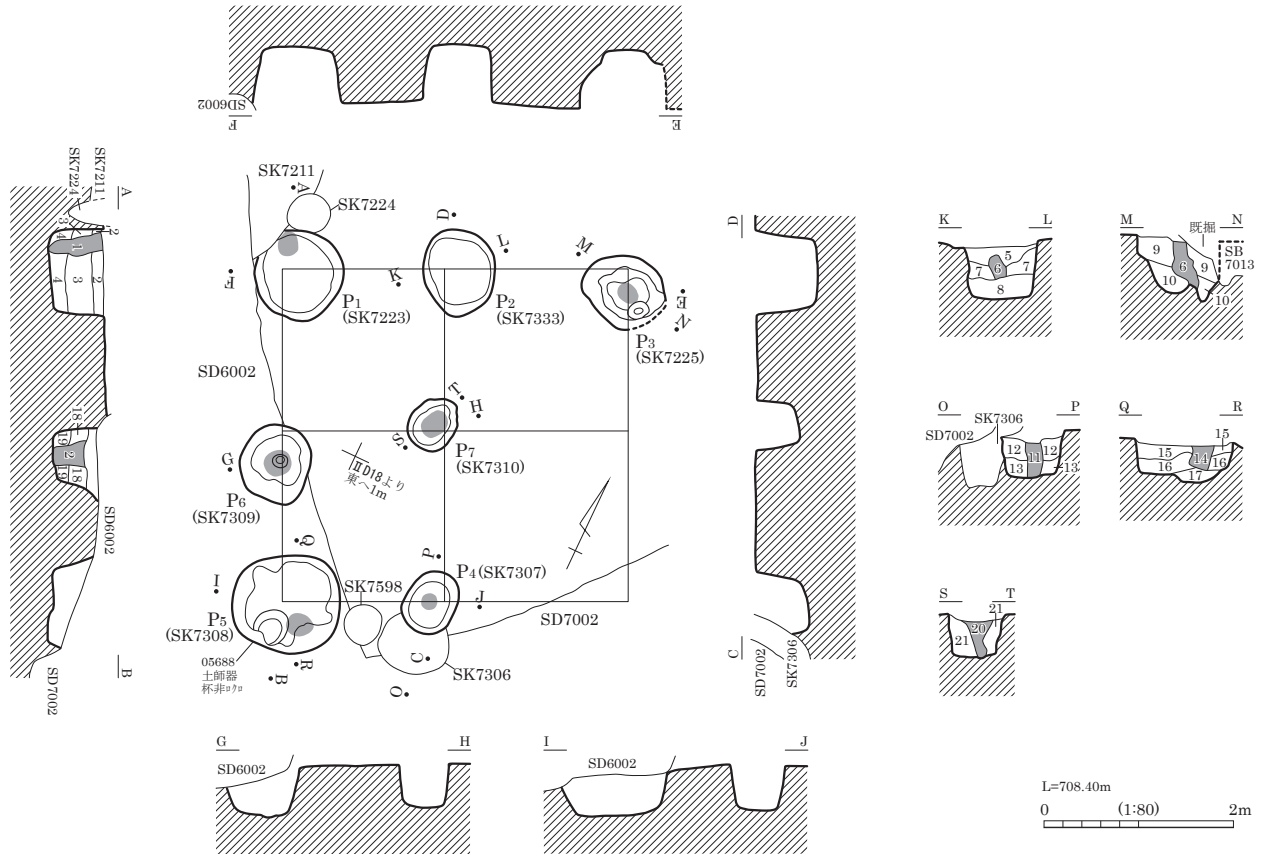

- | | | | |
|---------------------|-------------------------------|---------------------|----------------------------|
| 1 灰黄褐色 (10YR5/2) | 砂質シルト。粘性弱。しまり普通。柱痕。 | 11 にぶい黄褐色 (10YR4/3) | 砂質シルト。粘性弱。しまりあり。やや斑状。柱痕。 |
| 2 褐灰色 (10YR4/1) | 砂質シルト。しまり強。IV層土粒混。柱痕。 | 12 にぶい黄褐色 (10YR5/3) | 砂質シルト。しまりあり。 |
| 3 灰黄褐色 (10YR4/2) | しまりあり。IV層土粒多混。 | 13 黒褐色 (10YR3/1) | 砂質シルト。しまりあり。IV層土小フロック多混。 |
| 4 黒褐色 (10YR3/1) | 粘性弱。しまり弱。 | 14 褐灰色 (10YR4/1) | 砂質シルト。粘性弱。しまり弱。柱痕。 |
| 5 灰黄褐色 (10YR4/2) | 粘土質シルト。しまりあり。薄層状に堆積。 | 15 褐灰色 (10YR5/1) | 砂質シルト。粘性ややあり。しまりあり。 |
| 6 褐灰色 (10YR4/1) | 砂質シルト。しまり弱。柱痕。 | 16 灰黄褐色 (10YR5/2) | 砂質シルト。しまりあり。IV層土フロック混。 |
| 7 黒褐色 (10YR3/2) | 粘土質シルト。しまりあり。
焼土・炭化物薄層状に混。 | 17 黒褐色 (10YR3/1) | 砂質シルト。しまり弱。 |
| 8 にぶい黄褐色 (10YR4/3) | 砂質シルト。しまりあり。 | 18 黒褐色 (10YR3/1) | 砂質シルト。しまりあり。IV層土フロック・小礫混。 |
| 9 灰黄褐色 (10YR5/2) | 砂質シルト。しまり普通。軽石・小礫多混。 | 19 灰黄褐色 (10YR5/2) | 砂質シルト。IV層土フロック主体。 |
| 10 にぶい黄褐色 (10YR4/3) | 砂質シルト。しまり弱。 | 20 灰黄褐色 (10YR4/2) | 砂質シルト。しまり普通。IV層土・黒褐色土混。柱痕。 |
| | | 21 にぶい黄褐色 (10YR4/3) | 砂質シルト。しまりあり。IV層土フロック多混。 |

ST7040

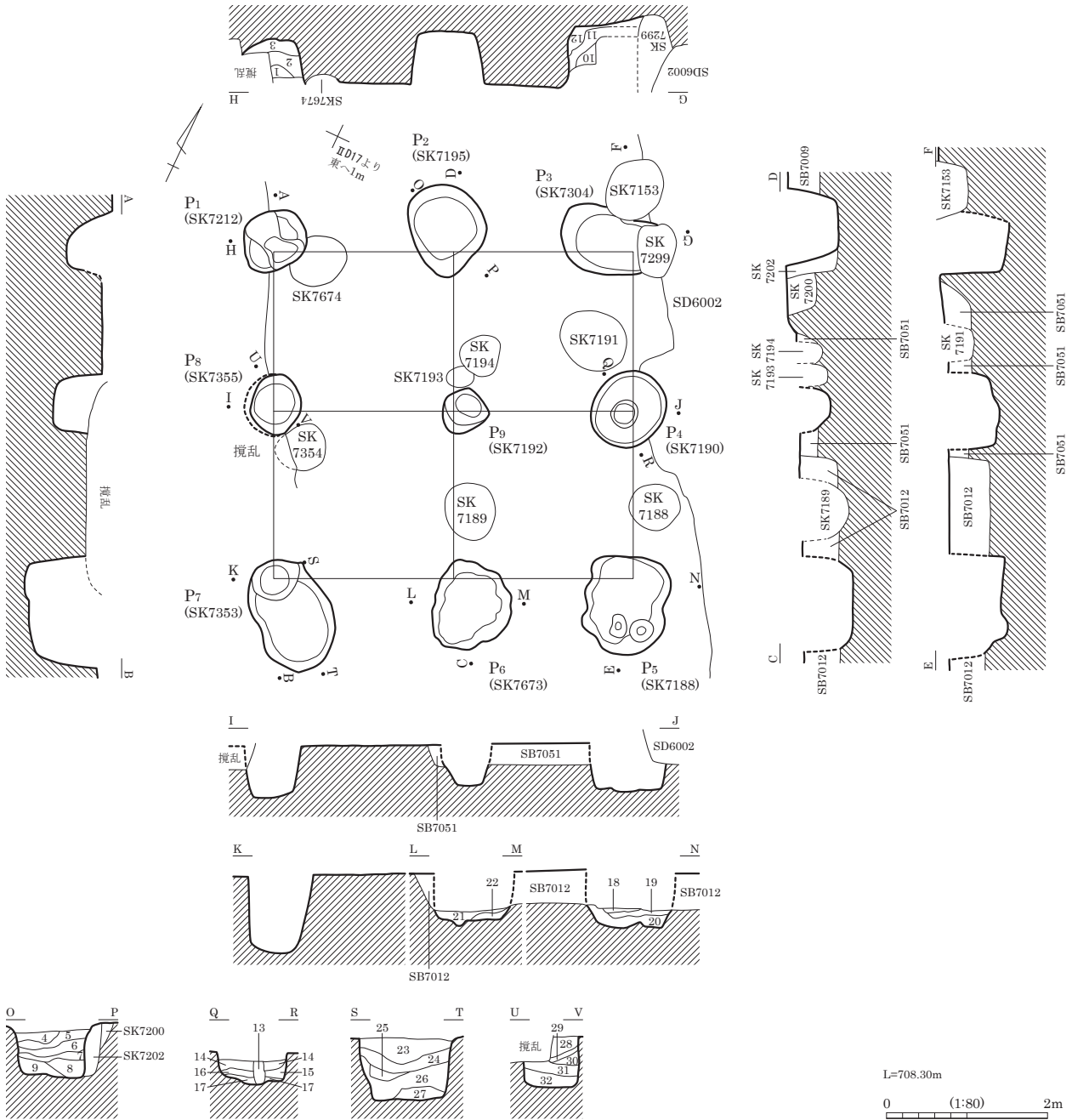

- | | | | |
|---------------------|--------------------------------------|---------------------|-------------------------|
| 1 灰黄褐色 (10YR5/2) | 粘土質シルト。しまり強。
IV層土小ブロック・黒色土ブロック多混。 | 19 灰黄褐色 (10YR5/2) | 粘土質シルト。しまり強。軽石多混。 |
| 2 褐灰色 (10YR5/1) | 砂質シルト。しまり普通。 | 20 灰黄褐色 (10YR4/2) | 粘土質シルト。しまり強。 |
| 3 灰黄褐色 (10YR4/2) | 砂質シルト。しまりあり。IV層土粒・砂礫多混。 | 21 黒褐色 (10YR2/3) | 粘土質シルト。しまりあり。 |
| 4 灰黄褐色 (10YR4/2) | 砂質シルト。粘性弱。軽石多混。 | 22 黒褐色 (10YR2/2) | 2~10mm礫・軽石20%・IV層土5%混。 |
| 5 褐灰色 (10YR4/1) | 粘土質シルト。しまりあり。軽石混。
IV層土ブロック主体。 | 23 褐灰色 (10YR4/1) | 粘土質シルト。しまりあり。粒子細。 |
| 6 黒褐色 (10YR3/2) | 砂質シルト。粘性弱。しまりなし。 | 24 黒褐色 (10YR3/1) | 粘土質シルト。しまりあり。 |
| 7 黒褐色 (10YR2/2) | 砂質シルト。しまり強。 | 25 灰黄褐色 (10YR4/2) | IV層土ブロック等斑に混。 |
| 8 暗褐色 (10YR3/3) | 粘土質シルト。しまり強。 | 26 にぶい黄褐色 (10YR5/3) | 砂質シルト。しまりなし。 |
| 9 黒褐色 (10YR3/2) | 砂質シルト。しまりなし。軽石多混。 | 27 黒色 (10YR2/1) | 炭化物粒・IV層土小ブロック微混。 |
| 10 褐灰色 (10YR5/1) | 砂質シルト。粘性弱。しまりあり。IV層土粒多混。 | 28 灰黄褐色 (10YR4/2) | 砂質シルト。しまりなし。 |
| 11 にぶい黄褐色 (10YR6/4) | 砂質シルト。IV層土主体。 | 29 黒褐色 (10YR3/1) | IV層土粒・黒褐色砂質シルト薄層状に混。 |
| 12 褐灰色 (10YR4/1) | 砂質シルト。粘性弱。しまりなし。 | 30 黒褐色 (10YR2/2) | 砂質シルト。しまりあり。IV層土主体。版築状。 |
| 13 黒褐色 (10YR3/1) | 砂質シルト。粘性弱。しまりなし。
炭化物・鉄粒混。柱痕か。 | 31 灰黄褐色 (10YR4/2) | 砂質シルト。しまりなし。IV層土少混。 |
| 14 褐灰色 (10YR4/1) | 粘土質シルト。軽石少混。炭化物・鉄小ブロック混。 | 32 黒色 (10YR2/1) | 粘土質シルト。しまり強。 |
| 15 灰黄褐色 (10YR4/2) | 粘土質シルト。50~100mm炭化物・鉄ブロック混。 | | 砂質シルト。しまり強。粗粒砂混。 |
| 16 にぶい黄褐色 (10YR5/3) | 砂質シルト。しまりあり。IV層土主体。 | | 粘土質シルト。しまり強。 |
| 17 黒褐色 (10YR3/1) | 粘土質シルト。しまりあり。炭化物粒多混。 | | 粘土質シルト。しまりややあり。 |
| 18 暗褐色 (10YR3/3) | 砂質シルト。しまりなし。軽石微混。 | | IV層土小ブロック斑に混。 |

ST7042

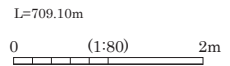
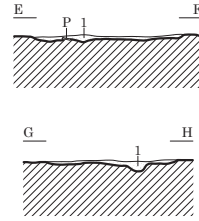
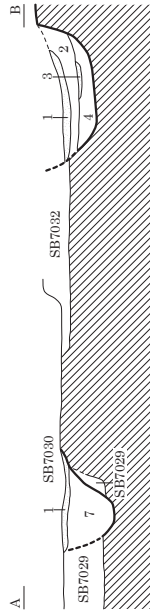
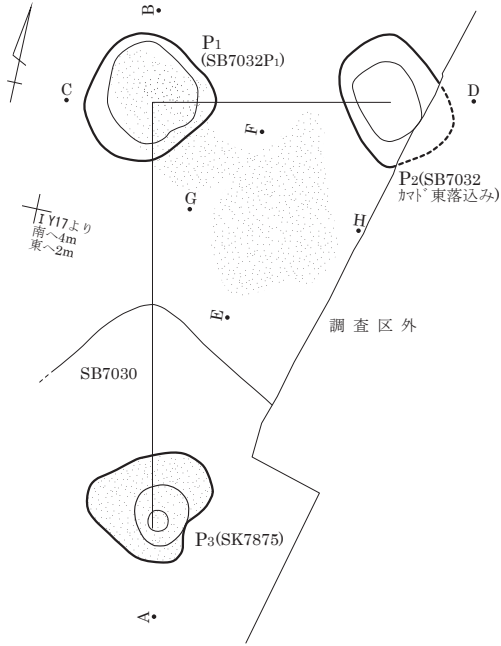

- | | |
|--------------------|--|
| 1 灰褐色 (7.5YR4/2) | しまり弱。灰層。 |
| 2 黒褐色 (7.5YR3/2) | しまりあり。炭化物・灰微混。 |
| 3 にぶい黄褐色 (10YR4/3) | しまり弱。灰層。下部に炭化物層。 |
| 4 暗褐色 (10YR3/3) | しまりあり。SB7036床直上埋土より茶色。軽石やや多混。 |
| 5 黒色 (7.5YR2/1) | しまり弱。炭化物層状に混。IV層土ブロック混。 |
| 6 黒褐色 (7.5YR3/1) | しまり弱。炭化物多混。黒色土混。SB7032竈ノからの流入か。 |
| 7 黒色 (7.5YR2/1) | 粘性なし。しまり弱。100mm黄褐色土・灰褐色土ブロック10%混。5~10mm黄褐色土少混。 |

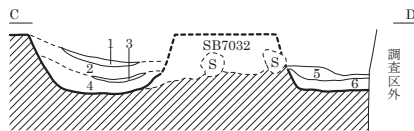

遺物出土状況

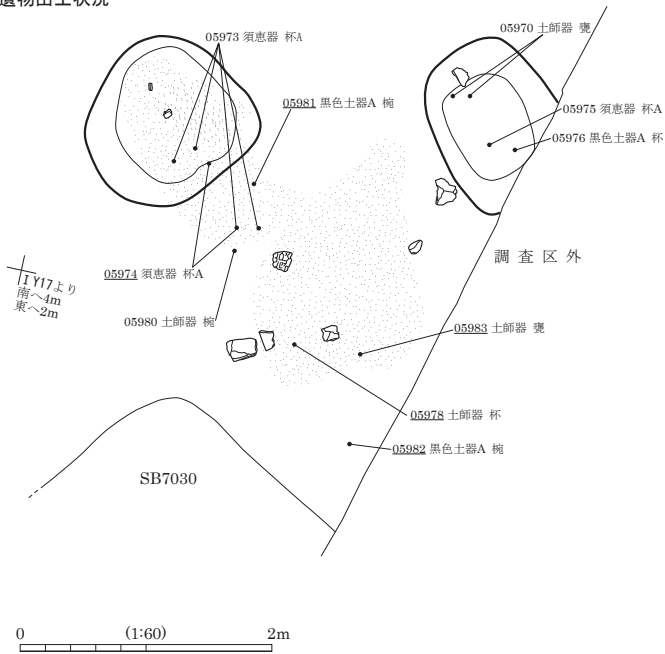

図版 502 古墳時代～古代の遺構 (365) - 掘立柱建物跡 -

ST7041

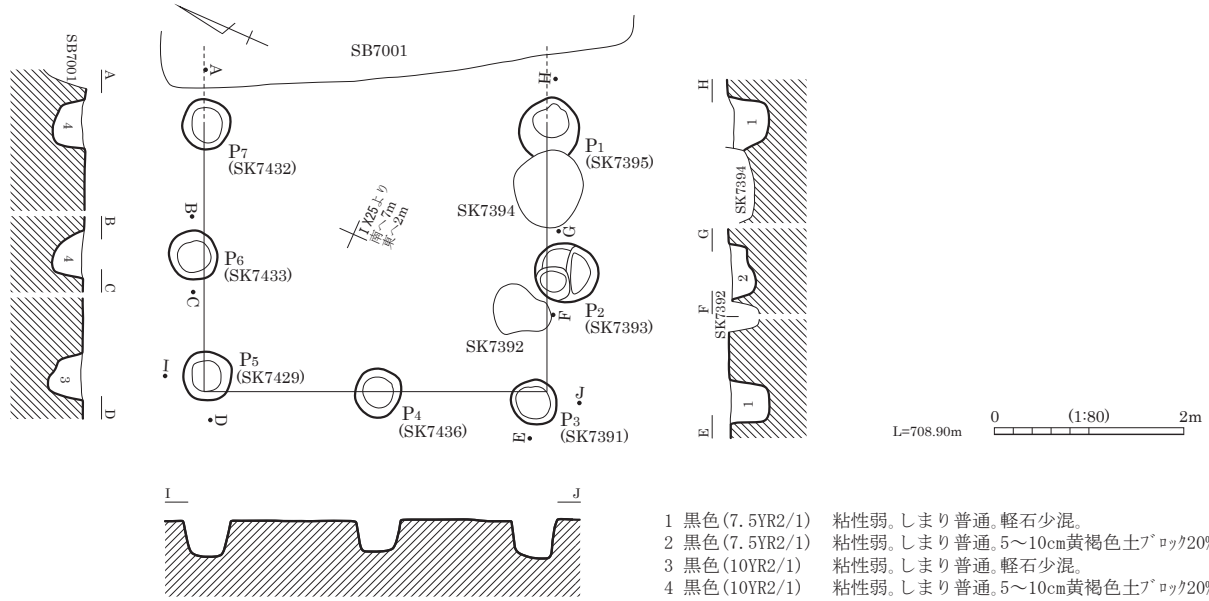

ST8001

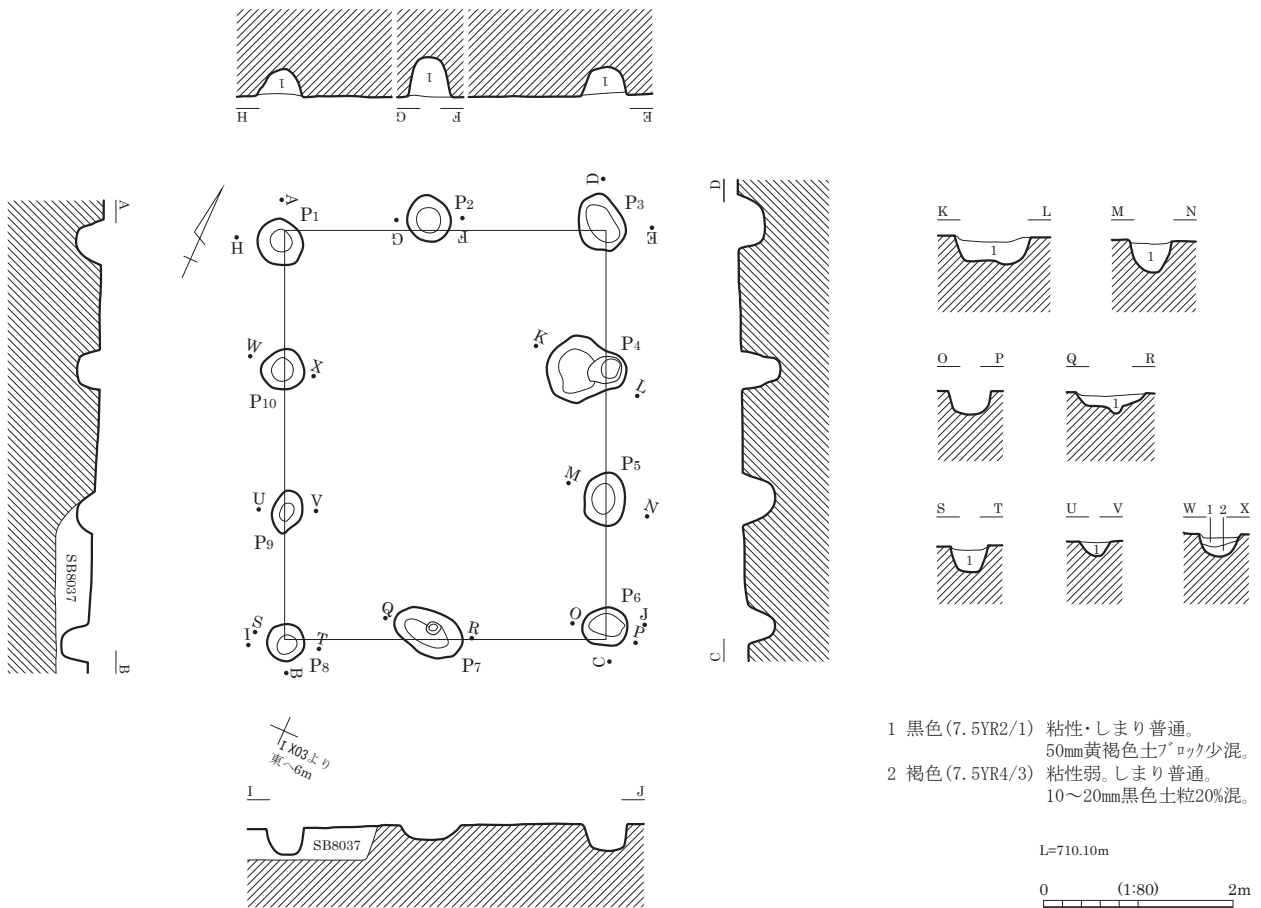

ST8002

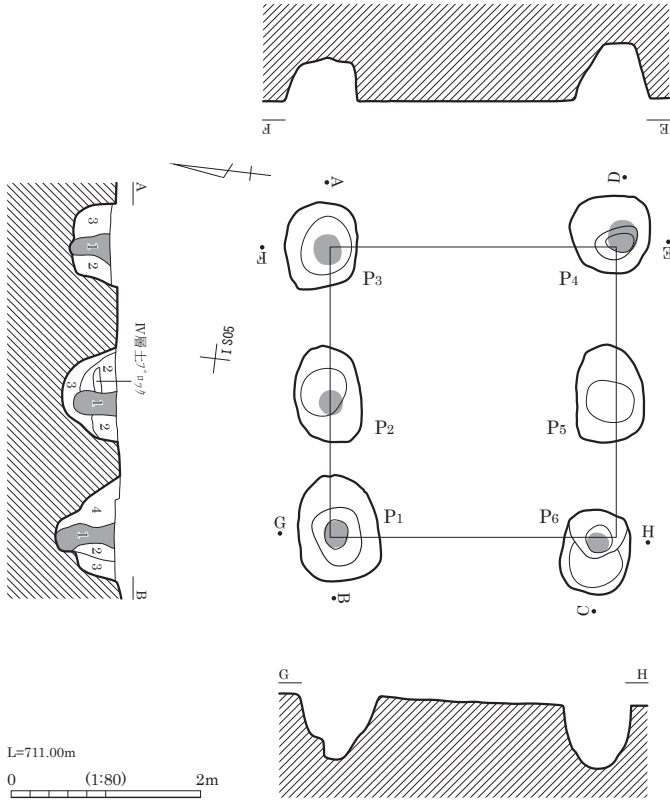

- 1 暗褐色(10YR3/3) シルト。粘性・しまりなし。
砂5%・IV層土粒5%・軽石5%混。柱痕。
- 2 暗褐色(10YR3/4) シルト。粘性・しまりなし。IV層土30%混。
- 3 黒褐色(10YR2/3) シルト。粘性・しまりなし。
- 4 黄褐色(10YR5/8) シルト。粘性・しまりなし。
暗褐色シルトブ`ロック40%混。

ST8004

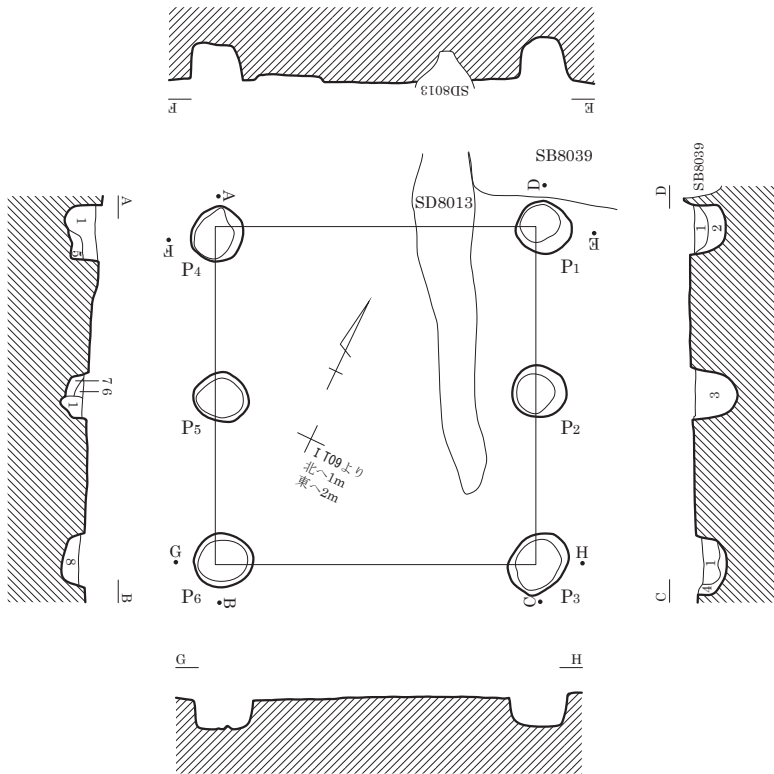

- 1 黒褐色(10YR2/3) 粘土質シルト。
- 2 暗褐色(10YR3/3) シルト。砂・粘土混。
IV層土粒多混。
- 3 黒褐色(10YR2/3) 粘土質シルト。
20~30mmIV層土ブ`ロック混。
- 4 褐色(10YR4/6) 砂質シルト。
黒褐色粘土質シルト少混。
- 5 暗褐色(10YR3/4) 砂質シルト。
- 6 暗褐色(10YR3/3) 粘土質シルト。しまり弱。
- 7 明黄褐色(10YR6/6) 砂質シルト。しまりあり。
暗褐色粘土質シルトブ`ロック
層状に混。
- 8 黒褐色(10YR2/3) 粘土質シルト。IV層土粒少混。

L=710.40m
0 (1:80) 2m

ST8006 (1)

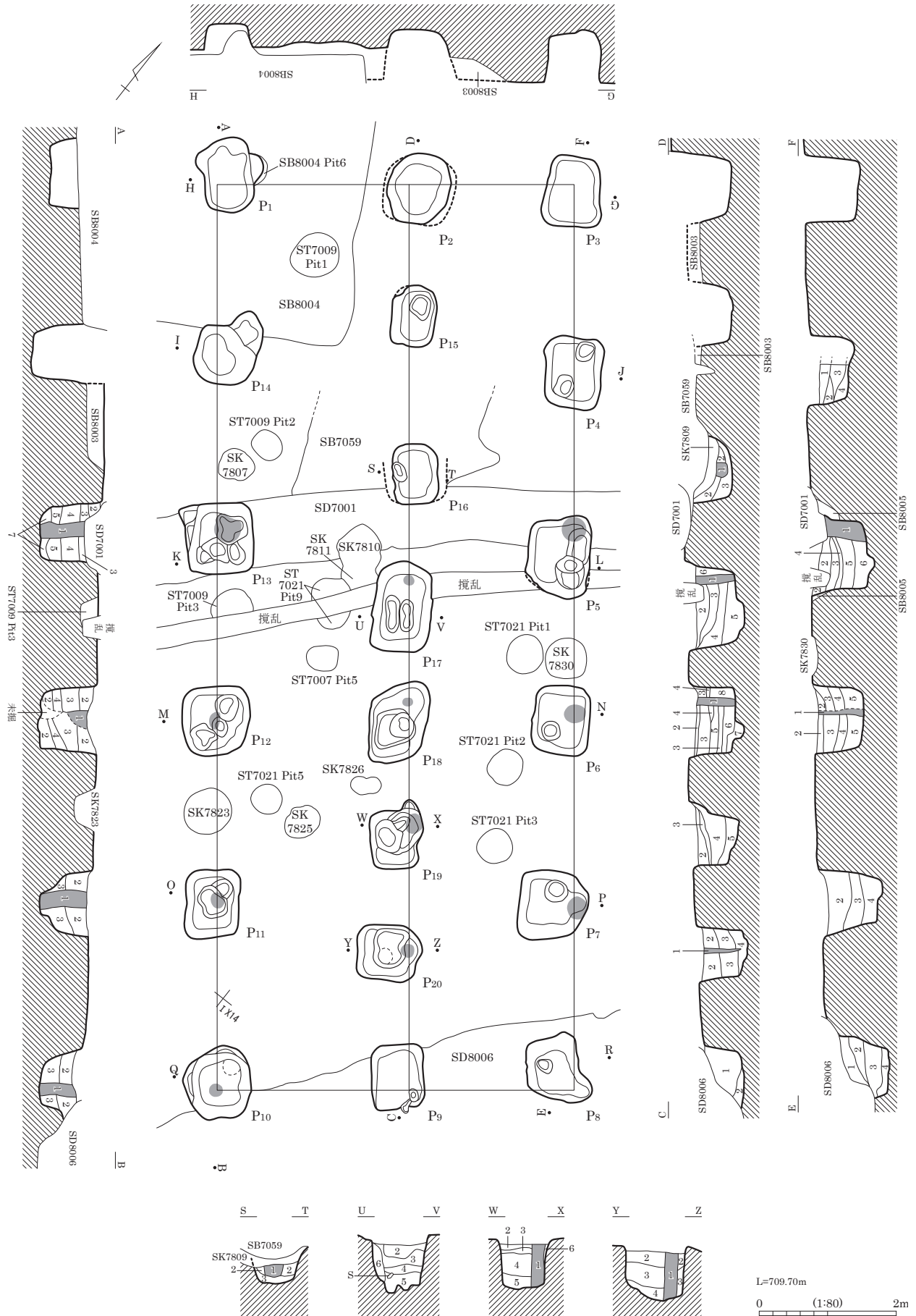

ST8006 (2)

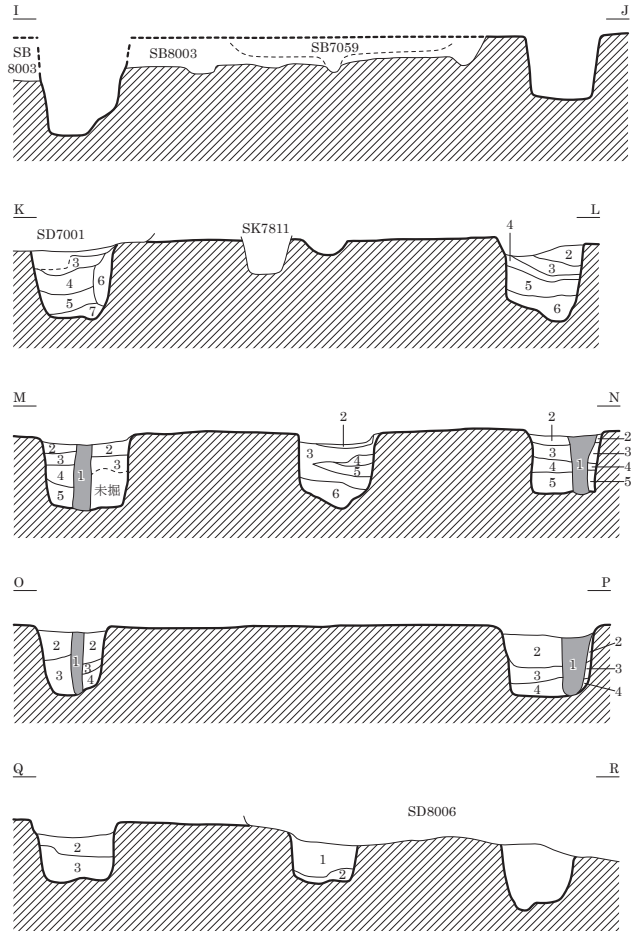

L=709.70m
0 (1:80) 2m

P4

- 1 灰黄褐色 (10YR4/2) 砂質シルト。しまりあり。黒色土・IV層土粒混。
- 2 黒褐色 (10YR3/2) 粘土質シルト。しまりあり。IV層土粒微混。
- 3 灰黄褐色 (10YR5/2) しまり強。IV層土主体。
- 4 灰黄褐色 (10YR4/2) 砂質シルト。しまりあり。IV層土主体。黒色土混。

P5

- 1 黒褐色 (10YR3/2) 粘土質シルト。しまりなし。IV層土粒微混。柱痕。
- 2 黒褐色 (10YR3/1) 粘土質シルト。しまりあり。IV層土粒多混。
- 3 にぶい黄褐色 (10YR5/4) 砂質シルト。しまり強。IV層土主体。黒色土薄層状に混。
- 4 黒褐色 (10YR3/1) 粘土質シルト。しまりあり。IV層土混。
- 5 にぶい黄褐色 (10YR5/3) 砂質シルト。しまりあり。IV層土主体。黒色土混。
- 6 灰黄褐色 (10YR4/2) 砂質シルト。しまりあり。IV層土主体。10mm黒色土層層状に混。

P6

- 1 黒褐色 (10YR3/1) 粘土質シルト。しまりなし。IV層土粒混。柱痕。
- 2 黒色 (10YR2/1) 粘土質シルト。しまりあり。
- 3 黒色 (10YR1.7/1) 粘土質シルト。しまりあり。IV層土斑に混。
- 4 褐色 (10YR4/4) 砂質シルト。しまりあり。IV層土主体。黒色土薄層状に混。
- 5 黒褐色 (10YR3/1) 粘土質シルト。しまり普通。IV層土微混。

P7

- 1 黒褐色 (10YR3/2) 粘土質シルト。しまり普通。IV層土粒多混。柱痕。
- 2 褐灰色 (10YR4/1) 粘土質シルト。しまりあり。黒色土主体。IV層土混。
- 3 にぶい黄褐色 (10YR5/4) 砂質シルト。しまり強。IV層土主体。黒色土薄層状に混。
- 4 黄褐色 (10YR5/6) 砂質シルト。しまり強。IV層土・V層土混。

P8

- 1 黒褐色 (10YR3/2) 粘土質シルト。しまりあり。IV層土粒混。
- 2 灰黄褐色 (10YR4/2) 砂質シルト。しまり強。IV層土・黒褐色粘土質土混。
- 3 灰褐色 (7.5YR5/2) 砂質シルト。しまり強。V層土主体。
- 4 褐灰色 (7.5YR4/1) 砂質シルト。しまり普通。灰褐色砂質シルト主体。黒色土混。

P9

- 1 灰黄褐色 (10YR4/2) 砂質シルト。しまり強。IV層土・50mm黒色土層状に混。
- 2 黒褐色 (10YR3/1) 粘土質シルト。しまりなし。

P10

- 1 黒褐色 (10YR3/1) 砂質シルト。しまり普通。IV層土粒混。柱痕。
- 2 褐灰色 (10YR4/1) 砂質シルト。しまりあり。IV層土多混。
- 3 灰黄褐色 (10YR5/2) 砂質シルト。しまり強。黒色土薄層状に混。

P11

- 1 黒褐色 (10YR3/2) 砂質シルト。しまりなし。IV層土粒多混。柱痕。
- 2 灰黄褐色 (10YR4/2) 砂質シルト。しまり強。黒色土・IV層土薄層状に混。
- 3 にぶい黄褐色 (10YR5/3) 砂質シルト。しまり強。IV層土主体。黒色土薄層状に混。
- 4 黒色 (10YR2/1) 砂質シルト。しまりなし。

P12

- 1 黒褐色 (10YR3/1) 粘土質シルト。しまりなし。IV層土粒多混。柱痕。
- 2 にぶい黄褐色 (10YR5/3) 砂質シルト。しまり強。IV層土主体。
- 3 灰黄褐色 (10YR4/2) 砂質シルト。しまり強。IV層土・黒色土混。
- 4 黒褐色 (10YR2/2) 砂質シルト。しまり強。黒色土主体。IV層土粒微混。

P13

- 1 褐灰色 (10YR4/1) 粘土質シルト。しまりなし。IV層土粒多混。柱痕。
- 2 黒褐色 (10YR3/1) 砂質シルト。しまり普通。IV層土粒微混。
- 3 にぶい黄褐色 (10YR5/3) 砂質シルト。しまり強。IV層土・黒色土薄層状に混。
- 4 黒褐色 (10YR3/1) 砂質シルト。しまり強。黒色土多混。
- 5 黒褐色 (10YR3/2) 砂質シルト。しまりあり。IV層土・黒色土混。
- 6 黒褐色 (10YR3/1) 砂質シルト。しまり普通。黒色土主体。IV層土混。
- 7 黒色 (10YR2/1) 粘土質シルト。しまりなし。

P16

- 1 褐灰色 (10YR4/1) 粘土質シルト。しまりなし。IV層土粒多混。柱痕。
- 2 黒褐色 (10YR3/1) 粘土質シルト。しまり普通。
- 3 灰黄褐色 (10YR4/2) 砂質シルト。しまりあり。IV層土主体。

P17

- 1 黒褐色 (10YR3/1) 粘土質シルト。しまりなし。IV層土粒混。柱痕。
- 2 黒褐色 (10YR3/2) 粘土質シルト。しまりあり。IV層土粒多混。
- 3 灰黄褐色 (10YR4/2) 砂質シルト。しまり強。IV層土・黒色土混。
- 4 灰黄褐色 (10YR5/2) 砂質シルト。しまり強。IV層土主体。
- 5 黒色 (10YR2/1) 粘土質シルト。しまりあり。
- 6 黄褐色 (10YR5/6) 砂質シルト。IV層土主体。壁際に垂直方向に堆積。

P18

- 1 褐灰色 (10YR4/1) 粘土質シルト。しまり普通。IV層土粒混。柱痕。
- 2 黒褐色 (10YR3/1) 粘土質シルト。しまりあり。
- 3 灰黄褐色 (10YR5/2) 砂質シルト。IV層土粒主体。黒色土混。
- 4 黒色 (10YR2/1) 粘土質シルト。しまりあり。
- 5 褐灰色 (10YR5/1) 砂質シルト。IV層土・黒色土混。
- 6 灰黄褐色 (10YR5/2) 砂質シルト。しまり強。IV層土主体。
- 7 灰黄褐色 (10YR4/2) 砂質シルト。しまり強。IV層土主体。一部土壌化。
- 8 にぶい黄褐色 (10YR5/3) 砂質シルト。しまり普通。IV層土・黒色土混。

P19

- 1 黒褐色 (10YR3/1) 粘土質シルト。しまりなし。IV層土粒混。柱痕。
- 2 黒褐色 (10YR3/1) 粘土質シルト。しまりあり。IV層土薄層状に混。
- 3 にぶい黄褐色 (10YR5/3) しまり強。IV層土主体。
- 4 黒褐色 (10YR3/2) 砂質シルト。しまり強。黒色土・IV層土混。
- 5 にぶい黄褐色 (10YR5/4) 砂質シルト。しまり強。IV層土主体。
- 6 灰黄褐色 (10YR4/2) 砂質シルト。しまり普通。IV層土・暗褐色土混。

P20

- 1 黒褐色 (10YR3/1) 粘土質シルト。しまりなし。IV層土粒混。柱痕。
- 2 褐灰色 (10YR4/1) 砂質シルト。しまり強。黒色土主体。IV層土層状に混。
- 3 にぶい黄褐色 (10YR4/3) 砂質シルト。しまり強。IV層土主体。
- 4 黒色 (10YR2/1) 粘土質シルト。しまりなし。

方形区画状遺構

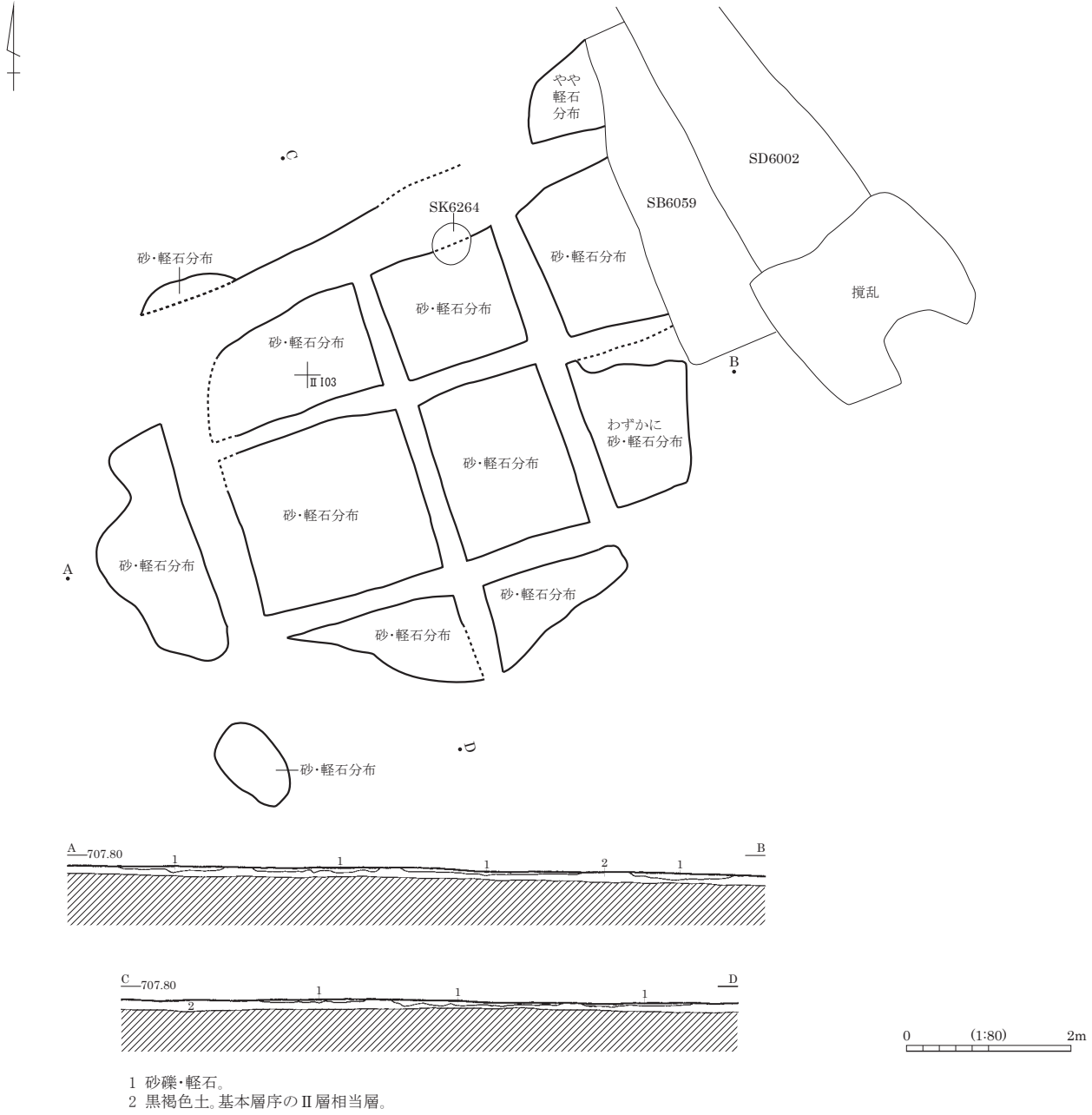

- 1 砂礫・軽石。
- 2 黒褐色土。基本層序のII層相当層。

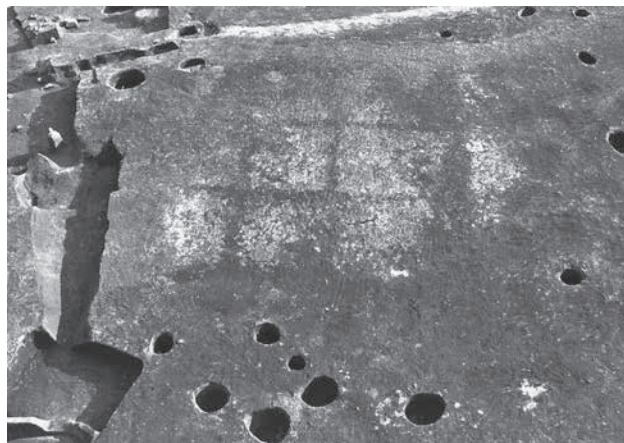

方形区画状遺構 検出状況 (北より)

SK0001

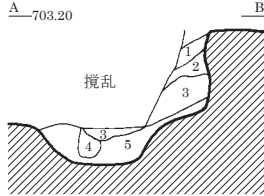
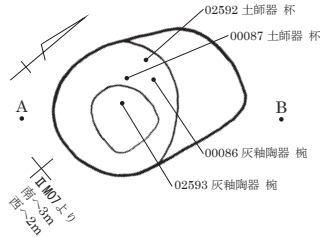

- 1 褐色 (10YR4/6) 暗褐色土混。炭化物粒多混。
- 2 黒色 (10YR2/1) 黒色土・炭化物粒微混。
- 3 黒褐色 (10YR2/2) しまり弱。黒色土・炭化物粒混。
- 4 黒褐色 (10YR2/2) しまり弱。黒色土・炭化物粒混。
- 5 にぶい黄褐色 (10YR4/3) IV層土フロック多混。

SK0004

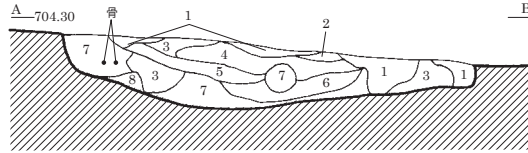
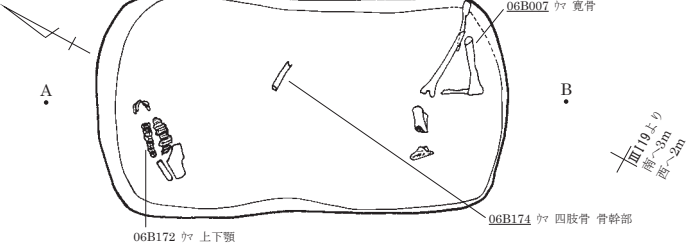

- 1 暗褐色 (10YR3/4) 粘性なし。50mm軽石混。
- 2 黄褐色 (10YR5/8) 粘性ややあり。黒褐色土混。
- 3 黄褐色 (10YR5/6) 黒褐色土混。50~100mm軽石混。
- 4 褐色 (10YR4/4) 粘性ややあり。30~50mm軽石混。
- 5 暗褐色 (10YR3/4) 粘性ややあり。黒褐色土フロック混。
- 6 褐色 (10YR4/6) 粘性ややあり。しまりあり。黒褐色土混。
- 7 黒褐色 (10YR3/2) 黒褐色土フロック混。
- 8 黒褐色 (10YR2/2) 粘性・しまりなし。

SK0034・0035

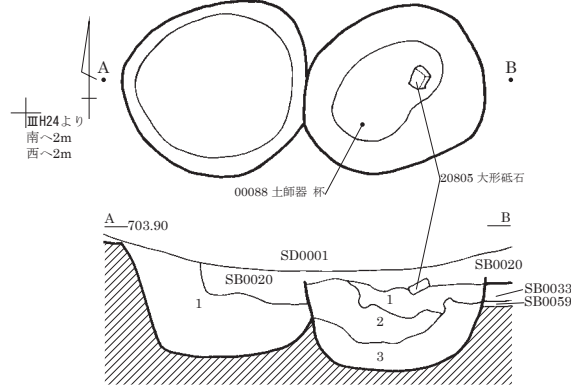

- SK0034
- 1 黒褐色 (10YR3/1) 粘性やや弱。しまりややあり。灰・炭化物粒多混。
 - 2 黒褐色 (10YR2/2) 粘性弱。しまりあり。
 - 3 暗褐色 (10YR3/3) 粘性やや弱。しまりあり。

SK0035

- 1 黒褐色 (10YR2/2) 粘性やや弱。しまりあり。

SK0053

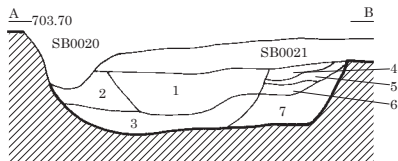
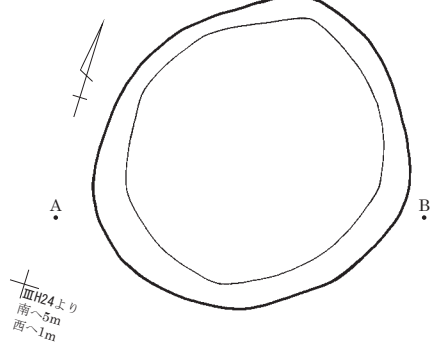

- 1 黒色 (10YR2/1) 粘性・しまりやや弱。炭化物粒微混。
- 2 黒色土・黄褐色土混。しまりあり。
- 3 暗褐色 (10YR3/3) しまりあり。
- 4 黒褐色 (10YR3/2) しまりあり。黄褐色土フロック混。
- 5 黒色 (10YR2/1) しまりあり。黄褐色土フロック微混。
- 6 暗褐色 (10YR3/3) 明色。
- 7 暗褐色 (10YR3/3) 100mm以上黄褐色土フロック混。

SK0037

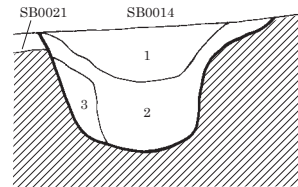
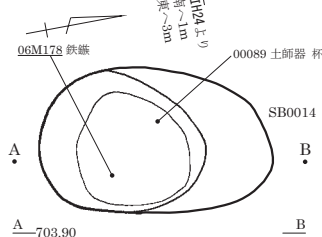

- 1 黒褐色 (10YR2/3) 粘性弱。しまりあり。炭化物粒混。
- 2 黒褐色 (10YR2/2) 粘性弱。しまりあり。粒子細。黄褐色土フロック少混。
- 3 黒褐色 (10YR2/2) 黄褐色土フロック混。

SK0056・0057

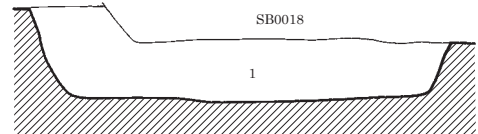
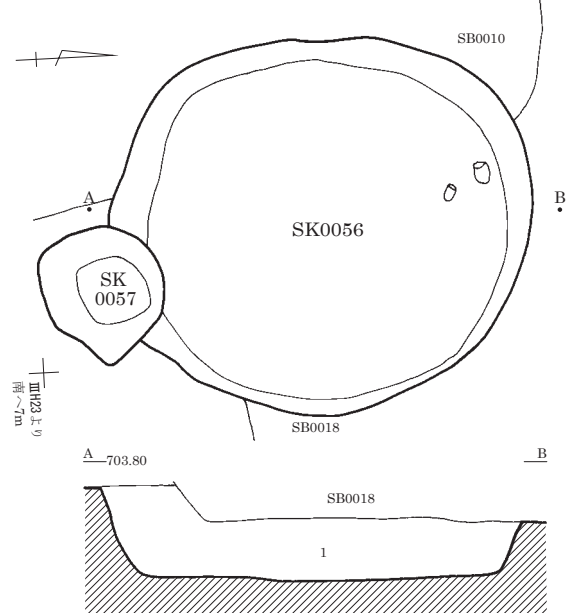

- 1 暗褐色 (10YR3/4) しまりなし。IV層土フロック・砂粒・軽石混。

0 (1:40) 1m

SK0071

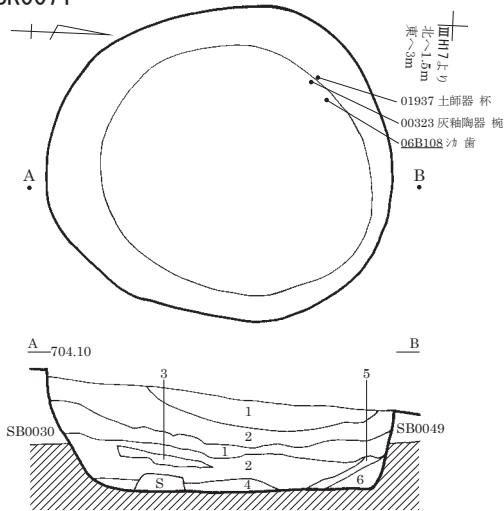

- 1 暗褐色(10YR3/4) 粘性・しまり弱。砂・小礫・軽石混。
- 2 黒褐色(10YR2/3) 粘性ややあり。炭化物片混。砂少混。
- 3 黒褐色(10YR2/3) 粘性・しまり弱。砂・小礫・軽石・炭化物混
- 4 黒褐色(10YR2/3) 粘性ややあり。底部に砂・炭化物多混。
- 5 暗褐色(10YR3/4) 砂・IV層土粒多混。
- 6 黒褐色(10YR2/3) 粘性ややあり。炭化物片混。砂微混。

SK0082

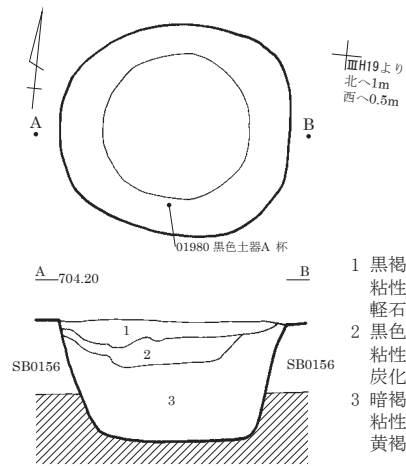

- 1 黒褐色(10YR3/2) 粘性弱・しまりあり。軽石微混。
- 2 黒色(10YR2/1) 粘性弱。しまりあり。炭化物細粒混。
- 3 暗褐色(10YR3/3) 粘性弱。しまりあり。黄褐色土ブロック多混。

SK0126

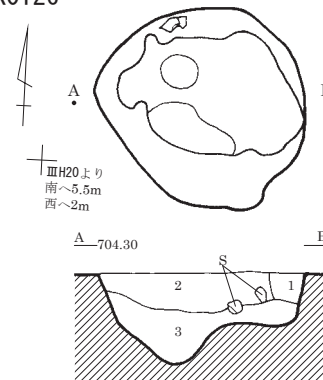

- 1 暗褐色(10YR3/4) 粘性・しまりなし。
- 2 暗褐色(10YR3/3) 粘性ややあり。しまりなし。5～10mm軽石混。80mm黄褐色土ブロック混。
- 3 暗褐色(10YR3/4) 粘性・しまりなし。黄褐色土ブロック混。

SK0120

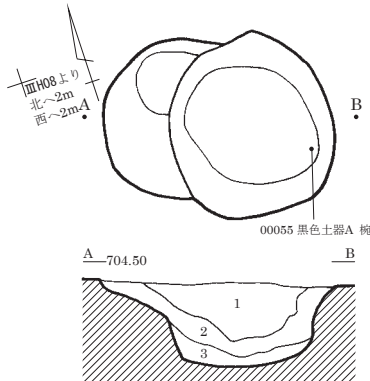

- 1 黒褐色(10YR3/2) 粒子細。
- 2 黒褐色(10YR2/2) 黄褐色土ブロック混。
- 3 暗褐色(10YR3/3) IV層土粒主体。黒褐色土混。

SK0191

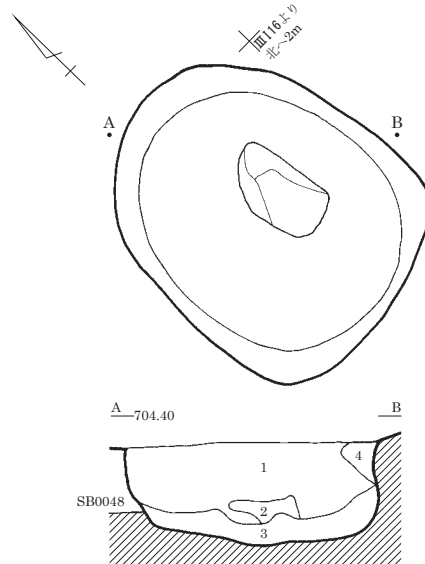

- 1 黒褐色(10YR3/2) 粘性・しまりなし。5～10mm軽石混。
- 2 黒褐色(10YR2/2) 粘性・しまりなし。炭化物混。
- 3 暗褐色(10YR3/4) 粘性・しまりなし。
- 4 暗褐色(10YR3/4) にぶい黄橙色土混。

SK0196

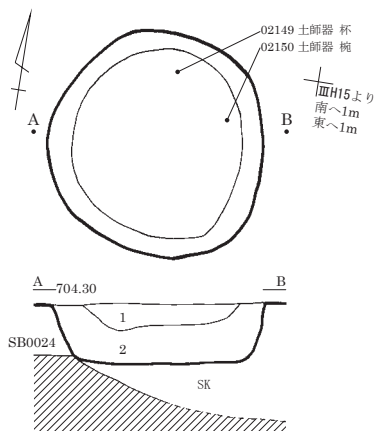

- 1 黒褐色(10YR2/3) 粘性弱。
- 2 黒褐色(10YR2/2) 粘性弱。焼土・炭化物ブロック多混。

SK0071のみ
0 (1:40) 1m 0 (1:60) 1m

SK0200

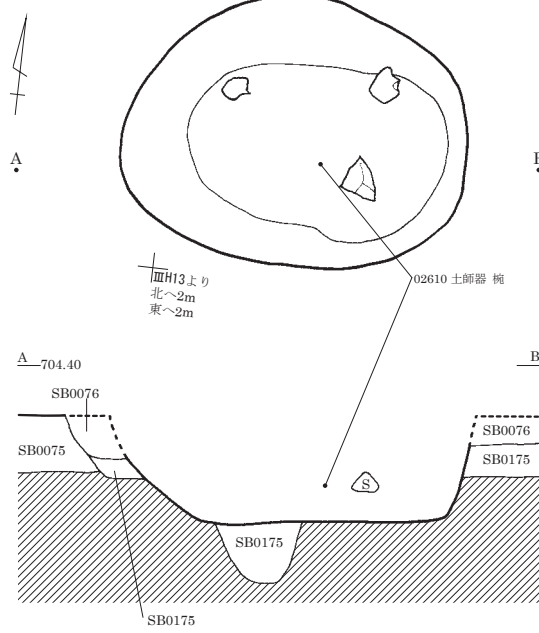

SK0275

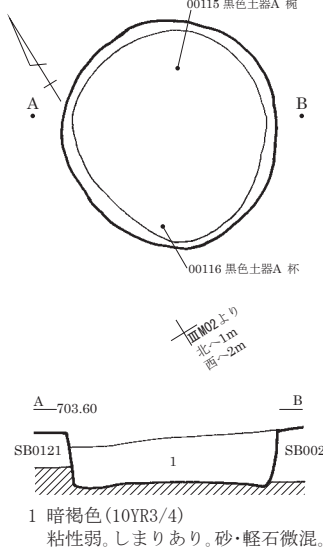

SK0277

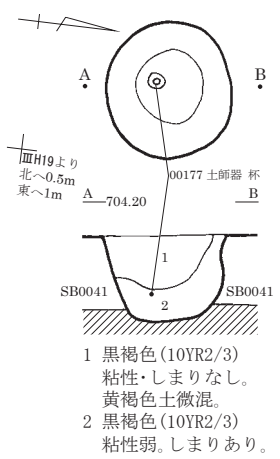

SK0325

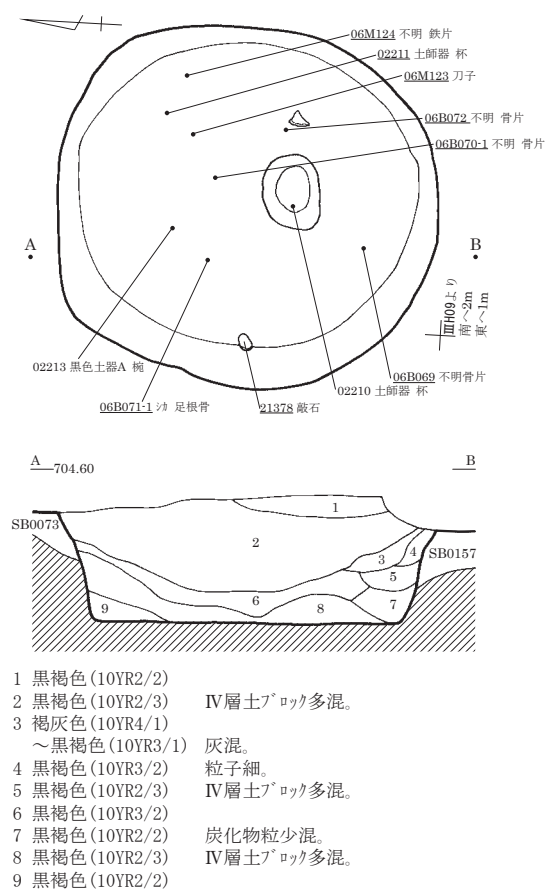

SK0331

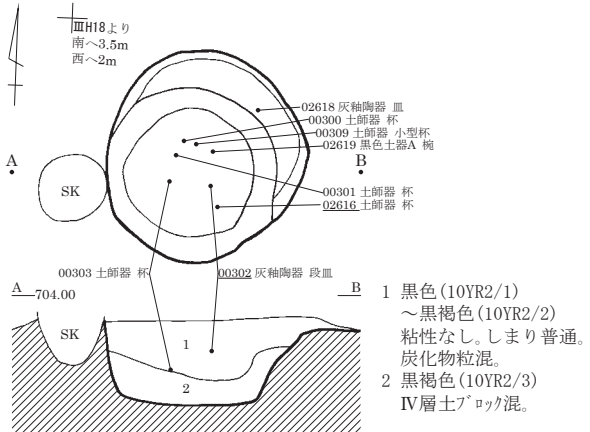

SK0332

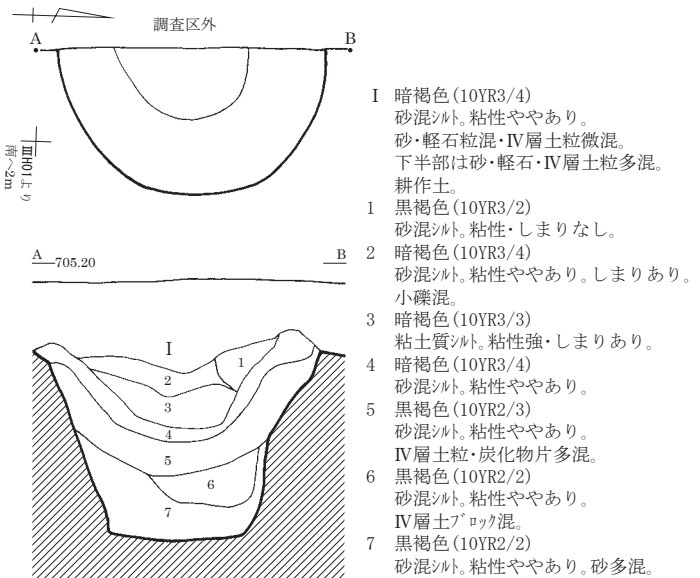

0 (1:40) 1m SK0332のみ 0 (1:60) 1m

SK0347

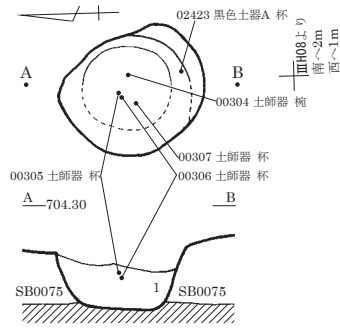

1 黒褐色 (10YR2/2) 粘性・しまりなし。

SK0349

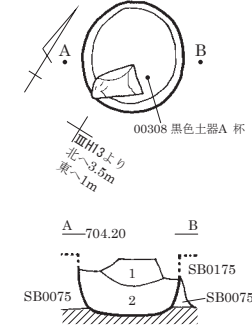

1 黒褐色 (10YR2/2) 粘性なし。しまりあり。5mm以下軽石・焼土粒微混。
2 黒褐色 (10YR2/2) 粘性・しまりなし。軽石混。焼土粒・フロック少混。

SK0350

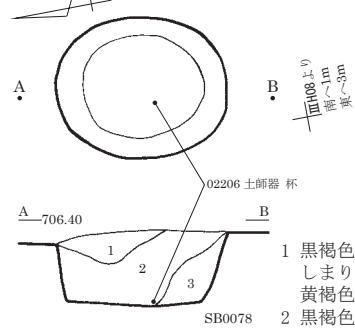

1 黒褐色 (10YR2/3) しまりあり。黄褐色土フロック混。
2 黒褐色 (10YR2/2) しまり弱。
3 黒褐色 (10YR2/3) しまり弱。

SK3006

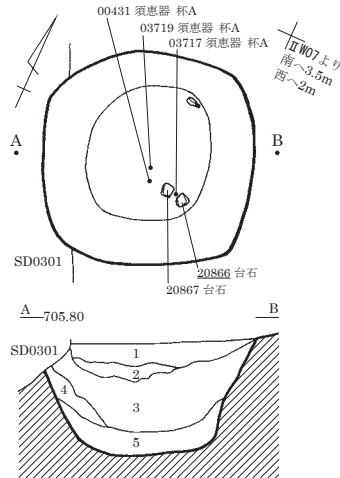

1 暗褐色 (10YR3/3) 砂質シルト。しまり弱。2~3mm礫10%・5~6mm軽石10%混。10mm軽石微混。
2 黒褐色 (10YR3/2) 砂質シルト。しまり弱。10~20mmIV層土フロック5%・黒褐色土フロック5%混。
3 暗褐色 (10YR3/4) シルト。しまりあり。10~30mm礫10%・5~6mm軽石5%混。
4 黒褐色 (10YR2/3) 砂質シルト。しまり弱。黒褐色土フロック・黄褐色土フロック混。1~2mm礫10%・5mm軽石10%混。
5 黒褐色 (10YR2/2) シルト。しまりあり。5~8mm軽石10%・1~2mm礫7%混。

SK0363

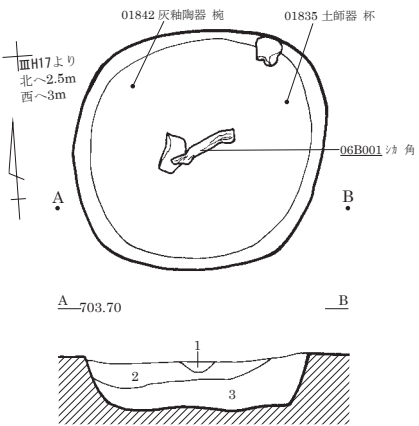

1 黒色 (10YR2/1) シルト。粘性・しまり弱。柱痕か。
2 暗褐色 (10YR3/4) シルト。粘性・しまり弱。砂・小礫・IV層土粒混。
3 暗褐色 (10YR3/4) シルト。粘性・しまり弱。IV層土フロック・10mm以下小礫多混。

SK3007

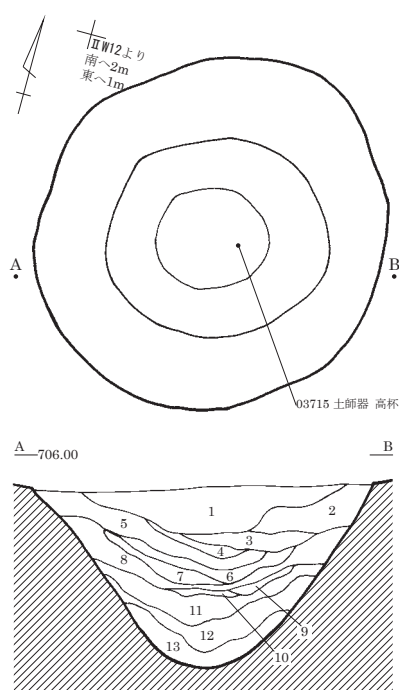

1 黒褐色 (10YR3/2) 砂質シルト。暗褐色土フロック・IV層土フロック多混。4~6mm軽石25%・1~2mm小礫20%・20~40mmIV層土粒フロック10%混。
2 黒褐色 (10YR2/3) シルト。しまり弱。5~7mm軽石15%・小礫10%・40~60mmIV層土フロック10%混。
3 黒褐色 (10YR2/3) シルト。しまりあり。小礫10%・軽石5%・IV層土フロック5%混。
4 暗褐色 (10YR3/4) 砂質シルト。しまり弱。IV層土フロック25%・軽石20%・小礫15%混。
5 暗褐色 (10YR3/3) シルト。しまり弱。IV層土フロック20%・軽石15%・小礫10%混。
6 黒色 (10YR2/1) シルト。しまりあり。5mm軽石5%・IV層土フロック5%混。
7 黒褐色 (10YR3/2) シルト。IV層土25%~30%・軽石20%混。
8 黒色 (10YR1.7/1) シルト。しまりあり。小礫5%・5mm軽石3%混。
9 黒褐色 (10YR3/2) シルト。しまりあり。IV層土混。6mm軽石10%・小礫10%混。
10 灰黄褐色 (10YR5/2) 砂質シルト。IV層土主体。黒色土微混。
11 黒色 (10YR2/1) シルト。しまりあり。IV層土フロック・黒褐色土フロック混。
12 黒褐色 (10YR2/3) 砂質シルト。5~6mm軽石25%・小礫20%混。
13 黒褐色 (10YR2/2) シルト。暗褐色土多混。小礫20%・5~6mm軽石15%混。

SK3006・SK3007のみ
0 (1:40) 1m 0 (1:60) 1m

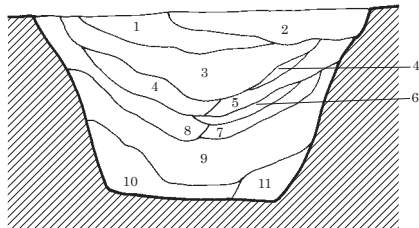
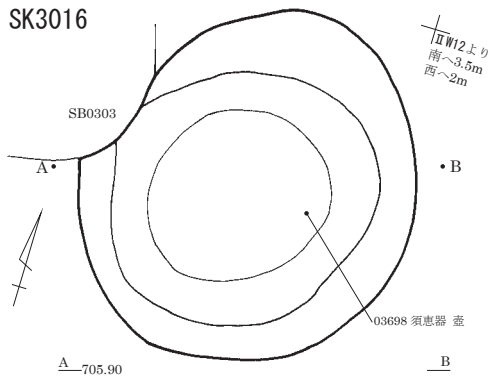

- 1 黒褐色 (10YR2/2) シルト。しまりなし。
IV層土ブロック・小礫・4~6mm軽石・炭化物混。
- 2 黒褐色 (10YR2/3) シルト。しまりなし。
IV層土粒多混。5mm軽石20%・小礫10%混。
- 3 黒褐色 (10YR2/3) シルト。しまりなし。
IV層土粒多混。5~6mm軽石25%・小礫10%混。
- 4 黒褐色 (10YR2/2) シルト。しまりなし。
IV層土粒多混。5~6mm軽石20%・小礫20%混。
- 5 黒色 (10YR2/1) シルト。しまりあり。
5~6mm軽石10%・小礫7%混。炭化物微混。
- 6 黒褐色 (10YR3/2) 砂質シルト。しまりなし。
IV層土粒混。5~6mm軽石10%・小礫2%混。
- 7 黒褐色 (10YR2/3) シルト。しまりあり。
暗褐色土・IV層土混。小礫10%・5mm軽石5%混。
- 8 黒褐色 (10YR2/2) シルト。しまりあり。IV層土ブロック混。
- 9 黒褐色 (10YR2/2) シルト。IV層土混。小礫20%・5~6mm軽石15%混。
- 10 黒色 (10YR2/1) シルト。粘性ややあり。しまりあり。
IV層土粒混。小礫10%・5~6mm軽石5%混。
- 11 黒色 (10YR1.7/1) シルト。粘性・しまりあり。IV層土粒・小礫・軽石少混。

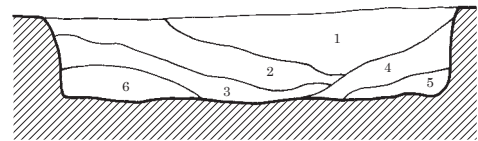
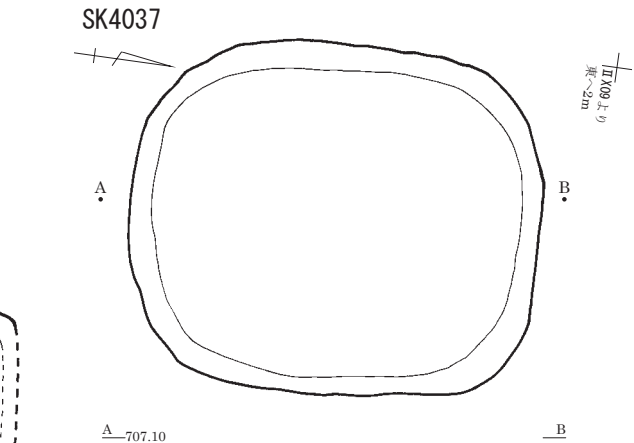
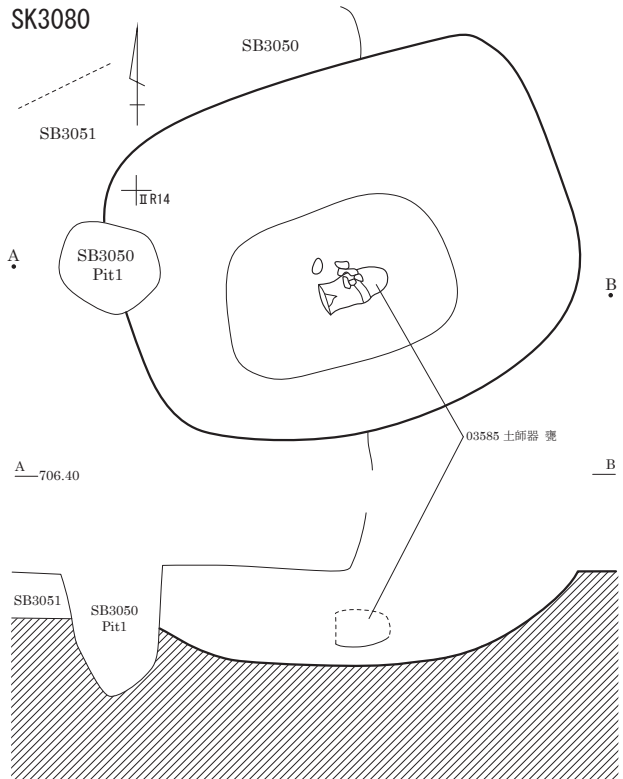

- 1 にぶい黄褐色 (10YR5/4) シルト。粘性なし。しまり弱。
粒子細。10mm以下軽石11%混。
- 2 黄褐色 (10YR5/6) シルト。粘性・しまりなし。粒子細。
軽石5%混。
- 3 黄褐色 (10YR5/6) シルト。粘性・しまりなし。粒子細。
5mm以下軽石1%混。
- 4 暗褐色 (10YR3/3) シルト。粘性なし。しまり弱。
粒子細。10mm以下軽石6%混。
- 5 黒褐色 (10YR2/3) シルト。粘性なし。しまり弱。粒子細。
10mm軽石1%混。
- 6 にぶい黄褐色 (10YR5/4) シルト。粘性・しまりなし。

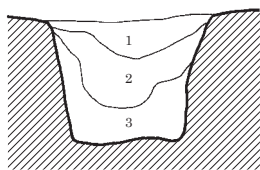
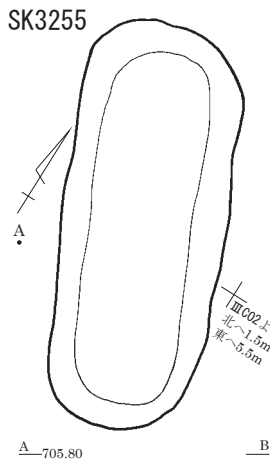

- 1 黒色 (10YR2/1) 粘性弱。しまり普通。
粒子細。50mm軽石やや多混。
- 2 黒色 (10YR2/1) 粘性弱。しまり普通。粒子細。
50mm軽石・5~150mm褐色土ブロックやや多混。
- 3 にぶい黄褐色 (10YR4/3) 粘性弱。しまり普通。
粒子細。50mm軽石・黒褐色土ブロック少混。

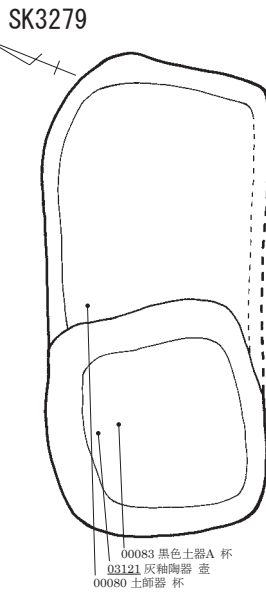

00083 黒色土器A 杯
03121 灰釉陶器 蓋
00080 土器器 杯

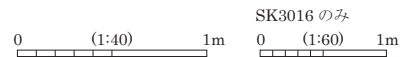

SK4051

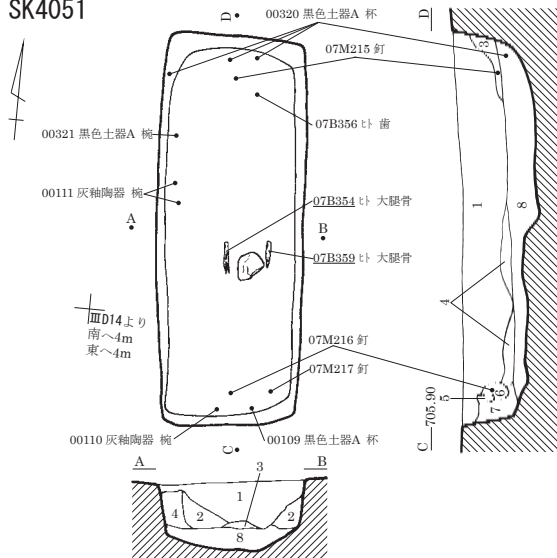

- 1 黒褐色 (10YR2/3) 砂混シルト。2~30mm III層土^フロック3%・2~20mm IV層土^フロック2%・2~20mm 軽石3%・2~10mm 礫1%混。III層土・IV層土混。棺材腐食後の崩落土。
- 2 暗褐色 (10YR3/4) 砂混シルト。2~5mm 軽石1%・2~5mm 礫1%混。III層土・IV層土混。棺材腐食後の崩落土。
- 3 暗褐色 (10YR3/3) 細粒砂。しまりなし。粒子細。2~5mm 軽石1%・2~10mm 礫1%混。1次崩落土。
- 4 暗褐色 (10YR3/3) 砂混シルト。2~5mm 軽石1%・2mm 礫1%混。棺外埋戻し土。
- 5 動植物攪乱。
- 6 黒褐色 (10YR2/3) 細粒砂。しまりややあり。2~5mm 軽石1%混。
- 7 暗褐色 (10YR3/3) 砂混シルト。2mm 軽石1%・2mm 礫1%混。III層土・IV層土。棺外埋戻し土。
- 8 暗褐色 (10YR3/4) 砂混シルト。2mm 軽石1%・2mm 礫1%混。掘方埋土。

SK4144

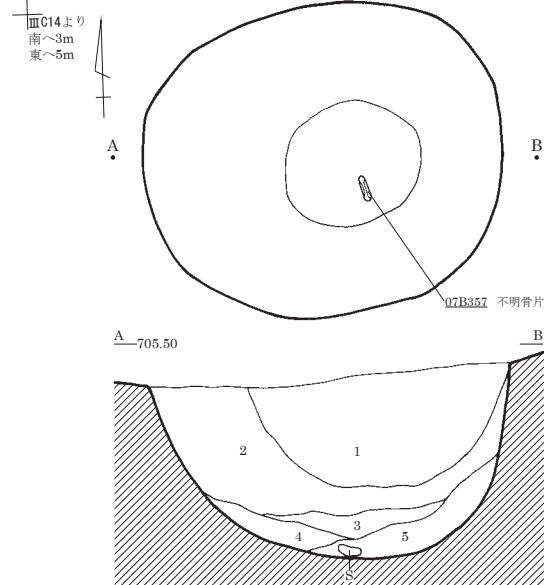

- 1 暗褐色 (10YR3/3) シルト。褐色砂質シルト^フロック・黒褐色シルト^フロック混。砂10~20%・軽石5~10%混。
- 2 黒褐色 (10YR2/3) シルト。粘性ややあり。しまりなし。砂1~5%・軽石1~3%混。
- 3 黒褐色 (10YR2/2) シルト。粘性ややあり。しまりなし。軽石・小礫20~30%混。獣骨出土。
- 4 黒褐色 (10YR2/2) シルト。粘性普通。しまりなし。
- 5 暗褐色 (10YR3/4) 砂質シルト。褐色砂質シルト^フロック混。軽石・小礫20~30%混。

SK4168

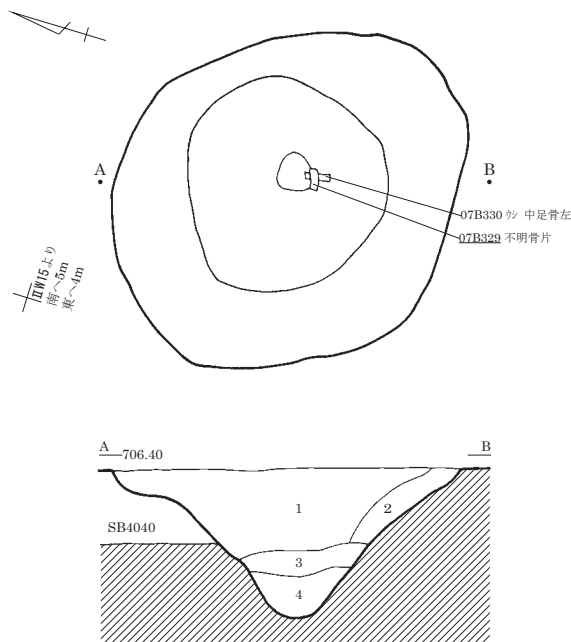

- 1 暗褐色 (10YR3/3) シルト。粘性・しまり弱。10mm以下 軽石2%混。
- 2 暗褐色 (10YR3/4) シルト。粘性・しまり弱。20mm以下 軽石3%混。
- 3 暗褐色 (7.5YR3/4) シルト。粘性・しまり弱。
- 4 暗褐色 (7.5YR3/3) シルト。粘性なし。しまり弱。10mm以下 軽石1%混。

SK4270

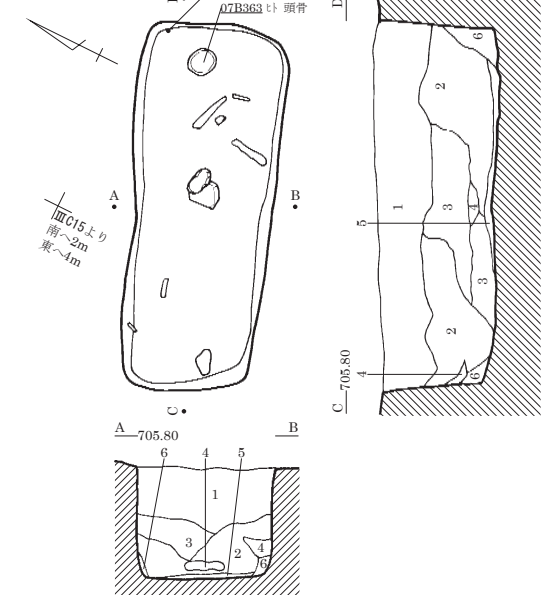

- 1 暗褐色 (10YR3/4) シルト。粘性なし。しまりあり。褐色シルト・小礫10%・軽石10%・砂5%混。
- 2 暗褐色 (10YR3/3) シルト。粘性なし。しまりややあり。IV層土微混。砂5%・小礫5%・軽石5%混。
- 3 暗褐色 (10YR3/4) シルト。粘性なし。しまりややあり。IV層土20%・小礫10%・軽石10%混。
- 4 褐色 (10YR4/4) シルト。砂・粘土質シルト・IV層土^フロック混。
- 5 暗褐色 (10YR3/3) シルト。粘性・しまりややあり。砂5%混。人骨埋土。
- 6 黒褐色 (10YR2/3) シルト。粘性なし。ややしまりあり。30mm粘性土^フロック・砂10~20%・小礫10%・軽石10%・IV層土粒5%混。

0 (1:40) 1m SK4168のみ 0 (1:60) 1m

SK4246

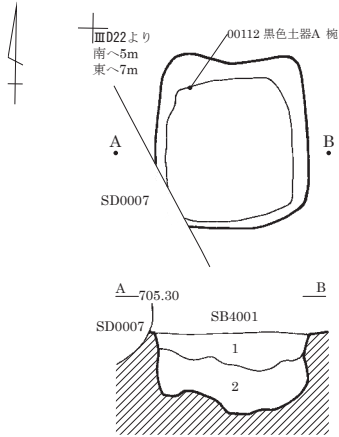

- 1 黒褐色 (10YR2/3) 砂混シト、2~10mm軽石1%・2~5mm礫7%・2~30mmIII層土ブロック1%・2~30mmIV層土ブロック1%混。
- 2 暗褐色 (10YR3/4) 細粒砂、2~10mm軽石1%・2~5mm礫1%混。

SM4011

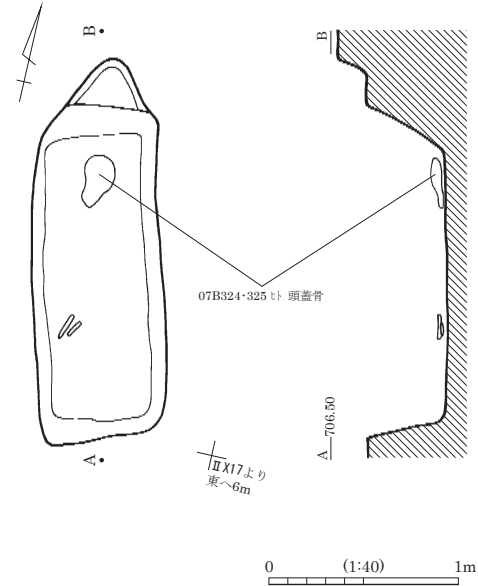

0 (1:40) 1m

SK5002

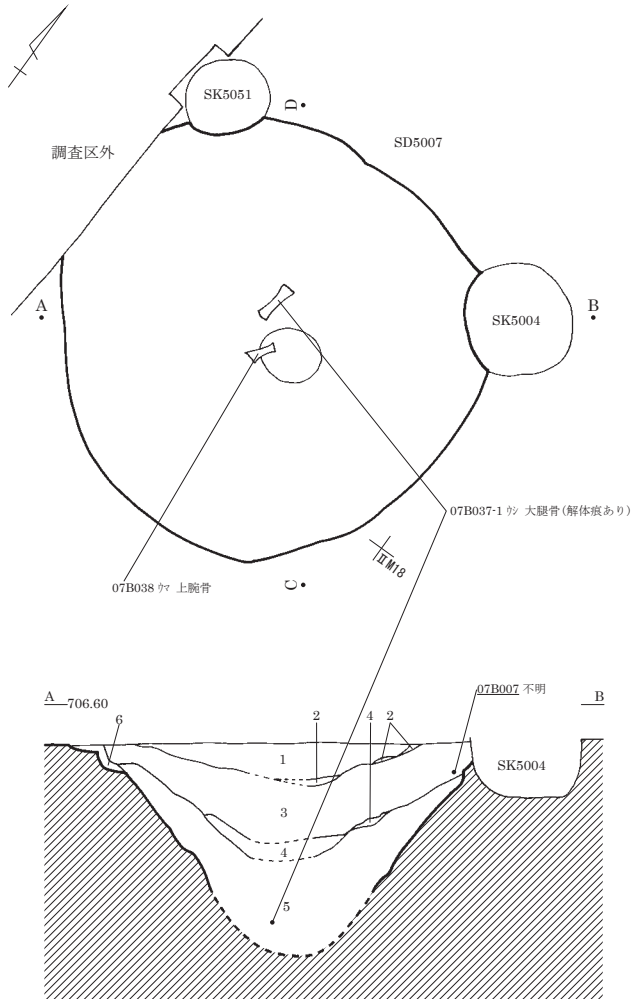

- 1 暗褐色 (10YR3/3) 粘性弱。しまり普通。粒子細、5mm軽石少混。
- 2 黒褐色 (10YR2/3) 粘性弱。しまり普通。粒子細、5mm軽石少混。炭化物やや多混。
- 3 黒褐色 (10YR2/3) 粘性弱。しまり普通。粒子細、5mm軽石やや多混。炭化物微混。10~70mm暗褐色土ブロック少混。
- 4 にぶい赤褐色 (5YR4/4) 粘性弱。しまりあり。粒子細、5mm軽石少混。5mm炭化物層状に混。2~100mm黒褐色土ブロック少混。
- 5 黒褐色 (10YR2/3) 粘性弱。しまりあり。粒子細、5mm軽石少混。
- 6 暗褐色 (10YR3/3) 粘性弱。しまりあり。粒子細、5mm軽石少混。
- 7 黒褐色 (10YR3/2) 粘性弱。しまり普通。粒子細、5mm軽石少混。5mmにぶい黄褐色土ブロックやや多混。
- 8 暗褐色 (10YR3/3) 粘性弱。しまり普通。粒子細、5mm軽石少混。5mmにぶい黄褐色土ブロック少混。

SK5002 のみ
0 (1:60) 1m

SK6062

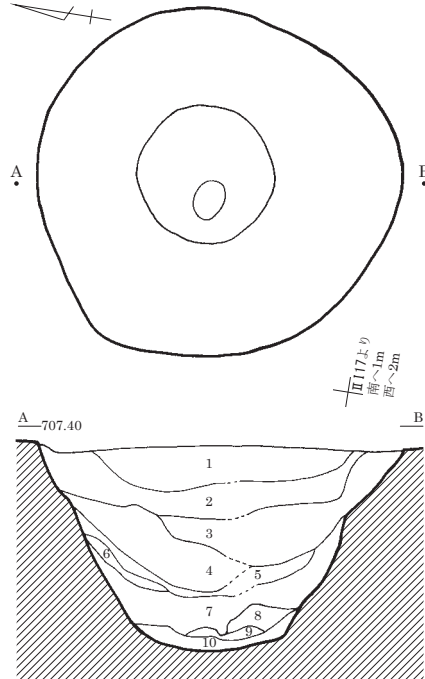

- 1 黒褐色(10YR3/2) 粘性・しまりなし。IV層土粒少混。自然堆積。
- 2 暗褐色(10YR3/4) 粘性・しまりなし。IV層土混。自然堆積。
- 3 黒褐色(10YR3/2) 粘性・しまりなし。自然堆積。
- 4~6 土層注記なし。
- 7 明褐色(7.5YR5/6) 粘性・しまりなし。
- 8 土層注記なし。
- 9 明黄褐色(10YR6/6) 粘性なし。しまりあり。ブロック状。
- 10 黒褐色土・黄褐色土混。

SK6063

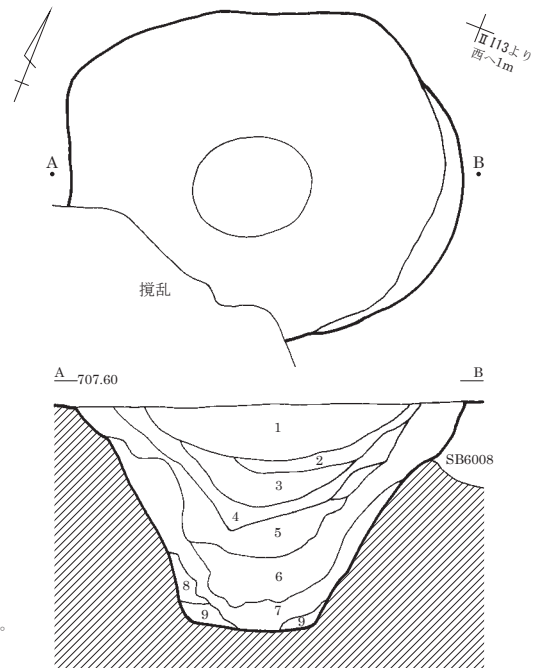

- 1 黒褐色(10YR3/2) 粘性・しまりなし。自然堆積。IV層土少混。
- 2 暗褐色(10YR3/4) 粘性・しまりなし。IV層土混。自然堆積。
- 3 黒褐色(10YR3/2) 粘性・しまりなし。自然堆積。
- 4・5 土層注記なし。
- 6 赤褐色(5YR4/6)~褐色(10YR4/6) 人為的埋戻し。
- 7 明褐色(7.5YR5/8) 粘性・しまりなし。粒子粗。
- 8 明黄褐色(10YR6/6) 粘性なし。しまりあり。ブロック状。
- 9 黒褐色(10YR3/1) 粘性あり。しまりなし。明褐色土混。

SK7015

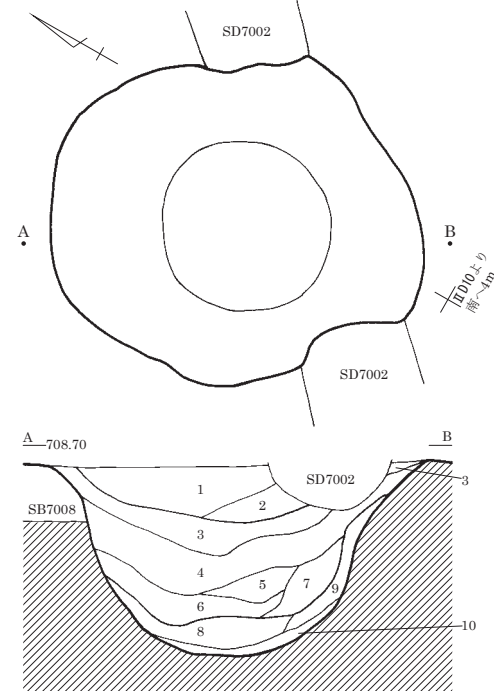

- 1 褐灰色(10YR4/1) 砂質シルト。軽石混。10mm炭化物微混。
- 2 褐灰色(10YR5/1) 砂質シルト。粘性弱。しまり普通。IV層土薄層状・ブロック状に混。
- 3 褐灰色(10YR4/1) 砂質シルト。50mm軽石小ブロック混。
- 4 灰黄褐色(10YR4/2) 砂質シルト。100mmIV層土ブロック混。薄層状に堆積。
- 5 褐灰色(10YR4/1) 砂質シルト。IV層土ブロック多混。
- 6 褐灰色(10YR5/1) IV層土・黒褐色土層状に混。
- 7 黒褐色(10YR3/1) 粘質シルト。粘性あり。しまりなし。ブロック少混。崩落土か。
- 8 黒褐色(10YR3/2) 粘質シルト。しまりあり。ブロック少混。
- 9 黒褐色(10YR3/1) 粘質シルト。しまり弱。崩落土。
- 10 灰黄褐色(10YR5/2) 砂質シルト。しまり弱。IV層崩落土。

SK7020

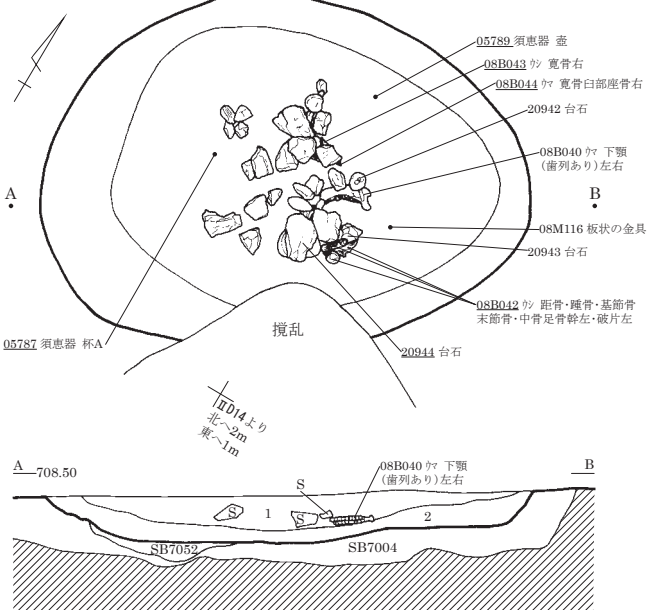

- 1 褐灰色(10YR4/1) 粘性弱・しまりなし。軽石多混。焼土・炭化物微混。10~30mm礫多混(犬頭大)。ウの骨・顎等混。
- 2 褐色(10YR4/4) 粘性強。しまり弱。粒子粗。炭化物少混。

0 (1:60) 1m

SK7021

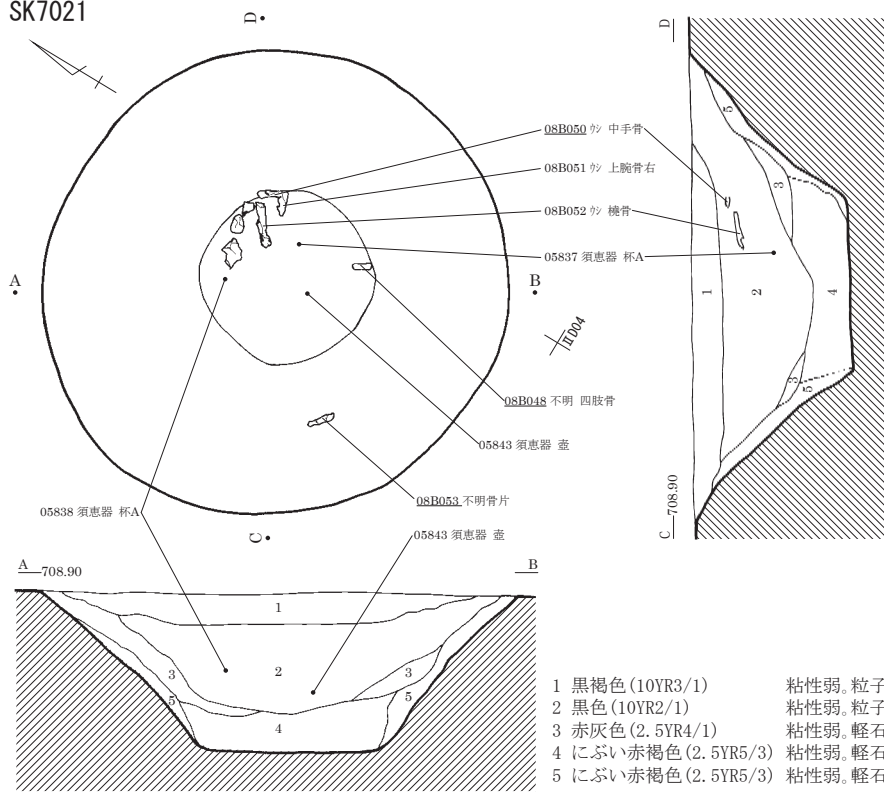

- | | |
|---------------------|-------------------------|
| 1 黒褐色 (10YR3/1) | 粘性弱。粒子粗。軽石少混。 |
| 2 黒色 (10YR2/1) | 粘性弱。粒子粗。軽石やや多混。獣骨破片多混。 |
| 3 赤灰色 (2.5YR4/1) | 粘性弱。軽石粒子混。 |
| 4 にぶい赤褐色 (2.5YR5/3) | 粘性弱。軽石ブロック混。炭化物・焼土粒子微混。 |
| 5 にぶい赤褐色 (2.5YR5/3) | 粘性弱。軽石粒多混。焼土粒子混。 |

SK7023

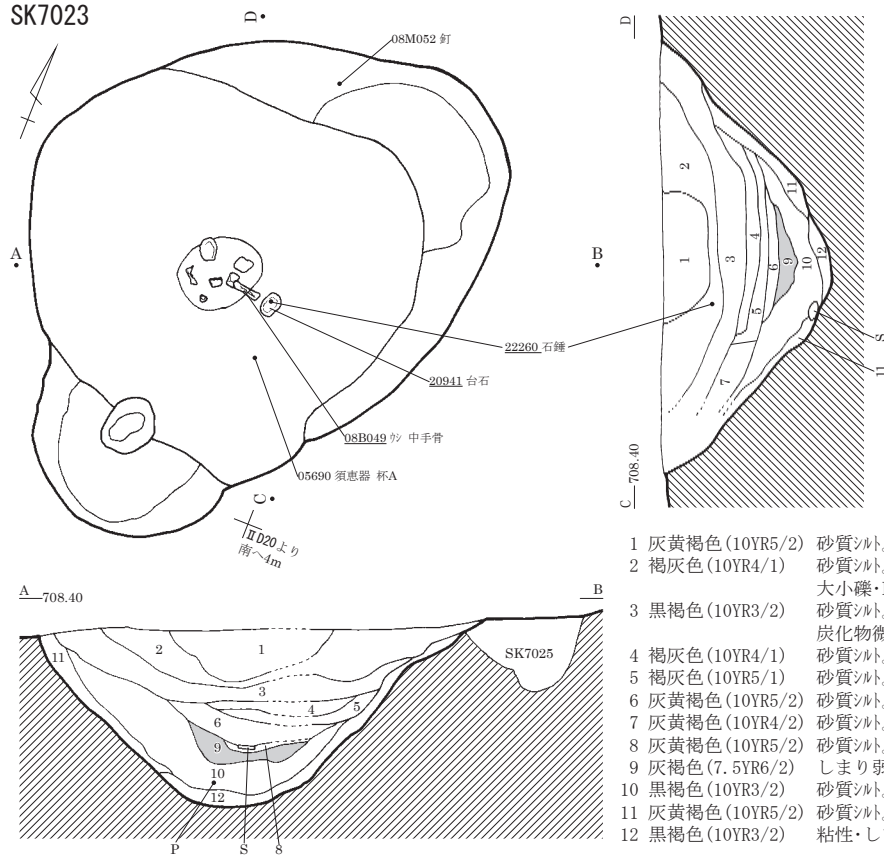

- | | |
|-------------------|--------------------------------|
| 1 灰黄褐色 (10YR5/2) | 砂質シルト。粘性あり。しまり普通。砂粒混。 |
| 2 褐灰色 (10YR4/1) | 砂質シルト。粘性・しまりあり。大小礫・IV層土ブロック混。 |
| 3 黒褐色 (10YR3/2) | 砂質シルト。しまり普通。IV層土粒・軽石多混。炭化物微混。 |
| 4 褐灰色 (10YR4/1) | 砂質シルト。しまり弱。粗粒砂多混。 |
| 5 褐灰色 (10YR5/1) | 砂質シルト。しまり弱。細砂混。 |
| 6 灰黄褐色 (10YR5/2) | 砂質シルト。しまり弱。IV層土小ブロック混。 |
| 7 灰黄褐色 (10YR4/2) | 砂質シルト。粘性あり。しまりなし。 |
| 8 灰黄褐色 (10YR5/2) | 砂質シルト。しまり普通。IV層土ブロック・砂質シルト斑に混。 |
| 9 灰褐色 (7.5YR6/2) | しまり弱。焼土・炭化物層。小規模被熱。 |
| 10 黒褐色 (10YR3/2) | 砂質シルト。粘性・しまり弱。粗粒砂多混。 |
| 11 灰黄褐色 (10YR5/2) | 砂質シルト。IV層土小ブロック崩落土混。 |
| 12 黒褐色 (10YR3/2) | 粘性・しまり弱。IV層土粒・砂質シルト混。 |

0 (1:60) 1m

SK7719

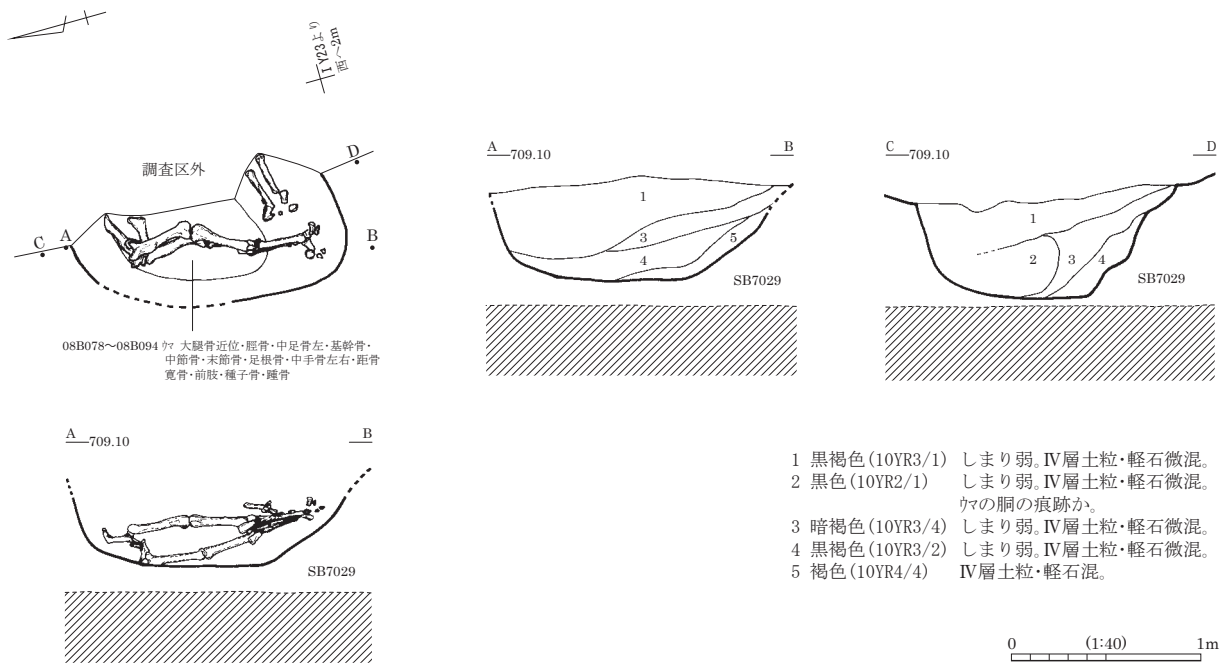

SK7782

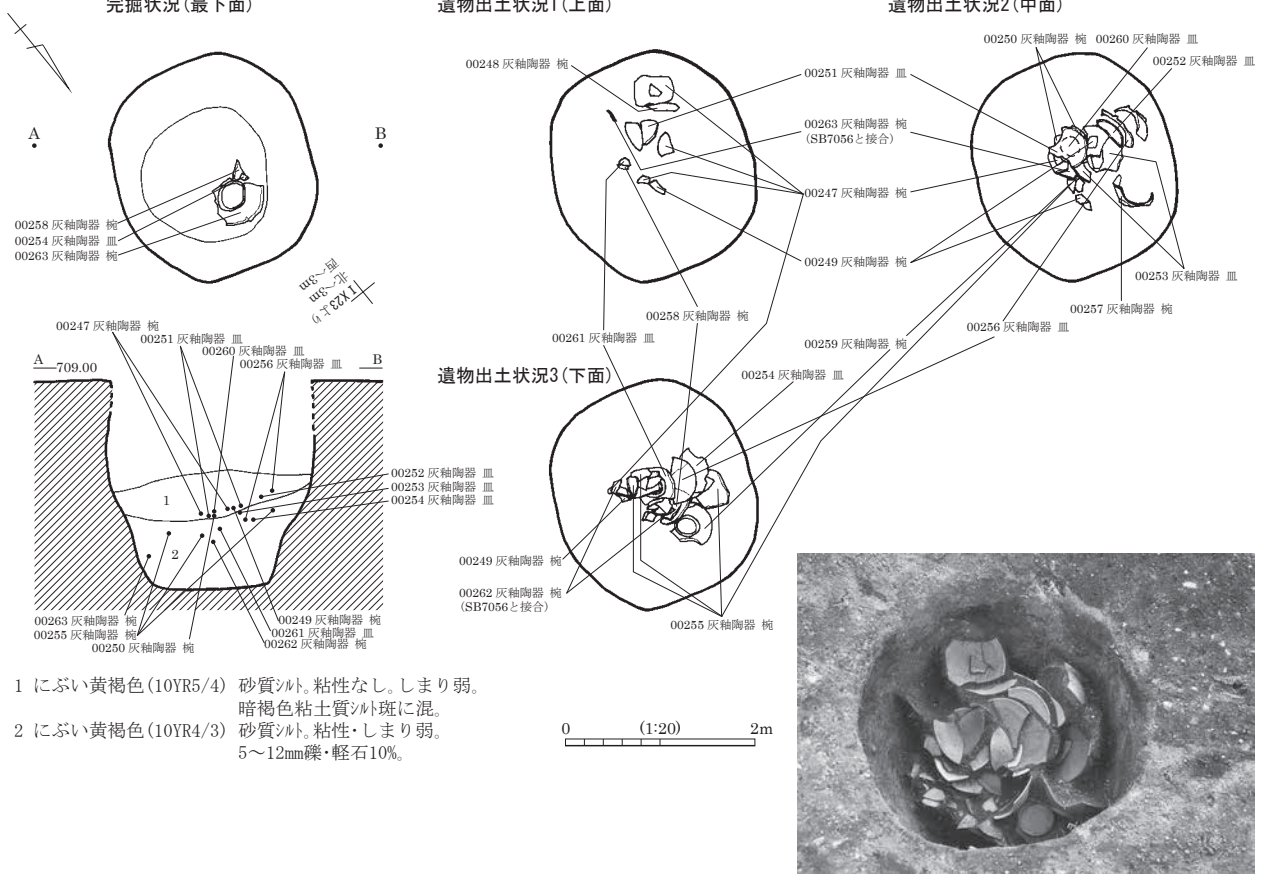

SK7211

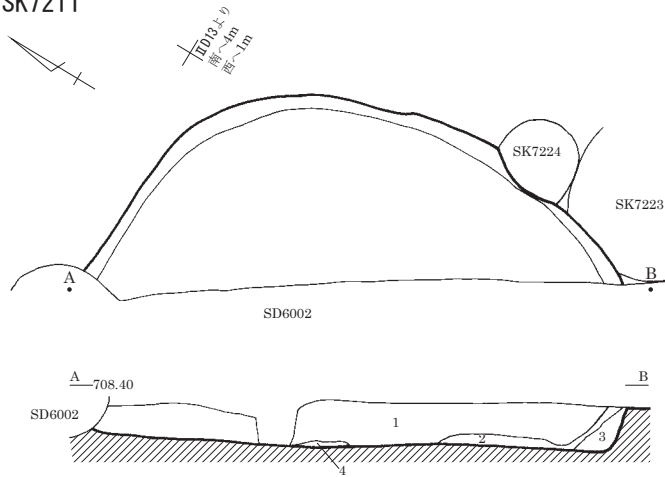

- 1 暗褐色 (10YR3/4~4/4) 粘性・しまりなし。小礫少混。自然堆積。
- 2 黒褐色 (10YR3/2) 1層と3層の漸移層。
- 3 黒褐色 (10YR2/2) 粘性・しまりなし。黒色土に1層土混。自然堆積。
- 4 黒色 (10YR2/1) 粘性なし。しまりあり。版築状・焼土ブロック混。

SK7996

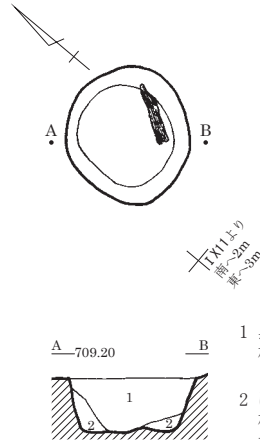

- 1 黒褐色 (10YR3/1) 砂質シルト。粘性ややあり。しまり普通。
- 2 にぶい黄褐色 (10YR5/3) 砂質シルト。粘性弱。IV層土ブロック多混。

0 (1:40) 1m

SK8149

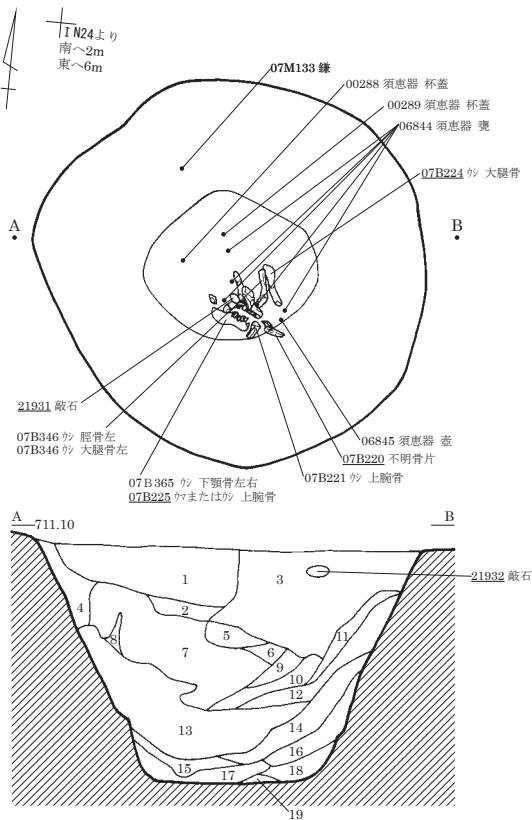

- 1 黒褐色 (10YR2/3) 砂・粘土混シルト。
- 2 暗褐色 (10YR3/4) 粘土混シルト。
- 3 暗褐色 (10YR3/3) 砂・粘土混シルト。
- 4 暗褐色 (10YR3/4) 粘土混シルト。IV層土多混。
- 5 暗褐色 (10YR3/3) 粘土混シルト。
- 6 黒褐色 (10YR2/3) 粘土混シルト。粘性ややあり。10mm軽石混。
- 7 黒褐色 (10YR2/3) 粘土混シルト。IV層土粒混。
- 8 IV層土ブロック主体。
- 9 黒褐色 (10YR2/3) 砂・粘土混シルト。IV層土粒多混。
- 10 にぶい黄褐色 (10YR5/3) シルト混砂。しまり弱。
- 11 暗褐色 (10YR3/3) 砂質シルト。しまりなし。
- 12 黒褐色 (10YR2/3) シルト質砂。
- 13 黒褐色 (10YR2/3) 砂・粘土混シルト。粘性あり。IV層土ブロック混。
- 14 暗褐色 (10YR3/4) 砂・粘土混シルト。しまり弱。
- 15 黒褐色 (10YR2/3) 砂・粘土混シルト。
- 16 にぶい黄褐色 (10YR4/3) 粘土・シルト混砂。しまり弱。
- 17 にぶい黄褐色 (10YR4/3) 砂混シルト。
- 18 褐色 (10YR4/4) 砂質シルト。
- 19 暗褐色 (10YR3/3) 砂混シルト。

SK8149のみ
0 (1:60) 1m

SK8188

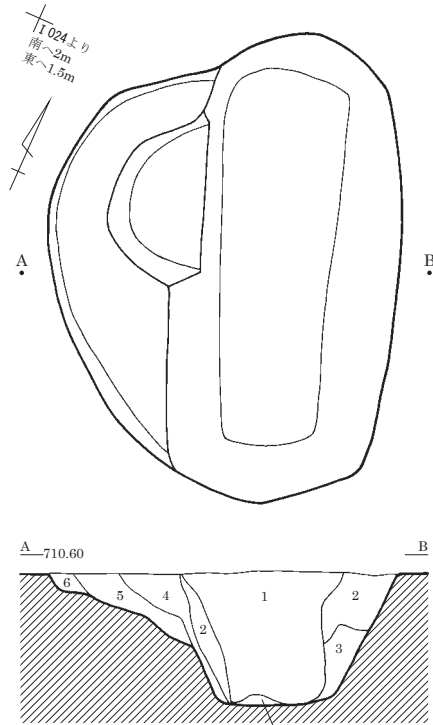

- 1 黒色 (7.5YR2/1) 粘土混シルト。しまり弱。下部20～30mmIV層土粒・フノック混。
- 2 黒褐色 (7.5YR2/2) 粘土混シルト。
- 3 暗褐色 (10YR3/3) 粘土混シルト。
- 4 黒褐色 (10YR2/2) 粘土混シルト。
- 5 黒褐色 (10YR2/3) 粘土混シルト。
- 6 IV層土粒多混。

SK8204

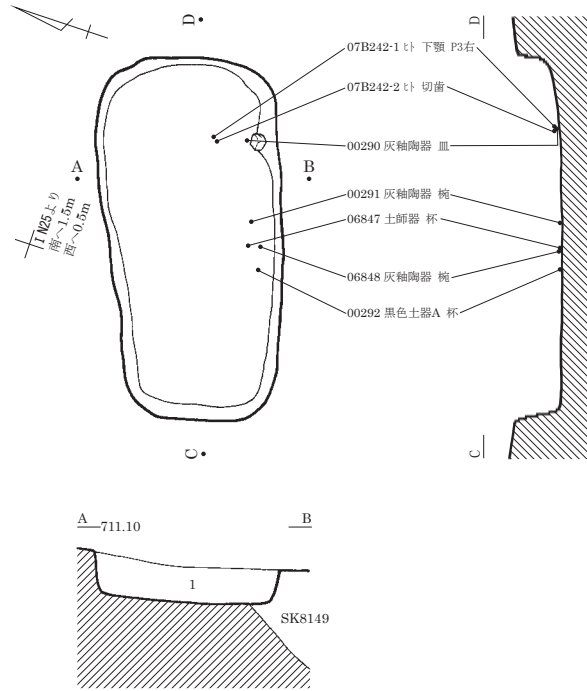

- 1 暗褐色 (10YR3/4) 砂・粘土混シルト。5mmIV層土粒・焼土・炭化物混。

SK8213

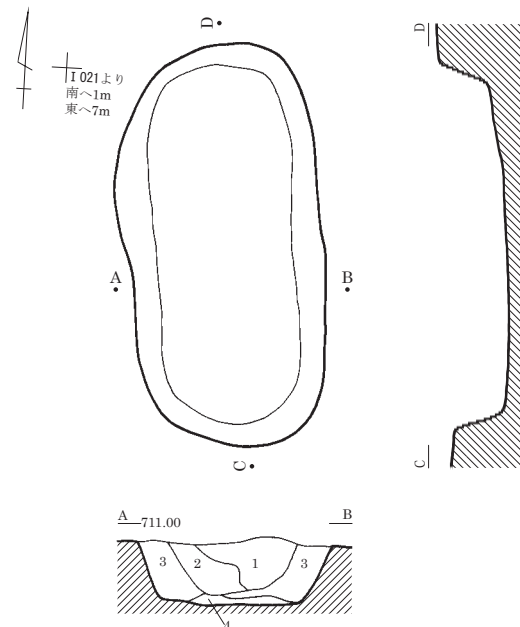

- 1 黒褐色 (10YR2/3) 粘土混シルト。
- 2 暗褐色 (10YR3/3) 粘土混シルト。
- 3 褐色 (10YR4/4) 粘土混シルト。IV層土粒多混。
- 4 にぶい黄橙色 (10YR6/4) 砂質シルト。

SK8210

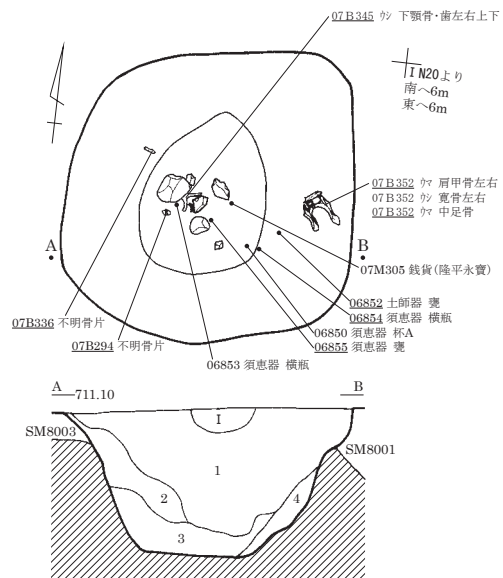

- 1 耕作土
- 1 黒褐色 (10YR2/3) 砂・粘土混シルト。
- 2 黒褐色 (10YR3/2) 粘土混シルト。
- 3 黒褐色 (10YR2/2) 粘土質シルト。
- 4 黒色 (10YR2/1) 粘土質シルト。

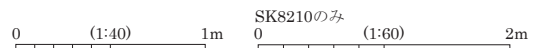

図版 520 古墳時代～古代の遺構 (383) - 方形周溝墓 -

SM8001 (1)

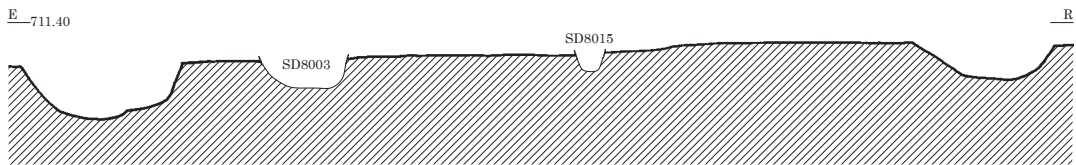
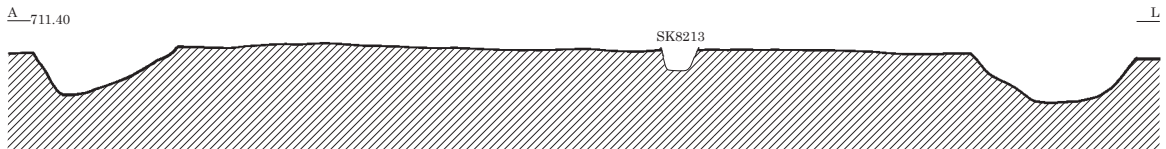
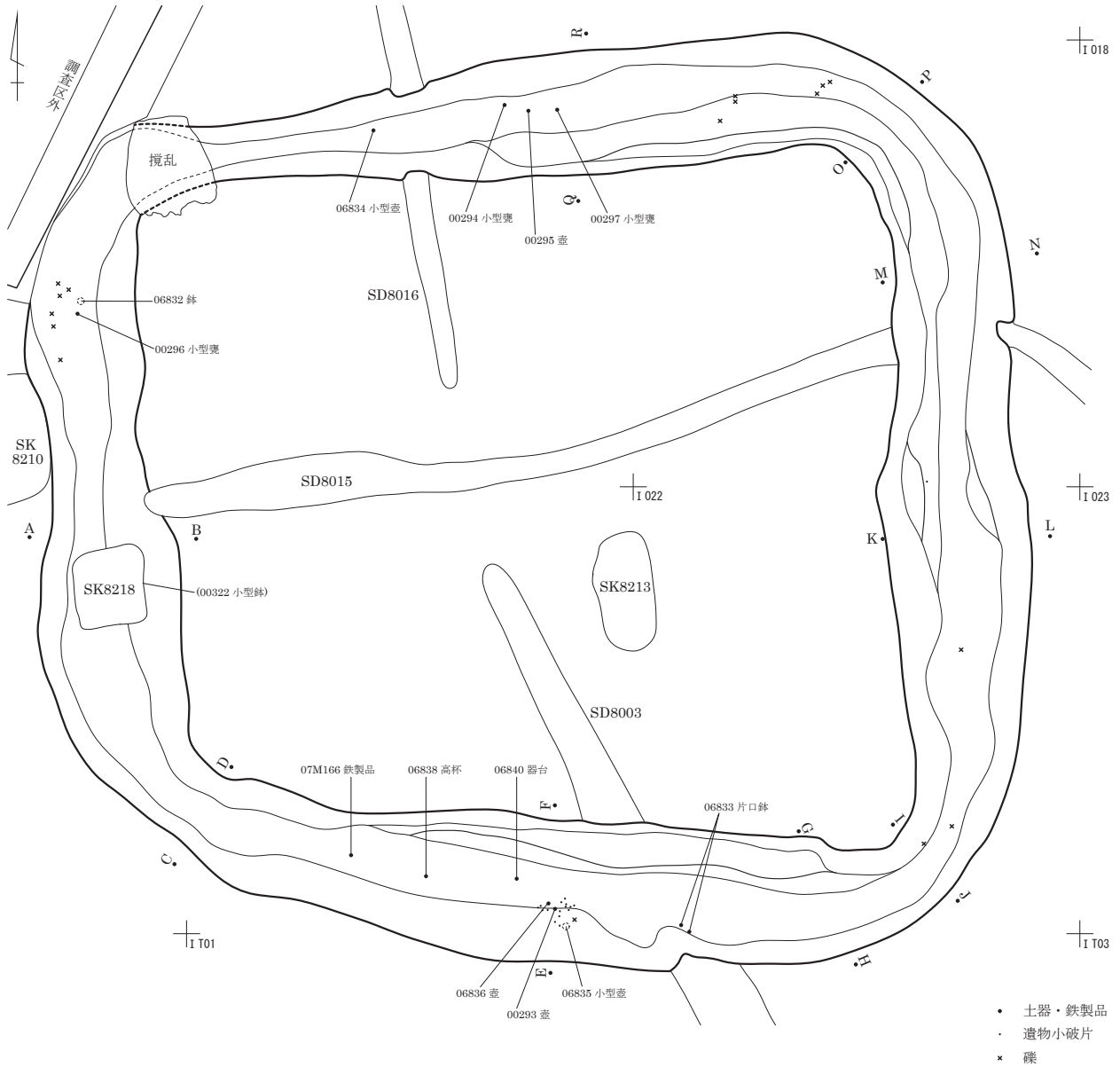

0 (1:120) 4m

SM8001 (2)

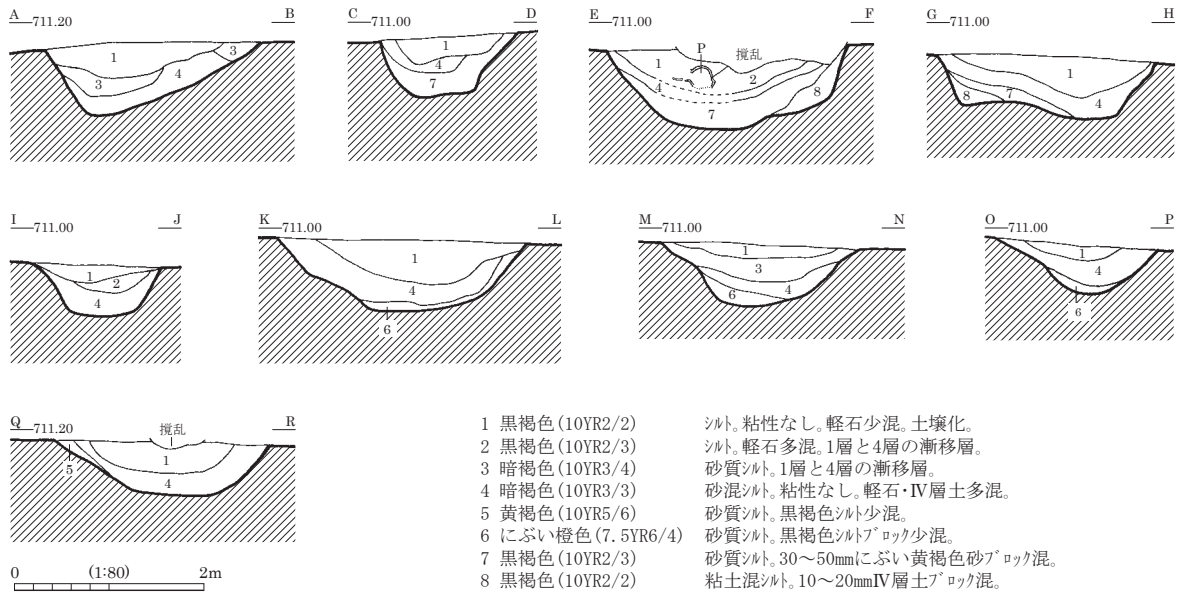

遺物出土状況図

西辺部



北辺部

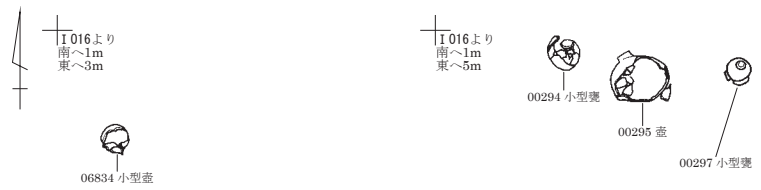

南辺部

I T02付近 上面

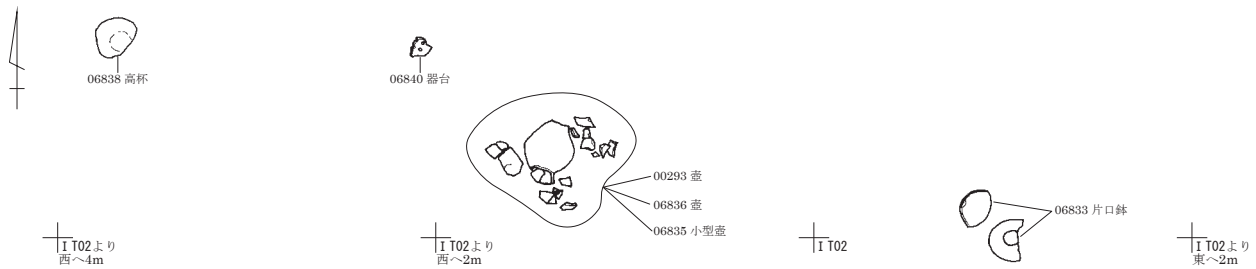

南辺部

I T02付近 下面



図版 522 古墳時代～古代の遺構 (385) - 方形周溝墓 -

SM8003

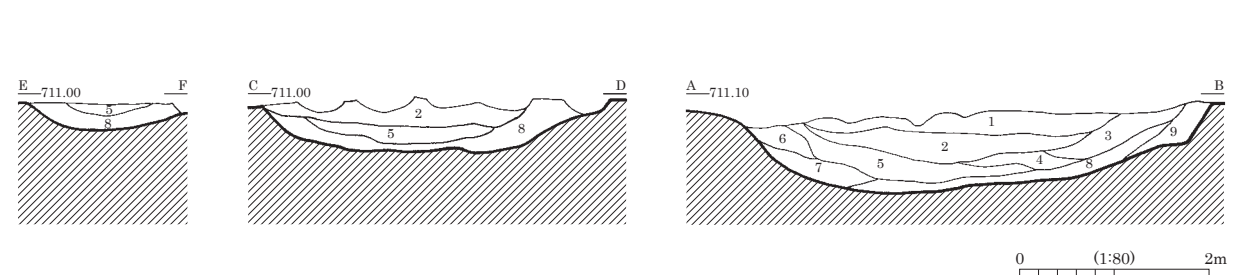
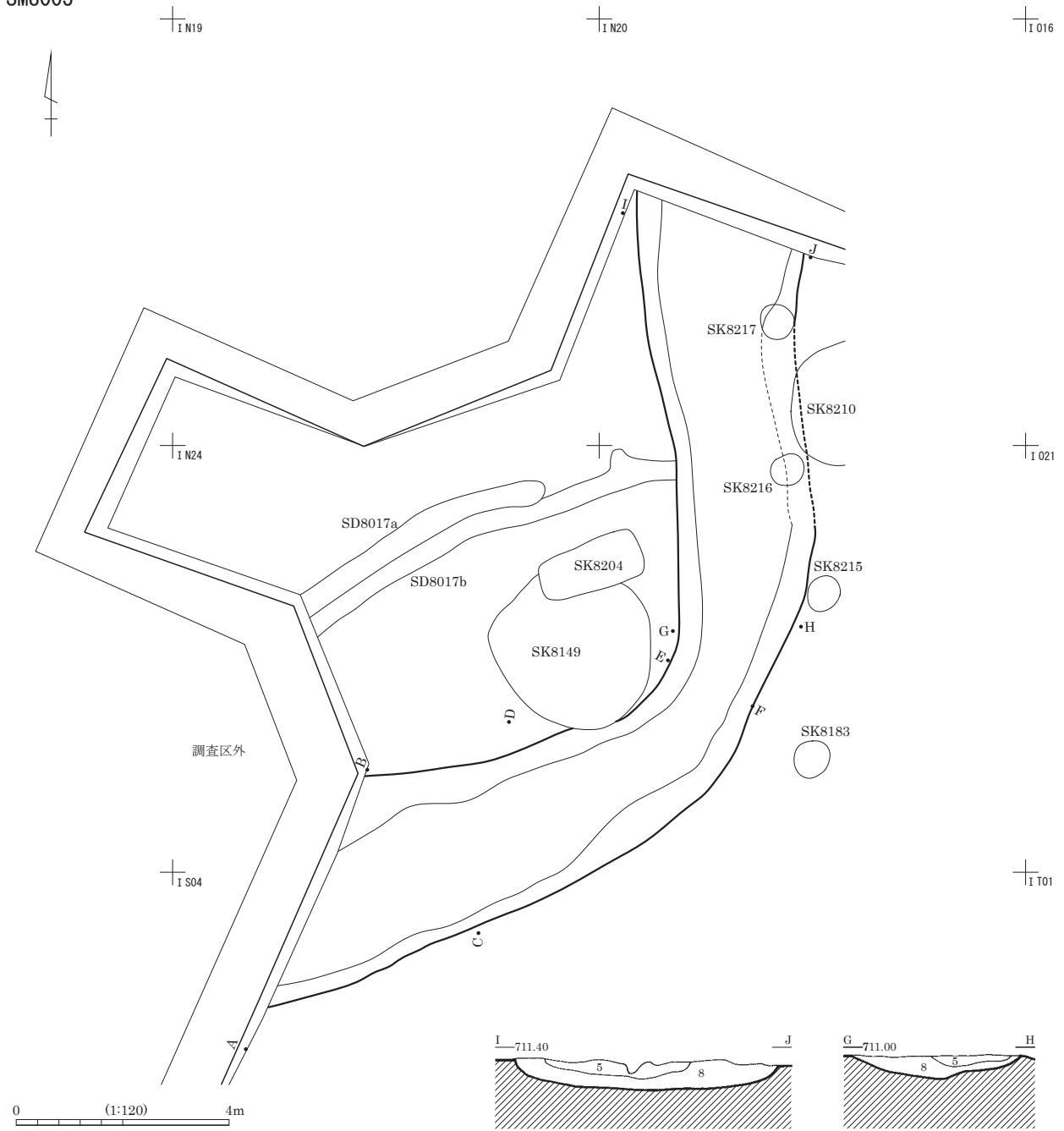

- | | |
|-------------------------------|--|
| 1 黒褐色 (10YR2/3) 土混シルト。やや粘性あり。 | 6 暗褐色 (10YR3/3) 砂・粘土混シルト。IV層土多混アロク斑に混。 |
| 2 黒褐色 (10YR2/2) 粘土混シルト。土壌化。 | 7 黒褐色 (10YR3/2) 粘土混シルト。 |
| 3 暗褐色 (10YR3/4) 粘土混シルト。 | 8 にぶい黄褐色 (10YR4/3) 粘土混シルト。IV層土多混。 |
| 4 黒褐色 (10YR2/2) 粘土混シルト。 | 9 にぶい黄褐色 (10YR6/4) 砂質シルト。 |
| 5 黒褐色 (10YR2/2) 粘土質シルト。粘性あり。 | |

古墳時代～古代溝跡配置図

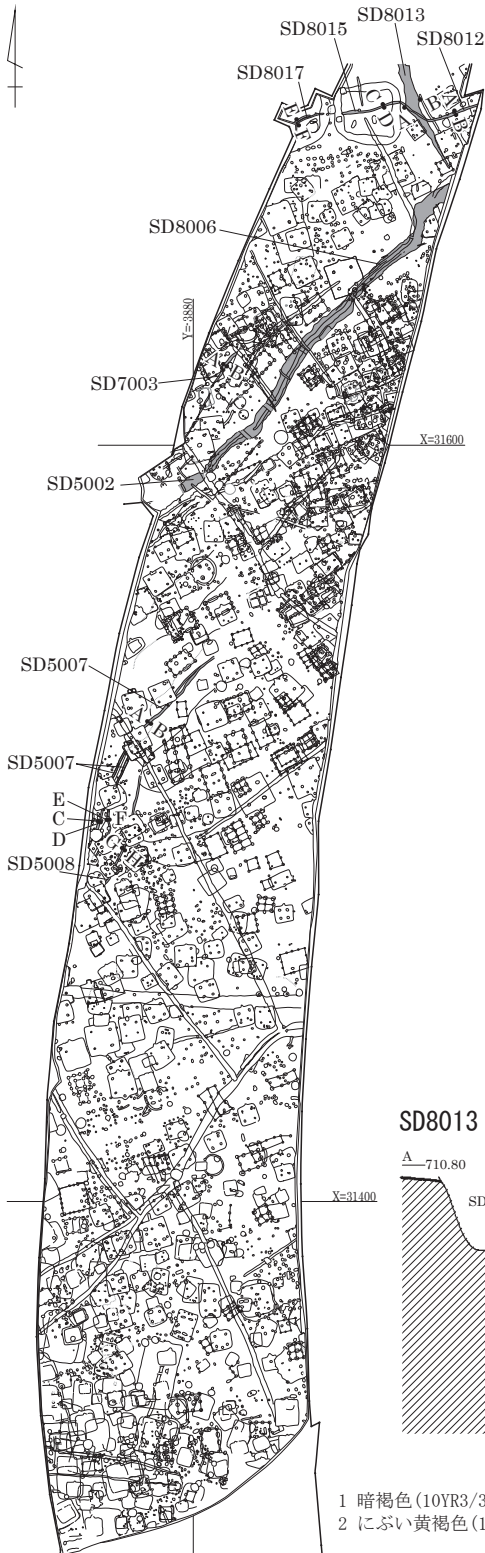

SD5007

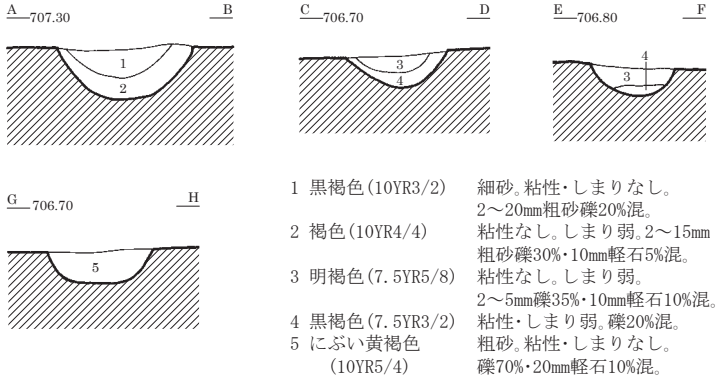

SD7003

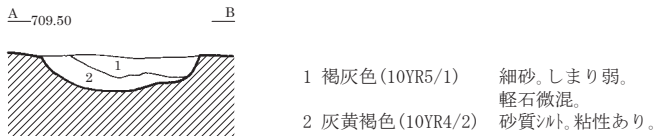

SD8012・8015・8017

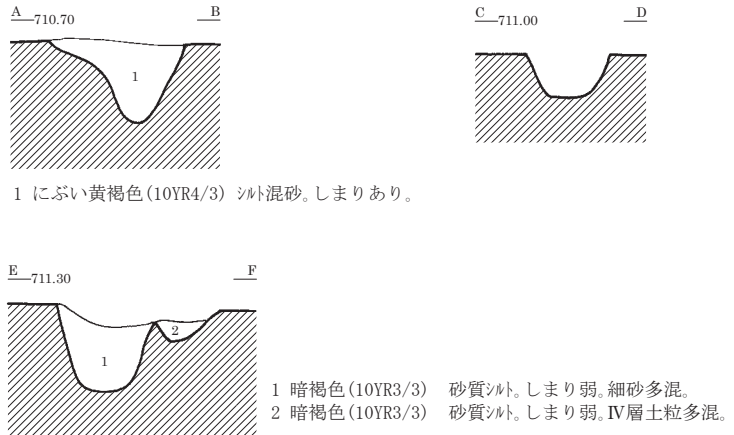

SD8013

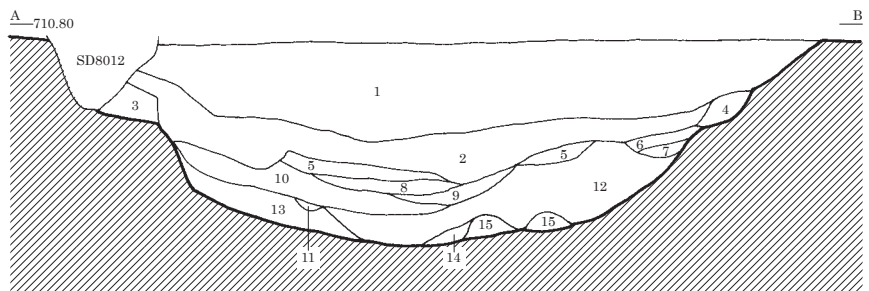

0 (1:2,000) 50m

0 (1:40) 1m

SD8006・5002

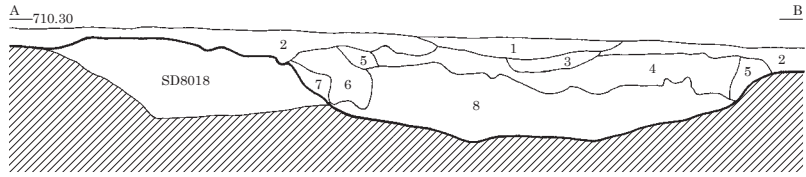
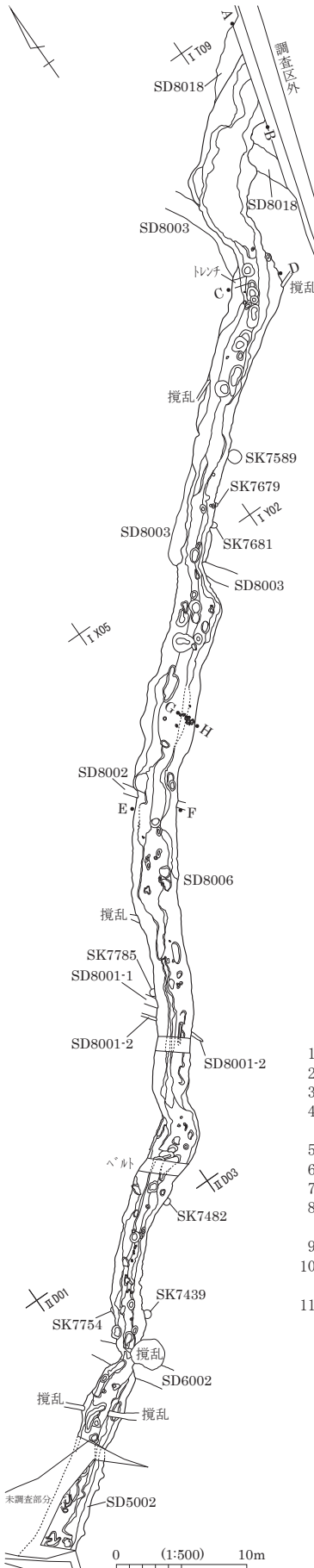

- | | | | |
|--------------------|-----------|------------------|-------------------|
| 1 にぶい黄褐色 (10YR4/3) | 砂質シルト。 | 5 黒褐色 (10YR3/2) | シルト。 |
| 2 黒褐色 (10YR2/3) | 粘土混シルト。 | | 20~30mmIV層土ブロック混。 |
| 3 にぶい黄褐色 (10YR5/4) | 細~粗砂混礫。 | 6 暗褐色 (10YR3/4) | シルト質細砂。 |
| | 10~20mm礫。 | 7 暗褐色 (10YR3/3) | シルト質細砂。 |
| | 砂層レンズ状堆積。 | 8 灰黄褐色 (10YR6/2) | 砂礫。10~50mm礫混。 |
| 4 にぶい黄褐色 (10YR5/3) | シルト質細砂。 | | |

0 (1:80) 2m

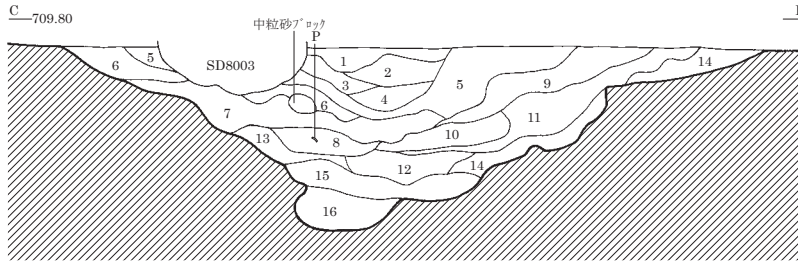

- | | | | |
|-------------------|--------------|----------------------|--------------|
| 1 にぶい赤褐色 (5YR4/3) | 砂質シルト。赤化。 | 10 褐灰色 (10YR5/1) | 中~細粒砂。 |
| 2 褐灰色 (5YR5/1) | 粗~中粒砂主体細砂混。 | | 黒褐粘性土微混。 |
| | 10~20mm円礫多混。 | 11 黒色 (10YR2/1) | 粘性シルト。しまりあり。 |
| 3 灰褐色 (7.5YR4/2) | 細砂。しまりなし。 | | IV層土壌化作用土。 |
| 4 灰黄褐色 (10YR4/2) | 中~粗粒砂。 | 12 明赤灰色 (2.5YR7/1) | 軽石少混。自然埋没。 |
| | 5mm以下砂礫。円礫混。 | 13 赤灰色 (2.5YR5/1) | 大~極大円礫・砂礫主体。 |
| 5 灰黄褐色 (10YR5/2) | 細~中粒砂。軽石微混。 | | 流水あり。 |
| 6 灰黄褐色 (10YR4/2) | 粘質土。 | 14 赤灰色 (2.5YR4/1) | 中~細粒砂。層状。 |
| 7 褐灰色 (10YR6/1) | 大~極大円礫・砂礫。 | 15 赤灰色 (2.5YR5/1) | 暗褐粘性シルト。 |
| | 一部層状。 | 16 にぶい赤褐色 (2.5YR4/3) | 中~細粒砂。 |
| 8 黒色 (10YR2/1) | 褐灰土・黒色粘質土混。 | | 粗砂。礫少混。 |
| | 11層の崩落土。 | | 粗砂。大~極大礫混。 |
| 9 灰黄褐色 (10YR4/2) | 中~細粒砂。層状。 | | ボットホル状にくぼむ。 |

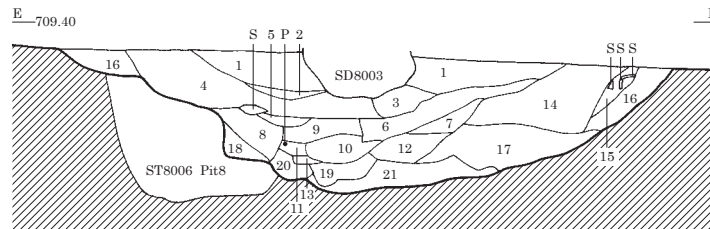

- | | | | |
|--------------------|--------------------------|---------------------|---------------|
| 1 にぶい黄褐色 (10YR5/3) | 細砂。層状。 | 12 褐灰色 (10YR4/1) | 細砂・粗砂やや水平混在。 |
| 2 灰黄褐色 (10YR5/2) | 粗砂。10mm円礫混。 | 13 灰黄褐色 (10YR4/2) | しまり強。 |
| 3 灰黄褐色 (10YR5/2) | 粗砂。10mm円礫多混。 | | 中砂・粗砂混。 |
| 4 灰黄褐色 (10YR4/2) | 砂質シルト。2~3mm小礫・IV層土ブロック混。 | 14 黒色 (10YR2/1) | 粘質シルト。しまり強。 |
| | 砂礫混。 | | 土壌化著。自然堆積。 |
| 5 灰黄褐色 (10YR5/2) | 砂礫混。 | 15 灰黄褐色 (10YR4/2) | 砂質シルト。角礫混。 |
| 6 褐灰色 (10YR5/1) | 細砂混粘土。しまりあり。 | | 投げ込み。 |
| 7 灰黄褐色 (10YR5/2) | 細砂混粘土。粘性強。 | 16 灰黄褐色 (10YR4/2) | 砂質シルト。IV層土混。 |
| 8 褐灰色 (10YR4/1) | 粘性シルト。しまり強。 | 17 灰黄褐色 (10YR5/2) | 中~細砂。ややブロックに |
| | 粘土ブロック多混。 | | 流れこみあり。 |
| 9 灰黄褐色 (10YR4/2) | 粗砂。小円礫混。 | 18 にぶい黄褐色 (10YR5/3) | IV層土粒。黒褐色土混。 |
| 10 褐灰色 (10YR6/1) | 砂礫。粗砂。 | 19 褐灰色 (10YR6/1) | 砂礫。小円礫・50mm以下 |
| | 10mm円礫・50mm礫混。 | | 重角礫・須恵器片混。 |
| 11 灰黄褐色 (10YR5/2) | 細砂。粘性ややあり。 | 20 褐灰色 (10YR6/1) | 砂礫。小円礫少混。 |
| | 土器片混。 | 21 褐灰色 (10YR5/1) | 粗砂。小円礫少混。 |

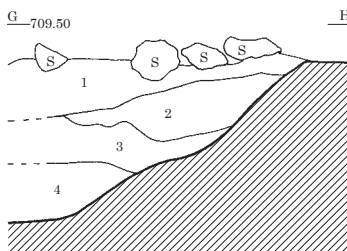

- | | |
|------------------|----------------------|
| 1 灰黄褐色 (10YR4/2) | 粘性・しまりなし。軽石混。 |
| | 上部に火山岩小礫並ぶ。 |
| 2 褐灰色 (10YR4/1) | 粘性シルト。しまり普通。粗砂ブロック混。 |
| | 土壌化著。 |
| 3 灰黄褐色 (10YR5/2) | 中粒砂。層状。 |
| 4 褐灰色 (10YR5/1) | 粗砂。軽石円礫混。 |

0 (1:40) 1m

SD8006・5002 遺物出土状況 (1)

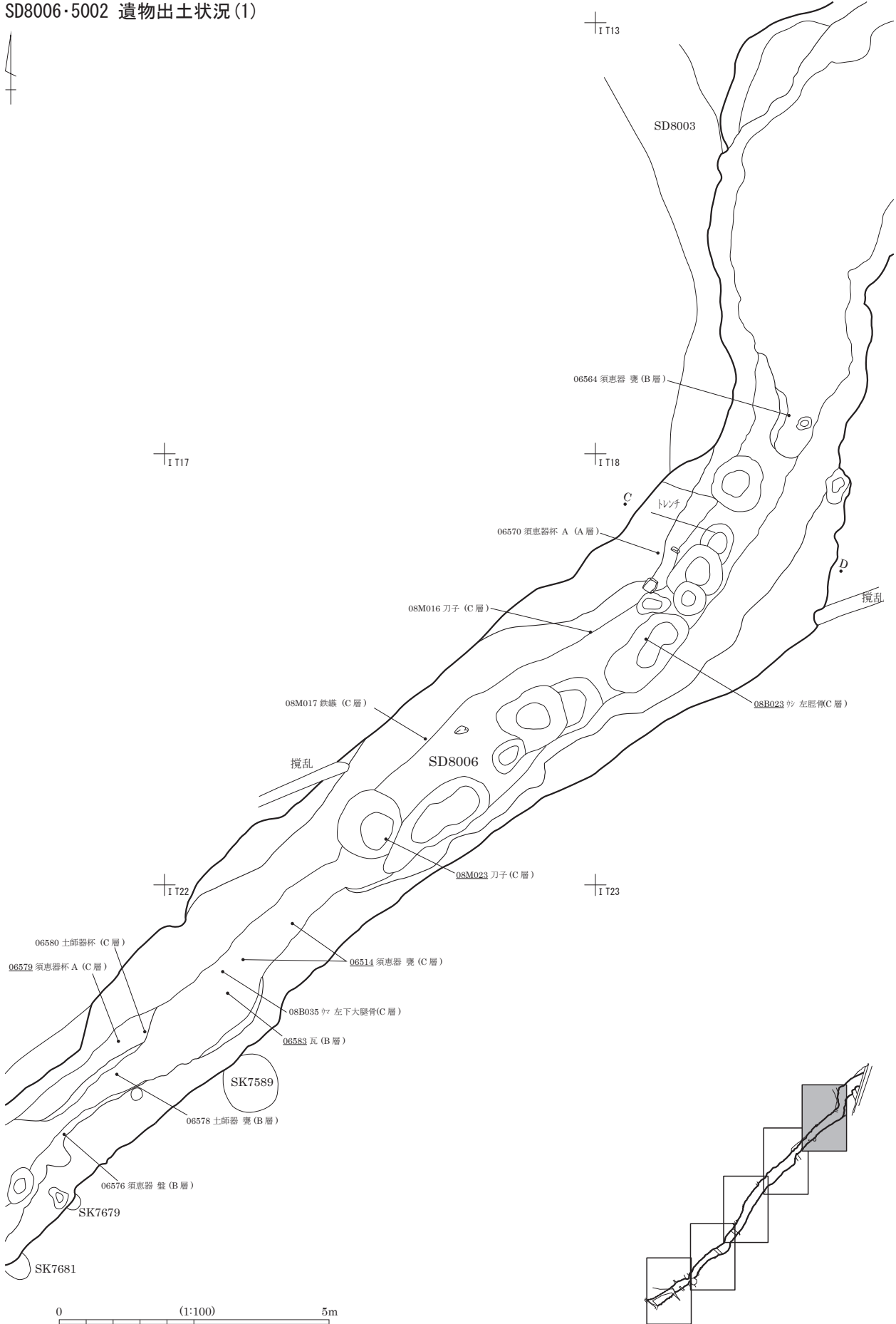

SD8006・5002 遺物出土状況 (2)

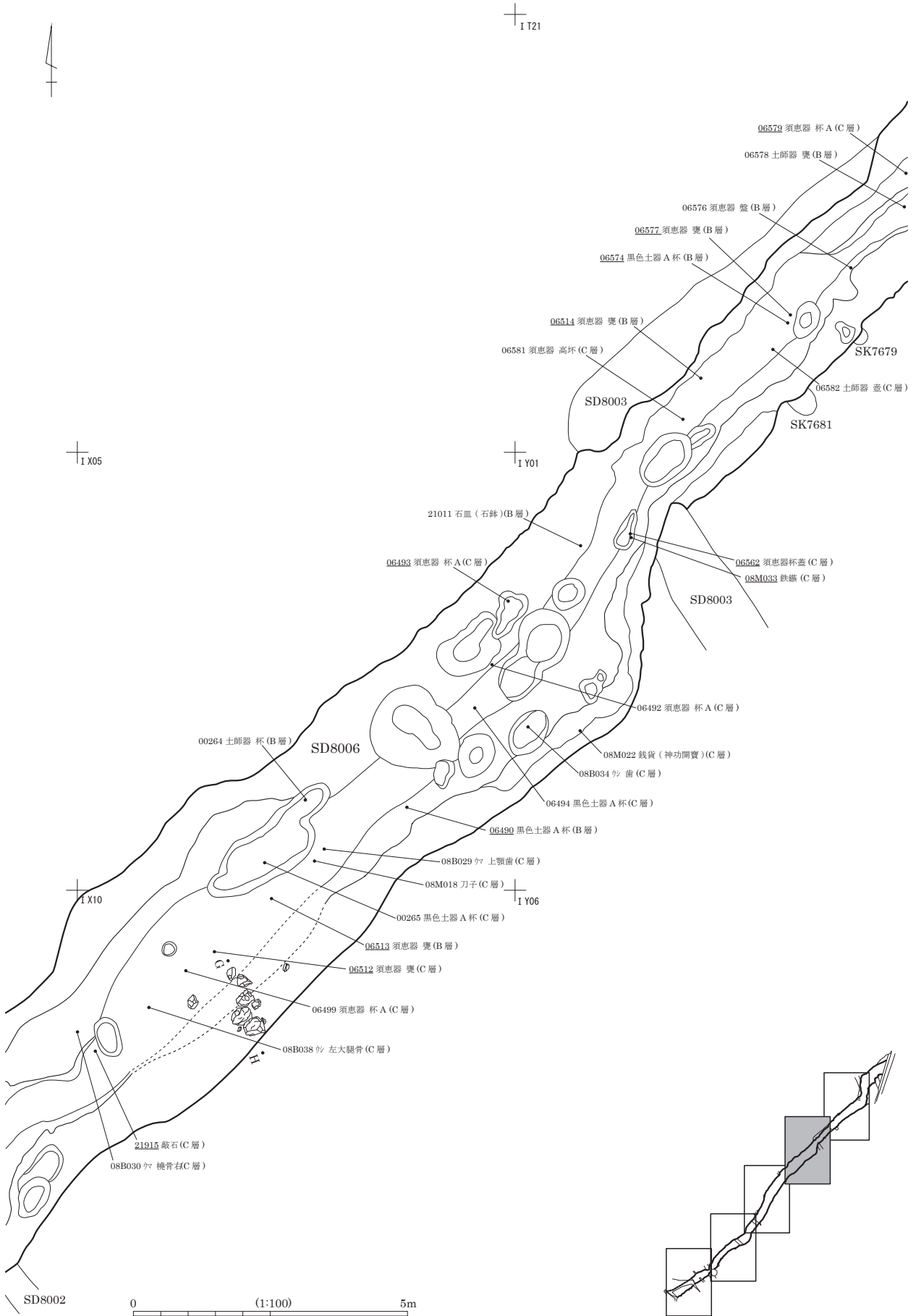

SD8006・5002 遺物出土状況 (3)

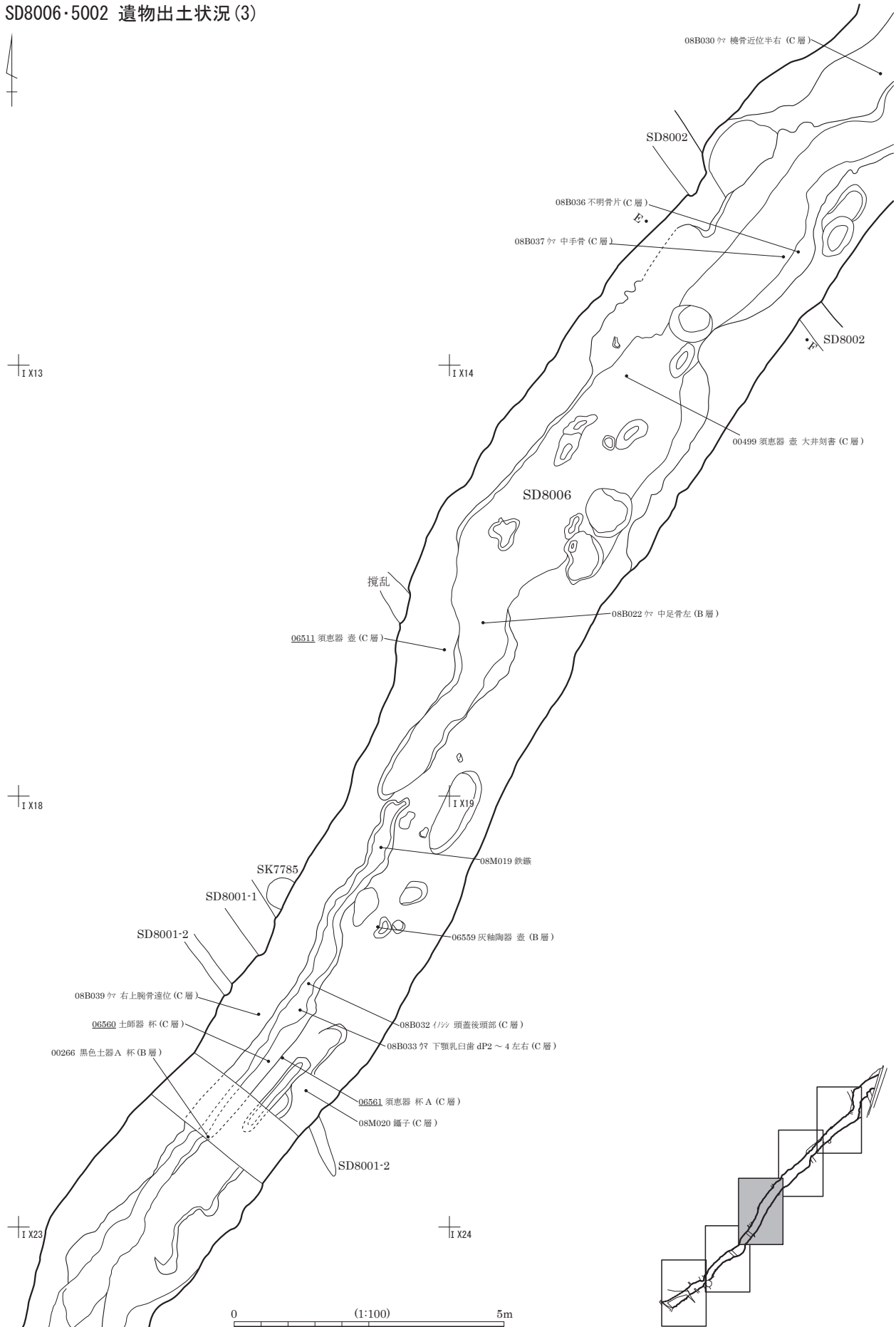

SD8006・5002 遺物出土状況 (4)

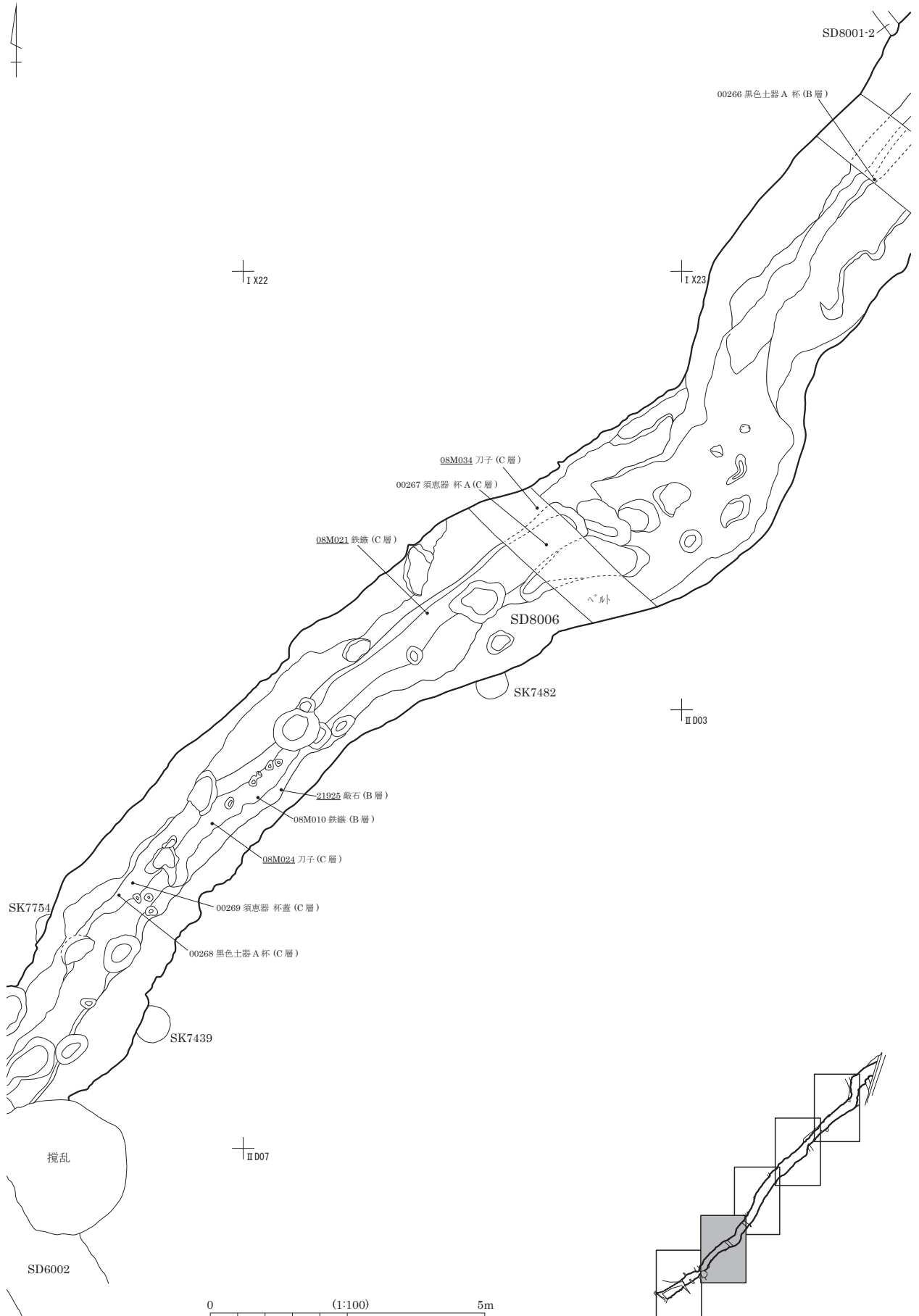

図版 530 古墳時代～古代の遺構 (393) - 溝跡 -

SD8006・5002 遺物出土状況 (5)

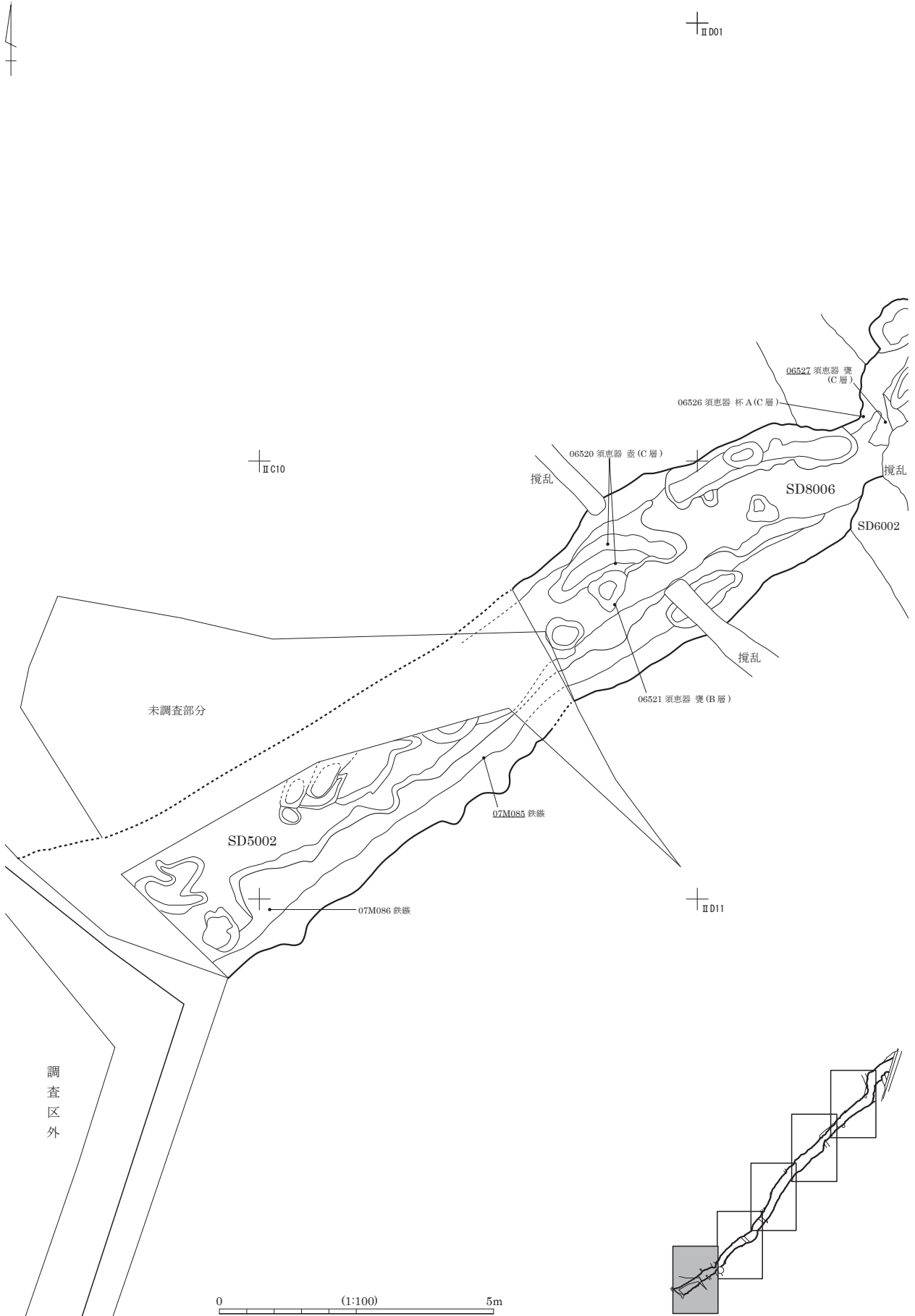

SA7001

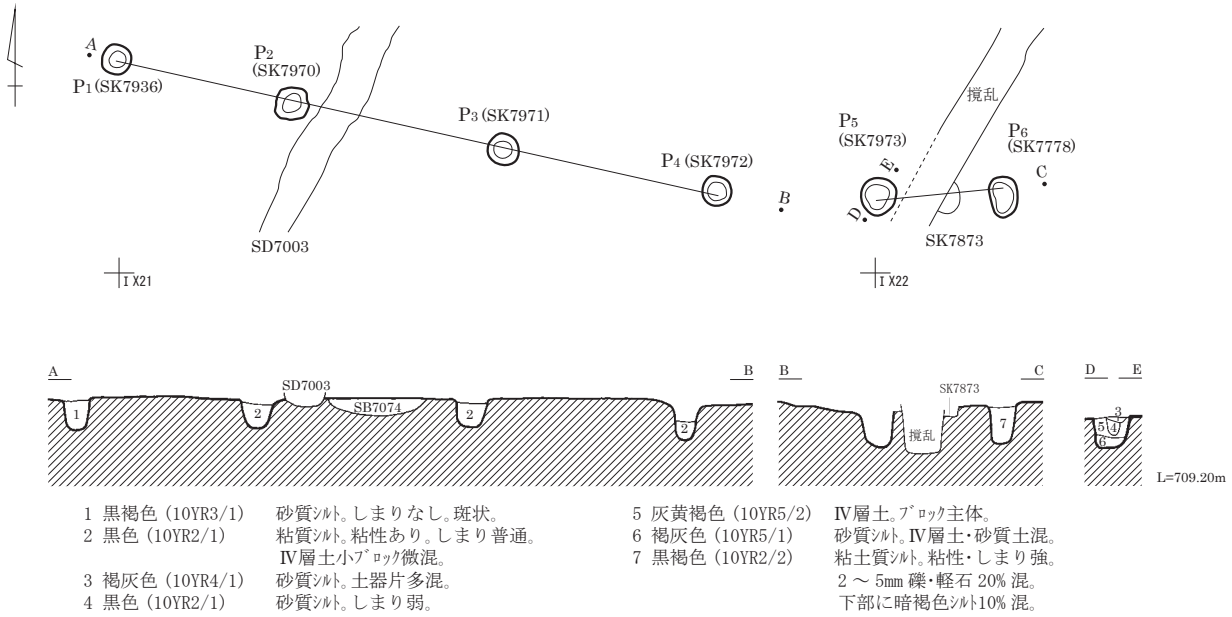

SA7004

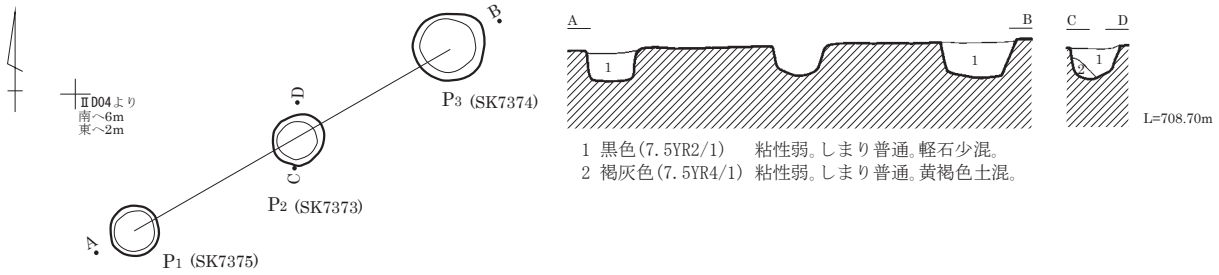

SA7005

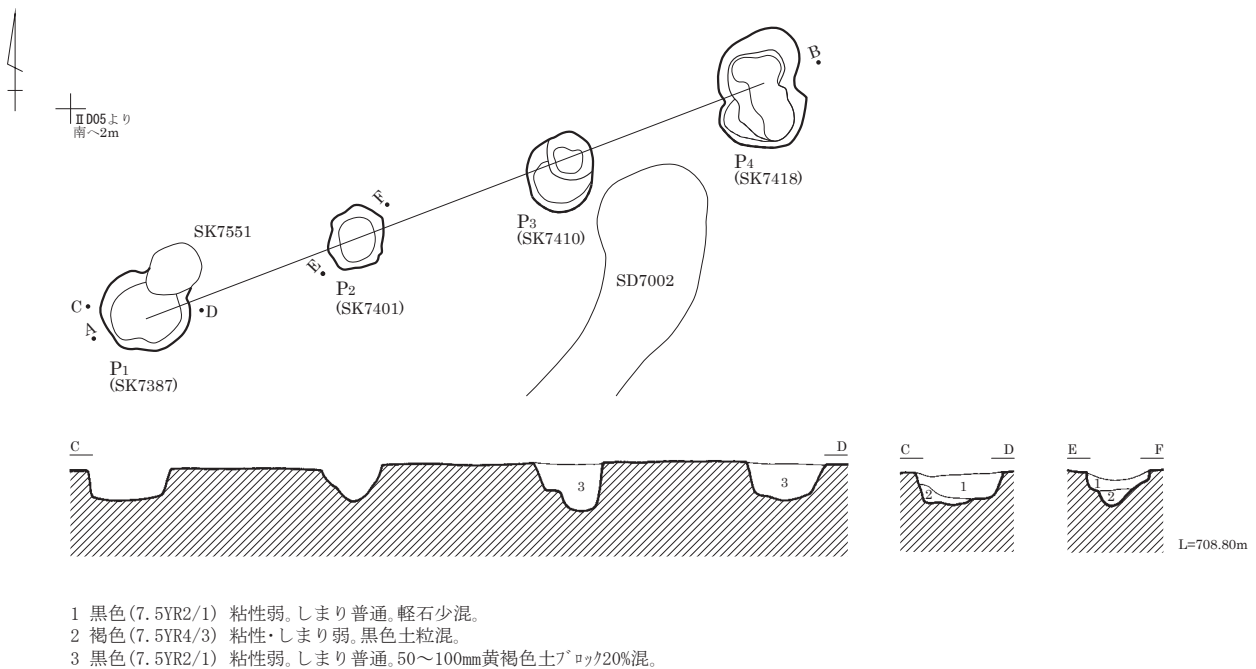

0 (1:80) 2m

SA7002・7003 (1)

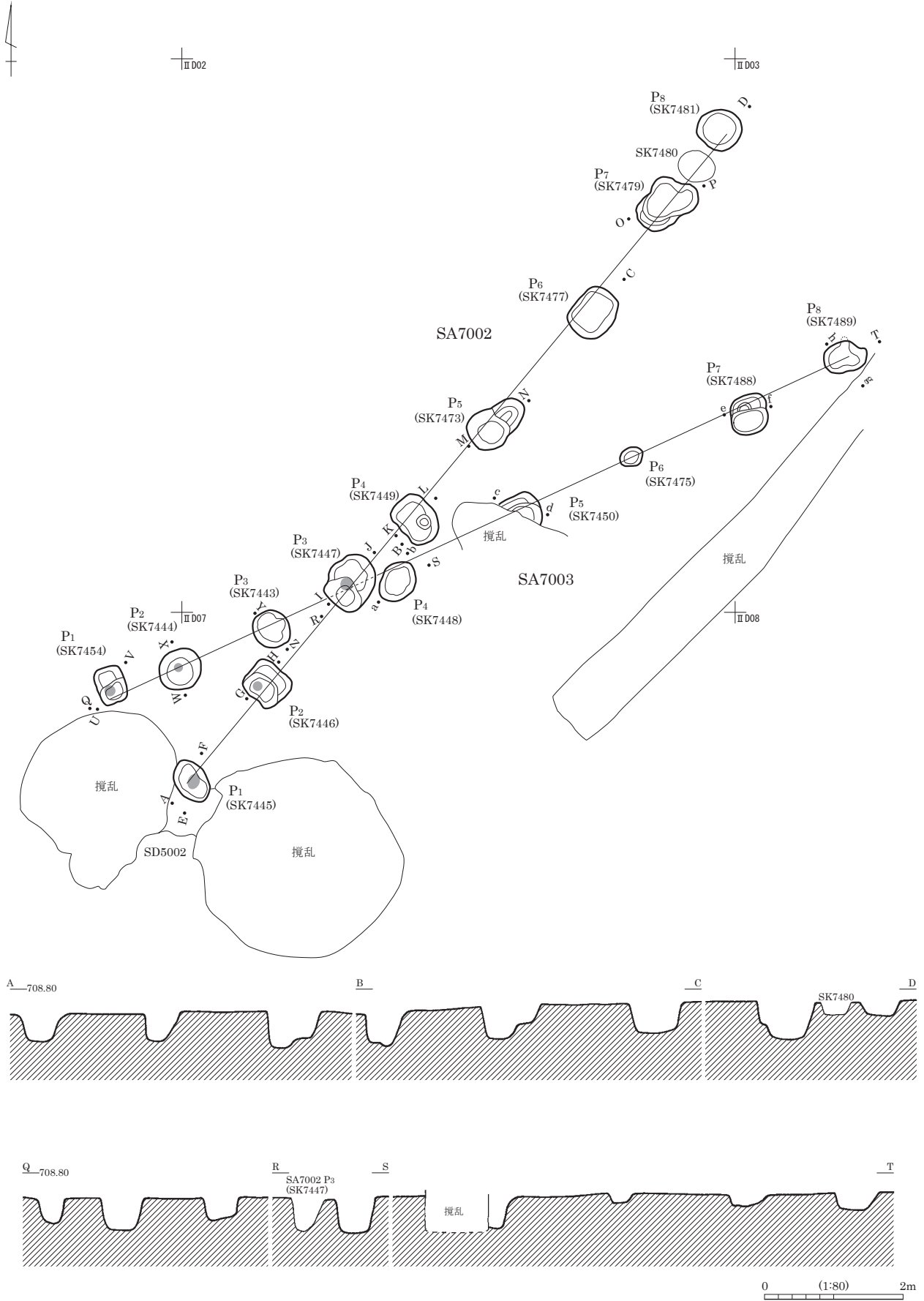

SA7002・7003 (2)

SA7002

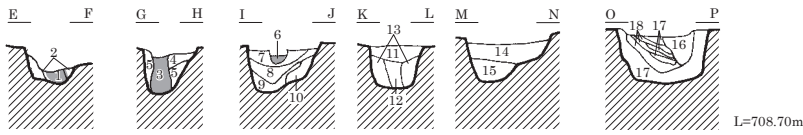

- | | |
|----------------------|--|
| 1 灰黄褐色 (10YR6/2) | 砂シルト。しまり普通。砂礫多混。柱痕。 |
| 2 褐灰色 (10YR5/1) | 砂シルト。しまりあり。砂礫少混。柱痕。 |
| 3 褐灰色 (10YR4/1) | 粘シルト。しまり弱。柱痕。 |
| 4 灰黄褐色 (10YR5/2) | 砂シルト。しまり普通。IV層土粒混。 |
| 5 にぶい黄褐色 (10YR6/3) | 砂シルト。しまりあり。IV層土主体。 |
| 6 黒褐色 (10YR3/1) | 砂シルト。しまり弱。柱痕。 |
| 7 灰黄褐色 (10YR6/2) | 砂シルト。しまりあり。IV層土・黒褐色砂シルト薄層状に混。 |
| 8 黒褐色 (10YR3/1) | 粘シルト。IV層土少混。 |
| 9 灰黄褐色 (10YR6/2) | 砂シルト。しまりあり。IV層土主体。 |
| 10 灰黄褐色 (10YR4/2) | 粘シルト。しまりあり。 |
| 11 黒褐色 (10YR3/1) | 粘シルト。しまりあり。炭化物粒・軽石少混。 |
| 12 黒褐色 (10YR3/2) | 粘シルト。しまりなし。 |
| 13 褐灰色 (10YR4/1) | 砂シルト。しまりあり。IV層土混。 |
| 14 黒色 (7.5YR2/1) | 粘性弱。しまり普通。2~3mm軽石混。 |
| 15 黒色 (7.5YR2/1) | 粘性弱。しまり普通。50mm黄褐色土 ⁷ ロツク10%混。 |
| 16 黒色 (7.5YR2/1) | 粘性弱。しまり普通。軽石粒少混。 |
| 17 黒褐色 (7.5YR3/1) | 粘性弱。しまり普通。黄褐色土混。 |
| 18 にぶい褐色土 (7.5YR5/4) | 粘性弱。しまり弱。黒色土混。 |

SA7003

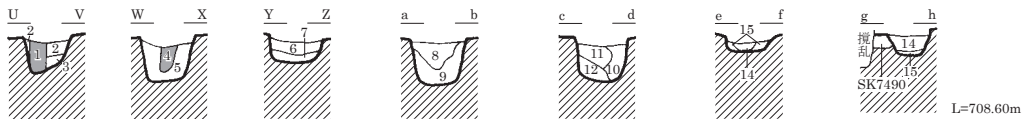

- | | |
|--------------------|---|
| 1 褐灰色 (10YR4/1) | 砂シルト。しまりなし。柱痕。 |
| 2 にぶい黄褐色 (10YR4/3) | 粘シルト。しまりあり。 |
| 3 にぶい黄褐色 (10YR5/4) | 砂シルト。しまり強。IV層土 ⁷ ロツク主体。 |
| 4 黒褐色 (10YR3/1) | 粘シルト。しまりあり。柱痕。 |
| 5 褐灰色 (10YR4/1) | 粘シルト。しまり強。IV層土粒微混。 |
| 6 黒褐色 (10YR3/1) | 粘シルト。しまりあり。軽石微混。 |
| 7 灰黄褐色 (10YR5/2) | 砂シルト。しまりあり。IV層土小 ⁷ ロツク主体。 |
| 8 黒褐色 (10YR3/1) | 粘シルト。しまりあり。IV層土少混。 |
| 9 褐灰色 (10YR5/1) | 砂シルト。IV層土・ ⁷ ロツク主体。 |
| 10 褐灰色 (10YR4/1) | 砂シルト。しまり弱。 |
| 11 黒褐色 (10YR3/2) | 粘シルト。しまりあり。IV層土粒多混。 |
| 12 灰黄褐色 (10YR5/2) | 砂シルト。IV層土・ ⁷ ロツク主体。 |
| 13 黒褐色 (7.5YR3/1) | 粘性弱。しまり普通。黄褐色土混。 |
| 14 黒色 (7.5YR2/1) | 粘性弱。しまり普通。1~2mm軽石少混。 |
| 15 黒褐色 (7.5YR3/1) | 粘性弱。しまり普通。50mm黄褐色土 ⁷ ロツク10~20%混。 |

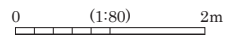

図版 534 中近世の遺構 (1) - 竪穴状建物跡 -

SB0006

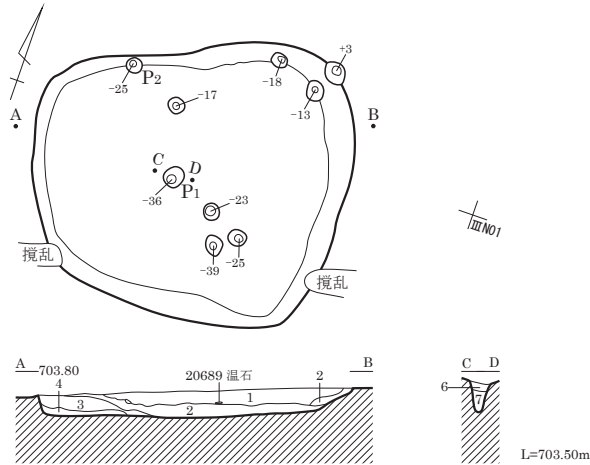

- 1 黒褐色 (10YR2/2) 粘性弱。しまりあり。10mm以下軽石・炭化物粒混。炭化物混。
- 2 黒色 (10YR2/1) 粘性やや弱。しまりあり。炭化物多混。灰混。
- 3 暗褐色 (10YR3/4) 粘性弱。しまり強。軽石・30~50mmIV層土ブロック多混。
- 4 暗褐色 (10YR3/4) 粘性弱。しまり強。軽石・30~50mmIV層土ブロック多混。
- 5 黒色 (10YR2/1) 粘性あり。しまりあり。IV層土ブロック少混。炭化物微混。
- 6 黒褐色 (10YR2/2) 粘性・しまりやや弱。炭化物粒微混。
- 7 暗褐色 (7.5YR3/3) 粘性ややあり。しまりあり。IV層土ブロック多混。

遺物出土状況

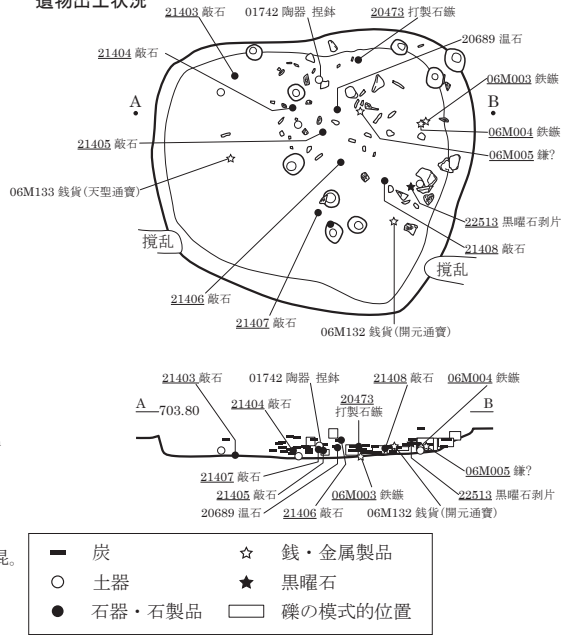

SB0099

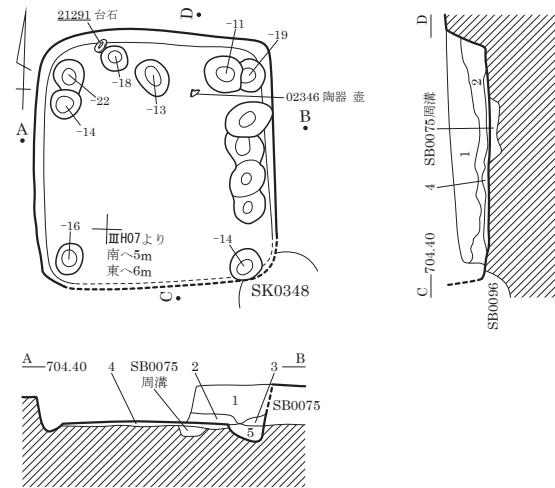

- 1 黒褐色 (10YR2/3) 粘性なし。しまりややあり。炭化物粒微混。
- 2 黒褐色 (10YR2/2) 粘性やや弱。しまりあり。黄褐色土ブロック混。
- 3 褐色 (10YR4/4) IV層土ブロック主体。黒褐色土粒混。
- 4 しまりやや弱。黒褐色土・黄褐色土混在。貼床。
- 5 壁ビット埋土。

SB0131

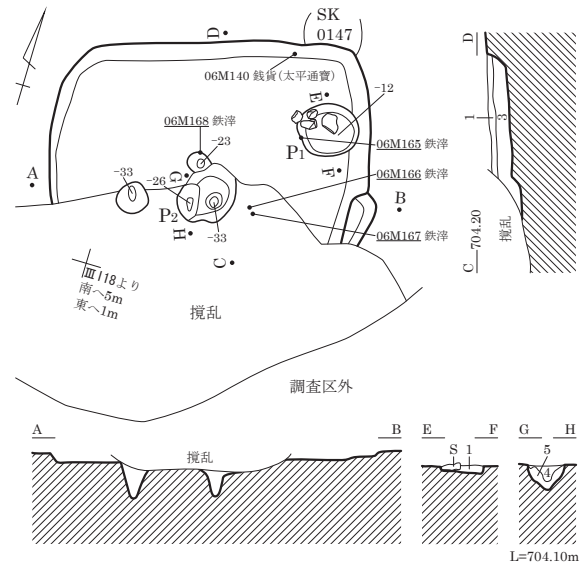

- 1 黒色 (10YR2/1) 粘性ややあり。しまりやや弱。黒色土主体。小礫極微混。
- 2 黒褐色 (10YR3/2) 粘性ややあり。しまりややあり。黒色土主体。IV層土粒極少混。
- 3 暗褐色 (10YR3/3) 粘性ややあり。しまりやや弱。黒色土主体。IV層土粒少混。
- 4 黒褐色 (10YR2/2) 粘性ややあり。しまりやや弱。黒色土主体。IV層土粒極少混。
- 5 黄褐色 (10YR5/6) 粘性なし。しまりやや強。

SB0154

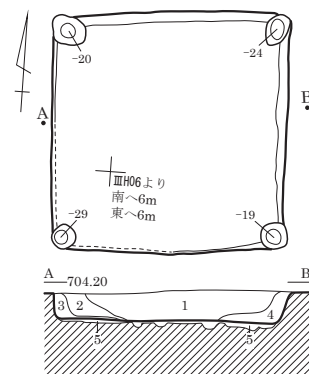

- 1 黒色 (10YR2/1) 粘性・しまり弱。軽石少混。炭化物粒微混。
- 2 黒褐色 (10YR2/2) 粘性・しまり弱。軽石微混。
- 3 黒褐色 (10YR2/2) やや灰色帯びる。
- 4 黒色 (10YR2/1) 黄褐色土ブロック混。
- 5 黒褐色 (10YR2/2) しまりあり。黄褐色土ブロック混。

0 (1:80) 2m

SK0005

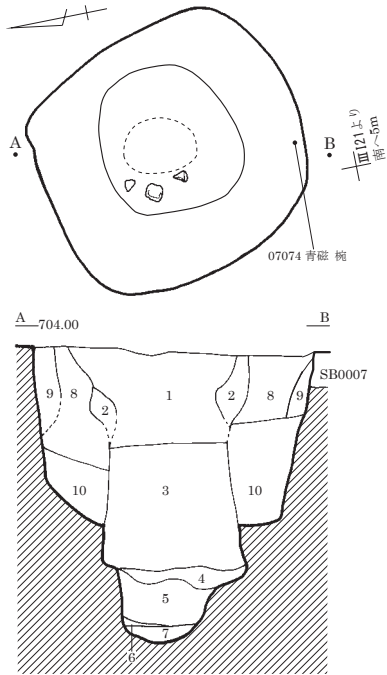

- 1 黒褐色 (10YR2/2) 粘性・しまりやや弱。軽石微混。
- 2 黒褐色 (10YR3/1) 粘性・しまりやや弱。にぶい黄褐色土^ろック混。
- 3 黒色土 黄褐色土^ろック・炭化物混。
- 4 黄褐色土・砂混。
- 5 黒褐色土 炭化木片多混。
- 6 黒色土 砂。
- 7 黒色土 炭化木片多混。
- 8 黒褐色土 しまりやや強。にぶい黄褐色土^ろック層状に混。
- 9 黒褐色 (10YR2/3) 粘性・しまりやや弱。にぶい黄褐色土^ろック少混。
- 10 黄褐色 黒色土^ろック混。

SK0031

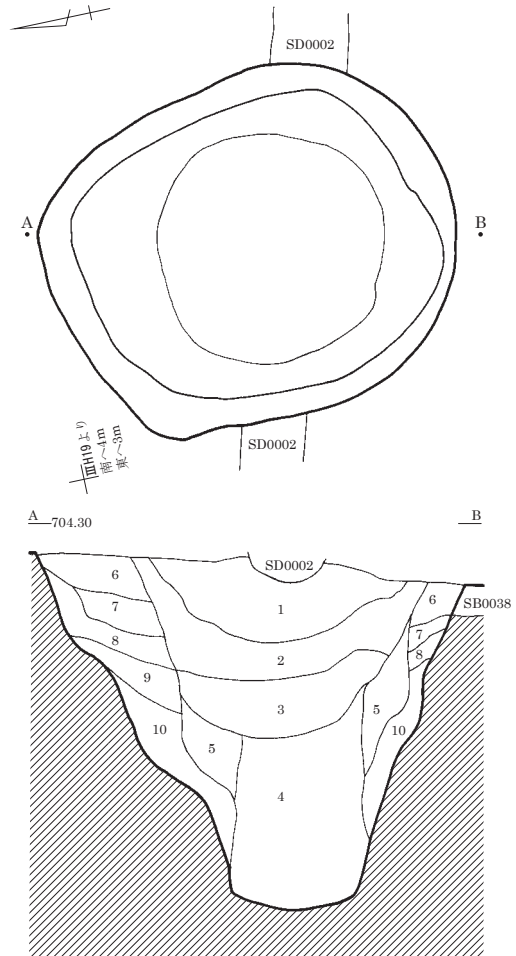

- 1 黒色 (10YR2/1) 粘性弱。しまりやや弱。炭化物・灰混。
- 2 黒色 (10YR2/1) 粘性・しまり弱。炭化物・灰少混。IV層土粒微混。
- 3 黒褐色 (10YR3/1) 粘性弱。しまりやや弱。IV層土粒混。
- 4 黒褐色 砂質土
- 5 黒褐色土・黒色土混合。
- 6 にぶい褐色 (7.5YR5/3) しまり強。黒色土混。IV層土多混。
- 7 にぶい褐色 (7.5YR5/3) しまり強。黒色土多混。
- 8 にぶい褐色 (7.5YR5/3) しまり強。黒色土微混。
- 9 にぶい褐色 (7.5YR5/3) 黒色土混。
- 10 黒色土・黄褐色土層状に混。

SK0181

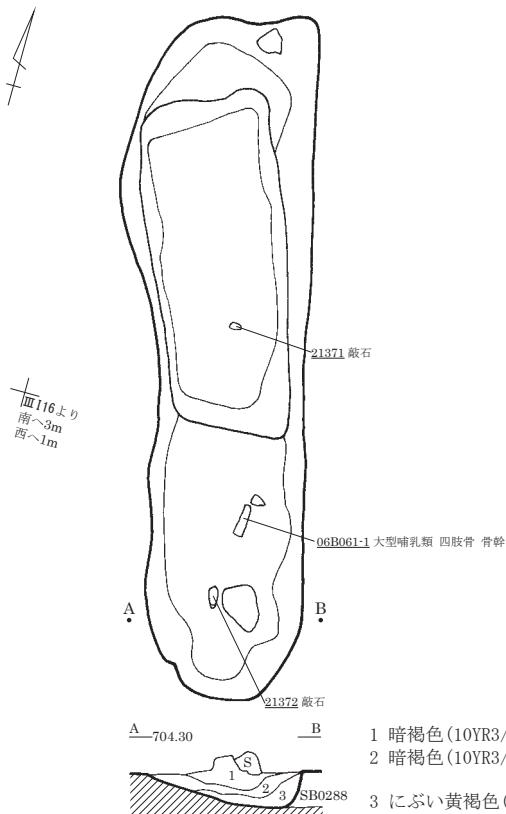

- 1 暗褐色 (10YR3/3) 粘性・しまりなし。
- 2 暗褐色 (10YR3/3) 粘性ややあり。しまりなし。褐色土^ろック混。
- 3 にぶい黄褐色 (10YR4/3) 粘性ややあり。しまりなし。

SK0181のみ
0 (1:40) 1m
0 (1:60) 1m

図版 536 中近世の遺構 (3) - 土坑 -

SK4235

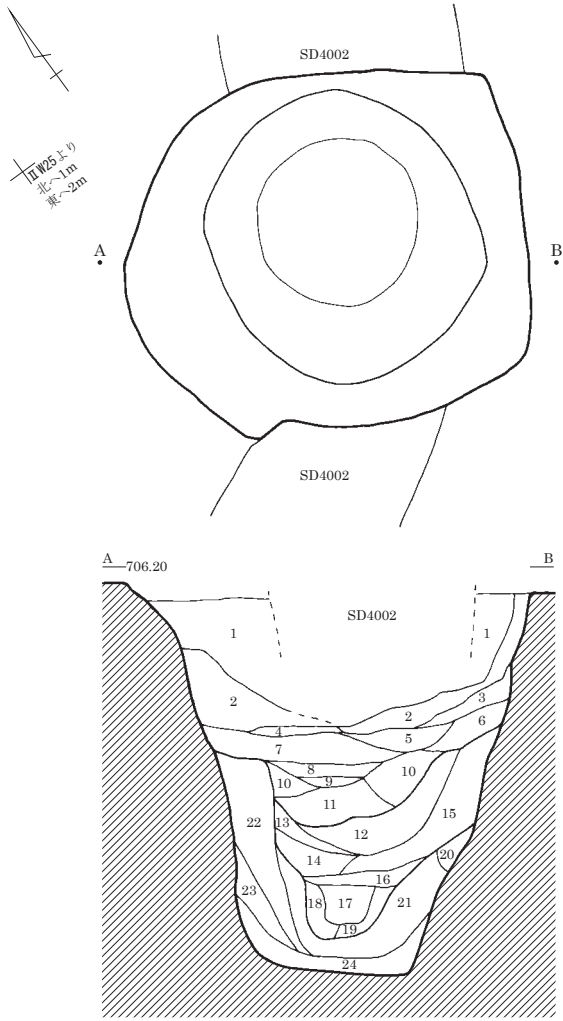

SK8218

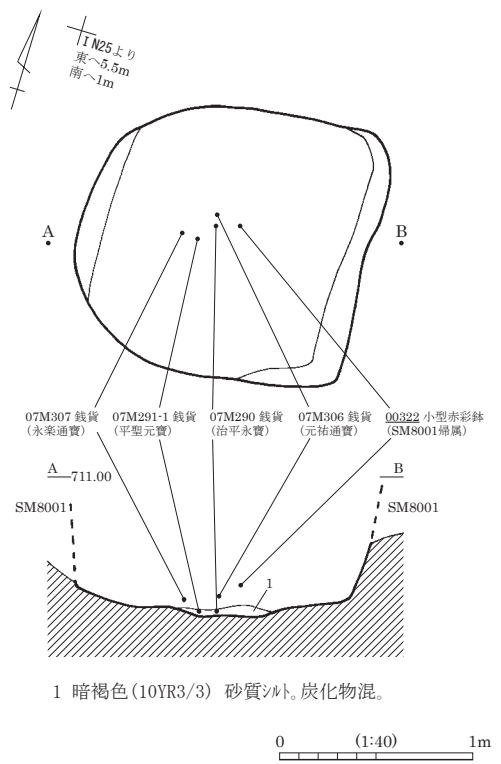

- | | |
|-------------------|-------------------------------|
| 1 黒褐色 (7.5YR2/2) | 粘性・しまりなし。黒色土主体。軽石・中礫多混。 |
| 2 褐色 (7.5YR4/4) | 粘性・しまりなし。IV層土主体。黒色土微混。 |
| 3 黄色 | IV層土主体。 |
| 4 極暗褐色 (7.5YR2/3) | 粘性・しまりなし。粒子細。黒色土主体。IV層土粒微混。 |
| 5 | 砂層。 |
| 6 赤色 | IV層土主体。 |
| 7 黒褐色 (7.5YR2/2) | 粘性ややあり。しまりなし。黒色土主体。IV層土粒・軽石混。 |
| 8~11 | 三次掘削の埋土。 |
| 12~19 | 二次掘削の埋土。 |
| 20~24 | 当初掘削の埋土。 |

1 暗褐色 (10YR3/3) 砂質シルト。炭化物混。

平安時代末以降の溝跡配置図

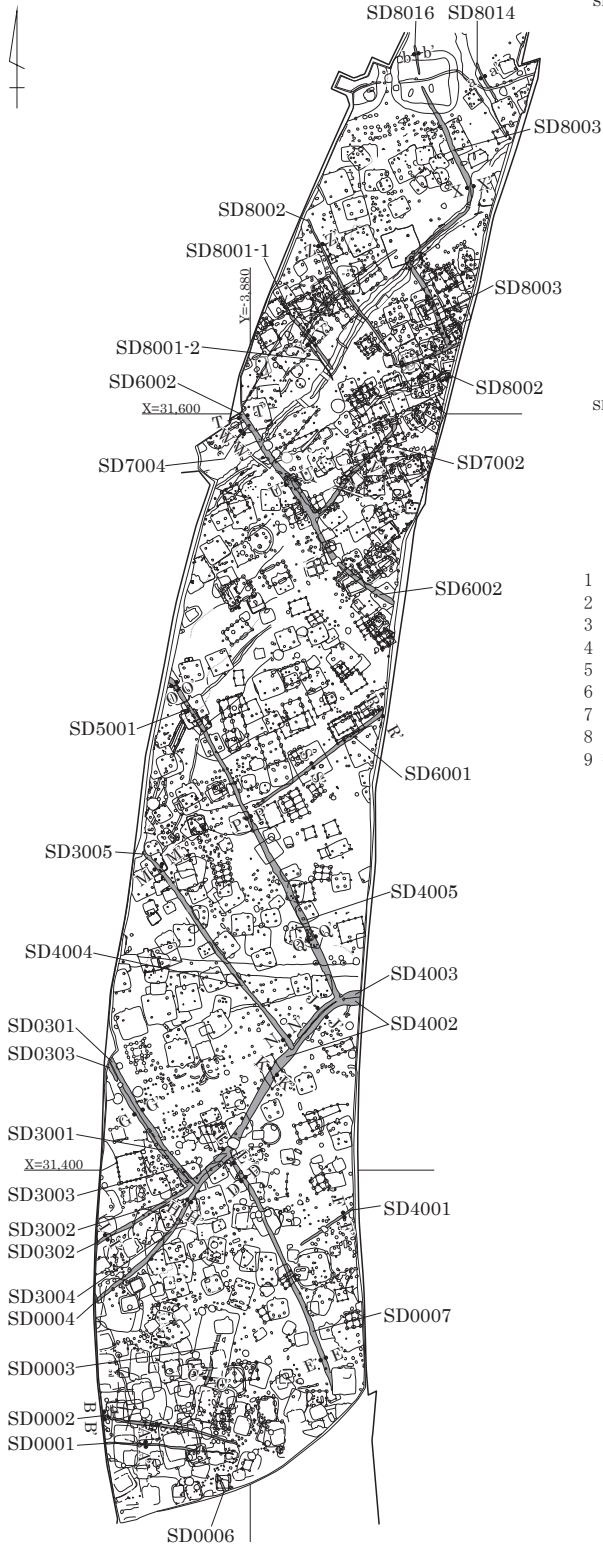

SD0001

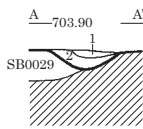

- 1 暗褐色 (10YR3/3) 砂質シルト。
- 2 暗褐色 (10YR3/4) 粘性シルト。

SD0002

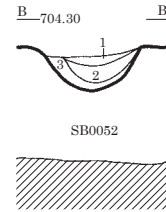

- 1 暗褐色 (10YR3/4) シルト。粘性やや強。
- 2 暗褐色 (10YR3/4) シルト。粘性小。砂混。
- 3 暗褐色 (10YR3/4) シルト。粘性小。砂多混。

SD0003

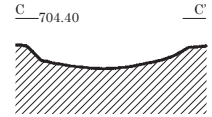

SD0007

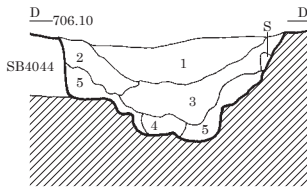

- 1 黒褐色 (10YR2/3) 砂質シルト。1~15mm軽石15%・2~10mm礫5%混。
- 2 黒褐色 (10YR2/2) 砂質シルト。1~10mm軽石1%・2~5mm礫1%混。
- 3 黒褐色 (10YR2/2) 砂質シルト。2~10mm軽石2%混。
- 4 黒褐色 シルト質砂。2~10mm軽石1%・2~10mm礫2%混。
- 5 暗褐色 (10YR3/4) シルト質砂。1~5mm軽石1%混。溝壁端IV層土崩落。
- 6 暗褐色 (10YR3/3) 砂質シルト。2~20mm軽石3%・10~30mmIV層土ブロック1%混。
- 7 暗褐色 (10YR3/3) 粘性弱。しまりややあり。小礫・IV層土微混。
- 8 にぶい黄褐色 (10YR4/3) 粘性ややあり。しまりあり。IV層土多混。
- 9 褐色 (10YR4/4) 粘性やや弱。しまりやや強。黒色土少混。

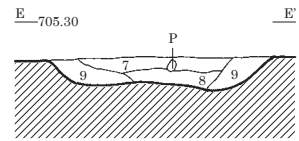

SD4001

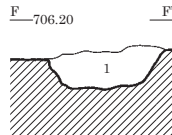

- 1 黒褐色 (10YR3/1) 粘性・しまり弱。10mm以下軽石4%・3mm以下IV層土ブロック1%混。

SD0301・0303

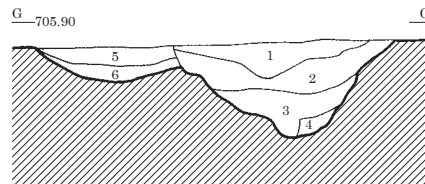

- 1 黒褐色 (10YR2/3) シルト。しまりあり。2~4mm軽石15%・1~2mm小礫10%混。
- 2 黒褐色 (10YR2/2) シルト。しまりあり。軽石10%・1~2mm小礫7%混。
- 3 黒褐色 (10YR3/2) シルト。軽石10%・1~2mm小礫2%・IV層土ブロック混。
- 4 にぶい黄褐色 (10YR5/4) 砂質シルト。暗褐色土20%混。軽石・小礫多混。
- 5 黒褐色 (10YR2/3) シルト。しまりあり。5mm軽石20%・1~2mm小礫20%混。
- 6 灰黄褐色 (10YR4/2) 砂質シルト。暗褐色土30%混。軽石・小礫多混。

0 (1:2,000) 50m

0 (1:40) 1m

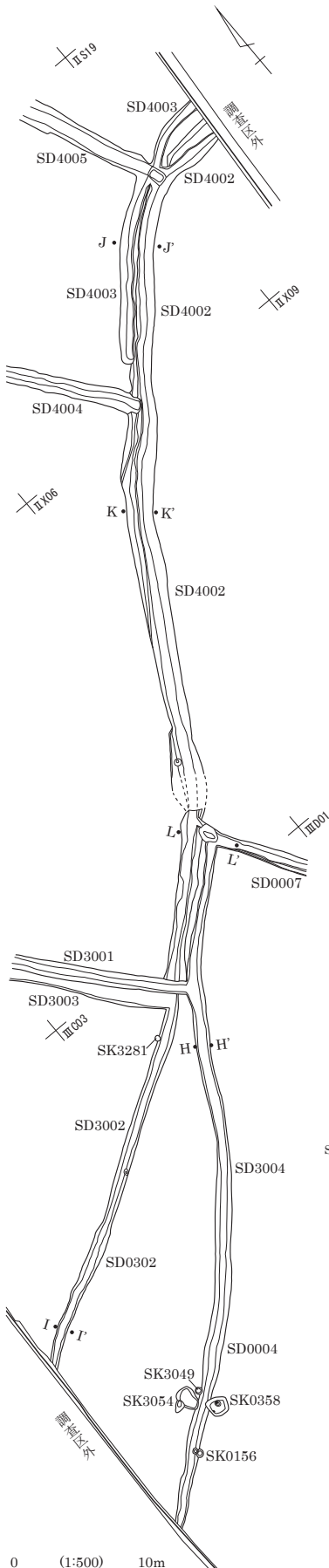

SD0004・3004

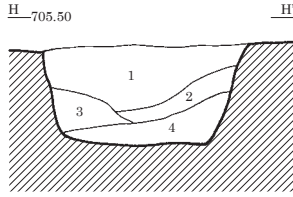

- 1 極暗褐色 (7.5YR2/3) 粘性・しまりなし。軽石・赤色土粒混。
- 2 極暗褐色 (7.5YR2/3) 粘性・しまりなし。軽石微混。
- 3 極暗褐色 (7.5YR2/3) 粘性・しまりなし。軽石多混。IV層土粒混。
- 4 暗褐色 (7.5YR3/4) 粘性・しまりなし。IV層土粒混。

SD0302・3002

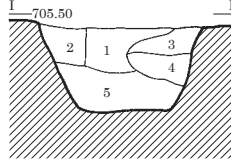

- 1 黒褐色 (7.5YR2/2) 粘性・しまりなし。粒子細。軽石混。
- 2 極暗褐色 (7.5YR2/3) 粘性・しまりなし。IV層土粒混。
- 3 暗褐色 (7.5YR3/4) 粘性・しまりなし。IV層土粒混。
- 4 褐色 (7.5YR4/6) 粘性・しまりなし。黒色土混。
- 5 明褐色 (7.5YR5/6) 粘性・しまりなし。黒色土・アロック混。

SD4002・4003

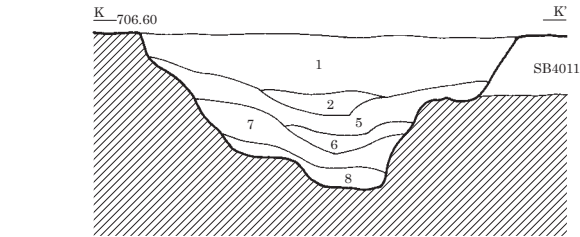
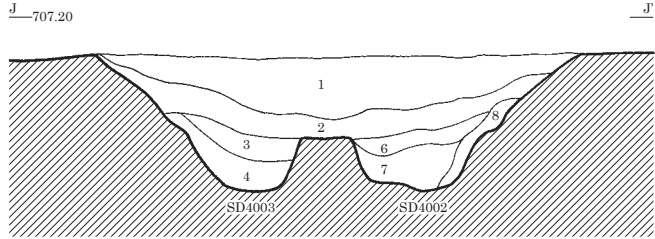

- 1 暗褐色 (10YR3/3) シルト。粘性・しまり弱。15mm軽石2%・2~10mm礫1%混。
- 2 黒褐色 (10YR3/2) 細砂。粘性なし。しまり弱。10m以下軽石1%・2~8mm礫3%混。
- 3 暗褐色 (10YR3/4) 粘性・しまりなし。15mm以下軽石7%・2~10mm礫1%混。
- 4 暗褐色 (10YR3/3) 粘性・しまりなし。10mm以下軽石6%混。2~5mm礫微混。
- 5 黒褐色 (10YR3/2) シルト。粘性なし。しまり弱。10mm以下軽石3%・2~10mm礫2%混。
- 6 暗褐色 (10YR3/3) 粘性・しまり弱。10mm以下軽石6%・2~5mm礫2%混。
- 7 暗褐色 (10YR3/3) 粘性なし。しまり弱。10mm以下軽石10%混。2~10mm礫微混。
- 8 暗褐色 (10YR3/4) 粘性・しまり弱。5mm以下軽石10%混。2~5mm礫微混。

SD3004・4002

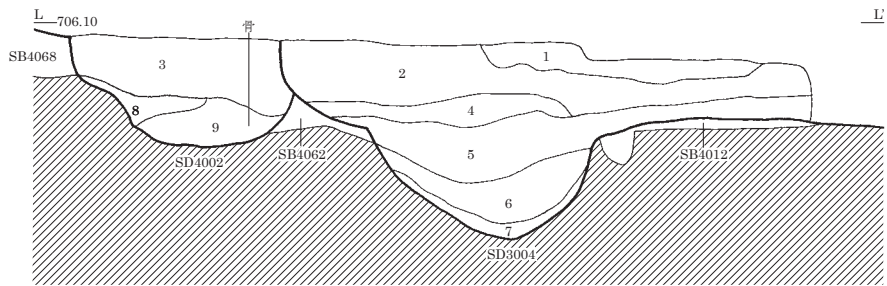

- 1 暗褐色 (7.5YR3/3) シルト。粘性なし。しまり弱。2~15mm礫2%・10mm以下軽石1%混。
- 2 暗褐色 (10YR3/3) シルト。粘性・しまり弱。10mm以下軽石1%混。
- 3 暗褐色 (10YR3/4) シルト。粘性・しまり弱。10mm以下軽石2%混。
- 4 暗褐色 (10YR3/3) シルト。粘性・しまり弱。10mm以下軽石1%混。
- 5 灰赤色 (2.5YR4/2) シルト。粘性・しまり弱。10mm以下軽石2%混。
- 6 赤灰色 (2.5YR4/1) シルト。粘性・しまり弱。10mm以下軽石2%・2~15mm礫1%混。
- 7 にぶい橙色 (7.5YR6/4) シルト。粘性なし。しまり弱。2~10mm礫3%・10mm以下軽石2%混。
- 8 にぶい黄褐色 (10YR5/4) シルト。粘性なし。しまり弱。2~15mm礫2%混。
- 9 灰黄褐色 (10YR4/2) 砂質シルト。粘性・しまりなし。15mm以下軽石2%混。

0 (1:500) 10m

0 (1:40) 1m

SD4002・4003 遺物出土状況

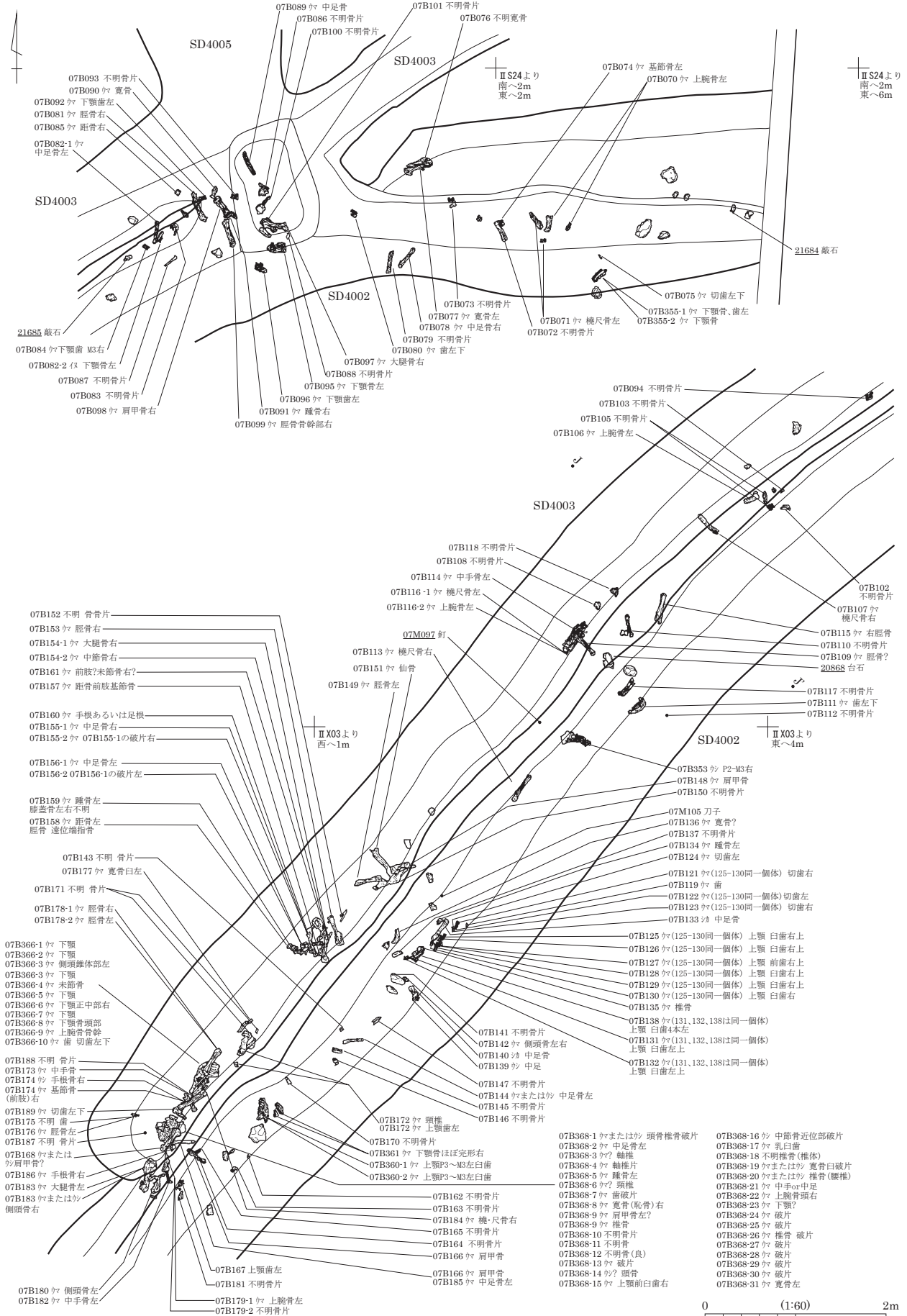

SD4002 遺物出土状況

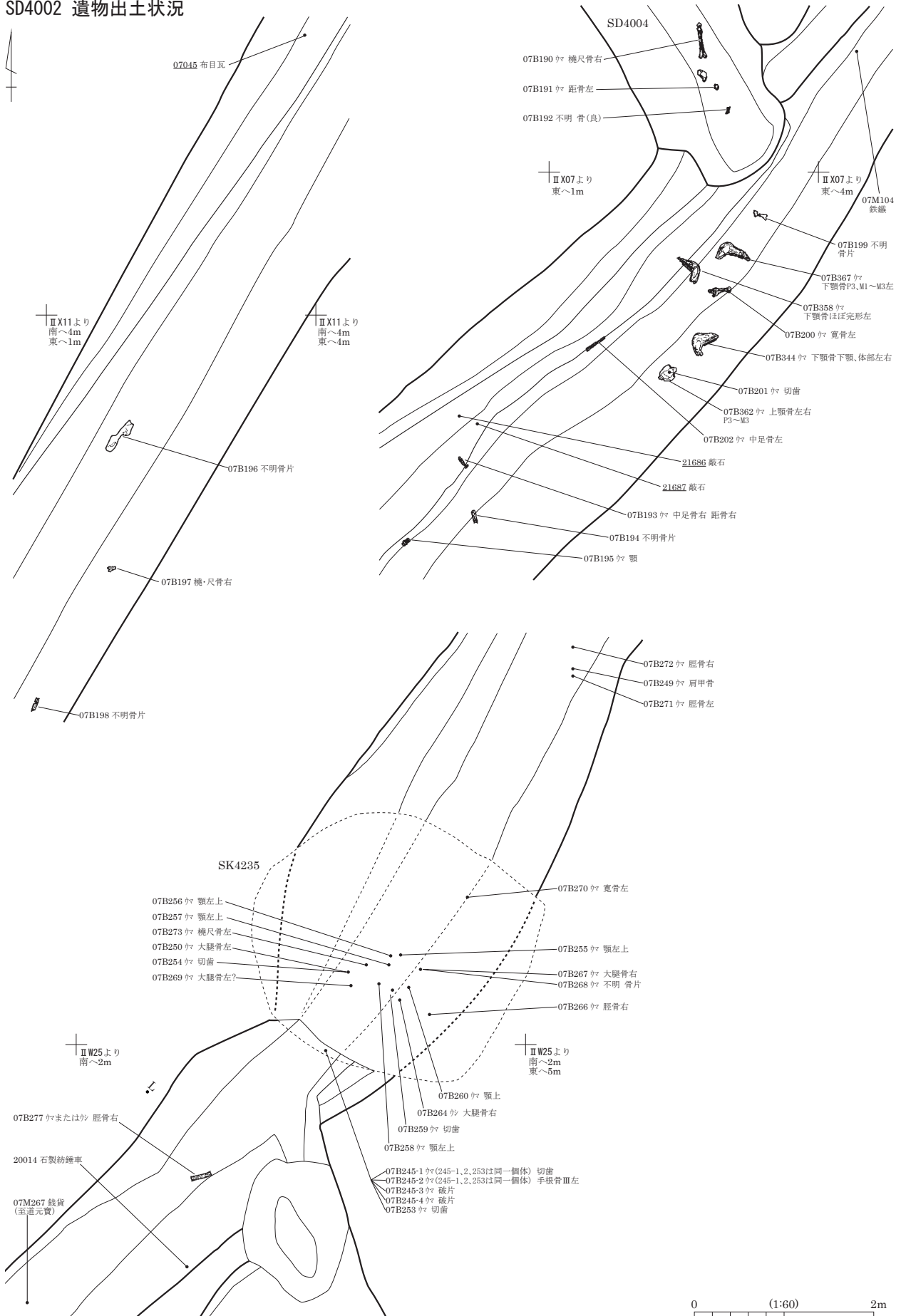

SD3005・4004

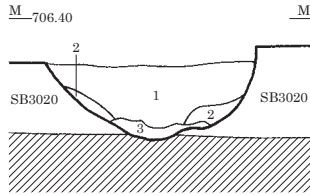

- 1 黒褐色 (10YR2/2) 粘性・しまりなし。軽石少混。
- 2 黒褐色 (10YR2/3) 粘性・しまりなし。黒色土ブロック少混。軽石微混。
- 3 黒褐色 (10YR2/2) 粘性・しまりなし。IV層土ブロック混。軽石微混。

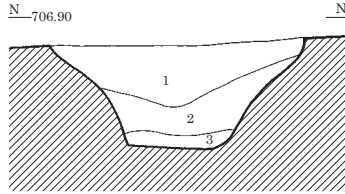

- 1 暗褐色 (10YR3/3) 砂質シルト。
- 2 暗褐色 (10YR3/4) 粘性シルト。

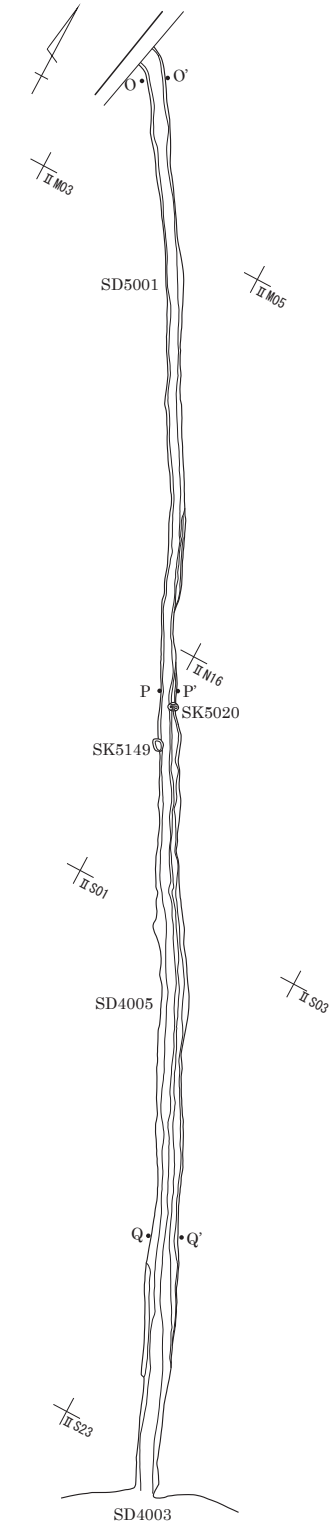

0 (1:500) 10m

SD4004遺物出土状況

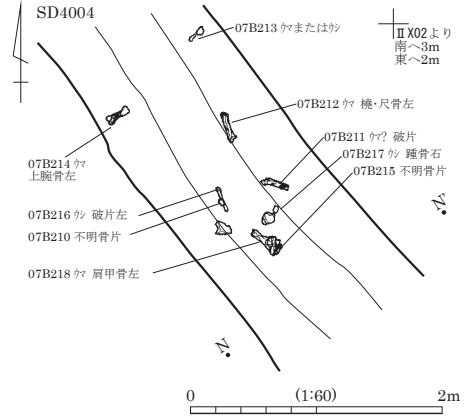

SD5001

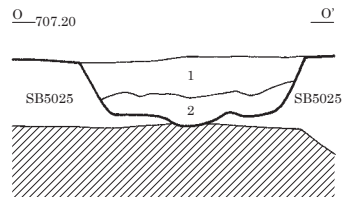

- 1 黒褐色 (10YR3/2) 粘性弱。しまり弱。粒子細。5mm 軽石多混。20mm にぶい黄褐色土ブロック微混。
- 2 明黄褐色 (10YR6/6) 粘性弱。しまり弱。粒子粗。5mm 軽石微混。
- 3 にぶい黄褐色 (10YR4/3) 粘性弱。しまり弱。粒子細。5mm 軽石微混。にぶい黄褐色土微混。
- 4 黒褐色 (10YR2/3) 粘性弱。しまり弱。粒子細。5mm 軽石多混。20mm にぶい黄褐色土ブロック微混。
- 5 暗褐色 (10YR3/3) 粘性弱。しまり弱。粒子細。5mm 軽石多混。10～50mm にぶい黄褐色土ブロック少混。

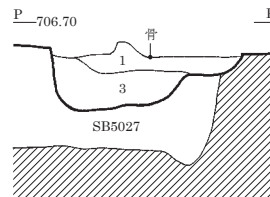

SD4005

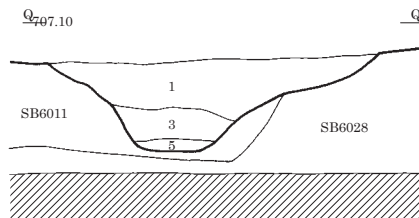

- Q 1 黒褐色 (10YR2/2) シルト。粘性・しまりなし。30mm 以下黄褐色シルトブロック20%・5mm 軽石 15% 混。
- 2 黒褐色 (10YR2/2) シルト。粘性・しまりなし。40mm 以下黄褐色シルトブロック20%・5mm 以下軽石 7% 混。
- 3 黒褐色 (10YR2/2) シルト。粘性・しまりなし。黄褐色細砂 15～30%・3～40mm 礫 10%・5mm 軽石 10% 混。
- 4 黒褐色 (10YR2/2) シルト。粘性・しまりなし。30mm 以下黄褐色シルトブロック10% 混。
- 5 黒褐色 (10YR2/2) シルト。粘性・しまりなし。5mm 黄褐色シルトブロック3%・3mm 軽石 5% 混。

断面図 0 (1:40) 1m

SD5001遺物出土状況

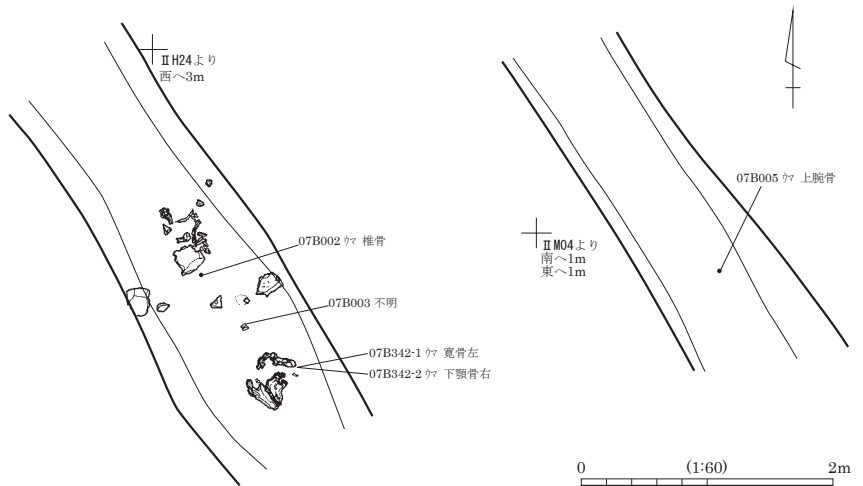

0 (1:60) 2m

SD4005遺物出土状況

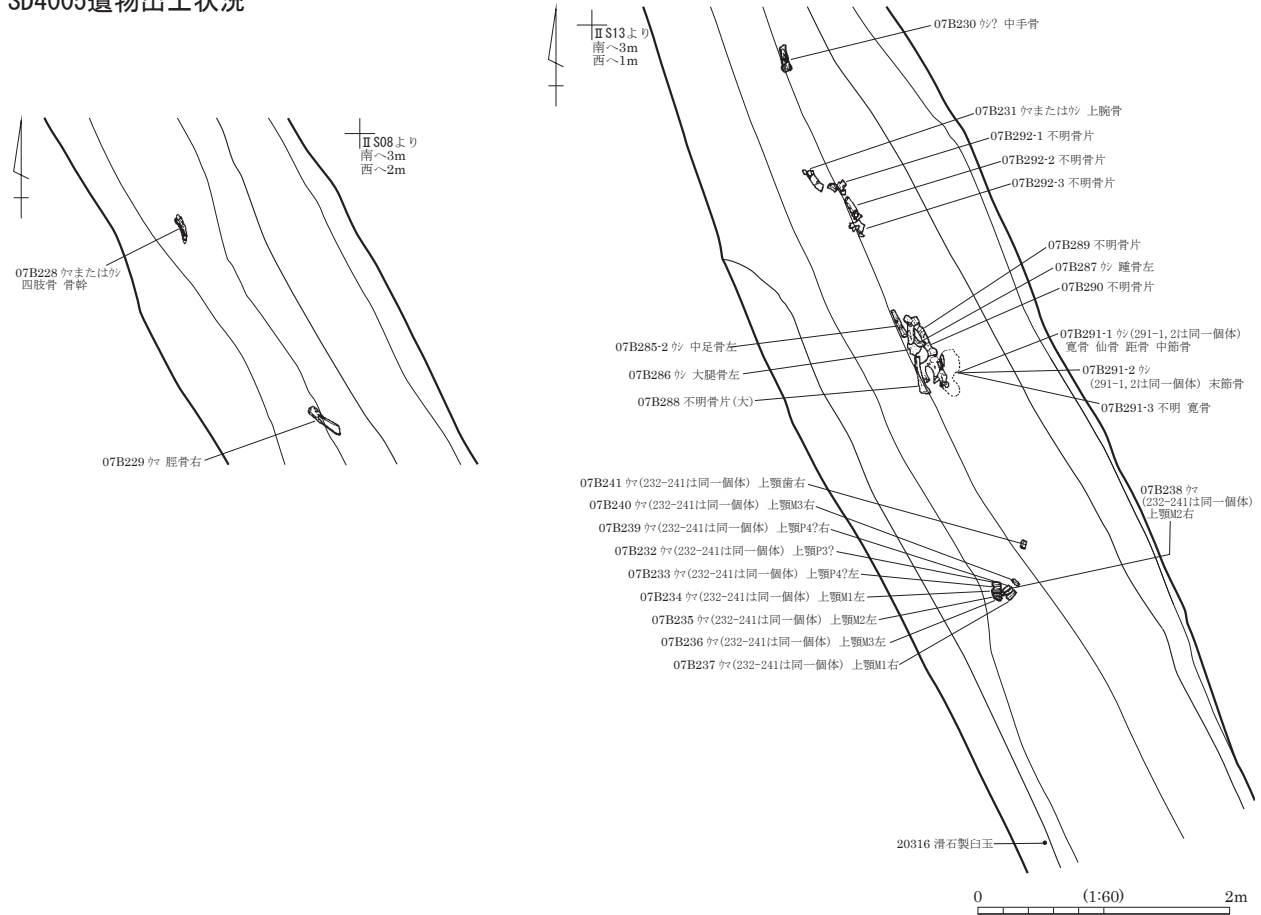

SD4005遺物出土状況

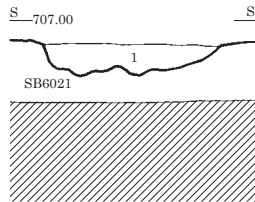
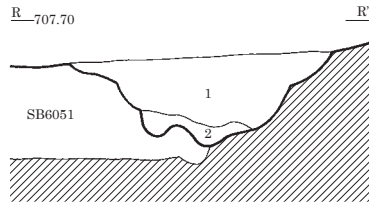

- 1 黒褐色 (10YR2/2) 粘性弱。ややしまりなし。粒子細。5mm前後軽石少混。5mm前後褐色アロク微混。
- 2 黒褐色 (10YR2/2) 粘性弱。ややしまりなし。粒子細。5mm前後軽石少混。5~50mm褐色アロク少混。
- 3 黒褐色 (10YR2/2) シルト。粘性・しまりなし。黄褐色シルト20%混。15mm以下軽石5%混。

SD4005遺物出土状況

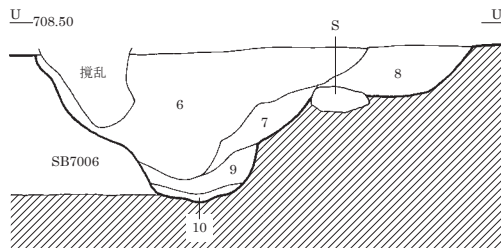
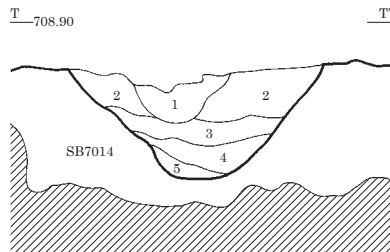

- 1 褐色 (10YR4/1) 砂質シルト。粘性・しまり弱。極細~中粒砂混在。わずかな流水による堆積。
- 2 灰黄褐色 (10YR4/2) 砂質シルト。粘性ややあり。しまり普通。丸い小礫・軽石混。砂少混。
- 3 黒褐色 (10YR3/2) 粘性シルト~砂シルト。粘性普通。しまり弱。自然埋没。
- 4 暗褐色 (10YR3/3) 砂質シルト。粘性・しまり弱。軽石混。
- 5 暗褐色 (10YR3/4) 砂質シルト。粘性・しまり弱。IV層土・軽石少混。崩落土か。
- 6 オリーブ黒 粘性強。粒子粗。軽石少混。骨片混。
- 7 暗褐色 (10YR3/3) 粒子粗。軽石少混。炭化物混。
- 8 黒色 (10YR2/1) 粘性強。粒子細。軽石少混。炭化物混。堅穴住居埋土混。
- 9 黒褐色 粘性強。粒子粗。軽石少混。
- 10 黒色 (10YR2/1) 粘性強。粒子細。炭化物混。溝の最下層埋土。
- 11 黒褐色 (10YR3/1) 粘性あり。しまりなし。
- 12 黄褐色 (10YR5/6) 粘性・しまりなし。IV層土。

SD7002

SD7002遺物出土状況

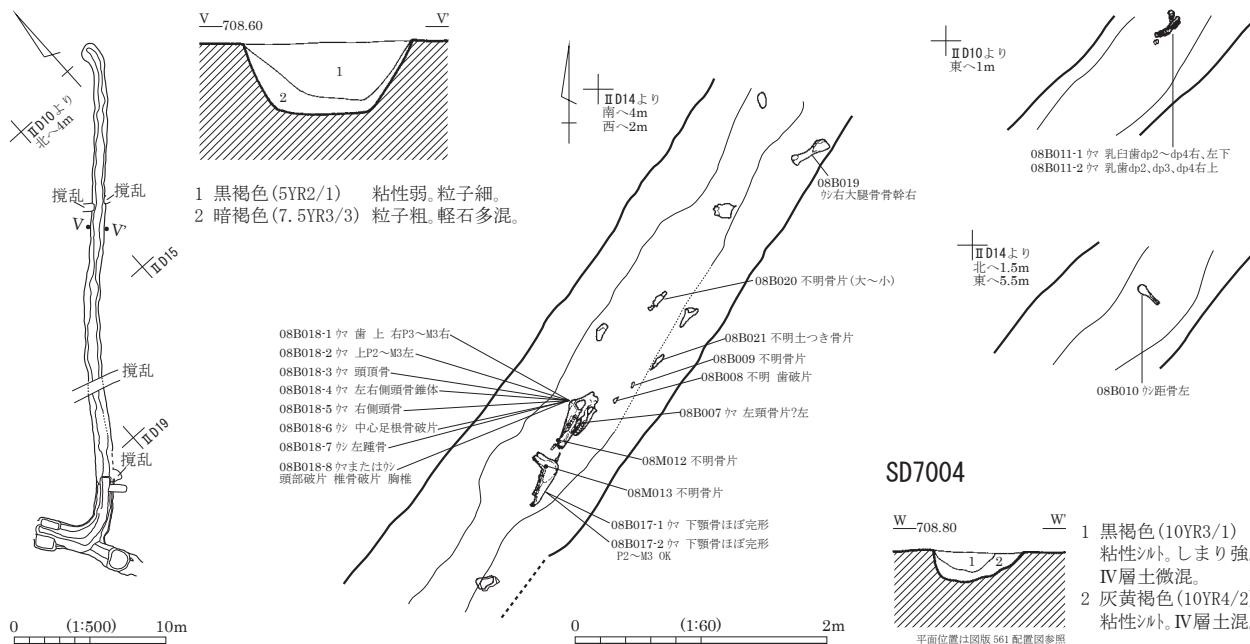

SD8003

SD8003遺物出土状況

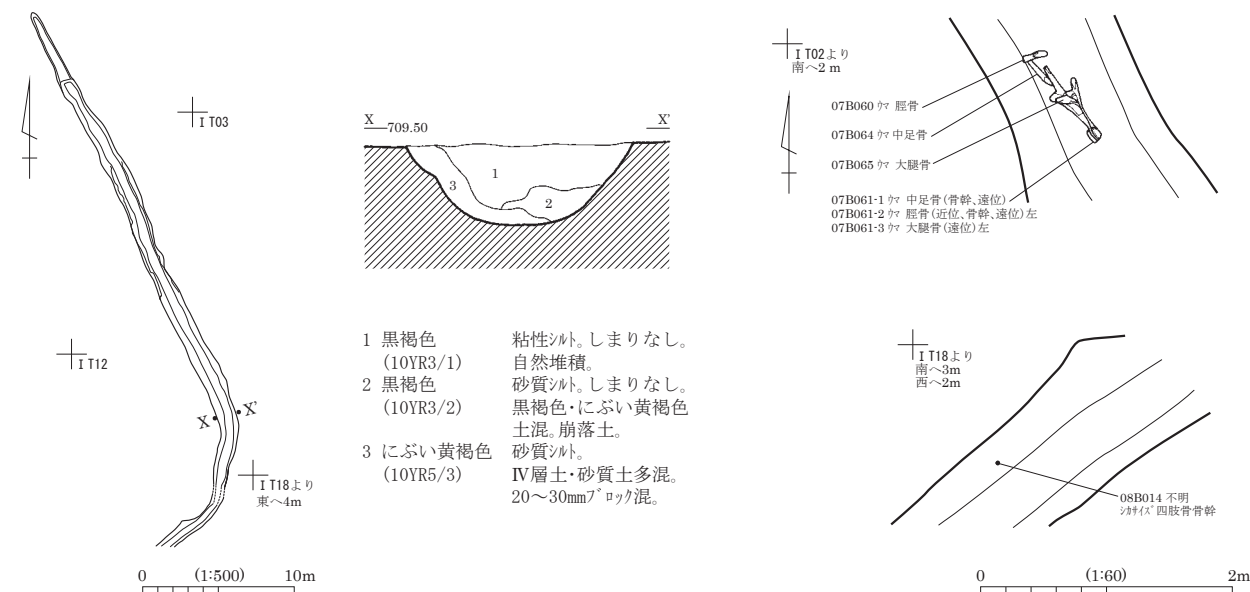

SD8001

SD8002

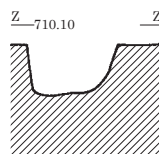
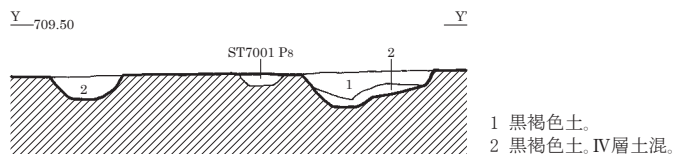

SD8014

SD8016

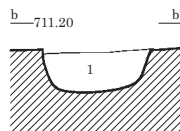
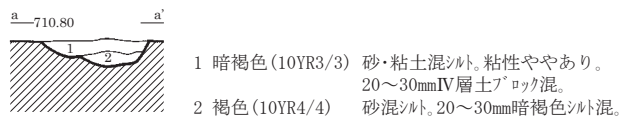

平成 27 (2015) 年 3 月 27 日 発行

長野県埋蔵文化財センター発掘調査報告書 104

西近津遺跡群

中部横断自動車道建設に伴う埋蔵文化財発掘調査報告書 2

－佐久市内 2－

第 2 分冊 (遺構図版編)

発行者 国土交通省 関東地方整備局
(一財) 長野県文化振興事業団
長野県埋蔵文化財センター
〒 388-8007 長野県長野市篠ノ井布施高田 963-4
Tel 026-293-5926 Fax 026-293-8157
E-Mail info@naganomaibun.or.jp

印刷者 信毎書籍印刷株式会社
〒 381-0037 長野県長野市西和田 1-30-3
Tel 026-243-2105 Fax 026-243-3494