

—茨城県土浦市—

木田余台Ⅱ

—土浦市木田余土地区画整理事業に伴う
埋蔵文化財発掘調査報告書—

(第2分冊)

2002

木田余土地区画整理組合
土浦市教育委員会
土浦市遺跡調査会

—茨城県土浦市—

木田余台Ⅱ

—土浦市木田余土地区画整理事業に伴う
埋蔵文化財発掘調査報告書—

(第2分冊)

2002

木田余土地区画整理組合
土浦市教育委員会
土浦市遺跡調査会

挿 図 目 次

第1図 木田余台遺跡群調査区位置図 …………… 3	第36図 杣買場遺跡住居跡・土坑実測図9 …… 184
第2図 杣買場遺跡・御冥遺跡調査区分布図 … 別1	第37図 “ “ 10 …… 185
第3図 東台遺跡調査区全体図 …………… 5・6	第38図 “ “ 11 …… 186
第4図 宝積遺跡調査区全体図 …………… 7・8	第39図 “ “ 12 …… 187
第5図 杣買場遺跡遺構配置図1 …………… 153	第40図 “ “ 13 …… 188
第6図 “ 2 …………… 154	第41図 “ “ 14 …… 189
第7図 “ 3 …………… 155	第42図 “ “ 15 …… 190
第8図 “ 4 …………… 156	第43図 “ “ 16 …… 191
第9図 “ 5 …………… 157	第44図 “ “ 17 …… 192
第10図 “ 6 …………… 158	第45図 “ “ 18 …… 193
第11図 “ 7 …………… 159	第46図 “ 住居跡実測図19 …………… 194
第12図 “ 8 …………… 160	第47図 “ 住居跡・土坑実測図20 …… 195
第13図 杣買場・御冥遺跡遺構配置図9 …… 161	第48図 “ “ 21 …… 196
第14図 “ 10 …… 162	第49図 “ “ 22 …… 197
第15図 御冥遺跡遺構配置図1 …………… 163	第50図 “ 住居跡実測図23 …………… 198
第16図 “ 2 …………… 164	第51図 “ “ 24 …………… 199
第17図 “ 3 …………… 165	第52図 “ 住居跡・土坑実測図25 …… 200
第18図 東台遺跡遺構配置図1 …………… 166	第53図 “ “ 26 …… 201
第19図 “ 2 …………… 167	第54図 “ “ 27 …… 202
第20図 “ 3 …………… 168	第55図 “ “ 28 …… 203
第21図 “ 4 …………… 169	第56図 “ “ 29 …… 204
第22図 “ 5 …………… 170	第57図 “ “ 30 …… 205
第23図 宝積遺跡遺構配置図1 …………… 171	第58図 “ “ 31 …… 206
第24図 “ 2 …………… 172	第59図 “ “ 32 …… 207
第25図 “ 3 …………… 173	第60図 “ “ 33 …… 208
第26図 “ 4 …………… 174	第61図 “ “ 34 …… 209
第27図 “ 5 …………… 175	第62図 “ “ 35 …… 210
第28図 杣買場遺跡住居跡実測図1 …………… 176	第63図 “ “ 36 …… 211
第29図 “ 住居跡・土坑実測図2 …… 177	第64図 “ 住居跡実測図37 …………… 212
第30図 “ 住居跡実測図3 …………… 178	第65図 “ “ 38 …………… 213
第31図 “ 住居跡・土坑実測図4 …… 179	第66図 “ 住居跡・土坑実測図39 …… 214
第32図 “ 住居跡実測図5 …………… 180	第67図 “ 住居跡実測図40 …………… 215
第33図 “ “ 6 …………… 181	第68図 “ 住居跡・土坑実測図41 …… 216
第34図 “ 住居跡・土坑実測図7 …… 182	第69図 “ “ 42 …… 217
第35図 “ 住居跡実測図8 …………… 183	第70図 “ “ 43 …… 218

第71図	粉買場遺跡カマド実測図1	219	第105図	御弔遺跡カマド実測図5	253
第72図	〃	220	第106図	〃	254
第73図	〃	221	第107図	〃	255
第74図	〃	222	第108図	〃	256
第75図	〃	223		一丁田台東遺跡カマド実測図1	256
第76図	〃	224	第109図	東台遺跡住居跡・土坑実測図1	257
第77図	〃	225	第110図	〃	258
第78図	〃	226	第111図	〃	259
第79図	〃	227	第112図	〃	260
第80図	〃	228	第113図	〃	261
第81図	〃	229	第114図	〃	262
第82図	〃	230	第115図	宝積遺跡住居跡・土坑実測図1	263
第83図	御弔遺跡住居跡実測図1	231	第116図	〃	264
第84図	〃	232	第117図	〃	265
第85図	〃	233	第118図	〃	266
第86図	〃	234	第119図	〃	267
第87図	〃	235	第120図	〃	268
第88図	〃	236	第121図	〃	269
第89図	〃	237	第122図	〃	270
第90図	〃	238	第123図	〃	271
第91図	〃	239	第124図	〃	272
第92図	〃	240	第125図	〃	273
第93図	〃	241	第126図	〃	274
第94図	〃	242	第127図	〃	275
第95図	〃	243	第128図	〃	276
第96図	〃	244	第129図	〃	277
第97図	〃	245	第130図	〃	278
第98図	〃	246	第131図	〃	279
第99図	〃	247	第132図	〃	280
第100図	〃	248	第133図	〃	281
	一丁田台東遺跡住居跡・土坑実測図1	248	第134図	〃	282
第101図	御弔遺跡カマド実測図1	249	第135図	粉買場遺跡溝状遺構実測図1	283
第102図	〃	250	第136図	〃	284
第103図	〃	251	第137図	〃	285
第104図	〃	252	第138図	〃	286

第139図	御灵遺跡溝状遺構実測図	287	第171図	宝積遺跡土坑実測図 2	319
第140図	東台・宝積遺跡溝状遺構実測図	289	第172図	“ “ 3	320
第141図	初買場遺跡遺構実測図		第173図	“ “ 4	321
	東台遺跡遺構実測図 1	291	第174図	“ “ 5	322
第142図	御灵遺跡遺構実測図 1	292	第175図	“ “ 6	323
第143図	“ 遺構実測図 2		第176図	初買場遺跡出土遺物実測図 1	324
	東台遺跡遺構実測図 2		第177図	“ “ 2	325
	宝積遺跡遺構実測図	293	第178図	“ “ 3	326
第144図	初買場遺跡土坑実測図 1	294	第179図	“ “ 4	327
第145図	“ “ 2	295	第180図	“ “ 5	328
第146図	“ “ 3	296	第181図	“ “ 6	329
第147図	“ “ 4	297	第182図	“ “ 7	330
第148図	“ “ 5	298	第183図	“ “ 8	331
第149図	“ “ 6	299	第184図	“ “ 9	332
第150図	“ “ 7	300	第185図	“ “ 10	333
第151図	“ “ 8	301	第186図	“ “ 11	334
第152図	御灵遺跡土坑実測図 1	301	第187図	“ “ 12	335
第153図	“ “ 2	302	第188図	“ “ 13	336
第154図	“ “ 3	303	第189図	“ “ 14	337
第155図	“ “ 4	304	第190図	“ “ 15	338
第156図	“ “ 5	305	第191図	“ “ 16	339
第157図	“ “ 6	306	第192図	“ “ 17	340
第158図	“ “ 7	307	第193図	“ “ 18	341
第159図	“ “ 8	308	第194図	“ “ 19	342
第160図	“ “ 9	309	第195図	“ “ 20	343
第161図	“ “ 10	310	第196図	“ “ 21	344
第162図	“ “ 11	311	第197図	“ “ 22	345
第163図	“ “ 12	312	第198図	“ “ 23	346
第164図	“ “ 13	313	第199図	“ “ 24	347
第165図	“ “ 14	314	第200図	“ “ 25	348
第166図	東台遺跡土坑実測図 1	314	第201図	“ “ 26	349
第167図	“ “ 2	315	第202図	“ “ 27	350
第168図	“ “ 3	316	第203図	“ “ 28	
第169図	“ “ 4	317		御灵遺跡出土遺物実測図 1	351
第170図	宝積遺跡土坑実測図 1	318			

第204図	杣買場遺跡出土遺物実測図29.			第235図	杣買場遺跡土坑出土遺物実測図1	……	379
	御冥遺跡出土遺物実測図2	……	352	第236図	杣買場遺跡・御冥遺跡鉄製品・		
第205図	御冥遺跡出土遺物実測図3	……	353		銅製品・石製品・古銭実測・拓影図	…	380
第206図	“ “ 4	……	354	第237図	杣買場遺跡土坑出土遺物実測図2	……	381
第207図	“ “ 5	……	355	第238図	“ “ 3	……	382
第208図	“ “ 6	……	356	第239図	杣買場遺跡出土土器片錘実測図	……	382
第209図	“ “ 7	……	357	第240図	御冥遺跡住居跡・		
第210図	“ “ 8	……	358		土坑出土遺物実測図1	……	383
第211図	“ “ 9	……	359	第241図	“ 土坑出土遺物実測図2	……	384
第212図	“ “ 10	……	360	第242図	“ “ 3	……	385
第213図	“ “ 11.			第243図	“ “ 4	……	386
	東台遺跡出土遺物実測図1	……	361	第244図	“ “ 5	……	387
第214図	“ “ 2	……	362	第245図	“ “ 6	……	388
第215図	宝積遺跡出土遺物実測図1	……	363				
第216図	“ “ 2	……	364				
第217図	“ “ 3	……	365				
第218図	“ “ 4	……	366				
第219図	“ “ 5.						
	木田余台遺跡群住居跡内出土遺物実測図	…	367				
第220図	宝積遺跡出土遺物実測図6	……	368				
第221図	杣買場遺跡土坑内出土遺物実測図	……	368				
第222図	杣買場遺跡・						
	御冥遺跡土坑内出土遺物実測図	……	369				
第223図	御冥遺跡土坑内出土遺物実測図	……	369				
第224図	木田余台遺跡群出土遺物実測図1	……	370				
第225図	“ “ 2	……	371				
第226図	“ “ 3	……	372				
第227図	“ “ 4	……	372				
第228図	“ “ 5	……	373				
第229図	“ 出土土玉実測図1	……	374				
第230図	“ “ 2	……	375				
第231図	“ “ 3	……	376				
第232図	“ “ 4	……	376				
第233図	“ “ 5	……	378				
第234図	“ 出土遺物実測図6	……	379				

表 目 次

第 1 表 粉買場遺跡住居跡一覽表(1) …………… 10	第36表 粉買場遺跡住居跡内出土遺物一覽表(4) …… 54
第 2 表 〃 (2) …………… 13	第37表 〃 (5) …… 55
第 3 表 〃 (3) …………… 15	第38表 〃 (6) …… 57
第 4 表 〃 (4) …………… 17	第39表 〃 (7) …… 58
第 5 表 〃 (5) …………… 19	第40表 〃 (8) …… 60
第 6 表 〃 (6) …………… 21	第41表 〃 (9) …… 62
第 7 表 〃 (7) …………… 23	第42表 〃 (10) …… 63
第 8 表 御吳遺跡住居跡一覽表(1) …………… 23	第43表 〃 (11) …… 65
第 9 表 〃 (2) …………… 25	第44表 〃 (12) …… 66
第10表 〃 (3) …………… 27	第45表 〃 (13) …… 68
第11表 〃 (4) …………… 30	第46表 〃 (14) …… 70
第12表 東台遺跡住居跡一覽表(1) …………… 30	第47表 〃 (15) …… 71
第13表 〃 (2) …………… 32	第48表 〃 (16) …… 73
第14表 宝積遺跡住居跡一覽表(1) …………… 32	第49表 〃 (17) …… 74
第15表 〃 (2) …………… 34	第50表 〃 (18) …… 76
第16表 〃 (3) …………… 36	第51表 〃 (19) …… 77
第17表 粉買場遺跡土坑一覽表(1) …………… 36	第52表 〃 (20) …… 79
第18表 〃 (2) …………… 37	第53表 〃 (21) …… 80
第19表 〃 (3) …………… 38	第54表 〃 (22) …… 82
第20表 〃 (4) …………… 39	第55表 〃 (23) …… 83
第21表 御吳遺跡土坑一覽表(1) …………… 40	第56表 〃 (24) …… 84
第22表 〃 (2) …………… 41	第57表 〃 (25) …… 86
第23表 〃 (3) …………… 42	第58表 〃 (26) …… 87
第24表 〃 (4) …………… 43	第59表 〃 (27) …… 89
第25表 〃 (5) …………… 44	第60表 〃 (28) …… 90
第26表 〃 (6) …………… 45	第61表 〃 (29) …… 92
第27表 東台遺跡土坑一覽表(1) …………… 45	第62表 〃 (30) …… 93
第28表 〃 (2) …………… 46	第63表 〃 (31) …… 95
第29表 〃 (3) …………… 47	第64表 〃 (32) …… 96
第30表 〃 (4) …………… 48	第65表 〃 (33) …… 98
第31表 宝積遺跡土坑一覽表(1) …………… 48	第66表 〃 (34) …… 99
第32表 〃 (2) …………… 49	第67表 〃 (35) 100
第33表 粉買場遺跡住居跡内出土遺物一覽表(1) …… 50	第68表 御吳遺跡住居跡内出土遺物一覽表(1) …… 102
第34表 〃 (2) …… 51	第69表 〃 (2) …… 104
第35表 〃 (3) …… 53	第70表 〃 (3) …… 105

第71表	御灵遺跡住居跡内出土遺物一覽表(4) …	107	第99表	木田余台遺跡群出土	
第72表	”	(5) … 108		鉄製品・石製品・土製品一覽表(7) ……	143
第73表	”	(6) … 109	第100表	”	(8) …… 144
第74表	”	(7) … 111	第101表	”	(9) …… 145
第75表	”	(8) … 112	第102表	”	(10) … 146
第76表	”	(9) … 114	第103表	”	(11) … 147
第77表	”	(10) … 115	第104表	”	(12) … 148
第78表	東台遺跡住居跡内出土遺物一覽表(1) …	115	第105表	”	(13) … 149
第79表	”	(2) … 117	第106表	”	(14) … 150
第80表	”	(3) … 119			
第81表	宝積遺跡住居跡内出土遺物一覽表(1) …	119			
第82表	”	(2) … 120			
第83表	”	(3) … 122			
第84表	”	(4) … 123			
第85表	”	(5) … 125			
第86表	”	(6) … 126			
第87表	木田余台遺跡群住居跡内出土遺物一覽表(1). 墨書土器・他1 ……	128			
第88表	木田余台遺跡群住居跡内出土遺物一覽表(2). 墨書土器・他2 ……	129			
第89表	木田余台遺跡群土坑内出土遺物一覽表(1). 初買場遺跡 ……	129			
第90表	木田余台遺跡群土坑内出土遺物一覽表(2). 初買場・御灵・東台・宝積遺跡 ……	131			
第91表	木田余台遺跡群出土遺物一覽表(1). 御灵・宝積遺跡 ……	131			
第92表	木田余台遺跡群出土遺物一覽表(2). 初買場・御灵遺跡 ……	132			
第93表	木田余台遺跡群出土 鉄製品・石製品・土製品一覽表(1) ……	132			
第94表	”	(2) …… 138			
第95表	”	(3) …… 139			
第96表	”	(4) …… 140			
第97表	”	(5) …… 141			
第98表	”	(6) …… 142			

写真図版

- | | | | |
|------|-------------|------|--------------------|
| 図版1 | 全景1(杵買場1) | 図版36 | 土坑1(杵買場1) |
| 図版2 | 全景2(杵買場2) | 図版37 | 土坑2(杵買場2) |
| 図版3 | 全景3(杵買場3) | 図版38 | 土坑3(杵買場3) |
| 図版4 | 全景4(杵買場4) | 図版39 | 土坑4(杵買場4) |
| 図版5 | 全景5(御灵1) | 図版40 | 土坑5(杵買場5) |
| 図版6 | 全景6(御灵2) | 図版41 | 土坑6(杵買場6) |
| 図版7 | 全景7(御灵3) | 図版42 | 土坑7(御灵1) |
| 図版8 | 全景8(御灵4) | 図版43 | 土坑8(御灵2) |
| 図版9 | 遺構1(杵買場1) | 図版44 | 土坑9(御灵3) |
| 図版10 | 遺構2(杵買場2) | 図版45 | 土坑10(東台・宝積1) |
| 図版11 | 遺構3(杵買場3) | 図版46 | 土坑11(宝積2) |
| 図版12 | 遺構4(杵買場4) | 図版47 | 土坑12(宝積3) |
| 図版13 | 遺構5(杵買場5) | 図版48 | 土坑13(宝積4) |
| 図版14 | 遺構6(杵買場6) | 図版49 | 出土遺物1(土師器・須恵器1) |
| 図版15 | 遺構7(杵買場7) | 図版50 | 出土遺物2(土師器・須恵器2) |
| 図版16 | 遺構8(杵買場8) | 図版51 | 出土遺物3(土師器・須恵器3) |
| 図版17 | 遺構9(杵買場9) | 図版52 | 出土遺物4(土師器・須恵器4) |
| 図版18 | 遺構10(杵買場10) | 図版53 | 出土遺物5(土師器・須恵器5) |
| 図版19 | 遺構11(御灵1) | 図版54 | 出土遺物6(土師器・須恵器6) |
| 図版20 | 遺構12(御灵2) | 図版55 | 出土遺物7(土師器・須恵器7) |
| 図版21 | 遺構13(御灵3) | 図版56 | 出土遺物8(土師器・須恵器8) |
| 図版22 | 遺構14(御灵4) | 図版57 | 出土遺物9(土師器・須恵器9) |
| 図版23 | 遺構15(東台1) | 図版58 | 出土遺物10(土師器・須恵器10) |
| 図版24 | 遺構16(東台2) | 図版59 | 出土遺物11(土師器・須恵器11) |
| 図版25 | 遺構17(宝積1) | 図版60 | 出土遺物12(土師器・須恵器12) |
| 図版26 | 遺構18(宝積2) | 図版61 | 出土遺物13(土師器・須恵器・墨書) |
| 図版27 | 遺構19(宝積3) | 図版62 | 出土遺物14(石製品・土製品) |
| 図版28 | 遺構20(宝積4) | 図版63 | 出土遺物15(鉄製品) |
| 図版29 | 遺構21(宝積5) | 図版64 | 出土遺物16(銭貨・縄文) |
| 図版30 | 遺構22(宝積6他) | | |
| 図版31 | カマド1(杵買場1) | | |
| 図版32 | カマド2(杵買場2) | | |
| 図版33 | カマド3(杵買場3) | | |
| 図版34 | カマド4(御灵1) | | |
| 図版35 | カマド5(御灵2) | | |

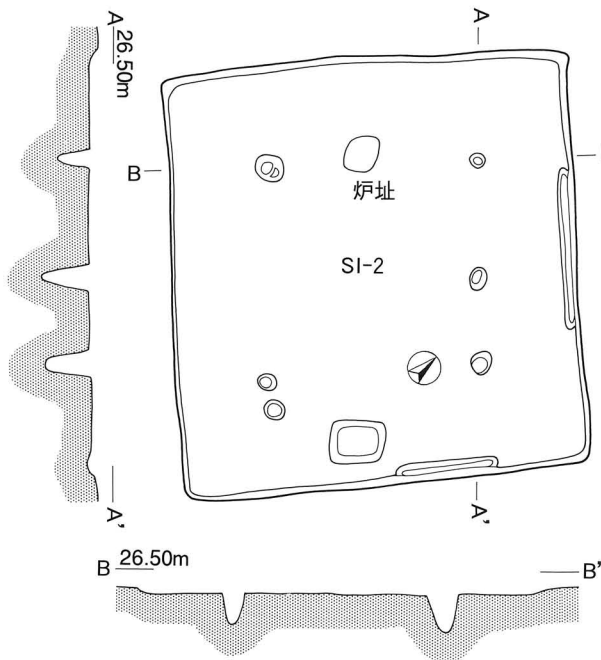

第2号住居跡 (SI-2) 実測図

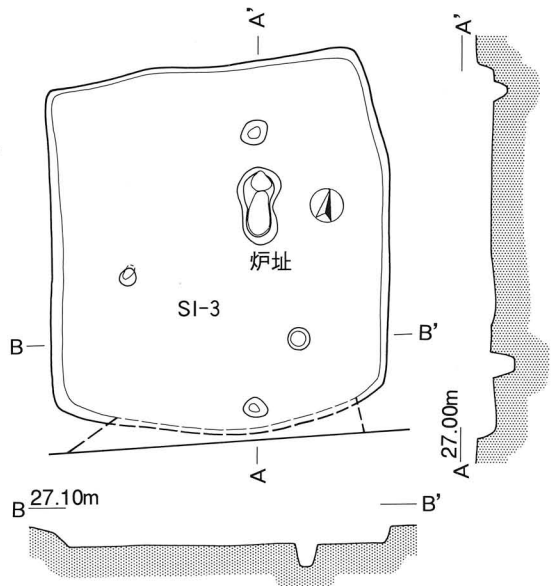

第3号住居跡 (SI-3) 実測図

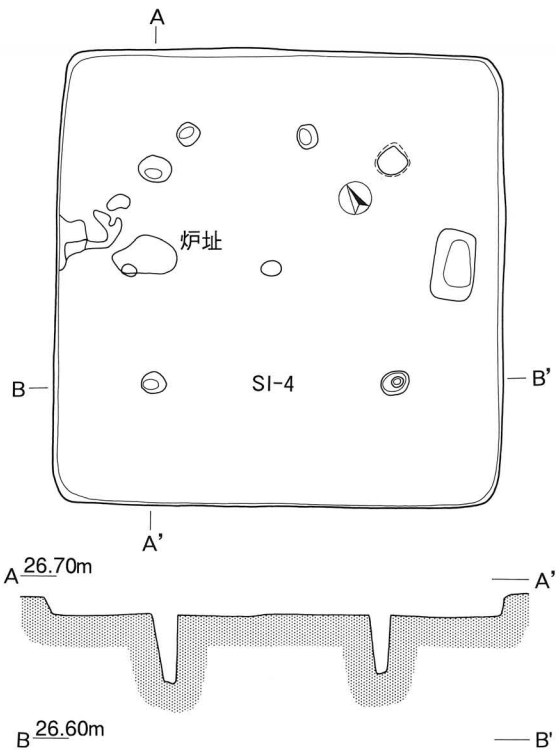

第4号住居跡 (SI-4) 実測図

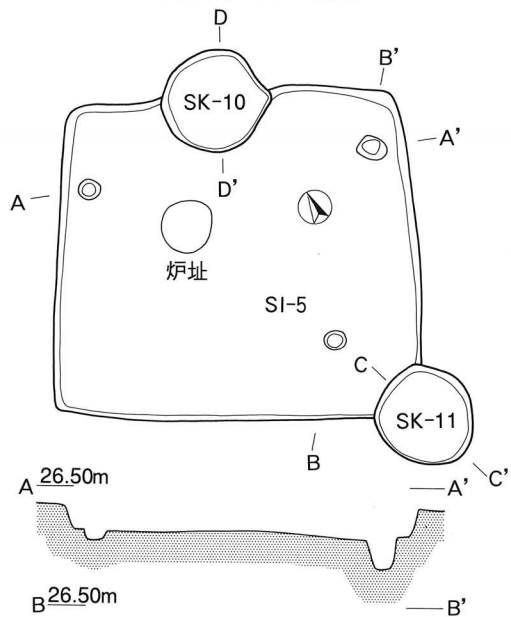

SK-10土層凡例

1) 黒褐色土 (ローム粒、ロームブロック、炭化粒、焼土粒含む)

2) 黒褐色土 (ローム粒含む)

3) 黒色土 (ローム粒、炭化粒、焼土粒含む)

4) 黒色土 (ローム粒、ロームブロック含む)

5) 黒褐色土 (ローム粒、ロームブロック、焼土粒含む)

6) 黒褐色土 (ローム粒、ロームブロック含む)

7) 黒褐色土 (ローム粒、ロームブロック含む)

8) 赤褐色土 (ローム粒、ロームブロック含む)

9) 黒色土 (焼土粒、ローム粒含む)

10) 赤褐色土 (焼土粒含む)

11) SI-5の貼床

K) 攪乱

第5号住居跡、第10号・11号土坑 (SI-5, SK-10・11) 実測図

第115図 宝積遺跡住居跡・土坑実測図1

(SI-2・3・4・5, SK-10・11, S=1:100)

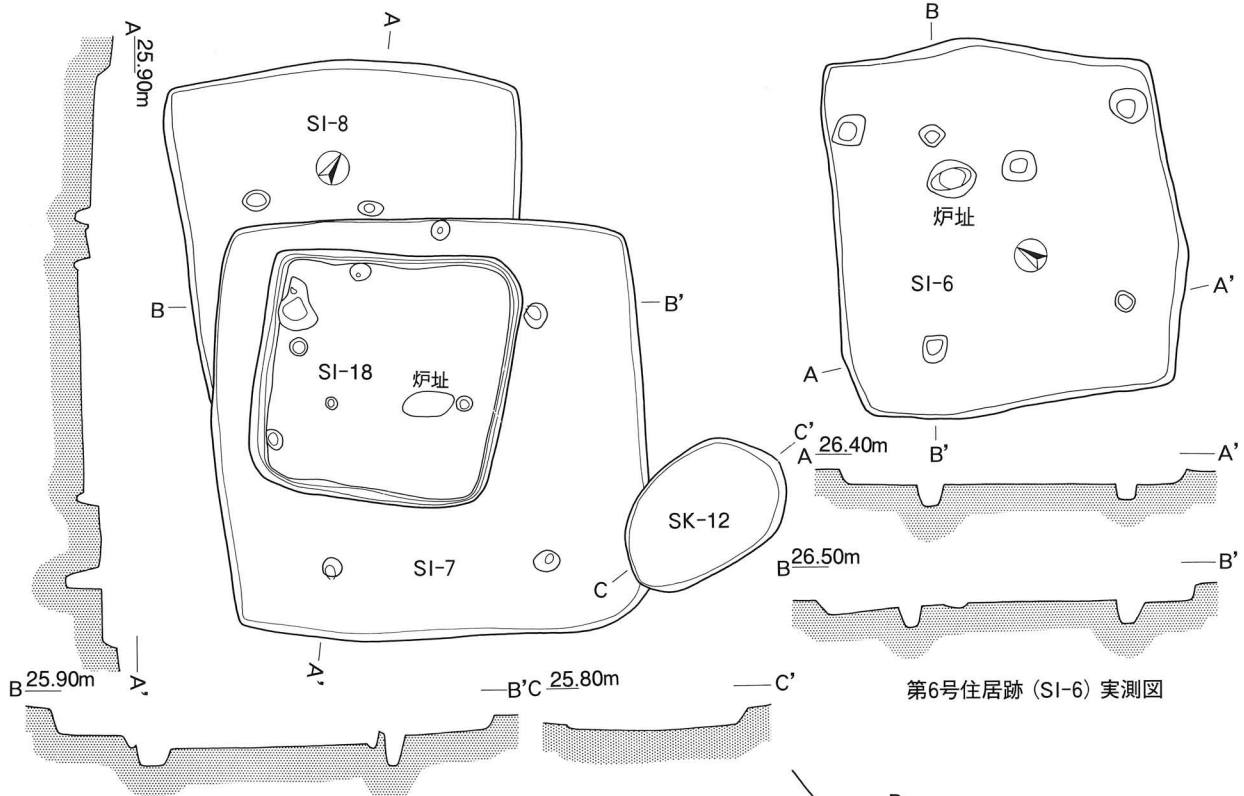

第7号・8号・18号住居跡, 第12号土坑 (SI-7・8・18, SK-12) 実測図

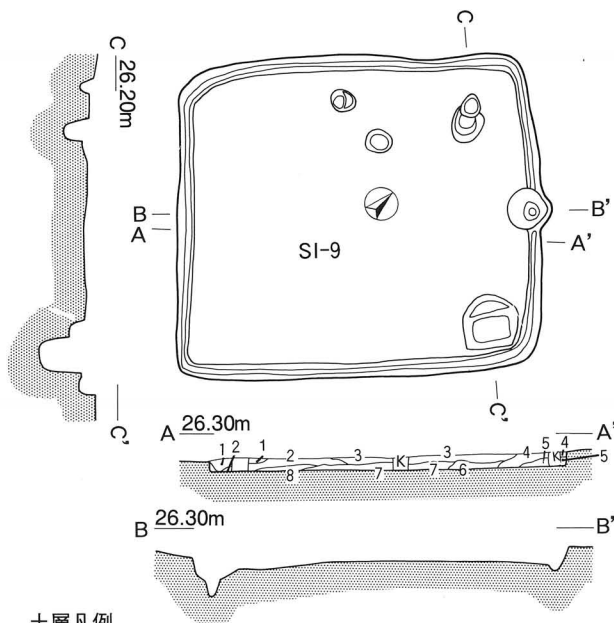

土層凡例

- 1) 灰褐色土 (ローム粒含む)
- 2) 黒色土 (ローム粒含む)
- 3) 黒褐色土 (ローム粒含む)
- 4) 黒色土 (ローム粒、ロームブロック含む)
- 5) 暗褐色土 (ローム粒含む)
- 6) 黒褐色土 (ローム粒、ロームブロック含む)
- 7) 明褐色土 (ローム粒、ロームブロック含む)
- 8) 黒褐色土 (ローム粒含む)
- K) 攪乱

第9号住居跡 (SI-9) 実測図

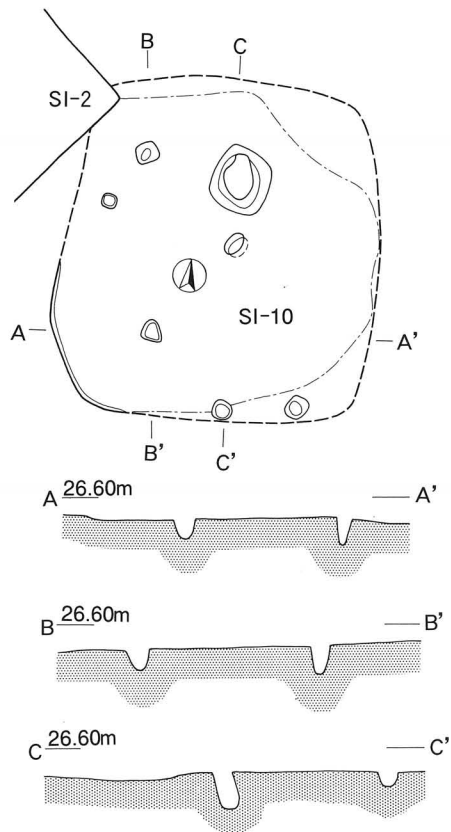

第10号住居跡 (SI-10) 実測図

第116図 宝積遺跡住居跡・土坑実測図2
(SI-6・7・8・9・10・18, SK-12, S=1:100)

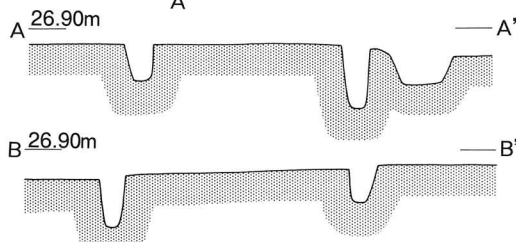
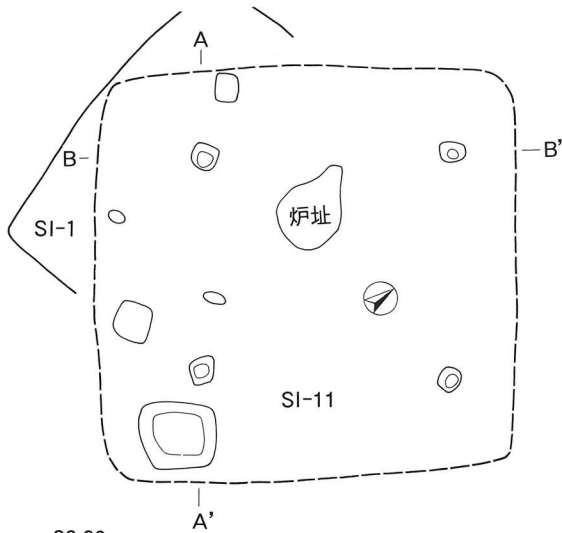

第11号住居跡 (SI-11) 実測図

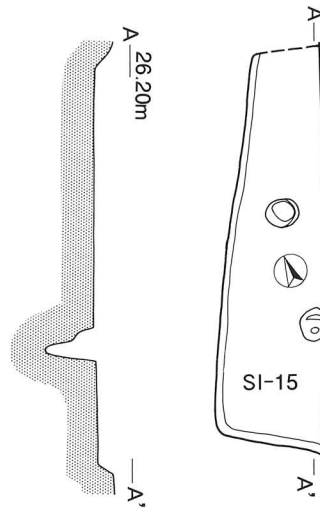

第15号住居跡 (SI-15) 実測図

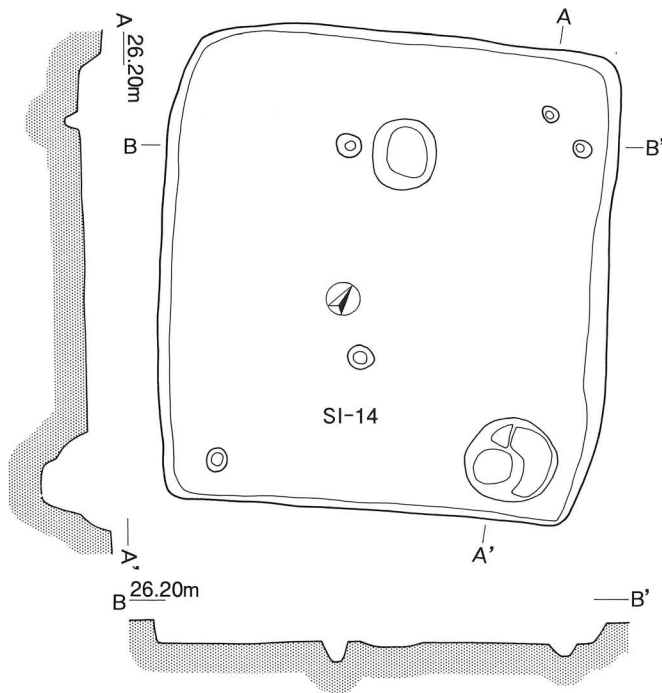

第14号住居跡 (SI-14) 実測図

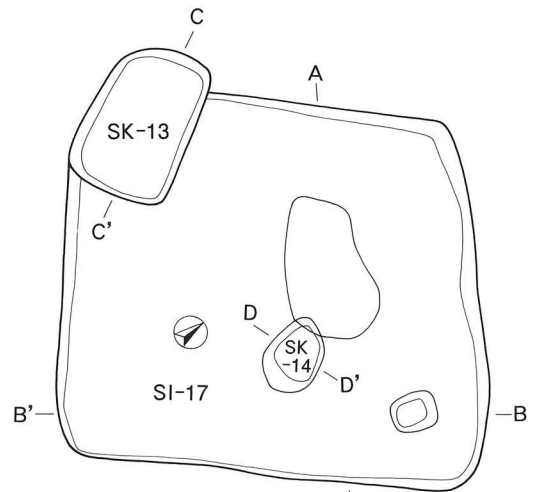

SK-13

SK-14

第17号住居跡, 第13号・14号土坑 (SI-17, SK-13・14) 実測図

第117图 宝積遺跡住居跡・土坑実測図3
(SI-11・14・15・17, SK-13・14, S=1:100)

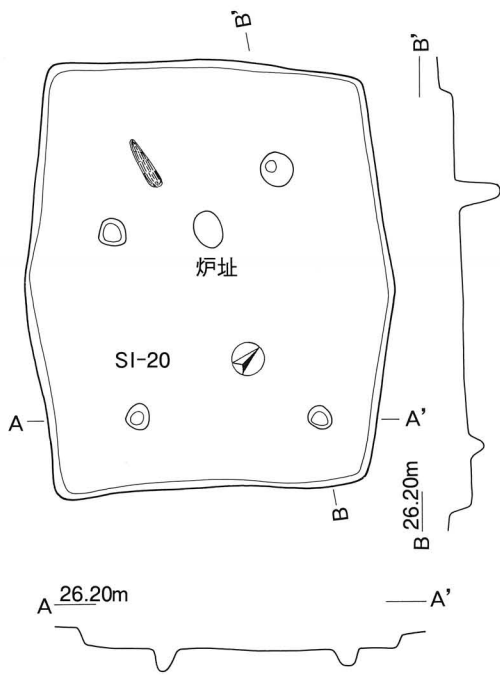

第20号住居跡 (SI-20) 実測図

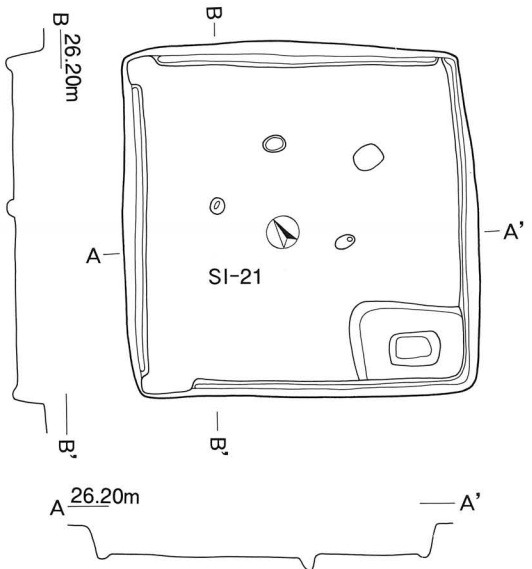

第21号住居跡 (SI-21) 実測図

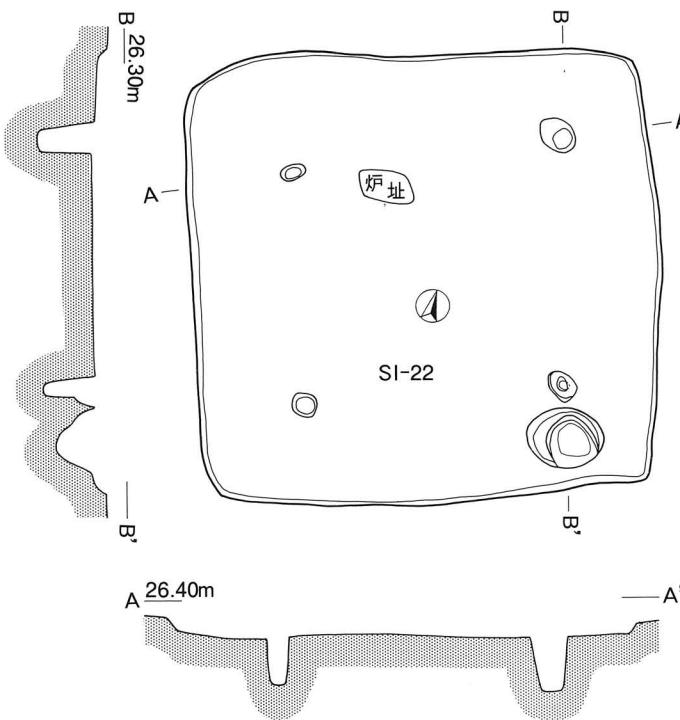

第22号住居跡 (SI-22) 実測図

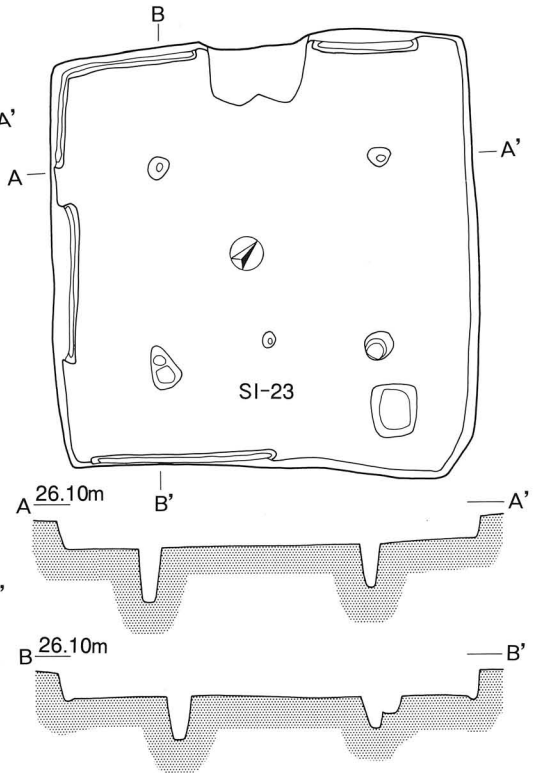

第23号住居跡 (SI-23) 実測図

第118图 宝積遺跡住居跡実測図4 (SI-20・21・22・23, S=1:100)

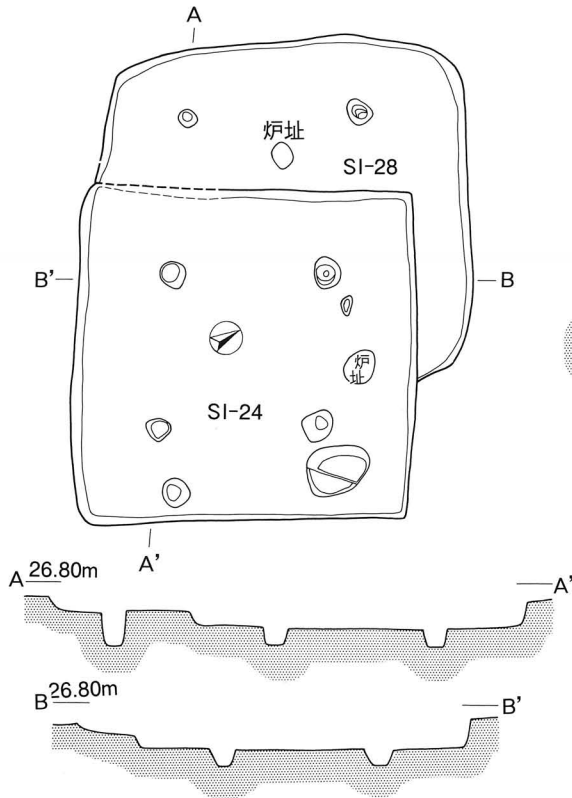

第24号・28号住居跡 (SI-24・28) 実測図

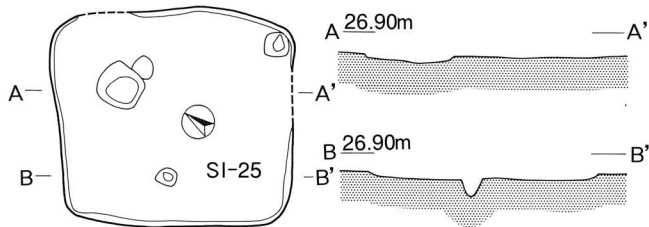

第25号住居跡 (SI-25) 実測図

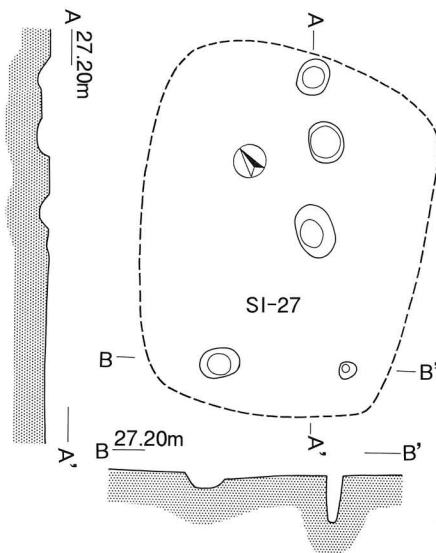

第27号住居跡 (SI-27) 実測図

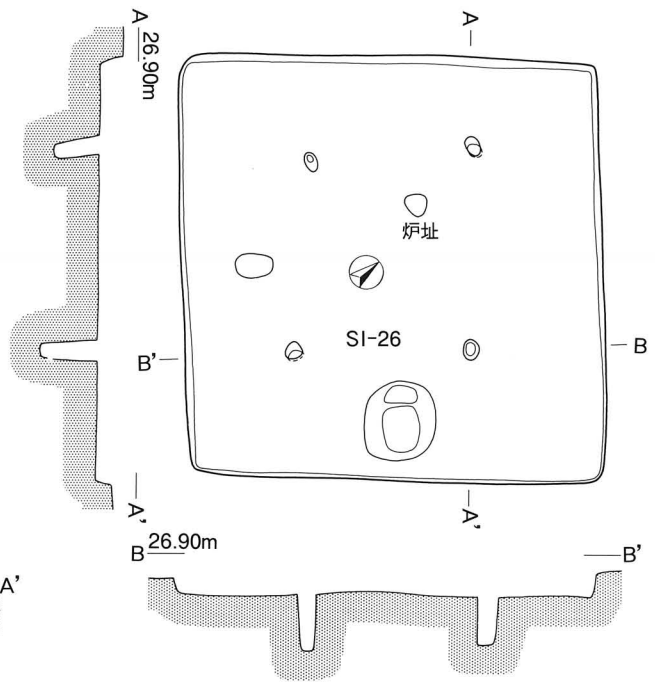

第26号住居跡 (SI-26) 実測図

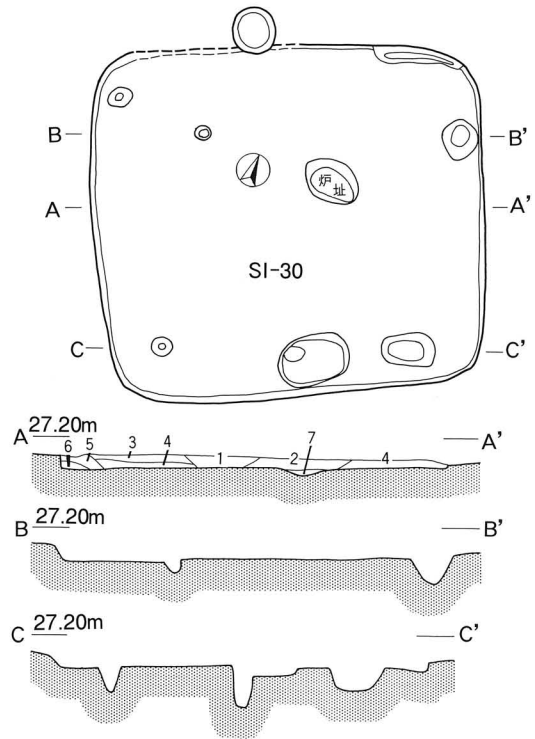

第30号住居跡 (SI-30) 実測図

土層凡例

- 1) 灰褐色土 (ローム粒含む)
- 2) 黒褐色土 (ローム粒、焼土粒含む)
- 3) 黒色土 (ローム粒含む)
- 4) 暗褐色土 (ローム粒含む)
- 5) 褐色土 (ローム粒含む)
- 6) 明褐色土 (ローム粒、ロームブロック含む)
- 7) 焼土 (焼土粒、焼土ブロック)

第119図 宝積遺跡住居跡実測図5
(SI-24・25・26・27・28・30, S=1:100)

SI-31土層凡例

- 1) 黒色土 (ローム粒子含む)
- 2) 明黄褐色土 (ローム粒子、
焼土粒子含む)
- 3) 黒褐色土 (ローム粒子、
焼土粒子含む)
- 4) 黒色土
(焼土粒子混入)
- 5) 黒褐色土
(ローム粒子含む)
- 6) 明黄褐色土 (ローム粒子、
ロームブロック含む)
- 7) 褐色土 (ローム粒子、
ロームブロック含む) A-
- 8) 黄褐色土
(ロームブロック含む)

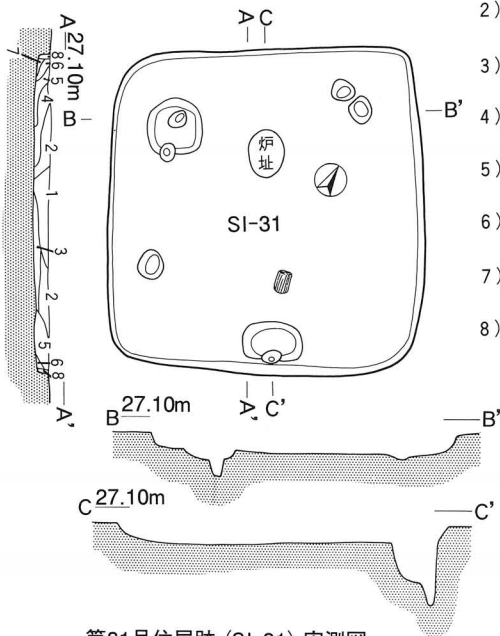

第31号住居跡 (SI-31) 実測図

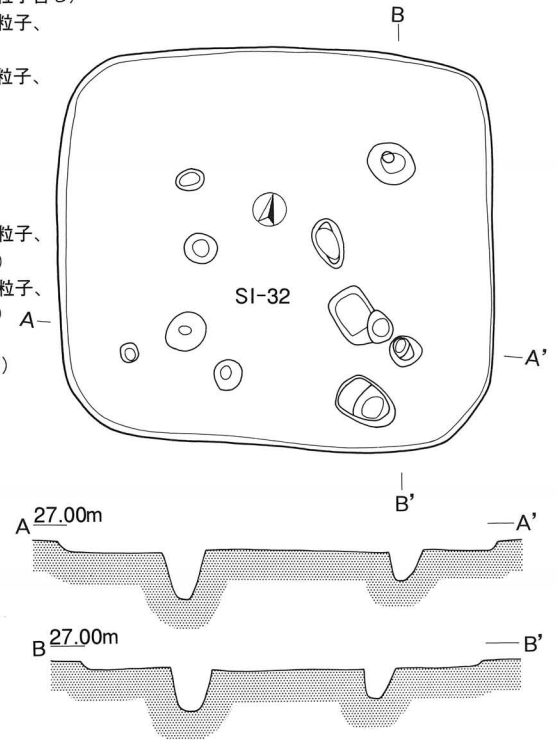

第32号住居跡 (SI-32) 実測図

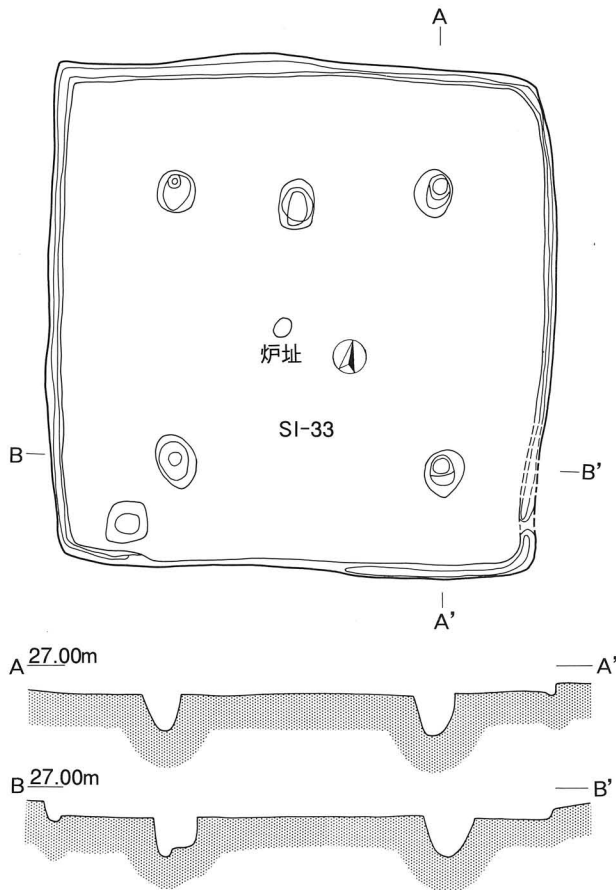

第33号住居跡 (SI-33) 実測図

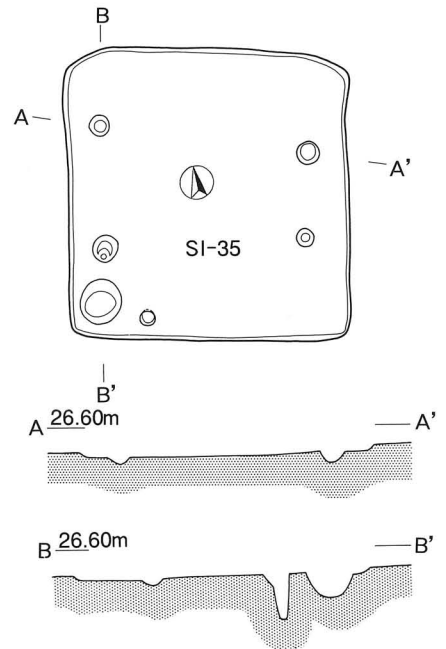

第35号住居跡 (SI-35) 実測図

第120図 宝積遺跡住居跡実測図6 (SI-31・32・33・35, S=1:100)

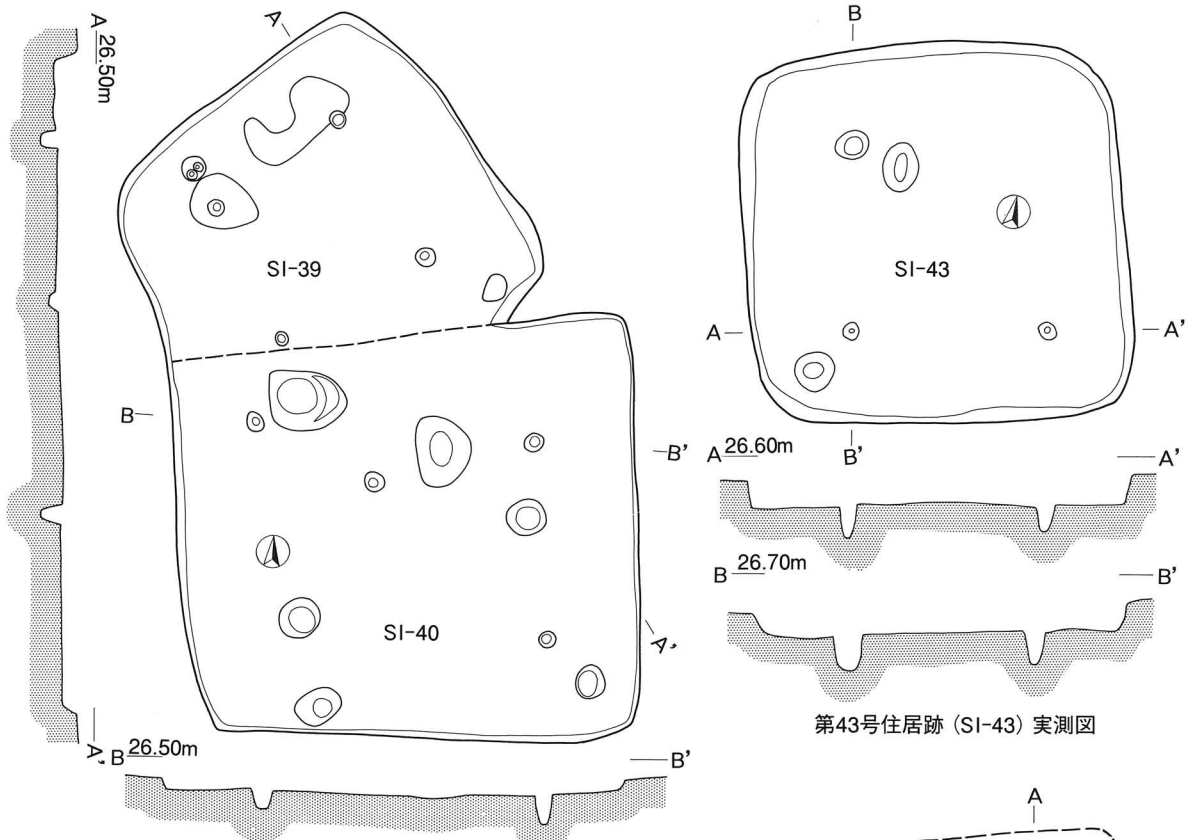

第39号・40号住居跡 (SI-39・40) 実測図

第43号住居跡 (SI-43) 実測図

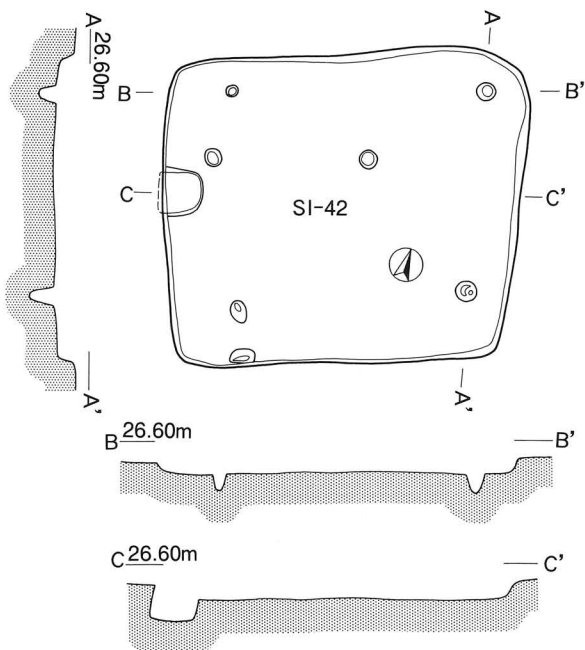

第42号住居跡 (SI-42) 実測図

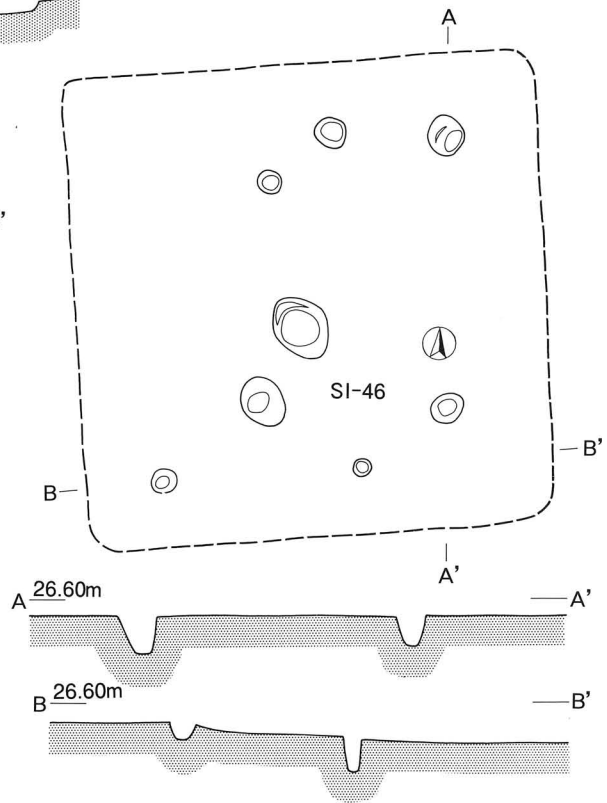

第46号住居跡 (SI-46) 実測図

第121図 宝積遺跡住居跡実測図7 (SI-39・40・42・43・46, S=1:100)

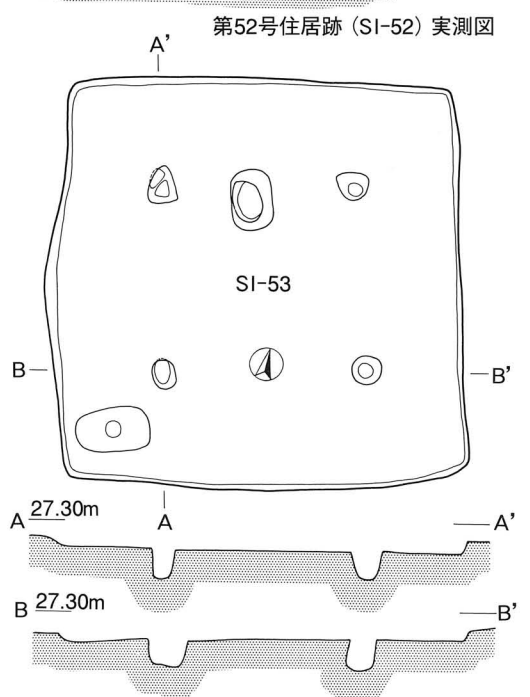
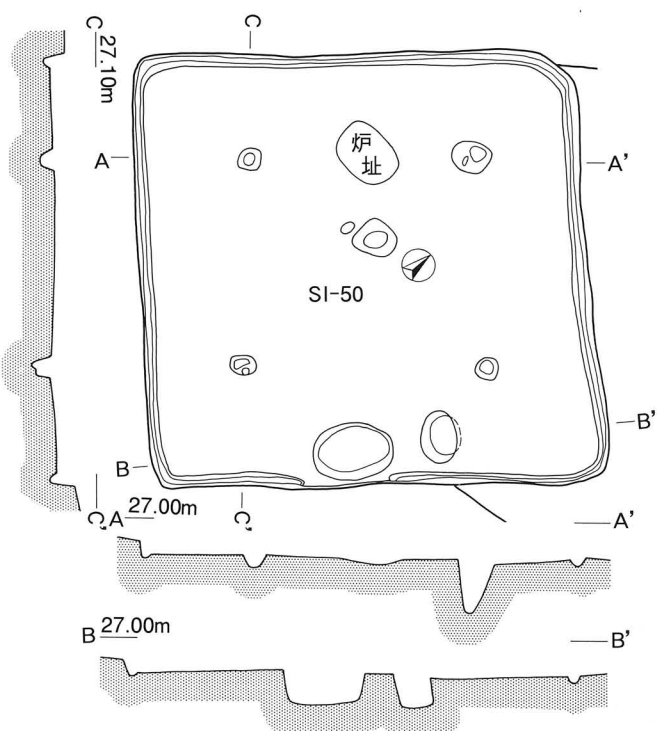
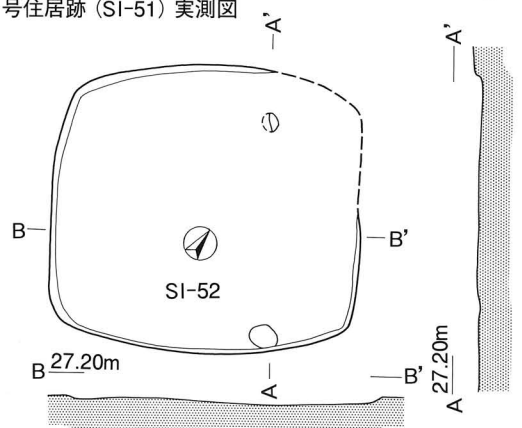
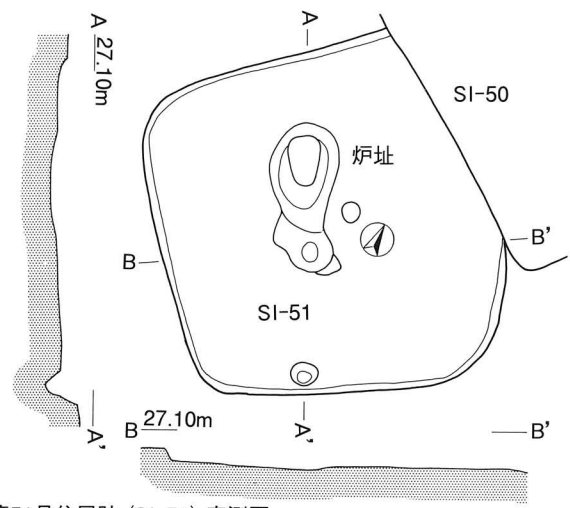
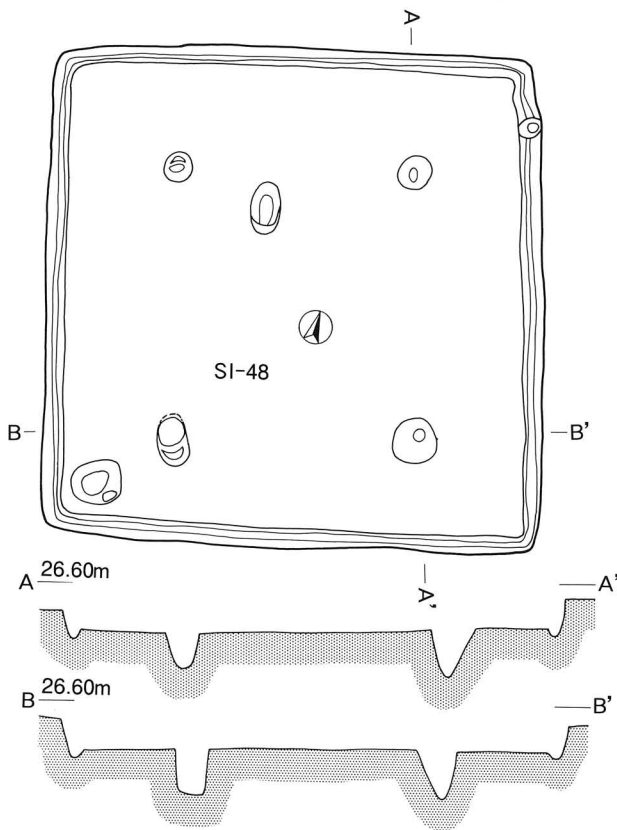

第122図 宝積遺跡住居跡実測図8 (SI-48・50・51・52・53, S=1:100)

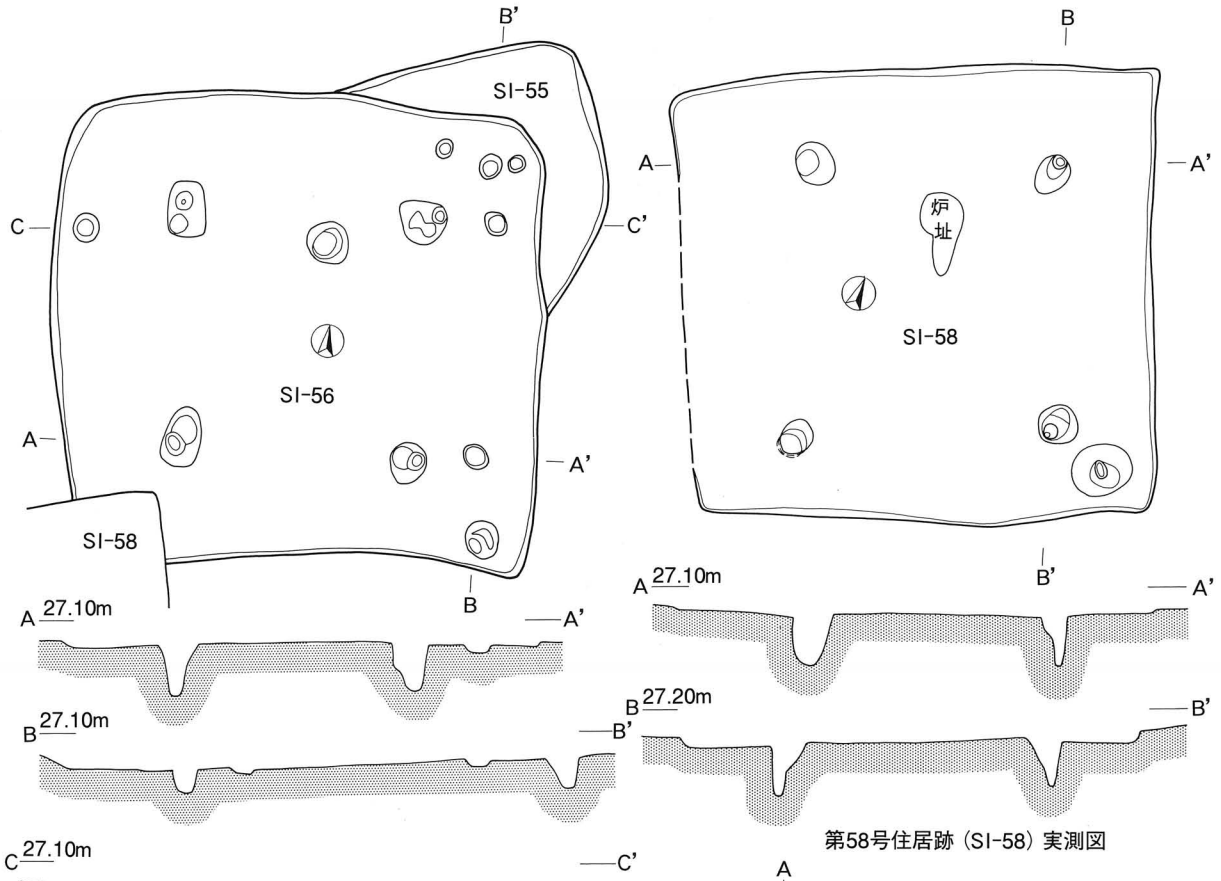

第58号住居跡 (SI-58) 実測図

第55号・56号住居跡 (SI-55・56) 実測図

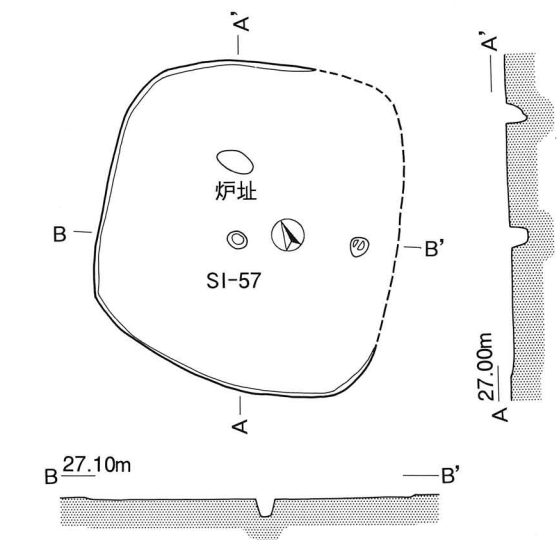

第57号住居跡 (SI-57) 実測図

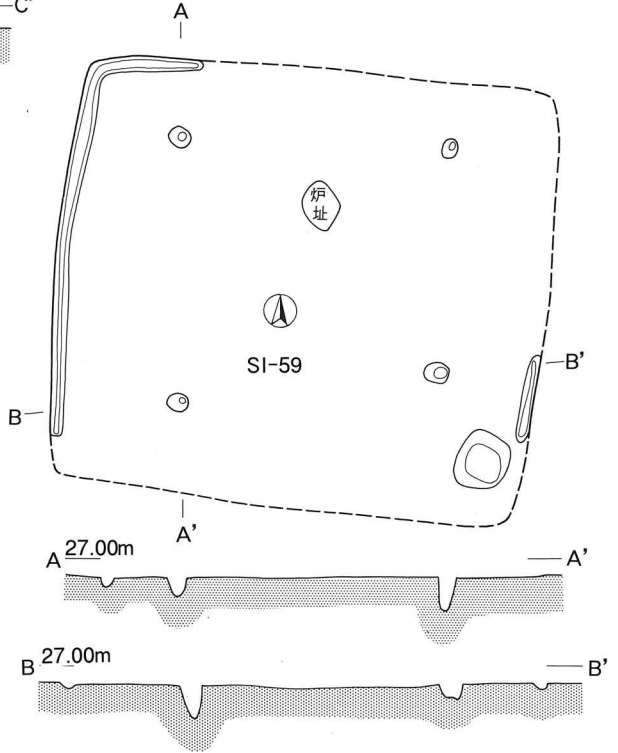

第59号住居跡 (SI-59) 実測図

第123图 宝積遺跡住居跡実測図9 (SI-55・56・57・58・59, S=1:100)

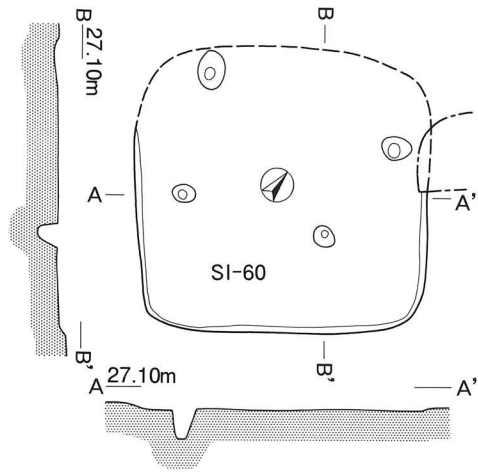

第60号住居跡 (SI-60) 実測図

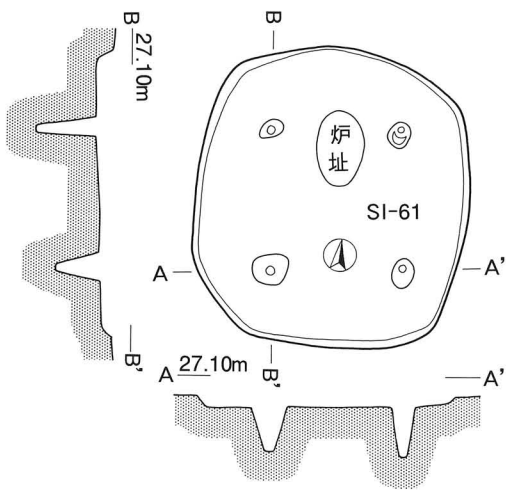

第61号住居跡 (SI-61) 実測図

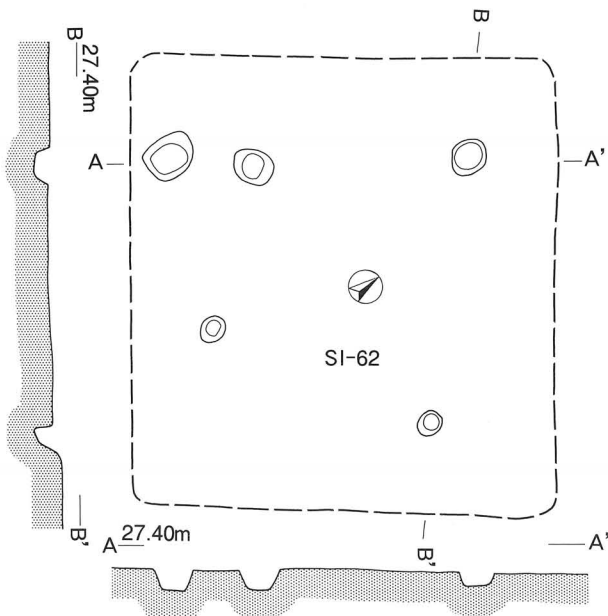

第62号住居跡 (SI-62) 実測図

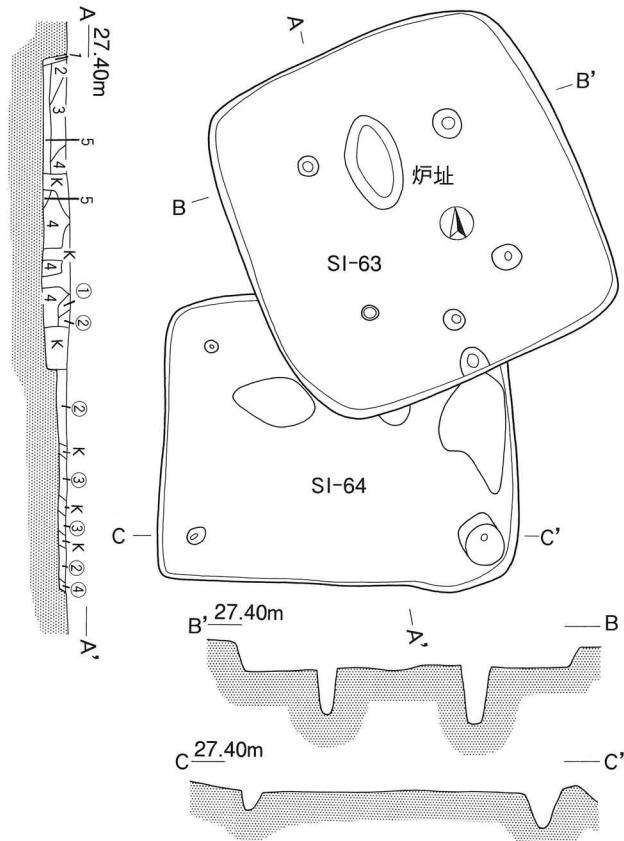

第63号・64号住居跡 (SI-63・64) 実測図

SI-63土層凡例

- 1) 暗褐色土 (ローム粒、ロームブロック含む)
- 2) 暗褐色土 (ローム粒含む)
- 3) 黒褐色土 (ローム粒含む)
- 4) 黒色土 (ローム粒、ロームブロック含む)
- 5) 黒色土 (ローム粒、ロームブロック、焼土粒含む)
- K) 攪乱

SI-64土層凡例

- ①赤褐色土 (焼土粒、ローム粒含む)
- ②黒褐色土 (焼土粒、ローム粒含む)
- ③黒褐色土 (ローム粒、ロームブロック、焼土粒含む)
- ④暗褐色土 (ローム粒、ロームブロック含む)
- K) 攪乱

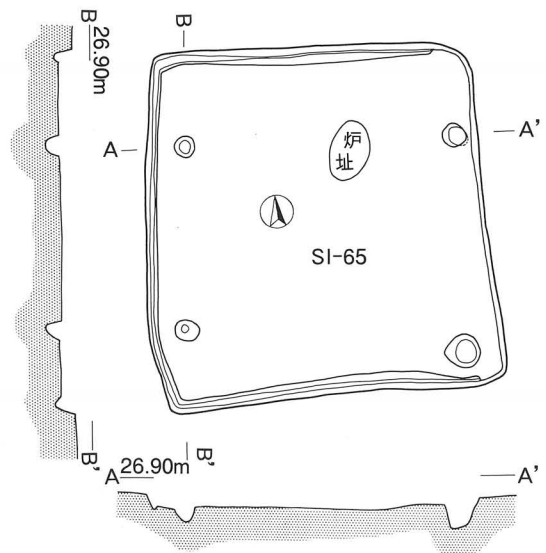

第65号住居跡 (SI-65) 実測図

第124図 宝積遺跡住居跡実測図 10

(SI-60・61・62・63・64・65, S=1:100)

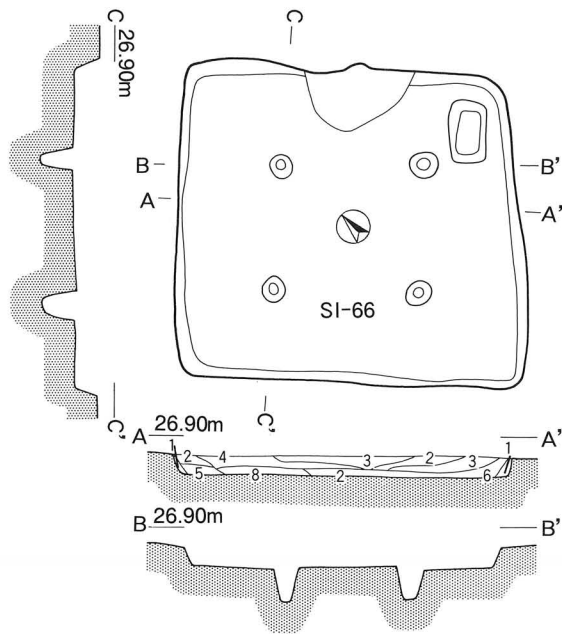

第66号住居跡 (SI-66) 実測図

土層凡例

- 1) 暗褐色土 (ローム粒、ロームブロック含む、壁崩落土)
- 2) 黒褐色土 (ローム粒、ロームブロック、焼土粒、炭化粒含む)
- 3) 黒色土 (ローム粒、ロームブロック、焼土粒含む)
- 4) 暗黄褐色土 (ローム粒、ロームブロック、焼土粒含む)
- 5) 黒色土 (ローム粒、焼土粒、炭化粒含む)
- 6) 黒褐色土 (ローム粒、焼土粒、炭化粒含む)
- 7) 黒褐色土 (ローム粒、焼土粒、炭化粒含む)
- 8) 黒褐色土 (ローム粒、ロームブロック含む)

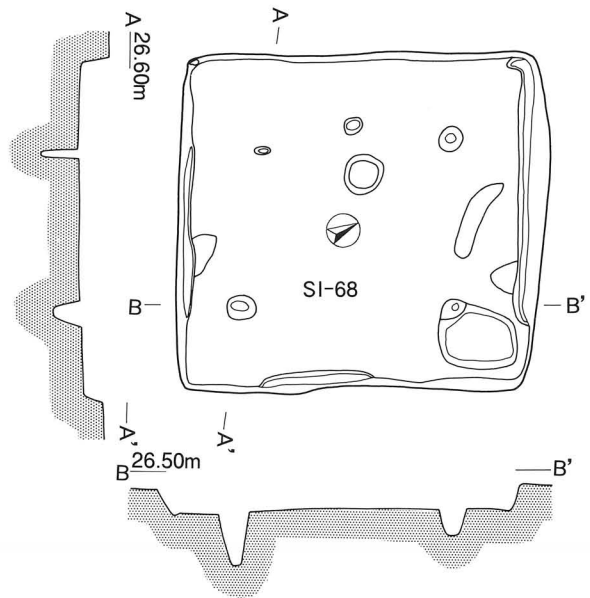

第68号住居跡 (SI-68) 実測図

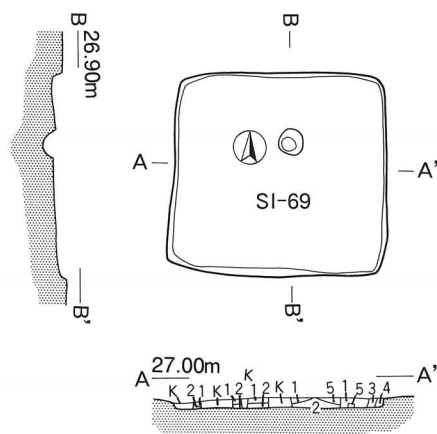

土層凡例

- 1) 黒褐色土 (ローム粒、焼土粒含む)
 - 2) 暗黄褐色土 (ローム粒含む)
 - 3) 暗褐色土 (ローム粒、焼土粒含む)
 - 4) 暗褐色土 (ローム粒含む)
 - 5) 暗褐色土 (ローム粒含む)
- K) 攪乱

第69号住居跡 (SI-69) 実測図

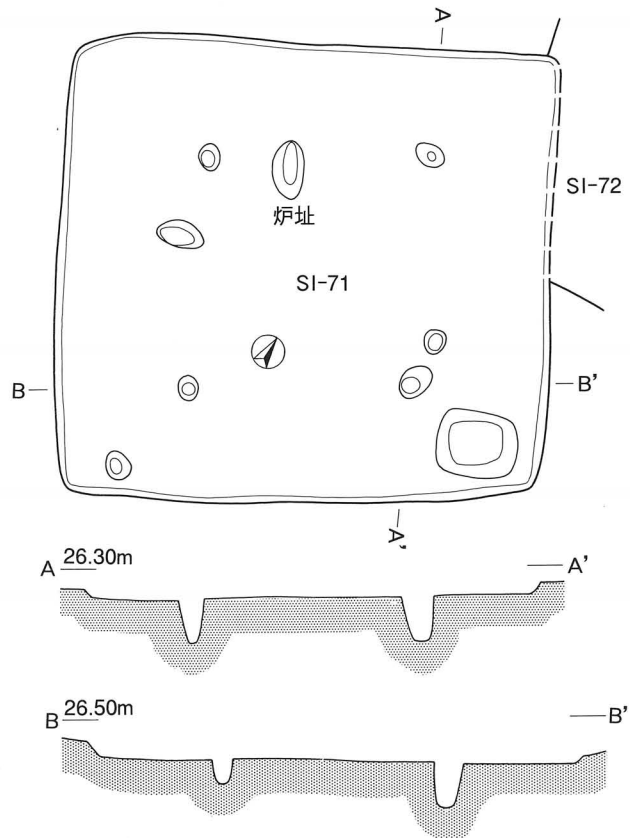

第71号住居跡 (SI-71) 実測図

第125図 宝積遺跡住居跡実測図11 (SI-66・68・69・71, S=1:100)

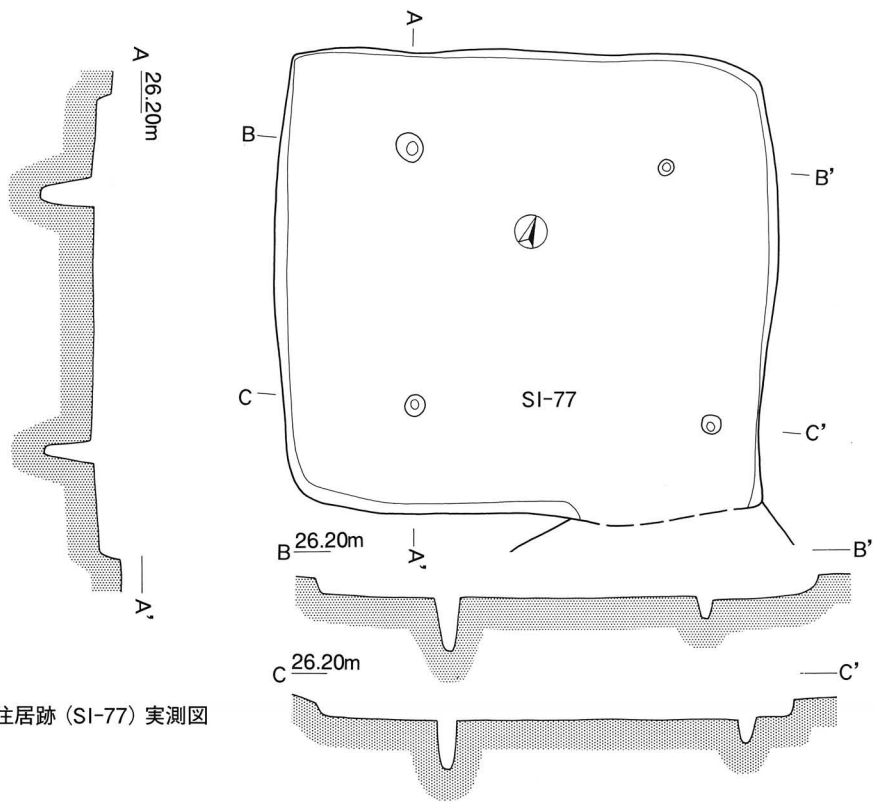

第77号住居跡 (SI-77) 実測図

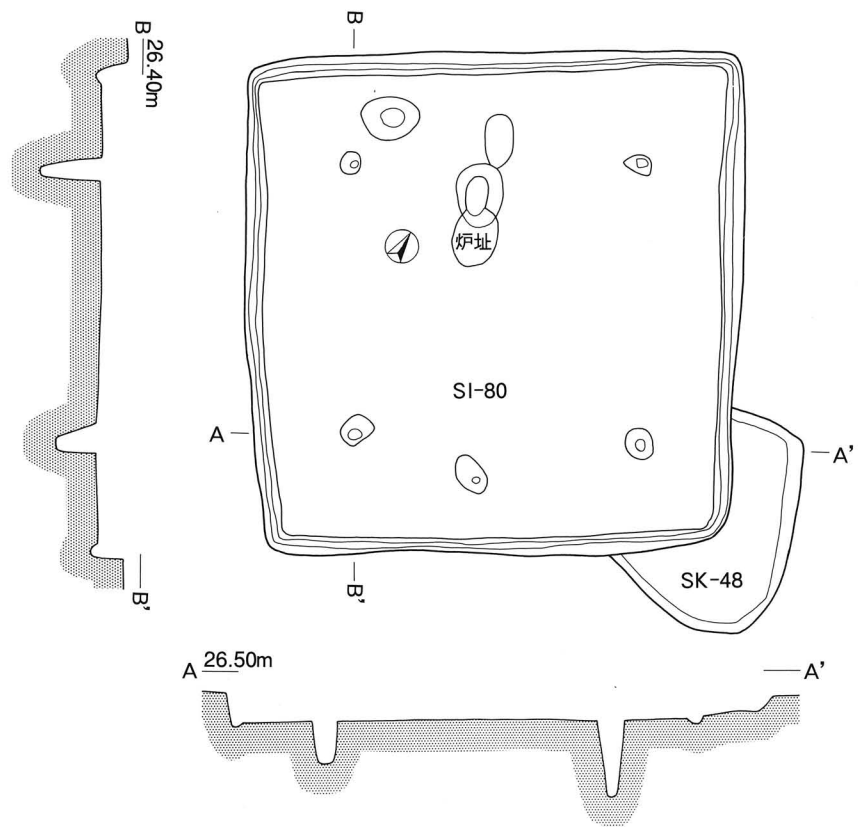

第80号住居跡, 第48号土坑 (SI-80, SK-48) 実測図

第126図 宝積遺跡住居跡・土坑実測図12 (SI-77・80, SK-48, S=1:100)

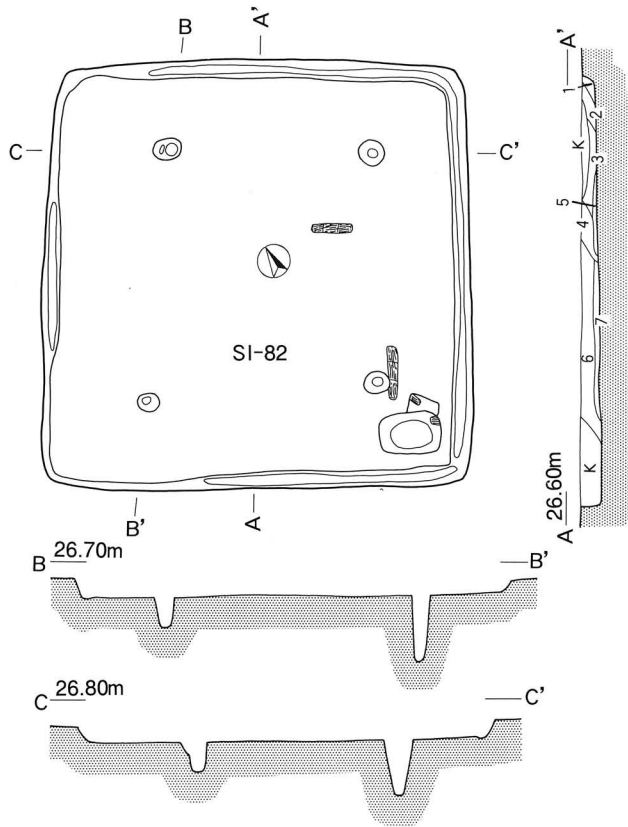

土層凡例

- 1) 暗褐色土 (ローム粒、ロームブロック含む)
- 2) 黒褐色土 (ローム粒、焼土粒含む)
- 3) 黒褐色土 (ローム粒、ロームブロック含む)
- 4) 暗褐色土 (ローム粒、ロームブロック含む)
- 5) 黒褐色土 (ローム粒、ロームブロック、
焼土粒、炭化粒含む)
- 6) 黒色土 (ローム粒、ロームブロック、
焼土粒、炭化粒含む)
- 7) 黒色土 (ローム粒、ロームブロック、
焼土粒、炭化粒含む)

第82号住居跡 (SI-82) 実測図

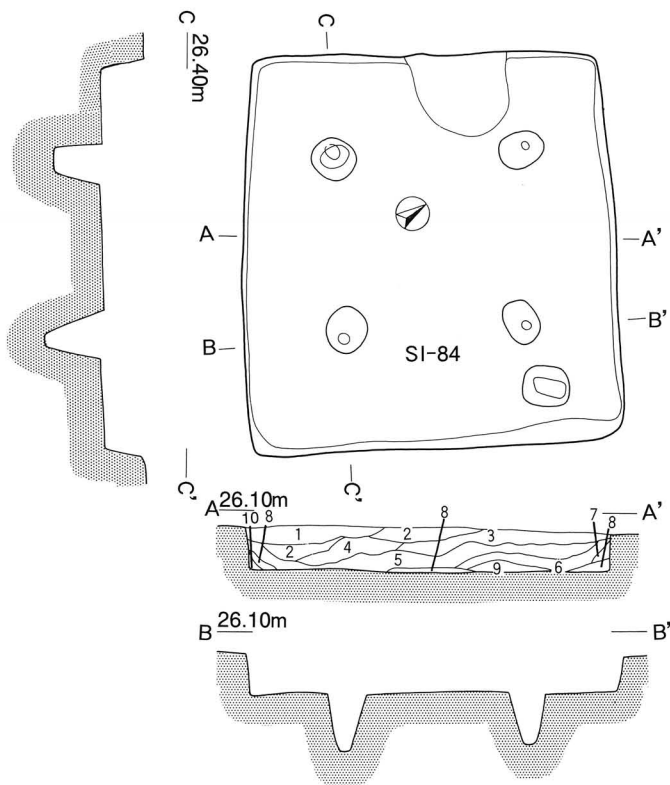

土層凡例

- 1) 黒褐色土 (ローム粒子含む)
- 2) 灰褐色土 (ローム粒子含む)
- 3) 暗褐色土 (ローム粒子含む)
- 4) 黒褐色土 (ローム粒子含む)
- 5) 褐色土 (ローム粒子含む)
- 6) 黒褐色土 (ローム粒子含む)
- 7) 暗褐色土 (ローム粒子含む)
- 8) 黒色土 (ローム粒子含む)
- 9) 明褐色土 (ローム粒子含む)
- 10) 黒褐色土 (ローム粒子含む)

第84号住居跡 (SI-84) 実測図

第127図 宝積遺跡住居跡実測図13 (SI-82・84, S=1:100)

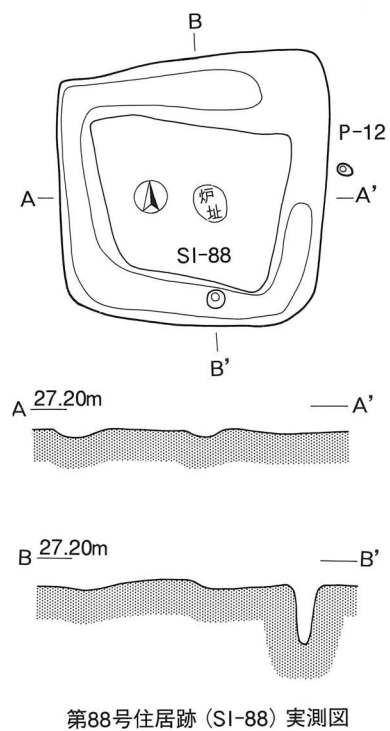
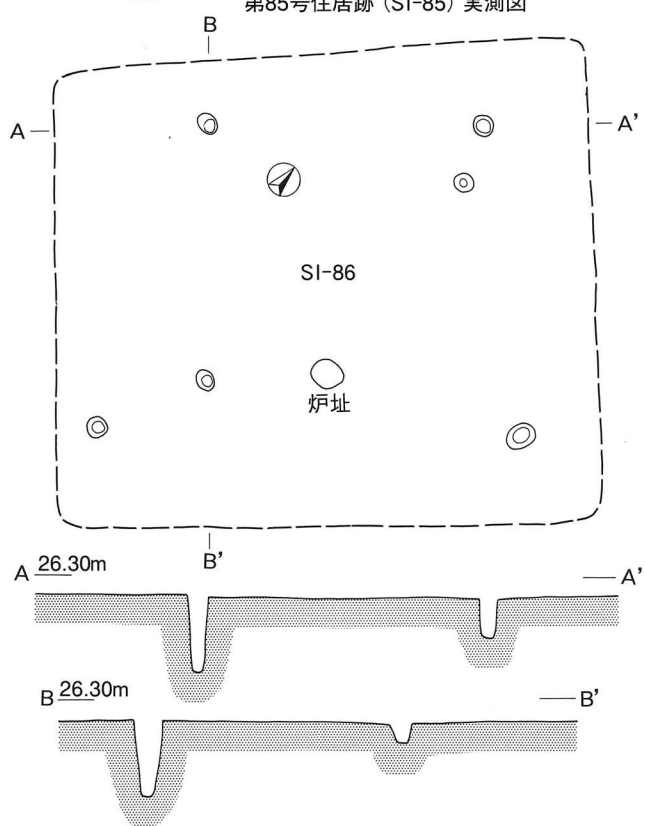
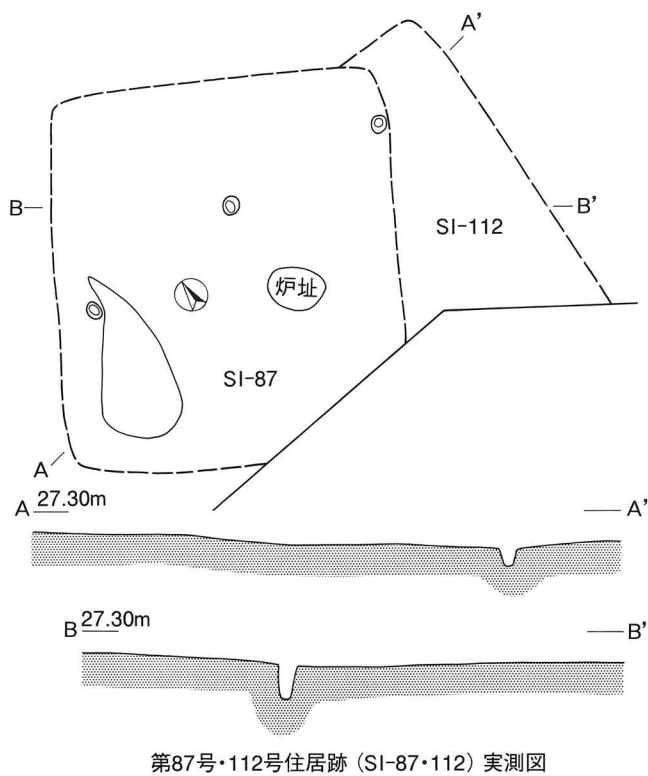
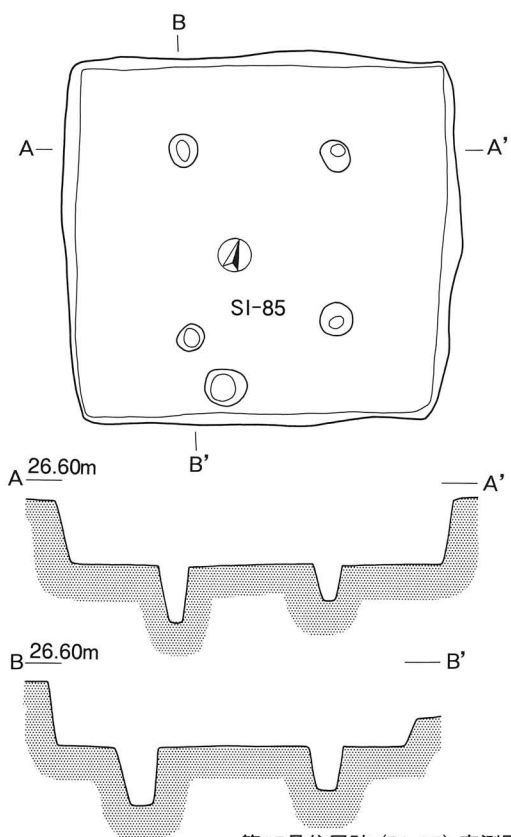

第128图 宝積遺跡住居跡実測図14 (SI-85・86・87・88・112, S=1:100)

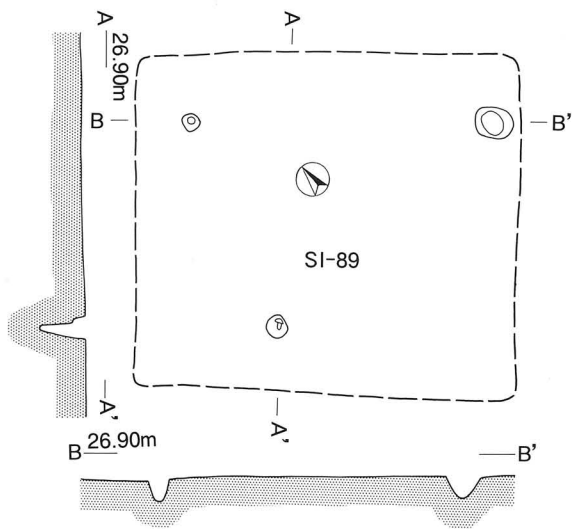

第89号住居跡 (SI-89) 実測図

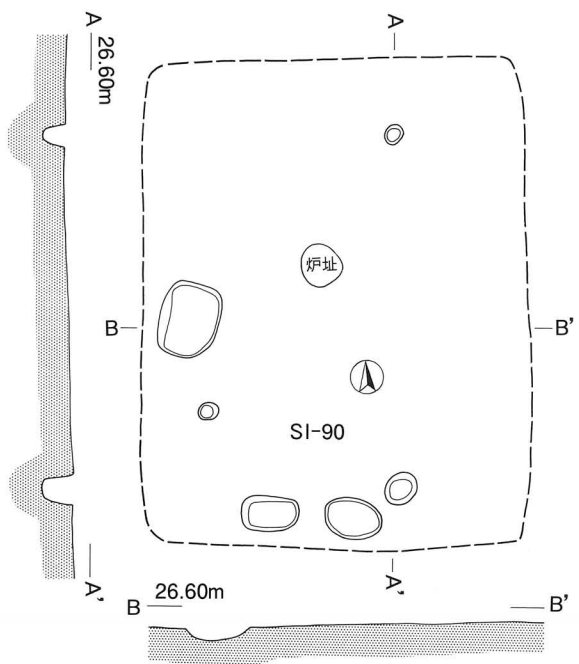

第90号住居跡 (SI-90) 実測図

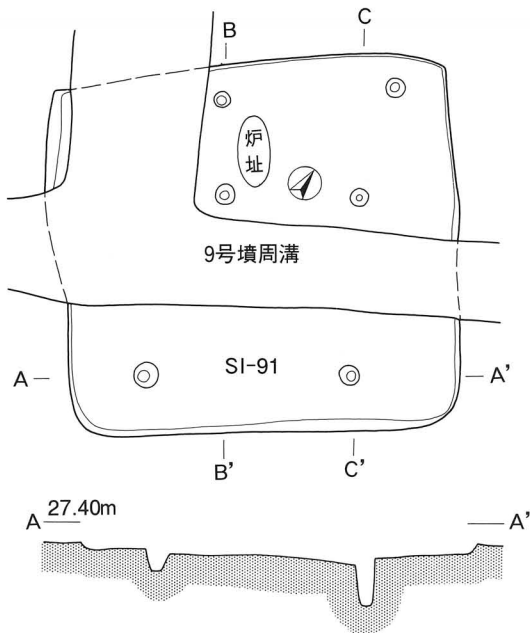

第91号住居跡 (SI-91) 実測図

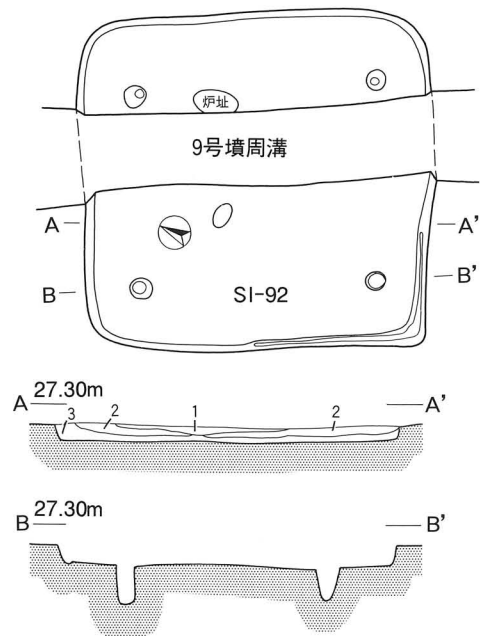

第92号住居跡 (SI-92) 実測図

土層凡例

- 1) 黒色土 (ローム粒子含む)
- 2) 黒褐色土 (ローム粒子含む)
- 3) 黒色土 (ローム粒子含む)

第129図 宝積遺跡住居跡実測図15 (SI-89・90・91・92, S=1:100)

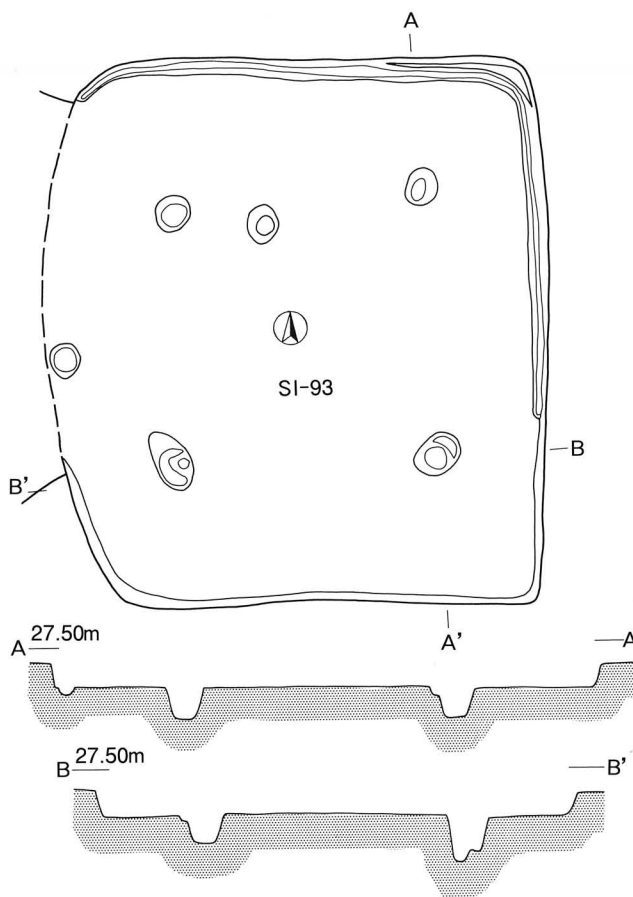

第93号住居跡 (SI-93) 実測図

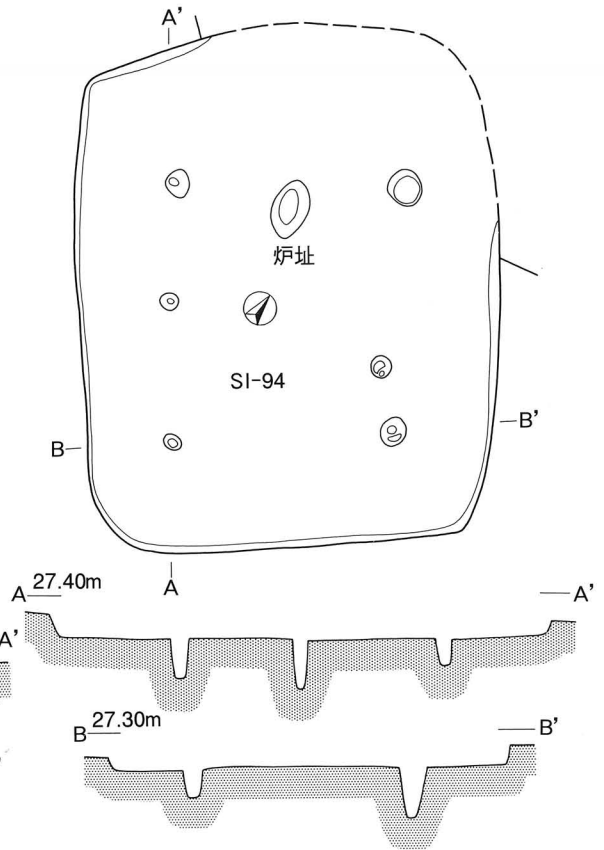

第94号住居跡 (SI-94) 実測図

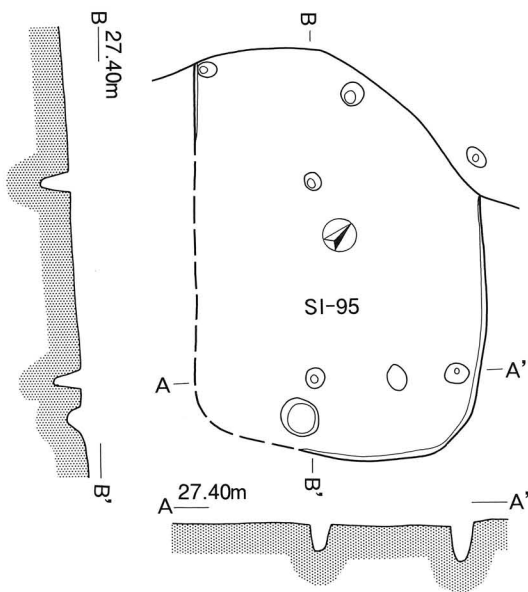

第95号住居跡 (SI-95) 実測図

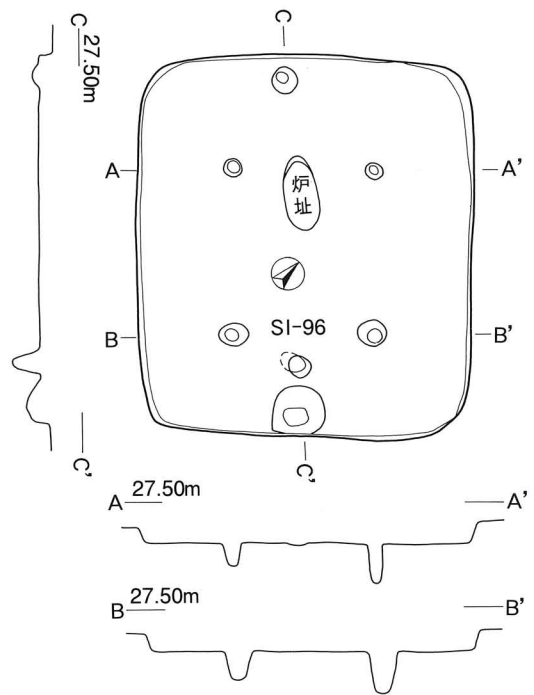

第96号住居跡 (SI-96) 実測図

第130图 宝積遺跡住居跡実測図16 (SI-93·94·95·96, S=1:100)

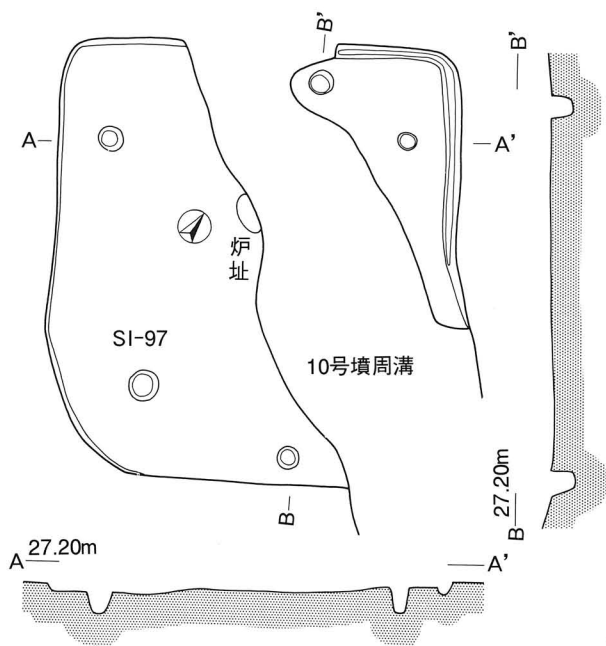

第97号住居跡 (SI-97) 実測図

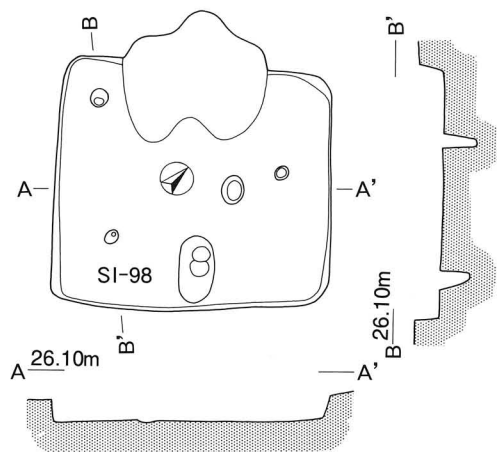

第98号住居跡 (SI-98) 実測図

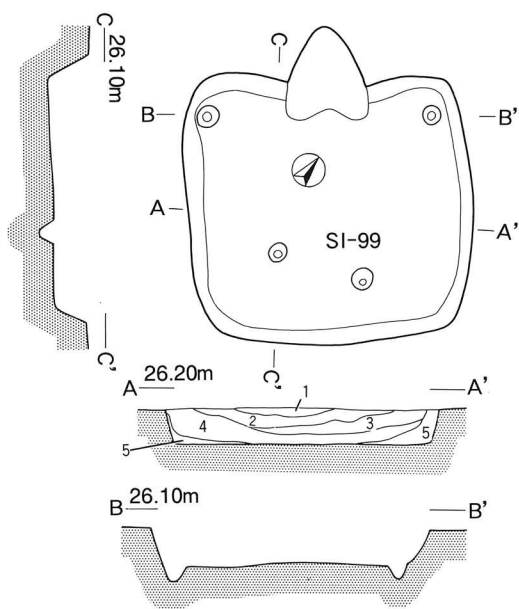

土層凡例

- 1) 黒色土 (ローム粒子含む)
- 2) 黒褐色土 (ローム粒子含む)
- 3) 暗褐色土 (ローム粒子含む)
- 4) 褐色土 (ローム粒子含む)
- 5) 明褐色土 (ローム粒子含む)

第99号住居跡 (SI-99) 実測図

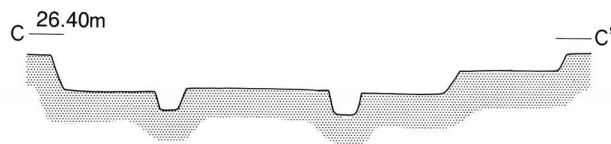
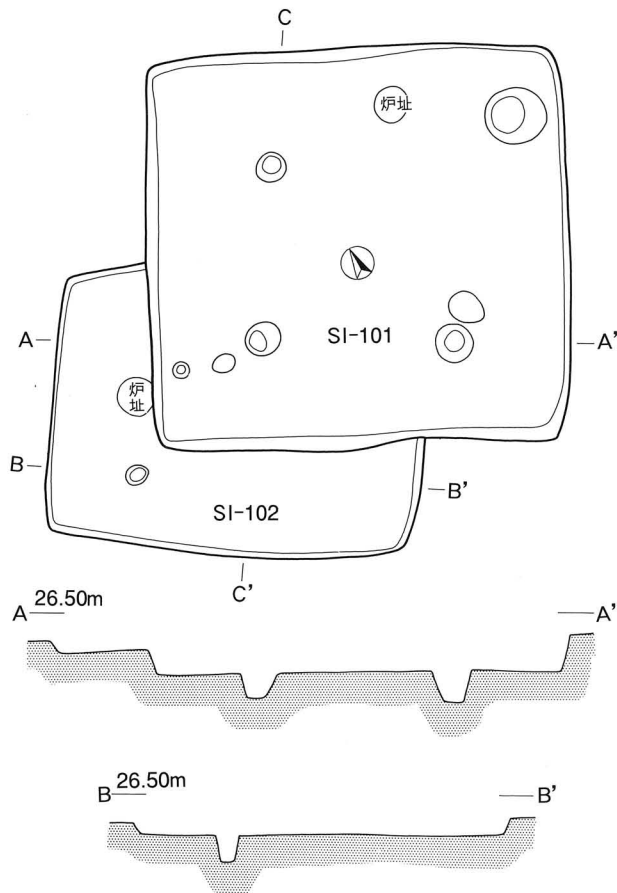

第101号・102号住居跡 (SI-101・102) 実測図

第131図 宝積遺跡住居跡実測図17
(SI-97・98・99・101・102, S=1:100)

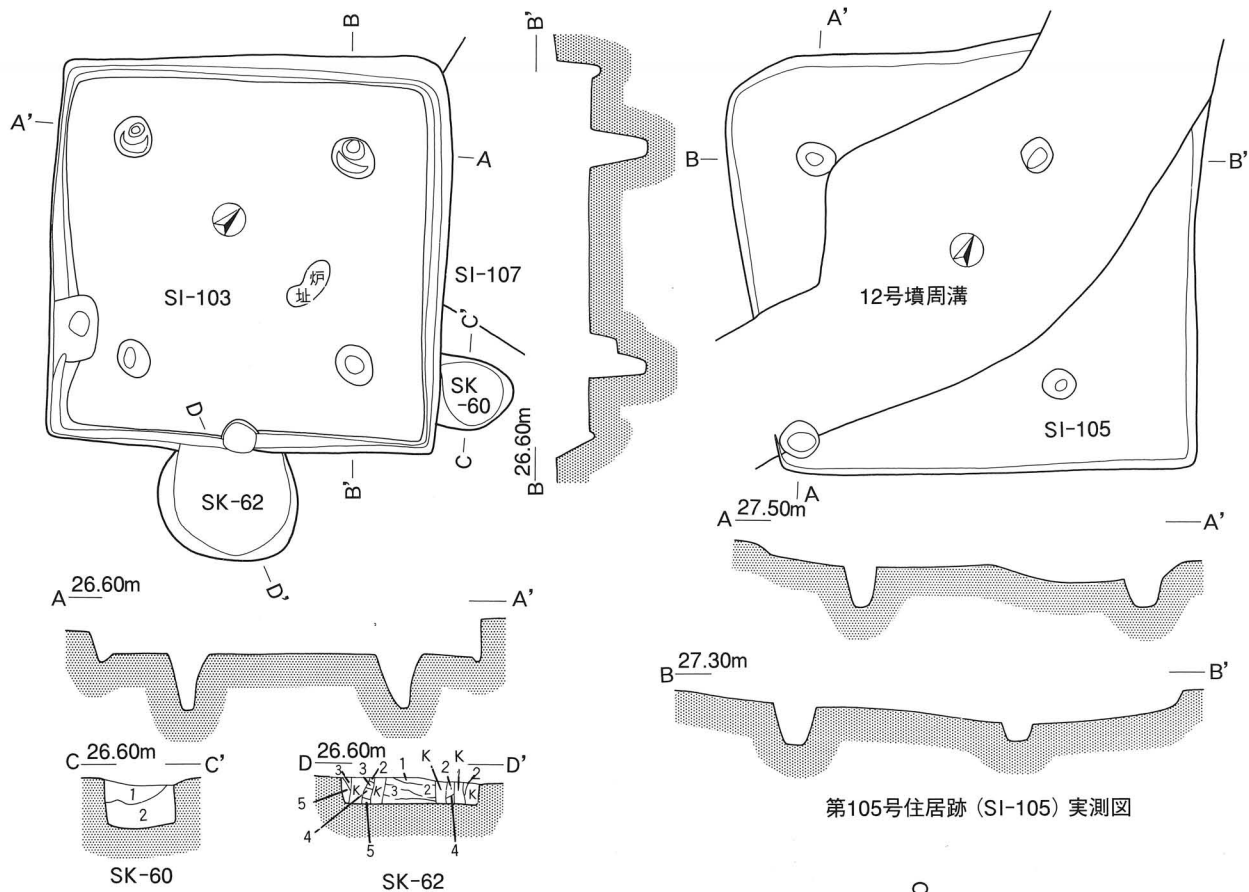

SK-60土層凡例

- 1) 黒色土 (ローム粒子含む)
- 2) 黄橙色土 (ローム粒子、ロームブロック含む)

SK-62土層凡例

- 1) 黒褐色土 (ローム粒子含む)
- 2) 暗褐色土 (ローム粒子含む)
- 3) 黄褐色土 (ローム粒子含む)
- 4) 黒褐色土 (ローム粒子含む)
- 5) 黒色土 (ローム粒子含む)
- K) 攪乱

第103号住居跡, 第60号・62号土坑 (SI-103, SK-60・62)
実測図

SI-106土層凡例

- 1) 黒褐色土
- 2) 暗褐色土 (ローム粒子含む)
- 3) 黒色土 (ローム粒子含む)
- 4) 褐色土 (ローム粒子含む)
- 5) 黒色土 (ローム粒子含む)
- 6) 暗褐色土 (ローム粒子含む)
- 7) 明褐色土 (ローム粒子含む)
- 8) 黒褐色土 (ローム粒子含む)
- K) 攪乱

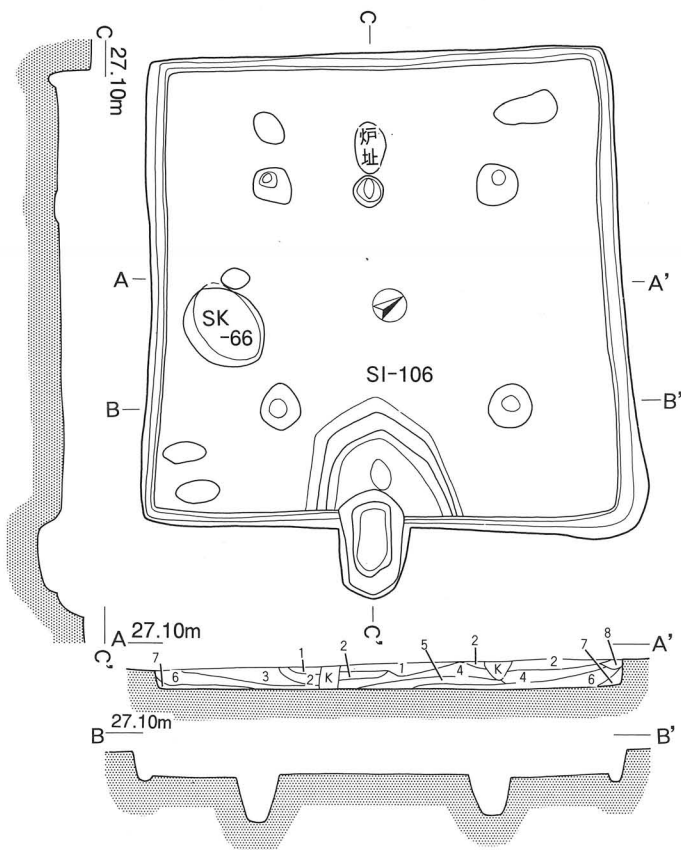

第106号住居跡 (SI-106) 実測図

第132図 宝積遺跡住居跡・土坑実測図18
(SI-103・105・106, SK-60・62, S=1:100)

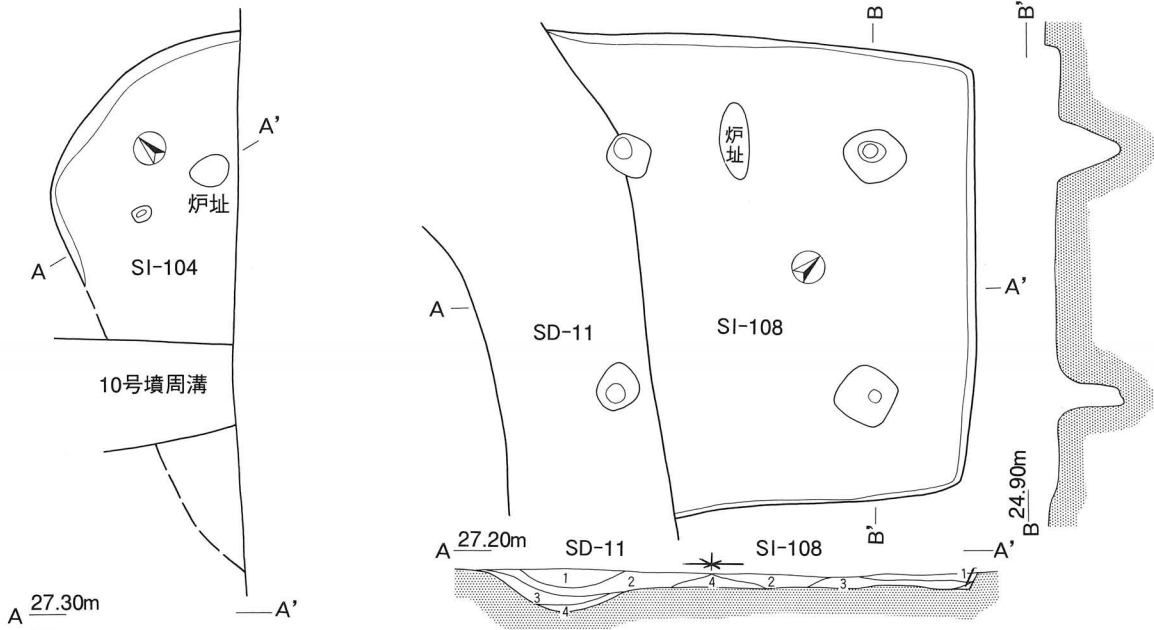

第108号住居跡, 第11号溝 (SI-108, SD-11) 実測図

第104号住居跡 (SI-104) 実測図

SD-11土層凡例

- 1) 黒褐色土 (ローム粒子含む)
- 2) 暗褐色土 (ローム粒子含む)
- 3) 暗褐色土 (ローム粒子含む)
- 4) 褐色土 (ローム粒子含む)

SI-108土層凡例

- 1) 黒褐色土 (ローム粒子含む)
- 2) 暗褐色土 (ローム粒子含む)
- 3) 褐色土 (ローム粒子含む)
- 4) 黒色土 (ローム粒子含む)
- 5) 褐色土 (ローム粒子含む)

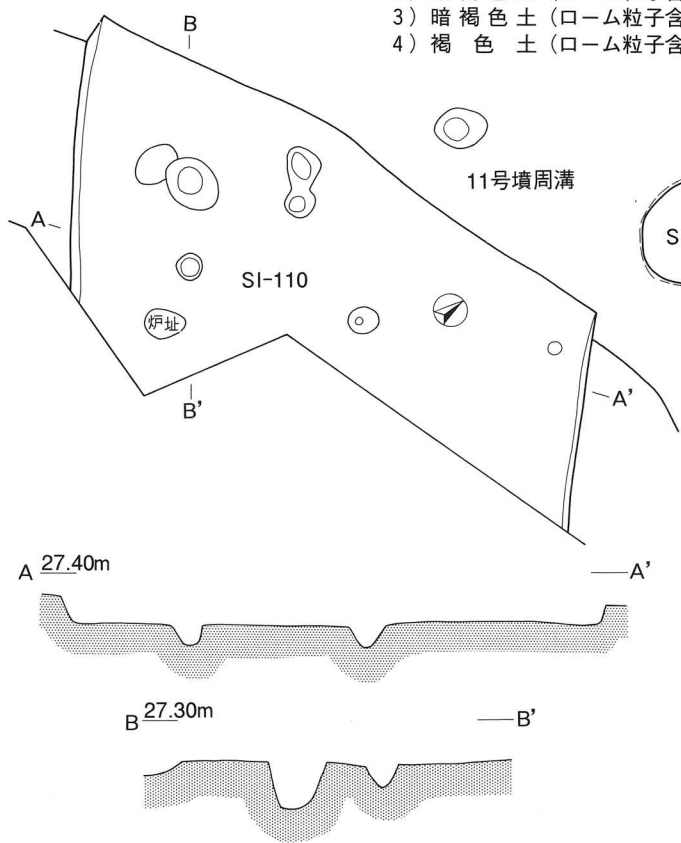

第110号住居跡 (SI-110) 実測図

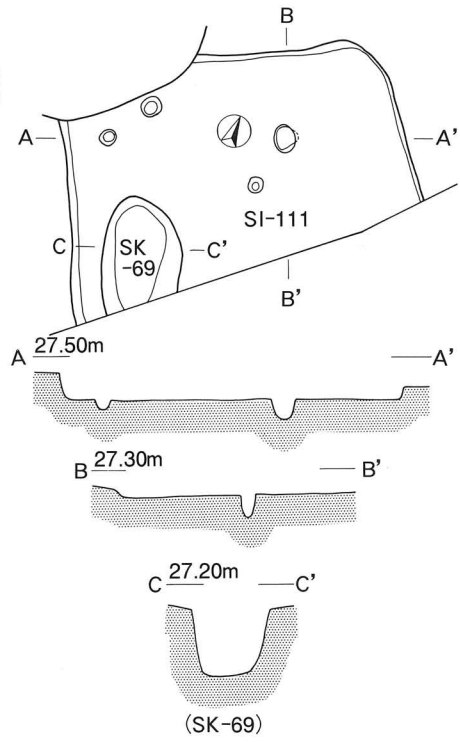

第111号住居跡, 第69号土坑 (SI-111, SK-69) 実測図

第133図 宝積遺跡住居跡・土坑実測図19
(SI-104・108・110・111, SK-69, S=1:100)

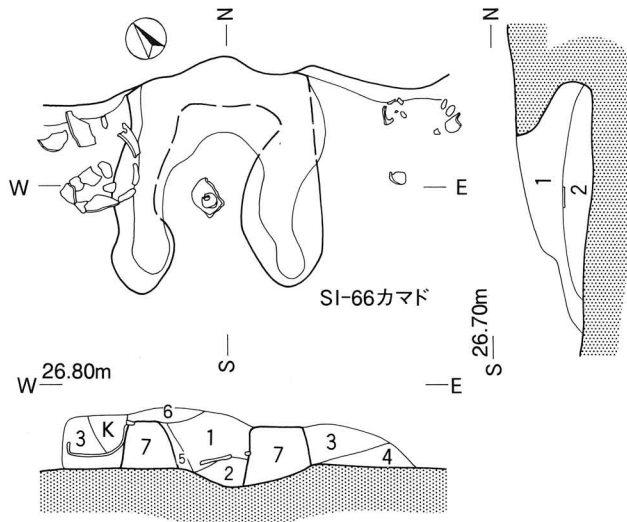

第66号住 (SI-66) カマド

土層凡例

- 1) 暗灰褐色土 (ローマ粒、焼土粒、灰含む)
- 2) 赤褐色土 (ローマ粒、焼土粒、灰含む)
- 3) 黒褐色土 (ローマ粒、焼土粒、灰色粘土含む)
- 4) 黒褐色土 (ローマ粒、焼土粒含む)
- 5) 暗赤褐色土 (赤褐色粘土粒含む)
- 6) 暗黄灰色土 (暗黄灰色粘土粒含む)
- 7) 砂質粘土
- K) 攪乱

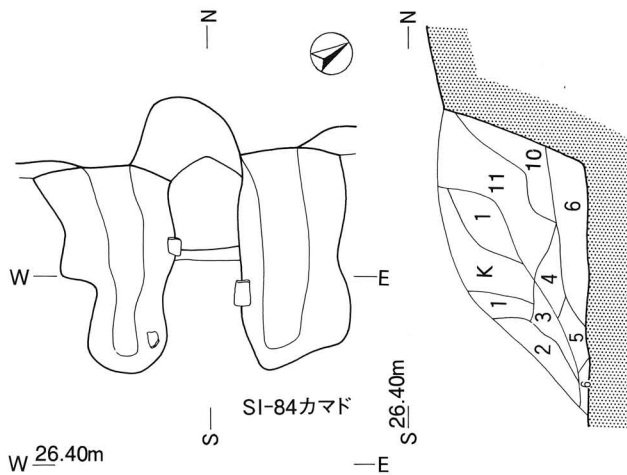

第84号住 (SI-84) カマド

土層凡例

- 1) 褐色土 (ローム粒含む)
- 2) 暗褐色土 (ローム粒含む)
- 3) 灰褐色土 (ローム粒含む)
- 4) 明褐色土 (ローム粒含む)
- 5) 赤褐色土 (焼土粒含む)
- 6) 黒褐色土 (焼土粒含む)
- 7) 焼土ブロック
- 8) 黒色土 (ローム粒含む)
- 9) 砂質粘土
- 10) 灰褐色土 (焼土粒含む)
- 11) 灰褐色土 (焼土粒、白色粘土粒含む)



第134図 宝積遺跡カマド実測図 (SI-66・84, S=1:60)

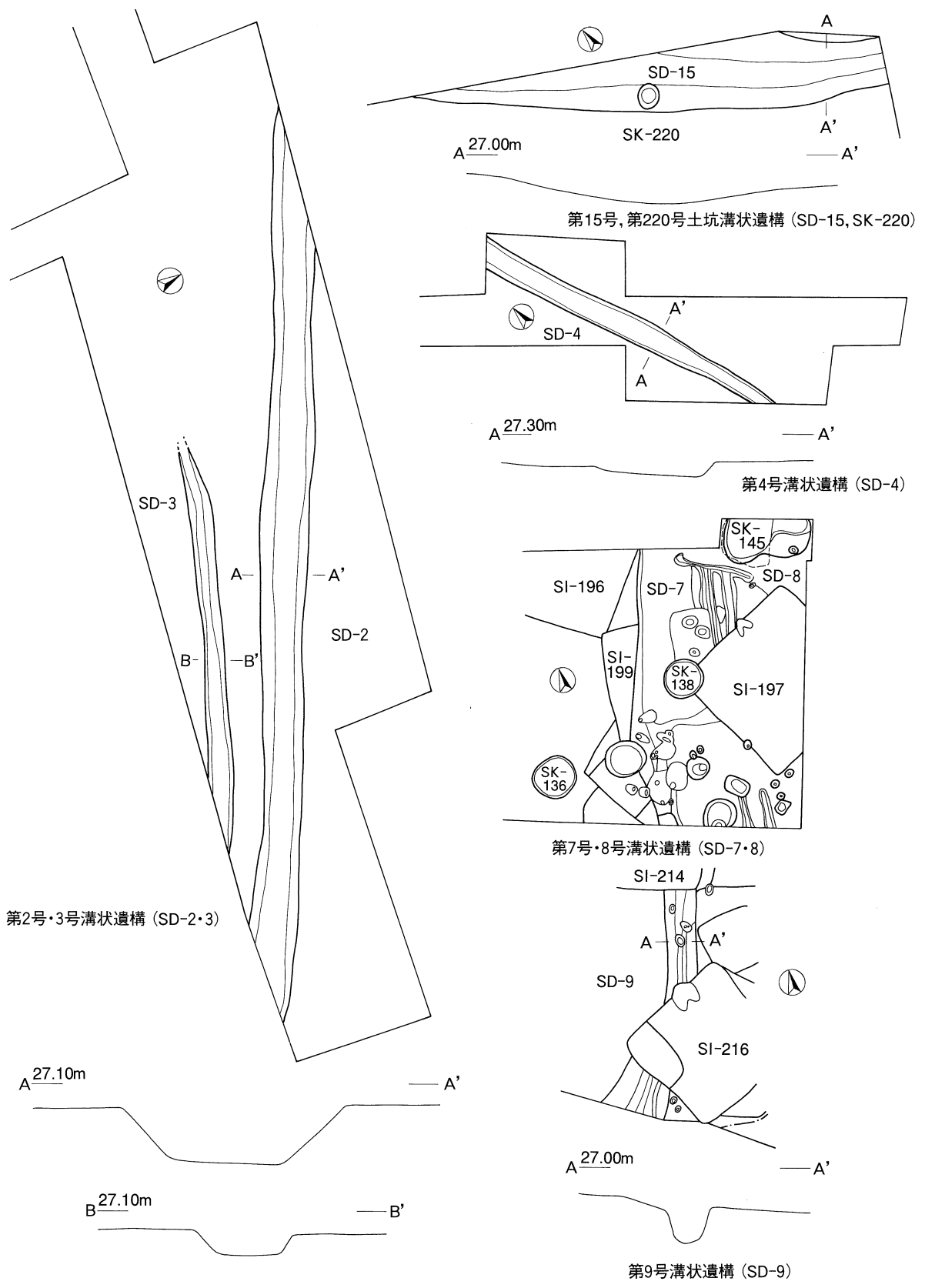

第135図 粉買場遺跡溝状遺構実測図1 (平面図S=1:250, E.L.S=1:50)

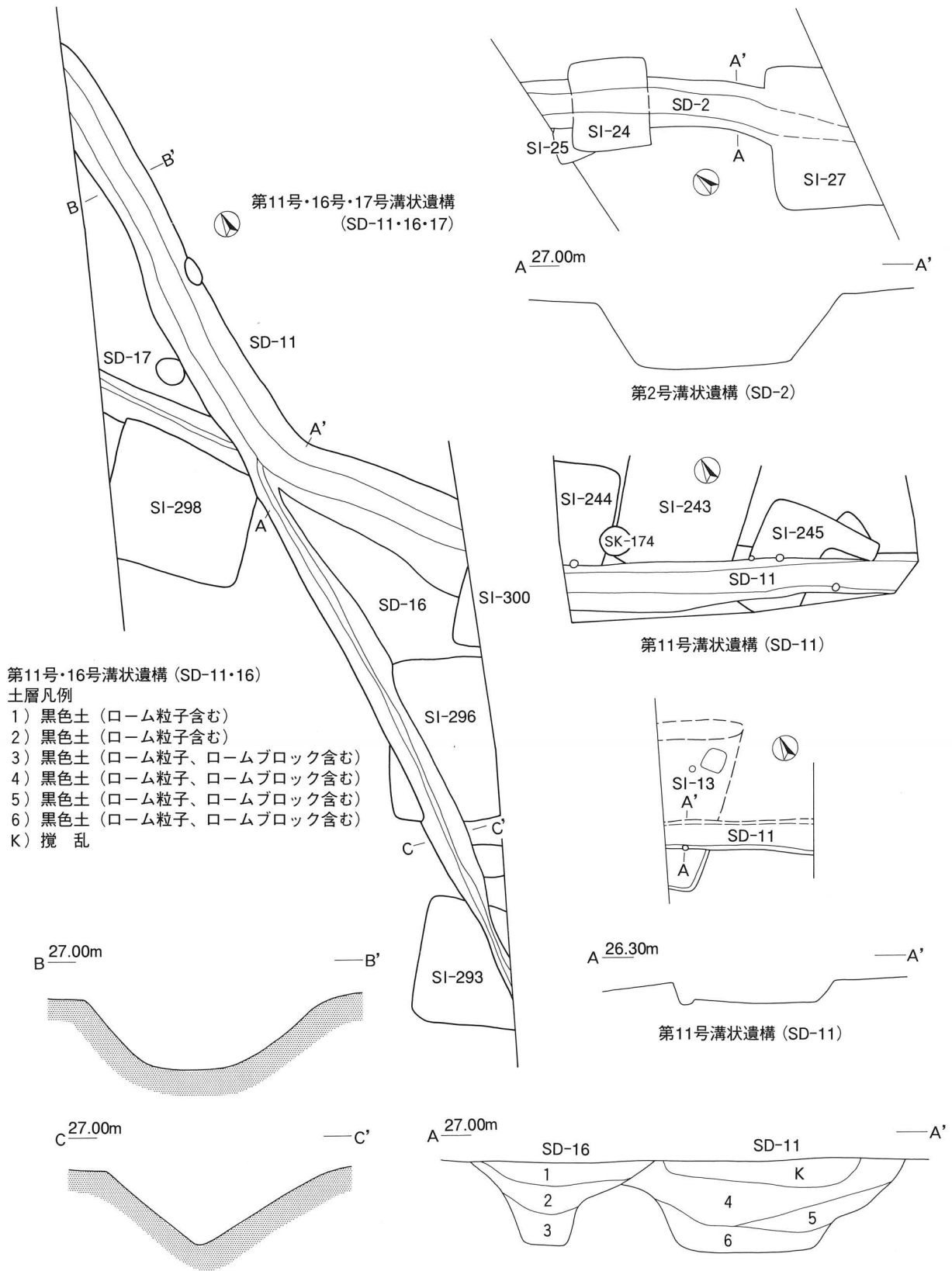

第136図 初買場遺跡溝状遺構実測図2
(平面図S=1:250, SL., EL.S=1:50)

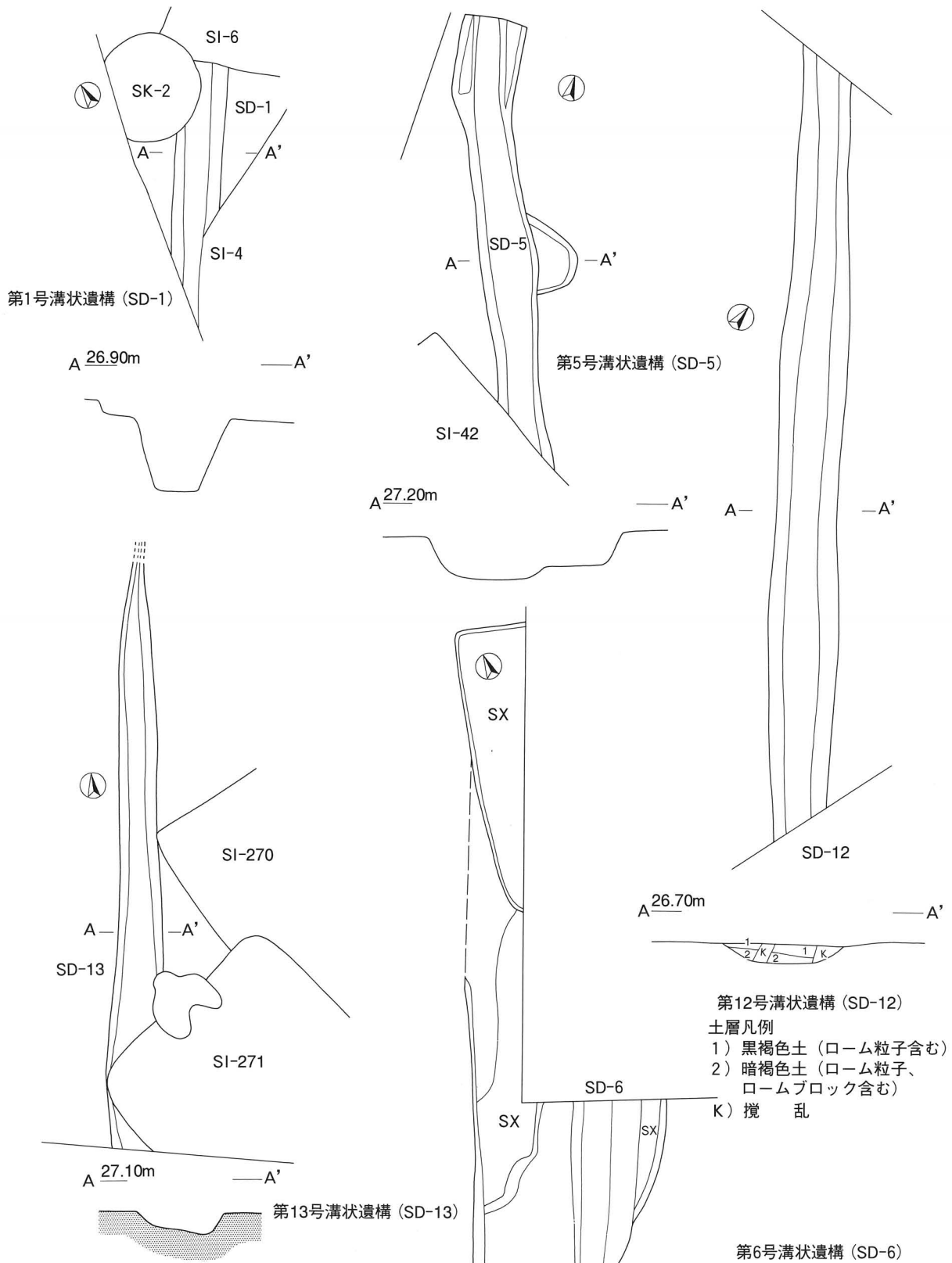

第137図 粉買場遺跡溝状遺構実測図3
(平面図S=1:100, S.L., E.L.S=1:50)

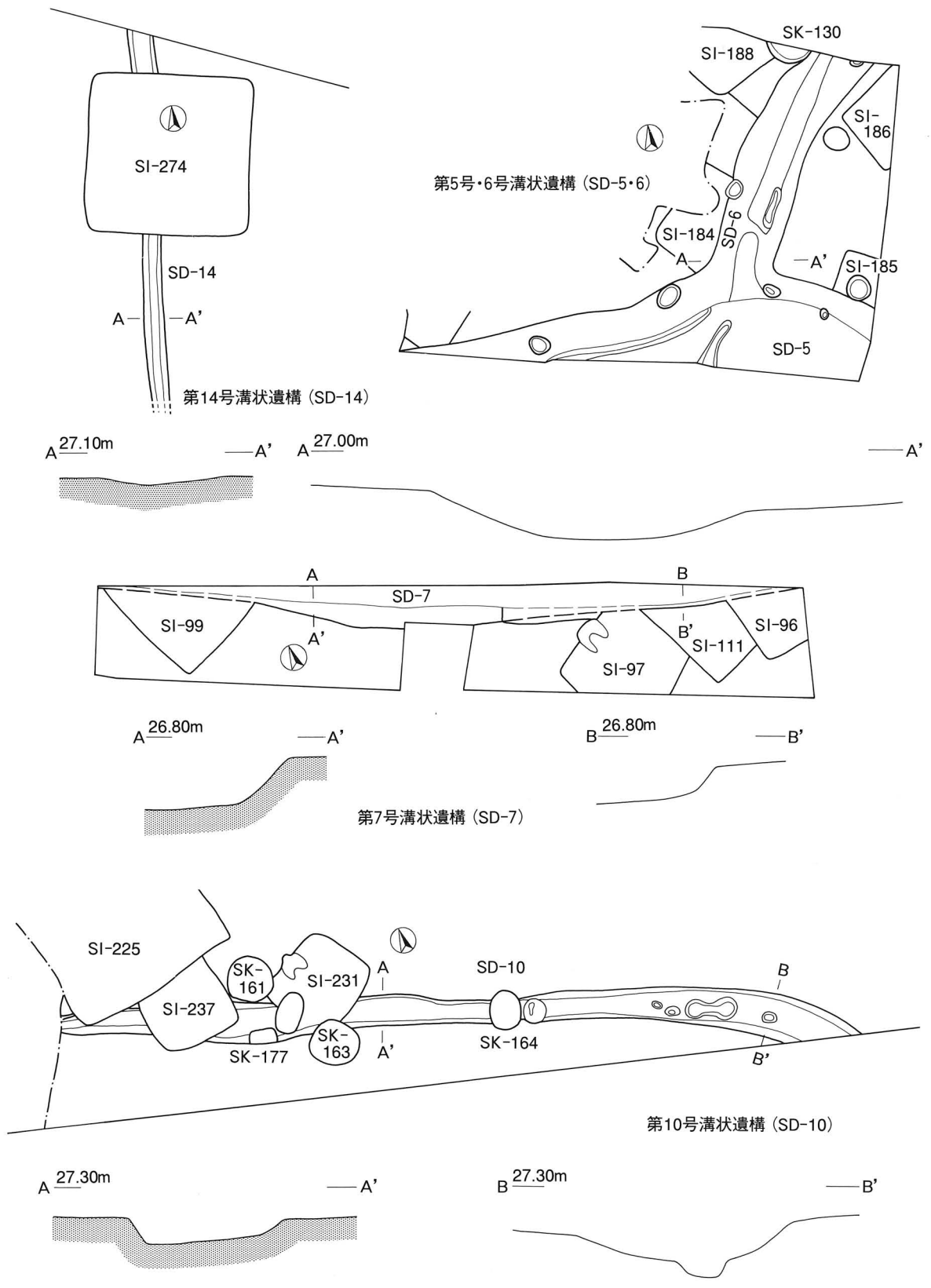

第138図 初買場遺跡溝状遺構実測図4 (平面図S=1:250, E.L.S=1:50)

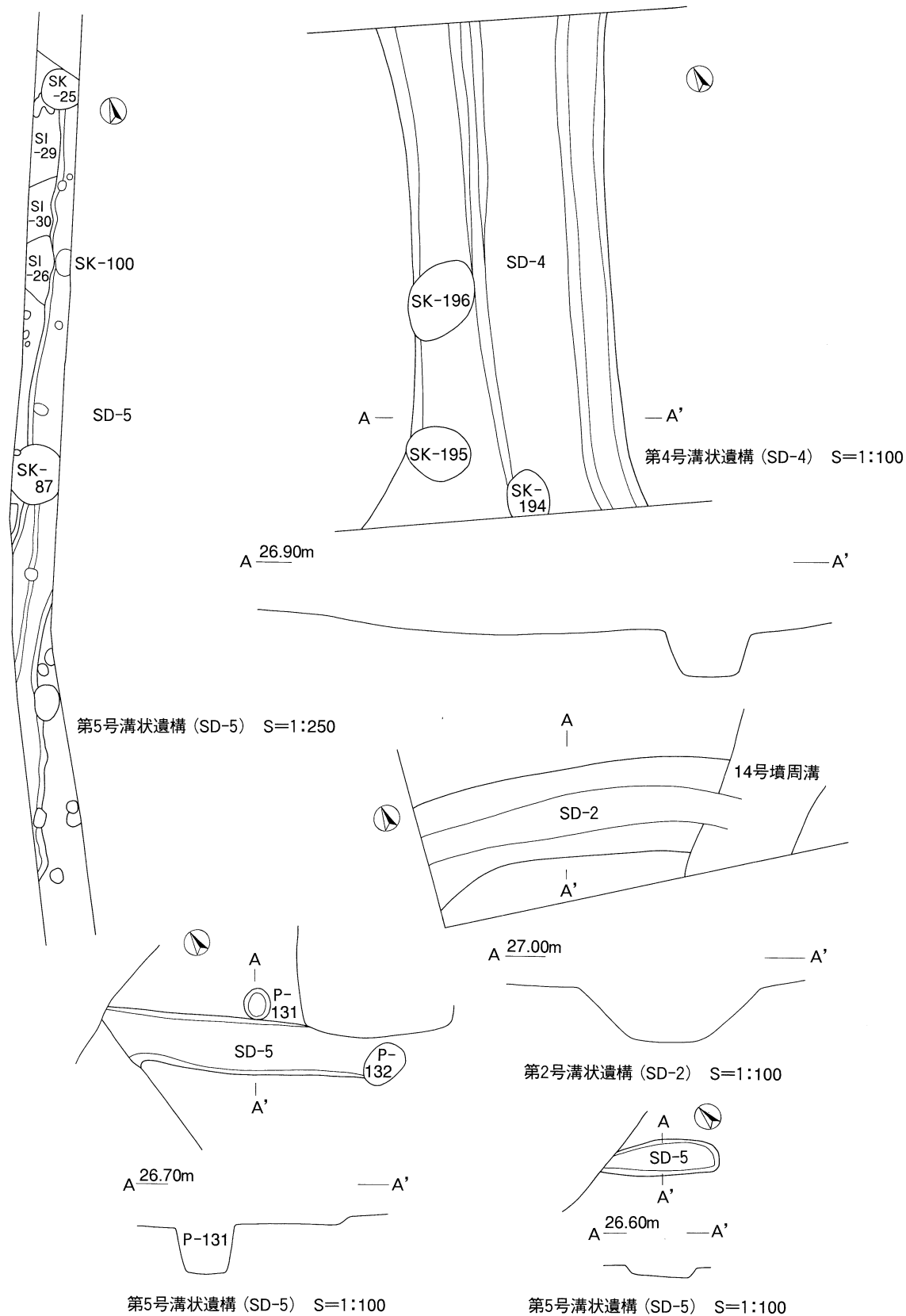

第139図 御霊遺跡溝状遺構実測図 (E.L.S=1:50)

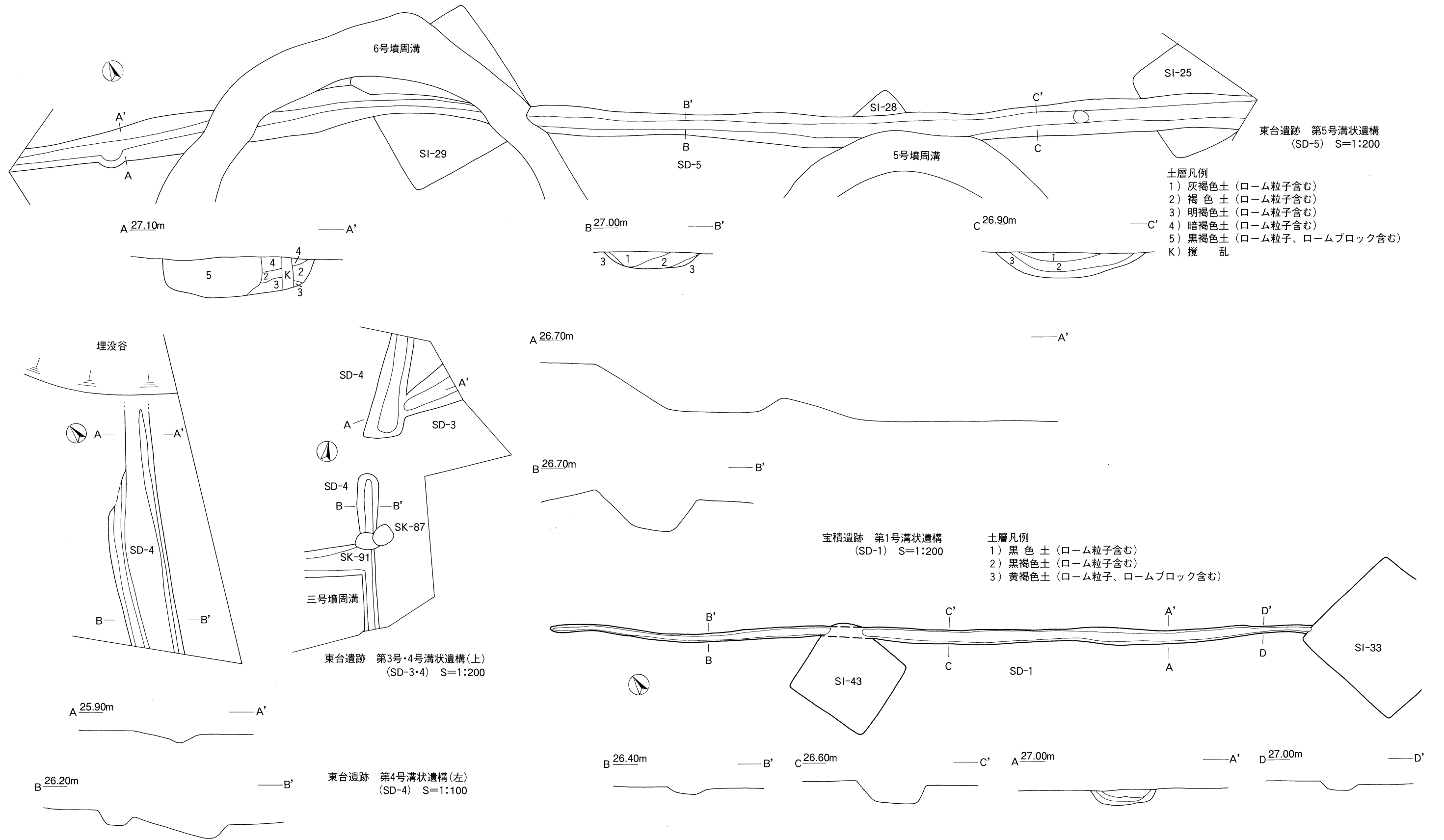

第140図 東台・宝積遺跡溝状遺構実測図 (S.L., E.L. S=1:40)

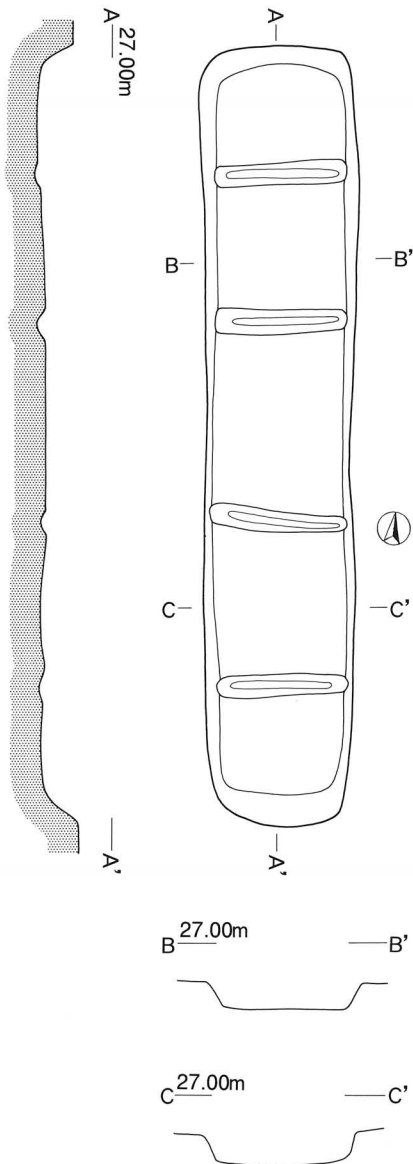

粉買場遺跡(SX-1) S=1:50

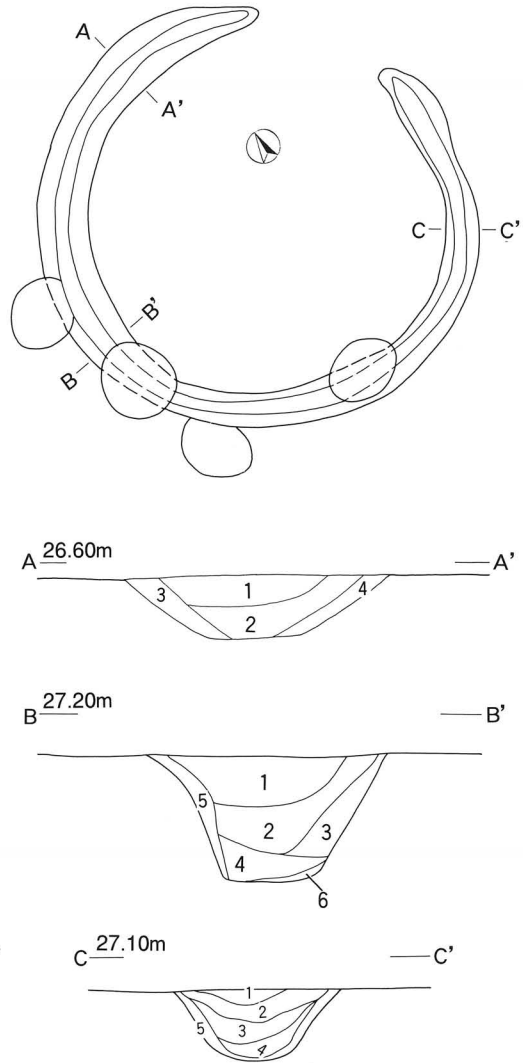

東台遺跡 円形周溝状遺構 平面図S=1:250, S.L.S=1:50

土層凡例

A-A'

- 1) 暗褐色土 (ローム粒子含む)
- 2) 黒褐色土 (ローム粒子含む)
- 3) 褐色土 (ローム粒子含む)
- 4) 明褐色土 (ローム粒子含む)

B-B'

- 1) 黒色土 (ローム粒子含む)
- 2) 黒褐色土 (ローム粒子含む)
- 3) 黄褐色土 (ローム粒子含む)
- 4) 暗褐色土 (ローム粒子含む)
- 5) 灰褐色土 (ローム粒子含む)
- 6) 黄橙色土 (ロームブロック含む)

C-C'

- 1) 黒褐色土 (ローム粒子含む)
- 2) 黒色土 (ローム粒子含む)
- 3) 暗褐色土 (ローム粒子含む)
- 4) 褐色土 (ローム粒子含む)
- 5) 灰褐色土 (ローム粒子含む)

第141図 粉買場遺跡遺構実測図。東台遺跡遺構実測図1

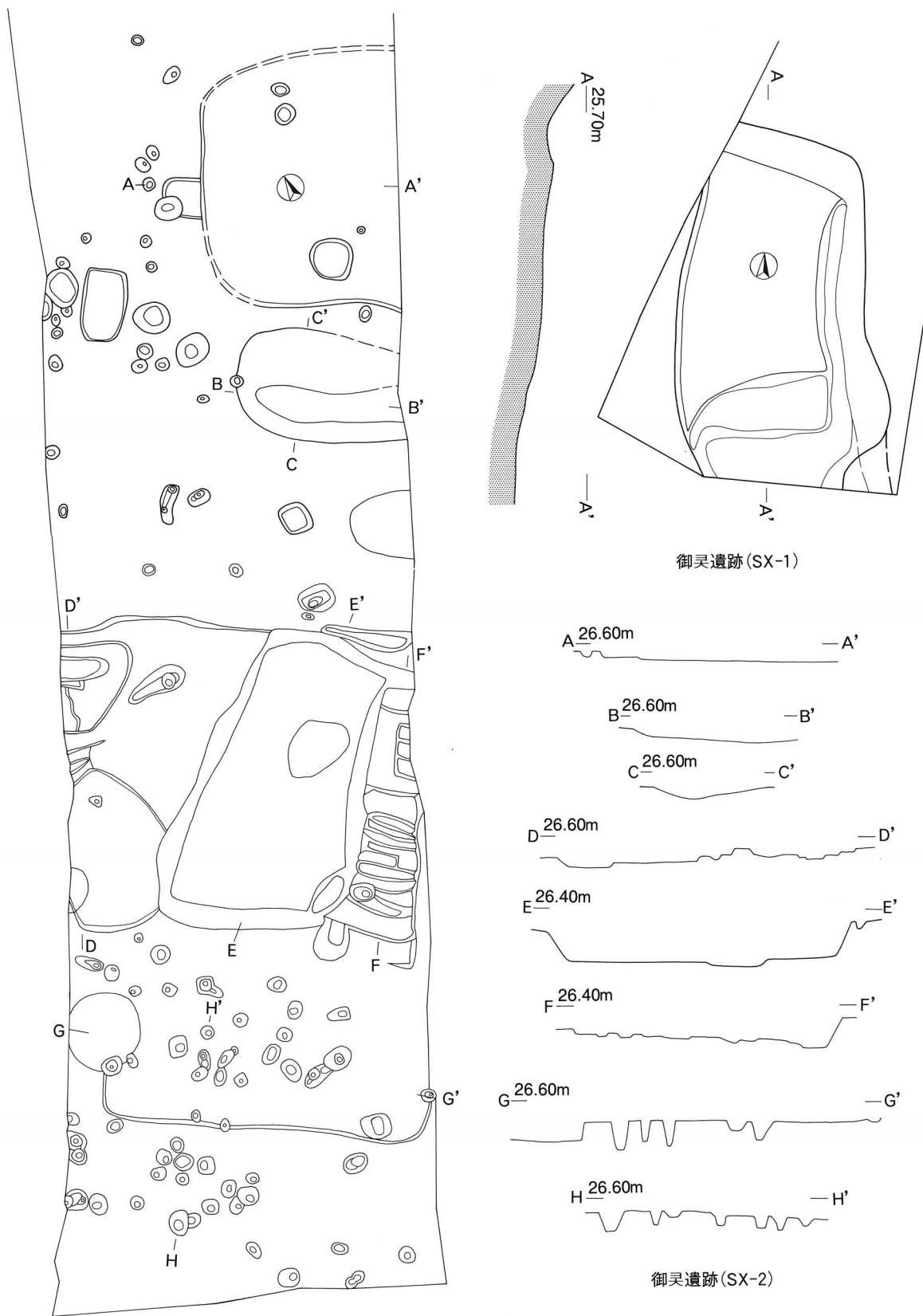

第142図 御灵遺跡遺構実測図1 (S=1:100)

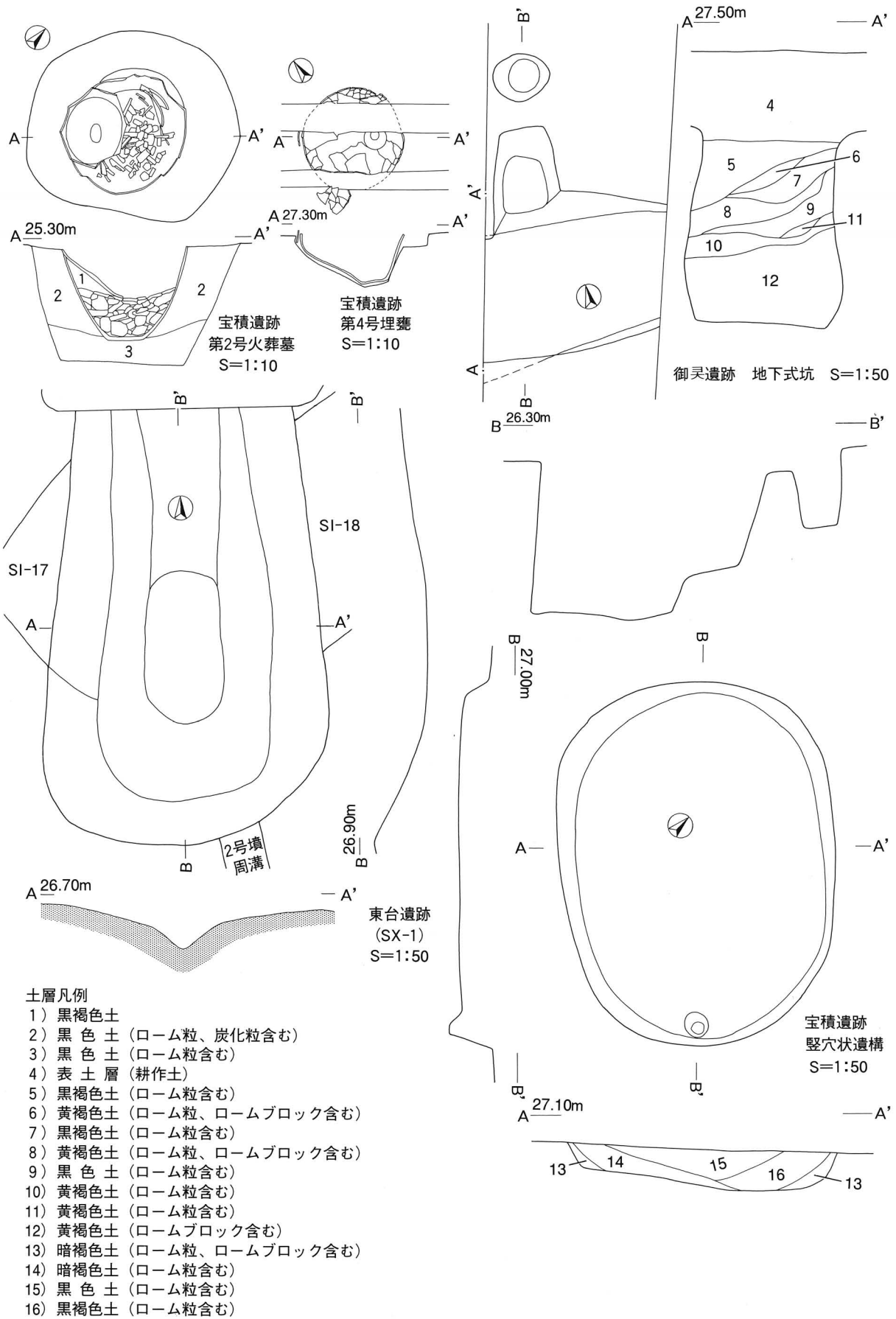

第143図 御灵遺跡遺構実測図2. 東台遺跡遺構実測図2. 宝積遺跡遺構実測図

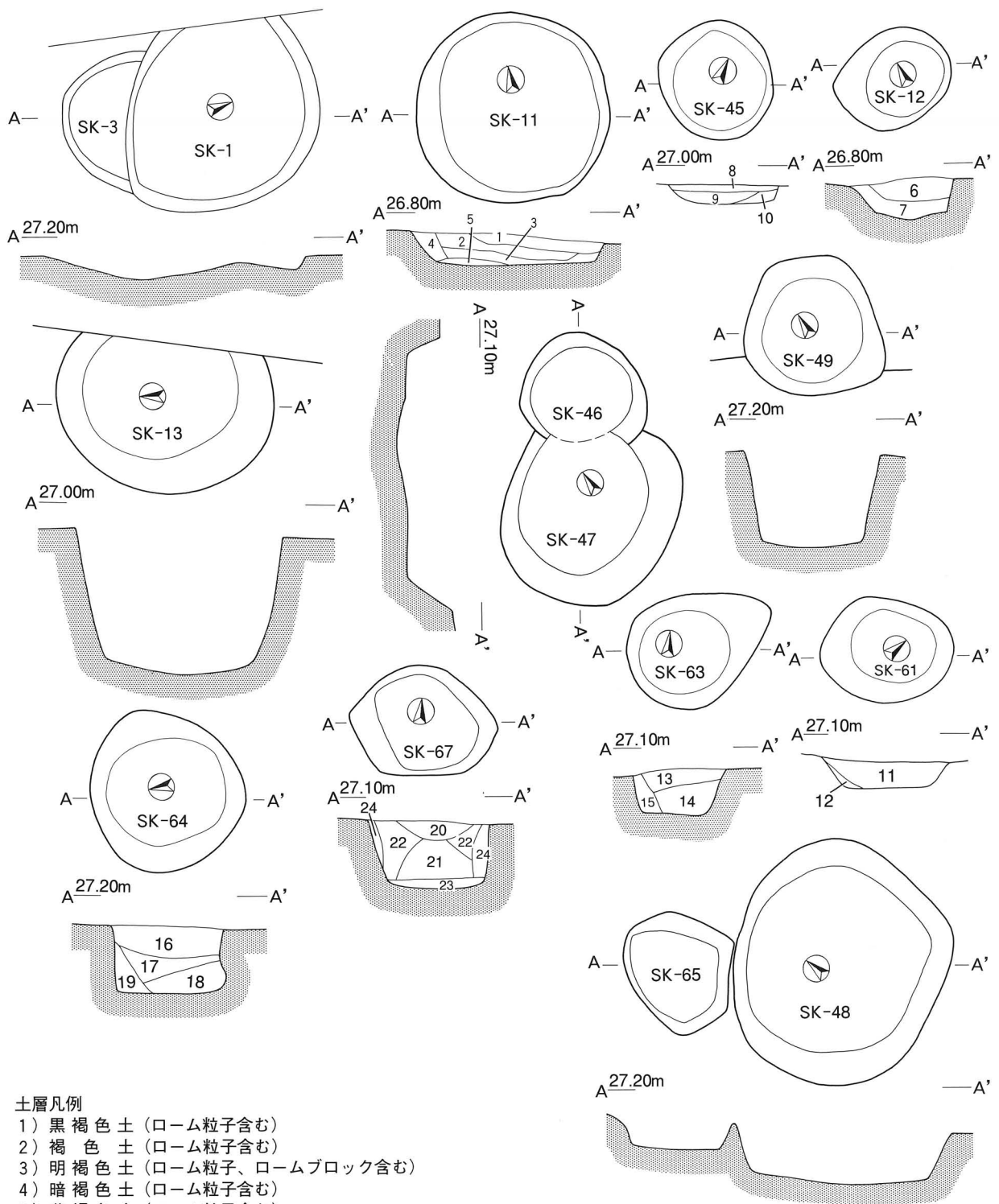

土層凡例

- 1) 黒褐色土 (ローム粒子含む)
- 2) 褐色土 (ローム粒子含む)
- 3) 明褐色土 (ローム粒子、ロームブロック含む)
- 4) 暗褐色土 (ローム粒子含む)
- 5) 黄褐色土 (ローム粒子含む)
- 6) 黒褐色土 (ローム粒子含む)
- 7) 黄褐色土 (ローム粒子含む)
- 8) 暗褐色土 (ローム粒含む)
- 9) 暗褐色土 (ローム粒含む)
- 10) 暗黄褐色土 (ローム粒含む)
- 11) 暗褐色土 (ローム粒含む)
- 12) 暗黄褐色土 (ローム粒含む)
- 13) 暗褐色土 (ローム粒含む)
- 14) 暗褐色土 (ローム粒含む)
- 15) 暗黄褐色土

- 16) 暗褐色土 (ローム粒、炭化粒含む)
- 17) 暗褐色土 (ローム粒含む)
- 18) 暗褐色土 (ローム粒含む)
- 19) 暗黄褐色土 (ローム粒、ロームブロック含む)
- 20) 黒褐色土 (ローム粒含む)
- 21) 黒褐色土 (ローム粒、焼土粒含む)
- 22) 暗褐色土 (ローム粒含む)
- 23) 暗黄褐色土 (ローム粒、ロームブロック含む)
- 24) 暗黄褐色土

第144図 粉買場遺跡土坑実測図1

(SK-1・3・11・12・13・45・46・47・48・49・61・63・64・65, S=1:50)

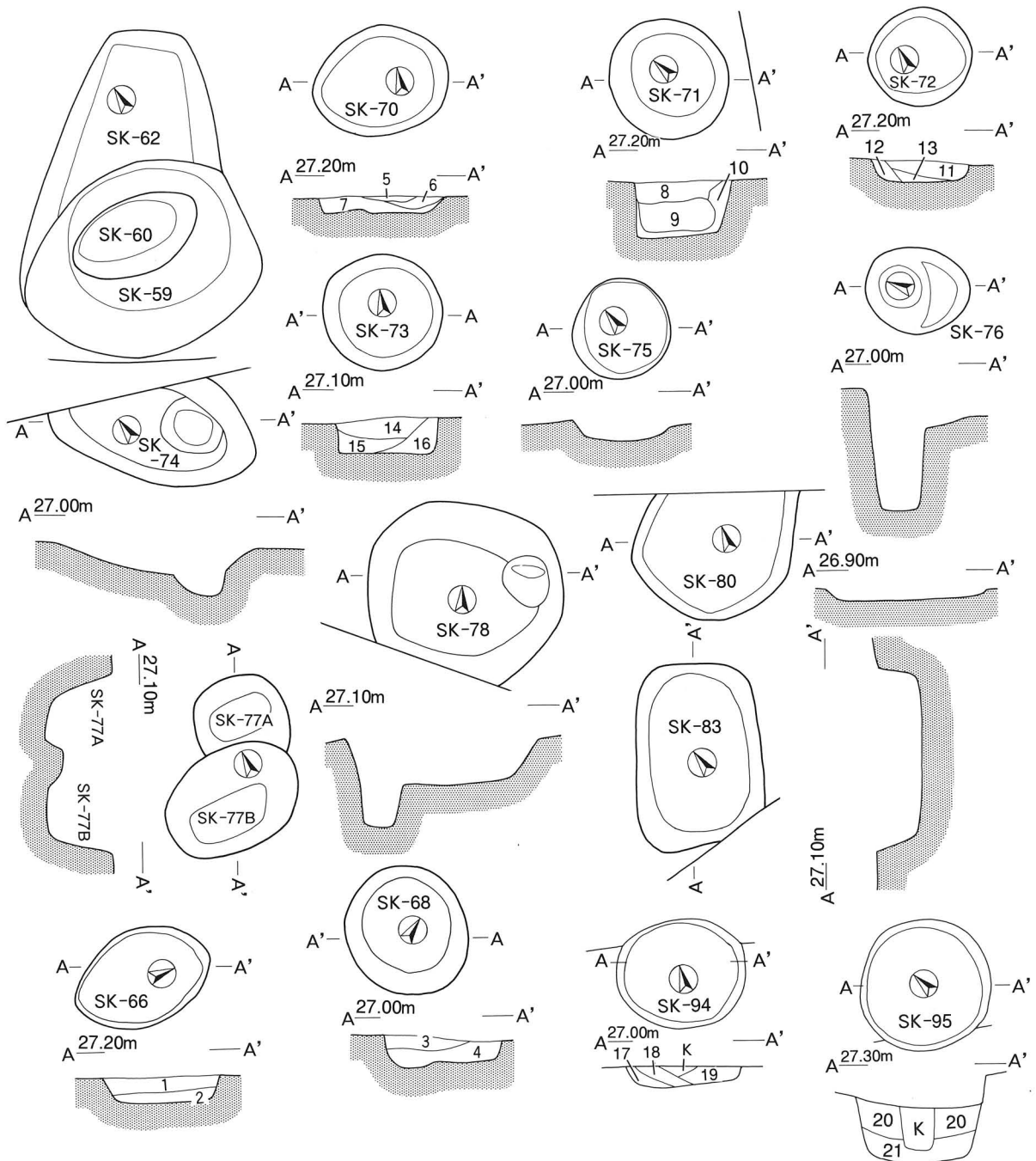

土層凡例

- | | |
|---------------------------|----------------------------|
| 1) 暗褐色土 (ローム粒、ロームブロック含む) | 12) 暗黄褐色土 (ローム粒含む) |
| 2) 暗黄褐色土 (ローム粒、ロームブロック含む) | 13) 暗褐色土 (ローム粒、ロームブロック含む) |
| 3) 暗褐色土 (ローム粒含む) | 14) 暗褐色土 (ローム粒含む) |
| 4) 暗褐色土 (ローム粒含む) | 15) 褐色土 (ローム粒含む) |
| 5) 黒色土 (ローム粒含む) | 16) 明褐色土 (ローム粒含む) |
| 6) 黒褐色土 (ローム粒含む) | 17) 暗黄褐色土 (ローム粒、ロームブロック含む) |
| 7) 褐色土 | 18) 黒色土 (ローム粒、ロームブロック含む) |
| 8) 暗褐色土 (ローム粒含む) | 19) 黒褐色土 (ローム粒、ロームブロック含む) |
| 9) 黒褐色土 (ローム粒含む) | 20) 黒色土 (ローム粒、ロームブロック含む) |
| 10) 褐色土 (ローム粒含む) | 21) 黒褐色土 (ローム粒、ロームブロック含む) |
| 11) 暗褐色土 (ローム粒、ロームブロック含む) | K) 攪乱 |

第145図 粉買場遺跡土坑実測図2 (SK-59・60・62・66・68・70・71・72・73・74・75・76・77・78・80・83・94・95, S=1:50)

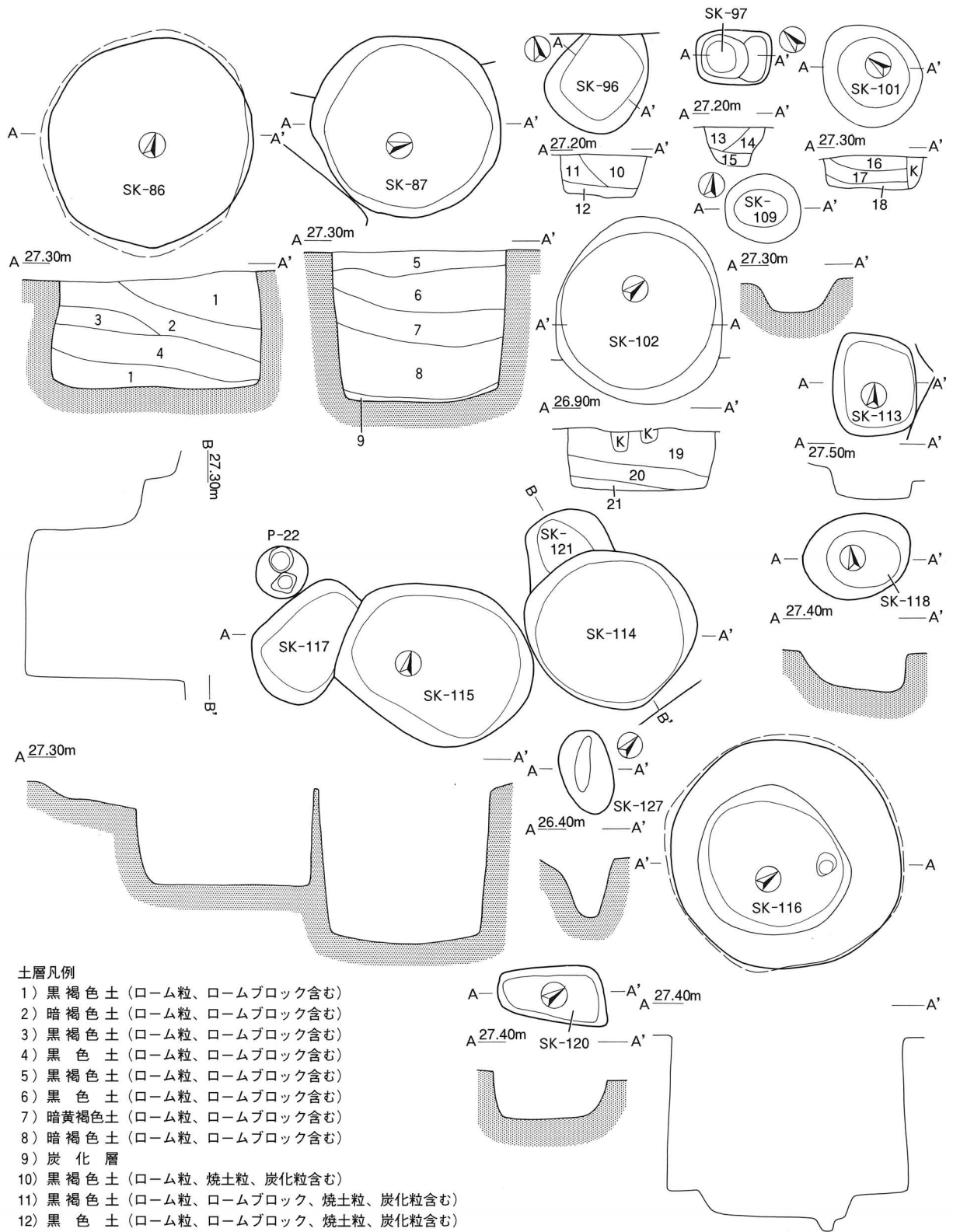

土層凡例

- 1) 黒褐色土 (ローム粒、ロームブロック含む)
 - 2) 暗褐色土 (ローム粒、ロームブロック含む)
 - 3) 黒褐色土 (ローム粒、ロームブロック含む)
 - 4) 黒色土 (ローム粒、ロームブロック含む)
 - 5) 黒褐色土 (ローム粒、ロームブロック含む)
 - 6) 黒色土 (ローム粒、ロームブロック含む)
 - 7) 暗黄褐色土 (ローム粒、ロームブロック含む)
 - 8) 暗褐色土 (ローム粒、ロームブロック含む)
 - 9) 炭化層
 - 10) 黒褐色土 (ローム粒、焼土粒、炭化粒含む)
 - 11) 黒褐色土 (ローム粒、ロームブロック、焼土粒、炭化粒含む)
 - 12) 黒色土 (ローム粒、ロームブロック、焼土粒、炭化粒含む)
 - 13) 黒褐色土 (ローム粒含む)
 - 14) 黒褐色土 (ローム粒含む)
 - 15) 暗黄褐色土 (ローム粒、ロームブロック含む)
 - 16) 黒褐色土 (ローム粒含む)
 - 17) 黒色土 (ローム粒含む)
 - 18) 暗黄褐色土 (ローム粒、ロームブロック含む)
 - 19) 暗黄褐色土 (ローム粒、ロームブロック、焼土粒、粘土粒含む)
 - 20) 暗黄褐色土 (ローム粒、ロームブロック含む)
 - 21) 黒褐色土 (ローム粒、ロームブロック含む)
- K) 攪乱

第146図 初買場遺跡土坑実測図3 (SK-86・87・96・97・101・102・109・114・115・116・117・118・120, S=1:50)

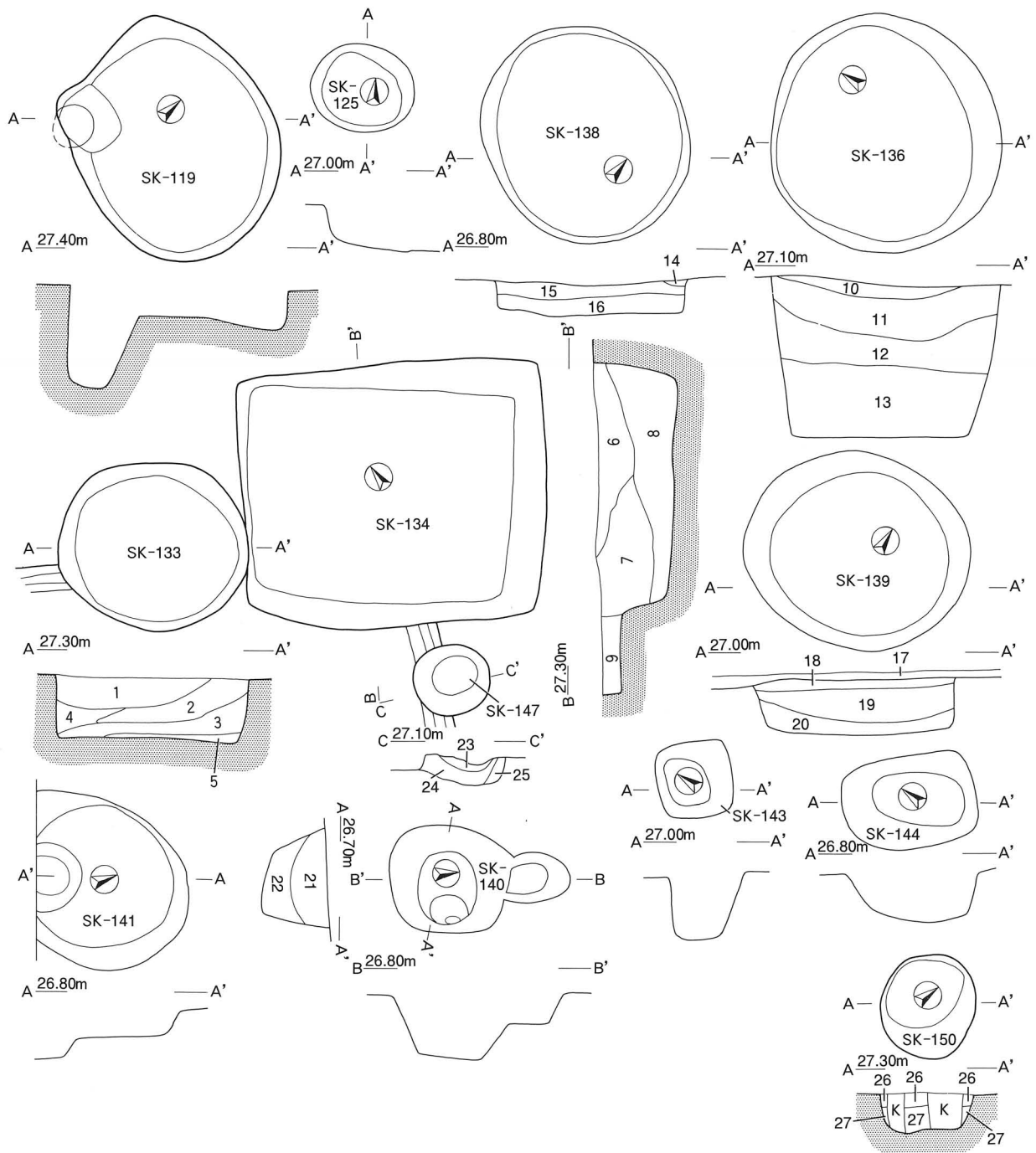

土層凡例

- | | |
|------------------------------|----------------------------|
| 1) 黒褐色土 (ローム粒含む) | 15) 黒褐色土 (ローム粒含む) |
| 2) 黒色土 (ローム粒含む) | 16) 黒色土 (ローム粒含む) |
| 3) 黒褐色土 (ローム粒含む) | 17) 黒褐色土 (ローム粒、ロームブロック含む) |
| 4) 暗黄褐色土 (ロームブロック含む) | 18) 暗褐色土 (ローム粒、ロームブロック含む) |
| 5) 暗褐色土 (ロームブロック含む) | 19) 黒褐色土 (ローム粒、ロームブロック含む) |
| 6) 暗黄褐色土 (ローム粒、ロームブロック含む) | 20) 黒色土 (ローム粒、ロームブロック含む) |
| 7) 黒色土 (ローム粒含む) | 21) 黒灰褐色土 (ローム粒含む) |
| 8) 黒褐色土 (ローム粒含む) | 22) 黒褐色土 (ローム粒含む) |
| 9) 黒褐色土 (ローム粒含む) | 23) 黒褐色土 (貝含む) |
| 10) 黒褐色土 (ローム粒、ロームブロック含む) | 24) 黒褐色土 (ローム粒含む) |
| 11) 黒色土 (ローム粒、ロームブロック、焼土粒含む) | 25) 黒褐色土 (ローム粒含む) |
| 12) 黒褐色土 (ローム粒、ロームブロック含む) | 26) 黒色土 (ローム粒含む) |
| 13) 黒色土 (ローム粒、ロームブロック含む) | 27) 暗黄褐色土 (ローム粒、ロームブロック含む) |
| 14) 黒褐色土 (ローム粒、ロームブロック含む) | K) 攪乱 |

第147図 粉買場遺跡土坑実測図4 (SK-119・125・133・134・136・139・140・141・143・144・147・150, S=1:50)

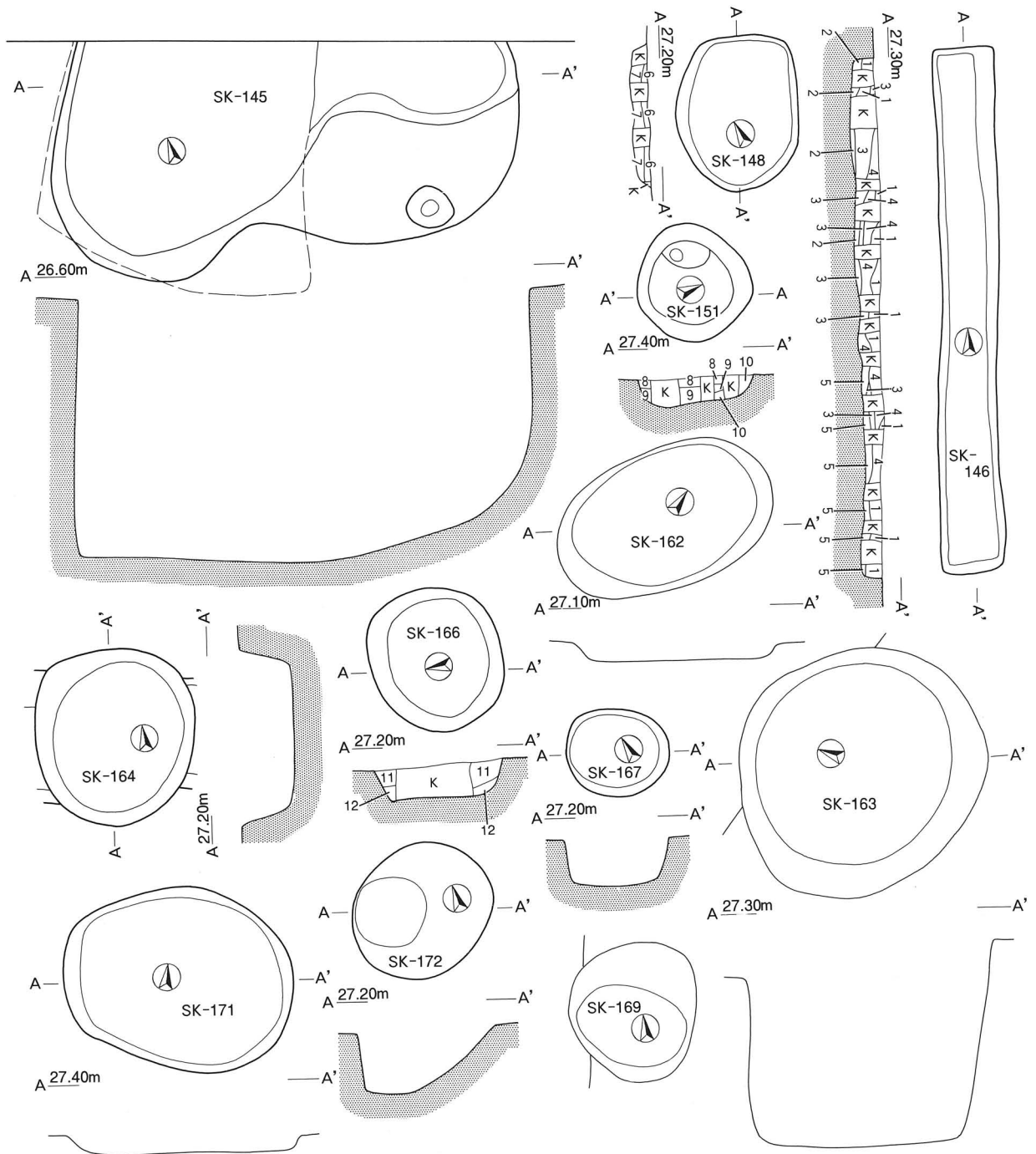

土層凡例

- 1) 黒褐色土 (ローム粒、ロームブロック含む)
- 2) 黒褐色土 (ローム粒、ロームブロック含む)
- 3) 黒色土 (ローム粒含む)
- 4) 骨片 (灰を含む)
- 5) 暗黄褐色土 (ローム粒、ロームブロック含む)
- 6) 黒褐色土 (ローム粒含む)
- 7) 黒褐色土 (ローム粒含む)
- 8) 黒色土 (ローム粒含む)
- 9) 黒色土 (ローム粒、ロームブロック含む)
- 10) 暗黄褐色土 (ローム粒、ロームブロック含む)
- 11) 黒褐色土 (ローム粒含む)
- 12) 黒色土 (ローム粒含む)

第148図 粉買場遺跡土坑実測図5 (SK-145・146・148・151・162・163・164・166・167・169・171・172, S=1:50)

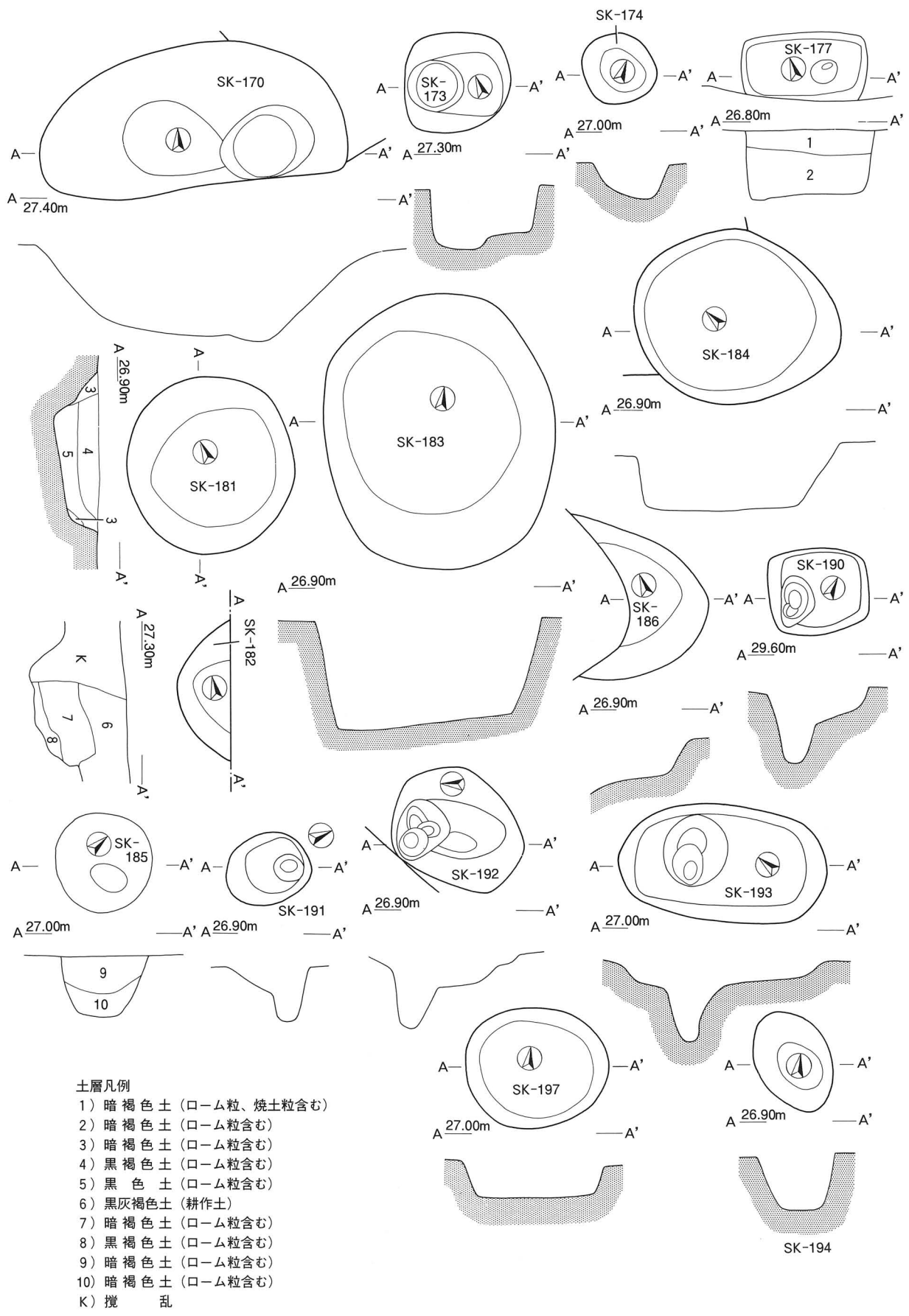

第149図 初買場遺跡土坑実測図6 (SK-170・173・174・177・181・182・183・184・185・186・190・191・192・193・194・197, S=1:50)

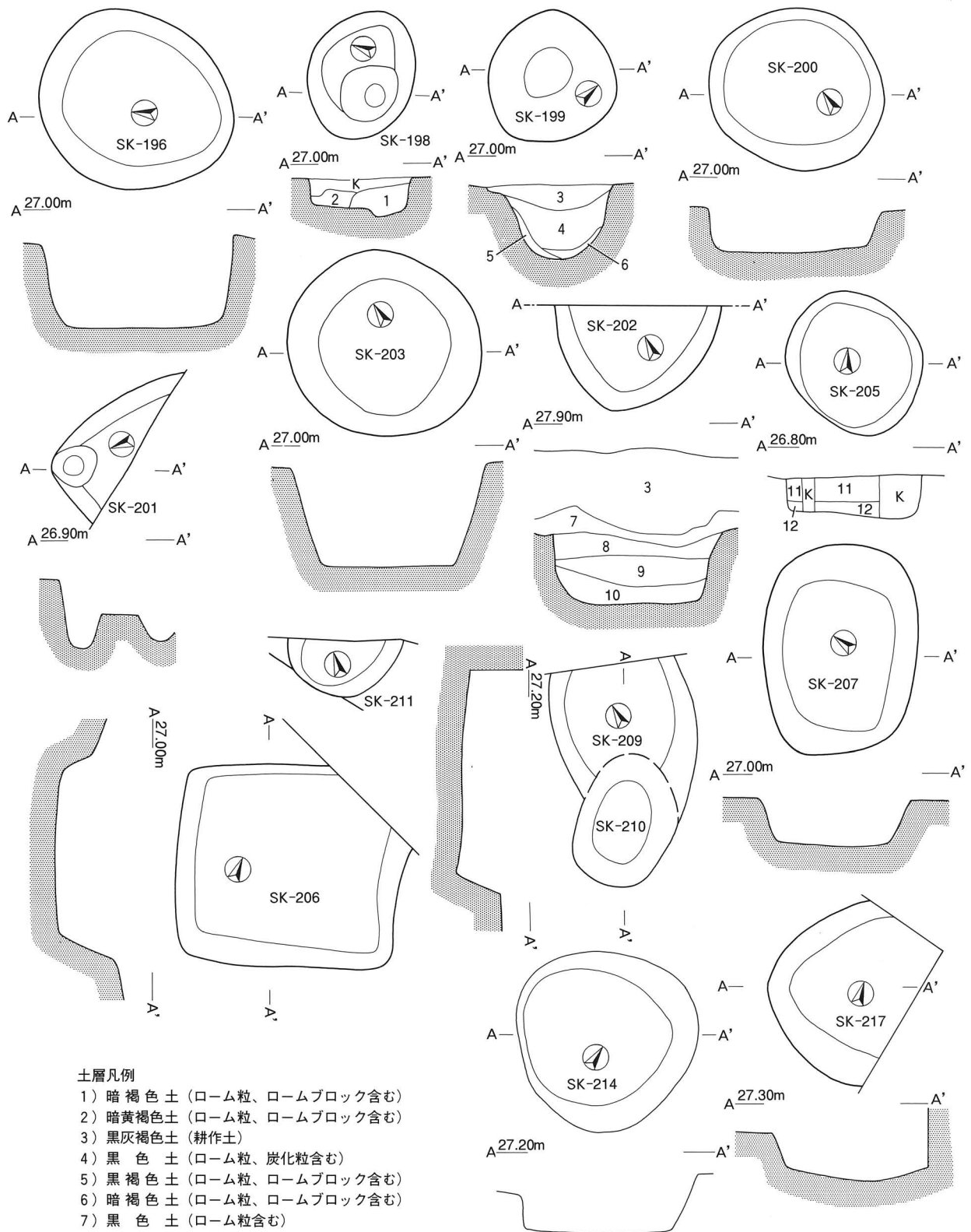

土層凡例

- 1) 暗褐色土 (ローム粒、ロームブロック含む)
- 2) 暗黄褐色土 (ローム粒、ロームブロック含む)
- 3) 黒灰褐色土 (耕作土)
- 4) 黒色土 (ローム粒、炭化粒含む)
- 5) 黒褐色土 (ローム粒、ロームブロック含む)
- 6) 暗褐色土 (ローム粒、ロームブロック含む)
- 7) 黒色土 (ローム粒含む)
- 8) 黒色土 (ローム粒、ロームブロック含む)
- 9) 黒色土 (ローム粒、ロームブロック含む)
- 10) 黒褐色土 (ローム粒、ロームブロック含む)
- 11) 黒褐色土 (ローム粒、ロームブロック含む)
- 12) 黒色土 (ローム粒、ロームブロック含む)
- K) 攪乱

第150図 初買場遺跡土坑実測図7 (SK-196・198・199・200・201・202・203・205・206・207・209・210・211・214・217, S=1:50)

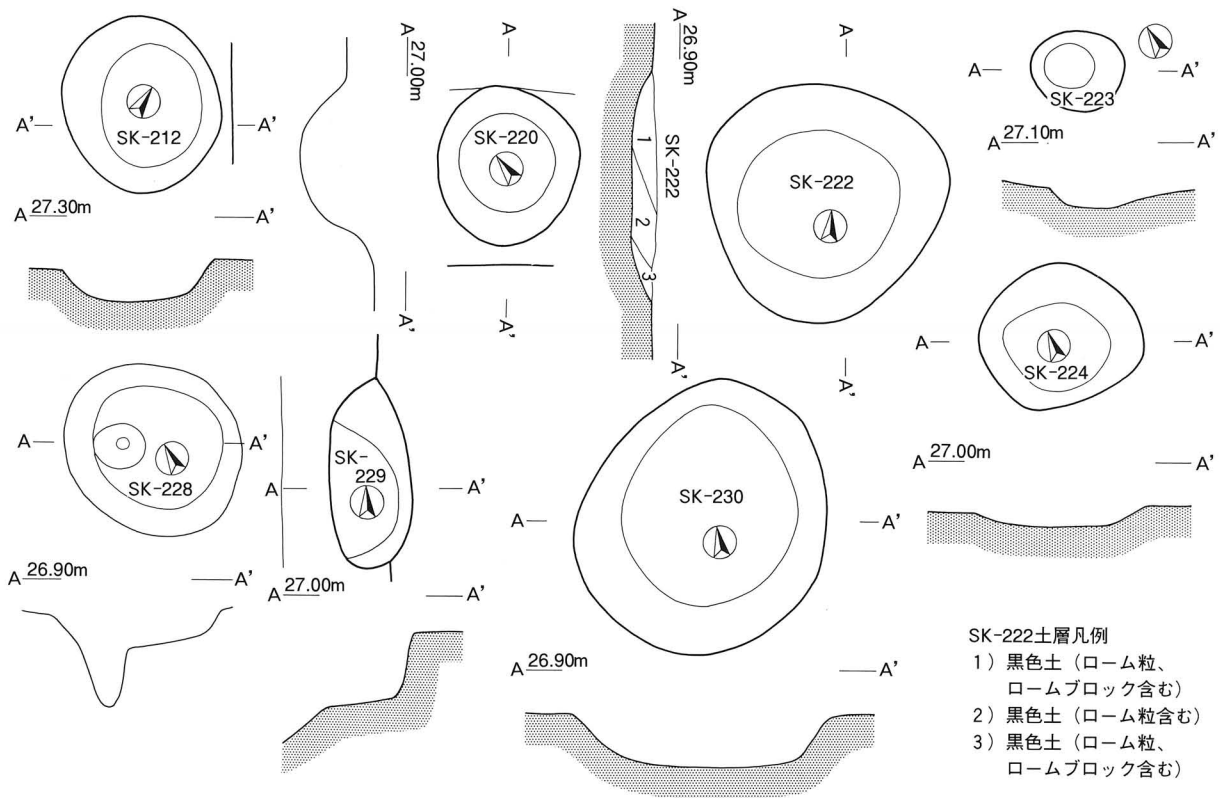

第151図 粉買場遺跡土坑実測図8
(SK-212・220・222・223・224・228・229・230, S=1:50)

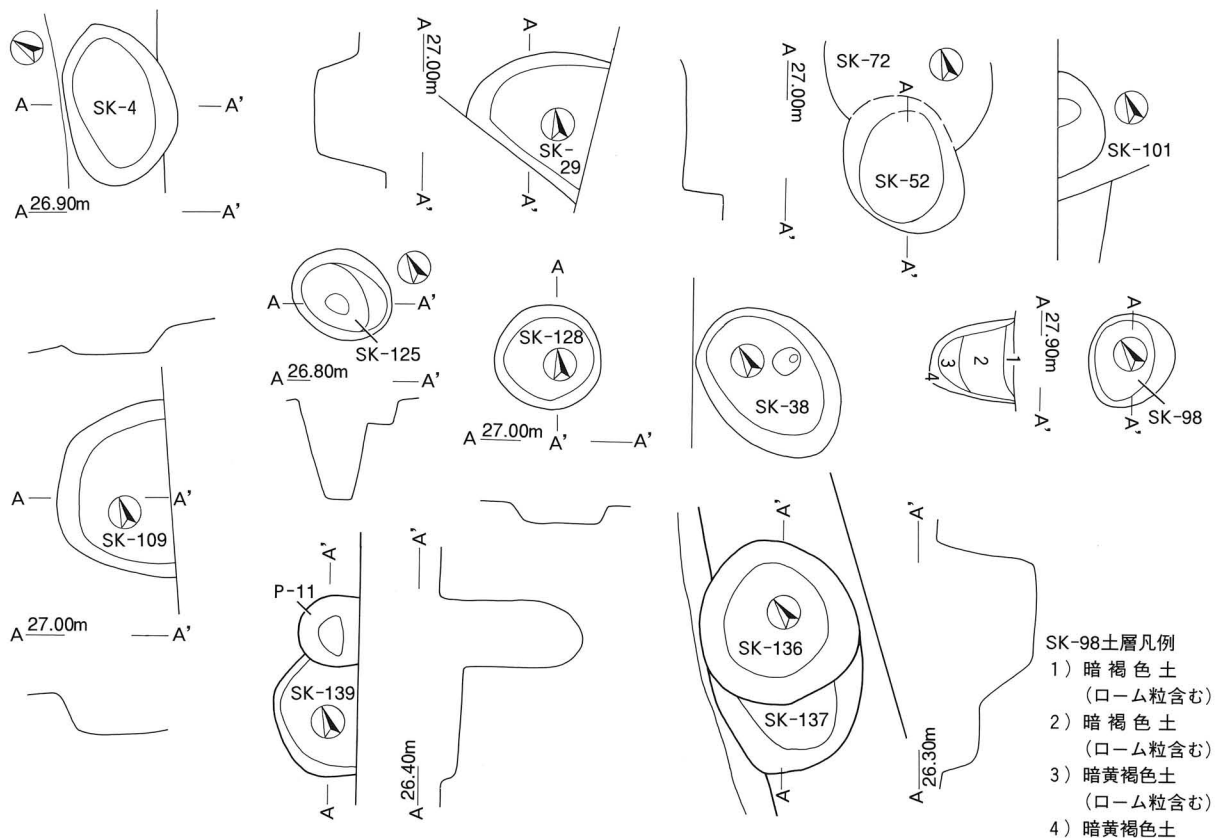

第152図 御霊遺跡土坑実測図1
(SK-4・29・38・52・72・98・101・109・125・128・136・137・139, S=1:50)

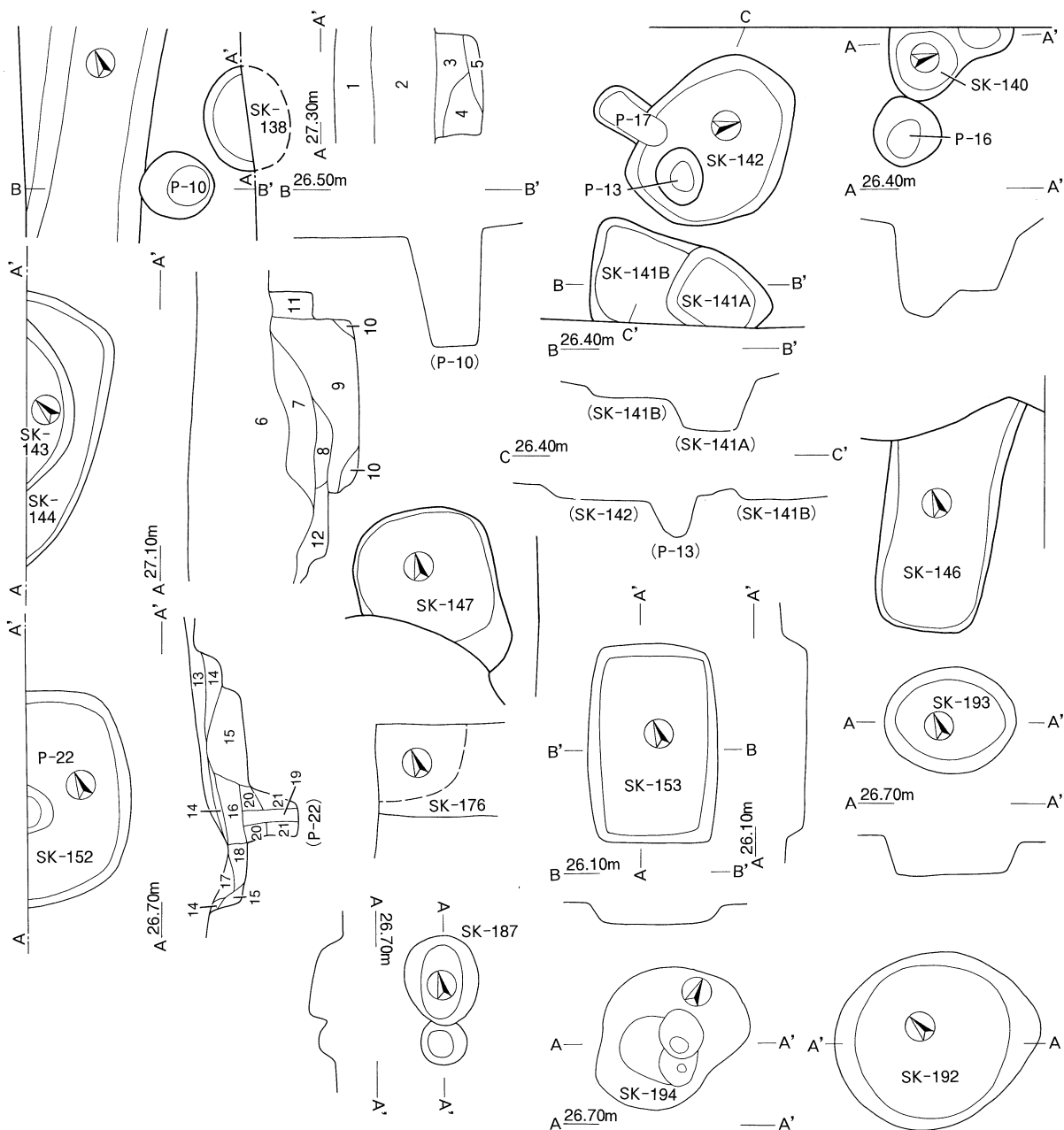

土層凡例

- | | |
|-------------------------------|---------------------------|
| 1) 耕作土 | 15) 暗黄褐色土 (ローム粒含む) |
| 2) 旧耕作土 | 16) 暗褐色土 (ローム粒含む) |
| 3) 暗褐色土 (ローム粒含む) | 17) 黒褐色土 (ローム粒含む) |
| 4) 暗褐色土 (ローム粒、ロームブロック含む) | 18) 暗褐色土 (ローム粒含む) |
| 5) 黒褐色土 (ローム粒含む) | 19) 黒褐色土 |
| 6) 耕作土 | 20) 黒褐色土 (ローム粒含む) |
| 7) 黒褐色土 (ローム粒子、焼土粒子、砂粒子含む) | 21) 暗黄褐色土 (ローム粒含む) |
| 8) 暗褐色土 (ローム粒子含む) | 22) 黒褐色土 (ローム粒含む) |
| 9) 明褐色土 (ローム粒子含む) | 23) 暗褐色土 (ローム粒子含む) |
| 10) 褐色土 (ローム粒子含む) | 24) 明褐色土 (炭化粒、焼土粒、ローム粒含む) |
| 11) 黄褐色土 (ロームブロック、ローム粒子含む) | K) 攪乱 |
| 12) 黄褐色土 (ロームブロック、ローム粒子含む) | |
| 13) 暗褐色土 (炭化粒、焼土粒、粘土粒、ローム粒含む) | |
| 14) 暗褐色土 (ロームブロック、粘土粒、炭化粒含む) | |

第153図 御霊遺跡土坑実測図2 (SK-138・140・141・142・143・144・146・147・152・153・176・187・192・194・195, S=1:50)

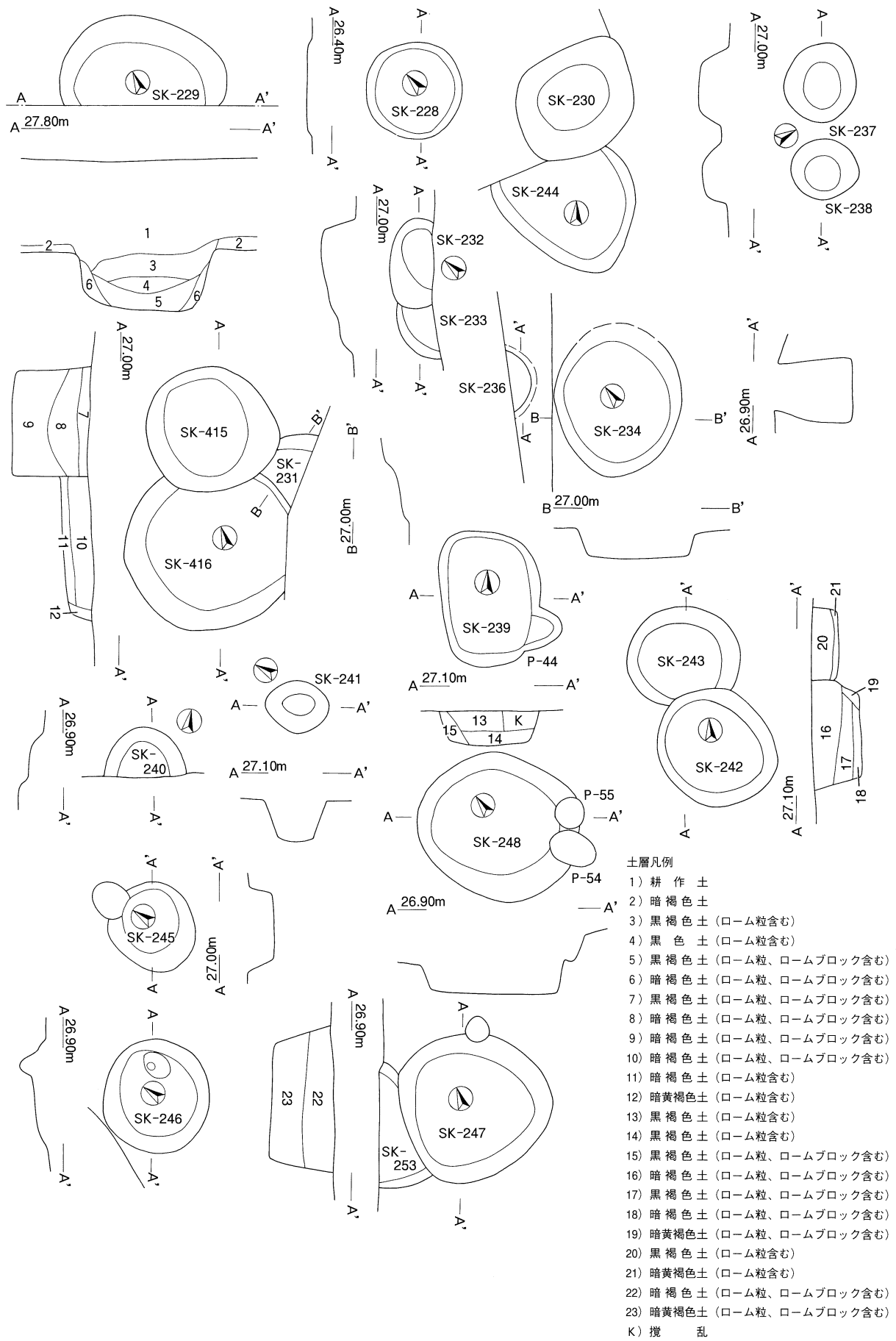

土層凡例

- 1) 耕作土
 - 2) 暗褐色土
 - 3) 黒褐色土 (ローム粒含む)
 - 4) 黒色土 (ローム粒含む)
 - 5) 黒褐色土 (ローム粒、ロームブロック含む)
 - 6) 暗褐色土 (ローム粒、ロームブロック含む)
 - 7) 黒褐色土 (ローム粒、ロームブロック含む)
 - 8) 暗褐色土 (ローム粒、ロームブロック含む)
 - 9) 暗褐色土 (ローム粒、ロームブロック含む)
 - 10) 暗褐色土 (ローム粒、ロームブロック含む)
 - 11) 暗褐色土 (ローム粒含む)
 - 12) 暗黄褐色土 (ローム粒含む)
 - 13) 黒褐色土 (ローム粒含む)
 - 14) 黒褐色土 (ローム粒含む)
 - 15) 黒褐色土 (ローム粒、ロームブロック含む)
 - 16) 暗褐色土 (ローム粒、ロームブロック含む)
 - 17) 黒褐色土 (ローム粒、ロームブロック含む)
 - 18) 暗褐色土 (ローム粒、ロームブロック含む)
 - 19) 暗黄褐色土 (ローム粒、ロームブロック含む)
 - 20) 黒褐色土 (ローム粒含む)
 - 21) 暗黄褐色土 (ローム粒含む)
 - 22) 暗褐色土 (ローム粒、ロームブロック含む)
 - 23) 暗黄褐色土 (ローム粒、ロームブロック含む)
- K) 攪乱

第154図 御霊遺跡土坑実測図3 (SK-228・229・230・231・232・233・234・236・240・242・243・245・246・247・248・253・415・416, S=1:50)

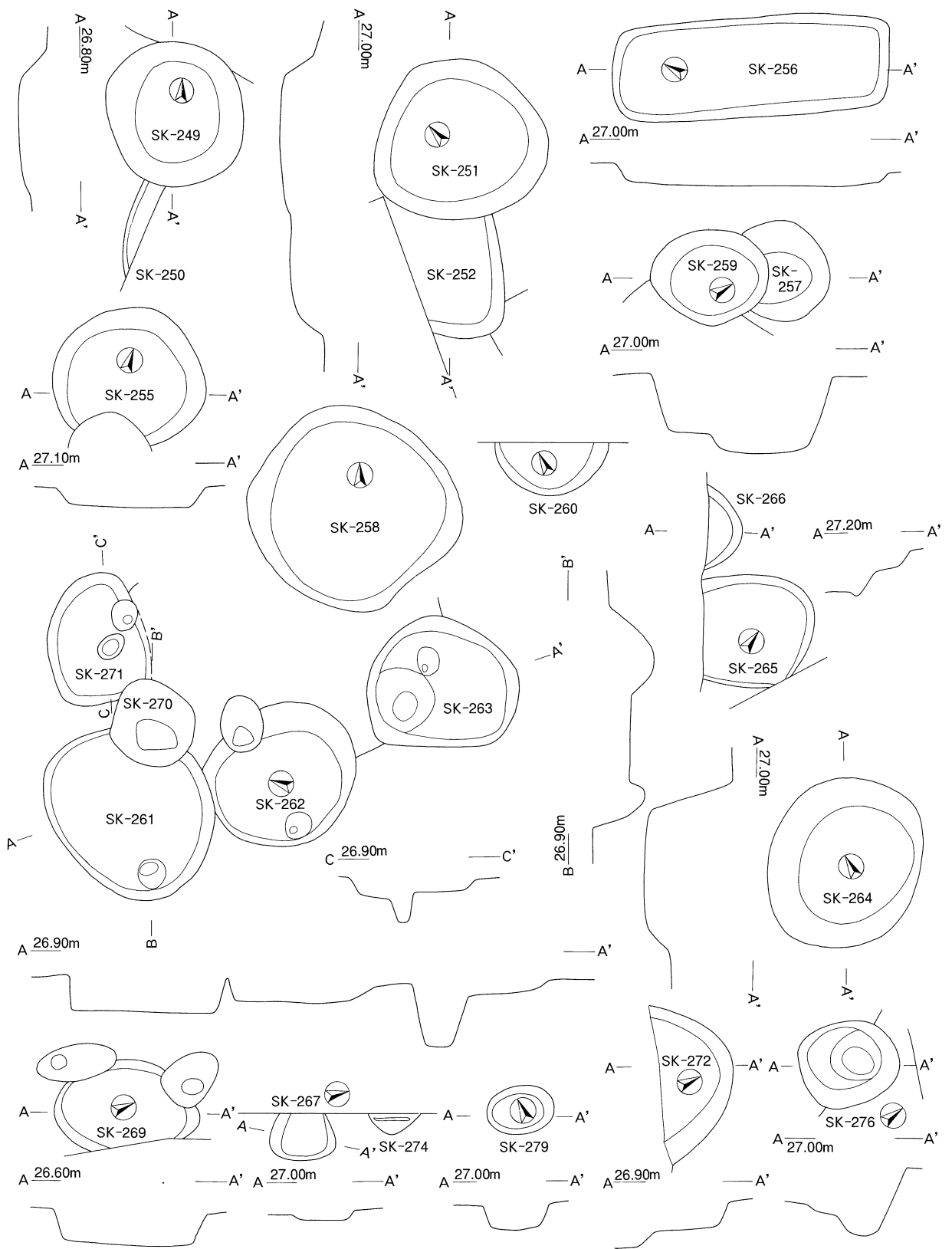

第155図 御灵遺跡土坑実測図4 (SK-249・251・252・255・256・257・258・259・260・261・262・263・264・265・266・267・269・270・271・272・274・276・279, S=1:50)

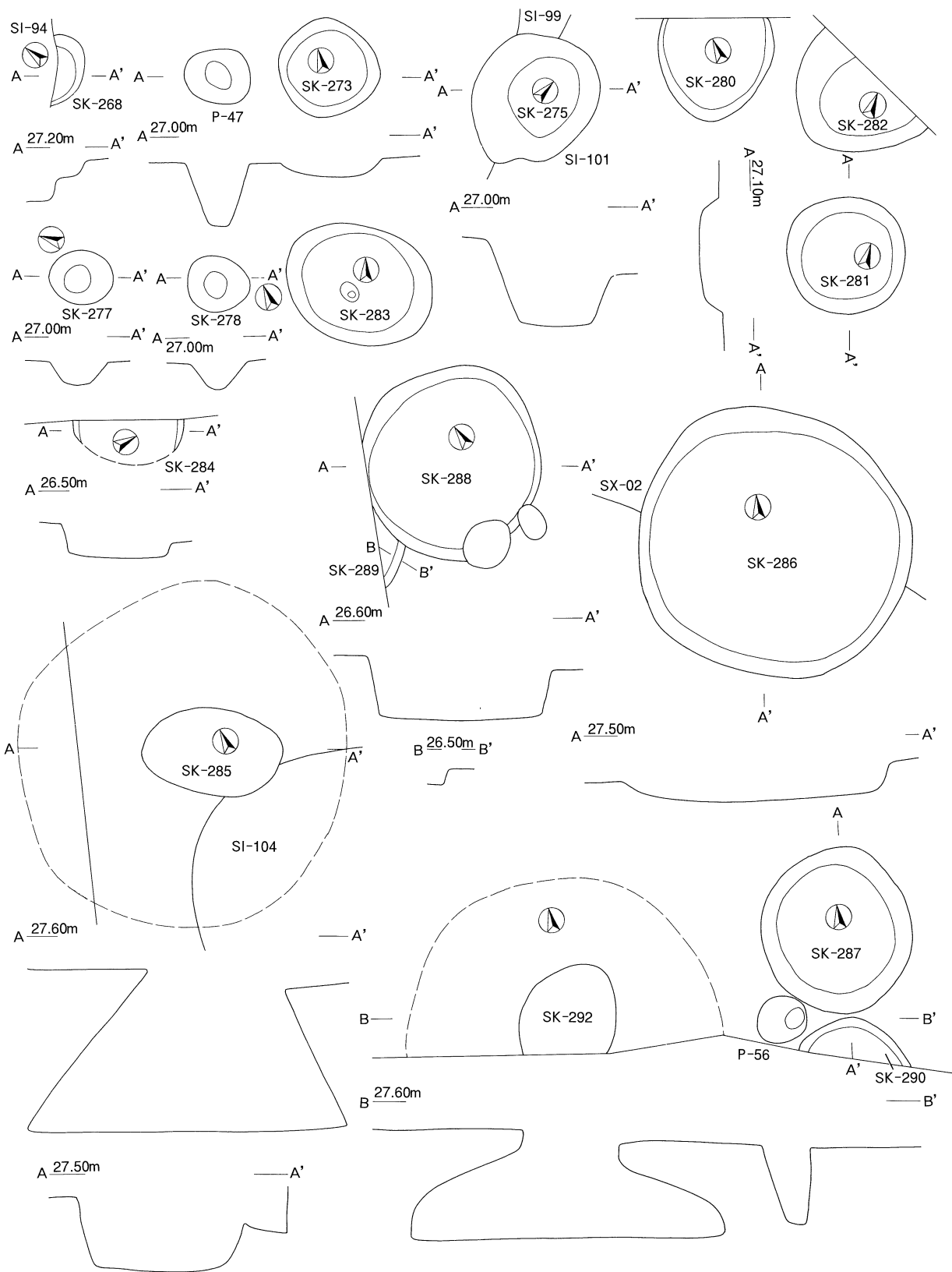

第156図 御灵遺跡土坑実測図5 (SK-268・273・275・277・278・280・281・282・283・284・285・286・287・288・289・290・292, S=1:50)

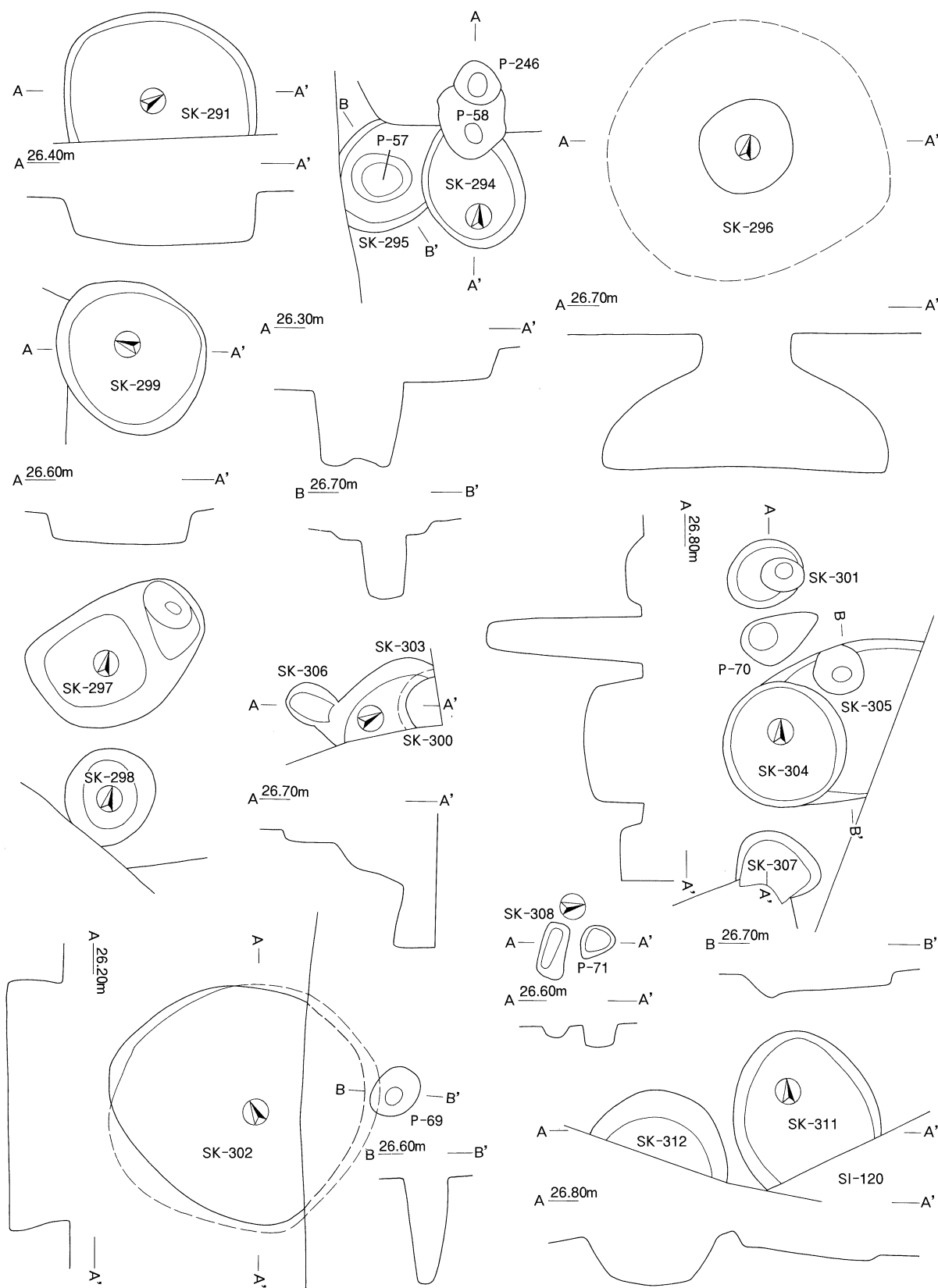

第157図 御灵遺跡土坑実測図6 (SK-291・294・295・296・297・298・299・300・301・302・303・304・305・306・307・308・311・312, S=1:50)

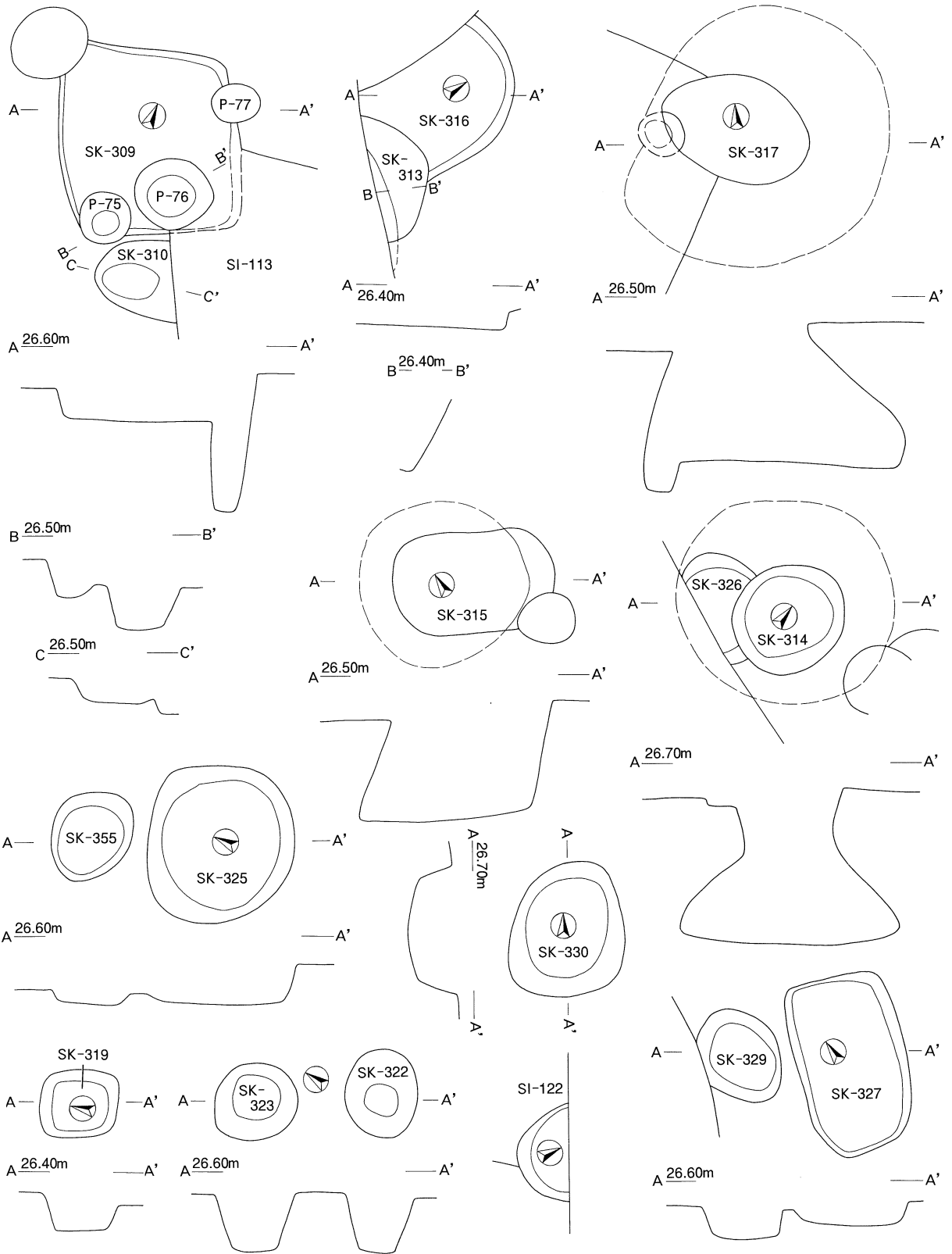

第158图 御灵遺跡土坑実測図7 (SK-309・313・314・315・316・317・318・319・322・323・325・326・327・329・330・355, S=1:50)

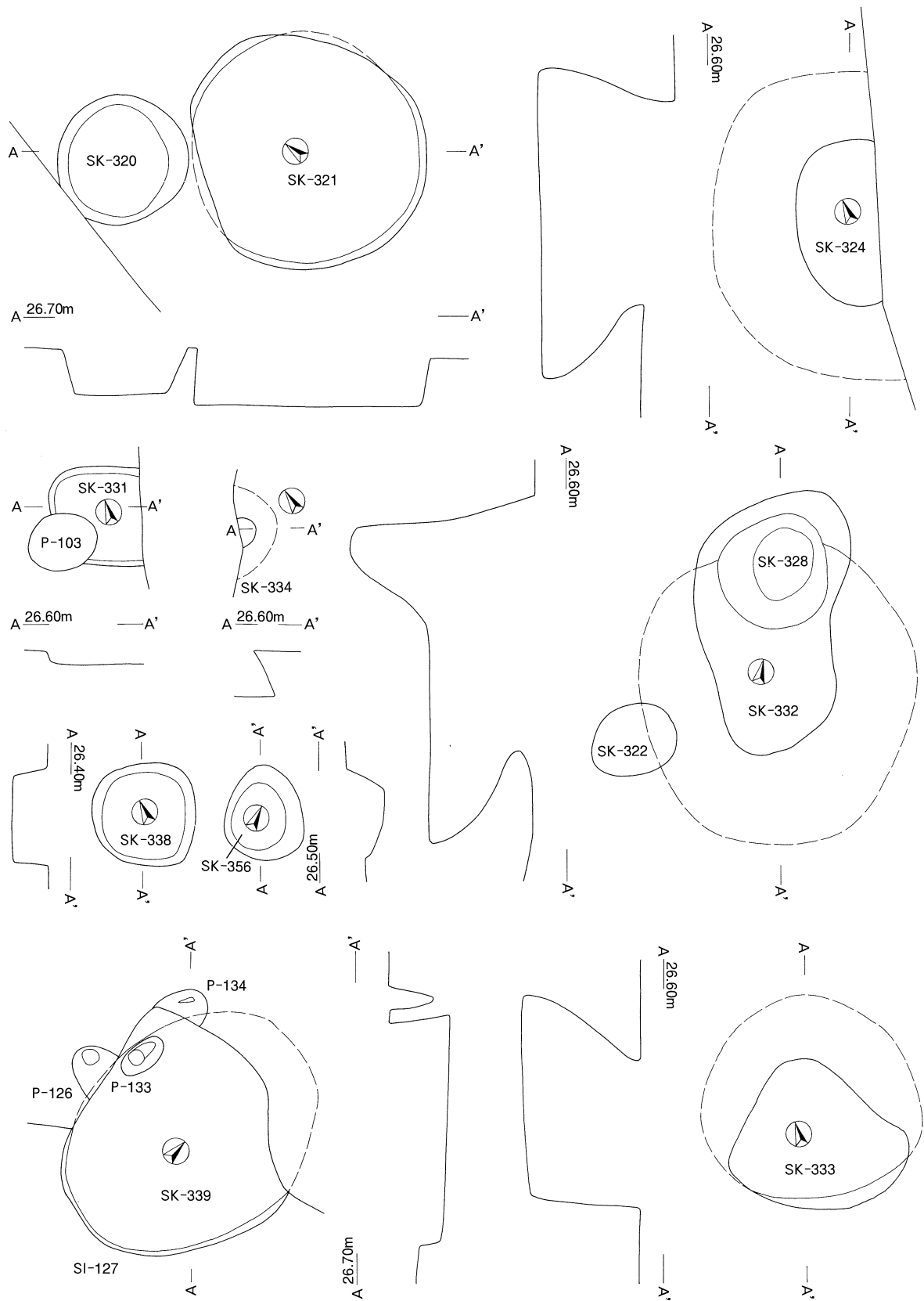

第159图 御灵遺跡土坑実測図8 (SK-320・321・322・324・328・331・332・333・334・338・339・356, S=1:50)

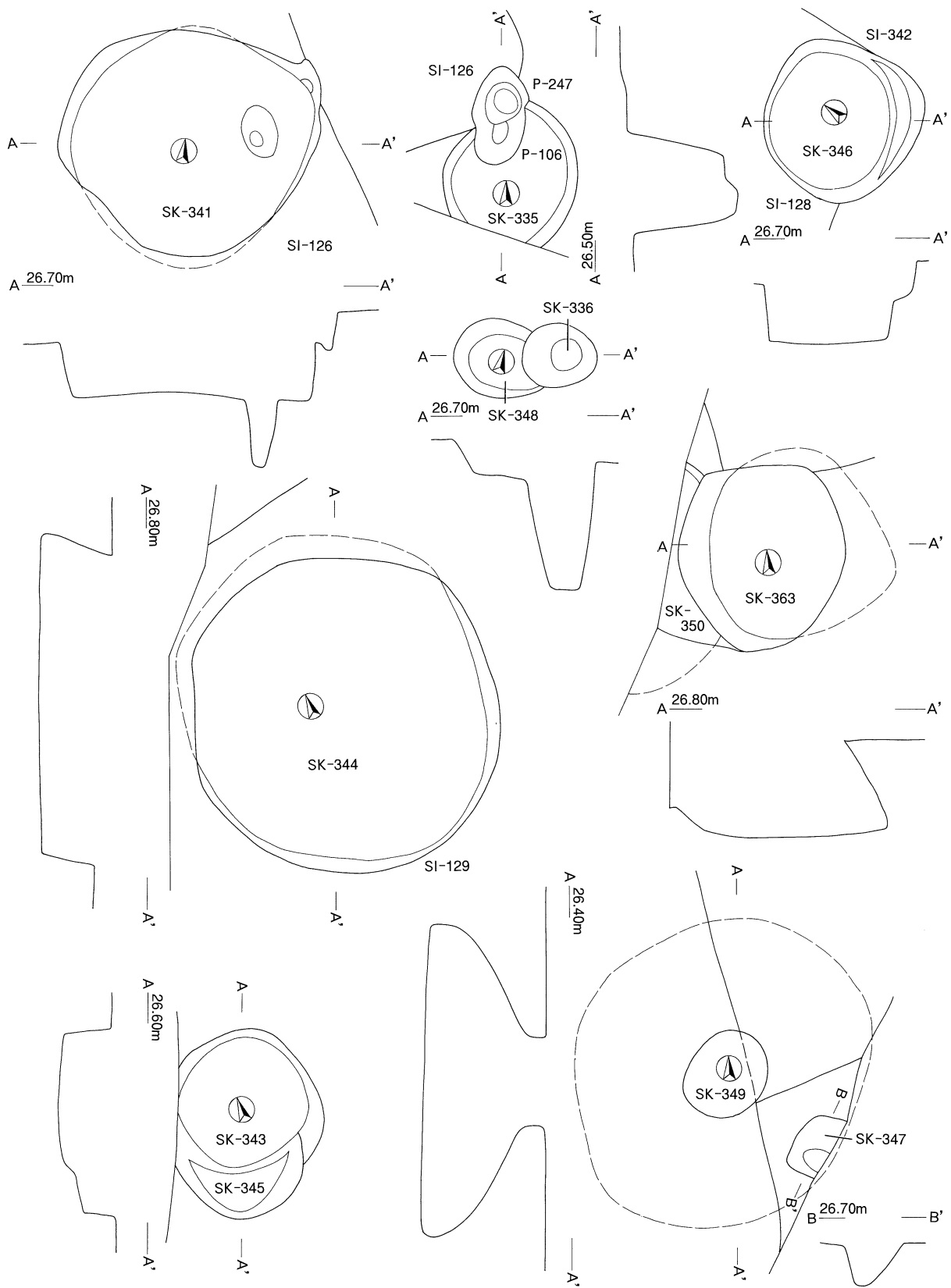

第160図 御灵遺跡土坑実測図9 (SK-335・336・341・343・344・345・346・347・348・349・350・363, S=1:50)

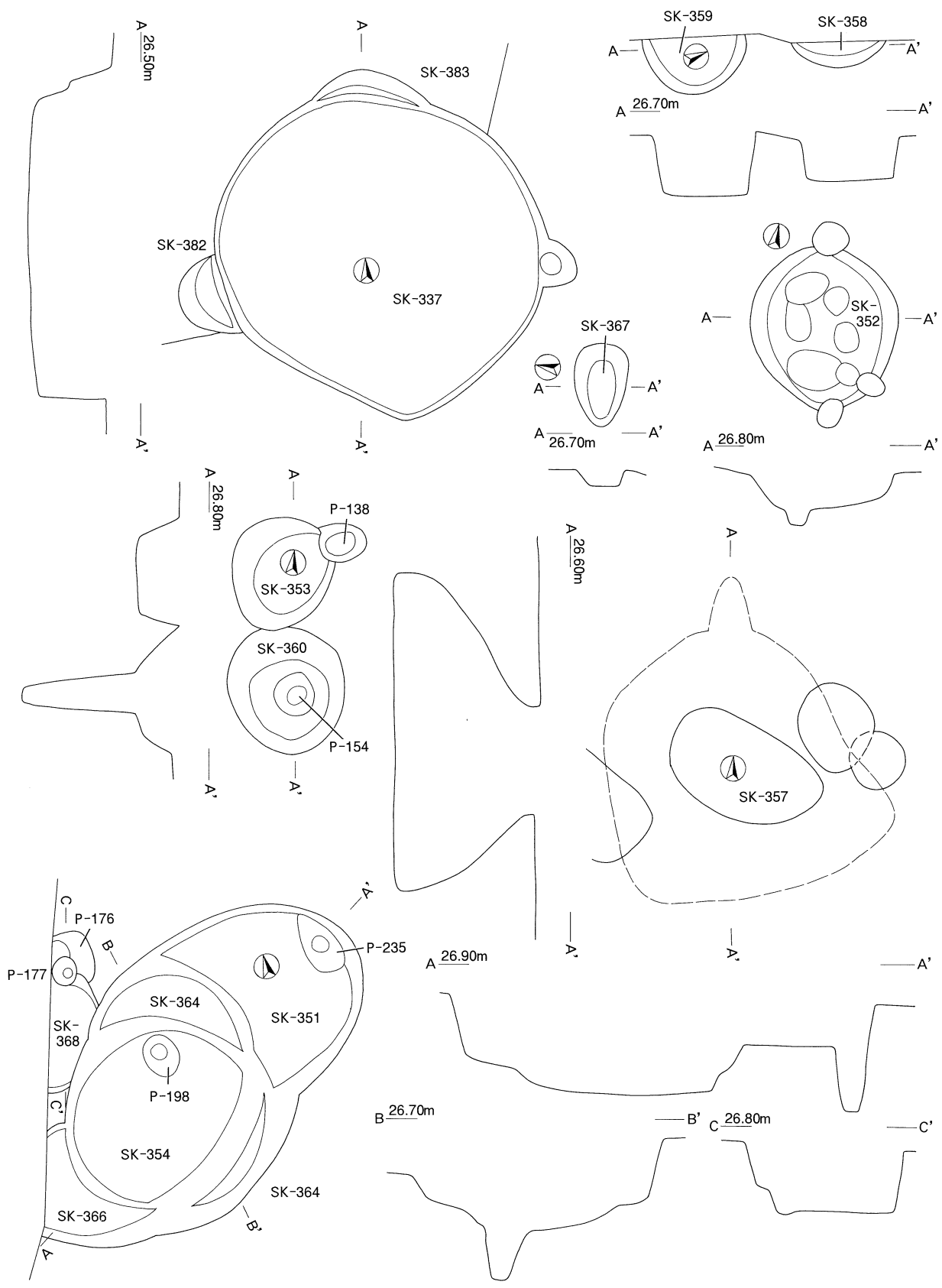

第161図 御灵遺跡土坑実測図10 (SK-337・351・352・353・354・357・358・359・360・364・366・367・368・382・383, S=1:50)

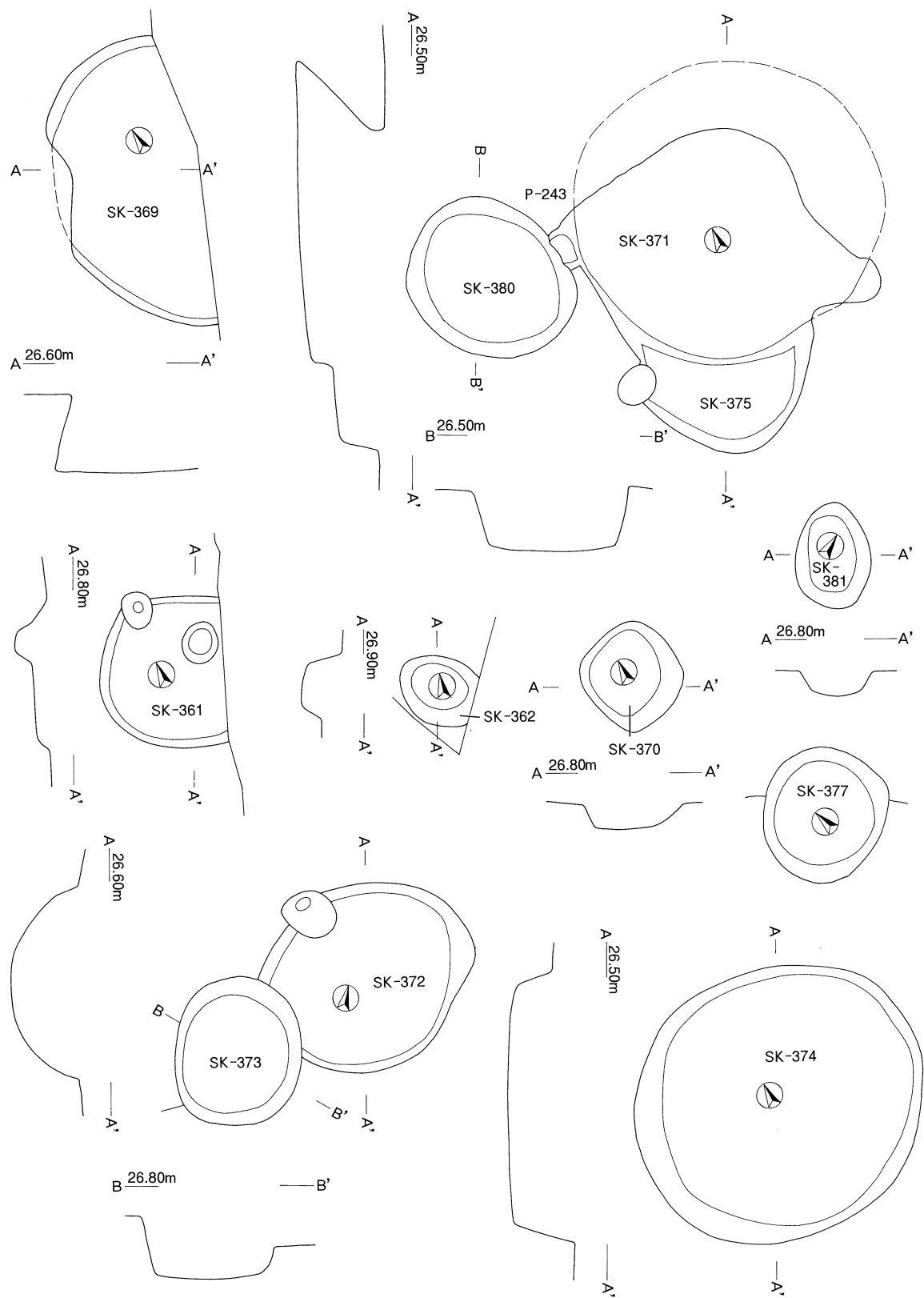

第162図 御灵遺跡土坑実測図11 (SK-361・362・369・370・371・372・373・374・375・377・380・381, S=1:50)

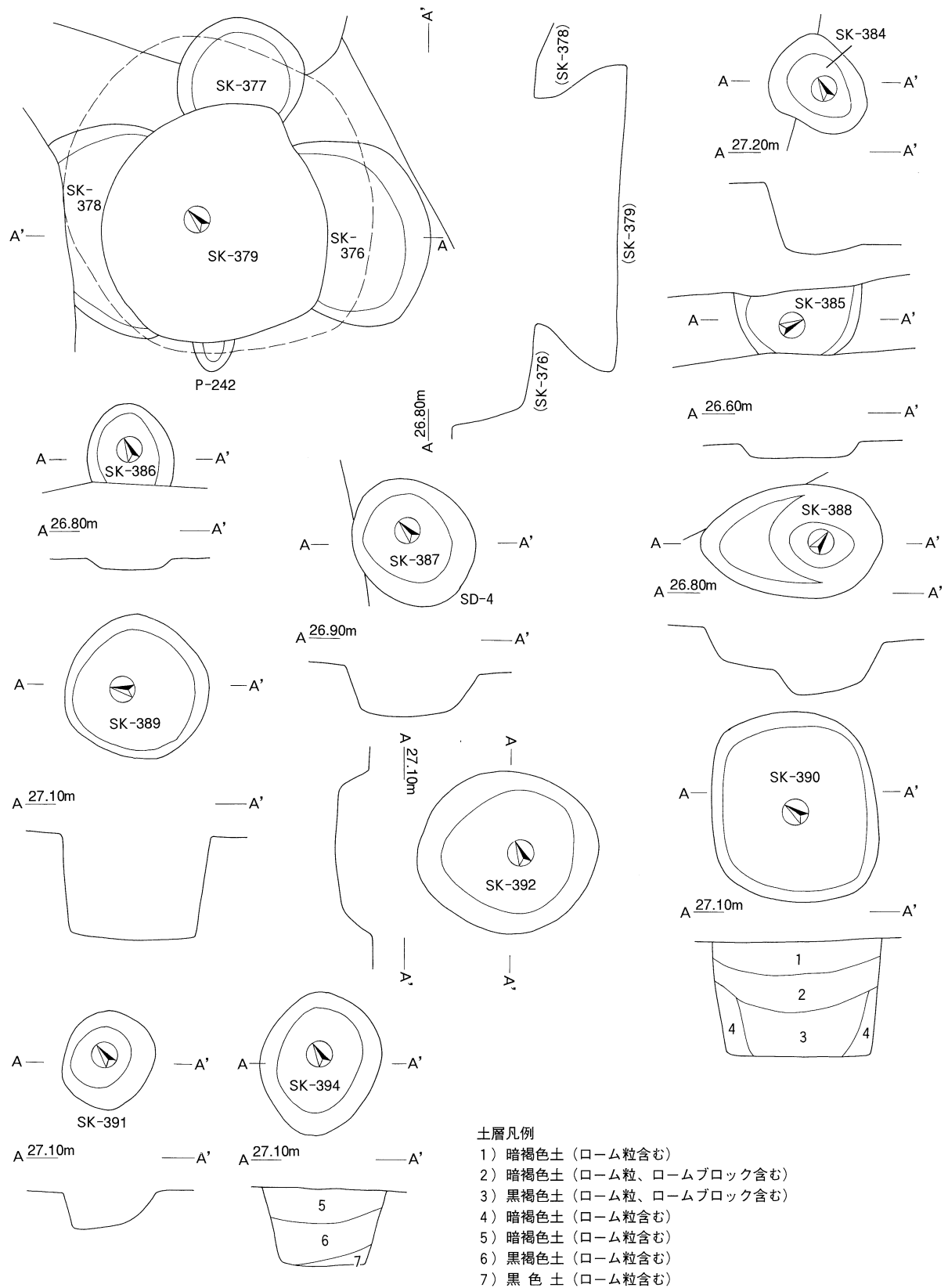

第163図 御霊遺跡土坑実測図12 (SK-376・377・378・379・384・385・386・387・388・389・390・391・392・394, S=1:50)

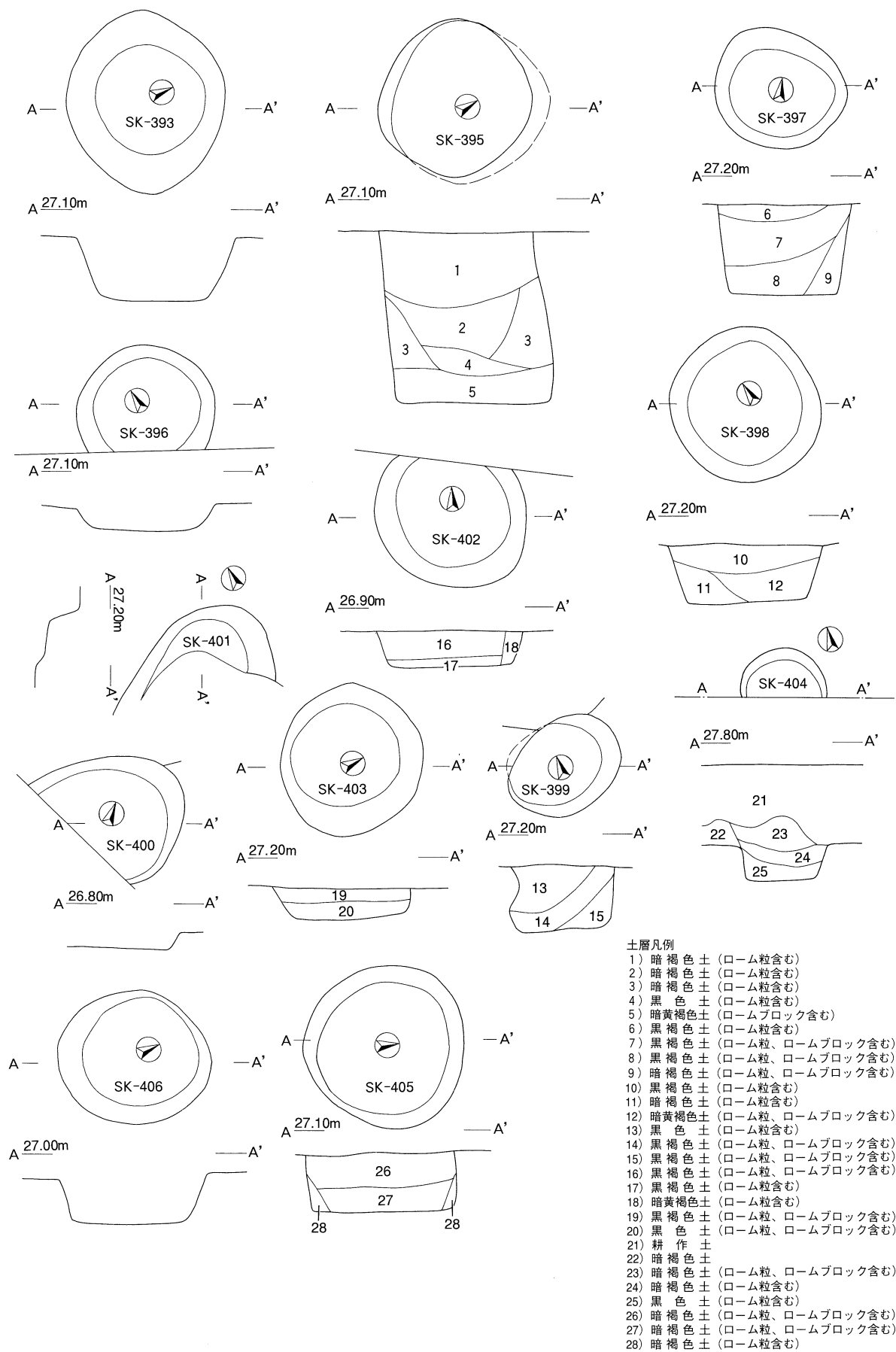

第164図 御霊遺跡土坑実測図13 (SK-393・394・395・396・397・398・399・400・401・402・403・404・405・406, S=1:50)

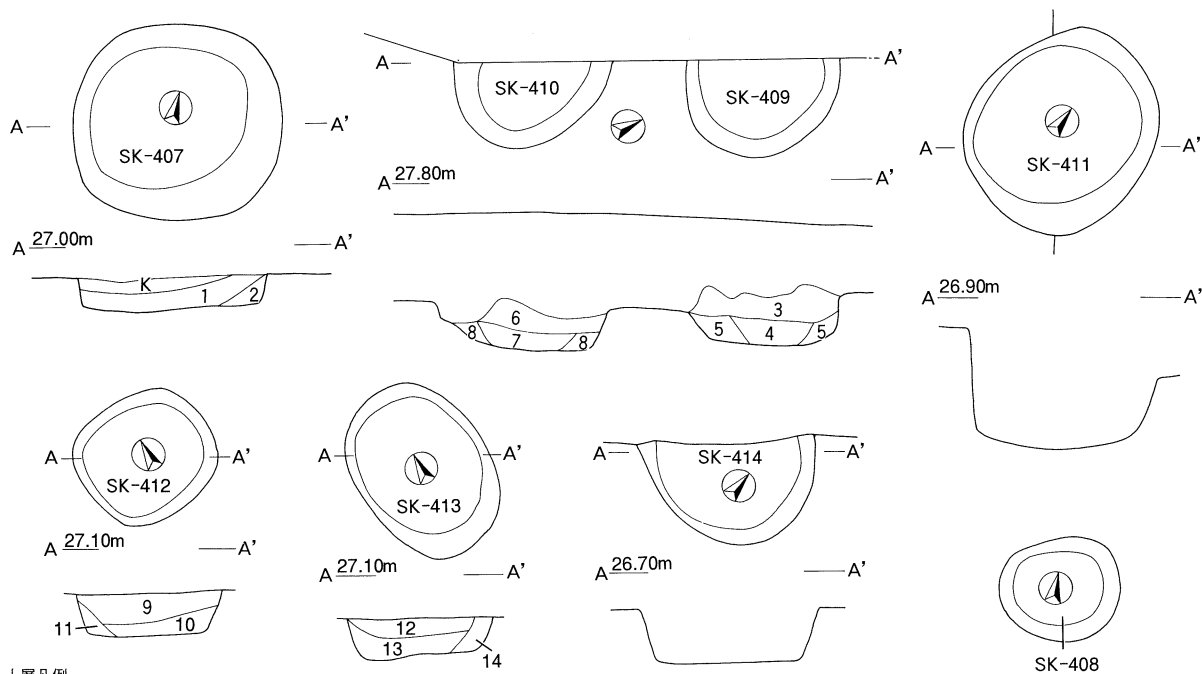

土層凡例

- | | | |
|--------------------------|---------------------------|----------------------------|
| 1) 黒褐色土 (ローム粒含む) | 6) 黒褐色土 (ローム粒含む) | 11) 暗黄褐色土 (ローム粒、ロームブロック含む) |
| 2) 暗黄褐色土 (ローム粒含む) | 7) 黒褐色土 (ローム粒、ロームブロック含む) | 12) 黒褐色土 (ローム粒、ロームブロック含む) |
| 3) 黒褐色土 (ローム粒含む) | 8) 暗褐色土 (ローム粒、ロームブロック含む) | 13) 黒褐色土 (ローム粒含む) |
| 4) 暗褐色土 (ローム粒、ロームブロック含む) | 9) 黒褐色土 (ローム粒含む) | 14) 暗褐色土 (ローム粒、ロームブロック含む) |
| 5) 暗褐色土 (ローム粒、ロームブロック含む) | 10) 暗褐色土 (ローム粒、ロームブロック含む) | K) 攪乱 |

第165図 御霊遺跡土坑実測図14 (SK-407・408・409・410・411・412・413・414, S=1:50)

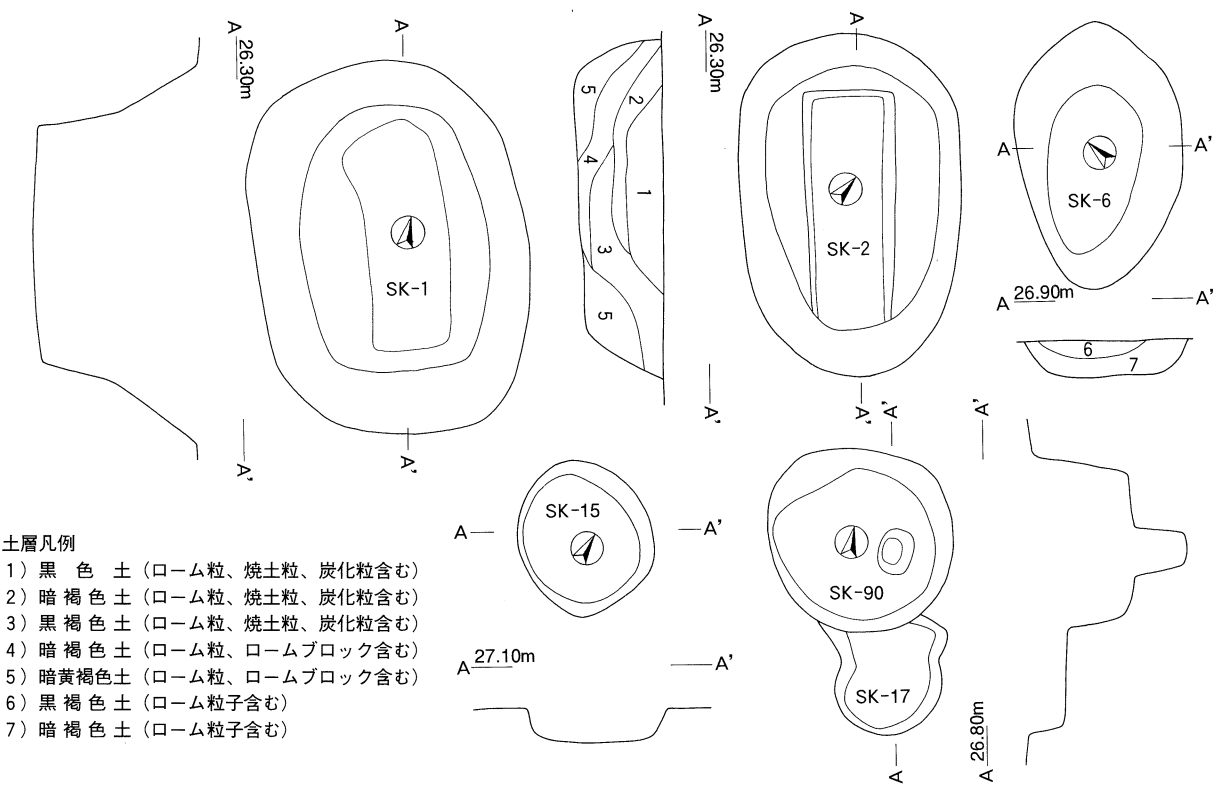

土層凡例

- | |
|---------------------------|
| 1) 黒色土 (ローム粒、焼土粒、炭化粒含む) |
| 2) 暗褐色土 (ローム粒、焼土粒、炭化粒含む) |
| 3) 黒褐色土 (ローム粒、焼土粒、炭化粒含む) |
| 4) 暗褐色土 (ローム粒、ロームブロック含む) |
| 5) 暗黄褐色土 (ローム粒、ロームブロック含む) |
| 6) 黒褐色土 (ローム粒子含む) |
| 7) 暗褐色土 (ローム粒子含む) |

第166図 東台遺跡土坑実測図1 (SK-1・2・6・15・17・90, S=1:50)

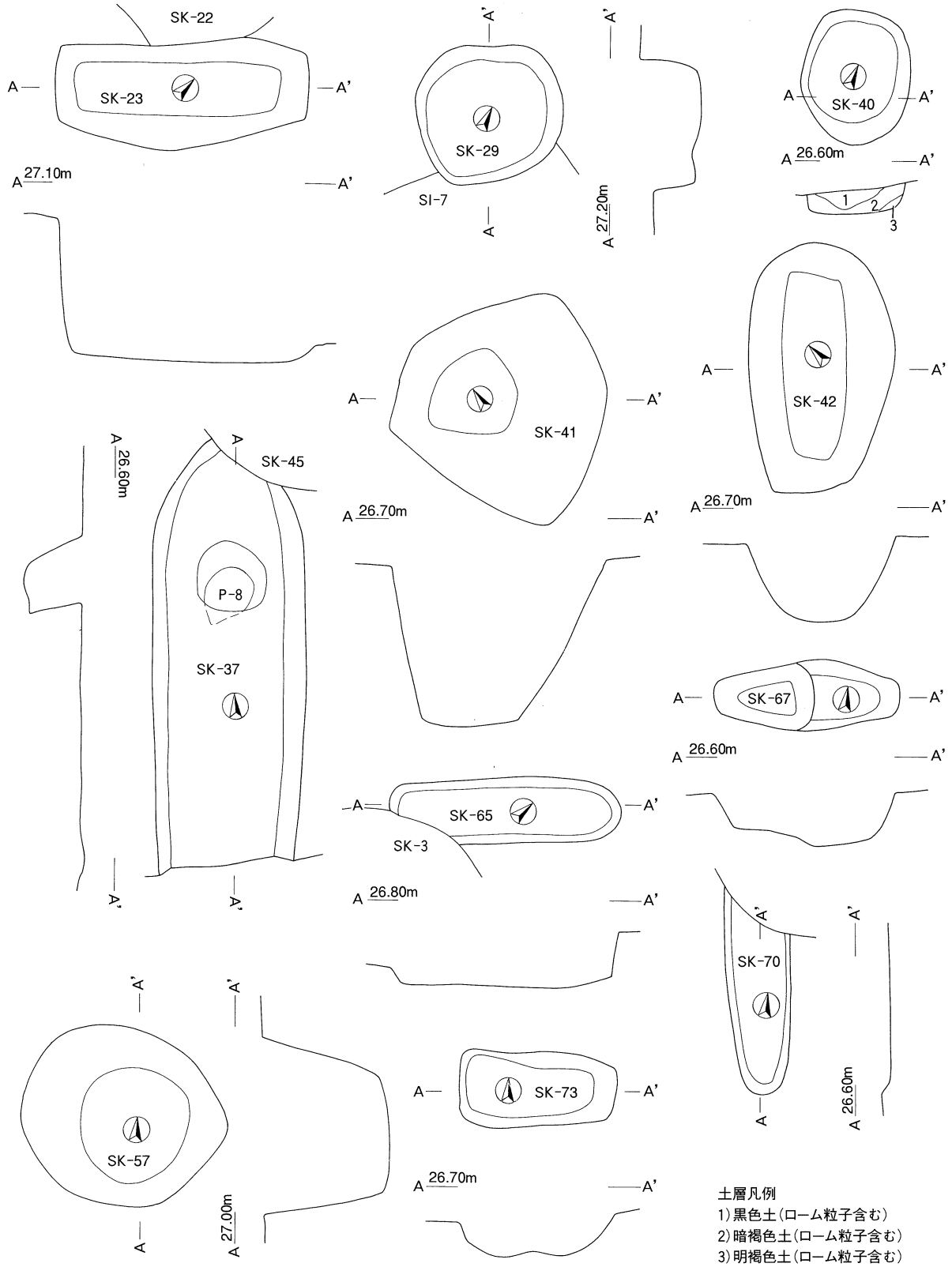

第167図 東台遺跡土坑実測図2
 (SK-22・23・29・37・40・41・42・57・65・67・70・73, S=1:50)

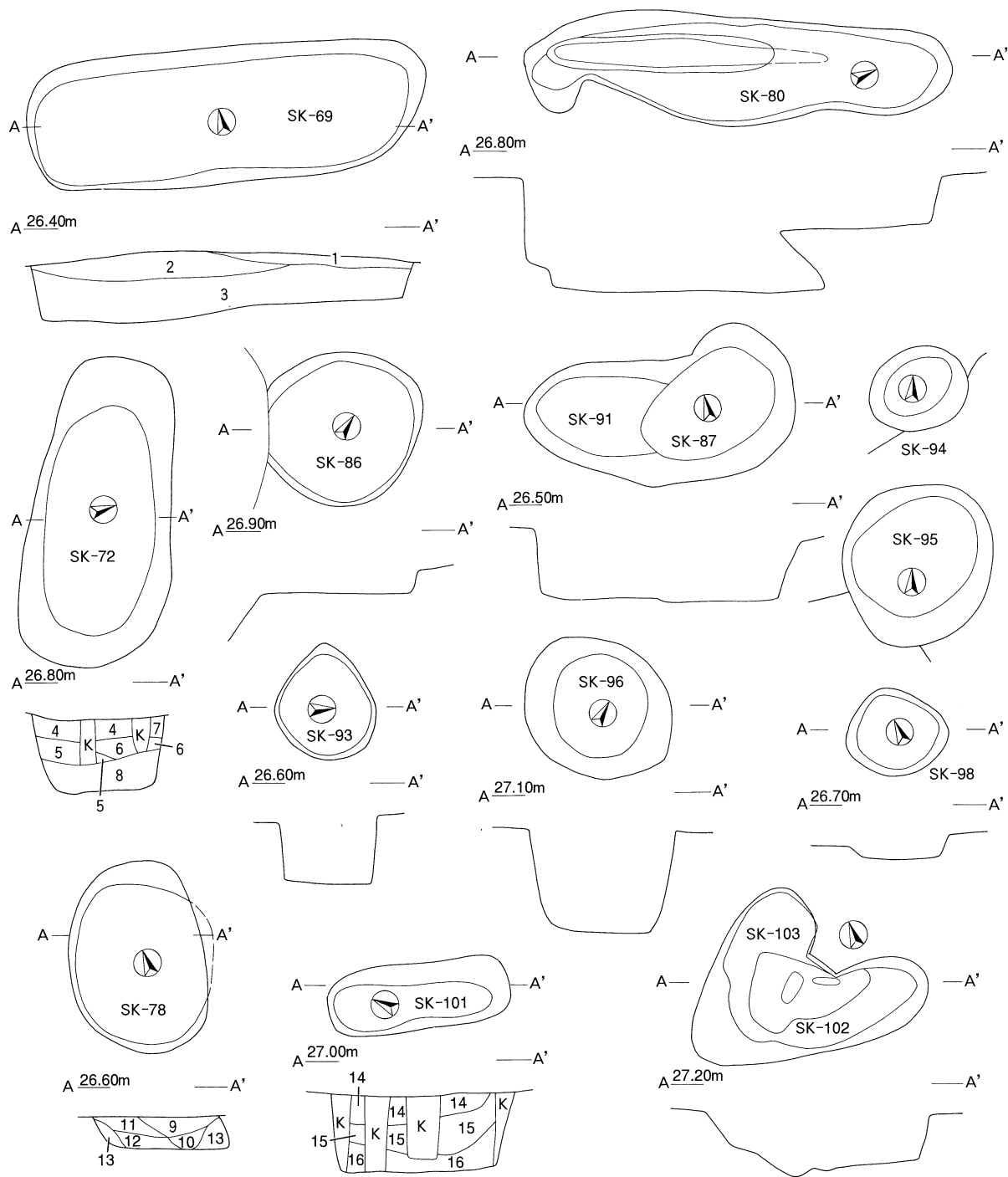

土層凡例

- | | |
|---------------------------|---------------------------|
| 1) 暗褐色土 (ローム粒、ロームブロック含む) | 10) 黒褐色土 (ローム粒含む) |
| 2) 暗黄褐色土 (ローム粒、ロームブロック含む) | 11) 黒色土 (ローム粒含む) |
| 3) 暗黄褐色土 (ローム粒、ロームブロック含む) | 12) 黒色土 (ローム粒含む) |
| 4) 暗褐色土 (ローム粒、ロームブロック含む) | 13) 暗黄褐色土 (ローム粒含む) |
| 5) 暗褐色土 (ローム粒、ロームブロック含む) | 14) 暗褐色土 (ローム粒含む) |
| 6) 黒褐色土 (ローム粒含む) | 15) 褐色土 (ローム粒含む) |
| 7) 暗黄褐色土 (ローム粒、ロームブロック含む) | 16) 明褐色土 (ローム粒、ロームブロック含む) |
| 8) 暗黄褐色土 (ローム粒、ロームブロック含む) | K) 攪乱 |
| 9) 黒褐色土 (ローム粒含む) | |

第168図 東台遺跡土坑実測図3 (SK-69・72・78・80・86・87・91・93・94・95・96・98・101・102・103, S=1:50)

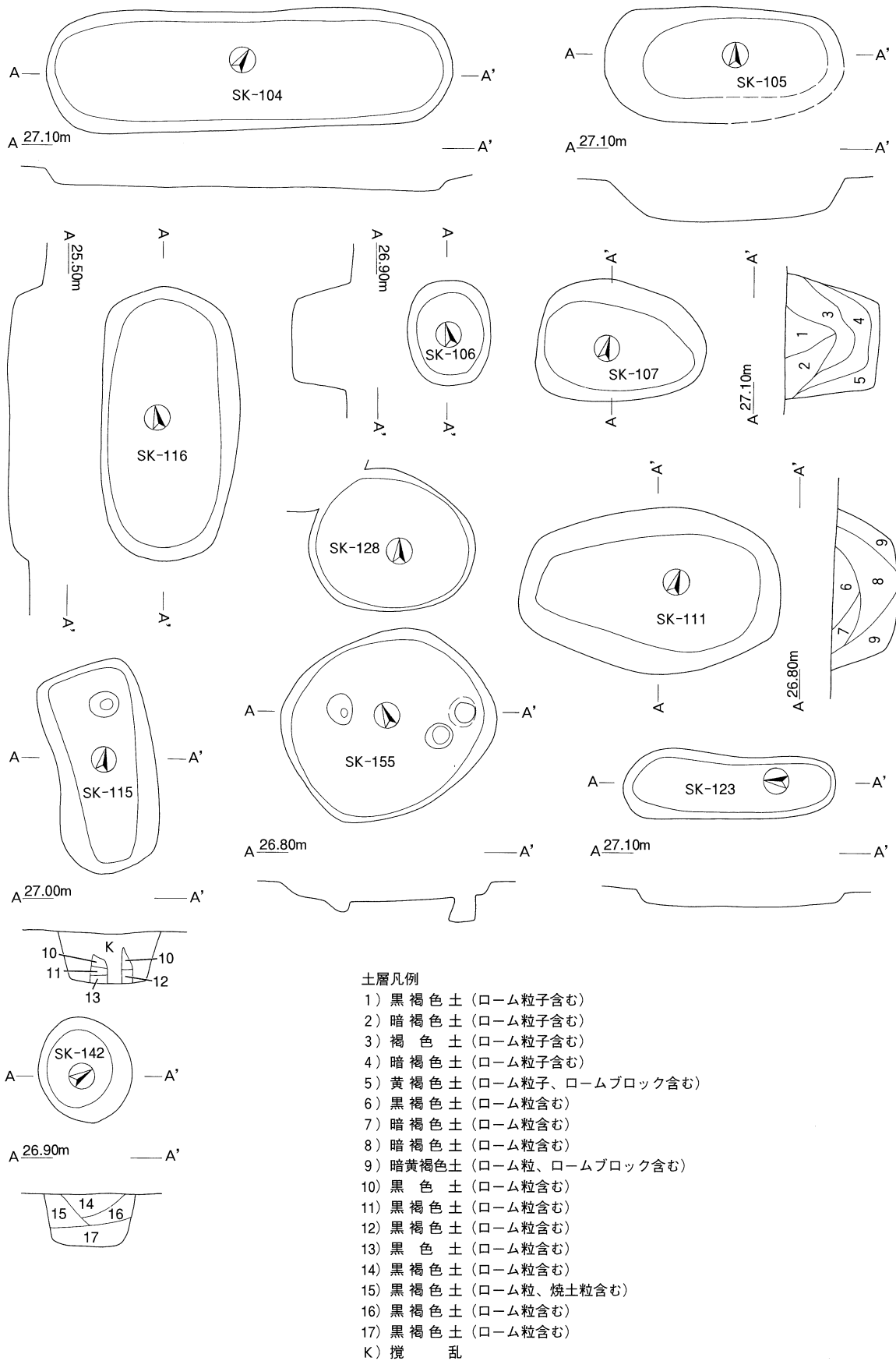

第169図 東台遺跡土坑実測図4
(SK-104・105・106・107・111・115・116・123・128・142・155, S=1:50)

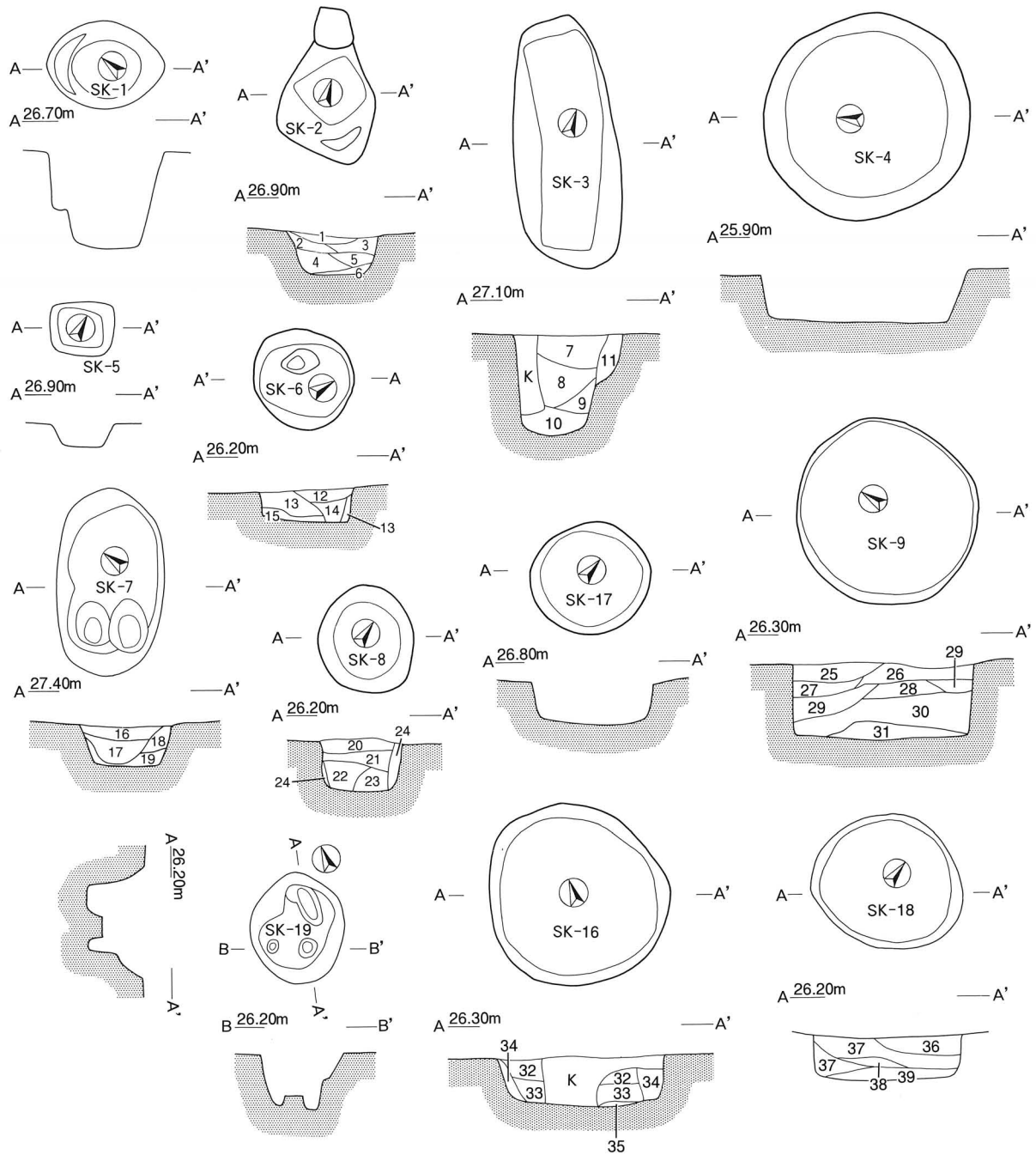

土層凡例

- | | | |
|--------------------------------|----------------------------|----------------------------|
| 1) 暗褐色土 | 14) 黒色土 (ローム粒子含む) | 27) 褐色土 (ローム粒子含む) |
| 2) 黒褐色土 (ローム粒、灰色粘土粒含む) | 15) 黄橙色土 (ロームブロック、ローム粒子含む) | 28) 暗褐色土 (ローム粒子含む) |
| 3) 暗褐色土 (ローム粒、灰色粘土粒、ロームブロック含む) | 16) 黒色土 (ローム粒子含む) | 29) 黒褐色土 (ローム粒子含む) |
| 4) 黒褐色土 (ローム粒、灰色粘土粒、ロームブロック含む) | 17) 黄褐色土 (ローム粒子、ロームブロック含む) | 30) 黒色土 (ローム粒子含む) |
| 5) 黒色土 (ローム粒、灰色粘土粒含む) | 18) 黄褐色土 (ローム粒子、ロームブロック含む) | 31) 暗褐色土 (ローム粒子含む) |
| 6) 黄褐色土 (ローム粒、灰色粘土粒、ロームブロック含む) | 19) 黒色土 (ローム粒子含む) | 32) 黒褐色土 (ローム粒子含む) |
| 7) 暗褐色土 (ローム粒子含む) | 20) 黒褐色土 (ローム粒子含む) | 33) 黒色土 (ローム粒子含む) |
| 8) 褐色土 (ローム粒子含む) | 21) 黒色土 (ローム粒子含む) | 34) 黄褐色土 (ロームブロック、ローム粒子含む) |
| 9) 灰褐色土 (ローム粒子含む) | 22) 暗褐色土 (ローム粒子含む) | 35) 黄橙色土 (ロームブロック、ローム粒子含む) |
| 10) 明褐色土 (ローム粒子含む) | 23) 黄褐色土 (ローム粒子含む) | 36) 明褐色土 (ローム粒子含む) |
| 11) 黄褐色土 (ローム粒子、ロームブロック含む) | 24) 明褐色土 (ローム粒子含む) | 37) 黒色土 (ローム粒子含む) |
| 12) 暗褐色土 (ローム粒子含む) | 25) 黒色土 (ロームブロック含む) | 38) 明褐色土 (ローム粒子含む) |
| 13) 黄褐色土 (ローム粒子含む) | 26) 黄褐色土 (ローム粒子、ロームブロック含む) | 39) 黒褐色土 (ローム粒子含む) |
- K) 攪乱

第170図 宝積遺跡土坑実測図1
(SK-1・2・3・4・5・6・7・8・9・16・17・18・19, S=1:50)

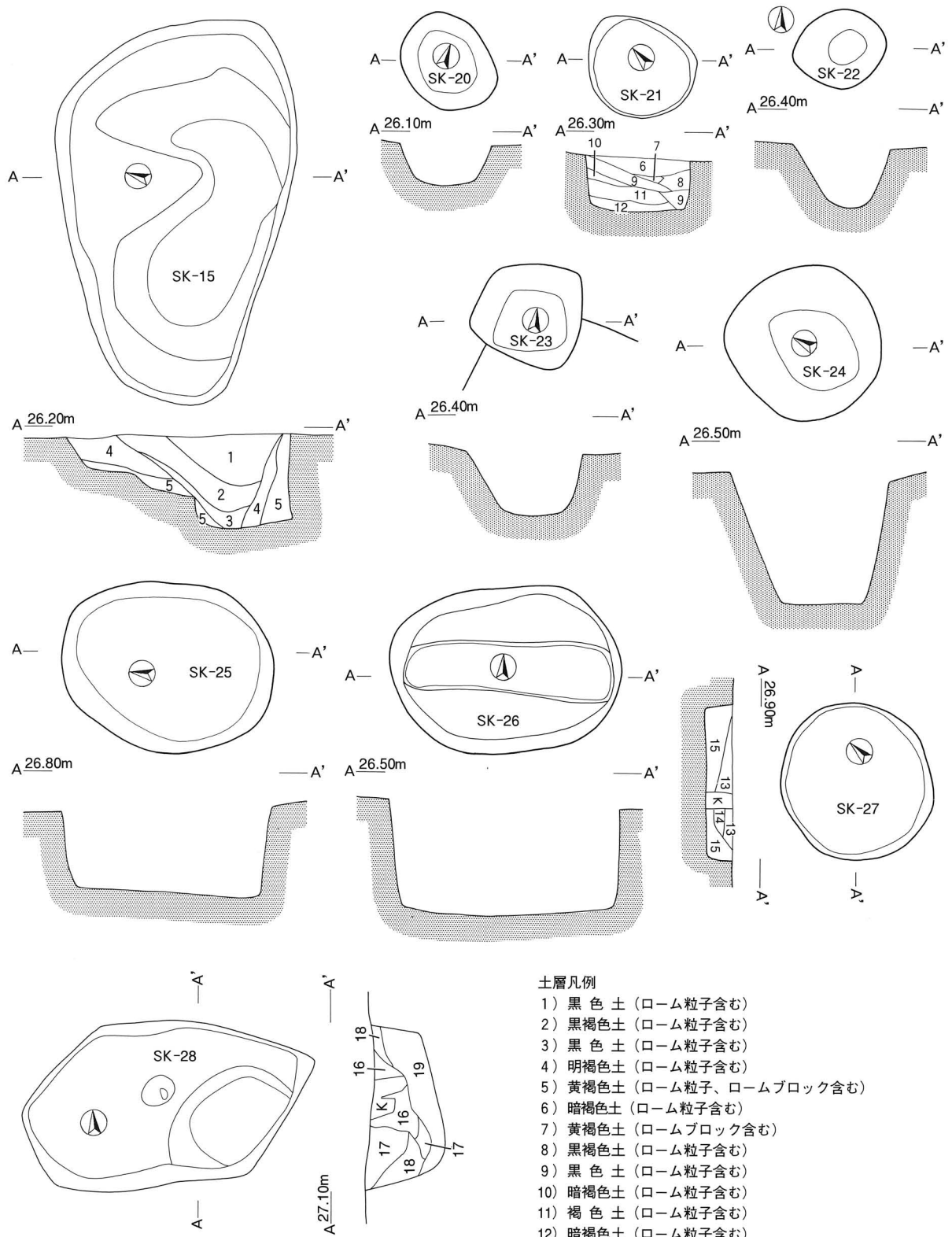

土層凡例

- 1) 黒色土 (ローム粒子含む)
- 2) 黒褐色土 (ローム粒子含む)
- 3) 黒色土 (ローム粒子含む)
- 4) 明褐色土 (ローム粒子含む)
- 5) 黄褐色土 (ローム粒子、ロームブロック含む)
- 6) 暗褐色土 (ローム粒子含む)
- 7) 黄褐色土 (ロームブロック含む)
- 8) 黒褐色土 (ローム粒子含む)
- 9) 黒色土 (ローム粒子含む)
- 10) 暗褐色土 (ローム粒子含む)
- 11) 褐色土 (ローム粒子含む)
- 12) 暗褐色土 (ローム粒子含む)
- 13) 黒色土 (ローム粒子含む)
- 14) 黒色土 (ローム粒子、ロームブロック含む)
- 15) 黄褐色土 (ロームブロック含む)
- 16) 黒色土 (ローム粒子含む)
- 17) 黒褐色土 (ローム粒子含む)
- 18) 褐色土 (ローム粒子含む)
- 19) 黄褐色土 (ローム粒子、ロームブロック含む)
- K) 攪乱

第171図 宝積遺跡土坑実測図2
(SK-15・20・21・22・23・24・25・26・27・28, S=1:50)

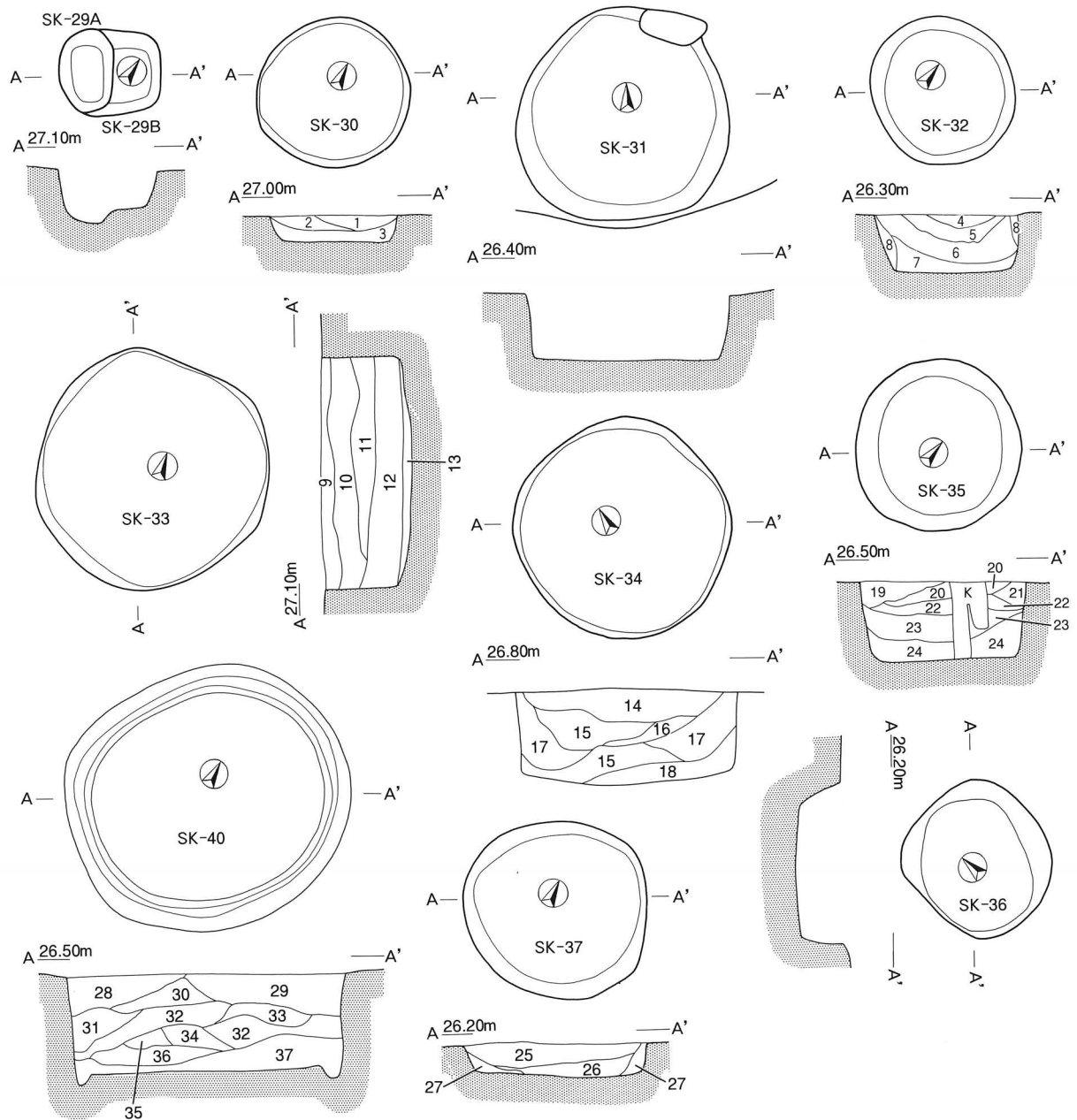

土層凡例

- | | |
|---------------------------|----------------------------|
| 1) 黒褐色土 (ローム粒子含む) | 20) 黒褐色土 (ローム粒含む) |
| 2) 暗褐色土 (ローム粒含む) | 21) 暗褐色土 (ローム粒含む) |
| 3) 黄褐色土 (ローム粒、ロームブロック含む) | 22) 褐色土 (ローム粒、ロームブロック含む) |
| 4) 黒色土 (ローム粒含む) | 23) 黒褐色土 (ローム粒、ロームブロック含む) |
| 5) 黒褐色土 (ローム粒含む) | 24) 明暗褐色土 (ローム粒、ロームブロック含む) |
| 6) 黒色土 (ローム粒子含む) | 25) 黒褐色土 (ローム粒含む) |
| 7) 暗褐色土 (ローム粒含む) | 26) 暗褐色土 (ローム粒含む) |
| 8) 明褐色土 (ローム粒、ロームブロック含む) | 27) 黄褐色土 (ローム粒、ロームブロック含む) |
| 9) 黒色土 (ローム粒含む) | 28) 黒色土 (ローム粒含む) |
| 10) 灰褐色土 (ローム粒含む) | 29) 明褐色土 (ローム粒、ロームブロック含む) |
| 11) 明褐色土 (ローム粒含む) | 30) 暗褐色土 (ローム粒子含む) |
| 12) 黒色土 (ローム粒、ロームブロック含む) | 31) 黒褐色土 (ローム粒、ロームブロック含む) |
| 13) 灰褐色土 (ローム粒含む) | 32) 黒色土 (ローム粒、ロームブロック含む) |
| 14) 黒色土 (ローム粒含む) | 33) 暗褐色土 (ローム粒、ロームブロック含む) |
| 15) 黒褐色土 (ローム粒、ロームブロック含む) | 34) 明褐色土 (ロームブロック含む) |
| 16) 黒褐色土 (ローム粒含む) | 35) 黄褐色土 (ロームブロック含む) |
| 17) 黒色土 (ローム粒含む) | 36) 黒褐色土 (ローム粒、ロームブロック含む) |
| 18) 黒褐色土 (ローム粒含む) | 37) 黄褐色土 (ローム粒、ロームブロック含む) |
| 19) 黒色土 (ローム粒含む) | K) 攪乱 |

第172図 宝積遺跡土坑実測図3

(SK-29・30・31・32・33・34・35・36・37・40, S=1:50)

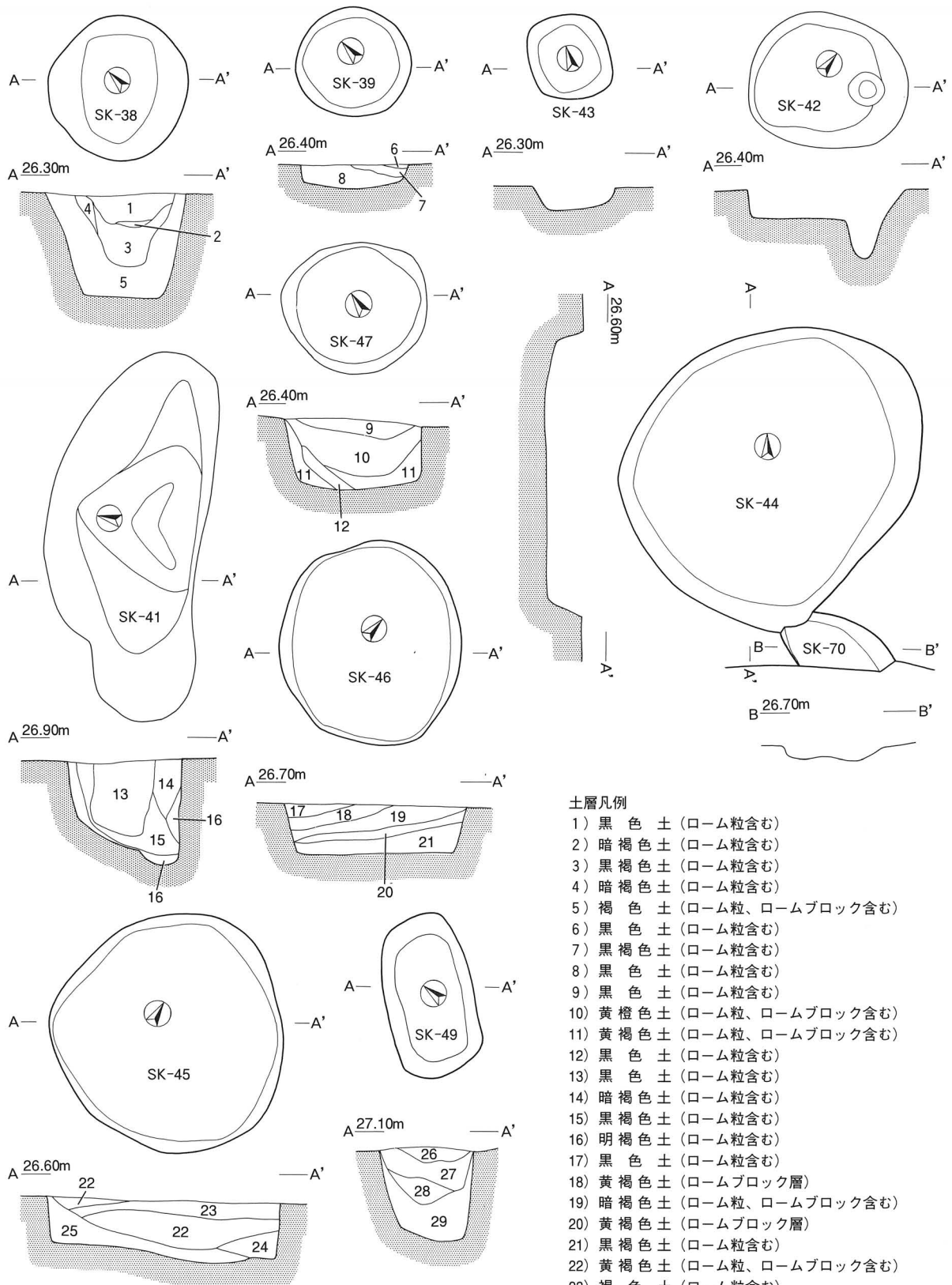

土層凡例

- 1) 黒色土 (ローム粒含む)
- 2) 暗褐色土 (ローム粒含む)
- 3) 黒褐色土 (ローム粒含む)
- 4) 暗褐色土 (ローム粒含む)
- 5) 褐色土 (ローム粒、ロームブロック含む)
- 6) 黒色土 (ローム粒含む)
- 7) 黒褐色土 (ローム粒含む)
- 8) 黒色土 (ローム粒含む)
- 9) 黒色土 (ローム粒含む)
- 10) 黄褐色土 (ローム粒、ロームブロック含む)
- 11) 黄褐色土 (ローム粒、ロームブロック含む)
- 12) 黒色土 (ローム粒含む)
- 13) 黒色土 (ローム粒含む)
- 14) 暗褐色土 (ローム粒含む)
- 15) 黒褐色土 (ローム粒含む)
- 16) 明褐色土 (ローム粒含む)
- 17) 黒色土 (ローム粒含む)
- 18) 黄褐色土 (ロームブロック層)
- 19) 暗褐色土 (ローム粒、ロームブロック含む)
- 20) 黄褐色土 (ロームブロック層)
- 21) 黒褐色土 (ローム粒含む)
- 22) 黄褐色土 (ローム粒、ロームブロック含む)
- 23) 褐色土 (ローム粒含む)
- 24) 暗褐色土 (ローム粒含む)
- 25) 黒色土 (ローム粒含む)
- 26) 黒褐色土 (ローム粒含む)
- 27) 褐色土 (ローム粒含む)
- 28) 黒色土 (ローム粒含む)
- 29) 明褐色土 (ローム粒含む)

第173図 宝積遺跡土坑実測図4
(SK-38・39・41・42・43・44・45・46・47・49, S=1:50)

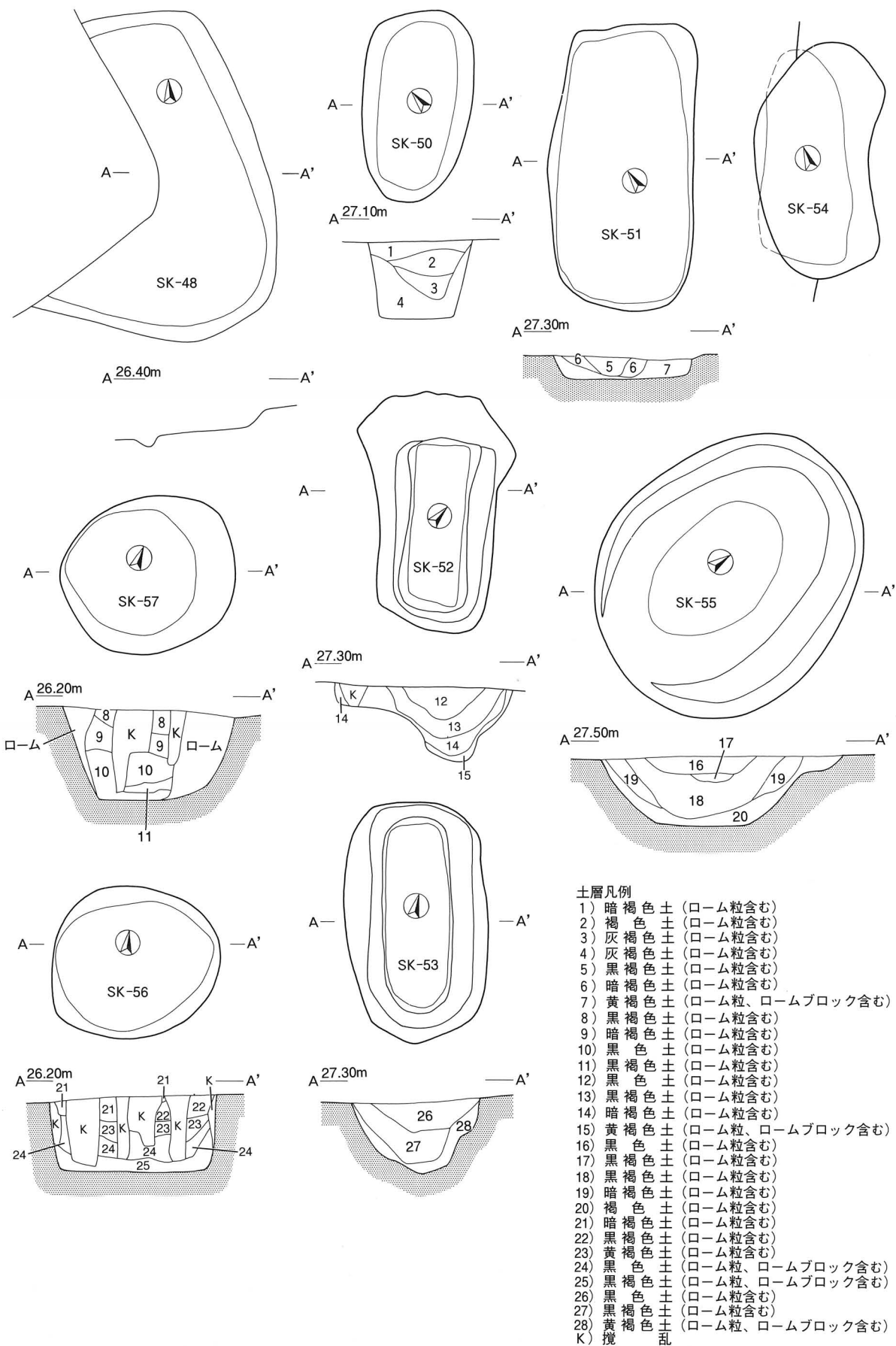

第174図 宝積遺跡土坑実測図5
(SK-48・50・51・52・53・54・55・56・57, S=1:50)

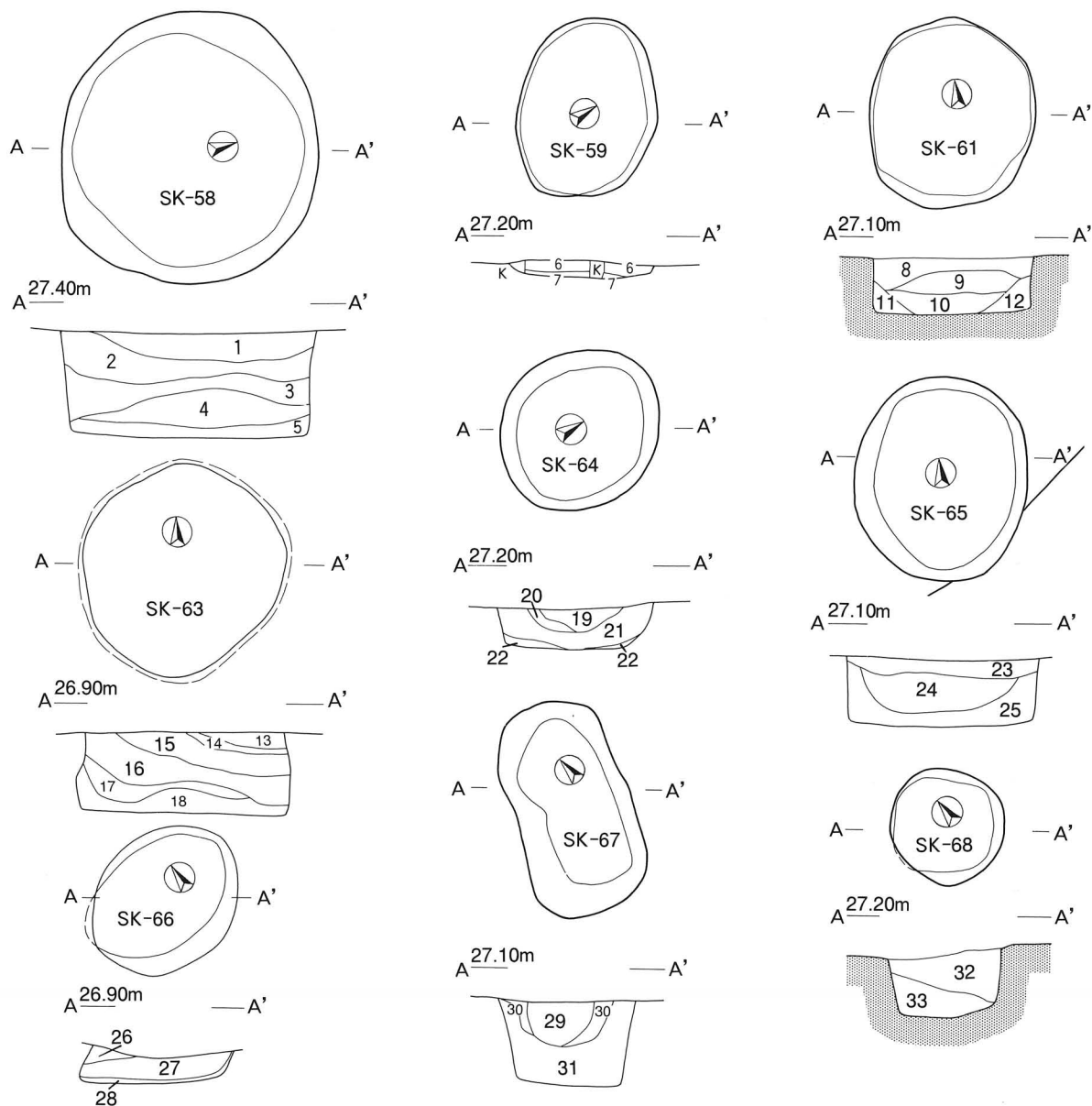

土層凡例

- | | | |
|-------------------|---------------------------|---------------------------|
| 1) 暗褐色土 (ローム粒含む) | 13) 黒色土 (ローム粒含む) | 25) 黒色土 (ローム粒含む) |
| 2) 黒褐色土 (ローム粒含む) | 14) 黄褐色土 (ローム粒含む) | 26) 黄褐色土 (ローム粒、ロームブロック含む) |
| 3) 黄褐色土 (ローム粒含む) | 15) 黒褐色土 (ローム粒含む) | 27) 黒色土 (ローム粒含む) |
| 4) 黒色土 (ローム粒含む) | 16) 黒色土 (ローム粒含む) | 28) 明褐色土 (ローム粒含む) |
| 5) 黒褐色土 (ローム粒含む) | 17) 黒褐色土 (ローム粒含む) | 29) 暗褐色土 (ローム粒含む) |
| 6) 黒褐色土 (ローム粒含む) | 18) 黒色土 (ローム粒含む) | 30) 褐色土 (ローム粒含む) |
| 7) 黒色土 (ローム粒含む) | 19) 黄褐色土 (ローム粒、ロームブロック含む) | 31) 明褐色土 (ローム粒含む) |
| 8) 黒色土 (ローム粒含む) | 20) 暗褐色土 (ローム粒含む) | 32) 黒褐色土 (ローム粒、ロームブロック含む) |
| 9) 暗褐色土 (ローム粒含む) | 21) 黒色土 (ローム粒含む) | 33) 黒色土 (ローム粒、ロームブロック含む) |
| 10) 黒褐色土 (ローム粒含む) | 22) 黒褐色土 (ローム粒含む) | |
| 11) 褐色土 (ローム粒含む) | 23) 黒色土 (ローム粒含む) | |
| 12) 黒色土 (ローム粒含む) | 24) 黒褐色土 (ローム粒含む) | |
- K) 攪乱

第175図 宝積遺跡土坑実測図6 (SK-58・59・61・63・64・65・66・67・68, S=1:50)

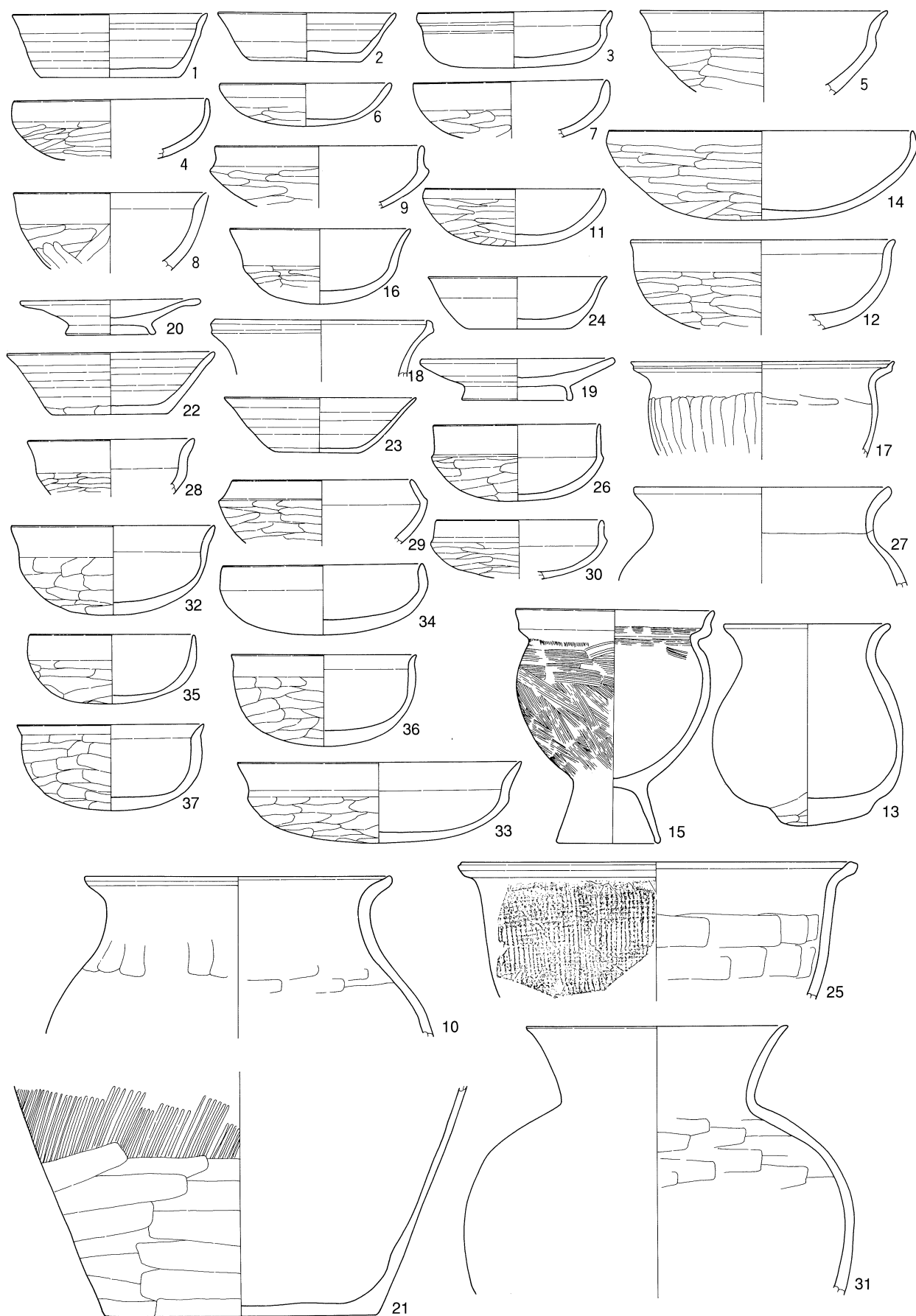

第176図 粉買場遺跡出土遺物実測図1 (No.1～37)

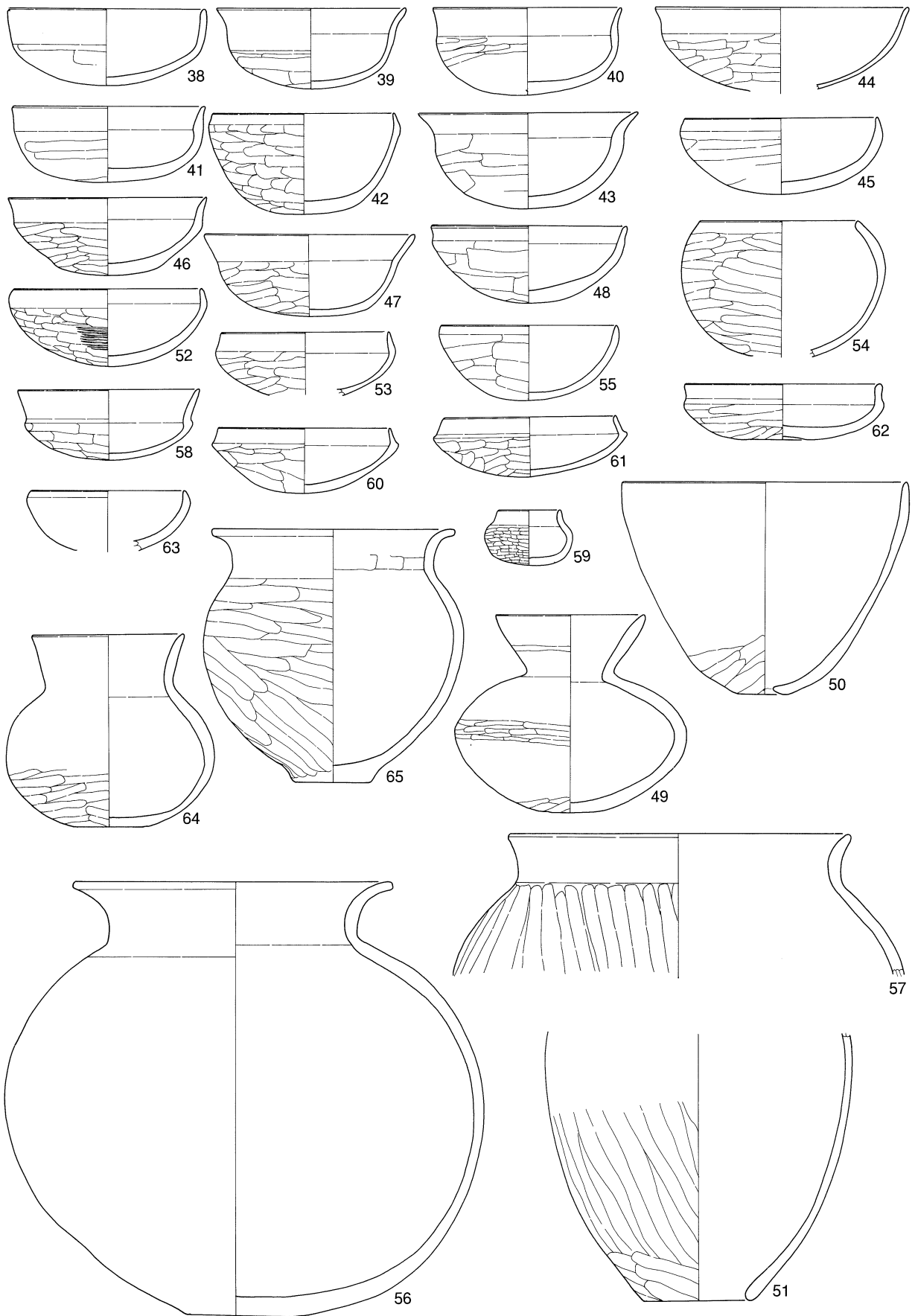

第177図 初買場遺跡出土遺物実測図2 (No.38~65, S=1:4)

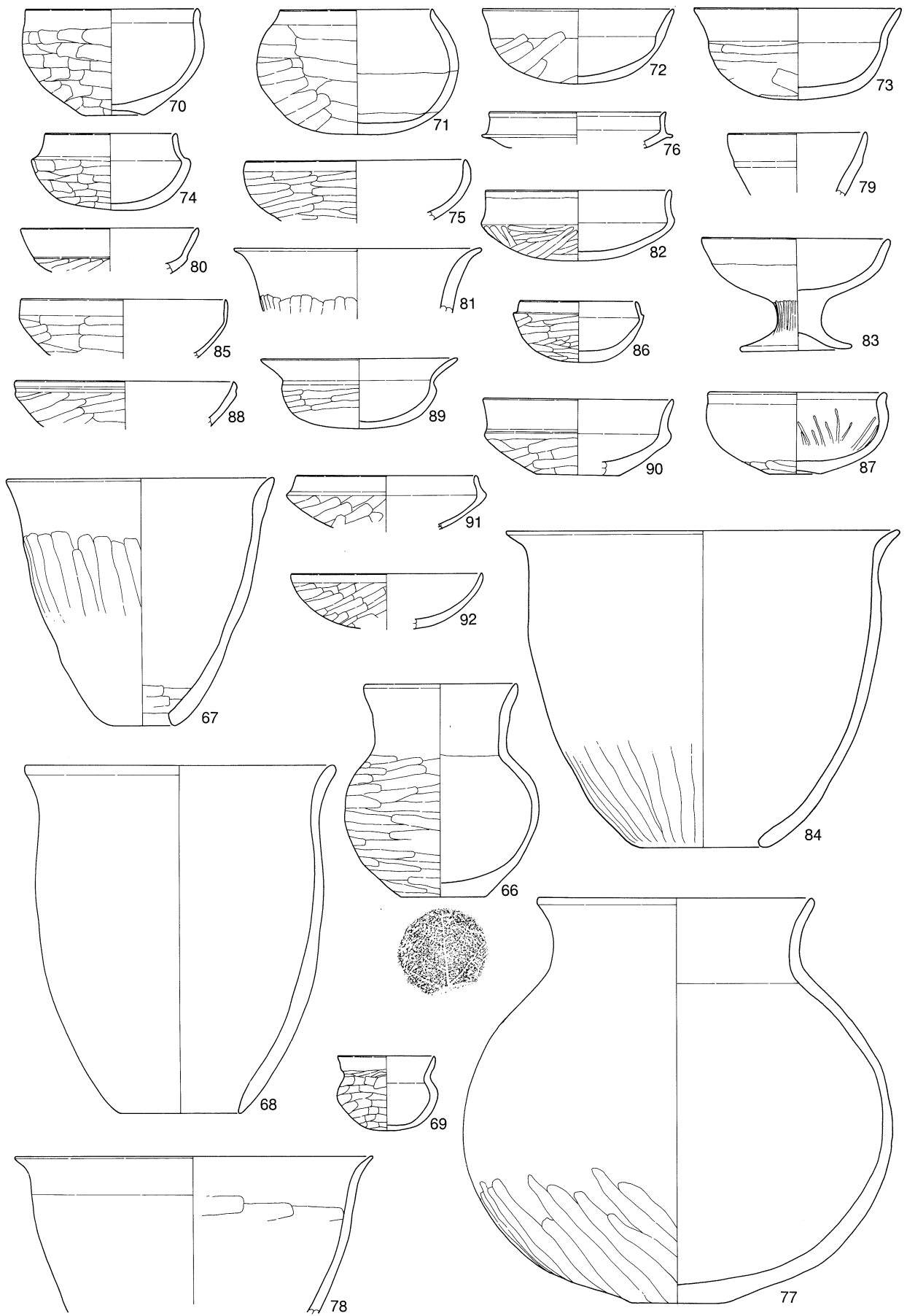

第178図 粉買場遺跡出土遺物実測図3 (No.66~92, S=1:4)

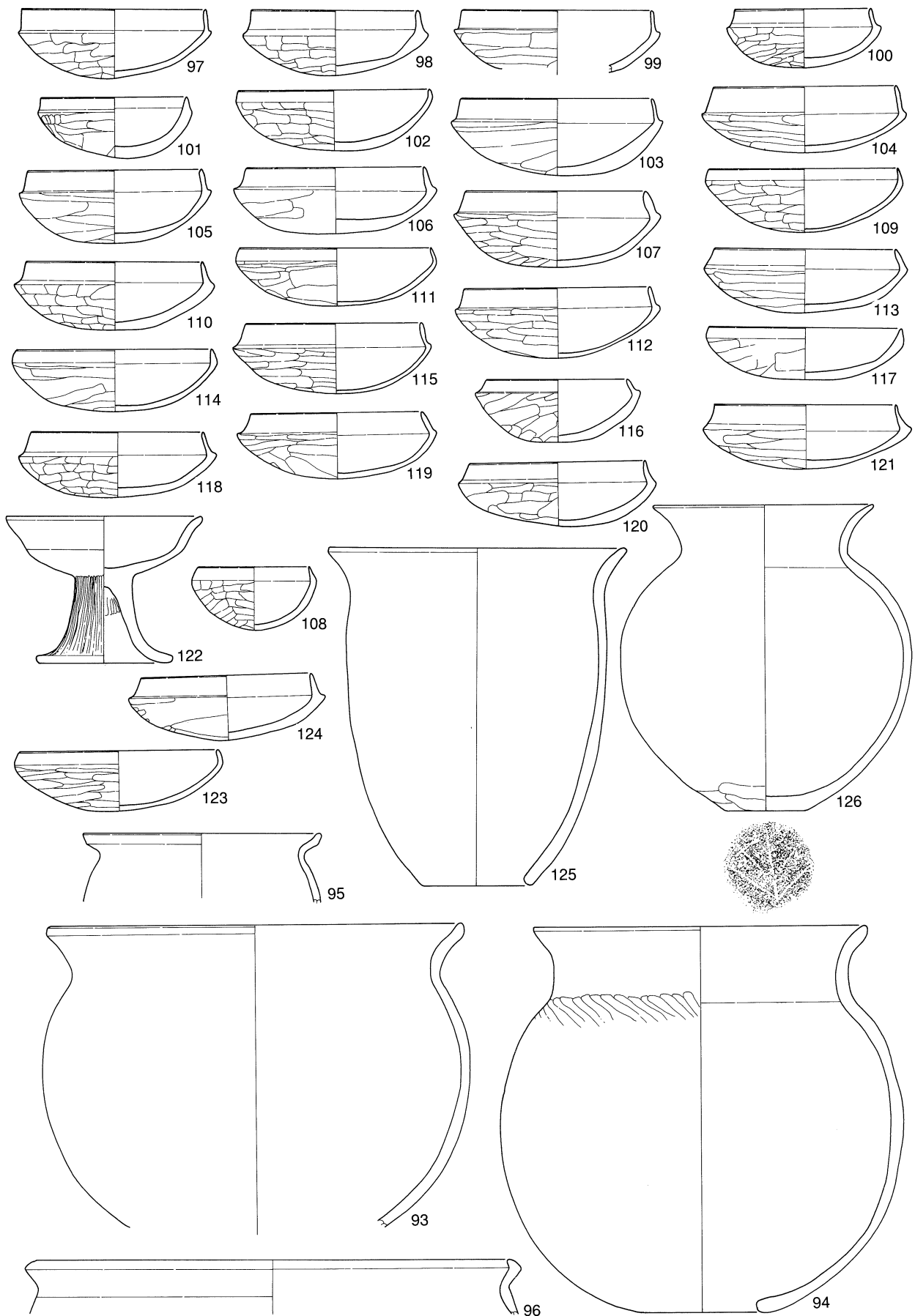

第179図 粉買場遺跡出土遺物実測図4 (No.93~126, S=1:4)

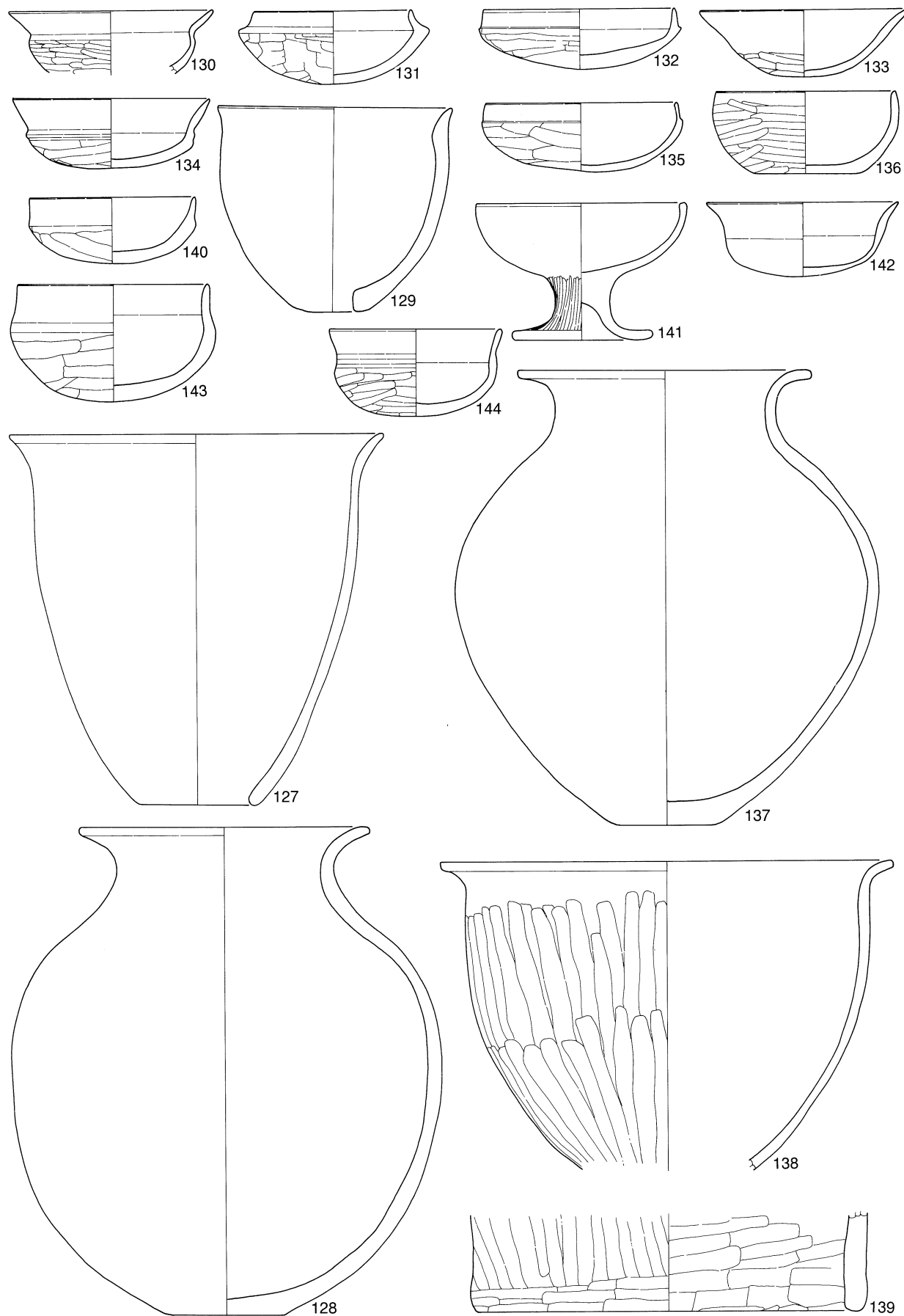

第180図 粉買場遺跡出土遺物実測図5 (No.127~144, S=1:4)

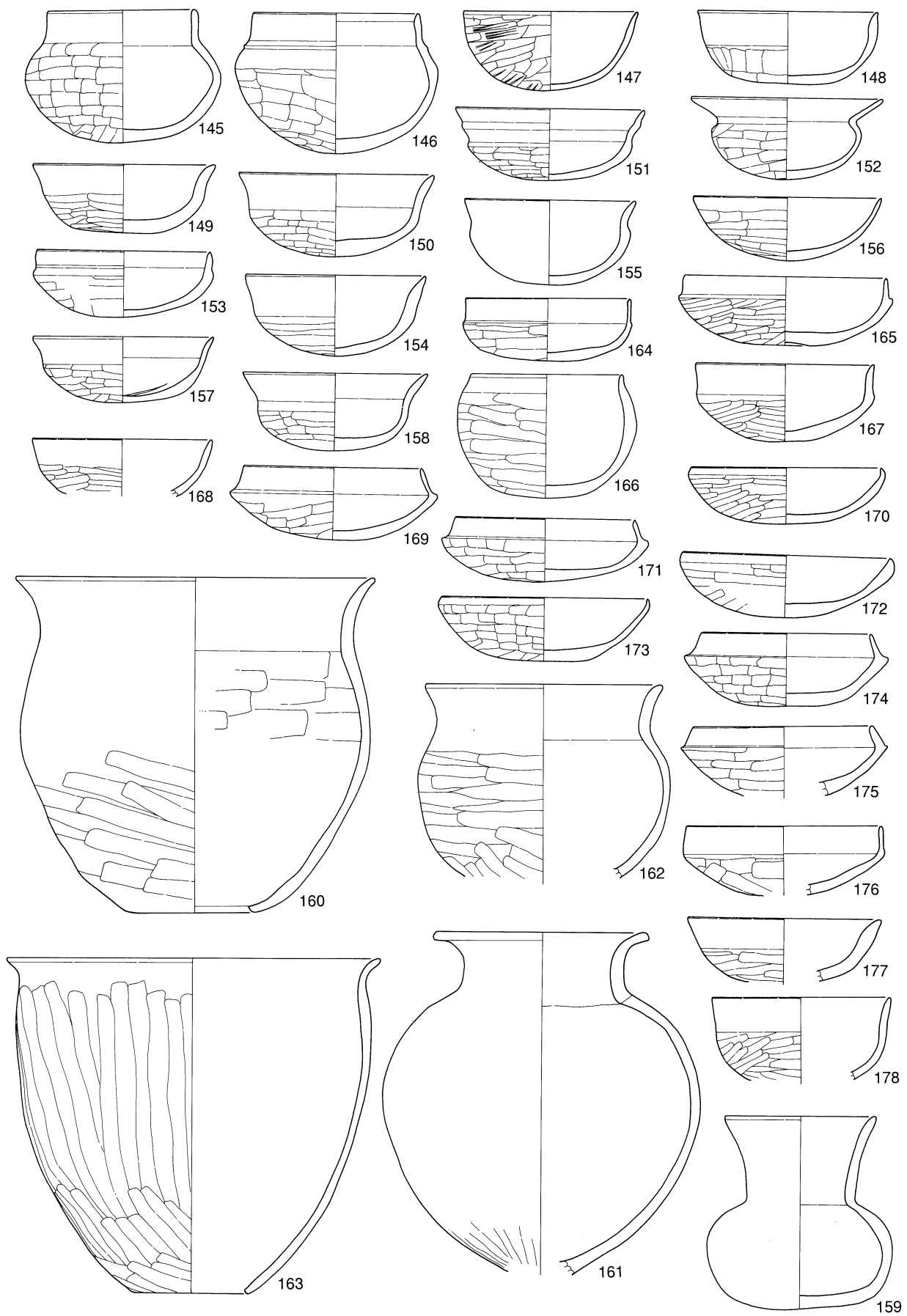

第 181 図 初買場遺跡出土遺物実測図 6 (No.145 ~ 178, S = 1 : 4)

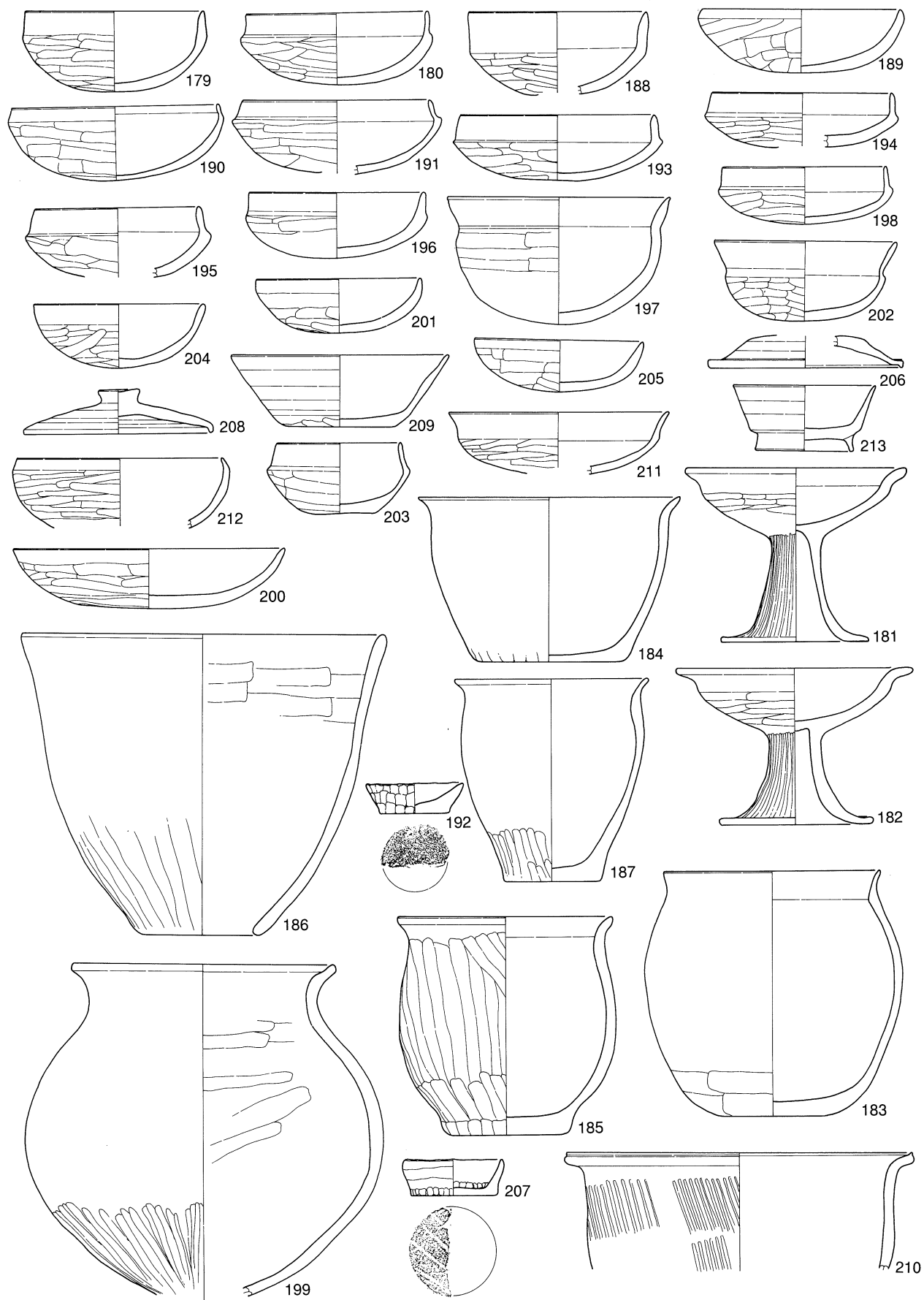

第182図 粉買場遺跡出土遺物実測図7 (No.179~213, S=1:4)

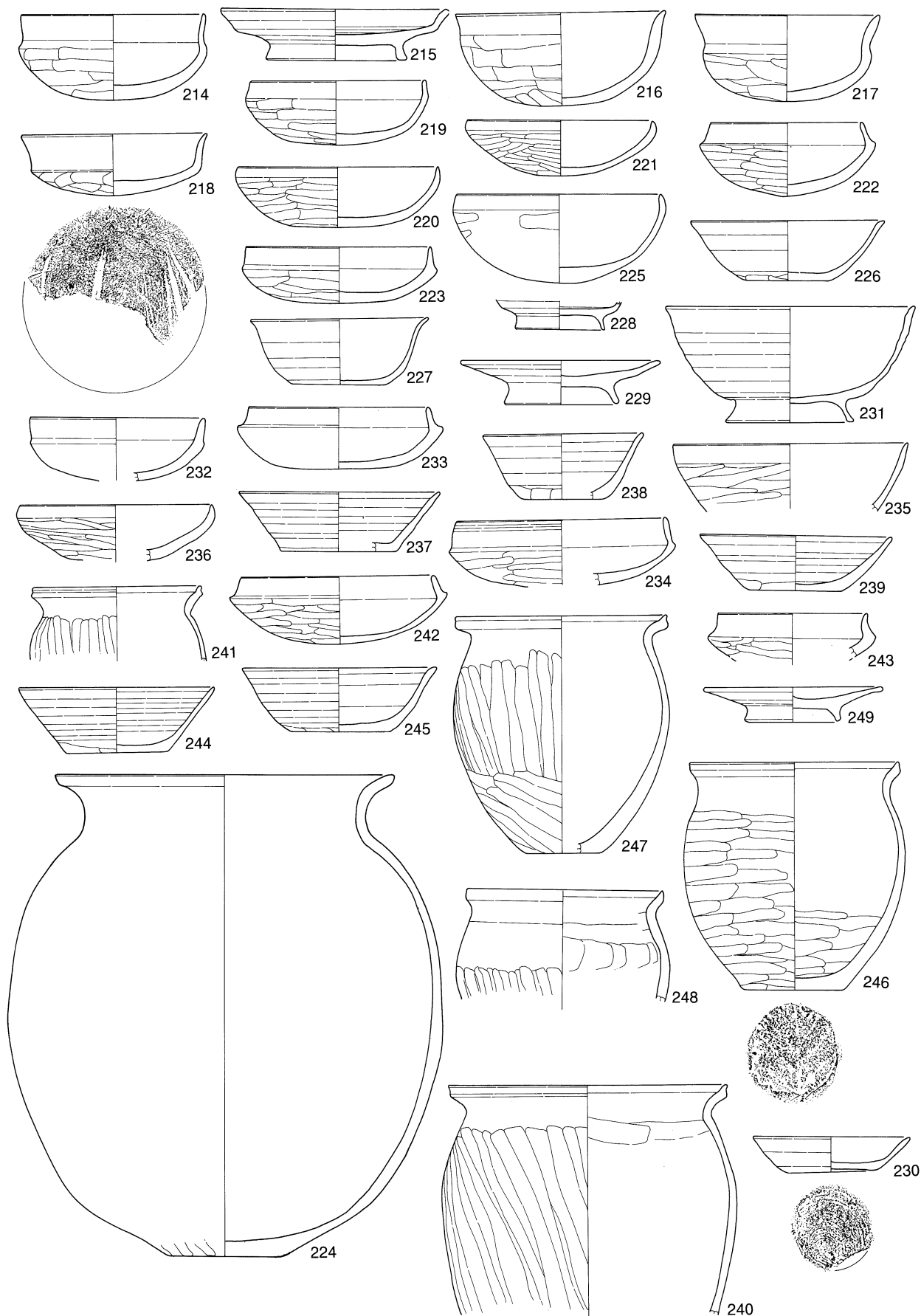

第 183 図 粉買場遺跡出土遺物実測図 8 (No. 214 ~ 249, S = 1 : 4)

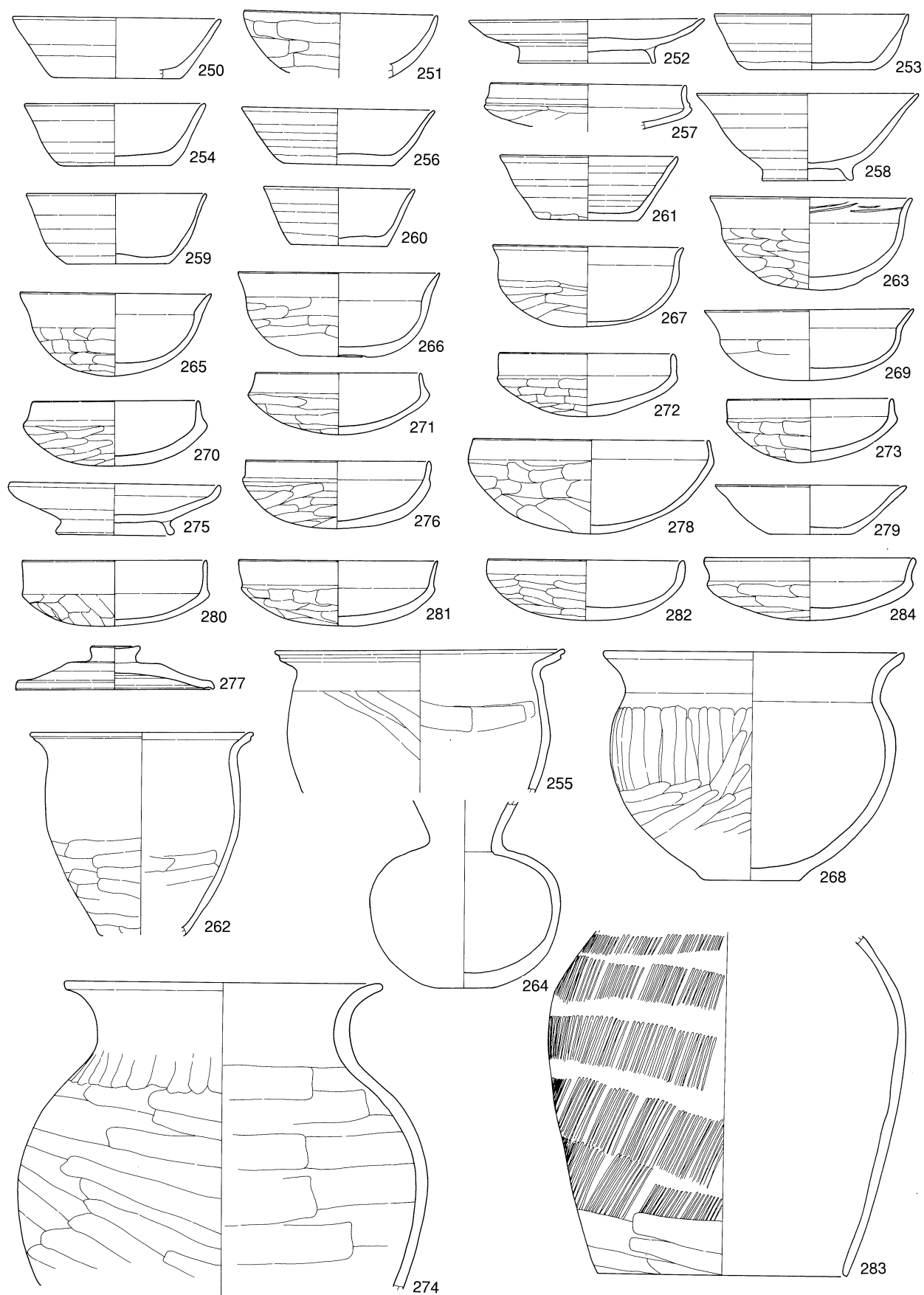

第184図 粉買場遺跡出土遺物実測図9 (No.250~284, S=1:4)

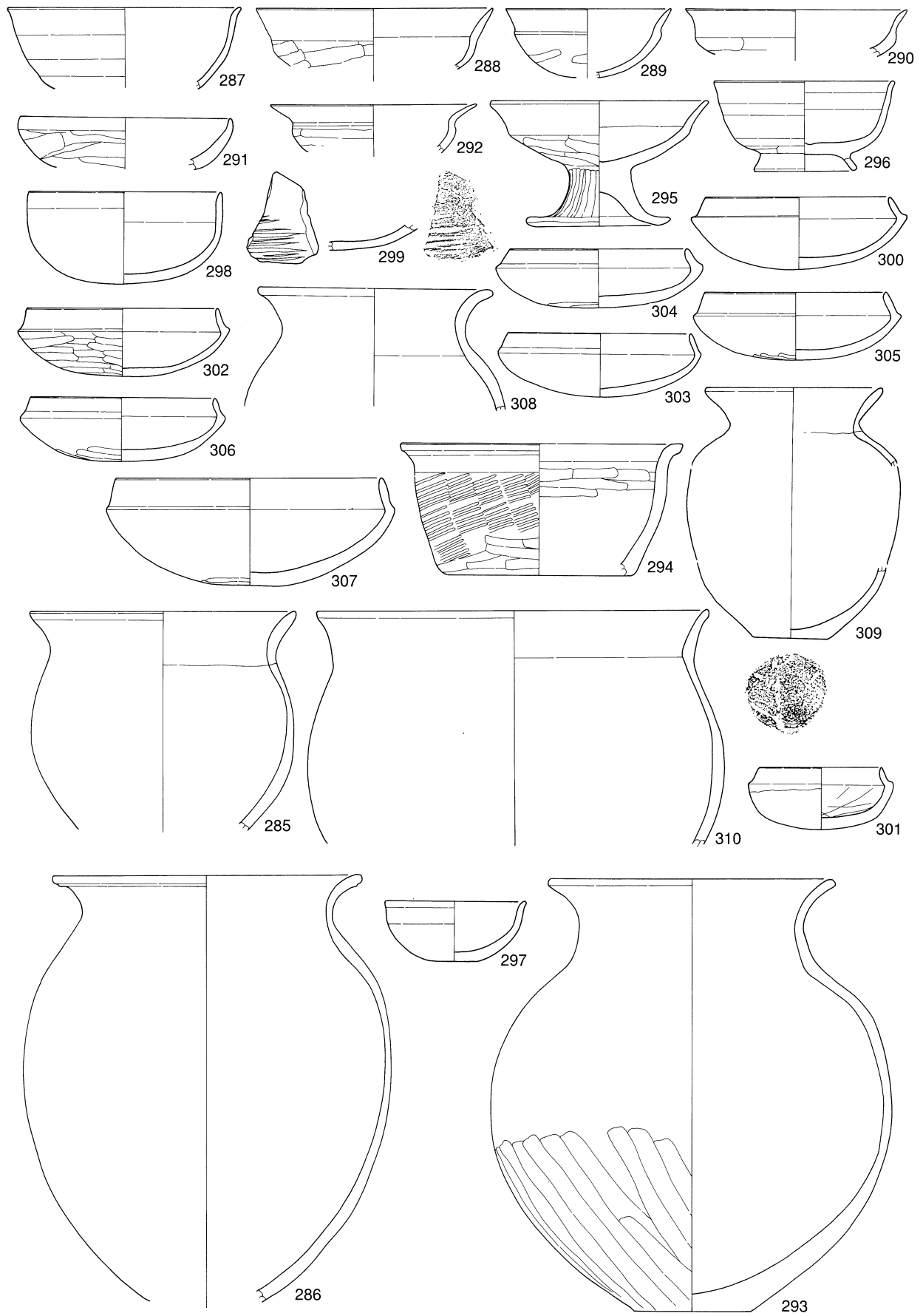

第185図 粉買場遺跡出土遺物実測図10 (No.285~310, S=1:4)

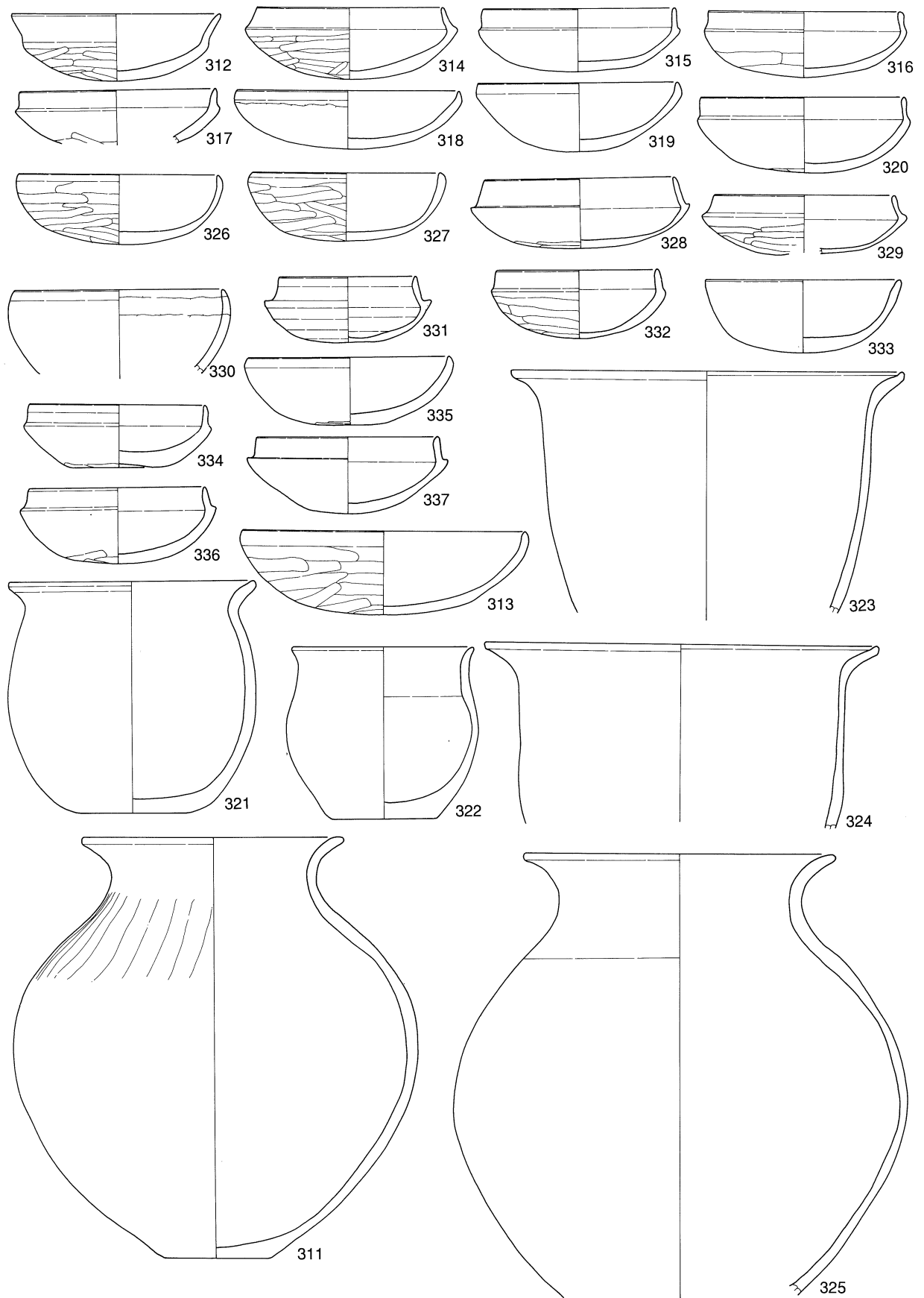

第186図 紘買場遺跡出土遺物実測図11 (No.297～337, S=1:4)

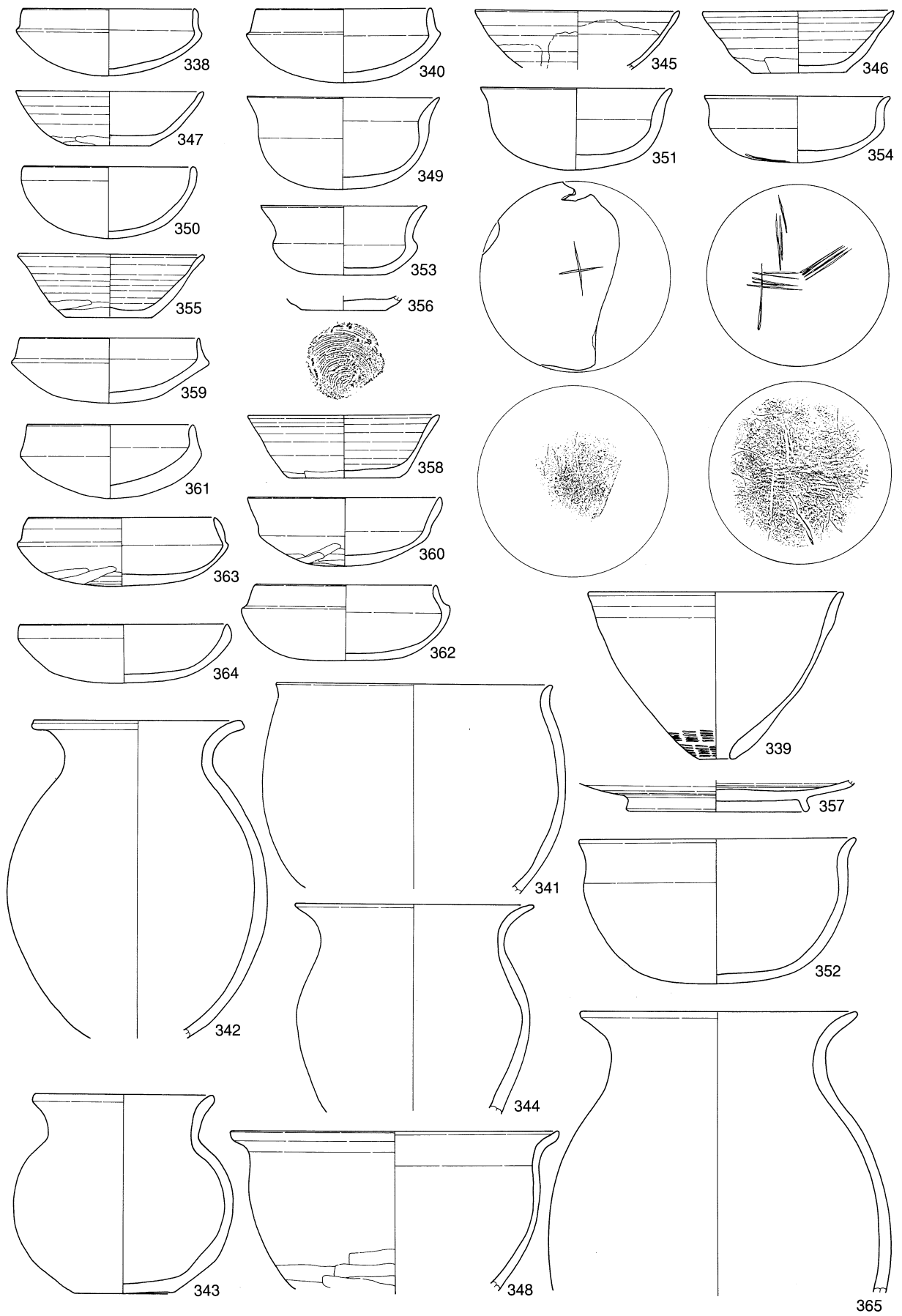

第187図 粉買場遺跡出土遺物実測図12 (No.338～365, S=1:4)

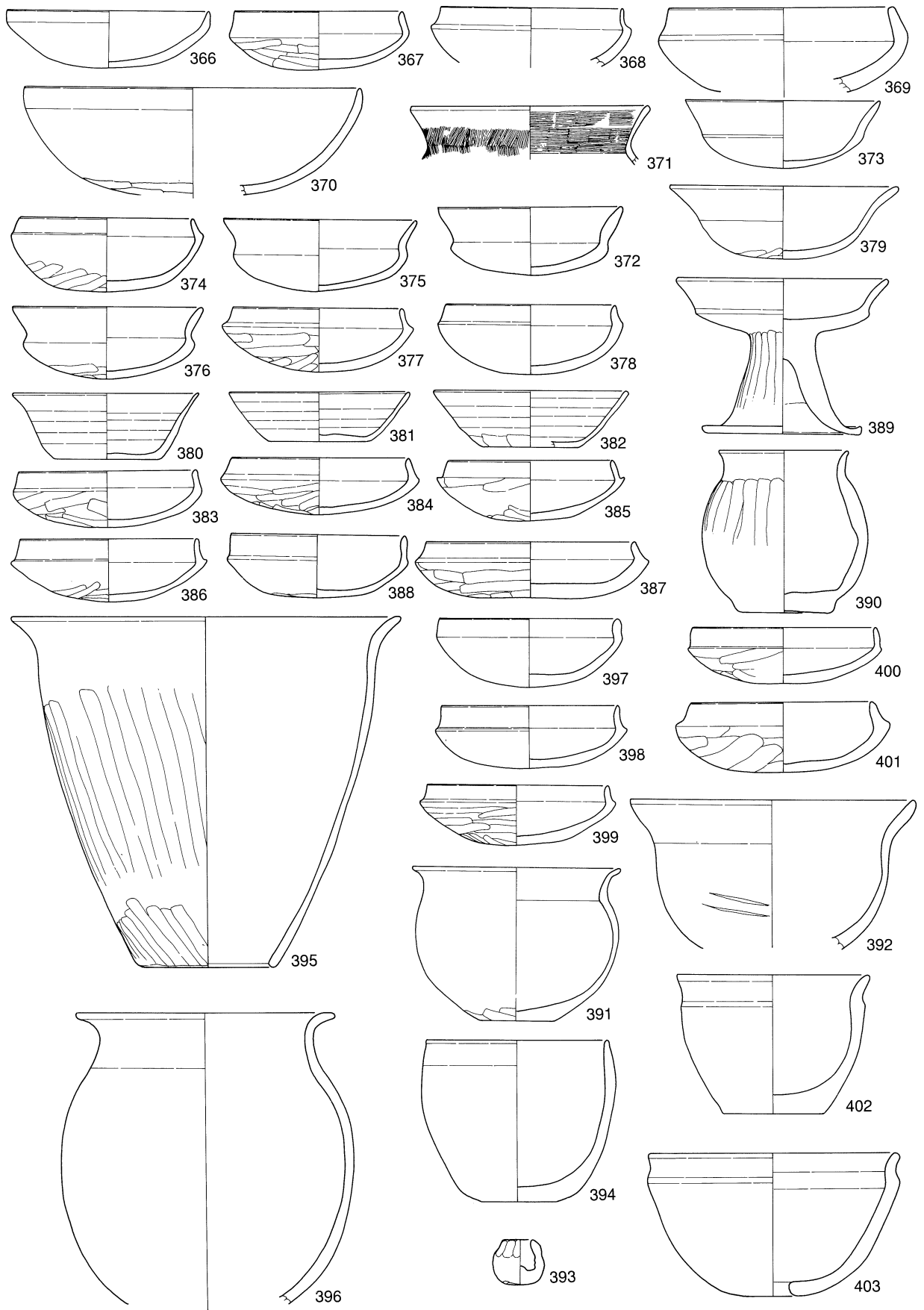

第188図 初買場遺跡出土遺物実測図13 (No.366~403, S=1:4)

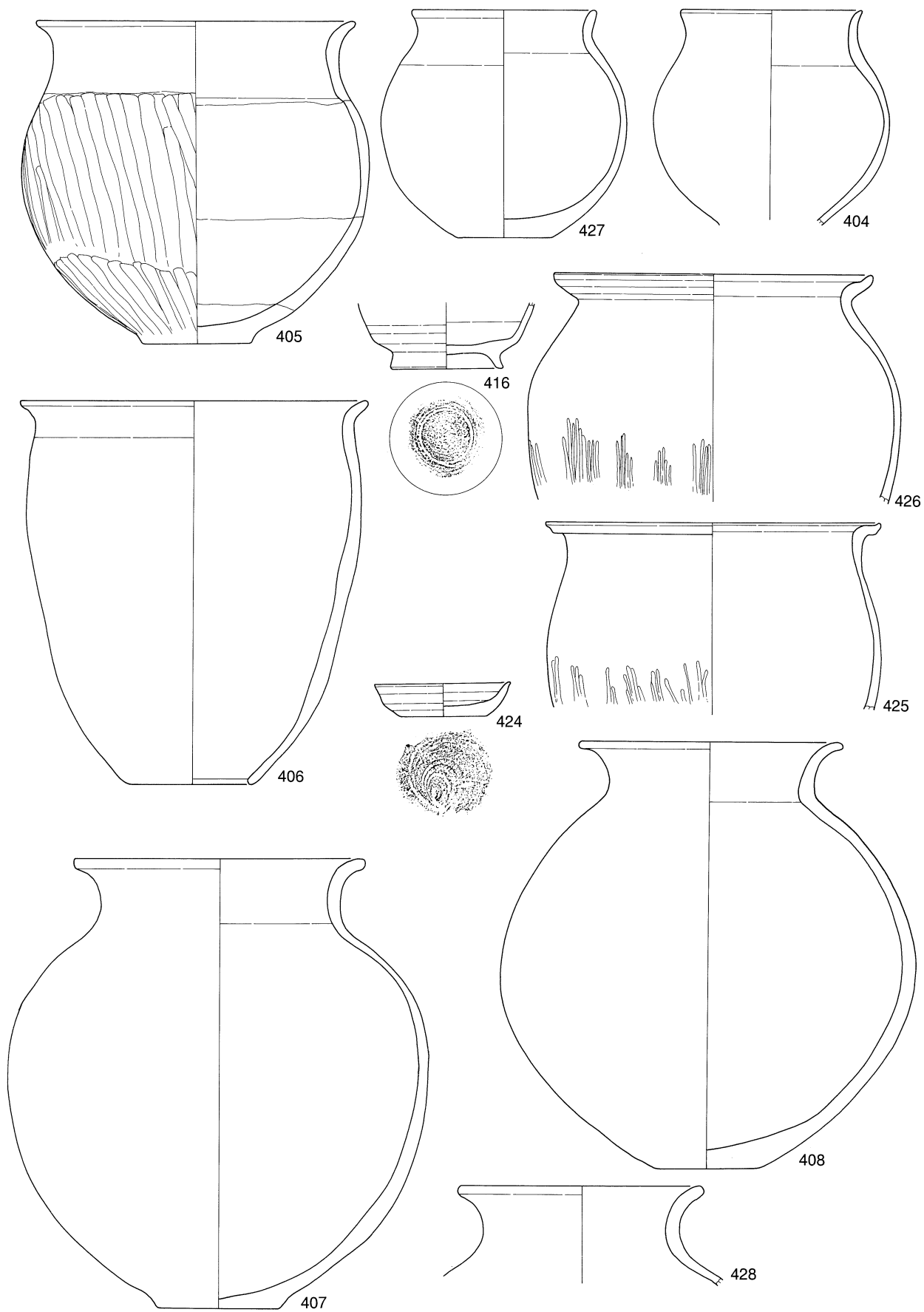

第189図 粉買場遺跡出土遺物実測図14 (No.404～428, S=1:4)

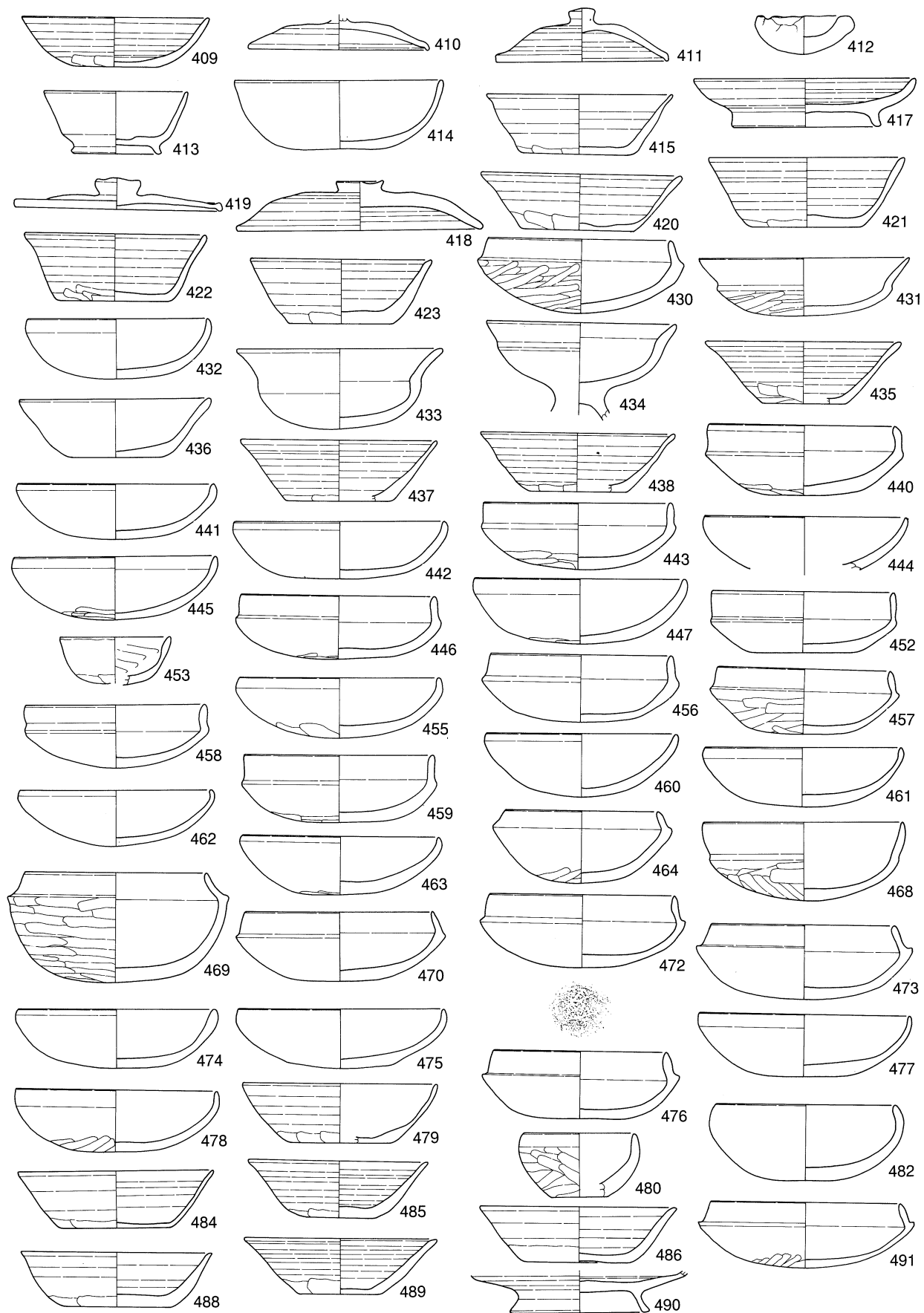

第190図 粉買場遺跡出土遺物実測図15 (No.409~491, S=1:4)

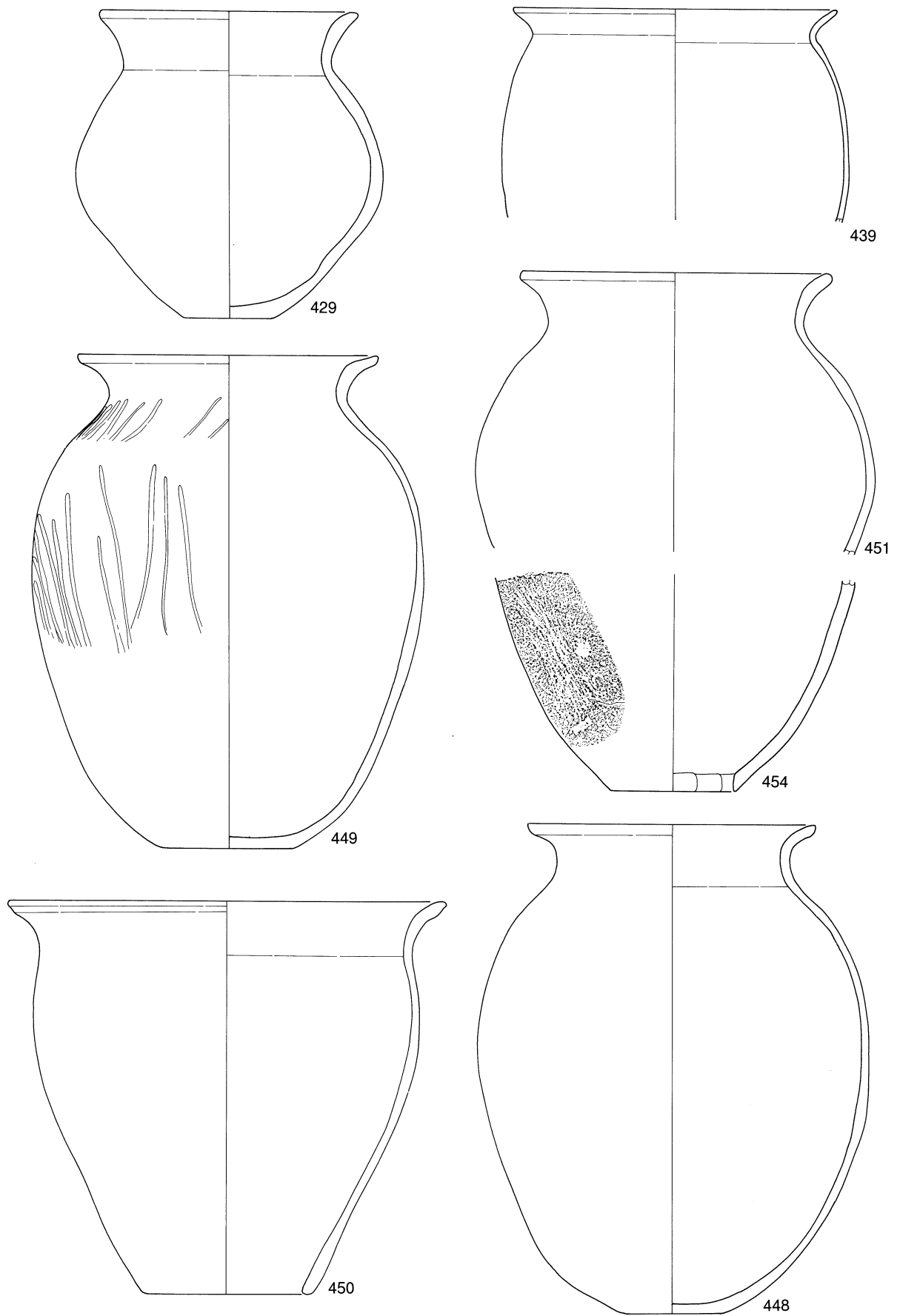

第191図 初買場遺跡出土遺物実測図16 (No.429～454, S=1:4)

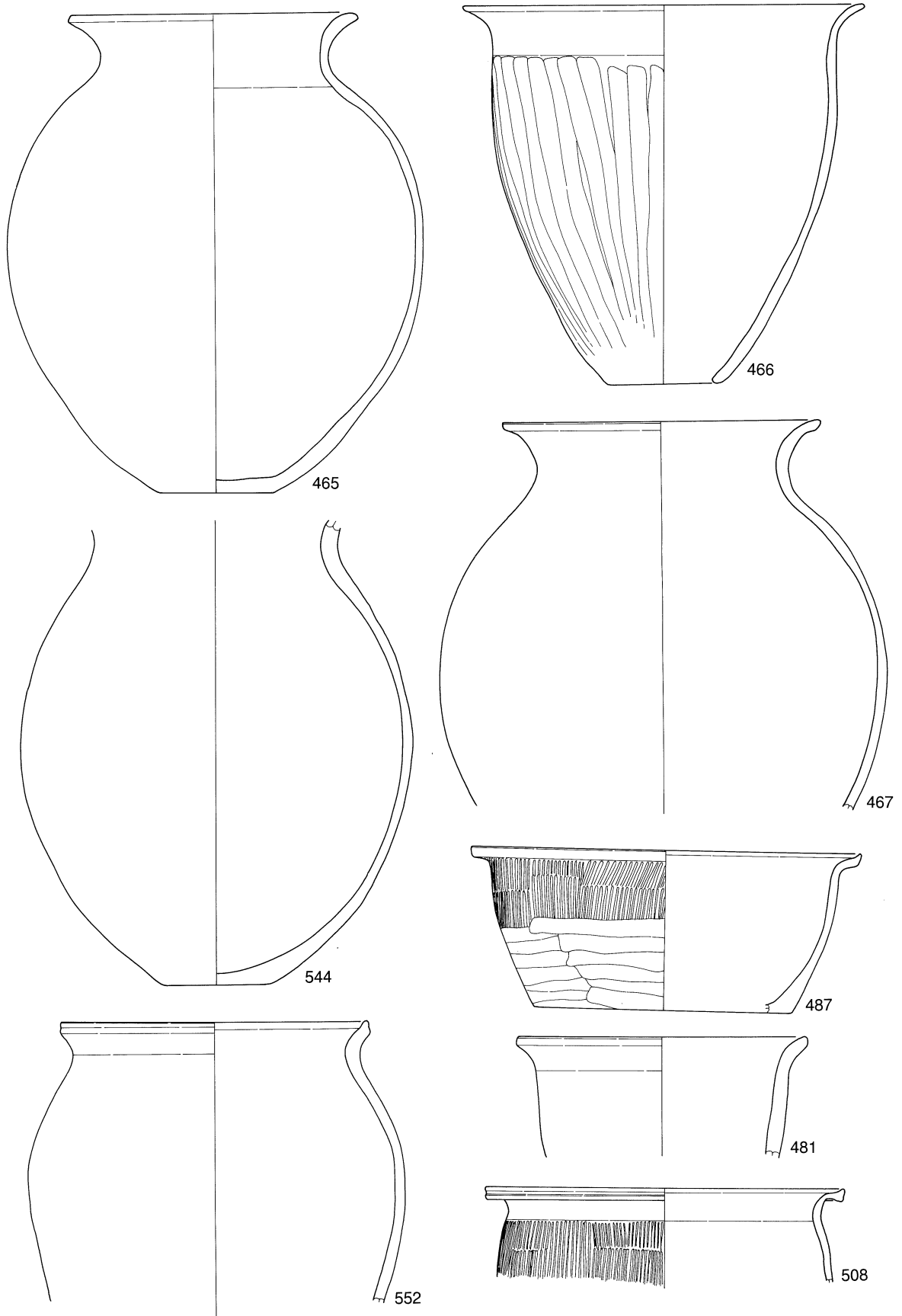

第 192 図 初買場遺跡出土遺物実測図 17 (No.465 ~ 552, S = 1 : 4)

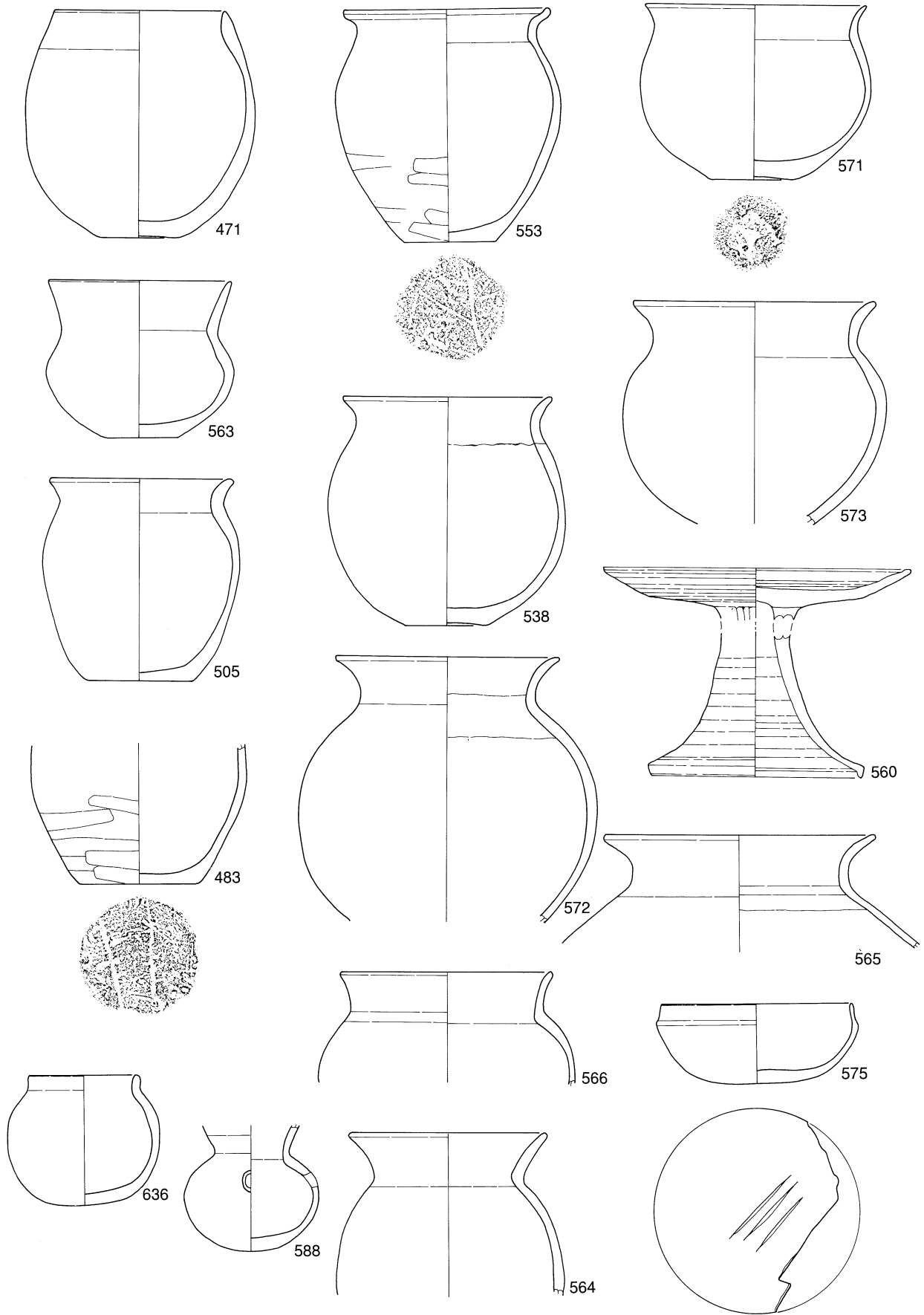

第193図 粉買場遺跡出土遺物実測図18 (No.471～636, S=1:4)

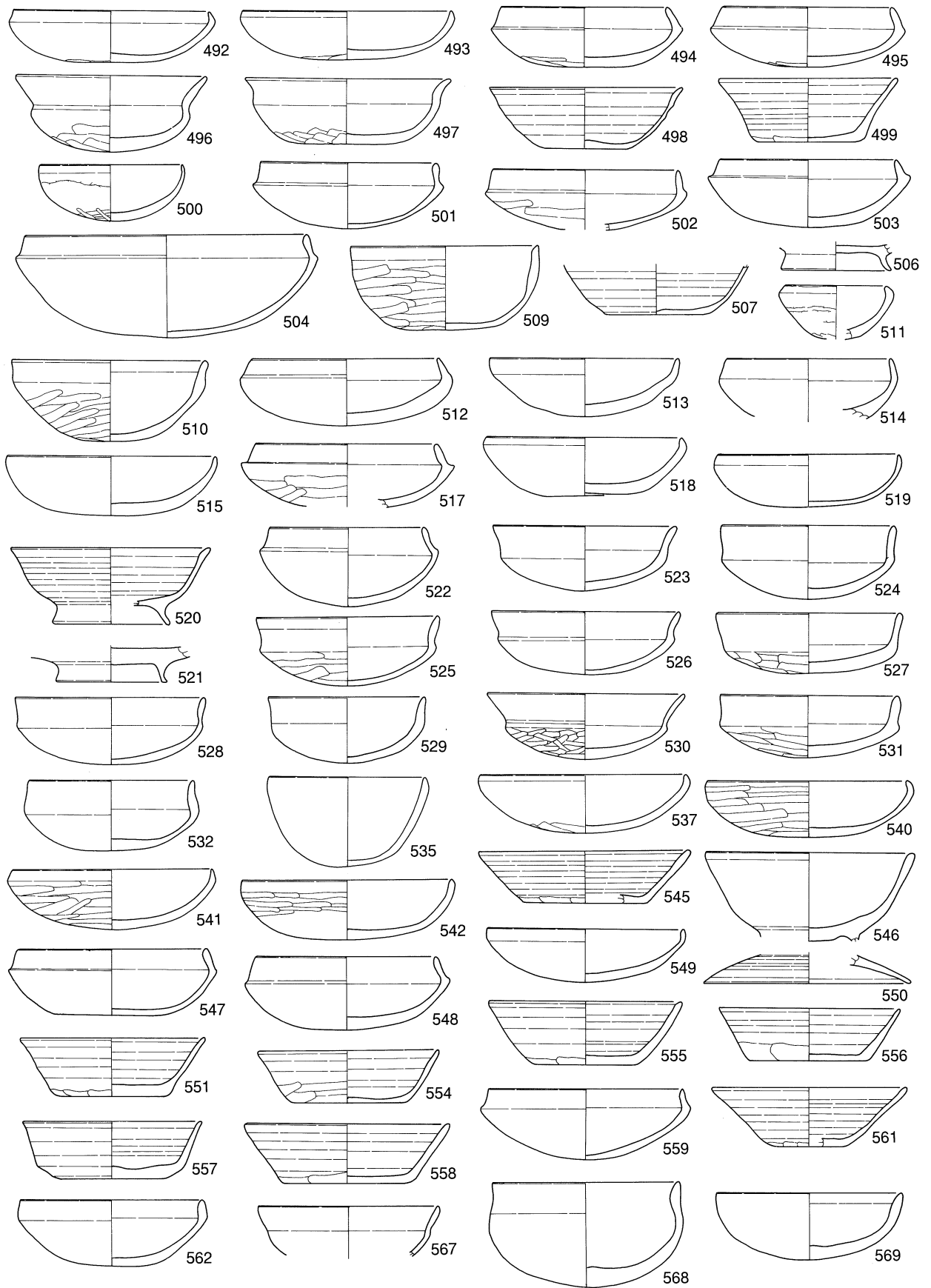

第194図 粉買場遺跡出土遺物実測図19 (No.492～569, S=1:4)

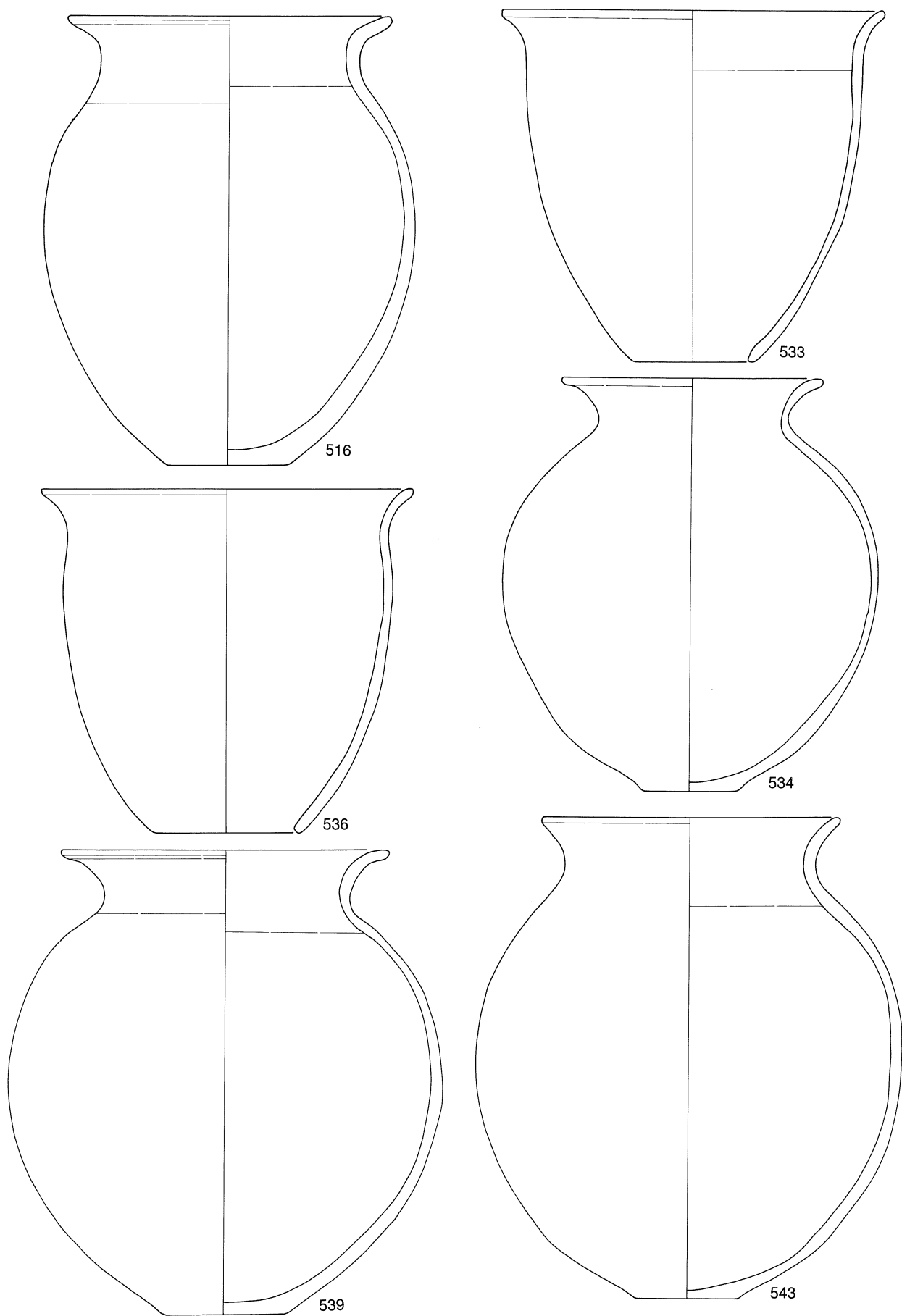

第195図 粉買場遺跡出土遺物実測図20 (No.516~543, S=1:4)

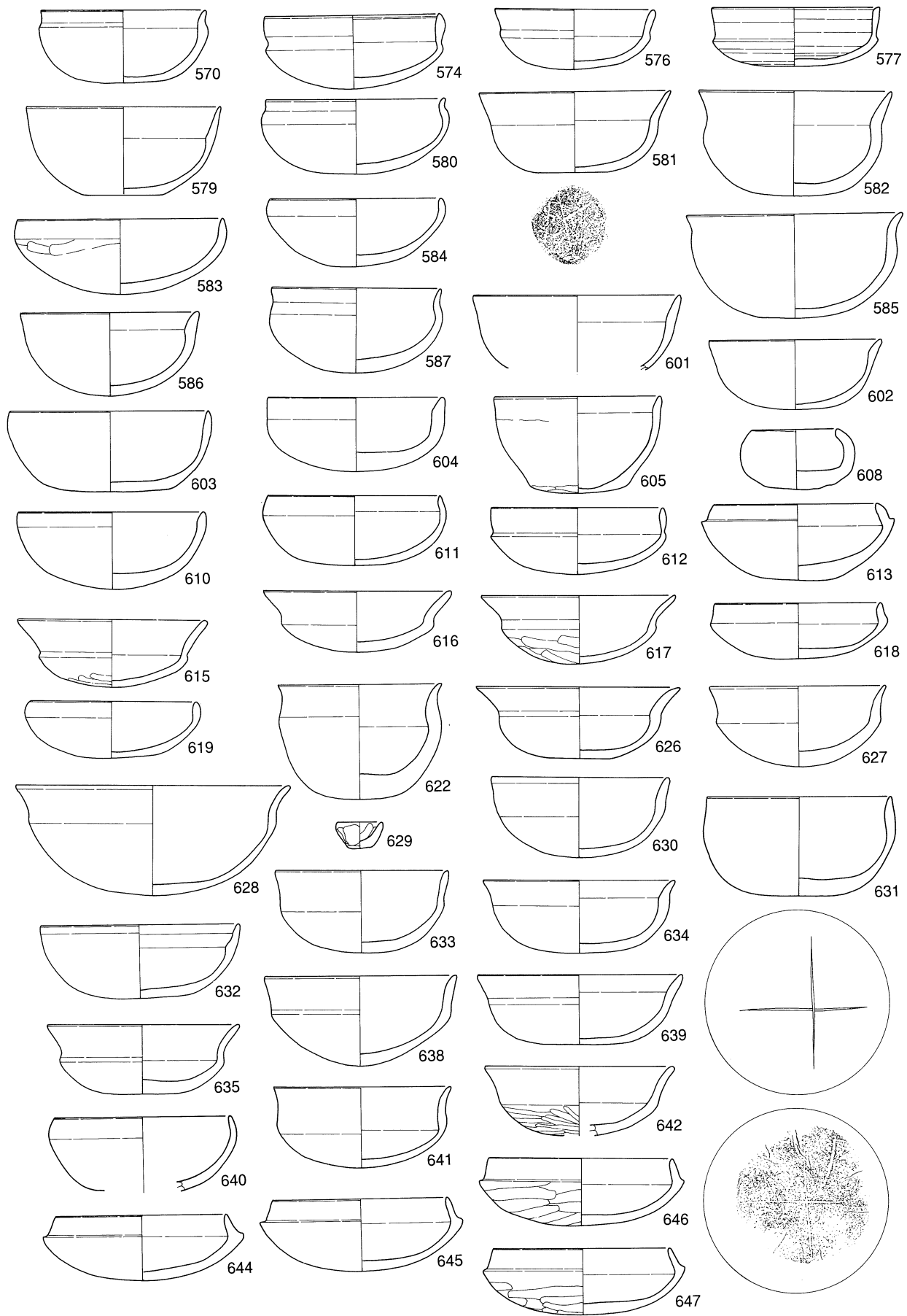

第 196 図 粉買場遺跡出土遺物実測図 21 (No. 570 ~ 647, S = 1 : 4)

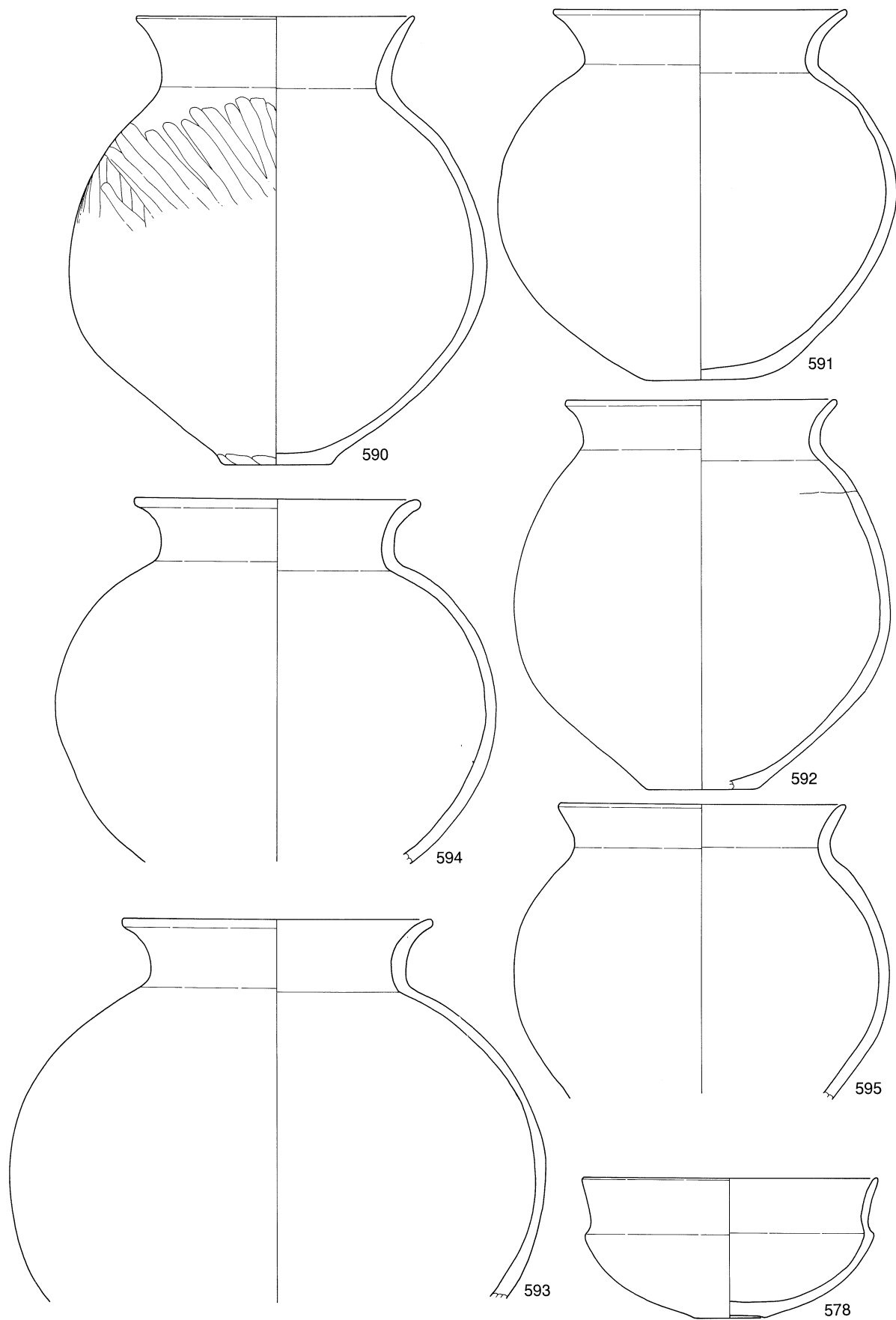

第 197 図 粉買場遺跡出土遺物実測図 22 (No. 578 ~ 595, S = 1 : 4)

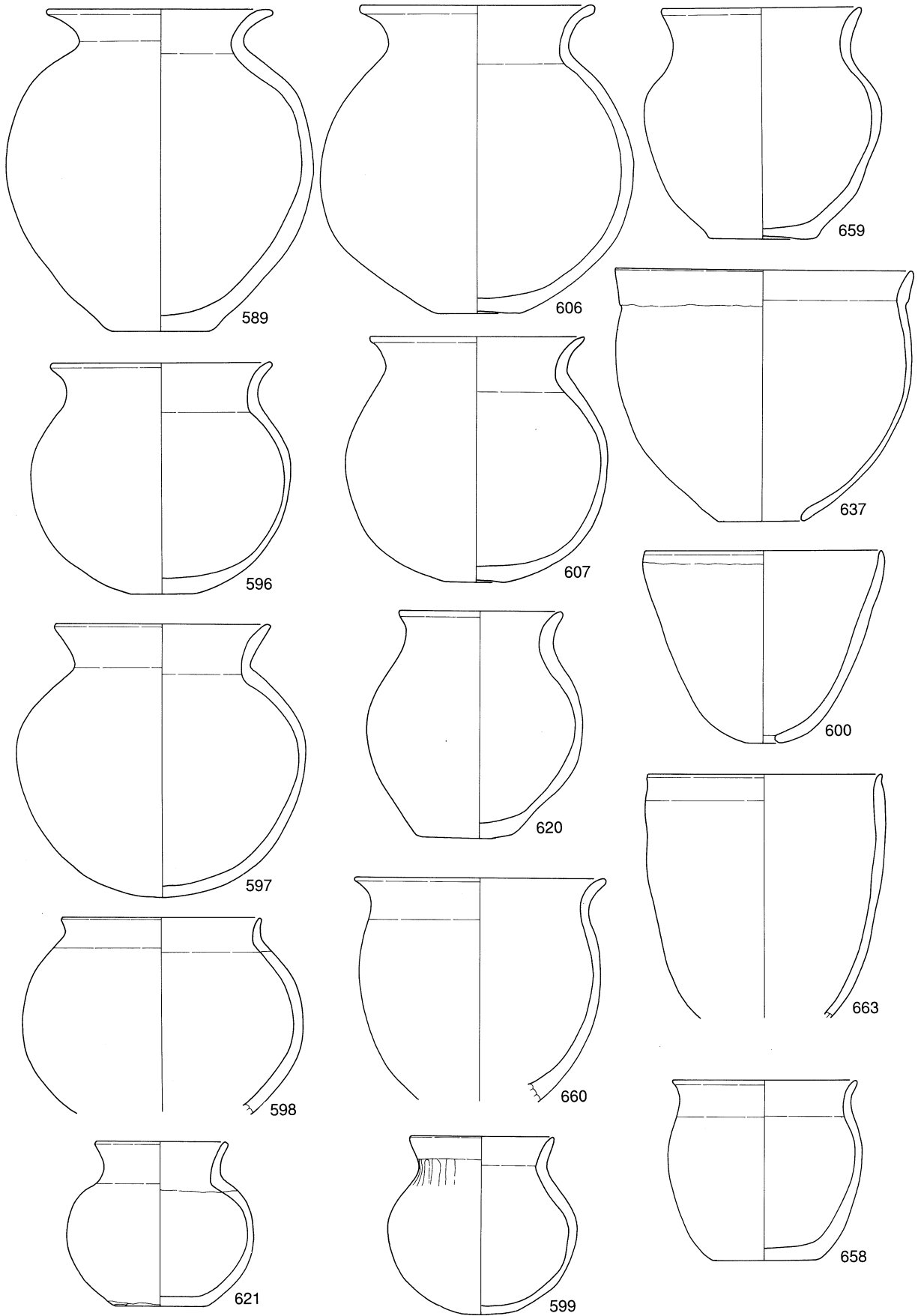

第198図 粉買場遺跡出土遺物実測図23 (No.589~663, S=1:4)

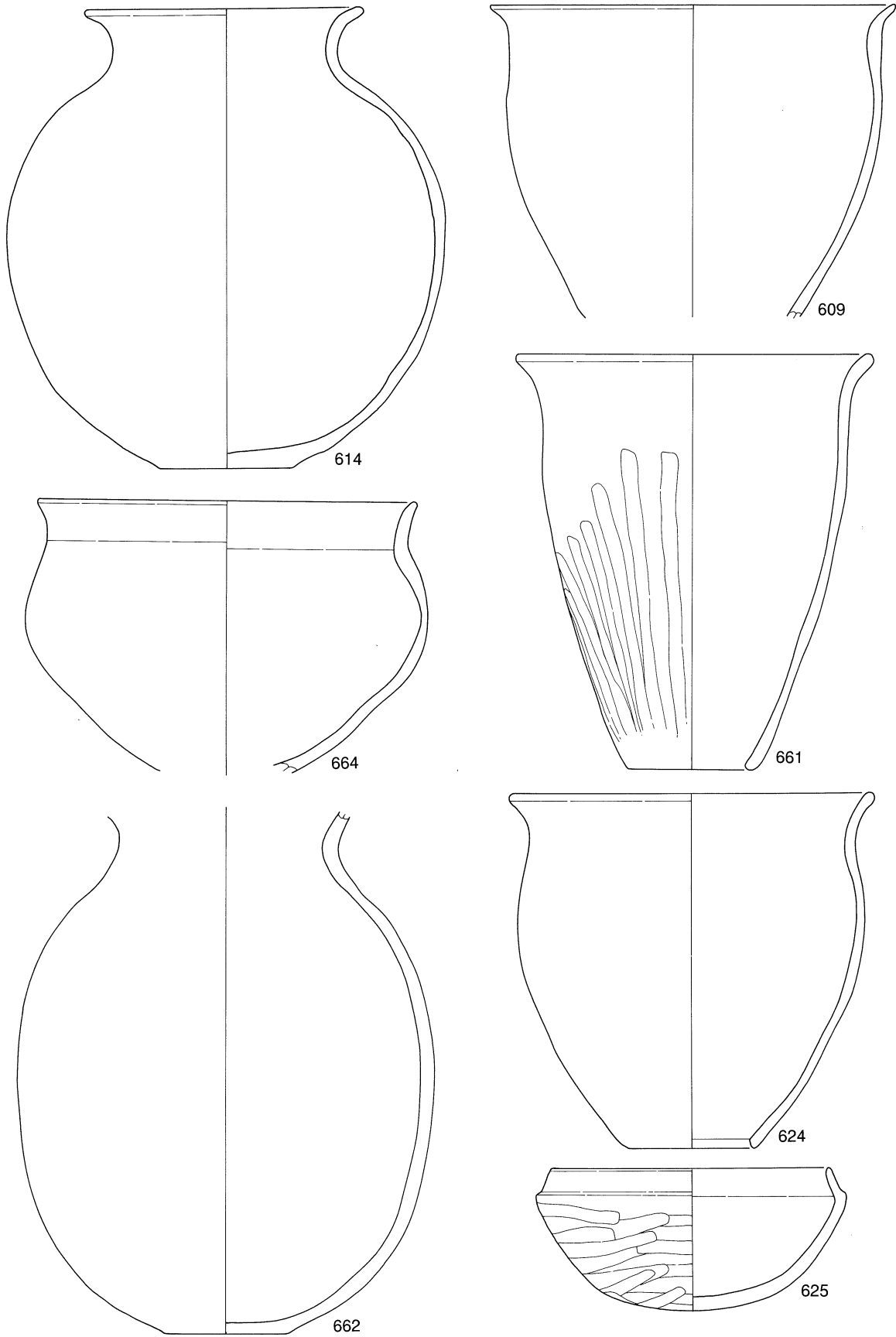

第199図 初買場遺跡出土遺物実測図24 (No. 609 ~ 664, S = 1 : 4)

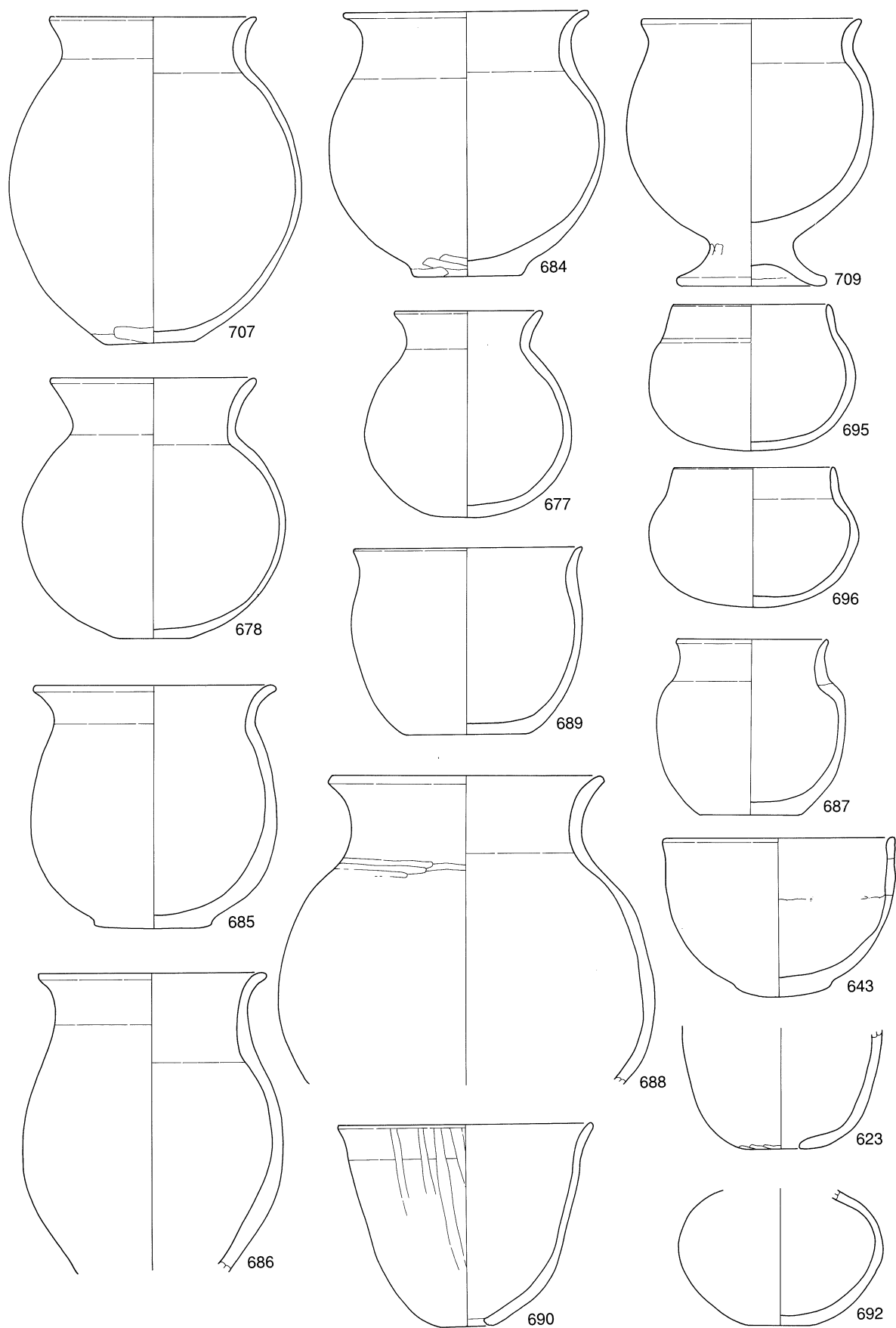

第 200 図 粉買場遺跡出土遺物実測図 25 (No. 623 ~ 709, S = 1 : 4)

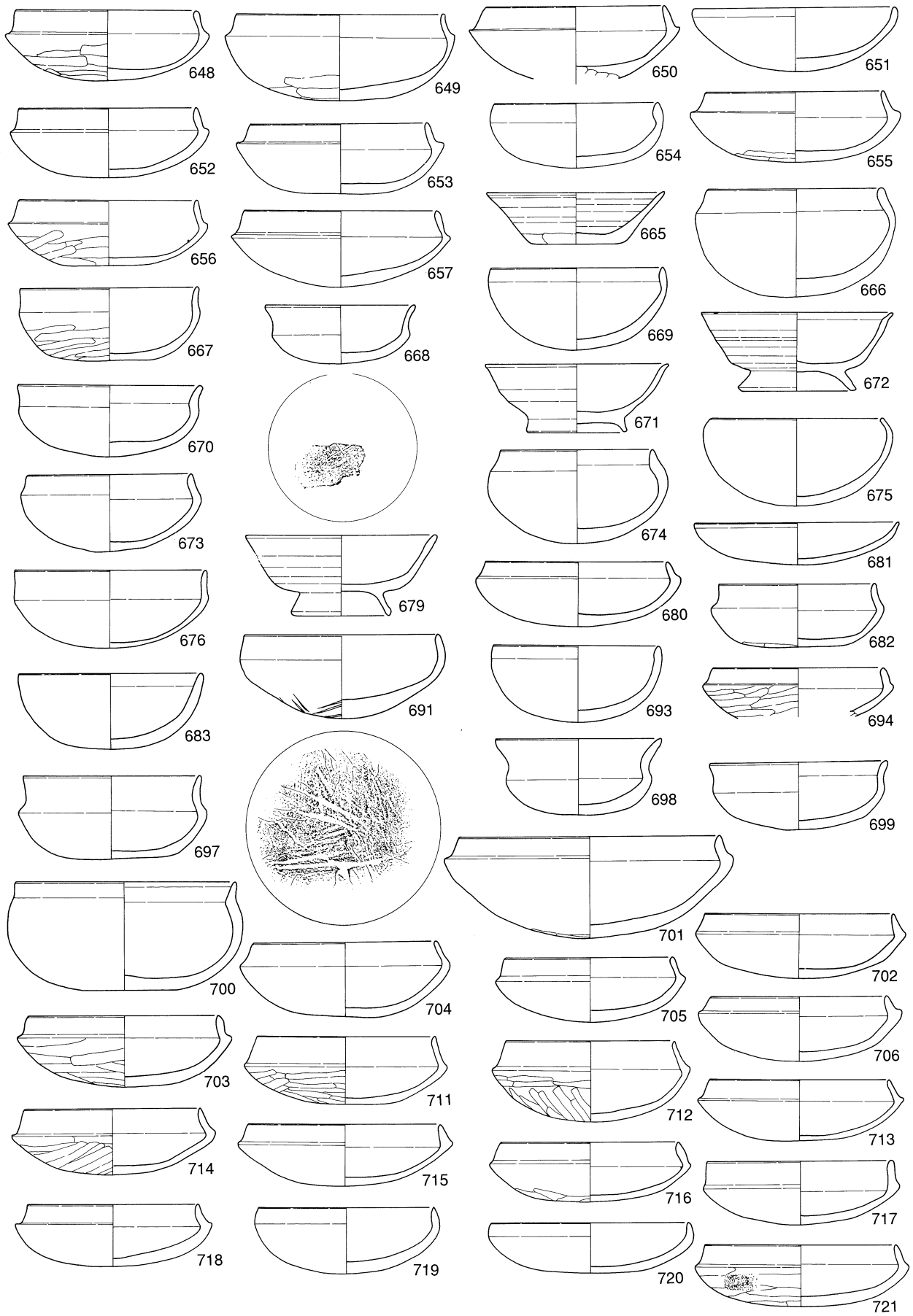

第 201 図 紘買場遺跡出土遺物実測図 26 (No. 648 ~ 721, S = 1 : 4)

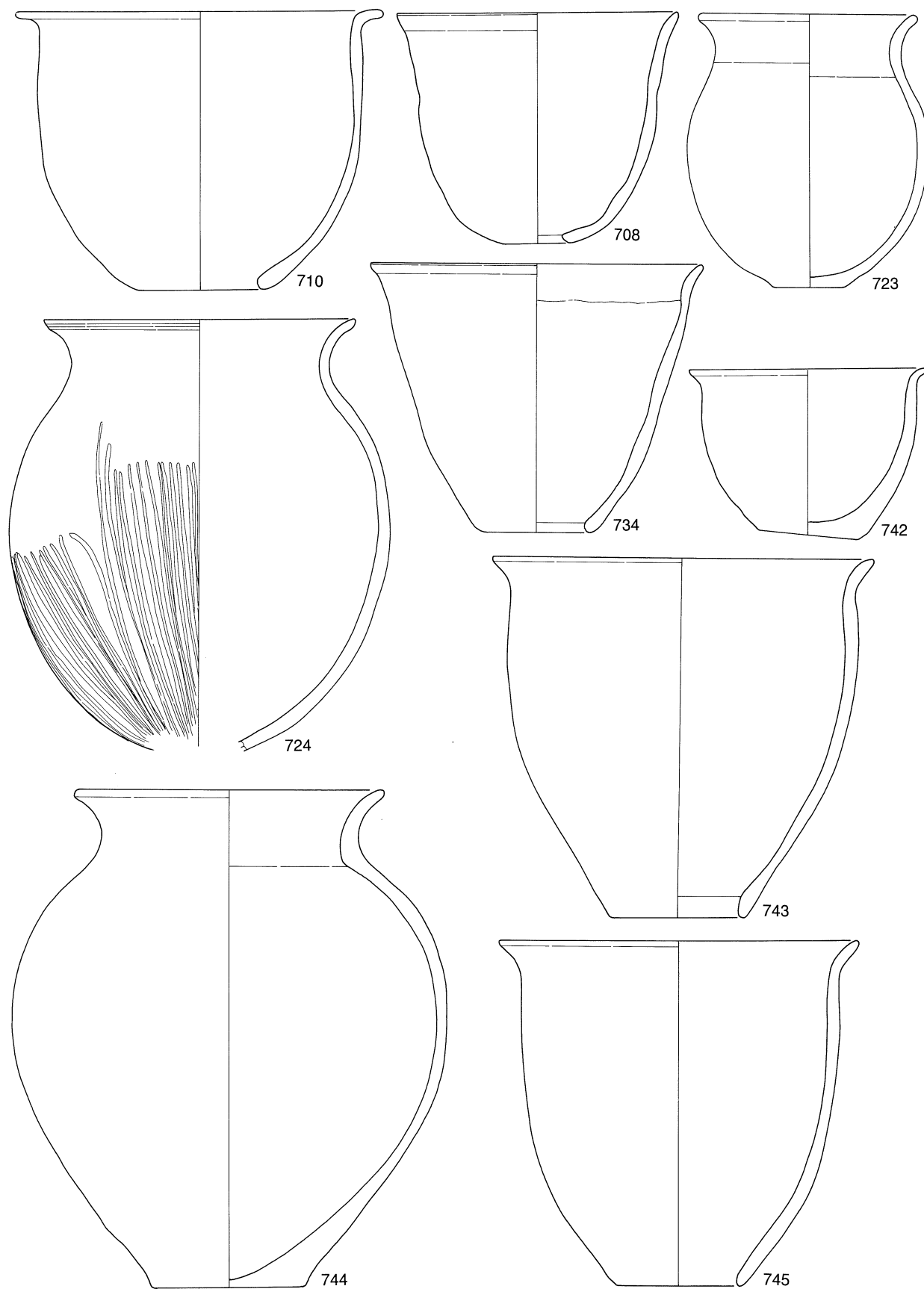

第202図 粉買場遺跡出土遺物実測図27 (No.708～745, S=1:4)

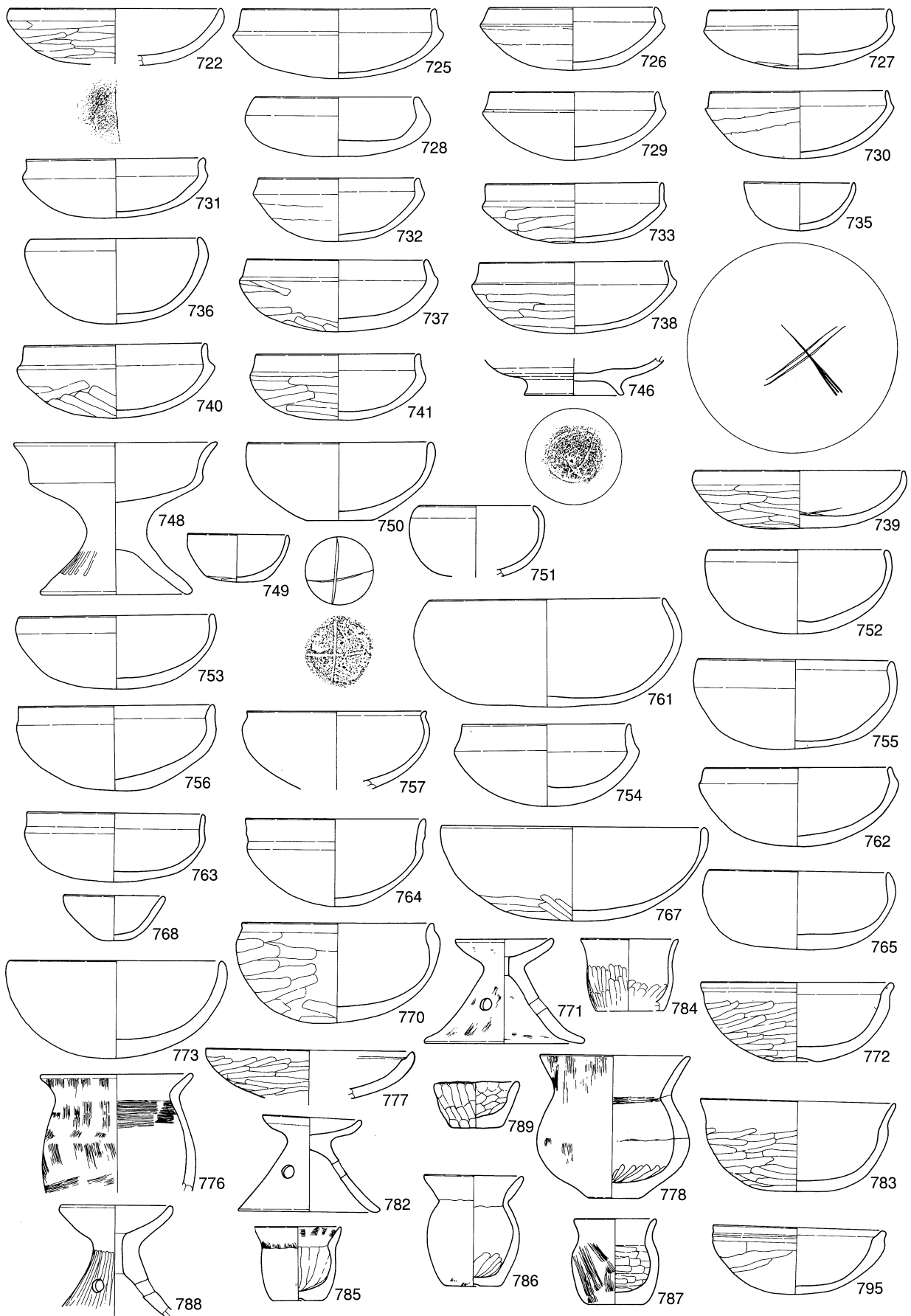

第 203 図 粉買場遺跡出土遺物実測図 28 (No.722 ~ 768, S = 1 : 4).
御灵遺跡出土遺物実測図 1 (No.770 ~ 789, S = 1 : 4)

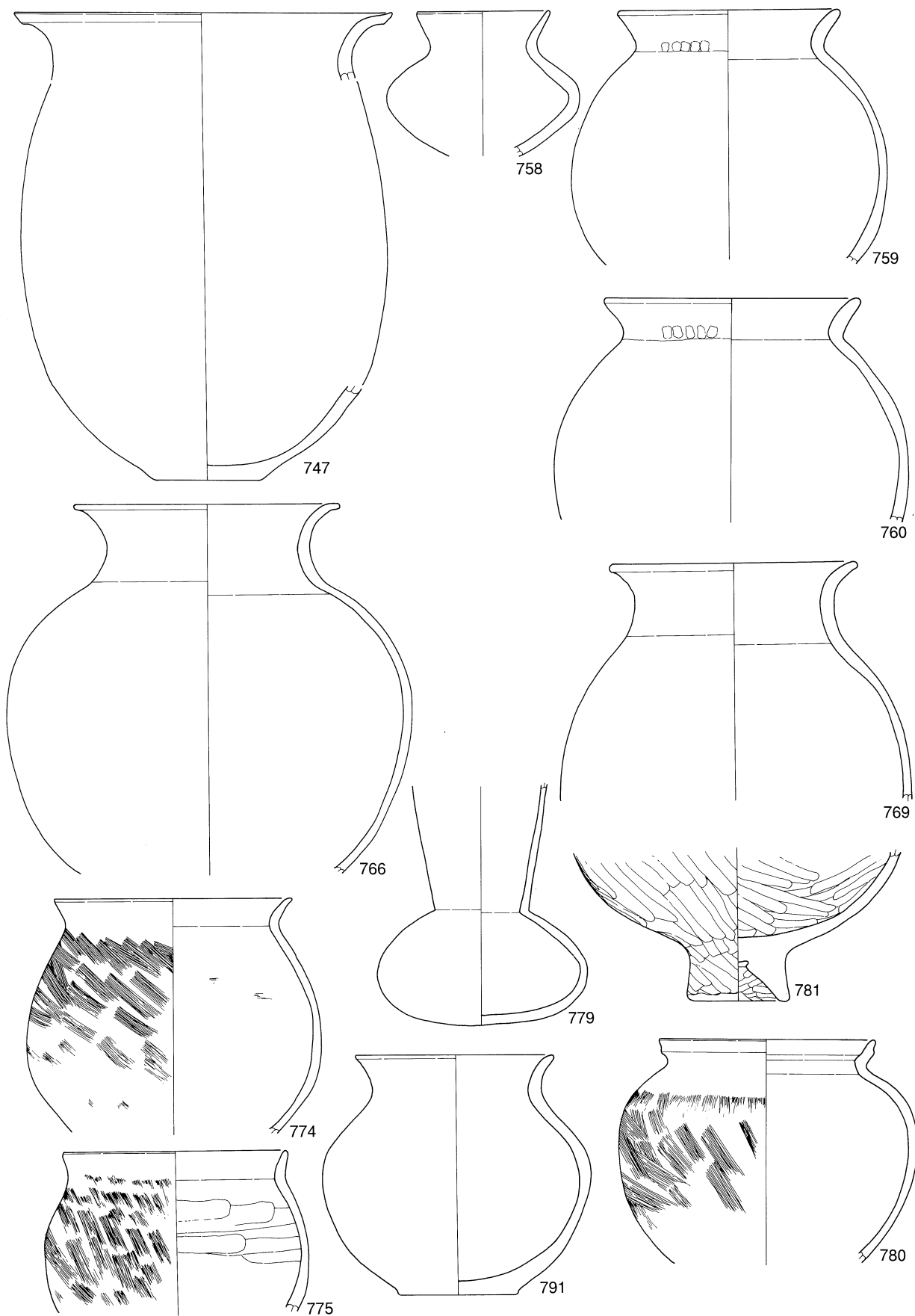

第204图 初買場遺跡出土遺物実測図29 (No.747~769, S=1:4).
御灵遺跡出土遺物実測図2 (No.774~791, S=1:4)

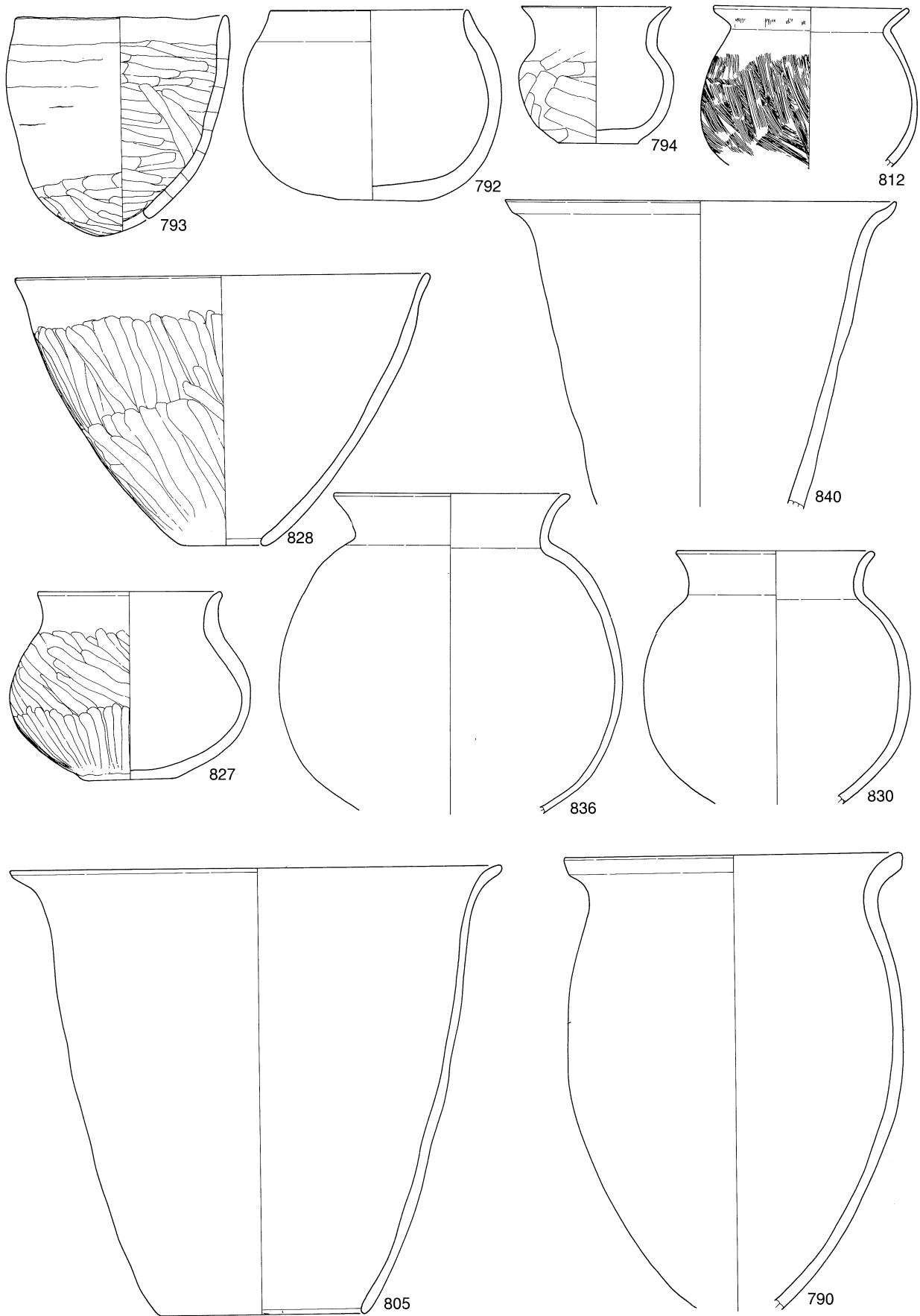

第205図 御灵遺跡出土遺物実測図3 (No.790~840, S=1:4)

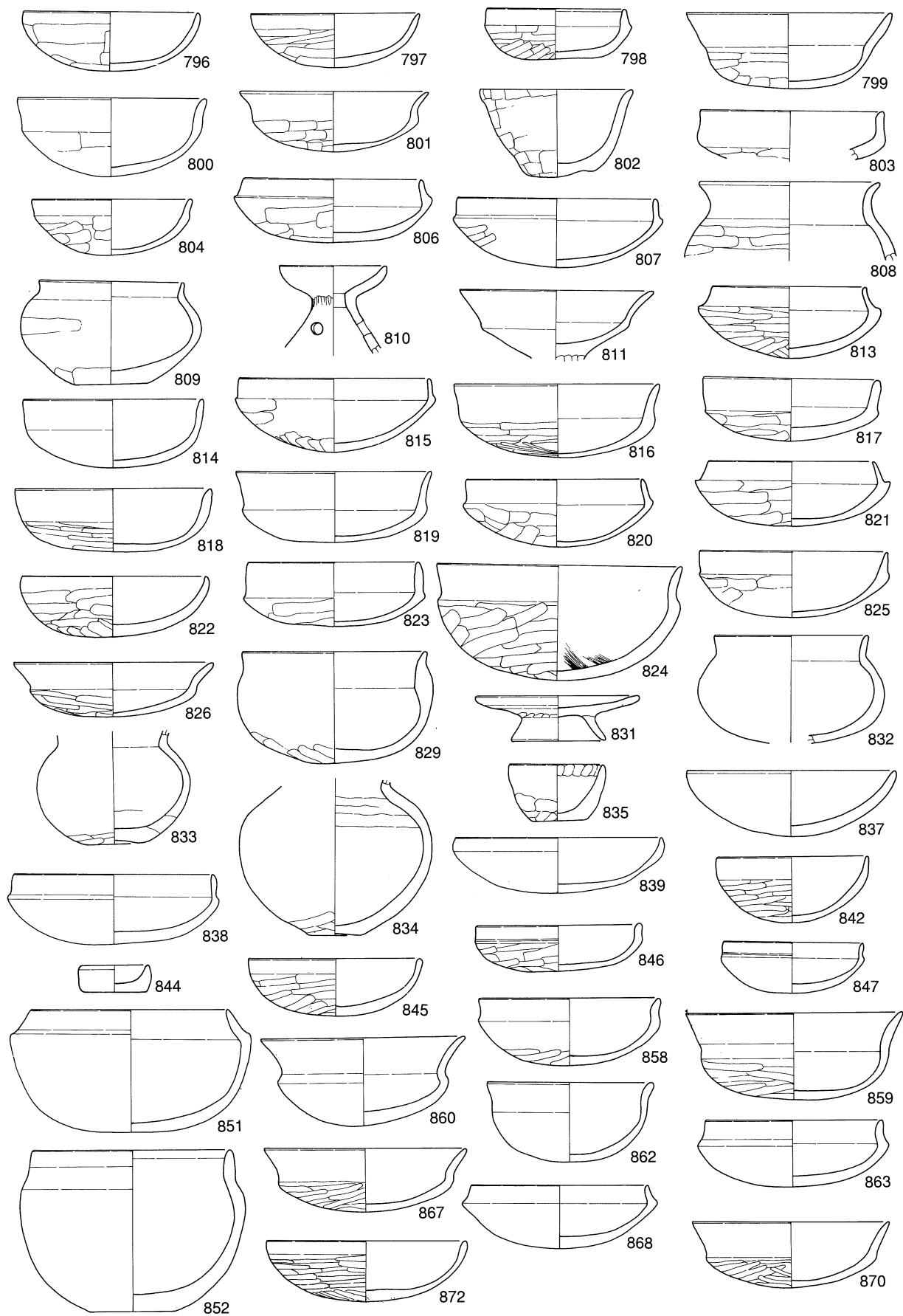

第 206 図 御灵遺跡出土遺物実測図 4 (No. 778 ~ 872, S = 1 : 4)

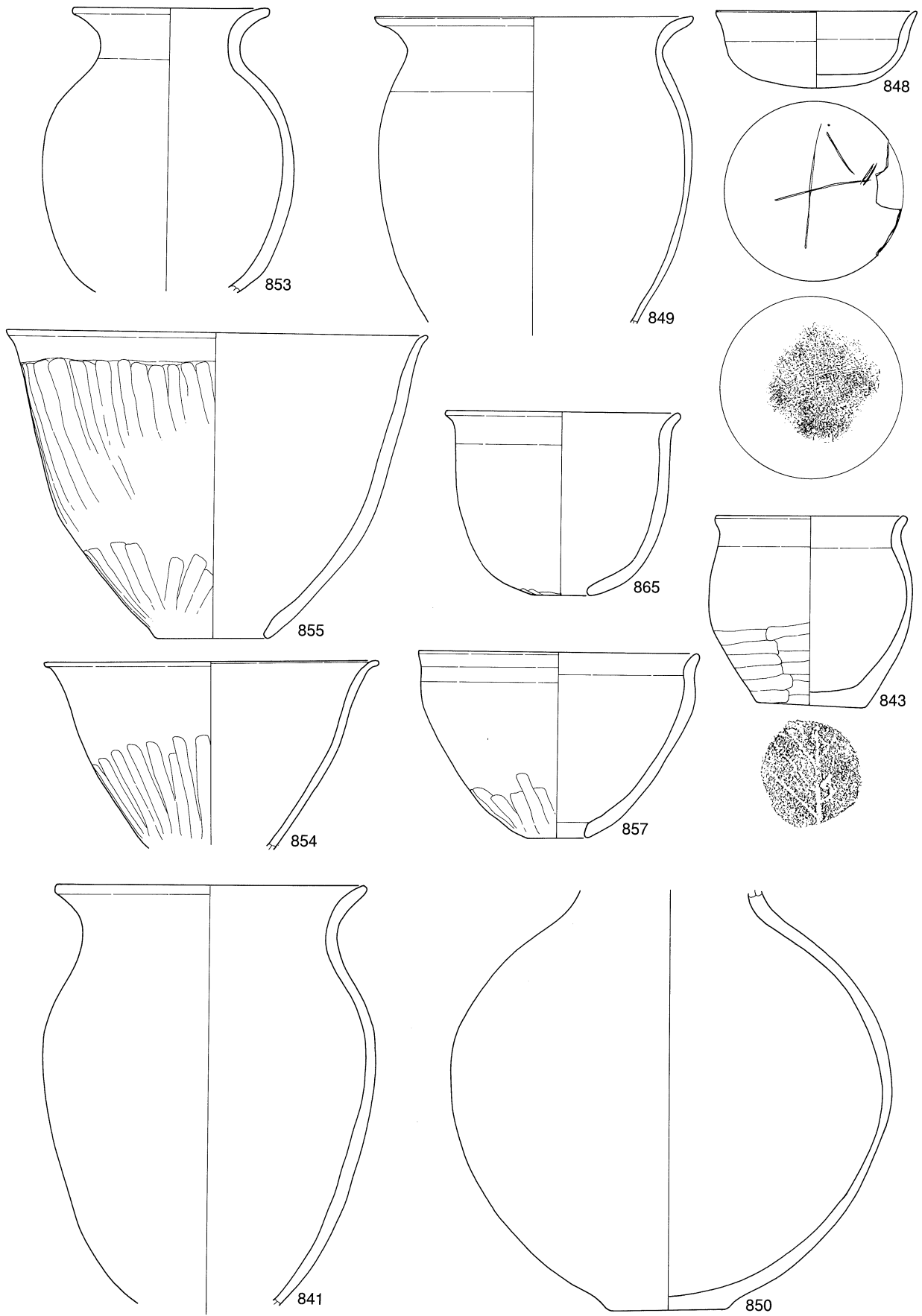

第207図 御灵遺跡出土遺物実測図5 (No.841~865, S=1:4)

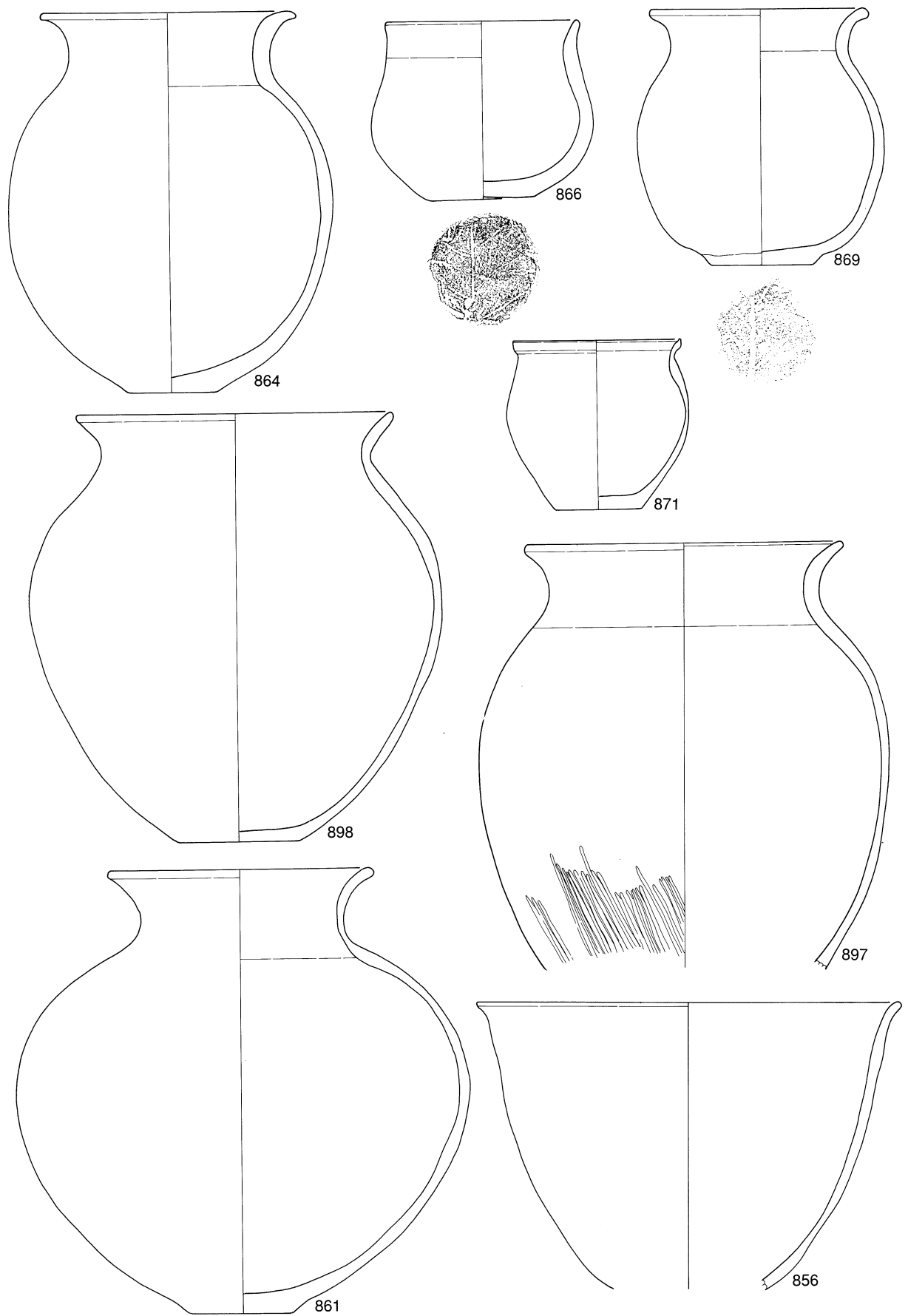

第 208 図 御灵遺跡出土遺物実測図 6 (No. 856 ~ 898, S = 1 : 4)

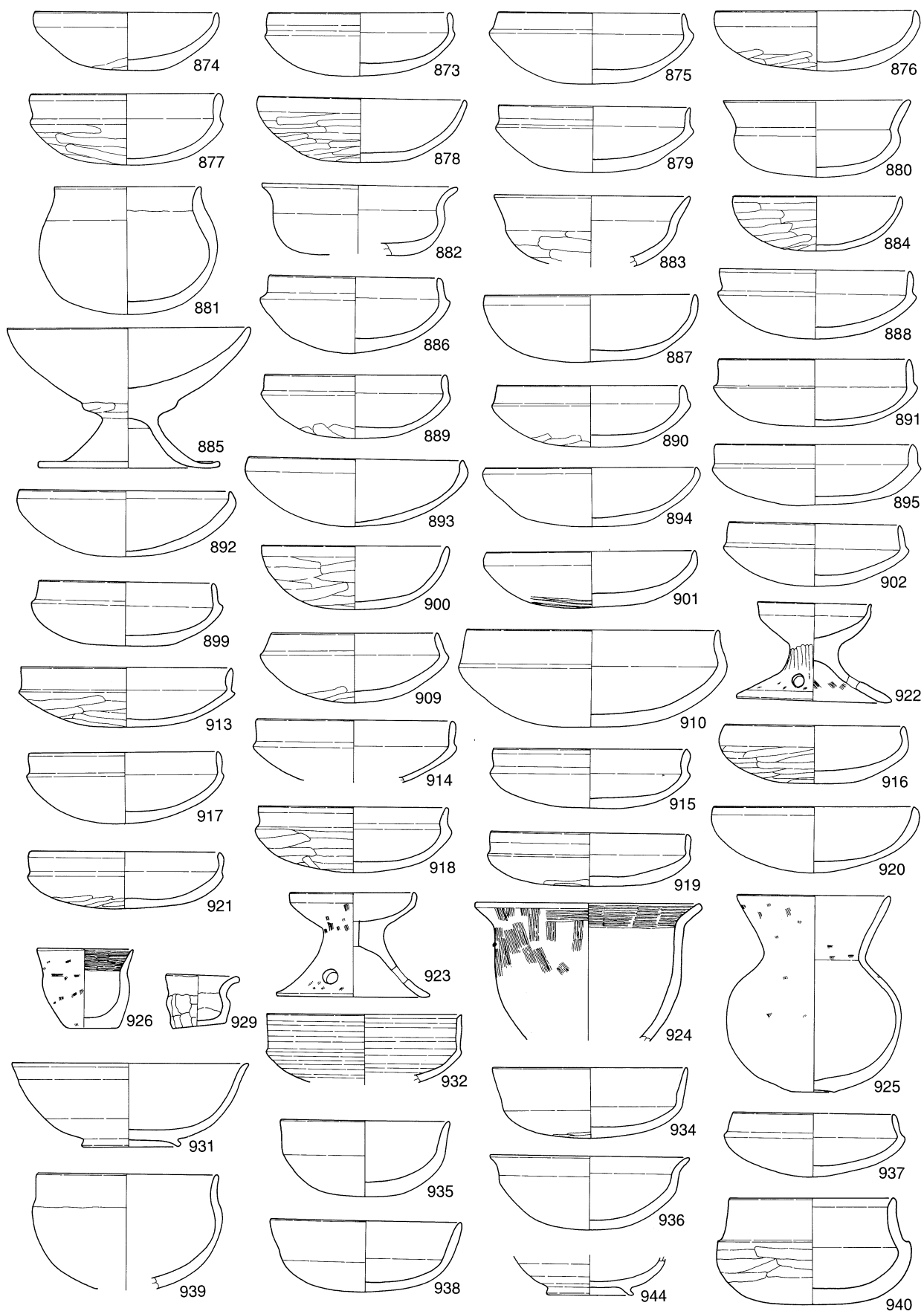

第 209 図 御灵遺跡出土遺物実測図 7 (No. 873 ~ 944, S = 1 : 4)

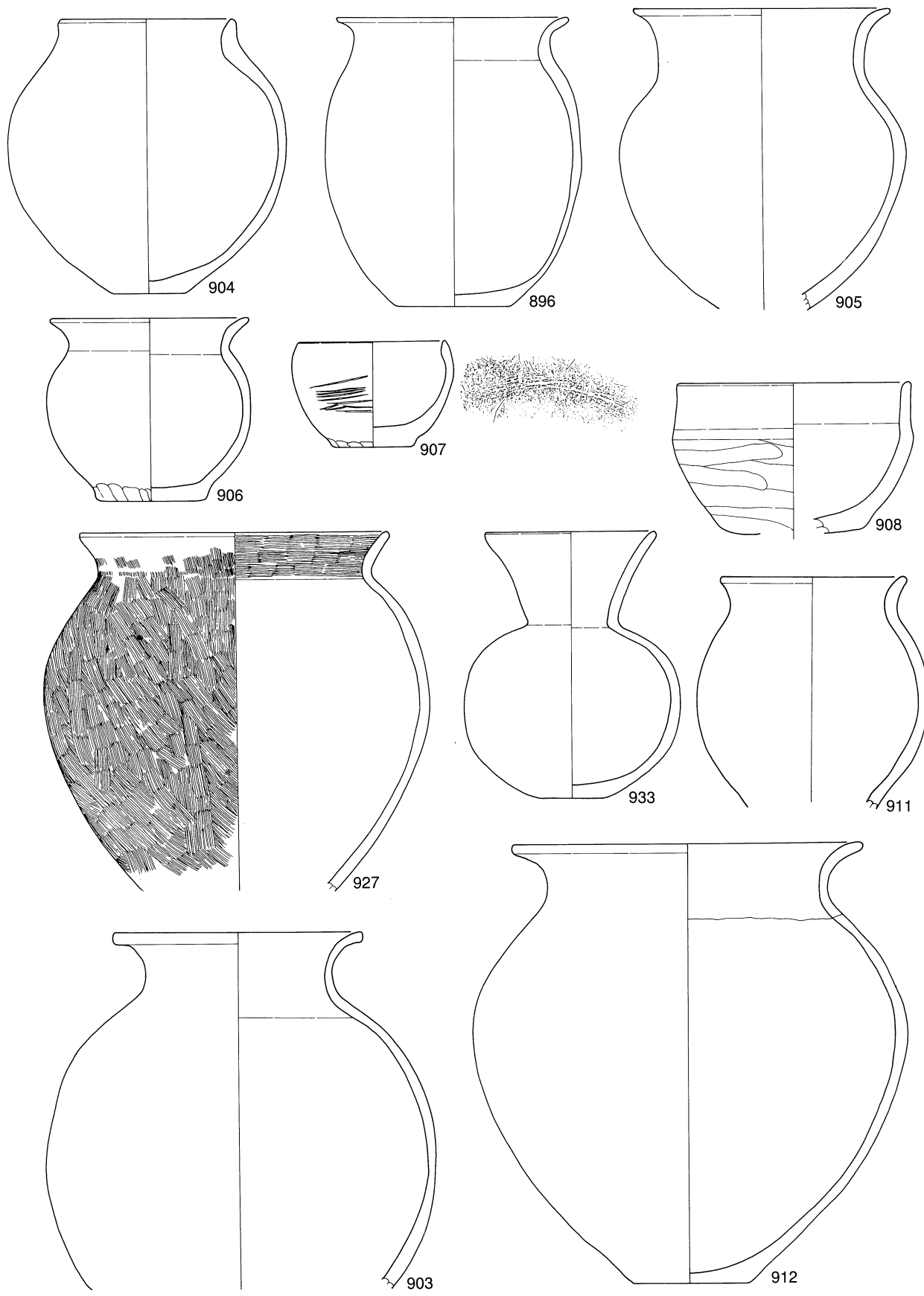

第210图 御灵遺跡出土遺物実測図8 (No.896~933, S=1:4)

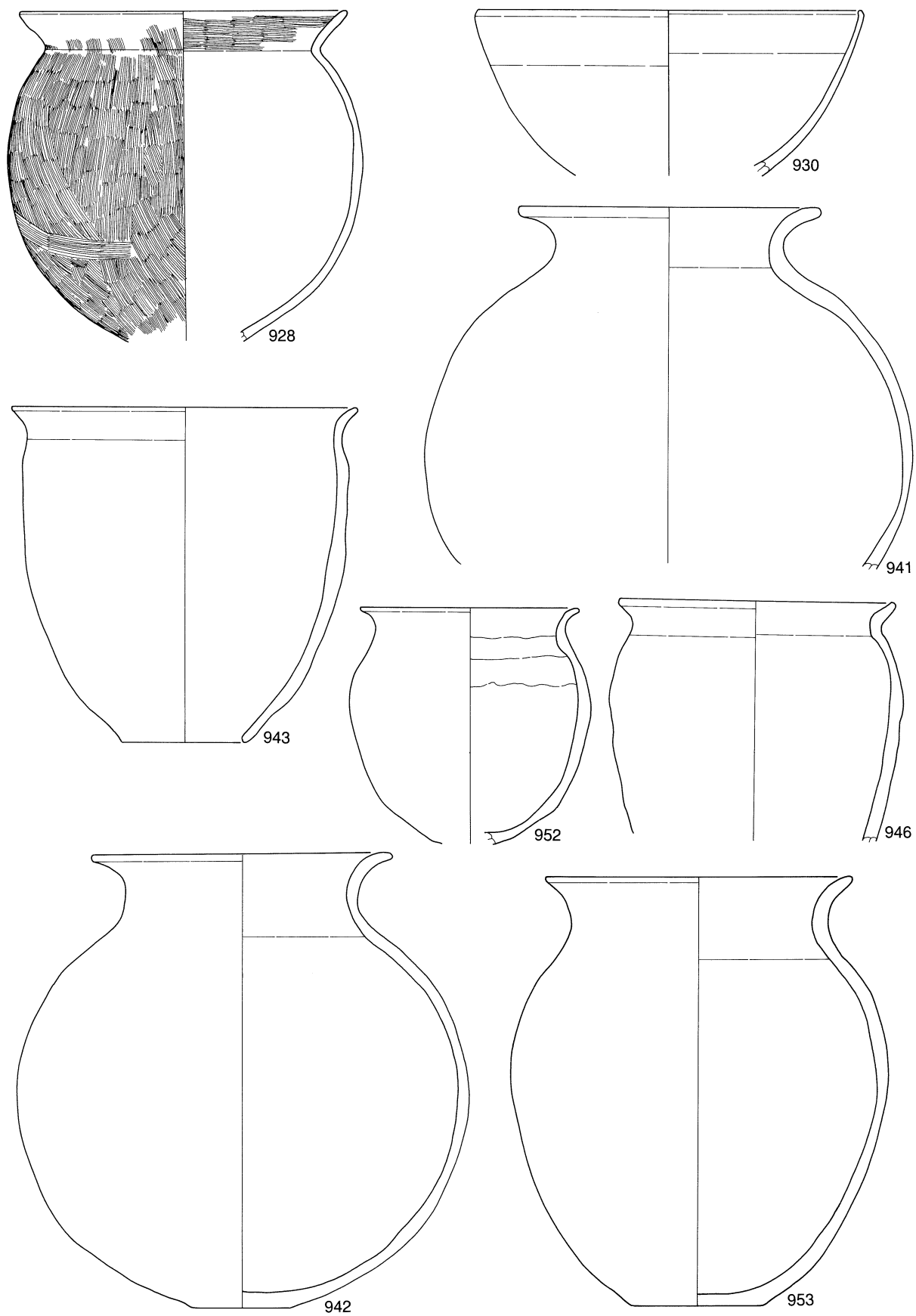

第211図 御灵遺跡出土遺物実測図9 (No.928～953, S=1:4)

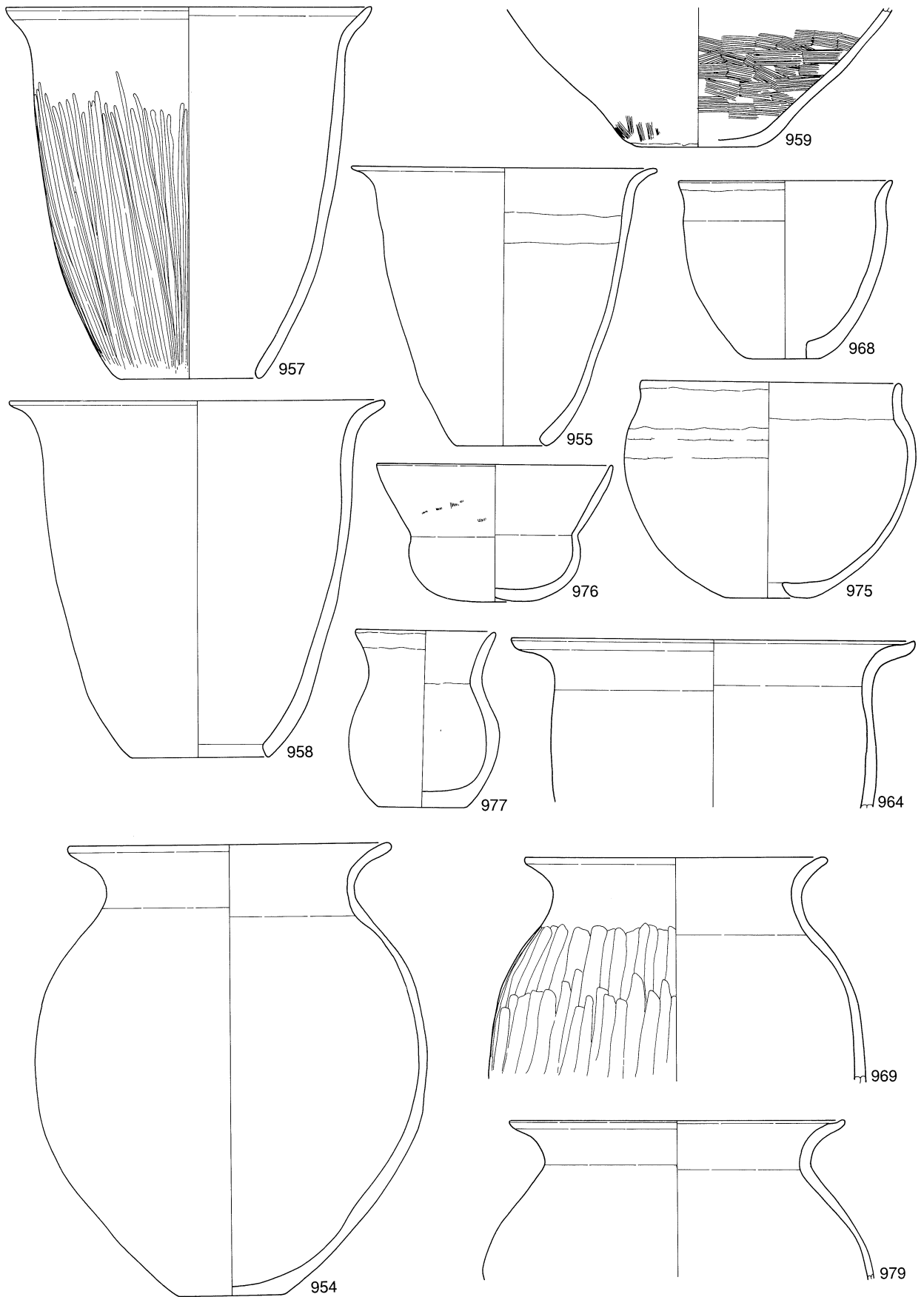

第 212 図 御灵遺跡出土遺物実測図 10 (No.955 ~ 979, S = 1 : 4)

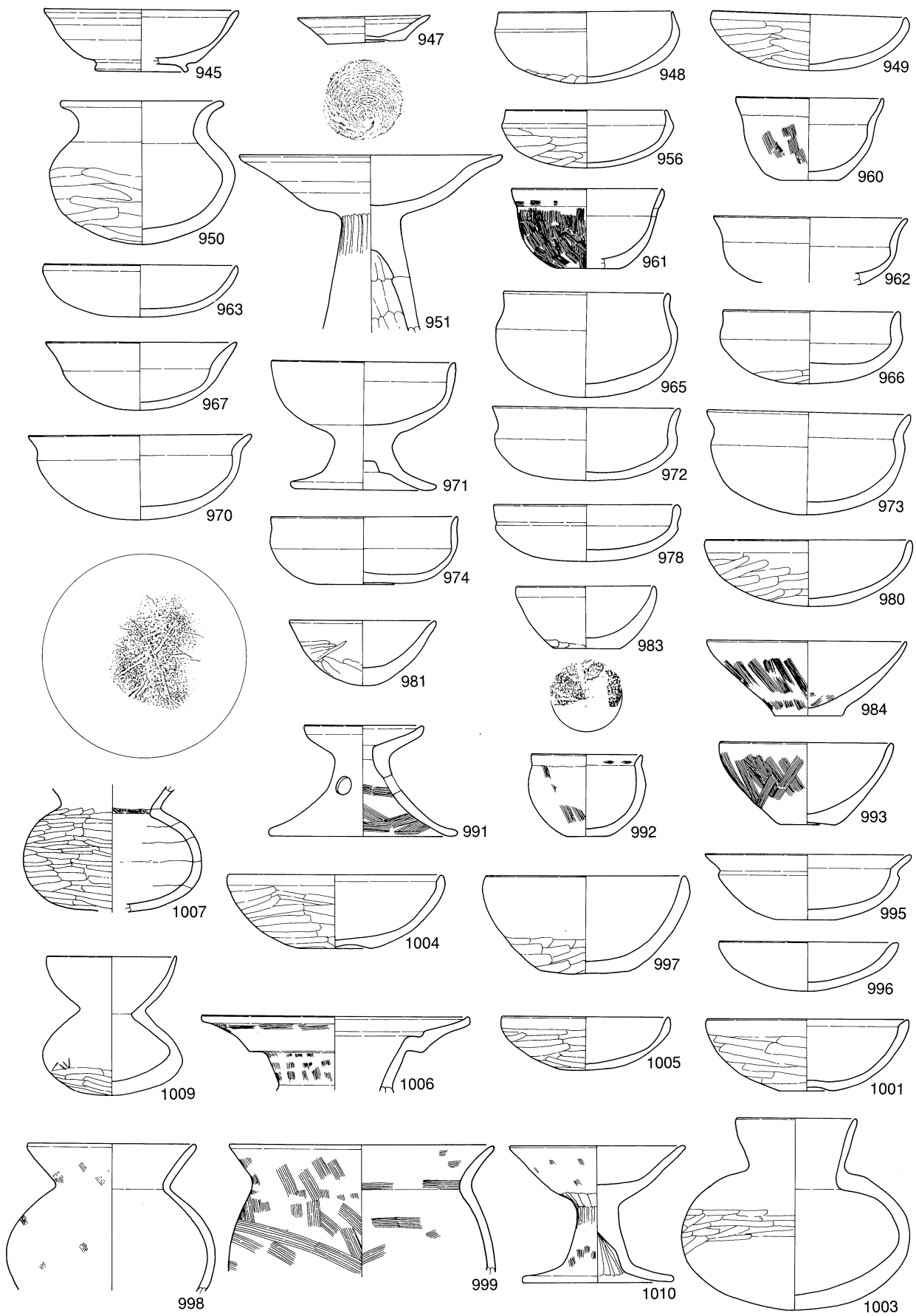

第 213 图 御灵遺跡出土遺物実測図 11 (No. 945 ~ 978, S = 1 : 4).
 東台遺跡出土遺物実測図 1 (No. 980 ~ 1010, S = 1 : 4)

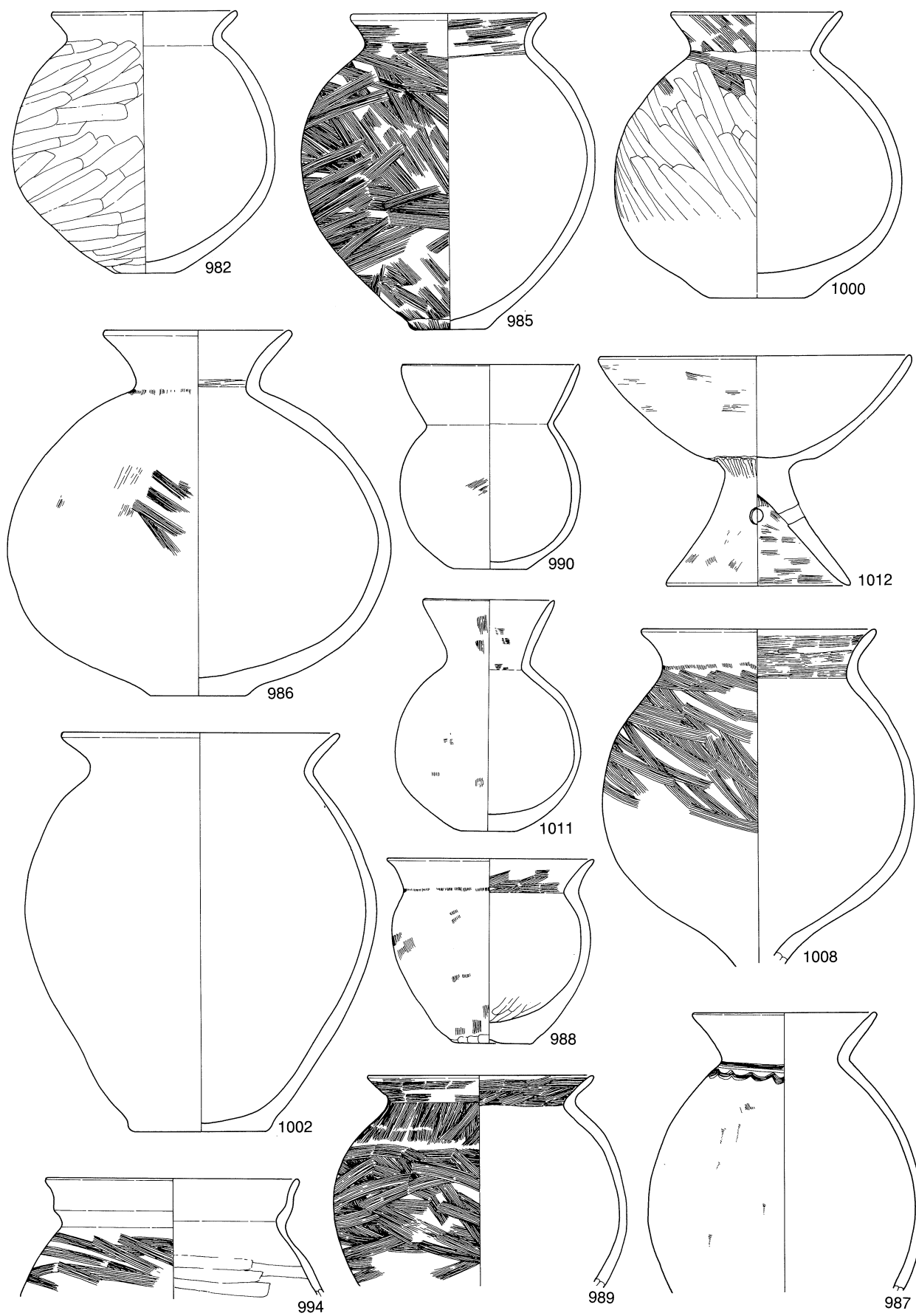

第214図 東台遺跡出土遺物実測図2 (No.982~1012, S=1:4)

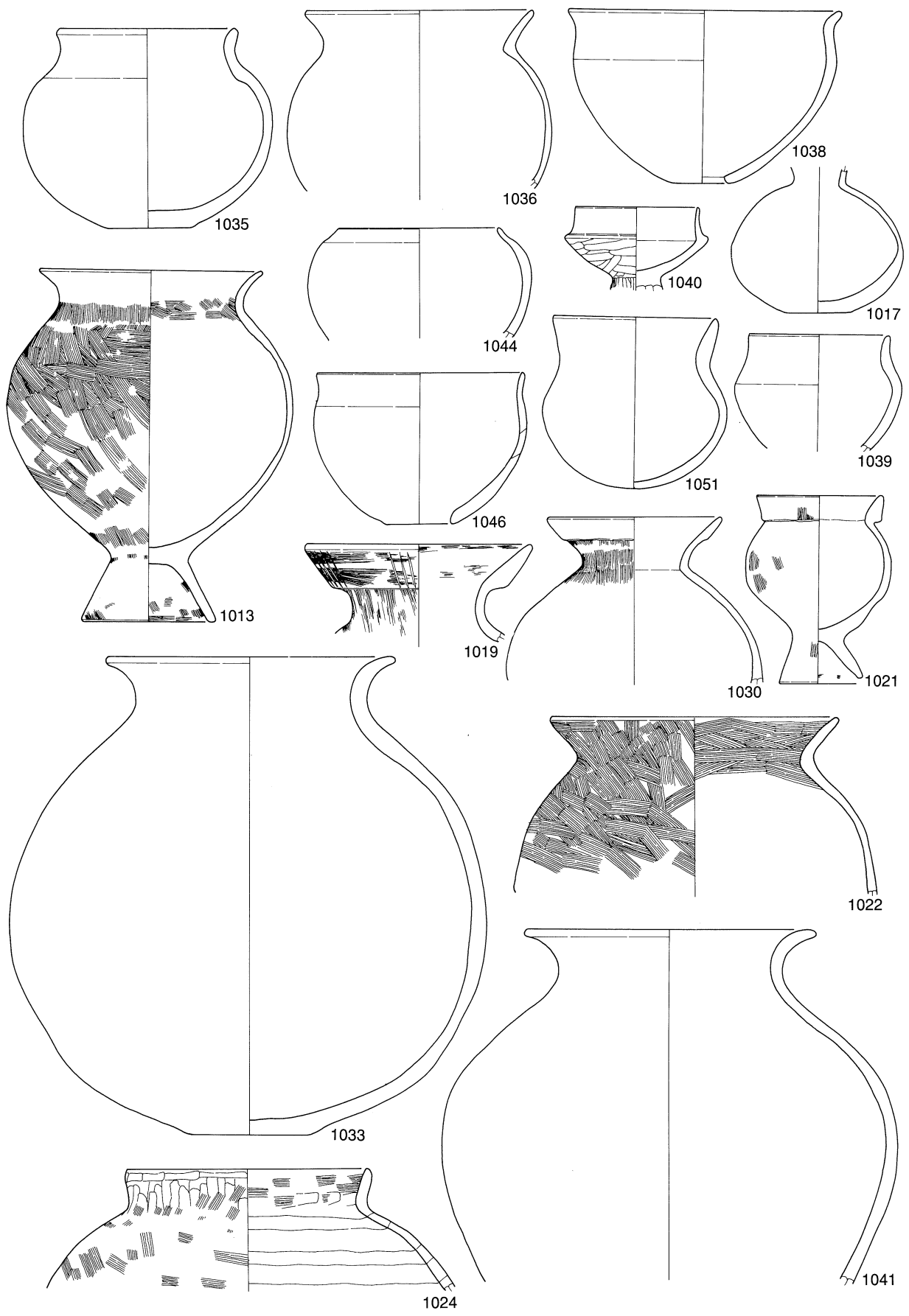

第 215 图 宝積遺跡出土遺物実測図 1 (No.1013 ~ 1051, S = 1 : 4)

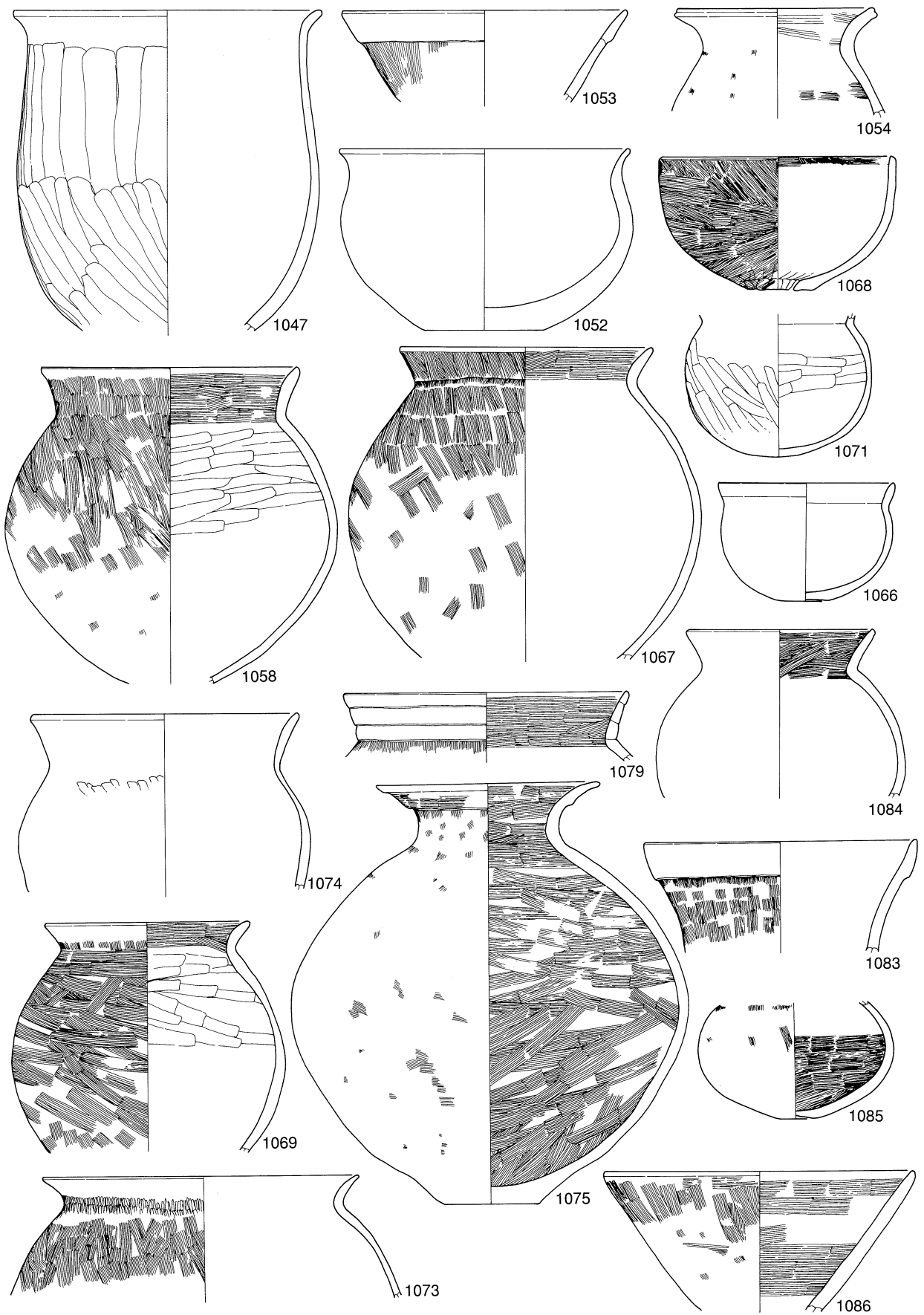

第 216 図 宝積遺跡出土遺物実測図 2 (No.1047 ~ 1086, S = 1 : 4)

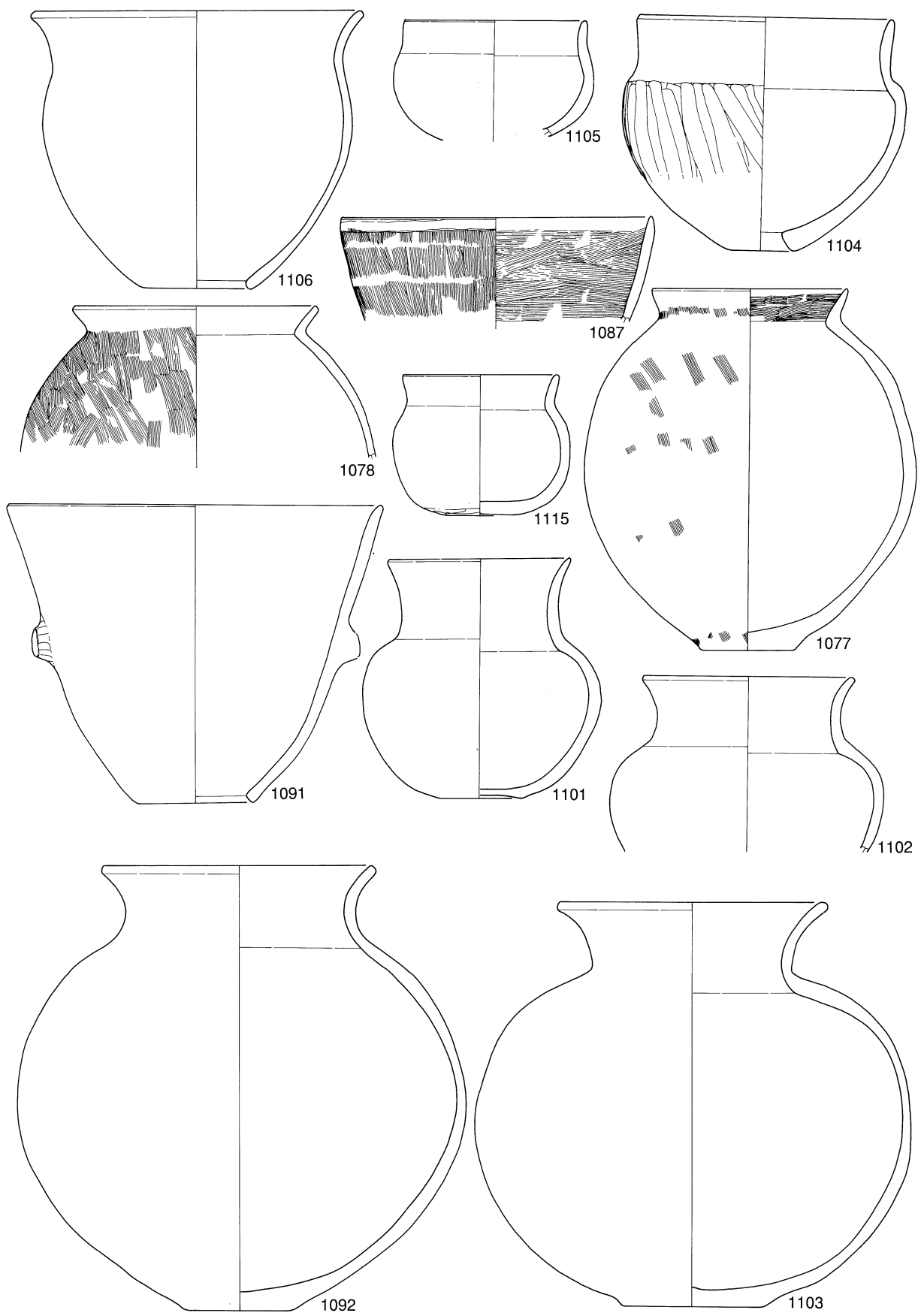

第 217 図 宝積遺跡出土遺物実測図 3 (No.1077~1115, S=1:4)

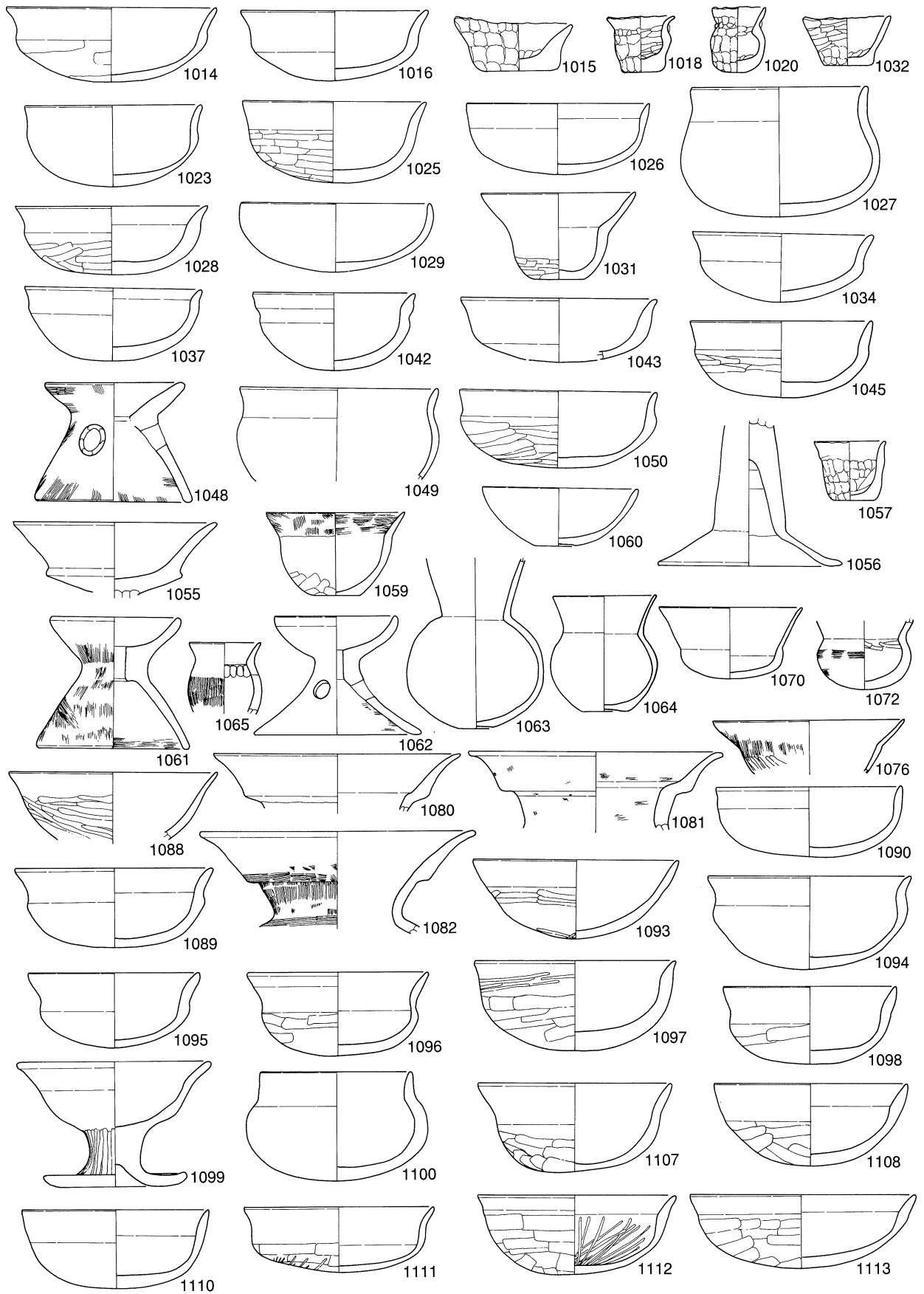

第 218 图 宝積遺跡出土遺物実測図 4 (No.1014 ~ 1113, S = 1 : 4)

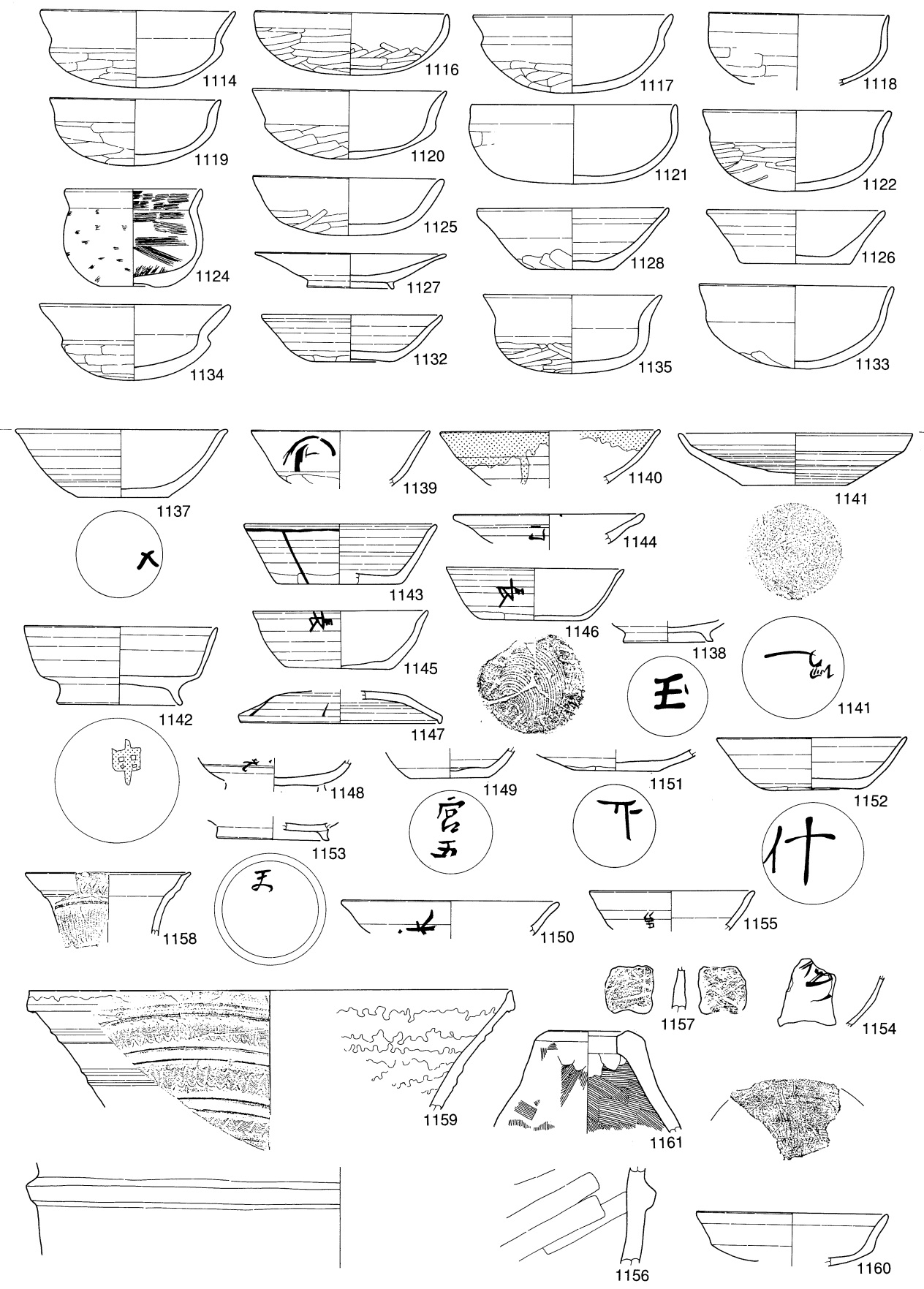

第 219 図 宝積遺跡出土遺物実測図 5 (No.1114 ~ 1133, S=1 : 4).
 木田余台遺跡群住居跡内出土遺物実測図 (No.1137 ~ 1161, S=1 : 4)

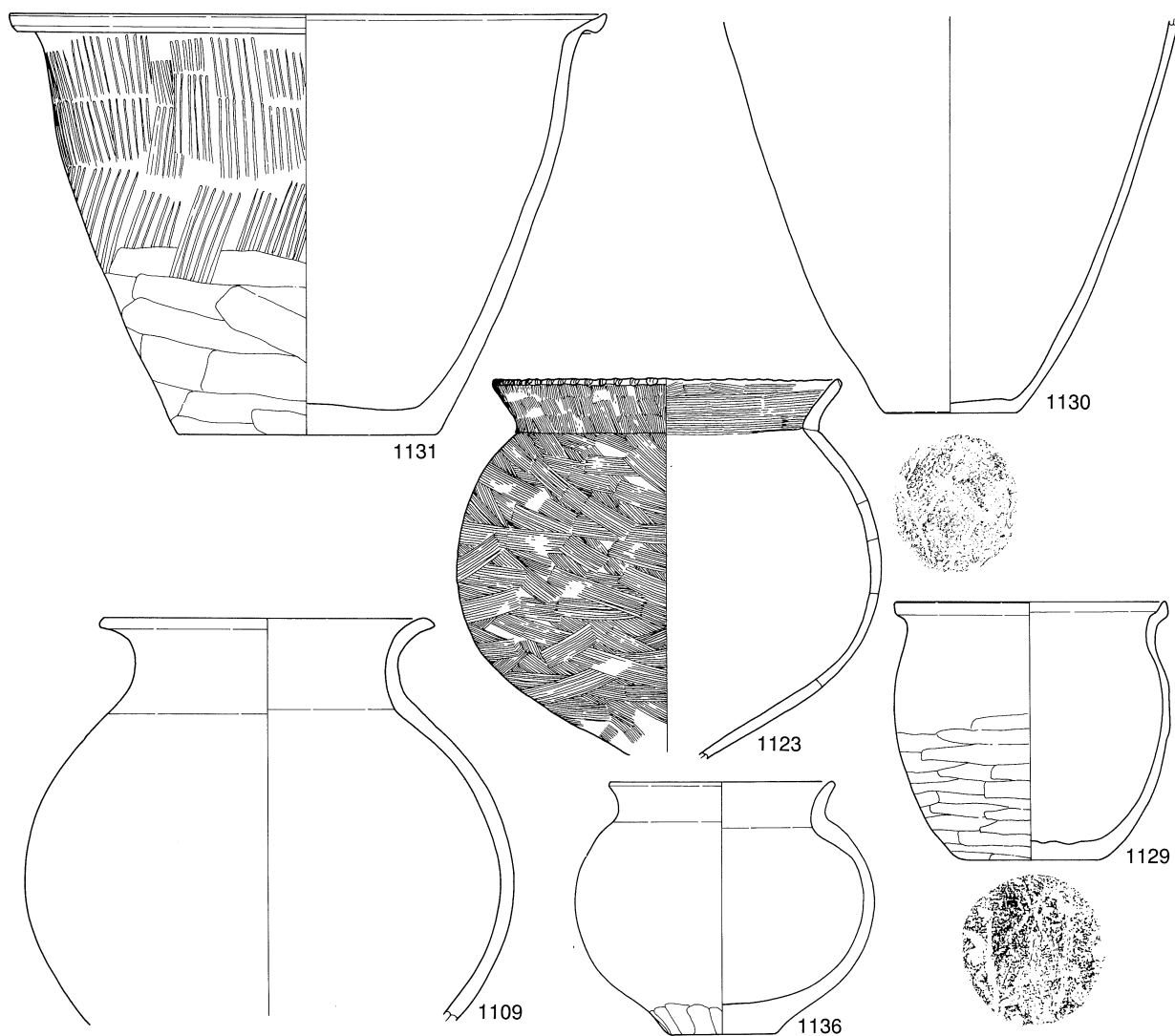

第220图 宝積遺跡出土遺物実測図6 (No.1109~1136, S=1:4)

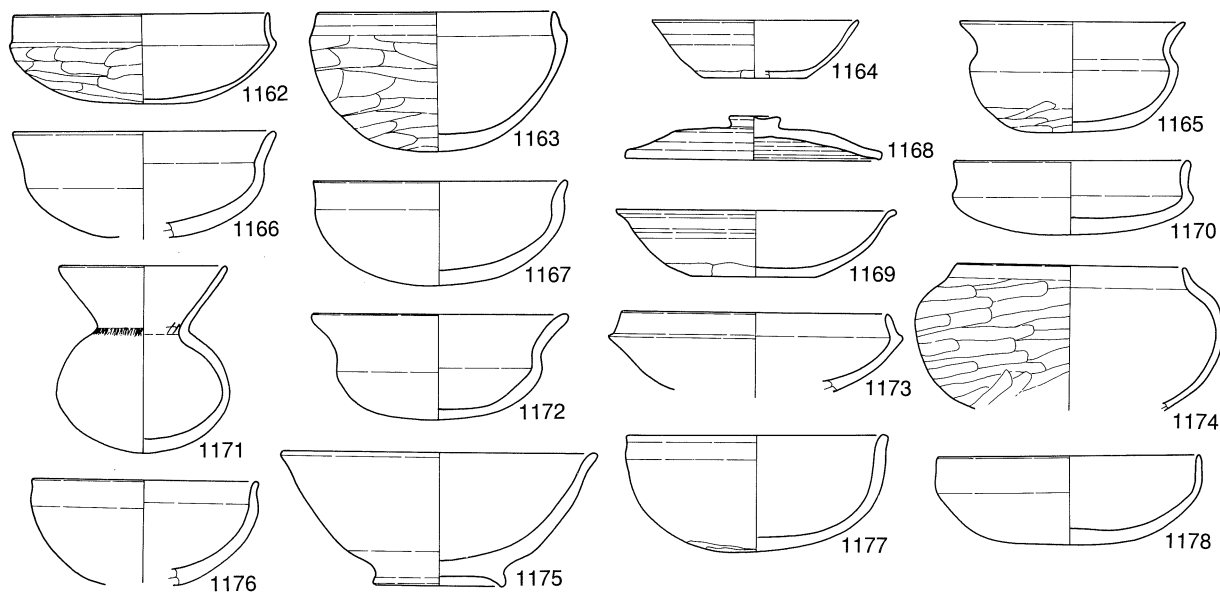

第221图 粉買場遺跡土坑内出土遺物実測図 (No.1109~1178, S=1:4)

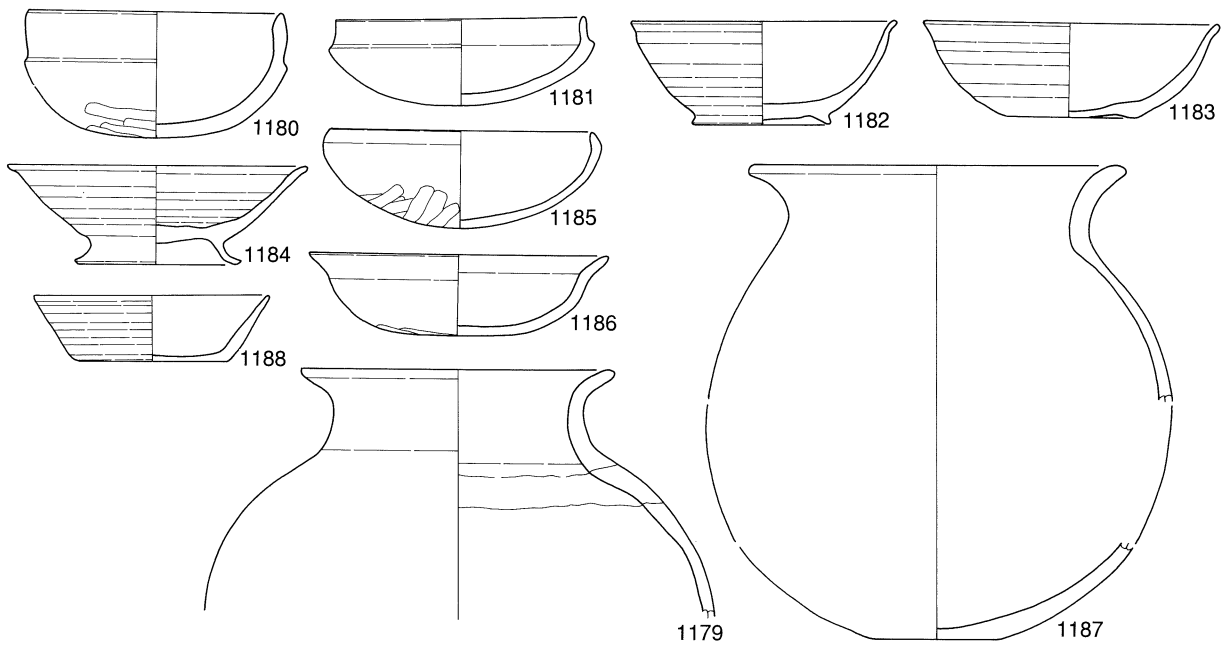

第222図 粉買場遺跡・御灵遺跡土坑内出土遺物実測図 (No.1179~1188, S=1:4)

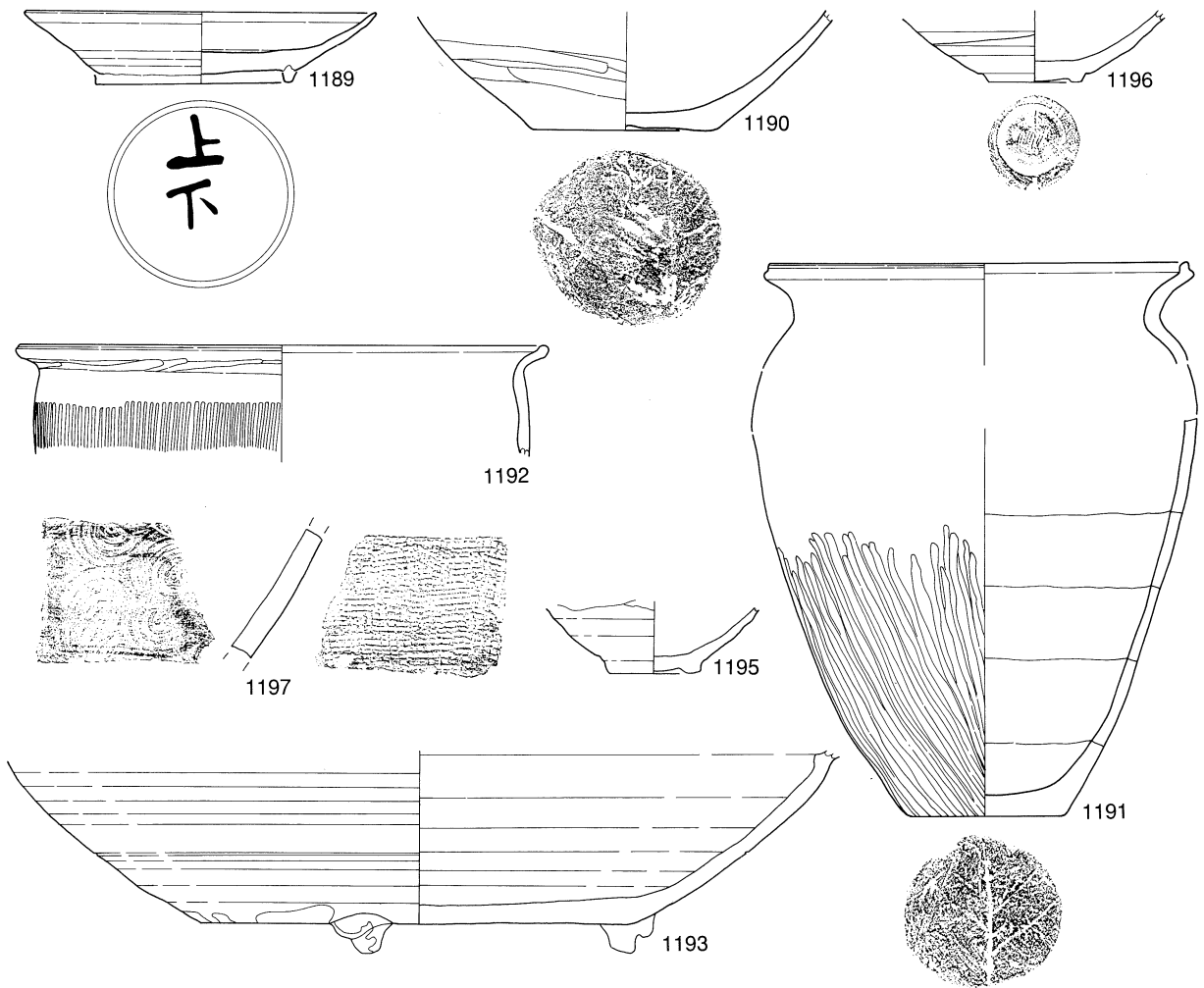

第223図 御灵遺跡土坑内出土遺物実測図 (No.1189~1197, S=1:4)

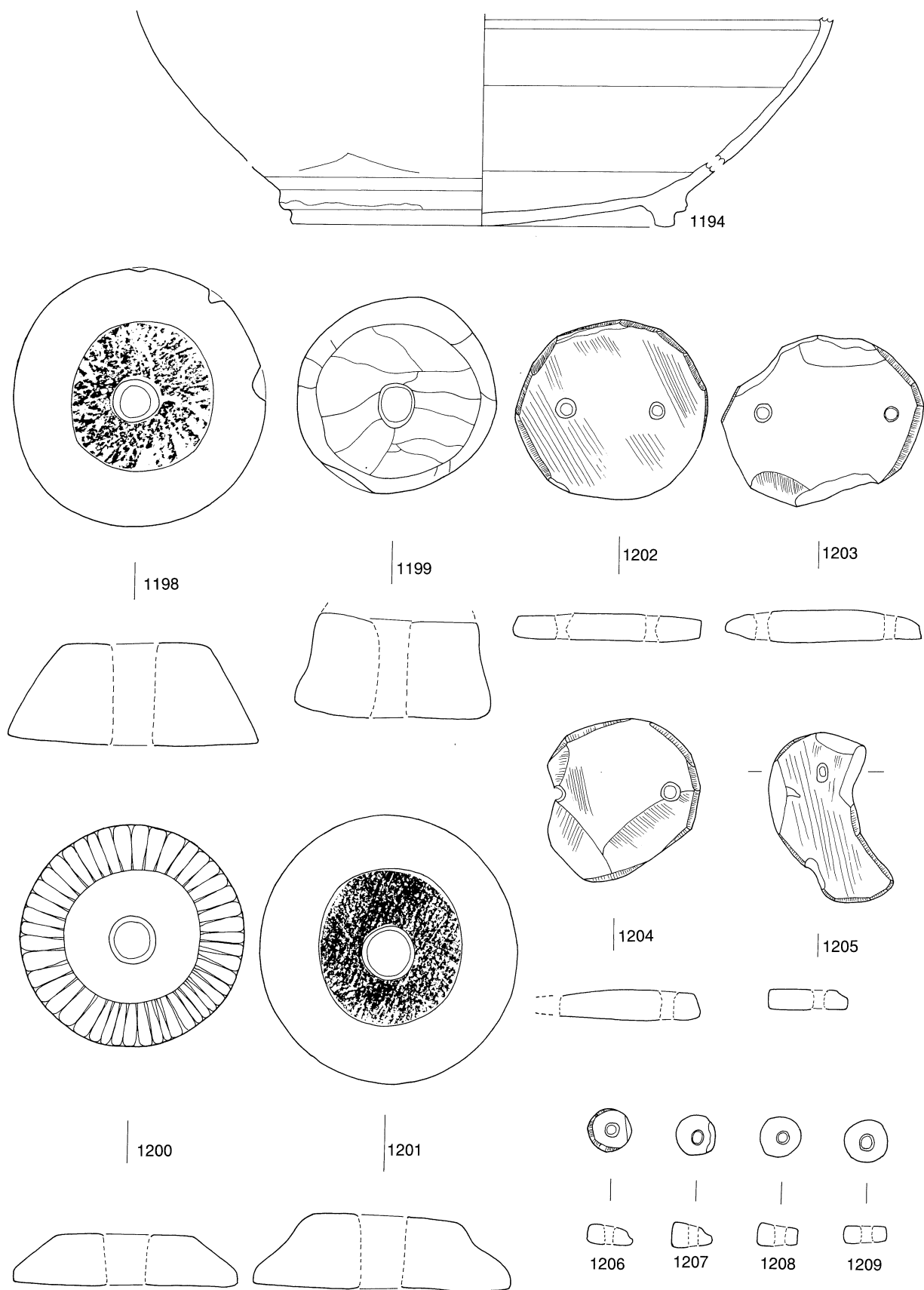

第224図 木田余台遺跡群出土遺物実測図1 (No.1194, S=1:4
No.1198~1209, S=1:1)

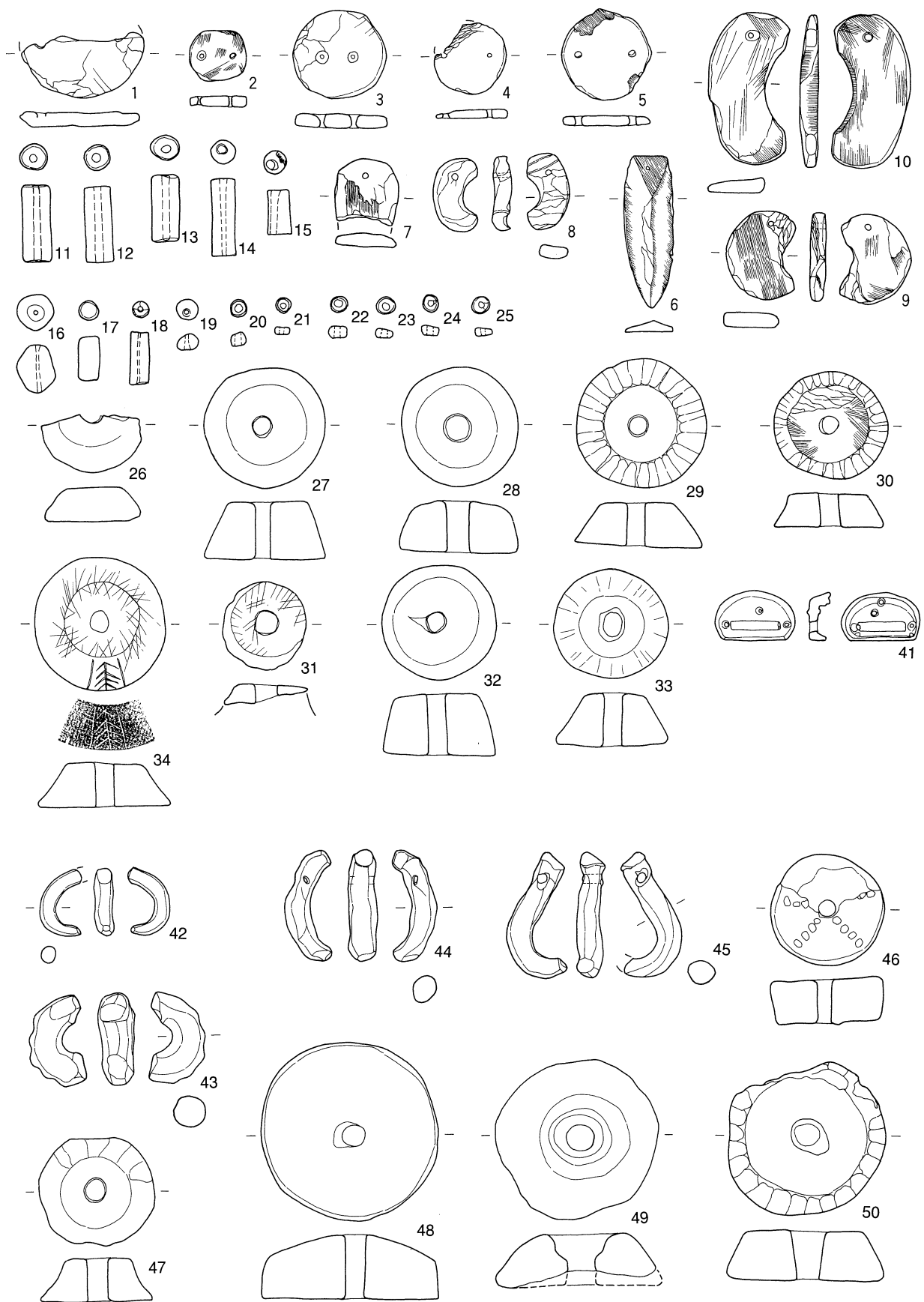

第 225 図 木田余台遺跡群出土遺物実測図 2 (石製品・土製品, S=1:2)

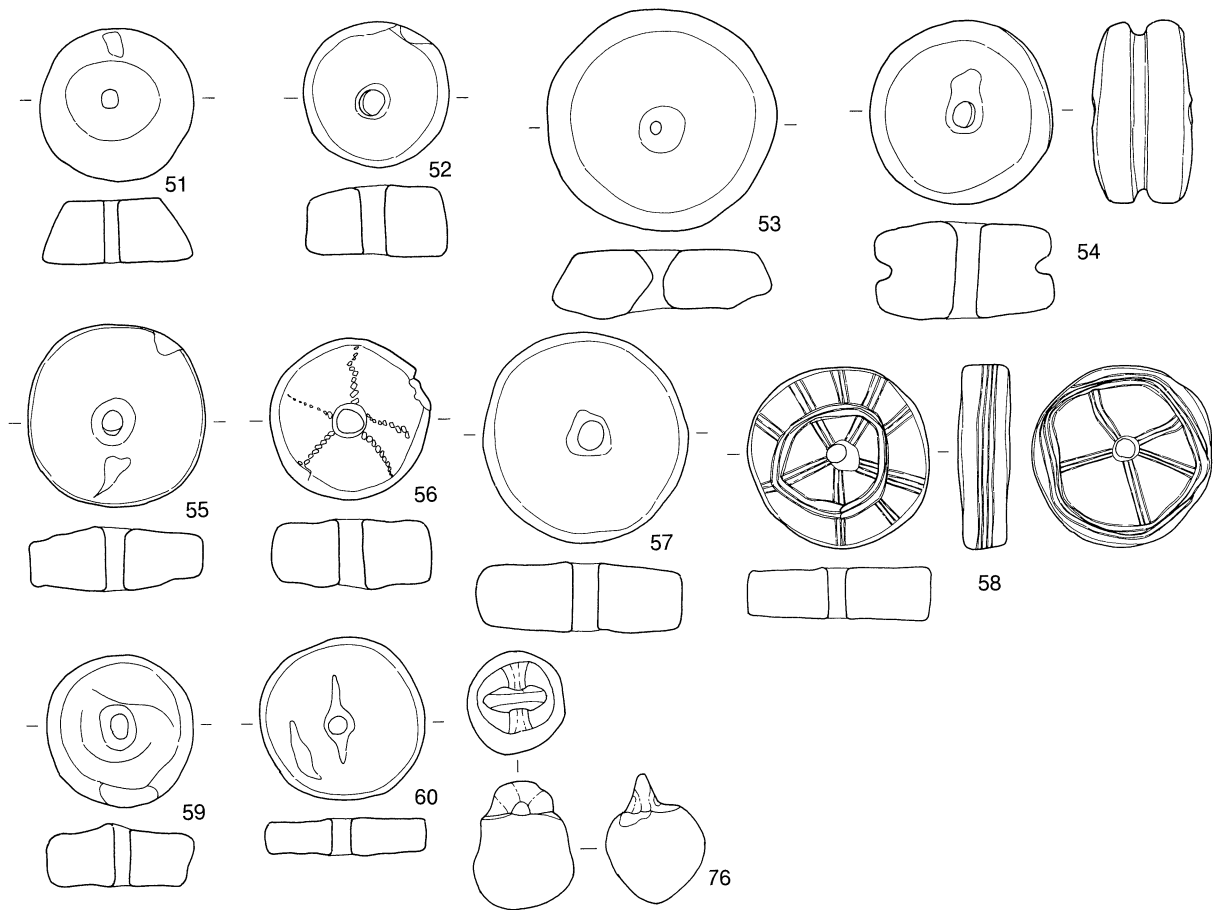

第226図 木田余台遺跡群出土遺物実測図3 (土製品, S=1:2)

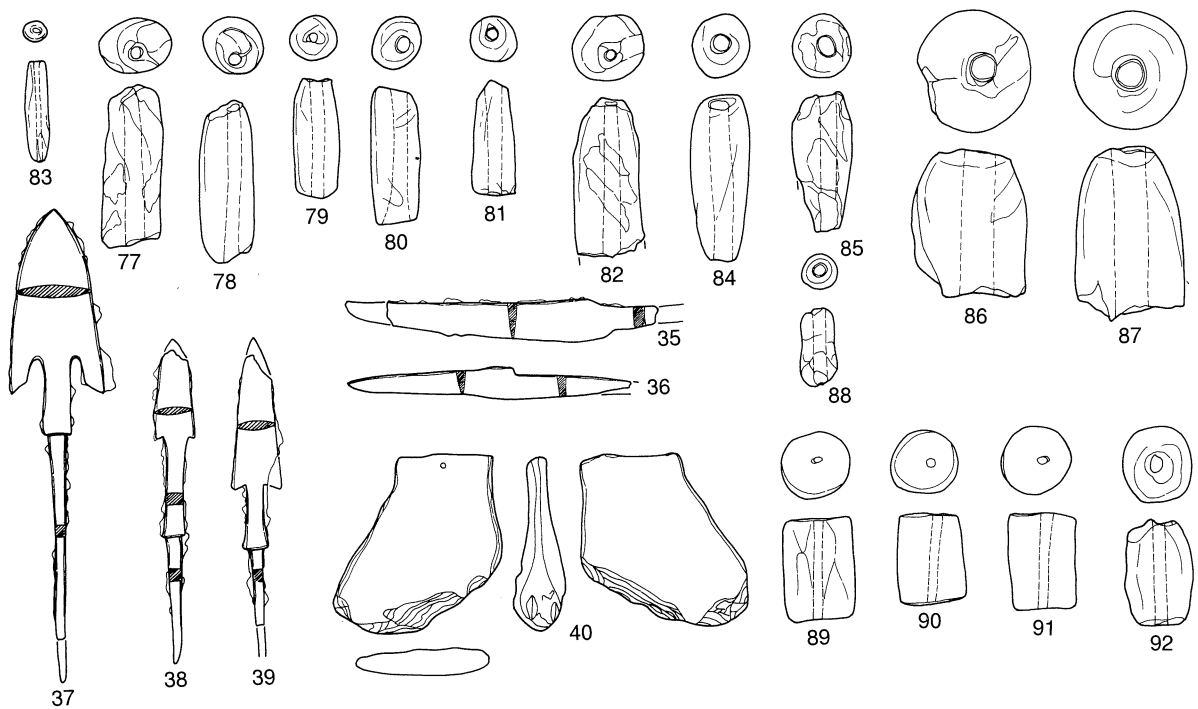

第227図 木田余台遺跡群出土遺物実測図4
(No.37~40, 鉄製品・No.77~92, 土製品・石製品, S=1:3)

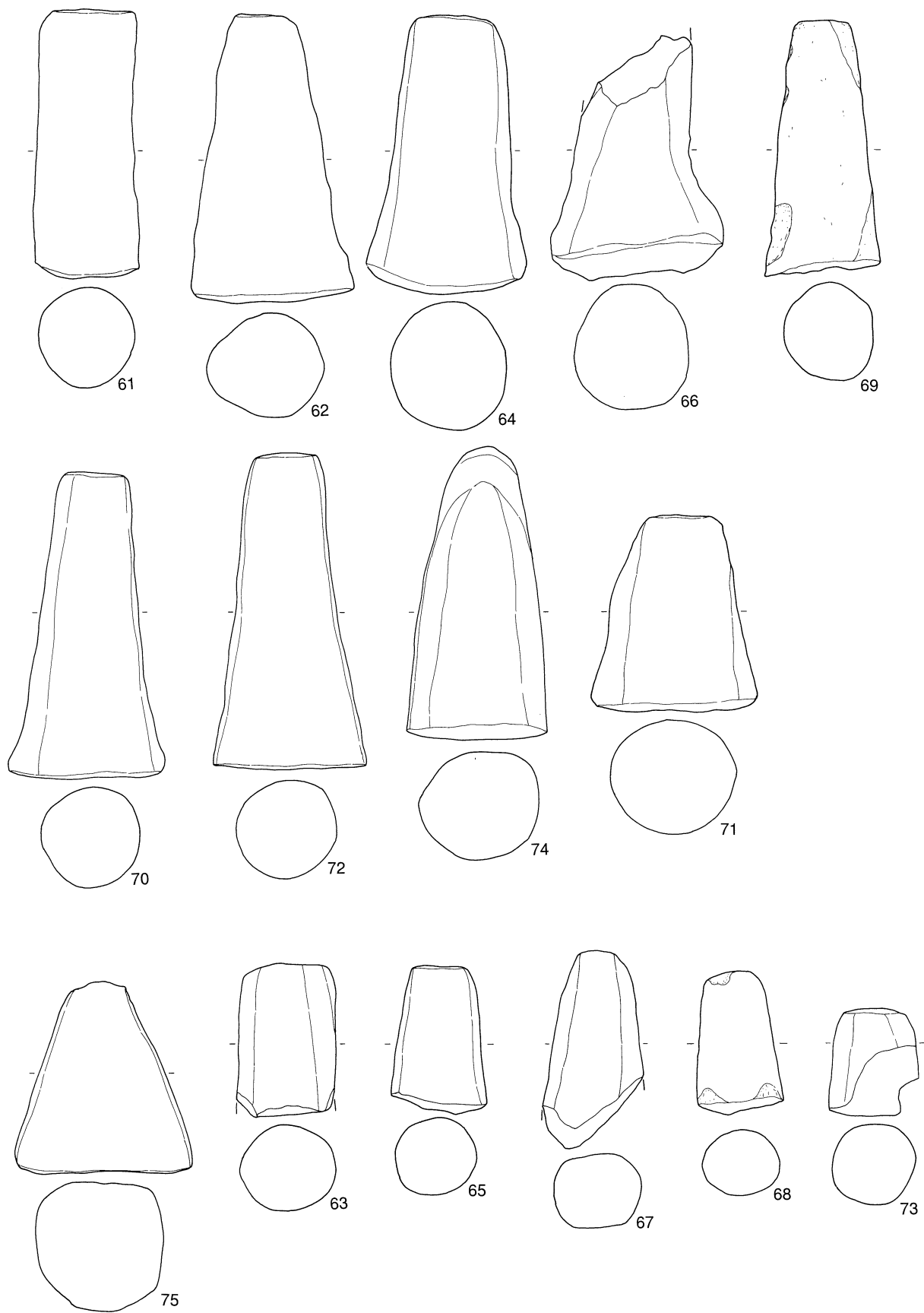

第228图 木田余台遺跡群出土遺物実測図5 (No.61~75, S=1:4)

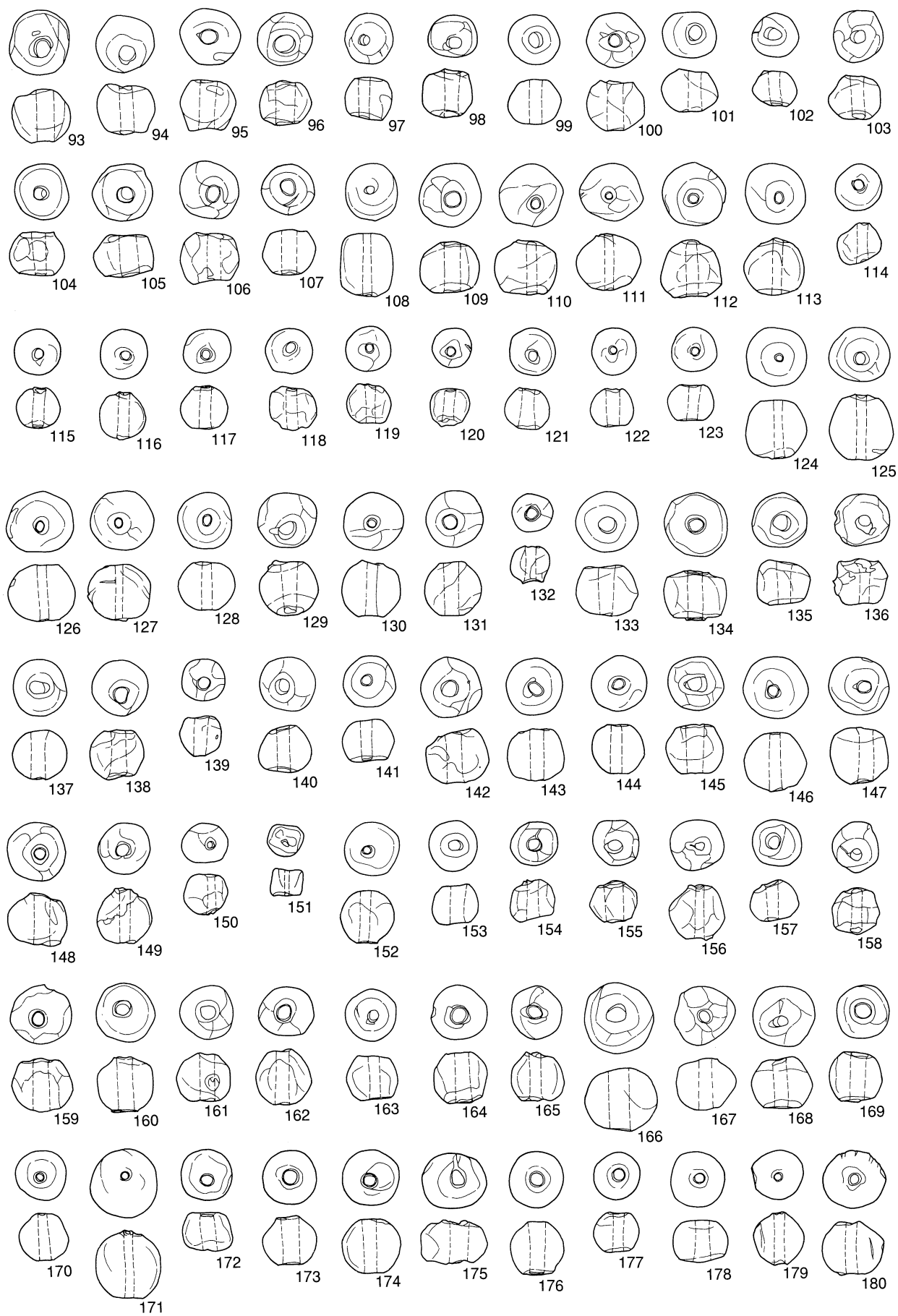

第 229 图 木田余台遺跡群出土土玉実測図 1 (S = 1 : 3)

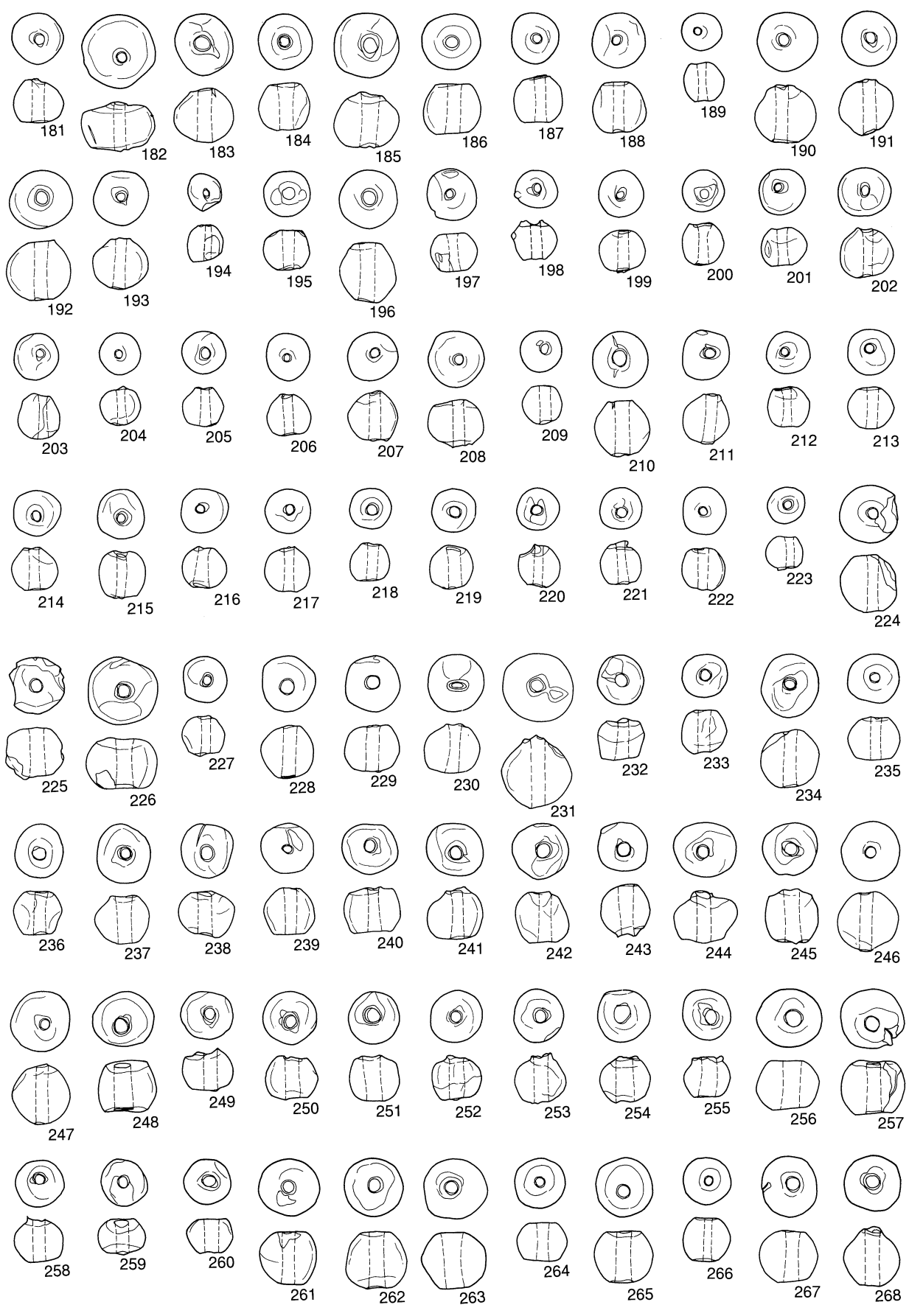

第 230 图 木田余台遺跡群出土土玉実測図 2 (S = 1 : 3)

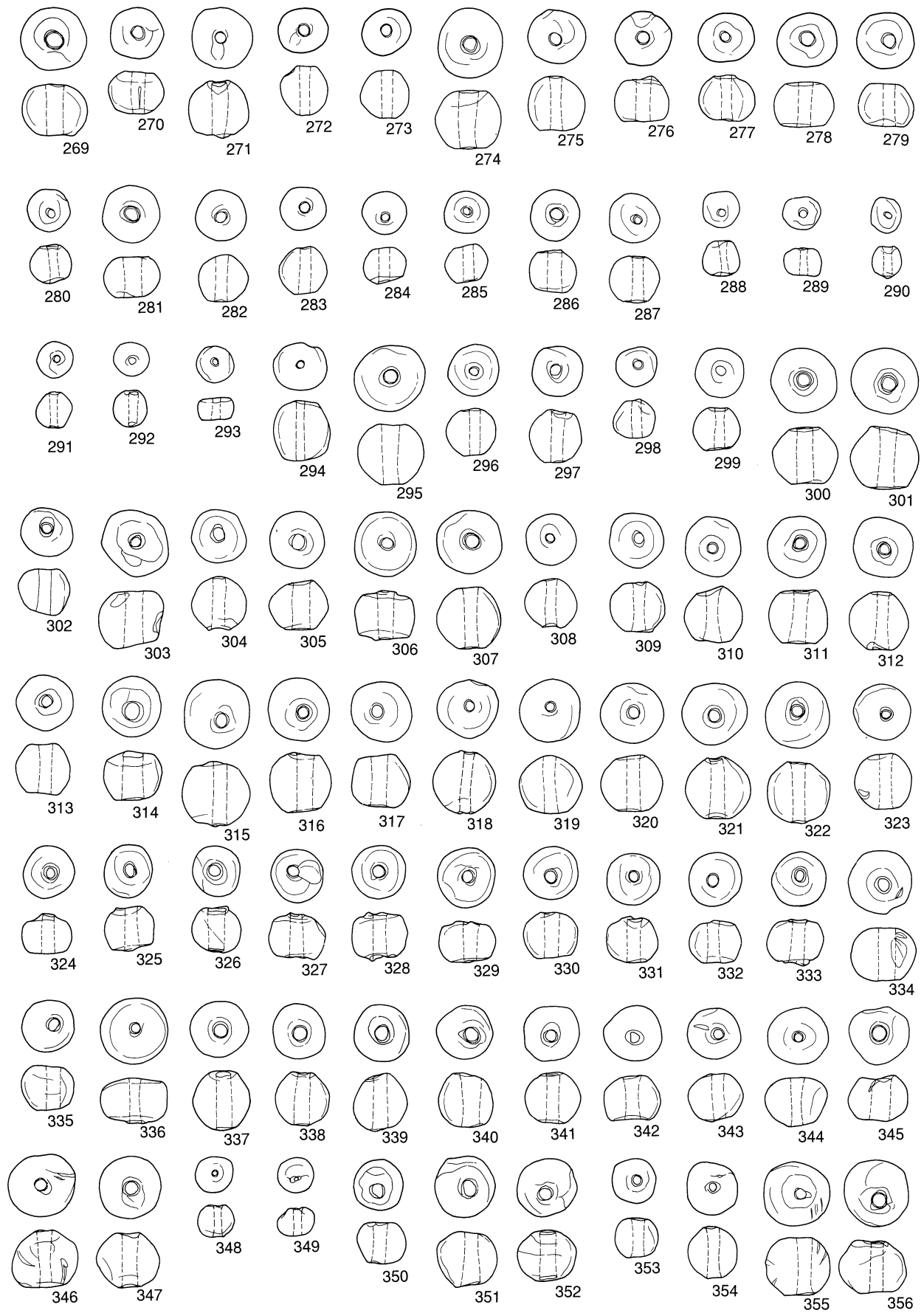

第 231 図 木田余台遺跡群出土土玉実測図 3 (S = 1 : 3)

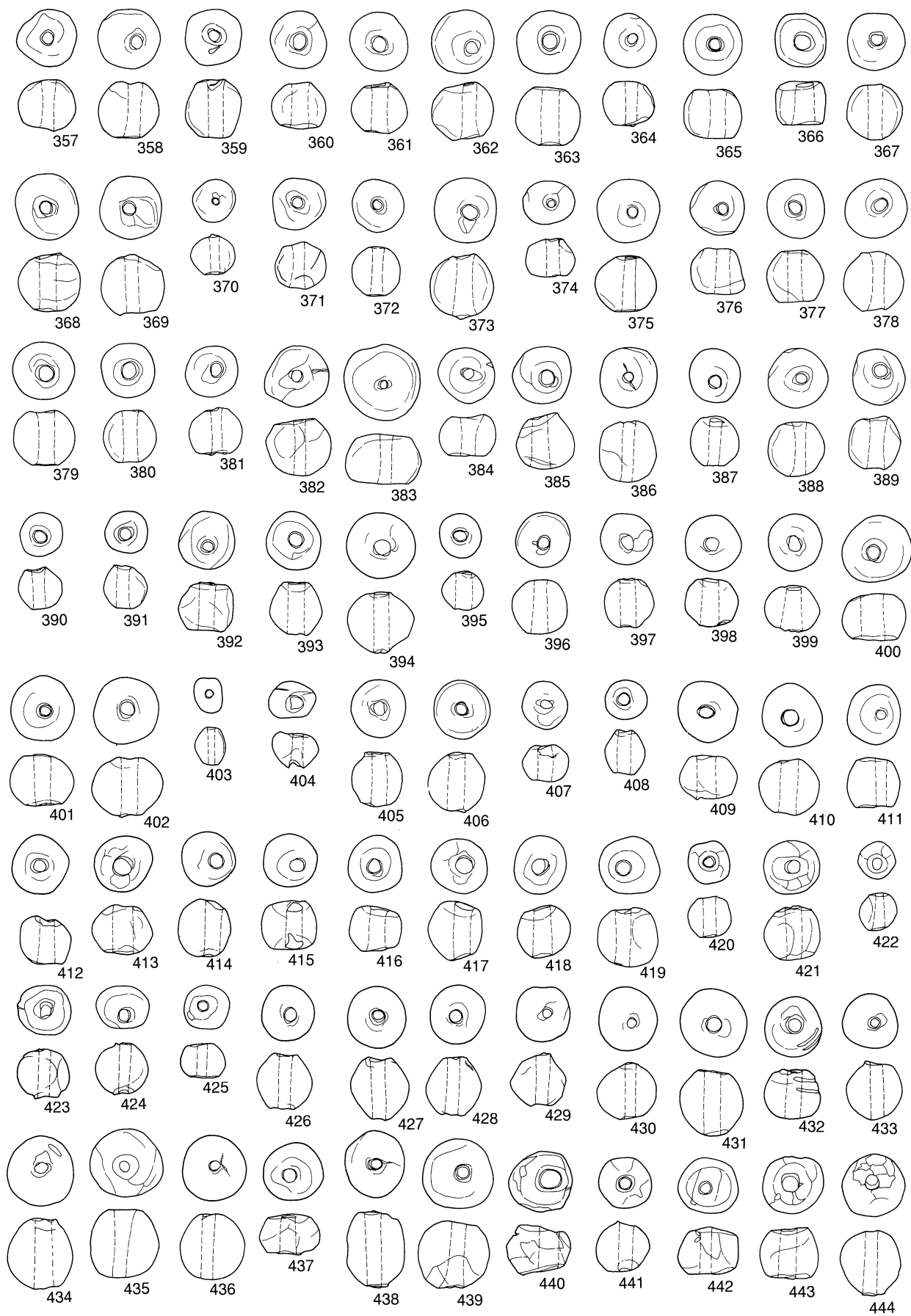

第 232 图 木田余台遺跡群出土土玉実測図 4 (S = 1 : 3)

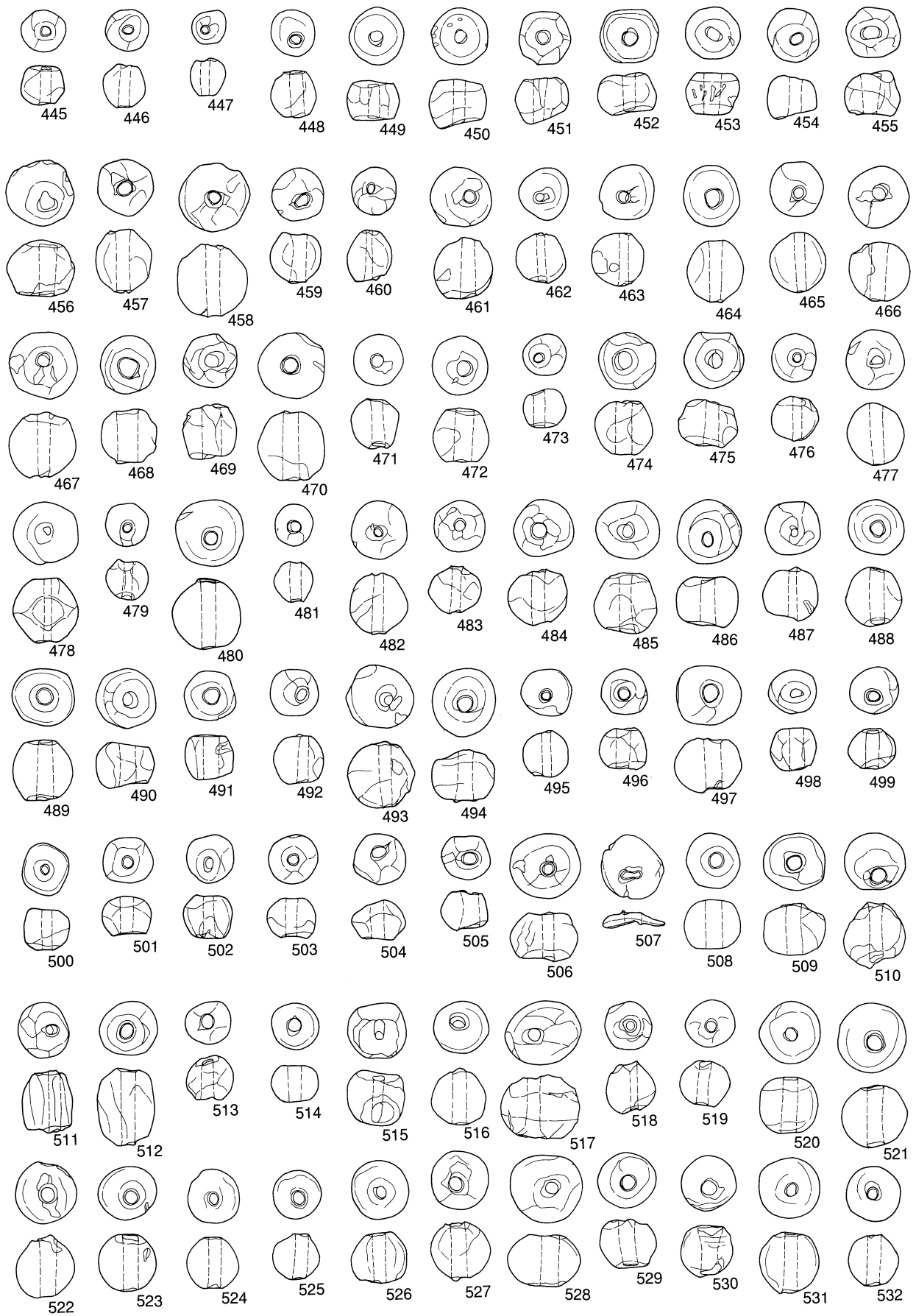

第 233 图 木田余台遺跡群出土土玉実測図 5 (S = 1 : 3)

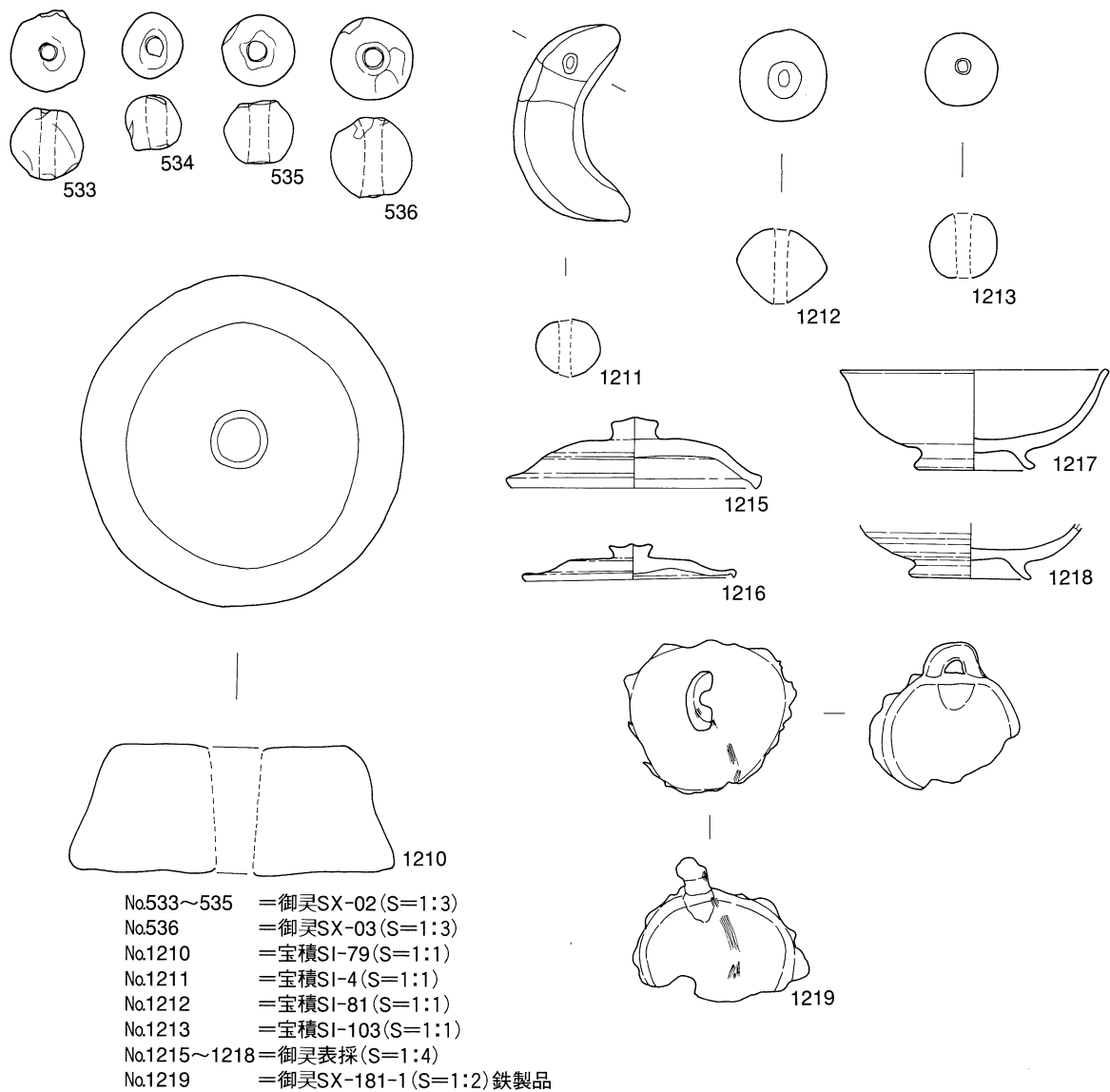

第 234 図 木田余台遺跡群出土遺物実測図 6

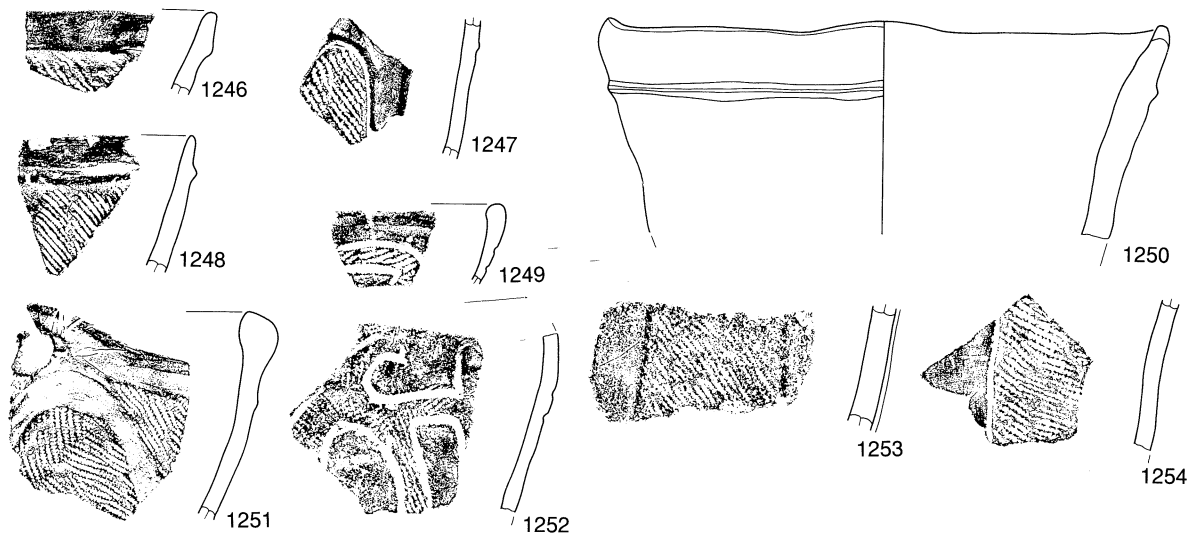

第 235 図 初買場遺跡土坑 (SK-43) 出土遺物実測図 1 (S=1:4)

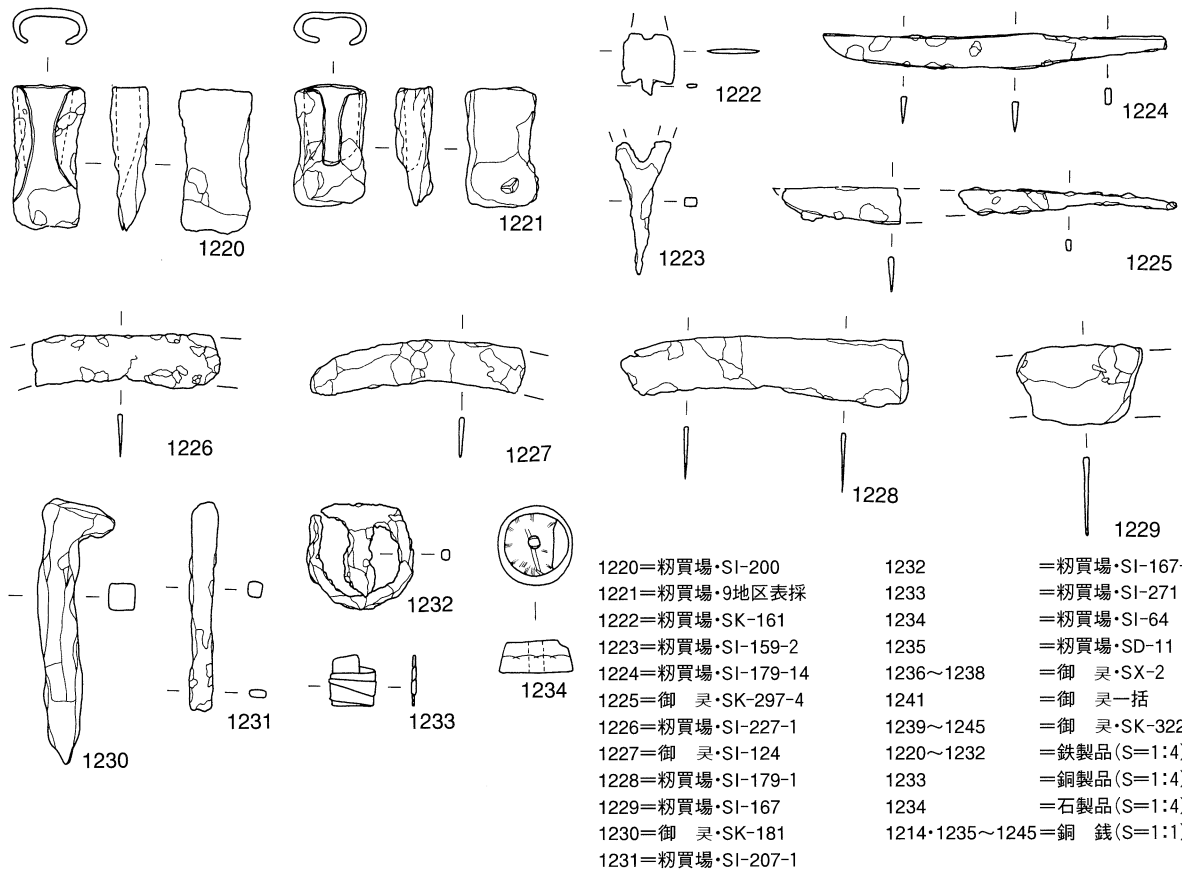

- 1220=初買場・SI-200
- 1221=初買場・9地区表採
- 1222=初買場・SK-161
- 1223=初買場・SI-159-2
- 1224=初買場・SI-179-14
- 1225=御 灵・SK-297-4
- 1226=初買場・SI-227-1
- 1227=御 灵・SI-124
- 1228=初買場・SI-179-1
- 1229=初買場・SI-167
- 1230=御 灵・SK-181
- 1231=初買場・SI-207-1
- 1232
- 1233
- 1234
- 1236~1238
- 1241
- 1239~1245
- 1220~1232
- 1233
- 1234
- 1214・1235~1245=銅 銭(S=1:1)
- =初買場・SI-167-1
- =初買場・SI-271
- =初買場・SI-64
- =初買場・SD-11
- =御 灵・SX-2
- =御 灵一括
- =御 灵・SK-322
- =鉄製品(S=1:4)
- =銅製品(S=1:4)
- =石製品(S=1:4)

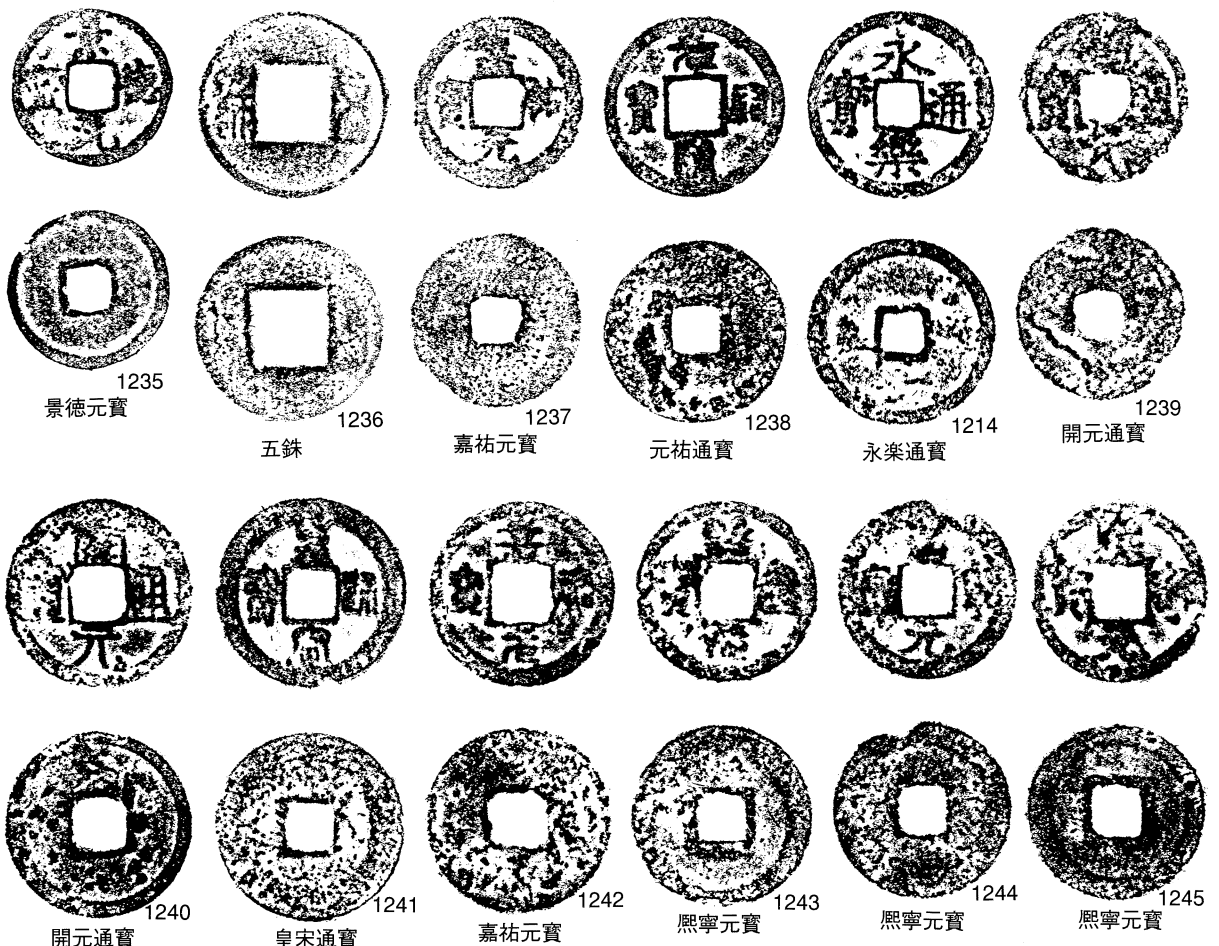

第236図 初買場遺跡・御灵遺跡鉄製品・銅製品・石製品・古銭実測・拓影図

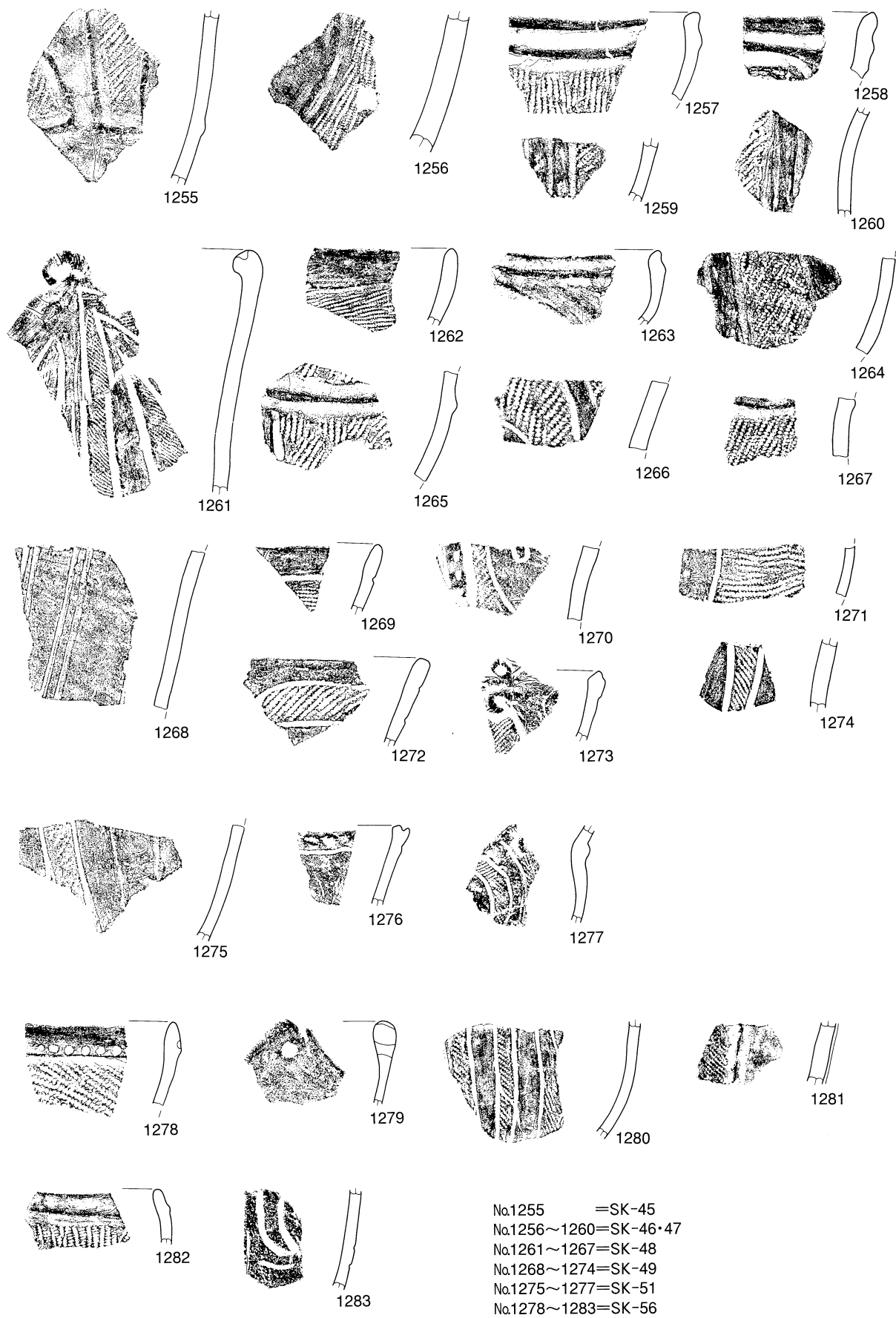

第 237 図 粉買場遺跡土坑出土遺物実測図 2 (S = 1 : 4)

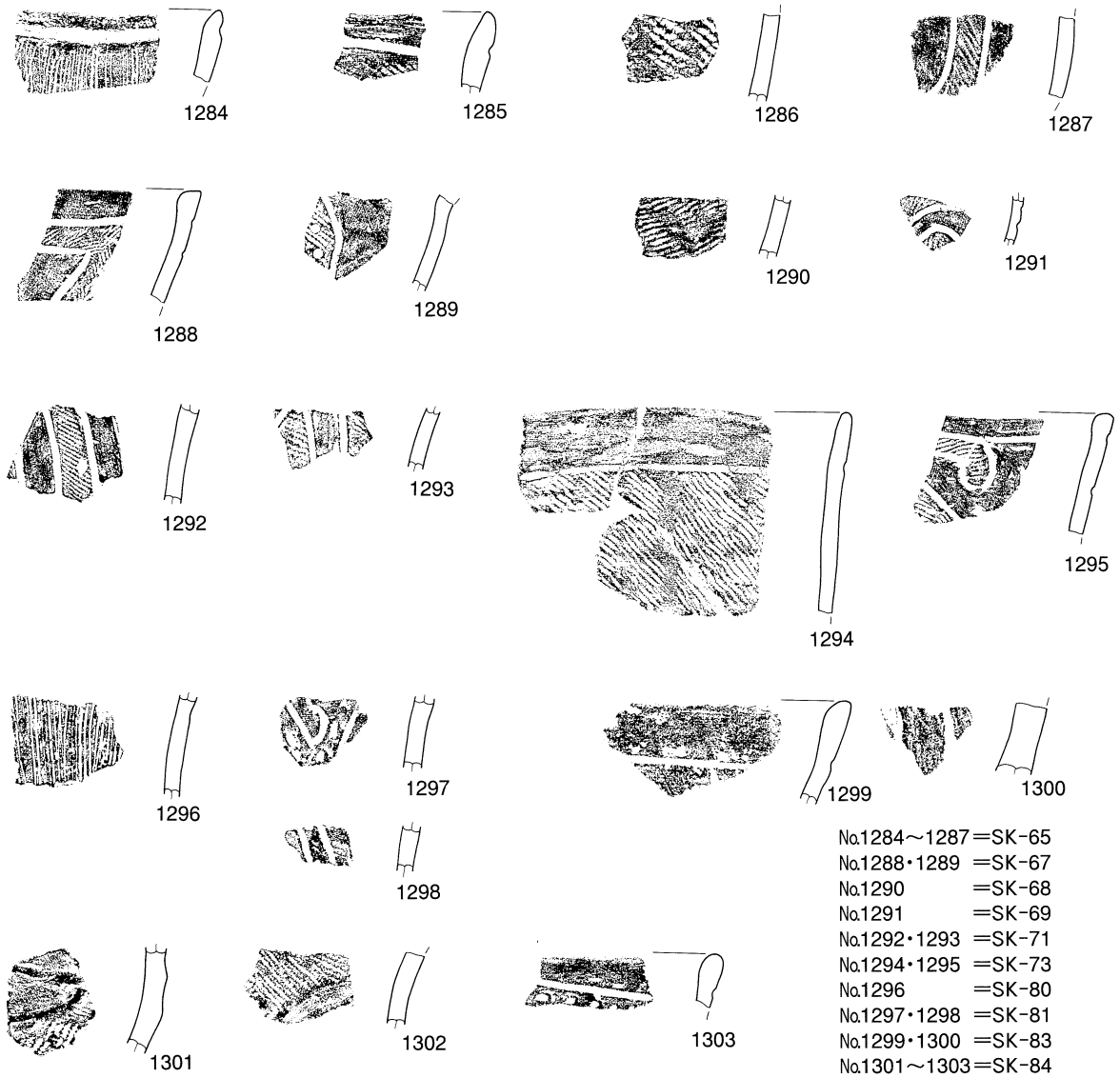

第 238 図 粉買場遺跡土坑出土遺物実測図 3 (S = 1 : 4)

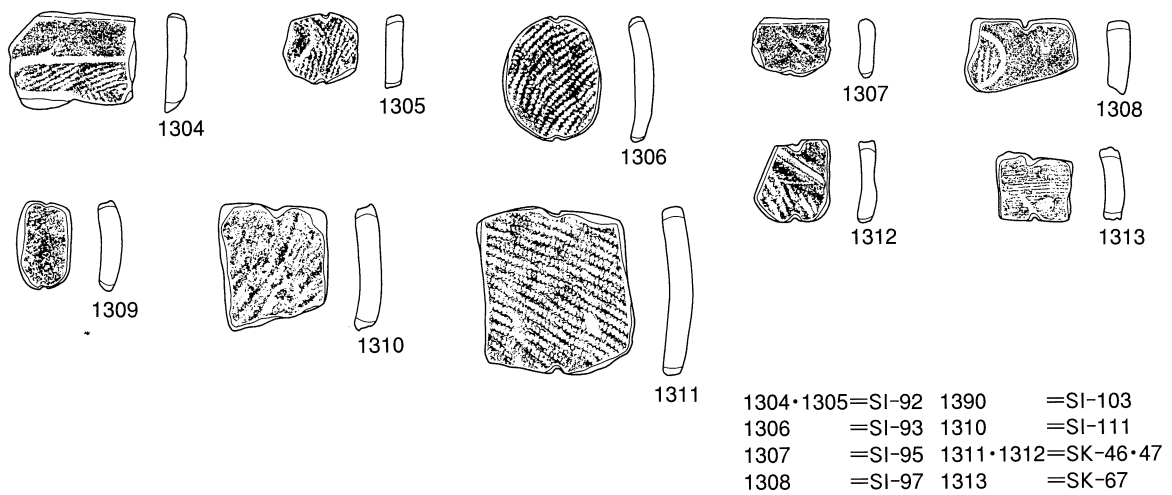

第 239 図 粉買場遺跡出土土器片錘実測図 (S = 1 : 4)

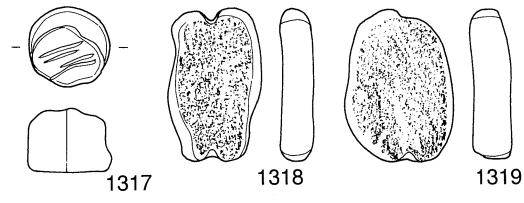
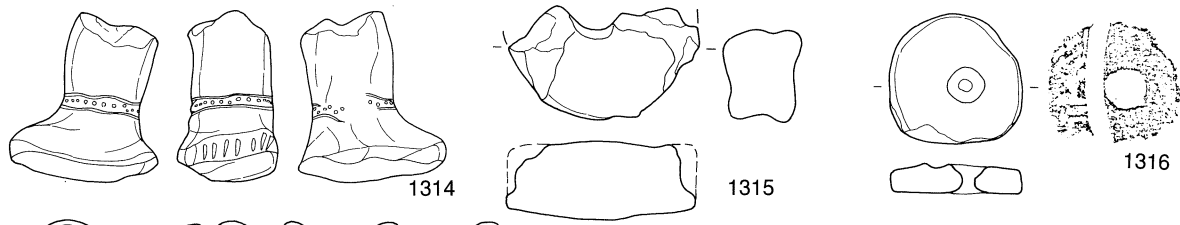

土製品 (S=1:2)
 1314=SK-367 1317=SK-330
 1315=SI-103 1318=SK-341
 1316=SK-330 1319=SK-341

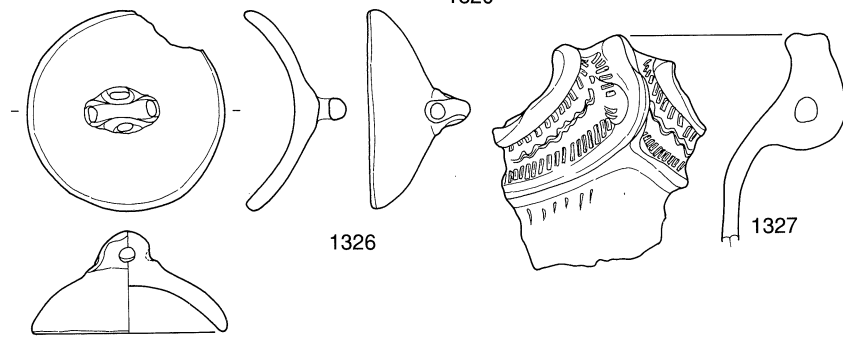
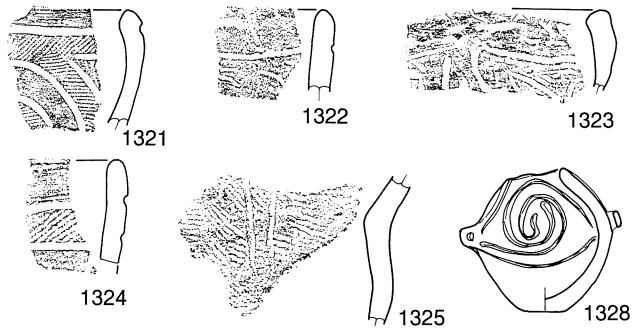
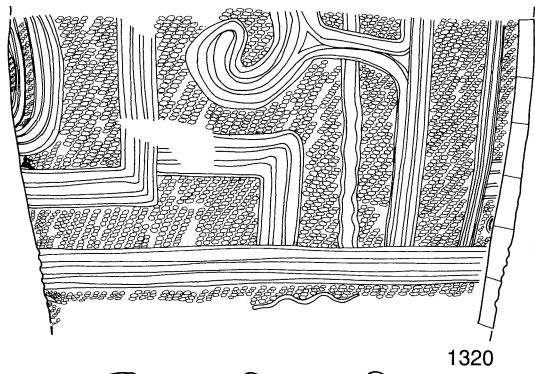

住居跡内出土遺物 (S=1:4)
 1320=SI-60 1326=SI-101
 1321 1327=SI-104
 1322=SI-91 1328=SI-131
 1323
 1324=SI-96
 1325=SI-97

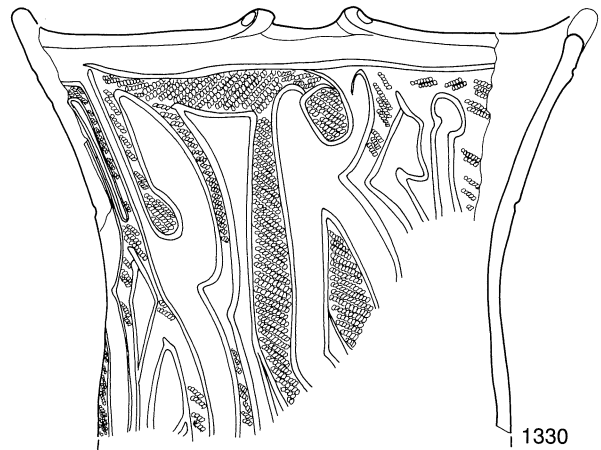
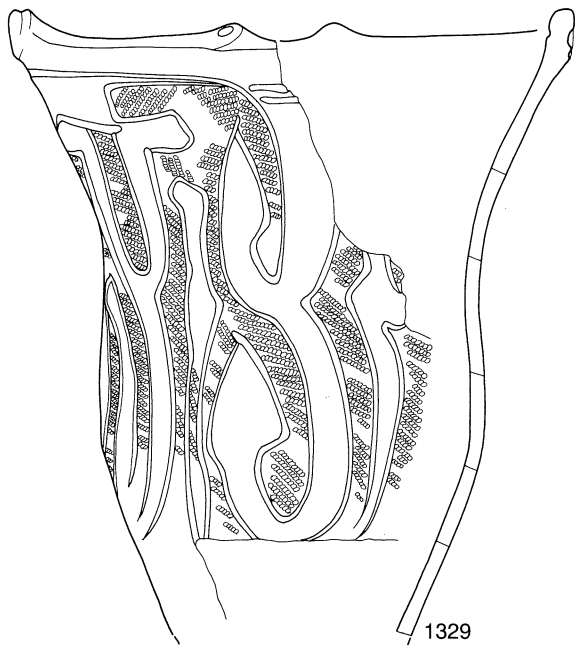

土坑内出土遺物 (S=1:4)
 1329=SK-181
 1330

第240図 御霊遺跡住居跡・土坑出土遺物実測図1

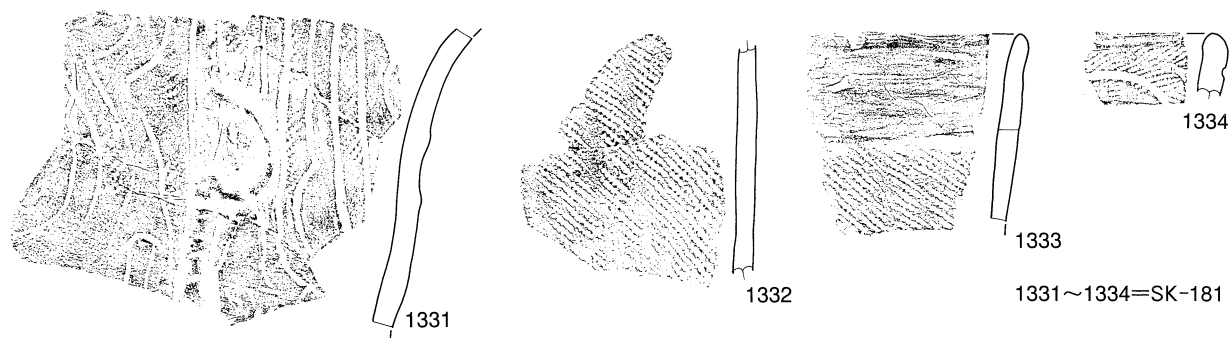

1331~1334=SK-181

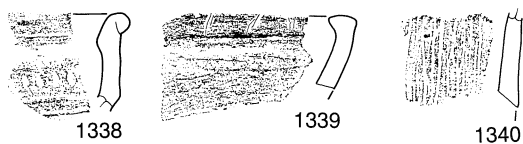
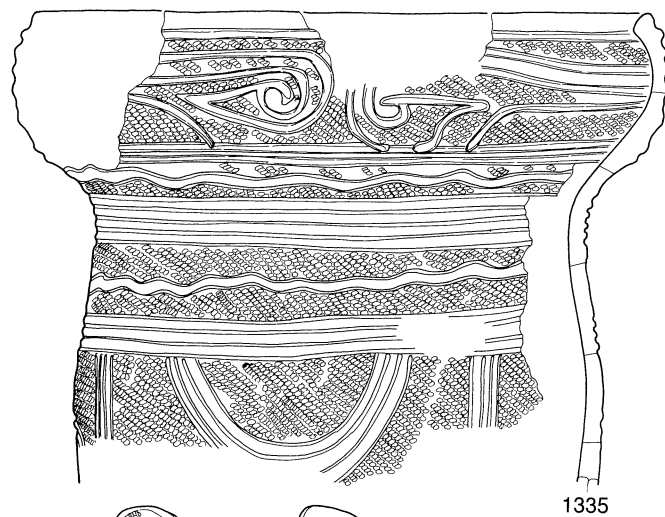

1335~1441=SK-183
1442 =SK-199

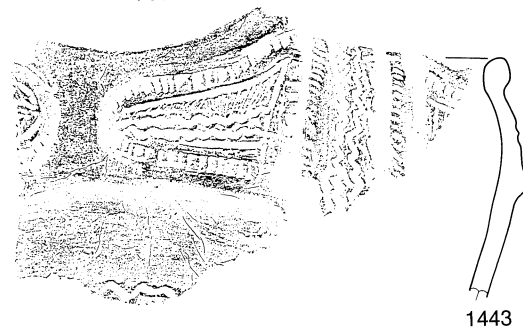
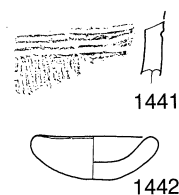

1443=SK-285
1444
1445=SK-292
1446
1447=SK-288

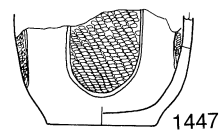
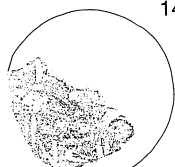
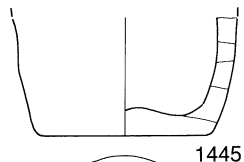
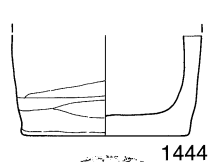
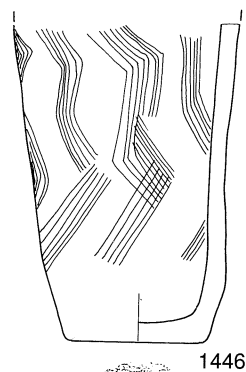
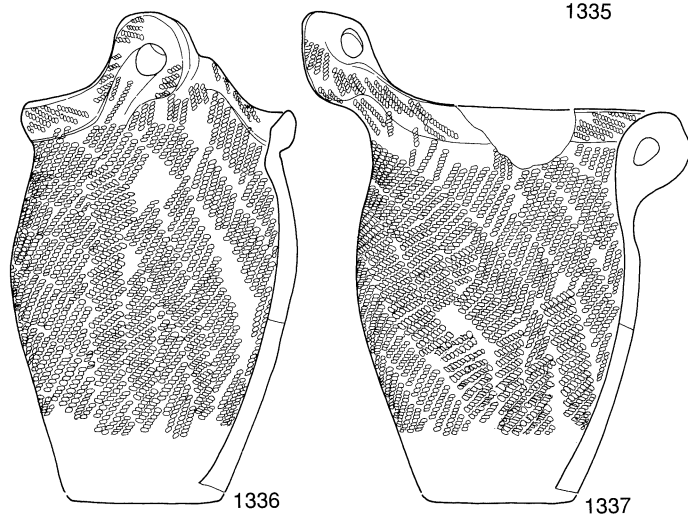

第 241 図 御灵遺跡土坑出土遺物実測図 2 (S=1:4)

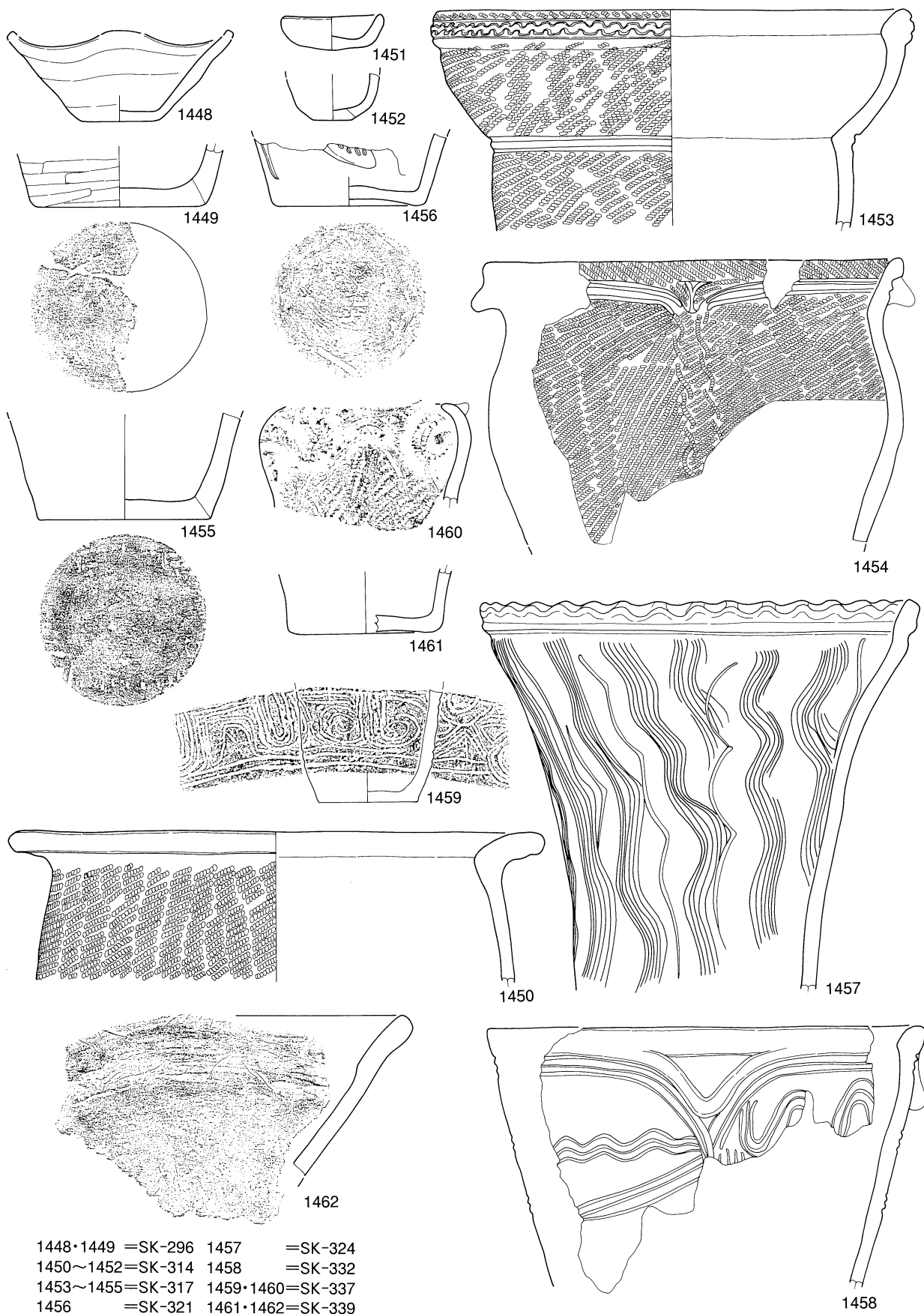

第242図 御霊遺跡土坑出土遺物実測図3 (S=1:4)

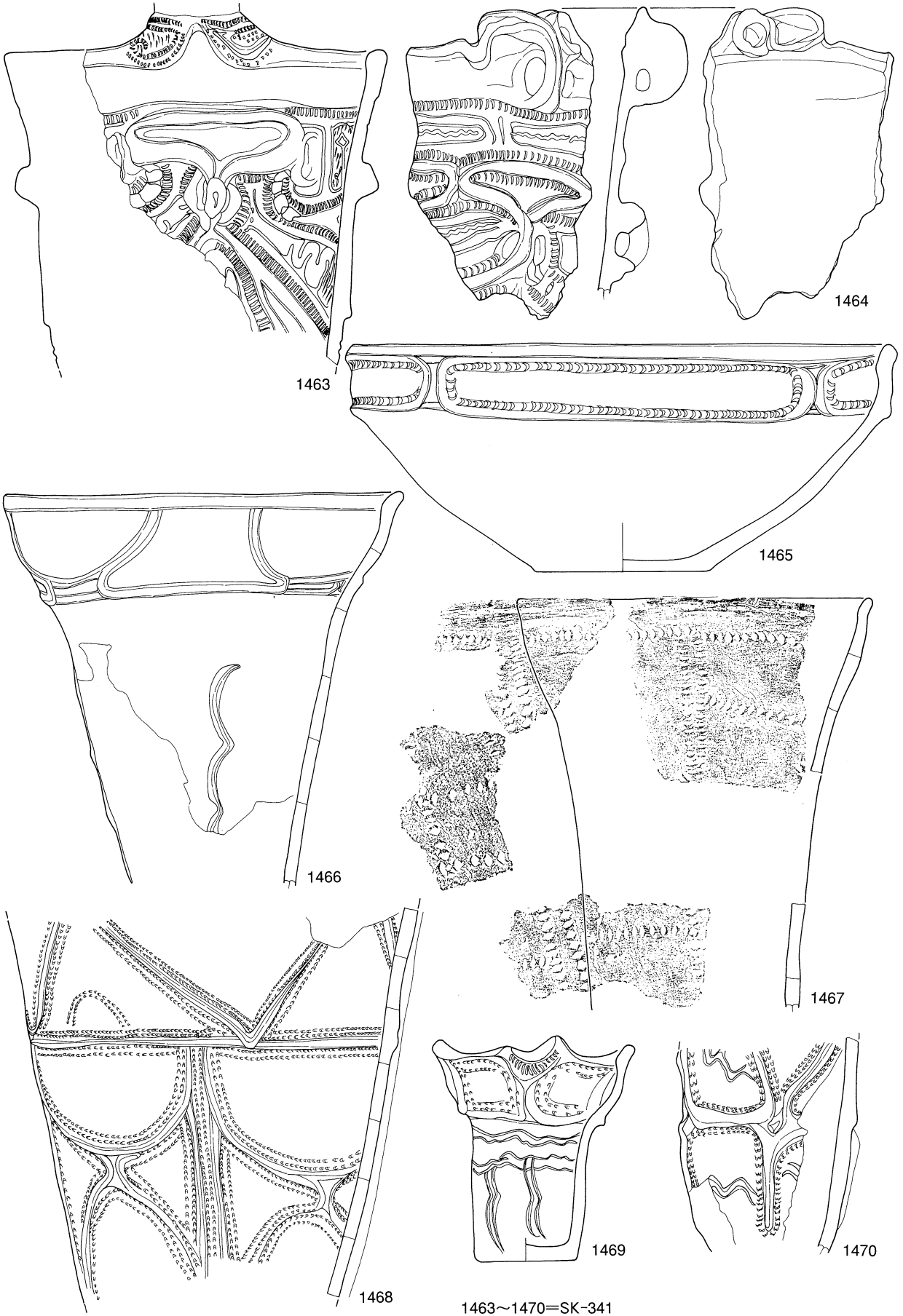

第243図 御灵遺跡土坑出土遺物実測図4 (S=1:4)

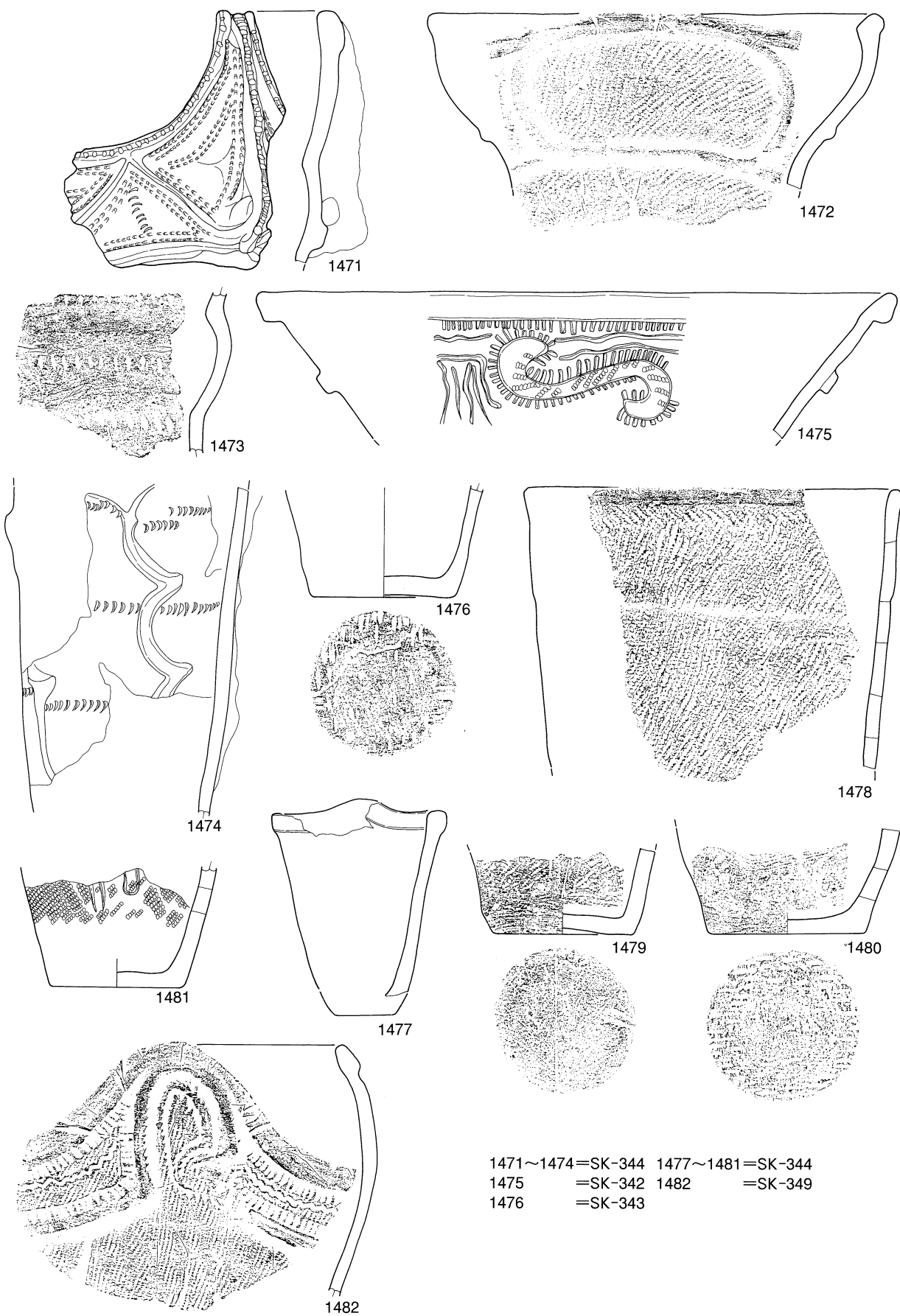

第244图 御灵遺跡土坑出土遺物実測図5 (S=1:4)

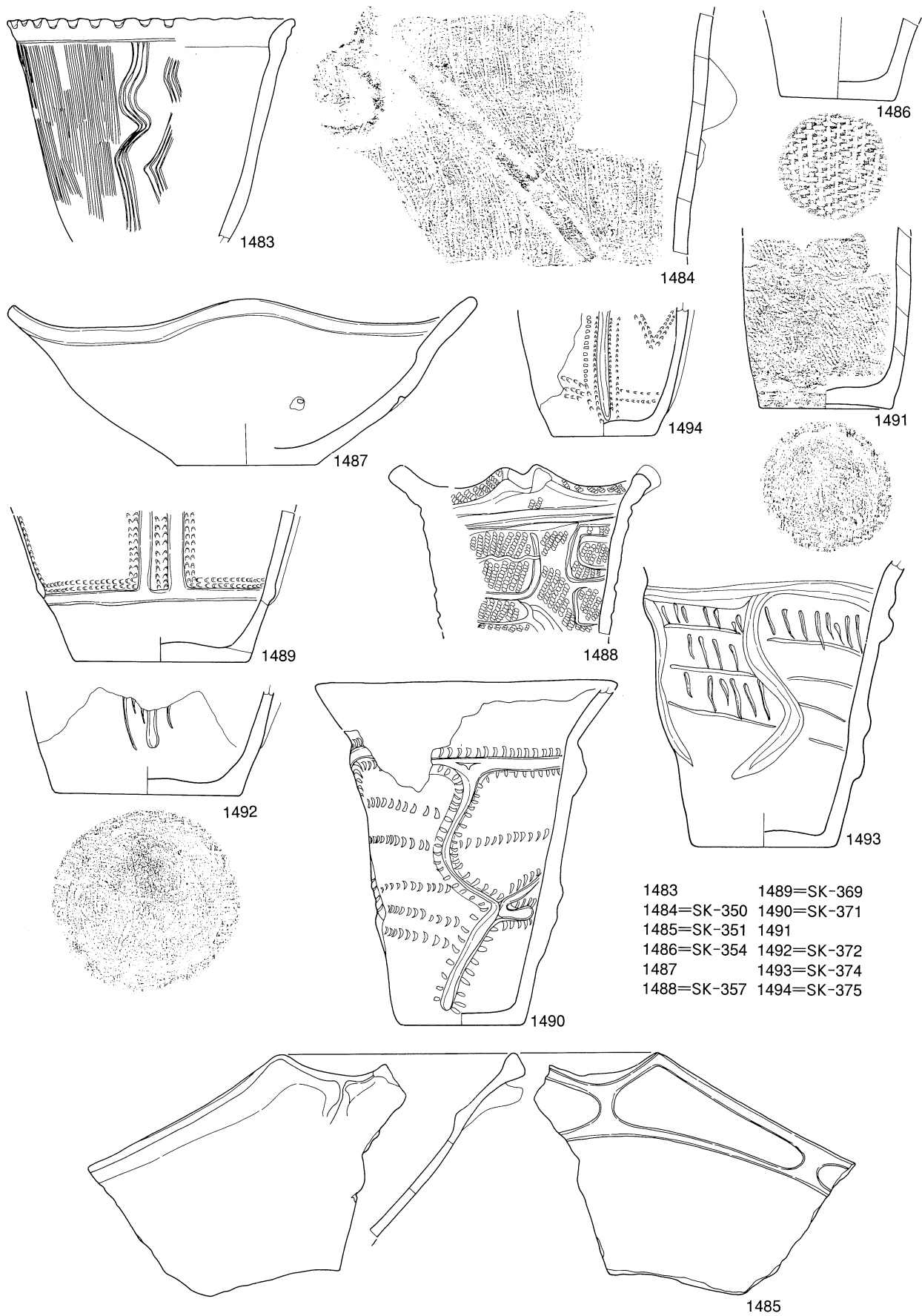

第245図 御冥遺跡土坑出土遺物実測図6 (72のみ, S=1:5・その他, S=1:4)

写真図版



粉買場遺跡
第 1 区全景



粉買場遺跡
第 3 区全景



粉買場遺跡
第 5 区全景

図版2
全景2 (粉買場2)



粉買場遺跡
第6区東全景



粉買場遺跡
第7区北全景



粉買場遺跡
第7区南全景

図版3
全景3 (粉買場3)



粉買場遺跡
第8区全景



粉買場遺跡
第9区全景



粉買場遺跡
第10区全景

図版4
全景4 (粉買場4)

粉買場遺跡
第13区東全景



粉買場遺跡
第13区南全景



粉買場遺跡
第24区全景





御灵遺跡
第3区北側



御灵遺跡
第3区南側



御灵遺跡
第3区西側

図版6
全景6 (御灵2)



御灵遺跡
第5区西側



御灵遺跡
第6区西側



御灵遺跡
第6区南側



御灵遺跡
第8区北側



御灵遺跡
第8区中央



御灵遺跡
第8区南側

図版8
全景8 (御灵4)



御灵遺跡
第9区



御灵遺跡
第10区



御灵遺跡
第6区南側
(西方より)



第6号住居跡 (SI-6) 全景



第16号住居跡 (SI-16) 全景



第9号住居跡 (SI-9) 全景



第19号住居跡 (SI-19) 全景

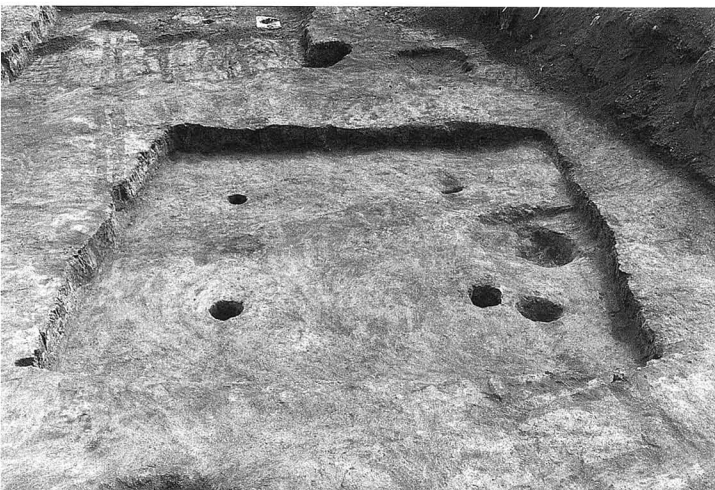

第11号住居跡 (SI-11) 全景



第20号住居跡 (SI-20) 全景

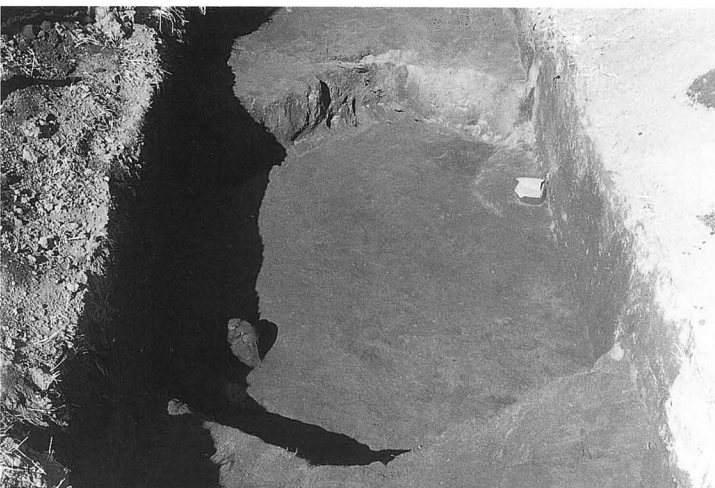

第15号住居跡 (SI-15) 全景



第21号住居跡 (SI-21) 全景



第22号住居跡 (SI-22) 全景



第27号住居跡 (SI-27) 全景



第23号住居跡 (SI-23) 全景



第28・29号住居跡 (SI-28・29) 全景



第24号住居跡 (SI-24) 全景



第40号住居跡 (SI-40) 全景



第26号住居跡 (SI-26) 全景



第40・45号住居跡 (SI-40・45) 全景



第51号住居跡 (SI-51) 全景



第58・59号住居跡 (SI-58・59) 全景



第52号住居跡 (SI-52) 全景



第63・64号住居跡 (SI-63・64) 全景



第53・54・55号住居跡 (SI-53・54・55) 全景



第67号住居跡 (SI-67) 全景



第57号住居跡 (SI-57) 全景



第75・76号住居跡 (SI-75・76) 全景



第76～78号住居跡 (SI-76～78) 全景



第87・88号住居跡 (SI-87・88) 全景

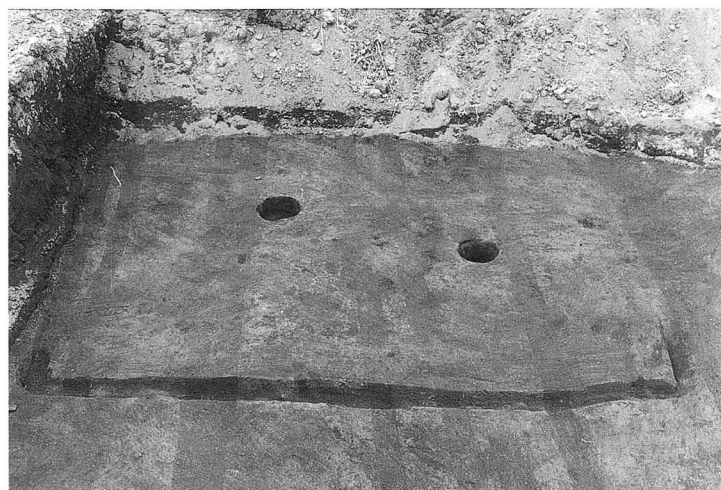

第80号住居跡 (SI-80) 全景



第94号住居跡 (SI-94) 全景



第81号住居跡 (SI-81) 全景



第108号住居跡 (SI-108) 全景



第82号住居跡 (SI-82) 全景



第109号住居跡 (SI-109) 全景



第121号住居跡 (SI-121) 全景



第130号住居跡 (SI-130) 全景



第122号住居跡 (SI-122) 全景



第132・134・136・137・139号住居跡 (SI-132・134・136・137・139) 全景



第125号住居跡 (SI-125) 全景



第138・141・151・152号住居跡 (SI-138・141・151・152) 全景



第126・127・128・131号住居跡 (SI-126・127・128・131) 全景



第145～150号住居跡 (SI-145～150) 全景

図版14 遺構6 (初買場6)



第142・143・144号住居跡 (SI-142・143・144) 全景



第180号住居跡 (SI-180) 全景



第150・155・156・158・162・163・164・165号住居跡全景



第181号住居跡 (SI-181) 全景



第173・177号住居跡 (SI-173・177) 全景



第184号住居跡 (SI-184) 全景



第178・179号住居跡 (SI-178・179) 全景



第187号住居跡 (SI-187) 全景

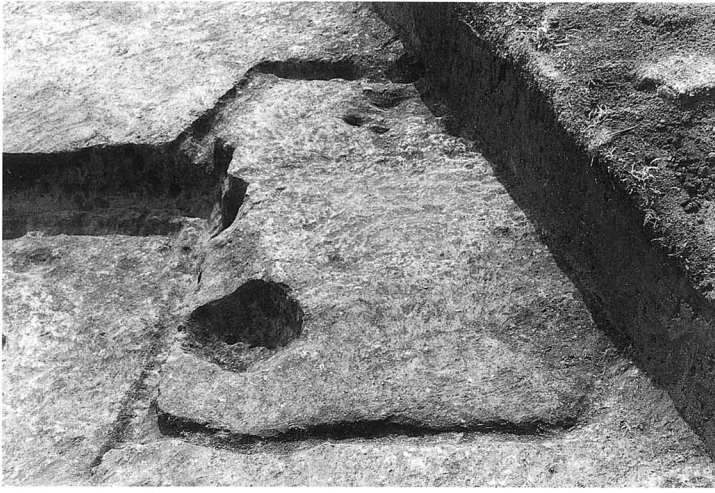

第189号住居跡 (SI-189) 全景

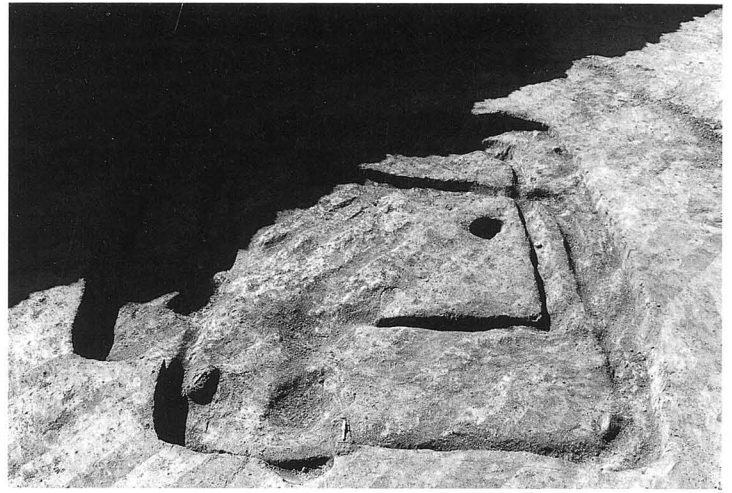

第207・208号住居跡 (SI-207・208) 全景



第190・191号住居跡 (SI-190・191) 全景



第209号住居跡 (SI-209) 全景



第196・198・202号住居跡 (SI-196・198・202) 全景



第210号住居跡 (SI-210) 全景



第200・201・203号住居跡 (SI-200・201・203) 全景



第220・221・226号住居跡 (SI-220・221・226) 全景

図版16 遺構8 (粉買場8)



第222~225・230・232号住居跡 (SI-222~225・230・232) 全景

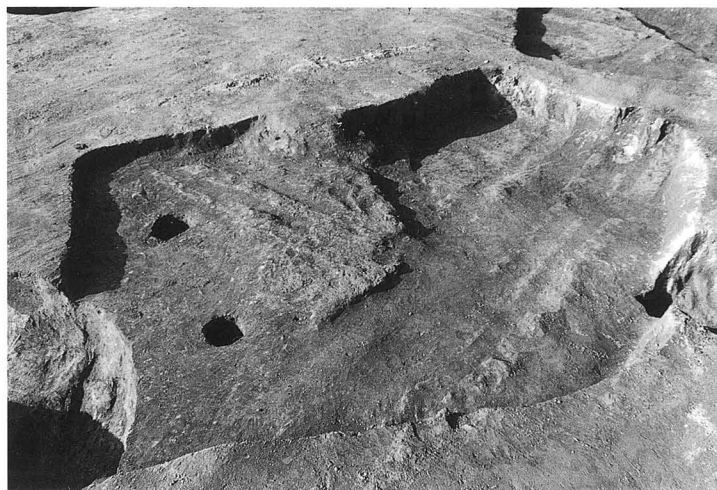

第240・241号住居跡 (SI-240・241) 全景



第228・229号住居跡 (SI-228・229) 全景

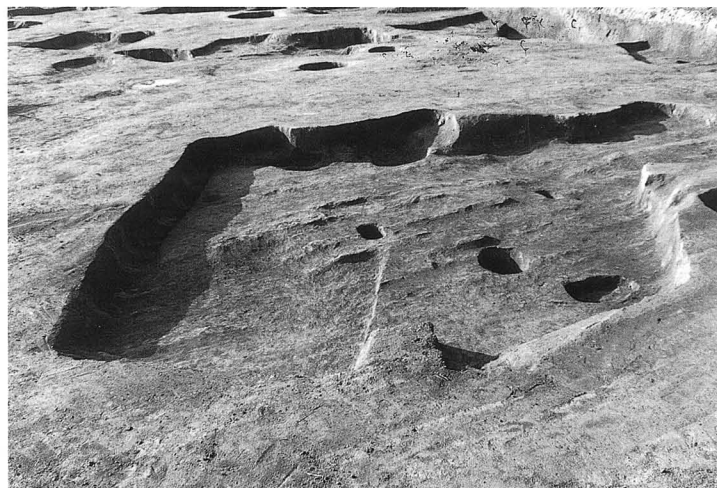

第240・241号住居跡 (SI-240・241) 全景

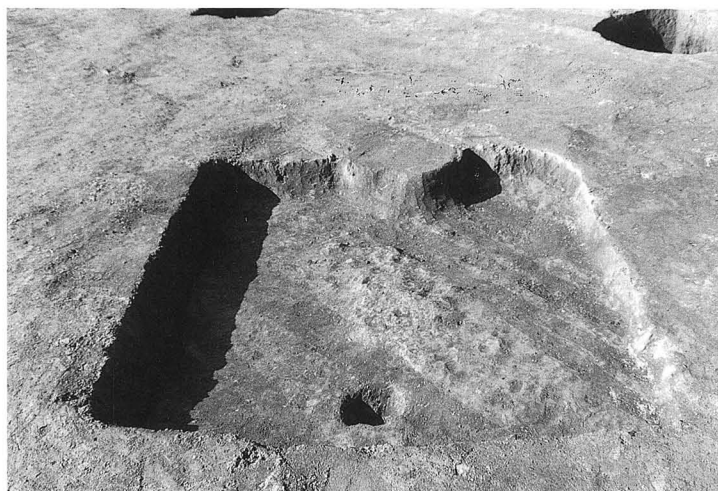

第234号住居跡 (SI-234) 全景



第247号住居跡 (SI-247) 全景



第235・236号住居跡 (SI-235・236) 全景



第248号住居跡 (SI-248) 全景



第250号住居跡 (SI-250) 全景



第267号住居跡 (SI-267) 全景



第252号住居跡 (SI-252) 全景



第268号住居跡 (SI-268) 全景



第253号住居跡 (SI-253) 全景



第270・271号住居跡 (SI-270・271) 全景



第264・265号住居跡 (SI-264・265) 全景



第274号住居跡 (SI-274) 全景

図版18 遺構10 (粉買場10)



第286・287・288号住居跡 (SI-286・287・288) 全景



第15区 第10号溝 (SD-10) 全景

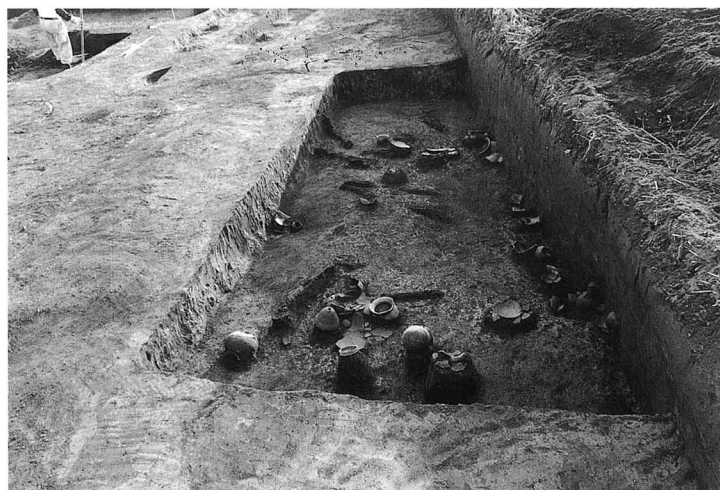

第251号住居跡 (SI-251) 遺物出土状況



第6区 第2号溝 (SD-2) 全景

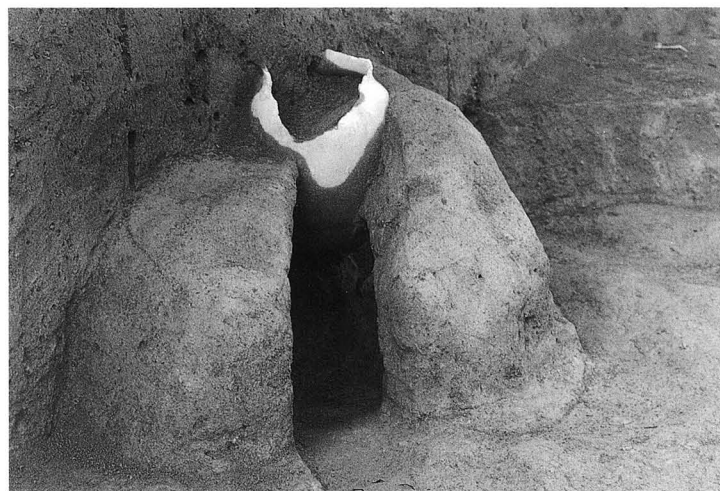

第29号住居跡 (SI-29) カマド



第13区 第5号溝 (SD-5) 全景

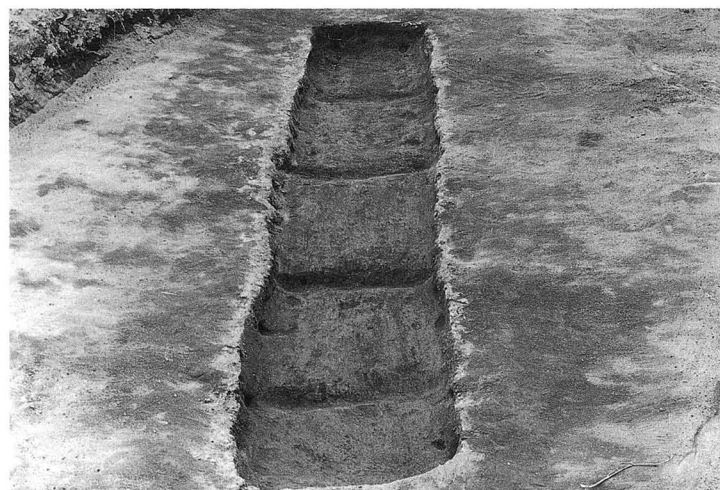

不明遺構1 (SX-1) 全景



第13区 第5号溝 (SD-5) 全景



第5号住居跡 (SI-5) 全景

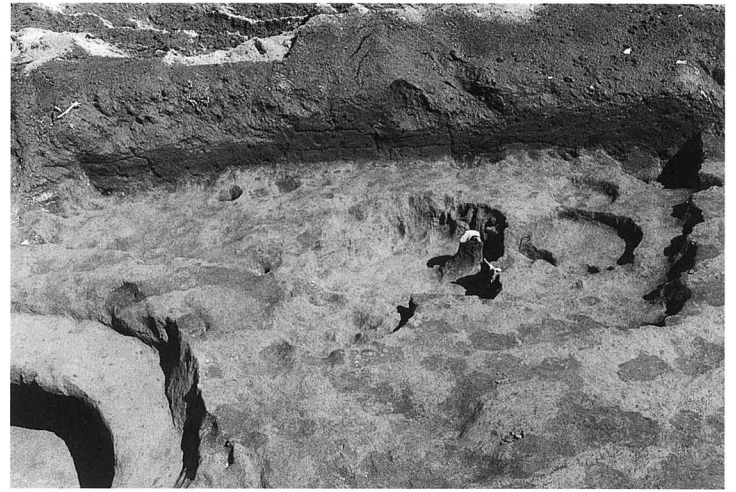

第13号住居跡 (SI-13) 全景

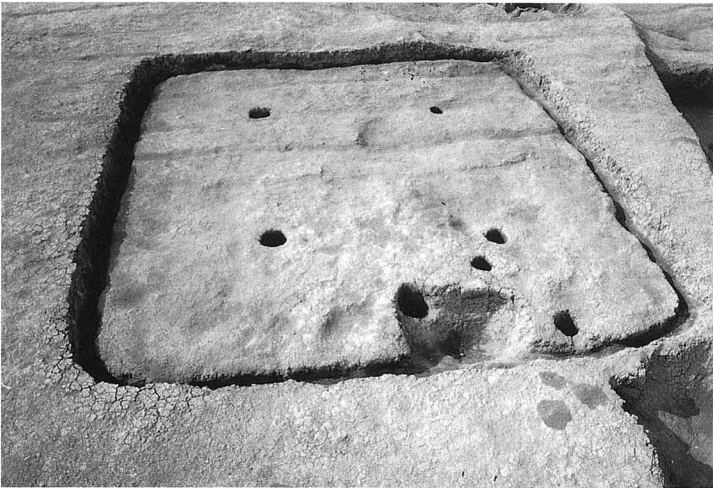

第8号住居跡 (SI-8) 全景



第15号住居跡 (SI-15) 全景

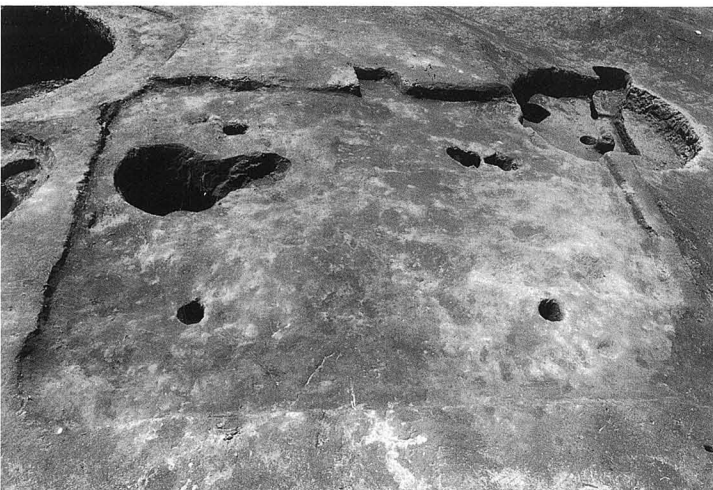

第9号住居跡 (SI-9) 全景



第16・17号住居跡 (SI-16・17) 全景



第11号住居跡 (SI-11) 全景



第23号住居跡 (SI-23) 全景

図版20 遺構12(御霊2)



第35~37・39号住居跡 (SI-35~37・39) 全景

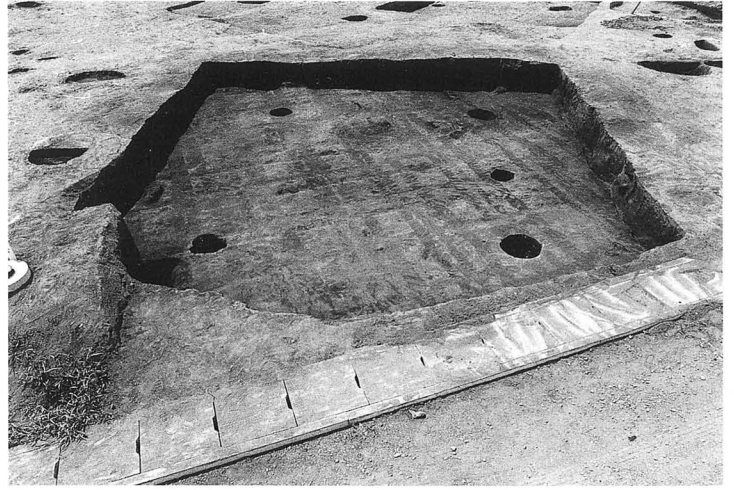

第50号住居跡 (SI-50) 全景



第43号住居跡 (SI-43) 全景



第64・65号住居跡 (SI-64・65) 全景



第45号住居跡 (SI-45) 全景



第68・71・72・76号住居跡 (SI-68・71・72・76) 全景



第47号住居跡 (SI-47) 全景



第77・79・83号住居跡 (SI-77・79・83) 全景



第82号住居跡 (SI-82) 全景



第97・99・100・101号住居跡 (SI-97・99・100・101) 全景



第86号住居跡 (SI-86) 全景



第102号住居跡 (SI-102) 全景



第90・91・93号住居跡 (SI-90・91・93) 全景



第103・104号住居跡 (SI-103・104) 全景

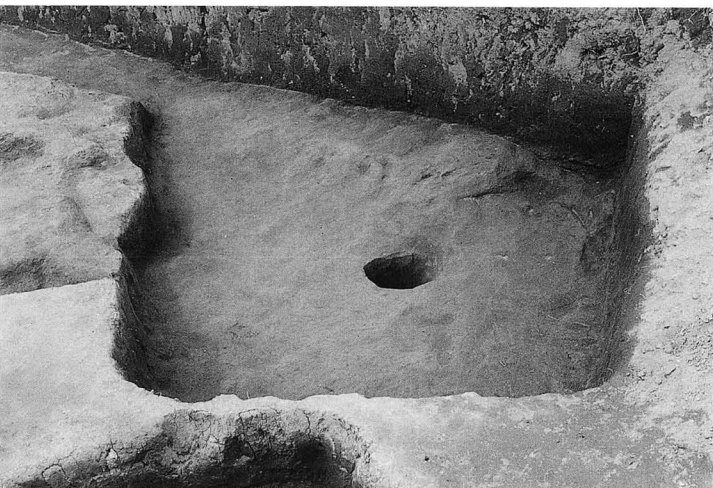

第96号住居跡 (SI-96) 全景



第105~109・114・116・119号住居跡 (SI-105~109・114・116・119) 全景



第110・113号住居跡 (SI-110・113) 全景



第103号土坑 (SK-103・地下層) 全景



第121・122号住居跡・5号溝 (SI-121・122・SD-5) 全景



第384号土坑 (SK-384・地下層) 全景



第251号住居跡 (SI-251) 全景



不明遺構 (SX-1) 全景



第1号溝 (SD-1) 全景



不明遺構 (SX-2) 全景

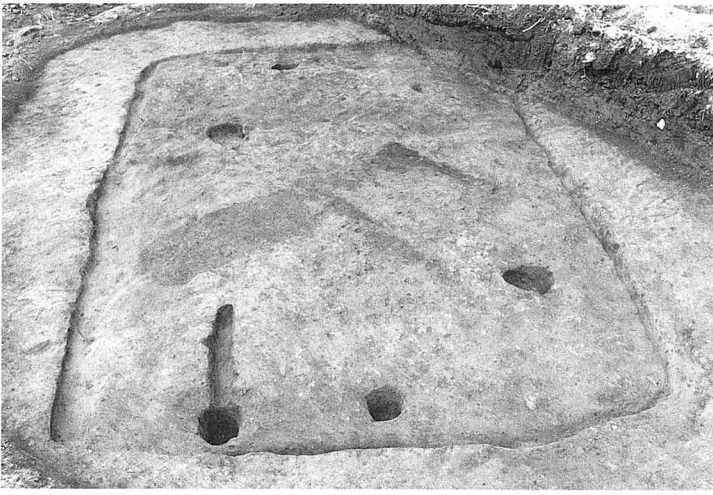

第2号住居跡 (SI-2) 全景



第13号住居跡 (SI-13) 全景



第8号住居跡 (SI-8) 全景

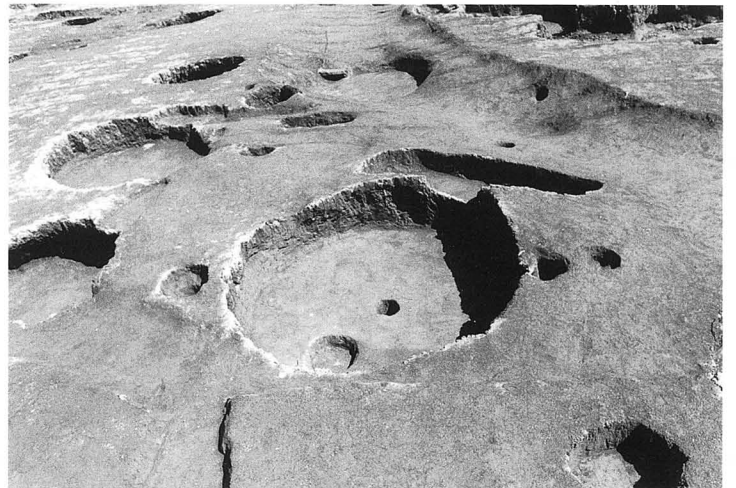

第14号住居跡 (SI-14) 全景



第11号住居跡 (SI-11) 全景



第15号住居跡 (SI-15) 全景



第12号住居跡 (SI-12) 全景

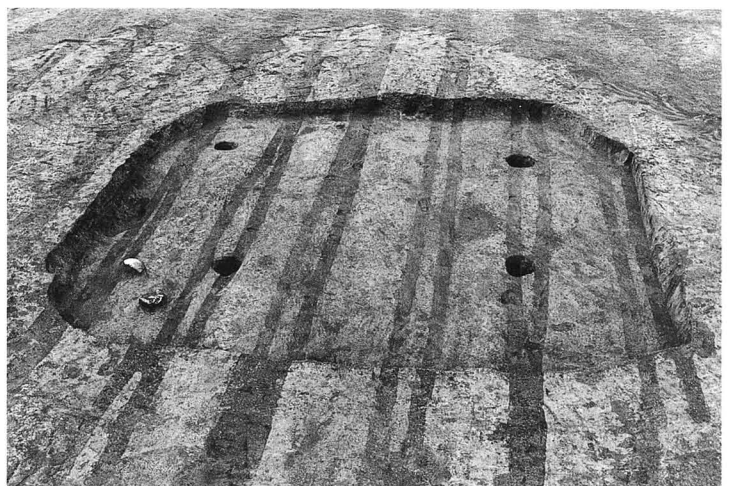

第21号住居跡 (SI-21) 全景



第22号住居跡 (SI-22) 全景

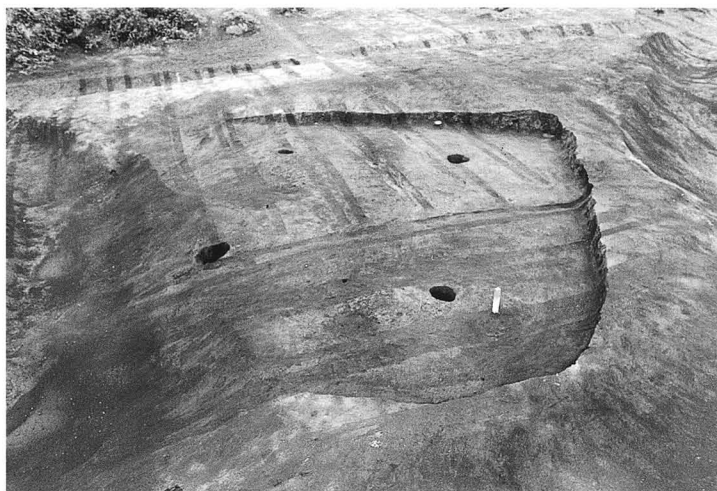

第27号住居跡 (SI-27) 全景



第24号住居跡 (SI-24) 全景



第36号住居跡 (SI-36) 全景

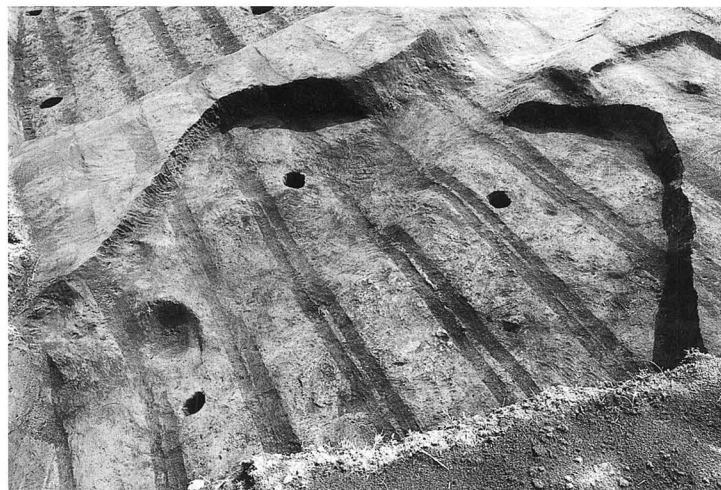

第25号住居跡・第5号溝 (SI-25・SD-5) 全景



第37号住居跡 (SI-37) 全景

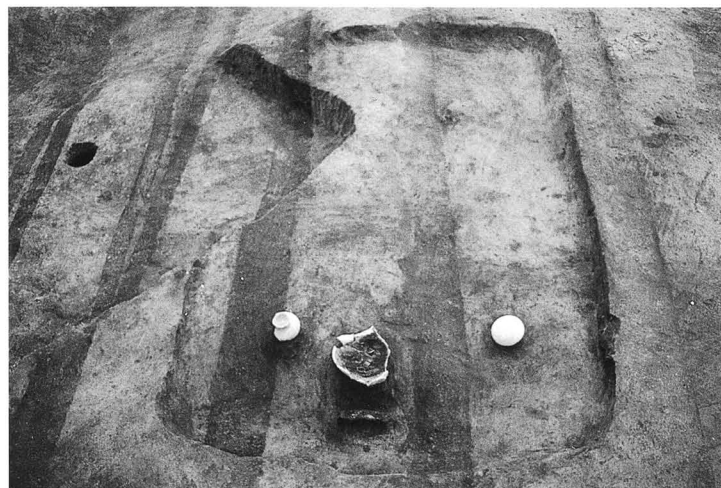

第26号住居跡 (SI-26) 全景



第3・4号溝 (SD-3・4) 全景

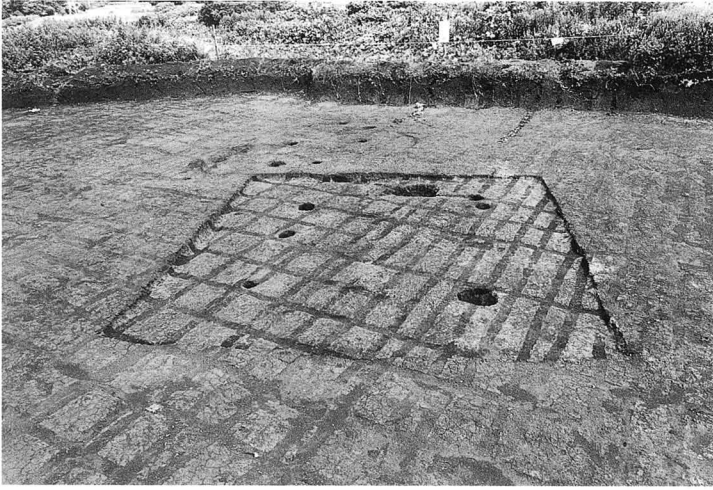

第2号住居跡 (SI-2) 全景

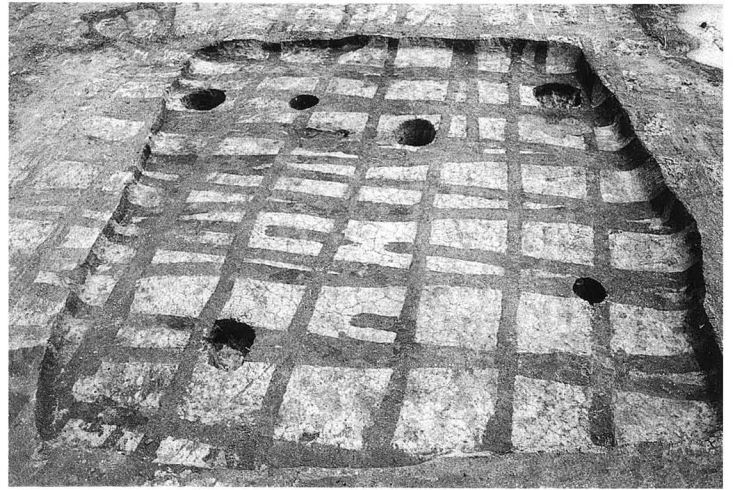

第6号住居跡 (SI-6) 全景

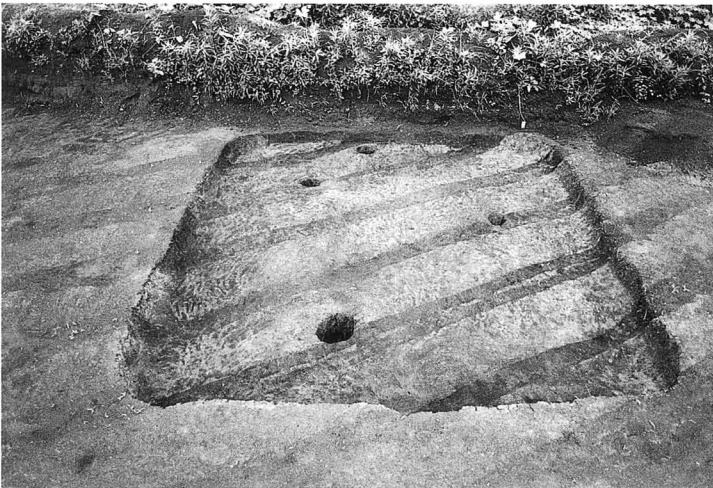

第3号住居跡 (SI-3) 全景

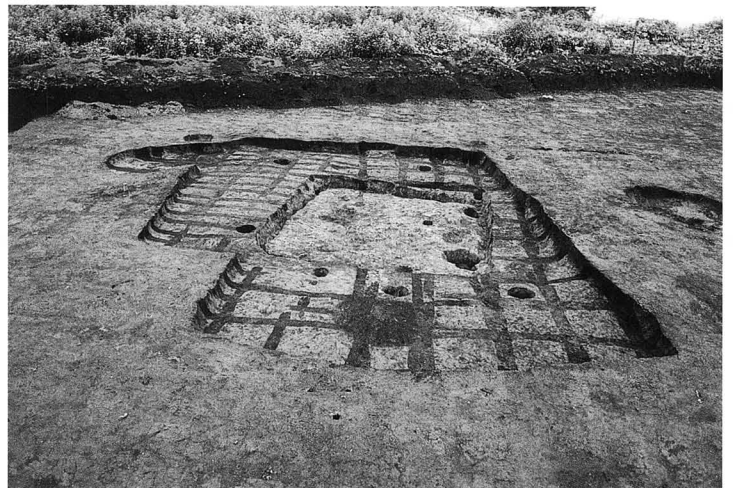

第7・8・9号住居跡 (SI-7・8・9) 全景



第4号住居跡 (SI-4) 全景

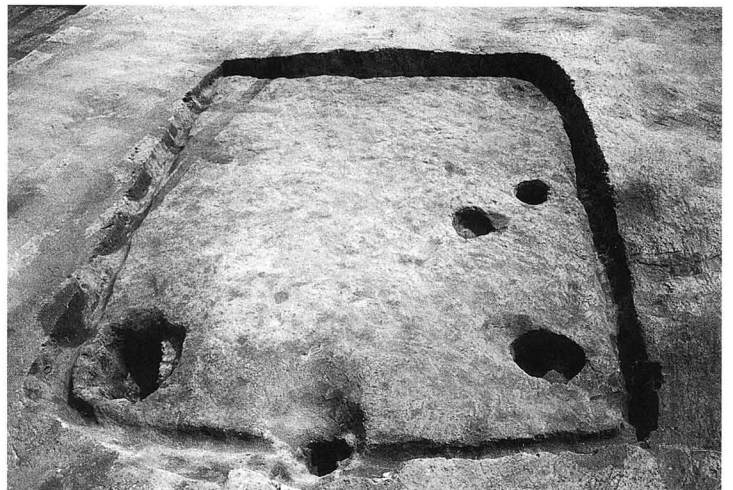

第9号住居跡 (SI-9) 全景



第5号住居跡 (SI-5) 全景

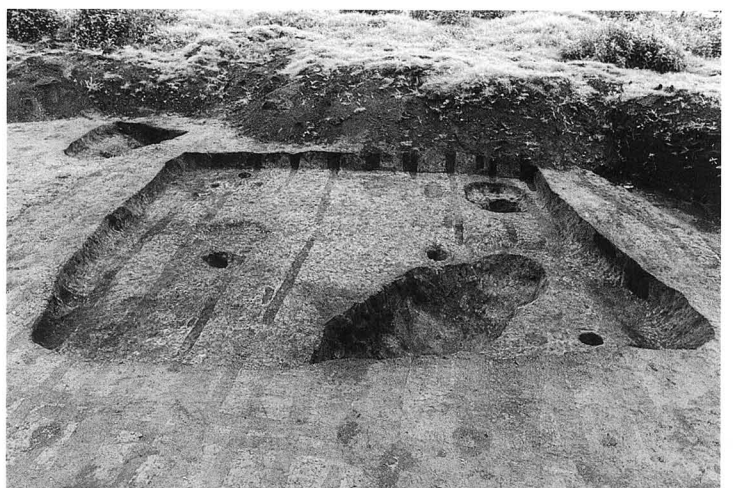

第14号住居跡 (SI-14) 全景



第20・21号住居跡 (SI-20・21) 全景

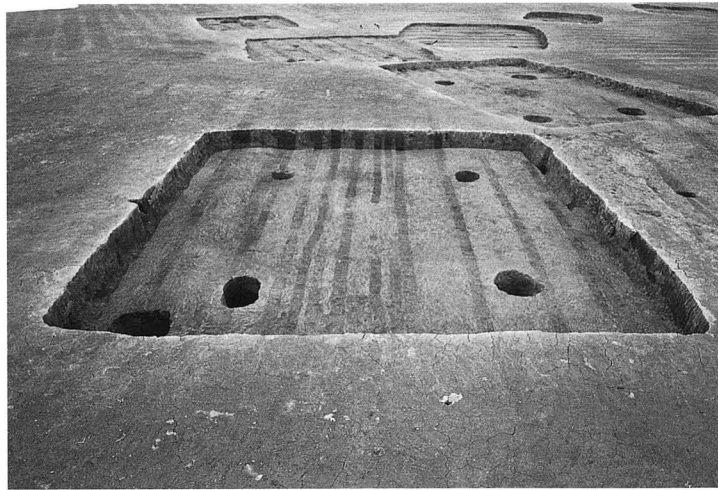

第48・70号住居跡 (SI-48・70) 全景



第25号住居跡 (SI-25) 全景



第47・50・58号住居跡 (SI-47・50・58) 全景



第38・39号住居跡 (SI-38・39) 全景



第51号住居跡 (SI-51) 全景



第40号住居跡 (SI-40) 全景



第52号住居跡 (SI-52) 全景

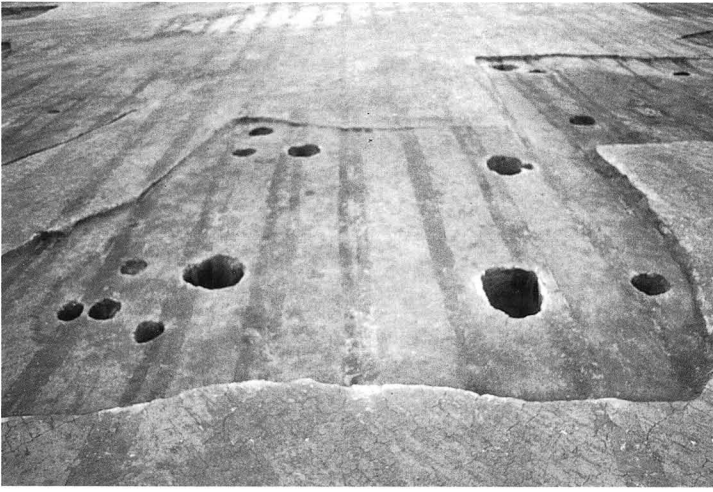

第56号住居跡 (SI-56) 全景

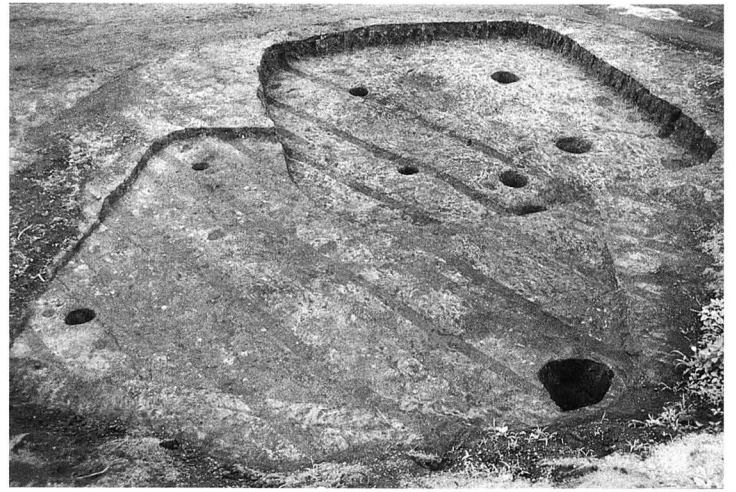

第63・64号住居跡 (SI-63・64) 全景

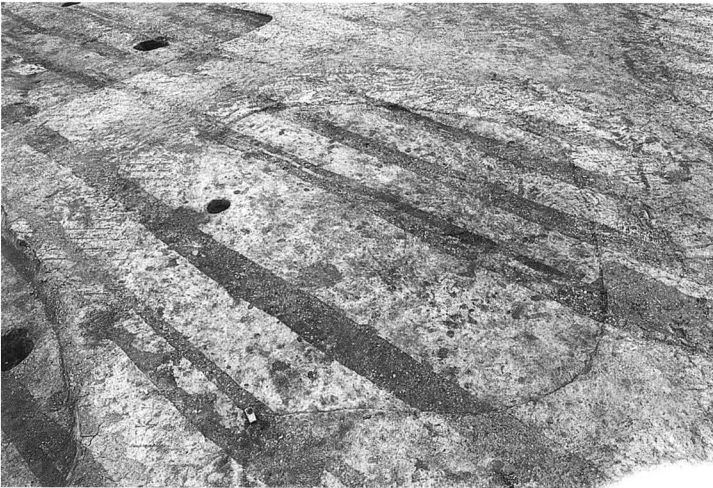

第59号住居跡 (SI-59) 全景



第65号住居跡 (SI-65) 全景

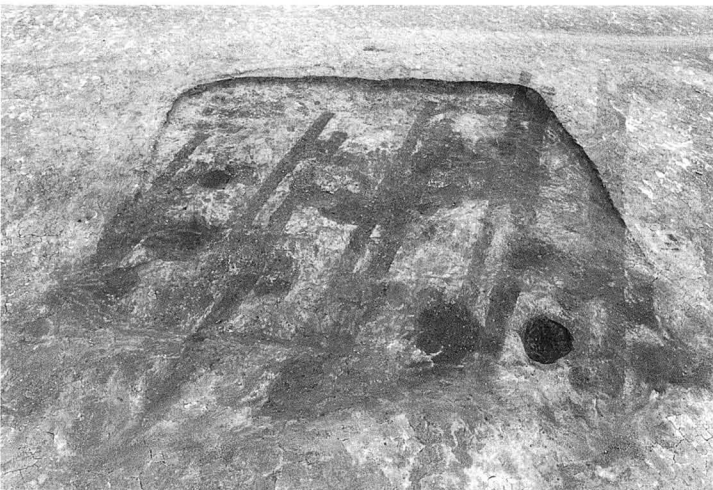

第60号住居跡 (SI-60) 全景



第66号住居跡 (SI-66) 全景



第62号住居跡 (SI-62) 全景



第68号住居跡 (SI-68) 全景



第71・72号住居跡 (SI-71・72) 全景



第88号住居跡 (SI-88) 全景

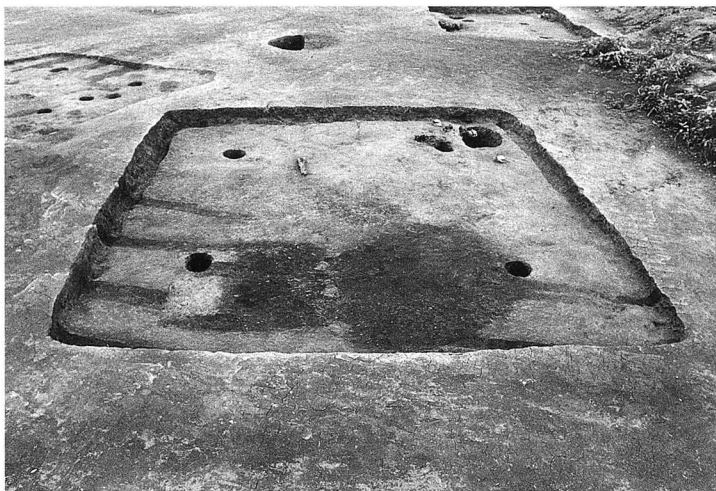

第82号住居跡 (SI-82) 全景



第91号住居跡 (SI-91) 全景



第75・84号住居跡 (SI-75・84) 全景

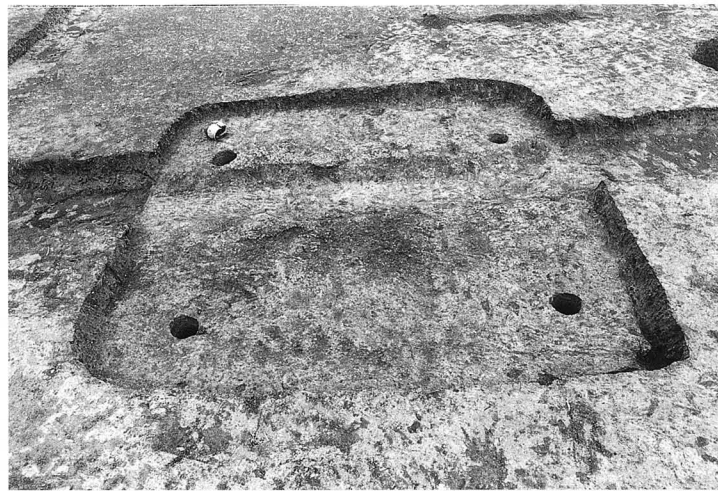

第92号住居跡 (SI-92) 全景



第85号住居跡 (SI-85) 全景



第93号住居跡 (SI-93) 全景

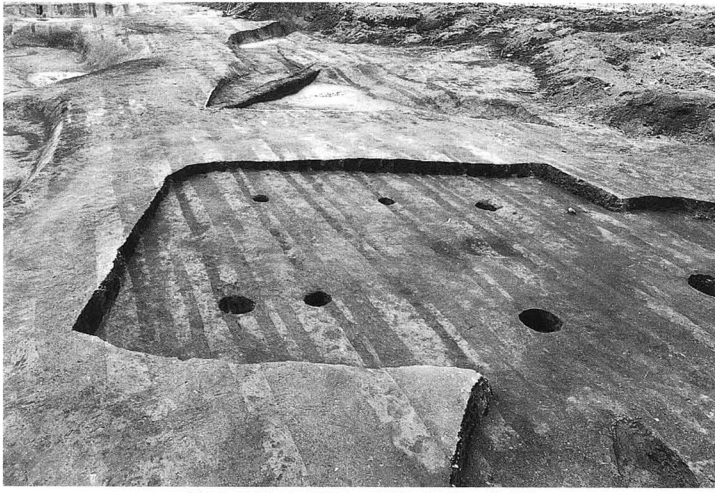

第94号住居跡 (SI-94) 全景

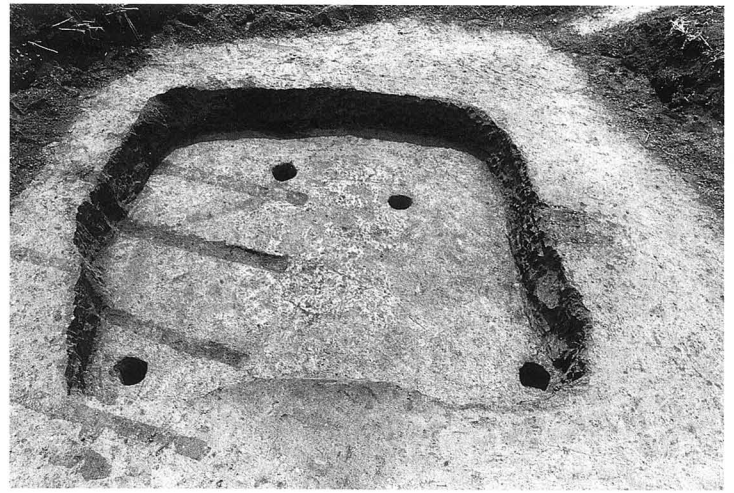

第99号住居跡 (SI-99) 全景



第95号住居跡 (SI-95) 全景



第101・102号住居跡 (SI-101・102) 全景

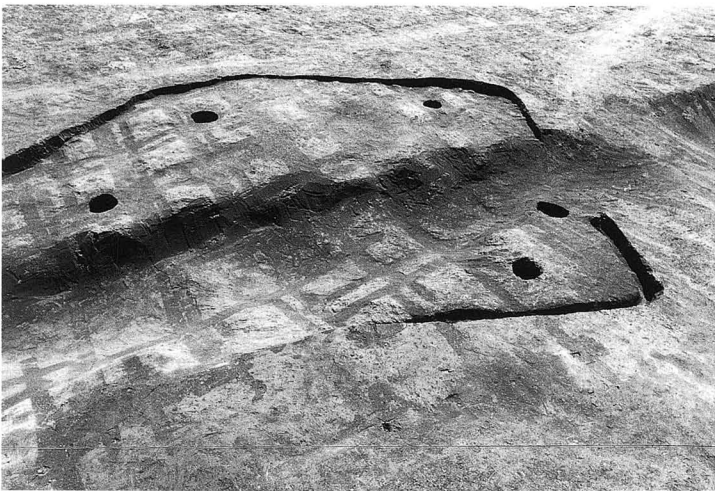

第97号住居跡 (SI-97) 全景



第103・107号住居跡 (SI-103・107) 全景



第98号住居跡 (SI-98) 全景



第104号住居跡 (SI-104) 全景



1



5

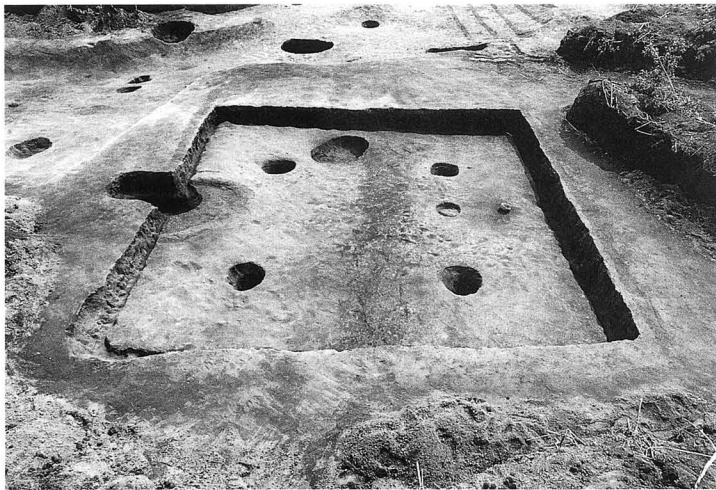

2



6



3

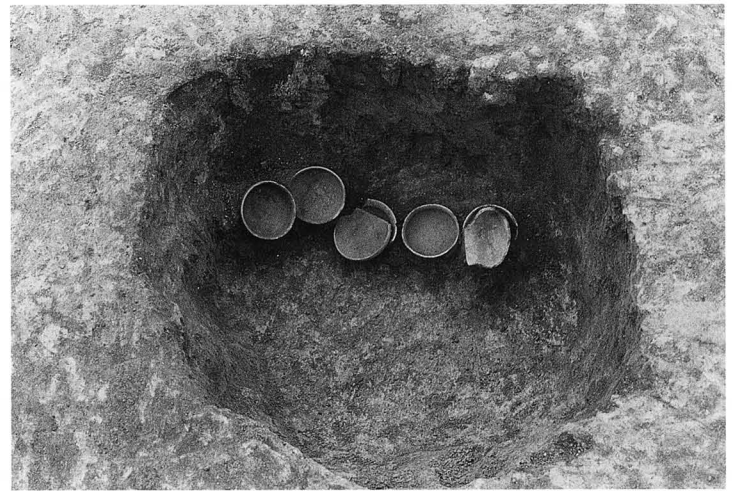

7



4

1 宝積遺跡 第105号住居跡全景	5 宝積遺跡 第66号住居跡カマド全景
2 宝積遺跡 第106号住居跡全景	6 宝積遺跡 第1号堅穴全景
3 宝積遺跡 第108号住居跡全景	7 東台遺跡 第11号住居跡貯蔵穴
4 宝積遺跡 第110号住居跡全景	

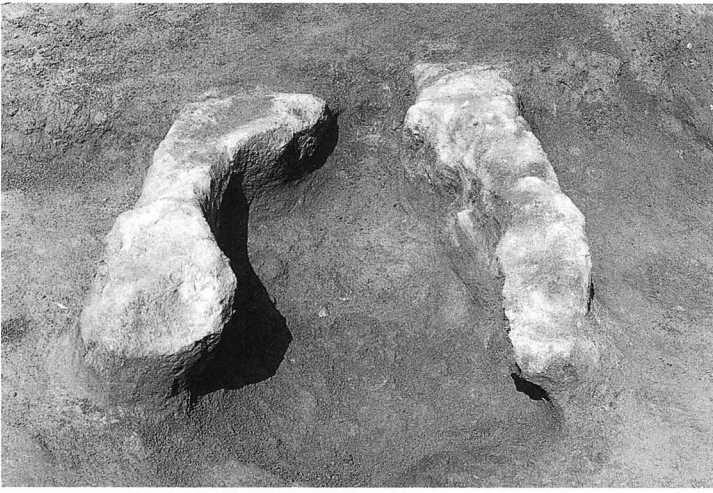

第16号住居跡 (SI-16) カマド 全景



第18号住居跡 (SI-18) カマド 全景



第23号住居跡 (SI-23) カマド 全景



第26号住居跡 (SI-26) カマド 全景

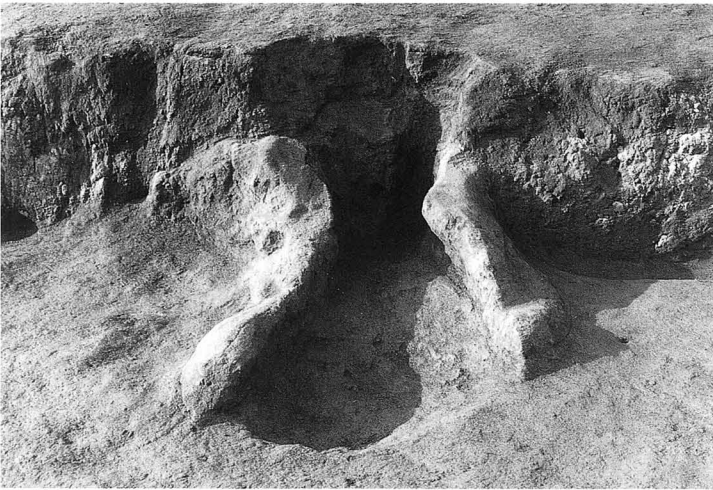

第46号住居跡 (SI-46) カマド 全景



第54号住居跡 (SI-54) カマド 全景



第58号住居跡 (SI-58) カマド 全景



第64号住居跡 (SI-64) カマド 全景

図版32 カマド2 (初買場2)



第97号住居跡 (SI-97) カマド 全景



第118号住居跡 (SI-118) カマド 全景



第131号住居跡 (SI-131) カマド 全景

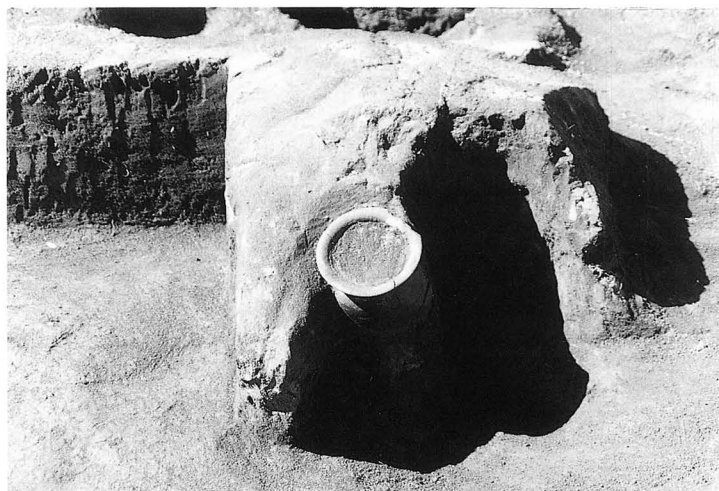

第157号住居跡 (SI-157) カマド 全景



第157号住居跡 (SI-157) カマド 全景

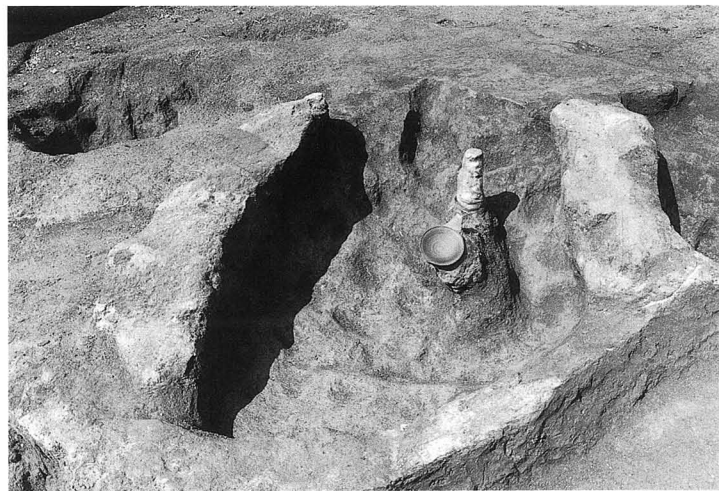

第167号住居跡 (SI-167) カマド 全景



第171号住居跡 (SI-171) カマド 全景



第190号住居跡 (SI-190) カマド 全景

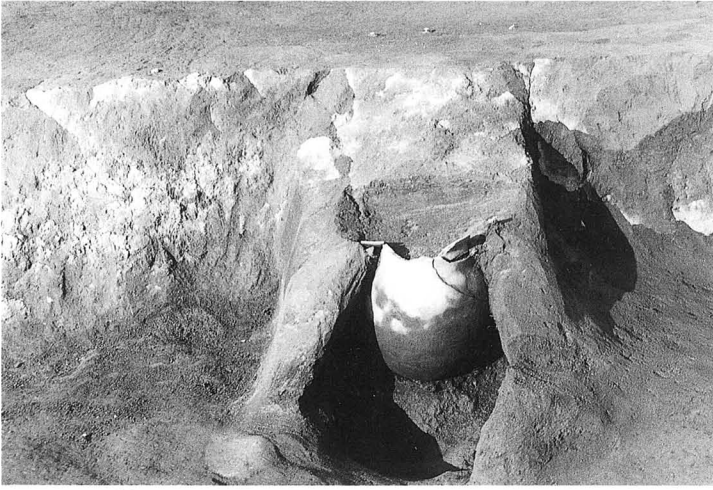

第210号住居跡 (SI-210) カマド 全景



第214号住居跡 (SI-214) カマド 全景



第225号住居跡 (SI-225) カマド 全景



第231号住居跡 (SI-231) カマド 全景

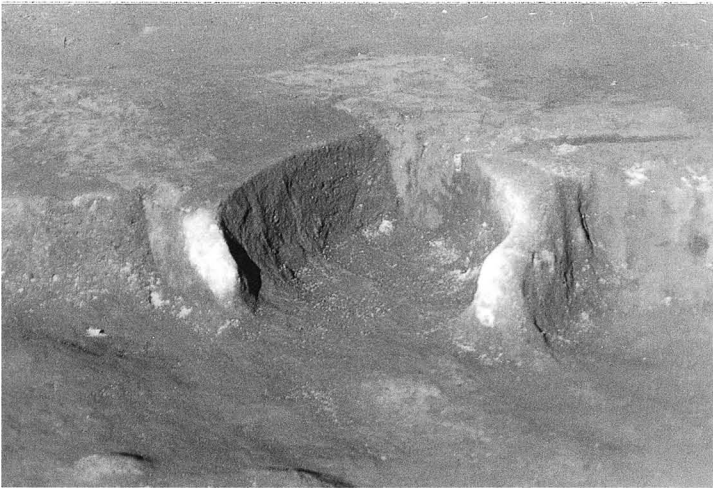

第234号住居跡 (SI-234) カマド 全景

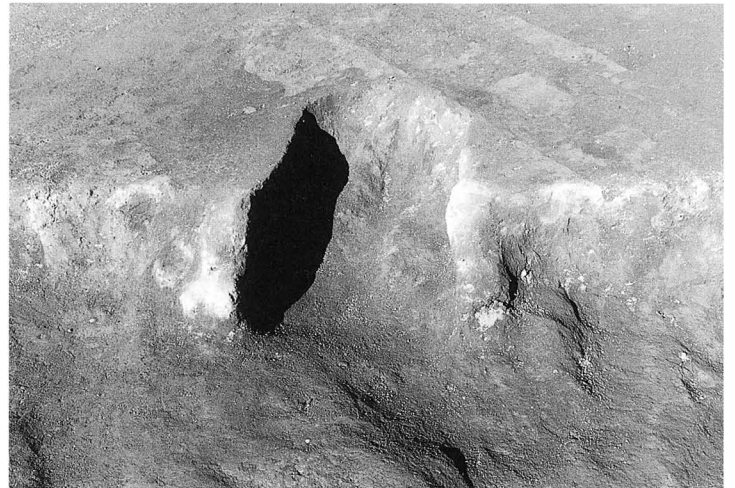

第240号住居跡 (SI-240) カマド 全景

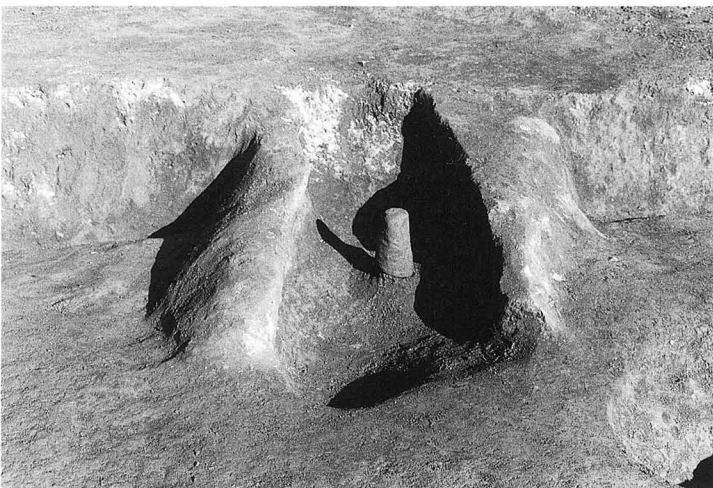

第268号住居跡 (SI-268) カマド 全景

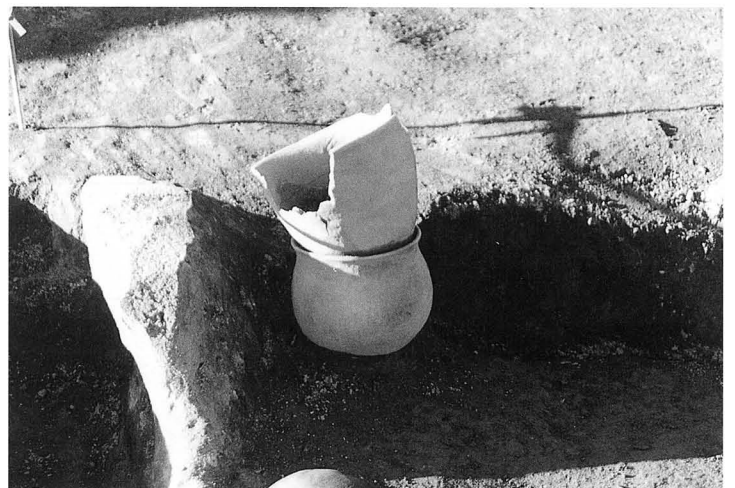

第283号住居跡 (SI-283) カマド 全景

図版34 カマド4 (御呉1)



第23号住居跡 (SI-23) カマド 全景



第66号住居跡 (SI-66) カマド 全景



第72号住居跡 (SI-72) カマド 全景



第77号住居跡 (SI-77) カマド 全景



第79号住居跡 (SI-79) カマド 全景



第80号住居跡 (SI-80) カマド 全景



第85号住居跡 (SI-85) カマド 全景



第91号住居跡 (SI-91) カマド 全景



第96号住居跡 (SI-96) カマド 全景



第100号住居跡 (SI-100) カマド 全景



第110号住居跡 (SI-110) カマド 全景



第113号住居跡 (SI-113) カマド 全景



第116号住居跡 (SI-116) カマド 全景



第118号住居跡 (SI-118) カマド 全景



第130号住居跡 (SI-130) カマド 全景



第131号住居跡 (SI-131) カマド 全景

図版36 土坑 1 (初買場 1)

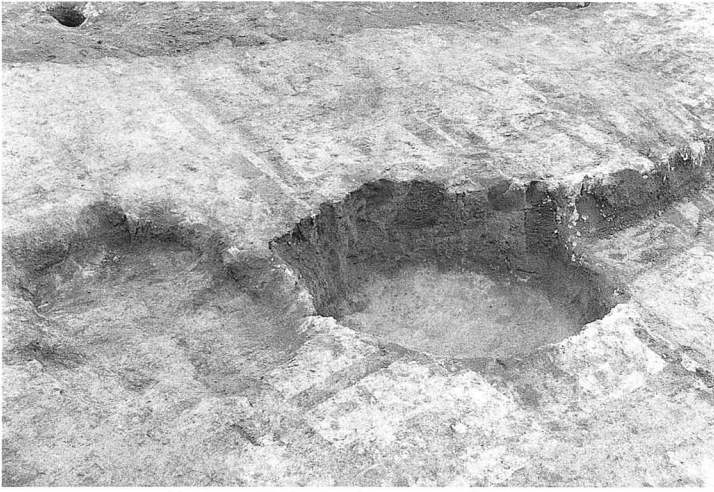

第2・3号土坑 (SK-2・3) 全景

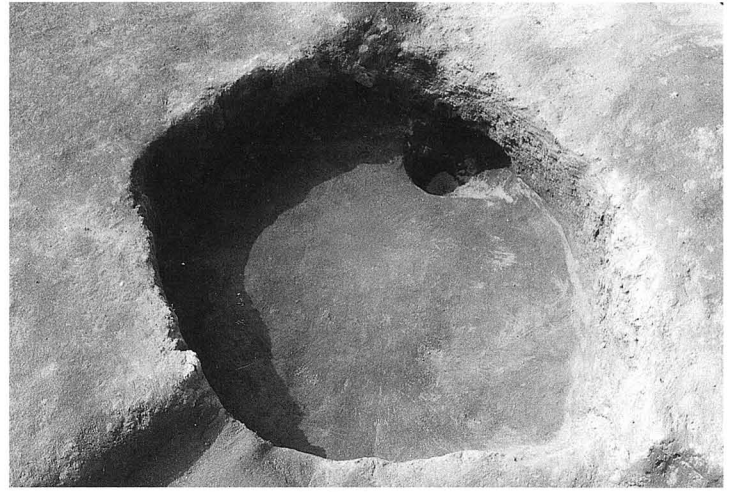

第7号土坑 (SK-7) 全景

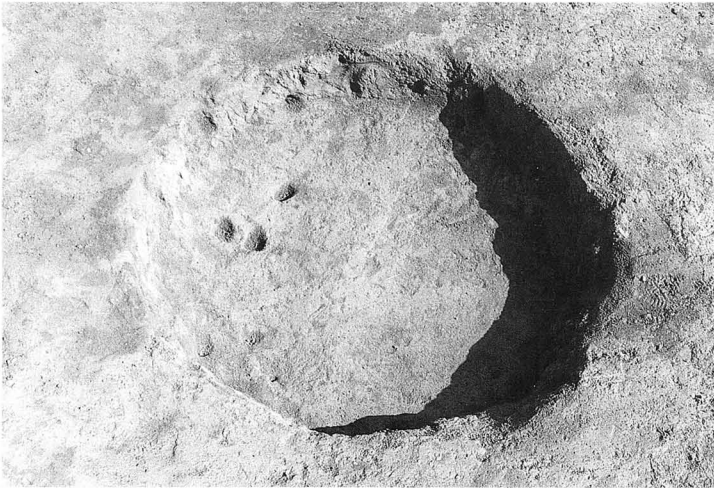

第13号土坑 (SK-13) 全景



第14号土坑 (SK-14) 全景



第16号土坑 (SK-16) 全景



第19・20号土坑 (SK-19・20) 全景



第21号土坑 (SK-21) 全景

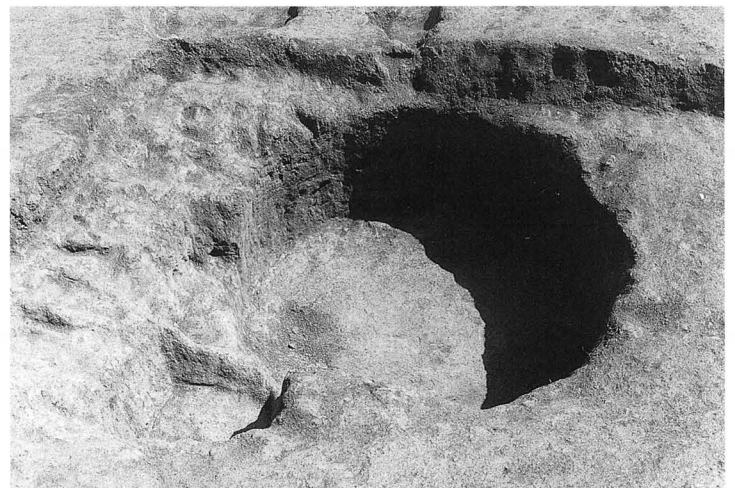

第22号土坑 (SK-22) 全景



第45号土坑 (SK-45) 全景

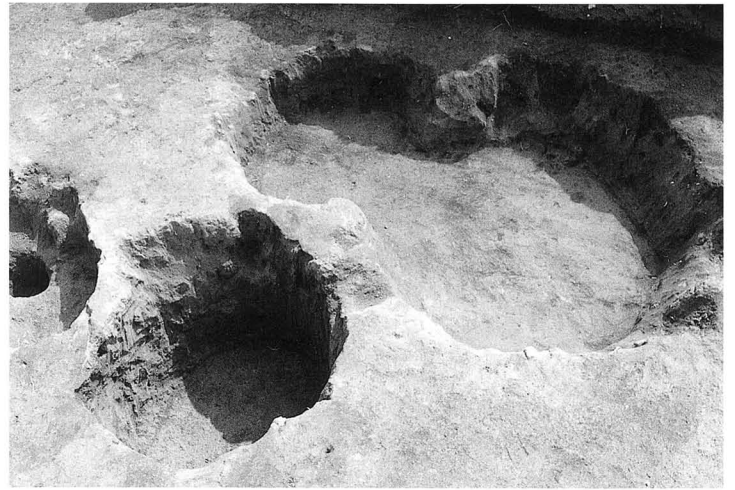

第46・47・68号土坑 (SK-46・47・68) 全景



第48号土坑 (SK-48) 全景



第49号土坑 (SK-49) 全景



第50～57号土坑 (SK-50～57) 全景



第63号土坑 (SK-63) 全景

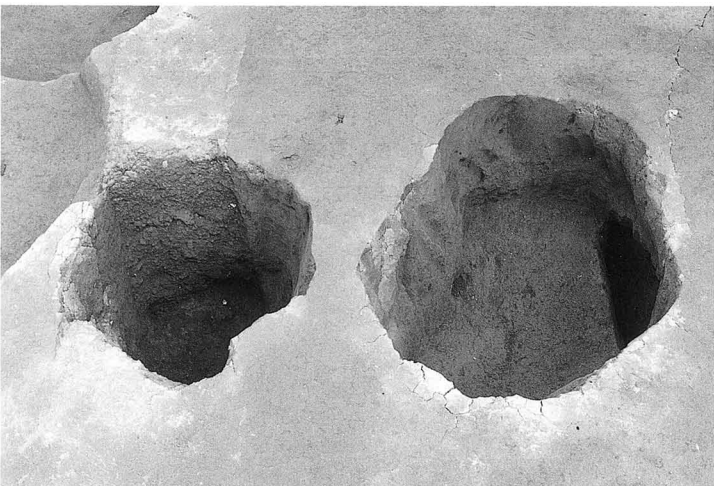

第64・65号土坑 (SK-64・65) 全景



第66・67号土坑 (SK-66・67) 全景

図版38 土坑3 (初買場3)

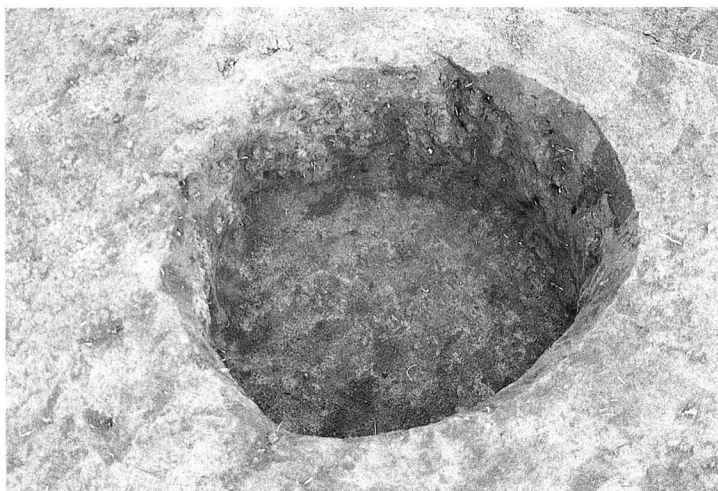

第71号土坑 (SK-71) 全景



第72号土坑 (SK-72) 全景



第73号土坑 (SK-73) 全景



第75号土坑 (SK-75) 全景



第76号土坑 (SK-76) 全景



第77号土坑 (SK-77) 全景



第78号土坑 (SK-78) 全景

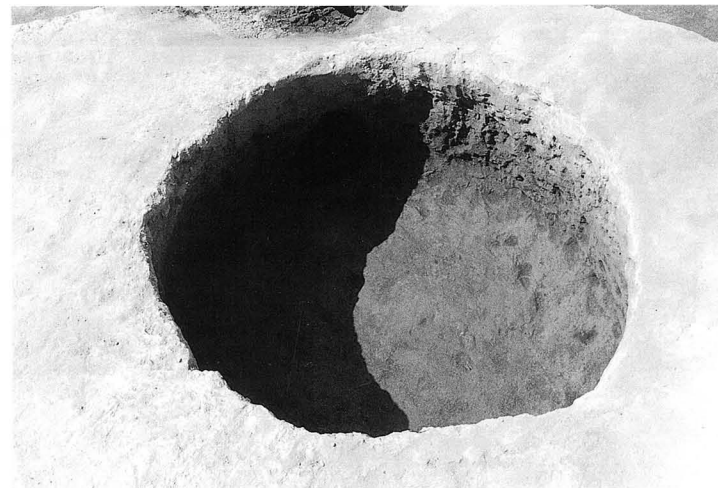

第86号土坑 (SK-86) 全景

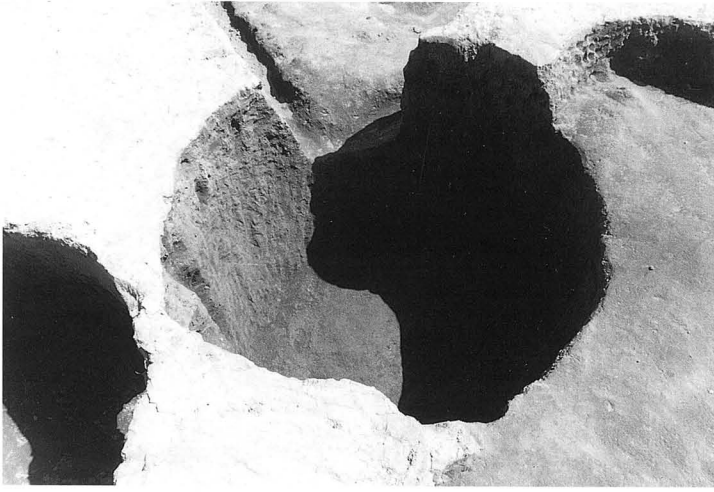

第87号土坑 (SK-87) 全景



第118・119・120号土坑 (SK-118・119・120) 全景



第122号土坑 (SK-122) 全景



第126号土坑 (SK-126) 全景



第133号土坑 (SK-133) 全景



第136号土坑 (SK-136) 全景

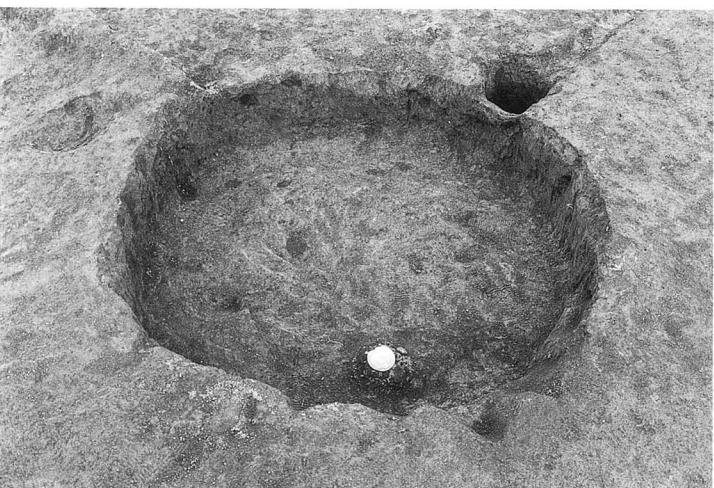

第138号土坑 (SK-138) 全景



第139号土坑 (SK-139) 全景

図版40 土坑5 (粉買場5)



第147号土坑 (SK-147) 全景



第161・162・177号土坑 (SK-161・162・177) 全景



第163号土坑 (SK-163) 全景



第164号土坑 (SK-164) 全景

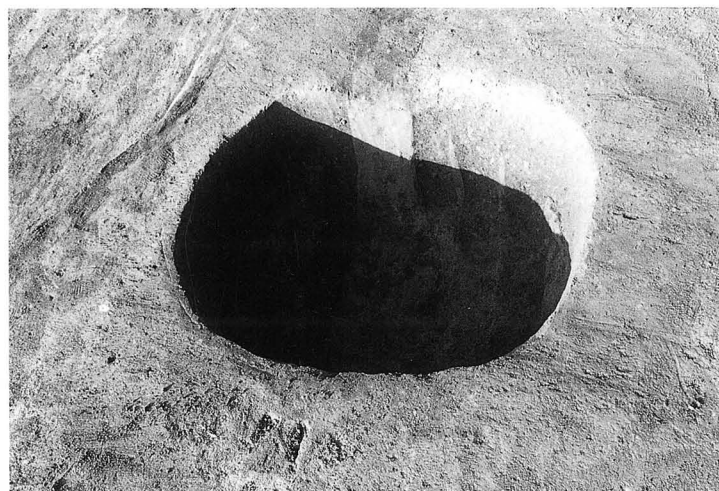

第173号土坑 (SK-173) 全景



第181号土坑 (SK-181) 全景



第183・196号土坑 (SK-183・196) 全景



第184号土坑 (SK-184) 全景



第193号土坑 (SK-193) 全景



第196号土坑 (SK-196) 全景

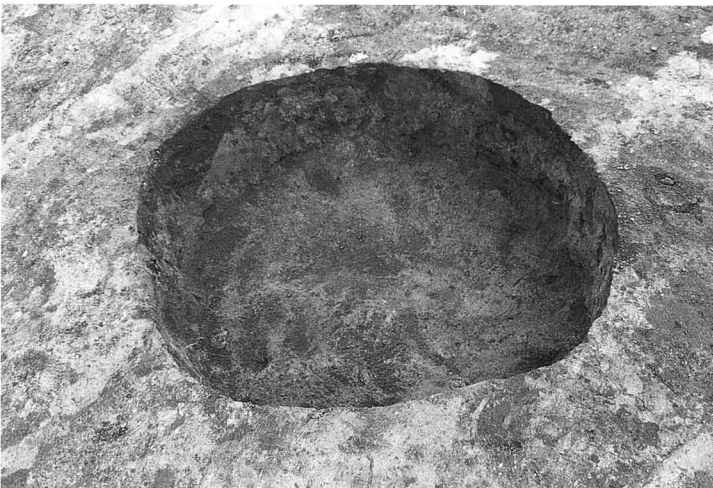

第197号土坑 (SK-197) 全景



第205号土坑 (SK-205) 全景



第206号土坑 (SK-206) 全景

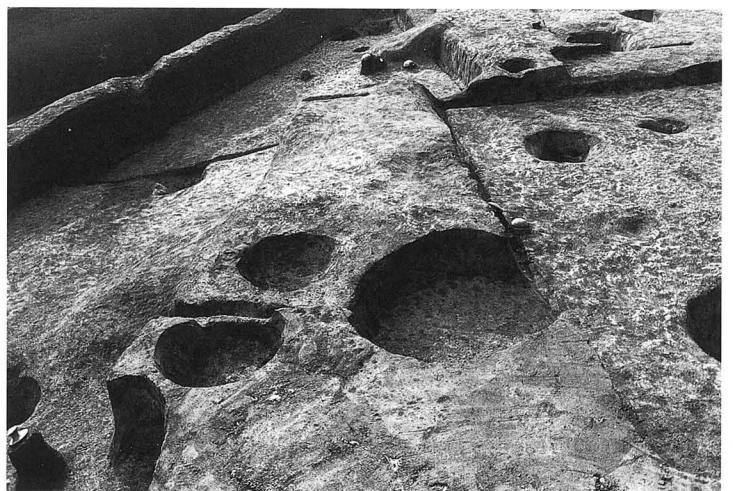

第214・215・216号土坑 (SK-214・215・216) 全景

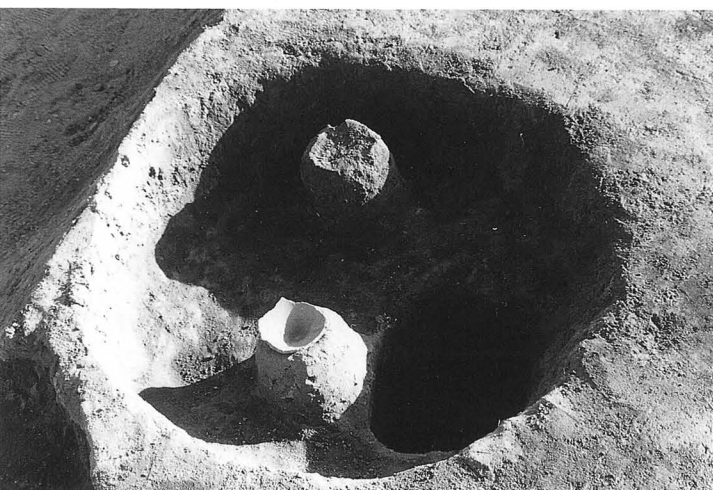

第228号土坑 (SK-228) 全景

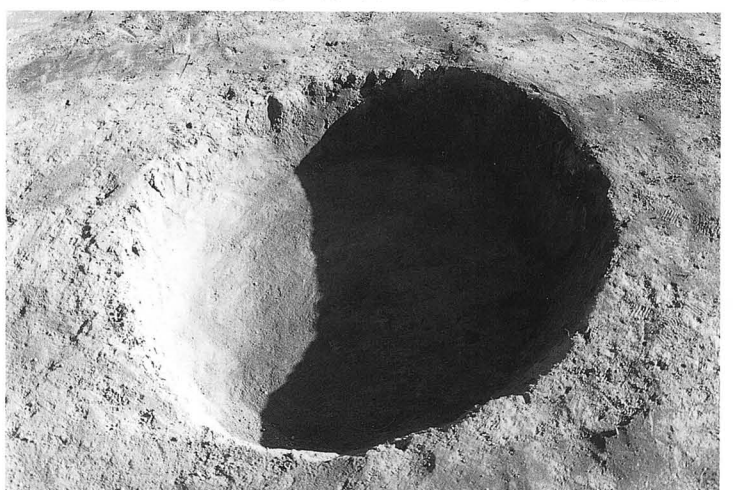

第230号土坑 (SK-230) 全景

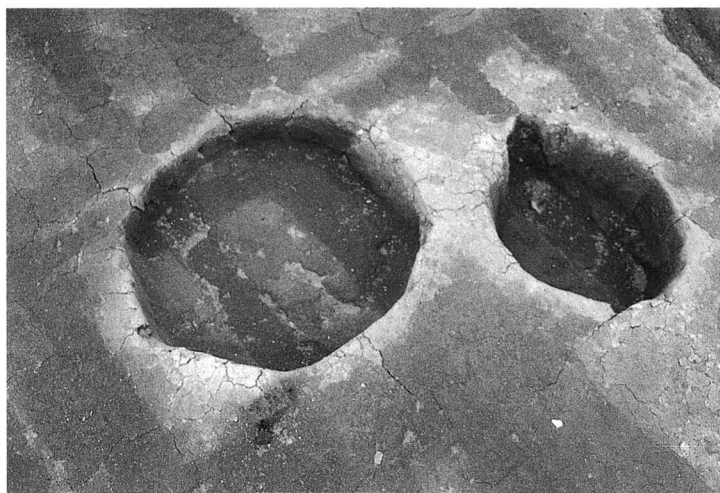

第106·107号土坑 (SK-106·107) 全景

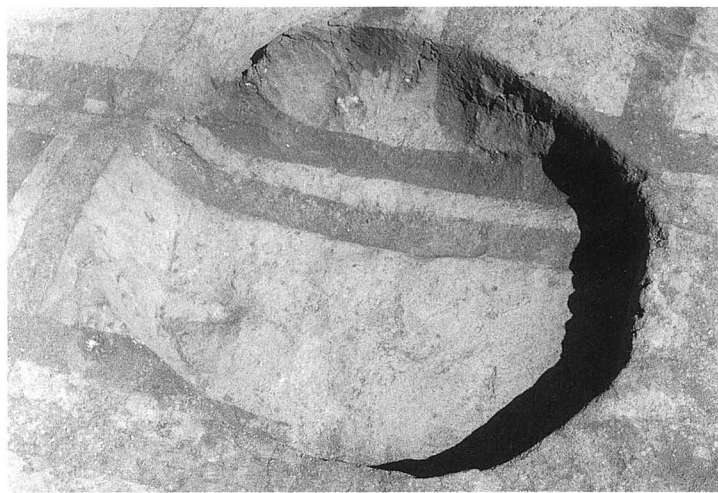

第111号土坑 (SK-111) 全景

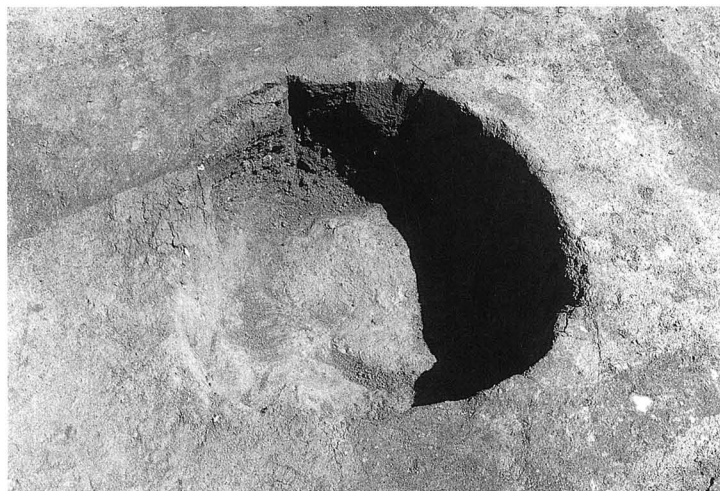

第112号土坑 (SK-112) 全景



第113号土坑 (SK-113) 全景



第126号土坑 (SK-126) 全景



第136·137号土坑 (SK-136·137) 全景

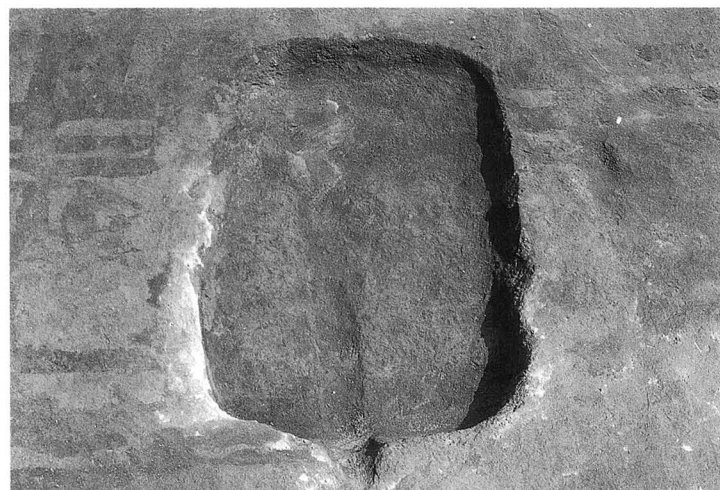

第153号土坑 (SK-153) 全景



第187号土坑 (SK-187) 全景



第195号土坑 (SK-195) 全景



第222·223·224·231·246号土坑 全景



第228·229号土坑 (SK-228·229) 全景



第245·248·249·253·257号土坑 全景



第285号土坑 (SK-285) 全景



第286号土坑 (SK-286) 全景



第296号土坑 (SK-296) 全景



第297号土坑 (SK-297) 全景

図版44 土坑9 (御霊3)



第311～356号土坑、第82・83・91号ピット 全景

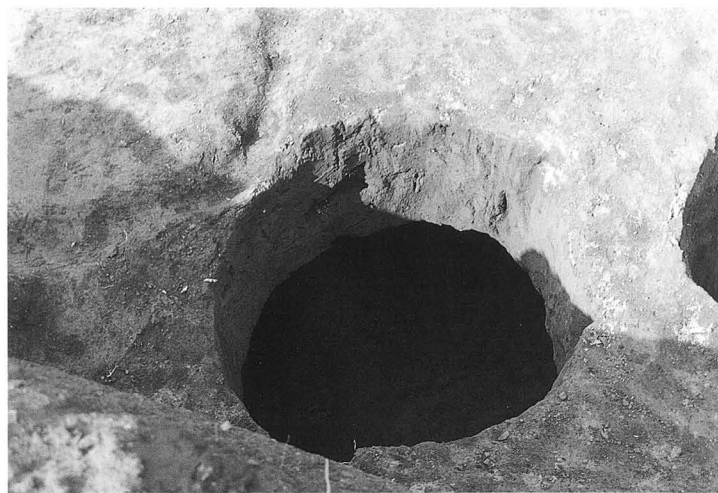

第314号土坑 (SK-314) 全景



第317号土坑 (SK-317) 全景

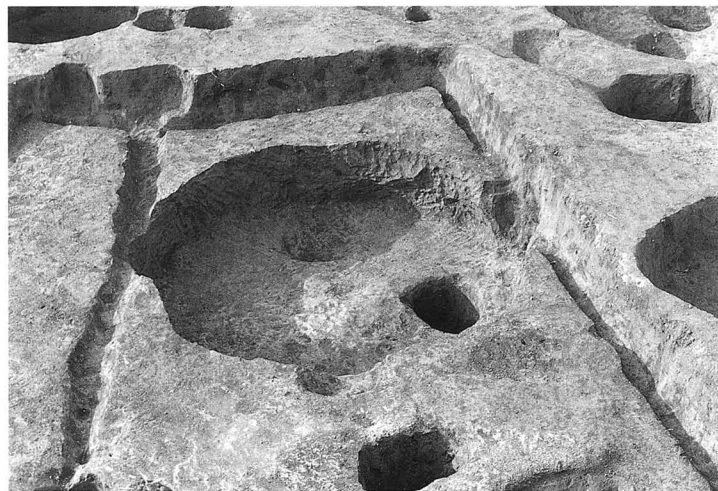

第341号土坑 (SK-341) 全景



第342～346号土坑、第128・129号ピット 全景

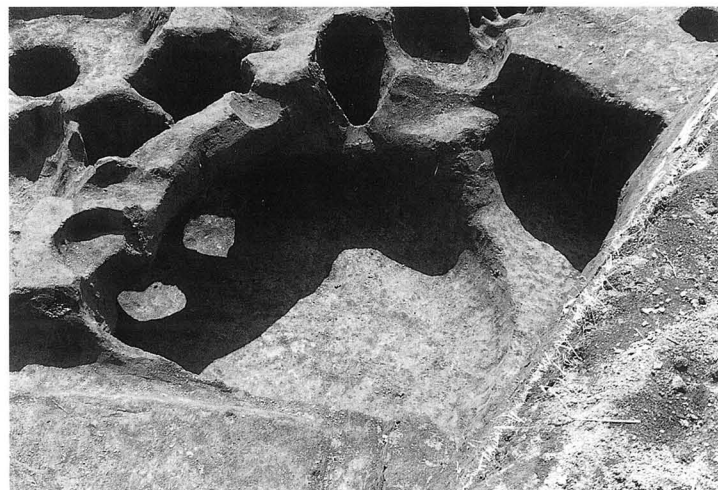

第350・363号土坑 (SK-350・363) 全景



第350～381号土坑、第138～242号ピット 全景

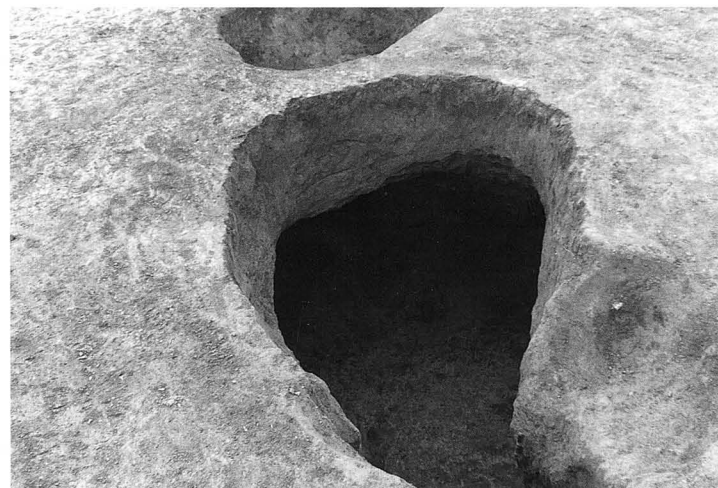

第357号土坑 (SK-357) 全景

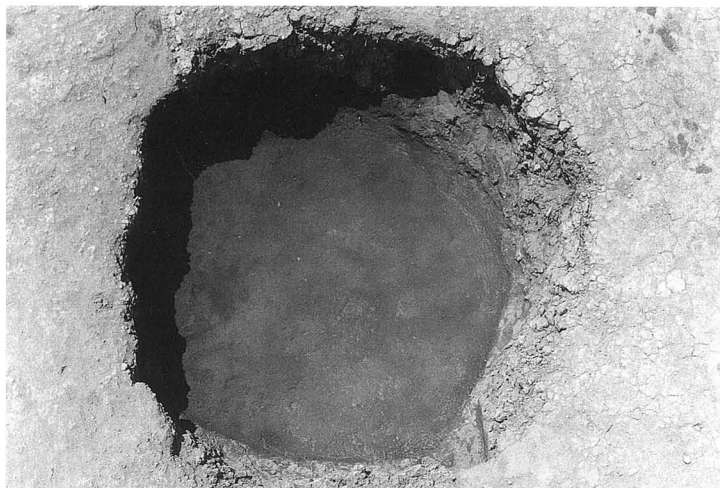

東台 第29号土坑 (SK-29) 全景

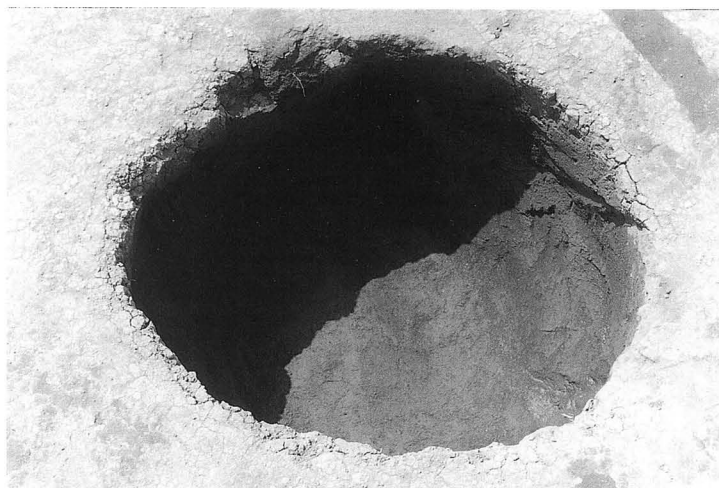

東台 第96号土坑 (SK-96) 全景



東台 第116号土坑 (SK-116) 全景

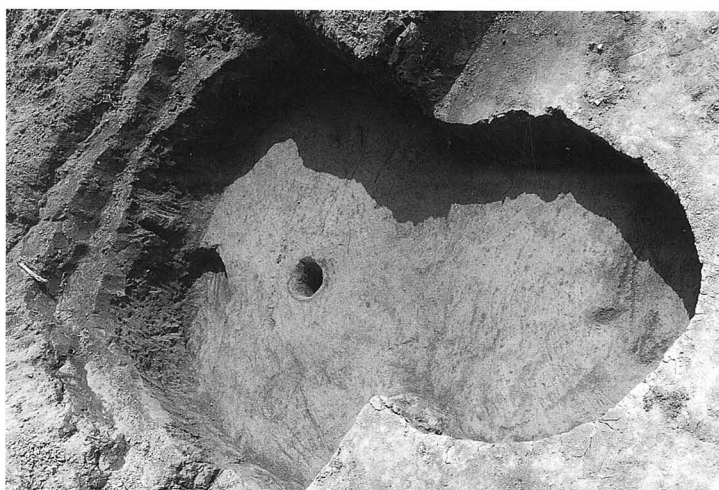

東台 第141·151号土坑 (SK-141·151) 全景



宝積 第3号土坑 (SK-3) 全景



宝積 第7号土坑 (SK-7) 全景



宝積 第9号土坑 (SK-9) 全景

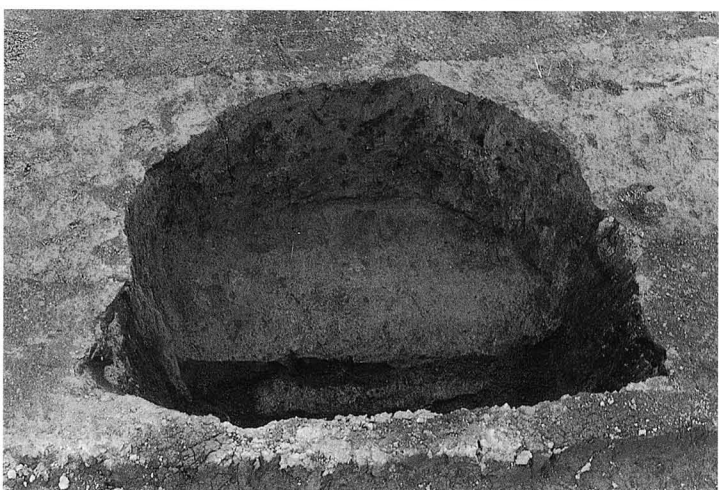

宝積 第17号土坑 (SK-17) 全景

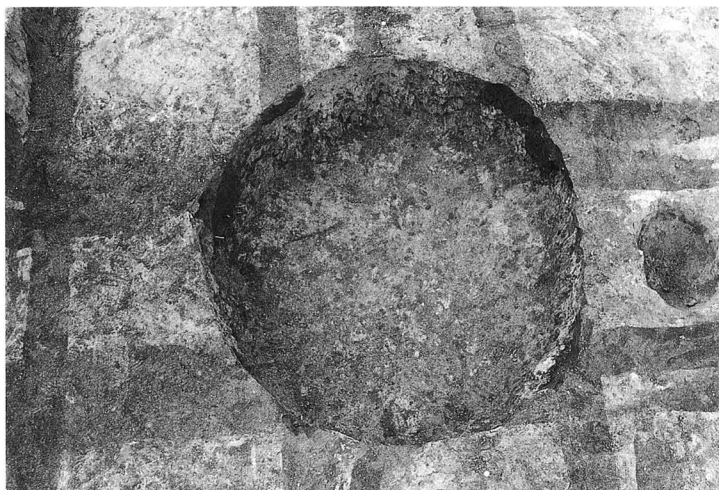

第18号土坑 (SK-18) 全景



第20号土坑 (SK-20) 全景

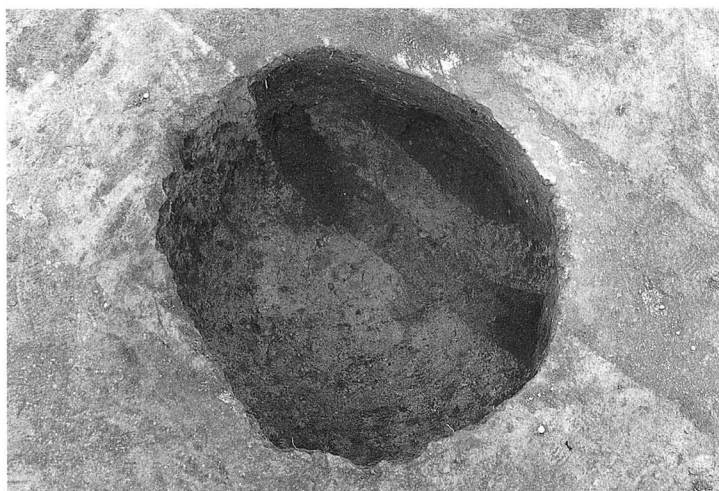

第21号土坑 (SK-21) 全景



第24号土坑 (SK-24) 全景



第25号土坑 (SK-25) 全景



第28号土坑 (SK-28) 全景



第31号土坑 (SK-31) 全景

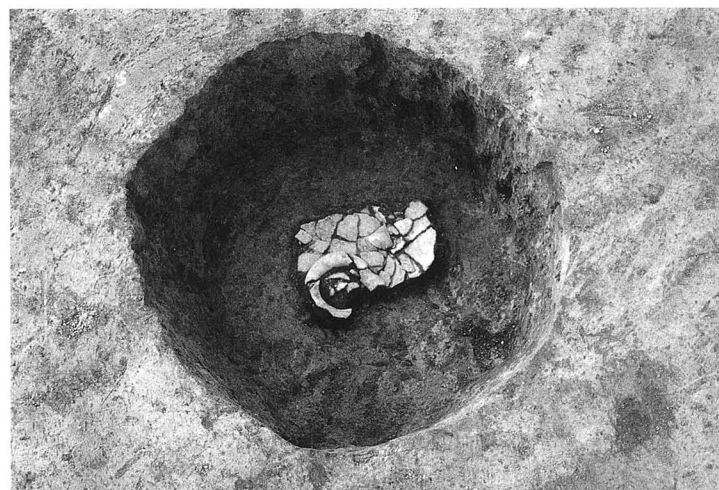

第32号土坑 (SK-32) 全景

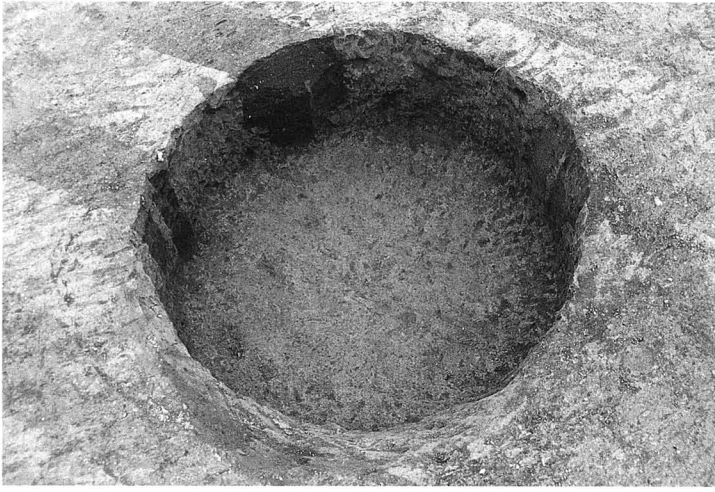

第33号土坑 (SK-33) 全景

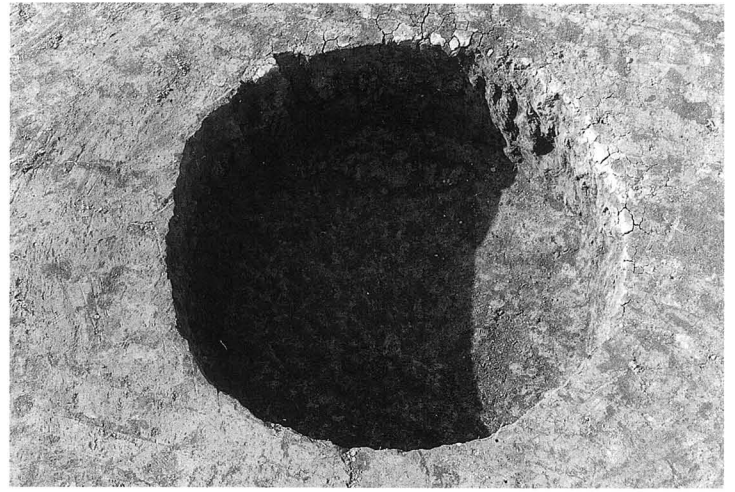

第34号土坑 (SK-34) 全景

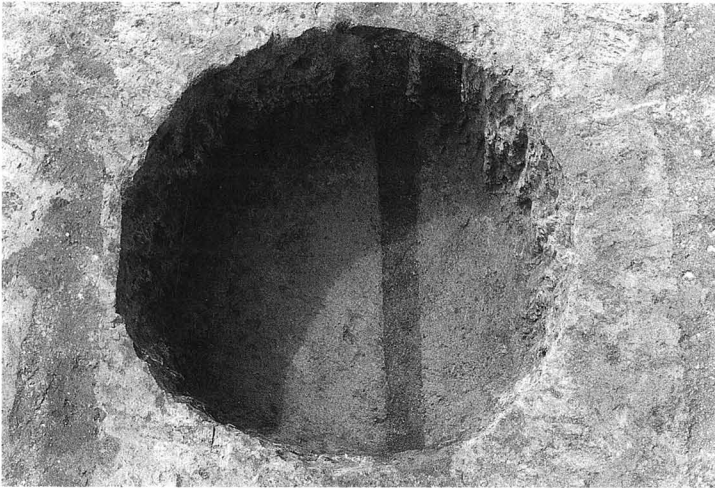

第35号土坑 (SK-35) 全景

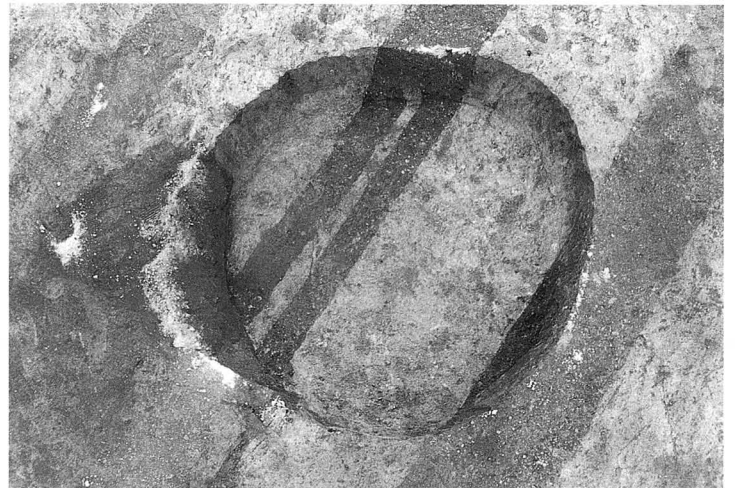

第37号土坑 (SK-37) 全景



第38号土坑 (SK-38) 全景



第39号土坑 (SK-39) 全景



第40号土坑 (SK-40) 全景



第42号土坑 (SK-42) 全景

图版48 土坑13 (宝积4)



第45号土坑 (SK-45) 全景



第47号土坑 (SK-47) 全景

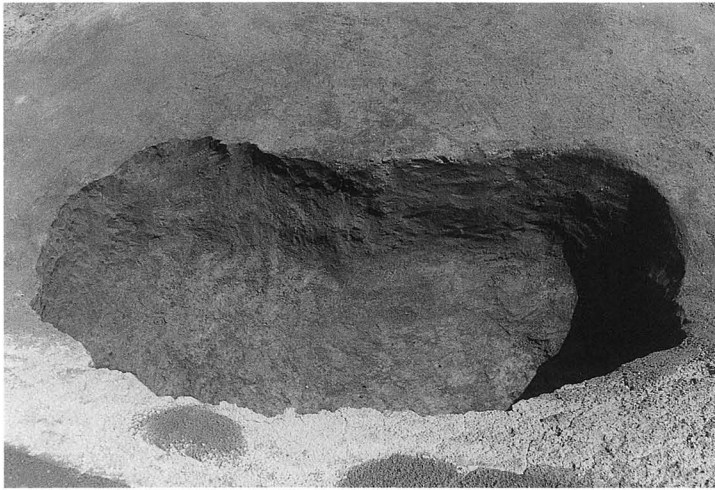

第54号土坑 (SK-54) 全景



第56号土坑 (SK-56) 全景



第57号土坑 (SK-57) 全景

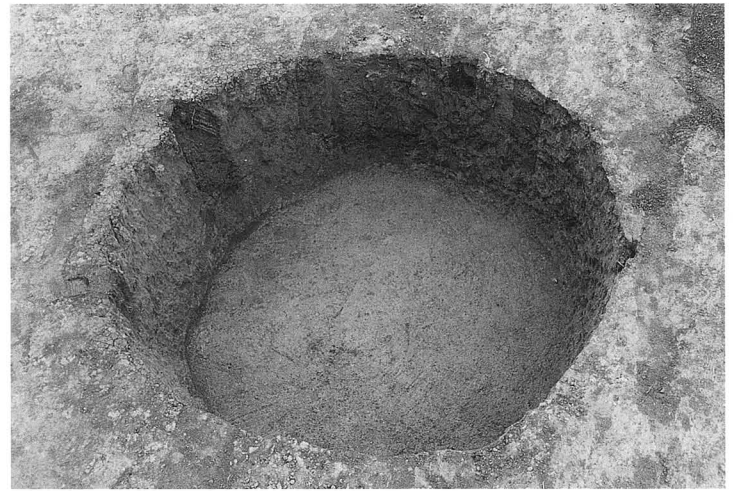

第58号土坑 (SK-58) 全景



第60号土坑 (SK-6) 全景



第62号土坑 (SK-62) 全景



24

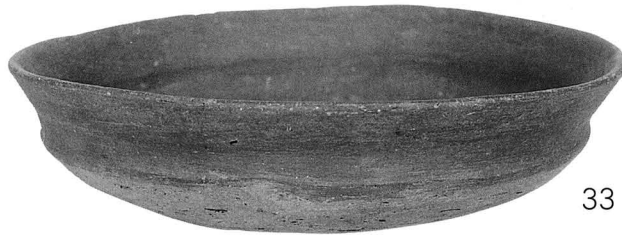

33

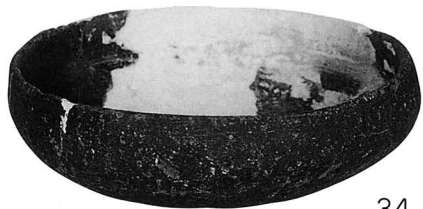

34



35

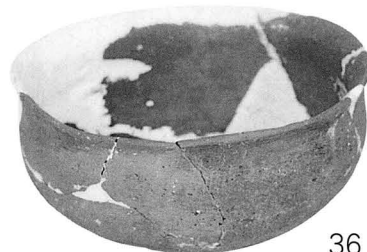

36

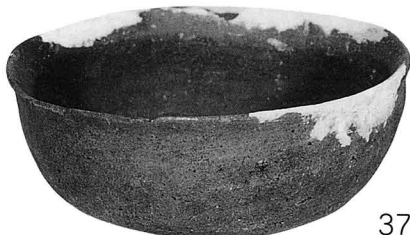

37

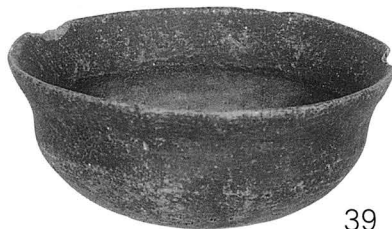

39

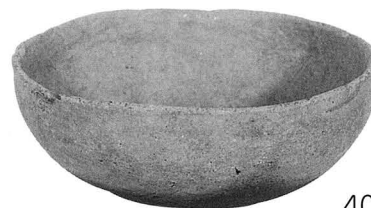

40

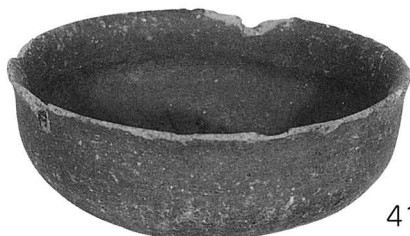

41



46



98



43

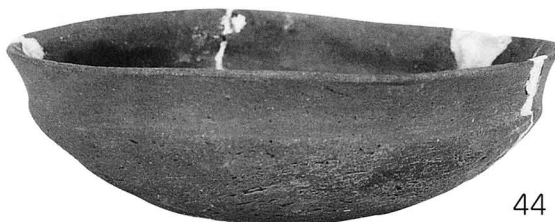

44



45

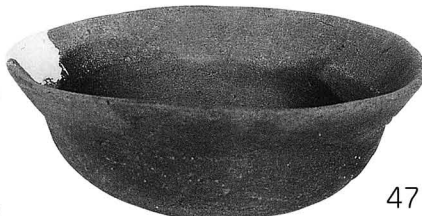

47

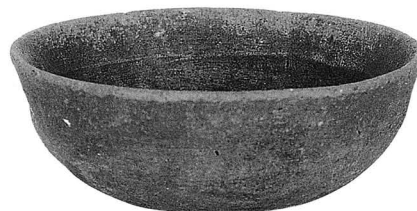

72



73



77



108

図版50 出土遺物2 (土師器・須恵器2)



103



140

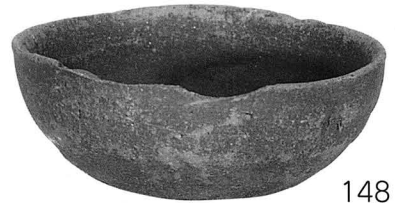

148



105



144

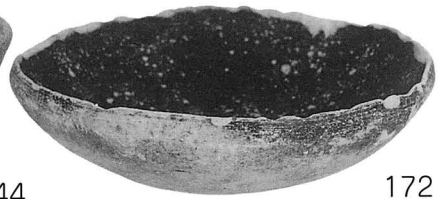

172



109



150



174



112



151



180

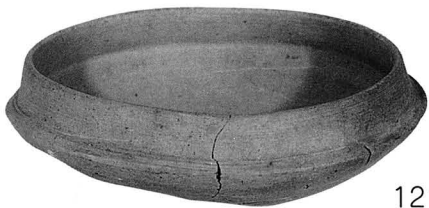

121

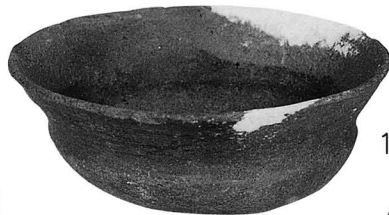

158

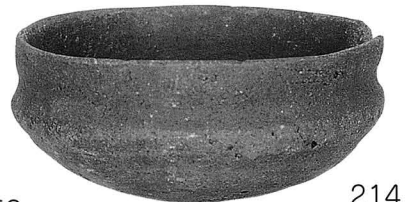

214



123

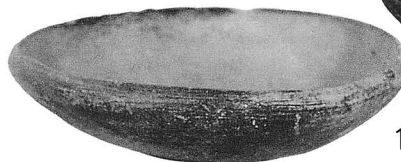

170

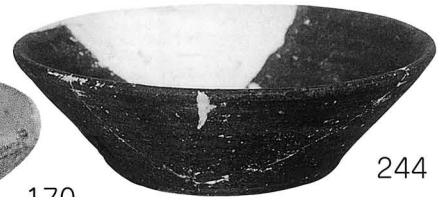

244

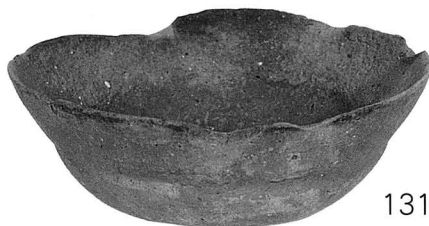

131



171

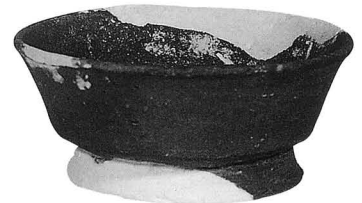

213



133



227



266

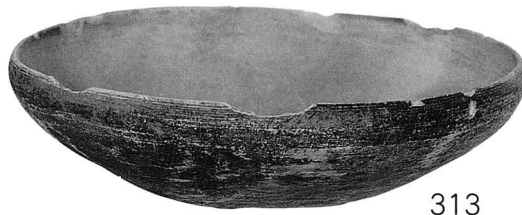

313



69

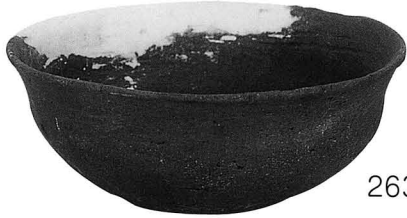

263



379



305

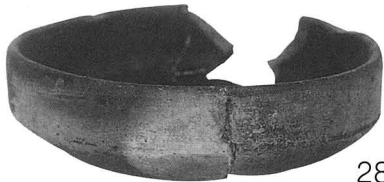

280



286



457

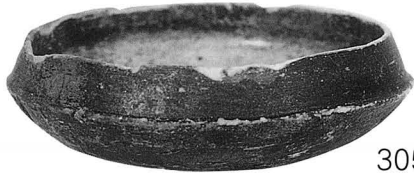

305



459



548



314



462



474



317



475

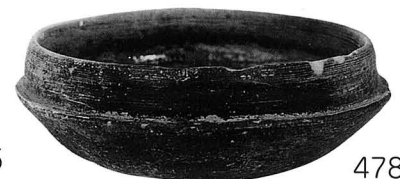

478



328

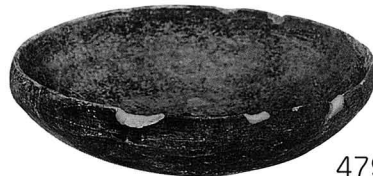

479

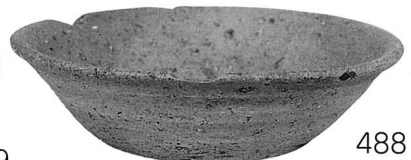

488



338



487

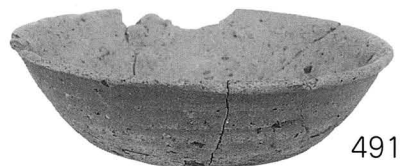

491



355



514



527

图版52 出土遺物4 (土師器・須惠器4)

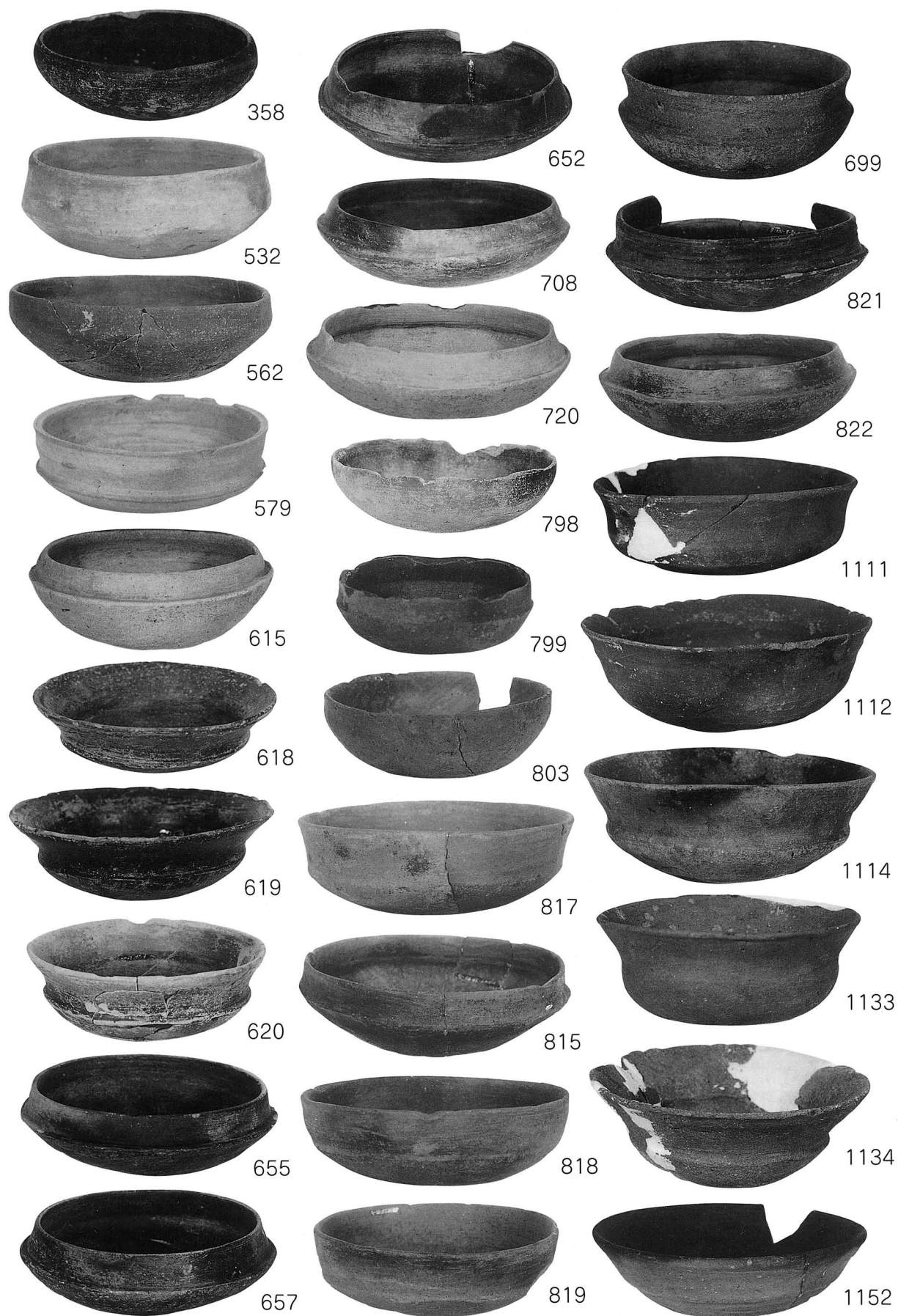



図版54 出土遺物6 (土師器・須恵器6)

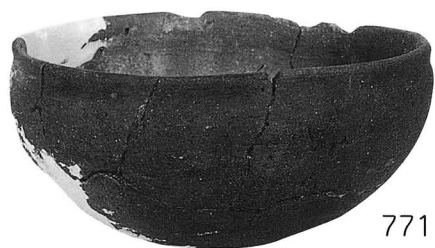

771



1124



1115



825



308



830

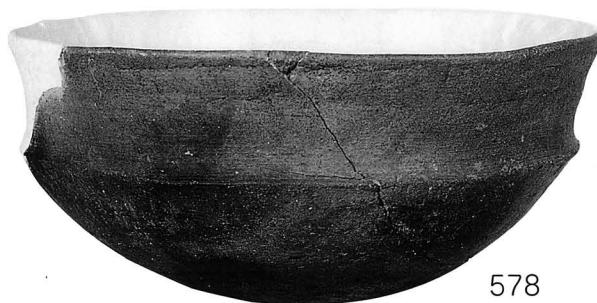

578



1027



625



1068

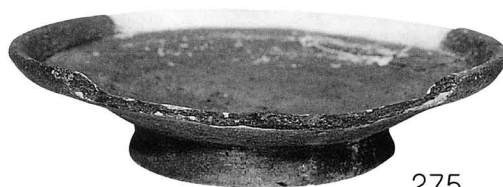

275

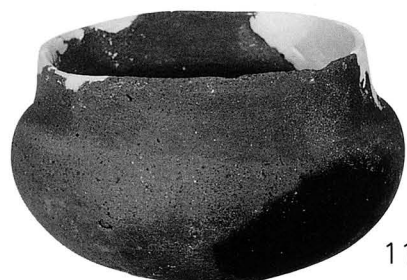

1100



413



122



1062



772



141



1099



60



181



59



49



182



59



387



563



264

図版56 出土遺物8 (土師器・須恵器8)



590



785



1009



758



779

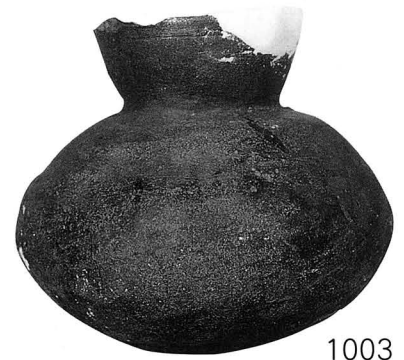

1003

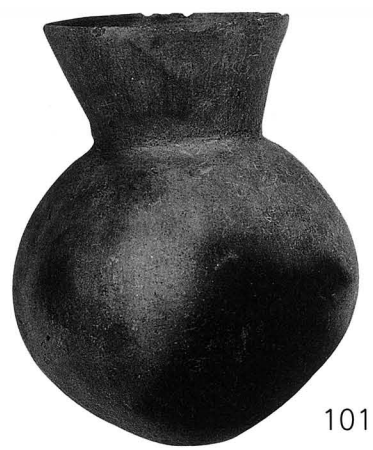

1011



1063



65



13



779



794



84



54

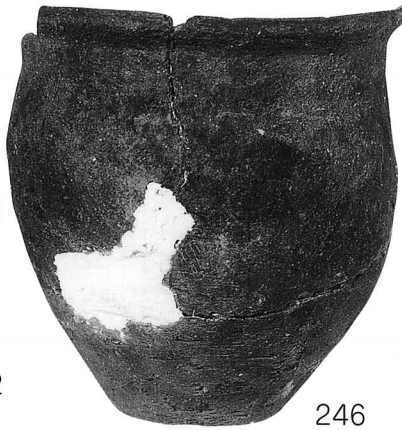
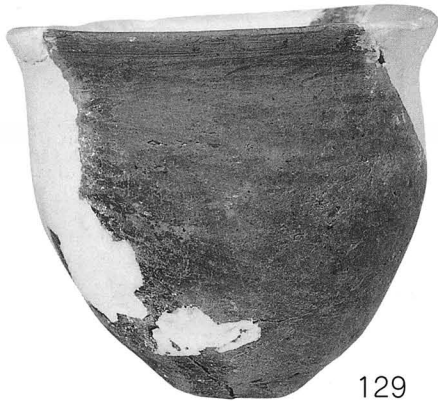
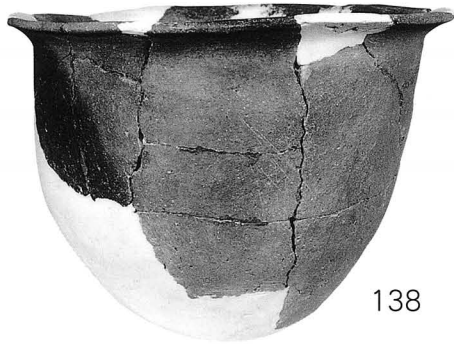

図版58 出土遺物10 (土師器・須恵器10)

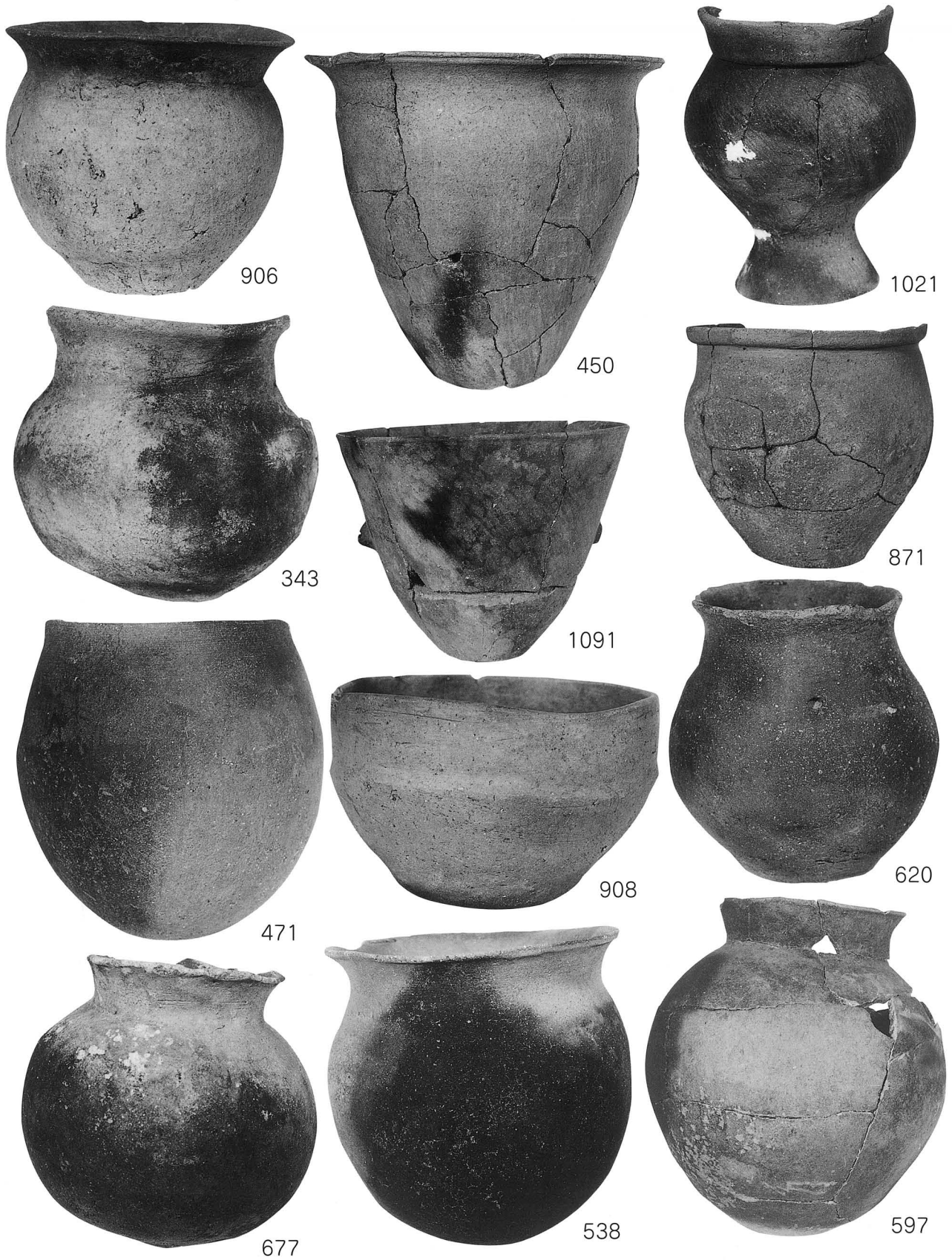

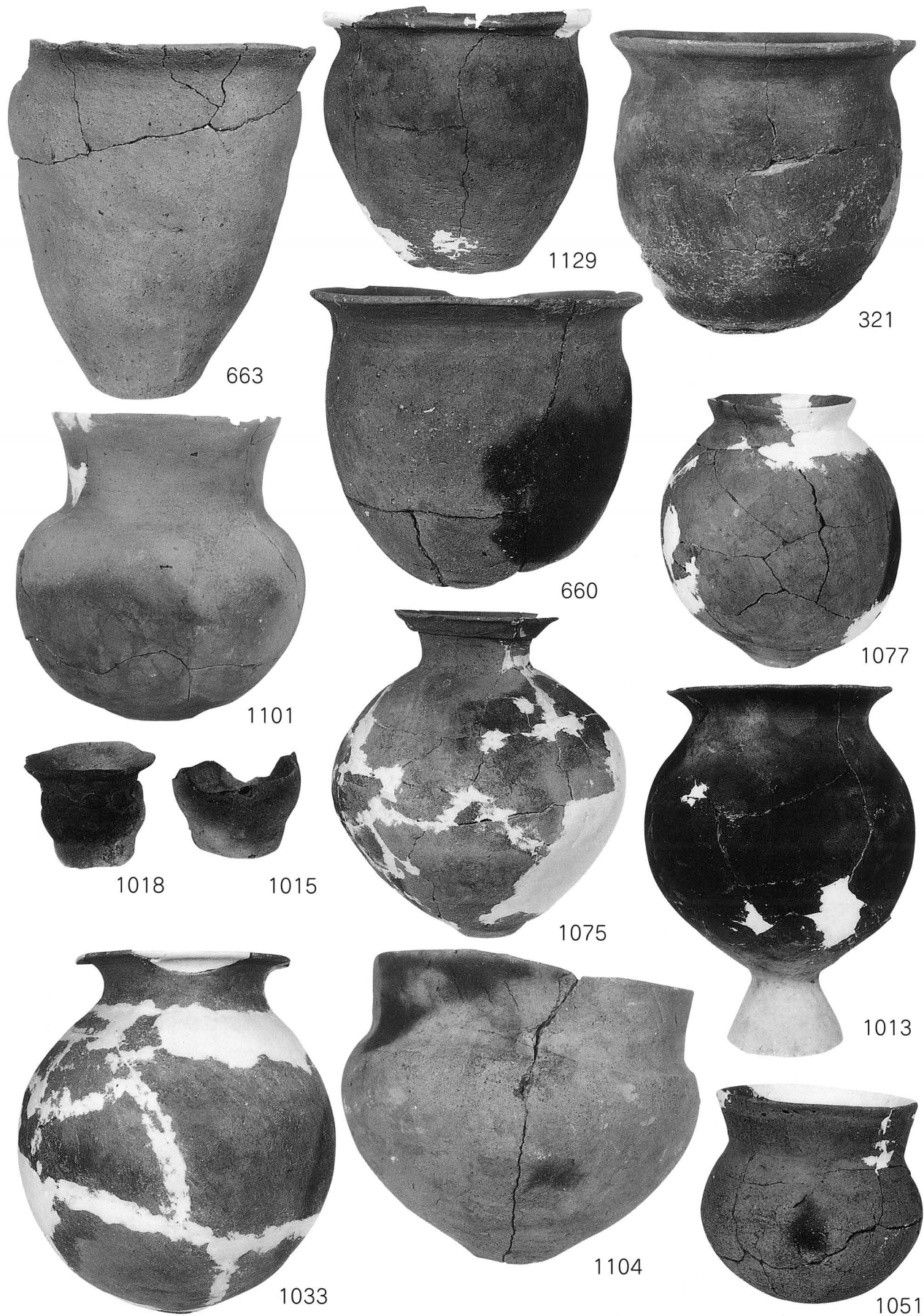



590



865



782



881

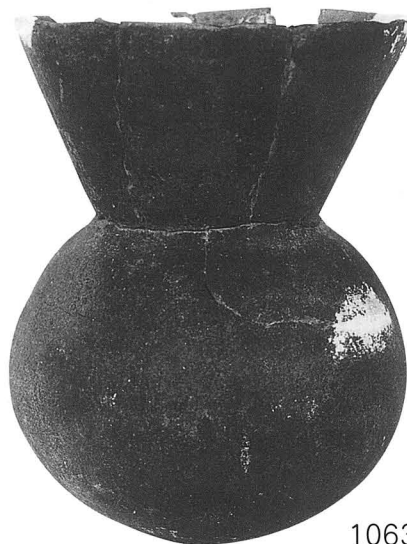

1063



855

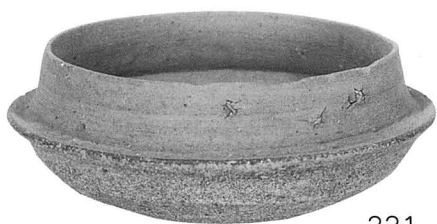

331



83



943



409

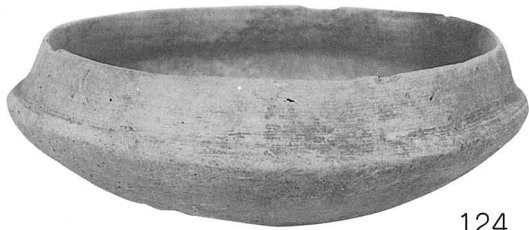

124



852

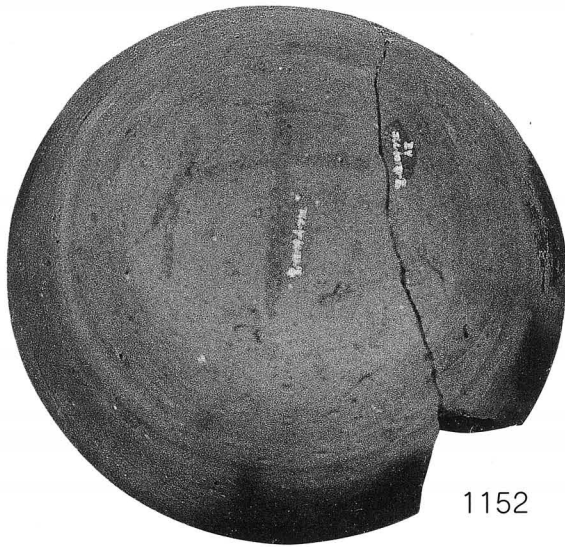

1152



1149



1155



1144

図版62 出土遺物14 (石製品・土製品)

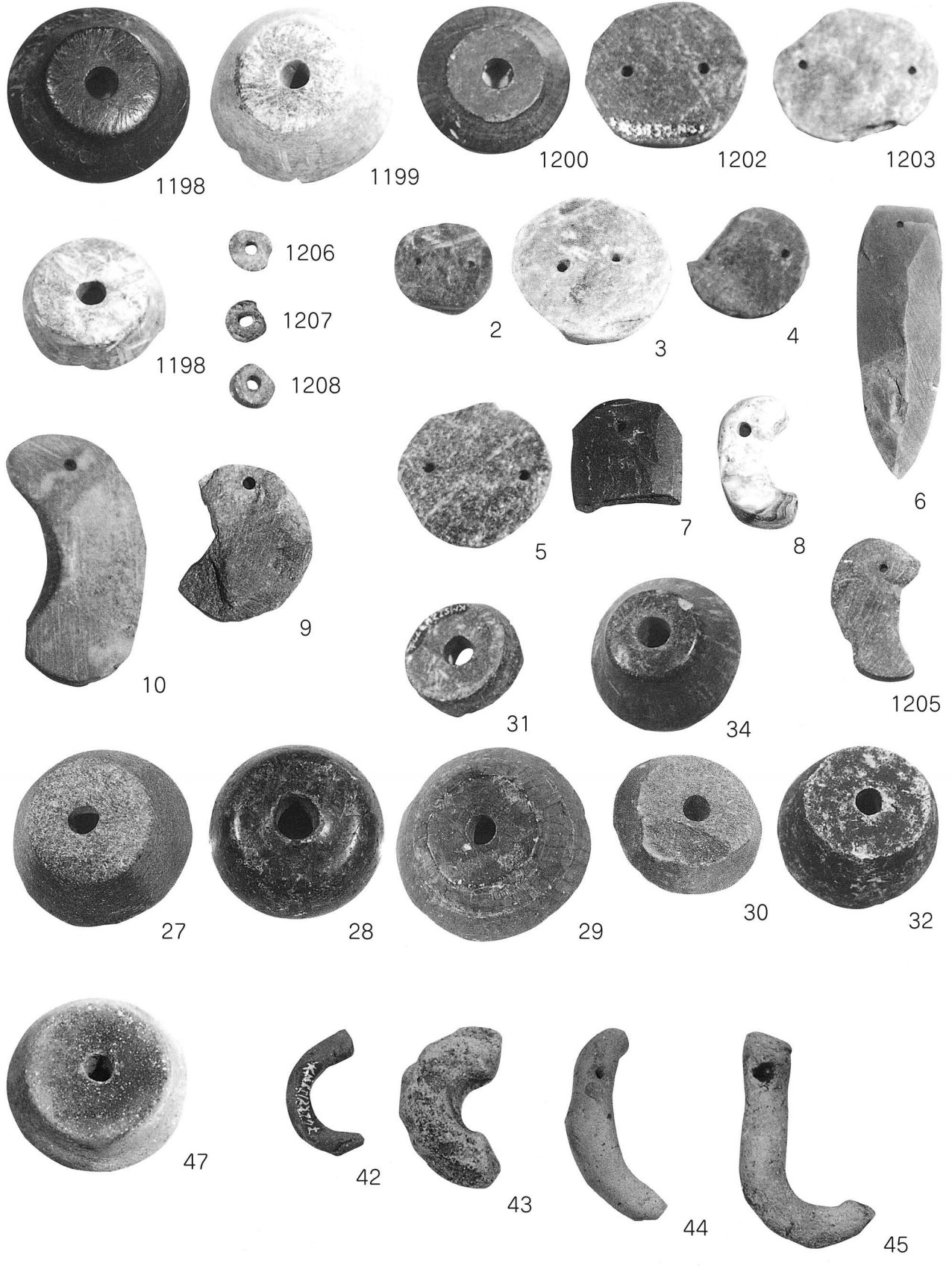

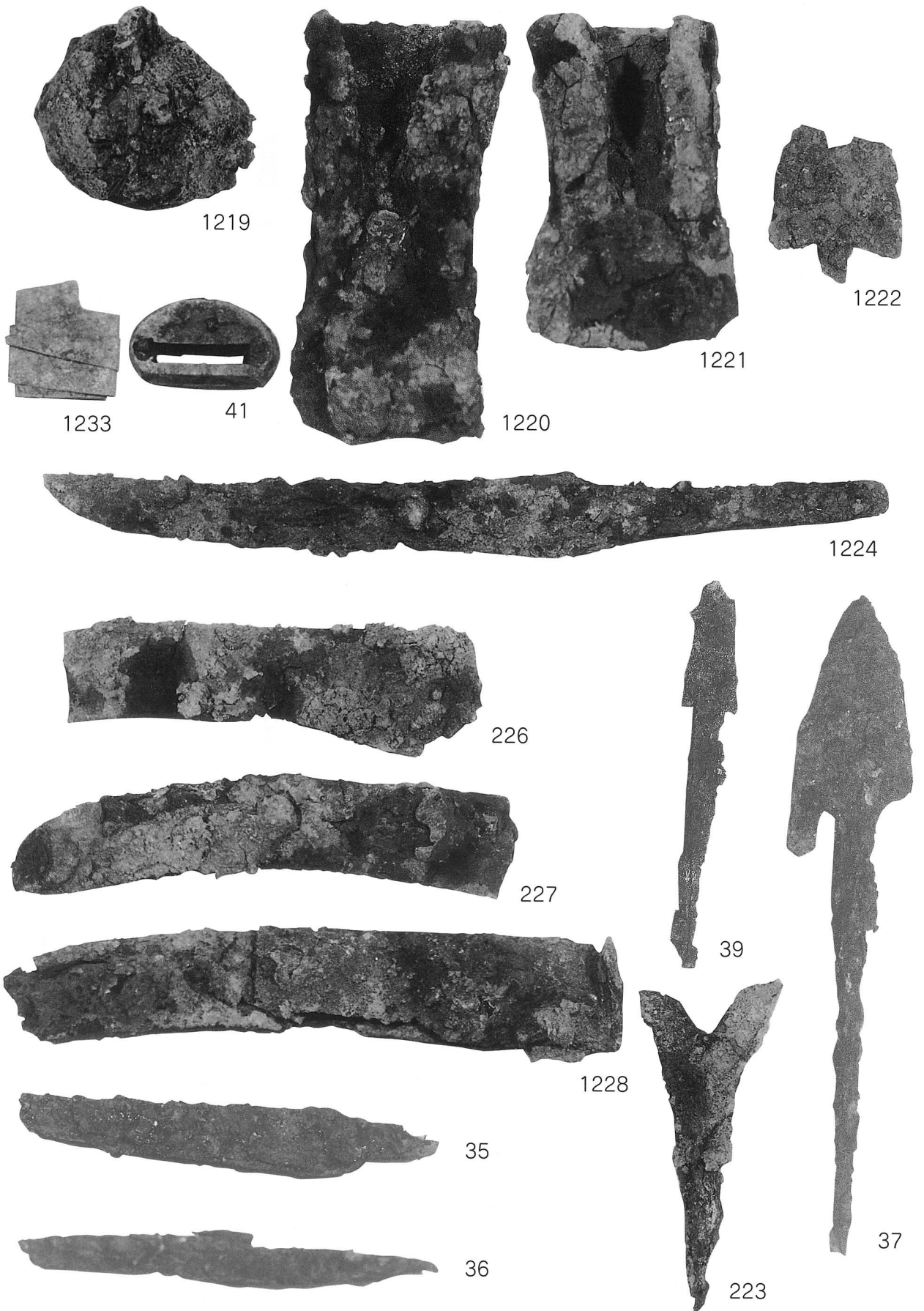

図版64 出土遺物16 (銭貨・縄文)



1214



1233



1234



1235



1236



1239



1240



1241



1242



1243



1244



1245



1314



1326



1328

報告書抄録

ふりがな	きだまりだい							
書名	木田余台Ⅱ							
副書名	土浦市木田余台地区画整理事業に伴う埋蔵文化財発掘調査報告書							
巻次								
シリーズ名								
編著者名	鍛治 文博, 藤原 均, 石川 功							
編集機関	土浦市教育委員会・日本考古学研究所							
所在地	〒300-0812 茨城県土浦市下高津2-7-36							
発行年月日	2002年3月31日							
ふりがな 所収遺跡	ふりがな 所在地	コード 市町村 遺跡番号		北緯	東経	調査期間	調査面積	調査原因
もみかいばいせき 初買場遺跡	きだまりひがしだい 土浦市木田余台東2-217外	08203	200	36° 5' 55"	140° 13' 15"	19870214) 19910417	約11,000㎡	区画整理に伴な う発掘調査
種別	主な時代	主な遺構		主な遺物		特記事項		
集落跡	縄文時代中・後期 古墳時代 奈良・平安時代 中・近世	堅穴住居跡 302 軒 土坑 235 基 溝 16 条		縄文土器、土器片鍾、土偶、 土師器環、甕、甌、高坏、 器台、高台付塊、須恵器環、 高台付環、甕、甌、など				
ふりがな 所収遺跡	ふりがな 所在地	コード 市町村 遺跡番号		北緯	東経	調査期間	調査面積	調査原因
ごりょういせき 御叉遺跡	きだまりひがしだい 土浦市木田余台東2-278外	08203	199	36° 5' 50"	140° 13' 25"	19880212) 19910417	約5,300㎡	区画整理に伴な う発掘調査
種別	主な時代	主な遺構		主な遺物		特記事項		
集落跡	旧石器、縄文時代 古墳時代 奈良・平安時代 中・近世	堅穴住居跡 135 軒 土坑 395 基 (中世含) 地下式坑 3 基 溝 3 条		旧石器～削器、剥片 縄文～甕、鉢、土製品、石器 古墳～土師器環、高坏、器台、 甕、甌、等 奈良・平安～須恵器環、高台 付環、甕、甌、等				
ふりがな 所収遺跡	ふりがな 所在地	コード 市町村 遺跡番号		北緯	東経	調査期間	調査面積	調査原因
ほうしゃくいせき 宝積遺跡	きだまりひがしだい 土浦市木田余台東5-20外	08203	195	36° 6' 0"	140° 13' 40"	19880212) 19880831	約17,000㎡	区画整理に伴な う発掘調査
種別	主な時代	主な遺構		主な遺物		特記事項		
集落跡	旧石器、弥生時代 古墳時代 奈良・平安時代 中・近世	堅穴住居跡 112 軒 土坑 69 基 溝 1 条 旧石器 1 ユニット		旧石器～削器、剥片 弥生～壺、甕、土器片 古墳～土師器環、甕、甌、器台 高坏等 奈良・平安～須恵器環、甕、 甌、土師器環、甕、甌等				
ふりがな 所収遺跡	ふりがな 所在地	コード 市町村 遺跡番号		北緯	東経	調査期間	調査面積	調査原因
ひがしだい 東台遺跡	きだまりひがしだい 土浦市木田余台東1-155外	08203	292	36° 5' 55"	140° 13' 35"	19880212) 19881217	約8,800㎡	区画整理に伴な う発掘調査
種別	主な時代	主な遺構		主な遺物		特記事項		
古墳群 集落跡	旧石器、縄文、弥生 古墳、奈良・平安	住居跡112軒、土坑156基 溝 5条		ナイフ・剥片、縄文土器、 弥生土器、土師器環、甕、 高坏、器台、塊、須恵器環、 甕、高台坏塊、等		※調査面積は 「東台古墳群」を含む		
ふりがな 所収遺跡	ふりがな 所在地	コード 市町村 遺跡番号		北緯	東経	調査期間	調査面積	調査原因
ひがしだい 東台古墳群	きだまりひがしだい 土浦市木田余台東1-80外	08203	262	36° 5' 55"	140° 13' 35"	19880212) 19881217		区画整理に伴な う発掘調査
種別	主な時代	主な遺構		主な遺物		特記事項		
古墳群 集落跡	古墳時代	古墳 16基		直刀、鉄鏃 耳環、玉類		※調査内容は 『木田余台Ⅰ』収録		
ふりがな 所収遺跡	ふりがな 所在地	コード 市町村 遺跡番号		北緯	東経	調査期間	調査面積	調査原因
いっしょうたひがしだい 一丁田台東遺跡	きだまりひがしだい 土浦市木田余台東3-218外	08203	248	36° 6' 10"	140° 13' 18"	19870224) 19870225	約50㎡	区画整理に伴な う発掘調査
種別	主な時代	主な遺構		主な遺物		特記事項		
集落跡	奈良・平安	住居跡 1軒		土師器～環、甕、甌等				

木 田 余 台 Ⅱ

発行年月日 2002年(平成14年)3月31日

発行 木田余土地区画整理組合

土 浦 市 教 育 委 員 会

土 浦 市 遺 跡 調 査 会

印刷 株式会社 エリート印刷

第2図 粉買場遺跡・御灵遺跡調査区分布図
(S=1:1000)

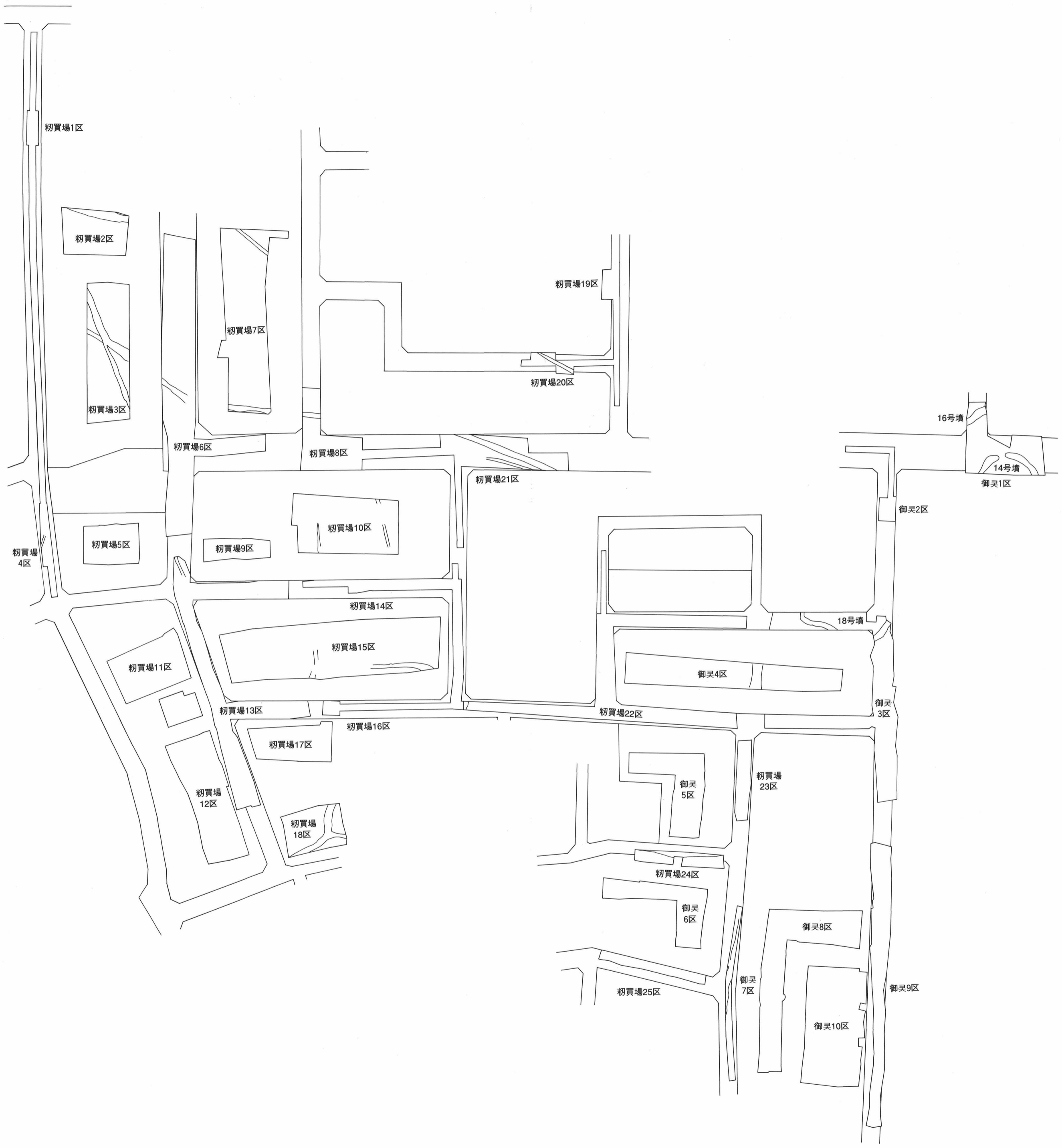

第2図 初買場遺跡・御霊遺跡調査区分布図 (S = 1 : 1000)