

上田市文化財調査報告書第95集

法楽寺遺跡

上田市川東地区農産物総合出荷施設建設に伴う

発掘調査報告書

第4分冊（遺物編）

2004. 3

上田市土地開発公社

上田市教育委員会

上田市文化財調査報告書第95集

法 楽 寺 遺 跡

上田市川東地区農産物総合出荷施設建設に伴う

発掘調査報告書

第4分冊（遺物編）

2004. 3

上田市土地開発公社

上田市教育委員会

第1分冊 (本文編)

第2分冊 (遺構編1)

第3分冊 (遺構編2)

第4分冊 (遺物編)

第5分冊 (写真編)

— 目 次 —

I 土器	
縄文土器	1
弥生時代～古墳時代前期土器 (住居跡出土土器)	2
古墳時代後期土器 (住居跡出土土器)	14
奈良・平安時代土器 (住居跡出土土器)	57
所属時期不明住居跡出土土器	89
SX・ST・SK出土土器	90
SD出土土器	99
Pit出土土器	106
グリッド・遺構外出土土器	109
ミニチュア土器	120
II 土製品	
土製円板・羽口・その他	121
土製玉類	126
III 石製品	
石器	127
石製玉類	149
五輪塔	151
石臼	155
IV 金属製品	
金属器	157
鉄滓	164
V 木製品	
木製品	167
VI その他	
瓦・円面硯	168
墨書土器等	169
灰釉・緑釉	170
播鉢・青磁・その他	172
VII 遺物観察表	173
VIII 竪穴住居跡別土器分類表	242

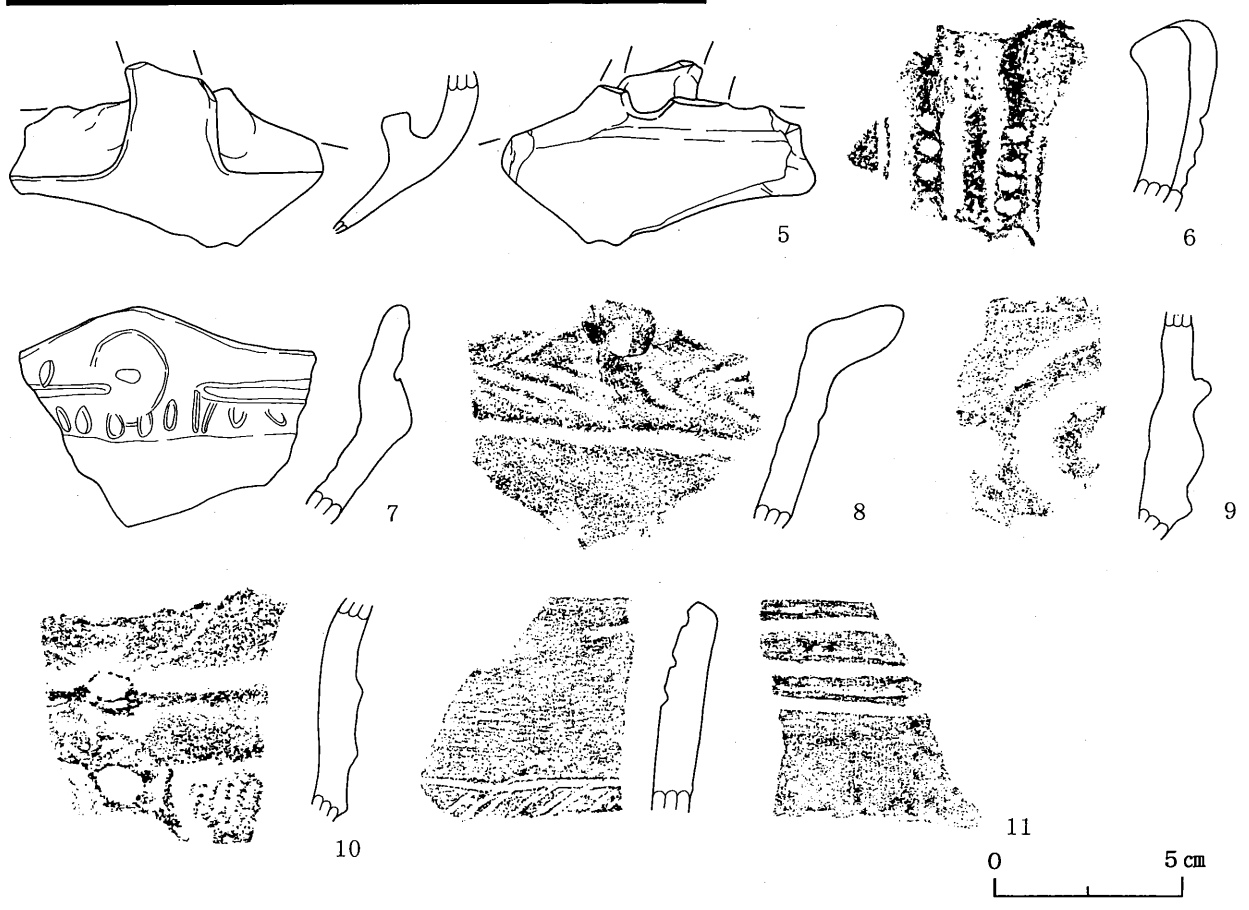
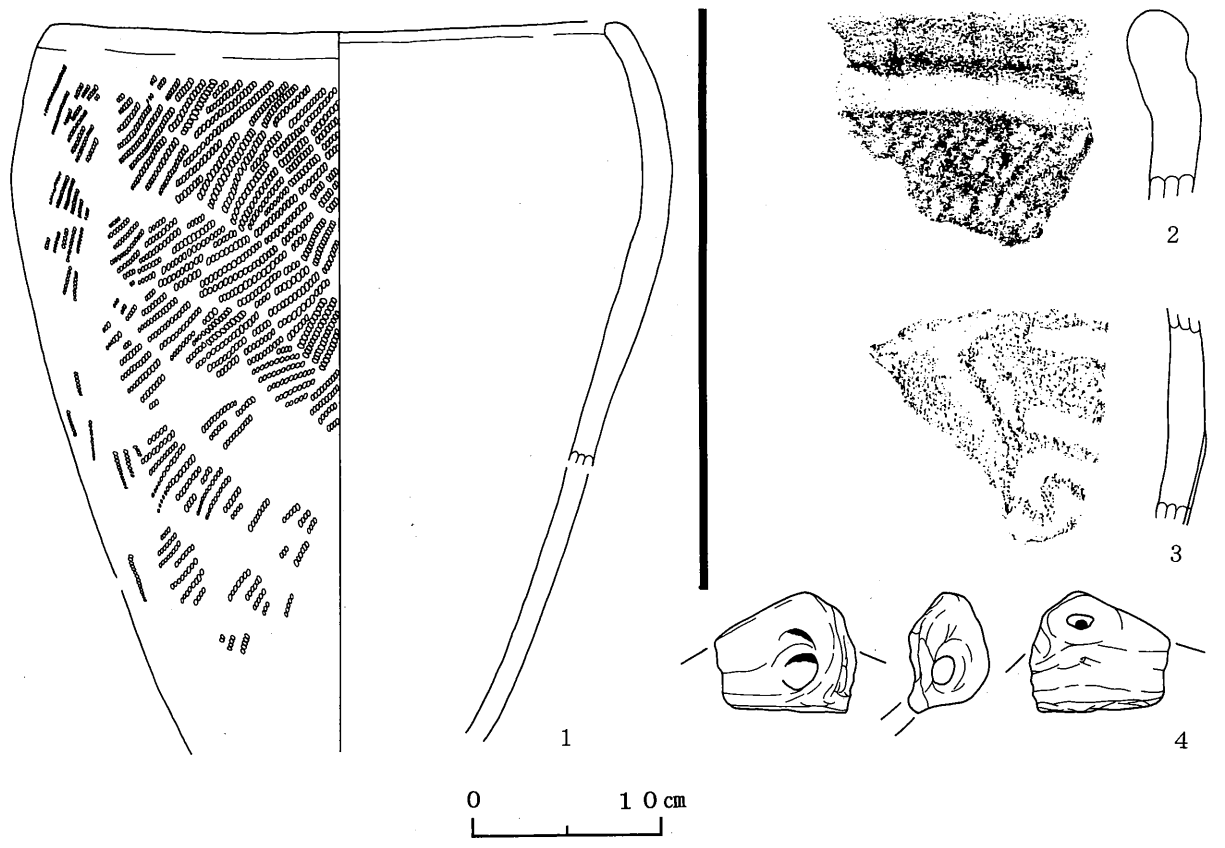

第1図 縄文土器

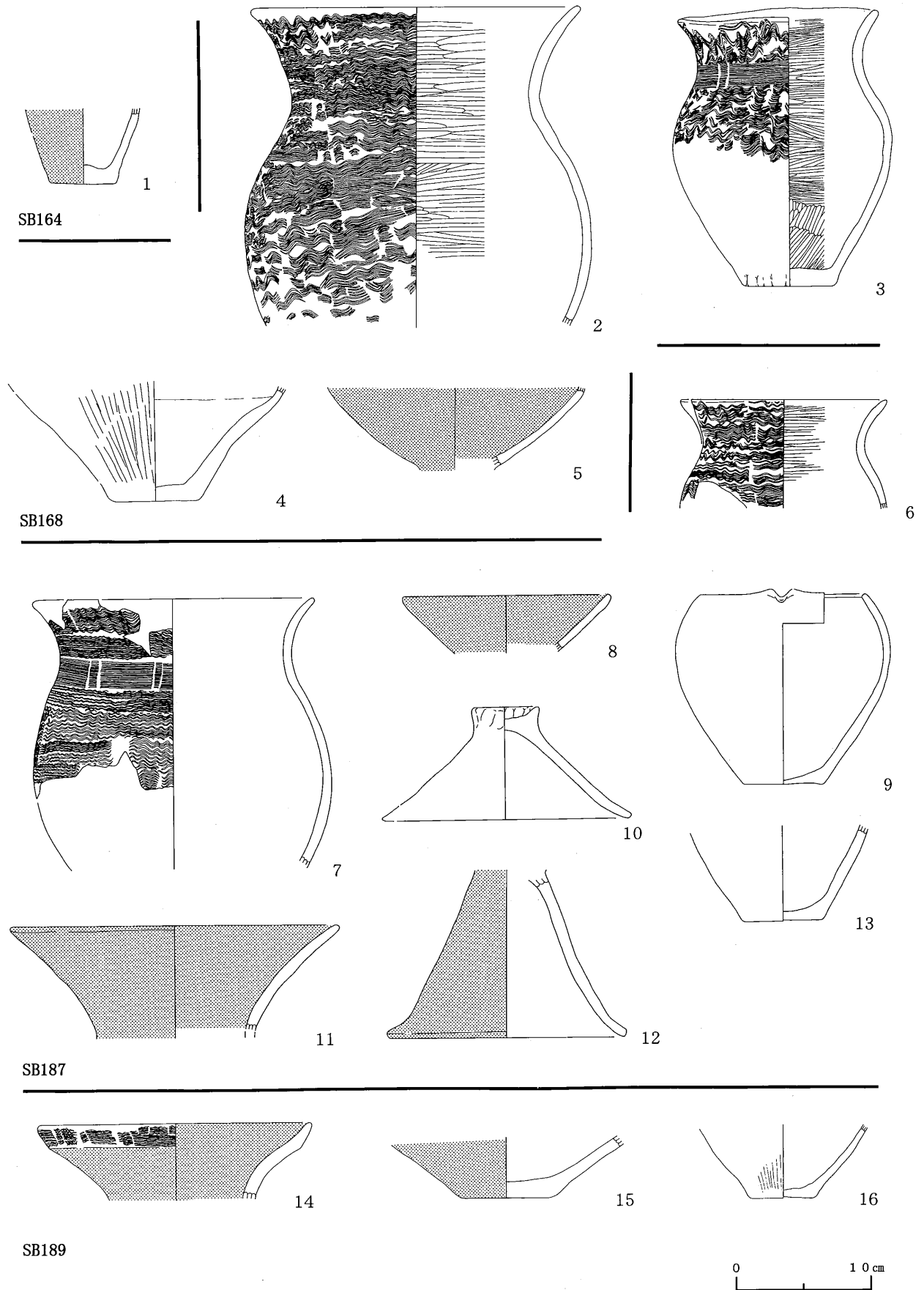

第2図 住居跡出土土器（弥生～古墳時代前期）

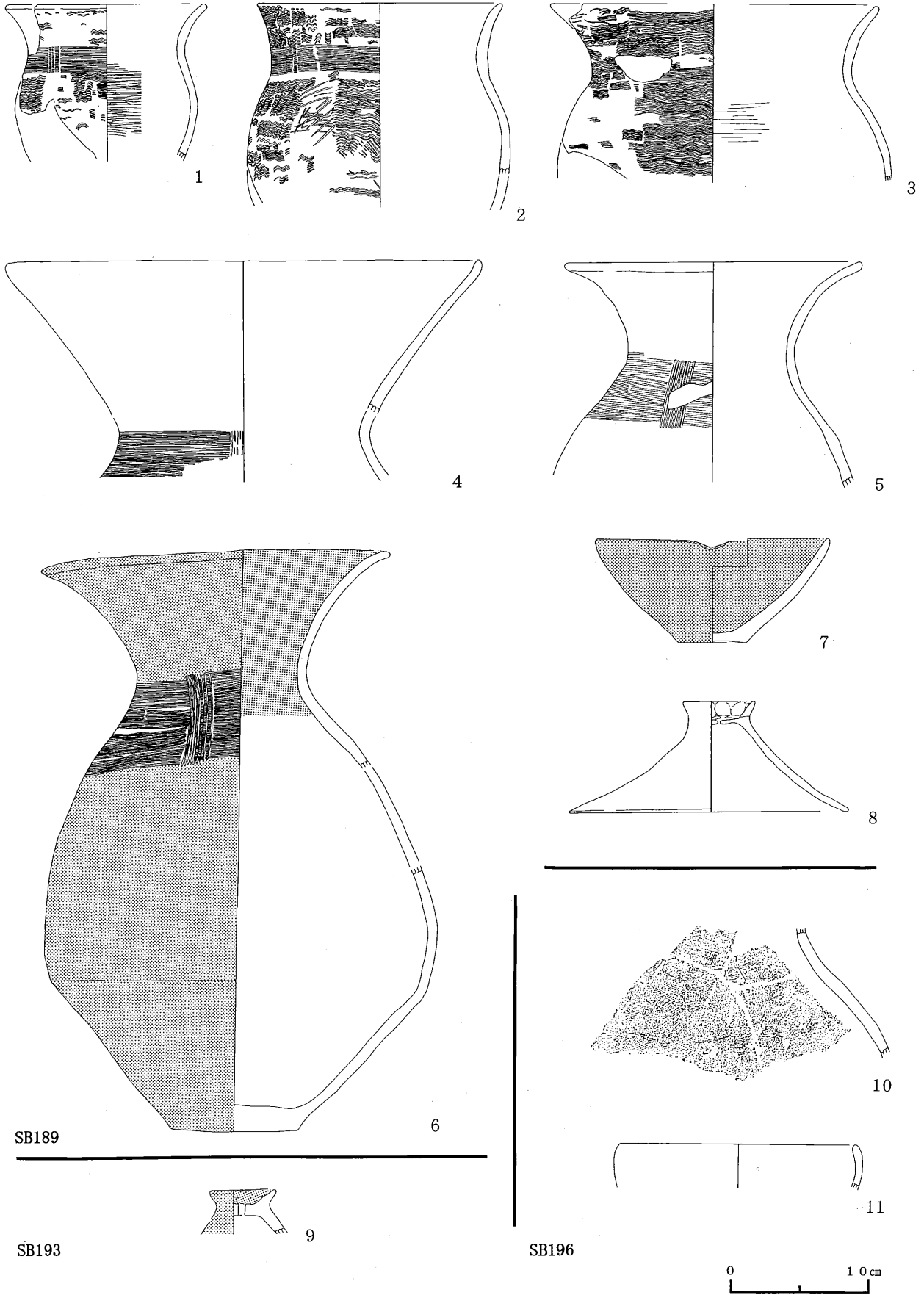

第3図 住居跡出土土器 (弥生~古墳時代前期)

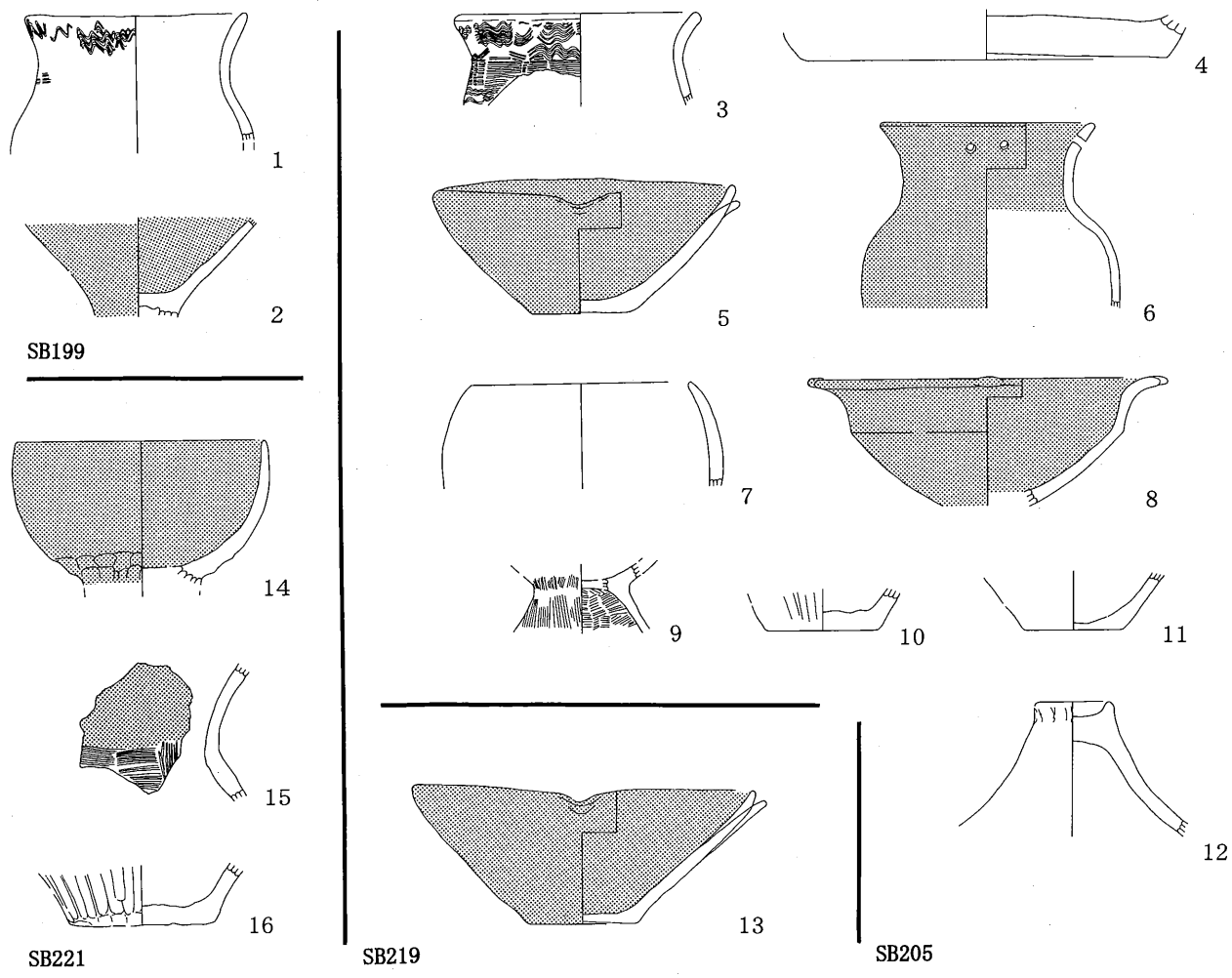

第4図 住居跡出土土器 (弥生~古墳時代前期)

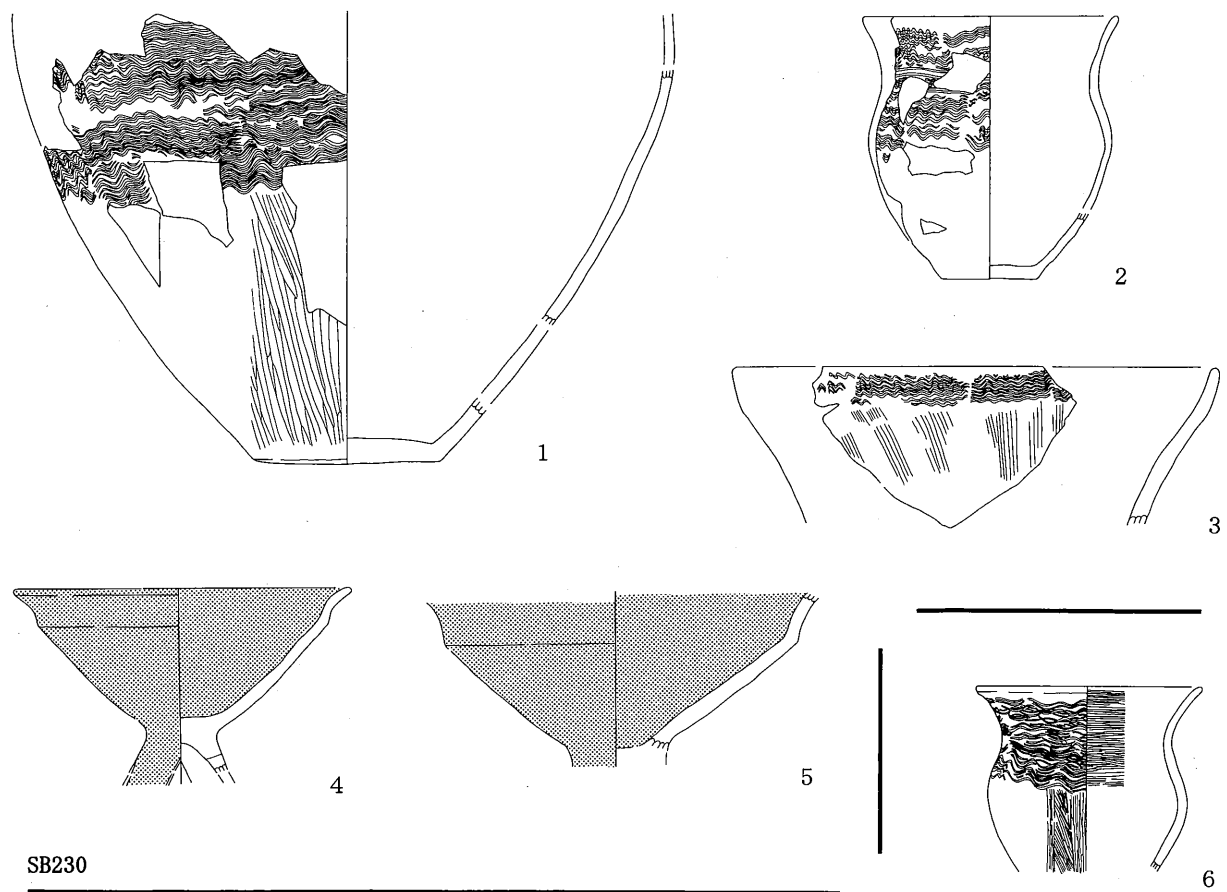

SB230

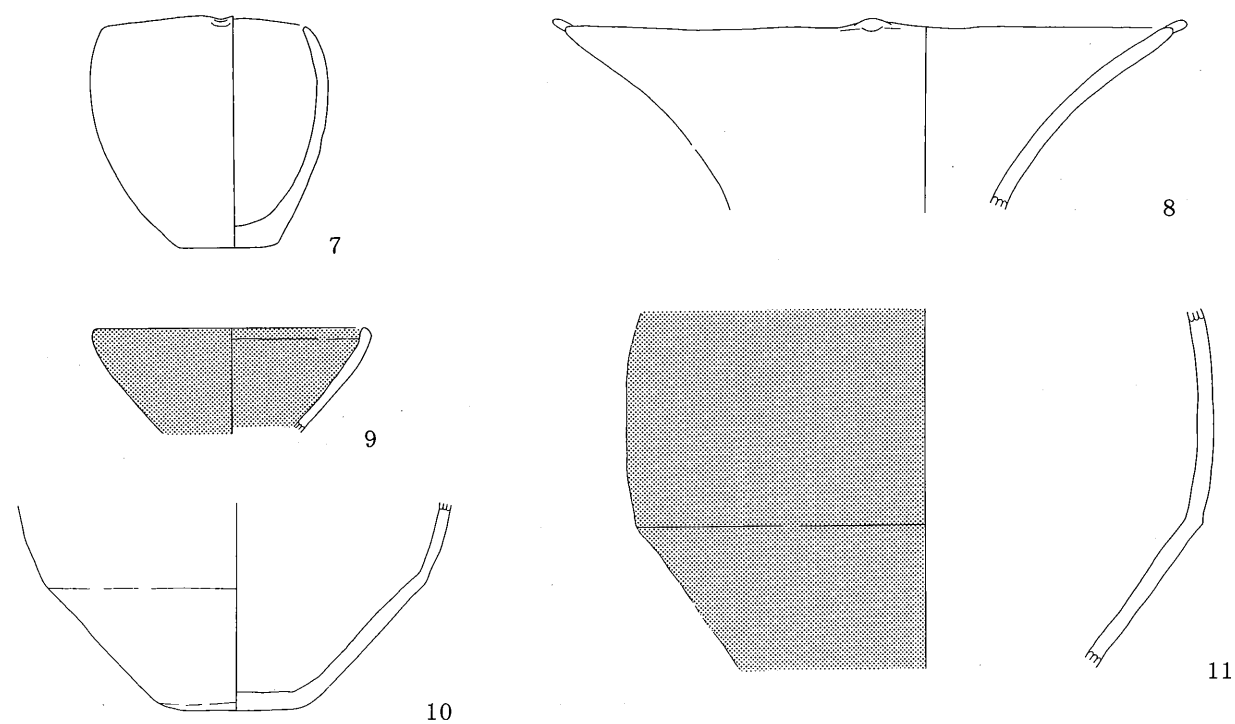

SB244

0 10 cm

第5図 住居跡出土土器（弥生～古墳時代前期）

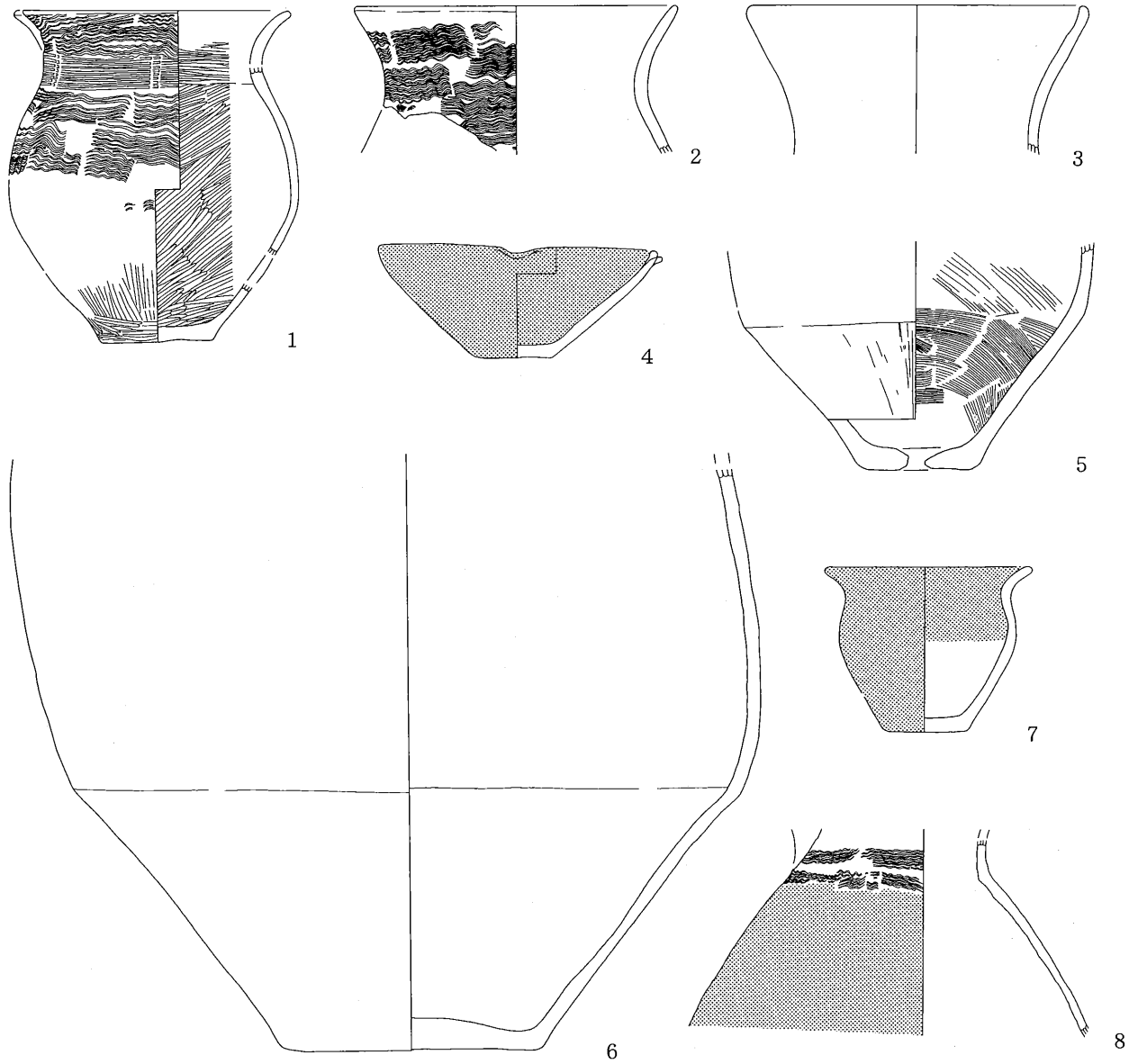

SB245

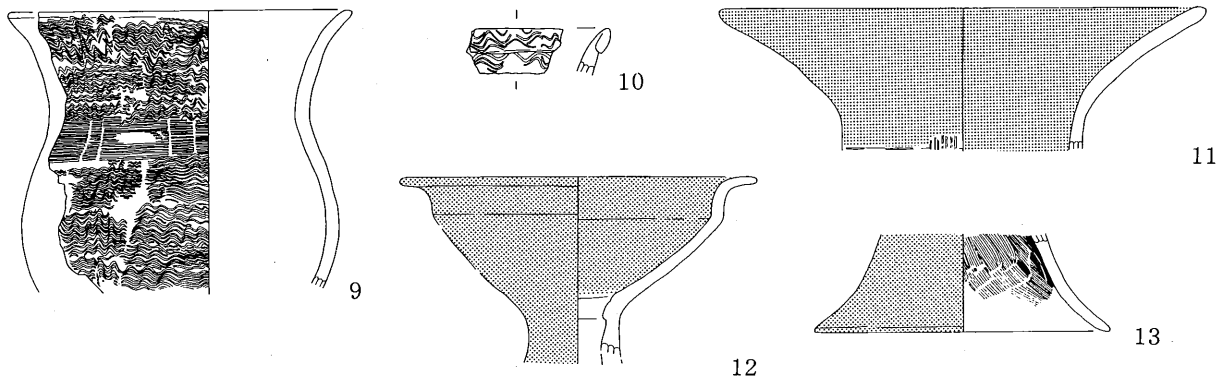

SB246



第6図 住居跡出土土器（弥生～古墳時代前期）

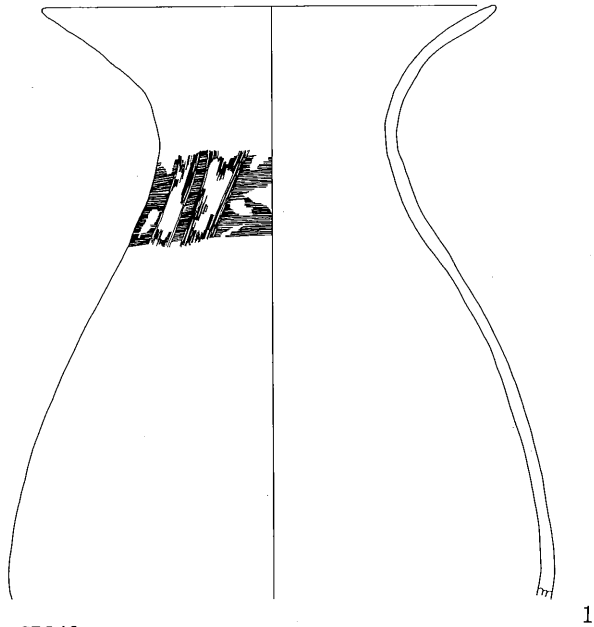

SB246

1

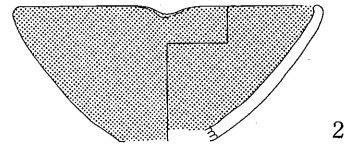

2

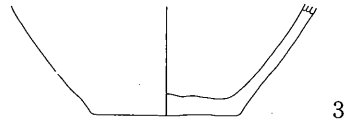

3

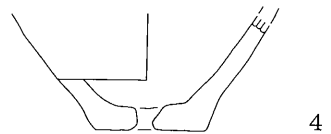

4

SB253

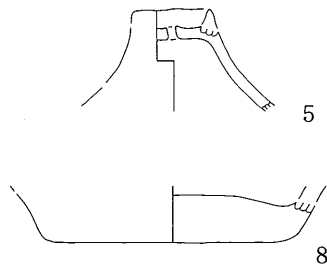

SB263

5

8

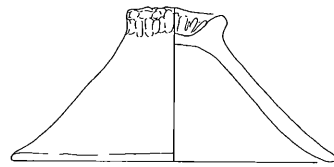

6

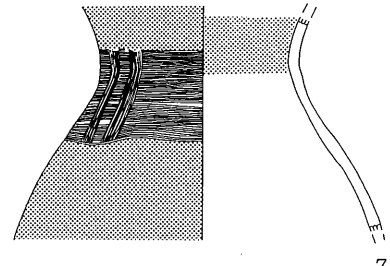

7

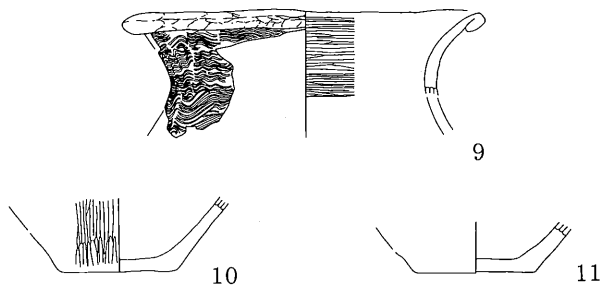

SB266

9

10

11

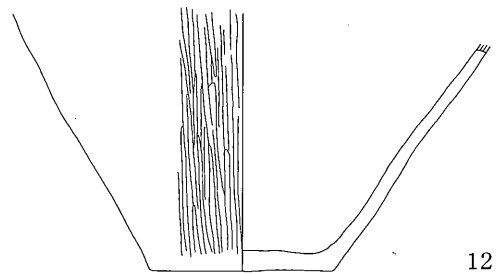

12

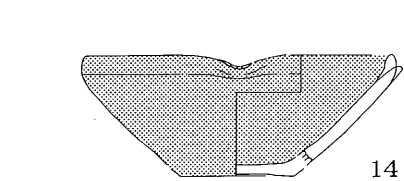

14

SB284

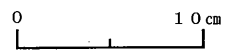

第7図 住居跡出土土器 (弥生～古墳時代前期)

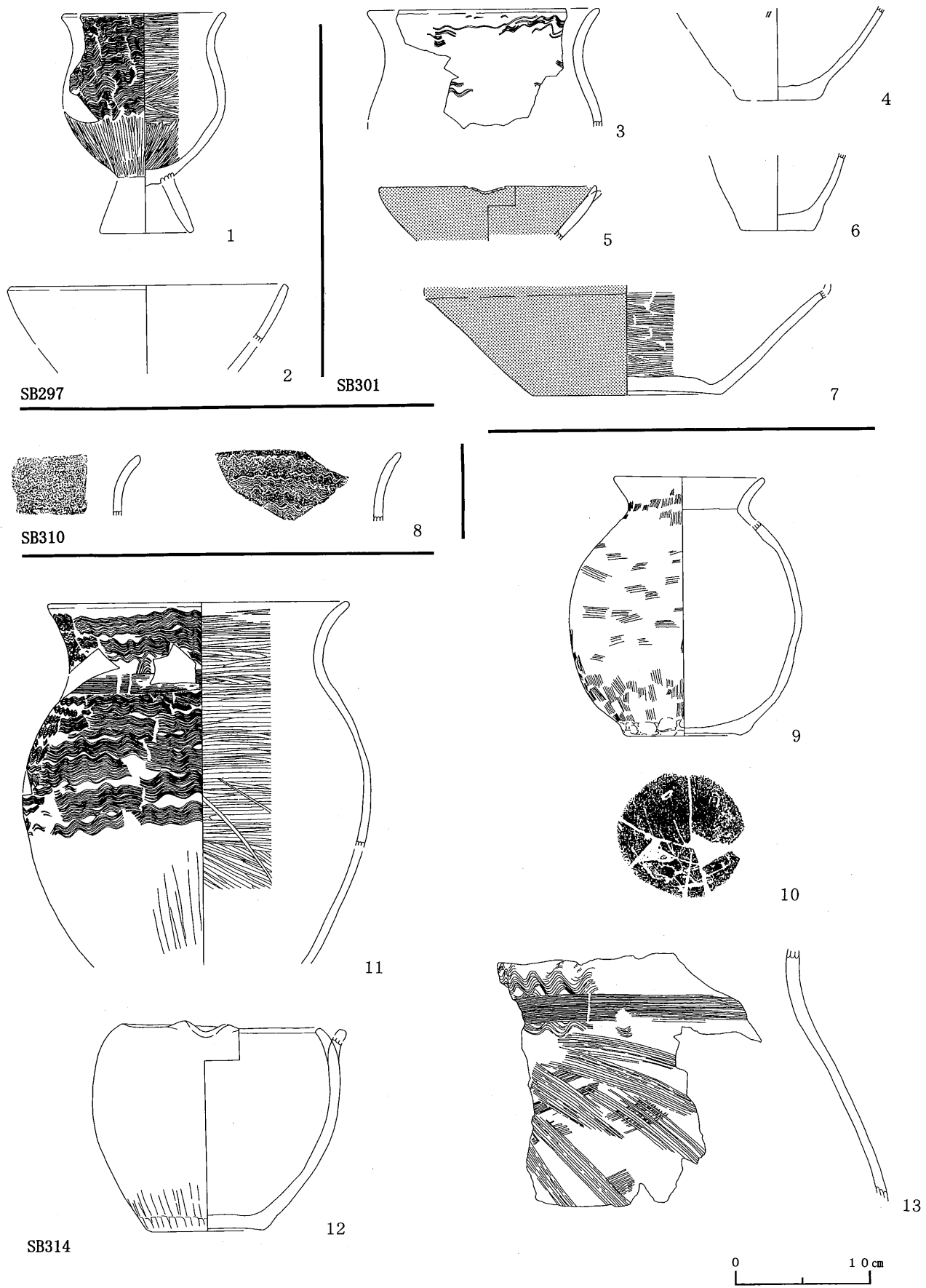

第8図 住居跡出土土器（弥生～古墳時代前期）

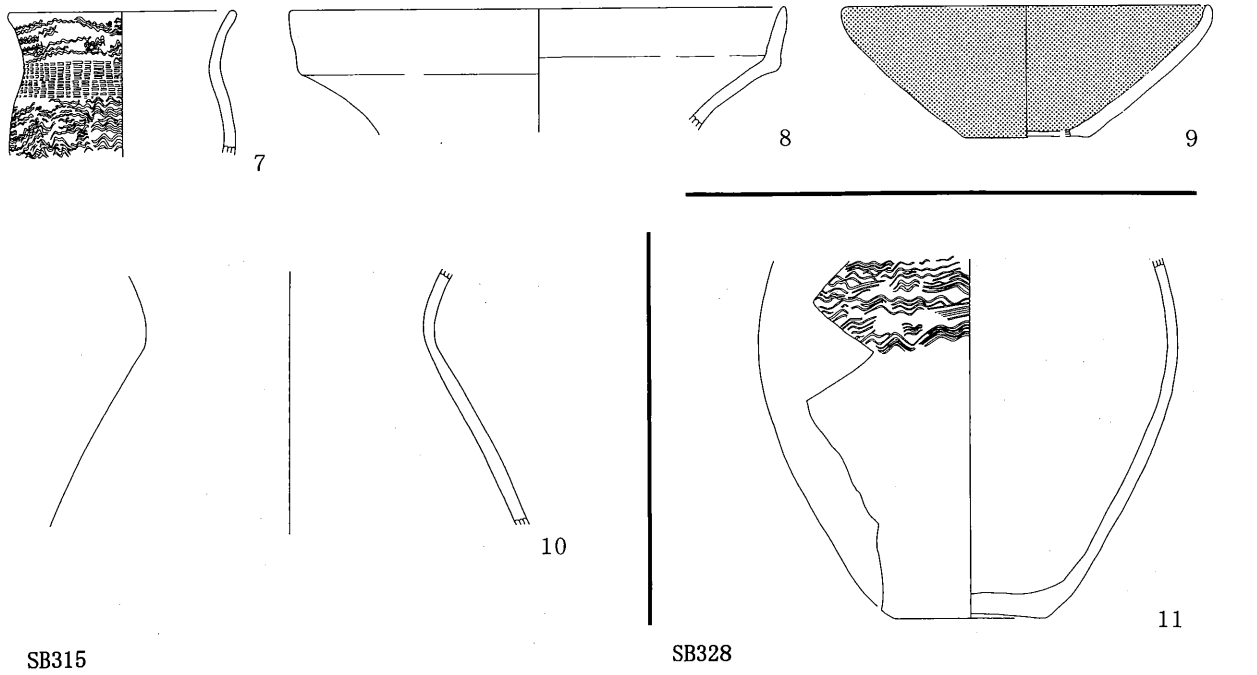
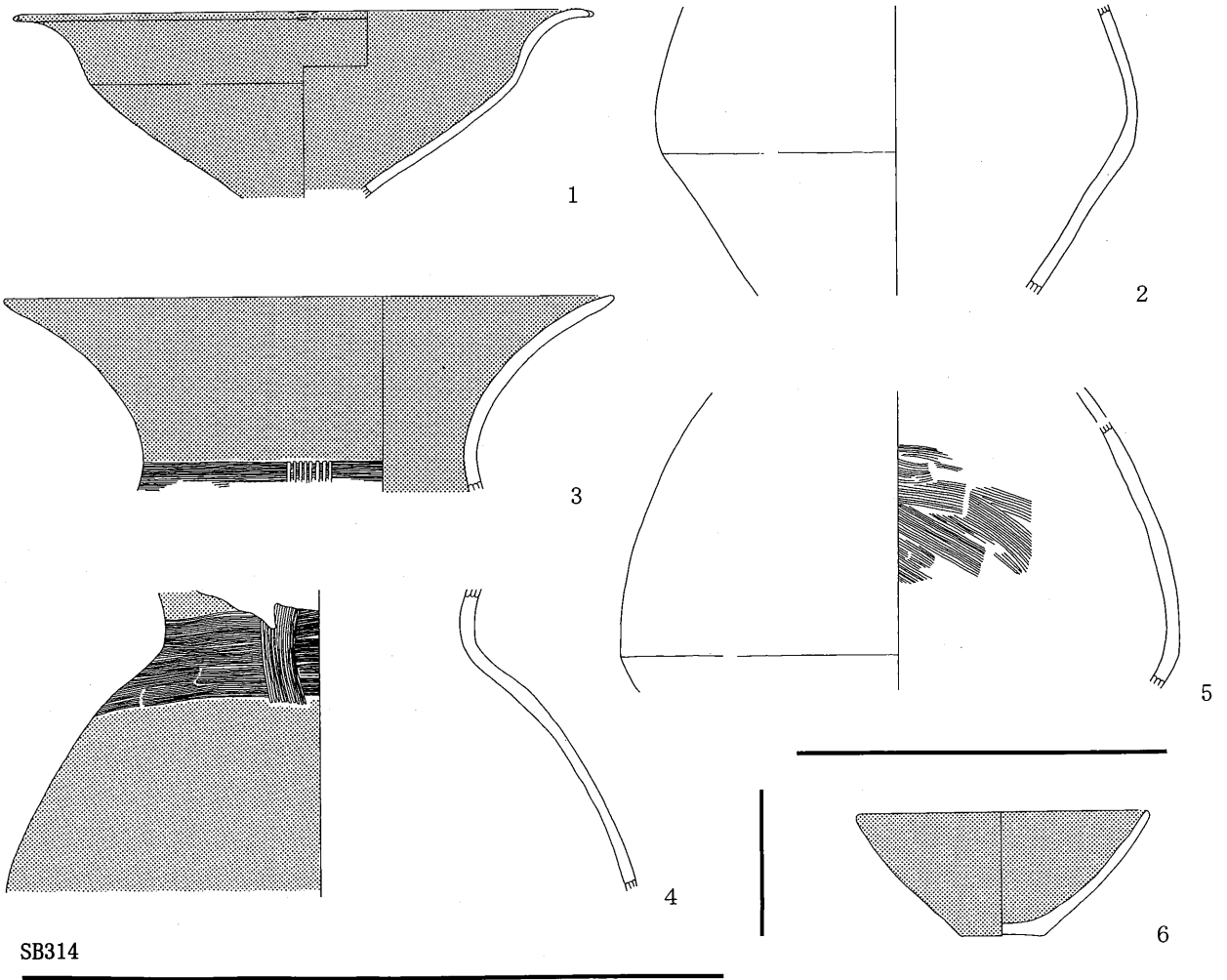

0 10 cm

第9図 住居跡出土土器 (弥生~古墳時代前期)

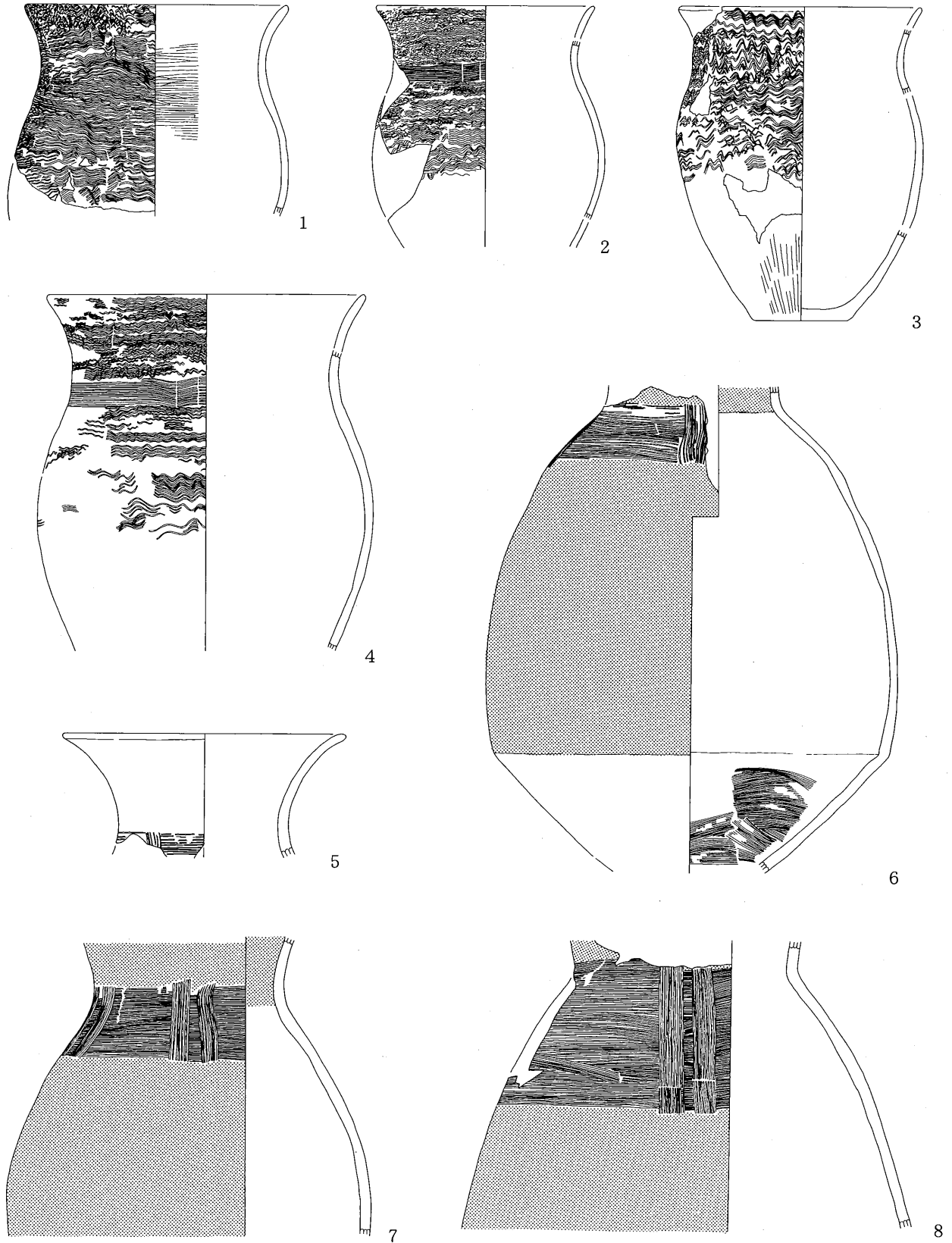

SB328

第10図 住居跡出土土器 (弥生~古墳時代前期)

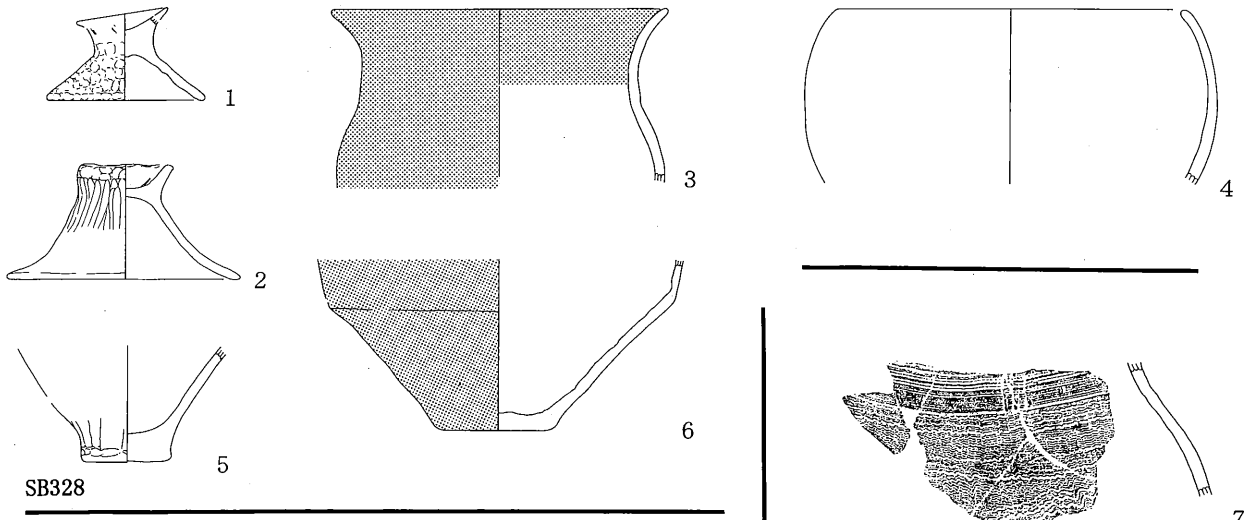

SB328

SB329

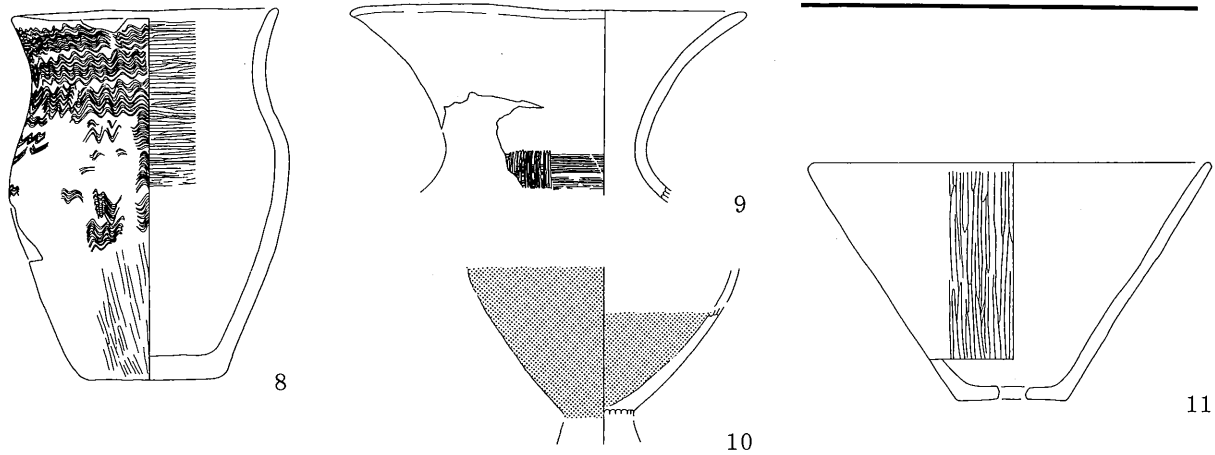

SB331

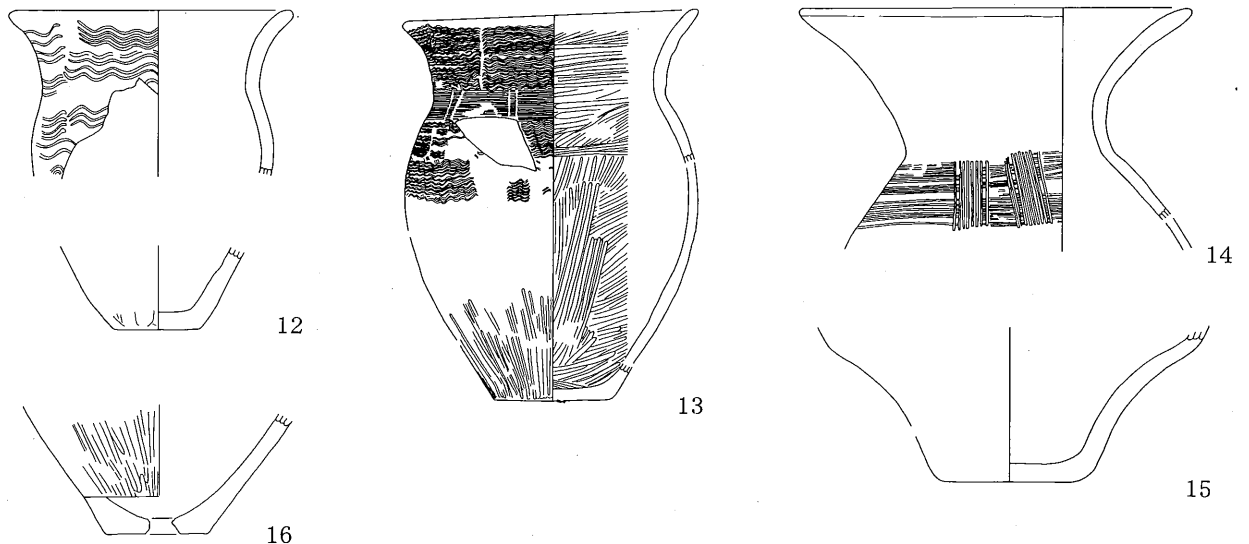

SB333

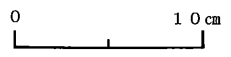

第11図 住居跡出土土器 (弥生~古墳時代前期)

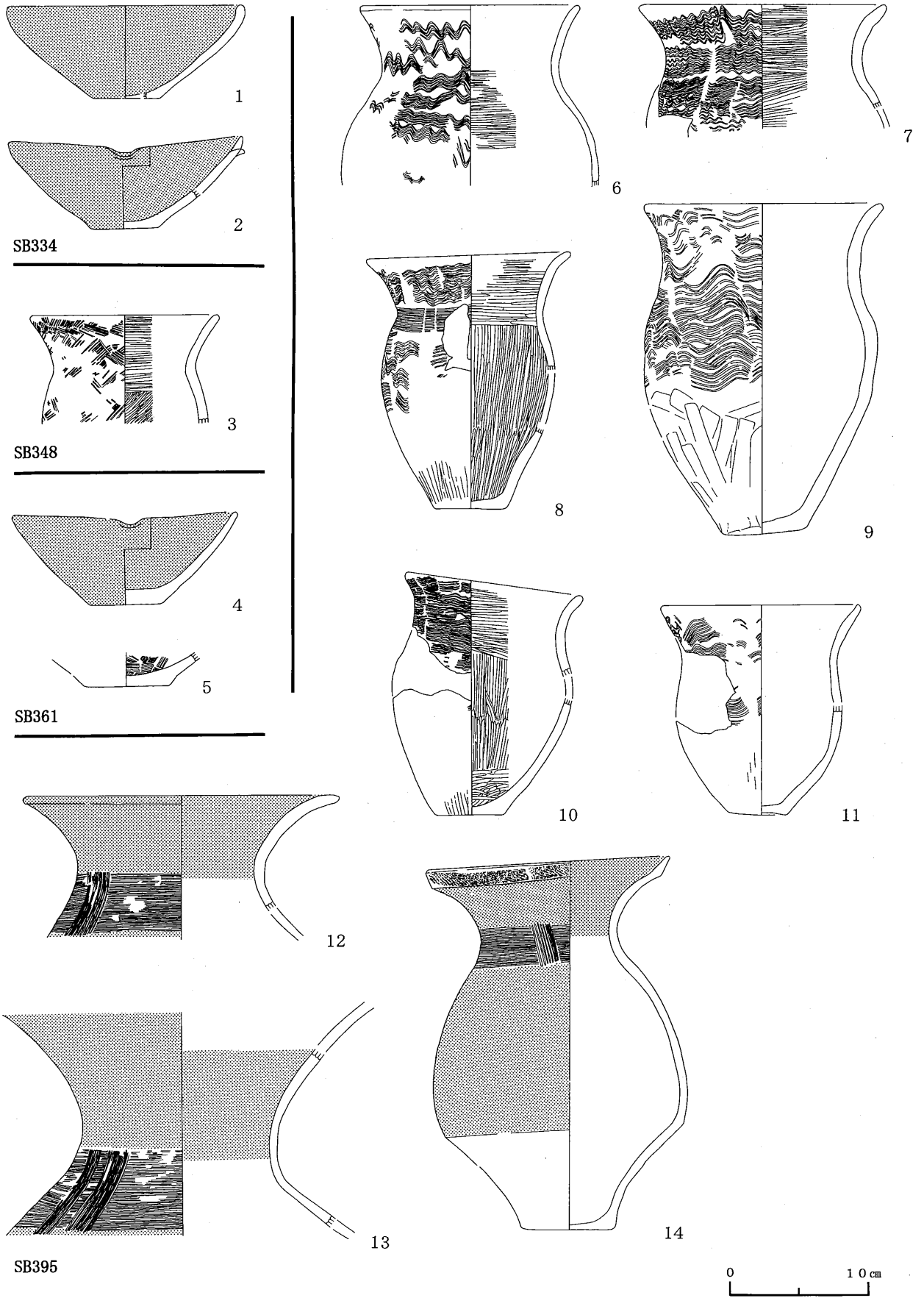

第12図 住居跡出土土器 (弥生～古墳時代前期)

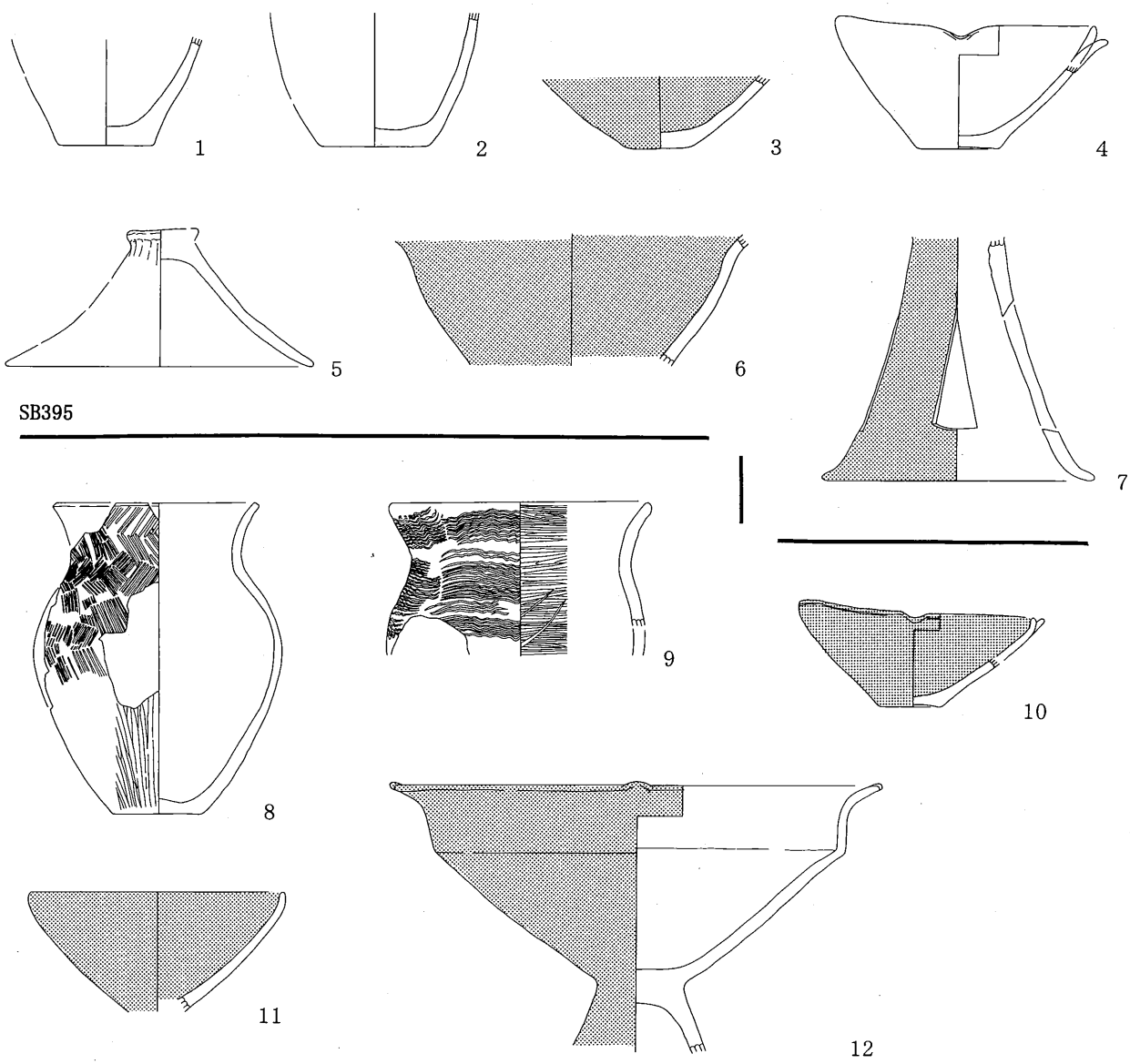

SB395

SB397

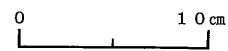

第13図 住居跡出土土器 (弥生~古墳時代前期)

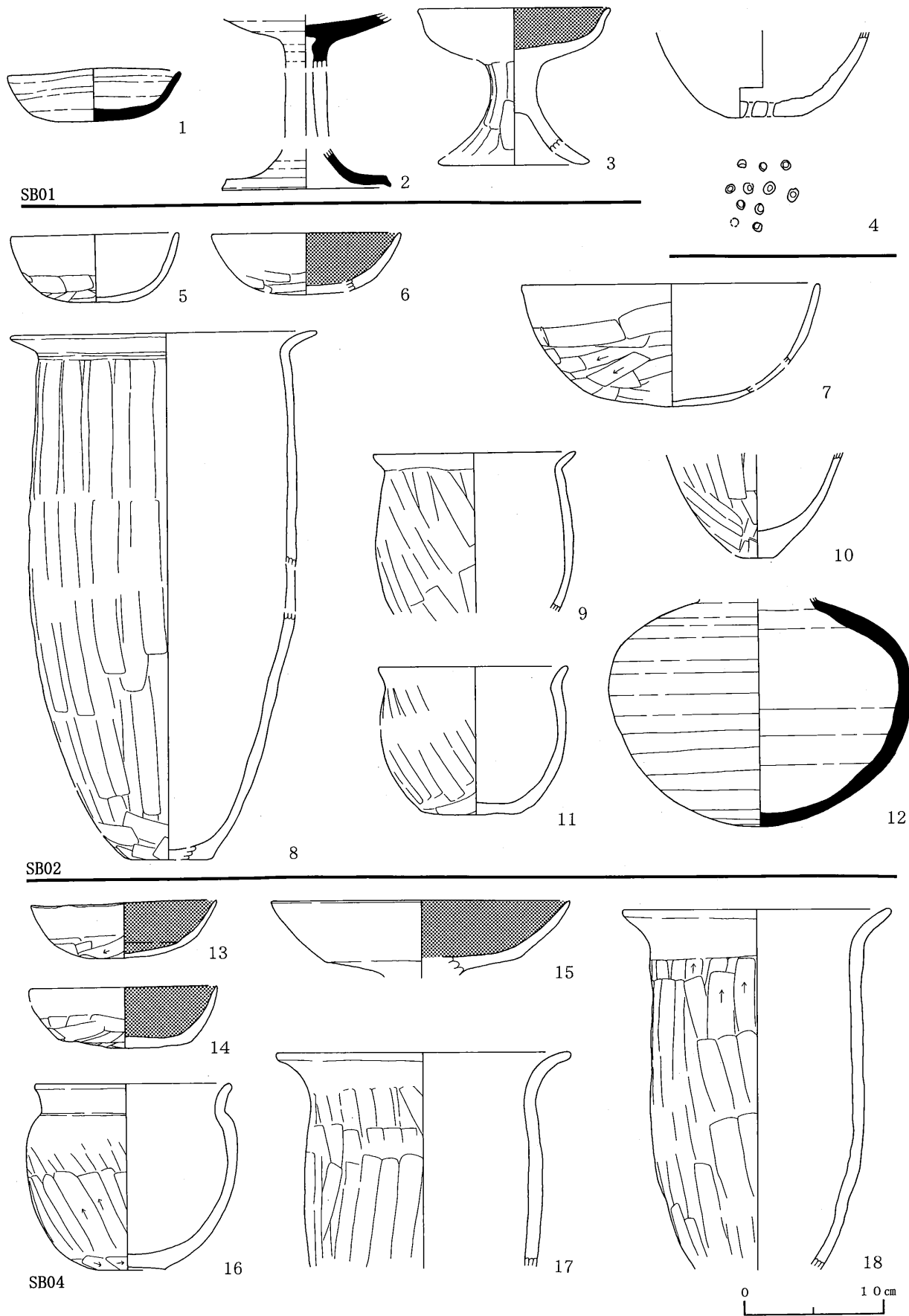

第14図 住居跡出土土器 (古墳時代中期～後期)

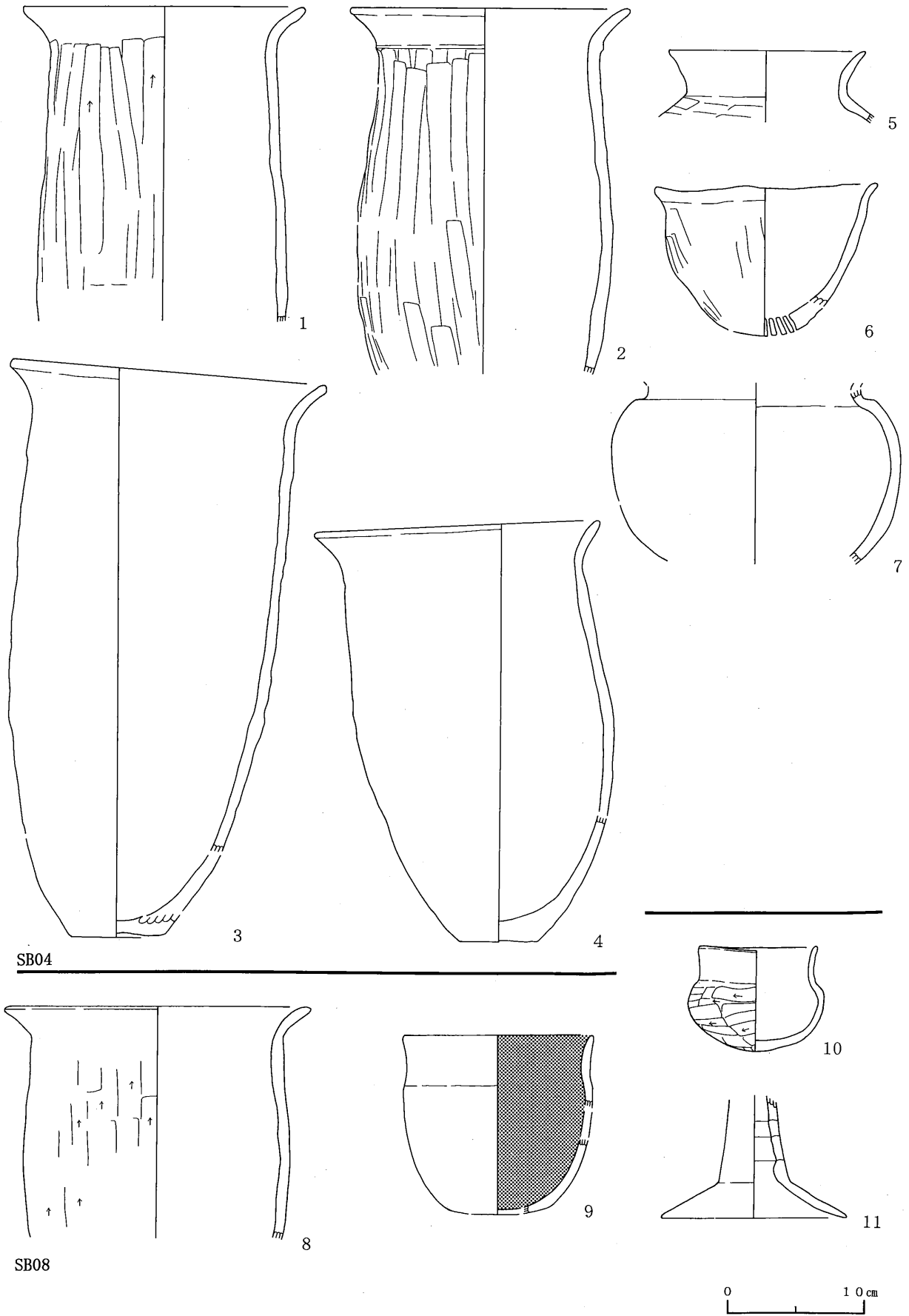

第15図 住居跡出土土器 (古墳時代中期～後期)

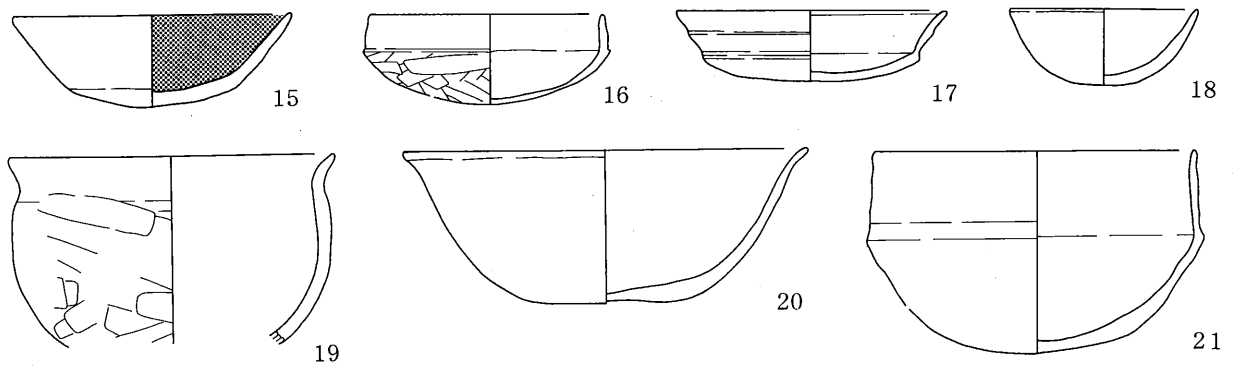
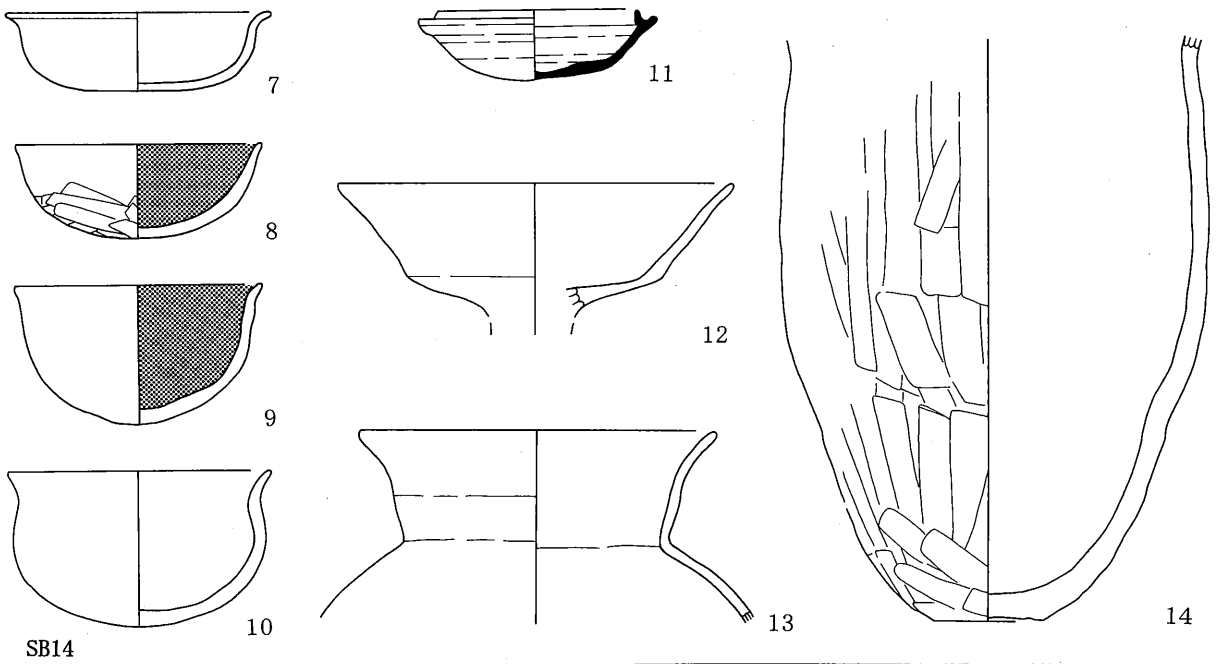
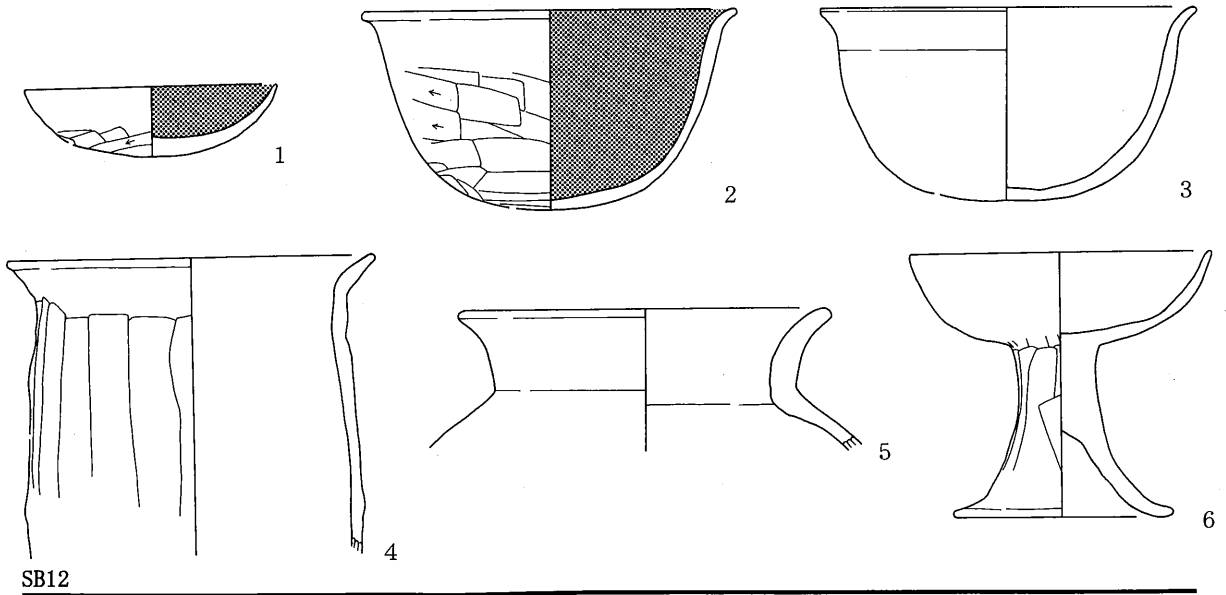

0 10 cm

第16図 住居跡出土土器 (古墳時代中期～後期)

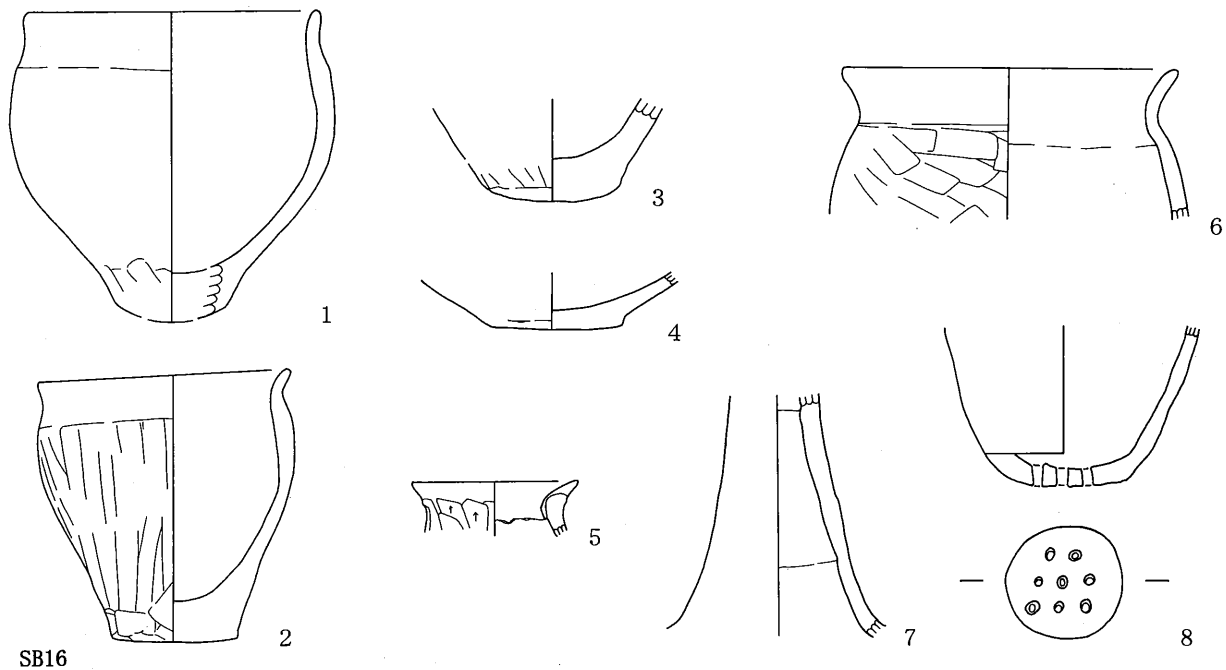

SB16

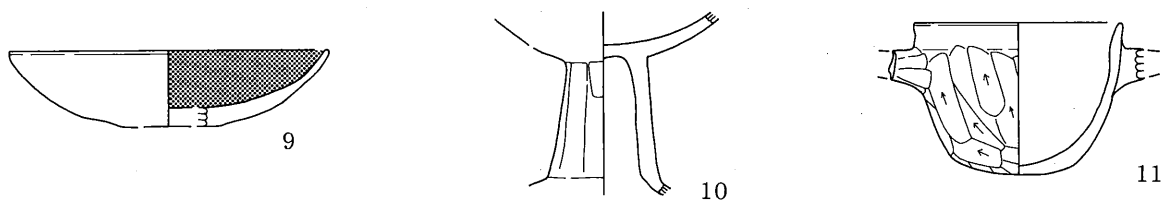

SB18

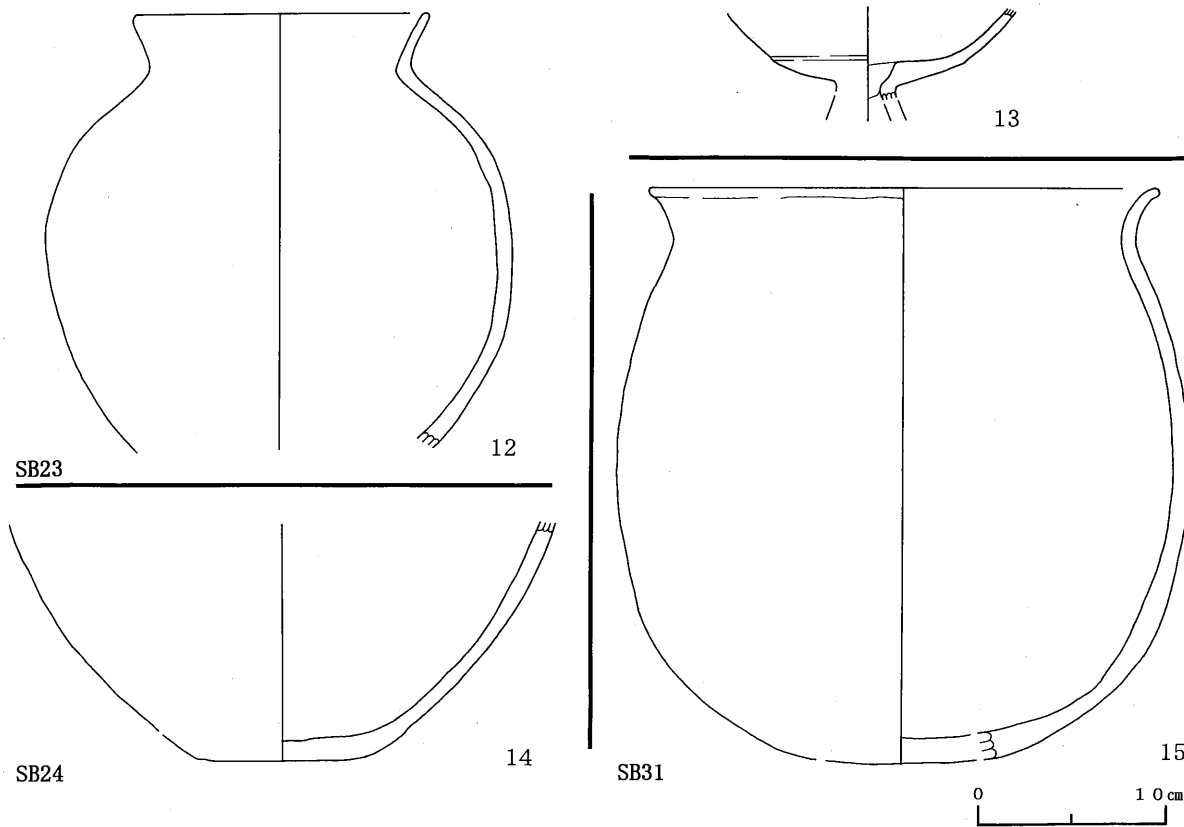

SB23

SB24

SB31

第17図 住居跡出土土器 (古墳時代中期~後期)

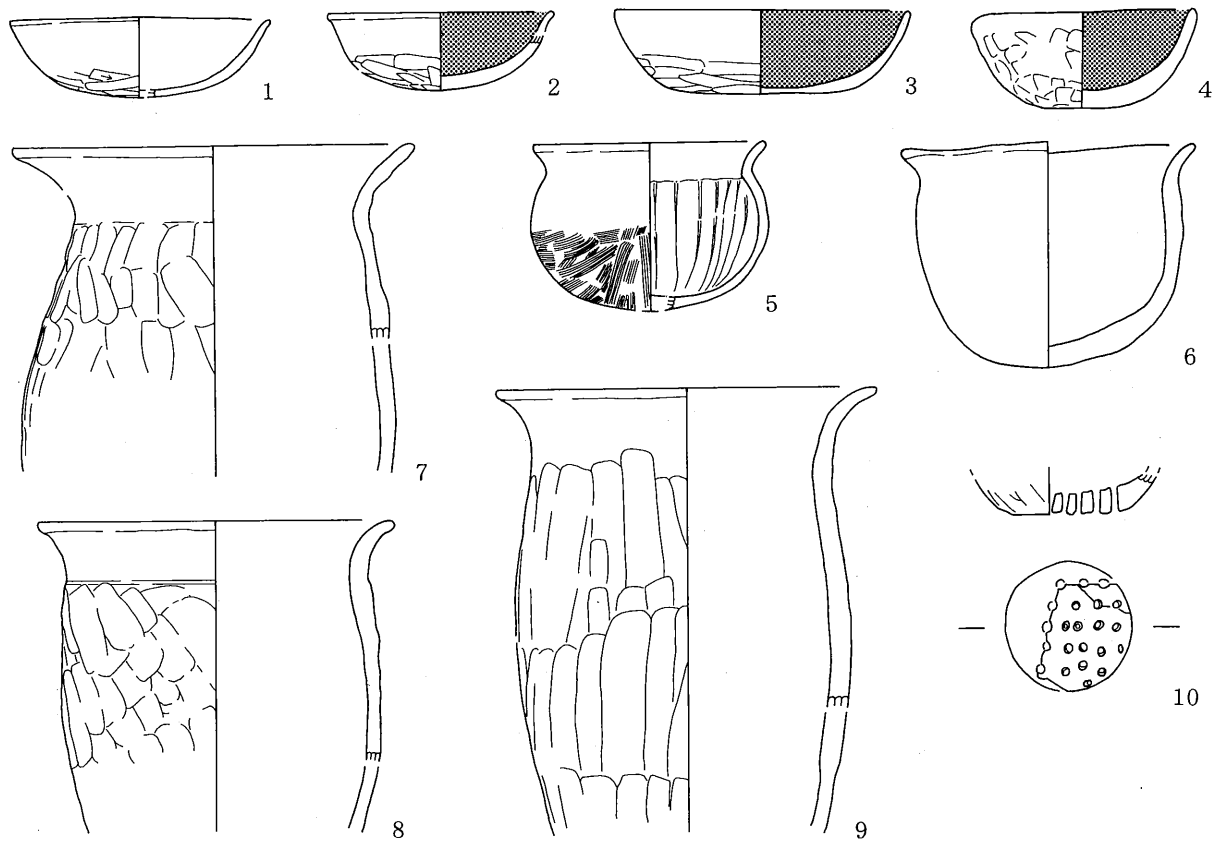

SB31

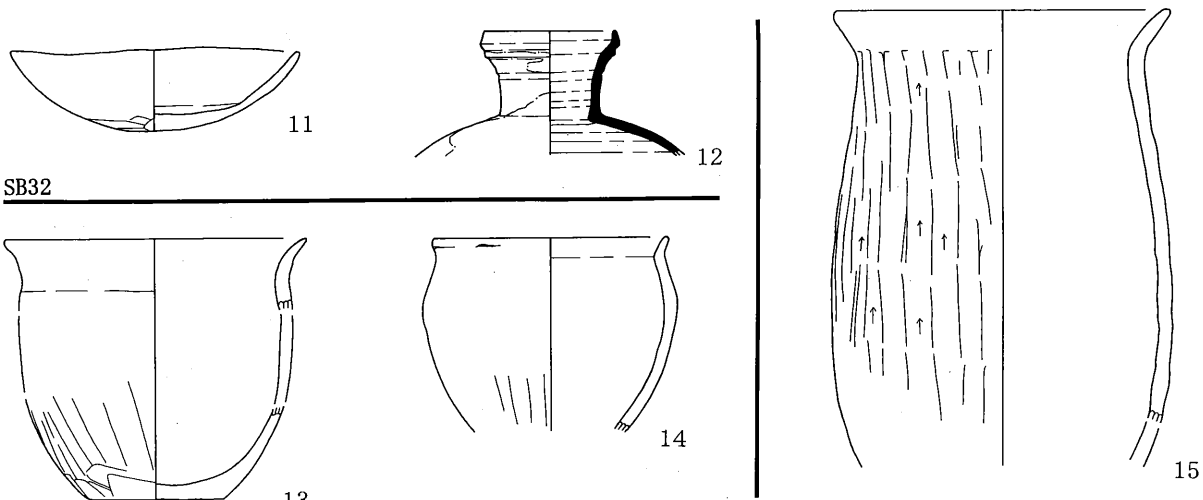

SB34

SB35

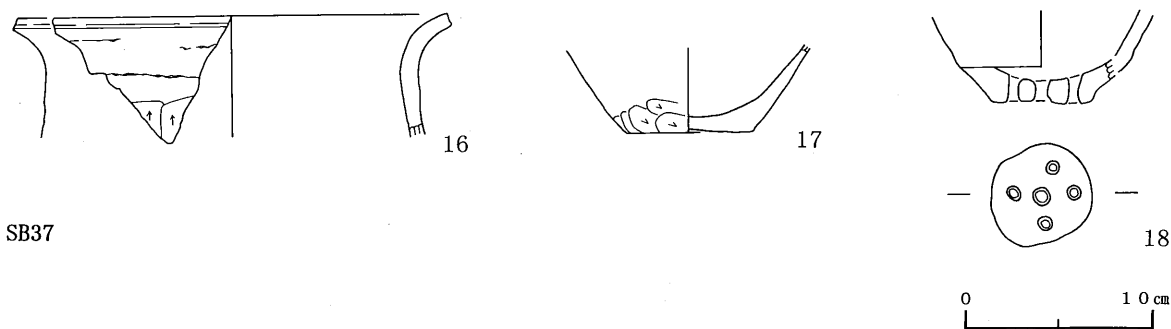

SB37

第18図 住居跡出土土器（古墳時代中期～後期）

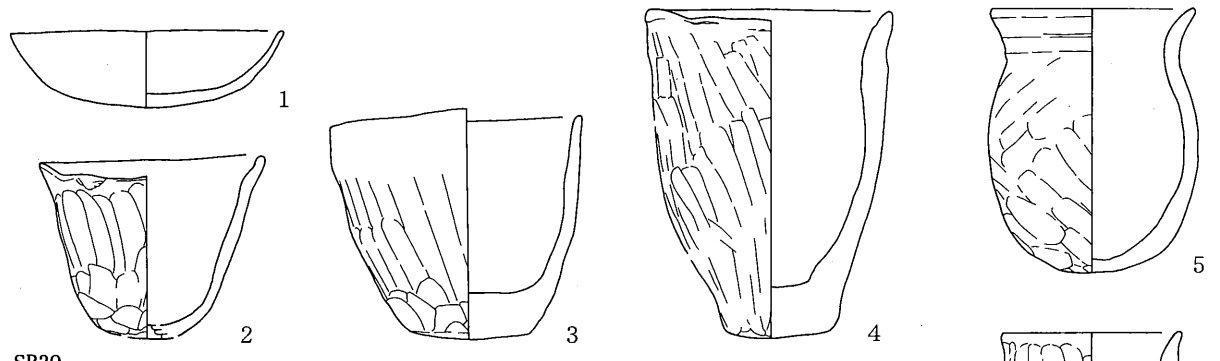

SB39

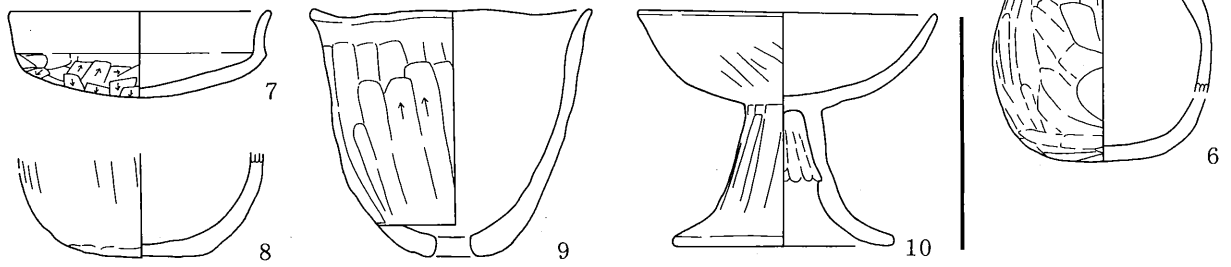

SB41

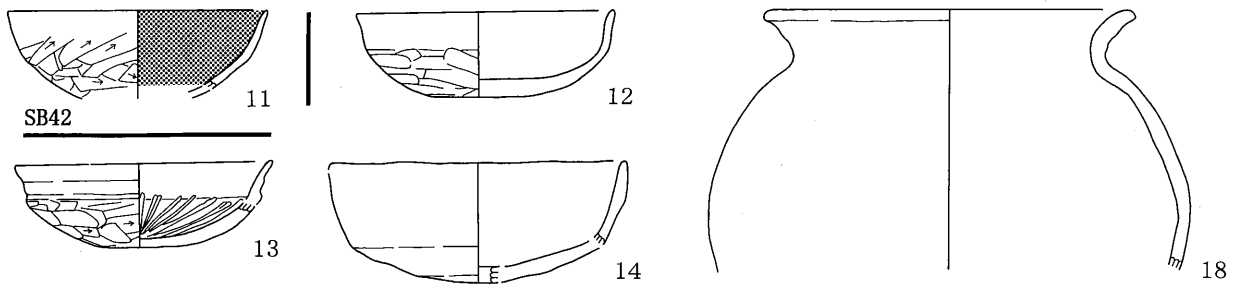

SB42

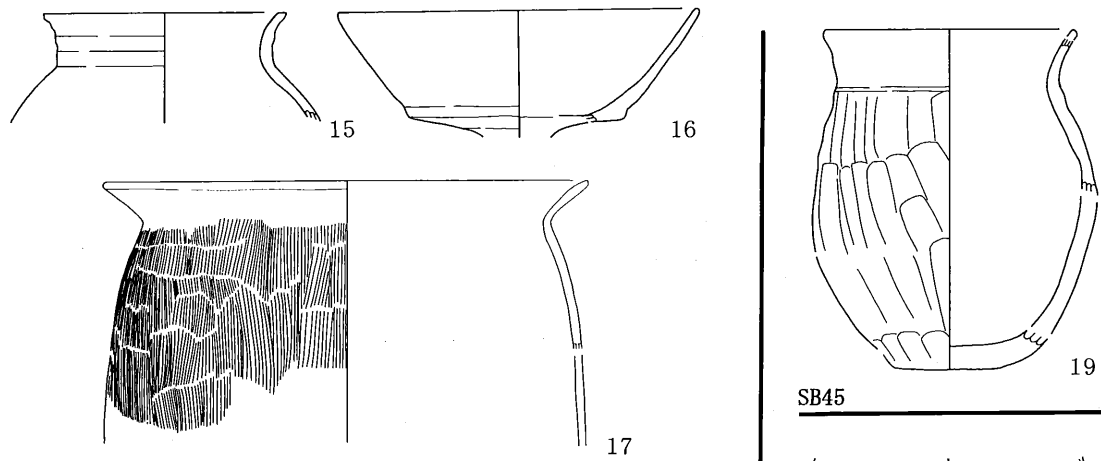

SB43

SB45

SB46

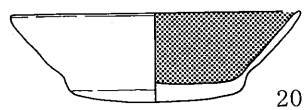

20

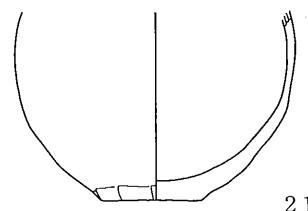

21



第19図 住居跡出土土器（古墳時代中期～後期）

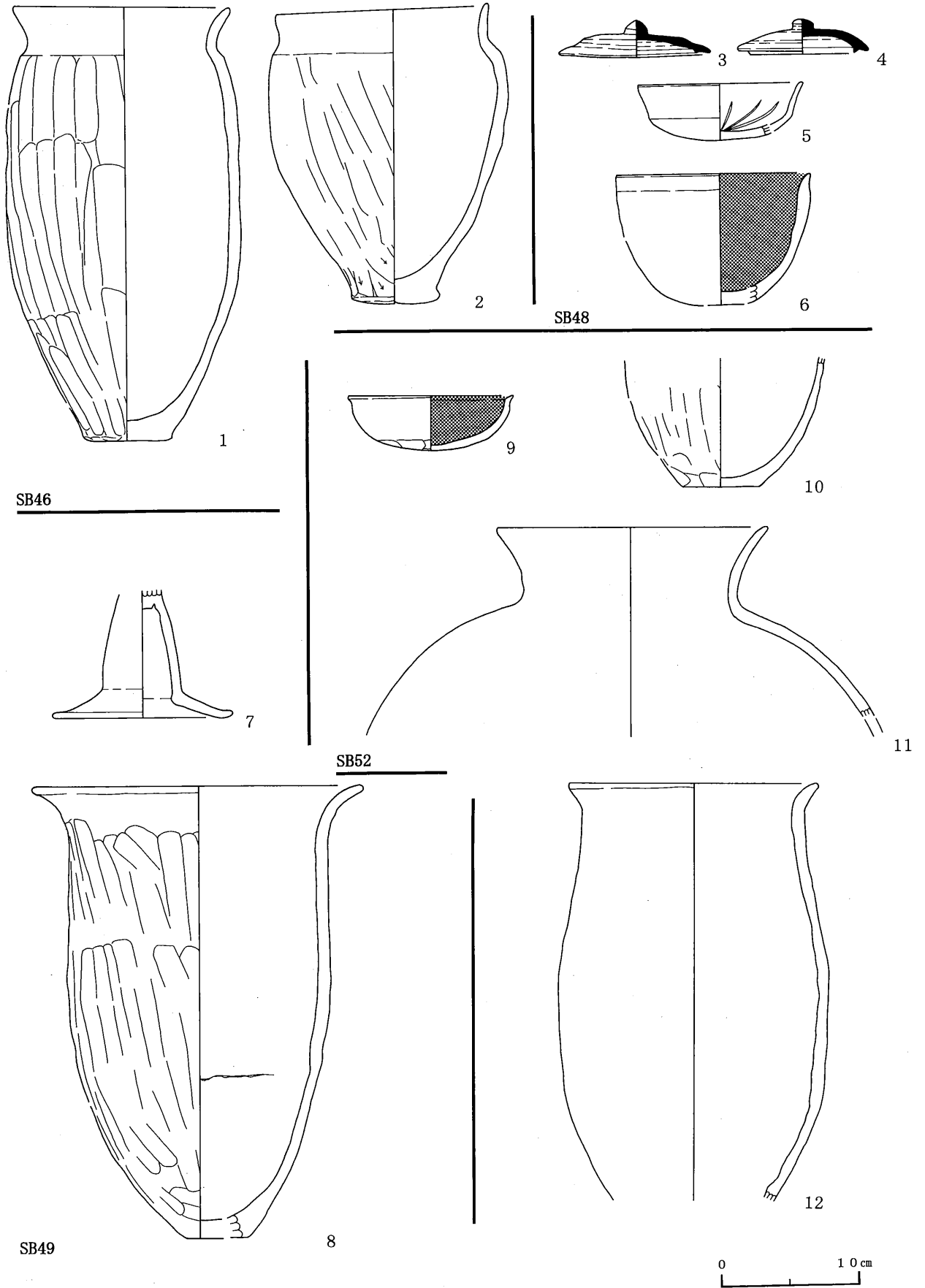

第20図 住居跡出土土器（古墳時代中期～後期）

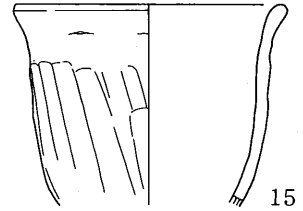
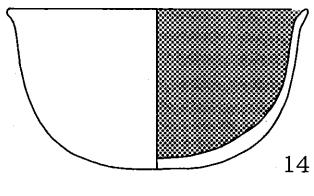
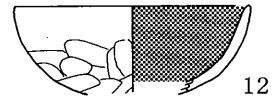
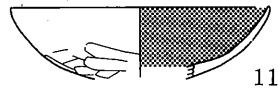
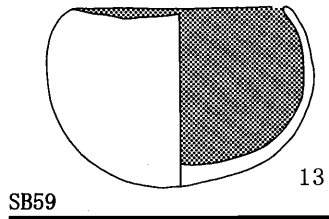
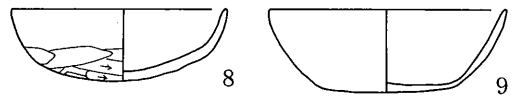
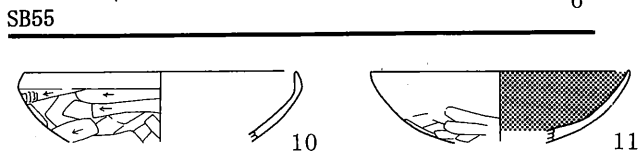
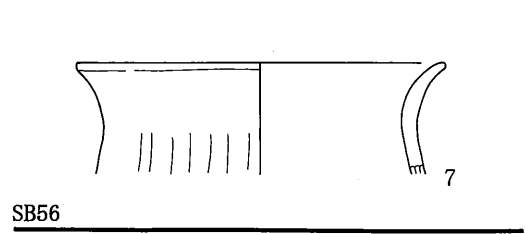
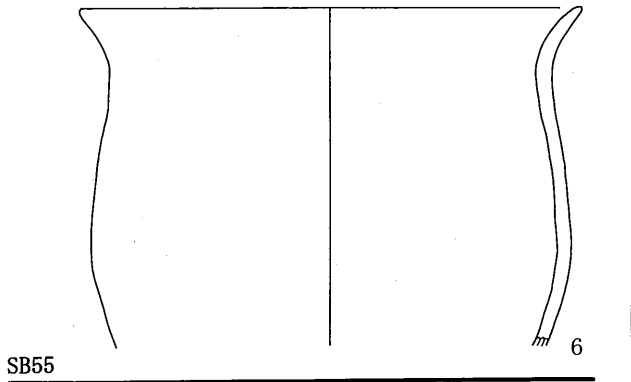
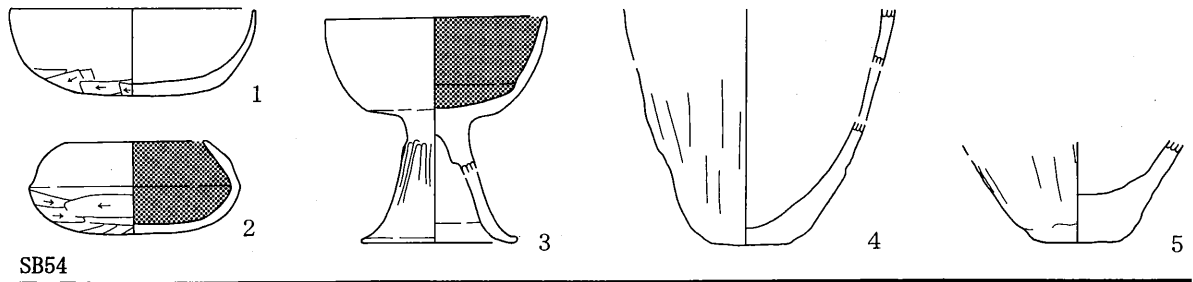

SB59

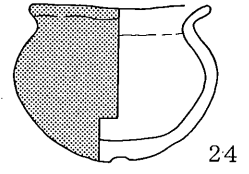
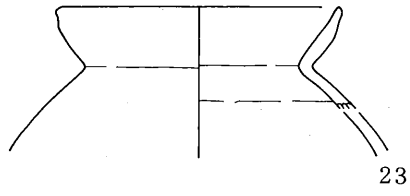
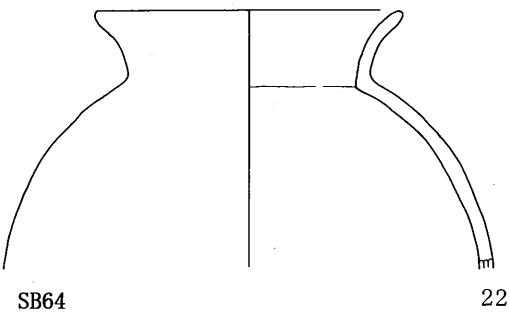
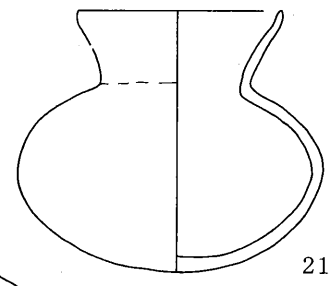
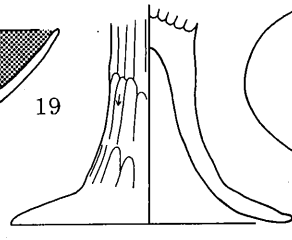
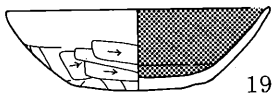
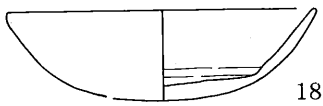
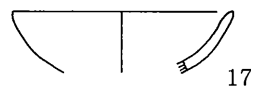
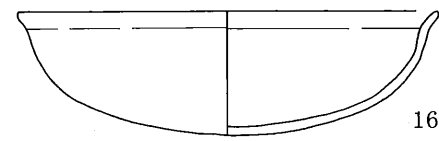

SB64

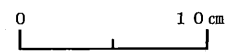

第21図 住居跡出土土器（古墳時代中期～後期）

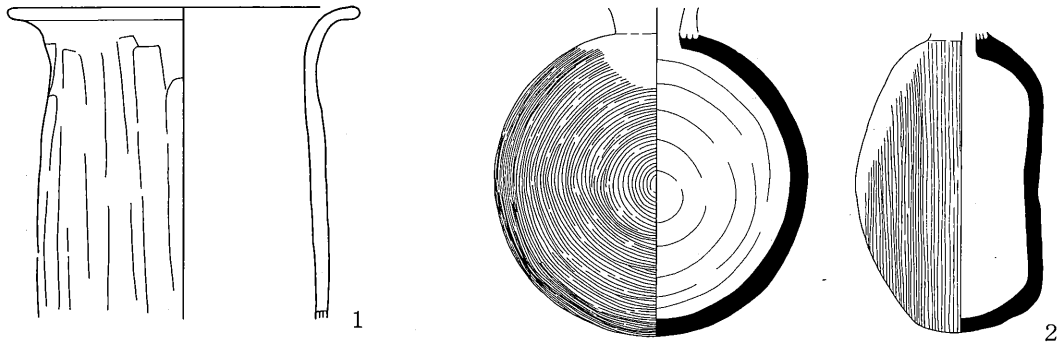

SB67

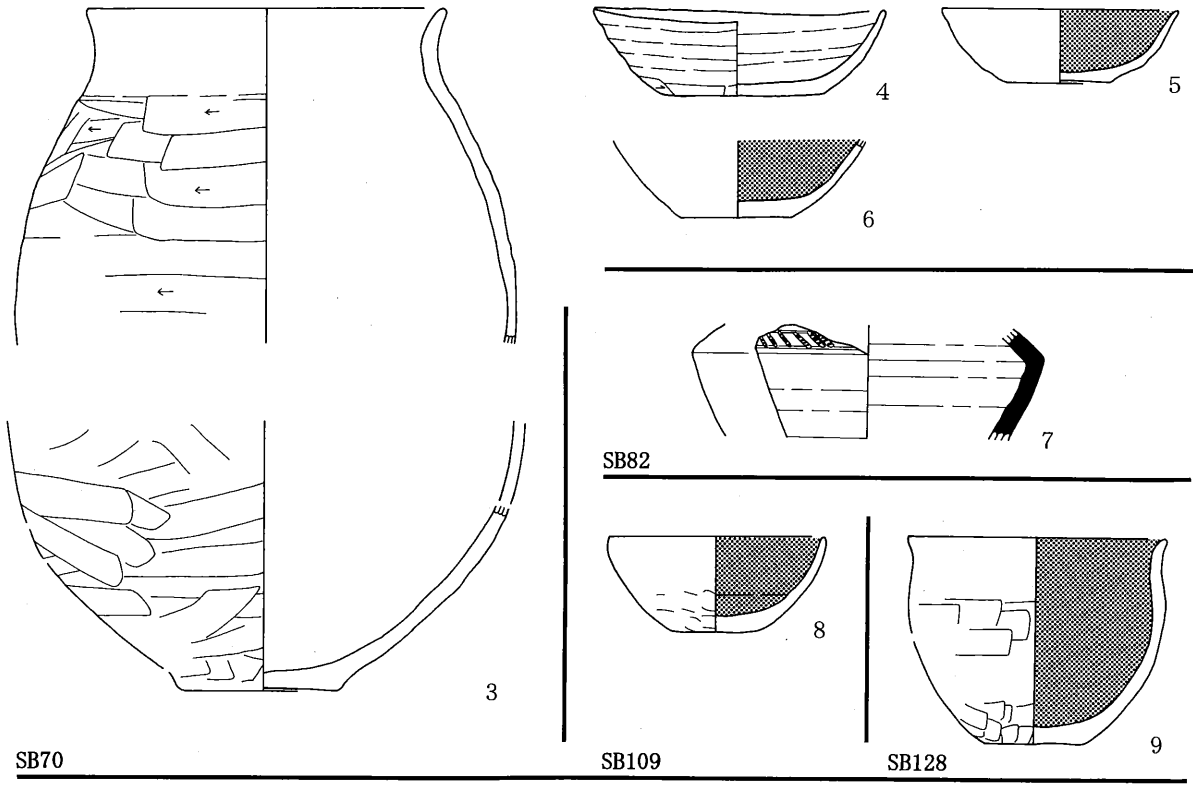

SB70

SB109

SB128

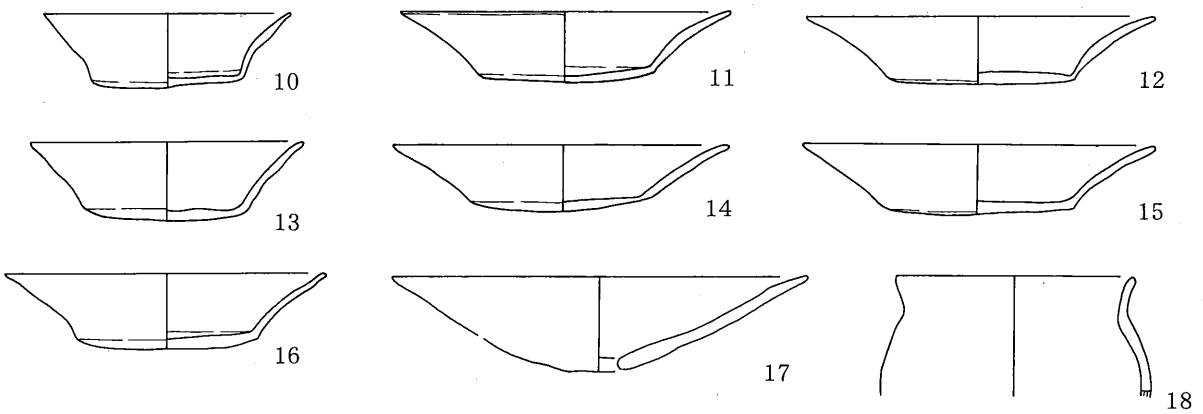

SB129



第22図 住居跡出土土器 (古墳時代中期～後期)

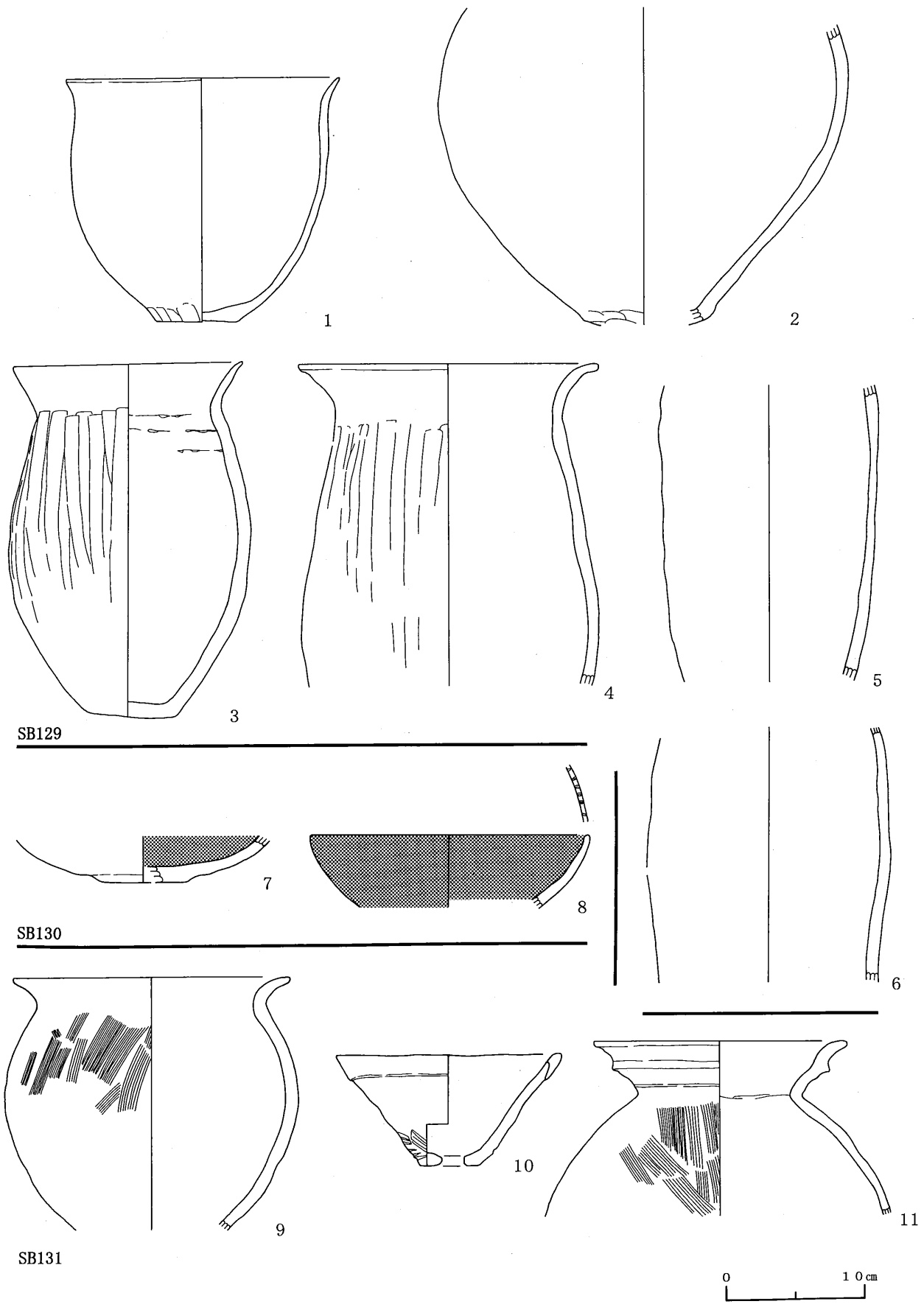

第23図 住居跡出土土器（古墳時代中期～後期）

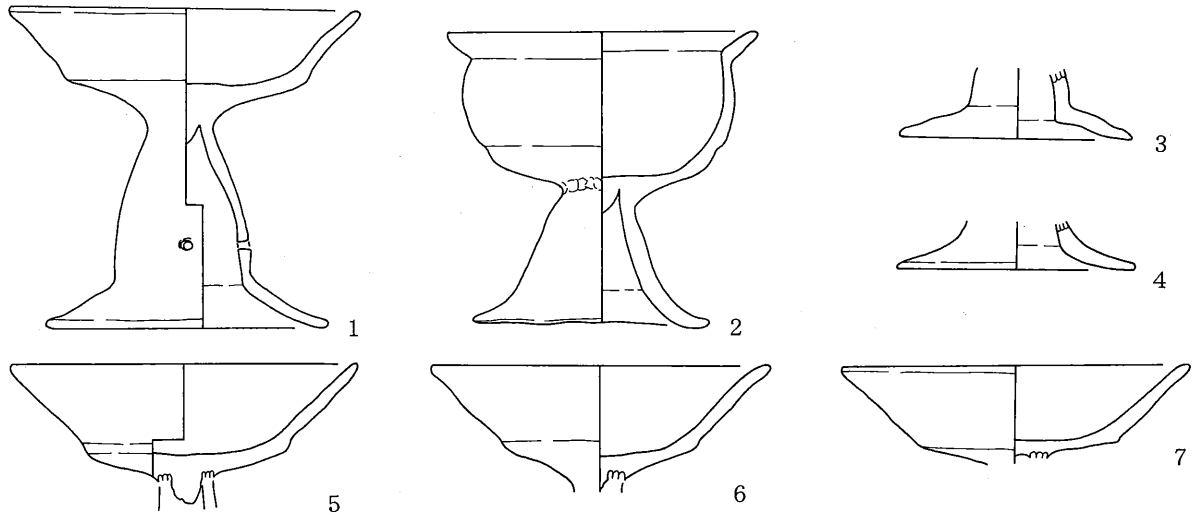

SB131

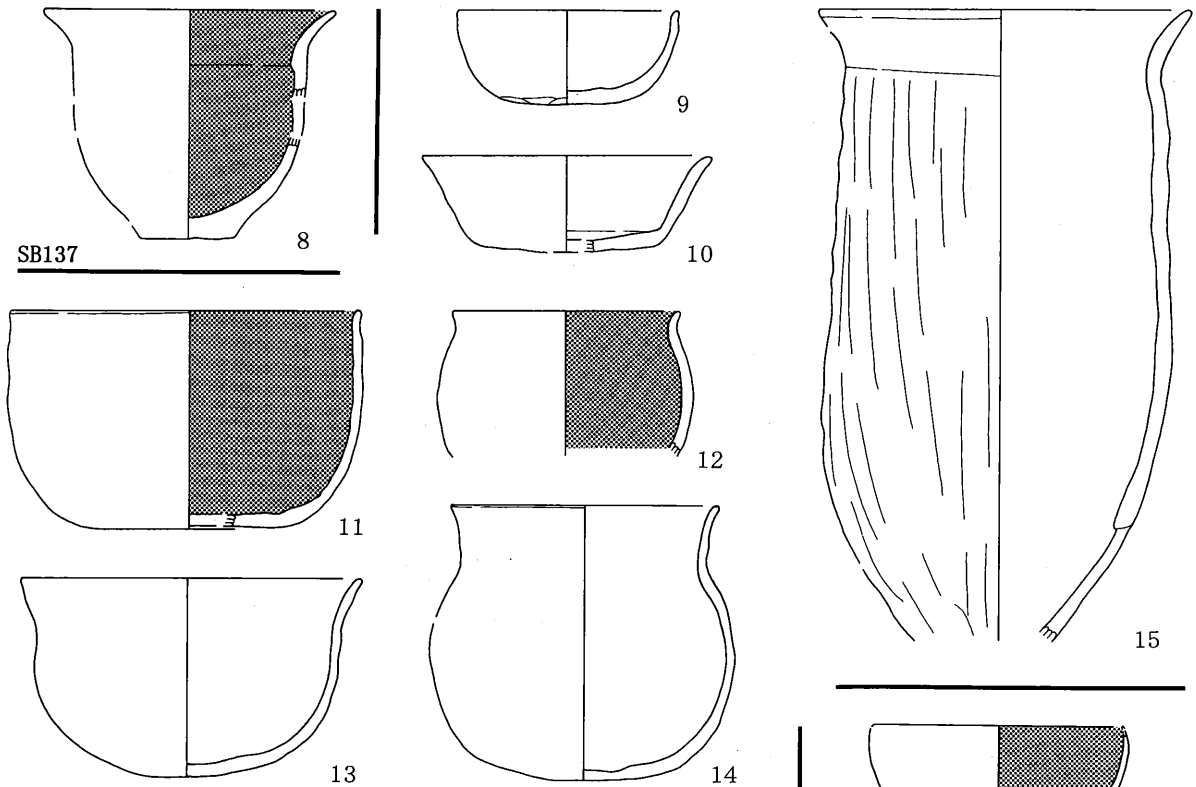

SB137

SB140

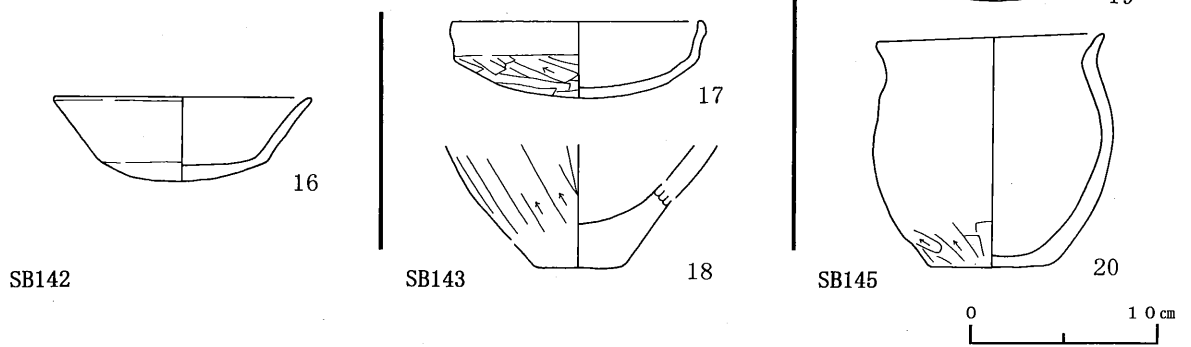

SB142

SB143

SB145

第24図 住居跡出土土器（古墳時代中期～後期）

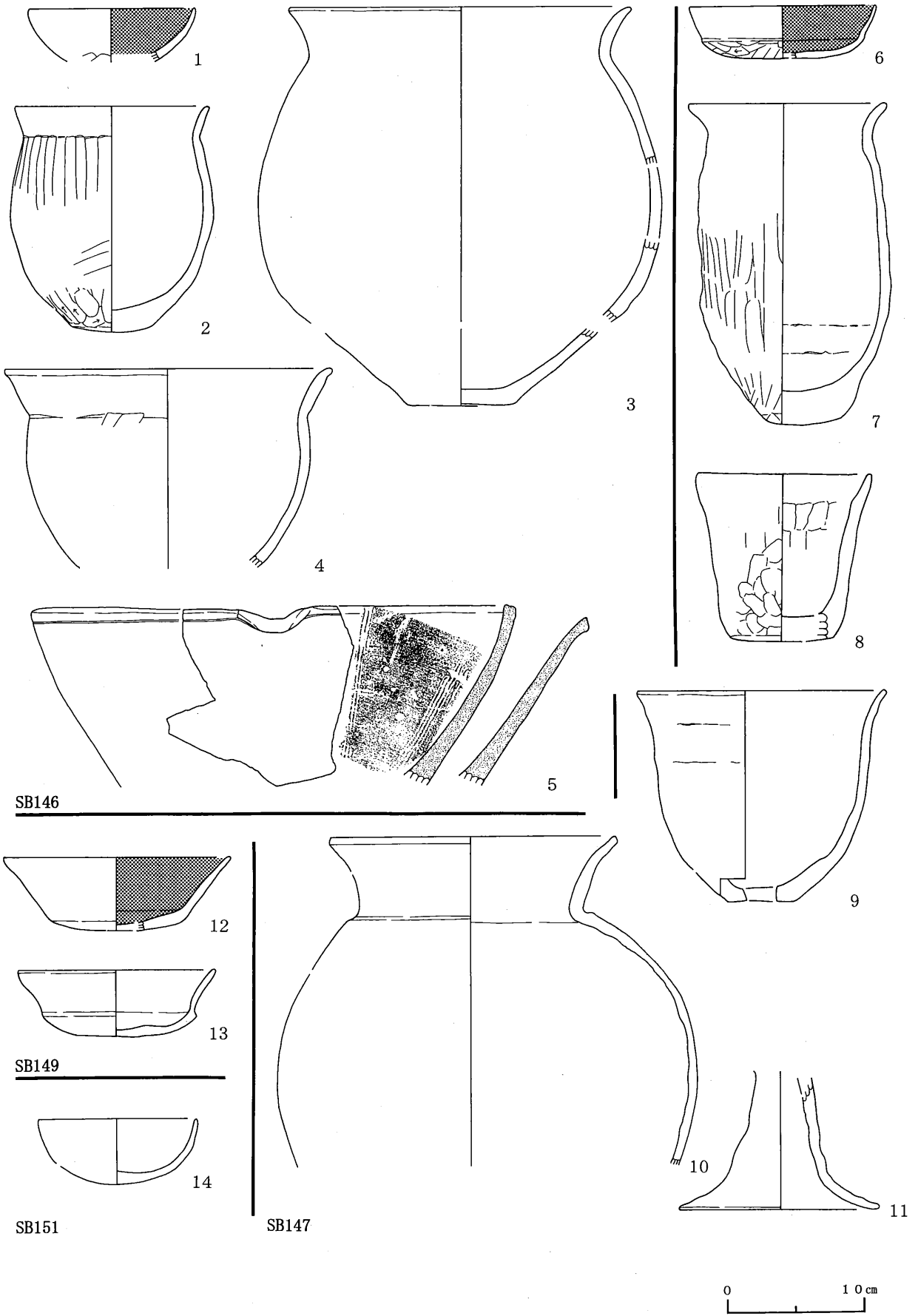

第25図 住居跡出土土器（古墳時代中期～後期）

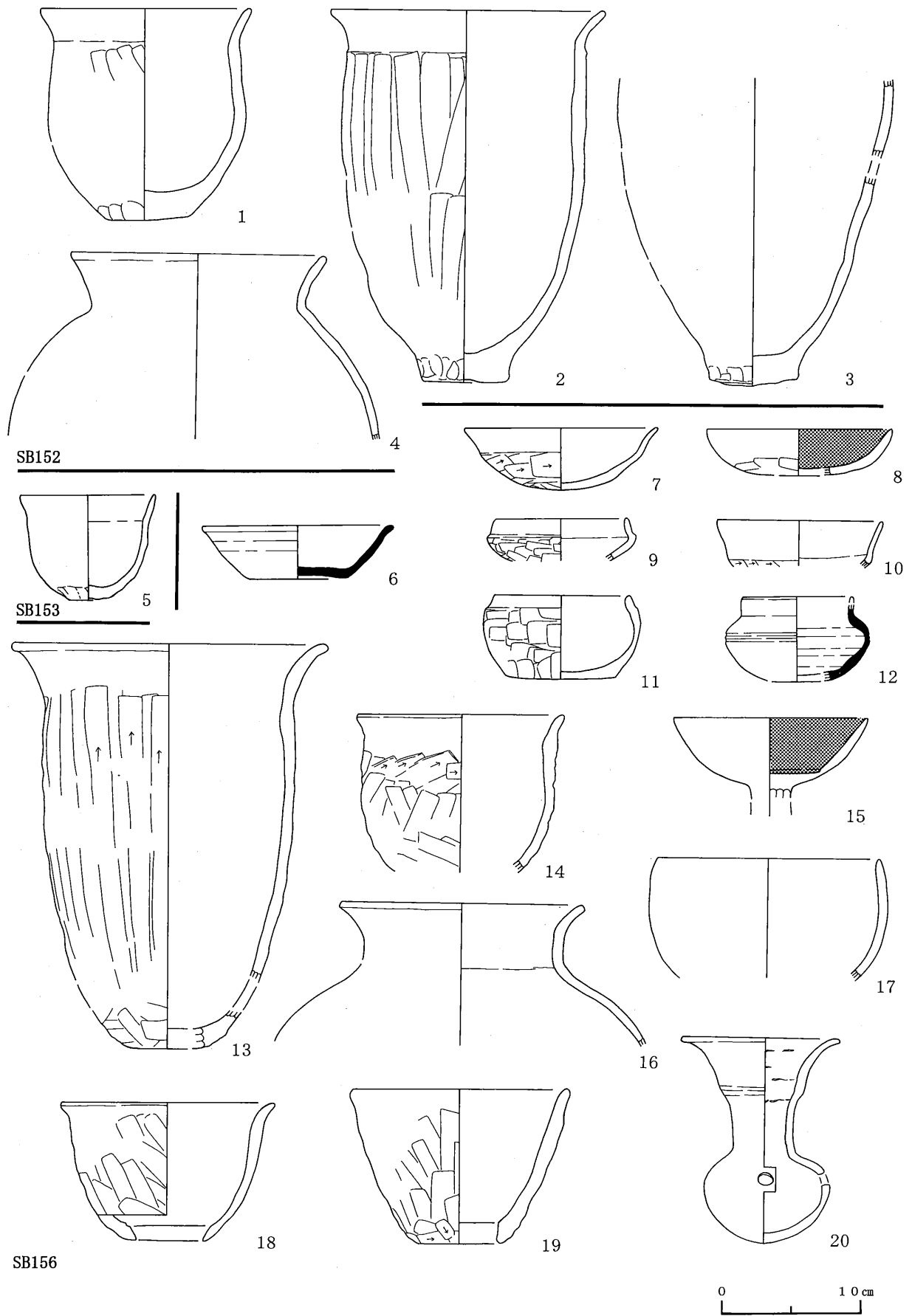

第26図 住居跡出土土器（古墳時代中期～後期）

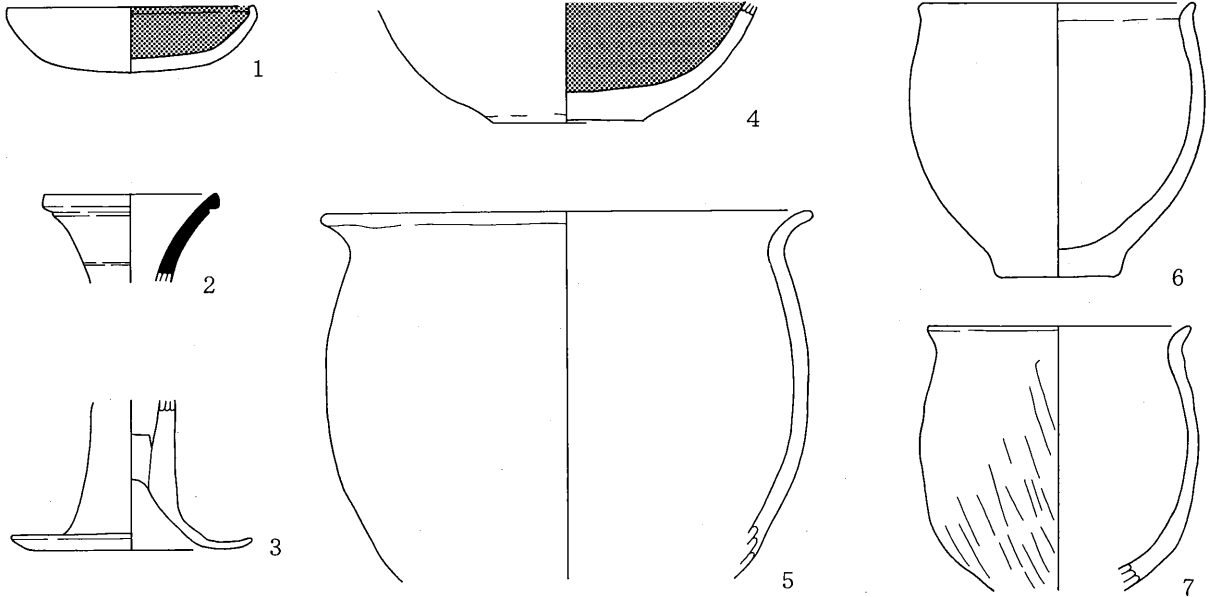

SB157

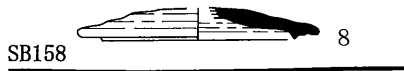

SB158

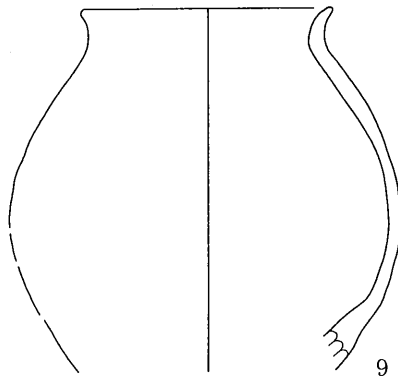

SB159

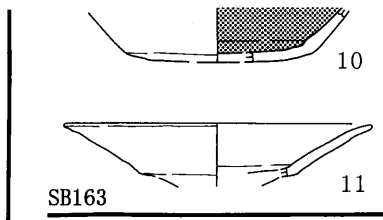

SB163

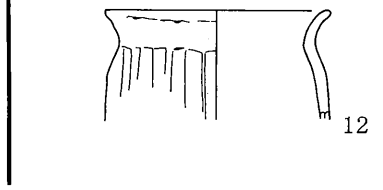

SB164

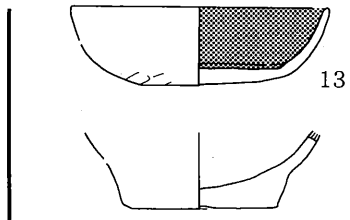

SB170

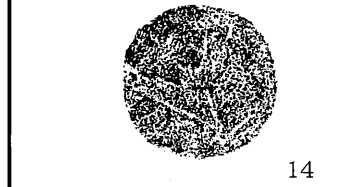

14

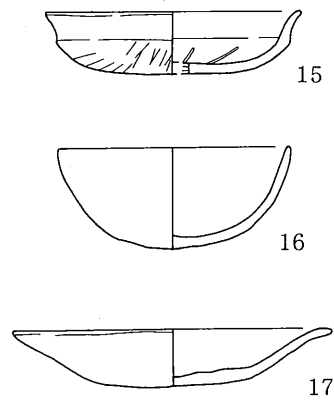

SB172

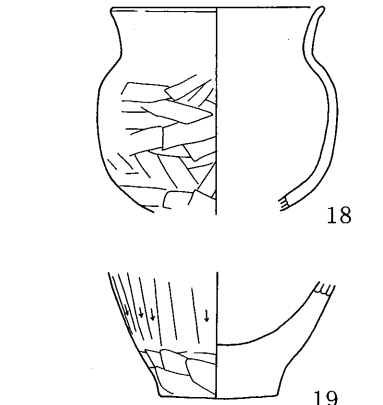

SB181

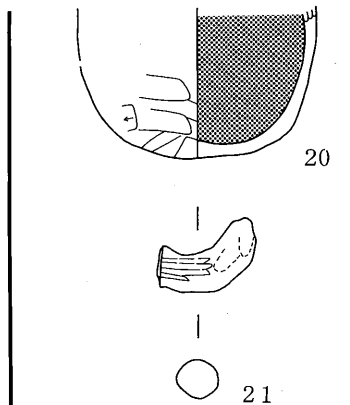

第27図 住居跡出土土器 (古墳時代中期～後期)

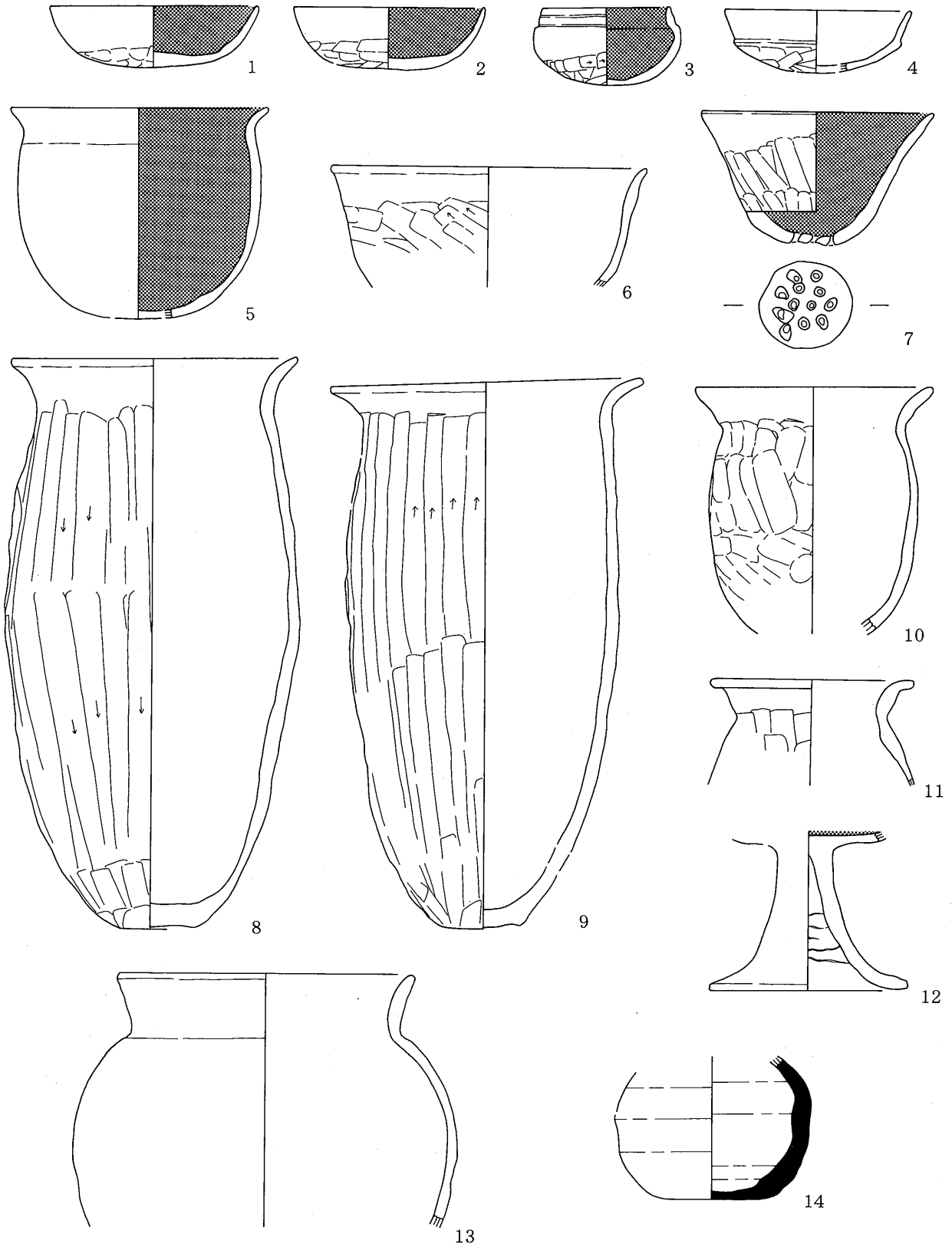

SB183

第28図 住居跡出土土器 (古墳時代中期～後期)

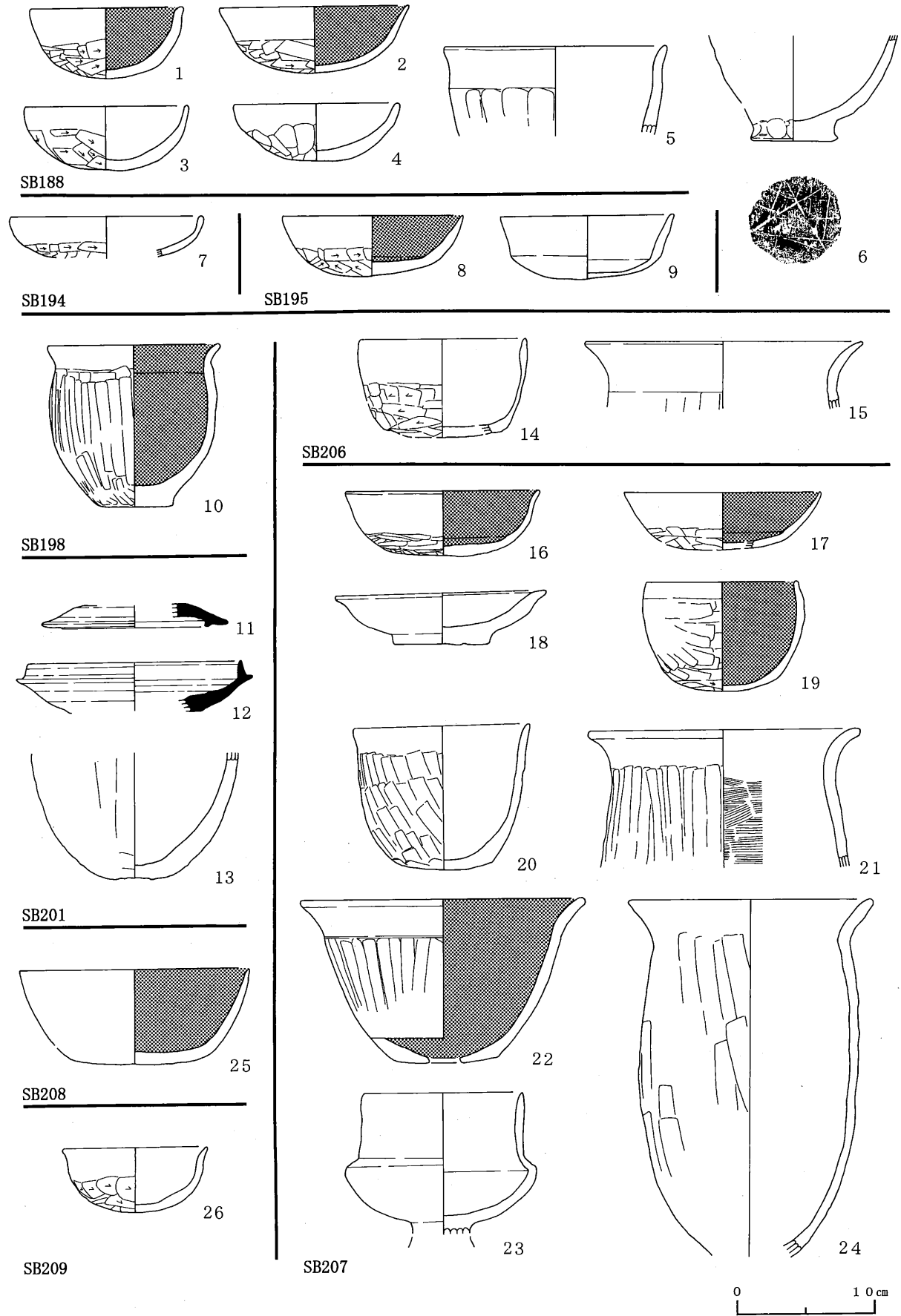

第29図 住居跡出土土器（古墳時代中期～後期）

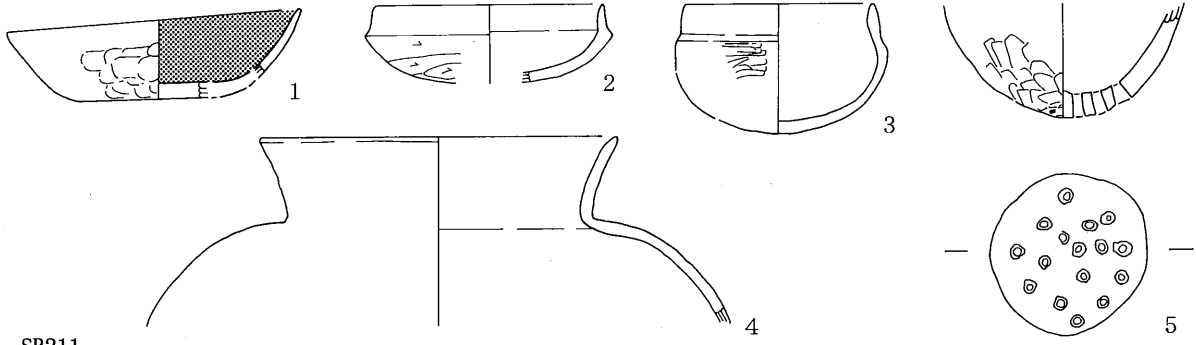

SB211

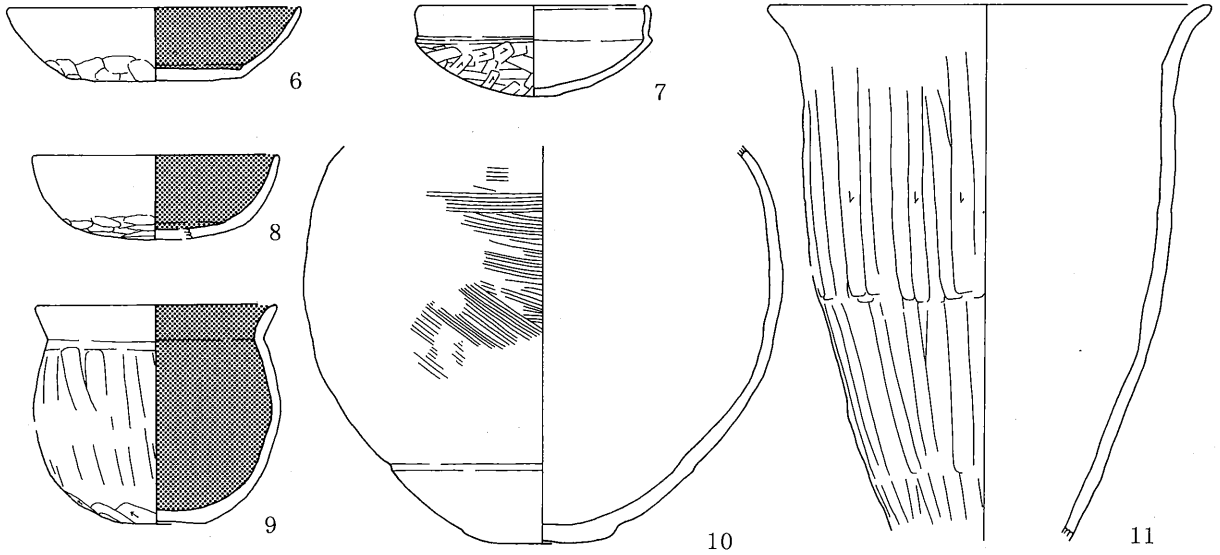

SB212

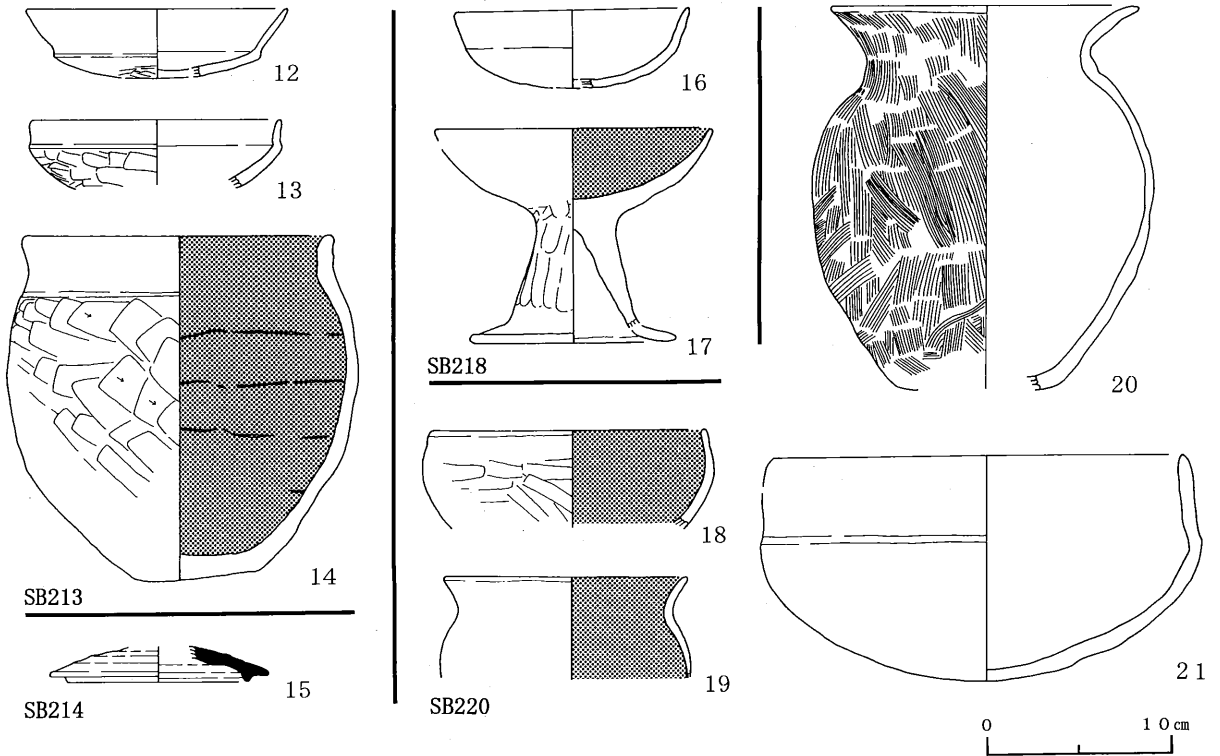

第30図 住居跡出土土器 (古墳時代中期～後期)

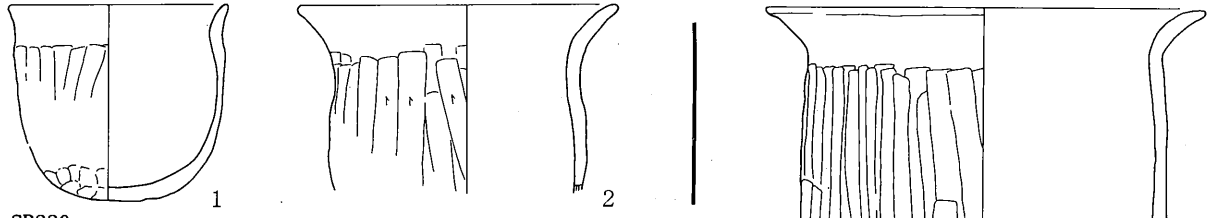

SB220

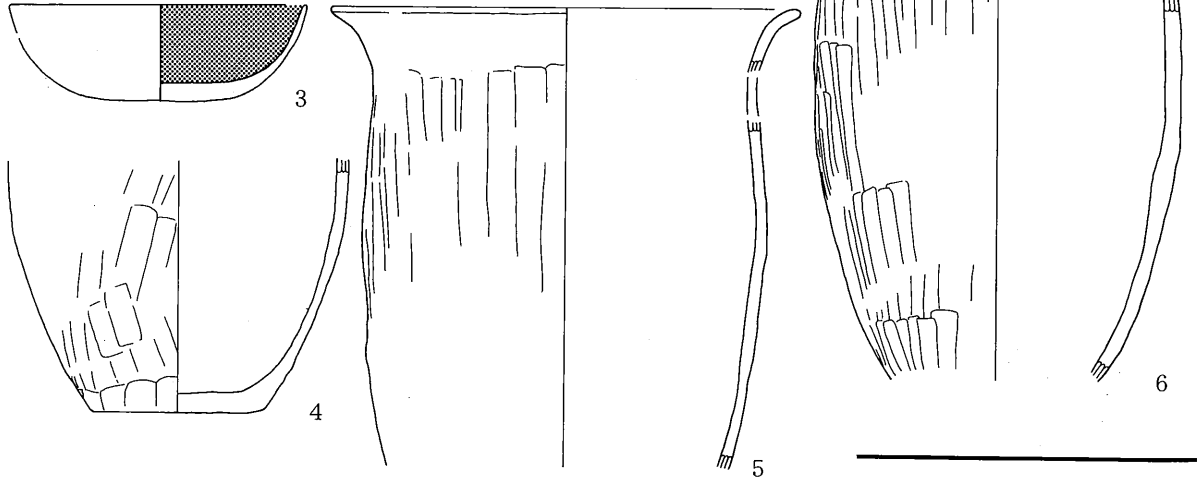

SB233

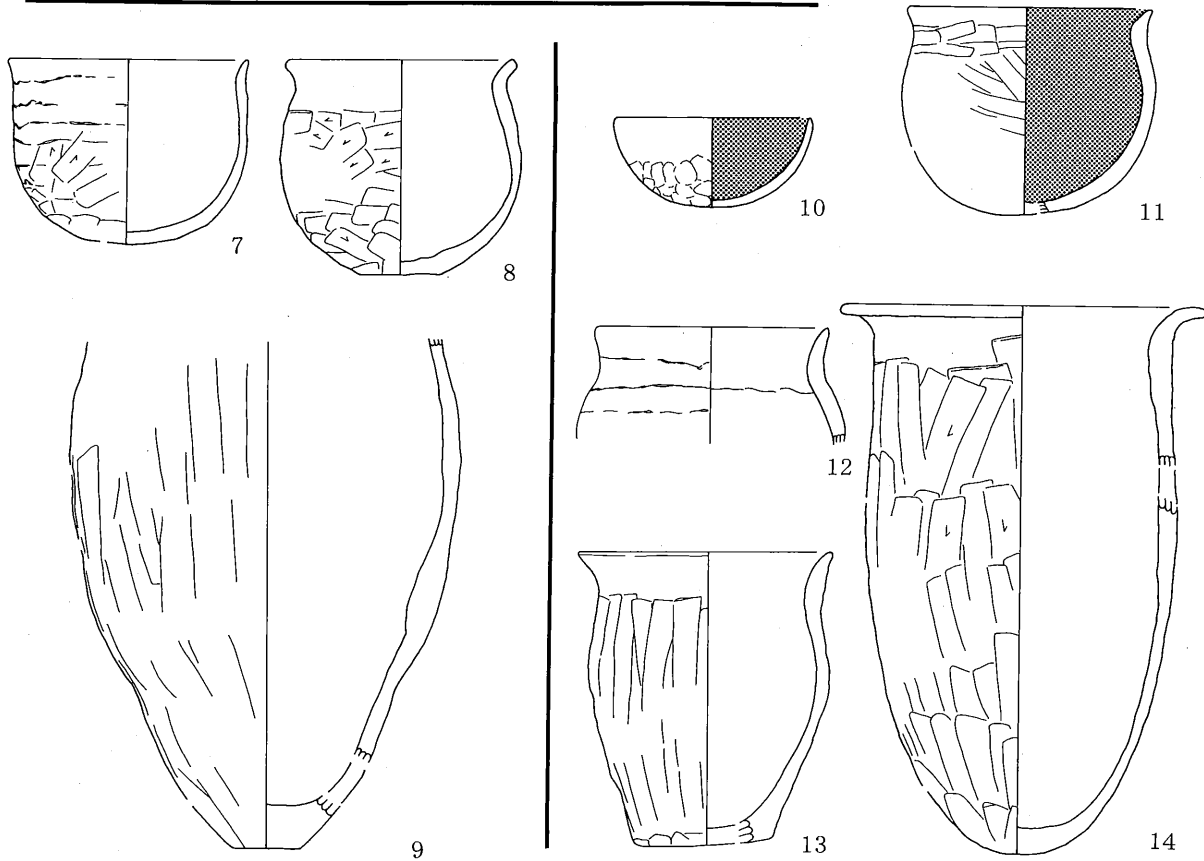

SB240

SB242

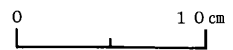

第31図 住居跡出土土器 (古墳時代中期～後期)

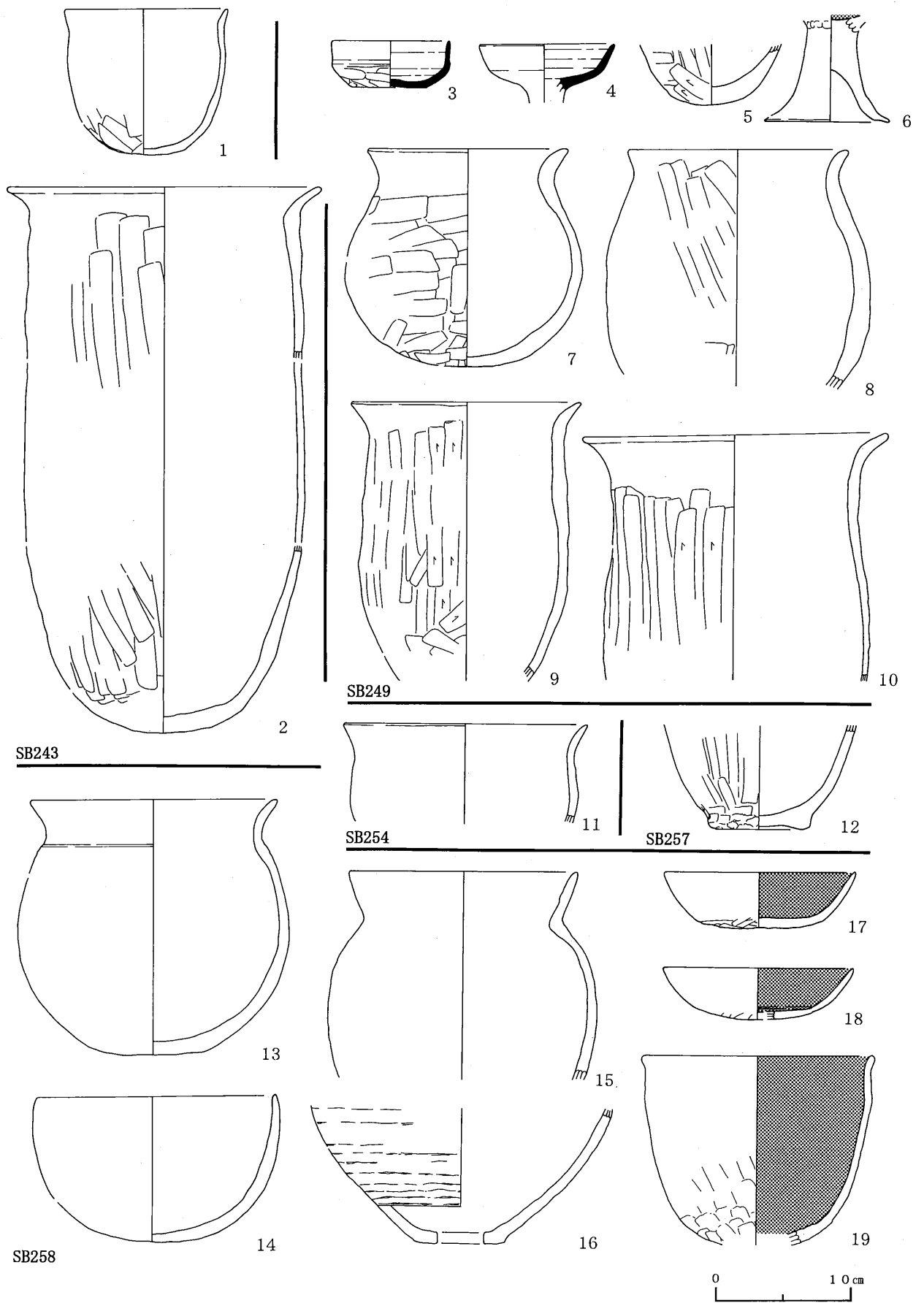

第32図 住居跡出土土器 (古墳時代中期～後期)

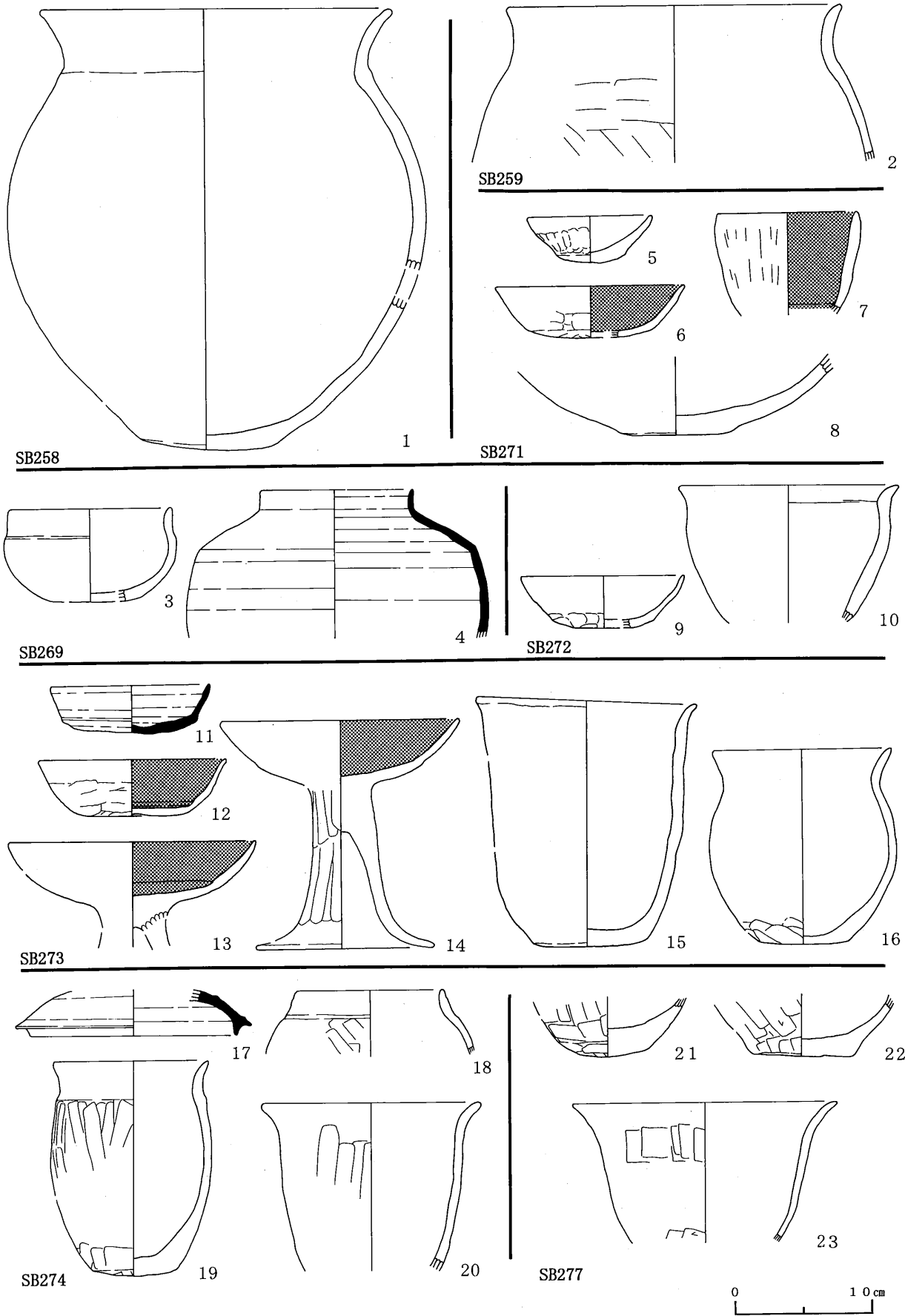

第33図 住居跡出土土器（古墳時代中期～後期）

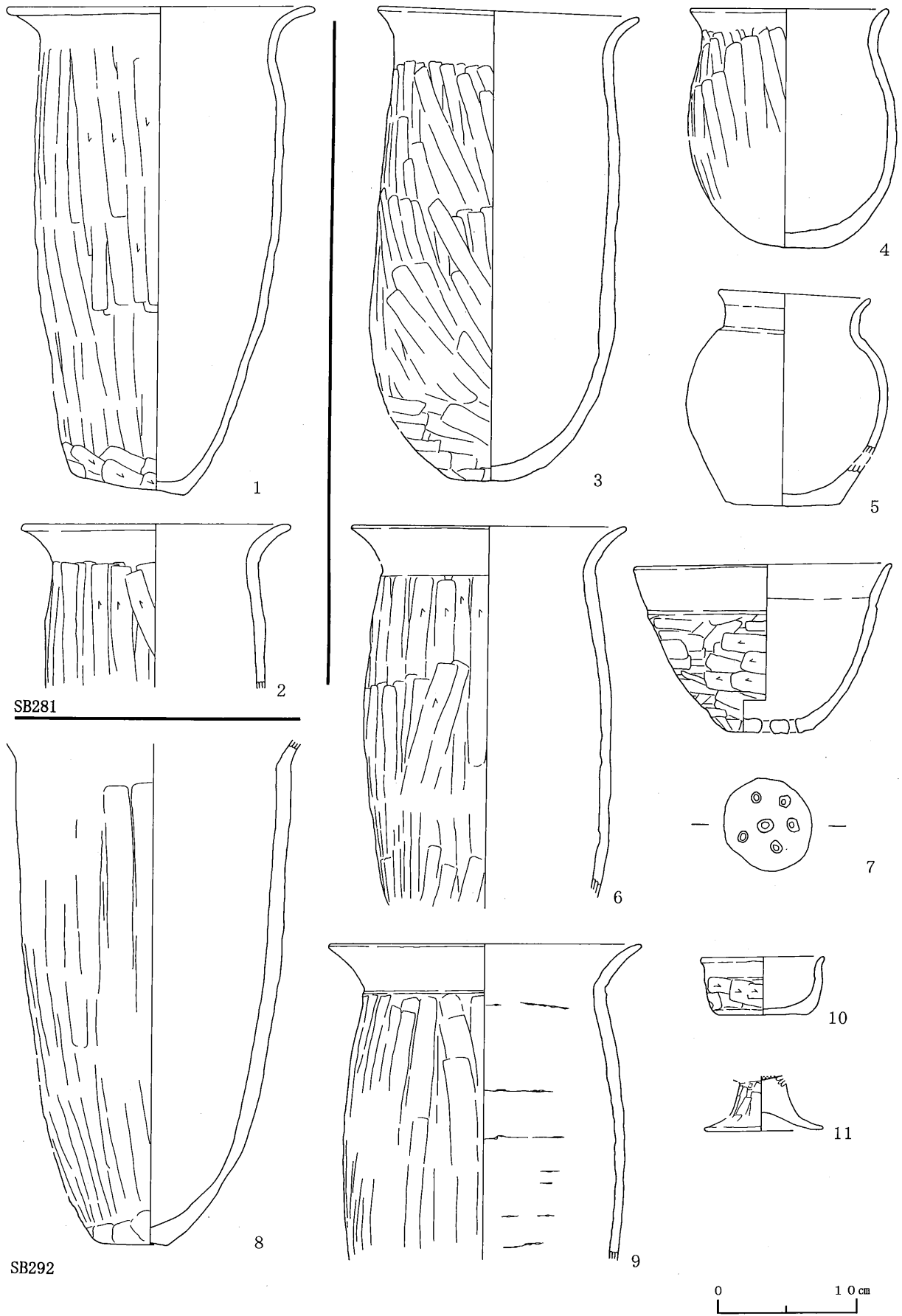

第34図 住居跡出土土器（古墳時代中期～後期）

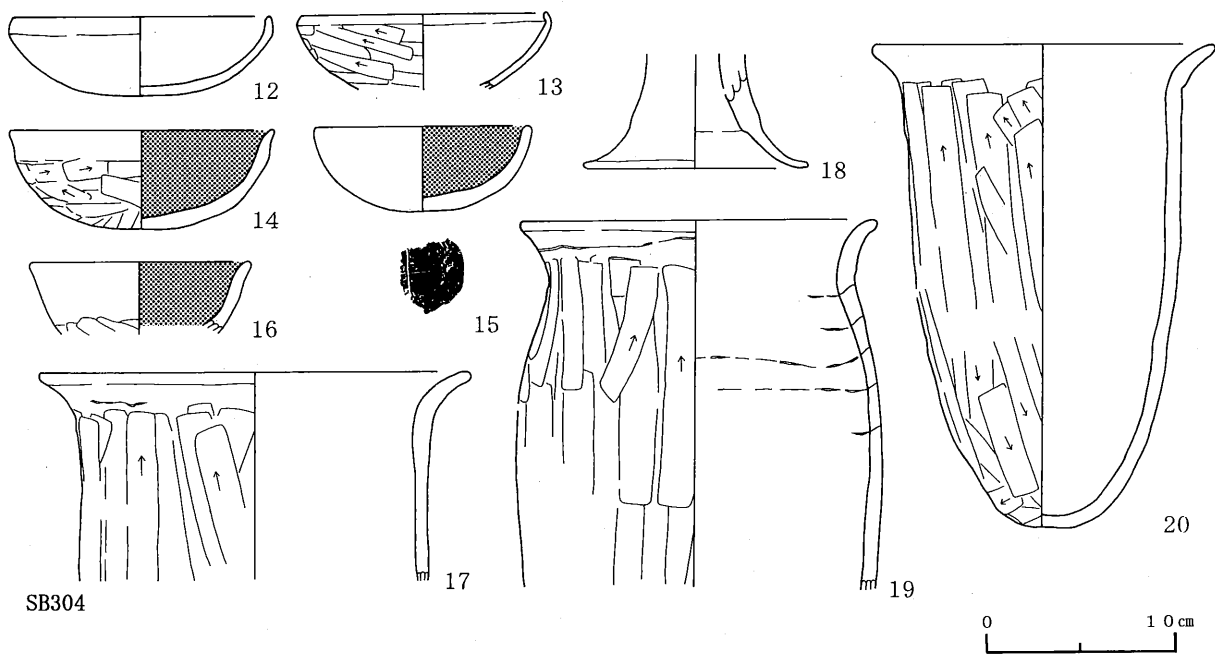
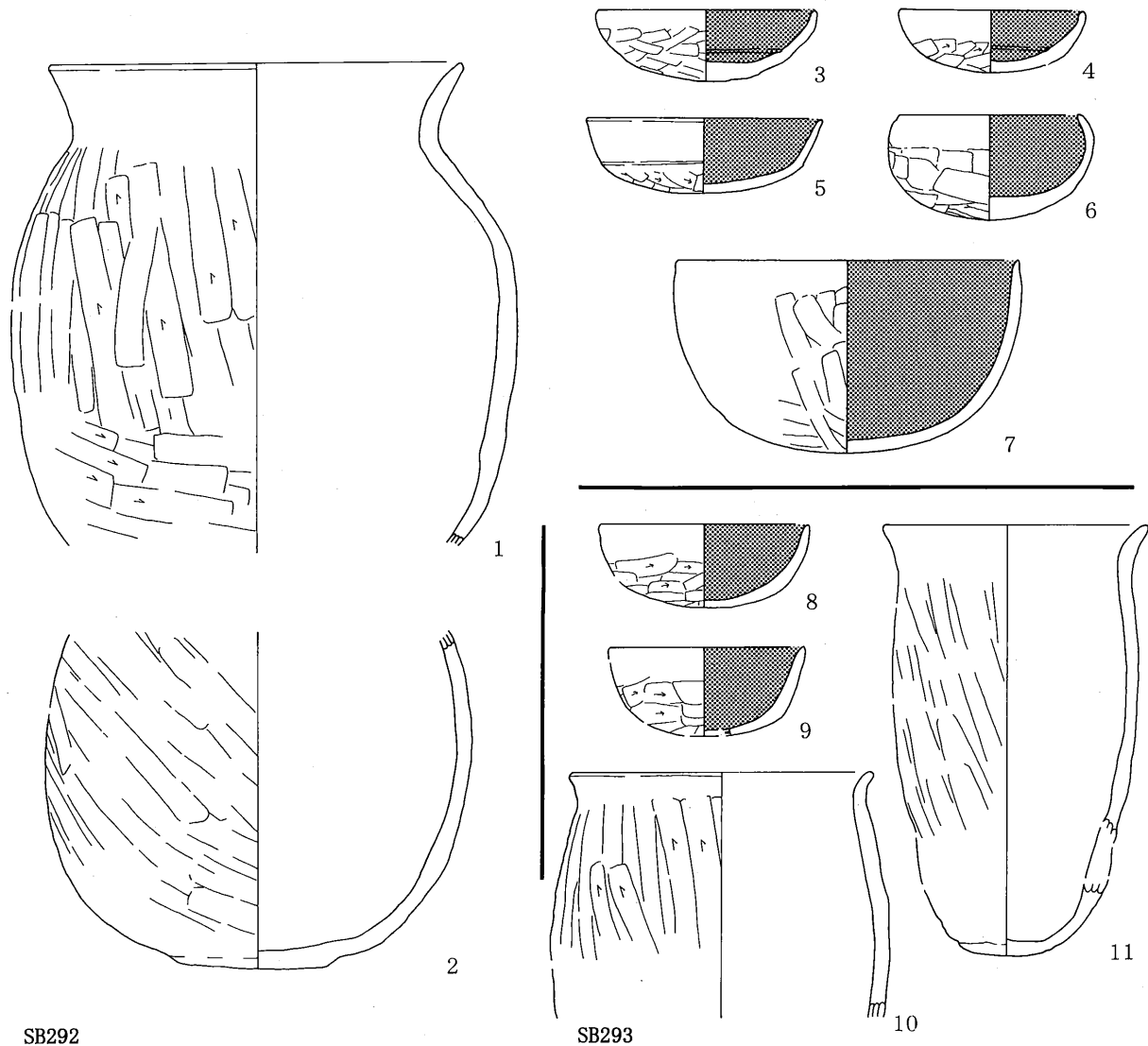

第35図 住居跡出土土器（古墳時代中期～後期）

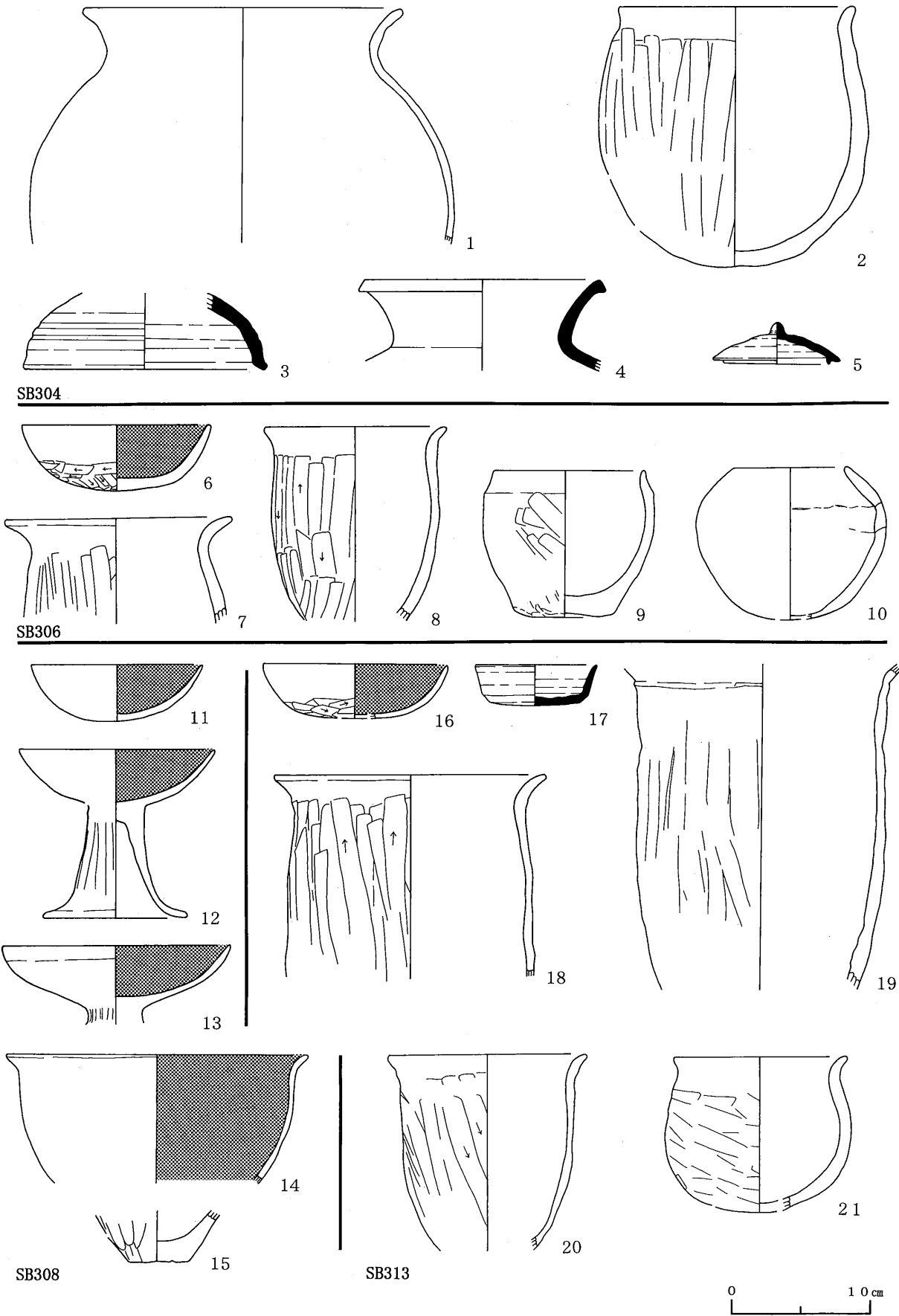

第36図 住居跡出土土器（古墳時代中期～後期）

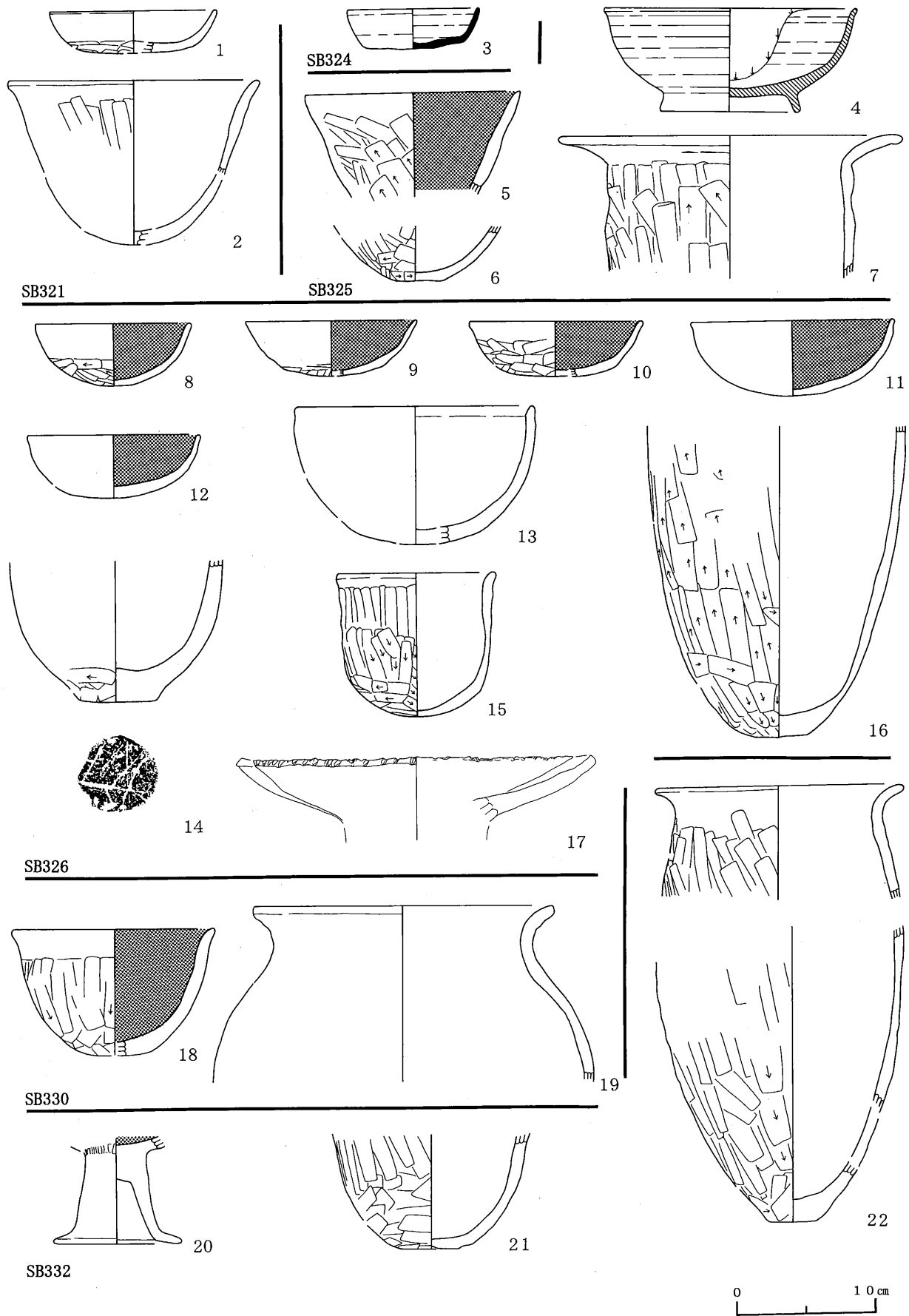

第37図 住居跡出土土器（古墳時代中期～後期）

SB335

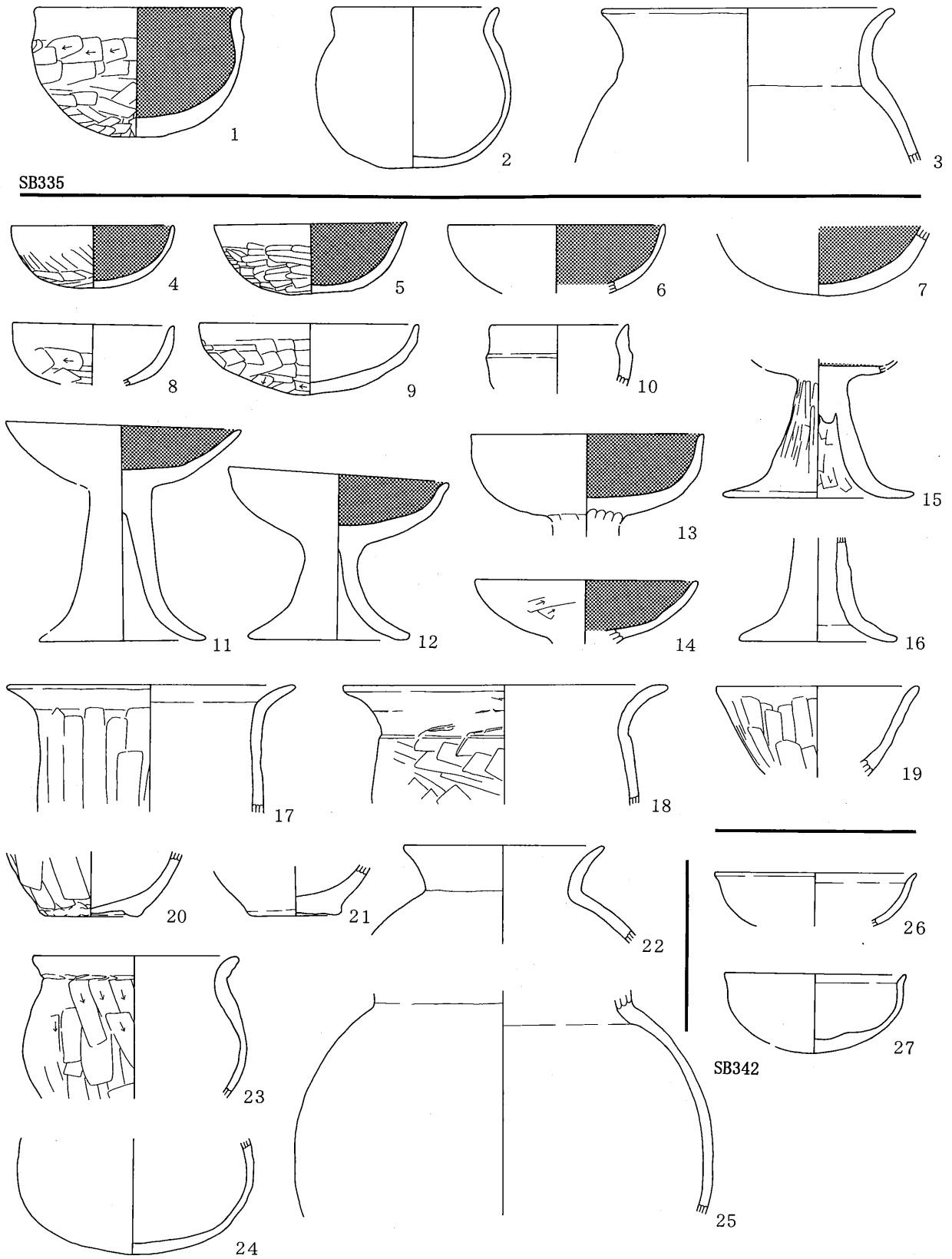

SB338

第38図 住居跡出土土器 (古墳時代中期～後期)

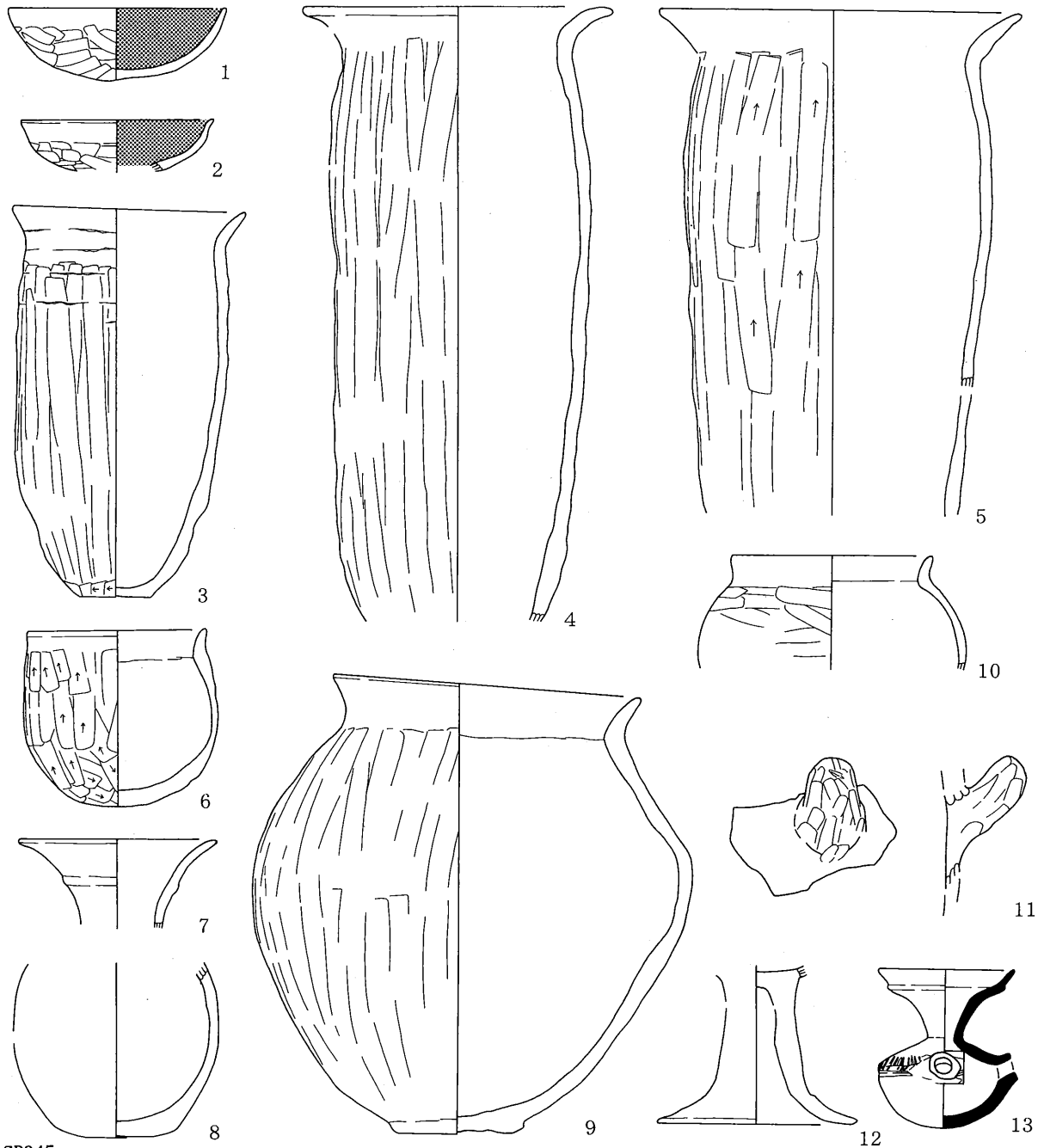

SB345

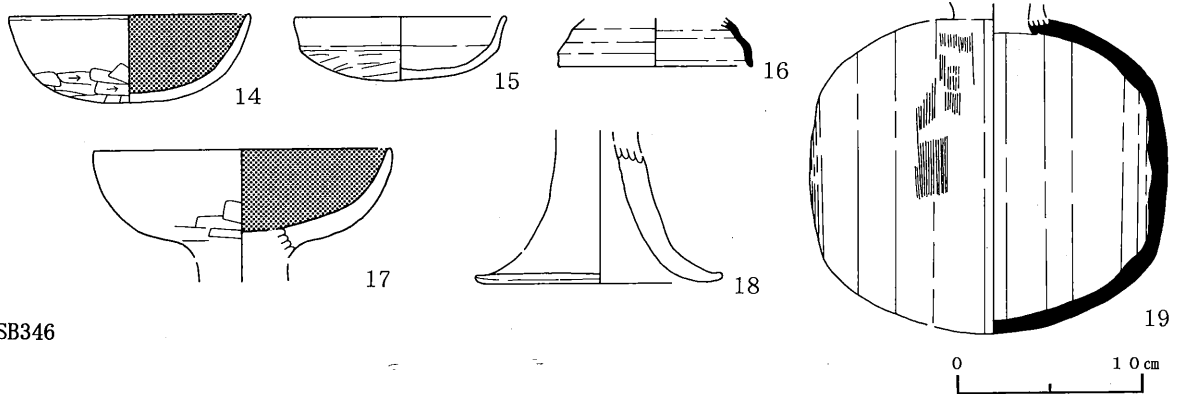

SB346

第39図 住居跡出土土器 (古墳時代中期～後期)

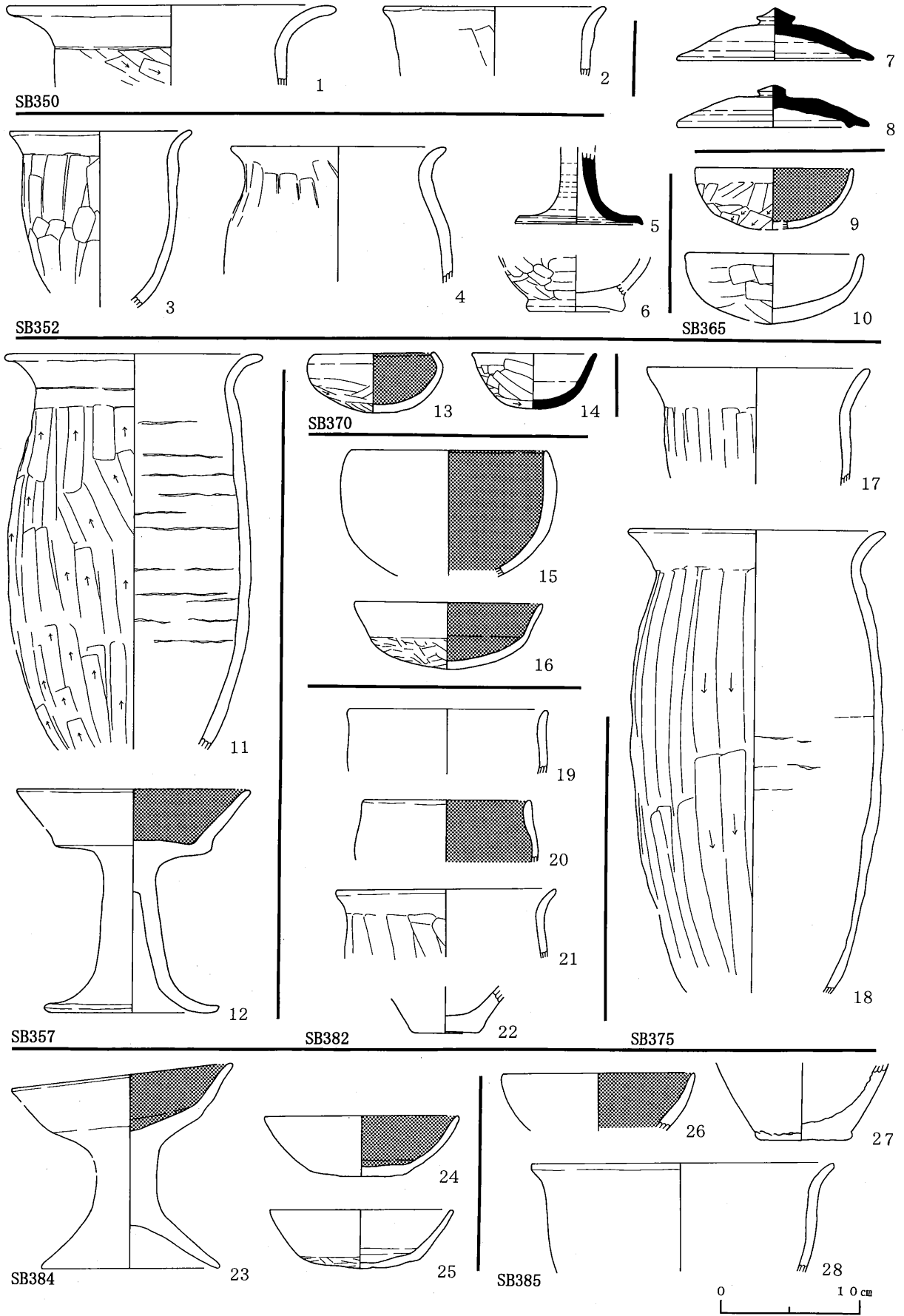

第40図 住居跡出土土器 (古墳時代中期～後期)

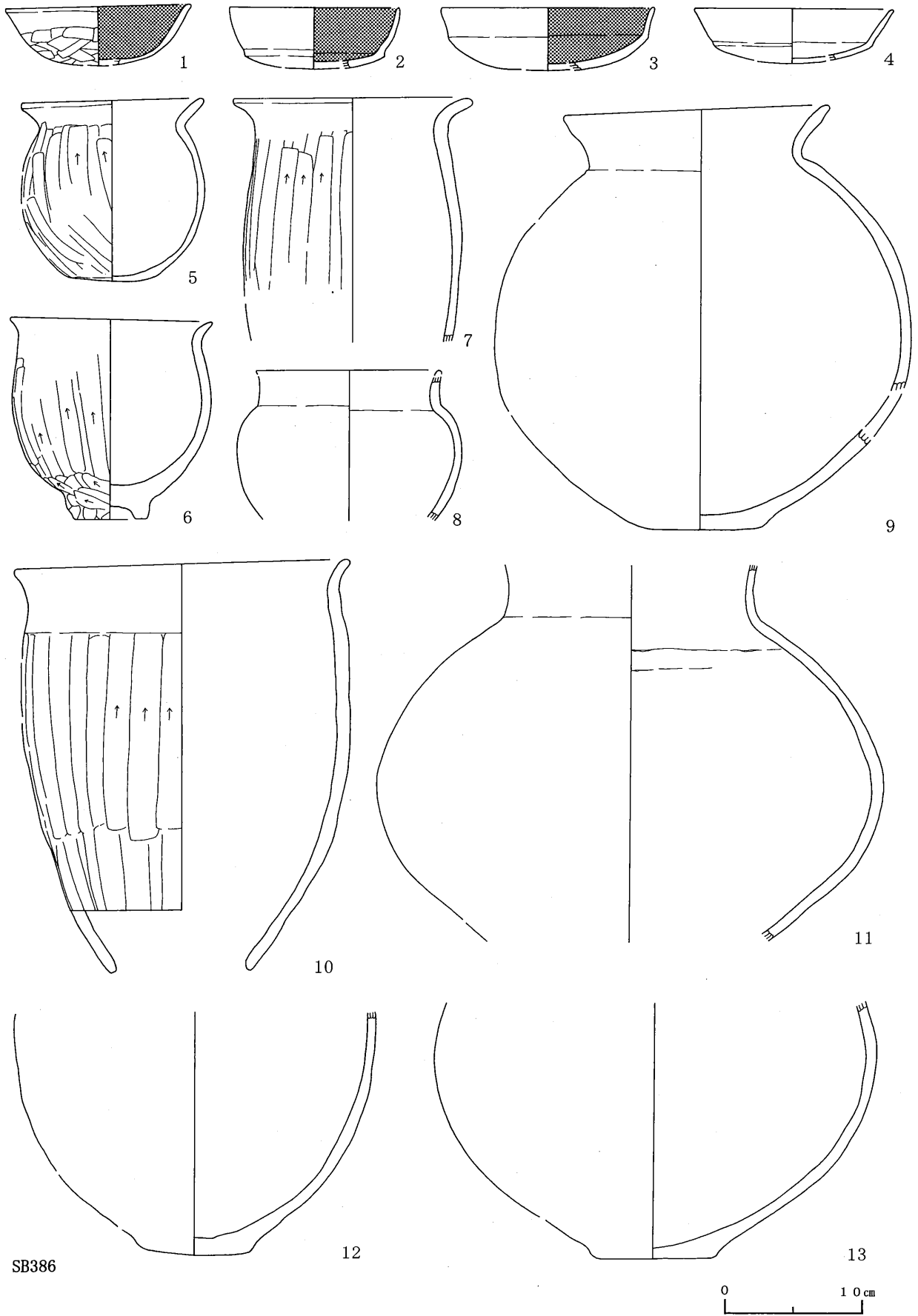

第41図 住居跡出土土器（古墳時代中期～後期）

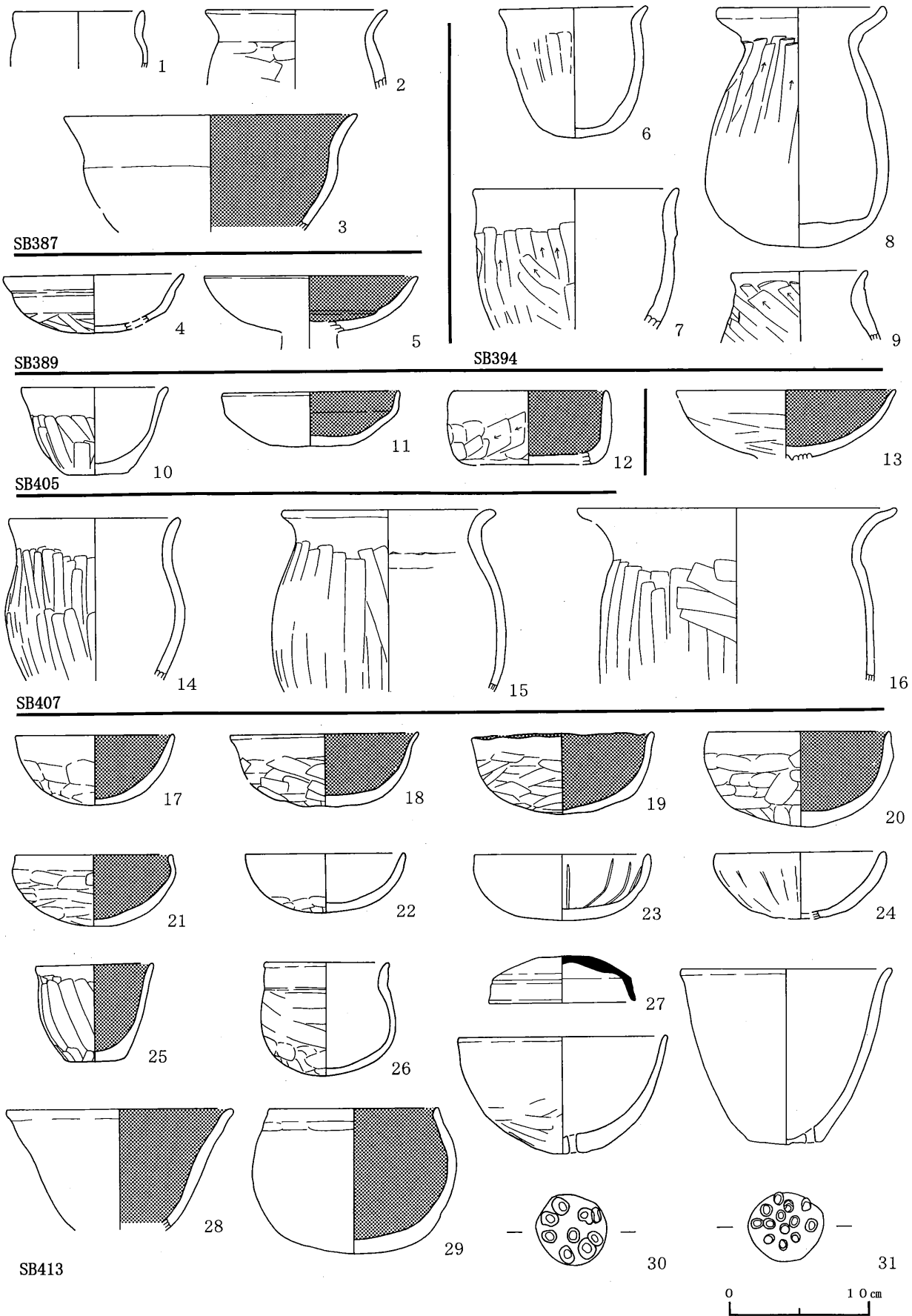

第42図 住居跡出土土器（古墳時代中期～後期）

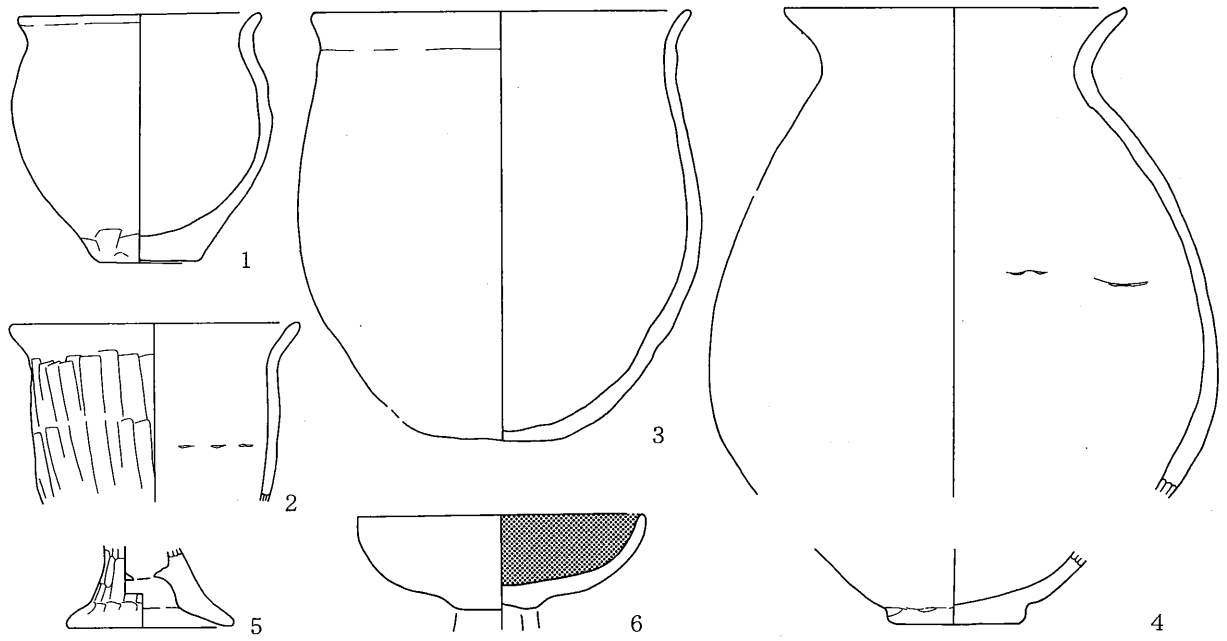

SB413

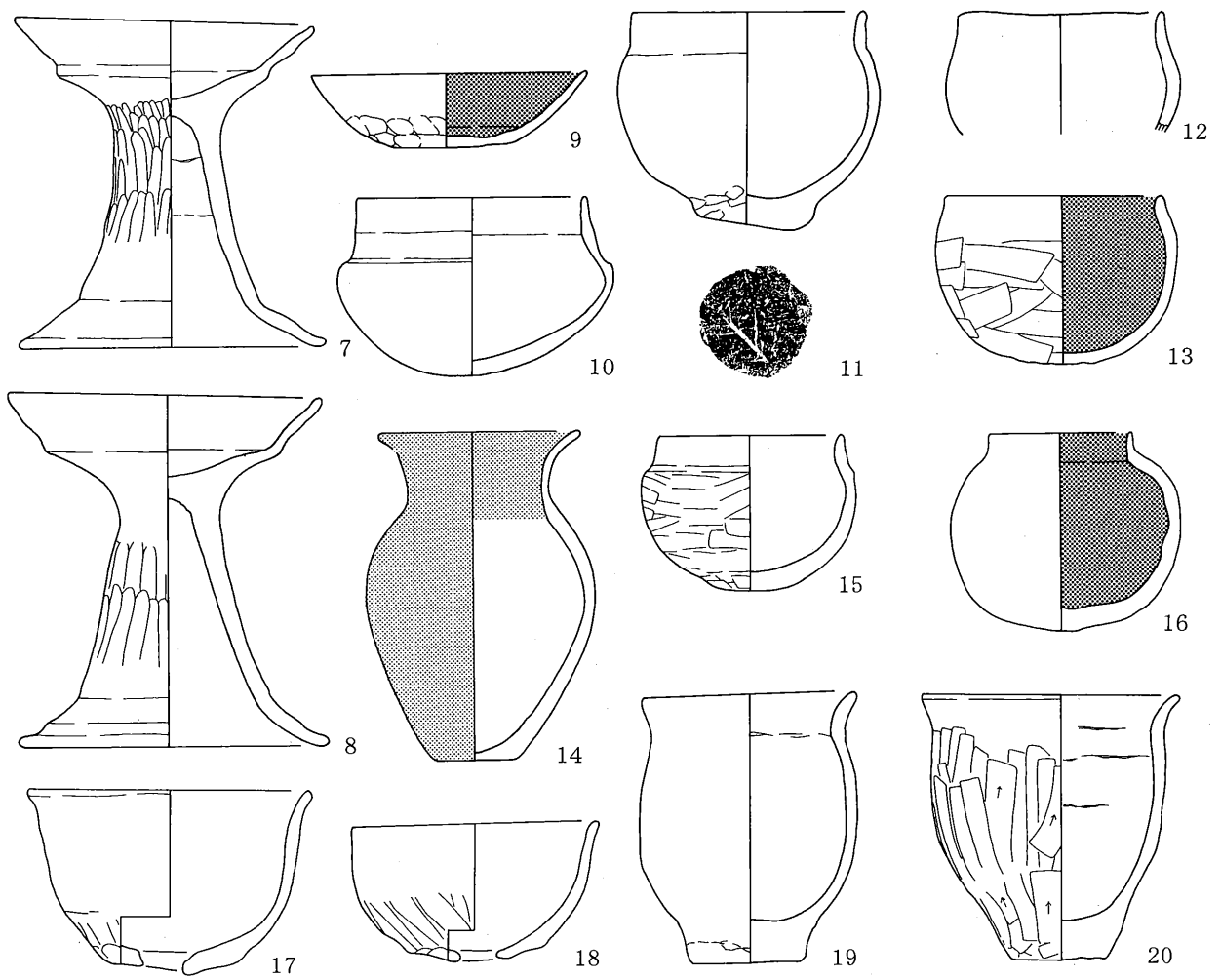

SB415



第43図 住居跡出土土器 (古墳時代中期～後期)

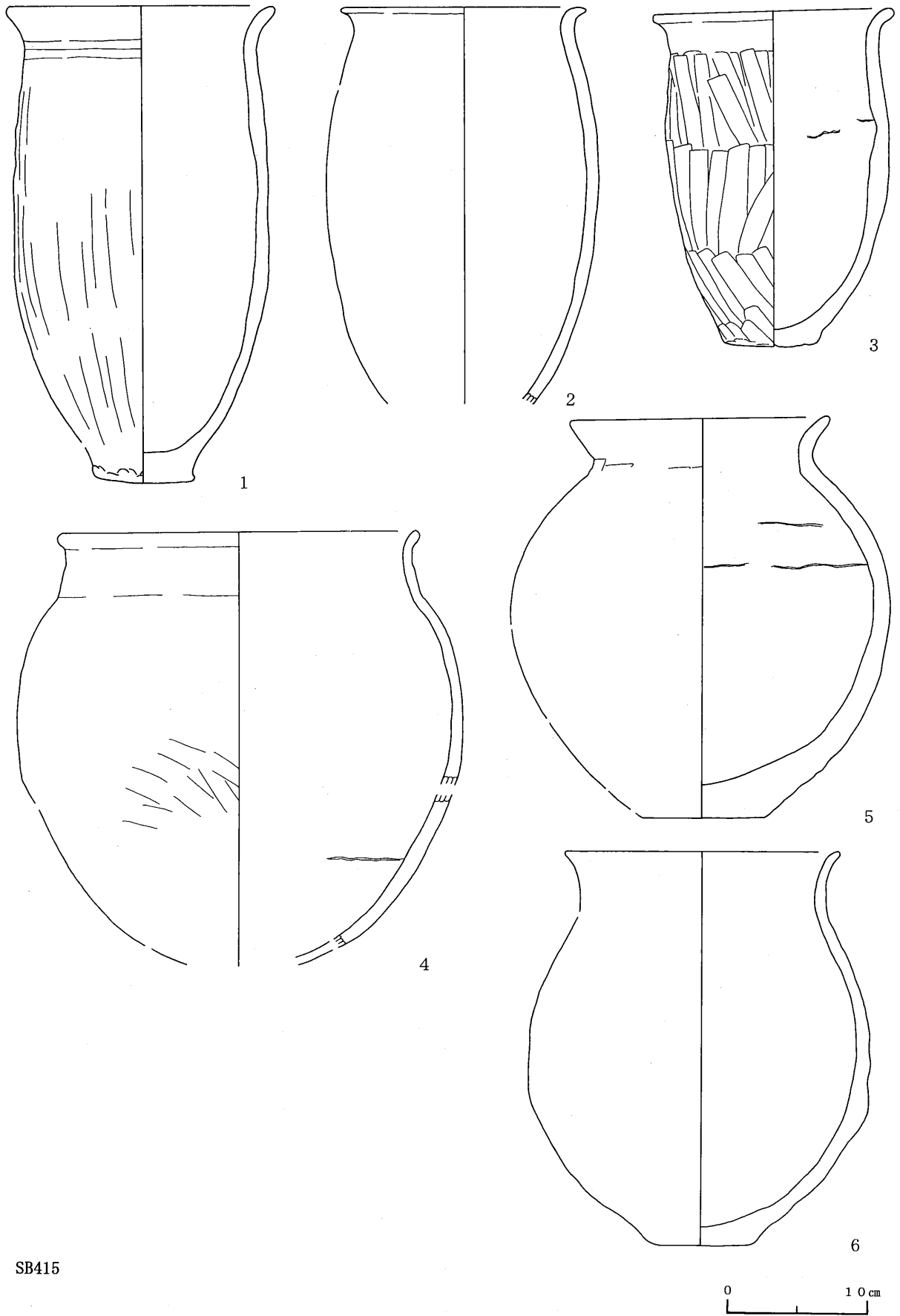

SB415

第44図 住居跡出土土器（古墳時代中期～後期）

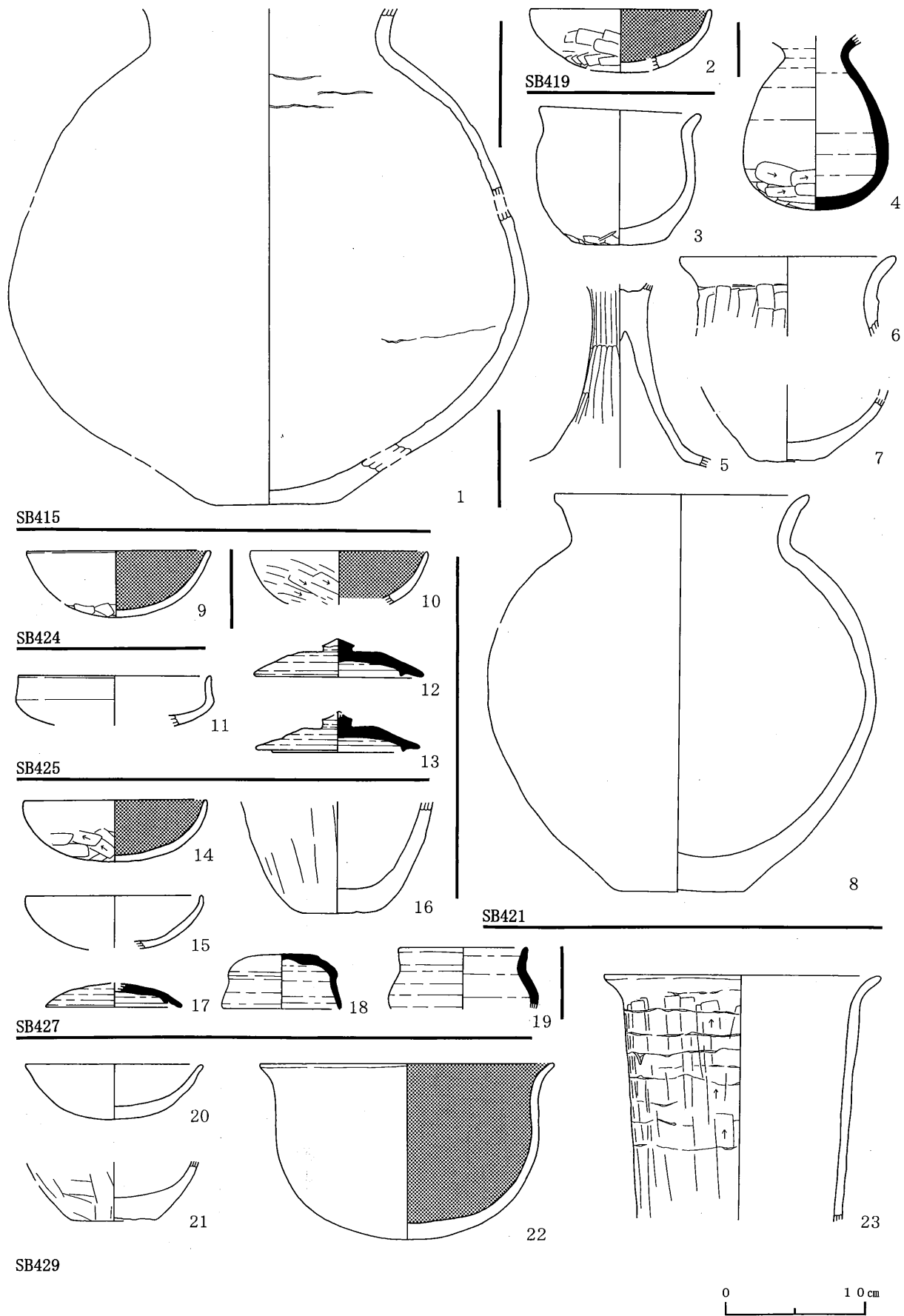

第45図 住居跡出土土器（古墳時代中期～後期）

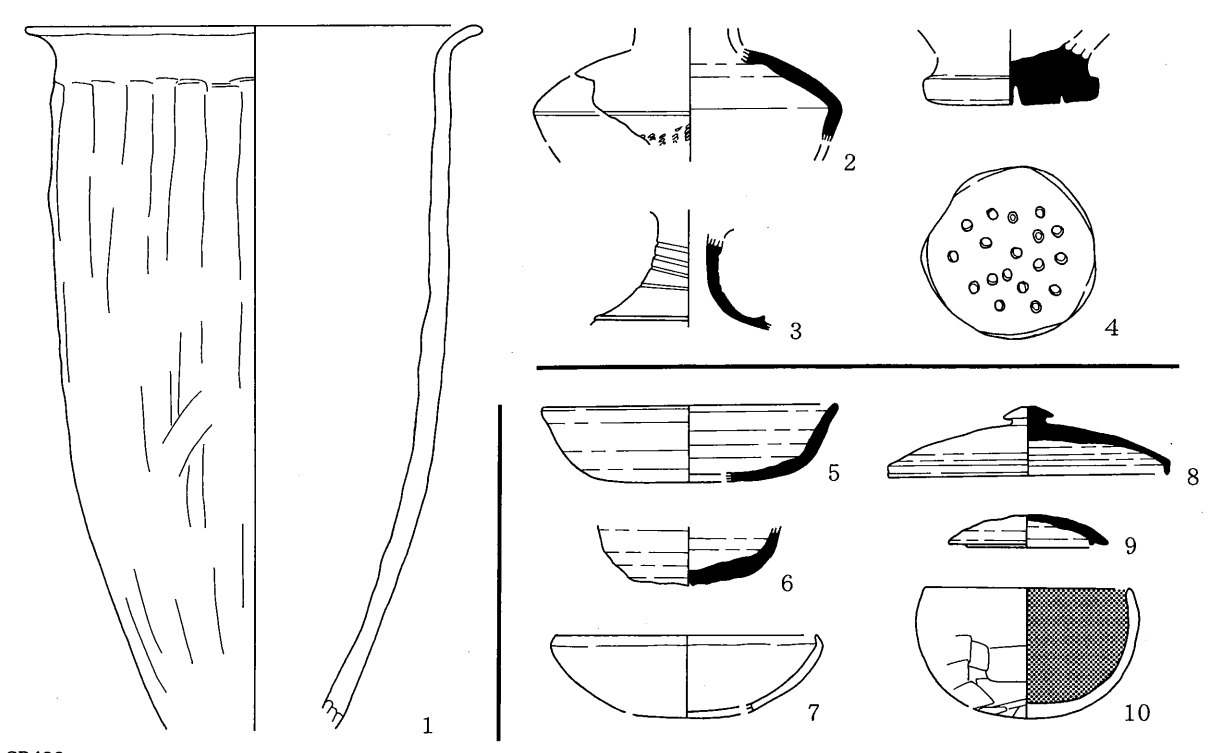

SB433

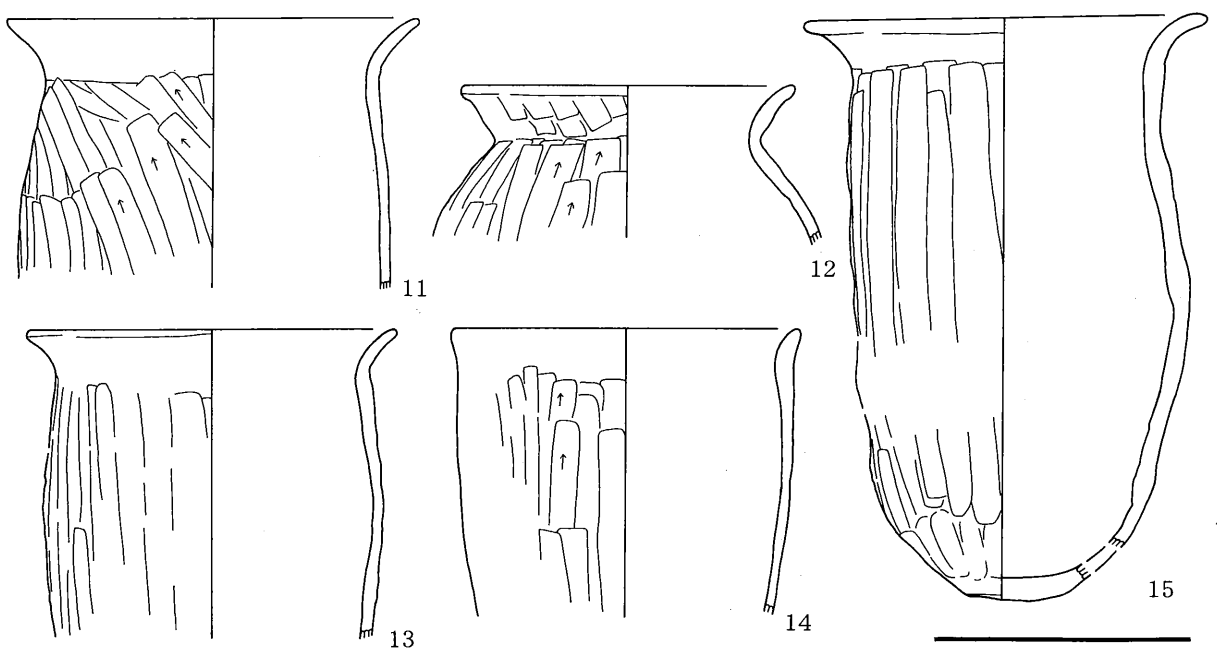

SB434

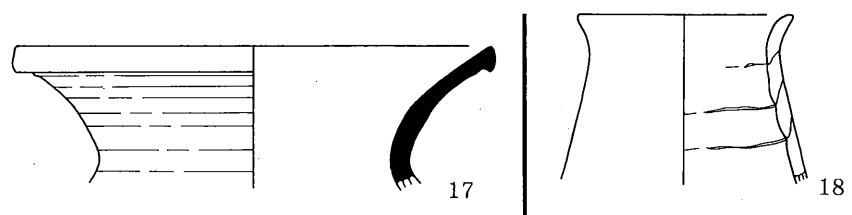

SB435

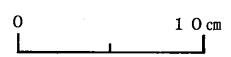

第46図 住居跡出土土器（古墳時代中期～後期）

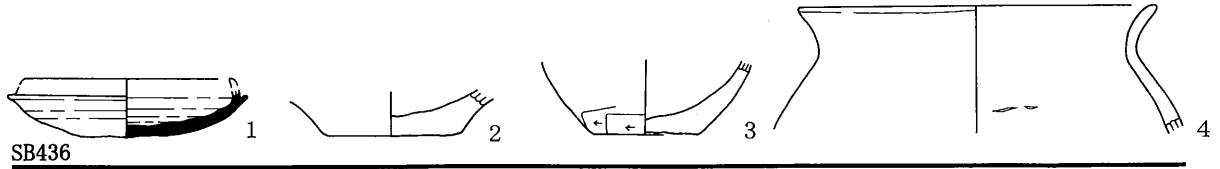

SB436

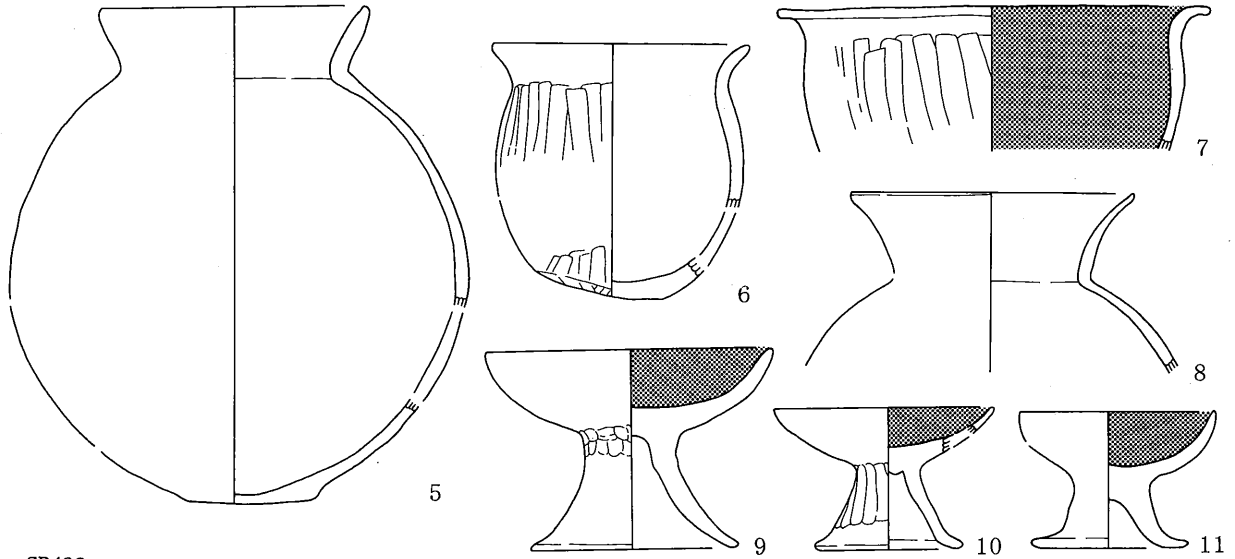

SB438

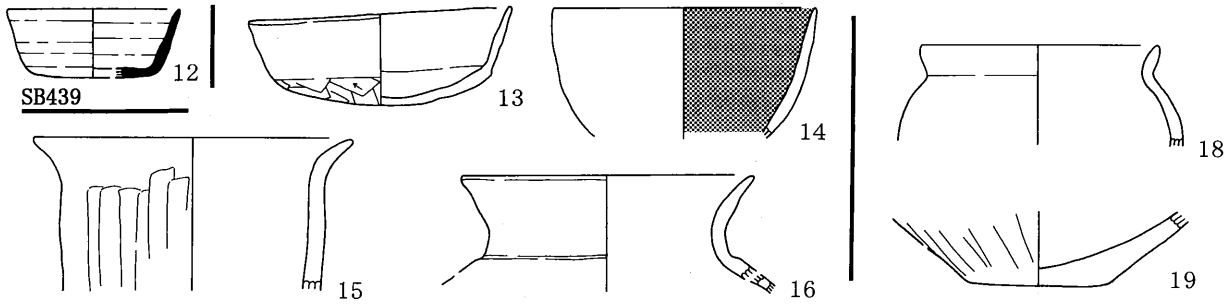

SB439

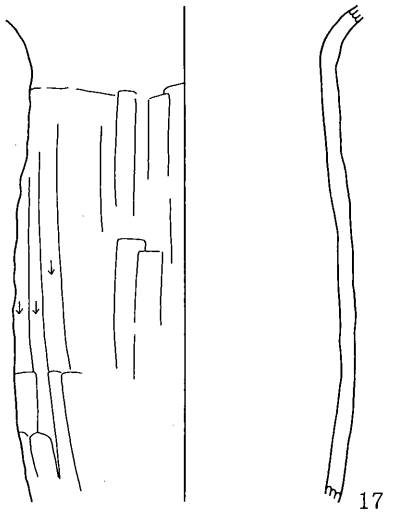

SB440

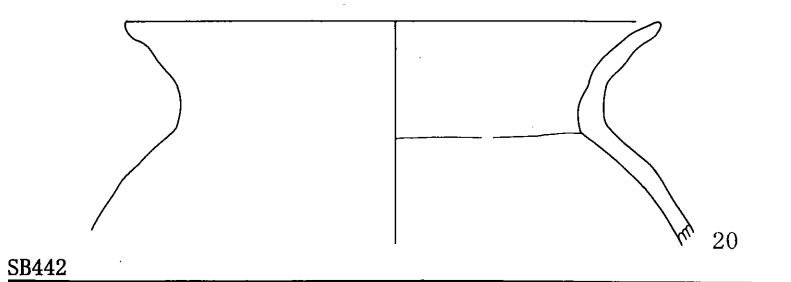

SB442

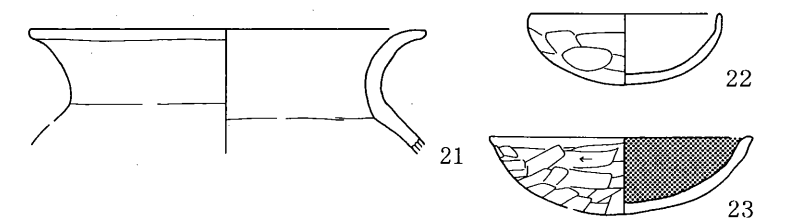

SB444



第47図 住居跡出土土器 (古墳時代中期～後期)

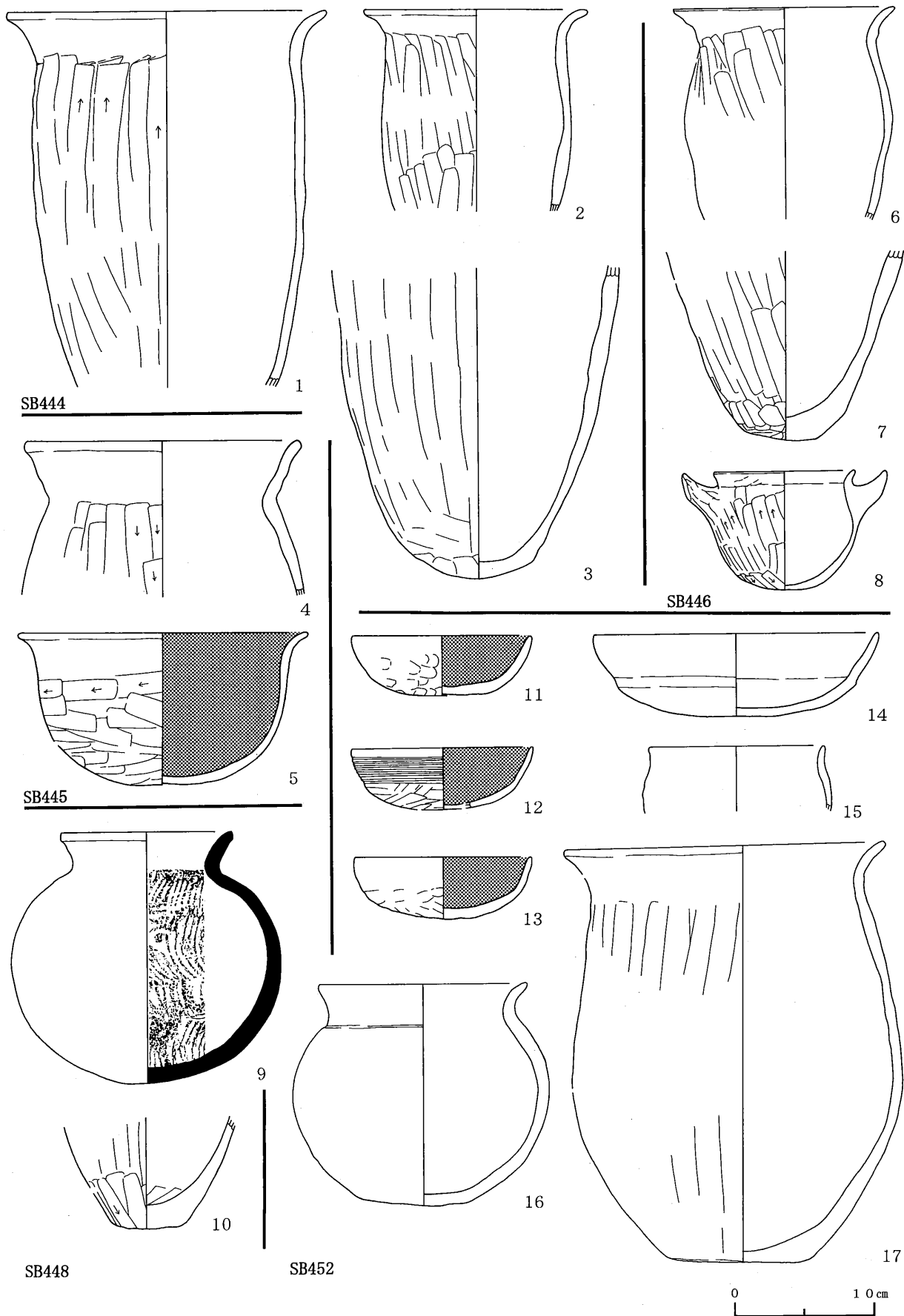

第48図 住居跡出土土器（古墳時代中期～後期）

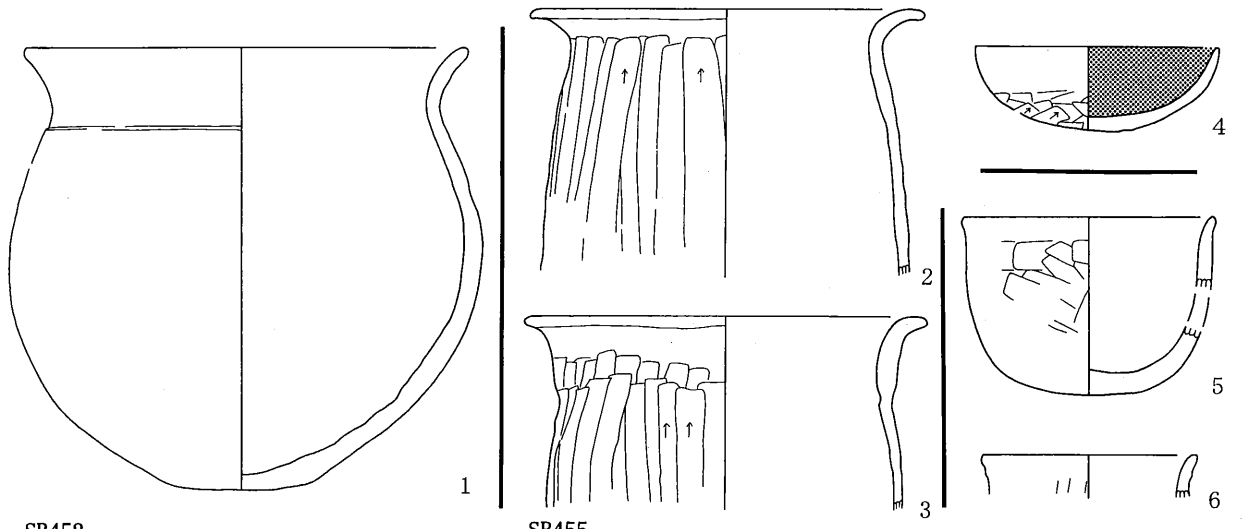

SB452

SB455

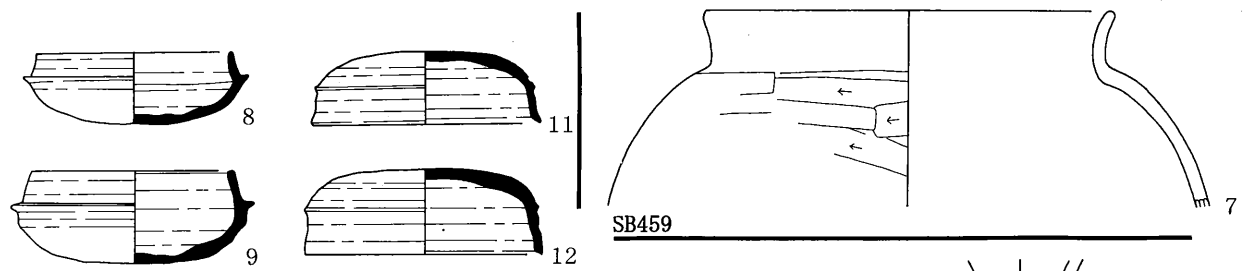

SB459

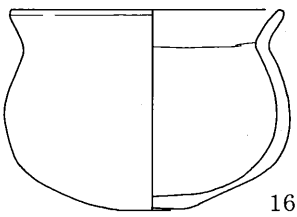
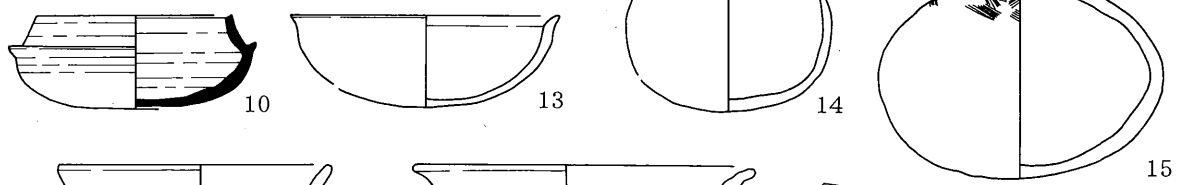

16

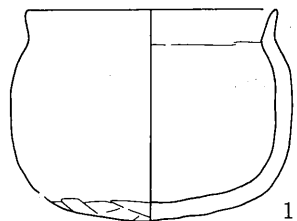

17

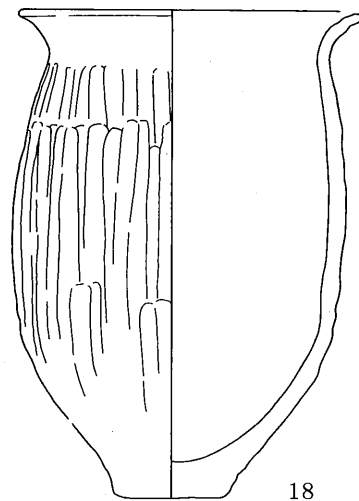

18

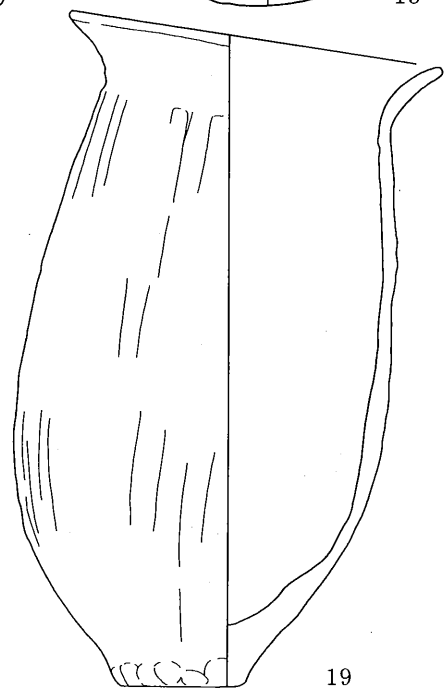

19

SB461

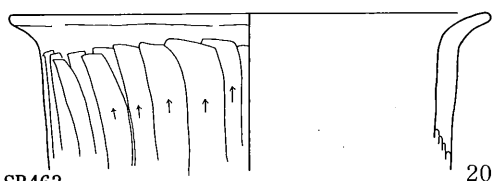

SB463

20



第49図 住居跡出土土器 (古墳時代中期~後期)

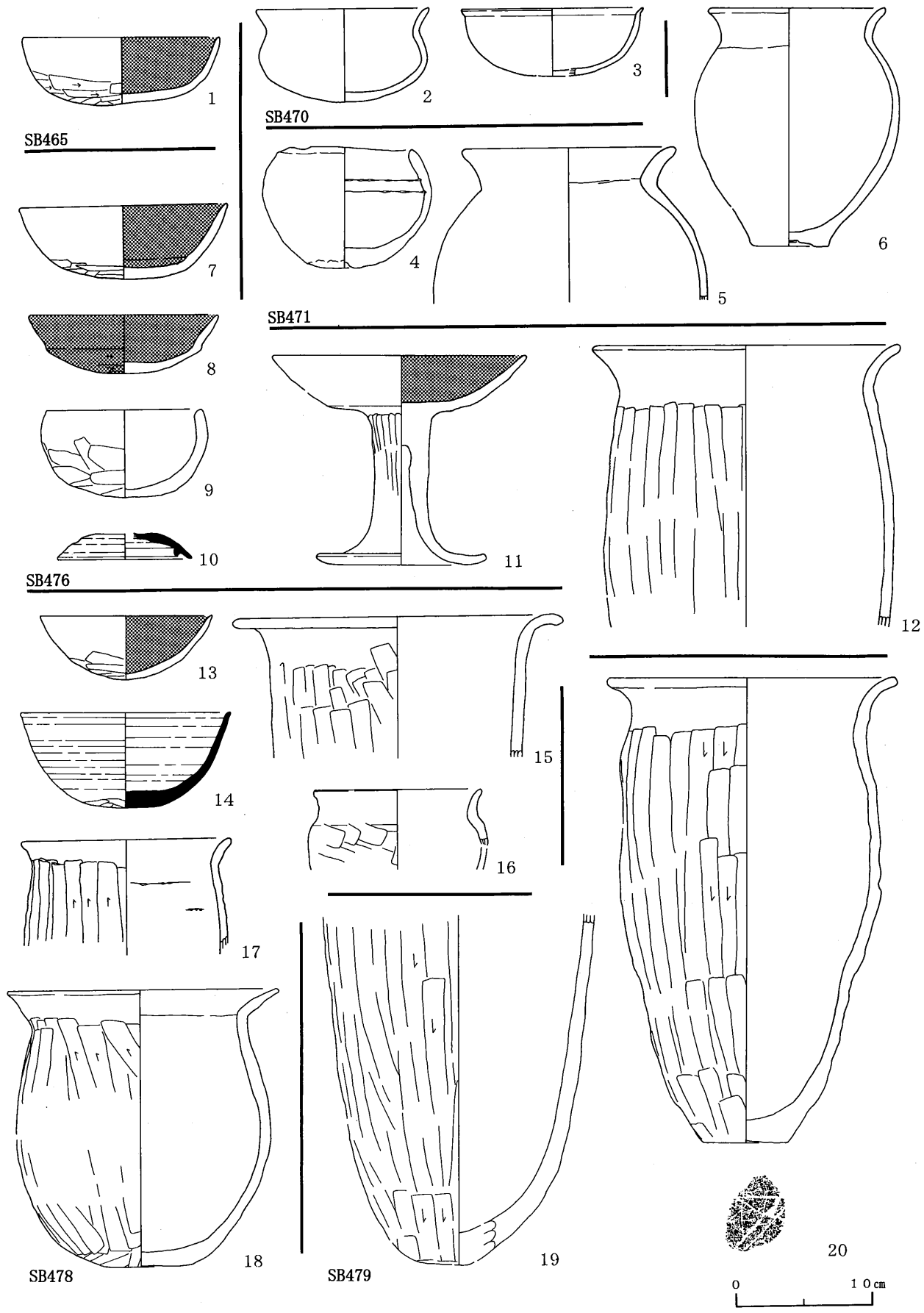

第50図 住居跡出土土器（古墳時代中期～後期）

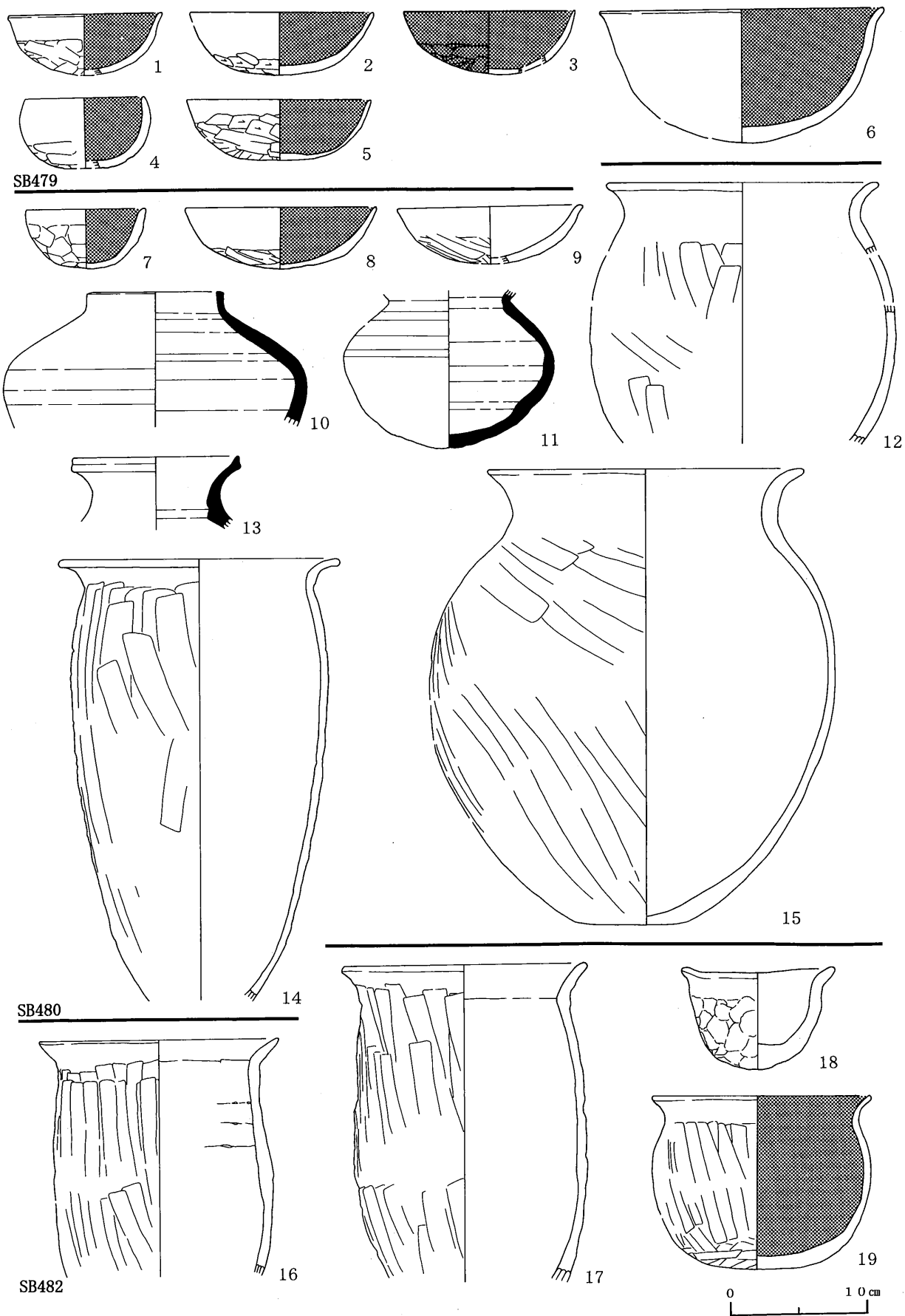

第51図 住居跡出土土器（古墳時代中期～後期）

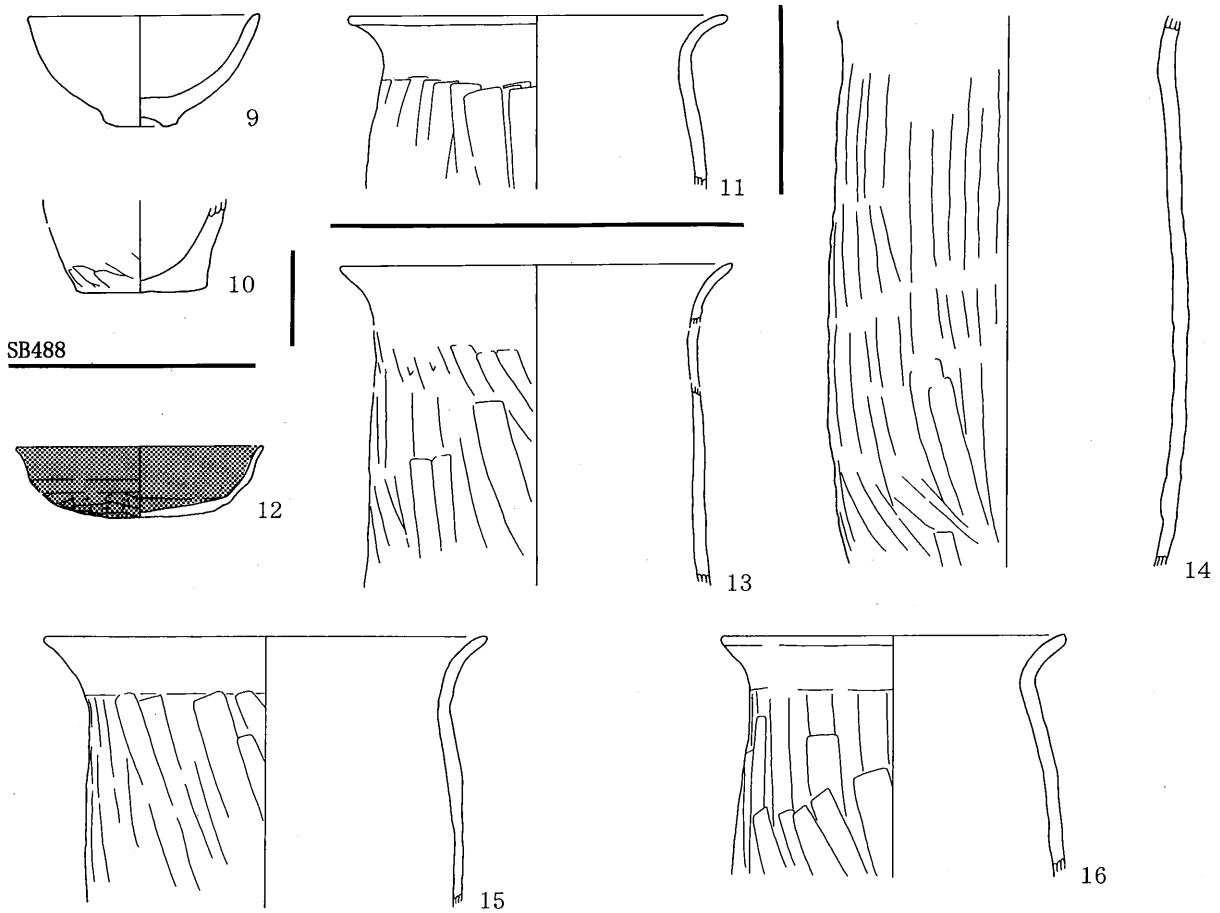
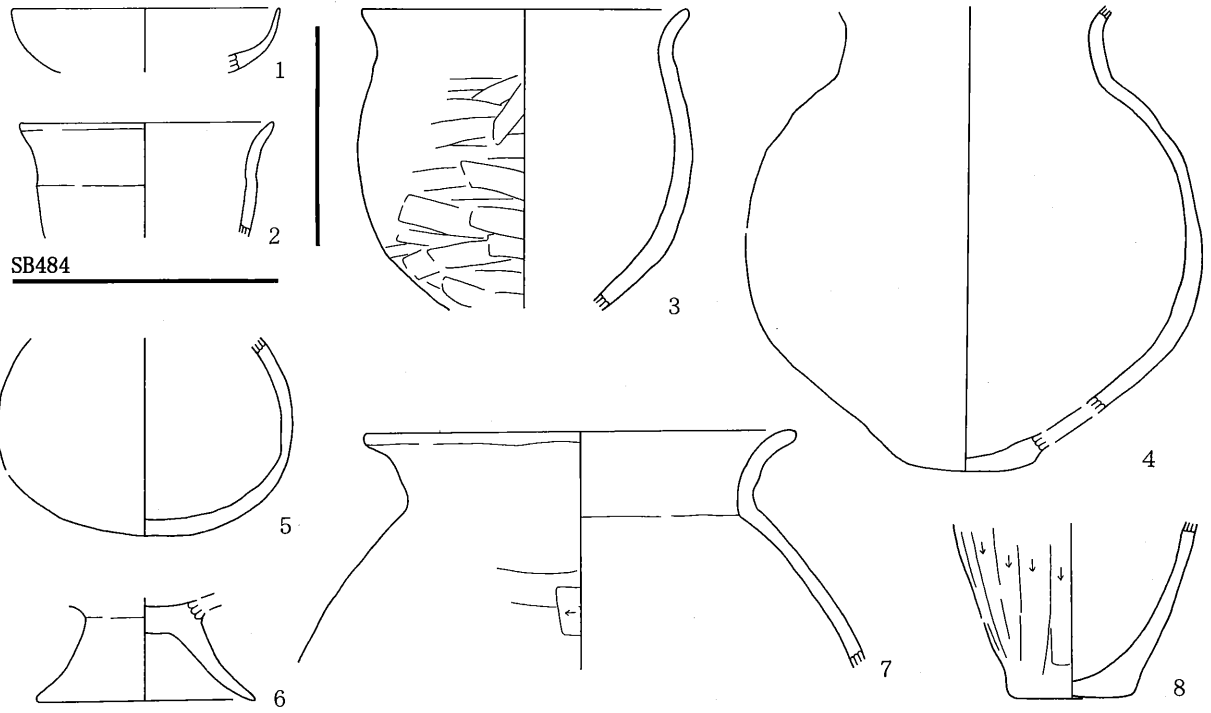

0 10cm

第52図 住居跡出土土器 (古墳時代中期～後期)

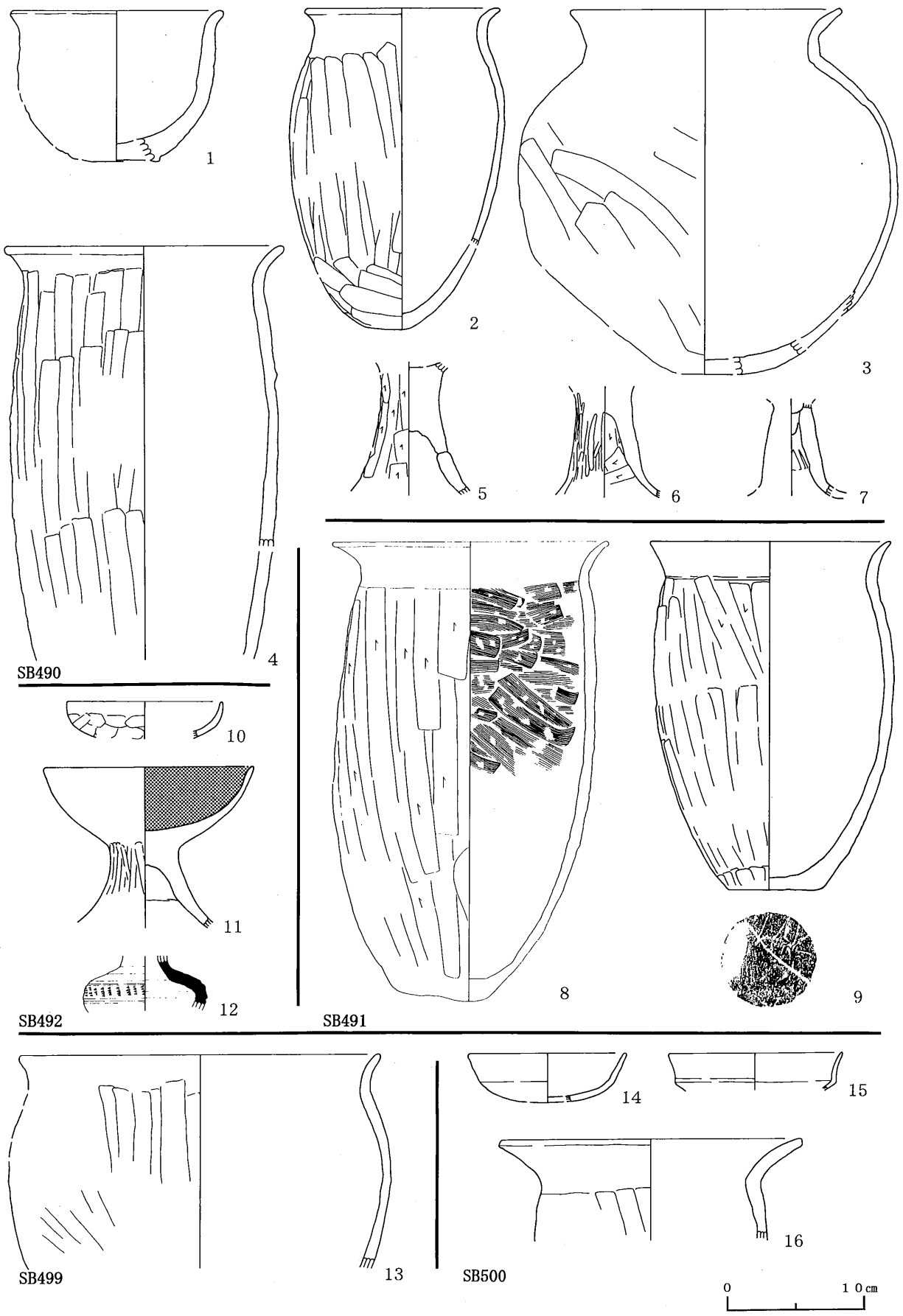

第53図 住居跡出土土器 (古墳時代中期～後期)

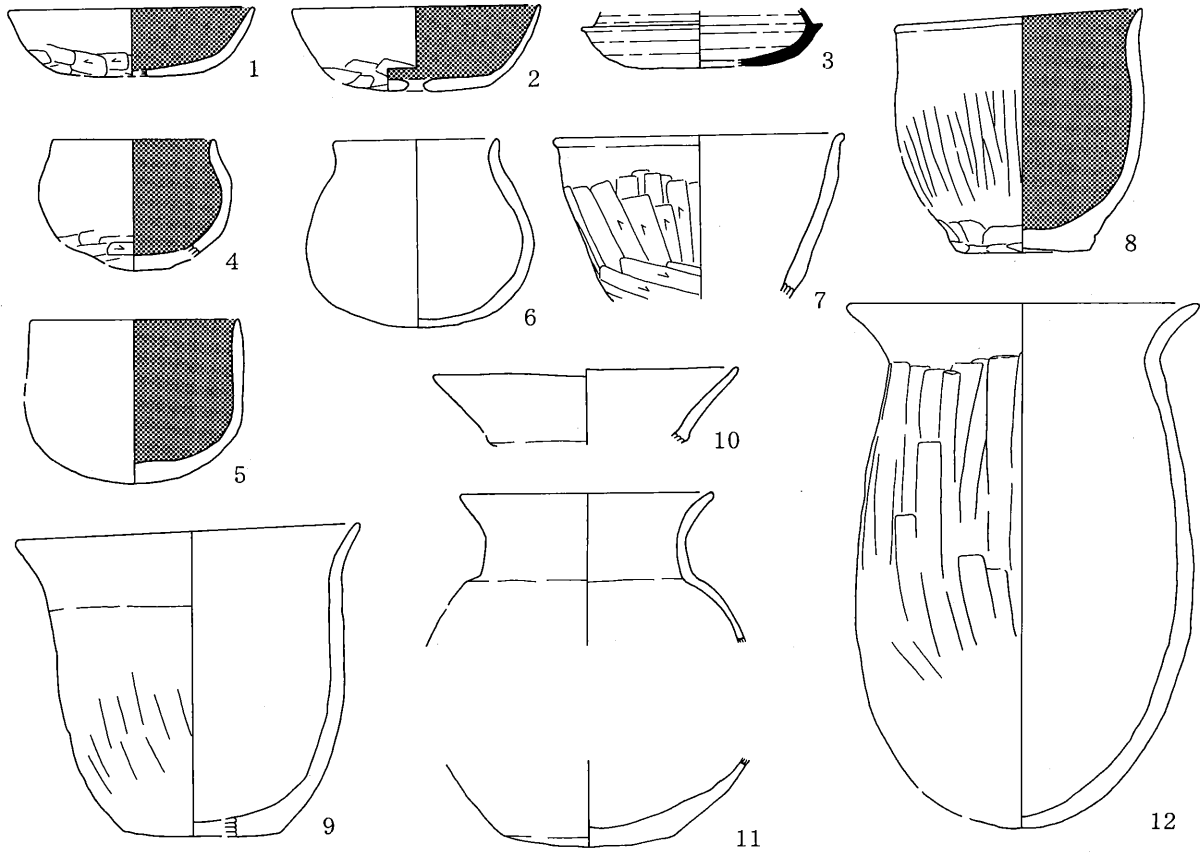

SB501

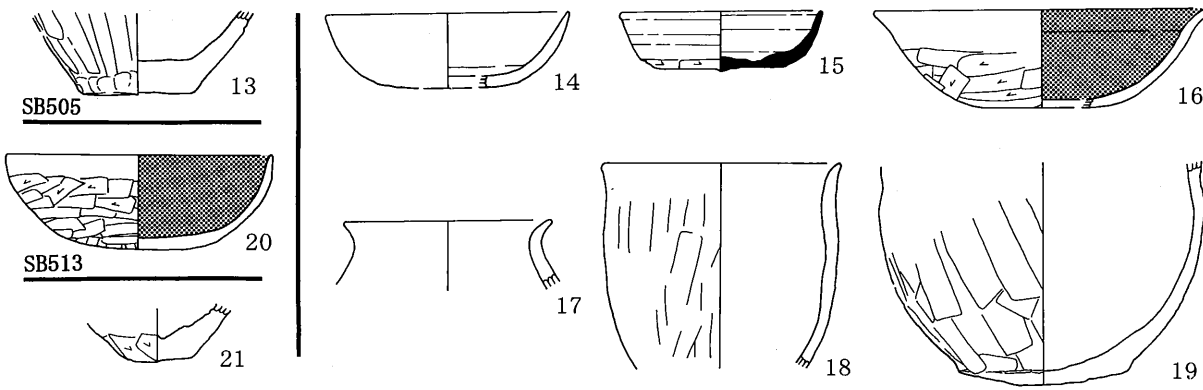

SB505

SB513

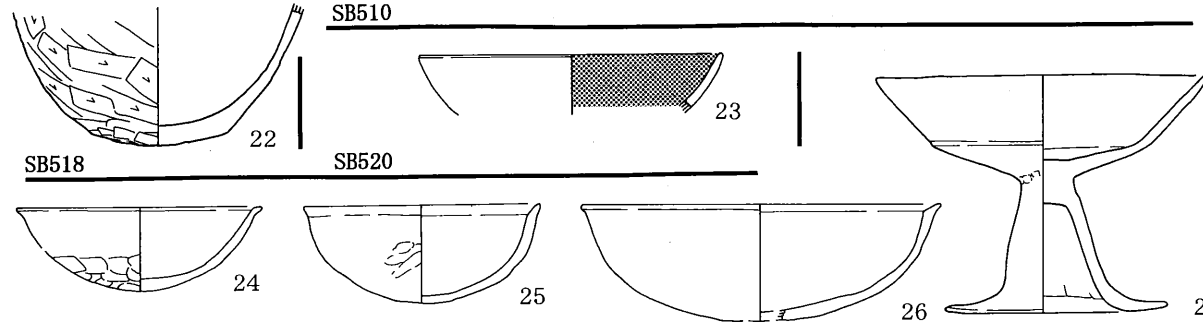

SB518

SB520

SB521

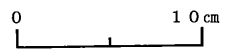

第54図 住居跡出土土器（古墳時代中期～後期）

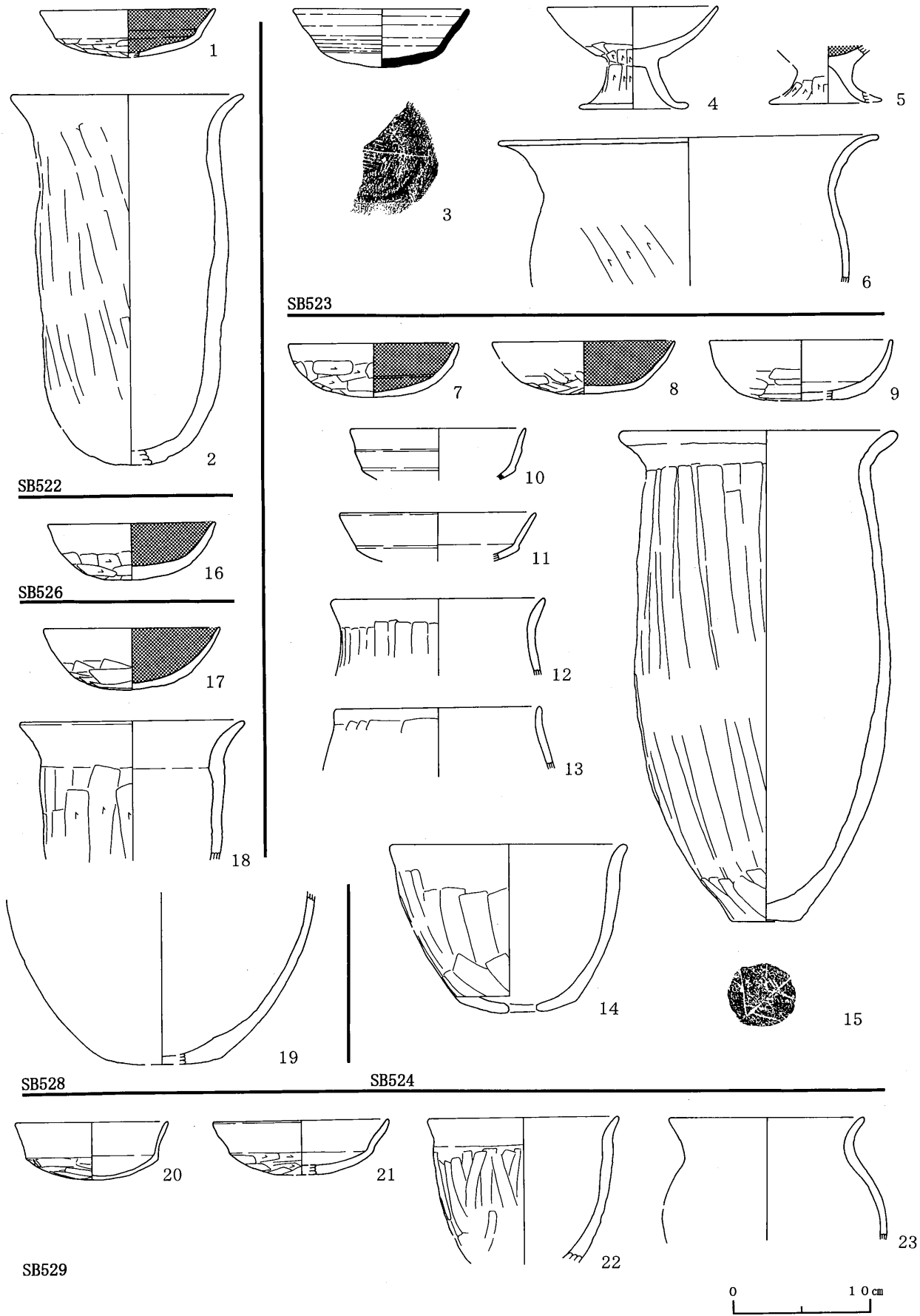

第55図 住居跡出土土器 (古墳時代中期~後期)

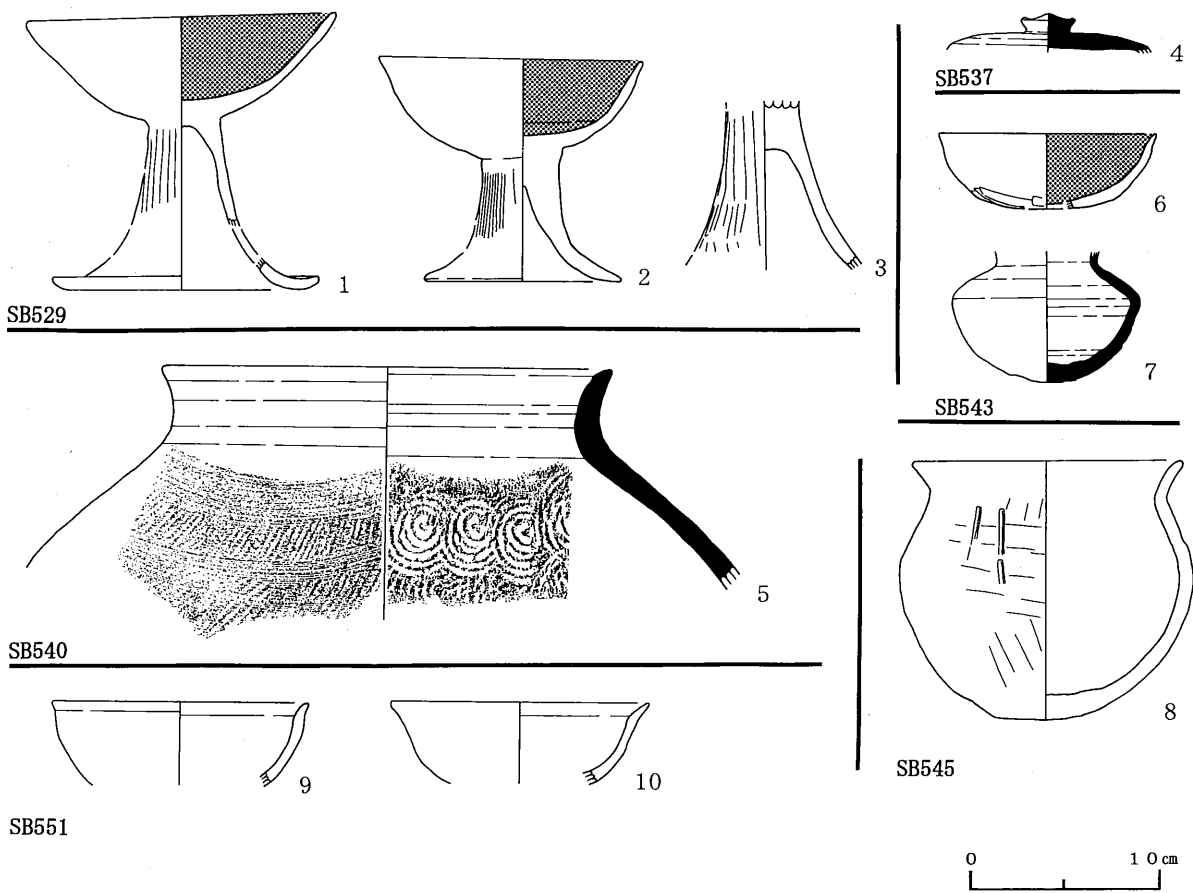

第56図 住居跡出土土器 (古墳時代中期～後期)

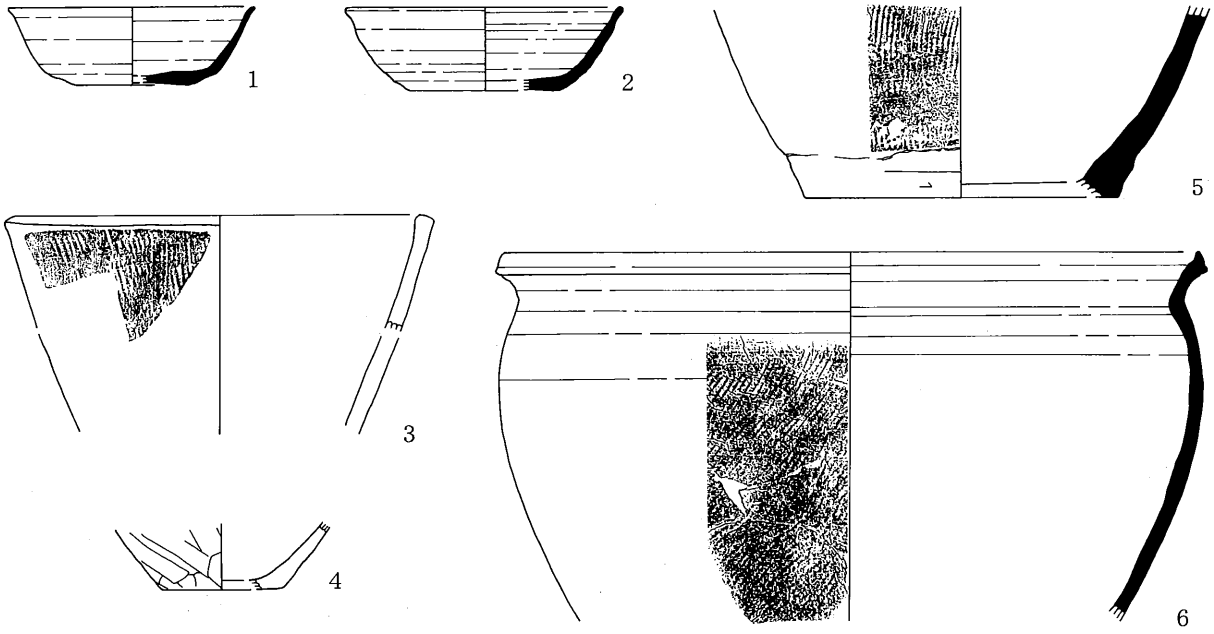

SB03

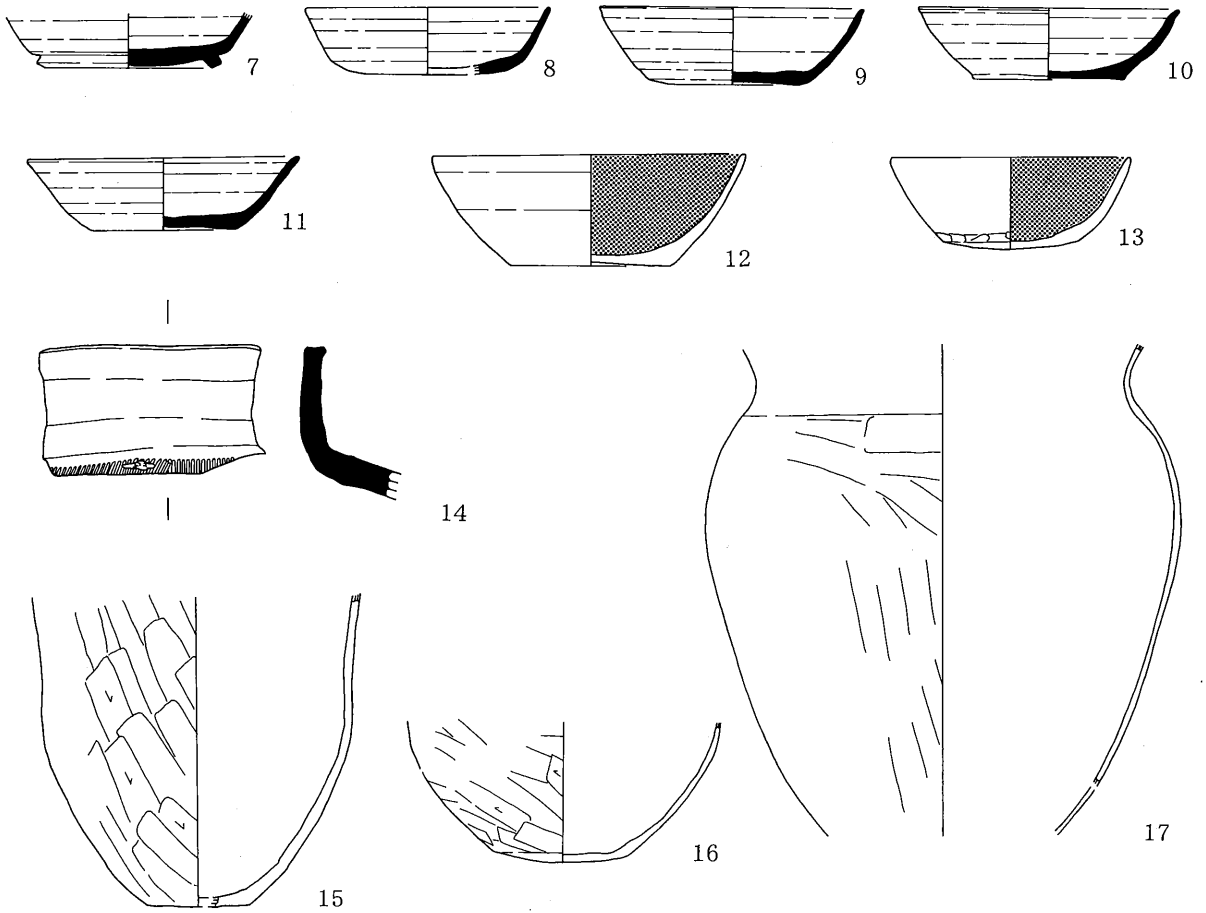

SB05

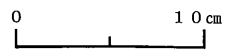

第57図 住居跡出土土器 (奈良・平安時代)

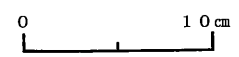
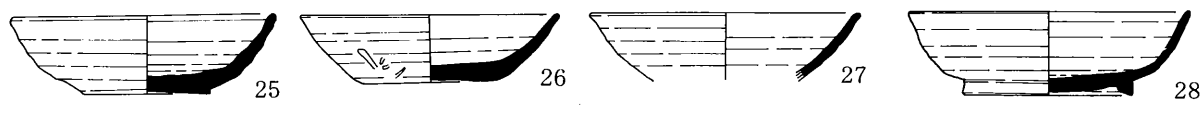
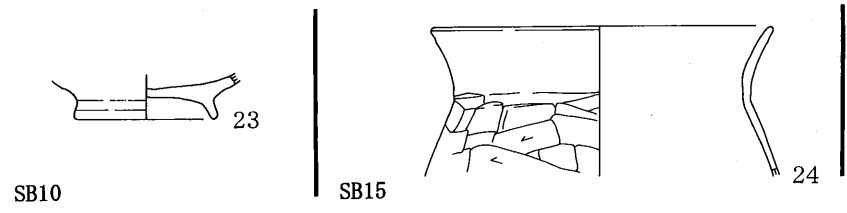
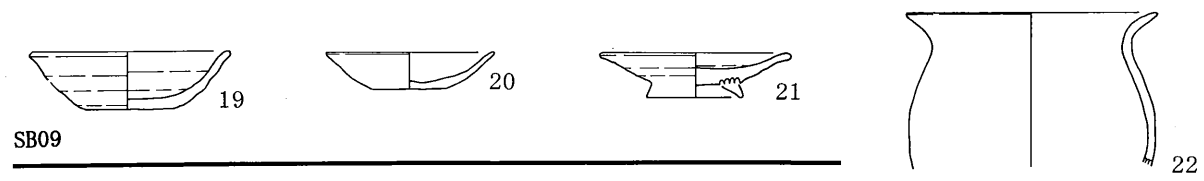
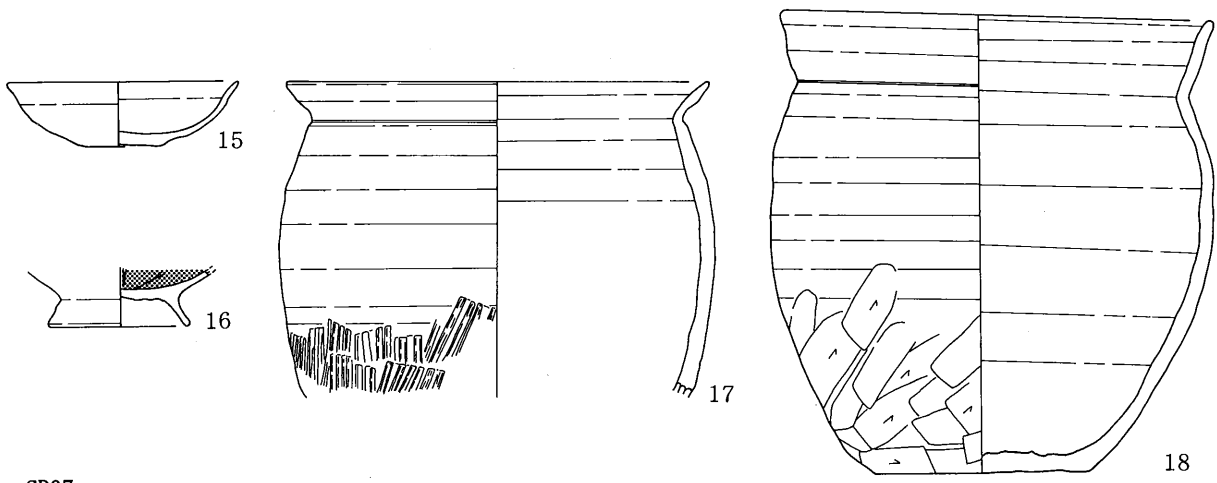
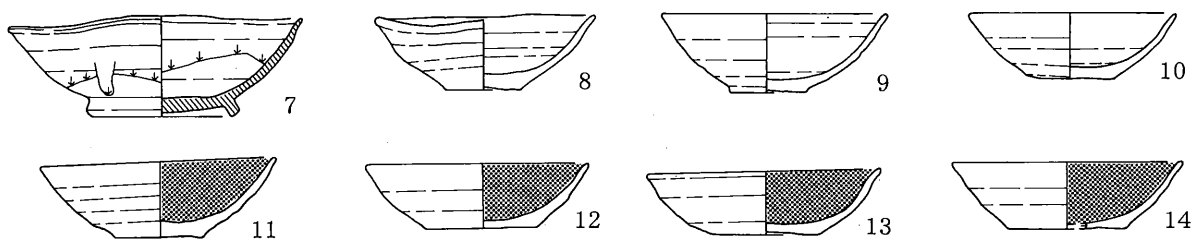
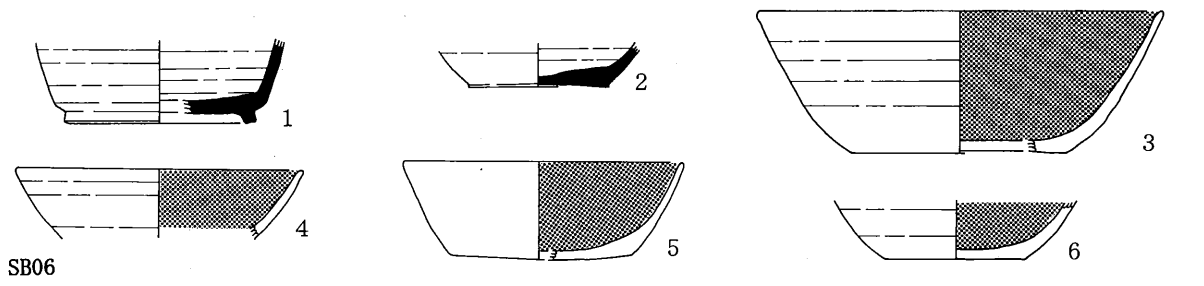

第58図 住居跡出土土器 (奈良・平安時代)

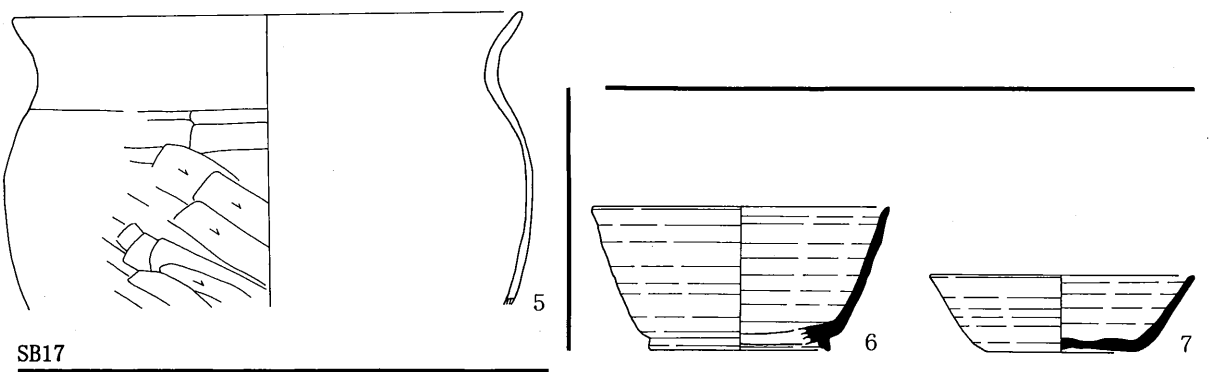
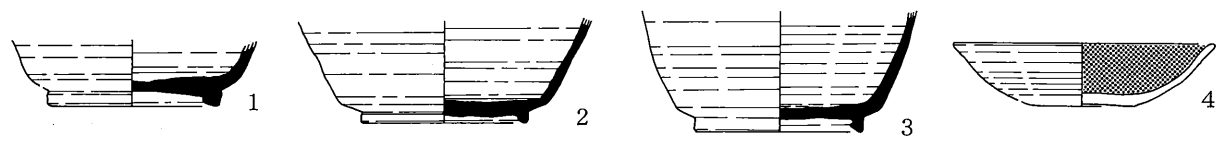

SB17

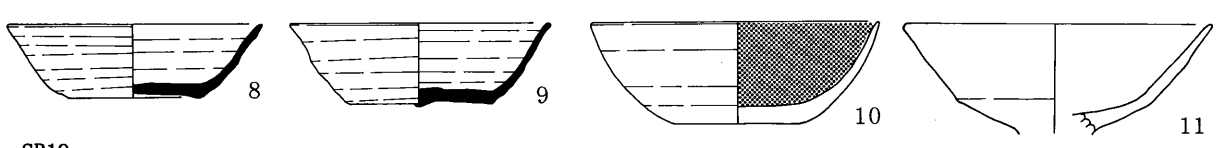

SB19

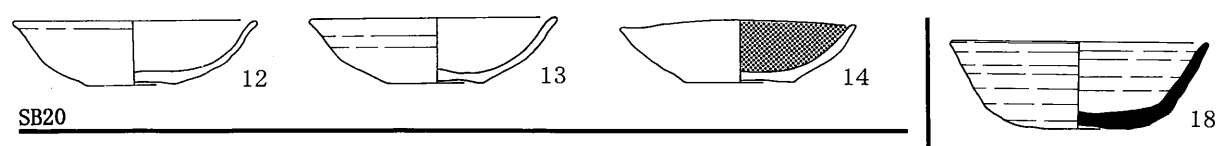

SB20

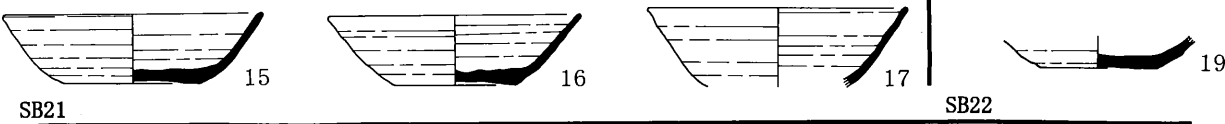

SB21

SB22

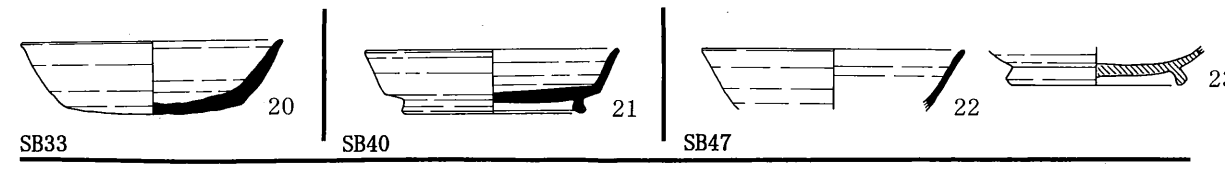

SB33

SB40

SB47

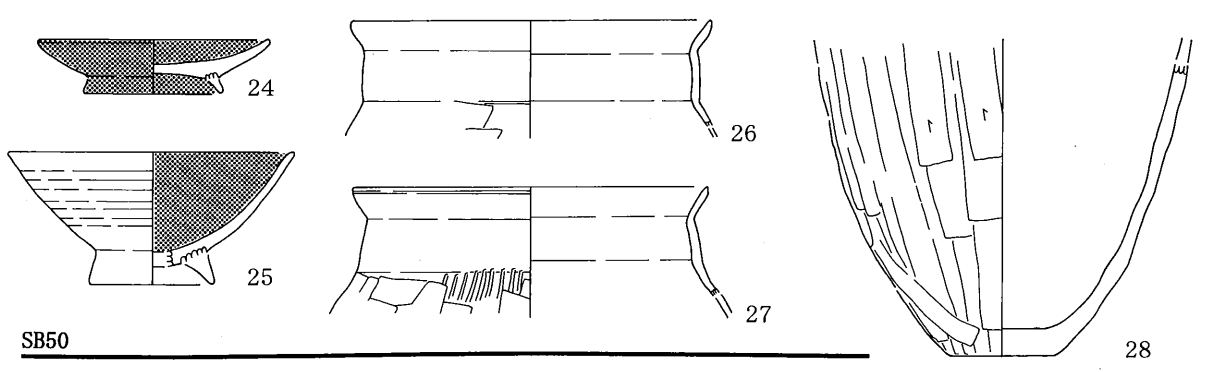

SB50



SB57

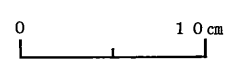

第59図 住居跡出土土器 (奈良・平安時代)

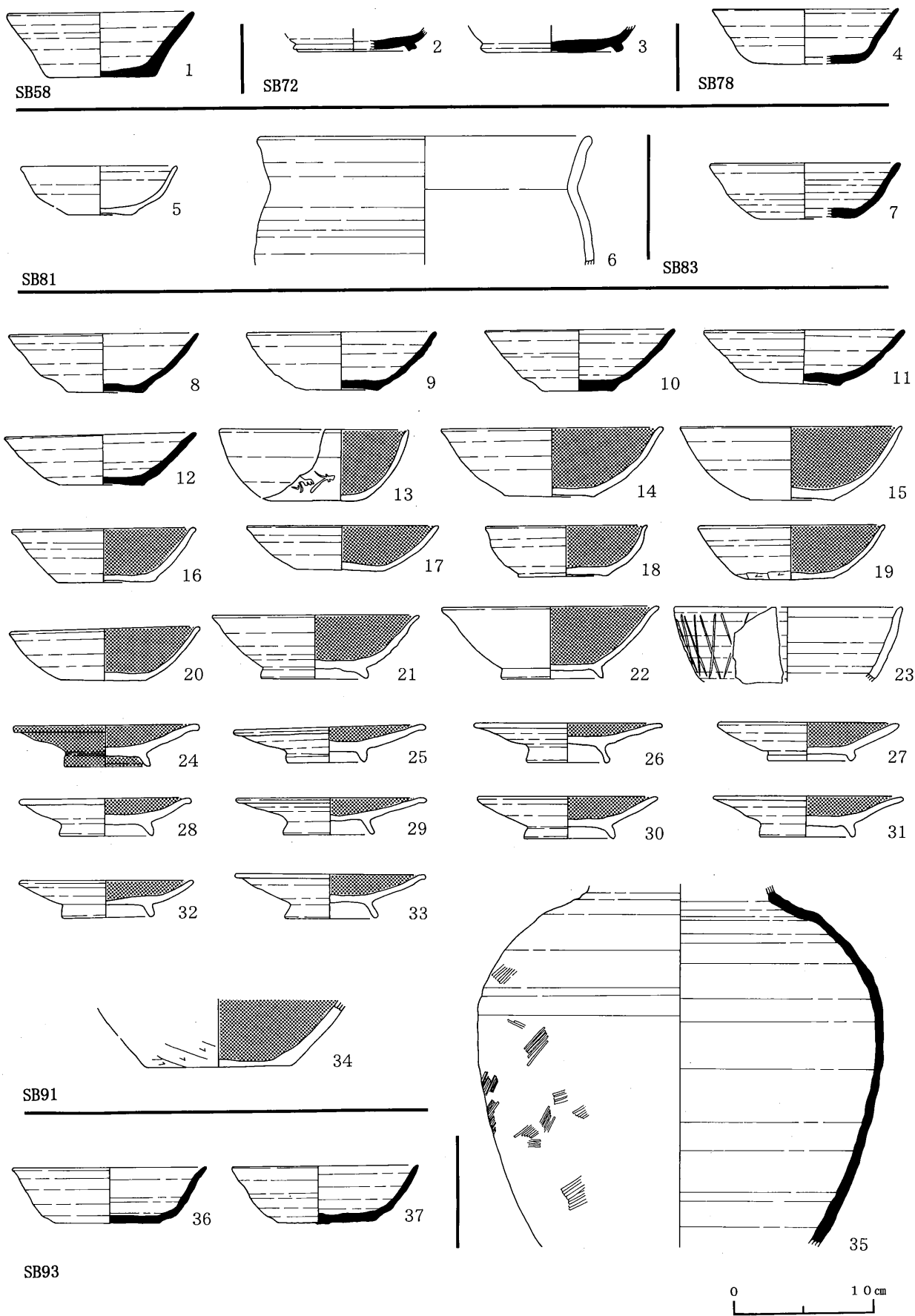

第60図 住居跡出土土器 (奈良・平安時代)

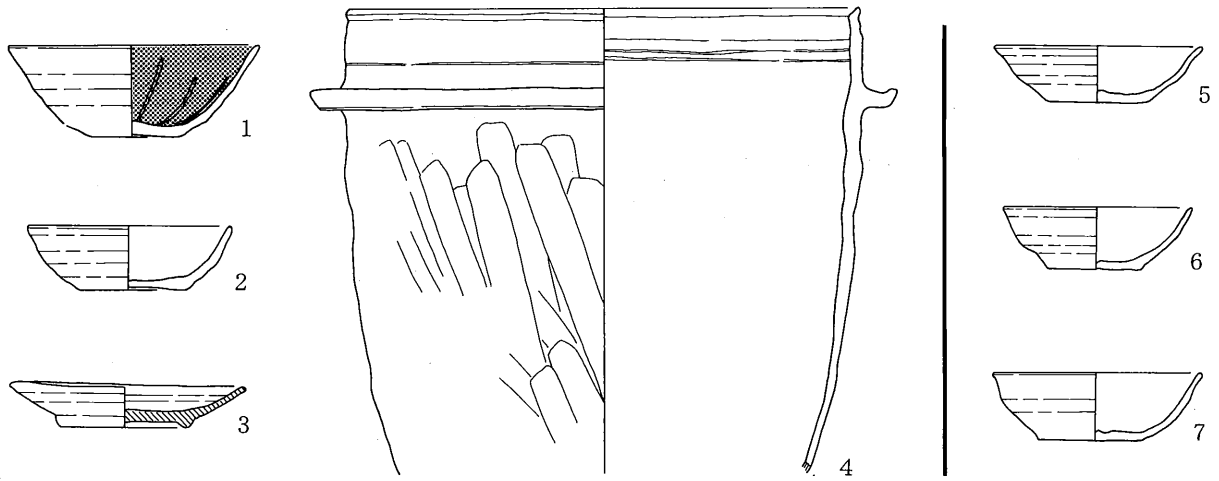

SB94

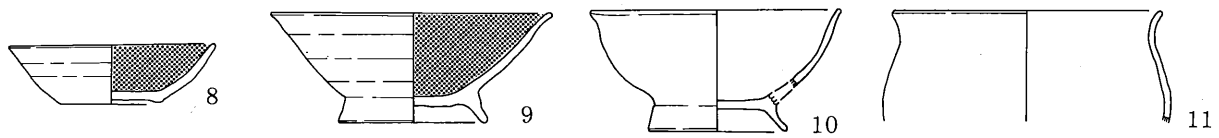

SB95

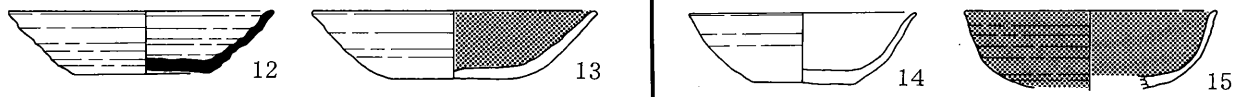

SB96

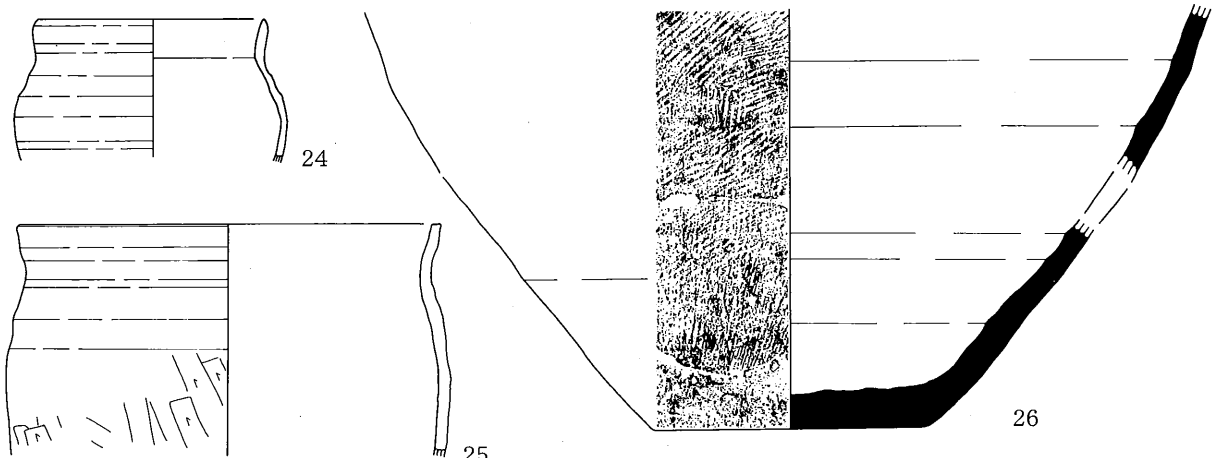
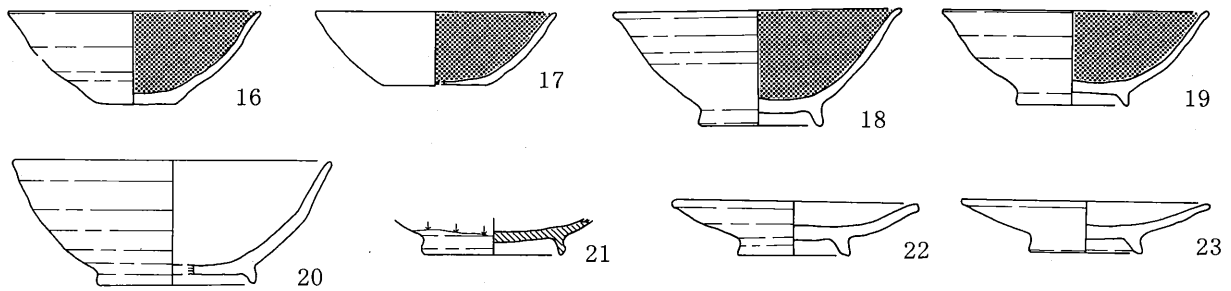

SB97

0 10 cm

第61図 住居跡出土土器 (奈良・平安時代)

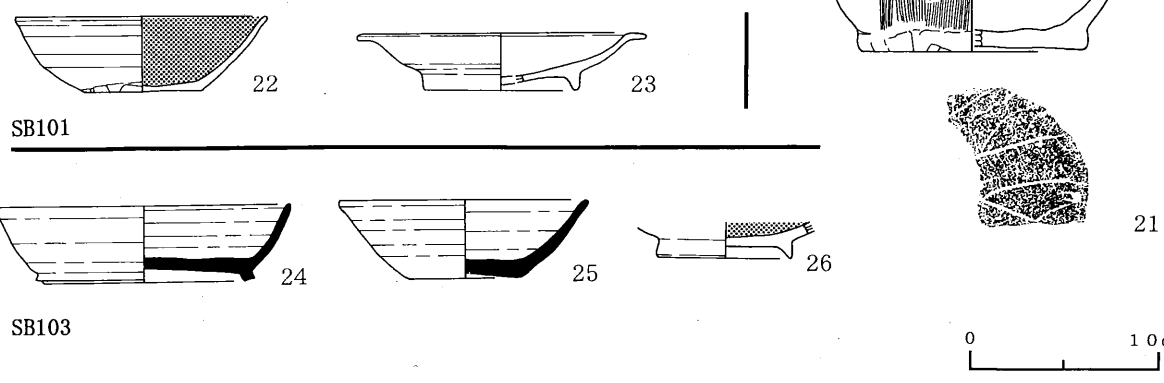
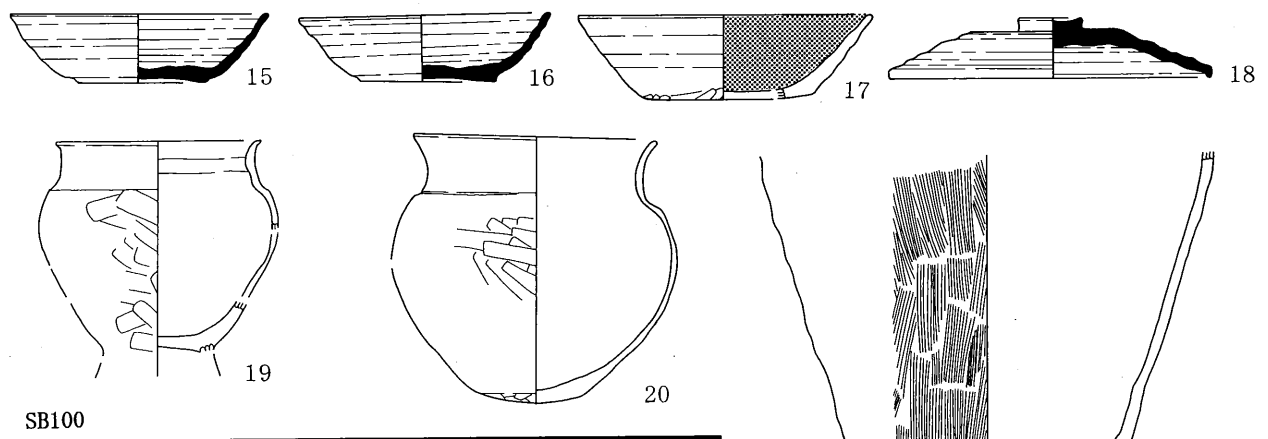
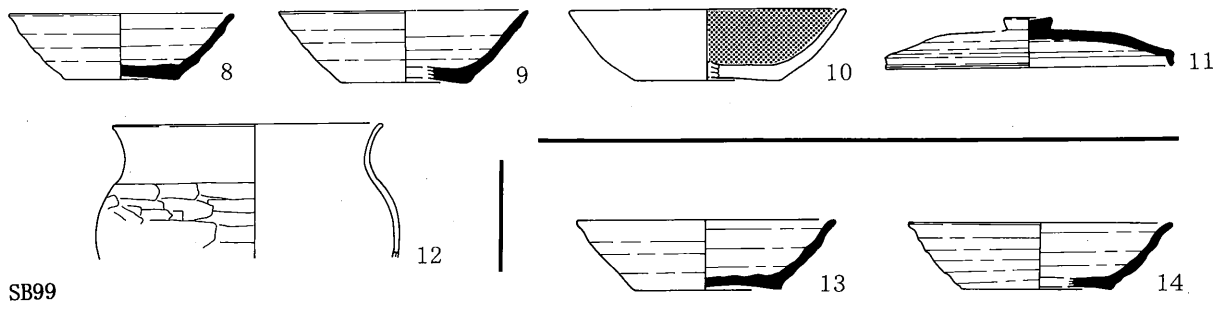
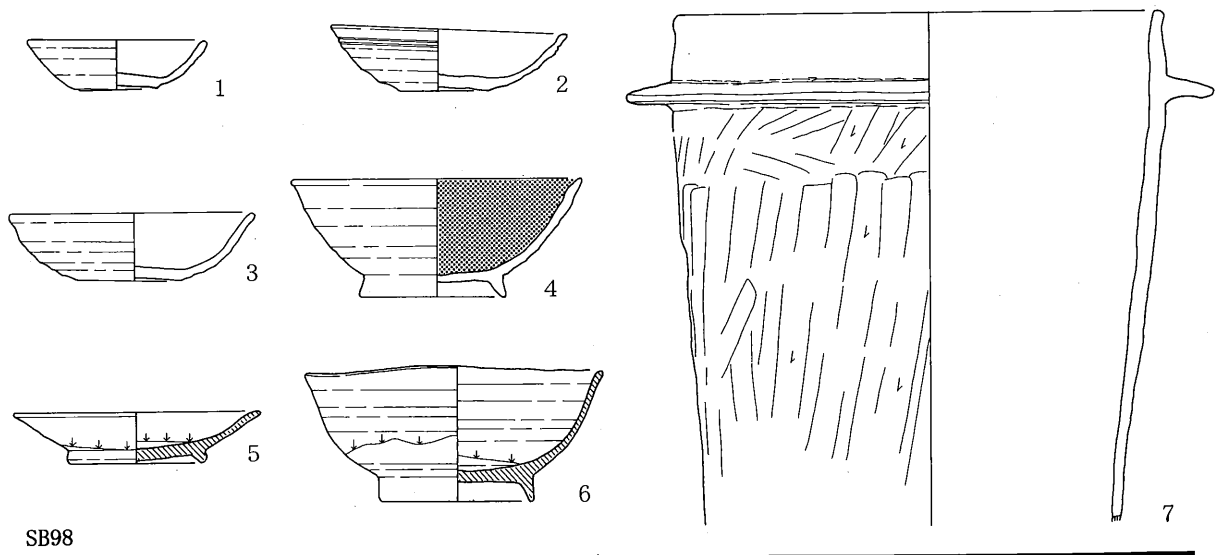

第62図 住居跡出土土器 (奈良・平安時代)

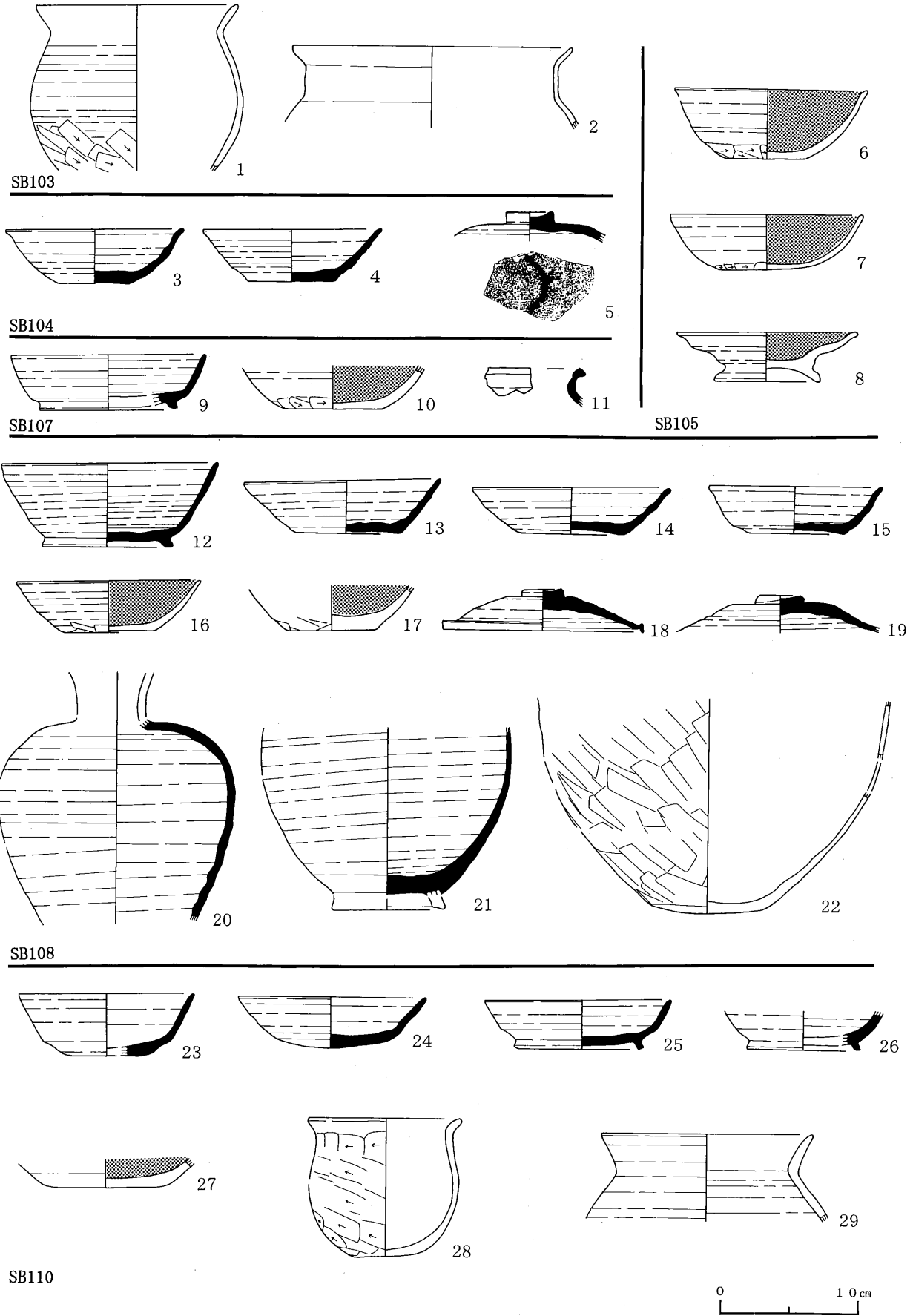

第63図 住居跡出土土器 (奈良・平安時代)

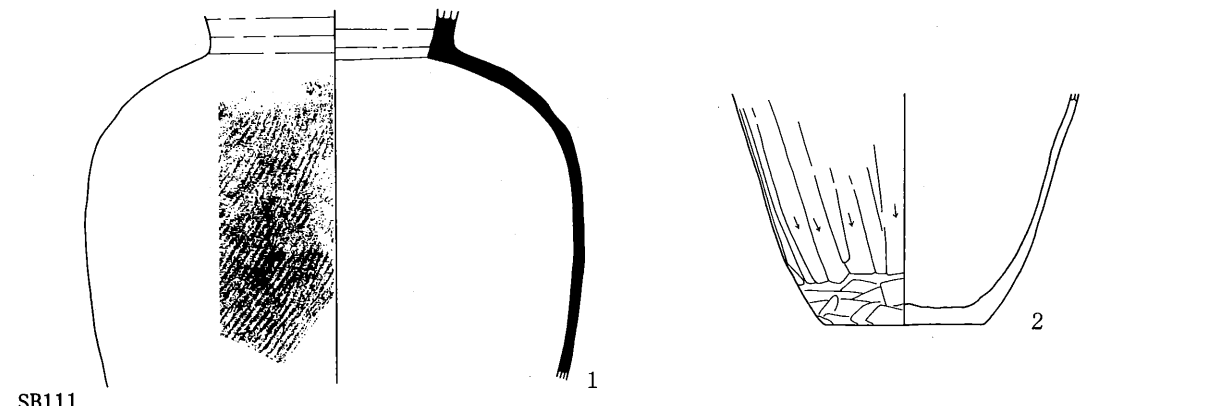

SB111

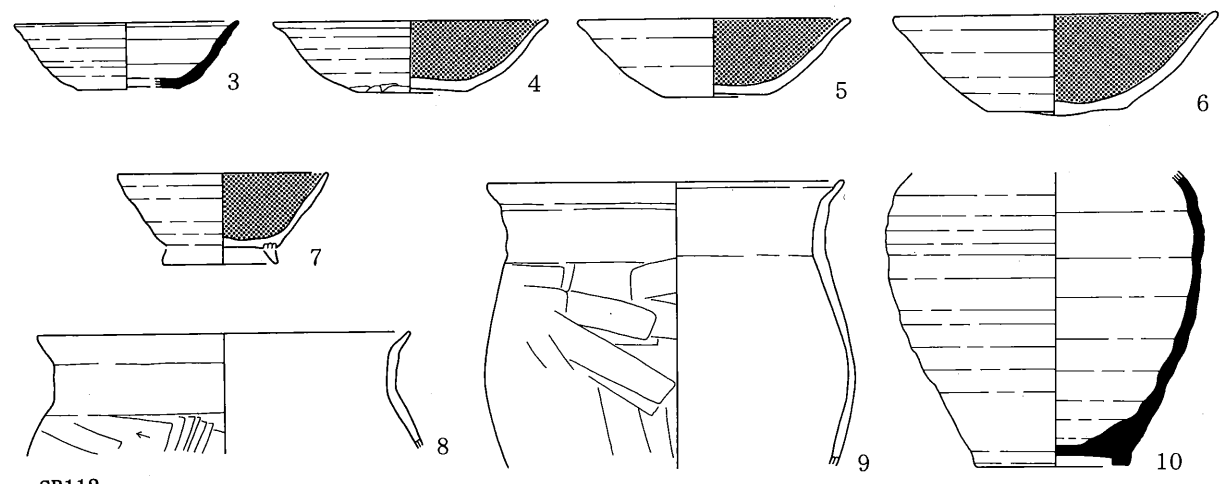

SB112

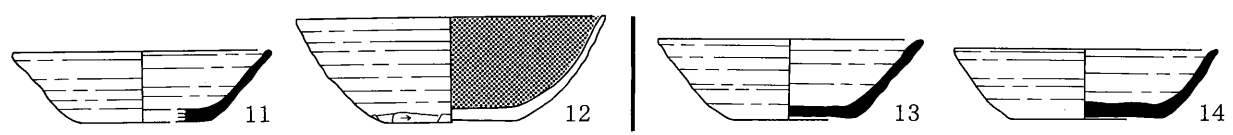

SB113

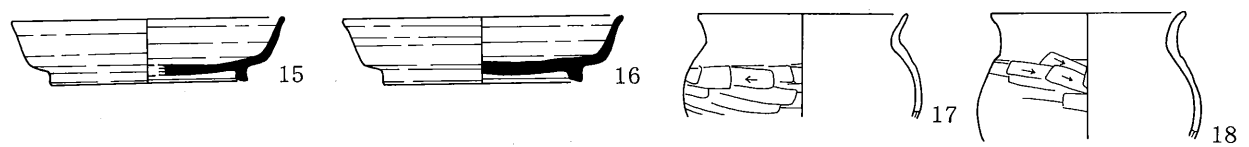

SB116

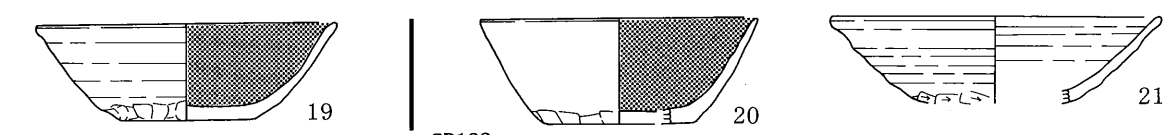

SB119

SB122

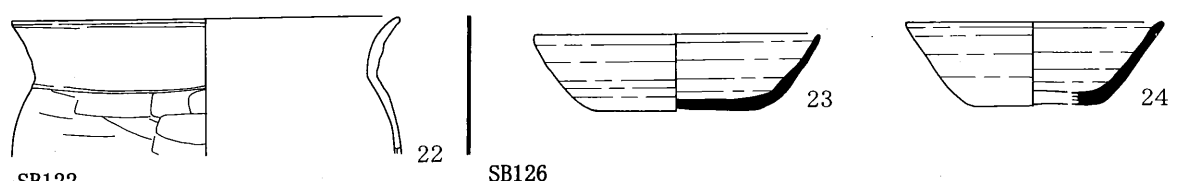

SB122

SB126

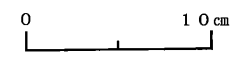

第64図 住居跡出土土器 (奈良・平安時代)

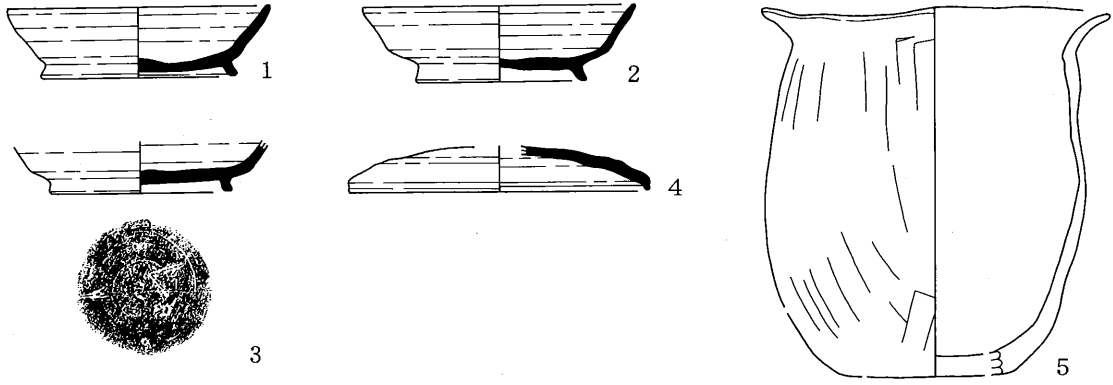

SB126

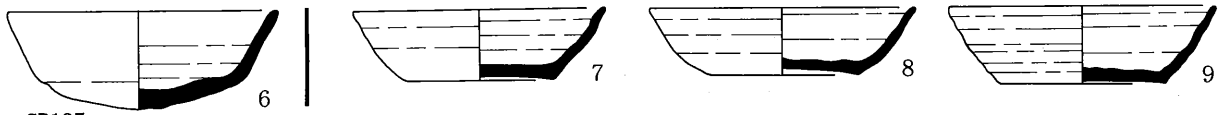

SB127



SB133

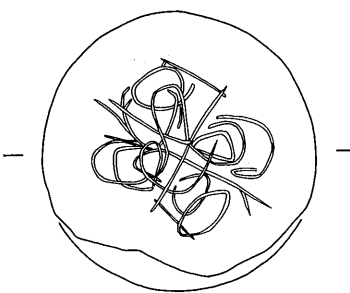
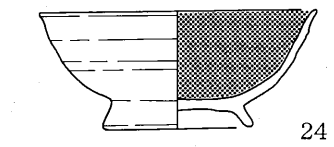
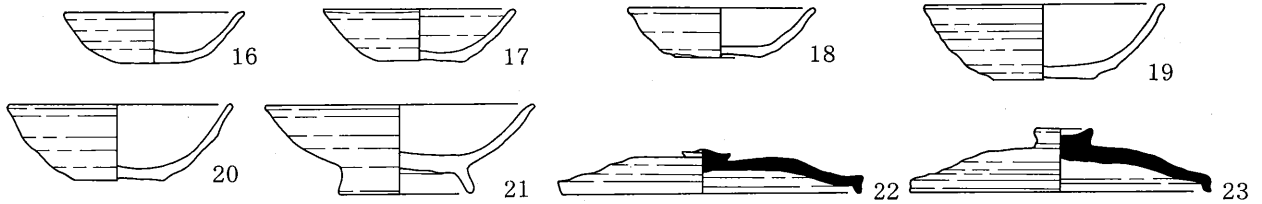
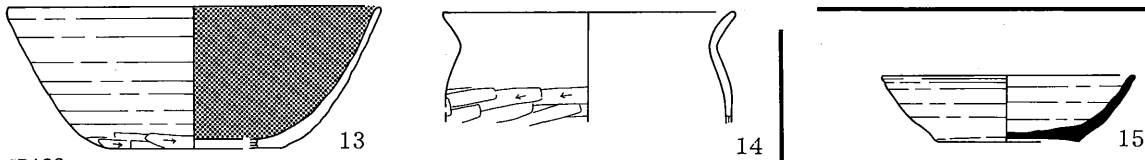

SB141

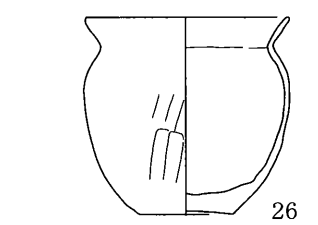
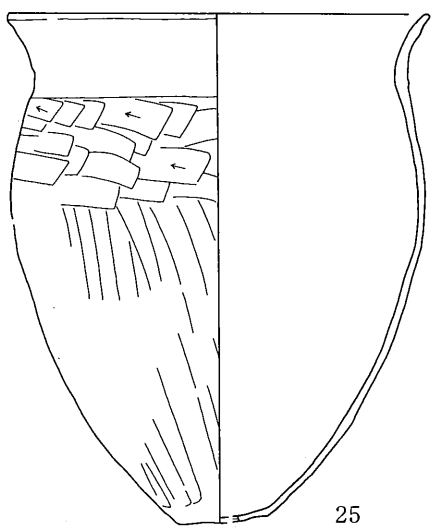

SB144

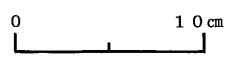

第65図 住居跡出土土器 (奈良・平安時代)

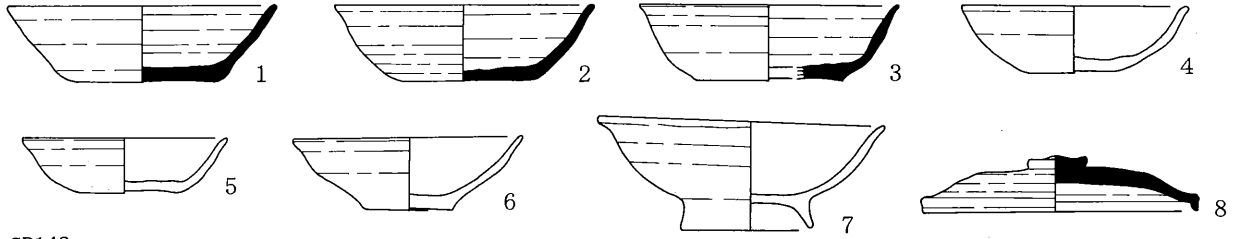

SB148

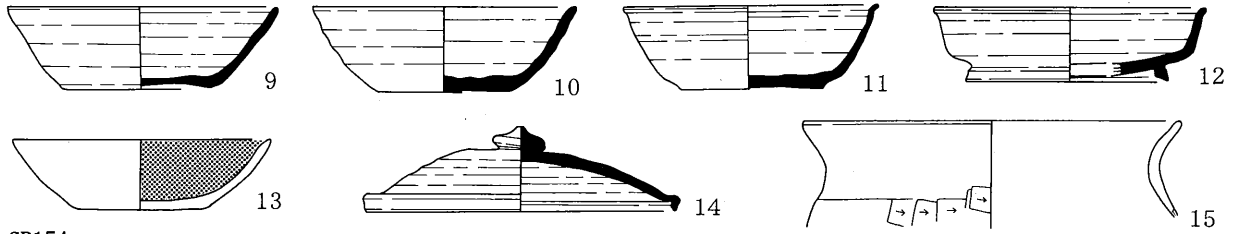

SB154

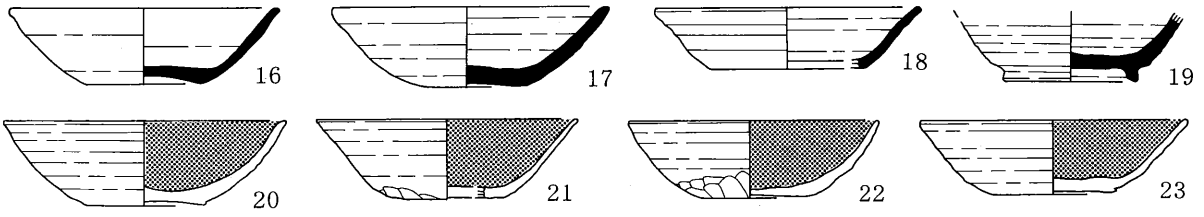

SB155

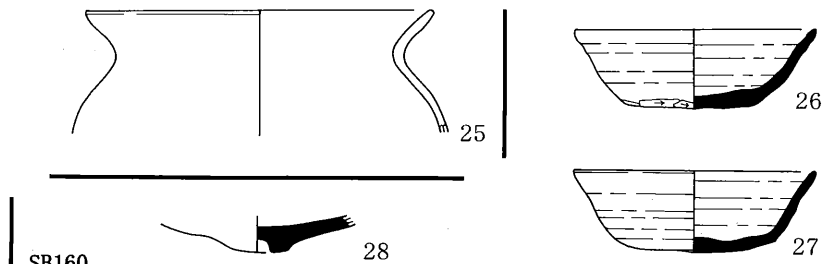

SB160

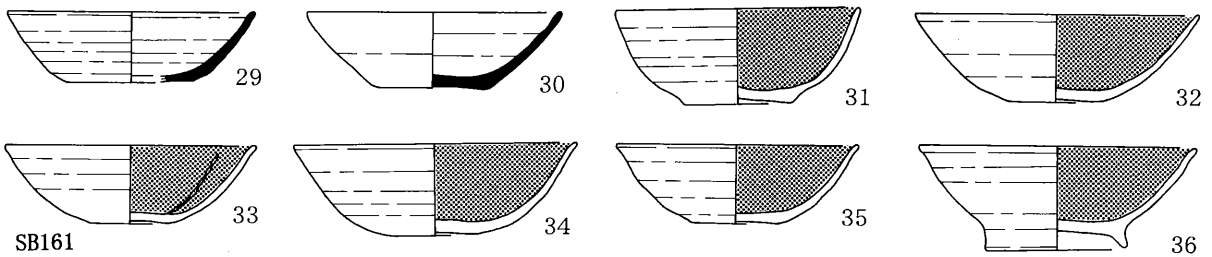

SB161

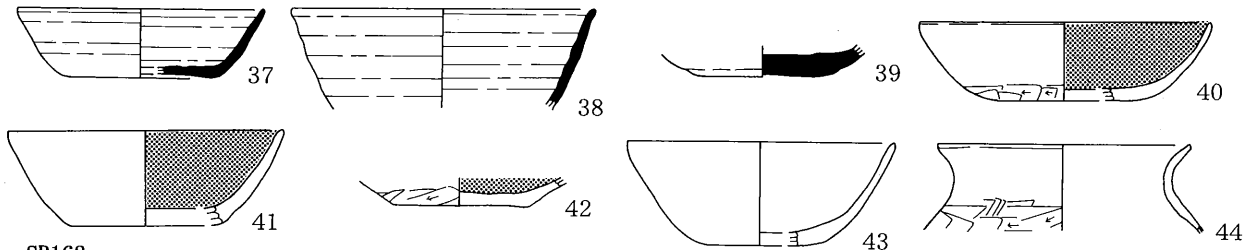

SB162

第66図 住居跡出土土器 (奈良・平安時代)

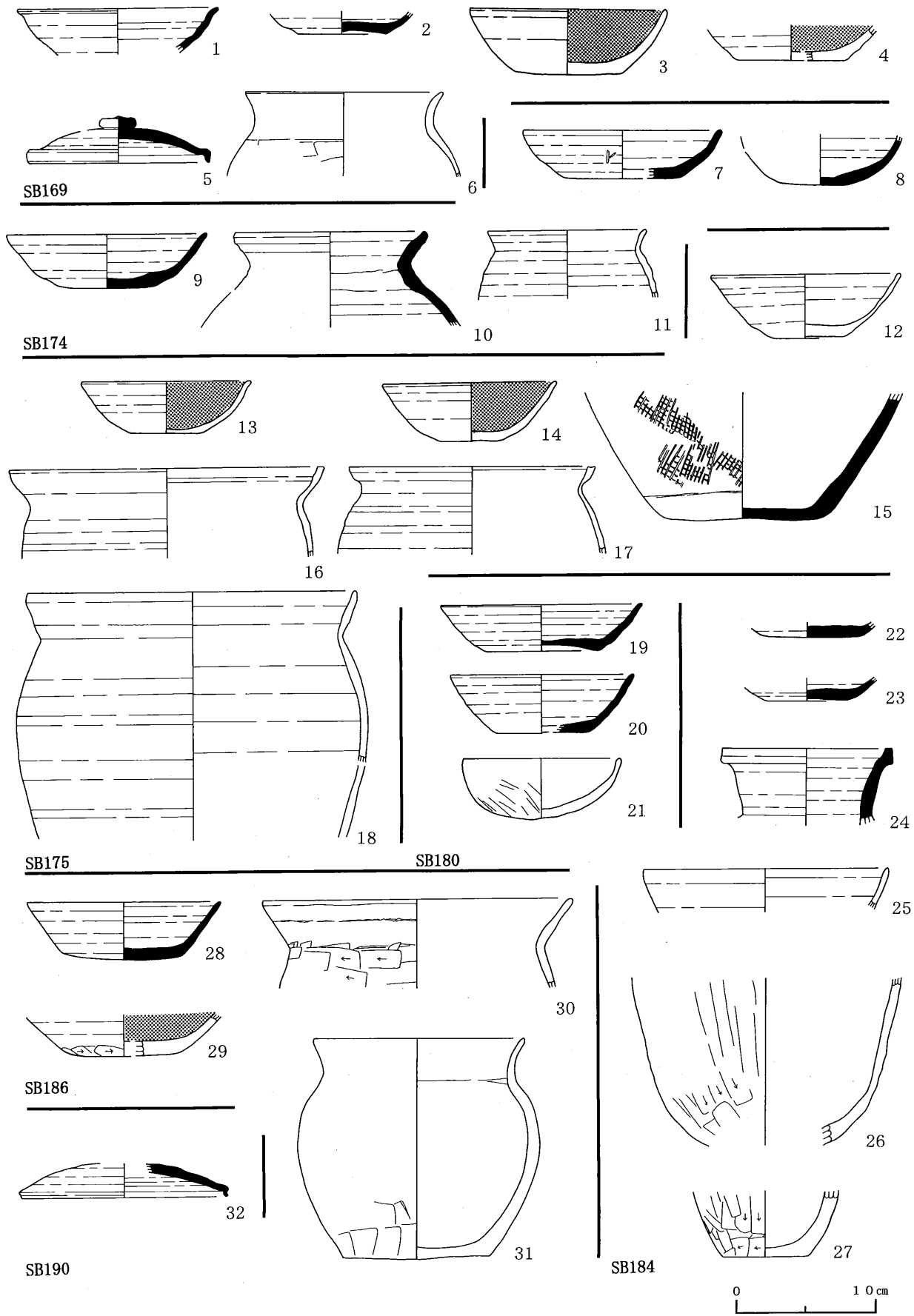

第67図 住居跡出土土器 (奈良・平安時代)

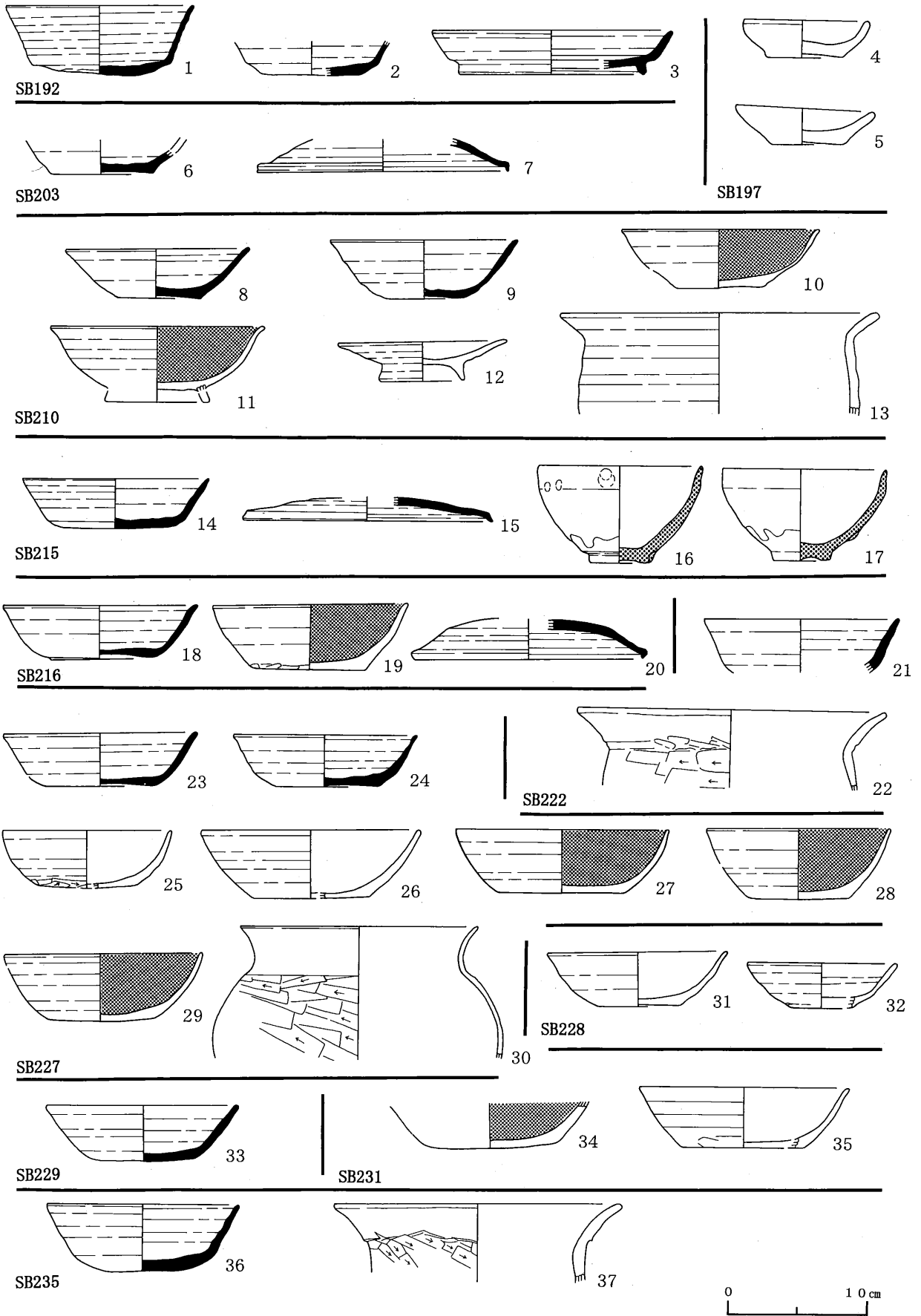

第68図 住居跡出土土器 (奈良・平安時代)

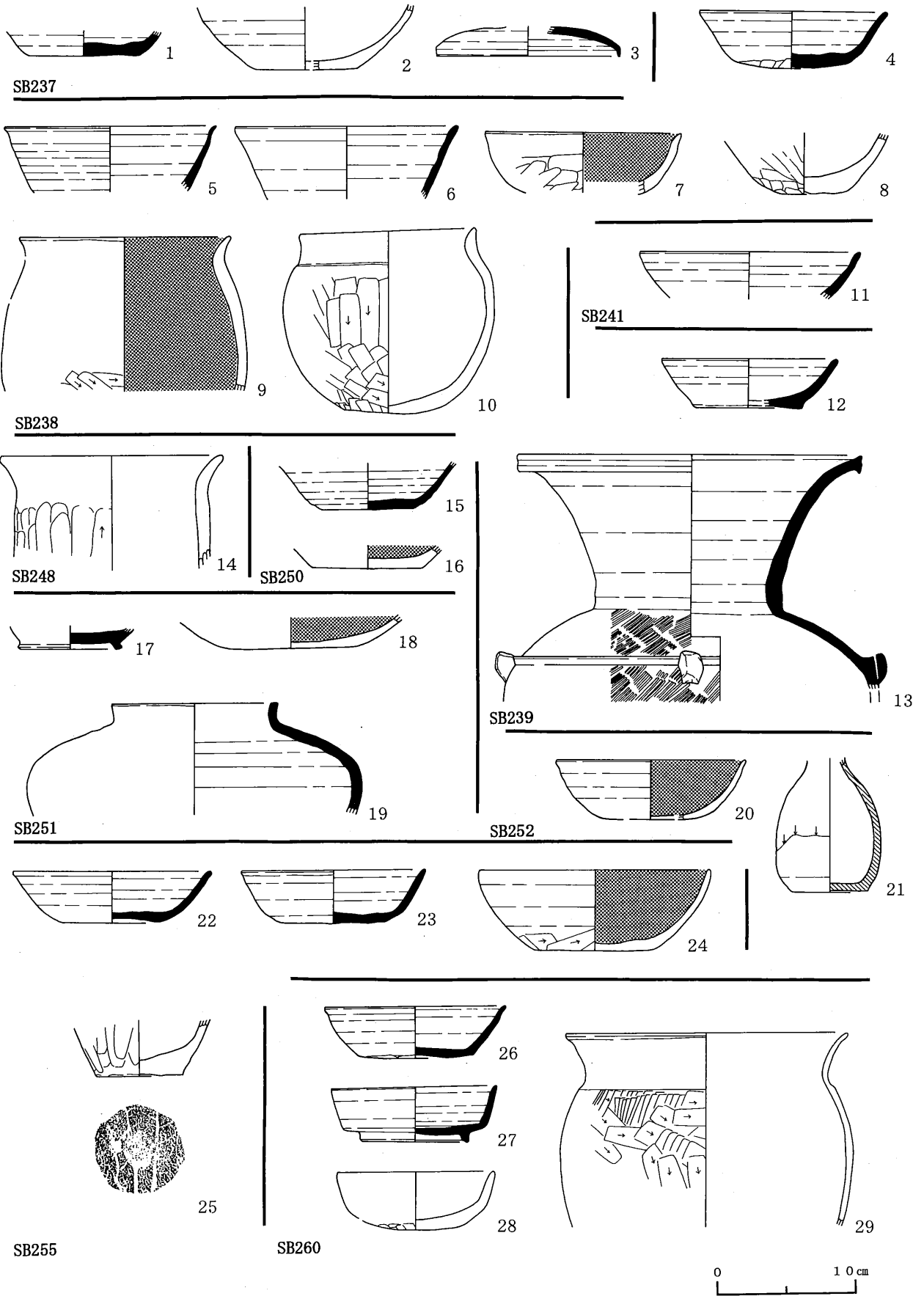

第69図 住居跡出土土器 (奈良・平安時代)

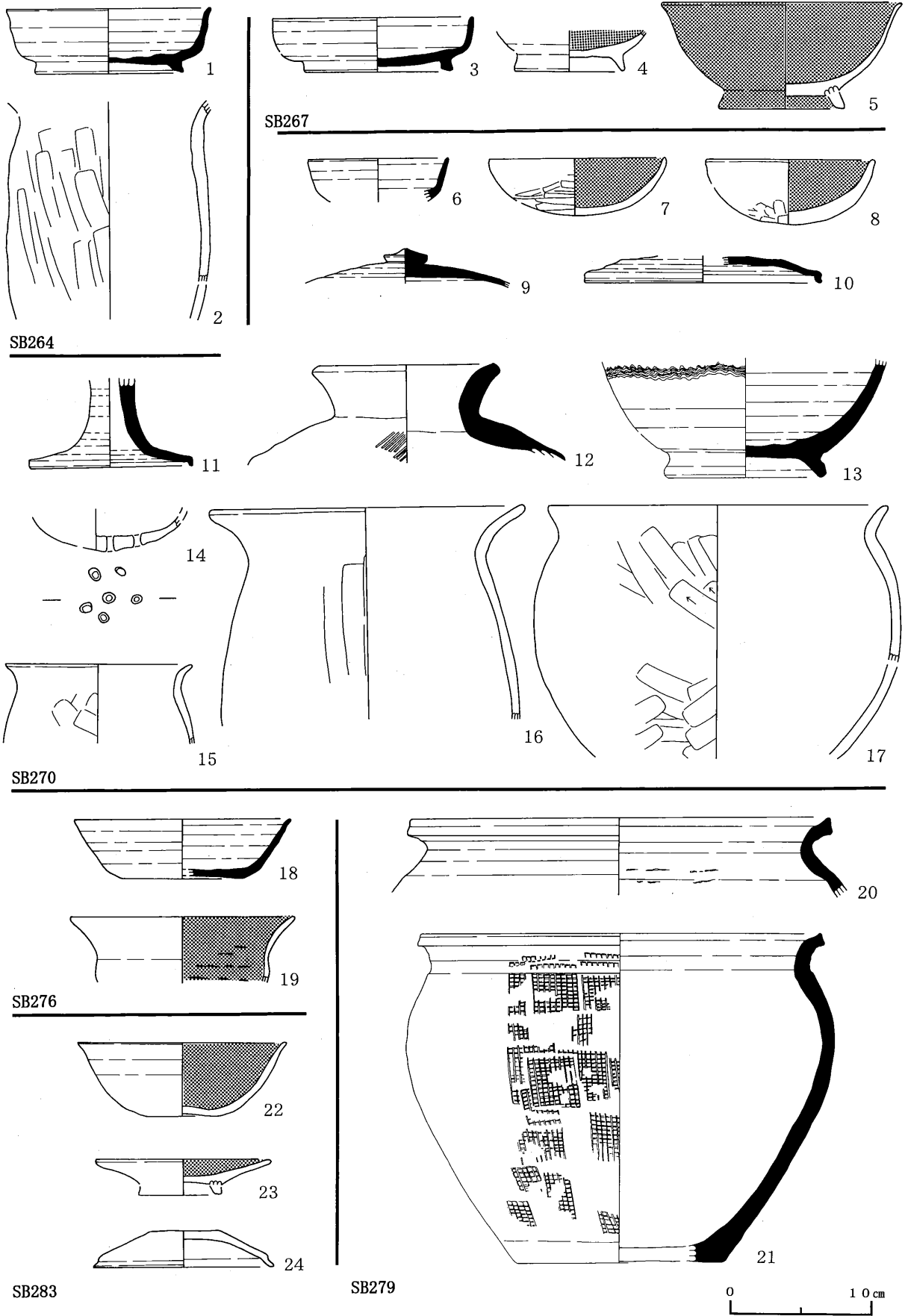

第70図 住居跡出土土器 (奈良・平安時代)

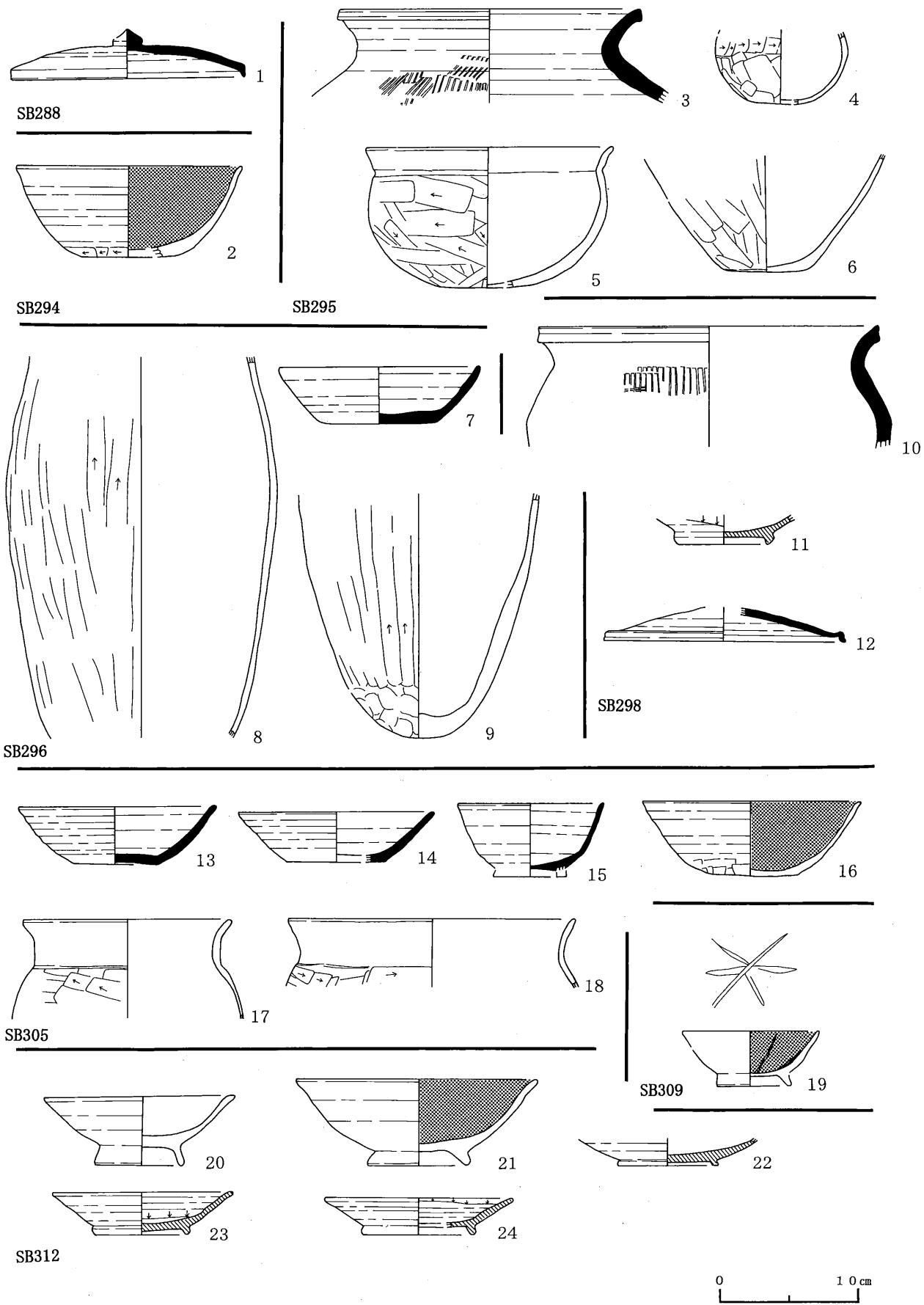

第71図 住居跡出土土器 (奈良・平安時代)

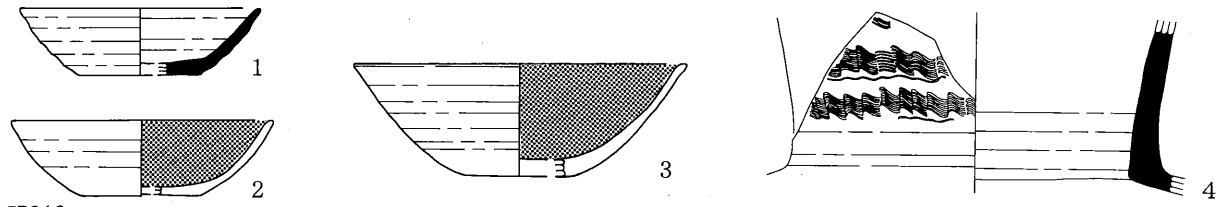

SB316

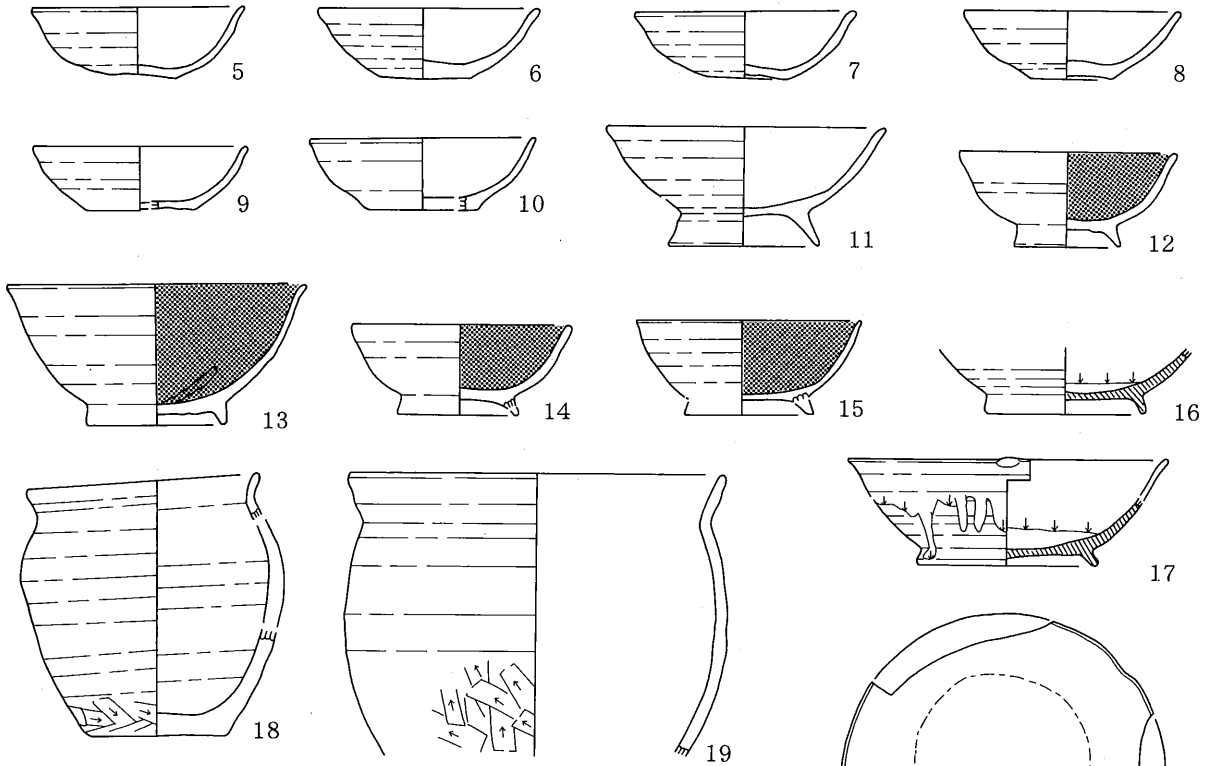

SB317

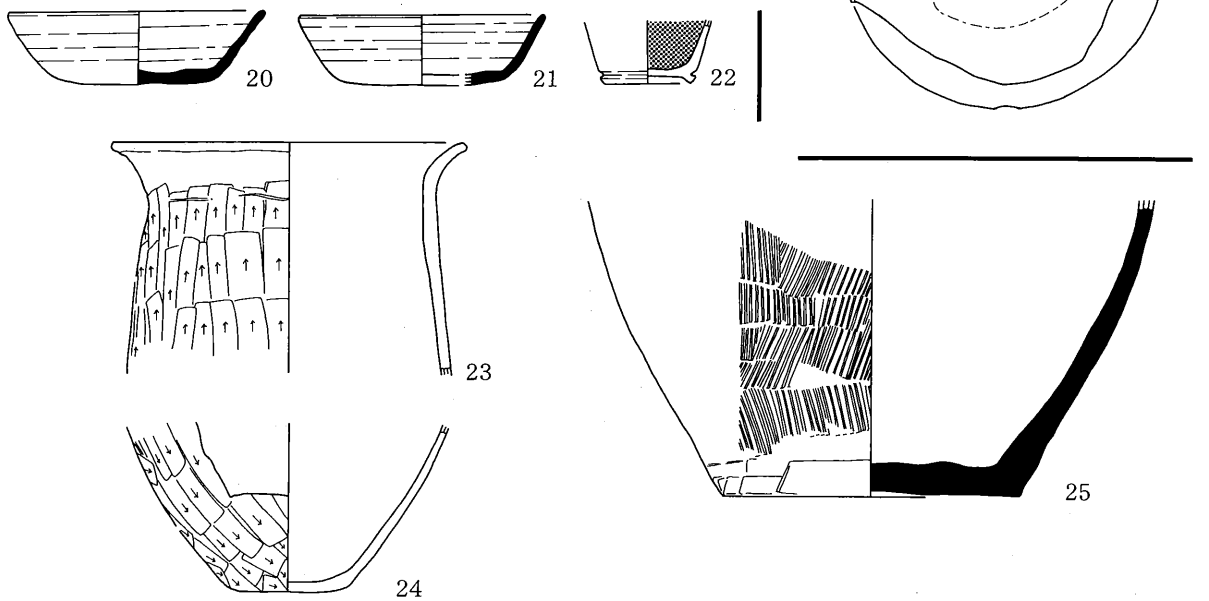

SB320

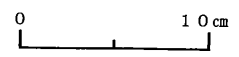

第72図 住居跡出土土器 (奈良・平安時代)

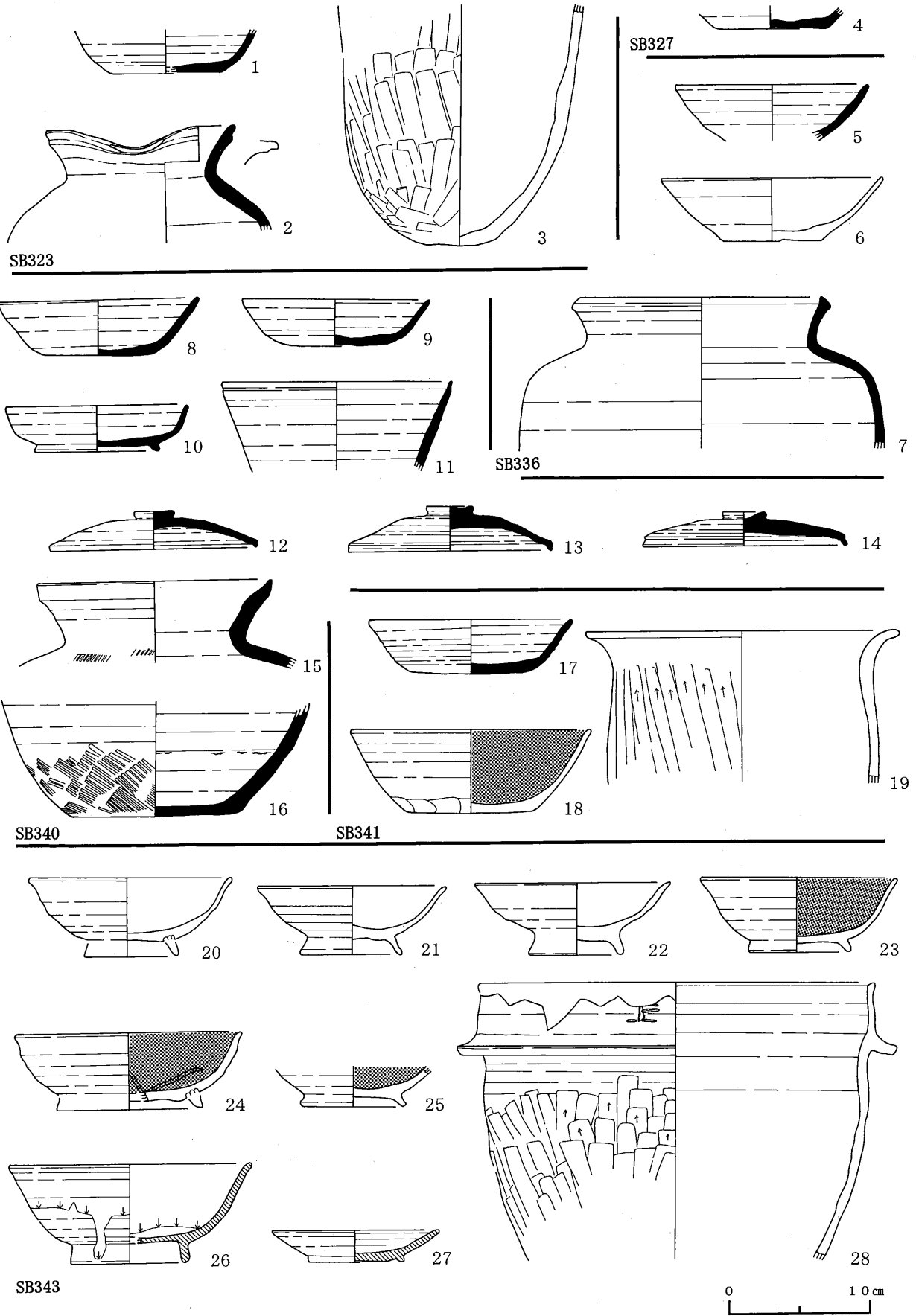

第73図 住居跡出土土器 (奈良・平安時代)

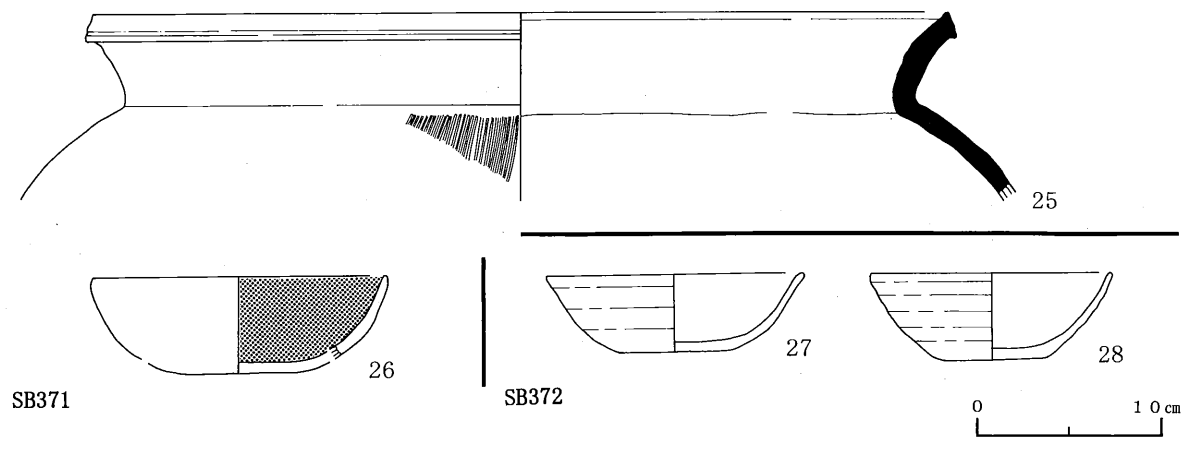
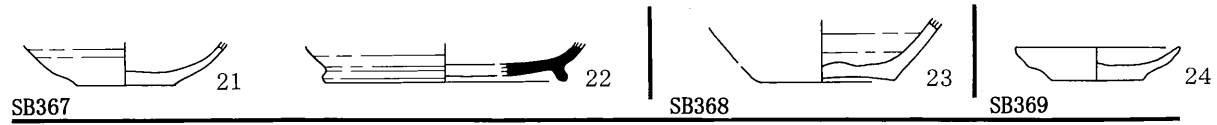
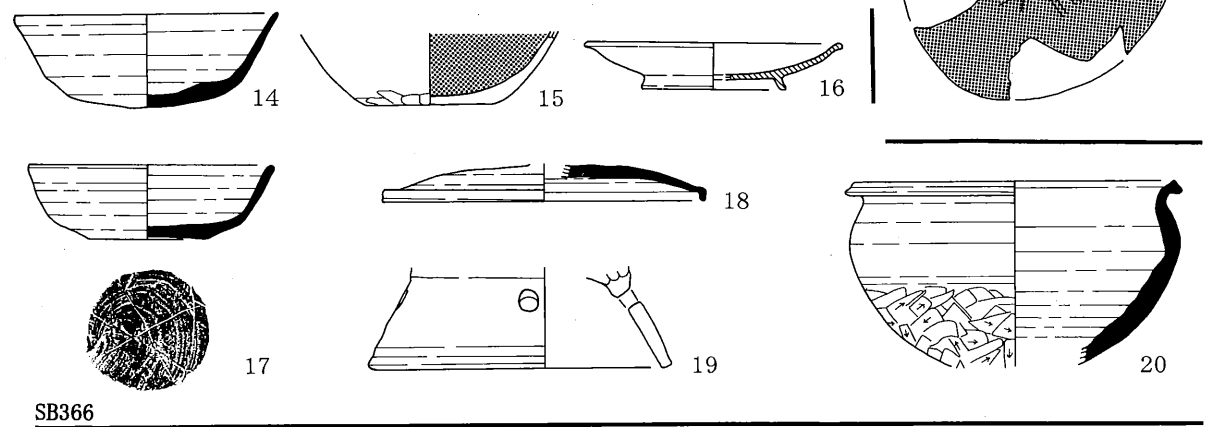
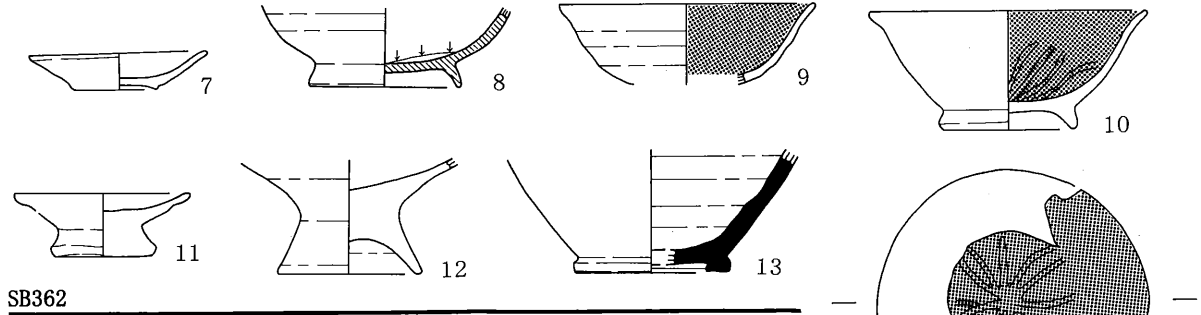
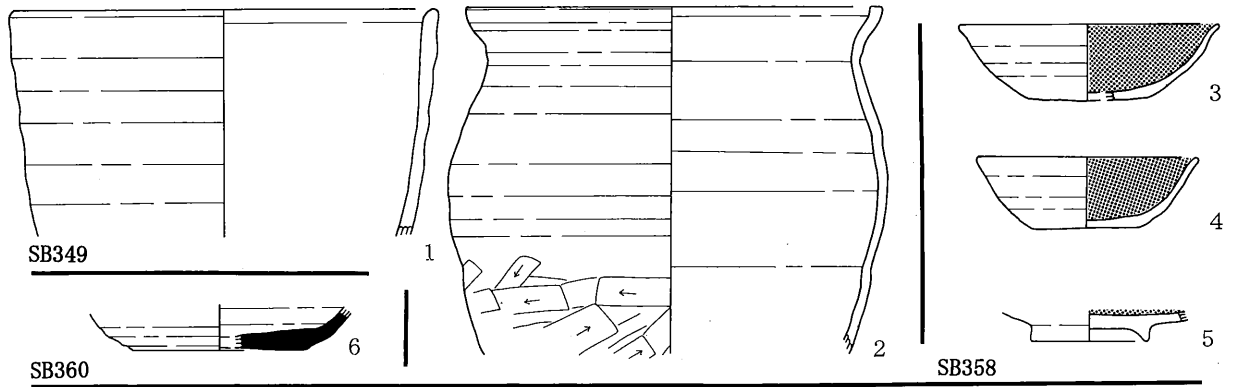

第74図 住居跡出土土器 (奈良・平安時代)

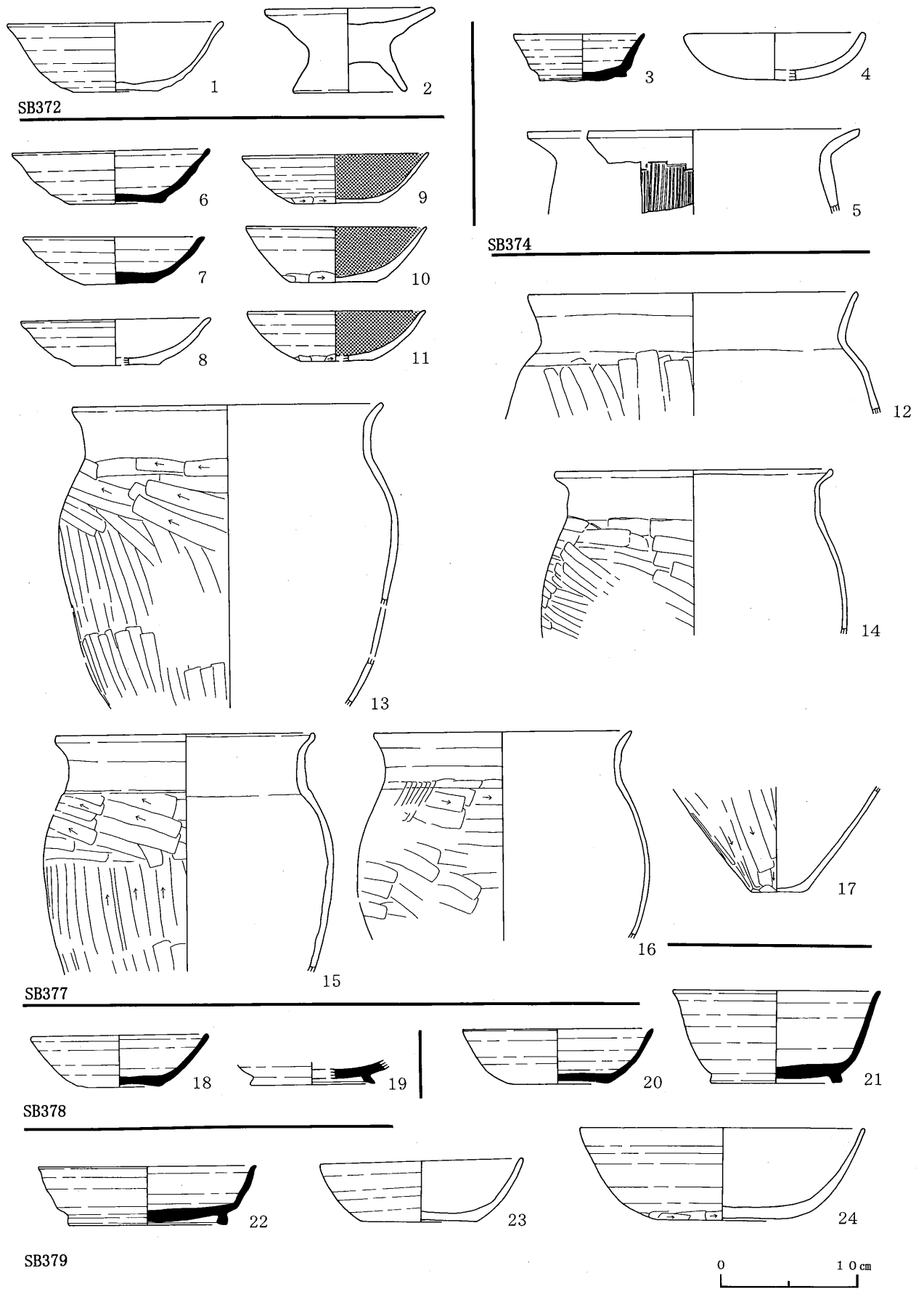

第75図 住居跡出土土器 (奈良・平安時代)

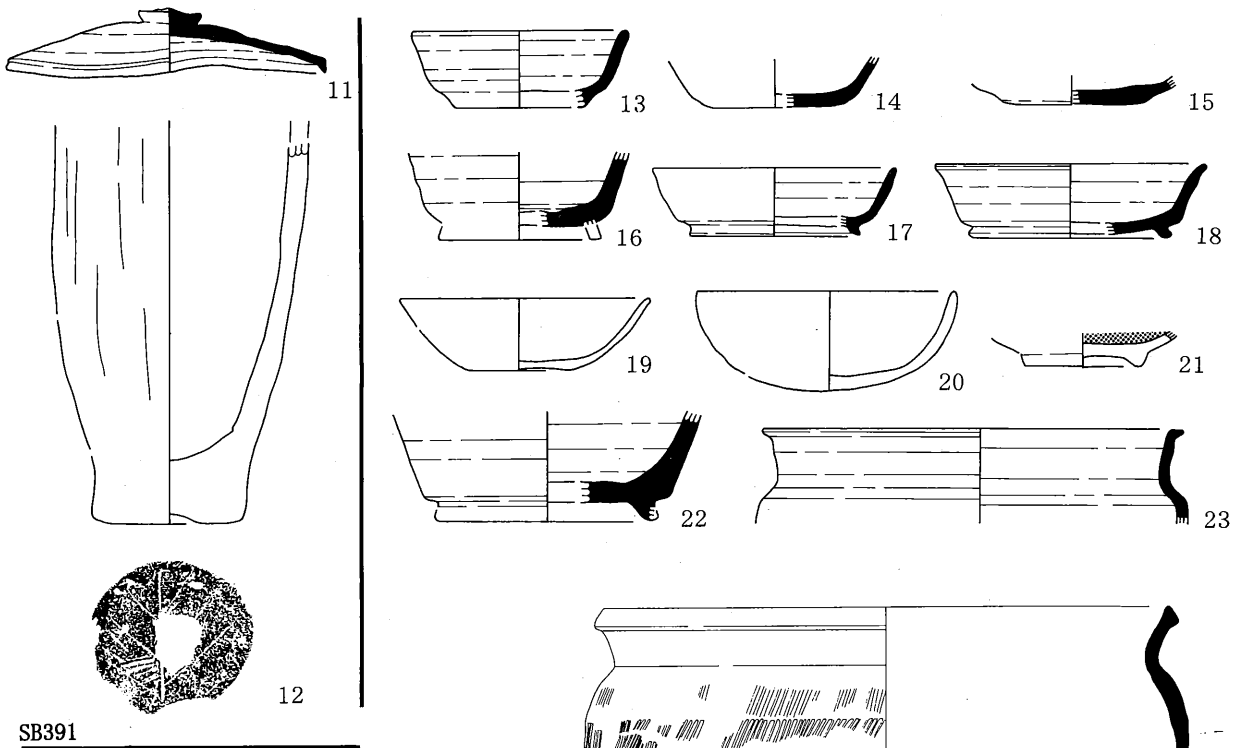
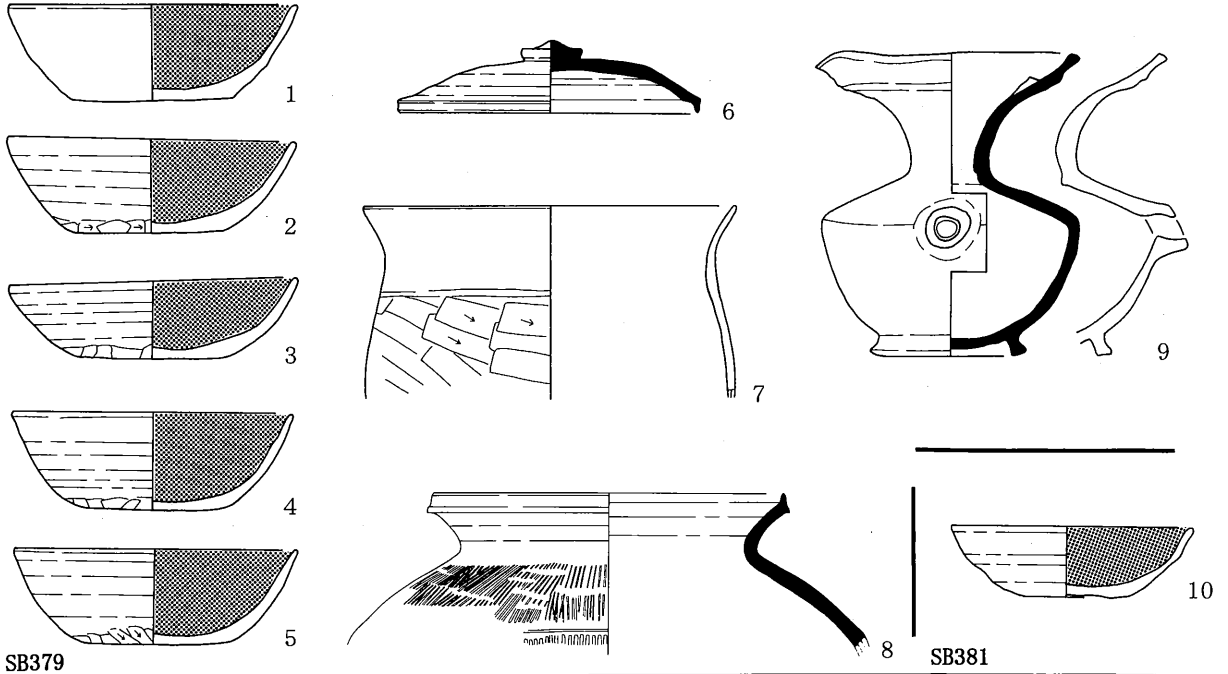

0 10 cm

第76図 住居跡出土土器 (奈良・平安時代)

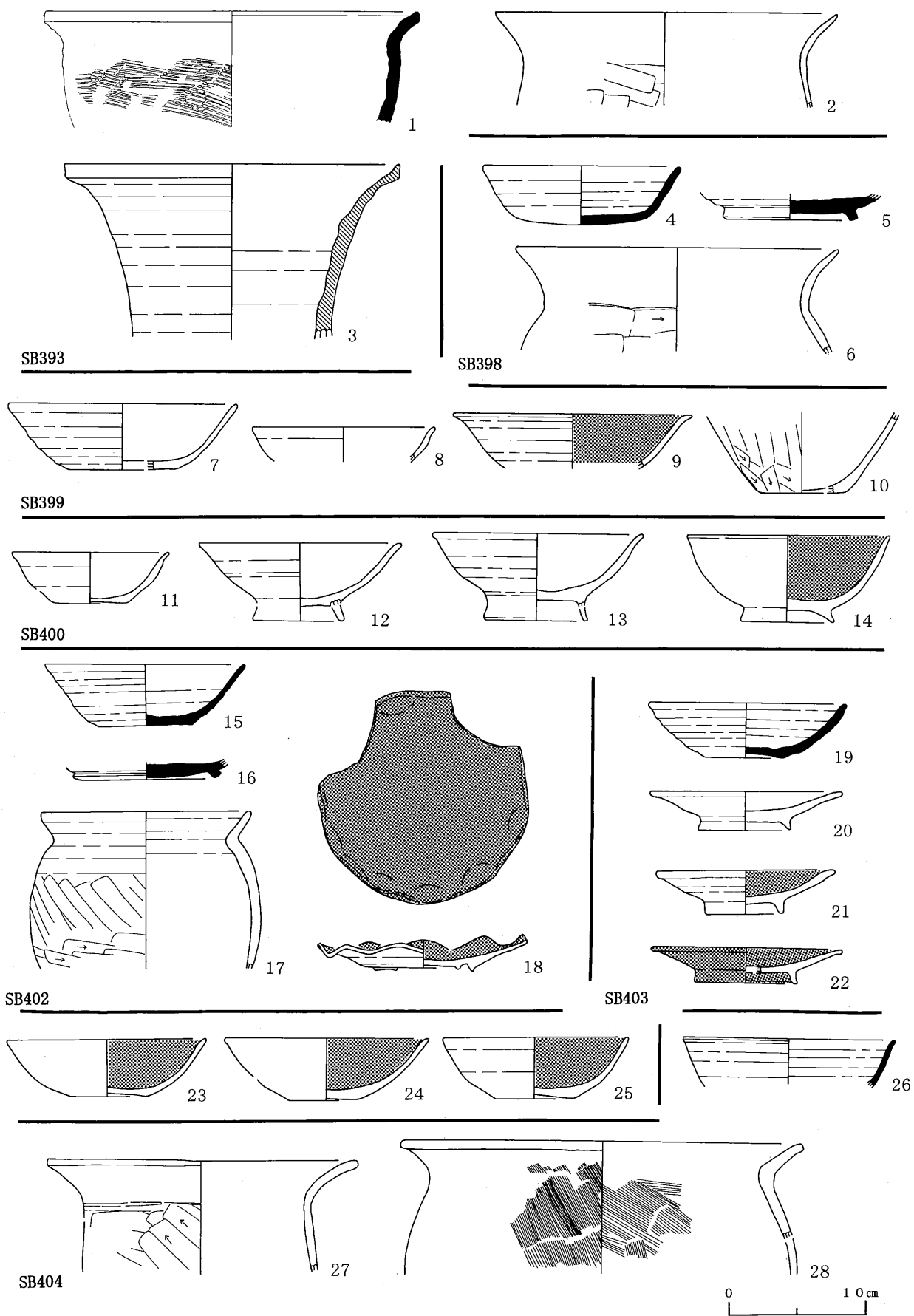

第77図 住居跡出土土器 (奈良・平安時代)

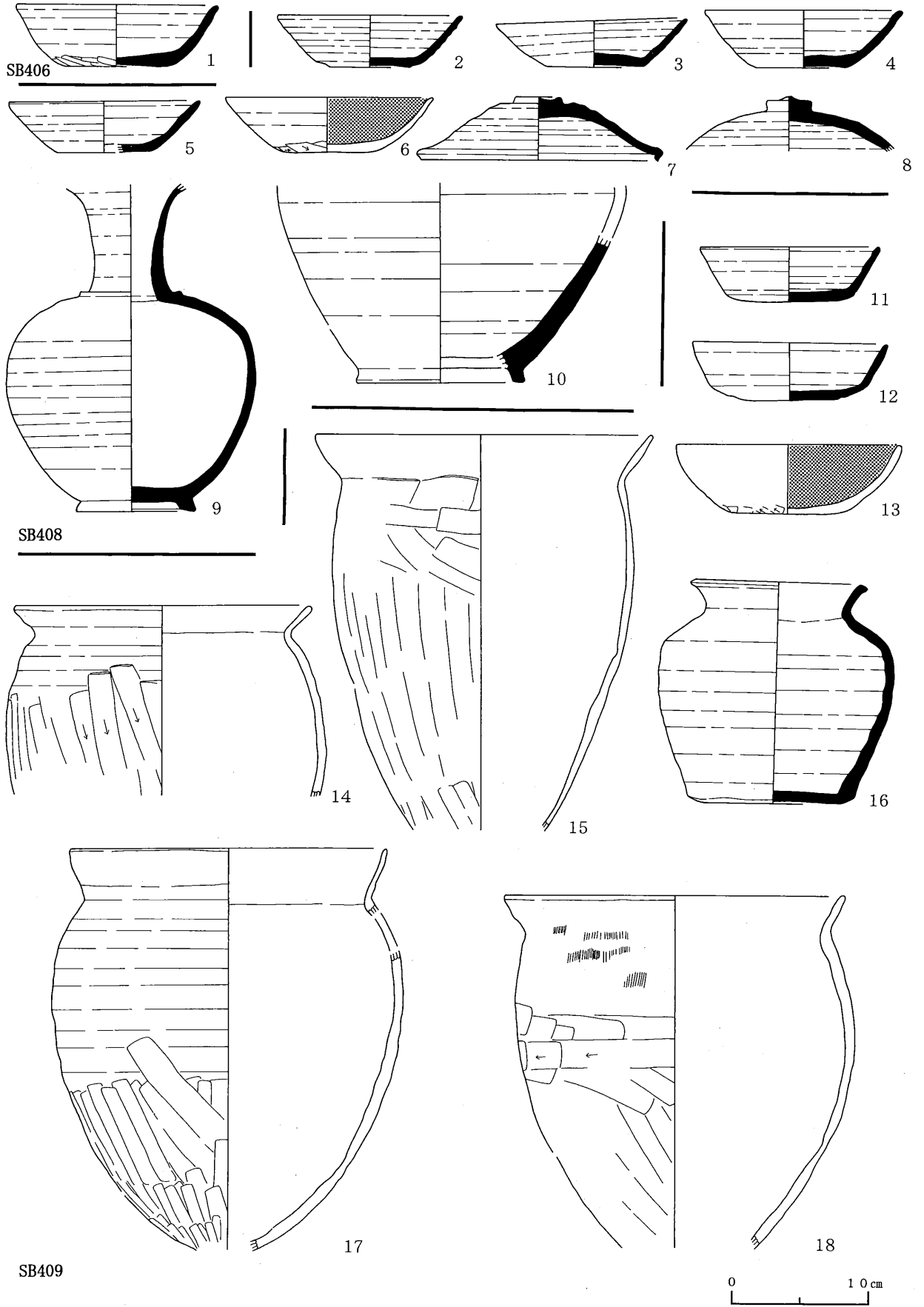

第78図 住居跡出土土器 (奈良・平安時代)

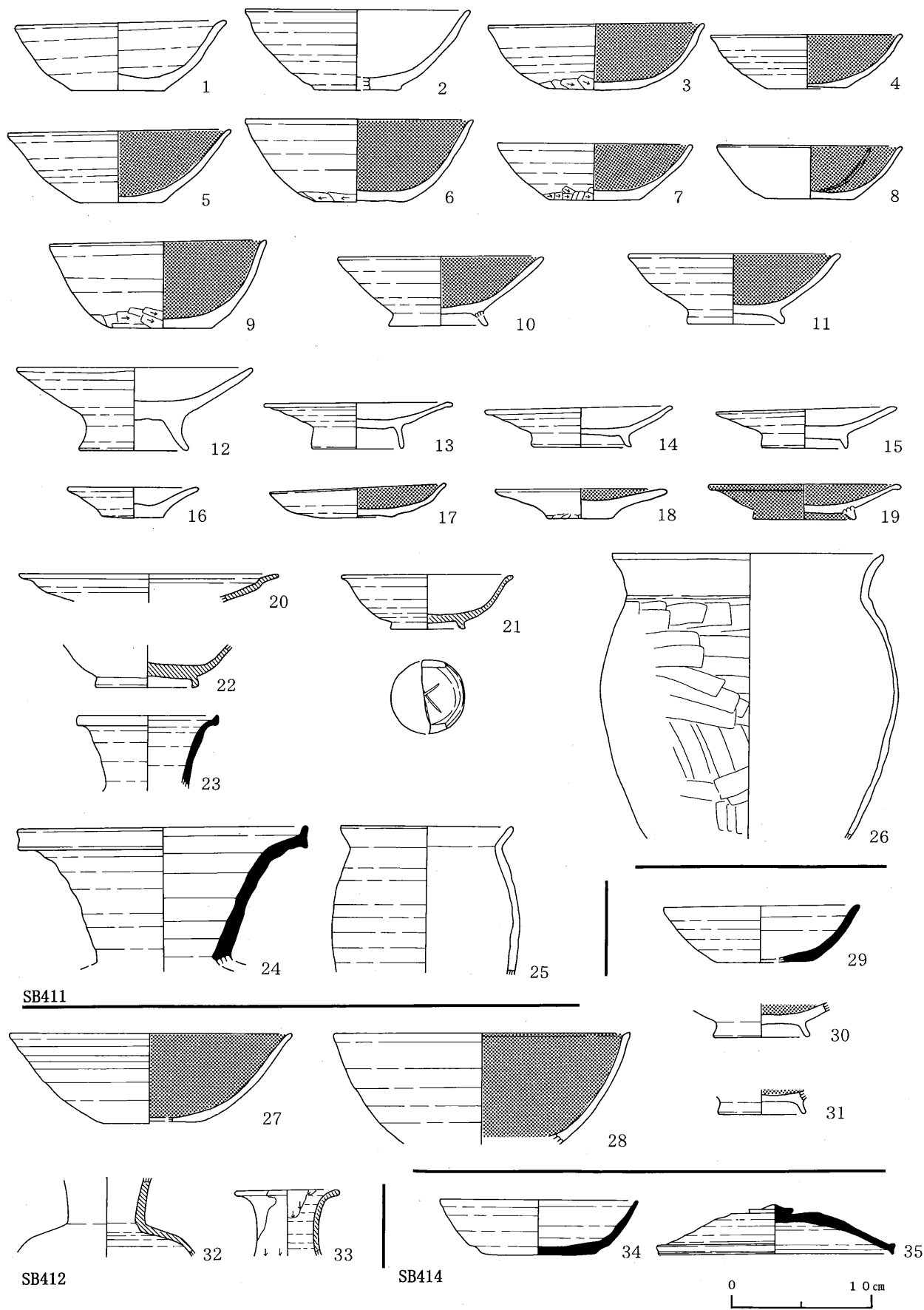

第79図 住居跡出土土器 (奈良・平安時代)

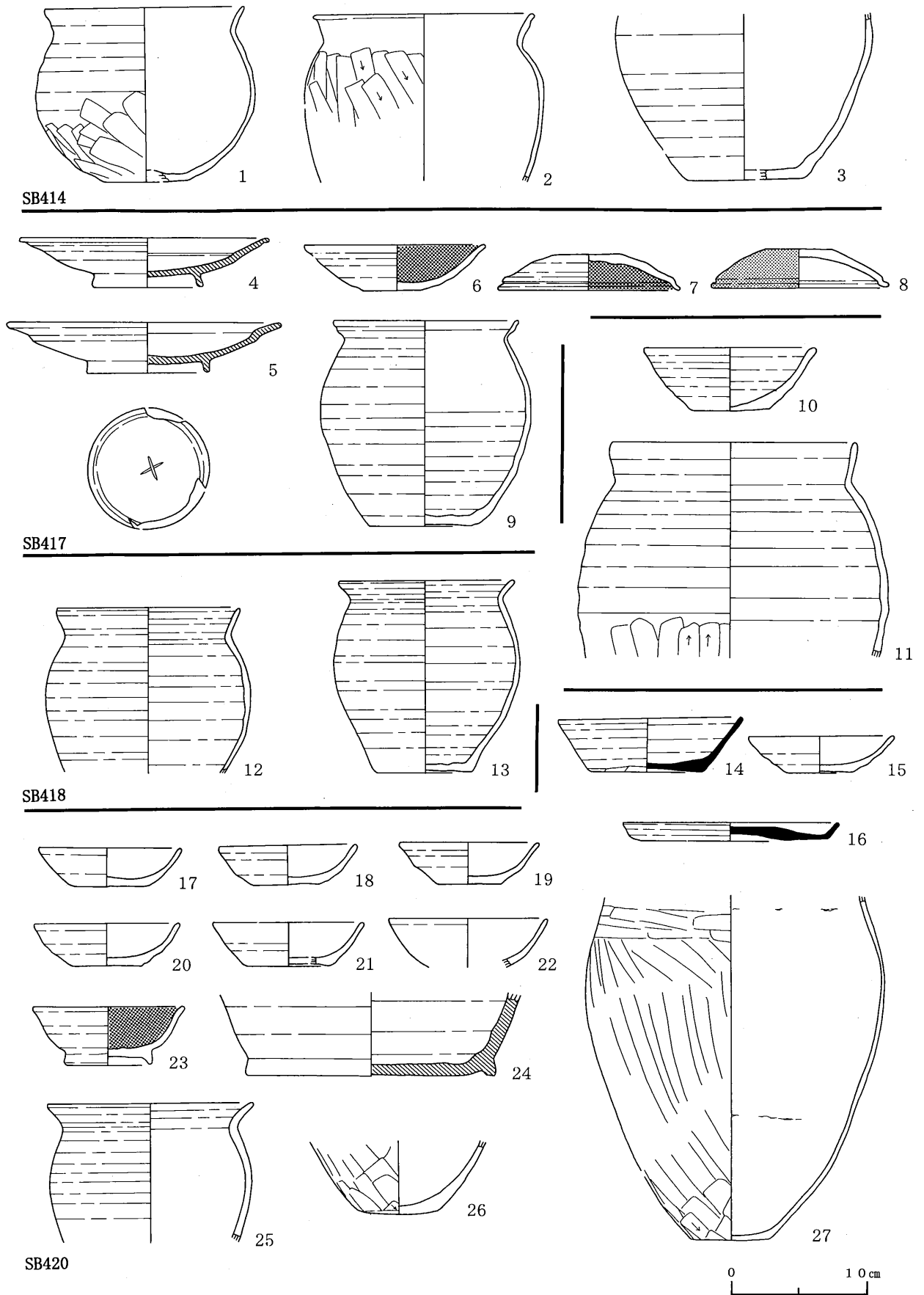

第80図 住居跡出土土器（奈良・平安時代）

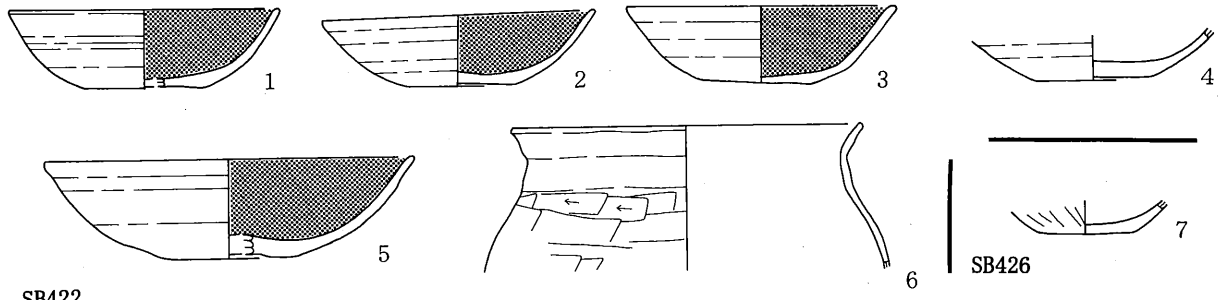

SB422

SB426

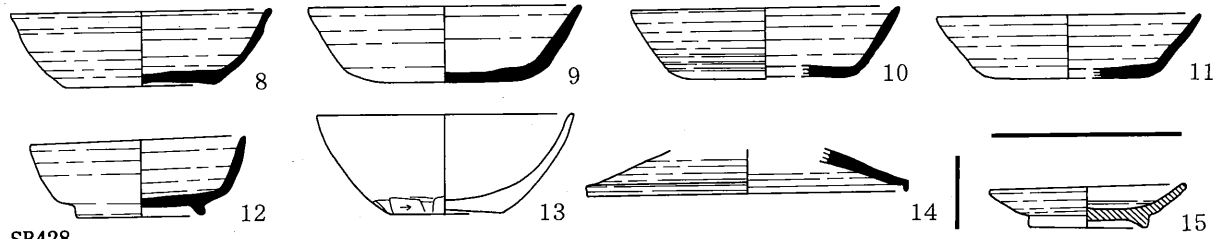

SB428

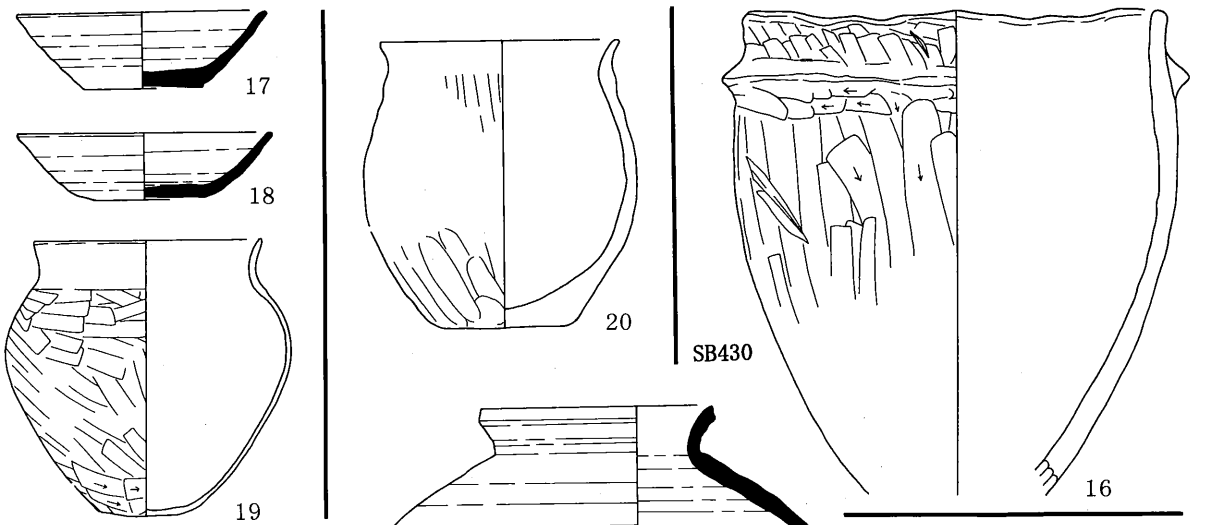

SB430

SB431

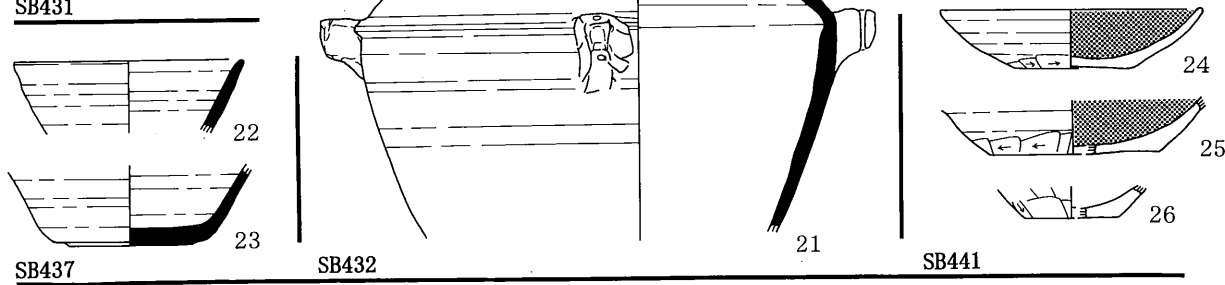

SB437

SB432

SB441

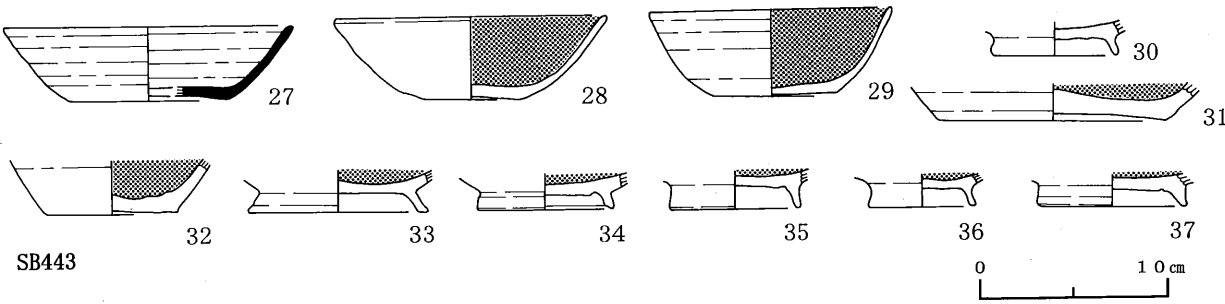

SB443

0 10 cm

第81図 住居跡出土土器 (奈良・平安時代)

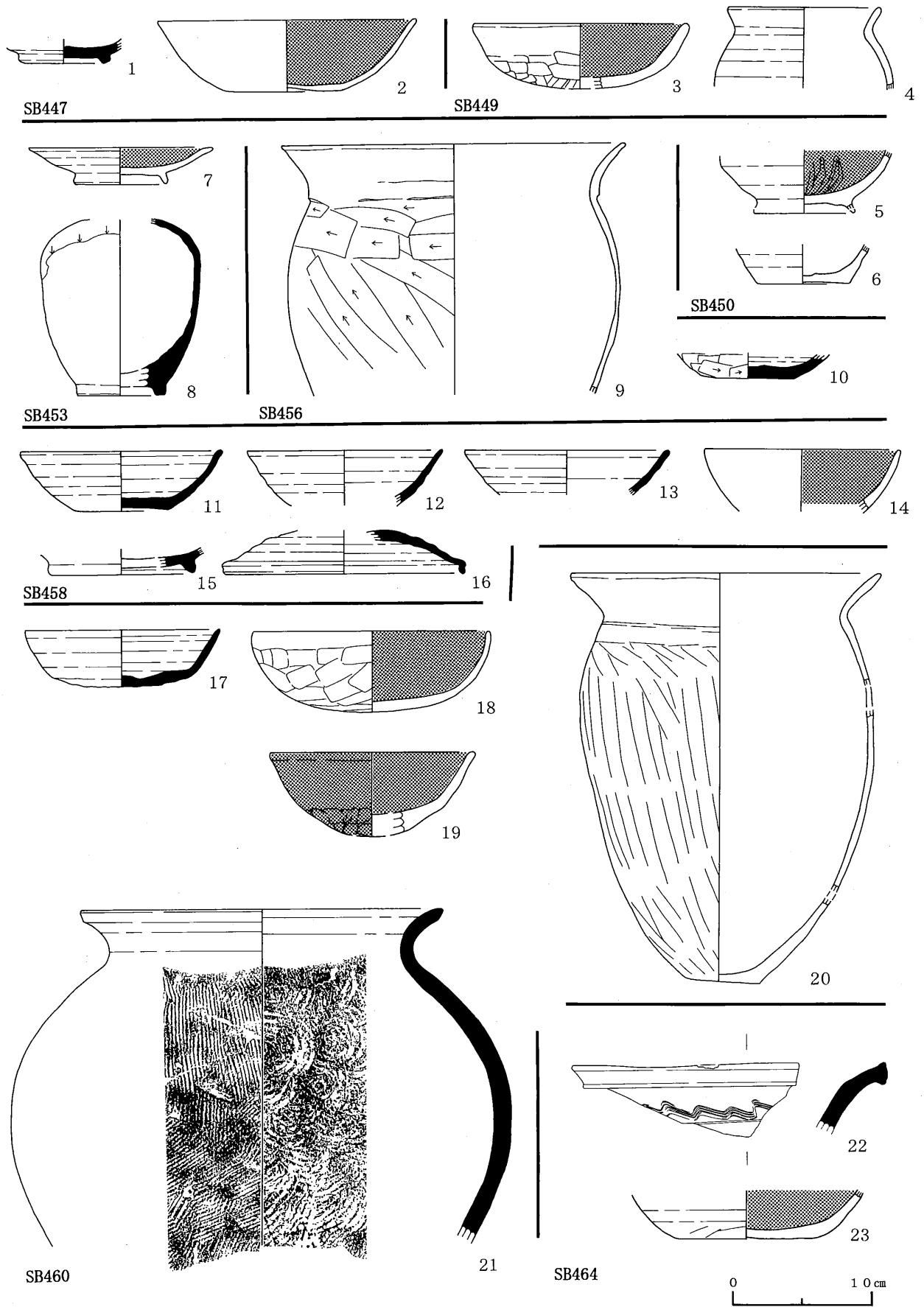

第82図 住居跡出土土器（奈良・平安時代）

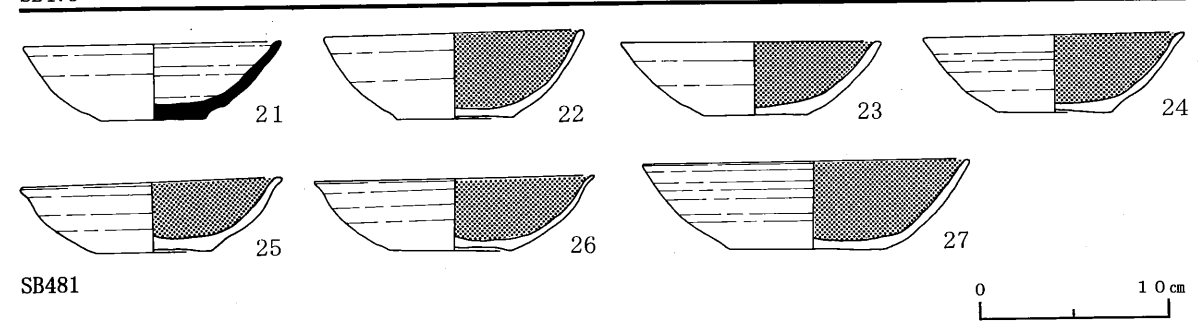
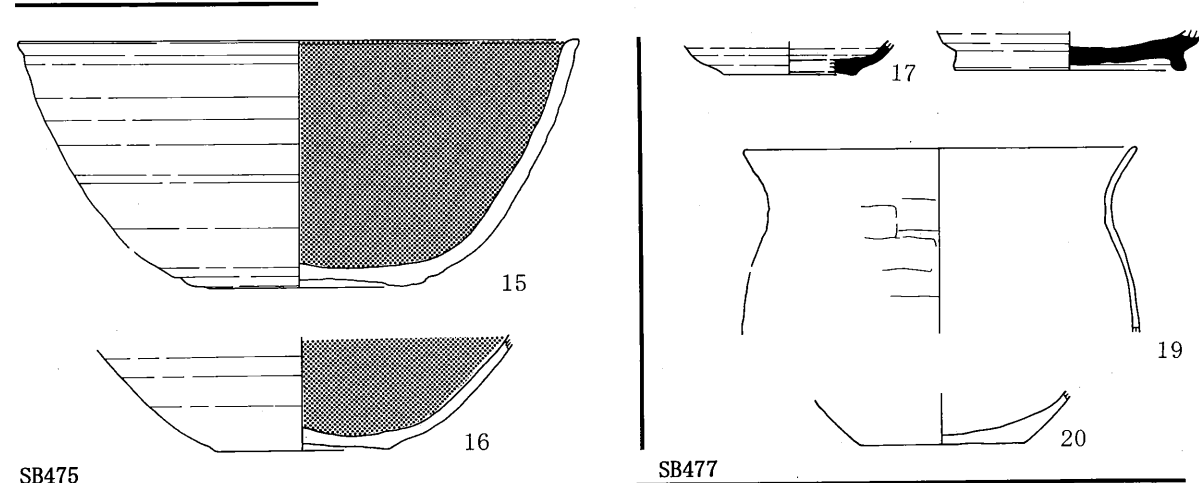
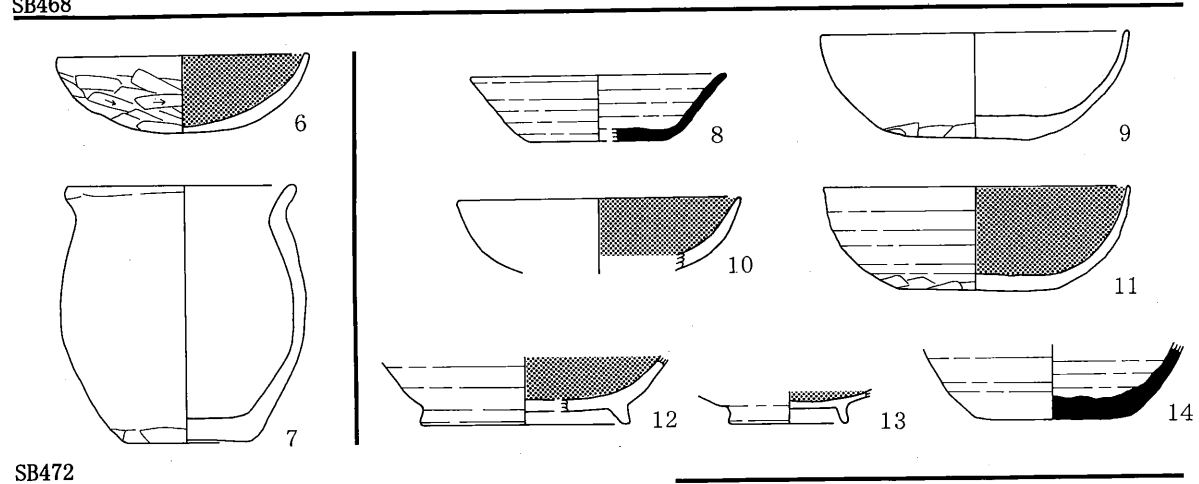
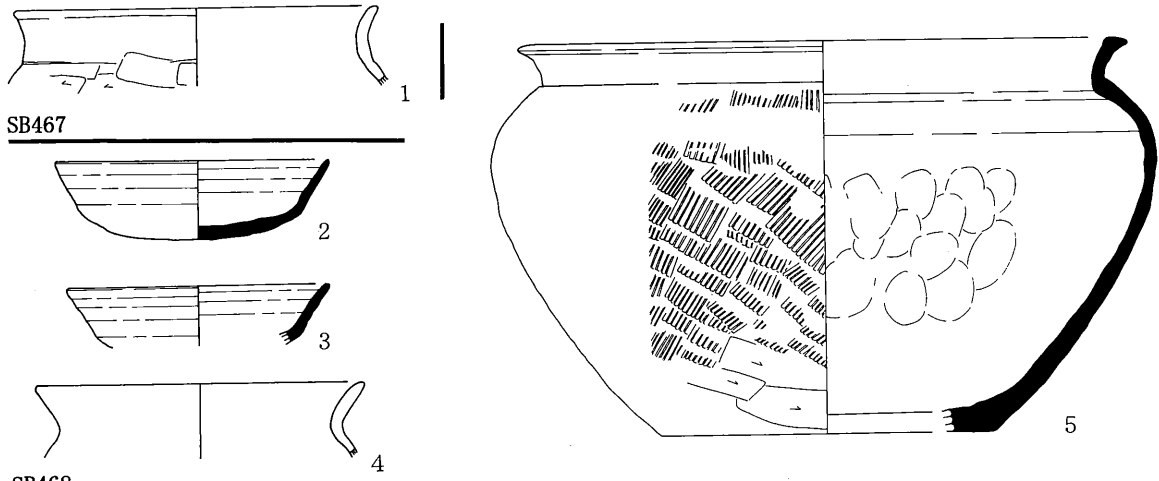

第83図 住居跡出土土器 (奈良・平安時代)

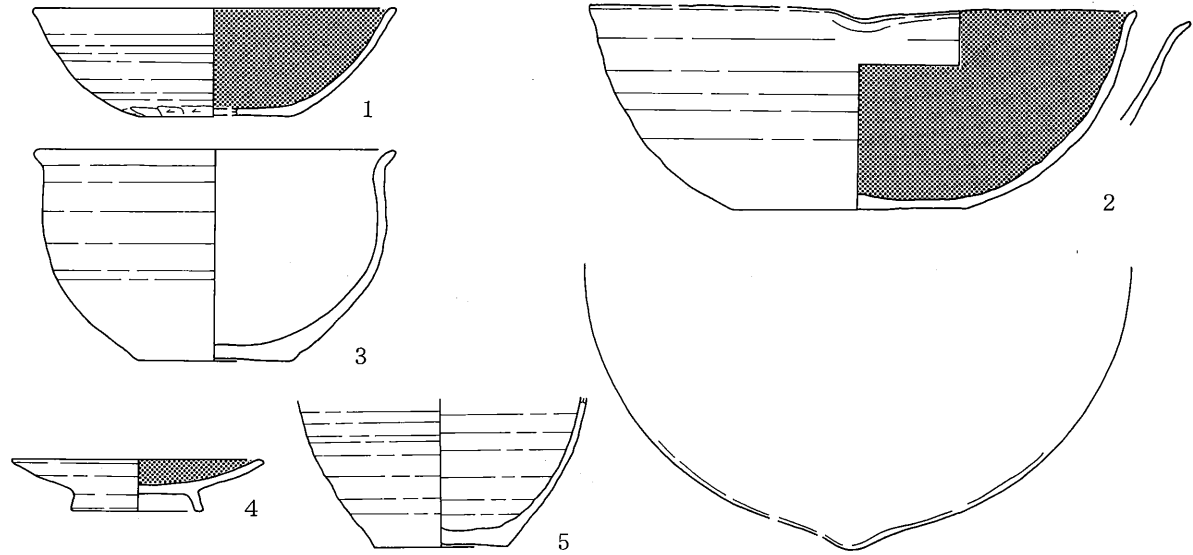

SB481

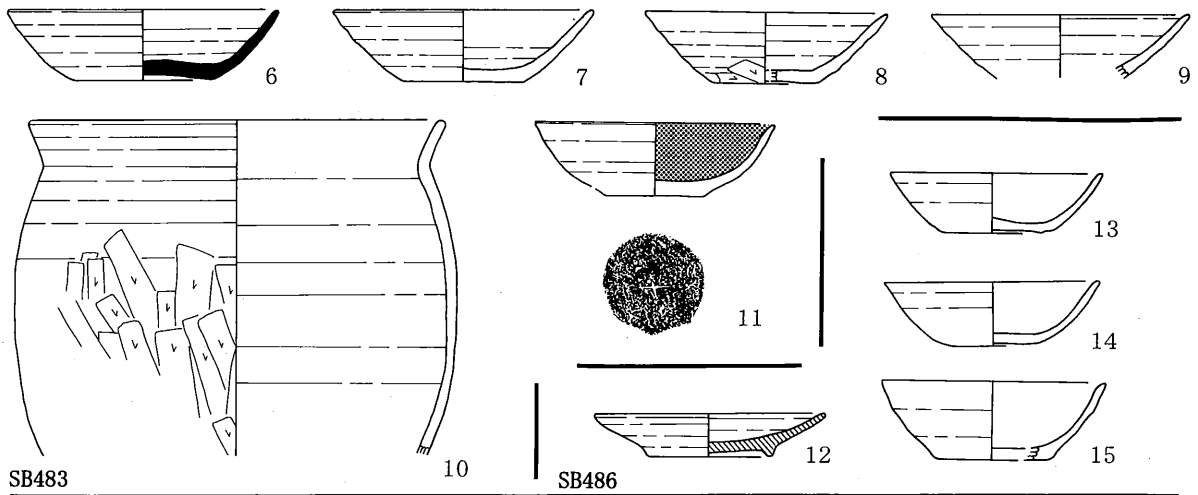

SB483

SB486

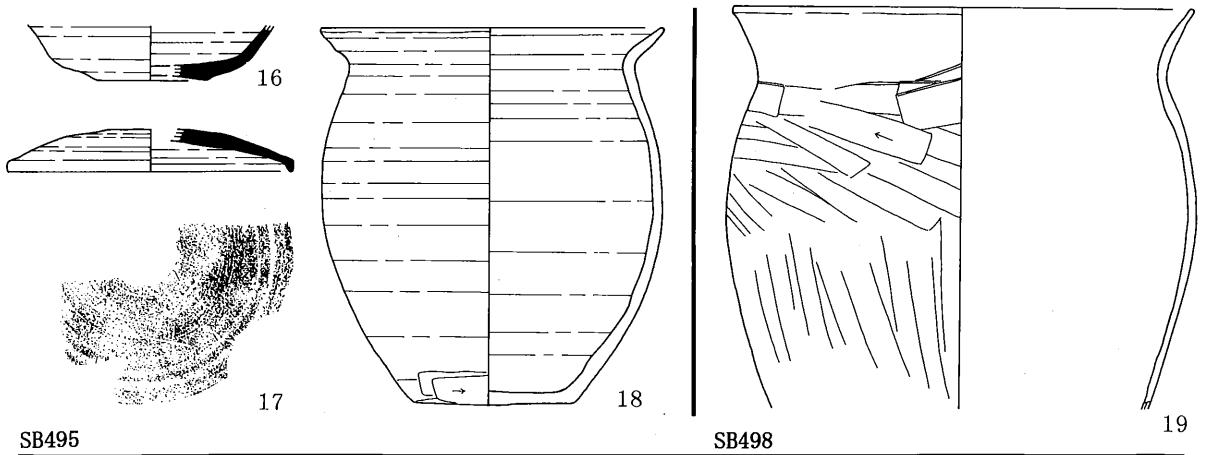

SB495

SB498

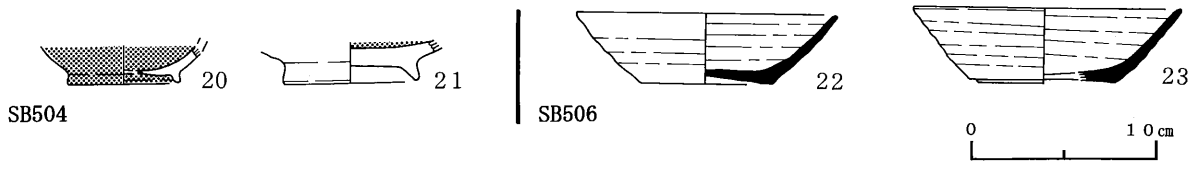

SB504

SB506

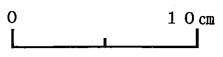

第84図 住居跡出土土器 (奈良・平安時代)

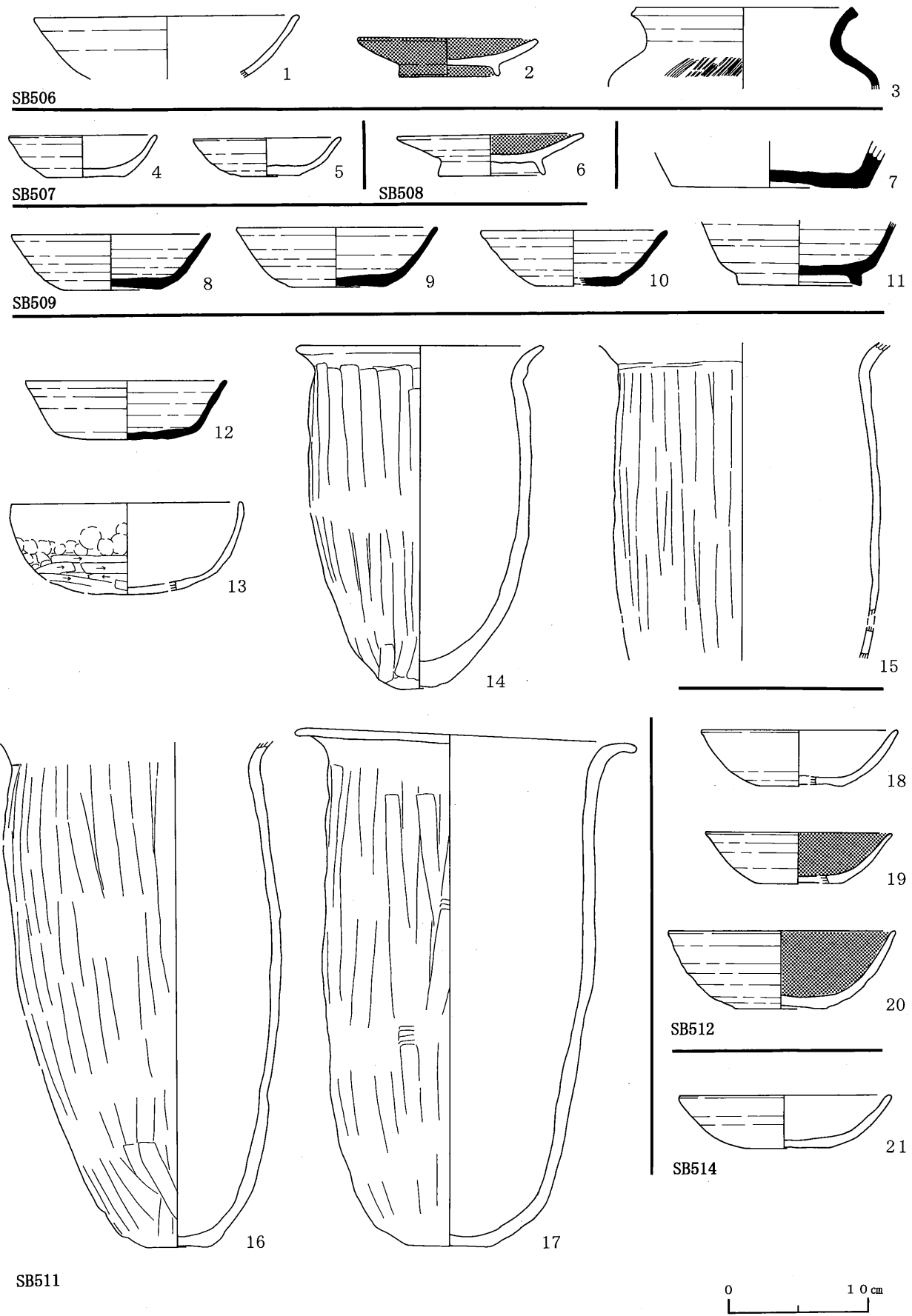

第85図 住居跡出土土器（奈良・平安時代）

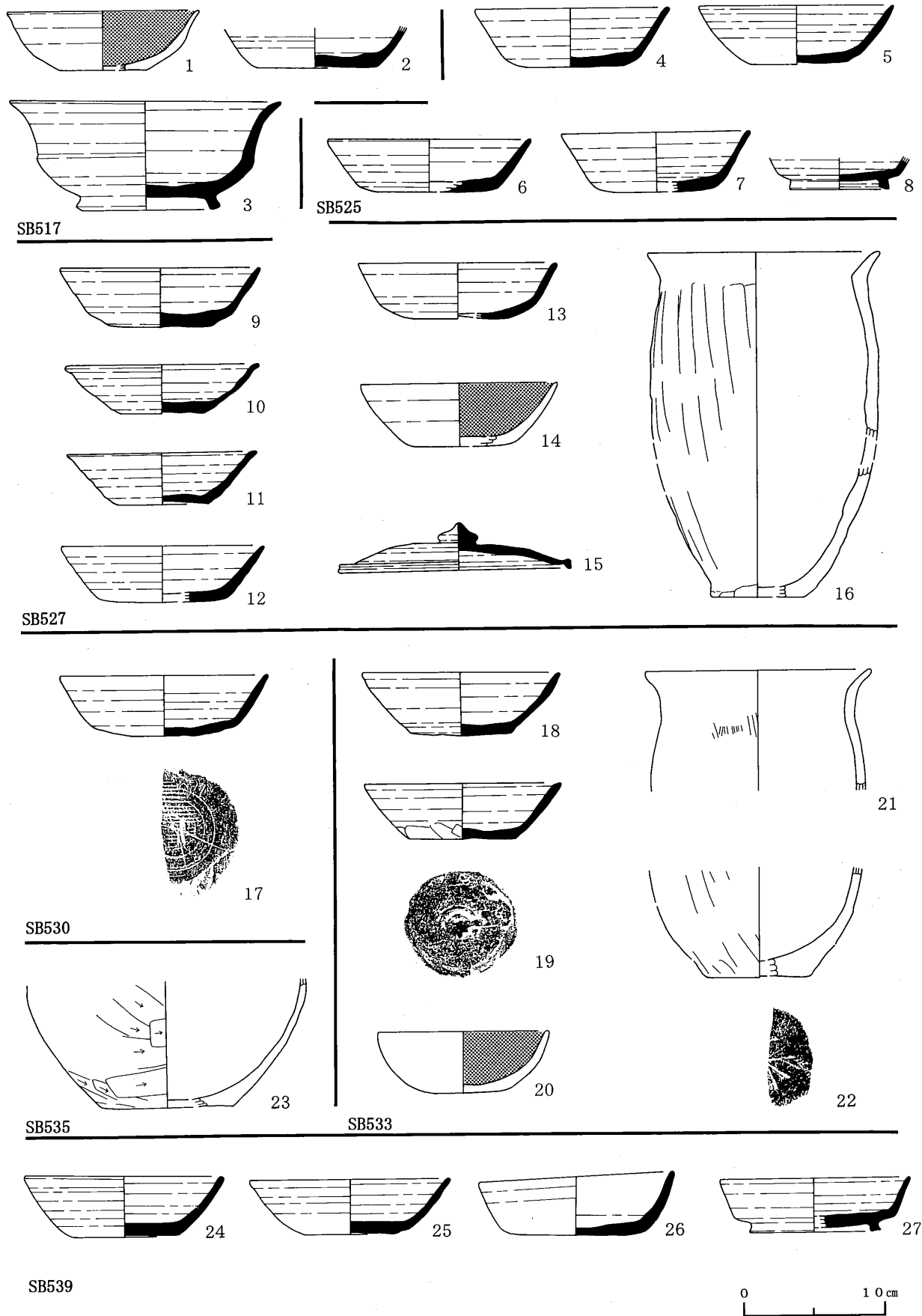

第86図 住居跡出土土器 (奈良・平安時代)

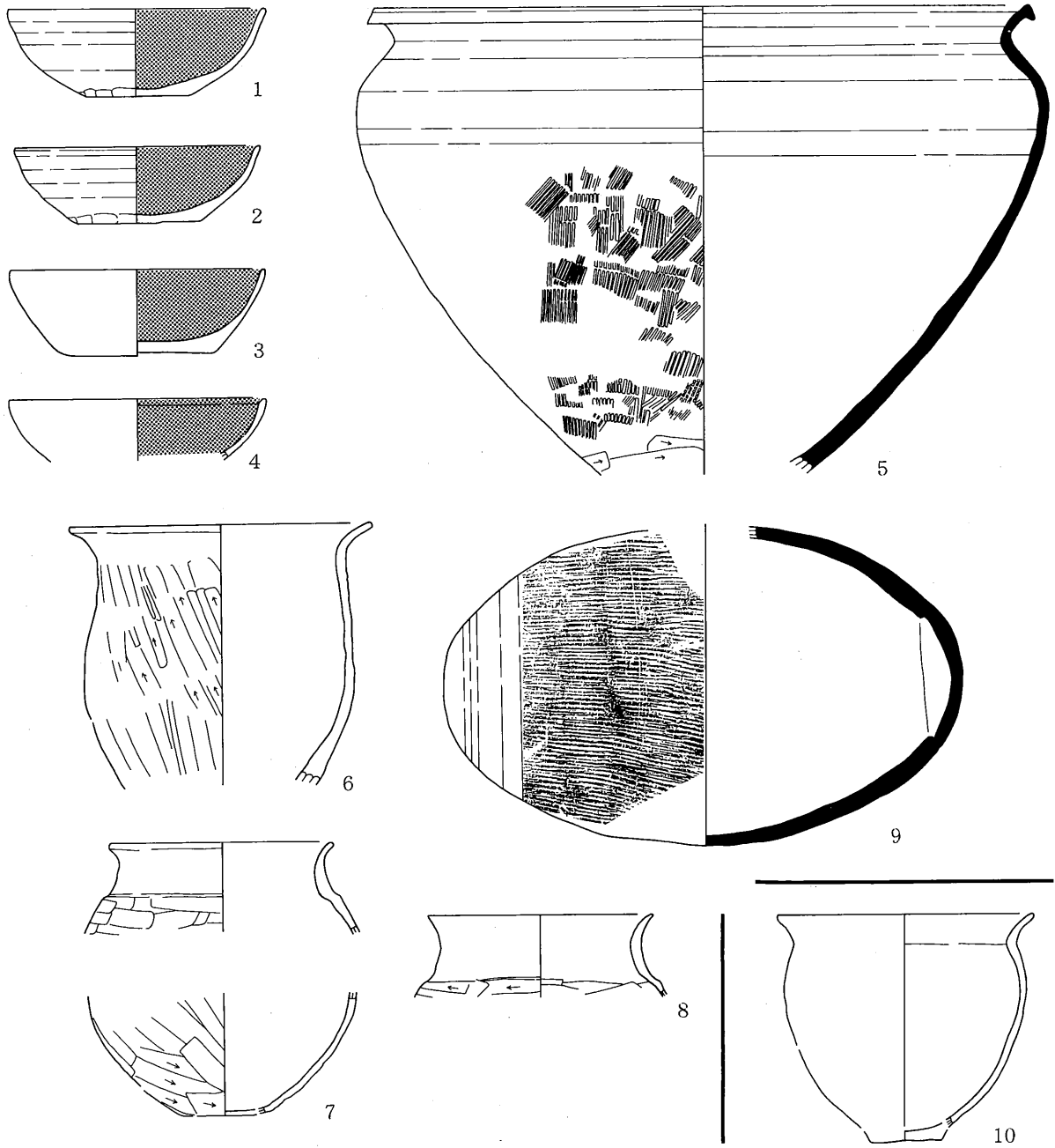

SB539

SB541

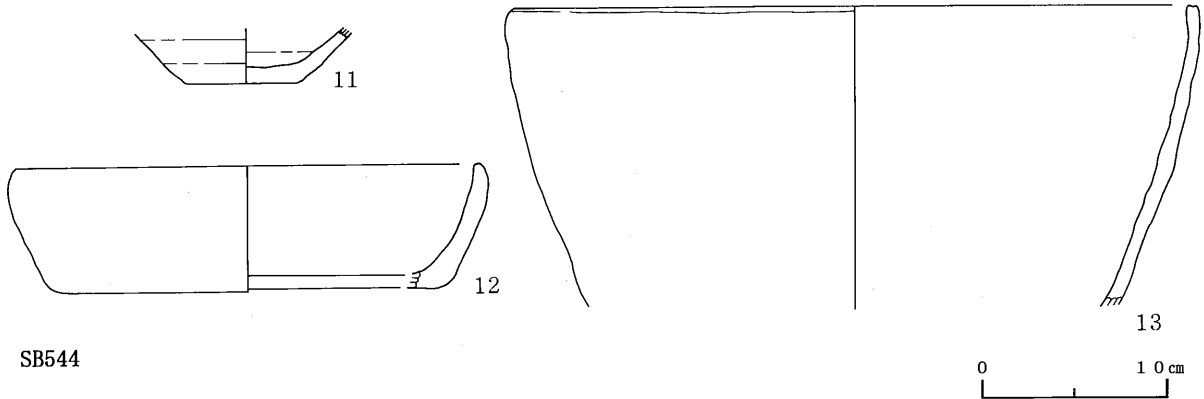

SB544

13

0 10 cm

第87図 住居跡出土土器 (奈良・平安時代)

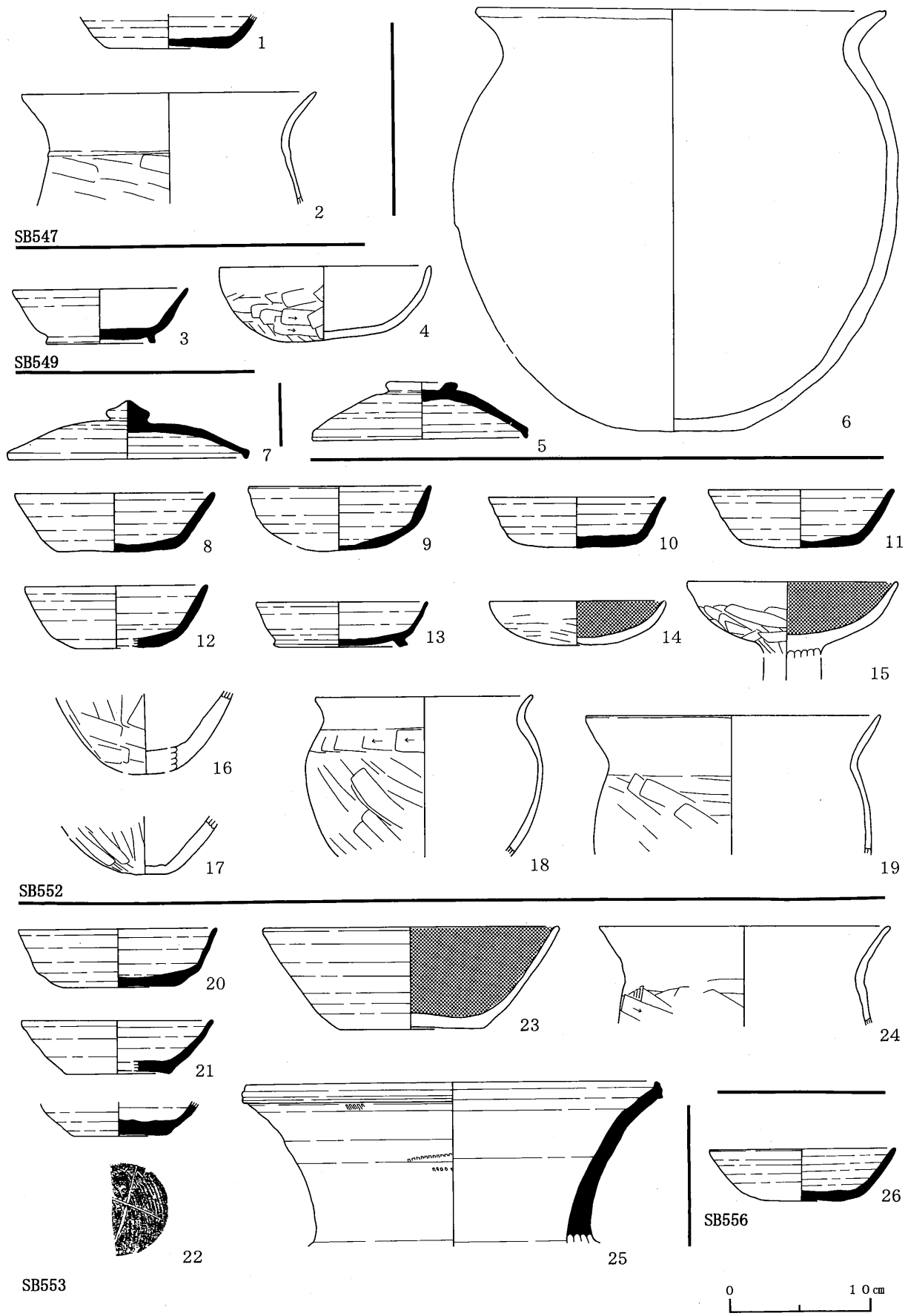

第88図 住居跡出土土器 (奈良・平安時代)

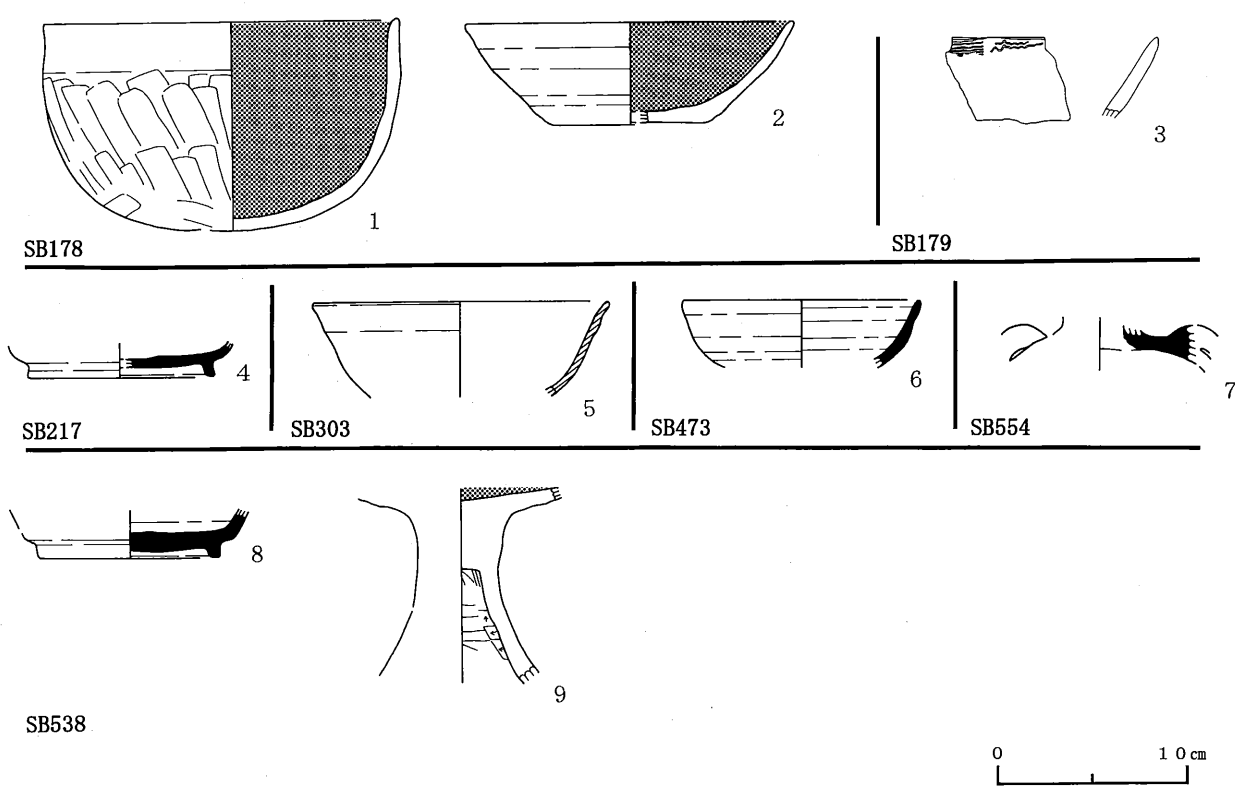

第89図 住居跡出土土器 (所属時不明)

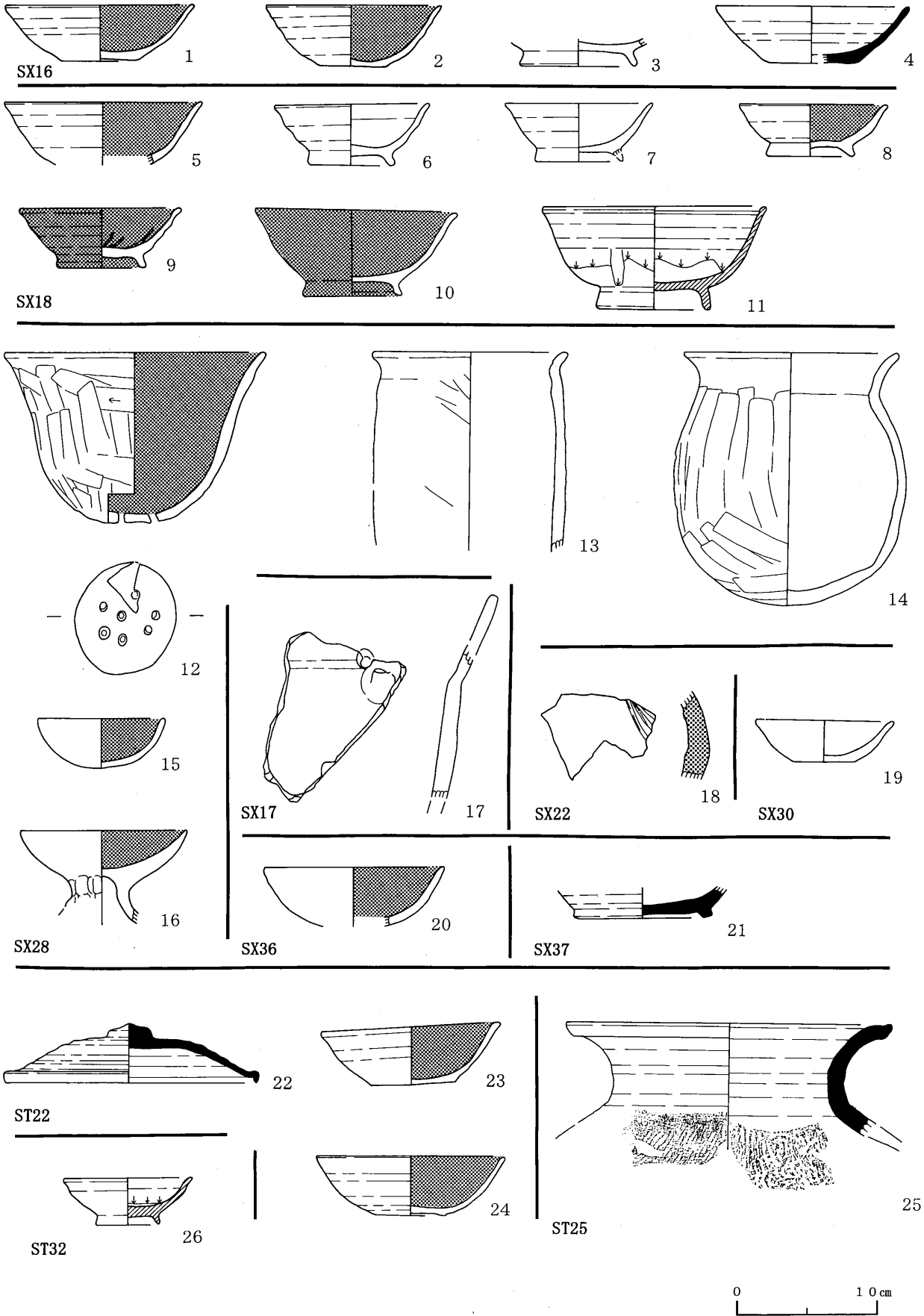

第90图 SX·ST 出土土器

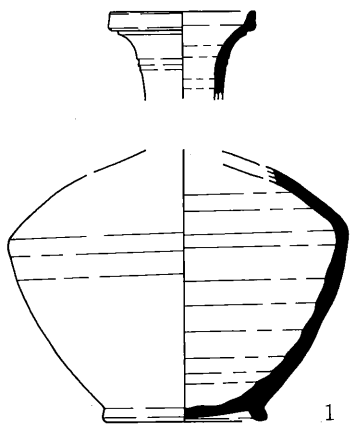

1

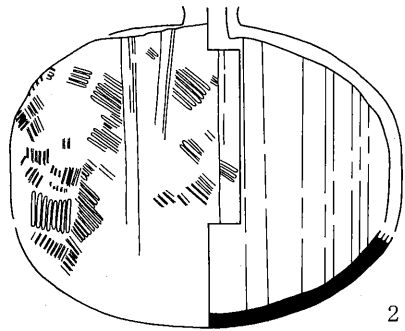

2

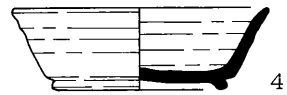

4



5

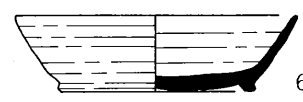

6



7

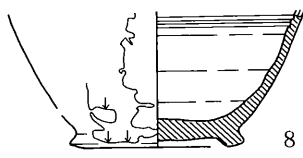

8

SK02



9

SK03

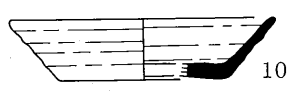

10

SK11

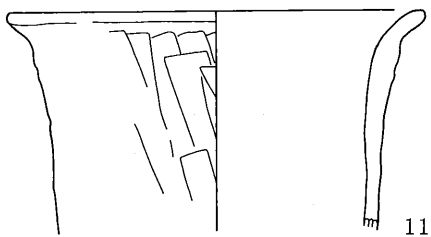

11

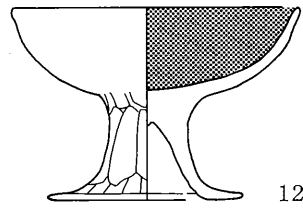

12

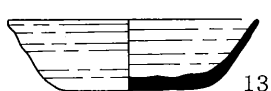

13

SK04

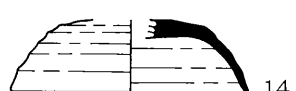

14

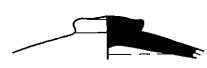

15

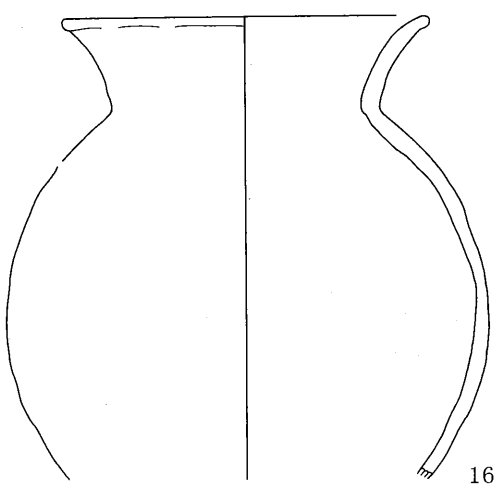

16

SK07

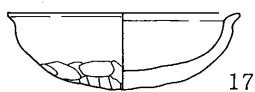

17

SK13

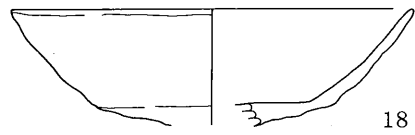

18

SK16

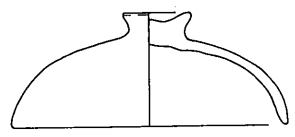

19

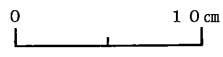

第91図 SK 出土土器 ①

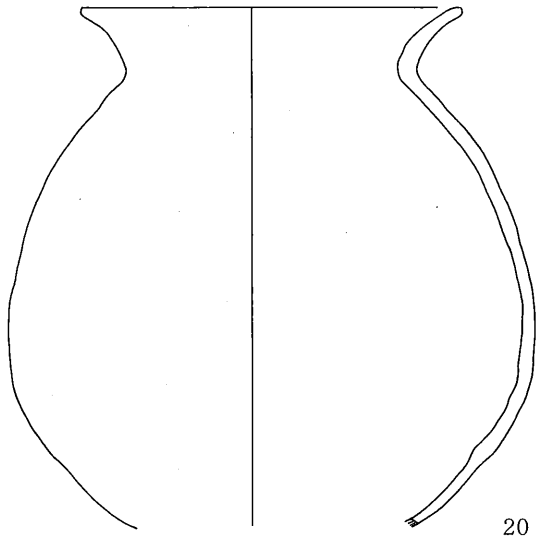

SK16

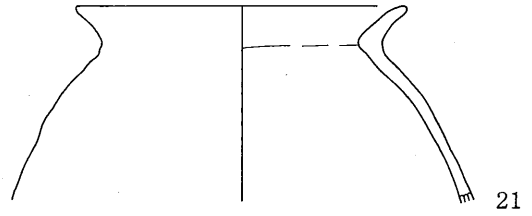

SK17

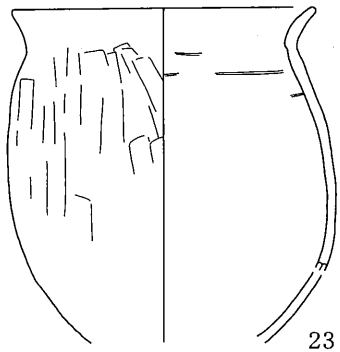
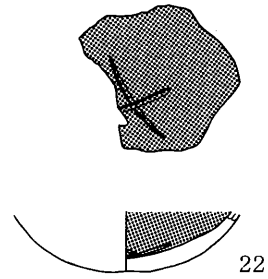

SK19

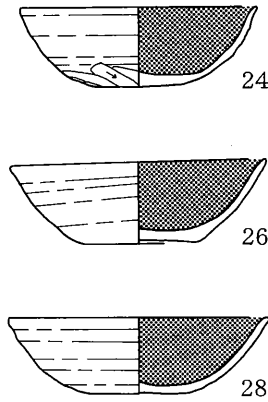

SK20

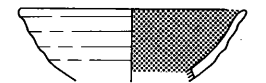
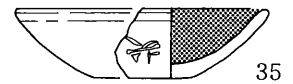
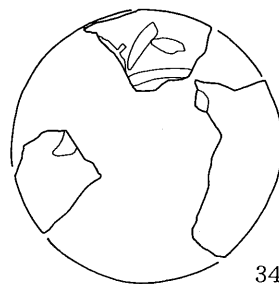
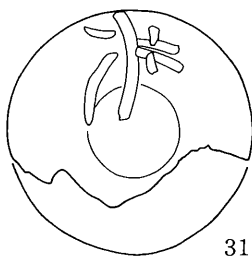
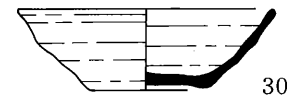
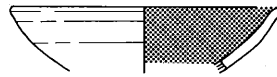
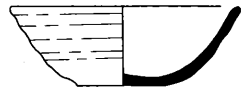
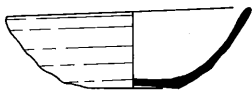
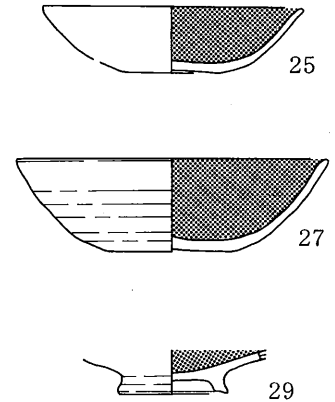

SK26



第92図 SK 出土土器②

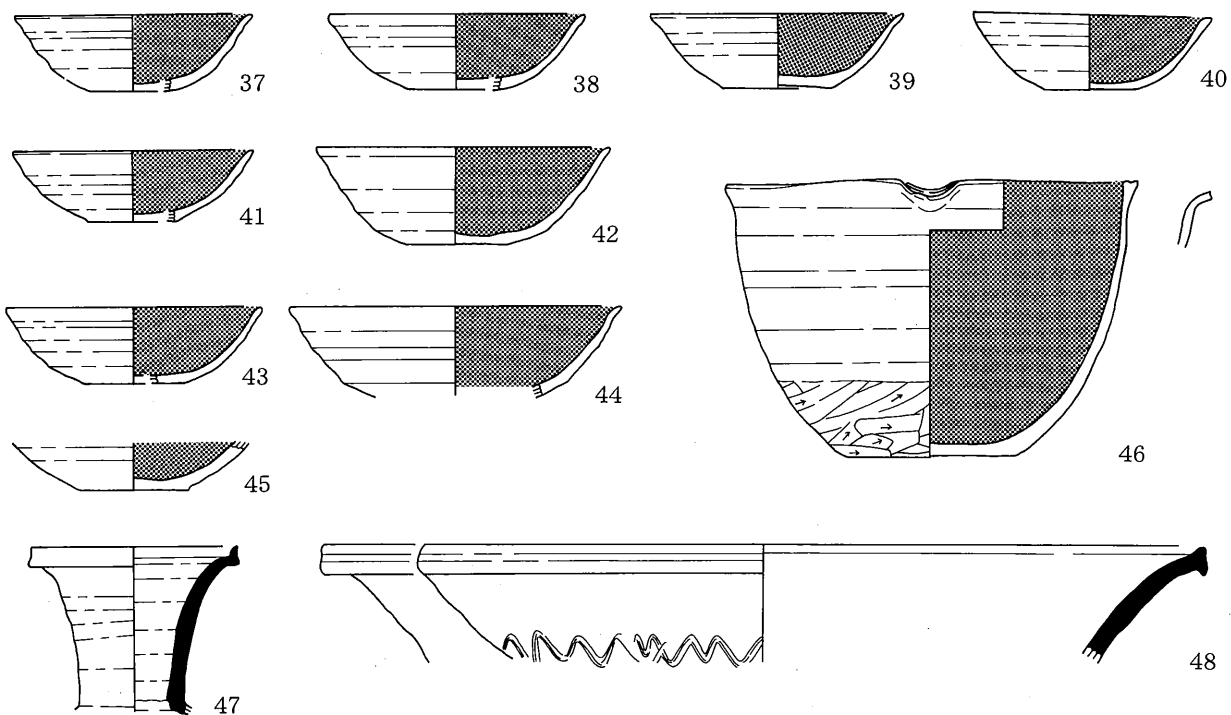

SK26

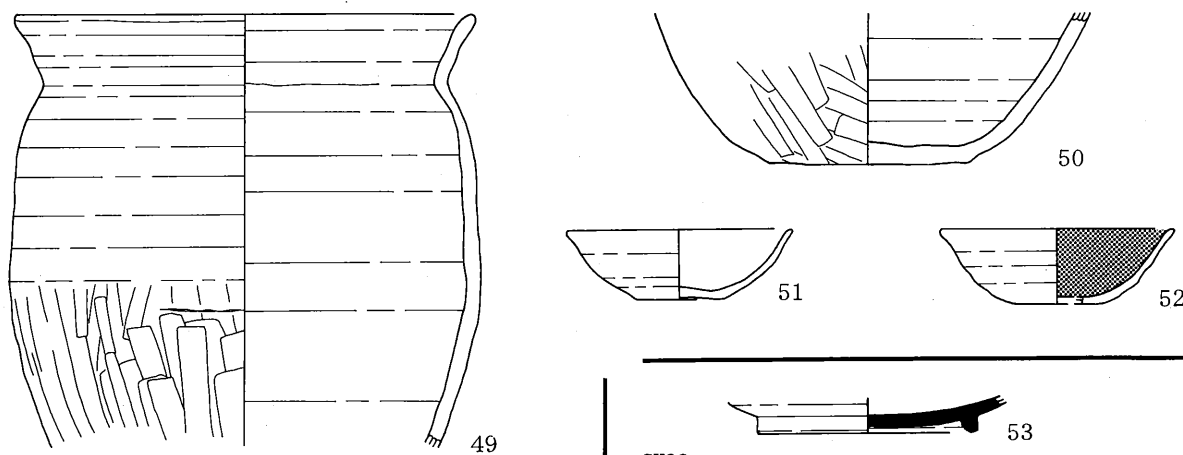

SK27

SK32

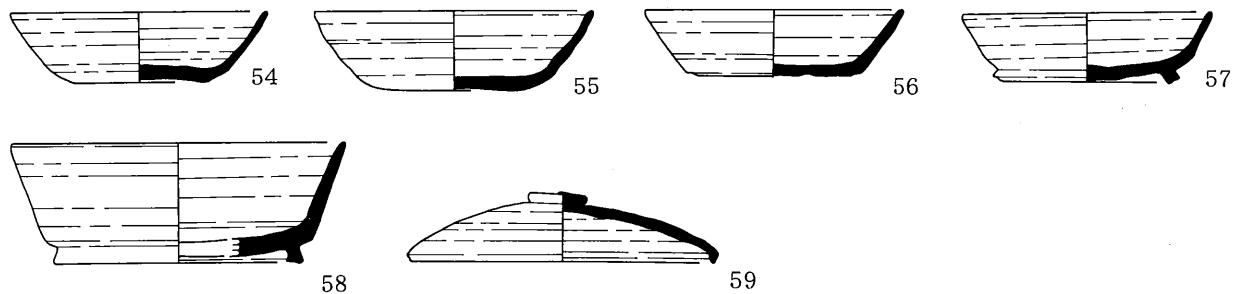

SK34



第93図 SK 出土土器③

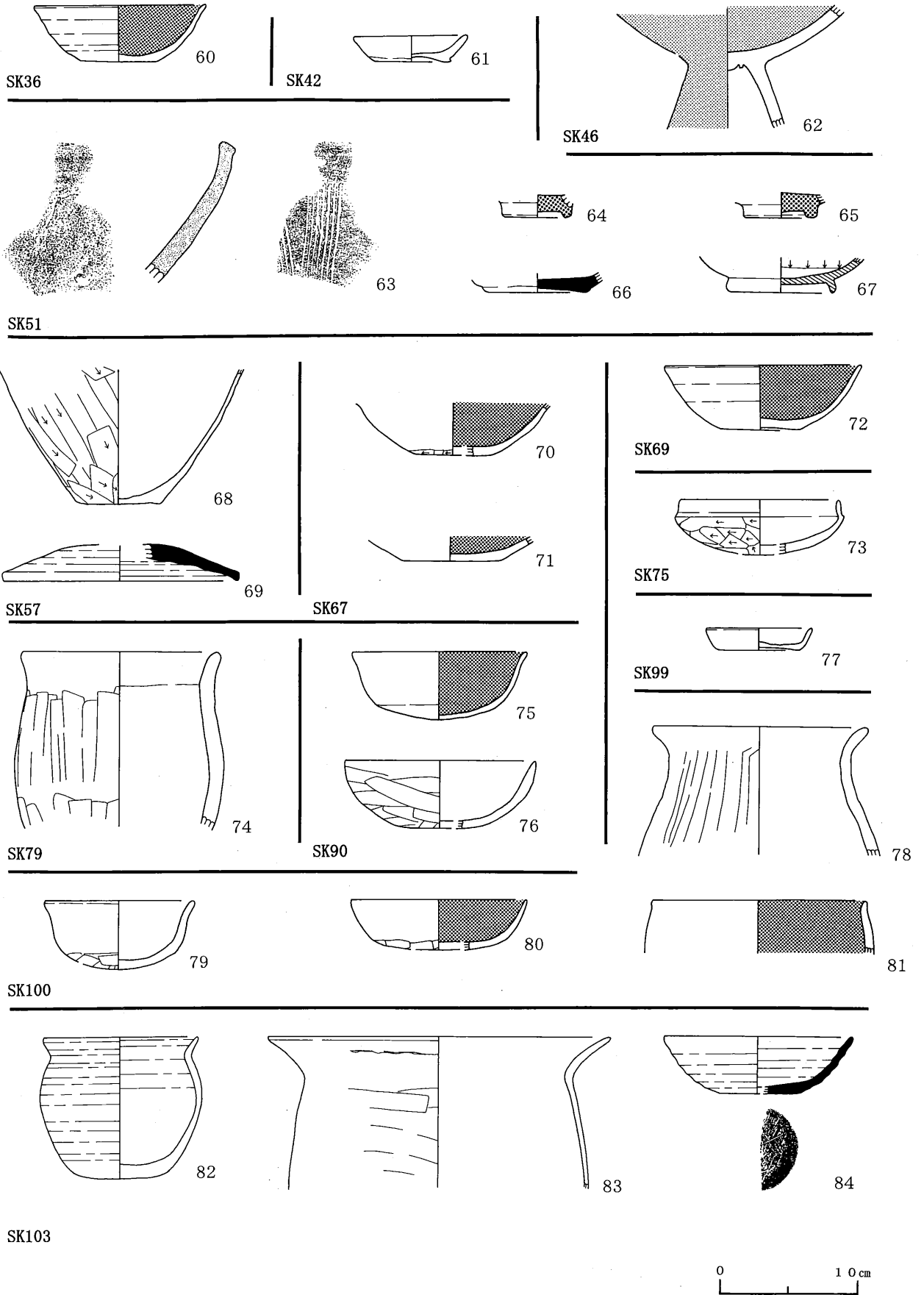

第94图 SK 出土土器④

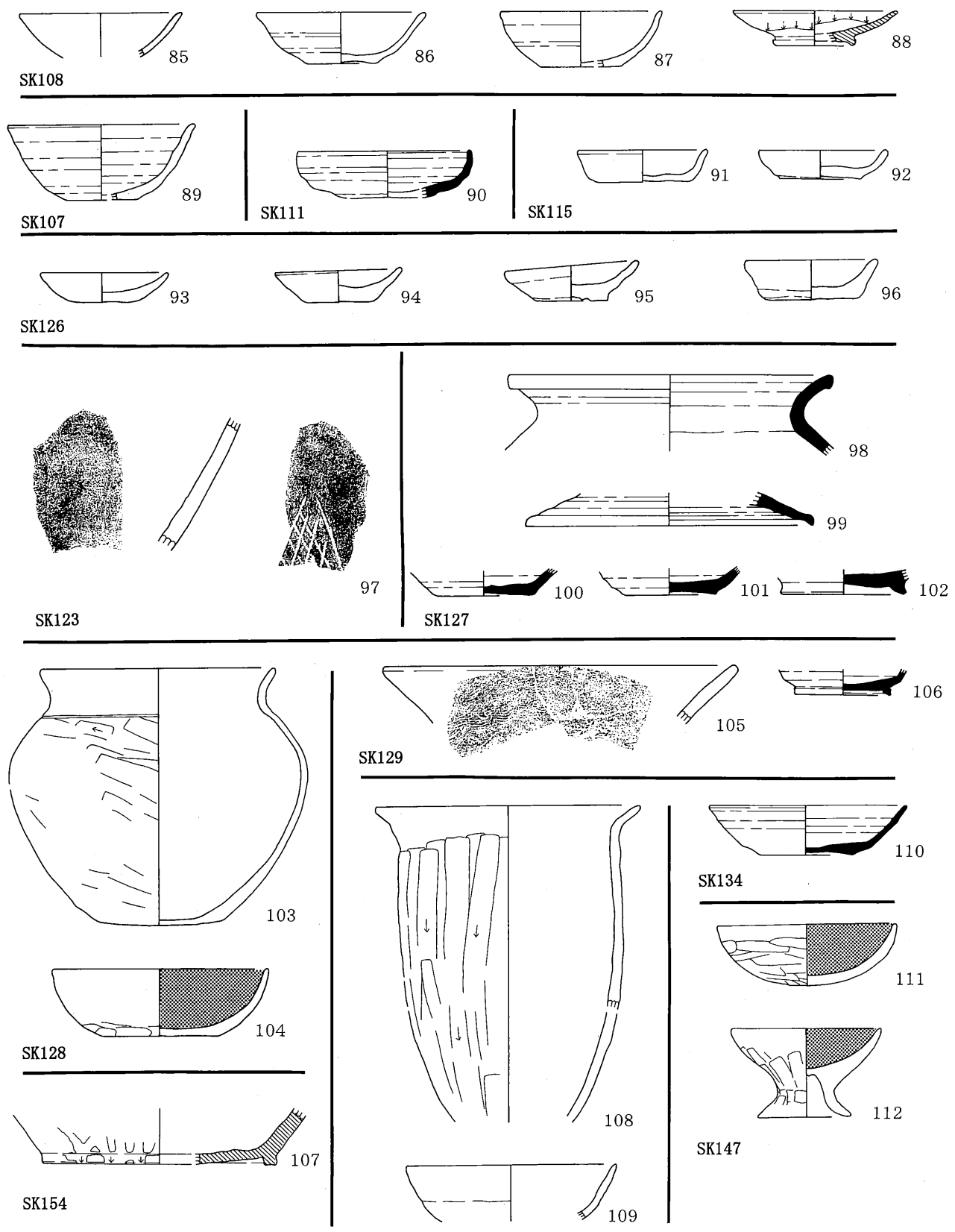

第95図 SK 出土土器⑤

0 10 cm

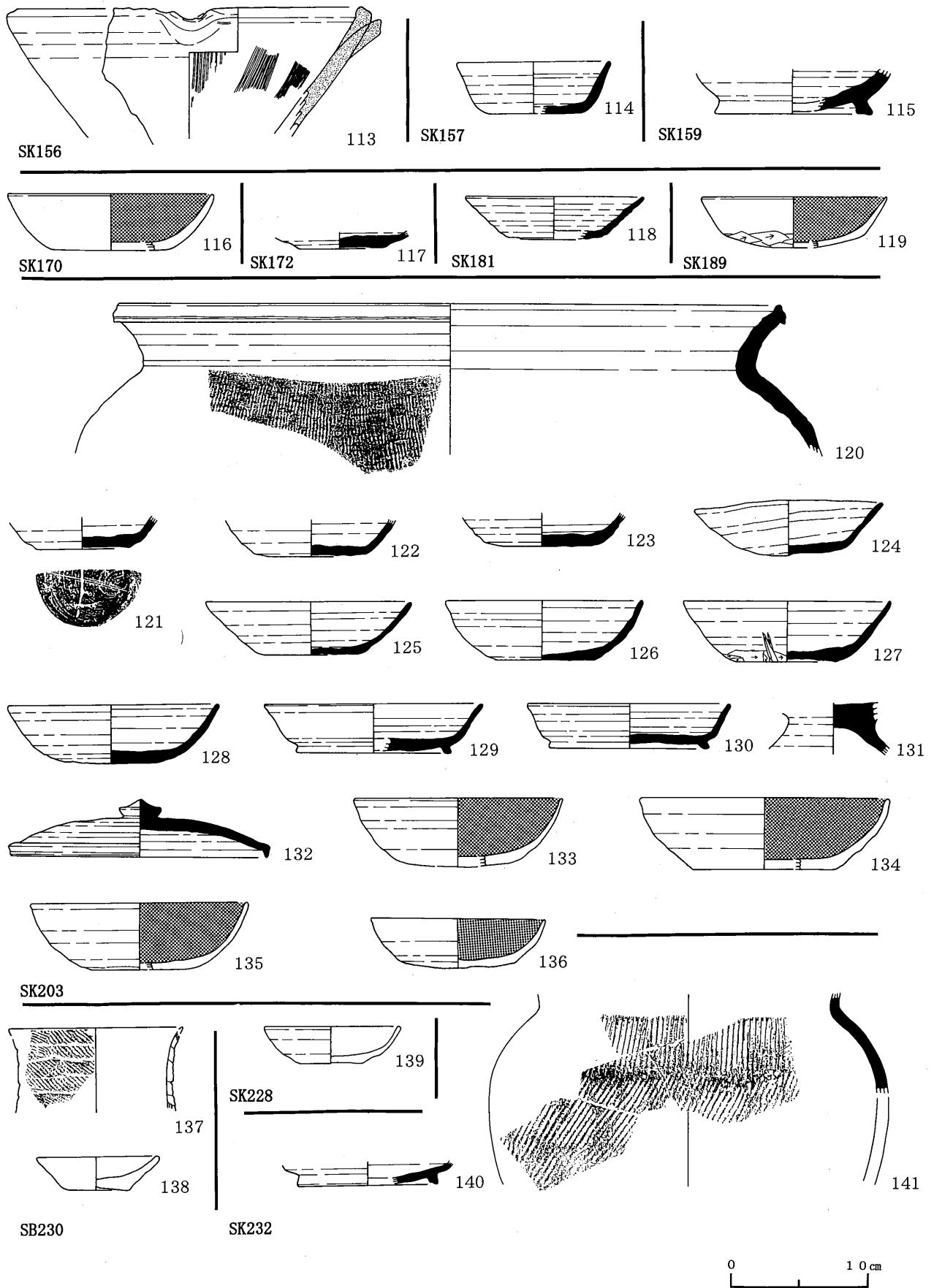

第96图 SK 出土土器 ⑥

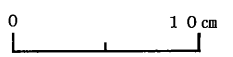
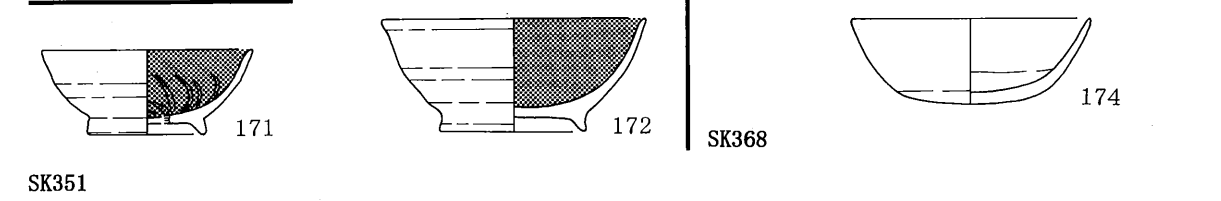
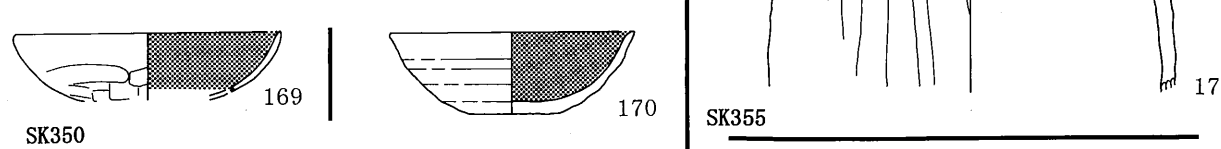
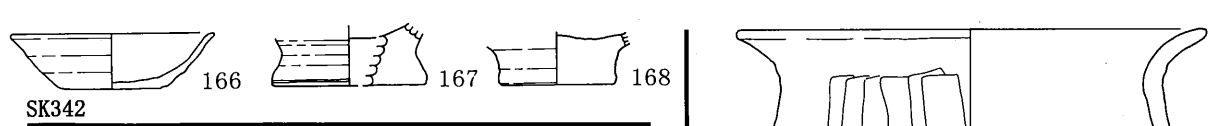
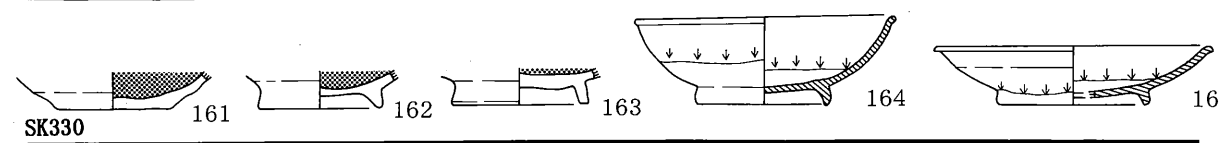
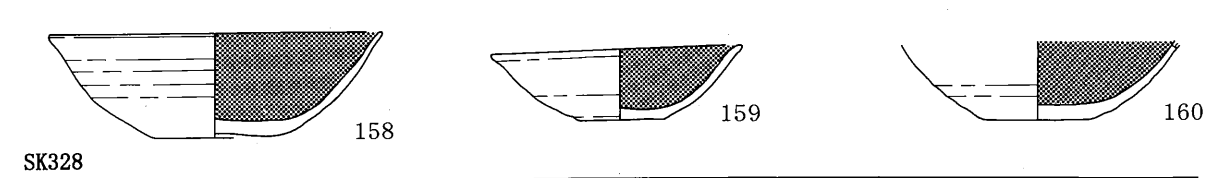
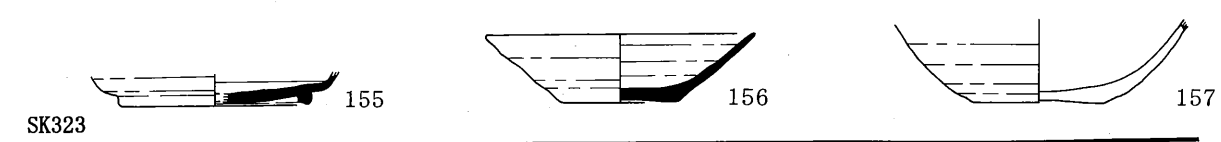
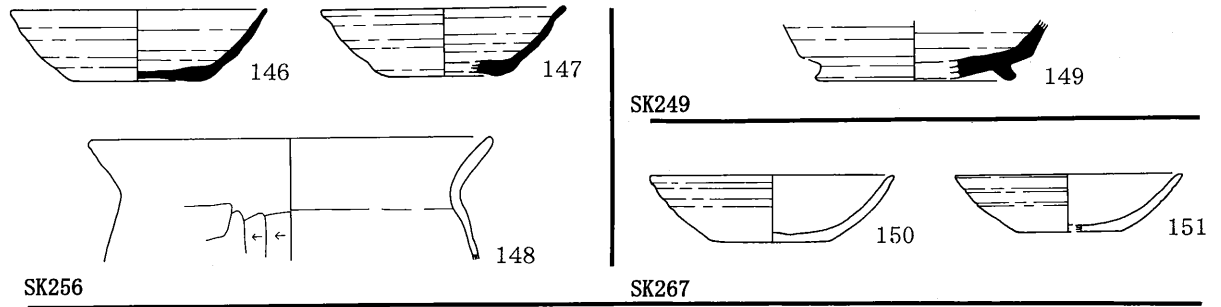
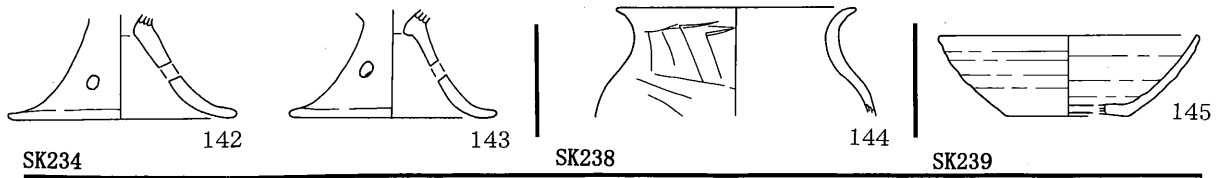

第97図 SK 出土土器 ⑦

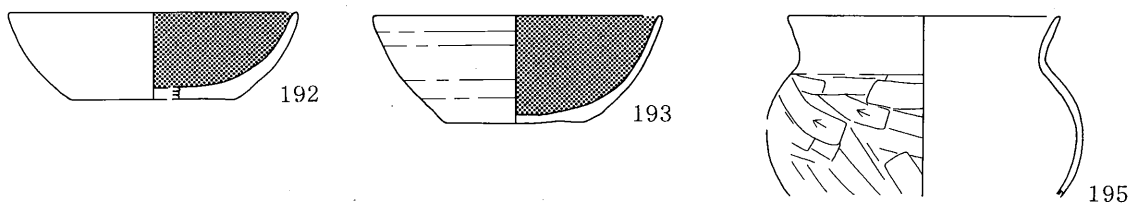
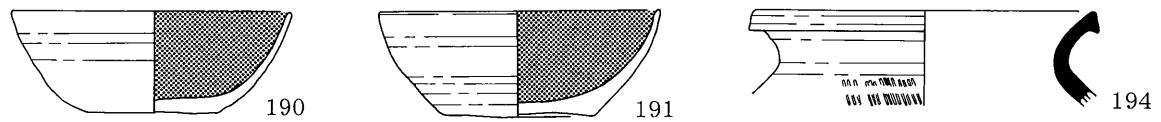
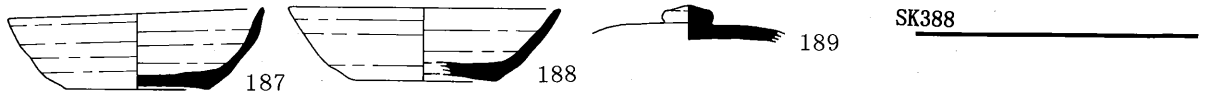
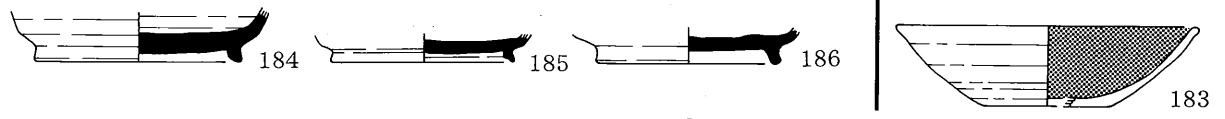
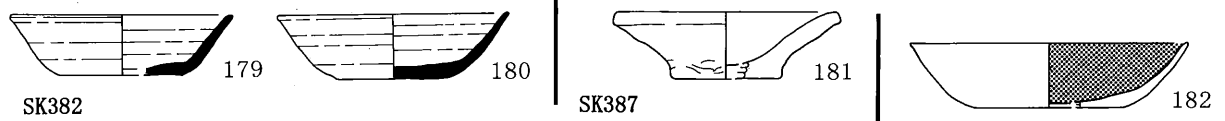
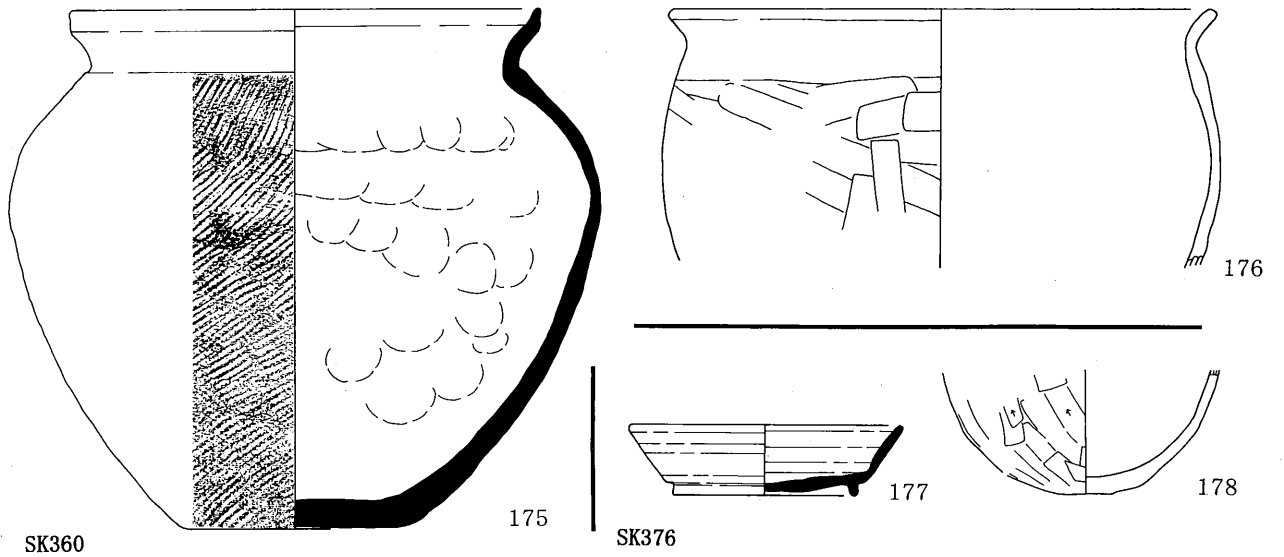

第98図 SK 出土土器⑧

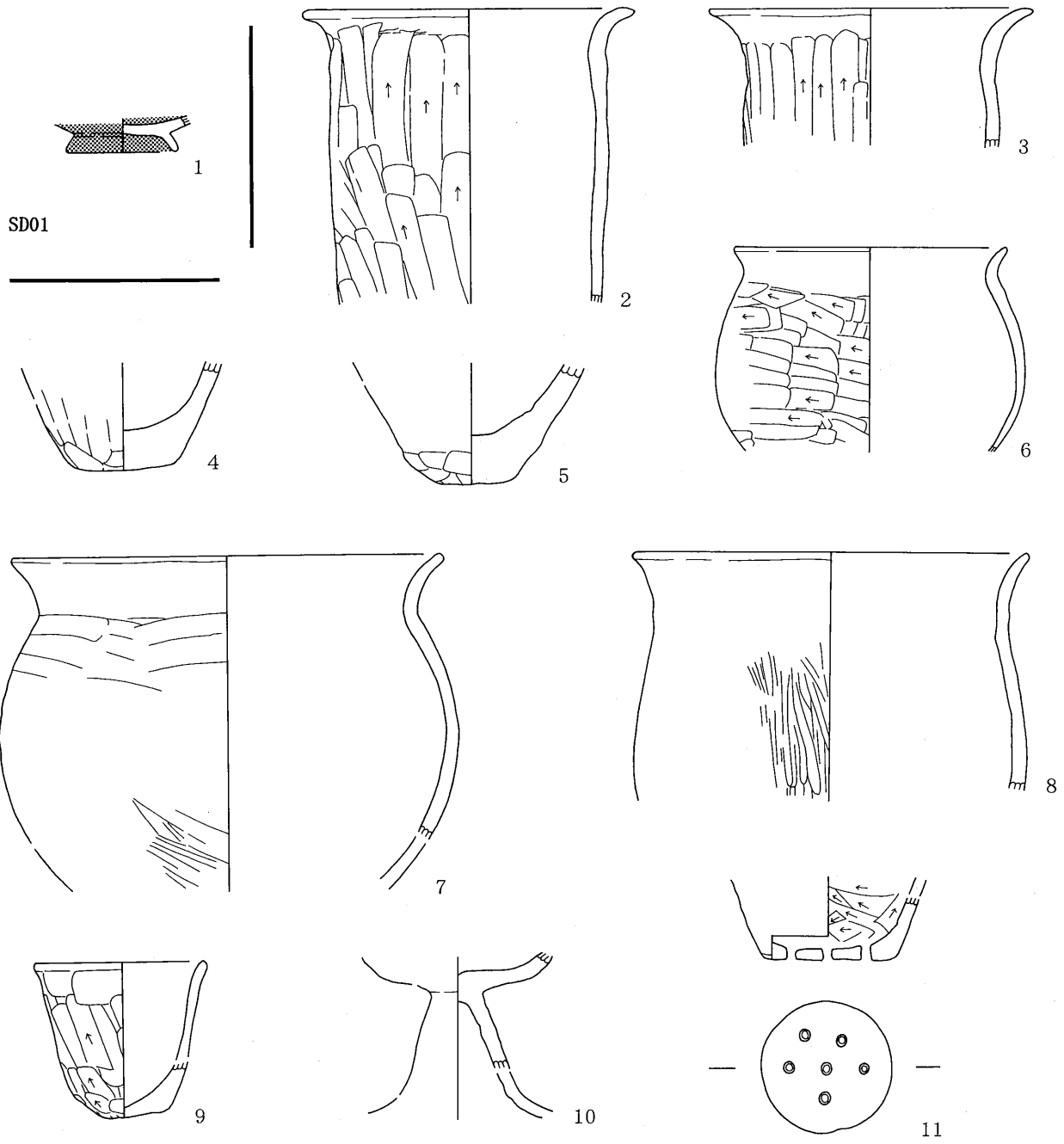

SD02

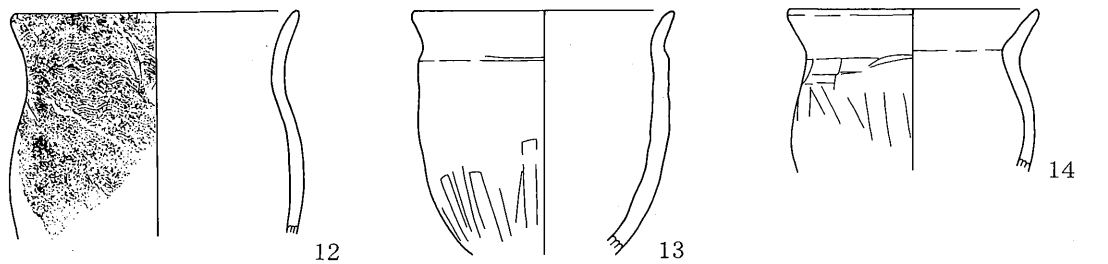

SD03

0 10 cm

第99図 溝出土土器①

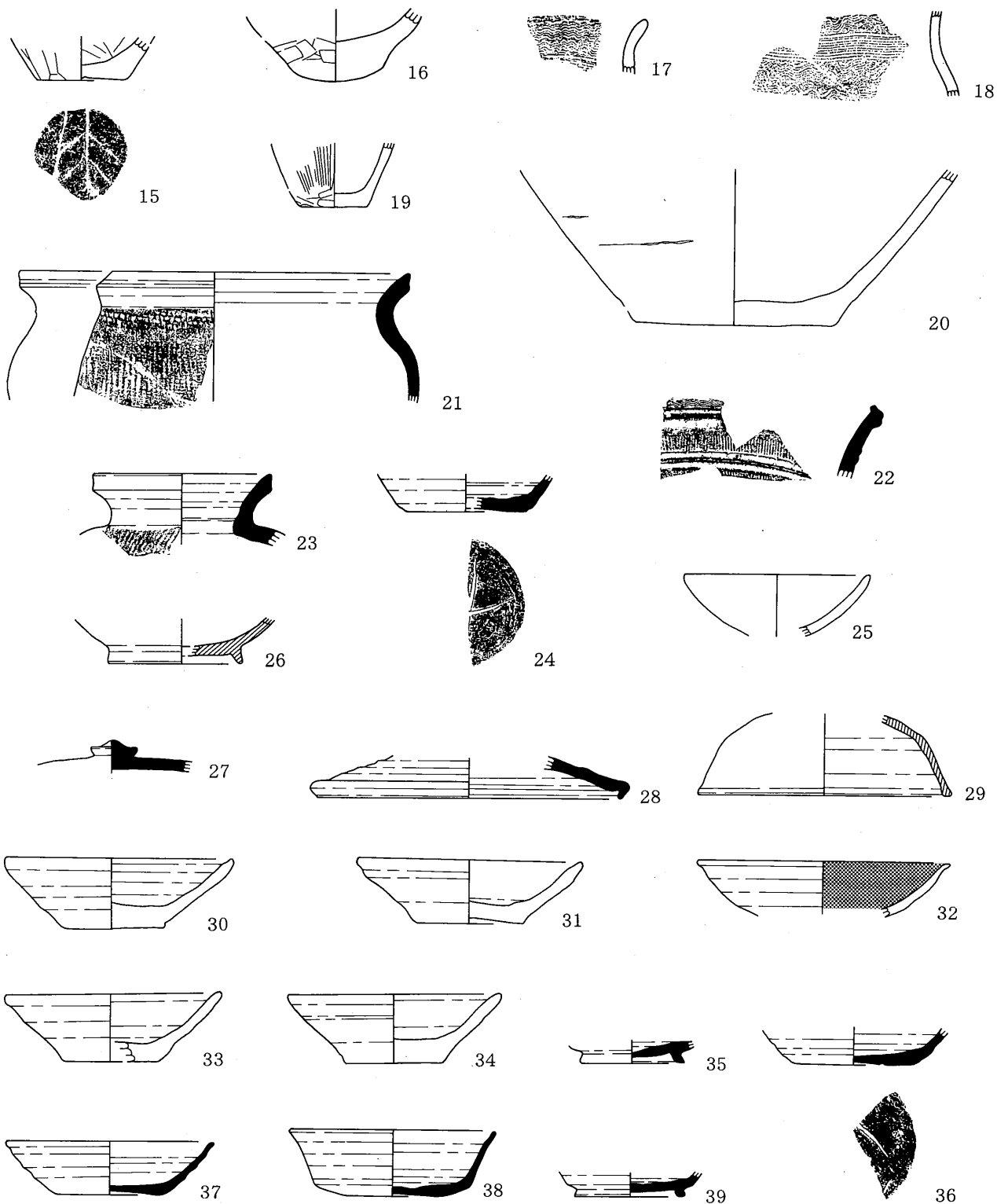

SD03



第100图 溝出土土器②

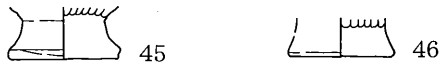

SD03

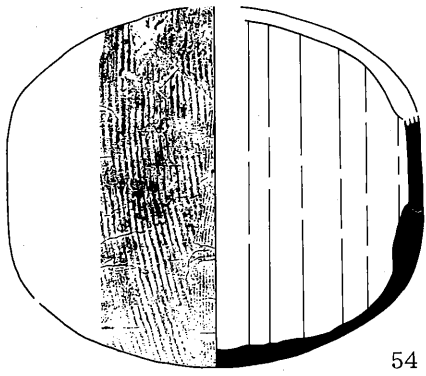
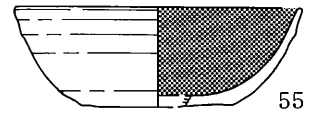
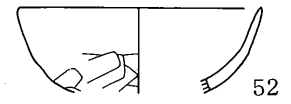
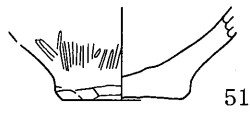
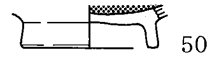
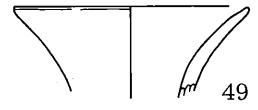
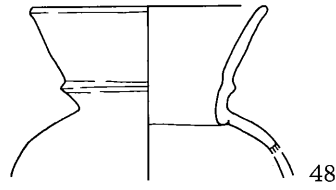
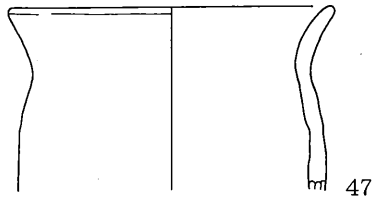

SD04

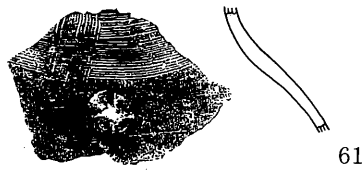
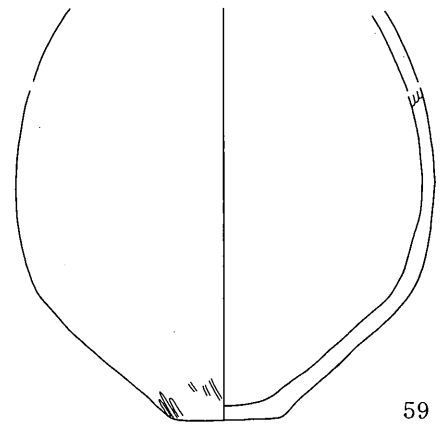
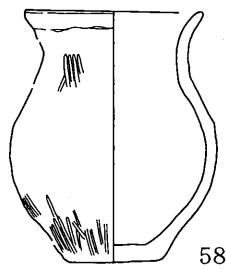

SD05



第101图 溝出土土器③

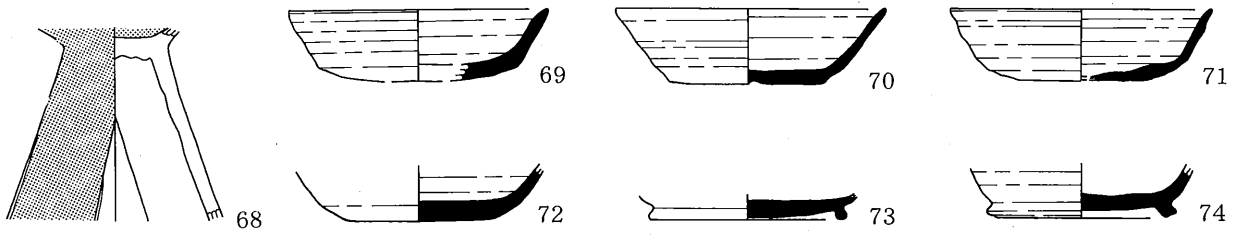
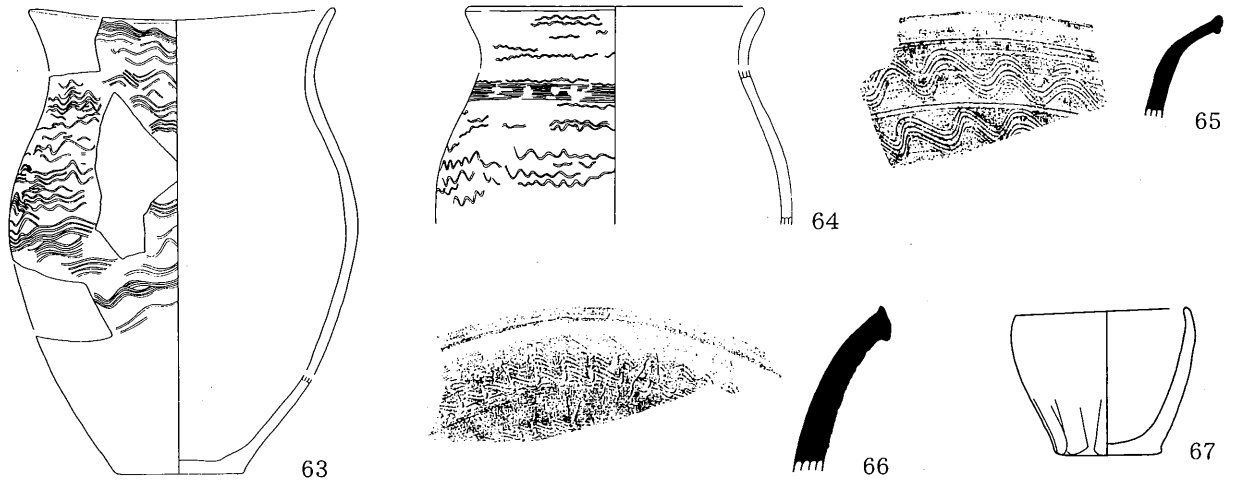

SD06

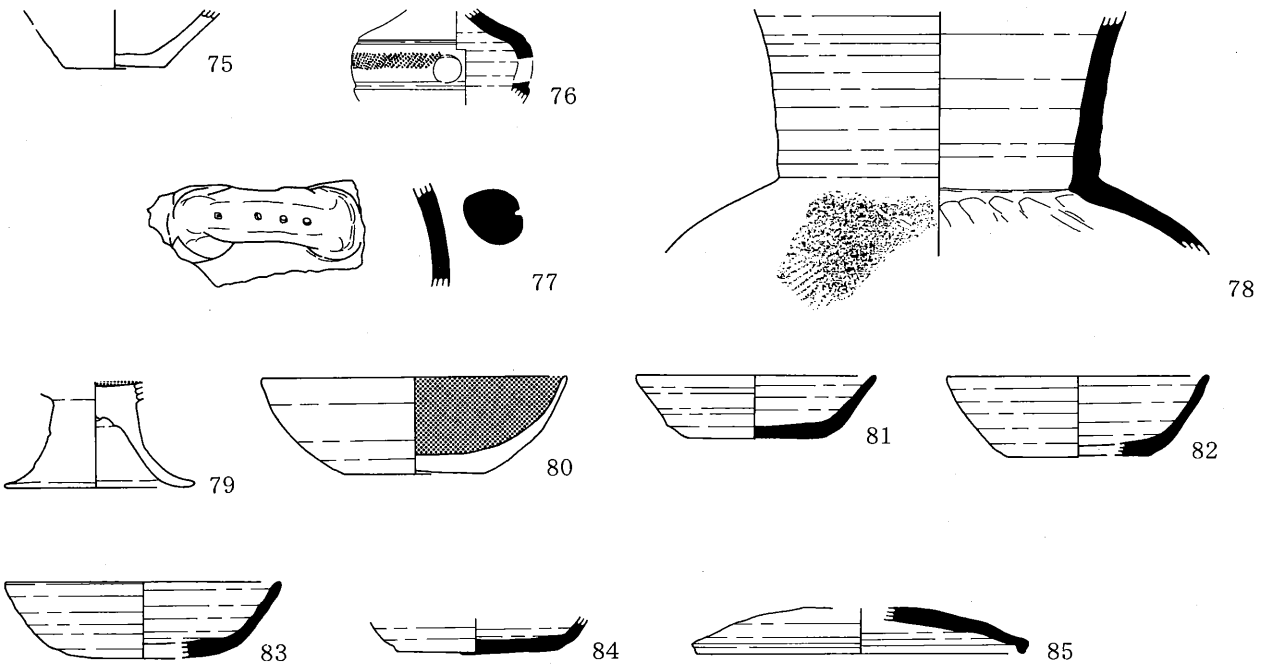

SD16



第102図 溝出土土器④

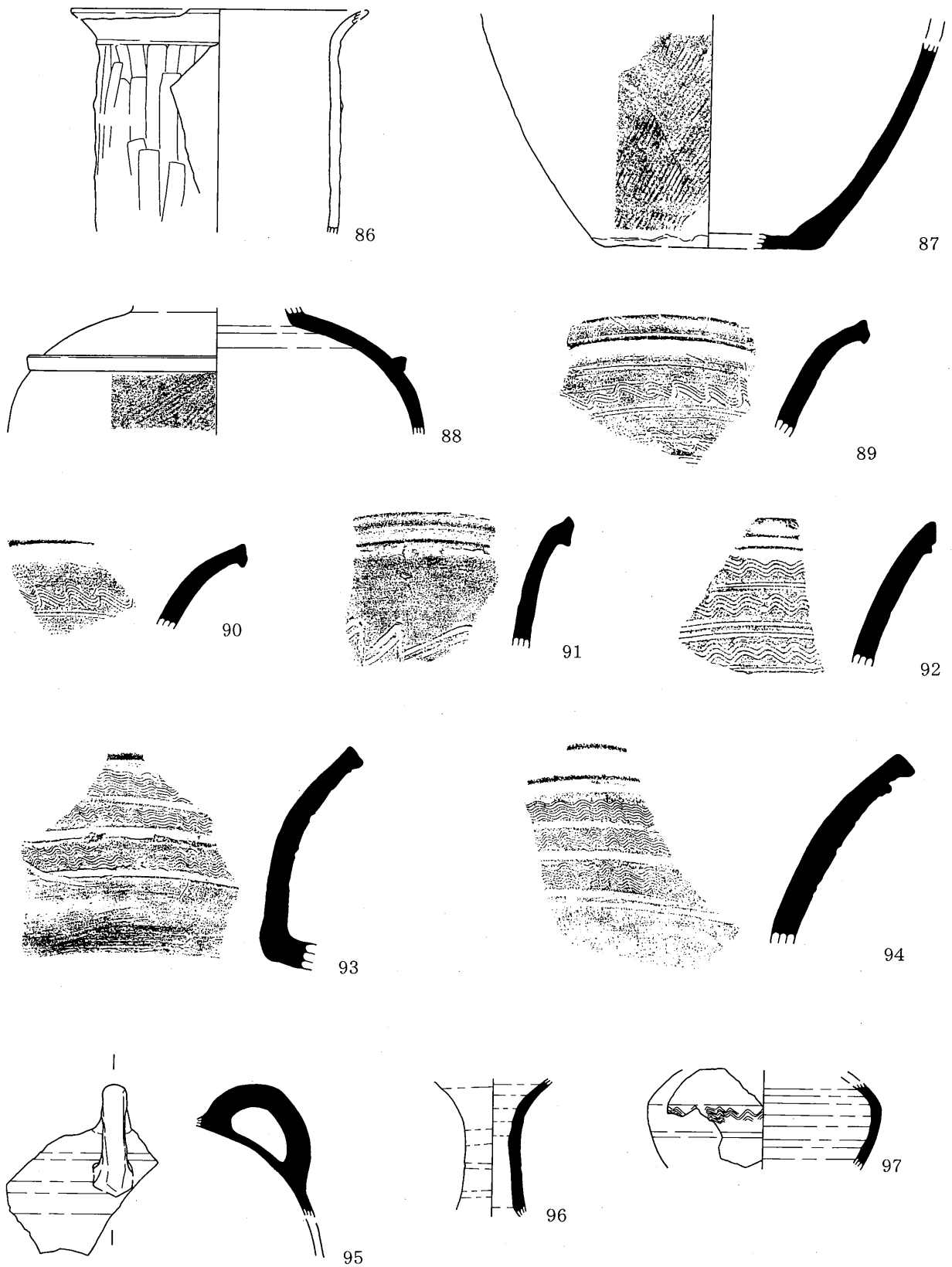

SD17

0 10 cm

第103图 溝出土土器⑤

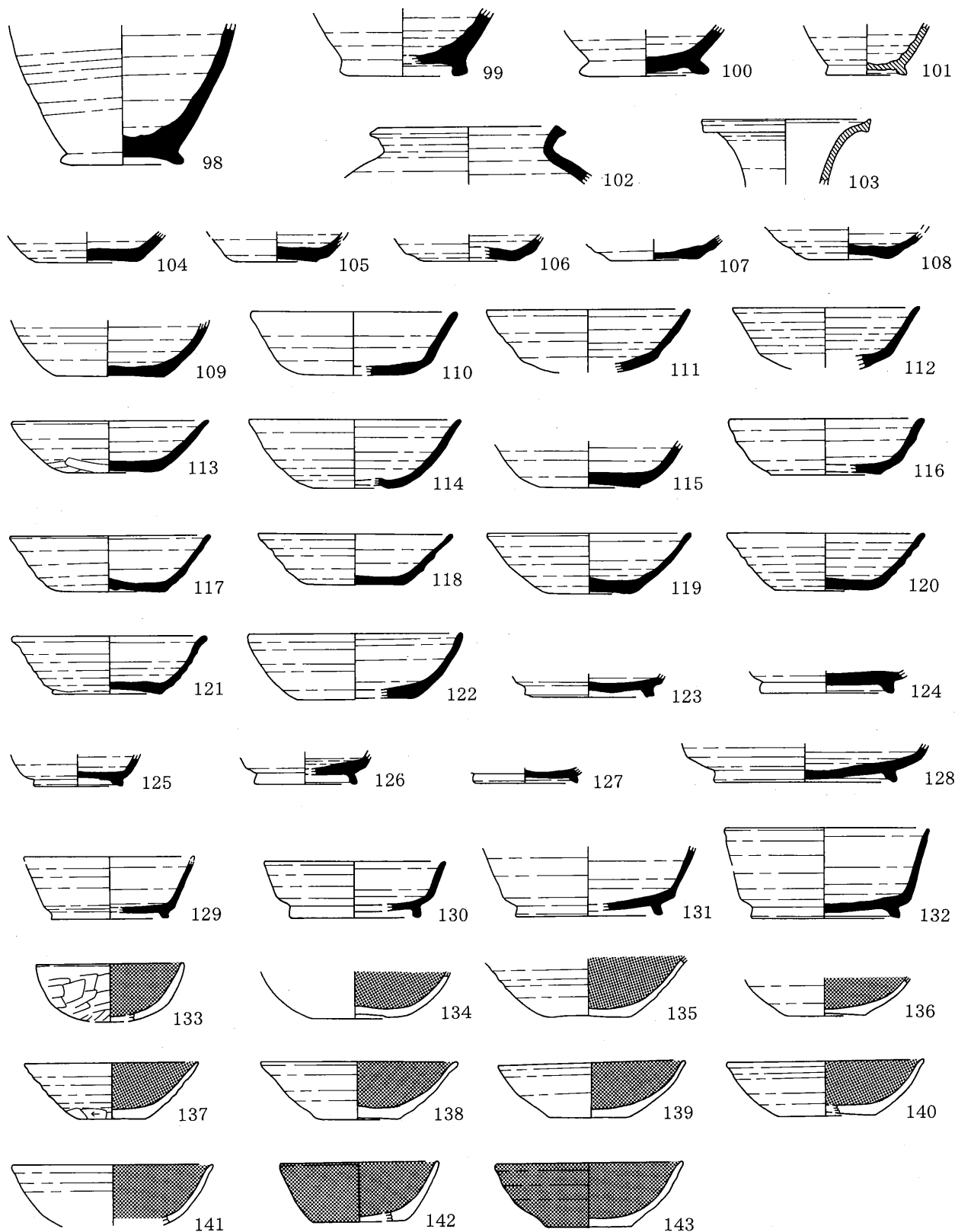

SD17

0 10 cm

第104图 溝出土土器 ⑥

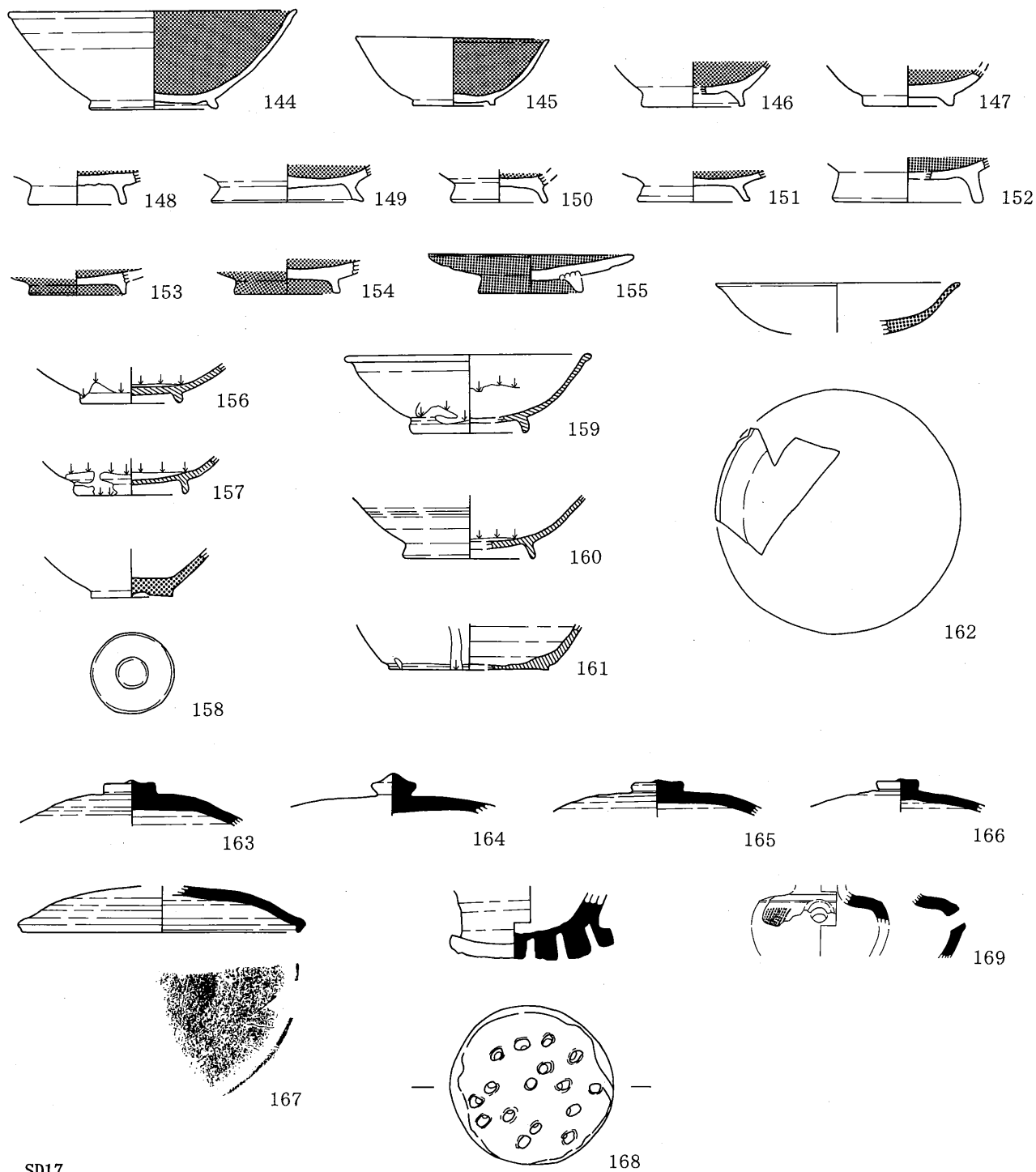

第105图 溝出土土器⑦

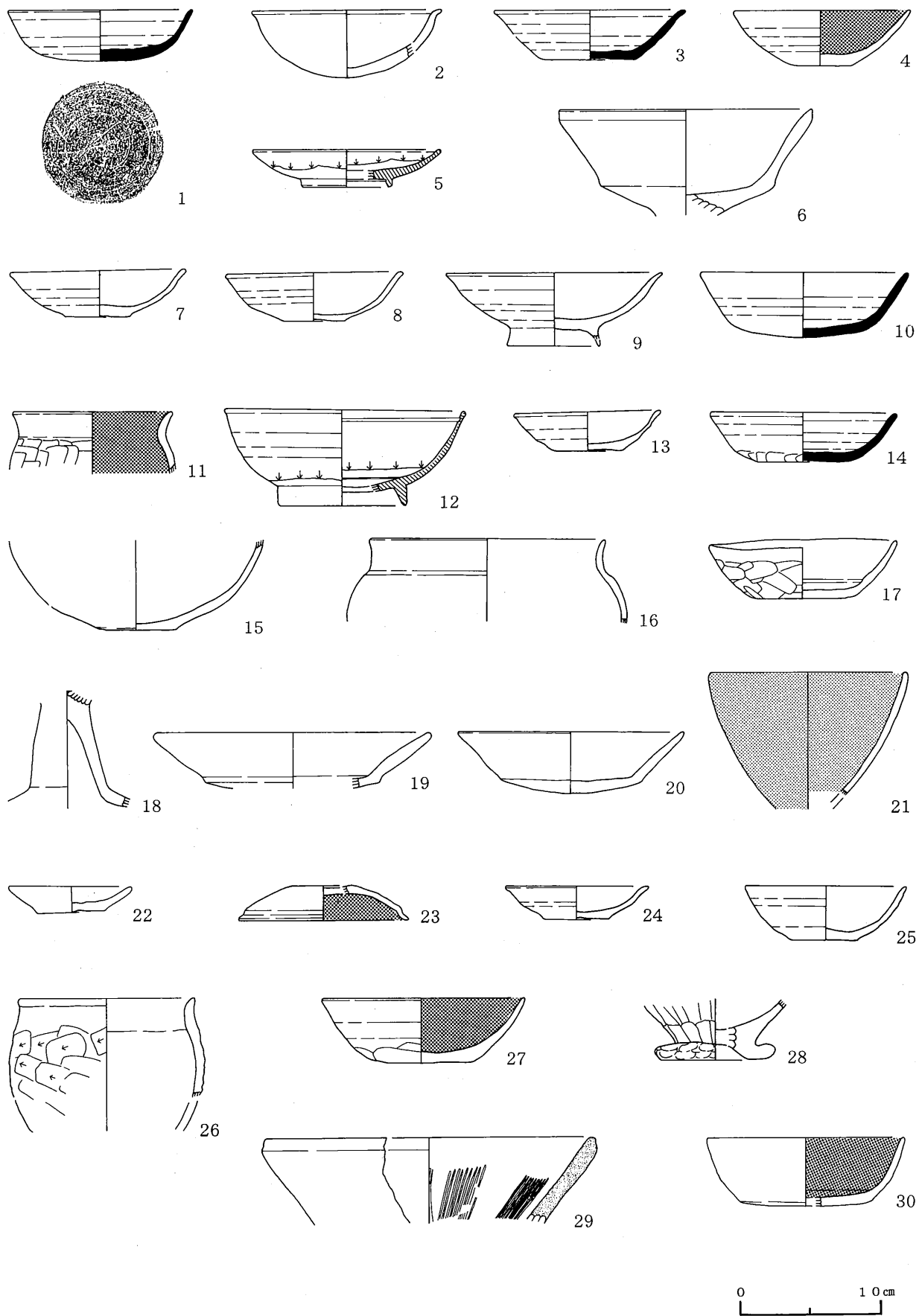

第106図 ピット出土土器①

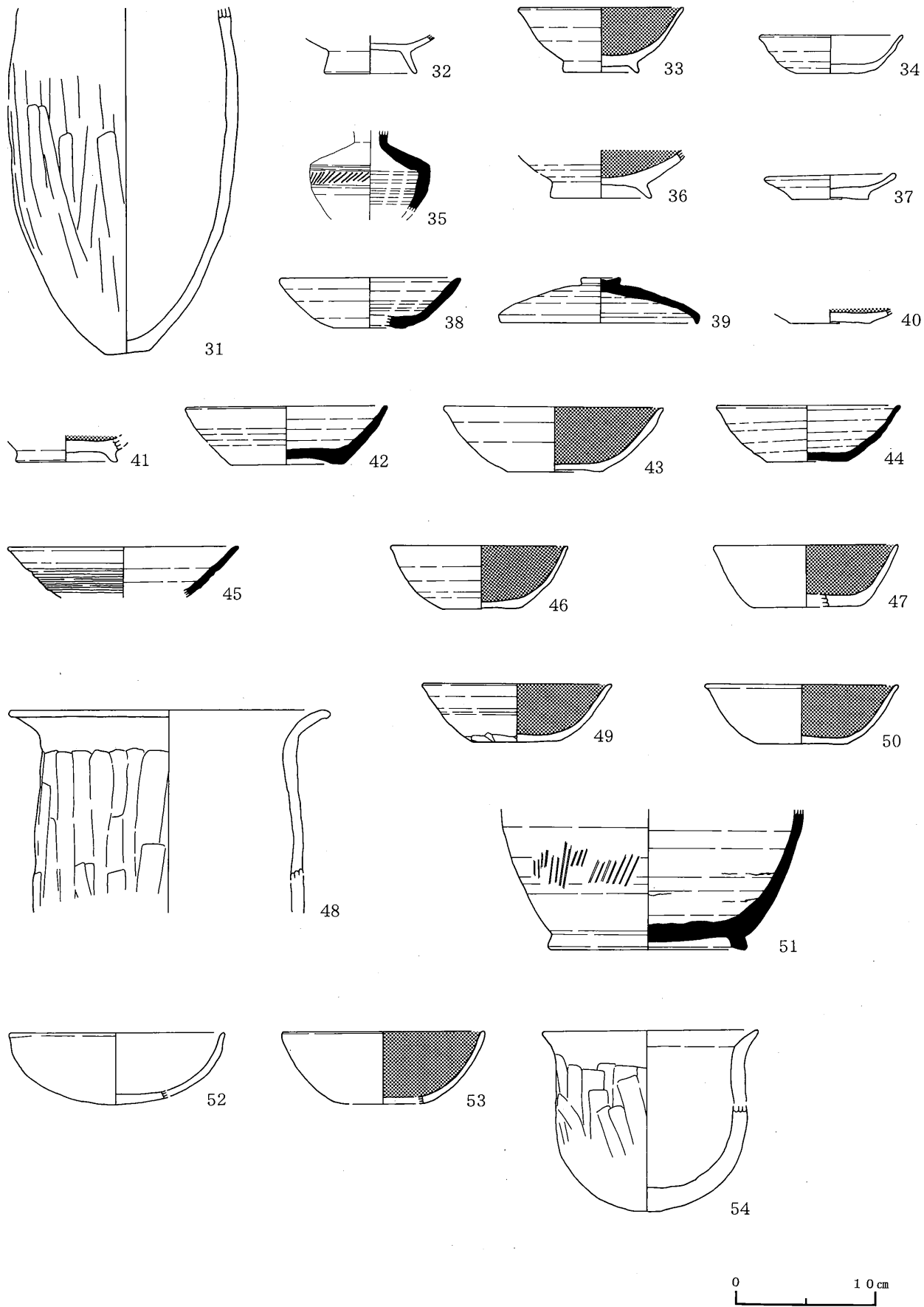

第107図 ピット出土土器②

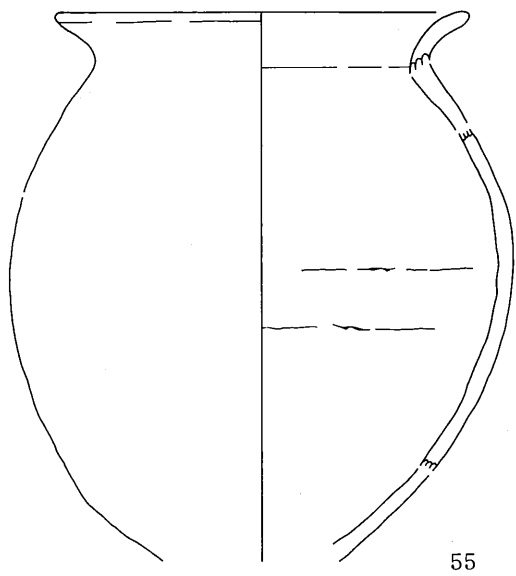

55

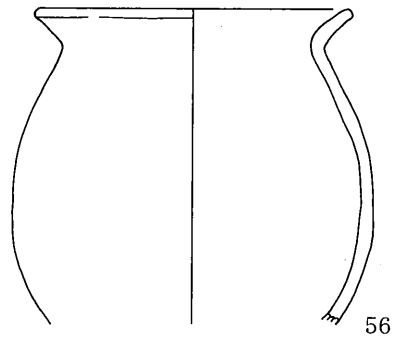

56



57



58



第108図 ピット出土土器③

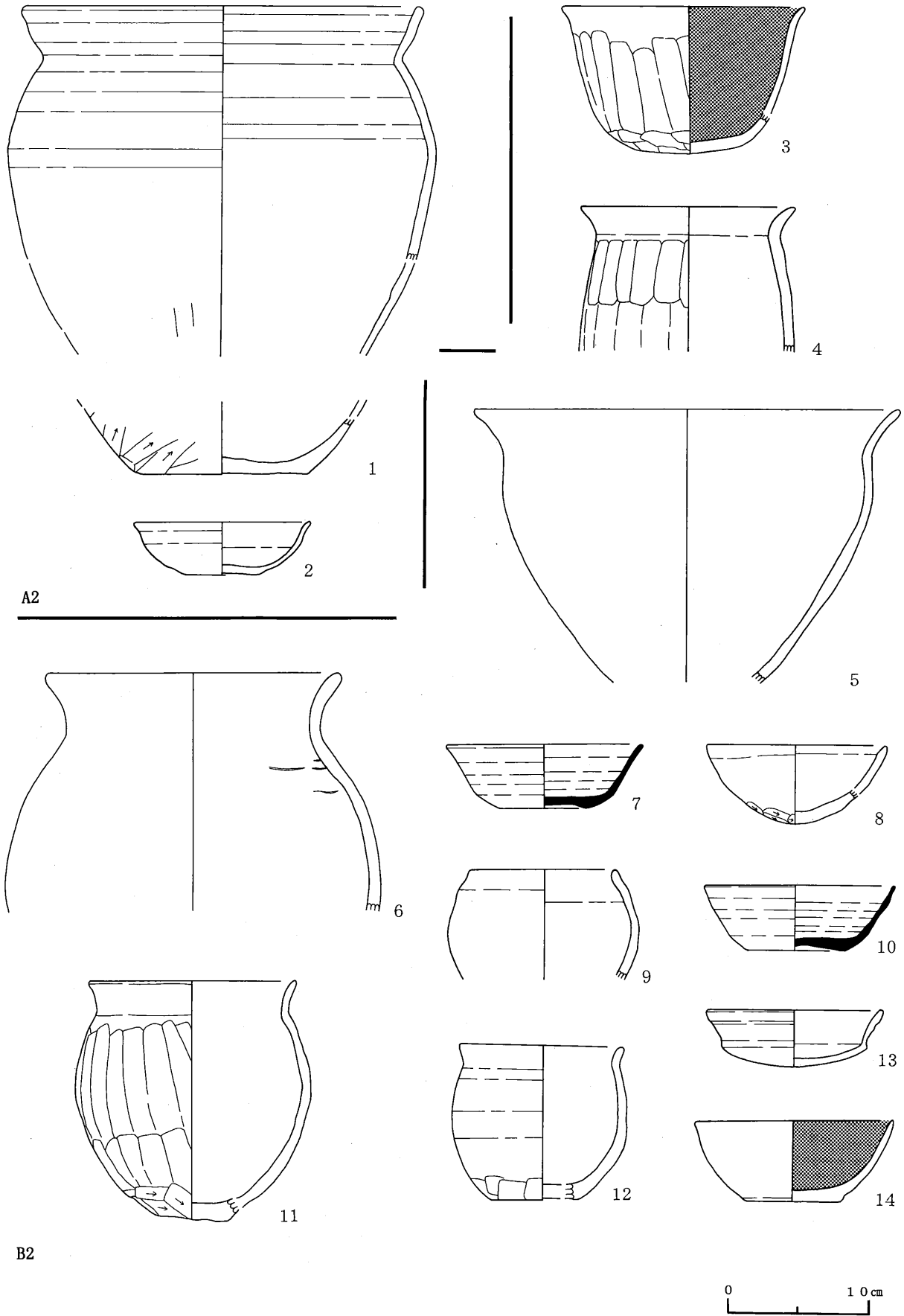

第109図 グリット出土土器①

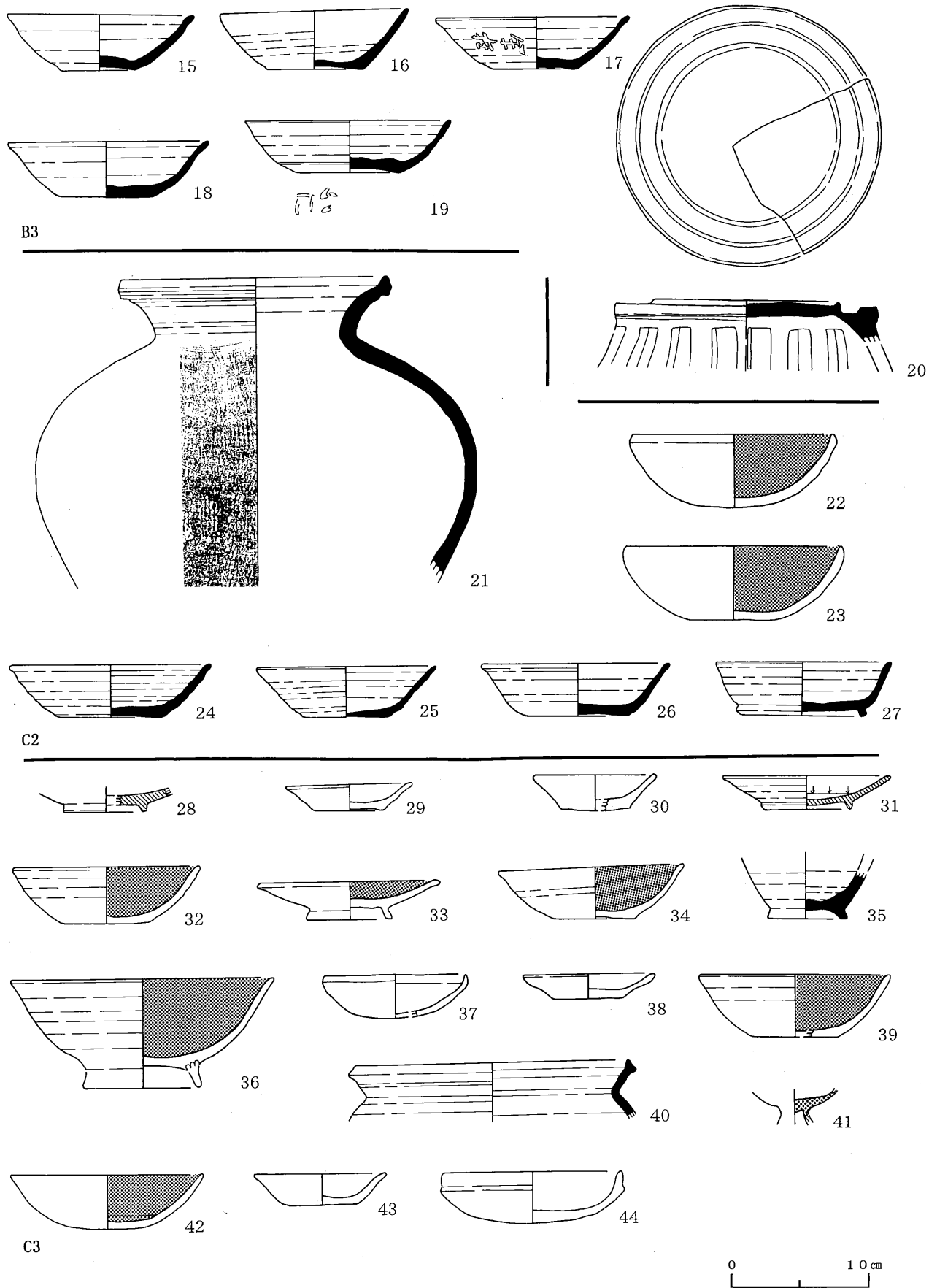

第110図 グリット出土土器②

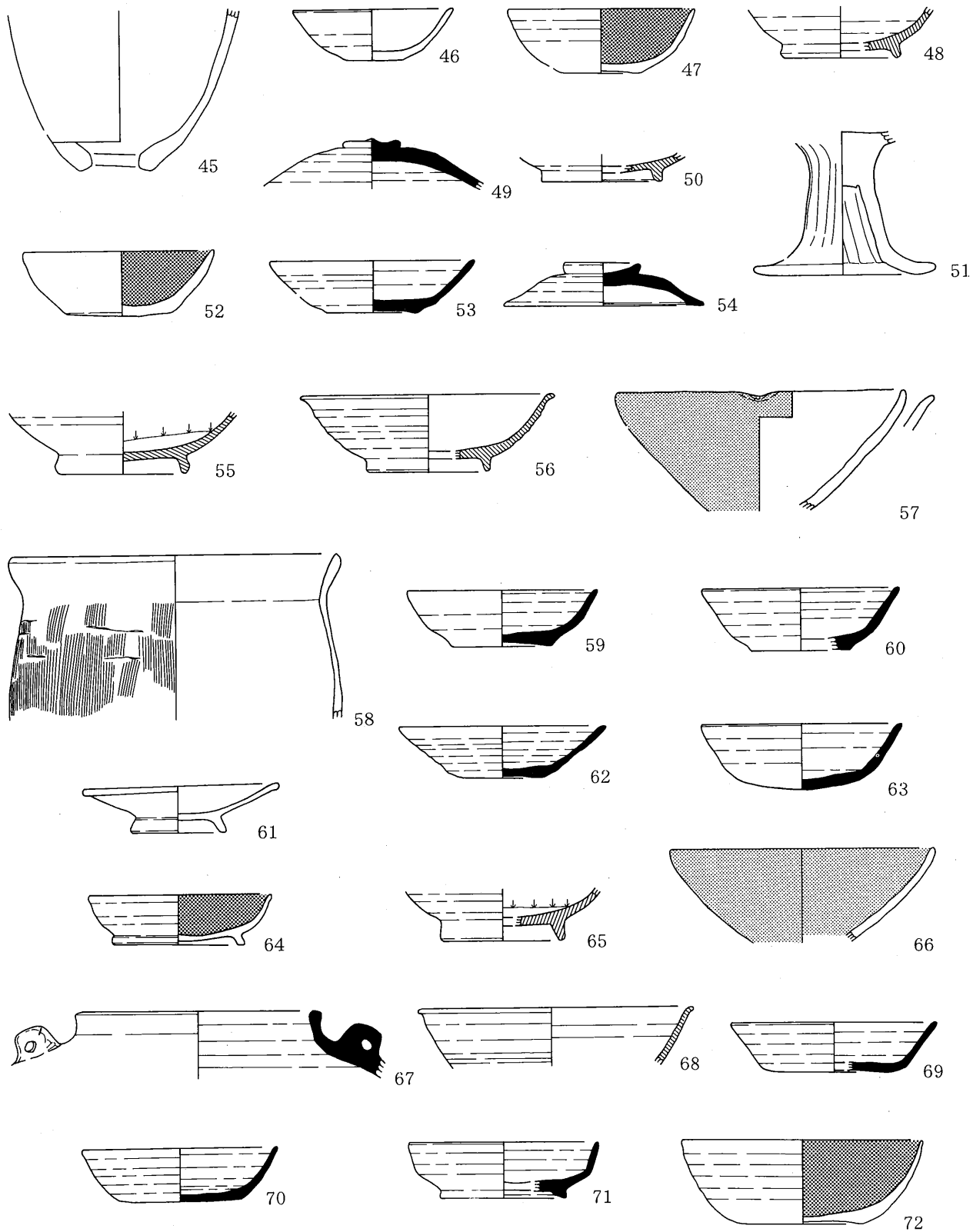

C4



第111図 グリット出土土器③

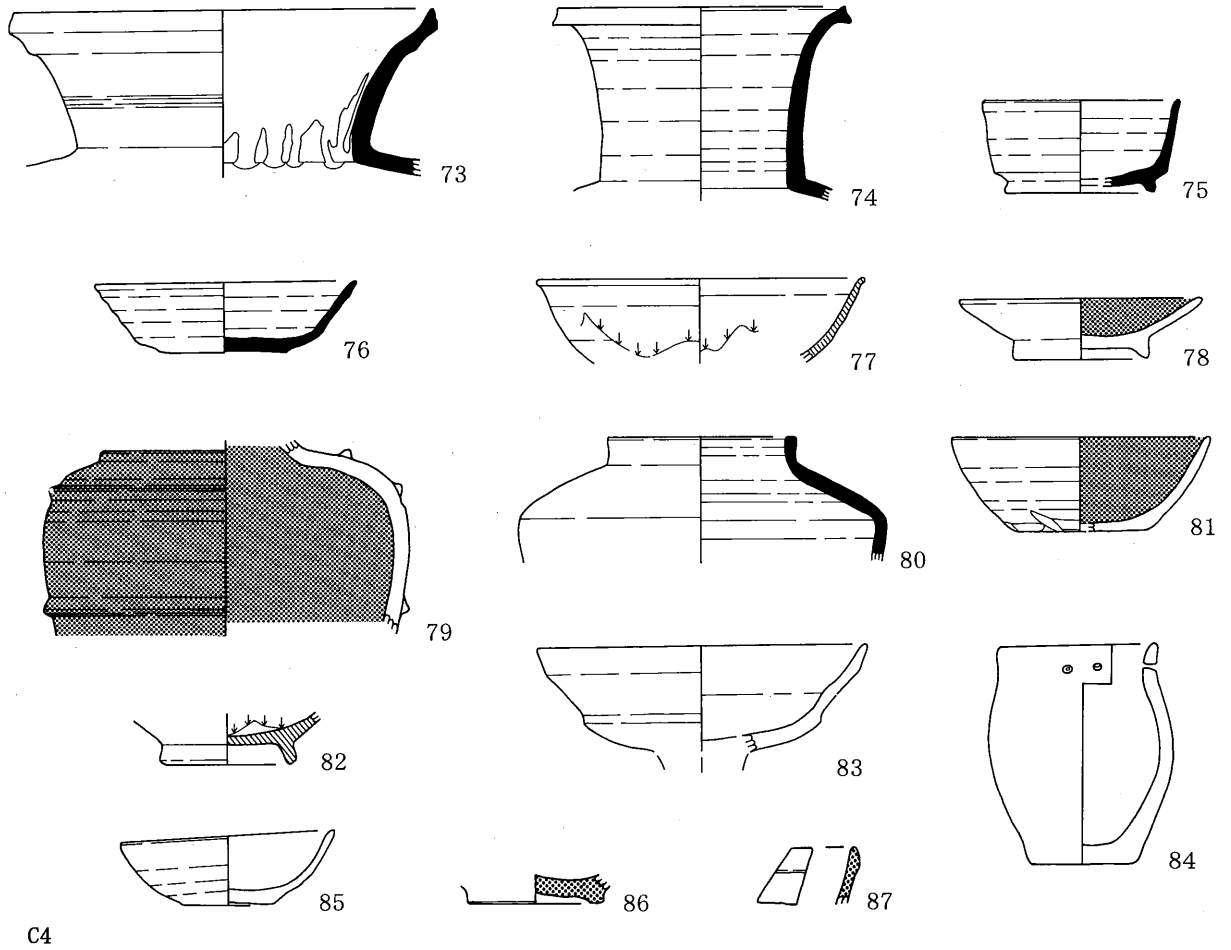

C4

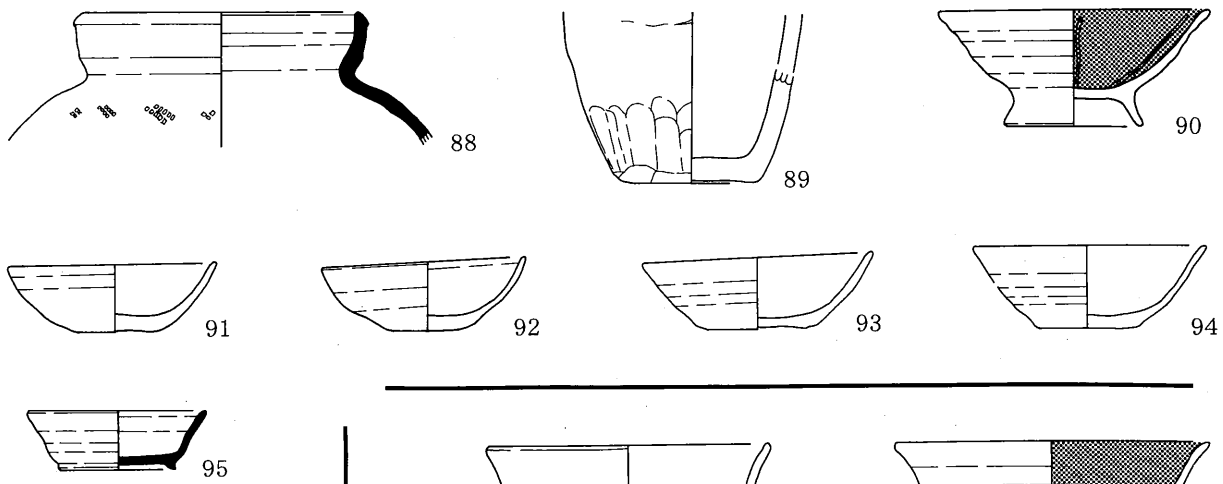

C5



D3

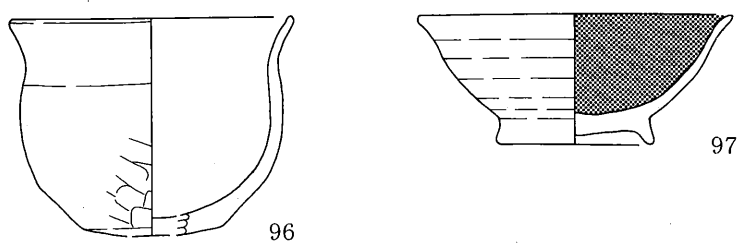

第112図 グリット出土土器④

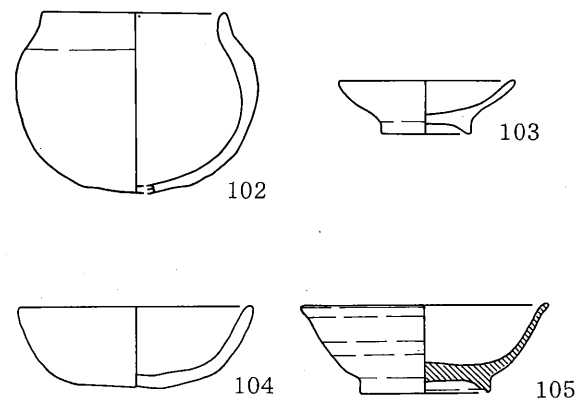
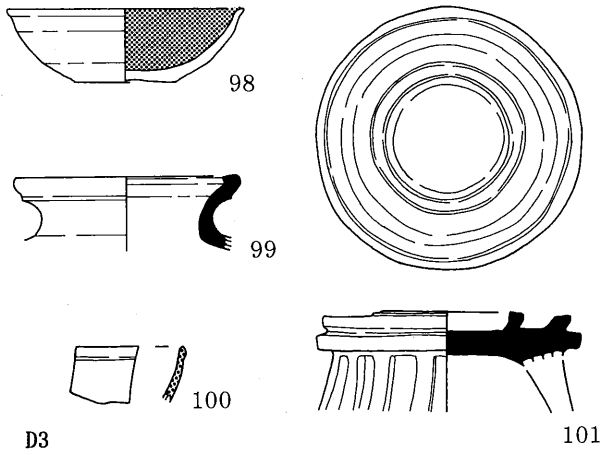

D3

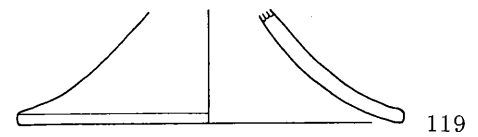
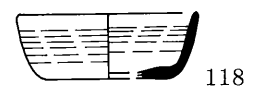
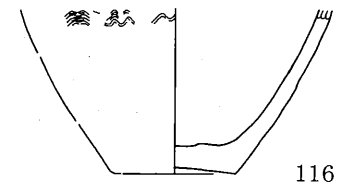
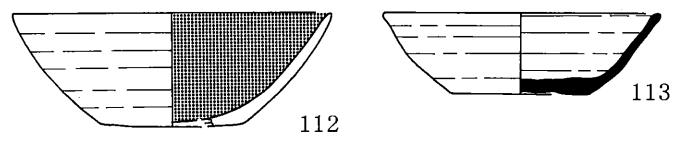
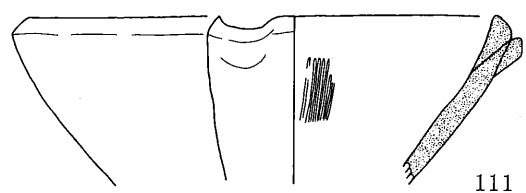
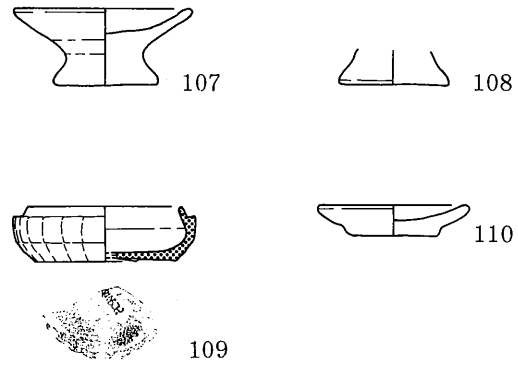
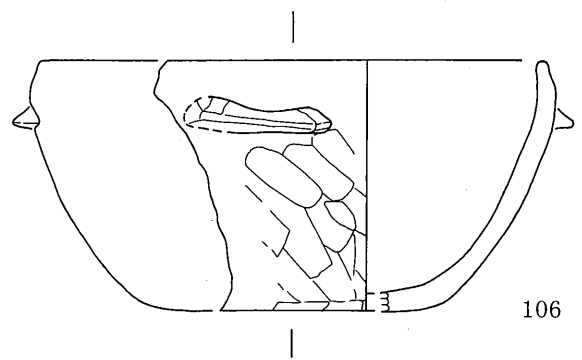

D4

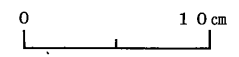

第113図 グリット出土土器⑤

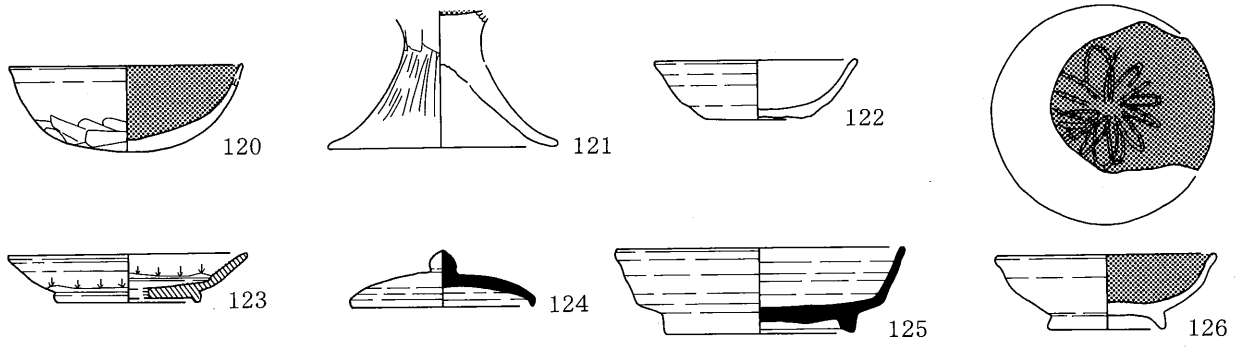

D4

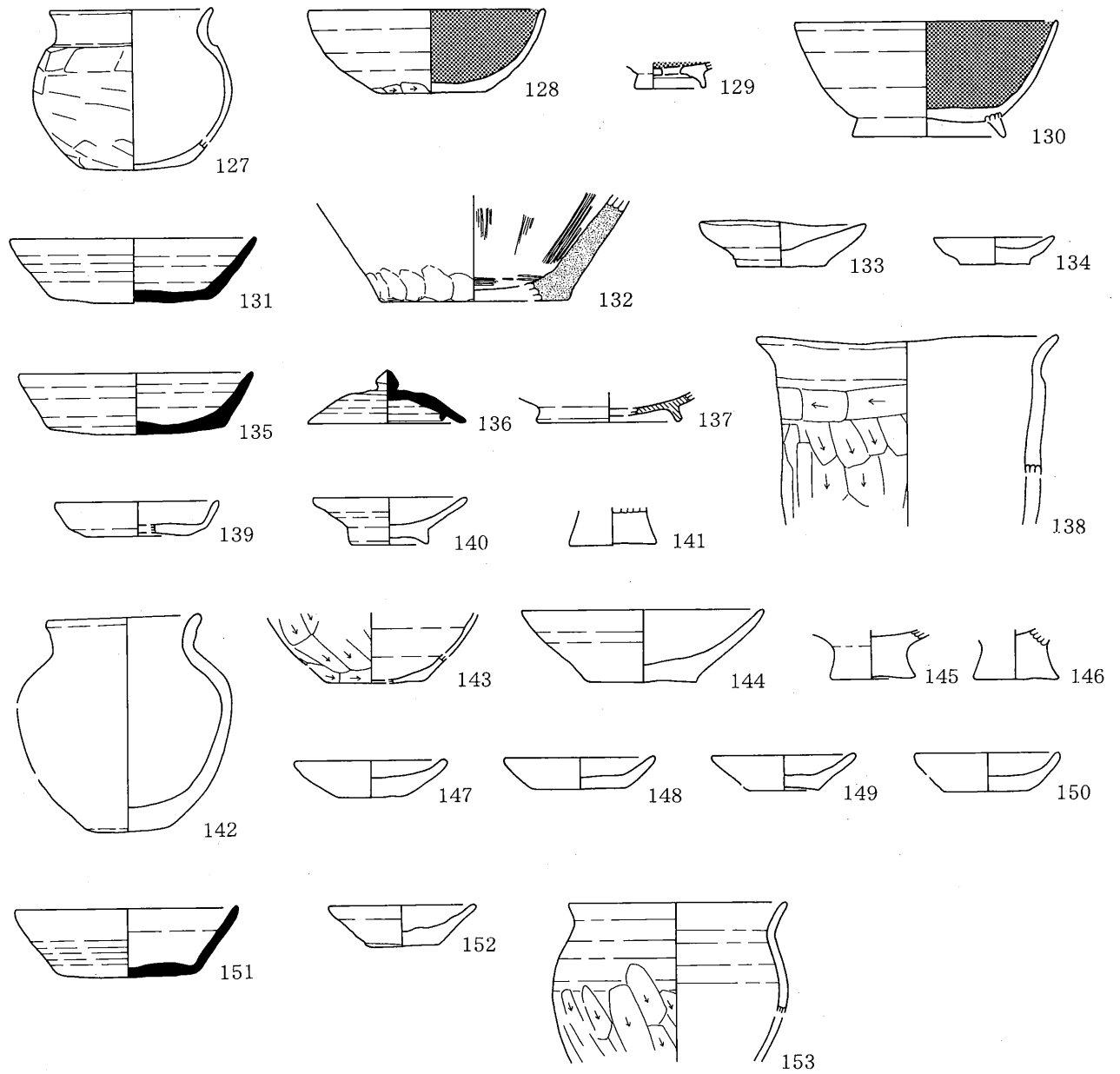

D5



第114図 グリット出土土器⑥

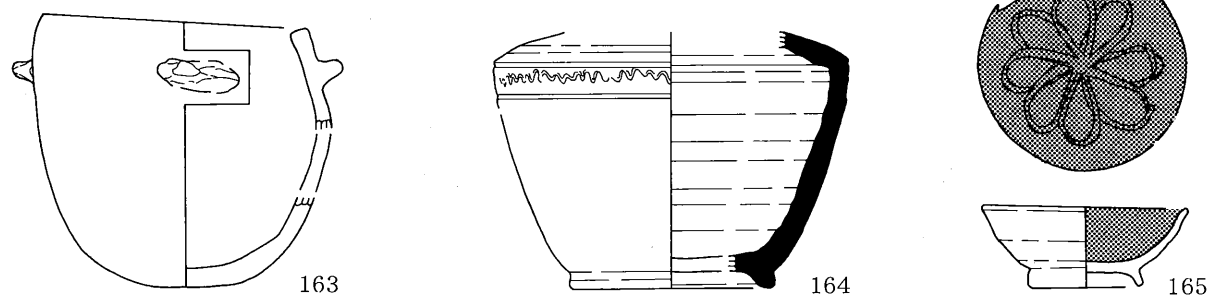
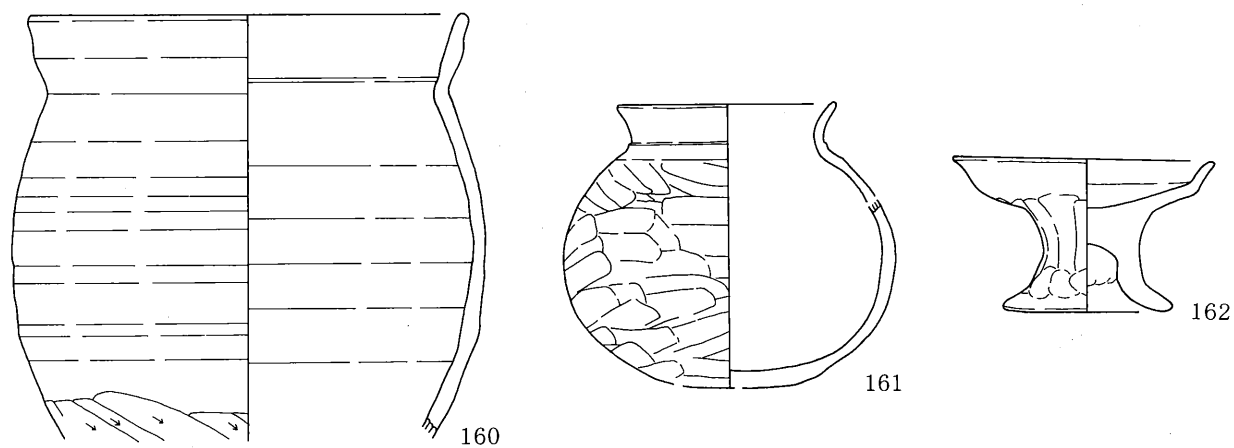
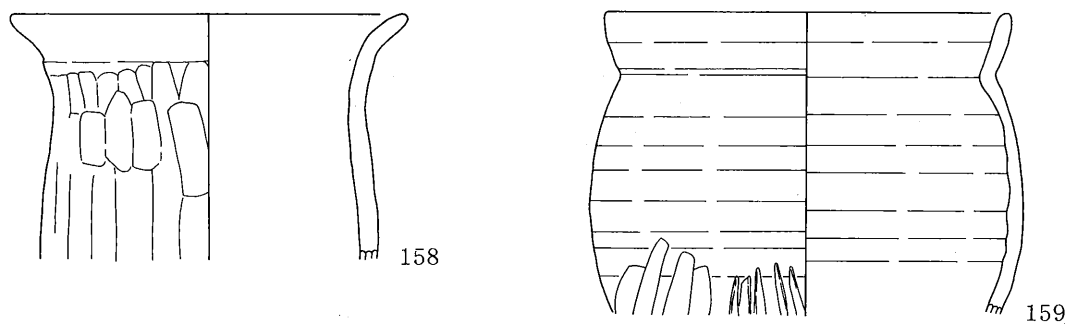
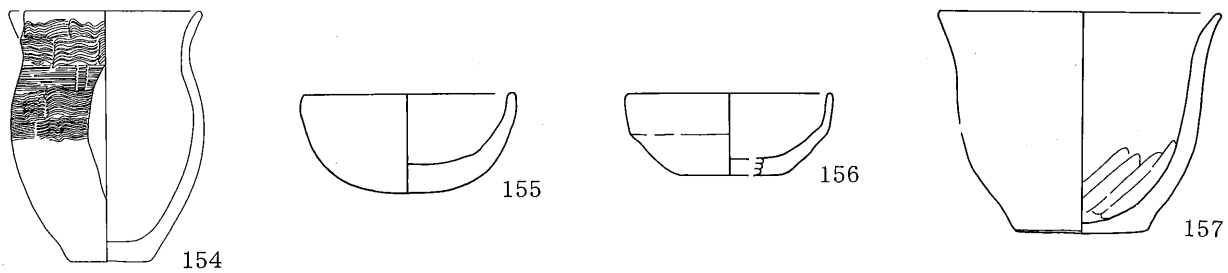

D5



第115図 グリット出土土器 ⑦

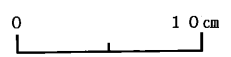
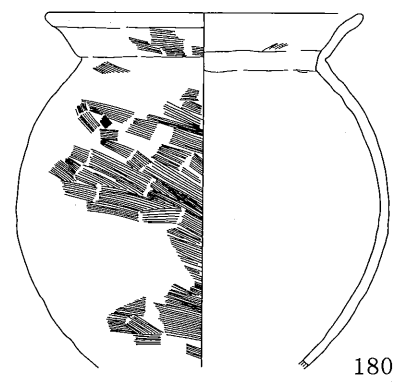
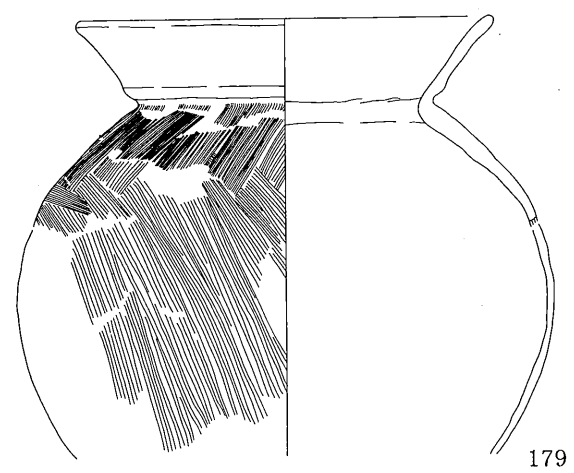
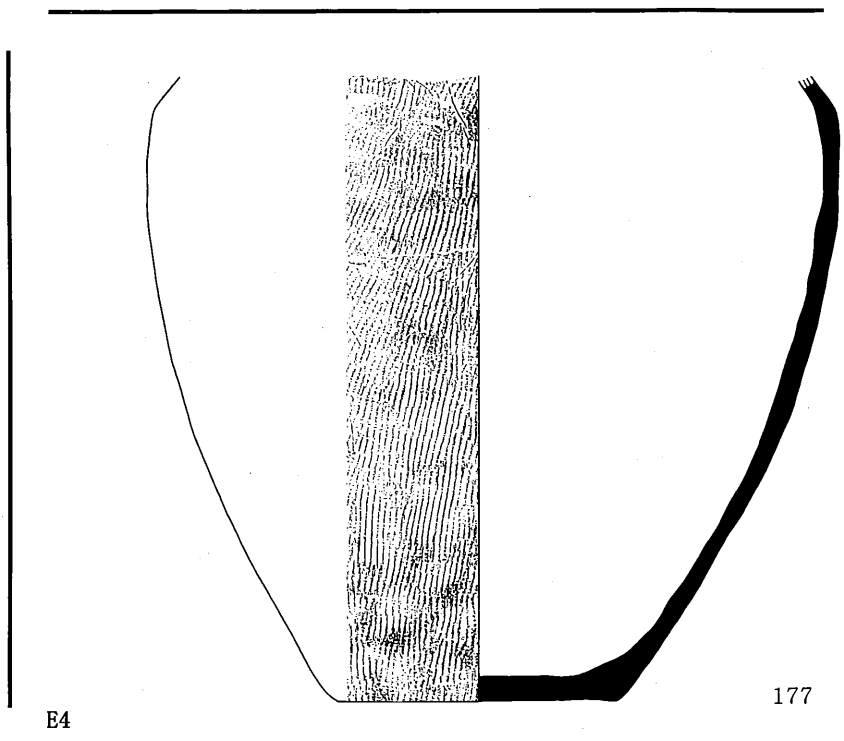
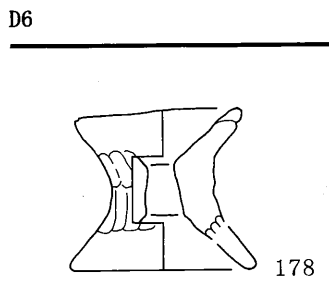
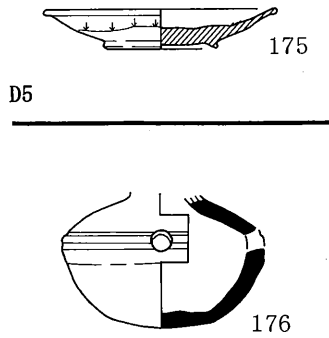
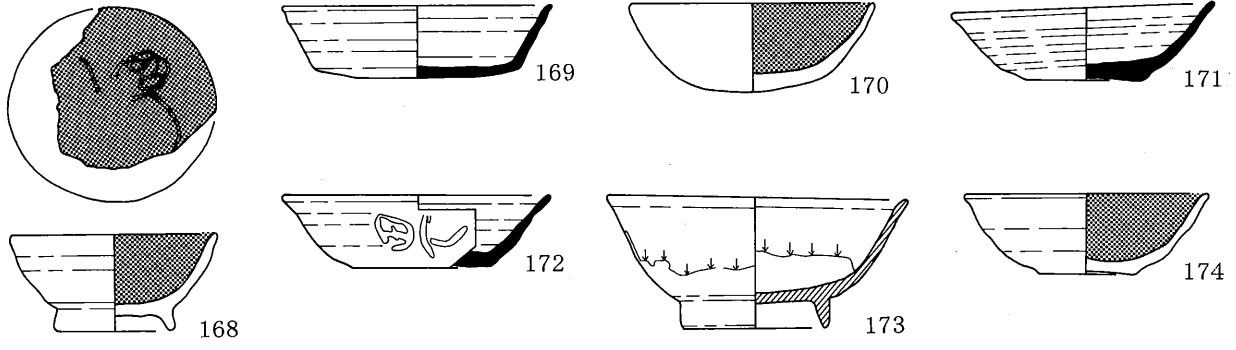

第116図 グリット出土土器⑧

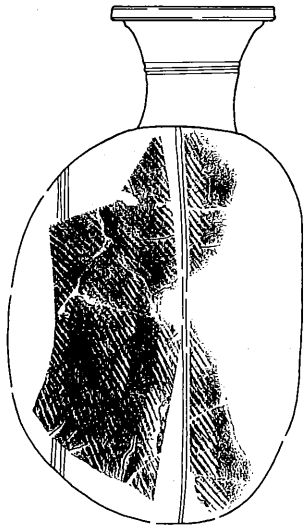

E5

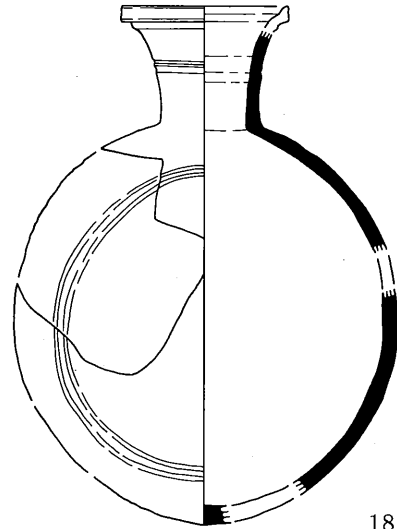

181

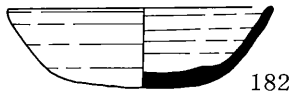

182

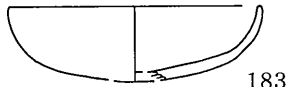

183

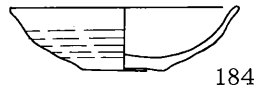

184

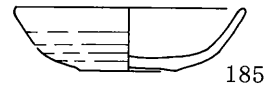

185

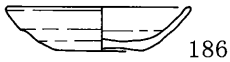

186



187

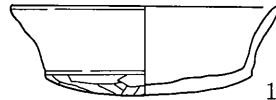

188

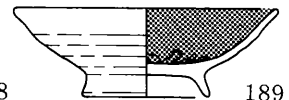

189

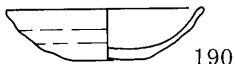

190

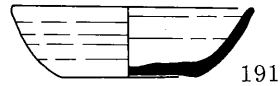

191

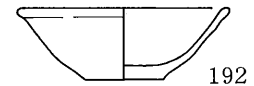

192



193

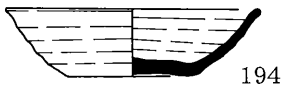

194

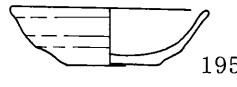

195

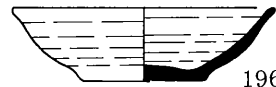

196

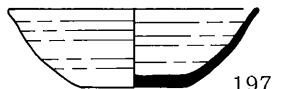

197

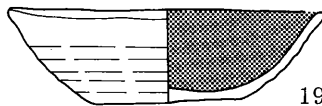

198

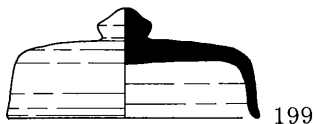

199



200

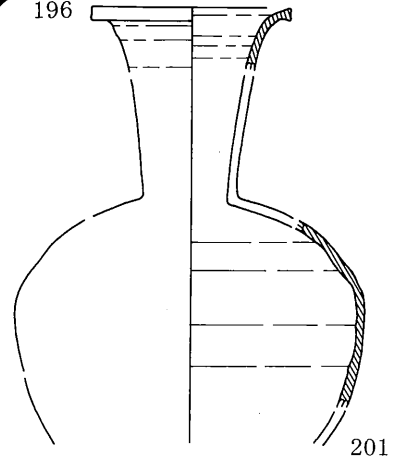

201

E6

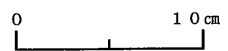

第117図 グリット出土土器⑨

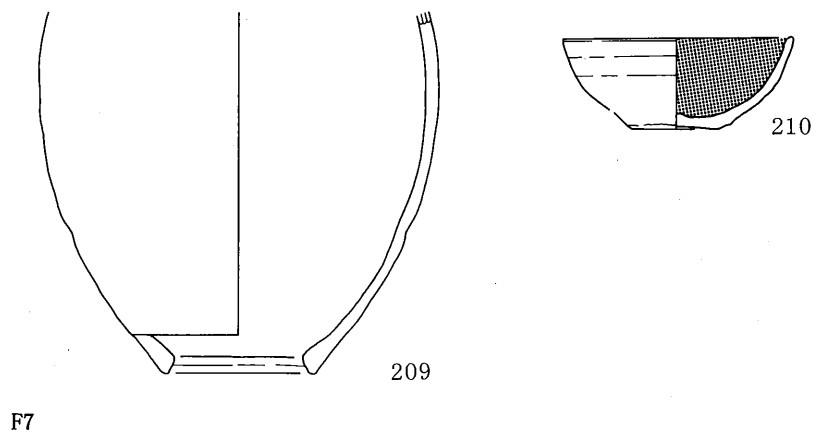
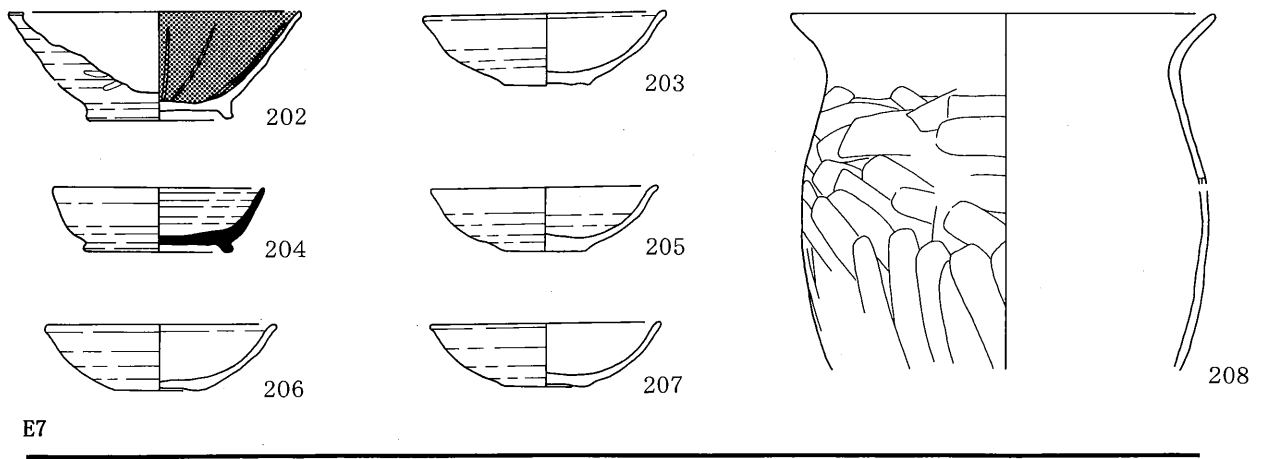

第118図 グリット出土土器 ⑩

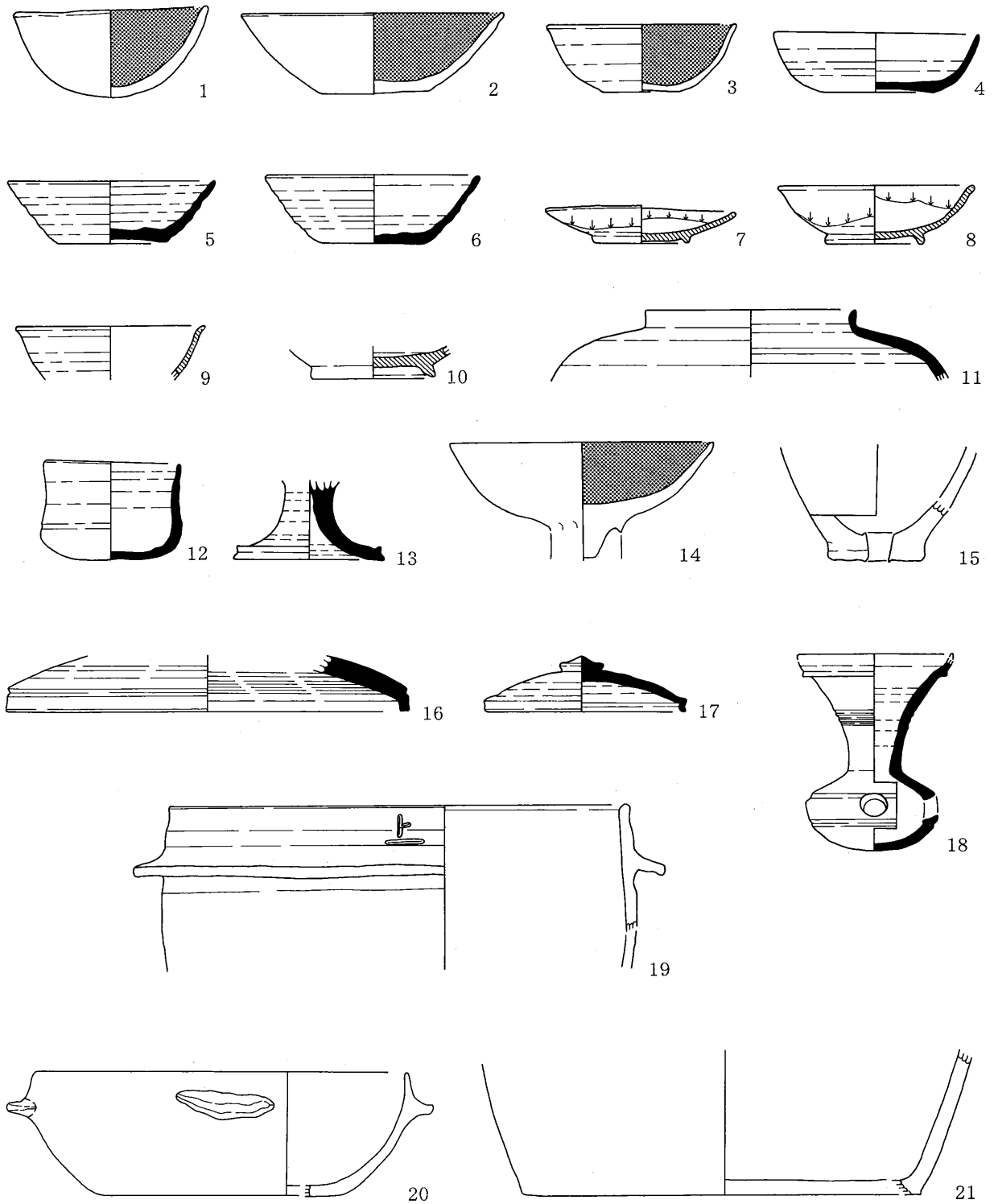

0 10 cm

第119図 遺構外出土土器

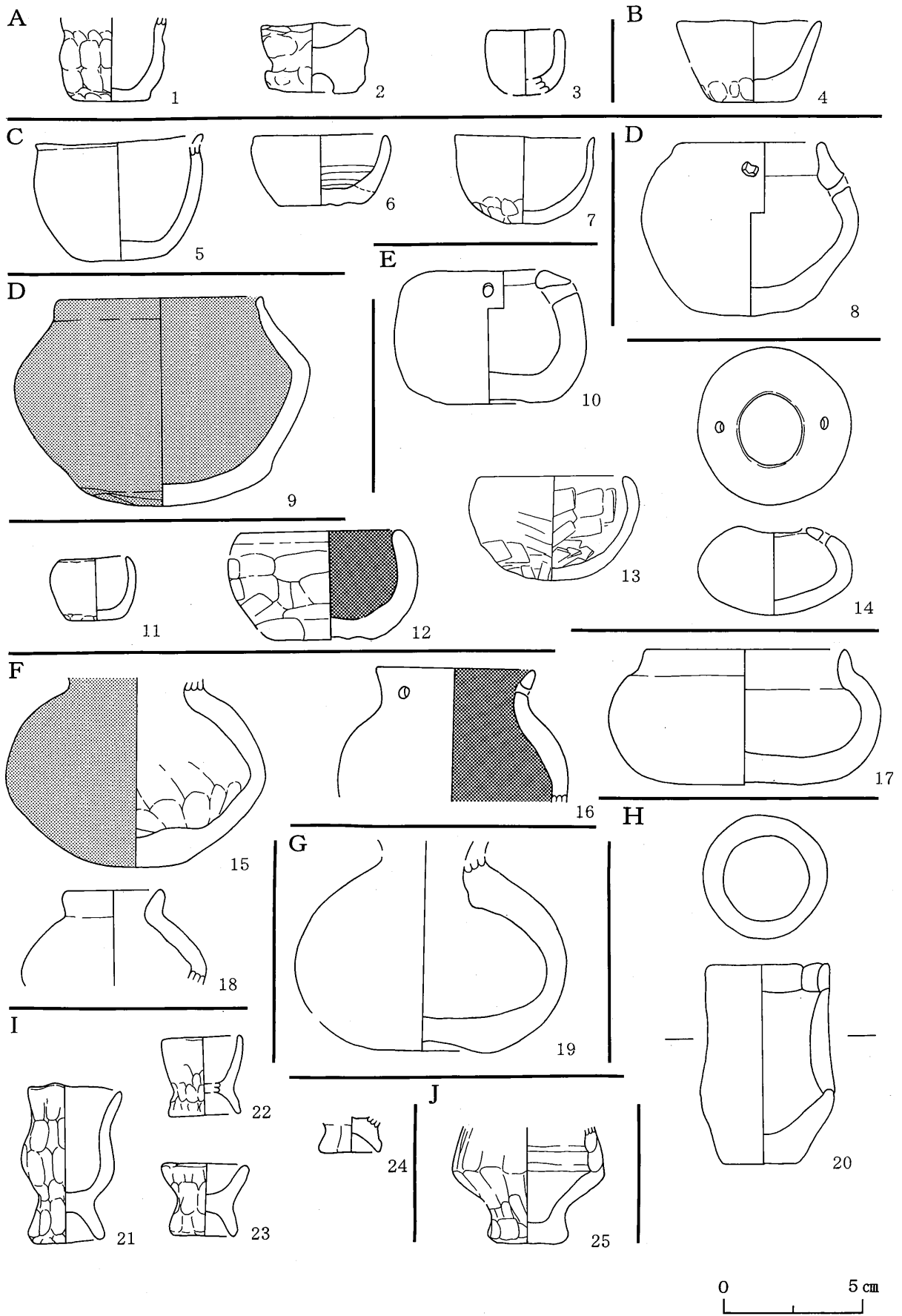

第120図 ミニチュア土器

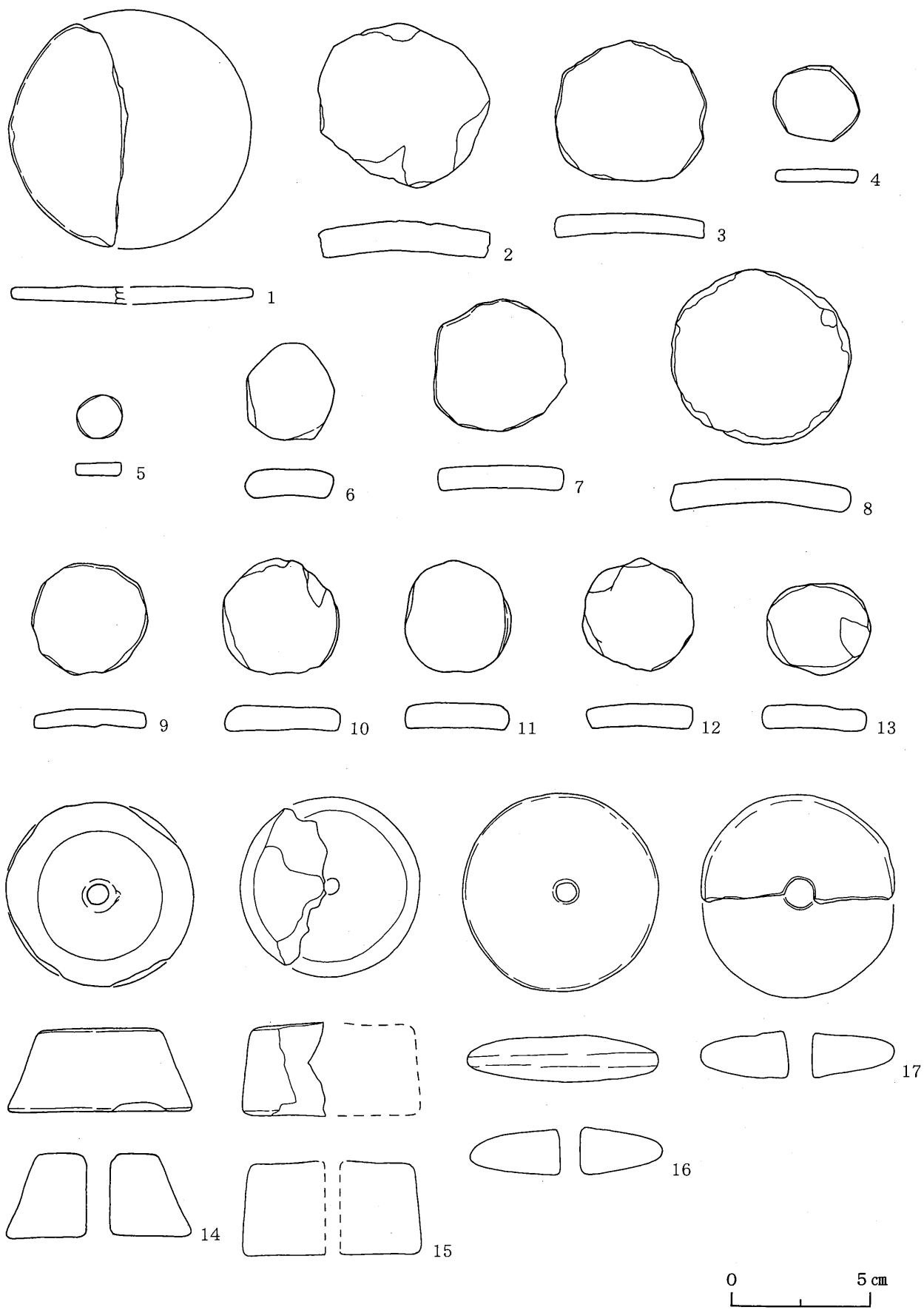

第121図 土製品①

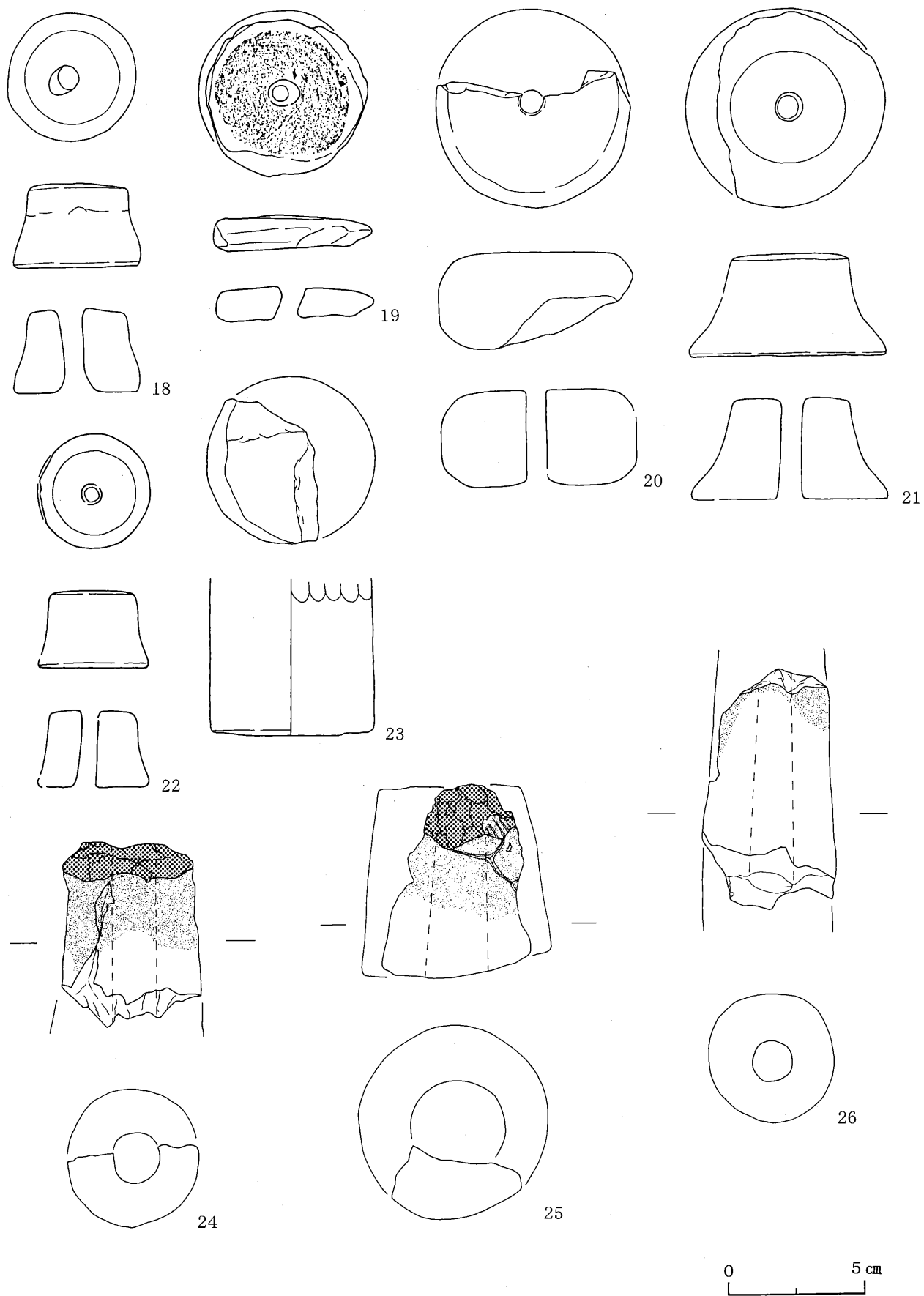

第122図 土製品②

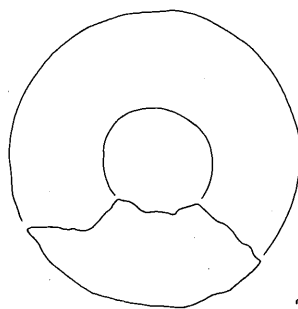
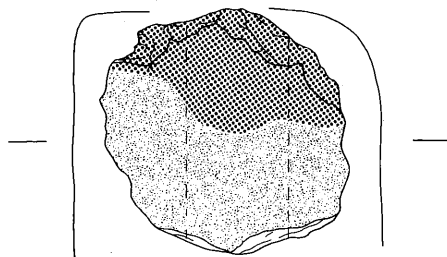
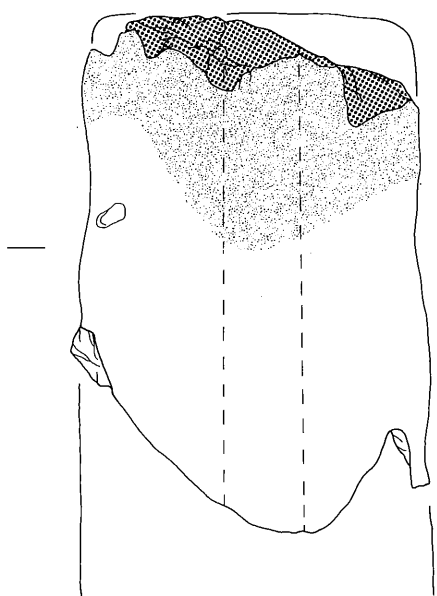

28

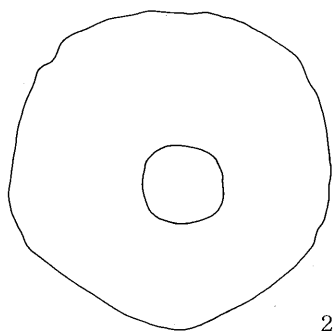

27

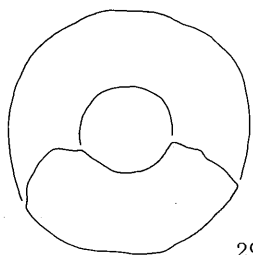
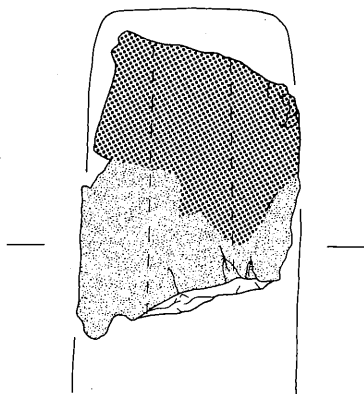
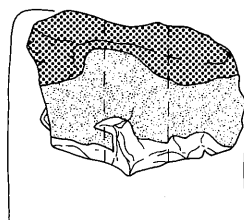
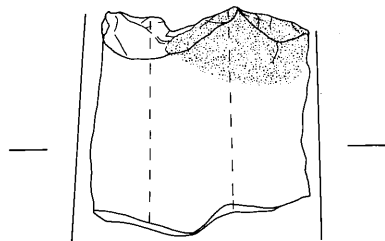

29

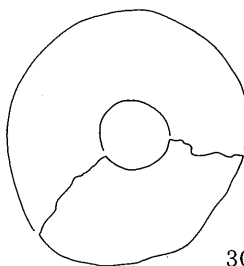

30

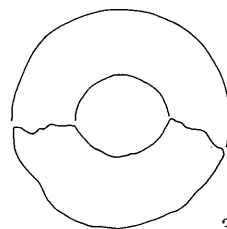

31



第123図 土製品③

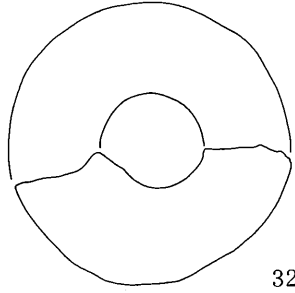
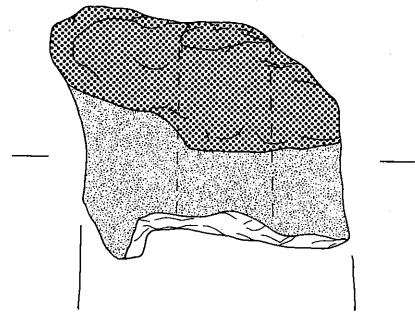
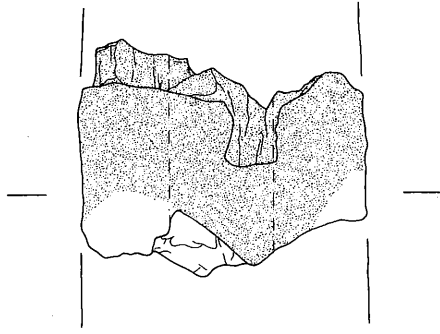

32

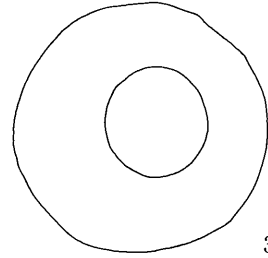

33

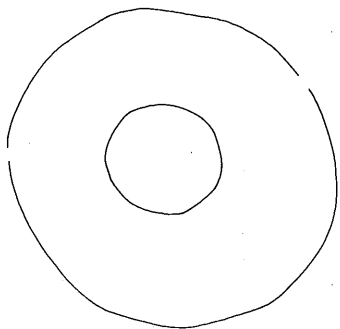
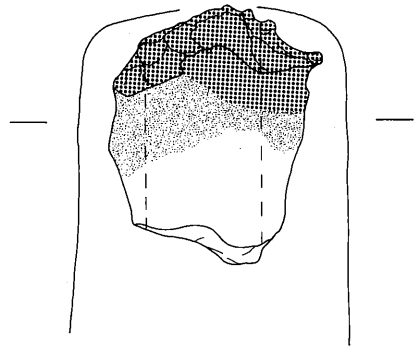
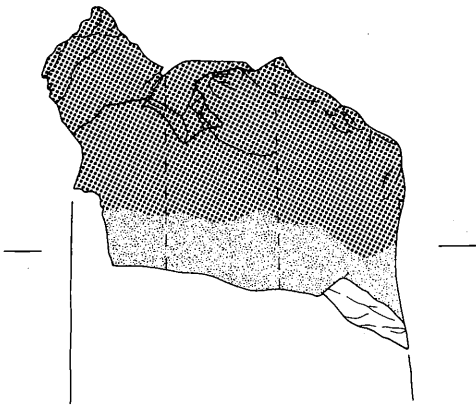

34

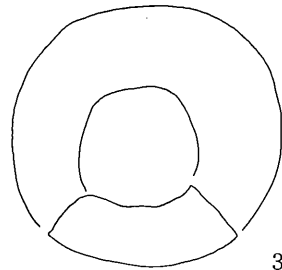

35



第124図 土製品④

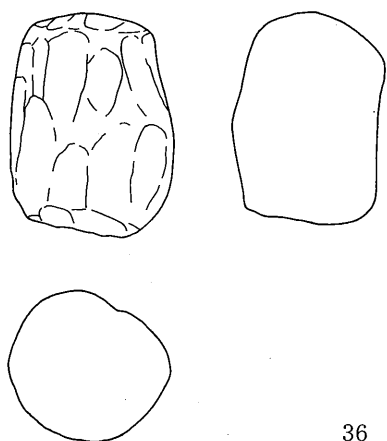

36

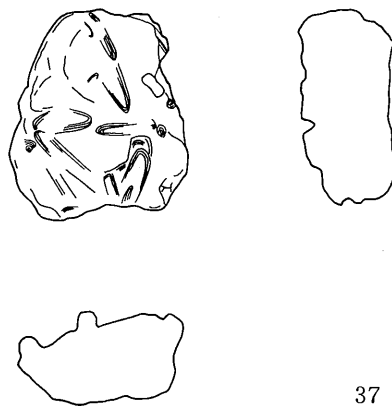

37

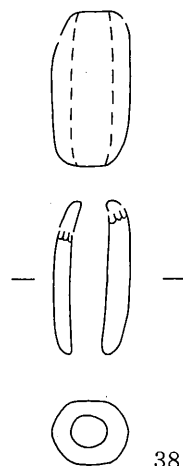

38

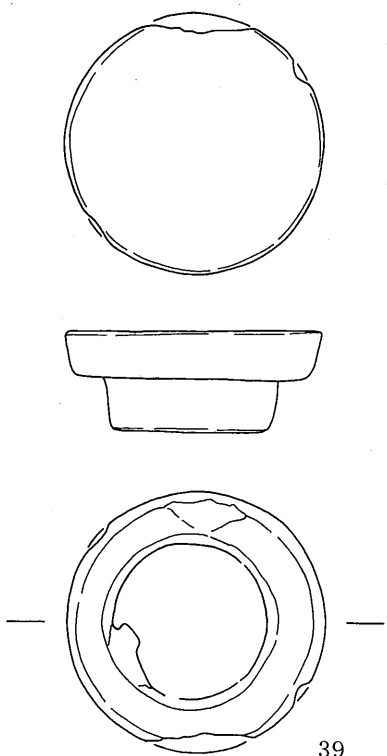

39

0 5 cm

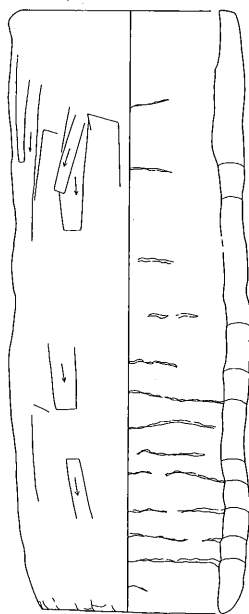
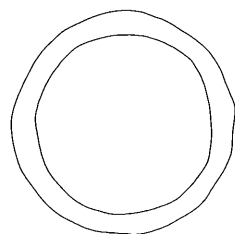

40

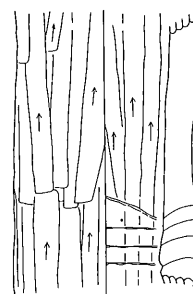
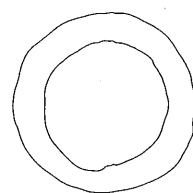

41

0 10 cm

第125図 土製品⑤

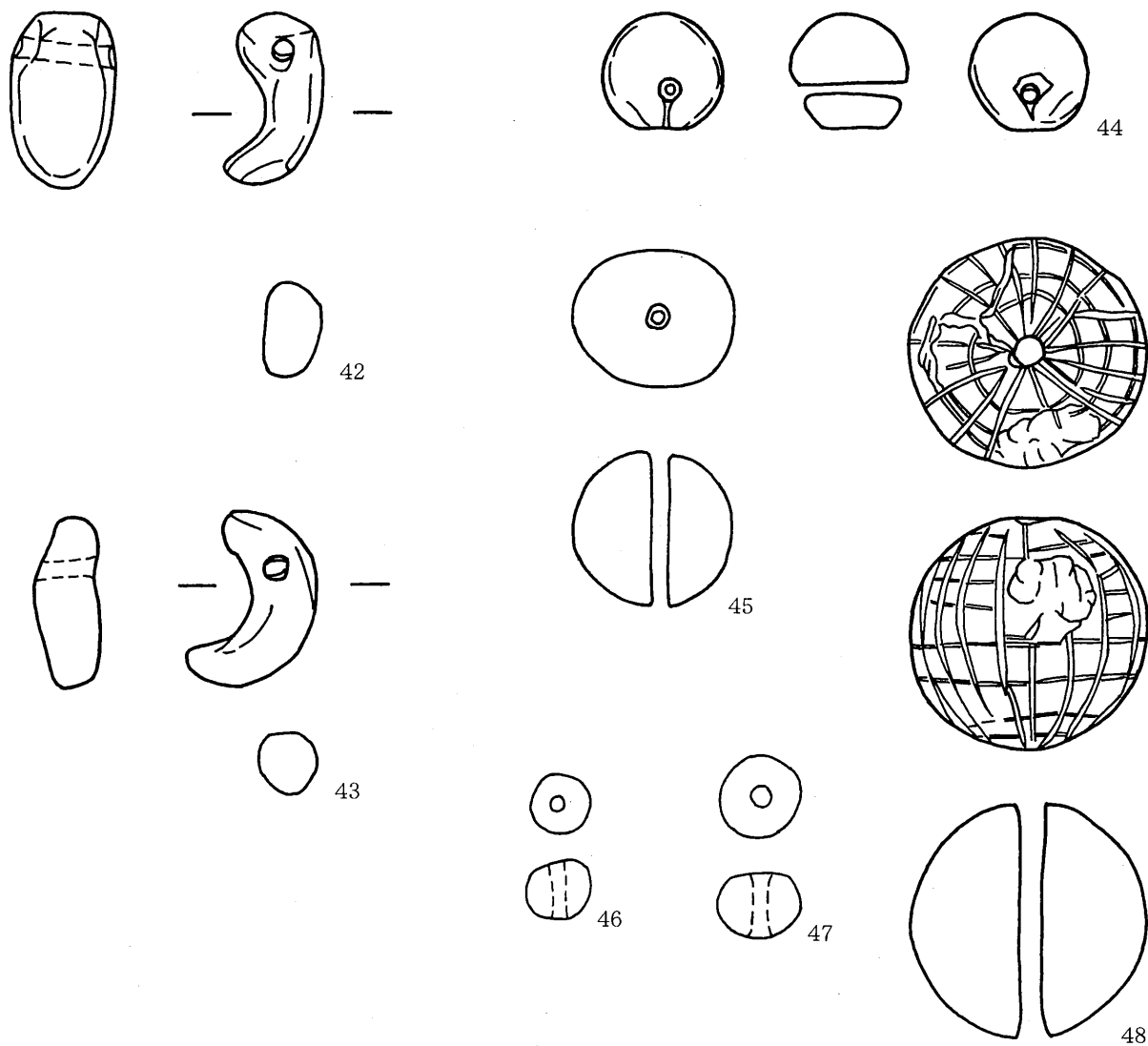

0 3 cm

第126図 土製品⑥

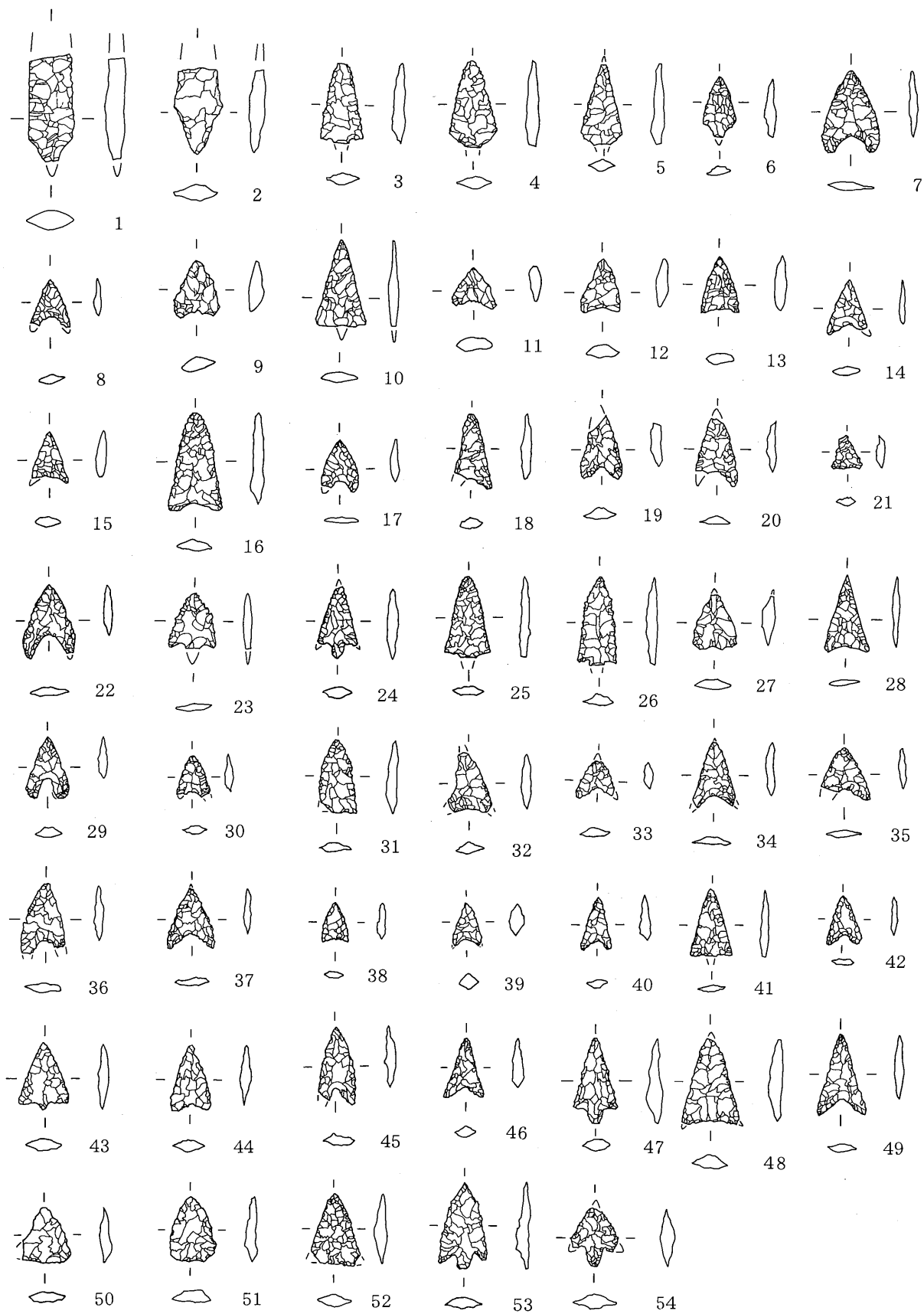

0 5 cm

第127図 石製品①

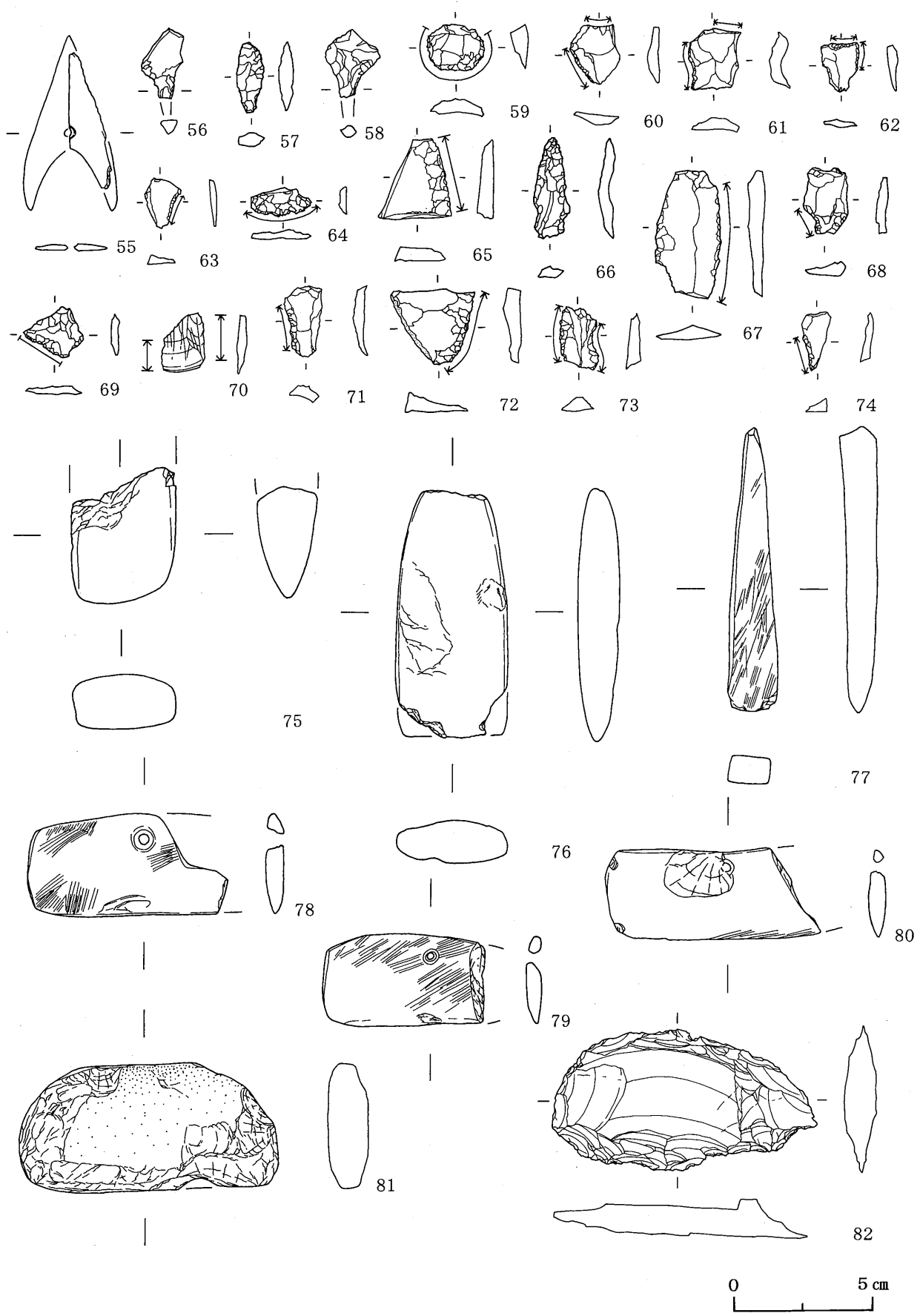

第128図 石製品②

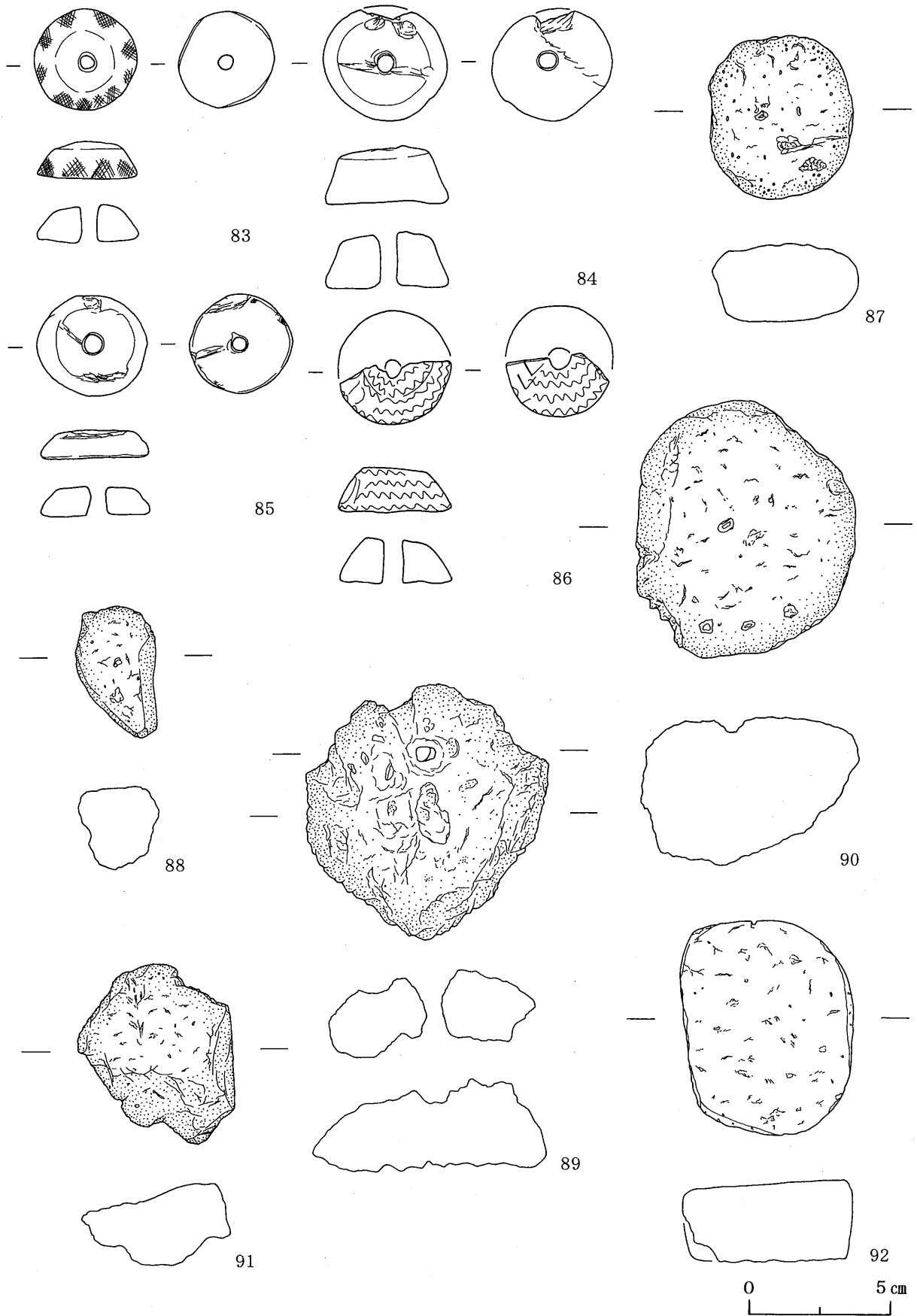

第129図 石製品③

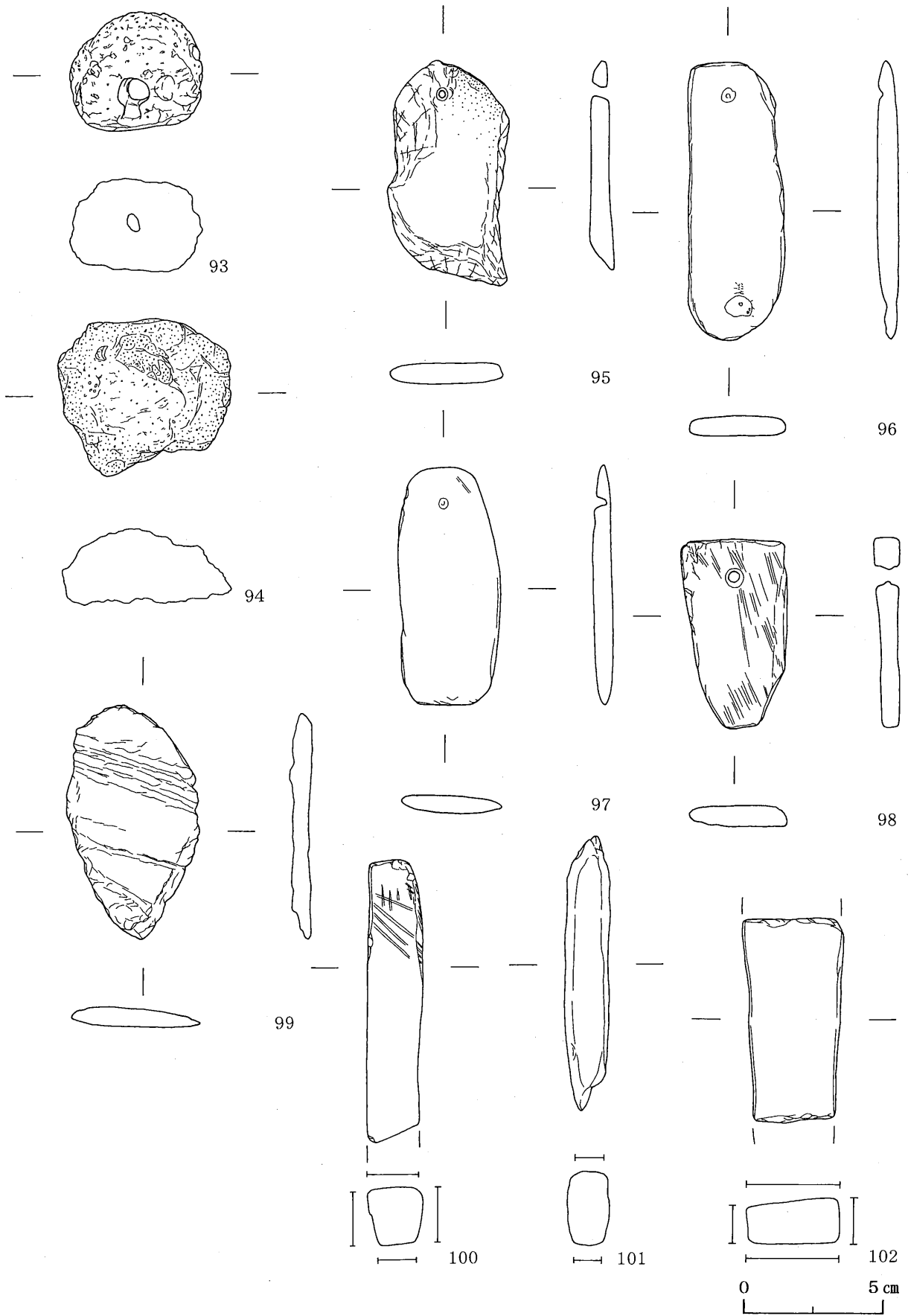

第130図 石製品④

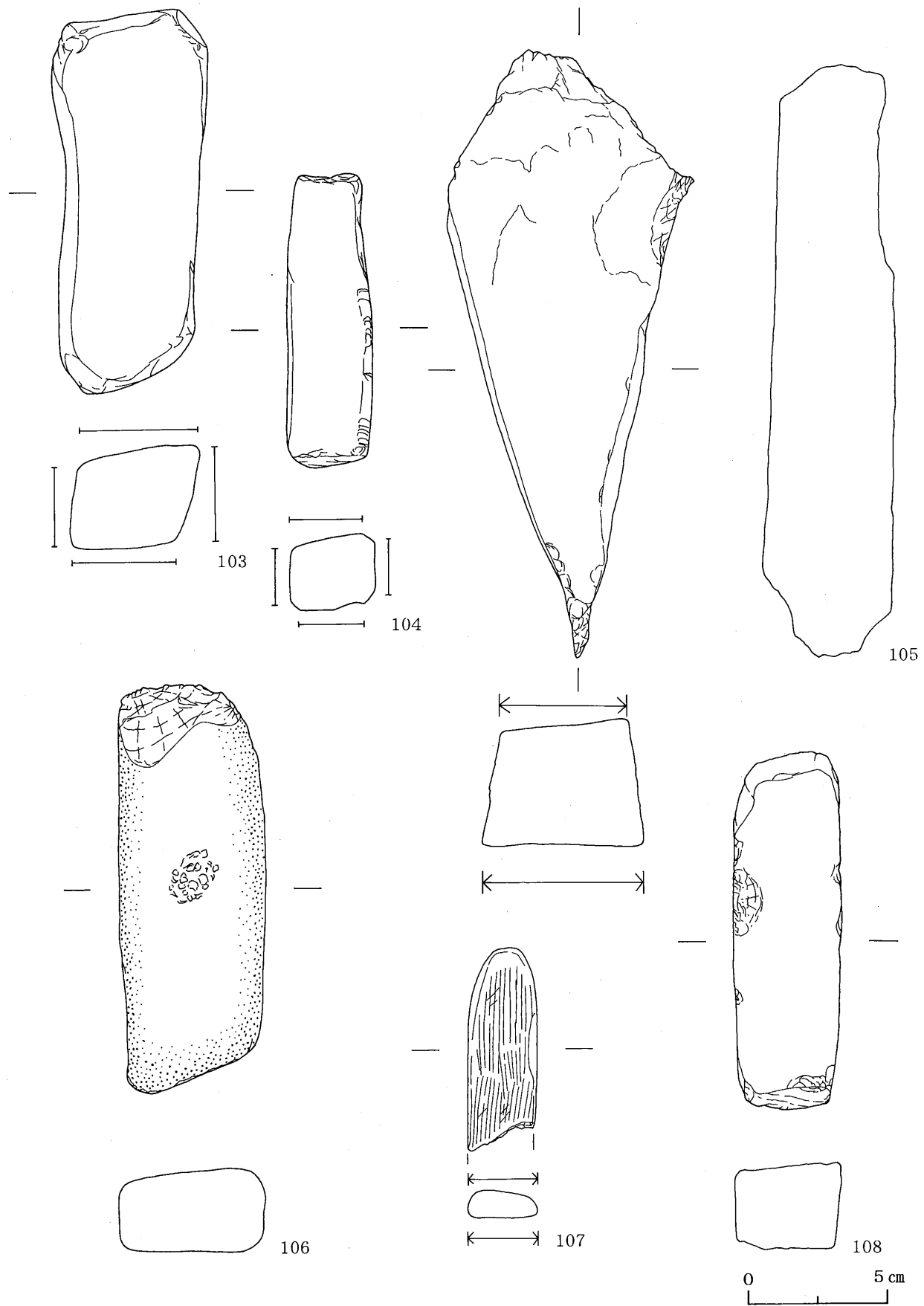

第131図 石製品⑤

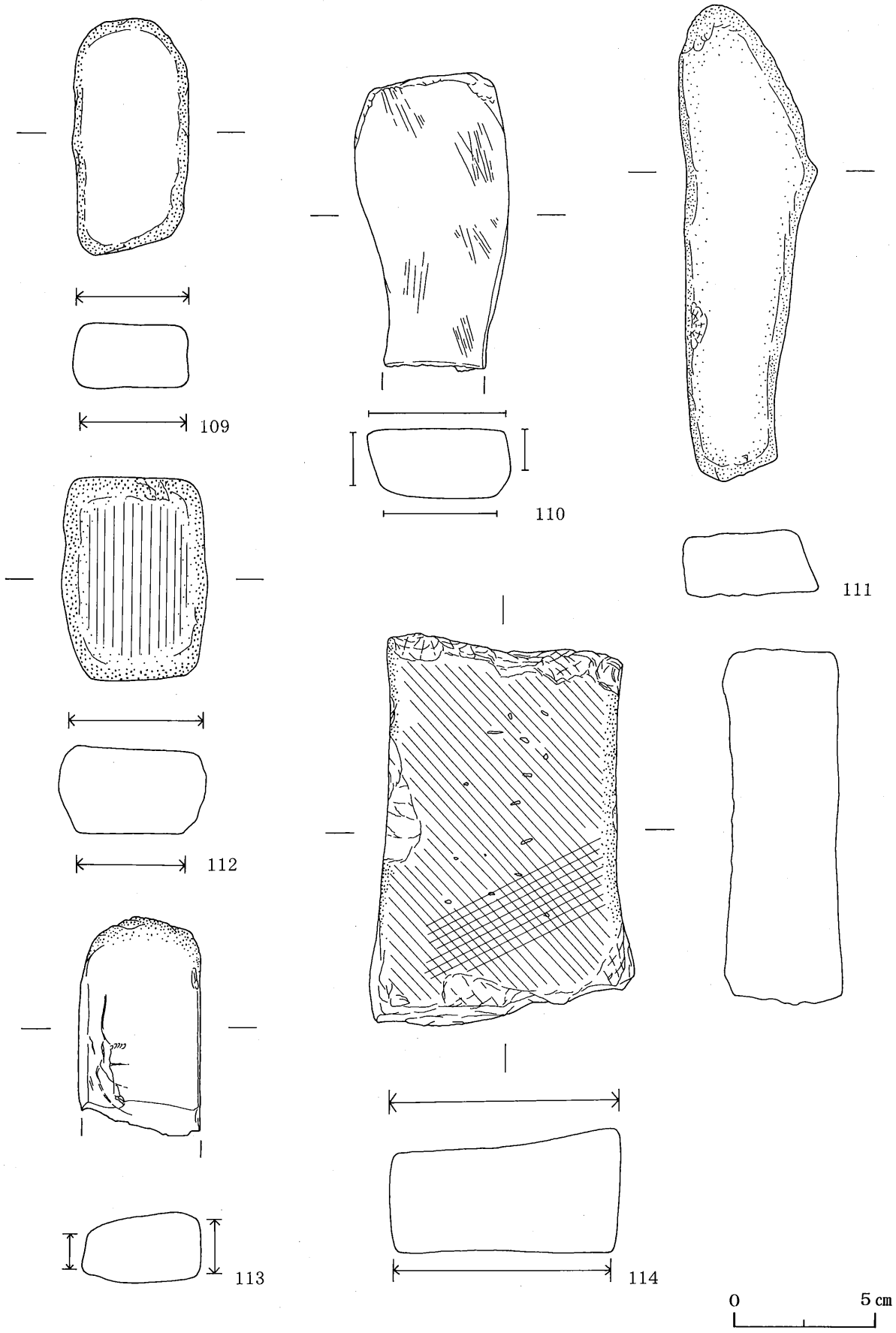

第132図 石製品⑥

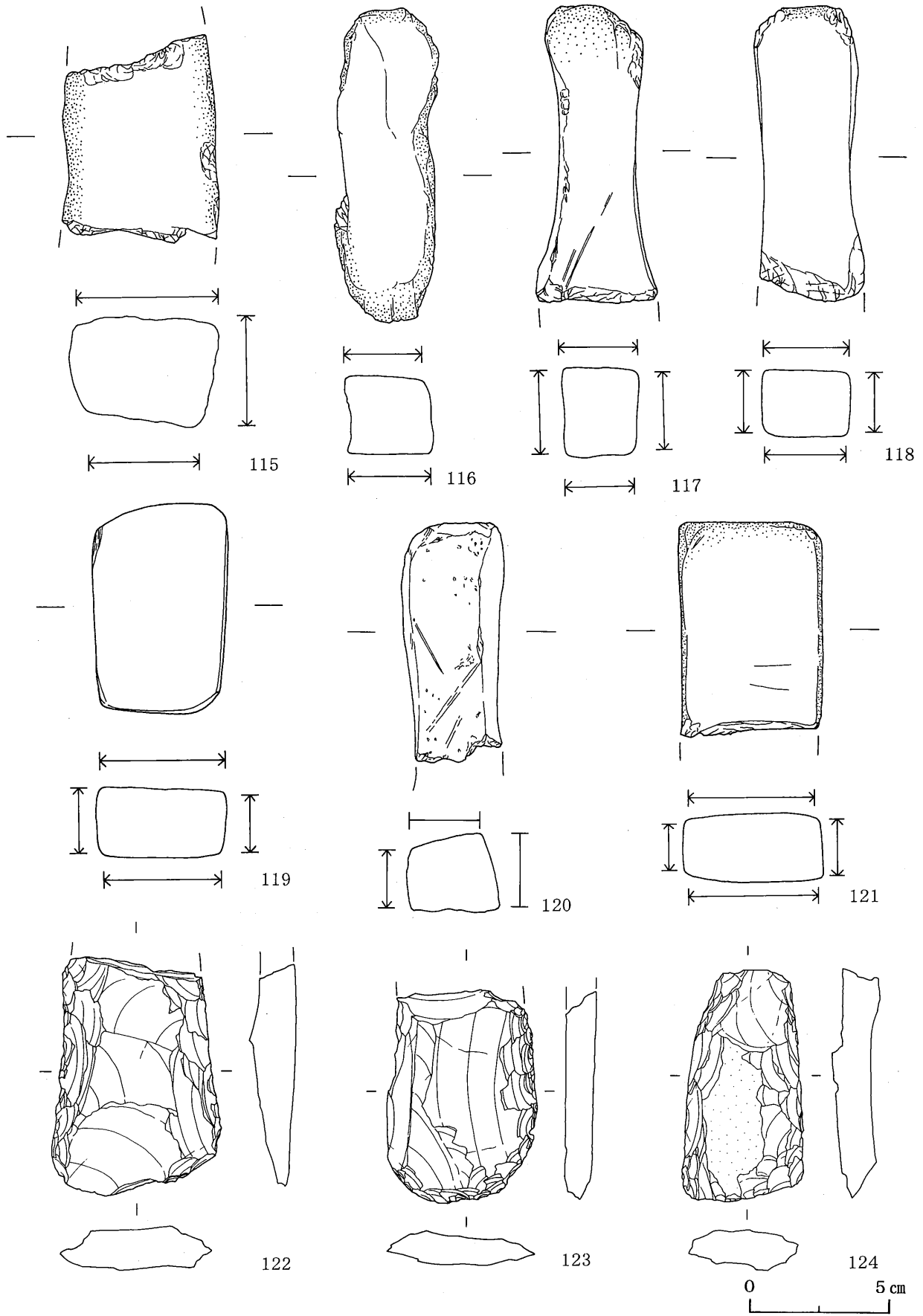

第133図 石製品⑦

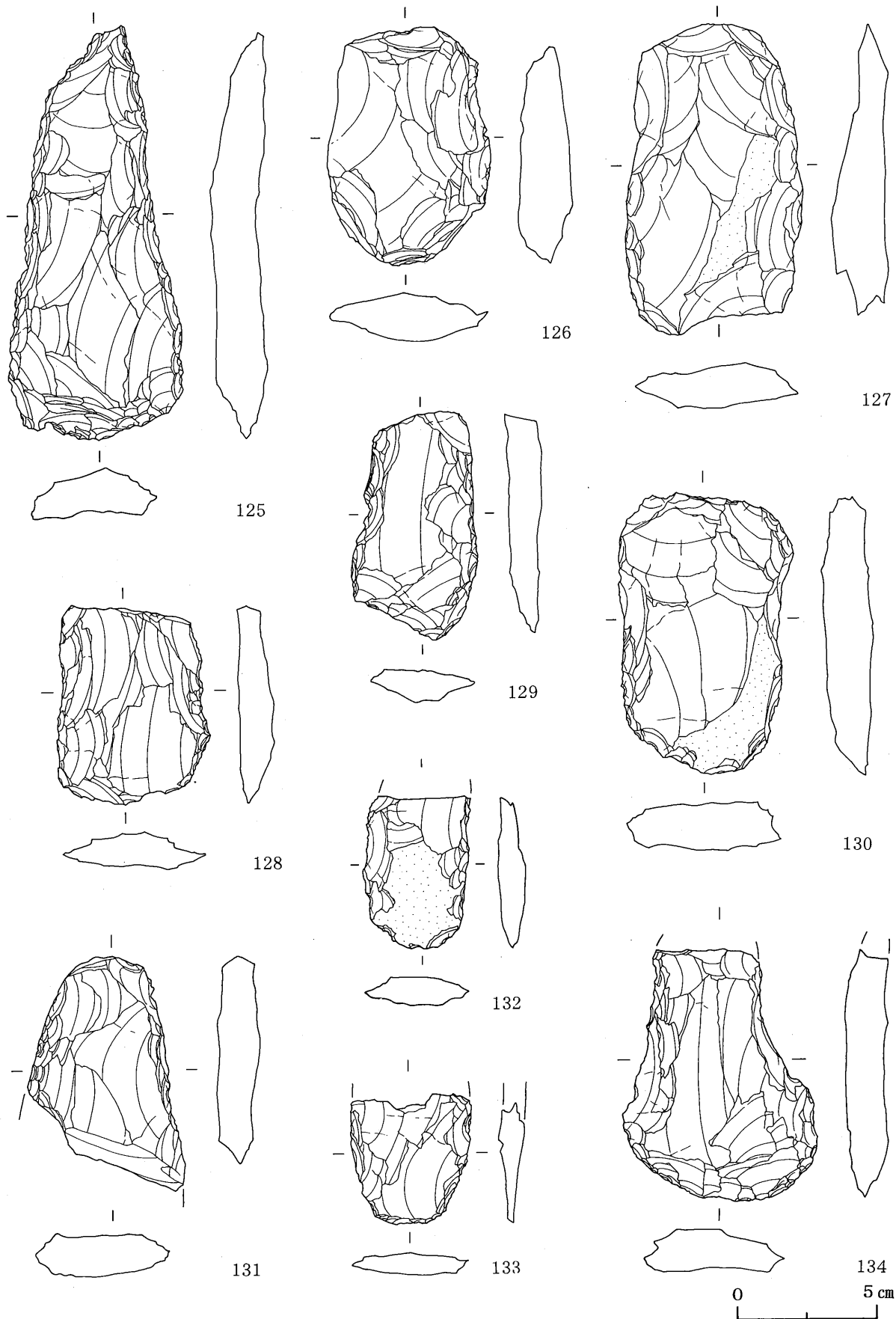

第134図 石製品⑧

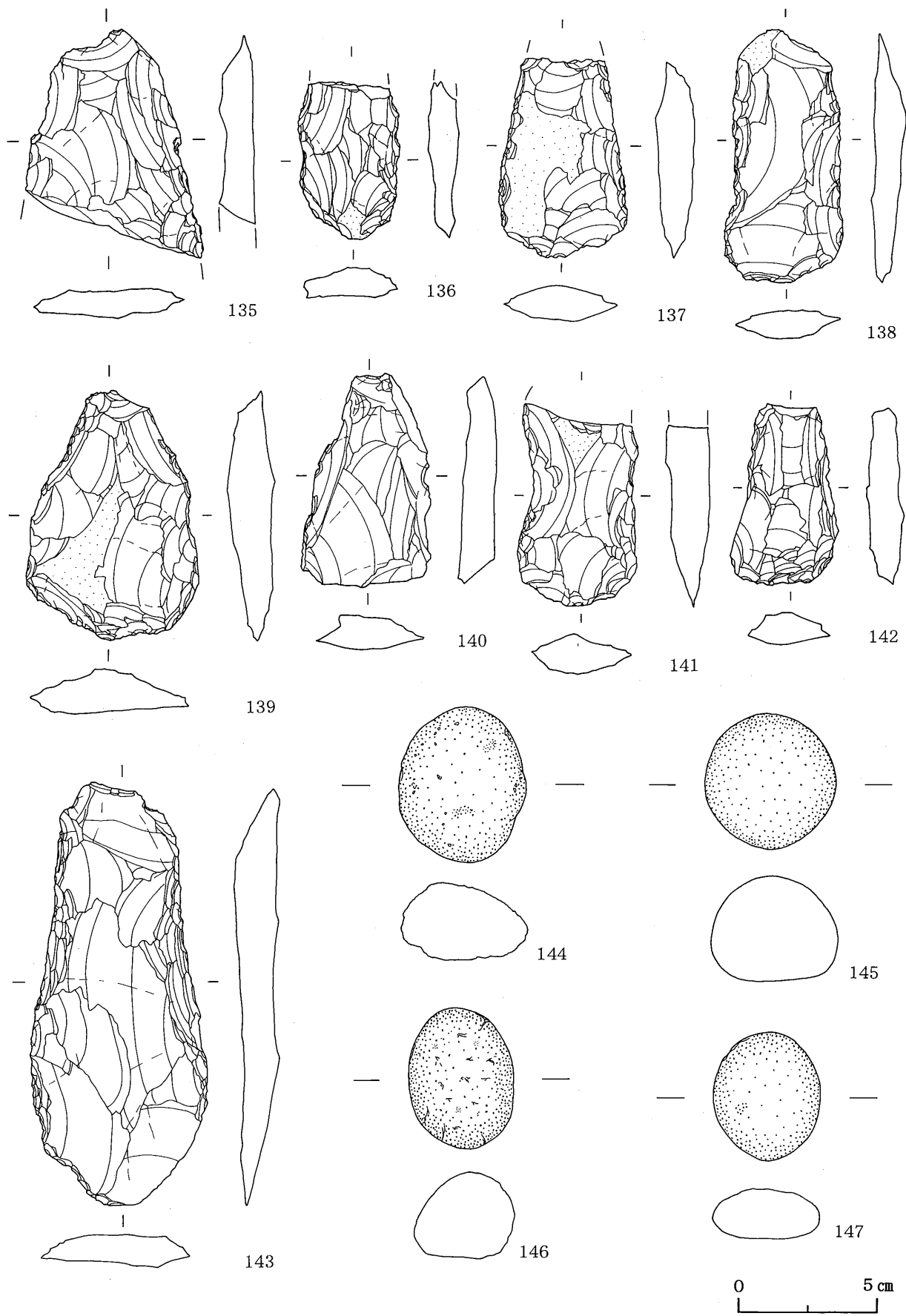

第135図 石製品⑨

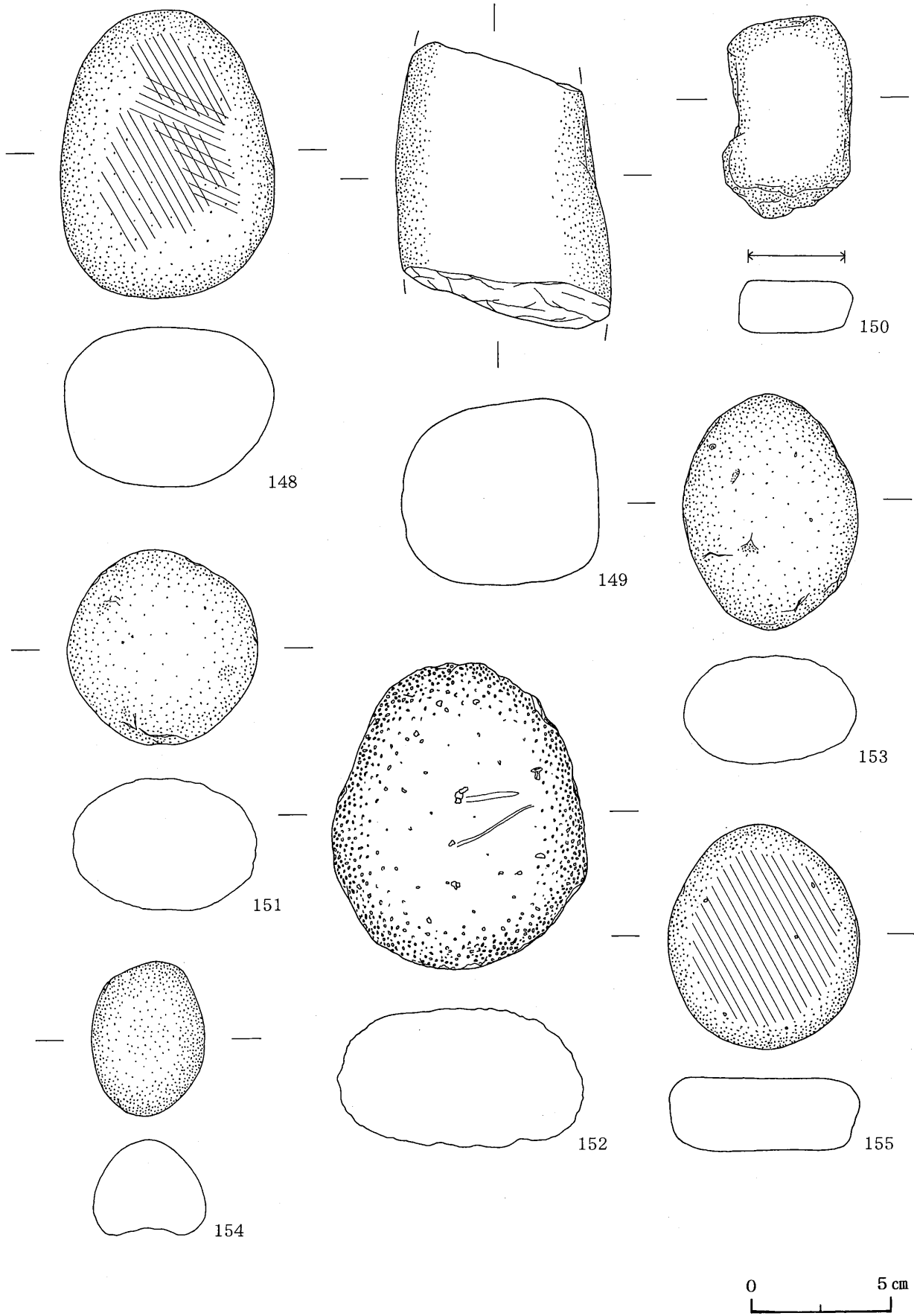

第136図 石製品⑩

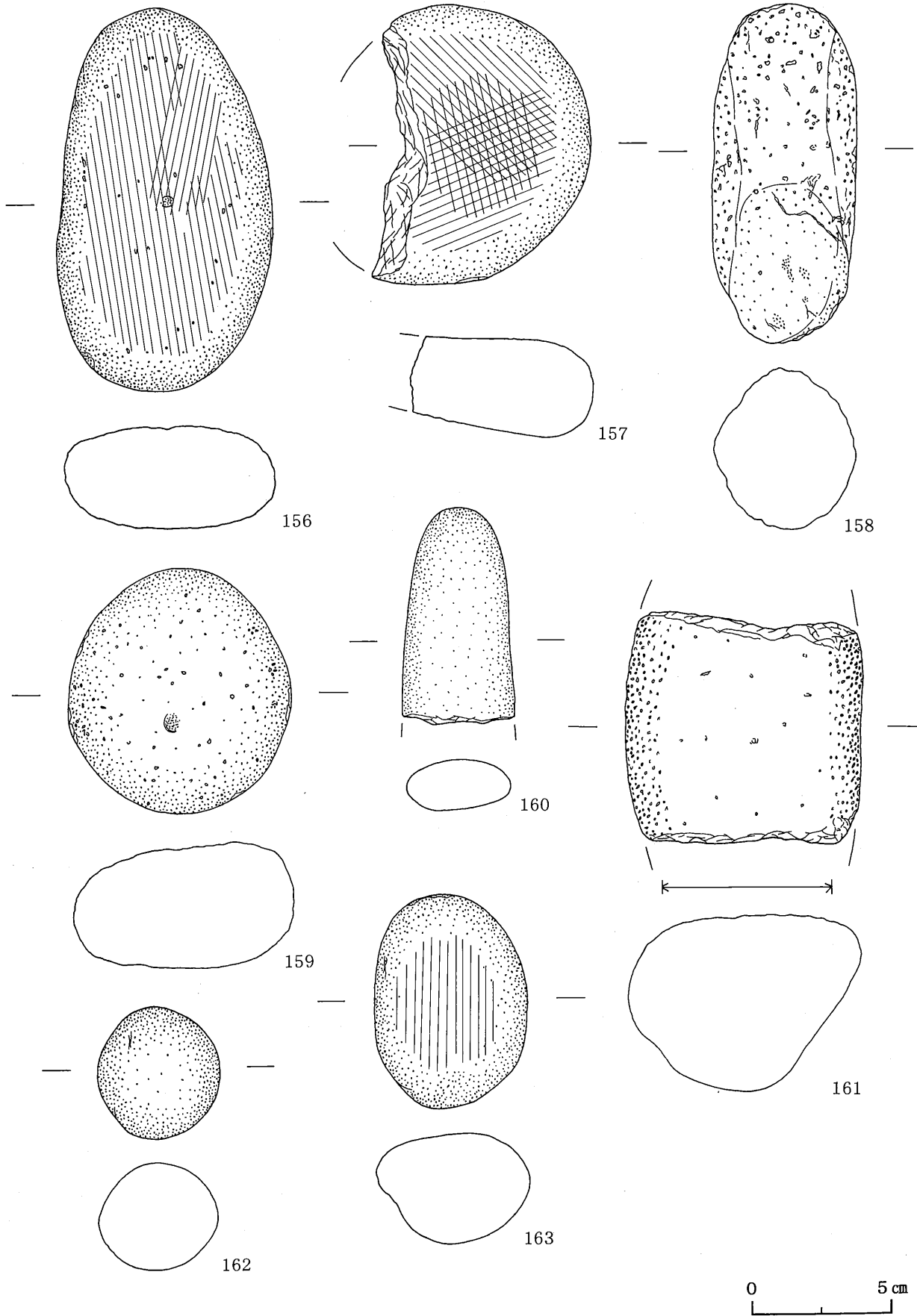

第137図 石製品①

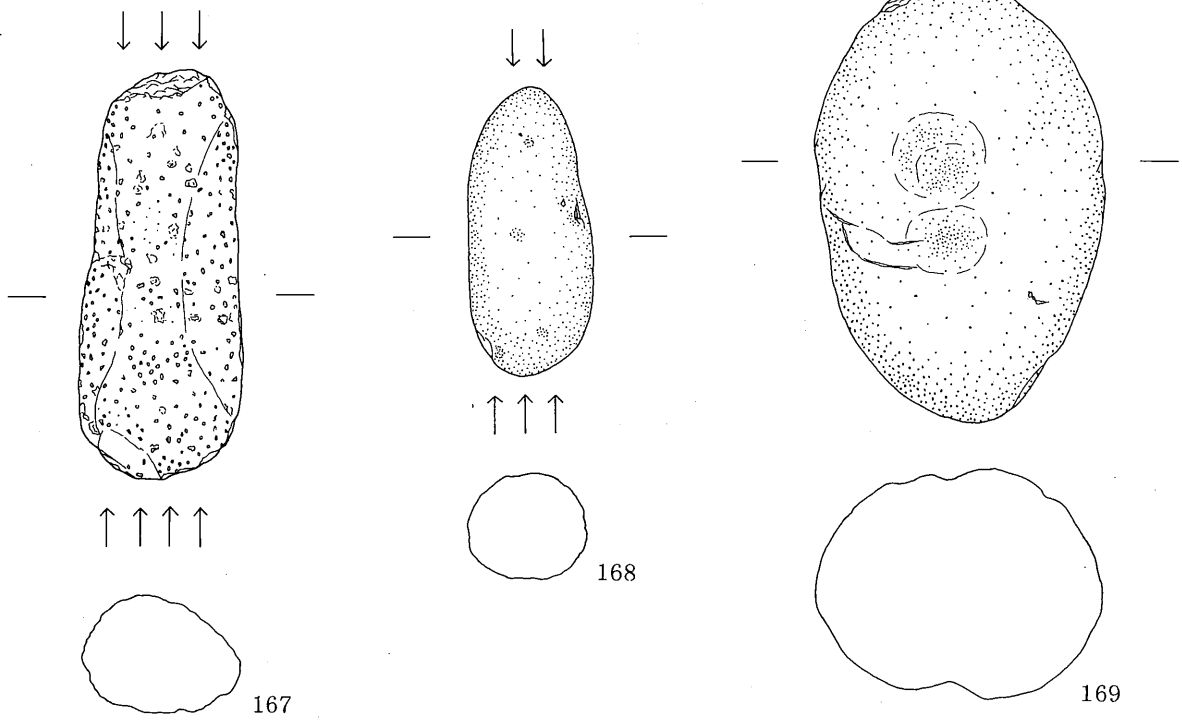
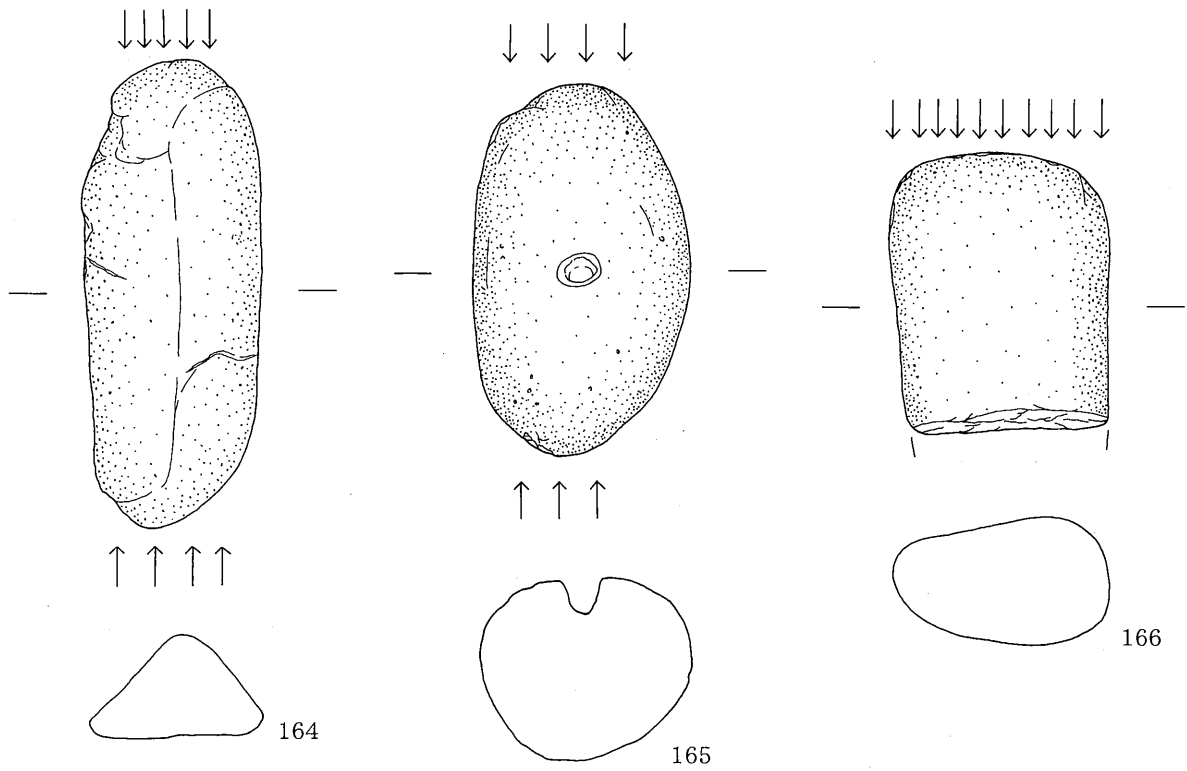

0 5 cm

第138図 石製品⑫

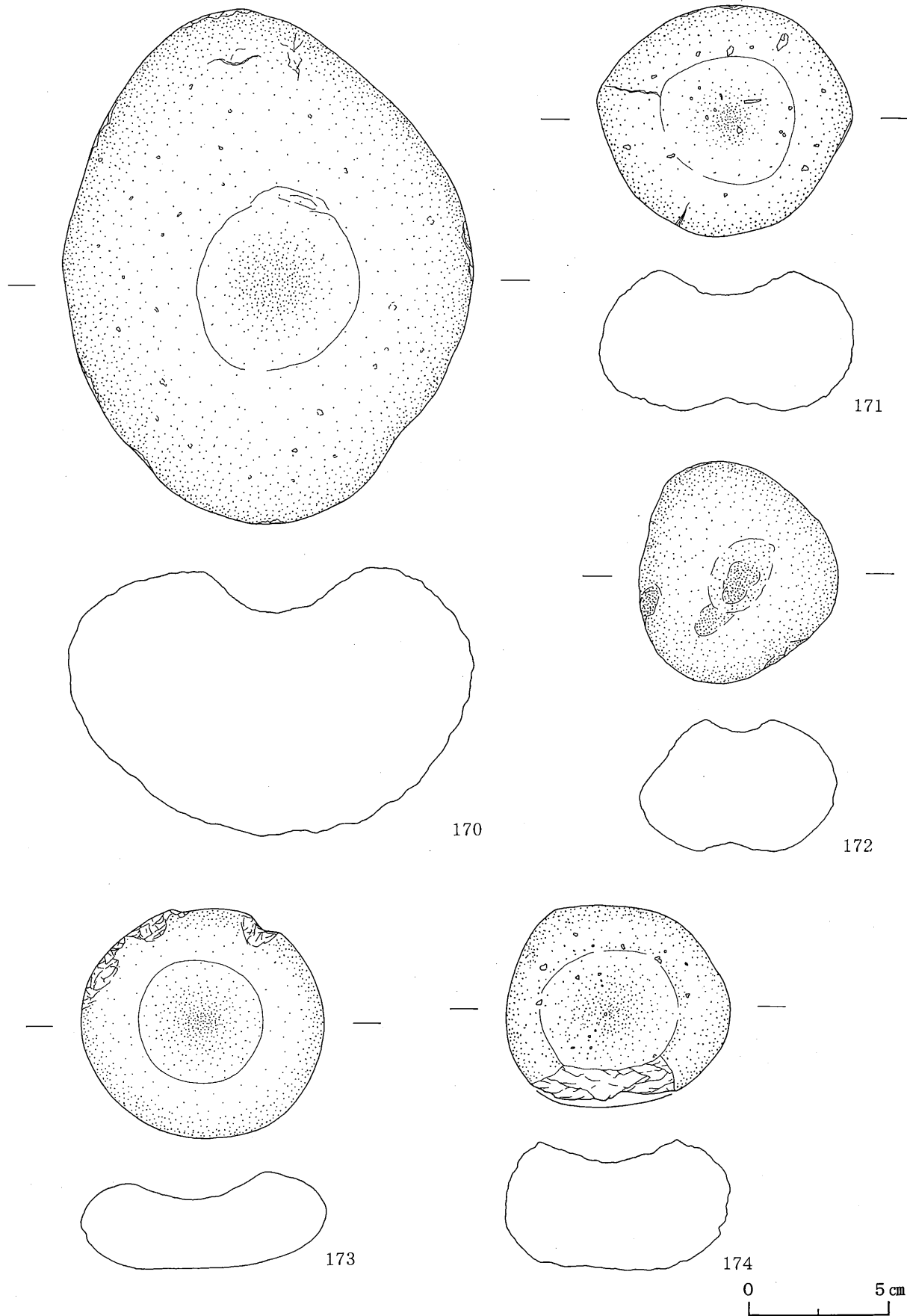

第139図 石製品 ⑬

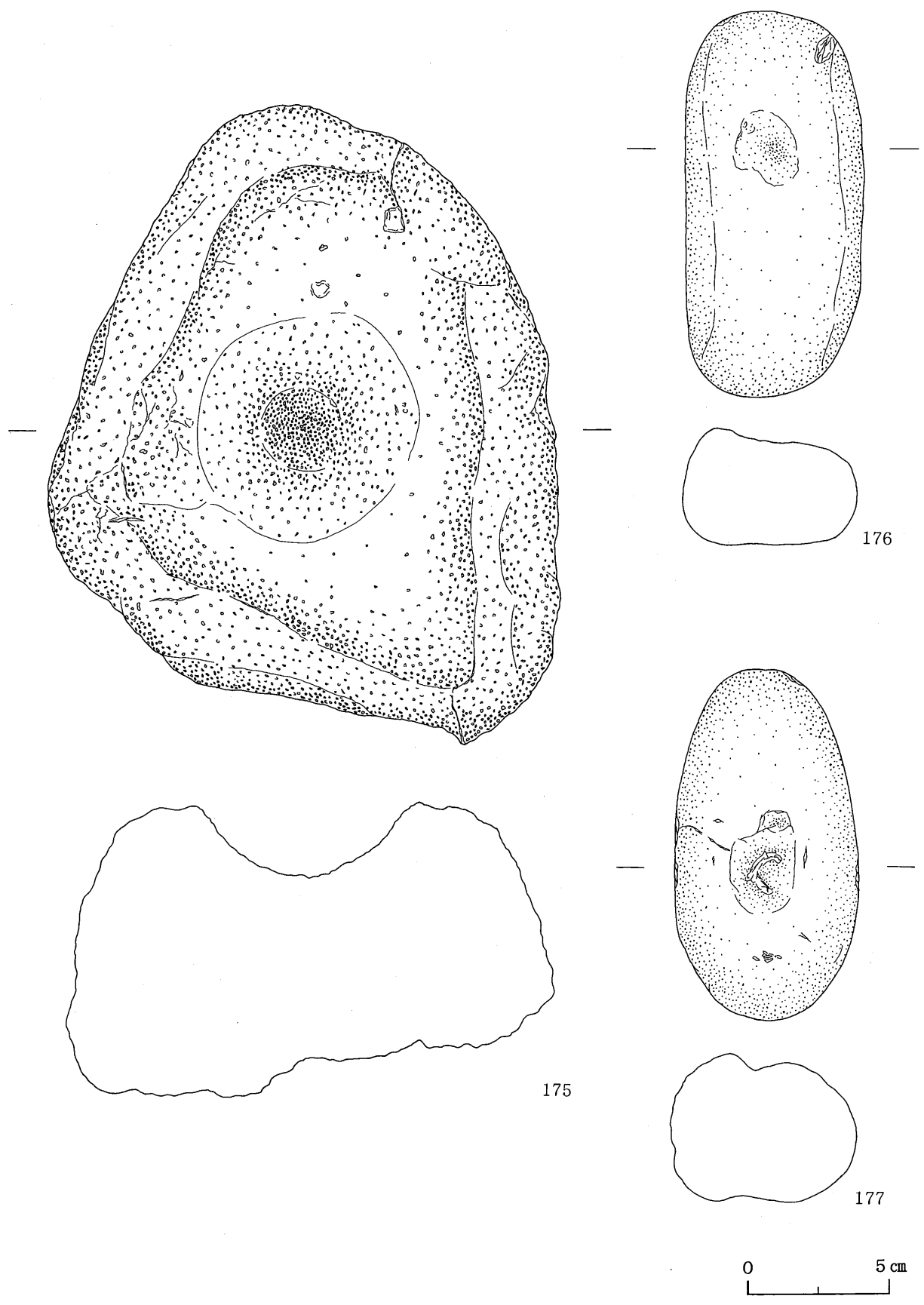

第140図 石製品⑭

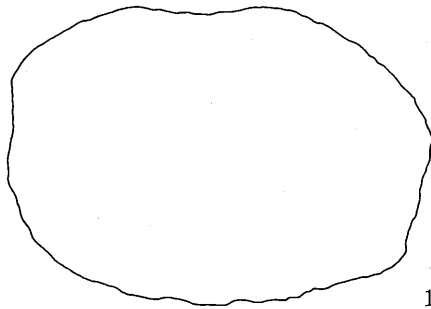
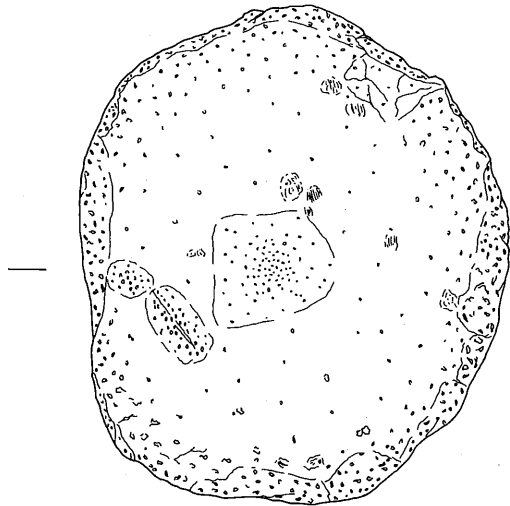

178

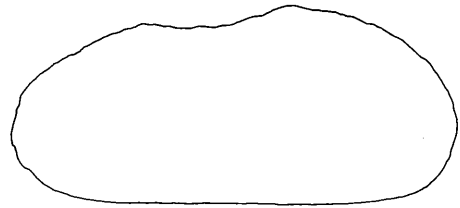
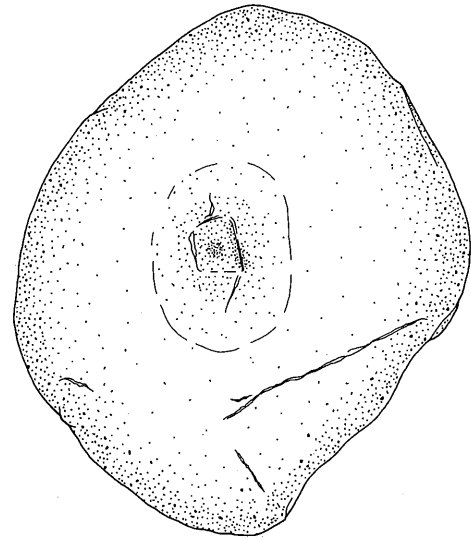

179

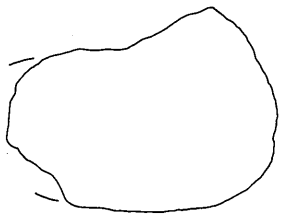
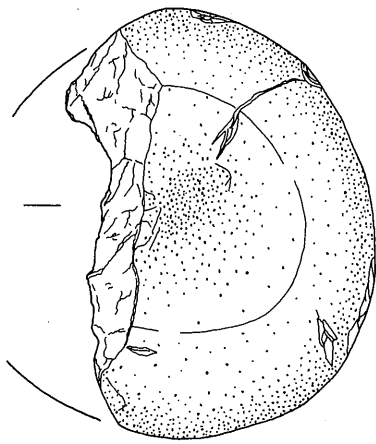

180

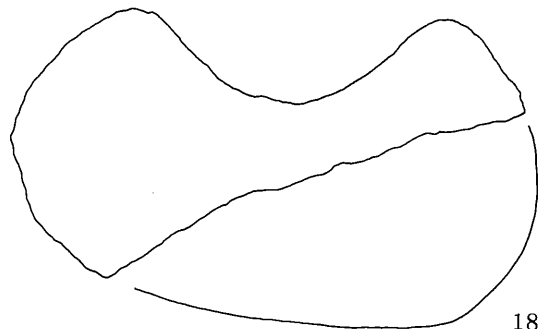
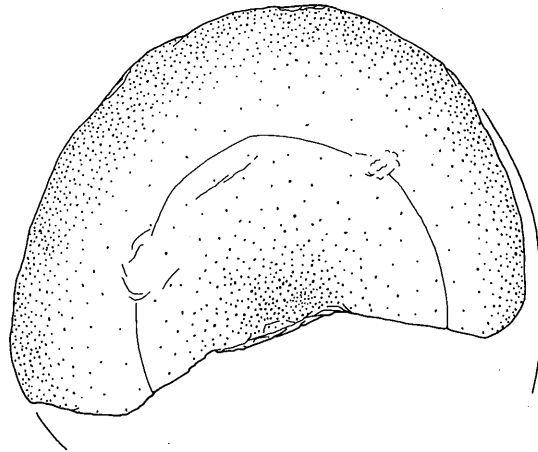

181



第141図 石製品⑤

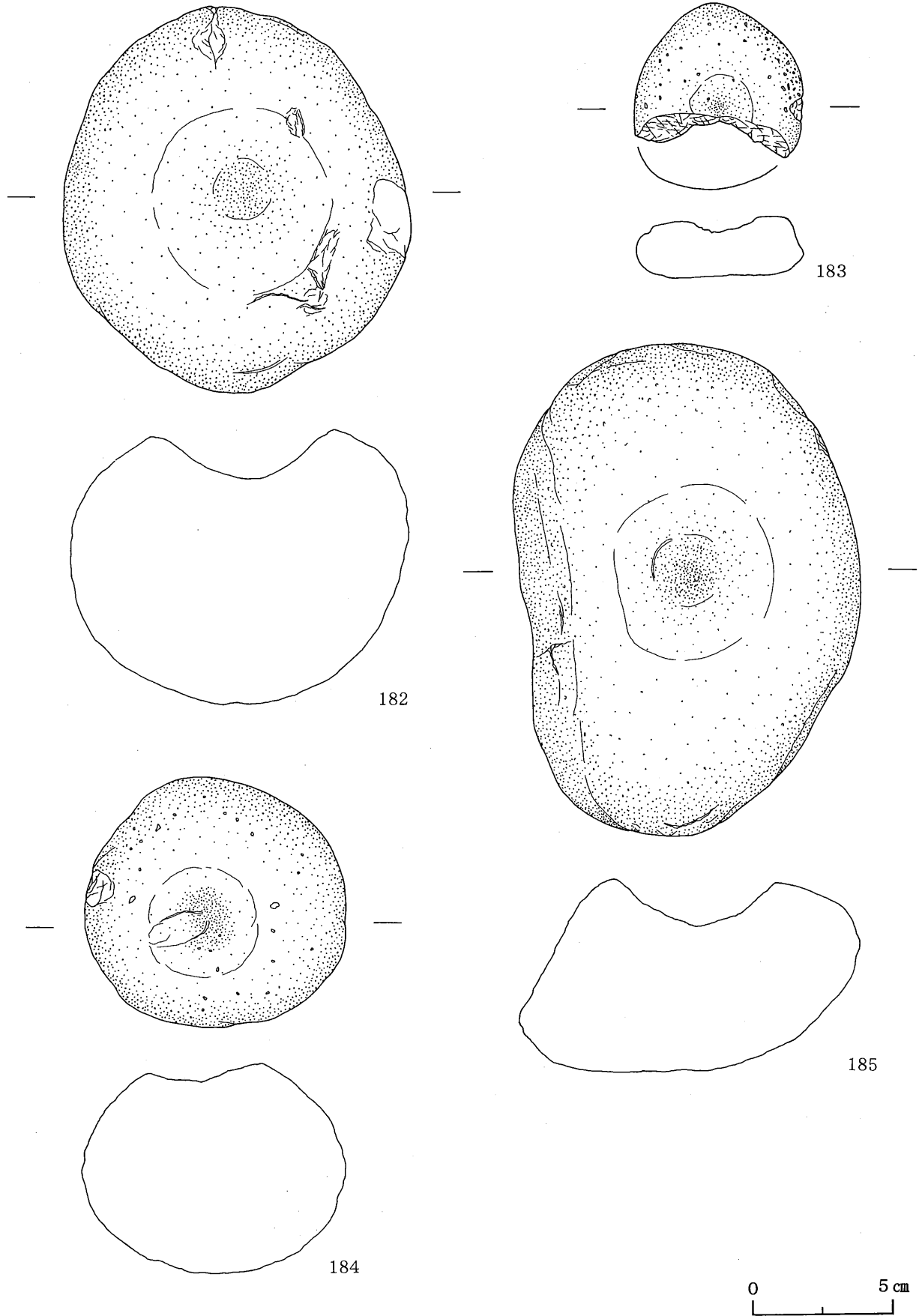

第142図 石製品⑥

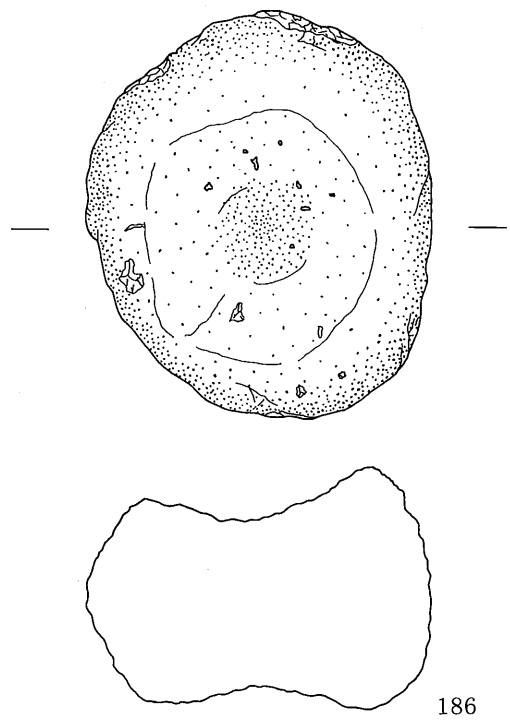

186

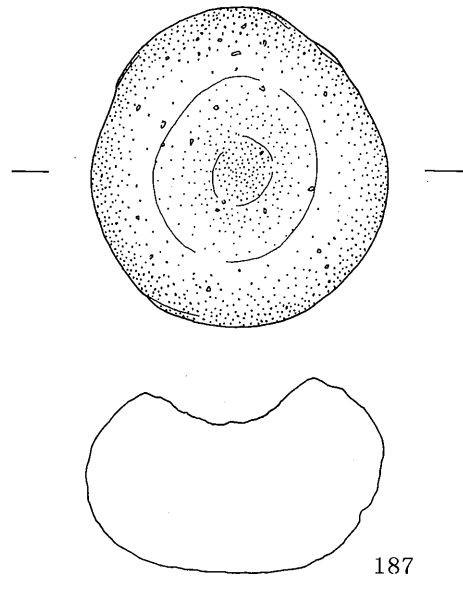

187

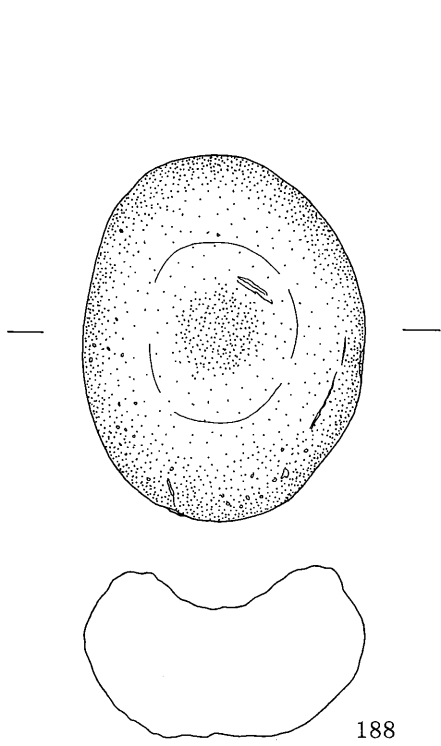

188

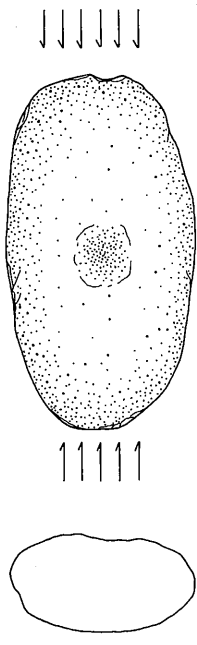

189

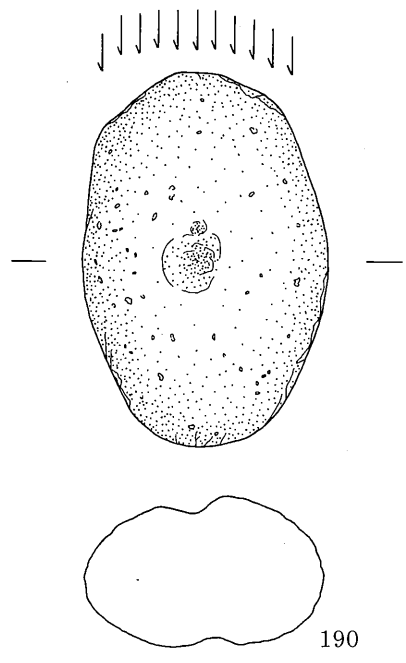

190

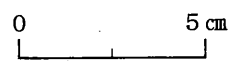

第143図 石製品 ⑰

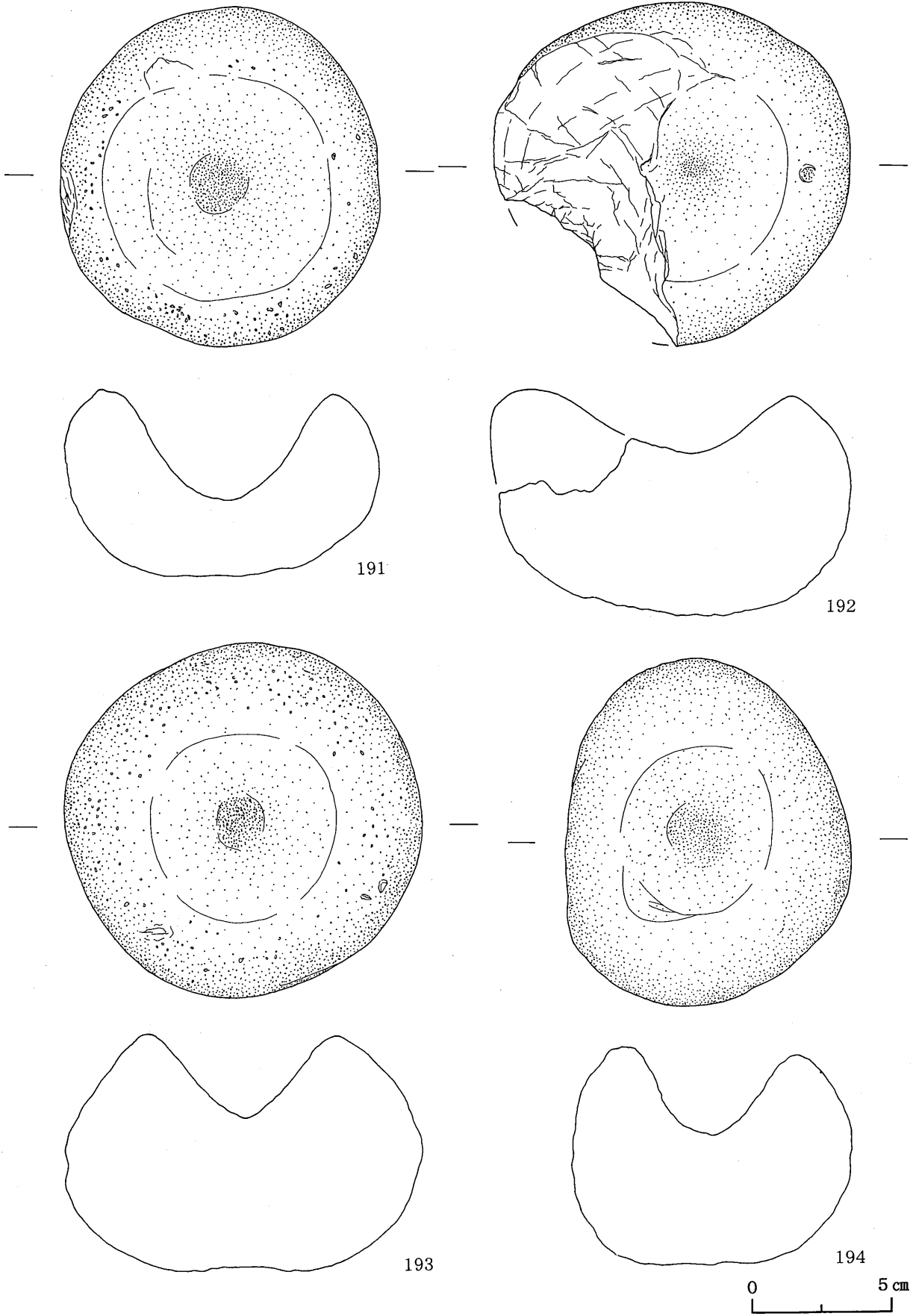

第144図 石製品 ⑱

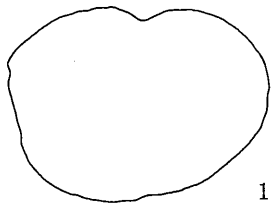
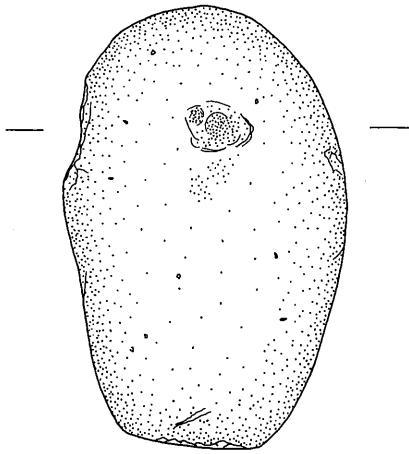

195

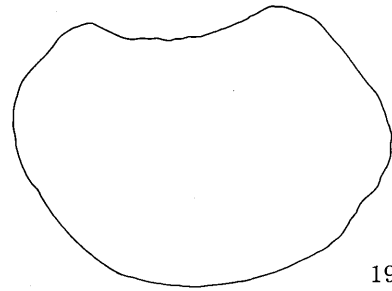
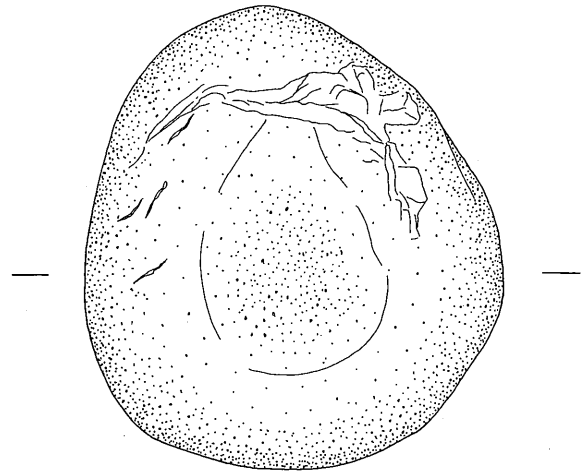

196

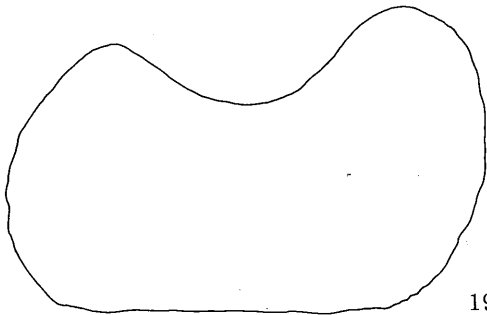
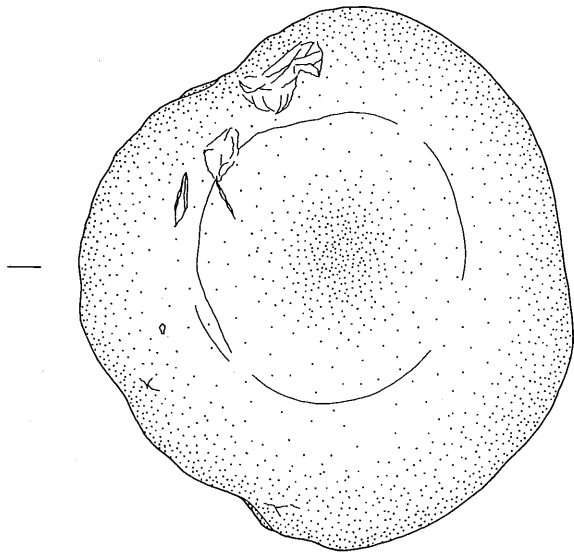

197

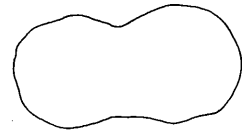
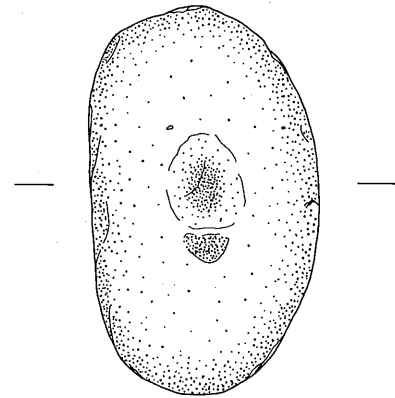

198

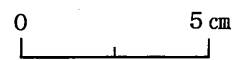

第145図 石製品⑱

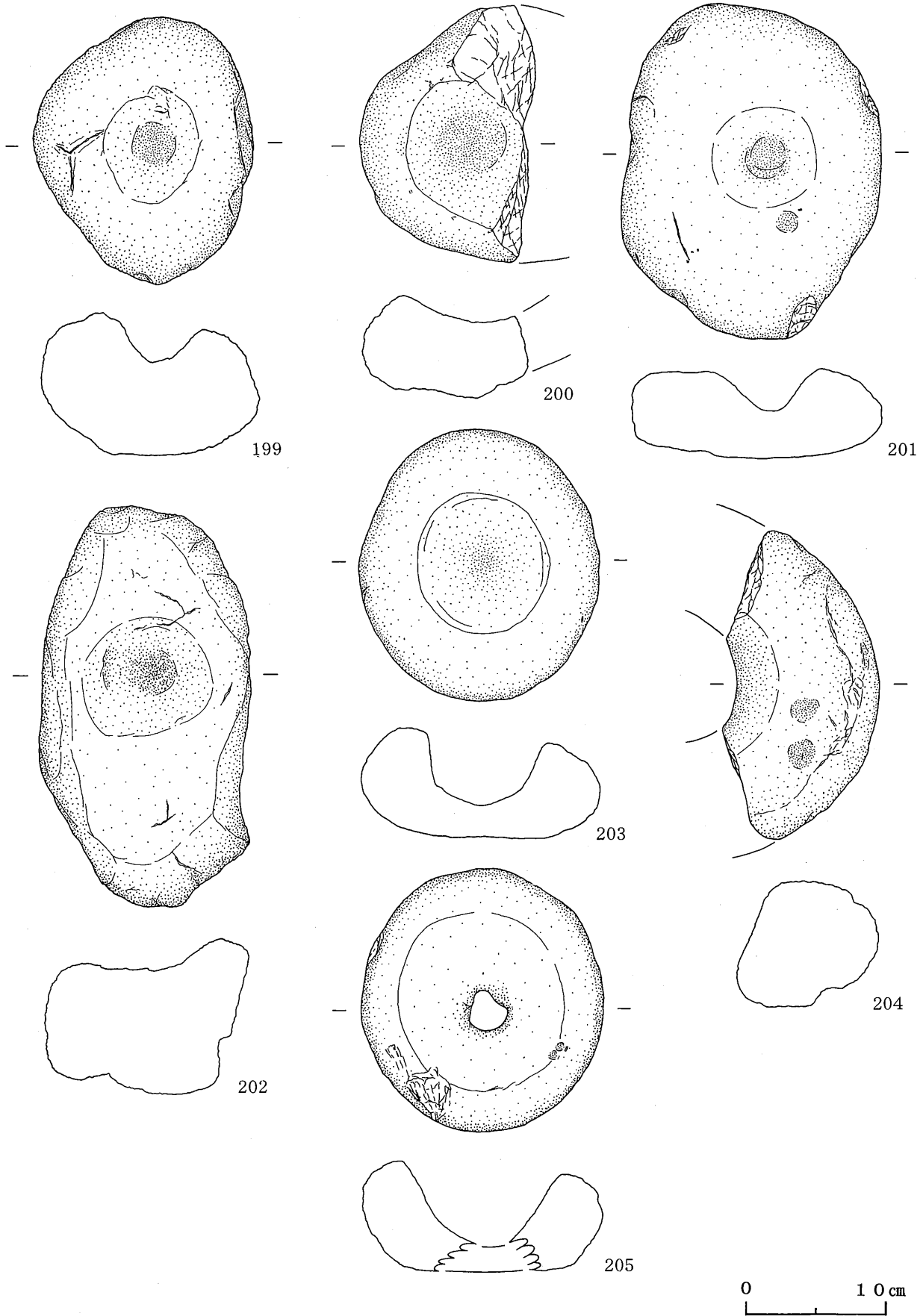

第146図 石製品⑳

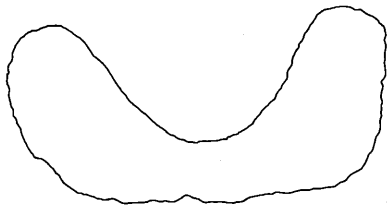
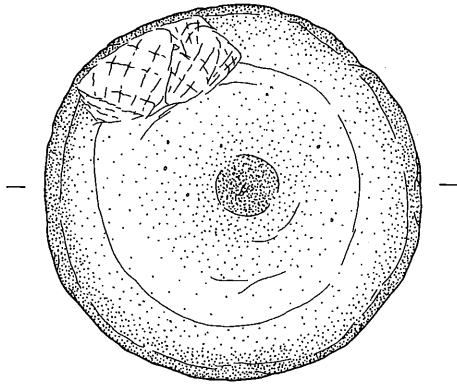

206

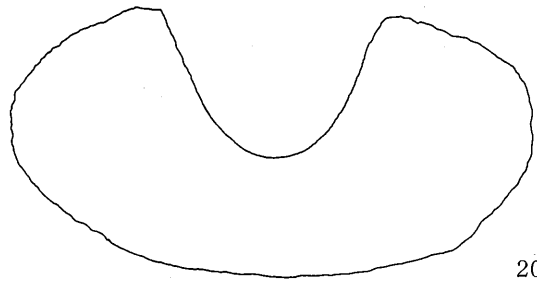
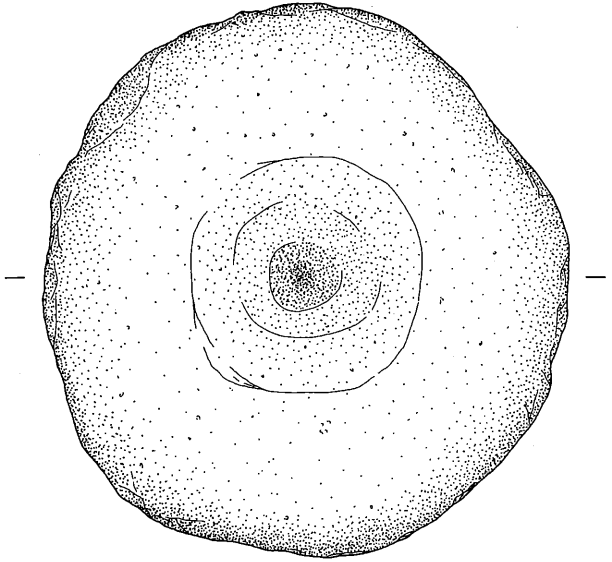

207

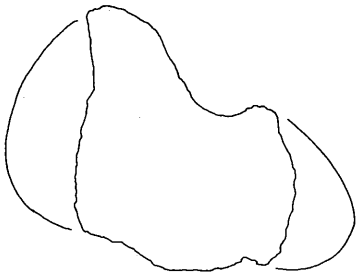
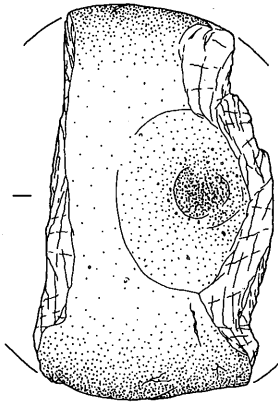

208

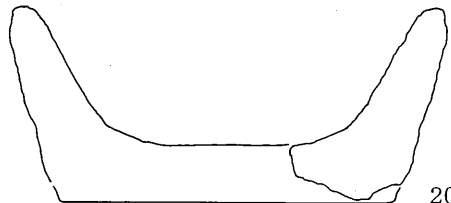
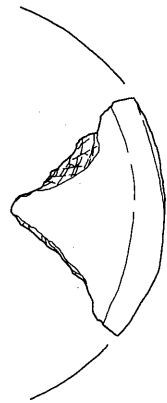

209



第147図 石製品②

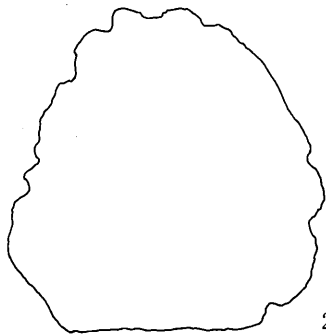
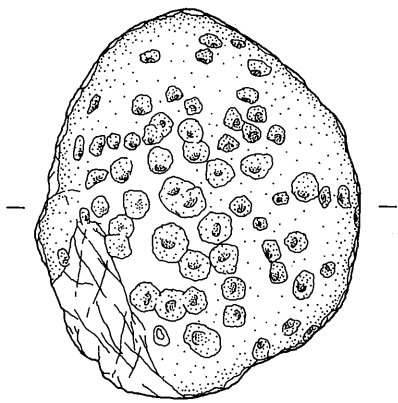

210

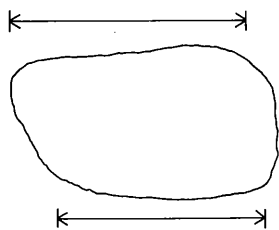
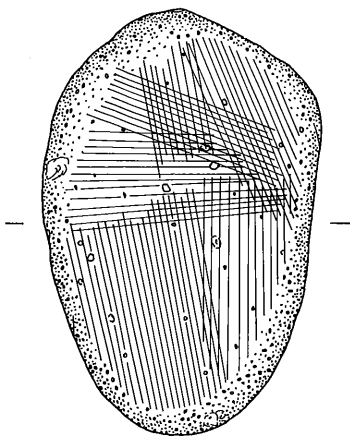

212

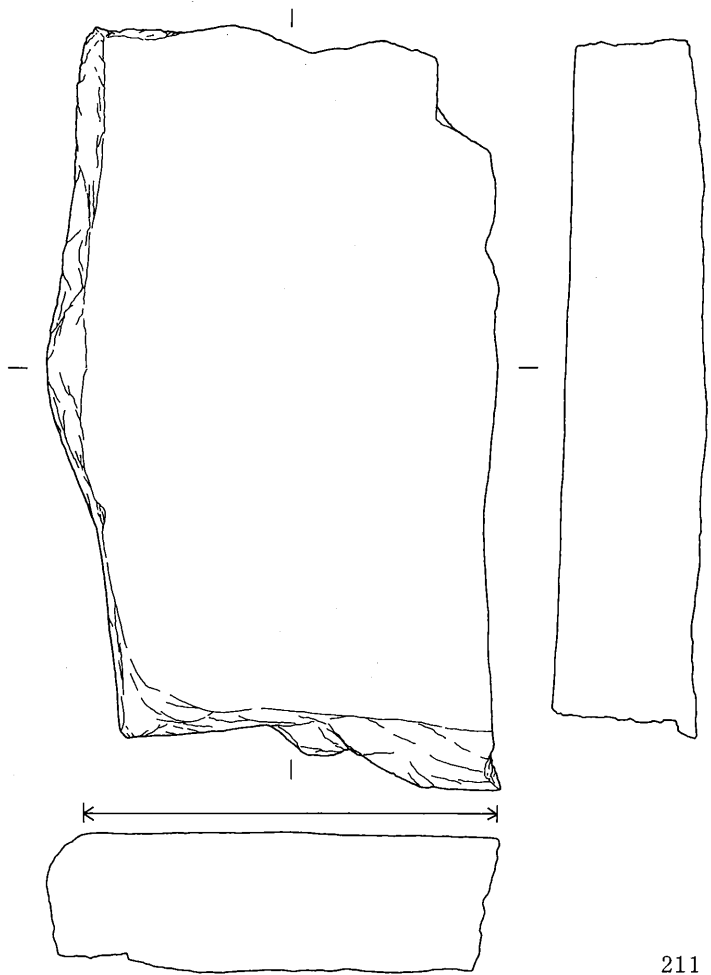

211



第148図 石製品②

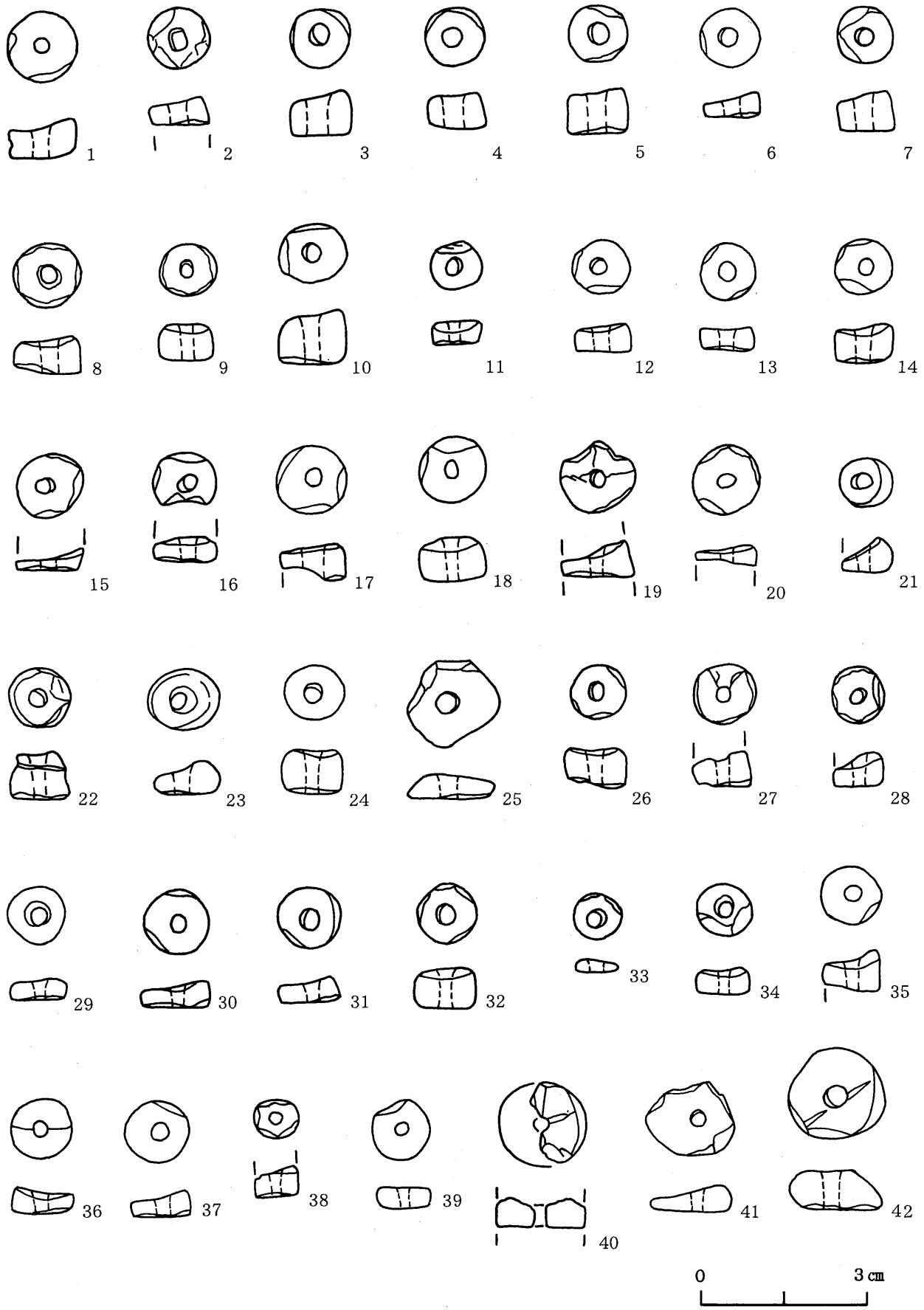

第149図 石製玉類①

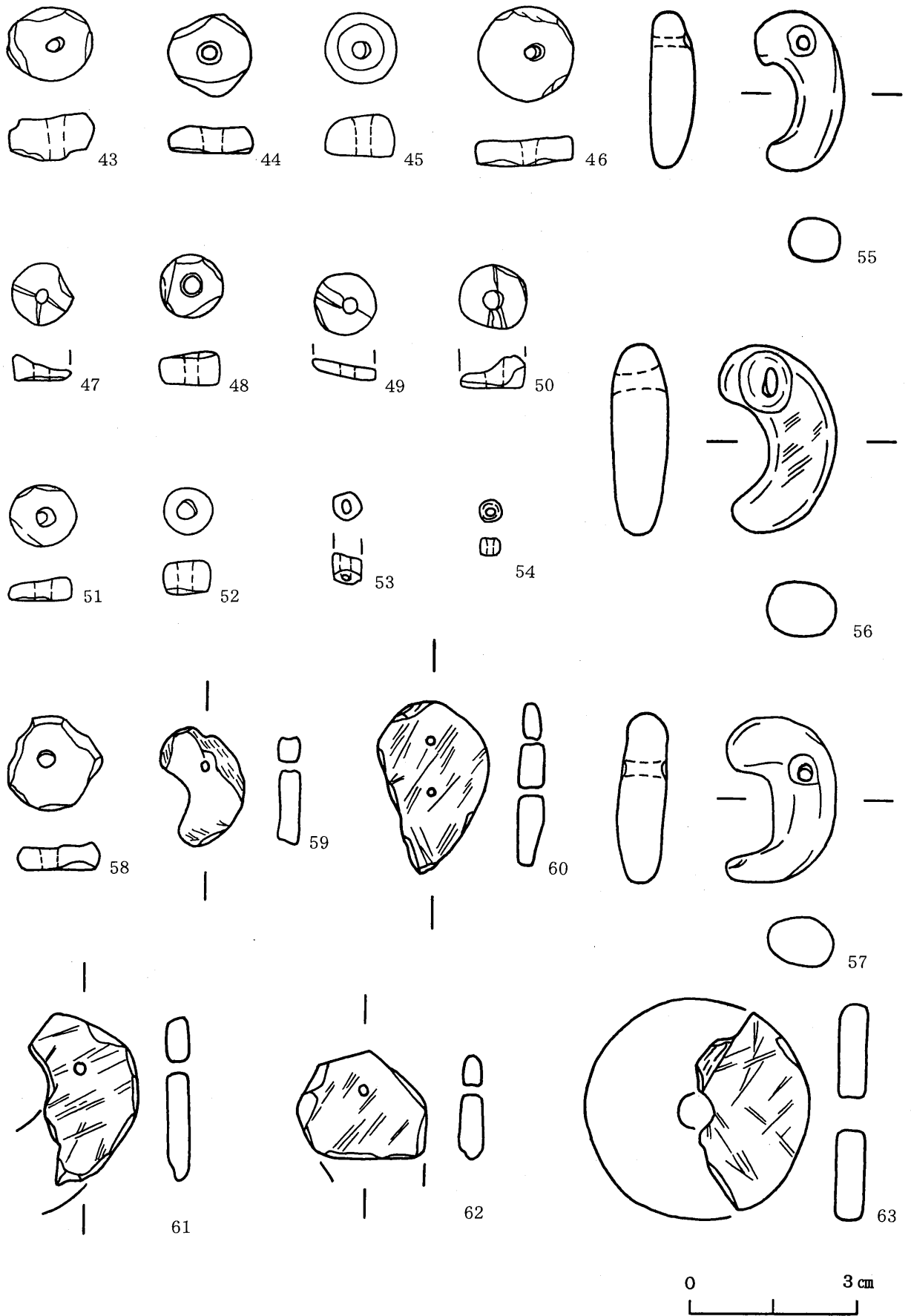

第150図 石製玉類②

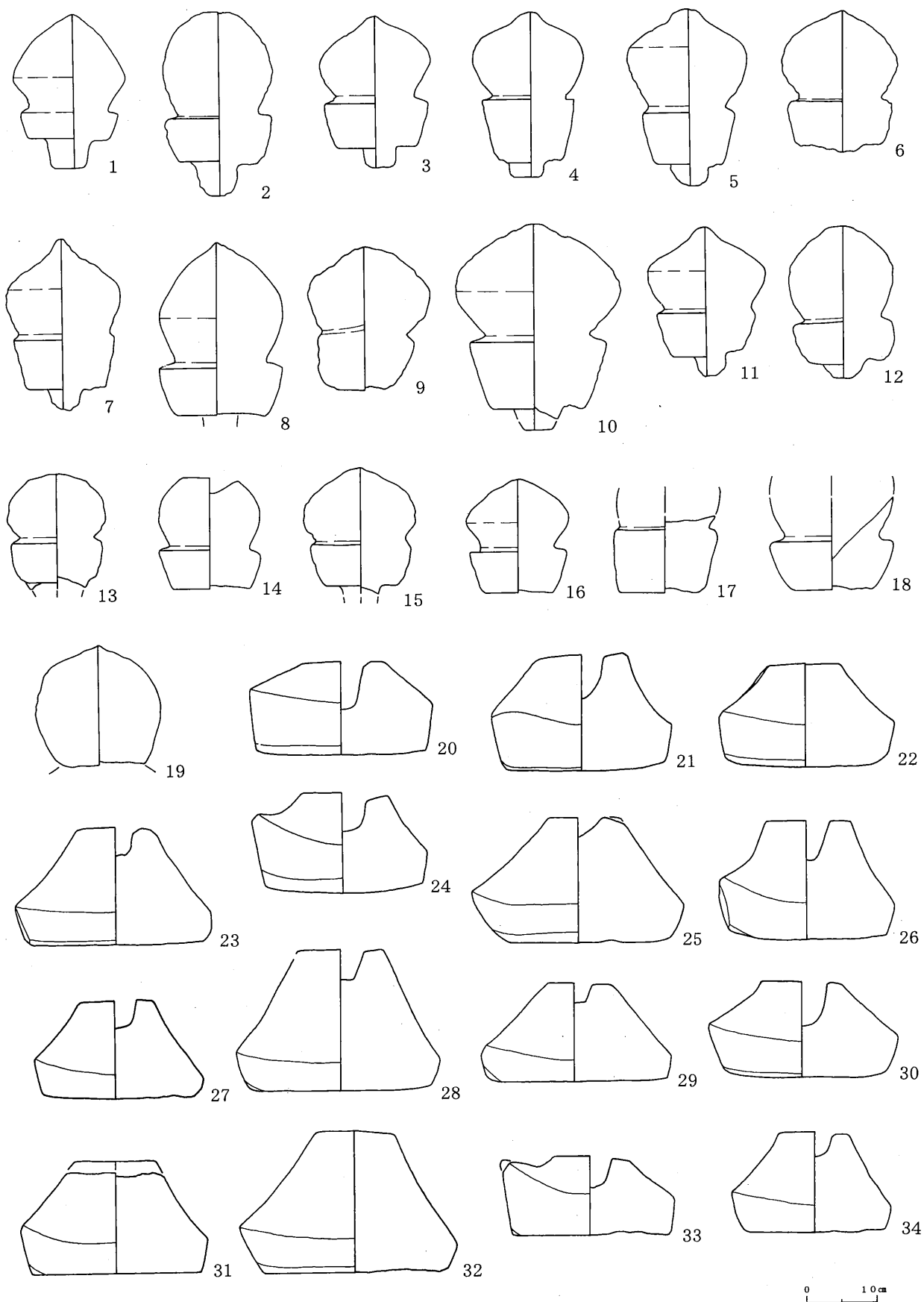

第151図 五輪塔①

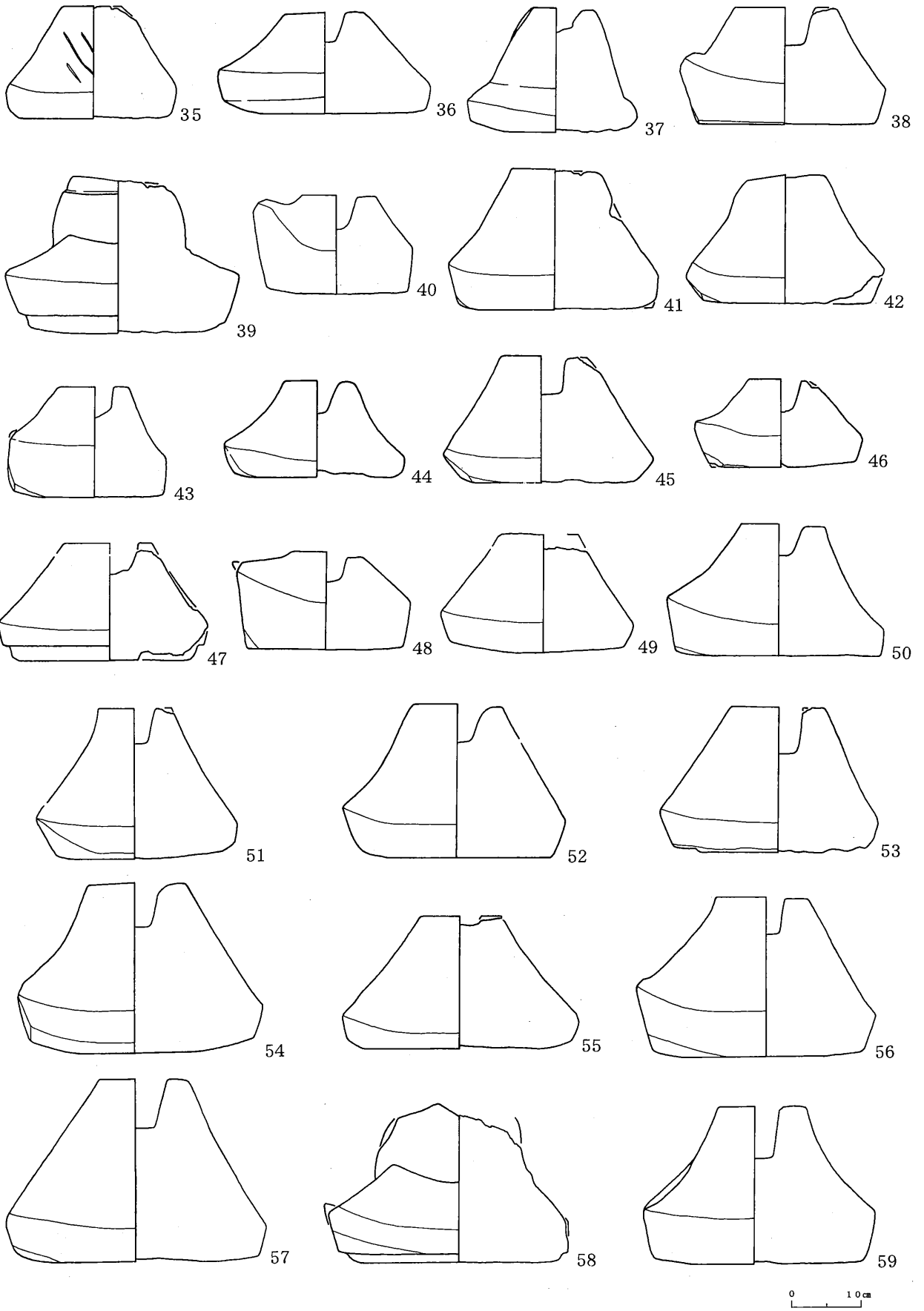

第152図 五輪塔②

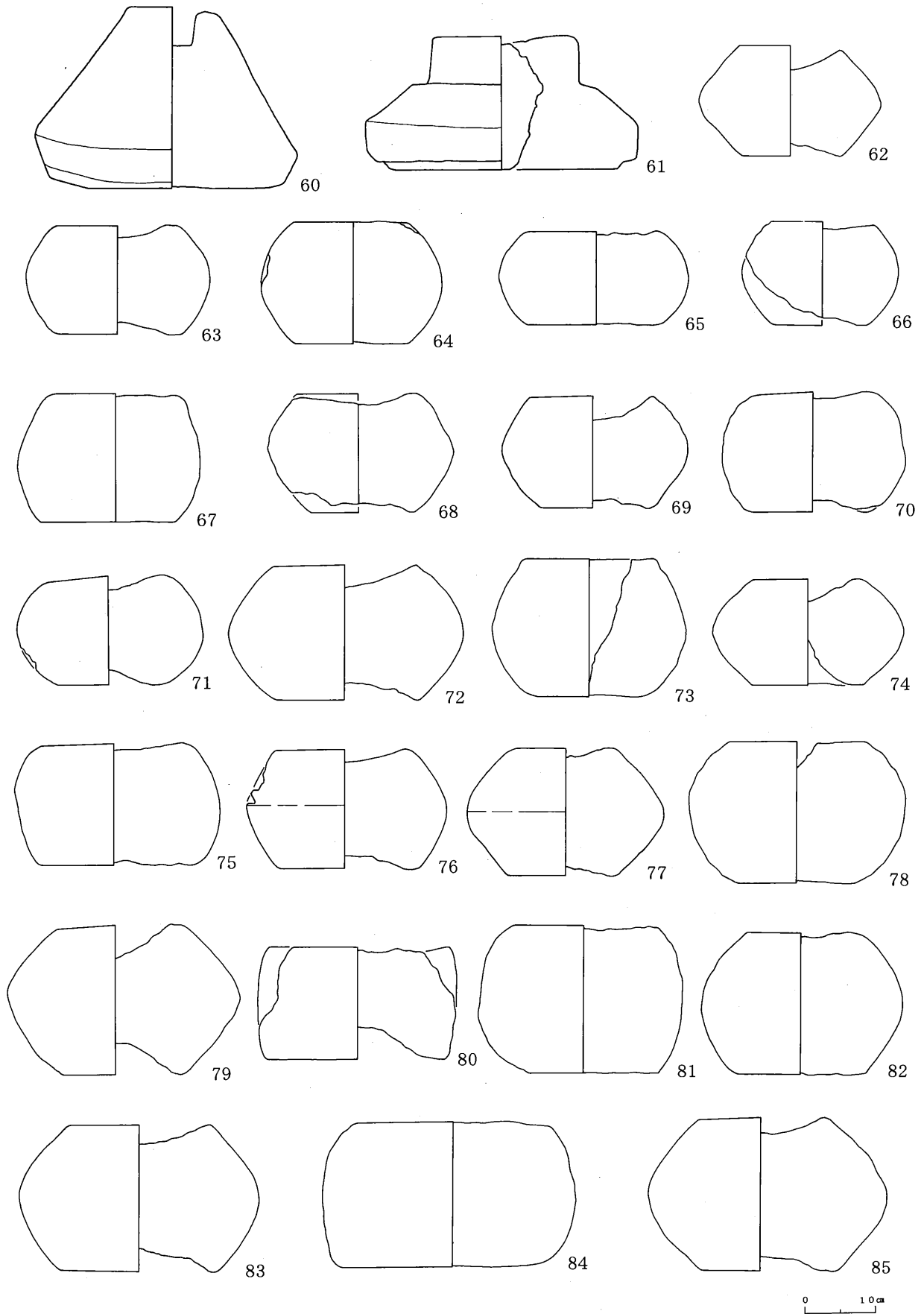

第153図 五輪塔③

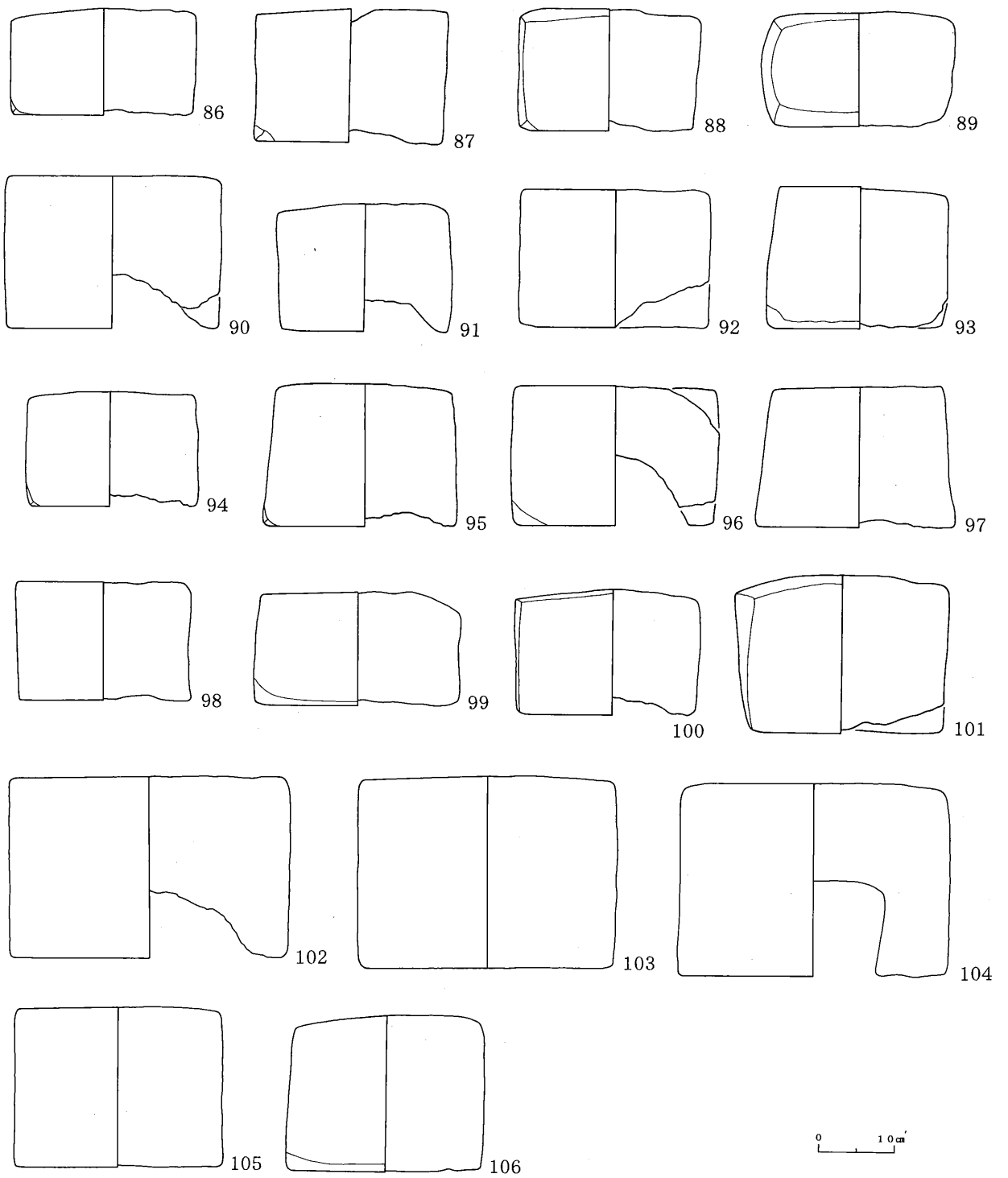

第154図 五輪塔④

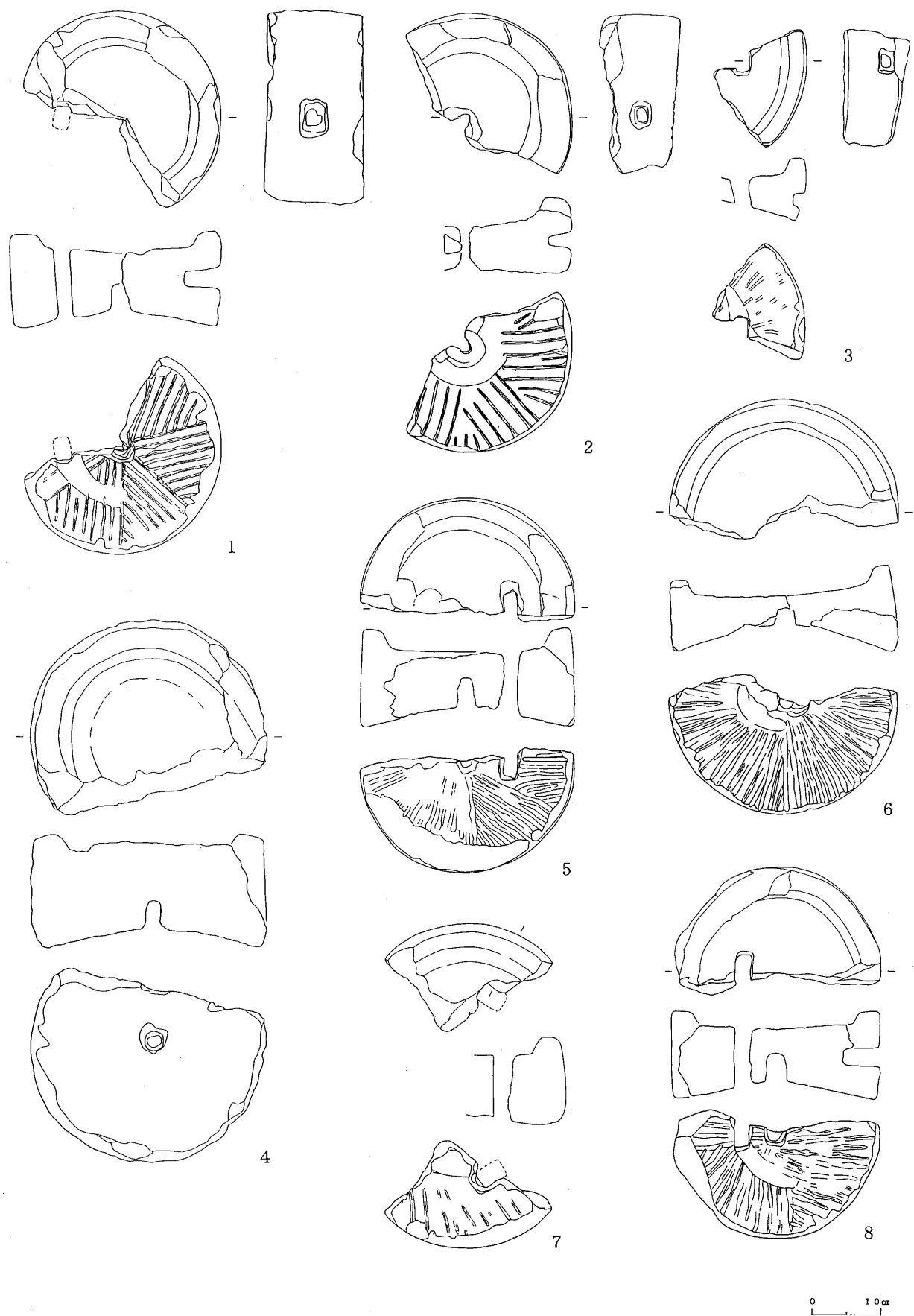

第155图 石臼①

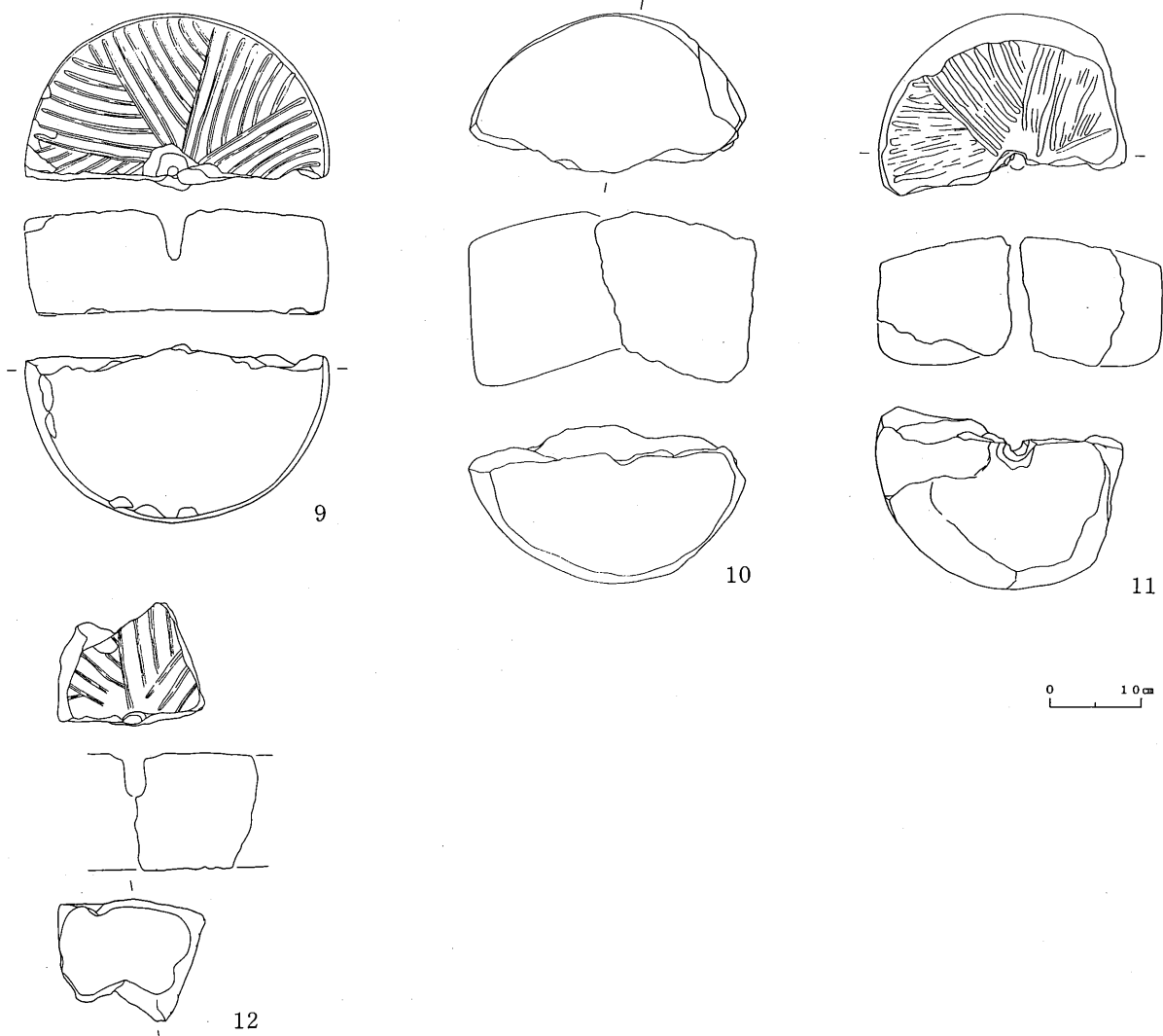

第156図 石臼②

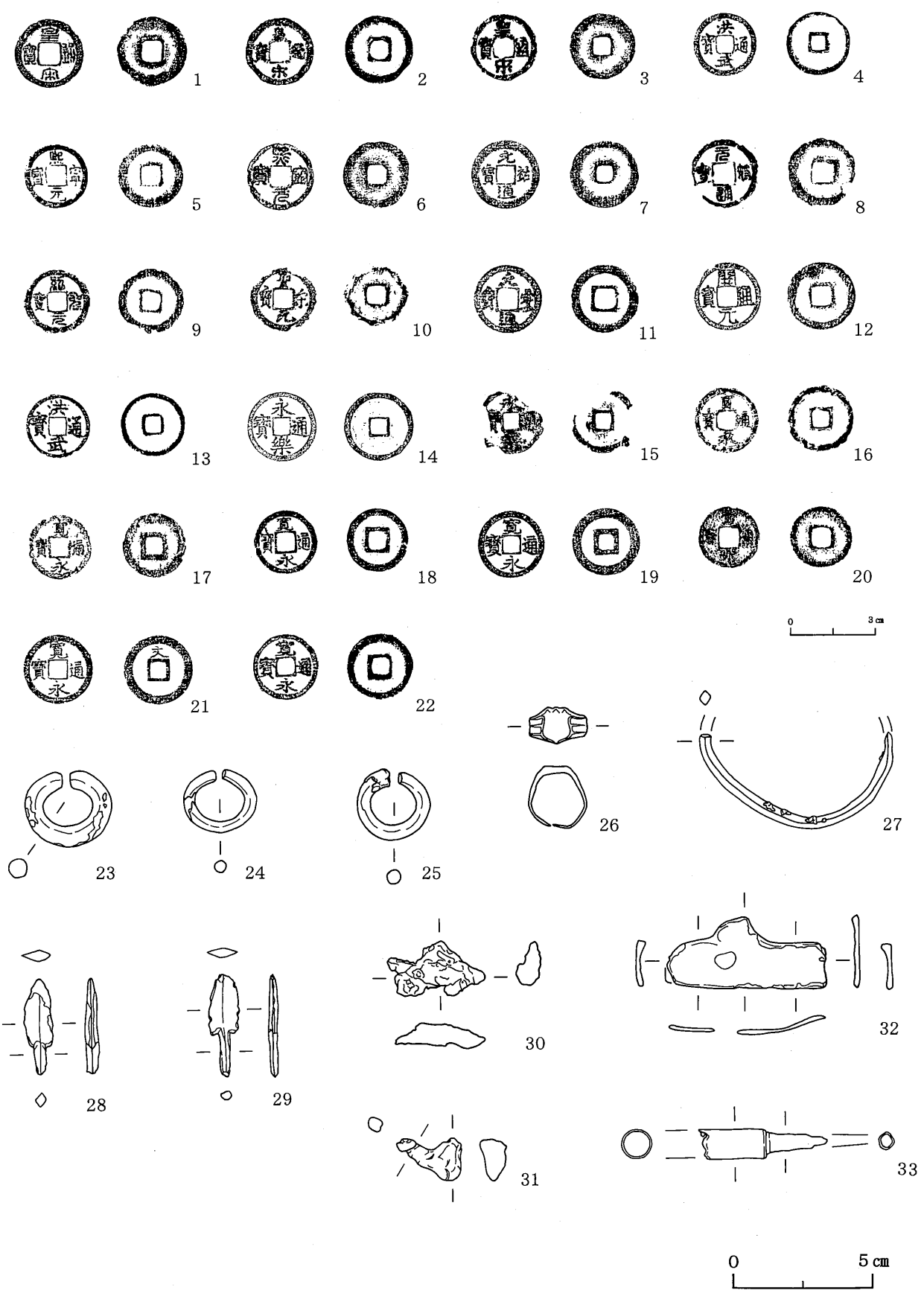

第157図 金属器①

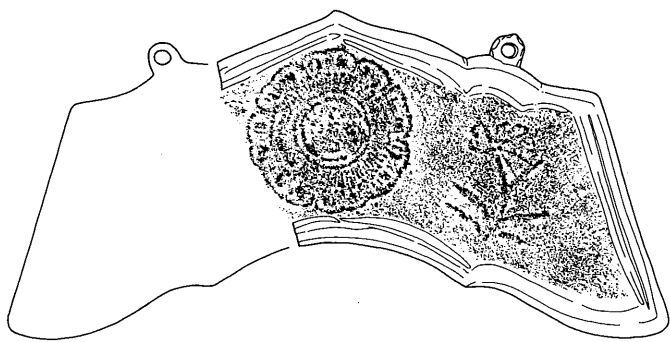
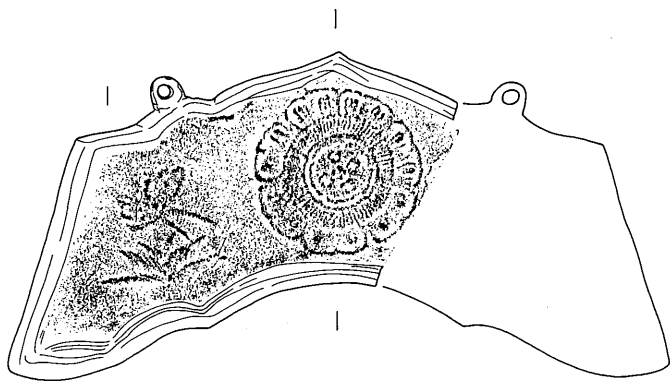

34

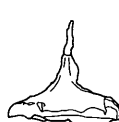
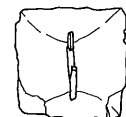
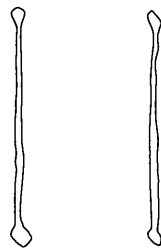

35

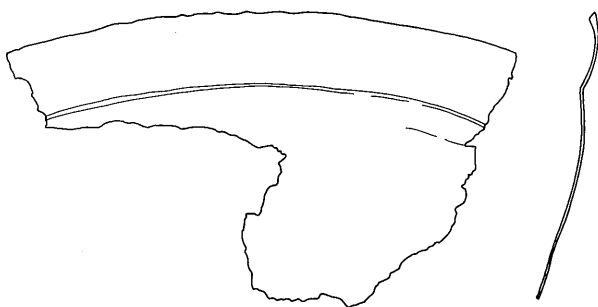

36

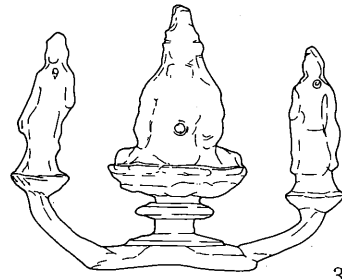
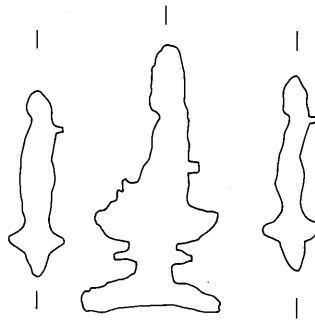
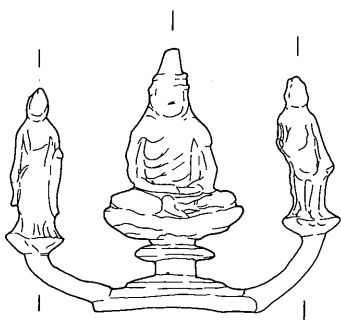

37



第158图 金属器②

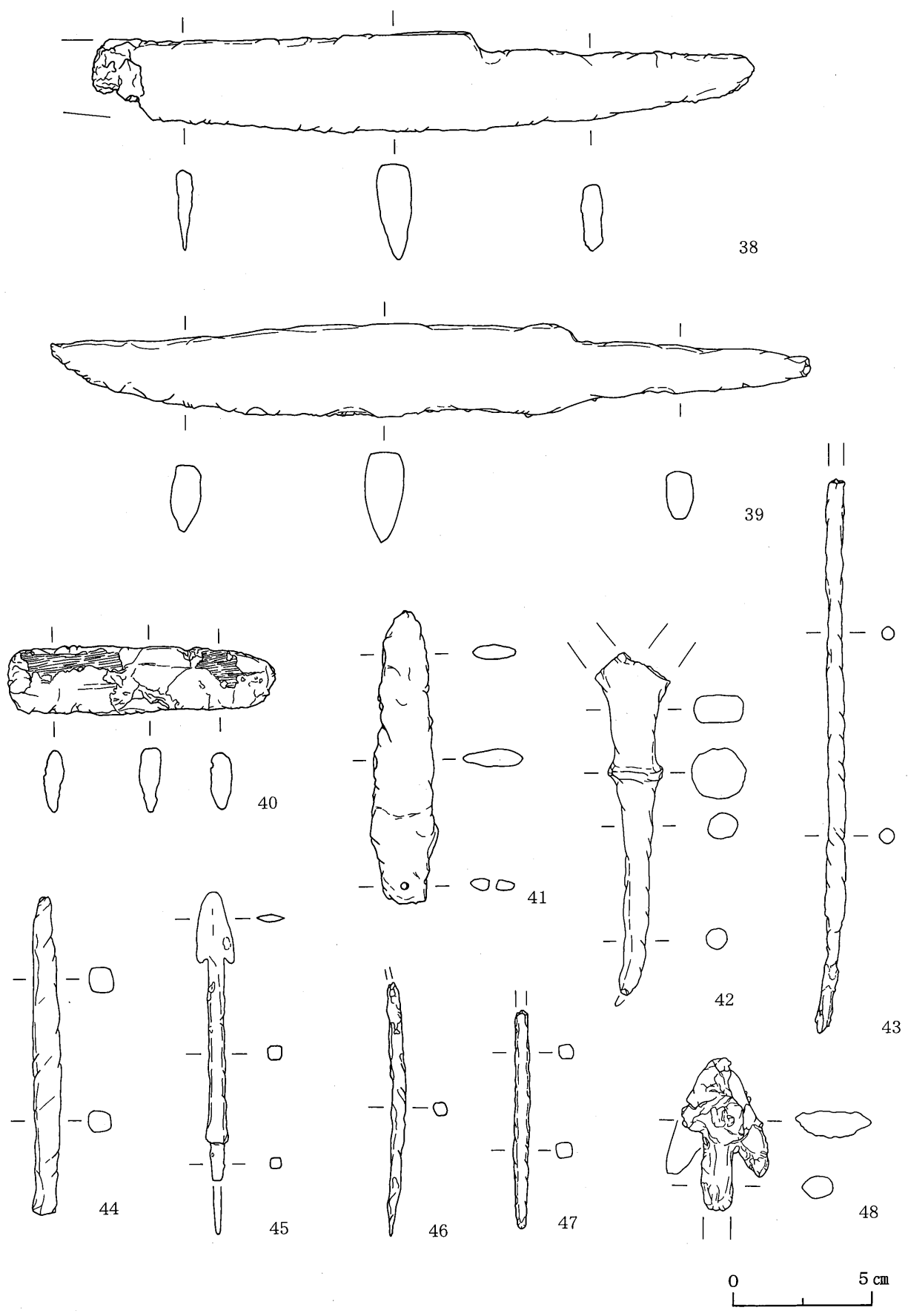

第159图 金属器③

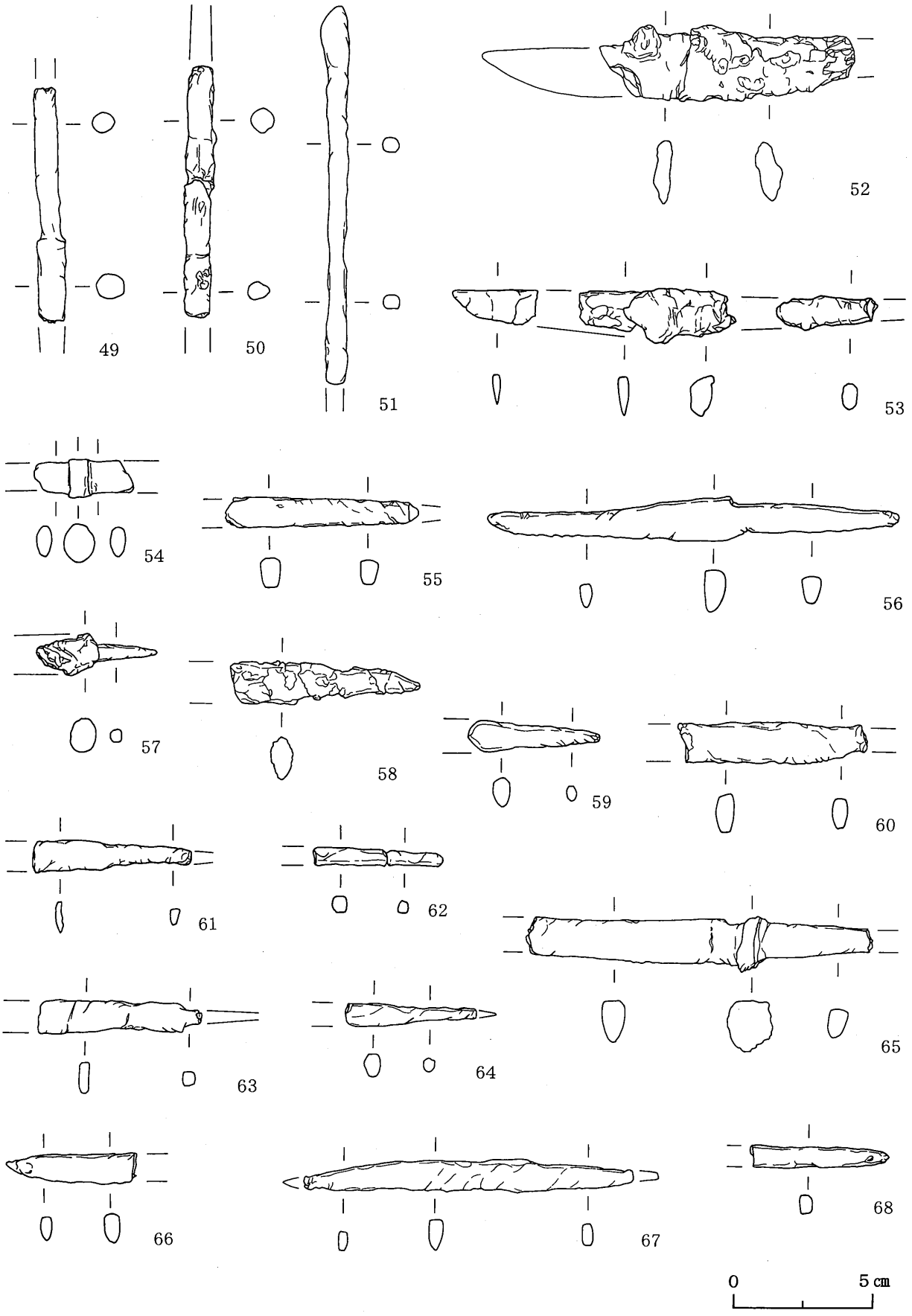

第160图 金属器④

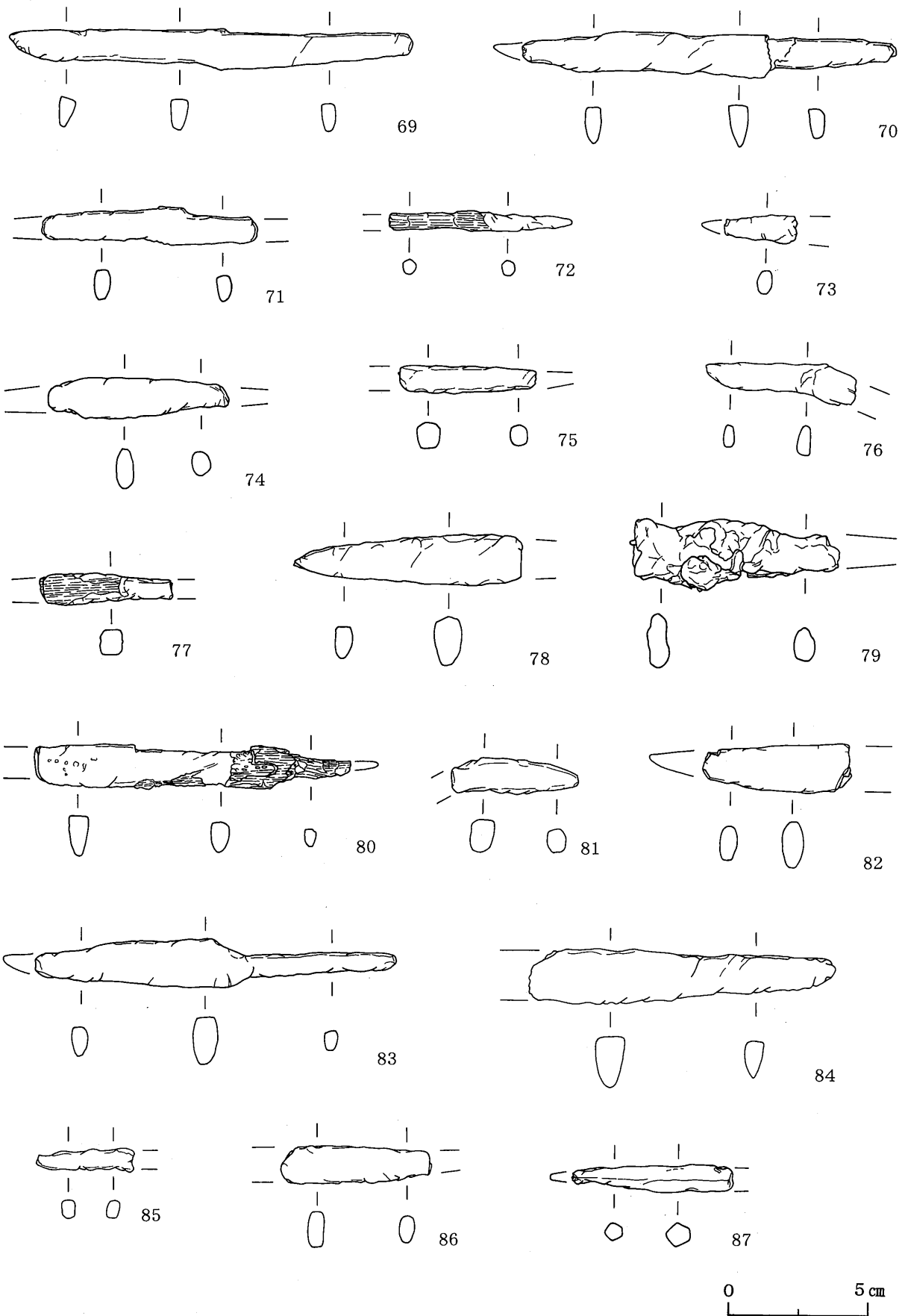

第161图 金属器⑤

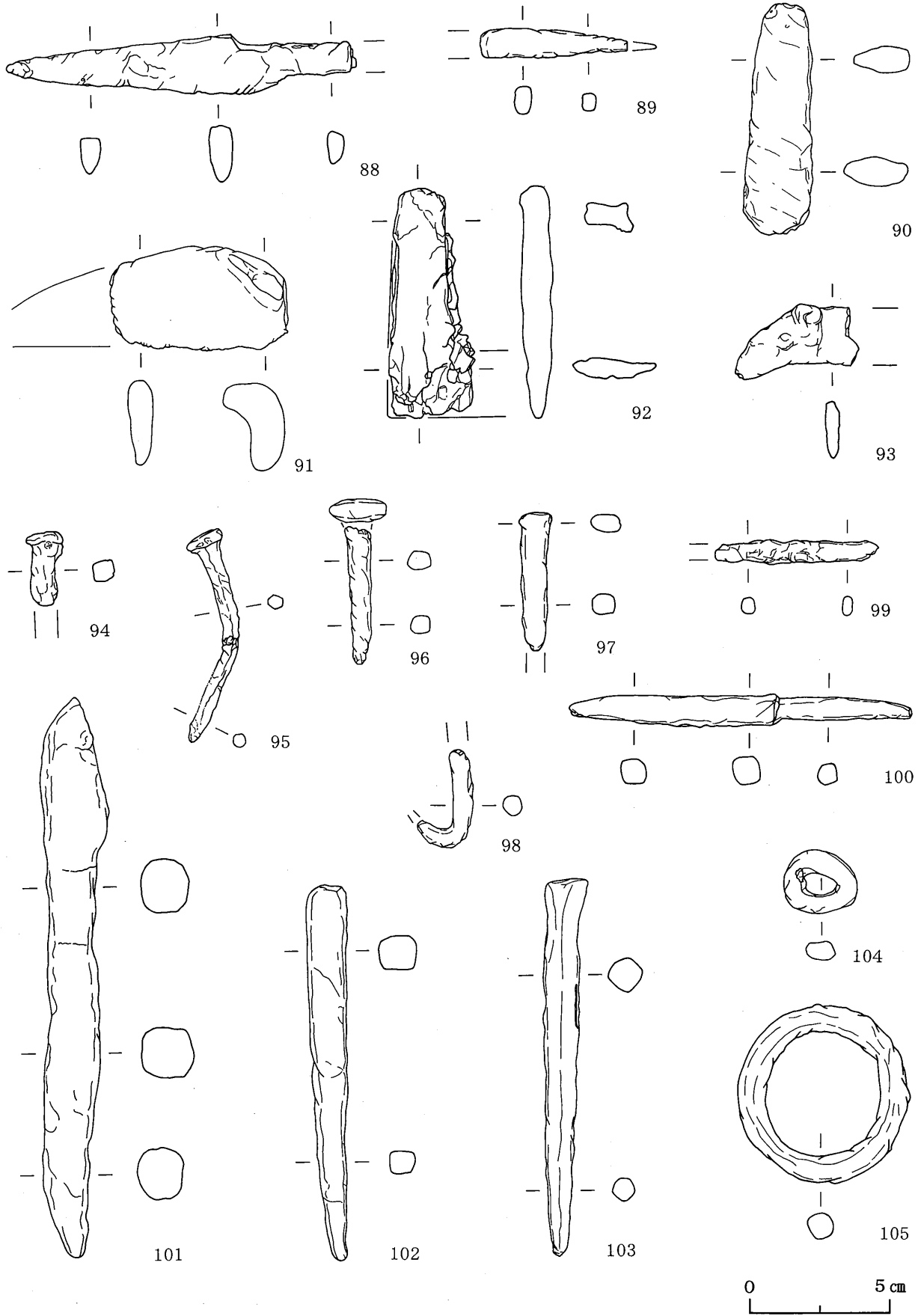

第162图 金属器⑥

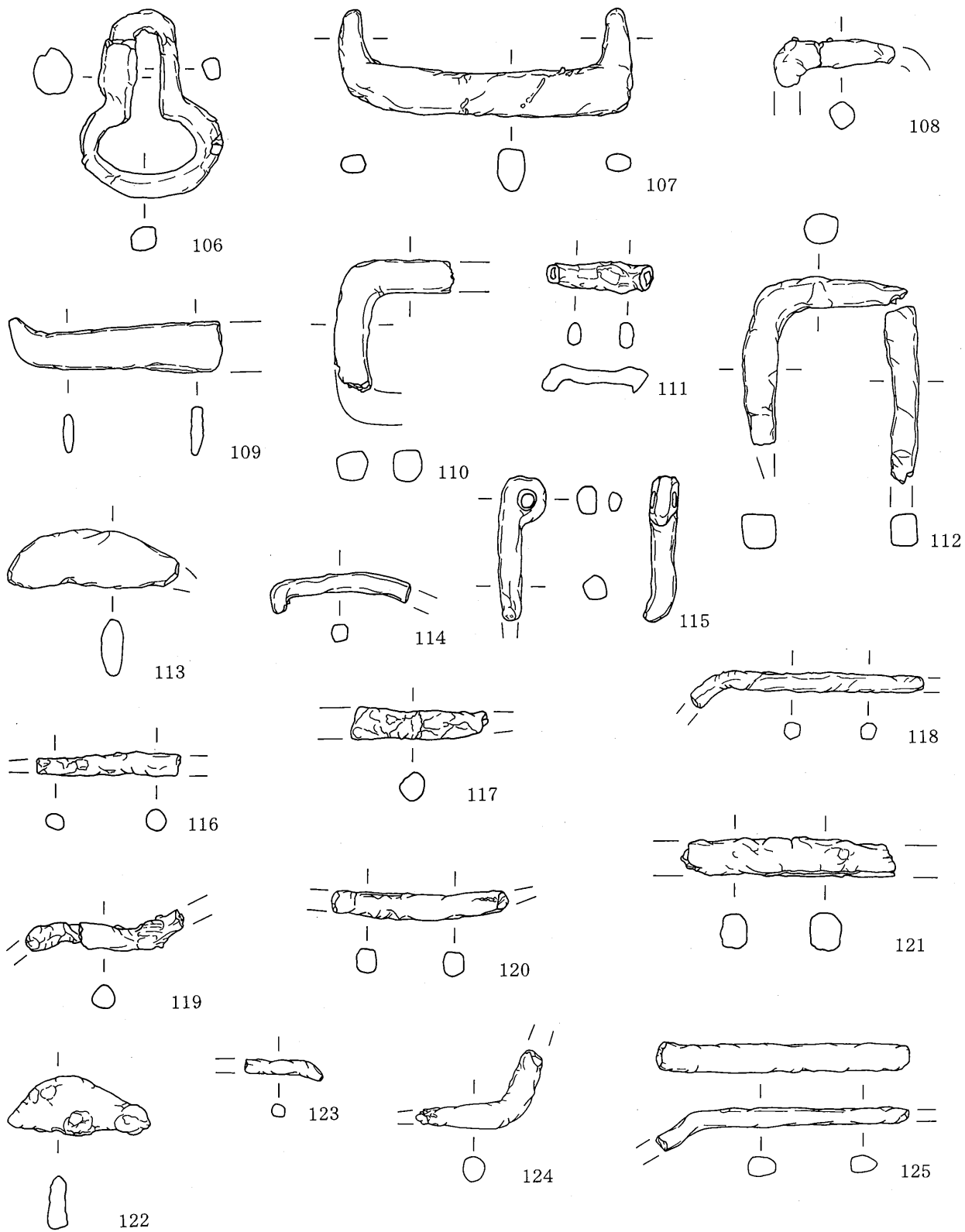

0 5 cm

第163图 金属器⑦

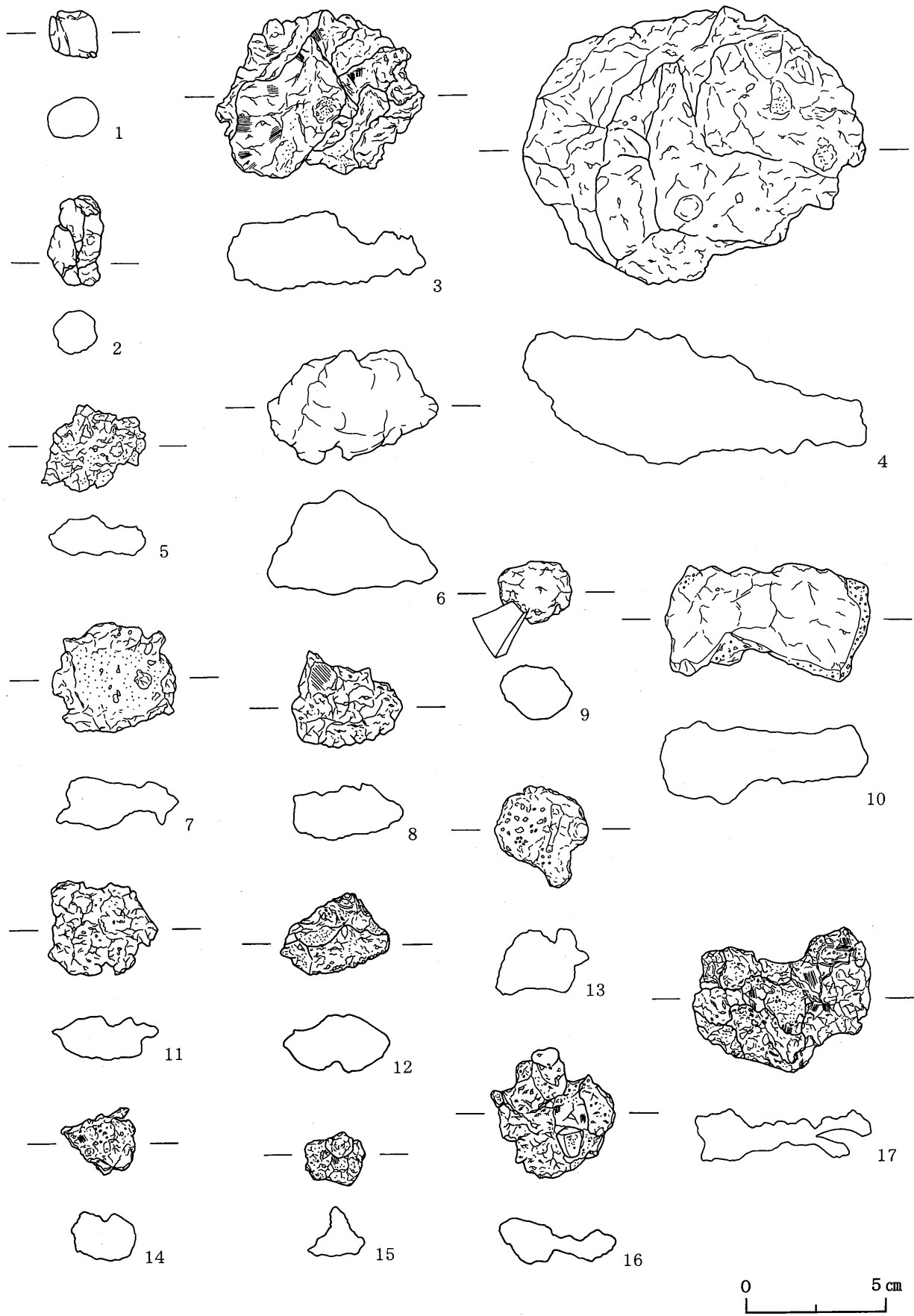

第164図 鉄滓①

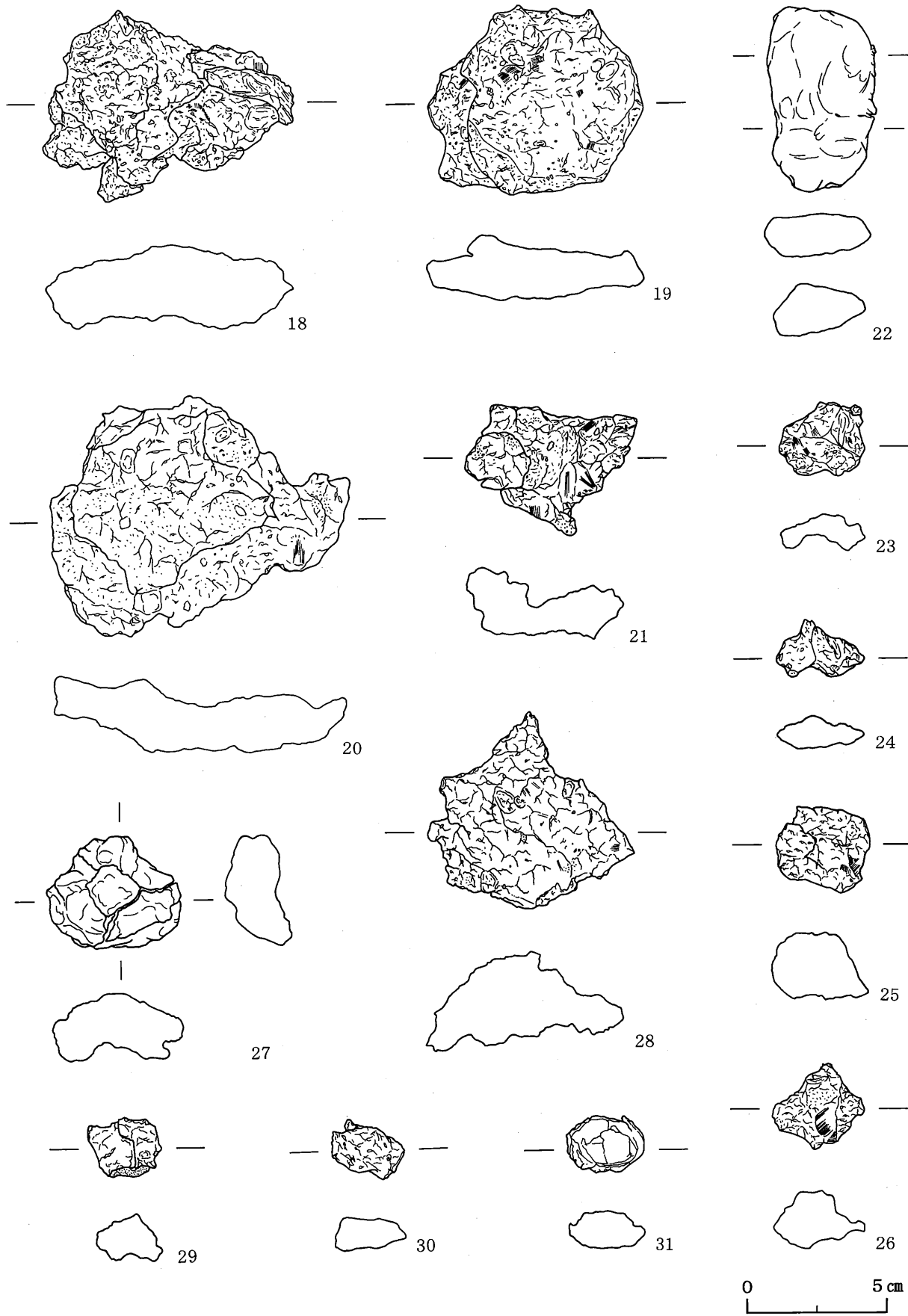

第165図 鐵滓②

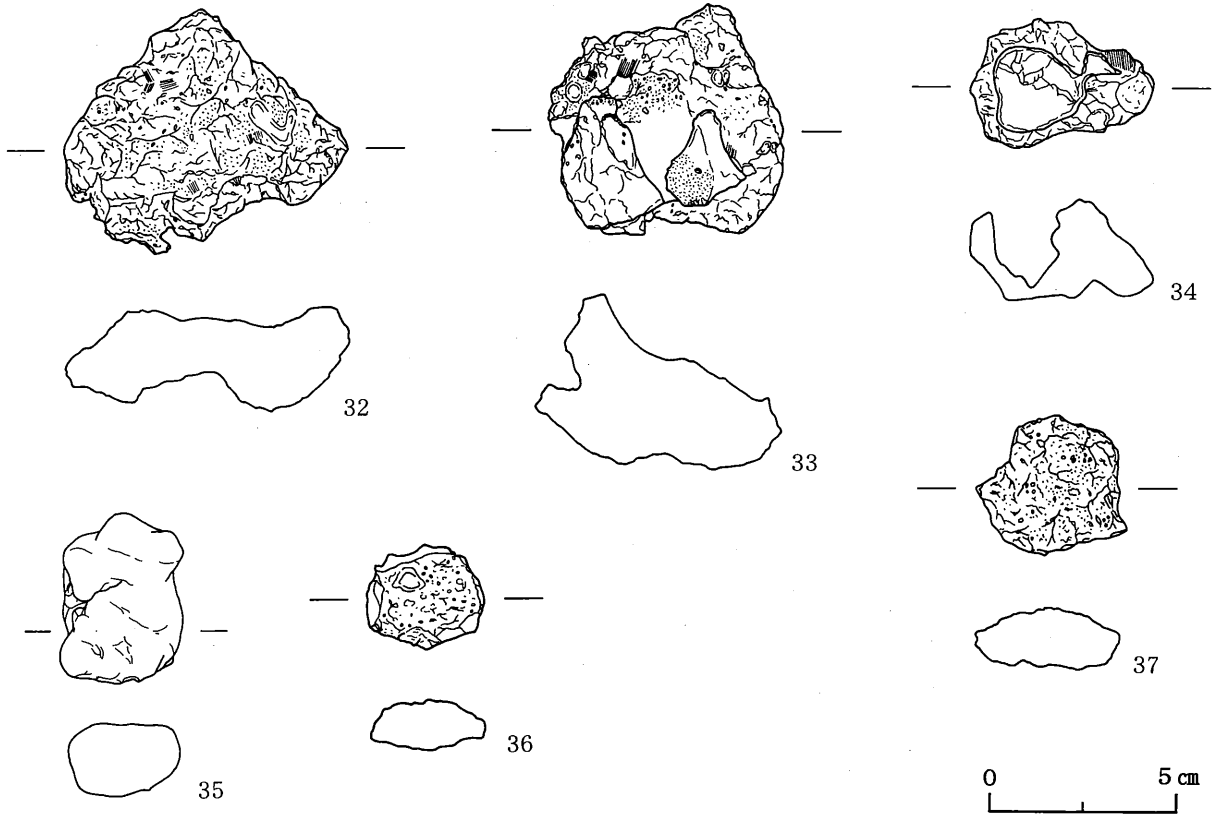

第166図 鉄滓③

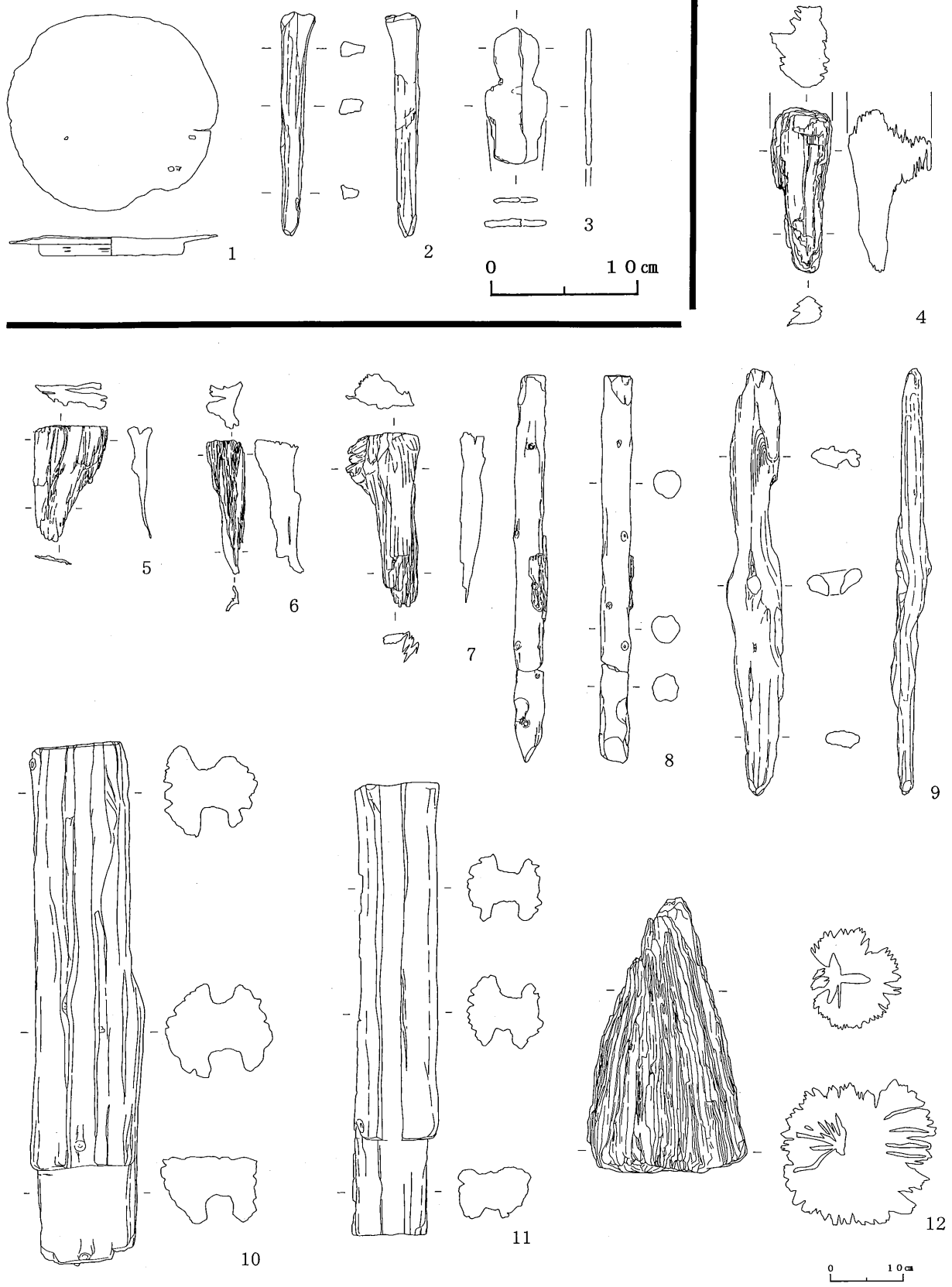

第167図 木製品

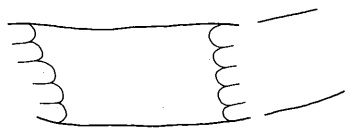
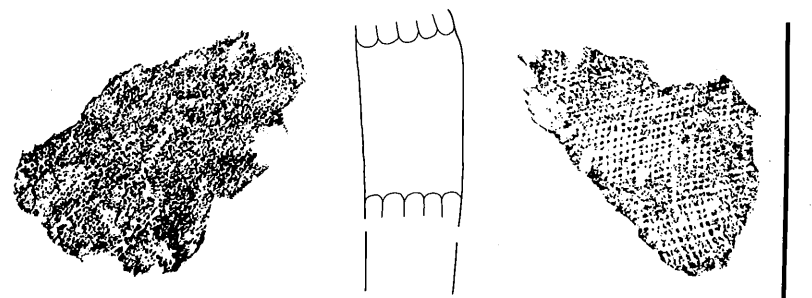

Z

1

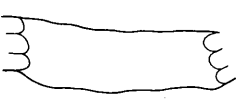

Z

2

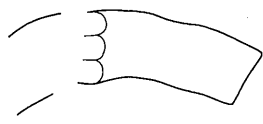

Z

3

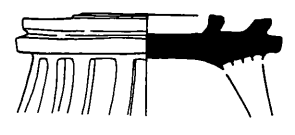
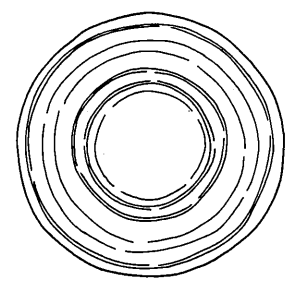
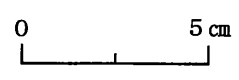

D3

4

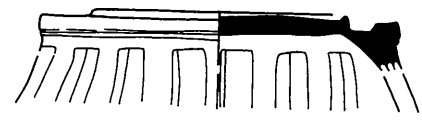
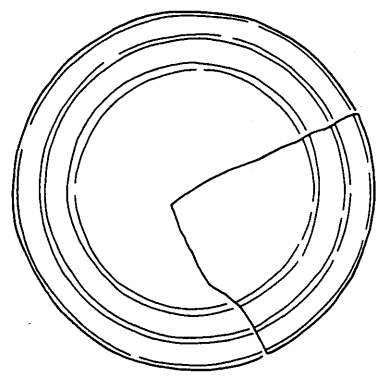

B3

5



第168图 瓦·円面碗

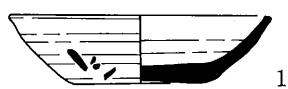

SB17

1

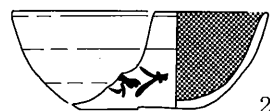

SB91

2

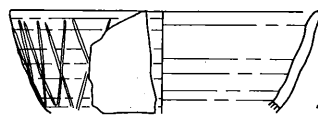

SB91

3



SK26

4

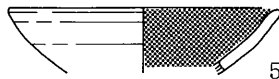

5

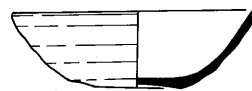

SK26

6



SK26

7

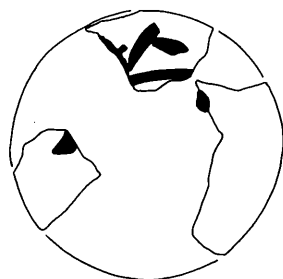

SK26

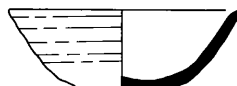

SK26

8

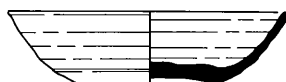

B3

9

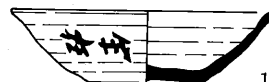

B3

10



D5

11



E7

12



第169図 墨書土器等

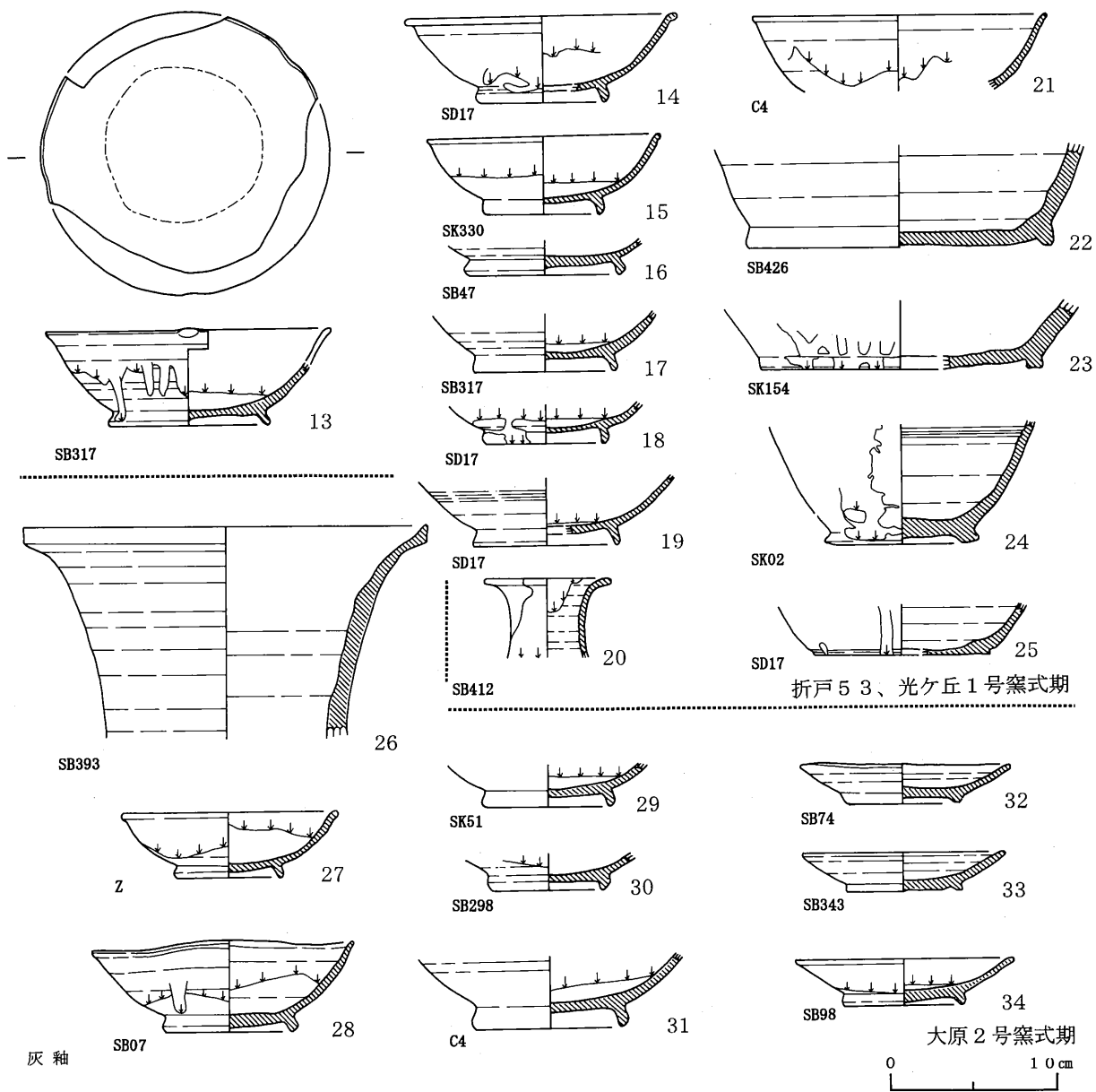
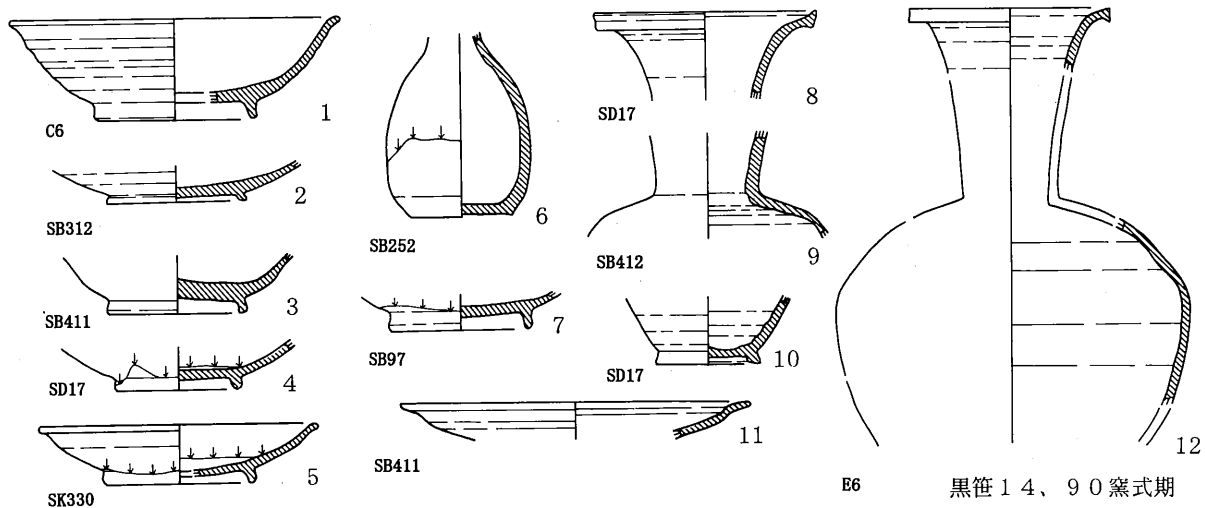

第170図 灰釉・緑釉①

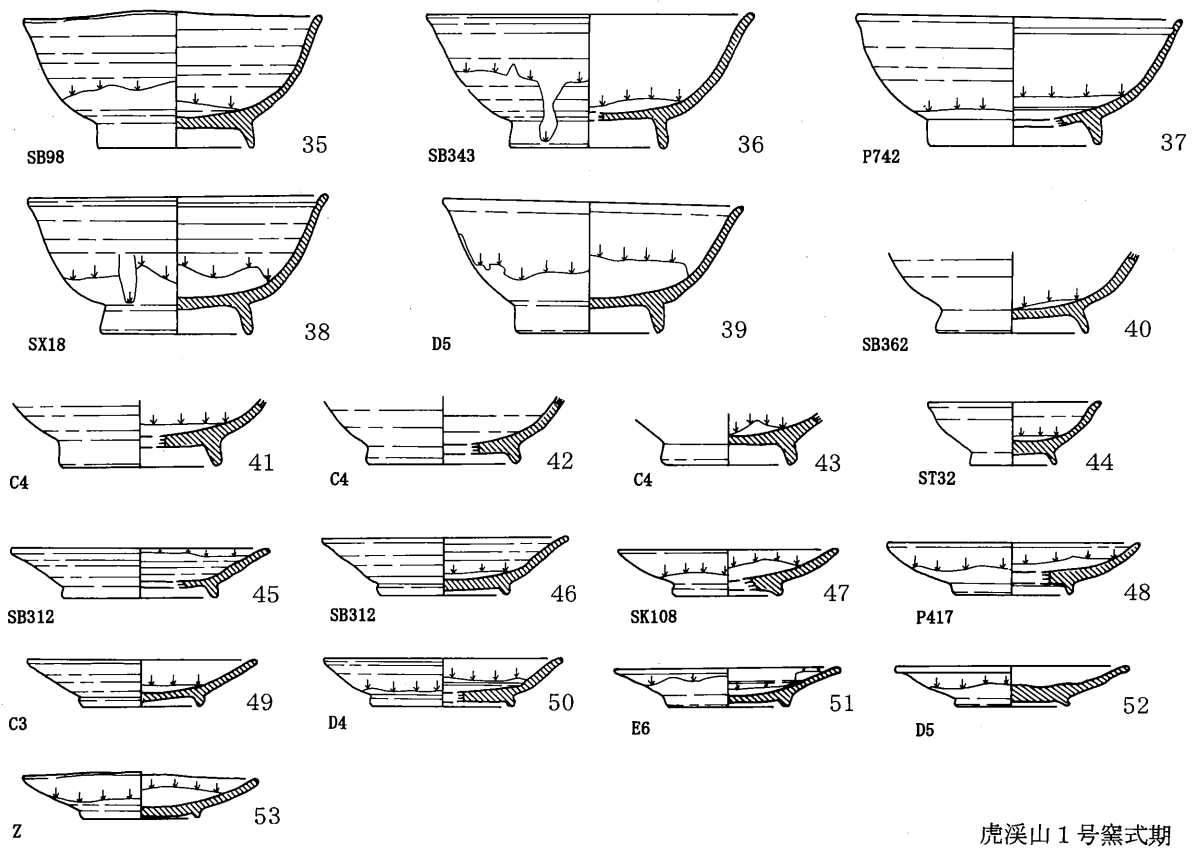

虎溪山 1 号窯式期

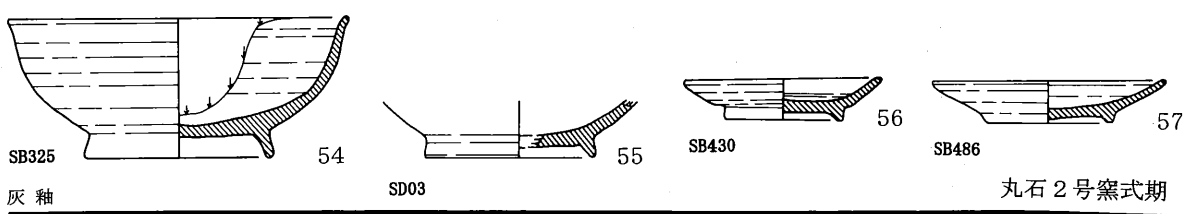

丸石 2 号窯式期

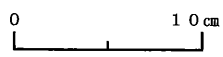
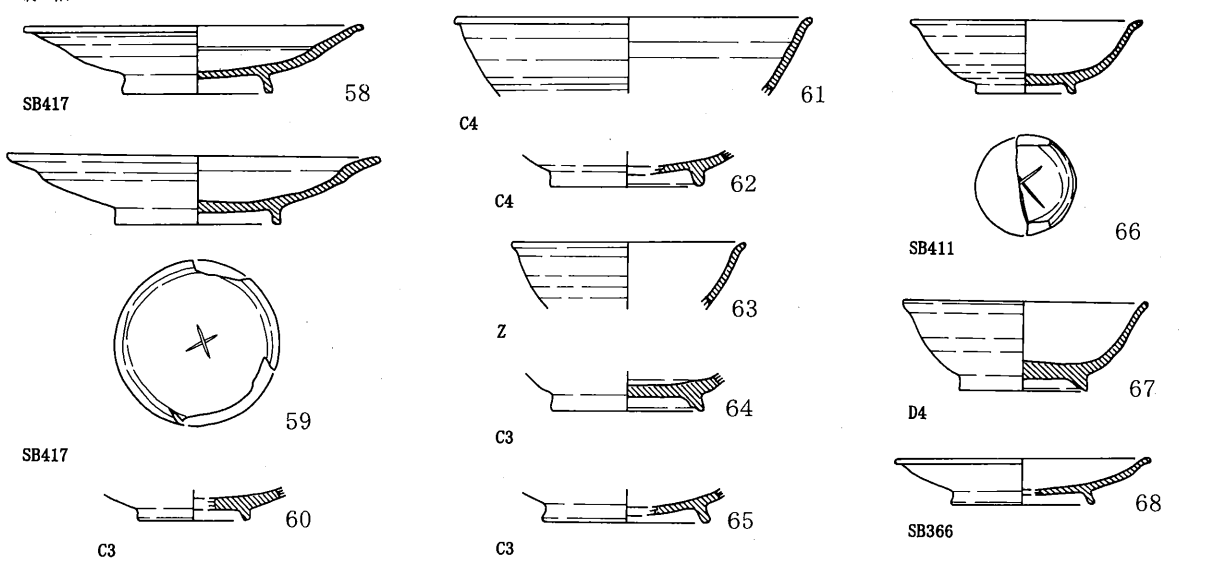

第171图 灰釉・緑釉②

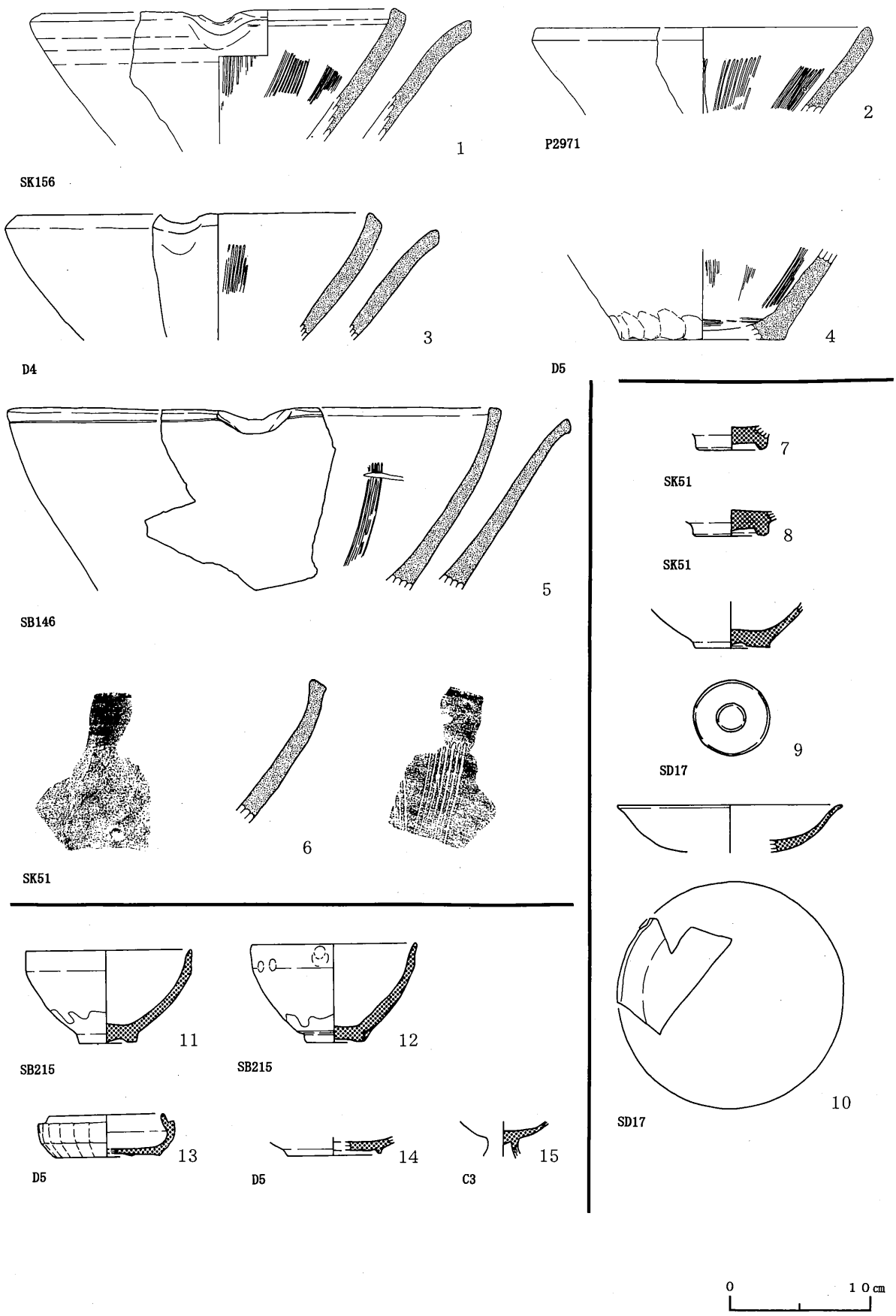

第172図 播鉢・青磁・その他

<遺物観察表>

縄文土器

挿図番号	出土遺構	法量/A口径B底径C器高他	A器種 B部位 C調整施文技法 Dその他	a色調 b胎土 c焼成	備考
第1図1	SK280	A(21.8)C(29.1)残存高	A深鉢, B2/3(口縁~胴部), C縄文施文, D中期	a 褐, b 石英・金雲母・砂粒を含む c 良好	
第1図2	SD17	C(4.6)残存高	A深鉢, B口縁部, C縄文施文, D中期	a 橙, b 石英・砂粒を含む, c 良好	加曾利E系
第1図3	C473	C(5.7)残存高	A深鉢, B胴部, D中期?	a にぶい橙, b 砂粒を含む, c 良好	
第1図4	SK280	C(3.2)残存高	A深鉢, B口縁部, D後期	a にぶい橙, b 砂粒を含む, c 良好	堀之内式?
第1図5	SK278	C(5.8)残存高	A浅鉢, B口縁部, D後期	a 明褐, b 砂粒を含む, c 良好	堀之内式
第1図6	C476	C(5.3)残存高	A深鉢, B口縁部, C隆帯をもつ, D後期	a にぶい赤褐, b 砂粒を含む, c 良好	堀之内式
第1図7	SD03	C(6.0)残存高	A浅鉢, B口縁部, D後期	a にぶい褐, b 石英・砂粒を含む, c 良好	堀之内式
第1図8	E6720	C(5.6)残存高	A深鉢, B口縁部, C沈線をもつ, D後期	a にぶい橙, b 石英・砂粒を含む, c 良好	堀之内式
第1図9	SD03A	C(6.3)残存高	A深鉢, B胴部, C沈線と隆帯をもつ, D後期	a にぶい黄褐, b 石英・砂粒を含む c 良好	堀之内式
第1図10	C473	C(6.0)残存高	A深鉢, B胴部, C縄文施文, D後期	a にぶい橙, b 砂粒を含む, c 良好	堀之内式
第1図11	SB333	C(5.5)残存高	A深鉢, B口縁部, C沈線をもつ, D後期	a にぶい黄橙, b 石英・砂粒を含む c 良好	加曾利B式

弥生時代

挿図番号	出土遺構	法量/A口径B底径C器高他	A器種 B器形 C文様 D製作技法の特徴 Eその他	a色調 b胎土 c焼成	部位
第2図1	SB164	B(4.7)C(5.5) 残存高	A鉢, B鉢B, D外面に赤色塗彩	a 明赤褐, b 黒雲母・砂粒を含む c 良好	底部
第2図2	SB168	A(23.0)C(23.4)) 残存高	A甕, B甕A2, C櫛描波状文	a 暗褐, b 石英・砂粒を含む, c 良好	2/3 (口縁~胴部)
第2図3	SB168	A(14.1)B(6.5) C(20.3) 残存高	A甕, B甕A1, C櫛描波状文・簾状文	a にぶい赤褐, b 石英・金雲母・砂粒を含む, c 良好	完存
第2図4	SB168	B(6.0)C(8.0) 残存高	A壺	a 暗赤褐, b 石英・金雲母・砂粒を含む, c 良好	1/3 (胴部~底部)
第2図5	SB168	C(5.9)残存高	A高坏, B高坏A, D内外面に赤色塗彩	a 赤, b 石英・金雲母・砂粒を含む c 良好	1/2 (坏部)
第2図6	SB187	A(9.5)C(6.9) 残存高	A甕, B甕A2, C櫛描波状文	a 明赤褐, b 石英・黒雲母・砂粒を含む, c 良好	1/4 (口縁~胴部)
第2図7	SB187	A(19.8)C(19.8)) 残存高	A甕, B甕A1, C櫛描波状文・簾状文	a にぶい赤褐, b 石英・砂粒を含む c 良好	1/2 (口縁~胴部)
第2図8	SB187	A(14.8)C(4.1) 残存高	A鉢, B鉢B, D内外面に赤色塗彩	a 赤, b 石英・砂粒を含む, c 良好	1/5 (口縁部)
第2図9	SB187	A(12.0)B(5.8) C(14.2) 残存高	A鉢, B鉢C, E片口を有する	a 灰黄褐, b 石英・砂粒を含む, c 良好	3/4
第2図10	SB187	A(4.6)B(17.7) C(8.2) 残存高	A蓋	a 明赤褐, b 石英・黒雲母・砂粒を含む, c 良好	完存
第2図11	SB187	A(23.4)C(7.7) 残存高	A壺, D内外面に赤色塗彩	a 明赤褐, b 石英・砂粒を含む, c 良好	1/4 (口縁部)
第2図12	SB187	B(17.1)C(12.1)) 残存高	A高坏, D外面に赤色塗彩	a 明赤褐, b 石英・黒雲母・砂粒を含む, c 良好	脚部
第2図13	SB187	B(5.7)C(7.0) 残存高	A甕	a 赤褐, b 石英・砂粒を含む, c 良好	底部
第2図14	SB189	A(19.8)C(5.5) 残存高	A壺, C口縁部に櫛描波状文, D内外面に赤色塗彩	a 赤, b 砂粒を含む, c 良好	1/6 (口縁部)
第2図15	SB189	B(6.6)C(4.5) 残存高	A壺, D外面に赤色塗彩	a 赤褐, b 砂粒を含む, c 良好	1/6 (底部)
第2図16	SB189	B(5.1)C(5.3) 残存高	A甕	a 暗赤褐, b 砂粒を含む, c 良好	1/4 (底部)
第3図1	SB189	A(14.2)C(11.4)) 残存高	A甕, B甕A1, C櫛描波状文・簾状文	a 赤褐, b 砂粒を含む, c 良好	1/5 (口縁~胴部)
第3図2	SB189	A(17.3)C(14.8)) 残存高	A甕, B甕A1, C櫛描波状文・簾状文	a 暗赤褐, b 砂粒を含む, c 良好	1/4 (口縁~胴部)
第3図3	SB189	A(23.1)C(12.8)) 残存高	A甕, B甕A2, C櫛描波状文	a 暗赤褐, b 砂粒を含む, c 良好	1/3 (口縁~胴部)
第3図4	SB189	A(33.8)C(16.0)) 残存高	A壺, B壺A1, CT字文	a にぶい褐, b 砂粒を含む, c 良好	1/6 (口縁部)
第3図5	SB189	A(21.0)C(16.5)) 残存高	A壺, B壺A1, CT字文	a 赤, b 砂粒を含む, c 良好	口縁~胴部
第3図6	SB189	A(24.6)B(41.8) C(9.2) 残存高	A壺, B壺A1, CT字文, D内外面に赤色塗彩	a 赤, b 砂粒を含む, c 良好	ほぼ完存
第3図7	SB189	A(17.0)B(5.0) C(7.5) 残存高	A鉢, B鉢B, D内外面に赤色塗彩, E片口を有する	a 赤, b 砂粒を含む, c 良好	2/3
第3図8	SB189	A(5.1)B(20.2) C(8.0) 残存高	A蓋, E爪部に孔あり	a 暗赤褐, b 砂粒を含む, c 良好	2/3
第3図9	SB193	A(4.6)C(3.3) 残存高	A蓋, D外面に赤色塗彩, E爪部に孔あり	a 赤, b 砂粒を含む, c 良好	爪部
第3図10	SB196	C(10.3)残存高	A甕, B甕A1, C櫛描波状文	a にぶい橙, b 石英・長石・砂粒を含む, c 良好	破片
第3図11	SB196	A(17.2)C(3.2) 残存高	A鉢, B鉢A	a 暗赤褐, b 石英・金雲母・砂粒を含む, c 良好	1/6 (口縁部)
第4図1	SB199	A(12.2)C(7.6) 残存高	A甕, B甕A1, C櫛描波状文	a 明赤褐, b 石英・砂粒を含む, c 良好	1/3 (口縁~胴部)
第4図2	SB199	C(5.4)残存高	A高坏, B高坏B, D内外面に赤色塗彩	a 赤, b 石英・砂粒を含む, c 良好	1/4 (坏部)
第4図3	SB205	A(12.6)C(5.0) 残存高	A甕, B甕A1, C櫛描波状文・簾状文	a 赤褐, b 砂粒を含む, c 良好	1/4 (口縁~胴部)
第4図4	SB205	B(19.9)C(2.6) 残存高	A甕	a 明褐, b 砂粒を含む, c 良好	底部
第4図5	SB205	A(15.9)B(5.1) C(6.9) 残存高	A鉢, B鉢A, D内外面に赤色塗彩, E片口を有する	a 赤, b 砂粒を含む, c 良好	ほぼ完存
第4図6	SB205	A(11.1)C(10.2)) 残存高	A甕型土器, D内外面に赤色塗彩, E口縁部に孔を穿つ	a 赤, b 砂粒を含む, c 良好	2/3 (口縁~胴部)
第4図7	SB205	A(11.9)C(5.7) 残存高	A鉢, B鉢C	a 明赤褐, b 砂粒を含む, c 良好	1/4 (口縁~胴部)
第4図8	SB205	A(18.0)C(7.0) 残存高	A高坏, B高坏A, D内外面に赤色塗彩	a 赤, b 砂粒を含む, c 良好	1/3 (坏部)
第4図9	SB205	C(3.8)残存高	A台付甕	a 明赤褐, b 砂粒を含む, c 良好	1/5 (底部)
第4図10	SB205	B(6.2)C(2.3) 残存高	A甕	a 赤褐, b 砂粒を含む, c 良好	底部
第4図11	SB205	B(5.4)C(3.1) 残存高	A甕	a 暗赤褐, b 砂粒を含む, c 良好	底部
第4図12	SB205	A(3.8)C(7.3) 残存高	A蓋	a 明赤褐, b 砂粒を含む, c 良好	ほぼ完存
第4図13	SB219	A(18.7)B(5.8) C(7.7) 残存高	A鉢, B鉢A, D内外面に赤色塗彩, E片口を有する	a 赤, b 長石・石英・砂粒を含む c 良好	ほぼ完存
第4図14	SB221	A(13.5)C(7.8) 残存高	A高坏, D内外面に赤色塗彩	a 赤, b 石英・砂粒を含む, c 良好	1/3 (坏部)
第4図15	SB221	C(7.5) 残存高	A壺, CT字文, D外面に赤色塗彩	a 明赤褐, b 石英・長石・金雲母・砂粒を含む, c 良好	破片
第4図16	SB221	B(6.1)C(3.3) 残存高	A甕	a 灰黄, b 砂粒を含む, c 良好	底部
第4図17	SB223	C(10.6)残存高	A壺, CT字文, D内外面に赤色塗彩	a 赤, b 石英・長石・砂粒を含む c 良好	1/5 (頸部)

第4図18	SB223	C(15.8)残存高	A壺, D外面に赤色塗彩	a 明褐, b 石英・長石・砂粒を含む c 良好	破片
第4図19	SB223	C(21.9)残存高	A甕, B甕A2, C櫛描波状文	a にぶい赤褐, b 石英・長石・砂粒を含む, c 良好	1/3 (頸~胴部)
第5図1	SB230	B(9.9)C(23.9)残存高	A甕, C櫛描波状文	a 明赤褐, b 砂粒を含む, c 良好	1/3 (胴~底部)
第5図2	SB230	A(13.4)B(5.1)C(14.0)残存高	A甕, B甕A1, C櫛描波状文・簾状文	a 赤褐, b 石英・砂粒を含む, c 良好	3/4
第5図3	SB230	A(26.0)C(8.3)残存高	A甕, C口縁部に櫛描波状文	a 明赤褐, b 砂粒を含む, c 良好	破片
第5図4	SB230	A(17.7)C(10.0)残存高	A高坏, B高坏A, D内外面に赤色塗彩, E三角透かし孔	a 赤, b 石英・黒雲母・砂粒を含む c 良好	1/4 (坏部)
第5図5	SB230	C(9.4)残存高	A高坏, B高坏A, D内外面に赤色塗彩	a にぶい赤褐, b 石英・砂粒を含む c 良好	1/4 (坏部)
第5図6	SB244	A(12.1)C(9.5)残存高	A甕, B甕A2, C櫛描波状文	a にぶい黄褐, b 砂粒を含む, c 良好	2/3 (口縁~胴部)
第5図7	SB244	A(10.7)B(4.8)C(12.2)	A鉢, B鉢C, E片口を有する	a 赤褐, b 石英・長石・砂粒を含む c 良好	ほぼ完存
第5図8	SB244	A(32.4)C(10.1)残存高	A壺, E山型突起	a 灰黄褐, b 石英・砂粒を含む, c 良好	1/4 (口縁部)
第5図9	SB244	A(14.8)C(5.6)残存高	A鉢, B鉢A, D内外面に赤色塗彩	a 赤, b 石英・長石・砂粒を含む c 良好	1/5 (口縁部)
第5図10	SB244	B(6.0)C(11.0)残存高	A壺	a 明赤褐, b 長石・砂粒を含む, c 良好	底部
第5図11	SB244	C(17.3)残存高	A壺, D外面に赤色塗彩	a 赤, b 石英・長石・砂粒を含む c 良好	1/4 (胴部)
第6図1	SB245	A(15.8)B(6.7)C(19.7)	A甕, B甕A1, C櫛描波状文・簾状文	a 暗赤, b 石英・黒雲母・砂粒を含む, c 良好	2/3
第6図2	SB245	A(18.3)C(8.7)残存高	A甕, B甕A2, C櫛描波状文	a 赤褐, b 石英・黒雲母・砂粒を含む, c 良好	1/3 (口縁部)
第6図3	SB245	A(19.4)C(8.8)残存高	A壺	a 橙, b 石英・黒雲母・砂粒を含む c 良好	1/5 (口縁部)
第6図4	SB245	A(16.1)B(4.6)C(6.8)	A鉢, B鉢A, D内外面に赤色塗彩, E片口を有する	a 赤, b 石英・砂粒を含む, c 良好	完存
第6図5	SB245	B(7.2)C(13.4)残存高	A瓶, E壺を瓶に転用	a 赤褐, b 石英・黒雲母・砂粒を含む, c 良好	1/2 (胴~底部)
第6図6	SB245	B(15.0)C(35.3)残存高	A壺	a 橙, b 石英・黒雲母・砂粒を含む c 良好	1/3 (胴~底部)
第6図7	SB245	A(11.7)B(5.7)C(9.8)	A壺形土器, D内外面に赤色塗彩	a 赤, b 石英・砂粒を含む, c 良好	1/3
第6図8	SB245	C(11.8)残存高	A壺, C櫛描波状文, D外面に赤色塗彩	a 赤褐, b 石英・砂粒を含む, c 良好	1/2 (頸部)
第6図9	SB246	A(18.0)C(14.9)残存高	A甕, B甕A1, C櫛描波状文・簾状文	a 暗褐, b 石英・黒雲母・砂粒を含む, c 良好	1/3 (口縁~胴部)
第6図10	SB246	C(2.4)残存高	A甕, C櫛描波状文, E口縁部を折り返す	a 暗褐, b 石英・金雲母・砂粒を含む, c 良好	破片 (口縁部)
第6図11	SB246	A(26.0)C(7.5)残存高	A壺, CT字文, D内外面に赤色塗彩	a 赤, b 石英・金雲母・砂粒を含む c 良好	1/6 (口縁部)
第6図12	SB246	A(18.0)C(9.9)残存高	A高坏, B高坏A, D内外面に赤色塗彩	a 赤, b 石英・砂粒を含む, c 良好	1/3 (坏部)
第6図13	SB246	B(15.8)C(5.2)残存高	A高坏, D外面に赤色塗彩	a 赤褐, b 石英・砂粒を含む, c 良好	脚部
第7図1	SB246	A(23.9)C(31.7)残存高	A壺, B壺A1, CT字文	a 明赤褐, b 石英・砂粒を含む c 良好	2/3 (口縁~胴部)
第7図2	SB253	A(15.9)C(7.2)残存高	A鉢, B鉢A, D内外面に赤色塗彩, E片口を有する	a 橙, b 石英・砂粒を含む, c 良好	2/3
第7図3	SB253	B(7.9)C(6.0)残存高	A甕	a 黒, b 石英・砂粒を含む, c 良好	底部
第7図4	SB253	B(5.9)C(5.7)残存高	A瓶	a 赤, b 石英・黒雲母・砂粒を含む c 良好	底部
第7図5	SB263	C(4.5)残存高	A蓋, E内面に炭化物(タール状)が付着・抓部に孔あり	a 褐, b 砂粒を含む, c 良好	1/2
第7図6	SB263	A(4.8)B(16.7)C(8.3)	A蓋	a 赤褐, b 砂粒を含む, c 良好	ほぼ完存
第7図7	SB263	C(12.8)残存高	A壺, CT字文, D内外面に赤色塗彩	a 赤, b 砂粒を含む, c 良好	頸~胴部
第7図8	SB263	B(11.1)C(2.6)残存高	A甕	a 明赤褐, b 砂粒を含む, c 良好	底部
第7図9	SB266	A(18.4)C(6.7)残存高	A甕, B甕A2, C櫛描波状文, E口縁部を折り返す	a にぶい赤褐, b 石英・砂粒を含む c 良好	1/3 (口縁部)
第7図10	SB266	B(6.2)C(4.0)残存高	A甕	a にぶい赤褐, b 石英・黒雲母・砂粒を含む, c 良好	底部
第7図11	SB266	B(5.2)C(2.7)残存高	A甕	a 赤褐, b 石英・砂粒を含む, c 良好	底部
第7図12	SB266	B(10.0)C(13.7)残存高	A甕	a にぶい赤褐, b 石英・黒雲母・砂粒を含む, c 良好	底部
第7図13	SB266	B(13.4)C(12.7)残存高	A甕	a 橙, b 石英・砂粒を含む, c 良好	底部
第7図14	SB284	A(16.3)B(6.0)C(6.4)	A鉢, B鉢A, D内外面に赤色塗彩, E片口を有する	a 赤, b 石英・砂粒を含む, c 良好	1/4 (口縁~底部)
第8図1	SB297	A(11.5)C(12.6)残存高	A台付甕, B甕C, C櫛描波状文	a 暗赤, b 石英・砂粒を含む, c 良好	1/3
第8図2	SB297	A(19.7)C(3.9)残存高	A鉢, B鉢B	a にぶい褐, b 石英・砂粒を含む c 良好	1/4 (口縁~底部)
第8図3	SB301	A(17.0)C(8.7)残存高	A甕, B甕A2, C櫛描波状文	a 赤褐, b 石英・砂粒を含む, c 良好	1/4 (口縁部)
第8図4	SB301	B(5.0)C(6.8)残存高	A甕, E外面二次焼成を受ける	a 明赤褐, b 石英・金雲母・砂粒を含む, c 良好	底部
第8図5	SB301	A(15.8)C(4.0)残存高	A鉢, B鉢B, D内外面に赤色塗彩, E片口を有する	a 赤, b 石英・砂粒を含む, c 良好	1/3 (口縁部)
第8図6	SB301	B(3.2)C(5.5)残存高	A甕	a 暗褐, b 石英・砂粒を含む, c 良好	底部

第8図7	SB301	B(13.6)C(7.5) 残存高	A壺, D外面に赤色塗彩	a 褐, b 石英・金雲母・砂粒を含む c 良好	底部
第8図8	SB310	C(3.7)残存高	A甕, C櫛描波状文	a 明赤褐, b 石英・黒雲母・砂粒を含む, c 良好	破片 (口縁部)
第8図9	SB310	C(4.5)残存高	A甕, C櫛描波状文	a 明赤褐, b 石英・黒雲母・砂粒を含む, c 良好	破片 (口縁部)
第8図10	SB314	A(10.6)B(8.4) C(18.9)	A甕	a にぶい橙, b 石英・砂粒を含む c 良好	2/3
第8図11	SB314	A(21.4)C(26.7) 残存高	A甕, B甕A1, C櫛描波状文・簾状文	a 明褐, b 石英・黒雲母・砂粒を含む, c 良好	2/3 (口縁~胴部)
第8図12	SB314	A(14.4)B(8.4) C(15.3)	A鉢, B鉢C, E片口を有する	a 褐, b 石英・金雲母・砂粒を含む c 良好	ほぼ完存
第8図13	SB314	C(18.3)残存高	A甕, B甕B1, C櫛描波状文・簾状文・斜走文	a 明褐, b 石英・黒雲母・砂粒を含む, c 良好	破片 (胴部)
第9図1	SB314	A(30.3)C(10.2) 残存高	A高坏, B高坏A, D内外面に赤色塗彩	a 赤, b 石英・黒雲母・砂粒を含む c 良好	1/4 (坏部)
第9図2	SB314	C(15.8)残存高	A壺	a 赤褐, b 石英・黒雲母・砂粒を含む, c 良好	1/4 (胴部)
第9図3	SB314	A(32.7)C(10.7) 残存高	A壺, CT字文, D内外面に赤色塗彩	a 赤, b 石英・黒雲母・砂粒を含む c 良好	1/3 (口縁~胴部)
第9図4	SB314	C(17.0)残存高	A壺, CT字文, D外面に赤色塗彩	a 明赤褐, b 石英・黒雲母・砂粒を含む, c 良好	頸部
第9図5	SB314	C(14.5)残存高	A壺	a 赤褐, b 石英・黒雲母・砂粒を含む, c 良好	1/3 (胴部)
第9図6	SB315	B(6.0)C(7.8) 残存高	A甕, B甕A1, C櫛描波状文・簾状文	a 褐, b 石英・金雲母・砂粒を含む c 良好	1/4 (口縁~胴部)
第9図7	SB315	A(26.2)C(6.5) 残存高	A壺	a 明赤褐, b 石英・金雲母・砂粒を含む, c 良好	1/8 (口縁部)
第9図8	SB315	A(16.0)B(4.6) C(6.8)	A鉢, B鉢B, D内外面に赤色塗彩	a 赤, b 石英・砂粒を含む, c 良好	1/3
第9図9	SB315	A(19.8)B(6.6) C(7.0)	A鉢, B鉢A, D内外面に赤色塗彩	a 赤, b 石英・砂粒を含む, c 良好	1/4 (口縁~体部)
第9図10	SB315	C(13.2)残存高	A壺	a にぶい褐, b 石英・金雲母・砂粒を含む, c 良好	1/3 (頸部)
第9図11	SB328	B(8.0)C(19.1) 残存高	A甕, C櫛描波状文	a 灰褐, b 石英・砂粒を含む, c 良好	1/3 (胴~底部)
第10図1	SB328	A(18.0)C(14.5) 残存高	A甕, B甕A2, C櫛描波状文	a にぶい黄褐, b 石英・金雲母・砂粒を含む, c 良好	1/3 (口縁~胴部)
第10図2	SB328	A(22.8)C(25.2) 残存高	A甕, B甕A1, C櫛描波状文・簾状文	a にぶい赤褐, b 石英・砂粒を含む c 良好	1/3 (口縁~胴部)
第10図3	SB328	A(16.7)B(6.4) C(22.0)	A甕, B甕A2, C櫛描波状文	a 褐, b 石英・金雲母・砂粒を含む c 良好	2/3
第10図4	SB328	A(22.0)C(25.0) 残存高	A甕, B甕A1, C櫛描波状文・簾状文	a 黒褐, b 砂粒を含む, c 良好	1/2 (口縁~胴部)
第10図5	SB328	A(20.0)C(8.7) 残存高	A壺, B壺A1, CT字文	a 明赤褐, b 石英・金雲母・砂粒を含む, c 良好	1/2 (口縁部)
第10図6	SB328	C(34.3)残存高	A壺, CT字文, D内外面に赤色塗彩	a 明赤褐, b 石英・金雲母・砂粒を含む, c 良好	1/4 (胴部)
第10図7	SB328	C(21.2)残存高	A壺, CT字文, D内外面に赤色塗彩	a にぶい赤褐, b 石英・金雲母・砂粒を含む, c 良好	1/5 (頸部)
第10図8	SB328	C(20.2)残存高	A壺, CT字文, D外面に赤色塗彩	a にぶい赤褐, b 石英・砂粒を含む c 良好	1/5 (頸部)
第11図1	SB328	A(4.5)B(8.0)C (4.5)	A蓋	a 明赤褐, b 砂粒を含む, c 良好	1/2
第11図2	SB328	A(4.4)B(12.0) C(6.1)	A蓋	a にぶい黄橙, b 石英・金雲母・砂粒を含む, c 良好	ほぼ完存
第11図3	SB328	A(17.6)C(8.9) 残存高	A甕形土器, D内外面に赤色塗彩	a 赤褐, b 石英・砂粒を含む, c 良好	1/3 (口縁~胴部)
第11図4	SB328	A(18.6)C(9.3) 残存高	A鉢, B鉢C	a 褐, b 石英・砂粒を含む, c 良好	1/2 (口縁部)
第11図5	SB328	B(4.3)C(6.0) 残存高	A壺	a 褐灰, b 小石・石英・金雲母・砂粒を含む, c 良好	底部
第11図6	SB328	B(5.4)C(9.1) 残存高	A壺, D内外面に赤色塗彩	a 赤, b 石英・砂粒を含む, c 良好	底部
第11図7	SB329	C(7.1)	A甕, B甕A1, C櫛描波状文・簾状文	a 暗赤褐, b 砂粒を含む, c 良好	破片 (胴部)
第11図8	SB331	A(13.7)B(6.5) C(19.7)	A甕, B甕A2, C櫛描波状文	a 赤褐, b 砂粒を含む, c 良好	2/3
第11図9	SB331	A(21.0)C(10.5) 残存高	A壺, B壺B1, CT字文	a 橙, b 砂粒を含む, c 良好	1/2 (口縁部)
第11図10	SB331	C(6.8)残存高	A高坏, B高坏C, D内外面に赤色塗彩	a 赤, b 砂粒を含む, c 良好	1/2 (坏部)
第11図11	SB331	A(21.0)B(6.0) C(12.8)	A甕	a 赤, b 砂粒を含む, c 良好	2/3
第11図12	SB333	A(14.7)B(5.0)	A甕, B甕A2, C櫛描波状文	a 赤褐, b 石英・黒雲母・砂粒を含む, c 良好	1/3
第11図13	SB333	A(15.4)B(6.2) C(20.5)	A甕, B甕A1, C櫛描波状文・簾状文	a 暗赤褐, b 石英・黒雲母・砂粒を含む, c 良好	3/4
第11図14	SB333	A(20.2)C(13.0) 残存高	A壺, B壺A1, CT字文	a 赤褐, b 石英・黒雲母・砂粒を含む, c 良好	1/3 (口縁~頸部)
第11図15	SB333	B(7.0)C(8.4) 残存高	A壺	a にぶい褐, b 石英・黒雲母・砂粒を含む, c 良好	底部
第11図16	SB333	B(5.4)C(7.8) 残存高	A甕	a 赤褐, b 石英・黒雲母・砂粒を含む, c 良好	底部
第12図1	SB334	A(17.0)C(5.8) 残存高	A鉢, B鉢A, D内外面に赤色塗彩	a 赤, b 石英・金雲母・砂粒を含む c 良好	1/4
第12図2	SB334	A(17.0)B(4.7) C(6.5)	A鉢, B鉢B, D内外面に赤色塗彩, E片口を有する	a 赤, b 石英・金雲母・砂粒を含む c 良好	ほぼ完存
第12図3	SB348	A(13.6)C(7.9) 残存高	A甕, B甕B2, C斜走文	a 褐, b 石英・砂粒を含む, c 良好	1/4 (口縁~胴部)

第12図4	SB361	A(16.0)B(5.2)C(6.6)	A鉢, B鉢B, D内外面に赤色塗彩, E片口を有する	a赤, b石英・砂粒を含む, c良好	2/3
第12図5	SB361	B(6.0)C(2.5) 残存高	A甕	a赤褐, b石英・砂粒を含む, c良好	底部
第12図6	SB395	A(15.4)C(13.1) 残存高	A甕, B甕A2, C櫛描波状文	aにぶい黄橙, b砂粒を含む, c良好	1/3 (口縁部)
第12図7	SB395	A(17.2)C(9.5) 残存高	A甕, B甕A2, C櫛描波状文	a赤褐, b石英・黒雲母・砂粒を含む, c良好	1/3 (口縁部)
第12図8	SB395	A(14.5)B(5.0)C(18.3)	A甕, B甕A1, C櫛描波状文・簾状文	a暗赤褐, b石英・黒雲母・砂粒を含む, c良好	3/4
第12図9	SB395	A(16.8)B(6.0)C(24.0)	A甕, B甕A2, C櫛描波状文	a橙, b石英・黒雲母・砂粒を含む, c良好	2/3
第12図10	SB395	A(12.9)B(5.0)C(17.7)	A甕, B甕A2, C櫛描波状文	aにぶい赤褐, b石英・黒雲母・砂粒を含む, c良好	ほぼ完存
第12図11	SB395	A(14.0)B(4.3)C(15.2)	A甕, B甕A2, C櫛描波状文	aにぶい赤褐, b石英・黒雲母・砂粒を含む, c良好	2/3
第12図12	SB395	A(22.0)C(10.2) 残存高	A壺, B壺A2, CT字文, D内外面に赤色塗彩	a赤, b石英・黒雲母・砂粒を含む, c良好	1/3 (口縁部)
第12図13	SB395	C(13.5)残存高	A壺, B壺A1, CT字文, D内外面に赤色塗彩	a赤, b石英・黒雲母・砂粒を含む, c良好	頸部
第12図14	SB395	A(17.7)B(6.7)C(27.0)	A壺, B壺A3, C口縁部に縄文・頸部にT字文, D内外面に赤色塗彩	a赤, b石英・黒雲母・砂粒を含む, c良好	ほぼ完存
第13図1	SB395	B(5.5)C(6.2) 残存高	A甕	a暗赤褐, b石英・黒雲母・砂粒を含む, c良好	底部
第13図2	SB395	B(6.2)C(7.8) 残存高	A甕	a赤褐, b石英・黒雲母・砂粒を含む, c良好	底部
第13図3	SB395	B(4.2)C(4.2) 残存高	A鉢, B鉢B, D内外面に赤色塗彩	a赤, b石英・黒雲母・砂粒を含む, c良好	底部
第13図4	SB395	A(14.8)B(4.6)C(7.7)	A鉢, B鉢B, E片口を有する	a明赤褐, b石英・黒雲母・砂粒を含む, c良好	1/2
第13図5	SB395	A(4.2)B(17.8)C(8.3)	A蓋	a褐, b石英・黒雲母・砂粒を含む, c良好	完存
第13図6	SB395	C(7.8)残存高	A高坏, B高坏B, D内外面に赤色塗彩	a赤, b石英・黒雲母・砂粒を含む, c良好	1/2 (坏部)
第13図7	SB395	B(15.8)C(14.1) 残存高	A高坏, D外面に赤色塗彩, E三角透かし孔	a赤, b石英・黒雲母・砂粒を含む, c良好	1/2 (脚部)
第13図8	SB397	A(11.4)B(5.1)C(18.2)	A甕, B甕B2, C斜走文	a黒褐, b石英・砂粒を含む, c良好	1/3
第13図9	SB397	A(14.9)C(8.8) 残存高	A甕, B甕A2, C櫛描波状文	a赤褐, b石英・黒雲母・砂粒を含む, c良好	1/2 (口縁~胴部)
第13図10	SB397	A(13.6)B(3.4)C(6.2)	A鉢, B鉢A, D内外面に赤色塗彩, E片口を有する	a明赤褐, b石英・黒雲母・砂粒を含む, c良好	2/3
第13図11	SB397	A(14.7)C(7.0) 残存高	A高坏, B高坏C, D内外面に赤色塗彩	a赤, b石英・黒雲母・砂粒を含む, c良好	1/3 (坏部)
第13図12	SB397	A(27.8)C(15.9) 残存高	A高坏, B高坏A, D外面に赤色塗彩・山型突起	a赤, b石英・黒雲母・砂粒を含む, c良好	2/3 (坏部)

古墳時代

挿図番号	出土遺構	法量/A口径B底径C器高他	A器種 B器形 C文様 D製作技法の特徴 Eその他	a色調 b胎土 c焼成	部位
第14図1	SB01	A(12.1)B(6.4)C(3.8)	A坏(須恵器), D底部ヘラ調整	a灰, b砂粒を含む, c良好	ほぼ完存
第14図2	SB01	B(11.8)	A高坏(須恵器)	a灰, b砂粒を含む, c良好	1/3
第14図3	SB01	A(13.6)B(10.9)C(11.2)	A高坏(土師器), B高坏D, D内面黒色処理	a灰褐, b砂粒を含む, c良好	1/3
第14図4	SB01	B(5.4)C(7.1)残存高	A甕(土師器), B甕C	a明赤褐, b砂粒を含む, c良好	底部
第14図5	SB02	A(11.8)C(4.8)	A坏(土師器), B坏A3	aにぶい橙, b砂粒を含む, c良好	ほぼ完存
第14図6	SB02	A(13.4)C(4.2)	A坏(土師器), B坏A3, D内面黒色処理	aにぶい黄橙, b砂粒を含む, c良好	1/4
第14図7	SB02	A(21.1)C(8.7)	A鉢(土師器), B鉢B2	aにぶい橙, b砂粒を含む, c良好	2/3
第14図8	SB02	A(21.3)B(5.5)C(38.0)	A甕(土師器), B甕E2, D底部葉状痕	a黒褐, b砂粒を含む, c良好	1/2
第14図9	SB02	A(14.4)C(11.4)残存高	A甕(土師器), B小型甕A1	a明赤褐, b砂粒を含む, c良好	1/4 (口縁~胴部)
第14図10	SB02	B(2.2)C(7.3)残存高	A甕(土師器), E混入	a黒褐, b砂粒を含む, c良好	底部
第14図11	SB02	A(13.3)B(6.6)C(10.5)	A甕(土師器), B小型甕D	aにぶい褐, b砂粒を含む, c良好	3/4
第14図12	SB02	C(9.2)残存高	A広口壺(須恵器)	a灰白, b砂粒を含む, c良好	胴部
第14図13	SB04	A(13.1)C(4.1)	A坏(土師器), B坏I1, D内面黒色処理	a橙, b砂粒を含む, c良好	3/4
第14図14	SB04	A(13.2)B(9.5)C(4.3)	A坏(土師器), B坏G, D内面黒色処理	aにぶい橙, b小石・砂粒を含む, c良好	ほぼ完存
第14図15	SB04	A(21.4)C(5.3)残存高	A高坏(土師器), B高坏F, D内面黒色処理	a浅黄, b砂粒を含む, c良好	坏部
第14図16	SB04	A(13.8)B(5.6)C(13.2)	A甕(土師器), B小型甕C	a明赤褐, b小石・砂粒を含む, c良好	ほぼ完存
第14図17	SB04	A(20.8)C(15.3)残存高	A甕(土師器), B甕E2	aにぶい橙, b砂粒を含む, c良好	1/4 (口縁~胴部)
第14図18	SB04	A(19.6)C(25.8)残存高	A甕(土師器), B甕E2	a橙, b小石・砂粒を含む, c良好	1/3 (口縁~胴部)
第15図1	SB04	A(19.9)C(22.6)残存高	A甕(土師器), B甕E2	a橙, b小石・砂粒を含む, c良好	1/4 (口縁~胴部)
第15図2	SB04	B(19.4)C(26.2)残存高	A甕(土師器), B甕E2	a橙, b砂粒を含む, c良好	1/3 (口縁~胴部)
第15図3	SB04	A(22.2)B(6.4)C(41.6)	A甕(土師器), B甕E2	a明赤褐, b小石・砂粒を含む, c良好	2/3
第15図4	SB04	A(20.2)B(5.6)C(30.5)	A甕(土師器), B甕E2	a橙, b小石・砂粒を含む, c良好	1/3
第15図5	SB04	A(13.8)C(5.1)残存高	A壺(土師器), B壺A3b	a橙, b砂粒を含む, c良好	1/3 (口縁部)
第15図6	SB04	A(15.6)C(10.4)残存高	A甕(土師器), B甕C	aにぶい赤褐, b砂粒を含む, c良好	1/3
第15図7	SB04	C(12.5)残存高	A甕(土師器), B小型甕C	aにぶい橙, b砂粒を含む, c良好	1/3 (胴部)
第15図8	SB08	A(21.6)C(16.6)残存高	A甕(土師器), B甕E2	aにぶい黄橙, b小石・砂粒を含む, c良好	1/8 (口縁~胴部)
第15図9	SB08	A(14.0)C(12.7)	A鉢(土師器), B鉢B3, D内面黒色処理	a灰, b小石・砂粒を含む, c良好	1/3
第15図10	SB08	A(8.5)C(7.5)残存高	A坏(土師器), B坏K	a灰黄褐, b砂粒を含む, c良好	完存
第15図11	SB08	B(13.4)C(8.8)残存高	A高坏(土師器)	a浅黄橙, b小石・砂粒を含む, c良好	脚部
第16図1	SB12	A(13.1)C(3.7)	A坏(土師器), B坏A4, D内面黒色処理	aにぶい黄橙, b砂粒を含む, c良好	2/3
第16図2	SB12	A(19.7)C(10.5)	A鉢(土師器), B鉢A2, D内面黒色処理	aにぶい橙, b小石・砂粒を含む, c良好	1/4
第16図3	SB12	A(19.6)C(10.2)	A鉢(土師器), B鉢A2	a橙, b砂粒を含む, c良好	1/2
第16図4	SB12	A(19.4)C(15.7)残存高	A甕(土師器), B甕D	aにぶい橙, b小石・砂粒を含む, c良好	口縁~胴部
第16図5	SB12	A(19.1)C(7.5)残存高	A壺(土師器), B壺A1b	aにぶい橙, b小石・砂粒を含む, c良好	1/3 (口縁部)
第16図6	SB12	A(15.8)B(11.6)C(14.0)	A高坏(土師器), B高坏I2	a橙, b小石・砂粒を含む, c良好	ほぼ完存
第16図7	SB14	A(13.6)C(4.1)	A坏(土師器), B坏E	a明赤褐, b茶色粒子・砂粒を含む, c良好	1/3
第16図8	SB14	A(12.8)C(5.0)	A坏(土師器), B坏C, D内面黒色処理	a浅黄, b砂粒を含む, c良好	1/2
第16図9	SB14	A(12.8)C(7.4)	A坏(土師器), B坏D, D内面黒色処理	aにぶい橙, b砂粒を含む, c良好	2/3
第16図10	SB14	B(13.7)C(8.2)	A鉢(土師器), B鉢A3	aにぶい赤褐, b砂粒を含む, c良好	1/3
第16図11	SB14	A(10.6)C(3.7)	A坏(須恵器)	a灰, b砂粒を含む, c良好	完存
第16図12	SB14	A(20.8)C(7.1)残存高	A高坏(土師器), B高坏A1	a橙, b砂粒を含む, c良好	坏部
第16図13	SB14	A(18.7)C(10.1)残存高	A壺(土師器), B壺A3b	aにぶい橙, b砂粒を含む, c良好	1/3 (口縁部)
第16図14	SB14	B(6.0)C(30.9)残存高	A甕(土師器), B甕D	aにぶい褐, b小石・砂粒を含む, c良好	1/3 (胴~底部)
第16図15	SB16	A(14.5)C(4.8)	A坏(土師器), B坏I2, D内面黒色処理	aにぶい黄橙, b砂粒を含む, c良好	2/3
第16図16	SB16	A(12.3)C(4.8)	A坏(土師器), B坏M	a橙, b砂粒を含む, c良好	1/2
第16図17	SB16	A(14.1)C(3.7)	A坏(土師器), B坏J2	a黒, b砂粒を含む, c良好	1/9
第16図18	SB16	A(9.8)C(4.0)	A坏(土師器), B坏A1	a橙, b砂粒を含む, c良好	1/4
第16図19	SB16	A(17.1)C(9.9)残存高	A鉢(土師器), B鉢A2	aにぶい赤褐, b砂粒を含む, c良好	1/4 (口縁~胴部)
第16図20	SB16	A(21.4)B(5.8)C(8.1)	A鉢(土師器), B鉢A1	a橙, b砂粒を含む, c良好	1/5
第16図21	SB16	A(16.9)C(10.7)	A鉢(土師器), B鉢D	a黒, b砂粒を含む, c良好	1/3

第17図1	SB16	A(15.2)B(5.9)C(16.5)	A甕(土師器), B小型甕C	aにぶい赤褐, b砂粒を含む, c良好	1/4
第17図2	SB16	A(13.2)B(6.6)C(14.4)	A甕(土師器), B小型甕A3	a赤褐, b砂粒を含む, c良好	ほぼ完存
第17図3	SB16	C(5.4)残存高	A甕(土師器)	a明赤褐, b茶色粒子・砂粒を含む, c良好	底部
第17図4	SB16	B(7.1)C(3.0)残存高	A壺(土師器)	aにぶい黄褐, b砂粒を含む, c良好	底部
第17図5	SB16	A(8.6)C(2.9)残存高	A甕(土師器), B小型甕A1	a明赤褐, b砂粒を含む, c良好	1/3 (口縁部)
第17図6	SB16	A(17.5)C(7.9)	A甕(土師器), B甕E3	a赤褐, b砂粒を含む, c良好	1/3 (口縁部)
第17図7	SB16	C(12.8)残存高	A高坏(土師器)	a浅黄橙, b砂粒を含む, c良好	脚部
第17図8	SB16	B(6.2)C(8.4)残存高	A甕(土師器), B甕C	a褐, b砂粒を含む, c良好	底部
第17図9	SB18	A(16.9)C(4.0)	A坏(土師器), B坏A4, D内面黒色処理	aにぶい橙, b砂粒を含む, c良好	1/6
第17図10	SB18	C(9.6)残存高	A高坏(土師器), B高坏I2	aにぶい橙, b砂粒を含む, c良好	1/3
第17図11	SB18	A(11.0)B(5.7)C(8.0)	A坏(土師器), B坏K, E1ヶ所に把手をもつ	a赤褐, b砂粒を含む, c良好	3/4
第17図12	SB23	A(15.8)C(23.0)残存高	A甕(土師器), B甕A	a黒褐, b砂粒を含む, c良好	1/3 (口縁~胴部)
第17図13	SB23	C(4.8)残存高	A高坏(土師器), B高坏G	aにぶい黄橙, b砂粒を含む, c良好	坏部
第17図14	SB24	B(9.0)C(12.5)残存高	A壺(土師器)	aにぶい黄橙, b砂粒を含む, c良好	底部
第17図15	SB31	A(26.8)C(30.2)	A壺(土師器), B壺D	aにぶい赤褐, b砂粒を含む, c良好	1/2
第18図1	SB31	A(13.6)C(4.2)	A坏(土師器), B坏C, D内面ミガキ	aにぶい橙, b砂粒を含む, c良好	1/2
第18図2	SB31	A(11.4)C(4.1)	A坏(土師器), B坏C, D内面黒色処理	aにぶい褐, b砂粒を含む, c良好	1/3
第18図3	SB31	A(15.5)B(9.0)C(4.4)	A坏(土師器), B坏G, D内面黒色処理	a橙, b砂粒を含む, c良好	2/3
第18図4	SB31	A(11.5)B(4.3)C(5.4)	A坏(土師器), B坏A1, D内面黒色処理	aにぶい褐, b砂粒を含む, c良好	2/3
第18図5	SB31	A(12.2)C(8.9)	A鉢(土師器), B鉢A3	aにぶい褐, b砂粒を含む, c良好	1/2
第18図6	SB31	A(15.2)C(12.0)	A鉢(土師器), B鉢A2	aにぶい赤褐, b小石・砂粒を含む, c良好	ほぼ完存
第18図7	SB31	A(21.0)C(17.1)残存高	A甕(土師器), B甕E2	aにぶい橙, b砂粒を含む, c良好	1/3 (口縁~胴部)
第18図8	SB31	A(18.6)C(16.5)残存高	A甕(土師器), B甕D	a橙, b砂粒を含む, c良好	1/4 (口縁~胴部)
第18図9	SB31	A(19.8)C(23.6)残存高	A甕(土師器), B甕D	a橙, b砂粒を含む, c良好	1/3 (口縁~胴部)
第18図10	SB31	B(7.0)C(2.4)残存高	A甕(土師器), B甕C	aにぶい橙, b砂粒を含む, c良好	底部
第18図11	SB32	A(15.1)C(4.3)	A坏(土師器), B坏I1	aにぶい橙, b小石・砂粒を含む, c良好	2/3
第18図12	SB32	A(7.0)C(6.6)残存高	A提瓶(須恵器)	a灰白, b砂粒を含む, c良好	1/4 (口縁部)
第18図13	SB34	A(15.9)B(7.3)C(13.8)	A甕(土師器), B小型甕D	aにぶい赤褐, b砂粒を含む, c良好	2/3
第18図14	SB34	A(12.4)C(10.2)残存高	A甕(土師器), B小型甕D	aにぶい赤褐, b砂粒を含む, c良好	1/2 (口縁~胴部)
第18図15	SB35	A(17.5)C(24.3)残存高	A甕(土師器), B甕E2	aにぶい褐, b小石・砂粒を含む, c良好	1/3 (口縁~胴部)
第18図16	SB37	A(22.8)C(6.5)残存高	A甕(土師器), B甕D	aにぶい橙, b小石・砂粒を含む, c良好	1/4 (口縁部)
第18図17	SB37	B(6.8)C(4.5)残存高	A甕(土師器)	aにぶい褐, b砂粒を含む, c良好	底部
第18図18	SB37	B(5.3)C(4.9)残存高	A甕(土師器), B甕C	a明赤褐, b砂粒を含む, c良好	底部
第19図1	SB39	A(14.3)C(4.1)	A坏(土師器), B坏A4	a橙, b砂粒を含む, c良好	3/4
第19図2	SB39	A(11.7)B(4.6)C(9.5)	A鉢(土師器), B鉢B3	aにぶい黄橙, b砂粒を含む, c良好	1/2
第19図3	SB39	A(13.2)B(6.4)C(12.3)	A鉢(土師器), B鉢B3	aにぶい赤褐, b砂粒を含む, c良好	ほぼ完存
第19図4	SB39	A(12.7)B(6.0)C(17.4)	A甕(土師器), B小型甕B	a明赤褐, b砂粒を含む, c良好	1/2
第19図5	SB39	A(10.6)B(6.2)C(14.0)	A甕(土師器), B小型甕A2	a橙, b砂粒を含む, c良好	3/4
第19図6	SB39	A(9.4)B(7.6)C(11.9)	A甕(土師器), B小型甕C	aにぶい黄橙, b砂粒を含む, c良好	1/2
第19図7	SB41	A(13.6)C(4.6)	A坏(土師器), B坏M	a橙, b砂粒を含む, c良好	完存
第19図8	SB41	C(5.5)残存高	A甕(土師器), B甕D	aにぶい赤褐, b砂粒を含む, c良好	底部
第19図9	SB41	A(14.6)B(4.6)C(13.2)	A甕(土師器), B甕B	a赤褐, b砂粒を含む, c良好	ほぼ完存
第19図10	SB41	A(15.6)B(11.4)C(12.5)	A高坏(土師器), B高坏I2, D坏部内面ミガキ	a明赤褐, b砂粒を含む, c良好	ほぼ完存
第19図11	SB42	A(13.6)C(4.7)残存高	A坏(土師器), B坏B2, D内面黒色処理	a黄灰, b砂粒を含む, c良好	1/4
第19図12	SB43	A(13.5)B(5.0)C(4.6)	A坏(土師器), B坏O	a橙, b砂粒を含む, c良好	3/4
第19図13	SB43	A(13.6)B(3.8)C(4.5)	A坏(土師器), B坏J2, C暗文を施す	a灰褐, b砂粒を含む, c良好	2/3
第19図14	SB43	A(15.6)C(6.3)	A坏(土師器), B坏P	a明赤褐, b砂粒を含む, c良好	1/3
第19図15	SB43	A(12.8)C(5.8)残存高	A壺(土師器), B壺A3b	a橙, b砂粒を含む, c良好	1/3 (口縁部)
第19図16	SB43	A(19.1)C(6.7)残存高	A高坏(土師器), B高坏B	a浅黄橙, b砂粒を含む, c良好	坏部
第19図17	SB43	A(25.6)C(13.9)残存高	A甕(土師器), B甕C2	aにぶい橙, b砂粒を含む, c良好	1/4 (口縁~胴部)

第19図18	SB43	A(19.0)C(13.8) 残存高	A壺(土師器), B壺A3b	a明赤褐, b砂粒を含む, c良好	1/6 (口縁~胴部)
第19図19	SB45	A(13.2)B(5.2)C(18.0)	A甕(土師器), B小型甕A1	a浅黄, b砂粒を含む, c良好	3/4
第19図20	SB46	A(15.4)B(9.3)C(4.7)	A坏(土師器), B坏J1, D内面黒色処理	aにぶい黄橙, b砂粒を含む, c良好	2/3
第19図21	SB46	B(5.4)C(10.0) 残存高	A甕(土師器), B甕A	a明赤褐, b砂粒を含む, c良好	底部
第20図1	SB46	A(15.4)B(6.4)C(31.8)	A甕(土師器), B甕E2	a赤褐, b石英・砂粒を含む, c良好	2/3
第20図2	SB46	A(15.3)B(6.5)C(21.8)	A甕(土師器), B甕E3	a明赤褐, b砂粒を含む, c良好	ほぼ完存
第20図3	SB48	A(1.6)B(9.3)C(2.7)	A蓋(須恵器)	a灰オリーブ, b砂粒を含む, c良好	完存
第20図4	SB48	A(1.6)B(7.6)C(2.5)	A蓋(須恵器)	a灰, b砂粒を含む, c良好	完存
第20図5	SB48	A(11.8)C(4.1)	A坏(土師器), B坏M, C暗文を施す	a橙, b砂粒を含む, c良好	1/2
第20図6	SB48	A(13.9)C(9.5)	A鉢(土師器), B鉢B2, D内面黒色処理	a黒褐, b砂粒を含む, c良好	1/3
第20図7	SB49	B(12.4)C(9.3) 残存高	A高坏(土師器)	a橙, b砂粒を含む, c良好	脚部
第20図8	SB49	A(23.2)B(4.4)C(33.0)	A甕(土師器), B甕E2	aにぶい橙, b砂粒を含む, c良好	1/2
第20図9	SB52	A(11.8)C(4.0)	A坏(土師器), B坏E, D内面黒色処理	a明赤褐, b砂粒を含む, c良好	1/2
第20図10	SB52	B(5.5)C(9.3) 残存高	A甕(土師器), B甕E2	aにぶい赤褐, b砂粒を含む, c良好	底部
第20図11	SB52	A(19.4)C(15.2) 残存高	A壺(土師器), B壺A1b	a橙, b砂粒を含む, c良好	1/3 (口縁~胴部)
第20図12	SB52	A(17.8)C(30.5) 残存高	A甕(土師器), B甕E3	aにぶい赤褐, b砂粒を含む, c良好	1/2 (口縁~胴部)
第21図1	SB54	A(13.0)C(4.6)	A坏(土師器), B坏A3	a浅黄橙, b小石・砂粒を含む, c良好	ほぼ完存
第21図2	SB54	A(7.2)B(3.3)C(4.9)	A坏(土師器), B坏R, D内面黒色処理	a黒, b砂粒を含む, c良好	完存
第21図3	SB54	A(11.6)B(8.0)C(12.0)	A高坏(土師器), B高坏I1, D内面黒色処理	a浅黄橙, b小石・砂粒を含む, c良好	ほぼ完存
第21図4	SB54	B(4.0)C(12.5) 残存高	A甕(土師器), B甕E2	a褐, b砂粒を含む, c良好	1/3 (胴~底部)
第21図5	SB54	B(3.8)C(5.3) 残存高	A甕(土師器), B甕Eか?	aにぶい橙, b小石・砂粒を含む, c良好	底部
第21図6	SB55	A(26.4)C(17.9) 残存高	A壺(土師器), B壺D	aにぶい橙, b砂粒を含む, c良好	1/5 (口縁~胴部)
第21図7	SB56	A(19.4)C(5.9) 残存高	A甕(土師器), B甕E2	aにぶい黄橙, b砂粒を含む, c良好	1/3 (口縁部)
第21図8	SB59	A(11.3)C(3.8)	A坏(土師器), B坏A3	a橙, b砂粒を含む, c良好	2/3
第21図9	SB59	A(12.4)B(6.5)C(4.4)	A坏(土師器), B坏I2	a明黄褐, b砂粒を含む, c良好	1/3
第21図10	SB59	A(14.4)C(3.7) 残存高	A坏(土師器), B坏L	a橙, b砂粒を含む, c良好	1/4 (口縁部)
第21図11	SB59	A(13.6)C(3.7) 残存高	A坏(土師器), B坏A3, D内面黒色処理	a橙, b砂粒を含む, c良好	1/4 (口縁部)
第21図12	SB59	A(12.4)C(4.6) 残存高	A坏(土師器), B坏A3, D内面黒色処理	aにぶい黄褐, b砂粒を含む, c良好	1/3 (口縁部)
第21図13	SB59	A(11.3)C(9.5)	A鉢(土師器), B鉢C1, D内面黒色処理	aにぶい黄橙, b砂粒を含む, c良好	ほぼ完存
第21図14	SB59	A(15.7)C(8.5)	A鉢(土師器), B鉢A2, D内面黒色処理	aにぶい橙, b小石・砂粒を含む, c良好	1/3
第21図15	SB59	A(14.2)C(10.6) 残存高	A甕(土師器), B小型甕B	a浅黄橙, b砂粒を含む, c良好	1/3 (口縁~胴部)
第21図16	SB64	A(22.2)C(6.6)	A坏(土師器), B坏E, D内外面ミガキ	a橙, b砂粒を含む, c良好	2/3
第21図17	SB64	A(11.6)C(3.2) 残存高	A坏(土師器), B坏A1	a橙, b砂粒を含む, c良好	1/3 (口縁部)
第21図18	SB64	A(16.3)B(4.1)C(4.7)	A坏(土師器), B坏I1	a橙, b砂粒を含む, c良好	1/3
第21図19	SB64	A(14.0)C(4.2)	A坏(土師器), B坏I1, D内面黒色処理	aにぶい褐, b砂粒を含む, c良好	1/2
第21図20	SB64	B(7.0)C(2.4) 残存高	A高坏(土師器)	a橙, b砂粒を含む, c良好	脚部
第21図21	SB64	A(10.8)C(13.8)	A壺(土師器), B壺H2	aにぶい橙, b砂粒を含む, c良好	2/3
第21図22	SB64	A(16.2)C(13.6) 残存高	A壺(土師器), B壺A3b	aにぶい橙, b砂粒を含む, c良好	1/8 (口縁~胴部)
第21図23	SB64	A(14.7)C(8.0) 残存高	A壺(土師器), B壺A3b	aにぶい黄橙, b砂粒を含む, c良好	1/6 (口縁~胴部)
第21図24	SB64	A(9.2)C(8.3)	A鉢(土師器), B鉢A3, D外面に赤色塗彩	a明赤褐, b砂粒を含む, c良好	ほぼ完存
第22図1	SB67	A(17.8)C(16.6) 残存高	A甕(土師器), B甕D	a明赤褐, b砂粒を含む, c良好	1/6 (口縁~胴部)
第22図2	SB67	C(16.0) 残存高	A提瓶(須恵器)	a灰, b砂粒を含む, c良好	胴部
第22図3	SB70	A(18.7)B(8.2)	A壺(土師器), B壺D	a橙, b小石・砂粒を含む, c良好	2/3
第22図4	SB70	A(15.2)B(7.7)C(4.5)	A坏(土師器), D底部へラ調整, E混入(古代)	a橙, b砂粒を含む, c良好	1/3
第22図5	SB70	A(12.4)B(5.4)C(3.9)	A坏(土師器), D底部回転糸切り・内面黒色処理, E混入(古代)	a橙, b小石・砂粒を含む, c良好	2/3
第22図6	SB70	B(5.9)C(4.1) 残存高	A坏(土師器), D内面黒色処理, E混入(古代)	aにぶい橙, b砂粒を含む, c良好	底部
第22図7	SB82	C(5.9) 残存高	A長頸壺(須恵器)	a灰, b砂粒を含む, c良好	胴部一部
第22図8	SB109	A(11.3)B(4.6)C(5.1)	A坏(土師器), B坏I1, D内面黒色処理	a橙, b砂粒を含む, c良好	1/3
第22図9	SB128	A(13.6)B(5.4)C(10.9)	A鉢(土師器), B鉢A3, D内面黒色処理	a黄灰, b砂粒を含む, c良好	3/4
第22図10	SB129	A(12.9)B(8.0)C(4.0)	A坏(土師器), B坏J1	a橙, b砂粒を含む, c良好	ほぼ完存

第22図11	SB129	A(17.2)B(9.5)C(3.7)	A坏(土師器), B坏J1	a 橙, b 砂粒を含む, c 良好	ほぼ完存
第22図12	SB129	A(18.2)B(9.9)C(3.6)	A坏(土師器), B坏J1	a にぶい橙, b 砂粒を含む, c 良好	1/3
第22図13	SB129	A(14.3)B(8.7)C(4.1)	A坏(土師器), B坏J1	a にぶい橙, b 砂粒を含む, c 良好	2/3
第22図14	SB129	A(17.3)B(9.7)C(3.7)	A坏(土師器), B坏J1	a 橙, b 砂粒を含む, c 良好	ほぼ完存
第22図15	SB129	A(18.3)B(10.1)C(3.7)	A坏(土師器), B坏J1	a 橙, b 砂粒を含む, c 良好	2/3
第22図16	SB129	A(16.7)B(9.6)C(4.0)	A坏(土師器), B坏J1	a 橙, b 砂粒を含む, c 良好	ほぼ完存
第22図17	SB129	A(22.8)C(4.8)	A甌(土師器), B甌A	a 橙, b 石英・砂粒を含む, c 良好	1/3
第22図18	SB129	A(12.5)C(6.3)残存高	A甌(土師器), B小型甌C	a 赤褐, b 石英・砂粒を含む, c 良好	1/4(口縁部)
第23図1	SB129	A(19.4)B(6.0)C(17.5)	A甌(土師器), B小型甌D	a 橙, b 小石・砂粒を含む, c 良好	ほぼ完存
第23図2	SB129	C(22.8)残存高	A壺(土師器)	a にぶい橙, b 砂粒を含む, c 良好	1/3(胴~底部)
第23図3	SB129	A(16.2)B(6.6)C(25.6)	A甌(土師器), B甌E1	a 橙, b 石英・砂粒を含む, c 良好	ほぼ完存
第23図4	SB129	A(20.8)C(23.3)残存高	A甌(土師器), B甌E1	a 橙, b 砂粒を含む, c 良好	1/3(口縁~胴部)
第23図5	SB129	C(21.6)残存高	A甌(土師器), B甌D	a 橙, b 石英・砂粒を含む, c 良好	1/4(胴部)
第23図6	SB129	C(23.4)残存高	A甌(土師器), B甌D	a 橙, b 砂粒を含む, c 良好	1/4(胴部)
第23図7	SB130	B(6.4)C(3.3)残存高	A壺(土師器), D内面黒色処理	a にぶい黄褐, b 砂粒を含む, c 良好	底部
第23図8	SB130	A(18.0)C(4.1)残存高	A鉢(土師器), B鉢B2, D内外面黒色処理	a 黒, b 砂粒を含む, c 良好	口縁部
第23図9	SB131	A(16.2)C(13.6)残存高	A甌(土師器), B甌A	a 暗赤褐, b 砂粒を含む, c 良好	1/3(口縁~胴部)
第23図10	SB131	A(16.3)B(4.3)C(8.0)	A甌(土師器), B甌B	a 明赤褐, b 石英・砂粒を含む, c 良好	1/2
第23図11	SB131	A(17.8)C(12.6)残存高	A壺(土師器), B壺A2a	a 明褐, b 石英・砂粒を含む, c 良好	1/3(口縁部)
第24図1	SB131	A(17.7)B(14.7)C(16.9)	A高坏(土師器), B高坏E, E脚部円形透かし孔	a 明赤褐, b 砂粒を含む, c 良好	ほぼ完存
第24図2	SB131	A(15.9)B(12.1)C(14.9)	A高坏(土師器), B高坏C	a 明赤褐, b 石英・砂粒を含む, c 良好	ほぼ完存
第24図3	SB131	B(12.3)C(3.8)残存高	A高坏(土師器)	a 橙, b 砂粒を含む, c 良好	脚部
第24図4	SB131	B(12.5)C(2.5)残存高	A高坏(土師器)	a 明赤褐, b 砂粒を含む, c 良好	脚部
第24図5	SB131	A(17.9)C(7.2)残存高	A高坏(土師器), B高坏B	a 橙, b 砂粒を含む, c 良好	坏部
第24図6	SB131	A(17.7)C(6.5)残存高	A高坏(土師器), B高坏A1	a 赤褐, b 石英・砂粒を含む, c 良好	坏部
第24図7	SB131	A(18.0)C(5.1)残存高	A高坏(土師器), B高坏A1	a 明赤褐, b 砂粒を含む, c 良好	坏部
第24図8	SB137	A(15.5)B(4.9)C(12.1)	A甌(土師器), B小型甌D, D内面黒色処理	a 橙, b 小石・砂粒を含む, c 良好	1/3
第24図9	SB140	A(11.6)B(3.4)C(5.0)	A坏(土師器), B坏B3	a 明黄褐, b 砂粒を含む, c 良好	1/2
第24図10	SB140	A(15.2)B(9.7)C(5.1)	A坏(土師器), B坏I1	a 橙, b 砂粒を含む, c 良好	1/4
第24図11	SB140	A(18.4)B(10.4)C(11.5)	A鉢(土師器), B鉢B1, D内面黒色処理	a 橙, b 砂粒を含む, c 良好	1/2
第24図12	SB140	A(11.9)C(7.7)残存高	A鉢(土師器), B鉢A3, D内面黒色処理	a 橙, b 砂粒を含む, c 良好	1/3(口縁~体部)
第24図13	SB140	A(17.9)C(10.5)	A鉢(土師器), B鉢A2	a 明赤褐, b 砂粒を含む, c 良好	2/3
第24図14	SB140	A(14.2)C(14.7)	A壺(土師器), B壺F	a 橙, b 砂粒を含む, c 良好	1/3
第24図15	SB140	A(19.4)C(33.7)残存高	A甌(土師器), B甌D	a 暗赤褐, b 石英・砂粒を含む, c 良好	3/4
第24図16	SB142	A(13.6)B(9.0)C(4.4)	A坏(土師器), B坏J1	a にぶい褐, b 砂粒を含む, c 良好	ほぼ完存
第24図17	SB143	A(13.1)C(4.1)	A坏(土師器), B坏M	a 橙, b 砂粒を含む, c 良好	1/2
第24図18	SB143	B(4.8)C(6.4)残存高	A甌(土師器)	a 赤褐, b 砂粒を含む, c 良好	底部
第24図19	SB145	A(13.5)C(6.5)	A坏(土師器), B坏A2, D内面黒色処理	a にぶい橙, b 砂粒を含む, c 良好	1/4
第24図20	SB145	A(12.4)B(4.7)C(12.2)	A甌(土師器), B小型甌C	a 橙, b 小石・砂粒を含む, c 良好	3/4
第25図1	SB146	A(11.8)C(3.8)残存高	A坏(土師器), B坏A3, D内面黒色処理	a 灰白, b 砂粒を含む, c 良好	1/5(口縁~体部)
第25図2	SB146	A(13.8)B(5.7)C(16.2)	A甌(土師器), B小型甌A1	a にぶい橙, b 小石・砂粒を含む, c 良好	2/3
第25図3	SB146	A(24.0)B(8.1)C(28.5)	A壺(土師器), B壺D	a 明赤褐, b 砂粒を含む, c 良好	2/3
第25図4	SB146	A(23.2)C(14.2)残存高	A鉢(土師器), B鉢A1	a にぶい褐, b 小石・砂粒を含む, c 良好	1/4(口縁~体部)
第25図5	SB146	A(33.4)C(12.9)残存高	A擂鉢(須恵質土器), E混入(中世) 珠洲・14c前半	a 灰, b 砂粒を含む, c 良好	口縁部
第25図6	SB147	A(13.2)C(3.8)	A坏(土師器), B坏J1, D内面黒色処理	a にぶい橙, b 石英・砂粒を含む, c 良好	1/2
第25図7	SB147	A(13.7)B(5.2)C(23.3)	A甌(土師器), B甌D	a にぶい橙, b 石英・砂粒を含む, c 良好	ほぼ完存
第25図8	SB147	A(12.1)B(7.4)C(12.0)	A甌(土師器), B小型甌B	a にぶい赤褐, b 石英・砂粒を含む, c 不良	1/4
第25図9	SB147	A(17.6)B(4.8)C(15.3)	A甌(土師器), B甌B	a にぶい黄橙, b 小石・砂粒を含む, c 良好	2/3

第25図10	SB147	A(20.5)C(23.6) 残存高	A壺(土師器), B壺A1b	aにぶい黄橙, b砂粒を含む, c良好	1/3 (口縁部)
第25図11	SB147	B(14.3)C(9.9) 残存高	A高坏(土師器)	a橙, b砂粒を含む, c良好	脚部
第25図12	SB149	A(16.1)B(9.6)C(5.2)	A坏(土師器), B坏J1, D内面黒色処理	a橙, b砂粒を含む, c良好	1/5
第25図13	SB149	A(13.9)B(6.7)C(4.8)	A坏(土師器), B坏J2	a橙, b小石・砂粒を含む, c良好	1/3
第25図14	SB151	A(11.2)C(4.7)	A坏(土師器), B坏A3	a橙, b砂粒を含む, c良好	2/3
第26図1	SB152	A(14.7)B(6.1)C(15.2)	A甕(土師器), B小型甕D	aにぶい橙, b石英・砂粒を含む, c良好	完存
第26図2	SB152	A(19.4)B(5.8)C(26.9)	A甕(土師器), B甕D	a明赤褐, b石英・砂粒を含む, c良好	ほぼ完存
第26図3	SB152	B(6.0)C(22.0) 残存高	A甕(土師器), B甕E2	a暗赤褐, b砂粒を含む, c良好	胴~底部
第26図4	SB152	A(18.3)C(13.3) 残存高	A壺(土師器), B壺A1b	a橙, b砂粒を含む, c良好	口縁部
第26図5	SB153	A(9.6)B(2.8)C(7.5)	A甕(土師器), B小型甕D	a黄橙, b砂粒を含む, c良好	3/4
第26図6	SB156	A(13.6)B(6.9)C(3.8)	A坏(須恵器), E混入	a浅黄橙, b小石・砂粒を含む, c良好	1/3
第26図7	SB156	A(13.8)C(4.4)	A坏(土師器), B坏P	aにぶい赤褐, b小石・砂粒を含む, c良好	1/3
第26図8	SB156	A(13.2)C(3.3)	A坏(土師器), B坏A4, D内面黒色処理	aにぶい褐, b砂粒を含む, c良好	1/2
第26図9	SB156	A(9.4)C(3.0) 残存高	A坏(土師器), B坏M	a黒褐, b石英・砂粒を含む, c良好	1/5
第26図10	SB156	A(11.8)C(3.3) 残存高	A坏(土師器), B坏M	aオリーブ黒, b石英・砂粒を含む, c良好	1/4 (口縁部)
第26図11	SB156	A(9.6)B(8.0)C(6.0)	A坏(土師器), B坏R	a明赤褐, b石英・砂粒を含む, c良好	1/4
第26図12	SB156	A(7.9)B(4.5)C(5.7)	A短頸壺(須恵器)	a緑灰, b砂粒を含む, c良好	1/4
第26図13	SB156	A(22.0)B(5.0)C(29.4)	A甕(土師器), B甕D	a灰褐, b小石・砂粒を含む, c良好	1/4
第26図14	SB156	A(14.8)C(11.3) 残存高	A甕(土師器), B小型甕E	a黒褐, b石英・砂粒を含む, c良好	1/3
第26図15	SB156	A(13.8)C(5.8) 残存高	A高坏(土師器), B高坏I1, D内面黒色処理	a橙, b小石・砂粒を含む, c良好	1/4 (坏部)
第26図16	SB156	A(17.3)C(9.9) 残存高	A壺(土師器), B壺A1b	a橙, b小石・砂粒を含む, c良好	1/5 (口縁部)
第26図17	SB156	A(16.0)C(8.7) 残存高	A鉢(土師器), B鉢B2	aにぶい黄橙, b石英・砂粒を含む, c良好	1/4 (口縁部)
第26図18	SB156	A(15.3)B(5.8)C(9.9)	A甔(土師器), B甔A	a赤, b石英・砂粒を含む, c良好	ほぼ完存
第26図19	SB156	A(15.4)B(5.8)C(11.0)	A甔(土師器), B甔A	a明赤褐, b小石・砂粒を含む, c良好	1/2
第26図20	SB156	A(11.1)C(14.6)	Aはそう(土師器), B壺H1	a灰黄, b石英・砂粒を含む, c良好	ほぼ完存
第27図1	SB157	A(13.0)C(3.5)	A坏(土師器), B坏L	aにぶい橙, b砂粒を含む, c良好	ほぼ完存
第27図2	SB157	A(9.0)C(4.7) 残存高	A瓶(須恵器)	a灰, b砂粒を含む, c良好	口縁部
第27図3	SB157	B(10.0)C(7.9) 残存高	A高坏(土師器)	a浅黄橙, b砂粒を含む, c良好	脚部
第27図4	SB157	B(8.0)C(6.4) 残存高	A壺(土師器), D内面黒色処理	a橙, b砂粒を含む, c良好	底部
第27図5	SB157	A(26.0)C(19.5) 残存高	A壺(土師器), B壺D	a橙, b砂粒を含む, c良好	1/3
第27図6	SB157	A(14.2)B(6.0)C(14.6)	A甕(土師器), B小型甕D	a橙, b石英・砂粒を含む, c良好	2/3
第27図7	SB157	A(13.7)C(14.0) 残存高	A甕(土師器), B小型甕E	a橙, b砂粒を含む, c良好	1/3
第27図8	SB158	B(12.7)C(1.9) 残存高	A蓋(須恵器)	a灰, b砂粒を含む, c良好	1/6
第27図9	SB159	A(13.0)C(19.2) 残存高	A壺(土師器), B壺D	a明赤褐, b石英・砂粒を含む, c良好	口縁~胴部
第27図10	SB163	B(5.0)C(2.7) 残存高	A坏(土師器), B坏I1, D内面黒色処理	a黒褐, b砂粒を含む, c良好	底部
第27図11	SB163	A(16.2)C(2.8) 残存高	A高坏(土師器), B高坏G	a明赤褐, b砂粒を含む, c良好	坏部
第27図12	SB164	A(10.6)C(5.8) 残存高	A甕(土師器), B小型甕B	a橙, b砂粒を含む, c良好	1/5 (口縁部)
第27図13	SB170	A(13.5)B(5.8)C(4.1)	A坏(土師器), B坏I1, D内面黒色処理	aにぶい橙, b砂粒を含む, c良好	ほぼ完存
第27図14	SB170	B(8.1)C(3.9) 残存高	A甕(土師器), D底部葉圧痕	a明赤褐, b砂粒を含む, c良好	底部
第27図15	SB172	A(13.6)C(3.3)	A坏(土師器), B坏M, C暗文を施す	a褐灰, b小石・砂粒を含む, c良好	1/4
第27図16	SB172	A(12.3)C(5.3)	A坏(土師器), B坏A3	a橙, b小石・砂粒を含む, c良好	1/2
第27図17	SB172	A(16.8)B(8.5)C(3.0)	A坏(土師器), B坏J1	a橙, b小石・砂粒を含む, c良好	ほぼ完存
第27図18	SB172	A(11.2)C(10.8) 残存高	A甕(土師器), B小型甕C	a黒, b砂粒を含む, c良好	1/4 (口縁~胴部)
第27図19	SB172	B(6.2)C(6.6) 残存高	A甕(土師器)	aにぶい褐, b砂粒を含む, c良好	底部
第27図20	SB181	C(8.0) 残存高	A鉢(土師器), B鉢B3, D内面黒色処理	a橙, b石英・砂粒を含む, c良好	2/3
第27図21	SB181	C(3.9) 残存高	A不明(土師器)	a浅黄橙, b砂粒を含む, c良好	把手
第28図1	SB183	A(14.2)B(7.2)C(4.2)	A坏(土師器), B坏A3, D内面黒色処理	aにぶい橙, b砂粒を含む, c良好	1/2
第28図2	SB183	A(13.0)B(6.9)C(4.3)	A坏(土師器), B坏A3, D内面黒色処理	aにぶい橙, b石英・砂粒を含む, c良好	2/3

第28図3	SB183	A(8.5)C(5.3)	A坏(土師器), B坏K, D内面黒色処理	aにぶい赤褐, b小石・砂粒を含む c良好	1/2
第28図4	SB183	A(12.6)C(4.2)	A坏(土師器), B坏M	a橙, b砂粒を含む, c良好	1/4
第28図5	SB183	A(17.5)B(8.0)C(14.4)	A鉢(土師器), B鉢A2, D内面黒色処理	a橙, b砂粒を含む, c良好	1/3
第28図6	SB183	A(21.4)C(8.3) 残存高	A鉢(土師器), B鉢A1	aにぶい黄橙, b小石・砂粒を含む c良好	1/4 (口縁部)
第28図7	SB183	A(15.6)B(6.4)C(9.3)	A甕(土師器), B甕C, D内面黒色処理	a橙, b砂粒を含む, cやや不良	3/4
第28図8	SB183	A(19.4)B(5.3)C(39.7)	A甕(土師器), B甕E2	aにぶい黄橙, b小石・砂粒を含む c良好	ほぼ完存
第28図9	SB183	A(20.9)B(5.0)C(38.4)	A甕(土師器), B甕D	a橙, b小石・砂粒を含む, cやや不良	2/3
第28図10	SB183	A(15.9)C(17.0) 残存高	A甕(土師器), B小型甕A2	a明赤褐, b小石・砂粒を含む, c良好	1/3 (口縁~胴部)
第28図11	SB183	A(13.0)C(7.3) 残存高	A甕(土師器), B小型甕A1	a橙, b小石・砂粒を含む, c良好	1/3 (口縁部)
第28図12	SB183	B(13.5)C(11.0) 残存高	A高坏(土師器), B高坏E, D内面黒色処理	a橙, b小石・砂粒を含む, c良好	脚部
第28図13	SB183	A(20.3)C(17.5) 残存高	A壺(土師器), B壺A3b	a橙, b小石・砂粒を含む, c良好	1/4 (口縁~胴部)
第28図14	SB183	B(6.4)C(10.6) 残存高	A壺(須恵器), B小型壺	a灰白, b砂粒を含む, c良好	1/3
第29図1	SB188	A(10.7)C(5.1)	A坏(土師器), B坏B3, D内面黒色処理	a灰黄褐, b砂粒を含む, c良好	完存
第29図2	SB188	A(13.4)C(4.7)	A坏(土師器), B坏P, D内面黒色処理	a浅黄橙, b砂粒を含む, c良好	完存
第29図3	SB188	A(11.6)C(4.6)	A坏(土師器), B坏A3	a灰白, b砂粒を含む, c良好	2/3
第29図4	SB188	A(11.7)C(4.1)	A坏(土師器), B坏F	a橙, b石英・砂粒を含む, c良好	完存
第29図5	SB188	A(15.7)C(6.4) 残存高	A甕(土師器), B小型甕D	a褐, b砂粒を含む, c良好	1/5 (口縁部)
第29図6	SB188	B(6.4)C(7.5) 残存高	A甕(土師器), D底部薬圧痕	a橙, b石英・砂粒を含む, c良好	底部
第29図7	SB194	A(14.9)C(2.9) 残存高	A坏(土師器), B坏A4	a橙, b砂粒を含む, c良好	1/4
第29図8	SB195	A(12.8)C(4.4)	A坏(土師器), B坏I1, D内面黒色処理	a浅黄橙, b小石・砂粒を含む, c良好	ほぼ完存
第29図9	SB195	A(12.3)C(4.6)	A坏(土師器), B坏M	a橙, b砂粒を含む, c良好	3/4
第29図10	SB198	A(12.2)B(5.4)C(11.6)	A甕(土師器), B小型甕A1, D内面黒色処理	aにぶい赤褐, b砂粒を含む, c良好	ほぼ完存
第29図11	SB201	B(10.4)C(1.6) 残存高	A蓋(須恵器)	a灰白, b砂粒を含む, c良好	1/8
第29図12	SB201	A(15.3)C(3.6) 残存高	A坏(須恵器)	a黄灰, b砂粒を含む, c良好	1/5
第29図13	SB201	B(5.2)C(9.0) 残存高	A甕(土師器), B甕D	aにぶい赤褐, b小石・砂粒を含む c良好	底部
第29図14	SB206	A(11.8)B(8.1)C(7.0)	A坏(土師器), B坏Q	aにぶい赤褐, b小石・砂粒を含む c良好	1/2
第29図15	SB206	A(19.7)C(4.8) 残存高	A甕(土師器), B甕D	aにぶい橙, b砂粒を含む, c良好	1/4 (口縁部)
第29図16	SB207	A(13.6)B(7.9)C(4.7)	A坏(土師器), B坏I1, D内面黒色処理	a浅黄橙, b砂粒を含む, c良好	ほぼ完存
第29図17	SB207	A(14.0)B(8.5)C(4.2)	A坏(土師器), B坏I1, D内面黒色処理	a赤, b砂粒を含む, c良好	ほぼ完存
第29図18	SB207	A(14.4)B(6.8)C(3.6)	A坏(土師器), E混入	a明赤褐, b砂粒を含む, c良好	1/3
第29図19	SB207	A(10.6)B(7.3)C(7.8)	A鉢(土師器), B鉢C2, D内面黒色処理	aにぶい黄橙, b砂粒を含む, c良好	ほぼ完存
第29図20	SB207	A(12.3)B(6.2)C(10.3)	A甕(土師器), B小型甕E	a赤, b小石・砂粒を含む, c良好	ほぼ完存
第29図21	SB207	A(18.8)C(9.9) 残存高	A甕(土師器), B甕E2	a橙, b砂粒を含む, c良好	1/3 (口縁部)
第29図22	SB207	A(19.8)B(7.5)C(11.8)	A甕(土師器), B甕B, D内面黒色処理	a明赤褐, b砂粒を含む, c良好	ほぼ完存
第29図23	SB207	A(11.2)C(10.3) 残存高	A高坏(土師器), B高坏H	a黒褐, b石英・砂粒を含む, c良好	坏部
第29図24	SB207	A(16.9)C(25.7) 残存高	A甕(土師器), B甕E2	a明赤褐, b小石・砂粒を含む, c良好	3/4 (口縁~胴部)
第29図25	SB208	A(16.4)B(9.1)C(6.9)	A坏(土師器), B坏I2, D内面黒色処理	aにぶい橙, b砂粒を含む, c良好	2/3
第29図26	SB209	A(10.2)C(4.7)	A坏(土師器), B坏C	aにぶい橙, b砂粒を含む, c良好	ほぼ完存
第30図1	SB211	A(15.4)B(7.5)C(4.2)	A坏(土師器), B坏I2, D内面黒色処理	a黒, b石英・砂粒を含む, c良好	1/3
第30図2	SB211	A(11.9)C(4.2)	A坏(土師器), B坏M	aにぶい橙, b砂粒を含む, c良好	1/4
第30図3	SB211	A(9.8)C(6.9)	A坏(土師器), B坏K	aにぶい黄橙, b砂粒を含む, c良好	3/4
第30図4	SB211	A(18.6)C(10.0) 残存高	A壺(土師器), B壺B	aにぶい橙, b砂粒を含む, c良好	1/3 (口縁部)
第30図5	SB211	C(6.1) 残存高	A甕(土師器), B甕C	a橙, b石英・砂粒を含む, c良好	底部
第30図6	SB212	A(15.8)B(9.5)C(4.1)	A坏(土師器), B坏I1, D内面黒色処理	aにぶい黄橙, b砂粒を含む, c良好	1/2
第30図7	SB212	A(12.0)C(4.9)	A坏(土師器), B坏M	aにぶい褐, b砂粒を含む, c良好	1/2
第30図8	SB212	A(12.9)B(6.0)C(4.5)	A坏(土師器), B坏I1, D内面黒色処理	aにぶい褐, b砂粒を含む, c良好	1/2
第30図9	SB212	A(12.6)B(4.5)C(11.7)	A甕(土師器), B小型甕C, D内面黒色処理	a明赤褐, b石英・砂粒を含む, c良好	2/3
第30図10	SB212	B(6.8)C(21.1) 残存高	A甕(土師器), B甕A	a橙, b砂粒を含む, c良好	2/3 (胴~底部)
第30図11	SB212	A(23.0)C(28.6) 残存高	A甕(土師器), B甕D	a灰黄褐, b砂粒を含む, c良好	1/2 (口縁~胴部)
第30図12	SB213	A(13.7)C(3.7)	A坏(土師器), B坏J1	aにぶい褐, b砂粒を含む, c良好	2/3

第30図13	SB213	A(13.0)C(3.6) 残存高	A坏(土師器), B坏M	aにぶい赤褐, b砂粒を含む, c良好	1/4 (口縁部)
第30図14	SB213	A(16.2)B(6.4)C(18.3)	A甕(土師器), B小型甕C, D内面黒色処理	a赤褐, b小石・石英・砂粒を含む c良好	2/3
第30図15	SB214	B(9.6)C(1.8)残存高	A蓋(須恵器)	a黄灰, b砂粒を含む, c良好	1/8
第30図16	SB218	A(12.3)C(4.1)	A坏(土師器), B坏P	a橙, b砂粒を含む, c良好	1/4
第30図17	SB218	A(14.6)B(10.7)C(11.4)	A高坏(土師器), B高坏I2, D内面黒色処理	aにぶい橙, b小石・砂粒を含む c良好	2/3
第30図18	SB220	A(14.7)C(5.2) 残存高	A坏(土師器), B坏B1, D内面黒色処理	a褐, b砂粒を含む, c良好	1/4 (口縁部)
第30図19	SB220	A(12.8)C(5.5) 残存高	A甕(土師器), B小型甕C, D内面黒色処理	a明黄褐, b砂粒を含む, c良好	1/4 (口縁部)
第30図20	SB220	A(16.7)B(8.2)C(20.4)	A甕(土師器), B小型甕A1	a淡黄, b砂粒を含む, c良好	ほぼ完存
第30図21	SB220	A(21.8)C(11.9)	A鉢(土師器), B鉢D	a黄褐, b砂粒を含む, c良好	3/4
第31図1	SB220	A(11.3)B(5.3)C(10.4)	A甕(土師器), B小型甕E	a橙, b小石・砂粒を含む, c良好	2/3
第31図2	SB220	A(16.6)C(10.0) 残存高	A甕(土師器), B小型甕D	a赤褐, b石英・砂粒を含む, c良好	1/5 (口縁部)
第31図3	SB233	A(15.6)C(5.1)	A坏(土師器), B坏A3, D内面黒色処理	a橙, b砂粒を含む, c良好	2/3
第31図4	SB233	B(9.0)C(13.4) 残存高	A甕(土師器), B甕D	a明黄褐, b小石・砂粒を含む, c良好	底部
第31図5	SB233	A(24.1)C(24.5) 残存高	A甕(土師器), B甕D	a橙, b砂粒を含む, c良好	1/3 (口縁~胴部)
第31図6	SB233	A(22.4)C(29.8) 残存高	A甕(土師器), B甕D	aにぶい黄褐, b小石・砂粒を含む cやや不良	1/3 (口縁~胴部)
第31図7	SB240	A(12.6)B(5.2)C(9.9)	A甕(土師器), B小型甕E	a灰褐, b砂粒を含む, c良好	2/3
第31図8	SB240	A(11.8)B(4.3)C(11.5)	A甕(土師器), B小型甕C	aにぶい橙, b石英・砂粒を含む c良好	1/3
第31図9	SB240	B(3.4)C(27.2) 残存高	A甕(土師器), B甕E1	aにぶい赤褐, b石英・砂粒を含む c良好	1/3 (胴~底部)
第31図10	SB242	A(10.3)C(4.8)	A坏(土師器), B坏A3, D内面黒色処理	aにぶい黄橙, b砂粒を含む, c良好	1/4
第31図11	SB242	A(13.1)C(11.0)	A鉢(土師器), B鉢A3, D内面黒色処理	a赤褐, b小石・石英・砂粒を含む c良好	1/3
第31図12	SB242	A(12.0)C(6.1) 残存高	A甕(土師器), B小型甕C	aにぶい赤褐, b石英・砂粒を含む c良好	1/3 (口縁部)
第31図13	SB242	A(13.2)B(7.3)C(15.6)	A甕(土師器), B小型甕A3	a赤褐, b石英・砂粒を含む, c良好	2/3
第31図14	SB242	A(17.9)C(29.2)	A甕(土師器), B甕D	a赤褐, b石英・砂粒を含む, c良好	1/3
第32図1	SB243	A(11.7)B(4.5)C(10.6)	A甕(土師器), B小型甕E	a明赤褐, b石英・砂粒を含む, c良好	2/3
第32図2	SB243	A(22.4)C(39.8)	A甕(土師器), B甕D	aにぶい橙, b砂粒を含む, c良好	1/5
第32図3	SB249	A(8.4)B(5.4)C(3.4)	A坏(須恵器)	a暗青灰, b砂粒を含む, c良好	3/4
第32図4	SB249	A(9.7)C(4.3) 残存高	A高坏(須恵器)	a暗青灰, b砂粒を含む, c良好	坏部
第32図5	SB249	B(5.9)C(4.4) 残存高	A甕(土師器)	aにぶい黄褐, b砂粒を含む, c不良	底部
第32図6	SB249	B(8.6)C(7.5) 残存高	A高坏(土師器)	a橙, b砂粒を含む, c良好	脚部
第32図7	SB249	A(14.8)B(9.1)C(15.8)	A壺(土師器), B壺F	a橙, b小石・砂粒を含む, c良好	2/3
第32図8	SB249	A(15.6)C(17.1) 残存高	A甕(土師器), B小型甕C	a赤, b石英・砂粒を含む, c良好	口縁~胴部
第32図9	SB249	A(16.4)C(20.3) 残存高	A甕(土師器), B甕D	a明赤褐, b石英・砂粒を含む, c不良	口縁~胴部
第32図10	SB249	A(21.8)C(18.1) 残存高	A甕(土師器), B甕D	a黒, b砂粒を含む, c良好	1/3 (口縁~胴部)
第32図11	SB254	A(17.6)C(7.2) 残存高	A鉢(土師器), B鉢A3	aにぶい橙, b砂粒を含む, c良好	1/6 (口縁部)
第32図12	SB257	B(7.4)C(7.7) 残存高	A甕(土師器)	aにぶい褐, b小石・砂粒を含む c良好	底部
第32図13	SB258	A(17.6)B(4.3)C(18.5)	A甕(土師器), B小型甕C	a橙, b石英・砂粒を含む, c良好	1/3
第32図14	SB258	A(17.3)C(10.5)	A鉢(土師器), B鉢B2	aにぶい橙, b小石・石英・砂粒を含む, c良好	2/3
第32図15	SB258	A(16.4)C(15.0) 残存高	A甕(土師器), B小型甕C	a橙, b小石・砂粒を含む, c良好	1/3 (口縁~胴部)
第32図16	SB258	B(6.4)C(9.9) 残存高	A瓶(土師器), B瓶B	a明褐, b小石・石英・砂粒を含む c良好	底部
第32図17	SB258	A(13.8)B(9.4)C(4.1)	A坏(土師器), B坏I2, D内面黒色処理	aにぶい橙, b小石・石英・砂粒を含む, c良好	1/2
第32図18	SB258	A(13.6)C(3.7)	A坏(土師器), B坏I1, D内面黒色処理	aにぶい橙, b石英・砂粒を含む c良好	1/4
第32図19	SB258	A(16.6)C(13.7) 残存高	A甕(土師器), B小型甕E, D内面黒色処理	aにぶい褐, b小石・砂粒を含む c良好	1/4
第33図1	SB258	A(24.6)B(9.8)C(31.7)	A壺(土師器), B壺A1b	a橙, b小石・砂粒を含む, c良好	2/3
第33図2	SB259	A(23.6)C(11.2) 残存高	A甕(土師器), B甕E1	a橙, b小石・砂粒を含む, c良好	1/5 (口縁部)
第33図3	SB269	A(11.5)C(6.6)	A坏(土師器), B坏K	aにぶい黄橙, b砂粒を含む, c良好	1/4
第33図4	SB269	A(10.7)C(10.6) 残存高	A短頸壺(須恵器)	a青黒, b砂粒を含む, c良好	1/3 (口縁部)
第33図5	SB271	A(8.8)B(3.9)C(3.1)	A坏(土師器), B坏I2	aにぶい橙, b砂粒を含む, c良好	1/2

第33図6	SB271	A(13.3)B(9.0)C(3.8)	A坏(土師器), B坏I 2, D内面黑色处理	aにぶい橙, b砂粒を含む, c良好	1/4
第33図7	SB271	A(9.8)C(7.3)残存高	A坏(土師器), B坏H, D内面黑色处理	a橙, b小石・砂粒を含む, c良好	1/4 (口縁~体部)
第33図8	SB271	B(7.8)C(5.6)残存高	A甕(土師器)	aにぶい橙, b砂粒を含む, c良好	底部
第33図9	SB272	A(11.6)B(4.2)C(3.7)	A坏(土師器), B坏I 2	a明黄褐, b石英・砂粒を含む, c良好	1/5
第33図10	SB272	A(15.5)C(9.8)残存高	A鉢(土師器), B鉢A 3	aにぶい黄褐, b石英・砂粒を含む, c良好	1/4 (口縁~体部)
第33図11	SB273	A(11.3)B(3.5)C(6.9)	A坏(須恵器)	a灰, b砂粒を含む, c良好	2/3
第33図12	SB273	A(13.4)B(6.3)C(4.1)	A坏(土師器), B坏I 1, D内面黑色处理	aにぶい黄橙, b小石・砂粒を含む, c良好	1/2
第33図13	SB273	A(17.7)C(6.4)残存高	A高坏(土師器), B高坏I 1, D内面黑色处理	aにぶい黄橙, b小石・砂粒を含む, c良好	坏部
第33図14	SB273	A(17.1)B(12.6)C(16.3)	A高坏(土師器), B高坏I 1, D内面黑色处理	aにぶい橙, b小石・砂粒を含む, c良好	2/3
第33図15	SB273	A(15.5)B(8.2)C(17.9)	A甕(土師器), B小型甕B	aにぶい橙, b石英・砂粒を含む, c良好	ほぼ完存
第33図16	SB273	A(12.6)B(6.4)C(14.0)	A甕(土師器), B小型甕C	a淡赤橙, b砂粒を含む, c良好	2/3
第33図17	SB274	B(14.8)C(3.3)残存高	A蓋(須恵器)	a灰, b砂粒を含む, c良好	1/7
第33図18	SB274	A(10.5)C(4.7)残存高	A鉢(土師器), B鉢B 3	aにぶい赤褐, b砂粒を含む, c良好	1/3 (口縁部)
第33図19	SB274	A(11.1)B(6.0)C(15.3)	A甕(土師器), B小型甕A 2	aにぶい赤褐, b石英・砂粒を含む, c良好	2/3
第33図20	SB274	A(15.5)C(12.0)残存高	A甕(土師器), B小型甕B	a赤, b小石・石英・砂粒を含む, c良好	1/3 (口縁~胴部)
第33図21	SB277	C(4.1)残存高	A甕(土師器)	aにぶい褐, b小石・砂粒を含む, c良好	底部
第33図22	SB277	B(7.4)C(4.3)残存高	A甕(土師器)	aにぶい褐, b砂粒を含む, c良好	底部
第33図23	SB277	A(18.8)C(10.0)残存高	A鉢(土師器), B鉢A 2	a橙, b石英・砂粒を含む, c良好	1/5 (口縁~体部)
第34図1	SB281	A(21.7)B(8.3)C(35.1)	A甕(土師器), B甕D	aにぶい黄褐, b石英・砂粒を含む, c良好	ほぼ完存
第34図2	SB281	A(18.8)C(11.8)残存高	A甕(土師器), B甕D	a明赤褐, b小石・石英・砂粒を含む, c良好	1/4 (口縁部)
第34図3	SB292	A(18.3)B(4.2)C(34.3)	A甕(土師器), B甕D	aにぶい褐, b砂粒を含む, c良好	ほぼ完存
第34図4	SB292	A(13.9)B(4.5)C(17.1)	A甕(土師器), B小型甕E	a浅黄, b小石・砂粒を含む, c良好	ほぼ完存
第34図5	SB292	A(10.7)B(8.2)C(15.5)	A壺(土師器), B壺F	aにぶい橙, b砂粒を含む, c良好	3/4
第34図6	SB292	A(19.3)C(27.5)残存高	A甕(土師器), B甕D	aにぶい黄橙, b小石・砂粒を含む, c良好	2/3 (口縁~胴部)
第34図7	SB292	A(18.1)B(6.2)C(12.4)	A瓶(土師器), B瓶C	aにぶい橙, b砂粒を含む, c良好	3/4
第34図8	SB292	B(5.0)C(36.5)残存高	A甕(土師器), B甕D	aにぶい赤褐, b小石・砂粒を含む, c良好	2/3 (胴~底部)
第34図9	SB292	A(22.3)C(22.7)残存高	A甕(土師器), B甕D	aにぶい褐, b小石・砂粒を含む, c良好	1/3 (口縁~胴部)
第34図10	SB292	A(8.7)B(6.5)C(4.2)	A坏(土師器), B坏Q	aにぶい橙, b砂粒を含む, c良好	ほぼ完存
第34図11	SB292	B(8.3)C(3.9)残存高	A高坏(土師器), D内面黑色处理	aにぶい橙, b砂粒を含む, c良好	脚部
第35図1	SB292	A(22.8)C(27.1)残存高	A甕(土師器), B甕E 1	aにぶい橙, b小石・砂粒を含む, c良好	1/3 (口縁~胴部)
第35図2	SB292	B(8.3)C(18.9)残存高	A甕(土師器), B甕E 1	a橙, b砂粒を含む, c良好	1/3 (胴~底部)
第35図3	SB292	A(12.1)C(4.0)	A坏(土師器), B坏I 1, D内面黑色处理	aにぶい黄橙, b砂粒を含む, c良好	1/2
第35図4	SB292	A(10.2)C(3.6)	A坏(土師器), B坏I 1, D内面黑色处理	aにぶい黄橙, b砂粒を含む, c良好	完存
第35図5	SB292	A(13.0)C(4.2)	A坏(土師器), B坏J 1, D内面黑色处理	aにぶい黄橙, b石英・砂粒を含む, c良好	ほぼ完存
第35図6	SB292	A(10.0)C(5.9)	A坏(土師器), B坏A 1, D内面黑色处理	a橙, b砂粒を含む, c良好	ほぼ完存
第35図7	SB292	A(19.2)C(10.8)	A鉢(土師器), B鉢B 2, D内面黑色处理	aにぶい黄橙, b砂粒を含む, c良好	1/4
第35図8	SB293	A(11.6)C(4.7)	A坏(土師器), B坏A 3, D内面黑色处理	a黄橙, b石英・砂粒を含む, c良好	1/3
第35図9	SB293	A(10.9)C(5.0)	A坏(土師器), B坏A 3, D内面黑色处理	a橙, b石英・砂粒を含む, c良好	1/3
第35図10	SB293	A(16.8)C(8.7)残存高	A甕(土師器), B甕E 1	aにぶい黄橙, b小石・砂粒を含む, c良好	1/3 (口縁部)
第35図11	SB293	A(14.5)B(6.8)C(24.2)	A甕(土師器), B甕D	a赤褐, b小石・石英・砂粒を含む, c良好	2/3
第35図12	SB304	A(13.6)C(4.1)	A坏(土師器), B坏L	a橙, b石英・砂粒を含む, c良好	1/5
第35図13	SB304	A(13.0)C(4.0)残存高	A坏(土師器), B坏L	a橙, b砂粒を含む, c良好	1/3
第35図14	SB304	A(13.8)C(5.2)	A坏(土師器), B坏P, D内面黑色处理	a明赤褐, b砂粒を含む, c良好	1/3
第35図15	SB304	A(11.2)C(4.4)	A坏(土師器), B坏B 3, D内面黑色处理, E内面線刻	a褐, b砂粒を含む, c良好	1/3
第35図16	SB304	A(11.5)C(3.8)残存高	A坏(土師器), B坏C, D内面黑色处理	aにぶい黄橙, b砂粒を含む, c良好	1/4
第35図17	SB304	A(22.5)C(11.0)残存高	A甕(土師器), B甕D	a暗褐, b砂粒を含む, c良好	1/6 (口縁部)
第35図18	SB304	B(11.4)C(6.0)残存高	A高坏(土師器)	a橙, b砂粒を含む, c良好	脚部

第35図19	SB304	A(18.5)C(19.5) 残存高	A甕(土師器), B甕D	a明赤褐, b石英・砂粒を含む, c良好	1/8 (口縁~胴部)
第35図20	SB304	A(17.7)B(5.0)C(25.7)	A甕(土師器), B甕D	a橙, b小石・砂粒を含む, c良好	ほぼ完存
第36図1	SB304	A(22.2)C(16.8) 残存高	A壺(土師器), B壺A1b	a橙, b砂粒を含む, c良好	1/8 (口縁~胴部)
第36図2	SB304	A(16.4)C(18.5)	A甕(土師器), B小型甕E	a明赤褐, b砂粒を含む, c良好	3/4
第36図3	SB304	B(17.0)C(5.4) 残存高	A蓋(須恵器)	a灰褐, b砂粒を含む, c良好	1/8
第36図4	SB304	A(16.7)C(6.5) 残存高	A甕(須恵器)	a青黒, b砂粒を含む, c良好	1/10 (口縁部)
第36図5	SB304	A(1.1)B(7.5)C(3.1)	A蓋(須恵器)	a灰, b砂粒を含む, c良好	2/3
第36図6	SB306	A(13.3)C(4.7)	A坏(土師器), B坏A3, D内面黒色処理	aにぶい赤橙, b石英・砂粒を含む, c良好	ほぼ完存
第36図7	SB306	A(15.7)C(7.6) 残存高	A甕(土師器), B小型甕A1	a赤褐, b石英・砂粒を含む, c良好	口縁部
第36図8	SB306	A(12.7)C(13.8) 残存高	A甕(土師器), B小型甕B	a灰褐, b小石・砂粒を含む, c良好	1/4 (口縁~胴部)
第36図9	SB306	A(10.7)B(7.3)C(10.4)	A鉢(土師器), B鉢B3	a明赤褐, b石英・砂粒を含む, c良好	3/4
第36図10	SB306	A(8.0)C(10.8)	A鉢(土師器), B鉢C1	a赤褐, b石英・砂粒を含む, c良好	1/2
第36図11	SB308	A(12.2)C(4.0)	A坏(土師器), B坏A4, D内面黒色処理	a橙, b砂粒を含む, c良好	3/4
第36図12	SB308	A(13.8)B(10.1)C(12.0)	A高坏(土師器), B高坏I2, D内面黒色処理	a橙, b砂粒を含む, c良好	1/3
第36図13	SB308	A(16.1)C(5.2) 残存高	A高坏(土師器), B高坏I2, D内面黒色処理	a橙, b砂粒を含む, c良好	坏部
第36図14	SB308	A(21.4)C(9.2) 残存高	A鉢(土師器), B鉢A1, D内面黒色処理	a橙, b砂粒を含む, c良好	1/4 (口縁~体部)
第36図15	SB308	B(4.3)C(3.7) 残存高	A甕(土師器)	a明褐, b砂粒を含む, c良好	底部
第36図16	SB313	A(13.0)C(3.8)	A坏(土師器), B坏A4, D内面黒色処理	a橙, b小石・砂粒を含む, c良好	1/2
第36図17	SB313	A(8.6)B(6.4)C(2.9)	A坏(須恵器)	a灰白, b砂粒を含む, c良好	1/2
第36図18	SB313	A(19.2)C(14.4) 残存高	A甕(土師器), B甕D	a橙, b小石・砂粒を含む, c良好	1/4 (口縁~胴部)
第36図19	SB313	C(24.1) 残存高	A甕(土師器), B甕D	a橙, b小石・砂粒を含む, c良好	1/4 (胴部)
第36図20	SB313	A(14.1)C(13.9) 残存高	A甕(土師器), B小型甕B	aにぶい橙, b砂粒を含む, c良好	1/6 (口縁~胴部)
第36図21	SB313	A(12.1)C(10.9)	A鉢(土師器), B鉢A3	a橙, b小石・砂粒を含む, c良好	完存
第37図1	SB321	A(11.6)B(4.6)C(3.0)	A坏(土師器), B坏A4, D内面ミガキ	a褐, b砂粒を含む, c良好	1/4
第37図2	SB321	A(17.8)C(11.9)	A鉢(土師器), B鉢A2	aにぶい黄橙, b石英・砂粒を含む, c良好	1/4 (口縁~体部)
第37図3	SB324	A(9.4)B(7.1)C(2.9)	A坏(須恵器)	a青灰, b砂粒を含む, c良好	3/4
第37図4	SB325	A(17.7)B(9.7)C(7.4)	A碗(灰釉陶器), E混入(古代), 東濃・丸石?	a灰白, b砂粒を含む, c良好	2/3
第37図5	SB325	A(15.2)C(7.4) 残存高	A甕(土師器), B甕C, D内面黒色処理	a橙, b石英・砂粒を含む, c良好	1/3 (口縁部)
第37図6	SB325	B(3.2)C(3.9)	A甕(土師器)	aにぶい赤褐, b石英・砂粒を含む, c不良	底部
第37図7	SB325	A(24.1)C(9.7) 残存高	A甕(土師器), B甕D	aにぶい赤褐, b小石・砂粒を含む, c良好	1/10 (口縁部)
第37図8	SB326	A(10.9)C(4.5)	A坏(土師器), B坏A3, D内面黒色処理	a橙, b砂粒を含む, c良好	1/4
第37図9	SB326	A(12.0)C(3.9)	A坏(土師器), B坏A4, D内面黒色処理	a浅黄橙, b砂粒を含む, c良好	1/2
第37図10	SB326	A(12.1)C(3.9)	A坏(土師器), B坏B3, D内面黒色処理	a橙, b砂粒を含む, c良好	1/2
第37図11	SB326	A(14.4)C(5.3)	A坏(土師器), B坏B2, D内面黒色処理	a橙, b砂粒を含む, c良好	1/3
第37図12	SB326	A(12.1)C(4.6)	A坏(土師器), B坏B3, D内面黒色処理	a橙, b小石・砂粒を含む, c良好	2/3
第37図13	SB326	A(16.8)C(9.9)	A鉢(土師器), B鉢B1	aにぶい橙, b石英・砂粒を含む, c良好	1/3
第37図14	SB326	B(5.4)C(10.1) 残存高	A甕(土師器), D底部葉圧痕	a灰褐, b砂粒を含む, c良好	底部
第37図15	SB326	A(13.3)C(9.9)	A甕(土師器), B小型甕E	aにぶい赤褐, b小石・砂粒を含む, c良好	2/3
第37図16	SB326	B(3.5)C(22.4) 残存高	A甕(土師器), B甕D	aにぶい橙, b小石・砂粒を含む, c良好	1/3 (胴~底部)
第37図17	SB326	A(25.0)C(4.7) 残存高	A盤?壺の底部?(土師器)	a橙, b砂粒を含む, c良好	受部?
第37図18	SB330	A(14.1)B(5.3)C(9.0)	A鉢(土師器), B鉢A3, D内面黒色処理	a明赤褐, b小石・石英・砂粒を含む, c良好	1/3
第37図19	SB330	A(21.2)C(12.6) 残存高	A壺(土師器), B壺A1b	a浅黄橙, b石英・砂粒を含む, c良好	口縁部
第37図20	SB332	B(8.9)C(7.6) 残存高	A高坏(土師器), D内面黒色処理	aにぶい橙, b砂粒を含む, c良好	脚部
第37図21	SB332	B(3.8)C(8.2) 残存高	A甕(土師器), B甕D	a橙, b小石・砂粒を含む, c良好	底部
第37図22	SB332	A(17.5)B(3.3)	A甕(土師器), B甕E1	aにぶい褐, b砂粒を含む, c良好	1/4
第38図1	SB335	A(14.0)C(8.9)	A鉢(土師器), B鉢B3, D内面黒色処理	aにぶい赤褐, b砂粒を含む, c良好	3/4
第38図2	SB335	A(11.2)C(11.1)	A甕(土師器), B小型甕C	a明赤褐, b石英・砂粒を含む, c良好	3/4
第38図3	SB335	A(19.8)C(10.5) 残存高	A壺(土師器), B壺D	aにぶい橙, b砂粒を含む, c良好	1/6 (口縁部)
第38図4	SB338	A(11.0)C(4.3)	A坏(土師器), B坏A3, D内面黒色処理	a橙, b小石・砂粒を含む, c良好	2/3
第38図5	SB338	A(12.8)B(4.0)C(4.8)	A坏(土師器), B坏B3, D内面黒色処理	a橙, b小石・砂粒を含む, c良好	3/4

第38図6	SB338	A(14.8)C(4.7)残存高	A坏(土師器), B坏A3, D内面黑色处理	a 黒褐, b 石英・砂粒を含む, c 良好	1/4
第38図7	SB338	C(4.7)残存高	A坏(土師器), D内面黑色处理	a 橙, b 砂粒を含む, c 良好	底部
第38図8	SB338	A(11.0)C(4.3)残存高	A坏(土師器), B坏O, D内面ミガキ	a にぶい黄褐, b 砂粒を含む, c 良好	1/4
第38図9	SB338	A(14.7)C(4.9)残存高	A坏(土師器), B坏B3	a 橙, b 小石・砂粒を含む, c 良好	ほぼ完存
第38図10	SB338	A(8.8)C(4.2)残存高	A坏(土師器), B坏K	a にぶい橙, b 石英・砂粒を含む, c 良好	1/4 (口縁部)
第38図11	SB338	A(16.2)B(11.0)C(15.2)残存高	A高坏(土師器), B高坏I1, D内面黑色处理	a 橙, b 砂粒を含む, c 良好	ほぼ完存
第38図12	SB338	A(15.0)B(10.5)C(11.8)残存高	A高坏(土師器), B高坏D, D内面黑色处理	a 浅黄橙, b 小石・砂粒を含む, c 良好	3/4
第38図13	SB338	A(15.6)C(6.2)残存高	A高坏(土師器), B高坏I2, D内面黑色处理	a にぶい橙, b 小石・砂粒を含む, c 良好	坏部
第38図14	SB338	A(15.1)C(4.3)残存高	A高坏(土師器), B高坏I1, D内面黑色处理	a 浅黄橙, b 砂粒を含む, c 良好	坏部
第38図15	SB338	B(13.3)C(8.9)残存高	A高坏(土師器), B高坏E, D内面黑色处理	a 浅黄橙, b 砂粒を含む, c 良好	脚部
第38図16	SB338	B(10.8)C(7.1)残存高	A高坏(土師器)	a 浅黄橙, b 小石・砂粒を含む, c 良好	脚部
第38図17	SB338	A(19.4)C(8.8)残存高	A甕(土師器), B甕D	a 橙, b 小石・砂粒を含む, c 良好	1/5 (口縁部)
第38図18	SB338	A(22.4)C(8.2)残存高	A甕(土師器), B甕D	a 明赤褐, b 石英・砂粒を含む, c 良好	1/8 (口縁部)
第38図19	SB338	A(13.8)C(5.9)残存高	A甕(土師器)	a にぶい褐, b 砂粒を含む, c 良好	1/4 (口縁部)
第38図20	SB338	B(6.4)C(4.5)残存高	A甕(土師器)	a にぶい橙, b 砂粒を含む, c 良好	底部
第38図21	SB338	B(6.0)C(3.6)残存高	A甕(土師器)	a 明赤褐, b 石英・砂粒を含む, c 良好	底部
第38図22	SB338	A(13.6)C(6.7)残存高	A壺(土師器), B壺A3b	a 浅黄橙, b 石英・砂粒を含む, c 良好	1/3 (口縁部)
第38図23	SB338	A(14.0)C(9.8)残存高	A甕(土師器), B小型甕C	a にぶい橙, b 砂粒を含む, c 良好	1/3 (口縁~胴部)
第38図24	SB338	C(8.0)残存高	A壺(土師器), B壺F	a にぶい橙, b 石英・砂粒を含む, c 良好	胴~底部
第38図25	SB338	C(15.4)残存高	A壺(土師器), B壺A1b	a 浅黄橙, b 小石・砂粒を含む, c 良好	胴部一部
第38図26	SB342	A(13.8)C(3.6)残存高	A坏(土師器), B坏E	a にぶい黄橙, b 砂粒を含む, c 良好	1/5
第38図27	SB342	A(12.3)C(5.4)残存高	A坏(土師器), B坏E	a にぶい褐, b 砂粒を含む, c 良好	1/3
第39図1	SB345	A(13.1)C(4.4)残存高	A坏(土師器), B坏A3, D内面黑色处理	a 橙, b 砂粒を含む, c 良好	2/3
第39図2	SB345	A(11.6)C(3.1)残存高	A坏(土師器), B坏C, D内面黑色处理	a にぶい橙, b 砂粒を含む, c 良好	1/3
第39図3	SB345	A(14.0)B(4.1)C(24.2)残存高	A甕(土師器), B甕D	a 橙, b 石英・砂粒を含む, c 良好	ほぼ完存
第39図4	SB345	A(18.3)C(38.0)残存高	A甕(土師器), B甕D	a 橙, b 石英・砂粒を含む, c 良好	1/4 (口縁~胴部)
第39図5	SB345	A(21.6)C(31.4)残存高	A甕(土師器), B甕D	a 橙, b 小石・砂粒を含む, c 良好	1/3 (口縁~胴部)
第39図6	SB345	A(10.8)C(10.9)残存高	A甕(土師器), B小型甕E	a にぶい橙, b 小石・砂粒を含む, c 良好	2/3
第39図7	SB345	A(12.0)C(5.6)残存高	A壺(土師器), B壺H1	a 橙, b 砂粒を含む, c 良好	1/3 (口縁部)
第39図8	SB345	B(4.5)C(10.8)残存高	A甕(土師器), B小型甕C	a 橙, b 砂粒を含む, c 良好	2/3 (胴~底部)
第39図9	SB345	A(18.7)B(6.9)C(28.4)残存高	A甕(土師器), B甕A	a 橙, b 小石・砂粒を含む, c 良好	3/4
第39図10	SB345	A(12.2)C(7.0)残存高	A壺(土師器), B壺F	a にぶい橙, b 砂粒を含む, c 良好	1/3 (口縁部)
第39図11	SB345	C(8.3)残存高	不明	a 橙, b 砂粒を含む, c 良好	把手のみ
第39図12	SB345	B(12.1)C(9.7)残存高	A高坏(土師器)	a にぶい橙, b 砂粒を含む, c 良好	脚部
第39図13	SB345	A(8.3)C(9.7)残存高	Aはそう(須恵器)	a 灰, b 砂粒を含む, c 良好	ほぼ完存
第39図14	SB346	A(12.6)C(4.6)残存高	A坏(土師器), B坏A3, D内面黑色处理	a 橙, b 石英・砂粒を含む, c 良好	1/2
第39図15	SB346	A(11.1)C(3.4)残存高	A坏(土師器), B坏M	a 明赤褐, b 石英・砂粒を含む, c 良好	ほぼ完存
第39図16	SB346	A(10.2)C(2.5)残存高	A蓋(須恵器)	a 青灰, b 砂粒を含む, c 良好	1/6
第39図17	SB346	A(15.6)C(5.9)残存高	A高坏(土師器), B高坏I2, D坏部に内面黑色处理	a 橙, b 小石・砂粒を含む, c 良好	坏部
第39図18	SB346	B(13.2)C(8.0)残存高	A高坏(土師器)	a 橙, b 小石・砂粒を含む, c 良好	脚部
第39図19	SB346	C(16.5)残存高	A横瓶(須恵器)	a 明オリーブ灰, b 砂粒を含む, c 良好	1/4 (胴部)
第40図1	SB350	A(23.0)C(5.7)残存高	A甕(土師器), B甕D	a にぶい橙, b 石英・砂粒を含む, c 良好	1/6 (口縁部)
第40図2	SB350	A(15.6)C(4.9)残存高	A甕(土師器), B小型甕B	a 橙, b 砂粒を含む, c 良好	1/6 (口縁部)
第40図3	SB352	A(12.7)C(12.5)残存高	A甕(土師器), B小型甕B	a 赤褐, b 小石・石英・砂粒を含む, c 良好	口縁~胴部
第40図4	SB352	A(14.7)C(9.7)残存高	A甕(土師器), B小型甕A2	a 橙, b 小石・砂粒を含む, c 良好	3/4 (口縁~胴部)
第40図5	SB352	B(9.0)C(5.4)残存高	A高坏(須恵器)	a 暗青灰, b 石英・砂粒を含む, c 良好	脚部
第40図6	SB352	B(6.6)C(3.7)残存高	A甕(土師器)	a 赤褐, b 石英・砂粒を含む, c 良好	底部
第40図7	SB352	A(2.8)B(13.9)C(3.7)残存高	A蓋(須恵器)	a 暗紫灰, b 砂粒を含む, c 良好	1/4

第40図8	SB352	A(2.1)B(13.5)C(3.0)	A蓋(須恵器)	a 明オリープ灰, b 砂粒を含む, c 良好	2/3
第40図9	SB365	A(11.2)C(4.4)	A坏(土師器); B坏B3, D内面黒色処理	a 淡黄, b 砂粒を含む, c 良好	1/2
第40図10	SB365	A(12.4)C(4.3)	A坏(土師器), B坏A3	a 橙, b 砂粒を含む, c 良好	1/3
第40図11	SB357	A(17.8)C(28.5) 残存高	A甕(土師器), B甕E2	a 明黄褐, b 小石・砂粒を含む, c 良好	2/3 (口縁~胴部)
第40図12	SB357	A(16.5)B(12.5)C(16.0)	A高坏(土師器), B高坏B, D内面黒色処理	a にぶい黄橙, b 石英・砂粒を含む, c 良好	3/4
第40図13	SB370	A(8.6)C(4.4)	A坏(土師器), B坏A1, D内面黒色処理	a 浅黄橙, b 小石・砂粒を含む, c 良好	完存
第40図14	SB370	A(8.7)C(4.0)	A鉢(須恵器)	a 灰, b 砂粒を含む, c 良好	完存
第40図15	SB375	A(14.0)C(9.0) 残存高	A鉢(土師器), B鉢C2, D内面黒色処理	a 橙, b 砂粒を含む, c 良好	1/2
第40図16	SB375	A(13.4)C(4.7)	A坏(土師器), B坏F, D内面黒色処理	a 橙, b 砂粒を含む, c 良好	3/4
第40図17	SB375	A(15.9)C(8.2) 残存高	A甕(土師器); B小型甕B	a にぶい赤褐, b 砂粒を含む, c 良好	1/3 (口縁部)
第40図18	SB375	A(18.0)C(33.4) 残存高	A甕(土師器), B甕E2	a にぶい橙, b 砂粒を含む, c 良好	4/5 (口縁~胴部)
第40図19	SB382	A(14.2)C(4.4) 残存高	A鉢(土師器), B鉢B3	a 明赤褐, b 砂粒を含む, c 良好	1/6 (口縁部)
第40図20	SB382	A(11.8)C(4.5) 残存高	A鉢(土師器), B鉢B3, D内面黒色処理	a にぶい橙, b 砂粒を含む, c 良好	1/6 (口縁部)
第40図21	SB382	A(15.7)C(4.8) 残存高	A甕(土師器), B甕D	a にぶい赤褐, b 小石・砂粒を含む, c 良好	1/3 (口縁部)
第40図22	SB382	B(4.8)C(3.3) 残存高	A甕(土師器)	a にぶい赤褐, b 砂粒を含む, c 良好	底部
第40図23	SB384	A(15.6)B(12.6)C(14.7)	A高坏(土師器), B高坏I3, D内面黒色処理	a 明赤褐, b 小石・石英・砂粒を含む, c 良好	3/4
第40図24	SB384	A(13.8)B(6.9)C(4.4)	A坏(土師器), B坏I1, D内面黒色処理	a 橙, b 砂粒を含む, c 良好	3/4
第40図25	SB384	A(13.1)B(8.9)C(4.2)	A坏(土師器), B坏I1	a 明赤褐, b 砂粒を含む, c 良好	ほぼ完存
第40図26	SB385	A(13.7)C(4.1) 残存高	A坏(土師器), B坏A3, D内面黒色処理	a にぶい橙, b 砂粒を含む, c 良好	1/6 (口縁部)
第40図27	SB385	B(6.0)C(5.5) 残存高	A甕(土師器)	a にぶい黄橙, b 石英・砂粒を含む, c 良好	底部
第40図28	SB385	A(21.6)C(7.7) 残存高	A鉢(土師器), B鉢A1	a にぶい黄, b 砂粒を含む, c 良好	1/6 (口縁部)
第41図1	SB386	A(13.0)C(4.2)	A坏(土師器), B坏C, D内面黒色処理	a 黒, b 砂粒を含む, c 良好	1/3
第41図2	SB386	A(12.1)C(4.3)	A坏(土師器), B坏J1, D内面黒色処理	a にぶい黄橙, b 砂粒を含む, c 良好	1/4
第41図3	SB386	A(15.1)C(4.4)	A坏(土師器), B坏M, D内面黒色処理	a にぶい褐, b 砂粒を含む, c 良好	1/3
第41図4	SB386	A(14.0)C(3.9)	A坏(土師器), B坏J3	a にぶい橙, b 砂粒を含む, c 良好	1/4
第41図5	SB386	A(12.7)B(6.0)C(13.1)	A甕(土師器), B小型甕C	a にぶい橙, b 砂粒を含む, c 良好	ほぼ完存
第41図6	SB386	A(14.1)B(5.1)C(14.5)	A甕(土師器), B小型甕E	a にぶい橙, b 小石・砂粒を含む, c 良好	2/3
第41図7	SB386	A(16.8)C(17.6) 残存高	A甕(土師器), B甕E2	a にぶい橙, b 砂粒を含む, c 良好	1/3 (口縁~胴部)
第41図8	SB386	A(13.1)C(10.4) 残存高	A壺(土師器), B壺F	a 橙, b 砂粒を含む, c 良好	1/4 (口縁~胴部)
第41図9	SB386	A(18.6)B(8.6)C(30.7)	A壺(土師器), B壺A1b	a にぶい橙, b 小石・砂粒を含む, c 良好	1/3
第41図10	SB386	A(23.4)B(9.9)C(29.9)	A甕(土師器), B甕A	a にぶい赤褐, b 砂粒を含む, c 良好	2/3
第41図11	SB386	C(25.6) 残存高	A壺(土師器)	a にぶい橙, b 砂粒を含む, c 良好	胴部
第41図12	SB386	B(8.0)C(13.5) 残存高	A壺(土師器)	a 橙, b 小石・砂粒を含む, c 良好	1/3 (胴~底部)
第41図13	SB386	B(8.4)C(18.5) 残存高	A壺(土師器)	a 橙, b 石英・砂粒を含む, c 良好	1/3 (胴~底部)
第42図1	SB387	A(9.2)C(4.0) 残存高	A坏(土師器), B坏K	a にぶい橙, b 石英・砂粒を含む, c 良好	1/6
第42図2	SB387	A(12.8)C(5.6) 残存高	A甕(土師器), B小型甕A1	a 明赤褐, b 砂粒を含む, c 良好	1/5 (口縁部)
第42図3	SB387	A(20.8)C(8.3) 残存高	A鉢(土師器), B鉢A3, D内面黒色処理	a にぶい橙, b 砂粒を含む, c 良好	1/6
第42図4	SB389	A(12.8)C(4.0)	A坏(土師器), B坏N	a にぶい黄橙, b 石英・砂粒を含む, c 良好	1/5
第42図5	SB389	A(15.1)C(4.2) 残存高	A高坏(土師器), B高坏I1, D内面黒色処理	a 黄橙, b 砂粒を含む, c 良好	1/6 (坏部)
第42図6	SB394	A(10.4)C(9.4)	A甕(土師器), B小型甕E	a にぶい橙, b 小石・砂粒を含む, c 良好	2/3
第42図7	SB394	A(14.5)C(10.0) 残存高	A甕(土師器), B小型甕E	a 橙, b 小石・砂粒を含む, c 良好	1/3 (口縁部)
第42図8	SB394	A(11.7)B(7.0)C(17.3)	A甕(土師器), B小型甕F	a 橙, b 小石・砂粒を含む, c 良好	3/4
第42図9	SB394	A(9.7)C(5.0) 残存高	A甕(土師器), B小型甕F	a 橙, b 小石・砂粒を含む, c 良好	口縁部
第42図10	SB405	A(10.2)B(4.8)C(6.2)	A坏(土師器), B坏H	a 明赤褐, b 石英・砂粒を含む, c 不良	1/2
第42図11	SB405	A(12.5)B(6.2)C(3.9)	A坏(土師器), B坏F, D内面黒色処理	a にぶい橙, b 砂粒を含む, c 良好	2/3
第42図12	SB405	A(11.0)B(9.4)C(5.3)	A坏(土師器), B坏Q, D内面黒色処理	a 明赤褐, b 石英・砂粒を含む, c 良好	1/4
第42図13	SB407	A(15.3)C(5.0) 残存高	A高坏(土師器), B高坏I2, D内面黒色処理, E転用坏	a 明褐, b 石英・砂粒を含む, c 良好	坏部
第42図14	SB407	A(12.1)C(11.6) 残存高	A甕(土師器), B小型甕A1	a 明赤褐, b 小石・砂粒を含む, c 良好	1/3 (口縁~胴部)
第42図15	SB407	A(14.7)C(13.0) 残存高	A甕(土師器), B小型甕A1	a にぶい赤褐, b 砂粒を含む, c 良好	1/4 (口縁~胴部)

第42図16	SB407	A(22.7)C(12.4) 残存高	A甕(土師器), B甕D	aにぶい橙, b石英・砂粒を含む c良好	1/4 (口縁~胴部)
第42図17	SB413	A(11.2)C(4.9)	A坏(土師器), B坏A1, D内面黒色処理	aにぶい橙, b砂粒を含む, c良好	2/3
第42図18	SB413	A(13.3)B(4.6)C (5.1)	A坏(土師器), B坏C, D内面黒色処理	aにぶい橙, b砂粒を含む, c良好	1/3
第42図19	SB413	A(12.9)C(5.8)	A坏(土師器), B坏C, D内面黒色処理	a橙, b砂粒を含む, c良好	完存
第42図20	SB413	A(12.8)C(6.7)	A坏(土師器), B坏A2, D内面黒色処理	a橙, b砂粒を含む, c良好	ほぼ完存
第42図21	SB413	A(11.0)C(5.1)	A坏(土師器), B坏B1, D内面黒色処理	a橙, b砂粒を含む, c良好	完存
第42図22	SB413	A(11.3)C(4.3)	A坏(土師器), B坏B3	a橙, b砂粒を含む, c良好	ほぼ完存
第42図23	SB413	A(12.5)C(4.7)	A坏(土師器), B坏F, C暗文を施す	a明赤褐, b小石・砂粒を含む, c 良好	ほぼ完存
第42図24	SB413	A(12.0)C(4.7)	A坏(土師器), B坏F	aにぶい赤褐, b砂粒を含む, c良 好	1/3
第42図25	SB413	A(8.3)B(4.4)C (6.9)	A鉢(土師器), B鉢B3, D内面黒色処理	a明赤褐, b石英・砂粒を含む, c 良好	完存
第42図26	SB413	A(8.7)C(8.0)	A坏(土師器), B坏K	a橙, b石英・砂粒を含む, c良好	ほぼ完存
第42図27	SB413	B(10.6)C(3.2)	A蓋(須恵器)	a灰, b砂粒を含む, c良好	完存
第42図28	SB413	A(18.0)C(8.6) 残存高	A鉢(土師器), B鉢A3, D内面黒色処理	a明赤褐, b石英・砂粒を含む, c 良好	1/4
第42図29	SB413	A(12.0)C(10.3)	A鉢(土師器), B鉢C2, D内面黒色処理	a橙, b砂粒を含む, c良好	ほぼ完存
第42図30	SB413	A(15.0)B(5.0)C (8.4)	A甕(土師器), B甕C	a橙, b砂粒を含む, c良好	ほぼ完存
第42図31	SB413	A(14.9)B(5.4)C (12.5)	A甕(土師器), B甕C	a橙, b小石・砂粒を含む, c良好	ほぼ完存
第43図1	SB413	A(12.7)B(5.5)C (13.0)	A甕(土師器), B小型甕C	a赤褐, b石英・砂粒を含む, c良 好	ほぼ完存
第43図2	SB413	A(15.1)C(9.5) 残存高	A甕(土師器), B小型甕B	aにぶい赤褐, b石英・砂粒を含む c良好	1/3 (口縁部)
第43図3	SB413	A(19.7)B(7.8)C (22.8)	A壺(土師器), B壺D	aにぶい橙, b石英・砂粒を含む c良好	ほぼ完存
第43図4	SB413	A(17.8)B(6.8)C (32.5)	A壺(土師器), B壺A2b	a橙, b砂粒を含む, c良好	2/3
第43図5	SB413	B(8.6)C(4.3)残 存高	A高坏(土師器), E底部に孔を穿つ。転用か?	aにぶい黄橙, b砂粒を含む, c良 好	脚部
第43図6	SB413	A(14.9)C(5.0) 残存高	A高坏(土師器), B高坏I2, D内面黒色処理	a灰褐, b砂粒を含む, c良好	坏部
第43図7	SB415	A(16.1)B(16.3) C(17.7)	A高坏(土師器), B高坏B	a橙, b石英・砂粒を含む, c良好	ほぼ完存
第43図8	SB415	A(16.9)B(16.5) C(19.1)	A高坏(土師器), B高坏B	a橙, b石英・砂粒を含む, c良好	ほぼ完存
第43図9	SB415	A(14.7)B(4.2)C (4.0)	A坏(土師器), B坏I1, D内面黒色処理	a明赤褐, b砂粒を含む, c良好	1/3
第43図10	SB415	A(12.3)C(9.7)	A鉢(土師器), B鉢E	a黒褐, b石英・砂粒を含む, c良 好	ほぼ完存
第43図11	SB415	A(12.6)B(5.8)C (11.9)	A鉢(土師器), B鉢B3, D底部葉圧痕	a赤褐, b砂粒を含む, c良好	ほぼ完存
第43図12	SB415	A(10.8)C(6.6) 残存高	A鉢(土師器), B鉢C2	aにぶい褐, b砂粒を含む, c良好	1/3 (口縁部)
第43図13	SB415	A(11.6)C(9.2)	A鉢(土師器), B鉢C2, D内面黒色処理	a明赤褐, b砂粒を含む, c良好	ほぼ完存
第43図14	SB415	A(10.6)B(4.2)C (17.8)	A壺(弥生土器?), D内外面赤色塗彩	a橙, b金雲母・砂粒を含む, c良 好	ほぼ完存
第43図15	SB415	A(9.8)B(3.6)C (8.5)	A鉢(土師器), B鉢B3	a明赤褐, b砂粒を含む, c良好	ほぼ完存
第43図16	SB415	A(7.6)C(10.7)	A壺(土師器), B壺F, D内面黒色処理	a明赤褐, b砂粒を含む, c良好	ほぼ完存
第43図17	SB415	A(15.2)B(6.5)C (10.2)	A甕(土師器), B甕B	a明赤褐, b砂粒を含む, c良好	1/3
第43図18	SB415	A(13.2)B(7.0)C (7.4)	A甕(土師器), B甕B	a明赤褐, b砂粒を含む, c良好	完存
第43図19	SB415	A(11.5)B(6.0)C (14.7)	A甕(土師器), B小型甕A1	a明赤褐, b砂粒を含む, c良好	ほぼ完存
第43図20	SB415	A(13.6)B(5.0)C (14.3)	A甕(土師器), B小型甕D	aにぶい赤褐, b砂粒を含む, c良 好	2/3
第44図1	SB415	A(18.6)B(7.2)C (34.2)	A甕(土師器), B甕D	a暗赤褐, b石英・砂粒を含む, c 良好	2/3
第44図2	SB415	A(16.5)C(28.5) 残存高	A甕(土師器), B甕E1	a明赤褐, b砂粒を含む, c良好	2/3 (口縁~胴部)
第44図3	SB415	A(16.6)B(6.6)C (24.3)	A甕(土師器), B甕E2	aにぶい赤橙, b石英・砂粒を含む c良好	ほぼ完存
第44図4	SB415	A(25.2)C(31.1) 残存高	A壺(土師器), B壺B	a明褐, b砂粒を含む, c良好	1/3 (口縁~胴部)
第44図5	SB415	A(18.1)B(8.8)C (28.7)	A壺(土師器), B壺A1b	a明赤褐, b砂粒を含む, c良好	3/4
第44図6	SB415	A(19.2)B(7.4)C (28.2)	A壺(土師器), B壺A1b	a明赤褐, b砂粒を含む, c良好	1/3
第45図1	SB415	B(10.0)C(34.8) 残存高	A壺(土師器), B壺A1b	a橙, b小石・砂粒を含む, c良好	1/3 (胴~底部)
第45図2	SB419	A(12.8)C(4.5)	A坏(土師器), B坏F, D内面黒色処理	a橙, b砂粒を含む, c良好	1/8
第45図3	SB421	A(11.2)B(5.8)C (9.9)	A甕(土師器), B小型甕D	a明赤褐, b砂粒を含む, c良好	ほぼ完存
第45図4	SB421	C(12.4)残存高	A瓶(須恵器)	a灰, b砂粒を含む, c良好	胴~底部
第45図5	SB421	C(13.1)残存高	A高坏(土師器)	a橙, b砂粒を含む, c良好	脚部
第45図6	SB421	A(15.0)C(5.7) 残存高	A甕(土師器), B甕D	aにぶい黄褐, b石英・砂粒を含む c良好	1/3 (口縁部)
第45図7	SB421	B(5.6)C(4.4)残 存高	不明	a赤褐, b砂粒を含む, c良好	底部
第45図8	SB421	A(18.2)B(9.1)C (28.4)	A壺(土師器), B壺A1b	a明赤褐, b小石・砂粒を含む, c 良好	1/3
第45図9	SB424	A(13.0)C(4.8)	A坏(土師器), B坏A3, D内面黒色処理	aにぶい橙, b砂粒を含む, c良好	2/3
第45図10	SB425	A(12.5)C(3.8) 残存高	A坏(土師器), B坏A3, D内面黒色処理	a浅黄橙, b砂粒を含む, c良好	1/6 (口縁部)

第45図11	SB425	A(13.7)C(3.6) 残存高	A坏(土師器), B坏M	aにぶい橙, b砂粒を含む, c良好	1/6 (口縁部)
第45図12	SB425	A(2.4)B(11.6)C(2.8)	A蓋(須恵器)	a灰, b砂粒を含む, c良好	完存
第45図13	SB425	A(2.1)B(9.5)C(2.8)	A蓋(須恵器)	a灰白, b砂粒を含む, c良好	2/3
第45図14	SB427	A(13.0)C(4.3)	A坏(土師器), B坏A3, D内面黒色処理	a橙, b砂粒を含む, c良好	1/3
第45図15	SB427	A(12.4)C(3.8)	A坏(土師器), B坏A3	a橙, b砂粒を含む, c良好	1/3
第45図16	SB427	B(4.0)C(7.9)残存高	A甕(土師器)	a明褐, b小石・石英・砂粒を含む, c良好	底部
第45図17	SB427	B(9.5)C(1.7)残存高	A蓋(須恵器)	a暗青灰, b砂粒を含む, c良好	1/3
第45図18	SB427	A(3.9)C(8.4)	A蓋(須恵器)	a灰赤, b砂粒を含む, c良好	1/2
第45図19	SB427	A(9.1)C(4.4)残存高	A短頸壺(須恵器)	a灰オリーブ, b砂粒を含む, c良好	1/4 (口縁部)
第45図20	SB429	A(12.5)C(3.9)	A坏(土師器), B坏P	a橙, b砂粒を含む, c良好	1/4
第45図21	SB429	B(6.0)C(5.0)残存高	A甕(土師器)	aにぶい橙, b砂粒を含む, c良好	底部
第45図22	SB429	A(20.8)C(12.5)	A鉢(土師器), B鉢A1, D内面黒色処理	aにぶい黄橙, b砂粒を含む, c良好	1/2
第45図23	SB429	A(19.6)C(17.6)残存高	A甕(土師器), B甕D	aにぶい赤褐, b砂粒を含む, c良好	1/4 (口縁~胴部)
第46図1	SB433	A(23.5)C(37.4)残存高	A甕(土師器), B甕D	a橙, b小石・砂粒を含む, c良好	1/4 (口縁~胴部)
第46図2	SB433	C(6.2)残存高	A長頸壺(須恵器)	a褐灰, b砂粒を含む, c良好	1/8 (胴部)
第46図3	SB433	C(6.5)残存高	A高坏(須恵器)	a灰, b砂粒を含む, c良好	脚部
第46図4	SB433	B(9.1)C(3.4)残存高	A插鉢(須恵器)	a灰, b砂粒を含む, c良好	底部
第46図5	SB434	A(15.5)B(7.0)C(4.0)	A坏(須恵器), E混入	a黄灰, b砂粒を含む, c良好	1/4
第46図6	SB434	B(7.3)C(3.3)残存高	A坏(須恵器)	aにぶい赤褐, b砂粒を含む, c良好	底部
第46図7	SB434	A(13.9)C(4.1)	A坏(土師器), B坏L	a橙, b砂粒を含む, c良好	1/4
第46図8	SB434	A(2.8)B(14.7)C(3.6)	A蓋(須恵器)	a暗赤褐, b砂粒を含む, c良好	2/3
第46図9	SB434	B(6.7)C(1.7)	A蓋(須恵器)	a灰褐, b砂粒を含む, c良好	完存
第46図10	SB434	A(10.8)C(6.9)	A坏(土師器), B坏A1, D内面黒色処理	aにぶい黄橙, b砂粒を含む, c良好	1/3
第46図11	SB434	A(21.7)C(14.3)残存高	A甕(土師器), B甕D	aにぶい赤褐, b小石・砂粒を含む, c良好	1/5 (口縁~胴部)
第46図12	SB434	A(17.3)C(8.0)残存高	A甕(土師器), B甕A	aにぶい黄橙, b砂粒を含む, c良好	1/3 (口縁部)
第46図13	SB434	A(19.4)C(16.3)残存高	A甕(土師器), B甕D	a橙, b小石・砂粒を含む, c良好	1/3 (口縁~胴部)
第46図14	SB434	A(18.2)C(15.2)残存高	A甕(土師器), B甕D	aにぶい褐, b砂粒を含む, c良好	1/8 (口縁~胴部)
第46図15	SB434	A(20.3)B(5.2)C(31.4)	A甕(土師器), B甕D	a橙, b小石・砂粒を含む, c良好	ほぼ完存
第46図16	SB434	B(7.4)C(11.9)残存高	A甕(土師器), B小型甕E	aにぶい赤褐, b小石・砂粒を含む, c良好	胴~底部
第46図17	SB434	A(25.3)C(7.6)残存高	A甕(須恵器)	a緑灰, b砂粒を含む, c良好	1/8 (口縁部)
第46図18	SB435	A(11.2)C(9.0)残存高	A甕(土師器), B小型甕F	aにぶい黄橙, b砂粒を含む, c良好	1/6 (口縁部)
第47図1	SB436	A(10.8)C(3.1)	A坏(須恵器)	a灰, b砂粒を含む, c良好	1/4
第47図2	SB436	B(6.6)C(2.3)残存高	A甕(土師器)	a黒褐, b石英・砂粒を含む, c良好	底部
第47図3	SB436	B(5.6)C(3.9)残存高	A甕(土師器)	aにぶい褐, b砂粒を含む, c良好	底部
第47図4	SB436	A(18.6)C(6.8)残存高	A壺(土師器), B壺A3b	aにぶい橙, b小石・石英・砂粒を含む, c良好	1/6 (口縁部)
第47図5	SB438	A(13.7)B(6.7)C(26.6)	A壺(土師器), B壺A3b	a明赤褐, b砂粒を含む, c良好	ほぼ完存
第47図6	SB438	A(13.2)B(2.8)C(13.5)	A甕(土師器), B小型甕C	aにぶい橙, b石英・金雲母・砂粒を含む, c良好	1/3
第47図7	SB438	A(22.5)C(4.6)残存高	A鉢(土師器), B鉢A1, D内面黒色処理	aにぶい橙, b石英・砂粒を含む, c良好	1/5 (口縁部)
第47図8	SB438	A(14.9)C(9.5)残存高	A壺(土師器), B壺A3b	aにぶい黄褐, b砂粒を含む, c良好	1/3 (口縁部)
第47図9	SB438	A(15.6)B(9.4)C(10.5)	A高坏(土師器), B高坏I2, D内面黒色処理	a橙, b小石・砂粒を含む, c良好	2/3
第47図10	SB438	A(11.5)B(7.3)C(7.4)	A高坏(土師器), B高坏I2, D内面黒色処理	a橙, b石英・砂粒を含む, c良好	2/3
第47図11	SB438	A(10.1)B(7.6)C(7.2)	A高坏(土師器), B高坏I1, D内面黒色処理	a橙, b石英・砂粒を含む, c良好	ほぼ完存
第47図12	SB439	A(9.0)B(5.5)C(3.6)	A坏(須恵器)	a灰, b砂粒を含む, c良好	1/4
第47図13	SB440	A(8.8)C(5.1)	A坏(土師器), B坏P	a浅黄, b砂粒を含む, c良好	2/3
第47図14	SB440	A(13.9)C(7.0)残存高	A鉢(土師器), B鉢B3, D内面黒色処理	aにぶい黄橙, b砂粒を含む, c良好	口縁~体部
第47図15	SB440	A(15.7)C(8.1)残存高	A甕(土師器), B甕D	aにぶい橙, b砂粒を含む, c良好	1/8 (口縁部)
第47図16	SB440	A(15.3)C(5.7)残存高	A壺(土師器), B壺A1b	a明赤褐, b砂粒を含む, c良好	1/6 (口縁部)
第47図17	SB440	C(26.3)残存高	A甕(土師器), B甕D	a明赤褐, b小石・砂粒を含む, c良好	1/3 (胴部)
第47図18	SB442	A(12.3)C(5.3)残存高	A鉢(土師器), B鉢B3	a橙, b砂粒を含む, c良好	1/4 (口縁部)
第47図19	SB442	B(7.2)C(3.9)	A甕(土師器)	a赤褐, b石英・金雲母・砂粒を含む, c良好	底部

第47図20	SB442	A(28.3)C(11.8) 残存高	A壺(土師器), B壺A1b	aにぶい黄褐, b小石・砂粒を含む c良好	1/8 (口縁部)
第47図21	SB444	A(20.5)C(6.5) 残存高	A壺(土師器), B壺A3b	a黄橙, b砂粒を含む, c良好	口縁部
第47図22	SB444	A(9.9)C(3.7)	A坏(土師器), B坏F	a明赤褐, b金雲母・石英・砂粒を含む, c良好	ほぼ完存
第47図23	SB444	A(13.6)C(4.1)	A坏(土師器), B坏C, D内面黒色処理	a橙, b砂粒を含む, c良好	1/4
第48図1	SB444	A(22.4)C(21.9) 残存高	A甕(土師器), B甕D	a褐, b小石・砂粒を含む, c良好	3/4 (口縁~胴部)
第48図2	SB444	A(14.8)C(13.4) 残存高	A甕(土師器), B甕D	a橙, b小石・砂粒を含む, c良好	1/6 (口縁~胴部)
第48図3	SB444	B(7.8)C(22.2) 残存高	A甕(土師器), B甕D	a赤褐, b石英・砂粒を含む, c良好	底部
第48図4	SB445	A(19.3)C(10.3) 残存高	A甕(土師器), B甕E1	a橙, b石英・砂粒を含む, c良好	1/8 (口縁部)
第48図5	SB445	A(20.4)B(3.9)C(10.9)	A鉢(土師器), B鉢A2, D内面黒色処理	a橙, b砂粒を含む, c良好	1/3
第48図6	SB446	A(15.6)C(15.2) 残存高	A甕(土師器), B甕E3	a明赤褐, b砂粒を含む, c良好	1/3 (口縁~胴部)
第48図7	SB446	B(5.4)C(13.6) 残存高	A甕(土師器), B甕E2	aにぶい褐, b砂粒を含む, c良好	底部
第48図8	SB446	A(10.2)C(8.5)	A甕(土師器), B小型甕E, E1対の把手をもつ	a橙, b砂粒を含む, c良好	1/3
第48図9	SB448	A(12.1)C(18.0)	A甕(須恵器)	a灰, b砂粒を含む, c良好	ほぼ完存
第48図10	SB448	B(5.2)C(7.9) 残存高	A甕(土師器)	a暗赤褐, b砂粒を含む, c良好	底部
第48図11	SB452	A(12.7)C(4.2)	A坏(土師器), B坏A3, D内面黒色処理	a灰褐, b砂粒を含む, c良好	ほぼ完存
第48図12	SB452	A(12.8)C(4.4)	A坏(土師器), B坏J1, D内面黒色処理	a褐灰, b砂粒を含む, c良好	ほぼ完存
第48図13	SB452	A(12.5)C(4.4)	A坏(土師器), B坏A3, D内面黒色処理	aにぶい橙, b砂粒を含む, c良好	ほぼ完存
第48図14	SB452	A(20.2)C(5.9)	A坏(土師器), B坏J1	aにぶい黄橙, b石英・砂粒を含む c良好	ほぼ完存
第48図15	SB452	A(12.3)C(4.7) 残存高	A鉢(土師器), B鉢B3	a灰黄褐, b砂粒を含む, c良好	1/4 (口縁部)
第48図16	SB452	A(14.7)B(8.0)C(15.9)	A壺(土師器), B壺F	aにぶい赤褐, b砂粒を含む, c良好	ほぼ完存
第48図17	SB452	A(22.6)B(9.9)C(30.0)	A甕(土師器), B甕E1	a明赤褐, b小石・砂粒を含む, c良好	ほぼ完存
第49図1	SB452	A(23.1)B(7.5)C(23.4)	A壺(土師器), B壺D	aにぶい褐, b小石・砂粒を含む c良好	2/3
第49図2	SB455	A(20.0)C(14.1) 残存高	A甕(土師器), B甕D	a橙, b砂粒を含む, c良好	1/3 (口縁~胴部)
第49図3	SB455	A(20.8)C(10.2) 残存高	A甕(土師器), B甕D	aにぶい褐, b砂粒を含む, c良好	1/10 (口縁部)
第49図4	SB455	A(12.7)C(4.5)	A坏(土師器), B坏A3, D内面黒色処理	a橙, b小石・砂粒を含む, c良好	1/3
第49図5	SB459	A(13.5)B(7.0)C(9.5)	A甕(土師器), B小型甕E	aにぶい赤褐, b砂粒を含む, c良好	1/3
第49図6	SB459	A(11.2)C(2.3) 残存高	A甕(土師器), B小型甕E	aにぶい赤橙, b石英・砂粒を含む c良好	1/3 (口縁部)
第49図7	SB459	A(21.5)C(10.4) 残存高	A壺(土師器), B壺C	a橙, b砂粒を含む, c良好	1/10 (口縁部)
第49図8	SB461	A(10.3)C(3.8)	A坏(須恵器)	a灰, b砂粒を含む, c良好	完存
第49図9	SB461	A(10.7)C(4.9)	A坏(須恵器)	a灰, b砂粒を含む, c良好	完存
第49図10	SB461	A(10.3)C(4.8)	A坏(須恵器)	a灰白, b砂粒を含む, c良好	ほぼ完存
第49図11	SB461	B(12.2)C(3.8)	A蓋(須恵器)	a灰, b砂粒を含む, c良好	完存
第49図12	SB461	B(12.6)C(4.5)	A蓋(須恵器)	a灰, b砂粒を含む, c良好	完存
第49図13	SB461	A(14.1)C(4.9)	A坏(土師器), B坏E	aにぶい黄橙, b砂粒を含む, c良好	2/3
第49図14	SB461	A(9.9)C(6.5)	A坏(土師器), B坏B1	aにぶい橙, b砂粒を含む, c良好	1/3
第49図15	SB461	C(10.3) 残存高	A壺(土師器), B壺G	a浅黄橙, b砂粒を含む, c良好	胴部
第49図16	SB461	A(14.2)C(10.6)	A鉢(土師器), B鉢A3	a灰黄, b石英・砂粒を含む, c良好	ほぼ完存
第49図17	SB461	A(13.2)C(11.2)	A鉢(土師器), B鉢A3	a橙, b砂粒を含む, c良好	2/3
第49図18	SB461	A(18.7)B(4.8)C(26.0)	A甕(土師器), B甕E2	a橙, b小石・砂粒を含む, c良好	3/4
第49図19	SB461	A(19.5)B(6.4)C(35.9)	A甕(土師器), B甕D	a灰褐, b小石・砂粒を含む, c良好	ほぼ完存
第49図20	SB463	A(25.4)C(8.3) 残存高	A甕(土師器), B甕D	aにぶい橙, b小石・砂粒を含む c良好	1/8 (口縁部)
第50図1	SB465	A(14.0)C(4.8)	A坏(土師器), B坏A3, D内面黒色処理	a橙, b砂粒を含む, c良好	完存
第50図2	SB470	A(11.7)C(6.8)	A鉢(土師器), B鉢A3	aにぶい褐, b砂粒を含む, c良好	1/5
第50図3	SB470	A(13.0)C(4.9)	A坏(土師器), B坏E	a黄褐, b砂粒を含む, c良好	1/4
第50図4	SB471	A(9.6)B(6.0)C(8.8)	A鉢(土師器), B鉢C1	a暗赤褐, b石英・砂粒を含む, c良好	ほぼ完存
第50図5	SB471	A(14.7)C(11.0) 残存高	A壺(土師器), B壺A3b	a暗褐, b砂粒を含む, c良好	1/6 (口縁部)
第50図6	SB471	A(12.4)B(5.4)C(17.2)	A甕(土師器), B小型甕A1	aにぶい褐, b砂粒を含む, c良好	1/3
第50図7	SB476	A(14.7)C(5.3)	A坏(土師器), B坏I1, D内面黒色処理	aにぶい黄橙, b石英・砂粒を含む c良好	3/4
第50図8	SB476	A(13.3)C(4.2)	A坏(土師器), B坏J2, D内外面黒色処理	a黒, b石英・砂粒を含む, c良好	1/7
第50図9	SB476	A(10.8)C(6.3)	A坏(土師器), B坏A1	a明赤褐, b石英・砂粒を含む, c良好	ほぼ完存
第50図10	SB476	B(9.6)C(1.8) 残存高	A蓋(須恵器)	a青灰, b砂粒を含む, c良好	1/5
第50図11	SB476	A(18.1)B(9.5)C(15.1)	A高坏(土師器), B高坏I2, D内面黒色処理	a橙, b石英・砂粒を含む, c良好	1/3
第50図12	SB476	A(21.6)C(20.3) 残存高	A甕(土師器), B甕E2	a明赤褐, b小石・砂粒を含む, c良好	1/2 (口縁~胴部)
第50図13	SB478	A(12.2)C(4.6)	A坏(土師器), B坏B3, D内面黒色処理	a橙, b砂粒を含む, c良好	1/2
第50図14	SB478	A(15.0)B(6.2)C(6.9)	A鉢(須恵器)	a灰白, b砂粒を含む, c良好	2/3

第50図15	SB478	A(23.0)C(10.2)残存高	A甕(土師器), B甕D	aにぶい橙, b小石・砂粒を含む c良好	1/8 (口縁部)
第50図16	SB478	A(13.1)C(4.0)残存高	A鉢(土師器), B鉢A3	aにぶい褐, b砂粒を含む, c良好	1/6 (口縁部)
第50図17	SB478	A(14.8)C(8.4)	A甕(土師器), B小型甕B	a橙, b砂粒を含む, c良好	1/3 (口縁部)
第50図18	SB478	A(19.3)B(5.1)C(20.9)	A甕(土師器), B小型甕C	aにぶい褐, b小石・砂粒を含む c良好	3/4
第50図19	SB479	B(3.8)C(25.3)残存高	A甕(土師器), B甕D	a明赤褐, b石英・砂粒を含む, c良好	1/3 (胴~底部)
第50図20	SB479	A(20.4)B(6.0)C(33.7)	A甕(土師器), B甕E2, D底部葉状痕	aにぶい赤褐, b小石・砂粒を含む c良好	3/4
第51図1	SB479	A(10.7)C(4.5)	A坏(土師器), B坏P, D内面黒色処理	aにぶい黄褐, b石英・砂粒を含む c良好	3/4
第51図2	SB479	A(12.7)C(4.5)	A坏(土師器), B坏A3, D内面黒色処理	aにぶい黄橙, b砂粒を含む, c良好	3/4
第51図3	SB479	A(12.1)C(4.6)	A坏(土師器), B坏A3, D内外面黒色処理	a黒, b石英・砂粒を含む, c良好	3/4
第51図4	SB479	A(8.3)C(5.1)	A坏(土師器), B坏B1, D内面黒色処理	aにぶい褐, b砂粒を含む, c良好	1/2
第51図5	SB479	A(13.0)C(4.3)	A坏(土師器), B坏B3, D内面黒色処理	aにぶい黄橙, b石英・砂粒を含む c良好	1/3
第51図6	SB479	A(20.0)C(9.6)	A鉢(土師器), B鉢A2, D内面黒色処理	aにぶい褐, b砂粒を含む, c良好	3/4
第51図7	SB480	A(8.4)C(4.3)	A坏(土師器), B坏B1, D内面黒色処理	a褐, b砂粒を含む, c良好	ほぼ完存
第51図8	SB480	A(13.6)C(4.4)	A坏(土師器), B坏A3, D内面黒色処理	a灰黄, b砂粒を含む, c良好	ほぼ完存
第51図9	SB480	A(13.2)C(4.1)	A坏(土師器), B坏P	a橙, b石英・砂粒を含む, c良好	1/2
第51図10	SB480	A(9.2)C(9.7)残存高	A短頸壺(須恵器)	a黒, b砂粒を含む, c良好	1/5 (口縁~胴部)
第51図11	SB480	C(11.4)残存高	A広口壺(須恵器)	a灰, b砂粒を含む, c良好	胴~底部
第51図12	SB480	A(19.2)C(18.7)残存高	A壺(土師器), B壺A3b	a黒褐, b石英・砂粒を含む, c良好	1/5 (口縁~胴部)
第51図13	SB480	A(11.8)C(5.2)残存高	A甕(須恵器)	a黄灰, b砂粒を含む, c良好	1/10 (口縁部)
第51図14	SB480	A(19.6)C(31.8)残存高	A甕(土師器), B甕D	a赤褐, b石英・砂粒を含む, c良好	1/4 (口縁~胴部)
第51図15	SB480	A(22.4)B(8.0)C(32.9)	A壺(土師器), B壺A1b	aにぶい褐, b小石・砂粒を含む c良好	3/4
第51図16	SB482	A(27.0)C(16.9)残存高	A甕(土師器), B甕E2	aにぶい橙, b砂粒を含む, c良好	1/2 (口縁~胴部)
第51図17	SB482	A(17.1)C(23.0)残存高	A甕(土師器), B甕E2	aにぶい褐, b小石・砂粒を含む c良好	1/2 (口縁~胴部)
第51図18	SB482	A(10.8)C(7.3)	A鉢(土師器), B鉢A3	aにぶい赤褐, b石英・砂粒を含む c良好	完存
第51図19	SB482	A(15.4)C(12.4)	A鉢(土師器), B鉢A3, D内面黒色処理	aにぶい黄橙, b砂粒を含む, c良好	1/3
第52図1	SB484	A(14.0)C(3.4)残存高	A坏(土師器), B坏A3	a橙, b砂粒を含む, c良好	1/8
第52図2	SB484	A(13.1)C(6.1)残存高	A鉢(土師器), B鉢A3	a明赤褐, b砂粒を含む, c良好	1/3 (口縁部)
第52図3	SB485	A(17.0)C(15.9)残存高	A壺(土師器), B壺D	aにぶい黄褐, b石英・砂粒を含む c良好	1/3 (口縁~胴部)
第52図4	SB485	B(7.5)C(24.8)残存高	A壺(土師器), B壺C	aにぶい赤褐, b石英・砂粒を含む c良好	2/3
第52図5	SB485	B(2.6)C(10.4)残存高	A壺(土師器), B壺F	aにぶい橙, b石英・砂粒を含む c良好	底部
第52図6	SB485	B(11.3)C(5.3)残存高	A高坏(土師器)	aにぶい橙, b石英・砂粒を含む c良好	脚部
第52図7	SB485	A(22.6)C(12.6)残存高	A壺(土師器), B壺A2b	aにぶい橙, b砂粒を含む, c良好	1/4 (口縁部)
第52図8	SB485	B(6.7)C(9.2)残存高	A甕(土師器)	a暗青灰, b石英・砂粒を含む, c良好	底部
第52図9	SB488	A(11.8)C(5.9)	A坏(土師器), B坏A1	aにぶい橙, b石英・砂粒を含む c良好	ほぼ完存
第52図10	SB488	B(6.8)C(4.9)残存高	A甕(土師器)	aにぶい橙, b石英・砂粒を含む c良好	底部
第52図11	SB488	A(19.7)C(9.2)残存高	A甕(土師器), B甕E2	aにぶい橙, b石英・砂粒を含む c良好	1/5 (口縁部)
第52図12	SB489	A(12.7)C(3.8)	A坏(土師器), B坏M, D内外面黒色処理	a黒褐, b石英・砂粒を含む, c良好	1/3
第52図13	SB489	A(20.4)C(17.0)残存高	A甕(土師器), B甕D	aにぶい褐, b小石・砂粒を含む c良好	1/3 (口縁部)
第52図14	SB489	C(24.3)残存高	A甕(土師器), B甕D	a褐, b小石・砂粒を含む, c良好	1/6 (胴部)
第52図15	SB489	A(23.2)C(14.4)残存高	A甕(土師器), B甕D	aにぶい赤褐, b小石・砂粒を含む c良好	1/3 (口縁部)
第52図16	SB489	A(18.0)C(13.3)残存高	A甕(土師器), B甕D	aにぶい赤褐, b小石・砂粒を含む c良好	1/3 (口縁部)
第53図1	SB490	A(15.3)B(6.0)C(10.7)	A鉢(土師器), B鉢A3	aにぶい橙, b小石・砂粒を含む c良好	2/3
第53図2	SB490	A(13.5)C(23.2)	A甕(土師器), B甕E1	aにぶい黄橙, b小石・砂粒を含む c良好	1/3 (口縁~胴部)
第53図3	SB490	A(19.2)B(4.3)C(26.6)	A壺(土師器), B壺A1b	aにぶい橙, b砂粒を含む, c良好	2/3
第53図4	SB490	A(19.5)C(29.9)残存高	A甕(土師器), B甕D	aにぶい黄橙, b小石・砂粒を含む c良好	1/4 (口縁~胴部)
第53図5	SB490	C(9.5)残存高	A高坏(土師器)	a橙, b砂粒を含む, c良好	脚部
第53図6	SB490	C(8.0)残存高	A高坏(土師器)	a黒褐, b石英・砂粒を含む, c良好	脚部
第53図7	SB490	C(6.6)残存高	A高坏(土師器)	a橙, b石英・砂粒を含む, c良好	脚部
第53図8	SB491	A(19.5)B(5.6)C(33.3)	A甕(土師器), B甕D	a橙, b石英・砂粒を含む, c良好	完存

第53図9	SB491	A(16.8)B(6.9)C(25.2)	A甕(土師器), B甕E2, D底部葉圧痕	aにぶい赤褐, b石英・砂粒を含む c良好	完存
第53図10	SB492	A(10.9)C(2.6) 残存高	A坏(土師器), B坏B3	aにぶい橙, b石英・砂粒を含む c良好	1/5 (口縁部)
第53図11	SB492	A(14.8)C(11.6) 残存高	A高坏(土師器), B高坏I3, D内面黒色処理	a橙, b石英・砂粒を含む, c良好	3/4
第53図12	SB492	C(4.0)残存高	Aはそう(須恵器)	a灰, b小石・砂粒を含む, c良好	胴部一部
第53図13	SB499	A(25.5)C(15.4) 残存高	A壺(土師器), B壺D	aにぶい赤褐, b小石・砂粒を含む c良好	1/6 (口縁~胴部)
第53図14	SB500	A(11.2)C(3.5)	A坏(土師器), B坏P	a橙, b砂粒を含む, c良好	1/3
第53図15	SB500	A(12.5)C(2.7) 残存高	A坏(土師器), B坏M	a橙, b砂粒を含む, c良好	1/2 (口縁部)
第53図16	SB500	A(21.5)C(7.3) 残存高	A甕(土師器), B甕D	aにぶい橙, b小石・砂粒を含む c良好	1/5 (口縁部)
第54図1	SB501	A(12.7)B(6.4)C(3.5)	A坏(土師器), B坏I2, D内面黒色処理	a淡黄, b砂粒を含む, c良好	1/3
第54図2	SB501	A(12.3)B(7.8)C(4.3)	A坏(土師器), B坏I2, D内面黒色処理, E焼成後底部に穿孔	aにぶい黄橙, b石英・砂粒を含む c良好	1/3
第54図3	SB501	C(3.0)残存高	A坏(須恵器)	a暗灰, b砂粒を含む, c良好	1/3
第54図4	SB501	A(8.4)C(6.2)	A坏(土師器), B坏A1, D内面黒色処理	aにぶい橙, b石英・砂粒を含む c良好	ほぼ完存
第54図5	SB501	A(10.8)C(8.7)	A鉢(土師器), B鉢C2, D内面黒色処理	aにぶい赤褐, b石英・砂粒を含む c良好	1/3
第54図6	SB501	A(8.4)C(9.9)	A壺(土師器), B壺F	aにぶい黄橙, b石英・砂粒を含む c良好	ほぼ完存
第54図7	SB501	A(15.1)C(8.7) 残存高	A瓶?(土師器)	aにぶい赤褐, b石英・砂粒を含む c良好	1/3 (口縁部)
第54図8	SB501	A(12.6)B(6.7)C(6.7)	A甕(土師器), B小型甕D, D内面黒色処理	a橙, b石英・砂粒を含む, c良好	ほぼ完存
第54図9	SB501	A(18.0)B(8.3)C(16.3)	A甕(土師器), B小型甕D	aにぶい赤褐, b石英・砂粒を含む c良好	ほぼ完存
第54図10	SB501	A(15.9)C(3.9) 残存高	A高坏(土師器), B高坏B	a橙, b石英・砂粒を含む, c良好	坏部
第54図11	SB501	A(13.2)B(9.1)	A壺(土師器), B壺E	a灰黄褐, b砂粒を含む, c良好	1/3
第54図12	SB501	A(18.0)C(27.9)	A甕(土師器), B甕E2	aにぶい褐, b砂粒を含む, c良好	ほぼ完存
第54図13	SB505	B(6.2)C(4.3)残存高	A甕(土師器)	a明赤褐, b砂粒を含む, c良好	底部
第54図14	SB510	A(12.8)B(7.4)C(4.0)	A坏(土師器), B坏I1	aにぶい橙, b砂粒を含む, c良好	1/3
第54図15	SB510	A(10.6)B(3.2)C(7.0)	A坏(須恵器)	a暗青灰, b砂粒を含む, c良好	完存
第54図16	SB510	A(17.6)B(6.2)C(5.2)	A坏(土師器), B坏C, D内面黒色処理	a灰黄褐, b砂粒を含む, c良好	1/6
第54図17	SB510	A(10.8)C(3.7) 残存高	A甕(土師器), B小型甕A3	a明褐, b砂粒を含む, c良好	1/8 (口縁部)
第54図18	SB510	A(12.5)C(10.9) 残存高	A甕(土師器), B小型甕D	aにぶい赤褐, b砂粒を含む, c良好	1/8 (口縁~胴部)
第54図19	SB510	B(9.0)C(11.7) 残存高	A甕(土師器), B小型甕C	a明赤褐, b石英・砂粒を含む, c良好	2/3 (胴~底部)
第54図20	SB513	A(13.9)B(3.3)C(5.0)	A坏(土師器), B坏A3, D内面黒色処理	a橙, b石英・砂粒を含む, c良好	1/3
第54図21	SB518	B(3.0)C(3.0)残存高	A甕(土師器), B小型甕	aにぶい橙, b砂粒を含む, c良好	底部
第54図22	SB518	B(7.3)C(7.4)残存高	A甕(土師器)	aにぶい褐, b砂粒を含む, c良好	底部
第54図23	SB520	A(15.9)C(3.2) 残存高	A坏(土師器), B坏A4, D内面黒色処理	aにぶい橙, b砂粒を含む, c良好	1/6 (口縁部)
第54図24	SB521	A(12.8)C(4.4)	A坏(土師器), B坏C	aにぶい黄橙, b石英・砂粒を含む c良好	2/3
第54図25	SB521	A(12.4)C(5.2)	A坏(土師器), B坏E	a明赤褐, b石英・砂粒を含む, c良好	完存
第54図26	SB521	A(19.0)C(6.1)	A坏(土師器), B坏E	aにぶい黄橙, b砂粒を含む, c良好	1/3
第54図27	SB521	A(17.4)B(11.6)C(12.6)	A高坏(土師器), B高坏G	aにぶい橙, b石英・砂粒を含む c良好	3/4
第55図1	SB522	A(12.4)C(3.4)	A坏(土師器), B坏J3, D内面黒色処理	aにぶい橙, b砂粒を含む, c良好	1/3
第55図2	SB522	A(16.4)C(26.7)	A甕(土師器), B甕D	aにぶい赤褐, b石英・砂粒を含む c良好	3/4
第55図3	SB523	A(12.3)C(4.2)	A坏(須恵器), D底部ヘラ記号	a灰褐, b小石・砂粒を含む, c良好	1/3
第55図4	SB523	A(12.1)B(7.4)C(7.3)	A高坏(土師器), B高坏F	a橙, b小石・砂粒を含む, c良好	2/3
第55図5	SB523	C(4.2)残存高	A高坏(土師器), B高坏F, D内面黒色処理	aにぶい黄橙, b砂粒を含む, c良好	脚部
第55図6	SB523	A(26.7)C(10.6) 残存高	A壺(土師器), B壺D	a橙, b石英・砂粒を含む, c良好	1/8 (口縁部)
第55図7	SB524	A(12.0)C(3.9)	A坏(土師器), B坏P, D内面黒色処理	a暗灰黄, b砂粒を含む, c良好	2/3
第55図8	SB524	A(13.0)C(3.8)	A坏(土師器), B坏I2, D内面黒色処理	aにぶい黄橙, b砂粒を含む, c良好	1/3
第55図9	SB524	A(13.0)C(4.3)	A坏(土師器), B坏I1	a黒褐, b砂粒を含む, c良好	1/6
第55図10	SB524	A(12.4)C(3.7) 残存高	A坏(土師器), B坏J2	aにぶい黄橙, b砂粒を含む, c良好	1/5
第55図11	SB524	A(14.0)C(3.5) 残存高	A坏(土師器), B坏J2	aにぶい褐, b砂粒を含む, c良好	1/6
第55図12	SB524	A(15.0)C(5.5) 残存高	A甕(土師器), B小型甕B	aにぶい赤褐, b砂粒を含む, c良好	1/6 (口縁部)
第55図13	SB524	A(14.6)C(4.4) 残存高	A甕(土師器), B小型甕B	a橙, b砂粒を含む, c良好	1/6 (口縁部)
第55図14	SB524	A(16.6)B(8.4)C(12.2)	A瓶(土師器), B瓶B	aにぶい褐, b砂粒を含む, c良好	3/4

第55図15	SB524	A(19.4)B(5.0)C(35.4)	A甕(土師器), B甕D, D底部葉圧痕	a明赤褐, b小石・砂粒を含む, c良好	2/3
第55図16	SB526	A(11.9)C(4.1)	A坏(土師器), B坏C, D内面黒色処理	a灰黄褐, b砂粒を含む, c良好	1/3
第55図17	SB528	A(12.6)C(4.5)	A坏(土師器), B坏A3, D内面黒色処理	aにぶい黄橙, b砂粒を含む, c良好	2/3
第55図18	SB528	A(15.8)C(10.0)残存高	A甕(土師器), B小型甕B	a橙, b小石・砂粒を含む, c良好	1/6 (口縁部)
第55図19	SB528	B(8.3)C(12.3)残存高	A壺(土師器)	aにぶい黄橙, b小石・砂粒を含む, c良好	底部
第55図20	SB529	A(10.8)C(4.1)	A坏(土師器), B坏M	a橙, b石英・砂粒を含む, c良好	2/3
第55図21	SB529	A(12.4)C(3.9)	A坏(土師器), B坏J2	aにぶい黄橙, b石英・砂粒を含む, c良好	1/3
第55図22	SB529	A(13.5)C(10.4)残存高	A甕(土師器), B小型甕D	a赤褐, b石英・砂粒を含む, c良好	1/2 (口縁~胴部)
第55図23	SB529	A(13.8)C(8.7)残存高	A壺(土師器), B壺F	aにぶい黄橙, b小石・砂粒を含む, c良好	1/3 (口縁部)
第56図1	SB529	A(16.1)B(12.5)C(14.6)	A高坏(土師器), B高坏A, D内面黒色処理	aにぶい橙, b石英・砂粒を含む, c良好	2/3
第56図2	SB529	A(13.9)B(10.0)C(11.9)	A高坏(土師器), B高坏I1, D内面黒色処理	aにぶい橙, b石英・砂粒を含む, c良好	ほぼ完存
第56図3	SB529	C(8.9)残存高	A高坏(土師器)	a明赤褐, b石英・砂粒を含む, c良好	脚部
第56図4	SB537	A(2.9)C(2.1)残存高	A蓋(須恵器)	a灰, b砂粒を含む, c良好	1/4
第56図5	SB540	A(23.6)C(11.6)残存高	A甕(須恵器)	a暗赤灰, b砂粒を含む, c良好	1/3 (口縁部)
第56図6	SB543	A(11.4)C(4.0)	A坏(土師器), B坏C, D内面黒色処理	a浅黄, b砂粒を含む, c良好	1/4
第56図7	SB543	C(6.9)残存高	A短頸壺(須恵器)	a灰白, b砂粒を含む, c良好	胴~底部
第56図8	SB545	A(14.1)B(4.8)C(13.7)	A甕(土師器), B小型甕C	aにぶい褐, b砂粒を含む, c良好	ほぼ完存
第56図9	SB551	A(13.4)C(4.4)残存高	A坏(土師器), B坏E	a橙, b砂粒を含む, c良好	1/6
第56図10	SB551	A(13.6)C(4.3)残存高	A坏(土師器), B坏E	a灰黄褐, b砂粒を含む, c良好	1/7

古代

挿図番号	出土遺構	法量/A口径B底 径C器高他	A器種 B器形 C文様 D製作技法の特徴 Eその他	a色調 b胎土 c焼成	部位
第57図1	SB03	A(12.8)B(6.0) C(4.1)	A坏(須恵器), B坏C	a 灰白, b 砂粒を含む, c 良好	1/4
第57図2	SB03	A(14.5)B(8.0) C(4.4)	A坏(須恵器), B坏A, D底部ヘラ調整	a オリーブ灰, b 砂粒を含む, c 良好	1/4
第57図3	SB03	A(21.5)C(11.6))残存高	A鍋	a 黄灰, b 砂粒を含む, c 良好	口縁部一部
第57図4	SB03	B(6.4)C(3.5) 残存高	A甕(土師器), B甕C	a にぶい赤褐, b 砂粒を含む, c 良好	底部
第57図5	SB03	B(16.4)C(10.1))残存高	A甕(須恵器)	a 黒褐, b 砂粒を含む, c 良好	胴部下位
第57図6	SB03	A(36.9)C(19.6))残存高	A甕(須恵器), B甕E	a 灰, b 砂粒を含む, c 良好	口縁~胴部
第57図7	SB05	B(8.8)C(2.9) 残存高	A坏(須恵器), B坏B, D底部回転ヘラケズリ	a 浅黄橙, b 砂粒を含む, c 良好	底部
第57図8	SB05	A(12.7)B(8.4) C(3.5)	A坏(須恵器), B坏A, D底部ヘラ調整	a 灰, b 砂粒を含む, c 良好	1/4
第57図9	SB05	A(13.9)B(6.8) C(4.1)	A坏(須恵器), B坏A, D底部回転糸切り	a 灰白, b 砂粒を含む, c 良好	ほぼ完存
第57図10	SB05	A(13.7)B(8.2) C(3.8)	A坏(須恵器), B坏A, D底部回転糸切り	a オリーブ灰, b 砂粒を含む, c 良好	完存
第57図11	SB05	A(14.3)B(7.5) C(3.9)	A坏(須恵器), B坏A, D底部回転糸切り	a 緑灰, b 砂粒を含む, c 良好	完存
第57図12	SB05	A(16.5)B(8.4) C(6.0)	A坏(土師器), B黒色土器A坏A, D底部回転糸切り	a 橙, b 砂粒を含む, c 良好	3/4
第57図13	SB05	A(12.5)B(7.2) C(4.9)	A坏(土師器), B黒色土器A坏A	a にぶい橙, b 砂粒を含む, c 良好	1/3
第57図14	SB05	C(8.1)残存高	A甕(須恵器), B甕B	a 暗灰, b 砂粒を含む, c 良好	口縁部一部
第57図15	SB05	B(5.4)C(16.6) 残存高	A甕(土師器), B甕A	a にぶい褐, b 砂粒を含む, c 良好	1/3 (胴~底部)
第57図16	SB05	B(7.1)C(7.4) 残存高	A甕(土師器), B小型甕C	a にぶい橙, b 砂粒を含む, c 良好	底部
第57図17	SB05	C(26.1)残存高	A甕(土師器), B甕C	a 橙, b 砂粒を含む, c 良好	1/6 (胴部)
第58図1	SB06	B(10.0)C(4.4) 残存高	A坏(須恵器), B坏B, D底部回転ヘラケズリ	a 灰, b 砂粒を含む, c 良好	底部
第58図2	SB06	B(7.4)C(2.3) 残存高	A坏(須恵器), B坏A, D底部回転糸切り	a 灰白, b 砂粒を含む, c 良好	底部
第58図3	SB06	A(21.1)B(11.4) C(7.5)	A鉢(土師器), B黒色土器A鉢A, D底部ヘラ調整	a にぶい赤褐, b 砂粒を含む, c 良好	1/3
第58図4	SB06	A(15.0)C(3.7) 残存高	A坏(土師器), B黒色土器A坏A	a にぶい赤褐, b 砂粒を含む, c 良好	1/5 (口縁部)
第58図5	SB06	A(14.6)B(9.6) C(5.5)	A坏(土師器), B黒色土器A坏A, D底部ヘラ調整	a 明赤褐, b 砂粒を含む, c 良好	3/4
第58図6	SB06	B(7.4)C(3.1) 残存高	A坏(土師器), B黒色土器A坏A, D底部ヘラケズリ	a 明赤褐, b 砂粒を含む, c 良好	底部
第58図7	SB07	A(15.4)B(7.4) C(5.4)	A椀(灰釉陶器), D底部ヘラ調整, E東濃・虎渓山?	a 灰白, b 緻密, c 良好	2/3
第58図8	SB07	A(11.6)B(4.0) C(4.0)	A坏(土師器), B坏A, D底部回転糸切り	a 浅黄橙, b 砂粒を含む, c 良好	3/4
第58図9	SB07	A(12.0)B(4.1) C(4.2)	A坏(土師器), B坏A, D底部回転糸切り	a 橙, b 砂粒を含む, c 良好	1/3
第58図10	SB07	A(10.9)B(3.6) C(3.5)	A坏(土師器), B坏A, D底部回転糸切り	a 橙, b 砂粒を含む, c 良好	1/3
第58図11	SB07	A(12.4)B(4.6) C(4.3)	A坏(土師器), B黒色土器A坏A, D底部回転糸切り	a 浅黄橙, b 砂粒を含む, c 良好	完存
第58図12	SB07	A(11.7)B(5.9) C(3.5)	A坏(土師器), B黒色土器A坏A, D底部回転糸切り	a にぶい黄橙, b 砂粒を含む, c 良好	2/3
第58図13	SB07	A(12.4)B(5.5) C(3.5)	A坏(土師器), B黒色土器A坏A, D底部回転糸切り	a 浅黄橙, b 砂粒を含む, c 良好	1/2
第58図14	SB07	A(12.0)B(6.2) C(3.6)	A坏(土師器), B黒色土器A坏A, D底部回転糸切り	a 浅黄橙, b 砂粒を含む, c 良好	1/2
第58図15	SB07	A(12.3)B(4.0) C(3.4)	A坏(土師器), B坏A, D底部回転糸切り	a 灰黄褐, b 砂粒を含む, c 良好	2/3
第58図16	SB07	B(7.4)C(3.2) 残存高	A椀(土師器), B黒色土器A椀, C暗文を施す	a 浅黄橙, b 砂粒を含む, c 良好	底部
第58図17	SB07	A(22.6)C(16.8))残存高	A甕(土師器), B甕D	a 橙, b 小石・砂粒を含む, c 良好	1/3 (口縁~胴部)
第58図18	SB07	A(22.2)B(11.4) C(24.8)	A甕(土師器), B甕D	a 灰褐, b 砂粒を含む, c 良好	2/3
第58図19	SB09	A(10.4)B(4.7) C(3.1)	A坏(土師器), B坏A, D底部回転糸切り	a 橙, b 砂粒を含む, c 良好	2/3
第58図20	SB09	A(8.9)B(3.6)C (2.0)	A皿(土師器), B皿A, D底部回転糸切り	a 橙, b 砂粒を含む, c 良好	2/3
第58図21	SB09	A(10.0)C(1.7) 残存高	A盤(土師器), B盤B	a にぶい黄橙, b 砂粒を含む, c 良好	1/4
第58図22	SB09	A(13.4)C(8.3) 残存高	A甕(土師器), B小型甕A	a 橙, b 小石・砂粒を含む, c 良好	1/3 (口縁~胴部)
第58図23	SB10	B(7.3)C(2.4) 残存高	A椀(土師器), B椀, D底部回転糸切り	a にぶい褐, b 砂粒を含む, c 良好	底部
第58図24	SB15	A(18.0)C(7.9) 残存高	A甕(土師器), B小型甕C	a 明赤褐, b 砂粒を含む, c 良好	1/5 (口縁部)
第58図25	SB17	A(13.9)B(6.9) C(4.2)	A坏(須恵器), B坏A, D底部回転糸切り	a 暗緑灰, b 砂粒を含む, c 良好	3/4
第58図26	SB17	A(13.7)B(7.0) C(3.7)	A坏(須恵器), B坏A, D底部回転糸切り, E墨書	a オリーブ灰, b 砂粒を含む, c 良好	2/3
第58図27	SB17	A(14.3)C(3.6) 残存高	A坏(須恵器), B坏A	a 緑灰, b 砂粒を含む, c 良好	1/3 (口縁部)

第58図28	SB17	A(13.8)B(8.8) C(4.5)	A坏(須恵器), B坏B, D底部回転系切り	a 灰, b 砂粒を含む, c 良好	2/3
第59図1	SB17	B(9.2)C(3.5) 残存高	A坏(須恵器), B坏B, D底部回転系切り	a 灰, b 砂粒を含む, c 良好	底部
第59図2	SB17	B(8.7)C(5.5) 残存高	A坏(須恵器), B坏B, D底部回転系切り	a 灰, b 砂粒を含む, c 良好	底部
第59図3	SB17	B(8.9)C(6.4) 残存高	A坏(須恵器), B坏B, D底部回転系切り	a 浅灰, b 砂粒を含む, c 良好	底部
第59図4	SB17	A(13.7)B(5.6) C(3.4)	A坏(土師器), B 黒色土器A坏A, D底部回転系切り	a 橙, b 砂粒を含む, c 良好	1/3
第59図5	SB17	A(26.8)C(15.5) 残存高	A甕(土師器), B 甕C	a にぶい赤褐, b 砂粒を含む, c 良好	口縁~胴部
第59図6	SB19	A(15.6)B(9.3) C(7.6)	A坏(須恵器), B坏B	a 暗青灰, b 砂粒を含む, c 良好	1/3
第59図7	SB19	A(13.8)B(7.7) C(4.1)	A坏(須恵器), B坏A, D底部回転ヘラケズリ	a 灰白, b 砂粒を含む, c 良好	1/3
第59図8	SB19	A(13.3)B(6.9) C(4.0)	A坏(須恵器), B坏A, D底部回転系切り	a 灰, b 砂粒を含む, c 良好	ほぼ完存
第59図9	SB19	A(13.7)B(7.5) C(4.5)	A坏(須恵器), B坏A, D底部回転ヘラケズリ	a 灰白, b 砂粒を含む, c 良好	2/3
第59図10	SB19	A(15.0)B(6.5) C(5.4)	A坏(土師器), B 黒色土器A坏A, D底部回転系切りの後 ヘラ調整	a にぶい黄橙, b 砂粒を含む, c 良好	完存
第59図11	SB19	A(16.1)C(5.8) 残存高	A高坏(土師器), B 高坏A, E 混入(古墳)	a にぶい黄橙, b 砂粒を含む, c 良好	坏部
第59図12	SB20	A(12.6)B(5.0) C(3.5)	A坏(土師器), B坏A, D底部回転系切り	a 橙, b 砂粒を含む, c 良好	ほぼ完存
第59図13	SB20	A(13.0)B(5.0) C(3.4)	A坏(土師器), B坏A, D底部回転系切り	a にぶい橙, b 砂粒を含む, c 良好	2/3
第59図14	SB20	A(12.3)B(5.7) C(3.3)	A坏(土師器), B 黒色土器A坏A, D底部回転系切り	a にぶい褐, b 砂粒を含む, c 良好	ほぼ完存
第59図15	SB21	A(13.5)B(7.2) C(3.7)	A坏(須恵器), B坏A, D底部回転系切り	a オリーブ灰, b 砂粒を含む, c 良好	1/3
第59図16	SB21	A(13.3)B(6.5) C(3.7)	A坏(須恵器), B坏A, D底部回転系切り	a 灰オリーブ, b 砂粒を含む, c 良好	3/4
第59図17	SB21	A(13.5)C(4.2) 残存高	A坏(須恵器), B坏A	a にぶい黄橙, b 砂粒を含む, c 良好	1/3 (口縁~体部)
第59図18	SB22	A(13.4)B(7.5) C(4.6)	A坏(須恵器), B坏C	a 灰, b 砂粒を含む, c 良好	1/3
第59図19	SB22	B(6.1)C(1.7) 残存高	A坏(須恵器), B坏A, D底部回転系切り	a 橙, b 砂粒を含む, c 良好	底部
第59図20	SB33	A(13.7)B(9.5) C(3.9)	A坏(須恵器), B坏A, D底部ヘラ調整	a 暗青灰, b 砂粒を含む, c 良好	1/2
第59図21	SB40	A(13.4)B(9.5) C(3.4)	A坏(須恵器), B坏B, D底部回転ヘラケズリ	a 黄灰, b 砂粒を含む, c 良好	1/3
第59図22	SB47	A(13.8)C(3.2) 残存高	A坏(須恵器), B坏A	a 黄灰, b 砂粒を含む, c 良好	1/10 (口縁部)
第59図23	SB47	B(9.0)C(2.1) 残存高	A碗(灰釉陶器), D底部回転ヘラケズリ, E 東濃・光ヶ丘	a 灰白, b 緻密, c 良好	底部
第59図24	SB50	A(12.1)C(2.1) 残存高	A皿(土師器), B 黒色土器B皿B, D底部回転系切り	a 黒, b 砂粒を含む, c 良好	1/3 (口縁~体部)
第59図25	SB50	A(15.2)C(6.0) 残存高	A碗(土師器), B 黒色土器A碗	a にぶい橙, b 砂粒を含む, c 良好	1/2 (口縁~体部)
第59図26	SB50	A(19.2)C(5.7) 残存高	A甕(土師器), B 甕C	a にぶい橙, b 砂粒を含む, c 良好	1/10 (口縁部)
第59図27	SB50	A(18.9)C(6.9) 残存高	A甕(土師器), B 甕C	a にぶい橙, b 砂粒を含む, c 良好	1/10 (口縁部)
第59図28	SB50	B(5.4)C(16.8) 残存高	A甕(土師器), B 甕C	a にぶい褐, b 砂粒を含む, c 良好	胴~底部
第59図29	SB57	A(13.6)B(9.2) C(4.1)	A坏(須恵器), B坏C, D底部ヘラ調整	a にぶい橙, b 砂粒を含む, c 良好	3/4
第59図30	SB57	B(17.0)C(1.5) 残存高	A蓋(須恵器), B 蓋B	a 灰, b 砂粒を含む, c 良好	1/5 (楕部)
第60図1	SB58	A(13.1)B(7.4) C(4.6)	A坏(須恵器), B坏A, D底部回転ヘラケズリ	a 灰白, b 砂粒を含む, c 良好	1/5
第60図2	SB72	B(7.8)C(1.6) 残存高	A坏(須恵器), B坏B, D底部回転ヘラケズリ	a 灰, b 砂粒を含む, c 良好	底部
第60図3	SB72	B(9.4)C(2.0) 残存高	A坏(須恵器), B坏B, D底部回転ヘラケズリ	a 灰, b 砂粒を含む, c 良好	底部
第60図4	SB78	A(13.1)B(7.0) C(3.9)	A坏(須恵器), B坏A, D底部ヘラ調整	a オリーブ灰, b 砂粒を含む, c 良好	1/3
第60図5	SB81	A(10.9)B(4.6) C(3.5)	A坏(土師器), B坏A, D底部回転系切り	a にぶい橙, b 砂粒を含む, c 良好	1/3
第60図6	SB81	A(23.6)C(9.2) 残存高	A甕(土師器), B 甕D	a 橙, b 砂粒を含む, c 良好	1/10 (口縁部)
第60図7	SB83	A(13.3)B(7.2) C(4.0)	A坏(須恵器), B坏A, D底部回転系切り	a 灰, b 砂粒を含む, c 良好	1/3
第60図8	SB91	A(13.4)B(5.3) C(4.2)	A坏(須恵器), B坏A, D底部回転系切り	a 黄灰, b 砂粒を含む, c 不良	2/3
第60図9	SB91	A(13.3)B(5.2) C(4.2)	A坏(須恵器), B坏A, D底部回転系切り	a 明褐灰, b 砂粒を含む, c 良好	2/3
第60図10	SB91	A(14.1)B(4.9) C(4.4)	A坏(須恵器), B坏A, D底部回転系切り	a 黄灰, b 砂粒を含む, c 良好	ほぼ完存
第60図11	SB91	A(14.1)B(5.5) C(3.9)	A坏(須恵器), B坏A, D底部回転系切り	a 灰, b 砂粒を含む, c 良好	ほぼ完存
第60図12	SB91	A(13.5)B(6.1) C(3.8)	A坏(須恵器), B坏A, D底部回転系切り	a 黄灰, b 砂粒を含む, c 良好	ほぼ完存
第60図13	SB91	A(13.4)B(6.2) C(5.1)	A坏(土師器), B 黒色土器A坏A, D底部回転系切り, E 墨書	a 明褐灰, b 砂粒を含む, c 良好	1/3
第60図14	SB91	A(15.7)B(6.4) C(4.9)	A坏(土師器), B 黒色土器A坏A, D底部ヘラケズリ	a にぶい黄橙, b 砂粒を含む, c 良好	1/2

第60図15	SB91	A(15.9)B(6.1) C(5.3)	A坏(土師器), B黒色土器A坏A, D底部回転糸切り	aにぶい赤褐, b砂粒を含む, c良好	3/4
第60図16	SB91	A(12.9)B(6.9) C(3.9)	A坏(土師器), B黒色土器A坏A, D底部回転糸切り	aにぶい橙, b砂粒を含む, c良好	完存
第60図17	SB91	A(13.5)B(6.2) C(3.2)	A坏(土師器), B黒色土器A坏A, D底部回転ヘラケズリ	aにぶい橙, b小石・砂粒を含む c良好	2/3
第50図18	SB91	A(11.6)B(6.3) C(3.6)	A坏(土師器), B黒色土器A坏A, D底部回転糸切り	aにぶい橙, b砂粒を含む, c良好	2/3
第60図19	SB91	A(13.2)B(6.2) C(3.9)	A坏(土師器), B黒色土器A坏A, D底部回転ヘラケズリ	aにぶい橙, b砂粒を含む, c良好	ほぼ完存
第60図20	SB91	A(13.4)B(6.0) C(3.8)	A坏(土師器), B黒色土器A坏A, D底部回転ヘラケズリ	aにぶい赤褐, b小石・砂粒を含む c良好	2/3
第60図21	SB91	A(14.5)B(7.5) C(4.5)	A椀(土師器), B黒色土器A椀	aにぶい橙, b小石・砂粒を含む c良好	1/3
第60図22	SB91	A(15.2)B(7.3) C(5.2)	A椀(土師器), B黒色土器A椀, D底部回転糸切り	aにぶい黄橙, b砂粒を含む, c良好	ほぼ完存
第60図23	SB91	A(16.1)C(5.3) 残存高	A坏(土師器), C線刻が施される	a灰黄, b砂粒を含む, c良好	体部一部
第60図24	SB91	A(13.1)B(6.1) C(3.0)	A皿(土師器), B黒色土器B皿B, D底部回転糸切り	a黒, b砂粒を含む, c良好	2/3
第60図25	SB91	A(13.3)B(5.4) C(2.7)	A皿(土師器), B黒色土器A皿B	aにぶい赤褐, b砂粒を含む, c良好	2/3
第60図26	SB91	A(13.1)B(5.7) C(2.9)	A皿(土師器), B黒色土器A皿B	aにぶい黄橙, b砂粒を含む, c良好	3/4
第60図27	SB91	A(12.7)B(5.8) C(2.8)	A皿(土師器), B黒色土器A皿B, D底部回転ヘラケズリ	aにぶい橙, b砂粒を含む, c良好	ほぼ完存
第60図28	SB91	A(12.0)B(6.6) C(2.7)	A皿(土師器), B黒色土器A皿B, D底部回転ヘラケズリ	aにぶい橙, b砂粒を含む, c良好	ほぼ完存
第60図29	SB91	A(13.1)B(6.1) C(2.6)	A皿(土師器), B黒色土器A皿B, D底部回転ヘラケズリ	aにぶい橙, b砂粒を含む, c良好	ほぼ完存
第60図30	SB91	A(12.8)B(6.5) C(3.0)	A皿(土師器), B黒色土器A皿B, D底部回転糸切り	aにぶい褐, b砂粒を含む, c良好	ほぼ完存
第60図31	SB91	A(13.5)B(6.7) C(3.0)	A皿(土師器), B黒色土器A皿B, D底部回転糸切り	aにぶい橙, b砂粒を含む, c良好	ほぼ完存
第60図32	SB91	A(12.2)B(6.4) C(2.8)	A皿(土師器), B黒色土器A皿B, D底部回転糸切り	aにぶい橙, b砂粒を含む, c良好	ほぼ完存
第60図33	SB91	A(13.4)B(6.6) C(3.2)	A皿(土師器), B黒色土器A皿B, D底部回転糸切りの後 ヘラ調整	aにぶい橙, b砂粒を含む, c良好	ほぼ完存
第60図34	SB91	B(10.4)C(4.7) 残存高	A鉢(土師器), B黒色土器A鉢A	aにぶい橙, b小石・砂粒を含む c良好	底部
第60図35	SB91	C(26.0)残存高	A壺(須恵器)	a暗オリーブ灰, b砂粒を含む, c良好	1/4 (胴部)
第60図36	SB93	A(14.0)B(7.7) C(4.0)	A坏(須恵器), B坏C, D底部回転ヘラケズリ	a灰白, b砂粒を含む, c良好	ほぼ完存
第60図37	SB93	A(13.3)B(7.0) C(4.1)	A坏(須恵器), B坏C, D底部回転ヘラケズリ	a褐灰, b砂粒を含む, c良好	ほぼ完存
第61図1	SB94	A(13.1)B(4.6) C(4.8)	A坏(土師器), B黒色土器A坏A, C暗文を施す, D底部 回転糸切り	aにぶい黄橙, b砂粒を含む, c良好	1/2
第61図2	SB94	A(10.7)B(5.3) C(3.5)	A坏(土師器), B坏A, D底部回転糸切り	aにぶい褐, b砂粒を含む, c良好	ほぼ完存
第61図3	SB94	A(12.1)B(6.6) C(2.3)	A皿(灰釉陶器), D底部回転ヘラケズリ, E転用硯, 東 濃・大原2	a灰白, b緻密, c良好	ほぼ完存
第61図4	SB94	A(27.0)C(24.7) 残存高	A羽釜(土師器), B羽釜A	a褐, b小石・金雲母・石英・砂粒 を含む, c良好	1/8 (口縁~胴部)
第61図5	SB95	A(10.0)B(5.3) C(3.0)	A坏(土師器), B坏A, D底部回転糸切り・内面ミガキ	aにぶい黄褐, b小石・金雲母・砂 粒を含む, c良好	1/2
第61図6	SB95	A(10.0)B(4.9) C(3.3)	A坏(土師器), B坏A, D底部回転糸切り	a橙, b小石・金雲母・砂粒を含む c良好	3/4
第61図7	SB95	A(11.2)B(5.5) C(3.6)	A坏(土師器), B坏A, D底部回転糸切り・内面ミガキ	aにぶい黄褐, b小石・砂粒を含む c良好	ほぼ完存
第61図8	SB95	A(11.0)B(5.4) C(3.1)	A坏(土師器), B黒色土器A坏A, D底部回転糸切り	a灰黄褐, b砂粒を含む, c良好	1/2
第61図9	SB95	A(14.9)B(7.8) C(5.9)	A椀(土師器), B黒色土器A椀	aにぶい黄橙, b砂粒を含む, c良好	ほぼ完存
第61図10	SB95	A(13.2)B(7.5) C(6.4)	A椀(土師器), B椀, D内面ミガキ	a橙, b砂粒を含む, c良好	ほぼ完存
第61図11	SB95	A(14.3)C(5.8) 残存高	A甕(土師器), B小型甕A	a明赤褐, b砂粒を含む, c良好	1/10 (口縁部)
第61図12	SB96	A(14.2)B(8.7) C(3.4)	A坏(須恵器), B坏A, D底部回転糸切り	a灰白, b砂粒を含む, c良好	2/3
第61図13	SB96	A(15.2)B(7.0) C(3.6)	A坏(土師器), B黒色土器A坏A	aにぶい黄橙, b小石・砂粒を含む c良好	1/2
第61図14	SB97	A(12.1)B(5.4) C(3.8)	A坏(土師器), B坏A, D底部回転糸切り	a橙, b砂粒を含む, c良好	2/3
第61図15	SB97	A(13.0)C(4.1) 残存高	A椀(土師器), B黒色土器B椀	a黒, b砂粒を含む, c良好	1/5
第61図16	SB97	A(13.2)B(4.2) C(5.0)	A坏(土師器), B黒色土器A坏A, D底部回転糸切り	aにぶい黄橙, b砂粒を含む, c良好	2/3
第61図17	SB97	A(12.6)B(5.4) C(4.0)	A坏(土師器), B黒色土器A坏A, C暗文を施す	aにぶい黄橙, b砂粒を含む, c良好	1/4
第61図18	SB97	A(15.2)B(6.4) C(6.2)	A椀(土師器), B黒色土器A椀, D底部回転糸切り	aにぶい黄橙, b砂粒を含む, c良好	ほぼ完存
第61図19	SB97	A(13.7)B(5.7) C(5.5)	A椀(土師器), B黒色土器A椀	aにぶい黄橙, b砂粒を含む, c良好	2/3
第61図20	SB97	A(16.7)B(8.2) C(6.5)	A椀(土師器), B椀, D底部回転糸切り・内面ミガキ	aにぶい黄橙, b小石・砂粒を含む c良好	1/3
第61図21	SB97	B(7.3)C(1.9) 残存高	A椀(灰釉陶器), D底部回転ヘラケズリ, E猿投・黒笹90	a灰白, b緻密, c良好	底部
第61図22	SB97	A(12.7)B(5.7) C(3.0)	A盤(土師器), B盤B, D底部回転糸切り	a浅黄橙, b砂粒を含む, c良好	2/3

第61図23	SB97	A(12.9)B(5.8) C(2.7)	A盤(土師器), B盤B	a 橙, b 砂粒を含む, c 良好	ほぼ完存
第61図24	SB97	A(12.0)C(7.6) 残存高	A甕(土師器), B小型甕D	a 橙, b 茶色粒子・砂粒を含む, c 良好	1/5
第61図25	SB97	A(22.0)C(12.3) 残存高	A甕(土師器), B甕D	a 淡黄, b 石英・砂粒を含む, c 良好	1/4
第61図26	SB97	B(14.3)C(22.5) 残存高	A甕(須恵器), B甕A	a 暗灰, b 砂粒を含む, c 良好	底部
第62図1	SB98	A(9.2)B(4.1)C (2.7)	A坏(土師器), B坏A, D底部回転糸切り	a 橙, b 砂粒を含む, c 良好	完存
第62図2	SB98	A(12.2)B(4.7) C(3.4)	A坏(土師器), B坏A	a 明黄褐, b 砂粒を含む, c 良好	2/3
第62図3	SB98	A(12.7)B(5.6) C(3.7)	A坏(土師器), B坏A, D底部回転糸切り	a 橙, b 砂粒を含む, c 良好	完存
第62図4	SB98	A(15.2)B(7.6) C(6.3)	A碗(土師器), B黒色土器A碗, D底部回転糸切り	a 橙, b 砂粒を含む, c 良好	2/3
第62図5	SB98	A(12.7)B(7.0) C(2.7)	A皿(灰釉陶器), D底部回転ヘラケズリ, E東濃・大原?	a 灰白, b 緻密, c 良好	1/3
第62図6	SB98	A(15.4)B(8.0) C(7.2)	A碗(灰釉陶器), D底部回転糸切り, E東濃・虎溪山	a 灰白, b 緻密, c 良好	2/3
第62図7	SB98	A(26.5)C(27.1) 残存高	A羽釜(土師器), B羽釜A	a 橙, b 石英・砂粒を含む, c 良好	1/3 (口縁~胴部)
第62図8	SB99	A(12.0)B(6.0) C(3.5)	A坏(須恵器), B坏A, D底部回転糸切り	a 青灰, b 砂粒を含む, c 良好	1/4
第62図9	SB99	A(13.3)B(6.5) C(3.8)	A坏(須恵器), B坏A, D底部回転糸切り	a 灰, b 砂粒を含む, c 良好	1/5
第62図10	SB99	A(14.8)B(7.7) C(3.8)	A坏(土師器), B黒色土器A坏A, D底部ヘラケズリ	a 明赤褐, b 砂粒を含む, c 良好	1/2
第62図11	SB99	A(2.5)B(15.1) C(2.7)	A蓋(須恵器), B蓋B	a 暗赤灰, b 砂粒を含む, c 良好	1/4
第62図12	SB99	A(14.1)C(7.1) 残存高	A甕(土師器), B小型甕C	a 橙, b 砂粒を含む, c 良好	1/10 (口縁部)
第62図13	SB100	A(13.8)B(7.8) C(3.7)	A坏(須恵器), B坏A, D底部回転糸切り	a 灰白, b 砂粒を含む, c 良好	1/3
第62図14	SB100	A(14.3)B(7.9) C(3.9)	A坏(須恵器), B坏A, D底部回転糸切り	a 灰, b 砂粒を含む, c 良好	ほぼ完存
第62図15	SB100	A(13.7)B(6.7) C(3.8)	A坏(須恵器), B坏A	a 灰白, b 砂粒を含む, c 良好	ほぼ完存
第62図16	SB100	A(13.1)B(7.2) C(3.6)	A坏(須恵器), B坏A, D底部回転糸切り	a 灰白, b 砂粒を含む, c 良好	3/4
第62図17	SB100	A(15.4)B(6.1) C(4.6)	A坏(土師器), B黒色土器A坏A, D底部ヘラケズリ	a 明赤褐, b 砂粒を含む, c 良好	1/3
第62図18	SB100	A(3.4)B(16.9) C(3.2)	A蓋(須恵器), B蓋B	a 灰, b 砂粒を含む, c 良好	1/2
第62図19	SB100	A(10.7)C(11.1) 残存高	A甕(土師器), B小型甕C(台付)	a 褐, b 砂粒を含む, c 良好	1/2
第62図20	SB100	A(12.9)B(5.7) C(14.3)	A甕(土師器), B小型甕C	a にぶい黄褐, b 砂粒を含む, c 良好	3/4
第62図21	SB100	B(12.2)C(18.9) 残存高	A甕(土師器), B甕B, D底部葉圧痕	a にぶい褐, b 小石・砂粒を含む, c 良好	1/3 (胴~底部)
第62図22	SB101	A(13.5)B(6.3) C(4.0)	A坏(土師器), B黒色土器A坏A, D底部ヘラケズリ	a 浅黄橙, b 砂粒を含む, c 良好	1/2
第62図23	SB101	A(15.6)B(8.2) C(3.0)	A盤(土師器), B盤B	a 明赤褐, b 砂粒を含む, c 良好	1/4
第62図24	SB103	A(15.4)B(10.6) C(3.9)	A坏(須恵器), B坏B, D底部回転ヘラケズリ	a 灰, b 砂粒を含む, c 良好	1/4
第62図25	SB103	A(13.1)B(6.0) C(4.3)	A坏(須恵器), B坏A, D底部回転糸切り	a 灰白, b 砂粒を含む, c 良好	ほぼ完存
第62図26	SB103	B(7.1)C(1.9) 残存高	A碗(土師器), B黒色土器A碗	a にぶい橙, b 砂粒を含む, c 良好	底部
第63図1	SB103	A(14.3)C(11.8) 残存高	A甕(土師器), B小型甕D	a にぶい橙, b 小石・砂粒を含む, c 良好	1/3 (口縁~胴部)
第63図2	SB103	A(20.0)C(5.6) 残存高	A甕(土師器), B甕C	a にぶい褐, b 砂粒を含む, c 良好	1/10 (口縁部)
第63図3	SB104	A(12.6)B(5.0) C(3.9)	A坏(須恵器), B坏A, D底部回転糸切り	a 灰, b 小石・砂粒を含む, c 良好	3/4
第63図4	SB104	A(12.6)B(6.4) C(3.7)	A坏(須恵器), B坏A, D底部回転糸切り	a 灰オリーブ, b 砂粒を含む, c 良好	2/5
第63図5	SB104	A(3.3)C(2.1) 残存高	A蓋(須恵器), B蓋B, E内面にヘラ記号	a 灰, b 砂粒を含む, c 良好	1/4 (天井部)
第63図6	SB105	A(13.6)B(5.8) C(4.9)	A坏(土師器), B黒色土器A坏A, D底部ヘラケズリ	a 橙, b 砂粒を含む, c 良好	2/3
第63図7	SB105	A(13.6)B(6.9) C(3.8)	A坏(土師器), B黒色土器A坏A, D底部ヘラケズリ	a 橙, b 砂粒を含む, c 良好	ほぼ完存
第63図8	SB105	A(12.7)B(7.3) C(3.5)	A皿(土師器), B黒色土器A皿B	a にぶい黄橙, b 砂粒を含む, c 良好	ほぼ完存
第63図9	SB107	A(13.8)B(9.7) C(3.9)	A坏(須恵器), B坏B, D底部回転ヘラケズリ	a 青灰, b 砂粒を含む, c 良好	1/5
第63図10	SB107	B(7.0)C(3.1) 残存高	A坏(土師器), B黒色土器A坏A, D底部ヘラ調整	a 橙, b 砂粒を含む, c 良好	底部
第63図11	SB107	C(2.5)残存高	A甕(須恵器), B甕C	a 青灰, b 砂粒を含む, c 良好	口縁部一部
第63図12	SB108	A(15.4)B(9.2) C(6.1)	A坏(須恵器), B坏B, D底部回転糸切り	a 灰オリーブ, b 砂粒を含む, c 良好	ほぼ完存
第63図13	SB108	A(14.0)B(7.4) C(4.0)	A坏(須恵器), B坏A, D底部回転糸切り	a 灰白, b 砂粒を含む, c 良好	2/3
第63図14	SB108	A(13.8)B(7.2) C(3.5)	A坏(須恵器), B坏A, D底部回転糸切り	a 灰白, b 砂粒を含む, c 良好	3/4
第63図15	SB108	A(12.2)B(7.2) C(3.5)	A坏(須恵器), B坏C, D底部回転糸切り	a 灰白, b 砂粒を含む, c 良好	ほぼ完存
第63図16	SB108	A(13.0)B(6.4) C(3.6)	A坏(土師器), B黒色土器A坏A, D底部回転糸切りの後 底部ヘラ調整	a にぶい黄橙, b 砂粒を含む, c 良好	1/3

第63図17	SB108	B(6.3)C(3.2) 残存高	A坏(土師器), B黒色土器A坏A	a 橙, b 砂粒を含む, c 良好	底部
第63図18	SB108	A(2.6)B(14.5) C(2.9)	A蓋(須恵器), B蓋B	a 灰, b 砂粒を含む, c 良好	1/2 (天井部)
第63図19	SB108	A(3.7)C(2.6) 残存高	A蓋(須恵器), B蓋B	a 灰, b 砂粒を含む, c 良好	1/3 (天井部)
第53図20	SB108	C(14.8)残存高	A壺(須恵器), B長頸壺A	a オリーブ灰, b 砂粒を含む, c 良好	胴部
第63図21	SB108	C(12.0)残存高	A壺(須恵器), B長頸壺A	a 灰, b 砂粒を含む, c 良好	胴部
第63図22	SB108	B(8.4)C(15.3) 残存高	A甕(土師器), B甕C	a にぶい橙, b 砂粒を含む, c 良好	底部
第63図23	SB110	A(12.6)B(4.8) C(5.4)	A坏(須恵器), B坏C, D底部ヘラケズリ	a 明オリーブ灰, b 砂粒を含む, c 良好	1/4
第63図24	SB110	A(13.2)B(7.9) C(3.2)	A坏(須恵器), B坏A, D底部ヘラケズリ	a 灰, b 砂粒を含む, c 良好	2/3
第63図25	SB110	A(13.3)B(8.6) C(3.6)	A坏(須恵器), B坏B, D底部回転ヘラケズリ	a 暗青灰, b 砂粒を含む, c 良好	2/3
第63図26	SB110	B(8.0)C(2.1) 残存高	A坏(須恵器), B坏B, D底部回転ヘラケズリ	a 暗青灰, b 砂粒を含む, c 良好	1/3 (底部)
第63図27	SB110	B(7.1)C(2.0)	A坏(土師器), B黒色土器A坏A, D底部ヘラ調整	a 橙, b 砂粒を含む, c 良好	底部
第63図28	SB110	A(10.6)B(3.8) C(19.9)	A甕(土師器), B小型甕C, E混入(古墳)	a 暗赤褐, b 砂粒を含む, c 良好	3/4
第63図29	SB110	A(15.1)C(5.4) 残存高	A甕(土師器), B小型甕D	a 橙, b 茶色粒子・砂粒を含む, c 良好	1/4 (口縁部)
第64図1	SB111	C(19.8)残存高	A甕(須恵器), B甕A	a 黒, b 砂粒を含む, c 良好	胴部
第64図2	SB111	B(8.4)C(12.2) 残存高	A甕(土師器), B甕C	a 橙, b 砂粒を含む, c 良好	底部
第64図3	SB112	A(11.8)B(5.4) C(3.5)	A坏(須恵器), B坏A, D底部回転糸切り	a 褐灰, b 砂粒を含む, c 良好	1/6
第64図4	SB112	A(14.3)B(6.0) C(4.9)	A坏(土師器), B黒色土器A坏A, D底部回転糸切り	a 明赤褐, b 砂粒を含む, c 良好	3/4
第64図5	SB112	A(14.2)B(5.4) C(4.1)	A坏(土師器), B黒色土器A坏A, D底部回転糸切り	a にぶい黄橙, b 砂粒を含む, c 良好	1/3
第64図6	SB112	A(16.7)B(7.3) C(5.3)	A坏(土師器), B黒色土器A坏A	a にぶい黄橙, b 砂粒を含む, c 良好	3/4
第64図7	SB112	A(10.9)C(4.0) 残存高	A椀(土師器), B黒色土器A椀	a 橙, b 砂粒を含む, c 良好	2/3
第64図8	SB112	A(19.8)C(6.4) 残存高	A甕(土師器), B甕C	a 橙, b 砂粒を含む, c 良好	1/3 (口縁部)
第64図9	SB112	A(18.7)C(15.1) 残存高	A甕(土師器), B甕C	a 橙, b 砂粒を含む, c 良好	1/3 (口縁~胴部)
第64図10	SB112	B(8.1)C(15.5) 残存高	A壺(須恵器), B長頸壺A, D底部回転糸切り	a 青黒, b 砂粒を含む, c 良好	1/4 (胴~底部)
第64図11	SB113	A(13.5)B(6.8) C(3.7)	A坏(須恵器), B坏A, D底部回転糸切り	a 青灰, b 砂粒を含む, c 良好	1/3
第64図12	SB113	A(16.4)B(6.8) C(5.5)	A坏(土師器), B黒色土器A坏A	a 明赤褐, b 砂粒を含む, c 良好	3/4
第64図13	SB116	A(13.9)B(6.3) C(4.4)	A坏(須恵器), B坏A, D底部回転糸切り	a 灰白, b 砂粒を含む, c 良好	ほぼ完存
第64図14	SB116	A(13.8)B(8.0) C(3.7)	A坏(須恵器), B坏A, D底部回転糸切り	a 灰, b 砂粒を含む, c 良好	ほぼ完存
第64図15	SB116	A(14.3)B(10.6) C(3.4)	A坏(須恵器), B坏B	a 灰, b 砂粒を含む, c 良好	1/5
第64図16	SB116	A(14.6)B(10.3) C(3.8)	A坏(須恵器), B坏B	a 灰, b 砂粒を含む, c 良好	1/3
第64図17	SB116	A(10.9)C(5.5) 残存高	A甕(土師器), B小型甕C	a 橙, b 砂粒を含む, c 良好	1/3 (口縁部)
第64図18	SB116	A(9.3)C(6.8) 残存高	A甕(土師器), B小型甕C	a にぶい橙, b 砂粒を含む, c 良好	1/3 (口縁部)
第64図19	SB119	A(15.8)B(7.4) C(5.2)	A坏(土師器), B黒色土器A坏A, D底部回転糸切り	a にぶい橙, b 砂粒を含む, c 良好	1/3
第64図20	SB122	A(14.6)B(7.8) C(5.6)	A坏(土師器), B黒色土器A坏A, D底部ヘラケズリ	a にぶい赤褐, b 砂粒を含む, c 良好	1/4
第64図21	SB122	A(17.4)C(4.6) 残存高	A坏(土師器), B坏A	a 明赤褐, b 砂粒を含む, c 良好	1/5
第64図22	SB122	A(20.4)C(7.3) 残存高	A甕(土師器), B甕C	a 明褐, b 砂粒を含む, c 良好	口縁部一部
第64図23	SB126	A(15.1)B(9.3) C(4.0)	A坏(須恵器), B坏A, D底部ヘラ調整	a 黄橙, b 砂粒を含む, c 良好	1/3
第64図24	SB126	A(13.5)B(6.9) C(4.4)	A坏(須恵器), B坏A, D底部ヘラ調整	a 暗青灰, b 砂粒を含む, c 良好	1/3
第65図1	SB126	A(13.7)B(10.1) C(3.7)	A坏(須恵器), B坏B, D底部回転ヘラケズリ	a 灰オリーブ, b 砂粒を含む, c 良好	2/3
第65図2	SB126	A(14.5)B(8.8) C(4.1)	A坏(須恵器), B坏B, D底部回転糸切り	a にぶい赤褐, b 砂粒を含む, c 良好	2/3
第65図3	SB126	B(9.4)C(2.7) 残存高	A坏(須恵器), B坏B, E底部にヘラ記号	a 灰, b 砂粒を含む, c 良好	底部
第65図4	SB126	B(15.7)C(2.3) 残存高	A蓋(須恵器), B蓋B	a 暗青灰, b 砂粒を含む, c 良好	1/2
第65図5	SB126	A(17.9)C(19.4) 残存高	A甕(土師器), B小型甕A2, E混入(古墳)	a 明赤褐, b 砂粒を含む, c 良好	2/3
第65図6	SB127	A(14.1)B(8.5) C(5.2)	A坏(須恵器), B坏A	a オリーブ灰, b 小石・砂粒を含む, c 良好	3/4
第65図7	SB133	A(13.3)B(7.9) C(3.8)	A坏(須恵器), B坏A	a 灰, b 砂粒を含む, c 良好	3/4
第65図8	SB133	A(13.9)B(8.0) C(3.6)	A坏(須恵器), B坏A, D底部回転糸切り	a 明緑灰, b 砂粒を含む, c 良好	1/3
第65図9	SB133	A(14.0)B(8.8) C(4.1)	A坏(須恵器), B坏A, D底部回転ヘラケズリ	a 灰, b 小石・砂粒を含む, c 良好	2/3
第65図10	SB133	B(8.5)C(2.1) 残存高	A長頸壺(須恵器)	a 赤灰, b 砂粒を含む, c 良好	底部

第65図11	SB133	B(16.6)C(3.5) 残存高	A蓋(須恵器), B蓋B	a 褐灰, b 砂粒を含む, c 良好	1/3 (天井部)
第65図12	SB133	A(2.6)B(16.8) C(3.5)	A蓋(須恵器), B蓋B	a 緑灰, b 砂粒を含む, c 良好	2/3
第65図13	SB133	A(19.8)B(9.4) C(7.5)	A鉢(土師器), B 黒色土器A鉢A, D底部ヘラ調整	a 橙, b 石英・砂粒を含む, c 良好	1/5
第65図14	SB133	A(15.3)C(5.8) 残存高	A甕(土師器), B 小型甕C	a 灰褐, b 砂粒を含む, c 良好	1/3 (口縁部)
第65図15	SB141	A(13.3)B(7.6) C(3.5)	A坏(須恵器), B坏A, D底部回転系切り	a 灰, b 小石・砂粒を含む, c 良好	1/3
第65図16	SB141	A(9.3)B(4.3)C (2.6)	A坏(土師器), B坏A	a にぶい橙, b 砂粒を含む, c 良好	完存
第65図17	SB141	A(10.1)B(4.6) C(2.9)	A坏(土師器), B坏A, D底部回転系切り	a にぶい橙, b 茶色粒子・砂粒を含む, c 良好	完存
第65図18	SB141	A(9.7)B(4.4)C (2.6)	A坏(土師器), B坏A, D内面ミガキ	a にぶい褐, b 茶色粒子・砂粒を含む, c 良好	1/3
第65図19	SB141	A(12.6)B(5.3) C(3.9)	A坏(土師器), B坏A, D底部回転系切り	a にぶい褐, b 砂粒を含む, c 良好	ほぼ完存
第65図20	SB141	A(11.8)B(4.9) C(4.0)	A坏(土師器), B坏A, D内面ミガキ・底部回転系切り	a にぶい褐, b 石英・砂粒を含む, c 良好	1/3
第65図21	SB141	A(14.2)B(7.0) C(4.7)	A碗(土師器), B碗, D内面ミガキ	a にぶい橙, b 砂粒を含む, c 良好	1/3
第65図22	SB141	A(2.5)B(15.7) C(1.3)	A蓋(須恵器), B蓋B	a 灰, b 砂粒を含む, c 良好	1/4
第65図23	SB141	A(15.8)B(2.8) C(3.4)	A蓋(須恵器), B蓋B	a 灰, b 小石・砂粒を含む, c 良好	2/3
第65図24	SB141	A(14.6)B(7.7) C(6.2)	A碗(土師器), B 黒色土器A碗, C暗文を施す	a にぶい黄橙, b 砂粒を含む, c 良好	3/4
第65図25	SB141	A(22.1)B(5.2) C(27.0)	A甕(土師器), B甕C	a にぶい橙, b 砂粒を含む, c 良好	2/3
第65図26	SB141	A(10.8)B(5.1) C(10.4)	A甕(土師器), B 小型甕C, D底部回転系切りの後底部ヘラ調整	a 橙, b 砂粒を含む, c 良好	2/3
第65図27	SB144	A(13.3)B(7.0) C(5.0)	A坏(土師器), B坏A	a 浅黄橙, b 砂粒を含む, c 良好	1/4
第66図1	SB148	A(14.0)B(7.6) C(4.0)	A坏(須恵器), B坏A, D底部回転系切り	a 灰白, b 砂粒を含む, c 良好	1/3
第66図2	SB148	A(13.4)B(6.8) C(4.0)	A坏(須恵器), B坏A, D底部回転系切り	a 灰, b 砂粒を含む, c 良好	1/3
第66図3	SB148	A(13.6)B(7.8) C(4.0)	A坏(須恵器), B坏A, D底部回転系切り	a オリーブ灰, b 砂粒を含む, c 良好	1/4
第66図4	SB148	A(11.7)B(5.0) C(3.6)	A坏(土師器), B坏A, D底部回転系切り	a にぶい黄橙, b 砂粒を含む, c 良好	完存
第66図5	SB148	A(10.7)B(5.1) C(2.9)	A坏(土師器), B坏A, D底部回転系切り	a 明赤褐, b 石英・砂粒を含む, c 良好	完存
第66図6	SB148	A(12.0)B(4.7) C(3.9)	A坏(土師器), B坏A, D底部回転系切り	a 明赤褐, b 砂粒を含む, c 良好	ほぼ完存
第66図7	SB148	A(15.1)B(6.8) C(5.9)	A碗(土師器), B碗, D底部回転系切り	a 明赤褐, b 石英・砂粒を含む, c 良好	ほぼ完存
第66図8	SB148	A(3.2)B(14.3) C(2.9)	A蓋(須恵器), B蓋B, E転用硯	a 灰, b 砂粒を含む, c 良好	3/4
第66図9	SB154	A(14.2)B(7.8) C(4.4)	A坏(須恵器), B坏A	a 灰, b 砂粒を含む, c 良好	1/3
第66図10	SB154	A(13.8)B(6.9) C(4.5)	A坏(須恵器), B坏A, D底部回転系切り	a 灰, b 砂粒を含む, c 良好	1/2
第66図11	SB154	A(13.2)B(7.5) C(4.4)	A坏(須恵器), B坏A, D底部回転系切り, E底部にヘラ記号	a 灰, b 砂粒を含む, c 良好	1/3
第66図12	SB154	A(14.3)B(10.6) C(3.9)	A坏(須恵器), B坏B	a 灰, b 砂粒を含む, c 良好	1/2
第66図13	SB154	A(13.5)B(7.7) C(3.8)	A坏(土師器), B 黒色土器A坏A, D底部ヘラケズリ	a 橙, b 石英・砂粒を含む, c 良好	2/3
第66図14	SB154	A(2.8)B(16.6) C(4.6)	A蓋(須恵器), B蓋B	a 灰, b 砂粒を含む, c 良好	ほぼ完存
第66図15	SB154	A(19.8)C(5.6) 残存高	A甕(土師器), B甕C	a 橙, b 砂粒を含む, c 良好	1/3 (口縁部)
第66図16	SB155	A(14.1)B(6.4) C(4.0)	A坏(須恵器), B坏A, D底部回転系切り	a 灰白, b 砂粒を含む, c 良好	2/3
第66図17	SB155	A(14.6)B(5.3) C(4.6)	A坏(須恵器), B坏A, D底部回転系切り	a 灰白, b 砂粒を含む, c 良好	ほぼ完存
第66図18	SB155	A(14.3)B(8.5) C(3.2)	A坏(須恵器), B坏A, D底部回転系切り	a 灰, b 砂粒を含む, c 良好	1/2 (口縁～体部)
第66図19	SB155	B(6.9)C(3.8) 残存高	A坏(須恵器), B坏B, D底部回転系切り	a 灰, b 砂粒を含む, c 良好	底部
第66図20	SB155	A(14.7)B(4.5) C(6.3)	A坏(土師器), B 黒色土器A坏A, D底部回転系切り	a にぶい黄橙, b 砂粒を含む, c 良好	1/4
第66図21	SB155	A(14.0)B(6.3) C(4.2)	A坏(土師器), B 黒色土器A坏A, D底部回転系切り	a にぶい橙, b 砂粒を含む, c 良好	1/3
第66図22	SB155	A(13.2)B(6.1) C(4.1)	A坏(土師器), B 黒色土器A坏A, D底部回転系切り	a にぶい橙, b 砂粒を含む, c 良好	2/3
第66図23	SB155	A(13.9)B(6.7) C(3.9)	A坏(土師器), B 黒色土器A坏A, D底部回転系切り	a 褐灰, b 砂粒を含む, c 良好	2/3
第66図24	SB155	A(14.6)B(6.5) C(12.0)	A甕(土師器), B 小型甕D	a にぶい橙, b 石英・砂粒を含む, c 良好	2/3
第66図25	SB155	A(18.2)C(6.6) 残存高	A甕(土師器), B甕A	a にぶい橙, b 小石・砂粒を含む, c 良好	1/3 (口縁部)
第66図26	SB160	A(12.6)B(6.9) C(4.2)	A坏(須恵器), B坏A, D底部回転ヘラケズリ	a 暗青灰, b 砂粒を含む, c 良好	ほぼ完存
第66図27	SB160	A(12.7)B(6.7) C(4.3)	A坏(須恵器), B坏C, D底部回転ヘラケズリ	a オリーブ灰, b 砂粒を含む, c 良好	完存
第66図28	SB160	C(1.9)残存高	A高坏(須恵器), E転用硯	a 橙, b 砂粒を含む, c 良好	接合部
第66図29	SB161	A(12.9)B(6.6) C(3.7)	A坏(須恵器), B坏A, D底部回転系切り	a 灰, b 砂粒を含む, c 良好	1/3

第66図30	SB161	A(13.4)B(6.0) C(4.0)	A坏(須恵器), B坏A, D底部回転糸切り	a 灰褐, b 砂粒を含む, c 良好	1/3
第66図31	SB161	A(12.9)B(5.8) C(5.0)	A坏(土師器), B 黒色土器A坏A, D底部回転糸切り	a にぶい橙, b 砂粒を含む, c 良好	2/3
第66図32	SB161	A(15.0)B(5.0) C(4.6)	A坏(土師器), B 黒色土器A坏A, D底部回転糸切り	a 明赤褐, b 砂粒を含む, c 良好	1/3
第66図33	SB161	A(13.2)B(4.4) C(4.1)	A坏(土師器), B 黒色土器A坏A, C 暗文を施す, D底部回転糸切り	a にぶい褐, b 砂粒を含む, c 良好	3/4
第66図34	SB161	A(15.0)B(4.6) C(4.8)	A坏(土師器), B 黒色土器A坏A, D底部回転糸切り	a にぶい橙, b 砂粒を含む, c 良好	2/3
第66図35	SB161	A(12.8)B(4.8) C(4.1)	A坏(土師器), B 黒色土器A坏A	a にぶい橙, b 砂粒を含む, c 良好	2/3
第66図36	SB161	A(14.5)B(7.3) C(5.5)	A椀(土師器), B 黒色土器A椀	a にぶい赤褐, b 砂粒を含む, c 良好	2/3
第66図37	SB162	A(13.0)B(7.7) C(3.6)	A坏(須恵器), B坏A, D底部回転糸切り	a 灰, b 砂粒を含む, c 良好	1/3
第66図38	SB162	A(15.9)C(5.3) 残存高	A坏(須恵器), B坏B	a 暗青灰, b 砂粒を含む, c 良好	1/8 (口縁部)
第66図39	SB162	B(6.2)C(1.6) 残存高	A坏(須恵器), B坏A, D底部へラ調整	a 灰, b 砂粒を含む, c 良好	底部
第66図40	SB162	A(15.3)B(7.9) C(4.1)	A坏(土師器), B 黒色土器A坏A, D底部へラ調整	a 橙, b 石英・砂粒を含む, c 良好	1/5
第66図41	SB162	A(14.6)C(4.9)	A坏(土師器), B 黒色土器A坏A	a 明赤褐, b 石英・砂粒を含む, c 良好	1/6
第66図42	SB162	B(6.6)C(1.5) 残存高	A坏(土師器), B 黒色土器A坏A, D底部回転糸切り	a 橙, b 石英・砂粒を含む, c 良好	底部
第66図43	SB162	A(14.1)B(6.7) C(5.4)	A坏(土師器), B坏A, D底部へラ調整	a 明赤褐, b 砂粒を含む, c 良好	1/5
第66図44	SB162	A(13.2)C(4.5) 残存高	A甕(土師器), B 小型甕C	a 明赤褐, b 砂粒を含む, c 良好	1/10 (口縁部)
第67図1	SB169	A(14.1)C(3.2) 残存高	A坏(須恵器), B坏A	a 灰, b 砂粒を含む, c 良好	1/8 (口縁部)
第67図2	SB169	B(6.3)C(1.5) 残存高	A坏(須恵器), B坏A, D底部回転糸切り	a 灰, b 砂粒を含む, c 良好	底部
第67図3	SB169	A(13.9)B(7.5) C(4.6)	A坏(土師器), B 黒色土器A坏A, D底部へラ調整	a 橙, b 砂粒を含む, c 良好	2/3
第67図4	SB169	B(7.9)C(2.5) 残存高	A坏(土師器), B 黒色土器A坏A, D底部へラケズリ	a 橙, b 砂粒を含む, c 良好	底部
第67図5	SB169	A(2.6)B(3.3)C (12.7)	A蓋(須恵器), B蓋B	a 暗青灰, b 砂粒を含む, c 良好	1/2
第67図6	SB169	A(13.8)C(6.0) 残存高	A甕(土師器), B 小型甕C	a 明赤褐, b 砂粒を含む, c 良好	1/8 (口縁部)
第67図7	SB174	A(14.0)B(7.3) C(3.4)	A坏(須恵器), B坏A, D底部回転糸切り, E外面刻書?	a 灰, b 砂粒を含む, c 良好	1/5
第67図8	SB174	B(3.1)C(3.2) 残存高	Aその他(須恵器), E混入(古墳)	a 紫灰, b 砂粒を含む, c 良好	底部
第67図9	SB174	A(14.1)B(6.0) C(3.9)	A坏(須恵器), B坏A, D底部回転へラケズリ	a 灰, b 砂粒を含む, c 良好	1/4
第67図10	SB174	A(13.6)C(6.8) 残存高	A壺(須恵器), B短頸壺D	a 褐灰, b 砂粒を含む, c 良好	口縁部一部
第67図11	SB174	A(11.2)C(4.9) 残存高	A甕(土師器), B 小型甕D	a 橙, b 石英・砂粒を含む, c 良好	1/3 (口縁部)
第67図12	SB175	A(13.3)B(5.1) C(4.6)	A坏(土師器), B坏A, D底部回転糸切り	a にぶい褐, b 砂粒を含む, c 良好	完存
第67図13	SB175	A(11.9)B(5.0) C(3.7)	A坏(土師器), B 黒色土器A坏A, D底部回転糸切り	a にぶい橙, b 砂粒を含む, c 良好	完存
第67図14	SB175	A(12.2)B(4.3) C(4.2)	A坏(土師器), B 黒色土器A坏A, D底部回転糸切り	a にぶい橙, b 石英・砂粒を含む c 良好	完存
第67図15	SB175	B(11.6)C(9.1) 残存高	A甕(須恵器)	a にぶい橙, b 砂粒を含む, c 良好	底部
第67図16	SB175	A(22.4)C(6.3) 残存高	A甕(土師器), B 小型甕D	a にぶい橙, b 砂粒を含む, c 良好	1/8 (口縁部)
第67図17	SB175	A(17.5)C(6.2) 残存高	A甕(土師器), B 小型甕D	a 灰褐, b 砂粒を含む, c やや不良	1/8 (口縁部)
第67図18	SB175	A(23.6)C(17.6) 残存高	A甕(土師器), B甕D	a 橙, b 砂粒を含む, c 良好	1/6 (口縁~脚部)
第67図19	SB180	A(14.3)B(7.6) C(3.3)	A坏(須恵器), B坏A, D底部回転糸切り	a オリーブ灰, b 砂粒を含む, c 良好	1/2
第67図20	SB180	A(12.6)B(6.6) C(4.5)	A坏(須恵器), B坏A	a 灰, b 砂粒を含む, c 良好	1/4
第67図21	SB180	A(11.2)C(4.9)	A坏(土師器), B坏A2, E混入(古墳)	a 灰白, b 砂粒を含む, c 良好	3/4
第67図22	SB184	B(5.5)C(1.0) 残存高	A坏(須恵器), B坏A, D底部回転糸切り, E転用硯	a 灰, b 砂粒を含む, c 良好	底部
第67図23	SB184	B(5.9)C(1.6) 残存高	A坏(須恵器), B坏A, D底部回転糸切り	a 灰, b 砂粒を含む, c 良好	底部
第67図24	SB184	A(12.0)C(5.5) 残存高	A甕(須恵器), B甕C	a 灰, b 砂粒を含む, c 良好	口縁部一部
第67図25	SB184	A(15.9)C(3.0) 残存高	A鉢(土師器), B鉢A	a 灰, b 砂粒を含む, c 良好	口縁部一部
第67図26	SB184	C(12.0)残存高	A甕(土師器), B甕C	a 灰褐, b 砂粒を含む, c 良好	胴部下位
第67図27	SB184	B(6.4)C(4.6) 残存高	A甕(土師器), B 小型甕A	a にぶい黄褐, b 砂粒を含む, c 良好	底部
第67図28	SB186	A(13.8)B(8.7) C(4.1)	A坏(須恵器), B坏C, D底部へラ調整	a 青灰, b 砂粒を含む, c 良好	1/2
第67図29	SB186	B(7.6)C(3.0) 残存高	A坏(土師器), B 黒色土器A坏A	a 橙, b 石英・砂粒を含む, c 良好	底部
第67図30	SB186	A(22.1)C(6.4) 残存高	A甕(土師器), B甕C	a 橙, b 砂粒を含む, c 良好	1/3 (口縁部)
第67図31	SB186	A(15.1)B(10.8) C(15.8)	A甕(土師器), B 小型甕A	a 橙, b 小石・砂粒を含む, c 良好	ほぼ完存

第67図32	SB190	B(14.6)C(2.4) 残存高	A蓋(須恵器), B蓋B	a 灰赤, b 砂粒を含む, c 良好	2/3 (天井部)
第68図1	SB192	A(13.2)B(9.8) C(5.0)	A坏(須恵器), B坏C, D底部ヘラ調整	a 褐灰, b 砂粒を含む, c 良好	2/3
第68図2	SB192	B(6.9)C(2.4) 残存高	A坏(須恵器), B坏C, D底部ヘラケズリ	a 暗青灰, b 砂粒を含む, c 良好	底部
第68図3	SB192	A(16.9)B(13.2) C(3.1)	A坏(須恵器), B坏B	a 灰, b 砂粒を含む, c 良好	1/4
第68図4	SB197	A(8.8)B(5.2)C (2.7)	A皿(土師器), B皿A, D底部回転糸切り	a にぶい赤褐, b 石英・砂粒を含む c 良好	4/5
第68図5	SB197	A(9.8)B(5.5)C (2.7)	A皿(土師器), B皿A, D底部回転糸切り	a 明赤褐, b 石英・砂粒を含む, c 良好	完存
第68図6	SB203	B(7.3)C(1.6) 残存高	A坏(須恵器), B坏A, D底部回転糸切り	a 黄灰, b 砂粒を含む, c 良好	底部
第68図7	SB203	B(17.9)C(2.2) 残存高	A蓋(須恵器), B蓋B	a 灰白, b 砂粒を含む, c 良好	1/3 (天井部)
第68図8	SB210	A(12.8)B(6.1) C(3.6)	A坏(須恵器), B坏A, D底部回転糸切り	a 灰, b 砂粒を含む, c 良好	1/2
第68図9	SB210	A(13.2)B(5.5) C(4.2)	A坏(須恵器), B坏A, D底部回転糸切り	a 灰, b 砂粒を含む, c 良好	3/4
第68図10	SB210	A(14.0)B(6.2) C(4.2)	A坏(土師器), B黒色土器A坏A, D底部回転糸切り	a にぶい褐, b 砂粒を含む, c 良好	1/3
第68図11	SB210	A(15.1)C(4.6) 残存高	A椀(土師器), B黒色土器A椀	a にぶい黄褐, b 砂粒を含む, c 良 好	1/2
第68図12	SB210	A(11.8)B(5.9) C(2.8)	A盤(土師器), B盤B, C暗文を施す	a 橙, b 石英・砂粒を含む, c 良好	1/3
第68図13	SB210	A(2.5)C(7.2) 残存高	A甕(土師器), B甕D	a にぶい橙, b 砂粒を含む, c 良好	1/10 (口縁部)
第68図14	SB215	A(13.2)B(8.8) C(3.6)	A坏(須恵器), B坏C, D底部ヘラ調整	a 灰, b 砂粒を含む, c 良好	1/2
第68図15	SB215	B(1.6)C(17.7) 残存高	A蓋(須恵器), B蓋B	a 灰, b 砂粒を含む, c 良好	天井部一部
第68図16	SB215	A(11.6)B(4.1) C(6.9)	A茶碗(古瀬戸), B天目茶碗, E14c末~15c初	a 黒褐, b 緻密, c 良好	完存
第68図17	SB215	A(11.6)B(4.1) C(6.5)	A茶碗(古瀬戸), B天目茶碗, E14c末~15c初	a 灰赤, b 緻密, c 良好	完存
第68図18	SB216	A(13.9)B(7.3) C(3.8)	A坏(須恵器), B坏A, D底部回転糸切り	a 青灰, b 砂粒を含む, c 良好	2/3
第68図19	SB216	A(13.8)B(8.1) C(4.8)	A坏(土師器), B黒色土器A坏A, D底部ヘラケズリ	a 明赤褐, b 砂粒を含む, c 良好	3/4
第68図20	SB216	B(16.3)C(2.9) 残存高	A蓋(須恵器), B蓋B	a 赤灰, b 砂粒を含む, c 良好	3/4
第68図21	SB222	A(13.9)C(3.8) 残存高	A坏(須恵器), B坏C	a 黄橙, b 砂粒を含む, c 良好	1/6 (口縁部)
第68図22	SB222	A(21.9)C(5.6) 残存高	A甕(土師器), B甕C	a 橙, b 石英・砂粒を含む, c 良好	口縁部一部
第68図23	SB227	A(13.6)B(7.8) C(3.8)	A坏(須恵器), B坏A, D底部回転糸切り	a 黄灰, b 砂粒を含む, c 良好	1/4
第68図24	SB227	A(13.0)B(7.6) C(3.7)	A坏(須恵器), B坏A, D底部回転糸切り	a 灰黄, b 砂粒を含む, c 良好	3/4
第68図25	SB227	A(12.0)B(7.2) C(4.1)	A坏(土師器), B坏A, D内面ミガキ・底部ヘラ調整	a にぶい橙, b 砂粒を含む, c 良好	1/3
第68図26	SB227	A(15.6)B(8.4) C(4.9)	A坏(土師器), B坏A, D内面ミガキ・底部ヘラ調整	a 明赤褐, b 砂粒を含む, c 良好	1/3
第68図27	SB227	A(15.1)B(9.0) C(4.5)	A坏(土師器), B黒色土器A坏A, D底部ヘラ調整	a にぶい橙, b 砂粒を含む, c 良好	2/3
第68図28	SB227	A(13.0)B(7.3) C(5.1)	A坏(土師器), B黒色土器A坏A, D底部ヘラ調整	a にぶい赤褐, b 砂粒を含む, c 良 好	2/3
第68図29	SB227	A(14.1)B(7.6) C(4.8)	A坏(土師器), B黒色土器A坏A, D底部ヘラ調整	a 橙, b 石英・砂粒を含む, c 良好	2/3
第68図30	SB227	A(17.0)C(9.4) 残存高	A甕(土師器), B甕C	a 橙, b 砂粒を含む, c 良好	1/3 (口縁部)
第68図31	SB228	A(12.9)B(6.0) C(3.8)	A坏(土師器), B坏A, D底部回転糸切り	a 明赤褐, b 砂粒を含む, c 良好	1/3
第68図32	SB228	A(10.3)B(3.8) C(3.2)	A坏(土師器), B坏A	a にぶい橙, b 砂粒を含む, c 良好	1/4
第68図33	SB229	A(13.4)B(6.2) C(4.0)	A坏(須恵器), B坏A, D底部回転ヘラケズリ	a 灰, b 砂粒を含む, c 良好	2/3
第68図34	SB231	B(4.8)C(3.2) 残存高	A坏(土師器), B黒色土器A坏A, D底部ヘラ調整	a 灰黄褐, b 砂粒を含む, c 良好	底部
第68図35	SB231	A(14.9)B(8.9) C(4.3)	A坏(土師器), B坏A	a 橙, b 砂粒を含む, c 良好	1/4 (口縁~体部)
第68図36	SB235	A(13.6)B(3.5) C(4.8)	A坏(須恵器), B坏A, D底部ヘラ調整	a にぶい黄橙, b 砂粒を含む, c 良 好	1/3
第68図37	SB235	A(20.3)C(5.6) 残存高	A甕(土師器), B甕A	a 橙, b 砂粒を含む, c 良好	1/10 (口縁部)
第69図1	SB237	B(8.2)C(1.8) 残存高	A坏(須恵器), B坏A, D底部回転ヘラケズリ	a 青灰, b 砂粒を含む, c 良好	底部
第69図2	SB237	B(7.5)C(4.5) 残存高	A坏(土師器), B坏A, D底部ヘラケズリ・内面ミガキ	a 明赤褐, b 砂粒を含む, c 良好	1/3 (体~底部)
第69図3	SB237	B(13.2)C(2.1) 残存高	A蓋(須恵器), B蓋B	a 灰, b 砂粒を含む, c 良好	1/6 (天井部)
第69図4	SB238	A(13.3)B(7.9) C(4.1)	A坏(須恵器), B坏A, D底部ヘラケズリ	a 黄灰, b 砂粒を含む, c 良好	1/3
第69図5	SB238	A(15.2)C(4.7) 残存高	A坏(須恵器), B坏B	a 暗灰, b 砂粒を含む, c 良好	1/5 (口縁部)
第69図6	SB238	B(15.8)C(5.2) 残存高	A坏(須恵器), B坏B	a オリーブ灰, b 砂粒を含む, c 良 好	1/4 (口縁部)
第69図7	SB238	A(14.0)C(4.4) 残存高	A坏(土師器), B坏C, E混入(古墳)	a 橙, b 砂粒を含む, c 良好	1/4 (口縁部)

第69図8	SB238	B(6.3)C(4.5) 残存高	A甕(土師器), B甕A	a 橙, b 小石・砂粒を含む, c 良好	底部
第69図9	SB238	A(15.1)C(11.1) 残存高	A壺(土師器), B壺D, D内面黒色処理, E混入(古墳)	a 橙, b 砂粒を含む, c 良好	1/5 (口縁~胴部)
第69図10	SB238	A(12.6)B(7.0) C(13.4)	A鉢(土師器), B鉢B3, E混入(古墳)	a 赤褐, b 砂粒を含む, c 良好	ほぼ完存
第69図11	SB241	A(15.8)C(3.4) 残存高	A坏(須恵器), B坏A	a 灰, b 砂粒を含む, c 良好	1/6 (口縁部)
第69図12	SB239	A(12.5)B(8.0) C(3.5)	A坏(須恵器), B坏A	a 黄灰, b 砂粒を含む, c 良好	1/3
第69図13	SB239	A(24.9)C(17.8) 残存高	A甕(須恵器), B甕D	a 暗紫灰, b 砂粒を含む, c 良好	1/6 (口縁~胴部)
第69図14	SB248	A(15.8)C(8.2) 残存高	A甕(土師器), B甕D, E混入(古墳)	a にぶい橙, b 砂粒を含む, c 良好	1/3 (口縁部)
第69図15	SB250	B(6.6)C(3.3) 残存高	A坏(須恵器), B坏A, D底部回転系切り	a 灰, b 砂粒を含む, c 良好	1/3 (体~底部)
第69図16	SB250	B(8.0)C(1.9) 残存高	A坏(土師器), B黒色土器A坏A, D底部へラ調整	a にぶい橙, b 砂粒を含む, c 良好	底部
第69図17	SB251	B(7.6)C(1.3) 残存高	A坏(須恵器), B坏B	a にぶい褐, b 砂粒を含む, c 良好	底部
第69図18	SB251	B(8.5)C(2.2) 残存高	A鉢(土師器), B黒色土器A鉢A, D底部へラケズリ	a 橙, b 砂粒を含む, c 良好	底部
第69図19	SB251	A(11.9)C(8.1) 残存高	A壺(須恵器), B短頸壺A	a 灰オリーブ, b 砂粒を含む, c 良好	1/10 (口縁部)
第69図20	SB252	A(13.6)C(4.3) 残存高	A坏(土師器), B黒色土器A坏A	a 明赤褐, b 砂粒を含む, c 良好	1/6
第69図21	SB252	B(5.4)C(9.6) 残存高	A小瓶(灰釉陶器), D底部回転系切り, E猿投・黒笹90	a 灰白, b 緻密, c 良好	胴~底部
第69図22	SB255	A(14.1)B(7.0) C(3.7)	A坏(須恵器), B坏A, D底部回転系切り	a 灰, b 砂粒を含む, c 良好	1/2
第69図23	SB255	A(13.1)B(7.9) C(3.8)	A坏(須恵器), B坏C, D底部回転へラケズリ	a 灰, b 砂粒を含む, c 良好	2/3
第69図24	SB255	A(16.6)B(8.6) C(5.8)	A坏(土師器), B黒色土器A坏A, D底部へラケズリ	a 明赤褐, b 砂粒を含む, c 良好	完存
第69図25	SB255	B(6.3)C(3.9) 残存高	A甕(土師器), B甕A, D底部葉圧痕	a にぶい黄橙, b 砂粒を含む, c 良好	底部
第69図26	SB260	A(13.1)B(8.4) C(3.7)	A坏(須恵器), B坏A, D底部回転系切り	a オリーブ灰, b 砂粒を含む, c 良好	2/3
第69図27	SB260	A(12.0)B(7.7) C(4.1)	A坏(須恵器), B坏B	a 灰, b 砂粒を含む, c 良好	3/4
第69図28	SB260	A(11.4)B(5.0) C(4.2)	A坏(土師器), B坏D	a 橙, b 小石・砂粒を含む, c 良好	1/4
第69図29	SB260	A(20.4)C(13.9) 残存高	A甕(土師器), B甕C	a にぶい赤褐, b 砂粒を含む, c 良好	1/5 (口縁~胴部)
第70図1	SB264	A(14.2)B(10.3) C(4.6)	A坏(須恵器), B坏B, D底部回転系切りの後へラ調整	a 黄灰, b 砂粒を含む, c 良好	1/3
第70図2	SB264	C(15.5)残存高	A甕(土師器), B甕A	a にぶい橙, b 砂粒を含む, c 良好	胴部
第70図3	SB267	A(14.1)B(10.3) C(3.8)	A坏(須恵器), B坏B, D底部回転へラケズリ, E転用硯	a 灰オリーブ, b 砂粒を含む, c 良好	2/3
第70図4	SB267	B(7.6)C(2.9) 残存高	A碗(土師器), B黒色土器A碗, D底部回転系切り	a 橙, b 石英・砂粒を含む, c 良好	底部
第70図5	SB267	A(16.8)C(6.6) 残存高	A碗(土師器), B黒色土器B碗	a 黒, b 砂粒を含む, c 良好	2/3
第70図6	SB270	A(9.9)C(3.1) 残存高	A碗(須恵器), B碗	a 灰, b 砂粒を含む, c 良好	1/5 (口縁部)
第70図7	SB270	A(12.4)C(4.0)	A坏(土師器), B黒色土器A坏B	a 浅黄橙, b 砂粒を含む, c 良好	1/3
第70図8	SB270	A(11.7)C(4.6)	A坏(土師器), B黒色土器A坏B	a にぶい褐, b 砂粒を含む, c 良好	1/2
第70図9	SB270	A(3.1)C(2.6) 残存高	A蓋(須恵器), B蓋B	a 暗青灰, b 砂粒を含む, c 良好	1/3 (天井部)
第70図10	SB270	B(16.6)C(1.9) 残存高	A蓋(須恵器), B蓋B	a オリーブ灰, b 砂粒を含む, c 良好	1/2 (天井部)
第70図11	SB270	B(11.3)C(6.2) 残存高	A高坏(須恵器)	a 灰, b 砂粒を含む, c 良好	脚部
第70図12	SB270	A(12.3)C(6.9) 残存高	A壺(須恵器), B短頸壺D	a 暗緑灰, b 砂粒を含む, c 良好	口縁部一部
第70図13	SB270	B(10.6)C(8.5) 残存高	A壺(須恵器), B長頸壺A	a 灰, b 砂粒を含む, c 良好	底部
第70図14	SB270	C(2.3)残存高	A甕(土師器), B甕C, E混入(古墳)	a 明赤褐, b 砂粒を含む, c 良好	底部
第70図15	SB270	A(13.0)C(5.6) 残存高	A甕(土師器), B小型甕A	a にぶい赤褐, b 砂粒を含む, c 良好	口縁部一部
第70図16	SB270	A(18.6)C(15.3) 残存高	A甕(土師器), B甕A	a にぶい橙, b 砂粒を含む, c 良好	1/5 (口縁~胴部)
第70図17	SB270	A(23.8)C(18.6) 残存高	A甕(土師器), B甕F	a 灰褐, b 砂粒を含む, c 良好	1/5 (口縁~胴部)
第70図18	SB276	A(15.1)B(8.7) C(4.2)	A坏(須恵器), B坏A, D底部回転系切り	a 灰白, b 砂粒を含む, c 良好	1/3
第70図19	SB276	A(15.7)C(4.6) 残存高	A鉢(土師器), D内面黒色処理, E混入(古墳)	a 橙, b 砂粒を含む, c 良好	1/8 (口縁部)
第70図20	SB279	A(29.6)C(5.5) 残存高	A甕(須恵器), B甕E	a にぶい赤褐, b 砂粒を含む, c 良好	1/10 (口縁部)
第70図21	SB279	A(28.4)B(14.8) C(23.3)	A甕(須恵器), B甕E	a 黄灰, b 砂粒を含む, c 良好	1/5
第70図22	SB283	A(14.7)B(5.1) C(5.2)	A坏(土師器), B黒色土器A坏A, D底部回転系切り	a 黄橙, b 砂粒を含む, c 良好	1/3
第70図23	SB283	A(12.3)C(1.9) 残存高	A皿(土師器), B黒色土器A皿B	a 黄, b 砂粒を含む, c 良好	1/3
第70図24	SB283	B(12.7)C(2.6)	A蓋(土師器), B平頂蓋	a 黄橙, b 砂粒を含む, c 良好	2/3
第71図1	SB288	A(2.2)B(16.8) C(3.6)	A蓋(須恵器), B蓋B	a 灰褐, b 砂粒を含む, c 良好	1/8
第71図2	SB294	A(16.1)B(6.5) C(6.8)	A鉢(土師器), B黒色土器A鉢A	a にぶい橙, b 石英・砂粒を含む c 良好	1/6

第71図3	SB295	A(21.4)C(6.8) 残存高	A甕(須恵器), B甕C	a 灰, b 砂粒を含む, c 良好	1/3 (口縁部)
第71図4	SB295	B(4.3)C(5.4) 残存高	Aその他(土師器), E混入(古墳)	a 暗褐, b 砂粒を含む, c 良好	1/3 (胴部)
第71図5	SB295	A(17.6)B(6.6) C(10.2)	A鉢(土師器), B鉢A3, E混入(古墳)	a 橙, b 石英・砂粒を含む, c 良好	2/3
第71図6	SB295	B(6.3)C(8.4) 残存高	A甕(土師器), B甕C	a 橙, b 砂粒を含む, c 良好	底部
第71図7	SB296	A(14.4)B(8.0) C(4.1)	A坏(須恵器), B坏A, D底部回転ヘラケズリ	a オリーブ灰, b 砂粒を含む, c 良好	3/4
第71図8	SB296	C(27.6)残存高	A甕(土師器), B甕A	a 黄褐, b 小石・砂粒を含む, c 良好	胴部
第71図9	SB296	C(17.6)残存高	A甕(土師器), B甕A	a にぶい褐, b 砂粒を含む, c 良好	底部
第71図10	SB298	A(24.5)C(8.9) 残存高	A甕(須恵器), B甕E	a 灰黄, b 砂粒を含む, c 良好	1/10 (口縁部)
第71図11	SB298	B(6.6)C(2.1) 残存高	A碗(灰釉陶器), D底部回転糸切り, E東濃・大原2	a 灰白, b 緻密, c 良好	底部
第71図12	SB298	B(17.4)C(2.4) 残存高	A蓋(須恵器), B蓋B	a 橙, b 砂粒を含む, c 良好	1/3 (天井部)
第71図13	SB305	A(14.2)B(6.4) C(4.2)	A坏(須恵器), B坏A, D底部回転糸切り	a 灰白, b 砂粒を含む, c 良好	ほぼ完存
第71図14	SB305	A(14.1)B(7.2) C(3.6)	A坏(須恵器), B坏A, D底部回転糸切り	a 黄橙, b 砂粒を含む, c 良好	1/2 (口縁~体部)
第71図15	SB305	A(10.4)C(4.8) 残存高	A碗(須恵器), B碗	a オリーブ灰, b 砂粒を含む, c 良好	1/3 (口縁~体部)
第71図16	SB305	A(15.6)B(6.8) C(5.4)	A坏(土師器), B黒色土器A坏A, D底部ヘラ調整	a にぶい橙, b 石英・砂粒を含む c 良好	1/3
第71図17	SB305	A(14.8)C(7.2) 残存高	A甕(土師器), B甕C	a 明褐, b 砂粒を含む, c 良好	1/3 (口縁部)
第71図18	SB305	A(20.6)C(4.9) 残存高	A甕(土師器), B甕C	a 明赤褐, b 石英・砂粒を含む, c 良好	1/10 (口縁部)
第71図19	SB309	A(9.8)B(5.2)C (3.9)	A碗(土師器), B黒色土器A碗, C暗文を施す	a 灰褐, b 砂粒を含む, c 良好	2/3
第71図20	SB312	A(13.6)B(6.3) C(5.2)	A盤(土師器), B盤B	a 明赤褐, b 砂粒を含む, c 良好	3/4
第71図21	SB312	A(17.3)B(7.4) C(6.2)	A碗(土師器), B黒色土器A碗	a 褐灰, b 砂粒を含む, c 良好	1/3
第71図22	SB312	B(7.3)C(1.9) 残存高	A碗(灰釉陶器), D底部回転ヘラケズリ, E猿投・黒笹14	a 灰白, b 緻密, c 良好	底部
第71図23	SB312	A(12.8)B(6.8) C(3.0)	A皿(灰釉陶器), B段皿, D底部回転ヘラケズリ, E東濃・虎溪山	a 灰白, b 緻密, c 良好	完存
第71図24	SB312	A(13.3)B(8.0) C(2.6)	A皿(灰釉陶器), B段皿, E東濃・虎溪山	a 灰白, b 緻密, c 良好	1/3
第72図1	SB316	A(12.6)B(6.4) C(3.5)	A坏(須恵器), B坏A, D底部回転糸切り	a 灰, b 砂粒を含む, c 良好	1/4
第72図2	SB316	A(13.8)B(6.3) C(3.9)	A坏(土師器), B黒色土器A坏A, D底部回転糸切り	a にぶい橙, b 砂粒を含む, c 良好	1/3
第72図3	SB316	A(17.5)B(5.8) C(5.9)	A鉢(土師器), B黒色土器A鉢A, D底部回転糸切り	a にぶい黄橙, b 砂粒を含む, c 良好	1/4
第72図4	SB316	C(9.3)残存高	A甕(須恵器), B甕A, C櫛描波状文	a 灰黄褐, b 砂粒を含む, c 良好	頸部
第72図5	SB317	A(11.1)B(3.5) C(3.8)	A坏(土師器), B坏A, D底部回転糸切り	a にぶい褐, b 石英・砂粒を含む c 良好	2/3
第72図6	SB317	A(11.5)B(4.9) C(3.7)	A坏(土師器), B坏A, D底部回転糸切り	a 橙, b 石英・砂粒を含む, c 良好	2/3
第72図7	SB317	A(11.4)B(4.5) C(3.7)	A坏(土師器), B坏A, D底部回転糸切り	a 橙, b 砂粒を含む, c 良好	3/4
第72図8	SB317	A(11.2)B(4.4) C(3.7)	A坏(土師器), B坏A, D底部回転糸切り	a 褐灰, b 砂粒を含む, c 良好	ほぼ完存
第72図9	SB317	A(11.2)B(5.7) C(3.4)	A坏(土師器), B坏A, D底部回転糸切り	a 浅黄, b 砂粒を含む, c 良好	1/5
第72図10	SB317	A(11.8)B(6.0) C(3.8)	A坏(土師器), B坏A	a 浅黄橙, b 砂粒を含む, c 良好	1/3
第72図11	SB317	A(14.4)B(7.8) C(6.3)	A碗(土師器), B碗	a 橙, b 砂粒を含む, c 良好	1/4
第72図12	SB317	A(11.4)B(5.5) C(5.0)	A碗(土師器), B黒色土器A碗, D底部回転糸切り	a 橙, b 砂粒を含む, c 良好	2/3
第72図13	SB317	A(15.7)B(7.1) C(7.3)	A碗(土師器), B黒色土器A碗, C暗文を施す, D底部回転糸切り	a にぶい黄橙, b 砂粒を含む, c 良好	1/3
第72図14	SB317	A(11.4)C(4.5) 残存高	A碗(土師器), B黒色土器A碗, D底部回転糸切り	a 橙, b 砂粒を含む, c 良好	口縁~体部
第72図15	SB317	A(11.7)C(4.3) 残存高	A碗(土師器), B黒色土器A碗, C暗文を施す, D底部回転糸切り	a にぶい橙, b 砂粒を含む, c 良好	2/3 (口縁~体部)
第72図16	SB317	B(8.3)C(3.4) 残存高	A碗(灰釉陶器), E東濃・光ヶ丘	a 灰白, b 緻密, c 良好	底部
第72図17	SB317	A(16.5)B(9.3) C(5.6)	A碗(灰釉陶器), B輪花碗, D底部回転ヘラケズリ, E猿投・折戸53	a 灰白, b 緻密, c 良好	2/3
第72図18	SB317	A(12.0)B(7.2) C(13.7)	A甕(土師器), B小型甕D, D底部回転糸切り	a 明赤褐, b 石英・砂粒を含む, c 良好	2/3
第72図19	SB317	A(19.8)C(14.9) 残存高	A甕(土師器), B甕D	a 橙, b 砂粒を含む, c 良好	1/4 (口縁~胴部)
第72図20	SB320	A(13.5)B(6.1) C(3.8)	A坏(須恵器), B坏A, D底部ヘラ調整	a 黄灰, b 砂粒を含む, c 良好	ほぼ完存
第72図21	SB320	A(12.9)B(8.0) C(3.7)	A坏(須恵器), B坏A	a 暗青灰, b 砂粒を含む, c 良好	1/3 (口縁~体部)
第72図22	SB320	B(4.6)C(3.4) 残存高	A碗(土師器), B黒色土器A碗	a 橙, b 砂粒を含む, c 良好	底部
第72図23	SB320	A(18.5)C(12.3) 残存高	A甕(土師器), B甕A	a 橙, b 砂粒を含む, c 良好	1/3 (口縁部)
第72図24	SB320	B(4.5)C(8.8) 残存高	A甕(土師器), B甕C	a にぶい黄褐, b 砂粒を含む, c 良好	底部

第72図25	SB320	B(15.8)C(15.6) 残存高	A甕(須恵器)	a 灰, b 砂粒を含む, c 良好	底部
第73図1	SB323	B(7.8)C(3.0) 残存高	A坏(須恵器), B坏A, D底部回転系切り	a 灰黄, b 砂粒を含む, c 良好	底部
第73図2	SB323	A(13.2)C(7.8) 残存高	A壺(須恵器), B短頸壺D, E片口をもつ	a 灰, b 砂粒を含む, c 良好	1/3 (口縁部)
第73図3	SB323	C(17.0)残存高	A甕(土師器), B甕D, E混入(古墳)	a 褐, b 小石・砂粒を含む, c 良好	胴~底部
第73図4	SB327	B(7.7)C(1.4) 残存高	A坏(須恵器), B坏A, D底部回転ヘラケズリ	a 灰, b 砂粒を含む, c 良好	体~底部
第73図5	SB336	A(13.8)C(4.0) 残存高	A坏(須恵器), B坏A	a 暗灰黄, b 砂粒を含む, c 良好	1/8 (口縁部)
第73図6	SB336	A(15.7)B(7.0) C(4.5)	A坏(土師器), B坏A, D内面ミガキ・底部ヘラケズリ	a 褐, b 砂粒を含む, c 良好	1/3
第73図7	SB336	A(17.2)C(10.7) 残存高	A甕(須恵器), B甕C	a 灰赤, b 砂粒を含む, c 良好	1/10 (口縁部)
第73図8	SB340	A(14.0)B(7.9) C(4.1)	A坏(須恵器), B坏A, D底部回転系切りの後底部ヘラ調整	a 灰, b 砂粒を含む, c 良好	ほぼ完存
第73図9	SB340	A(13.2)B(8.0) C(3.3)	A坏(須恵器), B坏C, D底部ヘラケズリの後ナデ	a 灰, b 砂粒を含む, c 良好	1/4
第73図10	SB340	A(12.7)B(8.7) C(3.2)	A坏(須恵器), B坏B, D底部回転ヘラケズリ	a 灰, b 砂粒を含む, c 良好	2/3
第73図11	SB340	A(16.1)C(6.3) 残存高	A坏(須恵器), B坏B	a 灰, b 砂粒を含む, c 良好	1/8 (口縁部)
第73図12	SB340	A(2.8)B(14.5) C(2.7)	A蓋(須恵器), B蓋B	a にぶい黄橙, b 砂粒を含む, c 良好	1/2
第73図13	SB340	A(3.3)B(14.3) C(3.1)	A蓋(須恵器), B蓋B	a 灰, b 砂粒を含む, c 良好	1/3
第73図14	SB340	A(3.1)B(14.4) C(2.4)	A蓋(須恵器), B蓋B	a 灰, b 砂粒を含む, c 良好	1/2
第73図15	SB340	A(16.6)C(5.7) 残存高	A甕(須恵器), B甕C	a 灰, b 砂粒を含む, c 良好	1/8 (口縁部)
第73図16	SB340	B(11.6)C(8.3) 残存高	A甕(須恵器), B甕C	a 灰, b 砂粒を含む, c 良好	底部
第73図17	SB341	A(14.2)B(8.6) C(3.8)	A坏(須恵器), B坏A, D底部ヘラ調整	a 暗青灰, b 砂粒を含む, c 良好	1/3
第73図18	SB341	A(16.8)B(9.0) C(5.9)	A鉢(土師器), B黒色土器A鉢A, D底部ヘラケズリ	a 明赤褐, b 石英・砂粒を含む, c 良好	ほぼ完存
第73図19	SB341	A(22.0)C(10.8) 残存高	A甕(土師器), B甕A	a にぶい黄褐, b 石英・砂粒を含む, c 良好	1/8 (口縁~胴部)
第73図20	SB343	A(14.3)C(4.6) 残存高	A椀(土師器), B椀, D内面ミガキ・底部回転系切り	a 橙, b 砂粒を含む, c 良好	1/3 (口縁~体部)
第73図21	SB343	A(13.4)B(7.0) C(4.9)	A椀(土師器), B椀, D内面ミガキ	a 明褐, b 砂粒を含む, c 良好	1/3
第73図22	SB343	A(13.8)B(6.5) C(5.1)	A椀(土師器), B椀, D内面ミガキ	a 浅黄橙, b 砂粒を含む, c 良好	1/3
第73図23	SB343	A(13.9)B(7.0) C(5.4)	A椀(土師器), B黒色土器A椀, D底部回転系切り	a 橙, b 砂粒を含む, c 良好	ほぼ完存
第73図24	SB343	A(15.9)C(4.8) 残存高	A椀(土師器), B黒色土器A椀, C暗文を施す	a にぶい黄橙, b 砂粒を含む, c 良好	1/3 (口縁~体部)
第73図25	SB343	B(7.3)C(2.8) 残存高	A椀(土師器), B黒色土器A椀, D底部回転系切り	a 橙, b 砂粒を含む, c 良好	底部
第73図26	SB343	A(16.9)B(8.2) C(7.0)	A椀(灰釉陶器), D底部回転ヘラケズリ, E東濃・虎溪山	a 灰白, b 緻密, c 良好	1/3
第73図27	SB343	A(11.7)B(6.7) C(2.2)	A皿(灰釉陶器), D底部回転系切り, E東濃・大原2	a 灰白, b 緻密, c 良好	底部
第73図28	SB343	A(28.0)C(19.7) 残存高	A羽釜(土師器), B羽釜A, E口縁部に刻書	a 暗褐, b 砂粒を含む, c 良好	1/6 (口縁~胴部)
第74図1	SB349	A(22.3)C(11.7) 残存高	A鍋(土師器), B鍋A	a にぶい橙, b 砂粒を含む, c 良好	1/8 (口縁~胴部)
第74図2	SB349	A(20.8)C(18.4) 残存高	A甕(土師器), B甕D	a にぶい橙, b 砂粒を含む, c 良好	1/3 (口縁~胴部)
第74図3	SB358	A(13.5)B(6.4) C(4.0)	A坏(土師器), B黒色土器A坏A	a 橙, b 石英・砂粒を含む, c 良好	1/4
第74図4	SB358	A(11.5)B(5.7) C(3.8)	A坏(土師器), B黒色土器A坏A, D底部回転系切り	a 浅黄橙, b 砂粒を含む, c 良好	1/3
第74図5	SB358	B(6.1)C(1.5) 残存高	A皿(土師器), B黒色土器A皿B, D底部回転系切り	a 橙, b 砂粒を含む, c 良好	底部
第74図6	SB360	B(9.1)C(2.3) 残存高	A坏(須恵器), B坏A, D底部回転ヘラケズリ	a 灰白, b 砂粒を含む, c 良好	底部
第74図7	SB362	A(9.3)B(4.4)C (1.9)	A皿(土師器), B皿A, D底部回転系切り	a 橙, b 石英・砂粒を含む, c 良好	ほぼ完存
第74図8	SB362	B(7.8)C(4.2) 残存高	A椀(灰釉陶器), D底部回転ヘラケズリ, E東濃・虎溪山	a 灰白, b 緻密, c 良好	底部
第74図9	SB362	A(13.3)C(4.2) 残存高	A椀(土師器), B黒色土器A椀	a 橙, b 砂粒を含む, c 良好	1/3 (口縁部)
第74図10	SB362	A(14.5)B(7.1) C(6.2)	A椀(土師器), B黒色土器A椀, C暗文を施す, D底部回転系切り	a 褐灰, b 砂粒を含む, c 良好	2/3
第74図11	SB362	A(9.1)B(5.1)C (3.3)	A柱状台付土器(土師器), B柱状台付皿B, D底部回転系切り	a 黄橙, b 砂粒を含む, c 良好	2/3
第74図12	SB362	B(7.3)C(6.0) 残存高	A柱状台付土器(土師器), B柱状台付皿C, D底部回転系切りの後に脚を貼り付ける。	a にぶい橙, b 砂粒を含む, c 良好	1/3
第74図13	SB362	B(8.1)C(6.5) 残存高	A壺(須恵器), B長頸壺A	a 暗青灰, b 砂粒を含む, c 良好	底部
第74図14	SB366	A(13.9)B(7.8) C(5.0)	A坏(須恵器), B坏A, D底部ヘラ調整	a 灰白, b 砂粒を含む, c 良好	2/3
第74図15	SB366	B(6.6)C(3.8) 残存高	A坏(土師器), B黒色土器A坏A, D底部ヘラ調整	a にぶい黄橙, b 砂粒を含む, c 良好	底部
第74図16	SB366	A(13.2)B(7.6) C(2.4)	A皿(緑釉陶器), D底部回転ヘラケズリ, E尾北or東濃10c代	a 濃緑, b 緻密, c 良好	2/3
第74図17	SB366	A(12.7)B(6.4) C(3.9)	A坏(須恵器), B坏A, D底部回転系切り, E底部にヘラ記号	a にぶい黄橙, b 砂粒を含む, c 良好	3/4

第74図18	SB366	B(17.1)C(1.9) 残存高	A蓋(須恵器), B蓋B	a灰, b砂粒を含む, c良好	1/3 (天井部)
第74図19	SB366	B(15.2)C(5.3) 残存高	A盤(土師器), B盤A	aにぶい橙, b砂粒を含む, c良好	台部
第74図20	SB366	A(16.8)C(10.0) 残存高	A鉢(須恵器), B鉢A	a緑灰, b砂粒を含む, c良好	1/3 (口縁~体部)
第74図21	SB367	B(5.2)C(2.2) 残存高	A坏(土師器), B坏A, D底部回転系切り	aにぶい褐, b砂粒を含む, c良好	底部
第74図22	SB367	B(12.6)C(2.0) 残存高	A坏(須恵器), B坏B, D底部回転ヘラケズリ	a暗緑灰, b砂粒を含む, c良好	底部
第74図23	SB368	B(7.0)C(3.3) 残存高	A甕(土師器), B小型甕D, D底部回転系切り	aにぶい黄褐, b石英・砂粒を含む c良好	底部
第74図24	SB369	A(8.7)B(4.6)C (1.7)	A皿(土師器), B皿A, D底部回転系切り	aにぶい橙, b石英・砂粒を含む c良好	1/3
第74図25	SB371	A(45.6)C(10.0) 残存高	A甕(須恵器), B甕C	a灰, b砂粒を含む, c良好	口縁部一部
第74図26	SB371	A(15.6)B(5.6) C(5.1)	A坏(土師器), B黒色土器A坏A, D底部ヘラ調整	aにぶい赤褐, b砂粒を含む, c良 好	1/4 (口縁~体部)
第74図27	SB372	A(12.5)B(6.0) C(4.3)	A坏(土師器), B坏A, D底部ヘラ調整	a橙, b砂粒を含む, c良好	1/3
第74図28	SB372	A(12.8)B(5.3) C(4.6)	A坏(土師器), B坏A	a橙, b砂粒を含む, c良好	1/4
第75図1	SB372	A(15.4)B(6.3) C(5.0)	A坏(土師器), B坏A, D底部回転系切り	a橙, b砂粒を含む, c良好	2/3
第75図2	SB372	A(11.9)B(7.8) C(6.1)	A柱状台付土器(土師器), B柱状台付皿C, D底部回転系 切りの後に脚を貼り付ける。	a灰白, b砂粒を含む, c良好	1/3
第75図3	SB374	A(9.4)B(6.4)C (3.4)	A坏(須恵器), B坏B, D底部回転ヘラケズリ	a灰, b砂粒を含む, c良好	2/3
第75図4	SB374	A(12.7)C(3.4)	A坏(土師器), B坏E	a橙, b砂粒を含む, c良好	1/5
第75図5	SB374	A(24.1)C(6.1) 残存高	A甕(土師器), B甕B	a橙, b砂粒を含む, c良好	1/10 (口縁部)
第75図6	SB377	A(14.3)B(6.9) C(3.8)	A坏(須恵器), B坏A, D底部回転系切り	a灰白, b砂粒を含む, c良好	2/3
第75図7	SB377	A(13.1)B(5.0) C(3.4)	A坏(須恵器), B坏A, D底部回転系切り	a灰, b砂粒を含む, c良好	ほぼ完存
第75図8	SB377	A(13.7)B(6.3) C(3.3)	A坏(土師器), B坏A, D底部ヘラケズリ・内面ミガキ	a橙, b砂粒を含む, c良好	1/4
第75図9	SB377	A(13.5)B(6.2) C(3.6)	A坏(土師器), B黒色土器A坏A, D底部ヘラ調整	a橙, b砂粒を含む, c良好	1/3
第75図10	SB377	A(13.1)B(6.1) C(4.0)	A坏(土師器), B黒色土器A坏A, D底部ヘラケズリ	a橙, b砂粒を含む, c良好	3/4
第75図11	SB377	A(12.9)B(5.2) C(3.7)	A坏(土師器), B黒色土器A坏A	a赤褐, b砂粒を含む, c良好	3/4
第75図12	SB377	A(24.0)C(9.0) 残存高	A甕(土師器), B甕C	a橙, b砂粒を含む, c良好	1/10 (口縁部)
第75図13	SB377	A(20.3)C(22.1) 残存高	A甕(土師器), B甕C	a橙, b砂粒を含む, c良好	1/7 (口縁~胴部)
第75図14	SB377	A(20.1)C(12.0) 残存高	A甕(土師器), B甕C	a明褐, b砂粒を含む, c良好	1/6 (口縁~胴部)
第75図15	SB377	A(18.7)C(17.4) 残存高	A甕(土師器), B甕C	aにぶい赤褐, b砂粒を含む, c良 好	1/3 (口縁~胴部)
第75図16	SB377	A(18.8)C(15.0) 残存高	A甕(土師器), B甕C	a橙, b砂粒を含む, c良好	1/7 (口縁~胴部)
第75図17	SB377	B(3.5)C(7.5) 残存高	A甕(土師器), B甕C	aにぶい橙, b砂粒を含む, c良好	底部
第75図18	SB378	A(12.8)B(6.2) C(3.7)	A坏(須恵器), B坏A, D底部回転系切り	a灰, b砂粒を含む, c良好	1/3
第75図19	SB378	B(9.2)C(1.6) 残存高	A坏(須恵器), B坏B, D底部回転ヘラケズリ	a青灰, b砂粒を含む, c良好	底部
第75図20	SB379	A(13.8)B(7.1) C(4.0)	A坏(須恵器), B坏A, D底部回転系切り	a暗オリーブ灰, b砂粒を含む, c 良好	ほぼ完存
第75図21	SB379	A(15.0)B(9.6) C(6.7)	A坏(須恵器), B坏B, D底部回転ヘラケズリ	a暗青灰, b砂粒を含む, c良好	1/3
第75図22	SB379	A(15.8)B(9.5) C(4.2)	A坏(須恵器), B坏B, D底部回転ヘラケズリ	a黒褐, b砂粒を含む, c良好	1/3
第75図23	SB379	A(14.7)B(8.4) C(4.6)	A坏(土師器), B坏A, D底部ヘラケズリ	a橙, b砂粒を含む, c良好	ほぼ完存
第75図24	SB379	A(20.7)B(10.0) C(6.7)	A鉢(土師器), B鉢A, D内面ミガキ・底部ヘラケズリ	a明赤褐, b砂粒を含む, c良好	1/3
第76図1	SB379	A(15.0)B(8.3) C(5.3)	A坏(土師器), B黒色土器A坏A, D底部ヘラケズリ	a明赤褐, b砂粒を含む, c良好	ほぼ完存
第76図2	SB379	A(15.0)B(7.8) C(5.0)	A坏(土師器), B黒色土器A坏A	a橙, b砂粒を含む, c良好	2/3
第76図3	SB379	A(14.9)B(8.1) C(4.3)	A坏(土師器), B黒色土器A坏A, D底部ヘラケズリ	a赤褐, b砂粒を含む, c良好	ほぼ完存
第76図4	SB379	A(14.6)B(7.3) C(5.1)	A坏(土師器), B黒色土器A坏A	a橙, b砂粒を含む, c良好	1/4
第76図5	SB379	A(14.7)B(7.7) C(5.0)	A坏(土師器), B黒色土器A坏A, D底部ヘラケズリ	a明赤褐, b砂粒を含む, c良好	2/3
第76図6	SB379	A(3.1)B(15.8) C(3.8)	A蓋(須恵器), B蓋B	aオリーブ灰, b砂粒を含む, c良 好	ほぼ完存
第76図7	SB379	A(19.5)C(10.1) 残存高	A甕(土師器), B甕C	a赤褐, b砂粒を含む, c良好	1/5 (口縁部)
第76図8	SB379	A(18.4)C(8.6) 残存高	A甕(須恵器), B甕C	a暗灰, b砂粒を含む, c良好	1/4 (口縁部)
第76図9	SB379	A(13.1)B(7.9) C(16.1)	Aはそう(須恵器)	a暗青灰, b砂粒を含む, c良好	ほぼ完存
第76図10	SB381	A(12.5)B(5.7) C(3.7)	A坏(土師器), B黒色土器A坏A, D底部回転系切り	aにぶい橙, b砂粒を含む, c良好	2/3
第76図11	SB391	A(3.3)B(15.8) C(3.6)	A蓋(須恵器), B蓋B	a褐灰, b砂粒を含む, c良好	ほぼ完存

第76図12	SB391	B(7.8)C(21.3) 残存高	A甕(土師器), B甕A, D底部葉圧痕	a 褐, b 砂粒を含む, c 良好	胴~底部
第76図13	SB393	A(11.1)B(6.7) C(4.0)	A坏(須恵器), B坏A	a 灰, b 砂粒を含む, c 良好	1/6
第76図14	SB393	B(7.4)C(2.5) 残存高	A坏(須恵器), B坏A	a 灰, b 砂粒を含む, c 良好	底部
第76図15	SB393	B(7.5)C(1.5) 残存高	A坏(須恵器), B坏A	a 灰, b 砂粒を含む, c 良好	底部
第76図16	SB393	C(4.9)残存高	A壺(須恵器), B長頸壺A	a 暗灰, b 砂粒を含む, c 良好	胴部下位
第76図17	SB393	A(12.9)B(8.9) C(3.6)	A坏(須恵器), B坏B	a 灰, b 砂粒を含む, c 良好	1/8
第76図18	SB393	A(14.2)B(13.1) C(3.9)	A坏(須恵器), B坏B	a 灰, b 砂粒を含む, c 良好	1/4
第76図19	SB393	A(13.1)B(5.1) C(3.8)	A坏(土師器), B坏A	a にぶい黄橙, b 砂粒を含む, c 良好	1/3
第76図20	SB393	A(13.6)C(5.3)	A坏(土師器), B坏A2, E混入(古墳)	a 橙, b 砂粒を含む, c 良好	1/3
第76図21	SB393	B(5.8)C(2.8) 残存高	A椀(土師器), B黒色土器A椀	a 橙, b 砂粒を含む, c 良好	底部
第76図22	SB393	B(11.3)C(5.8) 残存高	A壺(須恵器), B長頸壺B, D底部回転ヘラケズリ	a にぶい橙, b 砂粒を含む, c 良好	底部
第76図23	SB393	A(21.6)C(5.0) 残存高	A甕(須恵器), B甕E	a 黄灰, b 砂粒を含む, c 良好	口縁部一部
第76図24	SB393	A(19.7)C(10.1) 残存高	A鉢(須恵器), B鉢A	a 灰褐, b 砂粒を含む, c 良好	1/5 (口縁~胴部)
第76図25	SB393	A(30.0)C(19.4) 残存高	A甕(須恵器), B甕E	a 灰白, b 砂粒を含む, c 良好	1/5 (口縁~胴部)
第77図1	SB393	A(26.5)C(8.4) 残存高	A鉢(須恵器), B鉢A	a 灰白, b 砂粒を含む, c 良好	1/10 (口縁部)
第77図2	SB393	A(24.3)C(6.4) 残存高	A甕(土師器), B甕C	a にぶい黄橙, b 砂粒を含む, c 良好	1/8 (口縁部)
第77図3	SB393	A(13.8)C(12.5) 残存高	A広口瓶(灰釉陶器), E東濃・時期不明	a 灰白, b 緻密, c 良好	1/6 (口縁部)
第77図4	SB398	A(13.8)B(9.6) C(4.2)	A坏(須恵器), B坏A, D底部ヘラ調整	a 暗青灰, b 砂粒を含む, c 良好	1/2
第77図5	SB398	B(9.6)C(2.0) 残存高	A坏(須恵器), B坏B, D底部回転ヘラケズリ	a にぶい褐, b 砂粒を含む, c 良好	底部
第77図6	SB398	A(23.0)C(7.4) 残存高	A甕(土師器), B甕C	a にぶい黄褐, b 砂粒を含む, c 良好	1/8 (口縁部)
第77図7	SB399	A(16.2)B(7.5) C(4.7)	A坏(土師器), B坏A, D底部ヘラ調整	a 明赤褐, b 砂粒を含む, c 良好	1/3
第77図8	SB399	A(12.9)C(2.5) 残存高	A坏(土師器), B坏A, D内面ミガキ	a 明赤褐, b 砂粒を含む, c 良好	1/10 (口縁部)
第77図9	SB399	A(16.8)C(3.9) 残存高	A椀(土師器), B黒色土器A椀	a にぶい橙, b 砂粒を含む, c 良好	1/8 (口縁部)
第77図10	SB399	B(6.4)C(5.7) 残存高	A甕(土師器), B甕C	a 明赤褐, b 砂粒を含む, c 良好	底部
第77図11	SB400	A(11.1)B(5.4) C(3.6)	A坏(土師器), B坏A, D底部回転系切り	a 橙, b 砂粒を含む, c 良好	2/3
第77図12	SB400	A(14.3)C(4.7) 残存高	A椀(土師器), B椀, D底部回転系切り	a 橙, b 砂粒を含む, c 良好	口縁~体部
第77図13	SB400	A(14.8)B(7.2) C(6.2)	A椀(土師器), B椀, D底部回転系切り	a 明赤褐, b 砂粒を含む, c 良好	1/3
第77図14	SB400	A(14.3)B(6.4) C(6.2)	A椀(土師器), B黒色土器A椀	a 褐灰, b 砂粒を含む, c 良好	3/4
第77図15	SB402	A(14.3)B(6.6) C(4.6)	A坏(須恵器), B坏A, D底部回転系切り	a 灰白, b 砂粒を含む, c 不良	2/3
第77図16	SB402	B(9.6)C(1.2) 残存高	A坏(須恵器), B坏B	a 灰, b 砂粒を含む, c 良好	底部
第77図17	SB402	A(14.8)C(11.3) 残存高	A甕(土師器), B小型甕D	a 橙, b 砂粒を含む, c 良好	1/4 (口縁~胴部)
第77図18	SB402	A(14.8)B(7.7) C(2.5)	A皿(土師器), B黒色土器A皿B, E口縁が波状となる。	a 淡黄, b 砂粒を含む, c 良好	ほぼ完存
第77図19	SB403	A(14.0)B(5.8) C(3.9)	A坏(須恵器), B坏A, D底部回転系切り	a 灰白, b 小石・砂粒を含む, c やや不良	ほぼ完存
第77図20	SB403	A(13.6)B(6.7) C(2.8)	A盤(土師器), B盤B, D底部回転ヘラケズリ	a 明赤褐, b 砂粒を含む, c 良好	1/5
第77図21	SB403	A(12.6)B(5.4) C(3.2)	A皿(土師器), B黒色土器A皿B, D底部回転ヘラケズリ	a 明赤褐, b 砂粒を含む, c 良好	1/3
第77図22	SB403	A(13.4)B(7.3) C(2.5)	A皿(土師器), B黒色土器B皿B	a 黒, b 砂粒を含む, c 良好	1/3
第77図23	SB403	A(14.0)B(5.5) C(4.1)	A坏(土師器), B黒色土器A坏A, D底部回転系切り	a にぶい黄橙, b 砂粒を含む, c 良好	2/3
第77図24	SB403	A(14.4)B(4.9) C(4.5)	A坏(土師器), B黒色土器A坏A, D底部回転系切り	a 橙, b 砂粒を含む, c 良好	2/3
第77図25	SB403	A(13.3)B(5.7) C(4.4)	A坏(土師器), B黒色土器A坏A, D底部回転系切り	a にぶい橙, b 砂粒を含む, c 良好	2/3
第77図26	SB404	A(15.1)C(3.2) 残存高	A坏(須恵器), B坏B	a 暗青灰, b 砂粒を含む, c 良好	口縁部一部
第77図27	SB404	A(22.9)C(8.0) 残存高	A甕(土師器), B甕C	a 明赤褐, b 石英・砂粒を含む, c 良好	1/3 (口縁部)
第77図28	SB404	A(28.4)C(6.5) 残存高	A甕(土師器), B甕B	a 褐, b 砂粒を含む, c 良好	1/5 (口縁部)
第78図1	SB406	A(14.2)B(7.2) C(4.3)	A坏(須恵器), B坏A, D底部回転系切り	a 灰, b 砂粒を含む, c 良好	1/4
第78図2	SB408	A(13.0)B(5.7) C(3.7)	A坏(須恵器), B坏A, D底部回転系切り	a 灰, b 砂粒を含む, c 良好	1/3
第78図3	SB408	A(13.5)B(7.1) C(3.5)	A坏(須恵器), B坏A, D底部回転系切り	a 青灰, b 砂粒を含む, c 良好	1/3
第78図4	SB408	A(13.8)B(6.4) C(4.1)	A坏(須恵器), B坏A, D底部回転系切り	a 灰白, b 砂粒を含む, c 良好	3/4

第78図5	SB408	A(13.6)B(6.9) C(3.6)	A坏(須恵器), B坏A, D底部回転糸切り	a 橙, b 砂粒を含む, c 良好	1/3
第78図6	SB408	A(14.7)B(6.2) C(4.0)	A坏(土師器), B 黒色土器A坏A, D底部回転糸切り	a にぶい橙, b 砂粒を含む, c 良好	2/3
第78図7	SB408	A(3.3)B(17.0) C(4.5)	A蓋(須恵器), B 蓋B	a 明赤褐, b 砂粒を含む, c 良好	1/2
第78図8	SB408	A(3.3)C(3.9) 残存高	A蓋(須恵器), B 蓋B	a 灰, b 砂粒を含む, c 良好	1/4 (天井部)
第78図9	SB408	B(8.5)C(23.5) 残存高	A壺(須恵器), B長頸壺A, D底部回転糸切り	a 青灰, b 砂粒を含む, c 良好	頸~底部
第78図10	SB408	B(11.8)C(14.1) 残存高	A壺(須恵器), B長頸壺A	a 灰, b 砂粒を含む, c 良好	胴部下位
第78図11	SB409	A(12.6)B(7.0) C(3.9)	A坏(須恵器), B坏C, D底部ヘラ調整	a 暗灰, b 砂粒を含む, c 良好	1/2
第78図12	SB409	A(13.9)B(6.8) C(4.3)	A坏(須恵器), B坏C, D底部ヘラ調整	a にぶい赤褐, b 砂粒を含む, c 良好	2/3
第78図13	SB409	A(15.8)B(8.0) C(5.0)	A坏(土師器), B 黒色土器A坏A	a 橙, b 砂粒を含む, c 良好	ほぼ完存
第78図14	SB409	A(20.0)C(13.6) 残存高	A甕(土師器), B甕D	a にぶい黄橙, b 砂粒を含む, c 良好	1/6 (口縁~胴部)
第78図15	SB409	A(23.2)C(28.5) 残存高	A甕(土師器), B甕C	a 橙, b 砂粒を含む, c 良好	1/3
第78図16	SB409	A(11.7)B(15.9) C(12.0)	A壺(須恵器), B短頸壺D	a 青黒, b 砂粒を含む, c 良好	2/3
第78図17	SB409	A(22.4)C(28.8) 残存高	A甕(土師器), B甕D	a 橙, b 砂粒を含む, c 良好	1/3
第78図18	SB409	A(24.0)C(25.4) 残存高	A甕(土師器), B甕C	a 橙, b 砂粒を含む, c 良好	2/3
第79図1	SB411	A(14.7)B(6.6) C(5.0)	A坏(土師器), B坏A, D底部ヘラ調整	a にぶい橙, b 砂粒を含む, c 良好	2/3
第79図2	SB411	A(15.8)B(6.2) C(5.7)	A坏(土師器), B坏A, D内面ミガキ・底部回転糸切り	a 明赤褐, b 砂粒を含む, c 良好	2/3
第79図3	SB411	A(15.3)B(6.6) C(5.0)	A坏(土師器), B 黒色土器A坏A, D底部ヘラケズリ	a 明赤褐, b 砂粒を含む, c 良好	ほぼ完存
第79図4	SB411	A(13.3)B(5.6) C(3.9)	A坏(土師器), B 黒色土器A坏A, D底部回転糸切り	a にぶい橙, b 砂粒を含む, c 良好	1/3
第79図5	SB411	A(15.6)B(5.9) C(5.2)	A坏(土師器), B 黒色土器A坏A, D底部回転糸切り	a にぶい赤褐, b 砂粒を含む, c 良好	3/4
第79図6	SB411	A(16.2)B(6.6) C(5.9)	A坏(土師器), B 黒色土器A坏A, D底部回転糸切り	a にぶい橙, b 砂粒を含む, c 良好	ほぼ完存
第79図7	SB411	A(13.8)B(6.4) C(4.0)	A坏(土師器), B 黒色土器A坏A, D底部ヘラ調整	a 橙, b 砂粒を含む, c 良好	2/3
第79図8	SB411	A(13.1)B(6.3) C(3.8)	A坏(土師器), B 黒色土器A坏A, C暗文を施す, D底部回転糸切り	a にぶい黄橙, b 砂粒を含む, c 良好	1/3
第79図9	SB411	A(15.3)B(7.3) C(6.3)	A坏(土師器), B 黒色土器A坏A	a にぶい赤褐, b 茶色粒子・砂粒を含む, c 良好	1/2
第79図10	SB411	A(14.5)C(4.3) 残存高	A碗(土師器), B 黒色土器A碗	a にぶい橙, b 砂粒を含む, c 良好	口縁~体部
第79図11	SB411	A(14.9)B(6.8) C(5.0)	A碗(土師器), B 黒色土器A碗, D底部回転糸切り	a にぶい橙, b 砂粒を含む, c 良好	完存
第79図12	SB411	A(16.6)B(7.7) C(6.0)	A盤(土師器), B盤B	a 褐灰, b 砂粒を含む, c 良好	1/2
第79図13	SB411	A(13.1)B(6.4) C(3.3)	A盤(土師器), B盤B, D内面ミガキ	a 明赤褐, b 砂粒を含む, c 良好	1/3
第79図14	SB411	A(13.2)B(7.1) C(3.0)	A盤(土師器), B盤B, D内面ミガキ	a 明赤褐, b 砂粒を含む, c 良好	1/2
第79図15	SB411	A(12.4)B(6.1) C(3.0)	A盤(土師器), B盤B, D内面ミガキ	a にぶい橙, b 砂粒を含む, c 良好	3/4
第79図16	SB411	A(9.3)B(4.4)C (2.2)	A皿(土師器), B皿A, D底部回転糸切り	a にぶい橙, b 砂粒を含む, c 良好	3/4
第79図17	SB411	A(12.5)B(5.1) C(2.2)	A皿(土師器), B 黒色土器A皿A	a にぶい褐, b 砂粒を含む, c 良好	2/3
第79図18	SB411	A(12.2)B(4.7) C(2.3)	A柱状台付土器(土師器), B柱状台付皿A, D底部回転糸切り・内面黒色処理	a にぶい橙, b 砂粒を含む, c 良好	完存
第79図19	SB411	A(13.4)C(2.0) 残存高	A皿(土師器), B 黒色土器B皿B	a 黒, b 砂粒を含む, c 良好	口縁~体部
第79図20	SB411	A(18.2)C(2.0) 残存高	A皿(灰釉陶器), B段皿, E猿投・黒笹90	a オリーブ灰, b 緻密, c 良好	口縁部一部
第79図21	SB411	A(12.0)B(5.2) C(3.8)	A碗(緑釉陶器), E底部にヘラ記号, E近江10c代	a 濃緑, b 緻密, c 良好	1/3
第79図22	SB411	B(7.2)C(3.0) 残存高	A碗(灰釉陶器), E猿投・黒笹90	a 灰白, b 緻密, c 良好	底部
第79図23	SB411	A(9.8)C(5.3) 残存高	A壺(須恵器), B長頸壺A	a 灰, b 砂粒を含む, c 良好	口縁部
第79図24	SB411	A(20.6)C(9.6) 残存高	A甕(須恵器), B甕D	a 赤灰, b 砂粒を含む, c 良好	口縁部
第79図25	SB411	A(12.2)C(11.0) 残存高	A甕(土師器), B小型甕D	a にぶい褐, b 砂粒を含む, c 良好	1/4 (口縁~胴部)
第79図26	SB411	A(19.2)C(20.4) 残存高	A甕(土師器), B甕C	a 橙, b 砂粒を含む, c 良好	1/3 (口縁~胴部)
第79図27	SB412	A(20.2)B(7.1) C(6.4)	A鉢(土師器), B 黒色土器A鉢A, D底部回転糸切り	a 橙, b 砂粒を含む, c 良好	1/2
第79図28	SB412	A(21.2)C(7.9) 残存高	A鉢(土師器), B 黒色土器A鉢A	a 橙, b 砂粒を含む, c 良好	1/3 (口縁部)
第79図29	SB412	A(13.8)B(7.2) C(4.1)	A坏(須恵器), B坏A	a 灰, b 砂粒を含む, c 良好	ほぼ完存
第79図30	SB412	B(6.5)C(2.4) 残存高	A碗(土師器), B 黒色土器A碗	a 橙, b 砂粒を含む, c 良好	底部
第79図31	SB412	B(6.1)C(1.7) 残存高	A碗(土師器), B 黒色土器A碗, D底部回転糸切り	a にぶい黄橙, b 砂粒を含む, c 良好	底部
第79図32	SB412	C(4.9)残存高	A長頸壺(灰釉陶器), E猿投・黒笹90	a 灰白, b 緻密, c 良好	頸部一部

第79図33	SB412	A(7.2)C(4.6) 残存高	A長頸壺(灰釉陶器), E東濃・光ヶ丘	a灰白, b緻密, c良好	口縁部
第79図34	SB414	A(14.2)B(7.8) C(3.9)	A坏(須恵器), B坏C, D底部へラ調整	a灰白, b砂粒を含む, c良好	1/4
第79図35	SB414	A(3.3)B(16.8) C(3.6)	A蓋(須恵器), B蓋B	a灰, b砂粒を含む, c良好	1/3
第80図1	SB414	A(14.2)B(6.4) C(12.5)	A甕(土師器), B小型甕D	a赤褐, b砂粒を含む, c良好	1/2
第80図2	SB414	A(15.7)C(12.1) 残存高	A甕(土師器), B小型甕C	a明赤褐, b砂粒を含む, c良好	1/3 (口縁~胴部)
第80図3	SB414	B(8.1)C(11.9) 残存高	A甕(土師器), B小型甕D, D底部回転系切り	a赤褐, b砂粒を含む, c良好	1/4 (胴~底部)
第80図4	SB417	A(17.6)B(7.7) C(3.5)	A皿(緑釉陶器), B段皿, E猿投・9c後半	a淡緑, b緻密, c良好	ほぼ完存
第80図5	SB417	A(19.4)B(8.8) C(3.7)	A皿(緑釉陶器), B段皿, E底部へラ記号, 猿投・9c後半	a濃緑, b緻密, c良好	完存
第80図6	SB417	A(12.9)B(4.2) C(3.3)	A坏(土師器), B黒色土器A坏A, D底部回転系切り	aにぶい橙, b砂粒を含む, c良好	3/4
第80図7	SB417	B(13.0)C(2.6)	A蓋(土師器), B黒色土器A平頂蓋	aにぶい橙, b砂粒を含む, c良好	1/3
第80図8	SB417	B(12.4)C(2.8)	A蓋(土師器), B平頂蓋, D外面赤色塗彩	a橙, b砂粒を含む, c良好	ほぼ完存
第80図9	SB417	A(13.2)B(7.5) C(14.8)	A甕(土師器), B小型甕D	a橙, b砂粒を含む, c良好	2/3
第80図10	SB418	A(12.2)B(5.9) C(4.5)	A坏(土師器), B坏A, D底部回転系切り	aにぶい黄橙, b砂粒を含む, c良好	1/3
第80図11	SB418	A(17.6)C(15.4) 残存高	A甕(土師器), B甕D	a明赤褐, b砂粒を含む, c良好	口縁~胴部
第80図12	SB418	A(10.7)C(9.6) 残存高	A甕(土師器), B小型甕D	aにぶい橙, b砂粒を含む, c良好	1/6 (口縁~胴部)
第80図13	SB418	A(12.5)B(6.8) C(13.8)	A甕(土師器), B小型甕D, D底部回転系切り	aにぶい黄橙, b小石・砂粒を含む c良好	2/3
第80図14	SB420	A(13.1)B(8.0) C(4.0)	A坏(須恵器), B坏A, D底部回転へラケズリ	a灰, b砂粒を含む, c良好	ほぼ完存
第80図15	SB420	A(10.3)B(4.7) C(2.6)	A坏(土師器), B坏A, D底部回転系切り	aにぶい橙, b砂粒を含む, c良好	1/3
第80図16	SB420	A(15.4)B(9.1) C(1.3)	A皿(須恵器), B皿A	aオリーブ灰, b砂粒を含む, c良好	1/2
第80図17	SB420	A(10.1)B(5.0) C(2.8)	A坏(土師器), B坏A, D底部回転系切り	aにぶい橙, b砂粒を含む, c良好	1/3
第80図18	SB420	A(9.9)B(5.0)C (2.9)	A坏(土師器), B坏A, D底部回転系切り	a橙, b砂粒を含む, c良好	ほぼ完存
第80図19	SB420	A(10.0)B(4.7) C(2.9)	A坏(土師器), B坏A, D底部回転系切り	aにぶい橙, b砂粒を含む, c良好	1/3
第80図20	SB420	A(10.3)B(5.1) C(3.0)	A坏(土師器), B坏A, D底部回転系切り	aにぶい橙, b砂粒を含む, c良好	ほぼ完存
第80図21	SB420	A(10.7)B(6.0) C(3.1)	A坏(土師器), B坏A, D底部回転系切り	aにぶい橙, b砂粒を含む, c良好	1/5
第80図22	SB420	A(11.5)C(3.5) 残存高	A椀(土師器), B椀	aにぶい黄橙, b砂粒を含む, c良好	1/4 (口縁~底部)
第80図23	SB420	A(10.8)B(6.1) C(4.2)	A椀(土師器), B黒色土器A椀, D底部回転系切り	aにぶい橙, b砂粒を含む, c良好	1/3
第80図24	SB420	B(17.8)C(3.7) 残存高	A広口瓶(灰釉陶器), E東濃・時期不明	a灰白, b緻密, c良好	底部
第80図25	SB420	A(14.7)C(9.1) 残存高	A甕(土師器), B小型甕D	a橙, b砂粒を含む, c良好	1/3 (口縁~胴部)
第80図26	SB420	B(5.8)C(5.3) 残存高	A甕(土師器), B甕C	a明赤褐, b砂粒を含む, c良好	底部
第80図27	SB420	B(5.7)C(24.9) 残存高	A甕(土師器), B甕C	a黄灰, b砂粒を含む, c良好	1/3 (胴~底部)
第81図1	SB422	A(14.2)B(6.3) C(4.1)	A坏(土師器), B黒色土器A坏A, D底部へラケズリ	a橙, b砂粒を含む, c良好	1/6
第81図2	SB422	A(14.3)B(6.0) C(4.2)	A坏(土師器), B黒色土器A坏A, D底部回転系切り	a橙, b砂粒を含む, c良好	2/3
第81図3	SB422	A(14.1)B(5.8) C(4.1)	A坏(土師器), B黒色土器A坏A, D底部回転系切り	a橙, b砂粒を含む, c良好	完存
第81図4	SB422	B(6.1)C(2.4) 残存高	A坏(土師器), B坏A, D内面ミガキ・底部回転系切り	a橙, b砂粒を含む, c良好	底部
第81図5	SB422	A(19.3)B(7.3) C(5.2)	A鉢(土師器), B黒色土器A鉢A, D底部回転系切り	a明赤褐, b砂粒を含む, c良好	1/4
第81図6	SB422	A(18.3)C(7.6) 残存高	A甕(土師器), B甕C	a明赤褐, b砂粒を含む, c良好	1/8 (口縁部)
第81図7	SB426	B(5.1)C(1.7) 残存高	A甕(土師器), B甕C	a明赤褐, b石英・砂粒を含む, c良好	底部
第81図8	SB428	A(13.6)B(8.0) C(3.9)	A坏(須恵器), B坏A, D底部回転へラケズリ	a灰, b砂粒を含む, c良好	ほぼ完存
第81図9	SB428	A(14.4)B(7.0) C(4.0)	A坏(須恵器), B坏C, D底部へラ調整	a灰, b砂粒を含む, c良好	1/2
第81図10	SB428	A(14.1)B(8.2) C(3.7)	A坏(須恵器), B坏A, D底部回転へラケズリ	a灰, b砂粒を含む, c良好	1/3
第81図11	SB428	A(13.8)B(8.6) C(3.3)	A坏(須恵器), B坏A, D底部へラ調整	a灰, b砂粒を含む, c良好	1/3
第81図12	SB428	A(11.3)B(6.6) C(4.2)	A坏(須恵器), B坏B, D底部へラケズリ	a灰, b砂粒を含む, c良好	3/4
第81図13	SB428	A(13.5)B(5.9) C(5.2)	A坏(土師器), B坏A, D内面ミガキ	aにぶい橙, b砂粒を含む, c良好	1/3
第81図14	SB428	B(16.9)C(2.3) 残存高	A蓋(須恵器), B蓋B	a灰, b砂粒を含む, c良好	1/4 (天井部)
第81図15	SB430	A(10.2)B(6.2) C(2.3)	A皿(灰釉陶器), D底部回転系切り, E丸石or明和27	a灰白, b緻密, c良好	ほぼ完存
第81図16	SB430	A(21.5)C(25.7) 残存高	A羽釜(土師器), B羽釜A	aにぶい赤褐, b小石・石英・砂粒 を含む, c良好	1/3 (口縁~胴部)

第81図17	SB431	A(13.0)B(6.3)C(4.0)	A坏(須恵器), B坏A, D底部回転糸切り	a 灰オリーブ, b 砂粒を含む, c 良好	1/4
第81図18	SB431	A(13.3)B(6.0)C(3.5)	A坏(須恵器), B坏A, D底部回転糸切り	a オリーブ灰, b 砂粒を含む, c 良好	ほぼ完存
第81図19	SB431	A(11.9)B(5.1)C(14.7)	A甕(土師器), B小型甕C	a にぶい赤褐, b 石英・砂粒を含む, c 良好	2/3
第81図20	SB432	A(12.5)B(6.4)C(15.2)	A甕(土師器), B小型甕A	a にぶい黄褐, b 砂粒を含む, c 良好	2/3
第81図21	SB432	A(12.2)C(9.3)残存高	A甕(須恵器), B甕D	a 褐, b 砂粒を含む, c 良好	1/5 (口縁~胴部)
第81図22	SB437	A(11.9)C(3.8)残存高	A坏(須恵器), B坏B	a 灰, b 砂粒を含む, c 良好	1/8 (口縁部)
第81図23	SB437	B(6.4)C(4.2)残存高	A坏(須恵器), B坏A, D底部へラ調整	a 暗オリーブ灰, b 砂粒を含む, c 良好	底部
第81図24	SB441	A(13.7)B(5.9)C(3.1)	A坏(土師器), B黑色土器A坏A, D底部回転糸切り	a にぶい橙, b 砂粒を含む, c 良好	1/5
第81図25	SB441	B(9.2)C(2.8)残存高	A坏(土師器), B黑色土器A坏A, D底部回転糸切り	a 橙, b 砂粒を含む, c 良好	底部
第81図26	SB441	B(5.0)C(1.6)残存高	A甕(土師器), B甕C	a 青黒, b 砂粒を含む, c 良好	底部
第81図27	SB443	A(14.2)B(8.4)C(3.9)	A坏(須恵器), B坏A, D底部回転糸切り	a 灰褐, b 砂粒を含む, c 良好	1/3
第81図28	SB443	A(14.3)B(5.3)C(4.3)	A坏(土師器), B黑色土器A坏A, D底部回転糸切り	a 褐灰, b 砂粒を含む, c 良好	1/3
第81図29	SB443	A(12.8)B(6.5)C(4.6)	A坏(土師器), B黑色土器A坏A, D底部回転糸切り	a にぶい赤褐, b 砂粒を含む, c 良好	3/4
第81図30	SB443	B(6.6)C(1.8)残存高	A碗(土師器), B碗	a 橙, b 砂粒を含む, c 良好	底部
第81図31	SB443	B(12.2)C(1.6)残存高	A鉢(土師器), B黑色土器A鉢A, D底部回転糸切り	a にぶい褐, b 砂粒を含む, c 良好	底部
第81図32	SB443	B(7.1)C(2.8)残存高	A甕(土師器), B小型甕D, D内面黒色処理・底部回転糸切り	a 赤褐, b 砂粒を含む, c 良好	底部
第81図33	SB443	B(9.4)C(2.2)残存高	A碗(土師器), B黑色土器A碗	a 橙, b 砂粒を含む, c 良好	底部
第81図34	SB443	B(7.3)C(1.9)残存高	A碗(土師器), B黑色土器A碗	a にぶい橙, b 砂粒を含む, c 良好	底部
第81図35	SB443	B(6.7)C(2.0)残存高	A碗(土師器), B黑色土器A碗, D底部回転糸切り	a にぶい橙, b 砂粒を含む, c 良好	底部
第81図36	SB443	B(5.8)C(1.7)残存高	A碗(土師器), B黑色土器A碗	a 橙, b 砂粒を含む, c 良好	底部
第81図37	SB443	B(7.7)C(1.7)残存高	A碗(土師器), B黑色土器A碗	a 橙, b 砂粒を含む, c 良好	底部
第82図1	SB447	B(5.6)C(1.8)残存高	A坏(須恵器), B坏B	a 灰, b 砂粒を含む, c 良好	底部
第82図2	SB447	A(18.3)B(7.9)C(5.1)	A鉢(土師器), B黑色土器A鉢A, D底部回転糸切り	a 明赤褐, b 砂粒を含む, c 良好	2/3
第82図3	SB449	A(15.2)C(4.6)	A坏(土師器), B坏B3, E混入(古墳)	a にぶい赤褐, b 砂粒を含む, c 良好	1/2
第82図4	SB449	A(10.7)C(5.8)残存高	A甕(土師器), B小型甕D	a 明褐, b 砂粒を含む, c 良好	1/8 (口縁~胴部)
第82図5	SB450	C(4.3)残存高	A碗(土師器), B黑色土器A碗, C暗文を施す	a にぶい橙, b 砂粒を含む, c 良好	底部
第82図6	SB450	B(6.7)C(2.8)残存高	A甕(土師器), B小型甕D, D底部回転糸切り	a 灰褐, b 砂粒を含む, c 良好	底部
第82図7	SB453	A(13.1)B(6.8)C(2.6)	A皿(土師器), B黑色土器A皿B	a にぶい橙, b 砂粒を含む, c 良好	2/3
第82図8	SB453	B(6.4)C(12.7)残存高	A壺(須恵器), B長頸壺A	a 灰, b 砂粒を含む, c 良好	1/6 (口縁~胴部)
第82図9	SB456	A(24.5)C(18.0)残存高	A甕(土師器), B甕C	a 橙, b 石英・砂粒を含む, c 良好	1/8 (口縁~胴部)
第82図10	SB456	B(6.6)C(1.7)残存高	A坏(須恵器), B坏A, D底部へラ調整	a 灰, b 砂粒を含む, c 良好	底部
第82図11	SB458	A(14.3)B(6.8)C(4.3)	A坏(須恵器), B坏A, D底部回転糸切り	a 灰白, b 砂粒を含む, c 良好	1/4
第82図12	SB458	A(13.8)C(3.9)残存高	A坏(須恵器), B坏A	a 灰黄, b 砂粒を含む, c 良好	1/5 (口縁~体部)
第82図13	SB458	A(14.5)C(4.2)残存高	A坏(須恵器), B坏A	a 灰黄, b 砂粒を含む, c 良好	1/4 (口縁部)
第82図14	SB458	A(13.7)C(4.5)残存高	A坏(土師器), B黑色土器A坏A	a にぶい橙, b 石英・砂粒を含む, c 良好	1/5 (口縁部)
第82図15	SB458	B(10.2)C(1.8)残存高	A坏(須恵器), B坏B, D底部回転へラケズリ	a 暗青灰, b 砂粒を含む, c 良好	底部
第82図16	SB458	B(17.1)C(3.1)残存高	A蓋(須恵器), B蓋B	a 青灰, b 砂粒を含む, c 良好	1/9 (天井部)
第82図17	SB460	A(13.7)B(6.2)C(4.0)	A坏(須恵器), B坏A, D底部へラケズリ	a 灰白, b 砂粒を含む, c 良好	ほぼ完存
第82図18	SB460	A(16.8)B(6.0)C(5.8)	A坏(土師器), B黑色土器A坏E	a にぶい橙, b 砂粒を含む, c 良好	2/3
第82図19	SB460	A(14.5)C(5.9)	A坏(土師器), B黑色土器B坏B	a 黒, b 砂粒を含む, c 良好	1/6
第82図20	SB460	A(21.9)B(5.5)C(29.5)	A甕(土師器), B甕C	a にぶい褐, b 砂粒を含む, c 良好	2/3
第82図21	SB460	A(25.7)C(24.1)残存高	A甕(須恵器), B甕C	a 暗赤灰, b 砂粒を含む, c 良好	1/5 (口縁~胴部)
第82図22	SB464	C(5.3)残存高	A甕(須恵器), B甕A, C櫛描波状文	a 灰, b 砂粒を含む, c 良好	口縁部一部
第82図23	SB464	B(10.0)C(3.4)残存高	A鉢(土師器), B黑色土器A鉢A, D底部へラ調整	a 橙, b 砂粒を含む, c 良好	底部
第83図1	SB467	A(19.0)C(4.2)残存高	A甕(土師器), B甕C	a にぶい赤褐, b 砂粒を含む, c 良好	口縁部一部
第83図2	SB468	A(14.4)C(4.2)	A坏(須恵器), B坏A, D底部回転へラケズリ	a 灰, b 砂粒を含む, c 良好	1/3
第83図3	SB468	A(13.8)C(3.2)残存高	A坏(須恵器), B坏A	a 灰, b 砂粒を含む, c 良好	1/6 (口縁部)

第83図4	SB468	A(17.2)C(4.0) 残存高	A甕(土師器), B甕C	a 橙, b 砂粒を含む, c 良好	1/10 (口縁部)
第83図5	SB468	A(30.4)B(17.6) C(20.8)	A甕(須恵器), B甕E	a 黒褐, b 砂粒を含む, c 良好	1/3
第83図6	SB472	A(13.1)C(4.2)	A坏(土師器), B黒色土器A坏B	a 明赤褐, b 砂粒を含む, c 良好	3/4
第83図7	SB472	A(11.7)B(6.8) C(13.6)	A甕(土師器), B小型甕B	a にぶい褐, b 砂粒を含む, c 良好	ほぼ完存
第83図8	SB475	A(13.4)B(7.0) C(3.5)	A坏(須恵器), B坏A, D手持ちヘラケズリ	a 灰, b 砂粒を含む, c 良好	1/2
第83図9	SB475	A(16.4)B(6.5) C(5.7)	A坏(土師器), B坏A, D底部ヘラ調整	a 橙, b 砂粒を含む, c 良好	3/4
第83図10	SB475	A(15.0)C(3.9) 残存高	A坏(土師器), B坏D, E混入(古墳)	a にぶい黄橙, b 砂粒を含む, c 良好	1/4 (口縁~体部)
第83図11	SB475	A(16.3)B(8.5) C(5.6)	A坏(土師器), B黒色土器A坏A, D底部ヘラ調整	a 橙, b 砂粒を含む, c 良好	ほぼ完存
第83図12	SB475	B(11.2)C(3.6) 残存高	A椀(土師器), B黒色土器A椀, D底部回転ヘラケズリ	a 橙, b 砂粒を含む, c 良好	底部
第83図13	SB475	B(6.2)C(1.7) 残存高	A椀(土師器), B黒色土器A椀, D底部回転糸切り	a 橙, b 砂粒を含む, c 良好	底部
第83図14	SB475	B(8.4)C(4.0) 残存高	Aその他(須恵器)	a 黄灰, b 砂粒を含む, c 良好	底部
第83図15	SB475	A(30.1)B(12.5) C(13.1)	A鉢(土師器), B黒色土器A鉢A, D底部回転糸切り	a にぶい褐, b 砂粒を含む, c 良好	2/3
第83図16	SB475	B(9.2)C(6.0) 残存高	A鉢(土師器), B黒色土器A鉢A, D底部回転糸切り	a 明赤褐, b 砂粒を含む, c 良好	底部
第83図17	SB477	B(7.2)C(1.8) 残存高	A坏(須恵器), B坏A, D底部回転糸切り	a オリーブ灰, b 砂粒を含む, c 良好	底部
第83図18	SB477	B(12.1)C(2.1) 残存高	A坏(須恵器), B坏B, D底部回転ヘラケズリ	a 灰, b 砂粒を含む, c 良好	底部
第83図19	SB477	A(20.7)C(9.9) 残存高	A甕(土師器), B甕C	a 明赤褐, b 砂粒を含む, c 良好	1/7 (口縁部)
第83図20	SB477	B(8.7)C(2.8) 残存高	A坏(土師器), B坏A, D内面ミガキ・底部回転糸切り	a 赤褐, b 砂粒を含む, c 良好	底部
第83図21	SB481	A(13.5)B(5.5) C(4.0)	A坏(須恵器), B坏A, D底部回転糸切り	a 灰白, b 砂粒を含む, c 良好	完存
第83図22	SB481	A(13.7)B(6.2) C(4.6)	A坏(土師器), B黒色土器A坏A, D底部回転糸切り	a 橙, b 砂粒を含む, c 良好	3/4
第83図23	SB481	A(13.5)B(5.4) C(3.9)	A坏(土師器), B黒色土器A坏A, D底部回転糸切り	a 橙, b 砂粒を含む, c 良好	ほぼ完存
第83図24	SB481	A(13.6)B(6.0) C(4.2)	A坏(土師器), B黒色土器A坏A, D底部回転糸切り	a 橙, b 砂粒を含む, c 良好	ほぼ完存
第83図25	SB481	A(13.5)B(6.0) C(3.8)	A坏(土師器), B黒色土器A坏A, D底部回転糸切り	a 灰黄, b 砂粒を含む, c 良好	ほぼ完存
第83図26	SB481	A(14.8)B(6.5) C(4.0)	A坏(土師器), B黒色土器A坏A, D底部回転糸切り	a 灰黄, b 砂粒を含む, c 良好	3/4
第83図27	SB481	A(17.2)B(13.3) C(4.8)	A鉢(土師器), B黒色土器A鉢A, D底部回転糸切り	a にぶい黄橙, b 砂粒を含む, c 良好	3/4
第84図1	SB481	A(18.7)B(8.0) C(5.7)	A鉢(土師器), B黒色土器A鉢A, D底部回転ヘラケズリ	a 赤褐, b 砂粒を含む, c 良好	ほぼ完存
第84図2	SB481	A(28.8)B(12.2) C(10.8)	A鉢(土師器), B黒色土器A鉢A, D底部回転ヘラケズリ E片口を有する	a 明黄褐, b 砂粒を含む, c 良好	3/4
第84図3	SB481	A(18.8)B(8.2) C(11.7)	A鉢(土師器), B鉢A, D底部ヘラ調整	a 橙, b 石英・砂粒を含む, c 良好	ほぼ完存
第84図4	SB481	A(13.1)B(6.5) C(2.8)	A皿(土師器), B黒色土器A皿B, D底部回転糸切り	a 淡黄, b 砂粒を含む, c 良好	完存
第84図5	SB481	B(7.0)C(7.8) 残存高	A甕(土師器), B小型甕D, D底部回転糸切り	a 橙, b 石英・砂粒を含む, c 良好	底部
第84図6	SB483	A(14.1)B(7.3) C(3.7)	A坏(須恵器), B坏A, D底部回転糸切り	a 灰, b 砂粒を含む, c 良好	1/3
第84図7	SB483	A(13.5)B(6.3) C(3.8)	A坏(土師器), B坏A, D底部回転糸切り	a にぶい黄橙, b 砂粒を含む, c 良好	1/3
第84図8	SB483	A(12.7)B(5.0) C(3.7)	A坏(土師器), B坏A, D底部回転糸切り	a にぶい黄橙, b 砂粒を含む, c 良好	1/4
第84図9	SB483	A(13.6)C(3.4) 残存高	A坏(土師器), B坏A	a にぶい黄橙, b 砂粒を含む, c 良好	1/4 (口縁部)
第84図10	SB483	A(21.6)C(17.7) 残存高	A甕(土師器), B甕D	a 橙, b 砂粒を含む, c 良好	1/8 (口縁~胴部)
第84図11	SB483	A(12.6)B(5.2) C(3.9)	A坏(土師器), B黒色土器A坏A, D底部ヘラ調整, E底部にヘラ記号	a 橙, b 砂粒を含む, c 良好	1/3
第84図12	SB486	A(12.0)B(6.6) C(2.2)	A皿(灰釉陶器), D底部回転ヘラケズリ	a 灰白, b 緻密, c 良好	1/2
第84図13	SB486	A(11.0)B(4.5) C(3.1)	A坏(土師器), B坏A, D底部回転糸切り	a 橙, b 石英・砂粒を含む, c 良好	2/3
第84図14	SB486	A(11.1)B(4.7) C(3.4)	A坏(土師器), B坏A, D底部回転糸切り	a 橙, b 砂粒を含む, c 良好	2/3
第84図15	SB486	A(11.8)B(6.4) C(4.1)	A坏(土師器), B坏A, D底部回転糸切り	a にぶい橙, b 石英・砂粒を含む, c 良好	1/2
第84図16	SB495	B(6.0)C(2.9) 残存高	A坏(須恵器), B坏A, D底部静止糸切り	a にぶい黄橙, b 砂粒を含む, c 良好	底部
第84図17	SB495	B(14.9)C(2.2) 残存高	A蓋(須恵器), B蓋B, E外面にヘラ記号	a 暗青灰, b 砂粒を含む, c 良好	1/3 (天井部)
第84図18	SB495	A(17.9)B(8.7) C(19.9)	A甕(土師器), B甕D	a 橙, b 砂粒を含む, c 良好	ほぼ完存
第84図19	SB498	A(24.3)C(21.1) 残存高	A甕(土師器), B甕C	a にぶい赤褐, b 石英・砂粒を含む, c 良好	1/5 (口縁~胴部)
第84図20	SB504	B(5.8)C(2.0) 残存高	A椀(土師器), B黒色土器B椀	a 黒, b 砂粒を含む, c 良好	底部
第84図21	SB504	B(7.1)C(2.1) 残存高	A椀(土師器), B黒色土器A椀, D底部回転糸切り	a 浅黄橙, b 砂粒を含む, c 良好	底部
第84図22	SB506	A(13.9)B(7.1) C(3.7)	A坏(須恵器), B坏A, D底部回転糸切り	a 灰白, b 砂粒を含む, c 不良	1/2

第84図23	SB506	A(14.2)B(7.9) C(3.9)	A坏(須恵器), B坏A, D底部回転糸切り	aにぶい黄橙, b砂粒を含む, c不良	1/2
第85図1	SB506	A(18.7)C(4.4) 残存高	A坏(土師器), B坏A	aにぶい橙, b砂粒を含む, c良好	1/4 (口縁部)
第85図2	SB506	A(12.5)B(7.0) C(2.8)	A皿(土師器), B黒色土器B皿B, D底部回転糸切り	a黒, b砂粒を含む, c良好	ほぼ完存
第85図3	SB506	A(15.3)C(5.4) 残存高	A壺(須恵器), B短頸壺D	a灰, b砂粒を含む, c良好	1/8 (口縁部)
第85図4	SB507	A(10.4)B(5.5) C(3.0)	A坏(土師器), B坏A, D底部回転糸切り	a橙, b砂粒を含む, c良好	1/3
第85図5	SB507	A(10.4)B(4.3) C(2.7)	A坏(土師器), B坏A, D底部回転糸切り	aにぶい黄橙, b砂粒を含む, c良好	1/3
第85図6	SB508	A(12.9)B(7.4) C(2.9)	A皿(土師器), B黒色土器A皿B	aにぶい黄橙, b砂粒を含む, c良好	ほぼ完存
第85図7	SB509	B(14.0)C(3.3) 残存高	A甕(須恵器)	a灰, b砂粒を含む, c良好	底部
第85図8	SB509	A(14.0)B(6.5) C(4.0)	A坏(須恵器), B坏A, D底部回転糸切り	a灰, b砂粒を含む, c良好	2/3
第85図9	SB509	A(14.0)B(7.2) C(4.2)	A坏(須恵器), B坏A, D底部回転糸切り	a灰, b砂粒を含む, c良好	2/3
第85図10	SB509	A(13.2)B(4.7) C(3.9)	A坏(須恵器), B坏A, D底部回転糸切り	a灰, b砂粒を含む, c良好	1/4
第85図11	SB509	B(8.5)C(4.6) 残存高	A坏(須恵器), B坏B, D底部回転糸切り	a灰, b砂粒を含む, c良好	底部
第85図12	SB511	A(14.2)B(5.1) C(4.1)	A坏(須恵器), B坏C, D底部回転ヘラケズリ	a褐灰, b砂粒を含む, c良好	2/3
第85図13	SB511	A(16.3)C(6.4)	A坏(土師器), B坏D, D内面ミガキ	aにぶい黄橙, b砂粒を含む, c良好	1/3
第85図14	SB511	A(16.9)B(2.3) C(24.7)	A甕(土師器), B甕A	a橙, b砂粒を含む, c良好	1/3
第85図15	SB511	C(22.6)残存高	A甕(土師器), B甕A	a明褐, b砂粒を含む, c良好	胴部
第85図16	SB511	B(4.3)C(36.2) 残存高	A甕(土師器), B甕A	aにぶい褐, b砂粒を含む, c良好	2/3 (胴~底部)
第85図17	SB511	A(22.5)B(5.9) C(37.3)	A甕(土師器), B甕A	aにぶい橙, b小石・砂粒を含む c良好	3/4
第85図18	SB512	A(13.8)B(6.2) C(3.9)	A坏(土師器), B坏A, D内面ミガキ	aにぶい褐, b砂粒を含む, c良好	1/5
第85図19	SB512	A(13.0)B(6.8) C(3.6)	A坏(土師器), B黒色土器A坏A, D底部回転糸切り	aにぶい橙, b砂粒を含む, c良好	1/5
第85図20	SB512	A(16.0)B(6.6) C(5.5)	A坏(土師器), B黒色土器A坏A, D底部ヘラ調整	aにぶい橙, b砂粒を含む, c良好	1/3
第85図21	SB514	A(14.4)B(6.0) C(3.8)	A坏(土師器), B坏A, D内面ミガキ・底部ヘラケズリ	aにぶい橙, b砂粒を含む, c良好	1/3
第86図1	SB517	A(13.3)B(6.2) C(4.1)	A坏(土師器), B黒色土器A坏A, D底部ヘラケズリ	aにぶい褐, b砂粒を含む, c良好	1/4
第86図2	SB517	B(7.6)C(2.8) 残存高	A坏(須恵器), B坏A, D底部ヘラ調整	a灰, b砂粒を含む, c良好	底部
第86図3	SB517	A(18.8)B(8.6) C(7.8)	A椀(須恵器), B椀, D底部回転ヘラケズリ	aオリーブ灰, b白色・砂粒を含む c良好	ほぼ完存
第86図4	SB525	A(14.0)B(7.5) C(3.8)	A坏(須恵器), B坏C, D底部ヘラ調整	a灰黄, b砂粒を含む, c良好	1/3
第86図5	SB525	A(13.5)B(6.2) C(4.1)	A坏(須恵器), B坏A, D底部ヘラ調整	a灰オリーブ, b砂粒を含む, c良好	3/4
第86図6	SB525	A(14.1)B(7.4) C(3.7)	A坏(須恵器), B坏C, D底部ヘラ調整	a灰, b砂粒を含む, c良好	1/2
第86図7	SB525	A(13.2)B(5.0) C(4.3)	A坏(須恵器), B坏A, D底部ヘラ調整	aオリーブ灰, b砂粒を含む, c良好	1/4
第86図8	SB525	B(6.8)C(2.3) 残存高	A坏(須恵器), B坏B, D底部回転ヘラケズリ	aにぶい赤褐, b砂粒を含む, c良好	底部
第86図9	SB527	A(14.0)B(7.7) C(4.2)	A坏(須恵器), B坏C, D底部ヘラ調整	a灰白, b砂粒を含む, c良好	1/3
第86図10	SB527	A(13.6)B(5.7) C(3.4)	A坏(須恵器), B坏A, D底部回転糸切り	aにぶい黄, b砂粒を含む, c良好	2/3
第86図11	SB527	A(13.2)B(6.6) C(3.6)	A坏(須恵器), B坏A	a灰オリーブ, b砂粒を含む, c良好	1/3
第86図12	SB527	A(14.2)B(4.7) C(4.0)	A坏(須恵器), B坏A, D底部ヘラ調整	a灰, b砂粒を含む, c良好	1/3
第86図13	SB527	A(13.9)B(6.4) C(3.9)	A坏(須恵器), B坏C, D底部回転ヘラケズリ	a暗青灰, b砂粒を含む, c良好	1/4
第86図14	SB527	A(13.8)B(6.4) C(4.4)	A坏(土師器), B黒色土器A坏A, D底部ヘラケズリ	a橙, b砂粒を含む, c良好	1/2
第86図15	SB527	A(2.8)B(16.3) C(3.3)	A蓋(須恵器), B蓋B	a青灰, b砂粒を含む, c良好	1/2
第86図16	SB527	A(16.1)B(6.5) C(24.5)	A甕(土師器), B小型甕A	aにぶい褐, b砂粒を含む, c良好	2/3
第86図17	SB530	A(14.4)B(7.7) C(4.3)	A坏(須恵器), B坏A, D底部回転ヘラケズリ, E底部にヘラ記号	a灰白, b砂粒を含む, c良好	1/3
第86図18	SB533	A(13.8)B(7.2) C(4.6)	A坏(須恵器), B坏A, D底部回転ヘラケズリ	a灰黄, b砂粒を含む, c良好	ほぼ完存
第86図19	SB533	A(13.9)B(7.6) C(4.0)	A坏(須恵器), B坏A, E底部にヘラ記号	aオリーブ灰, b砂粒を含む, c良好	ほぼ完存
第86図20	SB533	A(12.0)B(4.1) C(4.3)	A坏(土師器), B黒色土器A坏A, D底部ヘラケズリ	a橙, b砂粒を含む, c良好	3/4
第86図21	SB533	A(15.8)C(8.5) 残存高	A甕(土師器), B小型甕A	a灰褐, b砂粒を含む, c良好	1/6 (口縁部)
第86図22	SB533	B(7.2)C(7.8) 残存高	A甕(土師器), B甕A, D底部葉圧痕	aにぶい赤褐, b砂粒を含む, c良好	底部
第86図23	SB535	B(9.5)C(8.9) 残存高	A甕(土師器), B甕C	aにぶい橙, b砂粒を含む, c良好	底部
第86図24	SB539	A(14.0)B(7.5) C(4.3)	A坏(須恵器), B坏A, D底部ヘラ調整	a緑灰, b砂粒を含む, c良好	3/4

第86図25	SB539	A(14.1)B(6.8) C(3.8)	A坏(須恵器), B坏A, D底部回転糸切り	a 灰黄褐, b 砂粒を含む, c 良好	1/2
第86図26	SB539	A(13.8)B(6.8) C(4.5)	A坏(須恵器), B坏A, D底部回転糸切り	a 青灰, b 砂粒を含む, c 良好	2/3
第86図27	SB539	A(13.4)B(8.1) C(3.8)	A坏(須恵器), B坏B, D底部回転ヘラケズリ	a 暗青灰, b 砂粒を含む, c 良好	1/3
第87図1	SB539	A(15.0)B(5.8) C(5.3)	A坏(土師器), B 黒色土器A坏A, D底部ヘラ調整	a 橙, b 砂粒を含む, c 良好	1/3
第87図2	SB539	A(14.1)B(7.4) C(4.6)	A坏(土師器), B 黒色土器A坏A, D底部ヘラ調整	a 橙, b 砂粒を含む, c 良好	1/3
第87図3	SB539	A(15.2)B(9.4) C(5.2)	A坏(土師器), B 黒色土器A坏A, D底部ヘラ調整	a 橙, b 砂粒を含む, c 良好	3/4
第87図4	SB539	A(15.4)C(3.7) 残存高	A坏(土師器), B 黒色土器A坏A	a 明赤褐, b 砂粒を含む, c 良好	1/6 (口縁部)
第87図5	SB539	A(39.0)C(28.2) 残存高	A甕(須恵器), B 甕E	a 灰, b 砂粒を含む, c 良好	1/6 (口縁~胴部)
第87図6	SB539	A(16.8)C(12.2) 残存高	A甕(土師器), B 小型甕A	a にぶい橙, b 砂粒を含む, c 良好	1/4 (口縁~胴部)
第87図7	SB539	A(13.5)B(5.9) C(7.4)	A甕(土師器), B 小型甕C	a 褐, b 砂粒を含む, c 良好	1/3
第87図8	SB539	A(13.5)C(5.0) 残存高	A甕(土師器), B 小型甕C	a 明赤褐, b 砂粒を含む, c 良好	1/10 (口縁部)
第87図9	SB539	C(19.3)残存高	A横瓶(須恵器)	a 緑灰, b 砂粒を含む, c 良好	1/3
第87図10	SB541	A(15.3)C(12.8) 残存高	A甕(土師器), B 小型甕C, E器面が荒れる	a 橙, b 砂粒を含む, c 良好	1/5 (口縁~胴部)
第87図11	SB544	B(6.4)C(2.9) 残存高	A坏(土師器), B坏A, D底部回転糸切り	a 明褐, b 砂粒を含む, c 良好	底部
第87図12	SB544	A(24.4)B(21.4) C(6.6)	A鍋(土師器), B 鍋B	a 黒褐, b 砂粒を含む, c 良好	1/8
第87図13	SB544	A(36.0)C(15.9) 残存高	A鍋(土師器), B 鍋A	a 黒褐, b 砂粒を含む, c 良好	1/10 (口縁~胴部)
第88図1	SB547	B(8.6)C(2.4) 残存高	A坏(須恵器), B坏A, D底部回転ヘラケズリ	a オリーブ灰, b 砂粒を含む, c 良好	底部
第88図2	SB547	A(20.8)C(7.9) 残存高	A甕(土師器), B 甕C	a 橙, b 砂粒を含む, c 良好	1/8 (口縁部)
第88図3	SB549	A(12.4)B(7.6) C(3.9)	A坏(須恵器), B坏B, D底部回転ヘラケズリ	a 灰, b 砂粒を含む, c 良好	1/3
第88図4	SB549	A(15.0)B(4.5) C(5.4)	A坏(土師器), B坏D	a 浅黄, b 砂粒を含む, c 良好	ほぼ完存
第88図5	SB549	A(4.6)B(15.3) C(4.1)	A蓋(須恵器), B 碗蓋	a 灰, b 砂粒を含む, c 良好	3/4
第88図6	SB549	A(28.5)B(9.5) C(30.5)	A壺(土師器), B 壺D, D外面ミガキ, E混入(古墳)	a にぶい黄橙, b 砂粒を含む, c 良好	ほぼ完存
第88図7	SB552	A(3.1)B(16.8) C(4.2)	A蓋(須恵器), B 蓋B	a 灰, b 砂粒を含む, c 良好	2/3
第88図8	SB552	A(14.1)B(8.2) C(4.2)	A坏(須恵器), B坏A, D底部回転ヘラケズリ	a 灰白, b 砂粒を含む, c 良好	2/3
第88図9	SB552	A(12.9)C(4.8)	A坏(須恵器), B坏A, D底部ヘラ調整	a 灰白, b 砂粒を含む, c 良好	1/4
第88図10	SB552	A(12.4)B(8.0) C(3.6)	A坏(須恵器), B坏A, D底部回転ヘラケズリ	a 橙, b 砂粒を含む, c 良好	2/3
第88図11	SB552	A(13.0)B(8.2) C(4.1)	A坏(須恵器), B坏A, D底部ヘラ調整	a にぶい黄橙, b 砂粒を含む, c 良好	1/2
第88図12	SB552	A(12.8)B(6.0) C(4.4)	A坏(須恵器), B坏C, D底部回転ヘラケズリ	a 灰オリーブ, b 砂粒を含む, c 良好	1/3
第88図13	SB552	A(12.2)B(8.7) C(3.2)	A坏(須恵器), B坏B, D底部回転ヘラケズリ	a 灰赤, b 砂粒を含む, c 良好	3/4
第88図14	SB552	A(12.4)C(3.3)	A坏(土師器), B 黒色土器A坏E	a にぶい橙, b 砂粒を含む, c 良好	1/3
第88図15	SB552	A(14.8)C(5.8) 残存高	A高坏(土師器), D内面黒色処理	a 橙, b 砂粒を含む, c 良好	坏部
第88図16	SB552	C(5.6)残存高	A甕(土師器), E混入(古墳)	a 橙, b 砂粒を含む, c 良好	底部
第88図17	SB552	B(1.8)C(4.1) 残存高	A甕(土師器), B 甕C	a 明赤褐, b 小石・砂粒を含む, c 良好	底部
第88図18	SB552	A(15.4)C(11.4) 残存高	A甕(土師器), B 小型甕C	a にぶい橙, b 砂粒を含む, c 良好	1/10 (口縁~胴部)
第88図19	SB552	A(21.0)C(9.9) 残存高	A甕(土師器), B 甕C	a 明赤褐, b 砂粒を含む, c 良好	1/8 (口縁部)
第88図20	SB553	A(14.0)B(7.9) C(4.1)	A坏(須恵器), B坏C, D底部回転糸切り	a 灰白, b 砂粒を含む, c 良好	1/3
第88図21	SB553	A(13.6)B(7.4) C(3.8)	A坏(須恵器), B坏A, D底部回転糸切り	a オリーブ灰, b 砂粒を含む, c 良好	1/5
第88図22	SB553	B(6.7)C(2.4) 残存高	A坏(須恵器), B坏A, D底部回転糸切り, E底部にヘラ記号	a 青灰, b 砂粒を含む, c 良好	底部
第88図23	SB553	A(21.0)B(10.3) C(7.2)	A鉢(土師器), B 黒色土器A鉢A, D底部ヘラケズリ	a にぶい橙, b 砂粒を含む, c 良好	1/3
第88図24	SB553	A(20.6)C(7.2) 残存高	A甕(土師器), B 甕C	a にぶい褐, b 砂粒を含む, c 良好	1/8 (口縁部)
第88図25	SB553	A(29.5)C(11.5) 残存高	A甕(須恵器), B 甕A	a 暗灰, b 砂粒を含む, c 良好	口縁部一部
第88図26	SB556	A(13.3)B(6.0) C(4.3)	A坏(須恵器), B坏A, D底部回転ヘラケズリ	a オリーブ灰, b 砂粒を含む, c 良好	ほぼ完存

時期不明 S B

挿図番号	出土遺構	法量/A口径B底 径C器高他	A器種 B器形 C文様 D製作技法の特徴 Eその他	a色調 b胎土 c焼成	部位
第89図1	SB178	A(18.7)C(11.0)	A鉢(土師器), D内面黒色処理	a 浅黄, b 砂粒を含む, c 良好	1/3
第89図2	SB178	A(17.2)B(8.0) C(5.4)	A坏(土師器), D内面黒色処理	a 橙, b 砂粒を含む, c 良好	1/3
第89図3	SB179	C(4.6)残存高	A鉢(土師器), C口縁部に櫛描波状文	a にぶい黄橙, b 砂粒を含む, c 良好	破片
第89図4	SB217	B(9.6)C(1.8) 残存高	A坏(須恵器), D底部回転ヘラケズリ	a 暗青灰, b 砂粒を含む, c 良好	1/3 (底部)
第89図5	SB303	A(15.6)C(5.0) 残存高	A碗(灰釉陶器)	a 灰白, b 緻密, c 良好	1/8 (口縁部)
第89図6	SB473	A(12.5)C(3.6) 残存高	A坏(須恵器)	a 灰黄褐, b 砂粒を含む, c 良好	1/7 (口縁部)
第89図7	SB554	C(2.2)残存高	A提瓶(須恵器)	a 暗灰, b 砂粒を含む, c 良好	把部
第89図8	SB538	B(9.4)C(2.5) 残存高	A坏(須恵器), D底部回転ヘラケズリ	a オリーブ灰, b 砂粒を含む, c 良好	1/3 (底部)
第89図9	SB538	C(10.2)残存高	A高坏(土師器), D内面黒色処理	a にぶい橙, b 砂粒を含む, c 良好	2/3 (脚部)

その他遺構

挿図番号	出土遺構	法量/A口径B底径C器高他	A器種 B器形 C文様 D製作技法の特徴 Eその他	a色調 b胎土 c焼成	部位
第90図1	SX16	A(13.0)B(5.4)C(3.9)	A坏(土師器), B黒色土器A坏A(古代), D底部回転糸切り	a 橙, b 砂粒を含む, c 良好	1/3
第90図2	SX16	A(12.1)B(4.8)C(4.3)	A坏(土師器), B黒色土器A坏A(古代), D底部回転糸切り	a にぶい橙, b 砂粒を含む, c 良好	3/4
第90図3	SX16	B(8.0)C(1.9)残存高	A碗(土師器), B碗(古代), D底部回転糸切り	a にぶい橙, b 砂粒を含む, c 良好	底部
第90図4	SX16	A(13.4)B(6.2)C(4.0)	A坏(須恵器), B坏A(古代), D底部回転糸切り	a 浅黄, b 砂粒を含む, c 良好	1/4
第90図5	SX18	A(13.8)C(4.4)残存高	A坏(土師器), B黒色土器A坏A(古代)	a 黒, b 砂粒を含む, c 良好	1/3 (口縁部)
第90図6	SX18	A(10.7)B(5.8)C(4.2)	A碗(土師器), B碗(古代), C暗文を施す	a 明赤褐, b 砂粒を含む, c 良好	完存
第90図7	SX18	A(10.2)C(3.8)残存高	A碗(土師器), B碗(古代), C暗文を施す, D底部回転糸切り	a 明赤褐, b 砂粒を含む, c 良好	口縁~体部
第90図8	SX18	A(10.1)B(5.8)C(3.7)	A碗(土師器), B黒色土器A碗(古代)	a にぶい橙, b 砂粒を含む, c 良好	完存
第90図9	SX18	A(11.1)B(6.0)C(4.2)	A碗(土師器), B黒色土器B碗(古代), C暗文を施す	a 黒, b 砂粒を含む, c 良好	2/3
第90図10	SX18	A(14.1)B(6.8)C(6.2)	A碗(土師器), B黒色土器B碗(古代), C暗文を施す	a 黒, b 砂粒を含む, c 良好	2/3
第90図11	SX18	A(15.5)B(7.7)C(7.3)	A碗(灰釉陶器), B碗(古代), D底部回転ヘラケズリ E東濃・虎渓山	a 灰白, b 緻密, c 良好	完存
第90図12	SX28	A(18.2)C(12.1)	A瓶(土師器), B瓶C(古墳)	a 明赤褐, b 砂粒を含む, c 良好	ほぼ完存
第90図13	SX28	A(11.3)C(14.1)残存高	A甕(土師器), B小型甕D(古墳)	a にぶい赤褐, b 砂粒を含む, c 良好	1/4 (口縁~胴部)
第90図14	SX28	A(15.0)C(17.9)	A甕(土師器), B小型甕C(古墳)	a 明赤褐, b 砂粒を含む, c 良好	3/4
第90図15	SX28	A(8.8)C(3.4)	A坏(土師器), B坏A1(古墳), D内面黒色処理	a にぶい黄橙, b 砂粒を含む, c 良好	1/2
第90図16	SX28	A(11.7)C(6.6)残存高	A高坏(土師器), B高坏I2(古墳), D内面黒色処理	a にぶい赤褐, b 砂粒を含む, c 良好	1/3 (坏部)
第90図17	SX17	C(12.0)残存高	A内耳鍋(土師質土器), B鍋(中世)	a 灰褐, b 砂粒を含む, c 良好	破片
第90図18	SX22	C(6.4)残存高	A瓶(古瀬戸), B瓶子(中世), E14c	b 緻密, c 良好	胴部一部
第90図19	SX30	A(9.5)B(4.0)C(2.9)	A坏(須恵器), B坏A(古代), D底部回転糸切り	a にぶい橙, b 砂粒を含む, c 良好	1/3
第90図20	SX36	A(12.6)C(4.2)残存高	A坏(土師器), B坏A1(古墳), D内面黒色処理	a 浅黄, b 砂粒を含む, c 良好	1/3
第90図21	SX37	B(9.8)C(2.2)残存高	A壺(須恵器), B壺(古代)	a 灰白, b 砂粒を含む, c 良好	底部
第90図22	ST22	A(3.3)B(17.8)C(4.2)	A蓋(須恵器), B蓋B(古代), EPit5643出土	a 灰, b 砂粒を含む, c 良好	ほぼ完存
第90図23	ST22	A(12.5)B(5.8)C(4.4)	A坏(土師器), B黒色土器A坏A(古代), D底部回転糸切り, EPit5499出土	a にぶい橙, b 砂粒を含む, c 良好	1/2
第90図24	ST22	A(13.2)B(5.0)C(4.2)	A坏(土師器), B黒色土器A坏A(古代), D底部回転糸切り, EPit5499出土	a にぶい黄橙, b 砂粒を含む, c 良好	1/3
第90図25	ST25	A(23.0)C(8.9)残存高	A甕(須恵器), B甕(古代), EPit5967出土	a にぶい赤褐, b 砂粒を含む, c 良好	口縁部一部
第90図26	ST32	A(9.1)B(4.4)C(3.3)	A碗(灰釉陶器), B碗(古代), D底部回転糸切り, EPit6681出土, 東濃・虎渓山	a 灰白, b 緻密, c 良好	1/2
第91図1	SK02	A(7.4)B(8.6)	A壺(須恵器), B長頸壺B(古代), D底部回転ヘラケズリ	a 灰, b 砂粒を含む, c 良好	1/3
第91図2	SK02	C(16.0)残存高	A横瓶(須恵器), B横瓶(古代)	a オリーブ灰, b 砂粒を含む, c 良好	胴部一部
第91図3	SK02	A(13.4)B(9.0)C(4.7)	A坏(須恵器), B坏A(古代), D底部ヘラ調整	a 灰, b 砂粒を含む, c 良好	2/3
第91図4	SK02	A(13.3)B(9.2)C(4.3)	A坏(須恵器), B坏B(古代), D底部回転ヘラケズリ	a 青灰, b 茶色粒子・砂粒を含む, c 良好	1/4
第91図5	SK02	A(14.0)B(9.5)C(4.0)	A坏(須恵器), B坏B(古代), D底部回転ヘラケズリ	a 褐灰, b 砂粒を含む, c 良好	1/3
第91図6	SK02	A(14.7)B(10.0)C(4.0)	A坏(須恵器), B坏B(古代), D底部回転ヘラケズリ	a 暗灰, b 砂粒を含む, c 良好	1/3
第91図7	SK02	A(16.1)B(11.7)C(3.6)	A坏(須恵器), B坏B(古代), D底部回転ヘラケズリ	a オリーブ灰, b 砂粒を含む, c 良好	1/3
第91図8	SK02	B(10.2)C(7.1)残存高	A壺(灰釉陶器), B長頸壺(古代), D底部回転ヘラケズリ, E猿投・時期不明	a 灰白, b 緻密, c 良好	底部
第91図9	SK03	A(10.8)C(4.2)	A坏(須恵器), B坏(古墳)	a にぶい褐, b 砂粒を含む, c 良好	1/3 (口縁~体部)
第91図10	SK11	A(13.8)B(8.6)C(3.2)	A坏(須恵器), B坏A(古代), D底部ヘラ調整	a オリーブ灰, b 砂粒を含む, c 良好	1/6
第91図11	SK04	A(21.8)C(11.6)残存高	A甕(土師器), B甕D(古墳)	a 橙, b 石英・砂粒を含む, c 良好	口縁部一部
第91図12	SK04	A(15.0)B(8.7)C(10.2)	A高坏(土師器), B高坏I2(古墳), D内面黒色処理	a にぶい黄橙, b 砂粒を含む, c 良好	ほぼ完存
第91図13	SK04	A(13.1)B(6.6)C(3.7)	A坏(須恵器), B坏A(古代), D底部ヘラ調整	a 灰, b 砂粒を含む, c 良好	3/4
第91図14	SK04	B(7.4)C(3.8)残存高	A蓋(須恵器), B蓋(古代)	a 褐灰, b 砂粒を含む, c 良好	1/3 (天井部)
第91図15	SK04	A(3.6)C(2.2)残存高	A蓋(須恵器), B蓋B(古代)	a 灰, b 砂粒を含む, c 良好	抓部
第91図16	SK07	A(18.9)C(24.4)残存高	A壺(土師器), B壺A1b(古墳)	a にぶい褐, b 砂粒を含む, c 良好	口縁~胴部
第91図17	SK13	A(12.2)C(4.0)	A坏(土師器), B坏E(古墳)	a 橙, b 石英・砂粒を含む, c 良好	1/3
第91図18	SK16	A(21.2)C(6.2)残存高	A高坏(土師器), B高坏E(古墳)	a にぶい黄橙, b 砂粒を含む, c 良好	1/4 (坏部)
第91図19	SK16	A(3.5)B(14.6)C(6.0)	A蓋(土師器), B蓋(古墳)	a にぶい黄橙, b 砂粒を含む, c 良好	1/2

第92図20	SK16	A(19.8)C(27.5) 残存高	A壺(土師器), B壺A1b(古墳)	a橙, b砂粒を含む, c良好	1/4 (口縁~胴部)
第92図21	SK16	A(17.2)C(10.4) 残存高	A壺(土師器), B壺A1b(古墳)	a明褐, b砂粒を含む, c良好	1/4 (口縁~胴部)
第92図22	SK17	C(2.3)残存高	A坏(土師器), B坏(古墳), D内面黒色処理, E内面に ヘラ記号	aにぶい赤褐, b砂粒を含む, c良好	底部
第92図23	SK19	A(15.7)C(17.7) 残存高	A甕(土師器), B小型甕A1(古墳)	a灰褐, b砂粒を含む, c良好	口縁~胴部
第92図24	SK20	A(12.4)B(4.7) C(4.1)	A坏(土師器), B黒色土器A坏A(古代), D底部ヘラケ ズリ	a橙, b砂粒を含む, c良好	3/4
第92図25	SK20	A(13.6)B(5.0) C(3.4)	A坏(土師器), B黒色土器A坏A(古代), D底部回転糸 切り	a明赤褐, b砂粒を含む, c良好	2/3
第92図26	SK20	A(13.3)B(6.1) C(4.5)	A坏(土師器), B黒色土器A坏A(古代), D底部回転糸 切り	a橙, b砂粒を含む, c良好	ほぼ完存
第92図27	SK20	A(16.4)B(6.8) C(4.9)	A坏(土師器), B黒色土器A坏A(古代), D底部回転糸 切り	aにぶい橙, b砂粒を含む, c良好	ほぼ完存
第92図28	SK20	A(13.6)B(5.4) C(4.0)	A坏(土師器), B黒色土器A坏A(古代), D底部回転糸 切り	aにぶい黄橙, b砂粒を含む, c良好	2/3
第92図29	SK20	B(5.7)C(2.2) 残存高	A皿(土師器), B黒色土器A皿B(古代)	aにぶい橙, b砂粒を含む, c良好	底部
第92図30	SK20	A(13.4)B(6.0) C(4.3)	A坏(須恵器), B坏A(古代), D底部回転糸切り	a灰白, b砂粒を含む, c良好	2/3
第92図31	SK26	A(12.8)B(4.8) C(4.3)	A坏(須恵器), B坏A(古代), E墨書	a暗灰黄, b砂粒を含む, c良好	2/3
第92図32	SK26	A(12.1)B(4.6) C(4.2)	A坏(軟質須恵器), B坏A(古代), E墨書	a灰, b砂粒を含む, c良好	ほぼ完存
第92図33	SK26	A(15.0)B(11.0) C(3.7)	A坏(須恵器), B坏B(古代)	a灰, b砂粒を含む, c良好	1/6
第92図34	SK26	A(14.1)C(3.5) 残存高	A坏(土師器), B黒色土器A坏A(古代), E墨書	a褐, b砂粒を含む, c良好	1/2 (口縁~底部)
第92図35	SK26	A(13.2)B(5.2) C(3.6)	A坏(土師器), B黒色土器A坏A(古代), D底部回転糸 切り, E墨書	a橙, b砂粒を含む, c良好	1/4
第92図36	SK26	A(12.0)C(3.8) 残存高	A坏(土師器), B黒色土器A坏A(古代), E墨書	aにぶい黄橙, b砂粒を含む, c良好	1/4 (口縁~底部)
第93図37	SK26	A(12.4)B(4.4) C(4.0)	A坏(土師器), B黒色土器A坏A(古代), D底部回転糸 切り	a灰褐, b砂粒を含む, c良好	1/3
第93図38	SK26	A(13.3)B(5.2) C(3.9)	A坏(土師器), B黒色土器A坏A(古代), D底部回転糸 切り	aにぶい橙, b砂粒を含む, c良好	1/6
第93図39	SK26	A(13.2)B(5.8) C(3.9)	A坏(土師器), B黒色土器A坏A(古代), D底部回転糸 切り	aにぶい黄橙, b砂粒を含む, c良好	1/2
第93図40	SK26	A(12.4)B(4.8) C(4.1)	A坏(土師器), B黒色土器A坏A(古代), D底部回転糸 切り	aにぶい橙, b砂粒を含む, c良好	1/3
第93図41	SK26	A(12.6)B(4.8) C(3.7)	A坏(土師器), B黒色土器A坏A(古代), D底部回転糸 切り	aにぶい橙, b砂粒を含む, c良好	1/8
第93図42	SK26	A(15.9)B(5.6) C(5.1)	A坏(土師器), B黒色土器A坏A(古代), D底部回転糸 切り	aにぶい黄橙, b砂粒を含む, c良好	1/3
第93図43	SK26	A(13.4)B(5.2) C(4.0)	A坏(土師器), B黒色土器A坏A(古代), D底部回転糸 切り	a浅黄橙, b砂粒を含む, c良好	1/4
第93図44	SK26	A(17.8)C(4.7) 残存高	A坏(土師器), B黒色土器A坏A(古代), D底部回転糸 切り	a明褐灰, b砂粒を含む, c良好	1/3 (口縁~底部)
第93図45	SK26	B(5.6)C(2.5) 残存高	A坏(土師器), B黒色土器A坏A(古代), D底部回転糸 切り	a灰褐, b砂粒を含む, c良好	底部
第93図46	SK26	A(11.6)B(9.0) C(14.6)	A鉢(土師器), B鉢A(古代), D底部ヘラ調整, E片口 を有する	aにぶい褐, b砂粒を含む, c良好	3/4
第93図47	SK26	A(10.9)C(8.8) 残存高	A壺(須恵器), B長頸壺(古代)	a灰, b砂粒を含む, c良好	口縁部
第93図48	SK26	A(46.7)C(6.2) 残存高	A甕(須恵器), B甕(古代), C櫛描波状文	a黒, b砂粒を含む, c良好	口縁部一部
第93図49	SK27	A(24.0)C(22.9) 残存高	A甕(土師器), B甕D(古代)	a褐, b砂粒を含む, c良好	1/4 (口縁~胴部)
第93図50	SK27	B(10.4)C(8.0) 残存高	A甕(土師器), B甕D(古代), D底部ヘラケズリ	aにぶい褐, b砂粒を含む, c良好	底部
第93図51	SK27	A(11.8)B(4.6) C(3.6)	A坏(土師器), B坏A(古代), D底部回転糸切り	a橙, b砂粒を含む, c良好	完存
第93図52	SK27	A(12.2)B(4.6) C(3.9)	A坏(土師器), B黒色土器A坏A(古代), D底部回転糸 切り	aにぶい黄橙, b砂粒を含む, c良好	1/3
第93図53	SK32	B(11.7)C(1.8) 残存高	A坏(須恵器), B坏B(古代), D底部回転糸切り	a灰, b砂粒を含む, c良好	底部
第93図54	SK34	A(13.4)B(7.2) C(3.7)	A坏(須恵器), B坏A(古代), D底部回転糸切り	a暗青灰, b砂粒を含む, c良好	1/2
第93図55	SK34	A(14.6)B(7.6) C(4.2)	A坏(須恵器), B坏A(古代), D底部ヘラ調整	a灰白, b砂粒を含む, c良好	1/4
第93図56	SK34	A(13.6)B(9.2) C(3.5)	A坏(須恵器), B坏A(古代), D底部ヘラケズリ	a灰白, b砂粒を含む, c良好	1/3
第93図57	SK34	A(13.1)B(9.0) C(3.7)	A坏(須恵器), B坏B(古代), D底部回転ヘラケズリ	a青灰, b茶色粒子・砂粒を含む c良好	3/4
第93図58	SK34	A(17.5)B(13.0) C(6.3)	A坏(須恵器), B坏B(古代), D底部回転ヘラケズリ	a褐灰, b砂粒を含む, c良好	1/3
第93図59	SK34	A(3.2)B(16.2) C(3.6)	A蓋(須恵器), B蓋B(古代)	a灰, b砂粒を含む, c良好	ほぼ完存
第94図60	SK36	A(12.1)B(5.4) C(4.1)	A坏(土師器), B黒色土器A坏A(古代)	aにぶい褐, b砂粒を含む, c良好	2/3
第94図61	SK42	A(8.0)B(5.4)C (1.9)	A皿(土師器), B皿A(古代), D底部回転糸切り	aにぶい橙, b砂粒を含む, c良好	ほぼ完存
第94図62	SK46	C(8.4)残存高	A高坏(弥生土器), D内外面に赤色塗彩	a赤, b砂粒を含む, c良好	接合部
第94図63	SK51	C(11.6)残存高	A播鉢(須恵質土器), B播鉢(中世), E在地・13c後半~ 14c	a灰, b砂粒を含む, c良好	口縁部一部
第94図64	SK51	B(4.4)C(1.6) 残存高	A椀(青磁), B椀(中世), D底部回転ヘラケズリ, E龍 泉・13c	b緻密, c良好	底部
第94図65	SK51	B(4.8)C(1.8) 残存高	A椀(青磁), B椀(中世), E龍泉・13c	b緻密, c良好	底部

第94図66	SK51	B(1.4)C(7.2) 残存高	A坏(須恵器), B坏A(古代), D底部回転糸切り	a 灰, b 砂粒を含む, c 良好	底部
第94図67	SK51	B(7.4)C(2.5) 残存高	A碗(灰釉陶器), B碗(古代), E東濃・大原2	a 灰白, b 緻密, c 良好	底部
第94図68	SK57	B(5.4)C(9.7) 残存高	A甕(土師器), B甕C(古代)	a 橙, b 砂粒を含む, c 良好	底部
第94図69	SK57	B(16.8)C(2.6) 残存高	A蓋(須恵器), B蓋B(古代)	a 灰, b 砂粒を含む, c 良好	1/4 (天井部)
第94図70	SK67	B(5.4)C(3.7) 残存高	A坏(土師器), B黒色土器A坏A(古代)	a 明赤褐, b 砂粒を含む, c 良好	底部
第94図71	SK67	B(7.0)C(1.7) 残存高	A坏(土師器), B黒色土器A坏A(古代), D底部ヘラケズリ	a にぶい黄橙, b 砂粒を含む, c 良好	底部
第94図72	SK69	A(14.0)B(5.7) C(4.7)	A坏(土師器), B黒色土器A坏A(古代), D底部回転糸切り	a にぶい褐, b 砂粒を含む, c 良好	1/3
第94図73	SK75	A(11.4)C(3.9)	A坏(土師器), B坏M(古墳)	a 橙, b 茶色粒子・砂粒を含む, c 良好	1/2
第94図74	SK79	A(13.8)C(12.7) 残存高	A甕(土師器), B小型甕E(古墳)	a 橙, b 砂粒を含む, c 良好	口縁~胴部
第94図75	SK90	A(12.4)C(4.9)	A坏(土師器), B坏O(古墳), D内面黒色処理	a にぶい黄橙, b 砂粒を含む, c 良好	2/3
第94図76	SK90	A(13.6)C(4.8)	A坏(土師器), B坏A2(古墳), D内面ミガキ	a にぶい橙, b 砂粒を含む, c 良好	1/4
第94図77	SK99	A(7.5)B(5.8)C(1.6)	Aカワラケ(土師質土器), Bカワラケ(中世), D底部回転糸切り, E13c後半~14c	a にぶい橙, b 砂粒を含む, c 良好	完存
第94図78	SK100	A(15.4)C(9.3) 残存高	A甕(土師器), B小型甕F(古墳)	a 明赤褐, b 砂粒を含む, c 良好	1/4 (口縁部)
第94図79	SK100	A(10.6)C(5.0)	A坏(土師器), B坏D(古墳), D内面黒色処理	a 橙, b 茶色粒子・砂粒を含む, c 良好	1/3
第94図80	SK100	A(12.6)C(3.6)	A坏(土師器), B坏I2(古墳), D内面黒色処理	a 明黄褐, b 砂粒を含む, c 良好	1/7
第94図81	SK100	A(15.4)C(3.9) 残存高	A鉢(土師器), B鉢C2(古墳), D内面黒色処理	a 橙, b 砂粒を含む, c 良好	1/6 (口縁部)
第94図82	SK103	A(10.9)B(6.7) C(10.1)	A甕(土師器), B小型甕D(古代)	a にぶい褐, b 砂粒を含む, c 良好	2/3
第94図83	SK103	A(24.6)C(10.9) 残存高	A甕(土師器), B甕C(古代)	a 明赤褐, b 砂粒を含む, c 良好	1/5 (口縁部)
第94図84	SK103	A(13.5)B(6.2) C(4.1)	A坏(須恵器), B坏A(古代), E底部にヘラ記号	a 暗灰, b 砂粒を含む, c 良好	1/2
第95図85	SK108	A(11.4)C(3.1) 残存高	A坏(土師器), B坏A(古代)	a 橙, b 砂粒を含む, c 良好	1/3 (口縁部)
第95図86	SK108	A(11.7)B(5.0) C(3.6)	A坏(土師器), B坏A(古代), D底部回転糸切り	a 橙, b 砂粒を含む, c 良好	完存
第95図87	SK108	A(11.1)B(5.6) C(3.9)	A坏(土師器), B坏A(古代), D底部回転糸切り	a にぶい橙, b 砂粒を含む, c 良好	1/4
第95図88	SK108	A(11.4)B(5.3) C(2.4)	A皿(灰釉陶器), B皿(古代), E東濃・虎溪山	a 灰白, b 緻密, c 良好	1/3
第95図89	SK107	A(13.2)B(4.8) C(5.3)	A坏(土師器), B坏A(古代)	a 橙, b 砂粒を含む, c 良好	1/5
第95図90	SK111	A(12.0)C(2.4)	A坏(須恵器), B坏A(古代)	a 暗青灰, b 砂粒を含む, c 良好	1/4
第95図91	SK115	A(9.0)B(6.7)C(2.2)	Aカワラケ(土師質土器), Bカワラケ(中世), D底部回転糸切り	a 灰黄褐, b 砂粒を含む, c 良好	1/2
第95図92	SK115	A(8.8)B(6.0)C(2.0)	Aカワラケ(土師質土器), Bカワラケ(中世), D底部回転糸切り	a にぶい橙, b 砂粒を含む, c 良好	2/3
第95図93	SK126	A(8.8)B(5.0)C(2.1)	A坏(土師器), B坏A(古代)	a 橙, b 砂粒を含む, c 良好	1/3
第95図94	SK126	A(8.8)B(5.0)C(2.3)	A坏(土師器), B坏A(古代), D底部回転糸切り	a にぶい橙, b 砂粒を含む, c 良好	3/4
第95図95	SK126	A(9.2)B(5.0)C(2.8)	A坏(土師器), B坏A(古代), D底部回転糸切り	a 明赤褐, b 石英・金雲母・砂粒を含む, c 良好	完存
第95図96	SK126	A(9.0)B(6.6)C(2.8)	A坏(土師器), B坏A(古代), D底部ヘラ調整	a 赤褐, b 砂粒を含む, c 良好	1/2
第95図97	SK123	C(11.0)残存高	A播鉢(土師質土器), B播鉢(中世), E15c後半~16c前半	a 黒褐, b 砂粒を含む, c 良好	破片
第95図98	SK127	A(22.8)C(5.7) 残存高	A甕(須恵器), B甕(古代)	a 灰オリーブ, b 砂粒を含む, c 良好	口縁部一部
第95図99	SK127	B(20.5)C(2.3) 残存高	A蓋(須恵器), B蓋B(古代)	a 灰, b 砂粒を含む, c 良好	裾部一部
第95図100	SK127	B(7.2)C(1.8) 残存高	A坏(須恵器), B坏A(古代), D底部回転糸切り	a 灰オリーブ, b 砂粒を含む, c 良好	底部
第95図101	SK127	B(6.6)C(1.9) 残存高	A坏(須恵器), B坏A(古代), D底部回転糸切り	a 灰, b 砂粒を含む, c 良好	底部
第95図102	SK127	B(8.7)C(1.7) 残存高	A坏(須恵器), B坏B(古代), D底部回転糸切り	a 灰, b 砂粒を含む, c 良好	底部
第95図103	SK128	A(16.5)B(8.8) C(18.3)	A甕(土師器), B小型甕C(古代)	a にぶい赤褐, b 砂粒を含む, c 良好	2/3
第95図104	SK128	A(15.1)B(8.2) C(4.7)	A坏(土師器), B黒色土器A坏A(古代)	a 明赤褐, b 砂粒を含む, c 良好	2/3
第95図105	SK129	A(24.8)C(4.1) 残存高	A甕(弥生土器), C櫛描波状文	a 赤褐, b 砂粒を含む, c 良好	口縁部一部
第95図106	SK129	B(6.8)C(1.8) 残存高	A坏(須恵器), B坏B(古代)	a 灰, b 砂粒を含む, c 良好	底部
第95図107	SK154	B(16.6)C(4.0) 残存高	A壺(灰釉陶器), B短頸壺(古代), D底部回転ヘラケズリ, E東濃・10c代	a 灰, b 砂粒を含む, c 良好	底部
第95図108	SK130	A(18.5)C(22.5) 残存高	A甕(土師器), B甕D(古墳)	a にぶい黄橙, b 砂粒を含む, c 良好	1/3
第95図109	SK130	A(14.8)C(3.9) 残存高	A坏(土師器), B坏O(古墳)	a 橙, b 砂粒を含む, c 良好	1/4 (口縁部)
第95図110	SK134	A(13.8)B(6.8) C(3.5)	A坏(須恵器), B坏A(古代), D底部回転糸切り	a 灰, b 砂粒を含む, c 良好	1/3
第95図111	SK147	A(12.6)C(4.3)	A坏(土師器), B坏F(古墳), D内面黒色処理	a にぶい黄橙, b 砂粒を含む, c 良好	完存
第95図112	SK147	A(10.4)B(6.5) C(6.3)	A高坏(土師器), B高坏I2(古墳), D内面黒色処理	a にぶい橙, b 砂粒を含む, c 良好	完存

第96図113	SK156	A(25.0)C(9.4) 残存高	A 挿鉢 (須恵質土器), B 挿鉢 (中世), E 在地14c	a 灰, b 砂粒を含む, c 良好	口縁部一部
第96図114	SK157	A(11.0)B(6.4) C(3.8)	A 坏 (須恵器), B 坏A (古代), D 底部ヘラ調整	a 灰, b 砂粒を含む, c 良好	1/4
第96図115	SK159	B(11.0)C(3.3)	A 壺 (須恵器), B 長頸壺A (古代)	a 灰, b 砂粒を含む, c 良好	底部
第96図116	SK170	A(14.8)B(4.0) C(4.1)	A 坏 (土師器), B 黒色土器A 坏A (古代), D 底部ヘラケズリ	a 黄灰, b 砂粒を含む, c 良好	1/4
第96図117	SK172	B(5.9)C(1.2) 残存高	A 坏 (須恵器), B 坏A (古代), D 底部回転系切り	a 灰, b 砂粒を含む, c 良好	底部
第96図118	SK181	A(12.8)B(4.7) C(3.1)	A 坏 (須恵器), B 坏A (古代), D 底部回転ヘラケズリ	a 灰黄, b 砂粒を含む, c 良好	1/7
第96図119	SK189	A(13.2)C(3.7)	A 坏 (土師器), B 坏M (古墳), D 内面黒色処理	a にぶい黄橙, b 砂粒を含む, c 良好	1/6
第96図120	SK203	A(47.9)C(10.9) 残存高	A 甕 (須恵器), B 甕E (古代)	a 灰, b 砂粒を含む, c 良好	口縁部一部
第96図121	SK203	B(6.7)C(2.3) 残存高	A 坏 (須恵器), B 坏A (古代), D 底部回転系切り, E 底部ヘラ記号	a 灰, b 砂粒を含む, c 良好	底部
第96図122	SK203	B(6.0)C(2.6) 残存高	A 坏 (須恵器), B 坏A (古代), D 底部回転系切り	a 灰, b 砂粒を含む, c 良好	底部
第96図123	SK203	B(6.4)C(2.4) 残存高	A 坏 (須恵器), B 坏A (古代), D 底部ヘラ調整	a 灰白, b 砂粒を含む, c 良好	底部
第96図124	SK203	A(13.5)C(4.0)	A 坏 (須恵器), B 坏A (古代), D 底部回転ヘラケズリ	a 灰褐, b 砂粒を含む, c 良好	ほぼ完存
第96図125	SK203	A(14.9)B(6.9) C(3.9)	A 坏 (須恵器), B 坏A (古代), D 底部ヘラ調整	a 灰オリーブ, b 砂粒を含む, c 良好	2/3
第96図126	SK203	A(14.2)B(7.2) C(4.3)	A 坏 (須恵器), B 坏A (古代), D 底部回転系切り	a 灰, b 砂粒を含む, c 良好	2/3
第96図127	SK203	A(15.0)B(7.2) C(4.4)	A 坏 (須恵器), B 坏A (古代), D 底部回転系切り	a 灰, b 砂粒を含む, c 良好	1/2
第96図128	SK203	A(15.6)B(4.0) C(4.3)	A 坏 (須恵器), B 坏A (古代), D 底部ヘラ調整	a 灰, b 砂粒を含む, c 良好	1/3
第96図129	SK203	A(15.6)B(11.1) C(3.6)	A 坏 (須恵器), B 坏B (古代), D 底部回転ヘラケズリ	a 灰, b 砂粒を含む, c 良好	1/4
第96図130	SK203	A(14.6)B(11.4) C(3.3)	A 坏 (須恵器), B 坏B (古代), D 底部回転ヘラケズリ	a 灰赤, b 砂粒を含む, c 良好	1/2
第96図131	SK203	C(3.8)残存高	A 高坏 (須恵器), B 高坏 (古代)	a 灰, b 砂粒を含む, c 良好	接合部
第96図132	SK203	A(3.0)B(18.6) C(4.0)	A 蓋 (須恵器), B 蓋B (古代)	a 灰赤, b 砂粒を含む, c 良好	1/2
第96図133	SK203	A(15.1)C(4.9)	A 坏 (土師器), B 黒色土器A 坏A (古代), D 底部ヘラケズリ	a にぶい橙, b 砂粒を含む, c 良好	1/3
第96図134	SK203	A(17.9)B(10.1) C(5.1)	A 坏 (土師器), B 黒色土器A 坏A (古代), D 底部ヘラケズリ	a 橙, b 砂粒を含む, c 良好	1/2
第96図135	SK203	A(15.6)B(6.7) C(4.9)	A 坏 (土師器), B 黒色土器A 坏A (古代), D 底部回転系切りの後ヘラ調整	a にぶい橙, b 砂粒を含む, c 良好	1/4
第96図136	SK203	A(12.6)C(3.8)	A 坏 (土師器), B 黒色土器A 坏A (古代), D 底部回転ヘラケズリ	a 橙, b 砂粒を含む, c 良好	2/3
第96図137	SK230	C(5.8)残存高	A 甕 (弥生土器), C 縄文	a 黒褐, b 砂粒を含む, c 良好	口縁部一部
第96図138	SK230	A(8.6)B(4.6) C(2.5)	A 皿 (土師器), B 皿A (古代)	a 橙, b 砂粒を含む, c 良好	1/3
第96図139	SK228	A(9.7)B(4.4) C(2.8)	A 坏 (土師器), B 坏A (古代), D 底部回転系切り	a 橙, b 砂粒を含む, c 良好	2/3
第96図140	SK232	B(10.0)C(1.7) 残存高	A 坏 (須恵器), B 坏B (古代), D 底部回転ヘラケズリ	a 灰, b 砂粒を含む, c 良好	底部
第96図141	SK232	C(13.9)残存高	A 甕 (須恵器), B 甕C (古代)	a 灰白, b 砂粒を含む, c 良好	肩部一部
第97図142	SK234	B(12.2)C(5.5) 残存高	A 器台 (土師器), B 器台 (古墳前期)	a 明赤褐, b 砂粒を含む, c 良好	台部
第97図143	SK234	B(11.0)C(5.7) 残存高	A 器台 (土師器), B 器台 (古墳前期)	a 明赤褐, b 砂粒を含む, c 良好	台部
第97図144	SK238	A(12.4)C(5.7) 残存高	A 甕 (土師器), B 小型甕C (古墳)	a 橙, b 砂粒を含む, c 良好	1/8 (口縁部)
第97図145	SK239	A(13.6)B(6.4) C(4.3)	A 坏 (土師器), B 坏A (古代)	a 橙, b 砂粒を含む, c 良好	1/4
第97図146	SK256	A(13.4)B(7.0) C(3.8)	A 坏 (須恵器), B 坏A (古代), D 底部回転系切り	a 灰, b 砂粒を含む, c 良好	1/4
第97図147	SK256	A(12.8)B(6.0) C(3.6)	A 坏 (須恵器), B 坏A (古代), D 底部回転系切り	a 灰, b 砂粒を含む, c 良好	1/5
第97図148	SK256	A(21.1)C(6.5) 残存高	A 甕 (土師器), B 甕C (古代)	a にぶい赤褐, b 砂粒を含む, c 良好	口縁部一部
第97図149	SK249	B(10.2)C(3.2) 残存高	A 坏 (須恵器), B 坏B (古代)	a 灰, b 砂粒を含む, c 良好	1/8 (底部)
第97図150	SK267	A(12.8)B(6.4) C(3.6)	A 坏 (土師器), B 坏A (古代), D 底部回転系切り	a にぶい黄褐, b 砂粒を含む, c 良好	1/5
第97図151	SK267	A(11.8)B(6.0) C(3.7)	A 坏 (土師器), B 坏A (古代), D 底部回転系切り	a 明黄褐, b 砂粒を含む, c 良好	1/5
第97図152	SK286	A(24.5)C(5.8) 残存高	A 甕 (土師器), B 甕C (古代)	a 明赤褐, b 砂粒を含む, c 良好	口縁部一部
第97図153	SK296	B(6.8)C(3.6) 残存高	A 柱状台付土器 (土師器), B 柱状台付皿B (古代), D 底部回転系切り	a 黒褐, b 砂粒を含む, c 良好	台部
第97図154	SK327	A(14.7)B(8.2) C(4.1)	A 坏 (須恵器), B 坏A (古代), D 底部回転ヘラケズリ	a 黄灰, b 砂粒を含む, c 良好	1/8
第97図155	SK323	B(10.0)C(1.7) 残存高	A 坏 (須恵器), B 坏B (古代), D 底部回転ヘラケズリ	a 灰, b 砂粒を含む, c 良好	底部
第97図156	SK323	A(14.2)B(6.0) C(3.6)	A 坏 (須恵器), B 坏A (古代), D 底部回転系切り	a にぶい黄橙, b 砂粒を含む, c 良好	1/3
第97図157	SK323	B(7.0)C(4.4) 残存高	A 坏 (土師器), B 坏A (古代), D 底部ヘラケズリ	a にぶい赤褐, b 砂粒を含む, c 良好	1/4
第97図158	SK328	A(17.5)B(6.4) C(5.5)	A 坏 (土師器), B 黒色土器A 坏A (古代), D 底部回転系切り	a にぶい橙, b 砂粒を含む, c 良好	2/3
第97図159	SK328	A(13.2)B(4.5) C(3.9)	A 坏 (土師器), B 黒色土器A 坏A (古代), D 底部回転系切り	a にぶい橙, b 砂粒を含む, c 良好	ほぼ完存
第97図160	SK328	B(5.8)C(4.2) 残存高	A 坏 (土師器), B 黒色土器A 坏A (古代), D 底部回転系切り	a にぶい黄橙, b 砂粒を含む, c 良好	1/3

第97図161	SK330	B(6.0)C(2.0) 残存高	A坏(土師器), B黒色土器A坏A(古代), D底部回転糸切り	aにぶい黄橙, b砂粒を含む, c良好	底部
第97図162	SK330	B(6.4)C(2.0) 残存高	A碗(土師器), B黒色土器A碗(古代)	a橙, b砂粒を含む, c良好	底部
第97図163	SK330	B(7.0)C(1.9) 残存高	A碗(土師器), B黒色土器A碗(古代), D底部回転ヘラケズリ	aにぶい黄橙, b砂粒を含む, c良好	底部
第97図164	SK330	A(13.7)B(6.7) C(4.7)	A碗(灰釉陶器), B碗(古代), E東濃・光ヶ丘	a灰白, b緻密, c良好	ほぼ完存
第97図165	SK330	A(14.4)B(7.6) C(3.1)	A皿(灰釉陶器), B皿(古代), D底部回転ヘラケズリ E猿投・黒笹90	a灰白, b緻密, c良好	1/4
第97図166	SK342	A(10.8)B(4.9) C(2.9)	A坏(土師器), B坏A(古代), D底部回転糸切り	a橙, b砂粒を含む, c良好	2/3
第97図167	SK342	B(8.0)C(3.2) 残存高	A柱状台付土器(土師器), B柱状台付皿B(古代), D底部回転糸切り	a赤褐, b砂粒を含む, c良好	台部
第97図168	SK342	B(6.0)C(2.8) 残存高	A柱状台付土器(土師器), B柱状台付皿B(古代), D底部回転糸切り	a褐灰, b砂粒を含む, c良好	台部
第97図169	SK350	A(14.0)C(3.6) 残存高	A坏(土師器), B坏A3(古墳), D内面黒色処理	aにぶい黄橙, b砂粒を含む, c良好	1/6
第97図170	SK351	A(12.9)B(5.0) C(4.4)	A坏(土師器), B黒色土器A坏A(古代), D底部回転糸切り	a橙, b砂粒を含む, c良好	1/3
第97図171	SK351	A(11.0)B(6.1) C(4.5)	A碗(土師器), B黒色土器A碗(古代), C暗文を施す	a橙, b砂粒を含む, c良好	1/3
第97図172	SK351	A(13.9)B(7.7) C(6.0)	A碗(土師器), B黒色土器A碗(古代)	aにぶい橙, b砂粒を含む, c良好	2/3
第97図173	SK355	A(24.6)C(10.4) 残存高	A甕(土師器), B甕E2(古墳)	a橙, b砂粒を含む, c良好	1/10 (口縁部)
第97図174	SK368	A(12.8)C(4.5)	A坏(土師器), B坏I1(古墳)	aにぶい黄橙, b砂粒を含む, c良好	1/2
第98図175	SK360	A(24.6)B(12.0) C(27.5)	A甕(須恵器), B甕C(古代)	a青黒, b砂粒を含む, c良好	1/2
第98図176	SK360	A(28.4)C(13.7) 残存高	A甕(土師器), B甕F(古代)	aにぶい黄橙, b砂粒を含む, c良好	1/5 (口縁部)
第98図177	SK376	A(15.2)B(9.8) C(3.1)	A坏(須恵器), B坏B(古代), D底部回転糸切り	a灰, b砂粒を含む, c良好	1/4
第98図178	SK376	C(6.5)残存高	A甕(土師器)	a赤褐, b砂粒を含む, c良好	底部
第98図179	SK382	A(11.7)B(6.4) C(3.2)	A坏(須恵器), B坏A(古代), D底部ヘラ調整	a灰, b砂粒を含む, c良好	1/3
第98図180	SK382	A(12.2)B(5.8) C(3.4)	A坏(須恵器), B坏A(古代), D底部ヘラ調整	a黄灰, b砂粒を含む, c良好	1/3
第98図181	SK387	A(11.8)B(5.8) C(3.5)	A柱状台付土器(土師器), B柱状台付皿A(古代)	aにぶい黄褐, b砂粒を含む, c良好	1/5
第98図182	SK388	A(14.6)B(7.8) C(3.5)	A坏(土師器), B黒色土器A坏A(古代), D底部回転糸切り	aにぶい黄橙, b砂粒を含む, c良好	1/4
第98図183	SK388	A(16.0)B(6.6) C(4.3)	A坏(土師器), B黒色土器A坏A(古代), D底部回転糸切り	aにぶい橙, b砂粒を含む, c良好	1/3
第98図184	SK392	B(10.7)C(2.8) 残存高	A坏(須恵器), B坏B(古代), D底部回転ヘラケズリ	a暗青灰, b砂粒を含む, c良好	底部
第98図185	SK392	B(9.6)C(1.4) 残存高	A坏(須恵器), B坏B(古代), D底部回転糸切り	a灰, b砂粒を含む, c良好	底部
第98図186	SK392	B(9.6)C(1.9) 残存高	A坏(須恵器), B坏B(古代), D底部回転ヘラケズリ	a灰赤, b砂粒を含む, c良好	底部
第98図187	SK392	A(13.4)B(7.5) C(4.3)	A坏(須恵器), B坏A(古代), D底部回転糸切り	a灰, b砂粒を含む, c良好	1/2
第98図188	SK392	A(14.2)B(7.4) C(3.9)	A坏(須恵器), B坏A(古代), D底部回転糸切り	a灰オリーブ, b砂粒を含む, c良好	1/4
第98図189	SK392	A(2.8)C(2.0) 残存高	A蓋(須恵器), B蓋(古代)	a暗紫灰, b砂粒を含む, c良好	1/3 (天井部)
第98図190	SK392	A(14.7)B(6.9) C(5.4)	A坏(土師器), B黒色土器A坏A(古代), D底部ヘラ調整	aにぶい橙, b砂粒を含む, c良好	2/3
第98図191	SK392	A(14.7)B(8.2) C(5.6)	A坏(土師器), B黒色土器A坏A(古代), D底部回転糸切り	aにぶい橙, b砂粒を含む, c良好	2/3
第98図192	SK392	A(15.1)B(8.7) C(4.7)	A坏(土師器), B黒色土器A坏A(古代), D底部ヘラケズリ	a明赤褐, b砂粒を含む, c良好	1/3
第98図193	SK392	A(15.2)B(7.4) C(5.7)	A坏(土師器), B黒色土器A坏A(古代), D底部ヘラケズリ	aにぶい橙, b砂粒を含む, c良好	1/3
第98図194	SK392	A(18.0)C(5.0) 残存高	A壺(須恵器), B短頸壺D(古代)	a灰オリーブ, b砂粒を含む, c良好	口縁部一部
第98図195	SK392	A(14.3)C(9.5) 残存高	A甕(土師器), B小型甕C(古代)	a暗褐, b砂粒を含む, c良好	1/3 (口縁~胴部)
第99図1	SD01	B(6.7)C(2.1) 残存高	A碗(土師器), B黒色土器B碗(古代)	a黒, b砂粒を含む, c良好	底部
第99図2	SD02	A(19.0)C(18.2) 残存高	A甕(土師器), B甕D(古墳)	aにぶい橙, b砂粒を含む, c良好	1/4 (口縁~胴部)
第99図3	SD02	A(19.5)C(8.4) 残存高	A甕(土師器), B小型甕A2(古墳)	aにぶい黄橙, b砂粒を含む, c良好	1/8 (口縁部)
第99図4	SD02	B(5.0)C(6.4) 残存高	A甕(土師器), B小型甕B(古墳)	a浅黄橙, b砂粒を含む, c良好	底部
第99図5	SD02	B(3.8)C(7.4) 残存高	A甕(土師器), B甕(古墳)	aにぶい橙, b砂粒を含む, c良好	底部
第99図6	SD02	A(16.5)C(12.7) 残存高	A甕(土師器), B小型甕C(古墳)	a灰白, b砂粒を含む, c良好	1/5 (口縁~胴部)
第99図7	SD02	A(26.2)C(20.4) 残存高	A壺(土師器), B壺A1b(古墳)	aにぶい黄橙, b砂粒を含む, c良好	1/5 (口縁~胴部)
第99図8	SD02	A(23.9)C(15.7) 残存高	A壺(土師器), B壺D(古墳)	a褐, b砂粒を含む, c良好	1/3 (口縁~胴部)
第99図9	SD02	A(10.4)C(9.6) 残存高	A鉢(土師器), B鉢B3(古墳)	aにぶい褐, b砂粒を含む, c良好	1/2
第99図10	SD02	C(10.3)残存高	A高坏(土師器), B高坏E(古墳)	aにぶい橙, b砂粒を含む, c良好	接合部
第99図11	SD02	B(8.0)C(5.2) 残存高	A甌(土師器), B甌C(古墳)	a灰黄, b砂粒を含む, c良好	底部
第99図12	SD03	A(15.0)C(11.9) 残存高	A甕(土師器), B小型甕B(古墳)	a明赤褐, b砂粒を含む, c良好	1/6 (口縁~胴部)

第99図13	SD03	A(13.7)C(12.8) 残存高	A甕(土師器), B小型甕D(古墳)	a 明赤褐, b 砂粒を含む, c 良好	1/5 (口縁~胴部)
第99図14	SD03	A(13.2)C(8.6) 残存高	A甕(土師器), B小型甕C(古墳)	a 明赤褐, b 砂粒を含む, c 良好	1/5 (口縁~胴部)
第100図15	SD03	B(6.1)C(2.9) 残存高	A甕(土師器), B甕(古墳), D底部葉圧痕	a にぶい橙, b 砂粒を含む, c 良好	底部
第100図16	SD03	B(2.8)C(4.9) 残存高	A甕(土師器), B小型甕C(古墳)	a にぶい橙, b 砂粒を含む, c 良好	底部
第100図17	SD03	C(3.6)残存高	A甕(弥生土器), B甕A1(弥生), C櫛描波状文・簾状文	a 橙, b 砂粒を含む, c 良好	口縁部一部
第100図18	SD03	C(5.7)残存高	A甕(弥生土器), B甕A1(弥生), C櫛描波状文・簾状文	a にぶい橙, b 砂粒を含む, c 良好	頸部一部
第100図19	SD03	B(4.5)C(4.3) 残存高	A甕(弥生土器)	a にぶい赤褐, b 砂粒を含む, c 良好	底部
第100図20	SD03	B(13.6)C(10.5) 残存高	A甕(弥生土器)	a にぶい褐, b 砂粒を含む, c 良好	底部
第100図21	SD03	A(16.2)C(8.7) 残存高	A甕(須恵器), B甕E(古代)	a 灰黄, b 砂粒を含む, c 良好	口縁部一部
第100図22	SD03	C(3.5)残存高	A甕(須恵器), B甕(古墳)	a 暗青灰, b 砂粒を含む, c 良好	口縁部一部
第100図23	SD03	A(11.7)C(4.8) 残存高	A壺(須恵器), B短頸壺D(古代)	a 暗青灰, b 砂粒を含む, c 良好	口縁部一部
第100図24	SD03	B(8.2)C(2.5) 残存高	A瓶(須恵器), B瓶(古墳), D底部へラ記号	a 灰, b 砂粒を含む, c 良好	底部
第100図25	SD03	A(12.4)C(4.1) 残存高	A高坏(土師器), B高坏(古墳前期)	a にぶい赤褐, b 砂粒を含む, c 良好	1/3 (坏部)
第100図26	SD03	B(8.6)C(3.0) 残存高	A椀(灰釉陶器), B椀(古代), E東濃・丸石	a 灰白, b 緻密, c 良好	底部
第100図27	SD03	A(3.0)C(2.2) 残存高	A蓋(須恵器), B蓋B(古代)	a 灰, b 砂粒を含む, c 良好	抓部
第100図28	SD03	B(16.1)C(2.7) 残存高	A蓋(須恵器), B蓋B(古代)	a オリーブ灰, b 砂粒を含む, c 良好	裾部一部
第100図29	SD03	B(16.9)C(5.4) 残存高	A蓋(灰釉陶器), B蓋(古代)	a 灰白, b 緻密, c 良好	天井部一部
第100図30	SD03	A(15.2)B(6.8) C(4.8)	A坏(土師器), B坏A(古代), D底部回転系切り	a 橙, b 砂粒を含む, c 良好	ほぼ完存
第100図31	SD03	A(15.0)B(7.3) C(4.4)	A坏(土師器), B坏A(古代), D底部回転系切り	a 橙, b 砂粒を含む, c 良好	2/3
第100図32	SD03	A(16.8)C(3.6) 残存高	A坏(土師器), B黒色土器A坏A(古代)	a 褐灰, b 砂粒を含む, c 良好	1/3 (口縁~体部)
第100図33	SD03	A(14.2)B(6.6) C(4.7)	A坏(土師器), B坏A(古代), D底部回転系切り	a 橙, b 砂粒を含む, c 良好	ほぼ完存
第100図34	SD03	A(14.2)B(6.6) C(4.6)	A坏(土師器), B坏A(古代), D底部回転系切り	a 橙, b 砂粒を含む, c 良好	2/3
第100図35	SD03	B(6.8)C(1.4) 残存高	A坏(須恵器), B坏B(古代), D底部回転へラケズリ	a にぶい赤褐, b 砂粒を含む, c 良好	底部
第100図36	SD03	B(7.2)C(2.5) 残存高	A坏(須恵器), B坏A(古代), E底部にへラ記号	a オリーブ灰, b 砂粒を含む, c 良好	底部
第100図37	SD03	A(13.8)B(6.8) C(3.5)	A坏(須恵器), B坏A(古代), D底部回転系切り	a 灰黄, b 砂粒を含む, c 良好	1/3
第100図38	SD03	A(13.6)B(6.0) C(4.4)	A坏(須恵器), B坏A(古代), D底部へラ調整	a 灰, b 砂粒を含む, c 良好	1/2
第100図39	SD03	B(7.2)C(1.6) 残存高	A坏(須恵器), B坏B(古代), D底部回転へラケズリ	a 褐灰, b 砂粒を含む, c 良好	底部
第101図40	SD03	A(8.6)B(4.1)C (1.5)	A皿(土師器), B皿A(古代), D底部回転系切り	a にぶい褐, b 砂粒を含む, c 良好	2/3
第101図41	SD03	A(7.8)B(5.0)C (2.5)	A皿(土師器), B皿A(古代), D底部回転系切り	a にぶい橙, b 砂粒を含む, c 良好	1/4
第101図42	SD03	A(8.0)B(4.5)C (1.8)	A皿(土師器), B皿A(古代), D底部回転系切り	a 橙, b 砂粒を含む, c 良好	3/4
第101図43	SD03	A(8.8)B(4.7)C (2.2)	A皿(土師器), B皿A(古代), D底部回転系切り	a 褐灰, b 砂粒を含む, c 良好	1/3
第101図44	SD03	B(5.5)C(3.0) 残存高	A柱状台付土器(土師器), B柱状台付皿B(古代), D底部回転系切り	a 赤褐, b 砂粒を含む, c 良好	台部
第101図45	SD03	B(5.7)C(2.7) 残存高	A柱状台付土器(土師器), B柱状台付皿B(古代)	a 赤褐, b 砂粒を含む, c 良好	台部
第101図46	SD03	B(5.4)C(2.0) 残存高	A柱状台付土器(土師器), B柱状台付皿B(古代), D底部回転系切り	a 明赤褐, b 砂粒を含む, c 良好	台部
第101図47	SD04	A(16.8)C(9.7) 残存高	A甕(土師器), B甕D(古墳)	a 橙, b 砂粒を含む, c 良好	1/6 (口縁~胴部)
第101図48	SD04	A(12.2)C(7.8) 残存高	A壺(土師器), B壺(古墳前期)	a にぶい橙, b 砂粒を含む, c 良好	口縁部一部
第101図49	SD04	A(12.3)C(4.9) 残存高	A壺(土師器), B壺(古墳前期)	a 明赤褐, b 砂粒を含む, c 良好	口縁部一部
第101図50	SD04	B(7.1)C(2.2) 残存高	A椀(土師器), B黒色土器A椀(古代)	a にぶい橙, b 砂粒を含む, c 良好	底部
第101図51	SD04	B(6.2)C(3.7) 残存高	A壺(土師器), B壺(古墳)	a 黒褐, b 砂粒を含む, c 良好	底部
第101図52	SD04	A(12.8)C(4.5) 残存高	A坏(土師器), B坏A2(古墳)	a 浅黄橙, b 砂粒を含む, c 良好	1/3 (口縁~体部)
第101図53	SD04	A(12.0)C(4.3) 残存高	A壺(須恵器), B短頸壺?(古墳)	a 灰, b 砂粒を含む, c 良好	口縁部一部
第101図54	SD04	C(18.0)残存高	A横瓶(須恵器), B横瓶(古代)	a 灰, b 砂粒を含む, c 良好	1/2 (胴部)
第101図55	SD04	A(15.0)B(8.0) C(5.2)	A坏(土師器), B黒色土器A坏A(古代), D底部へラケズリ	a にぶい橙, b 砂粒を含む, c 良好	2/3
第101図56	SD04	B(6.2)C(2.7) 残存高	A坏(須恵器), B坏A(古代), D底部回転系切り	a 青灰, b 砂粒を含む, c 良好	底部
第101図57	SD04	A(2.8)C(1.6) 残存高	A蓋(須恵器), B蓋B(古代)	a 暗青灰, b 砂粒を含む, c 良好	1/3 (天井部)
第101図58	SD05	A(9.3)B(4.8)C (13.4)	A壺(弥生土器)	a 明赤褐, b 砂粒を含む, c 良好	ほぼ完存

第101図59	SD05	B(4.2)C(17.6) 残存高	A壺(弥生土器), B壺A(弥生)	a赤褐, b砂粒を含む, c良好	1/4 (口縁~胴部)
第101図60	SD05	C(8.1)残存高	A甕(弥生土器), B甕A2(弥生), C櫛描波状文	a暗赤褐, b砂粒を含む, c良好	口縁部
第101図61	SD05	C(7.9)残存高	A壺(弥生土器), B壺B(弥生), CT字文, D外面赤色 塗彩	a暗赤, b砂粒を含む, c良好	頸部
第101図62	SD05	B(5.6)C(4.0) 残存高	A甕型土器(弥生土器), D外面赤色塗彩	aにぶい赤褐, b砂粒を含む, c良 好	底部
第102図63	SD06	A(15.9)B(6.4) C(24.7)	A甕(弥生土器), B甕A2(弥生), C櫛描波状文	a橙, b砂粒を含む, c良好	2/3
第102図64	SD06	A(15.4)C(11.5) 残存高	A甕(弥生土器), B甕A1(弥生), C櫛描波状文・簾状 文	a灰褐, b砂粒を含む, c良好	1/3 (口縁~胴部)
第102図65	SD06	C(5.2)残存高	A甕(須恵器), B甕(古代), C櫛描波状文	a灰, b砂粒を含む, c良好	口縁部一部
第102図66	SD06	C(6.6)残存高	A甕(須恵器), B甕(古代), C櫛描波状文	a暗青, b砂粒を含む, c良好	口縁部一部
第102図67	SD06	A(9.0)B(5.6)C (7.8)	A鉢(弥生土器), B鉢A(弥生)	a明赤褐, b砂粒を含む, c良好	2/3
第102図68	SD06	C(9.7)残存高	A高坏(弥生土器), D内外面に赤色塗彩	a赤, b砂粒を含む, c良好	接合部
第102図69	SD06	A(13.6)B(8.2) C(3.8)	A坏(須恵器), B坏A(古代), D底部へラ調整	a灰, b砂粒を含む, c良好	1/4
第102図70	SD06	A(14.2)B(8.2) C(4.0)	A坏(須恵器), B坏A(古代), D底部回転へラケズリの 後へラ調整	a灰白, b砂粒を含む, c良好	2/3
第102図71	SD06	A(13.8)B(8.4) C(3.8)	A坏(須恵器), B坏A(古代), D底部へラ調整	a灰, b砂粒を含む, c良好	1/5
第102図72	SD06	B(8.0)C(2.9) 残存高	A坏(須恵器), B坏A(古代), D底部回転系切り	a灰白, b砂粒を含む, c良好	底部
第102図73	SD06	B(10.2)C(1.3) 残存高	A坏(須恵器), B坏B(古代), D底部へラ調整	a暗緑灰, b砂粒を含む, c良好	底部
第102図74	SD06	B(5.0)C(2.8) 残存高	A坏(須恵器), B坏B(古代), D底部回転へラケズリ	a青灰, b砂粒を含む, c良好	底部
第102図75	SD16	B(5.4)C(3.0) 残存高	A甕(土師器), B甕(古墳前期)	aにぶい橙, b砂粒を含む, c良好	底部
第102図76	SD16	C(4.6)残存高	Aはそう(須恵器), Bはそう(古代)	a暗青灰, b砂粒を含む, c良好	1/6 (胴部)
第102図77	SD16	C(5.5)残存高	A甕(須恵器), B甕(古代)	a灰, b砂粒を含む, c良好	把手
第102図78	SD16	C(12.9)残存高	A甕(須恵器), B甕A(古代)	a暗赤褐, b灰色粒子・砂粒を含む c良好	頸部
第102図79	SD16	B(9.6)C(5.5) 残存高	A高坏(土師器), B高坏I.2(古墳), D内面黒色処理	a橙, b砂粒を含む, c良好	脚部
第102図80	SD16	A(16.0)B(7.4) C(5.1)	A坏(土師器), B黒色土器A坏A(古代), D底部へラケ ズリ	aにぶい橙, b砂粒を含む, c良好	1/3
第102図81	SD16	A(12.7)B(6.9) C(3.3)	A坏(須恵器), B坏A(古代), D底部へラケズリ	aオリーブ灰, b砂粒を含む, c良 好	1/4
第102図82	SD16	A(13.6)B(7.6) C(4.2)	A坏(須恵器), B坏A(古代), D底部回転系切り	a灰, b砂粒を含む, c良好	1/5
第102図83	SD16	A(14.4)B(4.8) C(4.0)	A坏(須恵器), B坏A(古代), D底部へラケズリ	a灰褐, b砂粒を含む, c良好	1/4
第102図84	SD16	B(8.6)C(1.8) 残存高	A坏(須恵器), B坏A(古代), D底部回転へラケズリ	a灰黄, b砂粒を含む, c良好	底部
第102図85	SD16	B(17.4)C(2.4) 残存高	A蓋(須恵器), B蓋B(古代)	aにぶい赤褐, b砂粒を含む, c良 好	1/3 (天井部)
第103図86	SD17	A(20.0)C(15.3) 残存高	A甕(土師器), B甕D(古墳)	aにぶい赤褐, b砂粒を含む, c良 好	1/6 (口縁~胴部)
第103図87	SD17	B(14.3)C(16.0) 残存高	A甕(須恵器), B甕(古代)	a灰, b砂粒を含む, c良好	1/8 (脚~底部)
第103図88	SD17	C(8.7)残存高	A甕(須恵器), B甕D(古代)	a灰, b砂粒を含む, c良好	肩部一部
第103図89	SD17	C(8.1)残存高	A甕(須恵器), B甕(古代), C櫛描波状文	a暗青灰, b砂粒を含む, c良好	口縁部一部
第103図90	SD17	C(5.8)残存高	A甕(須恵器), B甕(古代), C櫛描波状文	a灰, b砂粒を含む, c良好	口縁部一部
第103図91	SD17	C(9.0)残存高	A甕(須恵器), B甕(古代), C櫛描波状文	a灰, b砂粒を含む, c良好	口縁部一部
第103図92	SD17	C(10.0)残存高	A甕(須恵器), B甕(古代), C櫛描波状文	a灰, b砂粒を含む, c良好	口縁部一部
第103図93	SD17	C(14.4)残存高	A甕(須恵器), B甕(古代), C櫛描波状文	a灰, b砂粒を含む, c良好	口縁部一部
第103図94	SD17	C(13.1)残存高	A甕(須恵器), B甕(古代), C櫛描波状文	a灰, b砂粒を含む, c良好	口縁部一部
第103図95	SD17	C(12.0)残存高	A壺(須恵器), B短頸壺A(古代)	a暗緑灰, b砂粒を含む, c良好	把手
第103図96	SD17	C(9.4)残存高	A壺(須恵器), B長頸壺(古代)	a暗青灰, b砂粒を含む, c良好	頸部
第103図97	SD17	C(6.7)残存高	A壺(須恵器), B長頸壺(古代), C櫛描波状文	a灰, b砂粒を含む, c良好	胴部一部
第104図98	SD17	B(6.1)C(9.7) 残存高	A壺(須恵器), B長頸壺A(古代)	a淡黄, b砂粒を含む, c良好	胴~底部
第104図99	SD17	B(7.2)C(4.6) 残存高	A壺(須恵器), B長頸壺A(古代)	a灰, b砂粒を含む, c良好	底部
第104図100	SD17	B(8.6)C(3.3) 残存高	A壺(須恵器), B長頸壺A(古代)	a灰, b砂粒を含む, c良好	底部
第104図101	SD17	B(5.4)C(3.5) 残存高	A小瓶(灰釉陶器), B小瓶(古代), E猿投?・9c代	a灰白, b緻密, c良好	底部
第104図102	SD17	A(12.2)C(4.0) 残存高	A壺(須恵器), B短頸壺(古代), E9c前半以前	aオリーブ灰, b砂粒を含む, c良 好	口縁部一部
第104図103	SD17	A(11.6)C(4.6) 残存高	A壺(灰釉陶器), B長頸壺(古代), E猿投・黒笹90	a灰白, b緻密, c良好	口縁部一部
第104図104	SD17	B(6.6)C(1.8) 残存高	A坏(須恵器), B坏A(古代), D底部回転系切り	aオリーブ灰, b砂粒を含む, c良 好	底部
第104図105	SD17	B(5.9)C(1.0) 残存高	A坏(須恵器), B坏A(古代), D底部回転系切り	aオリーブ灰, b砂粒を含む, c良 好	底部
第104図106	SD17	B(6.4)C(1.8) 残存高	A坏(須恵器), B坏A(古代), D底部回転系切り	a灰, b砂粒を含む, c良好	底部
第104図107	SD17	B(6.2)C(1.5) 残存高	A坏(須恵器), B坏A(古代), D底部回転系切り	a暗灰, b砂粒を含む, cやや不良	底部
第104図108	SD17	B(5.4)C(1.9) 残存高	A坏(須恵器), B坏A(古代), D底部回転系切り	a灰, b砂粒を含む, c良好	底部
第104図109	SD17	B(7.5)C(3.9) 残存高	A坏(須恵器), B坏A(古代), D底部回転系切り	aオリーブ灰, b砂粒を含む, c良 好	1/2 (体~底部)
第104図110	SD17	A(14.1)B(7.0) C(4.4)	A坏(須恵器), B坏A(古代), D底部へラ調整	a灰白, b砂粒を含む, c良好	1/3
第104図111	SD17	A(13.9)C(4.4)	A坏(須恵器), B坏A(古代)	a灰, b砂粒を含む, c良好	1/5

第104図112	SD17	A(10.9)C(4.1)	A坏(須恵器), B坏A(古代)	a灰, b砂粒を含む, c良好	1/5
第104図113	SD17	A(13.6)B(5.9)C(3.6)	A坏(須恵器), B坏A(古代), D底部回転系切り	a灰, b砂粒を含む, c良好	2/3
第104図114	SD17	A(14.5)B(5.6)C(4.8)	A坏(須恵器), B坏A(古代), D底部回転系切り	a灰, b砂粒を含む, c良好	1/5
第104図115	SD17	B(7.0)C(3.2) 残存高	A坏(須恵器), B坏A(古代), D底部回転系切り	a灰, b砂粒を含む, c良好	底部
第104図116	SD17	A(13.3)B(7.7)C(3.9)	A坏(須恵器), B坏A(古代), D底部回転系切り	a緑灰, b砂粒を含む, c良好	1/4
第104図117	SD17	A(13.7)B(7.4)C(3.9)	A坏(須恵器), B坏A(古代), D底部回転ヘラケズリ	a灰白, b砂粒を含む, c良好	2/3
第104図118	SD17	A(13.3)B(5.8)C(3.6)	A坏(須恵器), B坏A(古代), D底部回転系切り	a緑灰, b砂粒を含む, c良好	1/3
第104図119	SD17	A(14.1)B(5.7)C(4.2)	A坏(須恵器), B坏A(古代), D底部回転系切り	a灰白, b砂粒を含む, c良好	1/3
第104図120	SD17	A(13.6)B(6.2)C(3.9)	A坏(須恵器), B坏A(古代), D底部回転系切り	aにぶい黄褐, b砂粒を含む, c良好	3/4
第104図121	SD17	A(13.3)B(7.6)C(4.0)	A坏(須恵器), B坏A(古代), D底部回転系切り	a灰, b砂粒を含む, c良好	1/3
第104図122	SD17	A(14.8)B(8.0)C(4.6)	A坏(須恵器), B坏A(古代), D底部回転系切り	a灰, b砂粒を含む, c良好	1/4
第104図123	SD17	B(9.1)C(1.6) 残存高	A坏(須恵器), B坏B(古代), D底部回転系切り	a灰, b砂粒を含む, c良好	底部
第104図124	SD17	B(8.3)C(1.5) 残存高	A坏(須恵器), B坏B(古代), D底部回転系切り	a緑灰, b砂粒を含む, c良好	底部
第104図125	SD17	B(6.0)C(2.2) 残存高	A坏(須恵器), B坏B(古代), D底部回転ヘラケズリ	a灰白, b砂粒を含む, c良好	底部
第104図126	SD17	B(7.1)C(2.3) 残存高	A坏(須恵器), B坏B(古代), D底部回転ヘラケズリ	a灰, b砂粒を含む, c良好	底部
第104図127	SD17	B(7.2)C(1.0) 残存高	A坏(須恵器), B坏B(古代), D底部回転ヘラケズリ	a青灰, b砂粒を含む, c良好	底部
第104図128	SD17	B(12.6)C(2.4) 残存高	A坏(須恵器), B坏B(古代), D底部回転ヘラケズリ	a灰, b砂粒を含む, c良好	底部
第104図129	SD17	B(8.0)C(4.2) 残存高	A坏(須恵器), B坏B(古代), D底部回転系切り	a灰, b砂粒を含む, c良好	1/4
第104図130	SD17	A(12.5)B(9.0)C(3.9)	A坏(須恵器), B坏B(古代), D底部回転ヘラケズリ	a灰, b砂粒を含む, c良好	1/4
第104図131	SD17	B(10.1)C(4.8) 残存高	A坏(須恵器), B坏B(古代), D底部回転ヘラケズリ	a灰, b砂粒を含む, c良好	1/5
第104図132	SD17	A(14.2)B(10.2)C(6.2)	A坏(須恵器), B坏B(古代), D底部回転ヘラケズリ	aにぶい橙, b砂粒を含む, c良好	1/4
第104図133	SD17	A(10.2)C(4.0)	A坏(土師器), B坏A1(古墳), D内面黒色処理	aにぶい黄橙, b砂粒を含む, c良好	1/5
第104図134	SD17	B(6.4)C(3.2) 残存高	A坏(土師器), B黒色土器A坏A(古代), D底部回転系切り	aにぶい橙, b砂粒を含む, c良好	体~底部
第104図135	SD17	B(6.0)C(4.0) 残存高	A坏(土師器), B黒色土器A坏A(古代), D底部回転系切り	a橙, b砂粒を含む, c良好	体~底部
第104図136	SD17	B(5.6)C(2.6) 残存高	A坏(土師器), B黒色土器A坏A(古代), D底部回転系切り	aにぶい橙, b砂粒を含む, c良好	底部
第104図137	SD17	A(12.0)B(4.6)C(3.9)	A坏(土師器), B黒色土器A坏A(古代), D底部回転系切り	aにぶい橙, b砂粒を含む, c良好	1/4
第104図138	SD17	A(13.6)B(6.0)C(4.0)	A坏(土師器), B黒色土器A坏A(古代), D底部回転系切り	aにぶい橙, b砂粒を含む, c良好	1/2
第104図139	SD17	A(13.0)B(5.4)C(4.0)	A坏(土師器), B黒色土器A坏A(古代), D底部ヘラ調整	aにぶい橙, b砂粒を含む, c良好	3/4
第104図140	SD17	A(13.6)B(6.6)C(3.8)	A坏(土師器), B黒色土器A坏A(古代), D底部回転系切り	aにぶい橙, b砂粒を含む, c良好	1/4
第104図141	SD17	A(13.8)C(4.2) 残存高	A坏(土師器), B黒色土器A坏A(古代)	aにぶい橙, b砂粒を含む, c良好	1/4
第104図142	SD17	A(11.0)B(6.5)C(4.1)	A坏(土師器), B黒色土器B坏A(古代)	a黒, b砂粒を含む, c良好	1/4
第104図143	SD17	A(13.0)B(6.2)C(4.5)	A坏(土師器), B黒色土器B坏A(古代), D底部ヘラ調整	a灰, b砂粒を含む, c良好	3/4
第105図144	SD17	A(18.7)B(8.2)C(6.4)	A碗(土師器), B黒色土器A碗(古代), D底部回転系切り	a橙, b砂粒を含む, c良好	1/4
第105図145	SD17	A(12.4)B(5.3)C(4.5)	A碗(土師器), B黒色土器A碗(古代), D底部回転系切り	a橙, b砂粒を含む, c良好	1/3
第105図146	SD17	B(6.4)C(2.9) 残存高	A碗(土師器), B黒色土器A碗(古代)	aにぶい橙, b砂粒を含む, c良好	底部
第105図147	SD17	B(5.9)C(2.2) 残存高	A碗(土師器), B黒色土器A碗(古代)	aにぶい褐, b砂粒を含む, c良好	底部
第105図148	SD17	B(6.1)C(2.2) 残存高	A碗(土師器), B黒色土器A碗(古代), D底部回転系切り	aにぶい橙, b砂粒を含む, c良好	底部
第105図149	SD17	B(9.8)C(2.4) 残存高	A碗(土師器), B黒色土器A碗(古代), D底部回転ヘラケズリ	aにぶい黄橙, b砂粒を含む, c良好	底部
第105図150	SD17	B(6.4)C(1.8) 残存高	A碗(土師器), B黒色土器A碗(古代), D底部回転系切り	aにぶい橙, b砂粒を含む, c良好	底部
第105図151	SD17	B(7.4)C(2.0) 残存高	A碗(土師器), B黒色土器A碗(古代)	aにぶい橙, b砂粒を含む, c良好	底部
第105図152	SD17	B(9.5)C(2.9) 残存高	A碗(土師器), B黒色土器A碗(古代), C暗文を施すD底部回転系切り	a褐, b砂粒を含む, c良好	底部
第105図153	SD17	B(6.3)C(1.5) 残存高	A碗(土師器), B黒色土器B碗(古代), D底部回転系切り	a黒, b砂粒を含む, c良好	底部
第105図154	SD17	B(6.7)C(2.2) 残存高	A碗(土師器), B黒色土器B碗(古代), D底部回転系切り	a黒, b砂粒を含む, c良好	底部
第105図155	SD17	A(13.2)C(1.7) 残存高	A皿(土師器), B黒色土器B皿B(古代)	a黒, b砂粒を含む, c良好	1/3
第105図156	SD17	B(6.4)C(2.4) 残存高	A碗(灰釉陶器), B碗(古代), D底部回転ヘラケズリ E猿投・黒笹90	a灰白, b緻密, c良好	底部
第105図157	SD17	B(7.0)C(2.3) 残存高	A碗(灰釉陶器), B碗(古代), D底部回転ヘラケズリ E東濃・光ヶ丘	a灰白, b緻密, c良好	底部

第105図158	SD17	B(5.3)C(3.1) 残存高	A碗(越磁), B碗(中世), D蛇の目高台, E9c~10c	b緻密, c良好	底部
第105図159	SD17	A(15.6)B(7.4) C(5.1)	A碗(灰釉陶器), B碗(古代), D底部回転ヘラケズリ E東濃・光ヶ丘	a灰白, b緻密, c良好	底部
第105図160	SD17	B(8.4)C(4.0) 残存高	A碗(灰釉陶器), B碗(古代), D底部回転ヘラケズリ E東濃・光ヶ丘	a灰白, b緻密, c良好	底部
第105図161	SD17	B(10.4)C(2.9) 残存高	A小瓶(灰釉陶器), B小瓶(古代), E猿投?・9c後半	a灰白, b緻密, c良好	底部
第105図162	SD17	A(15.8)C(3.3) 残存高	A皿(越磁), B皿(中世), E10c~11c	aオリーブ灰, b砂粒を含む, c良好	1/7 (口縁~体部)
第105図163	SD17	A(3.4)C(3.0) 残存高	A蓋(須恵器), B蓋B(古代)	aオリーブ灰, b砂粒を含む, c良好	抓部
第105図164	SD17	A(2.9)C(2.6) 残存高	A蓋(須恵器), B蓋B(古代)	a灰, b砂粒を含む, c良好	抓部
第105図165	SD17	A(3.5)C(2.4) 残存高	A蓋(須恵器), B蓋B(古代)	aにぶい褐, b砂粒を含む, c良好	抓部
第105図166	SD17	A(2.8)C(2.1) 残存高	A蓋(須恵器), B蓋B(古代)	a青灰, b砂粒を含む, c良好	抓部
第105図167	SD17	B(17.9)C(3.0) 残存高	A蓋(須恵器), B蓋B(古代), E内面にヘラ記号	aにぶい赤褐, b砂粒を含む, c良好	1/3 (天井部)
第105図168	SD17	B(10.8)C(4.4) 残存高	A挿鉢(須恵器), B挿鉢(古墳)	a灰, b砂粒を含む, c良好	底部
第105図169	SD17	C(2.2)残存高	Aはそう(須恵器), Bはそう(古代), E猿投?・7c初	aオリーブ灰, b緻密, c良好	胴部一部
第105図170	SD20	B(10.1)C(1.4) 残存高	A坏(須恵器), B坏B(古代), D底部回転ヘラケズリ	a灰, b砂粒を含む, c良好	底部
第105図171	SD20	B(6.4)C(2.4) 残存高	A碗(土師器), B黒色土器A碗(古代), D底部回転ヘラケズリ	aにぶい橙, b砂粒を含む, c良好	底部
第106図1	P217	A(13.0)B(8.6) C(3.6)	A坏(須恵器), B坏A(古代), D底部回転ヘラケズリ E底部にヘラ記号	aにぶい黄褐, b砂粒を含む, c良好	1/3
第106図2	P344	A(13.3)C(4.8)	A坏(土師器), B坏E(古墳)	aにぶい橙, b砂粒を含む, c良好	2/3
第106図3	P353	A(13.4)B(6.8) C(3.6)	A坏(須恵器), B坏A(古代), D底部回転糸切り	a黄灰, b砂粒を含む, c良好	3/4
第106図4	P417	A(12.3)B(4.4) C(4.0)	A坏(土師器), B黒色土器A坏A(古代), D底部回転糸切り	aにぶい橙, b砂粒を含む, c良好	1/2
第106図5	P417	A(13.2)B(6.4) C(2.7)	A皿(灰釉陶器), B皿(古代), E東濃・虎溪山	a灰白, b緻密, c良好	1/3
第106図6	P468	A(18.0)C(7.5) 残存高	A高坏(土師器), B高坏B(古墳), E転用坏or蓋	a黒褐, b砂粒を含む, c良好	坏部
第106図7	P559	A(12.1)B(4.4) C(3.5)	A坏(土師器), B坏A(古代), D底部回転糸切り	a橙, b砂粒を含む, c良好	完存
第106図8	P559	A(12.3)B(4.4) C(3.5)	A坏(土師器), B坏A(古代), D底部回転糸切り	a橙, b砂粒を含む, c良好	完存
第106図9	P559	A(15.2)C(4.7) 残存高	A碗(土師器), B碗(古代), D底部回転糸切り	a橙, b砂粒を含む, c良好	ほぼ完存
第106図10	P631	A(14.5)C(4.6)	A坏(須恵器), B坏A(古代), D底部ヘラ調整	a灰白, b砂粒を含む, c良好	1/4
第106図11	P648	A(11.1)C(4.4) 残存高	A甕(土師器), B小型甕C(古墳), D内面黒色処理	aにぶい黄褐, b砂粒を含む, c良好	1/6 (口縁部)
第106図12	P742	A(17.0)B(9.0) C(6.9)	A碗(灰釉陶器), B碗(古代), D底部回転ヘラケズリ E東濃・虎溪山?	a黄灰, b砂粒を含む, c良好	1/2
第106図13	P833	A(10.2)B(4.8) C(2.9)	A坏(土師器), B坏A(古代), D底部回転糸切り	a明赤褐, b砂粒を含む, c良好	3/4
第106図14	P876	A(13.2)B(6.8) C(3.6)	A坏(須恵器), B坏A(古代), D底部ヘラケズリ	a灰, b砂粒を含む, c良好	ほぼ完存
第106図15	P891	B(5.2)C(6.4) 残存高	A壺(土師器), B壺(古墳)	aにぶい橙, b砂粒を含む, c良好	底部
第106図16	P891	A(16.6)C(5.9) 残存高	A壺(土師器), B壺D(古墳)	aにぶい橙, b砂粒を含む, c良好	1/10 (口縁部)
第106図17	P941	A(13.2)B(7.8) C(4.1)	A坏(土師器), B坏I1(古墳)	a橙, b砂粒を含む, c良好	完存
第106図18	P953	C(8.4)残存高	A高坏(土師器), B高坏(古墳)	a明赤褐, b砂粒を含む, c良好	脚部
第106図19	P953	A(19.4)C(4.0) 残存高	A高坏(土師器), B高坏B(古墳)	a赤褐, b砂粒を含む, c良好	1/3 (坏部)
第106図20	P1007	A(15.8)B(10.1) C(4.4)	A坏(土師器), B坏J1(古墳)	a橙, b砂粒を含む, c良好	ほぼ完存
第106図21	P1615	A(13.7)C(9.8) 残存高	A高坏(弥生土器), B高坏C(弥生), D内外面に赤色塗彩	a赤, b砂粒を含む, c良好	坏部
第106図22	P2156	A(8.4)B(4.8)C (2.0)	A皿(土師器), B皿A(古代), D底部回転糸切り	aにぶい橙, b砂粒を含む, c良好	ほぼ完存
第106図23	P2156	B(12.0)C(2.4)	A蓋(土師器), B平頂蓋(古代), D内面黒色処理	a褐灰, b砂粒を含む, c良好	1/3
第106図24	P2383	A(10.0)B(4.6) C(2.3)	A坏(土師器), B坏A(古代), D底部ヘラケズリ	aにぶい黄橙, b砂粒を含む, c良好	1/3
第106図25	P2755	A(11.3)B(4.6) C(3.8)	A坏(土師器), B坏A(古代), D底部回転糸切り	aにぶい橙, b砂粒を含む, c良好	2/3
第106図26	P2827	A(12.3)C(7.0) 残存高	A甕(土師器), B小型甕E(古墳)	aにぶい赤褐, b砂粒を含む, c良好	1/4 (口縁~胴部)
第106図27	P2829	A(14.2)B(7.2) C(4.6)	A坏(土師器), B黒色土器A坏A(古代)	aにぶい赤褐, b砂粒を含む, c良好	2/3
第106図28	P2875	B(7.4)C(4.2) 残存高	A甕(土師器), B甕(古墳)	aにぶい赤褐, b砂粒を含む, c良好	底部
第106図29	P2971	A(23.3)C(6.1) 残存高	A挿鉢(須恵質土器), B挿鉢(中世), E在地・13c後半~14c	a灰, b砂粒を含む, c良好	口縁部一部
第106図30	P3399	A(13.7)B(9.4) C(4.9)	A坏(土師器), B坏I1(古墳), D内面黒色処理・底部ヘラケズリ	aにぶい橙, b砂粒を含む, c良好	1/3
第107図31	P3746	B(5.0)C(24.1) 残存高	A甕(土師器), B甕E2(古墳)	a褐, b砂粒を含む, c良好	胴~底部
第107図32	P3670	B(6.4)C(2.7) 残存高	A碗(土師器), B碗(古代)	aにぶい黄橙, b砂粒を含む, c良好	底部
第107図33	P4071	A(11.6)B(5.2) C(4.6)	A碗(土師器), B黒色土器A碗(古代), D底部回転糸切り	a灰黄, b砂粒を含む, c良好	2/3
第107図34	P4071	A(10.0)B(5.0) C(2.7)	A坏(土師器), B坏A(古代), D底部回転糸切り	aにぶい黄橙, b砂粒を含む, c良好	1/3

第107図35	P4697	C(6.4)残存高	Aはそう(須恵器), Bはそう(古代)	a 暗灰, b 砂粒を含む, c 良好	1/3 (胴部)
第107図36	P5021	B(7.0)C(3.4) 残存高	A 椀(土師器), B 黒色土器A 椀(古代), D 底部回転糸切り	a にぶい橙, b 砂粒を含む, c 良好	底部
第107図37	P5167	A(9.0)B(5.4)C (1.8)	A 皿(土師器), B 皿A(古代), D 底部回転糸切り	a 灰黄褐, b 砂粒を含む, c 良好	完存
第107図38	P5190	A(12.7)B(5.2) C(3.6)	A 坏(須恵器), B 坏A(古代), D 底部回転糸切り	a にぶい黄褐, b 砂粒を含む, c 良好	1/3
第107図39	P5302	A(2.8)B(14.1) C(3.2)	A 蓋(須恵器), B 蓋B(古代)	a 紫灰, b 砂粒を含む, c 良好	2/3
第107図40	P5310	B(5.7)C(1.0) 残存高	A 坏(土師器), B 黒色土器A 坏A(古代), D 底部回転糸切り	a にぶい黄橙, b 砂粒を含む, c 良好	底部
第107図41	P5353	B(7.2)C(1.7) 残存高	A 椀(土師器), B 黒色土器A 椀(古代), D 底部回転糸切り	a にぶい橙, b 砂粒を含む, c 良好	底部
第107図42	P5373	A(14.4)B(8.0) C(4.2)	A 坏(須恵器), B 坏A(古代), D 底部回転糸切り	a 灰白, b 砂粒を含む, c 良好	1/4
第107図43	P5482	A(15.5)B(6.8) C(4.6)	A 坏(土師器), B 黒色土器A 坏A(古代), D 底部回転糸切り	a 橙, b 砂粒を含む, c 良好	1/5
第107図44	P5482	A(13.0)B(5.8) C(4.1)	A 坏(須恵器), B 坏A(古代), D 底部回転糸切り	a 浅黄, b 砂粒を含む, c 良好	2/3
第107図45	P5482	A(16.2)C(3.6) 残存高	A 坏(須恵器), B 坏A(古代)	a 灰, b 砂粒を含む, c 良好	1/6 (口縁部)
第107図46	P5822	A(12.5)B(5.4) C(4.5)	A 坏(土師器), B 黒色土器A 坏A(古代), D 底部回転糸切り	a にぶい黄橙, b 砂粒を含む, c 良好	完存
第107図47	P5927	A(13.0)B(7.6) C(4.4)	A 坏(土師器), B 黒色土器A 坏A(古代), D 底部ヘラケズリ	a 明赤褐, b 砂粒を含む, c 良好	1/4
第107図48	P6035	A(22.4)C(14.8) 残存高	A 甕(土師器), B 甕D(古墳)	a にぶい赤褐, b 砂粒を含む, c 良好	1/3 (口縁~胴部)
第107図49	P6350	A(13.4)B(6.4) C(4.2)	A 坏(土師器), B 黒色土器A 坏A(古代), D 底部ヘラケズリ	a にぶい橙, b 砂粒を含む, c 良好	2/3
第107図50	P6365	A(13.6)B(6.2) C(4.3)	A 坏(土師器), B 黒色土器A 坏A(古代), D 底部回転糸切り	a にぶい黄橙, b 砂粒を含む, c 良好	1/3
第107図51	P6475	B(13.8)C(10.0) 残存高	A 壺(須恵器), B 壺(古代)	a にぶい黄橙, b 砂粒を含む, c 良好	底部
第107図52	P6476	A(15.3)C(5.2)	A 坏(土師器), B 坏C(古墳)	a にぶい黄橙, b 砂粒を含む, c 良好	1/3
第107図53	P6621	A(14.4)C(5.2)	A 坏(土師器), B 黒色土器A 坏A(古代)	a にぶい橙, b 砂粒を含む, c 良好	1/2
第107図54	P6741	A(15.7)C(13.0)	A 甕(土師器), B 小型甕E(古墳)	a 明赤褐, b 砂粒を含む, c 良好	2/3
第108図55	P6718	A(21.3)C(29.4) 残存高	A 甕(土師器), B 甕A 1 b(古墳)	a にぶい黄橙, b 砂粒を含む, c 良好	1/4 (口縁~胴部)
第108図56	P6777	A(16.2)C(16.7) 残存高	A 壺(土師器), B 壺A 3 b(古墳)	a 黒褐, b 砂粒を含む, c 良好	1/4 (口縁~胴部)
第108図57	P6801	B(8.6)C(3.2) 残存高	A 坏(須恵器), B 坏B(古代), D 底部回転ヘラケズリ	a 黄灰, b 砂粒を含む, c 良好	底部
第108図58	P6857	A(13.2)B(7.8) C(3.2)	A 坏(須恵器), B 坏A(古代), D 底部回転糸切り	a オリーブ灰, b 砂粒を含む, c 良好	1/2
第109図1	A2ト2	A(28.1)B(5.2)	A 甕(土師器), B 甕D(古代), D 底部ヘラケズリ	a にぶい赤褐, b 砂粒を含む, c 良好	1/3
第109図2	A2ト2	A(12.3)B(5.2) C(3.7)	A 坏(土師器), B 坏A(古代), D 底部回転糸切り	a 橙, b 砂粒を含む, c 良好	2/3
第109図3	B2ト14	A(17.0)C(10.6)	A 鉢(土師器), B 鉢A 3(古墳), D 内面黒色処理	a にぶい黄橙, b 砂粒を含む, c 良好	1/3
第109図4	B2ト13	A(15.0)C(10.3) 残存高	A 甕(土師器), B 甕E 2(古墳)	a 明赤褐, b 砂粒を含む, c 良好	1/3 (口縁~胴部)
第109図5	B2ト14	A(30.0)C(19.4) 残存高	A 甕(土師器), B 甕D(古墳)	a にぶい橙, b 砂粒を含む, c 良好	1/5
第109図6	B口ト19	A(20.7)C(17.1) 残存高	A 壺(土師器), B 壺A 1 b(古墳)	a にぶい黄褐, b 砂粒を含む, c 良好	1/7 (口縁~胴部)
第109図7	B2ト13	A(13.7)B(6.2) C(4.6)	A 坏(須恵器), B 坏A(古代), D 底部回転糸切り	a 褐灰, b 砂粒を含む, c 良好	1/3
第109図8	B2ト3	A(12.6)C(5.6)	A 坏(土師器), B 坏A 1(古墳)	a にぶい橙, b 砂粒を含む, c 良好	1/3
第109図9	B2ト3	A(10.2)C(7.8) 残存高	A 鉢(土師器), B 鉢C 1(古墳)	a にぶい褐, b 砂粒を含む, c 良好	1/4 (口縁~体部)
第109図10	B2ト14	A(13.4)B(7.0) C(4.6)	A 坏(須恵器), B 坏A(古代), D 底部回転糸切り	a にぶい赤褐, b 砂粒を含む, c 良好	3/4
第109図11	B2ト7	A(14.6)B(5.0) C(16.9)	A 甕(土師器), B 甕E 1(古墳)	a 暗赤褐, b 砂粒を含む, c 良好	2/3
第109図12	B2ト16	A(11.5)B(6.0) C(11.1)	A 甕(土師器), B 小型甕D(古代)	a 明赤褐, b 砂粒を含む, c 良好	1/4
第109図13	B2ト13	A(12.4)C(4.0)	A 坏(土師器), B 坏J 2(古墳)	a にぶい黄橙, b 砂粒を含む, c 良好	1/2
第109図14	B2ト19	A(13.9)B(6.7) C(5.9)	A 坏(土師器), B 黒色土器A 坏A(古代)	a 橙, b 砂粒を含む, c 良好	3/4
第110図15	B3ト2	A(13.3)B(5.5) C(4.2)	A 坏(須恵器), B 坏A(古代), D 底部回転糸切り	a 暗青灰, b 砂粒を含む, c 良好	ほぼ完存
第110図16	B3ト2	A(13.4)B(7.0) C(4.5)	A 坏(須恵器), B 坏A(古代), D 底部回転糸切り	a 灰白, b 砂粒を含む, c 良好	3/4
第110図17	B3ト2	A(13.8)B(6.2) C(3.8)	A 坏(須恵器), B 坏A(古代), D 底部回転糸切り, E 墨書	a 灰白, b 砂粒を含む, c 良好	2/3
第110図18	B3ト3	A(14.3)B(7.0) C(4.0)	A 坏(須恵器), B 坏A(古代), D 底部回転糸切り	a 灰白, b 砂粒を含む, c 良好	2/3
第110図19	B3ト3	A(14.6)B(7.3) C(3.8)	A 坏(須恵器), B 坏A(古代), D 底部回転糸切り, E 墨書	a 灰, b 砂粒を含む, c 良好	2/3
第110図20	B3ト11	C(2.9)残存高	A 円面硯(須恵器), B 円面硯(古代)	a 灰, b 砂粒を含む, c 良好	1/3 (陸~海部)
第110図21	C2ト20	A(19.0)C(22.3) 残存高	A 甕(須恵器), B 甕(古代)	a 灰白, b 砂粒を含む, c 良好	1/4 (口縁~胴部)
第110図22	C2ト20	A(14.4)C(5.3)	A 坏(土師器), B 坏L(古墳), D 内面黒色処理	a にぶい黄橙, b 砂粒を含む, c 良好	1/2
第110図23	C2ト20	A(15.5)C(5.3)	A 坏(土師器), B 坏L(古墳), D 内面黒色処理	a 明赤褐, b 砂粒を含む, c 良好	1/4

第110図24	C2711	A(14.3)B(7.2)C(3.8)	A坏(須恵器), B坏A(古代), D底部回転糸切り	a灰, b砂粒を含む, c良好	1/4
第110図25	C2712	A(12.8)B(6.2)C(3.6)	A坏(須恵器), B坏A(古代), D底部回転糸切り	a灰白, b砂粒を含む, c良好	2/3
第110図26	C2716	A(13.3)B(7.4)C(3.7)	A坏(須恵器), B坏A(古代), D底部回転糸切り	a灰, b砂粒を含む, c良好	2/3
第110図27	C2718	A(12.4)B(8.8)C(4.0)	A坏(須恵器), B坏B(古代), D底部回転ヘラケズリ	a青灰, b砂粒を含む, c良好	1/2
第110図28	C3417	B(5.8)C(1.4)残存高	A皿(緑釉陶器), B皿(古代), E猿投・9c後半	a淡緑, b緻密, c良好	底部
第110図29	C376	A(8.9)B(4.8)C(2.0)	A皿(土師器), B皿A(古代), D底部回転糸切り	a浅黄橙, b茶色粒子・砂粒を含む, c良好	3/4
第110図30	C372	A(8.6)B(5.0)C(2.7)	A皿(土師器), B皿A(古代), D底部回転糸切り	a黒褐, b砂粒を含む, c良好	1/4
第110図31	C3718	A(11.8)B(6.2)C(2.5)	A皿(灰釉陶器), B皿(古代), D底部回転ヘラケズリ E東濃・虎溪山	a灰白, b緻密, c良好	完存
第110図32	C3715	A(13.3)B(6.4)C(4.1)	A坏(土師器), B黒色土器A坏A(古代), D底部回転糸切り	aにぶい橙, b砂粒を含む, c良好	2/3
第110図33	C3712	A(12.8)B(6.2)C(2.7)	A皿(土師器), B黒色土器A皿B(古代), D底部回転糸切り	aにぶい黄橙, b砂粒を含む, c良好	2/3
第110図34	C379	A(13.3)B(5.7)C(4.0)	A坏(土師器), B黒色土器A坏A(古代), D底部回転糸切り	aにぶい黄橙, b砂粒を含む, c良好	2/3
第110図35	C3718	B(5.8)C(4.8)残存高	A壺(須恵器), B長頸壺(古代)	a灰, b砂粒を含む, c良好	底部
第110図36	C3718	A(18.8)C(6.6)残存高	A碗(土師器), B黒色土器A碗(古代)	a灰褐, b砂粒を含む, c良好	2/3
第110図37	C3717	A(10.4)C(3.2)	A坏(土師器), B坏L(古墳)	a橙, b砂粒を含む, c良好	ほぼ完存
第110図38	C3717	A(9.4)B(5.1)C(1.8)	A皿(土師器), B黒色土器A皿A(古代), D底部回転糸切り	a橙, b黒色粒子・砂粒を含む, c良好	2/3
第110図39	C3710	A(13.7)B(6.4)C(4.4)	A坏(土師器), B黒色土器A坏A(古代), D底部ヘラケズリ	aにぶい赤褐, b砂粒を含む, c良好	1/2
第110図40	C3720	A(19.8)C(4.2)残存高	A甕(須恵器), B甕E(古代)	a灰, b砂粒を含む, c良好	口縁部一部
第110図41	C374	C(2.7)残存高	A高坏(白磁), B仏飯(近世)	b緻密, c良好	坏部一部
第110図42	C3719	A(13.8)C(3.9)	A坏(土師器), B坏I1(古墳), D内面黒色処理	aにぶい黄褐, b砂粒を含む, c良好	2/3
第110図43	C3719	A(9.3)B(5.0)C(2.3)	A皿(土師器), B皿A(古代), D底部回転糸切り	a灰褐, b砂粒を含む, c良好	2/3
第110図44	C3711	A(13.0)C(3.8)	A坏(土師器), B坏M(古墳)	aにぶい褐, b砂粒を含む, c良好	1/3
第111図45	C476	B(4.8)C(1.0)残存高	A甌(土師器), B甌B(古墳)	a橙, b砂粒を含む, c良好	1/4 (胴~底部)
第111図46	C4714	A(10.9)B(3.4)C(3.5)	A坏(土師器), B坏A(古代), D底部回転糸切り	aにぶい橙, b砂粒を含む, c良好	ほぼ完存
第111図47	C474	A(12.7)B(5.3)C(4.4)	A坏(土師器), B黒色土器A坏A(古代), D底部回転糸切り	aにぶい赤褐, b砂粒を含む, c良好	2/3
第111図48	C4714	B(7.8)C(3.5)残存高	A碗(灰釉陶器), B碗(古代), E東濃・虎溪山	a灰白, b緻密, c良好	底部
第111図49	C4710	A(3.9)C(3.2)残存高	A蓋(須恵器), B蓋(古代)	a暗紫灰, b砂粒を含む, c良好	2/3
第111図50	C478	B(8.1)C(1.8)残存高	A皿(緑釉陶器), B皿(古代), D底部回転ヘラケズリ E猿投・9c後半黒笹90併行	a淡緑, b緻密, c良好	底部
第111図51	C475	B(12.5)C(9.8)残存高	A高坏(土師器), B高坏I2(古墳), D内面黒色処理	aにぶい黄橙, b砂粒を含む, c良好	脚部
第111図52	C4711	A(13.0)B(7.4)C(4.5)	A坏(土師器), B黒色土器A坏A(古代), D底部ヘラケズリ	aにぶい橙, b砂粒を含む, c良好	1/3
第111図53	C4711	A(14.0)B(6.2)C(3.6)	A坏(須恵器), B坏A(古代), D底部回転糸切り	aオリーブ灰, b砂粒を含む, c良好	2/3
第111図54	C478	A(5.3)B(13.6)C(3.0)	A蓋(須恵器), B蓋蓋B(古代)	a灰白, b砂粒を含む, c良好	2/3
第111図55	C4710	B(8.6)C(4.3)残存高	A碗(灰釉陶器), B碗(古代), D底部回転ヘラケズリ E東濃・大原2	a灰白, b緻密, c良好	1/3 (体~底部)
第111図56	C4710	A(17.1)B(8.0)C(5.3)	A碗(灰釉陶器), B碗(古代), E猿投・黒笹14	a灰白, b緻密, c良好	1/3
第111図57	C4710	A(19.6)C(8.1)残存高	A鉢(弥生土器), B鉢A(弥生), D外面に赤色塗彩, E片口を有する	a暗赤褐, b灰色粒子・石英を含む, c良好	1/2 (口縁~体部)
第111図58	C4716	A(22.5)C(11.5)残存高	A甕(土師器), B甕D(古代)	aにぶい褐, b砂粒を含む, c良好	1/4 (口縁~胴部)
第111図59	C4710	A(13.0)B(7.0)C(3.8)	A坏(須恵器), B坏A(古代), D底部回転糸切り	aオリーブ灰, b砂粒を含む, c良好	1/2
第111図60	C4710	A(13.3)B(7.0)C(4.3)	A坏(須恵器), B坏A(古代), D底部回転糸切り	a浅黄橙, b砂粒を含む, c良好	1/3
第111図61	C4710	A(13.3)B(6.4)C(3.3)	A盤(土師器), B盤B(古代)	aにぶい橙, b石英・金雲母・砂粒を含む, c良好	ほぼ完存
第111図62	C4710	A(14.2)B(5.8)C(3.6)	A坏(須恵器), B坏A(古代), D底部回転糸切り	a青灰, b砂粒を含む, c良好	1/3
第111図63	C4711	A(13.6)C(4.5)	A坏(須恵器), B坏A(古代)	a灰白, b砂粒を含む, c良好	3/4
第111図64	C4711	A(12.5)B(9.2)C(3.4)	A皿(土師器), B黒色土器A皿B(古代), D底部回転ヘラケズリ	a橙, b砂粒を含む, c良好	2/3
第111図65	C4710	B(8.0)C(3.5)残存高	A碗(灰釉陶器), B碗(古代), E東濃・丸石	a灰白, b緻密, c良好	底部
第111図66	C4710	A(17.9)C(6.4)残存高	A鉢(弥生土器), B鉢A(弥生), D内外面に赤色塗彩	a赤, b砂粒を含む, c良好	1/4 (口縁~体部)
第111図67	C4712	A(16.2)C(4.5)残存高	A壺(須恵器), B短頸壺A(古代)	a青灰, b砂粒を含む, c良好	口縁部一部
第111図68	C4712	A(19.0)C(3.4)残存高	A碗(緑釉陶器), B碗(古代), E猿投・9c後半	a淡緑, b緻密, c良好	1/9 (口縁部)
第111図69	C4710	A(14.0)B(10.0)C(3.4)	A坏(須恵器), B坏A(古代), D底部ヘラ調整	a青灰, b砂粒を含む, c良好	1/4
第111図70	C4712	A(13.3)B(8.6)C(3.6)	A坏(須恵器), B坏A(古代), D底部ヘラ調整	aオリーブ灰, b砂粒を含む, c良好	1/2

第111図71	C4712	A(12.9)B(8.7)C(3.8)	A坏(須恵器), B坏B(古代), D底部回転系切り	a暗青灰, b砂粒を含む, c良好	1/4
第111図72	C4711	A(16.6)B(8.6)C(5.7)	A鉢(土師器), B黒色土器A鉢A(古代), D底部ヘラケズリ	a橙, b砂粒を含む, c良好	2/3
第112図73	C4715	A(22.1)C(8.8)残存高	A広口瓶(須恵器), B広口瓶(古代)	aオリーブ黒, b砂粒を含む, c良好	1/4 (口縁部)
第112図74	C4714	A(15.0)C(10.2)残存高	A甕(須恵器), B甕D(古代)	aオリーブ灰, b砂粒を含む, c良好	1/3 (口縁部)
第112図75	C4713	A(10.2)B(7.9)C(4.9)	A坏(須恵器), B坏B(古代)	a褐灰, b砂粒を含む, c良好	1/4
第112図76	C4713	A(13.7)B(6.6)C(3.7)	A坏(須恵器), B坏A(古代), D底部回転系切り	a緑灰, b砂粒を含む, c良好	1/3
第112図77	C4719	A(17.2)C(4.4)残存高	A椀(灰釉陶器), B椀(古代), E東濃・光ヶ丘	a灰白, b緻密, c良好	1/4 (口縁部)
第112図78	C4713	A(12.7)B(6.9)C(3.2)	A皿(土師器), B黒色土器A皿B(古代), D底部回転系切り	a褐灰, b砂粒を含む, c良好	1/4
第112図79	C4719	C(10.4)残存高	A壺(土師器), B黒色土器B壺(古代)	a黒, b砂粒を含む, c良好	胴部一部
第112図80	C4718	A(9.8)C(6.6)残存高	A壺(須恵器), B短頸壺(古墳)	aオリーブ黒, b砂粒を含む, c良好	口縁~胴部
第112図81	C4718	A(13.5)B(7.0)C(5.0)	A坏(土師器), B黒色土器A坏A(古代), D底部ヘラケズリ	a橙, b砂粒を含む, c良好	1/3
第112図82	C475	B(6.4)C(2.7)残存高	A椀(灰釉陶器), B椀(古代), D底部回転系切り, E東濃・虎溪山	a灰白, b緻密, c良好	底部
第112図83	C4717	A(17.4)C(5.6)残存高	A高坏(土師器), B高坏G(古墳)	aにぶい黄褐, b砂粒を含む, c良好	坏部
第112図84	C4718	A(8.2)B(5.6)C(11.8)	A甕(弥生土器), E口縁部に2孔をもつ	aにぶい褐, b砂粒を含む, c良好	完存
第112図85	C4714	A(11.2)B(4.7)C(3.9)	A坏(土師器), B坏A(古代), D底部回転系切り	a明赤褐, b砂粒を含む, c良好	2/3
第112図86	C474	C(1.4)残存高	A椀(白磁), B椀(中世), E11c後半~12c	b緻密, c良好	底部一部
第112図87	C4717	C(3.0)残存高	A椀(白磁), B椀(中世), E11c後半~12c	b緻密, c良好	口縁部一部
第112図88	C5710	A(14.6)C(7.1)残存高	A壺(須恵器), B短頸壺(古墳)	a橙, b砂粒を含む, c良好	1/3 (口縁部)
第112図89	C571	B(7.2)C(9.1)残存高	A甕(土師器), B小型甕B(古墳)	a赤褐, b砂粒を含む, c良好	底部
第112図90	C571	A(14.2)B(7.1)C(6.2)	A椀(土師器), B黒色土器A椀(古代), C暗文を施すD底部回転系切り	aにぶい褐, b砂粒を含む, c良好	1/3
第112図91	C572	A(10.9)B(4.4)C(3.6)	A坏(土師器), B坏A(古代), D底部回転系切り	aにぶい橙, b砂粒を含む, c良好	完存
第112図92	C572	A(10.8)B(4.2)C(3.9)	A坏(土師器), B坏A(古代), D底部回転系切り	a橙, b砂粒を含む, c良好	ほぼ完存
第112図93	C571	A(12.2)B(6.0)C(4.0)	A坏(土師器), B坏A(古代), D底部回転系切り	a橙, b砂粒を含む, c良好	2/3
第112図94	C571	A(12.2)B(5.2)C(4.4)	A坏(須恵器), B坏A(古代), D底部回転系切り	a明赤褐, b砂粒を含む, c良好	2/3
第112図95	C574	A(9.3)B(6.0)C(3.1)	A坏(須恵器), B坏B(古代), D底部回転ヘラケズリ	a暗灰, b砂粒を含む, c良好	1/3
第112図96	D3712	A(14.8)B(7.4)C(11.5)	A甕(土師器), B小型甕C(古墳)	aにぶい赤褐, b砂粒を含む, c良好	1/5
第112図97	D3715	A(16.4)B(8.2)C(6.8)	A椀(土師器), B黒色土器A椀(古代), D底部回転系切り	aにぶい橙, b砂粒を含む, c良好	1/3
第113図98	D3713	A(12.2)B(5.4)C(3.8)	A坏(土師器), B黒色土器A坏A(古代), D底部回転系切り	aにぶい黄橙, b砂粒を含む, c良好	1/4
第113図99	D379	A(11.6)C(3.9)残存高	Aその他(須恵器), Bその他(古墳)	a灰, b砂粒を含む, c良好	口縁部一部
第113図100	D376	C(3.0)残存高	A椀(白磁), B椀(中世), E11c後半~12c	b緻密, c良好	口縁部一部
第113図101	D3717	C(2.9)残存高	A円面硯(須恵器), B円面硯(古代)	a灰, b砂粒を含む, c良好	陸~海部
第113図102	D4711	A(9.5)C(9.6)	A坏(土師器), B坏K(古墳)	aにぶい赤褐, b砂粒を含む, c良好	1/3
第113図103	D4717	A(9.0)B(4.5)C(2.8)	A椀(土師器), B椀(古代)	aにぶい黄橙, b砂粒を含む, c良好	2/3
第113図104	D4715	A(12.1)C(4.9)	A坏(土師器), B坏F(古墳)	aにぶい橙, b砂粒を含む, c良好	3/4
第113図105	D4720	A(12.7)B(6.7)C(4.6)	A椀(緑釉陶器), B椀(古代), D底部回転系切り, E近江・10c代	a濃緑, b緻密, c良好	1/4
第113図106	D4715	A(26.5)B(16.0)C(13.2)	A羽釜(土師器), B羽釜B(古代)	a黒褐, b砂粒を含む, c良好	1/8
第113図107	D471	A(9.1)B(5.6)C(4.0)	A柱状台付土器(土師器), B柱状台付皿B(古代), D底部回転系切り	a褐灰, b砂粒を含む, c良好	1/2
第113図108	D471	B(5.6)C(1.8)残存高	A柱状台付土器(土師器), B柱状台付皿B(古代), D底部回転系切り	aにぶい褐, b砂粒を含む, c良好	台部
第113図109	D477	A(8.0)B(7.4)C(2.9)	A合子(白磁), B合子(中世), E底部に『合子口』・12c	b緻密, c良好	1/3
第113図110	D4717	A(7.6)B(4.6)C(1.6)	A皿(土師器), B皿A(古代), D底部回転系切り	aにぶい赤褐, b砂粒を含む, c良好	1/2
第113図111	D4713	C(11.0)残存高	A擂鉢(須恵質土器), B擂鉢(中世), E在地・13c後半~14c	a灰, b砂粒を含む, c良好	口縁~体部一部
第113図112	D4719	A(16.6)B(7.6)C(6.0)	A坏(土師器), B黒色土器A坏A(古代), D底部ヘラ調整	a明赤褐, b砂粒を含む, c良好	2/3
第113図113	D4719	A(14.3)B(7.2)C(4.2)	A坏(須恵器), B坏A(古代), D底部回転系切り	a灰白, b砂粒を含む, c良好	ほぼ完存
第113図114	D4718	A(14.9)B(10.4)C(4.5)	A坏(須恵器), B坏B(古代), D底部回転ヘラケズリ	a灰, b砂粒を含む, c良好	3/4
第113図115	D476	C(6.1)残存高	A甕(弥生土器)	aにぶい赤褐, b砂粒を含む, c良好	胴部一部
第113図116	D475	B(6.6)C(8.7)残存高	A甕(弥生土器), C櫛描波状文	aにぶい赤褐, b砂粒を含む, c良好	胴~底部
第113図117	D475	B(6.8)C(7.5)残存高	A甕(弥生土器)	aにぶい赤褐, b砂粒を含む, c良好	底部
第113図118	D4718	A(9.4)B(7.0)C(3.4)	A坏(須恵器), B坏(古墳), D底部回転ヘラケズリ	a灰, b砂粒を含む, c良好	1/6

第113図119	D476	B(20.4)C(5.9) 残存高	A高坏(土師器), B高坏(古墳前期)	a黒褐, b砂粒を含む, c良好	1/10 (脚部)
第114図120	D4713	A(12.1)C(4.5)	A坏(土師器), B坏N(古墳), D内面黒色処理	a浅黄, b砂粒を含む, c良好	2/3
第114図121	D476	B(11.8)C(7.2) 残存高	A高坏(土師器), B高坏(古墳), D内面黒色処理	aにぶい橙, b砂粒を含む, c良好	脚部
第114図122	D478	A(10.4)B(5.8) C(3.1)	A坏(土師器), B坏A(古代), D底部回転糸切り	aにぶい橙, b砂粒を含む, c良好	2/3
第114図123	D4715	A(12.5)B(7.5) C(2.5)	A皿(灰釉陶器), B段皿(古代), D底部回転糸切り, E東濃・虎渓山	a灰白, b緻密, c良好	1/4
第114図124	D472	A(1.4)B(9.5)C (2.9)	A蓋(須恵器), B蓋(古墳)	a暗赤灰, b砂粒を含む, c良好	1/2
第114図125	D4712	A(15.1)B(10.0) C(4.5)	A坏(須恵器), B坏B(古代), D底部回転ヘラケズリ	a灰, b砂粒を含む, c良好	1/6
第114図126	D4714	A(11.3)B(6.0) C(4.0)	A碗(土師器), B黒色土器A碗(古代), C暗文を施す D底部回転ヘラケズリ	aにぶい黄橙, b砂粒を含む, c良好	1/3
第114図127	D573	A(9.7)B(6.4)C (9.7)	A甕(土師器), B小型甕C(古代)	a明赤褐, b砂粒を含む, c良好	2/3
第114図128	D573	A(14.2)B(6.6) C(5.1)	A坏(土師器), B黒色土器A坏A(古代), D底部ヘラケズリ	aにぶい橙, b砂粒を含む, c良好	3/4
第114図129	D572	B(4.2)C(1.5) 残存高	A碗(土師器), B黒色土器A碗(古代), E底部に孔を穿つ。転用?	aにぶい橙, b砂粒を含む, c良好	底部
第114図130	D573	A(15.8)C(6.1) 残存高	A碗(土師器), B黒色土器A碗(古代), D底部回転糸切り	aにぶい橙, b砂粒を含む, c良好	1/3 (口縁~体部)
第114図131	D572	A(14.8)B(10.0) C(3.9)	A坏(須恵器), B坏A(古代)	a灰オリーブ, b砂粒を含む, c良好	1/2
第114図132	D5710	B(11.5)C(6.4) 残存高	A挿鉢(須恵質土器), B挿鉢(中世), E在地・13c後半~14c	aオリーブ灰, b砂粒を含む, c良好	底部
第114図133	D5710	A(9.9)B(5.4)C (2.8)	A皿(土師器), B皿A(古代), D底部回転糸切り	aにぶい褐, b石英・金雲母・砂粒を含む, c良好	完存
第114図134	D5710	A(7.0)B(4.2)C (1.6)	A皿(土師器), B皿A(古代)	aにぶい橙, b砂粒を含む, c良好	1/3
第114図135	D577	A(14.0)B(10.8) C(3.7)	A坏(須恵器), B坏A(古代), D底部回転ヘラケズリ	a灰白, b砂粒を含む, c良好	1/3
第114図136	D574	A(1.3)B(9.2)C (3.2)	A蓋(須恵器), B蓋(古墳)	a灰白, b砂粒を含む, c良好	1/5
第114図137	D5710	B(8.8)C(1.7) 残存高	A皿(緑釉陶器), B皿(古代), E尾北or東濃・10c代	a濃緑, b緻密, c良好	底部
第114図138	D579	A(18.1)C(11.5) 残存高	A甕(土師器), B甕D(古墳)	aにぶい黄橙, b砂粒を含む, c良好	1/2 (口縁~胴部)
第114図139	D574	A(9.7)B(6.2)C (2.1)	Aカワラケ(土師質土器), Bカワラケ(中世), D底部回転糸切り, E13c後~14c	a浅黄橙, b砂粒を含む, c良好	1/5
第114図140	D576	A(9.2)B(4.6)C (2.8)	A碗(土師器), B碗(古代)	a橙, b砂粒を含む, c良好	2/3
第114図141	D577	B(5.4)C(2.2) 残存高	A柱状台付土器(土師器), B柱状台付皿B(古代), D底部回転糸切り	a赤褐, b砂粒を含む, c良好	台部
第114図142	D579	A(9.2)B(5.0)C (13.2)	A甕(土師質土器), B甕(中世)	aにぶい黄橙, b砂粒を含む, c良好	1/4
第114図143	D577	B(6.0)C(4.3) 残存高	A甕(土師器), B小型甕D(古代)	a灰黄褐, b砂粒を含む, c良好	底部
第114図144	D576	A(14.7)B(6.6) C(4.5)	A坏(土師器), B坏A(古代), D底部回転糸切り	aにぶい黄橙, b砂粒を含む, c良好	1/3
第114図145	D576	B(5.2)C(3.0) 残存高	A柱状台付土器(土師器), B柱状台付皿B(古代), D底部回転糸切り	a赤褐, b石英・金雲母・砂粒を含む, c良好	台部
第114図146	D576	B(5.3)C(3.0) 残存高	A柱状台付土器(土師器), B柱状台付皿B(古代), D底部回転糸切り	a赤褐, b石英・金雲母・砂粒を含む, c良好	台部
第114図147	D576	A(9.0)B(4.3)C (2.3)	A皿(土師器), B皿A(古代), D底部回転糸切り	aにぶい黄橙, b砂粒を含む, c良好	2/3
第114図148	D5710	A(9.0)B(5.6)C (1.9)	A皿(土師器), B皿A(古代), D底部回転糸切り	a赤褐, b石英・金雲母・砂粒を含む, c良好	1/3
第114図149	D576	A(8.7)B(4.3)C (2.2)	A皿(土師器), B皿A(古代), D底部回転糸切り	aにぶい黄橙, b砂粒を含む, c良好	2/3
第114図150	D576	A(8.7)B(5.1)C (2.4)	A皿(土師器), B皿A(古代), D底部回転糸切り	aにぶい黄橙, b砂粒を含む, c良好	1/3
第114図151	D5713	A(13.4)B(8.2) C(4.2)	A坏(須恵器), B坏A(古代), D底部ヘラ調整	a灰, b砂粒を含む, c良好	1/2
第114図152	D575	A(8.9)B(4.5)C (2.6)	A皿(土師器), B皿A(古代), D底部回転糸切り	aにぶい黄橙, b砂粒を含む, c良好	1/2
第114図153	D577	A(13.2)C(9.7) 残存高	A甕(土師器), B小型甕D(古代)	a灰黄, b砂粒を含む, c良好	1/3 (口縁~胴部)
第115図154	D573	A(9.9)B(4.5)C (13.4)	A甕(弥生土器), B甕A1(弥生), C櫛描波状文・簾状文	aにぶい赤褐, b砂粒を含む, c良好	2/3
第115図155	D572	A(10.9)C(5.3)	A坏(土師器), B坏A1(古墳)	aにぶい黄橙, b砂粒を含む, c良好	3/4
第115図156	D572	A(10.7)B(5.4) C(4.4)	A坏(土師器), B坏A(古代), D底部葉圧痕	a褐, b砂粒を含む, c良好	1/2
第115図157	D571	A(14.6)B(7.0) C(1.7)	A甕(土師器), B小型甕A(古代)	aにぶい赤褐, b砂粒を含む, c良好	2/3
第115図158	D571	A(20.5)C(13.0) 残存高	A甕(土師器), B甕E2(古墳)	aにぶい橙, b砂粒を含む, c良好	1/4 (口縁~胴部)
第115図159	D571	A(21.1)C(16.0) 残存高	A甕(土師器), B甕D(古代)	aにぶい赤褐, b砂粒を含む, c良好	1/8 (口縁~胴部)
第115図160	D571	A(22.8)C(22.5) 残存高	A甕(土師器), B甕D(古代)	a橙, b石英・砂粒を含む, c良好	1/3 (口縁~胴部)
第115図161	D572	A(11.4)B(7.0) C(15.0)	A壺(土師器), B壺F(古墳)	aにぶい赤褐, b砂粒を含む, c良好	1/3
第115図162	D572	A(13.6)B(9.0) C(8.2)	A高坏(土師器), B高坏I1(古墳)	aにぶい橙, b金雲母・砂粒を含む, c良好	ほぼ完存
第115図163	D5711	A(13.9)C(14.4)	A羽釜(土師器), B羽釜B(古代)	aにぶい赤褐, b砂粒を含む, c良好	2/3
第115図164	D571	B(10.9)C(11.5) 残存高	A壺(須恵器), B長頸壺B(古墳), C櫛描波状文	aオリーブ灰, b砂粒を含む, c良好	胴部~底部一部

第115図165	D5t1	A(10.7)B(6.1)C(4.4)	A碗(土師器), B黒色土器A碗(古代), C暗文を施す	aにぶい褐, b砂粒を含む, c良好	3/4
第115図166	D5t18	A(14.6)B(7.4)C(5.0)	A坏(土師器), B黒色土器A坏A(古代), D底部ヘラケズリ	a橙, b砂粒を含む, c良好	2/3
第115図167	D5t10	B(6.5)C(1.2)残存高	A皿(古瀬戸), B皿(中世)	b緻密, c良好	底部
第116図168	D5t1	A(10.7)B(6.3)C(5.1)	A碗(土師器), B黒色土器A碗(古代), C暗文を施す D底部回転糸切り	a橙, b砂粒を含む, c良好	1/3
第116図169	D5t3	A(14.0)B(10.8)C(3.8)	A坏(須恵器), B坏A(古代), D底部ヘラ調整	a灰オリーブ, b砂粒を含む, c良好	1/3
第116図170	D5t5	A(12.8)C(4.7)	A坏(土師器), B坏I2(古墳), D内面黒色処理	aにぶい黄橙, b砂粒を含む, c良好	1/2
第116図171	D5t10	A(13.7)B(6.4)C(4.1)	A坏(須恵器), B坏A(古代), D底部回転糸切り	a黄灰, b砂粒を含む, c良好	3/4
第116図172	D5t10	A(14.0)B(7.2)C(3.8)	A坏(須恵器), B坏A(古代), D底部回転糸切り, E体部外面に墨書	a灰, b砂粒を含む, c良好	2/3
第116図173	D5t11	A(15.7)B(7.9)C(7.1)	A碗(灰釉陶器), B碗(古代), D底部回転ヘラケズリ E東濃・虎溪山	a灰白, b砂粒を含む, c良好	2/3
第116図174	D5t10	A(12.6)B(5.1)C(4.3)	A坏(土師器), B黒色土器A坏A(古代), D底部回転糸切り	a橙, b砂粒を含む, c良好	1/2
第116図175	D5t10	A(12.2)B(6.2)C(2.1)	A皿(灰釉陶器), B皿(古代), E東濃・虎溪山	a灰白, b砂粒を含む, c良好	1/3
第116図176	D6t1	C(7.1)残存高	Aはそう(須恵器), Bはそう(古墳)	a灰, b砂粒を含む, c良好	胴部～底部
第116図177	E4t17	B(14.8)C(33.1)残存高	A甕(須恵器), B甕(古代)	a暗紫灰, b砂粒を含む, c良好	1/3 (肩～底部)
第116図178	E5t15	A(8.4)B(9.2)C(8.5)	A器台(土師器), B器台(古墳前期)	aにぶい赤褐, b砂粒を含む, c良好	2/3
第116図179	E5t15	A(16.4)C(18.8)残存高	A甕(土師器), B甕(古墳前期)	aにぶい赤褐, b金雲母・砂粒を含む, c良好	1/3 (口縁～胴部)
第116図180	E5t15	A(21.8)C(23.2)残存高	A甕(土師器), B甕(古墳前期)	aにぶい赤褐, b砂粒を含む, c良好	1/3 (口縁～胴部)
第117図181	E5t20	A(8.6)C(27.5)	A提瓶(須恵器), B提瓶(古代)	a灰, b砂粒を含む, c良好	3/4
第117図182	E6t8	A(13.9)B(7.6)C(4.4)	A坏(須恵器), B坏A(古代)	a暗青灰, b砂粒を含む, c良好	2/3
第117図183	E6t7	A(13.2)C(4.0)	A坏(土師器), B坏D(古代)	a橙, b砂粒を含む, c良好	1/2
第117図184	E6t7	A(12.0)B(4.3)C(3.4)	A坏(土師器), B坏A(古代), D底部回転糸切り	a橙, b石英・金雲母・砂粒を含む c良好	3/4
第117図185	E6t5	A(12.0)B(5.0)C(3.3)	A坏(土師器), B坏A(古代), D底部回転糸切り	a橙, b砂粒を含む, c良好	1/2
第117図186	E6t5	A(9.7)B(4.6)C(2.3)	A坏(土師器), B坏A(古代), D底部回転糸切り	a橙, b砂粒を含む, c良好	ほぼ完存
第117図187	E6t5	A(12.5)B(4.4)C(4.1)	A坏(土師器), B坏A(古代), D底部回転糸切り	a橙, b砂粒を含む, c良好	2/3
第117図188	E6t6	A(14.1)B(11.0)C(4.7)	A坏(土師器), B坏J1(古墳)	a明赤褐, b砂粒を含む, c良好	2/3
第117図189	E6t5	A(13.7)B(6.5)C(4.7)	A碗(土師器), B黒色土器A碗(古代)	aにぶい橙, b砂粒を含む, c良好	1/5
第117図190	E6t4	A(10.3)B(4.2)C(2.7)	A坏(土師器), B坏A(古代), D底部回転糸切り	a橙, b砂粒を含む, c良好	3/4
第117図191	E6t17	A(12.6)B(7.1)C(3.8)	A坏(須恵器), B坏A(古代), D底部回転糸切り	a灰オリーブ, b砂粒を含む, c良好	2/3
第117図192	E6t11	A(10.9)B(4.4)C(3.8)	A坏(土師器), B坏A(古代), D底部回転糸切り	a浅黄橙, b砂粒を含む, c良好	1/2
第117図193	E6t9	A(12.1)B(5.3)C(3.7)	A坏(土師器), B坏A(古代), D底部回転糸切り	a橙, b金雲母・砂粒を含む, c良好	1/3
第117図194	E6t12	A(13.2)B(6.8)C(3.6)	A坏(須恵器), B坏A(古代), D底部回転糸切り	a赤, b砂粒を含む, c良好	ほぼ完存
第117図195	E6t16	A(10.3)B(5.0)C(3.1)	A坏(土師器), B坏A(古代), D底部回転糸切り	a橙, b金雲母・砂粒を含む, c良好	2/3
第117図196	E6t20	A(13.7)B(6.6)C(3.8)	A坏(須恵器), B坏A(古代), D底部回転糸切り	a灰オリーブ, b砂粒を含む, c良好	2/3
第117図197	E6t20	A(13.0)B(5.6)C(4.1)	A坏(須恵器), B坏A(古代), D底部回転糸切り	a灰白, b砂粒を含む, c良好	2/3
第117図198	E6t20	A(16.4)B(7.6)C(5.0)	A碗(土師器), B黒色土器A碗(古代), D底部回転ヘラケズリ	a橙, b砂粒を含む, c良好	ほぼ完存
第117図199	E6t8	A(2.8)B(13.2)C(5.8)	A蓋(須恵器), B蓋蓋(古代)	a灰白, b砂粒を含む, c良好	2/3
第117図200	E6t20	A(11.8)B(6.0)C(2.0)	A皿(灰釉陶器), B段皿(古代), E東濃・虎溪山	a灰白, b緻密, c良好	1/2
第117図201	E6t20	A(10.5)	A壺(灰釉陶器), B長頸壺(古代), E猿投・9c初	aオリーブ灰, b緻密, c良好	口縁～胴部一部
第118図202	E7t2	A(15.3)B(7.8)C(5.7)	A碗(土師器), B黒色土器A碗(古代), C暗文を施す D底部回転糸切り, E墨書	aにぶい黄橙, b砂粒を含む, c良好	1/3
第118図203	E7t2	A(12.6)B(4.6)C(3.9)	A坏(土師器), B坏A(古代), D底部回転糸切り	aにぶい褐, b石英・金雲母・砂粒を含む, c良好	完存
第118図204	E7t5	A(11.1)B(7.6)C(3.4)	A坏(須恵器), B坏B(古代), D底部回転ヘラケズリ	a灰, b砂粒を含む, c良好	1/2
第118図205	E7t2	A(11.8)B(4.2)C(3.5)	A坏(土師器), B坏A(古代), D底部回転糸切り	a橙, b石英・金雲母・砂粒を含む c良好	完存
第118図206	E7t2	A(12.1)B(4.8)C(3.5)	A坏(土師器), B坏A(古代), D底部回転糸切り	a橙, b石英・砂粒を含む, c良好	完存
第118図207	E7t2	A(12.1)B(4.4)C(3.4)	A坏(土師器), B坏A(古代), D底部回転糸切り	a橙, b石英・金雲母・砂粒を含む c良好	完存
第118図208	E7t2	A(22.2)C(18.3)残存高	A甕(土師器), B甕C(古代)	a明赤褐, b砂粒を含む, c良好	3/4 (口縁～胴部)
第118図209	F7t2	B(8.0)C(19.0)残存高	A甕(土師器), B甕A(古墳)	aにぶい黄橙, b砂粒を含む, c良好	1/3 (胴～底部)
第118図210	F7t2	A(12.0)B(4.6)C(4.8)	A坏(土師器), B黒色土器A坏A(古代), D底部回転糸切り	aにぶい橙, b砂粒を含む, c良好	1/3
第119図1	不明	A(12.4)C(5.8)	A坏(土師器), B坏D(古墳), D内面黒色処理	aにぶい黄橙, b砂粒を含む, c良好	3/4

第119図2	不明	A(16.9)B(7.2) C(5.2)	A坏(土師器), B黒色土器A坏A(古代), D底部回転糸切り	a 橙, b 砂粒を含む, c 良好	1/2
第119図3	不明	A(12.1)B(5.0) C(4.4)	A坏(土師器), B黒色土器A坏A(古代), D底部回転糸切り	a にぶい黄橙, b 砂粒を含む, c 良好	2/3
第119図4	不明	A(13.2)B(7.4) C(4.0)	A坏(須恵器), B坏A(古代), D底部回転糸切り	a 灰白, b 砂粒を含む, c 良好	2/3
第119図5	不明	A(13.4)B(7.1) C(4.1)	A坏(須恵器), B坏A(古代), D底部回転糸切り	a 灰, b 砂粒を含む, c 良好	2/3
第119図6	不明	A(13.8)B(6.7) C(4.5)	A坏(須恵器), B坏A(古代), D底部回転糸切り	a 灰白, b 砂粒を含む, c 良好	1/3
第119図7	不明	A(12.2)B(6.2) C(2.4)	A皿(灰釉陶器), B皿(古代), E東濃・虎溪山	a 灰白, b 緻密, c 良好	ほぼ完存
第119図8	不明	A(12.5)B(6.4) C(4.0)	A椀(灰釉陶器), B椀(古代), D底部回転糸切り, E東濃・大原2	a 灰白, b 緻密, c 良好	1/3
第119図9	不明	A(12.2)C(3.5) 残存高	A椀(緑釉陶器), B椀(古代), E近江・10c代	a 濃緑, b 緻密, c 良好	1/7 (口縁部)
第119図10	不明	B(8.0)C(1.9) 残存高	A椀(緑釉陶器), B椀(古代), D底部回転糸切り, E近江・10c代	a 濃緑, b 緻密, c 良好	底部
第119図11	不明	A(13.8)C(4.4) 残存高	A壺(須恵器), B短頸壺(古代)	a 暗緑灰, b 砂粒を含む, c 良好	口縁部一部
第119図12	不明	A(8.7)C(6.6)	A鉢(須恵器), B鉢(古墳)	a 暗青灰, b 砂粒を含む, c 良好	3/4
第119図13	不明	B(9.8)C(4.9) 残存高	A高坏(須恵器), B高坏(古代)	a 黄灰, b 砂粒を含む, c 良好	脚部
第119図14	不明	A(17.2)C(7.6) 残存高	A高坏(土師器), B高坏I2(古墳), D内面黒色処理	a 浅黄橙, b 砂粒を含む, c 良好	坏部
第119図15	不明	B(6.2)C(7.6) 残存高	A瓶(土師器), B瓶B(古墳), D底部葉圧痕	a にぶい橙, b 砂粒を含む, c 良好	底部
第119図16	不明	B(26.5)C(3.7) 残存高	A蓋	a 淡黄, b 砂粒を含む, c 良好	裾部一部
第119図17	不明	A(2.9)B(12.9) C(3.7)	A蓋(須恵器), B蓋B(古代)	a 暗紫灰, b 砂粒を含む, c 良好	完存
第119図18	不明	C(12.8)残存高	Aはそう(須恵器), Bはそう(古墳)	a 暗青灰, b 砂粒を含む, c 良好	3/4
第119図19	不明	A(30.0)C(10.8) 残存高	A羽釜(土師器), B羽釜A(古代), E刻書『上』	a にぶい赤褐, b 金雲母・砂粒を含む, c 良好	口縁部一部
第119図20	不明	A(24.4)B(16.2) C(8.1)	A羽釜(土師器), B羽釜B(古代)	a 黒, b 砂粒を含む, c 良好	1/5
第119図21	不明	B(26.3)C(9.5) 残存高	A内耳鍋(土師質土器), B内耳鍋(中世)	a 褐, b 砂粒を含む, c 良好	胴部下位

ミニチュア土器

挿図番号	出土遺構	法量/A口径B底径C器高他	A器種 B器形 C文様 D製作技法の特徴 Eその他	a色調 b胎土 c焼成	部位
第120図1	SB168	B(2.5)C(3.0)	Aミニチュア土器, BA	a明赤褐, b砂粒を含む, c良好	ほぼ完存
第120図2	SB16	A(3.4)B(3.1)C(2.5)	Aミニチュア土器, BA	aにぶい橙, b砂粒を含む, c良好	ほぼ完存
第120図3	SB183	A(2.5)C(2.4)	Aミニチュア土器, BA	aにぶい赤褐, b砂粒を含む, c良好	1/2
第120図4	SB199	A(5.0)B(2.5)C(2.9)	Aミニチュア土器, BB	aにぶい褐, b砂粒を含む, c良好	1/2
第120図5	SB142	B(3.1)C(2.5)残存高	Aミニチュア土器, BC, E内面に赤色顔料の痕跡	aにぶい黄褐, b石英・砂粒を含む, c良好	1/2 (体~底部)
第120図6	SB230	A(4.6)B(3.0)C(2.6)	Aミニチュア土器, BC	aにぶい黄橙, b石英・砂粒を含む, c良好	1/3
第120図7	SK04	A(5.0)C(3.1)	Aミニチュア土器, BC	aにぶい赤褐, b石英・砂粒を含む, c良好	1/4
第120図8	SB415	A(5.1)B(4.4)C(6.1)	Aミニチュア土器, BD, E対角に2対の孔をもつ	a明赤褐, b砂粒を含む, c良好	ほぼ完存
第120図9	SB415	A(7.2)C(7.5)	Aミニチュア土器, BD, D内外面赤色塗彩	aにぶい橙, b砂粒を含む, c良好	完存
第120図10	SB271	A(4.0)B(3.7)C(4.8)	Aミニチュア土器, BE, E内面に赤色顔料の痕跡・口縁に1孔をもつ	a黒褐, b砂粒を含む, c良好	ほぼ完存
第120図11	SB381	A(4.7)B(4.1)C(4.5)	Aミニチュア土器, BE	a淡黄, b砂粒を含む, c良好	ほぼ完存
第120図12	D4718	A(5.6)B(3.5)C(3.9)	Aミニチュア土器, BE, D内面黒色処理	aにぶい橙, b砂粒を含む, c良好	1/2
第120図13	SB330	A(5.2)C(3.8)	Aミニチュア土器, BE	a明赤褐, b石英・砂粒を含む, c良好	ほぼ完存
第120図14	D576	A(2.4)C(3.2)	Aミニチュア土器, BE, E口縁に2孔をもつ	a褐, b砂粒を含む, c良好	完存
第120図15	SD02	C(6.8)残存高	Aミニチュア土器, BF, D外面赤色塗彩	a橙, b砂粒を含む, c良好	1/2 (体~底部)
第120図16	SB183	A(5.3)C(4.5)残存高	Aミニチュア土器, BF, D内面黒色処理	a明赤褐, b砂粒を含む, c良好	1/5 (口縁~体部)
第120図17	SB238	A(7.0)B(5.4)C(4.8)	Aミニチュア土器, BF	a明赤褐, b砂粒を含む, c良好	1/4
第120図18	P1406	A(3.4)C(3.5)残存高	Aミニチュア土器, BF	aにぶい褐, b砂粒を含む, c良好	1/5 (口縁~体部)
第120図19	SB08	B(4.0)C(7.0)残存高	Aミニチュア土器, BG	a浅黄橙, b石英・砂粒を含む, c良好	2/3
第120図20	SB168	A(4.2)B(2.7)C(7.1)	Aミニチュア土器, BH, E内面に赤色顔料の痕跡	a明赤褐, b石英・砂粒を含む, c良好	完存
第120図21	SB189	A(3.2)B(2.3)C(5.7)	Aミニチュア土器, BI	a明赤褐, b砂粒を含む, c良好	完存
第120図22	SB199	A(2.9)B(2.5)C(2.8)	Aミニチュア土器, BI	a明赤褐, b石英・砂粒を含む, c良好	1/3
第120図23	SB189	A(3.8)B(2.6)C(2.6)	Aミニチュア土器, BI	a赤褐, b砂粒を含む, c良好	完存
第120図24	SB284	B(2.1)C(1.3)残存高	Aミニチュア土器, BI	a褐, b砂粒を含む, c良好	1/2
第120図25	SB245	B(2.3)C(4.2)残存高	Aミニチュア土器, BJ	a赤褐, b砂粒を含む, c良好	1/2 (体~底部)

土製円板

挿図番号	出土遺構	時期	材質	色調	厚さ(cm)	幅(直径)(cm)	重量(g)	焼成	特徴
第121図1	SB140	古墳時代後期	土製	にぶい黄橙	(0.7)	(8.7)	23	良好	高坏を転用
第121図2	SB43	古墳時代後期	土製	橙	(1.1)	(6.1)	47	良好	転用
第121図3	SB54	古墳時代後期	土製	橙	(0.7)	(5.3)	30	良好	転用
第121図4	SB64	古墳時代後期	土製	にぶい黄橙	(0.5)	(3.0)	6	良好	内黒の坏or鉢を転用
第121図5	SB553	古代	土製	橙	(0.5)	(1.7)	2	良好	甕の胴部を転用
第121図6	SB109	古墳時代後期	土製	橙	(0.9)	(3.4)	12	良好	転用
第121図7	C379	古墳時代後期	土製	にぶい赤褐	(0.8)	(4.5)	23	良好	転用
第121図8	D674	古墳時代後期	土製	黒	(0.9)	(6.4)	48	良好	転用
第121図9	P3127	古墳時代後期	土製	にぶい黄橙	(0.7)	(4.0)	13	良好	転用
第121図10	B573	不明	土製	にぶい赤褐	(0.9)	(4.1)	19	良好	転用
第121図11	不明	不明	土製	にぶい黄橙	(0.9)	(3.8)	17	良好	転用
第121図12	不明	不明	土製	橙	(0.8)	(3.8)	15	良好	転用
第121図13	不明	不明	土製	灰褐	(0.9)	(3.8)	15	良好	転用

紡錘車

挿図番号	出土遺構	時期	材質	色調	上部直径(cm)	下部直径(cm)	厚さ(cm)	重量(g)	孔径(cm)	焼成	特徴
第121図14	SB174	古代	土製	黒	4.4	6.5	3.0	(126)	0.9	良好	ほぼ完存
第121図15	SB242	古墳時代後期	土製	橙	5.8	6.2	3.4	(51)	-	良好	1/3
第121図16	SB244	弥生時代後期	土製	明赤褐	7.0	-	1.6	85	0.8	良好	完存
第121図17	SB263	弥生時代後期	土製	橙	6.9	-	1.8	(82)	0.9	良好	1/2
第122図18	SB415	古墳時代後期	土製	黒褐	3.5	4.4	3.0	63	0.7	良好	完存
第122図19	SK126	古代	土製	明赤褐	5.8	-	1.3	43	0.7	良好	完存, 坏底部の転用
第122図20	SD17	不明	土製	青灰	7.0	-	3.5	(119)	0.8	良好	1/2
第122図21	E772	不明	土製	黒	4.3	7.0	3.7	(146)	0.8	良好	ほぼ完存
第122図22	C4710	不明	土製	にぶい赤褐	3.0	3.9	2.8	(42)	0.5	良好	ほぼ完存
第122図23	SK02	古代	土製	橙	-	6.0	(5.8)	(211)	-	良好	下位一部(円柱状土製品)

土製玉類

挿図番号	出土遺構	名称	時期	材質	色調	長さ(厚さ) (cm)	幅(直径) (cm)	孔径 (cm)	焼成	特徴
第126図42	SB152	勾玉	古墳時代後期	土製	黒褐	2.4	1.4	0.4	酸化	
第126図43	SB406	勾玉	古代	土製	黒褐	2.4	0.8	0.3	酸化	
第126図44	SB301	丸玉	弥生時代後期	土製	赤褐	1.6	1.6	0.2	酸化	
第126図45	SB183	丸玉	古墳時代後期	土製	灰褐	2.3	2.3	0.2	酸化	
第126図46	SB338	丸玉	古墳時代後期	土製	明赤褐	0.8	0.8	0.2	酸化	
第126図47	SB338	丸玉	古墳時代後期	土製	黒褐	1.2	1.2	0.2	酸化	
第126図48	SB476	球形土製品	古墳時代後期	土製	灰白	3.3	3.3	0.4	還元	線刻が施される

石製玉類

挿図番号	出土遺構	名称	時期	材質	色調	長さ(厚さ) (cm)	幅(直径) (cm)	孔径 (cm)	特徴
第149図1	SB59	白玉	古墳時代後期	滑石	灰白	0.8	1.2	0.3	
第149図2	SB152	白玉	古墳時代後期	滑石	灰白	0.5	1.1	0.3	
第149図3	SB152	白玉	古墳時代後期	滑石	灰白	0.9	1.1	0.4	
第149図4	SB152	白玉	古墳時代後期	滑石	灰白	0.6	1.1	0.3	
第149図5	SB152	白玉	古墳時代後期	滑石	灰白	0.8	1.1	0.3	
第149図6	SB152	白玉	古墳時代後期	滑石	灰白	0.5	1.0	0.3	
第149図7	SB152	白玉	古墳時代後期	滑石	灰白	0.7	1.0	0.2	
第149図8	SB152	白玉	古墳時代後期	滑石	灰白	0.7	1.2	0.3	
第149図9	SB152	白玉	古墳時代後期	滑石	灰白	0.7	1.0	0.2	
第149図10	SB152	白玉	古墳時代後期	滑石	灰白	1.0	1.2	0.3	
第149図11	SB152	白玉	古墳時代後期	滑石	灰白	0.4	0.9	0.2	
第149図12	SB159	白玉	古墳時代後期	滑石	灰白	0.5	1.0	0.3	
第149図13	SB159	白玉	古墳時代後期	滑石	灰白	0.5	1.0	0.3	
第149図14	SB159	白玉	古墳時代後期	滑石	灰白	0.7	1.0	0.2	
第149図15	SB170	白玉	古墳時代後期	滑石	灰白	0.4	1.2	0.2	
第149図16	SB170	白玉	古墳時代後期	滑石	灰白	0.5	1.1	0.2	
第149図17	SB183	白玉	古墳時代後期	滑石	灰白	0.7	1.2	0.2	
第149図18	SB213	白玉	古墳時代後期	滑石	灰白	0.8	1.2	0.2	
第149図19	SB217	白玉	不明	滑石	灰白	0.7	1.3	0.2	
第149図20	SB217	白玉	不明	滑石	灰白	0.4	1.1	0.3	
第149図21	SB304	白玉	古墳時代後期	(滑石)?	黒褐	0.7	0.9	0.3	
第149図22	SB387	白玉	古墳時代後期	滑石	灰白	0.8	1.1	0.2	
第149図23	SB390	白玉	不明	滑石	黒褐	0.6	1.2	0.3	
第149図24	SB413	白玉	古墳時代後期	滑石	灰白	0.8	1.1	0.3	
第149図25	SB430	白玉	古代	滑石	灰白	0.5	1.7	0.4	
第149図26	SB444	白玉	古墳時代後期	滑石	灰白	0.8	1.1	0.2	
第149図27	SB480	白玉	古墳時代後期	滑石	灰白	0.6	1.1	0.2	
第149図28	SB482	白玉	古墳時代後期	滑石	灰白	0.6	0.9	0.2	
第149図29	SB511	白玉	古代	滑石	灰白	0.4	1.0	0.3	
第149図30	SB525	白玉	古代	滑石	灰白	0.5	1.2	0.2	
第149図31	SB543	白玉	古墳時代後期	滑石	灰白	0.5	1.1	0.3	
第149図32	SD04	白玉	不明	滑石	灰白	0.7	1.1	0.3	
第149図33	P5499	白玉	不明	滑石	灰白	0.2	0.8	0.3	
第149図34	C3716	白玉	不明	滑石	灰白	0.5	1.0	0.2	
第149図35	C3714	白玉	不明	滑石	灰白	0.8	1.0	0.2	
第149図36	C3715	白玉	不明	滑石	灰白	0.5	1.1	0.2	
第149図37	C471	白玉	不明	滑石	灰白	0.5	1.1	0.3	
第149図38	D378	白玉	不明	滑石	灰白	0.5	0.8	0.2	
第149図39	D4710	白玉	不明	滑石	灰白	0.4	1.0	0.2	
第149図40	D472	白玉	不明	滑石	灰白	0.5	(1.6)	(0.2)	
第149図41	D472	白玉	不明	滑石	灰白	0.5	1.5	0.2	
第149図42	D4715	白玉	不明	滑石	黒褐	0.7	1.7	0.4	
第150図43	D571	白玉	不明	滑石	灰白	0.9	1.5	0.2	
第150図44	D573	白玉	不明	滑石	灰白	0.6	1.5	0.3	
第150図45	D676	白玉	不明	滑石	灰白	0.7	1.2	0.3	
第150図46	不明	白玉	不明	滑石	灰白	0.5	1.7	0.2	
第150図47	不明	白玉	不明	滑石	灰白	0.5	1.1	0.2	
第150図48	不明	白玉	不明	滑石	灰白	0.6	1.1	0.2	
第150図49	不明	白玉	不明	滑石	灰白	0.3	1.1	0.2	
第150図50	不明	白玉	不明	滑石	灰白	0.4	1.1	0.3	
第150図51	不明	白玉	不明	滑石	灰白	0.6	0.8	0.3	
第150図52	不明	白玉	不明	滑石	灰白	0.6	0.6	0.2	
第150図53	SB511	管玉	古代	滑石	杓-ア黒	0.6	0.5	0.2	
第150図54	SB199	ガラス小玉	弥生時代後期	ガラス	青	0.3	0.4	0.1	
第150図55	SB408 P1	勾玉	古代	水晶		2.8	0.8	0.2	
第150図56	SB130	勾玉	古墳時代後期	(滑石)?	暗青灰	3.4	1.2	0.4	
第150図57	SB420	勾玉	古代	瑪瑙		3.0	1.3	0.2	
第150図58	SB338	石製模造品	古墳時代後期	滑石	灰白	0.5	1.5	0.3	
第150図59	SK355	石製模造品	古墳時代後期	滑石	灰白	2.1	1.0	0.1	
第150図60	SB471	石製模造品	古墳時代後期	滑石	暗緑灰	3.1	2.0	0.1	
第150図61	C3719	石製模造品	不明	滑石	暗緑灰	3.1	1.6	0.2	
第150図62	C375	石製模造品	不明	滑石	暗緑灰	1.9	2.3	0.2	
第150図63	C3715	石製模造品	不明	滑石	暗青灰	0.5	(3.9)	(0.6)	

石器

挿図番号	出土遺構	名称	時期	石材	状態	長さ(厚さ) (cm)	幅(直径) (cm)	厚さ (cm)	重量 (g)	特 徴
第127図1	SB130	尖頭器	縄文	チャート		(3.8)	1.6	0.6		
第127図2	C4714	尖頭器	縄文	チャート		(2.9)	1.6	0.5		
第127図3	SB11	打製石鏃	縄文	チャート		(2.8)	1.4	0.4		
第127図4	SB12	打製石鏃	縄文	黒耀石		(3.0)	1.7	0.5		
第127図5	SB16	打製石鏃	縄文	頁岩		(2.7)	1.3	0.5		
第127図6	SB36	打製石鏃	縄文	黒耀石		(2.1)	1.2	0.5		
第127図7	SB113	打製石鏃	縄文	チャート		2.8	2.0	0.3		
第127図8	SB129	打製石鏃	縄文	黒耀石		1.6	(1.3)	0.3		
第127図9	SB152	打製石鏃	縄文	黒耀石		1.9	(1.6)	0.5		
第127図10	SB187	打製石鏃	縄文	黒耀石		(3.0)	(1.8)	0.4		
第127図11	SB164	打製石鏃	縄文	黒耀石		1.4	(1.5)	0.4		
第127図12	SB199	打製石鏃	縄文	黒耀石		(1.9)	(1.3)	0.4		
第127図13	SB181	打製石鏃	縄文	黒耀石		2.0	1.4	0.4		
第127図14	SB219	打製石鏃	縄文	黒耀石		(1.9)	(1.3)	0.3		
第127図15	SB328	打製石鏃	縄文	黒耀石		1.8	(1.3)	0.3		
第127図16	SB338	打製石鏃	縄文	チャート		3.4	1.8	0.5		
第127図17	SB352	打製石鏃	縄文	黒耀石		1.7	1.3	0.2		
第127図18	SB369	打製石鏃	縄文	黒耀石		2.6	(1.2)	0.4		
第127図19	SB378 P-1	打製石鏃	縄文	黒耀石		(2.1)	1.4	0.5		
第127図20	SB424	打製石鏃	縄文	黒耀石		(2.4)	1.4	0.3		
第127図21	SB434	打製石鏃	縄文	黒耀石		(1.2)	1.0	0.3		
第127図22	SB526	打製石鏃	縄文	黒耀石		2.5	1.8	0.3		
第127図23	SK240	打製石鏃	縄文	黒耀石		(1.9)	1.6	0.2		
第127図24	SD03 (J)	打製石鏃	縄文	チャート		(2.5)	1.4	0.4		
第127図25	SD03 (L)	打製石鏃	縄文	黒耀石		(2.8)	1.5	0.5		
第127図26	Tr8	打製石鏃	縄文	チャート		(3.1)	1.3	0.4		
第127図27	P3042	打製石鏃	縄文	黒耀石		(1.9)	1.5	0.4		
第127図28	P5370	打製石鏃	縄文	黒耀石		2.6	1.5	0.2		
第127図29	B2714	打製石鏃	縄文	黒耀石		2.2	1.5	0.3		
第127図30	B2714	打製石鏃	縄文	黒耀石		(1.5)	(1.1)	0.3		
第127図31	C3=10	打製石鏃	縄文	チャート		2.6	(1.3)	0.4		
第127図32	C4710	打製石鏃	縄文	黒耀石		(2.1)	(1.5)	0.4		
第127図33	C4713	打製石鏃	縄文	黒耀石		(1.3)	(1.4)	0.3		
第127図34	C4713	打製石鏃	縄文	頁岩		(2.3)	(1.5)	0.3		
第127図35	C4710	打製石鏃	縄文	黒耀石		1.8	(1.7)	0.3		
第127図36	D3710	打製石鏃	縄文	黒耀石		(2.4)	1.6	0.3		
第127図37	D3714	打製石鏃	縄文	黒耀石		2.1	1.7	0.3		
第127図38	D3720	打製石鏃	縄文	黒耀石		1.4	0.9	0.3		
第127図39	D3712	打製石鏃	縄文	黒耀石		1.5	1.0	0.5		
第127図40	D3716	打製石鏃	縄文	黒耀石		1.8	1.1	0.3		
第127図41	D3720	打製石鏃	縄文	黒耀石		(2.3)	1.4	0.3		
第127図42	D4716	打製石鏃	縄文	黒耀石		1.7	1.1	0.2		
第127図43	D478	打製石鏃	縄文	黒耀石		2.3	1.8	0.4		
第127図44	D4716	打製石鏃	縄文	黒耀石		2.3	1.4	0.4		
第127図45	D478	打製石鏃	縄文	黒耀石		(2.6)	1.3	0.4		
第127図46	D571	打製石鏃	縄文	黒耀石		2.0	1.3	0.4		
第127図47	D673	打製石鏃	縄文	頁岩		(3.0)	1.6	0.6		
第127図48	E5716	打製石鏃	縄文	黒耀石		(3.0)	2.0	0.5		
第127図49	E6720	打製石鏃	縄文	黒耀石		2.7	1.7	0.3		
第127図50	不明	打製石鏃	縄文	黒耀石		2.0	(1.7)	0.4		
第127図51	不明	打製石鏃	縄文	黒耀石		2.3	1.6	0.4		
第127図52	不明	打製石鏃	縄文	黒耀石		2.5	(1.7)	0.4		
第127図53	不明	打製石鏃	縄文	黒耀石		3.0	1.7	0.5		
第127図54	不明	打製石鏃	縄文	黒耀石		(2.0)	(1.6)	0.5		
第128図55	D477	磨製石鏃	弥生時代後期	緑色片岩		(4.8)	(1.5)	0.2		
第128図56	SX17	石鏃	縄文	黒耀石		(2.4)	1.5	0.5		
第128図57	B274	石鏃	縄文	黒耀石		2.5	0.9	0.5		
第128図58	E6720	石鏃	縄文	黒耀石		(2.3)	1.9	0.5		
第128図59	SB249	スクレイパー	縄文	黒耀石		1.6	2.0	0.6		
第128図60	SB400	UF	縄文	黒耀石		2.1	1.8	0.4		
第128図61	SB424	UF	縄文	黒耀石		2.2	1.8	0.5		
第128図62	SD20	UF	縄文	黒耀石		2.3	1.3	0.4		
第128図63	C472	UF	縄文	黒耀石		1.8	1.3	0.3		
第128図64	C476	UF	縄文	黒耀石		2.2	1.1	0.3		
第128図65	C4710	UF	縄文	チャート		2.8	2.6	0.6		
第128図66	C479	UF	縄文	黒耀石		3.6	1.3	0.5		
第128図67	B273	UF	縄文	黒耀石		4.6	2.3	0.6		
第128図68	E6718	UF	縄文	黒耀石		2.5	1.6	0.4		
第128図69	不明	UF	縄文	黒耀石		2.2	1.8	0.3		
第128図70	P3579	UF	縄文	黒耀石		2.3	1.5	0.3		
第128図71	SB12	UF	縄文	黒耀石		2.5	1.4	0.4		
第128図72	SB178	UF	縄文	チャート		2.7	3.0	0.6		
第128図73	SB341	UF	縄文	黒耀石		2.3	1.3	0.6		
第128図74	SB313	UF	縄文	黒耀石		2.1	0.9	0.5		
第128図75	C373	磨製石斧	縄文	緑色凝灰岩		(4.9)	3.8	2.0	56	
第128図76	不明	磨製石斧	縄文	蛇紋岩		8.9	4.1	1.6	98	
第128図77	D576	石鏃	不明	頁岩		10.3	1.6	1.0	26	
第128図78	SB153	石庖丁	弥生時代後期	頁岩		3.6	(7.2)	0.7	26	
第128図79	SB244	石庖丁	弥生時代後期	頁岩		3.4	(5.8)	0.5	19	
第128図80	SB187	石庖丁	弥生時代後期	頁岩(村雨石)		3.3	(7.8)	0.7	21	
第128図81	SD17	石庖丁	弥生時代後期	頁岩	未製品	4.5	9.3	1.5	103	
第128図82	SB480	石庖丁	弥生時代後期	頁岩	未製品	5.0	9.4	1.0	60	
第129図83	SB212	紡錘車	古墳時代後期	滑石		2.4	3.6	1.3	23	孔径0.7
第129図84	SB480	紡錘車	古墳時代後期	滑石		3.1	4.3	2.1	52	孔径0.7
第129図85	C4711	紡錘車	不明	滑石		2.8	3.8	1.0	24	孔径0.8
第129図86	SK100	紡錘車	古墳時代後期	滑石		2.2	4.0	1.6	18	孔径0.7
第129図87	SB111	軽石製品	古代	軽石		5.9	5.1	2.7	26	
第129図88	SB130	軽石製品	古墳時代後期	軽石		5.7	2.8	2.9	10	

第129圖89	SB137	輕石製品	古墳時代後期	輕石	9.0	8.3	3.2	59
第129圖90	SB119	輕石製品	古代	輕石	9.1	7.7	5.1	104
第129圖91	SB148	輕石製品	古代	輕石	6.4	5.4	2.9	29
第129圖92	SB148	輕石製品	古代	輕石	7.6	6.0	2.9	63
第130圖93	C3カ2	輕石製品	不明	輕石	4.3	4.7	3.3	20
第130圖94	D5カ2	輕石製品	不明	輕石	5.5	6.1	2.7	26
第130圖95	SB12	垂飾	古墳時代後期	綠泥片岩	8.1	4.2	0.8	42
第130圖96	SB183	垂飾	古墳時代後期	綠泥片岩	9.9	3.5	0.7	45
第130圖97	SB37	垂飾	古墳時代後期	綠泥片岩	8.6	3.6	0.7	34
第130圖98	SB415	垂飾	古墳時代後期	滑石	6.8	3.8	0.9	38
第130圖99	C3カ11	垂飾	不明	綠泥片岩	8.4	4.7	0.7	36
第130圖100	不明	砥石	不明	珪質頁岩	10.0	2.0	2.1	61
第130圖101	SB100	砥石	古代	頁岩	9.8	1.6	2.6	72
第130圖102	SB43	砥石	古墳時代後期	珪質頁岩	7.3	3.6	1.6	82
第131圖103	SB64	砥石	古墳時代後期	珪質砂岩	13.7	5.6	3.6	426
第131圖104	SB156	砥石	古墳時代後期	珪質砂岩	10.4	3.1	2.7	151
第131圖105	SB14	砥石	古墳時代後期	珪質頁岩	21.7	8.9	4.6	820
第131圖106	SB480	砥石	古墳時代後期	頁岩	14.6	5.2	3.0	459
第131圖107	SB258	砥石	古墳時代後期	綠色凝灰岩	7.3	2.5	1.0	35
第131圖108	SB539	砥石	古代	結晶頁岩	12.8	3.8	3.1	308
第132圖109	SB230	砥石	弥生時代後期	角閃石安山岩	8.3	4.1	2.3	161
第132圖110	SB362	砥石	古代	頁岩?	10.5	5.5	2.5	222
第132圖111	P1370	砥石	不明	凝灰岩	16.9	4.6	2.3	264
第132圖112	SB517	砥石	古代	頁岩	7.2	5.1	3.1	243
第132圖113	D3カ4	砥石	不明	頁岩	7.8	4.3	2.5	155
第132圖114	SB111	砥石	古代	硬質砂岩	13.8	9.4	4.4	964
第133圖115	B2カ13	砥石	不明	結晶頁岩	7.5	5.6	3.9	284
第133圖116	C4カ6	砥石	不明	頁岩	11.3	3.6	2.8	211
第133圖117	D4カ15	砥石	不明	珪質砂岩	10.6	4.3	3.3	200
第133圖118	E6カ4	砥石	不明	珪質砂岩	10.6	3.8	2.4	137
第133圖119	不明	砥石	不明	綠色凝灰岩	7.5	4.8	2.5	158
第133圖120	D5カ13	砥石	不明	頁岩	8.5	3.6	2.8	131
第133圖121	D6カ2	砥石	不明	綠色凝灰岩	7.5	5.1	2.4	170
第133圖122	SB31	打製石斧	縄文	砂質頁岩	(8.6)	6.0	1.7	
第133圖123	SB18	打製石斧	縄文	頁岩	(7.6)	5.4	1.1	
第133圖124	SB31	打製石斧	縄文	頁岩	8.3	4.4	1.2	
第134圖125	SB01	打製石斧	縄文	頁岩	14.8	6.2	1.9	
第134圖126	SB94	打製石斧	縄文	頁岩	8.5	5.7	1.8	
第134圖127	SB201	打製石斧	縄文	頁岩	11.0	6.2	1.9	
第134圖128	SB315	打製石斧	縄文	頁岩	7.1	5.4	1.3	
第134圖129	SB93	打製石斧	縄文	頁岩	8.1	4.5	1.1	
第134圖130	SB313	打製石斧	縄文	頁岩	10.0	6.2	1.7	
第134圖131	SB406	打製石斧	縄文	頁岩	(8.3)	5.5	1.4	
第134圖132	SB299	打製石斧	縄文	頁岩	(5.4)	3.8	1.1	
第134圖133	SB407	打製石斧	縄文	頁岩	(4.6)	4.2	0.9	
第134圖134	SB421	打製石斧	縄文	頁岩	(8.9)	7.0	1.3	
第135圖135	SB476	石鏃?	不明	頁岩	(8.1)	(6.2)	1.3	
第135圖136	SB461	打製石斧	縄文	頁岩	(5.6)	3.6	1.1	
第135圖137	P5419	打製石斧	縄文	頁岩	(7.1)	4.5	1.4	
第135圖138	C4カ16	打製石斧	縄文	頁岩	9.0	4.2	1.1	
第135圖139	SD04	打製石斧	縄文	頁岩	9.0	6.2	1.7	
第135圖140	SD03	打製石斧	縄文	頁岩	7.6	4.6	1.2	
第135圖141	C4カ9	打製石斧	縄文	頁岩	(7.3)	4.2	1.5	
第135圖142	P5137	打製石斧	縄文	頁岩	6.5	3.8	1.2	
第135圖143	SK370	石鏃	不明	頁岩	15.2	6.3	1.5	
第135圖144	SB01	磨石	古墳時代後期	安山岩	5.6	4.6	2.8	67
第135圖145	SB01	磨石	古墳時代後期	安山岩	4.7	4.7	3.7	117
第135圖146	SB01	磨石	古墳時代後期	安山岩	5.1	3.7	3.1	84
第135圖147	SB180	磨石	古代	安山岩?	4.6	3.8	1.8	26
第136圖148	SB131	磨石	古墳時代後期	安山岩	10.2	7.5	5.7	678
第136圖149	SB258	磨石	古墳時代後期	安山岩?	10.3	7.6	6.7	900
第136圖150	SB132	磨石	不明	安山岩	7.2	4.6	1.9	108
第136圖151	SB31	磨石	古墳時代後期	閃綠岩	7.0	6.8	4.7	221
第136圖152	SB456	磨石	古代	安山岩?	10.9	9.1	4.9	573
第136圖153	SB132	磨石	不明	安山岩	8.4	6.2	3.8	178
第136圖154	SB480	磨石	古墳時代後期	安山岩?	5.5	4.0	3.4	104
第136圖155	SB204	磨石	弥生時代後期	安山岩	8.0	6.8	2.6	255
第137圖156	SB480	磨石	古墳時代後期	安山岩?	13.8	7.6	3.7	529
第137圖157	SB480	磨石	古墳時代後期	安山岩?	10.0	(7.8)	3.4	428
第137圖158	P5433	磨石	不明	安山岩	12.2	5.2	5.7	413
第137圖159	C4カ14	磨石	不明	安山岩	8.7	8.0	4.5	352
第137圖160	C4カ9	磨石	不明	安山岩	7.7	4.0	1.8	85
第137圖161	C3カ19	磨石	不明	安山岩	8.4	8.4	6.3	721
第137圖162	B2カ1	磨石	不明	安山岩	4.7	4.3	3.9	84
第137圖163	B2カ17	磨石	不明	安山岩	7.5	5.5	3.9	215
第138圖164	SB43	敲石	古墳時代後期	安山岩	12.5	4.7	2.8	231
第138圖165	SB183	敲石	古墳時代後期	安山岩	9.9	5.8	4.8	369
第138圖166	SB510	敲石	古墳時代後期	安山岩?	7.4	5.7	3.4	268
第138圖167	不明	敲石	不明	多孔質安山岩	10.9	4.2	3.1	190
第138圖168	SB476	敲石	古墳時代後期	安山岩	7.7	3.2	2.8	92
第138圖169	SB141	凹石	古代	安山岩	11.9	7.7	6.1	704
第139圖170	SB01	凹石	古墳時代後期	安山岩	18.3	14.5	9.6	3000
第139圖171	SB140	凹石	古墳時代後期	安山岩	8.3	9.0	5.0	484
第139圖172	SB169	凹石	古代	安山岩	7.9	7.0	4.7	314
第139圖173	SB338	凹石	古墳時代後期	安山岩	8.2	8.7	3.4	292
第139圖174	SB194	凹石	古墳時代後期	安山岩	(7.0)	8.0	4.7	339
第140圖175	SB201	凹石	古墳時代後期	安山岩	22.5	18.2	10.3	3400
第140圖176	SB250	凹石	古代	安山岩	13.6	6.2	4.1	546
第140圖177	SB476	凹石	古墳時代後期	安山岩	12.4	6.5	5.2	522
第141圖178	SB480	凹石	古墳時代後期	安山岩	13.2	11.4	8.0	1400
第141圖179	SB480	凹石	古墳時代後期	安山岩	14.1	12.0	5.3	1000

第141図180	SB480	凹石	古墳時代後期	安山岩		11.4	(7.2)	5.5	595
第141図181	SB480	凹石	古墳時代後期	安山岩		(10.8)	(13.6)	(7.2)	1000
第142図182	SB530	凹石	古代	安山岩		13.7	12.2	9.6	1800
第142図183	SB480	凹石	古墳時代後期	安山岩		(4.3)	6.0	2.1	66
第142図184	SK156	凹石	不明	安山岩		9.0	9.3	7.3	760
第142図185	SK31	凹石	不明	安山岩		17.5	12.3	6.8	1800
第143図186	SX17	凹石	不明	安山岩		10.8	9.2	6.4	808
第143図187	B3=18	凹石	不明	安山岩		8.6	7.9	5.2	443
第143図188	D5=12	凹石	不明	安山岩		9.7	7.5	4.6	402
第143図189	B2=13	凹石	不明	安山岩		9.4	5.0	2.6	171
第143図190	D576	凹石	不明	安山岩		10.0	6.5	4.0	271
第144図191	不明	凹石	不明	安山岩		12.1	11.2	6.7	1200
第144図192	不明	凹石	不明	安山岩		12.2	12.5	7.7	1200
第144図193	不明	凹石	不明	安山岩		12.7	12.6	8.4	1400
第144図194	不明	凹石	不明	安山岩		12.5	10.3	7.7	1200
第145図195	D574	凹石	不明	安山岩		11.8	7.5	5.2	558
第145図196	E4717	凹石	不明	安山岩		12.3	11.0	7.5	1400
第145図197	不明	凹石	不明	安山岩		14.4	13.1	8.1	2000
第145図198	不明	凹石	不明	安山岩		10.4	6.1	3.3	277
第146図199	SX17	凹石	不明	安山岩		19.0	15.5	10.3	3200
第146図200	D4713	凹石	不明	安山岩		(18.3)	(12.4)	7.3	2200
第146図201	C4710	凹石	不明	安山岩		24.1	18.2	6.3	3800
第146図202	SB519	凹石	不明	安山岩		28.5	14.9	11.1	6200
第146図203	D4713	凹石	不明	安山岩		19.4	17.0	8.0	3200
第146図204	D478	凹石	不明	安山岩		(22.1)	(10.0)	9.0	2400
第146図205	SK327	凹石	不明	安山岩		18.8	17.1	7.7	2400
第147図206	SB249	凹石	古墳時代後期	安山岩		20.0	19.8	10.4	4000
第147図207	不明	凹石	不明	安山岩		29.4	27.5	14.4	13800
第147図208	不明	凹石	不明	安山岩	両側面を欠く	20.9	11.8	14.0	4400
第147図209	SB146	掻き白	中世			A21.8	B17.4	C7.3	464
第148図210	不明	多孔石	縄文	礫岩		20.7	17.0	17.2	6400
第148図211	SB189	台石	弥生時代後期	斑岩		40.3	24.0	7.4	14600
第148図212	SB244	台石	弥生時代後期	安山岩		22.7	14.7	8.2	3800

羽口

挿入番号	出土遺構	時期	色調	長さ (cm)	直径(先端側) (cm)	孔径(先端側) (cm)	焼成	特徴 (残存状態等)
第122図24	SB04	古墳時代後期	橙	(6.6)	(4.7)	(1.6)	良好	先端部
第122図25	SB338	古墳時代後期	橙	6.9	(5.3)	(1.7)	良好	1/4
第122図26	SK34	古代	橙	(8.8)	4.2	1.3	良好	先端部
第123図27	SK253	古代	橙	(13.8)	8.8	2.0	良好	先端部
第123図28	SD17	不明	橙	(6.5)	(8.2)	(2.7)	良好	先端部
第123図29	SD17	不明	橙	(5.9)	(6.1)	(2.0)	良好	先端部
第123図30	SD07	不明	橙	(4.4)	(6.2)	(1.7)	良好	先端部
第123図31	C4710	不明	橙	(8.2)	(5.3)	2.0	良好	先端部
第124図32	D4720	不明	橙	(6.4)	(7.5)	(2.7)	良好	先端部
第124図33	C4711	不明	橙	(6.2)	6.8	2.5	良好	先端部
第124図34	C4711	不明	橙	(7.7)	8.8	2.9	良好	先端部
第124図35	C476	不明	橙	(6.8)	(7.0)	(3.1)	良好	先端部

その他土製品

挿入番号	出土遺構	名称	時期	色調	長さ(厚さ) (cm)	幅(直径) (cm)	孔径 (cm)	焼成	特徴
第125図36	SB43	土鈴	古代	橙	5.8	4.3	-	良好	
第125図37	SB456	粘土塊	古代	にぶい橙	5.2	4.4	-	良好	錐状工具で刺した様な痕がある。
第125図38	不明	土鐘	不明	明褐灰	4.1	2.1	0.9	良好	
第125図39	不明	不明	中世	黒褐	(2.7)	6.8	-	良好	
第125図40	SB352	円筒形土製品	古墳時代後期	赤褐	32.2	12.0	9.7	良好	
第125図41	SB18	円筒形土製品	古墳時代後期	にぶい橙	(16.1)	9.8	6.6	良好	

五輪塔

挿図番号	出土遺構	名称	時期	石材	残率	A (cm)	B (cm)	C (cm)	D (cm)	E (cm)	F (cm)	G (cm)	H (cm)	I (cm)	J (cm)	M (cm)	分類	備考
第151図1	不明	空風輪	中世	安山岩	完形	13.0	1.4	3.6	4.3	16.0	11.3	7.0	21.9	13.9			II C a	
第151図2	不明	空風輪	中世	安山岩	完形	14.8	0.5	7.0	4.9	15.4	10.7	7.0	26.1	15.0			II B a	
第151図3	不明	空風輪	中世	安山岩	完形	11.3	1.1	6.3	2.7	15.7	11.2	5.0	21.3	14.7			II A b	
第151図4	不明	空風輪	中世	安山岩	完形	11.9	0.5	9.0	2.1	15.5	8.6	5.7	23.4	13.0			III A c	
第151図5	不明	空風輪	中世	安山岩	完形	14.0	1.0	7.5	3.2	17.0	9.1	5.5	25.4	13.2			IV B d	
第151図6	不明	空風輪	中世	多孔質安山岩	ほぼ完形	12.1	0.9	5.9	—	16.3	11.8	—	(20.1)	14.5			III B a	
第151図7	不明	空風輪	中世	多孔質安山岩	完形	13.4	0.9	7.2	3.0	15.9	11.3	5.4	24.3	14.2			III B a	
第151図8	不明	空風輪	中世	多孔質安山岩	完形	17.1	0.8	6.8	—	17.5	12.4	—	24.8	17.5			II C a	
第151図9	不明	空風輪	中世	安山岩	完形	11.1	0.8	6.7	—	17.4	6.2	—	20.3	13.8			IV A c	
第151図10	不明	空風輪	中世	安山岩	ほぼ完形	15.9	1.0	9.4	(3.4)	23.0	12.8	7.2	(29.4)	19.0			IV A b	
第151図11	不明	空風輪	中世	安山岩	完形	11.5	0.6	5.2	3.6	16.9	10.0	5.1	21.2	14.0			IV B b	
第151図12	不明	空風輪	中世	安山岩	完形	13.0	0.6	5.6	3.0	14.9	10.8	7.3	21.6	14.2			II C a	
第151図13	不明	空風輪	中世	凝灰岩	ほぼ完形	9.0	0.8	4.8	—	14.0	11.1	8.8	(16.2)	13.0			II B a	
第151図14	不明	空風輪	中世	安山岩	完形	9.7	0.5	4.7	—	14.3	10.8	—	15.8	14.4			I B b	
第151図15	不明	空風輪	中世	安山岩	ほぼ完形	10.4	0.5	5.8	—	15.9	10.2	6.6	(18.1)	14.4			II B a	
第151図16	不明	空風輪	中世	安山岩	完形	9.6	0.7	5.8	—	14.6	9.4	—	16.1	13.7			II A b	
第151図17	不明	空風輪	中世	安山岩	1/2	—	0.5	9.0	—	15.1	11.0	—	(11.0)	15.0			II —	
第151図18	不明	空風輪	中世	安山岩	1/3	—	1.0	6.4	—	17.3	10.8	—	(13.2)	17.3			II —	
第151図19	不明	空風輪	中世	安山岩	2/3	17.0	—	—	—	18.0	—	—	(17.0)	—			— b	
第151図20	不明	火輪	中世	安山岩	ほぼ完形	3.6	6.5	0.6	9.0	0.6	11.7	3.4	26.0	24.0	6.7	13.3	II A 1 a	
第151図21	不明	火輪	中世	安山岩	完形	9.2	5.4	1.2	6.5	1.6	12.3	1.8	25.5	21.8	6.2	16.7	IV A 2 b	
第151図22	不明	火輪	中世	多孔質安山岩	完形	7.7	4.6	1.7	5.2	1.9	9.7	—	24.8	22.5	—	14.7	II C 2 b	
第151図23	不明	火輪	中世	多孔質安山岩	完形	11.0	4.1	0.3	4.7	0.8	10.0	3.5	27.8	24.2	4.0	16.6	II B 1 b	
第151図24	不明	火輪	中世	安山岩	ほぼ完形	3.8	4.4	1.2	9.5	1.0	12.3	4.8	25.0	22.3	5.5	14.2	VII C 2 b	
第151図25	不明	火輪	中世	多孔質安山岩	ほぼ完形	10.4	4.6	0.8	7.3	2.0	10.5	—	30.0	22.8	2.7	17.7	V A 2 d	
第151図26	不明	火輪	中世	安山岩	ほぼ完形	8.5	4.1	0.5	7.0	1.4	11.9	—	24.7	22.0	5.7	16.8	IV B 1 b	
第151図27	不明	火輪	中世	多孔質安山岩	ほぼ完形	8.0	2.5	—	5.2	0.8	10.5	4.1	24.0	21.4	4.0	14.0	II C 1 b	
第151図28	不明	火輪	中世	多孔質安山岩	ほぼ完形	14.5	3.7	0.8	5.1	0.3	12.2	3.5	29.0	25.8	4.3	20.0	II B 1 c	
第151図29	不明	火輪	中世	安山岩	ほぼ完形	8.6	3.1	0.5	4.4	0.9	9.0	3.1	27.0	25.7	2.8	13.9	II B 1 b	
第151図30	不明	火輪	中世	多孔質安山岩	ほぼ完形	6.0	5.0	0.6	6.7	0.9	11.4	3.5	26.7	22.4	6.3	13.5	II C 2 c	
第151図31	不明	火輪	中世	安山岩	ほぼ完形	(7.3)	4.5	—	7.0	—	—	—	26.6	23.8	—	(14.3)	V B 1 b	
第151図32	不明	火輪	中世	安山岩	ほぼ完形	13.5	4.0	—	6.5	—	11.1	—	31.0	25.2	—	20.0	V A 2 d	
第151図33	不明	火輪	中世	多孔質安山岩	ほぼ完形	—	5.2	—	—	—	10.6	4.4	(24.3)	22.0	4.5	11.2	VII A 1 a	
第151図34	不明	火輪	中世	多孔質安山岩	ほぼ完形	8.4	3.1	0.5	5.3	0.3	10.1	—	22.7	20.0	3.5	14.2	II A 2 c	
第152図35	SX15	火輪	中世	多孔質安山岩	ほぼ完形	11.0	3.5	1.0	3.6	1.4	(8.0)	—	24.3	20.4	—	16.0	V A 2 c	四面に線刻
第152図36	不明	火輪	中世	多孔質安山岩	ほぼ完形	8.2	3.5	0.5	4.4	1.9	11.4	2.6	30.0	23.2	4.3	14.5	I C 2 b	
第152図37	不明	火輪	中世	多孔質安山岩	ほぼ完形	13.2	—	—	2.9	1.6	8.5	4.0	24.0	22.6	3.6	17.7	III C 2 b	
第152図38	不明	火輪	中世	多孔質安山岩	ほぼ完形	7.2	5.0	0.2	9.5	—	14.6	5.4	29.0	25.0	5.4	16.7	III A 1 b	
第152図39	不明	風火輪	中世	多孔質安山岩	2/3	5.6	6.8	1.4	5.4	2.6	13.0	19.0	33.5	27.0	—	22.2	II - c	多宝塔?
第152図40	不明	火輪	中世	多孔質安山岩	ほぼ完形	0.5	5.9	0.3	10.8	0.9	10.5	3.0	23.1	20.2	4.9	14.0	VII A 1 a	
第152図41	不明	火輪	中世	多孔質安山岩	ほぼ完形	13.5	4.6	—	5.8	0.7	12.7	—	30.3	27.6	—	20.0	VB 1 b	
第152図42	不明	火輪	中世	多孔質安山岩	ほぼ完形	12.4	4.7	0.3	5.6	0.4	10.8	—	28.0	23.4	—	18.3	V B 1 b	
第152図43	不明	火輪	中世	多孔質安山岩	完形	6.4	5.3	0.5	8.3	0.9	9.8	4.6	22.5	21.4	4.4	15.6	II B 1 d	
第152図44	不明	火輪	中世	安山岩	完形	8.7	2.2	0.8	4.5	0.4	10.4	2.9	25.7	20.6	4.6	13.7	II B 1 a	
第152図45	不明	火輪	中世	多孔質安山岩	完形	14.0	3.2	0.3	5.0	0.6	12.1	6.2	30.1	22.0	5.5	18.0	V B 1 d	
第152図46	不明	火輪	中世	多孔質安山岩	完形	5.8	3.1	0.8	6.5	—	9.4	3.7	24.0	20.5	4.6	12.4	III A 1 d	
第152図47	不明	火輪	中世	多孔質安山岩	ほぼ完形	11.2	2.9	2.1	3.2	2.1	(12.6)	5.4	30.0	23.5	4.4	16.6	II - c	
第152図48	不明	火輪	中世	多孔質安山岩	完形	(1.4)	6.4	0.4	12.5	—	10.2	4.0	25.4	—	4.3	13.9	VII A 1 a	
第152図49	不明	火輪	中世	安山岩	ほぼ完形	10.8	2.9	0.7	4.2	1.6	11.5	—	27.6	25.0	—	16.7	II C 2 c	
第152図50	不明	火輪	中世	多孔質安山岩	完形	10.3	3.8	—	7.2	0.8	11.8	2.4	31.1	29.2	4.5	18.7	III B 1 b	
第152図51	不明	火輪	中世	多孔質安山岩	完形	15.6	2.8	2.2	5.4	0.4	10.5	3.6	28.6	23.5	5.0	21.3	II B 4 d	
第152図52	不明	火輪	中世	多孔質安山岩	1/2	14.7	5.2	—	7.0	0.6	12.6	3.6	32.0	26.5	5.5	21.6	V A 2 d	
第152図53	不明	火輪	中世	安山岩	完形	14.5	3.4	0.6	5.0	0.9	13.2	4.7	31.3	27.4	6.7	20.7	II - d	
第152図54	不明	火輪	中世	多孔質安山岩	完形	15.8	5.0	2.0	6.8	1.8	14.0	4.4	35.0	31.8	6.2	24.2	V C 2 c	
第152図55	不明	火輪	中世	多孔質安山岩	完形	14.2	2.8	1.1	3.3	1.4	11.4	5.0	34.1	25.3	1.3	18.7	V C 1 c	
第152図56	不明	火輪	中世	多孔質安山岩	完形	12.5	5.0	0.9	9.1	0.9	13.3	3.6	34.3	30.0	5.2	22.5	V B 4 c	
第152図57	不明	火輪	中世	多孔質安山岩	完形	20.5	4.0	0.8	5.5	1.6	12.6	5.6	37.5	34.8	7.0	26.0	II B 1 c	
第152図58	不明	風火輪	中世	多孔質安山岩	ほぼ完形	5.5	4.2	1.4	7.0	1.5	—	21.0	35.3	29.6	—	22.3	III - c	多宝塔?
第152図59	不明	火輪	中世	多孔質安山岩	ほぼ完形	14.7	7.3	0.6	6.8	0.7	12.7	5.0	33.2	30.2	7.5	22.4	II A 2 b	
第153図60	不明	火輪	中世	安山岩	完形	18.2	4.0	0.7	6.0	1.6	12.8	5.4	37.5	33.2	5.5	25.7	V C 2 c	
第153図61	不明	風火輪	中世	多孔質安山岩	1/2	5.0	4.3	1.0	5.6	1.3	20.4	21.0	38.7	32.4	—	18.8	I - a	多宝塔?
第153図62	不明	水輪	中世	多孔質安山岩	完形	13.9	—	凹錐状	25.5	13.9	15.8	—	—	—	—	—	IV A d 2	
第153図63	不明	水輪	中世	多孔質安山岩	完形	18.4	—	皿状	26.1	17.3	15.5	—	—	—	—	—	III C d 2	
第153図64	不明	水輪	中世	多孔質安山岩	2/3	(16.0)	—	—	25.5	16.0	17.4	—	—	—	—	—	II B c 2	
第153図65	不明	水輪	中世	多孔質安山岩	完形	18.3	—	—	26.8	17.8	13.4	—	—	—	—	—	I C d 2	
第153図66	不明	水輪	中世	多孔質安山岩	ほぼ完形	14.4	—	皿状	(22.0)	(12.4)	14.8	—	—	—	—	—	III B c 2	
第153図67	不明	水輪	中世	多孔質安山岩	ほぼ完形	18.4	—	—	25.8	19.0	18.3	—	—	—	—	—	II C c 3	
第153図68	不明	水輪	中世	多孔質安山岩	ほぼ完形	(16.7)	—	皿状	26.3	(14.3)	16.8	—	—	—	—	—	III B c 2	
第153図69	不明	水輪	中世	多孔質安山岩	完形	17.4	—	凹錐状	26.3	15.0	15.9	—	—	—	—	—	III B d 2	
第153図70	不明	水輪	中世	安山岩	完形	17.2	—	皿状	26.0	16.2	17.1	—	—	—	—	—	I B c 3	
第153図71	不明	水輪	中世	安山岩	完形	16.0	—	皿状	26.4	14.6	15.6	—	—	—	—	—	III B d 2	
第153図72	不明	水輪	中世	多孔質安山岩	完形	20.2	—	凹錐状	33.4	19.8	19.3	—	—	—	—	—	III B d 2	
第153図73	不明	水輪	中世	多孔質安山岩	1/3	18.7	—	—	27.3	14.8	19.7	—	—	—	—	—	II C c 3	
第153図74	不明	水輪	中世	安山岩	1/2	15.6	—	凹錐状	27.0	15.6	15.1	—	—	—	—	—	IV A d 2	
第153図75	不明	水輪	中世	多孔質安山岩	完形	21.4	—	皿状	29.1	21.1	17.3	—	—	—	—	—	II C d 2	
第153図76	不明	水輪	中世	多孔質安山岩	完形	18.7	—	皿状	28.5	19.0	17.0	—	—	—	—	—	IV B d 2	
第153図77	不明	水輪	中世	多孔質安山岩	完形	14.0	—	皿状	28.1	14.3	18.1	—	—	—	—	—	IV A c 2	
第153図78	不明	水輪	中世	多孔質安山岩	1/2	18.0	—	—	30.8	16.0	20.2	—	—	—	—	—	I A c 2	
第153図79	不明	水輪	中世	多孔質安山岩	完形	17.5	—	凹錐状	33.0	16.6	21.2	—	—	—	—	—	IV A c 2	
第153図80	不明	水輪	中世	安山岩	ほぼ													

第154図89	不明	地輪	中世	多孔質安山岩	完形	25.3	15.0												IV
第154図90	不明	地輪	中世	多孔質安山岩	完形	28.5	20.0												III
第154図91	不明	地輪	中世	多孔質安山岩	完形	23.0	16.8												III
第154図92	不明	地輪	中世	安山岩	完形	25.3	18.1												III
第154図93	不明	地輪	中世	安山岩	完形	23.8	18.7												II
第154図94	不明	地輪	中世	安山岩	完形	22.5	15.0												III
第154図95	不明	地輪	中世	安山岩	ほぼ完形	25.3	18.9												II
第154図96	不明	地輪	中世	安山岩	完形	27.4	18.5												III
第154図97	不明	地輪	中世	安山岩	完形	26.0	18.6												III
第154図98	不明	地輪	中世	多孔質安山岩	完形	23.0	15.6												III
第154図99	不明	地輪	中世	安山岩	完形	27.3	15.0												IV
第154図100	不明	地輪	中世	多孔質安山岩	完形	24.5	16.5												III
第154図101	不明	地輪	中世	安山岩	完形	28.2	20.8												III
第154図102	不明	地輪	中世	多孔質安山岩	完形	37.0	23.8												III
第154図103	不明	地輪	中世	多孔質安山岩	ほぼ完形	34.5	25.1												III
第154図104	不明	地輪	中世	多孔質安山岩	ほぼ完形	36.0	25.5												III
第154図105	不明	地輪	中世	安山岩	完形	27.6	21.0												III
第154図106	不明	地輪	中世	多孔質安山岩	完形	26.2	20.5												II

石白

挿図番号	出土遺構	名称	時期	石材	残率	A (cm)	B (cm)	C (cm)	D (cm)	E (cm)	F (cm)	G (cm)	H (cm)	I (cm)	J (cm)	M (cm)	備考	
第155図1	暗渠	石白	中世	多孔質安山岩	1/2	13.7	—	—	2.4									
第155図2	P1609	石白	中世	多孔質安山岩	1/3	(10.8)	—	1.2	—									
第155図3	不明	石白	中世	多孔質安山岩	1/4	8.8	—	2.4	—									
第155図4	不明	石白	中世	安山岩	1/2	16.1	33.2	2.2	2.5									
第155図5	不明	石白	中世	多孔質安山岩	1/2	—	—	2.5	2.7									
第155図6	不明	石白	中世	多孔質安山岩	1/2	12.5	32.2	3.0	3.8									
第155図7	不明	石白	中世	多孔質安山岩	1/4	12.3	—	—	—									
第155図8	不明	石白	中世	多孔質安山岩	1/2	(12.2)	(29.7)	3.0	2.5									
第156図9	不明	石白	中世	多孔質安山岩	1/2	11.2	33.2	3.8	—									
第156図10	不明	石白	中世	多孔質安山岩	1/2	18.5	(31.0)	—	3.0									
第156図11	不明	石白	中世	多孔質安山岩	1/2	14.1	30.7	2.2	3.2									
第156図12	不明	石白	中世	多孔質安山岩	1/4	—	—	2.2	—									

木製品

挿図番号	出土遺構	名称	時期	樹種	長さ (cm)	幅 (cm)	厚さ (cm)	特徴
第167図1	SK26	盤	古代		14.5	14.5	1.4	2孔をもつ
第167図2	SD03	斎串	不明		15.6	2.4	1.0	
第167図3	SK26	人形	古代		9.5	4.2	0.4	半割
第167図4	P5317	杭	不明		22.8	22.2	11.1	
第167図5	P646	杭	不明		16.1	10.0	3.7	
第167図6	P646	杭	不明		18.7	5.1	6.5	
第167図7	不明	杭	不明		24.1	9.5	4.8	
第167図8	SK330	杭	不明		53.6	4.0	3.9	
第167図9	SK330	杭(板状)	不明		59.1	7.6	3.0	
第167図10	SK26	樋	古代		72.2	15.4	12.8	
第167図11	SK26	樋	古代		62.5	11.6	9.7	
第167図12	P682	柱	不明		37.9	22.1	19.4	

瓦

挿図番号	出土遺構	種類	時期	色調	長さ (cm)	幅 (cm)	厚さ (cm)	焼成	特徴 (残存状態等)
第168図1	不明	平瓦	古代	灰オリーブ	(5.8)	(6.4)	(2.6)	酸化	小片, (凸面)ナデ/(凹面)布目
第168図2	不明	平瓦	古代	灰	(5.7)	(6.1)	(1.7)	還元	小片, (凸面)縄目/(凹面)布目
第168図3	不明	丸瓦	古代	黄灰	(6.7)	(3.7)	(2.3)	還元	小片, (凸面)ナデ+ケズリ/(凹面)ケズリ/(側面)ケズリ

金属器

挿図番号	出土遺構	名称	時期	材質	部位	長さ(厚さ) (cm)	幅(直径) (cm)	孔径 (cm)	特 徴	重量 (g)
第157図1	□□72	古銭	中世	銅	完形	2.4	2.4	0.1	『皇宋通宝』	2
第157図2	不明	古銭	中世	銅	完形	2.4	2.4	0.1	『皇宋通宝』	4
第157図3	不明	古銭	中世	銅	完形	2.4	2.4	0.1	『皇宋通宝』	4
第157図4	不明	古銭	中世	銅	完形	2.2	2.2	0.1	『洪武通宝』	3
第157図5	D573	古銭	中世	銅	完形	2.3	2.3	0.1	『熙寧元宝』	2
第157図6	不明	古銭	中世	銅	完形	2.4	2.4	0.1	『熙寧元宝』	3
第157図7	SD09	古銭	中世	銅	完形	2.5	2.5	0.1	『元祐通宝』	3
第157図8	不明	古銭	中世	銅	ほぼ完形	2.5	2.5	0.1	『元祐通宝』	2
第157図9	D573	古銭	中世	銅	完形	2.4	2.4	0.1	『紹聖元宝』	2
第157図10	SK59	古銭	中世	銅	ほぼ完形	2.4	2.4	0.1	『聖宋元宝』	2
第157図11	不明	古銭	中世	銅	完形	2.4	2.4	0.1	『元豊通宝』	2
第157図12	SK59	古銭	中世	銅	完形	2.5	2.5	0.1	『開元通宝』	14と接着
第157図13	SK59	古銭	中世	銅	完形	2.4	2.4	0.1	『洪武通宝』	3
第157図14	SK59	古銭	中世	銅	完形	2.5	2.5	0.1	『永樂通宝』	12と接着
第157図15	SK59	古銭	中世	銅	2/3	2.4		0.1		2
第157図16	不明	古銭	近世	銅	ほぼ完形	2.3	2.3	0.1	『寛永通宝』	2
第157図17	不明	古銭	近世	銅	完形	2.3	2.3	0.1	『寛永通宝』	2
第157図18	不明	古銭	近世	銅	完形	2.3	2.3	0.1	『寛永通宝』	3
第157図19	不明	古銭	近世	銅	完形	2.4	2.4	0.1	『寛永通宝』	4
第157図20	C3418	古銭	近世	銅	ほぼ完形	2.2	2.2	0.1	『寛永通宝』	1
第157図21	不明	古銭	近世	鉄	完形	2.5	2.5	0.1	『寛永通宝』	裏面『文』
第157図22	不明	古銭	近世	銅	完形	2.4	2.4	0.1	『寛永通宝』	3
第157図23	SB484	耳環	古墳時代後期	銅	完形	2.7	3.1	0.7		19
第157図24	SD02	耳環	古墳時代後期	銅	完形	2.3	2.6	0.4		7
第157図25	SD17	耳環	古墳時代後期	銅	完形	2.5	2.6	0.5		10
第157図26	不明	指環	不明	銅	ほぼ完形	2.2	2.0	0.2		5
第157図27	P5514	銅釧	弥生末~古墳初	銅			0.5	0.5		8
第157図28	D571	銅鏃	弥生末~古墳初	銅	ほぼ完形	3.4	1.1	0.5		4
第157図29	SB219	銅鏃	弥生末~古墳初	銅	ほぼ完形	3.7	1.1	0.4		2
第157図30	SK73	銅滓	不明	銅		3.2	2.0	0.8		10
第157図31	D5±3	銅滓?	不明	銅		2.4	1.4	0.8		6
第157図32	D4718	不明銅製品	不明	銅		5.7	2.6	0.2		12
第157図33	不明	煙管	近世	銅		4.6	1.0	1.0		5
第158図34	不明	磬	古代	銅	2/3	8.7 (総縦幅)	17.4 (総横幅)	0.2		89
第158図35	SD17	銅印	古代	銅	ほぼ完形	3.0 (印面縦)	3.0 (印面横)	2.7 (総高)	『穴来(未)私印』	35
第158図36	D4720	銅鏡	古代	銅		7.6		0.1	SK-135出土か?	27
第158図37	(P830)	金銅三尊仏	古代	金銅		7.1 (総高)	8.9 (総幅)	3.7 (総厚)		198
第159図38	SB324	短刀	古墳時代後期	鉄	刃部	23.7	3.6	1.2		125
第159図39	SB409	短刀	古代	鉄	ほぼ完形	27.2	3.4	1.4		179
第159図40	SB459	短刀	古墳時代後期	鉄・木	刃部	9.5	2.5	0.7		25
第159図41	SB316	短剣	古代	鉄	ほぼ完形	10.6	2.5	0.6		25
第159図42	不明	鉄鏃	不明	鉄	茎部	12.3	2.0	1.9		35
第159図43	C3713	鉄鏃	不明	鉄		19.9	0.6	0.6		19
第159図44	SB141	鉄鏃	古代	鉄		11.5	1.0	1.0		18
第159図45	SB112	鉄鏃	古代	鉄	ほぼ完形	10.4	1.4	0.5		6
第159図46	SB480	鉄鏃	古墳時代後期	鉄	茎部	9.0	0.5	0.5		4
第159図47	SK184	鉄鏃	不明	鉄		7.9	0.5	0.5		7
第159図48	SB428	鉄鏃	古代	鉄	鏃身部	5.4	2.7	1.0		13
第160図49	SB341	鉄鏃	古代	鉄		8.4	1.0	0.9		10
第160図50	SB148	鉄鏃	古代	鉄		9.0	0.9	0.7		13
第160図51	SB304	鉄鏃	古墳時代後期	鉄		13.4	0.7	0.5		12
第160図52	SB154	刀子	古代	鉄	刃部	9.0	2.4	0.5		27
第160図53	SB458	刀子	古代	鉄		15.0	1.5	0.5		14
第160図54	SB40	刀子	古代	鉄		3.6	1.4	1.1		5
第160図55	SB112	刀子?	古代	鉄		6.9	1.1	0.7		10
第160図56	SB128	刀子	古墳時代後期	鉄	ほぼ完形	14.6	1.6	0.7		17
第160図57	SB170	刀子	古墳時代後期	鉄	茎部	4.3	1.5	0.9		5
第160図58	SB105	刀子	古代	鉄	刃部	6.8	1.5	0.8		9
第160図59	SB96	刀子	古代	鉄	刃部先端	4.7	1.2	0.6		4
第160図60	SB162	刀子	古代	鉄		6.7	1.5	0.6		11
第160図61	SB361	刀子	弥生時代後期	鉄	茎部	5.7	1.1	0.3		3
第160図62	SB386	刀子	古墳時代後期	鉄		4.6	0.6	0.5		3
第160図63	SB331	刀子	弥生時代後期	鉄		5.8	1.2	0.5		7
第160図64	SB411	刀子	古代	鉄	茎部	4.7	0.9	0.6		3
第160図65	SB327	刀子	古代	鉄		12.4	2.0	1.6		28
第160図66	SB489	刀子	古墳時代後期	鉄	刃部	4.6	1.0	0.6		4
第160図67	SB409	刀子	古代	鉄	ほぼ完形	11.8	1.2	0.5		11
第160図68	SB408	刀子	古代	鉄	刃部	4.9	0.8	0.4		4
第161図69	SB408	刀子	古代	鉄		14.2	1.5	0.6		23
第161図70	SB422	刀子	古代	鉄	ほぼ完形	13.2	1.5	0.7		19
第161図71	SB409	刀子	古代	鉄		7.7	1.0	0.6		9
第161図72	SB428	刀子	古代	鉄・木		6.5	0.8	0.5		4
第161図73	SB408	刀子	古代	鉄	刃部先端	2.6	1.0	0.5		2
第161図74	SB379 SK1	刀子	古代	鉄		6.4	1.5	0.6		10
第161図75	SK184	刀子	不明	鉄		4.9	1.0	0.8		7
第161図76	P3339	刀子	不明	鉄	刃部先端	5.4	1.1	0.5		7
第161図77	P873	刀子	不明	鉄	茎部	4.8	1.1	0.8		6
第161図78	P631	刀子	古墳時代後期	鉄	刃部	8.1	1.8	1.0		18
第161図79	P5363	刀子	不明	鉄		7.3	2.0	0.8		19
第161図80	C3719	刀子	不明	鉄・木	茎部	11.3	1.6	0.7		18
第161図81	C478	刀子	不明	鉄	刃部	4.6	1.3	0.8		9
第161図82	C2718	刀子	不明	鉄	刃部	5.2	1.7	0.8		11
第161図83	E5±9	刀子	不明	鉄	ほぼ完形	12.8	1.8	0.9		19
第161図84	D474	刀子	不明	鉄	刃部	11.0	2.0	1.0		27
第161図85	C4□□	刀子	不明	鉄	刃部先端	3.5	0.8	0.4		2

第161図86	C315	刀子	不明	鉄		5.4	1.4	0.6	7	
第161図87	C3113	刀子	不明	鉄		5.8	1.0	0.9	6	
第162図88	不明	刀子	不明	鉄	刃部～茎部	12.4	2.1	0.8	25	
第162図89	D374	刀子	不明	鉄	刃部先端	5.2	1.1	0.6	5	
第162図90	SB146	手斧	古墳時代後期	鉄	ほぼ完形	8.2	2.3	1.0	30	
第162図91	SK214	鎌	不明	鉄	刃部	6.3	3.7	1.2	42	
第162図92	SB147	鎌先	古墳時代後期	鉄		8.3	3.0	1.1	35	
第162図93	SB169	鎌	古代	鉄	刃部先端	4.3	2.0	0.4	7	
第162図94	不明	釘	不明	鉄		2.7	0.9	0.8	4	
第162図95	C4714	釘	不明	鉄	完形	7.6	1.4	0.5	7	
第162図96	SB318	釘	不明	鉄	ほぼ完形	5.9	2.0	0.7	9	
第162図97	SK51	釘	中世	鉄		4.9	1.2	0.8	12	
第162図98	P2336	釘	不明	鉄		3.5	0.7	0.8	4	
第162図99	SB345	鉤	古墳時代後期	鉄		5.8	0.9	0.7	4	
第162図100	SB379	鉄鎌	古代	鉄	ほぼ完形	12.1	1.1	0.9	20	
第162図101	SB305	棒状鉄製品	古代	鉄		20.0	2.5	2.0	土器付着 (釘か? 断面四角)	180
第162図102	SB411	棒状鉄製品	古代	鉄		13.4	1.5	1.2		38
第162図103	P3898	棒状鉄製品	不明	鉄	ほぼ完形	13.3	1.3	1.3	釘?	34
第162図104	P4317	環状鉄製品	不明	鉄	ほぼ完形	2.3	2.5	1.0		7
第162図105	不明	鉄環	不明	鉄	完形	6.4	6.2	1.0		38
第163図106	E673	鐻	不明	鉄		6.4	4.9	0.9		29
第163図107	SB411	芋引金	古代	鉄	ほぼ完形	10.0	1.5	1.0		32
第163図108	SK34	不明鉄製品	不明	鉄		4.1	1.0	0.7		11
第163図109	SB184	不明鉄製品	古代	鉄		7.3	1.8	0.4	最近の物か?	9
第163図110	SB270	不明鉄製品	古代	鉄		4.1	1.2	1.0		16
第163図111	SB304	円状鉄製品	古墳時代後期	鉄		3.6	1.1	0.4		4
第163図112	SB408	不明鉄製品	古代	鉄		7.1	6.0	1.2	門?	38
第163図113	SB390	不明鉄製品	不明	鉄		5.9	2.1	0.8		15
第163図114	SB103	不明鉄製品	古代	鉄		4.7	0.6	0.6		5
第163図115	P1917	不明鉄製品	不明	鉄		5.0	0.8	0.8		9
第163図116	SB119	棒状鉄製品	古代	鉄		4.9	0.8	0.7		5
第163図117	SB98	棒状鉄製品	古代	鉄		4.6	1.1	0.8	刀子?	7
第163図118	SB93	不明鉄製品	古代	鉄		8.0	0.7	0.5		7
第163図119	D4719	不明鉄製品	不明	鉄		5.5	0.8	0.8		7
第163図120	P1370	不明鉄製品	不明	鉄		6.1	1.0	0.7	刀子?	9
第163図121	SB544	不明鉄製品	古代	鉄		7.3	1.4	1.1		17
第163図122	SB108	不明鉄製品	古代	鉄		4.9	2.1	0.6		7
第163図123	SB294	不明鉄製品	古代	鉄		2.7	0.5	0.5	刀子の柄か?	2
第163図124	D574	不明鉄製品	不明	鉄		4.4	0.9	0.8		6
第163図125	SB403	不明鉄製品	古代	鉄		8.7	1.0	0.6		9

鍛冶滓

挿入番号	出土遺構	名称	時期	長軸 (cm)	短軸 (cm)	厚さ (cm)	磁着	メタル度	特徴 (残存状態等)
第164図1	SB377		古代	1.7	1.7	1.4	なし	なし	
第164図2	SB408		古代	3.2	2.0	1.5	あり	なし	
第164図3	SB389	椀形滓	古墳時代後期	7.4	5.4	2.6	あり	微	
第164図4	SB412	椀形滓	古代	12.1	8.8	4.8	あり	あり	
第164図5	SB406		古代	4.1	2.6	1.4	あり	なし	
第164図6	SB409		古代	6.0	4.0	3.6	なし	あり	
第164図7	SB446	流動滓	古墳時代後期	4.3	4.0	1.3	あり	微	
第164図8	SD17		不明	4.0	2.7	1.7	あり	なし	
第164図9	SD17		不明	2.5	2.2	1.8	あり	なし	須恵器破片が接着する
第164図10	SD17		不明	7.3	2.8	1.8	あり	微	
第164図11	SD17		不明	3.7	3.1	1.5	あり	なし	
第164図12	SK330		不明	3.2	2.4	2.0	あり	あり	
第164図13	SK126		不明	3.6	2.8	2.1	あり	あり	
第164図14	SK330		不明	2.7	2.5	1.6	あり	あり	
第164図15	SK330		不明	2.1	1.7	1.7	あり	あり	
第164図16	SK203		古代	4.6	4.2	1.5	あり	なし	
第164図17	SK330		不明	6.2	3.6	0.8	あり	微	
第165図20	SK330		不明	8.6	5.3	2.5	あり	あり	
第165図19	SK353	椀形滓	不明	7.6	6.5	1.9	あり	あり	
第165図20	SK34	椀形滓	古代	10.3	7.3	1.6	あり	あり	
第165図21	SK330		不明	4.7	3.6	1.5	あり	あり	
第165図22	P5404		不明	6.6	3.9	3.8	あり	なし	
第165図23	P6652		不明	3.2	2.4	0.8	あり	あり	
第165図24	P6652		不明	3.1	1.2	1.2	あり	微	
第165図25	P6652		不明	3.1	2.7	2.2	あり	微	
第165図26	P6652		不明	2.8	2.2	1.8	あり	微	
第166図27	D671		不明	4.8	4.0	1.9	あり	なし	
第166図28	D478		不明	6.0	5.5	2.9	あり	あり	
第166図29	C4711		不明	2.4	2.0	1.3	なし	微	
第166図30	C3710		不明	2.6	1.7	1.0	あり	あり	
第166図31	C4711		不明	2.8	2.0	1.3	あり	あり	
第166図32	C4711		不明	7.5	6.2	1.5	あり	なし	
第166図33	C478		不明	6.1	5.2	2.6	あり	微	
第166図34	C4711		不明	4.8	3.0	2.6	なし	なし	
第166図35	C3717		不明	4.5	2.2	3.0	なし	なし	
第166図36	C4711		不明	3.1	2.8	1.4	なし	微	
第166図37	C478		不明	3.8	3.5	1.6	あり	あり	

骨類出土リスト

番号	出土遺構	骨種	部位	備考
1	SB01 竈	不明	不明	骨片 焼骨
2	SB02 竈	不明	不明	炭を伴う骨片
3	SB03 竈	獣骨か?	歯	
4	SB04 竈	不明	不明	骨片
5	SB05 竈	不明	不明	骨片
6	SB07	不明	不明	骨片
7	SB08	人骨?	不明	骨片 焼骨
8	SB12 竈	不明	不明	骨片
9	SB12 竈	不明	不明	骨片 焼骨
10	SB12 竈	不明	不明	骨片 炭混じる
11	SB16	不明	不明	骨片
12	SB16	不明	不明	骨片
13	SB16	不明	不明	骨片
14	SB16	不明	不明	骨片
15	SB18	不明	不明	骨片
16	SB18	不明	不明	骨片
17	SB18	不明	不明	骨片
18	SB33	不明	不明	骨片
19	SB45	不明	不明	骨片
20	SB45	獣骨	歯を含む	骨片
21	SB45	不明	不明	骨片 焼骨
22	SB59	不明	不明	骨片
23	SB97	不明	不明	骨片
24	SB108	不明	不明	骨片
25	SB108	不明	不明	骨片
26	SB109	不明	不明	骨片
27	SB140 竈	不明	不明	骨片
28	SB183	不明	不明	骨片
29	SB201 竈	不明	不明	骨片
30	SB211	不明	不明	骨片
31	SB212	不明	不明	骨片
32	SB249	不明	不明	骨片
33	SB249 SK-1	不明	不明	骨片
34	SB260	獣骨	歯	骨片
35	SB260	獣骨?	不明	骨片
36	SB260	不明	不明	骨片
37	SB273	獣骨	歯	骨片
38	SB298	不明	不明	骨片
39	SB305 竈	獣骨	角	骨片 焼骨
40	SB305 竈	獣骨	角	骨片 焼骨
41	SB340	獣骨	歯	骨片
42	SB341	獣骨	歯	骨片
43	SB341	獣骨	歯	骨片
44	SB341	不明	不明	骨片
45	SB341	不明	不明	骨片
46	SB338 竈	不明	不明	骨片 焼骨
47	SB338 竈	不明	不明	骨片
48	SB338	不明	不明	骨片
49	SB338	不明	不明	骨片
50	SB345 竈	不明	不明	骨片 焼骨
51	SB366	不明	不明	骨片
52	SB371	不明	不明	骨片
53	SB371	不明	不明	骨片
54	SB377	不明	不明	骨片
55	SB378	不明	不明	骨片
56	SB379	不明	不明	骨片
57	SB379 竈	不明	不明	骨片
58	SB379 竈	不明	不明	骨片
59	SB379	不明	不明	骨片
60	SB386	不明	不明	骨片
61	SB406	不明	不明	骨片 焼骨
62	SB406	不明	不明	骨片
63	SB408	獣骨	歯	骨片
64	SB408	不明	不明	骨片
65	SB413 竈	不明	不明	骨片
66	SB413 竈	不明	不明	骨片
67	SB414	不明	不明	骨片
68	SB424	獣骨	歯(牙)	骨片 焼骨
69	SB424	獣骨	歯(牙)	骨片
70	SB425	不明	不明	骨片
71	SB429	不明	不明	骨片
72	SB429	不明	不明	骨片
73	SB429	不明	不明	骨片
74	SB429	不明	不明	骨片 焼骨
75	SB429 竈	不明	不明	骨片
76	SB434 竈	不明	不明	骨片
77	SB434 竈	不明	不明	骨片
78	SB434 竈	不明	不明	骨片 焼骨
79	SB434 竈	不明	不明	骨片
80	SB444	不明	不明	骨片 焼骨
81	SB444 竈	不明	不明	骨片
82	SB445	不明	不明	骨片
83	SB472 竈	不明	不明	骨片
84	SB476	不明	不明	骨片
85	SB477	不明	不明	骨片
86	SB477	不明	不明	骨片 焼骨
87	SB478	獣骨	歯	骨片
88	SB478	不明	不明	骨片
89	SB478 竈	不明	不明	骨片 焼骨

90	SB479	不明	不明	骨片 焼骨
91	SB480	不明	不明	骨片
92	SB480	獣骨	歯	骨片
93	SB480	不明	不明	骨片 焼骨
94	SB480	不明	不明	骨片
95	SB482	不明 人骨?	不明	骨片
96	SB491	不明	不明	骨片
97	SB498	不明	不明	骨片 焼骨
98	SB501 籠	獣骨	歯(その他)	骨片
99	SB503	不明	不明	骨片
100	SB511 籠	不明	不明	骨片
101	SB511	獣骨	歯	骨片
102	SB511	獣骨	歯	骨片
103	SB524	獣骨	歯	骨片
104	SB524	不明	不明	骨片
105	SK04	獣骨	歯	骨片
106	SK08	不明	不明	骨片
107	SK09	不明	不明	骨片 焼骨
108	SK40	不明	不明	炭 骨粉
109	SK51	獣骨	不明(大腿骨?)	
110	SK126	獣骨	歯	骨片
111	SK181	不明	不明	
112	SK309	不明	不明	骨片
113	SK309	不明	不明	骨片
114	SK309	不明	不明	骨片
115	SK330	獣骨	歯	
116	SK330	獣骨	歯	骨片
117	SX17	不明	不明	骨片
118	SX18	人骨	不明	骨片 焼骨
119	SD03	不明	不明	骨片
120	SD03	不明	不明	骨片
121	SD16	不明	不明	骨片
122	SD17	獣骨	歯	骨片
123	SD17	獣骨	歯	骨片
124	SD17	不明	不明	骨片
125	SD17	獣骨	角?	骨片
126	P138	不明	不明	骨片
127	P447	獣骨	歯	骨片
128	P2350	獣骨	歯	骨片
129	P3932	獣骨	歯	骨片
130	P3932	獣骨	歯	骨片
131	P3988	不明	不明	骨片
132	P5779	不明	不明	骨片 焼骨
133	P6059 (ST26)	不明	不明	骨片
134	B2713	不明	不明	骨片
135	B274	不明	不明	骨片
136	C3716	不明	不明	骨片
137	C3716	不明	不明	骨片
138	C372	不明	不明	骨片
139	C377	不明	不明	骨片
140	C3717	不明	不明	骨片
141	C3714	不明	不明	骨片
142	C3716	不明	不明	骨片
143	C3711	不明	不明	骨片
144	C472	獣骨	歯	骨片
145	C475	獣骨	歯	骨片
146	C4710	不明	不明	骨片
147	C4711	獣骨	歯	骨片
148	C4714	獣骨	歯	骨片
149	C5712	獣骨	歯	骨片
150	D5712	不明	不明	骨片
151	E5711	獣骨	(頭部~胴部)	新しい物か?
152	E5710	不明	不明	骨片
153	不明	獣骨	不明	

炭化物等出土リスト

番号	出土遺構	種類	状況	備考
1	SB08 竈	炭化材	炭片	
2	SB08	炭化材	炭片	
3	SB08	炭化材	木材	
4	SB08	炭化材	炭片	
5	SB08	炭化材	木材	
6	SB08	炭化材	木材	
7	SB08	炭化材	木材	
8	SB08	炭化材	木材	
9	SB08	炭化材	木材	
10	SB09	炭化材	炭片	
11	SB09	炭化材	炭片	
12	SB09	炭化材	炭片	
13	SB09	炭化材	炭片	
14	SB12	炭化材	炭片	
15	SB19	炭化材	炭片	
16	SB19	炭化材	炭片	
17	SB43	炭化材	炭片	
18	SB43	炭化材	炭片	
19	SB43	炭化材	炭片	
20	SB43	炭化材	炭片	
21	SB43	炭化材	炭片	
22	SB49	炭化材	炭片	
23	SB54	炭化材	炭片	
24	SB94	炭化材	炭片	
25	SB98	炭化材	炭片	
26	SB131	炭化材	炭片	
27	SB172	炭化材	炭片	
28	SB267	炭化材	炭片	
29	SB312 竈	炭化材	炭片	
30	SB413	炭化材	炭片	
31	SB413	炭化材		
32	SB429	炭化材	炭片	
33	SB430	有機物		
34	SB431	炭化材	炭片	
35	SB444	炭化材		
36	SB444	炭化材		
37	SB480	炭化材	炭片	
38	SB480	炭化材	炭片	
39	SB483	顔料		ベンガラ
40	SB510	炭化材		
41	SB510	炭化材		
42	SB510	炭化材		
43	SB510	炭化材		
44	SB510	炭化材		
45	SB510	炭化材		
46	SB540	炭化材	炭片	
47	SB544 竈	炭化材	炭片	
48	SX18	炭化材	炭片	
49	P29	炭化材	炭片	
50	P565	炭化材	炭片	
51	P3166	炭化材	炭片	
52	P4107	有機物		
53	P5407	炭化材	炭片	
54	P5407	炭化材	炭片	
55	P5407	炭化材	炭片	
56	P5407	炭化材	炭片	
57	P5407	炭化材	炭片	
58	P5407	炭化材	炭片	
59	P5407	炭化材	炭片	
60	P5407	炭化材	炭片	
61	P5407	炭化材	炭片	
62	P5407	炭化材	炭片	
63	P5407	炭化材	炭片	
64	P5407	炭化材	炭片	
65	P5407	炭化材	炭片	穀類が炭化したものと思われる
66	P5419	炭化材	炭片	
67	P6025 (ST26)	炭化材	炭片	
68	P6447	木材片		
69	C3#7	炭化材	炭片	
70	C3#10	炭化材	炭片	
71	C3#17	有機物		
72	C3#8	顔料		ベンガラ
73	不明	炭化材		
74	不明	炭化材	炭片	
75	不明	炭化材	炭片	

< 竪穴住居跡別土器分類表 >

土器分類(弥生)

遺構名	甕					壺						高坏			鉢			甕型土器	瓶	蓋	その他	合計																
	A1	A2	B1	B2	C	A1	A2	A3	B1	B2	B3	A	B	C	A	B	C																					
SB164																1(1)																					1	
SB168	1	1										1(1)																								1	4	
SB187	1	1														1(1)		1																1	3(2)	8		
SB189	2	1					3(1)									1(1)																		1	3(2)	11		
SB193																																			1(1)		1	
SB196	1																1																			2		
SB199	1													1(1)																						2		
SB205	1											1(1)					1(1)	1(1)		1(1)													1		4	10		
SB219																	1(1)																				1	
SB221																																				3(2)	3	
SB223			1																																2(2)	3		
SB230	1												2(2)																						2	5		
SB244		1															1(1)			1															3(1)	6		
SB245	1	1															1(1)				1(1)														3	8		
SB246	1						1						1(1)									1(1)	1(転用)											3(2)	6			
SB253																	1(1)																		1	3		
SB263																																			2	2(1)	4	
SB266		1																																	4	5		
SB284																	1(1)																				1	
SB297					1																																2	
SB301		1																																		3(1)	5	
SB310																																				2	2	
SB314	1		1										1(1)																							5(3)	9	
SB315	1																1(1)	1(1)																	2	5		
SB328	2	2					1																													2	6(4)	15
SB329	1																																				1	
SB331		1																1(1)																		1	4	
SB333	1	1					1																													1	5	
SB334																		1(1)	1(1)																		2	
SB348					1																																1	
SB361																																					1(1)	2
SB395	1	5					1(1)	1(1)	1(1)							1(1)																				1	4(2)	16
SB397		1			1												1(1)																				1(1)	5
合計	17	18	1	2	1	7(2)	1(1)	1(1)	1	0	0	7(7)	2(2)	2(2)	8(7)	11(10)	5(1)		3(3)		4		9(1)											58(22)	158			

※()は赤色塗彩を施した数

土器分類(古墳)

遺構名	壘							小型壘							壘														
	A	C	D	E1	E2	E3	その他	A1	A2	A3	B	C	D	E	F	その他	A1b	A2a	A2b	A3b	B	C	D	E	F	G	H1	H2	その他
SB01																													
SB02					1			1					1																
SB04					6							2								1									
SB08					1																								
SB12			1														1												
SB14			1																1										
SB16						1	1	1		1		1																	1
SB18																													
SB19																													
SB23	1																												
SB24																													1
SB31			2		1																		1						
SB32																													
SB34													2																
SB35					1																								
SB37			1				1																						
SB39									1		1	1																	
SB41			1																										
SB42																													
SB43		1																	2										
SB45								1																					
SB46	1				1	1																							
SB48																													
SB49					1																								
SB52					1	1											1												
SB54					1		1																						
SB55																							1						
SB56					1																								
SB59											1																		
SB64																			2									1	
SB67			1																										
SB70																							1						
SB82																													
SB109																													
SB110												1																	
SB126										1																			
SB128																													
SB129			2	2								1	1																1
SB130																													1
SB131	1																	1											
SB137													1																
SB140			1																						1				
SB142																													
SB143							1																						
SB145												1																	
SB146								1															1						
SB147			1								1						1												
SB149																													
SB151																													
SB152			1		1													1											
SB153													1																
SB156			1														1												
SB157												1	1																
SB158																							2						
SB159																							1						
SB163																													
SB164												1																	
SB170							1																						
SB172							1					1																	
SB174																													
SB180																													
SB181																													
SB183			1		1			1	1																	1			
SB188								1					1																
SB194																													
SB195																													
SB198									1																				
SB201			1																										
SB206			1																										
SB207					2								1																
SB208																													
SB209																													
SB211																							1						
SB212	1		1										1																
SB213													1																
SB214																													
SB218																													
SB220									1			1	1	1															
SB233			3																										
SB238																							1						
SB240				1								1	1																
SB242			1								1	1																	
SB243			1										1																
SB248			1											1															
SB249			2				1					1												1					
SB254																													
SB257							1																						
SB258													2	1			1												
SB259					1																								
SB269																													
SB270																													

遺構名	壺							小型壺							壺														
	A	C	D	E1	E2	E3	その他	A1	A2	A3	B	C	D	E	F	その他	A1b	A2a	A2b	A3b	B	C	D	E	F	G	H1	H2	その他
SB520																													
SB521																													
SB522			1																										
SB523																							1						
SB524			1								2																		
SB526																													
SB528											1																		1
SB529													1																
SB537																												1	
SB540																													
SB543																													
SB545												1																	
SB549																							1						
SB552							1																						
SB551																													
合計	6	1	78	12	32	4	30	13	5	3	16	26	16	18	3	1	18	1	2	14	2	2	15	1	11	1	2	1	9

遺構名	高坏													鉢										甗				その他	
	A	B	C	D	E	F	G	H	I 1	I 2	I 3	その他	A 1	A 2	A 3	B 1	B 2	B 3	C 1	C 2	D	その他	A	B	C	その他			
SB520																													
SB521							1																						
SB522																													
SB523						2																							
SB524																										1			
SB526																													
SB528																													
SB529	1								1			1																	
SB537																													
SB540																													
SB543																													
SB545																													
SB549																													
SB552																													
SB551																													
合計	5	6	1	2	3	3	3	1	9	13	2	21	7	11	21	3	5	16	3	6	3	1	4	8	12	2	5		

土器分類(古墳)

遺構名	坏																				その他							
	A1	A2	A3	A4	B1	B2	B3	C	D	E	F	G	H	I1	I2	J1	J2	J3	K	L		M	N	O	P	Q	R	
SB01																												
SB02			2																									
SB04												1		1														
SB08																				1								
SB12				1																								
SB14								1	1	1																		
SB16	1														1		1					1						
SB18				1																1								
SB19																												
SB23																												
SB24																												
SB31	1							2				1																
SB32														1														
SB34																												
SB35																												
SB37																												
SB39				1																								
SB41																						1						
SB42								1																				
SB43																	1							1	1			
SB45																												
SB46																1												
SB48																						1						
SB49																												
SB52											1																	
SB54			1																									1
SB55																												
SB56																												
SB59			2	1											1							1						
SB64	1										1				2							1						
SB67																												
SB70																												
SB82																												
SB109														1														
SB110																												
SB126																												
SB128																												
SB129																												
SB130																	7											
SB131																												
SB137																												
SB140								1						1														
SB142																1												
SB143																												
SB145		1																				1						
SB146			1																									
SB147															1													
SB149															1	1												
SB151				1																								
SB152																												
SB153																												
SB156				1																		2			1		1	
SB157																						1						
SB158																												
SB159																												
SB163														1														
SB164																												
SB170														1														
SB172			1													1						1						
SB174																												
SB180		1																										
SB181																												
SB183																												
SB188			1				1				1									1		1					1	
SB194				1																								
SB195																												
SB198																												
SB201																												
SB206																											1	
SB207															2													
SB208																1												
SB209								1																				
SB211																1						1						
SB212														2								1						
SB213																1						1						
SB214																												
SB218																												
SB220																											1	
SB233				1		1																						
SB238									1																			
SB240																												
SB242				1																								
SB243																												
SB248																												
SB249																												
SB254																												
SB257																												
SB258															1	1												
SB259																												
SB269																												
SB270																												

遺構名	坏																											
	A1	A2	A3	A4	B1	B2	B3	C	D	E	F	G	H	I1	I2	J1	J2	J3	K	L	M	N	O	P	Q	R	その他	
SB271														1														
SB272															2													
SB273														1														
SB274																												
SB276																												
SB277																												
SB281																												
SB292	1													2		1										1		
SB293			2																									
SB295																												
SB304							1	1												2				1				
SB306			1																									
SB308				1																								
SB313				1																								
SB321				1																								
SB323																												
SB324																												
SB325																												
SB326			1	1		1	2																					
SB330																												
SB332																												
SB335																												
SB338			2				2												1				1					1
SB342										2																		
SB345			1					1																				
SB346			1																			1						
SB350																												
SB352																												
SB357																												
SB365			1				1																					
SB366																												
SB370	1																											
SB375																											1	
SB382																												
SB384														2														
SB385			1																									
SB386								1									1	1			1							
SB387																				1								
SB389																												
SB393		1																					1					
SB394																												
SB405											1		1														1	
SB407																												
SB413	1	1			1		1	2			2								1									
SB415															1													
SB419											1																	
SB421																												
SB424			1																									
SB425			1																			1						
SB427			2																									
SB429																											1	
SB433																												
SB434	1																				1							
SB435																												
SB436																												
SB438																												
SB439																												
SB440																											1	
SB442																												
SB444								1			1																	
SB445																												
SB446																												
SB448																												
SB449							1																					
SB452			2														2											
SB455			1																									
SB459																												
SB461					1					1																		
SB463																												
SB465			1																									
SB470										1																		
SB471																												
SB475								1																				
SB476	1													1			1											
SB478							1																					
SB479			2		1		1																			1		
SB480			1		1																					1		
SB482																												
SB484			1																									
SB485																												
SB488	1																											
SB489																						1						
SB490																												
SB491																												
SB492								1																				
SB499																												
SB500																						1			1			
SB501	1														2													
SB505																												
SB510								1						1														
SB513			1																									
SB518																												

遺構名	坏																											
	A1	A2	A3	A4	B1	B2	B3	C	D	E	F	G	H	I1	I2	J1	J2	J3	K	L	M	N	O	P	Q	R	その他	
SB520				1																								
SB521								1		2																		
SB522																			1									
SB523																												
SB524														1	1		2								1			
SB526								1																				
SB528			1																									
SB529																	1					1						
SB537																												
SB540																												
SB543								1																				
SB545																												
SB549																												
SB552																												
SB551										2																		
合計	10	4	37	11	5	2	13	15	2	11	6	2	2	23	11	17	7	2	8	5	18	1	2	12	3	2	1	

土器分類(古墳)

遺構名	須恵器														合計			
	蓋	坏	高坏	鉢	盤	はそう	壺	播鉢	短頸壺	長頸壺	広口壺	提瓶	横瓶	平瓶		瓶	器台	その他
SB01		1	1															4
SB02											1							7
SB04																		13
SB08																		4
SB12																		6
SB14		1																8
SB16																		15
SB18																		3
SB19																		1
SB23																		2
SB24																		1
SB31																		11
SB32												1						2
SB34																		2
SB35																		1
SB37																		3
SB39																		6
SB41																		4
SB42																		1
SB43																		7
SB45																		1
SB46																		4
SB48	2																	4
SB49																		2
SB52																		4
SB54																		5
SB55																		1
SB56																		1
SB59																		8
SB64																		9
SB67												1						2
SB70																		1
SB82										1								1
SB109																		1
SB110																		1
SB126																		1
SB128																		1
SB129																		15
SB130																		2
SB131																		10
SB137																		1
SB140																		7
SB142																		1
SB143																		2
SB145																		2
SB146																		4
SB147																		6
SB149																		2
SB151																		1
SB152																		4
SB153																		1
SB156									1									14
SB157																	1	7
SB158	1																	1
SB159																		1
SB163																		2
SB164																		1
SB170																		2
SB172																		5
SB174																		1
SB180																		1
SB181																		2
SB183																		14
SB188																		6
SB194																		1
SB195																		2
SB198																		1
SB201	1	1																3
SB206																		2
SB207																		8
SB208																		1
SB209																		1
SB211																		5
SB212																		6
SB213																		3
SB214	1																	1
SB218																		2
SB220																		6
SB233																		4
SB238																		3
SB240																		3
SB242																		5
SB243																		2
SB248																		1
SB249		1	1															8
SB254																		1
SB257																		1
SB258																		8
SB259																		1
SB269										1								2
SB270																		1

遺構名	須恵器															合計		
	蓋	坏	高坏	鉢	盤	はそう	甕	槽鉢	短頸壺	長頸壺	広口壺	提瓶	横瓶	平瓶	瓶		器台	その他
SB271																		4
SB272																		2
SB273			1															6
SB274	1																	4
SB276																		1
SB277																		3
SB281																		2
SB292																		16
SB293																		4
SB295																		2
SB304	2							1										14
SB306																		5
SB308																		5
SB313			1															6
SB321																		2
SB323																		1
SB324			1															1
SB325																		3
SB326																		10
SB330																		2
SB332																		3
SB335																		3
SB338																		22
SB342																		2
SB345								1										13
SB346	1													1				5
SB350																		2
SB352	2		1															6
SB357																		2
SB365																		2
SB366																	1	1
SB370																		2
SB375																		4
SB382																		4
SB384																		3
SB385																		3
SB386																		13
SB387																		3
SB389																		2
SB393																		1
SB394																		4
SB405																		3
SB407																		4
SB413	1																	21
SB415																		20
SB419																		1
SB421																1		6
SB424																		1
SB425	2																	4
SB427	2									1								6
SB429																		4
SB433				1							1							4
SB434	2	1																12
SB435									1									1
SB436			1															4
SB438																		7
SB439			1															1
SB440																		5
SB442																		3
SB444																		6
SB445																		2
SB446																		3
SB448																		2
SB449																		1
SB452																		8
SB455																		3
SB459																		3
SB461	2	3																12
SB463																		1
SB465																		1
SB470																		2
SB471																		3
SB475																		1
SB476	1																	6
SB478																	1	6
SB479																		8
SB480																		9
SB482																		4
SB484																		2
SB485																		6
SB488																		3
SB489																		5
SB490																		7
SB491																		2
SB492																		3
SB499																		1
SB500																		3
SB501			1															12
SB505																		1
SB510			1															6
SB513																		1
SB518																		2

遺構名	須恵器																	合計
	蓋	坏	高坏	鉢	盤	はそう	甕	播鉢	短頸壺	長頸壺	広口壺	提瓶	横瓶	平瓶	瓶	器台	その他	
SB520																		1
SB521																		4
SB522																		2
SB523		1																4
SB524																		9
SB526																		1
SB528																		3
SB529																		7
SB537	1																	1
SB540							1											1
SB543									1									2
SB545																		1
SB549																		1
SB552																		1
SB551																		2
合計	22	16	4	3	0	2	5	1	5	2	2	2	1	0	1	0	3	820

土器分類(古代・食器)

遺構名	土師器										黒色土器A					黒色土器B				灰釉陶器						
	坏				碗	皿A	盤		鉢A	高坏	坏		碗	皿		鉢A	碗	皿B	耳皿	他	碗	皿	段皿	稜皿	耳皿	
	A	D	E	他			A	B			A	B		A	B											A
SB02																										
SB03																										
SB05												2														
SB06												3				1										
SB07	4											5	1									1				
SB09	1																									
SB10						1																				
SB15																										
SB17												1														
SB19												1														
SB20	2											1														
SB21																										
SB22																										
SB33																										
SB40																										
SB47																										
SB50																										
SB57																										
SB58																										
SB70	1											2														
SB72																										
SB78																										
SB81	1																									
SB83																										
SB91						1							8	2		9	1		1							
SB93																										
SB94	1											1														
SB95	3					1						1	1													
SB96												1														
SB97	1					1			2			2				1										
SB98	3											1														
SB99												1														
SB100												1														
SB101									1			1														
SB103													1													
SB104																										
SB105												2			1											
SB107												1														
SB108												2														
SB110												1														
SB111																										
SB112												3		1												
SB113												1														
SB116																										
SB119												1														
SB122	1											1														
SB126																										
SB127																										
SB133																										
SB141	5					1								1												
SB144	1																									
SB148	3					1																				
SB156																										
SB154												1														
SB155												4														
SB160																										
SB161												5		1												
SB162	1											3														
SB169												2														
SB174																										
SB175	1											2														
SB180																										
SB184																										
SB186												1														
SB190																										
SB192																										
SB197																										
SB203																										
SB207																										
SB210												1		1												
SB215																										
SB216												1														
SB222																										
SB227	2											3														
SB228	1											1														
SB229																										
SB231	1											1														
SB235																										
SB237	1																									
SB238																										
SB239																										
SB241																										
SB248																										
SB250												1														
SB251																										
SB252																										
SB255												1														
SB260												1														
SB264																										
SB267																										

遺構名	土師器											黒色土器A						黒色土器B				灰釉陶器				
	坏				碗	皿A	盤		鉢A	高坏	坏		碗	皿		鉢A	碗	皿B	耳皿	他	碗	皿	段皿	稜皿	耳皿	
	A	D	E	他			A	B			A	B		A	B											A
SB270																										
SB276																										
SB279																										
SB283										1				1												
SB288																										
SB294																1										
SB295																										
SB296																										
SB298																					1					
SB305											1															
SB307	1																									
SB309												1														
SB312												1									1		2			
SB316											1				1											
SB317	6				1							4									2					
SB320												1														
SB323																										
SB325																					1					
SB327																										
SB336	1																									
SB340																										
SB341																1										
SB343					3							3									1	1				
SB349																										
SB358											2				1											
SB360																										
SB362						1						2									1					
SB366							1				1															
SB367	1																									
SB368																										
SB369						1																				
SB371											1															
SB372	3																									
SB374			1																							
SB377	1										3															
SB378																										
SB379	1									1	5															
SB381											1															
SB391																										
SB393	1											1														
SB398																										
SB399	2											1														
SB400	1					2						1														
SB402															1											
SB403											1				1			1								
SB404																										
SB406																										
SB408											1															
SB409											1															
SB411	2					1				4	7	2	1				1				1		1			
SB412												2														
SB414																										
SB417											1															
SB418	1																									
SB420	6					1						1														
SB422	1										3															
SB426																										
SB428	1																									
SB430																							1			
SB431																										
SB432																										
SB434																										
SB437																										
SB441											2															
SB443						1					2	5				1										
SB447																1										
SB449																										
SB450												1														
SB453														1												
SB456																										
SB458											1															
SB460				1																				1		
SB464																1										
SB467																										
SB468																										
SB472												1														
SB475	1										1	2				2										
SB477	1																									
SB481											1	5			1	3										
SB483	3											1														
SB486	3																					1				
SB495																										
SB498																										
SB504												1					1									
SB506	1																	1								
SB507	2																									
SB508														1												
SB509																										
SB511			1																							
SB512	1											2														
SB514	1																									

遺構名	土師器										黒色土器A						黒色土器B				灰釉陶器				
	坏				碗	皿A	盤		鉢A	高坏	坏		碗	皿		鉢A	碗	皿B	耳皿	他	碗	皿	段皿	稜皿	耳皿
	A	D	E	他			A	B			A	B		A	B										
SB517											1														
SB525																									
SB527											1														
SB530																									
SB533											1														
SB535																									
SB539											4														
SB541																									
SB544	1																								
SB547																									
SB549		1																							
SB552			1						1																
SB553																1									
SB556																									
合計	77	4	3	1	13	6	1	12	3	1	124	3	43	1	17	19	3	5	0	1	12	4	4	0	0

遺構名	須恵器												柱状台付土器			平頂蓋	緑釉陶器				
	坏			坏蓋			碗		皿A	盤	高坏	鉢			碗蓋		他	柱状台付皿			
	A	B	C	A	B	D	A	B				A	B	C				A	B	C	碗
SB02																					
SB03	1		1																		
SB05	4	1																			
SB06	1	1																			
SB07																					
SB09																					
SB10																					
SB15																					
SB17	3	4																			
SB19	3	1																			
SB20																					
SB21	3																				
SB22	1		1																		
SB33	1																				
SB40		1																			
SB47	1																				
SB50																					
SB57			1		1																
SB58	1																				
SB70																					
SB72		2																			
SB78	1																				
SB81																					
SB83	1																				
SB91	5																				
SB93			2																		
SB94																					
SB95																					
SB96	1																				
SB97																					
SB98																					
SB99	2				1																
SB100	4				1																
SB101																					
SB103	1	1																			
SB104	2				1																
SB105																					
SB107		1																			
SB108	2	1	1		2																
SB110	1	2	1																		
SB111																					
SB112	1																				
SB113	1																				
SB116	2	2																			
SB119																					
SB122																					
SB126	2	3			1																
SB127	1																				
SB133	3				2																
SB141	1				2																
SB144																					
SB148	3				1																
SB156	1																				
SB154	3	1			1																
SB155	3	1																			
SB160	1		1							1											
SB161	2																				
SB162	2	1																			
SB169	2				1																
SB174	2																				
SB175																					
SB180	2																				
SB184	2																				
SB186			1																		
SB190					1																
SB192	1	1	1																		
SB197																					
SB203	1				1																
SB207																					
SB210	2																				
SB215			1		1																
SB216	1				1																
SB222			1																		
SB227	2																				
SB228																					
SB229	1																				
SB231																					
SB235	1																				
SB237	1				1																
SB238	1	2																			
SB239	1																				
SB241	1																				
SB248																					
SB250	1																				
SB251		1																			
SB252																					
SB255	1		1																		
SB260	1	1																			
SB264		1																			
SB267		1																			

遺構名	須惠器												柱状台付土器			平頂蓋	緑釉陶器				
	坏			坏蓋			碗		皿A	盤	高坏	鉢			碗蓋		他	柱状台付皿			
	A	B	C	A	B	D	A	B				A	B	C				A	B	C	椀
SB270	1									1											
SB276	1																				
SB279																					
SB283																		1			
SB288					1																
SB294																					
SB295																					
SB296	1																				
SB298					1																
SB305	2								1												
SB307																					
SB309																					
SB312																					
SB316	1																				
SB317																					
SB320	2																				
SB323	1																				
SB325																					
SB327	1																				
SB336	1																				
SB340	1	2	1		3																
SB341	1																				
SB343																					
SB349																					
SB358																					
SB360	1																				
SB362																	1	1			
SB366	2				1														1		
SB367		1																			
SB368																					
SB369																					
SB371																					
SB372																					1
SB374		1																			
SB377	2																				
SB378	1	1																			
SB379	1	2			1																
SB381																					
SB391					1																
SB393	3	2										2									
SB398	1	1																			
SB399																					
SB400																					
SB402	1	1																			
SB403	1																				
SB404		1																			
SB406	1																				
SB408				4	2																
SB409			2																		
SB411																1			1		
SB412	1																				
SB414			1		1																
SB417																		2			2
SB418																					
SB420	1								1												
SB422																					
SB426																					
SB428	3	1	1		1																
SB430																					
SB431	2																				
SB432																					
SB434	1																				
SB437	1	1																			
SB441																					
SB443	1																				
SB447		1																			
SB449																					
SB450																					
SB453																					
SB456	1																				
SB458	3	1			1																
SB460	1																				
SB464																					
SB467																					
SB468	2																				
SB472																					
SB475	1																				
SB477	1	1																			
SB481	1																				
SB483	1																				
SB486																					
SB495	1				1																
SB498																					
SB504																					
SB506	2																				
SB507																					
SB508																					
SB509	3	1																			
SB511			1																		
SB512																					
SB514																					

土器分類(古代・煮炊具)

遺構名	土師器																			
	壺						小型壺				甌					羽釜		鍋		他
	A	B	C	D	F	A	B	C	D	A	B	C	D	E	A	B	A	B		
SB02			1																	
SB03			1																	
SB05	1		1					1												
SB06																				
SB07				2																
SB09							1													
SB10																				
SB15			1																	
SB17			1																	
SB19																				
SB20																				
SB21																				
SB22																				
SB33																				
SB40																				
SB47																				
SB50			3																	
SB57																				
SB58																				
SB70																				
SB72																				
SB78																				
SB81				1																
SB83																				
SB91																				
SB93																				
SB94			1													1				
SB95							1													
SB96																				
SB97				1						1										
SB98																				
SB99										1						1				
SB100		1								2										
SB101																				
SB103			1																	
SB104																				
SB105																				
SB107																				
SB108			1																	
SB110										1	1									
SB111			1																	
SB112			2																	
SB113																				
SB116										2										
SB119																				
SB122			1																	
SB126										1										
SB127																				
SB133										1										
SB141			1							1										
SB144																				
SB148																				
SB156																				
SB154			1																	
SB155	1										1									
SB160																				
SB161																				
SB162										1										
SB169										1										
SB174											1									
SB175				1							2									
SB180																				
SB184			1				1													
SB186			1				1													
SB190																				
SB192																				
SB197																				
SB203																				
SB207																				
SB210				1																
SB215																				
SB216																				
SB222			1																	
SB227			1																	
SB228																				
SB229																				
SB231																				
SB235	1																			
SB237																				
SB238	1																			
SB239																				
SB241																				
SB248																				
SB250																				
SB251																				
SB252																				
SB255	1																			
SB260			1																	
SB264	1																			
SB267																				

遺構名	土師器																			
	壺					小型壺					甌					羽釜		鍋		他
	A	B	C	D	F	A	B	C	D	A	B	C	D	E	A	B	A	B		
SB270	1				1	1														
SB276																				
SB279																				
SB283																				
SB288																				
SB294																				
SB295				1																
SB296	2																			
SB298																				
SB305				1					1											
SB307																				
SB309																				
SB312																				
SB316																				
SB317					1								1							
SB320	1			1																
SB323																				
SB325																				
SB327																				
SB336																				
SB340																				
SB341	1																			
SB343																1				
SB349					1													1		
SB358																				
SB360																				
SB362																				
SB366																				
SB367																				
SB368													1							
SB369																				
SB371																				
SB372																				
SB374			1																	
SB377				6																
SB378																				
SB379				1																
SB381																				
SB391	1																			
SB393				1																
SB398				1																
SB399				1																
SB400																				
SB402													1							
SB403																				
SB404			1	1																
SB406																				
SB408																				
SB409				2	2															
SB411				1									1							
SB412																				
SB414												1	2							
SB417																				
SB418					1								2							
SB420				2									1							
SB422				1																
SB426				1																
SB428																				
SB430																				
SB431																				
SB432									1											
SB434																				
SB437																				
SB441				1																
SB443																				
SB447																				
SB449																				
SB450																				
SB453																				
SB456				1																
SB458																				
SB460				1																
SB464																				
SB467				1																
SB468				1																
SB472																				
SB475																				
SB477				1																
SB481																				
SB483					1															
SB486																				
SB495					1															
SB498				1																
SB504																				
SB506																				
SB507																				
SB508																				
SB509																				
SB511	4																			
SB512																				
SB514																				

遺構名	土師器																		
	壺					小型壺				甌					羽釜		鍋		他
	A	B	C	D	F	A	B	C	D	A	B	C	D	E	A	B	A	B	
SB517																			
SB525																			
SB527						1													
SB530																			
SB533	1					1													
SB535			1																
SB539						1		2											
SB541								1											
SB544																	1	1	
SB547			1																
SB549																			
SB552			2					1											
SB553			1																
SB556																			
合計	17	3	54	13	1	9	1	19	21	0	0	0	0	0	4	0	2	1	0

遺構名	須恵器														灰釉陶器							合計							
	長頸壺				短頸壺				甕						はそう	平瓶	水瓶	横瓶	長頸壺	短頸壺	平瓶		小瓶	浄瓶	花瓶	広口瓶			
	A	B	C	他	A	B	C	D	A	B	C	D	E	他															
SB517																													3
SB525																													5
SB527																													8
SB530																													1
SB533																													5
SB535																													1
SB539														1				1											13
SB541																													1
SB544																													3
SB547																													2
SB549																													3
SB552																													12
SB553										1																			6
SB556																													1
合計	10	1	0	2	1	0	0	5	5	1	9	3	8	4	1	0	0	1	2	0	0	1	0	0	0	2		859	

上田市文化財報告書 第95集

法 楽 寺 遺 跡

上田市川東地区農産物総合出荷施設建設に伴う
発掘調査報告書

発 行 平成16年3月25日
発行者 上田市土地開発公社
 上田市教育委員会
印 刷 田口印刷株式会社

