

ごん が い せき ぐん  
恒 川 遺 跡 群

(田中倉垣外・恒川A・恒川B地籍)

— 遺構編 その2 —

2004年3月

長野県飯田市教育委員会

ごん が い せき ぐん  
恒 川 遺 跡 群

(田中倉垣外・恒川A・恒川B地籍)

— 遺構編 その2 —

2004年3月

長野県飯田市教育委員会

# 例 言

1. 本書は国・県の補助を受け、恒川遺跡群内において昭和57年度から平成13年度までに実施した古代伊那郡衙址の内容解明とその保護を進めるための範囲確認調査及び個人住宅建設等のための発掘調査ならびに試掘調査のうち田中倉垣外・恒川A・恒川B地籍の遺構についての報告書である。
2. 本書刊行にあたっては、田中倉垣外地籍はKUR、恒川A地籍はGOA、恒川B地籍はGOBの略号に地番を付して整理をおこない、遺構番号は各地籍ごとに通し番号を付けてある。
3. 本書の記述は地籍ごとに行い、遺構図版及び写真撮影は巻末に一括掲載した。また、地籍ごとの全体図は附図とした。
4. 本書の内容は報告書として報告されていないものについては、全体図及び各遺構の記述・実測図・写真を載せ、報告書刊行済みのものについては、各遺構の記述のみとした。なお、遺構名横の丸ローマ数字は ページの既刊報告書の一覧と対応するので参考にされたい。
5. その他、本書は「恒川遺跡群（新屋敷・薬師垣外・阿弥陀垣外地籍）－遺構編－」2003年 飯田市教育委員会刊行に準拠して作成し、同報告書において既記載済みの項目については省略した。
6. 本書に関連した出土遺物及び図面・写真類は飯田市教育委員会が管理し、飯田市考古資料館に保管している。
7. 本書の遺構図の中に記した数字は、遺構については検出面から、住居址については床面からの深さ（単位cm）を示す。遺構図のドットは焼土の範囲を示す。
8. 本書に関わる図面の整理及び原稿の執筆は調査員・整理作業員の協力により伊藤尚志が行った。
9. 本書の執筆は、佐々木嘉和・伊藤・澁谷恵美子が行い、伊藤・澁谷・吉川金利が編集した。全体の校閲は吉川豊・小林正春が行った。
10. 本書に関連した出土遺物及び図面写真類は飯田市教育委員会が管理し、飯田市考古資料館に保管している。

# 目 次

序	
例言	
第I章 経過	
第1節 調査の経過	1
第2節 調査組織	3
第II章 調査結果	
第1節 遺構	
1) 田中・倉垣外地籍 (TAN・KUR)	
① 竪穴住居址 (SB)	4
② 掘立柱建物址 (ST)	44
③ 方形周溝墓 (SM)	46
④ 土坑 (SK)	46
⑤ 溝址 (SD)・溝状址	48
⑥ 集石 (SI)	49
⑦ 小竪穴	53
⑧ 井戸址 (SE)	53
その他	54
2) 恒川A地籍 (GOA)	
① 竪穴住居址 (SB)	55
② 掘立柱建物址 (ST)	57
③ 土坑 (SK)	57
④ 溝址 (SD)	58
⑤ その他	58
3) 恒川B地籍 (GOB)	
① 竪穴住居址 (SB)	59
② 掘立柱建物址 (ST)	72
③ 土坑 (SK)	73
④ 溝址 (SD)・溝状址	74
⑤ 方形周溝墓 (SM)	76
⑥ その他	76
図版	77
写真図版	119
抄録	141
附図	

# 第 I 章 経過

## 第 1 節 調査の経過

恒川遺跡群における田中倉垣外地籍（KUR）・恒川A地籍（GOA）・恒川B地籍（GOB）の調査位置と経過は以下のとおりである。なお、調査位置は挿図1に対応している。

位置図No.	調査年度	調査地点	調査原因
③⑤	昭和52～57年度	KUR	緊急調査（一部報告済み）
③⑥	昭和60年度	KUR4598	緊急調査（報告済み）
③⑦	昭和61年度	KUR4599	範囲確認調査（報告済み）
③⑧	昭和62年度	KUR4599	緊急調査（報告済み）
③⑨	昭和62年度	KUR4601	緊急調査（報告済み）
④⑩	昭和63年度	KUR4614-1	緊急調査（未報告）
④⑪	昭和63年度	KUR4600-1	緊急調査（未報告）
④⑫	昭和63年度	KUR4609-1	範囲確認調査
④⑬	平成元年度	KUR4612	緊急調査（報告済み）
④⑭	平成元年度	KUR4619-1	緊急調査（報告済み）
④⑮	平成元年度	KUR4604-1	範囲確認調査
④⑯	平成2年度	KUR4660	範囲確認調査
④⑰	平成5年度	KUR4643	範囲確認調査
④⑱	平成9年度	KUR4609-1	緊急調査
④⑲	平成13年度	KUR4604-1	緊急調査（報告済み）
⑤⑩	平成13年度	TAN4656-8	範囲確認調査
⑤⑪	平成13年度	KUR4604-1	緊急調査（報告済み）
⑤⑫	平成13年度	TAN4644-2	範囲確認調査
⑤⑬	昭和52～57年度	GOA	緊急調査（一部報告済み）
⑤⑭	平成4年度	GOA	緊急調査（報告済み）
⑤⑮	昭和52～57年度	GOB	緊急調査（一部報告済み）
⑤⑯	昭和59年度	GOB4705	範囲確認調査
⑤⑰	平成元年度	GOB4724-1	緊急調査
⑤⑱	平成4年度	GOB4959-1	緊急調査
⑤⑲	平成5年度	GOB4705	緊急調査
⑥⑩	平成5年度	GOB4715	緊急調査

また、恒川遺跡群についての概要報告書・報告書は以下の通りである。

飯田市教育委員会	1983	「恒川遺跡群	昭和57年度範囲確認調査概報」	①
飯田市教育委員会	1984	「恒川遺跡群	昭和58年度範囲確認調査概報」	②
飯田市教育委員会	1985	「恒川遺跡群	昭和59年度範囲確認調査概報」	③
飯田市教育委員会	1986	「恒川遺跡群	— 一般国道153号座光寺バイパス用地内 埋蔵文化発掘調査報告書 —	④
飯田市教育委員会	1986	「恒川遺跡群	昭和60年度範囲確認調査概報」	⑤
飯田市教育委員会	1987	「恒川遺跡群	昭和61年度範囲確認調査概報」	⑥
飯田市教育委員会	1988	「恒川遺跡群	昭和62年度範囲確認調査概報」	⑦
飯田市教育委員会	1988	「恒川遺跡群	田中倉垣外地籍」	⑧
飯田市教育委員会	1989	「恒川遺跡群	昭和63年度範囲確認調査概報」	⑨
飯田市教育委員会	1990	「恒川遺跡群	平成元年度範囲確認調査概報」	⑩
飯田市教育委員会	1990	「恒川遺跡群	平成元年度緊急調査概報」	⑪
飯田市教育委員会	1991	「恒川遺跡群	新屋敷遺跡」	⑫
飯田市教育委員会	1991	「恒川遺跡群	田中・倉垣外地籍」	⑬
飯田市教育委員会	1991	「恒川遺跡群	平成2年度範囲確認調査概報」	⑭
飯田市教育委員会	1993	「恒川遺跡群	新屋敷遺跡」	⑮
飯田市教育委員会	1993	「恒川遺跡群	恒川A地籍」	⑯
飯田市教育委員会	1994	「富の平遺跡・富士塚遺跡・恒川遺跡群（薬師垣外遺跡）・ 恒川遺跡群（恒川B地籍）ほか平成5年度市内緊急発掘調査 概要報告書」	⑰	
飯田市教育委員会	1995	「恒川遺跡群	平成6年度範囲確認調査概報」	⑱
飯田市教育委員会	1995	「中村中平遺跡・恒川遺跡群（新屋敷遺跡）・円通寺南遺跡・ 平成6年度市内緊急発掘調査概要報告書」	⑲	
飯田市教育委員会	1996	「恒川遺跡群	平成7年度範囲確認調査概報」	⑳
飯田市教育委員会	1997	「恒川遺跡群	平成8年度範囲確認調査概報」	㉑
飯田市教育委員会	1998	「恒川遺跡群	新屋敷遺跡」	㉒
飯田市教育委員会	1998	「溝口の塚古墳・恒川遺跡群倉垣外遺跡・市内遺跡 平成9年度市内遺跡緊急調査概報」	㉓	
飯田市教育委員会	1999	「恒川遺跡群薬師垣外遺跡・宮垣外遺跡他市内遺跡 平成10年度範囲確認調査概報」	㉔	
飯田市教育委員会	2000	「恒川遺跡群他市内遺跡	平成11年度市内遺跡 緊急調査概要報告書」	㉕
飯田市教育委員会	2001	「恒川遺跡群他市内遺跡	平成12年度範囲確認 調査概要報告書」	㉖
飯田市教育委員会	2002	「恒川遺跡群他市内遺跡	平成13年度範囲確認 調査概要報告書」	㉗
飯田市教育委員会	2003	「恒川遺跡群	田中・倉垣外地籍」	㉘

## 第 2 節 調 査 組 織

### 1. 主管課

飯田市教育委員会 社会教育課文化係（昭和57年度～平成8年6月）  
博物館課埋蔵文化財係（平成8年7月～平成12年度）  
生涯学習課文化財保護係（平成13年度～）

### 2. 調査主体者（平成15年度 報告書刊行時）

飯田市教育委員会 教育長 富田 泰啓

総 括 吉川 豊

調査員 伊藤 尚志（～平成15年9月） 佐々木嘉和 澁谷恵美子 羽生 俊郎 馬場 保之  
吉川 金利

作業員 金井 照子 木下 早苗 小池千津子 小平まなみ 佐藤知代子 竹本 常子  
橘 千賀子 中平けい子 樋本 宣子 松本 恭子 宮内真理子 森藤美知子  
吉川 悦子

### 3. 指 導

文化庁

独立行政法人文化財研究所 奈良文化財研究所

長野県教育委員会 文化財・生涯学習課

### 4. 事務局（平成15年度 報告書刊行時）

飯田市教育委員会

教育次長 尾曾 幹夫

生涯学習課長 小林 正春

生涯学習課文化財保護係長 吉川 豊

生涯学習課文化財保護係 伊藤 尚志（～平成15年9月） 澁谷恵美子 羽生 俊郎  
馬場 保之 吉川 金利 佐々木行博

# 第 II 章 調査結果

## 第 1 節 遺溝

### 1) 田中・倉垣外地籍

#### 住居址 (S B) 観察表

SB01 ㊟

検出位置	BQ29	覆土	
切合	切れる	床面	堅固
切られる	SB03,ST02	住主柱穴	
プラン	隅丸長方形	住居内貯蔵穴	
規模	規模 m 5.8×4.7	入口	
主軸	N133° E	炉形状	地床炉
壁高	20	規模	(30×25)cm
形状	ほぼ垂直	備考	
特記事項	甕・台付甕・壺・磨製石斧・磨製石鏃		
時代・時期	弥生時代中期	調査位置	TAN・KURバイパス

SB02 ㊟

検出位置	BR33	覆土	
切合	切れる	床面	
切られる	SB03,05,17	住主柱穴	
プラン	隅丸方形	住居内貯蔵穴	
規模	規模 m 6.0×5.5	入口	
主軸	N6° E	炉形状	石芯粘土甕
壁高	40	規模	100×100
形状	ほぼ垂直	備考	
特記事項	SD17と重複 土師器甕、黒色土器皿、須恵器蓋・杯・皿・甕・壺、灰釉陶器皿・浄瓶注口部、焼骨片、富寿神宝		
時代・時期	平安時代前半	調査位置	TAN・KURバイパス

SB03 ㊟

検出位置	BQ29	覆土	
切合	切れる	床面	
切られる	SB01	住主柱穴	
プラン	隅丸方形	住居内貯蔵穴	
規模	規模 m 3.2×3.0	入口	
主軸	N10° E	炉形状	不明
壁高	13	規模	-×-
形状	緩やか	備考	
特記事項	土師器杯・甕、須恵器杯・甕・長頸壺、黒色土器椀(側面「太田」墨書)		
時代・時期	平安時代前半	調査位置	TAN・KURバイパス

SB04 ㊟

検出位置	BR23	覆土	
切合	切れる	床面	軟弱な貼り床
切られる	ST07-3,SD04	住主柱穴	2基
プラン	隅丸方形	住居内貯蔵穴	
規模	規模 m 5.6×4.4	入口	
主軸	N49° W	炉形状	石芯粘土甕
壁高	20	規模	100×60cm
形状	ほぼ垂直	備考	
特記事項	土師器杯・高杯・甕		
時代・時期	古墳時代後期	調査位置	TAN・KURバイパス,4601

SB05 ㊟

検出位置	BP27	覆土	
切合	切れる	床面	堅固
切られる	SB06	住主柱穴	4基P1~P4
プラン	方形	住居内貯蔵穴	
規模	規模 m 4.0×3.8	入口	
主軸	N48° W	炉形状	土器埋設炉
壁高	40	規模	54×52cm
形状	ほぼ垂直	備考	
特記事項	焼却家屋 高杯・甕・壺・ひさご壺、打製石斧・有肩扇状形石器、挟入打製石包丁		
時代・時期	弥生時代後期	調査位置	TAN・KURバイパス

SB06 ㊟

検出位置	BN26	覆土	
切合	切れる	床面	部分的に堅固
切られる	SB05,12,SD04	住主柱穴	
プラン	ST04	住居内貯蔵穴	
規模	プラン (隅丸方形)	入口	
規模	規模 m 4.5×-	炉形状	石芯粘土甕
主軸	N49° W	規模	84×77
壁高	10	備考	
形状	ほぼ垂直		
特記事項	土師器杯・高杯・甕		
時代・時期	古墳時代後期	調査位置	TAN・KURバイパス

SB07 ㊟

検出位置	BO34	覆土	
切合	切れる	床面	堅固
切られる	ST03,SD03,05	住主柱穴	4基P1~P4
プラン	隅丸方形	住居内貯蔵穴	
規模	規模 m 5.0×4.7	入口	
主軸	N140° E	炉形状	土器埋設炉
壁高	30	規模	53×35cm
形状	ほぼ垂直	備考	
特記事項	高杯・甕・壺、挟入磨製横刃型石包丁、磨製石鏃・同未成品・環状石器未成品		
時代・時期	弥生時代後期	調査位置	TAN・KURバイパス

SB08 ㊟

検出位置	BJ25	覆土	
切合	切れる	床面	堅固
切られる	SB13	住主柱穴	4基P1~P4
プラン	SB14,ST07-1,SD06	住居内貯蔵穴	
規模	プラン 隅丸方形	入口	
規模	規模 m 5.2×4.5	炉形状	土器埋設炉
主軸	N113° E	規模	53×51cm
壁高	55	備考	
形状	ほぼ垂直		
特記事項	高杯・甕・壺、打製石斧・横刃型石器・環状石器、挟入打製石包丁・磨製石鏃未成品・有肩扇状形石器		
時代・時期	弥生時代後期	調査位置	TAN・KURバイパス



## SB09 (M)

検出位置	BS31	覆土	
切れる		床面	堅固
切られる	別記	住主柱穴	3基P1~P3
プラン	隅丸長方形	居貯蔵穴	
規模 m	7.5×5.0	入	
主軸	N49° W	内施	土器埋設炉
壁高 cm	15	炉形状	60×50cm
状態	ほぼ垂直	竈	
特記事項	SB02,11,142,ST06,26に切られる		
	鉢・甕・壺、打製石斧・磨製石斧・横刃型石包丁、磨製石鏃未製品 砥石・台石		
時代・時期	弥生時代中期	調査位置	TAN・KURバイパス、4601

## SB10 (M)

検出位置	BL22	覆土	
切れる	別記	床面	
切られる		住主柱穴	
プラン	隅丸方形	居貯蔵穴	
規模 m	4.2×4.0	入	
主軸	N64° W	内施	形状 石芯粘土竈
壁高 cm	20	炉形状	規模 80×80cm
状態	ほぼ垂直	竈	
特記事項	SB20,ST07-1,2,囲溝址02を切る		
	土師器杯・甕、須恵器杯・甕、灰釉陶器碗・皿		
時代・時期	平安時代前半	調査位置	TAN・KURバイパス

## SB11 (M)

検出位置	BV32	覆土	
切れる	SB09	床面	軟弱な貼り床
切られる		住主柱穴	
プラン	方形	居貯蔵穴	
規模 m	3.8×3.6	入	
主軸	N84° E	内施	形状 (石芯粘土竈)
壁高 cm	19	炉形状	規模 85×44
状態	ほぼ垂直	竈	
特記事項	SD17と重複		
	ロクロ調整土師器杯・甕、黒色土器杯、須恵器杯・甕、灰釉陶器碗・皿		
時代・時期	平安時代前半	調査位置	TAN・KURバイパス、4601

## SB12 (M)

検出位置	BN24	覆土	
切れる		床面	堅固
切られる	別記	住主柱穴	4基P1~P4
プラン	隅丸方形	居貯蔵穴	
規模 m	2.3×2.3	入	
主軸	N69° E	内施	形状 土器埋設炉
壁高 cm	40	炉形状	規模 46×-cm
状態	ほぼ垂直	竈	
特記事項	SB06,ST04,07-2,3,SD04に切られ、SD07と重複		
	甕		
時代・時期	弥生時代後期	調査位置	TAN・KURバイパス

## SB13 (M)

検出位置	BJ23	覆土	
切れる		床面	
切られる	別記	住主柱穴	
プラン	不明	居貯蔵穴	
規模 m	-×-	入	
主軸	不明	内施	形状 土器埋設炉
壁高 cm	-	炉形状	規模 32×28cm
状態	不明	竈	
特記事項	SB08,10,ST04,07-1,SD06に切られる 炉址のみ		
	甕・壺、打製石斧・磨製石鏃未製品		
時代・時期	弥生時代中期	調査位置	TAN・KURバイパス

## SB14 (M)

検出位置	BJ27	覆土	
切れる	SB08	床面	軟弱
切られる		住主柱穴	
プラン	隅丸方形	居貯蔵穴	
規模 m	4.0×3.0	入	
主軸	N32° W	内施	形状 不明
壁高 cm	30	炉形状	規模 -×-
状態	やや緩やか	竈	
特記事項	焼土・炭のみ		
	土師器杯・高杯・甕などの破片		
時代・時期	不明(古墳時代か)	調査位置	TAN・KURバイパス

## SB15 (M)

検出位置	BT46	覆土	
切れる	SB40,41,44	床面	
切られる		住主柱穴	
プラン	隅丸方形	居貯蔵穴	
規模 m	4.4×4.3	入	
主軸	N139° W	内施	形状 石芯粘土竈
壁高 cm	10	炉形状	規模 90×50
状態	やや緩やか	竈	
特記事項	SB36と重複		
	土師器甕、須恵器杯・盤、灰釉陶器碗・長頸壺、緑釉陶器碗、鎌・鉄鏃		
時代・時期	平安時代後半	調査位置	TAN・KURバイパス

## SB16 (M)

検出位置	BV44	覆土	
切れる	SM01	床面	
切られる	別記	住主柱穴	2基P1,P2
プラン	隅丸方形	居貯蔵穴	P3
規模 m	7.0×-	入	
主軸	不明	内施	形状
壁高 cm	20	炉形状	規模
状態	ほぼ垂直	竈	
特記事項	SB40,SK07,08,18,SI14に切られる 焼却家屋		
	土師器高杯・甕・壺、打製石斧・磨製石斧、加工された礫、白玉		
時代・時期	古墳時代前期	調査位置	TAN・KURバイパス

## SB17 ㊦

検出位置	BQ22	覆土	
切れる		床面	堅固
切られる	別記	住主柱穴	3基P1~P3
プラン	隅丸方形	貯蔵穴	
規模 m	3.8×-	入口	
主軸	N29° E	炉形状	土器埋設炉
壁高 cm	30	炉規模	58×55
状態	ほぼ垂直	竈備考	
特記事項	SB04,ST01,07-3,SD04に切られる 甕・壺、有肩扇形状石器		
時代・時期	弥生時代後期	調査位置	TAN・KURバイパス

## SB18 ㊦

検出位置	BO16	覆土	
切れる		床面	
切られる		住主柱穴	
プラン	不明	貯蔵穴	
規模 m	-×-	入口	
主軸	不明	炉形状	
壁高 cm	20	炉規模	
状態	ほぼ垂直	竈備考	
特記事項			
時代・時期	不明	調査位置	TAN・KURバイパス

## SB19 ㊦

検出位置	BJ19	覆土	
切れる		床面	中心部堅固
切られる	ST13,SD12,円溝址02	住主柱穴	
プラン	隅丸長方形	貯蔵穴	
規模 m	5.8×5.1	入口	
主軸	N130° W	炉形状	土器埋設炉
壁高 cm	10	炉規模	54×52cm
状態	やや緩やか	竈備考	
特記事項	甕・壺、打製石斧・横刃型石包丁・磨製石鏃・同未成品		
時代・時期	弥生時代中期	調査位置	TAN・KURバイパス

## SB20 ㊦

検出位置	BM22	覆土	
切れる		床面	軟弱
切られる	別記	住主柱穴	
プラン	長方形	貯蔵穴	
規模 m	6.7×4.5	入口	
主軸	N62° W	炉形状	
壁高 cm	20	炉規模	
状態	やや緩やか	竈備考	
特記事項	SB10,ST04,07-2,08,SD06に切られる 甕・壺、磨製石鏃未成品		
時代・時期	弥生時代中期	調査位置	TAN・KURバイパス

## SB21 ㊦

検出位置	BY13	覆土	
切れる		床面	軟弱
切られる	SB56	住主柱穴	
プラン	隅丸方形	貯蔵穴	
規模 m	5.1×4.6	入口	
主軸	N48° W	炉形状	不明
壁高 cm	30	炉規模	96×-
状態	緩やか	竈備考	
特記事項	SB46,SI06と重複 土師器杯・甕、須恵器壺・椀、白玉、石製模造品		
時代・時期	古墳時代後期後半	調査位置	TAN・KURバイパス

## SB22 ㊦

検出位置	AB16	覆土	
切れる	SB77	床面	軟弱
切られる	SB56,61	住主柱穴	
プラン	隅丸方形	貯蔵穴	
規模 m	3.6×3.4	入口	
主軸	N153° W	炉形状	不明
壁高 cm	60	炉規模	-×-
状態	ほぼ垂直	竈備考	
特記事項	土師器杯・鉢・高杯・甕、白玉		
時代・時期	古墳時代後期前半	調査位置	TAN・KURバイパス

## SB23 ㊦

検出位置	BU07	覆土	
切れる	SB59	床面	
切られる	SB65,69,石列03	住主柱穴	3基P1~P3
プラン	隅丸方形	貯蔵穴	
規模 m	6.9×6.7	入口	
主軸	N35° W	炉形状	地床炉
壁高 cm	30	炉規模	80×-
状態	ほぼ垂直	竈備考	
特記事項	SI01,02,03,04と重複 焼却家屋 土師器鉢・高杯・甕・壺、打製石斧・横刃型石器、磨製石鏃、刀子 銅釘・飾り金具、管玉・ガラス玉		
時代・時期	古墳時代前期	調査位置	TAN・KURバイパス

## SB24 ㊦

検出位置	AD10	覆土	
切れる	SB25,57,58,98	床面	
切られる	石列02	住主柱穴	
プラン	不明	貯蔵穴	
規模 m	-×-	入口	
主軸	N43° E	炉形状	石芯粘土竈
壁高 cm	-	炉規模	70×65
状態	不明	竈備考	
特記事項	土師器杯・甕、須恵器杯・甕、灰釉陶器椀・長頸壺、鉄滓		
時代・時期	平安時代前半	調査位置	TAN・KURバイパス

## SB25 ㊦

検出位置	AE12	覆土	
切れる	SB26,58,95,98	床面	
切られる	SB24,石列03	住主柱穴	
プラン	不明	居貯蔵穴	
規模	規模 m -×-	入	
主軸	N113° E	内施	石芯粘土竈
壁高	-	炉・竈	規模 120×75
形状	不明	設	備考
特記事項	土師器甕、須恵器蓋・杯・盤、不明鉄製品		
時代・時期	奈良時代	調査位置	TAN・KURバイパス

## SB26 ㊦

検出位置	AE14	覆土	
切れる	SB61,95	床面	
切られる	SB24,25,石列03	住主柱穴	3基P1~P3
プラン	隅丸方形	居貯蔵穴	
規模	規模 m 7.8×-	入	
主軸	N48°	内施	炉形状
壁高	10	炉・竈	規模
形状	やや緩やか	設	備考
特記事項	土師器杯・高杯・甕・甌、須恵器蓋・杯・高杯・甕、不明鉄器		
時代・時期	古墳時代後期	調査位置	TAN・KURバイパス

## SB27 ㊦

検出位置	AG16	覆土	
切れる		床面	
切られる		住主柱穴	
プラン	不明	居貯蔵穴	
規模	規模 m -×-	入	
主軸	不明	内施	炉形状
壁高	20	炉・竈	規模
形状	ほぼ垂直	設	備考
特記事項	土師器甕片、須恵器蓋片		
時代・時期	不明（古墳後期か）	調査位置	TAN・KURバイパス

## SB28 ㊦

検出位置	AA03	覆土	
切れる		床面	軟弱
切られる	SB55	住主柱穴	
プラン	不明	居貯蔵穴	
規模	規模 m -×-	入	
主軸	N57° W	内施	炉形状 地床炉
壁高	10	炉・竈	規模 60×60cm
形状	やや緩やか	設	備考
特記事項			
時代・時期	不明	調査位置	TAN・KURバイパス

## SB29 ㊦

検出位置	AG21	覆土	
切れる	SB47,74,78,82	床面	軟弱
切られる	SB48,火葬墓01	住主柱穴	
プラン	不明	居貯蔵穴	
規模	規模 m -×-	入	
主軸	N73° W	内施	炉形状 石芯粘土竈か
壁高	10	炉・竈	規模 104×-
形状	緩やか	設	備考
特記事項	土師器杯・甕、須恵器杯・甕・壺、灰釉陶器碗、フイゴ羽口、鉄製品		
時代・時期	平安時代前半	調査位置	TAN・KURバイパス

## SB30 ㊦

検出位置	AC23	覆土	
切れる		床面	
切られる	SB71,72,ST10	住主柱穴	3基P1~P3
プラン	隅丸方形	居貯蔵穴	1基（竈）
規模	規模 m 7.8×7.8	入	
主軸	N54° W	内施	炉形状 粘土竈
壁高	30	炉・竈	規模 200×80cm
形状	ほぼ垂直	設	備考
特記事項	土師器杯・高杯・甕・甌、須恵器蓋杯、白玉・管玉、砥石 かすがい状の鉄器		
時代・時期	古墳時代後期	調査位置	TAN・KURバイパス

## SB31 ㊦

検出位置	BQ39	覆土	
切れる	SB33	床面	
切られる	別記	住主柱穴	4基P1~P4
プラン	隅丸方形	居貯蔵穴	竈とP2の間
規模	規模 m 7.4×7.4	入	住居址南東側
主軸	N53° W	内施	炉形状 石芯粘土竈
壁高	40	炉・竈	規模 115×85cm
形状	ほぼ垂直	設	備考
特記事項	SB32,35,SD17,道路址1に切られる 土師器杯・鉢・高杯・埴・甌、須恵器蓋・杯、白玉、土玉・管玉・ ガラス玉、石製有孔板馬具		
時代・時期	古墳時代後期	調査位置	TAN・KURバイパス

## SB32 ㊦

検出位置	BP37	覆土	
切れる	SB31,33	床面	軟弱
切られる		住主柱穴	
プラン	隅丸方形	居貯蔵穴	
規模	規模 m 3.2×3.0	入	
主軸	不明	内施	炉形状
壁高	20	炉・竈	規模
形状	やや緩やか	設	備考
特記事項	SD17と重複 土師器杯・甕、須恵器壺		
時代・時期	古墳時代後期	調査位置	TAN・KURバイパス

## SB33 ㊦

検出位置	BO39	覆土	
切れる		床面	軟弱
切られる	SB31,32,SK11	住主柱穴	
プラン	長方形	居貯蔵穴	
規模 m	5.0×-	入入口	
主軸	N7° E	炉形状	地床炉
壁高 cm	20	炉規模	60×50cm
形状	やや緩やか	竈備考	
特記事項	壺、打製石斧・横刃型石器・敲打器、台石		
時代・時期	弥生時代中期	調査位置	TAN・KURバイパス

## SB34 ㊦

検出位置	BS42	覆土	
切れる	SB35	床面	軟弱
切られる	道路址01	住主柱穴	
プラン	不明	居貯蔵穴	
規模 m	-×-	入入口	
主軸	不明	炉形状	
壁高 cm	-	炉規模	
形状	不明	竈備考	
特記事項	SI14と重複 土師器杯・甕、須恵器蓋・杯・甕		
時代・時期	奈良時代	調査位置	TAN・KURバイパス

## SB35 ㊦

検出位置	BR42	覆土	
切れる	SB31	床面	堅固
切られる	SB34	住主柱穴	
プラン	隅丸方形	居貯蔵穴	
規模 m	4.8×4.8	入入口	
主軸	N58° E	炉形状	不明
壁高 cm	20	炉規模	-×-
形状	やや緩やか	竈備考	
特記事項	SD20,SI14と重複 土師器杯・甕、須恵器蓋・杯		
時代・時期	古墳時代後期	調査位置	TAN・KURバイパス

## SB36 ㊦

検出位置	BR46	覆土	
切れる	SB37,SB40	床面	比較的堅固
切られる		住主柱穴	
プラン	方形	居貯蔵穴	
規模 m	3.7×3.6	入入口	
主軸	N129° W	炉形状	石芯粘土竈
壁高 cm	25	炉規模	-×-
形状	ほぼ垂直	竈備考	
特記事項	SB15,41と重複 土師器杯・甕、須恵器蓋・杯・灰軸陶器椀		
時代・時期	平安時代前半	調査位置	TAN・KURバイパス

## SB37 ㊦

検出位置	BQ47	覆土	
切れる		床面	軟弱
切られる	SB36,38,41	住主柱穴	
プラン	不明	居貯蔵穴	
規模 m	-×-	入入口	
主軸	不明	炉形状	
壁高 cm	-	炉規模	
形状	不明	竈備考	
特記事項	遺物の出土状況によって遺構の存在を確認 土師器杯・甕、須恵器蓋		
時代・時期	古墳時代末	調査位置	TAN・KURバイパス

## SB38 ㊦

検出位置	BS45	覆土	
切れる	SB15,16	床面	
切られる	SB36	住主柱穴	4基P1~P4
プラン		居貯蔵穴	
規模 m	6.0×-	入入口	
主軸	N40° W	炉形状	不明
壁高 cm	25	炉規模	90×60cm
形状	やや緩やか	竈備考	
特記事項	SB41と重複 焼却家屋 土師器甕・黒色土器杯、須恵器蓋・杯・短頸壺		
時代・時期	平安時代前半	調査位置	TAN・KURバイパス

## SB39 ㊦

検出位置	BS49	覆土	
切れる	SB38,44,67,68	床面	比較的堅固
切られる		住主柱穴	
プラン	隅丸方形	居貯蔵穴	
規模 m	3.9×3.4	入入口	
主軸	N129° E	炉形状	石芯粘土竈
壁高 cm	25	炉規模	90×80
形状	ほぼ垂直	竈備考	
特記事項	土師器甕・小形甕、須恵器蓋・杯・壺、灰軸陶器椀		
時代・時期	平安時代前半	調査位置	TAN・KURバイパス

## SB40 ㊦

検出位置	BS45	覆土	
切れる	SB15,16	床面	
切られる	SB36	住主柱穴	4基P1~P4
プラン		居貯蔵穴	
規模 m	6.0×-	入入口	
主軸	N40° W	炉形状	不明
壁高 cm	25	炉規模	90×60cm
形状	やや緩やか	竈備考	
特記事項	SB41と重複 焼却家屋 土師器甕・黒色土器杯、須恵器蓋・杯・短頸壺		
時代・時期	平安時代前半	調査位置	TAN・KURバイパス

## SB41 ㊦

検出位置	BS47	覆土	
切れる	SB15,36,37,44	床面	軟弱
切られる		住主柱穴	
プラン	(隅丸方形)	居貯蔵穴	
規模 m	4.2×-	入 口	
主軸	N139° E	炉形状	不明
壁高 cm	10	炉規模	160×100cm
状態	やや緩やか	施設	
特記事項	SB40と重複 黒色土器杯・須恵器杯・灰釉陶器碗		
時代・時期	平安時代前半	調査位置	TAN・KURバイパス

## SB42 ㊦

検出位置	BY00	覆土	
切れる	SB43,105	床面	
切られる		住主柱穴	
プラン	隅丸長方形	居貯蔵穴	
規模 m	5.5×3.9	入 口	
主軸	不明	炉形状	
壁高 cm	35	炉規模	
状態	緩やか	施設	
特記事項	白磁、鉄釘、用途不明鉄製品		
時代・時期	中世	調査位置	TAN・KURバイパス

## SB43 ㊦

検出位置	BX01	覆土	
切れる	SB44,45	床面	
切られる	SB42	住主柱穴	
プラン	不明	居貯蔵穴	
規模 m	-×-	入 口	
主軸	N126° E	炉形状	石芯粘土竈
壁高 cm	11	炉規模	90×85cm
状態	不明	施設	
特記事項	SK14と重複 土師器甕、黒色土器杯、須恵器杯、灰釉陶器碗・皿		
時代・時期	平安時代前半	調査位置	TAN・KURバイパス

## SB44 ㊦

検出位置	BV48	覆土	
切れる	SB45,67	床面	きわめて堅固
切られる	SB15,39,41,SK12	住主柱穴	
プラン	方形	居貯蔵穴	
規模 m	7.2×7.0	入 口	
主軸	N30° W	炉形状	石芯粘土竈
壁高 cm	44	炉規模	220×160cm
状態	ほぼ垂直	施設	
特記事項	土師器杯・甕・壺、須恵器蓋杯・長頸瓶、和同開珎銀銭		
時代・時期	奈良時代	調査位置	TAN・KURバイパス

## SB45 ㊦

検出位置	BW01	覆土	
切れる	SD18,67	床面	
切られる	SB44,SK14	住主柱穴	
プラン	不明	居貯蔵穴	
規模 m	-×-	入 口	
主軸	(N0° W)	炉形状	石芯粘土竈
壁高 cm	-	炉規模	130×-cm
状態	不明	施設	
特記事項	SI16と重複 土師器甕		
時代・時期	古墳時代後期	調査位置	TAN・KURバイパス

## SB46 ㊦

検出位置	BW13	覆土	
切れる		床面	軟弱
切られる		住主柱穴	
プラン	隅丸方形	居貯蔵穴	
規模 m	3.2×2.8	入 口	
主軸	不明	炉形状	
壁高 cm	20	炉規模	
状態	ほぼ垂直	施設	
特記事項	SB21と重複 土師器片		
時代・時期	不明	調査位置	TAN・KURバイパス

## SB47 ㊦

検出位置	AF19	覆土	
切れる	SB74	床面	軟弱
切られる	SB48,工房址01	住主柱穴	4基P1~P4
プラン	隅丸方形	居貯蔵穴	
規模 m	5.7×5.7	入 口	
主軸	N62° W	炉形状	不明
壁高 cm	20	炉規模	-×-
状態	やや緩やか	施設	
特記事項	土師器杯・甕、須恵器杯、白玉		
時代・時期	古墳時代後期後半	調査位置	TAN・KURバイパス

## SB48 ㊦

検出位置	AE20	覆土	
切れる	SB29,47,74,78	床面	比較的軟弱
切られる		住主柱穴	3基P3,P5,P6
プラン	(隅丸方形)	居貯蔵穴	
規模 m	5.2×-	入 口	
主軸	N58° W	炉形状	石芯粘土竈
壁高 cm	10	炉規模	90×75
状態	やや緩やか	施設	
特記事項	須恵器杯、灰釉陶器碗・瓶子		
時代・時期	平安時代前半	調査位置	TAN・KURバイパス

## SB49 ㊦

検出位置	AR43	覆土	
切合	切れる	床面	
	切られる	住主柱穴	
規模・形状	プラン 不明	居貯蔵穴	
	規模 m -×-	入 口	
	主軸 不明	炉・竈	形状
	壁高 cm -	施 設	規模
	状態 不明	備 考	
特記事項	山茶碗おろし鉢片		
時代・時期	中世	調査位置	TAN・KURバイパス

## SB50 ㊦

検出位置	AA07	覆土	
切合	切れる	床面	
	切られる	住主柱穴	
規模・形状	プラン 隅丸方形	居貯蔵穴	
	規模 m 2.2×2.1	入 口	
	主軸 N52° E	炉・竈	形状
	壁高 cm 20	施 設	規模
	状態 ほぼ垂直	備 考	石芯粘土竈 60×55cm
特記事項	土師器高杯・甕、白玉		
時代・時期	古墳時代後期	調査位置	TAN・KURバイパス

## SB51 ㊦

検出位置	BX06	覆土	
切合	切れる	床面	
	切られる	住主柱穴	
規模・形状	プラン (隅丸方形)	居貯蔵穴	竈左側
	規模 m 4.2×-	入 口	
	主軸 N120° E	炉・竈	形状
	壁高 cm 10	施 設	規模
	状態 不明	備 考	石芯粘土竈 85×85
特記事項	土師器杯・甕、須恵器蓋・杯・甕・長頸瓶、刀子 灰釉陶器碗(ヘラ描き雲花文あり)・皿、緑釉陶器段皿		
時代・時期	平安時代前半	調査位置	TAN・KURバイパス

## SB52 ㊦

検出位置	AE46	覆土	
切合	切れる	床面	堅固
	切られる	住主柱穴	
規模・形状	プラン 不明	居貯蔵穴	
	規模 m -×-	入 口	
	主軸 不明	炉・竈	形状
	壁高 cm 30	施 設	規模
	状態 緩やか	備 考	
特記事項	土師器杯・甕、須恵器蓋杯・甕、フイゴ羽口		
時代・時期	古墳時代後期	調査位置	TAN・KURバイパス

## SB53 ㊦

検出位置	AD45	覆土	
切合	切れる	床面	
	切られる	住主柱穴	
規模・形状	プラン 不明	居貯蔵穴	
	規模 m -×-	入 口	
	主軸 不明	炉・竈	形状
	壁高 cm 40	施 設	規模
	状態 ほぼ垂直	備 考	
特記事項	土師器杯・甕、須恵器杯・壺		
時代・時期	古墳時代後期	調査位置	TAN・KURバイパス

## SB54 ㊦

検出位置	AC48	覆土	
切合	切れる	床面	中央近くは堅固
	切られる	住主柱穴	
規模・形状	プラン 不明	居貯蔵穴	竈の右
	規模 m -×-	入 口	
	主軸 N123° E	炉・竈	形状
	壁高 cm 20	施 設	規模
	状態 緩やか	備 考	石芯粘土竈 -×-
特記事項	焼却家屋 土師器杯・甕、須恵器杯		
時代・時期	平安時代前半	調査位置	TAN・KURバイパス

## SB55 ㊦

検出位置	AB01	覆土	
切合	切れる	床面	比較的堅固
	切られる	住主柱穴	
規模・形状	プラン (方形)	居貯蔵穴	南東隅
	規模 m 5.6×-	入 口	
	主軸 N110° E	炉・竈	形状
	壁高 cm 30	施 設	規模
	状態 やや緩やか	備 考	石芯粘土竈 150×90
特記事項	土師器甕・須恵器蓋・杯		
時代・時期	奈良時代前半	調査位置	TAN・KURバイパス

## SB56 ㊦

検出位置	BY11	覆土	
切合	切れる	床面	軟弱
	切られる	住主柱穴	
規模・形状	プラン 隅丸長方形	居貯蔵穴	
	規模 m 6.0×4.5	入 口	
	主軸 N36° E	炉・竈	形状
	壁高 cm 30	施 設	規模
	状態 緩やか	備 考	
特記事項	ロクロ調整土師器杯、須恵器杯、灰釉陶器碗・皿・耳皿、 緑釉陶器碗・皿、鉄製品(轡か)・鉄滓		
時代・時期	平安時代後半	調査位置	TAN・KURバイパス

## SB57 ㊦

検出位置	AC07	覆土	
切合	切れる	床面	堅固
切られる	SB24,73	住主柱穴	
プラン	隅丸方形	貯蔵穴	
規模	規模 m 4.4×-	入口	
主軸	N145° E	形状	石芯粘土竈
壁高	20	規模	70×65cm
状態	ほぼ垂直	備考	
特記事項	SB98と重複 土師器杯・甕、須恵器甕・壺などの破片		
時代・時期	古墳時代後期末	調査位置	TAN・KURバイパス

## SB58 ㊦

検出位置	AB11	覆土	
切合	切れる	床面	
切られる	SB98	住主柱穴	
プラン	方形	貯蔵穴	
規模	規模 m 5.2×-	入口	
主軸	N45° W	形状	粘土竈
壁高	10	規模	80×60cm
状態	やや緩やか	備考	
特記事項	土師器杯・鉢・高杯・甕・甌、須恵器杯・高杯、土製紡錘車、鉄釘、白玉・土玉、炭化米		
時代・時期	古墳時代後期中頃	調査位置	TAN・KURバイパス

## SB59 ㊦

検出位置	BW10	覆土	
切合	切れる	床面	
切られる	別記	住主柱穴	
プラン	不明	貯蔵穴	
規模	規模 m -×-	入口	
主軸	不明	形状	
壁高	-	規模	
状態	不明	備考	
特記事項	SB23,56,SI01,02,03,04,SM02に切られる 打製石斧・砥石		
時代・時期	弥生時代中期	調査位置	TAN・KURバイパス

## SB60 ㊦

検出位置	AA18	覆土	
切合	切れる	床面	
切られる	SB77,79	住主柱穴	
プラン	隅丸方形	貯蔵穴	
規模	規模 m 4.0×4.0	入口	
主軸	N62° W	形状	石芯粘土竈
壁高	20	規模	150×90
状態	やや緩やか	備考	
特記事項	SI08,09と重複 土師器杯・甕、須恵器杯・皿・長頸壺四耳壺、刀子、鉄滓		
時代・時期	平安時代前半	調査位置	TAN・KURバイパス

## SB61 ㊦

検出位置	AC15	覆土	
切合	切れる	床面	
切られる	SB22,95	住主柱穴	
プラン	隅丸方形	貯蔵穴	
規模	規模 m 4.4×-	入口	
主軸	(N41° W)	形状	不明
壁高	18	規模	-×-
状態	やや緩やか	備考	
特記事項	土師器杯・鉢・甕、鉄釘		
時代・時期	古墳時代後期中頃	調査位置	TAN・KURバイパス

## SB62 ㊦

検出位置	BR10	覆土	
切合	切れる	床面	きわめて軟弱
切られる	別記	住主柱穴	
プラン	不明	貯蔵穴	
規模	規模 m -×-	入口	
主軸	不明	形状	
壁高	20	規模	
状態	緩やか	備考	
特記事項	SB63,SB64,SD19,石列03に切られ、SB63と重複 土師器高杯・甕・壺、須恵器杯		
時代・時期	古墳時代後期後半	調査位置	TAN・KURバイパス

## SB63 ㊦

検出位置	BR08	覆土	
切合	切れる	床面	軟弱
切られる	SB64,SD19,石列03	住主柱穴	
プラン	不明	貯蔵穴	
規模	規模 m -×-	入口	
主軸	不明	形状	
壁高	25	規模	
状態	ほぼ垂直	備考	
特記事項	土師器杯・高杯・甕・壺		
時代・時期	古墳時代後期後半	調査位置	TAN・KURバイパス

## SB64 ㊦

検出位置	BQ10	覆土	
切合	切れる	床面	
切られる	SB62,63,66,70	住主柱穴	
プラン	不明	貯蔵穴	
規模	規模 m -×-	入口	
主軸	不明	形状	
壁高	36	規模	
状態	ほぼ垂直	備考	
特記事項	土師器杯・高杯・甕、須恵器蓋・杯、灰軸陶器碗		
時代・時期	平安時代前半	調査位置	TAN・KURバイパス

SB65 ㊦

検出位置	BT05	覆土	
切れる	SB23,69	床面	堅固
切られる	SD19,石列03	住主柱穴	
プラン	不明	居貯蔵穴	
規模 m	6.8×-	入	
主軸	N58° W	内施	
壁高 cm	14	炉形状	石芯粘土竈
状態	緩やか	竈	130×90cm
特記事項	土師器杯・鉢・甕・甗、須恵器蓋・杯・鉢・高杯、灰釉陶器碗・耳皿・瓶子、鎌・刀子・釘、炭化種子		
時代・時期	平安時代前半	調査位置	TAN・KURバイパス

SB66 ㊦

検出位置	BR11	覆土	
切れる		床面	
切られる	SB62,64,70,SD19	住主柱穴	
プラン	不明	居貯蔵穴	
規模 m	-×-	入	
主軸	不明	内施	
壁高 cm	-	炉形状	
状態	不明	竈	
特記事項	土師器甕・小形甕、須恵器杯の細片		
時代・時期	不明(古墳前期か)	調査位置	TAN・KURバイパス

SB67 ㊦

検出位置	BV01	覆土	
切れる		床面	
切られる	SB38,39,44,45	住主柱穴	2基P1,P2
プラン	隅丸方形	居貯蔵穴	
規模 m	7.2×-	入	
主軸	不明	内施	
壁高 cm	20	炉形状	
状態	緩やか	竈	
特記事項	SB68,SK14と重複 土師器杯・高杯・甕、須恵器蓋・杯・蓋杯・平瓶、鉄釘、白玉・管玉・ガラス玉		
時代・時期	古墳時代後期前半	調査位置	TAN・KURバイパス

SB68 ㊦

検出位置	BS03	覆土	
切れる		床面	きわめて軟弱
切られる	SB37,38	住主柱穴	
プラン	不明	居貯蔵穴	
規模 m	-×-	入	
主軸	不明	内施	
壁高 cm	-	炉形状	
状態	不明	竈	
特記事項	SB67と重複 土師器杯・高杯・甕・小形甕・甗、須恵器蓋杯・甕、フイゴ羽口		
時代・時期	古墳時代後期前半	調査位置	TAN・KURバイパス

SB69 ㊦

検出位置	BT04	覆土	
切れる		床面	きわめて堅固
切られる	SB65	住主柱穴	
プラン	隅丸方形	居貯蔵穴	
規模 m	5.0×4.8	入	
主軸	不明	内施	
壁高 cm	25	炉形状	
状態	ほぼ垂直	竈	
特記事項	土師器杯・高杯、須恵器蓋・甕・瓶		
時代・時期	古墳時代後期前半	調査位置	TAN・KURバイパス

SB70 ㊦

検出位置	BQ11	覆土	
切れる	SB66	床面	
切られる	SB62,64	住主柱穴	
プラン	不明	居貯蔵穴	
規模 m	-×-	入	
主軸	N37° W	内施	
壁高 cm	16	炉形状	石芯粘土竈
状態	ほぼ垂直	竈	-×-
特記事項	土師器高杯・甕、須恵器高杯・白玉		
時代・時期	古墳時代後期前半	調査位置	TAN・KURバイパス

SB71 ㊦

検出位置	AC27	覆土	
切れる	SB30	床面	軟弱
切られる		住主柱穴	
プラン	隅丸長方形	居貯蔵穴	
規模 m	3.9×-	入	
主軸	N112° E	内施	
壁高 cm	15	炉形状	石芯粘土竈
状態	やや緩やか	竈	120×-
特記事項	ロクロ調整土師器杯・碗・鉢、黒色土器杯、須恵器杯、四耳甕、灰釉陶器碗、刀子		
時代・時期	平安時代前半	調査位置	TAN・KURバイパス

SB72 ㊦

検出位置	AB23	覆土	
切れる	SB30	床面	軟弱
切られる		住主柱穴	
プラン	不明	居貯蔵穴	
規模 m	-×-	入	
主軸	不明	内施	
壁高 cm	12	炉形状	
状態	やや緩やか	竈	
特記事項	ST09と重複 須恵器蓋・杯		
時代・時期	平安時代前半	調査位置	TAN・KURバイパス



## SB73 ㊦

検出位置	AC06	覆土	
切合	切れる	床面	
切られる	SB53	住主柱穴	
プラン	不明	居貯蔵穴	
規模	規模 m	入	
主軸	-×-	内	
壁高	不明	施	
形状	10	設	
状態	不明	炉・竈	
特記事項		形状	
		規模	
		備考	
時代・時期	不明	調査位置	TAN・KURバイパス

## SB75 ㊦

検出位置	AH21	覆土	
切合	切れる	床面	
切られる	SB29,74,82	住主柱穴	
プラン	不明	居貯蔵穴	
規模	規模 m	入	
主軸	-×-	内	
壁高	不明	施	
形状	20	設	
状態	ほぼ垂直	炉・竈	
特記事項		形状	
		規模	
		備考	
時代・時期	古墳時代前期	調査位置	TAN・KURバイパス

## SB77 ㊦

検出位置	AB17	覆土	
切合	切れる	床面	
切られる	SB22,60,76	住主柱穴	
プラン	不明	居貯蔵穴	
規模	規模 m	入	
主軸	-×-	内	
壁高	不明	施	
形状		設	
状態		炉・竈	
特記事項	SI08と重複	形状	土器埋設炉
	甕・壺、打製石斧	規模	60×-cm
		備考	
時代・時期	弥生時代中期	調査位置	TAN・KURバイパス

## SB79 ㊦

検出位置	AA20	覆土	
切合	切れる	床面	
切られる	SB60,ST09,SD09	住主柱穴	4基P1~P4
プラン	不明	居貯蔵穴	
規模	規模 m	入	
主軸	4.1×-	内	
壁高	N51° W	施	
形状	30	設	
状態	やや緩やか	炉・竈	
特記事項	SI09と重複	形状	粘土竈
		規模	-×-
		備考	
時代・時期	古墳時代後期か	調査位置	TAN・KURバイパス

## SB74 ㊦

検出位置	AG20	覆土	
切合	切れる	床面	堅固
切られる	SB82	住主柱穴	4基P1~P4
プラン	SB29,47,48,78	居貯蔵穴	1基(西壁際)
規模	隅丸方形	入	
主軸	7.4×7.2	内	
壁高	N54° W	施	
形状	20	設	
状態	ほぼ垂直	炉・竈	
特記事項		形状	不明
		規模	-×-
		備考	
時代・時期	古墳時代後期	調査位置	TAN・KURバイパス

## SB76 (第5図)

検出位置	BU15	覆土	
切合	切れる	床面	比較的堅固
切られる	別記	住主柱穴	
プラン	SB152,155,156,157,168	居貯蔵穴	
規模	方形	入	
主軸	13×13	内	
壁高	N110° W	施	
形状	40	設	
状態	ほぼ垂直	炉・竈	
特記事項	SB77,153,154,161,163,169,小竈穴10を切りST27と重複	形状	石芯粘土竈
	土師器杯・高杯・甕・壺、須恵器蓋・杯・盤・高杯・甕・壺、	規模	240×150cm
	砥石・台石・海浜石・石製紡錘車、銅貼帯金具	備考	
時代・時期	奈良時代	調査位置	バイパス、4614-1

## SB78 ㊦

検出位置	AF22	覆土	
切合	切れる	床面	軟弱
切られる	SB74	住主柱穴	
プラン	SB29,48	居貯蔵穴	
規模	隅丸長方形	入	
主軸	5.0×4.0	内	
壁高	不明	施	
形状	50	設	
状態	やや緩やか	炉・竈	
特記事項		形状	
	土師器甕、須恵器杯、鉄滓	規模	
		備考	
時代・時期	平安時代前期	調査位置	TAN・KURバイパス

## SB80 ㊦

検出位置	AH25	覆土	
切合	切れる	床面	堅固
切られる	SB88	住主柱穴	2基P1,P2
プラン	SB85,ST10	居貯蔵穴	P3,P4
規模	規模 m	入	
主軸	5.5×5.4	内	
壁高	(N44° W)	施	
形状	15	設	
状態	ほぼ垂直	炉・竈	
特記事項		形状	不明
	土師器杯・鉢・高杯・甕、須恵器蓋杯、白玉・管玉	規模	-×-
		備考	
時代・時期	古墳時代後期前半	調査位置	TAN・KURバイパス

## SB81 ㊦

検出位置	AL30	覆土	
切合	切れる	床面	きわめて軟弱
	切られる	住居内	主柱穴
規模・形状	プラン 不明	居内	貯蔵穴
	規模 m -×-	内	入口
	主軸 不明	施設	形状
	壁高 cm 7	竈	規模
	状態 緩やか	竈	備考
特記事項	SB84,ST11と重複 土師器甕・小形甕、須恵器蓋・杯		
時代・時期	古墳時代後期か	調査位置	TAN・KURバイパス

## SB82 ㊦

検出位置	AG19	覆土	
切合	切れる	床面	堅固
	切られる	住居内	主柱穴
規模・形状	プラン 不明	居内	貯蔵穴
	規模 m -×-	内	入口
	主軸 N48° W	施設	形状 粘土竈
	壁高 cm 20	竈	規模 80×75cm
	状態 不明	竈	備考
特記事項	土師器甕、白玉・土玉		
時代・時期	古墳時代後期	調査位置	TAN・KURバイパス

## SB83 ㊦

検出位置	AL33	覆土	
切合	切れる	床面	
	切られる	住居内	主柱穴
規模・形状	プラン 方形竪穴01	居内	貯蔵穴
	規模 m 4.5×4.4	内	入口
	主軸 N31° E	施設	形状 不明
	壁高 cm 10	竈	規模 -×-
	状態 緩やか	竈	備考
特記事項	土師器杯・皿・甕、須恵器甕・短頸壺、緑釉陶器皿、フイゴ羽口、鉄滓		
時代・時期	平安時代前半	調査位置	TAN・KURバイパス

## SB84 ㊦

検出位置	AK29	覆土	
切合	切れる	床面	堅固
	切られる	住居内	主柱穴
規模・形状	プラン 隅丸方形	居内	貯蔵穴
	規模 m 5.0×4.7	内	入口
	主軸 N38° W	施設	形状 石芯粘土竈
	壁高 cm 30	竈	規模 100×90cm
	状態 ほぼ垂直	竈	備考
特記事項	SB81,SI19と重複 焼却家屋 土師器杯・高杯・甕・小形甕・甌、白玉・土玉、剣形石製品		
時代・時期	古墳時代後期後半	調査位置	TAN・KURバイパス

## SB85 ㊦

検出位置	AJ27	覆土	
切合	切れる	床面	
	切られる	住居内	主柱穴
規模・形状	プラン 隅丸方形	居内	貯蔵穴
	規模 m 5.6×5.2	内	入口
	主軸 N39° W	施設	形状 不明
	壁高 cm 15	竈	規模 -×-
	状態 やや緩やか	竈	備考
特記事項	SI20と重複 土師器杯・鉢・甕、須恵器蓋杯・甕・盤、白玉・土玉		
時代・時期	古墳時代後期後半	調査位置	TAN・KURバイパス

## SB86 ㊦

検出位置	AJ24	覆土	
切合	切れる	床面	
	切られる	住居内	主柱穴
規模・形状	プラン 不明	居内	貯蔵穴
	規模 m -×-	内	入口
	主軸 不明	施設	形状
	壁高 cm 13	竈	規模
	状態 やや緩やか	竈	備考
特記事項	ロクロ調整土師器杯・甕、黒色土器杯・皿、須恵器杯・四耳壺、灰釉陶器椀・皿・長頸瓶、刀子・釘・鍵状鉄製品・不明鉄器・鉄滓、鋤、フイゴ羽口		
時代・時期	平安時代前半	調査位置	TAN・KURバイパス

## SB87 ㊦

検出位置	AH33	覆土	
切合	切れる	床面	
	切られる	住居内	主柱穴
規模・形状	プラン 方形	居内	貯蔵穴
	規模 m 4.4×3.9	内	入口
	主軸 N70° W	施設	形状 石芯粘土竈
	壁高 cm 18	竈	規模 90×55cm
	状態 やや緩やか	竈	備考
特記事項	ST12,小竪穴02と重複 土師器甕、須恵器蓋・杯・盤、鉄器片		
時代・時期	平安時代前半	調査位置	TAN・KURバイパス

## SB88 ㊦

検出位置	AI26	覆土	
切合	切れる	床面	やや堅固
	切られる	住居内	主柱穴
規模・形状	プラン 不明	居内	貯蔵穴
	規模 m -×-	内	入口
	主軸 不明	施設	形状
	壁高 cm -	竈	規模
	状態 不明	竈	備考
特記事項	打製石斧・磨製石鏃		
時代・時期	弥生時代中期	調査位置	TAN・KURバイパス

## SB89 ㊦

検出位置	AG28	覆土	
切合	切る	床面	堅固
	切られる	住居	主柱穴 4基P1~P4
規模・形状	プラン 隅丸方形	貯蔵穴	
	規模 m 6.3×6.0	入口	
	主軸 N43° W	形状	石芯粘土竈
	壁高 cm 20	規模	100×80cm
	状態 ほぼ垂直	竈・竈	備考
特記事項	土師器杯・高杯・甕・壺・甌、須恵器甗		
時代・時期	古墳時代後期後半	調査位置	TAN・KURバイパス

## SB90 ㊦

検出位置	AH30	覆土	
切合	切る	床面	軟弱
	切られる	住居	主柱穴 4基P1~P4
規模・形状	プラン 隅丸方形	貯蔵穴	
	規模 m 5.4×5.4	入口	
	主軸 N76° W	形状	
	壁高 cm 18	規模	
	状態 やや緩やか	竈・竈	備考
特記事項	土師器高杯・甕・壺、打製石斧・磨製石斧、白玉・土玉		
時代・時期	古墳時代前期	調査位置	TAN・KURバイパス

## SB91 ㊦

検出位置	AL36	覆土	
切合	切る	床面	
	切られる	住居	主柱穴 2基P2,P4
規模・形状	プラン 不明	貯蔵穴	
	規模 m -×-	入口	
	主軸 不明	形状	
	壁高 cm 19	規模	
	状態 不明	竈・竈	備考
特記事項	SI21と重複 土師器杯・高杯・甕・小形甕、白玉、土玉		
時代・時期	古墳時代後期後半	調査位置	TAN・KURバイパス

## SB92 ㊦

検出位置	AQ43	覆土	
切合	切る	床面	
	切られる	住居	主柱穴
規模・形状	プラン 不明	貯蔵穴	
	規模 m -×-	入口	
	主軸 不明	形状	(石芯粘土竈)
	壁高 cm -	規模	-×-
	状態 不明	竈・竈	備考
特記事項	竈芯石のみ確認 灰釉陶器片		
時代・時期	平安時代後半	調査位置	TAN・KURバイパス

## SB93 ㊦

検出位置	AO38	覆土	
切合	切る	床面	
	切られる	住居	主柱穴 3基P1~P3
規模・形状	プラン (隅丸方形)	貯蔵穴	
	規模 m 5.7×-	入口	
	主軸 N50° W	形状	石芯粘土竈
	壁高 cm 40	規模	100×-cm
	状態 ほぼ垂直	竈・竈	備考
特記事項	SI23と重複 土師器杯・高杯・鉢、須恵器杯・高台付杯、白玉		
時代・時期	古墳時代後期後半	調査位置	TAN・KURバイパス

## SB94 ㊦

検出位置	AN41	覆土	
切合	切る	床面	
	切られる	住居	主柱穴
規模・形状	プラン 不明	貯蔵穴	
	規模 m -×-	入口	
	主軸 不明	形状	不明
	壁高 cm -	規模	-×-
	状態 不明	竈・竈	備考
特記事項	竈の火床の範囲のみ確認 土師器甕片		
時代・時期	古墳時代後期	調査位置	TAN・KURバイパス

## SB95 ㊦

検出位置	AD15	覆土	
切合	切る	床面	
	切られる	住居	主柱穴
規模・形状	プラン 不明	貯蔵穴	
	規模 m 6.0×-	入口	
	主軸 不明	形状	
	壁高 cm 15	規模	
	状態 やや緩やか	竈・竈	備考
特記事項	使用痕の残る凝灰岩		
時代・時期	不明	調査位置	TAN・KURバイパス

## SB96 ㊦

検出位置	BY49	覆土	
切合	切る	床面	
	切られる	住居	主柱穴
規模・形状	プラン 不明	貯蔵穴	
	規模 m -×-	入口	
	主軸 不明	形状	土器埋設炉
	壁高 cm -	規模	(32×32)cm
	状態 不明	竈・竈	備考
特記事項	甕		
時代・時期	弥生時代中期	調査位置	TAN・KURバイパス

## SB97 ㊦

検出位置	AK26	覆土	
切れる		床面	堅固
切られる	SB85,86	住主柱穴	
プラン	不明	貯蔵穴	
規模 m	-×-	入口	
主軸	不明	炉形状	
壁高 cm	8	炉規模	
状態	不明	竈備考	
特記事項	SB88と重複 焼却家屋 土師器高杯、須恵器蓋杯・杯		
時代・時期	不明	調査位置	TAN・KURバイパス

## SB98 ㊦

検出位置	AD09	覆土	2層
切れる		床面	
切られる	SB24,25,58	住主柱穴	
プラン	不明	貯蔵穴	
規模 m	5.6×-	入口	
主軸	N32° W	炉形状	不明
壁高 cm	-	炉規模	-×-
状態	不明	竈備考	
特記事項	SB57と重複 土師器杯・甕・甗		
時代・時期	古墳時代後期	調査位置	TAN・KURバイパス

## SB99 ㊦

検出位置	AG37	覆土	
切れる		床面	堅固
切られる		住主柱穴	
プラン	不明	貯蔵穴	
規模 m	-×-	入口	
主軸	不明	炉形状	
壁高 cm	-	炉規模	
状態	不明	竈備考	
特記事項	土師器甕片		
時代・時期	古墳時代後期	調査位置	TAN・KURバイパス

## SB100 ㊦

検出位置	AH39	覆土	
切れる	SB104	床面	
切られる		住主柱穴	
プラン	不明	貯蔵穴	
規模 m	-×-	入口	
主軸	N66° W	炉形状	不明
壁高 cm	10	炉規模	-×-
状態	不明	竈備考	
特記事項	土師器杯、灰軸陶器甕		
時代・時期	平安時代後半	調査位置	TAN・KURバイパス

## SB101 ㊦

検出位置	AK44	覆土	
切れる		床面	一部堅固
切られる		住主柱穴	
プラン	(隅丸方形)	貯蔵穴	
規模 m	-×-	入口	
主軸	不明	炉形状	
壁高 cm	10	炉規模	
状態	やや緩やか	竈備考	
特記事項	土師器甕		
時代・時期	古墳時代前期	調査位置	TAN・KURバイパス

## SB102 ㊦

検出位置	AM46	覆土	
切れる		床面	
切られる		住主柱穴	
プラン	不明	貯蔵穴	
規模 m	-×-	入口	
主軸	不明	炉形状	
壁高 cm	-	炉規模	
状態	不明	竈備考	
特記事項	焼土の範囲のみ確認 土師器甕片		
時代・時期	古墳時代後期	調査位置	TAN・KURバイパス

## SB103 ㊦

検出位置	AK47	覆土	
切れる		床面	
切られる		住主柱穴	
プラン	不明	貯蔵穴	
規模 m	-×-	入口	
主軸	不明	炉形状	
壁高 cm	-	炉規模	
状態	不明	竈備考	
特記事項	床の範囲を一部確認したのみ 土師器甕片		
時代・時期	古墳時代後期	調査位置	TAN・KURバイパス

## SB104 ㊦

検出位置	AI40	覆土	
切れる		床面	
切られる	SB100,SK20	住主柱穴	
プラン	不明	貯蔵穴	
規模 m	-×-	入口	
主軸	不明	炉形状	
壁高 cm	12	炉規模	
状態	やや緩やか	竈備考	
特記事項	土師器杯・高杯・小形甕の破片		
時代・時期	古墳時代後期	調査位置	TAN・KURバイパス

## SB105 ㊦

検出位置	BY48	覆土	
切合	切れる	床面	堅固
	切られる	住主柱穴	4基P1~P4
規模・形状	プラン 隅丸長方形	居貯蔵穴	
	規模 m -×-	入 口	
	主軸 N38° E	炉形状	
	壁高 cm 15	炉規模	
	状態 不明	施設	
特記事項			
時代・時期	中世	調査位置	TAN・KURバイパス

## SB106 ㊦

検出位置	AB47	覆土	
切合	切れる	床面	軟弱
	切られる	住主柱穴	
規模・形状	プラン 不明	居貯蔵穴	
	規模 m -×-	入 口	
	主軸 不明	炉形状	
	壁高 cm 15	炉規模	
	状態 不明	施設	
特記事項	土師器片		
時代・時期	不明	調査位置	TAN・KURバイパス

## SB107 ㊦

検出位置	AX21	覆土	
切合	切れる	床面	軟弱 凹凸あり
	切られる	住主柱穴	
規模・形状	プラン 隅丸方形	居貯蔵穴	P9
	規模 m 4.8×4.6	入 口	P4,P5
	主軸 N123° E	炉形状	石芯粘土竈
	壁高 cm 40	炉規模	160×70
	状態 ほぼ垂直	施設	
特記事項	土師器杯・鉢・皿・須恵器蓋・杯・皿・甕・福鉢、灰釉陶器椀・皿、砥石		
時代・時期	平安時代後半	調査位置	KUR4598

## SB108 ㊦

検出位置	AX29	覆土	
切合	切れる	床面	部分的に堅固
	切られる	住主柱穴	
規模・形状	プラン 方形	居貯蔵穴	
	規模 m 4.0×4.0	入 口	
	主軸 不明	炉形状	
	壁高 cm 20	炉規模	
	状態 ほぼ垂直	施設	
特記事項	ロクロ調整土師器杯・椀・皿・甕、須恵器皿・甕・長頸瓶、灰釉陶器椀・皿、鉄器		
時代・時期	平安時代後半	調査位置	KUR4598

## SB109 ㊦

検出位置	AX29	覆土	
切合	切れる	床面	軟弱
	切られる	住主柱穴	2基P1,P2
規模・形状	プラン 隅丸方形	居貯蔵穴	
	規模 m -×-	入 口	
	主軸 N43° W	炉形状	
	壁高 cm 20	炉規模	
	状態 やや緩やか	施設	北西壁下焼土が竈か
特記事項	SB108,110,ST16,小竈穴05に切られ、SD23と重複		
時代・時期	古墳時代	調査位置	KUR4598

## SB110 ㊦

検出位置	AV30	覆土	
切合	切れる	床面	
	切られる	住主柱穴	
規模・形状	プラン 不明	居貯蔵穴	
	規模 m -×-	入 口	
	主軸 不明	炉形状	
	壁高 cm 56	炉規模	
	状態 やや緩やか	施設	
特記事項	SK27と重複 土師器甕、須恵器蓋・杯・皿・瓶、灰釉陶器短頸壺の蓋、磨製石鏃未成品		
時代・時期	平安時代前半	調査位置	KUR4598

## SB111 ㊦

検出位置	BB17	覆土	
切合	切れる	床面	堅固
	切られる	住主柱穴	
規模・形状	プラン 方形	居貯蔵穴	
	規模 m -×-	入 口	
	主軸 N41° E	炉形状	土器埋設炉
	壁高 cm 8	炉規模	30×20,30×25,25×23
	状態 緩やか	施設	東側が一番古い
特記事項	壺、横刃型石器・半磨製石斧・磨製石鏃未成品		
時代・時期	弥生時代中期後半	調査位置	KUR4598

## SB112 ㊦

検出位置	BC24	覆土	
切合	切れる	床面	貼り床で堅固
	切られる	住主柱穴	
規模・形状	プラン 方形	居貯蔵穴	
	規模 m -×-	入 口	南東張出し部
	主軸 N55° E	炉形状	
	壁高 cm 16	炉規模	
	状態 ほぼ垂直	施設	
特記事項	SB118,119,120,121,ST14を切り、ST15と重複 土師器甕、須恵器蓋・杯・小型鉢・甕・円面硯、砥石		
時代・時期	奈良時代	調査位置	KUR4598

## SB113 ㊦

検出位置	AS22	覆土	
切合	切る	床面	比較的堅固
	切られる	住居内	主柱穴
規模・形状	プラン 方形	貯蔵穴	
	規模 m 4.3×-	入口	
	主軸 (N106° E)	炉形状	
	壁高 cm 30	規模	
	状態 ほぼ垂直	備考	
特記事項	壺、打製石包丁・磨製石包丁		
時代・時期	弥生時代後期	調査位置	KUR4598

## SB114 ㊦

検出位置	AX22	覆土	
切合	切る	床面	
	切られる	住居内	主柱穴 3基P1~P3
規模・形状	プラン 方形	貯蔵穴	
	規模 m 9.0×-	入口	
	主軸 N43° E	炉形状	石芯粘土壺
	壁高 cm 50	規模	114×90
	状態 ほぼ垂直	備考	
特記事項	ST19と重複 土師器杯・小型甕・長胴甕、須恵器蓋・杯・高杯・甕 杯破片に「美濃」刻印		
時代・時期	奈良時代	調査位置	KUR4598

## SB115 ㊦

検出位置	AT24	覆土	
切合	切る	床面	軟弱で凹凸あり
	切られる	住居内	主柱穴
規模・形状	プラン 隅丸方形	貯蔵穴	
	規模 m 3.6×-	入口	
	主軸 不明	炉形状	
	壁高 cm 7	規模	
	状態 緩やか	備考	
特記事項	土師器、須恵器、灰粘土器の破片		
時代・時期	平安時代前半	調査位置	KUR4598

## SB116 ㊦

検出位置	AV19	覆土	
切合	切る	床面	堅固だが凹凸多い
	切られる	住居内	主柱穴
規模・形状	プラン 不明	貯蔵穴	
	規模 m -×-	入口	
	主軸 不明	炉形状	土器埋設炉
	壁高 cm -	規模	90×80
	状態 不明	備考	同一掘り方に2ヶ
特記事項	甕、有肩扇状形石器		
時代・時期	弥生時代後期後半	調査位置	KUR4598

## SB117 ㊦

検出位置	AU21	覆土	
切合	切る	床面	南東側除き堅固
	切られる	住居内	主柱穴
規模・形状	プラン 方形	貯蔵穴	
	規模 m 3.8×3.3	入口	
	主軸 N43° W	炉形状	石芯粘土壺
	壁高 cm 25	規模	80×68
	状態 やや緩やか	備考	
特記事項	SI28と重複 土師器杯・鉢・甕、須恵器蓋・杯・甕・短頸壺		
時代・時期	奈良時代	調査位置	KUR4598

## SB118 ㊦

検出位置	BB21	覆土	
切合	切る	床面	たたき状で堅固
	切られる	住居内	主柱穴 4基
規模・形状	プラン 隅丸方形	貯蔵穴	
	規模 m 3.8×3.7	入口	
	主軸 N30° E	炉形状	土器埋設炉
	壁高 cm 44	規模	55×45
	状態 ほぼ垂直	備考	
特記事項	SD24と重複 高杯・甕、環状石斧未製半欠品・横刃型石器		
時代・時期	弥生時代後期	調査位置	KUR4598

## SB119 ㊦

検出位置	BD24	覆土	
切合	切る	床面	堅固
	切られる	住居内	主柱穴 1基
規模・形状	プラン (隅丸方形)	貯蔵穴	
	規模 m -×-	入口	
	主軸 不明	炉形状	
	壁高 cm 10	規模	
	状態 やや緩やか	備考	
特記事項	土師器甕片		
時代・時期	弥生時代後期	調査位置	KUR4598

## SB120 ㊦

検出位置	AY24	覆土	
切合	切る	床面	壁下はやや軟弱
	切られる	住居内	主柱穴 4基P1~P4
規模・形状	プラン 隅丸方形	貯蔵穴	
	規模 m 5.0×4.6	入口	
	主軸 N108° E	炉形状	土器埋設炉
	壁高 cm 30	規模	58×50cm
	状態 やや緩やか	備考	
特記事項	SD23と重複 甕・壺、有肩扇状形石器・打製石包丁・磨製石鏃・砥石・敲打器、管玉未成品		
時代・時期	弥生時代後期後半	調査位置	KUR4598

SB121 ㊦

検出位置	AY27	覆土	
切れる		床面	
切られる	SB112,120,ST20	住主柱穴	
プラン	不明	貯蔵穴	
規模 m	-×-	入口	
主軸	不明	炉形状	土器埋設炉
壁高 cm	5	炉規模	52×47
状態	緩やか	備考	
特記事項	SK30,31,SD23と重複		
	甕・台付甕・壺・打製石斧・横刃型石器・磨製石斧・石鎌・磨製石鏃未成品		
時代・時期	弥生時代中期	調査位置	KUR4598

SB122 ㊦

検出位置	BC43	覆土	
切れる		床面	軟弱
切られる	ST22,24,小竪穴07	住主柱穴	3基
プラン	隅丸方形	貯蔵穴	
規模 m	4.4×4.1	入口	
主軸	N55° W	炉形状	粘土甕
壁高 cm	20	炉規模	100×90
状態	緩やか	備考	
特記事項	土師器鉢・甕・甌		
時代・時期	古墳時代後期	調査位置	KUR4599

SB123 ㊦

検出位置	BG39	覆土	
切れる		床面	堅固 凹凸あり
切られる		住主柱穴	
プラン	隅丸方形	貯蔵穴	
規模 m	-×-	入口	
主軸	N31° E	炉形状	石芯粘土甕
壁高 cm	20	炉規模	90×78
状態	やや緩やか	備考	
特記事項	ST23と重複		
	土師器杯・甕・須恵器杯・鉢・壺・灰釉陶器碗・壺・敲打器		
時代・時期	平安時代前半	調査位置	KUR4599

SB124 ㊦

検出位置	BJ45	覆土	
切れる	SB125,128	床面	堅固な貼り床
切られる		住主柱穴	1基
プラン	隅丸方形	貯蔵穴	
規模 m	-×-	入口	
主軸	N41° W	炉形状	
壁高 cm	40	炉規模	
状態	ほぼ垂直	備考	
特記事項	SB182と重複		
	砥石、白玉		
時代・時期	古墳時代後期	調査位置	KUR4599

SB125 ㊦

検出位置	BI44	覆土	
切れる	SB126	床面	堅固
切られる	SB124,SA02	住主柱穴	2基
プラン	隅丸方形	貯蔵穴	
規模 m	6.8×-	入口	
主軸	N41° W	炉形状	石芯粘土甕
壁高 cm	30	炉規模	130×-
状態	ほぼ垂直	備考	
特記事項	土師器杯・高杯・甕・甌、白玉		
時代・時期	古墳時代後期	調査位置	KUR4599

SB126 ㊦

検出位置	BH42	覆土	
切れる		床面	堅固
切られる	別記	住主柱穴	4基
プラン	隅丸方形	貯蔵穴	
規模 m	5.7×6.5	入口	
主軸	N20° W	炉形状	地床炉
壁高 cm	40	炉規模	48×45cm
状態	ほぼ垂直	備考	
特記事項	SB125,130,ST22,23に切られ、SB127と重複		
	鉢形土器・高杯・甕・台付甕・磨製石包丁、有肩扇状形石器、磨製石鏃、砥石・海浜石		
時代・時期	弥生時代中期	調査位置	KUR4599

SB127 ㊦

検出位置	BI41	覆土	
切れる		床面	軟弱
切られる		住主柱穴	
プラン	隅丸方形	貯蔵穴	
規模 m	3.2×-	入口	
主軸	不明	炉形状	
壁高 cm	20	炉規模	
状態	やや緩やか	備考	
特記事項	SB126,SA02と重複		
	磨製石鏃		
時代・時期	不明	調査位置	KUR4599

SB128 ㊦

検出位置	BH46	覆土	
切れる	SB125,131,SM05	床面	やや軟弱な貼り床
切られる	SB124	住主柱穴	
プラン	隅丸方形	貯蔵穴	
規模 m	-×-	入口	
主軸	N33° W	炉形状	
壁高 cm	40	炉規模	
状態	やや緩やか	備考	
特記事項	土師器高杯		
時代・時期	古墳時代後期	調査位置	KUR4599

## SB129 ㊦

検出位置	BD47	覆土	
切れる	SB131,SM05	床面	軟弱
切られる		住主柱穴	
プラン	不明	居貯蔵穴	
規模 m	-×-	入	
主軸	N46° W	内	
壁高 cm	30	施	形状 石芯粘土竈
状態	ほぼ垂直	竈	規模 82×-
		設	備考
特記事項	土師器杯・埴・高杯・甕、砥石		
時代・時期	古墳時代後期	調査位置	KUR4599

## SB130 ㊦

検出位置	BE41	覆土	
切れる		床面	
切られる		住主柱穴	
プラン	不明	居貯蔵穴	
規模 m	-×-	入	
主軸	不明	内	
壁高 cm	-	施	形状
状態	不明	竈	規模
		設	備考
特記事項	ST22,23,24,SK32,小竈穴07と重複 須恵器甕片、磨製石鏃の半欠品、海浜石		
時代・時期	不明	調査位置	KUR4599

## SB131 ㊦

検出位置	BE48	覆土	
切れる	SM05	床面	比較的堅固
切られる	SB129	住主柱穴	1基
プラン	不明	居貯蔵穴	
規模 m	-×-	入	
主軸	不明	内	
壁高 cm	20	施	形状
状態	やや緩やか	竈	規模
		設	備考
特記事項			
時代・時期	古墳時代後期	調査位置	KUR4599

## SB132 ㊦

検出位置	AH26	覆土	
切れる		床面	堅い叩き状
切られる		住主柱穴	2基P1,P2
プラン	隅丸方形	居貯蔵穴	
規模 m	4.9×-	入	
主軸	N48° W	内	
壁高 cm	45	施	形状 土器埋設炉
状態	緩やか	竈	規模 79×60cm
		設	備考
特記事項	甕・壺、打製石斧		
時代・時期	弥生時代後期後半	調査位置	KUR4601

## SB133 ㊦

検出位置	AH29	覆土	
切れる	SD12	床面	やや軟弱
切られる		住主柱穴	
プラン	隅丸方形	居貯蔵穴	
規模 m	4.4×3.9	入	
主軸	N13° W	内	
壁高 cm	14	施	形状 70×65cm
状態	やや緩やか	竈	規模 石芯粘土竈
		設	備考
特記事項	SK37,39,45,46,小竈穴08と重複 土師器甕		
時代・時期	平安時代後半	調査位置	KUR4601

## SB134 ㊦

検出位置	AG33	覆土	
切れる		床面	
切られる	SD05,25	住主柱穴	
プラン	不明	居貯蔵穴	
規模 m	-×-	入	
主軸	N63° W	内	
壁高 cm	25	施	形状 土器埋設炉
状態	ほぼ垂直	竈	規模 63×52cm
		設	備考
特記事項	SK41,42と重複 甕・壺		
時代・時期	弥生時代中期	調査位置	KUR4601

## SB135 ㊦

検出位置	AE29	覆土	
切れる	SD12と重複	床面	軟弱
切られる	SK33	住主柱穴	4基
プラン	方形	居貯蔵穴	
規模 m	4.8×4.2	入	
主軸	N57° W	内	
壁高 cm	10	施	形状
状態	やや緩やか	竈	規模
		設	備考
特記事項	壺、磨製石鏃未成品		
時代・時期	弥生時代中期後半	調査位置	KUR4601

## SB136 ㊦

検出位置	AB27	覆土	
切れる	SD12	床面	
切られる		住主柱穴	
プラン	不明	居貯蔵穴	
規模 m	-×-	入	
主軸	不明	内	
壁高 cm	-	施	形状
状態	不明	竈	規模
		設	備考
特記事項	プランは不明確 焼土、炭が散布 土師器甕、須恵器杯・盤		
時代・時期	平安時代前半	調査位置	KUR4601



## SB137 ㊦

検出位置	AB40	覆土	
切合	切る	床面	貼り床か
切合	切られる	住主柱穴	
規模・形状	プラン 隅丸方形	居貯蔵穴	
規模	規模 m 5.7×5.5	入	南東壁下中央部
主軸	N33° W	内施	石芯粘土竈
壁高	20	施	規模 -×-
状態	ほぼ垂直	竈	備考
特記事項	土師器壺、黒色土器杯、須恵器杯・高杯、鎌 (奈良時代の遺物混じる)		
時代・時期	平安時代前半	調査位置	KUR4601

## SB138 ㊦

検出位置	AB38	覆土	
切合	切る	床面	貼り床か
切合	切られる	住主柱穴	
規模・形状	プラン 隅丸方形	居貯蔵穴	
規模	規模 m 5.5×4.3	入	
主軸	不明	内施	
壁高	10	施	
状態	ほぼ垂直	竈	
特記事項	土師器杯・高杯・小型甕、須恵器杯、鉄鏝		
時代・時期	古墳時代後期	調査位置	KUR4601

## SB139 ㊦

検出位置	AA32	覆土	
切合	切る	床面	壁下に貼り床 堅固
切合	切られる	住主柱穴	1基P2
規模・形状	プラン 方形	居貯蔵穴	
規模	規模 m 3.4×3.2	入	
主軸	N20° W	内施	石芯粘土竈
壁高	20	施	規模 80×70cm
状態	やや緩やか	竈	備考
特記事項	SB149と重複 土師器皿・甕、黒色土器杯（うち2個に墨書あり）・皿、須恵器杯・皿・甕・四耳壺、灰釉陶器皿		
時代・時期	平安時代前半	調査位置	KUR4601

## SB140 ㊦

検出位置	AU27	覆土	
切合	切る	床面	堅固な貼り床
切合	切られる	住主柱穴	2基
規模・形状	プラン 方形	居貯蔵穴	
規模	規模 m 4.2×4.2	入	
主軸	N87° W	内施	石芯粘土竈か
壁高	10	施	規模 -×-
状態	やや緩やか	竈	備考
特記事項	SK51と重複 土師器甕、須恵器蓋・杯・盤		
時代・時期	平安時代前半	調査位置	KUR4601

## SB141 ㊦

検出位置	BY31	覆土	
切合	切る	床面	中央部は堅固
切合	切られる	住主柱穴	
規模・形状	プラン 隅丸方形	居貯蔵穴	
規模	規模 m 4.7×4.4	入	
主軸	N83° E	内施	石芯粘土竈
壁高	34	施	規模 150×100cm
状態	やや緩やか	竈	備考
特記事項	土師器甕・壺、黒色土器杯・鉢、須恵器蓋・杯		
時代・時期	平安時代前半	調査位置	KUR4601

## SB142 ㊦

検出位置	BU27	覆土	
切合	切る	床面	中央部は堅固
切合	切られる	住主柱穴	
規模・形状	プラン 長方形	居貯蔵穴	
規模	規模 m 4.0×(3.5)	入	
主軸	N95° E	内施	
壁高	10	施	
状態	ほぼ垂直	竈	
特記事項	ST26,SK52と重複 土師器甕、須恵器杯		
時代・時期	平安時代前半	調査位置	KUR4601

## SB143 ㊦

検出位置	BW26	覆土	
切合	切る	床面	
切合	切られる	住主柱穴	
規模・形状	プラン 隅丸長方形	居貯蔵穴	
規模	規模 m 4.7×4.1	入	
主軸	N113° E	内施	粘土竈
壁高	40	施	規模 -×-
状態	ほぼ垂直	竈	備考
特記事項	SD17と重複 土師器甕・壺、須恵器蓋・杯・鉢・甕・壺		
時代・時期	平安時代前半	調査位置	KUR4601

## SB144 ㊦

検出位置	AA45	覆土	
切合	切る	床面	
切合	切られる	住主柱穴	
規模・形状	プラン 隅丸方形	居貯蔵穴	
規模	規模 m 4.3×3.8	入	
主軸	N38° E	内施	石芯粘土竈か
壁高	38	施	規模 -×-
状態	やや緩やか	竈	備考
特記事項	土師器甕、黒色土器杯・皿、須恵器蓋・杯・鉢・皿、灰釉陶器片		
時代・時期	平安時代前半	調査位置	KUR4601

## SB145 ㊦

検出位置	BY42	覆土	
切合	切れる	床面	堅固な貼り床
切合	切られる	住居内	主柱穴
規模・形状	プラン (隅丸方形)	住居内	貯蔵穴
規模	規模 m -×-	住居内	入口
主軸	不明	住居内	炉形状
壁高	25	住居内	炉規模
状態	ほぼ垂直	住居内	竈備考
特記事項	土師器甕・小形甕、須恵器杯・甕		
時代・時期	平安時代後半	調査位置	KUR4601

## SB146 ㊦

検出位置	AA42	覆土	
切合	切れる	床面	堅固な貼り床
切合	切られる	住居内	主柱穴
規模・形状	プラン (隅丸方形)	住居内	貯蔵穴
規模	規模 m -×-	住居内	入口
主軸	N53° E	住居内	炉形状
壁高	20	住居内	炉規模
状態	ほぼ垂直	住居内	竈備考
特記事項	石芯粘土甕 120×120cm		
時代・時期	平安時代後半	調査位置	KUR4601

## SB147 ㊦

検出位置	BW37	覆土	
切合	切れる	床面	堅固 凹凸あり
切合	切られる	住居内	主柱穴
規模・形状	プラン 隅丸方形	住居内	貯蔵穴
規模	規模 m -×-	住居内	入口
主軸	不明	住居内	炉形状
壁高	20	住居内	炉規模
状態	やや緩やか	住居内	竈備考
特記事項	SK48と重複 土師器甕、黒色土器杯、須恵器甕、円面硯、灰釉陶器椀、壺		
時代・時期	平安時代	調査位置	KUR4601

## SB148 ㊦

検出位置	BU26	覆土	
切合	切れる	床面	中央部が堅固
切合	切られる	住居内	主柱穴
規模・形状	プラン 隅丸長方形	住居内	貯蔵穴
規模	規模 m 5.0×-	住居内	入口
主軸	N35° E	住居内	炉形状
壁高	10	住居内	炉規模
状態	やや緩やか	住居内	竈備考
特記事項	SB140,143,ST25,26,SK52に切られる 甕・壺、磨製石鏃半欠品・磨製石鏃未成品・石鏃、チャートフレーク		
時代・時期	弥生時代中期	調査位置	KUR4601

## SB149 ㊦

検出位置	BX33	覆土	
切合	切れる	床面	
切合	切られる	住居内	主柱穴
規模・形状	プラン 方形	住居内	貯蔵穴
規模	規模 m 2.5×-	住居内	入口
主軸	不明	住居内	炉形状
壁高	20	住居内	炉規模
状態	緩やか	住居内	竈備考
特記事項	須恵器甕片、磁器皿片		
時代・時期	不明	調査位置	KUR4601

## SB150 ㊦

検出位置	AD24	覆土	
切合	切れる	床面	
切合	切られる	住居内	主柱穴
規模・形状	プラン 不明	住居内	貯蔵穴
規模	規模 m -×-	住居内	入口
主軸	不明	住居内	炉形状
壁高	-	住居内	炉規模
状態	不明	住居内	竈備考
特記事項	弥生土器片、打製石斧		
時代・時期	弥生時代後期後半	調査位置	KUR4601

## SB151 ㊦

検出位置	AB23	覆土	
切合	切れる	床面	
切合	切られる	住居内	主柱穴
規模・形状	プラン 不明	住居内	貯蔵穴
規模	規模 m -×-	住居内	入口
主軸	不明	住居内	炉形状
壁高	-	住居内	炉規模
状態	不明	住居内	竈備考
特記事項			
時代・時期	弥生時代後期後半	調査位置	KUR4601

## SB152 (第4図)

検出位置	BR16	覆土	
切合	切れる	床面	
切合	切られる	住居内	主柱穴
規模・形状	プラン 方形	住居内	貯蔵穴
規模	規模 m 5.4×-	住居内	入口
主軸	N63° W	住居内	炉形状
壁高	13	住居内	炉規模
状態	ほぼ垂直	住居内	竈備考
特記事項	SD30と重複 土師器甕・甕、黒色土器杯、須恵器蓋・杯・盤・高杯・甕 灰釉陶器皿、緑釉陶器椀		
時代・時期	平安時代	調査位置	KUR4614-1

SB153 (第6図)

検出位置	BV22	覆土	
切れる	SB160	床面	軟弱
切られる	SB76,158	住主柱穴	
プラン	正方形	貯蔵穴	
規模 m	6.4×-	入口	
主軸	N42° W	形状	石芯粘土竈
壁高 cm	38	規模	100×-cm
形状	ほぼ垂直	備考	
特記事項	SB161,163,ST27,小竈穴11と重複 焼却家屋 土師器杯・鉢・高杯・甕、須恵器蓋・杯・甕・壺、白玉、砥石		
時代・時期	古墳時代後期	調査位置	KUR4614-1

SB154 (第7図)

検出位置	BT18	覆土	
切れる		床面	中央部きわめて堅固
切られる	SB76,155,SD30	住主柱穴	6基
プラン	(方形)	貯蔵穴	P8,14,15,17,18,19
規模 m	(7.1)×6.8	入口	
主軸	N50° W	形状	
壁高 cm	10	規模	
形状	やや緩やか	備考	
特記事項	建て替えの可能性有り 土師器杯・高杯・器台・甕、須恵器蓋・杯・鉢・器台・甕、白玉		
時代・時期	古墳時代後期	調査位置	KUR4614-1

SB155 (第4図)

検出位置	BR17	覆土	
切れる	SB76,152	床面	叩き状
切られる		住主柱穴	
プラン	隅丸方形	貯蔵穴	
規模 m	4.2×3.3	入口	P3か
主軸	N30° E	形状	不明
壁高 cm	35	規模	160×122cm
形状	ほぼ垂直	備考	
特記事項	須恵器蓋・杯・甕・壺、灰釉陶器碗、台石・海浜石		
時代・時期	平安時代前半	調査位置	KUR4614-1

SB156 (第4図)

検出位置	BV13	覆土	
切れる	SB76	床面	
切られる	SB157	住主柱穴	
プラン	隅丸方形	貯蔵穴	
規模 m	-×-	入口	
主軸	不明	形状	
壁高 cm	30	規模	
形状	ほぼ垂直	備考	
特記事項	土師器杯・甕、須恵器甕・壺、灰釉陶器		
時代・時期	平安時代前半	調査位置	KUR4614-1

SB157 (第4図)

検出位置	BT13	覆土	
切れる	SB76,156	床面	
切られる		住主柱穴	
プラン	隅丸方形	貯蔵穴	
規模 m	-×-	入口	
主軸	不明	形状	
壁高 cm	18	規模	
形状	やや緩やか	備考	
特記事項	須恵器杯・甕、灰釉陶器皿・碗、緑釉陶器碗		
時代・時期	平安時代前半	調査位置	KUR4614-1

SB158 (第7図)

検出位置	BV24	覆土	
切れる	SB153,159,160	床面	堅固な貼り床
切られる	SB162,170	住主柱穴	
プラン	隅丸方形	貯蔵穴	
規模 m	-×-	入口	
主軸	N45° W	形状	石芯粘土竈
壁高 cm	10	規模	150×140cm
形状	緩やか	備考	
特記事項	焼却家屋 土師器杯・高杯・鉢・甕、須恵器蓋・杯・高杯・甕、土製紡錘車・砥石、白玉		
時代・時期	古墳時代後期	調査位置	KUR4614-1

SB159 (第8図)

検出位置	BV26	覆土	
切れる	SB165,172	床面	
切られる		住主柱穴	
プラン	方形	貯蔵穴	
規模 m	3.3×(3.3)	入口	
主軸	N45° E	形状	石芯粘土竈
壁高 cm	7	規模	100×90cm
形状	ほぼ垂直	備考	
特記事項	ロクロ調整土師器杯・甕、灰釉陶器碗・緑釉陶器片 砥石、鉄釘・羽口		
時代・時期	平安時代後半	調査位置	KUR4614-1

SB160 (第6図)

検出位置	BW22	覆土	
切れる	SB170	床面	堅固
切られる	SB153,158,ST09	住主柱穴	
プラン	隅丸方形	貯蔵穴	
規模 m	4.7×-	入口	
主軸	不明	形状	
壁高 cm	34	規模	
形状	ほぼ垂直	備考	
特記事項	土師器杯・高杯・甕・小形甕、須恵器蓋・杯、鉄滓		
時代・時期	古墳時代後期	調査位置	KUR4614-1

SB161 (第6図)

検出位置	BT21	覆土	
切合	切る SB163,174	床面	堅固
	切られる SB76	住主柱穴	4基P2,4,6,15
規模・形状	プラン	隅丸方形	居貯蔵穴
	規模 m	5.4×5.3	内入口
	主軸	N35° W	内形状
	壁高 cm	10	施・竈
状態	ほぼ垂直	設	備考
特記事項	SB154,169と重複 土師器杯・高杯・甕、須恵器蓋・杯・蓋杯・高杯・甕 鎌		
時代・時期	古墳時代後期	調査位置	KUR4614-1

SB162 (第10図)

検出位置	BU24	覆土	
切合	切る SB171,172,174	床面	きわめて堅固
	切られる SB158	住主柱穴	4基P4,7,15,20
規模・形状	プラン	方形	居貯蔵穴
	規模 m	(5.3)×5.1	内入口
	主軸	N45° W	内形状
	壁高 cm	8	施・竈
状態	ほぼ垂直	設	備考
特記事項	土師器杯・高杯・小形甕・甌、須恵器蓋・杯・高杯・甕・壺、朱塗り土器、砥石・鎌・フイゴ羽口		
時代・時期	古墳時代後期	調査位置	KUR4614-1

SB163 (第6図)

検出位置	BS22	覆土	
切合	切る SB174	床面	軟弱
	切られる SB76,161	住主柱穴	
規模・形状	プラン	隅丸方形	居貯蔵穴
	規模 m	6×5.3	内入口
	主軸	不明	内形状
	壁高 cm	15	施・竈
状態	ほぼ垂直	設	備考
特記事項	土師器甕		
時代・時期	古墳時代後期	調査位置	KUR4614-1

SB164 (第8図)

検出位置	BX26	覆土	
切合	切る SB165,173,小竪穴12	床面	叩き状で堅固
	切られる	住主柱穴	
規模・形状	プラン	方形	居貯蔵穴
	規模 m	-×-	内入口
	主軸	不明	内形状
	壁高 cm	28	施・竈
状態	ほぼ垂直	設	備考
特記事項	ロクロ調整土師器杯・甕、黒色土師器杯、須恵器蓋・杯・甕、灰釉陶器碗・輪花皿、緑釉陶器、鎌		
時代・時期	平安時代前半	調査位置	KUR4614-1

SB165 (第8図)

検出位置	BW26	覆土	
切合	切る	床面	部分的に堅固
	切られる SB159,164	住主柱穴	
規模・形状	プラン	不明	居貯蔵穴
	規模 m	-×-	内入口
	主軸	不明	内形状
	壁高 cm	17	施・竈
状態	ほぼ垂直	設	備考
特記事項	小竪穴12と重複 土師器杯・甕、須恵器蓋・杯・甕		
時代・時期	不明	調査位置	KUR4614-1

SB166 (第9図)

検出位置	BY24	覆土	
切合	切る SB167,170,173	床面	軟弱で凹凸が激しい
	切られる ST09	住主柱穴	2基P1,P2
規模・形状	プラン	隅丸方形	居貯蔵穴
	規模 m	3.8×-	内入口
	主軸	不明	内形状
	壁高 cm	22	施・竈
状態	緩やか	設	備考
特記事項	SD27,28,小竪穴12と重複 土師器杯・高杯・甕・甌、須恵器蓋・杯・鉢・甕		
時代・時期	古墳時代後期	調査位置	KUR4614-1

SB167 (第9図)

検出位置	BX24	覆土	
切合	切る SB170,173	床面	
	切られる SB166	住主柱穴	
規模・形状	プラン	隅丸方形	居貯蔵穴
	規模 m	3.8×-	内入口
	主軸	不明	内形状
	壁高 cm	15	施・竈
状態	緩やか	設	備考
特記事項	ST09, 小竪穴12と重複		
時代・時期	古墳時代後期	調査位置	KUR4614-1

SB168 (第8図)

検出位置	BQ19	覆土	
切合	切る SB76,169,175	床面	堅固 凹凸あり
	切られる SB76	住主柱穴	
規模・形状	プラン	不明	居貯蔵穴
	規模 m	-×-	内入口
	主軸	不明	内形状
	壁高 cm	-	施・竈
状態	不明	設	備考
特記事項	須恵器杯・甕、灰釉陶器碗・皿		
時代・時期	平安時代後半	調査位置	KUR4614-1

SB169 (第8図)

検出位置	BR20	覆土	
切合	切られる	床面	堅固 凹凸あり
切られる	SB76,168	住居	主柱穴
プラン	不明	貯蔵穴	
規模	規模 m -×-	入口	
主軸	不明	炉形状	
壁高	壁高 cm -	規模	
形状	状態 不明	備考	
特記事項	土師器杯・甕、須恵器杯・甕・壺、台石、白玉		
時代・時期	不明	調査位置	KUR4614-1

SB170 (第10図)

検出位置	BX23	覆土	
切合	切られる	床面	軟弱
切られる	別記	住居	主柱穴
プラン	不明	貯蔵穴	
規模	規模 m -×-	入口	
主軸	不明	炉形状	
壁高	壁高 cm 7	規模	
形状	状態 ほぼ垂直	備考	
特記事項	SB158,160,166,167,ST09,SD27,28、小竪穴12に切られる土師器杯・高杯・甕、須恵器杯・甕		
時代・時期	不明	調査位置	KUR4614-1

SB171 (第10図)

検出位置	BS23	覆土	
切合	切られる	床面	軟弱
切られる	SB174	住居	主柱穴
プラン	不明	貯蔵穴	
規模	規模 m -×-	入口	
主軸	不明	炉形状	
壁高	壁高 cm 4	規模	
形状	状態 やや緩やか	備考	
特記事項			
時代・時期	不明	調査位置	KUR4614-1

SB172 (第10図)

検出位置	BU27	覆土	
切合	切られる	床面	堅固な叩き状
切られる	SB159,162	住居	主柱穴
プラン	不明	貯蔵穴	
規模	規模 m -×-	入口	
主軸	不明	炉形状	
壁高	壁高 cm -	規模	
形状	状態 不明	備考	竪の石のみ検出
特記事項	土師器杯、須恵器蓋・杯・甕		
時代・時期	古墳時代後期	調査位置	KUR4614-1

SB173 (第9図)

検出位置	BY25	覆土	
切合	切られる	床面	堅固
切られる	別記	住居	主柱穴
プラン	不明	貯蔵穴	
規模	規模 m -×-	入口	
主軸	不明	炉形状	
壁高	壁高 cm -	規模	
形状	状態 不明	備考	
特記事項	SB164,166,167、小竪穴12に切られる床面のみ検出		
時代・時期	不明	調査位置	KUR4614-1

SB174 (第10図)

検出位置	BS22	覆土	
切合	切られる	床面	堅固
切られる	SB161,162,163,171	住居	主柱穴
プラン	不明	貯蔵穴	
規模	規模 m -×-	入口	
主軸	不明	炉形状	
壁高	壁高 cm -	規模	
形状	状態 不明	備考	
特記事項	土師器杯・高杯・小型甕・甕、須恵器杯・甕		
時代・時期	不明	調査位置	KUR4614-1

SB175 (第8図)

検出位置	BQ18	覆土	
切合	切られる	床面	軟弱
切られる	SB76,152,155,168	住居	主柱穴
プラン	プラン (方形)	貯蔵穴	
規模	規模 m -×-	入口	
主軸	不明	炉形状	
壁高	壁高 cm -	規模	
形状	状態 不明	備考	
特記事項	床面一部のみ 土師器高杯・甕、須恵器高杯、鉄滓		
時代・時期	不明	調査位置	KUR4614-1

SB176 (第11図)

検出位置	BL02	覆土	
切合	切られる	床面	
切られる	SB177	住居	主柱穴 1基P1
プラン	不明	貯蔵穴	
規模	規模 m -×-	入口	
主軸	不明	炉形状	
壁高	壁高 cm 21	規模	157×147cm
形状	状態 やや緩やか	備考	
特記事項	SD29と重複 黒色土器杯、須恵器杯・甕、灰軸陶器皿		
時代・時期	平安時代前半	調査位置	KUR4600-1

SB177 (第11図)

検出位置	BM03	覆土	
切合	切れる	床面	
切合	切られる	住居内	主柱穴
プラン	不明	貯蔵穴	
規模	規模 m -×-	入口	
主軸	不明	形状	
壁高	壁高 cm 23	炉・竈	規模
形状	状態 緩やか	備考	
特記事項	ロクロ調整土師器杯、黒色土器杯、須恵器杯		
時代・時期	平安時代前半	調査位置	KUR4600-1

SB178 (第12図)

検出位置	BN00	覆土	
切合	切れる	床面	
切合	切られる	住居内	主柱穴
プラン	隅丸方形	貯蔵穴	
規模	規模 m 4.6×4.5	入口	
主軸	主軸 N47° W	形状	
壁高	壁高 cm 19	炉・竈	規模 175×115cm
形状	状態 緩やか	備考	
特記事項	SD29と重複 土師器費、黒色土器杯、須恵器蓋・杯・甕		
時代・時期	平安時代前半	調査位置	KUR4600-1

SB179 (第11図)

検出位置	BM49	覆土	
切合	切れる	床面	
切合	切られる	住居内	主柱穴
プラン	隅丸方形	貯蔵穴	
規模	規模 m 3.6×3.0	入口	
主軸	主軸 N40° W	形状	
壁高	壁高 cm 44	炉・竈	規模 150×110cm
形状	状態 やや緩やか	備考	
特記事項	SD29と重複 黒色土器杯・須恵器杯		
時代・時期	平安時代前半	調査位置	KUR4600-1

SB180 (第9図)

検出位置	BN04	覆土	
切合	切れる	床面	
切合	切られる	住居内	主柱穴 3基P1,P2,P4
プラン	隅丸方形	貯蔵穴	
規模	規模 m 6.4×(5.6)	入口	
主軸	主軸 N45° W	形状	
壁高	壁高 cm 24	炉・竈	規模 210×110cm
形状	状態 やや緩やか	備考	
特記事項	SB181と重複		
時代・時期	不明	調査位置	KUR4600-1

SB181 (第9図)

検出位置	BL05	覆土	
切合	切れる	床面	
切合	切られる	住居内	主柱穴
プラン	不明	貯蔵穴	
規模	規模 m -×-	入口	
主軸	不明	形状	
壁高	壁高 cm 4	炉・竈	規模
形状	状態 緩やか	備考	
特記事項	SB180,188と重複		
時代・時期	不明	調査位置	KUR4600-1

SB182 (第12図)

検出位置	BL49	覆土	
切合	切れる	床面	
切合	切られる	住居内	主柱穴
プラン	隅丸方形	貯蔵穴	
規模	規模 m (7.0)×(7.0)	入口	
主軸	主軸 N45° W	形状	
壁高	壁高 cm 44	炉・竈	規模
形状	状態 ほぼ垂直	備考	
特記事項	SB124,183,184,SD29と重複 土師器杯・小型丸底・甕		
時代・時期	古墳時代後期	調査位置	KUR4600-1

SB183 (第13図)

検出位置	BM46	覆土	
切合	切れる	床面	
切合	切られる	住居内	主柱穴
プラン	不明	貯蔵穴	
規模	規模 m -×-	入口	
主軸	不明	形状	
壁高	壁高 cm 24	炉・竈	規模
形状	状態 やや緩やか	備考	
特記事項	溝状址02と重複		
時代・時期	不明	調査位置	KUR4600-1

SB184 (第13図)

検出位置	BM47	覆土	
切合	切れる	床面	
切合	切られる	住居内	主柱穴
プラン		貯蔵穴	
規模	規模 m	入口	
主軸		形状	
壁高	壁高 cm	炉・竈	規模
形状	状態	備考	
特記事項	SB182,溝状址02と重複 土師器高杯		
時代・時期	古墳時代中期	調査位置	KUR4600-1

SB185 (第13図)

検出位置	BO07	覆土	
切れる	SB187,188,189,191	床面	
切られる		住主柱穴	
プラン	隅丸方形	貯蔵穴	
規模 m	3.2×3.1	入口	
主軸	N134° E	形状	
壁高 cm	25	規模	130×120cm
形状	やや緩やか	備考	
特記事項	土師器甕、須恵器杯・甕		
時代・時期	平安時代	調査位置	KUR4600-1

SB186 (第13図)

検出位置	BQ03	覆土	
切れる		床面	
切られる	SB189	住主柱穴	3基P1~P3
プラン	方形	貯蔵穴	
規模 m	4.7×(4.7)	入口	
主軸	不明	形状	
壁高 cm	13	規模	
形状	緩やか	備考	
特記事項			
時代・時期	不明	調査位置	KUR4600-1

SB187 (第13図)

検出位置	BP08	覆土	
切れる	SB190	床面	
切られる	SB185	住主柱穴	2基P1,P2
プラン	不明	貯蔵穴	
規模 m	3.6×-	入口	
主軸	N34° W	形状	
壁高 cm	20	規模	75×50cm
形状	緩やか	備考	
特記事項	土師器甕、須恵器甕		
時代・時期	古墳時代後期	調査位置	KUR4600-1

SB188 (第14図)

検出位置	BM06	覆土	
切れる	SB180,189	床面	
切られる	SB185	住主柱穴	1基P1
プラン	隅丸方形	貯蔵穴	
規模 m	6.0×5.1	入口	
主軸	N96° W	形状	
壁高 cm	19	規模	170×120cm
形状	やや緩やか	備考	
特記事項	SB181,191と重複 土師器杯・甕、須恵器蓋・杯・盤		
時代・時期	奈良時代	調査位置	KUR4600-1

SB189 (第15図)

検出位置	BP04	覆土	
切れる	SB186	床面	
切られる	SB180,185,188	住主柱穴	4基P1~P4
プラン	不明	貯蔵穴	
規模 m	8.0×-	入口	
主軸	N34° W	形状	
壁高 cm	24	規模	160×130cm
形状	やや緩やか	備考	
特記事項	土師器杯・高杯		
時代・時期	古墳時代中期	調査位置	KUR4600-1

SB190 (第13図)

検出位置	BO10	覆土	
切れる		床面	
切られる	SB187	住主柱穴	
プラン	不明	貯蔵穴	
規模 m	-×-	入口	
主軸	不明	形状	
壁高 cm	6	規模	
形状	やや緩やか	備考	
特記事項	土師器片		
時代・時期	不明	調査位置	KUR4600-1

SB191 (第14図)

検出位置	BN08	覆土	
切れる		床面	
切られる	SB185	住主柱穴	
プラン	不明	貯蔵穴	
規模 m	-×-	入口	
主軸	不明	形状	
壁高 cm	14	規模	
形状	やや緩やか	備考	
特記事項	SB188と重複 土師器片		
時代・時期	不明	調査位置	KUR4600-1

SB192 (㊸)

検出位置	BA12	覆土	
切れる	SB193,198	床面	
切られる	別記 (方形)	住主柱穴	
プラン	(方形)	貯蔵穴	
規模 m	-×-	入口	
主軸	不明	形状	
壁高 cm	29	規模	
形状	ほぼ垂直	備考	
特記事項	SB231,245,250,SK62に切られ、ST46と重複 土師器杯・甕・蓋、須恵器蓋・杯・甕・壺		
時代・時期	古墳時代後期	調査位置	KUR4612

## SB193 ㊤

検出位置	BB10	覆土	
切れる	SB198,203	床面	
切られる	SB192	住主柱穴	
プラン	方形	貯蔵穴	
規模 m	3.0×-	入口	
主軸	不明	形状	
壁高 cm	26	規模	
状態	ほぼ垂直	備考	
特記事項	土師器杯・高杯・甕・長胴甕		
時代・時期	古墳時代後期後半	調査位置	KUR4612

## SB194 ㊤

検出位置	AV13	覆土	
切れる	SB195,199,SD31	床面	やや軟弱な貼り床
切られる	SB211	住主柱穴	
プラン	方形	貯蔵穴	
規模 m	6.0×5.2	入口	
主軸	N53° W	形状	粘土甕
壁高 cm	30	規模	165×130cm
状態	緩やか	備考	
特記事項	ST43,44,45,46と重複 土師器杯・高杯・甕・甗、須恵器蓋・杯・高杯・器台 砥石		
時代・時期	古墳時代後期	調査位置	KUR4612

## SB195 ㊤

検出位置	AV12	覆土	
切れる	SB199,SD31	床面	堅固
切られる	SB194	住主柱穴	
プラン	隅丸方形	貯蔵穴	
規模 m	4.6×4.4	入口	
主軸	N54° W	形状	
壁高 cm	8	規模	
状態	やや緩やか	備考	
特記事項	ST43,44,45,46と重複 土師器杯・鉢・高杯・甕・甗、須恵器蓋・杯・甕・器台、長頸瓶		
時代・時期	古墳時代後期	調査位置	KUR4612

## SB196 ㊤

検出位置	AW08	覆土	
切れる	SB197	床面	
切られる		住主柱穴	
プラン	不明	貯蔵穴	
規模 m	-×-	入口	
主軸	不明	形状	石芯粘土甕
壁高 cm	-	規模	150×120cm
状態	不明	備考	
特記事項	ST47,48と重複 ロクロ調整土師器杯・甕、黒色土器杯、須恵器杯・甕、灰釉陶器碗・皿、砥石		
時代・時期	平安時代前半	調査位置	KUR4612

## SB197 ㊤

検出位置	AY09	覆土	
切れる	SB203	床面	
切られる	SB202,SK59	住主柱穴	2基
プラン	隅丸方形	貯蔵穴	
規模 m	4.3×-	入口	
主軸	N48° W	形状	
壁高 cm	18	規模	
状態	緩やか	備考	
特記事項	ST45,47と重複 土師器高杯・台付甕・甕		
時代・時期	古墳時代前期	調査位置	KUR4612

## SB198 ㊤

検出位置	BA11	覆土	
切れる	SB193,203	床面	軟弱
切られる		住主柱穴	
プラン	不明	貯蔵穴	
規模 m	-×-	入口	
主軸	不明	形状	
壁高 cm	-	規模	
状態	不明	備考	
特記事項	SB192,193,202,小竪穴13に切られST45,46と重複 土師器杯・高杯・甕、須恵器蓋・杯・甕		
時代・時期	古墳時代後期	調査位置	KUR4612

## SB199 ㊤

検出位置	AV10	覆土	
切れる		床面	堅固
切られる	SB194,195,202	住主柱穴	
プラン	(方形)	貯蔵穴	
規模 m	-×-	入口	
主軸	不明	形状	
壁高 cm	33	規模	
状態	やや緩やか	備考	
特記事項	ST43,45,46と重複 土師器杯・鉢・高杯・甕、須恵器蓋杯・甕・甕		
時代・時期	古墳時代後期	調査位置	KUR4612

## SB200 ㊤

検出位置	AU07	覆土	
切れる		床面	
切られる		住主柱穴	
プラン	不明	貯蔵穴	
規模 m	-×-	入口	
主軸	不明	形状	
壁高 cm	37	規模	
状態	ほぼ垂直	備考	
特記事項	土師器杯・高杯・甕、須恵器甕		
時代・時期	不明	調査位置	KUR4612



## SB201 ㊦

検出位置	AX10	覆土	
切れる	SB201	床面	
切られる		住主柱穴	
プラン	不明	貯蔵穴	
規模 m	-×-	入口	
主軸	不明	形状	
壁高 cm	-	規模	
形状	不明	備考	
特記事項	SB199と重複 貼り床のみ		
時代・時期	不明	調査位置	KUR4612

## SB202 ㊦

検出位置	AX11	覆土	
切れる	SB197,198,203	床面	残存部は堅固
切られる	SB201,小竪穴13	住主柱穴	
プラン	不明	貯蔵穴	
規模 m	-×-	入口	
主軸	不明	形状	
壁高 cm	-	規模	
形状	不明	備考	
特記事項	ST45,46と重複 土師器杯・高杯・甕・甌、須恵器蓋・杯・甕		
時代・時期	古墳時代後期	調査位置	KUR4612

## SB203 ㊦

検出位置	BA10	覆土	
切れる		床面	
切られる	SB193,197,198,202	住主柱穴	
プラン	不明	貯蔵穴	
規模 m	-×-	入口	
主軸	不明	形状	
壁高 cm	-	規模	
形状	ほぼ垂直	備考	
特記事項	土師器杯・甕、須恵器蓋杯・甕		
時代・時期	古墳時代後期	調査位置	KUR4612

## SB204 ㊦

検出位置	AS12	覆土	
切れる	SB205,210	床面	
切られる		住主柱穴	
プラン	隅丸方形	貯蔵穴	
規模 m	3.2×-	入口	
主軸	不明	形状	粘土竈か
壁高 cm	35	規模	100×-cm
形状	やや緩やか	備考	
特記事項	ST40,42,43と重複 土師器杯・甕・甌、須恵器蓋・杯、砥石		
時代・時期	古墳時代後期	調査位置	KUR4612

## SB205 ㊦

検出位置	AT13	覆土	
切れる	SB207,210	床面	堅固
切られる	SB204	住主柱穴	
プラン	長方形	貯蔵穴	
規模 m	3.3×2.7	入口	
主軸	N47° W	形状	粘土竈
壁高 cm	20	規模	74×70cm
形状		備考	
特記事項	SB206,ST40,42と重複 土師器杯・高杯・甕、須恵器蓋・杯、砥石		
時代・時期	古墳時代後期後半	調査位置	KUR4612

## SB206 ㊦

検出位置	AU13	覆土	
切れる	SB297	床面	
切られる	SB211	住主柱穴	
プラン	不明	貯蔵穴	
規模 m	-×-	入口	
主軸	不明	形状	
壁高 cm	-	規模	
形状	不明	備考	
特記事項	弥生土器壺、土師器甕、須恵器杯		
時代・時期	不明	調査位置	KUR4612

## SB207 ㊦

検出位置	AR15	覆土	
切れる	SB214	床面	
切られる	SB206,214	住主柱穴	
プラン	不明	貯蔵穴	
規模 m	-×-	入口	
主軸	不明	形状	
壁高 cm	28	規模	
形状	ほぼ垂直	備考	
特記事項	SB205,211と重複 土師器杯・高杯・甕、黒色把手付、須恵器蓋・杯・甕、砥石		
時代・時期	奈良時代	調査位置	KUR4612

## SB208 ㊦

検出位置	AQ14	覆土	
切れる	SB209	床面	
切られる		住主柱穴	
プラン	不明	貯蔵穴	
規模 m	-×-	入口	
主軸	不明	形状	石芯粘土竈
壁高 cm	-	規模	-×-
形状	不明	備考	
特記事項	竈のみ 土師器杯・甕、須恵器甕		
時代・時期	古墳時代後期	調査位置	KUR4612

## SB209 ㊦

検出位置	AQ15	覆土	
切合	切る SB210	床面	軟弱
	切られる SB208	住主柱穴	
規模・形状	プラン 隅丸方形	居貯蔵穴	
	規模 m 4.4×-	入入口	
	主軸 N32° W	内施	
	壁高 cm 26	炉・竈	
	状態 ほぼ垂直	設	
特記事項	ST39,40,41,42,と重複 土師器杯・高杯・甕・壺・須恵器蓋・杯・甕		
時代・時期	古墳時代後期	調査位置	KUR4612

## SB210 ㊦

検出位置	AR14	覆土	
切合	切る	床面	
	切られる 別記	住主柱穴	
規模・形状	プラン 不明	居貯蔵穴	
	規模 m -×-	入入口	
	主軸 不明	内施	
	壁高 cm -	炉・竈	
	状態 不明	設	
特記事項	SB204,205,206,207,208,209に切られST40,41,42と重複 土師器杯・鉢・高杯・甕・甌・須恵器甕		
時代・時期	古墳時代後期	調査位置	KUR4612

## SB211 ㊦

検出位置	AV14	覆土	
切合	切る SB206,207,241,252	床面	
	切られる	住主柱穴	
規模・形状	プラン 隅丸方形	居貯蔵穴	
	規模 m 3.2×-	入入口	
	主軸 N69° W	内施	
	壁高 cm 23	炉・竈	石芯粘土竈
	状態 ほぼ垂直	設	規模 180×100cm
特記事項	ST30と重複 ロクロ調整土師器杯・甕、黒色土器杯、須恵器杯・甕		
時代・時期	平安時代前半	調査位置	KUR4612

## SB212 ㊦

検出位置	AR15	覆土	
切合	切る SB214,234	床面	
	切られる	住主柱穴	
規模・形状	プラン (方形)	居貯蔵穴	
	規模 m -×-	入入口	
	主軸 不明	内施	
	壁高 cm -	炉・竈	
	状態 不明	設	
特記事項	SB207と重複 土師器杯・甕、須恵器甕		
時代・時期	古墳時代後期	調査位置	KUR4612

## SB213

検出位置		覆土	
切合	切る	床面	
	切られる	住主柱穴	
規模・形状	プラン	居貯蔵穴	
	規模 m	入入口	
	主軸	内施	
	壁高 cm	炉・竈	
	状態	設	
特記事項	欠番		
時代・時期		調査位置	

## SB214 ㊦

検出位置	AR16	覆土	
切合	切る	床面	
	切られる	住主柱穴	
規模・形状	プラン 不明	居貯蔵穴	
	規模 m -×-	入入口	
	主軸 不明	内施	
	壁高 cm -	炉・竈	
	状態 不明	設	
特記事項			
時代・時期	弥生時代中期	調査位置	KUR4612

## SB215 ㊦

検出位置	AO16	覆土	
切合	切る	床面	
	切られる	住主柱穴	
規模・形状	プラン 不明	居貯蔵穴	
	規模 m -×-	入入口	
	主軸 不明	内施	
	壁高 cm -	炉・竈	
	状態 不明	設	
特記事項	SB238と重複 土師器杯・甕、須恵器甕		
時代・時期	古墳時代後期	調査位置	KUR4612

## SB216 ㊦

検出位置	BA16	覆土	
切合	切る SB229,241	床面	
	切られる SK63,SE01	住主柱穴	
規模・形状	プラン 隅丸方形	居貯蔵穴	
	規模 m 4.7×4.4	入入口	
	主軸 N46° W	内施	
	壁高 cm 17	炉・竈	
	状態 ほぼ垂直	設	
特記事項	ロクロ調整土師器杯・鉢・甕、黒色土器杯、須恵器蓋・杯・甕、 灰釉陶器碗・皿、銅製帯金具		
時代・時期	平安時代前半	調査位置	KUR4612

SB217 ㊟

検出位置	BI19	覆土	
切	切	床	面
合	切られる	住	主柱穴
	小竪穴15,ST31	居	貯蔵穴
規模	プラン	入	入口
・	不明	内	形状
形状	規模 m	施	形状
	-×-	設	規模
	主軸		備考
	不明		
	壁高 cm		
	12		
	状態		
	不明		
特記事項	土師器杯・高杯・甕、須恵器蓋・杯・甕		
時代・時期	古墳時代後期	調査位置	KUR4612

SB218 ㊟

検出位置	BK21	覆土	
切	切	床	面
合	切られる	住	主柱穴
	SM06	居	貯蔵穴
規模	プラン	入	入口
・	隅丸方形	内	形状
形状	規模 m	施	形状
	4.1×-	設	規模
	主軸		備考
	N80° W		粘土竈
	壁高 cm		-×-
	20		
	状態		
	やや緩やか		
特記事項	口クロ調整土師器杯・鉢・甕、須恵器蓋・杯・甕、灰釉陶器椀・皿		
時代・時期	平安時代前半	調査位置	KUR4612

SB219 ㊟

検出位置	BG23	覆土	
切	切	床	面
合	切られる	住	主柱穴
	SB223	居	貯蔵穴
規模	プラン	入	入口
・	不明	内	形状
形状	規模 m	施	形状
	-×-	設	規模
	主軸		備考
	不明		
	壁高 cm		
	32		
	状態		
	緩やか		
特記事項	ST35と重複 土師器杯・鉢・高杯・甕・壺・甗、須恵器甕・長頸瓶		
時代・時期	不明	調査位置	KUR4612

SB220 ㊟

検出位置	BA19	覆土	
切	切	床	面
合	切られる	住	主柱穴
	別記	居	貯蔵穴
規模	プラン	入	入口
・	(隅丸方形)	内	形状
形状	規模 m	施	形状
	7.0×-	設	規模
	主軸		備考
	N75° E		
	壁高 cm		
	20		
	状態		
	やや緩やか		
特記事項	SB224,225,ST32,33,36に切られST37と重複 土師器杯・高杯・甕		
時代・時期	古墳時代前期	調査位置	KUR4612

SB221 ㊟

検出位置	BH19	覆土	
切	切	床	面
合	切られる	住	主柱穴
	SM06	居	貯蔵穴
規模	プラン	入	入口
・	隅丸方形	内	形状
形状	規模 m	施	形状
	4.7×(4.0)	設	規模
	主軸		備考
	N61° W		粘土竈
	壁高 cm		94×80cm
	30		
	状態		
	緩やか		
特記事項	SB226,228,ST31,32と重複 土師器杯・鉢・高杯・甕、須恵器蓋・杯・器台・甕		
時代・時期	古墳時代後期	調査位置	KUR4612

SB222 ㊟

検出位置	BD20	覆土	
切	切	床	面
合	切られる	住	主柱穴
	SM06	居	貯蔵穴
規模	プラン	入	入口
・	隅丸方形	内	形状
形状	規模 m	施	形状
	3.8×3.6	設	規模
	主軸		備考
	N25° W		粘土竈か
	壁高 cm		100×100cm
	12		
	状態		
	ほぼ垂直		
特記事項	ST33,34と重複 土師器杯・高杯・甕、須恵器蓋・杯・甕		
時代・時期	古墳時代後期	調査位置	KUR4612

SB223 ㊟

検出位置	BF23	覆土	
切	切	床	面
合	切られる	住	主柱穴
	SB219	居	貯蔵穴
規模	プラン	入	入口
・	方形	内	形状
形状	規模 m	施	形状
	4.4×-	設	規模
	主軸		備考
	N67° W		石芯粘土竈
	壁高 cm		140×86
	10		
	状態		
	不明		
特記事項	ST35と重複 土師器杯・鉢・高杯・甕、須恵器杯・甕・壺		
時代・時期	不明	調査位置	KUR4612

SB224 ㊟

検出位置	AY18	覆土	
切	切	床	面
合	切られる	住	主柱穴
	SB220	居	貯蔵穴
規模	プラン	入	入口
・	不明	内	形状
形状	規模 m	施	形状
	-×-	設	規模
	主軸		備考
	不明		
	壁高 cm		
	-		
	状態		
	不明		
特記事項	ST37と重複 土師器杯・高杯・甕、須恵器蓋・杯・甕		
時代・時期	古墳時代後期	調査位置	KUR4612

## SB225 ㊤

検出位置	AX19	覆土	
切れる	SB220,224,247	床面	
切られる	SB230,240,241,ST32	住主柱穴	
プラン	不明	居貯蔵穴	
規模 m	-×-	内入口	
主軸	N62° W	施炉形状	粘土竈か
壁高 cm	-	竈規模	160×90cm
状態	不明	竈備考	
特記事項	ST37と重複 土師器杯・鉢・高杯・甕・壺、須恵器蓋・杯・高杯・甕、砥石、 フイゴ羽口		
時代・時期	古墳時代後期	調査位置	KUR4612

## SB226 ㊤

検出位置	BF19	覆土	
切れる	SM06	床面	
切られる	ST32	住主柱穴	
プラン	隅丸方形	居貯蔵穴	
規模 m	3.6×3.6	内入口	
主軸	N47° W	施炉形状	
壁高 cm	15	竈規模	
状態	緩やか	竈備考	
特記事項	SB221,228,ST31と重複 土師器杯・高杯・甕・壺、須恵器蓋・杯・甕		
時代・時期	古墳時代後期	調査位置	KUR4612

## SB227 ㊤

検出位置	BD17	覆土	
切れる		床面	非常に堅固
切られる		住主柱穴	
プラン	隅丸方形	居貯蔵穴	
規模 m	5.9×-	内入口	
主軸	不明	施炉形状	
壁高 cm	10	竈規模	
状態	やや緩やか	竈備考	
特記事項	SB229,ST31,32と重複 土師器杯・鉢・甕、須恵器蓋・杯・甕・壺		
時代・時期	不明	調査位置	KUR4612

## SB228 ㊤

検出位置	BG20	覆土	
切れる	SM06	床面	
切られる	ST31,32	住主柱穴	
プラン	(隅丸方形)	居貯蔵穴	
規模 m	5.0×-	内入口	
主軸	不明	施炉形状	
壁高 cm	12	竈規模	
状態	緩やか	竈備考	
特記事項	SB221,226,ST31と重複 土師器杯・高杯・甕・壺、須恵器蓋・杯・器台・甕		
時代・時期	古墳時代後期	調査位置	KUR4612

## SB229 ㊤

検出位置	AY16	覆土	
切れる	SB220	床面	
切られる	SB216,ST28,SE01	住主柱穴	
プラン	隅丸方形	居貯蔵穴	
規模 m	6.4×6.0	内入口	
主軸	N134° E	施炉形状	
壁高 cm	20	竈規模	
状態	やや緩やか	竈備考	
特記事項	SB227,241と重複 土師器杯・高杯・甕・壺・甗、須恵器蓋・杯・甕・壺		
時代・時期	不明	調査位置	KUR4612

## SB230 ㊤

検出位置	AV21	覆土	
切れる	別記	床面	
切られる	溝状址06	住主柱穴	
プラン	隅丸方形	居貯蔵穴	
規模 m	4.4×4.1	内入口	
主軸	N64° W	施炉形状	
壁高 cm	15	竈規模	
状態	緩やか	竈備考	
特記事項	SB240,243,244,246,247,248を切りST37と重複 土師器杯・鉢・甕、須恵器蓋・杯・甕・壺、フイゴ羽口		
時代・時期	平安時代前半	調査位置	KUR4612

## SB231 ㊤

検出位置	AY14	覆土	
切れる	SB192,245	床面	南東は堅固
切られる	SB250	住主柱穴	2基
プラン	方形	居貯蔵穴	
規模 m	4.3×-	内入口	
主軸	N78° W	施炉形状	不明
壁高 cm	12	竈規模	-×-
状態	不明	竈備考	
特記事項	ST46と重複 土師器杯・高杯・甕・壺、須恵器蓋・甕・壺、有孔円板、不明土製品		
時代・時期	古墳時代後期	調査位置	KUR4612

## SB232

検出位置		覆土	
切れる		床面	
切られる		住主柱穴	
プラン		居貯蔵穴	
規模 m		内入口	
主軸		施炉形状	
壁高 cm		竈規模	
状態		竈備考	
特記事項	欠番		
時代・時期		調査位置	4612

## SB233 ㊦

検出位置	AN18	覆土	
切合	切れる	床面	
切合	切られる	住主柱穴	
規模・形状	プラン 不明	居貯蔵穴	
規模	規模 m -×-	入 口	
主軸	不明	内施 炉・竈	形状 石芯粘土竈
壁高	cm -	施 設	規模 140×94
状態	不明	備 考	
特記事項	土師器杯・鉢・高杯・甕、須恵器蓋・杯・平瓶・甕・壺、石製模造品		
時代・時期	古墳時代後期	調査位置	KUR4612

## SB234 ㊦

検出位置	AR16	覆土	
切合	切れる	床面	
切合	切られる	住主柱穴	
規模・形状	プラン 不明	居貯蔵穴	
規模	規模 m -×-	入 口	
主軸	不明	内施 炉・竈	形状
壁高	cm -	施 設	規模
状態	不明	備 考	
特記事項	SB207,209と重複 北壁の一部のみ		
時代・時期	不明	調査位置	KUR4612

## SB235 ㊦

検出位置	AT18	覆土	
切合	切れる	床面	
切合	切られる	住主柱穴	
規模・形状	プラン 隅丸方形	居貯蔵穴	
規模	規模 m 3.9×3.3	入 口	
主軸	不明	内施 炉・竈	形状
壁高	cm 38	施 設	規模
状態	やや緩やか	備 考	
特記事項	土師器杯・甕、須恵器蓋・杯・甕		
時代・時期	平安時代前半	調査位置	KUR4612

## SB236

検出位置		覆土	
切合	切れる	床面	
切合	切られる	住主柱穴	
規模・形状	プラン	居貯蔵穴	
規模	規模 m	入 口	
主軸		内施 炉・竈	形状
壁高	cm	施 設	規模
状態		備 考	
特記事項	欠番		
時代・時期		調査位置	

## SB237

検出位置		覆土	
切合	切れる	床面	
切合	切られる	住主柱穴	
規模・形状	プラン	居貯蔵穴	
規模	規模 m	入 口	
主軸		内施 炉・竈	形状
壁高	cm	施 設	規模
状態		備 考	
特記事項	欠番		
時代・時期		調査位置	

## SB238 ㊦

検出位置	AO17	覆土	
切合	切れる	床面	比較的軟弱
切合	切られる	住主柱穴	
規模・形状	プラン 隅丸方形	居貯蔵穴	
規模	規模 m 5.1×-	入 口	
主軸	不明	内施 炉・竈	形状
壁高	cm 24	施 設	規模
状態	やや緩やか	備 考	
特記事項	SB212,215,234,溝状址04と重複 弥生土器甕・壺、土師器杯・高杯・甕・台付甕・甌、須恵器杯・高杯・甕、砥石		
時代・時期	不明	調査位置	KUR4612

## SB239 ㊦

検出位置	AQ23	覆土	
切合	切れる	床面	
切合	切られる	住主柱穴	
規模・形状	プラン 不明	居貯蔵穴	
規模	規模 m -×-	入 口	
主軸	不明	内施 炉・竈	形状 石芯粘土竈
壁高	cm -	施 設	規模 -×-
状態	不明	備 考	
特記事項	SB242,249,溝状址05と重複 土師器甕・高杯		
時代・時期	古墳時代後期	調査位置	KUR4612

## SB240 ㊦

検出位置	AT19	覆土	
切合	切れる	床面	
切合	切られる	住主柱穴	
規模・形状	プラン 長方形	居貯蔵穴	
規模	規模 m 9.8×8.5	入 口	
主軸	不明	内施 炉・竈	形状
壁高	cm 15	施 設	規模
状態	やや緩やか	備 考	
特記事項	ST30,溝状址06,07と重複 土師器杯・甕、須恵器蓋・杯・甕		
時代・時期	奈良時代	調査位置	KUR4612

## SB241 ㊦

検出位置	AW16	覆土	
切合	切る SB224,225,252	床面	
	切られる 別記	住主柱穴	
規模・形状	プラン 長方形	居貯蔵穴	
	規模 m 8.4×8.0	入	
	主軸 N50° W	内	
	壁高 cm 44	施	
	状態 ほぼ垂直	設	
特記事項	SB211,216,240,235,262に切られSB229,ST30,37と重複 土師器杯・甕、須恵器蓋・杯・甕・壺、鉄鎌		
時代・時期	奈良時代	調査位置	KUR4612

## SB242 ㊦

検出位置	AR21	覆土	
切合	切る	床面	
	切られる	住主柱穴	
規模・形状	プラン 隅丸方形	居貯蔵穴	
	規模 m 3.7×-	入	
	主軸 N54° W	内	
	壁高 cm 17	施	
	状態 緩やか	設	
特記事項	SB39,249,ST38,溝状址05と重複 土師器杯・鉢・高杯・甕・甌、須恵器甕		
時代・時期	古墳時代後期	調査位置	KUR4612

## SB243

検出位置		覆土	
切合	切る	床面	
	切られる	住主柱穴	
規模・形状	プラン	居貯蔵穴	
	規模 m	入	
	主軸	内	
	壁高 cm	施	
	状態	設	
特記事項	欠番		
時代・時期		調査位置	

## SB244 ㊦

検出位置	AV22	覆土	
切合	切る	床面	
	切られる SB230	住主柱穴	
規模・形状	プラン 方形	居貯蔵穴	
	規模 m 3.1×-	入	
	主軸 不明	内	
	壁高 cm -	施	
	状態 不明	設	
特記事項	土師器甕、須恵器杯・壺		
時代・時期	古墳時代後期	調査位置	KUR4612

## SB245 ㊦

検出位置	AY13	覆土	
切合	切る SB192	床面	
	切られる SB231,250,SK62	住主柱穴	1基
規模・形状	プラン 方形	居貯蔵穴	
	規模 m 4.0×-	入	
	主軸 49° W	内	
	壁高 cm 19	施	
	状態 ほぼ垂直	設	
特記事項	ST46と重複		
時代・時期	古墳時代後期	調査位置	KUR4612

## SB246 ㊦

検出位置	AW22	覆土	
切合	切る SB248	床面	
	切られる SB230	住主柱穴	
規模・形状	プラン 不明	居貯蔵穴	
	規模 m -×-	入	
	主軸 不明	内	
	壁高 cm -	施	
	状態 不明	設	
特記事項	土師器杯・甕、須恵器蓋		
時代・時期	古墳時代後期	調査位置	KUR4612

## SB247 ㊦

検出位置	AY20	覆土	
切合	切る SB220,224,248	床面	軟弱
	切られる SB225	住主柱穴	
規模・形状	プラン 隅丸方形	居貯蔵穴	
	規模 m 4.0×3.8	入	
	主軸 不明	内	
	壁高 cm 20	施	
	状態 ほぼ垂直	設	
特記事項	ST37と重複 土師器杯・鉢・高杯・甕、須恵器蓋・甕		
時代・時期	古墳時代後期	調査位置	KUR4612

## SB248 ㊦

検出位置	AX21	覆土	
切合	切る	床面	
	切られる SB230,246,247,ST32	住主柱穴	
規模・形状	プラン 不明	居貯蔵穴	
	規模 m -×-	入	
	主軸 不明	内	
	壁高 cm -	施	
	状態 不明	設	
特記事項	床面の一部のみ 土師器杯・高杯・甕、須恵器甕		
時代・時期	古墳時代後期	調査位置	KUR4612

## SB249 ㊟

検出位置	AQ22	覆土	
切	切る	床面	やや堅固
合	切られる	住	主柱穴
規	プラン (隅丸方形)	居	貯蔵穴
模	規模 m -×-	内	入口
・	主軸 不明	施	形状
形	壁高 cm -	設	規模
状	状態 不明	備	備考
特記事項	SB239,242,小壁穴14,溝状址05と重複 土師器杯・高杯、陶器播鉢		
時代・時期	不明	調査位置	KUR4612

## SB250 ㊟

検出位置	BB14	覆土	
切	切る	床面	
合	切られる	住	主柱穴
規	プラン 不明	居	貯蔵穴
模	規模 m -×-	内	入口
・	主軸 不明	施	形状
形	壁高 cm -	設	規模
状	状態 不明	備	備考
特記事項			
時代・時期	不明	調査位置	KUR4612

## SB251 ㊟

検出位置	AT24	覆土	
切	切る	床面	
合	切られる	住	主柱穴
規	プラン 隅丸方形	居	貯蔵穴
模	規模 m 4.4×-	内	入口
・	主軸 不明	施	形状
形	壁高 cm 28	設	規模
状	状態 やや緩やか	備	備考
特記事項	土師器壺		
時代・時期	不明	調査位置	KUR4612

## SB252 ㊟

検出位置	AW15	覆土	
切	切る	床面	
合	切られる	住	主柱穴
規	プラン 不明	居	貯蔵穴
模	規模 m -×-	内	入口
・	主軸 不明	施	形状
形	壁高 cm -	設	規模
状	状態 不明	備	備考
特記事項	土師器杯・鉢・高杯・甕、須恵器甕・甕		
時代・時期	古墳時代後期	調査位置	KUR4612

## SB253 ㊟

検出位置	BL36	覆土	
切	切る	床面	やや堅固
合	切られる	住	主柱穴
規	プラン 方形	居	貯蔵穴
模	規模 m -×-	内	入口
・	主軸 不明	施	形状
形	壁高 cm 28	設	規模
状	状態 ほぼ垂直	備	備考
特記事項	土師器杯・甕・台付甕、須恵器杯・長頸瓶・甕		
時代・時期	不明	調査位置	KUR4619-1

## SB254 ㊟

検出位置	BP40	覆土	
切	切る	床面	
合	切られる	住	主柱穴
規	プラン 方形	居	貯蔵穴
模	規模 m 4.2×4.1	内	入口
・	主軸 不明	施	形状
形	壁高 cm 10	設	規模
状	状態 やや緩やか	備	備考
特記事項	SB258,ST59と重複 土師器杯・甕、須恵器杯・甕・壺、フイゴ羽口		
時代・時期	不明	調査位置	KUR4619-1

## SB255 ㊟

検出位置	BM39	覆土	
切	切る	床面	
合	切られる	住	主柱穴
規	プラン	居	貯蔵穴
模	規模 m 3.6×3.2	内	入口
・	主軸 不明	施	形状
形	壁高 cm 16	設	規模
状	状態 やや緩やか	備	備考
特記事項	ST50と重複 土師器甕、須恵器蓋、陶器仏飯器・播鉢、磁器皿、飯茶碗・盃・徳利、磁石		
時代・時期	不明	調査位置	KUR4619-1

## SB256 ㊟

検出位置	BK36	覆土	
切	切る	床面	
合	切られる	住	主柱穴
規	プラン 不明	居	貯蔵穴
模	規模 m -×-	内	入口
・	主軸 不明	施	形状
形	壁高 cm 12	設	規模
状	状態 やや緩やか	備	備考
特記事項	土師器杯・甕、須恵器甕		
時代・時期	不明	調査位置	KUR4619-1

## SB257 ㊟

検出位置	BP37	覆土	
切れる	SB256,261	床面	
切られる		住主柱穴	
プラン	隅丸方形	居貯蔵穴	
規模 m	4.1×-	入口	
主軸	N61° W	内施	形状 石芯粘土竈
壁高 cm	20	施	規模 150×-
状態	緩やか	設	備考
特記事項	土師器杯・甕、須恵器杯・甕		
時代・時期	古墳時代後期	調査位置	KUR4619-1

## SB258 ㊟

検出位置	BO39	覆土	
切れる		床面	
切られる		住主柱穴	
プラン	隅丸方形	居貯蔵穴	
規模 m	3.7×3.7	入口	
主軸	不明	内施	形状
壁高 cm	20	施	規模
状態	緩やか	設	備考
特記事項	SB254,255,ST50と重複 弥生土器甕・壺、土師器杯・甕、須恵器蓋・杯・甕、陶磁器片		
時代・時期	不明	調査位置	KUR4619-1

## SB259 ㊟

検出位置	BP38	覆土	
切れる		床面	
切られる	SB254	住主柱穴	
プラン	長方形	居貯蔵穴	
規模 m	2.0×1.6	入口	
主軸	N66° W	内施	形状 石芯粘土竈
壁高 cm	12	施	規模 60×60cm
状態	ほぼ垂直	設	備考
特記事項	土師器杯・甕、須恵器杯・長頸瓶・甕		
時代・時期	平安時代前半	調査位置	KUR4619-1

## SB260 ㊟

検出位置	BN37	覆土	
切れる		床面	
切られる		住主柱穴	
プラン	(方形)	居貯蔵穴	
規模 m	4.4×-	入口	
主軸	不明	内施	形状
壁高 cm	20	施	規模
状態	緩やか	設	備考
特記事項	SK65と重複		
時代・時期	古墳時代後期	調査位置	KUR4619-1

## SB261 ㊟

検出位置	BL38	覆土	
切れる		床面	やや軟弱
切られる	SB257,SI40	住主柱穴	
プラン	不明	居貯蔵穴	
規模 m	-×-	入口	
主軸	不明	内施	形状
壁高 cm	-	施	規模
状態	やや緩やか	設	備考
特記事項	土師器甕小片		
時代・時期	不明	調査位置	KUR4619-1

## SB262 ㊟

検出位置	AU16	覆土	
切れる	SB235,240	床面	堅固
切られる		住主柱穴	
プラン	方形	居貯蔵穴	
規模 m	5.0×-	入口	
主軸	N119° E	内施	形状 粘土竈
壁高 cm	16	施	規模 142×140cm
状態	やや緩やか	設	備考
特記事項	ST30と重複 土師器杯・甕、須恵器蓋・杯・鉢・甕、灰釉陶器碗		
時代・時期	平安時代前半	調査位置	KUR4612

## SB263 ㊟

検出位置	AN43	覆土	
切れる		床面	
切られる		住主柱穴	
プラン	隅丸方形	居貯蔵穴	
規模 m	2.9×2.6	入口	
主軸	N132° E	内施	形状
壁高 cm	21	施	規模 102×70cm
状態	緩やか	設	備考
特記事項			
時代・時期	平安時代前半	調査位置	KUR4604-1

## SB264 (第16図)

検出位置	AS30	覆土	
切れる		床面	
切られる	SD33,SK85	住主柱穴	3基P1,P3,P4
プラン	隅丸方形	居貯蔵穴	
規模 m	4.7×4.5	入口	
主軸	N90° W	内施	形状 石芯粘土竈
壁高 cm	46	施	規模 128×90
状態	やや緩やか	設	備考
特記事項	土師器甕、須恵器杯・盤・甕、蹄脚碗の破片		
時代・時期	平安時代前半	調査位置	KUR4604-1



SB265 (第15図)

検出位置	AR35	覆土	
切れる		床面	
切られる	SB268,SD33,SE02	住主柱穴	
プラン	(長方形)	居貯蔵穴	
規模 m	5.8×(3.4)	入	
主軸	不明	内口	
壁高 cm	36	施炉形状	
形状	ほぼ垂直	設竈規模	
特記事項	土師器甕、須恵器蓋、杯、盤		
時代・時期	奈良時代	調査位置	KUR4604-1

SB266 ㊸

検出位置	AN39	覆土	
切れる		床面	
切られる	別記	住主柱穴	
プラン	(隅丸方形)	居貯蔵穴	
規模 m	(6.1)×5.5	入	
主軸	N55° W	内口	
壁高 cm	15	施炉形状	
形状	やや緩やか	設竈規模	105×(95)
特記事項	SB267,ST62,SD33,34,SK87,88,89に切られる		
時代・時期	古墳時代後期	調査位置	KUR4604-1

SB267 ㊸

検出位置	AO40	覆土	
切れる	SB26	床面	
切られる	別記	住主柱穴	
プラン	(長方形)	居貯蔵穴	
規模 m	-×-	入	
主軸	N135° W	内口	
壁高 cm	-	施炉形状	
形状	不明	設竈規模	-×-
特記事項	ST62,SD33,SK88,89,90に切られる		
時代・時期	平安時代前半	調査位置	KUR4604-1

SB268 ㊸

検出位置	AR38	覆土	
切れる	SB269	床面	
切られる	SD33	住主柱穴	
プラン	(隅丸長方形)	居貯蔵穴	
規模 m	(4.0)×(3.6)	入	
主軸	N105° E	内口	
壁高 cm	50	施炉形状	
形状	ほぼ垂直	設竈規模	(100)×80cm
特記事項	SB265と重複 土師器甕、須恵器蓋・杯・甕		
時代・時期	平安時代前半	調査位置	KUR4604-1

SB269 ㊸

検出位置	AR38	覆土	
切れる		床面	
切られる	SB268,SD33	住主柱穴	
プラン	不明	居貯蔵穴	
規模 m	(3.8)×-	入	
主軸	N65° W	内口	
壁高 cm	55	施炉形状	
形状	やや緩やか	設竈規模	70×60
特記事項	土師器甕、須恵器杯・高杯		
時代・時期	平安時代前半	調査位置	KUR4604-1

SB270 ㊸

検出位置	BG30	覆土	
切れる	SB271,300	床面	
切られる		住主柱穴	
プラン	不明	居貯蔵穴	
規模 m	3.5×-	入	
主軸	不明	内口	
壁高 cm	-	施炉形状	(粘土) 竈
形状	不明	設竈規模	
特記事項	土師器鉢・甕		
時代・時期	古墳時代後期	調査位置	KUR4660

SB271 ㊸

検出位置	BG30	覆土	
切れる		床面	
切られる	SB270,300	住主柱穴	
プラン	不明	居貯蔵穴	
規模 m	3.0×-	入	
主軸	不明	内口	
壁高 cm	-	施炉形状	
形状	不明	設竈規模	
特記事項			
時代・時期	不明	調査位置	KUR4660

SB272

検出位置		覆土	
切れる		床面	
切られる		住主柱穴	
プラン		居貯蔵穴	
規模 m		入	
主軸		内口	
壁高 cm		施炉形状	
形状		設竈規模	
特記事項	欠番		
時代・時期		調査位置	

SB273

検出位置		覆土	
切合	切られる	床面	
規・模・形・状	プラン 規模 m 主軸 壁高 cm 状態	住居内施設 主柱穴 貯蔵穴 入口 炉・竈 形状 規模 備考	
特記事項	欠番		
時代・時期		調査位置	

SB274

検出位置		覆土	
切合	切られる	床面	
規・模・形・状	プラン 規模 m 主軸 壁高 cm 状態	住居内施設 主柱穴 貯蔵穴 入口 炉・竈 形状 規模 備考	
特記事項	欠番		
時代・時期		調査位置	

SB275 (第16図)

検出位置	BM15	覆土	
切合	切られる	床面	
規・模・形・状	プラン (隅丸方形) 規模 m -×- 主軸 N42° W 壁高 cm 38 状態 緩やか	住居内施設 主柱穴 1基P1 貯蔵穴 入口 炉・竈 形状 規模 100×82 備考	
特記事項	竈の横に灰貯穴あり ST68と重複 土師器杯・甌		
時代・時期	古墳時代後期	調査位置	KUR4643

SB276 (第16図)

検出位置	BL14	覆土	
切合	切られる	床面	
規・模・形・状	プラン 隅丸方形 規模 m -×- 主軸 N41° W 壁高 cm 26 状態 やや緩やか	住居内施設 主柱穴 2基P1,P2 貯蔵穴 入口 炉・竈 形状 規模 備考	
特記事項	ST68,69と重複		
時代・時期	古墳時代後期	調査位置	KUR4643

SB277 (第16図)

検出位置	BO10	覆土	
切合	切られる	床面	
規・模・形・状	プラン (方形) 規模 m (4.0)×(4.0) 主軸 不明 壁高 cm 22 状態 緩やか	住居内施設 主柱穴 1基P1 貯蔵穴 入口 炉・竈 形状 土器埋設炉 規模 42×42 備考	
特記事項	ST69と重複		
時代・時期	弥生時代後期	調査位置	KUR4643

SB278 (第25図)

検出位置	BQ45	覆土	
切合	切られる	床面	
規・模・形・状	プラン 不明 規模 m -×- 主軸 不明 壁高 cm - 状態 不明	住居内施設 主柱穴 貯蔵穴 入口 炉・竈 形状 規模 (58)×(50)cm 備考	
特記事項	土師器鉢・甌		
時代・時期	古墳時代後期	調査位置	KUR4609-1

SB279 (第25図)

検出位置	BW49	覆土	
切合	切られる	床面	
規・模・形・状	プラン 不明 規模 m -×- 主軸 不明 壁高 cm - 状態 不明	住居内施設 主柱穴 貯蔵穴 入口 炉・竈 形状 規模 備考	
特記事項	床一部のみ SB389,ST63と重複		
時代・時期	中世	調査位置	KUR4609-1

SB280 (第25図)

検出位置	BY48	覆土	
切合	切られる	床面	
規・模・形・状	プラン 隅丸方形 規模 m 5.1×(1.8) 主軸 N146° E 壁高 cm 14 状態 やや緩やか	住居内施設 主柱穴 2基P1,P2 貯蔵穴 入口 炉・竈 形状 土器埋設炉 規模 (70)×(23)cm 備考	
特記事項	SD35と重複 甌・壺		
時代・時期	弥生時代後期	調査位置	KUR4609-1

SB281 (第25図)

検出位置	BV47	覆土	
切合	切られる	床面	
切られる	SB289,292,298	住主柱穴	
規模	プラン 不明	居貯蔵穴	
規模	m -×-	入 口	
主軸	不明	内 施	炉・竈
壁高	cm 12	形状	不明
形状	状態 やや緩やか	規模	-×-
特記事項	土師器高杯・甕・甌、白玉		
時代・時期	古墳時代後期	調査位置	KUR4609-1

SB282 (第25図)

検出位置	BS45	覆土	
切合	切られる	床面	
切られる	SB278,291,292	住主柱穴	
規模	プラン 不明	居貯蔵穴	
規模	m (4.2)×(3.5)	入 口	
主軸	不明	内 施	炉・竈
壁高	cm 14	形状	不明
形状	状態 やや緩やか	規模	-×-
特記事項	土師器杯・台付甕・甕		
時代・時期	古墳時代前期	調査位置	KUR4609-1

SB283 (第26図)

検出位置	BK00	覆土	
切合	切られる	床面	
切られる		住主柱穴	
規模	プラン 不明	居貯蔵穴	
規模	m (4.5)×-	入 口	
主軸	(N50° W)	内 施	土器埋設炉
壁高	cm 21	形状	40×33cm
形状	状態 やや緩やか	規模	
特記事項	土師器小型丸底・器台・台付甕		
時代・時期	古墳時代前期	調査位置	KUR4609-1

SB284 (第26図)

検出位置	BM46	覆土	
切合	切られる	床面	
切られる	SB290	住主柱穴	
規模	プラン 不明	居貯蔵穴	
規模	m -×-	入 口	
主軸	(N50° W)	内 施	炉・竈
壁高	cm -	形状	83×80cm
形状	状態 不明	規模	
特記事項	土師器甕		
時代・時期	古墳時代後期	調査位置	KUR4609-1

SB285 (第26図)

検出位置	BN45	覆土	
切合	切られる	床面	
切られる	SB286	住主柱穴	
規模	プラン 隅丸方形	居貯蔵穴	
規模	m (4.5)×-	入 口	
主軸	(N50° W)	内 施	不明
壁高	cm 29	形状	-×-
形状	状態 やや緩やか	規模	-×-
特記事項	土師器甕片、土製紡錘車		
時代・時期	古墳時代後期	調査位置	KUR4609-1

SB286 (第26図)

検出位置	BO43	覆土	
切合	切られる	床面	
切られる		住主柱穴	
規模	プラン 不明	居貯蔵穴	
規模	m -×-	入 口	
主軸	不明	内 施	炉・竈
壁高	cm 16	形状	
形状	状態 やや緩やか	規模	
特記事項	土師器甕片		
時代・時期	古墳時代後期	調査位置	KUR4609-1

SB287 (第26図)

検出位置	BJ03	覆土	
切合	切られる	床面	
切られる		住主柱穴	
規模	プラン 不明	居貯蔵穴	
規模	m -×-	入 口	
主軸	不明	内 施	不明
壁高	cm -	形状	-×-
形状	状態 不明	規模	-×-
特記事項	土師器高杯・甕		
時代・時期	古墳時代後期	調査位置	KUR4609-1

SB288 (第25図)

検出位置	AD00	覆土	
切合	切られる	床面	
切られる		住主柱穴	
規模	プラン 隅丸方形	居貯蔵穴	
規模	m 7.0×-	入 口	
主軸	N35° W	内 施	不明
壁高	cm 35	形状	-×-
形状	状態 不明	規模	-×-
特記事項	SD35と重複 土師器鉢・甌		
時代・時期	古墳時代後期	調査位置	KUR4609-1

SB289 (第25図)

検出位置	BX47	覆土	
切合	切れる	床面	
切合	切られる	住主柱穴	
規模・形状	プラン 隅丸方形	住居内貯蔵穴	
規模	規模 m -×-	入口	
主軸	不明	形状	
壁高	26	施設	土器埋設
状態	やや緩やか	竈・窠	備考
特記事項	SB281,292と重複 土師器片、須恵器片、白玉		
時代・時期	不明	調査位置	KUR4609-1

SB290 (第26図)

検出位置	BM48	覆土	
切合	切れる	床面	
切合	切られる	住主柱穴	
規模・形状	プラン 不明	住居内貯蔵穴	
規模	規模 m 5.9×-	入口	
主軸	不明	形状	
壁高	37	施設	土器埋設
状態	やや緩やか	竈・窠	備考
特記事項			
時代・時期	弥生時代後期	調査位置	KUR4609-1

SB291 (第25図)

検出位置	BT47	覆土	
切合	切れる	床面	
切合	切られる	住主柱穴	
規模・形状	プラン 不明	住居内貯蔵穴	
規模	規模 m -×-	入口	
主軸	不明	形状	土器埋設
壁高	-	施設	規模 (43)×(41)cm
状態	不明	竈・窠	備考
特記事項	費		
時代・時期	弥生時代後期	調査位置	KUR4609-1

SB292 (第25図)

検出位置	BW47	覆土	
切合	切れる	SB281,282,298	床面
切合	切られる	ST63	住主柱穴
規模・形状	プラン 不明	住居内貯蔵穴	
規模	規模 m -×-	入口	
主軸	不明	形状	
壁高	15	施設	規模 50×22cm
状態	やや緩やか	竈・窠	備考
特記事項	SB289と重複 土師器片		
時代・時期	不明	調査位置	KUR4609-1

SB293

検出位置	BY49	覆土	
切合	切れる	床面	
切合	切られる	住主柱穴	
規模・形状	プラン 不明	住居内貯蔵穴	
規模	規模 m -×-	入口	
主軸	不明	形状	
壁高	-	施設	規模 (90)×-cm
状態	不明	竈・窠	備考
特記事項	竈一部のみ 図化できず		
時代・時期	奈良・平安時代	調査位置	KUR4609-1

SB294 (第25図)

検出位置	BQ46	覆土	
切合	切れる	床面	
切合	切られる	住主柱穴	
規模・形状	プラン 不明	住居内貯蔵穴	
規模	規模 m -×-	入口	
主軸	不明	形状	
壁高	-	施設	規模
状態	不明	竈・窠	備考
特記事項			
時代・時期	弥生時代後期	調査位置	KUR4609-1

SB295 (第24図)

検出位置	BU01	覆土	
切合	切れる	SB296	床面
切合	切られる	住主柱穴	
規模・形状	プラン 不明	住居内貯蔵穴	
規模	規模 m -×-	入口	
主軸	不明	形状	
壁高	-	施設	土器埋設
状態	不明	竈・窠	備考
特記事項			
時代・時期	古墳時代後期	調査位置	KUR4609-1

SB296 (第24図)

検出位置	BU02	覆土	
切合	切れる	BU02	床面
切合	切られる	SB295	住主柱穴
規模・形状	プラン 不明	住居内貯蔵穴	
規模	規模 m -×-	入口	
主軸	不明	形状	
壁高	-	施設	土器埋設
状態	不明	竈・窠	備考
特記事項			
時代・時期	弥生時代後期	調査位置	KUR4609-1

SB297 (第24図)

検出位置	BP49	覆土	
切合	切られる	床面	
切られる	ST65	住主柱穴	
プラン	不明	貯蔵穴	
規模	規模 m	居入口	
主軸	-×-	内施	形状
壁高	不明	施	規模
状態	-	設	備考
特記事項	不明		
時代・時期	古墳時代後期	調査位置	KUR4609-1

SB298 (第25図)

検出位置	BW48	覆土	
切合	切られる	床面	
切られる	SB281	住主柱穴	
プラン	不明	貯蔵穴	
規模	規模 m	居入口	
主軸	(5.4)×-	内施	形状
壁高	不明	施	規模
状態	-	設	備考
特記事項	不明		
時代・時期	古墳時代後期	調査位置	KUR4609-1

SB299 (第24図)

検出位置	BN48	覆土	
切合	切られる	床面	
切られる	ST65	住主柱穴	
プラン	不明	貯蔵穴	
規模	規模 m	居入口	
主軸	-×-	内施	形状
壁高	不明	施	規模
状態	-	設	備考
特記事項	不明		
時代・時期	古墳時代後期	調査位置	KUR4609-1

SB300 (㊶)

検出位置	BF31	覆土	
切合	切られる	床面	
切られる	SB271	住主柱穴	
プラン	不明	貯蔵穴	
規模	規模 m	居入口	
主軸	-×-	内施	形状
壁高	不明	施	規模
状態	-	設	備考
特記事項	不明		
時代・時期	古墳時代後期	調査位置	KUR4660

SB301 (㊶)

検出位置	BF36	覆土	
切合	切られる	床面	
切られる		住主柱穴	
プラン	不明	貯蔵穴	
規模	規模 m	居入口	
主軸	-×-	内施	形状
壁高	不明	施	規模
状態	-	設	備考
特記事項	不明		
土師器壺片、須恵器杯			
時代・時期	奈良時代	調査位置	KUR4660

SB302 (㊶)

検出位置	BG34	覆土	
切合	切られる	床面	
切られる	SB303	住主柱穴	
プラン	不明	貯蔵穴	
規模	規模 m	居入口	
主軸	-×-	内施	形状
壁高	不明	施	規模
状態	-	設	備考
特記事項	竈のみ		
土師器壺			
時代・時期	奈良～平安時代	調査位置	KUR4660

SB303 (㊶)

検出位置	BG33	覆土	
切合	切られる	床面	
切られる	SB302	住主柱穴	
プラン	不明	貯蔵穴	
規模	規模 m	居入口	
主軸	-×-	内施	形状
壁高	不明	施	規模
状態	-	設	備考
特記事項	不明		
時代・時期	古墳時代後期	調査位置	KUR4660

SB304 (㊶)

検出位置	AL41	覆土	
切合	切られる	床面	
切られる	SB305,SD34	住主柱穴	
プラン	不明	貯蔵穴	
規模	規模 m	居入口	
主軸	-×-	内施	形状
壁高	9	施	規模
状態	やや緩やか	設	備考
特記事項	壁の一部のみ		
土師器片			
時代・時期	古墳時代	調査位置	KUR4604-1

## SB305 ㊦

検出位置	AM42	覆土	
切合	切れる	床面	
	切られる	住主柱穴	
規模・形状	プラン	不明	住居内貯蔵穴
	規模 m	(7.6)×(3.1)	入口
	主軸	N49° W	炉形状
	壁高 cm	26	炉規模
	状態	やや緩やか	竈備考
特記事項	土師器杯・甕・甌		
時代・時期	古墳時代後期	調査位置	KUR4604-1

## SB306 ㊦

検出位置	AM45	覆土	
切合	切れる	床面	
	切られる	住主柱穴	
規模・形状	プラン	不明	住居内貯蔵穴
	規模 m	5.4×5.1	入口
	主軸	N125° E	炉形状
	壁高 cm	41	炉規模
	状態	やや緩やか	竈備考
特記事項	ロクロ調整土師器杯・甕、黒色土器杯・碗・盤、須恵器杯・盤		
時代・時期	平安時代前半	調査位置	KUR4604-1

## SB307 ㊦

検出位置	AN44	覆土	
切合	切れる	床面	
	切られる	住主柱穴	
規模・形状	プラン	不明	住居内貯蔵穴
	規模 m	-×-	入口
	主軸	N56° E	炉形状
	壁高 cm		炉規模
	状態		竈備考
特記事項	ロクロ調整土師器杯・甕、黒色土器杯・盤、須恵器杯 灰釉陶器皿		
時代・時期	平安時代前半	調査位置	KUR4604-1

## SB308 ㊦

検出位置	AM47	覆土	
切合	切れる	床面	
	切られる	住主柱穴	
規模・形状	プラン	不明	住居内貯蔵穴
	規模 m	3.75×-	入口
	主軸	N59° W	炉形状
	壁高 cm	12	炉規模
	状態	緩やか	竈備考
特記事項	ロクロ調整土師器杯・甕・甌、黒色土器杯 灰釉陶器皿、土錘		
時代・時期	平安時代前半	調査位置	KUR4604-1

## SB309 ㊦

検出位置	AN47	覆土	
切合	切れる	床面	
	切られる	住主柱穴	
規模・形状	プラン	不明	住居内貯蔵穴
	規模 m	-×-	入口
	主軸	不明	炉形状
	壁高 cm	-	炉規模
	状態	不明	竈備考
特記事項			
時代・時期	不明	調査位置	KUR4604-1

## SB310 ㊦

検出位置	AN48	覆土	
切合	切れる	床面	
	切られる	住主柱穴	
規模・形状	プラン	不明	住居内貯蔵穴
	規模 m	-×-	入口
	主軸	不明	炉形状
	壁高 cm	-	炉規模
	状態	不明	竈備考
特記事項	SB311と重複		
時代・時期	不明	調査位置	KUR4604-1

## SB311 ㊦

検出位置	AM47	覆土	
切合	切れる	床面	
	切られる	住主柱穴	
規模・形状	プラン	不明	住居内貯蔵穴
	規模 m	-×-	入口
	主軸	不明	炉形状
	壁高 cm	-	炉規模
	状態	不明	竈備考
特記事項	SB310と重複		
時代・時期	平安時代か	調査位置	KUR4604-1

## SB312 ㊦

検出位置		覆土	
切合	切れる	床面	
	切られる	住主柱穴	
規模・形状	プラン	不明	住居内貯蔵穴
	規模 m	-×-	入口
	主軸	不明	炉形状
	壁高 cm	-	炉規模
	状態	不明	竈備考
特記事項	検出のみ		
時代・時期	弥生時代後期	調査位置	TAN4665-8

SB313 ㉔

検出位置		覆土	
切れる		床面	
切られる	SB312	住	主柱穴
プラン	不明	居	貯蔵穴
規模 m	3.6×-	内	入口
主軸	不明	施	形状
壁高 cm	-	設	炉・竈
状態	不明		備考
特記事項	SB315と重複 検出のみ		
時代・時期	古墳時代以降	調査位置	TAN4665-8

SB314 ㉔

検出位置		覆土	
切れる		床面	
切られる	SB312	住	主柱穴
プラン	不明	居	貯蔵穴
規模 m	-×-	内	入口
主軸	不明	施	形状
壁高 cm	-	設	炉・竈
状態	不明		備考
特記事項	検出のみ		
時代・時期	古墳時代以降	調査位置	TAN4665-8

SB315 ㉔

検出位置		覆土	
切れる		床面	
切られる		住	主柱穴
プラン	不明	居	貯蔵穴
規模 m	-×-	内	入口
主軸	不明	施	形状
壁高 cm	-	設	炉・竈
状態	不明		備考
特記事項	SB313と重複 検出のみ		
時代・時期	古墳時代以降	調査位置	TAN4665-8

SB316 ㉔

検出位置		覆土	
切れる		床面	
切られる		住	主柱穴
プラン	不明	居	貯蔵穴
規模 m	-×-	内	入口
主軸	不明	施	形状
壁高 cm	-	設	炉・竈
状態	不明		備考
特記事項	検出のみ		
時代・時期	古墳時代後期	調査位置	KUR4604-1

SB317 ㉔

検出位置		覆土	
切れる		床面	
切られる		住	主柱穴
プラン	不明	居	貯蔵穴
規模 m	-×-	内	入口
主軸	不明	施	形状
壁高 cm	-	設	炉・竈
状態	不明		備考
特記事項	検出のみ 土師器甕		
時代・時期	古墳時代後期	調査位置	KUR4604-1

建物址(S・T)観察表

遺構No	図No	調査位置	検出位置	規模m	柱間	柱間(桁)m	柱間(梁)m	桁行方向	時代・時期	重複関係	出土遺物	備考
ST01	㊸	KURバイパス	BP21	4.2×3.6	2×2	1.8~2.1	1.8~2.1	N20° E	平安時代	SB17,ST08,SD12,16を切る	弥生土器、土師器杯・高杯、須恵器蓋・杯、灰釉陶器	
ST02	㊸	KURバイパス	BP31	3.6×2.7	3×2	1.0~1.4	1.2~1.4	N44° E	弥生時代以降	SB01を切り、ST03に切られる 囲溝址01と重複		
ST03	㊸	KURバイパス	BO33	7.3×5.0	4×2	1.5~2.0	2.4~2.5	N90° E	奈良時代~ 平安時代初頭	SB07,ST02,SD03,囲溝址02を切り、 SB05と重複	弥生土器、土師器杯・甕、 須恵器蓋・杯、円面硯	
ST04	㊸	KURバイパス	BM25	8.6×-	5×(3)	1.5~2.0	1.4~2.0	N37° E	平安時代	SB06,08,12,13,20,ST07-2, SD04,06,07を切る	弥生土器、土師器杯・高杯、 須恵器蓋・杯、灰釉陶器	
ST05	㊸	KURバイパス	BR30	3.9×-	2×-	1.8~2.0	-	N40° W				
ST06	㊸	KURバイパス	BT33	3.8×-	2×(1)	1.2~1.3	1.0	N75° W	弥生時代中期以降	SB09を切り、SD03,05,17と重複		
ST07-1	㊸	KURバイパス	BH23	5.2×3.9	3×3	1.0~1.2	1.0~1.1	N10° E	奈良時代	SB08,13,SD06を切りSB10,ST04に切られる	弥生土器、土師器、須恵器	
ST07-2	㊸	KURバイパス	BM23	4.6×3.9	3×3	0.8~1.0	1.0~1.2	N10° E	奈良時代	SB10,12,20,囲溝址02を切り SB10,ST04に切られる	弥生土器、土師器、須恵器	
ST07-3	㊸	KURバイパス	BP23	3.9×3.7	2×3	1.0~1.5	1.2~1.5	N13° E	奈良時代	SB04,12,17,SD04を切る	弥生土器、土師器、須恵器	
ST08	㊸	KURバイパス	BN20	4.5×3.6	3×3	1.2~1.4	1.2~1.4	N37° E	平安以前	SB20を切りST01に切られSD06と重複		
ST09	第17図	KURバイパス	AB21	7.4×5.8	6×5	1.2~1.4	1.0~1.6	N40° E	奈良時代	SB79,153,160,166を切りSB72と重複		
ST10	㊸	KURバイパス	AE25	4.4×4.4	2×2	2.2	2.2	N51° W	古墳以降	SB30,80を切りSB89と重複	土師器杯・甕、須恵器杯・甕	総柱
ST11	㊸	KURバイパス	AK28	-×-	2×-	2.2~2.6	-	(N91° W)	古墳時代後期以降	SB81,84を切り、SB97と重複		
ST12	㊸	KURバイパス	AC32	(8.6×5.7)	(4×2)	2.0~2.6	2.4~2.8	(N82° W)	奈良時代	SB99を切り、SB87と重複		
ST13	㊸	KURバイパス	BI18	4.9×-	3×-	1.6~2.0	1.6~2.0	N23° E	弥生時代中期以降	SB19を切り、SD12と重複		総柱か
ST14	㊸	KUR4598	BB22	4.6×3.8	3×3	1.0~1.4	1.2~1.8	N9° E	平安時代以前	SB118,120を切り、SB112,114に 切られSD23,24と重複	弥生土器、土師器、須恵器	
ST15	㊸	KUR4598	BD23	-×2.6	-×2	-	1.2	N9° E	平安時代以前	SB119を切りSB112と重複	土師器甕	
ST16	㊸	KUR4598	AW28	4.0×4.0	2×2	2.0~2.2	1.8~2.2	N44° E	平安時代	SB109,SK28を切り、ST20,SD23,SK27と重複		
ST17	㊸	KUR4598	AM10	-×4.0	-×3	1.6~1.8	1.4~1.5	N11° E	奈良時代	SD12を切る	弥生土器、土師器、須恵器	
ST18	㊸	KUR4598	AJ10	4.6×4.1	3×3	1.4~1.6	1.3~1.5	N8° E	奈良時代	SD12を切る	弥生土器、土師器、須恵器	
ST19	㊸	KUR4598	AV24	6.1×4.9	3×3	1.6~2.4	1.4~2.0	N117° E	奈良時代	SB114,ST20と重複		
ST20	㊸	KUR4598	AV26	7.6×5.3	3×1	2.0~3.0	5.3	N47° E	奈良時代	ST16,SK31に切られ、SB121,ST19を切る SD23と重複		
ST21	㊸	KUR4598	BB17	3.9×3.1	3×2	1.6~1.8	3.1	N110° E	奈良時代	SB111,SD12を切り、SD23と重複		
ST22	㊸	KUR4598	BE42	5.0×5.0	3×3	1.5~2.2	1.6~2.2	N64° W	平安時代前半	SB122,126,小竅穴07を切り、 SB130,ST23,SK32と重複		
ST23	㊸	KUR4598	BF40	5.2×3.6	3×2	1.6~1.8	1.4~2.0	N57° W	平安時代	SB126を切りSB123,130,ST22と重複	土師器、須恵器	総柱
ST24	㊸	KUR4598	BC42	-×-	-×-	1.4	2.2	N20° E	平安時代前半	SB122,小竅穴07を切りSB130と重複	土師器、須恵器	
ST25	㊸	KUR4601	BU24	4.5×3.6	3×2	1.4~1.7	1.8	N107° E	奈良時代	SB148,SD12を切り、SB140に切られる		
ST26	㊸	KUR4601	BU28	5.6×3.3	2×2	2.0~3.0	3.2~3.3	N90° E	奈良時代	SB09,148を切り、SB140,142に切られる SK51,52と重複	土師器甕、須恵器甕	
ST27	第17図	KUR4614-1	BV21	1.84×1.7	1×1	1.84	1.7	N51° W		SB76,161と重複		
ST28	㊸	KUR4612	BC18	-×3.0	-×2	1.2~1.6	1.4~1.6	N53° E	中世	SB229,ST33を切る		
ST29	㊸	KUR4612	BH22	-×2.8	-×2	1.1~1.2	1.2~1.5	N38° E	中世	SM06を切る		
ST30	㊸	KUR4612	AW16	14.0×7.4	8×3	1.2~2.2	2.0~2.8	N61° W	平安時代前半か	SB52を切りSB211,235,240,241, 252,262,ST38,溝址07と重複		礎石建ち
ST31	㊸	KUR4612	BE19	7.6×-	3×-	2.0~3.0	-	N23° E	古墳後期以降	SB217,221,226,227,228,ST31と重複		



遺構No	図No	調査位置	検出位置	規模m	柱間	柱間(桁)m	柱間(梁)m	桁行方向	時代・時期	重複関係	出土遺物	備考
ST32	㊸	KUR4612	BF19	7.2×5.0	4×3	1.6~2.0	1.6~2.0	N42° W	奈良時代か	SB220,224,225,226,228,229を切り SB221,227,230,240,241,247,248と重複		
ST33	㊸	KUR4612	BB20	9.5×5.4	5×3	1.4~2.0	1.4~2.0	N34° E	奈良時代	SB220,224,225,226,228を切り ST28に切られST36,SE01と重複		
ST34		KUR4612	BE21	5.0×4.3	2×3	1.7	1.9~2.4	N32° E		SB222と重複		詳細不明
ST35		KUR4612	BF22	3.0×1.4	-×-	1.5	1.4	N38° W		SB219,223と重複		詳細不明
ST36		KUR4612	BB21	-×-	-×-	1.3~1.8	-	N15° E		SB220を切りST33と重複		詳細不明
ST37		KUR4612	AV20	6.6×5.3	4×3	1.3~2.0	1.6~2.0	N43° W		SB220,224,230,247と重複		詳細不明
ST38		KUR4612	AR19	6.7×5.2	4×3	1.6~2.7	1.5~2.0	N33° E		SB240,242,244,ST30と重複		詳細不明
ST39		KUR4612	AQ17	4.2×3.5	3×2	1.3~1.6	1.8	N11° W		SB209と重複		詳細不明
ST40		KUR4612	AR16	-×2.3	2×2	1.7~2.3	2.3	N16° E		SB204,205,209,210と重複		詳細不明
ST41		KUR4612	AS15	7.4×(4.3)	4×-	1.8~2.0	2.0~2.3	N3° W		SB209,210と重複		詳細不明
ST42		KUR4612	AQ15	5.0×4.8	3×2	1.5	2.0	N42° W		SB204,205,209,210と重複		詳細不明
ST43		KUR4612	AU10	6.2×(1.9)	4×-	1.5~1.6	1.5~1.9	N56° W		SB204と重複		詳細不明
ST44		KUR4612	AU10	3.3×2.8	2×2	1.6~1.7	1.4	N8° W		SB194,195,199,ST43,45,46と重複		詳細不明
ST45		KUR4612	AX09	6.7×4.3	4×2	1.4~2.1	-	N25° W		SB192,194,195,197,198,199,202,231,245, ST43,44,45,46と重複		詳細不明
ST46		KUR4612	AW13	7.1×4.8	4×3	1.6~2.1	1.3	N20° W		SB192,198,202,231,245,ST43,44, 45と重複		詳細不明
ST47		KUR4612	AV09	4.6×-	(3)×-	1.3~1.9	1.5	N19° W		SB196,197,231,ST43,48と重複		詳細不明
ST48		KUR4612	AU09	5.8×3.5	3×2	1.5~2.4	1.6~1.8	N30° E		SB196,ST47と重複		詳細不明
ST49												欠番
ST50		KUR4619-1	BM40	4.7×3.4	3×2	1.4~1.6	1.6~1.7	N9° W		SB255,258,ST51と重複		詳細不明
ST51		KUR4619-1	BM42	4.5×3.6	2×2	2.1~2.4	1.6~1.9	N11° W		ST50と重複		詳細不明
ST52		KUR4619-1	BL42	4.5×4.2	3×3	1.5~1.9	1.3~1.6	N18° W		ST56と重複		詳細不明
ST53		KUR4619-1	BL45	-×-	-×-	-	-	N31° E		ST56,57と重複		詳細不明
ST54		KUR4619-1	BI44	-×3.2	-×2	1.5~1.8	1.6~1.8	N69° E		ST54と重複		詳細不明
ST55		KUR4619-1	BI41	-×-	-×-	-	-	N9° W		ST55と重複		詳細不明
ST56		KUR4619-1	Bj45	5.8×3.9	4×2	1.3~1.6	2.1~2.2	N60° W		ST52,53と重複		詳細不明
ST57		KUR4619-1	BO46	5.7×3.6	3×2	1.7~2.1	1.6~2.0	N24° W		ST53と重複		詳細不明
ST58		KUR4619-1	BP44	6.3×-	3×-	1.7~2.2	-	N67° W		ST53と重複		詳細不明
ST59		KUR4619-1	BR38	-×4.6	-×2	-	1.8~2.0	N2° W		SB254と重複		詳細不明
ST60	第17図	KUR4604-1	AP28	-×-	-×-	-	-	N57° E		SD32と重複		詳細不明
ST61	第18図	KUR4604-1	AO29	-×-	-×-	-	-	N65° W		SD32と重複		詳細不明
ST62	㊸	KUR4604-1	AM43	8.0×-	5×-	1.8	-	N32° W		SB266,267,305,306を切る		
ST63	第18図	KUR4609-1	BW48	-×-	-×-	1.3~1.5	-	N53° W		SB281,292,298を切る		
ST64	第18図	KUR4609-1	BS45	-×-	-×-	1.8~2.3	-	N47° E		SB282,291を切りSB279と重複		
ST65	第24図	KUR4609-1	BP49	-×-	-×-	1.7~2.4	1.4	N42° E		SB297,299を切る		
ST66	第24図	KUR4609-1	BS00	-×-	-×-	1.2	-	N54° W				
ST67	第24図	KUR4609-1	BS00	-×-	-×-	-	-	N54° W				
ST68	第18図	KUR4643	BM14	-×-	-×-	1.5~2.0	2.2	N42° W		SB275,276,ST96,集石墓01と重複		
ST69	第19図	KUR4643	BM14	-×6.4	-×3	1.7~2.0	2.3	N35° E		SB276,277,ST68と重複		

方形周溝墓(S.M)観察表

遺構No.	図No.	調査位置	検出位置	規模m	主軸	幅cm	深cm	断面形	主体部m	主体部軸	時代・時期	重複関係	出土遺物	備考
SM01	㊸	KURハイパス	BW43	11.5×9.8	N55° W	90~110	70	U字形	不明	不明	古墳時代前期以前	SB6,137,138,144,145,146に 切られる	壺、石器、管玉	
SM02	㊹	KURハイパス	BW11	- × -	不明	50~60	20	逆台形	不明	不明	弥生時代後期以前	SB56,石列03に切られ、SB59 と重複	SMとの 確証はない	
SM03	㊺	KURハイパス	AJ32	15× -	N25° E	130	60	U字形	不明	不明	弥生時代後期以前	SB83,87に切られる		
SM04	㊻	KUR4598	BA43	- × -	不明	100~110	60	逆台形	不明	不明	弥生時代後期			
SM05	㊼	KUR4599	BF47	- × -	不明	80~110	70	U字形	不明	不明	弥生時代後期	SB128,129,131に切られる		
SM06	㊽	KUR4612	BG22	12× -	N23° W	60×90	72	U字型	1.9×1.2	N40° W	弥生時代中期~ 後期	SB218,219,221,222,223,226 ST29,33,SK61に切られる	高杯・壺・蓋	

土坑(S.K)観察表

遺構No.	図No.	調査位置	検出位置	形態	長×短×深cm	時代・時期	重複関係	出土遺物	備考
SK01	㊾	KURハイパス	BK24	楕円形	130×110×10	古墳時代後期	SB08と重複		
SK02	㊿	KURハイパス	BM32	不定形	150×120×4	平安時代終末			
SK03	㊽	KURハイパス	BO31	円形	70×70×51		ST02と重複		
SK04	㊿	KURハイパス	BO33	円形	65×60×50		SB07と重複		
SK05	㊽	KURハイパス	BL19	楕円形	165×90×40	不明			
SK06	㊽	KURハイパス	BV41	不明	240× - ×60	平安時代か	SK08を切る		
SK07	㊽	KURハイパス	BU43	不明	- × - ×80	古墳時代前期	SB16と重複		
SK08	㊽	KURハイパス	BV42	不明	- × - ×70	古墳時代に切られる	SK06に切られる	土師器高杯・鉢・手づくね	
SK09	㊽	KURハイパス	BY47	不定形	180×140×90	中世	SB105と重複		
SK10	㊽	KURハイパス	BX46	(楕円形)	190×120×35	平安時代	SK17を切る		
SK11	㊽	KURハイパス	BN37	不定形	210×(120)×50	古墳時代後期	SB33を切る		
SK12	㊽	KURハイパス	BT47	長方形	210×150×10	中世	SK41,44を切る		
SK13	㊽	KURハイパス	BV47	不定形	260×150×30		SK44と重複		
SK14	㊽	KURハイパス	BV00	長方形	210×130×15	中世	SB43,44,45,67を切る		
SK15	㊽	KURハイパス	BU37	不定形	270×200×25		通路趾01に切られ、SK16と重複		
SK16	㊽	KURハイパス	BU37	不定形	170×130×40		SK07と重複		
SK17	㊽	KURハイパス	BW46	不定形	(250)×200×40	古墳時代	SK10に切られる		
SK18	㊽	KURハイパス	BW46	不定形	(150)×140×50	古墳~平安	SB16を切り、SB44と重複		
SK19	㊽	KURハイパス	AJ39	楕円形	180×(150)×50	弥生時代後期	SM03と重複		
SK20	㊽	KURハイパス	AJ42	不明	85× - ×20	平安時代	SB104を切る	土師器壺・須恵器杯・甕	
SK21	㊽	KURハイパス	AP43	不定形	160×160×20	平安時代後期			
SK22	㊽	KURハイパス	AO44	不定形	200×180×20				
SK23	㊽	KURハイパス	AQ44	不定形	150×120×35	古墳時代後期			
SK24	㊽	KUR4598	AW30	円形	100×90×20	平安時代以後	SB110を切る		
SK25	㊽	KUR4598	AY22	円形	90×90×20	平安時代以後	SB114を切り、SD24に切られ、ST14と重複		
SK26	㊽	KUR4598	AU20	不明	120×40×20	平安時代以後	SB116,SK29を切る		

遺構No.	図No.	調査位置	検出位置	形態	長×短×深cm	時代・時期	重植関係	出土遺物	備考
SK27	㊸	KUR4598	AV28	(楕円形)	- × 80 × 10	平安時代以前	SB110, ST16, 20, SK28と重複		
SK28	㊸	KUR4598	AU28	不明	- × - × 20	平安時代以前	ST16, SK27と重複		
SK29	㊸	KUR4598	AV20	方形	98 × 96 × 13	平安時代	SB114を切り, SK26に切られる		
SK30	㊸	KUR4598	AY25	(楕円形)	130 × 60 × 10	弥生時代以降	SB120, 121を切る		
SK31	㊸	KUR4598	AX26	楕円形	170 × 100 × 10	奈良時代以降	SB121, ST20を切る		
SK32	㊸	KUR4598	BE42	長方形	200 × 150 × 30	古墳時代後期以前	SB130, ST23に切られる		
SK33	㊸	KUR4601	AE29	楕円形	(220) × (150) × 20		SB135, SD12を切る	須恵器蓋・杯	
SK34	㊸	KUR4601	AF27	楕円形	(220) × (130) × 90		SD12を切る		
SK35	㊸	KUR4601	AE33	楕円形	(140) × (90) × 17		SD05と重複		
SK36	㊸	KUR4601	AF37	不明	- × - × 20				
SK37	㊸	KUR4601	AG31	方形	(120) × (120) × 50		SK40, 46, 47を切り, SB133と重複	土師器杯	
SK38	㊸	KUR4601	AH31	不定形	(160) × (120) × 70	平安時代	SB40, 44, 47, SD05を切る	須恵器蓋・杯・甕・横瓶	
SK39	㊸	KUR4601	AI31	不定形	(200) × 180 × 53		小竅穴08, SK44, 45を切る		
SK40	㊸	KUR4601	AH31	不定形	(90) × (80) × 63		SK38, 46, 47を切り, SK37に切られる	土師器甕, 須恵器杯	
SK41	㊸	KUR4601	AF31	不定形	(340) × (100) × 63		SD05を切り, SK42に切られ, SK43と重複	緑色管玉	
SK42	㊸	KUR4601	AH31	不定形	180 × 170 × 52		SD05, 41を切る	土師器高杯脚部	
SK43	㊸	KUR4601	AF32	不定形	(160) × (160) × 37	平安時代	SD05を切り, SK41と重複	須恵器双耳甕	
SK44	㊸	KUR4601	AI31	不定形	(120) × (100) × 58		SD05を切り, SK38, 39に切られる	須恵器甕	
SK45	㊸	KUR4601	AH30	不明	160 × 80 × 15		SD05を切り, SK39に切られ, SD12と重複		
SK46	㊸	KUR4601	AH30	不定形	(120) × (90) × 38		SK37, 40に切られる		
SK47	㊸	KUR4601	AH31	不明	- × - × -		SK37, 38, 40に切られる		
SK48	㊸	KUR4601	BX48	円形	190 × 190 × 60		SB147と重複		
SK49	㊸	KUR4601	BW27	円形	100 × 100 × 30	平安時代前半以降	SB143を切る		
SK50	㊸	KUR4601	AD33	不明	- × - × 20	平安時代	SD05を切る	須恵器杯	
SK51	㊸	KUR4601	BV27	楕円形	128 × 108 × 70		ST26に切られ, SB140と重複	須恵器甕片	
SK52	㊸	KUR4601	BV28	円形	160 × 150 × 50	平安時代前半以降	SB140, 142, 148を切る		底部に炭
SK53	㊸	KUR4601	AB25	楕円形	140 × 120 × 23		SK54と重複		
SK54	㊸	KUR4601	AC25	楕円形	90 × 70 × 27		SK54, SD12と重複		
SK55	第19図	KUR4600-1	BO45	不明	- × - × -				
SK56	第19図	KUR4600-1	BO48	楕円形	227 × 115 × 35				
SK57	第20図	KUR4600-1	BN09	不明	- × - × 17				
SK58									
SK59	㊸	KUR4612	AX08	楕円形	200 × - × 32	古墳時代後期	SB197を切る	土師器甕	欠番
SK60	㊸	KUR4612	AW10	楕円形	120 × - × 32	古墳後期以降	SB202を切る		
SK61	㊸	KUR4612	BG21	楕円形	140 × 120 × 60				
SK62	㊸	KUR4612	BA12	不明	140 × - × 50	平安時代後半	SB192, 231, 245を切る		
SK63	㊸	KUR4612	BB16	楕円形	94 × 80 × 14	中世	SB216, 229を切る	火葬墓か	
SK64	㊸	KUR4619-1	BK36	不明	130 × - × 60		SB253を切る		
SK65	㊸	KUR4619-1	BL37	円形	115 × 110 × 30		SB260と重複	土師器甕, 須恵器甕片	
SK66	㊸	KUR4619-1	BQ37	(楕円形)	145 × - × 69	古墳時代後期		土師器杯・高杯・甕	

遺構No	図No	調査位置	検出位置	形態	長×短×深cm	時代・時期	重複関係	出土遺物	備考
SK67	㊸	KUR4619-1	BO43	方形	160×140×24	近世末	溝状址08に切られる	陶磁器小破片	
SK68	㊸	KUR4619-1	BK43	円形	120×110×65	近世末以降		陶器摺鉢、磁器碗・徳利	
SK69	㊸	KUR4619-1	BP47	円形	115×115×8	近世末以降		須恵器壺、陶器鍋	
SK70	㊸	KUR4619-1	BL49	楕円形	80×60×-	中世		炭、骨片	
SK71	㊸	KUR4619-1	BP31	不定形	135×70×22				
SK72	㊸	KUR4619-1	BO41	方形	105×70×23				
SK73	㊸	KUR4619-1	BM39	不定形	105×85×17		SB255と重複		
SK74	㊸	KUR4619-1	BJ40	不定形	100×-×12				
SK75	㊸	KUR4619-1	BI42	不定形	110×95×18				
SK76	㊸	KUR4619-1	BH43	不定形	145×80×21				
SK77	㊸	KUR4619-1	BH43	楕円形	90×80×27				
SK78	㊸	KUR4619-1	BJ45	楕円形	125×105×5	近世末以降	小竪穴21と重複		
SK79	㊸	KUR4619-1	BJ43	円形	100×90×40				
SK80	㊸	KUR4619-1	BK45	不定形	140×100×25				
SK81	㊸	KUR4619-1	BN44	円形	105×100×36				
SK82	㊸	KUR4619-1	BN44	円形	85×85×15				
SK83	㊸	KUR4619-1	BP45	楕円形	120×80×20				
SK84	㊸	KUR4619-1	BO45	不定形	140×110×38				
SK85	第20図	KUR4612	AS31	不定形	436×390×49	中世			
SK86	第20図	KUR4612	AR36	楕円形	265×(145)×22	中世以降			
SK87	㊸	KUR4604-1	AN38	円形	110×100×50				
SK88	㊸	KUR4604-1	AP39	楕円形	155×124×46				
SK89	㊸	KUR4604-1	AO41	楕円形	200×138×35				
SK90	㊸	KUR4604-1	AO40	不定形	172×125×79				
SK91	㊸	KUR4604-1	AK48	不定形	(180)×132×31				
SK92	㊸	KUR4604-1	AK00	楕円形	85×72×50				
SK93	㊸	KUR4604-1	AK49	不定形	260×208×46				
火葬墓01	㊸	KUR4604-1	AF23	楕円形	120×60×25	平安時代以降	SB29を切り、SB78と重複		
集石墓01		KUR4643	BN13	不明	95×-×8	近世初頭			

溝址(S・D)・溝状址・開溝址・観察表

遺構No.	図No.	調査位置	方位	時代・時期	重複関係	出土遺物	備考
SD01	㊸	KUR・バイパス BF49	N0° W	平安時代以降	SD11に切られ、SD01と重複		
SD02	㊸	KUR・バイパス BJ00 BG00	N12° E	平安時代以降	SD11に切られ、SD02と重複		
SD03	㊸	KUR・バイパス BT33 BN33	N17° E	古墳時代後期～ 奈良時代	SB07を切り、SB02,ST03,SD17に 切られ、ST06と重複		
SD04	㊸,㊹	KUR・バイパス BM431 KUR4601	西:N15° W 東:N63° W	古墳時代後期	SB04,12,溝状址01を切り、 SB06,ST04,07-3に切られる		
SD05	㊸,㊹	KUR・バイパス AI31 BL33	N16° E	古墳時代後期	SB07を切り、SB02に切られ、 ST03,SD17と重複		
SD06	㊸	KUR・バイパス BK23 BI26	N45° W	奈良時代以降	SB08,13,20,ST07を切り、 ST04と重複		
SD07	㊸	KUR・バイパス BN26 BL29	N58° W	古墳時代か	SB06,ST04に切られ、SB12, 溝状址01と重複		
SD08	㊸	KUR・バイパス BK05 BC04	N17° E	中世以降	SD11に切られる		
SD09	㊸	KUR・バイパス BL10 BD09	N5° W	平安時代以降	SD11に切られる		
SD10	㊸	KUR・バイパス BL08 BG08	N5° W	平安時代以降	SD11に切られる		
SD11	㊸	KUR・バイパス BK06 BD05	N80° E	中世以降	SD01,02,08,09,10,13,14,15を切る		
SD12	㊸,㊹	KUR・バイパス AJ29 KUR4601	N20° E	弥生時代終末～ 古墳時代前期	SB19,135を切り、 SB133,136,ST01,17,18,21,25, 小竪穴08,SD04,16,17に切られ、 SB17,ST08,SK33,34,35,45,53,54と重複		
SD13	㊸	KUR・バイパス AN10 AX15	N35° E	弥生時代終末～ 古墳時代前期	SB111を切り、ST17,18,21,SD22に 切られる		
SD14	㊸	KUR・バイパス BN14 BH12	N30° E	平安時代以降	SD11に切られる		
SD15	㊸	KUR・バイパス BM12 BE11	N16° E	弥生時代中期～ 後期	SD11に切られ、SI11と重複		
SD16	㊸	KUR・バイパス BH10 BD10	N16° E	弥生時代中期	SD11,14に切られる		
SD17	㊸	KUR・バイパス BP20 BO21	N40° W	古墳時代前期～ 奈良時代	ST01,08に切られ、SD12を切る		
SD18	㊸	KUR・バイパス BS36 BQ37	N50° W		SB02,11,31,32,143,SD12,SD05と重複		
SD19	㊸	KUR・バイパス BX00 BU03	N37° W	弥生時代後期	SB45,SD19に切られる		

溝址(SD)・溝状址・囲溝址観察表

遺構No	図No	調査位置	埋没品 (土器・土器片・土器)	方向	時代・時期	重複関係	出土遺物	備考
SD19	㉒	KURハイパス	BW03 BQ10	N32° W	奈良時代	SB62,63,64,66,69,SD18を切り、 SB65,石列03に切られる		
SD20	㉓	KURハイパス	BQ42 BO43	N22° W	古墳時代後期	道路址01に切られ、SB35と重複		
SD21	㉔	KURハイパス	AA49 BX48	N30° E	弥生時代中期以降	SB96を切る		
SD22	㉕	KUR4598	BA14 AW15	北:N0° E 南:N130° E	弥生時代以降	SD12を切り、小竪穴06と重複		
SD23	㉖	KUR4598	BC19	東:N83° E		SB109,114,118,120,ST14,16,20,21 と重複		
SD24	㉗	KUR4598	AX27	西:N43° W				
SD25	㉘	KUR4601	AY22 AH34 AA38	N57° W N25° W	古墳時代後期以降	SB114,118,ST14,SD23と重複 SBI34,138を切る		
SD26	㉙	KUR4601	AC34 BW37	N27° W	奈良時代～ 平安時代	小竪穴09に切られ、SBI47と重複		
SD27	第20図	KUR4614-1	BX22	N42° E		SB160,166,ST09と重複		ST09に附属か
SD28	第20図	KUR4614-1	BX28	N30° E		SB160,166と重複		ST09に附属か
SD29	第20図	KUR4600-1	BO48 BN49	N50° W				
SD30	第21図	KUR4614-1	BW18 BT16	N39° E	奈良時代以降	SB76を切り、SBI52と重複		
SD31	㉚	KUR4612	AV12 AT11	N43° E	弥生時代中期～ 後期	SI33に切られ、SBI94,195と重複		
SD32	第21図	KUR4604-1	AQ28 AO30	N32° W	奈良時代	ST60,61と重複	土師器高杯・甕、須恵器甕	
SD33	第22図	KUR4604-1	AR28 AP43	N75° W	古墳時代以降	SB267,268,269,竪穴01を切り、 小竪穴22に切られる	須恵器片	区画の溝か
SD34	㉛	KUR4604-1	AP38 AM39	N97° E	古墳時代以降		土師器片、須恵器杯	
SD35	第21図	KUR4609-1	AG02 AA49	N30° E		SD280,288と重複	土師器片	
SD36	第21図	KUR4609-1	BW47 GT46	N149° W			土師器片	
SD37	第21図	KUR4609-1	BV47 BU47	N148° W				
SD38	㉜	KUR4660	BI28 BI26	N88° W				
SD39	㉝	KUR4644-2	BS49	N61° W				

溝址(S・D)・溝状址・囲溝址観察表

遺構No.	図No	調査位置	調査位置 座標(北緯・東経)	方向	時代・時期	重複関係	出土遺物	備考
溝状址01	㊸	KURバイパス	BO31 (6.0)×3.0×0.45 ×2.8×0.45	N83° E	弥生時代後期	SD04に切られ、SD07と重複		
溝状址02		KUR4600-1	BM46 (3.8)×1.6×0.1 ×0.6×0.07	N45° E				
溝状址03	㊹							欠番
溝状址04	㊺	KUR4612	AP16 3.4×1.0×0.16 ×0.6×0.08	N79° W		SB209,238と重複		
溝状址05	㊻	KUR4612	AR21 5.4×1.1×0.24 ×1.0×0.12	N46° W		SB239に切られ、SB242,249,小竪穴14と重複		
溝状址06	㊼	KUR4612	AV21 4.6×1.4×0.42 ×0.6×0.24	N52° E		SB230,240,244と重複		
溝状址07	㊽	KUR4612	AU20 5.2×1.25×0.16 ×0.8×0.1	北:N58° W 南:N33° E		SB240,ST30と重複		
溝状址08	㊾	KUR4619-1	BP41 4.0×0.95×0.08 ×0.85×0.08	N60° W	近代	SK67,72と重複		
溝状址09	㊿	KUR4619-1	BJ41 4.2×0.58×0.25 ×0.30×0.2	N25° E	近代			
溝状址10	㊽	KUR4619-1	BL42 (2.5)×0.8×0.08 ×0.3×0.08	N25° E	近代			
溝状址11	㊾	KUR4619-1	B141 2.6×0.28×0.1 ×0.12×0.08	N65° W	近代	SK12と重複		
溝状址12	㊿	KUR4619-1	BH41 (2.0)×0.5×0.15 ×0.4×0.15	N25° E	近代	SK11と重複		
溝状址13	㊽	KUR4619-1	BM43 2.2×0.3×0.05 ×0.28×0.05	N25° E	近代			
溝状址14	㊾	KUR4619-1	BP46 2.8×0.6×0.4 ×0.4×0.3	N25° E	近代			
溝状址15	㊿	KUR4619-1	BN45 1.2×0.3×0.1 ×0.25×0.1	N25° E	近代			
溝状址16	㊽	KUR4619-1	BO47 1.8×0.4×0.2 ×0.24×0.2	北:N13° E 南:N50° W	近代			
溝状址17	㊾	KUR4619-1	BO48 (2.0)×4.4×0.1 ×4.0×0.1	N25° E	近代			
溝状址18	㊿	KUR4619-1	BI46 (1.0)×0.9×0.2 ×0.5×0.1	東:N83° W 南:N35° E	近代			
囲溝址01	㊽	KURバイパス	BP30 6.5×0.2×0.2 ×0.2×0.1	北:N58° W 南:N33° E		ST03に切られ、SB01,ST02と重複		
囲溝址02	㊾	KURバイパス	BL19 北3.6×0.3×0.2 東6.0×0.3×0.2 南1.8×0.3×0.2	北:N67° W 東:N25° E 南:N70° W	弥生時代後期	SB19を切り、SB10に切られる		

集石(SI)観察表

遺構No	図No	調査位置	検出位置	形態	長×短×深cm	時代・時期	重複関係	出土遺物	備考
SI01	㊸	KUR4598	BX09	不定形	60×40×-		SB23,59と重複		
SI02	㊸	KUR4598	BW09	不定形	50×40×17		SB23,59と重複		
SI03	㊸	KUR4598	BV09	楕円形	60×40×22		SB23,59と重複		
SI04	㊸	KUR4598	BV10	不定形	50×40×18		SB23,59と重複		
SI05	㊸	KUR4598	AB10	楕円形	130×30×20		SB58,98と重複		
SI06	㊸	KUR4598	BY13	方形	150×140×25		SB21と重複		
SI07	㊸	KUR4598	BK11	不定形	100×40×15		SB76と重複		
SI08	㊸	KUR4598	AA17	不定形	60×30×15		SB60,77と重複		
SI09	㊸	KUR4598	AA18	不定形	200×120×30		SB60,77,79と重複		
SI10	㊸	KUR4598	AB08	楕円形	59×30×10				
SI11	㊸	KUR4598	BK11	楕円形	200×100×30				
SI12	㊸	KUR4598	BS41	不定形	100×40×15		SB34と重複		
SI13	㊸	KUR4598	BT43	不定形	100×80×20				
SI14	㊸	KUR4598	BU43	不定形	60×50×20		SB16と重複		
SI15	㊸	KUR4598	BQ46	不定形	100×60×15				
SI16	㊸	KUR4598	BW01	方形	110×100×25		SB45と重複		
SI17	㊸	KUR4598	BV49	不定形	90×90×25		SB44と重複		
SI18	㊸	KUR4598	BV48	不定形	190×40×20		SB44と重複		
SI19	㊸	KUR4598	AJ28	不定形	50×50×8		SB84と重複		
SI20	㊸	KUR4598	AI27	楕円形	100×60×20		SB85と重複		
SI21	㊸	KUR4598	AM38	不定形	80×60×12		SB91,93と重複		
SI22	㊸	KUR4598	AL38	不定形	(160)×60×30		SB91と重複		
SI23	㊸	KUR4598	AO39	不定形	180×140×30		SB93と重複		
SI24	㊸	KUR4598	AQ47	不定形	(160)×130×30				
SI25	㊸	KUR4598	AO43	方形	160×140×30				
SI26	㊸	KUR4598	AY16	不明	80×74×-	平安時代以後か			
SI27	㊸	KUR4598	BA20	不明	100×50×30	平安時代以後か			
SI28	㊸	KUR4598	AT21	不明	80×60×-	平安時代以降	SB117を切る		
SI29	㊸	KUR4598	BD23	楕円形	60×50×30	平安時代以降	SB112を切る		
SI30	㊸	KUR4598	BC24	楕円形	60×40×30	平安時代以降	SB112を切る		
SI31	第23図	KUR4600-1	BL01	楕円形	170×150×25				
SI32	第23図	KUR4600-1	BN00	楕円形	150×110×20				
SI33	㊸	KUR4612	AT10	不明	(60)×(60)×-		SD31を切る		
SI34	㊸	KUR4612	BD20	楕円形	60×44×32	平安時代	SB222を切り、SI35,36に切られる		
SI35	㊸	KUR4612	BD19	不定形	188×150×16	中世	SB222,SI34を切る		火葬墓か
SI36	㊸	KUR4612	AU09	円形	104×100×30	平安時代以降	SI34を切る		
SI37	㊸	KUR4612	AY11	不明	(80)×(60)×10				
SI38	㊸	KUR4612	AX10	不定形	70×70×30	近世以降	SB198,202,小竪穴13と重複		掘乱か
SI39	㊸	KUR4612	BL38	不定形	60×58×14	近世以降	SB202と重複		
SI40	㊸	KUR4619-1	AN43	楕円形	60×50×14		SB261を切る		火葬墓か
SI41	㊸	KUR4604-1	AP41	不明	400×190×-	中世以降	SB266,SD33,SK89を切る		
SI42	㊸	KUR4604-1	AM49	不明	100×(90)×45				



小竪穴観察表

遺構No	図No	調査位置	検出位置	規模m	長軸	形態	壁高	壁の状態	時代・時期	重複関係	出土遺物	備考
小竪穴01	㊸	KUR4614-1	BQ44	1.6×1.6	不明	円形	18	緩やか	中世		土師器・須恵器・常滑焼 青磁・白磁の施・鉄釘	
小竪穴02	㊸	KUR4614-1	AI35	2.6×1.7	N25° E	方形	15	やや緩やか		SB87と重複	土師器杯・甕、須恵器蓋・杯・ 甕、灰釉陶器施・皿	
小竪穴03	㊸	KUR4614-1	BE12	4.0×-	不明	不定形	60	やや緩やか			土師器杯・甕、須恵器蓋・杯・甕	
小竪穴04	㊸	KUR4598	BT23	3.9×1.9	N17° W	楕円形	20	やや緩やか	平安時代以降	SB113,115を切る	土師器甕	
小竪穴05	㊸	KUR4598	AY28	2.3×2.0	不明	不定形	20	ほぼ垂直	平安時代前半	SB109を切る	土師器甕、須恵器蓋・杯・甕 灰釉陶器施・皿	
小竪穴06	㊸	KUR4598	AW14	-×-	不明	不明	30	緩やか	平安時代	SD22と重複	土師器杯、須恵器甕 灰釉陶器施	
小竪穴07	㊸	KUR4599	BD42	2.6×1.7	N53° E	楕円形	40	緩やか	古墳時代以前	ST23,24に切られ、SB130 と重複		
小竪穴08	㊸	KUR4601	AI31	1.8×-	不明	不明	90	東：緩やか 西：垂直	平安時代	SD05,22を切り、SB133に 切られ、SK39,44と重複	土師器甕、須恵器蓋・杯・器台	
小竪穴09	㊸	KUR4601	AD34	2.9×1.8	N19° W	長方形	45	緩やか	平安時代	SK05,26と重複	須恵器杯片・甕・壺、石器	
小竪穴10	第23図	KUR4614-1	BU14	1.7×1.7	N43° E	隅丸長方形	12	緩やか		SB76と重複	土師器杯・甕、須恵器蓋・杯・高杯 甕	
小竪穴11	第9図	KUR4614-1	BX20	1.25×0.7	不明	(方形)	34	ほぼ垂直		SB153,ST09と重複		
小竪穴12	㊸	KUR4614-1	BX25	-×-	不明	不明	26	北東：垂直 南西：緩やか		SB164,165,167と重複		
小竪穴13	㊸	KUR4612	AY11	1.2×-	N30° W	不定形	8	緩やか		SB192,202,SI38と重複		
小竪穴14	㊸	KUR4612	AR20	1.9×1.8	N50° W	方形	22	やや緩やか		SB240,249,溝状址05と重複	細文土器、土師器杯・高杯・須恵 器、擂鉢	
小竪穴15	㊸	KUR4612	BJ20	3.8×3.3	N24° W	楕円形	75	ほぼ垂直	近世以降	SB217を切る	弥生土器壺、土師器甕、須恵器	
小竪穴16	㊸	KUR4619-1	BQ42	3.1×2.0	N60° W	不定形	10	緩やか	近世末以降	小竪穴20と重複	蓋杯・器台、陶磁器	
小竪穴17	㊸	KUR4619-1	BN49	2.4×2.4	N65° W	方形	35	ほぼ垂直	近世末以降	SK18を切る	陶磁器類	
小竪穴18	㊸	KUR4619-1	BM49	1.3×-	N35° E	長方形	25	やや緩やか	近世末以降	SK17に切られる		
小竪穴19	㊸	KUR4619-1	BJ47	4.6×4.2	N23° E	円形	90	ほぼ垂直	近世末以降		陶磁器類	
小竪穴20	㊸	KUR4619-1	BP44	4.9×1.5	N55° W	不定形	120	ほぼ垂直	近代			
小竪穴21	㊸	KUR4619-1	BG46	4.0×-	N20° W	不定形	18	やや緩やか	近世末以降	SK78と重複		
小竪穴22	㊸	KUR4604-1	AP38	2.0×1.0	不明	不明	13	不明	中世	SB268,269,SD33,SK38を切る		
小竪穴23	㊸	KUR4660	BE43	-×1.4	N45° E	不明	-	不明				
竪穴01	第23図	KUR4604-1	AV35	4.6×2.8	N40° W	楕円形	-	ほぼ垂直		SD33に切られる		

井戸址(S.E)観察表

遺構No	図No	調査位置	検出位置	規模m	形態	壁高	壁の状態	時代・時期	重複関係	出土遺物	備考
SE01	㊸	KUR4612	BB17	1.5×1.4×2.4	円形			近世以降	SB216,229,ST33を切る		
SE02	第23図	KUR4604-1	AR34	2.8×2.1×-	不定形			中世以降	SB265を切る		

杭列(SA)観察表

遺構No	図No	調査位置	検出位置	方向	長さ	柱間	時代・時期	重複関係	出土遺物	備考
SA01	㊶	KURバイパス	AI32	N25° W	(26m)	2.9m	奈良時代以降か	SB81,84,87,90,ST11,12と重複		
SA02	㊷	KUR4598	BH44	N52° W	(9.8m)	1.8~2.2m	不明	SB125,126,127と重複		
杭列01	㊸	KUR4598	BA14~ BD22	東:N55° E 西:N90° W	(18m)	不明	中世以降	SB111,112,ST15,21,SD12を切り、 SD22,23と重複		

道路址観察表

遺構No	図No	調査位置	検出位置	方向	規模m	時代・時期	重複関係	出土遺物	備考
道路址01	㊹	KURバイパス	BV38~ BO41	N30° W	(26)×4.0×-	古墳時代末~平安時代後半	SB31,35,SA20,SK15を切るSB34と重複		

石敷址観察表

遺構No	図No	調査位置	検出位置	方向	規模m	時代・時期	重複関係	出土遺物	備考
石敷址01	㊺	KUR4598	BH44	N32° W	(4.0)×2.8×-	古墳時代末~平安時代後半	SB125と重複		道路址01と関連か

石列観察表

遺構No	図No	調査位置	検出位置	方向	規模m	時代・時期	重複関係	出土遺物	備考
石列01	㊻	KURバイパス	BM18~ BG17	不明	-×-×-	平安時代か	SD12の上部で確認		土師器、須恵器
石列02	㊼	KURバイパス	AB12	N40° E	35×0.4×-	中世以降	SB24,25,56,58,SM02を切る		
石列03	㊽	KURバイパス	AE12~ BR08	N35° E	19×1.5×-	不明	SB23,25,26,56,58,59,62,63,64と重複		

祭祀址観察表

遺構No	図No	調査位置	検出位置	規模m	時代・時期	重複関係	出土遺物	備考
祭祀址01	㊾	KURバイパス	BN34	8.0×6.0	古墳時代 後期後半	ST03に切られ,SD05と重複	土師器杯・高杯・甕・壺、須恵器蓋・ 杯・高杯・平瓶	SB07の覆土上面、南東側用地境 までの間に多数の穴
祭祀址02	㊿	KURバイパス	BX03	2.0×1.0	平安時代 中頃		黒色土器杯・須恵器杯	穴を掘って土器を埋め、その上に 石を配したか

工房址観察表

遺構No	図No	調査位置	検出位置	規模m	時代・時期	重複関係	出土遺物	備考
工房址01	㊿	KURバイパス	AF17	-×-	不明	SB47,74を切る	土師器杯・甕、須恵器蓋・杯・甕、 フイゴ羽口 鉄製品、鉄滓	フイゴ羽口が出土した付近に 焼土と落ち込み

## SB01 ㊦

検出位置	AU21	覆土	
切合	切る	床面	
	切られる	住主柱穴	
	SD02,03	貯蔵穴	
規模・形状	プラン 隅丸方形	居内施設	
	規模 m -×-	入口	炉址の反対壁下
	主軸 N14° W	炉形状	土器埋設炉
	壁高 cm 10	規模	38×38
	状態 やや緩やか	備考	
特記事項	壺・壺		
時代・時期	弥生時代後期	調査位置	GOAバイパス

## SB02 ㊦

検出位置	BA19	覆土	
切合	切る	床面	
	切られる	住主柱穴	
	SD02,小溝	貯蔵穴	
規模・形状	プラン 不明	居内施設	
	規模 m -×-	入口	
	主軸 不明	炉形状	土器埋設炉
	壁高 cm -	規模	42×42
	状態 不明	備考	
特記事項	壺・壺		
時代・時期	弥生時代後期	調査位置	GOAバイパス

## SB03 ㊦

検出位置	BC24	覆土	
切合	切る	床面	堅固
	切られる	住主柱穴	4基P1~P4
	SD02	貯蔵穴	
規模・形状	プラン 隅丸方形	居内施設	
	規模 m 7.8×-	入口	
	主軸 N59° E	炉形状	地床炉
	壁高 cm 16	規模	48×38cm
	状態 やや緩やか	備考	
特記事項	焼却家屋		
	土師器鉢・高杯・甕・小型壺、打製石斧・有柄石器、挟入打製石包丁・砥石・磨製石鏃未成品		
時代・時期	古墳時代前期	調査位置	GOAバイパス

## SB04 ㊦

検出位置	BF21	覆土	
切合	切る	床面	
	切られる	住主柱穴	3基P1~P3
	ST02,03,SD02	貯蔵穴	
規模・形状	プラン 隅丸方形	居内施設	
	規模 m 5.3×5.0	入口	
	主軸 N123° W	炉形状	地床炉
	壁高 cm 30	規模	80×75cm
	状態 ほぼ垂直	備考	
特記事項	土師器蓋・杯・鉢・高杯・器台・甕・壺・小型壺 打製石包丁		
時代・時期	古墳時代前期	調査位置	GOAバイパス

## SB05 ㊦

検出位置	BA30	覆土	
切合	切る	床面	堅固
	切られる	住主柱穴	4基P1~P4
	別記	貯蔵穴	
規模・形状	プラン 隅丸方形	居内施設	
	規模 m 7.0×6.4	入口	
	主軸 N128° W	炉形状	
	壁高 cm 20	規模	
	状態 やや緩やか	備考	
特記事項	SB08,SD02,SK13,16,18,19に切られる 土師器鉢・高杯・器台・甕・台付甕、挟入打製石包丁		
時代・時期	古墳時代前期	調査位置	GOAバイパス

## SB06 ㊦

検出位置	AX26	覆土	
切合	切る	床面	堅固な貼り床
	切られる	住主柱穴	2基P1,P2
		貯蔵穴	
規模・形状	プラン 不明	居内施設	
	規模 m -×-	入口	
	主軸 N43° W	炉形状	土器埋設炉
	壁高 cm -	規模	-×-
	状態 不明	備考	
特記事項	高杯・甕		
時代・時期	弥生時代後期	調査位置	GOAバイパス

## SB07 ㊦

検出位置	AW29	覆土	
切合	切る	床面	
	切られる	住主柱穴	4基P1~P4
		貯蔵穴	
規模・形状	プラン 隅丸方形	居内施設	
	規模 m 4.5×-	入口	南壁中央
	主軸 N28° W	炉形状	
	壁高 cm 15	規模	
	状態 やや緩やか	備考	
特記事項	SK15,17と重複 土師器高杯・器台・甕・壺		
時代・時期	古墳時代前期	調査位置	GOAバイパス

## SB08 ㊦

検出位置	BA32	覆土	
切合	切る	床面	部分的に堅固
	切られる	住主柱穴	
	SD02	貯蔵穴	
規模・形状	プラン 隅丸方形	居内施設	
	規模 m 3.5×-	入口	
	主軸 N133° W	炉形状	地床炉
	壁高 cm 10	規模	20×20
	状態 やや緩やか	備考	
特記事項	土師器高杯・甕・壺		
時代・時期	古墳時代前期	調査位置	GOAバイパス

## SB09 ㊸

検出位置	BE27	覆土	
切合	切れる	床面	
	切られる	住主柱穴	
規模・形状	プラン	方形	居貯蔵穴
	規模 m	-×-	入口
	主軸	不明	炉形状
	壁高 cm	10	炉規模
	状態	やや緩やか	竈備考
特記事項	石製紡錘車		
時代・時期	弥生時代後期	調査位置	GOAバイパス

## SB10 ㊸

検出位置	BA35	覆土	
切合	切れる	床面	
	切られる	住主柱穴	
規模・形状	プラン	不明	居貯蔵穴
	規模 m	-×-	入口
	主軸	不明	炉形状
	壁高 cm	-	炉規模
	状態	不明	竈備考
特記事項	SD02と重複		
時代・時期	不明	調査位置	GOAバイパス

## SB11 ㊸

検出位置	AO07	覆土	
切合	切れる	床面	堅固わずかに凹凸
	切られる	住主柱穴	
規模・形状	プラン	不明	居貯蔵穴
	規模 m	-×-	入口
	主軸	不明	炉形状
	壁高 cm	30	炉規模
	状態	ほぼ垂直	竈備考
特記事項	須恵器杯		
時代・時期	奈良時代	調査位置	GOA市道26号

建物址(S.T)観察表

遺構No	図No	調査位置	検出位置	規模m	柱間	柱間(桁)m	柱間(梁)m	桁行方向	時代・時期	重複関係	出土遺物	備考
ST01	㊸	GOAバイパス	BC13	6.2×5.1	4×3	1.4~1.6	1.6~1.8	N40° W	奈良時代	SD05を切る	弥生土器、土師器杯・高杯 須恵器蓋・杯・灰軸陶器	
ST02	㊸	GOAバイパス	BG20	-×-	-×-	1.8	1.4	N38° W	古墳前期以降	SB04を切り、ST03と重複		
ST03	㊸	GOAバイパス	BI32	-×-	-×-	1.4	1.8	N40° W	古墳前期以降	SB04を切り、ST02と重複	弥生土器、土師器杯・甕 須恵器蓋・杯、円面碗	

土坑(S.K)観察表

遺構No	図No	調査位置	検出位置	形態	長×短×深cm	時代・時期	重複関係	出土遺物	備考
SK01	㊸	GOAバイパス	AU18	円形	150×150×60		SD01と重複	鉄釘、焼土・炭	
SK02	㊸	GOAバイパス	AY16	円形	120×100×60	中世	SD01を切る	天目茶碗・染付磁器皿片	
SK03	㊸	GOAバイパス	BA21	円形	130×130×70		SD01と重複		
SK04	㊸	GOAバイパス	BD21	円形	170×170×70	中世か	SD02を切る	鉄片、炭化米	
SK05	㊸	GOAバイパス	BC19	長方形	190×140×70	中世	SD02を切る	鉄釘・飾り金具・鉄鏃、 永楽通宝、焼骨、炭化物	墓壇
SK06	㊸	GOAバイパス	BD20	円形	90×90×60				
SK07	㊸	GOAバイパス	AV19	楕円形	150×110×70	中世			
SK08	㊸	GOAバイパス	BE19	円形	60×60×30		SK09と重複		
SK09	㊸	GOAバイパス	BE19	楕円形	130×110×30		SK08と重複		
SK10	㊸	GOAバイパス	BE19	方形	70×60×20				
SK11	㊸	GOAバイパス	AY08	長方形	250×108×6	平安時代か		土師器片、炭化米、植物遺体	
SK12	㊸	GOAバイパス	BB27	不定形	250×180×7				
SK13	㊸	GOAバイパス	BB29	不定形	200×100×20	近世	SB05を切る		ゴミ・廃棄坑
SK14	㊸	GOAバイパス	BB30	不定形	170×120×8				
SK15	㊸	GOAバイパス	AX29	不定形	220×110×20		SB07を切る		
SK16	㊸	GOAバイパス	BC29	長方形	180×150×10		SB05を切りSK19と重複		
SK17	㊸	GOAバイパス	AY28	円形	80×70×25		SB07と重複		
SK18	㊸	GOAバイパス	AY30	円形	150×140×50		SB05を切る		
SK19	㊸	GOAバイパス	BC29	不定形	90×60×10		SB05を切りSK16と重複		
SK20	㊸	GOAバイパス	BA26	楕円形	140×100×50				

集石(S.I)観察表

遺構No	図No	調査位置	検出位置	形態	長×短×深cm	時代・時期	重複関係	出土遺物	備考
SI01	㊸	GOAバイパス	AU17	円形	150×140×18	不明	SD01と重複		
SI02	㊸	GOAバイパス	AX16	円形	180×-×78	不明	SD01と重複		

溝址(SD)・観察表

遺構No	図No	調査位置	検出位置	規模(m <sup>2</sup> )	方向	時代・時期	重複関係	出土遺物	備考
SD01	㊸	GOAバイパス	AU18	(29.0)×3.0×1.0	N4° W	古墳時代前期	小溝、SK01と重複	土師器高杯・器台・鉢・壺	
SD02	㊸	GOAバイパス	AY21	(30.0)×3.2×1.2 ×2.4×0.8	東:N10° W 西:N54° W	古墳時代前期	SB01,02,03,04,05,08,09,10を 切り、SK03,04に切られる	土師器高杯・鉢	古墳か円形 周溝墓
SD03	㊸	GOAバイパス	AU21	(5.0)×1.0×0.1 ×0.7×0.1	N13° W	古墳時代以降 須恵器	SB01を切る	弥生時代後期土器片、土師器、	自然流路か
SD04	㊸	GOAバイパス	AS10	(10.0)×0.9×0.2 ×0.5×0.1	N10° W	古墳時代～ 奈良時代	SD06を切る	木器、植物遺体	自然流路か
SD05	㊸	GOAバイパス	BB12	(5.5)×0.6×0.4 ×0.4×0.2	西N82° E 北N2° W	古墳後期～ 奈良時代	ST01に切られる	土師器、須恵器片	
SD06	㊸	GOAバイパス	AT10	(3.6)×2.0×- ×1.0×-	N50° W	古墳時代後期	SD04に切られ、石列01と重複	土師器杯・高杯・甕、須恵器 蓋・杯・高杯・器台・甕	湿地の水路

小竪穴観察表

遺構No	図No	調査位置	検出位置	規模m	長軸	壁の高	壁の状態	時代・時期	重複関係	出土遺物	備考
小竪穴01	㊸	GOAバイパス	AS20	1.6×1.2	不明	30	緩やか	平安時代～ 中世	小竪穴02と重複		礫が多く、 集石状
小竪穴02	㊸	GOAバイパス	AS21	1.4×1.4	不明	20	やや緩やか		小竪穴01と重複		

石列観察表

遺構No	図No	調査位置	検出位置	方向	規模m	時代・時期	重複関係	出土遺物	備考
石列01	㊸	GOAバイパス	AP10	N85° E	南12.5×3×0.5 東4×3×0.5	中世以降	SD04,06を切る		

## SB01 ㊦

検出位置	BL39	覆土	
切合	切れる	床面	軟弱
	切られる	住主柱穴	2基P4,P5
規模・形状	プラン	貯蔵穴	
	隅丸長方形	入口	
	規模 m	形状	石芯粘土竈
	5.8×4.6	規模	130×78cm
	主軸	竈・竈	備考
	N61° W		
	壁高 cm		
	15		
	状態		
	ほぼ垂直		
特記事項	土師器杯・高杯・鉢・須恵器蓋・杯、土玉、用途不明鉄器		
時代・時期	古墳時代後期	調査位置	GOBバイパス

## SB02 ㊦

検出位置	BJ34	覆土	
切合	切れる	床面	
	切られる	住主柱穴	
規模・形状	プラン	貯蔵穴	
	隅丸方形	入口	
	規模 m	形状	地床炉
	4.0×4.0	規模	36×34cm
	主軸	竈・竈	備考
	N33° E		
	壁高 cm		
	20		
	状態		
	ほぼ垂直		
特記事項	土師器鉢・高杯・器台・甕・小型台付甕、挟入打製石包丁・台石		
時代・時期	古墳時代前期	調査位置	GOBバイパス

## SB03 ㊦

検出位置	BK35	覆土	
切合	切れる	床面	堅固なタタキ状
	切られる	住主柱穴	
規模・形状	プラン	貯蔵穴	
	隅丸長方形	入口	
	規模 m	形状	
	4.4×3.8	規模	
	主軸	竈・竈	備考
	N52° W		
	壁高 cm		
	40		
	状態		
	やや緩やか		
特記事項	土師器甕、須恵器蓋・杯・長頸瓶胴部・平瓶・横瓶、刀子・転用甕		
時代・時期	奈良時代	調査位置	GOBバイパス

## SB04 ㊦

検出位置	BN34	覆土	
切合	切れる	床面	軟弱な貼り床
	切られる	住主柱穴	
規模・形状	プラン	貯蔵穴	
	5.4×-	入口	
	規模 m	形状	地床炉
	隅丸方形	規模	64×58cm
	主軸	竈・竈	備考
	N68° W		
	壁高 cm		
	10		
	状態		
	緩やか		
特記事項	SB16,ST01,02,23,SD02に切られる 玉作り工房か 土師器鉢・高杯・甕・壺、挟入打製石包丁 有肩扇状形石器・管玉未成品・メノウ原石		
時代・時期	古墳時代前期	調査位置	GOBバイパス

## SB05 ㊦

検出位置	BN40	覆土	
切合	切れる	床面	堅固
	切られる	住主柱穴	4基P1~P4
規模・形状	プラン	貯蔵穴	
	(隅丸方形)	入口	
	規模 m	形状	土器埋設炉
	-×-	規模	54×52cm
	主軸	竈・竈	備考
	不明		
	壁高 cm		
	20		
	状態		
	ほぼ垂直		
特記事項	土師器高杯・甕・壺・甌		
時代・時期	古墳時代前期	調査位置	GOBバイパス

## SB06 ㊦

検出位置	BM40	覆土	
切合	切れる	床面	堅固なタタキ状
	切られる	住主柱穴	
規模・形状	プラン	貯蔵穴	
	隅丸方形	入口	
	規模 m	形状	粘土竈
	5.5×5.5	規模	150×96
	主軸	竈・竈	備考
	N29° W		
	壁高 cm		
	42		
	状態		
	ほぼ垂直		
特記事項	土師器杯・高杯・甕		
時代・時期	古墳時代後期	調査位置	GOBバイパス

## SB07 ㊦

検出位置	BJ39	覆土	
切合	切れる	床面	凹凸激しく軟弱
	切られる	住主柱穴	3基P1~P3
規模・形状	プラン	貯蔵穴	
	(隅丸長方形)	入口	
	規模 m	形状	地床炉か
	4.4×-	規模	-×-
	主軸	竈・竈	備考
	(N30° W)		
	壁高 cm		
	10		
	状態		
	ほぼ垂直		
特記事項	土師器高杯・器台・台付甕・甕・壺		
時代・時期	古墳時代前期	調査位置	GOBバイパス

## SB08 ㊦

検出位置	BK31	覆土	
切合	切れる	床面	堅固
	切られる	住主柱穴	2基P1,P2
規模・形状	プラン	貯蔵穴	
	隅丸長方形	入口	
	規模 m	形状	地床炉
	7.6×6.4	規模	-×-
	主軸	竈・竈	備考
	N37° E		
	壁高 cm		
	25		
	状態		
	やや緩やか		
特記事項	SB10,16,19,ST03,SB01,02,03に切られる 鉢・甕・壺(丹彩された物が多い)、打製石斧・横刃型石器 砥石・端部曲面磨石・台石・磨製石鏃・同未成品		
時代・時期	弥生時代中期	調査位置	GOBバイパス

## SB09 ㊦

検出位置	BH34	覆土	
切合	切れる	床面	
切合	切られる	住居内	主柱穴
規模・形状	プラン 不明	貯蔵穴	
規模	規模 m -×-	入口	
主軸	不明	炉形状	
壁高	cm -	炉規模	
状態	不明	竈備考	
特記事項	壺		
時代・時期	弥生時代中期	調査位置	GOBバイパス

## SB10 ㊦

検出位置	BK29	覆土	
切合	切れる	床面	軟弱
切合	切られる	住居内	主柱穴
規模・形状	プラン 隅丸方形	貯蔵穴	
規模	規模 m 5.8×5.8	入口	
主軸	不明	炉形状	
壁高	cm 30	炉規模	
状態	やや緩やか	竈備考	
特記事項	ST09と重複 焼却家屋 土師器鉢・高杯・器台・甕・小型丸底・壺・打製石斧、 扶入打製石包丁・有扶石器・磨製石斧・磨製石鏃		
時代・時期	古墳時代前期	調査位置	GOBバイパス

## SB11 ㊦

検出位置	BF34	覆土	
切合	切れる	床面	一部貼り床
切合	切られる	住居内	主柱穴 2基P1,P2
規模・形状	プラン 不明	貯蔵穴	
規模	規模 m -×-	入口	
主軸	不明	炉形状	
壁高	cm -	炉規模	
状態	不明	竈備考	
特記事項	土師器甕、須恵器杯・甕、鉄片		
時代・時期	奈良時代	調査位置	GOBバイパス

## SB12 ㊦

検出位置	BK41	覆土	
切合	切れる	床面	
切合	切られる	住居内	主柱穴
規模・形状	プラン 不明	貯蔵穴	
規模	規模 m -×-	入口	
主軸	不明	炉形状	
壁高	cm 38	炉規模	
状態	ほぼ垂直	竈備考	
特記事項	土師器甕		
時代・時期	古墳時代前期	調査位置	GOBバイパス

## SB13 ㊦

検出位置	BH36	覆土	
切合	切れる	床面	きわめて軟弱
切合	切られる	住居内	主柱穴
規模・形状	プラン (隅丸方形)	貯蔵穴	
規模	規模 m -×-	入口	
主軸	不明	炉形状	
壁高	cm -	炉規模	
状態	不明	竈備考	
特記事項	焼却家屋 土師器細片		
時代・時期	不明	調査位置	GOBバイパス

## SB14 ㊦

検出位置	BG34	覆土	
切合	切れる	床面	
切合	切られる	住居内	主柱穴
規模・形状	プラン 隅丸方形	貯蔵穴	
規模	規模 m -×-	入口	
主軸	不明	炉形状	
壁高	cm 60	炉規模	
状態	ほぼ垂直	竈備考	
特記事項	土師器高杯・器台・甕・壺・磨製石鏃未成品・台石、管玉未成品		
時代・時期	古墳時代前期	調査位置	GOBバイパス

## SB15 ㊦

検出位置	BH33	覆土	
切合	切れる	床面	
切合	切られる	住居内	主柱穴
規模・形状	プラン 不明	貯蔵穴	
規模	規模 m -×-	入口	
主軸	不明	炉形状	
壁高	cm -	炉規模	
状態	不明	竈備考	
特記事項	SB36と重複 土師器甕、須恵器杯・盤、灰釉陶器椀・長頸壺、緑釉陶器椀、鎌・鉄鏃		
時代・時期	平安時代後半	調査位置	GOBバイパス

## SB16 ㊦

検出位置	BM32	覆土	
切合	切れる	床面	
切合	切られる	住居内	主柱穴 4基P1~P4
規模・形状	プラン 隅丸方形	貯蔵穴	
規模	規模 m 4.7×4.5	入口	西壁側36×26×54
主軸	N79° E	炉形状	土器埋設炉
壁高	cm 40	炉規模	42×40
状態	ほぼ垂直	竈備考	
特記事項	高杯・器台・甕・壺、扶入打製石包丁・敲打器・台石、環状石器		
時代・時期	弥生時代後期	調査位置	GOBバイパス



SB17 ㊦

検出位置	BH31	覆土	
切合	切れる	床面	堅固なタタキ状
切合	切られる	住居内	主柱穴 2基P1,P2
規模・形状	プラン 隅丸方形	貯蔵穴	
規模	規模 m 5.6×-	入口	
主軸	N50° W	炉形状	土器埋設炉
壁高	13	規模	62×56cm
状態	やや緩やか	備考	
特記事項	弥生土器甕・壺、台石		
時代・時期	弥生時代中期	調査位置	GOBバイパス

SB18 ㊦

検出位置	BJ30	覆土	
切合	切れる	床面	
切合	切られる	住居内	主柱穴 2基P1,P2
規模・形状	プラン 隅丸方形	貯蔵穴	1基
規模	規模 m 4.9×4.4	入口	1基
主軸	不明	炉形状	
壁高	30	規模	
状態	やや緩やか	備考	
特記事項	器台・甕・壺、挟入打製石包丁		
時代・時期	弥生時代後期	調査位置	GOBバイパス

SB19 ㊦

検出位置	BK27	覆土	
切合	切れる	床面	堅固なタタキ状
切合	切られる	住居内	主柱穴 4基P1~P4
規模・形状	プラン 隅丸方形	貯蔵穴	P5,P6
規模	規模 m 4.7×4.5	入口	
主軸	N121° W	炉形状	地床炉
壁高	40	規模	100×50
状態	ほぼ垂直	備考	
特記事項	土師器鉢・高杯・器台・甕・壺、打製石斧・有柄石器、砥石・台石・磨製石鏃未成品、ガラス玉		
時代・時期	古墳時代前期	調査位置	GOBバイパス

SB20 ㊦

検出位置	BK26	覆土	
切合	切れる	床面	一部堅固
切合	切られる	住居内	主柱穴
規模・形状	プラン 隅丸方形	貯蔵穴	
規模	規模 m -×-	入口	
主軸	不明	炉形状	
壁高	20	規模	
状態	ほぼ垂直	備考	
特記事項	高杯・器台・甕		
時代・時期	弥生時代後期	調査位置	GOBバイパス

SB21 ㊦

検出位置	BM28	覆土	
切合	切れる	床面	軟弱
切合	切られる	住居内	主柱穴
規模・形状	プラン 方形	貯蔵穴	
規模	規模 m -×-	入口	
主軸	不明	炉形状	
壁高	10	規模	
状態	不明	備考	
特記事項	土師器壺		
時代・時期	古墳時代前期	調査位置	GOBバイパス

SB22 ㊦

検出位置	BJ25	覆土	
切合	切れる	床面	
切合	切られる	住居内	主柱穴
規模・形状	プラン 不明	貯蔵穴	
規模	規模 m -×-	入口	
主軸	不明	炉形状	石芯粘土甕
壁高	-	規模	(80)×-
状態	不明	備考	
特記事項	甕のみ 土師器高杯・甕・甌		
時代・時期	古墳時代後期	調査位置	GOBバイパス

SB23 ㊦

検出位置	BS40	覆土	
切合	切れる	床面	
切合	切られる	住居内	主柱穴
規模・形状	プラン 不明	貯蔵穴	
規模	規模 m -×-	入口	
主軸	不明	炉形状	地床炉
壁高	-	規模	57×52cm
状態	不明	備考	
特記事項	SB24と重複		
時代・時期	不明	調査位置	GOBバイパス

SB24 ㊦

検出位置	BS43	覆土	
切合	切れる	床面	堅固
切合	切られる	住居内	主柱穴
規模・形状	プラン 不明	貯蔵穴	
規模	規模 m -×-	入口	
主軸	N50° W	炉形状	地床炉
壁高	11	規模	57×52cm
状態	不明	備考	
特記事項	SB23と重複 土師器高杯・器台・甕		
時代・時期	古墳時代前期	調査位置	GOBバイパス

## SB25 ㊦

検出位置	BP45	覆土	
切合	切れる	床面	
切られる	SB24,SD05,06	住居	主柱穴
プラン	不明	貯蔵穴	
規模	不明	入口	
規模 m	-×-	内	形状
主軸	-	施設	土器埋設炉
壁高 cm	不明	竈	規模
状態	不明	竈	備考
特記事項	27×27cm		
費・壺			
時代・時期	弥生時代中期	調査位置	GOBバイパス

## SB26 ㊦

検出位置	BQ02	覆土	
切合	切れる	床面	
切られる	SD15	住居	主柱穴
プラン	不明	貯蔵穴	
規模	-×-	入口	
規模 m	-×-	内	形状
主軸	N129° E	施設	石芯粘土竈
壁高 cm	-	竈	規模
状態	不明	竈	備考
特記事項	床の一部と竈のみ		
土師器断片			
時代・時期	古墳時代後期	調査位置	GOBバイパス

## SB27 ㊦

検出位置	BO37	覆土	
切合	切れる	床面	
切られる	ST01,23	住居	主柱穴
プラン	不明	貯蔵穴	
規模	-×-	入口	
規模 m	-×-	内	形状
主軸	不明	施設	地床炉か
壁高 cm	-	竈	規模
状態	不明	竈	備考
特記事項	-×-		
土師器鉢・高杯・甕・壺・甗			
時代・時期	古墳時代前期	調査位置	GOBバイパス

## SB28 ㊦

検出位置	BU05	覆土	
切合	切れる	床面	堅固なタキ状
切られる	SK02	住居	主柱穴
プラン	不明	貯蔵穴	
規模	-×-	入口	
規模 m	-×-	内	形状
主軸	不明	施設	規模
壁高 cm	15	竈	備考
状態	緩やか	竈	
特記事項			
時代・時期	弥生時代中期	調査位置	GOBバイパス

## SB29 ㊦

検出位置	BK25	覆土	
切合	切れる	床面	堅固なタキ状
切られる	SB20	住居	主柱穴
プラン	SB20,ST07,SD01	貯蔵穴	
規模	(隅丸方形)	入口	
規模 m	-×-	内	形状
主軸	不明	施設	規模
壁高 cm	10	竈	備考
状態	やや緩やか	竈	
特記事項			
土師器鉢・高杯・甕			
時代・時期	古墳時代前期	調査位置	GOBバイパス

## SB30 ㊦

検出位置	AS30	覆土	
切合	切れる	床面	一部堅固
切られる	SB31,33	住居	主柱穴
プラン	隅丸方形	貯蔵穴	3基P1~P3
規模	6.0×-	入口	
規模 m	6.0×-	内	形状
主軸	N31° W	施設	規模
壁高 cm	40	竈	備考
状態	やや緩やか	竈	位置のみ確認
特記事項			
土師器小形甕・甕、須恵器杯、刀子片、石製紡錘車、有孔磨製石包丁			
時代・時期	古墳時代後期	調査位置	GOBバイパス

## SB31 ㊦

検出位置	AS28	覆土	
切合	切れる	床面	軟弱
切られる	SB30	住居	主柱穴
プラン	隅丸方形	貯蔵穴	4基P1~P4
規模	3.8×-	入口	
規模 m	3.8×-	内	形状
主軸	N33° W	施設	石芯粘土竈
壁高 cm	30	竈	規模
状態	やや緩やか	竈	備考
特記事項	80×60cm		
土師器片、須恵器片	ST13,SK17と重複		
時代・時期	奈良時代	調査位置	GOBバイパス

## SB32 ㊦

検出位置	AO22	覆土	
切合	切れる	床面	部分的に堅固
切られる	SK16	住居	主柱穴
プラン	SB39	貯蔵穴	4基P1~P4
規模	隅丸方形	入口	
規模 m	5.3×-	内	形状
主軸	N46° W	施設	石芯粘土竈
壁高 cm	30	竈	規模
状態	やや緩やか	竈	備考
特記事項	110×90cm		
土師器高杯・甕、須恵器蓋・盤・甕			
時代・時期	古墳時代終末	調査位置	GOBバイパス

## SB33 ㊦

検出位置	AR29	覆土	
切合	切れる	床面	
切合	切られる	住居内	主柱穴
規模・形状	プラン 不明	貯蔵穴	
規模	規模 m -×-	入口	
主軸	不明	炉・竈	形状
壁高	cm -	施設	規模
形状	状態 不明	備考	
特記事項	土師器片、須恵器片		
時代・時期	不明	調査位置	GOBバイパス

## SB34 ㊦

検出位置	AU32	覆土	
切合	切れる	床面	軟弱で凹凸あり
切合	切られる	住居内	主柱穴
規模・形状	プラン 不明	貯蔵穴	
規模	規模 m -×-	入口	
主軸	不明	炉・竈	形状
壁高	cm 60	施設	規模
形状	状態 緩やか	備考	
特記事項	甗・壺片、敲打器・磨製石鏃未成品		
時代・時期	弥生時代中期	調査位置	GOBバイパス

## SB35 ㊦

検出位置	AK20	覆土	AK20
切合	切れる	床面	
切合	切られる	住居内	主柱穴 SB39,50,SD11,SK13
規模・形状	プラン 不明	貯蔵穴	不明
規模	規模 m -×-	入口	-×-
主軸	不明	炉・竈	形状 不明
壁高	cm -	施設	規模 -
形状	状態 不明	備考	不明
特記事項	甗・壺、打製石斧・砥石、炭化種子		
時代・時期	弥生時代中期	調査位置	GOBバイパス

## SB36 ㊦

検出位置	AN16	覆土	
切合	切れる	床面	軟弱な貼り床
切合	切られる	住居内	主柱穴 1基P1
規模・形状	プラン 不明	貯蔵穴	
規模	規模 m -×-	入口	
主軸	不明	炉・竈	形状
壁高	cm -	施設	規模
形状	状態 不明	備考	
特記事項	土師器高杯		
時代・時期	古墳時代後期	調査位置	GOBバイパス

## SB37 ㊦

検出位置	AT31	覆土	
切合	切れる	床面	軟弱
切合	切られる	住居内	主柱穴
規模・形状	プラン 不明	貯蔵穴	
規模	規模 m -×-	入口	
主軸	不明	炉・竈	形状
壁高	cm 34	施設	規模
形状	状態 不明	備考	
特記事項	土師器高杯		
時代・時期	不明	調査位置	GOBバイパス

## SB38 ㊦

検出位置	AM15	覆土	
切合	切れる	床面	
切合	切られる	住居内	主柱穴
規模・形状	プラン 方形	貯蔵穴	
規模	規模 m -×-	入口	
主軸	不明	炉・竈	形状
壁高	cm 20	施設	規模
形状	状態 やや緩やか	備考	
特記事項	土師器甗、須恵器杯、灰釉陶器椀		
時代・時期	平安時代	調査位置	GOBバイパス

## SB39 ㊦

検出位置	AL22	覆土	
切合	切れる	床面	
切合	切られる	住居内	主柱穴
規模・形状	プラン (隅丸方形)	貯蔵穴	
規模	規模 m -×-	入口	
主軸	不明	炉・竈	形状
壁高	cm 10	施設	規模
形状	状態 ほぼ垂直	備考	
特記事項	ロクロ調整土師器杯・皿、用途不明鉄器		
時代・時期	平安時代後半	調査位置	GOBバイパス

## SB40 ㊦

検出位置	AU23	覆土	
切合	切れる	床面	堅固
切合	切られる	住居内	主柱穴
規模・形状	プラン 不明	貯蔵穴	
規模	規模 m -×-	入口	
主軸	不明	炉・竈	形状
壁高	cm 10	施設	規模
形状	状態 緩やか	備考	
特記事項	土師器片、須恵器蓋、白玉		
時代・時期	古墳時代後期	調査位置	GOBバイパス

## SB41 ㊦

検出位置	A110	覆土	
切合	切れる	床面	
切られる	SB47	住居	主柱穴
切られる	SB42	住居	貯蔵穴
プラン	隅丸方形	住居	入口
規模 m	5.4×-	住居	形状
主軸	N30° W	住居	規模
壁高 cm	40	住居	備考
形状	ほぼ垂直	住居	
特記事項	土師器高杯・甕・小型甕、須恵器蓋、鉄器		
時代・時期	古墳時代後期	調査位置	GOBバイパス

## SB42 ㊦

検出位置	A109	覆土	
切合	切れる	床面	堅固
切られる	SB41	住居	主柱穴
切られる		住居	貯蔵穴
プラン	(隅丸方形)	住居	入口
規模 m	5.4×-	住居	形状
主軸	不明	住居	規模
壁高 cm	9	住居	備考
形状	ほぼ垂直	住居	
特記事項	土師器杯		
時代・時期	古墳時代後期	調査位置	GOBバイパス

## SB43 ㊦

検出位置	AF15	覆土	
切合	切れる	床面	部分的に堅固
切られる	SB46	住居	主柱穴
切られる		住居	貯蔵穴
プラン	隅丸方形	住居	入口
規模 m	5.4×-	住居	形状
主軸	N31° W	住居	規模
壁高 cm	50	住居	備考
形状	ほぼ垂直	住居	
特記事項	SD19と重複 土師器杯・高杯・甕・小型甕、須恵器蓋杯、砥石・台石		
時代・時期	古墳時代後期	調査位置	GOBバイパス

## SB44 ㊦

検出位置	AK12	覆土	
切合	切れる	床面	軟弱
切られる	SB38,SD04,08	住居	主柱穴
切られる		住居	貯蔵穴
プラン	隅丸方形	住居	入口
規模 m	-×-	住居	形状
主軸	不明	住居	規模
壁高 cm	17	住居	備考
形状	やや緩やか	住居	
特記事項	土師器鉢・甕、須恵器杯・甕		
時代・時期	古墳時代後期	調査位置	GOBバイパス

## SB45 ㊦

検出位置	AF12	覆土	
切合	切れる	床面	
切られる	SD19	住居	主柱穴
切られる		住居	貯蔵穴
プラン	隅丸方形	住居	入口
規模 m	5.5×5.2	住居	形状
主軸	N45° W	住居	規模
壁高 cm	10	住居	備考
形状	やや緩やか	住居	
特記事項	甕、台石・磨製石鏃・同未成品		
時代・時期	弥生時代中期	調査位置	GOBバイパス

## SB46 ㊦

検出位置	AH16	覆土	
切合	切れる	床面	
切られる	SB43,49,SD08,09	住居	主柱穴
切られる		住居	貯蔵穴
プラン	不明	住居	入口
規模 m	-×-	住居	形状
主軸	N22° W	住居	規模
壁高 cm	-	住居	備考
形状	不明	住居	
特記事項	土器埋設炉か		
時代・時期	弥生時代中期	調査位置	GOBバイパス

## SB47 ㊦

検出位置	AG07	覆土	
切合	切れる	床面	
切られる	SB41,42,SM01	住居	主柱穴
切られる		住居	貯蔵穴
プラン	隅丸長方形	住居	入口
規模 m	6.8×5.7	住居	形状
主軸	N34° E	住居	規模
壁高 cm	20	住居	備考
形状	やや緩やか	住居	
特記事項	甕・壺、打製石斧・磨製石斧・同未成品・敲打器		
時代・時期	弥生時代中期	調査位置	GOBバイパス

## SB48 ㊦

検出位置	AM23	覆土	
切合	切れる	床面	
切られる	SK16	住居	主柱穴
切られる	SB32,39	住居	貯蔵穴
プラン	隅丸方形	住居	入口
規模 m	7.7×-	住居	形状
主軸	N38° W	住居	規模
壁高 cm	40	住居	備考
形状		住居	
特記事項	土師器杯・高杯・甕・甌、須恵器高杯		
時代・時期	古墳時代後期	調査位置	GOBバイパス

## SB49 ㊦

検出位置	AI15	覆土	
切合	切れる	床面	軟弱
切られる	SB38,SD08,09	住主柱穴	4基P1~P4
プラン	隅丸方形	貯蔵穴	
規模	規模 m 6.8×6.4	居内入口	
主軸	N38° W	形状	石芯粘土竈
壁高	18	形状	規模
状態	ほぼ垂直	竈	150×-cm
特記事項	SB44と重複 土師器杯・甕・壺、須恵器蓋・杯		
時代・時期	古墳時代後期	調査位置	GOBバイパス

## SB50 ㊦

検出位置	AJ20	覆土	
切合	切れる	床面	
切られる	SB35	住主柱穴	
プラン	不明	貯蔵穴	
規模	規模 m -×-	居内入口	
主軸	不明	形状	
壁高	20	形状	
状態	ほぼ垂直	竈	
特記事項	甕片・壺、横刃型石包丁・砥石・敲打器 磨製石鏃未成品		
時代・時期	弥生時代中期	調査位置	GOBバイパス

## SB51 ㊦

検出位置	AY29	覆土	
切合	切れる	床面	堅固
切られる	SB52,55	住主柱穴	4基P1~P4
プラン	隅丸方形	貯蔵穴	
規模	規模 m 6.8×6.8	居内入口	南東壁下ほぼ中央
主軸	N32° W	形状	粘土竈
壁高	50	形状	規模
状態	やや緩やか	竈	120×-cm
特記事項	土師器杯・高杯・甕、須恵器蓋・高杯・平瓶、鉄鎌、刀子、砥石、編物石		
時代・時期	古墳時代終末	調査位置	GOBバイパス

## SB52 ㊦

検出位置	BC30	覆土	
切合	切れる	床面	堅固なタタキ状
切られる	SB51,ST11,15	住主柱穴	1基P1
プラン	隅丸方形	貯蔵穴	竈北側
規模	規模 m -×-	居内入口	
主軸	N72° E	形状	石芯粘土竈
壁高	30	形状	規模
状態	ほぼ垂直	竈	110×94cm
特記事項	土師器杯・甕・壺、須恵器蓋・杯、土玉		
時代・時期	古墳時代後期	調査位置	GOBバイパス

## SB53 ㊦

検出位置	BH34	覆土	
切合	切れる	床面	
切られる	AMDSB27	住主柱穴	
プラン	隅丸方形	貯蔵穴	
規模	規模 m 5.6×-	居内入口	
主軸	不明	形状	
壁高	50	形状	
状態	ほぼ垂直	竈	
特記事項	土師器片、須恵器片		
時代・時期	古墳時代後期	調査位置	GOBバイパス

## SB54 ㊦

検出位置	AY33	覆土	
切合	切れる	床面	
切られる	SB11,ST14,SK10	住主柱穴	
プラン	不明	貯蔵穴	
規模	規模 m -×-	居内入口	
主軸	不明	形状	
壁高	-	形状	
状態	不明	竈	焼土の厚い部分あり
特記事項	ST11,SK19と重複 土師器片、須恵器片		
時代・時期	古墳時代後期	調査位置	GOBバイパス

## SB55 ㊦

検出位置	AW27	覆土	
切合	切れる	床面	堅固
切られる	別記	住主柱穴	
プラン	隅丸長方形	貯蔵穴	
規模	規模 m 4.0×3.4	居内入口	
主軸	N25° W	形状	不明
壁高	20	形状	-×-
状態	ほぼ垂直	竈	
特記事項	SB51,ST15,18,SD04,SK07に切られ、小竈穴01と重複 土師器杯・甕、須恵器杯、白玉		
時代・時期	古墳時代後期	調査位置	GOBバイパス

## SB56 ㊦

検出位置	BF37	覆土	
切合	切れる	床面	凹凸激しい
切られる	ST16	住主柱穴	
プラン	隅丸方形	貯蔵穴	
規模	規模 m 7.3×-	居内入口	
主軸	不明	形状	
壁高	30	形状	
状態	やや緩やか	竈	
特記事項	土師器甕、須恵器蓋・杯・甕		
時代・時期	古墳時代後期	調査位置	GOBバイパス

## SB57 ㊦

検出位置	BC33	覆土	
切合	切れる	床面	南半分堅固
切合	切られる	住主柱穴	3基
規模・形状	プラン 方形	居内貯蔵穴	
規模	規模 m 5.0×-	入口	
主軸	N63° W	炉形状	不明
壁高	20	炉規模	-×-
状態	やや緩やか	施設	備考
特記事項	SB98,SK20と重複 土師器杯・甕、須恵器甕・壺などの破片		
時代・時期	古墳時代後期末	調査位置	GOBバイパス

## SB58 ㊦

検出位置	BB35	覆土	
切合	切れる	床面	
切合	切られる	住主柱穴	2基P1,P2
規模・形状	プラン 隅丸方形	居内貯蔵穴	
規模	規模 m 7.0×-	入口	東南壁南より隅2個
主軸	N45° W	炉形状	石芯粘土甕
壁高	10	炉規模	140×84cm
状態	やや緩やか	施設	備考
特記事項	SB57,ST14,16,SD16,SK20に切られる 土師器杯・高杯・甕・甌、須恵器蓋杯、台石、ガラス玉		
時代・時期	古墳時代後期	調査位置	GOBバイパス

## SB59 ㊦

検出位置	AS22	覆土	
切合	切れる	床面	軟弱
切合	切られる	住主柱穴	8基P1~P8
規模・形状	プラン 隅丸方形	居内貯蔵穴	
規模	規模 m 6.4×-	入口	
主軸	N38° W	炉形状	
壁高	30	炉規模	
状態	やや緩やか	施設	備考 北西壁か
特記事項	建て替あり 土師器杯・高杯甕・壺・甌、須恵器高杯、刀子、砥石、編物石		
時代・時期	古墳時代後期	調査位置	GOBバイパス

## SB60 ㊦

検出位置	AQ20	覆土	
切合	切れる	床面	堅固な貼り床
切合	切られる	住主柱穴	
規模・形状	プラン 隅丸方形	居内貯蔵穴	
規模	規模 m 6.0×4.9	入口	
主軸	N33° W	炉形状	石芯粘土甕
壁高	10	炉規模	80×68
状態	緩やか	施設	備考
特記事項	土師器杯・甕、金環		
時代・時期	古墳時代後期	調査位置	GOBバイパス

## SB61 ㊦

検出位置	AP17	覆土	
切合	切れる	床面	
切合	切られる	住主柱穴	
規模・形状	プラン 隅丸方形	居内貯蔵穴	南隅
規模	規模 m 4.3×-	入口	
主軸	不明	炉形状	
壁高	10	炉規模	
状態	不明	施設	備考
特記事項	ST25と重複		
時代・時期	不明	調査位置	GOBバイパス

## SB62 ㊦

検出位置	AP27	覆土	
切合	切れる	床面	部分的に軟弱
切合	切られる	住主柱穴	2基P1,P2
規模・形状	プラン 隅丸方形	居内貯蔵穴	
規模	規模 m 6.0×-	入口	
主軸	N41° W	炉形状	石芯粘土甕
壁高	30	炉規模	82×80cm
状態	やや緩やか	施設	備考
特記事項	土師器杯・甕、須恵器杯・高杯・壺、鉄滓		
時代・時期	古墳時代後期	調査位置	GOBバイパス

## SB63 (第27図)

検出位置	AB26	覆土	
切合	切れる	床面	
切合	切られる	住主柱穴	2基P1,P2
規模・形状	プラン 不明	居内貯蔵穴	
規模	規模 m -×-	入口	
主軸	N30° W	炉形状	
壁高	9	炉規模	137×(120)
状態	緩やか	施設	備考
特記事項	ST25,26と重複 土師器杯・高杯・小型甕・甕、須恵器杯・高杯		
時代・時期	古墳時代後期	調査位置	GOB4724-1

## SB64 (第29図)

検出位置	AH24	覆土	
切合	切れる	床面	
切合	切られる	住主柱穴	
規模・形状	プラン 不明	居内貯蔵穴	
規模	規模 m -×-	入口	
主軸	不明	炉形状	
壁高	22	炉規模	
状態	緩やか	施設	備考
特記事項	土師器甕、須恵器高杯		
時代・時期	古墳時代後期	調査位置	GOB4724-1

SB65 (第28図)

検出位置	AC29	覆土	
切合	切る	床面	
	切られる	住主柱穴	
規模・形状	プラン 不明	居貯蔵穴	
	規模 m -×-	入 口	
	主 軸 N30° E	炉・竈 形状	
	壁高 cm 35	規 模	108×67cm
	状 態 緩やか	備 考	
特記事項	土師器高杯・甕		
時代・時期	古墳時代後期	調査位置	GOB4724-1

SB66 (第27図)

検出位置	AD27	覆土	
切合	切る	床面	
	切られる	住主柱穴	
規模・形状	プラン 隅丸長方形	居貯蔵穴	
	規模 m 2.8×2.2	入 口	
	主 軸 N157° W	炉・竈 形状	
	壁高 cm 8	規 模	
	状 態 緩やか	備 考	
特記事項	土師器鉢・甕		
時代・時期	古墳時代後期	調査位置	GOB4724-1

SB67 (第28図)

検出位置	AF26	覆土	
切合	切る	床面	
	切られる	住主柱穴	
規模・形状	プラン 隅丸長方形	居貯蔵穴	
	規模 m 4.9×3.9	入 口	
	主 軸 N138° E	炉・竈 形状	
	壁高 cm 31	規 模	80×74cm
	状 態 緩やか	備 考	
特記事項	須恵器甕・甗		
時代・時期	古墳時代後期	調査位置	GOB4724-1

SB68 (第29図)

検出位置	BK09	覆土	
切合	切る	床面	
	切られる	住主柱穴	3基
規模・形状	プラン 方形	居貯蔵穴	
	規模 m 3.8×3.8	入 口	
	主 軸 N115° E	炉・竈 形状	石芯粘土竈
	壁高 cm 18	規 模	80×54cm
	状 態 やや緩やか	備 考	
特記事項	土師器杯・鉢・小型甕・甗、須恵器杯・甗、土製紡錘車		
時代・時期	奈良時代	調査位置	GOB4705

SB69 (第28図)

検出位置	BN10	覆土	
切合	切る	床面	
	切られる	住主柱穴	
規模・形状	プラン 不明	居貯蔵穴	
	規模 m 5.3×5.2	入 口	
	主 軸 N20° E	炉・竈 形状	
	壁高 cm	規 模	80×74cm
	状 態	備 考	
特記事項	床面のみ 土師器甕、須恵器杯・高杯・鉢・甗		
時代・時期	奈良時代	調査位置	GOB4705

SB70 (第29図)

検出位置	BJ48	覆土	
切合	切る	床面	
	切られる	住主柱穴	3基P1~P3
規模・形状	プラン 不明	居貯蔵穴	
	規模 m 5.4×-	入 口	
	主 軸 N35° W	炉・竈 形状	
	壁高 cm 11	規 模	
	状 態 やや緩やか	備 考	
特記事項	SB73と重複 土師器甕片		
時代・時期	古墳時代後期	調査位置	GOB4715

SB71 (第28図)

検出位置	BJ46	覆土	
切合	切る	床面	
	切られる	住主柱穴	1基P1
規模・形状	プラン 隅丸長方形	居貯蔵穴	
	規模 m 3.9×3.3	入 口	
	主 軸 N47° W	炉・竈 形状	
	壁高 cm 27	規 模	
	状 態 やや緩やか	備 考	
特記事項	土師器甕片		
時代・時期	古墳時代前期	調査位置	GOB4715

SB72 (第28図)

検出位置	B100	覆土	
切合	切る	床面	
	切られる	住主柱穴	4基P1~P4
規模・形状	プラン 隅丸長方形	居貯蔵穴	
	規模 m 3.9×(3.9)	入 口	
	主 軸 N45° W	炉・竈 形状	
	壁高 cm 21	規 模	
	状 態 やや緩やか	備 考	
特記事項	土師器甕片		
時代・時期	古墳時代後期	調査位置	GOB4715

SB73 (第29図)

検出位置	BH49	覆土	
切合	切れる	床面	
切られる	SB72	住主柱穴	1基P1
プラン	不明	貯蔵穴	
規模	m -×-	入口	
主軸	N26° W	炉形状	
壁高	cm 28	炉・竈	
状態	やや緩やか	備考	
特記事項	SB74と重複 土師器杯・甕片		
時代・時期	古墳時代後期	調査位置	GOB4715

SB74 (第27図)

検出位置	BK45	覆土	
切合	切れる	床面	
切られる		住主柱穴	4基P1~P4
プラン	不明	貯蔵穴	
規模	m -×-	入口	
主軸	N51° W	炉形状	土器埋設炉
壁高	cm -	炉・竈	規模 68×54cm
状態	不明	備考	
特記事項	甕片		
時代・時期	弥生時代後期	調査位置	GOB4715

SB75 (第30図)

検出位置	BD49	覆土	
切合	切れる	床面	
切られる	SB76,84	住主柱穴	4基P1~P4
プラン	隅丸方形	貯蔵穴	
規模	m 7.4×7.2	入口	
主軸	N53° W	炉形状	
壁高	cm 27	炉・竈	規模 150×95cm
状態	やや緩やか	備考	
特記事項	土師器甕、須恵器蓋・杯・甕		
時代・時期	奈良時代	調査位置	GOB4715

SB76 (第27図)

検出位置	BE47	覆土	
切合	切れる	床面	
切られる	SB85,SK34	住主柱穴	
プラン	不明	貯蔵穴	
規模	m (2.3)×-	入口	
主軸	N27° W	炉形状	
壁高	cm 14	炉・竈	規模
状態	やや緩やか	備考	
特記事項			
時代・時期	古墳時代前期	調査位置	GOB4715

SB77 (第31図)

検出位置	BH43	覆土	
切合	切れる	床面	
切られる	SB79	住主柱穴	3基P1~P3
プラン	不明	貯蔵穴	
規模	m 6.8×(5.4)	入口	
主軸	N50° W	炉形状	
壁高	cm 31	炉・竈	規模
状態	緩やか	備考	焼土のみ
特記事項	土師器甕、須恵器杯・甕		
時代・時期	奈良時代	調査位置	GOB4715

SB78 (第27図)

検出位置	BJ44	覆土	
切合	切れる	床面	
切られる		住主柱穴	
プラン	不明	貯蔵穴	
規模	m -×-	入口	
主軸	N52° W	炉形状	不明
壁高	cm -	炉・竈	規模
状態	不明	備考	
特記事項	土師器甕		
時代・時期	古墳時代	調査位置	GOB4715

SB79 (第31図)

検出位置	BG46	覆土	
切合	切れる	床面	
切られる	SB83,84,ST30	住主柱穴	4基P1~P4
プラン	隅丸方形	貯蔵穴	
規模	m 5.2×5.0	入口	
主軸	N38° W	炉形状	
壁高	cm 37	炉・竈	規模
状態	やや緩やか	備考	
特記事項	土師器器台・壺		
時代・時期	古墳時代前期	調査位置	GOB4715

SB80 (第30図)

検出位置	BD44	覆土	
切合	切れる	床面	
切られる	SB84	住主柱穴	3基P1~P3
プラン	不明	貯蔵穴	
規模	m 4.6×-	入口	
主軸	N43° W	炉形状	
壁高	cm 32	炉・竈	規模
状態	やや緩やか	備考	
特記事項	土師器甕・壺		
時代・時期	古墳時代前期	調査位置	GOB4715



SB81 (18)

検出位置	BG38	覆土	
切合	切る SB82,85	床面	
	切られる SD24	住主柱穴	
規模・形状	プラン 不明	貯蔵穴	
	規模 m -×-	入	
	主軸 不明	内	
	壁高 cm -	施	
	状態 不明	設	
特記事項	床のみ		
	土師器甕片		
時代・時期	古墳時代後期	調査位置	GOB4715

SB82 (第31図)

検出位置	BE37	覆土	
切合	切る	床面	
	切られる SB81,SD24	住主柱穴	1基P1
規模・形状	プラン 不明	貯蔵穴	
	規模 m 5.2×(4.4)	入	
	主軸 N50° E	内	
	壁高 cm 32	施	
	状態 やや緩やか	設	
特記事項	土師器高杯・甕		
時代・時期	古墳時代後期	調査位置	GOB4715

SB83 (18)

検出位置	BF45	覆土	
切合	切る SB79,84を切る	床面	
	切られる	住主柱穴	
規模・形状	プラン 不明	貯蔵穴	
	規模 m -×-	入	
	主軸 不明	内	
	壁高 cm -	施	
	状態 不明	設	
特記事項	床のみ		
	土師器甕、須恵器杯片		
時代・時期	古墳時代	調査位置	GOB4715

SB84 (第32図)

検出位置	BD45	覆土	
切合	切る SB76,79	床面	
	切られる SB75,80,83,ST30	住主柱穴	2基P1,P2
規模・形状	プラン 隅丸長方形	貯蔵穴	
	規模 m 6.9×(5.8)	入	
	主軸 N65° E	内	
	壁高 cm 9	施	
	状態 やや緩やか	設	
特記事項	土師器小型丸底・甕		
時代・時期	古墳時代前期	調査位置	GOB4715

SB85 (第31図)

検出位置	BG38	覆土	
切合	切る	床面	
	切られる SB81	住主柱穴	1基P1
規模・形状	プラン 不明	貯蔵穴	
	規模 m 3.4×(2.9)	入	
	主軸 N45° W	内	
	壁高 cm 18	施	
	状態 やや緩やか	設	
特記事項	SI20と重複		
	土師器器台・甕		
時代・時期	古墳時代前期	調査位置	GOB4715

SB86 (第31図)

検出位置	BA48	覆土	
切合	切る	床面	
	切られる	住主柱穴	
規模・形状	プラン 不明	貯蔵穴	
	規模 m -×-	入	
	主軸 N12° W	内	
	壁高 cm 27	施	
	状態 やや緩やか	設	
特記事項			
時代・時期	不明	調査位置	GOB4715

SB87

検出位置		覆土	
切合	切る	床面	
	切られる	住主柱穴	
規模・形状	プラン	貯蔵穴	
	規模 m	入	
	主軸	内	
	壁高 cm	施	
	状態	設	
特記事項	欠番		
時代・時期		調査位置	

SB88

検出位置		覆土	
切合	切る	床面	
	切られる	住主柱穴	
規模・形状	プラン	貯蔵穴	
	規模 m	入	
	主軸	内	
	壁高 cm	施	
	状態	設	
特記事項	欠番		
時代・時期		調査位置	

SB89 (第32図)

検出位置	BT06	覆土	
切合	切れる	床面	
切られる	SD25	住主柱穴	
プラン	不明	貯蔵穴	
規模	規模 m -×-	入	
主軸	不明	炉形状	
壁高	18	規模	
形状	状態 緩やか	竈	備考
特記事項	SD26と重複 須恵器蓋・杯・高杯		
時代・時期	奈良時代	調査位置	G O B 4959-1

SB90 (第32図)

検出位置	BP09	覆土	
切合	切れる	床面	
切られる	SB91,96	住主柱穴	1基P1
プラン	不明	貯蔵穴	
規模	規模 m -×-	入	
主軸	不明	炉形状	
壁高	24	規模	
形状	状態 緩やか	竈	備考
特記事項	土師器甕片		
時代・時期	古墳時代後期	調査位置	G O B 4959-1

SB91 (第32図)

検出位置	BP11	覆土	
切合	切れる	床面	
切られる	SB90,96	住主柱穴	
プラン	不明	貯蔵穴	
規模	規模 m -×-	入	
主軸	不明	炉形状	
壁高	10	規模	
形状	状態 緩やか	竈	備考
特記事項	土師器高杯・甕		
時代・時期	古墳時代後期	調査位置	G O B 4959-1

SB92 (第32図)

検出位置	BO12	覆土	
切合	切れる	床面	
切られる	SB93	住主柱穴	1基P1
プラン	不明	貯蔵穴	
規模	規模 m -×-	入	
主軸	不明	炉形状	
壁高	16	規模	
形状	状態 緩やか	竈	備考
特記事項	土師器甕片、須恵器蓋・杯		
時代・時期	奈良時代	調査位置	G O B 4959-1

SB93

検出位置	BN13	覆土	
切合	切れる	床面	
切られる	SB92,SM07	住主柱穴	
プラン	不明	貯蔵穴	
規模	規模 m -×-	入	
主軸	不明	炉形状	不明
壁高	-	規模	114×100cm
形状	状態 不明	竈	備考
特記事項	図化できず 須恵器蓋・杯		
時代・時期	平安時代前半	調査位置	G O B 4959-1

SB94 (第32図)

検出位置	BI20	覆土	
切合	切れる	床面	
切られる	SB95	住主柱穴	
プラン	不明	貯蔵穴	
規模	規模 m -×-	入	
主軸	不明	炉形状	
壁高	-	規模	
形状	状態 不明	竈	備考
特記事項	須恵器蓋・杯・高杯・甕		
時代・時期	平安時代前半	調査位置	G O B 4959-1

SB95 (第32図)

検出位置	BI19	覆土	
切合	切れる	床面	
切られる	SB94,SD28	住主柱穴	
プラン	不明	貯蔵穴	
規模	規模 m -×-	入	
主軸	不明	炉形状	
壁高	16	規模	
形状	状態 緩やか	竈	備考
特記事項	SD28と重複 土師器片		
時代・時期	不明	調査位置	G O B 4959-1

SB96 (第32図)

検出位置	BQ19	覆土	
切合	切れる	床面	
切られる	SB90	住主柱穴	
プラン	不明	貯蔵穴	
規模	規模 m -×-	入	
主軸	不明	炉形状	
壁高	-	規模	
形状	状態 不明	竈	備考
特記事項	須恵器高杯・甕		
時代・時期	不明	調査位置	G O B 4959-1

SB97 (第31図)

検出位置	AF21	覆土	
切合	切れる	床面	
	切られる	住主柱穴	
	SD11,SK13	住貯蔵穴	
規模・形状	プラン 不明	居内入口	
	規模 m 8.3×-	施設	
	主軸 不明	施設	
	壁高 cm 26	施設	
	状態 緩やか	施設	
特記事項	検出のみ 旧SB50		
時代・時期	不明	調査位置	G O B 4724-1

SB98 ㊸

検出位置	BT22	覆土	
切合	切れる	床面	
	切られる	住主柱穴	
	SB99	住貯蔵穴	
規模・形状	プラン 不明	居内入口	
	規模 m	施設	
	主軸	施設	
	壁高 cm	施設	
	状態	施設	
特記事項	検出のみ		
時代・時期	古墳時代後期	調査位置	G O B 4705

SB99 ㊸

検出位置	BS21	覆土	
切合	切れる	床面	
	切られる	住主柱穴	
	SB98	住貯蔵穴	
規模・形状	プラン 不明	居内入口	
	規模 m	施設	
	主軸	施設	
	壁高 cm	施設	
	状態	施設	
特記事項	検出のみ		
時代・時期	古墳時代後期	調査位置	G O B 4705

SB100 ㊸

検出位置	BM22	覆土	
切合	切れる	床面	
	切られる	住主柱穴	
	SB101	住貯蔵穴	
規模・形状	プラン 不明	居内入口	
	規模 m	施設	
	主軸	施設	
	壁高 cm	施設	
	状態	施設	
特記事項	検出のみ		
時代・時期	古墳時代後期	調査位置	G O B 4705

SB101 ㊸

検出位置	BO19	覆土	
切合	切れる	床面	
	切られる	住主柱穴	
	SB100	住貯蔵穴	
	SD33	住貯蔵穴	
規模・形状	プラン 不明	居内入口	
	規模 m -×-	施設	
	主軸 不明	施設	
	壁高 cm	施設	
	状態 不明	施設	
特記事項	検出のみ		
時代・時期	古墳時代後期	調査位置	G O B 4705

SB102 ㊸

検出位置	BL24	覆土	
切合	切れる	床面	
	切られる	住主柱穴	
	SB100	住貯蔵穴	
規模・形状	プラン	居内入口	
	規模 m	施設	
	主軸	施設	
	壁高 cm	施設	
	状態	施設	
特記事項	検出のみ		
時代・時期	古墳時代後期	調査位置	G O B 4705

SB103 ㊸

検出位置	BP25	覆土	
切合	切れる	床面	
	切られる	住主柱穴	
	方形	住貯蔵穴	
規模・形状	規模 m 6.5×-	居内入口	
	主軸 不明	施設	
	壁高 cm 48	施設	
	状態 やや緩やか	施設	
特記事項	検出のみ		
時代・時期	古墳時代後期	調査位置	G O B 4705

建物址(S,T)観察表

建構No	図No	調査位置	検出位置	規模m	柱間	柱間(桁)m	柱間(梁)m	桁行方向	時代・時期	重複関係	出土遺物	備考
ST01	㊸	GOB/4/1/3	BN38	4.9×3.8	3×2	1.6~1.9	1.6~1.8	N48° W	奈良時代	SB04.27を切りST23と重複	弥生土器、土師器、須恵器	
ST02	㊸	GOB/4/1/3	BK34	4.2×3.9	3×3	1.1~1.5	1.3~1.6	N40° E	奈良時代	SB04.08,16を切る	弥生土器、土師器、須恵器	
ST03	㊸	GOB/4/1/3	BJ31	3.0×3.0	2×2	1.2~1.5	1.5~1.6	N40° E	奈良時代	SB08.15,工房址01を切る	弥生土器、土師器、須恵器	
ST04	㊸	GOB/4/1/3	BJ40	3.6×3.3	2×2	1.5~1.6	1.4~2.0	N44° W	奈良時代	SB01.06,07,12を切る		
ST05	㊸	GOB/4/1/3	BJ27	- × -	3×-	1.4~1.8	-	N47° E	奈良時代	SD01に切りSD02,03と重複		
ST06	㊸	GOB/4/1/3	BN29	4.5×2.6	3×2	1.2~1.6	1.2~1.3	N39° W	古墳時代後期以降	SB10.19,21を切りSD01に切られる	土師器杯・甕、須恵器杯	庇付か
ST07	㊸	GOB/4/1/3	BL25	- × -	- × -	1.0~1.2	1.6	N40° W	奈良時代	SB20.22,26を切りSD01に切られる		
ST08	㊸	GOB/4/1/3	BJ36	3.0×2.6	2×2	1.3~1.6	1.2~1.4	N53° E	奈良時代	SB01.02,07を切る		
ST09	㊸	GOB/4/1/3	BL26	2.8×-	2×1	1.2~1.4	0.8	N34° W		SB10.19,21,SD01と重複		
ST10	㊸	GOB/4/1/3	BR37	- × -	- × -	1.5~1.6	1.8	N60° W	古墳時代以降			
ST11	㊸	GOB/4/1/3	BA31	5.8×2.8	6×2	0.6~1.2	1.4	N41° W	古墳時代以降	SB52.54と重複		
ST12	㊸	GOB/4/1/3	AT23	4.1×2.1	- × -	-	-	N27° E	奈良時代か	SB40.59,ST22を切る		礎石建ち
ST13	㊸	GOB/4/1/3	AU28	5.0×4.2	- × -	-	-	N31° E	奈良時代	SB30.31,ST17,SK17と重複		礎石建ち
ST14	㊸	GOB/4/1/3	BA35	4.0×3.4	- × -	-	-	N44° E	中世	SB54.57,58,SK19,20を切る		礎石建ち
ST15	㊸	GOB/4/1/3	BA29	9.5×-	4×-	2.2~2.5	2.5	N30° E	古墳時代終末か	SB51.52,55を切る		
ST16	㊸	GOB/4/1/3	BE32	8.4×5.4	4×2	1.5~2.2	2.6~2.7	N30° E	奈良時代	SB56.57,58を切り、SD16に切られる		
ST17	㊸	GOB/4/1/3	BJ29	9.1×-	5×-	1.5~2.5	-	N74° W	奈良時代~平安時代	SB55,SD14を切り、ST13,22,小竪穴01と重複		柵列か
ST18	㊸	GOB/4/1/3	BK26	3.9×-	2×-	2.0	-	N62° W	奈良時代	SB55,SD14,小竪穴01を切る		
ST19	㊸	GOB/4/1/3	AW32	4.0×-	3×-	1.2~1.5	-	N136° E	不明			
ST20	㊸	GOB/4/1/3	AN18	3.4×1.5	2×1	1.6	1.4	N40° W	古墳時代後期以前	SK14,小竪穴02に切られる		
ST21	㊸	GOB/4/1/3	AO19	4.8×4.3	3×3	1.4~1.8	1.2~1.5	N52° E	古墳時代後期以前	SB60に切られる		
ST22	㊸	GOB/4/1/3	AT26	5.0×4.1	3×3	1.4~1.8	1.4	N34° E	奈良時代前後か	ST12に切られ、SB40,ST17,小竪穴03と重複		
ST23	㊸	GOB/4/1/3	BO35	- ×5.2	- ×2	1.4~1.8	2.6	N40° E	古墳前期以降	SB04.27,SD12を切り、ST01と重複		
ST24	㊸	GOB/4/1/3	BG36	4.3×-	2×-	2.0~2.4	-	N64° W	奈良時代~平安時代	SB56を切る		
ST25	第33図	GOB4724-1	AC25	(6.0)×4.8	3×2	1.3~12.2	-	N23° W	古墳時代か	SM09,竪穴07を切り、SB66に切られ、SB61.63,65と重複		
ST26	第33図	GOB4724-1	AD23	3.1×2.8	1×1	3.1	2.8	N10° W		SD11に切られ、SB63と重複		
ST27												欠番
ST28												欠番
ST29												欠番
ST30	第34図	GOB4715	BF44	4.0×3.4	3×3	1.0~1.6	0.7~1.6	N52° W		SB77,79,80,84を切る		
ST31	第33図	GOB4715	BH42	3.7×3.6	2×2	1.6~2.1	1.3~2.2	N40° E		SB77を切る		
ST32	第34図	GOB4959-1	BN12	8.5×-	4×-	2.1~2.2	-	N46° W	奈良時代	SB90.91を切りSB93に切られ、SB92,96と重複	須恵器蓋・杯・甕片	

## 土坑(SK)観察表

遺構No	図No	調査位置	検出位置	形態	長×短×深cm	時代・時期	重複関係	出土遺物	備考
SK01	㊸	GOBバイパス	BL30	楕円形	250×110×50	弥生中期以前	SB08,10,SD02,03に切られる		
SK02	㊸	GOBバイパス	BV06	長方形	160×120×60	弥生中期以降	SB28を切る		
SK03	㊸	GOBバイパス	BY08	不定形	100×90×40				
SK04	㊸	GOBバイパス	BP48	(方形)	150× - ×20		SD15と重複	焼けた石、炭化種子	
SK05	㊸	GOBバイパス	BU01	円形	140×140×150	古墳後期以降	SD15を切り、SD06に切られる		
SK06	㊸	GOBバイパス	AC10	楕円形	120×80×40	弥生後期以降	SM01を切る		
SK07	㊸	GOBバイパス	AW29	方形	130×120×50	中世	SB55を切る		
SK08	㊸	GOBバイパス	AW30	長方形	190×150×50	中世			
SK09	㊸	GOBバイパス	AX31	長方形	140×120×35	中世			
SK10	㊸	GOBバイパス	AX32	楕円形	200×150×30	中世	SB54を切る		
SK11	㊸	GOBバイパス	AU31	(長方形)	150× - ×30	不明	SB34,37を切る		集石器壙か
SK12	㊸	GOBバイパス	BB36	方形	150×135×35				
SK13	㊸	GOBバイパス	AK21	長方形	160× - ×40	弥生中期以降	SB35,50を切る	円面硯片	
SK14	㊸	GOBバイパス	AO18	長方形	170×150×20	古墳後期以降	ST20と重複		
SK15	㊸	GOBバイパス	AO21	不定形	150×85×50		SD13に切られ、SK16,18と重複		
SK16	㊸	GOBバイパス	AN21	長方形	200×100×90		SB32,SD13に切られ、SK15,18と重複		
SK17	㊸	GOBバイパス	AT27	不定形	200×160×40		SB31,ST13と重複		
SK18	㊸	GOBバイパス	AO21				SD13に切られ、SK15,16と重複		
SK19	㊸	GOBバイパス	AX34	円形	170×170×80		ST14に切られ、SB54と重複		
SK20	㊸	GOBバイパス	BB35	不定形	150×150×25		ST14に切られ、SB58と重複		
SK21	㊸	GOBバイパス	BS03		150× - ×50	平安時代以降		骨	石組みの土坑 土壇墓
SK22	㊸	GOBバイパス	BA36	楕円形	50×36× -		SB60,61に切られる		
SK23	㊸	GOBバイパス	AQ18		- × - ×40				
SK24	㊸	GOBバイパス	BU48	不定形	250×160×30		SD06に切られ、SD15と重複		
SK25	第35図	GOB4724-1	AD20		140× - ×54		SD18に切られる		
SK26	第35図	GOB4724-1	AC18		116× - ×(25)				
SK27	第35図	GOB4724-1	AE28		- ×115×31		ST25に切られる		
SK28		GOB4724-4	BM05						図化できず
SK29		GOB4705	BL07			中世以降		土師器片、陶器片	図化できず
SK30		GOB4705	BP04						図化できず
SK31		GOB4705	BK21						図化できず
SK32		GOB4705	BT15						図化できず
SK33	第35図	GOB4715	BJ03		(570)× - ×140	古墳時代	SD15に切られる	土師器小型丸底・甕片	
SK34	第35図	GOB4715	BF47		90×84×16		SB76を切る		

## 集石(SI)観察表

遺構No	図No	調査位置	検出位置	形態	長×短×深cm	時代・時期	重複関係	出土遺物	備考
SI01		GOB4959-1	BQ08	円形	110×50×23				

遺構No	図No	調査位置	検出位置	形態	長×短×深cm	時代・時期	重複関係	出土遺物	備考
火葬墓01	第38図	GOB4724-1	AB26	楕円形	140×120×50				

溝址(S・D)・溝状址・円溝址観察表

遺構No.	図No.	調査位置	築出位置 北二層	規模(長×幅×高さ)	方向	時代・時期	重複関係	出土遺物	備考
SD01	㊸	GOB・バイパス	BN30	東12.0×2.5×0.4 ×2.5×0.3 西8.0×2.0×0.2 ×1.6×0.2	東N40° E 西N63° E	奈良時代	SB08,10,19,20,21,22,29を切り、 ST05,06,07,09,SD02と重複	弥生時代土器・石器、土師器杯・ 高杯、須恵器杯・高杯・甕・横瓶	途中で東西に 枝分かれ
SD02	㊸	GOB・バイパス	BM31	(10.8)×1.4×0.6 ×1.2×0.3	N40° E	奈良時代	SB04,08,10,16,18,19,SK01を切り、 SD01と重複		遺構重複で 時期判断
SD03	㊸	GOB・バイパス	AV20	(5.6)×0.9× ×0.8× ×2.0×0.3	N37° E	奈良時代以降	SB08,10,18,SK01を切り、ST05と重複		
SD04	㊸	GOB・バイパス	AK13	(14.0)×3.5× ×2.0×0.3	N45° W	平安時代以降	SB44を切る		
SD05	㊸	GOB・バイパス	BP42	(11.0)×2.9×0.3 ×2.0×0.3	N66° W	古墳時代以降	SB25を切る		
SD06	㊸	GOB・バイパス	BS46	東12.0×1.2×0.3 ×1.0×0.3 西11.0×2.5×0.2	東:N70° W 西:N40° E	近世～近代	SB25,SD15,SK05,SK24を切る	山茶碗、天目茶碗、陶器片 磁器仏花瓶	途中で方向が 変わる
SD07	㊸	GOB・バイパス	AC08	(15.0)×0.9×0.4 ×0.4×0.1	N36° W	弥生時代中期	SM01に切られる	甕・壺、石器	
SD08	第36図	GOB・バイパス	AJ16	(15.0)×3.0×0.6 ×2.0×0.3	N40° W	奈良時代に埋没か	SB44,46,49,SD18を切り、 SD09に切られる	土師器杯・高杯・甕、 須恵器蓋・杯・高杯、フイゴの羽口	
SD09	㊸	GOB・バイパス	AL17	(17.3)×2.4×0.2 ×1.0×0.15	北:N30° W 南:N20° E	平安時代前半	SB36,43,46,49,SD08,11を切る	土師器杯・高杯・甕 須恵器長頸壺、硯	
SD10	㊸	GOB・バイパス	BD38	(7.5)×0.6×0.5 ×0.2×0.3	N45° W	古墳時代	ST16,24,SD16に切られる		
SD11	第36図	GOB・バイパス	AJ18	(7.5)×2.8×0.8 ×2.4×0.8	N39° W	奈良時代	SB35,50,SD18を切り、 SD09に切られSD08と重複	土師器杯、須恵器蓋・杯・ 高杯・甕・壺、硯	
SD12	㊸	GOB・バイパス	AL17	(7.0)×0.3×0.1 ×0.2×0.02	N62° E	古墳時代前期	SB16を切り、ST23と重複	土師器甕・台付甕、石器	
SD13	第37図	GOB・バイパス	AJ18	(13.0)×0.8×0.2 ×0.6×0.2	北:N65° E 東:N43° W	奈良時代以降	SB32,62を切り、ST12,SK15, 18火葬墓01と重複		
SD14	㊸	GOB・バイパス	AV30	(11.0)×1.0×0.4 ×0.2×0.1	N84° W	奈良～平安時代	SB30,37,55を切り、ST17に切られ	小竪穴01と重複	
SD15	第37図	GOB・バイパス	BI04	(22.0)×5.6×1.5 ×4.4×1.3	N7° E	古墳時代前期	SK33を切り、SB26,SD06, SK05に切られ、SK04,24と重複	土師器甕・台付甕・壺・器台 石器	
SD16	㊸	GOB・バイパス	BD36	(15.5)×4.0×1.2 ×3.2×0.2	N51° W	中世	SB58,ST16を切り、SD17に切られる		
SD17	㊸	GOB・バイパス	BF36	(10.0)×0.4×0.2 ×0.7×0.7	N59° W	近世	ST16,SD16を切る		
SD18	第36図	GOB・バイパス	AH18	(4.0)×0.7×0.7 ×0.5×0.5	北:N40° E 南:N1° E	奈良時代以前	SD08,11に切られる		
SD19	㊸	GOB・バイパス	AE10	(8.0)×0.9×0.2 ×0.4×0.1	N67° E	古墳時代以降	SB45,SM01を切る		
SD20	GOB4724-4	BQ15	(10.9)×1.09×0.42 ×0.80×0.18	N65° W	中世	SD08,SD21を切る		土師器甕、陶器片	検出のみ

遺構No.	図No.	調査位置	出土位置	面積(長×幅×高さ) ㎡	方向	時代・時期	重複関係	出土遺物	備考
SD21		GOB4724-4	BQ14	(6.0)×0.7×0.05 ×0.45×0.18	不明		SD20,22に切られる		検出のみ
SD22		GOB4705	BP14	(8.0)×1.3×0.09 ×0.45×0.03	N55° W		SD21を切る		
SD23									欠番
SD24		GOB4715	BE38	(6.8)×1.0×0.2	N29° E	近世		土師器片、陶磁器片	
SD25		GOB4959-1	BV04	(1.9)×0.6×0.2	N41° E	近世	SD26の上		
SD26	第37図	GOB4959-1	BT05	(2.1)×1.5×0.3 ×1.2×0.2	N60° E			土師器片、須恵器甍片	
SD27	第37図	GOB4959-1	BR08	(1.9)×0.6×0.2 ×0.3×0.1	N28° E		ST25に切られる		
SD28	第37図	GOB4959-1	BH20	(1.4)×0.7×0.4 ×0.5×0.2	N47° E			土師器片	
SD29	㊸	GOB4705	BK08	- ×1.4×0.6 ×1.2×0.2	N30° E	中世		陶器片	
SD30	㊸	GOB4705	BR20	- ×1.0×0.6 0.7×0.3	N105° W				
SD31	㊸	GOB4705	BQ20		N99° E				
SD32	㊸	GOB4705	BP19	- ×2.2×0.4	上:N120° E 下:N145° E				
SD33	㊸	GOB4705	BN20		N42° E				
溝状址01		GOB4724-1	BY23	(1.3)×0.6×0.1 ×0.5×0.1	N39° E		SD08・18に切られる		
溝状址02		GOB4724-1	AE24	(2.5)×0.5×0.1 ×0.2×0.1	N80° E		SD13に切られる		
溝状址03		GOB4724-1	AF23	2.2×0.7×0.2 ×0.4×0.1	N57° W				
溝状址04		GOB4724-1	AD29	(1.9)×1.1×0.2 ×0.7×0.2	N80° E		SB66に切られる		
溝状址05		GOB4724-1							
溝状址06		GOB4715	BE42	(5.8)×1.0×0.1	N56° W				SM09に変更

方形周溝墓(SM)観察表

方形周溝墓(SM)観察表

遺構No	図No	調査位置	検出位置	規模m	主軸	幅cm	深cm	断面形	主体部m	主体部軸	時代・時期	重複関係	出土遺物	備考
SM01	㊸	GOB4705	AE07	8.0×7.6	N33° W	30~50	20~30	U字型	-	-	弥生時代後期	SD07,45,47を切り SD19,SK06に切られる		
SM02	第38図	GOB4724-1	BY21	- × -	不明	62~110	30~56	逆台形	-	-				
SM03		GOB4705	Bj09	(7.0) × -	N43° W	80	25~50	U字型	-	-	弥生時代後期	SB68に切られる	壺片	検出のみ
SM04		GOB4705	BN12	8.6 × -	N53° W	50~170	74	U字型	-	-	弥生時代後期	SM05と重複	壺片	検出のみ
SM05		GOB4705	BP12	2.2×1.2	N53° W	70~120	24~68	V字型	2.2×1.2	不明	弥生時代後期	SD20に切られ SM04と重複	甕・壺片	検出のみ
SM06		GOB4705	BS17	- × -	N38° W	80	21~43	U字型	-	-				検出のみ
SM07	第38図	GOB4959-1	BK16	11.5 × -	不明	70~120	48~76	逆台形	-	-				
SM08	第38図	GOB4959-1	Bj18	-	-	80	20	逆台形	-	-				
SM09	第38図	GOB4705	BW23	7.7 × -	不明	115	41	逆台形	-	-		SB63,ST25,SD08, 11,18に切られる		

工房址・小竪穴観察表

遺構No	図No	調査年度	検出位置	規模m	長軸	形態	壁高	壁の状態	時代・時期	重複関係	出土遺物	備考
小竪穴01	㊸	GOB4705	AV27	3.5×2.0	N46° W	長方形	15	不明	古墳時代以降	SB55,ST17,18,22と重複	焼土が確認されたのみ	
小竪穴02	㊸	GOB4705	AM18	2.7×1.0	N34° E	不定形	10	緩やか	古墳時代後期	SK14に切られ,ST20を切る	土師器鉢・小型甕、鉄滓	
小竪穴03	㊸	GOB4705	AV25	3.8×1.7	N58° W	隅丸長方形	30	やや緩やか	奈良時代前後	SB40を切り,ST22と重複		
工房址01	㊸	GOB4705	BC34	(9.0×7.0)	不定形	25	やや緩やか	奈良時代	SB09,11,14,15,17を切り, ST03に切られる		金銅製の帯金具、鉄、銅滓 ワイゴ羽口	



## 図 版

田中倉垣外地籍 (KUR)

恒川 B 地籍 (GOB)



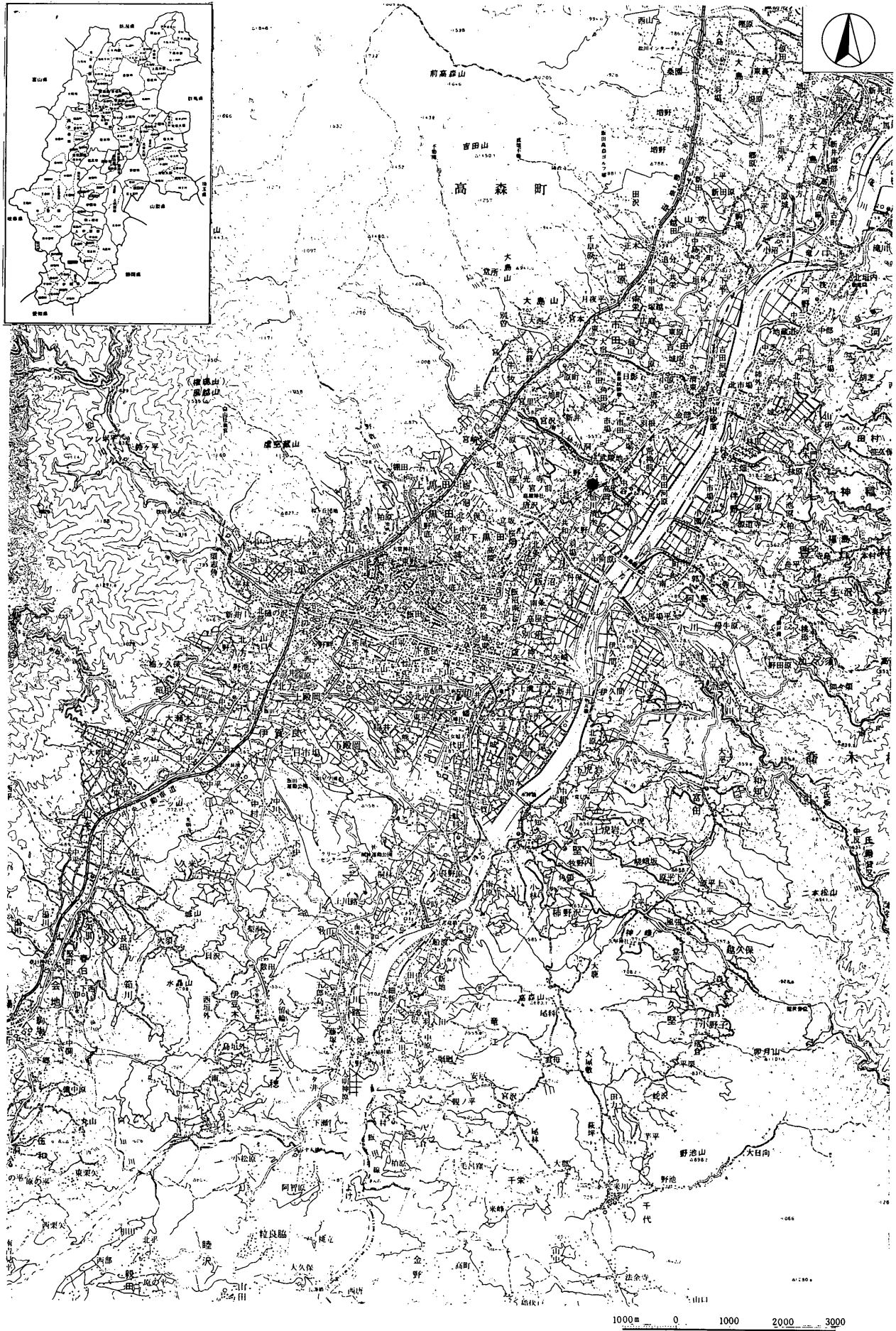

第1図 恒川遺跡群位置図

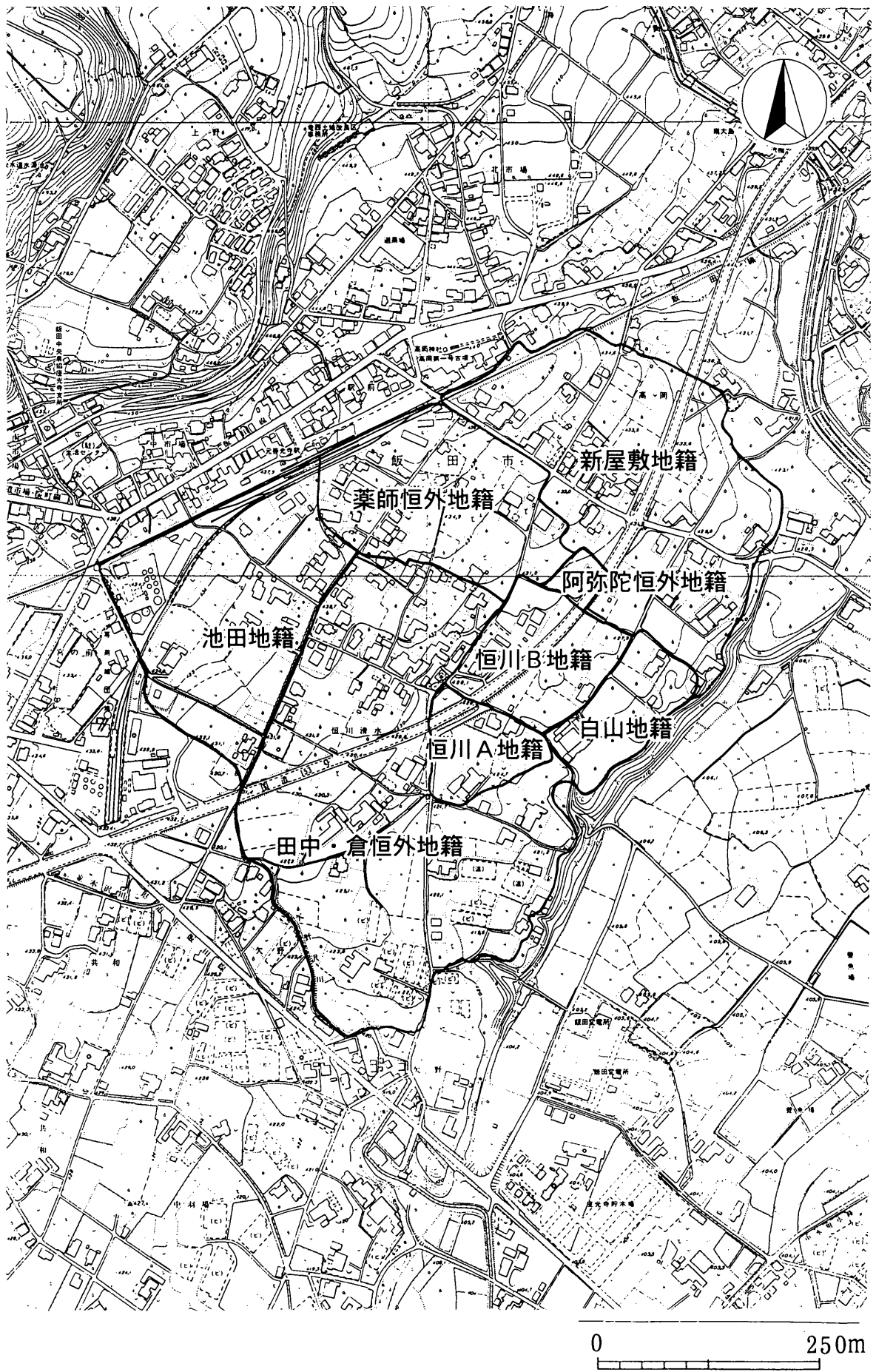

第2図 恒川遺跡群地籍図



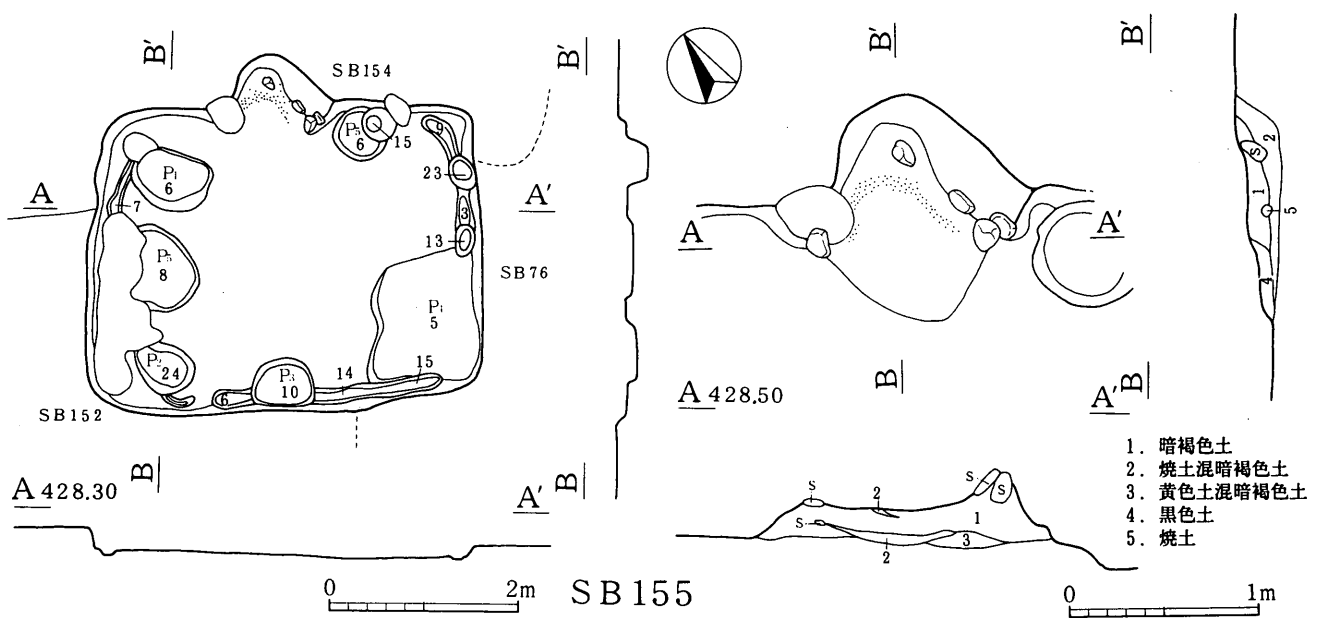
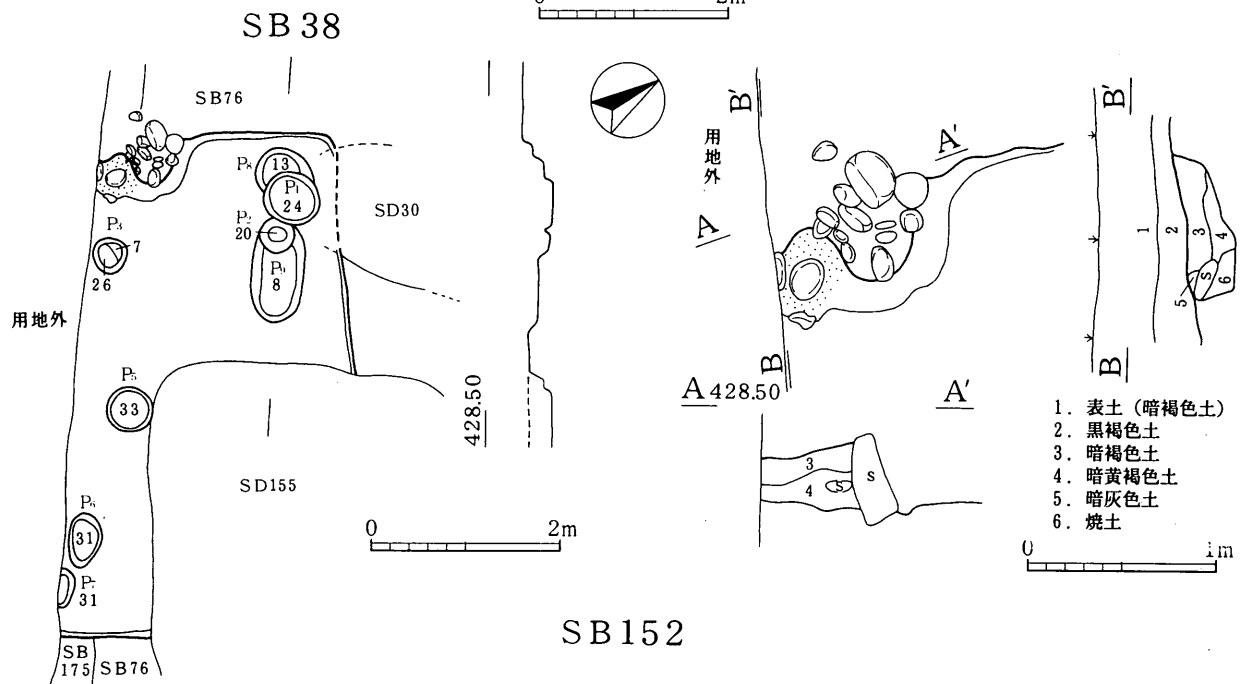
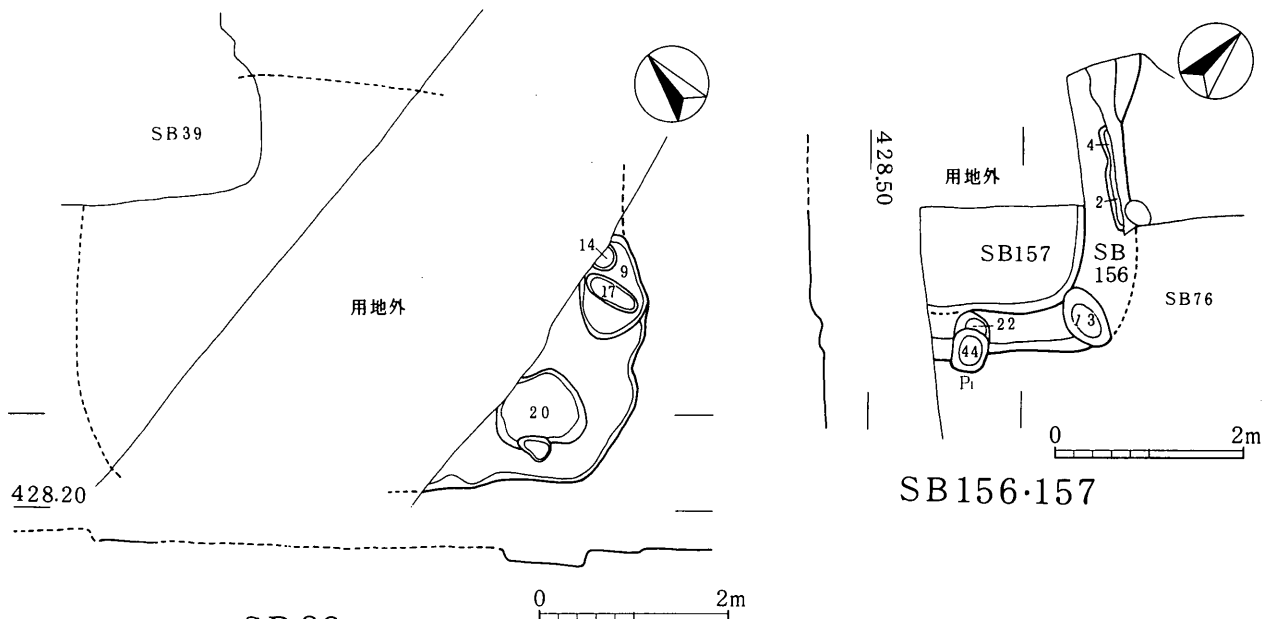

第4图 KUR SB38·152·155~157

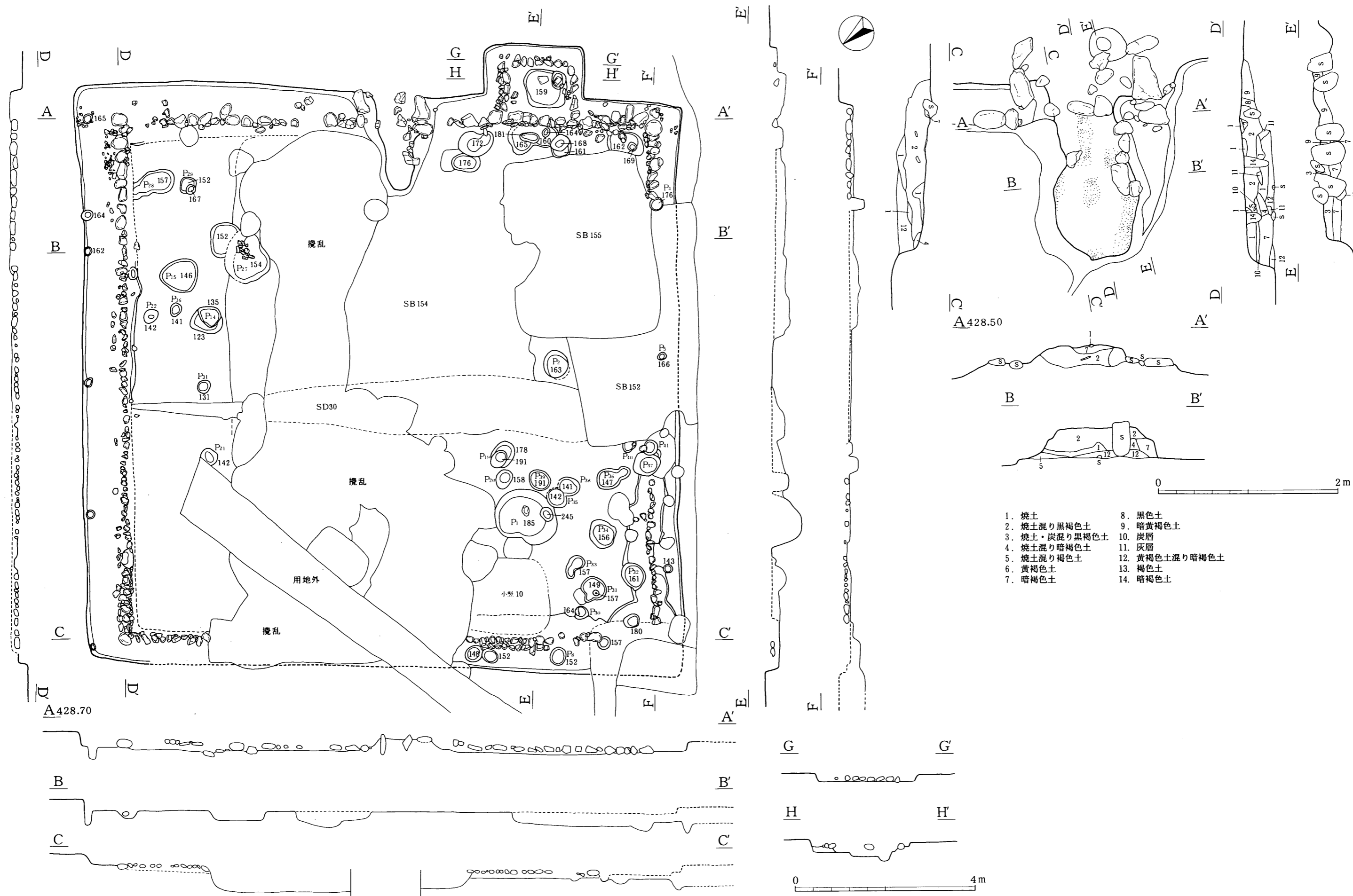

- |               |                |
|---------------|----------------|
| 1. 焼土         | 8. 黒色土         |
| 2. 焼土混り黒褐色土   | 9. 暗黄褐色土       |
| 3. 焼土・炭混り黒褐色土 | 10. 炭層         |
| 4. 焼土混り暗褐色土   | 11. 灰層         |
| 5. 焼土混り褐色土    | 12. 黄褐色土混り暗褐色土 |
| 6. 黄褐色土       | 13. 褐色土        |
| 7. 暗褐色土       | 14. 暗褐色土       |

第5図 KUR SB76

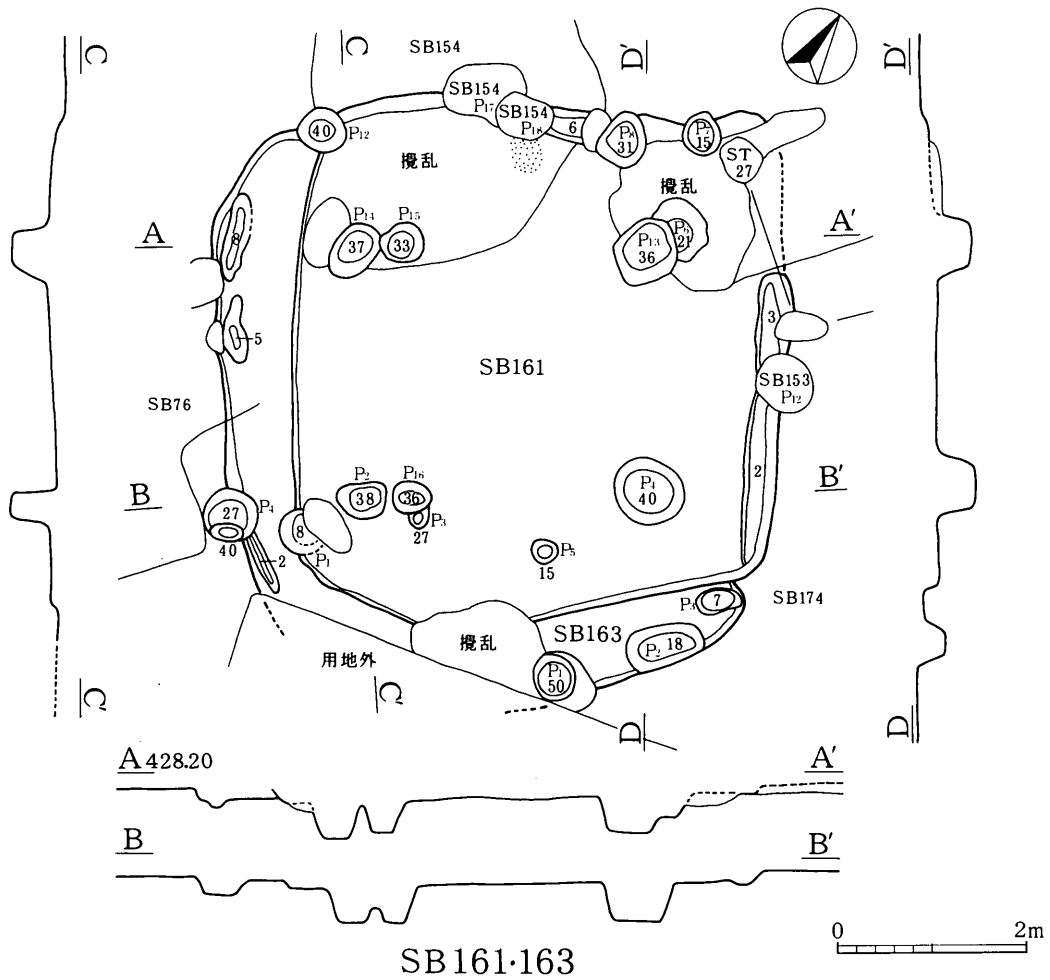
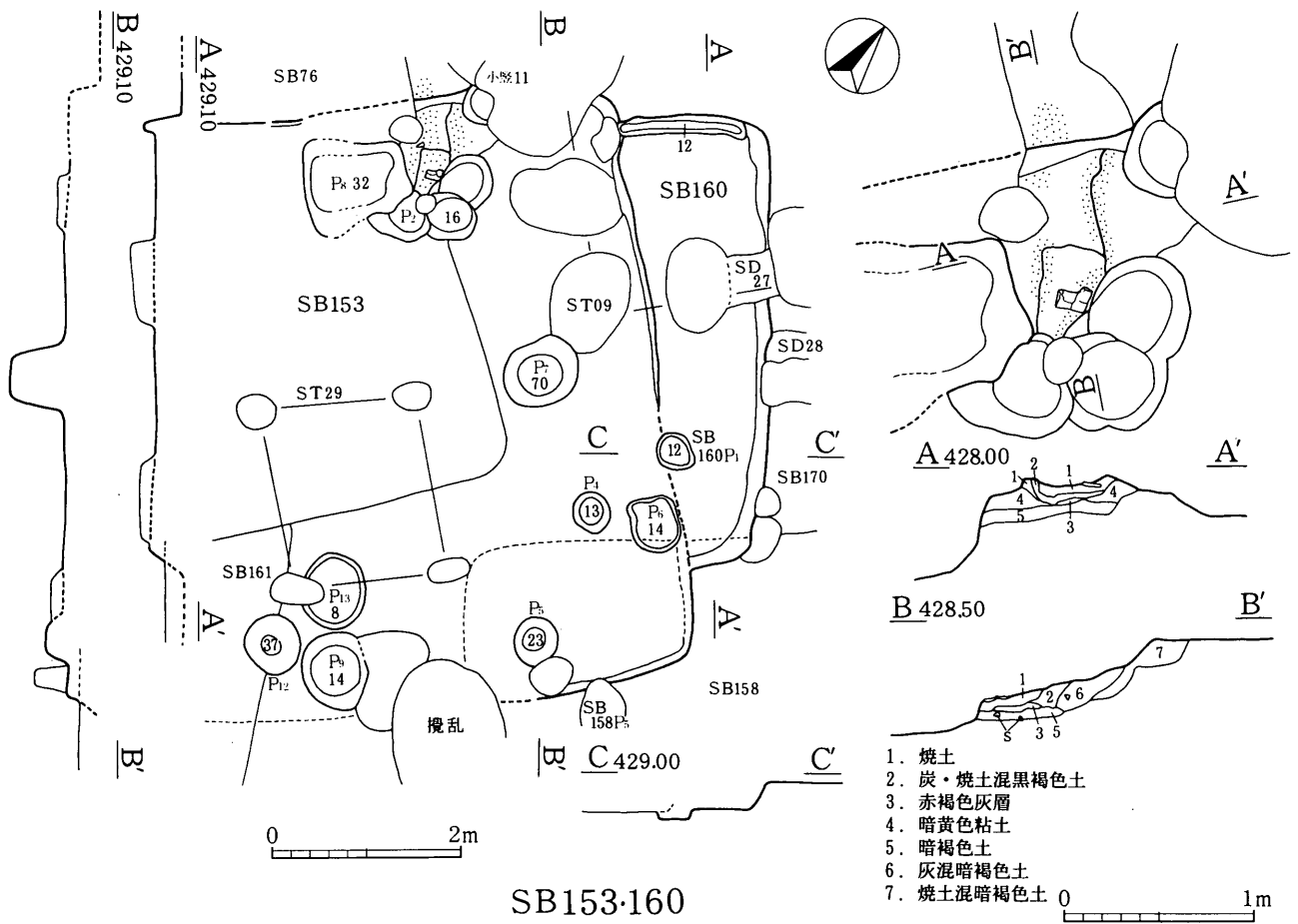

第6图 KUR SB153·160·161·163



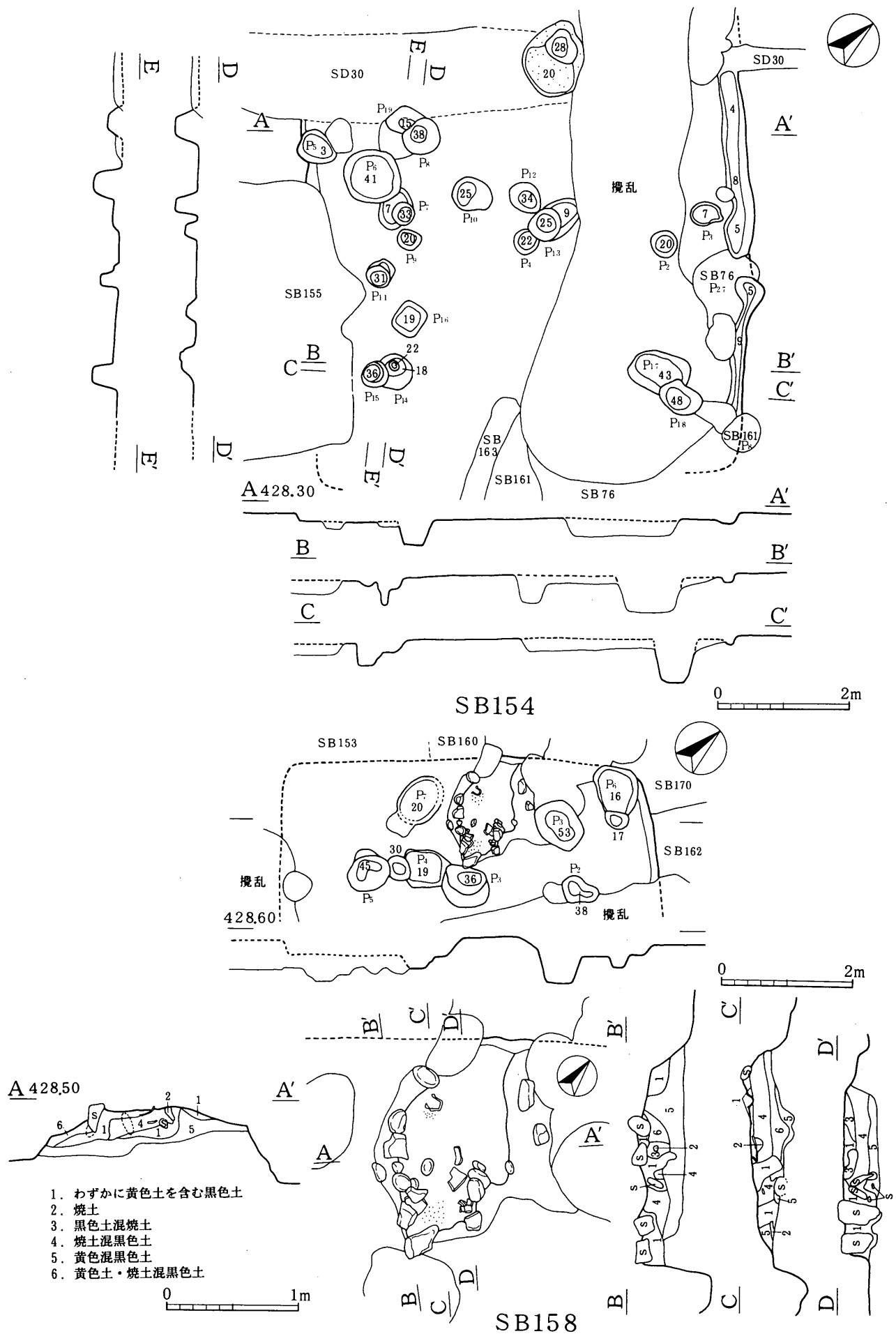

第7図 KUR SB154・158

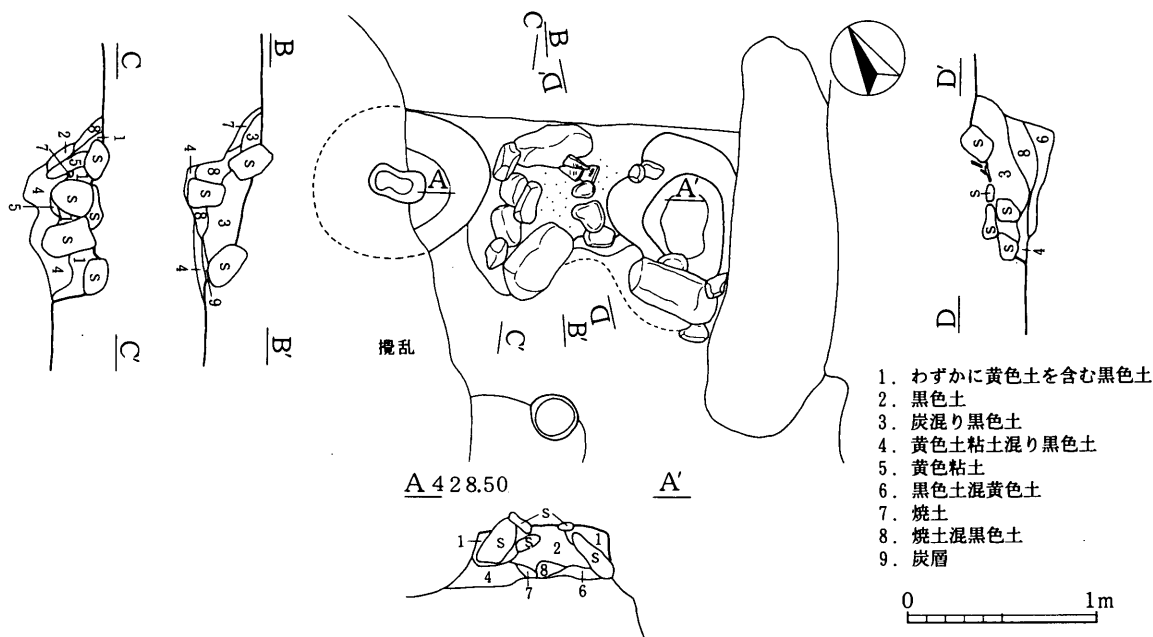
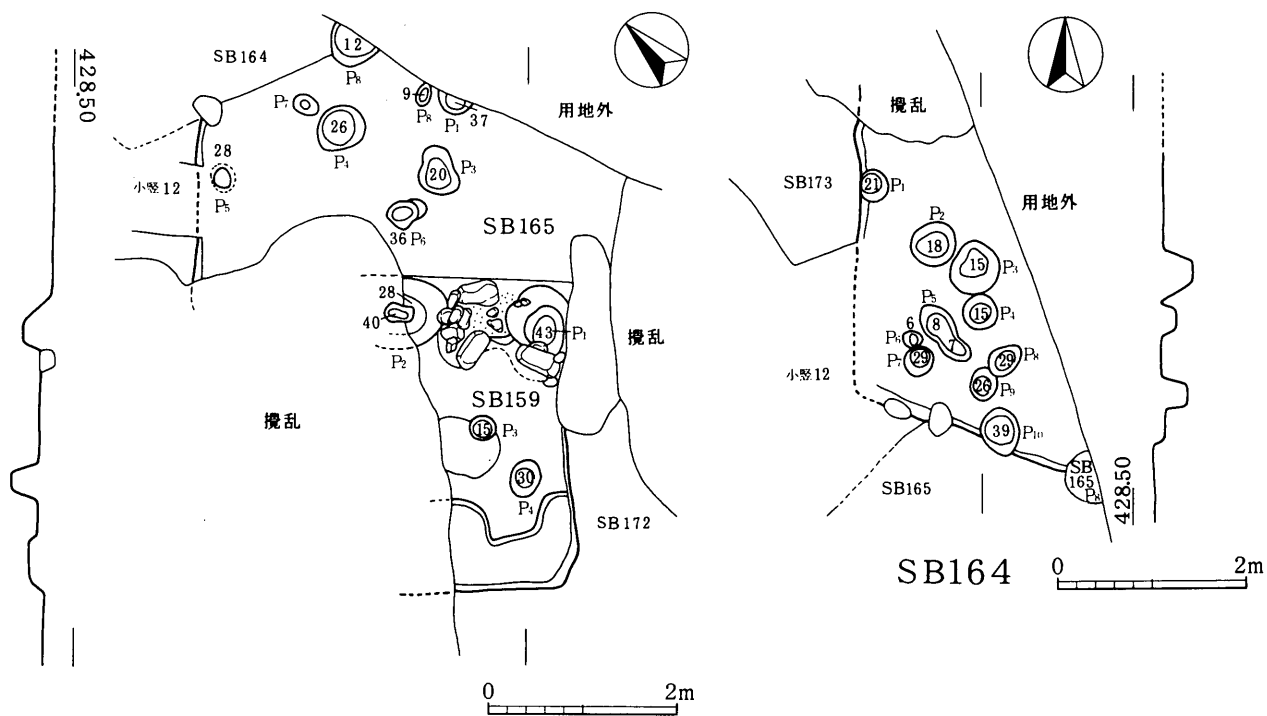

1. わずかに黄色土を含む黒色土
2. 黒色土
3. 炭混り黒色土
4. 黄色土粘土混り黒色土
5. 黄色粘土
6. 黒色土混黄色土
7. 焼土
8. 焼土混黒色土
9. 炭層

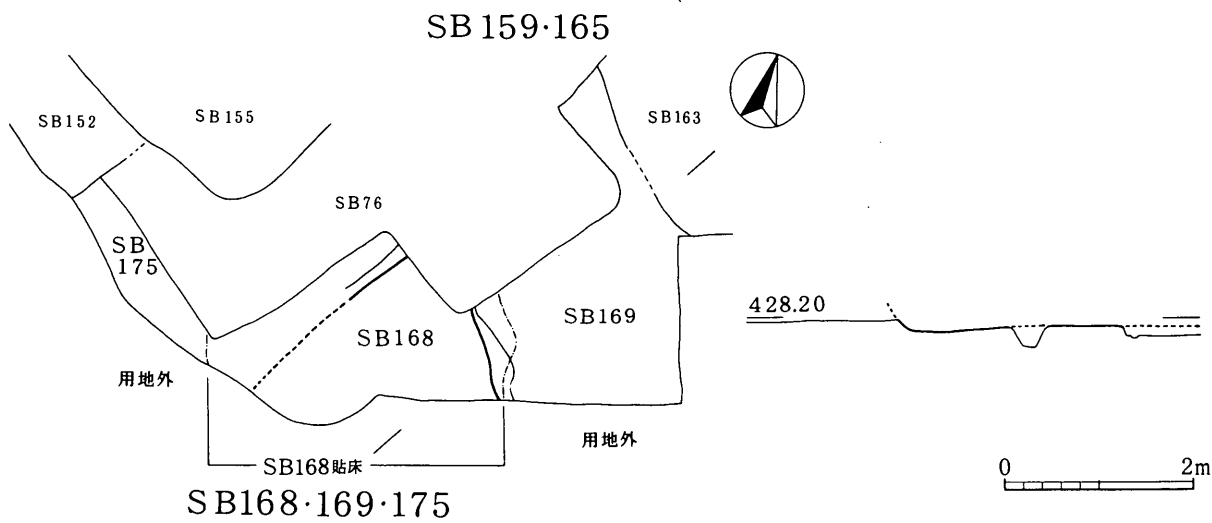

第8図 KUR SB159・164・165・168・169・175

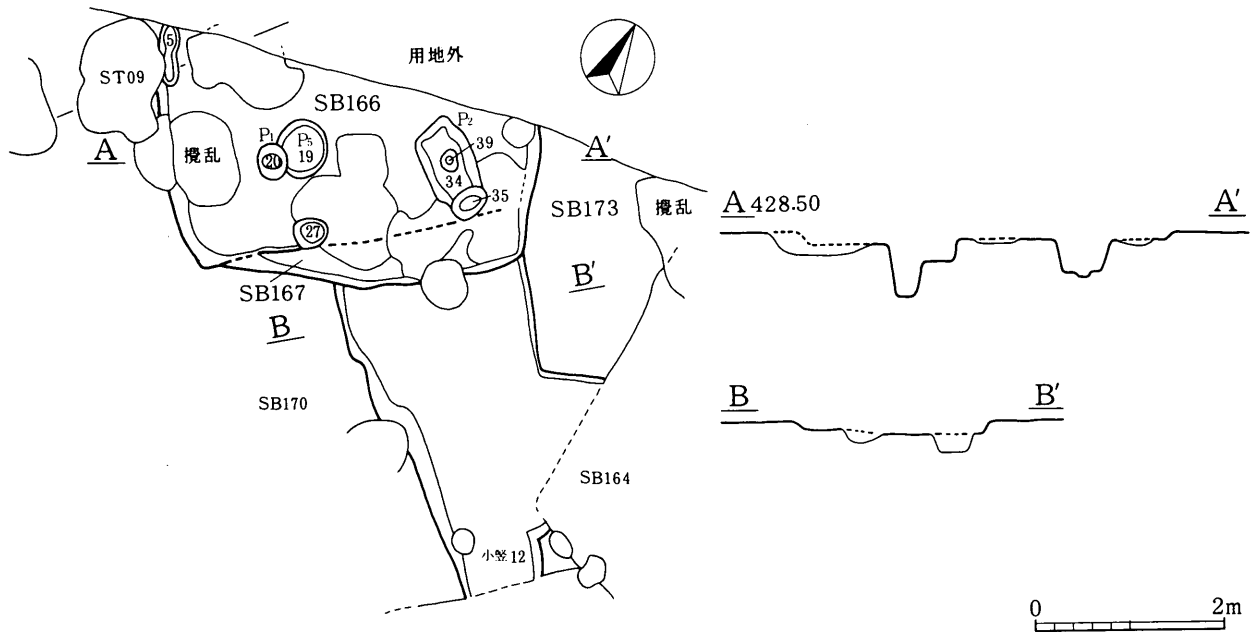

SB166・167・173・小竪12

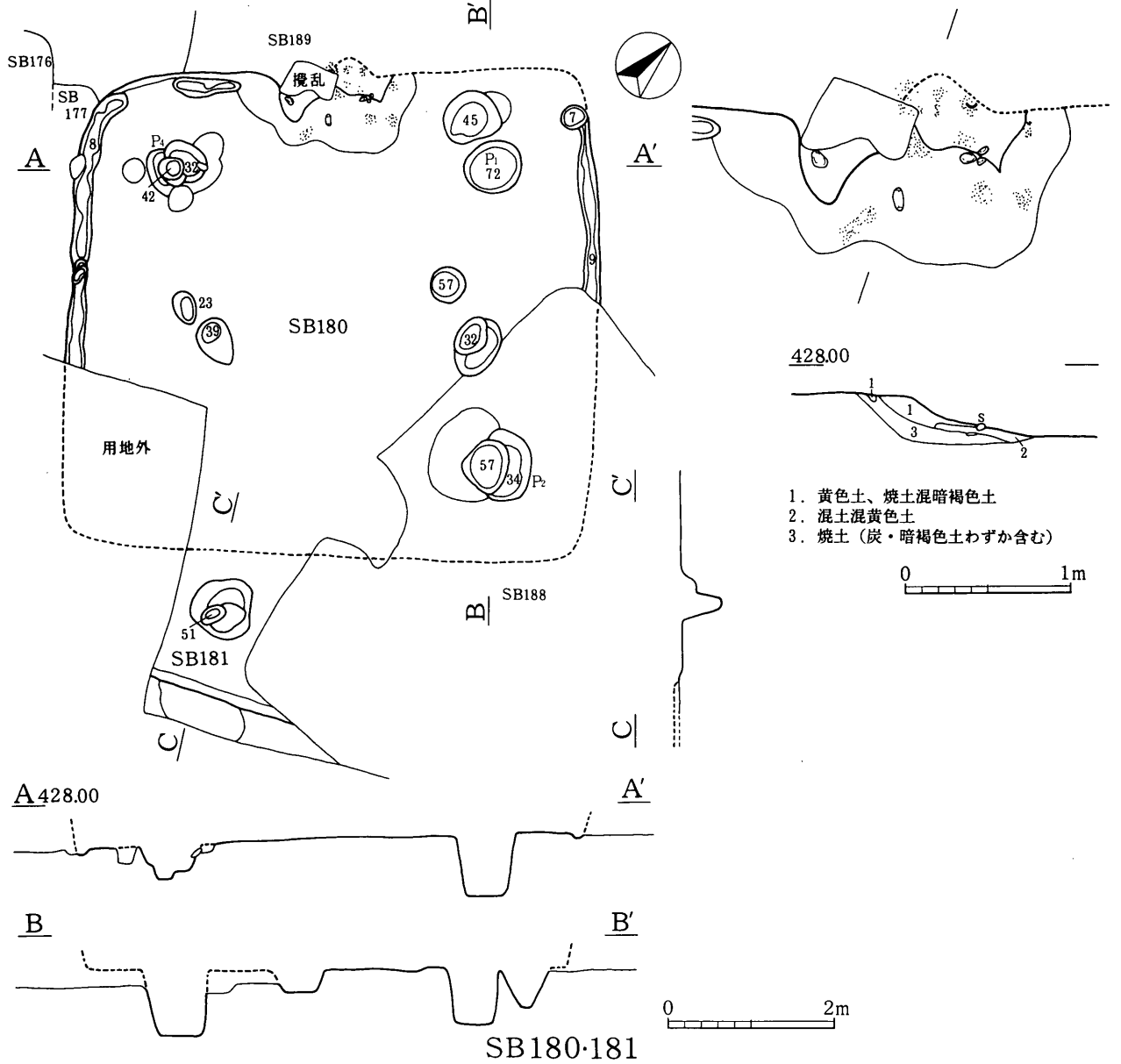

SB180・181

第9図 SB166・167・173・180・181、小竪12

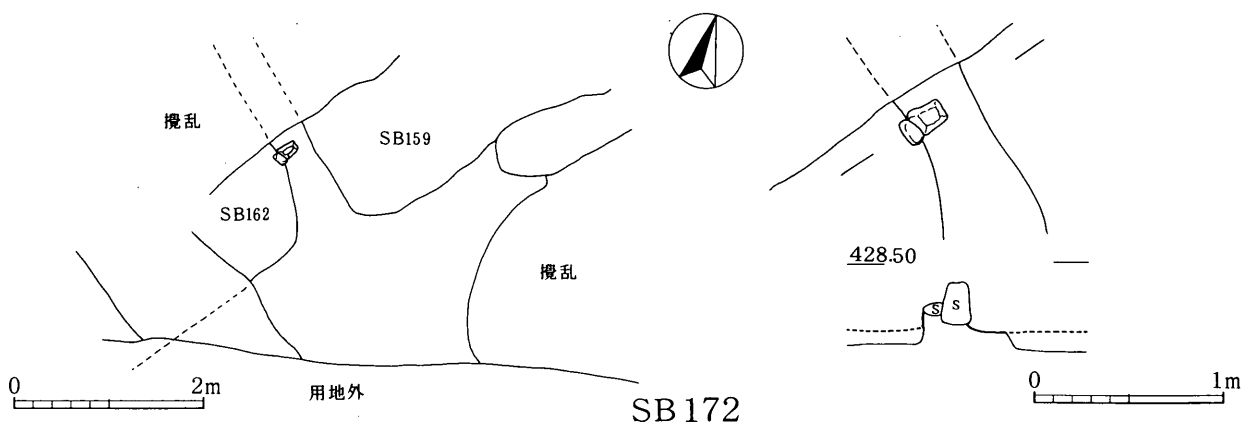
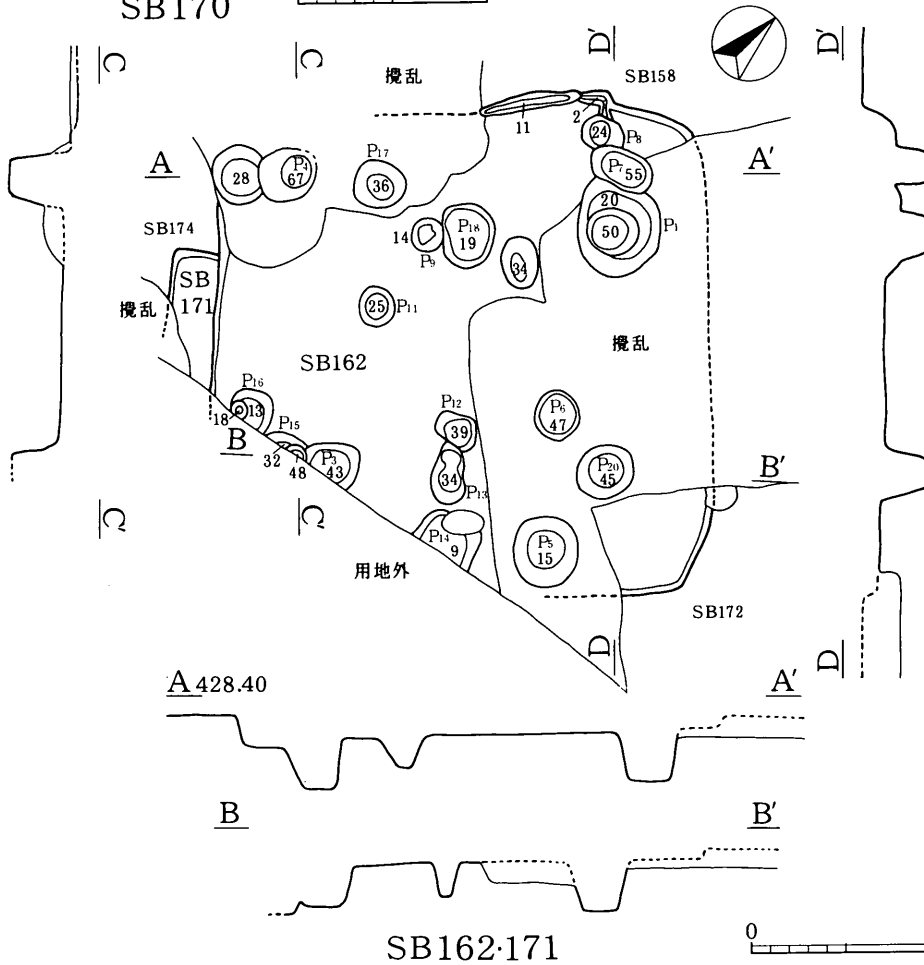
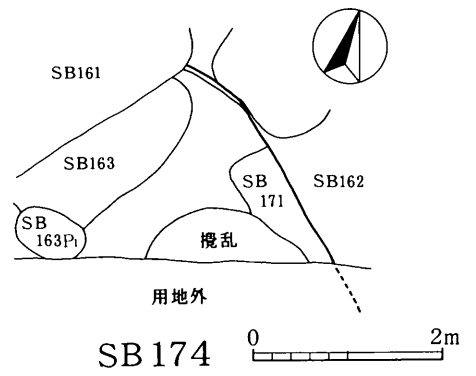
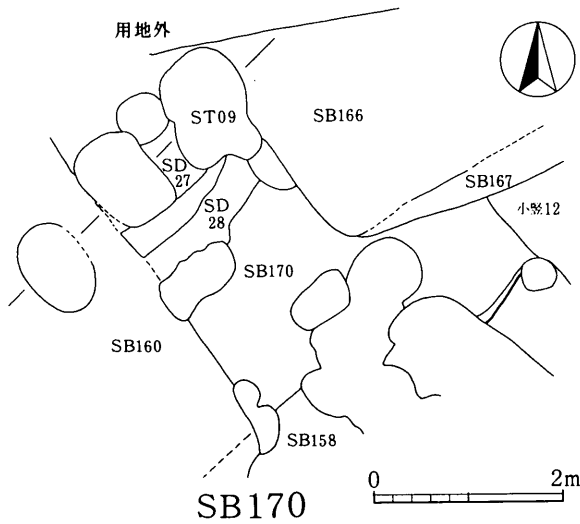

第10図 KUR SB162・170~172・174

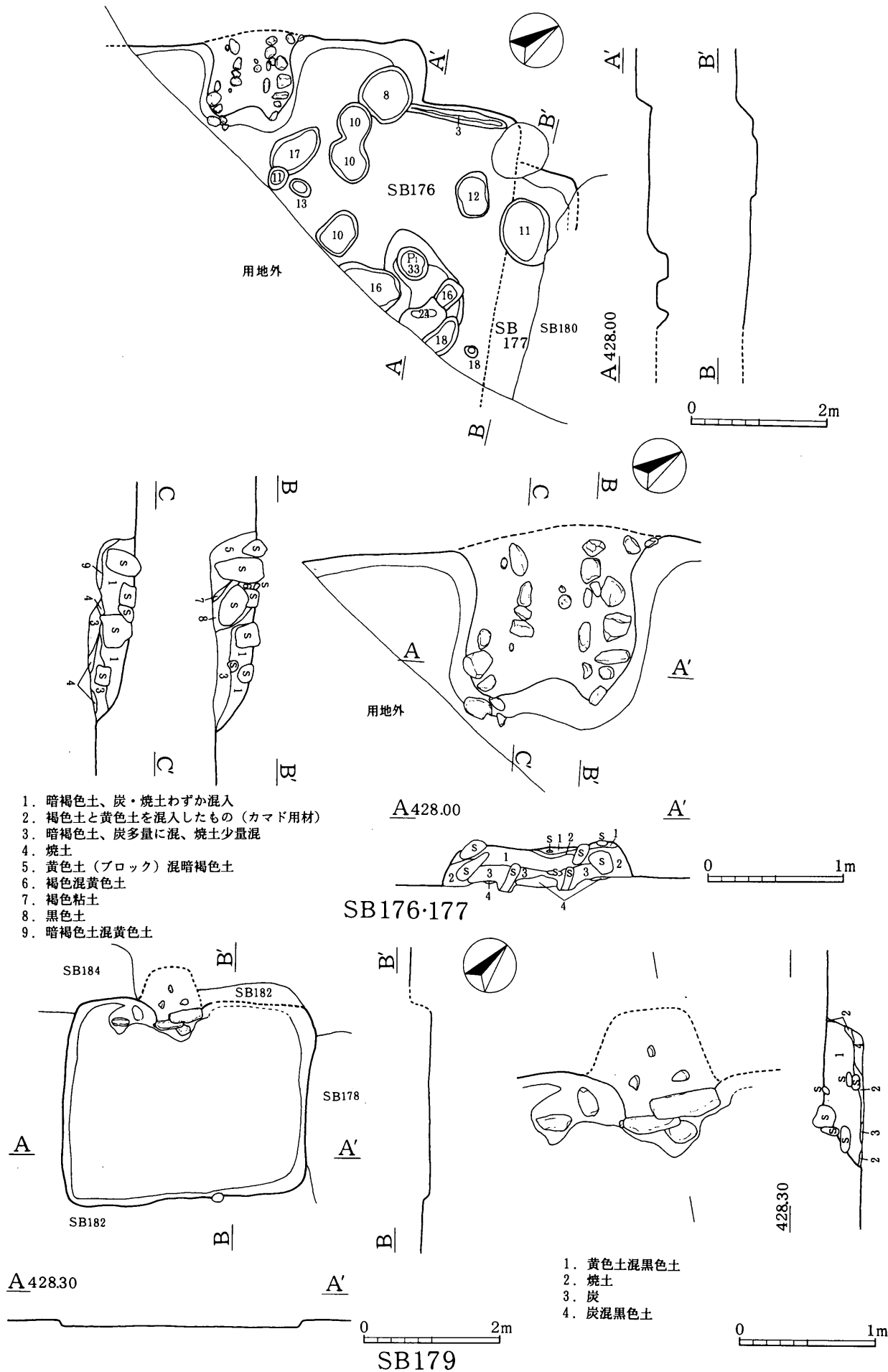

第11図 KUR SB176・177・179

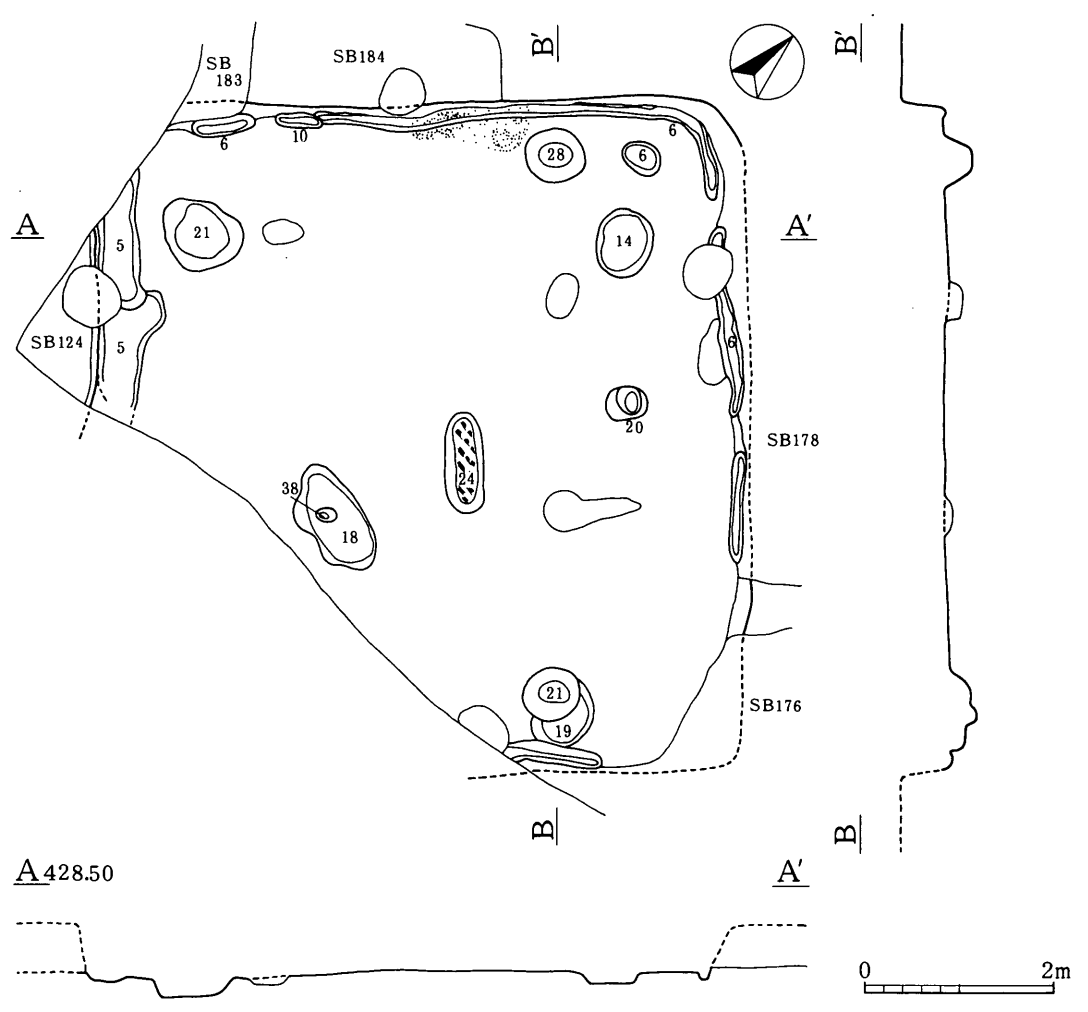
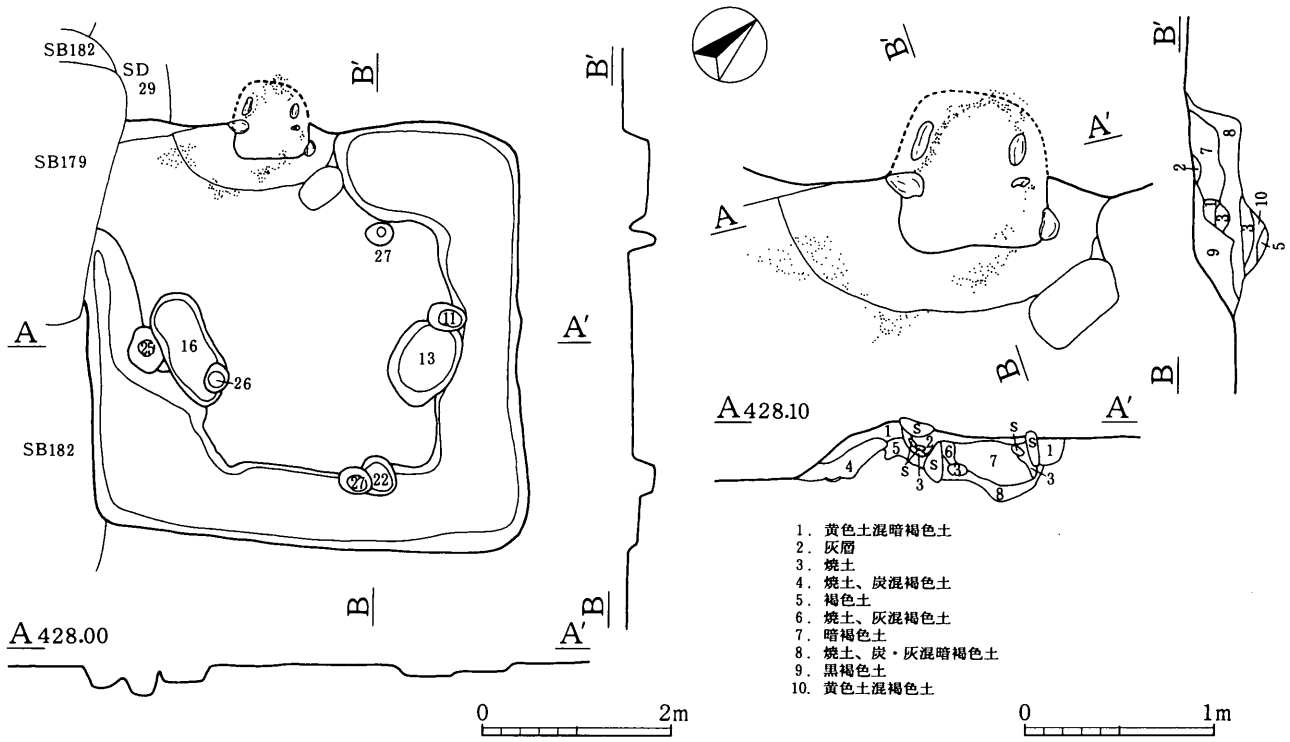

第12图 KUR SB178·182

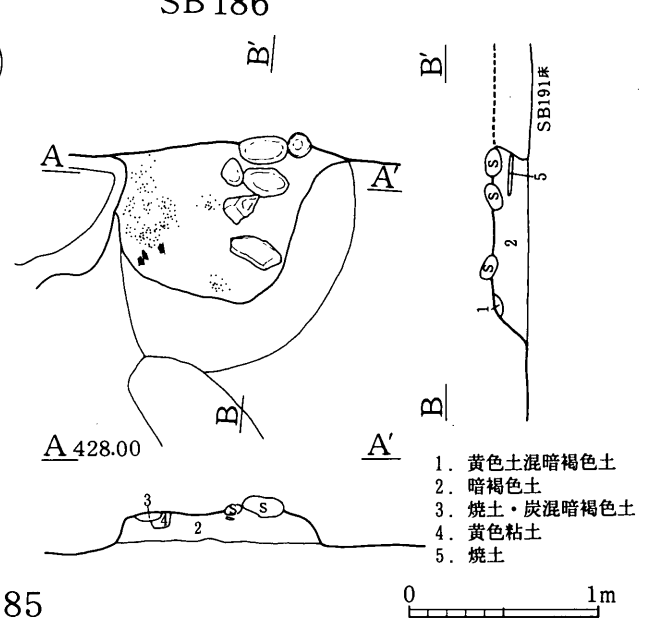
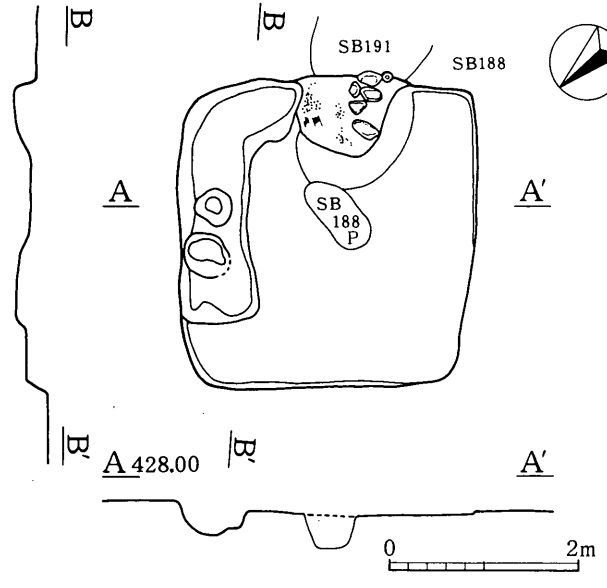
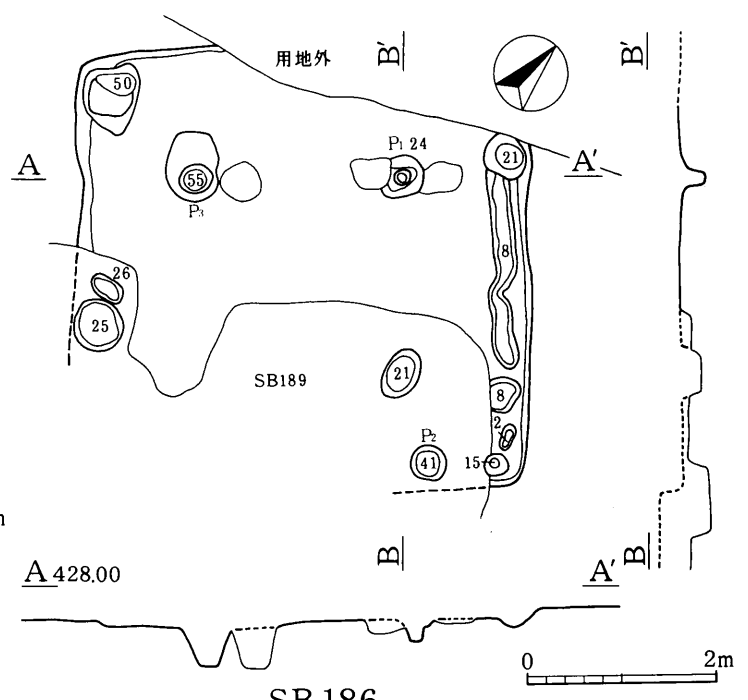
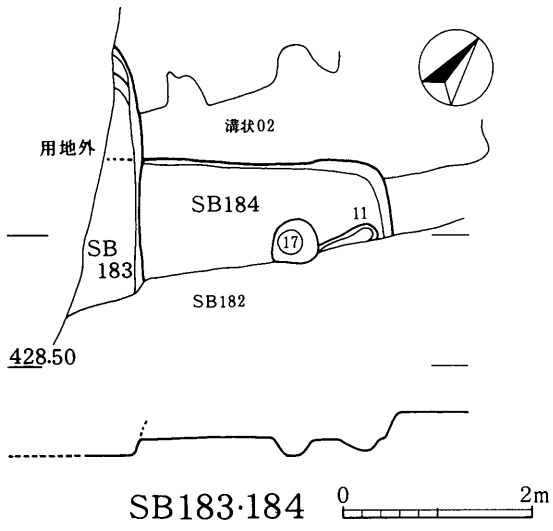

- 1. 黄色土混暗褐色土
- 2. 暗褐色土
- 3. 烧土・炭混暗褐色土
- 4. 黄色粘土
- 5. 烧土

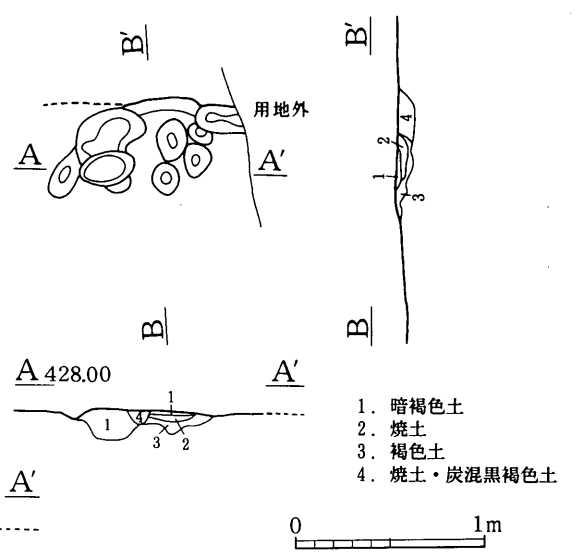
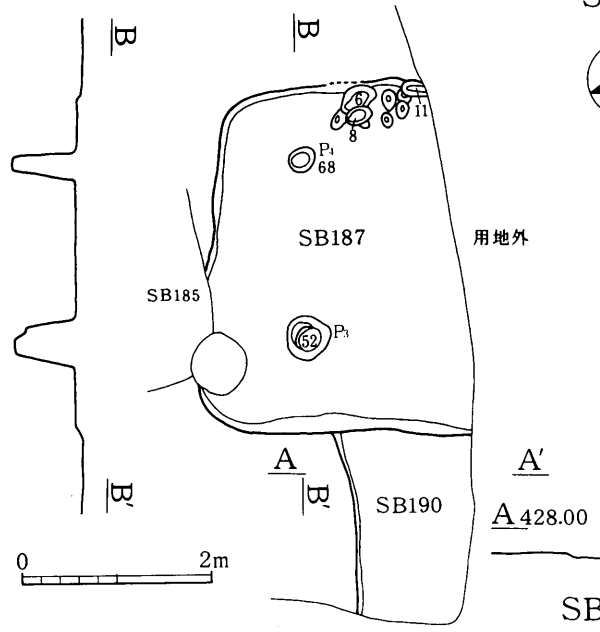

- 1. 暗褐色土
- 2. 烧土
- 3. 褐色土
- 4. 烧土・炭混黑褐色土

第13图 KUR SB183~187・190

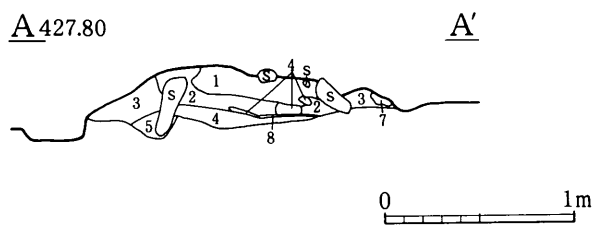
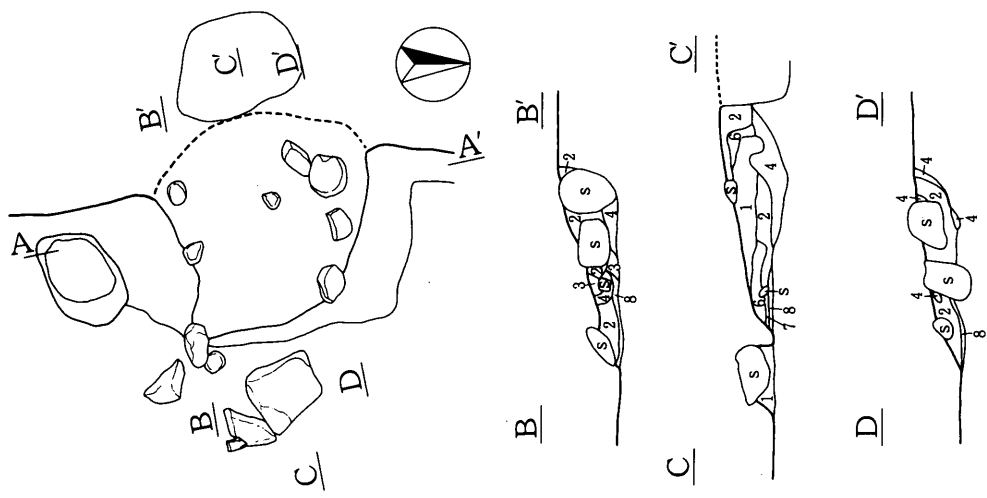
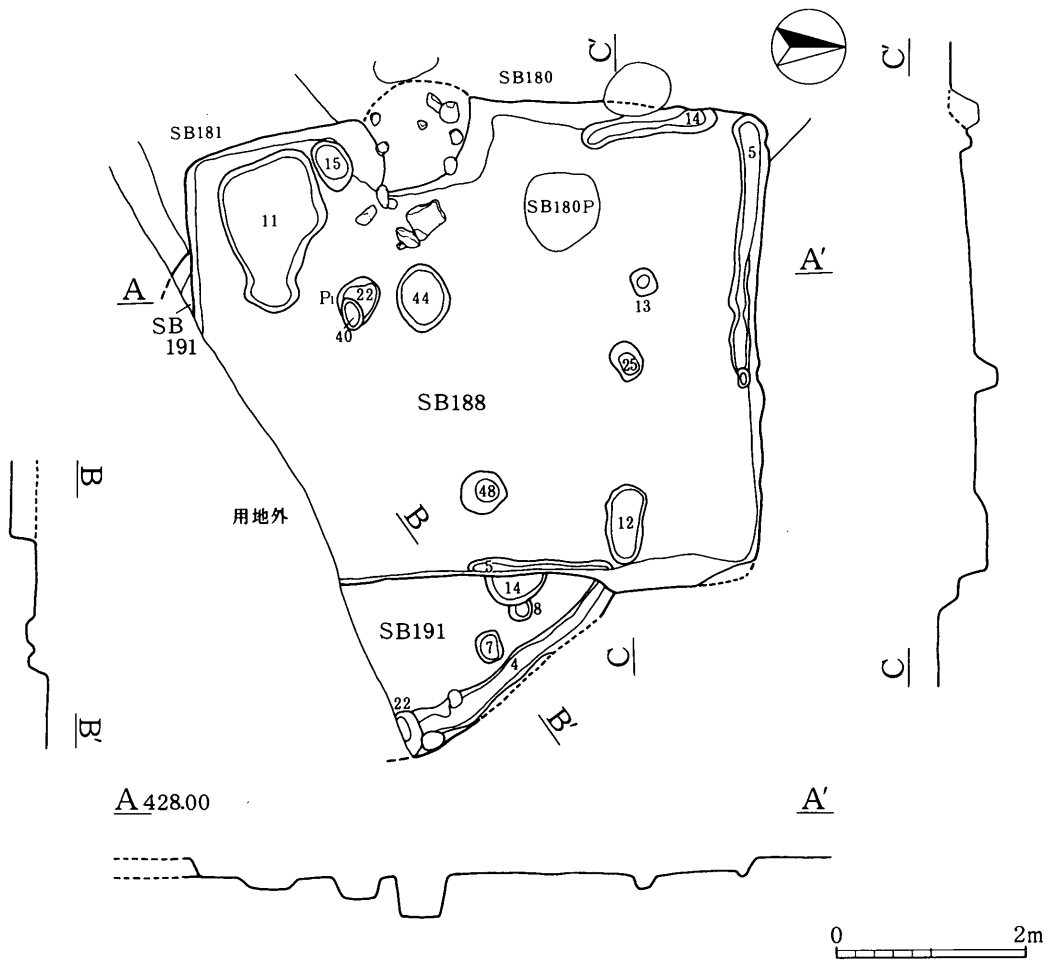

1. 黑色土
2. 烧土混暗褐色土
3. 暗褐色土
4. 烧土
5. 暗褐色土混黄色土
6. 暗褐色土混烧土
7. 黄色土
8. 炭

第14图 KUR SB188・191



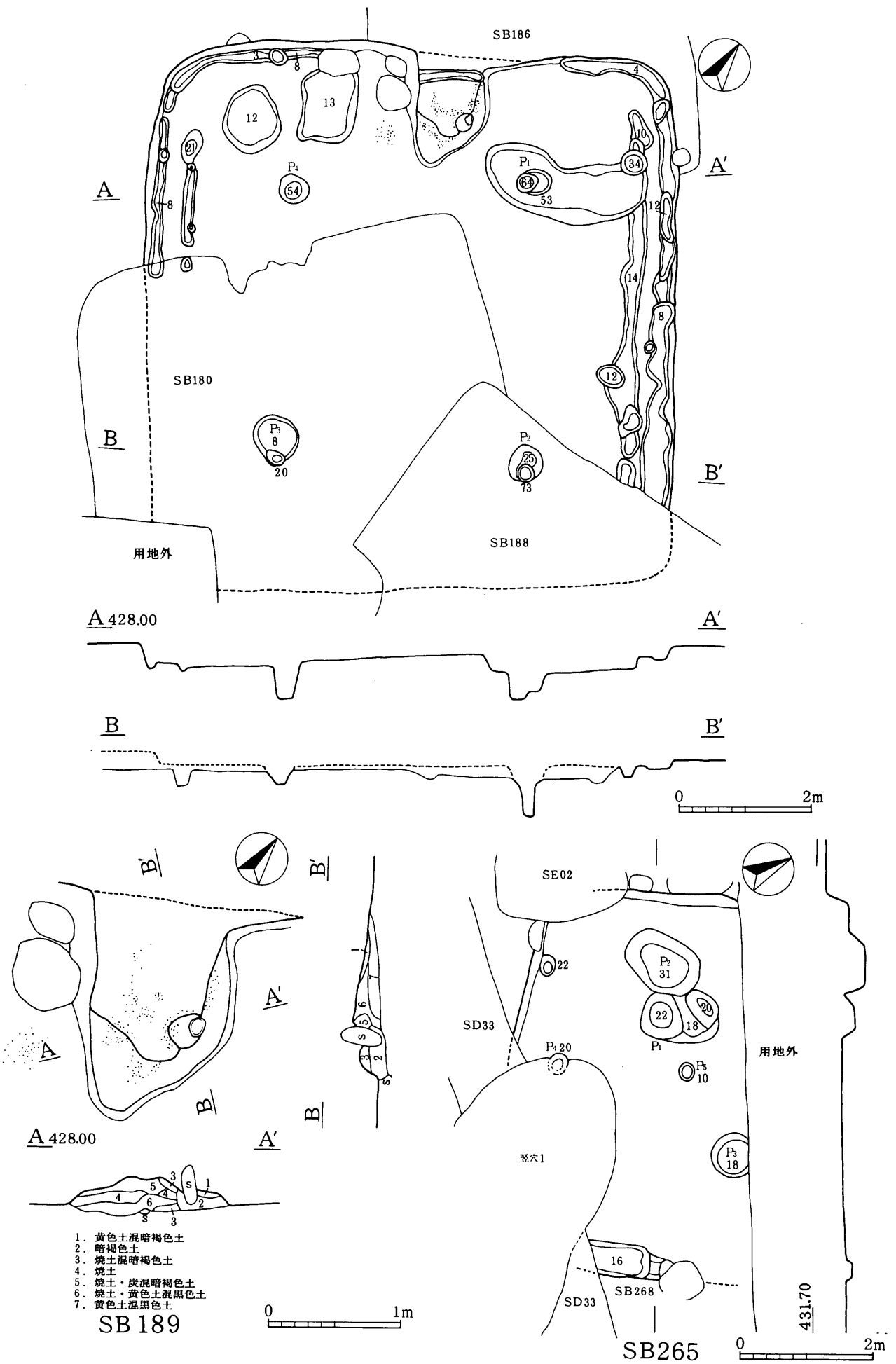

第15図 KUR SB189・265

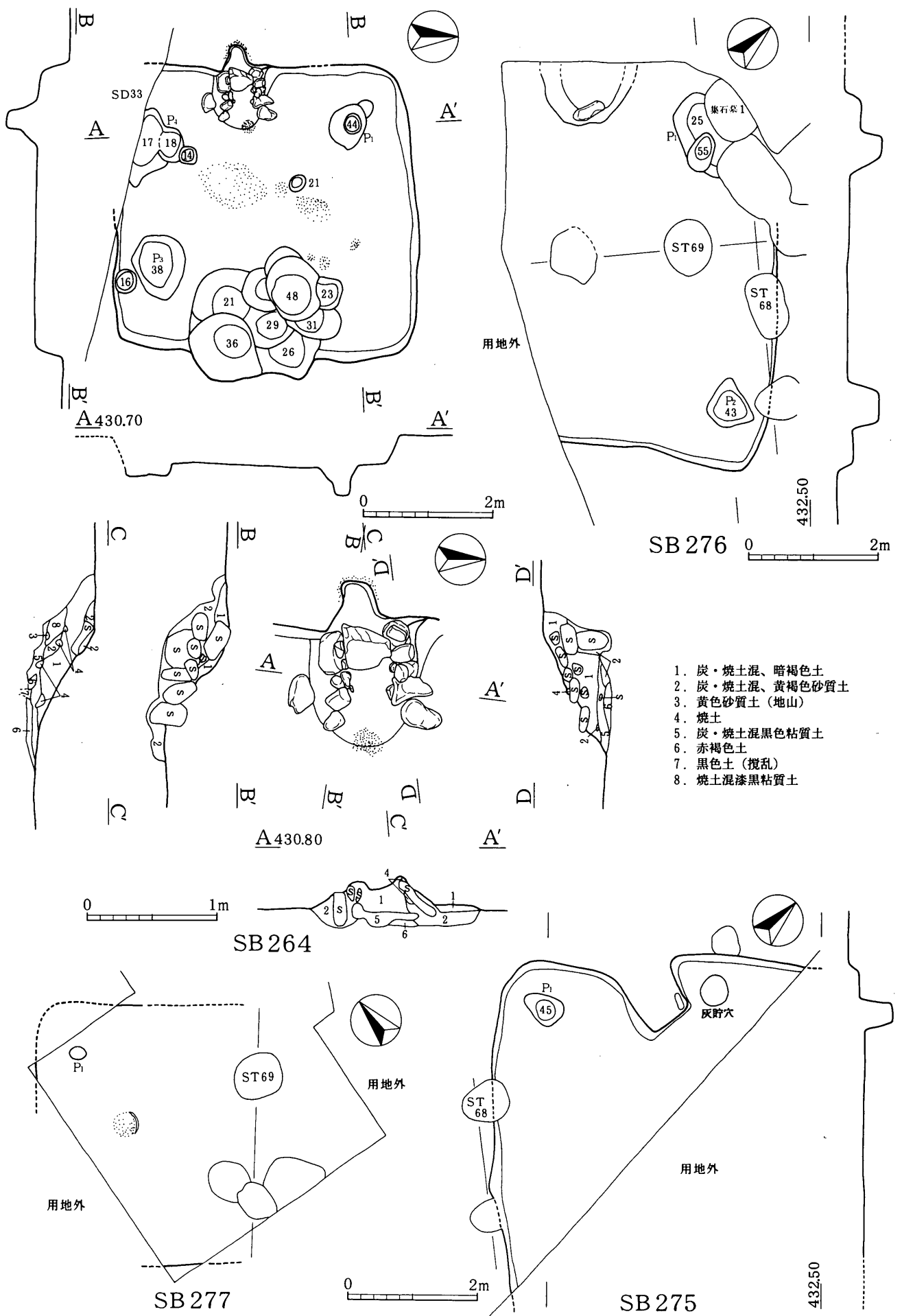

第16図 KUR SB264・275~277

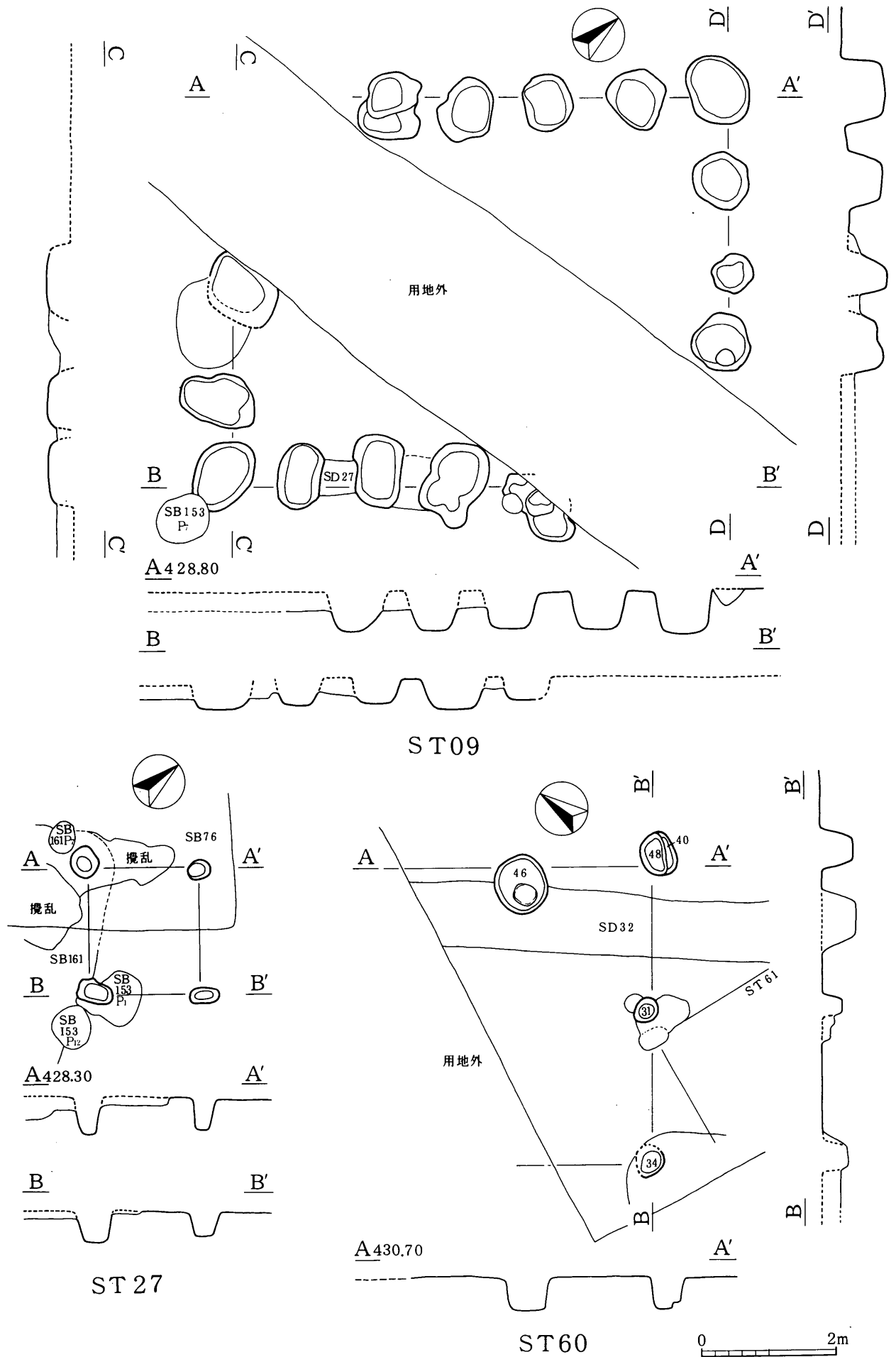

第17図 KUR ST09・27・60

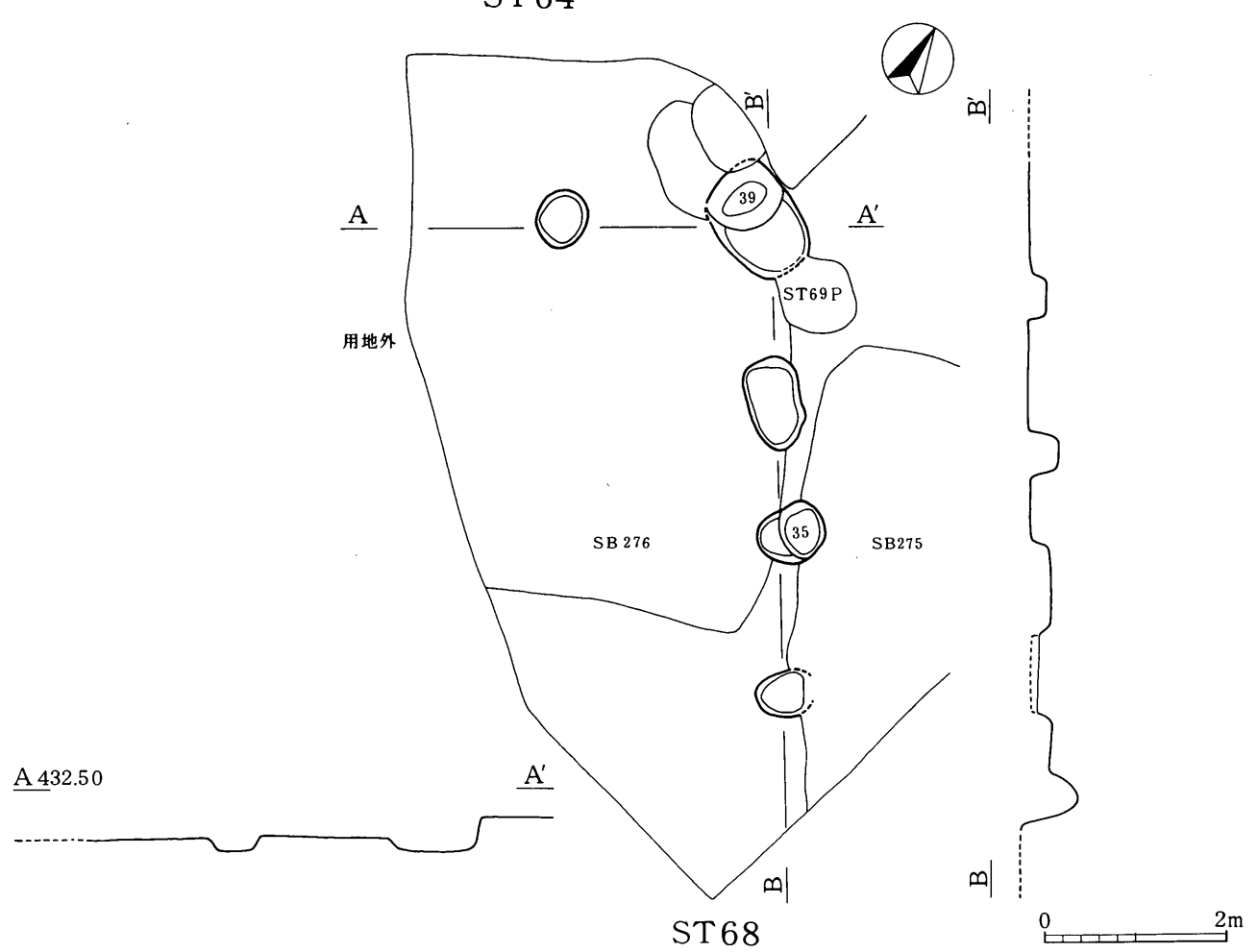
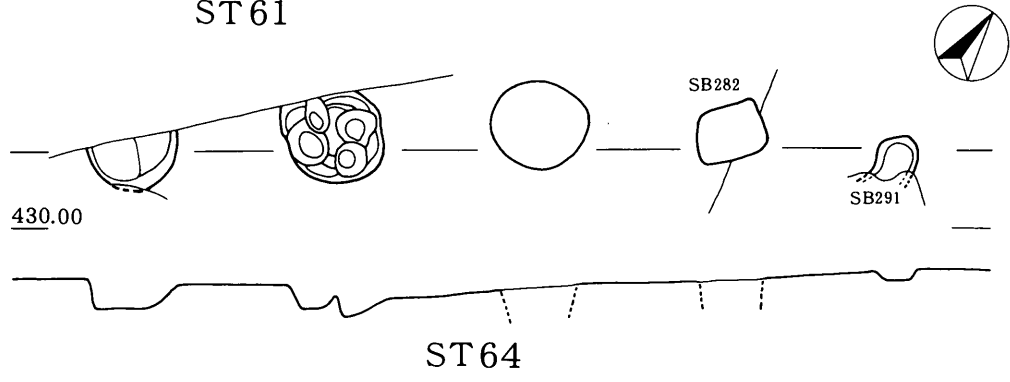
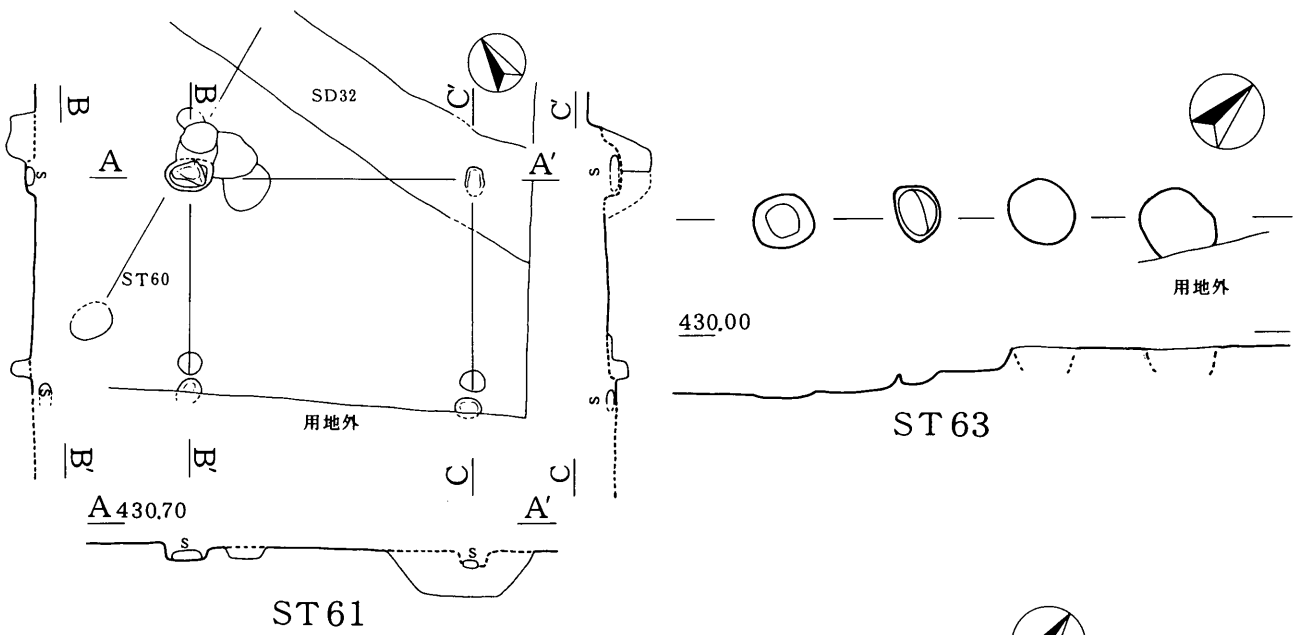

第18図 KUR ST61・63・64・68

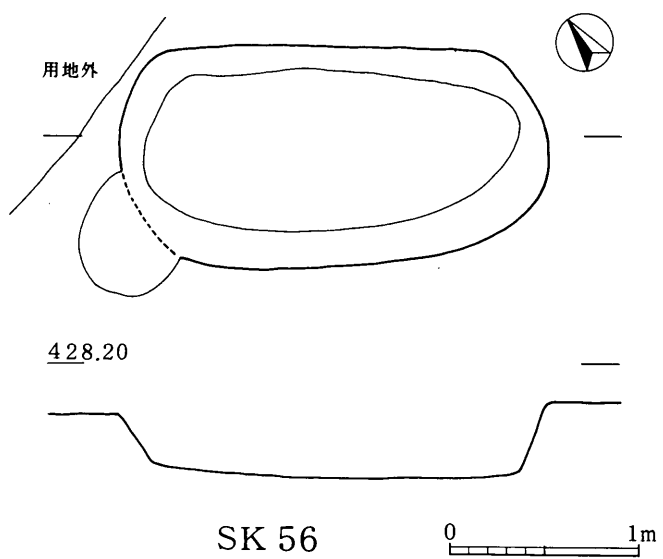
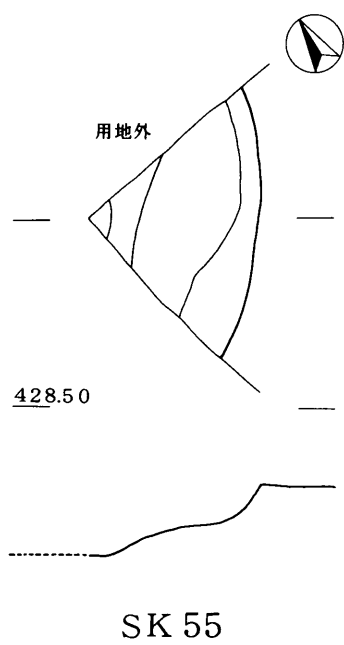
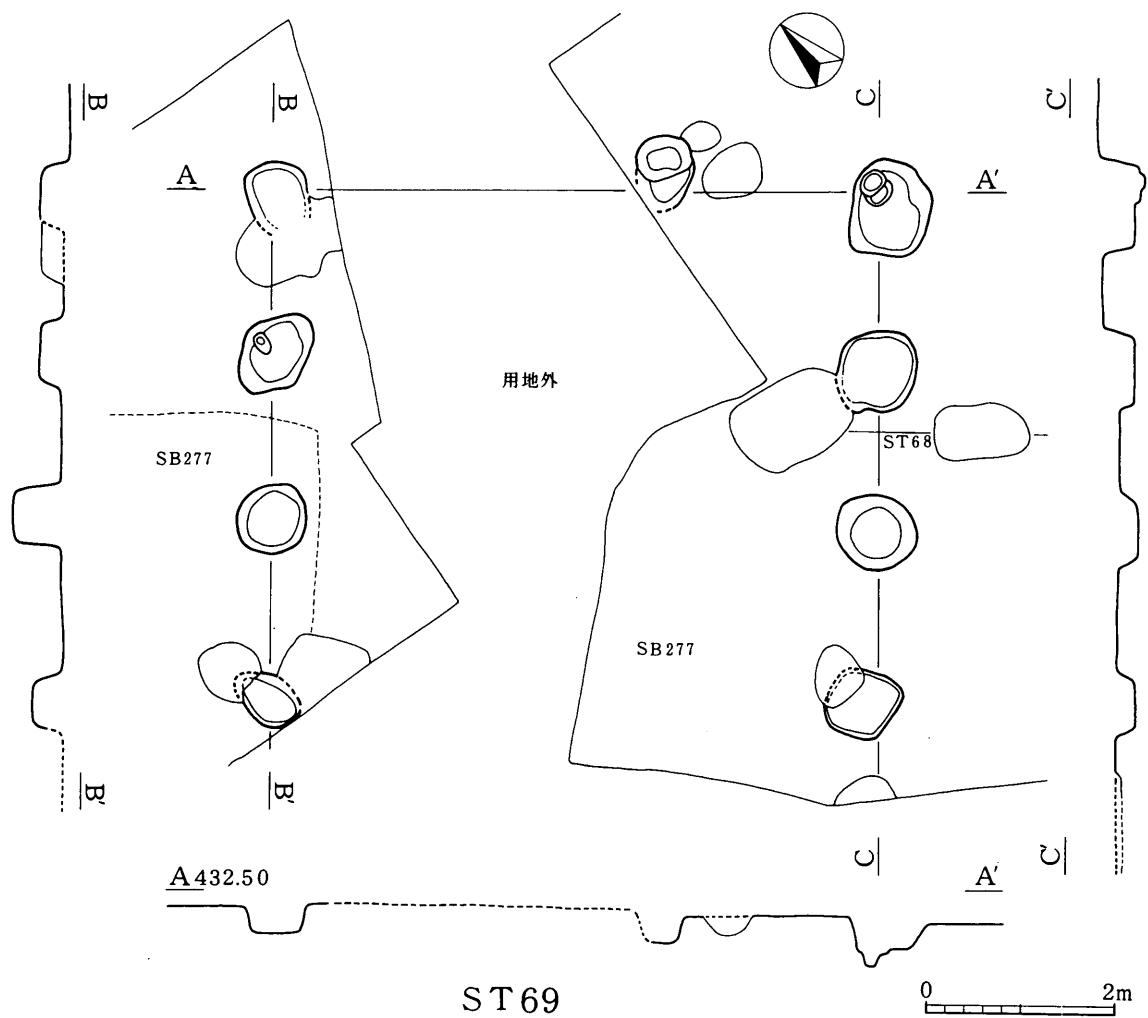

第19図 KUR ST 69、SK 55・56

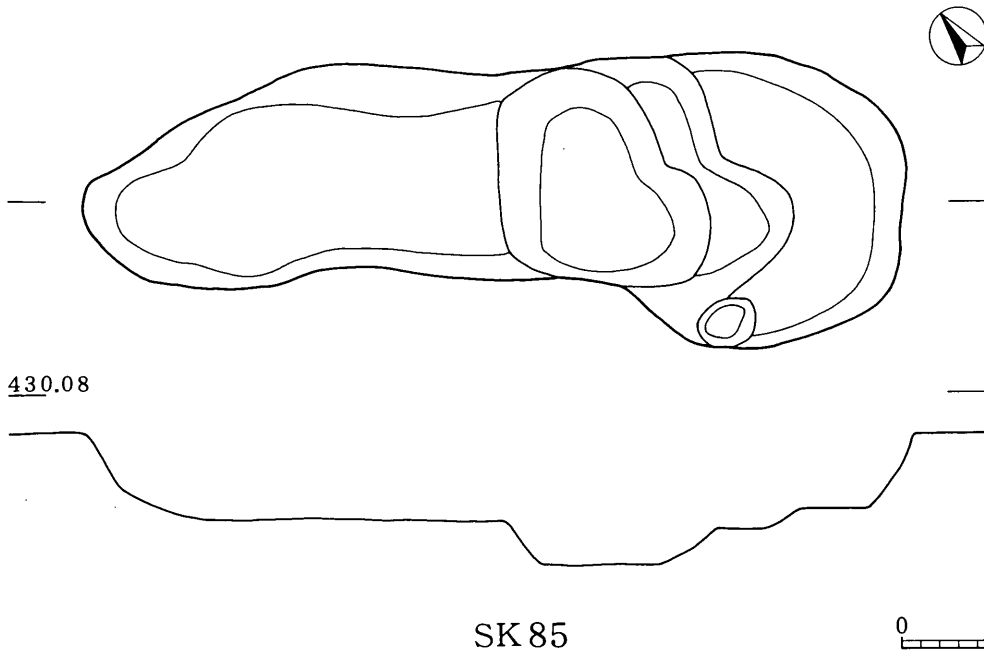
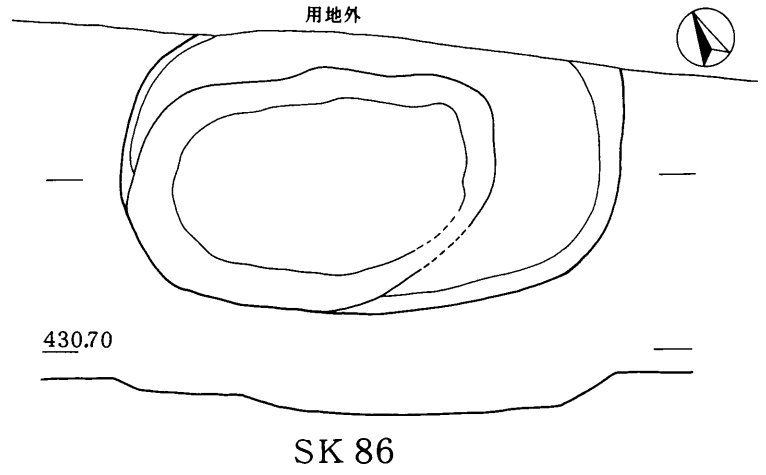
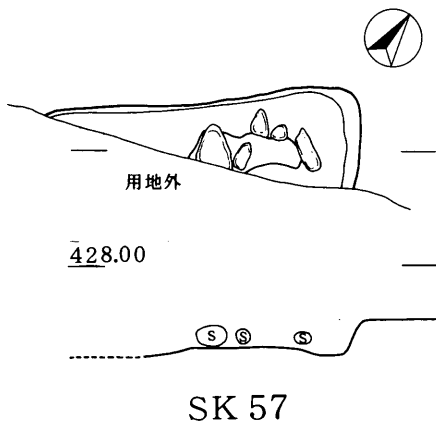

0 1m

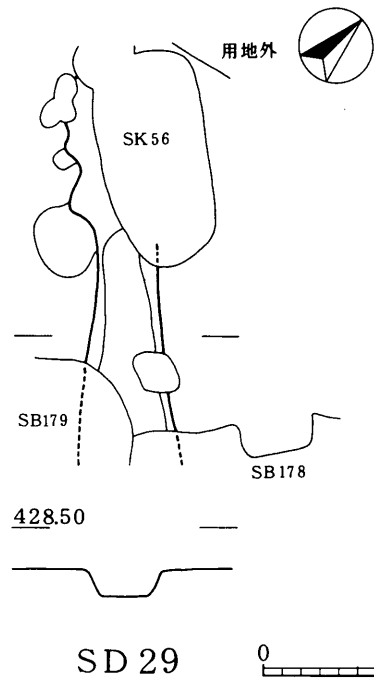
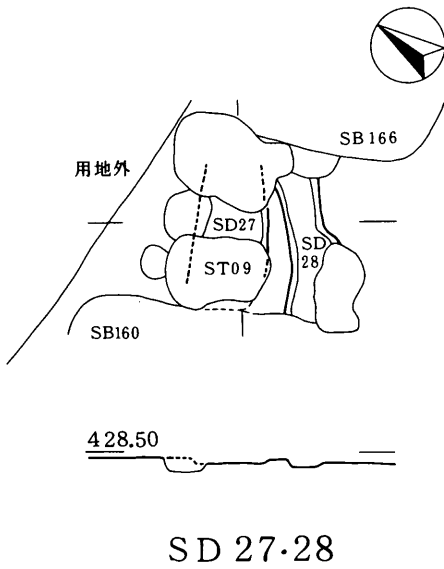

0 2m

第20図 KUR SK57・85・86、SD27~29

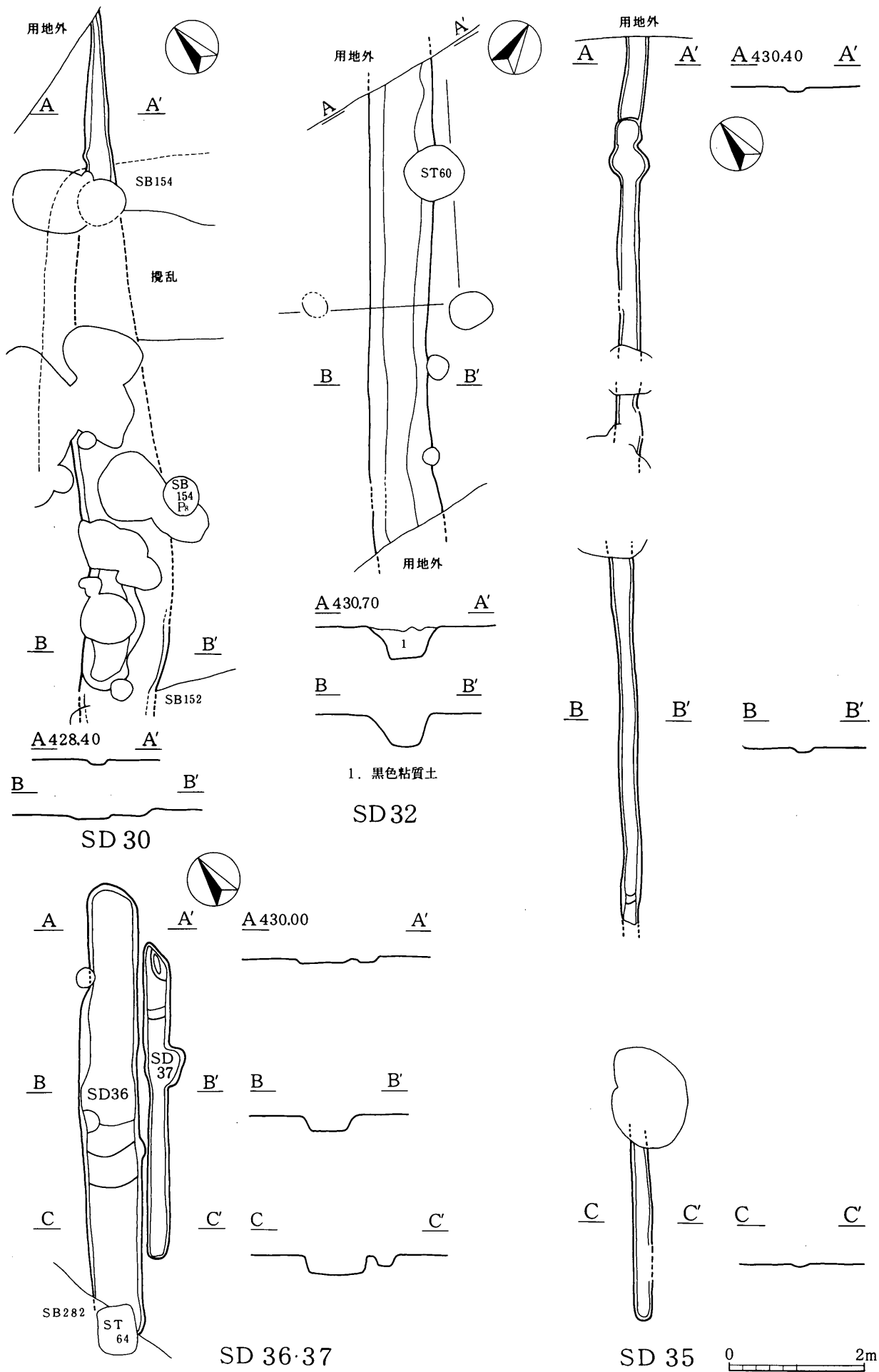

第21図 KUR SD30・32・35~37

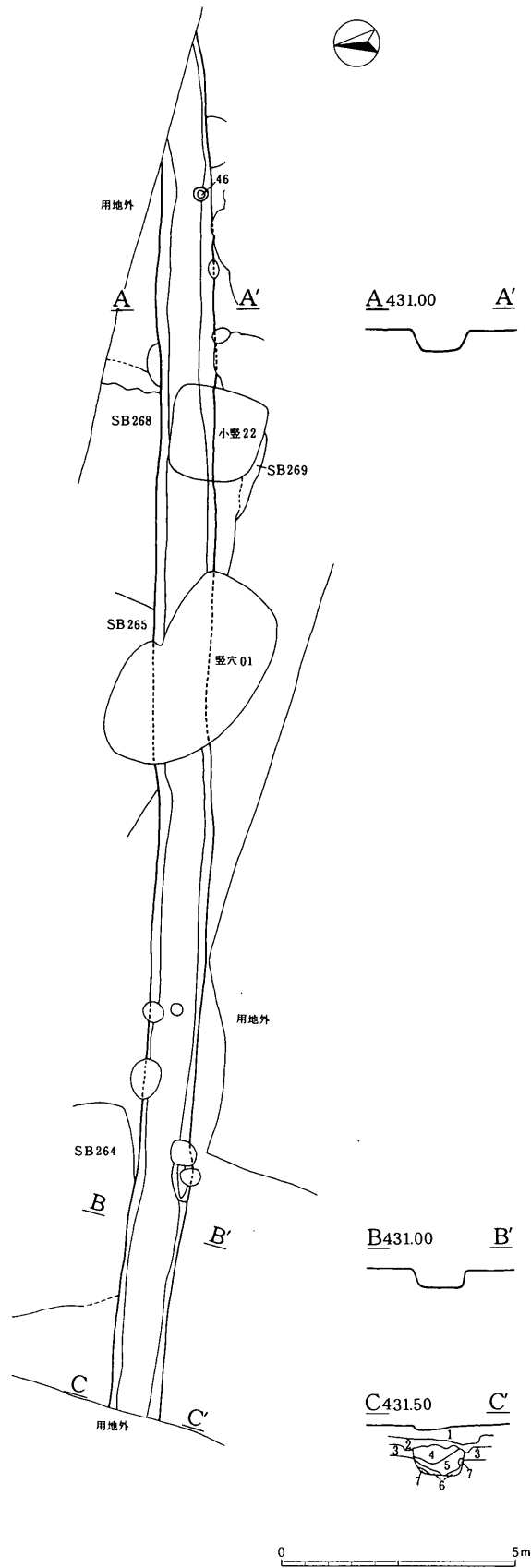

第22図 KUR SD33



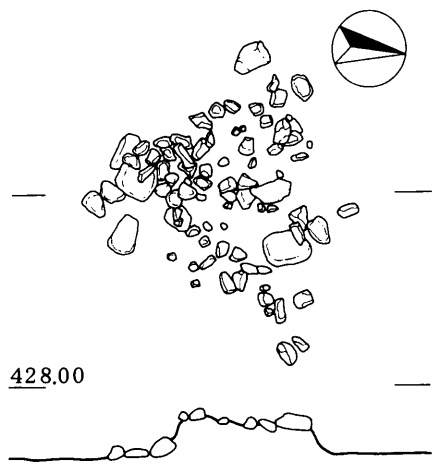

SI 31

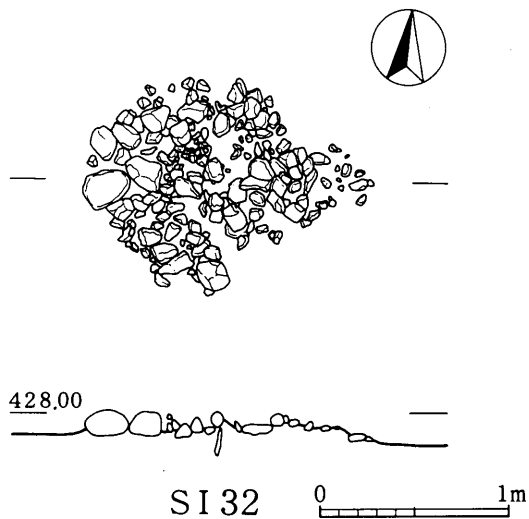

SI 32

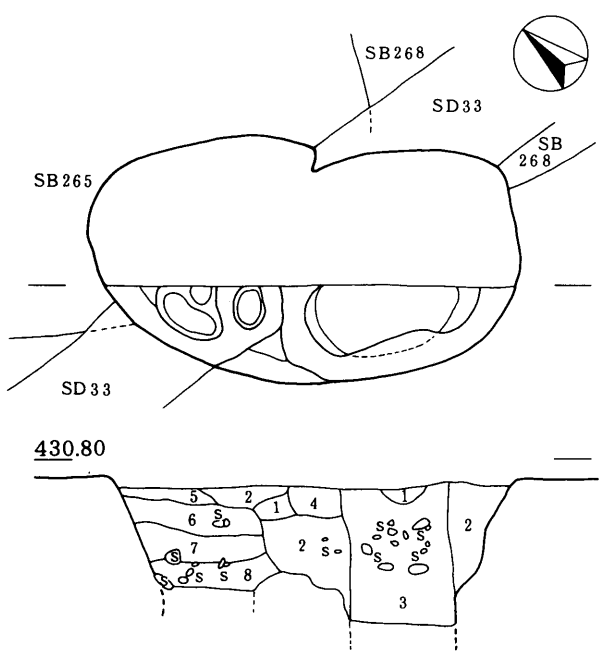

- 1. 黄褐色土混褐色土
  - 2. 褐色土混黄褐色土
  - 3. 暗褐色土
  - 4. 黑褐色土
  - 5. 褐色土
  - 6. 黑褐色砂质土
  - 7. 暗褐色砂质土
  - 8. 黄褐色土混暗褐色砂质土
- 竖穴 01

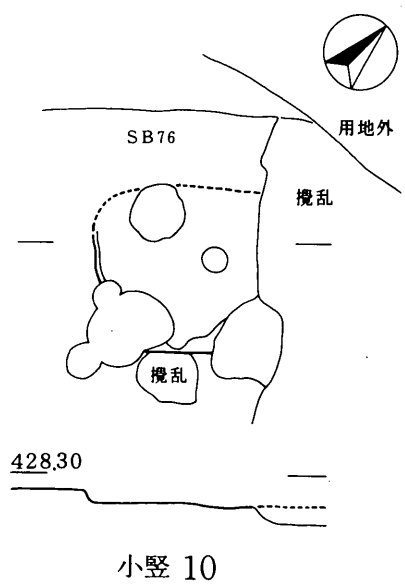

小竖 10

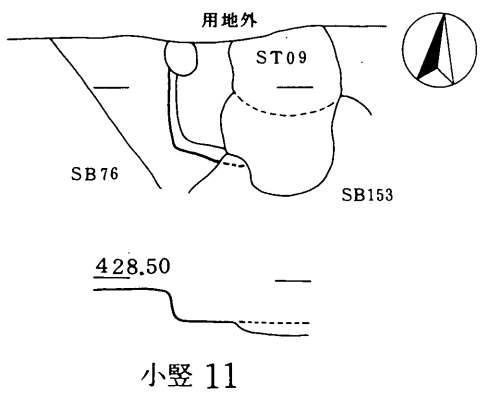

小竖 11

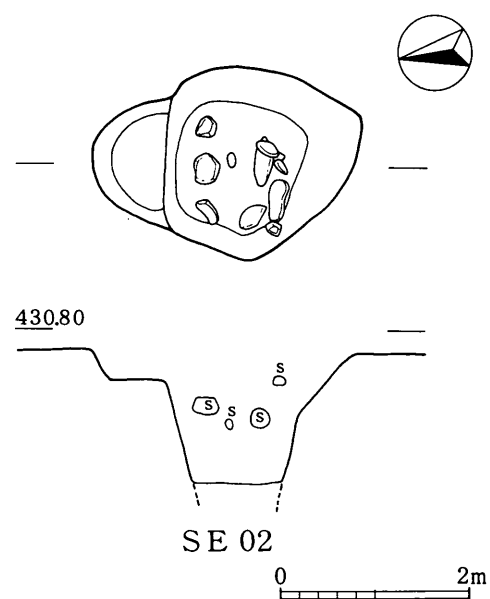

SE 02

第23图 KUR S I 31·32、竖穴01、小竖10·11、SE 02

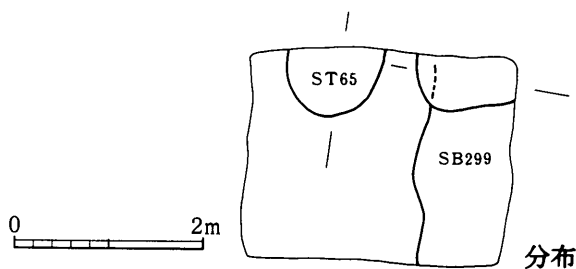
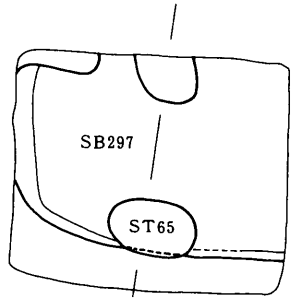
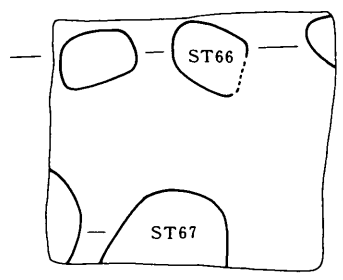
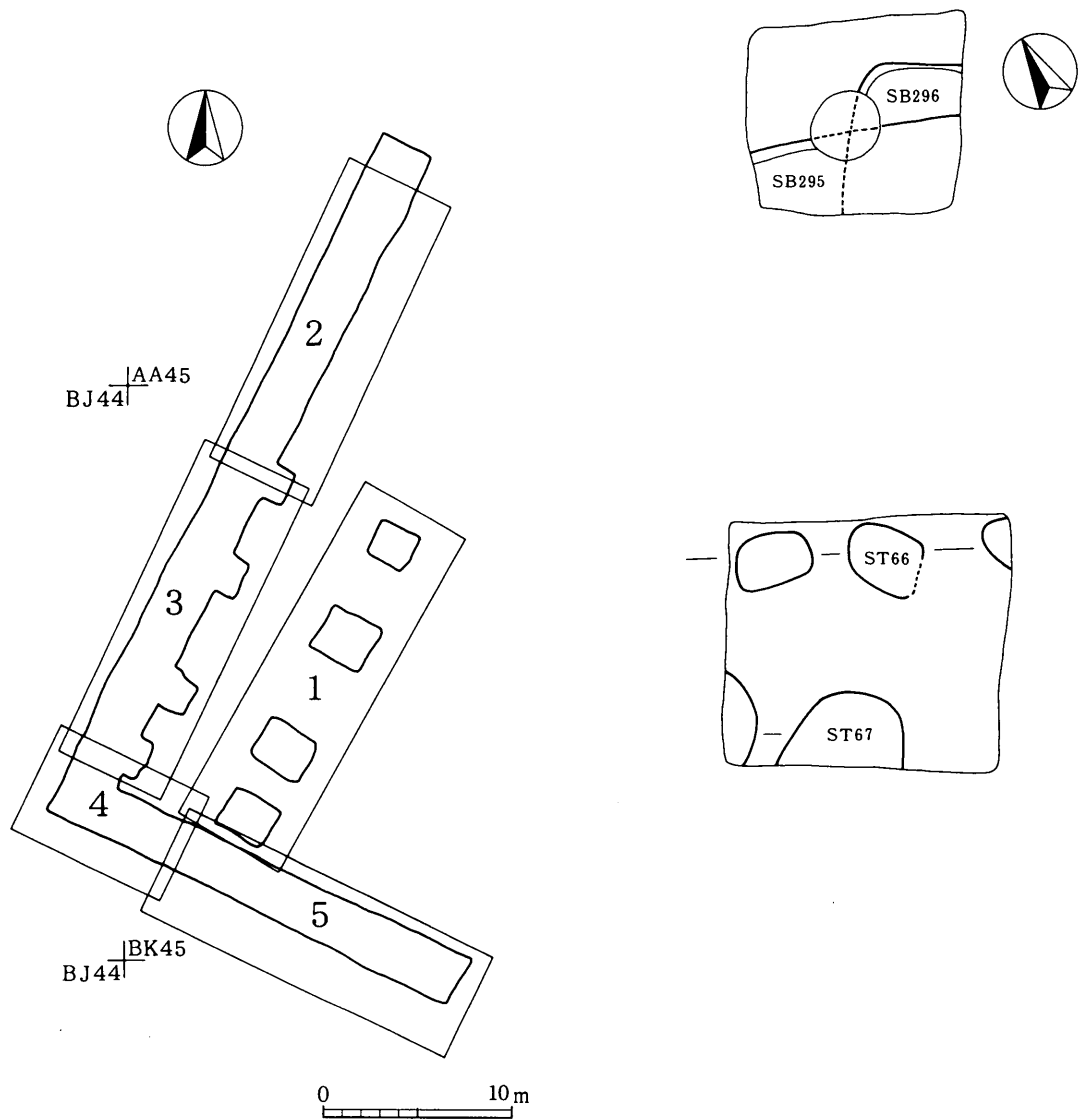

分布図1

第24図 KUR トレンチ遺構割付図、分布図1

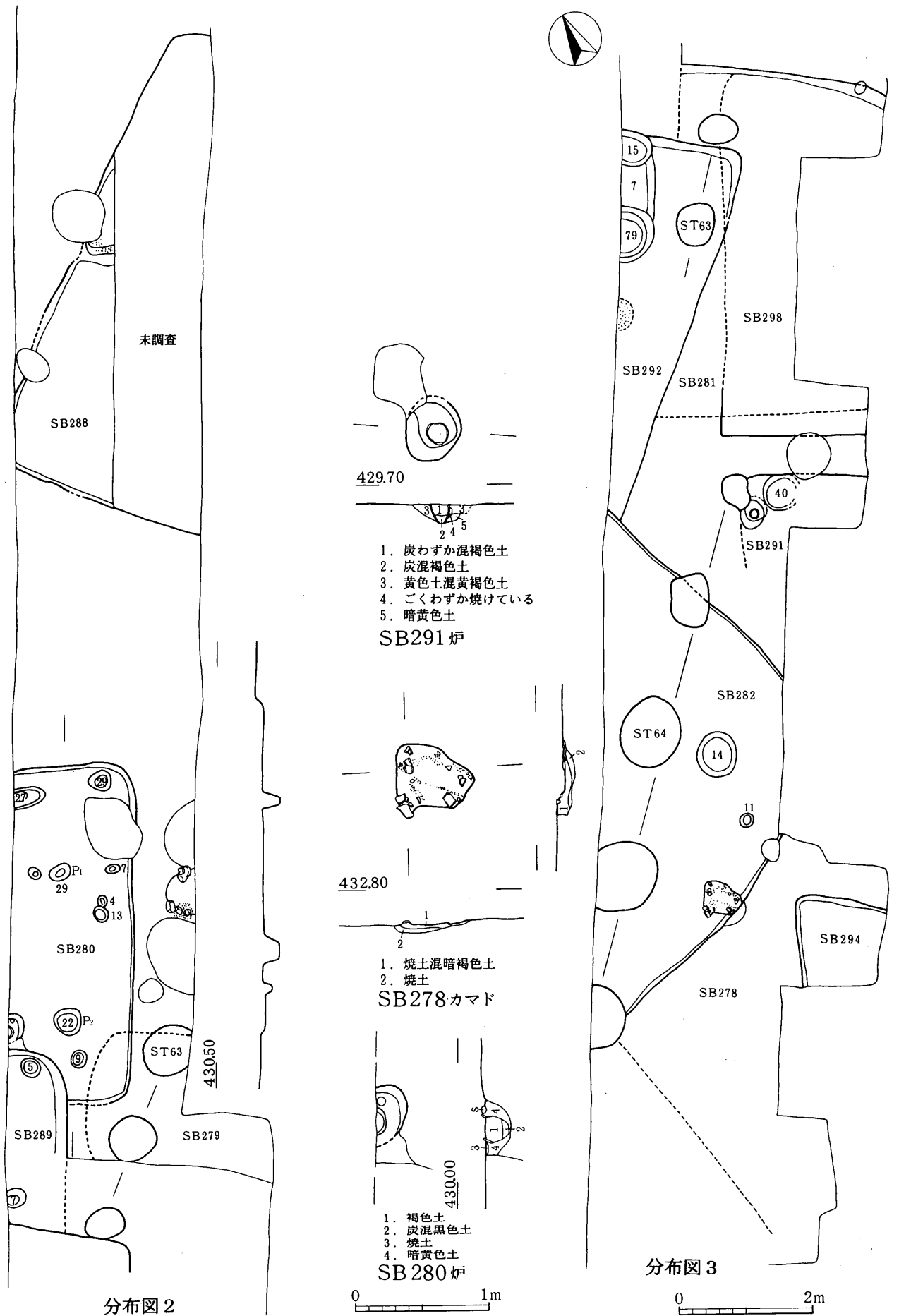

第25図 KUR トレンチ遺構分布図2・3

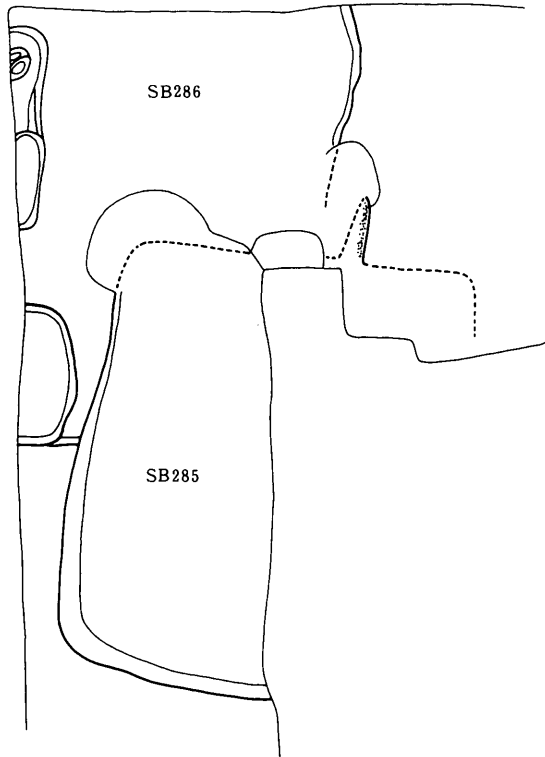

分布図 4

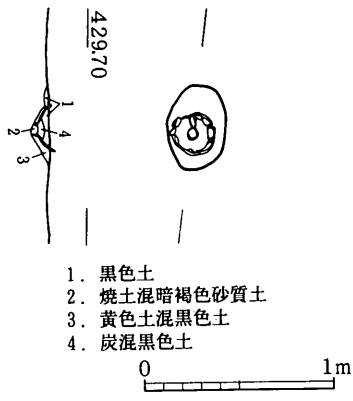

1. 黑色土
2. 焼土混暗褐色砂質土
3. 黄色土混黑色土
4. 炭混黑色土

SB 283 炉

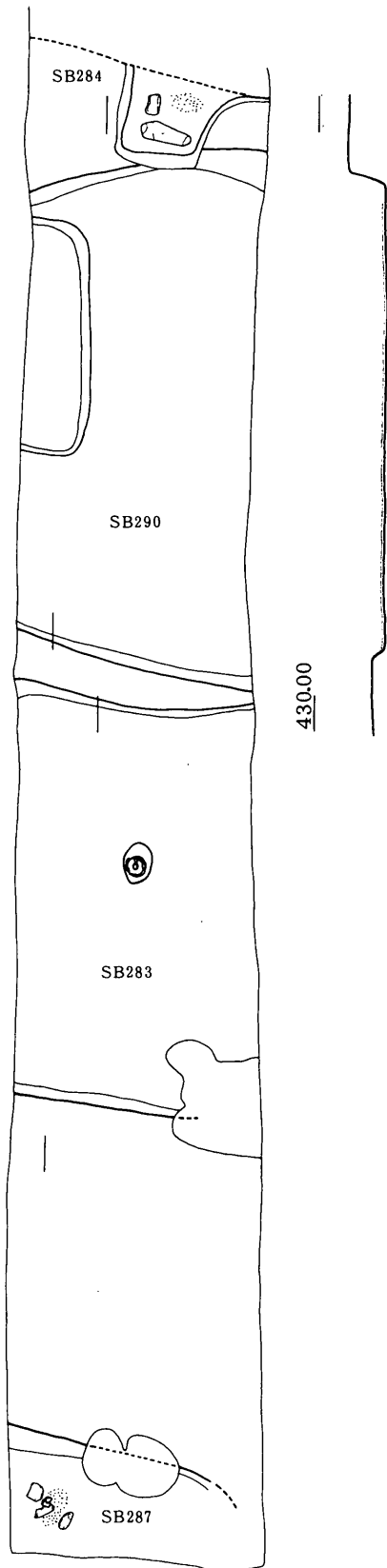

分布図 5

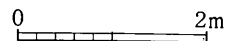

第26図 KUR トレンチ遺構分布図4・5

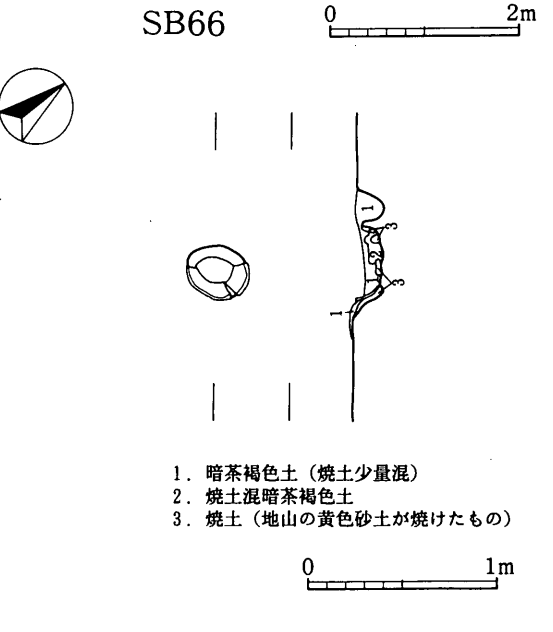
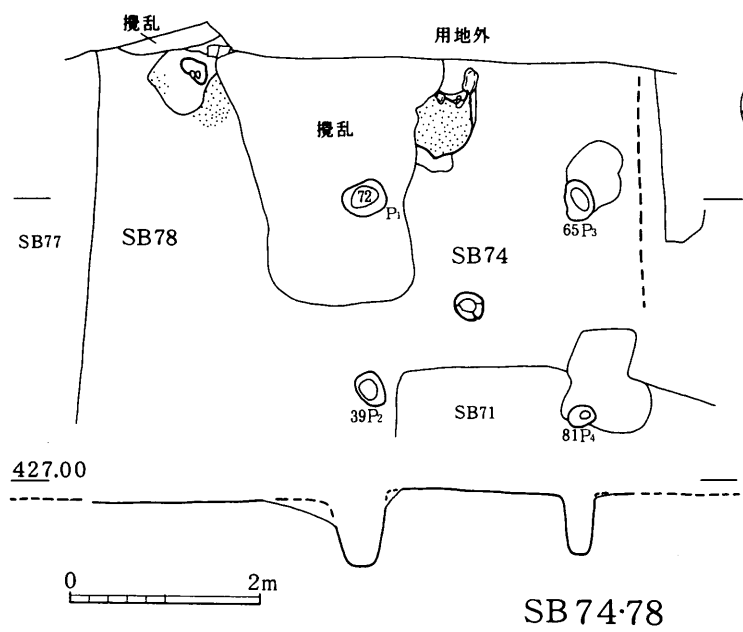
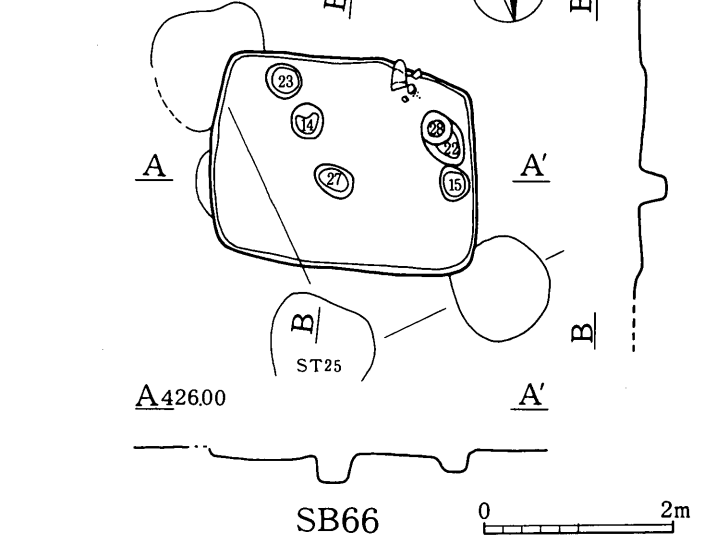
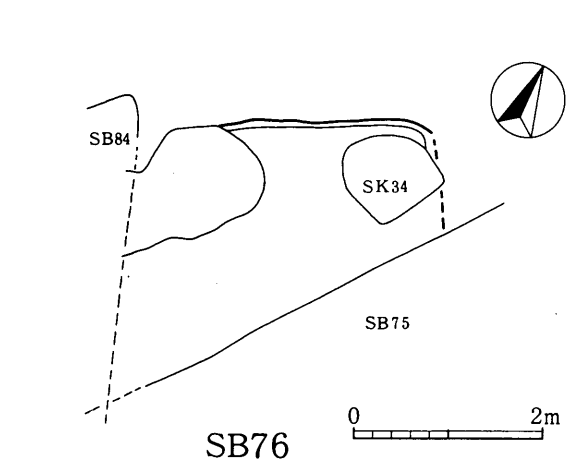
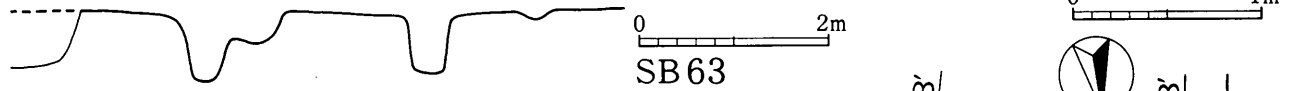
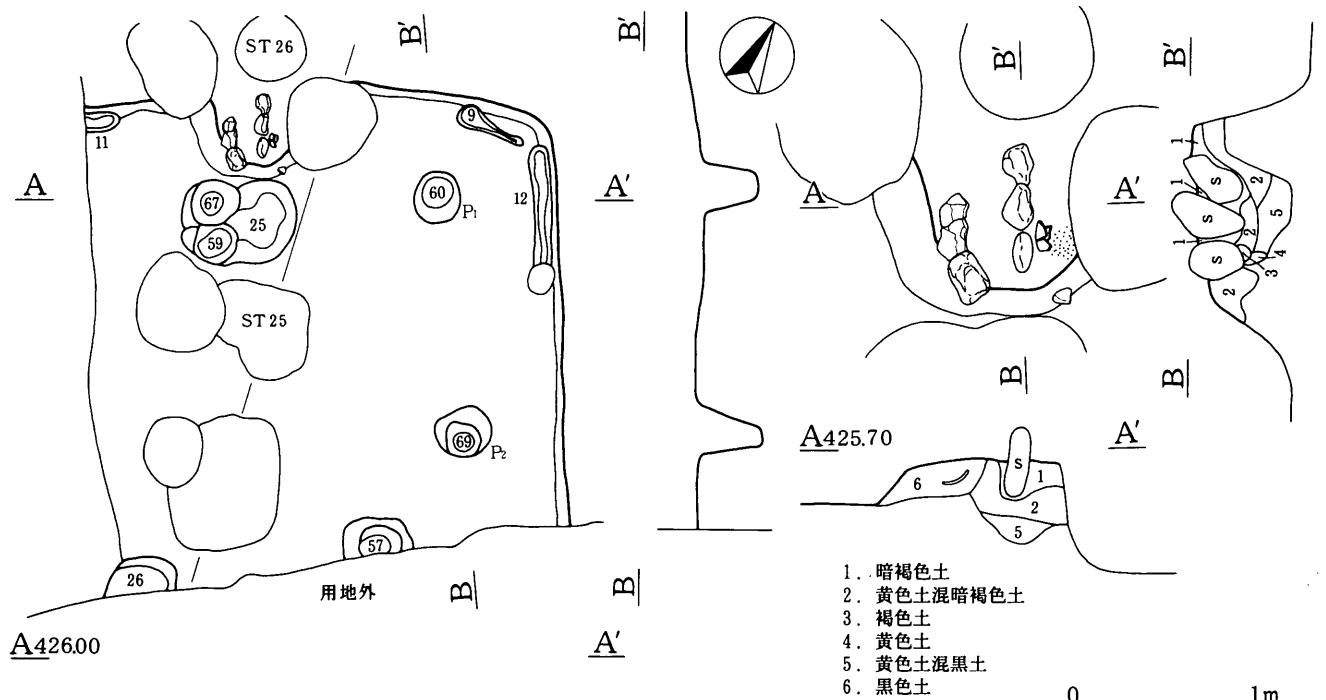

1. 暗茶褐色土 (焼土少量混)
2. 焼土混暗茶褐色土
3. 焼土 (地山の黄色砂土が焼けたもの)

第27図 GOB SB63・66・74・76・78

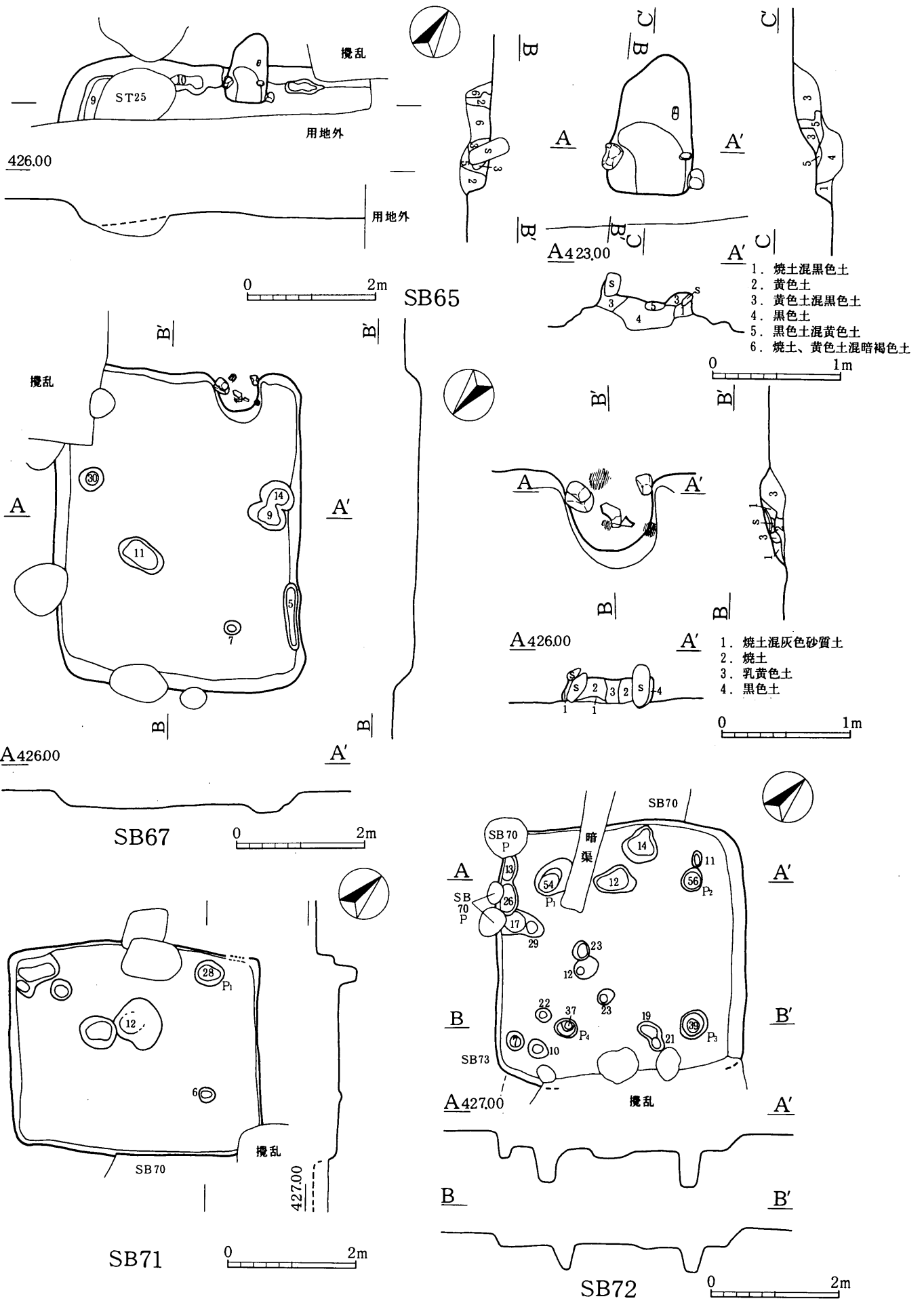

第28图 GOB SB65·67·71·72

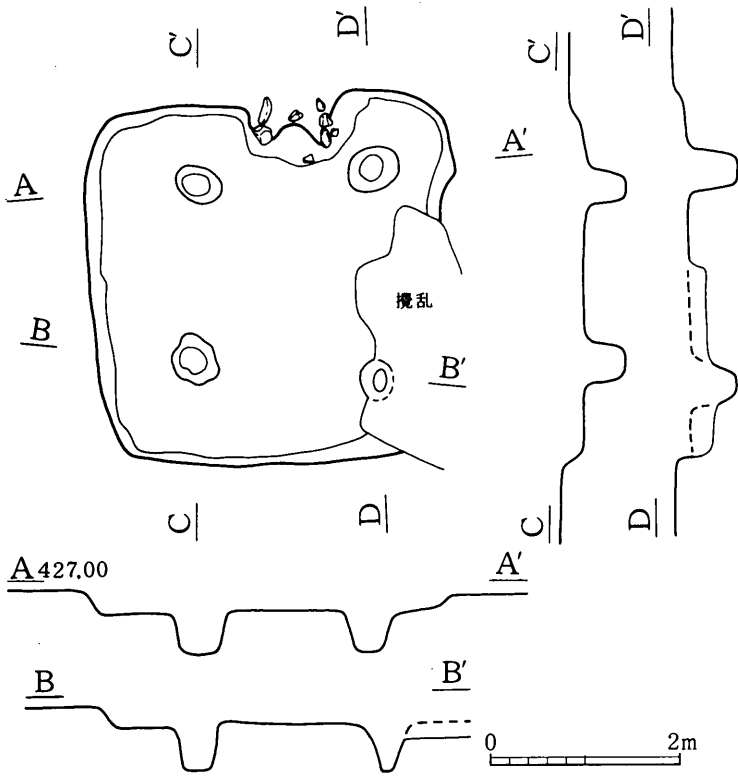

SB68

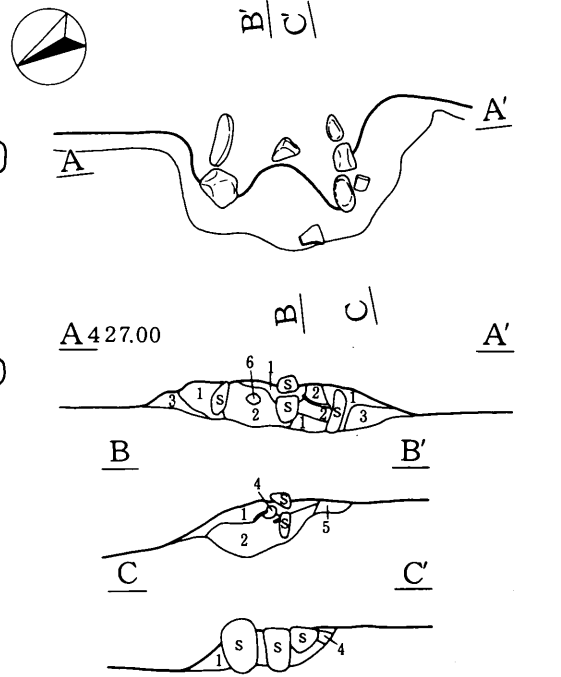

1. 暗褐色土
2. 焼土混暗褐色土
3. 黄色土混暗褐色土
4. 黄色土
5. 焼土・黄色土混暗褐色土
6. 焼土 (しまって固い)

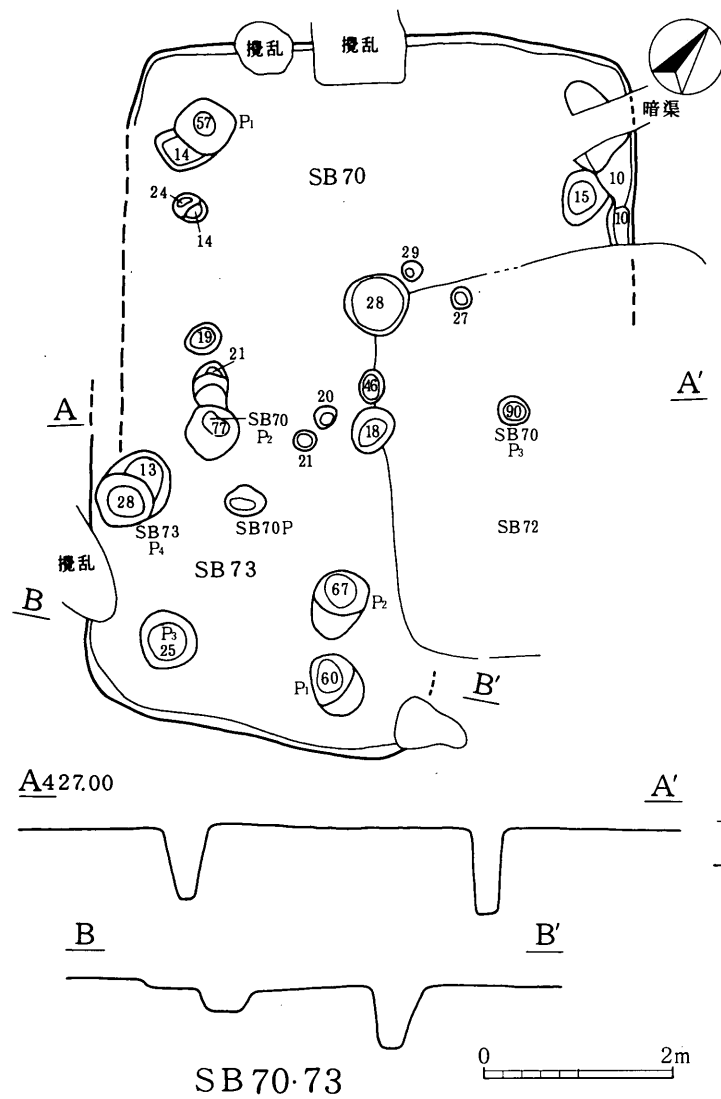

SB70-73

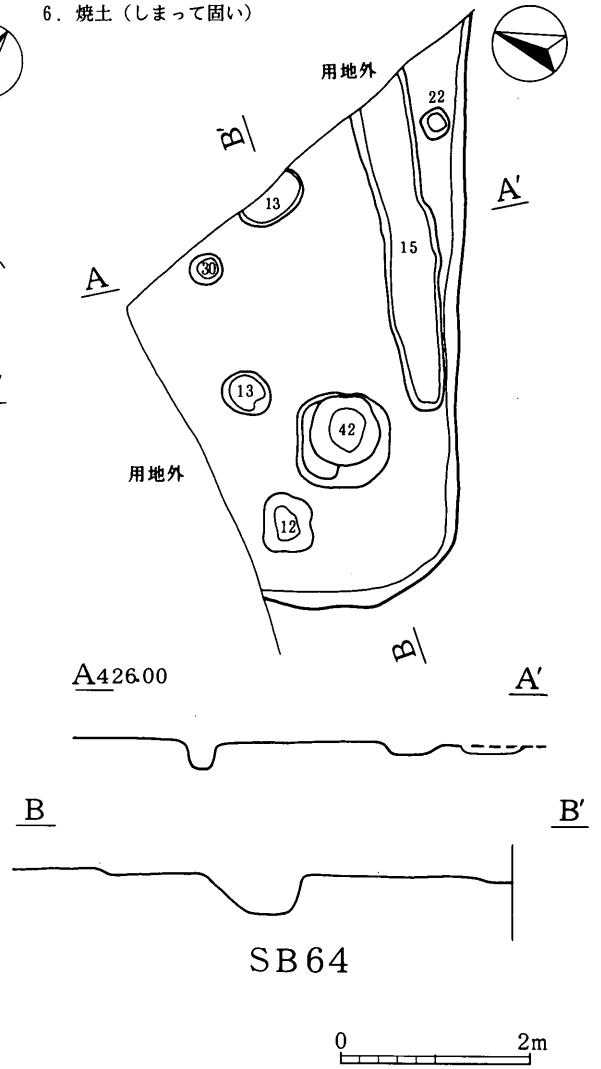

SB64

第29図 GOB SB64・68・70・73

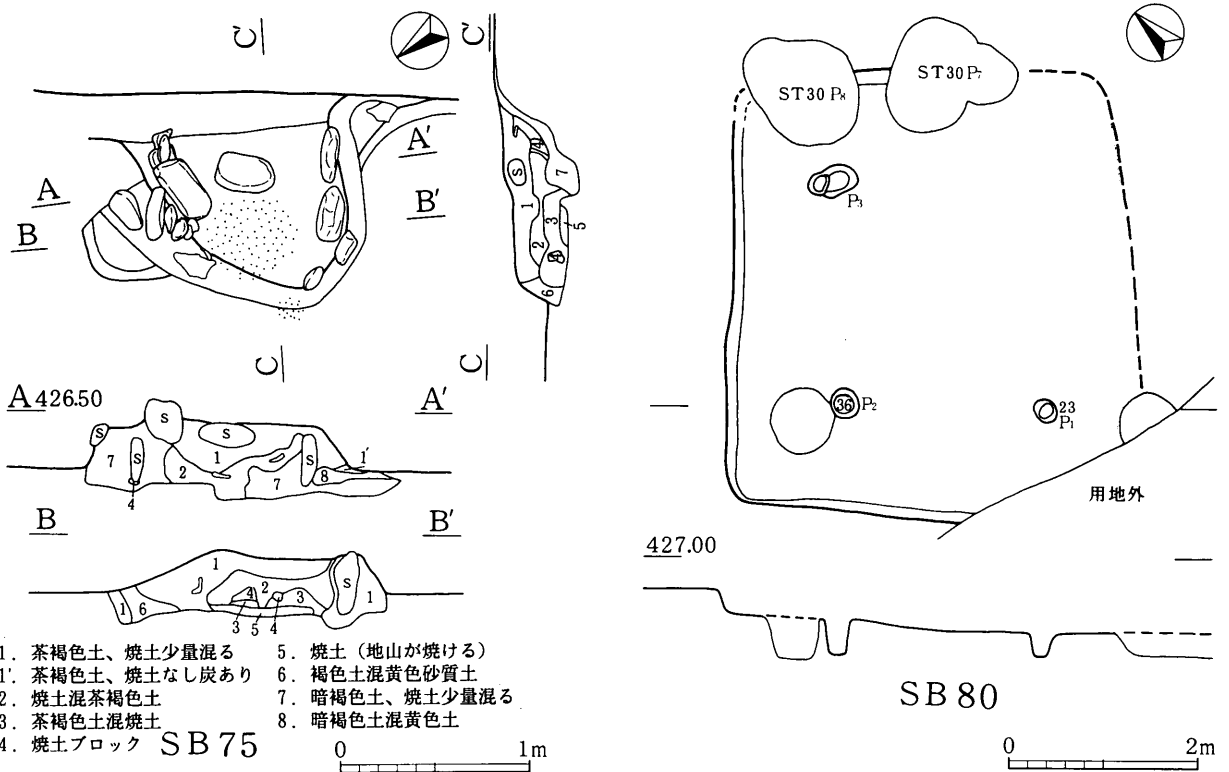
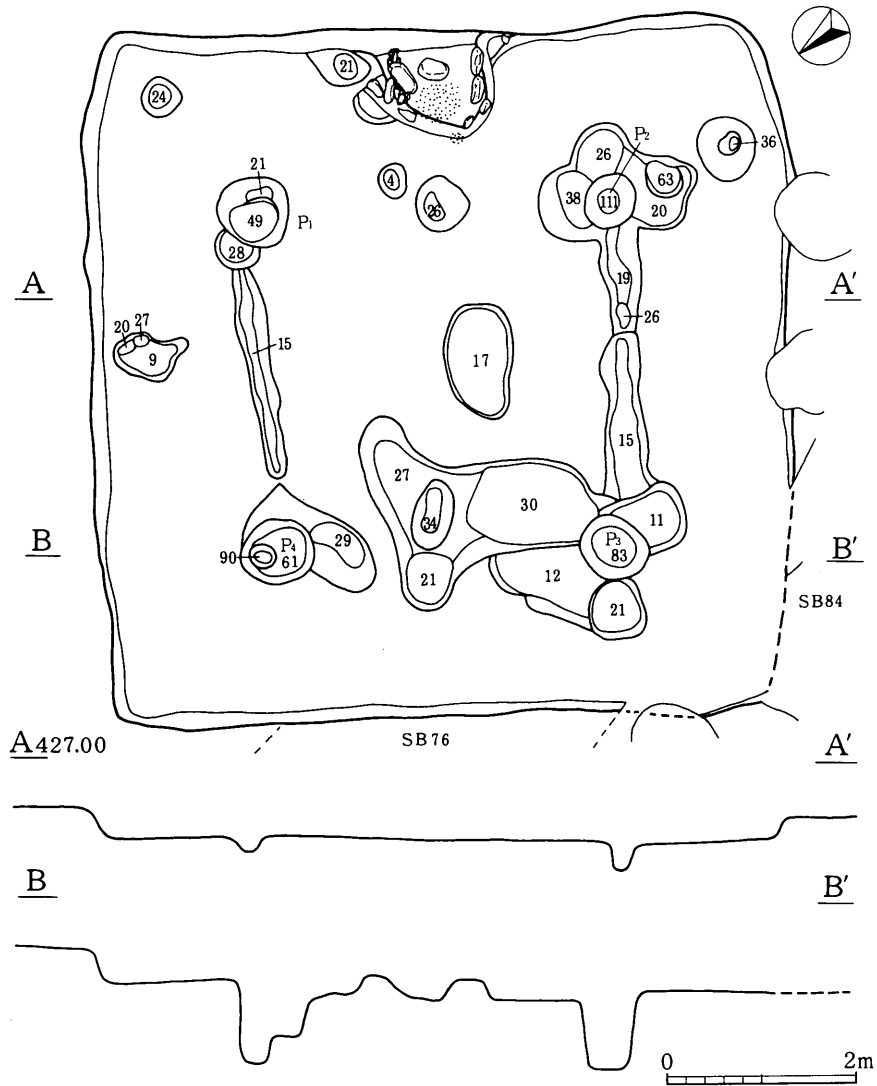

第30図 G O B S B 75・80



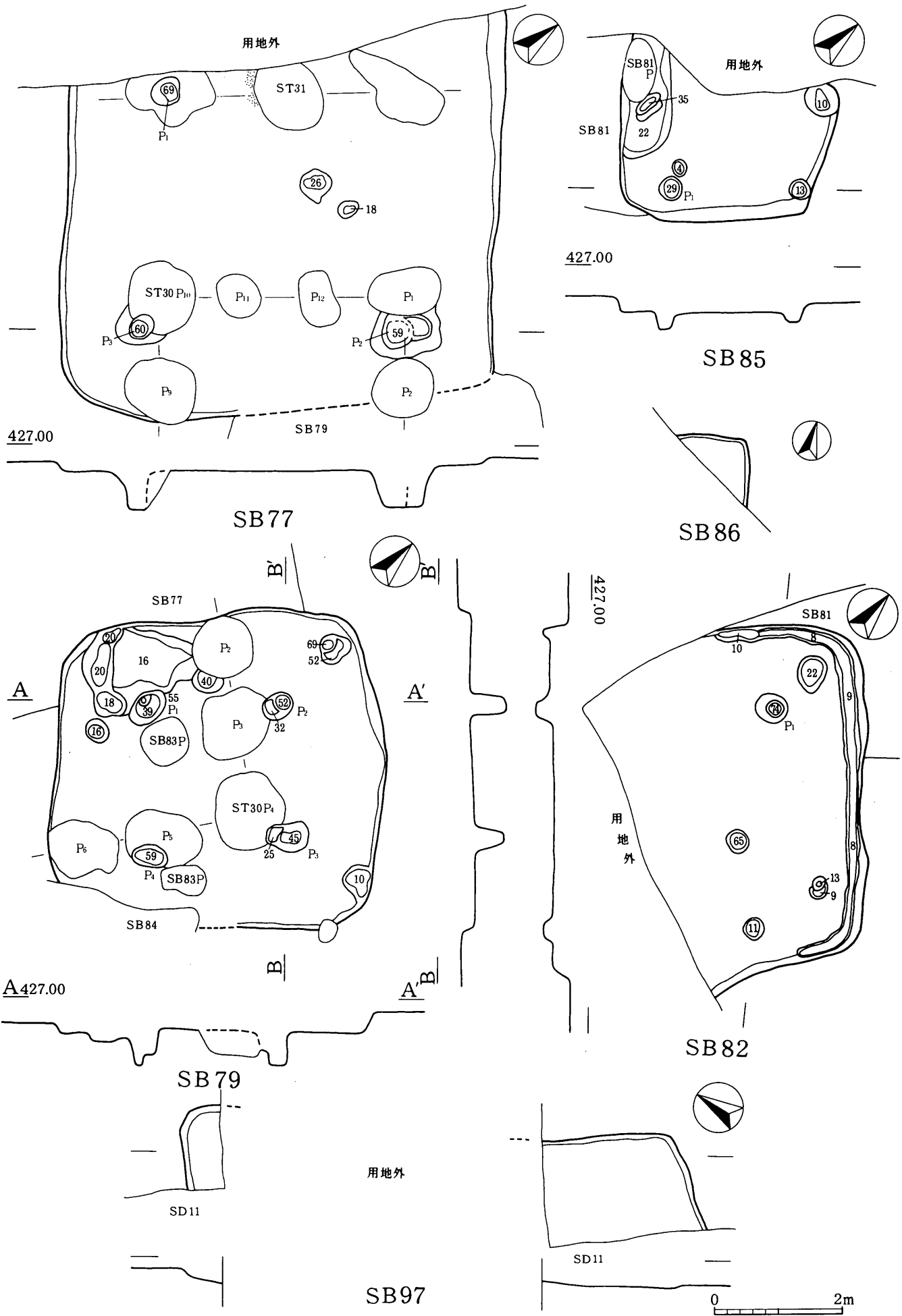

第31図 GOB SB77・79・82・85・86・97

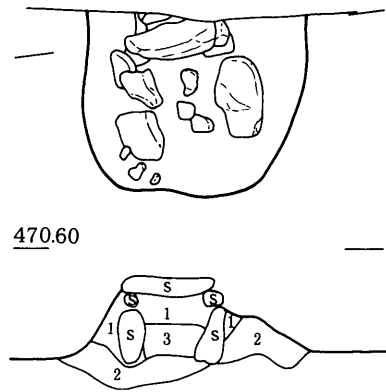
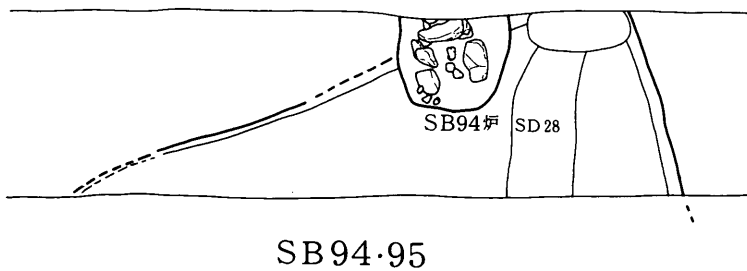
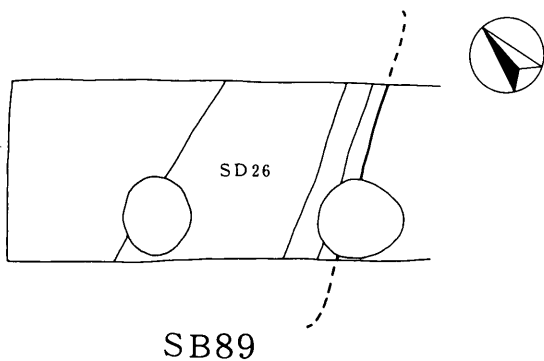
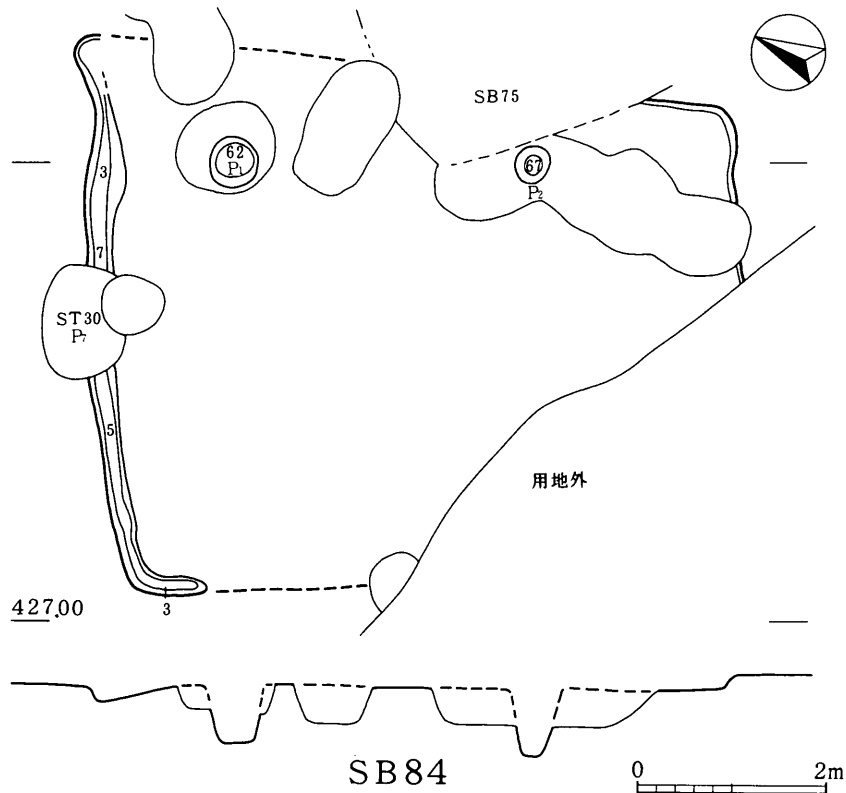

- 1. 暗褐色土
- 2. 褐色土混黄色土
- 3. 烧土混褐色土

0 1m

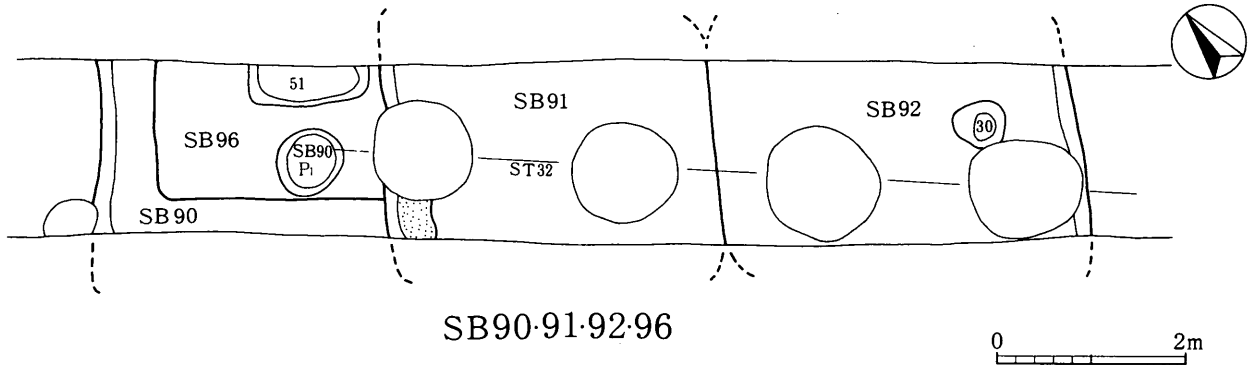

第32図 GOB SB84・89~92・94~96

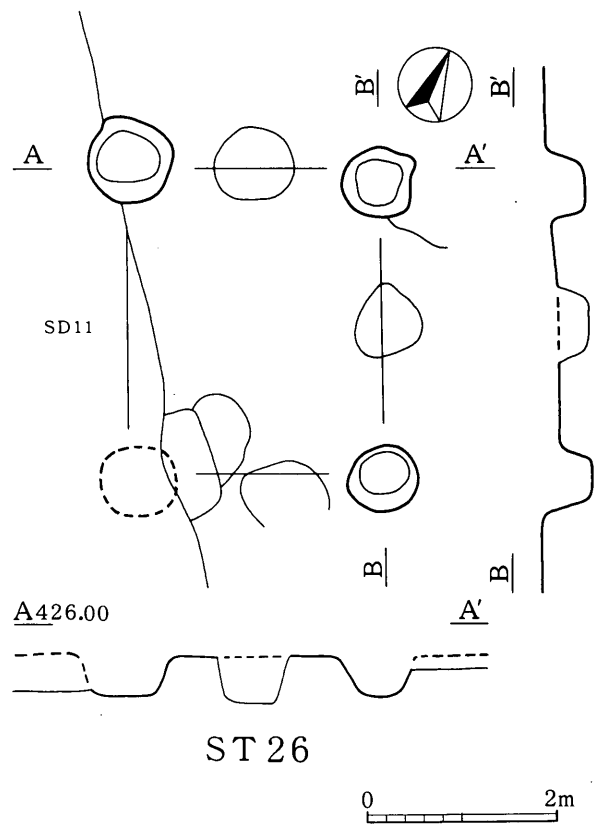
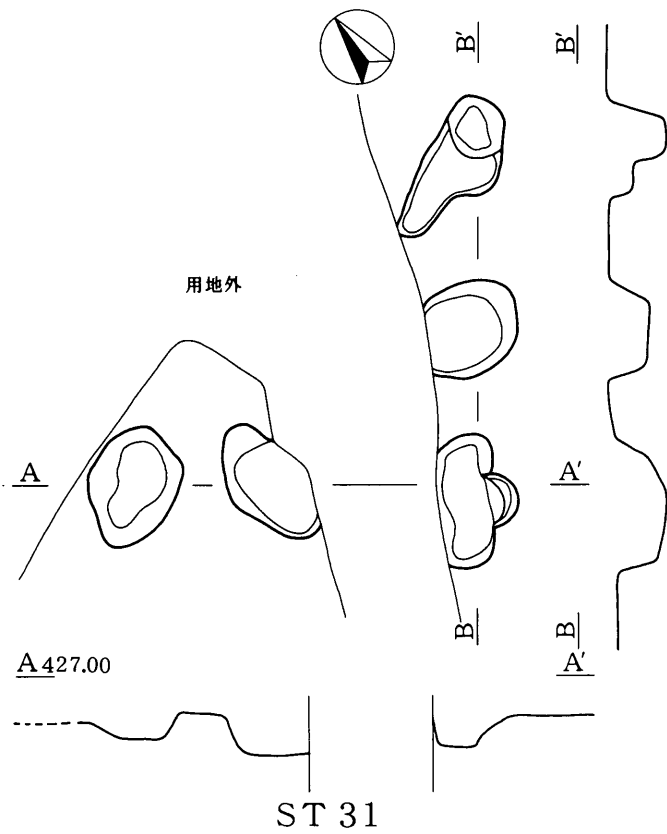
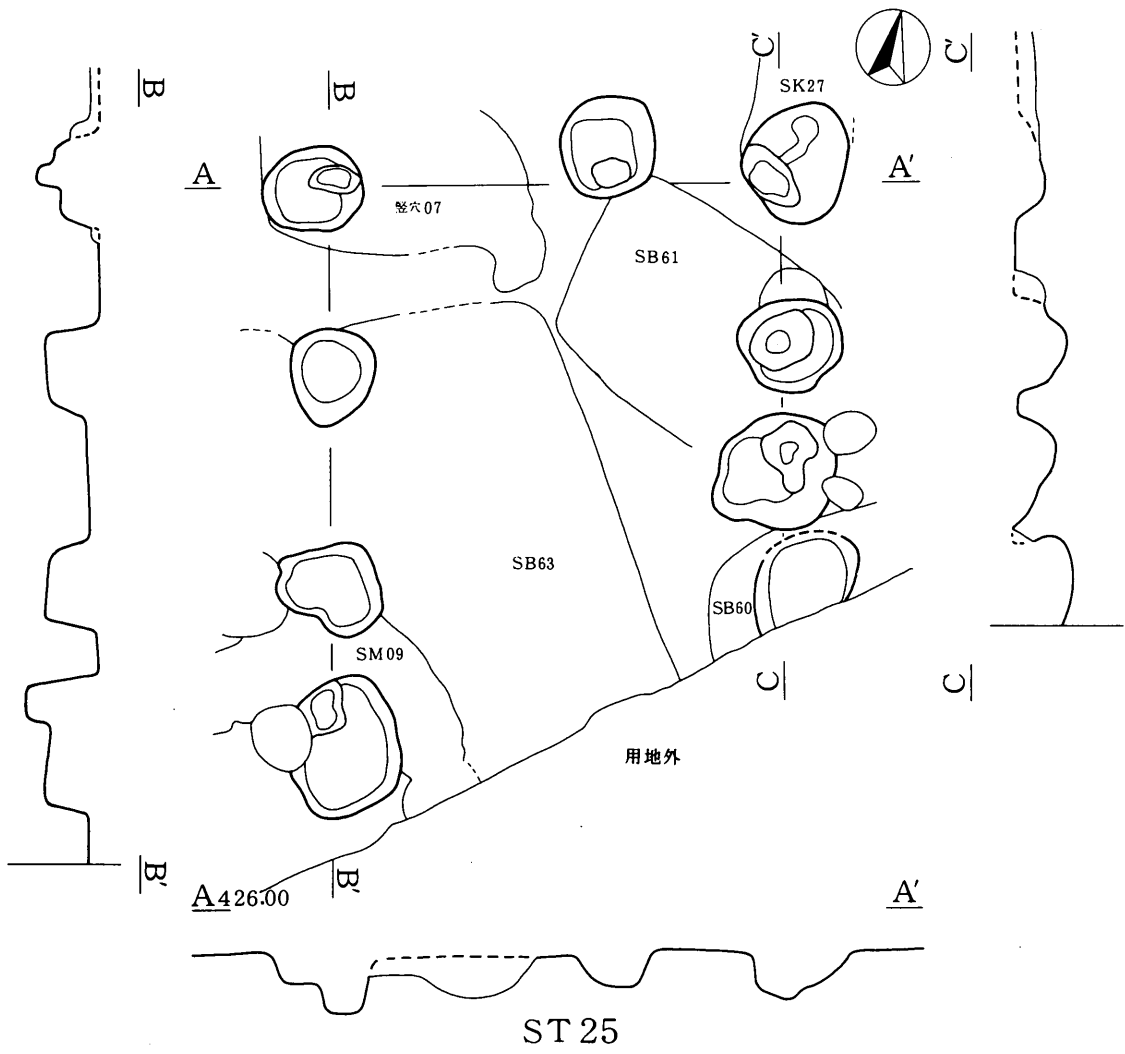

0 2m

第33图 GOB ST 25·26·31

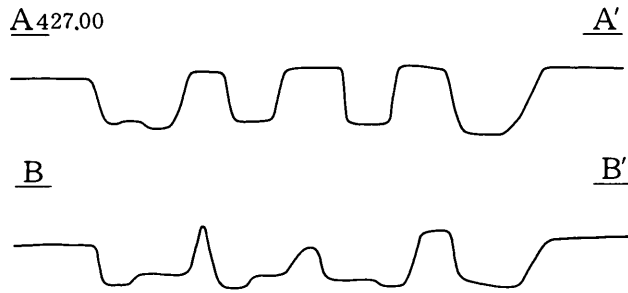
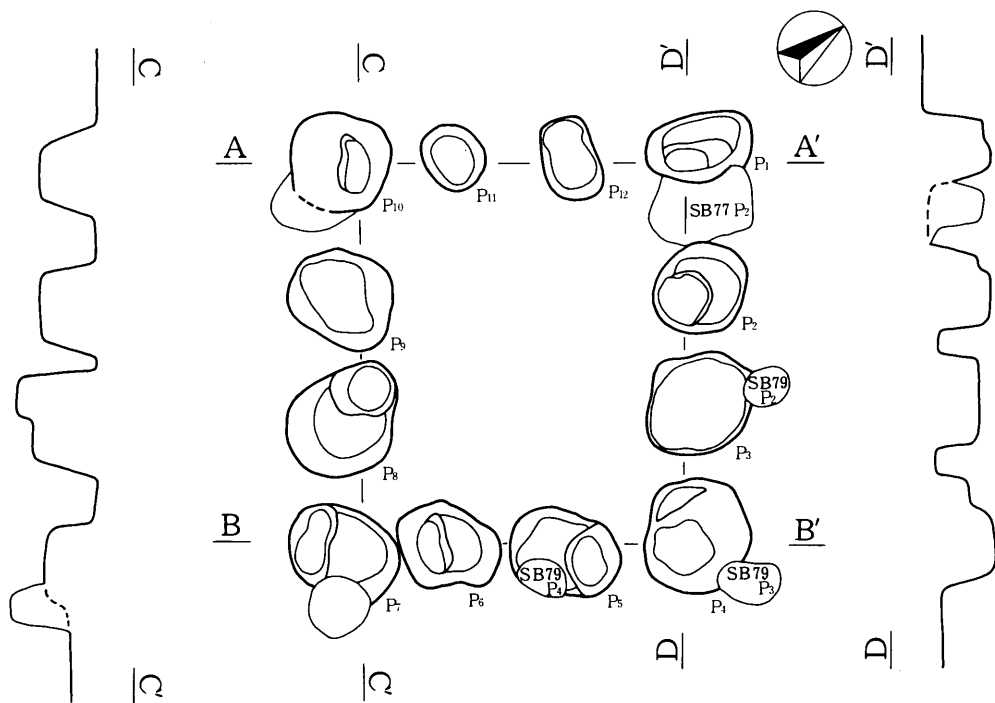

ST 30

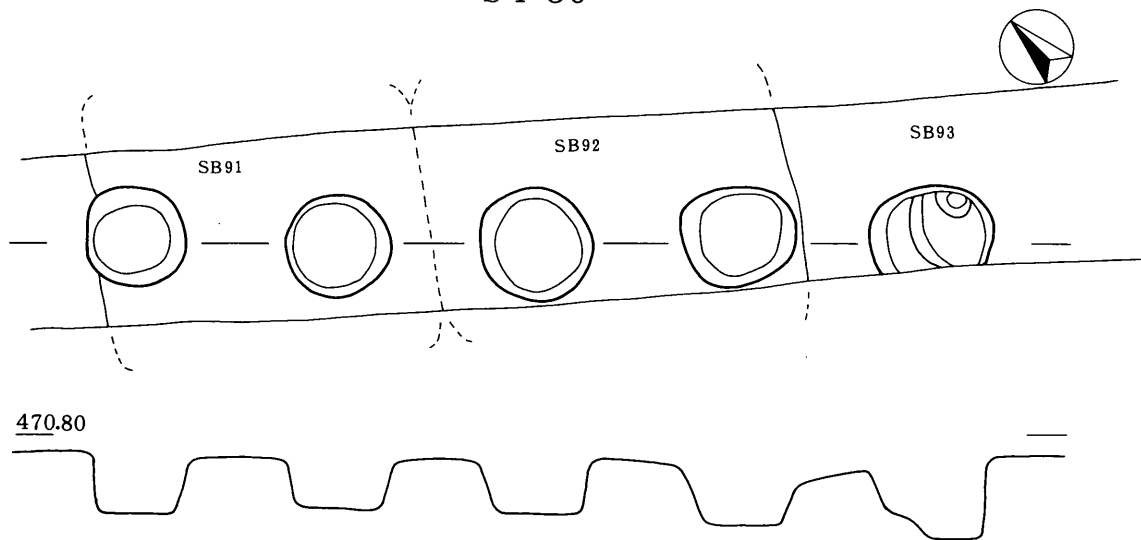

470.80

ST 32

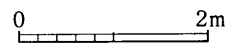

第34図 GOB ST 30・32

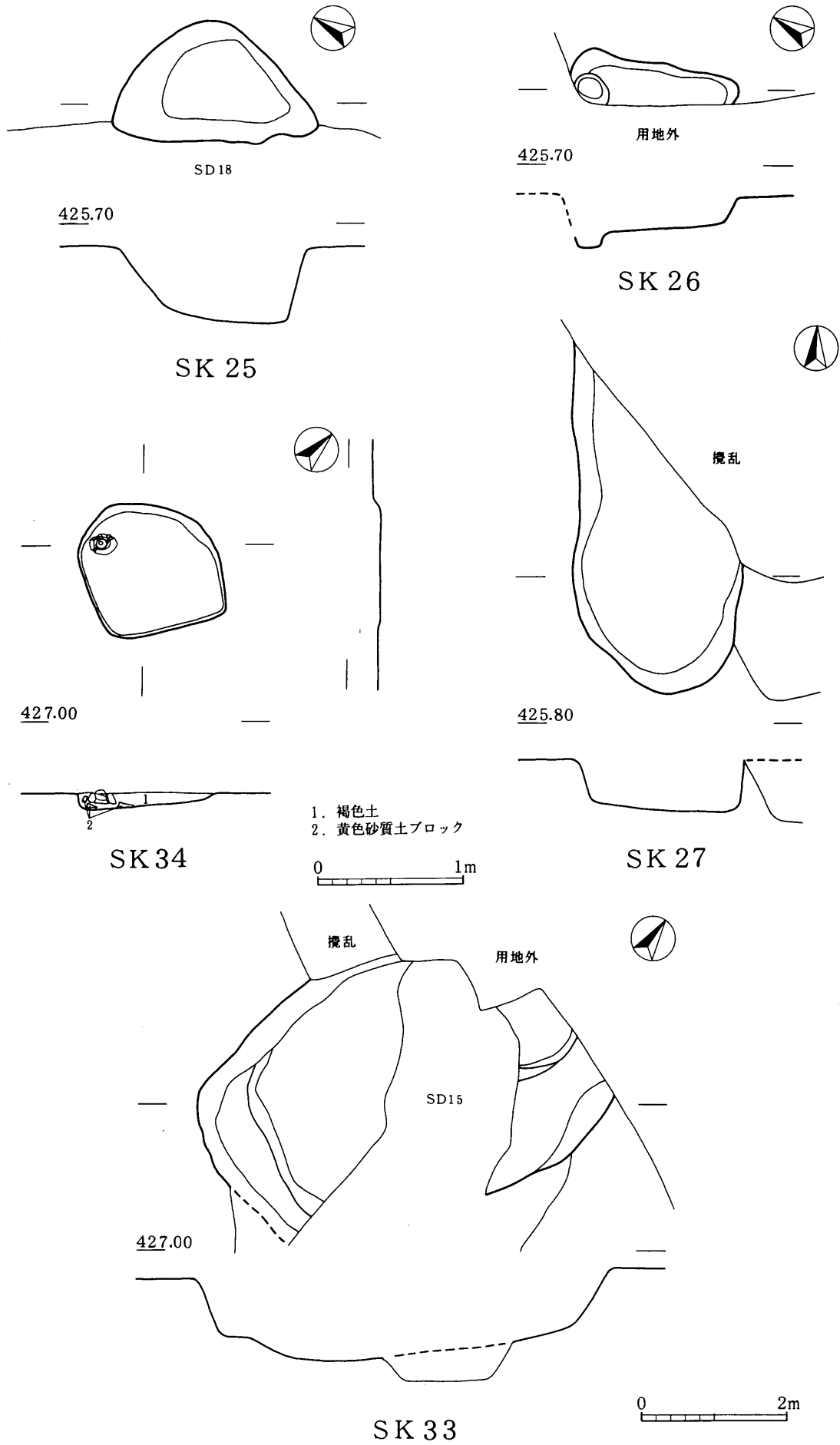

第35図 GOB SK25~27・33・34

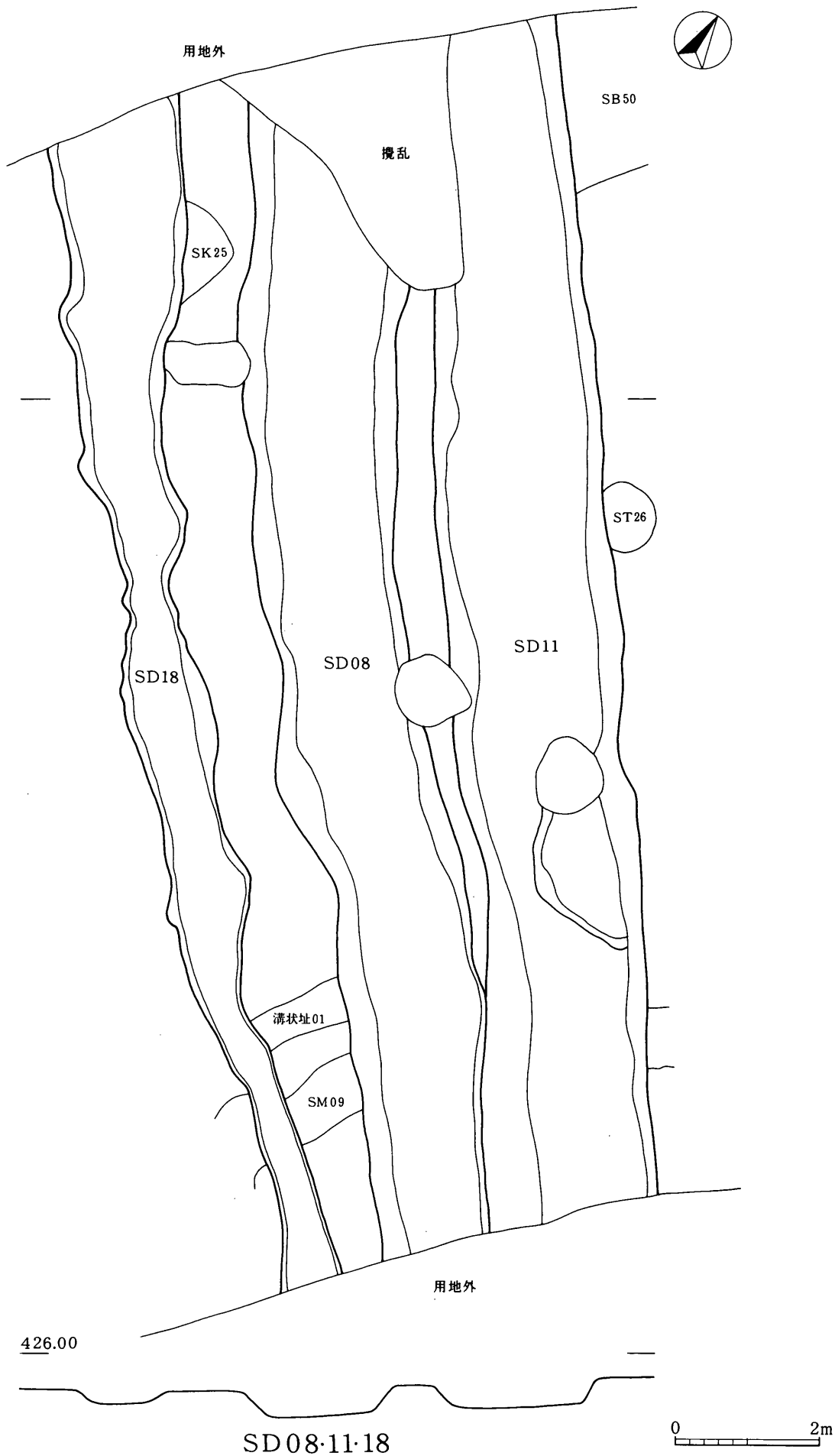

第36図 GOB SD08・11・18

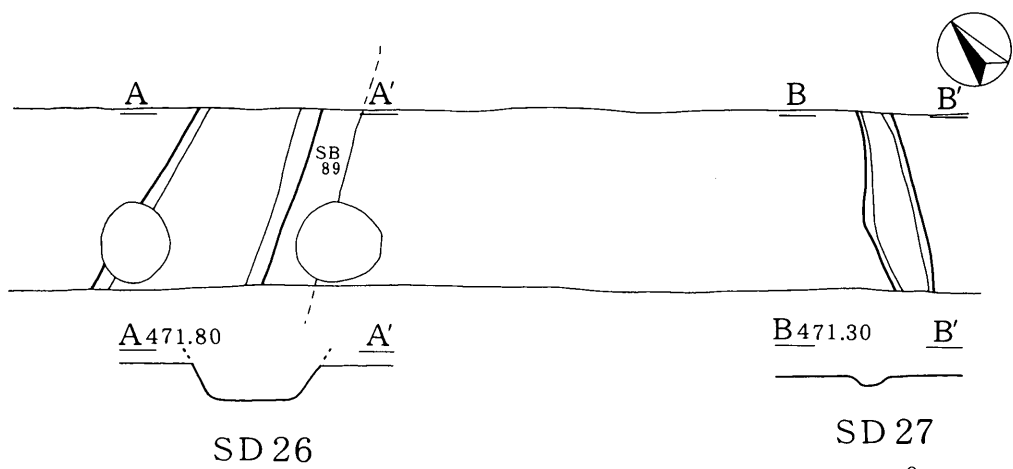
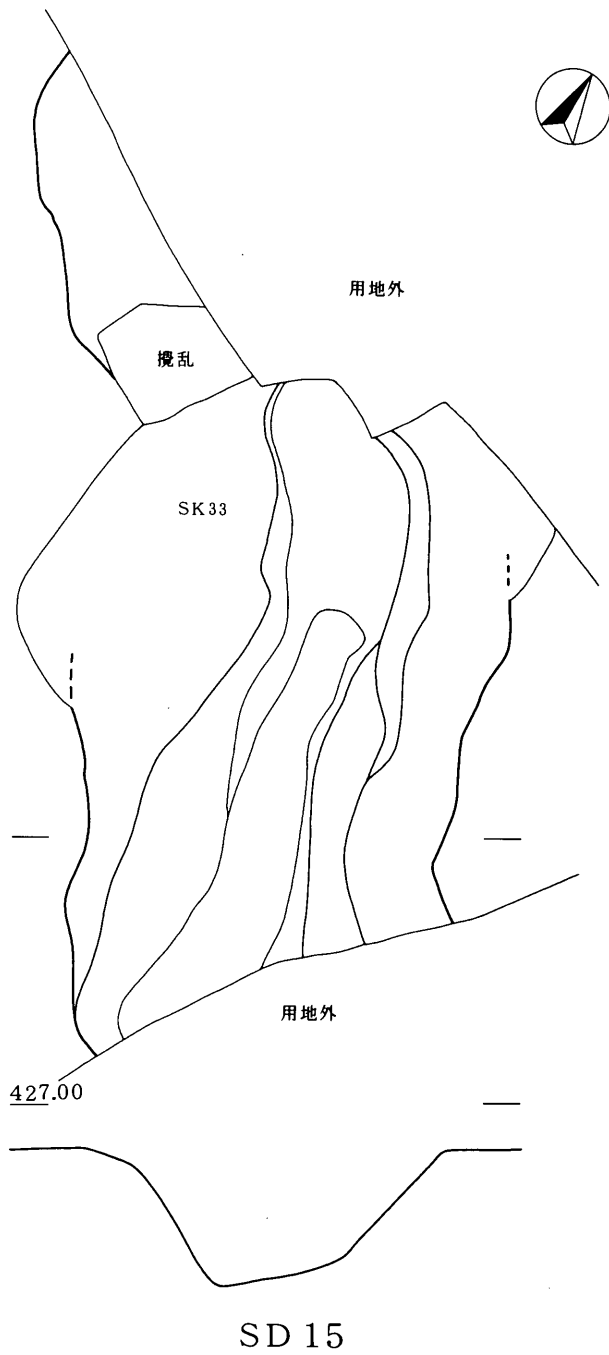
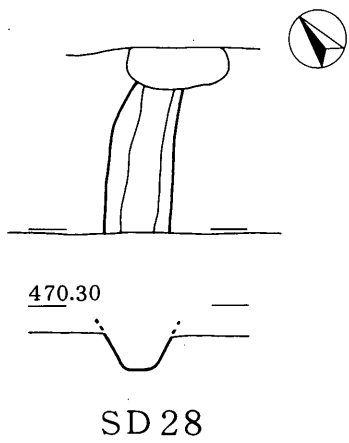
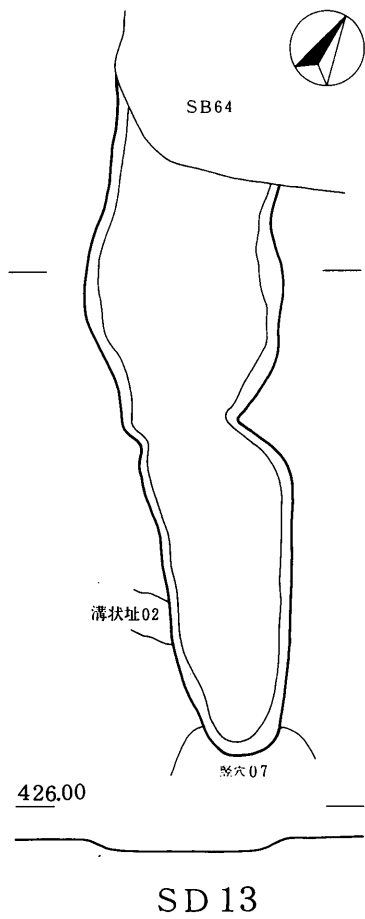

第37图 GOB SD 13·15·26~28

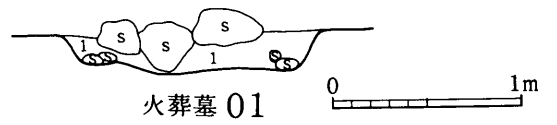
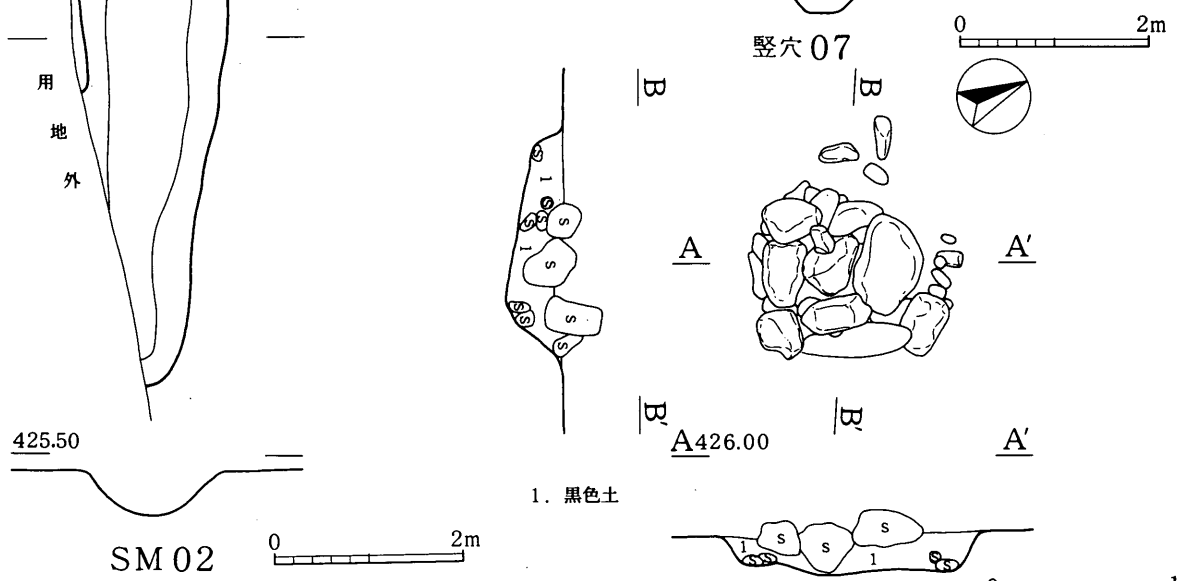
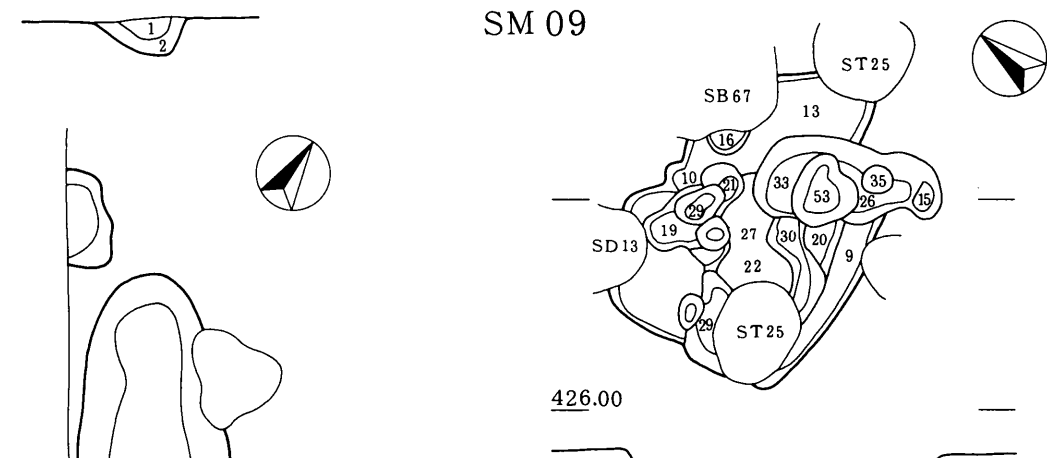
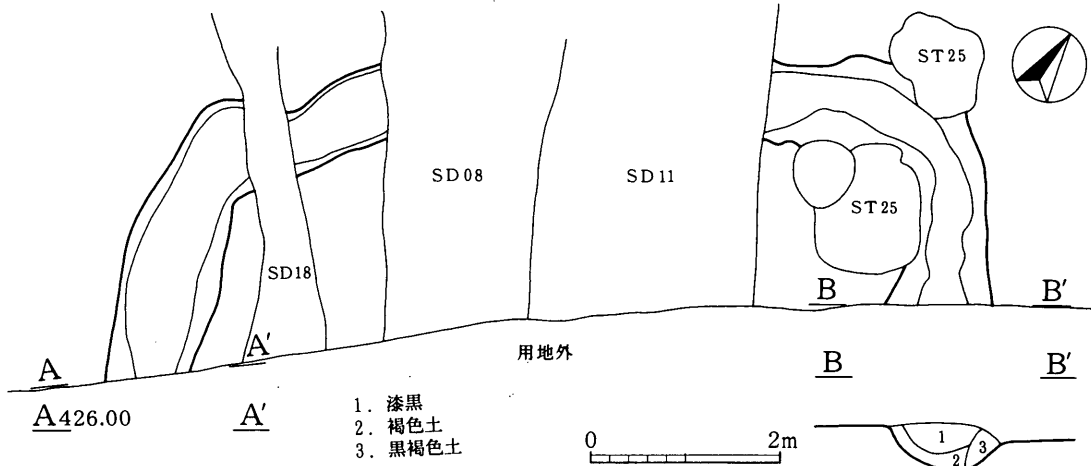
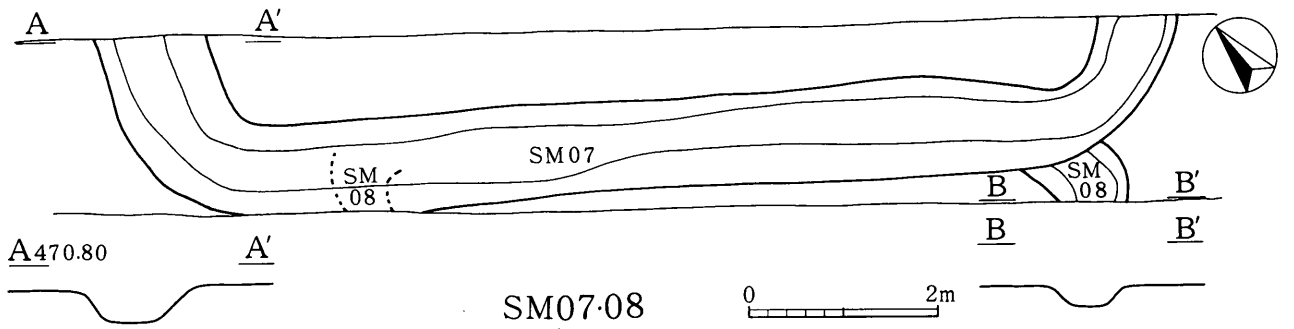

第38図 GOB SM02・07~09、豎穴07、火葬墓01





# 写真図版

田中倉垣外地籍 (KUR)

恒川 B 地籍 (GOB)





恒川B地籍上空より恒川A・田中倉垣外地籍を望む



S B 76



S B 76 南西側石列



S B 76 南東側石列と張出し部

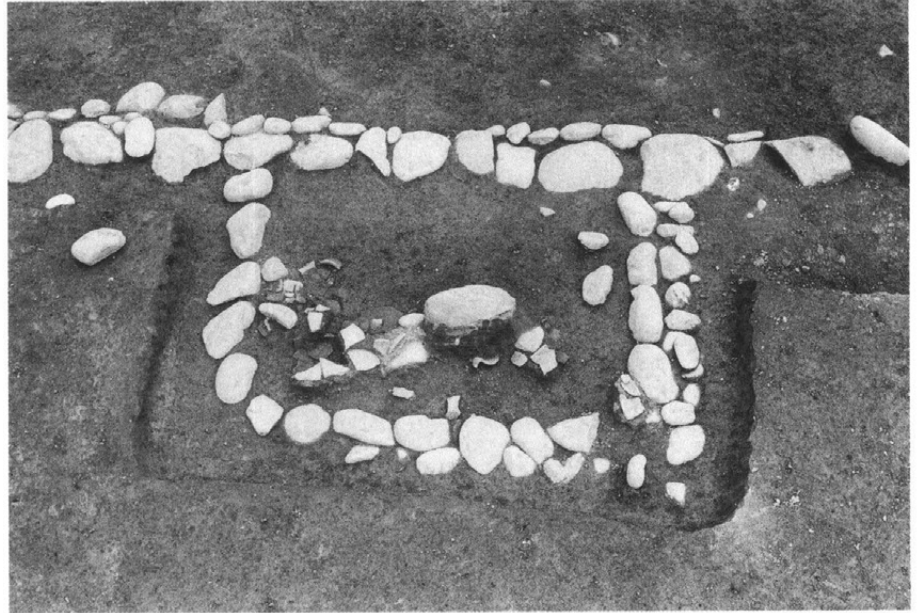

S B 76 張出し部

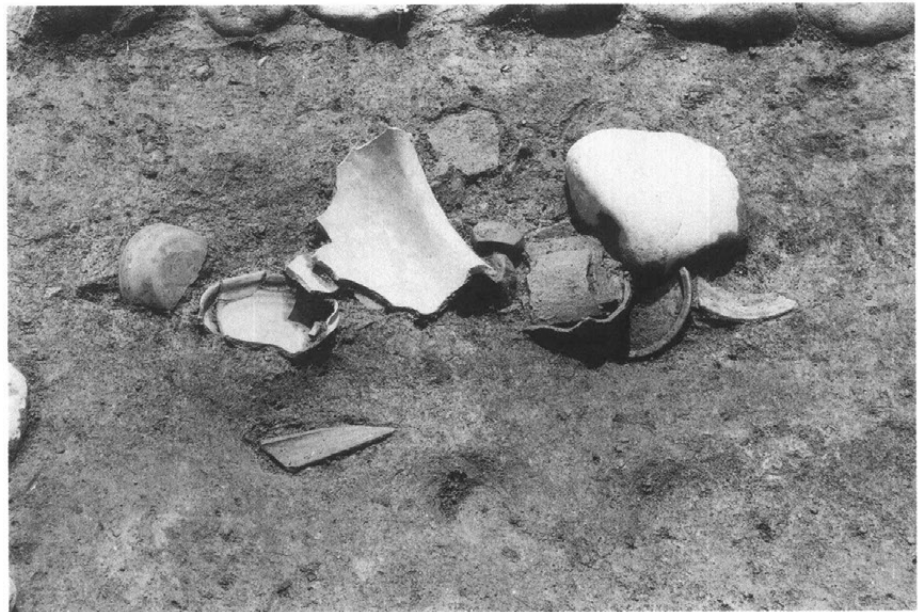

S B 76 張出し部 遺物



S B 76 (北東側から)

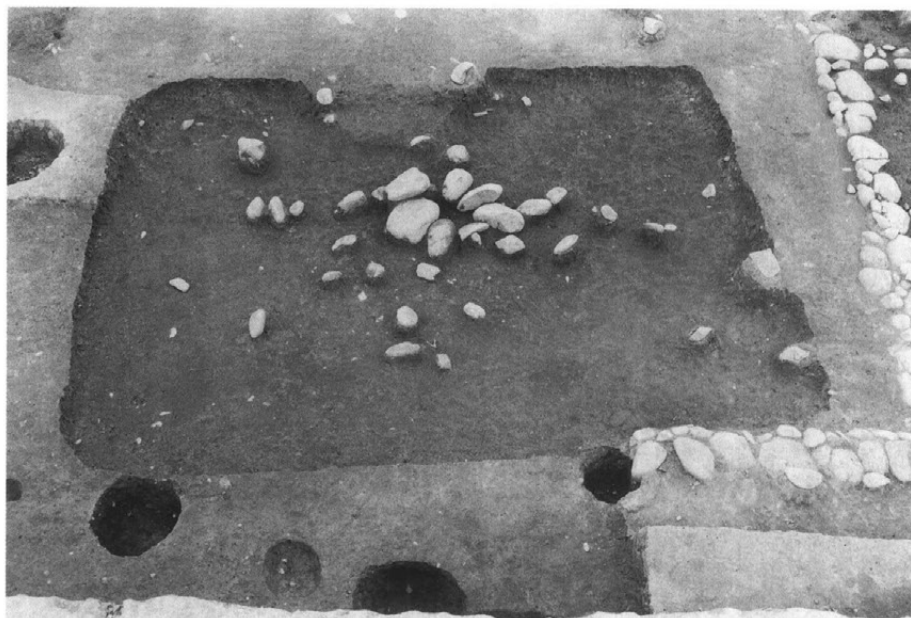

S B 155



S B 156 · 157

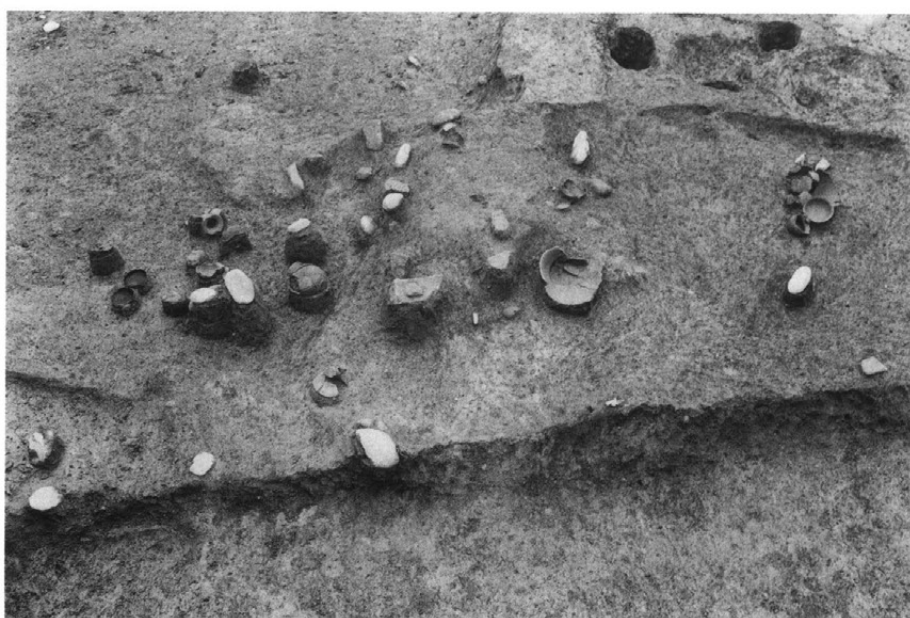

S B 158

S B 176



S B 178



S B 179







S B 186



S B 187



S B 188

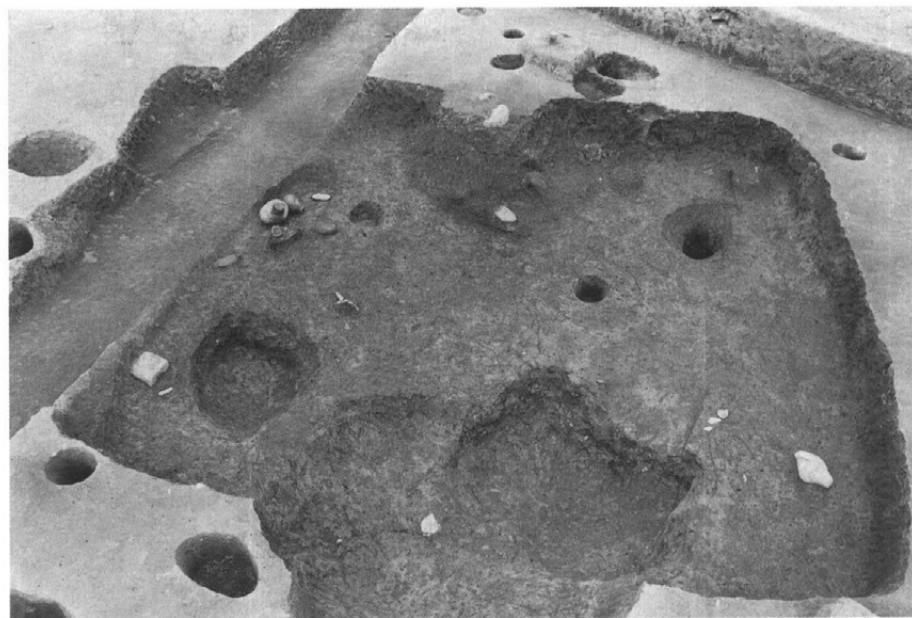

S B 264



S B 264 カマド



S B 265



S B 278 カマド



S B 280



S B 283



KUR4614-1 全景 (西より)



KUR4614-1 全景 (東より)



KUR4600-1 全景 (東側調査区)



KUR4600-1 全景 (西側調査区)



KUR4604-1 全景



KUR4609-1 全景

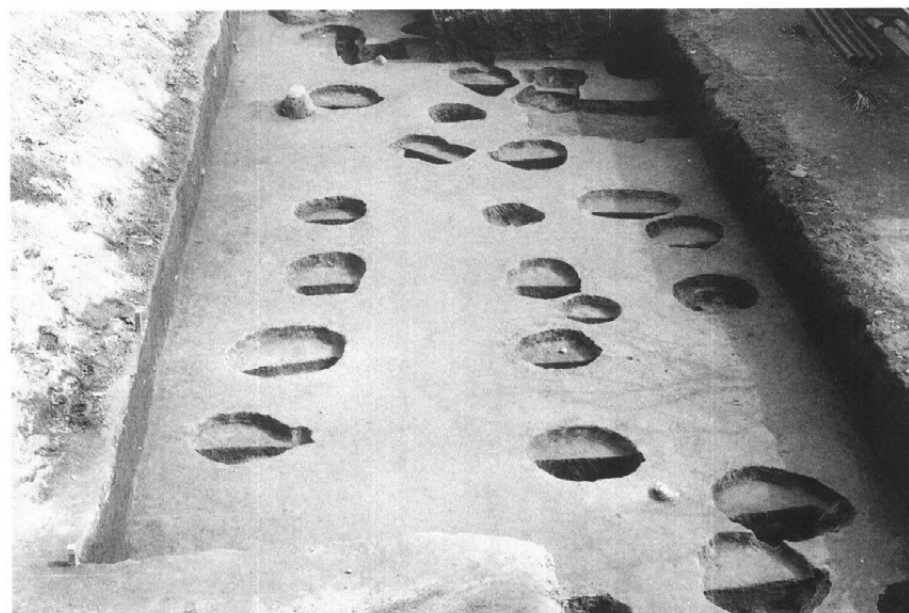

KUR4660 柱穴群

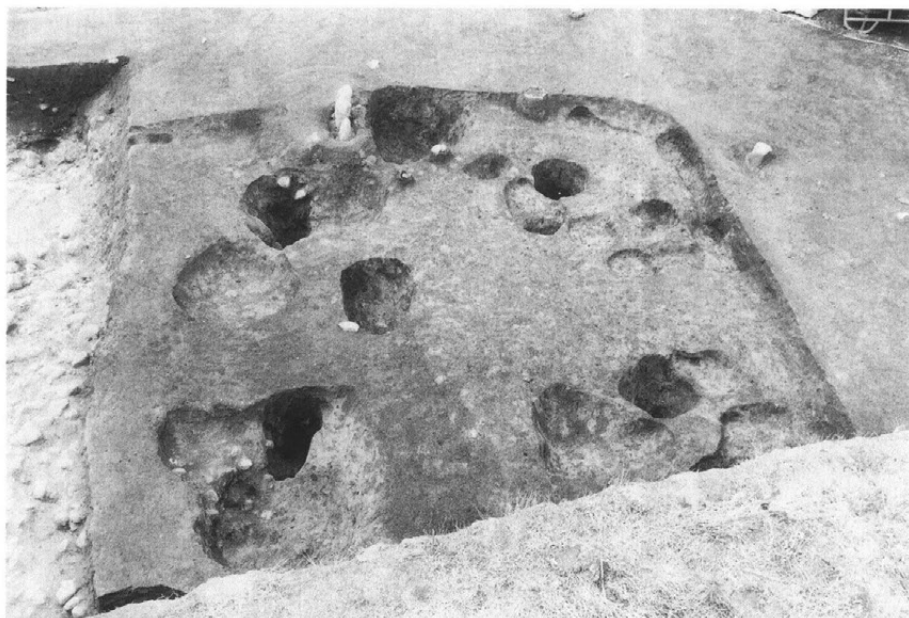

S B 63



S B 64



S B 66

S B 67



S B 68



S B 69







S B 70



S B 72



S B 75

S B71

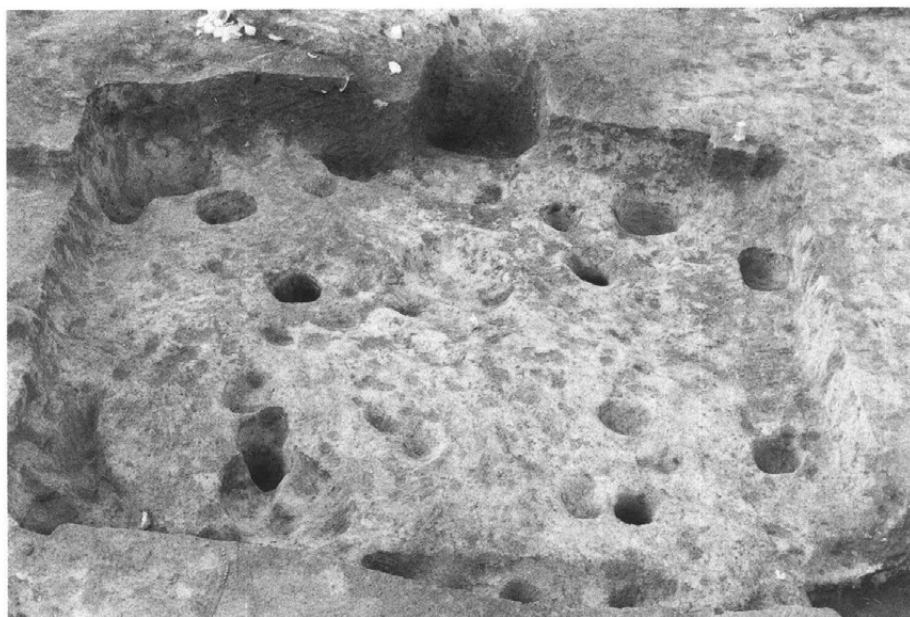

S B77



S B79





S B82



S B85



S B94 カマド

S T 26



S T 30



S T 32





S M04



S M05



S M07



S D08 · 11 · 18



S D15



S D20



GOB4705 全景



GOB4715 全景

# 報告書抄録

ふりがな	ごんがいせきぐん (たなかくらがいと・ごんがえい・ごんがびいちせき)							
書名	恒川遺跡群 (田中倉垣外・恒川A・恒川B地籍)							
副書名								
巻次								
シリーズ名								
編著者名	伊藤 尚志 他							
編集機関	飯田市教育委員会							
所在地	〒395-0053 長野県飯田市大久保町2534番地 ☎ 0265-22-4511							
発行年月日	平成16年3月31日							
ふりがな 所収遺跡名	ふりがな 所在地	コード		北緯	東経	調査期間	調査面積	調査原因
		市町村	遺跡番号					
ごんがいせきぐん 恒川遺跡群 たなかくらがいとせき 田中倉垣外地籍 ごんがえいちせき 恒川A地籍 ごんがびいちせき 恒川B地籍	いだし 飯田市 ぎこうじ 座光寺	20205		35° 31′ 48″	137° 51′ 59″	昭和57年度 ～ 平成13年度		範囲確認調査 緊急調査
所収遺跡名	種別	主な時代	主な遺構	主な遺物		特記事項		
恒川遺跡群	集落址 官衙址	縄文時代 弥生時代 古墳時代 奈良時代 平安時代 中世	竪穴住居址 掘立柱建物址 土坑 集石 溝址 縄文時代	縄文時代土器・石器 弥生時代土器・石器 古墳時代・奈良時代 土師器・須恵器 平安時代土師器・ 須恵器・灰釉陶器 石製品・鉄製品・ 木製品		・縄文時代～中世に亘り継 続する集落址 ・古代伊那郡衙址と同郡衙 に関する集落址		



---

---

ごん が い せき ぐん  
恒 川 遺 跡 群

2004年3月 発行

編集・発行 長野県飯田市上郷飯沼3145番地  
長野県飯田市教育委員会  
印刷 飯田共同印刷株式会社

---

---



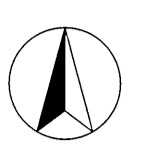
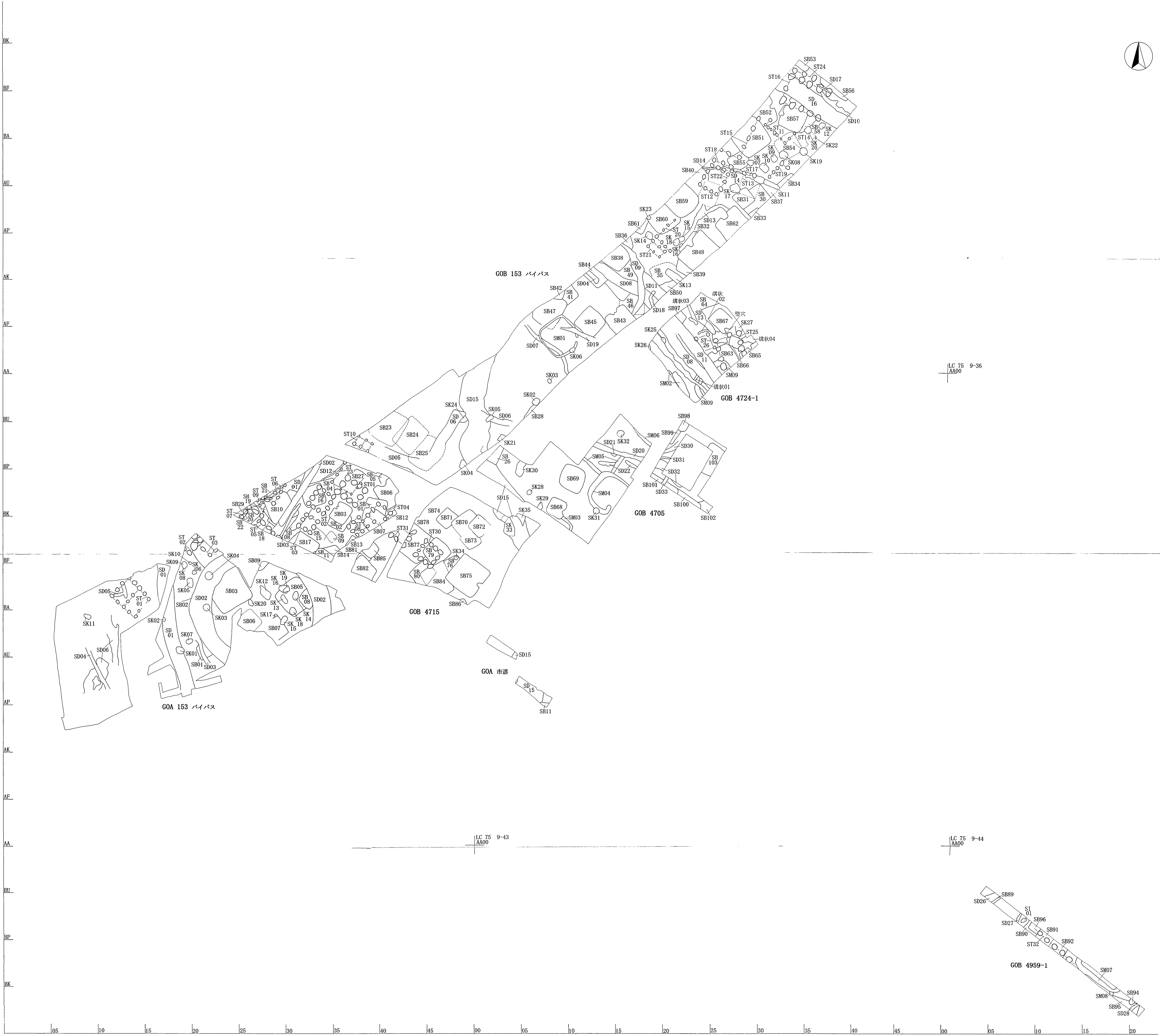

附図2 垣川A・垣川B 地籍調査位置図

