

かいぜん じけい だい いせき  
開善寺境内遺跡

— 図 版 編 —

2002. 3

長野県飯田市教育委員会

かいぜん じけいだい いせき  
開善寺境内遺跡

2002. 3

長野県飯田市教育委員会



## 遺物図版目次

第1図	S B44出土土器	1	第15図	遺構外出土土器	15
第2図	S B08・10出土土器	2	第16図	遺構外出土土器	16
第3図	S B11・13・14出土土器	3	第17図	遺構外出土土器、S B44出土石器	17
第4図	S B14・15出土土器	4	第18図	S B44・08・11・14・24・29・32 出土石器	18
第5図	S B15・16・18出土土器	5	第19図	S B39・41・48・50・52・34出土 石器	19
第6図	S B20・21・24出土土器	6	第20図	S K78・90、S I32・48、S D05 ・10、遺構外出土石器	20
第7図	S B25・27出土土器	7	第21図	遺構外出土石器	21
第8図	S B28・32・33出土土器	8	第22図	遺構外出土石器	22
第9図	S B37～39・41・43・45出土土器	9	第23図	遺構外出土石器	23
第10図	S B46・48・49出土土器	10	第24図	S B08、S I28、遺構外出土石器	24
第11図	S B49・50・52出土土器	11	第25図	鉄製品・土製品・銭貨	25
第12図	S B60・62・34出土土器	12			
第13図	S B35・57・58、S K85、 S I30出土土器	13			
第14図	S D05・08、S X01、 遺構外出土土器	14			

## 表 目 次

表6	土層注記表(1)	26	表18	遺構属性表(2)	38
表7	土層注記表(2)	27	表19	遺構属性表(3)	39
表8	土層注記表(3)	28	表20	遺構属性表(4)	40
表9	土層注記表(4)	29	表21	遺構属性表(5)	41
表10	土層注記表(5)	30	表22	遺構属性表(6)	42
表11	土層注記表(6)	31	表23	遺構属性表(7)	43
表12	土層注記表(7)	32	表24	遺構属性表(8)	44
表13	土層注記表(8)	33	表25	遺構属性表(9)	45
表14	土層注記表(9)	34	表26	遺構属性表(10)	46
表15	土層注記表(10)	35	表27	遺構属性表(11)	47
表16	土層注記表(11)	36	表28	遺構属性表(12)	48
表17	遺構属性表(1)	37			

## 写真図版目次

図版 1	調査区全景	図版25	S K80	S K82	S K85
図版 2	調査区全景	図版26	S I 01	S I 02	S I 03
図版 3	S B44 同炉 同遺物出土状況	図版27	S I 04	S I 05	S I 06
図版 4	S X01 S B08 S B10	図版28	S I 07	S I 08	S I 10掘り方
図版 5	S B10カマド S B11 S B12	図版29	S I 11掘り方	S I 12	S I 13他
図版 6	S B13 S B14 同カマド	図版30	S I 13	S I 14	S I 15
図版 7	S B16 同カマド S B18	図版31	S I 16	S I 17	S I 18
図版 8	S B24カマド S B25カマド S B27	図版32	S I 19	S I 20・21	S I 22
図版 9	S B29 同カマド S B37	図版33	S I 23	S I 24	S I 25
図版10	S B38 S B39・41 S B39カマド	図版34	S I 26	S I 27他	S I 44
図版11	S B46遺物出土状況 S B48 S B49	図版35	S I 45	S I 48	S I 49
図版12	S B49カマド S B50 S B58	図版36	S I 50	S I 52	発掘作業風景
図版13	S A01 S K30	図版37	発掘作業風景	見学会風景	
図版14	S K31 S K32 S K34	図版38	S B44	S B08	
図版15	S K35 S K36 S K37	図版39	S B11	S B14	
図版16	S K38・42 S K39 S K41	図版40	S B10	S B16	S B18 S B21
図版17	S K43 S K44 S K49		S B24	S B27	
図版18	S K47・48 S K52 S K54	図版41	S B25	S B32	S B37 S B41
図版19	S K55・75 S K56 S K57		S B43		
図版20	S K58 S K59 S K60	図版42	S B46	S B49	S B50 S B52
図版21	S K61 S K63 S K64		S B34		
図版22	S K65 S K68 S K69	図版43	S B57	S K85	
図版23	S K70 S K71 S K72	図版44	S K85	S I 36扁平礫	S X01
図版24	S K76 S K78 S K79		S D05	遺構外	

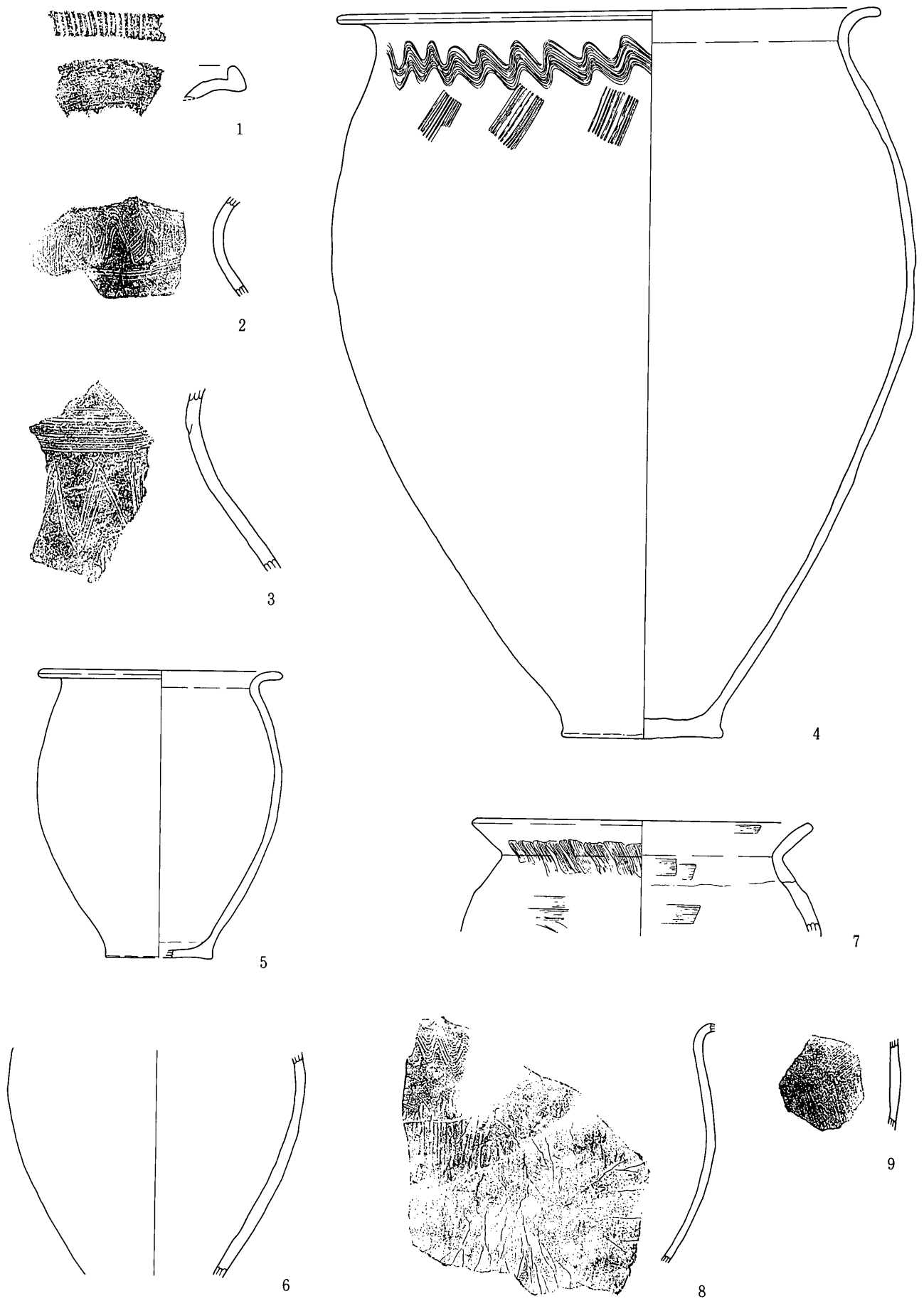

第1图 SB44出土土器

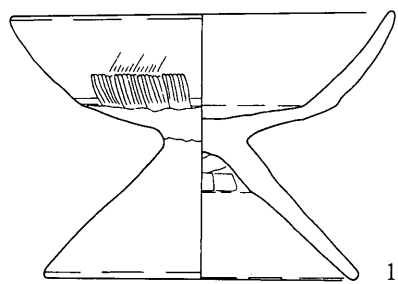

1

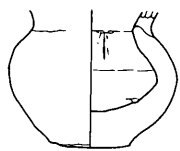

2

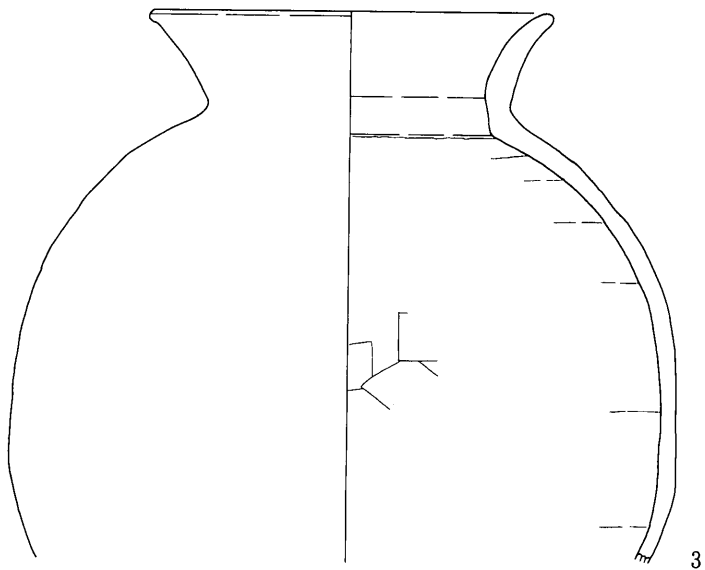

3

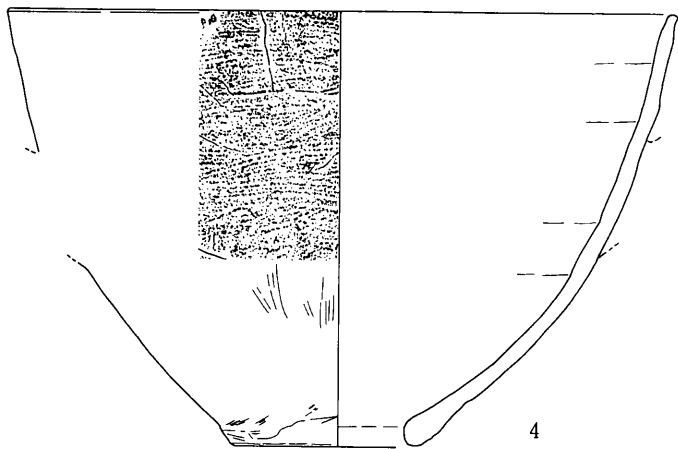

4

1 ~ 4 SB08

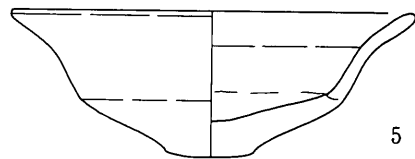

5

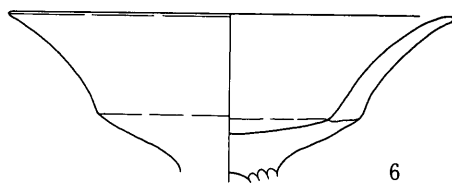

6

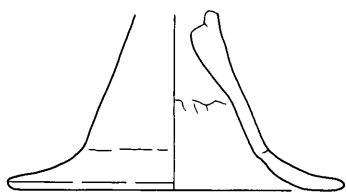

7

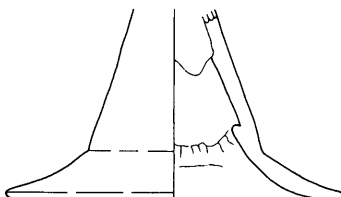

8

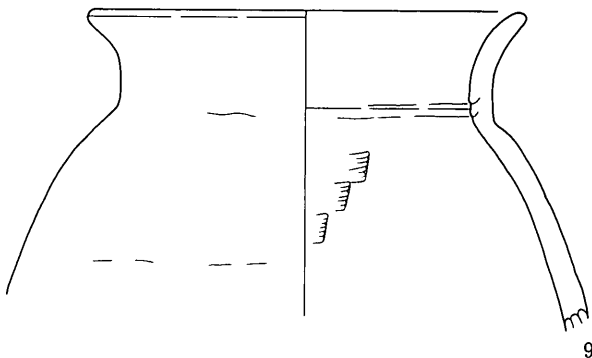

9

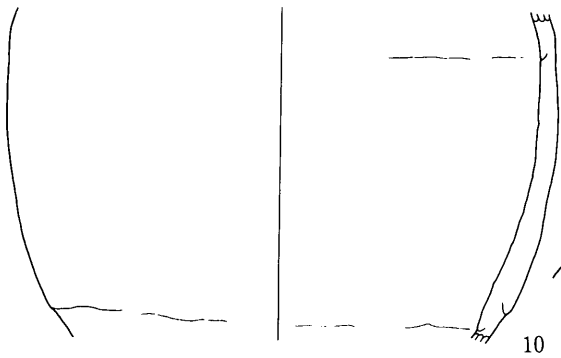

10

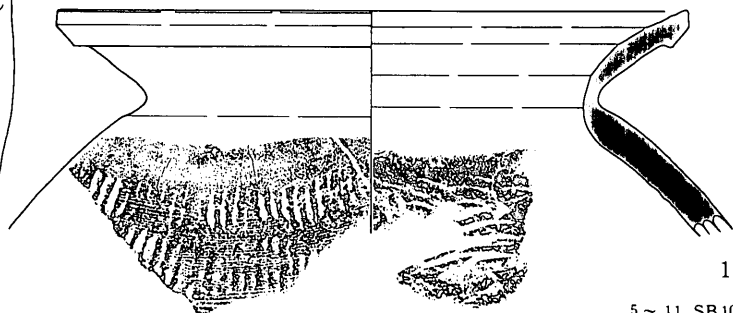

11

5 ~ 11 SB10

第2図 SB08・10出土土器

0 10cm

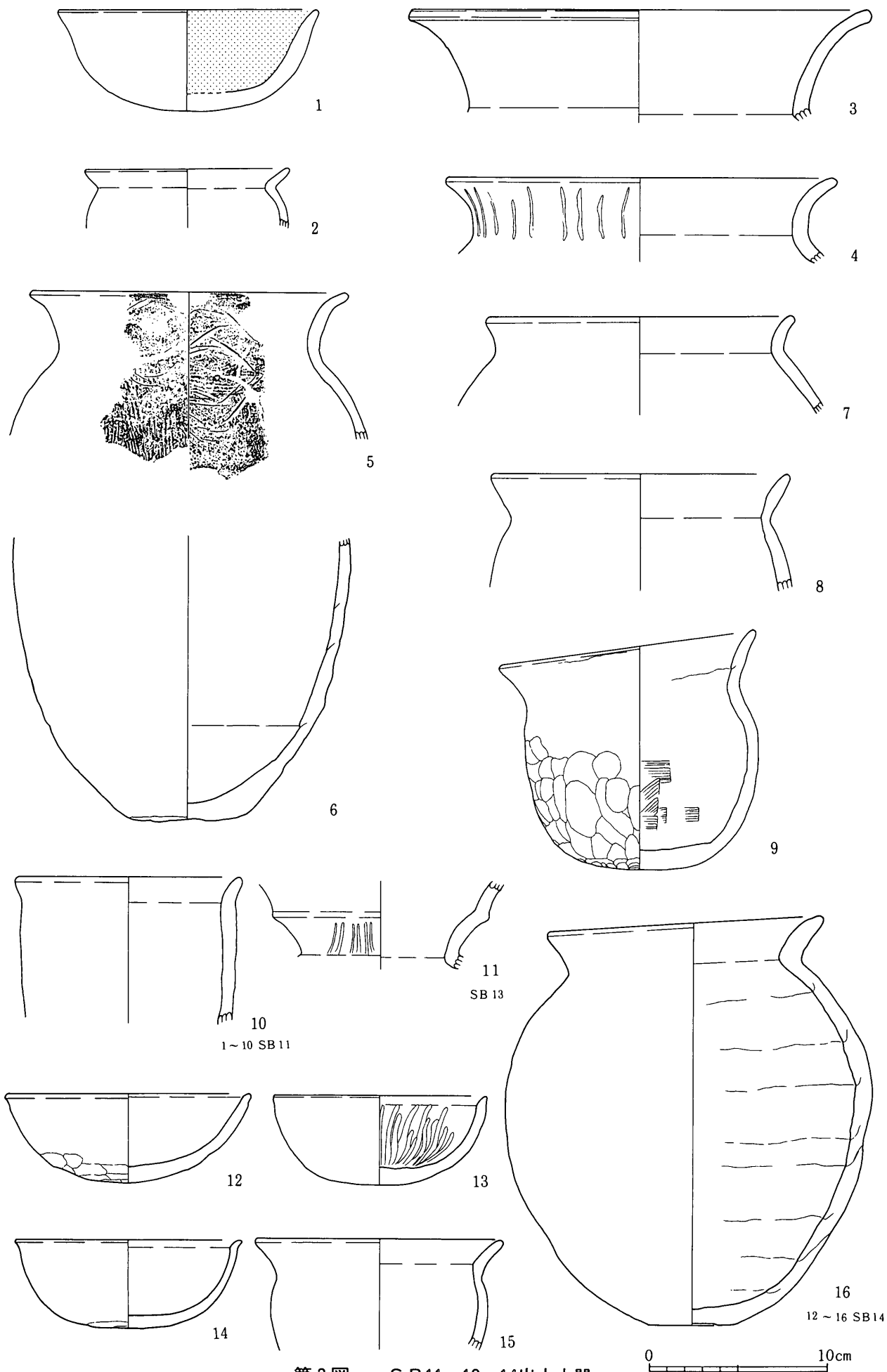

第3図 SB11・13・14出土土器



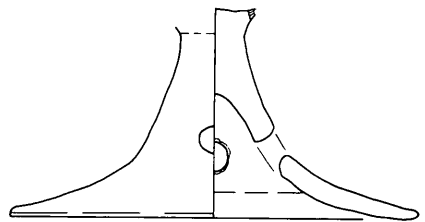
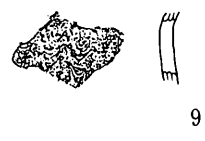
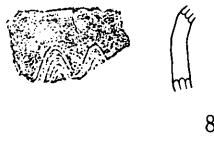
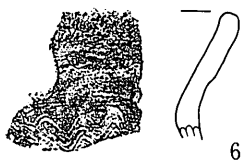
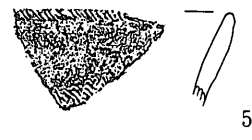
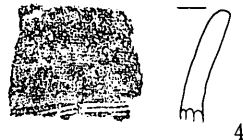
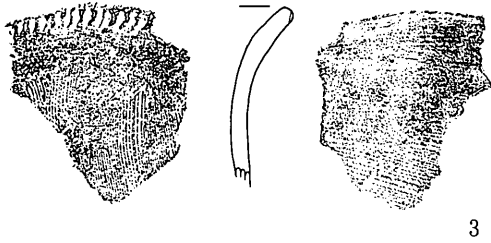
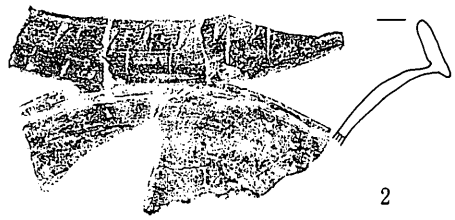
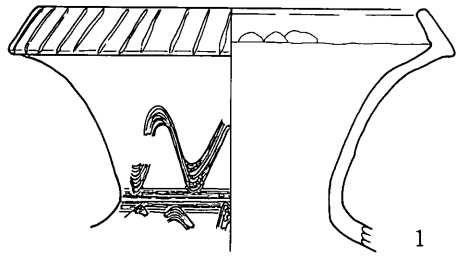

12  
1~12 SB14

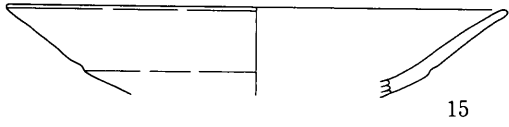
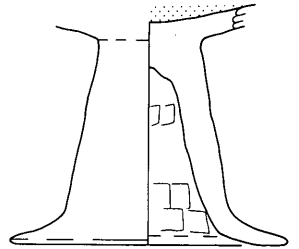
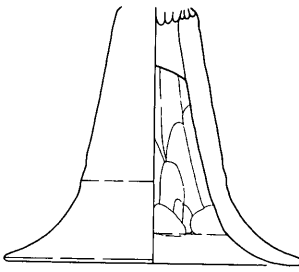
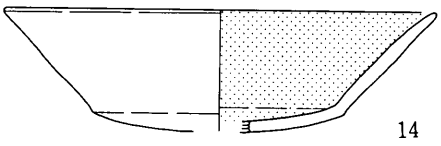
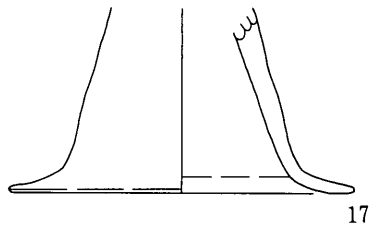
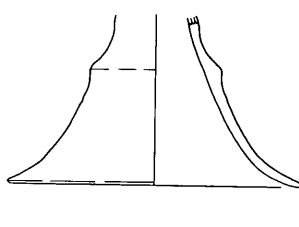
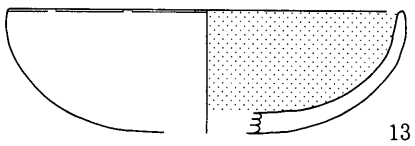

13~19 SB15



第4图

SB14·15出土土器

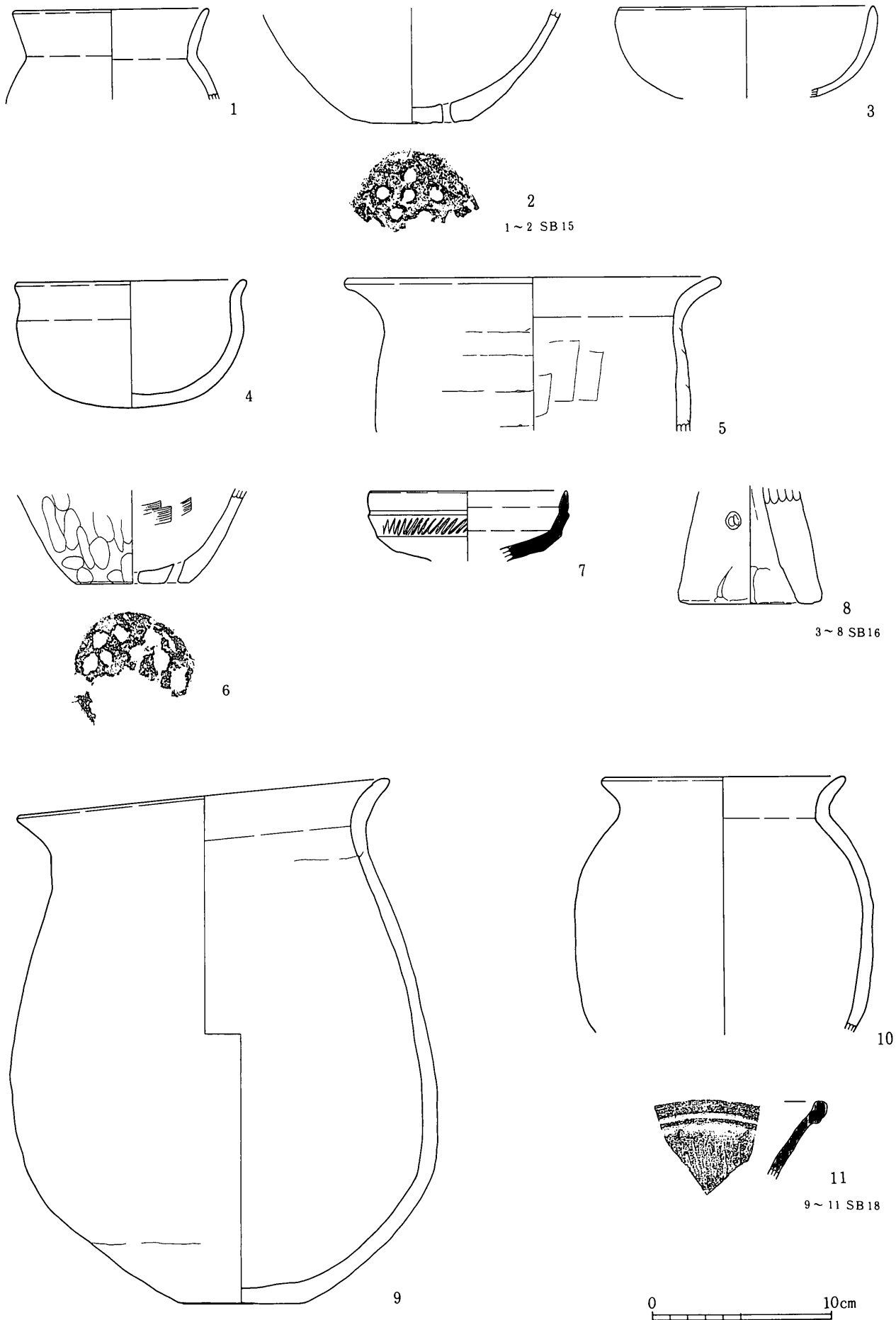

第5图 SB15·16·18出土土器

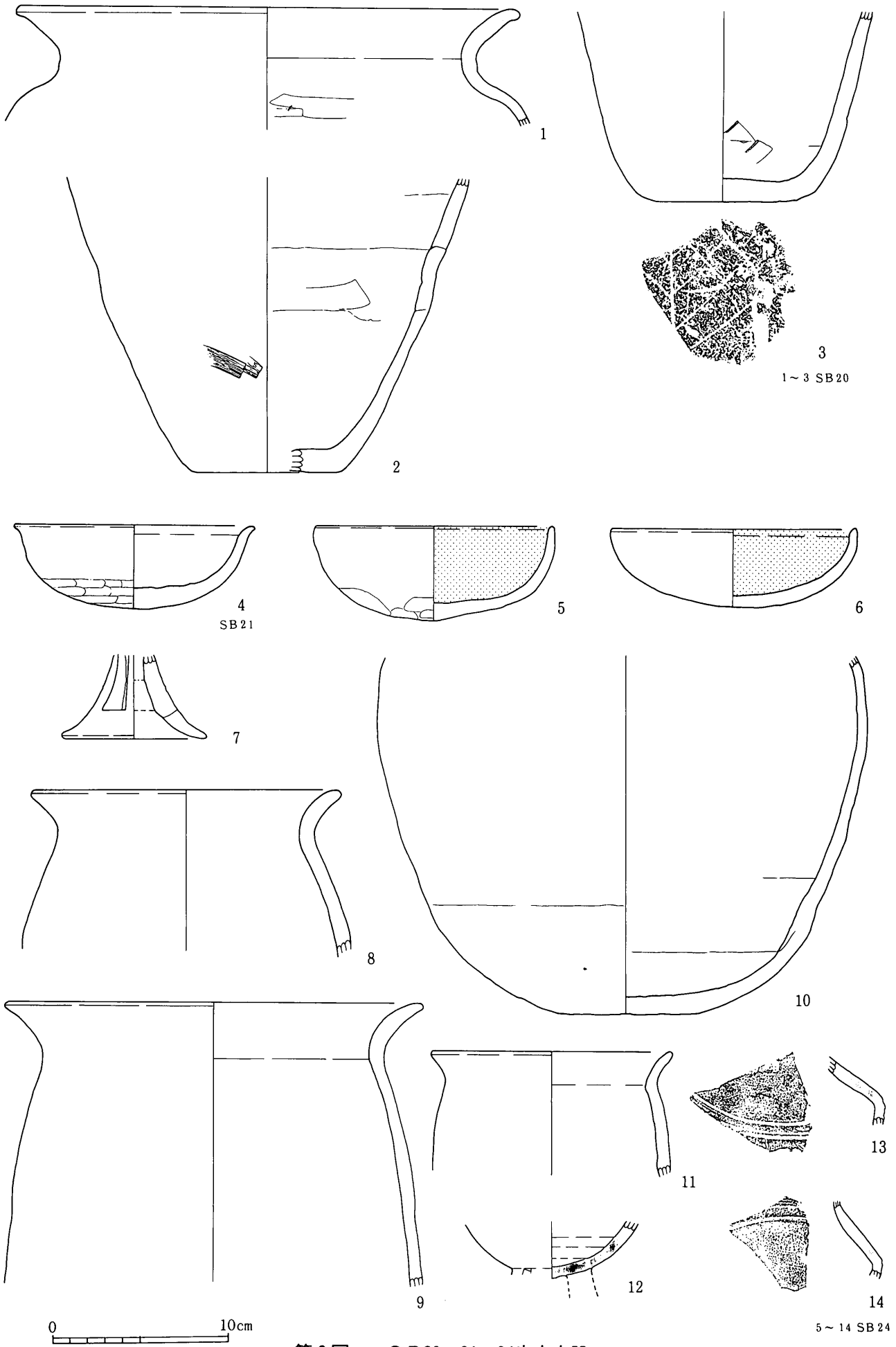

第6图 SB20·21·24出土土器

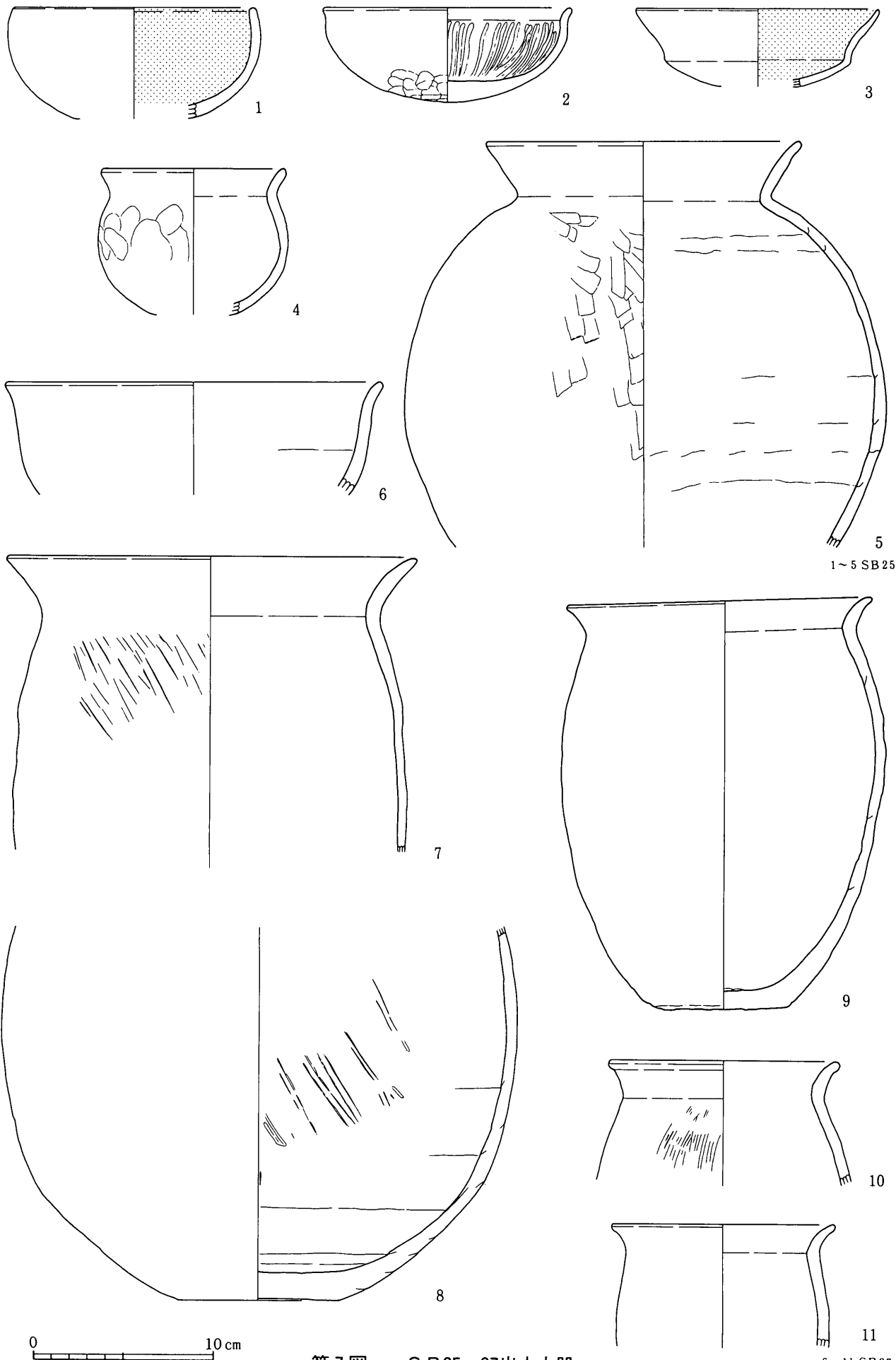

1~5 SB25

6~11 SB27

第7图 SB25·27出土土器

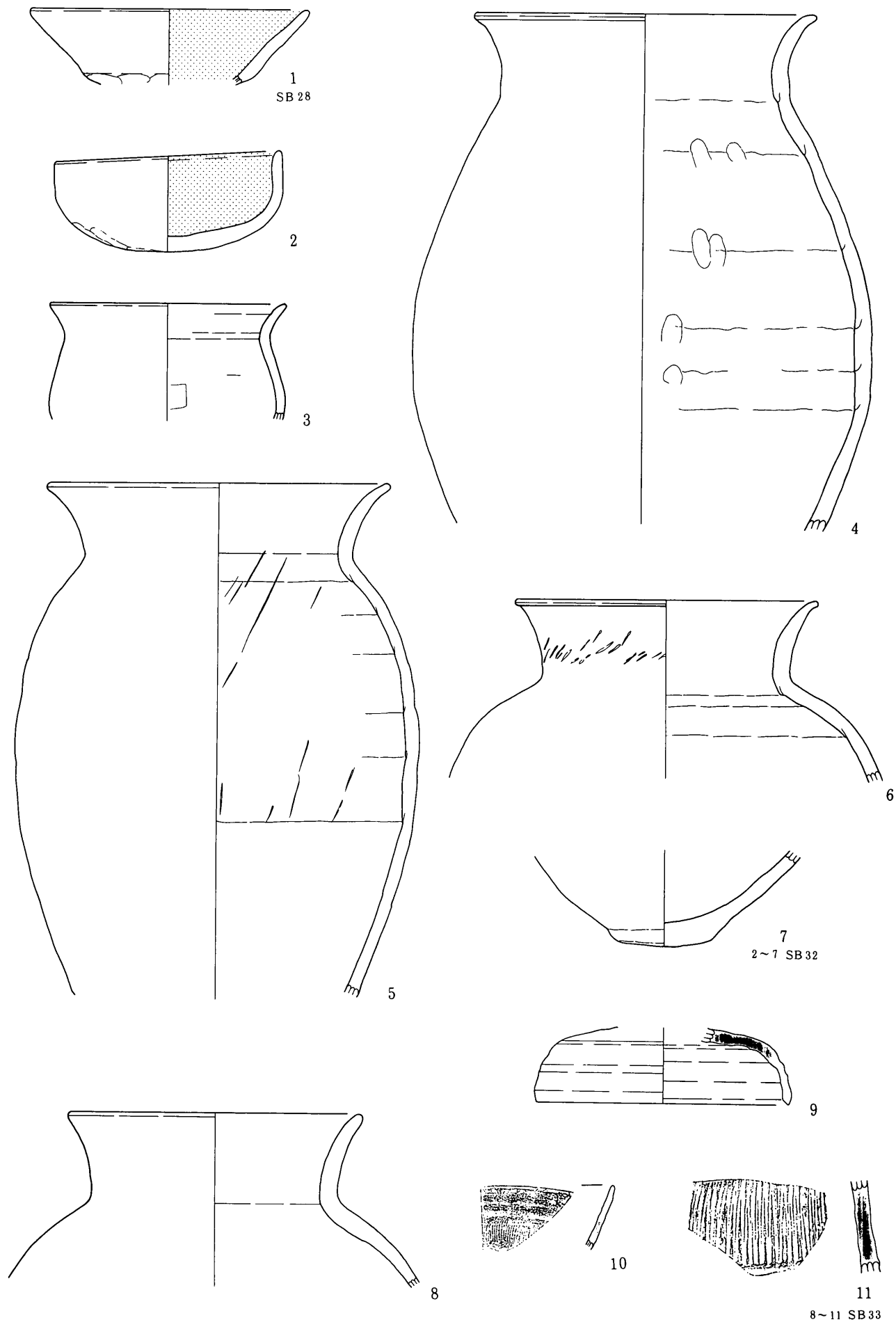

第 8 图 S B 28 · 32 · 33 出土土器

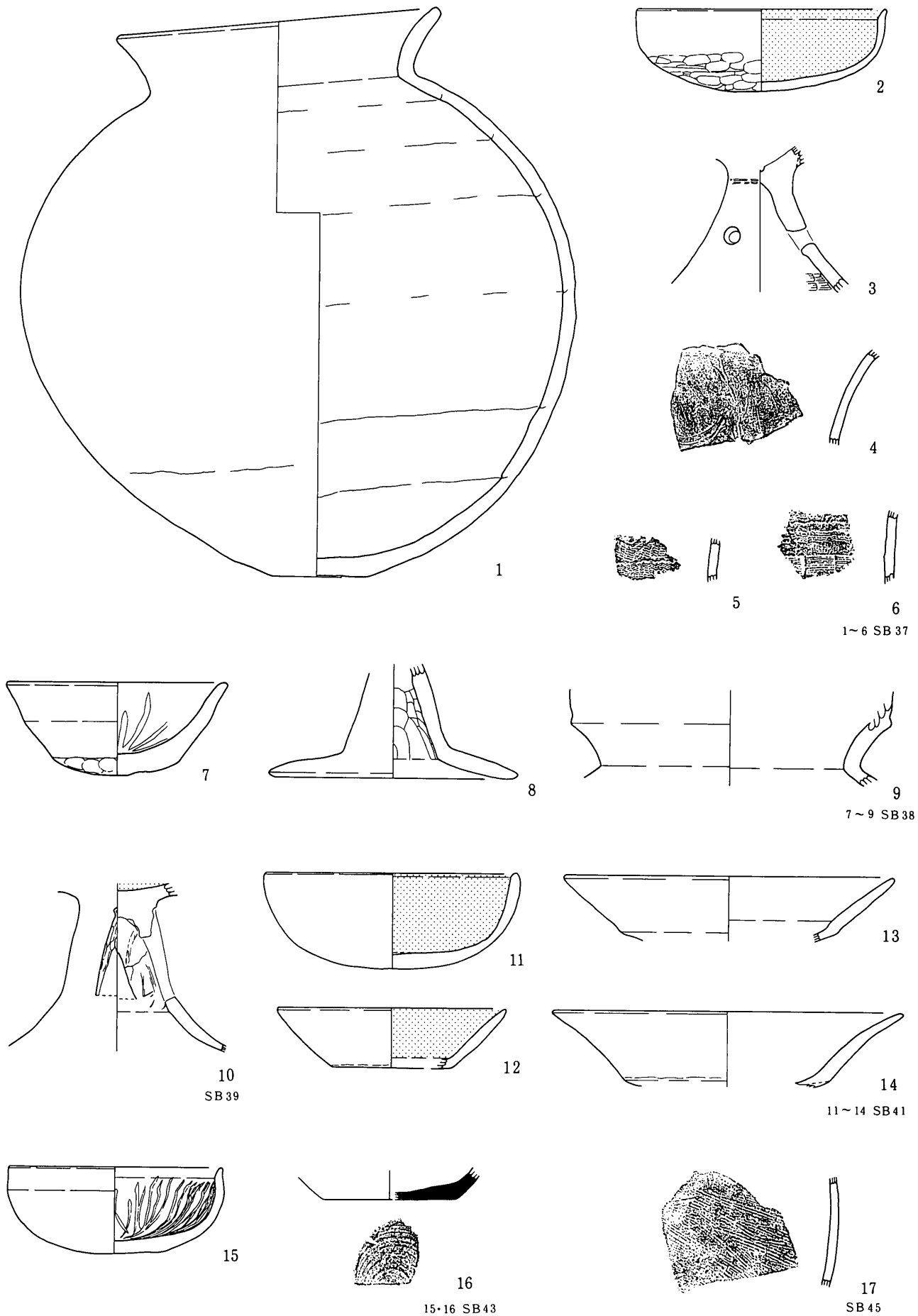

第9图 S B37~39·41·43·45出土土器

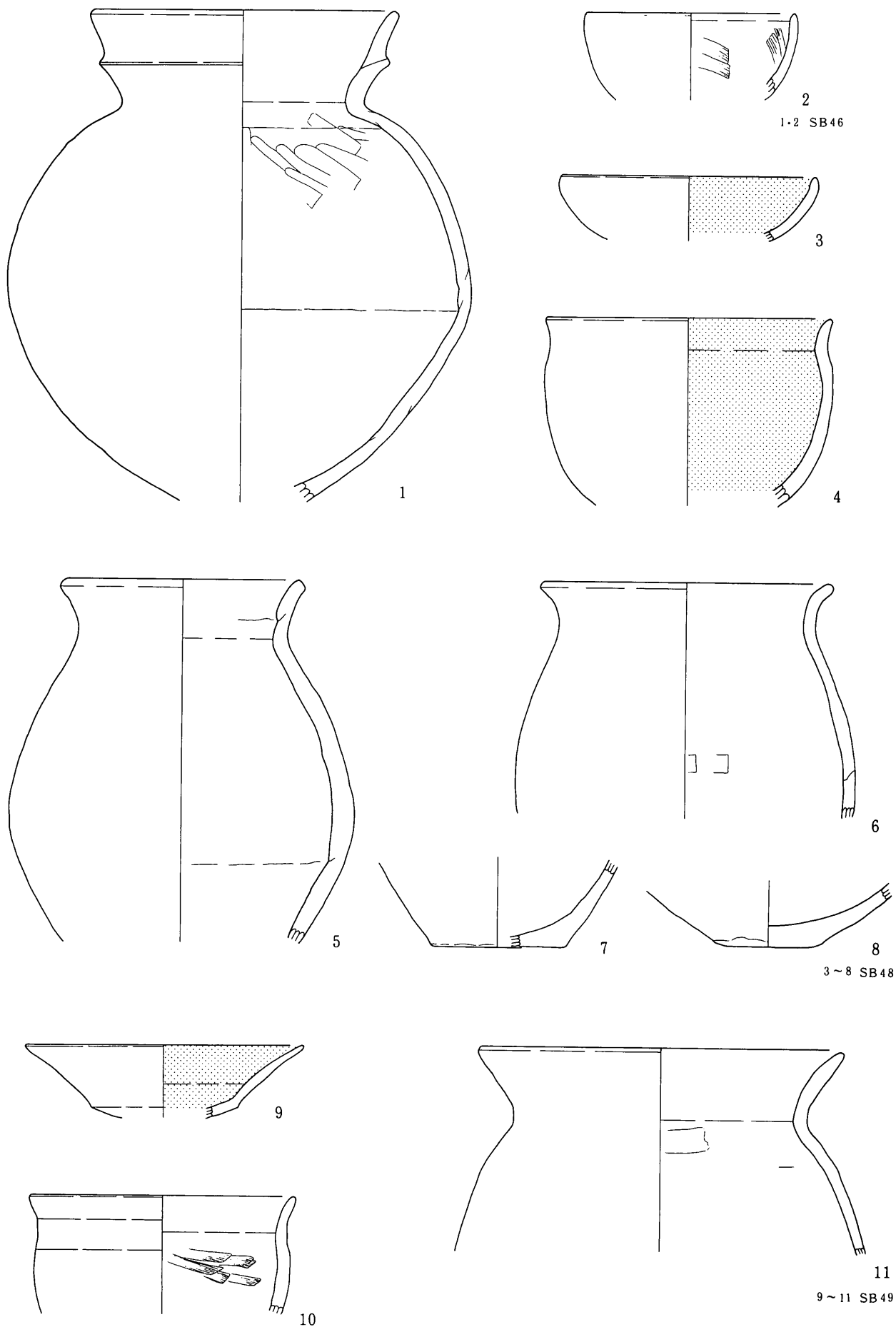

第10图 S B46・48・49出土土器

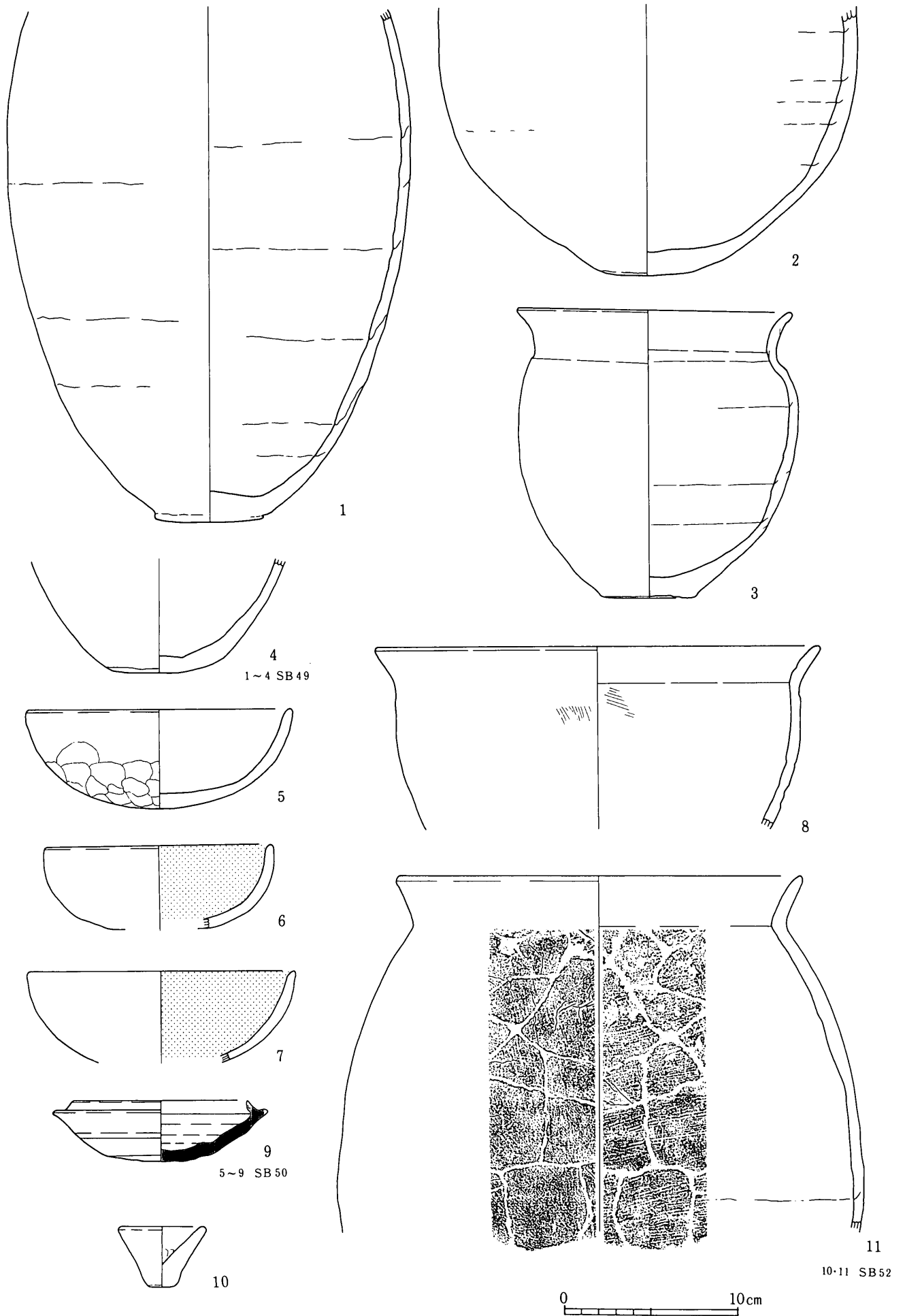

第11图 S B49・50・52出土土器



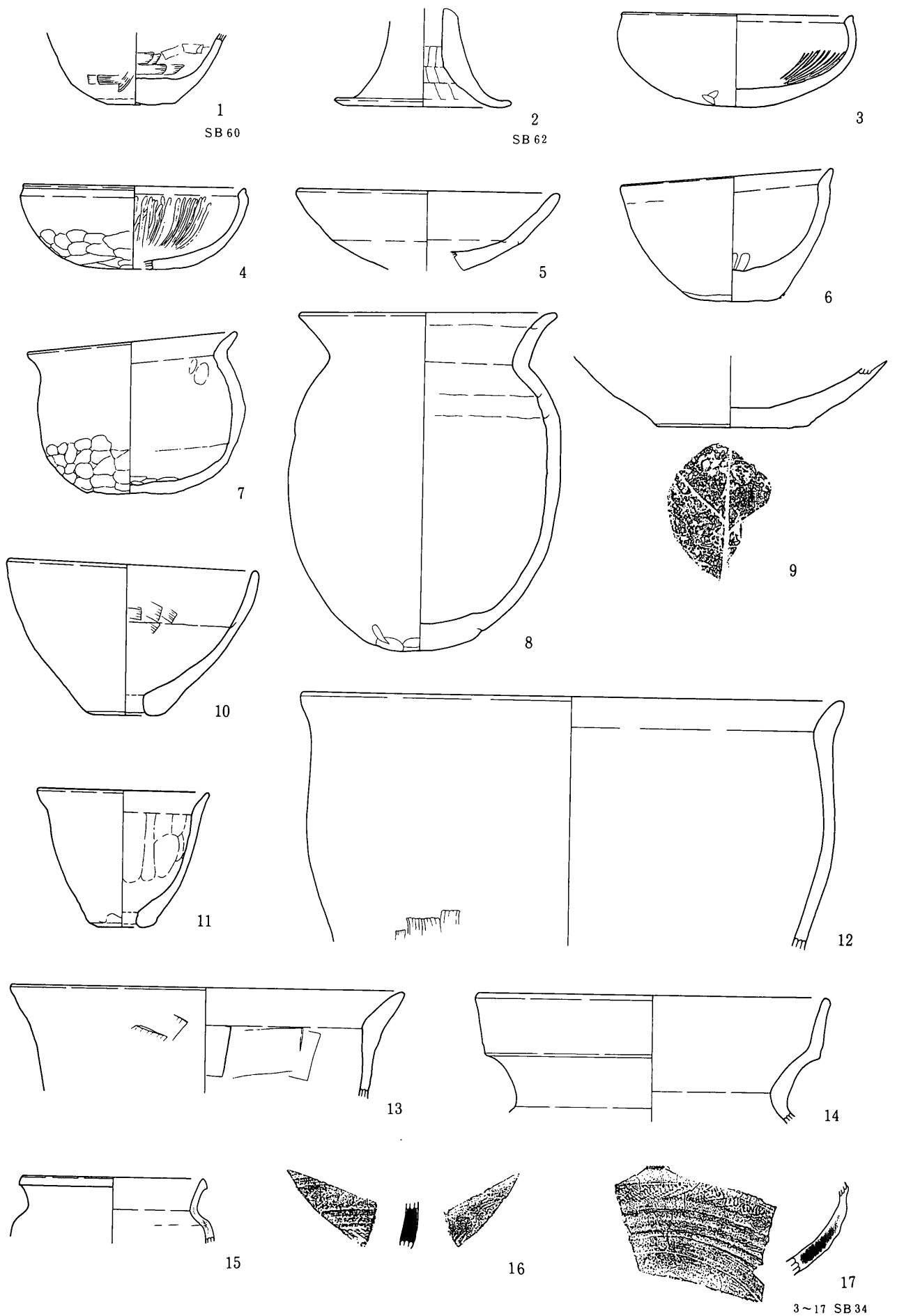

第12図 S B60・62・34出土土器

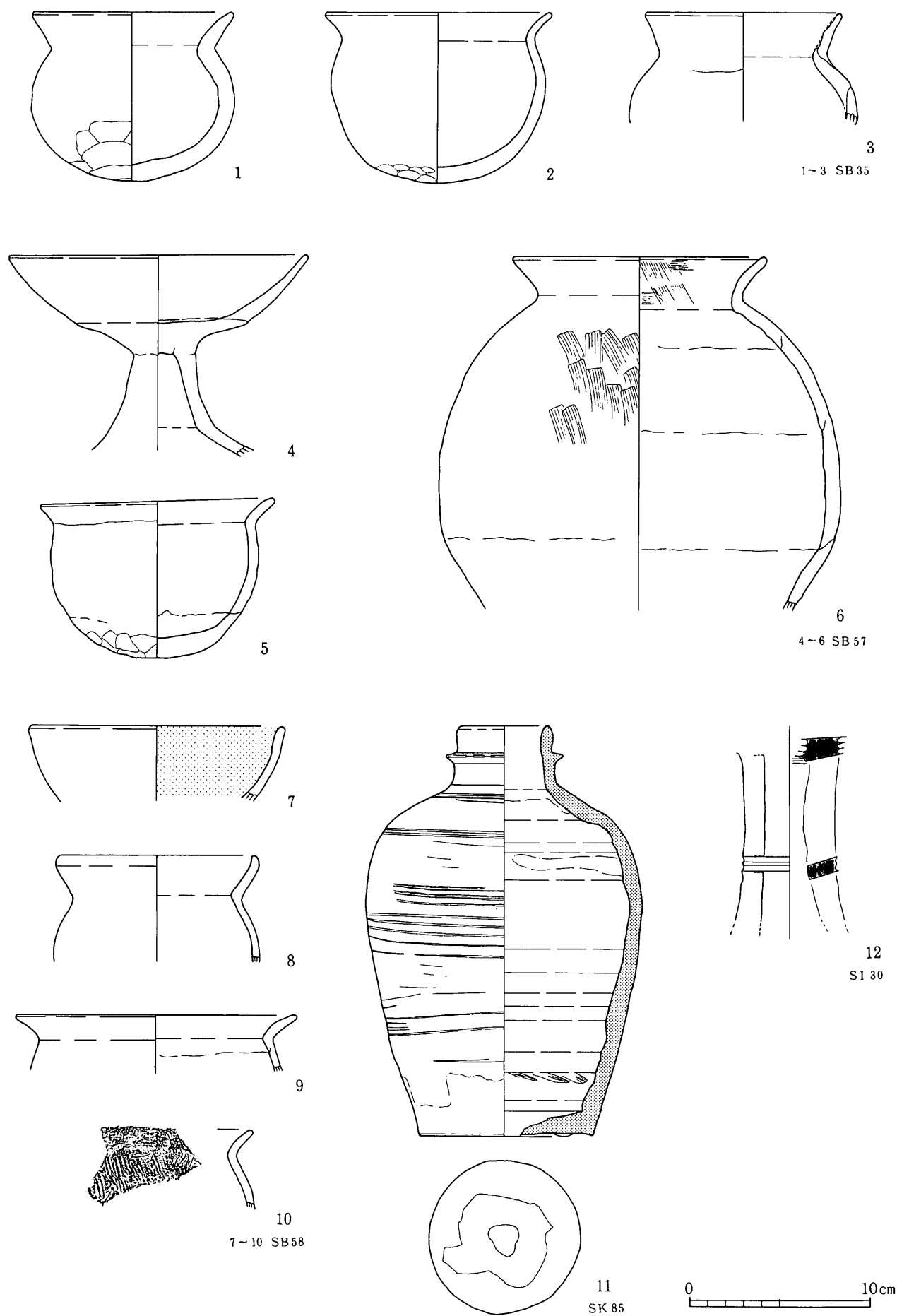

第13图 S B35 · 57 · 58、S K85、S I 30出土土器

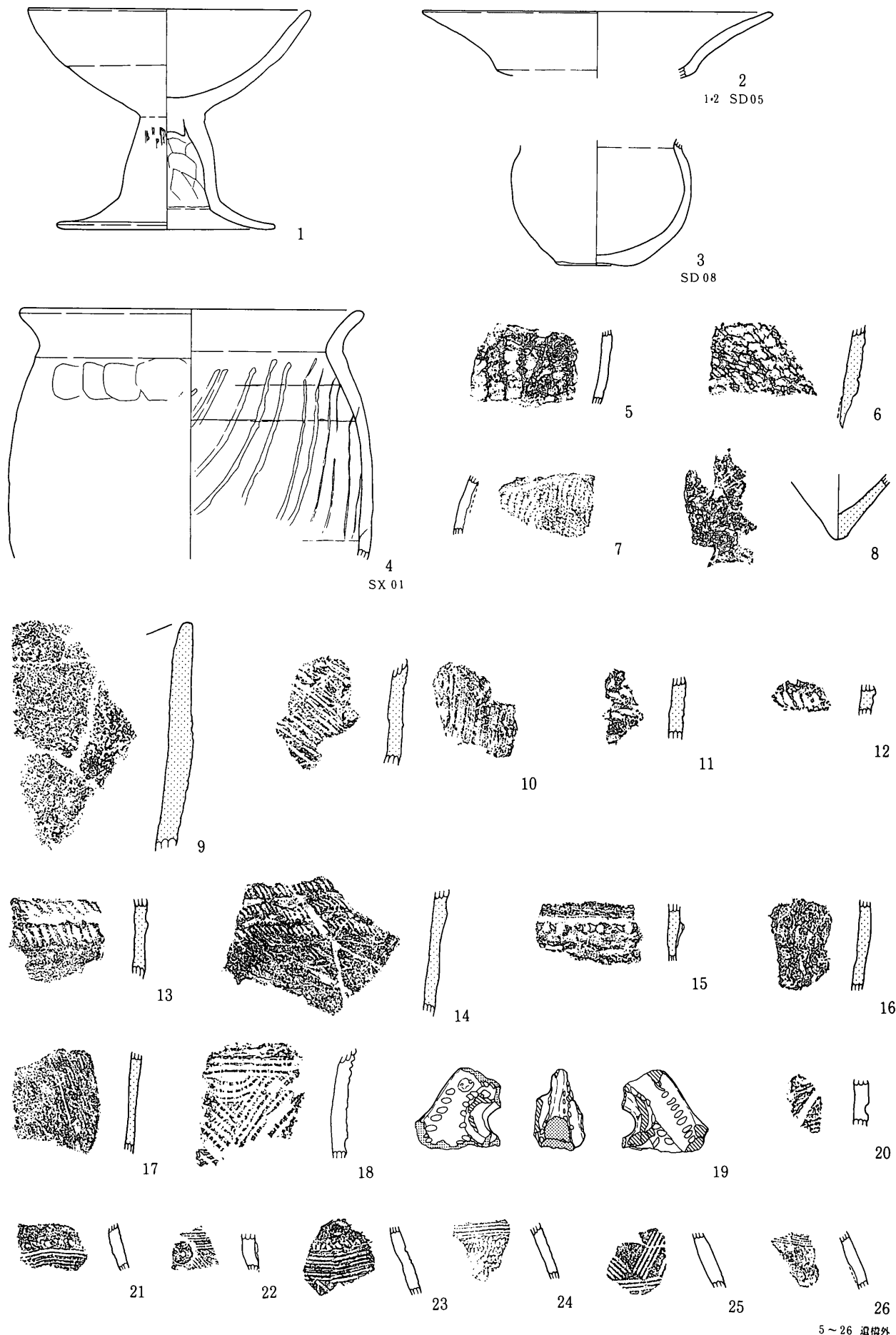

第14図 S D05・08、S X01、遺構外出土土器

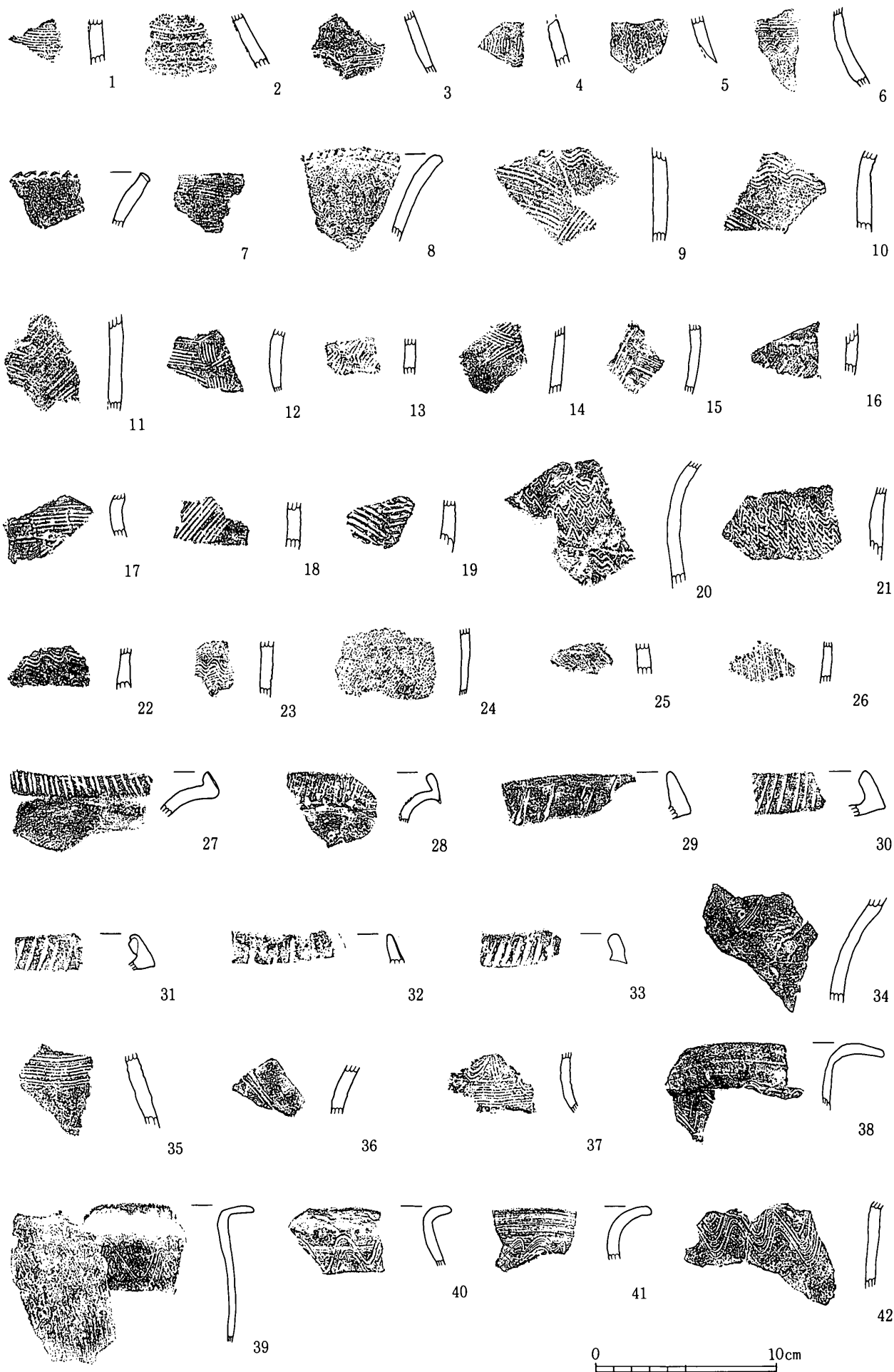

第15圖 遺構外出土土器

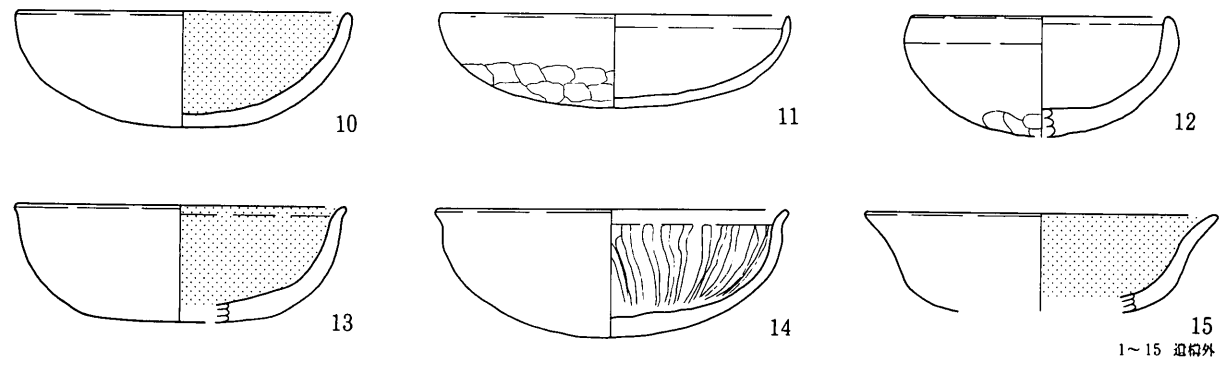
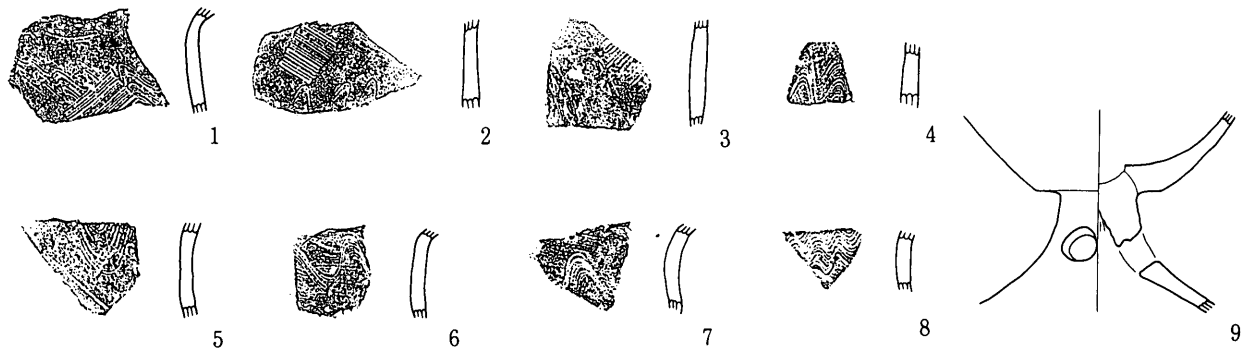

1~15 遺構外

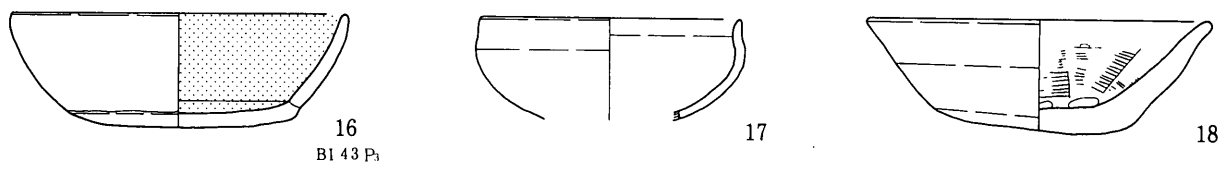

16  
B1 43 P<sub>3</sub>

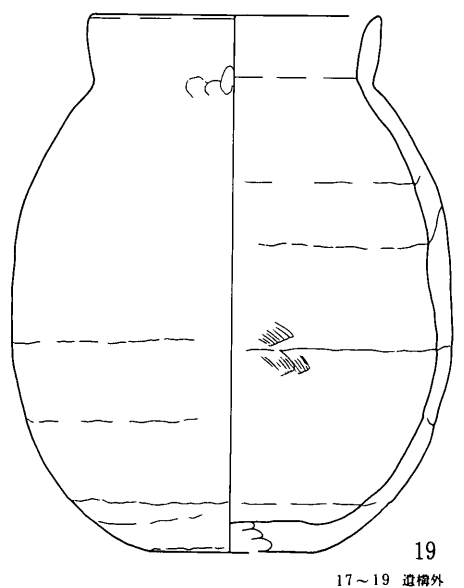

19  
17~19 遺構外

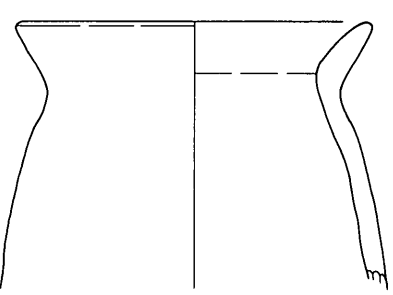

20  
BH 43 P<sub>2</sub>

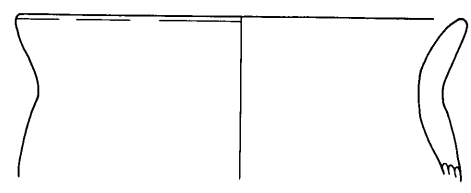

21

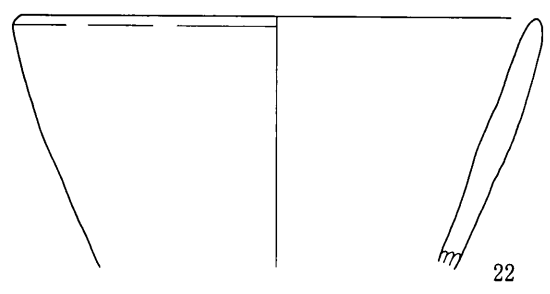

22

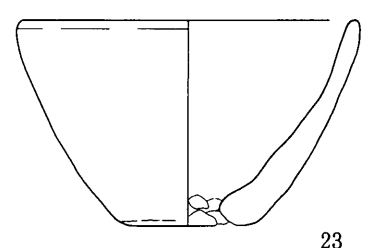

23

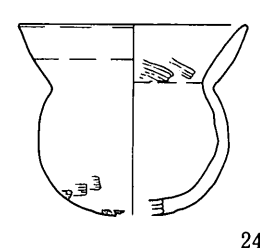

24

21~24 遺構外

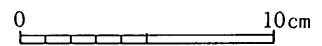

第16図 遺構外出土土器

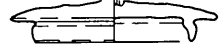
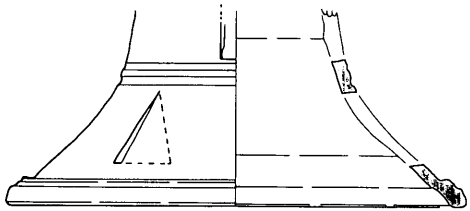
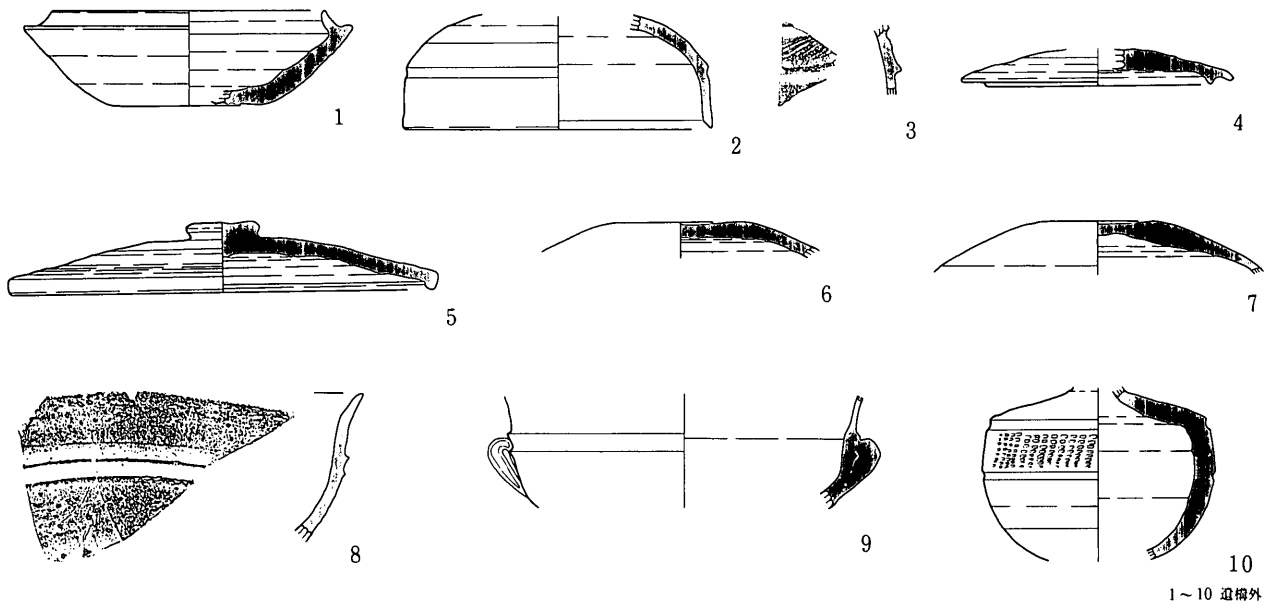

11  
BF 07 P<sub>1</sub>

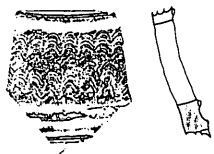

12

13

12~14 遺構外

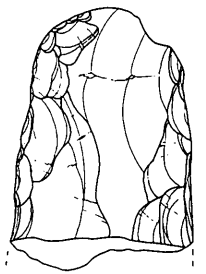
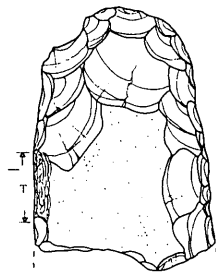
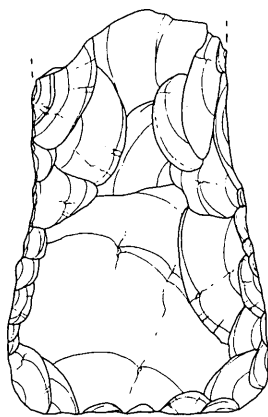
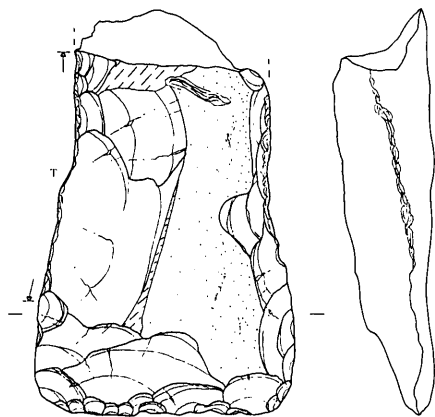

15-16 SB 44



15

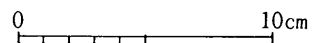

第17圖 遺構外出土土器、SB44出土石器

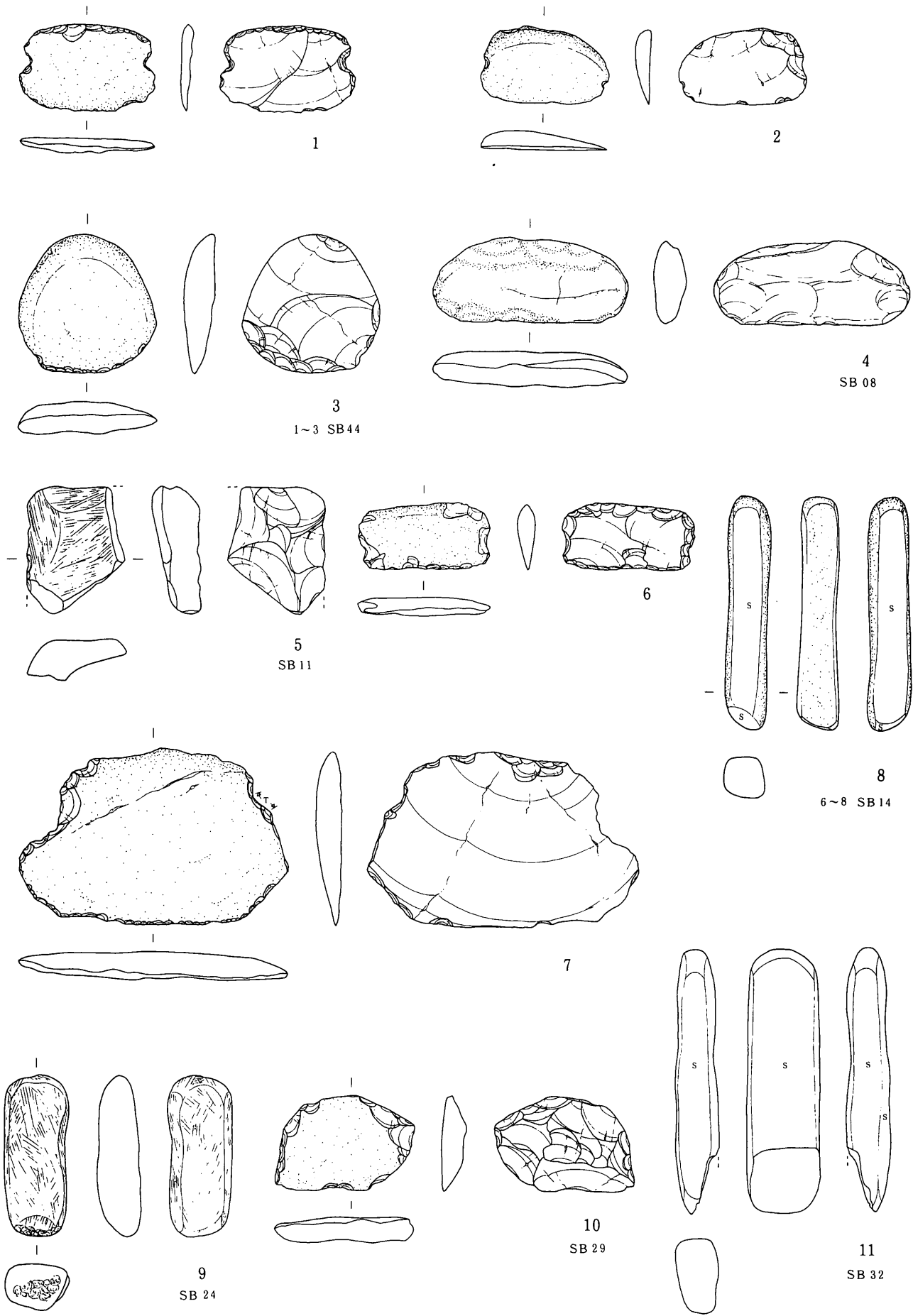

第18图 S B44·08·11·14·24·29·32出土石器

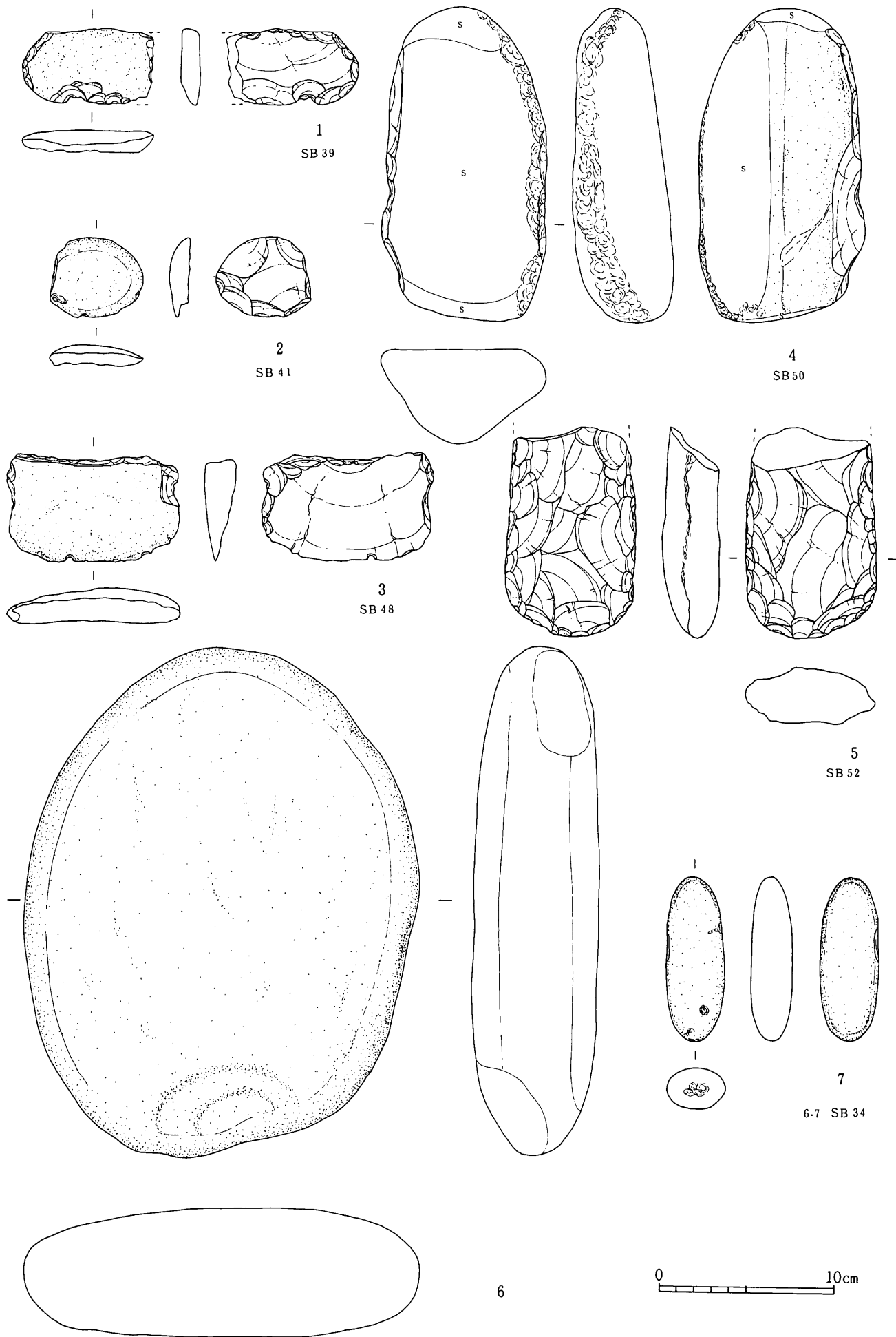

第19图 S B 39 · 41 · 48 · 50 · 52 · 34出土石器



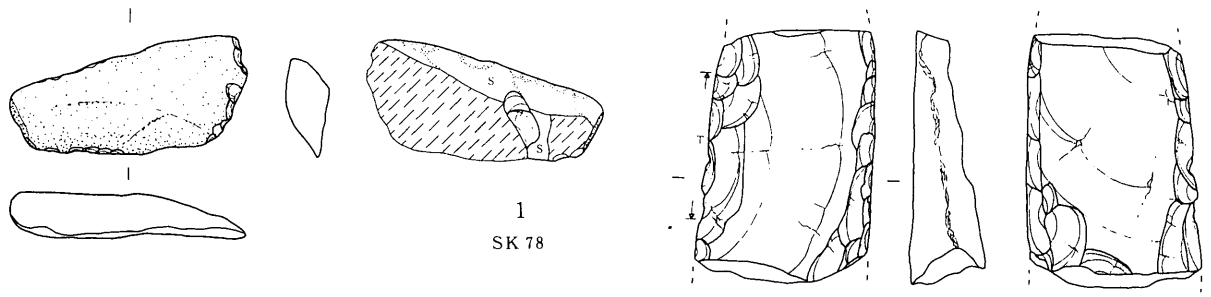

1  
SK 78

2  
SK 90

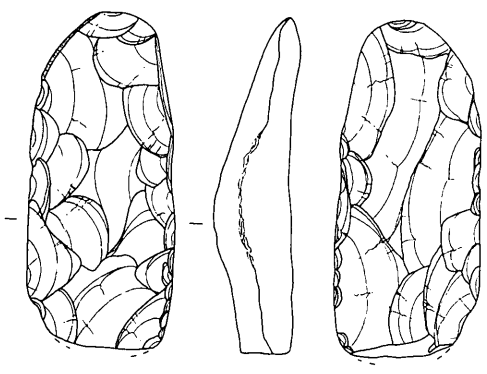

3  
SI 32

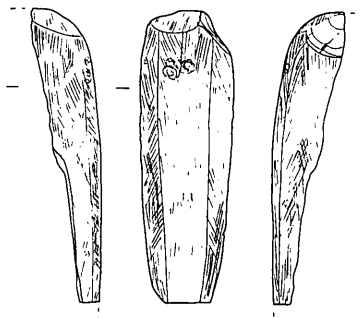

4  
SI 48

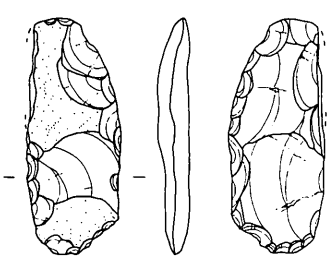

5  
SD 05

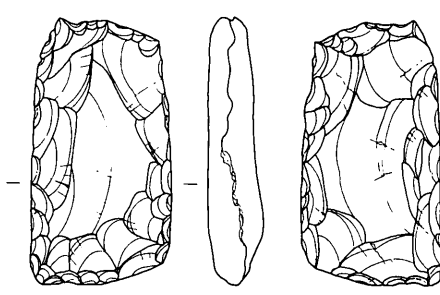

6  
SD 10

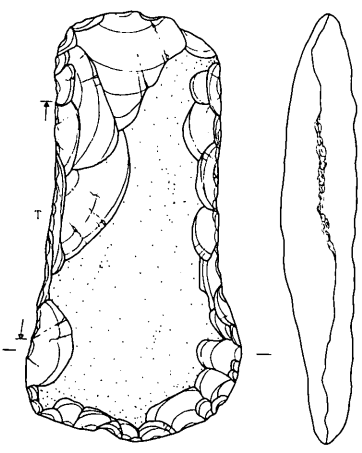

7

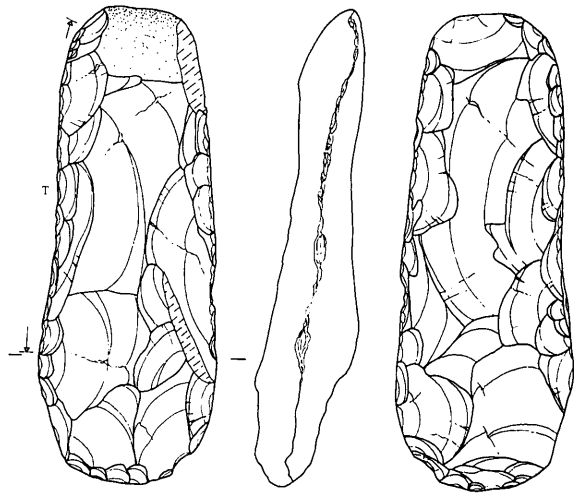

8  
7-8 遺構外

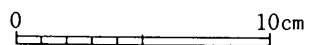

第20図 SK 78・90、SI 32・48、SD 05・10、遺構外出土石器

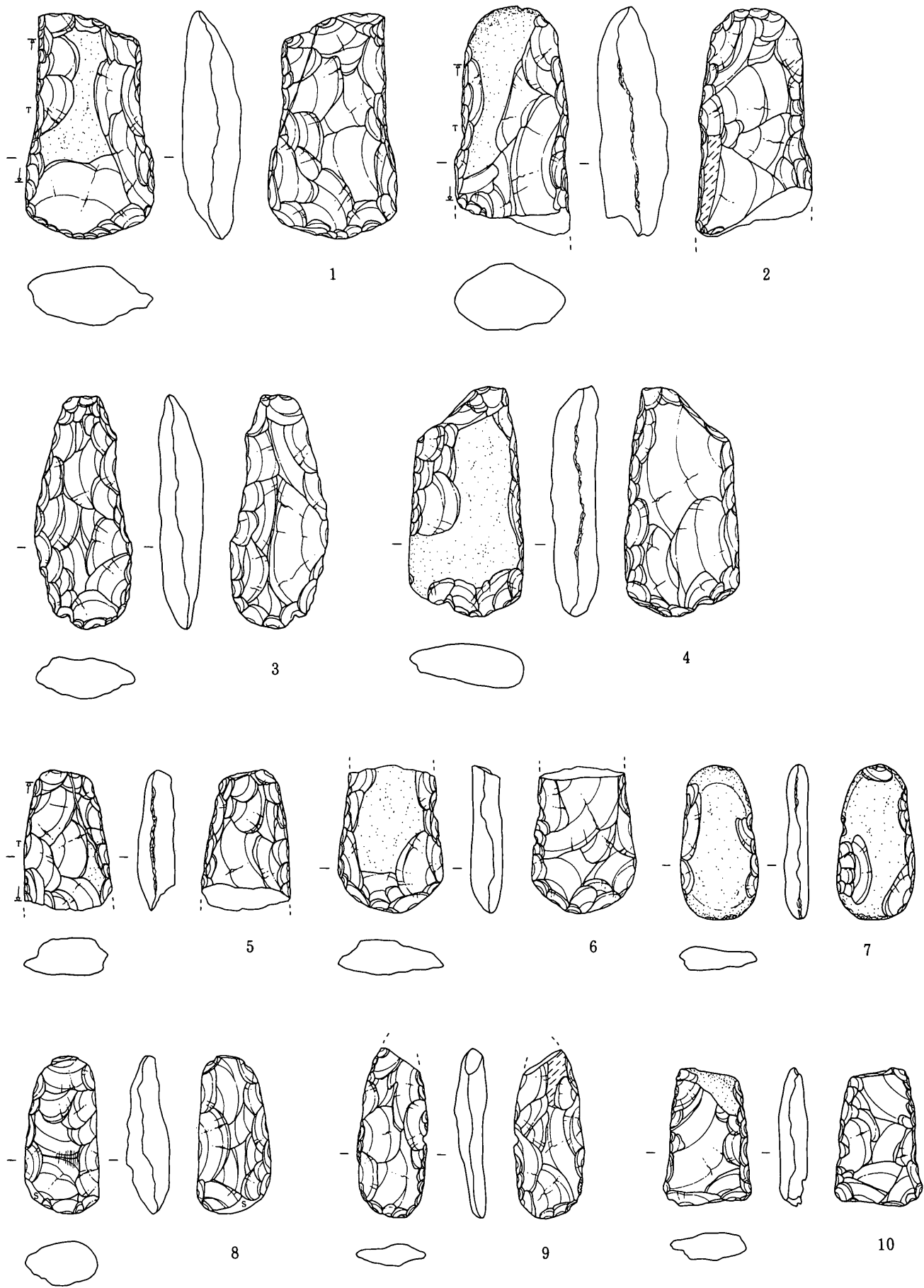

0 10cm

第21圖 遺構外出土石器

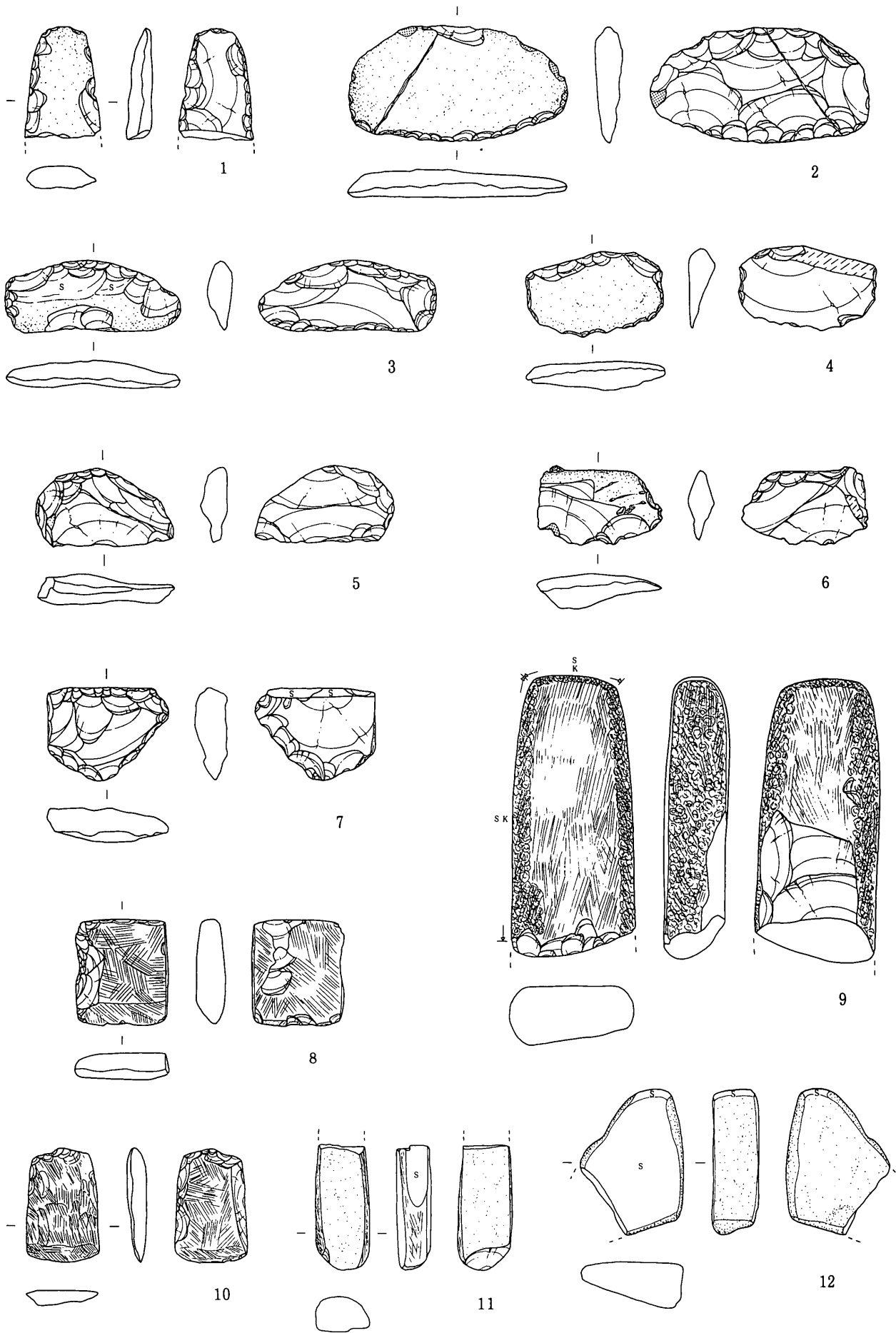

第22图 遺構外出土石器

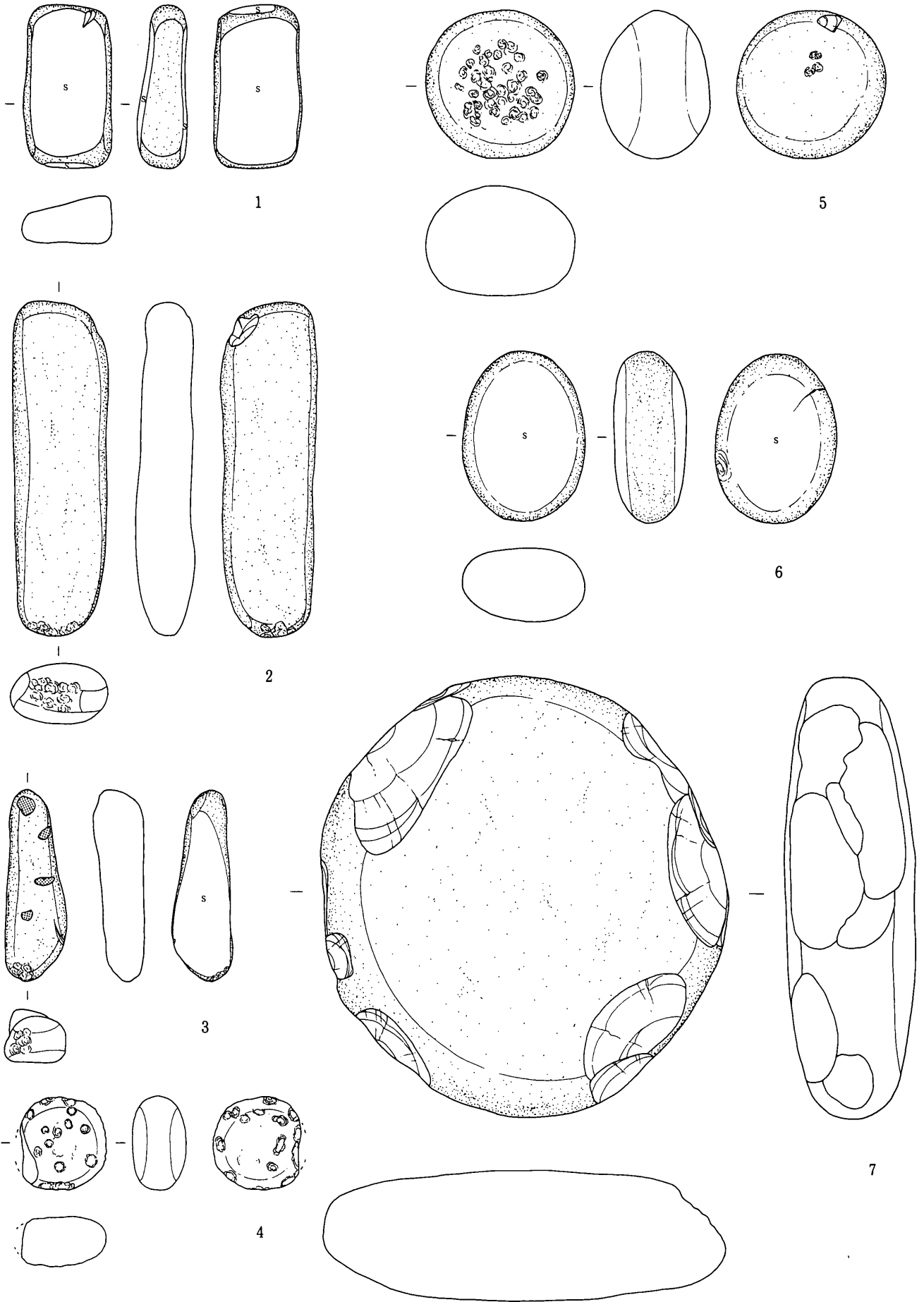

第23図 遺構外出土石器

0 10cm

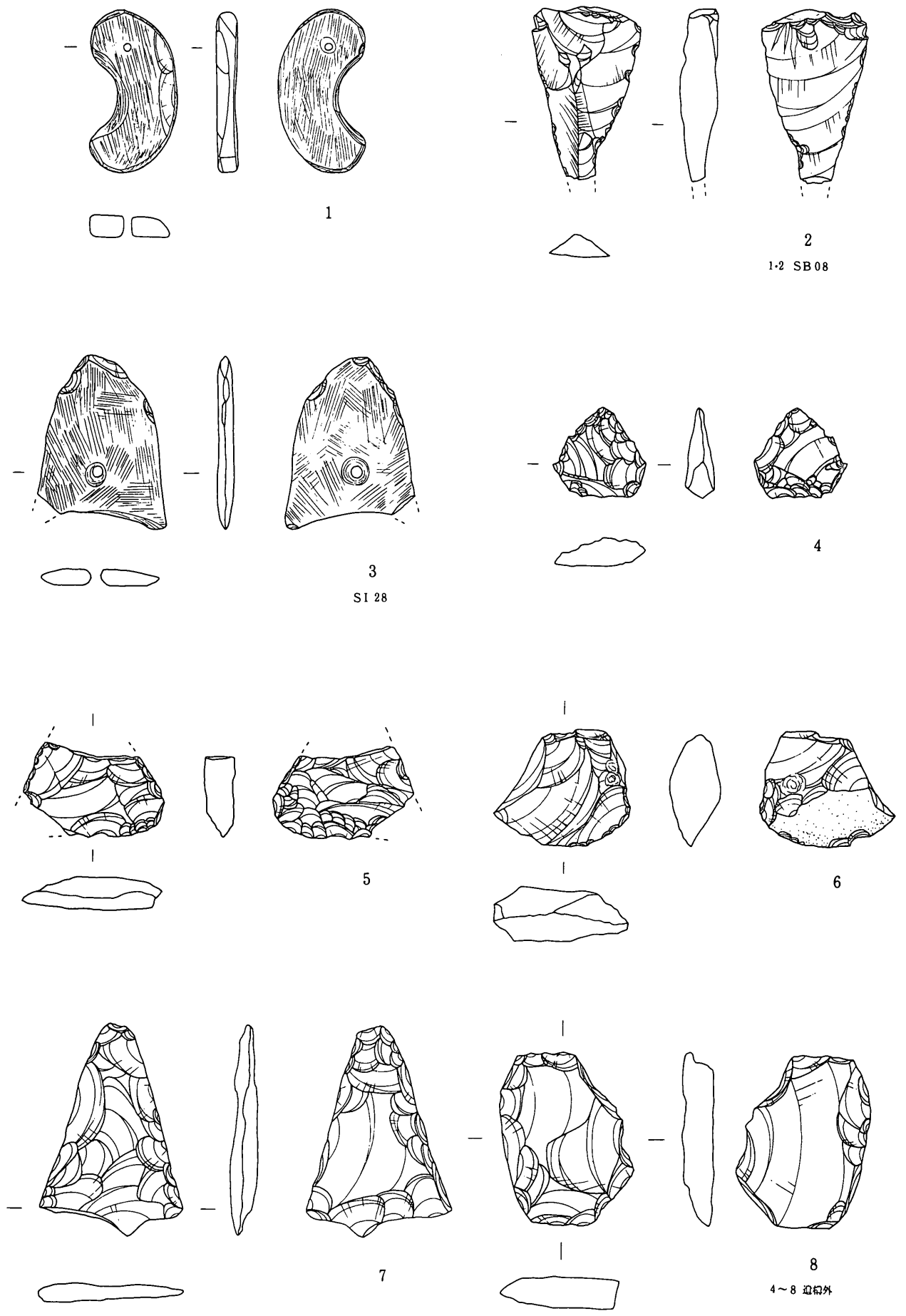

1-2 SB08

3 S128

4~8 遺構外

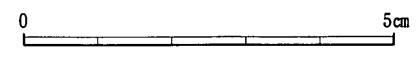

第24図 SB08、S128、遺構外出土石器

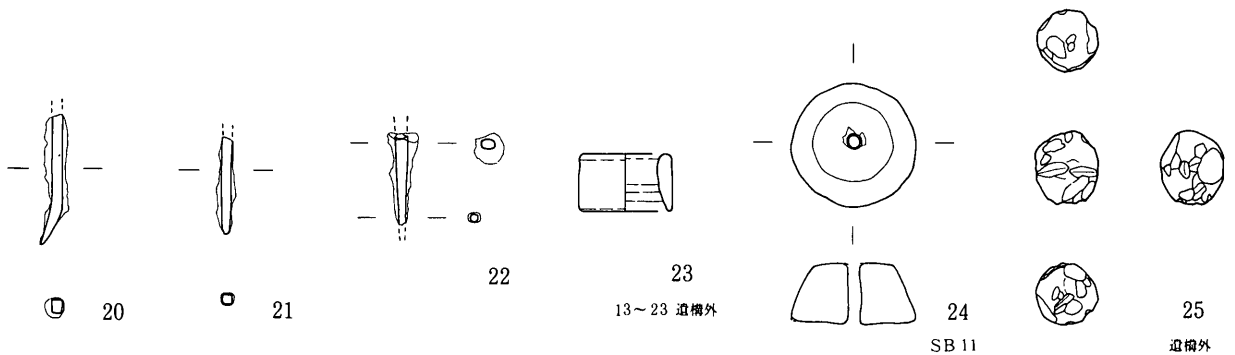
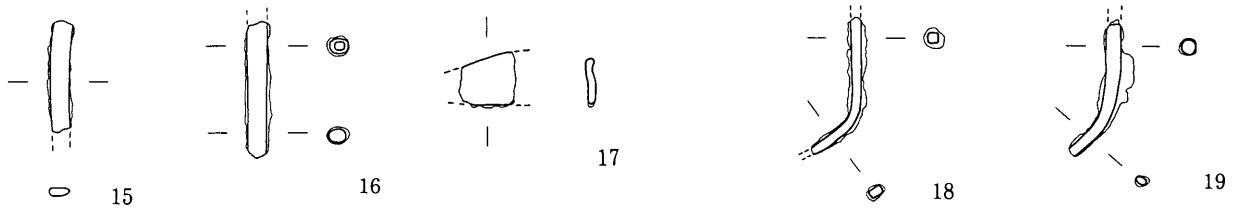
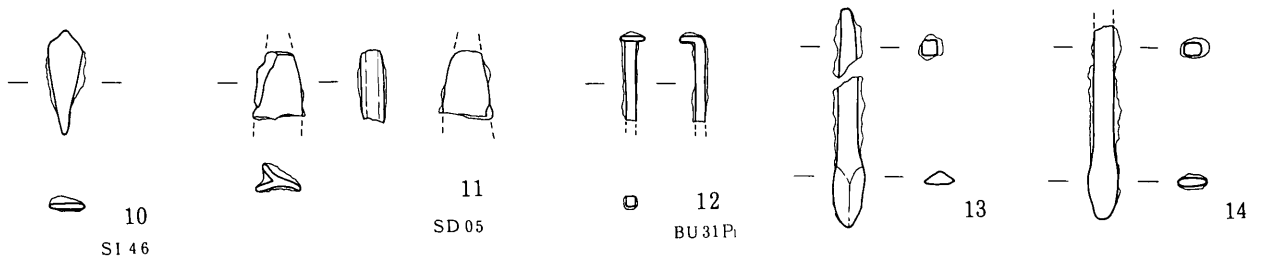
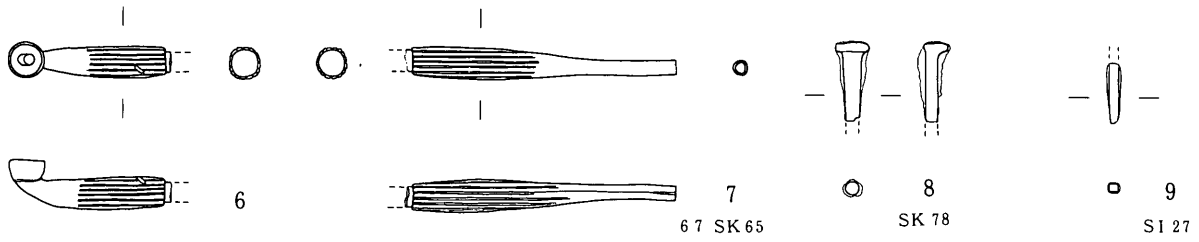
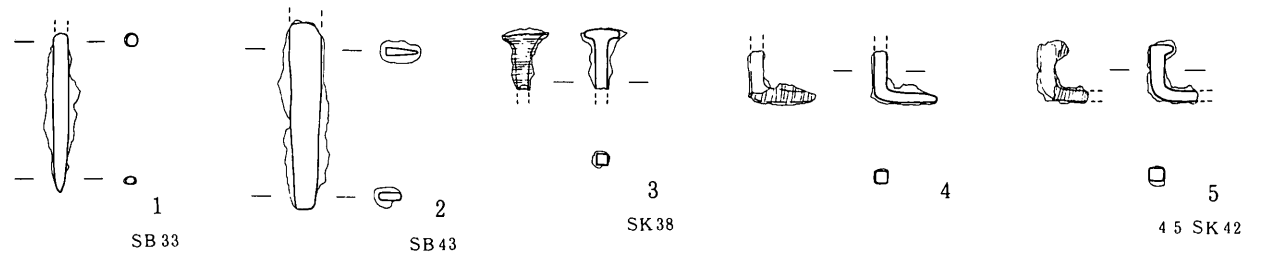

0 10cm

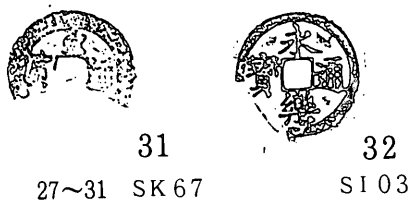
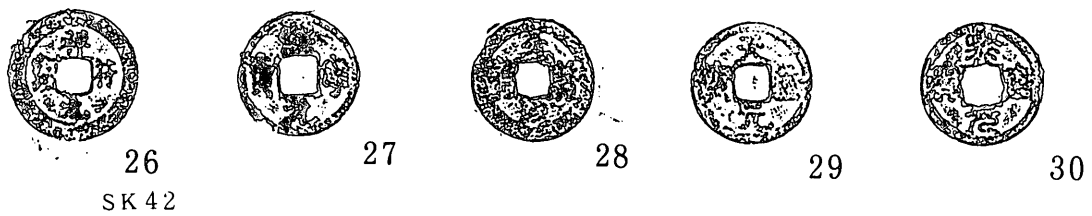

0 5cm

第25図 鉄製品・土製品・銭貨

辺構名	旧辺構名	検出位置	JIS標準色票	土壌色	土性	しまり	粘性	備考
SB08			10YR3/1	黒褐	SiC	良	ややあり	
SB09			10YR3/2	黒褐	SC	不良	ややあり	
SB10			7.5YR3/2	黒褐	SC	良	なし	
SB11			10YR3/2	黒褐	SiC	良	なし	
SB12			10YR3/2	黒褐	SiC	不良	なし	
SB13			7.5YR3/1	黒褐	SiC	不良	なし	
SB15			10YR3/1	黒褐	SiC	良	なし	
SB16			7.5YR3/1	黒褐	SiC	やや良	ややあり	
SB17			10YR2/2	黒褐	SiC	不良	なし	
SB18			10YR3/2	黒褐	SC	良	ややあり	
SB19			10YR3/1	黒褐	SiC	良	ややあり	
SB20			10YR3/2	黒褐	SiC	良	ややあり	
SB21			10YR3/2	黒褐	SiC	良	ややあり	
SB22			10YR3/2	黒褐	SiC	良	ややあり	
SB23			10YR3/2	黒褐	SiC	良	ややあり	
SB24			10YR3/2	黒褐	SiC	良	ややあり	
SB25			10YR3/2	黒褐	SiC	良	ややあり	
SB26			10YR3/2	黒褐	SiC	やや良	ややあり	
SB27			10YR3/2	黒褐	SiC	良	なし	
SB28			10YR3/2	黒褐	SC	不良	なし	
SB29			10YR3/2	黒褐	SiC	不良	なし	
SB30			2.5Y3/2	黒褐	SiC	良	なし	
SB31			10YR3/2	黒褐	SiC	良	なし	
SB32			10YR3/2	黒褐	SiC	良	なし	
SB33			10YR3/2	黒褐	SiC	良	なし	
SB34			10YR3/1	黒褐	SiC	良	ややあり	
SB35			7.5Y4/2	灰オリーブ	SiC	良	ややあり	
SB36			2.5Y4/1	黄灰	SiC	良	なし	
SB37			10YR3/2	黒褐	LiC	良	なし	
SB38			10YR3/2	黒褐	SiC	良	なし	
SB39			10YR3/2	黒褐	SiC	良	ややあり	
SB40			10YR4/3	にぶい黄褐	SiC	良	なし	
SB41			10YR3/2	黒褐	SiC	良	あり	
SB42			10YR3/2	黒褐	SiC	不良	なし	
SB43			10YR3/2	黒褐	SiC	不良	なし	
SB44			10YR3/2	黒褐	SiC	不良	なし	
SB45			10YR3/2	黒褐	SiC	不良	なし	
SB46			10YR3/1	黒褐	SiC	不良	なし	
SB48			10YR3/2	黒褐	SiC	不良	なし	
SB49			10YR3/1	黒褐	SiC	不良	なし	
SB50			10YR2/3	黒褐	SiC	不良	なし	
SB51			10YR2/2	黒褐	SL	やや良	あり	
SB52			10YR3/1	黒褐	SiC	良	ややあり	
SB53			10YR3/2	黒褐	SL	良	なし	
SB54			-	-	-	-	-	
SB55			10YR3/1	黒褐	SiC	良	ややあり	
SB56			10YR2/3	黒褐	SiC	良	ややあり	
SB57			10YR3/1	黒褐	SiC	良	ややあり	
SB58			5Y2/2	オリーブ黒	SiC	良	ややあり	
SB59			10YR3/1	黒褐	SiC	やや良	ややあり	
SB60			10YR3/2	黒褐	SiC	不良	ややあり	
SB61			-	-	-	-	-	
ST01P1	BA11P2		10YR3/2	黒褐	SL	不良	ややあり	
ST01P2	BB10P1		10YR3/2	黒褐	SC	良	ややあり	
ST01P3	BA10P1		10YR3/4	暗褐	LS	やや良	なし	
ST01P4	AY09P2		7.5Y3/2	オリーブ黒	SiC	良	なし	
ST01P5	AX10P4		10YR3/2	黒褐	SiC	良	ややあり	
ST01P6	AW11P1		10YR3/2	黒褐	SiC	良	ややあり	
ST02P1	BG06P1		10YR3/2	黒褐	SiC	良	ややあり	
ST02P2	BH05P2		2.5Y3/1	黒褐	LiC	良	ややあり	
ST02P3	BH05P1		10YR3/2	黒褐	SiC	良	ややあり	
ST02P4	BH04P1		2.5GY4/1	暗オリーブ灰	SiC	良	ややあり	
ST02P5	BI03P1		2.5Y4/1	黄灰	SiC	良	なし	
ST02P6	BI02P1		10YR4/2	灰黄褐	SiC	良	なし	
ST02P7	BJ03P2		10YR4/2	灰黄褐	SiC	不良	なし	
ST03P1	BJ02P1		10YR3/2	黒褐	LiC	良	ややあり	
ST03P3	BI03P3		10YR4/3	にぶい黄褐	SiC	良	なし	
ST03P4	BI03P2		10YR4/2	灰黄褐	SiC	良	なし	焼土を含む
ST03P5	BH03P1		7.5YR4/1	褐灰	SiC	良	ややあり	
ST03P6	BH02P3		2.5Y4/1	黄灰	SiC	良	ややあり	
ST03P7	BH02P4		7.5YR4/2	灰褐	SiC	良	ややあり	
ST03P8	BI01P1		10YR3/2	黒褐	SiC	良	なし	
ST04P2	BI02P5		10YR3/2	黒褐	SiC	良	なし	

表6 土層注記表(1)

辺構名	旧辺構名	検出位置	J I S標準色票	土壌色	土性	しまり	粘性	備考
ST04P3	BH01P1		10YR3/2	黒褐	SiC	良	なし	
ST04P4	BH00P3		10YR3/2	黒褐	LiC	良	ややあり	
ST04P5	BH00P2		7.5YR4/2	灰褐	SiC	良	ややあり	
ST04P6	BI49P3		7.5YR4/2	灰褐	SiC	やや良	なし	
ST04P7	BI49P4		10YR3/1	黒褐	SiC	やや良	なし	炭を含む
ST04P8	BJ00P2		10YR3/2	黒褐	SiC	不良	なし	炭を含む
ST04P9	BJ00P5		10YR3/2	黒褐	SiC	良	なし	
ST04P10	BK00P1		10YR3/2	黒褐	SiC	良	ややあり	
ST04P11	BJ01P1		7.5YR3/2	黒褐	SiC	やや良	なし	
ST05P1	BN44P1		2.5Y3/1	黒褐	SiC	良	ややあり	
ST05P2	BN43P2		10YR3/1	黒褐	SiC	良	ややあり	
ST05P3	BN42P2		2.5Y3/1	黒褐	SiC	不良	なし	
ST05P4	BO41P1		10YR3/2	黒褐	SiC	不良	なし	
ST05P5	BO40P1		7.5YR3/1	黒褐	SiC	不良	なし	
ST05P6	BP40P1		10YR2/1	黒褐	SiC	不良	なし	
ST06P1	BM37P1		7.5YR4/1	褐灰	SiC	やや良	ややあり	
ST06P2	BM37P2		7.5YR4/1	褐灰	SiC	不良	なし	
ST06P3	BN37P1		7.5YR4/1	褐灰	SiC	不良	なし	
ST06P4	BO36P5		10YR4/2	灰黄褐	SiC	不良	ややあり	
ST06P5	BN36P4		10YR3/2	黒褐	SiC	不良	ややあり	
ST07P1	BQ38P3		7.5YR3/1	黒褐	SiC	良	あり	
ST07P2	BR37P5		5YR3/2	暗赤褐	SiC	良	あり	焼土を少量含む
ST07P3	BS36P3		7.5Y2/1	黒	SiC	良	あり	炭を含む
ST07P4	BT36P1		2.5Y3/3	暗オリーブ褐	SiC	良	ややあり	
ST08P1	BR37P4		7.5Y2/2	オリーブ黒	SiC	良	ややあり	
ST08P2	BS36P1		7.5YR2/3	極暗褐	SiC	不良	なし	
ST08P3	BS35P3		10YR3/1	黒褐	SiC	良	ややあり	
ST08P4	BS34P1		10YR3/2	黒褐	LiC	良	ややあり	
ST08P5	BS34P5		10YR3/1	黒褐	SiC	やや良	なし	
ST09P1	BT34P4		5Y2/1	黒	SiC	良	なし	
ST09P2	BU34P5		2.5Y3/2	黒褐	SiC	良	ややあり	焼土を含む
ST09P3	BU34P1		2.5Y3/1	黒褐	SiC	良	ややあり	
ST10P1	BT32P5		2.5Y3/1	黒褐	SiC	やや良	なし	
ST10P2	BU31P4		10YR2/3	黒褐	SiC	良	ややあり	
ST10P3	BU32P1		7.5YR3/2	黒褐	SiC	良	ややあり	焼土・炭を含む
ST10P4	BU33P4		10YR3/1	黒褐	SiC	良	ややあり	
ST10P5	BU34P3		5Y3/2	灰	SL	良	なし	焼土を多量に含む
ST10P6	BT34P3		2.5Y3/1	黒褐	LiC	良	ややあり	
ST10P7	BS35P4		5YR3/1	黒褐	SiC	良	ややあり	
ST10P8	BR35P2		10YR3/4	暗褐	SiC	不良	ややあり	
ST11P1	BU33P2		2.5Y3/1	黒褐	SiC	良	ややあり	
ST11P2	BT33P4		5YR3/1	黒褐	SiC	良	ややあり	焼土・炭を多量に含む
ST11P3	BT34P6		10YR3/2	黒褐	SiC	良	ややあり	
ST11P4	BS33P2		10YR3/2	黒褐	SiC	良	ややあり	
ST11P5	BT33P3		10YR3/2	黒褐	SiC	良	なし	
ST11P6	BT32P6		2.5Y3/1	黒褐	SiC	良	あり	
ST12P1	BT32P9		10YR3/2	黒褐	SiC	良	ややあり	
ST12P2	BT31P4		-	-	-	-	-	
ST12P3	BT32P1		10YR2/3	黒褐	SiC	良	なし	
ST12P4	BU33P3		10YR3/2	黒褐	SiC	良	ややあり	
ST12P5	BU33P5		10YR3/1	黒褐	SiC	良	なし	
ST12P6	BT34P1		10YR3/2	黒褐	SiC	良	ややあり	
ST12P7	BS34P3		10YR3/2	黒褐	SiC	良	ややあり	
ST12P8	BS34P6		10YR3/1	黒褐	SiC	やや良	なし	
ST13P1	BT34P2		2.5Y3/1	黒褐	SiC	良	なし	
ST13P2	BT33P5		10YR3/2	黒褐	SiC	良	ややあり	
ST13P3	BS33P3		10YR3/2	黒褐	SiC	良	ややあり	
ST13P4	BS32P1		10YR3/2	黒褐	SiC	不良	ややあり	底部に微量の焼土検出
ST13P5	BT32P4		2.5Y3/1	黒褐	SiC	不良	なし	炭を含む
ST13P6	BU31P2		10YR3/2	黒褐	SiC	良	ややあり	焼土・炭を含む
ST13P7	BV31P4		7.5YR2/1	黒	SiC	良	ややあり	焼土・炭を含む
ST13P8	BV32P3		10YR3/2	黒褐	SiC	良	なし	
ST14P1	BV31P5		10YR2/2	黒褐	SiC	良	ややあり	
ST14P2	BU30P5		10YR3/1	黒褐	SiC	不良	なし	
ST14P3	BV29P1		10YR2/1	黒	SiC	良	ややあり	
ST14P4	BV29P3		10YR2/1	黒	SL	良	なし	
ST14P5	BW29P4		2.5Y3/1	黒褐	SL	良	ややあり	
ST14P6	BX30P1		2.5Y3/1	黒褐	SiC	良	ややあり	焼土を少量含む
ST15P1	BU28P5		2.5Y3/1	黒褐	SiC	良	ややあり	炭化物を含む
ST15P2	BU28P1		10YR3/1	黒褐	SiC	良	ややあり	
ST15P3	BV29P4		2.5Y2/1	黒	SL	良	ややあり	

表7 土層注記表(2)



辺構名	旧辺構名	検出位置	J I S 標準色票	土壌色	土性	しまり	粘性	備考
ST15P4	BW29P3		10YR3/2	黒褐	SiC	良	なし	
ST15P5	BW30P3		7.5YR3/2	黒褐	SiC	良	ややあり	
ST15P6	BW31P1		7.5YR3/2	黒褐	SiC	良	なし	焼土を含む
ST15P7	BV31P4		7.5YR2/1	黒	SiC	良	ややあり	焼土・炭を含む
ST15P8	BU31P3		10YR3/2	黒褐	LiC	良	ややあり	上部に焼土を多量に含む。炭を含む
ST15P9	BT30P2		10YR3/1	黒褐	SiC	良	ややあり	焼土・炭を含む
ST15P10	BT30P7		10YR3/1	黒褐	SiC	良	ややあり	
ST16P1	BV28P5		10YR3/1	黒褐	SiC	良	ややあり	
ST16P2	BW28P2		10YR3/1	黒褐	SiC	良	ややあり	
ST16P3	BV29P4		2.5Y2/1	黒	SL	良	ややあり	
ST16P4	BV30P2		10YR3/4	暗褐	SiC	良	ややあり	
ST16P5	BU29P3		-	-	-	-	-	
ST16P6	BT28P1		5Y3/1	オリーブ黒	SiC	良	ややあり	
ST17P1	BX29P2		10YR3/1	黒褐	SiC	良	ややあり	
ST17P2	SK101	BW29	10YR2/1	黒	SiC	良	なし	
ST17P3	BW28P1		2.5Y2/1	黒	SiC	良	ややあり	
ST17P4	BX28P1		10YR3/1	黒褐	SL	良	なし	
ST17P5	BX27P3		2.5Y3/1	黒褐	SL	良	ややあり	
ST17P6	BX27P2		10YR3/1	黒褐	SiC	良	ややあり	
ST17P7	BY27P2		10YR3/2	黒褐	SL	良	ややあり	
ST17P8	BY28P2		10YR3/2	黒褐	SiC	良	なし	焼土を少量含む
ST18P1	BX28P5		10YR2/3	黒褐	SL	良	ややあり	
ST18P2	BW28P3		2.5Y3/1	黒褐	SiC	良	ややあり	
ST18P3	BW27P2		10YR3/1	黒褐	SiC	良	ややあり	炭を含む
ST18P4	BV27P1		7.5YR2/1	黒	SiC	良	ややあり	
ST18P5	BV26P1		10YR3/1	黒褐	SiC	不良	ややあり	
ST18P6	BW25P1		10YR3/1	黒褐	SiC	不良	ややあり	
ST18P7	BX25P1		10YR3/2	黒褐	LiC	良	あり	
ST18P8	BX26P2		10YR2/1	黒	SiC	良	ややあり	
ST18P9	BY26P1		10YR2/1	黒	SL	良	なし	
ST18P10	AA26P2		2.5Y3/1	黒褐	SiC	良	なし	
ST18P11	BY27P3		10YR2/2	黒褐	SiC	良	ややあり	
ST18P12	BX28P3		10YR3/1	黒褐	SiC	良	ややあり	焼土を少量含む
SA01P2	BF06P5		-	-	-	-	-	
SA01P3	BG06P2		7.5Y2/2	オリーブ黒	SiC	良	ややあり	
SA01P4	BG05P1		10YR3/2	黒褐	SiC	良	ややあり	
SA01P5	BH04P2		-	-	-	-	-	
SA01P6	BH03P2		2.5Y4/1	黄灰	SiC	良	ややあり	
SA01P7	BH03P3		-	-	-	-	-	
SA01P8	BI02P3		10YR3/3	暗褐	SiC	良	なし	
SA01P9	BI02P6		10YR3/2	黒褐	SiC	良	なし	
SA01P10	BI01P2		10YR3/2	黒褐	SiC	やや良	ややあり	
SA01P11	BJ00P3		10YR3/2	黒褐	SiC	不良	なし	炭を含む
SA01P12	BJ49P4		10YR3/2	黒褐	SiC	良	なし	
SA01P13	BK48P4		10YR3/2	黒褐	SiC	良	あり	
SA01P14	BK48P5		7.5Y3/2	オリーブ黒	SiC	良	なし	
SA01P15	BK47P2		10YR3/2	黒褐	SiC	良	ややあり	
SA01P16	BM45P1		10YR3/2	黒褐	SiC	不良	なし	
SA01P17	BM44P2		10YR3/2	黒褐	SiC	不良	なし	
SK28	BB11		10YR2/1	黒	HC	良	あり	
SK29	BA12		10YR3/4	暗褐	SL	良	なし	
SK30	AX12		10YR2/3	黒褐	SiC	不良	なし	
SK31	AW07		10YR3/2	黒褐	SiC	良	なし	
SK32	AX04		7.5YR3/4	暗褐	SiC	良	なし	
SK33	AV09		2.5Y3/2	黒褐	L	良	ややあり	φ20~30cmの礫を含む
SK34	AW10		10YR2/3	黒褐	SiC	良	なし	礫を含む
SK35	AV09		10YR3/3	暗褐	SiC	不良	なし	礫を含む
SK36	AV08		10YR3/3	暗褐	SiC	不良	なし	
SK37	AW11		10YR1.7/1	黒	SiC	不良	なし	
SK38	AS12		10YR3/3	暗褐	SiC	不良	なし	
SK39	AT12		10YR2/2	黒褐	SC	不良	なし	
SK40	AT11		5Y2/1	黒	SC	不良	ややあり	
SK41	AT11		5P4/1	暗紫灰	S	良	なし	
SK42	AS12		10YR3/3	暗褐	SiC	不良	なし	
SK43	AT12		10YR2/2	黒褐	SC	不良	なし	
SK44	AS11		10YR3/1	黒褐	LiC	やや良	ややあり	
SK45	AS11		10YR3/2	黒褐	SC	良	なし	
SK46	AR11		10YR3/2	黒褐	SiC	良	なし	
SK47	AR11		5Y3/2	オリーブ黒	SC	良	なし	φ10cmの礫を含む
SK48	AR11		2.5Y3/2	黒褐	SC	良	なし	φ10cmの礫や大型礫含む
SK49	AQ12		10YR3/2	黒褐	SC	不良	なし	
SK50	AU11		10YR3/2	黒褐	SC	不良	なし	φ10cmの礫を含む
SK51	AP11		10YR3/2	黒褐	SC	不良	なし	

表 8 土層注記表 (3)

辺構名	旧辺構名	検出位置	J I S標準色票	土壌色	土性	しまり	粘性	備考
SK52		AP11	10YR3/2	黒褐	SC	不良	なし	
SK53		AQ09	10YR3/2	黒褐	SC	不良	なし	
SK54		AR11	10YR3/2	黒褐	SC	不良	なし	φ10cmの礫を含む
SK55		AQ08	10YR3/3	暗褐	SC	不良	なし	
SK56		AQ09	10YR3/3	暗褐	SC	不良	なし	炭を含む
SK57		AR08	10YR3/3	暗褐	SC	不良	なし	
SK58		AR07	10YR3/3	暗褐	SC	不良	なし	
SK59		AS08	10YR3/3	暗褐	SC	不良	なし	
SK60		AS08	10YR3/3	暗褐	SC	不良	なし	
SK61		AQ10	10YR3/2	黒褐	SC	不良	なし	
SK62		AP11	10YR2/3	黒褐	SC	不良	なし	
SK63		AX12	10YR3/2	黒褐	SC	不良	なし	
SK64		AT10	2.5Y3/1	黒褐	SC	良	なし	
SK65		AS07	10YR3/2	黒褐	LiC	良	ややあり	
SK66		AR07	10YR3/3	暗褐	SC	不良	なし	
SK67		AO10	10YR2/2	黒褐	LiC	良	なし	
SK68		AS08	10YR3/2	黒褐	LiC	不良	あり	
SK69		AO10	10YR2/2	黒褐	LiC	不良	なし	
SK70		AO11	10YR2/2	黒褐	SC	不良	なし	
SK71		AQ08	10YR3/3	暗褐	SC	不良	なし	
SK72		AT10	5YR3/2	暗赤褐	LiC	不良	なし	
SK73		AQ08	10YR3/2	黒褐	SC	不良	なし	
SK74		AQ07	10YR2/2	黒褐	SiC	不良	ややあり	
SK75		AQ08	10YR3/4	暗褐	SC	不良	ややあり	
SK76		AQ07	10YR2/2	黒褐	SiC	良	ややあり	
SK77		AQ06	7.5YR3/1	黒褐	SiC	不良	ややあり	
SK78		AW11	7.5YR2/1	黒	SC	不良	なし	
SK79		AW09	10YR3/4	暗褐	SiC	良	ややあり	
SK80		AX10	2.5Y3/3	暗オリーブ褐	SC	不良	ややあり	
SK81		AX09	7.5GY3/	暗緑灰	SC	不良	ややあり	
SK82		AV10	10YR3/2	黒褐	SiC	不良	なし	
SK83		AV11	5GY3/1	暗オリーブ灰	SC	不良	なし	
SK84		AV10	10YR3/2	黒褐	SC	良	ややあり	
SK85		BI48	2.5Y3/3	暗オリーブ褐	SiC	良	ややあり	
SK86		BK48	10YR3/2	黒褐	SiC	良	ややあり	
SK87		BH04	10YR3/2	黒褐	SiC	良	なし	焼土・炭を含む
SK88		BJ47	10YR3/2	黒褐	SiC	良	あり	
SK89		BI48	10YR3/2	黒褐	SiC	良	ややあり	
SK90		BJ49	-	-	-	-	-	
SK92		BJ49	-	-	-	-	-	
SK93		BA04	10YR3/2	黒褐	SiC	良	なし	
SK94		AX10	-	-	-	-	-	
SK95		BE05	10YR3/2	黒褐	SiC	良	なし	
SK96		BE06	7.5YR4/1	褐灰	LiC	良	ややあり	
SK97		BE06	10YR3/2	黒褐	SiC	良	なし	
SK98		BF05	10YR3/2	黒褐	SiC	良	なし	
SK99		BJ02	5YR4/2	灰褐	SiC	良	なし	
SK100		BY26	2.5Y3/2	黒褐	SiC	良	なし	
SK102		BV29	10YR3/2	黒褐	SiC	良	なし	北隅に焼土を検出 大きい扁平の礫や焼けた礫が 多くあり。炭を多く含む
SI01								
SI03		AW11	10YR2/2	黒褐	SiC	不良	なし	
SI04		AV12	10YR3/3	暗褐	SC	不良	なし	
SI05		AX13	10YR3/2	黒褐	SC	不良	なし	
SI06		AX12	10YR1.7/1	黒	SiC	不良	なし	
SI07		AW05	-	-	-	-	-	
SI08		AW05	7.5YR3/2	黒褐	SiC	良	なし	焼礫あり。炭化物を含む
SI09		AW05	10YR3/2	黒褐	SiC	良	なし	
SI10		AX13	10YR2/1	黒	SiC	不良	なし	
SI11		AX13	10YR3/2	黒褐	SiC	不良	なし	
SI12		AX06	-	-	-	-	-	
SI13		AX10	-	-	-	-	-	
SI14		AX09	-	-	-	-	-	
SI15		AY08	-	-	-	-	-	
SI16		AW07	10YR3/4	暗褐	SiC	良	なし	
SI17		AW08	-	-	-	-	-	
SI18		AX08	-	-	-	-	-	炭を含む
SI19		AX07	7.5YR3/2	黒褐	SiC	良	なし	
SI20		AX08	10YR3/3	暗褐	SiC	良	なし	
SI21		AX08	7.5YR3/2	黒褐	SiC	良	なし	炭を含む
SI22		AX08	10YR3/2	黒褐	SiC	良	なし	礫下に炭を含む
SI23		AX09	7.5YR3/2	黒褐	SiC	良	なし	
SI24		AY09	10YR2/2	黒褐	SiC	良	なし	

表9 土層注記表(4)

辺構名	旧辺構名	検出位置	J I S標準色票	土壌色	土性	しまり	粘性	備考
SI25		AY09	10YR3/2	黒褐	SiC	良	なし	
SI26		BI04	2.5Y3/2	黒褐	SC	良	なし	
SI27		BJ47	10YR3/1	黒褐	SiC	良	なし	
SI28		BK48	10YR3/2	黒褐	SiC	良	ややあり	
SI29		BK48	10YR3/2	黒褐	SiC	良	ややあり	
SI30		BJ48	10YR3/2	黒褐	SiC	良	ややあり	
SI31		BJ48	10YR3/2	黒褐	SiC	良	ややあり	
SI32		BJ48	10YR3/2	黒褐	SiC	良	ややあり	炭を含む
SI33		BJ48	10YR3/2	黒褐	SiC	良	ややあり	
SI34		BJ49	10YR3/2	黒褐	SiC	良	ややあり	
SI35		BJ49	10YR3/2	黒褐	SiC	良	ややあり	
SI36		BJ48	10YR3/2	黒褐	SiC	良	ややあり	炭を含む
SI37		BJ49	10YR3/2	黒褐	SiC	良	ややあり	
SI38		BJ49	10YR3/3	暗褐	SiC	良	ややあり	
SI39		BJ49	10YR3/1	黒褐	SiC	良	ややあり	
SI40		BJ49	10Y3/2	黒褐	LiC	良	ややあり	
SI41		BJ49	5YR3/1	黒褐	SiC	良	なし	
SI42		BJ49	7.5YR4/2	灰褐	SiC	良	なし	
SI43		BI48	2.5Y3/2	黒褐	SiC	良	ややあり	
SI44		BK48	5YR3/1	黒褐	SiC	やや良	なし	
SI45		BG44	-	-	-	-	-	
SI46		BJ48	10YR3/2	黒褐	SiC	良	ややあり	
SI47		BI47	7.5YR3/2	黒褐	SiC	やや良	なし	
SI48		BJ47	-	-	-	-	-	炭を含む
SI49		BH04	7.5YR3/1	黒褐	SiC	良	ややあり	
SI50		BH04	7.5YR3/1	黒褐	SiC	良	ややあり	
SI51		BI47	-	-	-	-	-	
SI52		AW08	7.5YR3/2	黒褐	SiC	良	なし	
SI54		AV04	7.5YR3/1	黒褐	SiC	良	なし	
SI55		BA00	-	-	-	-	-	
SI56		BA00	10YR3/1	黒褐	SiC	良	なし	
SI57		BA49	10YR3/2	黒褐	SiC	良	なし	
SI58		BS36	10YR2/1	黒	SiC	不良	なし	
SI59		BS37	10YR3/1	黒褐	SiC	不良	ややあり	
SI60		AX08	-	-	-	-	-	
SI61		BJ43	10YR3/2	黒褐	SiC	不良	なし	
SD04		BC09	7.5YR3/1	黒褐	SC	良	ややあり	
SD05		BI01	7.5YR3/2	黒褐	SiC	良	ややあり	
SD06		BJ02	10YR3/4	暗褐	SiC	良	なし	
SD07		AY05	10YR3/1	黒褐	SiC	良	なし	礫を多く含む
SD08		AW07	10YR3/2	黒褐	SiC	良	なし	
SD09		BG06	5YR3/1	黒褐	LiC	良	ややあり	φ10~20cmの礫多く含む
SD10		BN35	10YR2/3	黒褐	SiC	良	ややあり	
AP08P1			10YR3/2	黒褐	-	-	-	
AP08P2			10YR3/2	黒褐	-	-	-	
AP08P3			10YR3/2	黒褐	-	-	-	
AP09P1			-	-	-	-	-	
AQ06P1			-	-	-	-	-	
AQ08P1			-	-	-	-	-	
AS07P1			2.5Y3/3	暗オリーブ褐	SC	不良	ややあり	
AS07P2			10YR3/1	黒褐	SiC	-	なし	
AS10P1			10YR2/2	黒褐	SiC	良	なし	
AS10P2			10YR2/1	黒	SiC	やや良	なし	
AT05P1			10YR3/4	暗褐	SiC	良	なし	
AT06P1			7.5YR3/2	黒褐	SiC	-	なし	
AT06P2			10YR3/2	黒褐	SiC	良	なし	
AT07P1			10YR3/2	黒褐	SC	不良	なし	
AT07P2			10YR3/2	黒褐	SiC	-	なし	
AT07P3			2.5Y3/3	暗オリーブ褐	SC	不良	ややあり	
AT09P1			-	-	-	-	-	
AT10P1			10YR3/1	黒褐	SiC	良	なし	
AT10P2			-	-	-	-	-	
AT10P3			5YR3/1	黒褐	SiC	良	ややあり	
AU05P1			7.5YR3/1	黒褐	SiC	良	なし	
AU05P2			5YR3/3	暗赤褐	SiC	良	なし	
AU07P1			10YR3/1	黒褐	SiC	良	なし	
AU07P2			10YR3/4	暗褐	SiC	良	ややあり	
AU08P1			10YR3/2	黒褐	SiC	良	なし	
AU09P1			10YR3/3	暗褐	SC	不良	なし	
AU10P1			2.5Y3/3	暗オリーブ褐	S	良	ややあり	φ約20cmの礫、骨を含む
AU10P2			2.5Y2/1	黒	L	良	ややあり	
AU10P3			10YR3/4	暗褐	SC	不良	なし	
AU12P1			10YR3/3	暗褐	SC	不良	なし	

表10 土層注記表(5)

追構名	旧追構名	検出位置	J I S標準色票	土壌色	土性	しまり	粘性	備考
AU13P1			10YR2/3	黒褐	SC	不良	なし	
AU13P2			10YR2/3	黒褐	SC	不良	なし	
AV02P1			7.5YR3/2	黒褐	SC	良	ややあり	
AV02P2			7.5YR3/2	黒褐	SiC	良	なし	
AV02P3			7.5YR3/1	黒褐	SiC	良	ややあり	
AV03P1			2.5Y3/1	黒褐	SiC	良	なし	
AV06P1			10YR3/2	黒褐	SiC	良	なし	
AV06P2			7.5YR3/2	黒褐	SiC	良	なし	
AV07P1			2.5Y3/2	黒褐	SC	良	なし	
AV09P1			—	—	—	—	—	
AV09P2			10YR2/3	黒褐	SC	不良	なし	
AV10P1			7.5Y3/1	オリーブ黒	SiC	良	ややあり	φ20~30cmの礫を含む
AV10P2			2.5Y3/2	黒褐	S	不良	ややあり	φ20~30cmの礫多く含む
AV11P1			5Y4/4	暗オリーブ	S	良	なし	
AV12P1			—	—	—	—	—	
AV14P1			10YR3/2	黒褐	SC	不良	なし	
AW01P1			10YR3/2	黒褐	SiC	不良	なし	
AW02P1			7.5R4/1	暗赤灰	SiC	不良	なし	
AW02P2			10YR3/2	黒褐	SiC	不良	なし	
AW03P1			2.5Y3/1	黒褐	SC	良	ややあり	
AW04P1			10YR3/1	黒褐	SiC	良	ややあり	
AW04P2			7.5YR3/3	暗褐	SiC	良	なし	
AW06P1			10YR3/2	黒褐	SiC	良	なし	
AW06P2			7.5YR3/2	黒褐	SiC	良	なし	
AW09P1			2.5Y3/2	黒褐	SC	良	ややあり	
AW10P1			10YR3/2	黒褐	SiC	やや良	ややあり	
AW10P2			10YR3/2	黒褐	SiC	良	ややあり	
AW10P3			—	—	—	—	—	
AW10P4			10YR3/2	黒褐	SiC	良	なし	
AX02P1			10YR3/2	黒褐	SiC	やや良	なし	
AX04P1			10YR3/2	黒褐	SC	やや良	ややあり	
AX04P2			7.5YR3/1	黒褐	SiC	良	なし	
AX06P1			10YR3/2	黒褐	SC	やや良	ややあり	
AX06P2			10YR3/2	黒褐	SC	良	なし	
AX09P1			5BG3/1	暗青灰	SiC	良	ややあり	
AX09P2			—	—	—	—	—	
AX10P1			10YR3/4	暗褐	SiC	不良	なし	
AX10P2			10YR3/2	黒褐	SiC	良	ややあり	
AX10P3			2.5Y3/2	黒褐	SiC	不良	ややあり	
AX10P5			7.5YR3/1	黒褐	SiC	不良	なし	
AX10P6			7.5YR3/1	黒褐	SiC	不良	なし	
AX10P7			10YR3/2	黒褐	SiC	不良	なし	
AX11P1			10YR3/4	暗褐	SC	不良	なし	
AX11P2			10YR3/4	暗褐	SC	不良	なし	
AX11P3			10YR3/4	暗褐	SC	不良	なし	
AX11P4			2.5YR3/2	暗赤褐	SiC	不良	なし	
AX11P5			10YR3/2	黒褐	SiC	不良	なし	
AX12P1			—	—	—	—	—	
AX13P1			10YR3/3	暗褐	SC	—	—	
AX13P2			10YR3/3	暗褐	SC	—	—	
AY49P1			10YR3/1	黒褐	SC	良	なし	
AY00P1			2.5Y3/2	黒褐	SiC	不良	なし	
AY00P2			5YR4/1	褐灰	SiC	不良	なし	
AY01P1			7.5YR3/1	黒褐	SiC	不良	なし	
AY02P1			7.5YR3/2	黒褐	SiC	良	ややあり	
AY02P2			10YR3/3	暗褐	SiC	良	なし	
AY03P1			7.5YR3/2	黒褐	SiC	良	なし	
AY04P1			10YR3/2	黒褐	SiC	良	なし	
AY04P2			10YR4/2	灰黄褐	SiC	良	なし	
AY05P1			10YR3/1	黒褐	SiC	良	なし	
AY08P1			2.5Y3/2	黒褐	SiC	不良	なし	
AY09P1			10YR3/2	黒褐	SC	やや良	なし	
AY10P1			7.5YR2/2	黒褐	LiC	良	なし	炭を含む
AY12P1			—	黒褐	—	—	—	
BA49P1			—	—	—	—	—	
BA49P2			—	—	—	—	—	
BA00P1			10YR3/2	黒褐	SiC	不良	なし	
BA00P2			10YR3/1	黒褐	SiC	良	なし	
BA00P3			10YR3/2	黒褐	SiC	良	なし	
BA00P4			2.5Y3/1	黒褐	SiC	良	なし	
BA02P1			7.5YR2/2	黒褐	SiC	良	ややあり	
BA03P1			2.5Y3/2	黒褐	SiC	不良	ややあり	
BA04P1			10YR3/2	黒褐	SiC	不良	ややあり	

表11 土層注記表(6)

辺構名	旧辺構名	検出位置	J   S標準色票	土壌色	土性	しまり	粘性	備考
BA10P2			10YR2/1	黒	S	良	なし	φ10cm前後の礫多く含む
BA11P1			10YR2/3	黒褐	SC	やや良	ややあり	
BA12P1			-	黒褐	-	-	-	
BB49P1			10YR3/1	黒褐	SiC	良	なし	
BB00P1			10YR3/1	黒褐	SiC	良	なし	
BB00P2			10YR3/1	黒褐	SiC	良	なし	
BB00P3			10YR3/1	黒褐	SiC	良	なし	
BB01P1			10YR3/1	黒褐	SiC	良	なし	
BB01P2			7.5YR3/1	黒褐	SiC	良	なし	
BB01P3			2.5Y3/3	暗オリーブ褐	SC	良	なし	
BB02P1			10YR3/2	黒褐	SiC	良	ややあり	
BB09P1			5Y4/2	灰オリーブ	SC	不良	あり	
BB10P2			5B5/1	青灰	S	やや良	なし	
BB10P2			10YR3/4	暗褐	SC	不良	なし	
BB11P1			5Y3/1	オリーブ黒	S	不良	なし	φ10cm前後の礫少量含む
BC04P1			7.5YR3/2	黒褐	SiC	不良	ややあり	
BC04P2			7.5YR3/2	黒褐	SiC	良	なし	
BC08P1			2.5Y3/1	黒褐	SC	やや良	あり	φ5cm前後の礫少量含む
BC10P1			7.5Y3/1	オリーブ黒	SC	良	あり	
BC10P2			2.5Y3/3	暗オリーブ褐	SL	良	ややあり	
BD00P1			10YR2/3	黒褐	SiC	不良	なし	
BD00P2			7.5YR3/2	黒褐	SiC	不良	なし	
BD01P1			10YR3/2	黒褐	SiC	不良	なし	
BD01P2			10YR3/2	黒褐	SiC	不良	なし	
BD01P3			-	-	-	-	-	
BD01P4			7.5YR3/2	黒褐	SiC	不良	なし	
BD02P1			10YR3/2	黒褐	SiC	不良	なし	
BD02P2			10YR2/3	黒褐	SiC	不良	なし	
BD08P1			10YR2/2	黒褐	SC	良	ややあり	
BE02P1			-	-	-	-	-	
BE03P1			10YR3/2	黒褐	SiC	やや良	なし	
BE03P2			2.5YR4/1	赤灰	SiL	不良	なし	礫を多く含む
BF45P1			10YR3/2	黒褐	SiC	不良	なし	
BF48P1			2.5YR3/3	暗赤褐	SiL	不良	なし	
BF48P2			2.5Y3/1	黒褐	SiC	不良	なし	
BF48P3			10YR3/4	暗褐	SiC	不良	なし	
BF49P1			10YR3/2	黒褐	SiC	不良	ややあり	
BF01P1			10YR4/2	灰黄褐	SiC	良	ややあり	
BF01P2			10YR4/1	褐灰	SiC	良	ややあり	
BF02P1			10YR3/2	黒褐	SiC	良	なし	炭を含む
BF02P2			2.5Y4/1	黄灰	SiC	良	なし	
BF02P3			10YR4/1	褐灰	SC	良	なし	
BF04P1			10YR3/2	黒褐	SiC	やや良	なし	
BF05P1			10YR3/2	黒褐	SiC	良	なし	
BF05P2			10YR3/2	黒褐	LiC	良	ややあり	
BF05P3			10YR3/2	黒褐	SiC	良	ややあり	
BF06P1			7.5YR4/2	灰褐	SiC	良	なし	
BF06P2			2.5Y4/1	黄灰	SiC	良	なし	
BF06P3			2.5Y4/1	黄灰	LiC	良	ややあり	
BF06P4			10YR4/1	褐灰	SiC	不良	なし	
BF07P1			7.5YR3/1	黒褐	SiC	良	ややあり	
BF07P2			10YR3/2	黒褐	SiC	良	ややあり	焼土を含む
BG45P1			-	-	-	-	-	
BG45P2			7.5YR3/1	黒褐	SiL	不良	なし	
BG46P1			10YR3/2	黒褐	SiL	不良	なし	
BG46P2			10YR3/3	暗褐	SiL	不良	なし	
BG46P3			2.5YR3/1	暗赤灰	SiL	不良	なし	
BG46P4			2.5YR3/2	暗赤褐	SiL	不良	なし	
BG48P1			7.5YR3/1	黒褐	SiC	不良	なし	
BG48P2			2.5YR3/2	暗赤褐	SiL	不良	なし	
BG48P3			5YR4/1	褐灰	SiL	不良	なし	
BG49P1			7.5YR3/1	黒褐	SiC	不良	ややあり	
BG49P2			7.5YR3/1	黒褐	SiC	不良	ややあり	
BG49P3			5YR4/1	褐灰	SiL	不良	なし	
BG00P1			10YR3/2	黒褐	SiC	良	ややあり	炭を含む
BG00P2			10Y3/2	オリーブ黒	SiC	良	ややあり	
BG00P3			10YR3/4	暗褐	SiC	不良	ややあり	
BG01P1			10YR3/2	黒褐	SiC	良	なし	
BG03P1			10YR3/2	黒褐	SiC	良	なし	
BG03P2			10YR3/4	暗褐	SiC	良	ややあり	
BG05P2			7.5Y3/2	オリーブ黒	SiC	良	ややあり	
BG07P1			10YR3/2	黒褐	SiC	良	なし	
BG07P2			10YR4/1	褐灰	SiC	良	なし	

表12 土層注記表(7)

辺構名	旧辺構名	検出位置	J I S標準色票	土壌色	土性	しまり	粘性	備考
BG07P3			2.5Y4/1	黄灰	SiC	良	なし	
BG07P4			7.5YR4/2	灰褐	SiC	良	なし	
BG07P5			10YR3/2	黒褐	SiC	良	なし	
BH42P1			10YR3/2	黒褐	LiC	不良	ややあり	
BH43P1			10YR3/1	黒褐	LiC	良	ややあり	炭を微量含む
BH43P2			10YR3/2	黒褐	SiC	良	ややあり	
BH45P1			7.5YR2/1	黒	SiL	不良	なし	
BH46P1			2.5YR3/2	暗赤褐	SiL	不良	なし	
BH46P2			2.5YR3/3	暗赤褐	SiL	不良	なし	
BH47P1			2.5YR3/3	暗赤褐	SiL	不良	なし	
BH48P1			10YR3/2	黒褐	SiC	良	あり	
BH48P2			2.5YR3/2	暗赤褐	SiC	不良	ややあり	
BH49P1			10YR3/2	黒褐	SiC	良	なし	
BH00P1			10YR3/2	黒褐	SiC	良	ややあり	炭化物を少量含む
BH00P4			10YR3/2	黒褐	SiC	良	ややあり	
BH00P5			10YR3/2	黒褐	LiC	良	ややあり	礫を含む
BH00P6			2.5Y3/1	黒褐	SiC	良	なし	
BH00P7			2.5Y3/1	黒褐	SiC	良	なし	
BH02P1			10YR3/2	黒褐	SiC	やや良	なし	
BH02P2			7.5YR3/2	黒褐	SiC	やや良	なし	
BH02P5			10YR4/2	灰黄褐	SiC	良	なし	
BH05P3			10YR3/2	黒褐	SiC	良	ややあり	
BI42P1			10YR3/2	黒褐	SiC	不良	なし	
BI43P1			10YR3/2	黒褐	SiC	不良	なし	
BI43P2			10YR3/2	黒褐	SiC	不良	ややあり	
BI43P3			10YR3/2	黒褐	SiC	不良	ややあり	
BI46P1			2.5YR3/1	暗赤灰	SiC	不良	ややあり	
BI47P1			10YR3/2	黒褐	SiC	良	ややあり	
BI47P2			10YR3/2	黒褐	SiC	良	ややあり	
BI48P1			10YR3/2	黒褐	SiC	良	ややあり	
BI48P2			10YR3/2	黒褐	SiC	良	ややあり	
BI49P1			10YR3/2	黒褐	SiC	良	なし	
BI49P2			-	-	-	-	-	
BI01P3			10YR3/2	黒褐	SiC	良	なし	
BI02P2			2.5Y3/3	暗オリーブ褐	SiC	良	ややあり	
BI02P4			10YR4/2	灰黄褐	SiC	良	なし	
BI02P7			10YR3/2	黒褐	SiC	良	なし	
BI02P8			10YR4/2	灰黄褐	SiC	良	なし	
BI04P1			-	-	-	-	-	
BJ41P1			10YR3/2	黒褐	SiC	不良	なし	
BJ43P1			10YR3/2	黒褐	SiC	不良	なし	礫を含む
BJ44P1			10YR3/2	黒褐	SiC	不良	なし	
BJ47P1			10YR3/2	黒褐	LiC	良	あり	
BJ47P2			10YR3/2	黒褐	SiC	良	ややあり	
BJ48P1			7.5YR3/2	黒褐	SiC	良	ややあり	炭を含む
BJ48P2			10YR3/1	黒褐	SiC	良	ややあり	炭化物を少量含む
BJ49P5			10YR3/2	黒褐	LiC	良	ややあり	
BJ49P6			-	-	-	-	-	
BJ00P1			7.5YR3/2	黒褐	SiC	やや良	なし	
BJ00P4			10YR3/2	黒褐	SC	やや良	ややあり	
BJ00P6			10YR3/1	黒褐	SiC	良	なし	
BJ01P2			-	-	-	-	-	
BJ03P1			10YR4/2	灰黄褐	SiC	不良	なし	
BJ03P3			10YR3/2	黒褐	SiC	不良	なし	
BJ04P1			2.5YR3/3	暗赤褐	SiC	やや良	なし	
BK41P1			7.5YR3/1	黒褐	SiC	良	なし	
BK47P1			10YR3/2	黒褐	SiC	良	ややあり	
BK48P1			10YR3/2	黒褐	SiC	良	ややあり	
BK48P2			10YR3/2	黒褐	SiC	不良	ややあり	
BK49P1			10YR3/2	黒褐	SiC	良	ややあり	炭を含む
BK49P2			10YR3/2	黒褐	SiC	良	ややあり	
BK49P3			10YR3/2	黒褐	SiC	良	なし	
BK49P4			10YR3/2	黒褐	SiC	良	ややあり	
BK00P2			10YR3/2	黒褐	SiC	良	なし	
BK00P3			10YR3/2	黒褐	SiC	良	なし	
BK00P4			10YR3/2	黒褐	SiC	良	なし	
BK00P5			2.5Y3/2	黒褐	SiC	良	なし	
BK00P6			10YR3/2	黒褐	SiC	良	なし	
BK00P7			10YR4/2	灰黄褐	SiC	良	なし	
BK01P1			-	-	-	-	-	
BK01P2			7.5YR4/2	灰褐	SiC	良	なし	
BK01P3			2.5Y3/2	黒褐	SiC	良	なし	
BK01P4			10YR3/2	黒褐	SiC	良	ややあり	

表13 土層注記表(8)

辺構名	旧辺構名	検出位置	J I S標準色票	土壌色	土性	しまり	粘性	備考
BL37P1			10YR3/2	黒褐	SiC	やや良	ややあり	
BL43P1			10YR3/3	暗褐	SiC	不良	なし	
BL44P1			10YR4/2	灰黄褐	SiC	良	ややあり	
BL44P2			10YR3/3	暗褐	SiC	不良	なし	
BL44P3			10YR3/3	暗褐	SiC	不良	なし	
BL48P1			10YR3/1	黒褐	LiC	良	ややあり	
BL48P2			2.5Y3/1	黒褐	SiC	良	ややあり	
BM36P1			10YR3/2	黒褐	SiC	不良	なし	
BM37P3			5YR3/1	黒褐	SiC	不良	ややあり	
BM38P1			7.5YR4/1	褐灰	SiC	不良	ややあり	
BM38P2			7.5YR4/3	褐	SiC	不良	なし	
BM38P3			10YR3/2	黒褐	SiC	不良	ややあり	
BM39P1			7.5YR4/3	褐	SiC	不良	なし	
BM42P1			10YR3/2	黒褐	SiC	良	ややあり	
BM42P2			2.5Y3/3	暗オリーブ褐	SiC	良	なし	
BM42P3			7.5YR4/2	灰褐	SiC	不良	なし	
BM43P1			2.5Y3/3	暗オリーブ褐	LiC	良	ややあり	
BM44P1			10YR3/1	黒褐	SiC	やや良	ややあり	
BM45P2			10YR3/2	黒褐	SiC	不良	なし	
BN35P1			10YR3/3	暗褐	SiC	不良	ややあり	
BN36P1			7.5YR4/2	灰褐	SiC	不良	なし	
BN36P2			10YR3/2	黒褐	SiC	不良	なし	
BN36P3			10YR3/2	黒褐	SiC	不良	ややあり	
BN36P5			10YR3/2	黒褐	SiC	不良	ややあり	
BN38P1			7.5YR4/3	褐	SiC	不良	なし	
BN40P1			-	-	-	-	-	
BN41P1			7.5YR4/2	灰褐	SiC	不良	なし	
BN42P1			10YR3/2	黒褐	SiC	良	なし	
BN43P1			10YR3/1	黒褐	SiC	良	ややあり	
BO35P1			7.5YR4/1	褐灰	SiC	やや良	ややあり	
BO35P2			-	-	-	-	-	
BO36P1			7.5YR4/1	褐灰	SiC	不良	なし	
BO36P2			7.5YR4/1	褐灰	SiC	不良	なし	
BO36P3			10YR3/2	黒褐	SiC	不良	なし	
BO36P4			10YR3/2	黒褐	SiC	不良	なし	
BO37P1			7.5YR4/3	褐	SiC	不良	なし	
BO41P2			10YR3/2	黒褐	SiC	不良	なし	
BP35P1			7.5YR4/2	灰褐	SiC	不良	ややあり	
BP35P2			5YR4/2	灰褐	SiC	不良	ややあり	
BP36P1			7.5YR3/3	暗褐	SiC	不良	なし	
BP36P2			10YR3/4	暗褐	SiC	やや良	ややあり	
BP36P3			5YR3/2	暗赤褐	SiC	やや良	ややあり	
BP36P4			7.5YR4/2	灰褐	SiC	やや良	ややあり	拳大の礫を多く含む
BP36P5			7.5YR4/2	灰褐	SiC	やや良	ややあり	
BP37P1			7.5YR3/2	黒褐	SiC	やや良	ややあり	
BP38P1			7.5YR3/4	暗褐	SiC	やや良	ややあり	
BQ36P1			2.5Y4/1	黄灰	SiC	やや良	なし	
BQ37P1			10YR2/2	黒褐	SiC	良	ややあり	
BQ38P1			10YR3/1	黒褐	SiC	やや良	ややあり	
BQ38P2			10YR3/1	黒褐	SiC	良	ややあり	
BQ38P4			-	-	-	-	-	
BQ39P1			10YR2/2	黒褐	SiC	良	ややあり	
BQ39P2			7.5YR3/1	黒褐	SiC	良	あり	
BQ39P3			10YR2/2	黒褐	SiC	不良	ややあり	
BQ39P4			-	-	-	-	-	
BQ40P1			-	-	-	-	-	
BQ40P2			10YR2/1	黒	SiC	良	ややあり	
BQ40P3			2.5Y3/2	黒褐	SiC	不良	なし	
BQ40P4			2.5Y3/2	黒褐	SiC	良	ややあり	
BR33P1			10YR3/1	黒褐	SiC	良	あり	
BR33P2			10YR3/1	黒褐	SiC	良	あり	
BR33P3			10YR3/1	黒褐	SiC	良	あり	
BR33P4			10YR3/1	黒褐	SiC	良	あり	
BR34P1			10YR3/2	黒褐	SiC	やや良	なし	
BR35P1			7.5Y3/2	オリーブ黒	SiC	良	ややあり	
BR35P3			10YR3/1	黒褐	SiC	不良	ややあり	
BR36P1			2.5Y3/1	黒褐	SiC	良	ややあり	
BR36P2			2.5Y4/1	黄灰	SiC	良	ややあり	
BR36P3			2.5Y4/1	黄灰	SiC	良	ややあり	
BR36P4			10YR3/1	黒褐	SiC	不良	ややあり	
BR36P5			7.5Y2/2	オリーブ黒	SiC	良	ややあり	
BR37P1			10YR3/3	暗褐	SiC	不良	ややあり	焼土・炭化物を含む
BR37P2			10YR3/1	黒褐	SiC	不良	なし	

表14 土層注記表 (9)

旧遺構名	旧遺構名	検出位置	J I S標準色票	土壌色	土性	しまり	粘性	備考
BR37P3			7.5Y2/2	オリーブ黒	SiC	良	ややあり	
BR38P1			10YR3/4	暗褐	SiC	良	ややあり	
BR38P2			10YR3/4	暗褐	SL	良	ややあり	
BR38P3			10YR3/1	黒褐	SiC	良	ややあり	
BR39P1			10YR2/2	黒褐	SiC	良	ややあり	
BR39P2			10YR2/1	黒	SiC	良	ややあり	
BS33P1			10YR2/1	黒	SiC	良	ややあり	
BS34P2			10YR2/1	黒	LiC	良	なし	焼土を含む
BS34P4			7.5Y3/2	オリーブ黒	SiC	良	ややあり	
BS34P7			7.5YR3/1	黒褐	SiC	良	ややあり	
BS35P2			7.5Y2/2	オリーブ黒	SiC	良	なし	
BS35P5			10YR3/1	黒褐	SiC	良	ややあり	
BS35P6			10YR3/2	黒褐	SiC	良	ややあり	
BS35P7			10YR3/2	黒褐	SiC	不良	ややあり	
BS36P2			7.5Y2/2	オリーブ黒	SiC	不良	なし	
BS36P4			10YR3/1	黒褐	SiC	不良	なし	
BS36P5			10YR3/1	黒褐	SiC	不良	なし	
BS36P6			10YR2/2	黒褐	SiC	不良	なし	
BS36P7			10YR3/1	黒褐	SiC	不良	なし	
BS37P1			10YR2/1	黒	SiC	不良	なし	
BS37P2			10YR3/1	黒褐	SiC	不良	なし	
BS37P3			10YR2/1	黒	SiC	不良	なし	
BS37P4			7.5Y2/2	オリーブ黒	SiC	良	ややあり	
BT29P1			10YR3/2	黒褐	SiC	不良	なし	
BT29P2			10YR3/1	黒褐	SiC	不良	なし	
BT30P1			2.5Y3/1	黒褐	SiC	良	ややあり	
BT30P3			10YR3/2	黒褐	SiC	やや良	なし	
BT30P4			2.5Y3/1	黒褐	SiC	良	ややあり	
BT30P5			10YR3/1	黒褐	SiC	良	ややあり	
BT30P6			2.5Y3/2	黒褐	SiC	良	ややあり	
BT31P1			10YR3/2	黒褐	SiC	不良	なし	
BT31P2			7.5Y2/2	オリーブ黒	SiC	良	ややあり	
BT31P3			2.5Y3/1	黒褐	SiC	不良	なし	
BT31P5			10YR3/2	黒褐	SiC	良	ややあり	
BT32P2			10YR3/2	黒褐	LiC	良	ややあり	焼土(多量)・炭を含む
BT32P3			10YR2/2	黒褐	SiC	不良	ややあり	焼土・炭を含む
BT32P7			10YR3/1	黒褐	SiC	良	ややあり	
BT32P8			10YR3/2	黒褐	LiC	良	ややあり	
BT33P1			10YR3/2	黒褐	SiC	良	ややあり	
BT33P2			2.5Y3/1	黒褐	SiC	良	ややあり	
BT33P6			10YR3/1	黒褐	SiC	やや良	なし	焼土を含む
BT34P5			10YR2/1	黒	SiC	やや良	なし	
BT35P1			10YR3/1	黒褐	SiC	良	なし	
BT35P2			-	-	-	-	-	
BT35P3			2.5Y2/1	黒	SiC	良	ややあり	
BT35P4			2.5Y3/1	黒褐	SiC	良	ややあり	
BU28P2			10YR2/1	黒	SiC	良	ややあり	
BU28P3			10YR3/2	黒褐	SiC	良	ややあり	
BU28P4			10YR3/1	黒褐	SiC	良	ややあり	
BU28P6			10YR3/1	黒褐	SiC	良	ややあり	炭化物を含む
BU28P7			10YR3/1	黒褐	SiC	良	ややあり	
BU29P1			-	-	-	-	-	
BU29P2			7.5YR3/2	黒褐	SiC	良	なし	
BU30P1			10YR3/2	黒褐	SiC	良	ややあり	
BU30P2			2.5Y3/1	黒褐	LiC	良	ややあり	
BU30P3			2.5Y2/1	黒	SiC	良	ややあり	
BU30P4			2.5Y2/1	黒	SL	良	ややあり	
BU30P6			10YR3/2	黒褐	SiC	やや良	なし	
BU31P1			2.5Y3/1	黒褐	SiC	良	ややあり	焼土・炭を含む
BU32P2			10YR3/2	黒褐	SiC	良	ややあり	焼土を含む
BU32P3			10YR3/2	黒褐	SiC	良	ややあり	焼土を含む
BU32P4			10YR2/2	黒褐	SiC	良	ややあり	
BU32P5			-	-	-	-	-	
BU33P1			10YR3/1	黒褐	SiC	良	なし	
BU34P2			2.5Y3/1	黒褐	SiC	良	ややあり	焼土を多量に含む
BU34P4			10YR3/1	黒褐	SL	良	なし	
BV27P2			10YR3/1	黒褐	SiC	良	ややあり	
BV27P3			7.5YR3/1	黒褐	SiC	良	ややあり	
BV28P1			2.5Y4/1	黄灰	SiC	良	ややあり	焼土塊を含む
BV28P2			10YR3/1	黒褐	SiC	良	ややあり	
BV28P3			7.5Y3/1	オリーブ黒	SiC	良	ややあり	焼土・炭(微量)を含む
BV28P4			7.5YR3/1	黒褐	SiC	良	ややあり	
BV28P6			10YR3/1	黒褐	SL	良	なし	

表15 土層注記表 (10)



遺構名	旧遺構名	検出位置	J I S 標準色票	土壌色	土性	しまり	粘性	備考
BV29P5			10YR3/1	黒褐	SiC	良	ややあり	
BV30P1			2.5Y2/1	黒	SiC	良	なし	
BV30P3			10YR3/2	黒褐	SiC	良	ややあり	
BV30P4			2.5Y3/1	黒褐	SiC	良	ややあり	
BV30P5			10YR3/3	暗褐	SiC	良	なし	
BV30P6			10YR2/3	黒褐	SiC	良	ややあり	
BV31P1			7.5YR3/1	黒褐	SiC	良	ややあり	
BV31P2			7.5YR3/1	黒褐	SiC	良	ややあり	
BV31P3			5YR3/1	黒褐	SiC	良	なし	焼土を含む
BV31P6			-	-	-	-	-	
BV32P1			2.5Y2/1	黒	SiC	良	ややあり	
BV32P2			10YR3/1	黒褐	SiC	良	ややあり	
BV32P4			-	-	-	-	-	
BV33P1			10YR3/1	黒褐	SiC	良	なし	
BW25P2			7.5YR3/1	黒褐	SiC	不良	あり	
BW27P1			10YR3/1	黒褐	SiC	良	ややあり	
BW27P3			2.5Y3/1	黒褐	SiC	良	ややあり	
BW27P4			2.5Y3/1	黒褐	SiC	良	あり	
BW29P1			10YR3/2	黒褐	SiC	良	ややあり	焼土・炭を多量に含む
BW29P2			5YR3/1	黒褐	SiC	良	ややあり	焼土を含む
BW29P5			2.5Y3/1	黒褐	SL	良	ややあり	
BW29P6			2.5Y2/1	黒	SL	良	なし	
BW30P1			5YR3/1	黒褐	SL	良	なし	
BW30P2			2.5Y3/1	黒褐	SiC	良	なし	
BW30P4			10YR3/1	黒褐	SL	良	ややあり	焼土を含む
BW30P5			10YR3/2	黒褐	LiC	良	ややあり	
BW31P2			10YR3/1	黒褐	SiC	良	なし	
BX26P1			2.5Y3/2	黒褐	SiC	良	ややあり	
BX26P3			10YR3/1	黒褐	SiC	良	ややあり	
BX27P1			2.5Y3/1	黒褐	SiC	良	なし	
BX27P4			2.5Y3/1	黒褐	SiC	良	なし	
BX28P2			5Y3/1	オリーブ黒	SL	良	ややあり	
BX28P4			2.5Y3/2	黒褐	SL	良	ややあり	
BX28P6			N2/0	黒	SL	良	ややあり	
BX28P7			10YR3/3	暗褐	SL	良	なし	
BX29P1			7.5Y3/1	オリーブ黒	SiC	良	なし	
BX29P3			2.5Y2/1	黒	SiC	良	ややあり	
BX29P4			2.5Y3/3	暗オリーブ褐	SiC	良	ややあり	焼土を多量に含む
BX30P2			10YR3/2	黒褐	SiC	良	ややあり	
BY24P1			2.5Y3/1	黒褐	SiC	良	あり	
BY25P1			10YR3/4	暗褐	SiC	良	ややあり	
BY27P1			2.5Y3/1	黒褐	SL	良	ややあり	
BY27P4			10YR3/2	黒褐	SL	良	なし	
BY28P1			10YR3/2	黒褐	SiC	良	ややあり	
BY28P3			10YR3/2	黒褐	SL	良	ややあり	
AA25P1			10YR3/2	黒褐	SiC	不良	ややあり	炭を含む
AA25P2			2.5Y3/1	黒褐	SL	良	ややあり	
AA26P1			10YR3/2	黒褐	SiC	不良	なし	
AA26P3			10YR3/1	黒褐	SiC	良	なし	
AA26P4			10YR3/1	黒褐	SiC	良	なし	
AA26P5			2.5YR3/1	暗赤灰	SL	良	なし	

表16 土層注記表 (11)

遺構名	法量 (cm)	長軸	形状	出土遺物	時期	備考
ST01P1	120×100×65		不整形	土一坏・甕G・甕、縄一中期中葉末		
ST01P2	90×(80)×52		円形	土一高坏・甕・鉢?		
ST01P3	80×80×43(55)		円形	土一甕F		
ST01P4	120×-×59		楕円形?	土一坏・甕F・甕・小型甕?		AY09P1に切られる可能性あり
ST01P5	70×55×24		楕円形	土一坏?・高坏・小型甕		
ST01P6	76×50×29		楕円形			
ST02P1	72×68×24		円形	土一甕・台付甕・小型甕		
ST02P2	(115)×80×29		不整楕円形	土一坏D・高坏・甕F・甕、須一高坏?・壺?		
ST02P3	70×65×24		円形	土一坏D・坏D(内黒)・高坏・甕F・甕A? 甕・壺?・須一甕		
ST02P4	100×95×29		不整形	土一坏・高坏A		
ST02P5	60×50×10		楕円形	土一甕・小型甕A		
ST02P6	75×75×23		円形			
ST02P7	45×45×21		円形			
ST03P1	85×70×36		楕円形	土一高坏・甕・小型甕A		
ST03P2						SK99と重複
ST03P3	60×60×29		円形	土一坏?・甕F・甕		
ST03P4	90×90×38		円形	土一坏?・高坏・甕		
ST03P5	68×-×31		-	土一坏D・高坏・甕F		
ST03P6	75×66×20		楕円形			
ST03P7	62×62×25		円形			
ST03P8	60×55×10		円形	土一甕		
ST04P1						SK99と重複
ST04P2	60×60×40		円形	土一坏D(内黒)		
ST04P3	90×75×31		楕円形	土一坏?・甕・小型甕A		
ST04P4	100×80×29		不整楕円形	土一高坏・甕、陶一大鉢		
ST04P5	(85)×70×17		不整楕円形	土一甕F		
ST04P6	110×100×45		不整円形	土一高坏・甕F・小型甕		
ST04P7	75×60×44		楕円形	土一高坏・甕F		
ST04P8	(100)×70×38		楕円形	土一坏・高坏・鉢D・甕		SA01P11・ST04P8の遺物混
ST04P9	70×60×29(50)		楕円形			
ST04P10	90×80×25		不整円形	土一高坏、須一甕? 扁平礫		
ST04P11	100×80×25		楕円形	土一坏D・坏(内黒)?・甕、須一?		BJ01P1の一部
ST05P1	76×76×32		円形	土一甕・壺A?		
ST05P2	86×82×35		不整円形			
ST05P3	70×60×37		不整楕円形			
ST05P4	88×70×25		楕円形	土一坏D2・坏D・甕		
ST05P5	98×86×16(26)		不整円形	土一甕		
ST05P6	100×95×53		不整円形			
ST06P1	52×48×21		円形			
ST06P2	36×34×11		円形			
ST06P3	120×58×13		楕円形			
ST06P4	50×50×22		円形			
ST06P5	50×45×41		円形			
ST07P1	125×120×75		円形	土一甕・甕A1、縄一後晩期		
ST07P2	140×124×75		楕円形	土一高坏?・甕B・台付甕		
ST07P3	70×64×47		楕円形	土一坏D、弥一後期後半壺・甕		
ST07P3	86×-×50		-			
ST07P4	106×90×70		楕円形	土一坏?・甕F、縄、弥一後期壺・甕		
ST08P1	60×58×28		円形			
ST08P2	52×50×10		円形	土一甕、弥一壺?		
ST08P3	68×64×35		円形	土一甕・壺		
ST08P4	94×82×31		楕円形	土一坏・高坏		
ST08P5	70×70×18		不整円形			
ST09P1	90×70×46		不整形	土一甕		
ST09P2	(90)×76×31		楕円形			
ST09P3	-×70×25		-	土一甕		
ST10P1	110×86×26(35)		楕円形			
ST10P2	120×100×39		楕円形	扁平礫		
ST10P3	110×100×63		不整円形	土一甕・小型甕		
ST10P4	88×70×35		不整楕円形	土一坏D・高坏・甕F		
ST10P5	95×-×35		-			
ST10P6	150×145×37		不整形	土一坏D・甕		
ST10P7	108×85×35		不整形	土一坏D・甕		
ST10P8	80×80×26		不整円形			
ST11P1	(110)×100×54		不整形	土一坏D(内黒)、須一甕		
ST11P2	95×90×43(55)		円形	土一甕、須一甕		甕FはST13P2・BT33P1・BU34P4に同一個体あり。
ST11P3	-×(70)×29		-			
ST11P4	90×76×67		楕円形	土一坏D		
ST11P5	80×80×54		円形	土一壺?		
ST11P6	110×106×58		不整円形			

表17 遺構属性表(1)

遺構名	法量 (cm)	長軸	形状	出土遺物	時期	備考
ST12P1	- × - × 33		-			
ST12P2	- × - × 59		-			
ST12P3	80 × - × 40		-			
ST12P4	- × 90 × 34		-			
ST12P5	88 × 82 × 51		不整円形	土-坏D・高坏・甕F		
ST12P6	70 × 68 × 39		円形	土-高坏、須-甕?		
ST12P7	- × 70 × 39		-			
ST12P8	70 × 60 × 24		不整円形	土-高坏?		
ST13P1	80 × 70 × 54		楕円形	土-高坏?、須-長頸壺A、 縄-早期後半条痕、弥-壺		長頸壺AはST13P2と 同一個体
ST13P2	106 × 96 × 38		楕円形	土-坏?・高坏(内黒)・甕?、 須-甕・長頸壺A		甕FはST11P2・BT33P1・ BU34P4に同一個体あり
ST13P3	- × - × 56		-			
ST13P4	110 × 86 × 66		楕円形	土-坏・小型甕		
ST13P5	110 × - × 74		-	土-坏・高坏・甕、弥-壺・高坏(朱彩)		
ST13P6	125 × 92 × 83		楕円形	土-坏D(内黒)・甕		ST15P8を切る
ST13P7	102 × 96 × 100		不整円形	土-坏・高坏・甕F・甕・小型甕		
ST13P8	68 × 50 × 26		楕円形	土-坏D・高坏・甕		
ST14P1	- × 88 × 56		-	土-高坏		
ST14P2	110 × 100 × 24		円形			
ST14P3	80 × - × 46		-			
ST14P3	80 × - × 42		-			
ST14P4	104 × 78 × 50		楕円形	土-甕・小型甕		
ST14P5	- × 88 × 44		-			
ST14P6	- × 84 × 56		-	土-高坏		
ST15P1	(76) × - × 8		-			
ST15P2	116 × 90 × 42		楕円形	土-坏D・台付甕、縄-早期(繊維)、弥-甕		
ST15P3	125 × 110 × 20(50)		不整形	不整形		
ST15P4	125 × 100 × 35		不整形			SK102との新旧不明
ST15P5	- × - × 34		-	土-坏・甕、弥-壺・甕(布目痕)・鉢(朱彩)		
ST15P6	100 × 90 × 21		不整円形	土-坏・高坏・高坏(内黒)?・甕		
ST15P7	102 × 96 × 100		不整円形	土-坏・高坏・甕F・甕・小型甕		
ST15P8	120 × - × 35		-	土-坏D(内黒)・甕、弥-後期壺		ST13P6に切られる
ST15P9	72 × 60 × 50		不整形			
ST15P10	96 × 86 × 67		不整円形			
ST16P1	114 × 80 × 55		楕円形	土-坏D・高坏・甕、弥-中期甕・後期甕		
ST16P2	85 × 75 × 52		不整楕円形	弥-後期壺		
ST16P3	125 × 110 × 20(50)		-	不整形		
ST16P4	55 × - × 18		-			
ST16P5	60 × - × 49		-			
ST16P6	74 × 62 × 40		不整楕円形			
ST17P1	75 × 65 × 21		不整楕円形	土-甕、弥-壺・甕		
ST17P2	160 × 130 × 70	N77° W	-			
ST17P3	85 × 80 × 52		不整形	土-高坏・甕、弥-後期壺・甕・高坏		
ST17P4	90 × - × 26		-			
ST17P5	85 × 70 × 34		楕円形	土-小型甕B		
ST17P6	- × 65 × 27		-	土-高坏・小型甕		
ST17P7	- × 65 × 21		-	土-高坏?		
ST17P8	80 × 45 × 20		不整形			
ST18P1	90 × - × 59		-			
ST18P2	- × 64 × 25		-			
ST18P3	110 × 82 × 64		楕円形	土-坏D(内黒)・甕、須-坏		
ST18P4	72 × 72 × 21		円形			
ST18P5	84 × 80 × 45		円形	土-坏D(内黒)・高坏・甕F		
ST18P6	75 × 65 × 29		楕円形			
ST18P7	88 × 55 × 44		不整楕円形			
ST18P8	80 × 80 × 40		円形	土-高坏・甕F		
ST18P9	60 × 60 × 45		円形			
ST18P10	120 × 90 × 61		楕円形	土-高坏		
ST18P11	80 × 70 × 43		円形	土-高坏		
ST18P12	- × - × 54		-	土-坏D・甕、縄-早期(繊維)、弥-中～後期		
ST18P12	80 × 74 × 30		楕円形			
SA01P1						SB13P5から変更
SA01P2	70 × 50 × 27		楕円形			切り合い不明
SA01P3	80 × 80 × 37		円形	土-高坏・甕F・小型甕A・壺?		
SA01P4	130 × 80 × 19(20)		不整楕円形	土-坏D・高坏・鉢(内黒)?・甕B・甕		
SA01P5	120 × 95 × 8(34)		楕円形			
SA01P6	(110) × 70 × 33		楕円形	土-坏D(内黒)・甕B・甕F・壺?、須-甕		
SA01P7	95 × 80 × 40		楕円形			
SA01P8	110 × 100 × 45		不整円形	土-甕F・小型甕		
SA01P9	110 × 110 × 30		不整円形	土-甕		
SA01P10	90 × 75 × 41		楕円形	土-坏D・坏F2(内黒)・高坏・甕		

表18 遺構属性表(2)

遺構名	法量 (cm)	長軸	形状	出土遺物	時期	備考
SA01P11	90×(90)×45		円形	土一坏・高坏・鉢D・甕		SA01P11・ST04P8遺物混
SA01P12	90×90×63		円形	土一坏D・甕F、円筒埴輪		
SA01P13	70×70×58		円形	土一坏・高坏(内黒)・甕・小型甕		
SA01P14	70×70×53		円形	土一高坏・甕		
SA01P15	45×45×16		円形			
SA01P16	85×80×43		円形	縄一早期末葉土器		
SA01P17	50×45×20		楕円形			
SK28	207×-×15	N50° W	-	土一坏・甕		
SK29	-×(183)×46	N32° E	-	土一坏D(内黒)・高坏・甕A		
SK30	-×72×30	N37° E	-	土一坏?、焼骨	中世?	火葬墓
SK31	128×-×56	N43° W	-	土一坏?		
SK32	137×125×58	N43° E	方形	土一坏・高坏・鉢?・甕A・甕F・小型甕A		
SK33	85×73×29	N51° E	不整形	土一高坏・甕、焼骨	中世?	火葬墓
SK34	91×(65)×31	N58° W	楕円形	土一壺、焼骨、扁平礫	中世?	火葬墓
SK35	97×72×30(40)	N10° E	不整楕円形	土一坏・甕、縄一?		
SK36	(136)×92×16	N44° E	楕円形	土一坏D・高坏・甕F・小型甕A、不明銭1		
SK37	78×64×30	N87° E	楕円形	焼骨(僅少)	中世?	火葬墓 SI03に切られる
SK38	120×-×32	N32° E	-	土一高坏・甕、埴輪?、生骨(頭骨)、角釘	近世?	土葬墓
SK39	138×116×39	N39° E	楕円形	土一甕・甕?、焼骨、扁平礫	中世?	火葬墓
SK40	138×106×54	N71° E	不整楕円形	生骨(頭骨・大腿骨)		土葬墓 SI01に切られる
SK41	-×100×30	N16° W	不整形	土一高坏・鉢D、焼骨	中世?	火葬墓
SK42	-×80×26	N32° E	-	生骨(頭骨・大腿骨)、祥符元宝1・不明銭5、角釘	近世	土葬墓 SK38との新旧不明 銭貨5 錆着
SK43	-×110×22	N53° E	不整形			SK39との新旧不明
SK44	105×91×11	N89° E	楕円形	生骨(大腿骨)	近世?	土葬墓
SK45	-×60×20	N32° E	-	生骨(大腿骨)	近世?	土葬墓
SK46	70×56×13(26)(38)	N58° W	不整楕円形	土一甕、扁平礫		
SK47	(90)×65×18	N54° W	楕円形			SK48との新旧不明
SK48	120×98×21	N20° E	不整楕円形			SK47との新旧不明
SK49	124×80×39	N35° E	不整楕円形	焼骨(僅少)		
SK50	140×115×17(25)	N53° W	不整形	焼骨		
SK51	120×107×26	N45° E	不整楕円形	土一坏?、不明銭5、棺材	近世	土葬墓 SK52、SK62との 新旧不明 銭貨5 錆着
SK52	74×74×27	N50° W	円形	生骨(大腿骨)、棺材	近世?	土葬墓
SK53	138×65×24	N29° E	楕円形	生骨	近世?	土葬墓
SK54	117×80×37	N45° E	楕円形	土一坏・甕、生骨(大腿骨)、 寛永通宝(古寛永)2・不明銭3	近世	土葬墓 銭貨2 錆着
SK55	128×-×20	N57° E	-	須一甕、生骨、扁平礫	近世?	土葬墓
SK56	84×68×22	N19° E	楕円形	土一甕、扁平礫		
SK57	134×90×21	N20° E	不整楕円形	土一坏・甕、生骨		土葬墓
SK58	98×54×23	N47° E	楕円形	磁一小坏(瀬戸)、寛永通宝2(新寛永) ・不明銭2	近世	土葬墓 銭貨3 錆着
SK59	98×85×30	N60° W	不整円形	土一坏・高坏・甕、寛永通宝2 (古寛永・新寛永「文」銭)	近世	土葬墓?
SK60	84×63×55	N55° E	楕円形	土一小型甕		
SK61	104×82×25	N78° E	楕円形	生骨	近世?	土葬墓
SK62	156×-×26	N41° E	不整形	弥一甕、生骨(大腿骨)、不明銭4	近世?	土葬墓 SK51、SK52との 新旧不明 銭貨3 錆着
SK63	(105)×75×38	N45° E	楕円形	土一高坏・甕		
SK64	88×70×36	N72° E	楕円形	土一甕、縄一?、弥一甕、生骨	近世?	土葬墓
SK65	90×68×26	N47° E	楕円形	生骨(頭骨)、煙管雁首・吸口、扁平礫	近世	土葬墓
SK66	85×-×20	N60° E	楕円形?			
SK67	162×94×20	N72° E	不整形	生骨、熙寧元宝2、天聖元宝2、 至道通宝?1	近世	土葬墓 熙寧元宝1は篆書模 大字、加治木系改造ビタ
SK68	86×(86)×25	N75° E	円形	土一坏・甕、生骨(大腿骨)	近世?	土葬墓 SK59との新旧不明
SK69	75×(68)×16	N35° E	楕円形	土一坏?		
SK70	80×65×22	N6° W	楕円形			
SK71	98×(90)×15	N57° W	円形?	土一甕、生骨	近世?	土葬墓
SK72	83×70×45	N22° W	不整楕円形	土一高坏・甕・小型甕?、生骨(大腿骨)、 扁平礫	近世?	土葬墓
SK73	95×72×24	N25° W	楕円形	寛永通宝5(古寛永3・新寛永「文」 銭2)・不明銭1	近世	土葬墓? 銭は北西側に出土 銭貨2 錆着
SK74	110×-×26	N6° E	-	土一坏・甕		
SK75	(140)×67×30	N65° E	楕円形	生骨(大腿骨)、扁平礫	近世?	土葬墓
SK76	115×88×25	N35° W	楕円形	生骨(大腿骨)	近世?	土葬墓
SK77	-×115×45	N20° W	-	土一坏・甕		
SK78	-×-×31	-	-	馬臼歯、横刃型石器		馬墓
SK79	135×125×43	N28° E	不整形	土一坏D・坏(内黒)・甕A・甕B・甕F、 毛髪	近世?	土葬墓 AW09P1を切る 礫下から毛髪出土 SI13の下部
SK80	125×90×10(20)	N17° W	不整楕円形	土一甕、須一甕		
SK81	42×42×11	N42° E	円形	土一坏D(内黒)・高坏・甕B・甕F		
SK82	112×105×64	N37° E	不整楕円形	土一甕、人の歯	近世?	土葬墓

表19 遺構属性表(3)

遺構名	法口 (cm)	長軸	形状	出土遺物	時期	備考
SK83	-×140×35	N77° E	不整形			AV11P1を含む
SK84	120×-×40	N28° W	-	土-小型甕		
SK85	-×72×32(41)	N40° E	-	土-坏・甕、陶-灰釉梅瓶(瀬戸)、烧骨、扁平礫	14世紀	火葬墓・蔵骨器(底部穿孔、蓋石あり)
SK86	165×115×16	N68° W	不整形	土-高坏・甕・小型甕F・壺、弥-後期壺		
SK87	125×105×11	N47° E	不整楕円形	烧骨	中世?	火葬墓(多量の烧骨が出土することから火葬施設の可能性あり)
SK88	165×-×22	N45° W	-	土-坏・高坏A(内黒)・高坏・甕・小型甕F・壺、須-提瓶、生骨(頭骨)、扁平礫	近世?	土葬墓
SK89	-×-×9	-	-	土-坏・甕、烧骨	中世?	火葬墓
SK90	128×78×25	N75° E	不整楕円形	土-坏D1(内黒)・高坏・甕A・小型甕A、縄-早期後葉、打製石斧、烧骨	中世?	火葬墓
SK91				土-坏(内黒)・高坏・甕A・壺		SK85と同一遺構と判明
SK92	92×63×18	N47° W	楕円形			
SK93	-×-×41	N41° W	-			
SK94	202×180×28	N42° E	不整形	土-甕?		
SK95	-×115×9	N20° W	-	土-甕、烧骨(多量)	中世?	火葬墓
SK96	-×78×23	N40° E	-	土-高坏?・甕		SK97との新旧不明
SK97	125×116×15	N40° W	不整形	土-小型甕		SK96との新旧不明
SK98	106×88×28	N6° E	楕円形	土-坏・高坏・甕・甕		
SK99	(130)×125×25	N87° W	不整形	土-坏D2・甕F・甕、須-高坏蓋		ST03P2・ST04P1と重複
SK100	154×140×15(26)(39)	N54° W	楕円形	土-坏・甕		
SK101				土-坏・高坏・甕B・甕、弥-後期壺・甕		
SK102	145×135×41	N40° E	不整形	土-坏・甕・壺、須-坏H・蓋、弥-後期甕		BW29P3との新旧不明
SI01	掘-×190×20	N13° W	不整形	熙寧元宝1		
SI02	掘165×120×57	N45° E	楕円形	土-坏(内黒)・高坏・甕、烧骨、皇宋通宝1	中世	火葬墓
SI03	掘80×60×30	N45° E	楕円形	土-甕、烧骨、永樂通宝1	中世	火葬墓
SI04	掘150×115×35	N11° W	不整楕円形	土-甕、陶-筒形小碗?(灰釉/瀬戸美濃系)、生骨、扁平礫	近世	土葬墓
SI05	掘125×95×50	N67° E	楕円形	骨(焼/生不明)	中・近世	火ないし土葬墓
SI06	掘160×140×72	N62° E	楕円形	土-坏・甕、須-臈、寛永通宝1(古寛永)・不明銭5、扁平礫	近世	土葬墓? 銭貨6 錆着 穿に織維付着
SI07	92×60×35	-	不整形	土-甕		
SI08	掘94×70×62	N67° W	不整形	土-坏(内黒)・高坏・甕		SI09に切られる
SI09	掘-×55×58	N30° E	楕円形?	土-坏・甕		
SI10	掘(130)×68×45	N65° E	楕円形	土-坏		
SI11	掘105×83×38	N45° W	楕円形	土-甕		
SI12	130×55×21	-	不整楕円形			
SI13	157×150×25	-	不整方形			
SI14	掘80×75×50	N10° E	不整楕円形			
SI15	75×47×29	-	不整長方形			
SI16	掘109×55×50	N57° E	楕円形	土-坏・高坏・甕、烧骨、扁平礫	中世?	火葬墓
SI17	68×50×16	-	三角形			
SI18	95×80×16	-	三角形	土-甕		
SI19	掘75×54×26	N5° E	楕円形	土-坏D・高坏A3・甕		
SI20	掘70×54×20	N40° E	楕円形			
SI21	掘68×63×33	-	円形	土-坏D(内黒)・高坏(内黒)・甕A・甕F、須-甕		
SI22	掘(165)×130×23	N27° E	長方形?	土-坏D(内黒)・坏E・高坏A(内黒)・高坏・鉢C・鉢D(内黒)・甕F・小型甕A1・壺、須-甕		
SI22・23混				土-坏D1(内黒)・坏F(内黒)・坏(内黒)・高坏・甕A・甕F・小型甕A1		
SI23	掘130×80×36	N53° W	楕円形	土-甕		
SI24	掘70×65×14	N26° E	不整円形	土-坏D・甕		
SI25	掘60×48×20	N65° W	楕円形			
SI26	300×290×35(41)	-	不整三角形	扁平礫		
SI27	掘-×(100)×37	N70° W	楕円形?	土-坏(内黒)・高坏・甕、須-甕、烧骨、扁平礫	中世	火葬墓
SI27他				土-坏・高坏・甕、須-甕、陶-甕(常滑)		他遺構と混じって取上げ
SI28	掘-×140×34	N74° E	-	土-坏・高坏(内黒)・甕・小型甕A、須-坏蓋H、縄-後期後葉、弥-後期壺・甕、烧骨、扁平礫	中世?	火葬墓
SI29	56×41×13	-	楕円形			掘り方把握できず
SI30	掘-×80×33	N19° E	-	土-坏(内黒)・高坏・甕・壺		
SI31	掘83×55×50	N75° E	不整楕円形	土-高坏・甕A・小型甕A・小型甕F、須-横瓶?		
SI32	掘(140)×(100)×47	N72° E	楕円形	土-坏・高坏・甕A・小型甕A、陶-梅瓶(瀬戸)・甕、打製石斧、烧骨、扁平礫	中世	火葬墓 SK85と同一個体片あり
SI33	掘-×85×46	N32° W	-	土-坏D・甕A・甕		
SI34	掘105×84×33(35)(43)	N3° W	不整楕円形	土-坏・高坏・甕・小型甕A、扁平礫		

表20 遺構属性表(4)

遺構名	法口 (cm)	長軸	形状	出土遺物	時期	備考
SI35	- × - × 25	-	-	土一坏・甕		
SI36	掘95×(75)×44	N53° W	楕円形	土一坏・高坏(内黒)・甕・小型甕、 須一坏A・甕、烧骨、扁平磔	中世?	火葬墓
SI37	掘- × (95) × 27	N64° W	-	須一甕		
SI38	掘117×97×35	N20° E	不整楕円形	土一坏D・高坏・壺A・壺		
SI39	掘149×- × 50	N50° E	-	土一坏D2・高坏・甕・壺D1?、須一甕?、 陶一中碗(天目形/鉄釉/瀬戸美濃系)	近世	
SI40	掘(75)×(45)×34	N86° E	楕円形?	土一高坏・高坏(内黒)・甕F		
SI41	掘(80)×- × 50	N75° W	-	土一坏・甕		
SI42	掘- × - × 37	-	-	土一甕・小型甕A・小型甕B、 須一坏蓋B、扁平磔		
SI43	掘- × - × 58	-	-	土一坏(内黒)・甕?、須一壺?、烧骨、 扁平磔	中世?	火葬墓
SI44	掘80×46×50	N61° W	楕円形	土一高坏・甕		掘りすぎ
SI45	掘290×- × 40	-	-	土一高坏・甕		掘り方把握できず
SI46	掘125×- × 33	N85° W	-	土一坏・高坏(内黒)・甕・台付甕、鉄製品		
SI47	掘100×97×42	-	円形	土一坏F(内黒)・高坏B4・高坏・甕F・ 小型甕A、須一坏蓋、烧骨、扁平磔	中世?	火葬墓
SI48	掘112×70×22	N85° E	楕円形	土一坏D(内黒)・高坏・高坏(内黒)・甕・ 小型甕A、磨製石斧		
SI48・51				土一坏・甕・小型甕、須一甕		
SI49	132×116×21	-	不整形	土一坏・甕A・甕F・小型甕A		掘り方把握できず
SI50	110×70×15	-	不整形	土一甕		掘り方把握できず
SI51	掘(55)×50×40	N2° E	不整楕円形			
SI52	掘57×50×21(52)	-	円形	土一甕		
SI53	掘- × - × 44	-	-	土一坏・坏(内黒)・高坏・甕・甌、須一甕・ 壺?、灰一皿B、烧骨	中世?	火葬墓、井桁状に磔を組む
SI54	160×140×34	-	楕円形			SB26を切る
SI55	56×28×20	-	長方形			
SI56	135×100×32	-	不整形			
SI57	100×80×18	-	不整形			
SI58	- × 220 × 31	-	-			
SI59	- × 220 × 28	-	-			
SI60	- × - × 26	-	不整形			SI21・SI22との新旧不明
SI61	130×95×24	N20° E	不整形	土一坏?・甕		
SD04	245以上×45×11	N63° E N73° E	屈折			
SD05	- × 325 × 16	N31° E	直線状?	土一坏D・坏D(内黒)・高坏A・高坏A3・ 高坏・甕・小型甕F、打製石器		
SD06	- × 110 × 12	N21° E	-	土一坏・高坏・高坏(内黒)・甕A・甕F		
SD07	- × 90 × 37	N70° W N50° W	湾曲	土一坏E・高坏B1・甕・小型甕F、 須一坏蓋B		
SD08	270×144×33	N47° W	直線状	土一坏D・坏F・坏G2・高坏F・甕、 弥一甕		
SD09	510以上×160×24	N7° W N35° W	湾曲	土一坏D1・高坏・甕・小型甕F、 須一坏蓋H・高坏・甕		
SD10	- × - × 22	N51° W	直線状	土一坏・高坏・甕F、須一坏B、打製石器		
AP08P1	80×75×13(22)		不整円形			
AP08P2	70×50×20		楕円形			
AP08P3	80×60×6		楕円形			
AP09P1	95×90×5(20)		不整円形			
AQ06P1	(70)×70×20(30)		円形			
AQ08P1						SK73に変更
AS07P1	60×45×52		楕円形	土一小型甕?		
AS07P2	90×80×36		不整円形	土一坏D2・坏(内黒)?・高坏・甕、 須一坏?・壺?		
AS10P1	80×75×40		円形	土一甕F		
AS10P2	80×50×7(25)		不整形	土一甕		
AT05P1	100×75×48		楕円形	土一坏D(内黒)		
AT06P1						SB24柱穴に変更
AT06P2	140×90×16(50)		不整形	土一甕、須一坏B・蓋?・甕		
AT07P1	80×60×47		楕円形	土一坏D2・坏D・高坏A2・甕		
AT07P2	150×80×30		不整楕円形	土一坏D2		
AT07P3	80×70×7(18)(39)		円形	土一高坏、扁平磔		
AT09P1	(95)×60×13		不整楕円形			
AT10P1	65×50×8		楕円形			
AT10P2						SK72に変更
AT10P3	70×(60)×15		楕円形			
AU05P1	60×45×25		楕円形	土一坏D		
AU05P2	90×75×44		楕円形	土一坏D(内黒)・甕		
AU07P1	100×75×35		楕円形	土一坏D?・甕F、須一高坏、弥一甕		
AU07P2	70×(70)×22		円形	土一高坏B・甕		AU07P1に切られる

表21 遺構属性表(5)

遺構名	法量 (cm)	長軸	形状	出土遺物	時期	備考
AU08P1	(70)×50×18		橢円形			
AU09P1	90×80×11		不整円形	陶-近世、扁平礫	近世	
AU10P1	80×75×18		円形	土-坏?		骨片
AU10P2	70×65×22		円形	土-坏D?・甕F		
AU10P3	60×50×17		円形	土-小型甕?		
AU12P1	130×80×38		不整橢円形	土-坏F2・高坏・甕、陶-近世		
AU13P1	70×60×19		不整円形			
AU13P2	100×50×8(24)		不整形			
AV02P1	90×65×39		橢円形	土-坏D2(内黒)・高坏(内黒)?・甕F		
AV02P2	-×130×5		-	土-坏D(内黒)		
AV02P3	130×90×21		不整橢円形	土-高坏D・高坏・甕F・甕・小型甕A		
AV03P1						SB31柱穴に変更
AV06P1	80×70×32		不整円形	土-坏・高坏・鉢D・小型甕A		
AV06P2	80×80×40		円形	土-高坏B・甕F		
AV07P1	60×60×23		円形	土-甕F・甕G		
AV09P1						SK33に変更
AV09P2	60×50×23		円形			
AV10P1	80×80×28		不整円形	土-高坏		
AV10P2	90×70×34		橢円形			
AV11P1						SK83の一部とする
AV12P1						SI04に変更
AV14P1	90×80×32		橢円形			
AW01P1	90×70×26		橢円形	土-坏D(内黒)・坏・高坏・甕		
AW02P1	100×95×18		円形	土-坏D・甕F		
AW02P2						SB29柱穴に変更
AW03P1	55×50×24		円形			
AW04P1	55×50×24		円形	土-高坏(内黒)・高坏・甕F・小型甕A		
AW04P2	55×45×41		橢円形	土-坏D(内黒)・甕F、須-短頸壺C、 灰-広口瓶?	平安	
AW06P1	60×50×68		橢円形	土-高坏?・小型甕A		
AW06P2	80×70×34		橢円形	土-坏D・高坏・甕		
AW09P1	65×60×22(28)		円形	土-坏D・高坏A・甕F・甕G・甕		SK79に切られる
AW10P1	110×(50)×40		不整橢円形			
AW10P2	40×-×20		円形?	土-坏D・坏・高坏		
AW10P3						欠番
AW10P4	50×40×6(10)		不整橢円形	土-甕F		
AX02P1	65×45×15		不整橢円形	土-甕F		
AX04P1	90×50×29		橢円形	土-坏D・甕F		
AX04P2	50×50×16		円形			
AX06P1	70×70×28		円形	土-高坏・小型甕、須-甕		
AX06P2	60×55×31		円形			
AX09P1	50×50×23		円形	土-甕		
AX09P2						SK81に変更
AX10P1	60×60×6		円形	土-高坏・甕・小型甕A		
AX10P2	60×-×12		円形?			
AX10P3	45×40×2		円形	土-高坏・甕F		
AX10P4				土-高坏・小型甕		
AX10P5	80×70×25		不整円形	土-甕・小型甕		
AX10P6	45×30×4		橢円形	土-坏D2		
AX10P7	50×-×26		-	土-高坏・甕		
AX11P1	80×60×30		橢円形	土-高坏・甕F・甕G・小型甕A、須-甕		
AX11P2	65×50×32		橢円形	土-坏D(内黒)・甕・小型甕A		
AX11P3	70×60×29		橢円形			
AX11P4	30×30×10		円形			
AX11P5						SB11柱穴に変更
AX12P1						SK63に変更
AX13P1	50×(40)×15		橢円形			SI05に変更
AX13P2	40×40×17		円形			
AY49P1	50×50×28		円形			
AY00P1	65×50×10		橢円形			
AY00P2	55×50×20		円形			
AY01P1	65×65×28		円形	土-甕B?		
AY02P1	105×75×50		橢円形			
AY02P2	-×-×28		-	土-高坏		
AY03P1	65×55×35		橢円形	土-坏D・坏D(内黒)・高坏A4(内黒)・ 甕A・甕F		
AY04P1	70×55×37		橢円形	土-坏D・高坏・甕・小型甕		
AY04P2	65×60×48		円形	土-坏D(内黒)・甕G		
AY05P1	60×60×38		円形	土-高坏・甕		
AY08P1	70×50×12		橢円形			
AY09P1	110×90×52		橢円形	土-坏・甕F		AY09P2を切る可能性あり
AY10P1	60×50×34		円形	土-高坏		SB10を切る

表22 遺構属性表(6)

遺構名	法口 (cm)	長軸	形状	出土遺物	時期	備考
AY12P1	80×-×17		-	土-高坏?・小型甕		
BA49P1	25×25×10		円形			
BA49P2	35×25×14		楕円形			
BA00P1	80×80×12		不整円形			
BA00P2	70×70×16		円形			
BA00P3	40×35×21		楕円形			
BA00P4	80×60×25		楕円形			
BA02P1	50×50×30		円形	土-坏?・高坏・甕F・甕		
BA03P1	70×65×28		円形	土-高坏・甕・小型甕		
BA04P1	55×50×30		楕円形	土-甕F・甕G		
BA10P2	95×60×19		不整楕円形			
BA11P1	100×(80)×51		楕円形	土-高坏		
BA12P1	55×55×18		円形	土-高坏		
BB49P1	40×25×17		楕円形	土-高坏・甕		
BB00P1	-×40×23(30)		-	土-甕A・甕・壺?、扁平礫		
BB00P2	70×-×24		-			
BB00P3	60×45×60		楕円形	土-坏(内黒)?・甕		
BB01P1	30×25×10		楕円形			
BB01P2	100×-×39		楕円形?			
BB01P3	65×45×63		不整楕円形			
BB02P1	50×50×32		円形	土-坏?・高坏A4・甕A		
BB09P1	60×40×7		楕円形			
BB10P2	150×(65)×8		楕円形			
BB10P2						
BB11P1	100×50×7		不整楕円形			
BC04P1						SB12P5に変更
BC04P2	50×40×19		楕円形	土-甕		
BC08P1	90×70×17		楕円形			
BC10P1	100×-×10(31)		-	土-甕・小型甕		
BC10P2	-×60×10		-			
BD00P1	40×30×9		楕円形			
BD00P2	105×(75)×21		楕円形			
BD01P1	70×(70)×26		円形	土-坏?・甕A・甕F		
BD01P2	90×70×26		楕円形			
BD01P3						欠番
BD01P4	60×40×11		楕円形			
BD02P1	100×75×40		楕円形	土-甕A・小型甕?		
BD02P2	65×40×13		楕円形			
BD08P1	80×70×14(19)		円形	土-甕・小型甕A		
BE02P1						SB20柱穴に変更
BE03P1	60×60×22		円形			
BE03P2	105×85×16		不整楕円形			
BF45P1	125×-×17		円形?			
BF48P1	50×35×16		楕円形			
BF48P2	130×90×30		不整楕円形	土-鉢?・小型甕		
BF48P3	35×30×8		楕円形			
BF49P1	35×35×20		円形			
BF01P1	60×55×60		円形	土-高坏?・甕		
BF01P2	110×70×16(49)		不整形	土-高坏?		
BF02P1	100×80×50		不整形	土-高坏?		
BF02P2	65×55×45		楕円形	土-坏?・鉢(内黒)?・小型甕A		
BF02P3	70×55×30		楕円形	土-甕F		
BF04P1	75×50×27		楕円形	土-坏D・坏D(内黒)・甕		
BF05P1	90×90×73		不整円形	土-坏D・甕・壺		SK99の一部を独立
BF05P2	-×-×51		-	土-高坏・甕F		
BF05P3	75×65×29		不整楕円形	土-坏D2・坏・甕・壺、須-高坏		
BF06P1	95×65×28		不整楕円形	土-高坏、須-壺		
BF06P2	35×35×6		円形			
BF06P3	-×60×16		-	土-甕		
BF06P4	45×45×28		円形	土-甕		
BF07P1	50×36×16		楕円形	土-甕、須-甕・甕?(頸部に透かし)		BF07P2を切る。第17図11
BF07P2	60×53×12		楕円形	土-甕F		BF07P1に切られる
BG45P1						欠番
BG45P2	60×60×26		円形			
BG46P1	50×46×16		楕円形			
BG46P2	50×50×19		円形			
BG46P3	30×30×15		円形			
BG46P4	45×40×16		円形			
BG48P1	80×80×27		不整円形			
BG48P2	75×40×9		楕円形			
BG48P3	20×20×9		円形			
BG49P1	(120)×95×26		楕円形	土-坏D(内黒)?・高坏?		

表23 遺構属性表(7)



遺構名	法量 (cm)	長軸	形状	出土遺物	時期	備考
BG49P2	90×(90)×29		円形	土-甕		
BG49P3	25×25×10		円形			
BG00P1	(110)×75×30		不整楕円形	土-坏?・甕?、扁平礫		
BG00P2	90×(85)×11		円形	土-甕A・甕G		
BG00P3	110×60×6(18)		楕円形			
BG01P1	75×55×30		楕円形	土-高坏・甕B		
BG03P1	50×45×20		円形			
BG03P2	70×65×17		円形	土-坏F2(内黒)・甕F・小型甕		
BG05P2	-×50×19		-			
BG07P1	70×60×36		楕円形	土-高坏・小型甕、須-高坏A		
BG07P2	-×55×11		-	土-高坏・高坏(内黒)・甕F・甕		
BG07P3	-×60×11		-			BG07P2と同一遺構
BG07P4	70×50×33		不整楕円形	土-坏?・甕B?・小型甕		
BG07P5	60×(50)×35		楕円形	土-高坏・甕・小型甕?・壺、須-坏H・ 甕?、縄-中期		甕はBF07P11と同一個体 (頸部に透かし)
BH42P1	90×90×22		不整円形	土-甕		
BH43P1	(40)×36×12		円形			
BH43P2	70×60×41		不整円形	土-坏D(内黒)・高坏・甕・小型甕A、 須-坏蓋B		第16図20
BH45P1	100×60×17		不整楕円形			
BH46P1	130×70×15(18)		不整形			
BH46P2	70×60×32		楕円形			
BH47P1	35×(35)×25		円形			
BH48P1	80×-×18		円形?			
BH48P2	40×30×9		楕円形			
BH49P1	90×70×17		楕円形			
BH00P1	60×60×29		円形	土-坏D2・高坏・鉢?・甕F		
BH00P4	70×60×42		不整楕円形	土-坏D(内黒)・甕		
BH00P5	110×100×14		不整円形	土-坏F2(内黒)・甕・小型甕		
BH00P6	-×60×17		-			
BH00P7	75×60×13		楕円形	土-小型甕?		
BH02P1	115×-×34		-			
BH02P2	70×-×39		-	土-高坏・甕・甌		
BH02P5	60×55×18		不整円形			
BH05P3	60×-×8		-			
BI42P1	80×80×35		不整円形	土-高坏		
BI43P1	82×82×38(56)		円形	土-坏D・高坏・小型甕A、埴輪?		
BI43P2	84×82×40		円形	土-高坏・高坏(内黒)・甕A・甕		
BI43P3	54×38×43		楕円形	土-坏F3・高坏		第16図16
BI46P1				土-高坏・甕		
BI47P1	-×50×22		-	土-甕?		
BI47P2	-×55×19		-	土-甕・小型甕?		
BI48P1	(80)×70×27		楕円形	土-甕・小型甕		
BI48P2	(60)×50×19		楕円形			
BI49P1	90×90×39		不整円形	土-高坏、須-高坏		
BI49P2						
BI01P3	80×60×24(29)		楕円形	土-?、弥-?		
BI02P1				土-坏		
BI02P2	-×80×34		楕円形?	土-坏		
BI02P4	60×40×18		楕円形			
BI02P7	-×80×12		楕円形?	土-坏D1(内黒)・坏F(内黒)		
BI02P8	-×70×23		不整楕円形	土-甕		
BI04P1				土-坏D(内黒)・甕		
BJ41P1	115×100×22		楕円形	土-坏・甕、弥-壺		
BJ43P1						SI61に変更
BJ44P1	80×58×21		不整楕円形			
BJ47P1	40×40×17		円形			
BJ47P2	90×80×10		楕円形	土-高坏(内黒)・甕		
BJ48P1	-×50×51		-	土-甕?		
BJ48P2	75×70×6		円形	土-坏D、弥-壺		
BJ49P5	80×(55)×19		楕円形	土-坏D・甕		
BJ49P6	50×50×15		円形			
BJ00P1	40×30×17		楕円形	土-坏D・高坏・甕F		
BJ00P4	(110)×60×27		不整楕円形	土-坏・高坏・甕F		
BJ00P6	80×75×25		円形	土-坏、縄-早期未条痕文		
BJ01P2	-×60×21		-	土-坏D・坏(内黒)?・甕F、須-高坏・甕		
BJ02P8				土-坏D1		
BJ03P1	50×-×30		円形?			
BJ03P3	70×65×45		円形	土-坏・高坏・甕F・小型甕、須-甕?		
BJ04P1	60×50×16		楕円形	土-坏D・坏D(内黒)・小型甕		
BK41P1	75×70×50		円形	土-甕、縄-?、弥-中期甕		

表24 遺構属性表(8)

遺構名	法口 (cm)	長軸	形状	出土遺物	時期	備考
BK47P1	75×50×24		楕円形	土-坏D・甕、縄-早期後葉? (繊維土器)		
BK48P1	50×50×28		円形	土-坏・高坏C・甕		
BK48P2	40×40×23		円形	土-高坏		SK86を掘り下げ後確認
BK49P1	50×50×13		円形	土-坏?		
BK49P2	50×40×55		楕円形	土-坏D・坏D(内黒)・甕・小型甕、 須-甕C、縄		
BK49P3	40×40×24		円形	土-甕		
BK49P4	90×-×17		-			
BK00P2	50×45×16		円形	土-高坏		
BK00P3	50×-×23		円形?			
BK00P4	(55)×40×17		楕円形			
BK00P5	-×60×12		-	土-坏D		
BK00P6西				土-甕		
BK00P6東	-×90×12		-	土-坏D(内黒)		
BK00P7	35×35×29		円形			
BK01P1						BJ01P1と同一と判明、欠番
BK01P2	35×20×17		楕円形			
BK01P3	-×40×25		楕円形?			
BK01P4	30×30×21		不整円形			
BL37P1	-×45×7		-			
BL43P1	-×-×50		-			SB43に切られる
BL44P1	-×90×35		楕円形?	土-甕・小型甕、縄-剥片(黒曜石)		SB43に切られる
BL44P2	-×80×23		楕円形?			SB43に切られる
BL44P3	-×54×20		-			SB43に切られる
BL48P1						
BL48P2	70×70×20		不整円形	土-高坏、弥-後期壺	古墳前 期前半	
BM36P1	50×40×10(16)		楕円形			
BM37P3	75×68×41		不整円形			
BM38P1	66×56×17		楕円形			
BM38P2	50×45×13		円形			
BM38P3	40×35×13		楕円形			
BM39P1	55×40×14		楕円形			
BM42P1	40×34×13		楕円形			
BM42P2	70×60×30		楕円形	土-甕・小型甕		
BM42P3	34×30×17		楕円形	土-甕F		
BM43P1	38×36×9		円形			
BM44P1	65×60×51		円形	土-坏D・壺、弥-壺		
BM45P2	80×(76)×41		不整円形			
BN35P1	46×44×19(31)		円形			
BN36P1	62×(60)×32		円形			
BN36P2	-×60×17		楕円形?			
BN36P3	25×23×30		円形			
BN36P5	50×38×21(32)		楕円形			
BN38P1	40×38×10		円形			
BN40P1						SB47に変更
BN41P1	30×30×18		円形	土-甕F		
BN42P1	70×68×19		円形	土-坏D・甕		
BN43P1	68×38×33		楕円形			
BO35P1	55×55×15		円形	土-甕・小型甕A		
BO35P2						欠番
BO36P1	38×38×7		円形			
BO36P2	80×80×11		円形			
BO36P3	64×60×28		円形			
BO36P4	30×30×28		円形			
BO37P1	75×70×12		円形			
BO41P2	96×70×60		楕円形			
BP35P1	90×80×32		円形	土-坏D・甕		
BP35P2	(80)×70×20		楕円形?			
BP36P1	70×60×27		楕円形			
BP36P2	50×55×38		円形			
BP36P3	(50)×36×32		楕円形			
BP36P4	-×58×21		-			
BP36P5	95×80×38		楕円形			
BP37P1	105×98×50		不整円形			
BP38P1	68×52×34		楕円形	土-甕?		
BQ36P1	34×30×15		円形			
BQ37P1	-×60×46		-	土-甕F		
BQ38P1	120×80×49		楕円形	土-高坏・甕、須-坏H		
BQ38P2	-×-×16		-			
BQ38P4						BQ38P1が拡大

表25 遺構属性表(9)

遺構名	法量 (cm)	長軸	形状	出土遺物	時期	備考
BQ39P1	165×115×25		楕円形	土-坏D2・高坏(内黒)・壺A		
BQ39P2	118×90×54		不整楕円形	土-坏D(内黒)・甕		
BQ39P3						BQ39P4を切る SB60柱穴に変更
BQ39P4	-×-×16		-			
BQ40P1						SB62の一部
BQ40P2	-×-×42		-			
BQ40P3	100×-×61		-	土-坏D(内黒)・甕・小型甕		
BQ40P4	(80)×76×53		円形	土-坏D・坏D2・甕A・甕F・小型甕		
BR33P1	-×-×73		-	土-小型甕A		
BR33P2	76×62×47		楕円形			
BR33P3	-×-×50		-	土-坏D2・甕・小型甕		
BR33P4	-×-×40		-			
BR34P1	46×42×37		円形			
BR35P1	66×56×29		楕円形			
BR35P3	104×65×52		楕円形	土-坏D・甕		
BR36P1	64×55×26		楕円形			
BR36P2	75×65×66		楕円形			
BR36P3	(100)×75×40		楕円形	土-小型甕		
BR36P4	75×(70)×38		円形	土-坏・高坏		
BR36P5	36×30×17		不整円形			
BR37P1	-×52×21		楕円形?	土-甕・小型甕		
BR37P2	37×30×31		楕円形	土-甕F、弥-後期後半甕		
BR37P3	40×36×35		楕円形	土-坏D・高坏?・甕F		
BR38P1	70×44×29		楕円形	土-甕F・甕・小型甕B		
BR38P2	68×42×23		楕円形			
BR38P3						SB58柱穴に変更
BR39P1	100×65×15		楕円形	土-坏D・壺、縄		
BR39P2	-×36×18		-			
BS33P1	96×70×25		不整楕円形			
BS33P3				土-甕?		
BS34P2	-×-×66		-	土-高坏?、縄		
BS34P4	52×44×33		楕円形	土-坏・甕		
BS34P7	100×80×52		楕円形	土-高坏・甕F		
BS35P2	-×-×17		-			
BS35P5	65×56×24		不整形	土-甕		
BS35P6	92×84×63		楕円形	土-甕		
BS35P7	80×-×27		-			
BS36P2	48×48×11		円形			
BS36P4						SB52の支柱穴に変更
BS36P5	72×-×6		-			
BS36P6	40×30×6		楕円形			
BS36P7	40×32×14		楕円形			
BS37P1	-×-×12		-	土-坏D・小型甕B、弥-壺		
BS37P2	-×-×12		-			
BS37P3	42×32×20		楕円形			
BS37P4	-×42×19		-			
BT29P1	54×40×42		楕円形			
BT29P2	56×56×26		不整円形			
BT30P1	100×72×45		-			
BT30P3	-×60×21		-			
BT30P4	38×36×24		円形			
BT30P5	-×60×18		-			
BT30P6	-×56×56		-	土-坏D(内黒)・甕・小型甕		
BT31P1	90×80×35		不整円形			
BT31P2	72×60×21		楕円形			
BT31P3	-×46×11		-			
BT31P5	86×56×36		楕円形	土-甕		
BT32P2	75×(70)×49		不整円形	土-坏D・甕		
BT32P3	56×46×20		楕円形	土-甕		
BT32P7	-×-×32		-	土-高坏?・甕F		
BT32P8	-×102×47		-	土-坏・高坏・甕		
BT33P1	(100)×94×50		円形?	須-甕F、弥-壺		甕FはST11P2・ST13P2・ BU34P4に同一個体あり
BT33P2	(50)×40×52		楕円形			
BT33P6	-×80×35		-			
BT34P5	46×44×14		円形			
BT34P6				土-坏(内黒)・坏D1・甕・小型甕・壺、縄		
BT35P1	-×50×55		-	土-坏D2・高坏・鉢D・甕F・小型甕、須-甕		
BT35P2						BT34P4と同一遺構
BT35P3	80×45×23		不整楕円形			
BT35P4	-×46×26		-	縄-早期(繊維土器)		

表26 遺構属性表 (10)

遺構名	法量 (cm)	長軸	形状	出土遺物	時期	備考
BT36P1				土-高坏		
BU28P2	90×80×41		不整円形	土-坏D・甕		
BU28P3	70×58×64		楕円形	土-坏D・甕・小型甕、須-甕		
BU28P4	90×56×37		楕円形			
BU28P6	110×-×35		-	土-坏D・台付甕		
BU28P7	102×80×17		楕円形	土-坏?・高坏・甕F		
BU29P1						欠番
BU29P2	78×54×27		不整楕円形			BU29P1に切られる
BU30P1	78×48×18		楕円形			
BU30P2	66×-×27		-			
BU30P3	100×(100)×65		円形			
BU30P4	80×-×39		-			BT30P2に切られる。 BT30P1との新旧不明
BU30P6	-×-×17		-			
BU31P1	54×42×23		楕円形	土-坏D(内黒)・高坏・甕		
BU32P2	55×50×47		円形	土-甕・小型甕		
BU32P3	92×78×54		楕円形	土-坏D・高坏・甕F		
BU32P4	-×75×59		-	土-坏?・高坏・甕F・甕・小型甕A、 陶、縄-早期?		
BU32P5						欠番
BU33P1	-×100×21		-			
BU34P2	-×-×25		-			
BU34P4	86×78×36		円形	土-坏・甕F、須-甕F		甕FはST11P2・ST13P2・ BT33P1に同一個体あり
BV26P1				土-坏・坏D(内黒)・小型甕・壺		
BV27P2	100×-×35		-	土-高坏・小型甕		
BV27P3	100×-×29		-	土-甕		
BV28P1	(92)×70×37		楕円形	土-坏D・甕F、弥-中期甕		
BV28P2	75×70×47		円形	土-高坏・甕		
BV28P3	80×65×48		楕円形	弥-後期壺		
BV28P4	-×60×11		-	土-高坏・甕		
BV28P6	94×78×68		不整形	土-高坏・甕、弥-後期壺		
BV29P5	-×-×20		-			
BV30P1	-×50×27		楕円形?	土-甕		
BV30P3	90×-×70		-			
BV30P4	82×-×78		-			
BV30P5	100×-×43		-	土-坏D・坏D(内黒)		
BV30P6	65×45×18		不整形			
BV31P1	60×46×14		楕円形			
BV31P2	90×-×39		-			
BV31P3	-×80×31		-			
BV31P6						欠番
BV32P1	88×70×34		楕円形	土-坏(内黒)?・高坏・甕		
BV32P2	100×75×32		不整楕円形	土-坏D・坏D(内黒)・高坏・甕		
BV32P4	-×45×17		-			
BV33P1	48×35×25		楕円形	土-甕		
BW25P1				土-壺B		
BW25P2	82×72×32		楕円形			
BW27P1	50×-×13		-			
BW27P3	-×50×26		-			
BW27P4	75×50×27		楕円形			
BW29P1	30×30×63		円形	土-高坏・甕、弥-壺・甕		
BW29P2	45×40×24		楕円形	土-坏・甕、弥-壺・甕		
BW29P5	60×60×49		円形	土-甕、須-罍		
BW29P6	-×70×24		-	土-坏・甕		
BW30P1	52×-×29		円形?			
BW30P2	70×(70)×15		円形			
BW30P4	-×-×8		-			
BW30P5	38×38×24		円形	弥-甕		
BW31P1				土-甕F		
BW31P2	85×80×48		不整円形	土-坏D・甕		
BX25P1				土-小型甕		
BX26P1	-×65×40		-	土-高坏・甕		
BX26P3	80×-×34		-	土-甕		
BX27P1	60×-×25		-			
BX27P4	90×-×25(32)		-	土-甕?		
BX28P2	85×(70)×30		楕円形	土-坏D(内黒)・甕、縄、弥-後期甕		
BX28P4	90×-×63		-	土-甕・小型甕A、弥-後期甕		
BX28P6	100×92×47		楕円形	土-甕、弥-甕・鉢(朱彩)		BX28P3・BY28P3に切られる
BX29P1	90×-×50		-	弥-後期前半壺・甕		
BX29P3	55×(45)×10		楕円形	土-甕、弥-壺		
BX29P4	90×65×54		楕円形	土-高坏・甕		

表27 遺構属性表 (11)

遺構名	法口 (cm)	長軸	形状	出土遺物	時期	備考
BX30P2	- × 60 × 55		-			
BY24P1	68 × - × 19		-			
BY25P1	72 × 48 × 15		橢円形			
BY27P1	90 × 65 × 21		不整橢円形			
BY27P4	- × 50 × 16(27)		-	土-坏D、陶-甕		
BY28P1	- × 35 × 29		橢円形?			
BY28P3	100 × - × 35		-			
AA25P1	120 × 100 × 24		不整形	土-高坏B・甕・小型甕A・小型甕E		
AA25P2	80 × 50 × 15(28)		橢円形			
AA26P1	75 × 75 × 25		円形	土-坏D(内黒)・高坏D・高坏(内黒)・ 甕・小型甕、須-坏蓋H		
AA26P3	- × 50 × 26		-			
AA26P4	40 × 30 × 16		橢円形			
AA26P5	50 × 45 × 22		橢円形	土-小型甕?		

表28 遺構属性表 (12)



調査区全景

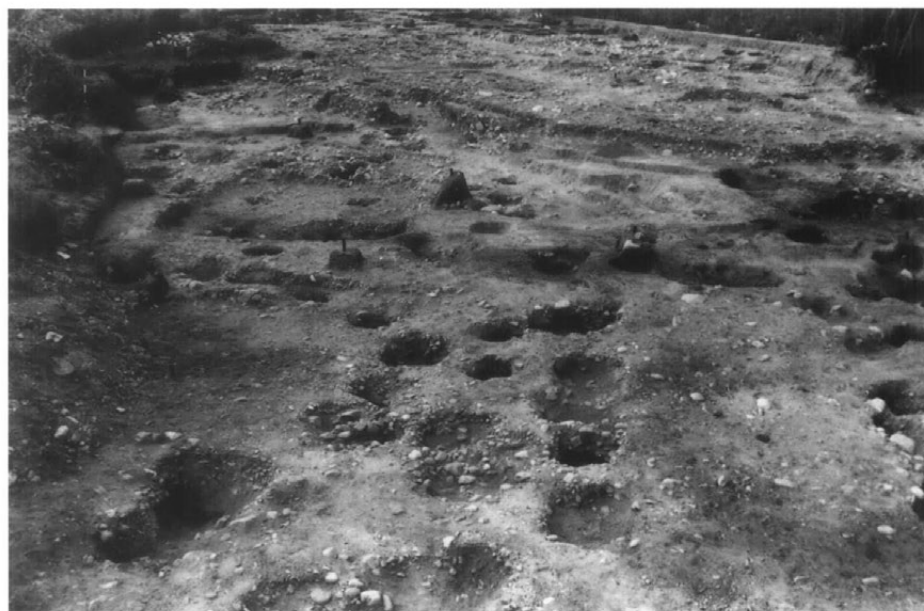

同上(東半、東から)

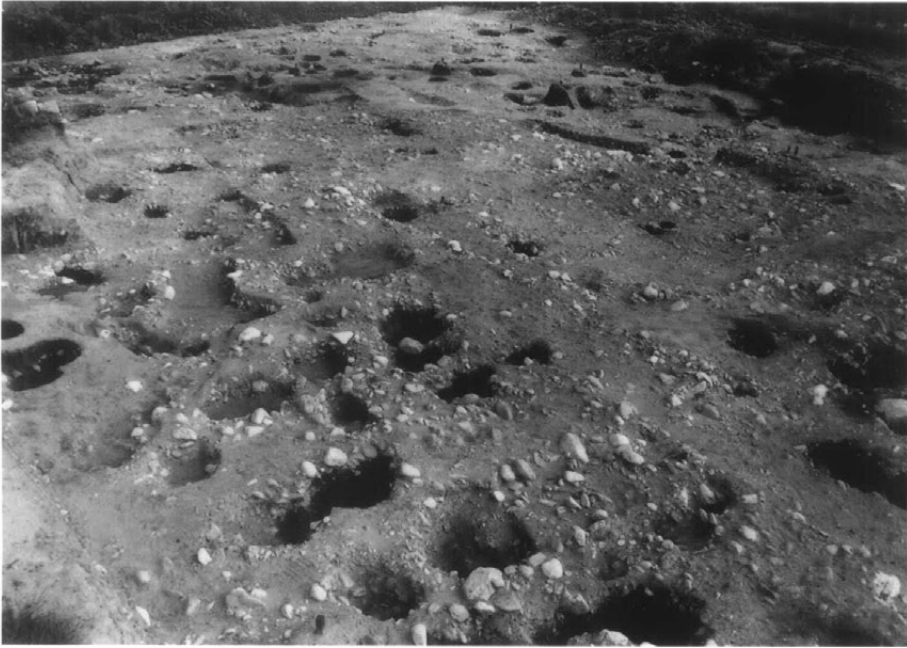

調査区全景(東半、西から)



同上(西半、東から)



同上(西半、西から)



S B44

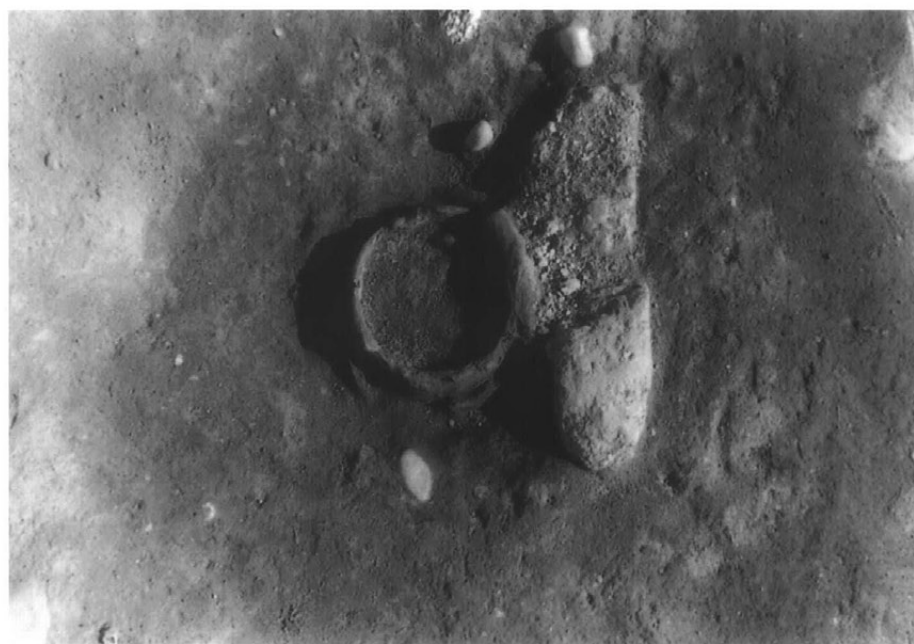

同 炉



同 遺物出土状況





SX01

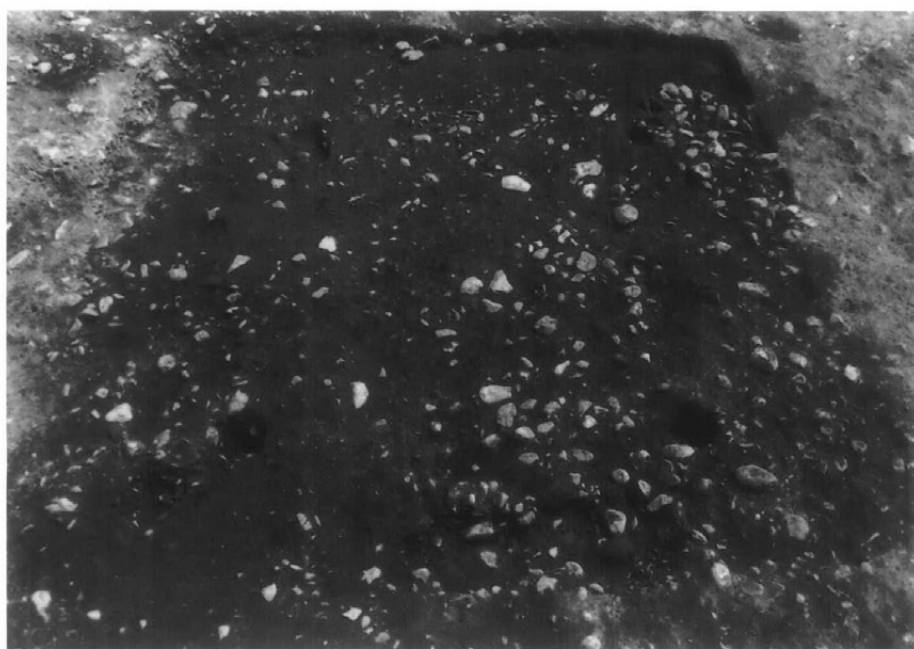

S B08

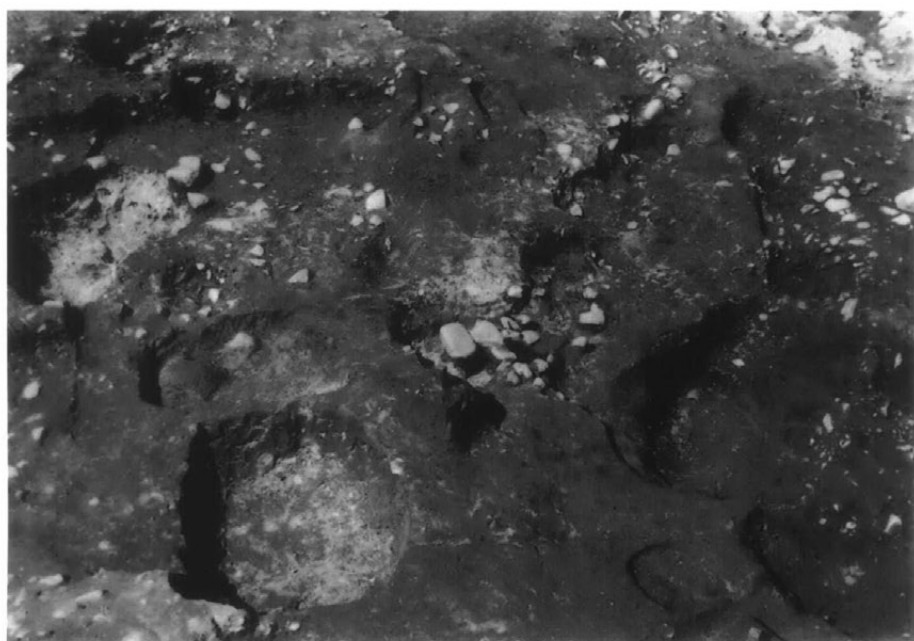

S B10

S B10カマド



S B11



S B12

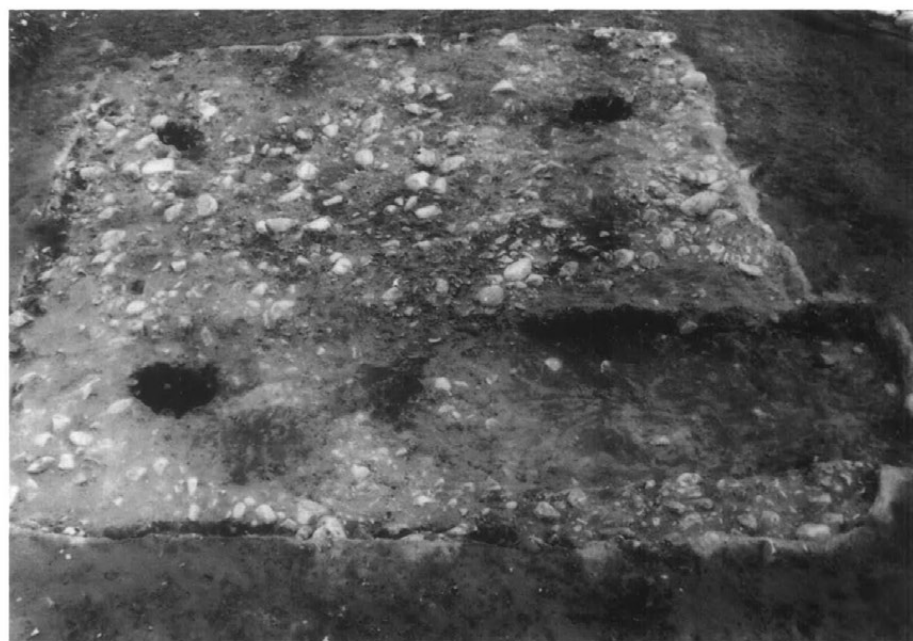



S B 13



S B 14



同カマド

S B16

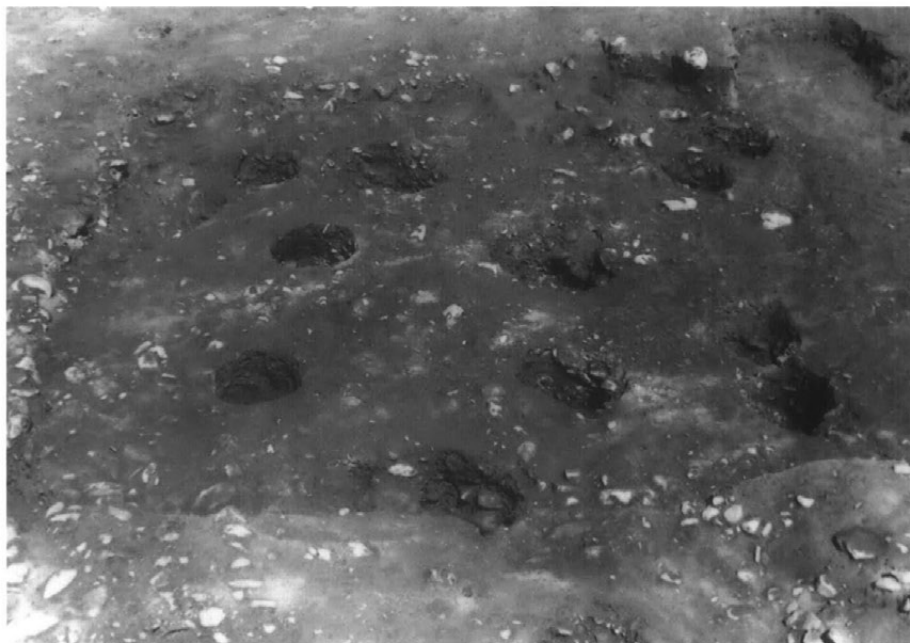

同カマド



S B18

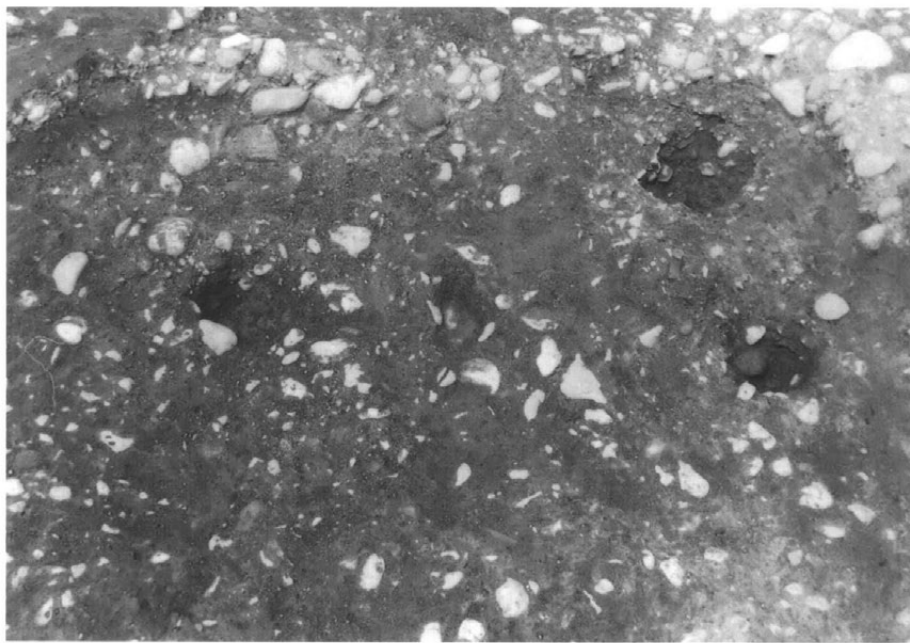



S B24カマド



S B25カマド

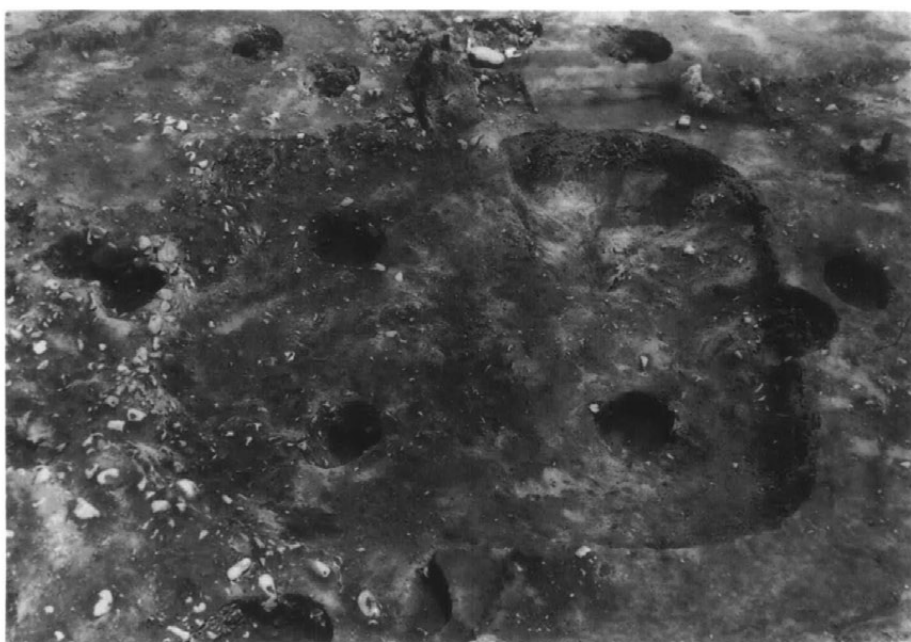

S B27



S B29



同カマド



S B37

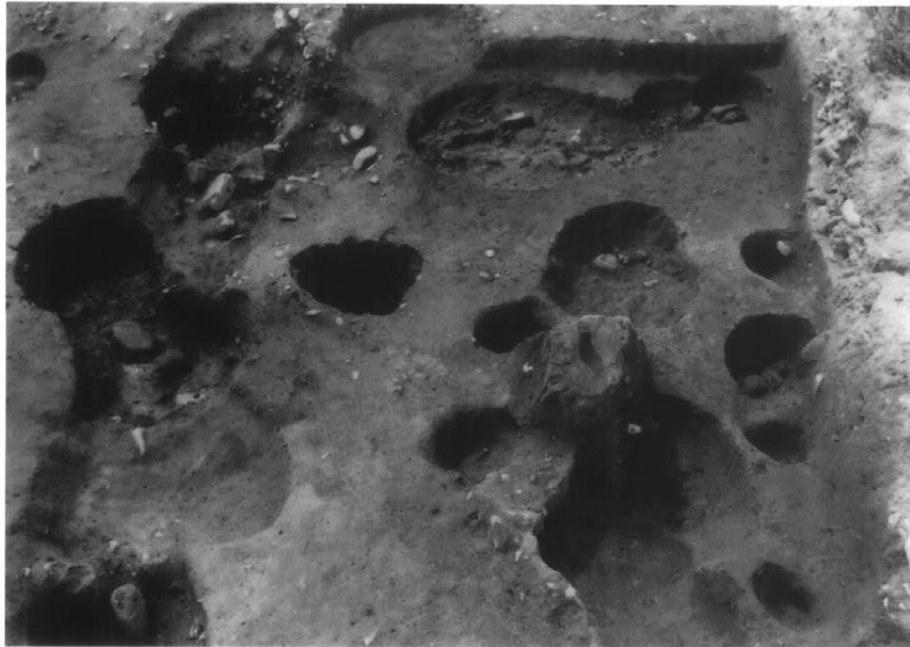

S B38



S B39・41



S B39カマド



S B46遺物出土状況



S B48



S B49





S B49カマド



S B50



S B58



SA01



S K30



S K 31



S K 32



S K 34



S K 35



S K 36

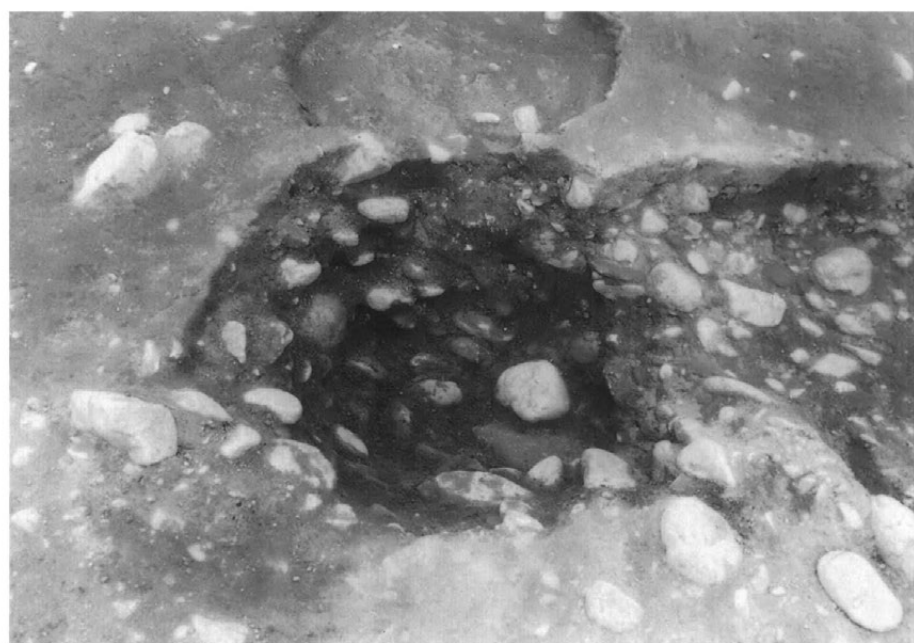

S K 37



S K 38 • 42



S K 39



S K 41

S K43



S K44



S K49





S K 47 • 48

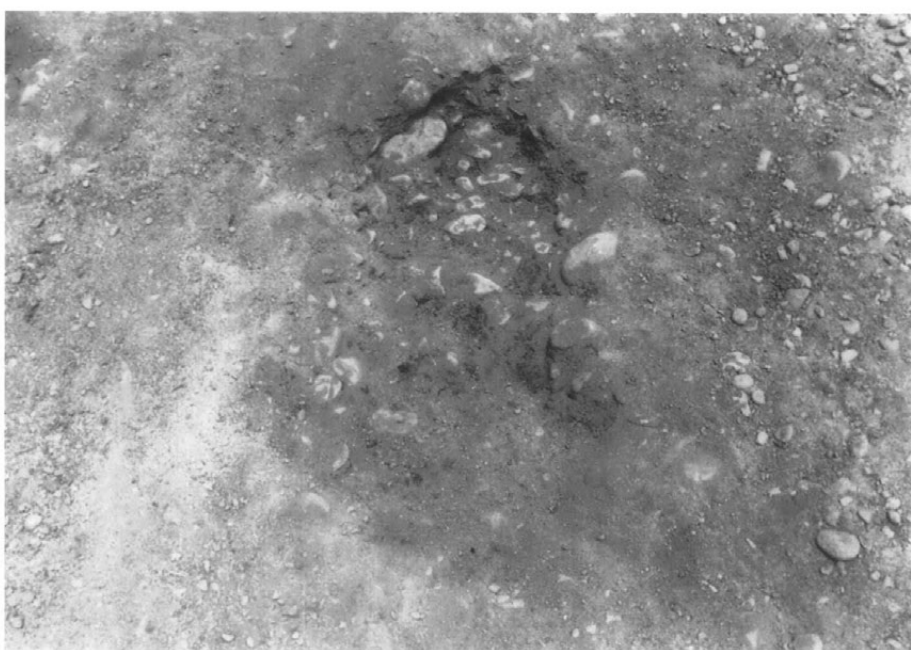

S K 52

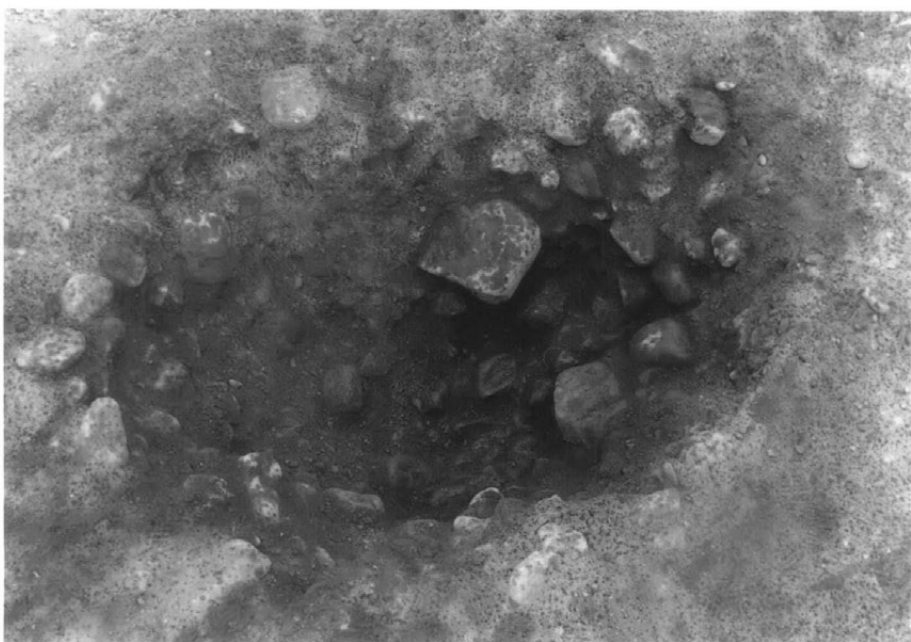

S K 54

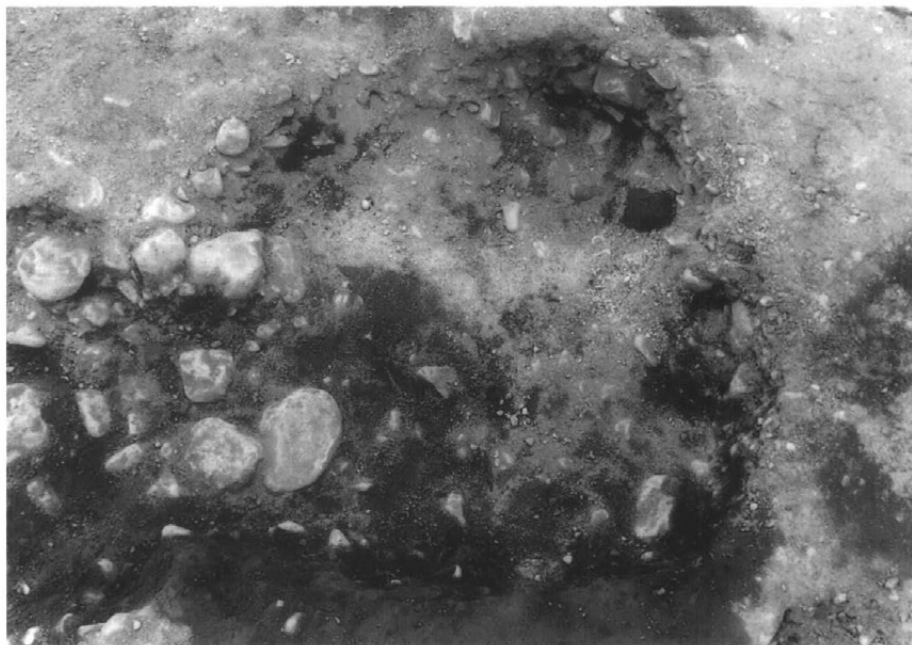

S K 55 • 75

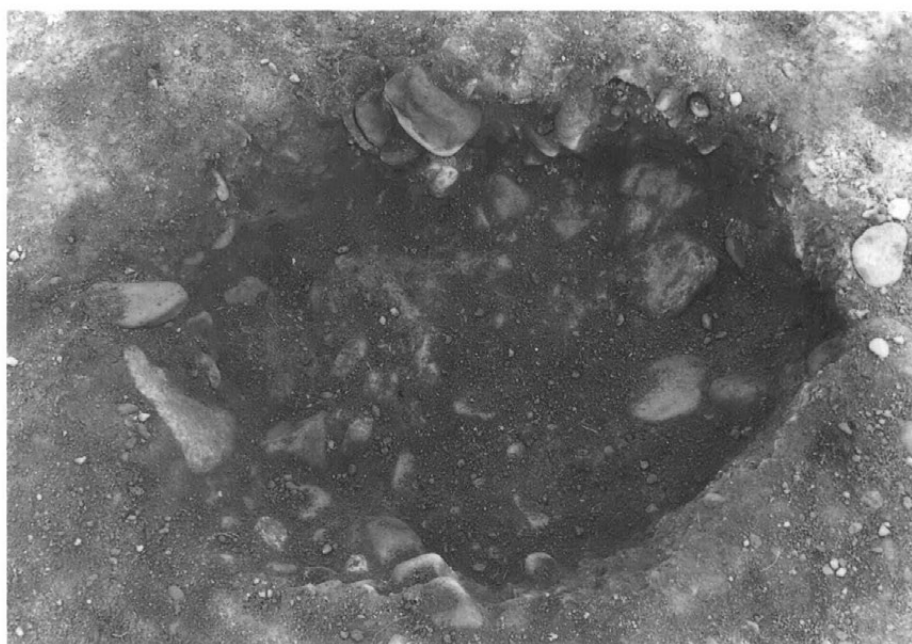

S K 56



S K 57



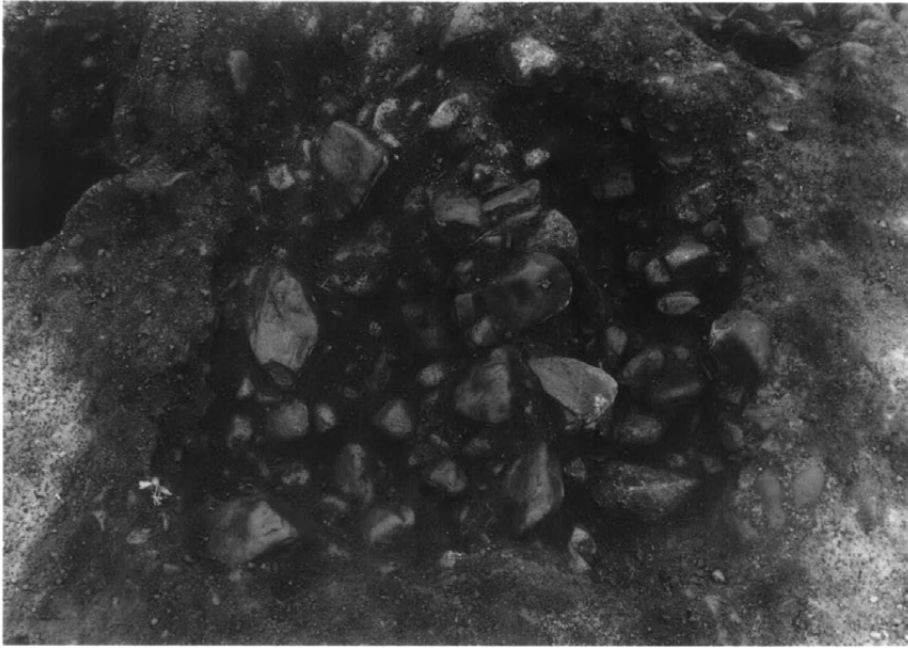

S K 58



S K 59

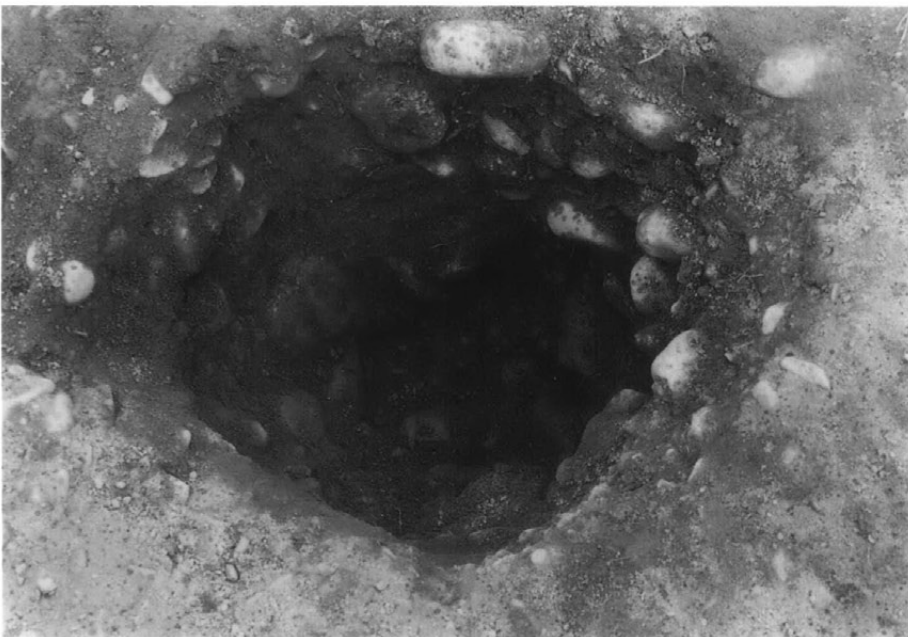

S K 60

SK61

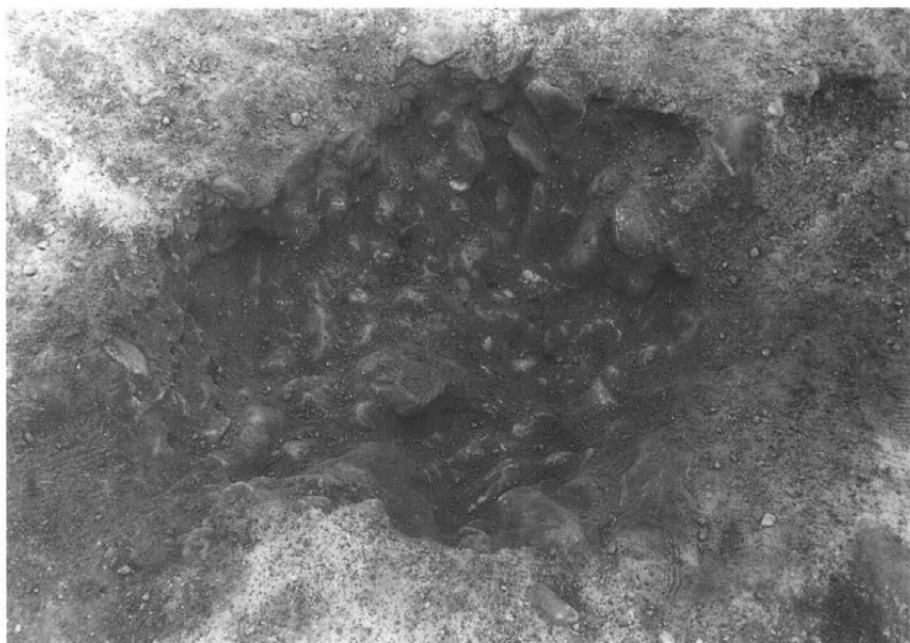

SK63



SK64

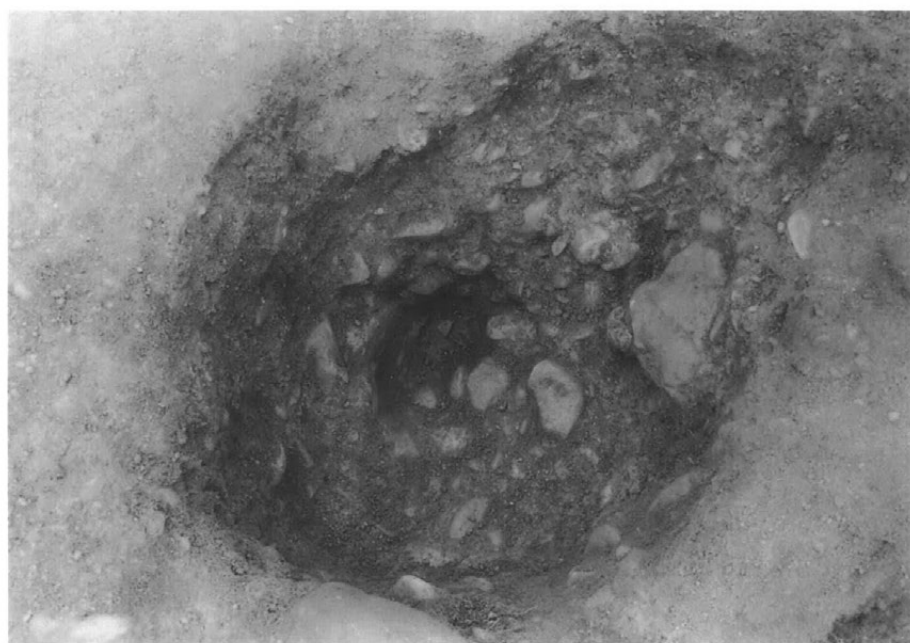



S K 65



S K 68



S K 69



S K 70

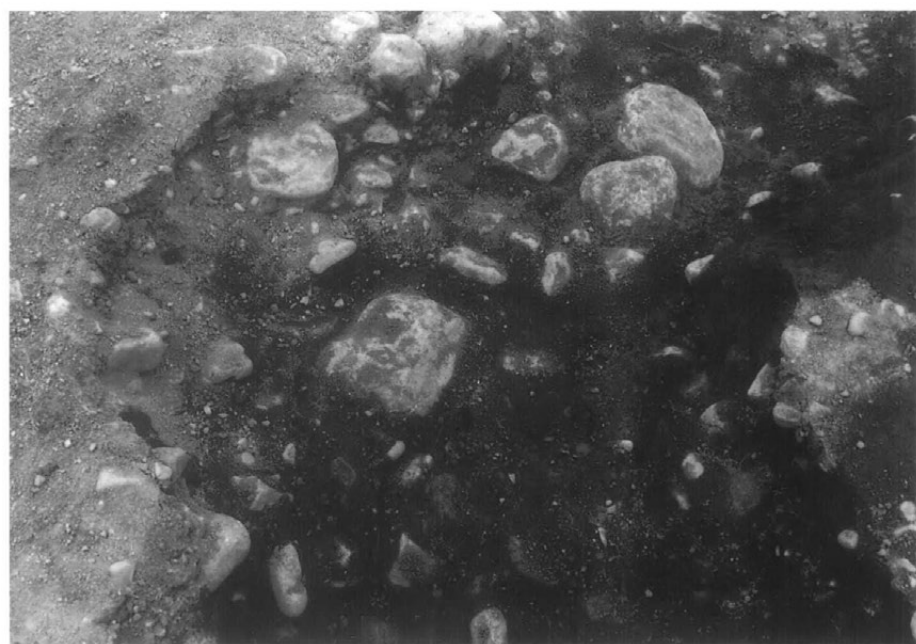

S K 71

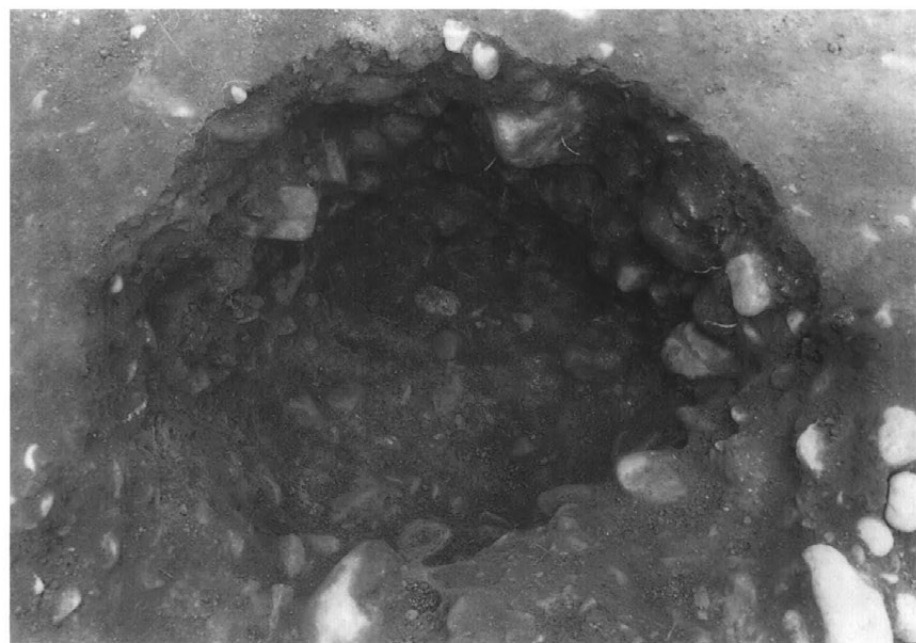

S K 72

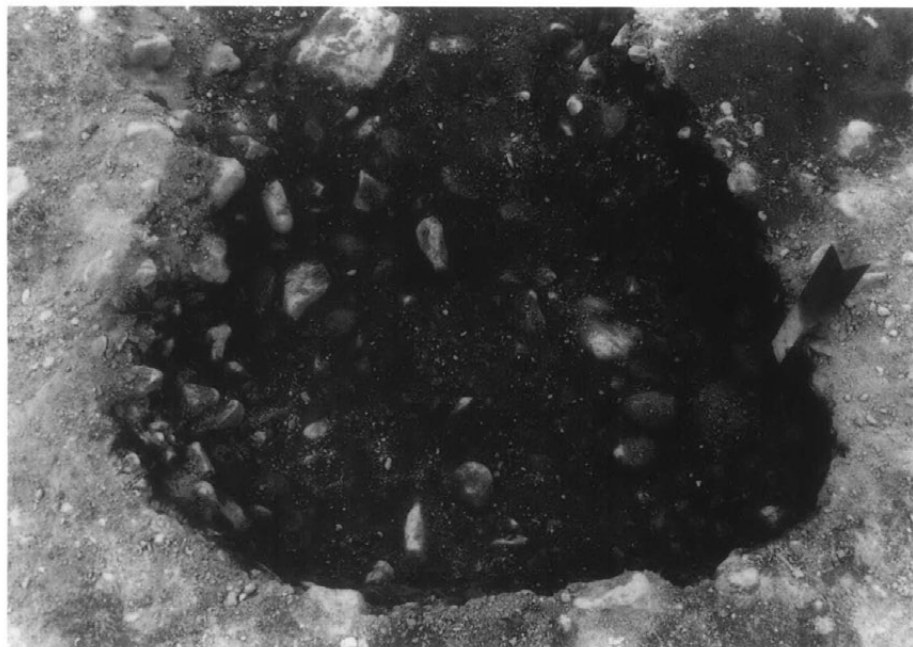

S K 76



S K 78



S K 79



S K 80



S K 82



S K 85



S I 01



S I 02



S I 03



S I 04



S I 05



S I 06





S I 07



S I 08

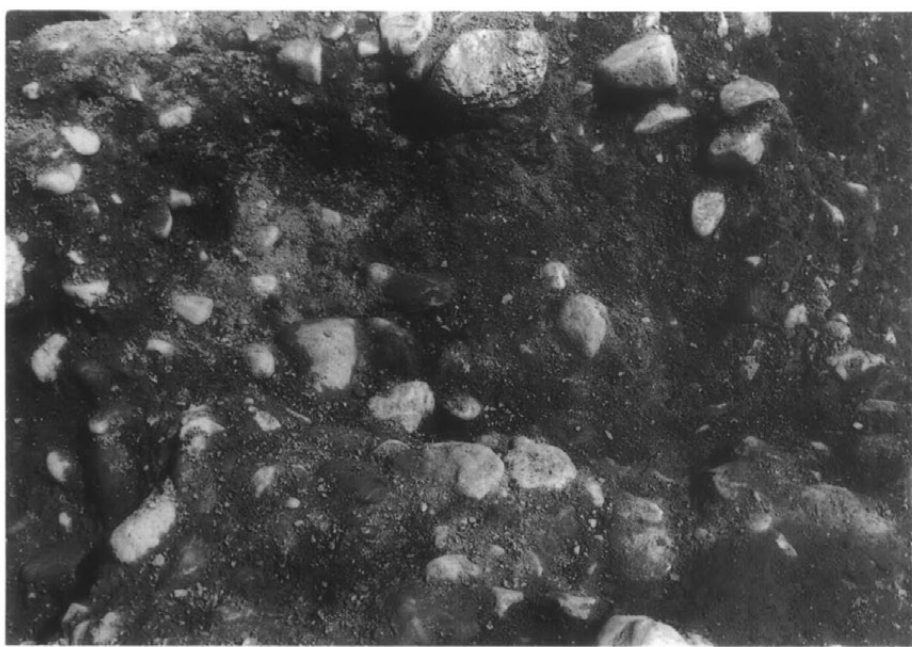

S I 10 掘り方



S I 11 掘り方



S I 12



S I 13 他



S I 13



S I 14

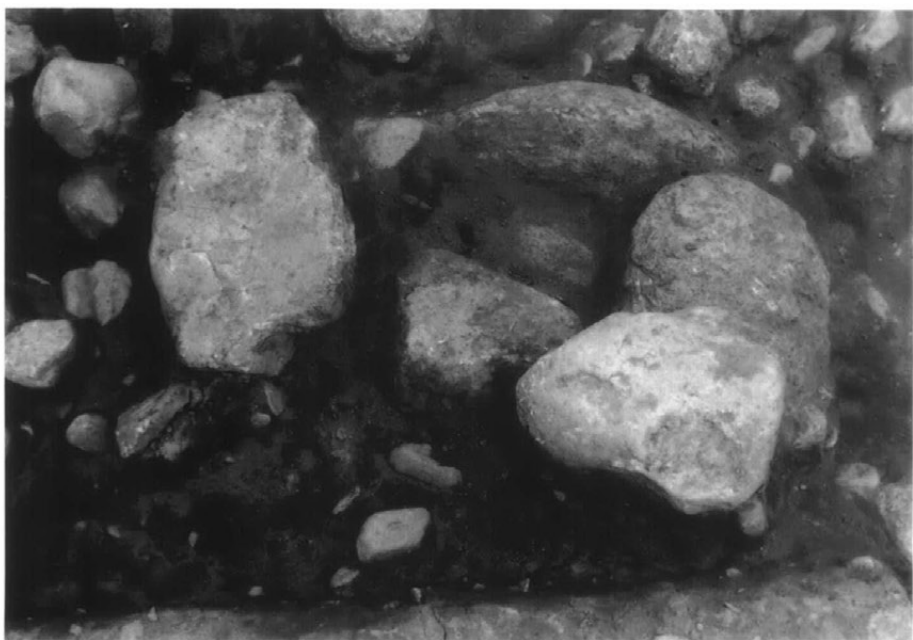

S I 15



S I 16



S I 17

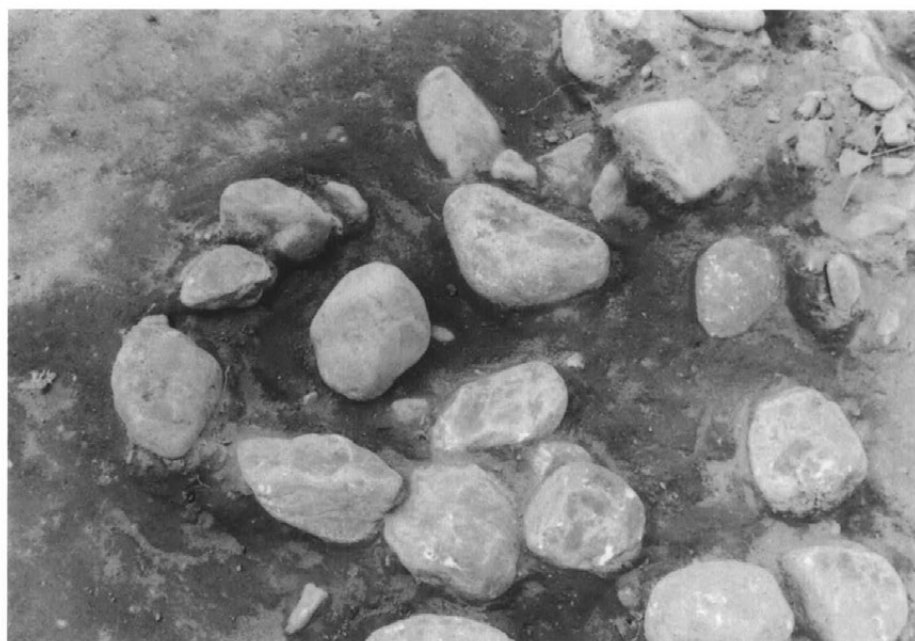

S I 18



S I 19



S I 20 · 21



S I 22



S I 23



S I 24



S I 25



S I 26



S I 27 他



S I 44



S I 45

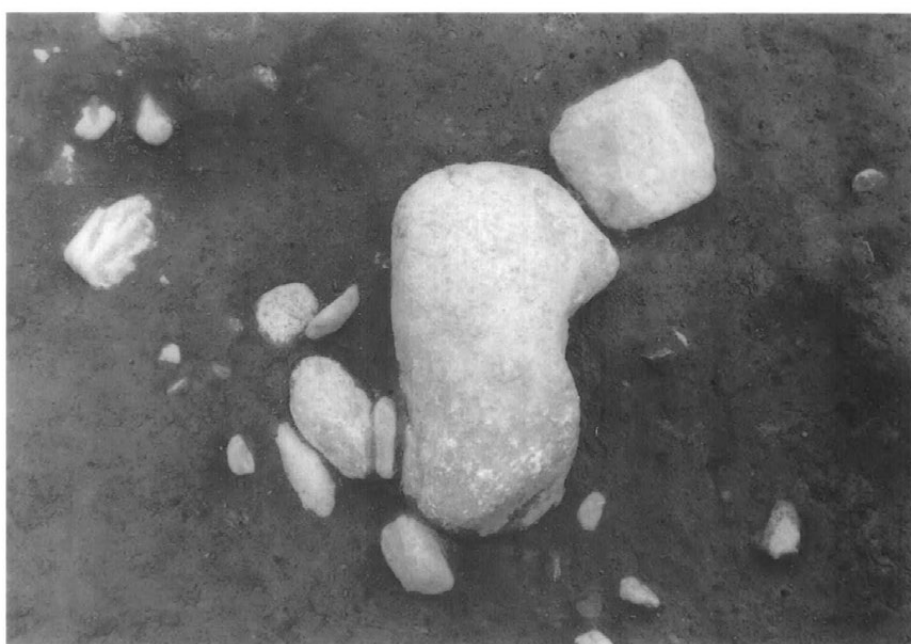

S I 48



S I 49





S I 50



S I 52



発掘作業風景



発掘作業風景



発掘作業風景



見学会風景



S B44



S B08



SB11



SB14



S B10



S B21



S B16



S B24



S B18



S B27



S B25



S B32



S B37



S B41



S B43



S B46



S B49



S B50



S B52



S B34



S B57



S K85





S K85



S I 36



S X01



S D05



遺構外

---

かいぜん じ けいだい い せき  
開善寺境内遺跡

— 図 版 編 —

平成14年 3月 発 行

編集・発行 長野県飯田市上郷飯沼3145番地  
飯田市教育委員会  
印 刷 龍共印刷株式会社

---

