

連結小型丸底土器 (22~24)

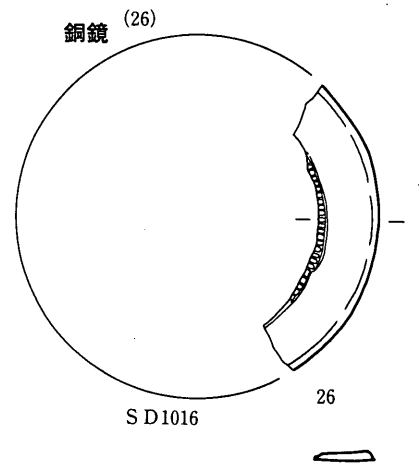
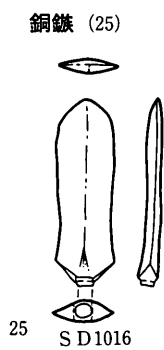
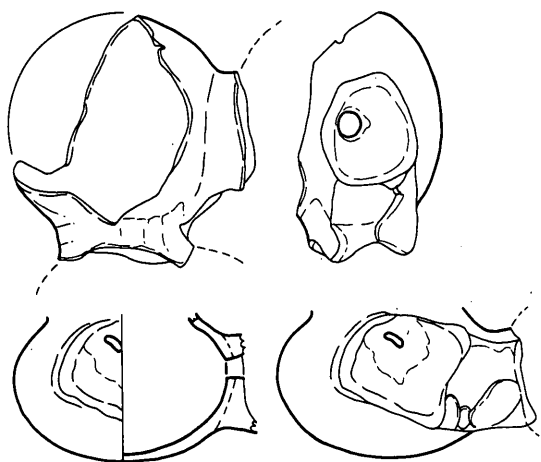
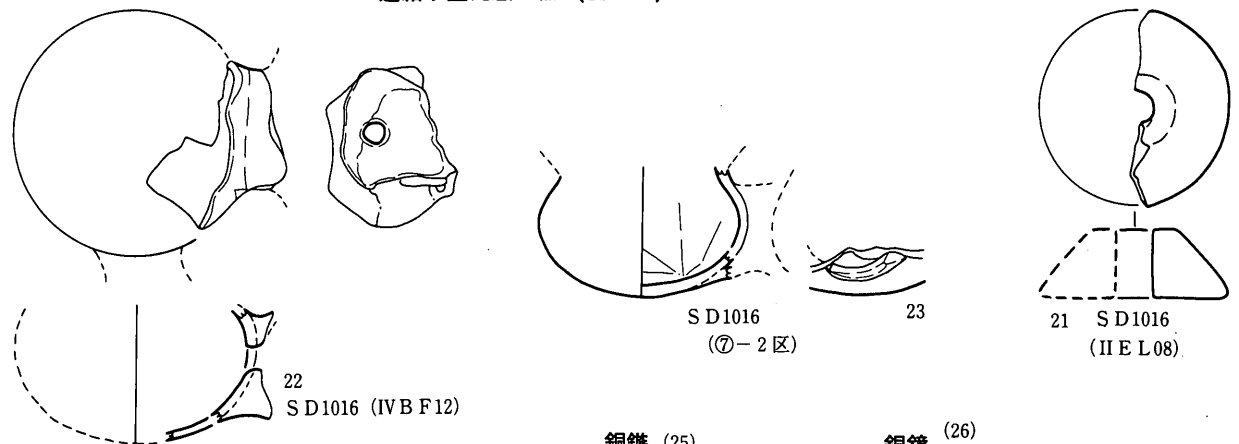

0 (1:2) 5 cm

第422図 土製模造具2・連結小型丸底土器・銅製品

土錘 (1~8)

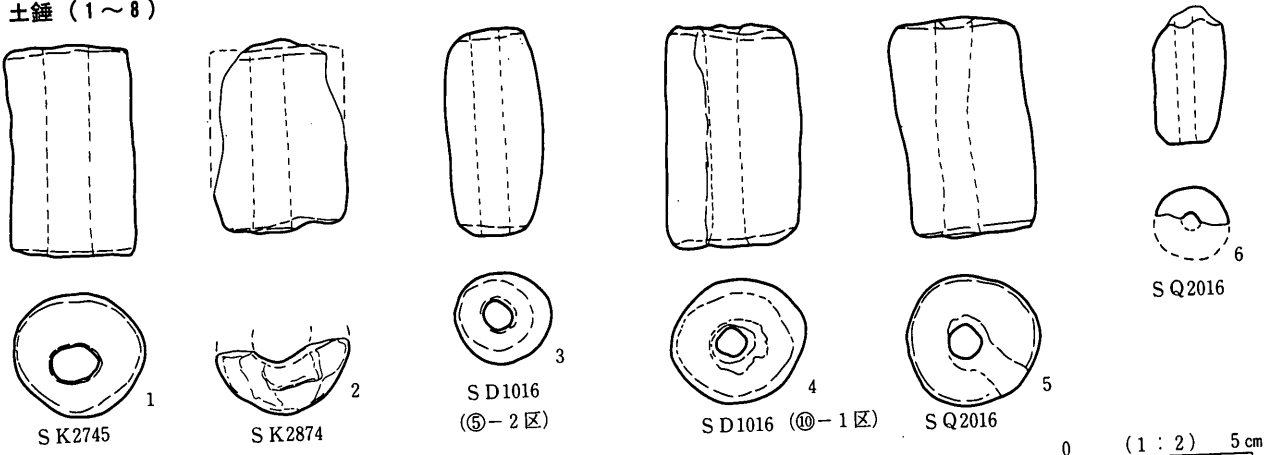

S K 2745

S K 2874

S D 1016
(㊟-2区)

S D 1016 (㊟-1区)

S Q 2016

S Q 2016

不明焼粘土塊 (1~19)

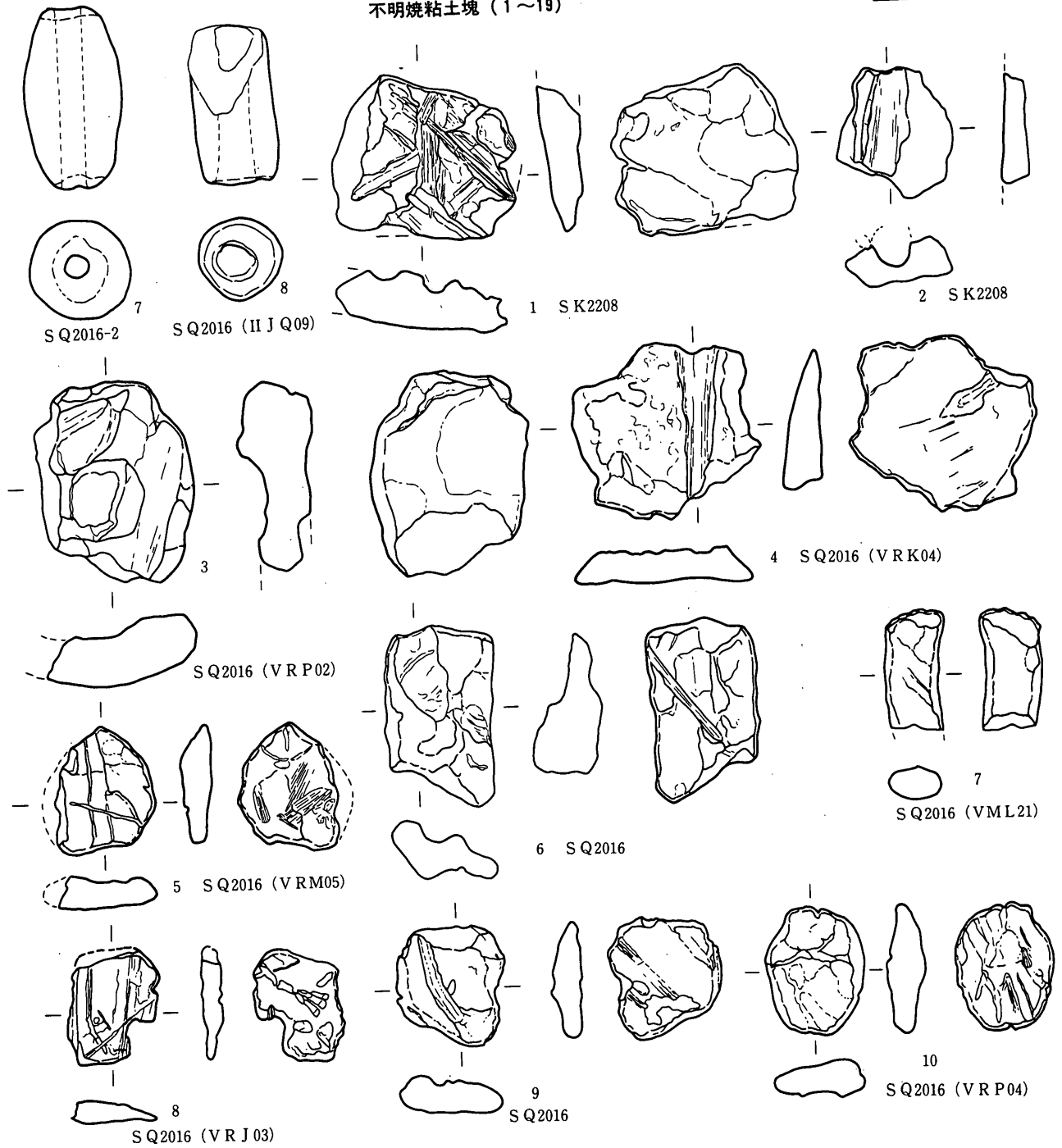

1 S K 2208

2 S K 2208

S Q 2016-2

S Q 2016 (II J Q09)

S Q 2016 (VRP02)

4 S Q 2016 (VRK04)

5 S Q 2016 (VRM05)

6 S Q 2016

7 S Q 2016 (VML21)

8 S Q 2016 (VRJ03)

9 S Q 2016

10 S Q 2016 (VRP04)

第423図 土錘・不明焼粘土塊 1

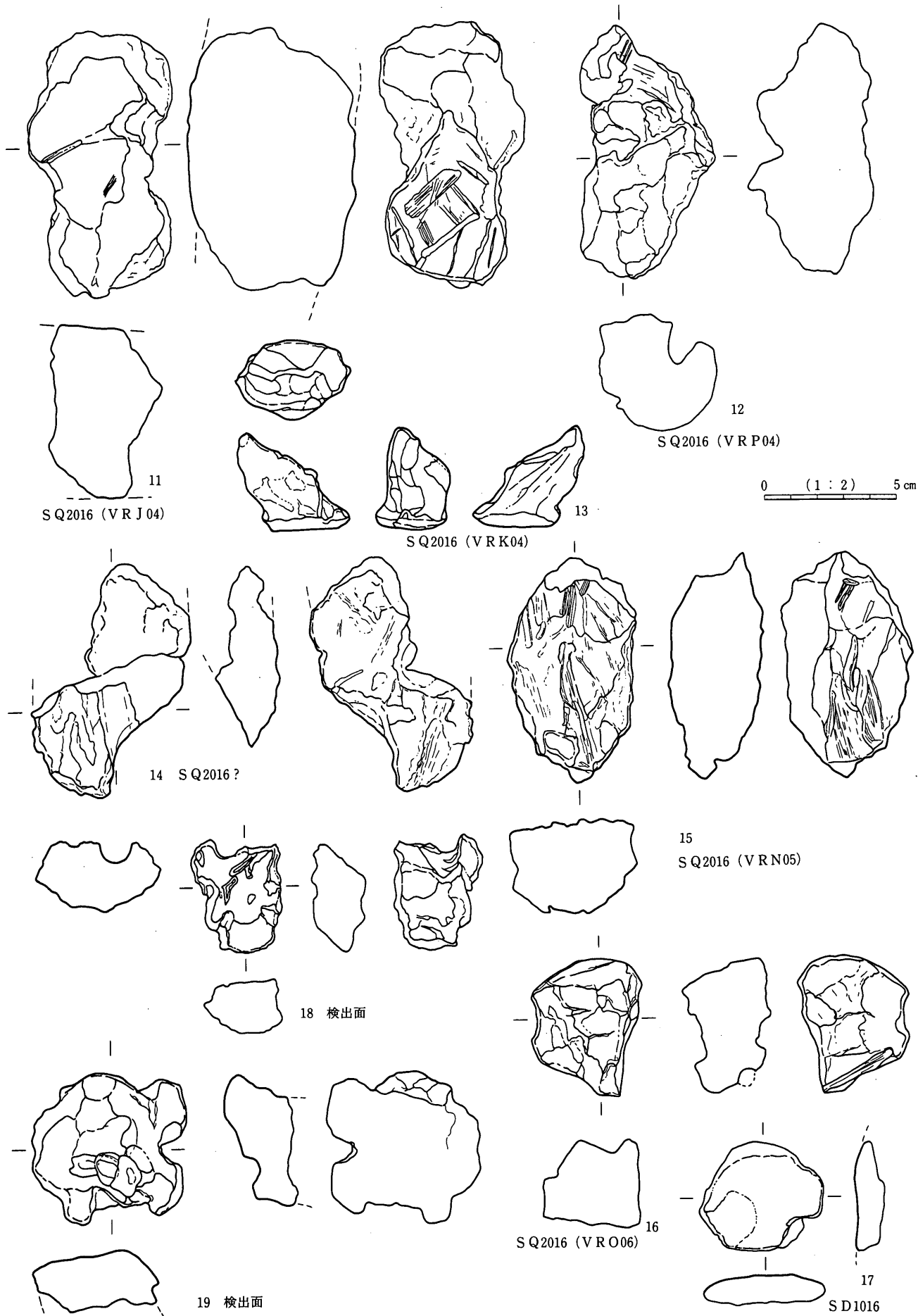

第424図 不明焼粘土塊 2

ミニチュア土器 (1~90)

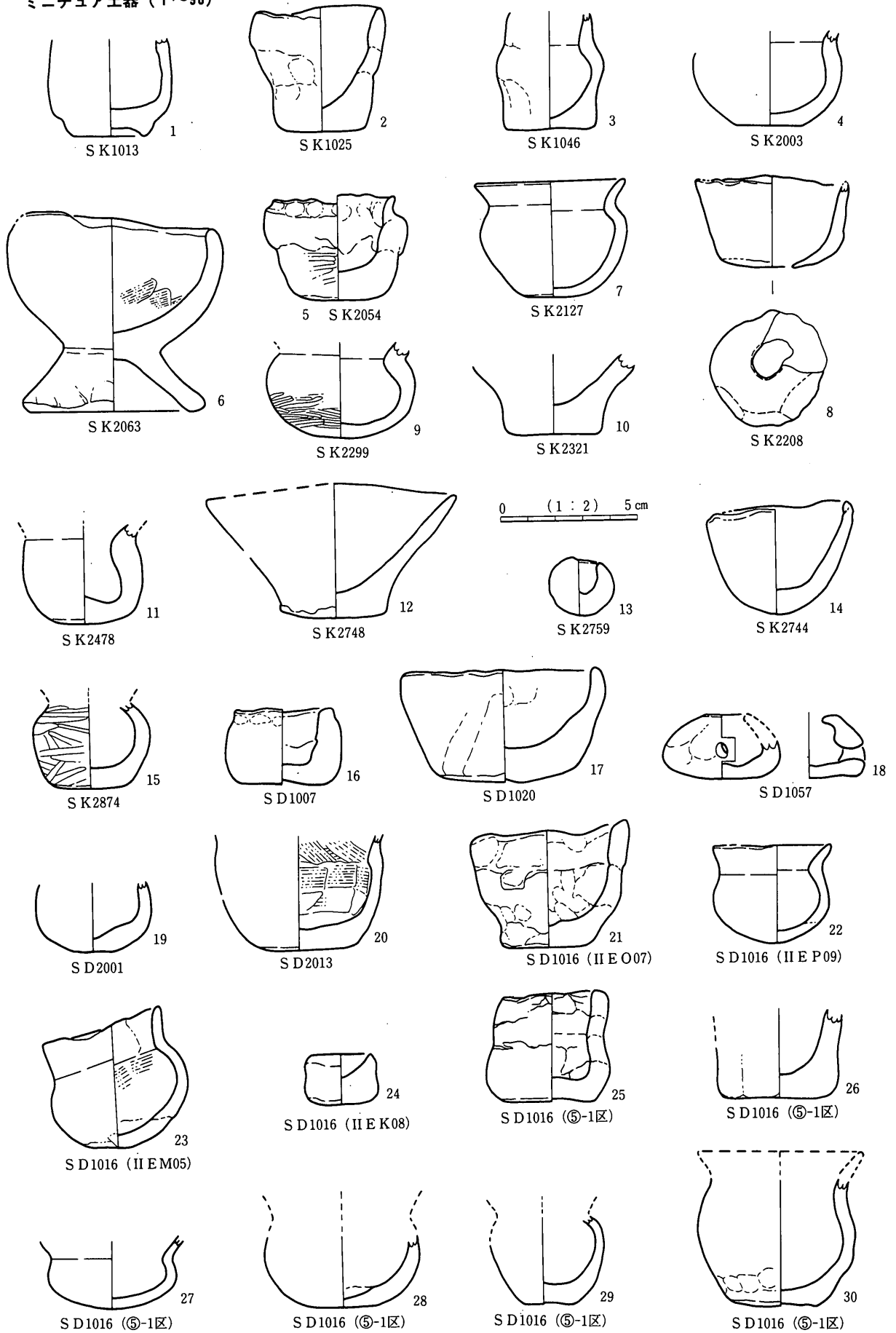

第425図 ミニチュア土器 1

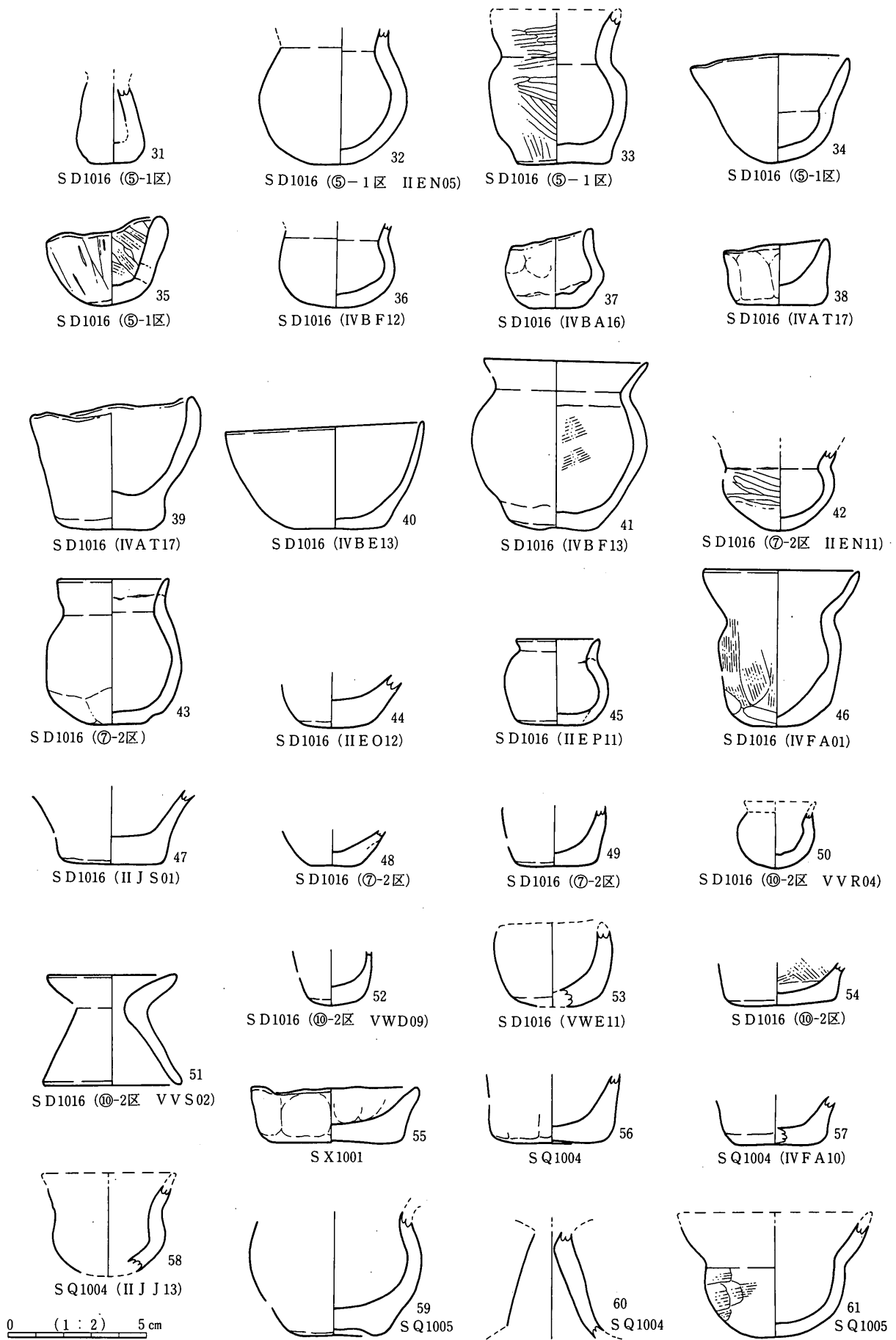

第426図 ミニチュア土器2

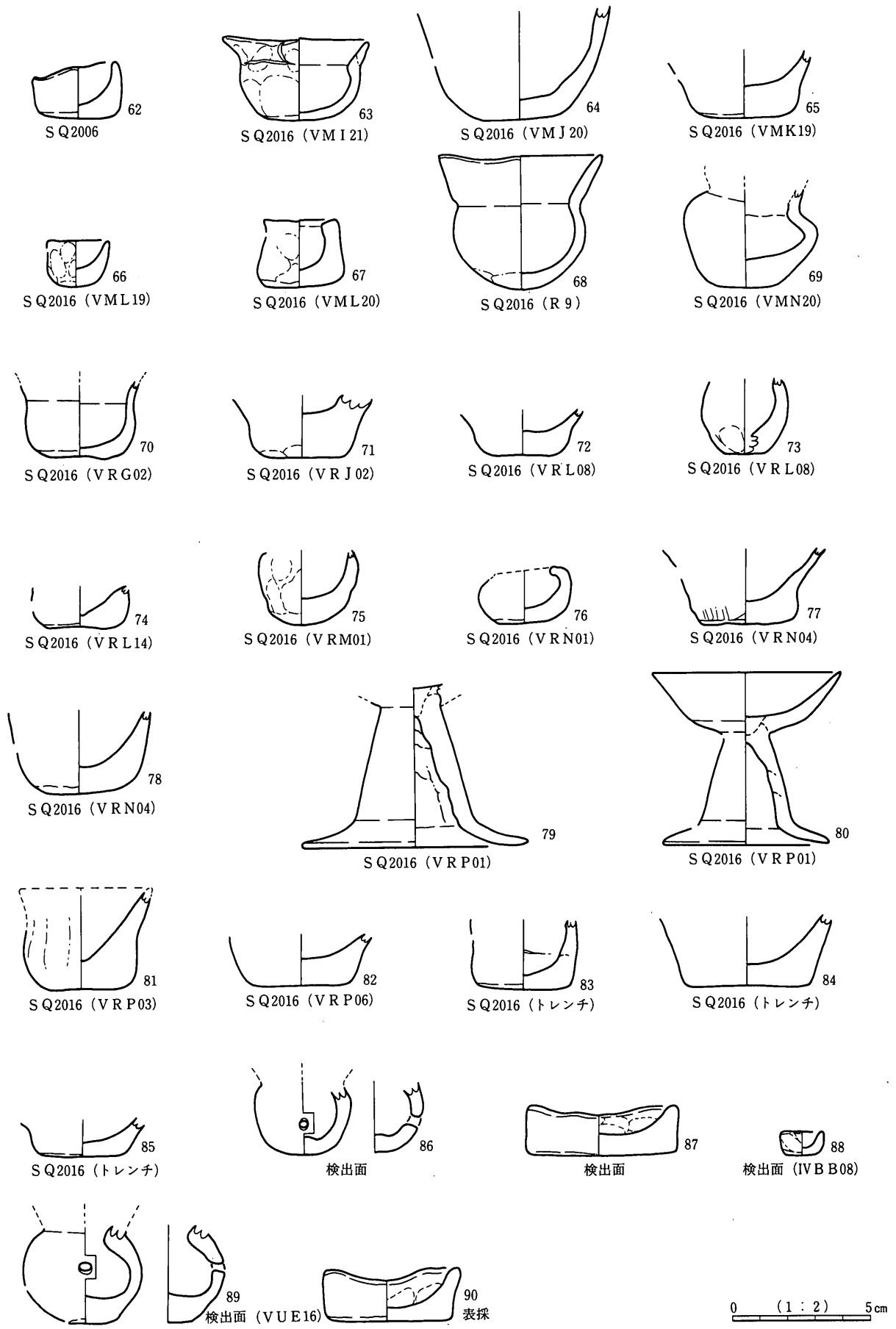

第427図 ミニチュア土器3

支脚 (1~9)

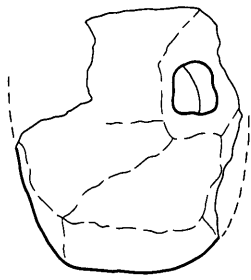

SK2208

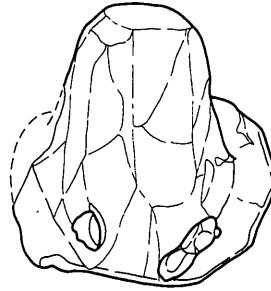

SD1007

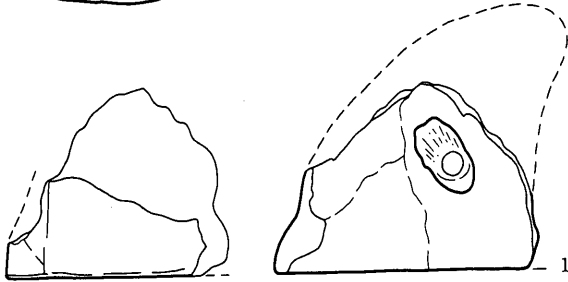

SD2013

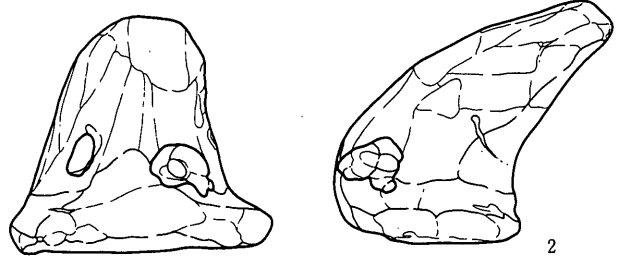

2

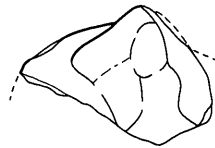

SD1016 (IIEP16)



3

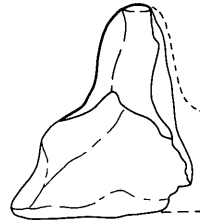

4

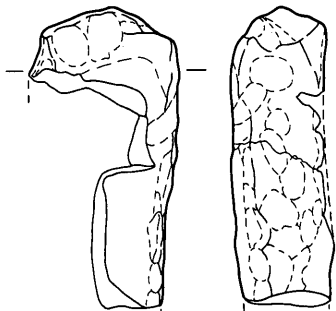

SD1016
(⑦-2区 IIEP13)

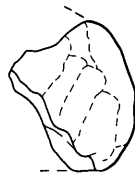

SD1016

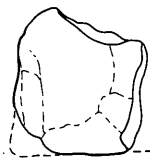

6

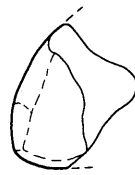

SD1016 (VWD15)

7



0 (1:4) 10cm



SD1016 (VWD15)



8

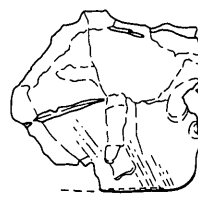

SQ2016 (VRL02)



9

第428图 支脚他

砥石 (1~20)

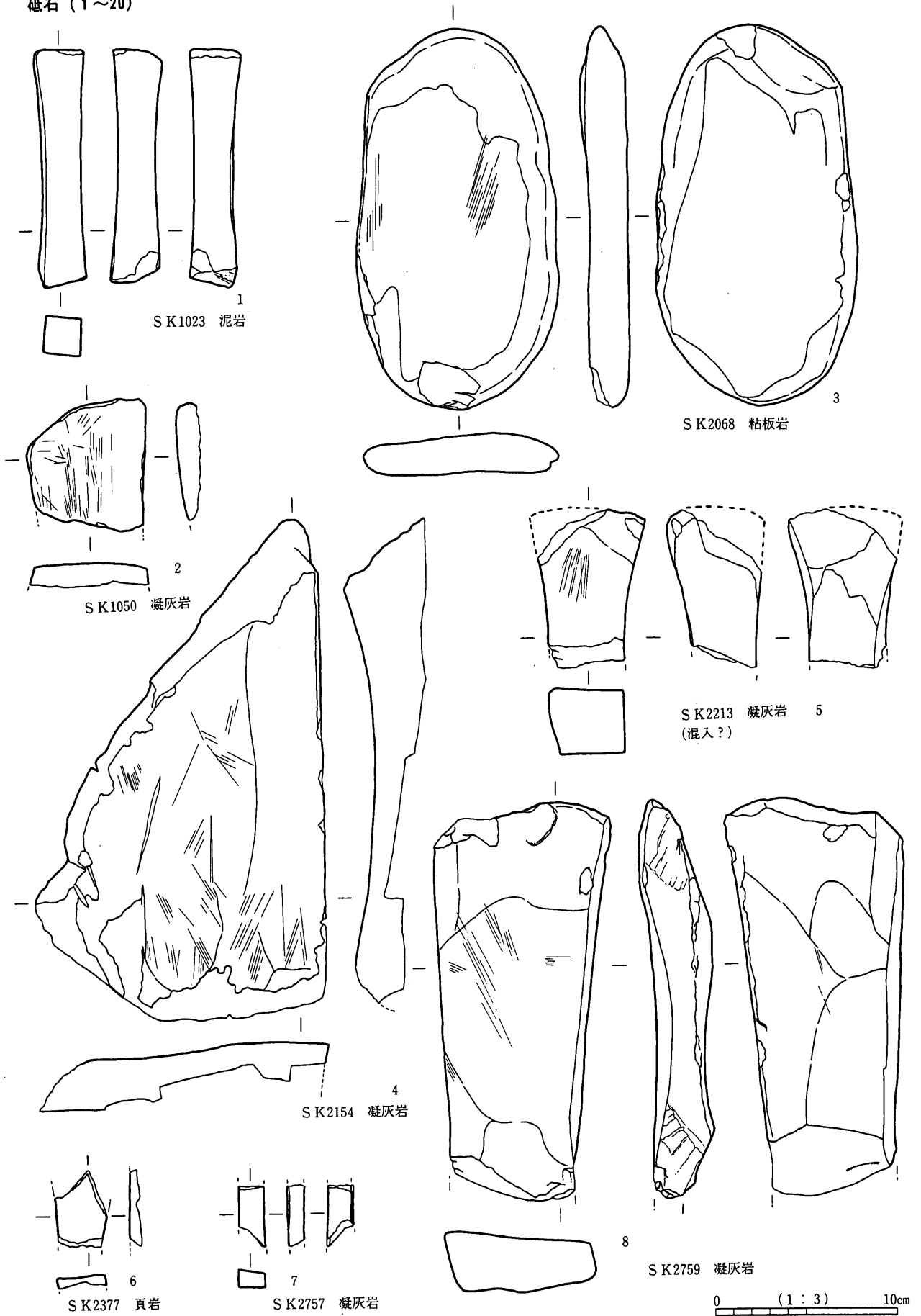

第429图 砥石 1

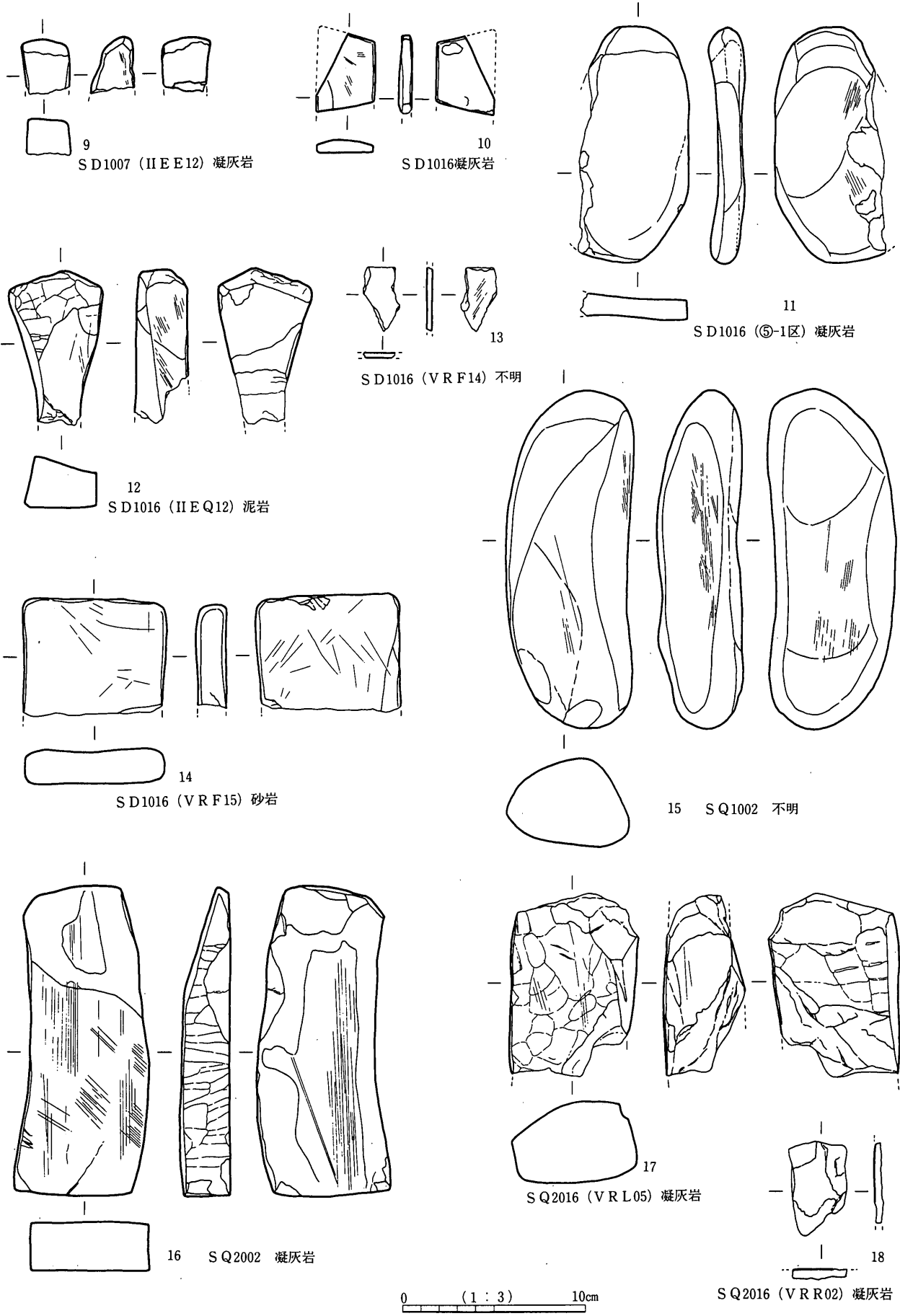

0 (1:3) 10cm

第430图 砾石 2

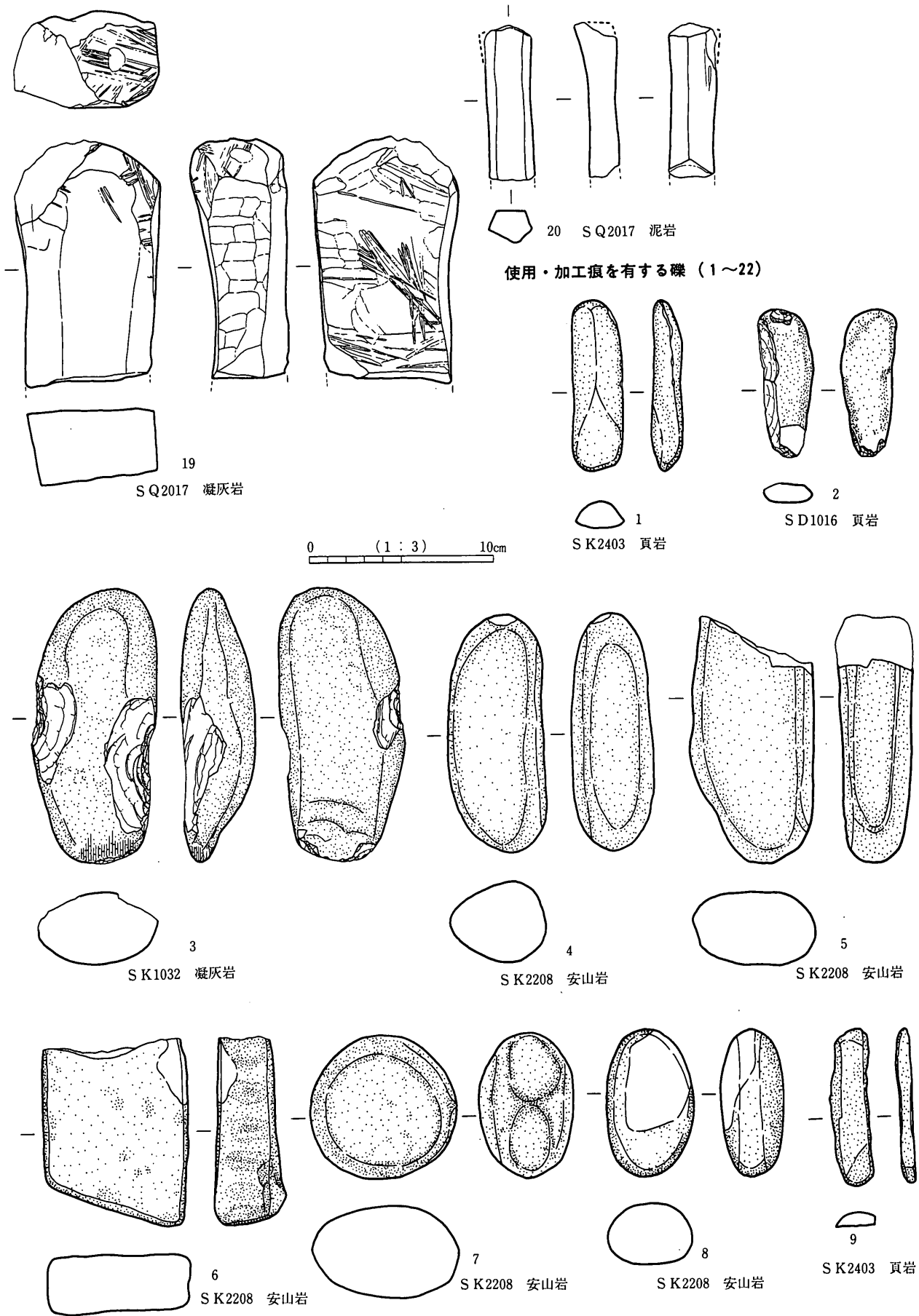

第431図 砥石 3・その他の石器 1

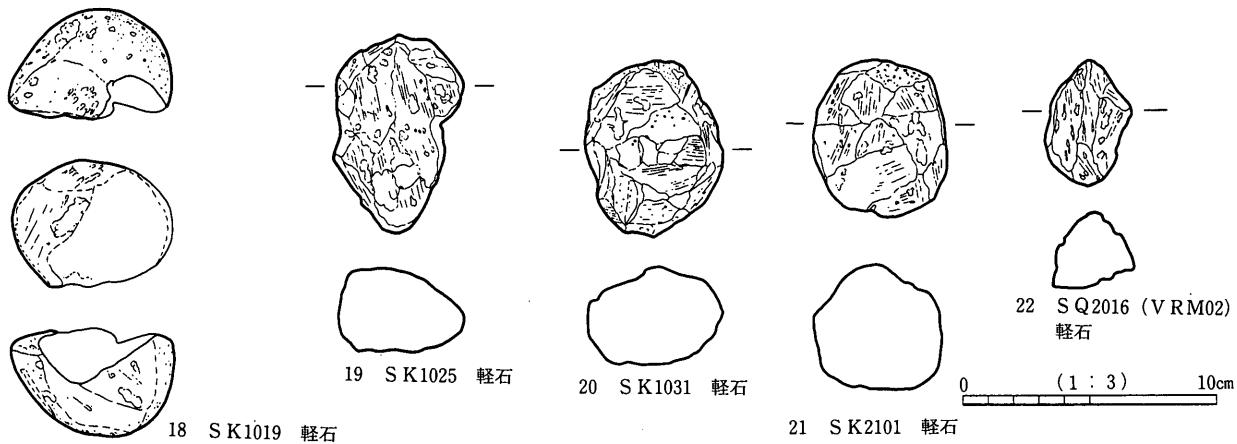
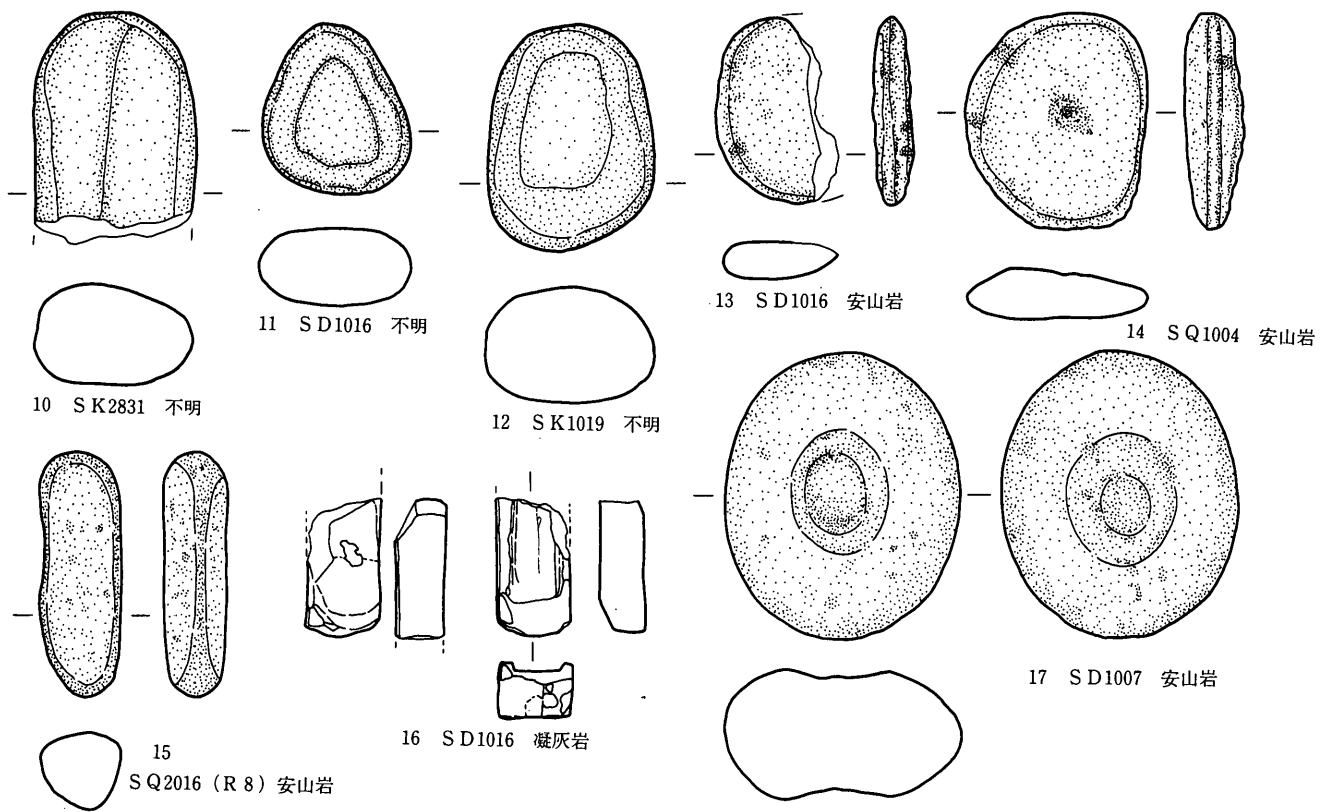

骨角器 (1~57)

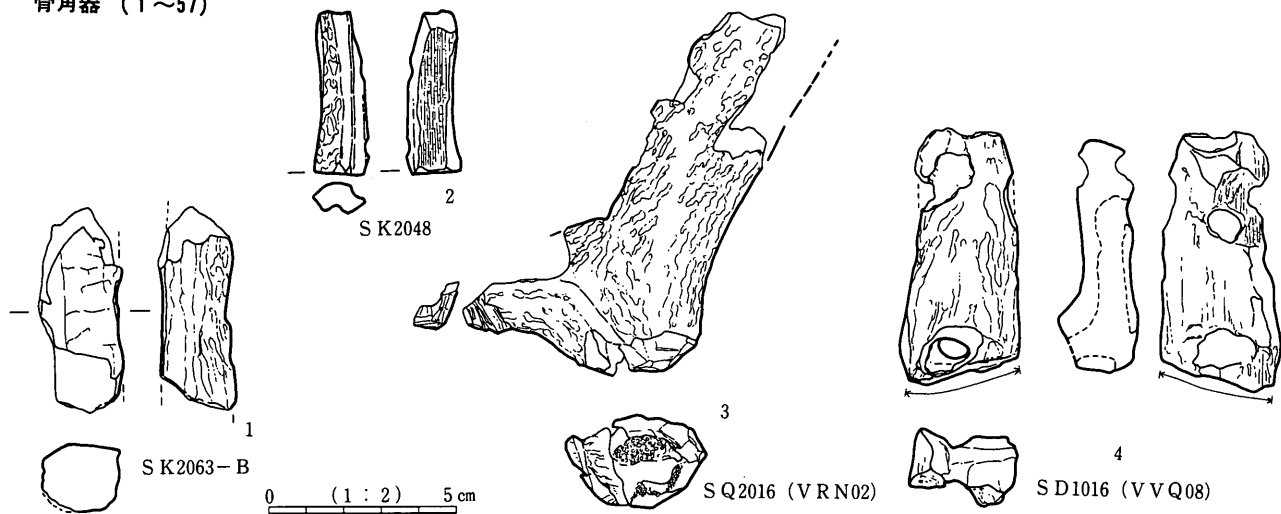

第432図 その他の石器2・骨角器1

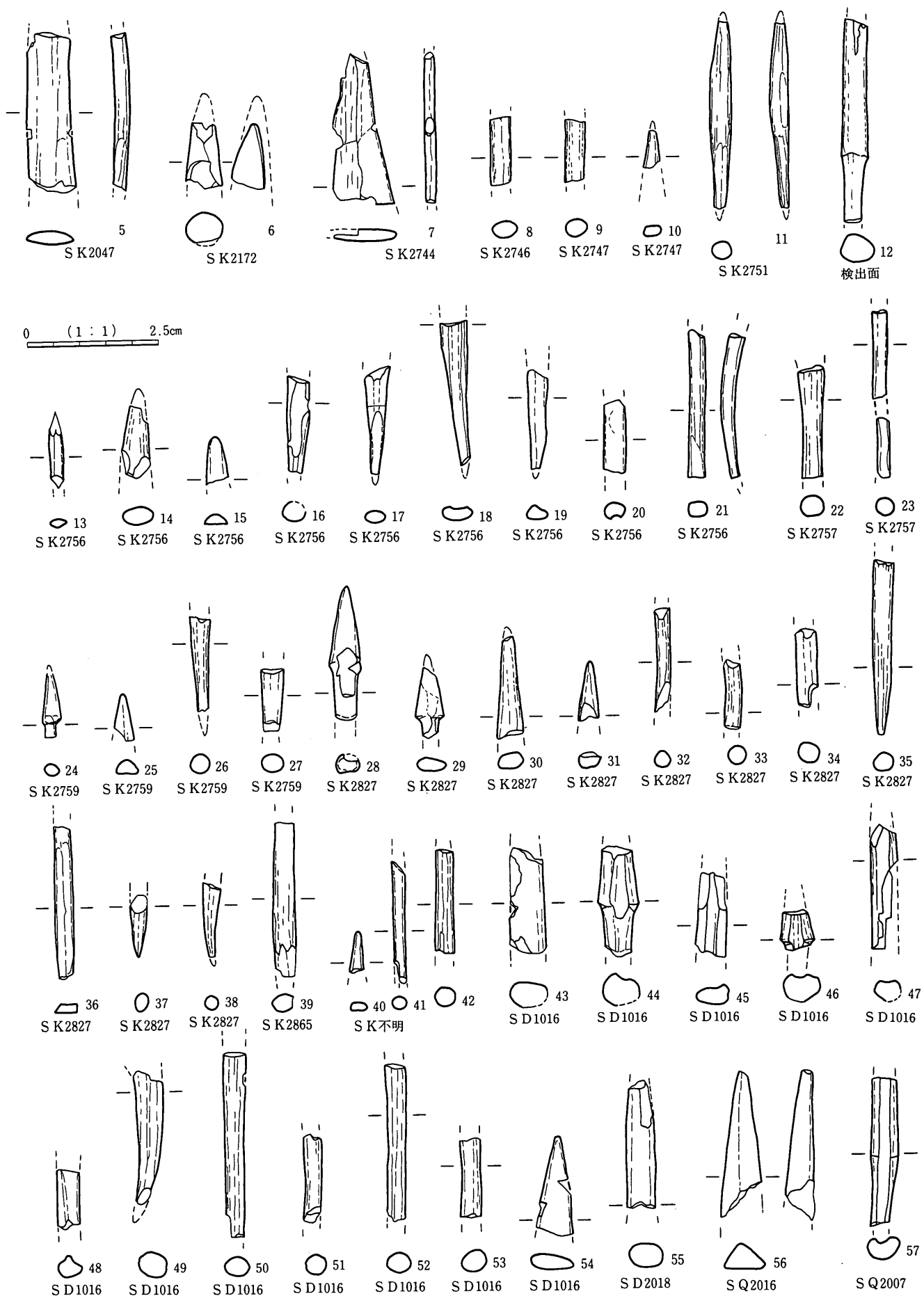

第433图 骨角器 2

羽口 (1~21)

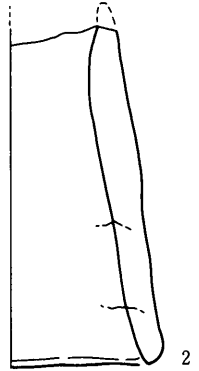
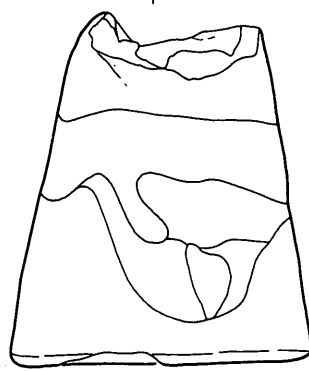
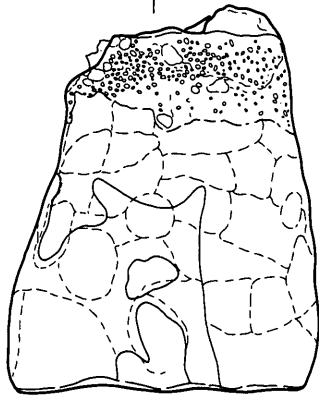
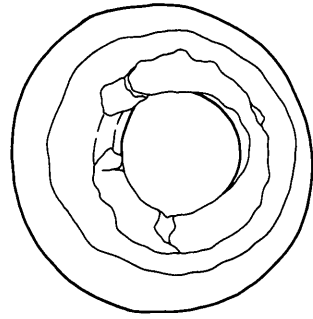
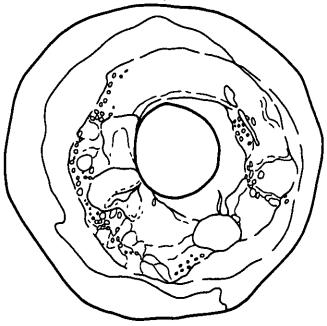

S K 2751

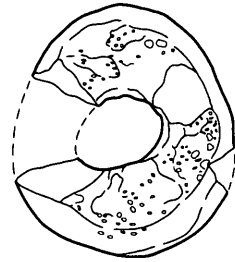
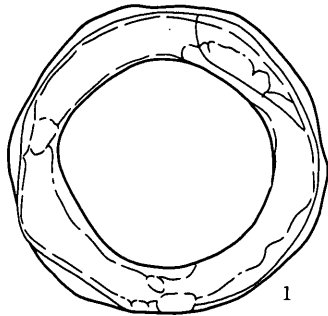

S D 1016 (㉞-2区)

S K 2745

0 (1 : 2) 5 cm

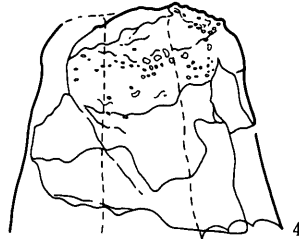
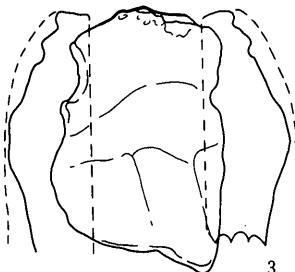

S K 2561

S K 2744

S K 2832

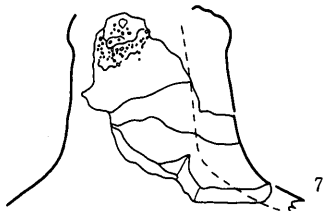

S D 1016 (IVAK20)

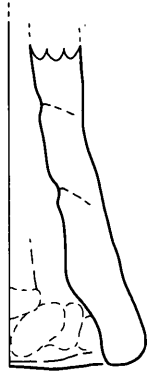
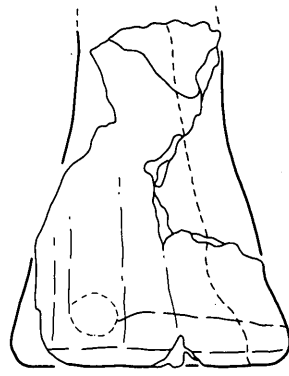
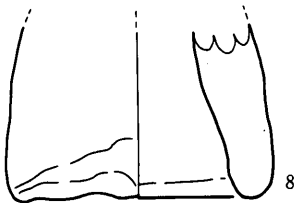

S D 1016 (IIE R15)

S D 1016 (IIE Q14)

S D 1016 (IVFE05)

第434图 羽口 1

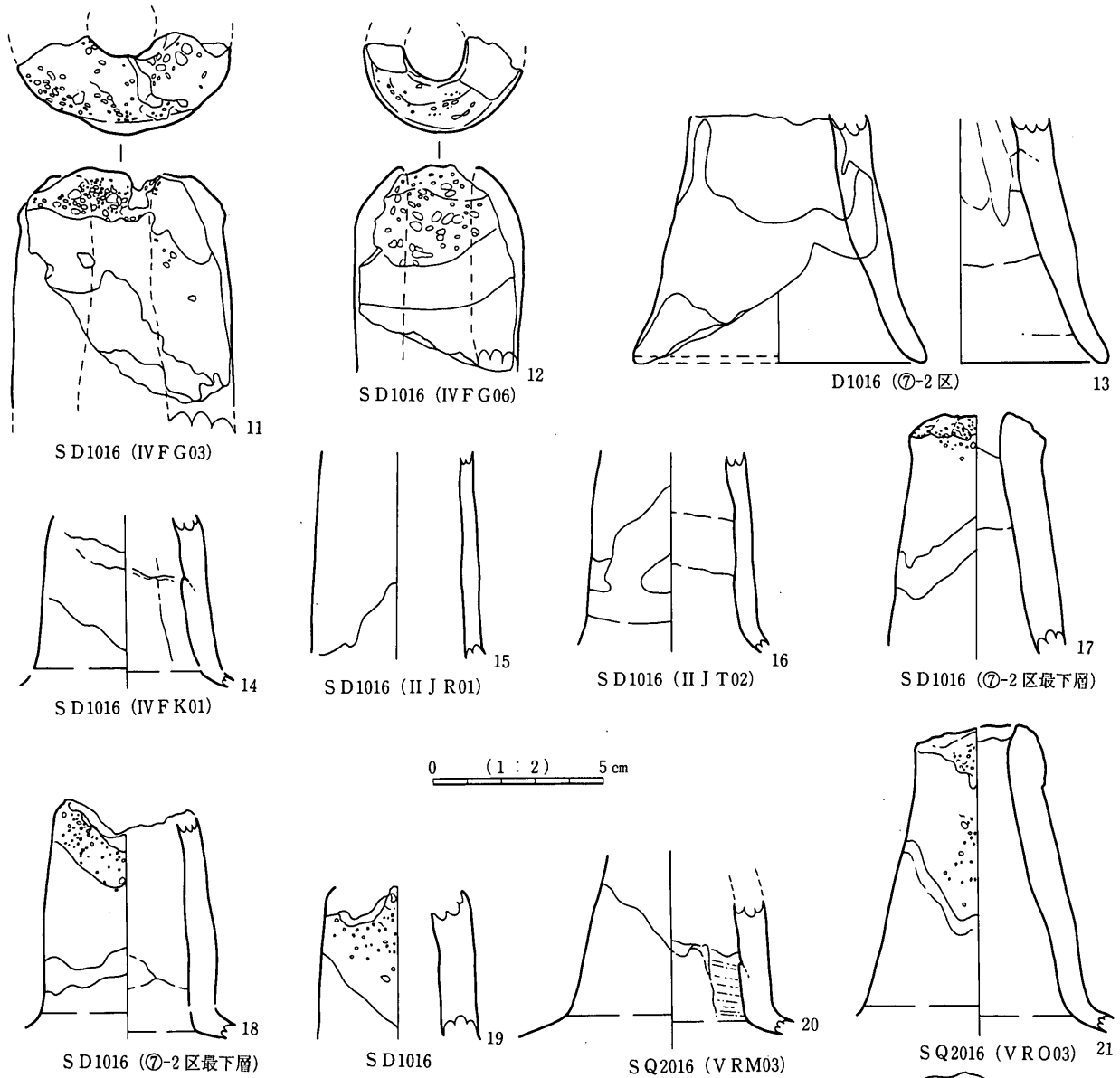

漆付着土器 (1~5)

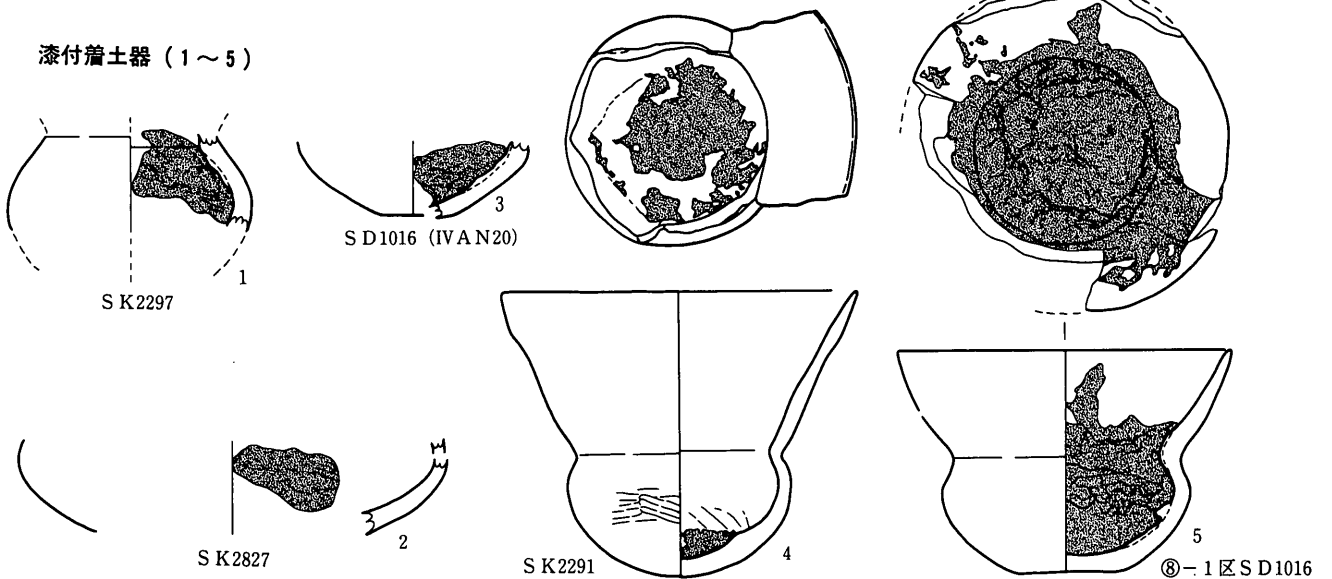

第435图 羽口2・添付着土器

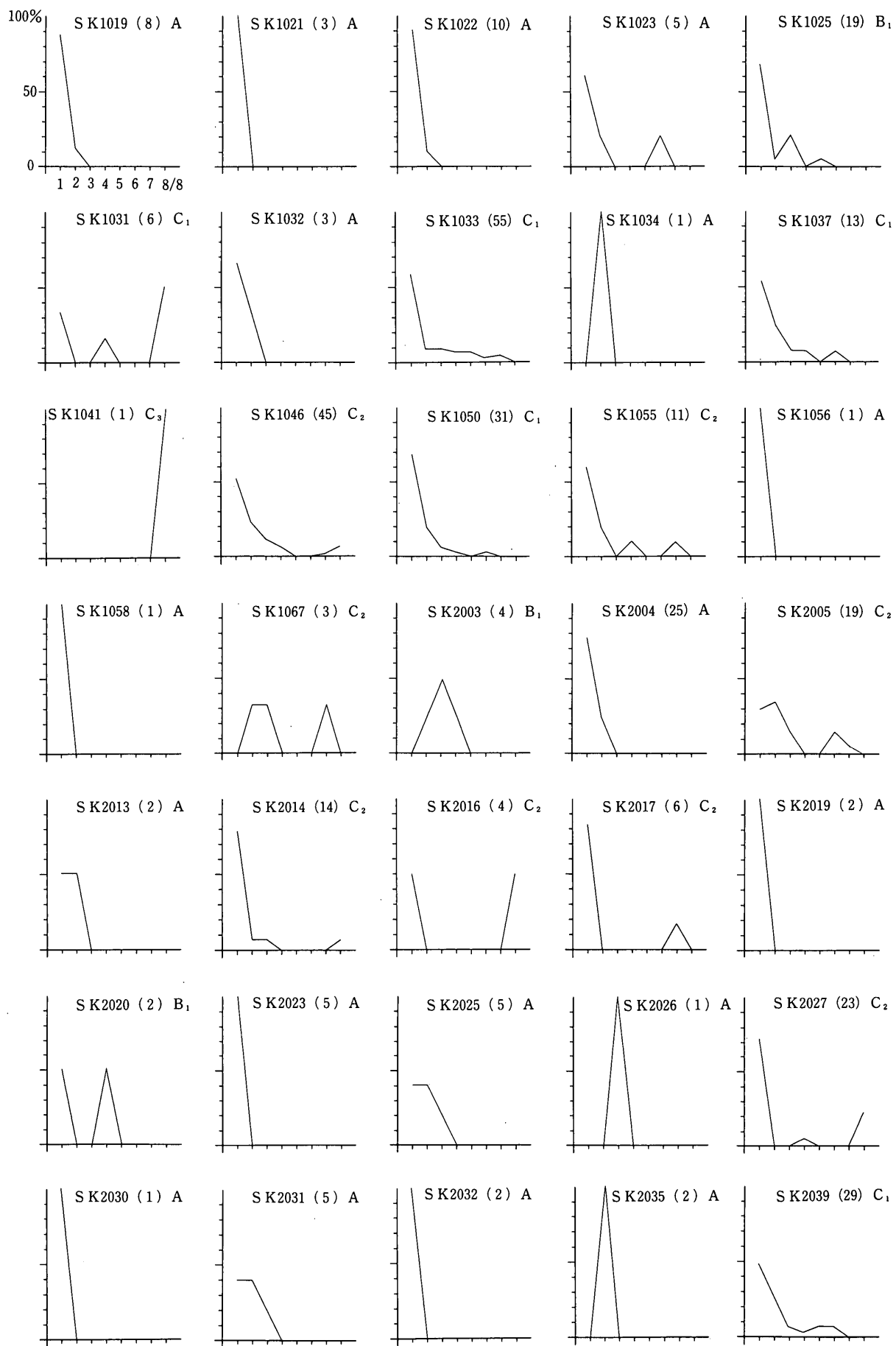

第436図 土坑別口縁部遺存度グラフ1 (()内は口縁部破片数)

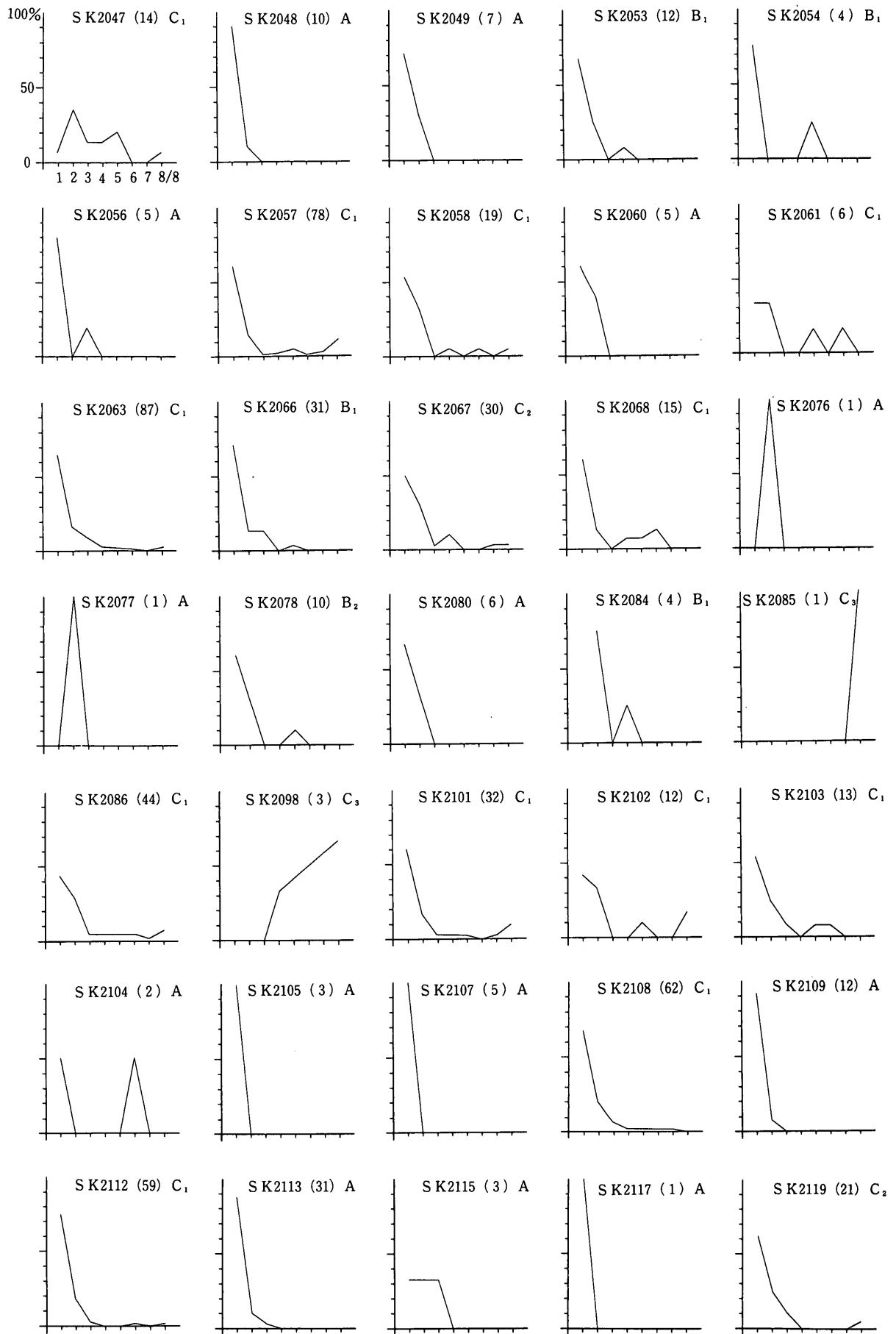

第437図 土坑別口縁部遺存度グラフ2 (()内は口縁部破片数)

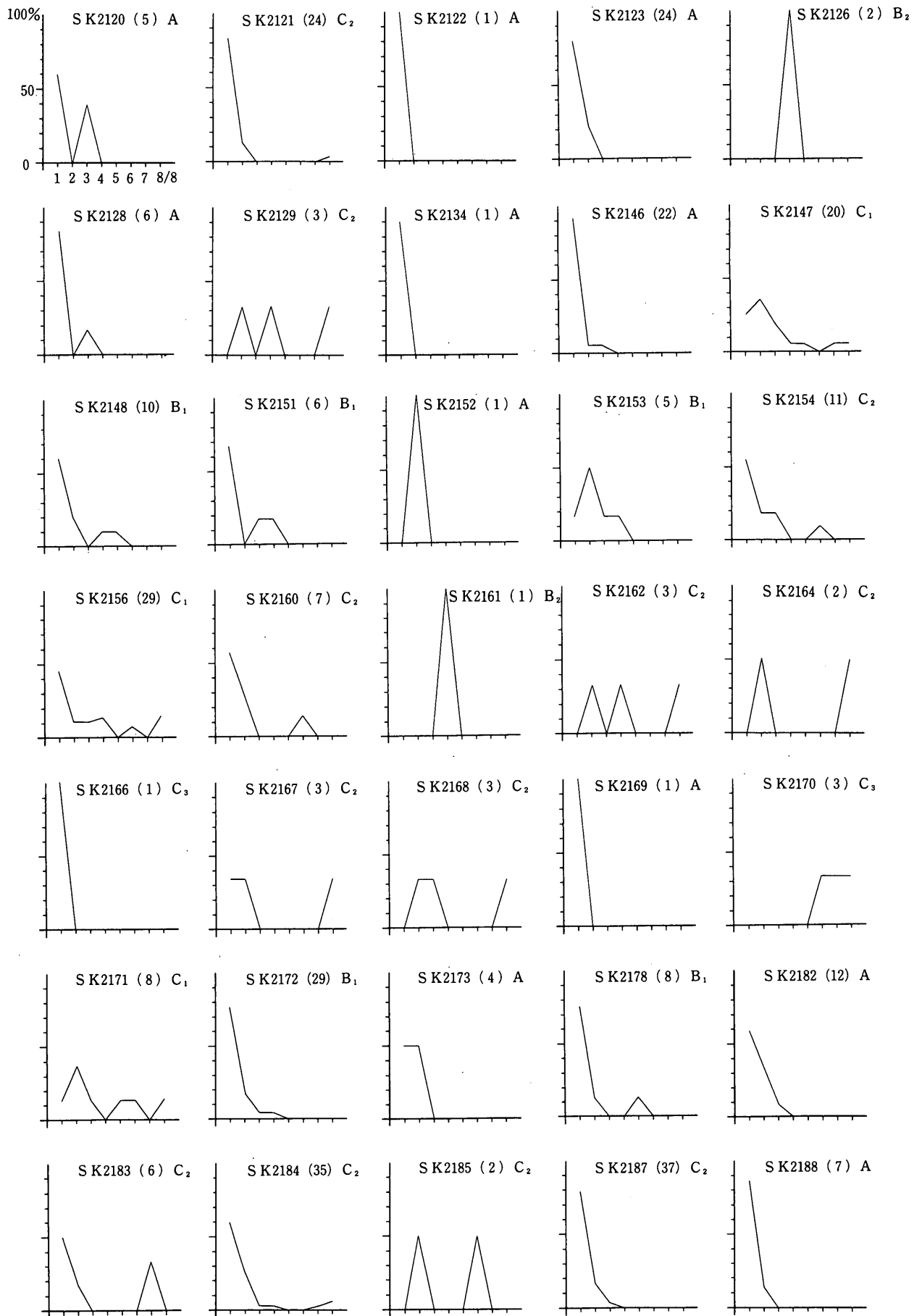

第438図 土坑別口縁部遺存度グラフ3 (()内は口縁部破片数)

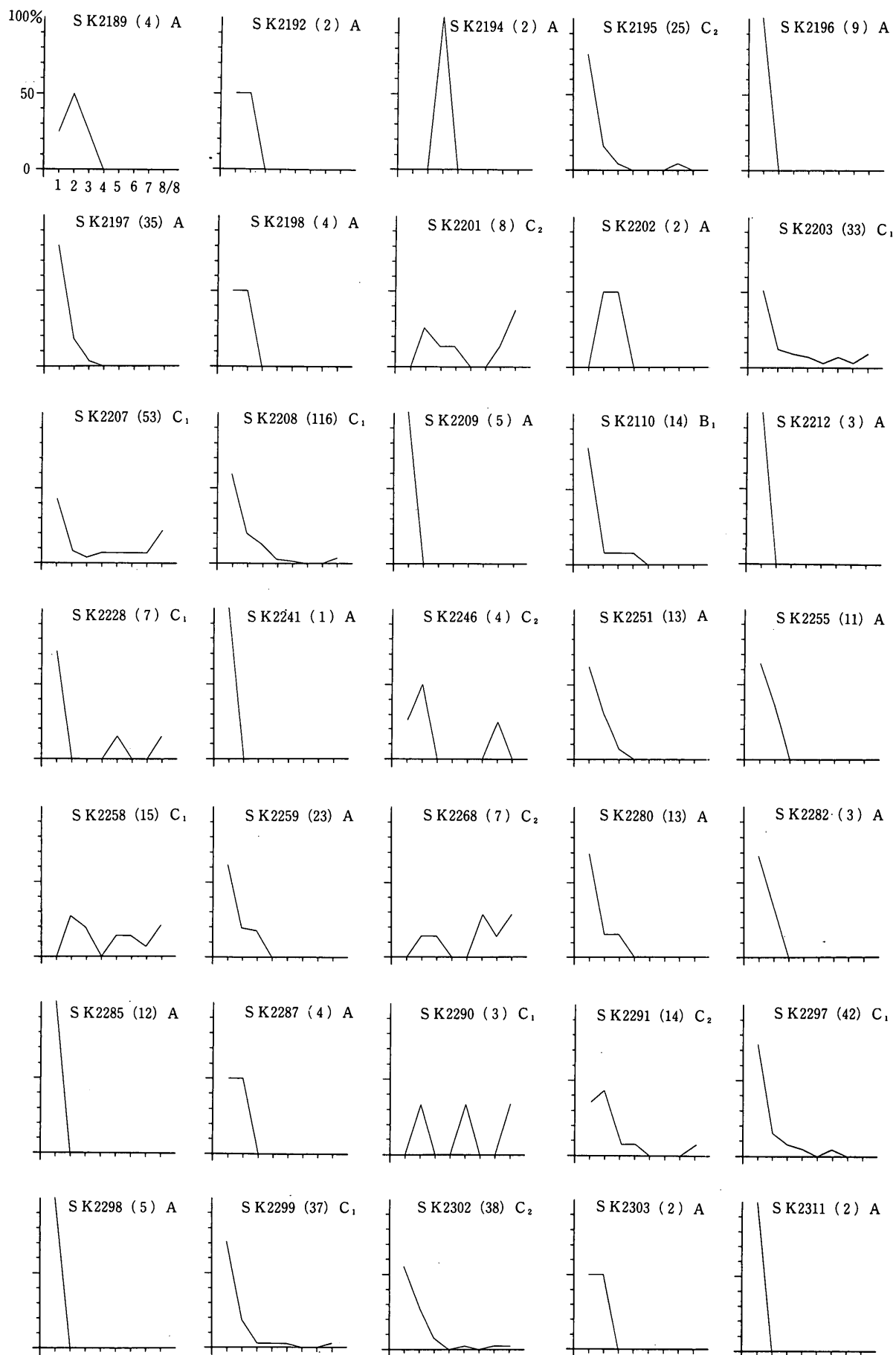

第439図 土坑別口縁部遺存度グラフ4 (() 内は口縁部破片数)

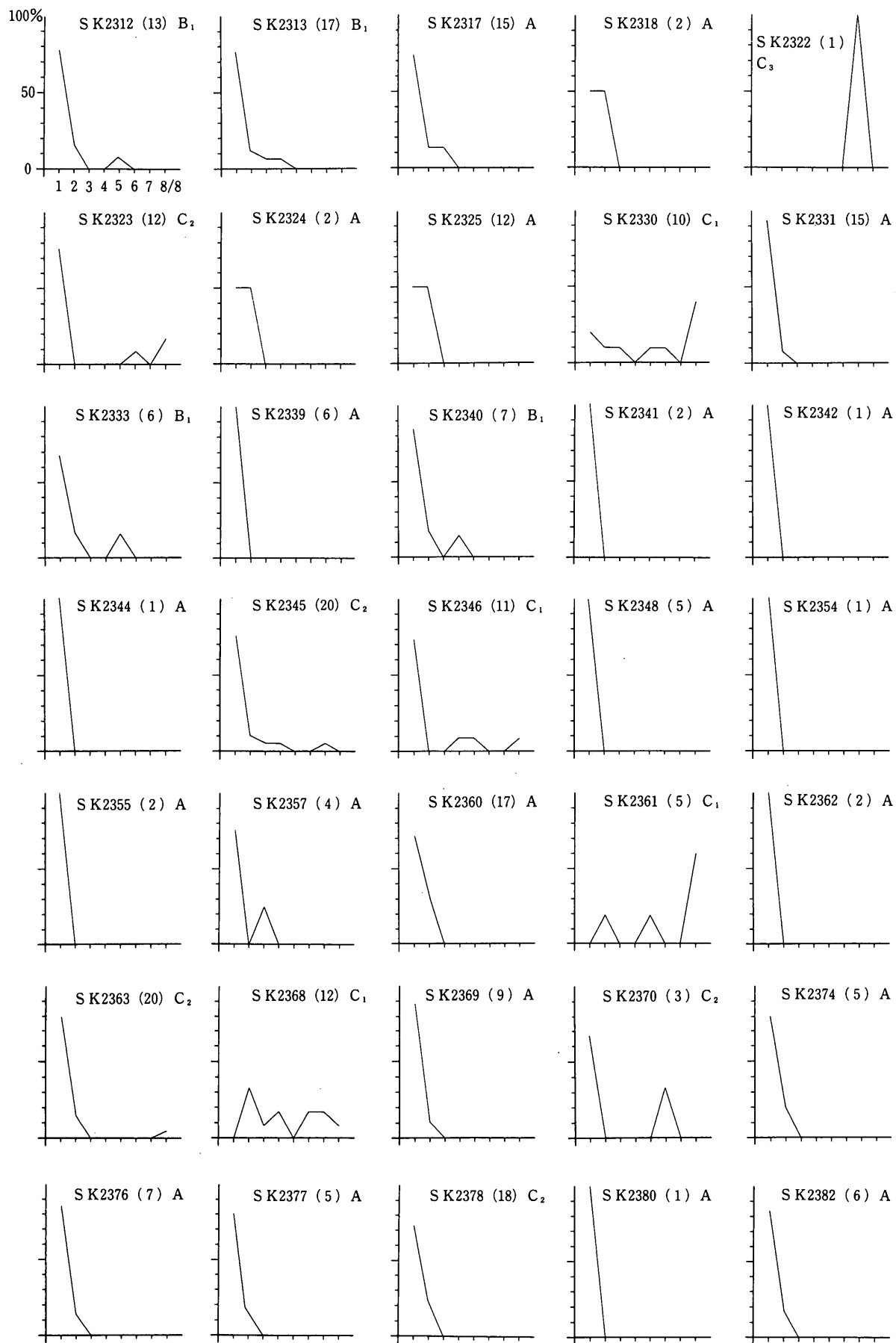

第440図 土坑別口縁部遺存度グラフ5 (()内は口縁部破片数)

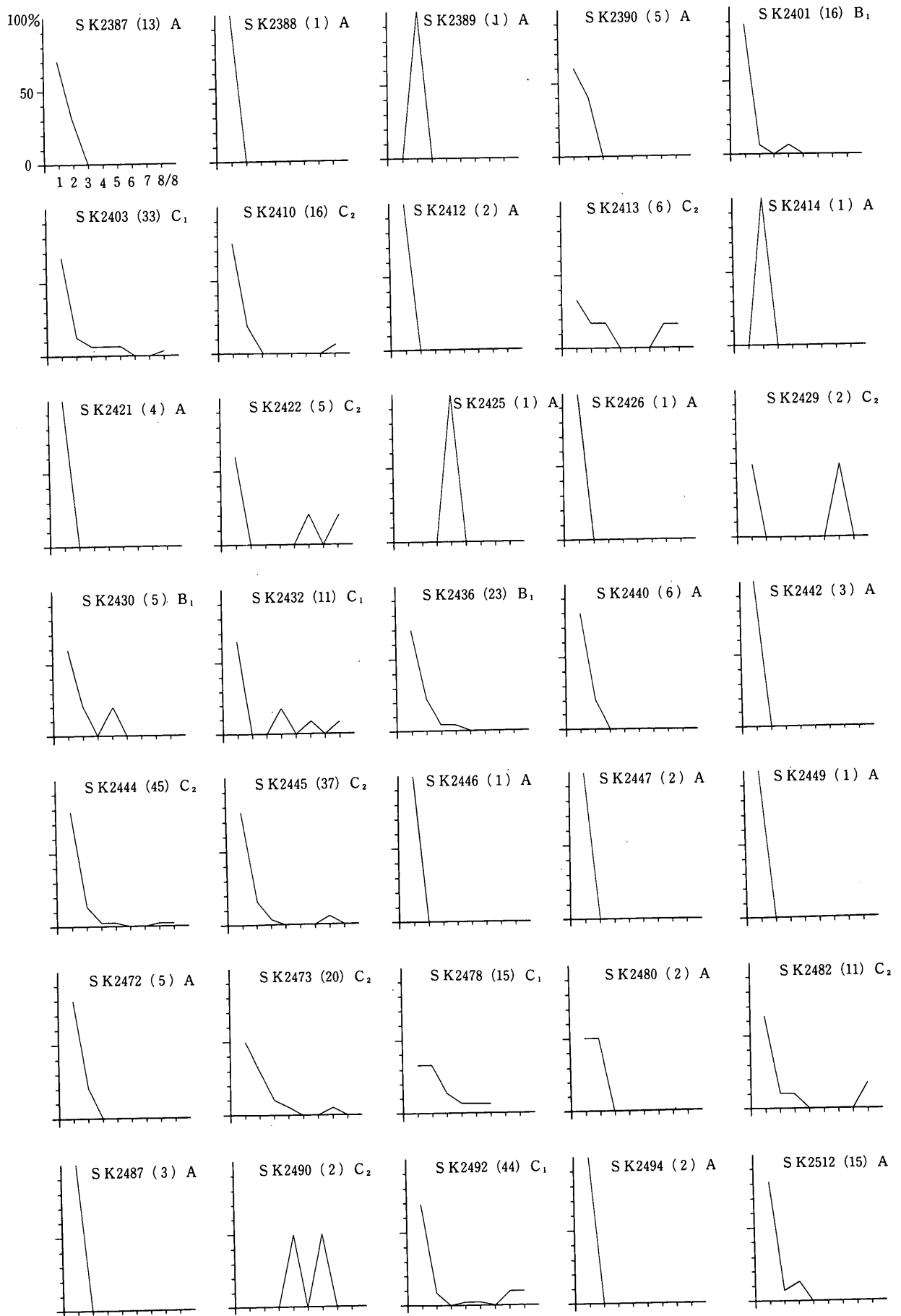

第441図 土坑別口縁部遺存度グラフ6 (()内は口縁部破片数)

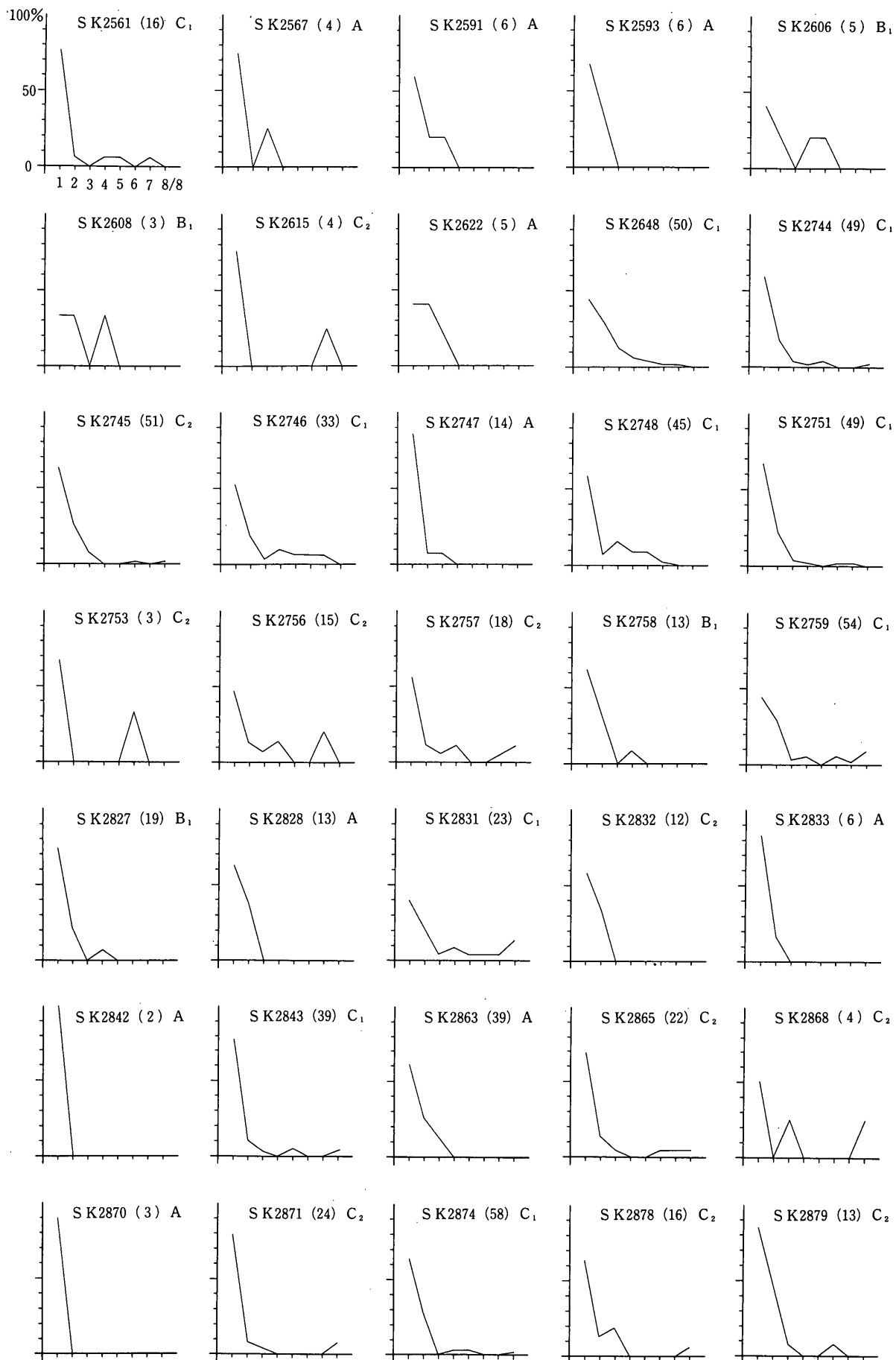

第442図 土坑別口縁部遺存度グラフ7 (()内は口縁部破片数)

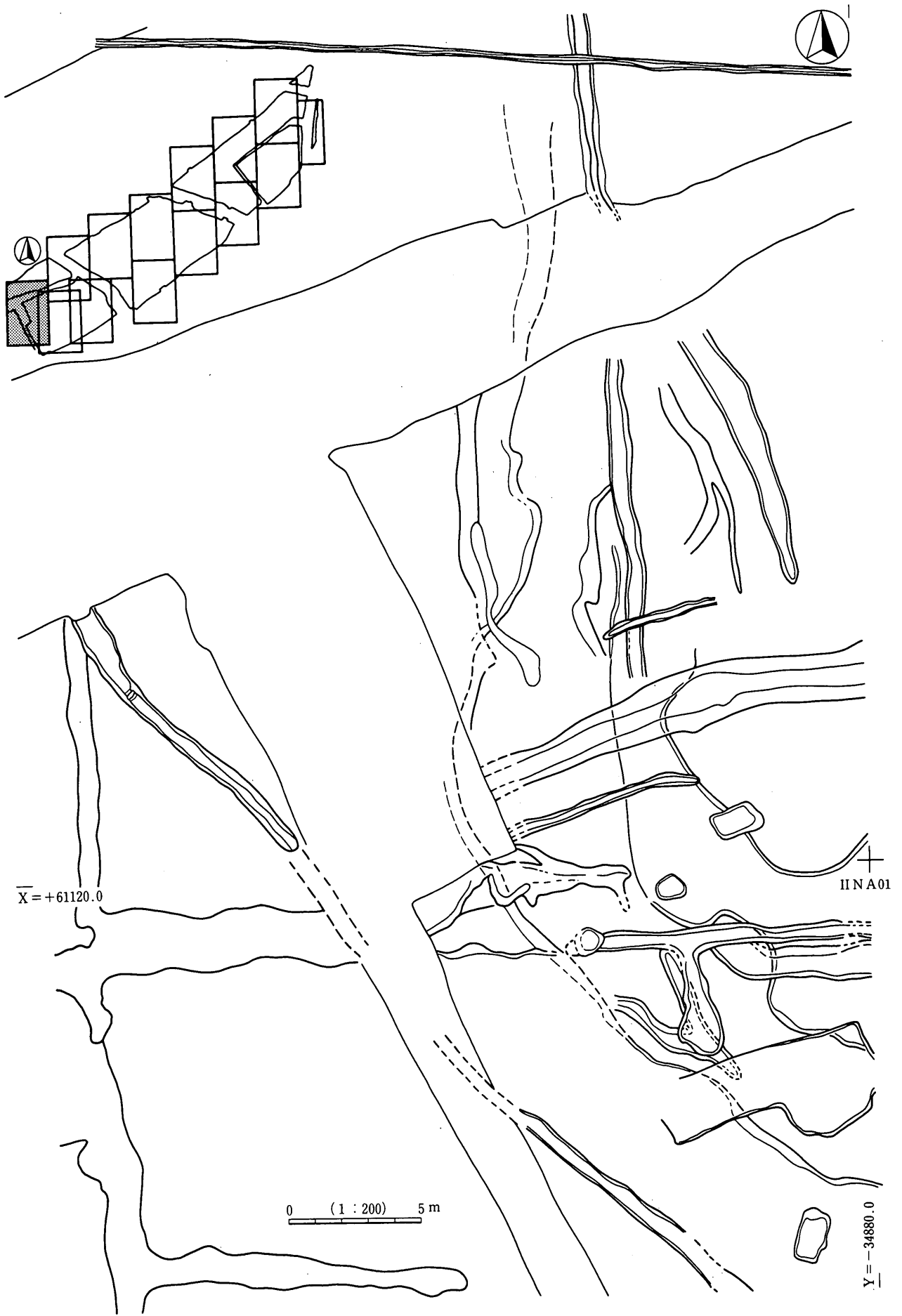

第443図 微高地域古墳時代以後の遺構割付1

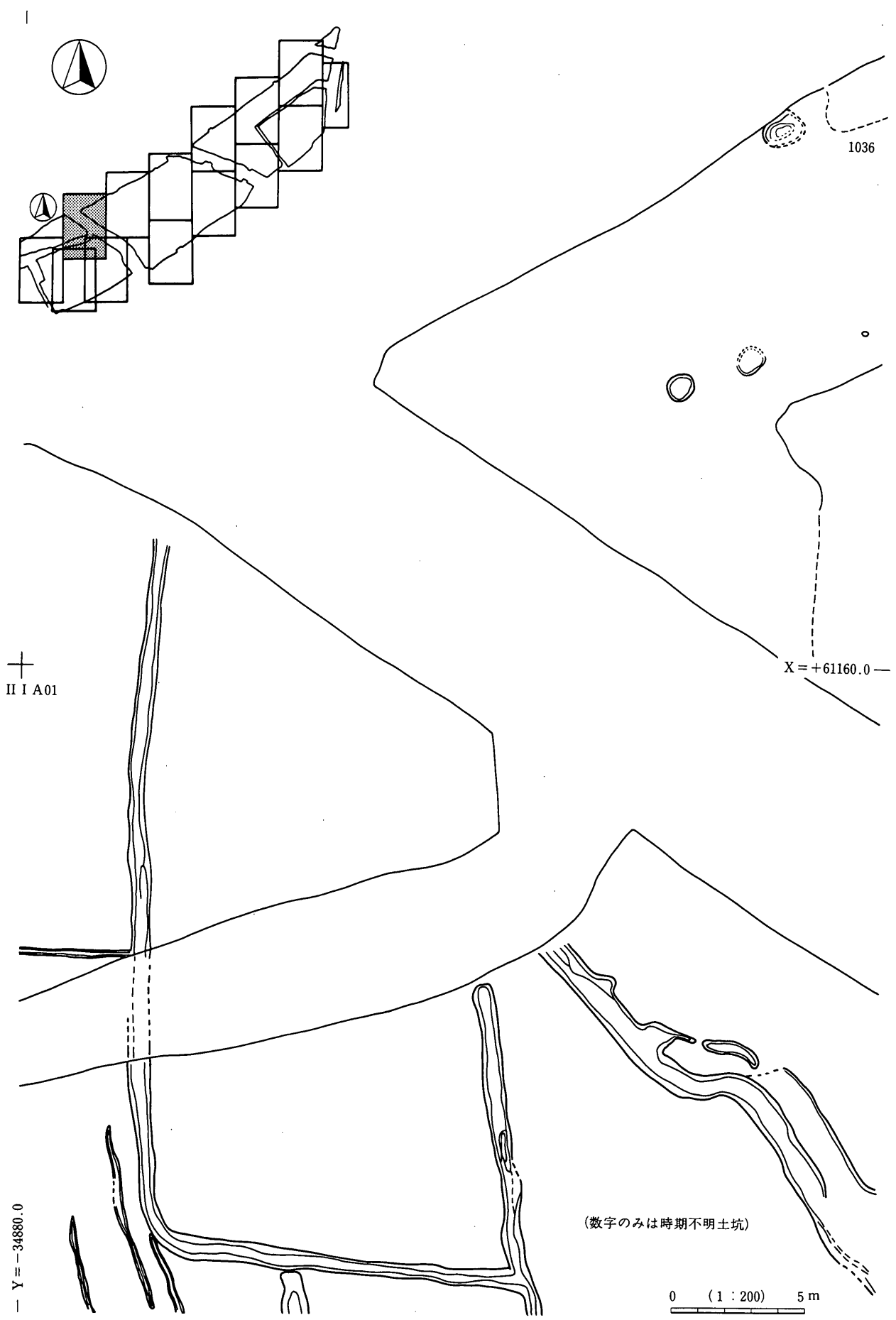

第444図 微高地域古墳時代以後の遺構割付2

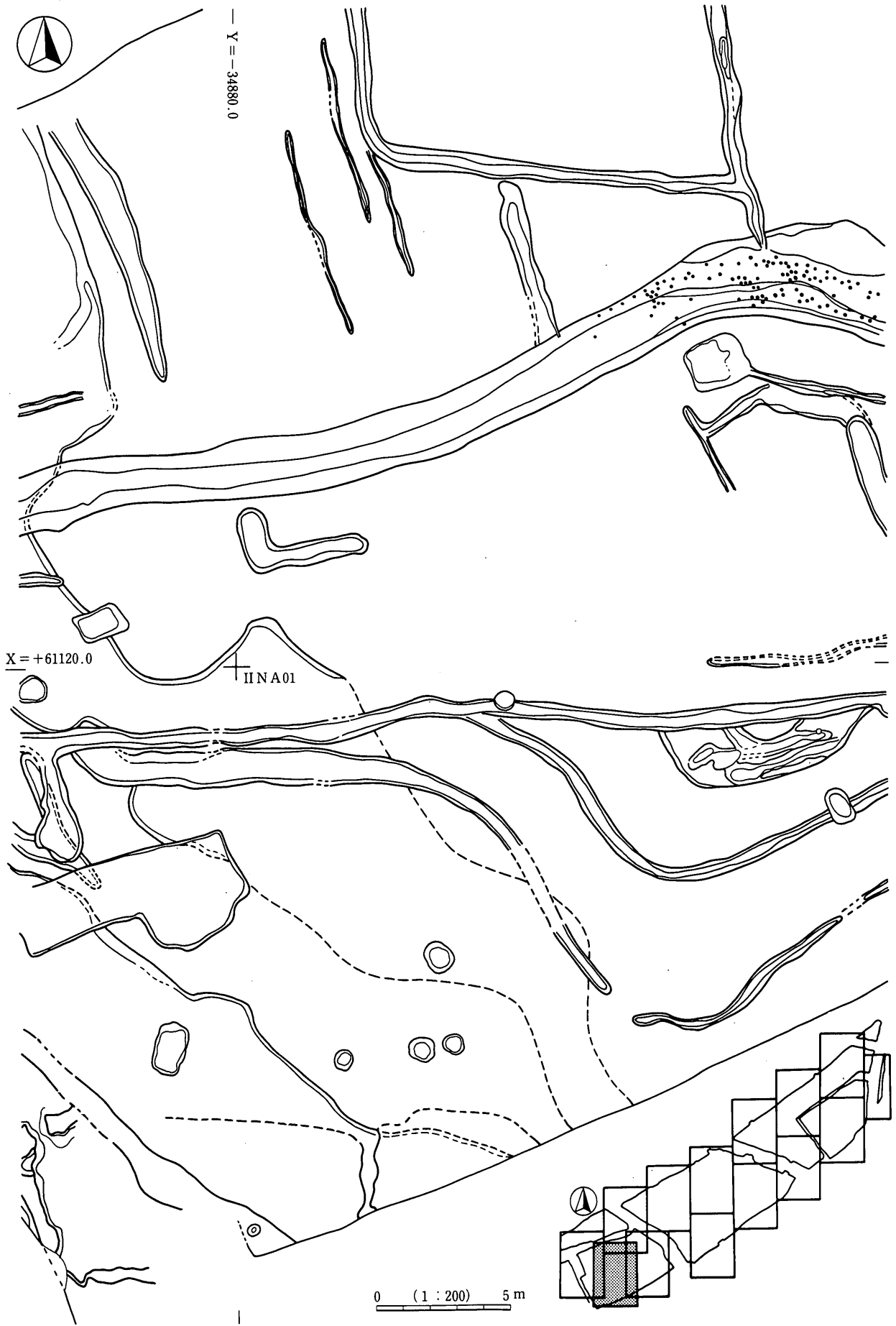

第445図 微高地域古墳時代以後の遺構割付 3

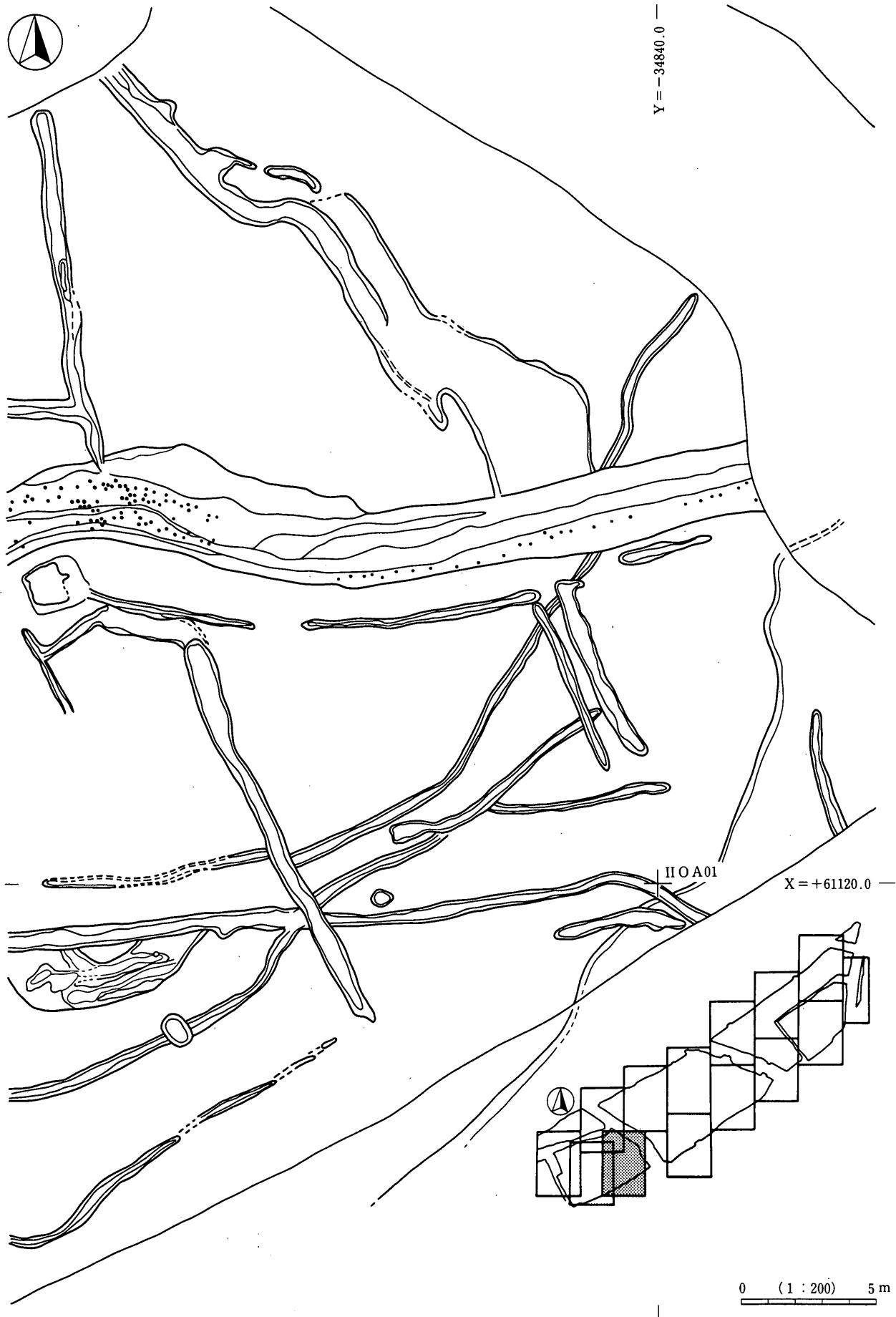

第446図 微高地域古墳時代以後の遺構割付 4

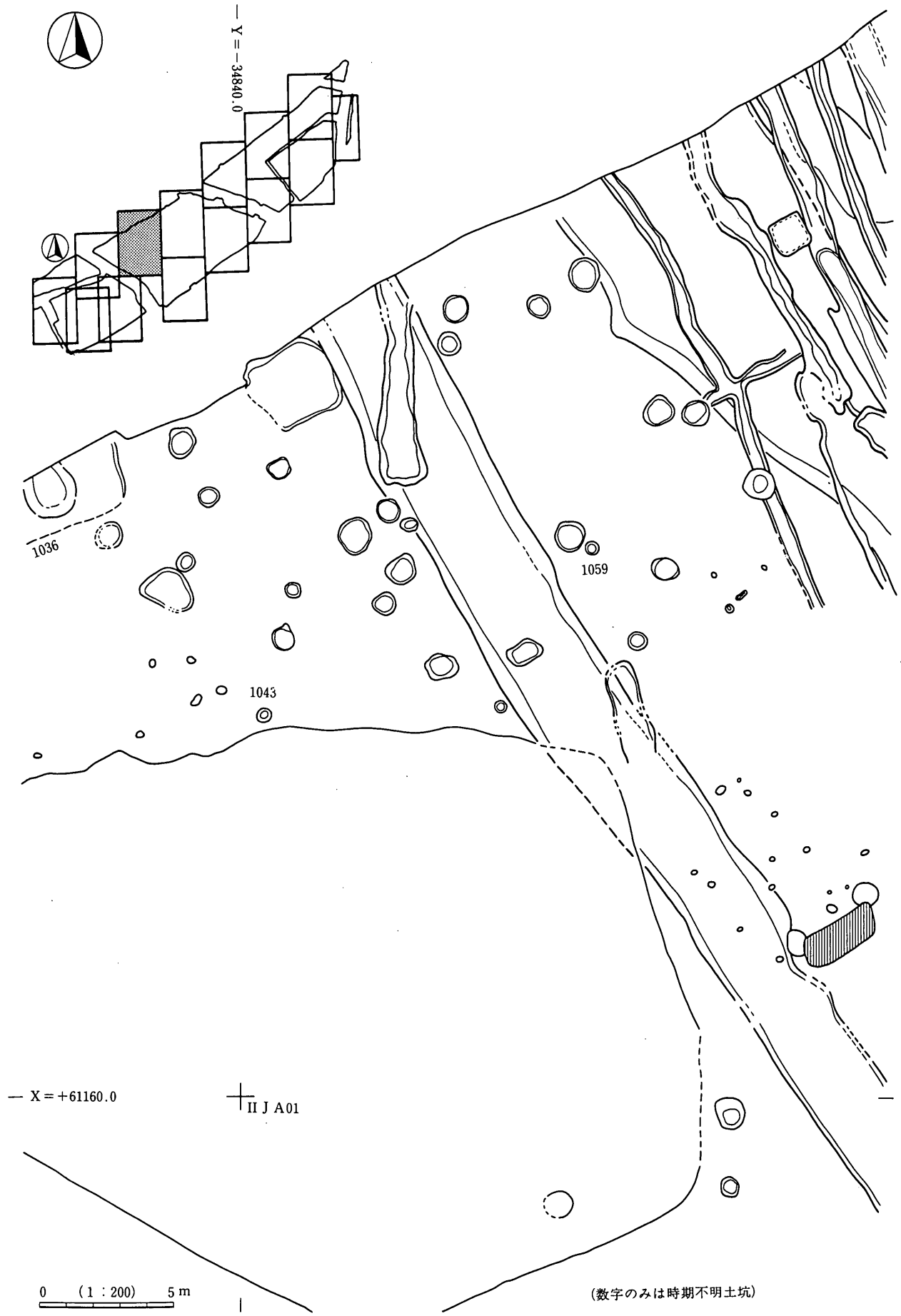

第447図 微高地域古墳時代以後の遺構割付 5

(数字のみは時期不明土坑)



第448図 微高地域古墳時代以後の遺構割付6

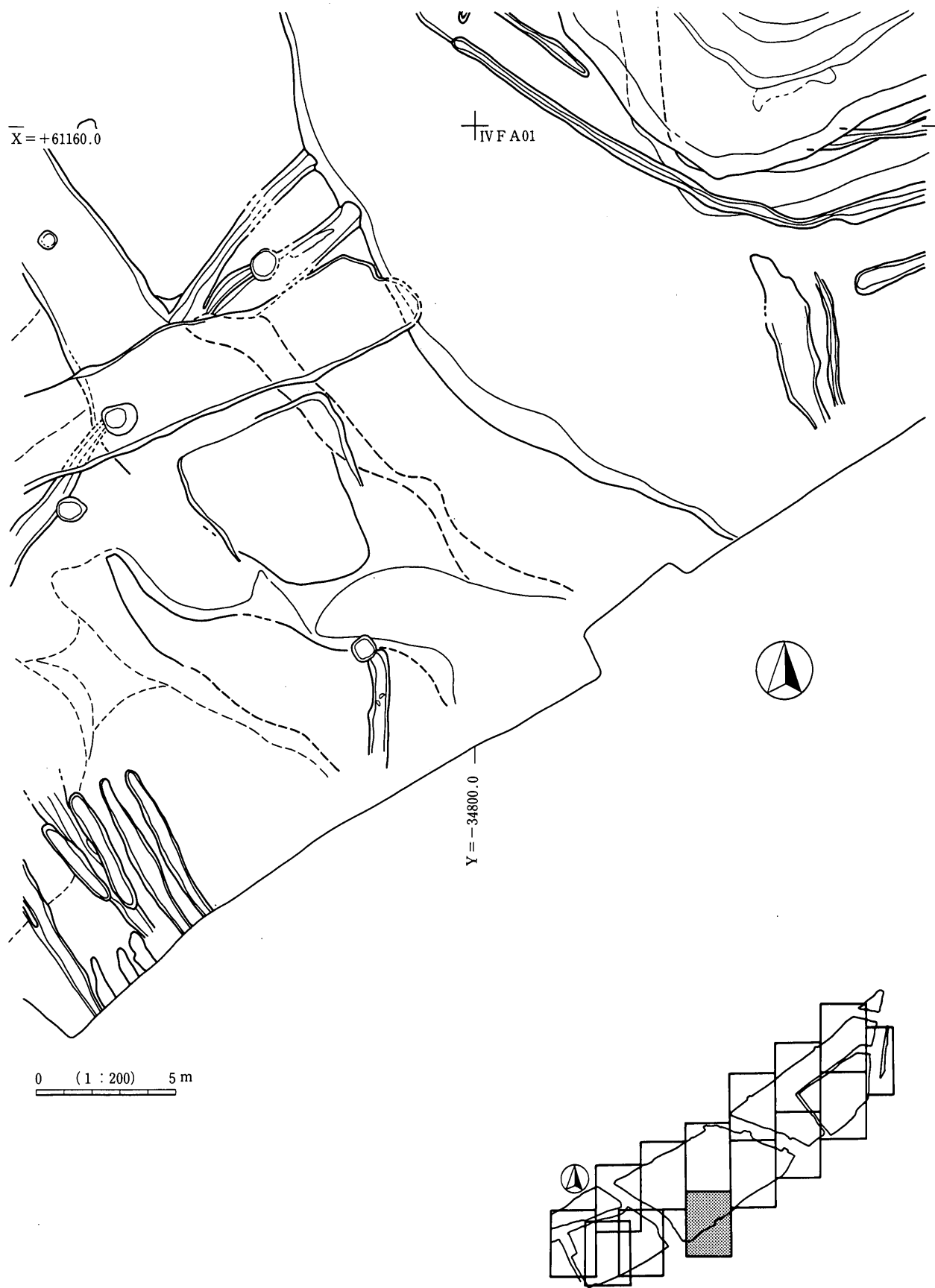

第449図 微高地域古墳時代以後の遺構割付 7

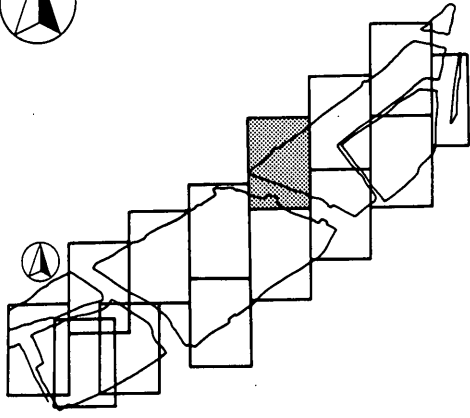

(数字のみは時期不明土坑)

Y = -34760.0

VVA01

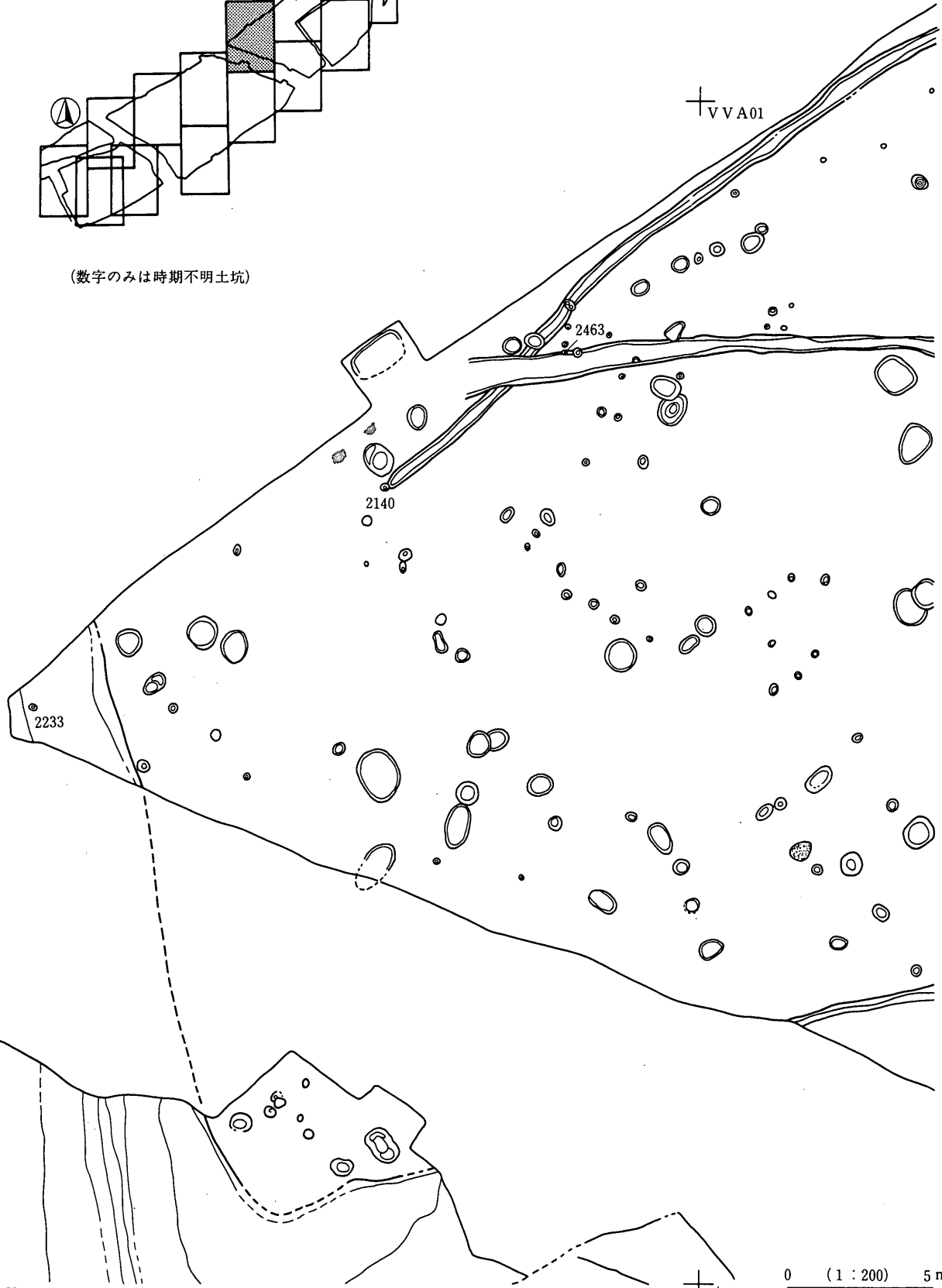

第450図 微高地域古墳時代以後の遺構割付 8

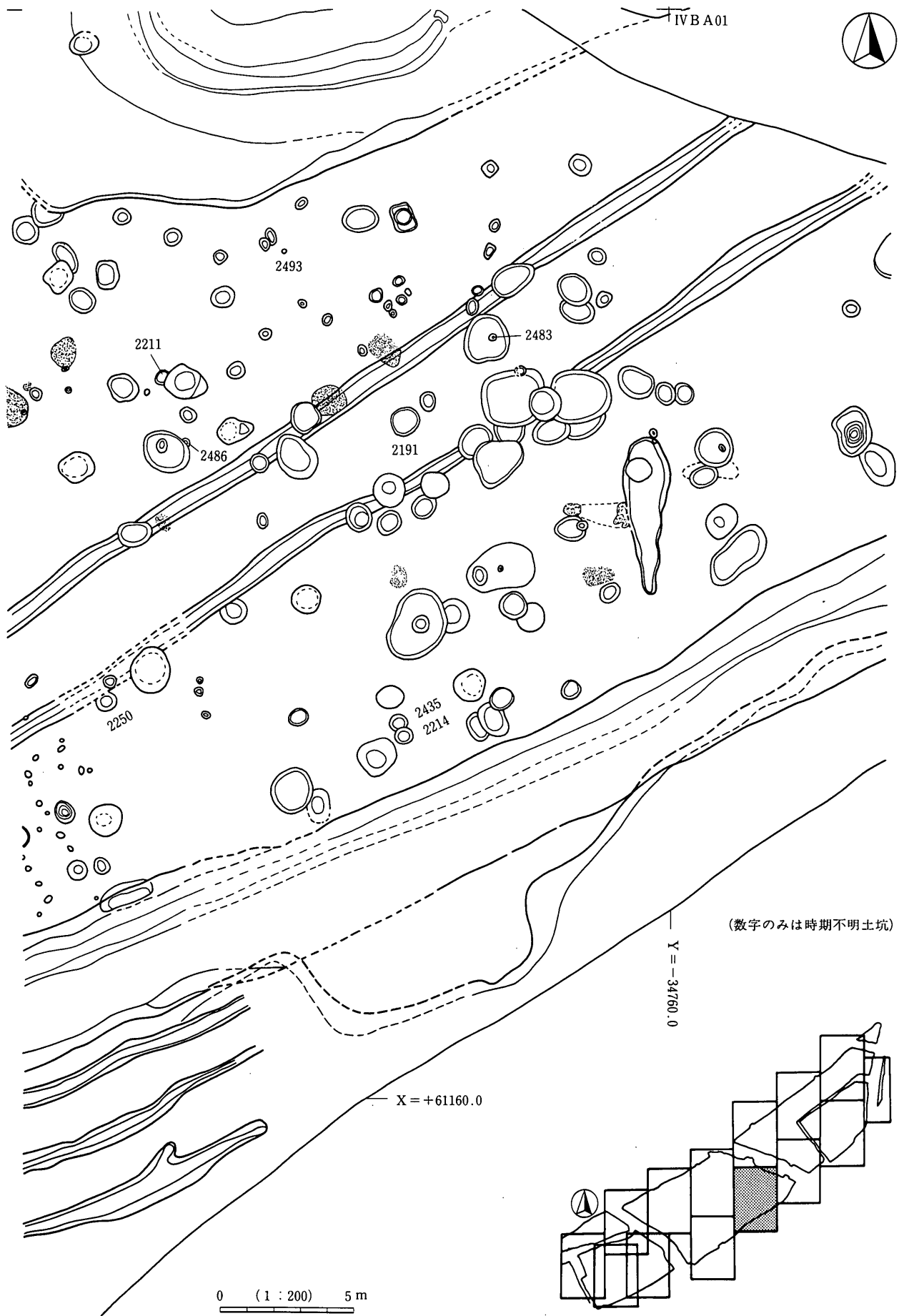

第451図 微高地域古墳時代以後の遺構割付 9

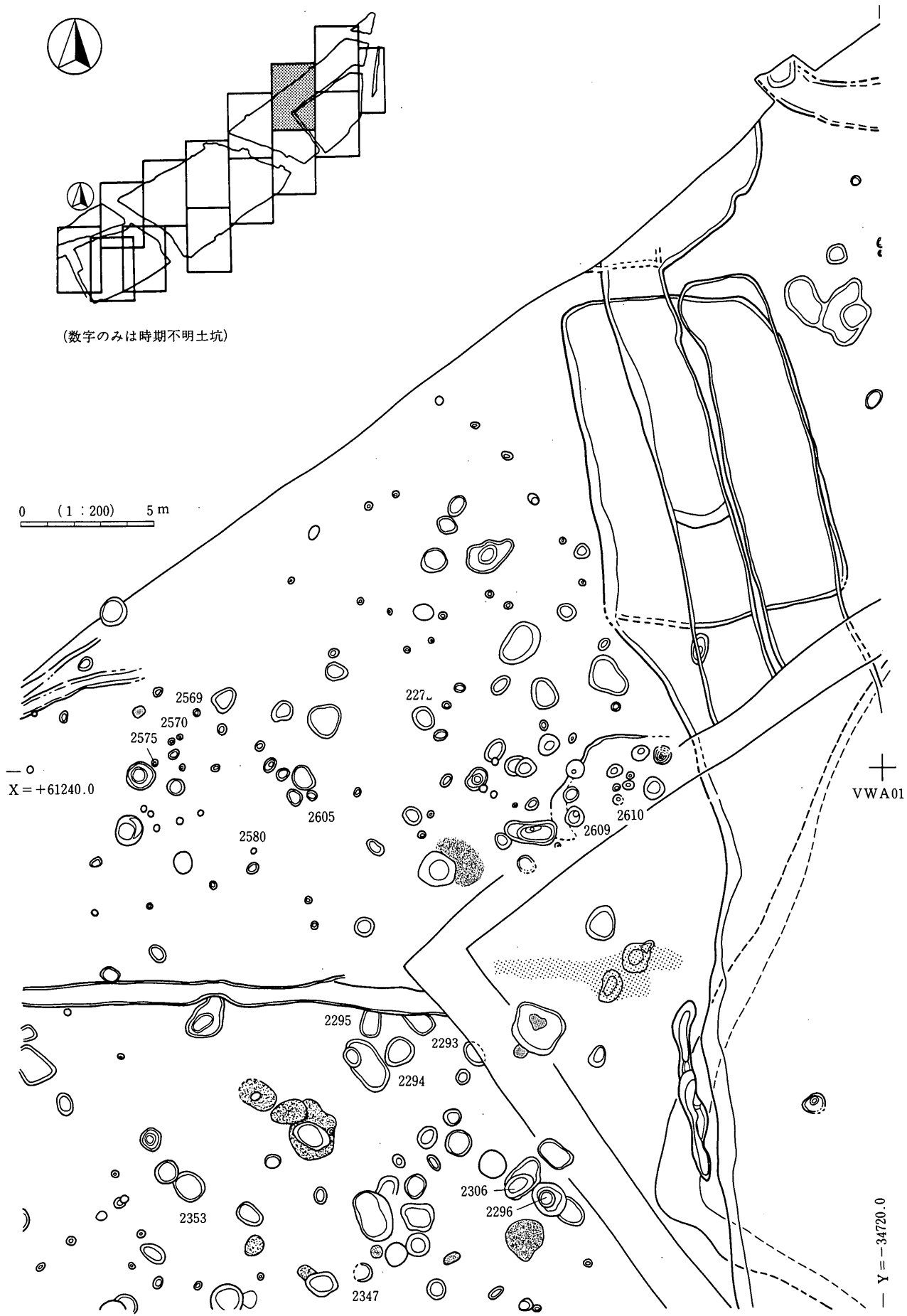

第452図 微高地域古墳時代以後の遺構割付10

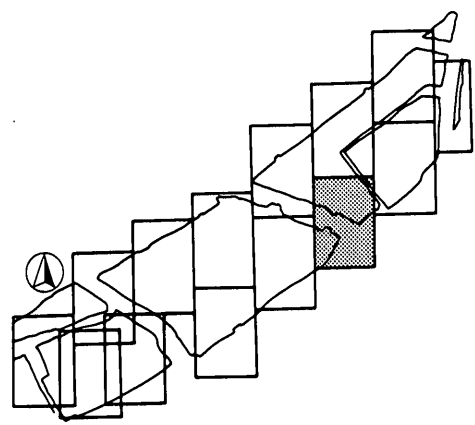
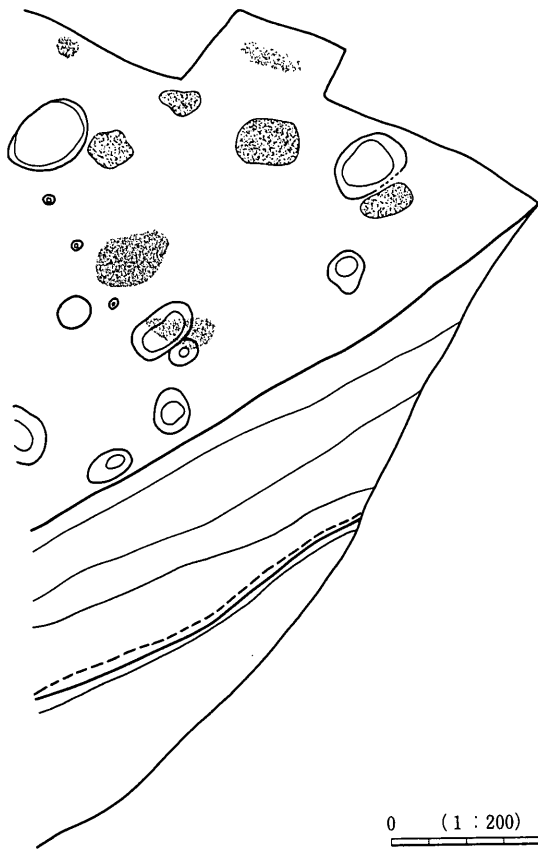
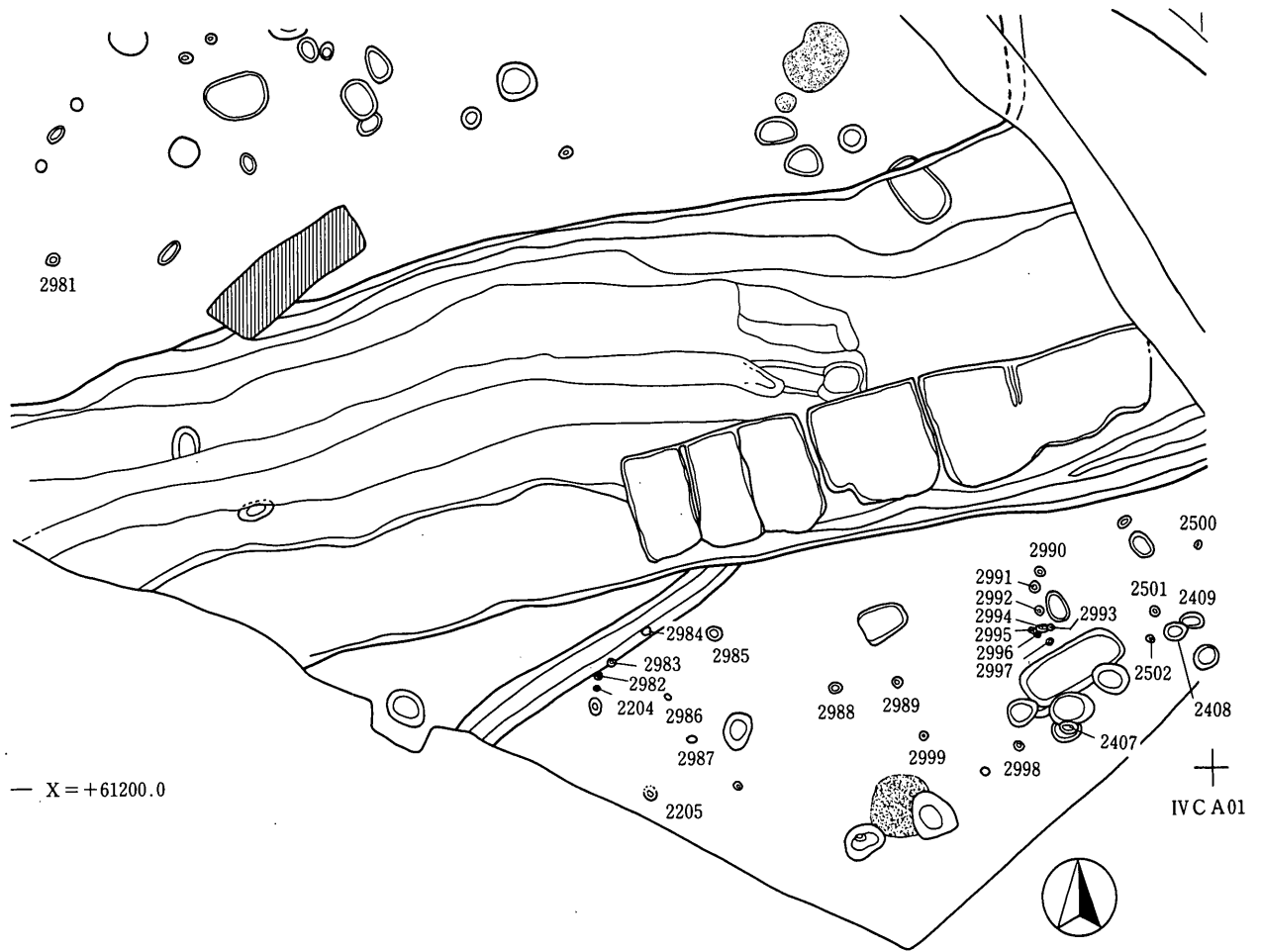

0 (1:200) 5 m

(数字のみは時期不明土坑)

— Y = -34720.0

第453図 微高地域古墳時代以後の遺構割付11

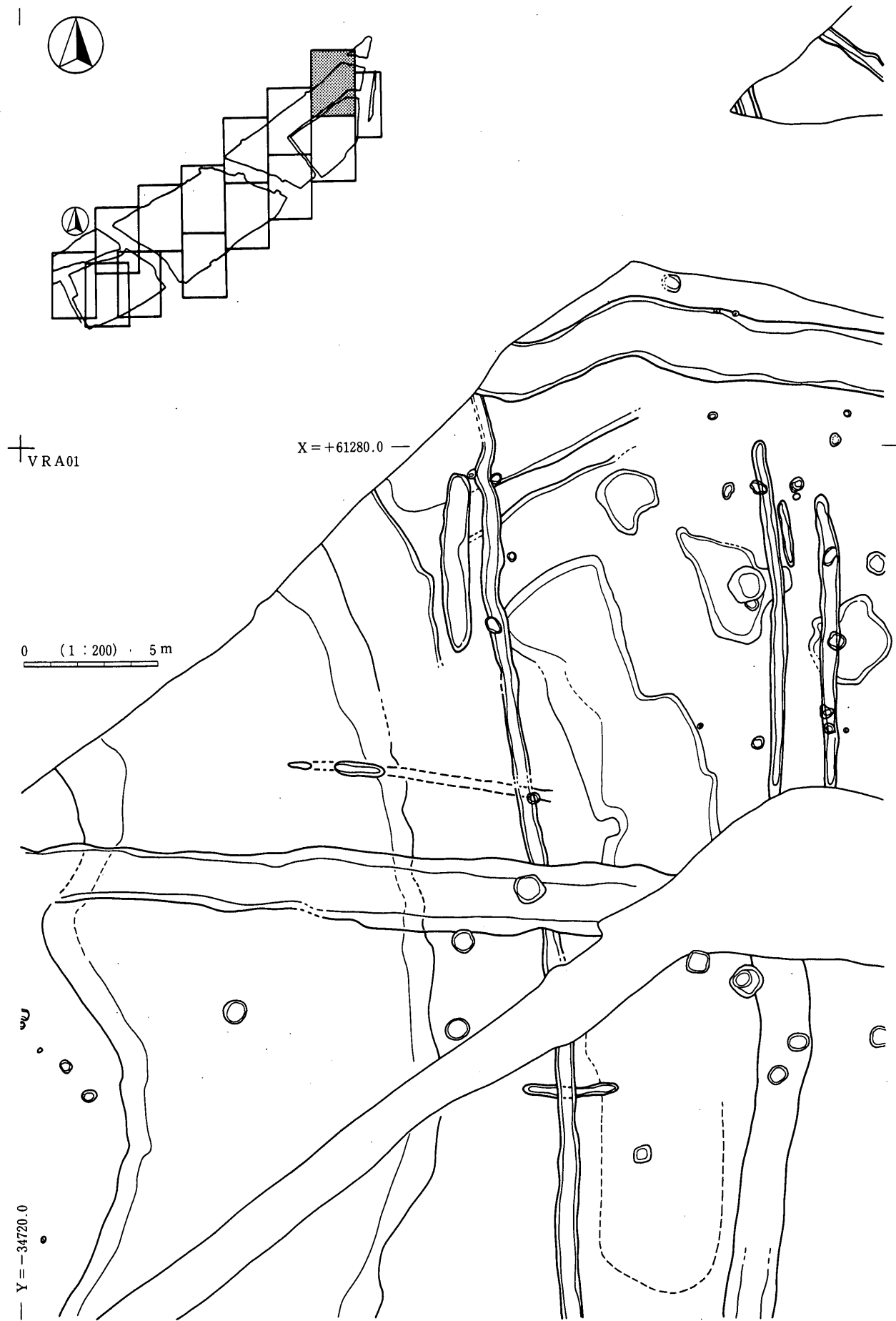

第454図 微高地域古墳時代以後の遺構割付12

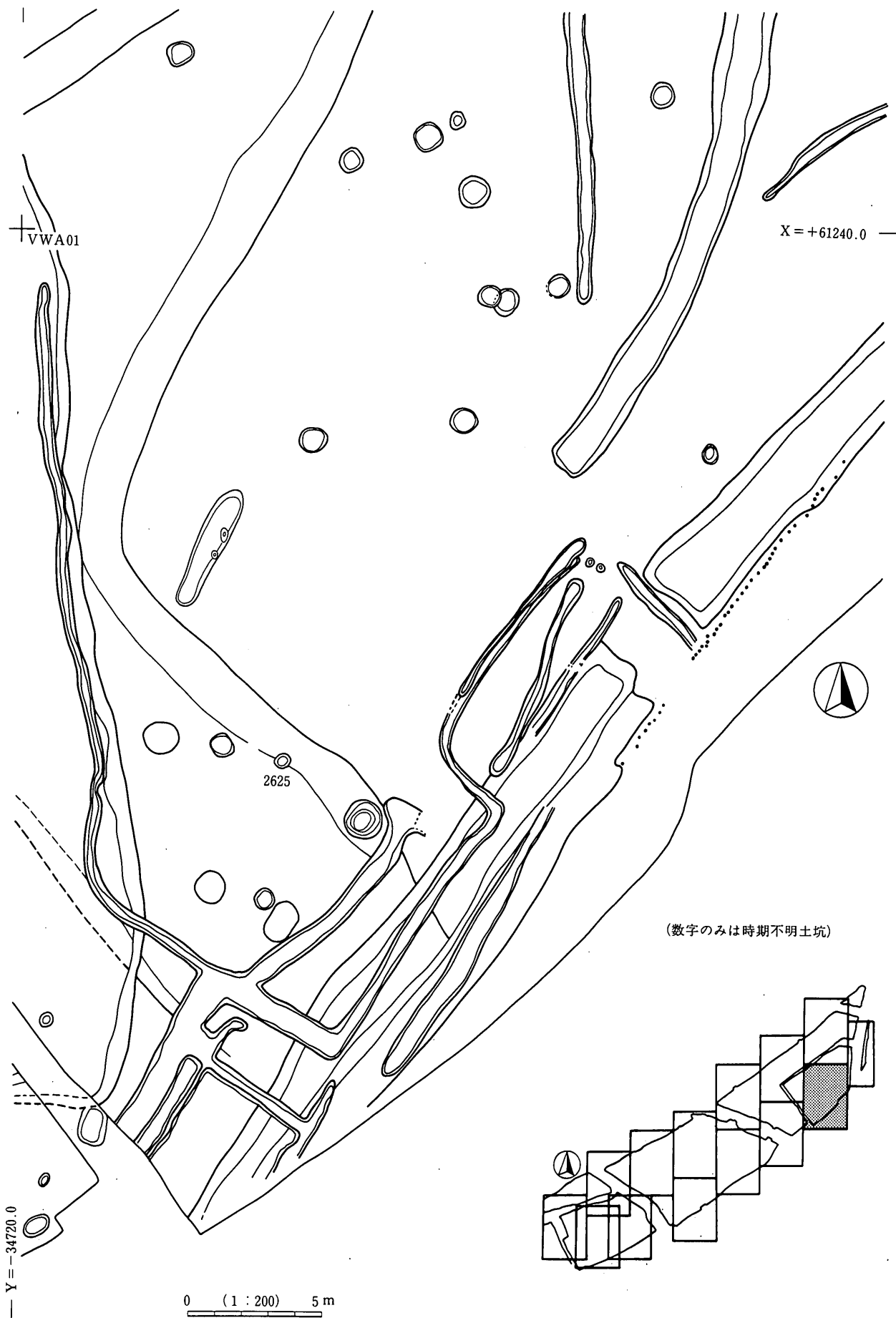

第455図 微高地域古墳時代以後の遺構割付13

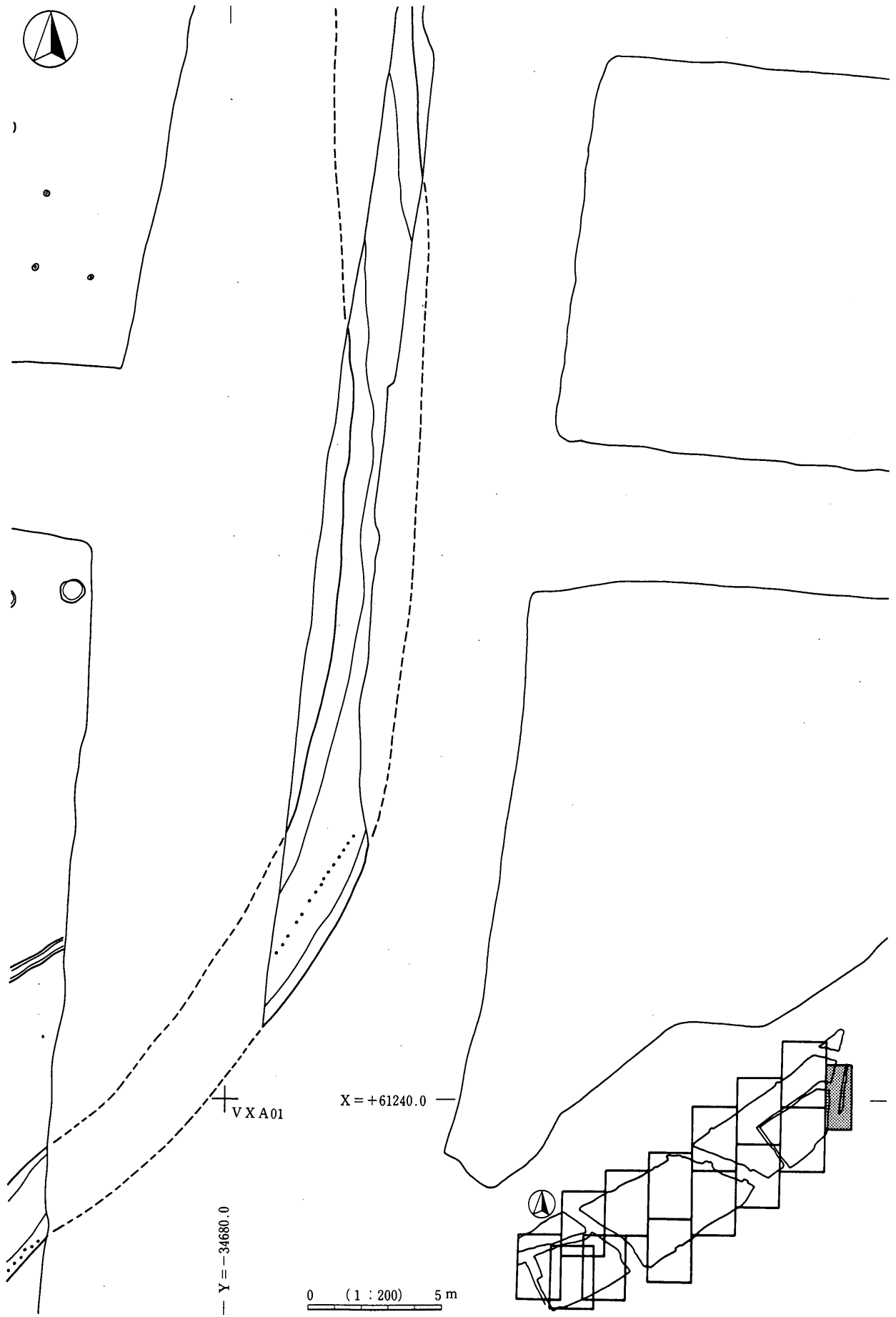

第456図 微高地域古墳時代以後の遺構割付14

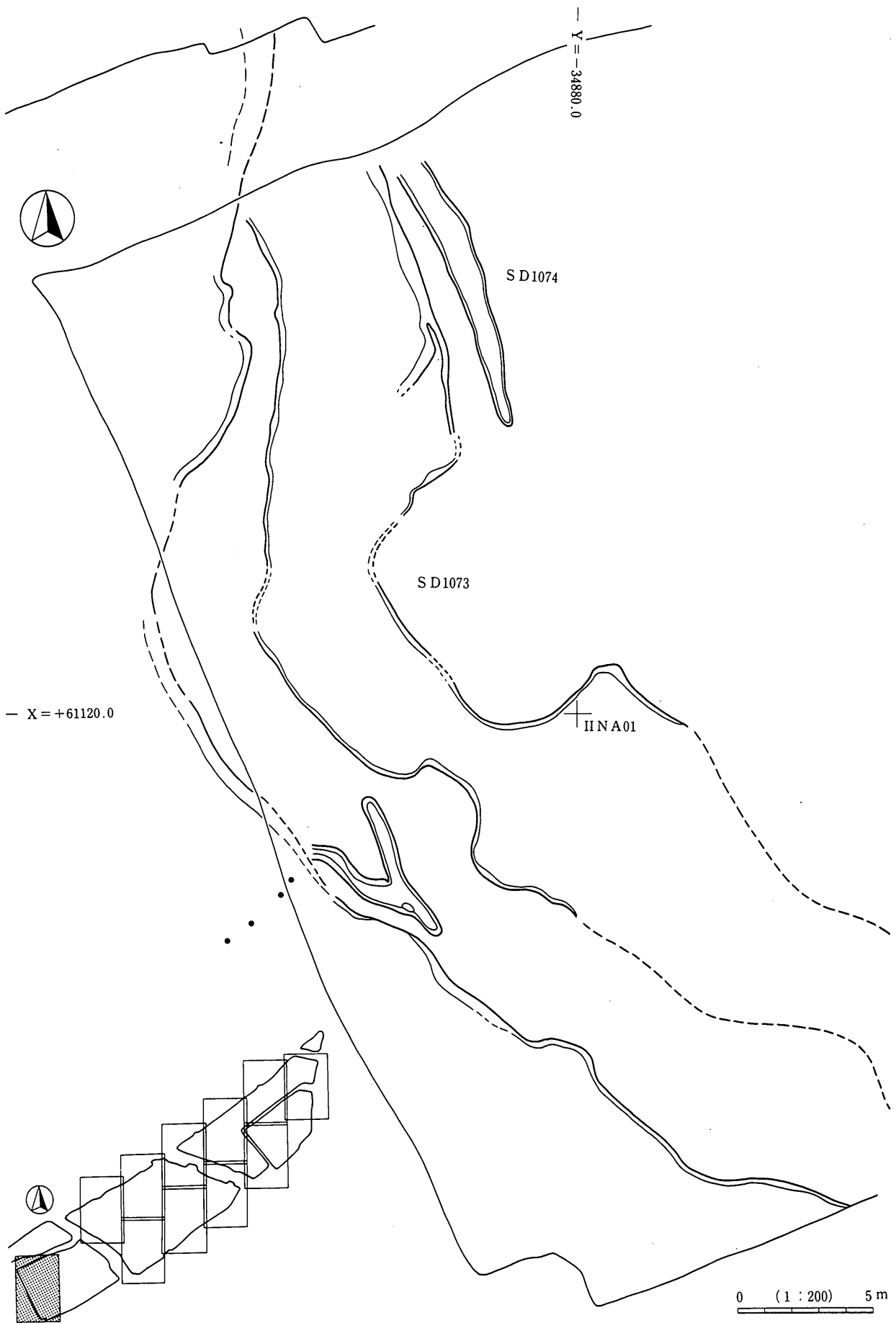

第457図 微高地の古墳時代遺構割付1

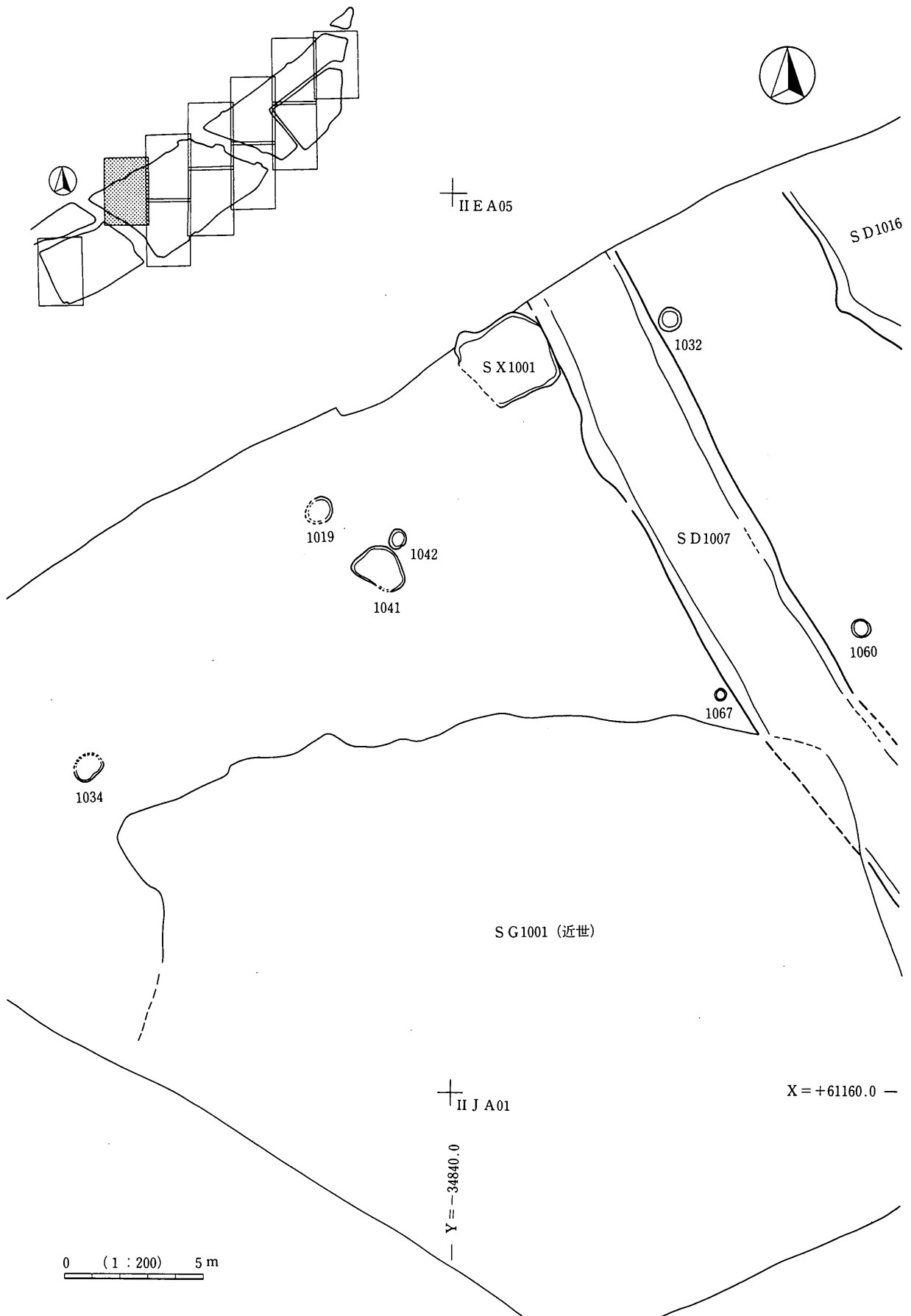

第458図 微高地の古墳時代遺構割付 2

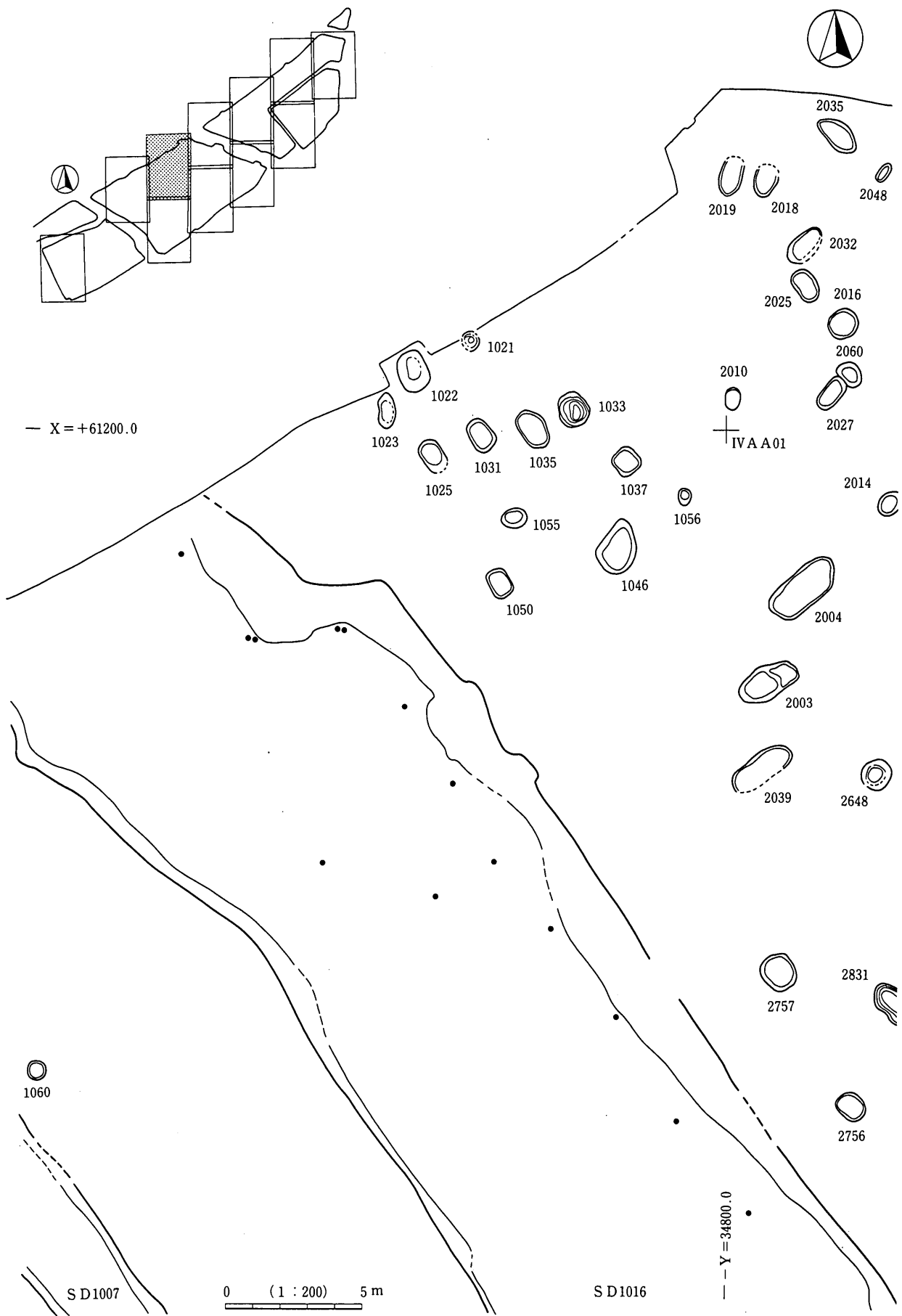

第459図 微高地の古墳時代遺構割付 3

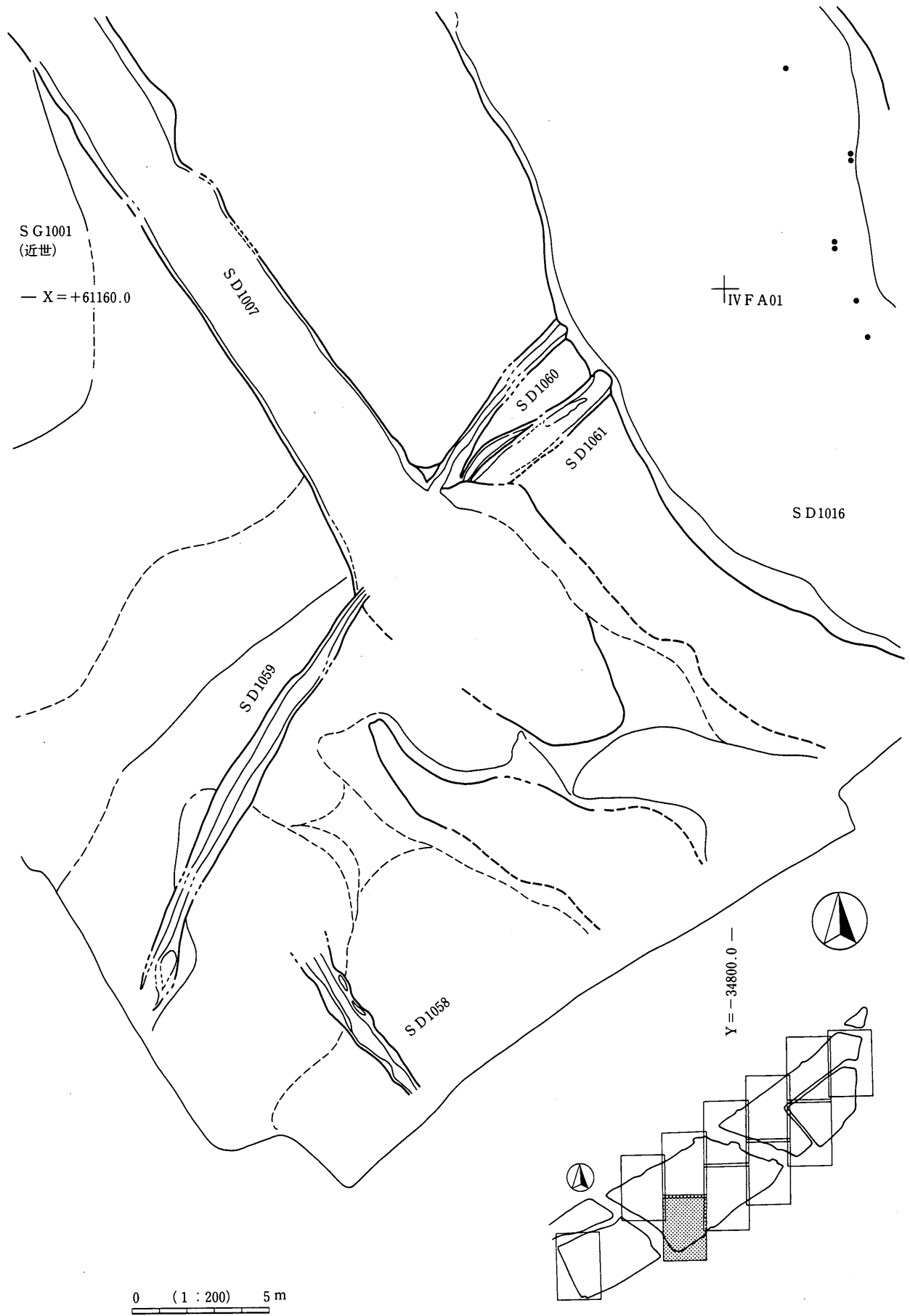

第460図 微高地の古墳時代遺構割付 4

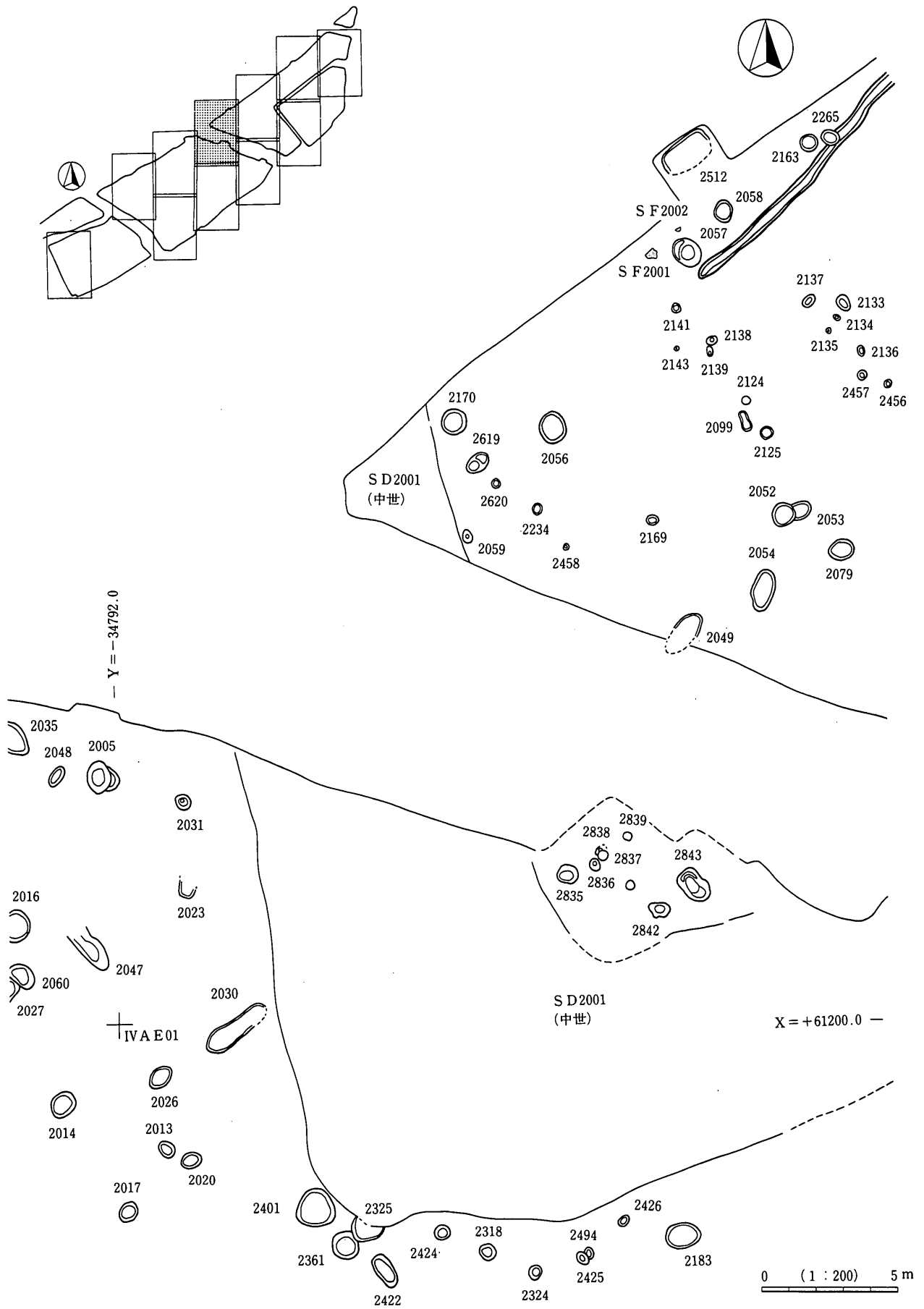

第461図 微高地の古墳時代遺構割付 5

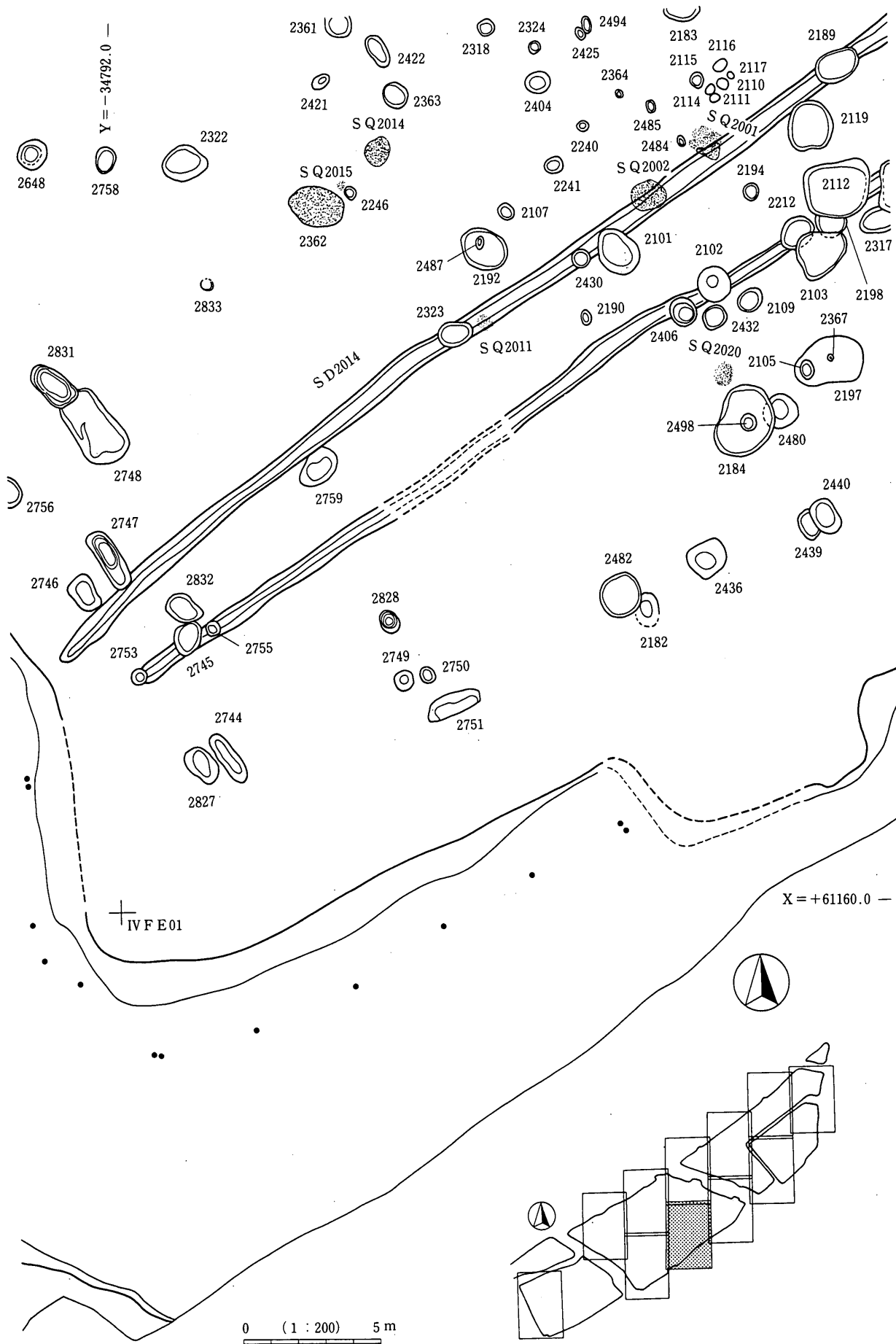

第462図 微高地の古墳時代遺構割付 6

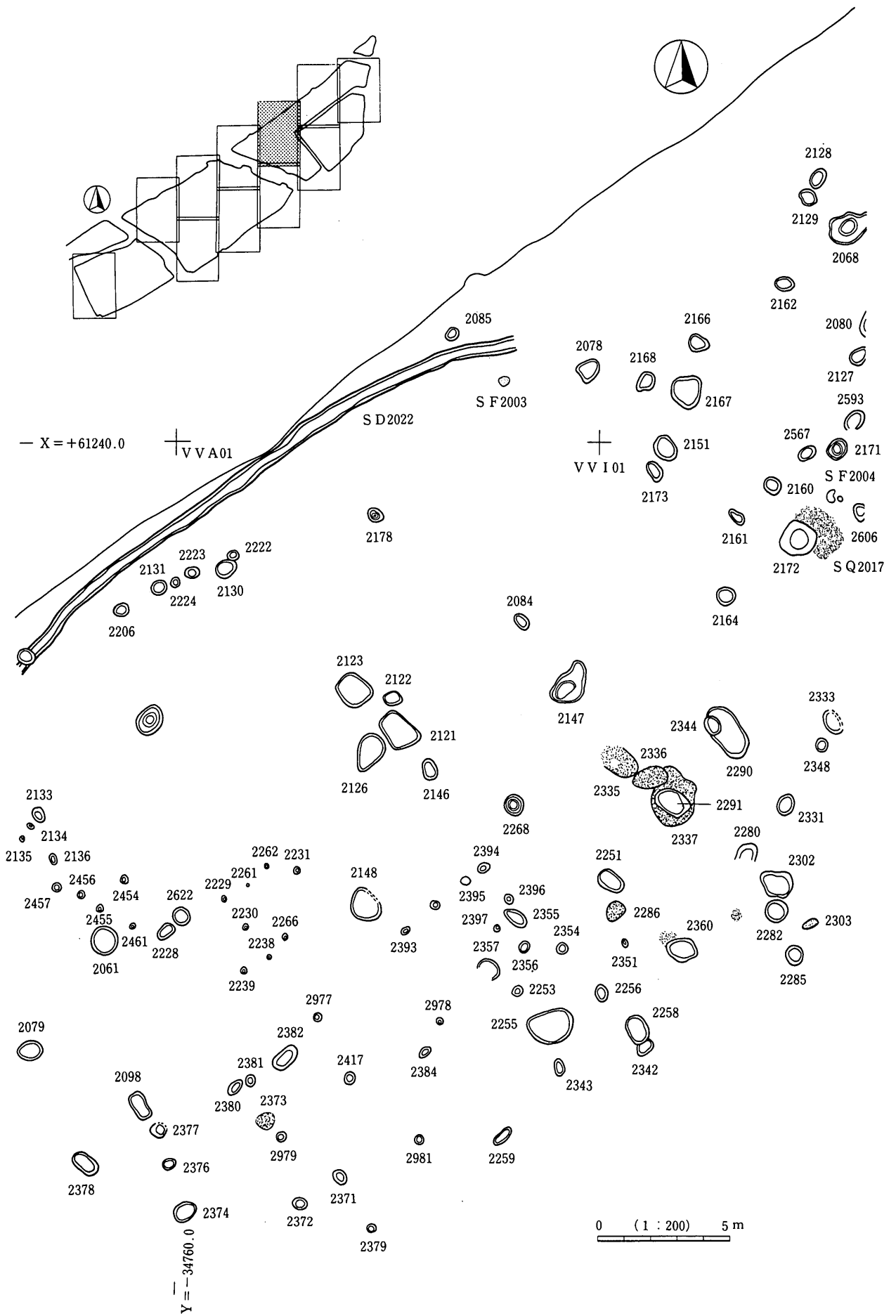

第463図 微高地の古墳時代遺構割付7

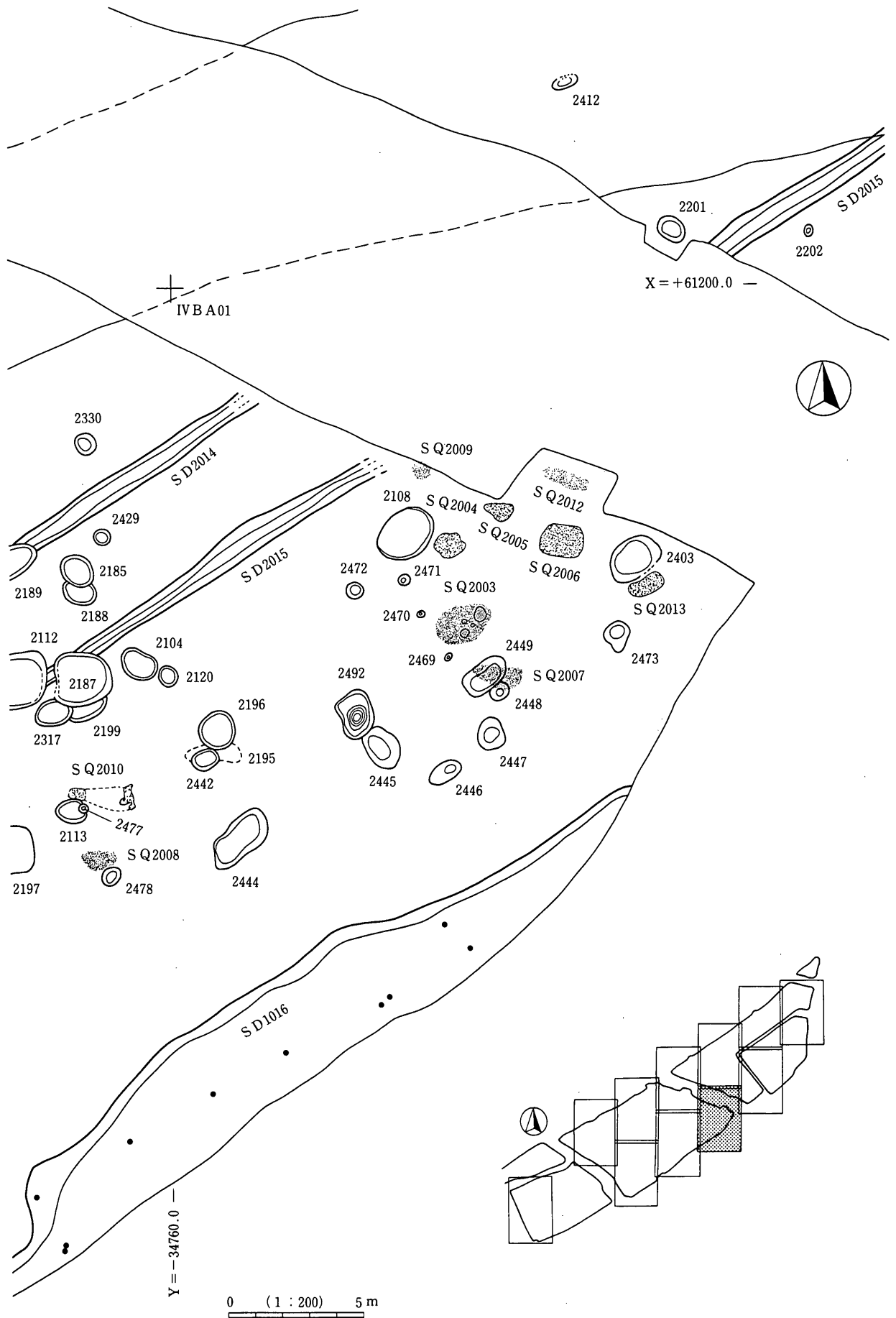

第464図 微高地の古墳時代遺構割付 8

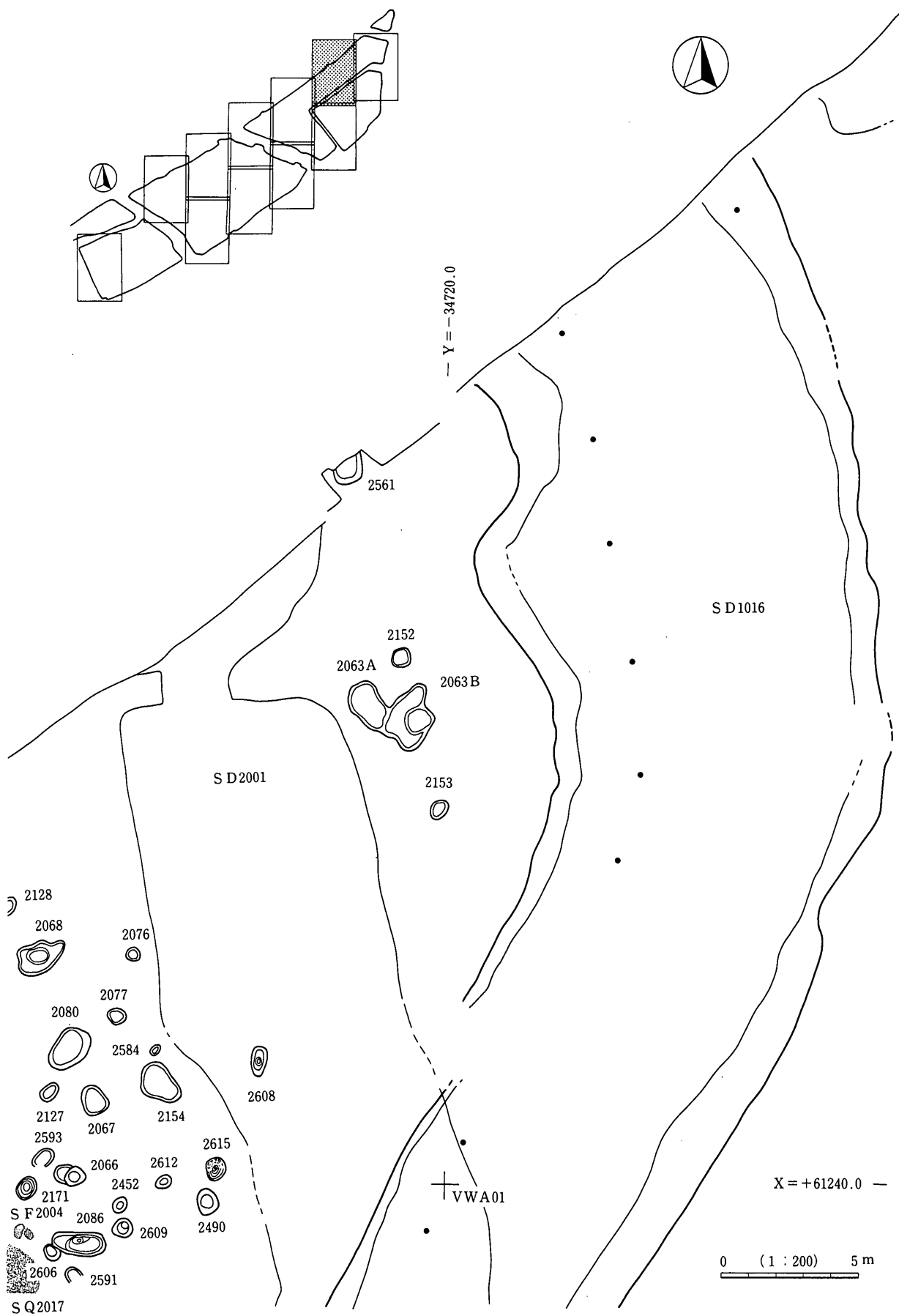

第465図 微高地の古墳時代遺構割付 9

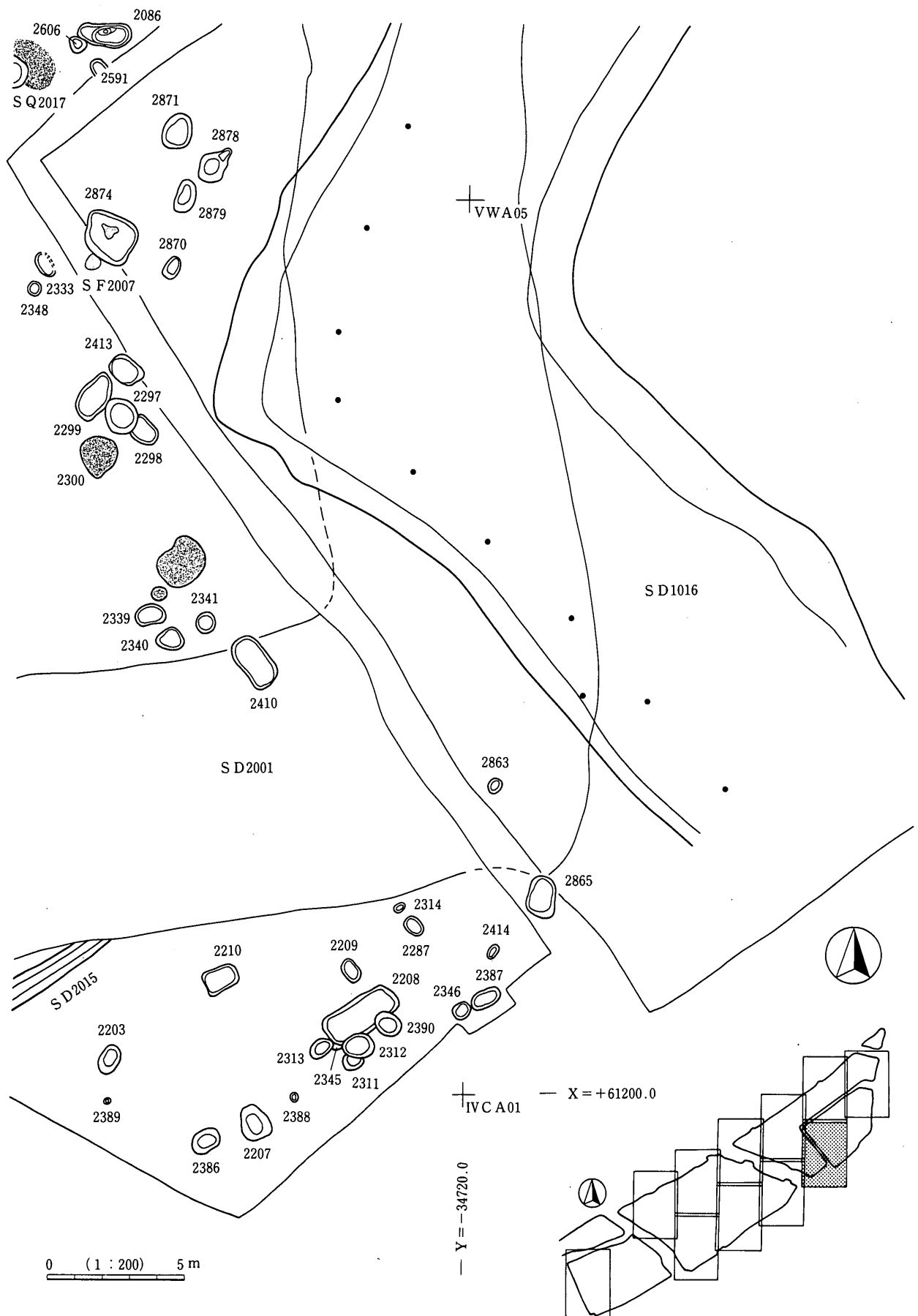

第466図 微高地の古墳時代遺構割付10

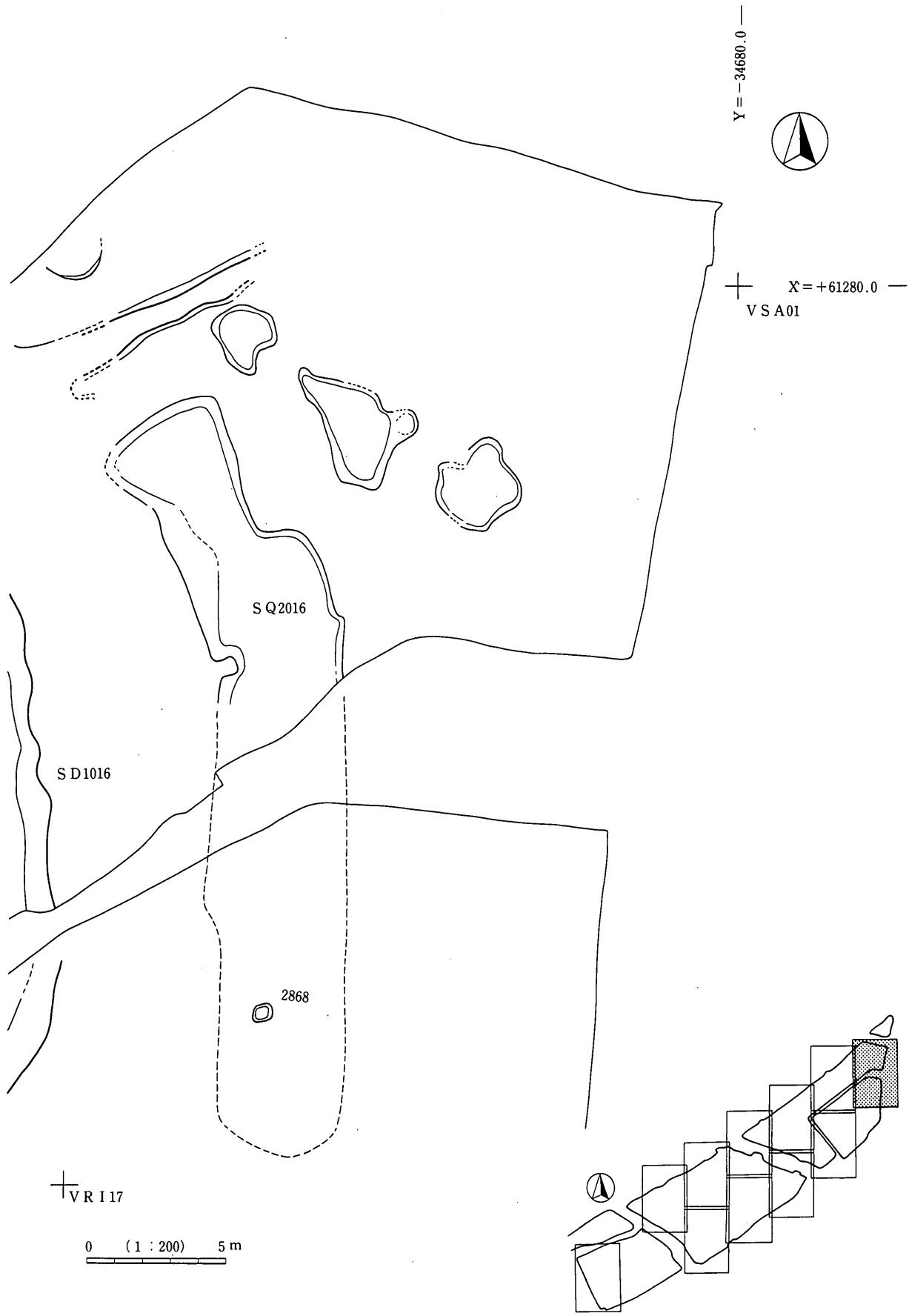

第467図 微高地の古墳時代遺構割付11

第13表 土器観察表

図版番号	遺構・地区	器類	器種	残存状況	口径	器高	備考	収納番号	図版番号	遺構・地区	器類	器種	残存状況	口径	器高	備考	収納番号
1	SK1019	小型丸底	C	ほぼ完存	10	6		1	97	SK1046	甕		胴部1/2			内外面炭化物付着	46
2	SK1019	小型丸底		胴部2/3				2	98	SK1046	甕		底部1/5				41
3	SK1019	高杯		脚部2/3				3	99	SK1046	甕		底部1/5				40
4	SK1019	鉢	G	底部				4	100	SK1046	甕		胴部下半				38
5	SK1022	甕		口縁部1/8	13			4	101	SK1046	甕		底部				12
6	SK1022	高杯		脚部				3	102	SK1046	甕		底部1/2				42
7	SK1022	小型丸底		胴部				1	103	SK1046	高杯	A1	杯部1/2	14.4			19
8	SK1022	小型丸底		胴部1/4				2	104	SK1046	高杯	A1	杯部1/2	17.3			17
9	SK1023	甕	A2	ほぼ完存	16.2	24	外面すず付着	1.2	105	SK1046	高杯	B2	杯部2/3	15.1			16
10	SK1041	甕	A	胴部上半			在地外胎土	1	106	SK1046	高杯	C	杯部1/3	17.2			18
11	SK1041	高杯		杯部1/8			赤色塗彩	2	107	SK1046	高杯	B1	杯部1/6	13			29
12	SK1025	甕	A1c	口縁部1/3	21.8		表面酸化鉄付着	10	108	SK1046	高杯	A1	杯部1/3	14			50
13	SK1025	甕		胴部1/4				9	109	SK1046	高杯		杯部1/8	17			32
14	SK1025	甕		口縁部1/3	17.2			12	110	SK1046	高杯	C	杯部1/4	13			28
15	SK1025	甕		口縁部1/3	13			11	111	SK1046	高杯		杯部1/8				35
16	SK1025	高杯	A1	杯部1/6	16.3			5	112	SK1046	高杯		杯部1/6	11			24
17	SK1025	高杯		杯部1/4	16.6			3	113	SK1046	高杯		杯部1/4	13.2			21
18	SK1025	高杯		杯部1/5	15.6			6	114	SK1046	高杯		脚部				49
19	SK1025	高杯		脚部2/3			2次焼成	7	115	SK1046	高杯		脚部				20
20	SK1025	高杯		脚部				4	116	SK1046	高杯		脚部				25
21	SK1025	高杯		脚部				8	117	SK1046	高杯		脚部				31
22	SK1025	小型丸底	G1	ほぼ完存	11.2	8		2	118	SK1046	高杯		脚部				30
23	SK1025	小型丸底	G	胴部				1	119	SK1046	高杯		脚部				33
24	SK1025	鉢	G	胴部1/5	13	5.6		13	120	SK1046	高杯		脚部			2次焼成	51
25	SK1031	小型丸底	G2	胴部1/2	10			3	121	SK1046	高杯		脚部				22
26	SK1031	小型丸底	G4	完存	11.6	7.1		2	122	SK1046	高杯		脚部1/2			穿孔 2次焼成	23
27	SK1031	小型丸底		胴部				1	123	SK1046	高杯		脚部				26
28	SK1031	甕		底部				6	124	SK1046	高杯		脚部				27
29	SK1031	鉢	G	底部				7	125	SK1046	鉢	A1	口縁部1/8	23.4			15
30	SK1031	鉢		底部				8	126	SK1046	甕	D2a	胴部1/4	6.8			2
31	SK1031	高杯		脚部				4	127	SK1046	小型丸底	A	胴部1/3	10	6.4	2次焼成	47
32	SK1031	高杯		脚部				5	128	SK1046	小型丸底	G2	胴部1/2	9.6	7.7		1
33	SK1034	甕		口縁部1/4	16.8			1	129	SK1046	小型丸底	B	完存	9.3	7.6		52
34	SK1035	小型丸底		胴部1/4				1	130	SK1046	小型丸底	C	口縁部1/4	9.8			4
35	SK1037	甕	D	口縁部1/2	11			11	131	SK1046	小型丸底	C	胴部2/5	10	5.8		5
36	SK1037	甕	D	口縁部1/4	12			10	132	SK1046	小型丸底	B	ほぼ完存	8.8	7.9	2次焼成	6
37	SK1037	甕		口縁部2/3	12.4			12	133	SK1046	小型丸底		口縁部1/4	9.6			3
38	SK1037	甕		口縁部1/5	16			9	134	SK1046	器台	D	完存	8.2	7		10
39	SK1037	甕		口縁部1/8	21			7	135	SK1046	器台	D	完存	7.8	5.9	2次焼成	11
40	SK1037	甕		口縁部1/2	16		2次焼成	6	136	SK1046	器台	C	ほぼ完存	7.6	6.2	2次焼成	48
41	SK1037	高杯	A	杯部1/6	17.6			5	137	SK1046	器台		受部1/4	10			9
42	SK1037	高杯		脚部				2	138	SK1046	器台		脚部1/4				34
43	SK1037	高杯		脚部				4	139	SK1046	器台		脚部1/4				8
44	SK1037	高杯		脚部				3	140	SK1050	甕	D	口縁部1/6	13.8		2次焼成	2
45	SK1037	器台		受部1/5	9		2次焼成	1	141	SK1050	甕	D	口縁部1/4	11.6			1
46	SK1037	鉢	G	底部				8	142	SK1050	甕		口縁部1/5	16.4			13
47	SK1055	甕	D1b	口縁1/8 底部	11.4	12.8		2	143	SK1050	高杯	C	杯部1/4	16			8
48	SK1055	甕		口縁部1/4	12.4			8	144	SK1050	高杯	A2	杯部1/8	17.6			10
49	SK1055	甕		底部				9	145	SK1050	高杯		杯部1/5	15.8		在地外胎土	7
50	SK1055	高杯	A1	杯部	17.2			3	146	SK1050	高杯		杯部1/6	17		2次焼成	12
51	SK1055	高杯	A1	杯部1/2	15.2			6	147	SK1050	高杯		脚部1/2				11
52	SK1055	高杯	B2	杯部1/2	16.2		2次焼成	5	148	SK1050	高杯		脚部1/2			2次焼成	9
53	SK1055	高杯		脚部				7	149	SK1050	小型丸底	C	ほぼ完存	10.9	5.8		6
54	SK1055	高杯		脚部1/2				4	150	SK1050	小型丸底	C	胴部1/4	12.1			4
55	SK1055	小型丸底		胴部				1	151	SK1050	小型丸底	G	胴部				3
56	SK1067	甕	C1	胴部2/3	13	14.4	炭化物付着	3	152	SK1050	小型丸底		胴部				5
57	SK1067	小型丸底	C	ほぼ完存	10	5.8		1	153	SK1050	鉢	C	ほぼ完存	12.6	5		16
58	SK1067	小型丸底	C	ほぼ完存	9	6.9		2	154	SK1050	鉢	G2	口縁部1/8	14.8		2次焼成	15
59	SK1033	甕	A1a	胴部	22.4		2次焼成	17	155	SK1050	鉢	G	底部				14
60	SK1033	甕	A1a	胴部	19.4			18	156	SK2003	甕	B3	口縁部1/4	20.6			5
61	SK1033	甕	A1c	口縁部	17.4		2次焼成	10	157	SK2003	甕	A3	ほぼ完存	15	22.5	2次焼成	6
62	SK1033	甕	A	胴部1/2				20	158	SK2003	小型丸底	C	胴部1/5	10.2			2
63	SK1033	甕	C	ほぼ完存	19.2	27.5		21	159	SK2003	小型丸底	D	胴部1/3	8.6	5.7		1
64	SK1033	甕	B	口縁部2/3	16			11	160	SK2003	高杯		脚部				3
65	SK1033	甕		底部			2次焼成	12	161	SK2003	高杯		脚端部				4
66	SK1033	甕	A2	完存	20.4	33		13	162	SK2013	甕	C1	胴部上半	14.2			2
67	SK1033	甕	B1	完存	17.1	27.6		29	163	SK2013	高杯	E	杯部1/4	15.6			1
68	SK1033	甕		胴部			2次焼成	14	164	SK2004	甕	D1c	口縁部1/7	12			4
69	SK1033	甕		胴部			外面煤付着	19	165	SK2004	甕		口縁部1/3	19			5
70	SK1033	甕		口縁部1/7	22.4			23	166	SK2004	甕		胴部1/8			炭化物付着	8
71	SK1033	甕	A2	完存	16.7	27.8		25	167	SK2004	甕		底部1/6				6
72	SK1033	甕	A	胴部上半	17.4		炭化物付着	24	168	SK2004	甕		底部1/5				7
73	SK1033	甕	A	胴部上半	17		2次焼成	28	169	SK2004	小型丸底		口縁部	9.6			1
74	SK1033	甕		胴部上半	16.8		2次焼成	27	170	SK2004	高杯		杯部1/3			2次焼成	3
75	SK1033	甕		胴部2/3				16	171	SK2004	高杯		脚部				2
76	SK1033	甕		胴部			2次焼成	15	172	SK2005	甕	A1a	口縁部1/4	20.2		2次焼成	15
77	SK1033	甕		胴部1/6			外面煤付着	22	173	SK2005	甕	B1b	口縁部	16.8			16
78	SK1033	甕		胴部			2次焼成	26	174	SK2005	甕		胴部上半	17.4			17
79	SK1033	甕	C2	口縁部1/5	12.6			7	175	SK2005	甕		口縁部	15.6		2次焼成	19
80	SK1033	甕	D1a	ほぼ完存	12	16.7		8	176	SK2005	甕		口縁部1/4	15.5			18
81	SK1033	甕	D2b	ほぼ完存	11.6	14	2次焼成	9	177	SK2005	甕		口縁部1/8	12.4			3
82	SK1033	高杯	A1	ほぼ完存	16.8	15.3		2	178	SK2005	甕		底部				20
83	SK1033	高杯	A2	ほぼ完存	17.2	14.5	2次焼成	3	179	SK2005							

図版番号	遺構・地区	器類	器種	残存状況	口径	器高	備考	収納番号	図版番号	遺構・地区	器類	器種	残存状況	口径	器高	備考	収納番号
193	SK2023	高杯		脚部			赤色澱彩	2	289	SK2047	器台	D	ほぼ完存	9.8	8.4		2
194	SK2023	器台		受部	8.6			1	290	SK2020	甕	D2a	胴部1/4	12.2			1
195	SK2025	壺	D2a	ほぼ完存	7.8	10.5	2次焼成	3	291	SK2020	高杯		脚部				2
196	SK2025	小型九底		胴部1/5				2	292	SK2020	小型九底		胴部1/3				3
197	SK2025	小型九底		胴部				1	293	SK2048	甕		底部				3
198	SK2025	甕		底部				4	294	SK2048	小型九底		胴部1/8	6.2			1
199	SK2014	壺	A1c	口縁部	21.2			6	295	SK2048	器台		受部1/4	6.8			2
200	SK2014	甕		口縁部	16			10	296	SK2049	壺		口縁部1/8	11		2次焼成	1
201	SK2014	甕	A2	ほぼ完存	17.5	30		11	297	SK2054	甕	B3	胴部2/3	11.5	15.5	外面煤付着	9
202	SK2014	甕	D1	胴部1/4	13.2			8	298	SK2054	甕		口縁部1/8	17.9			7
203	SK2014	甕		胴部1/3				9	299	SK2054	壺		胴部下半				8
204	SK2014	甕		胴部			2次焼成	7	300	SK2054	高杯		脚部				5
205	SK2014	高杯		杯部1/8	14.4			3	301	SK2054	高杯		脚部			2次焼成	3
206	SK2014	高杯		脚部				5	302	SK2054	高杯		脚部				6
207	SK2014	高杯		脚部				4	303	SK2054	高杯		脚部				1
208	SK2014	小型九底		口縁部1/6	9.6			2	304	SK2054	高杯		脚部				4
209	SK2014	小型九底		胴部				1	305	SK2054	高杯		脚部			2次焼成	2
210	SK2016	甕		口縁部1/4	16.6		2次焼成	9	306	SK2052	高杯		脚部				2
211	SK2016	甕		胴部1/4				10	307	SK2052	高杯		脚部			2次焼成	1
212	SK2016	壺		胴部				8	308	SK2056	高杯	A3	杯部1/4	18		2次焼成	1
213	SK2016	壺	D	胴部			在地外胎土	4	309	SK2053	甕		口縁部1/2	13.6			4
214	SK2016	高杯	A1	杯部	16.4		2次焼成	7	310	SK2053	高杯	D	杯部	15			3
215	SK2016	高杯		脚部				5	311	SK2053	小型九底		胴部				1
216	SK2016	高杯		脚部				6	312	SK2053	小型九底		胴部				2
217	SK2016	壺	D	完存	7.4	7		1	313	SK2058	壺	A3	口縁部1/8	19			8
218	SK2016	小型九底	C	完存	8	5.7		2	314	SK2058	壺	A7	口縁部1/2	19			9
219	SK2016	小型九底		胴部1/2				3	315	SK2058	壺	D2b	ほぼ完存	12.3	12.6	2次焼成	10
220	SK2031	壺	A1a	口縁部1/8	21			5	316	SK2058	壺	B1	胴部上半	13.2		炭化物付着	12
221	SK2031	甕		口縁部1/8	19			6	317	SK2058	甕		口縁部	14.8		炭化物付着	13
222	SK2031	甕	D1	口縁部1/4	11.8		2次焼成	7	318	SK2058	甕	C1	ほぼ完存	13.5	16.8	上部炭化物付着	14
223	SK2031	小型九底		口縁部1/6	10			1	319	SK2058	甕		底部			内面炭化物底被熱	11
224	SK2031	器台		受部1/8	10			3	320	SK2058	器台		受部1/4	11		2次焼成	7
225	SK2031	器台		脚部				2	321	SK2058	小型九底	G	ほぼ完存				1
226	SK2031	高杯		脚部			2次焼成	4	322	SK2058	高杯		脚部				2
227	SK2039	壺	A5	口縁部1/5	14.2			14	323	SK2058	高杯		脚部				3
228	SK2039	壺	A	口縁部3/5				15	324	SK2058	高杯		脚部				5
229	SK2039	甕	A2	胴部1/2	17	25		19	325	SK2058	高杯		脚部			2次焼成	4
230	SK2039	甕	F	口縁部	16		外面炭化物付着	22	326	SK2058	高杯		脚部			穿孔	6
231	SK2039	甕		口縁部1/5	18		外面煤付着	25	327	SK2060	壺	A1a	口縁部	18		2次焼成	2
232	SK2039	甕		口縁部1/8	16			12	328	SK2060	甕		口縁部1/8	20		外面煤付着	3
233	SK2039	甕		口縁部1/8	14.2		2次焼成	13	329	SK2060	小型九底	B	胴部				1
234	SK2039	甕		胴部上半	14.8		内外面煤付着	23	330	SK2061	甕		胴部上半	16		2次焼成	6
235	SK2039	甕		口縁部1/3	15		外面煤付着	24	331	SK2061	甕		口縁部1/6	14.4			5
236	SK2039	甕		胴部1/8	20			32	332	SK2061	高杯	A1	杯部	18		2次焼成	4
237	SK2039	甕		胴部1/5	21			33	333	SK2061	小型九底	G1	ほぼ完存	11	9.2	2次焼成	3
238	SK2039	甕		底部	18			34	334	SK2061	小型九底	C	口縁部1/6	11			2
239	SK2039	甕		底部1/3	17		外面被熱	17	335	SK2061	小型九底		胴部			2次焼成	1
240	SK2039	甕		胴部			外面炭化物付着	16	336	SK2066	壺	A1a	口縁部1/4	14		2次焼成	4
241	SK2039	小型九底		口縁部1/2	7.8			1	337	SK2066	壺	B1	口縁部1/3	18.3			5
242	SK2039	小型九底		胴部			2次焼成	3	338	SK2066	小型九底		口縁部1/3	9.3			2
243	SK2039	小型九底		底部				2	339	SK2066	器台		受部1/5	8.8			3
244	SK2039	高杯	A1	杯部1/6	14.5		2次焼成	9	340	SK2066	鉢		胴部1/6	14.2		2次焼成	1
245	SK2039	高杯	A1	杯部1/6	11.7		2次焼成	11	341	SK2057	壺	A1a	口縁部2/3	22		2次焼成	23
246	SK2039	高杯		杯部1/4	10			10	342	SK2057	壺	A1c	口縁部1/6	17.6			21
247	SK2039	高杯		脚部	6			343	SK2057	壺	B	口縁部1/7	14		2次焼成	20	
248	SK2039	高杯		脚部	5		2次焼成	34	344	SK2057	壺		底部			2次焼成	19
249	SK2039	高杯		脚部	7		2次焼成	345	SK2057	壺		胴部下半			2次焼成	33	
250	SK2039	高杯		脚部	4			346	SK2057	甕	B3	ほぼ完存	16	25	煤付着	39	
251	SK2039	高杯		脚部	8			347	SK2057	甕	A2	ほぼ完存	15.8	22.4	煤付着	36	
252	SK2026	甕	B1	胴部1/3	15			3	348	SK2057	甕	A2	ほぼ完存	13.3	21	煤付着	35
253	SK2026	小型九底		胴部1/2			2次焼成	1	349	SK2057	甕	A2	ほぼ完存	15.5	22.6	煤付着	43
254	SK2026	高杯		脚部				2	350	SK2057	甕	A3	ほぼ完存	14.6	21.7	煤付着	45
255	SK2027	壺	B1a	ほぼ完存	16.9	37		7	351	SK2057	甕	A2	ほぼ完存	15.2	21.1	外面炭化物付着	34
256	SK2027	壺	A6	胴部2/3	16.2			9	352	SK2057	甕	A2	ほぼ完存	13.4	19.1		40
257	SK2027	甕	C2	胴部上半	12.4		2次焼成	8	353	SK2057	甕	A2	ほぼ完存	15.2	20.4		46
258	SK2027	壺		口縁部	10		2次焼成	10	354	SK2057	甕	A2	ほぼ完存	14.2	20.4	煤付着	37
259	SK2027	甕	B2	胴部上半	17.6			16	355	SK2057	甕	A2	ほぼ完存	16.7	19.2	煤付着	38
260	SK2027	甕	B3	胴部1/6	16.2			11	356	SK2057	甕	C2	完存	13.4	19.6	煤付着	44
261	SK2027	甕		胴部上半	16.6			15	357	SK2057	甕	A2	ほぼ完存	13.9	19.5	炭化物付着	42
262	SK2027	甕	C1	ほぼ完存	15.6	17		12	358	SK2057	甕	A2	ほぼ完存	14	17.5	煤付着	41
263	SK2027	甕	A2	ほぼ完存	14.2	16.2		14	359	SK2057	甕	A2	胴部1/2	12.8		2次焼成炭化物	25
264	SK2027	甕		胴部			2次焼成	13	360	SK2057	甕		胴部上半	14			31
265	SK2027	甕		胴部			2次焼成	6	361	SK2057	甕		口縁部1/2	14.8		2次焼成	22
266	SK2027	甕	D2	ほぼ完存	10	19.2	2次焼成	17	362	SK2057	甕		胴部上半	11		2次焼成	26
267	SK2027	高杯	D	ほぼ完存	17.4	14.6	2次焼成	2	363	SK2057	甕	F	胴部1/5	12			24
268	SK2027	高杯	D	杯部1/6	17.2		2次焼成	3	364	SK2057	甕		胴部1/2			炭化物付着底被熱	32
269	SK2027	高杯		脚部	5			365	SK2057	甕		胴部1/2					28
270	SK2027	高杯		脚部			2次焼成	4	366	SK2057	甕		底部				27
271	SK2027	鉢	A1	口縁部1/6	22			18	367	SK2057	甕		底部			内面炭化	29
272	SK2027	小型九底	D	口縁部1/6	10		2次焼成	1	368	SK2057	甕		底部				30
273	SK2035	壺	B1	口縁部1/3	11.2			1	369	SK2057	高杯		杯部1/6	14			12
274	SK2035	甕		口縁部1/6	22		2次焼成	3	370	SK2057	高杯		杯部1/4	15.8		2次焼成	13
275	SK2035	甕		胴部下半			炭化物2次焼成	2	371	SK2057	高杯		杯部1/5	15			11
276	SK2047	壺	A3	口縁部2/3	16		2次焼成	6	372	SK2057	高杯		脚部				9
277	SK2047	壺	A5	口縁部2/3	15.6		2次焼成	5	373	SK2057	高杯		脚部				10
278	SK2047	壺	B2	口縁部1/3	21		2次焼成	3	374	SK2057	高杯		脚端部1/8				14
279	SK2047	壺	B1	胴部1/6				4	375	SK2057	高杯		脚部				6
280	SK2047	壺	B3	ほぼ完存	14	26.6	2次焼成	8	376	SK2057	高杯		脚部				2
281	SK2047	壺		胴部下半				13	377	SK2057	高杯		脚部				7
282	SK2047	壺	D2b	ほぼ完存	11.6	18.3	2次焼成	9	378	SK2057	高杯		脚部				8
283	SK2047	甕	C1	ほぼ完存	13.2	14.8	2次焼成	10	379	SK2057	高杯		脚部			2次焼成	4
284	SK2047	甕		口縁部	15			14	380	SK2057	高杯		脚部				1
285	SK2047	甕		口縁部1/4	16.4		2次焼成	12	381	SK2057	高杯		脚部			2次焼成	5
286	SK2047	甕	C1	口縁部1/4	12		2次焼成	11	382	SK2057	高杯		脚部				3
287	SK2047	壺		胴部													

図版番号	遺構・地区	器類	器種	残存状況	口径	器高	備考	収納番号	図版番号	遺構・地区	器類	器種	残存状況	口径	器高	備考	収納番号
385	SK2057	小型九底		口縁部1/8	10			16	481	SK2101	高杯	A1	ほぼ完存	19.2	17.7	2次焼成	5
386	SK2057	器台	A	受部	9.6			18	482	SK2101	高杯	A2	杯部	15.6			6
387	SK2063	甕	A4	胴部2/3	17	36.5	2次焼成	21	483	SK2101	高杯		杯部1/8	15.6			3
388	SK2063	甕	A2b	口縁部2/3	22		2次焼成	15	484	SK2101	高杯		杯部1/2	16.2		2次焼成	7
389	SK2063	甕	A4	口縁部1/4	19.2			16	485	SK2101	高杯		脚部				4
390	SK2063	甕	A1a	口縁部1/6	18		2次焼成	23	486	SK2101	器台	D	ほぼ完存	7.6	7.7		2
391	SK2063	甕	A5	口縁部4/5	20			19	487	SK2101	小型九底		胴部1/2				1
392	SK2063	甕		口縁部1/5	19		山陰系	17	488	SK2101	鉢	G2	口縁部1/6	14.4			20
393	SK2063	甕		口縁部1/6	16.2		2次焼成	20	489	SK2086	甕		口縁部1/3	13.6			24
394	SK2063	甕		口縁部1/5	16			18	490	SK2086	甕	B1a	胴部1/2	12.2	18.9	2次焼成炭化物	33
395	SK2063	甕	B1	口縁・胴部	19	30.5		14	491	SK2086	甕		口縁部1/4	19.6			31
396	SK2063	甕	B2	ほぼ完存	14.6	28.5	胴部穿孔	24	492	SK2086	甕		胴部上半4/5	18			35
397	SK2063	甕	B1a		15		2次焼成	22	493	SK2086	甕	A2	胴部1/2	16.4			26
398	SK2063	甕		口縁部1/4	13.8		外面炭化物付着	26	494	SK2086	甕		胴部上半1/7	16			29
399	SK2063	甕		口縁部1/5	13		2次焼成	27	495	SK2086	甕		口縁部1/5	15.4			30
400	SK2063	甕	D2a	ほぼ完存	10	13.5	2次焼成	25	496	SK2086	甕		胴部上半1/2	16.4			28
401	SK2063	高杯	A1	杯部1/2	15.4			1	497	SK2086	甕	C1	胴部上半	15			34
402	SK2063	高杯	D	杯部1/4	16			7	498	SK2086	甕		胴上半・底部				23
403	SK2063	高杯	C	杯部1/8				8	499	SK2086	甕		胴部1/3				25
404	SK2063	高杯		脚部				13	500	SK2086	甕		胴部下半1/2				32
405	SK2063	高杯		脚部				12	501	SK2086	甕		胴部下半				27
406	SK2063	高杯		脚部				10	502	SK2086	高杯	A1	ほぼ完存	15.8	14.5		22
407	SK2063	高杯		脚部				11	503	SK2086	高杯	A1	杯部3/5	17			18
408	SK2063	高杯		脚部2/3				9	504	SK2086	高杯	B2	杯部3/4	16			15
409	SK2063	高杯		脚部				2	505	SK2086	高杯		杯部1/8	14		2次焼成	7
410	SK2063	高杯		脚部1/5			2次焼成	6	506	SK2086	高杯		杯部1/4	17.6		2次焼成	17
411	SK2063	小型九底	C	胴部1/4	10.2	6.5		3	507	SK2086	高杯		杯部1/2	13		2次焼成	11
412	SK2063	小型九底	B	口縁・底部	8.4	6.7		2	508	SK2086	高杯	A1	杯部1/2	15.4			12
413	SK2063	小型九底	G3	ほぼ完存	8	6.2		1	509	SK2086	高杯		杯部	15.8		2次焼成	16
414	SK2063	小型九底	C	口縁部	8			4	510	SK2086	高杯		杯部3/4	15.3			21
415	SK2063	小型九底		胴部1/7				29	511	SK2086	高杯		杯部	16.2			13
416	SK2063	器台	A	受部	8.8		2次焼成	5	512	SK2086	高杯	A1	杯部	16.4		2次焼成	19
417	SK2063	鉢	D1	口縁部1/4	12.2			30	513	SK2086	高杯		杯部1/3				6
418	SK2068	甕	B3	ほぼ完存	18.3	26.8		8	514	SK2086	高杯		杯部1/2				5
419	SK2068	甕	B	口縁部1/2	15			3	515	SK2086	高杯		脚部				14
420	SK2068	甕		底部				2	516	SK2086	高杯		脚部				10
421	SK2068	甕		胴部上半	17.8		2次焼成炭化物	5	517	SK2086	高杯		脚部				20
422	SK2068	甕	B	胴部	15		2次焼成	4	518	SK2086	高杯		脚部				8
423	SK2068	甕		胴部1/3			外面炭化物付着	7	519	SK2086	高杯		脚部				9
424	SK2068	高杯	A2	杯部1/6	20			1	520	SK2086	高杯		脚部1/7				2
425	SK2076	甕	A6	口縁部1/7	10			2	521	SK2086	器台		受部1/5	7			3
426	SK2076	器台		接合部				1	522	SK2086	器台	A	胴部1/2	8	8.9		4
427	SK2078	甕		口縁部1/8	19.6			3	523	SK2086	鉢	B5	胴部1/5	14			1
428	SK2078	甕		胴部1/2			外面炭化物付着	4	524	SK2086	鉢	G2	胴部1/4	16.6	11.5		37
429	SK2078	小型九底	B	ほぼ完存	9.8	7.6		1	525	SK2086	鉢	G3	胴部1/3	19.8	9.2		36
430	SK2078	器台	D	受部	8		在地外胎土	2	526	SK2103	甕	A2	胴部1/4	15		外面炭化物付着	6
431	SK2067	甕	A1c	口縁部1/8	18		2次焼成	17	527	SK2103	甕		胴部上半2/3	15			5
432	SK2067	甕	B1b	胴部上半1/5	17			18	528	SK2103	甕		口縁部1/5	19			3
433	SK2067	甕		胴部上半1/4	16			20	529	SK2103	甕		口縁部1/4	15			4
434	SK2067	甕		口縁部1/5	19			22	530	SK2103	高杯		杯部1/8	17.2			2
435	SK2067	甕		口縁部1/2	17.2			23	531	SK2103	小型九底	C	胴部1/2	9.6	6.5		1
436	SK2067	甕		胴部1/4				19	532	SK2103	鉢	C	胴部1/5	11	5.2		7
437	SK2067	甕		底部				21	533	SK2102	甕	A2	胴部3/8	16.4	25.9	外面炭化物付着	11
438	SK2067	高杯	A2	ほぼ完存	17	13.6	2次焼成	6	534	SK2102	甕	D2b	ほぼ完存	10.3	15	2次焼成	8
439	SK2067	高杯	A2	胴部1/2	18		2次焼成	12	535	SK2102	甕		口縁部1/6	17			12
440	SK2067	高杯		杯部1/4	16.1		2次焼成	9	536	SK2102	甕		口縁部1/6	15			9
441	SK2067	高杯		杯部1/2	16		2次焼成	11	537	SK2102	甕		胴部1/5				10
442	SK2067	高杯		杯部1/8	15.2			14	538	SK2102	甕		胴部1/2			2次焼成	7
443	SK2067	高杯		杯部1/5	17.2			13	539	SK2102	高杯	D	杯部1/4	17		2次焼成	4
444	SK2067	高杯		杯部1/8	15		2次焼成	8	540	SK2102	高杯		杯部	15.8		2次焼成	3
445	SK2067	高杯		杯部1/3	14.6			24	541	SK2102	高杯		杯部1/3	17		2次焼成	5
446	SK2067	高杯		杯部1/4	15.6		2次焼成	25	542	SK2102	高杯		脚部			2次焼成	6
447	SK2067	高杯		杯部3/4				7	543	SK2102	小型九底		口縁部1/4	7.6			1
448	SK2067	高杯		脚部				10	544	SK2102	甕		脚部1/5				2
449	SK2067	高杯		脚部				15	545	SK2104	甕	A1c	口縁部1/2	20.4			2
450	SK2067	高杯		脚部			2次焼成	16	546	SK2104	甕		口縁部1/6	14.2			3
451	SK2067	甕		口縁部2/3	8		2次焼成	4	547	SK2104	器台		脚部1/2				1
452	SK2067	小型九底	G2	ほぼ完存	11	6.5		2	548	SK2106	甕		胴部1/8			外面炭化物付着	2
453	SK2067	小型九底	C	ほぼ完存	9.5	5.4	2次焼成	1	549	SK2106	高杯		脚部				1
454	SK2067	小型九底		胴部1/2			2次焼成	3	550	SK2109	甕		胴部下半				2
455	SK2067	器台	D	ほぼ完存	8	7.2	2次焼成	5	551	SK2109	小型九底		口縁部1/7	9.6			1
456	SK2017	甕		胴部	15.8			2	552	SK2107	高杯		脚部1/4				1
457	SK2017	甕		胴部1/4				1	553	SK2107	鉢		底部1/4			2次焼成	2
458	SK2077	甕	D1	胴部1/5				1	554	SK2108	甕	A2a	口縁部1/4	23		穿孔	15
459	SK2080	器台		脚部1/8			在地外胎土	1	555	SK2108	甕	A5	口縁部1/2	18.2			12
460	SK2084	甕		口縁部1/6	20			4	556	SK2108	甕	B	口縁部	18			14
461	SK2084	甕		口縁部1/2	15		2次焼成	3	557	SK2108	甕	B	口縁部1/4	14			13
462	SK2084	高杯		杯部1/7	18		2次焼成	2	558	SK2108	甕		口縁部	14			17
463	SK2084	小型九底	C	胴部1/2	12	6.7		1	559	SK2108	甕		口縁部1/3	14		2次焼成	18
464	SK2085	甕		口縁部	16			1	560	SK2108	甕		口縁部	12			16
465	SK2098	甕	D1b	ほぼ完存	11.6	16	在地外胎土	4	561	SK2108	甕		胴部				22
466	SK2098	甕	D1b	ほぼ完存	8.5	8.6		1	562	SK2108	高杯	B1	杯部1/6	14			9
467	SK2098	高杯	A1	杯部	18.3			2	563	SK2108	高杯		杯部1/8	14			10
468	SK2098	高杯		脚部2/3				3	564	SK2108	高杯		杯部1/2	15.6			8
469	SK2101	甕		口縁部1/4	16.4			16	565	SK2108	高杯		脚部1/2			2次焼成	6
470	SK2101	甕	D2a	口縁部	12		2次焼成炭化物	9	566	SK2108	高杯		脚部				5
471	SK2101	甕	B3	胴部1/2	16.8	23.6		8	567	SK2108	高杯		脚部				7
472	SK2101	甕		口縁部1/5	13.8			17	568	SK2108	高杯		脚部1/6				11
473	SK2101	甕		口縁部1/8	11.6			13	569	SK2108	小型九底	B	胴部1/2	10	7		2
474	SK2101	甕		口縁部1/5	15.4			14	570	SK2108	小型九底	C	ほぼ完存	10.4	7		1
475	SK2101	甕		口縁部1/8	11.6			11	571	SK2108	小型九底	G4	ほぼ完存	10.4	7.7		4
476	SK2101	甕		類部1/8				10	572	SK2108	小型九底		胴部1/3				3
477	SK2101	甕		口縁部1/8	17.2		外面炭化物付着	18	573	SK2108	鉢		口縁部1/6	14		2次焼成	20
478	SK2101	甕		口縁部	15.6			12	574								

図版番号	遺構・地区	器類	器種	残存状況	口径	器高	備考	収納番号	図版番号	遺構・地区	器類	器種	残存状況	口径	器高	備考	収納番号
577	SK2113	甕		口縁部1/4	10			4	673	SK2147	甕		口縁部1/6	9			4
578	SK2113	甕		胴部上半1/2	13			7	674	SK2147	甕		口縁-胴部1/5	9.2		2次焼成	1
579	SK2113	甕		底部				5	675	SK2147	甕	D	胴部			2次焼成	15
580	SK2113	高杯		杯部1/8	14.2		2次焼成	3	676	SK2147	甕	B2	胴部2/3	15.9	24.8		20
581	SK2113	小型九底	G6	ほぼ完存	9.4	6.1		1	677	SK2147	甕		口縁部1/4	13.2			21
582	SK2113	小型九底	E	胴部1/6	8			2	678	SK2147	甕		口縁部1/5	17		2次焼成	27
583	SK2115	甕		胴部1/8				2	679	SK2147	甕		胴部1/3			2次焼成煤付着	19
584	SK2115	小型九底	D	胴部1/7	9.4			1	680	SK2147	甕		胴部1/2			外面炭化物付着	17
585	SK2112	甕	A5	胴部1/2	20.6			16	681	SK2147	甕		底部			2次焼成煤付着	25
586	SK2112	甕	A1a	口縁部1/8	21		2次焼成	13	682	SK2147	甕		底部				18
587	SK2112	甕	B	口縁部1/6	15			15	683	SK2147	高杯	A1	杯部	15		2次焼成	13
588	SK2112	甕		口縁部	14			20	684	SK2147	高杯		杯部1/4	16.6		2次焼成	24
589	SK2112	甕		胴部上半1/8	16.8		2次焼成	21	685	SK2147	高杯	A3	杯部	15.4			9
590	SK2112	甕		口縁部	17		2次焼成	12	686	SK2147	高杯		杯部1/7	15.8			10
591	SK2112	甕		口縁部1/4	16			18	687	SK2147	高杯		杯部1/8	16.4			14
592	SK2112	甕		口縁部	15		2次焼成	19	688	SK2147	高杯		杯部1/3	15			7
593	SK2112	甕		胴部1/8			2次焼成	14	689	SK2147	高杯		脚部				8
594	SK2112	甕		胴部			2次焼成	17	690	SK2147	高杯		脚部				12
595	SK2112	甕		底部1/2	1			1	691	SK2147	高杯		脚部端1/4				26
596	SK2112	高杯		杯-脚部1/4	15			8	692	SK2147	鉢		口縁部1/7	21			22
597	SK2112	高杯	A1	杯部	15.8			6	693	SK2147	小型九底		ほぼ完存	8.1	7.6		2
598	SK2112	高杯		杯部1/3	13		2次焼成	9	694	SK2147	小型九底		口縁部1/4	7.5			3
599	SK2112	高杯		杯部1/8	17		2次焼成	10	695	SK2147	小型九底		胴部1/2			2次焼成	5
600	SK2112	高杯		杯部	16			11	696	SK2147	器台	A	ほぼ完存	6.5			6
601	SK2112	高杯		杯部	17			7	697	SK2156	甕	A6	胴部上半1/4	17			15
602	SK2112	高杯		脚部				5	698	SK2156	甕		胴部上半	18.4		外面煤付着	17
603	SK2112	器台	C	受部2/3	8			4	699	SK2156	甕		胴部下半1/8			底部穿孔	22
604	SK2112	器台		脚部1/4				3	700	SK2156	甕		胴部上半	15.4		炭化物付着	18
605	SK2112	器台		脚部				2	701	SK2156	甕		口縁部1/2	10		2次焼成	16
606	SK2126	高杯		杯部1/8	16			2	702	SK2156	甕		胴部1/2			2次焼成	1
607	SK2126	小型九底		胴部1/2				1	703	SK2156	甕		胴部1/2	13.4			21
608	SK2126	鉢	G2	口縁部1/6	20.4			5	704	SK2156	甕		口縁部1/4	18			20
609	SK2126	甕		底部1/4			炭化物付着	4	705	SK2156	甕		胴部1/8				19
610	SK2119	甕		口縁部3/8	17.2		2次焼成	4	706	SK2156	高杯	D	ほぼ完存	14.8	13	2次焼成	14
611	SK2119	甕	D	口縁部1/3	9.6		赤色塗彩	1	707	SK2156	高杯		杯部1/4	17			12
612	SK2119	甕		口縁部1/5	10		2次焼成	2	708	SK2156	高杯		杯部1/3	16			13
613	SK2119	甕		口縁部3/8	15.6			6	709	SK2156	高杯		杯部1/3	16		2次焼成	11
614	SK2119	甕		口縁部	17.5			5	710	SK2156	高杯		脚部			2次焼成	8
615	SK2119	甕		口縁部1/4	13			3	711	SK2156	高杯		脚部			2次焼成	7
616	SK2119	鉢		口縁部1/6	26.6			8	712	SK2156	高杯		脚部				9
617	SK2119	鉢	G	底部				7	713	SK2156	高杯		脚部				10
618	SK2120	甕	B1a	胴部1/2	17			1	714	SK2156	小型九底	A	胴部1/2	9	6.3		3
619	SK2120	甕	A2	胴部3/8	22.4			2	715	SK2156	小型九底	A	ほぼ完存	9	6.4	2次焼成	4
620	SK2123	甕		口縁部1/5	15.3		煤付着	8	716	SK2156	小型九底		口縁部1/4	9.4		外面炭化物付着	2
621	SK2123	甕		胴部1/4				5	717	SK2156	器台	C	ほぼ完存	7.2	6.7	2次焼成	5
622	SK2123	甕		底部				6	718	SK2156	器台		受部	6.8		2次焼成	6
623	SK2123	甕	D1	胴部1/2	11	10		7	719	SK2154	甕	A	口縁部1/8	19.8			5
624	SK2123	甕		胴部1/4			2次焼成	9	720	SK2154	高杯		杯部1/8	16			6
625	SK2123	高杯		杯部1/5	16		2次焼成	4	721	SK2154	高杯	B1	杯部	16		2次焼成	2
626	SK2123	高杯		脚部				3	722	SK2154	高杯	D	杯部1/4	13.6		2次焼成	3
627	SK2123	小型九底		胴部1/6				1	723	SK2154	高杯		杯部1/8	16			4
628	SK2123	器台		受部1/6	7		2次焼成	2	724	SK2154	小型九底		胴部1/3	10	7.2		1
629	SK2123	鉢	A	口縁部1/8	26		2次焼成	10	725	SK2154	鉢	A1	胴部1/5	30			7
630	SK2121	甕	C1	胴部1/2	12.4		2次焼成口縁煤着	3	726	SK2161	甕		口縁部1/6	16.2		2次焼成	1
631	SK2121	高杯		杯部1/8	16		2次焼成	2	727	SK2162	甕		口縁部1/2	20.8			7
632	SK2121	高杯		杯部1/4	15.2			1	728	SK2162	甕		胴部	12.6			6
633	SK2128	甕	A4	口縁部1/8	19			3	729	SK2162	甕		口縁部1/5	15.4		外面炭化物付着	4
634	SK2128	甕		底部			2次焼成	1	730	SK2162	甕		底部				2
635	SK2128	甕		口縁部1/8	17		2次焼成	2	731	SK2162	甕		底部			2次焼成	5
636	SK2128	鉢	A1	口縁部3/8	24.8		2次焼成	4	732	SK2162	高杯		脚部				1
637	SK2129	甕	B1a	ほぼ完存	15.7	36.9	2次焼成	1	733	SK2164	甕	A3	ほぼ完存	15.4		2次焼成	2
638	SK2129	甕		口縁1/4胴1/8	22		2次焼成	3	734	SK2164	甕	D4	ほぼ完存	5.9	6.5		1
639	SK2129	甕		胴部上半3/8	15			2	735	SK2170	甕	A2	ほぼ完存	13.3	19	外面炭化物付着	3
640	SK2134	甕		底部				4	736	SK2170	甕	D4b	ほぼ完存	10.2	10.7	2次焼成	2
641	SK2134	高杯		杯1/4脚部1/2	16			1	737	SK2170	小型九底	A	ほぼ完存	9.4	6.7		1
642	SK2134	高杯		脚部				3	738	SK2168	高杯		杯部1/8	15		2次焼成	3
643	SK2134	高杯		脚部				2	739	SK2168	小型九底	B	胴部1/3	9	6.8		1
644	SK2146	鉢	A1	胴部2/3	25			6	740	SK2168	器台		受部	7.6			2
645	SK2146	高杯	A1	杯部2/3	16		2次焼成	5	741	SK2166	甕	A2	完存	16.4	26.2	2次焼成	2
646	SK2146	高杯		脚部				4	742	SK2166	甕		口縁部1/8	16			1
647	SK2146	高杯		脚部2/3			2次焼成	3	743	SK2167	甕		口縁部	14.8			3
648	SK2146	高杯		脚部2/3				2	744	SK2167	高杯	F	杯部1/8	18.8		2次焼成	2
649	SK2146	小型九底		胴部				1	745	SK2167	器台	B	受部1/3	8.3		2次焼成	1
650	SK2148	甕		口縁部1/8	10		2次焼成	1	746	SK2171	甕	A	口縁部1/4			2次焼成	7
651	SK2148	高杯		杯部1/4	16		2次焼成	2	747	SK2171	甕		胴部1/3				8
652	SK2148	高杯	A1	杯部1/2	14			4	748	SK2171	甕		口縁部1/4	9			10
653	SK2148	高杯		脚部1/3				3	749	SK2171	甕		口縁部3/4	14.4		2次焼成	15
654	SK2148	高杯		脚部			2次焼成	5	750	SK2171	甕	A1	胴部3/8	13		2次焼成	11
655	SK2148	鉢	D	胴部1/4	13.2		2次焼成	6	751	SK2171	甕		胴部1/8			2次焼成	14
656	SK2151	甕		口縁部1/2	23.2			3	752	SK2171	甕		底部				12
657	SK2151	甕		口縁部1/4	17.2			5	753	SK2171	甕		胴部1/4			2次焼成	13
658	SK2151	甕		胴部1/8													

図版番号	遺構・地区	器類	器種	残存状況	口径	器高	備考	収納番号	図版番号	遺構・地区	器類	器種	残存状況	口径	器高	備考	収納番号
769	SK2178	壺	A	口縁部1/3	18.4			3	865	SK2197	甕		胴部1/8			外面炭化物付着	12
770	SK2178	壺	B	口縁部1/2	15			2	866	SK2197	鉢		口縁部1/8	35		2次焼成	13
771	SK2178	甕		口縁部1/8	10.6		2次焼成	4	867	SK2198	壺	A	口縁部1/8				4
772	SK2178	器台		脚部1/2				1	868	SK2198	甕	B3	口縁部1/4	14			3
773	SK2182	壺		口縁部1/8	19.2			3	869	SK2198	壺	B1b	胴部1/8				2
774	SK2182	器台	F	ほぼ完存	10.2	8.7		2	870	SK2198	高杯		杯部1/3			2次焼成	1
775	SK2182	器台		受部1/5	10.6			1	871	SK2201	甕	B1	ほぼ完存	17.5	25.8	煤付着	11
776	SK2182	鉢		胴部下半			底部穿孔	4	872	SK2201	甕	A1	口縁1/3 底部	18.1	22.6		13
777	SK2183	壺		口縁部1/8	20.3			10	873	SK2201	甕	A2	胴部2/3	17		2次焼成在地外胎土	15
778	SK2183	甕		口縁部1/4	17			7	874	SK2201	甕		胴部1/2	15.5			12
779	SK2183	甕		口縁部1/8	13.3		2次焼成	8	875	SK2201	甕		底部1/3			2次焼成	14
780	SK2183	壺		胴部上半1/2			穿孔 2次焼成	11	876	SK2201	壺		胴部1/3				10
781	SK2183	壺		胴部下半			内外面煤付着	9	877	SK2201	高杯		杯部1/8	15.4			7
782	SK2183	高杯		杯部1/8	14.6			5	878	SK2201	高杯		杯部1/2				9
783	SK2183	高杯		杯部1/8	14		2次焼成	4	879	SK2201	高杯		脚部				8
784	SK2183	高杯		脚部				6	880	SK2201	高杯		脚部				4
785	SK2183	小型九底	F	ほぼ完存	9.4	6.5		1	881	SK2201	高杯		脚部				5
786	SK2183	壺		底部				2	882	SK2201	高杯		脚部				6
787	SK2183	壺		胴部1/4				3	883	SK2201	小型九底	B	ほぼ完存	7.7	6.4		1
788	SK2185	壺	A1a	口縁部 胴部	25.2		2次焼成	4	884	SK2201	器台	A	ほぼ完存	7.4	6.6		3
789	SK2185	小型九底	F	ほぼ完存	9.4	7.2		1	885	SK2201	鉢	B5	胴部1/4	11.4	4		2
790	SK2185	高杯		杯部1/3				2	886	SK2203	壺	A2a	胴部1/2	24.6	67.9		15
791	SK2185	器台		受部1/4	8.8			1	887	SK2203	壺	A	胴部2/3			2次焼成 筈目痕	7
792	SK2187	壺		口縁部1/6	21.2		2次焼成	6	888	SK2203	壺	B3	ほぼ完存	15.1	24.4		9
793	SK2187	甕		口縁部1/6	18			7	889	SK2203	壺	B1a	ほぼ完存	16	36.8	2次焼成	8
794	SK2187	甕		口縁部1/6	16			8	890	SK2203	壺	D1a	ほぼ完存	12	14.4	2次焼成	11
795	SK2187	高杯	A2	杯部	16.6		2次焼成	3	891	SK2203	壺	D1a	ほぼ完存	9	11.5		10
796	SK2187	高杯		脚部				4	892	SK2203	壺		口縁部1/8	12			18
797	SK2187	小型九底		胴部1/4	10			2	893	SK2203	甕		胴部上半1/2	18			13
798	SK2187	小型九底		胴部1/3				1	894	SK2203	甕		口縁部1/2	17.6		2次焼成	5
799	SK2188	壺	A5	口縁部1/8	21			1	895	SK2203	甕		口縁部1/4	15.4			19
800	SK2188	鉢	G2	口縁部1/8	16.8			2	896	SK2203	甕		胴部1/2				12
801	SK2189	壺	A6	口縁部1/5	19.2			4	897	SK2203	壺		胴部1/4			2次焼成	4
802	SK2189	甕		口縁部1/4	16			5	898	SK2203	甕		胴部1/8				20
803	SK2189	壺		胴部1/8			2次焼成	3	899	SK2203	甕		胴部1/8				22
804	SK2189	高杯		杯部1/3	18.8			2	900	SK2203	壺		胴部下半1/3				14
805	SK2189	器台		脚部				6	901	SK2203	壺		底部1/2				21
806	SK2189	小型九底	G3	胴部1/8	7.6			1	902	SK2203	甕		底部1/2				23
807	SK2184	壺	A1a	ほぼ完存	20			24	903	SK2203	高杯	A1	杯部1/2脚部	15			2
808	SK2184	壺	A3	胴部2/5	17.4			25	904	SK2203	高杯		杯部	15.6			3
809	SK2184	壺	A2a	胴部	19			23	905	SK2203	高杯		杯部1/8	18			17
810	SK2184	甕		胴部1/5			2次焼成	12	906	SK2203	高杯		杯部1/8				16
811	SK2184	壺		胴部1/2			2次焼成	22	907	SK2203	小型九底	E	ほぼ完存	10	7	2次焼成	1
812	SK2184	壺	D4	胴部1/2	8.7	10.9		1	908	SK2207	壺	A1a	ほぼ完存	22.7	40		38
813	SK2184	壺		口縁部1/7	10			4	909	SK2207	壺	A1a	ほぼ完存	18.8	33.6		36
814	SK2184	壺		底部				21	910	SK2207	壺	A1a	口縁部1/8	19.6			13
815	SK2184	壺		底部				16	911	SK2207	壺	A1c	口縁部1/8	19.6		2次焼成	11
816	SK2184	高杯	A1	杯部	15.2			7	912	SK2207	壺	A1a	ほぼ完存	20.9	37.3		31
817	SK2184	高杯		杯部1/4	17			8	913	SK2207	壺	A1a	口縁部1/2	20.6		2次焼成	9
818	SK2184	小型九底	A	ほぼ完存	9.7	6.5		2	914	SK2207	壺	A1a	口縁部1/8	20.2		2次焼成	10
819	SK2184	小型九底		胴部1/3				5	915	SK2207	壺	A1a	口縁部	19.6		2次焼成	12
820	SK2184	小型九底		胴部				3	916	SK2207	壺	A1c	口縁部3/5	18.4			15
821	SK2184	器台		脚部				6	917	SK2207	壺	A1a	胴部	24.4			27
822	SK2184	甕		胴部	15			19	918	SK2207	壺	A3	胴部上半	16.2		2次焼成	40
823	SK2184	甕		胴部1/8	14		2次焼成	18	919	SK2207	壺	A2a	ほぼ完存	17.7	33.3		35
824	SK2184	甕		口縁部1/3	14			15	920	SK2207	壺	B1a	ほぼ完存	16.4	34.6		37
825	SK2184	甕		胴部1/6			2次焼成	17	921	SK2207	壺	B1a	ほぼ完存	13	19.4		5
826	SK2184	甕		胴部1/5				20	922	SK2207	壺	B1a	ほぼ完存	16.8	37.6		34
827	SK2184	甕		胴部				13	923	SK2207	壺	B	口縁部 底部	20.4			22
828	SK2184	壺		胴部1/5				10	924	SK2207	壺	B1a	胴部1/3	18.8			39
829	SK2184	甕		胴部1/8				14	925	SK2207	壺		胴部下半				21
830	SK2184	甕		胴部下半1/8			2次焼成	9	926	SK2207	壺	B1c	胴部1/2	15.6			20
831	SK2184	甕		胴部下半1/8			2次焼成	11	927	SK2207	壺	B1a	胴部1/2	15.5		2次焼成	29
832	SK2192	高杯		杯部1/4	16			5	928	SK2207	壺		口縁部3/5	17			14
833	SK2192	高杯		脚部				4	929	SK2207	壺		胴部1/3				33
834	SK2192	高杯		脚部				2	930	SK2207	壺		胴部1/3			2次焼成	32
835	SK2192	高杯		脚部				3	931	SK2207	壺		胴部1/3				19
836	SK2192	小型九底		胴部1/5				1	932	SK2207	壺		胴部1/8				42
837	SK2194	甕		胴部2/5	15		2次焼成	1	933	SK2207	壺		胴部1/8			2次焼成	45
838	SK2194	壺		胴部			炭化物付着	2	934	SK2207	壺		胴部1/3				30
839	SK2196	壺		胴部1/3				2	935	SK2207	壺		底部				16
840	SK2196	高杯		脚部				1	936	SK2207	壺		底部				17
841	SK2195	壺	B1	口縁部3/4	17.6			10	937	SK2207	壺		胴部1/4				24
842	SK2195	壺		胴部1/8				9	938	SK2207	壺		胴部1/5				18
843	SK2195	壺		底部1/2			2次焼成	1	939	SK2207	壺		胴部1/8				25
844	SK2195	壺	D	口縁部1/8	11			5	940	SK2207	壺		胴部上半1/2				41
845	SK2195	甕		口縁部1/8	16			13	941	SK2207	壺		胴部1/8				43
846	SK2195	甕		口縁部1/7	15			12	942	SK2207	甕	B2	ほぼ完存	17.4	28.5		8
847	SK2195	甕		口縁部1/8	15			14	943	SK2207	甕	B1	胴部1/2	16.2			26
848	SK2195	甕		底部				11	944	SK2207	甕	A2	ほぼ完存	17	23.5	外面煤付着	4
849	SK2195	高杯		杯部1/8	15		2次焼成	6	945	SK2207	甕		胴部上半1/2	14.4		2次焼成	44
850	SK2195	高杯		脚部				8	946	SK2207	甕		底部			2次焼成	7
851	SK2195	高杯		脚部2/3				7	947	SK2207	甕		胴部下半1/2				6
852	SK2195	高杯		脚部				2	948	SK2207	高杯		脚部			2次焼成	3
853	SK2195	小型九底		胴部				1	949	SK2207	小型九底	F	ほぼ完存	10.8	6.8	2次焼成	2
854	SK2195	小型九底		胴部				1	950	SK2207	器台	D	ほぼ完存	7.4	7	2次焼成	1
855	SK2195	器台		受部1/8	10			3	951	SK2208	壺	B2	ほぼ完存	16.1	36.3	筈目痕	21
856	SK2195	器台		受部1/6				2	952	SK2208	壺	B1a	ほぼ完存	16.6	33.9		22
857	SK2195	器台		脚部1/8				4	953	SK2208	壺	B1	口縁部1/2	28			42
858	SK2197	壺	A2b	口縁部1/8	17.4			10	954	SK2208	壺		胴部上半1/4	18		2次焼成	19
859	SK2197	壺	A	口縁部1/8				8	955	SK2208	壺		口縁部1/7	14			43
860	SK2197	壺	A1a	口縁部1/8	17			9	956	SK2208	壺	D1c	口縁部1/8	13			41
861	SK2197	甕		口縁部1/8	16.6			7	957	SK2208	壺		口縁部1/3	16		2次焼成	20
862	SK2197	甕		口縁部1/6	14.2			6	958	SK2208	壺		口縁部1/3	16			46
863	SK2197	壺		口縁部1/8	12												

図版番号	遺構・地区	器類	器種	残存状況	口径	器高	備考	収納番号	図版番号	遺構・地区	器類	器種	残存状況	口径	器高	備考	収納番号	
961	SK2208	甕		底部				18	1057	SK2258	高杯	D	ほぼ完存	16.5	15		7	
962	SK2208	甕	D1a	ほぼ完存	13.1	17.5	外面炭化物付着	14	1058	SK2258	高杯	A1	ほぼ完存	14.4			6	
963	SK2208	甕		口縁部1/4	11.8			15	1059	SK2258	高杯		脚部1/2				4	
964	SK2208	甕		口縁部1/4	11			38	1060	SK2258	高杯		脚部				8	
965	SK2208	甕		口縁部1/5	7			30	1061	SK2258	高杯		脚部				5	
966	SK2208	甕		胴部1/8			穿孔	31	1062	SK2258	鉢	G2	胴部1/3	19.8	9.9		21	
967	SK2208	甕		胴部下半1/4				39	1063	SK2258	鉢	A1	胴部1/4				22	
968	SK2208	甕		胴部1/2				16	1064	SK2258	器台		受部1/5	10.6			3	
969	SK2208	甕	A2	胴部1/3	14			27	1065	SK2258	器台		受部1/4				2	
970	SK2208	甕	A2	胴部1/4	18			17	1066	SK2259	甕	A2	ほぼ完存	12.8	14	炭化物付着	1	
971	SK2208	甕		胴部1/3	14.8			26	1067	SK2259	甕		口縁部1/6	13			2	
972	SK2208	甕		胴部1/2	14.4			23	1068	SK2291	甕	A5	口縁部1/5	23			7	
973	SK2208	甕	B3	胴部1/3	16			25	1069	SK2291	甕		口縁胴部1/4	18.2			5	
974	SK2208	甕		胴部1/4	14			53	1070	SK2291	甕		胴部1/4				6	
975	SK2208	甕		口縁部1/6	16.6			49	1071	SK2291	甕	D1c	ほぼ完存	9.8	14.3	2次焼成	3	
976	SK2208	甕		口縁部1/6	15			47	1072	SK2291	甕	D1c	胴部1/2	10.1		2次焼成	4	
977	SK2208	甕		口縁部1/4	15.4			52	1073	SK2291	高杯		杯部1/3	17.2		2次焼成	1	
978	SK2208	甕		口縁部1/6	15			51	1074	SK2291	高杯		脚部1/2				2	
979	SK2208	甕		口縁部1/7	16			50	1075	SK2291	小型九底	A	ほぼ完存	8.8	7.4	内面漆付着	8	
980	SK2208	甕		口縁部1/4				54	1076	SK2302	甕	D1a	胴部2/3	11.8	14.5		9	
981	SK2208	甕		胴部1/4			外面炭化物付着	24	1077	SK2302	甕	A2	口縁部1/2底部	13	15	2次焼成	11	
982	SK2208	甕		口縁部1/4	10			40	1078	SK2302	甕		口縁部1/4	18.4			12	
983	SK2208	甕		口縁部1/4	12			48	1079	SK2302	甕		胴部下半1/4				13	
984	SK2208	甕		底部				29	1080	SK2302	甕		胴部下半1/5				10	
985	SK2208	小型九底		口縁部1/6	7			32	1081	SK2302	高杯	A1	杯部1/6	15			7	
986	SK2208	小型九底		胴部1/2				4	1082	SK2302	高杯	A2	杯部1/4	14.5			5	
987	SK2208	小型九底	F	完存	11	6.5	2次焼成	1	1083	SK2302	高杯	D	杯部1/3				6	
988	SK2208	小型九底		ほぼ完存	8	6	2次焼成	2	1084	SK2302	高杯		脚部				8	
989	SK2208	器台	A	ほぼ完存	8	7.8		5	1085	SK2302	器台		受部	9.4		2次焼成	4	
990	SK2208	器台		脚部				6	1086	SK2302	小型九底	A	ほぼ完存	10.5	7.2		3	
991	SK2208	高杯		杯部1/8	16			37	1087	SK2302	小型九底		ほぼ完存	7.6	7.5		1	
992	SK2208	高杯	A1	杯部	16.4		2次焼成	8	1088	SK2302	小型九底		底部				2	
993	SK2208	高杯	A1	杯部	16.2			28	1089	SK2297	甕	A2a	口縁1/2胴1/3				6	
994	SK2208	高杯	A1	杯部1/4	16			36	1090	SK2297	甕	B1a	口縁	胴部	22.3		2次焼成	4
995	SK2208	高杯	A1	杯部1/2	16			7	1091	SK2297	甕		胴部下半1/4			内外面炭化物付着	14	
996	SK2208	高杯	A2	杯部1/4	17		2次焼成	11	1092	SK2297	甕		胴部下半1/8			2次焼成	8	
997	SK2208	高杯		杯部1/8	17			35	1093	SK2297	甕		口縁部1/3	15.2			5	
998	SK2208	高杯		杯部1/6	18			34	1094	SK2297	甕		口縁部1/8				7	
999	SK2208	高杯		杯部1/7				33	1095	SK2297	甕	D1	口縁部1/8	11			11	
1000	SK2208	高杯		脚部2/3				10	1096	SK2297	甕	B1	ほぼ完存	17.9	23.3		15	
1001	SK2208	高杯		脚部				9	1097	SK2297	甕		口縁部1/6	16			10	
1002	SK2208	鉢		完存	11.8	5		3	1098	SK2297	甕		口縁部1/8	15			9	
1003	SK2208	鉢	G2	口縁部1/8	13			12	1099	SK2297	甕		口縁部1/5	15			13	
1004	SK2208	鉢	G	底部				13	1100	SK2297	甕		口縁部1/7	16			18	
1005	SK2210	甕	B	口縁部1/3	17			7	1101	SK2297	甕		口縁部1/8	13.6		布留系	20	
1006	SK2210	甕		胴部1/8	16			8	1102	SK2297	甕		口縁部1/8	14.2			19	
1007	SK2210	甕		口縁部2/3	18		外面炭化物付着	10	1103	SK2297	甕		口縁部1/4	14.4			21	
1008	SK2210	甕		口縁部1/8	16			9	1104	SK2297	甕		胴部1/5				16	
1009	SK2210	高杯		杯部1/4	16		2次焼成	6	1105	SK2297	甕		底部1/6				10	
1010	SK2210	高杯		杯部1/3				5	1106	SK2297	甕		底部1/6				17	
1011	SK2210	高杯		脚部				4	1107	SK2297	高杯		杯部1/8	23			8	
1012	SK2210	高杯		脚部				2	1108	SK2297	高杯		杯部1/7	15			12	
1013	SK2210	高杯		脚部				3	1109	SK2297	高杯		脚部				2	
1014	SK2210	小型九底	A	完存	9.2	6.1		1	1110	SK2297	高杯		脚部				3	
1015	SK2210	鉢	D2	完存	13.5	6		11	1111	SK2297	高杯	D	胴部				9	
1016	SK2246	甕	D1a	胴部上半	11.3			1	1112	SK2297	甕	D	胴部			2次焼成炭化物付着	5	
1017	SK2246	甕	A2	胴部1/3	11.7		外面炭化物付着	2	1113	SK2297	甕	D	胴部			2次焼成炭化物付着	4	
1018	SK2228	甕	D1a	ほぼ完存	12	14.4		4	1114	SK2297	器台		脚部1/8				3	
1019	SK2228	甕		胴部1/2	11.2			5	1115	SK2297	甕		胴部上半1/4			内面漆付着	22	
1020	SK2228	高杯		脚部				3	1116	SK2297	小型九底	C	完存	9	6.2	2次焼成	1	
1021	SK2228	高杯		脚部				2	1117	SK2297	甕	D1	ほぼ完存	10.6	8.2	2次焼成	2	
1022	SK2228	小型九底		胴部				1	1118	SK2297	甕	G1	ほぼ完存	8.4	7.2	2次焼成	1	
1023	SK2255	高杯	E	杯部1/4	15			1	1119	SK2279	甕	A3	口縁部1/8	16			2	
1024	SK2255	高杯		脚部				2	1120	SK2279	甕		口縁部1/8	17		鉢か	1	
1025	SK2255	高杯		脚部				3	1121	SK2279	甕		口縁部1/3	16			3	
1026	SK2255	鉢	A1	口縁部 底部				5	1122	SK2280	甕		口縁部1/8	22			6	
1027	SK2255	甕		胴部1/8				4	1123	SK2280	甕	D2	口縁部1/3	10		在地外胎土	8	
1028	SK2268	甕	D1a	ほぼ完存	12	17		14	1124	SK2280	甕		底部				9	
1029	SK2268	甕	D1b	ほぼ完存	13.6		2次焼成炭化物付着	15	1125	SK2280	甕		胴部下半1/8			内面漆付着	10	
1030	SK2268	甕	C1	ほぼ完存	14	15.6		13	1126	SK2280	甕		胴部下半1/3				7	
1031	SK2268	甕		胴部下半2/3			器壁薄い	16	1127	SK2280	高杯	A1	杯部2/3	16			5	
1032	SK2268	高杯	A1	杯部	14.8			8	1128	SK2280	高杯		脚部				3	
1033	SK2268	高杯	D	杯部1/2	15			10	1129	SK2280	高杯		脚部				4	
1034	SK2268	高杯		脚部				11	1130	SK2280	高杯		脚部				2	
1035	SK2268	高杯		脚部				7	1131	SK2280	小型九底		胴部2/3				1	
1036	SK2268	高杯		脚部				12	1132	SK2285	鉢	G1	胴部1/5	17.2	7.7		2	
1037	SK2268	高杯		脚部				9	1133	SK2285	鉢		胴部1/8			2次焼成	3	
1038	SK2268	小型九底	B	ほぼ完存	9.6	6.8		3	1134	SK2285	高杯		脚部			2次焼成	1	
1039	SK2268	小型九底	B	ほぼ完存	8.4	6.7		1	1135	SK2290	甕	B1	口縁部	17		2次焼成	3	
1040	SK2268	小型九底		胴部				4	1136	SK2290	甕		口縁部1/6	16.8			2	
1041	SK2268	小型九底		胴部			2次焼成	2	1137	SK2290	鉢	B1	ほぼ完存	14.1	7		1	
1042	SK2268	器台		脚部				5	1138	SK2299	甕	A4	口縁部1/5	20			11	
1043	SK2268	器台		脚部2/3				6	1139	SK2299	甕		口縁部1/4	15			10	
1044	SK2258	甕	B1a	口縁部	17			9	1140	SK2299	甕		胴部1/3 底部				8	
1045	SK2258	甕	B1b	口縁部1/5	18.6		2次焼成	12	1141	SK2299	甕		胴部下半1/3				7	
1046	SK2258	甕	B1b	口縁部	17.5			10	1142	SK2299	甕	D1	口縁部1/8	13			13	
1047	SK2258	甕		口縁部	13			13	1143	SK2299	甕	D1	口縁部1/4	11			3	
1048	SK2258	甕	D1a	口縁部1/4	11.3			18	1144	SK2299	甕	D2	胴部上半1/4	12			14	
1049	SK2258	甕	D	胴部1/3				17	1145	SK2299	甕	D2	口縁部1/8	11			2	
1050	SK2258	甕	D	胴部下半1/4				15	1146	SK2299	甕		口縁部1/8	16			15	
1051	SK2258	甕	D	胴部1/3				16	1147	SK2299	小型九底	B	胴部1/4	8			1	
1052	SK2258	甕		底部			2次焼成	11	1148	SK2299	高杯		脚端部2/3			2次焼成	6	
1053	SK2258	甕	C2	ほぼ完存	13	17		19	1149	SK2299	器台	B	ほぼ完存	7.6	6.3	2次焼成	5	
1054	SK2258	甕	B3	胴部1/3	13.3			20	1150	SK2299	器台	D	ほぼ完存	9	6.5	2次焼成	4	
1055																		

図版番号	遺構・地区	器類	器種	残存状況	口径	器高	備考	収納番号	図版番号	遺構・地区	器類	器種	残存状況	口径	器高	備考	収納番号
1153	SK2299	鉢		胴部1/5				17	1249	SK2378	甗		口縁部1/8	17.4		外面煤付着	8
1154	SK2313	甗		胴部上半1/2			2次焼成	6	1250	SK2378	甗		口縁部1/8	15		外面煤付着	9
1155	SK2313	甗		胴部1/4			内面炭化物付着	7	1251	SK2378	甗		胴部1/3			2次焼成	10
1156	SK2313	高杯	B1	杯部1/2	17.8			3	1252	SK2378	甗		胴部1/3				6
1157	SK2313	高杯	B1	杯部1/3	16.6		2次焼成	4	1253	SK2378	甗		底部			在地外胎土	7
1158	SK2313	高杯		杯部1/5	17.6		2次焼成	2	1254	SK2378	高杯		先端部				4
1159	SK2313	高杯		杯部1/8	18.6		2次焼成	5	1255	SK2378	高杯	A1	完存	14.8	13.4		5
1160	SK2313	器台		脚部2/3				1	1256	SK2378	高杯		脚部				1
1161	SK2317	甗		口縁部1/3	12.8			1	1257	SK2378	高杯		脚部				2
1162	SK2312	甗		胴部1/2				4	1258	SK2378	高杯		脚部				3
1163	SK2312	甗		底部1/2			2次焼成	6	1259	SK2387	甗	A1b	口縁部1/8	26		2次焼成	6
1164	SK2312	甗		底部				5	1260	SK2387	甗	A2b	口縁部1/4	21			5
1165	SK2312	小型九底	B	ほぼ完存	8.4	6.3		2	1261	SK2387	甗	D2	口縁部1/4	16.2		在地外胎土	7
1166	SK2312	甗	D2	口縁部1/5	11.2			1	1262	SK2387	甗		底部1/2			在地外胎土	7
1167	SK2312	高杯		脚部				3	1263	SK2387	甗		底部1/2			2次焼成	8
1168	SK2322	高杯	B1	杯部	16.2			1	1264	SK2387	高杯		杯部1/8	16.8			4
1169	SK2322	甗		胴部1/4				2	1265	SK2387	高杯		杯部1/8				3
1170	SK2322	甗		底部			2次焼成	3	1266	SK2387	高杯		脚部				2
1171	SK2323	甗	E	ほぼ完存	18.4	31.2		4	1267	SK2387	高杯		脚部			2次焼成	1
1172	SK2323	甗	C1	ほぼ完存	13.6	18.4	2次焼成	2	1268	SK2387	高杯		杯部1/8	17.6			1
1173	SK2323	甗	B3	ほぼ完存	12.4	16.8		3	1269	SK2389	高杯	D	杯部1/4	15.8			1
1174	SK2323	高杯		脚部				1	1270	SK2390	小型九底		脚部				2
1175	SK2324	甗	A	口縁部1/8				1	1271	SK2390	高杯		脚部				1
1176	SK2325	甗	D1	胴部1/4				2	1272	SK2401	甗	A	頸部1/2底部				3
1177	SK2325	甗		胴部上半1/4				4	1273	SK2401	甗		口縁部1/8	19			5
1178	SK2325	甗	D2	口縁部1/7	10.6		2次焼成	1	1274	SK2401	甗		口縁部1/8	10		赤色塗彩	1
1179	SK2330	甗	A2	ほぼ完存	14	19.1	外面煤付着	8	1275	SK2401	甗		底部1/2				4
1180	SK2330	甗	C2	ほぼ完存	13.5	16	外面煤付着	15	1276	SK2401	高杯		杯部2/3	17			2
1181	SK2330	甗	D4	ほぼ完存	14	13.9		7	1277	SK2403	甗	A1a	口縁部1/4	20		2次焼成	14
1182	SK2330	甗	C1	完存	12	13.5	外面煤付着	13	1278	SK2403	甗	A	口縁部1/4	13.4			25
1183	SK2330	甗		口縁部1/4	15.6		外面煤付着	12	1279	SK2403	甗		口縁部1/4	15.6			22
1184	SK2330	甗		胴部上半1/2				11	1280	SK2403	甗	A2	胴部1/3	14.4	18.3	2次焼成煤付着	21
1185	SK2330	甗		胴部下半			炭化物付着	14	1281	SK2403	甗	D2	胴部2/3	14.6	15.5	2次焼成煤付着	20
1186	SK2330	甗		底部			2次焼成炭化物付着	16	1282	SK2403	甗		口縁部1/4	15		2次焼成	15
1187	SK2330	甗		底部			2次焼成	9	1283	SK2403	甗		胴部1/5			炭化物付着	24
1188	SK2330	甗		底部				10	1284	SK2403	甗		胴部1/6			2次焼成煤付着	19
1189	SK2330	高杯	A1	杯部1/2	17			6	1285	SK2403	甗		底部				16
1190	SK2330	高杯		脚部				4	1286	SK2403	甗		底部				17
1191	SK2330	高杯		脚部				5	1287	SK2403	高杯		杯部2/3	16.8			11
1192	SK2330	小型九底	G2	完存	9.6	8.6		1	1288	SK2403	高杯		杯部2/3	17		2次焼成	12
1193	SK2330	小型九底	C	胴部2/3	9.6	7	2次焼成	2	1289	SK2403	高杯		杯部1/8	18.8		2次焼成	18
1194	SK2330	器台	F	脚部				3	1290	SK2403	高杯		杯部1/6	17			10
1195	SK2331	甗		口縁部1/8	18.5		2次焼成	6	1291	SK2403	高杯		杯部1/4脚部	17			13
1196	SK2331	甗		口縁部1/8	19			5	1292	SK2403	高杯		脚部2/5				4
1197	SK2331	甗		胴部1/3				7	1293	SK2403	高杯		脚部				8
1198	SK2331	小型九底	A	口縁部	10			1	1294	SK2403	高杯		脚部				6
1199	SK2331	器台		受部1/4				4	1295	SK2403	高杯		脚部				9
1200	SK2331	器台		脚部1/4				2	1296	SK2403	高杯		脚部			2次焼成	7
1201	SK2331	器台		脚部1/4				3	1297	SK2403	高杯		脚部				5
1202	SK2333	高杯	A2	ほぼ完存	17.6	15.4		1	1298	SK2403	小型九底	A	完存	8.5	5.9		1
1203	SK2339	小型九底	G1	ほぼ完存	10.4	8.4	2次焼成	1	1299	SK2403	器台	B	脚部1/4			穿孔	2
1204	SK2339	小型九底		胴部				2	1300	SK2403	器台	D	受2/3脚1/3	8			3
1205	SK2340	甗	C	胴部1/8	16.6			2	1301	SK2404	甗		口縁部1/8	22		在地外胎土	2
1206	SK2340	甗		口縁部1/8	30.8			3	1302	SK2404	高杯		脚部				1
1207	SK2340	甗		口縁部1/6	12.4		2次焼成	1	1303	SK2414	高杯	A1	杯部1/5	14.8		2次焼成	1
1208	SK2351	甗		口縁部1/8	12.3		炭化物付着	1	1304	SK2406	甗	D4	ほぼ完存	13	16		11
1209	SK2346	甗	A2b	口縁部	20.2		2次焼成	5	1305	SK2406	甗		脚部				13
1210	SK2346	甗	B	胴部1/2				1	1306	SK2406	甗	D2	胴部下半			2次焼成	12
1211	SK2346	甗		口縁部	23.4		2次焼成	4	1307	SK2406	甗		口縁部1/4底部	10.6		2次焼成	SK2368
1212	SK2346	甗	B	口縁部1/8	17.6		2次焼成	3	1308	SK2406	甗	D2c	胴部1/2	10.8	13.2	2次焼成	SK2368
1213	SK2346	甗	A	口縁部1/8			2次焼成	2	1309	SK2406	甗		口縁部2/3	19			15
1214	SK2346	甗		口縁部2/3	18		2次焼成	7	1310	SK2406	甗	C1	ほぼ完存	16.2	20.4		14
1215	SK2346	甗		胴部			2次焼成	6	1311	SK2406	甗		口縁部1/2	11			10
1216	SK2345	甗		胴部上半	14.8		炭化物付着	4	1312	SK2406	高杯	D	杯部	17			7
1217	SK2345	甗	C1	胴部1/3	13			3	1313	SK2406	高杯	A1	杯部1/2	16.4		2次焼成	5
1218	SK2345	甗		胴部上半1/4			外面炭化物付着	5	1314	SK2406	高杯	D	杯部1/2	17		2次焼成	SK2368
1219	SK2345	高杯	A1	杯部1/2	16.4			2	1315	SK2406	高杯	A2	杯部3/4	15.6			SK2368
1220	SK2345	高杯		脚部2/3				1	1316	SK2406	高杯	A2	杯部	15			8
1221	SK2361	甗	E	ほぼ完存	20	30.8		1	1317	SK2406	高杯		脚部			2次焼成	6
1222	SK2361	甗	E	胴部1/4	15.8			7	1318	SK2406	高杯		脚部				9
1223	SK2361	甗		胴部1/3				6	1319	SK2406	高杯		脚部				SK2368
1224	SK2361	甗		胴部1/4			2次焼成	5	1320	SK2406	小型九底	B	胴部1/2	9	6.9		1
1225	SK2361	高杯	A1	杯部	17		2次焼成	2	1321	SK2406	小型九底	F	ほぼ完存	9.4	5.5		2
1226	SK2361	高杯	D	杯部1/8	17.2		2次焼成	3	1322	SK2406	小型九底		胴部1/3				4
1227	SK2361	高杯		杯部下半1/4				4	1323	SK2406	小型九底		胴部2/3			在地外胎土	3
1228	SK2361	小型九底	A	ほぼ完存	9	7.5		1	1324	SK2410	甗		ほぼ完存	13.2	29.5		4
1229	SK2357	甗		胴部上半1/4	16.4		外面煤付着	3	1325	SK2410	甗	D1b	完存	11.2	14.3	外面煤付着	3
1230	SK2357	甗		胴部1/4				2	1326	SK2410	甗	D1b	口縁部1/4脚部	10.2			2
1231	SK2357	高杯		杯部1/3			2次焼成	1	1327	SK2410	甗		脚部				5
1232	SK2360	甗		口縁部1/7	16			3	1328	SK2410	高杯		杯部1/4				1
1233	SK2360	甗		口縁部1/7	16		2次焼成	2	1329	SK2413	鉢	A1	ほぼ完存	28.7	15.4		7
1234	SK2360	小型九底		口縁部1/8	11.4			1	1330	SK2413	甗		胴部1/2				5
1235	SK2363	甗	B1c	口縁部	17			1	1331	SK2413	甗		底部				6
1236	SK2363	甗		口縁部1/8	16			2	1332	SK2413	高杯	A2	杯部1/4	18.3		2次焼成	3
1237	SK2374	甗		口縁部1/5	14.6		2次焼成	5	1333	SK2413	高杯		脚部				4
1238	SK2374	甗		底部1/5				4	1334	SK2413	小型九底	A	ほぼ完存	10	6.8		2
1239	SK2374	甗		胴部上半1/5			2次焼成	3	1335	SK2413	甗		口縁部3/8	11.4		2次焼成	1
1240	SK2374	高杯		杯部1/8				1	1336	SK2421	甗		胴部1/8	17			5
1241	SK2374	高杯		脚部				2	1337	SK2421	甗		胴部2/5				1
1242	SK2376	甗		胴部1/2				1	1338	SK2425	甗		口縁部1/3	14.6			1
1243	SK2376	甗		胴部1/2				2	1339	SK2422	甗		底部2/3				5
1244	SK2377	小型九底	C	胴部1/3	10.8	5.8		1	1340	SK2422	甗		底部1/3			内面煤付着器壁薄い	6
1245	SK2377	小型九底		胴部1/3	7		在地外胎土	2	1341	SK2422	甗		底部			外面煤付着	4
1246	SK2377	高杯		脚部				4	1342	SK2422	高杯	D	杯部	16.6			3

図版番号	遺構・地区	器類	器種	残存状況	口径	器高	備考	収納番号	図版番号	遺構・地区	器類	器種	残存状況	口径	器高	備考	収納番号
1345	SK2429	甕		口縁部	18.4		2次焼成	1	1441	SK2492	甕	B1a	ほぼ完存	16.6	34.4		16
1346	SK2429	甕	A	口縁部1/8	19		2次焼成	1	1442	SK2492	甕	B3	ほぼ完存	20.2	30		13
1347	SK2430	甕		口縁部1/8	16		煤付着	8	1443	SK2492	甕	B1b	ほぼ完存	15			12
1348	SK2430	甕		口縁部1/6	15.5			9	1444	SK2492	甕	B2	胴部上半2/3	12.7		2次焼成	11
1349	SK2430	甕		胴部1/6			外面煤付着	7	1445	SK2492	甕		胴部1/3				7
1350	SK2430	高杯	B1	杯部	11.5			2	1446	SK2492	甕		胴部1/2				9
1351	SK2430	高杯		脚部				10	1447	SK2492	甕		胴部2/3				15
1352	SK2430	高杯		脚部				3	1448	SK2492	甕		胴部1/3				10
1353	SK2430	高杯		脚部				4	1449	SK2492	甕		胴部1/8			煤付着	8
1354	SK2430	小型丸底		胴部			内面靱圧痕	1	1450	SK2492	鉢	A1	胴部1/8				2
1355	SK2436	甕		胴部1/3				4	1451	SK2492	甕		胴部1/4	18.2		2次焼成	20
1356	SK2436	甕		胴部			筥目痕	6	1452	SK2492	甕		胴部3/4				19
1357	SK2436	甕		口縁部	13.2		外面煤付着	5	1453	SK2492	甕	A2	胴部上半1/2	16.6			18
1358	SK2436	高杯	B2	杯部1/2	16.4		2次焼成	3	1454	SK2492	甕		胴部1/5			内面炭化物付着	21
1359	SK2436	高杯	B1	杯部1/4	14.8		2次焼成	2	1455	SK2492	甕		胴部				17
1360	SK2436	高杯		脚部2/3				1	1456	SK2492	甕	A2	完存	12	13.3		4
1361	SK2436	鉢	D1	胴部1/5	9.8			7	1457	SK2492	小型丸底		胴部1/4			2次焼成	1
1362	SK2432	甕	B	口縁部1/2	16			5	1458	SK2492	高杯		脚部				3
1363	SK2432	高杯	A1	杯部	16			4	1459	SK2512	甕		口縁部1/3	17		外面炭化物付着	4
1364	SK2432	高杯	A1	ほぼ完存	14.9	14.1		3	1460	SK2512	甕		口縁部1/4	16			3
1365	SK2432	器台	F	ほぼ完存	10.5	7.6		1	1461	SK2512	甕		胴部1/5				5
1366	SK2432	器台	A1	脚部				2	1462	SK2512	高杯		脚部				2
1367	SK2444	甕	A1b	ほぼ完存	20.2	39.5		12	1463	SK2512	高杯	B1	脚部				1
1368	SK2444	甕	B1a	ほぼ完存	15.4	36.2		13	1464	SK2591	甕		口縁部1/4	18			2
1369	SK2444	甕	B	口縁部1/2	19			10	1465	SK2591	小型丸底	C	胴部2/3	10	5.7		1
1370	SK2444	甕		口縁部1/8	15.6			15	1466	SK2593	高杯	A2	杯部	17.8		2次焼成	1
1371	SK2444	甕		胴部			筥目痕	11	1467	SK2561	甕	A1a	ほぼ完存	19.2	35.1		3
1372	SK2444	甕		口縁部1/8	19		在地外胎土	14	1468	SK2561	甕	B3	胴部1/3	16.2			6
1373	SK2444	甕		胴部下半1/2				9	1469	SK2561	甕		口縁部1/2	17			5
1374	SK2444	甕		胴部				3	1470	SK2561	甕	D1	ほぼ完存	10.7	10.4		4
1375	SK2444	高杯		杯部1/8	16			5	1471	SK2561	高杯	A1	杯部1/4	17			1
1376	SK2444	高杯		杯部1/8				6	1472	SK2561	高杯		脚部				2
1377	SK2444	高杯		脚部			2次焼成	7	1473	SK2606	甕	A1c	口縁部1/3	18			2
1378	SK2444	高杯		脚部			2次焼成	8	1474	SK2606	甕		口縁部1/8	12.4			1
1379	SK2444	小型丸底	G4	胴部1/2	10.6			2	1475	SK2606	甕	C1	口縁部1/3	17.8	19.9	2次焼成	3
1380	SK2444	小型丸底		口縁部1/8	10			4	1476	SK2609	甕	A5	口縁部1/2	16			3
1381	SK2444	小型丸底		胴部1/4				1	1477	SK2609	小型丸底	C	ほぼ完存	9.2	6.3		1
1382	SK2445	甕	B1a	口縁部1/4	17.4		上部被熱頸部赤彩か	4	1478	SK2609	小型丸底		胴部				2
1383	SK2445	甕		胴部1/4	15.4		煤付着	5	1479	SK2648	甕	B1a	胴部1/6	13.2			13
1384	SK2445	甕		口縁部1/8	13.6			6	1480	SK2648	甕	B1	口縁部1/2	15.2		外面炭化物付着	9
1385	SK2445	甕	E	脚部			2次焼成	7	1481	SK2648	甕	B1	口縁部1/3	14.8			5
1386	SK2445	高杯	A1	ほぼ完存	14.5	12.3		1	1482	SK2648	甕	B1	口縁部1/4	14		外面炭化物付着	4
1387	SK2445	高杯	A1	脚部2/3	15.8			3	1483	SK2648	甕	B	口縁部1/4	14.8			16
1388	SK2445	高杯		脚部				2	1484	SK2648	甕	B	口縁部1/8	12.2			18
1389	SK2445	鉢	E	胴部1/5	10	4.5		8	1485	SK2648	甕		口縁部1/2	13.6		外面炭化物付着	30
1390	SK2446	甕	A	口縁部1/6				2	1486	SK2648	甕		口縁部1/8	15			17
1391	SK2446	甕		底部			2次焼成	1	1487	SK2648	甕		胴部1/2				24
1392	SK2447	甕		底部				1	1488	SK2648	甕		胴部1/2				26
1393	SK2449	小型丸底		底部1/4				1	1489	SK2648	甕		底部				19
1394	SK2480	甕		口縁部1/8	18		2次焼成	2	1490	SK2648	甕		胴部上半1/5			外面煤付着	37
1395	SK2480	甕		口縁部1/8	22		2次焼成	1	1491	SK2648	甕		胴部			在地外胎土	10
1396	SK2480	甕		底部1/2				3	1492	SK2648	甕		胴部下半				11
1397	SK2482	甕	B2	ほぼ完存	13.2	25.1		6	1493	SK2648	甕		胴部下半1/4				12
1398	SK2482	甕	D1b	胴部	11.2		外面煤付着	4	1494	SK2648	甕		胴部上半1/4				35
1399	SK2482	甕		胴部1/2				5	1495	SK2648	甕		胴部上半1/4				6
1400	SK2482	高杯	B1	杯部1/6	13		2次焼成	3	1496	SK2648	甕		胴部1/8			2次焼成	7
1401	SK2482	高杯		脚部				2	1497	SK2648	甕		胴部下半1/2				8
1402	SK2482	小型丸底		胴部1/3				1	1498	SK2648	甕		胴部下半1/8				15
1403	SK2473	甕	B	口縁部2/3	19.4		赤色塗彩	1	1499	SK2648	甕	A2	胴部1/4	15.4	26.8	外面炭化物付着	22
1404	SK2473	甕	B	口縁部	17.2			4	1500	SK2648	甕	B3	胴部1/2	16.6			23
1405	SK2473	甕	B	口縁部1/3	14.3			6	1501	SK2648	甕	A1	胴部3/4	13.6	19.5		20
1406	SK2473	甕	A	口縁部1/8	18.8		2次焼成	5	1502	SK2648	甕	A2	胴部1/2	11	12.7		3
1407	SK2473	甕	B	口縁部3/5	13.6		2次焼成	3	1503	SK2648	甕		口縁部1/3	15.6			21
1408	SK2473	甕		胴部上半1/4	18		外面煤付着	8	1504	SK2648	甕		口縁部1/3	17.4		外面煤付着	29
1409	SK2473	甕		口縁部1/7	13			9	1505	SK2648	甕		口縁部1/4	16.6			34
1410	SK2473	甕		胴部1/3				10	1506	SK2648	甕		口縁部1/4	14.2			14
1411	SK2473	甕		胴部1/8			外面煤付着	7	1507	SK2648	甕		口縁部1/2	15.6		外面炭化物付着	32
1412	SK2473	高杯		杯部1/8	12			12	1508	SK2648	甕		口縁部1/2	16.6		外面炭化物付着	31
1413	SK2473	器台		杯部1/3	12			2	1509	SK2648	甕		胴部下半				27
1414	SK2473	器台		脚部				11	1510	SK2648	甕		胴部下半1/3				25
1415	SK2484	高杯		脚部				1	1511	SK2648	甕		底部			内面炭化物付着	33
1416	SK2485	甕		口縁部1/8	18.6			2	1512	SK2648	甕		底部			炭化物付着	36
1417	SK2485	小型丸底		胴部1/4				1	1513	SK2648	甕		底部				28
1418	SK2490	甕	B	口縁部3/5	21		2次焼成	2	1514	SK2648	小型丸底	B	ほぼ完存	8.3	7.2		38
1419	SK2490	甕		胴部上半			2次焼成	3	1515	SK2648	小型丸底		胴部				2
1420	SK2490	甕	A2	ほぼ完存	11.2	12.5	2次焼成	4	1516	SK2648	小型丸底		胴部			2次焼成	1
1421	SK2490	高杯		脚部				1	1517	SK2608	甕		胴部上半1/2	17.1			3
1422	SK2478	甕	A1a	口縁部	19.4			6	1518	SK2608	甕	B	胴部1/2				2
1423	SK2478	甕	D1a	胴部1/3	13			7	1519	SK2608	小型丸底	B	ほぼ完存	9	7.7		1
1424	SK2478	甕		胴部1/3			2次焼成	15	1520	SK2615	小型丸底	C	胴部2/3	9	6.1		1
1425	SK2478	甕		胴部上半1/2	15			11	152								

図版番号	遺構・地区	器類	器種	残存状況	口径	器高	備考	収納番号	図版番号	遺構・地区	器類	器種	残存状況	口径	器高	備考	収納番号
1537	SK2758	高杯	脚部					9	1633	SK2748	器台	C	杯1/2 脚1/2	7.2	6.5		2
1538	SK2745	壺	口縁部1/8	14.6		2次焼成		9	1634	SK2751	甕	C1	胴部1/3	15.8			12
1539	SK2745	甕	口縁部1/5	12.4				8	1635	SK2751	甕		口縁部1/4	19			18
1540	SK2745	甕	A2	ほぼ完存	12.5	20.3		12	1636	SK2751	甕	C	口縁部			2次焼成	8
1541	SK2745	甕		胴部上半1/3	17			23	1637	SK2751	甕		胴部				16
1542	SK2745	甕	D	胴部上半1/4	15			21	1638	SK2751	甕		胴部1/2				13
1543	SK2745	甕		口縁部1/3	15.6			14	1639	SK2751	甕		胴部1/4				15
1544	SK2745	甕		口縁部1/4	15.8			13	1640	SK2751	甕		胴部上半1/4				10
1545	SK2745	甕		口縁部1/4	15.6			17	1641	SK2751	甕		胴部1/3				11
1546	SK2745	甕	F	口縁部1/4				25	1642	SK2751	甕		底部				14
1547	SK2745	甕		胴部上半1/4				15	1643	SK2751	甕		底部				9
1548	SK2745	甕		口縁部1/4			外面炭化物付着	19	1644	SK2751	甕		脚部				17
1549	SK2745	甕		胴部1/3			2次焼成炭化物付着	20	1645	SK2751	高杯	D	杯部	14.5			3
1550	SK2745	甕		胴部1/4				10	1646	SK2751	高杯	D	杯部	15			2
1551	SK2745	甕		胴部上半1/4			2次焼成	18	1647	SK2751	高杯		杯部1/3	15			4
1552	SK2745	甕		脚部				11	1648	SK2751	高杯		杯部1/4	16.6			5
1553	SK2745	高杯	A3	杯部	16.4		2次焼成	4	1649	SK2751	高杯		脚部				6
1554	SK2745	高杯	D	杯部1/3	17			5	1650	SK2751	高杯		脚部				7
1555	SK2745	高杯		脚部				6	1651	SK2751	小型丸底		胴部1/3				1
1556	SK2745	高杯		脚部				7	1652	SK2747	壺		口縁部1/8	17			2
1557	SK2745	小型丸底	B	口縁部1/3	18.2	6.7		1	1653	SK2747	高杯		脚部			2次焼成	1
1558	SK2745	器台		脚部1/2				3	1654	SK2753	甕		口縁部	13.2			1
1559	SK2745	鉢	G	底部				26	1655	SK2755	甕		胴部下半1/4				1
1560	SK2745	鉢	B1	口縁部1/4				2	1656	SK2756	壺	A2	口縁部	19.9		2次焼成	4
1561	SK2744	甕	A1	胴部2/3底部	17	22.9	炭化物付着	10	1657	SK2756	壺	B1	口縁部	18		2次焼成	5
1562	SK2744	甕		口縁部1/2	19.4		2次焼成	11	1658	SK2756	壺		口縁部1/2				6
1563	SK2744	甕		口縁部1/8	15.4		外面炭化物付着	12	1659	SK2756	壺		胴部3/5				8
1564	SK2744	甕		口縁部1/8	16			13	1660	SK2756	壺		胴部1/4				7
1565	SK2744	甕	F	口縁部1/3	12		2次焼成	14	1661	SK2756	甕	B1	胴部1/3	13.6			11
1566	SK2744	壺	A2	底部			2次焼成	9	1662	SK2756	甕		胴部1/4				9
1567	SK2744	壺		胴部1/4				8	1663	SK2756	甕		底部				3
1568	SK2744	高杯		杯部1/2	16.8			5	1664	SK2756	壺		胴部1/5				10
1569	SK2744	高杯		杯部1/3	14.8			6	1665	SK2756	壺	D1a	胴部1/2	7.8	13.1	器台結合 2次焼成	1
1570	SK2744	高杯		脚部				4	1666	SK2833	甕		口縁部1/8	19			3
1571	SK2744	高杯		脚部			2次焼成	7	1667	SK2833	高杯		脚部				2
1572	SK2744	高杯		脚部1/2				2	1668	SK2833	小型丸底		胴部				1
1573	SK2744	高杯		脚部				3	1669	SK2757	壺	A3	ほぼ完存	17.8	34.5		6
1574	SK2744	小型丸底		口縁部1/5	9.1			18	1670	SK2757	壺	B1	口縁部	15.6			5
1575	SK2744	器台	A	完存	5.4	5	2次焼成	1	1671	SK2757	壺		胴部1/2				7
1576	SK2744	甕		脚部				15	1672	SK2757	壺		胴部1/2				11
1577	SK2744	鉢	C	胴部1/2	11.8	3.8	2次焼成	17	1673	SK2757	甕	A2	ほぼ完存	16	26		8
1578	SK2744	鉢	A1	口縁部1/8	30		2次焼成	16	1674	SK2757	甕	C2	ほぼ完存	15.4	22		9
1579	SK2746	壺	B	口縁部1/3	18.2		2次焼成	13	1675	SK2757	甕	D1	ほぼ完存	13	10.4		2
1580	SK2746	壺	A	口縁部1/5	20.8		2次焼成	10	1676	SK2757	甕		口縁部1/3	12.4		2次焼成	3
1581	SK2746	壺		胴部上半				21	1677	SK2757	甕		胴部				10
1582	SK2746	壺		底部				9	1678	SK2757	甕		底部				4
1583	SK2746	壺		胴部1/4				11	1679	SK2757	小型丸底	A	胴部1/2	11	6.1		1
1584	SK2746	甕	A2	ほぼ完存	18.8	30.3		25	1680	SK2759	壺	A2a	ほぼ完存	20.3	40.5		19
1585	SK2746	甕	C2	口縁1/2胴1/3	16			14	1681	SK2759	壺	A1a	ほぼ完存	22.1	37.3		11
1586	SK2746	甕	A2	胴部2/3	16	20		24	1682	SK2759	壺	B1a	胴部1/2	14.6		2次焼成	10
1587	SK2746	甕		口縁部1/4	21.6			12	1683	SK2759	壺	B1c	口縁部	18.2			17
1588	SK2746	甕		口縁部1/8	19.8		2次焼成	20	1684	SK2759	壺	B1b	ほぼ完存	18	38.7		12
1589	SK2746	甕		口縁部1/3	17			17	1685	SK2759	甕	A2	胴部2/3	17.5	27.8		34
1590	SK2746	甕		胴部上半1/3	15.2			22	1686	SK2759	甕	B1	ほぼ完存	15.6	23.7		33
1591	SK2746	甕		口縁部1/8	16		2次焼成	16	1687	SK2759	甕	B1b	胴部上半	18.2			14
1592	SK2746	甕		胴部上半	12.2			8	1688	SK2759	甕	B1	胴部1/2	15.2			32
1593	SK2746	甕		胴部上半2/3			外面炭化物付着	23	1689	SK2759	甕		口縁部1/6	18			26
1594	SK2746	甕		胴部1/4				15	1690	SK2759	甕		口縁部1/6	18			23
1595	SK2746	甕		底部				27	1691	SK2759	甕		口縁部1/5	17			24
1596	SK2746	甕		底部				19	1692	SK2759	甕		口縁部1/6	12.8			25
1597	SK2746	甕		底部1/2				18	1693	SK2759	甕		口縁部1/5	12.4			27
1598	SK2746	小型丸底	G1	胴部1/2	11.6	9	2次焼成	1	1694	SK2759	壺	D1a	胴部1/2	12.8			20
1599	SK2746	小型丸底	G4	胴部2/3	10.8	7.6	2次焼成	2	1695	SK2759	壺	A2	胴部2/3	11.5	15.8		31
1600	SK2746	小型丸底	B	胴部1/2	9	6.8		3	1696	SK2759	甕	A	ほぼ完存	11	12.5		21
1601	SK2746	小型丸底	E	胴部1/3	9	6.7		4	1697	SK2759	甕	D1	ほぼ完存	10.1	9.2		22
1602	SK2746	高杯	A2	杯部1/5	15.6			7	1698	SK2759	甕	D2	ほぼ完存	6.9	6.6		4
1603	SK2746	高杯		脚部				6	1699	SK2759	高杯		杯部1/3	16.4			8
1604	SK2746	器台		脚部1/4				5	1700	SK2759	高杯		杯部1/6				6
1605	SK2746	鉢		口縁部1/8	19.4			26	1701	SK2759	高杯		脚部				7
1606	SK2748	甕		胴部1/2	15		外面炭化物付着	14	1702	SK2759	高杯		脚部1/2				9
1607	SK2748	甕		口縁部1/2	15			21	1703	SK2759	壺		胴部				13
1608	SK2748	甕		口縁部1/5	14.4			18	1704	SK2759	壺		胴部1/4				28
1609	SK2748	甕		口縁部1/6	11.8			17	1705	SK2759	甕		胴部下半				29
1610	SK2748	甕		口縁部1/2	16			26	1706	SK2759	壺		胴部上半				18
1611	SK2748	甕	C1	胴部1/2	12.6	13.1	外面煤付着	20	1707	SK2759	壺		胴部1/4				16
1612	SK2748	甕	A	胴部2/3	11.2		外面炭化物付着	11	1708	SK2759	壺		胴部1/3				15
1613	SK2748	甕		胴部1/4			外面煤付着	19	1709	SK2759	壺		胴部下半1/4				30
1614	SK2748	甕	F	口縁部1/2	9.4			25	1710	SK2759	小型丸底		胴部3/4				2
1615	SK2748	甕		胴部1/4			外面炭化物付着	13	1711	SK2759	小型丸底		口縁部1/4	8			1
1616	SK2748	甕		胴部1/2				22	1712	SK2759	小型丸底		胴部1/2	7.8			3
1617	SK2748	甕		胴部上半1/4				24	1713	SK2759	器台		杯部	16.6			5
1618	SK2748	壺		底部				23	1714	SK2759	鉢	G2	口縁部1/4	16.4			35
1619	SK2748	壺		底部				16	1715	SK2842	壺		口縁部1/6				3
1620	SK2748	壺		底部			外面炭化物付着	12	1716	SK2842	高杯		脚部				1
1621	SK2748	壺		胴部上半1/4				7	1717	SK2842	高杯		脚部1/4				2
1622	SK2748	壺		底部				15	1718	SK2827	壺	A	口縁部1/8	13			3
1623	SK2748	高杯	B1	杯1/8 脚1/2	15.4	13.5		3	1719	SK2827	壺		口縁部1/6	18.7			6
1624	SK2748	高杯	A3	杯1/2 脚1/8	15.6			10	1720	SK2827	壺		口縁部1/8	15			4
1625	SK2748	高杯		杯部1/2	15		2次焼成	6	1721	SK2827	甕	A2	胴部1/2	18			9
1626	SK2748	高杯	A1	杯部2/3	15.6			5	1722	SK2827	甕		口縁部1/5	13			8
1627	SK2748	高杯		杯部1/6				4	1723	SK2827	壺		胴部上半1/4				7
1628	SK2748	高杯		脚部				9	1724	SK2827	鉢		口縁部1/8	25			10
1629	SK2748	高杯		脚部			2次焼成	8	1725	SK2827	鉢	A1	口縁部1/8				11
1630	SK2748	鉢	A2	胴部1/4	28.8			28	1726	SK2827	鉢						

図版番号	遺構・地区	器類	器種	残存状況	口径	器高	備考	収納番号	図版番号	遺構・地区	器類	器種	残存状況	口径	器高	備考	収納番号
1729	SK2828	甕		口縁部1/2	17			7	1825	SK2865	甕		口縁部1/4	18			8
1730	SK2828	甕		口縁部1/2	20		2次焼成	5	1826	SK2865	甕	C1	胴部1/8	16			9
1731	SK2828	甕		胴部1/8				8	1827	SK2865	高杯		杯部	16.5			13
1732	SK2828	甕		胴部1/5				6	1828	SK2865	高杯		杯部1/8	19			6
1733	SK2828	高杯		杯部1/2	15			3	1829	SK2865	高杯		脚部				3
1734	SK2828	高杯		杯部1/2				2	1830	SK2865	高杯		脚部				4
1735	SK2828	高杯		脚部				4	1831	SK2865	高杯		脚部				5
1736	SK2828	鉢	D1	胴部1/2	11.4	5.7		9	1832	SK2865	小型九底	B	ほぼ完存	10.2	7		1
1737	SK2832	壺	A	口縁部1/8				8	1833	SK2865	器台		脚部				2
1738	SK2832	壺	D1a	口縁部	12			9	1834	SK2870	鉢	A1	口縁部1/8	22			1
1739	SK2832	壺	D1a	口縁部1/4	12			7	1835	SK2879	壺	D1a	口縁部1/2	11.8			3
1740	SK2832	壺		底部1/4			稜状痕	12	1836	SK2879	器台	A	ほぼ完存	8.5	8.7		1
1741	SK2832	甕		口縁部1/6	17.3			11	1837	SK2879	高杯		脚部				2
1742	SK2832	甕		胴部1/5				10	1838	SK2871	甕		胴部下半1/3	17.2			6
1743	SK2832	高杯		杯部1/8	17			6	1839	SK2871	甕		口縁部1/3	15.2			7
1744	SK2832	高杯		杯部1/4				5	1840	SK2871	高杯		脚部				3
1745	SK2832	高杯		脚部1/2				4	1841	SK2871	壺		胴部2/3				1
1746	SK2832	高杯		脚部			未貫通穿孔	3	1842	SK2871	器台		杯部	7.4			2
1747	SK2832	小型九底		胴部1/3				1	1843	SK2871	鉢	G	口縁部1/8	28			5
1748	SK2832	小型九底		口縁部1/8	9.6		在地外胎土	2	1844	SK2871	鉢	A1	底部				4
1749	SK2831	壺	A2	口縁部1/6	17.8			13	1845	SK2874	壺	A3	口縁部1/2	18			18
1750	SK2831	壺		胴部上半1/2				12	1846	SK2874	壺	A	口縁部1/8	18			21
1751	SK2831	壺		口縁部	15.2		2次焼成	20	1847	SK2874	壺	A	口縁部1/8	21.6			22
1752	SK2831	甕		胴部上半	17.6		内外面炭化物付着	18	1848	SK2874	壺	B2	口縁部1/4	15			19
1753	SK2831	甕		胴部1/3	17		外面炭化物付着	17	1849	SK2874	壺	A2	胴部1/2	20.2	29.8		32
1754	SK2831	甕	D2	ほぼ完存	11.2	10.6		15	1850	SK2874	甕	B1	胴部1/4	17.6			31
1755	SK2831	甕		胴部1/2				14	1851	SK2874	甕		口縁部1/4	18			25
1756	SK2831	壺		胴部1/8			2次焼成	16	1852	SK2874	甕		口縁部1/8	16			28
1757	SK2831	壺		胴部下半				19	1853	SK2874	甕		口縁部1/4	20.6			26
1758	SK2831	小型九底		口縁部1/4	8		2次焼成	1	1854	SK2874	甕		口縁部1/4	18.6			20
1759	SK2831	器台		接合部				2	1855	SK2874	甕		口縁部1/5	17.5			27
1760	SK2831	高杯	A1	杯部	15.3			9	1856	SK2874	甕		底部				23
1761	SK2831	高杯	A2	杯部	16.5			10	1857	SK2874	甕		底部				29
1762	SK2831	高杯	A1	杯部	16.3			11	1858	SK2874	甕		底部1/4			内外面赤彩	16
1763	SK2831	高杯		杯部1/3				6	1859	SK2874	甕		胴部1/3				30
1764	SK2831	高杯		脚部				3	1860	SK2874	高杯		杯部2/3	15.5			12
1765	SK2831	高杯		脚部1/2				7	1861	SK2874	高杯		杯部1/8	15.5			14
1766	SK2831	高杯		脚部				4	1862	SK2874	高杯		杯部1/4	18			15
1767	SK2831	高杯		脚部			2次焼成	8	1863	SK2874	高杯		脚部				11
1768	SK2831	高杯		脚部				5	1864	SK2874	高杯		脚部				9
1769	SK2868	壺	D1	ほぼ完存				3	1865	SK2874	高杯		脚部				7
1770	SK2868	甕		口縁部1/4	16			2	1866	SK2874	高杯		脚部				8
1771	SK2868	高杯		杯部1/8	19			1	1867	SK2874	高杯		脚部				10
1772	SK2843	甕	B2	ほぼ完存	18.6	30.8		25	1868	SK2874	高杯		脚部1/2				13
1773	SK2843	甕		胴部1/8	16			23	1869	SK2874	小型九底		口縁1/2胴1/2	7.6			1
1774	SK2843	甕		胴部1/8	12			22	1870	SK2874	小型九底		胴部				4
1775	SK2843	甕		胴部1/3				21	1871	SK2874	小型九底		胴部1/4				5
1776	SK2843	壺		底部				19	1872	SK2874	小型九底		胴部1/4				3
1777	SK2843	壺		胴部1/8				18	1873	SK2874	小型九底	G2	胴部3/4				2
1778	SK2843	壺		底部				20	1874	SK2874	器台	C1	杯部2/3	8.4			6
1779	SK2843	甕		底部				24	1875	SK2874	鉢	G	胴部下半1/4				24
1780	SK2843	高杯		杯部	19			13	1876	SK2878	壺	A1a	口縁部1/8	21.6		2次焼成	9
1781	SK2843	高杯		杯部	17			16	1877	SK2878	壺	B1	口縁部1/3	14.9			8
1782	SK2843	高杯		杯部				17	1878	SK2878	壺	B1a	ほぼ完存	16.8	35.2		11
1783	SK2843	高杯		脚部				9	1879	SK2878	壺	B	胴部1/2				12
1784	SK2843	高杯		脚部				10	1880	SK2878	壺		底部				7
1785	SK2843	高杯		脚部				7	1881	SK2878	壺		底部				10
1786	SK2843	高杯		脚部				12	1882	SK2878	甕		口縁部1/8	11.7			6
1787	SK2843	高杯		脚部				8	1883	SK2878	壺	E	脚部1/8				5
1788	SK2843	高杯		脚部				14	1884	SK2878	高杯	A1	ほぼ完存	15.8	13.7		4
1789	SK2843	高杯		脚部				11	1885	SK2878	高杯		脚端部1/8				3
1790	SK2843	高杯		脚部				15	1886	SK2878	器台	B	杯部	8			1
1791	SK2843	高杯		脚部				27	1887	SK2878	器台		接合部1/3				2
1792	SK2843	小型九底		胴部1/2				1	2001	SD1016②-2	壺	A1a	口縁部1/6	23.8			1195
1793	SK2843	小型九底		胴部2/3				2	2002	SD1016②-2	壺	A1a	口縁部1/6	22			1120
1794	SK2843	器台		杯部1/8	8			4	2003	SD1016②-2	壺	A1a	口縁部1/8	24			1064
1795	SK2843	器台		杯部	8			5	2004	SD1016②-2	壺	A1a	口縁部1/8	22.2			943
1796	SK2843	器台		杯部3/5	8			6	2005	SD1016②-2	壺	A1a	口縁部1/8	19.4			1068
1797	SK2843	鉢	D1	口縁部1/8	10			3	2006	SD1016②-2	壺	A1c	口縁部	18.5			825
1798	SK2843	壺					穿孔	26	2007	SD1016②-2	壺	A1a	口縁部1/2	21.2			1194
1799	SK2863	壺	A	口縁部1/5	21			3	2008	SD1016②-2	壺	A2a	口縁部1/2	17.5			928
1800	SK2863	壺	A5	口縁部1/4	15			2	2009	SD1016②-2	壺	A1c	口縁部1/8	19			1200
1801	SK2863	壺	B1a	ほぼ完存	13.3	19.2		8	2010	SD1016②-2	壺	A2	口縁部1/8	23			935
1802	SK2863	壺	B3	ほぼ完存	15.2	16.1		22	2011	SD1016②-2	壺	A2a	口縁部1/8	27			1262
1803	SK2863	壺	B	口縁部1/4	14			4	2012	SD1016②-2	壺	A	口縁部1/8	21			1260
1804	SK2863	壺		口縁部1/6	12.8			1	2013	SD1016②-2	壺	A	口縁部1/3	22			1261
1805	SK2863	壺		胴部1/2				7	2014	SD1016②-2	壺	A5	口縁部2/3	16.5		2次焼成	927
1806	SK2863	壺		胴部1/4				13	2015	SD1016②-2	壺	A2a	口縁部	18.3			1081
1807	SK2863	壺		底部1/4				10	2016	SD1016②-2	壺	A1b	口縁部1/8	17			1076
1808	SK2863	壺		胴部				9	2017	SD1016②-2	壺	A1b	口縁部1/8	15.4			933
1809	SK2863	壺		胴部上半1/8				17	2018	SD1016②-2	壺	A2a	口縁部	17.2			1186
1810	SK2863	壺		胴上半1/8底部				6	2019	SD1016②-2	壺	A3	口縁部1/2	16.9			815
1811	SK2863	甕		口縁部1/3	19.2			12	2020	SD1016②-2	壺	A3	口縁部1/8	17			1074
1812	SK2863	甕		口縁部1/2	15.2			19	2021	SD1016②-2	壺	A4	口縁部1/8	16.4			1066
1813	SK2863	甕		口縁部1/5	13			14	2022	SD1016②-2	壺	A4	口縁部1/4	22.6		2次焼成	1189
1814	SK2863	甕	A2	胴部1/2	15			20	2023	SD1016②-2	壺	A4	口縁部1/8	17			1192
1815	SK2863	甕	A2	胴部1/3	16			11	2024	SD1016②-2	壺	A6	口縁部	14.7		2次焼成	1187
1816	SK2863	甕		胴部1/3	13.4		内面炭化物付着	21	2025	SD1016②-2	壺	A6	口縁部1/4	17			1075
1817	SK2863	甕		底部			内面炭化物付着	15	2026	SD1016②-2	壺	A7	口縁部1/8	17			1201
1818	SK2863	甕		底部				16	2027	SD1016②-2	壺		胴部1/8			2次焼成	1190
1819	SK2863	甕		底部				18	2028	SD1016②-2	壺		胴部2/3				824
1820	SK2863	壺		底部			2次焼成	5	2029	SD1016②-2	壺	B1a	ほぼ完存	17.2	35.8		952
1821	SK2865	壺	A7	口縁部1/8	17			11	2030	SD1016②-2	壺	B1	口縁部1/4	17.3			1188
1822	SK2865	壺		胴部上半1/2				10	2031	SD1016							

図版番号	遺構・地区	器 類	器 種	残存状況	口 径	器 高	備 考	収納番号	図版番号	遺構・地区	器 類	器 種	残存状況	口 径	器 高	備 考	収納番号
2034	SD1016㉓-2	甕	B1c	口縁部	16			1265	2130	SD1016㉓-2	甕		胴部1/3				848
2035	SD1016㉓-2	甕	B1b	口縁部	16			936	2131	SD1016㉓-2	甕		底部				1097
2036	SD1016㉓-2	甕	B1b	口縁部1/4	16			1264	2132	SD1016㉓-2	甕		胴部1/8				1088
2037	SD1016㉓-2	甕	B1c	口縁部1/4	14.8			939	2133	SD1016㉓-2	甕		胴部1/2				833
2038	SD1016㉓-2	甕	B1b	口縁部1/6	16			1258	2134	SD1016㉓-2	高杯	A2	ほぼ完存	18	14.1		883
2039	SD1016㉓-2	甕	B1a	口縁部1/4	16			1199	2135	SD1016㉓-2	高杯	A2	ほぼ完存	18.4	14.5		1277
2040	SD1016㉓-2	甕	B	口縁部1/4	14			1191	2136	SD1016㉓-2	高杯		杯部1/8	15			896
2041	SD1016㉓-2	甕	B	口縁部3/4	13.3			818	2137	SD1016㉓-2	高杯		杯部1/4	17			794
2042	SD1016㉓-2	甕	B	口縁部1/5	15			1067	2138	SD1016㉓-2	高杯	A1	杯部1/5	16.4			894
2043	SD1016㉓-2	甕	B	口縁部1/8	18			1196	2139	SD1016㉓-2	高杯		杯部	16			1147
2044	SD1016㉓-2	甕	B	口縁部3/4	14.6		2次焼成	930	2140	SD1016㉓-2	高杯		杯部1/8	15			1029
2045	SD1016㉓-2	甕	B	口縁部1/4	14			938	2141	SD1016㉓-2	高杯		杯部2/5	16.1			1158
2046	SD1016㉓-2	甕		胴部1/5	13		外面炭化物付着	1095	2142	SD1016㉓-2	高杯	A1	杯部	17			1015
2047	SD1016㉓-2	甕	B	口縁部1/6	13			1065	2143	SD1016㉓-2	高杯	A1	杯部1/2	16.7			1250
2048	SD1016㉓-2	甕	B	口縁部	13		2次焼成	945	2144	SD1016㉓-2	高杯	D	杯部1/3	16			1257
2049	SD1016㉓-2	甕	B1a	口縁部1/5	12.2			1141	2145	SD1016㉓-2	高杯		杯部1/7	15.2			892
2050	SD1016㉓-2	甕		口縁部1/8	13			954	2146	SD1016㉓-2	高杯		杯部1/7	15.8			881
2051	SD1016㉓-2	甕		口縁部1/4	11			962	2147	SD1016㉓-2	高杯		杯部1/2	16.1			878
2052	SD1016㉓-2	甕		口縁部1/4	11			1268	2148	SD1016㉓-2	高杯		杯部2/3	16			797
2053	SD1016㉓-2	甕	D4	ほぼ完存	12.2	16.5		966	2149	SD1016㉓-2	高杯		杯部1/8	15.2			885
2054	SD1016㉓-2	甕	D2b	ほぼ完存	9	10.8		1082	2150	SD1016㉓-2	高杯		杯部1/8	15			884
2055	SD1016㉓-2	甕	D1a	ほぼ完存	11.4	13.8		1087	2151	SD1016㉓-2	高杯		杯部1/3	16.8			1144
2056	SD1016㉓-2	甕	D2b	ほぼ完存				829	2152	SD1016㉓-2	高杯	A2	杯部3/5	15.9			785
2057	SD1016㉓-2	甕	D	胴部3/4				830	2153	SD1016㉓-2	高杯		杯部1/4	16			1148
2058	SD1016㉓-2	甕	D	胴部3/4				828	2154	SD1016㉓-2	高杯	A2	杯部1/2	16.9		2次焼成	877
2059	SD1016㉓-2	甕	D	胴部				1084	2155	SD1016㉓-2	高杯		杯部1/7	17			798
2060	SD1016㉓-2	甕	D2b	口縁部1/2	11.8			960	2156	SD1016㉓-2	高杯	E	杯部1/4	14.6			882
2061	SD1016㉓-2	甕	D2a	完存	6.5	6.5	2次焼成	1002	2157	SD1016㉓-2	高杯	E	杯部1/8	12			876
2062	SD1016㉓-2	甕	D	胴部			2次焼成	1248	2158	SD1016㉓-2	高杯		脚部				1042
2063	SD1016㉓-2	甕	D	胴部				860	2159	SD1016㉓-2	高杯		脚部			2次焼成	1041
2064	SD1016㉓-2	甕	D	胴部1/2				1007	2160	SD1016㉓-2	高杯		脚部				1165
2065	SD1016㉓-2	甕		胴部				1062	2161	SD1016㉓-2	高杯		脚部				1043
2066	SD1016㉓-2	甕		胴部3/5			赤彩 2次焼成	951	2162	SD1016㉓-2	高杯		脚部				1055
2067	SD1016㉓-2	甕		胴部1/2				975	2163	SD1016㉓-2	高杯		脚部				903
2068	SD1016㉓-2	甕		胴部1/6				949	2164	SD1016㉓-2	高杯		脚部				1157
2069	SD1016㉓-2	甕		胴部1/4				1197	2165	SD1016㉓-2	高杯		脚部				1150
2070	SD1016㉓-2	甕		胴部1/2			2次焼成	826	2166	SD1016㉓-2	高杯		脚部				879
2071	SD1016㉓-2	甕	B3	ほぼ完存	22.7	36.7		827	2167	SD1016㉓-2	高杯		脚部1/4				1046
2072	SD1016㉓-2	甕	B3	口縁部1/5	21.4			940	2168	SD1016㉓-2	高杯		脚部				1149
2073	SD1016㉓-2	甕		口縁部1/6	18.6			1217	2169	SD1016㉓-2	高杯		脚部				1164
2074	SD1016㉓-2	甕		口縁部1/4	18			1063	2170	SD1016㉓-2	高杯		脚部				893
2075	SD1016㉓-2	甕		口縁部1/8	18			1073	2171	SD1016㉓-2	高杯		脚部				805
2076	SD1016㉓-2	甕		口縁部1/5	17.2			1212	2172	SD1016㉓-2	高杯		脚部			穿孔	807
2077	SD1016㉓-2	甕		口縁部1/6	17			1263	2173	SD1016㉓-2	高杯		脚部			穿孔	1185
2078	SD1016㉓-2	甕		胴部1/4	17.7			834	2174	SD1016㉓-2	高杯		脚部				812
2079	SD1016㉓-2	甕	B1	ほぼ完存	17.5	23.5	在地外胎土 煤付着	836	2175	SD1016㉓-2	高杯		脚部			2次焼成	1184
2080	SD1016㉓-2	甕		口縁部1/2	16.9			978	2176	SD1016㉓-2	小型九底	A	胴部1/3	11	6.5		786
2081	SD1016㉓-2	甕		口縁部1/5	17			1209	2177	SD1016㉓-2	小型九底	C	ほぼ完存	10	6		788
2082	SD1016㉓-2	甕		口縁部1/4	16.4			986	2178	SD1016㉓-2	小型九底	B	完存	9.6	7.1	2次焼成	782
2083	SD1016㉓-2	甕		口縁部1/4	17.2			1213	2179	SD1016㉓-2	小型九底	B	ほぼ完存	8.1	6.9		1124
2084	SD1016㉓-2	甕		口縁部1/3	17			1273	2180	SD1016㉓-2	小型九底	E	胴部3/7	9.8			1137
2085	SD1016㉓-2	甕		口縁部1/4	16		外面炭化物付着	1239	2181	SD1016㉓-2	小型九底	B	胴部2/3	9.2			853
2086	SD1016㉓-2	甕		口縁部	17			991	2182	SD1016㉓-2	小型九底	C	ほぼ完存	9.5	5.6	2次焼成	861
2087	SD1016㉓-2	甕		口縁部1/4	16.8			974	2183	SD1016㉓-2	小型九底	C	胴部1/5	8			779
2088	SD1016㉓-2	甕		口縁部	16			985	2184	SD1016㉓-2	小型九底	C	ほぼ完存	9.5	5.8		1249
2089	SD1016㉓-2	甕		口縁部1/6	16.8		外面炭化物付着	981	2185	SD1016㉓-2	小型九底	C	ほぼ完存	10.2	6.9		1135
2090	SD1016㉓-2	甕		口縁部1/8	16			1272	2186	SD1016㉓-2	小型九底	B	ほぼ完存	8.8	8.1		1013
2091	SD1016㉓-2	甕		口縁部1/4	16			1211	2187	SD1016㉓-2	小型九底	G2	完存	10.5	7.7		1126
2092	SD1016㉓-2	甕		胴部1/2	15	20		1109	2188	SD1016㉓-2	小型九底	G2	ほぼ完存	11.4	8.1		1006
2093	SD1016㉓-2	甕		口縁部1/5	16.6			842	2189	SD1016㉓-2	小型九底	G2	ほぼ完存	10.5	7.7		1130
2094	SD1016㉓-2	甕		口縁部1/2	14.8			931	2190	SD1016㉓-2	小型九底	B	ほぼ完存	10	7.3		775
2095	SD1016㉓-2	甕		口縁部1/8	16			845	2191	SD1016㉓-2	小型九底	A	胴部1/2	9.8	7		781
2096	SD1016㉓-2	甕		口縁部1/4	14		外面炭化物付着	982	2192	SD1016㉓-2	小型九底	A	胴部	9.2		内面赤色物付着	783
2097	SD1016㉓-2	甕	C1	胴部1/2	14.4			1204	2193	SD1016㉓-2	小型九底	F	ほぼ完存	8	5.8		1122
2098	SD1016㉓-2	甕		口縁部1/6	15			1105	2194	SD1016㉓-2	小型九底	G2	ほぼ完存	10	8.1		774
2099	SD1016㉓-2	甕		口縁部1/5	14			1103	2195	SD1016㉓-2	小型九底	G2	ほぼ完存	9.5	7.8		1125
2100	SD1016㉓-2	甕		口縁部1/6	15.4			843	2196	SD1016㉓-2	小型九底	B	ほぼ完存	8.3	6		867
2101	SD1016㉓-2	甕		口縁部1/7	14			1070	2197	SD1016㉓-2	小型九底		口縁部1/2	8			870
2102	SD1016㉓-2	甕		口縁部1/8	15			971	2198	SD1016㉓-2	小型九底	F	ほぼ完存	9.2	7.5		1003
2103	SD1016㉓-2	甕	A2	胴部1/4	18			988	2199	SD1016㉓-2	小型九底	G2	ほぼ完存	10	8.3		1180
2104	SD1016㉓-2	甕		口縁部1/4	19			947	2200	SD1016㉓-2	小型九底		口縁部1/2	9.4			734
2105	SD1016㉓-2	甕		口縁部1/4	18			1093	2201	SD1016㉓-2	小型九底	C	胴部2/3	11.1		2次焼成	1014
2106	SD1016㉓-2	甕		口縁部1/4	12.4			1208	2202	SD1016㉓-2	小型九底		口縁部1/3	8.4			1244
2107	SD1016㉓-2	甕		口縁部1/2	12.8		2次焼成	819	2203	SD1016㉓-2	小型九底		口縁部1/4	10			863
2108	SD1016㉓-2	甕		胴部2/3	17			1274	2204	SD1016㉓-2	小型九底		胴部2/3				789
2109	SD1016㉓-2	甕		胴部1/2	17			1206	2205	SD1016㉓-2	小型九底		胴部1/4				1241
2110	SD1016㉓-2	甕		口縁部1/5	17			1108	2206	SD1016㉓-2	小型九底	G6	ほぼ完存	12	7.5		858
2111	SD1016㉓-2	甕		口縁部1/8	16			1106	2207	SD1016㉓-2	小型九底		胴部				787
2112	SD1016㉓-2	甕		胴部1/8	13.2			1210	2208	SD1016㉓-2	小型九底		胴部1/5				1132
2113	SD1016㉓-2	甕		口縁部3/8	13.6			846	2209	SD1016㉓-2	小型九底		胴部1/2				1008
2114	SD1016㉓-2	甕		口縁部1/4	13.1			972	2210	SD1016㉓-2	小型九底		完存	7.2	5.5	2次焼成	857
2115	SD1016㉓-2	甕		口縁部1/4	14.2			964	2211	SD1016㉓-2	小型九底		ほぼ完存	6	5.5		1012
2116	SD1016㉓-2	甕		口縁部	16.1		外面煤付着	989	2212	SD1016㉓-2	小型九底		口縁部1/5	9.8		2次焼成	1009
2117	SD1016㉓-2	甕	C1	胴部1/2	14			1205	2213	SD1016㉓-2							

図版番号	遺構・地区	器類	器種	残存状況	口径	器高	備考	収納番号	図版番号	遺構・地区	器類	器種	残存状況	口径	器高	備考	収納番号
2226	SD1016⑤-2	器台		受部1/4	6			1142	2322	SD1016⑥	壺	D2b	口縁部5/8	10			2517
2227	SD1016⑤-2	器台		受部1/4				875	2323	SD1016⑥	壺	D2b	口縁部1/4	8.9			2765
2228	SD1016⑤-2	器台		脚部1/5				791	2324	SD1016⑥	壺	D	口縁部1/3	7.6			3102
2229	SD1016⑤-2	器台		脚部2/3				1022	2325	SD1016⑥	壺	D2	ほぼ完存	8.4	7		2510
2230	SD1016⑤-2	器台		脚部				873	2326	SD1016⑥	壺	D2	ほぼ完存	7	6.5	2次焼成	3051
2231	SD1016⑤-2	器台		脚部4/5				784	2327	SD1016⑥	壺	D	口縁部2/3	8.8		2次焼成	2524
2232	SD1016⑤-2	器台	F	脚部				871	2328	SD1016⑥	壺	D4	完存	6.3	6		2737
2233	SD1016⑤-2	鉢	A1	口縁部1/4	29.6			1231	2329	SD1016⑥	壺	D	完存	11.6	10.6		3080
2234	SD1016⑤-2	鉢	A1	口縁部1/6	22			1113	2330	SD1016⑥	壺	D2c	完存	10.4	13.4	2次焼成	2845
2235	SD1016⑤-2	鉢	B1	口縁部1/4	15.2			852	2331	SD1016⑥	壺	D1a	ほぼ完存	9.4	10.6		2305
2236	SD1016⑤-2	鉢	D2	口縁部1/2	15			1233	2332	SD1016⑥	壺	D1a	ほぼ完存	9.6	10.1		2884
2237	SD1016⑤-2	鉢	D1	完存	10	5		1117	2333	SD1016⑥	壺		胴部上半1/3				2391
2238	SD1016⑤-2	鉢		口縁部1/4	12.4			997	2334	SD1016⑥	壺		胴部下半1/2				2586
2239	SD1016⑤-2	鉢	G2	口縁部1/8	21			1228	2335	SD1016⑥	壺		胴部1/3			2次焼成	2336
2240	SD1016⑤-2	鉢	G2	口縁部1/5	16			1230	2336	SD1016⑥	壺		胴部1/3				2585
2241	SD1016⑤-2	鉢	G2	口縁部1/8	21			1110	2337	SD1016⑥	壺		胴部下半1/3				2392
2242	SD1016⑤-2	鉢	G2	口縁部1/8	14.8			1227	2338	SD1016⑥	壺		胴部上半1/4				2393
2243	SD1016⑤-2	鉢	G	胴部1/3			2次焼成	994	2339	SD1016⑥	壺		胴部上半1/3				2334
2244	SD1016⑤-2	鉢	G	胴部1/2				1276	2340	SD1016⑥	壺		胴部1/2				2933
2245	SD1016⑤-2	鉢	G	胴部3/4				1112	2341	SD1016⑥	壺		胴部1/2				2499
2246	SD1016⑤-2	鉢	G	底部				1275	2342	SD1016⑥	壺		胴部1/3			外面下半煤付着	2783
2247	SD1016⑥	壺	A1c	口縁部1/5	27.4			2835	2343	SD1016⑥	壺		胴部1/6				2446
2248	SD1016⑥	壺	A1a	口縁部1/2	19.7		2次焼成	2577	2344	SD1016⑥	壺		胴部1/2				2578
2249	SD1016⑥	壺	A1b	口縁部1/8	23.4		2次焼成	2395	2345	SD1016⑥	壺		胴部1/2				2864
2250	SD1016⑥	壺	A1b	口縁部1/7	22			2929	2346	SD1016⑥	壺		胴部下半1/4				2430
2251	SD1016⑥	壺	A	口縁部1/2	19.5			2478	2347	SD1016⑥	壺		胴部3/8			2次焼成	2576
2252	SD1016⑥	壺	A2a	ほぼ完存	18.9			2759	2348	SD1016⑥	壺	B	胴部				2599
2253	SD1016⑥	壺	A2a	口縁部1/4	20.8			2481	2349	SD1016⑥	壺	B	胴部1/4				2488
2254	SD1016⑥	壺	A1	口縁部1/4	17			2838	2350	SD1016⑥	壺	B	胴部1/3			2次焼成	2606
2255	SD1016⑥	壺	A	口縁部1/8	19			3132	2351	SD1016⑥	壺	B	胴部				2448
2256	SD1016⑥	壺	A2a	口縁部1/6	14.8			3009	2352	SD1016⑥	壺	B	胴部				2710
2257	SD1016⑥	壺	A2	口縁部1/8	17.6			2581	2353	SD1016⑥	壺	B	胴部1/3				2601
2258	SD1016⑥	壺	A6	口縁部1/6	15.8			3008	2354	SD1016⑥	壺	B	胴部				2595
2259	SD1016⑥	壺	A5	ほぼ完存	16.2	33.1		3011	2355	SD1016⑥	壺		口縁部1/6	21.5			3214
2260	SD1016⑥	壺	A5	口縁部1/3	15.2			2394	2356	SD1016⑥	壺		口縁部1/8	20.4			3179
2261	SD1016⑥	壺	C	口縁部	20			2447	2357	SD1016⑥	壺		口縁部1/5	19.2			2399
2262	SD1016⑥	壺	C	口縁部1/3	17.2			2702	2358	SD1016⑥	壺		口縁部1/4	18			3229
2263	SD1016⑥	壺	B1a	胴部3/4	15.9			2708	2359	SD1016⑥	壺		口縁部2/3	17.6			3036
2264	SD1016⑥	壺	B1b	胴部1/2	15			2387	2360	SD1016⑥	壺		口縁部1/3	16		外面炭化物付着	3168
2265	SD1016⑥	壺	B1a	口縁部1/3	16			3018	2361	SD1016⑥	壺		口縁部1/3	14			2704
2266	SD1016⑥	壺	B1a	口縁部1/2	15		外面炭化物付着	2583	2362	SD1016⑥	壺		口縁部1/3	17.4			2834
2267	SD1016⑥	壺	B1a	口縁部2/3	15			3075	2363	SD1016⑥	壺		口縁部2/3	16			3012
2268	SD1016⑥	壺	B1a	口縁部1/2	15.4			3076	2364	SD1016⑥	壺		口縁部1/5	16			2842
2269	SD1016⑥	壺	B1a	口縁部1/5	15.2		2次焼成	3136	2365	SD1016⑥	壺		口縁部1/6	23			3030
2270	SD1016⑥	壺	B	口縁部1/2	16.3			2703	2366	SD1016⑥	壺		口縁部1/8	22			3144
2271	SD1016⑥	壺	B	口縁部1/8	16			2390	2367	SD1016⑥	壺		口縁部1/4	19			2620
2272	SD1016⑥	壺	B	口縁部2/3	15.6			2580	2368	SD1016⑥	壺		口縁部1/5	20.4			3145
2273	SD1016⑥	壺	B	口縁部1/3	14.9			2833	2369	SD1016⑥	壺		口縁部3/4	19			3034
2274	SD1016⑥	壺	B1a	胴部2/3	14.8		2次焼成	2653	2370	SD1016⑥	壺		口縁部1/4	17.8			3165
2275	SD1016⑥	壺	B	口縁部1/5	15			3143	2371	SD1016⑥	壺		口縁部1/6	17			2670
2276	SD1016⑥	壺	B	口縁部1/2	14.6			2332	2372	SD1016⑥	壺	C1	胴部2/3	18.2			2777
2277	SD1016⑥	壺	B1b	胴部	14.4			2709	2373	SD1016⑥	壺		口縁部3/4	16.2			2772
2278	SD1016⑥	壺	B1a	胴部3/5	14		2次焼成	2997	2374	SD1016⑥	壺		口縁部1/5	17.2			2856
2279	SD1016⑥	壺	A2	ほぼ完存	12.3	19.4	内外面炭化物付着	2610	2375	SD1016⑥	壺		口縁部1/6	17			2344
2280	SD1016⑥	壺	A2	口縁部1/2	13.2		外面煤付着	3077	2376	SD1016⑥	壺		口縁部1/6	17.2		外面炭化物付着	3037
2281	SD1016⑥	壺	B	口縁部1/3	14.4			2402	2377	SD1016⑥	壺		口縁部	16.2			2784
2282	SD1016⑥	壺	B	口縁部1/4	14.2			2445	2378	SD1016⑥	壺		口縁部1/2	17			3092
2283	SD1016⑥	壺	B	口縁部1/3	14.2			2839	2379	SD1016⑥	壺		口縁部1/2	16.8			3043
2284	SD1016⑥	壺	B	口縁部2/5	13			2351	2380	SD1016⑥	壺		口縁部1/8	16.2			2622
2285	SD1016⑥	壺	B3	胴部1/3	20.8	30		2479	2381	SD1016⑥	壺		口縁部1/4	15.6			3040
2286	SD1016⑥	壺	B3	口縁部	19.4			2482	2382	SD1016⑥	壺		口縁部1/8	16		外面炭化物付着	2855
2287	SD1016⑥	壺	B3	口縁部1/8	17.8			2840	2383	SD1016⑥	壺	C1	ほぼ完存	15.2	18.2		2875
2288	SD1016⑥	壺	B3	口縁部1/8	14.8			3218	2384	SD1016⑥	壺	C1	胴部1/2	16.4			2623
2289	SD1016⑥	壺	D2	口縁部1/8	13.8			3135	2385	SD1016⑥	壺	C1	胴部1/6	16.4		外面炭化物付着	2851
2290	SD1016⑥	壺	D2	口縁部1/8	13.8			2843	2386	SD1016⑥	壺		口縁部1/2	15			2955
2291	SD1016⑥	壺	D1b	ほぼ完存	13	16.1		2947	2387	SD1016⑥	壺	A2	胴部1/2	15.1	22		2717
2292	SD1016⑥	壺	D1b	胴部4/5	13	16.2		2846	2388	SD1016⑥	壺	A2	口縁部1/8	15			2872
2293	SD1016⑥	壺	D1a	ほぼ完存	12.6	16.2		2597	2389	SD1016⑥	壺	A2	口縁部1/3	15.2		外面炭化物付着	2722
2294	SD1016⑥	壺	D1b	ほぼ完存	12.5	16.9		2598	2390	SD1016⑥	壺		口縁部1/4	14.6		外面炭化物付着	2853
2295	SD1016⑥	壺	D1b	ほぼ完存	11.3	16.5	底下半炭化物付着	3081	2391	SD1016⑥	壺		口縁部1/6	14.8			2614
2296	SD1016⑥	壺	D1b	胴部1/2	12		内外面炭化物付着	2659	2392	SD1016⑥	壺	A2	胴部1/2	19.6		外面炭化物付着	2498
2297	SD1016⑥	壺	D1a	完存	11.8	13.9		2844	2393	SD1016⑥	壺	B1	胴部1/2	18		2次焼成 煤付着	3190
2298	SD1016⑥	壺	D1b	胴部1/3	11.8	15		2340	2394	SD1016⑥	壺		口縁部1/4	18.2			2345
2299	SD1016⑥	壺	D1a	ほぼ完存	11.2	14.3		2661	2395	SD1016⑥	壺		口縁部1/2	17.4			2477
2300	SD1016⑥	壺	D1a	胴部1/3	10.												

図版番号	遺構・地区	器類	器種	残存状況	口径	器高	備考	収納番号	図版番号	遺構・地区	器類	器種	残存状況	口径	器高	備考	収納番号
2418	SD1016	甕		胴部1/8	18			2618	2514	SD1016	甕	G	胴部1/3	10		2次焼成	3162
2419	SD1016	甕		胴部2/3	17.4			2780	2515	SD1016	甕		胴部2/3				2626
2420	SD1016	甕		胴部	18			3028	2516	SD1016	甕		胴部				3091
2421	SD1016	甕		胴部1/2	16			2785	2517	SD1016	甕		底部				3042
2422	SD1016	甕		口縁部	16.2		2次焼成	2493	2518	SD1016	甕		底部			外面炭化物付着	2407
2423	SD1016	甕	B1	胴部1/2	16			3023	2519	SD1016	甕		胴部1/4			2次焼成	2874
2424	SD1016	甕	B1	胴部	15.5		外面煤付着	3022	2520	SD1016	甕		底部				2409
2425	SD1016	甕		口縁部1/4	15.2			2422	2521	SD1016	甕		底部			内面炭化物付着	2613
2426	SD1016	甕		口縁部1/5	15			2573	2522	SD1016	甕		胴部1/4				3025
2427	SD1016	甕		口縁部1/8	15		外面炭化物付着	2405	2523	SD1016	甕		胴部下半1/2				2432
2428	SD1016	甕		胴部1/2	13.4		胴下半炭化物付着	2723	2524	SD1016	甕	E	接合部2/3				2970
2429	SD1016	甕		口縁部1/4	14.6			2781	2525	SD1016	甕	E	接合部				2971
2430	SD1016	甕		口縁部1/4	14.6			2413	2526	SD1016	甕	B1	ほぼ完存	13.8			2645
2431	SD1016	甕		口縁部1/6	14			2664	2527	SD1016	高杯	A1	ほぼ完存	16.6	15.8		2538
2432	SD1016	甕	A2	胴部1/2	18			2627	2528	SD1016	高杯	A1	ほぼ完存	14.6			2979
2433	SD1016	甕		口縁部1/2	18			3146	2529	SD1016	高杯	A1	ほぼ完存	13	11		2650
2434	SD1016	甕		口縁部1/8	18			2968	2530	SD1016	高杯	A1	ほぼ完存	16.6	14.4		2675
2435	SD1016	甕		口縁部1/3	17			2625	2531	SD1016	高杯	A1	ほぼ完存	16	14.9		2535
2436	SD1016	甕		口縁部1/6	14.8			3039	2532	SD1016	高杯	A2	ほぼ完存	15.9		2次焼成	3069
2437	SD1016	甕		口縁部1/3	15.2			2860	2533	SD1016	高杯	A1	杯部1/4	15			2697
2438	SD1016	甕		口縁部1/4	14			2346	2534	SD1016	高杯	A1	ほぼ完存	16.7	15		2830
2439	SD1016	甕		口縁部1/6	19.2			2967	2535	SD1016	高杯	A1	ほぼ完存	17.1			2756
2440	SD1016	甕		口縁部1/8	19.2		2次焼成	3134	2536	SD1016	高杯	A1	ほぼ完存	14.6	14		2978
2441	SD1016	甕		口縁部	18.6			2949	2537	SD1016	高杯	A2	ほぼ完存	15	12.4		2536
2442	SD1016	甕	A3	胴部1/5	18		外面炭化物付着	2412	2538	SD1016	高杯	A1	ほぼ完存	19.5			2753
2443	SD1016	甕		口縁部1/2	16.8			2417	2539	SD1016	高杯	A2	ほぼ完存	18.8	15.2		3175
2444	SD1016	甕		口縁部1/7	18		外面炭化物付着	2449	2540	SD1016	高杯	A2	ほぼ完存	15.6			2539
2445	SD1016	甕		口縁部	16.2			3026	2541	SD1016	高杯		杯部	14.6			2326
2446	SD1016	甕		口縁部1/4	17.4			2421	2542	SD1016	高杯		杯部3/4	15.9			2537
2447	SD1016	甕		口縁部1/5	16.8		2次焼成	3142	2543	SD1016	高杯		杯部	15.6		2次焼成	3059
2448	SD1016	甕	A3	ほぼ完存	17.7	25.1	外面煤付着底赤彩	2673	2544	SD1016	高杯		杯部	16.9			3068
2449	SD1016	甕		口縁部1/5	16.2		2次焼成	3141	2545	SD1016	高杯		杯部	15			3058
2450	SD1016	甕		口縁部1/3	15			2343	2546	SD1016	高杯		杯部1/4	15.8			2921
2451	SD1016	甕		口縁部1/8	14.8		在地外胎土	3180	2547	SD1016	高杯		杯部1/4	17.2			2378
2452	SD1016	甕	C2	胴部1/4	15.2		外面煤付着	2354	2548	SD1016	高杯		杯部1/3	17			2828
2453	SD1016	甕		口縁部1/5	13.8			2720	2549	SD1016	高杯	A1	杯部1/8	14.6			2700
2454	SD1016	甕		口縁部1/3	17.1			2502	2550	SD1016	高杯	A1	杯部1/4	16.4			2822
2455	SD1016	甕		口縁部1/8	17			2859	2551	SD1016	高杯	A1	杯部	16.4			2540
2456	SD1016	甕		口縁部1/4	17.4			2420	2552	SD1016	高杯		杯部1/4	16.4			2548
2457	SD1016	甕		口縁部1/3	16.4		2次焼成	2621	2553	SD1016	高杯		杯部	17			2911
2458	SD1016	甕		胴部上半1/4	10.4			2715	2554	SD1016	高杯	A1	杯部	17.6			2642
2459	SD1016	甕	B1	胴部1/2	16			3025	2555	SD1016	高杯	A1	杯部	17.5			2801
2460	SD1016	甕		口縁部1/7	16			2451	2556	SD1016	高杯	A1	杯部3/8	14.4			2989
2461	SD1016	甕		口縁部1/2	14			2969	2557	SD1016	高杯		杯部1/2	15			2556
2462	SD1016	甕	A2	胴部1/2	9			2587	2558	SD1016	高杯	A1	杯部1/4	15			2802
2463	SD1016	甕	B1	胴部上半	17			2776	2559	SD1016	高杯		杯部1/4	14.8		2次焼成	3125
2464	SD1016	甕		口縁部2/3	15			2453	2560	SD1016	高杯		杯部1/4	14			3200
2465	SD1016	甕		口縁部1/2	14			2782	2561	SD1016	高杯		杯部1/5	14.8			2466
2466	SD1016	甕		口縁部1/3	15.2		炭化物付着	2496	2562	SD1016	高杯		杯部1/4	15		2次焼成	3129
2467	SD1016	甕		口縁部1/2	14.8			2865	2563	SD1016	高杯	A1	杯部3/4	15.1			2988
2468	SD1016	甕	B3	胴部上半1/4	12.6		外面炭化物付着	2429	2564	SD1016	高杯	A2	杯部1/4	18		2次焼成	3199
2469	SD1016	甕	A2	胴部	13.6		外面煤付着	2611	2565	SD1016	高杯	A2	杯部3/4	17.6			2746
2470	SD1016	甕		口縁部1/2	15.4			2854	2566	SD1016	高杯	A2	杯部1/8	19		2次焼成	3073
2471	SD1016	甕		口縁部1/4	14			2348	2567	SD1016	高杯		杯部1/6	19		2次焼成	3074
2472	SD1016	甕		胴部	14.8			2774	2568	SD1016	高杯		杯部1/4	16.4			3096
2473	SD1016	甕	C2	胴部1/4	13.6			2415	2569	SD1016	高杯		杯部3/4	16.8			2322
2474	SD1016	甕	C2	胴部上半	13.7			2584	2570	SD1016	高杯		杯部1/4	17			2321
2475	SD1016	甕	C1	胴部1/3	18.2			2434	2571	SD1016	高杯		杯部	16.8		2次焼成	2687
2476	SD1016	甕		口縁部	15			3021	2572	SD1016	高杯		杯部	19.4		外面煤付着	2544
2477	SD1016	甕		口縁部1/2	15			2868	2573	SD1016	高杯	D	杯部	14.9		2次焼成	2543
2478	SD1016	甕		胴部上半1/2	13.4			2628	2574	SD1016	高杯	D	杯部1/2	17			2825
2479	SD1016	甕		口縁部1/6	18.2			3227	2575	SD1016	高杯	D	杯部1/3	17.8			2439
2480	SD1016	甕		胴部上半1/4	15.4			2424	2576	SD1016	高杯	D	杯部1/8	14.8			2549
2481	SD1016	甕		胴部1/2	15.2			2718	2577	SD1016	高杯	D	杯部1/3	15		2次焼成	3071
2482	SD1016	甕		口縁部1/4	13		2次焼成	2965	2578	SD1016	高杯	D	杯部	14.9			2545
2483	SD1016	甕	A2	ほぼ完存	13.2	22.3		2775	2579	SD1016	高杯	D	杯部1/5	14.4			2993
2484	SD1016	甕	A2	ほぼ完存	10.2	11.7		2489	2580	SD1016	高杯	D	杯部1/4	15.6			3119
2485	SD1016	甕	A2	胴部1/6	9.8			2602	2581	SD1016	高杯		杯部1/5	14.2			2823
2486	SD1016	甕	A3	胴部1/8	12.1	15.4		2769	2582	SD1016	高杯		杯部1/8	14			3065
2487	SD1016	甕		口縁部1/7	13			2615	2583	SD1016	高杯	D	杯部1/3	12.8			2386
2488	SD1016	甕		口縁部1/4	12.8		2次焼成	2862	2584	SD1016	高杯		杯部1/4	13.2			3158
2489	SD1016	甕		口縁部2/3	12.6			3038	2585	SD1016	高杯	C	杯部	11.7			2555
2490	SD1016	甕	D1	胴部1/4	13.2			2487	2586	SD1016	高杯	B	杯部	11.8			2306
2491	SD1016	甕	D1	胴部1/2	11.8			2705	2587	SD1016	高杯		脚部				2912
2492	SD1016	甕	B3	完存	13	15		2950	2588	SD1016	高杯		脚部				2643
2493	SD1016	甕		胴部1/2	12			2767	2589	SD1016	高杯		脚部			2次焼成	3067
2494	SD1016	甕	D1	胴部2/3	10.2			2714	2590	SD1016	高杯		脚部				2464
2495	SD1016	甕	A2	胴部1/8	10.8			2716	2591	SD1016	高杯		脚部				2463
2496	SD1016	甕	D1	ほぼ完存	11.4	12	外底煤付着被熱	2338	2592	SD1016	高杯		脚部				3155
2497	SD1016	甕	D1	ほぼ完存	9	9.5		2894	2593	SD1016	高杯		脚部				2476
2498	SD1016	甕		口縁部1/4	10.8			3217	2594	SD1016	高杯		脚部			2次焼成	3201
2499	SD1016	甕	C1	ほぼ完存	12.1	13.4		2596	2595	SD1016	高杯		脚部				2817
2500	SD1016	甕	A2	ほぼ完存	11.4	12.3		2404	2596	SD1016	高杯		脚部				2745
2501	SD1016	甕	D1	胴部1/4	9.5			2607	2597	SD1016	高杯		脚部				3066
2502	SD1016	甕	D2	胴部1/6	8.3	7.1		2980	2598	SD1016	高杯		脚部				2747
2503	SD1016	甕	D1	完存	7.3	6.7		2738	2599	SD1016	高杯		脚部				3204
2504	SD1016	甕	D2	ほぼ完存	10	8.6	2次焼成	2888	2600	SD1016	高杯		脚部				2804
2505	SD1016	甕	D1	胴部1/2	8.6	7.9		2593	2601	SD1016	高杯		胴部1/2				3202
2506	SD1016	甕		口縁部1/8	8			2901	2602								

図版番号	遺構・地区	器 類	器 種	残存状況	口 径	器 高	備 考	収納番号	図版番号	遺構・地区	器 類	器 種	残存状況	口 径	器 高	備 考	収納番号
2610	SD1016 ㊤	高杯		脚部			穿孔1	2552	2706	SD1016 ㊤	小型九底		脚部1/4				2892
2611	SD1016 ㊤	高杯		脚部			2次焼成	2885	2707	SD1016 ㊤	小型九底		脚部				2678
2612	SD1016 ㊤	高杯		脚部				2542	2708	SD1016 ㊤	小型九底		脚部1/2				2513
2613	SD1016 ㊤	高杯	C	脚部			2次焼成	2551	2709	SD1016 ㊤	小型九底		脚部				3052
2614	SD1016 ㊤	高杯		脚部				2441	2710	SD1016 ㊤	小型九底		脚部			2次焼成	2886
2615	SD1016 ㊤	高杯		脚部				2751	2711	SD1016 ㊤	小型九底		脚部				2977
2616	SD1016 ㊤	高杯		脚部				2331	2712	SD1016 ㊤	小型九底		脚部				3184
2617	SD1016 ㊤	高杯		脚部2/3				2818	2713	SD1016 ㊤	小型九底		脚部				2461
2618	SD1016 ㊤	高杯		脚部				2634	2714	SD1016 ㊤	小型九底		脚部				2743
2619	SD1016 ㊤	高杯		脚部1/2				2327	2715	SD1016 ㊤	器台	E	ほぼ完存	9.9	11.7		3114
2620	SD1016 ㊤	高杯		脚部				3121	2716	SD1016 ㊤	器台	A	ほぼ完存	7.8	7.8		2730
2621	SD1016 ㊤	高杯		脚部				2637	2717	SD1016 ㊤	器台	A	ほぼ完存	7.6	7.6	2次焼成	3057
2622	SD1016 ㊤	高杯		脚部				3070	2718	SD1016 ㊤	器台	B	ほぼ完存	8.1	6.2		2683
2623	SD1016 ㊤	高杯		脚部				2310	2719	SD1016 ㊤	器台	B	ほぼ完存	7	7.4		2744
2624	SD1016 ㊤	高杯		脚部				2362	2720	SD1016 ㊤	器台	D	ほぼ完存	7	6.2		2462
2625	SD1016 ㊤	高杯		脚部				2699	2721	SD1016 ㊤	器台	D	脚部1/4	7.8	6.9		2907
2626	SD1016 ㊤	小型九底	A	ほぼ完存	10.2	6.9		2890	2722	SD1016 ㊤	器台	D	受部	8.2			2317
2627	SD1016 ㊤	小型九底	A	口縁部1/6	10		2次焼成	2511	2723	SD1016 ㊤	器台	C	ほぼ完存	8.2			2984
2628	SD1016 ㊤	小型九底	A	口縁部1/3	9.8			2789	2724	SD1016 ㊤	器台	B	ほぼ完存	8.2			2320
2629	SD1016 ㊤	小型九底	B	ほぼ完存	8.8	6.5		2460	2725	SD1016 ㊤	器台	D	受部	9.8			2806
2630	SD1016 ㊤	小型九底	B	ほぼ完存	8.6	5.9		2308	2726	SD1016 ㊤	器台		受部1/4	8		2次焼成	3197
2631	SD1016 ㊤	小型九底	C	完存	9.7	6.9	2次焼成	2521	2727	SD1016 ㊤	器台		脚部				2361
2632	SD1016 ㊤	小型九底	B	ほぼ完存	7.7	6.6	2次焼成	2674	2728	SD1016 ㊤	器台		脚部1/4				2373
2633	SD1016 ㊤	小型九底	B	ほぼ完存	7.5	6.8		2509	2729	SD1016 ㊤	器台		脚部1/3			2次焼成	2531
2634	SD1016 ㊤	小型九底	B	ほぼ完存	9.6	6.6	2次焼成	2883	2730	SD1016 ㊤	器台		脚部2/3				2360
2635	SD1016 ㊤	小型九底	B	脚部1/2	9	6.5		2364	2731	SD1016 ㊤	器台		脚部1/3				2681
2636	SD1016 ㊤	小型九底	B	ほぼ完存	8.5	6.9	2次焼成	2523	2732	SD1016 ㊤	器台		脚部1/7			穿孔	2908
2637	SD1016 ㊤	小型九底	G2	脚部1/2	10	7.3		3195	2733	SD1016 ㊤	鉢	A1	口縁部1/6	23.6			2671
2638	SD1016 ㊤	小型九底	A	口縁部2/3	9.8	6.5		2796	2734	SD1016 ㊤	鉢	A1	口縁部1/8	26			2630
2639	SD1016 ㊤	小型九底	A	口縁部2/3	10.3	5.8	2次焼成	2529	2735	SD1016 ㊤	鉢	B3	脚部1/8	14.8			2878
2640	SD1016 ㊤	小型九底	F	ほぼ完存	8.9	7.1		2507	2736	SD1016 ㊤	鉢	B5	脚部1/3	13.8			3117
2641	SD1016 ㊤	小型九底	F	ほぼ完存	9	7		2895	2737	SD1016 ㊤	鉢		脚部1/5	16			3177
2642	SD1016 ㊤	小型九底	G2	ほぼ完存	9	7.3		2799	2738	SD1016 ㊤	鉢	D2	脚部1/2	12	5.7		2665
2643	SD1016 ㊤	小型九底	G	口縁部1/5	9.8			2791	2739	SD1016 ㊤	鉢	B3	脚部1/3	13.4			2454
2644	SD1016 ㊤	小型九底	F	ほぼ完存	8.4	5.4		2309	2740	SD1016 ㊤	鉢	D1	脚部1/3	10.6			3151
2645	SD1016 ㊤	小型九底	F	完存	8.3	6.5		2640	2741	SD1016 ㊤	鉢	C	脚部2/3	13.8	5		3048
2646	SD1016 ㊤	小型九底	G2	ほぼ完存	9.2	7		2904	2742	SD1016 ㊤	鉢	C	脚部2/3	10	4		2973
2647	SD1016 ㊤	小型九底	F	ほぼ完存	8.6	8		2685	2743	SD1016 ㊤	鉢	E	ほぼ完存	10.7	5.5		3189
2648	SD1016 ㊤	小型九底	G4	ほぼ完存	10.6	6.8	2次焼成	2526	2744	SD1016 ㊤	小型九底	F	脚部1/2	8.8	5.8	2次焼成	3049
2649	SD1016 ㊤	小型九底	G6	ほぼ完存	10.2	8.1		3055	2745	SD1016 ㊤	鉢	H	ほぼ完存	8.1	9.3		2741
2650	SD1016 ㊤	小型九底	F	完存	8	6.1		2739	2746	SD1016 ㊤	鉢	G2	ほぼ完存	16.4	7.6		2503
2651	SD1016 ㊤	小型九底	F	口縁部1/2	8.6			3166	2747	SD1016 ㊤	鉢	G	脚部1/3				2667
2652	SD1016 ㊤	小型九底	C	ほぼ完存	8.5	6	2次焼成	2508	2748	SD1016 ㊤	壺	A1a	口縁部	19.4		2次焼成	2272
2653	SD1016 ㊤	小型九底	C	ほぼ完存	8	5.3		2976	2749	SD1016 ㊤	壺	A1b	ほぼ完存	25.7	35		2235
2654	SD1016 ㊤	小型九底	C	ほぼ完存	9.5	5.4		2638	2750	SD1016 ㊤	壺	A1	口縁部1/8	19			2275
2655	SD1016 ㊤	小型九底	C	完存	10	6.1	2次焼成	2357	2751	SD1016 ㊤	壺	A3	口縁部1/7	22			2277
2656	SD1016 ㊤	小型九底	B	ほぼ完存	10	7.7		3054	2752	SD1016 ㊤	壺	A2	口縁部	20			2276
2657	SD1016 ㊤	小型九底	G2	ほぼ完存	10	7.8		2680	2753	SD1016 ㊤	壺	B3	口縁部1/2	22			2157
2658	SD1016 ㊤	小型九底	G2	ほぼ完存	10.4	7.8	外面炭化物付着	2506	2754	SD1016 ㊤	壺	B1	口縁部	16			2073
2659	SD1016 ㊤	小型九底	G2	脚部3/4	12.6	8.3		2525	2755	SD1016 ㊤	壺	B1	口縁部	15.3			2213
2660	SD1016 ㊤	小型九底	G2	ほぼ完存	10.8	11.2		3053	2756	SD1016 ㊤	壺	B1b	脚部	17.4		2次焼成	2127
2661	SD1016 ㊤	小型九底	C	口縁部1/5	9	5.2		2316	2757	SD1016 ㊤	壺	B1a	脚部			2次焼成	2212
2662	SD1016 ㊤	小型九底	C	ほぼ完存	9.4	5.9		3154	2758	SD1016 ㊤	壺	D1a	脚部1/4	13.7			2167
2663	SD1016 ㊤	小型九底	G5	ほぼ完存	10.6	6		2459	2759	SD1016 ㊤	壺		脚部				2198
2664	SD1016 ㊤	小型九底	G5	口縁部1/4	12	5.6		3060	2760	SD1016 ㊤	壺	D	脚部				2113
2665	SD1016 ㊤	小型九底	G5	ほぼ完存	10.8	6.3		2358	2761	SD1016 ㊤	壺	D2b	ほぼ完存	12.3	14.3		2162
2666	SD1016 ㊤	小型九底	C	口縁部1/2	10			3167	2762	SD1016 ㊤	壺	D2c	ほぼ完存	11.4	15.2		2163
2667	SD1016 ㊤	小型九底		脚部1/4	8.8			3178	2763	SD1016 ㊤	壺	D2b	ほぼ完存	11.2		煤付着	2214
2668	SD1016 ㊤	小型九底	G5	脚部1/2	10.4			2363	2764	SD1016 ㊤	壺	D1b	脚部	11.2			2164
2669	SD1016 ㊤	小型九底		脚部1/8	10.2			2370	2765	SD1016 ㊤	壺	D2b	口縁部2/3	12			2233
2670	SD1016 ㊤	鉢		脚部1/4	10	6.7		2900	2766	SD1016 ㊤	壺	D	脚部				2165
2671	SD1016 ㊤	小型九底	G2	完存	9.9	9.8		3056	2767	SD1016 ㊤	壺	D	脚部1/3				2176
2672	SD1016 ㊤	小型九底	G2	脚部1/2	10	9.6		3193	2768	SD1016 ㊤	壺	D	脚部				2166
2673	SD1016 ㊤	小型九底	G3	ほぼ完存	8.6	8.1		2800	2769	SD1016 ㊤	壺	D	脚部				2237
2674	SD1016 ㊤	小型九底		脚部	7.8			2455	2770	SD1016 ㊤	壺	D4	ほぼ完存				2097
2675	SD1016 ㊤	小型九底	G3	ほぼ完存	6.8	6.6		2522	2771	SD1016 ㊤	甌		脚部1/3	18.2			2096
2676	SD1016 ㊤	小型九底	G3	脚部1/2	9.2	7.5		2633	2772	SD1016 ㊤	甌		口縁部	17.6			2290
2677	SD1016 ㊤	小型九底	G2	ほぼ完存	8.7	10.1	2次焼成	2742	2773	SD1016 ㊤	甌		脚部1/8	15			2222
2678	SD1016 ㊤	小型九底	F	完存	9.1	8	2次焼成	2891	2774	SD1016 ㊤	甌		脚部1/4	16			2182
2679	SD1016 ㊤	小型九底	F	ほぼ完存	9.2	7.7	2次焼成	2797	2775	SD1016 ㊤	甌		脚部1/6	15.2			2221
2680	SD1016 ㊤	小型九底	F	ほぼ完存	9.7	7.2		2887	2776	SD1016 ㊤	甌		脚部	13.2			2078
2681	SD1016 ㊤	小型九底	G6	ほぼ完存	9.8	8.4		2365	2777	SD1016 ㊤	甌	A1	脚部1/2	20.4	26.8	炭化物付着	2195
2682	SD1016 ㊤	小型九底	A	口縁部1/4	9.8			2528	2778	SD1016 ㊤	甌		口縁部1/4	18			2160
2683	SD1016 ㊤	小型九底		口縁部1/4	10			2805	2779	SD1016 ㊤	甌		口縁部1/4	17.2			2225
2684	SD1016 ㊤	小型九底		口縁部1/2	10			2793	2780	SD1016 ㊤	甌		脚部1/4	16			2287
2685	SD1016 ㊤	小型九底		口縁部1/4	11.2			2790	2781	SD1016 ㊤	甌		脚部				2273
2686	SD1016 ㊤	小型九底		口縁部	12.4			2879	2782	SD1016 ㊤	甌		口縁部1/2	16.4			2192
2687	SD1016 ㊤	小型九底		脚部1/2	8.8			2632	2783	SD1016 ㊤	甌	C2	脚部	12.6	17		2188
2688	SD1016 ㊤	小型九底		脚部1/4	8.4			3100	2784	SD1016 ㊤	甌	A2	脚部 底部	17.2	28.6		2193
2689	SD1016 ㊤	小型九底		脚部			2次焼成	2795	2785	SD1016 ㊤	甌		口縁部1/8	18.2			2181
2690	SD1016 ㊤	小型九底		脚部2/3				2312	2786	SD1016 ㊤	甌		口縁部1/2	15			2119
2691	SD1016 ㊤	小型九底		脚部				3108	2787	SD1016 ㊤	甌		脚部	15			2284
2692	SD1016 ㊤	小型九底		脚部			2次焼成	2889	2788	SD1016 ㊤	甌		脚部	14			2190
2693	SD1016 ㊤	小型九底		脚部1/2				3109	2789	SD1016 ㊤	甌	A2	ほぼ完存	12	16.7	外面煤付着	2187
2694	SD1016 ㊤	小型九底		脚部1/2		</											

図版番号	遺構・地区	器類	器種	残存状況	口径	器高	備考	収納番号	図版番号	遺構・地区	器類	器種	残存状況	口径	器高	備考	収納番号
2802	SD1016 ㉔-1	甕		口縁部1/6	15.2			2180	2898	SD1016 ㉔	壺	B	口縁部1/4	20			2004
2803	SD1016 ㉔-1	甕		口縁部1/2	14			2177	2899	SD1016 ㉔	壺	B	口縁部1/8	16			1362
2804	SD1016 ㉔-1	甕		胴部	15		外面炭化物付着	2075	2900	SD1016 ㉔	壺	B	口縁部1/6	18			1961
2805	SD1016 ㉔-1	甕	C1	胴部1/8	13			2184	2901	SD1016 ㉔	壺	B	口縁部	16.2			1959
2806	SD1016 ㉔-1	甕	A	胴部	12.4		外面煤付着	2118	2902	SD1016 ㉔	壺	B	口縁部	17		炭化物付着	1576
2807	SD1016 ㉔-1	甕		胴部	12			2291	2903	SD1016 ㉔	壺	B	口縁部	16.4			1967
2808	SD1016 ㉔-1	甕		口縁部	12			2171	2904	SD1016 ㉔	壺	B	口縁部1/5	15.6			1538
2809	SD1016 ㉔-1	甕		胴部1/4	13			2169	2905	SD1016 ㉔	壺	B	口縁部1/4	14			2042
2810	SD1016 ㉔-1	甕		胴部1/6	11			2215	2906	SD1016 ㉔	壺	B3	胴部1/4	15.2		2次焼成	1777
2811	SD1016 ㉔-1	甕		口縁部1/6	12			2207	2907	SD1016 ㉔	壺	D1b	胴部1/2	11.8			1976
2812	SD1016 ㉔-1	甕		口縁部1/2	11			2173	2908	SD1016 ㉔	壺	D1b	口縁部	11		2次焼成	1403
2813	SD1016 ㉔-1	甕		胴部1/8	13.2			2283	2909	SD1016 ㉔	壺	D1a	口縁部	11.6			1584
2814	SD1016 ㉔-1	甕	A2	胴部1/2	10	13.2		2216	2910	SD1016 ㉔	壺	D2b	胴部4/5	11			1733
2815	SD1016 ㉔-1	甕	D1	ほぼ完存	9.5	8.3		2100	2911	SD1016 ㉔	壺	D2b	胴部1/4	10.8			1285
2816	SD1016 ㉔-1	甕		胴部1/4	10.2			2091	2912	SD1016 ㉔	壺	D2a	口縁部1/4	12		2次焼成	1699
2817	SD1016 ㉔-1	甕	D2	ほぼ完存	8.3	7.6	2次焼成	2086	2913	SD1016 ㉔	壺	D1a	口縁部1/4	10.4			1826
2818	SD1016 ㉔-1	甕		胴部1/6	10			2280	2914	SD1016 ㉔	壺	D	口縁部1/6	11			1778
2819	SD1016 ㉔-1	甕		胴部	14.6			2220	2915	SD1016 ㉔	壺	D1a	胴部	10.8	13.5	炭化物付着	1694
2820	SD1016 ㉔-1	甕		底部1/4				2227	2916	SD1016 ㉔	壺	D4	胴部	6.8	9.2		1853
2821	SD1016 ㉔-1	甕		胴部			外面煤付着	2168	2917	SD1016 ㉔	壺	D4	胴部1/2	5.8	6.7		1301
2822	SD1016 ㉔-1	甕		胴部				2189	2918	SD1016 ㉔	壺	D	胴部1/5	5.6			1497
2823	SD1016 ㉔-1	甕	E	ほぼ完存	16	25.2		2292	2919	SD1016 ㉔	壺	B1a	完存	11	16.6	炭化物付着	1632
2824	SD1016 ㉔-1	高杯	B1	ほぼ完存	15.6	14.3		2239	2920	SD1016 ㉔	壺	D	口縁部1/8	10.3			1974
2825	SD1016 ㉔-1	高杯	A1	ほぼ完存	16.5			2240	2921	SD1016 ㉔	壺	D	胴部1/4	10			1717
2826	SD1016 ㉔-1	高杯	A1	ほぼ完存	15	13.4		2209	2922	SD1016 ㉔	壺	D	胴部				1313
2827	SD1016 ㉔-1	高杯	A1	ほぼ完存	14	12.2		2202	2923	SD1016 ㉔	壺	D	胴部				1824
2828	SD1016 ㉔-1	高杯	A1	ほぼ完存	16.6	15.2		2145	2924	SD1016 ㉔	壺	D	胴部1/3			炭化物付着	2056
2829	SD1016 ㉔-1	高杯	A1	ほぼ完存	17.2		2次焼成 穿孔	2143	2925	SD1016 ㉔	壺	D	胴部1/2			2次焼成	1696
2830	SD1016 ㉔-1	高杯	A1	ほぼ完存	14.3	13.4		2144	2926	SD1016 ㉔	壺	D	胴部				1440
2831	SD1016 ㉔-1	高杯	A1	ほぼ完存	17.1	14.5		2108	2927	SD1016 ㉔	壺	D	胴部				1825
2832	SD1016 ㉔-1	高杯		杯部1/8	16			2105	2928	SD1016 ㉔	壺		胴部1/4				1339
2833	SD1016 ㉔-1	高杯		杯部1/2	15.5			2241	2929	SD1016 ㉔	壺		胴部				1821
2834	SD1016 ㉔-1	高杯	A1	杯部	15.8			2099	2930	SD1016 ㉔	壺		胴部1/8				1365
2835	SD1016 ㉔-1	高杯	A1	杯部1/2	13.9			2261	2931	SD1016 ㉔	壺		胴部1/4				1338
2836	SD1016 ㉔-1	高杯		杯部1/3	15.6			2255	2932	SD1016 ㉔	壺		胴部3/5				1828
2837	SD1016 ㉔-1	高杯		杯部1/6	16.2			2257	2933	SD1016 ㉔	壺		胴部1/4				1530
2838	SD1016 ㉔-1	高杯	A1	杯部	18.4			2210	2934	SD1016 ㉔	壺		胴部1/6				1822
2839	SD1016 ㉔-1	高杯		杯部1/6	15			2260	2935	SD1016 ㉔	壺		胴部下半1/4				1964
2840	SD1016 ㉔-1	高杯		杯部1/8	17.1			2148	2936	SD1016 ㉔	壺		胴部下半1/2			2次焼成	1322
2841	SD1016 ㉔-1	高杯		杯部	17			2146	2937	SD1016 ㉔	壺		胴部1/3				1366
2842	SD1016 ㉔-1	高杯	D	杯部1/4	12.9			2262	2938	SD1016 ㉔	壺		胴部3/5				1471
2843	SD1016 ㉔-1	高杯		脚部				2087	2939	SD1016 ㉔	壺		胴部下半1/8				1527
2844	SD1016 ㉔-1	高杯		脚部				2263	2940	SD1016 ㉔	壺		胴部下半1/8				1473
2845	SD1016 ㉔-1	高杯		脚部				2150	2941	SD1016 ㉔	壺		胴部下半				1630
2846	SD1016 ㉔-1	高杯		脚部				2211	2942	SD1016 ㉔	壺		底部				1408
2847	SD1016 ㉔-1	高杯		脚部				2254	2943	SD1016 ㉔	壺		胴部1/2			煤付着	2009
2848	SD1016 ㉔-1	高杯		脚部				2271	2944	SD1016 ㉔	甕		胴部上半	24.2		2次焼成	1960
2849	SD1016 ㉔-1	高杯		脚部				2109	2945	SD1016 ㉔	甕		胴部1/4	18			1552
2850	SD1016 ㉔-1	鉢	C	胴部	16.2	7		2231	2946	SD1016 ㉔	甕		胴部1/4	21.2			1364
2851	SD1016 ㉔-1	鉢	A1	胴部				2293	2947	SD1016 ㉔	甕		口縁部1/3	18			1637
2852	SD1016 ㉔-1	鉢	G	底部				2229	2948	SD1016 ㉔	甕		口縁部1/4	17			1711
2853	SD1016 ㉔-1	鉢	G	底部				2230	2949	SD1016 ㉔	甕		口縁部1/8	17.8			1791
2854	SD1016 ㉔-1	小型丸底		ほぼ完存	10	6.2	2次焼成	2238	2950	SD1016 ㉔	甕		口縁部1/6	17			1790
2855	SD1016 ㉔-1	小型丸底	C	ほぼ完存	8.8	5.8	漆付着	3236	2951	SD1016 ㉔	甕		口縁部1/8	17			1691
2856	SD1016 ㉔-1	小型丸底	B	胴部	8	6.5		2125	2952	SD1016 ㉔	甕		胴部1/3	17			1551
2857	SD1016 ㉔-1	小型丸底	G5	ほぼ完存	9.8	6.5		2236	2953	SD1016 ㉔	甕	A2	ほぼ完存	19.4	29.3		1731
2858	SD1016 ㉔-1	小型丸底	G5	胴部1/3	10.3	6.1		2245	2954	SD1016 ㉔	甕	B1	口縁部 底部	15			1410
2859	SD1016 ㉔-1	小型丸底	A	口縁部	9.9			2243	2955	SD1016 ㉔	甕		口縁部1/8	19.4		炭化物付着	1781
2860	SD1016 ㉔-1	小型丸底	F	ほぼ完存	8.5	6.9		2129	2956	SD1016 ㉔	甕		口縁部1/8	20		煤付着	1985
2861	SD1016 ㉔-1	小型丸底	G 2	ほぼ完存	10			2131	2957	SD1016 ㉔	甕		口縁部1/8	18.2			1832
2862	SD1016 ㉔-1	鉢	B3	胴部1/8				2248	2958	SD1016 ㉔	甕		口縁部1/8	17			1591
2863	SD1016 ㉔-1	鉢	B2	ほぼ完存	12.5			2134	2959	SD1016 ㉔	甕		口縁部1/2	16.8		2次焼成	1310
2864	SD1016 ㉔-1	小型丸底		胴部2/3	8.2			2124	2960	SD1016 ㉔	甕		口縁部1/8	17.6		2次焼成	2052
2865	SD1016 ㉔-1	小型丸底		胴部1/3				2242	2961	SD1016 ㉔	甕		口縁部1/8	17			1702
2866	SD1016 ㉔-1	小型丸底	F	胴部				2200	2962	SD1016 ㉔	甕		口縁部1/8	17			1437
2867	SD1016 ㉔-1	小型丸底	F	胴部3/4				2249	2963	SD1016 ㉔	甕		口縁部1/6	17			1639
2868	SD1016 ㉔-1	器台	A	ほぼ完存	7.3	8.6	2次焼成	2107	2964	SD1016 ㉔	甕		口縁部1/8	16		炭化物付着	1559
2869	SD1016 ㉔-1	器台	A	脚部1/2	8			2140	2965	SD1016 ㉔	甕		口縁部1/8	17			2011
2870	SD1016 ㉔-1	器台	D	ほぼ完存	8.3	7		2141	2966	SD1016 ㉔	甕		口縁部1/5	16.2			1550
2871	SD1016 ㉔-1	器台	D	ほぼ完存	7.4	6.3	2次焼成	2142	2967	SD1016 ㉔	甕		胴部3/5	15			2068
2872	SD1016 ㉔-1	器台	F	ほぼ完存	11			2137	2968	SD1016 ㉔	甕		口縁部1/3	15			1640
2873	SD1016 ㉔-1	器台	D	脚部2/3	8.5			2138	2969	SD1016 ㉔	甕		口縁部1/8	16			1620
2874	SD1016 ㉔-1	器台	G	脚部	4.2			2250	2970	SD1016 ㉔	甕		口縁部3/8	15.6			1540
2875	SD1016 ㉔-1	器台		脚部				2208	2971	SD1016 ㉔	甕		口縁部1/6	15			2015
2876	SD1016 ㉔-1	器台		脚部1/3				2103	2972	SD1016 ㉔	甕		口縁部1/4	16		炭化物付着	2002
2877	SD1016 ㉔-1	器台		脚部				2098	2973	SD1016 ㉔	甕		口縁部1/4	14.8			1988
2878	SD1016 ㉔	壺	A1a	口縁部1/6	23		在地外胎土	1405	2974	SD1016 ㉔	甕		口縁部1/4	15			2018
2879	SD1016 ㉔	壺	A1a	口縁部1/4	23			1962	2975	SD1016 ㉔	甕		口縁部1/4	16		炭化物付着	2002
2880	SD1016 ㉔	壺	A1a	口縁部1/8	21		2次焼成	1800	2976	SD1016 ㉔	甕		口縁部1/2	15			2005
2881	SD1016 ㉔	壺	A1a	口縁部	19			1973	2977	SD1016 ㉔	甕		口縁部1/5	14.8			1474
2882	SD1016 ㉔	壺	A1c	口縁部1/5	17			1768	2978	SD1016 ㉔	甕		口縁部1/4	16			2003
2883	SD1016 ㉔	壺	A1a	口縁部1/5	20		2次焼成	1732	2979	SD1016 ㉔	甕		口縁部1/5	14.4			1980
2884	SD1016 ㉔	壺	A1a	口縁部	18		2次焼成	1631	2980	SD1016 ㉔	甕		口縁部1/4	14			2013
2885	SD1016 ㉔	壺	A5	口縁部5/6	22		2次焼成	1528	2981</								

図版番号	遺構・地区	器類	器種	残存状況	口径	器高	備考	収納番号	図版番号	遺構・地区	器類	器種	残存状況	口径	器高	備考	収納番号
2994	SD1016 ㉒	甕		口縁部1/7	17.6			2029	3090	SD1016 ㉒	高杯	A1	杯部1/2	15		2次焼成	1665
2995	SD1016 ㉒	甕		口縁部1/4	15			1638	3091	SD1016 ㉒	高杯		杯部1/3	14.4		2次焼成	1946
2996	SD1016 ㉒	甕		胴部1/8				1955	3092	SD1016 ㉒	高杯	A1	杯部1/2	16.5			1457
2997	SD1016 ㉒	甕		口縁部1/2	15			2045	3093	SD1016 ㉒	高杯	D	杯部1/4	15.2			1660
2998	SD1016 ㉒	甕		口縁部1/8	15		2次焼成	1770	3094	SD1016 ㉒	高杯		杯部1/2	18			1360
2999	SD1016 ㉒	甕		口縁部	14.4			1970	3095	SD1016 ㉒	高杯		杯部1/4	16.6			1756
3000	SD1016 ㉒	甕		口縁部1/6	13			1714	3096	SD1016 ㉒	高杯		杯部2/3	16.5			1666
3001	SD1016 ㉒	甕		胴部1/4	14			1633	3097	SD1016 ㉒	高杯	A2	杯部4/5	15.8			1580
3002	SD1016 ㉒	甕		口縁部1/4	17.2		煤付着	1785	3098	SD1016 ㉒	高杯		杯部1/6	16.6			1465
3003	SD1016 ㉒	甕		口縁部1/2	13			1409	3099	SD1016 ㉒	高杯		杯部1/2	17.4			1766
3004	SD1016 ㉒	甕		口縁部1/3	13			1290	3100	SD1016 ㉒	高杯	B1	杯部1/3	17			1942
3005	SD1016 ㉒	甕		口縁部1/4	14.6		2次焼成	1712	3101	SD1016 ㉒	高杯	A2	杯部5/6	17.3			1569
3006	SD1016 ㉒	甕		口縁部1/2	17			1706	3102	SD1016 ㉒	高杯		杯部1/6	17		2次焼成	1949
3007	SD1016 ㉒	甕		胴部上半1/2	13.4			1986	3103	SD1016 ㉒	高杯	A1	杯部1/4	15			1818
3008	SD1016 ㉒	甕		口縁部1/2	12			1558	3104	SD1016 ㉒	高杯	A1	杯部3/4	16.6			1940
3009	SD1016 ㉒	甕		口縁部1/8	16			2050	3105	SD1016 ㉒	高杯		杯部1/8	14.8			1435
3010	SD1016 ㉒	甕		口縁部1/8	14			2048	3106	SD1016 ㉒	高杯		杯部1/5	14			1511
3011	SD1016 ㉒	甕	C1	胴部1/2	19		炭化物付着	1990	3107	SD1016 ㉒	高杯	D	杯部1/8	16.7			1762
3012	SD1016 ㉒	甕	C2	胴部1/2	16.6			1987	3108	SD1016 ㉒	高杯	A1	杯部1/4	17			1523
3013	SD1016 ㉒	甕		胴部1/2	16			1318	3109	SD1016 ㉒	高杯		杯部1/4	14.6		2次焼成	1948
3014	SD1016 ㉒	甕		胴部3/4	13.6			1320	3110	SD1016 ㉒	高杯		杯部	15		2次焼成	1604
3015	SD1016 ㉒	甕	A2	胴部3/5	14.9	21.5		2046	3111	SD1016 ㉒	高杯	D	杯部1/8	13.5			1509
3016	SD1016 ㉒	甕		胴部2/5	13.6			1541	3112	SD1016 ㉒	高杯		杯部2/3	17			1279
3017	SD1016 ㉒	甕	A2	胴部2/5	12			1319	3113	SD1016 ㉒	高杯		杯部1/3	15		2次焼成	1683
3018	SD1016 ㉒	甕	A2	胴部5/6	11.6			1441	3114	SD1016 ㉒	高杯		杯部1/8	14.4			2040
3019	SD1016 ㉒	甕		胴部1/4	13		炭化物付着	1542	3115	SD1016 ㉒	高杯		杯部	14.2		2次焼成	1947
3020	SD1016 ㉒	甕	A2	胴部3/4	13.6			1993	3116	SD1016 ㉒	高杯		杯部1/2	17			1609
3021	SD1016 ㉒	甕		口縁部1/4	17			1999	3117	SD1016 ㉒	高杯		杯部1/4	15			1684
3022	SD1016 ㉒	甕		口縁部1/4	13			1549	3118	SD1016 ㉒	高杯		杯部1/4	18			1521
3023	SD1016 ㉒	甕		口縁部1/6	12.6			1804	3119	SD1016 ㉒	高杯		杯部1/3	19			1306
3024	SD1016 ㉒	甕		口縁部1/5	13.2			1376	3120	SD1016 ㉒	高杯		杯部				1900
3025	SD1016 ㉒	甕	A2	胴部3/4	16.2		煤付着	1984	3121	SD1016 ㉒	高杯		杯部				1510
3026	SD1016 ㉒	甕	A2	胴部1/3	16			1483	3122	SD1016 ㉒	高杯		脚部			2次焼成	1678
3027	SD1016 ㉒	甕	C1	胴部2/3	19		炭化物付着	1407	3123	SD1016 ㉒	高杯		脚部				1600
3028	SD1016 ㉒	甕		胴部	16			1789	3124	SD1016 ㉒	高杯		杯部1/4				1356
3029	SD1016 ㉒	甕		口縁部1/7	15			2019	3125	SD1016 ㉒	高杯		脚部				1572
3030	SD1016 ㉒	甕		口縁部1/3	15			1291	3126	SD1016 ㉒	高杯		脚部2/3				1681
3031	SD1016 ㉒	甕		胴部1/3	15.4			1548	3127	SD1016 ㉒	高杯		脚部				1458
3032	SD1016 ㉒	甕		口縁部1/6	15			2010	3128	SD1016 ㉒	高杯		脚部			2次焼成	1401
3033	SD1016 ㉒	甕		口縁部1/4	14.4		2次焼成	1784	3129	SD1016 ㉒	高杯		脚部			2次焼成	1581
3034	SD1016 ㉒	甕	A2	胴部3/4	13.5	17.4	煤付着	1617	3130	SD1016 ㉒	高杯		脚部				1391
3035	SD1016 ㉒	甕		口縁部1/8	13			1590	3131	SD1016 ㉒	高杯		杯部1/2				1661
3036	SD1016 ㉒	甕		口縁部1/4	14			1713	3132	SD1016 ㉒	高杯		脚部				1760
3037	SD1016 ㉒	甕		口縁部1/4	14			1788	3133	SD1016 ㉒	高杯		脚部				1903
3038	SD1016 ㉒	甕		口縁部1/4	11			1700	3134	SD1016 ㉒	高杯		脚部				1504
3039	SD1016 ㉒	甕		胴部1/4	11			1823	3135	SD1016 ㉒	高杯		脚部				1508
3040	SD1016 ㉒	甕		口縁部1/4	13.4			1801	3136	SD1016 ㉒	高杯		脚部				1392
3041	SD1016 ㉒	甕		胴部	18.4			1992	3137	SD1016 ㉒	高杯		脚部				2061
3042	SD1016 ㉒	甕		口縁部1/8	15.8			1786	3138	SD1016 ㉒	高杯		脚部				1466
3043	SD1016 ㉒	甕		胴部1/3	15.3			1830	3139	SD1016 ㉒	高杯		脚部				1351
3044	SD1016 ㉒	甕		胴部1/8	16			1557	3140	SD1016 ㉒	高杯		脚部				1814
3045	SD1016 ㉒	甕		口縁部1/3	14			1481	3141	SD1016 ㉒	高杯		脚部				1397
3046	SD1016 ㉒	甕		胴部1/4	13			1554	3142	SD1016 ㉒	高杯		脚部1/2				1761
3047	SD1016 ㉒	甕		口縁部1/5	12			1546	3143	SD1016 ㉒	高杯		脚部4/5			穿孔4	2038
3048	SD1016 ㉒	甕		口縁部1/4	14.4			1545	3144	SD1016 ㉒	高杯		脚部			穿孔1	1925
3049	SD1016 ㉒	甕	C1	胴部3/4	12	12.3		1695	3145	SD1016 ㉒	高杯		脚部			穿孔5	1607
3050	SD1016 ㉒	甕	C1	胴部3/5	11.8	12.8		1975	3146	SD1016 ㉒	高杯		脚部				1680
3051	SD1016 ㉒	甕	C1	胴部1/3	12	12.5		1774	3147	SD1016 ㉒	高杯		脚部				2037
3052	SD1016 ㉒	甕	D1	胴部1/3	11.2	10.8		1734	3148	SD1016 ㉒	高杯		脚部				1628
3053	SD1016 ㉒	甕	D1	ほぼ完存	10.8	11.9	炭化物付着	1439	3149	SD1016 ㉒	小型丸底	A	胴部3/5	10.4	6.8		1861
3054	SD1016 ㉒	甕	D1	ほぼ完存	9.8	9.7	2次焼成	1529	3150	SD1016 ㉒	小型丸底	A	胴部1/4	11			1426
3055	SD1016 ㉒	甕	D2	ほぼ完存	10.1	9.9		1363	3151	SD1016 ㉒	小型丸底	A	胴部1/3	10			1857
3056	SD1016 ㉒	甕		口縁部1/4	12			2008	3152	SD1016 ㉒	小型丸底	C	胴部1/2	10	6.3		1595
3057	SD1016 ㉒	甕		口縁部3/8	10			1983	3153	SD1016 ㉒	小型丸底	C	ほぼ完存	10.3	5.8		1278
3058	SD1016 ㉒	甕		口縁部1/6	9			1865	3154	SD1016 ㉒	小型丸底	C	胴部1/3	8	4.5		1419
3059	SD1016 ㉒	甕	B3	胴部1/2	12.8	15.1		1369	3155	SD1016 ㉒	小型丸底	A	ほぼ完存	9	6.7	2次焼成	1300
3060	SD1016 ㉒	甕	D1	胴部2/3	9.6	8.7		1978	3156	SD1016 ㉒	小型丸底	A	口縁部1/8	10.2		2次焼成	1864
3061	SD1016 ㉒	甕	D1	ほぼ完存	10	8		2043	3157	SD1016 ㉒	小型丸底	C	ほぼ完存	9.4	5.8		1846
3062	SD1016 ㉒	甕	D1	胴部1/3	9		2次焼成	1643	3158	SD1016 ㉒	小型丸底	C	ほぼ完存	9.4	5.6		1417
3063	SD1016 ㉒	甕	D	胴部1/3	12	10.8		1619	3159	SD1016 ㉒	小型丸底	C	胴部1/4	9.8			1344
3064	SD1016 ㉒	甕	D1	胴部	9.4	8.5		1451	3160	SD1016 ㉒	小型丸底		脚部	9			1500
3065	SD1016 ㉒	甕		口縁部1/6	9			1565	3161	SD1016 ㉒	小型丸底	B	完存	8	6.1		1299
3066	SD1016 ㉒	甕		胴部3/5	6.4			1859	3162	SD1016 ㉒	小型丸底	B	ほぼ完存	8.6	6.3		1845
3067	SD1016 ㉒	甕		胴部1/4				1315	3163	SD1016 ㉒	小型丸底	B	胴部1/3	7.7	6.5		1421
3068	SD1016 ㉒																

図版番号	遺構・地区	器 類	器 種	残存状況	口 径	器 高	備 考	収納番号	図版番号	遺構・地区	器 類	器 種	残存状況	口 径	器 高	備 考	収納番号
3186	SD1016 ㉞	小型九底	G	胴部1/6	10			1423	3282	SD1016 ㉞-1	壺	B	口縁部1/8	11.8			617
3187	SD1016 ㉞	小型九底	G	胴部1/8	11			1656	3283	SD1016 ㉞-1	壺	B	口縁部1/6	12			412
3188	SD1016 ㉞	小型九底	G4	胴部	10.8			1492	3284	SD1016 ㉞-1	壺	B	口縁部1/3	11.4			202
3189	SD1016 ㉞	小型九底	C	胴部1/3	8	4.6		1849	3285	SD1016 ㉞-1	壺	B	口縁部1/4	11.6			687
3190	SD1016 ㉞	小型九底	C	胴部1/2	6.2	4		1596	3286	SD1016 ㉞-1	壺	B	胴部1/2	13.8			259
3191	SD1016 ㉞	小型九底	G6	胴部	10.2	9.2		1850	3287	SD1016 ㉞-1	壺	D1b	胴部2/3	11.8			95
3192	SD1016 ㉞	小型九底	G2	胴部3/4	9		2次焼成	1647	3288	SD1016 ㉞-1	壺	D1a	胴部3/5	12.5		2次焼成	548
3193	SD1016 ㉞	小型九底	B	胴部	8.2	6.1		1843	3289	SD1016 ㉞-1	壺	D1a	口縁部1/4	12.8			262
3194	SD1016 ㉞	小型九底	G5	胴部3/8	10.4			1450	3290	SD1016 ㉞-1	壺	D1a	口縁部1/9	11			458
3195	SD1016 ㉞	小型九底	C	胴部1/6	9.4			1425	3291	SD1016 ㉞-1	壺	D1a	口縁部1/8	13.8			540
3196	SD1016 ㉞	小型九底		胴部1/8	10			1346	3292	SD1016 ㉞-1	壺	D1a	口縁部1/6	13			457
3197	SD1016 ㉞	小型九底	F	胴部1/6	8.6			1743	3293	SD1016 ㉞-1	壺	D1a	口縁部1/5	12			419
3198	SD1016 ㉞	小型九底	F	胴部1/4	7	4.7		1842	3294	SD1016 ㉞-1	壺	D1b	口縁部1/5				92
3199	SD1016 ㉞	小型九底	E	胴部1/4	9.6	6.9		1298	3295	SD1016 ㉞-1	壺	D1a	胴部上半2/3	12		2次焼成	358
3200	SD1016 ㉞	小型九底	E	胴部1/4	10.2	5.3		1858	3296	SD1016 ㉞-1	壺	D1a	口縁部1/4	12			98
3201	SD1016 ㉞	小型九底	F	胴部	8	8.1		1719	3297	SD1016 ㉞-1	壺	B3	胴部1/3	12.5	17.4		414
3202	SD1016 ㉞	小型九底		胴部1/3				1488	3298	SD1016 ㉞-1	壺	D1b	ほぼ完存	12.2	16.5	炭化物付着	195
3203	SD1016 ㉞	小型九底		胴部1/6				1496	3299	SD1016 ㉞-1	壺	D2b	胴部4/5	9.5	12.7	炭化物付着	750
3204	SD1016 ㉞	小型九底		胴部				1855	3300	SD1016 ㉞-1	壺	D1a	完存	8.8	11		125
3205	SD1016 ㉞	小型九底		胴部				1597	3301	SD1016 ㉞-1	壺	D2a	口縁部1/4	11.6			311
3206	SD1016 ㉞	小型九底		胴部1/2				1739	3302	SD1016 ㉞-1	壺	D2b	口縁部1/4	13			456
3207	SD1016 ㉞	小型九底		胴部				1870	3303	SD1016 ㉞-1	壺	D2a	胴部	9.8			261
3208	SD1016 ㉞	小型九底		胴部				1866	3304	SD1016 ㉞-1	壺	D2a	胴部4/5	9.8	10.3		124
3209	SD1016 ㉞	小型九底		胴部				1566	3305	SD1016 ㉞-1	壺	D4	ほぼ完存	8.8	9.1		472
3210	SD1016 ㉞	小型九底		胴部				1349	3306	SD1016 ㉞-1	壺	D	胴部1/4	10			597
3211	SD1016 ㉞	小型九底		胴部2/3				1601	3307	SD1016 ㉞-1	壺	D	口縁部1/4	11.8			633
3212	SD1016 ㉞	小型九底		胴部1/3				1452	3308	SD1016 ㉞-1	壺	D	胴部下半1/4				308
3213	SD1016 ㉞	小型九底		胴部				1446	3309	SD1016 ㉞-1	壺	D	胴部1/8				556
3214	SD1016 ㉞	小型九底		胴部				2063	3310	SD1016 ㉞-1	壺	D	胴部1/3				551
3215	SD1016 ㉞	小型九底		胴部				1296	3311	SD1016 ㉞-1	壺		胴部1/8				193
3216	SD1016 ㉞	小型九底		胴部				1841	3312	SD1016 ㉞-1	壺		胴部1/3				350
3217	SD1016 ㉞	小型九底		胴部				1650	3313	SD1016 ㉞-1	壺	D	胴部			2次焼成	258
3218	SD1016 ㉞	小型九底		胴部				1834	3314	SD1016 ㉞-1	壺		胴部1/4				546
3219	SD1016 ㉞	小型九底		胴部2/3				1449	3315	SD1016 ㉞-1	壺		胴部1/5				425
3220	SD1016 ㉞	小型九底		胴部			2次焼成	1649	3316	SD1016 ㉞-1	壺	D	胴部2/3			2次焼成	439
3221	SD1016 ㉞	小型九底		胴部1/2				1490	3317	SD1016 ㉞-1	壺		胴部1/5				194
3222	SD1016 ㉞	小型九底		胴部1/4			底部穿孔	1341	3318	SD1016 ㉞-1	壺		胴部1/4				96
3223	SD1016 ㉞	小型九底	G2	胴部	9	9.3		1808	3319	SD1016 ㉞-1	壺		胴部下半1/4				307
3224	SD1016 ㉞	小型九底	G2	ほぼ完存	9.5	9.6		1807	3320	SD1016 ㉞-1	壺		胴部下半1/5				410
3225	SD1016 ㉞	小型九底	G3	ほぼ完存	9	7.8		1646	3321	SD1016 ㉞-1	甕	A3	胴部1/3	19	27.5		432
3226	SD1016 ㉞	小型九底		胴部				1297	3322	SD1016 ㉞-1	甕		口縁部1/8	26			543
3227	SD1016 ㉞	小型九底		胴部				1420	3323	SD1016 ㉞-1	甕		口縁部1/8	21		炭化物付着	598
3228	SD1016 ㉞	小型九底		胴部3/4				1314	3324	SD1016 ㉞-1	甕		胴部1/4	18.2			624
3229	SD1016 ㉞	小型九底	G2	胴部	9	8.3		1342	3325	SD1016 ㉞-1	甕		口縁部1/4	17			460
3230	SD1016 ㉞	小型九底	G2	ほぼ完存	8.8	7.9	2次焼成	1644	3326	SD1016 ㉞-1	甕		胴部3/8	17			620
3231	SD1016 ㉞	小型九底		胴部				1844	3327	SD1016 ㉞-1	甕		口縁部1/6	17.4		2次焼成	655
3232	SD1016 ㉞	小型九底		胴部1/4				1562	3328	SD1016 ㉞-1	甕		口縁部3/4	16.6			558
3233	SD1016 ㉞	小型九底		胴部				1295	3329	SD1016 ㉞-1	甕		胴部1/4	15		炭化物付着	571
3234	SD1016 ㉞	小型九底		胴部				1382	3330	SD1016 ㉞-1	甕		口縁部3/5	15			421
3235	SD1016 ㉞	器台	C	ほぼ完存	9.6	8.3		1872	3331	SD1016 ㉞-1	甕		口縁部1/6	13			352
3236	SD1016 ㉞	器台	D	受3/4脚1/3	8.6	7.1		1657	3332	SD1016 ㉞-1	甕	A2	胴部1/2	17			204
3237	SD1016 ㉞	器台	C	受1/3脚1/4	7.8	6.5		1746	3333	SD1016 ㉞-1	甕		口縁部1/6	17		炭化物付着	356
3238	SD1016 ㉞	器台	A	受1/4脚1/2	8.4			1454	3334	SD1016 ㉞-1	甕		口縁部1/5	17			599
3239	SD1016 ㉞	器台	B	受部4/5	7.8			1875	3335	SD1016 ㉞-1	甕		口縁部1/4	18			728
3240	SD1016 ㉞	器台	B	受部	8.2			1453	3336	SD1016 ㉞-1	甕		口縁部1/6	16		炭化物付着	214
3241	SD1016 ㉞	器台		受部	6.4			1568	3337	SD1016 ㉞-1	甕		口縁部1/6	16		炭化物付着	763
3242	SD1016 ㉞	器台		脚部1/2			2次焼成	1878	3338	SD1016 ㉞-1	甕		口縁部1/8	15			422
3243	SD1016 ㉞	器台		脚部4/5				1873	3339	SD1016 ㉞-1	甕	C1	胴部1/4	14.8			563
3244	SD1016 ㉞	器台		脚部1/4				1501	3340	SD1016 ㉞-1	甕		胴部1/4	17			203
3245	SD1016 ㉞	器台	F	ほぼ完存	11.8	8.7		1502	3341	SD1016 ㉞-1	甕		口縁部5/8	15			264
3246	SD1016 ㉞	器台		受部2/3				1874	3342	SD1016 ㉞-1	甕		胴部1/8	14		炭化物付着	765
3247	SD1016 ㉞	鉢	A1	胴部1/2	24	11.7		1378	3343	SD1016 ㉞-1	甕	A2	胴部1/2	16.2			321
3248	SD1016 ㉞	鉢	B2	胴部1/5	16			1379	3344	SD1016 ㉞-1	甕		口縁部1/5	18			213
3249	SD1016 ㉞	鉢	B4	口縁部1/6	12			1740	3345	SD1016 ㉞-1	甕		口縁部1/6	14			316
3250	SD1016 ㉞	鉢	E	ほぼ完存	9.6	3.2		1716	3346	SD1016 ㉞-1	甕		胴部1/3	15			424
3251	SD1016 ㉞	鉢	C	胴部1/8	12			1623	3347	SD1016 ㉞-1	甕		胴部1/3	13.4		炭化物付着	101
3252	SD1016 ㉞	鉢	E	胴部1/2	11			1415	3348	SD1016 ㉞-1	甕		胴部1/8	19.2			766
3253	SD1016 ㉞	鉢	B2	ほぼ完存	12.8			1448	3349	SD1016 ㉞-1	甕		口縁部1/8	14.8		炭化物付着	572
3254	SD1016 ㉞	鉢		胴部				1792	3350	SD1016 ㉞-1	甕		口縁部1/2	23.4			265
3255	SD1016 ㉞	鉢	H	胴部1/2	16.2	6.5		2024	3351	SD1016 ㉞-1	甕		口縁部1/4	18			110
3256	SD1016 ㉞	鉢	F	胴部1/8				3239	3352	SD1016 ㉞-1	甕		胴部1/8	17			99
3257	SD1016 ㉞	鉢	G2	胴部1/4	19			1486	3353	SD1016 ㉞-1	甕	A3	ほぼ完存	16.6	25		216
3258	SD1016 ㉞	鉢	G1	胴部1/4	11.2	5.6		2054	3354	SD1016 ㉞-1	甕		口縁部1/8	17.2			105
3259	SD1016 ㉞	鉢	G2	胴部1/6	18			1413	3355	SD1							

図版番号	遺構・地区	器 類	器 種	残存状況	口 径	器 高	備 考	収納番号	図版番号	遺構・地区	器 類	器 種	残存状況	口 径	器 高	備 考	収納番号
3378	SD1016 ㉙-1	甕		口縁部1/6	16			208	3474	SD1016 ㉙-1	高杯		脚部				249
3379	SD1016 ㉙-1	甕		口縁部1/3	15			745	3475	SD1016 ㉙-1	高杯		脚部				42
3380	SD1016 ㉙-1	甕		胴部1/8	18			559	3476	SD1016 ㉙-1	高杯		杯1/3 脚部				82
3381	SD1016 ㉙-1	甕		胴部2/3	15			210	3477	SD1016 ㉙-1	高杯		杯1/4 脚部				675
3382	SD1016 ㉙-1	甕		口縁部1/6	15			431	3478	SD1016 ㉙-1	高杯		脚部				640
3383	SD1016 ㉙-1	甕		口縁部1/3	13.6			659	3479	SD1016 ㉙-1	高杯		杯部脚部			穿孔2	725
3384	SD1016 ㉙-1	甕		口縁部	15			560	3480	SD1016 ㉙-1	高杯		脚部1/2			穿孔1	182
3385	SD1016 ㉙-1	甕		口縁部1/6	14			625	3481	SD1016 ㉙-1	高杯		脚部			穿孔1	50
3386	SD1016 ㉙-1	甕		口縁部	12.9			97	3482	SD1016 ㉙-1	小型丸底	C	ほぼ完存	9.8	5.8		1
3387	SD1016 ㉙-1	甕		胴部1/4	12.3			111	3483	SD1016 ㉙-1	小型丸底	C	ほぼ完存	9	6		466
3388	SD1016 ㉙-1	甕		胴部1/4	12			553	3484	SD1016 ㉙-1	小型丸底	A	胴部	10	6.6		223
3389	SD1016 ㉙-1	甕		胴部1/3	12		炭化物付着	355	3485	SD1016 ㉙-1	小型丸底	A	ほぼ完存	10	7.8		241
3390	SD1016 ㉙-1	甕		口縁部1/5	12.4			689	3486	SD1016 ㉙-1	小型丸底	B	ほぼ完存	9	7.2		471
3391	SD1016 ㉙-1	甕		口縁部1/2	11			91	3487	SD1016 ㉙-1	小型丸底	B	胴部1/2	9	6.8	2次焼成	129
3392	SD1016 ㉙-1	甕	C	ほぼ完存	11.6	11		260	3488	SD1016 ㉙-1	小型丸底	A	胴部2/3	10.5	6.5		274
3393	SD1016 ㉙-1	甕		胴部1/6	12.2			565	3489	SD1016 ㉙-1	小型丸底	A	胴部1/2	10	6.9		13
3394	SD1016 ㉙-1	甕		胴部1/8	10			760	3490	SD1016 ㉙-1	小型丸底	A	完存	9.4	6.4		476
3395	SD1016 ㉙-1	甕		口縁部1/4	10			555	3491	SD1016 ㉙-1	小型丸底	C	胴部	9.8	7.1	2次焼成	376
3396	SD1016 ㉙-1	甕	D1	胴部1/8	8			370	3492	SD1016 ㉙-1	小型丸底	A	胴部	10			5
3397	SD1016 ㉙-1	甕	D1	胴部1/8	7.1	7.1		436	3493	SD1016 ㉙-1	小型丸底	F	胴部1/4	9.8			674
3398	SD1016 ㉙-1	甕		口縁部1/2	7.4			440	3494	SD1016 ㉙-1	小型丸底	G6	胴部	9.6	7.2	2次焼成	2
3399	SD1016 ㉙-1	甕		胴部1/3	10.2			552	3495	SD1016 ㉙-1	小型丸底	G2	胴部1/5	9.6			224
3400	SD1016 ㉙-1	甕		口縁部1/4	12			89	3496	SD1016 ㉙-1	小型丸底	G2	胴部	10			441
3401	SD1016 ㉙-1	甕		口縁部1/4	11			761	3497	SD1016 ㉙-1	小型丸底	G1	胴部1/4	10			614
3402	SD1016 ㉙-1	甕	D2	胴部1/2	10	10		90	3498	SD1016 ㉙-1	小型丸底	G6	胴部	9.5	7.6	2次焼成	378
3403	SD1016 ㉙-1	甕	D1	胴部5/8	10	8.3		134	3499	SD1016 ㉙-1	小型丸底	G2	胴部2/3	10	8.1		128
3404	SD1016 ㉙-1	甕	D	胴部1/2				469	3500	SD1016 ㉙-1	小型丸底	B	ほぼ完存	9	6.8		642
3405	SD1016 ㉙-1	甕		胴部2/3			炭化物付着	102	3501	SD1016 ㉙-1	小型丸底	B	完存	9.4	8.1		478
3406	SD1016 ㉙-1	甕		胴部1/3				547	3502	SD1016 ㉙-1	小型丸底	F	完存	9.4	5.4		474
3407	SD1016 ㉙-1	甕		胴部				423	3503	SD1016 ㉙-1	小型丸底	C	胴部	9.6	6		123
3408	SD1016 ㉙-1	甕		胴部1/4			炭化物付着	660	3504	SD1016 ㉙-1	小型丸底	C	胴部1/2	10.6	5.9		126
3409	SD1016 ㉙-1	甕		胴部1/2				562	3505	SD1016 ㉙-1	小型丸底	G1	胴部1/3	11			748
3410	SD1016 ㉙-1	甕		胴部1/8				100	3506	SD1016 ㉙-1	小型丸底	B	胴部2/3	6.4			4
3411	SD1016 ㉙-1	甕	E	接合部				271	3507	SD1016 ㉙-1	小型丸底	B	ほぼ完存	6.5	6.6		332
3412	SD1016 ㉙-1	甕	E	脚部				141	3508	SD1016 ㉙-1	小型丸底	G5	胴部	9	6.3		381
3413	SD1016 ㉙-1	高杯	A1	ほぼ完存	16.4	14.4		168	3509	SD1016 ㉙-1	甕	D1	完存	7.5	7.1		322
3414	SD1016 ㉙-1	高杯	B1	ほぼ完存	15.1	13.5		505	3510	SD1016 ㉙-1	小型丸底	B	胴部3/4				641
3415	SD1016 ㉙-1	高杯	A1	ほぼ完存	14.9	13.6	2次焼成	336	3511	SD1016 ㉙-1	小型丸底	G3	胴部	9.6	7.4		468
3416	SD1016 ㉙-1	高杯	A1	ほぼ完存	14.5	12.5	2次焼成	438	3512	SD1016 ㉙-1	小型丸底	G4	胴部	9.5	7		330
3417	SD1016 ㉙-1	高杯	B1	杯部2/3	16			538	3513	SD1016 ㉙-1	小型丸底	G3	胴部1/2	8.5	8.1		131
3418	SD1016 ㉙-1	高杯	C	杯部1/6	14			253	3514	SD1016 ㉙-1	小型丸底	G2	胴部4/5	10	8.2		243
3419	SD1016 ㉙-1	高杯	A1	杯部1/2	16		2次焼成	504	3515	SD1016 ㉙-1	小型丸底	G6	胴部4/5	11.6	8	2次焼成	242
3420	SD1016 ㉙-1	高杯	A1	杯部1/2	15		2次焼成	524	3516	SD1016 ㉙-1	小型丸底	G3	ほぼ完存	8.4	8.2		323
3421	SD1016 ㉙-1	高杯	B1	杯部1/4	15.9			26	3517	SD1016 ㉙-1	小型丸底	G6	胴部			2次焼成	703
3422	SD1016 ㉙-1	高杯	A1	杯部1/7	16			409	3518	SD1016 ㉙-1	小型丸底		口縁部1/6	9			587
3423	SD1016 ㉙-1	高杯	A1	杯部	15.3		2次焼成	437	3519	SD1016 ㉙-1	小型丸底		口縁部1/2	9			632
3424	SD1016 ㉙-1	高杯		杯部1/8	14.9			73	3520	SD1016 ㉙-1	小型丸底		口縁部1/6	10.4			636
3425	SD1016 ㉙-1	高杯		杯部1/4	15.6			537	3521	SD1016 ㉙-1	小型丸底		口縁部1/4	8			354
3426	SD1016 ㉙-1	高杯	A1	杯部4/5	16.7			152	3522	SD1016 ㉙-1	小型丸底		口縁部1/4	9.8			477
3427	SD1016 ㉙-1	高杯	A1	杯部	15			149	3523	SD1016 ㉙-1	小型丸底		口縁部1/8	10			9
3428	SD1016 ㉙-1	高杯		杯部1/2	15.2			154	3524	SD1016 ㉙-1	小型丸底		胴部1/4				121
3429	SD1016 ㉙-1	高杯		杯部1/8	19			391	3525	SD1016 ㉙-1	小型丸底		胴部1/6	8.7			116
3430	SD1016 ㉙-1	高杯	A1	杯部2/3	16.6			165	3526	SD1016 ㉙-1	小型丸底		胴部1/6	8.4			605
3431	SD1016 ㉙-1	高杯	A2	杯部1/6	16.8			57	3527	SD1016 ㉙-1	小型丸底		胴部1/4	9			278
3432	SD1016 ㉙-1	高杯		杯部1/3	17.4			517	3528	SD1016 ㉙-1	小型丸底		口縁部1/4	10.2			621
3433	SD1016 ㉙-1	高杯		杯部1/2	16			148	3529	SD1016 ㉙-1	小型丸底		口縁部1/4				768
3434	SD1016 ㉙-1	高杯		杯部	16			167	3530	SD1016 ㉙-1	小型丸底		胴部3/5				225
3435	SD1016 ㉙-1	高杯		杯部3/4	14.8			150	3531	SD1016 ㉙-1	小型丸底		胴部				324
3436	SD1016 ㉙-1	高杯	D	杯部1/4	15.8			298	3532	SD1016 ㉙-1	小型丸底		胴部3/4				769
3437	SD1016 ㉙-1	高杯		杯部1/4	17			401	3533	SD1016 ㉙-1	小型丸底		胴部1/2				7
3438	SD1016 ㉙-1	高杯		杯部1/3	14.4			78	3534	SD1016 ㉙-1	小型丸底		胴部1/2				115
3439	SD1016 ㉙-1	高杯		杯部1/4	17			75	3535	SD1016 ㉙-1	小型丸底		胴部				380
3440	SD1016 ㉙-1	高杯		杯部1/4	11			723	3536	SD1016 ㉙-1	小型丸底		胴部1/2				467
3441	SD1016 ㉙-1	高杯		杯部1/6	14.8			301	3537	SD1016 ㉙-1	小型丸底		胴部				3
3442	SD1016 ㉙-1	高杯		杯部1/3	299			299	3538	SD1016 ㉙-1	小型丸底		胴部				331
3443	SD1016 ㉙-1	高杯		胴部1/2	6			518	3539	SD1016 ㉙-1	小型丸底		胴部				434
3444	SD1016 ㉙-1	高杯		脚部3/4				151	3540	SD1016 ㉙-1	小型丸底		胴部4/5				435
3445	SD1016 ㉙-1	高杯		脚部				408	3541	SD1016 ㉙-1	小型丸底		胴部2/3			2次焼成	379
3446	SD1016 ㉙-1	高杯		脚部				62	3542	SD1016 ㉙-1	小型丸底		胴部1/2				12
3447	SD1016 ㉙-1	高杯		脚部				282	3543	SD1016 ㉙-1	小型丸底		胴部1/2				119
3448	SD1016 ㉙-1	高杯		脚部			2次焼成	506	3544	SD1016 ㉙-1	小型丸底		胴部1/8				10
3449	SD1016 ㉙-1	高杯		脚部				610	3545	SD1016 ㉙-1	小型丸底		胴部1/4				228
3450	SD1016 ㉙-1	高杯		脚部				334	3546	SD1016 ㉙-1	小型丸底		胴部1/2				11
3451	SD1016 ㉙-1	高杯		脚部			2次焼成	643	3547	SD1016 ㉙-1	小型丸底		胴部1/8				14
3452	SD1016 ㉙-1	高杯		脚部				386	3548	SD1016 ㉙-1	小型丸底		胴部3/4				369
3453	SD1016 ㉙-1	高杯		脚部				67	3549	SD1016 ㉙-1	器台	E	受部	8.4			24
3454	SD1016 ㉙-1	高杯		脚部4/5				488	3550	SD1016 ㉙-1	器台	B	受部脚部1/3	7.0			139
3455	SD1016 ㉙-1	高杯		脚部2/3				185	3551	SD1016 ㉙-1	器台	G	受部1/3	9			22
3456	SD1016 ㉙-1	高杯		脚部				527	3552	SD1016 ㉙-1	器台	B	ほぼ完存	6.5	6.4		485
3457	SD1016 ㉙-1	高杯		脚部				770	3553	SD1016 ㉙-1	器台	D	受部脚部1/2	8.7	6.8		666
3458	SD1016 ㉙-1	高杯		脚部3/4				174	3554	SD1016 ㉙-1	器台	D	受部脚部3/4	7.8			138
3459	SD1016 ㉙-1	高杯		脚部				166	3555	SD1016 ㉙-1	器台		受部2/3				444
3460	SD1016 ㉙-1	高杯		脚部				395	3556	SD1016 ㉙-1	器台		受部1/8	8.8			283
3461	SD1016 ㉙-1	高杯		脚部				526	3557	SD1016 ㉙-1	器台		受部1/8	8			16
3462	SD1016 ㉙-1																

図版番号	遺構・地区	器類	器種	残存状況	口径	器高	備考	収納番号	図版番号	遺構・地区	器類	器種	残存状況	口径	器高	備考	収納番号
3570	SD1016㉔-1	器台		脚部3/4				20	3666	SD1007	器台		受部1/8	8			169
3571	SD1016㉔-1	器台		脚部				281	3667	SD1007	器台	F	受部				162
3572	SD1016㉔-1	器台		脚部1/8				751	3668	SD1007	器台		脚部				163
3573	SD1016㉔-1	器台		脚部1/4				23	3669	SD1007	器台		脚部1/2				166
3574	SD1016㉔-1	鉢	A1	口縁部1/8	25.4			320	3670	SD1007	器台		脚部				164
3575	SD1016㉔-1	鉢	A2	口縁部1/8	19.2			365	3671	SD1007	器台		脚部1/5				156
3576	SD1016㉔-1	鉢	B1	胴部1/2	13.2	7		113	3672	SD1007	器台		脚部1/4				101
3577	SD1016㉔-1	鉢	A2	口縁部1/8	22		炭化物付着	433	3673	SD1007	鉢	A1	口縁部1/4	18.4			48
3578	SD1016㉔-1	鉢	A3	口縁部1/8	20			455	3674	SD1007	鉢	B5	胴部上半1/3	12			49
3579	SD1016㉔-1	鉢	B5	胴部1/4	14			604	3675	SD1007	鉢		口縁部1/8	14.8			44
3580	SD1016㉔-1	鉢	A3	胴部1/6	22			463	3676	SD1007	鉢	G2	口縁部1/8	18.4			46
3581	SD1016㉔-1	鉢	A2	口縁部1/8	18			443	3677	SD1007	鉢	E	口縁部3/4	11.2	4.2		53
3582	SD1016㉔-1	鉢	B5	ほぼ完存	10	5.2	2次焼成	475	3678	SD1007	鉢		口縁部1/6	12.8			50
3583	SD1016㉔-1	鉢	A	胴部1/6	22			272	3679	SD1007	鉢		口縁部1/6	15.6			51
3584	SD1016㉔-1	鉢	C	胴部1/2	12.4	5.7		366	3680	SD2014	壺		口縁部1/2	13.6			8
3585	SD1016㉔-1	鉢	E	胴部	9.8	4.5		586	3681	SD2014	壺		口縁部1/6	14			9
3586	SD1016㉔-1	鉢	E	胴部1/2	9	5.7		220	3682	SD2014	壺		胴部下半				10
3587	SD1016㉔-1	鉢		胴部1/5				464	3683	SD2014	高杯	A1	杯部1/3	16.8			6
3588	SD1016㉔-1	鉢		胴部1/2				577	3684	SD2014	高杯	A2	杯部1/4	16.8			5
3589	SD1007	壺	A1a	口縁部1/4	21.2			136	3685	SD2014	高杯		脚部				4
3590	SD1007	壺	A1a	口縁部1/6	20			145	3686	SD2014	高杯		脚部				7
3591	SD1007	壺	B	口縁部1/6	16.4			141	3687	SD2014	小型九底	B	胴部	8.8	6		2
3592	SD1007	壺	B	口縁部1/6	14.8			138	3688	SD2014	小型九底	G2	ほぼ完存	10.8	8		3
3593	SD1007	壺	B	口縁部1/4	17.2			143	3689	SD2014	小型九底	G2	胴部1/2	10.2	7.2		1
3594	SD1007	壺	B	口縁部1/8	16.8			148	3690	SD1020	壺	A1a	口縁部1/6	23.2			11
3595	SD1007	壺	B	口縁部1/7	14.1			139	3691	SD1020	甕		胴部上半	13.6			14
3596	SD1007	壺	D	胴部上半1/8				172	3692	SD1020	甕	D1	胴部上半1/3	11.8			13
3597	SD1007	壺		口縁部1/8	13.6			146	3693	SD1020	甕	D	胴部上半	9.2			3
3598	SD1007	壺	D1a	口縁部1/8	15.2			140	3694	SD1020	壺		底部				12
3599	SD1007	壺	D2a	ほぼ完存	12.4			155	3695	SD1020	甕		底部1/2				10
3600	SD1007	壺	底部		11			11	3696	SD1020	高杯		杯部1/8				9
3601	SD1007	壺		口縁部1/8				144	3697	SD1020	高杯		脚部				6
3602	SD1007	甕		口縁部1/6	20.2		山陰北陸系	171	3698	SD1020	高杯		脚部				4
3603	SD1007	甕		口縁部1/6	20.7			2	3699	SD1020	高杯		脚部				5
3604	SD1007	甕		口縁部1/4	20.4			142	3700	SD1020	高杯		脚部				7
3605	SD1007	甕		口縁部1/4	17.6			17	3701	SD1020	小型九底	B	口縁部3/5	7.6			2
3606	SD1007	甕		口縁部1/8	16.2			21	3702	SD1020	小型九底	B	胴部上半1/2	8.8			1
3607	SD1007	甕		口縁部1/8	16.2			35	3703	SD1058	壺	A5	口縁部1/8	22.4			2
3608	SD1007	甕		口縁部1/8	15.3			150	3704	SD1058	甕	B	口縁部1/3	14.4			1
3609	SD1007	甕		口縁部1/6	13.4			19	3705	SD1058	甕		口縁部1/5	14.8			3
3610	SD1007	甕		口縁部1/4	15			16	3706	SD1058	小型九底		口縁部1/3	7.2			4
3611	SD1007	甕		口縁部1/4	16.2			15	3707	SD1058	器台		接合部				6
3612	SD1007	甕		口縁部1/8	15.4			151	3708	SD1058	高杯		脚部				5
3613	SD1007	甕		口縁部1/6	13.8			18	4001	SQ2016	壺	A1a	口縁部	21			325
3614	SD1007	甕		口縁部1/4	16			13	4002	SQ2016	壺	A1a	口縁部1/2	18			1817
3615	SD1007	甕		口縁部1/8	16			29	4003	SQ2016	壺	A1a	口縁部1/6	21.8			1434
3616	SD1007	甕		口縁部1/4	15.4			158	4004	SQ2016	壺	A3	口縁部	19.5			322
3617	SD1007	甕		口縁部1/4	14.8			31	4005	SQ2016	壺	A1a	口縁部1/4	21.4			1460
3618	SD1007	甕		口縁部1/4	14.4			32	4006	SQ2016	壺	A1c	口縁部1/4	20			866
3619	SD1007	甕		口縁部1/6	18.4			26	4007	SQ2016	壺	A1c	口縁部1/5	20			1163
3620	SD1007	甕		口縁部1/6	16			9	4008	SQ2016	壺	A1c	口縁部1/3	18.4			854
3621	SD1007	甕		口縁部1/4	14			22	4009	SQ2016	壺	A1c	口縁部7/8	20			1458
3622	SD1007	甕		口縁部1/3	14.4			4	4010	SQ2016	壺	A1	口縁部1/8	19.6			2649
3623	SD1007	甕		口縁部1/4	14.2			14	4011	SQ2016	壺	A1c	口縁部1/4	21.4			888
3624	SD1007	甕		口縁部1/4	13.8			33	4012	SQ2016	壺	A1	口縁部1/8	15			2173
3625	SD1007	甕		口縁部1/4	14			6	4013	SQ2016	壺	A1	口縁部1/6	15.6			834
3626	SD1007	甕		口縁部1/3	18.4			24	4014	SQ2016	壺	A1	口縁部1/2	19			1142
3627	SD1007	甕		口縁部1/4	12.4			25	4015	SQ2016	壺	A1	口縁部1/3	20			330
3628	SD1007	甕		口縁部1/8	14.6			7	4016	SQ2016	壺	A1a	口縁部	23			42
3629	SD1007	甕		口縁部1/8	13.2			34	4017	SQ2016	壺	A2	口縁部1/8	17			1164
3630	SD1007	甕		口縁部1/8	12.4			8	4018	SQ2016	壺	A1	口縁部1/6	21.2			1441
3631	SD1007	甕		口縁部1/6	12			39	4019	SQ2016	壺	A1	口縁部3/4	22.4		2次焼成	1457
3632	SD1007	甕	E	脚部1/3	42			4020	SQ2016	壺	A1a	口縁部1/8	22.8				2521
3633	SD1007	甕		脚部1/6	40			40	4021	SQ2016	壺	A1	口縁部1/8	14			1133
3634	SD1007	甕		胴部上半	5			5	4022	SQ2016	壺	A1	口縁部1/8	14.4			2165
3635	SD1007	高杯		杯部1/3	16.4			127	4023	SQ2016	壺	A2	口縁部1/6	23		2次焼成	48
3636	SD1007	高杯	B1	杯部1/6	14.2			122	4024	SQ2016	壺	A1	口縁部1/6	22		2次焼成	47
3637	SD1007	高杯		杯部1/4	14.2			129	4025	SQ2016	壺	A4	口縁部1/5	17			317
3638	SD1007	高杯		杯部1/3	13.4			128	4026	SQ2016	壺	A4	口縁部1/8	16.2			1431
3639	SD1007	高杯	C	杯部1/6	15.2			124	4027	SQ2016	壺	A1	口縁部1/6	18.6			2525
3640	SD1007	高杯		杯部1/5	14.2			131	4028	SQ2016	壺	A4	口縁部1/4	24		赤彩	1811
3641	SD1007	高杯		杯部1/8	16.2			125	4029	SQ2016	壺	A5	口縁部1/3	15			319
3642	SD1007	高杯		杯部1/6	13.4			157	4030	SQ2016	壺	A5	口縁部3/4	15			2360
3643	SD1007	高杯	D	杯部1/4	17.2			126	4031	SQ2016	壺	A4	口縁部1/4	22			2638
3644	SD1007	高杯	D	杯部1/6	17.2			135	4032	SQ2016	壺	A1a	口縁部1/8	31			1415
3645	SD1007	高杯		脚部	119			119	4033	SQ2016	壺	A2	口縁部	18.8			2365
3646	SD1007	高杯		脚部	83			83	4034	SQ2016	壺	A2	口縁部1/6	20			1424
3647	SD1007	高杯		脚部	94			94	4035	SQ2016	壺	A3	口縁部1/8	23			2172
3648	SD1007	高杯		脚部	106			106	4036	SQ2016	壺	A2	口縁部1/3	17.6			2362
3649	SD1007	高杯		脚部	100			100	4037	SQ2016	壺	A	口縁部1/6	22.6			822
3650	SD1007	高杯		脚部	112			112	4038	SQ2016	壺	A2	口縁部1/8	20.8			786
3651	SD1007	高杯		脚部	84			84	4039	SQ2016	壺	A2	口縁部1/8	16			800
3652	SD1007	高杯		脚部	104			104	4040	SQ2016	壺	A	口縁部1/8	22			1825
3653	SD1007	小型九底	G4	ほぼ完存	11.2	7.6		57	4041	SQ2016	壺	A	口縁部1/8	22			794
3654	SD1007	小型九底	C	ほぼ完存	8.8	6		56	4042	SQ2016	壺	A2	口縁部1/8	17			1416
3655	SD1007	小型九底	C	ほぼ完存	10.4	6		77	4043	SQ2016	壺	A2	口縁部1/8	22.2			791
3656	SD1007	小型九底	G3	胴部1/3	7.6	7.6		59	4044	SQ2016	壺	A2	口縁部1/6	15.6			835
3657	SD1007	小型九底	D2	ほぼ完存	7.6	8		73	4045	SQ2016	壺	A2	口縁部1/6	16			52
3658	SD1007	小型九底	B	胴部1/3	8			75	4046	SQ2016	壺	A2	口縁部1/8	20			2177
3659	SD1007	小型九底		胴部1/3	9.6			72	4047	SQ2016	壺	A2	口縁部1/8			2次焼成	787
3660	SD1007	小型九底		胴部下半	69			69	4048	SQ2016	壺	A4	口縁部1/4	16			1422
3661																	

図版番号	遺構・地区	器類	器種	残存状況	口径	器高	備考	収納番号	図版番号	遺構・地区	器類	器種	残存状況	口径	器高	備考	収納番号
4054	SQ2016	壺	A6	口縁部1/8		19	2次焼成	2771	4150	SQ2016	壺	B	口縁部1/4		14		2176
4055	SQ2016	壺	A5	口縁部1/6	17.4			2524	4151	SQ2016	壺	B	口縁部1/3		14		1150
4056	SQ2016	壺	A5	口縁部		12		1863	4152	SQ2016	壺	B	口縁部1/4	13.8			2535
4057	SQ2016	壺	A5	口縁部1/8	17.6			1442	4153	SQ2016	壺	B	口縁部1/2	13.6			2350
4058	SQ2016	壺	A2	口縁部		19		323	4154	SQ2016	壺	B	口縁部1/6	13.2			836
4059	SQ2016	壺	A2	口縁部1/3		19		798	4155	SQ2016	壺	B	口縁部3/4	13.6			2775
4060	SQ2016	壺	A2	口縁部1/3	19.6			1456	4156	SQ2016	壺	B	口縁部2/3	13			2170
4061	SQ2016	壺	A3	口縁部1/2	17.7			814	4157	SQ2016	壺	B	口縁部1/8	13.2			1892
4062	SQ2016	壺	A2	口縁部1/4	19.6			318	4158	SQ2016	壺	B	口縁部1/4	13.4			2368
4063	SQ2016	壺	A5	口縁部3/4	14			2359	4159	SQ2016	壺	B1a	口縁部	13.1			1486
4064	SQ2016	壺	A5	口縁部1/5	19			2788	4160	SQ2016	壺	B1c	胴部上半	12.8			1454
4065	SQ2016	壺	A1	口縁部1/4	18.1			1451	4161	SQ2016	壺	B1c	胴部上半1/4	12.8			1833
4066	SQ2016	壺	A1	口縁部1/8	20.8			1819	4162	SQ2016	壺	B	口縁部1/4	13			2575
4067	SQ2016	壺	A7	口縁部1/8	16.6			815	4163	SQ2016	壺	B	口縁部1/4	13			867
4068	SQ2016	壺	A6	口縁部	14.8			328	4164	SQ2016	壺	B1a	胴部上半1/4	12.8			2564
4069	SQ2016	壺	A6	口縁部1/8	18			809	4165	SQ2016	壺	B1a	口縁部1/8	13			870
4070	SQ2016	壺	A7	口縁部1/8	12.6			2092	4166	SQ2016	壺	B	胴部上半1/6	12			388
4071	SQ2016	壺	A6	口縁部1/4	16			2356	4167	SQ2016	壺	B	口縁部3/8	12.6			2667
4072	SQ2016	壺	A4	口縁部1/4	14.4			2367	4168	SQ2016	壺	B1a	胴部1/2	12.4			2829
4073	SQ2016	壺	A	口縁部1/8	17			1858	4169	SQ2016	壺	B	口縁部	12.2			2538
4074	SQ2016	壺	A	口縁部3/4				1168	4170	SQ2016	壺	B	口縁部1/3	12.4			1557
4075	SQ2016	壺	A	胴部1/4				2536	4171	SQ2016	壺	B	口縁部1/8	12			2164
4076	SQ2016	壺	B3	胴部1/2	24	31.6		1962	4172	SQ2016	壺	B	口縁部1/6	11.6			1539
4077	SQ2016	壺	B1a	胴部		20		2163	4173	SQ2016	壺	B	口縁部1/6	11			851
4078	SQ2016	壺	B3	胴部	20.7			2843	4174	SQ2016	壺	B	口縁部1/4	11			1879
4079	SQ2016	壺	B3	ほぼ完存	18	28		1481	4175	SQ2016	壺		胴部2/3				1480
4080	SQ2016	壺	B3	口縁部1/8	20.6			1824	4176	SQ2016	壺		胴部1/4				341
4081	SQ2016	壺	B3	口縁部1/5	19.6			2610	4177	SQ2016	壺		胴部下半1/2				1474
4082	SQ2016	壺	B3	口縁部1/7	22.2			2640	4178	SQ2016	壺		胴部下半				1861
4083	SQ2016	壺	B1a	ほぼ完存	16.3	33		354	4179	SQ2016	壺		胴部下半1/2				1466
4084	SQ2016	壺	B1b	口縁部2/3	15.2			1847	4180	SQ2016	壺		胴部下半1/2				1472
4085	SQ2016	壺	B1a	胴部2/3	13.8	28.8		1482	4181	SQ2016	壺		底部				43
4086	SQ2016	壺	B1a	ほぼ完存	13.8	21.7		477	4182	SQ2016	壺		胴部1/2				1476
4087	SQ2016	壺	B1b	ほぼ完存	14.2	20.4		2789	4183	SQ2016	壺		胴部			2次焼成	2772
4088	SQ2016	壺	B1a	ほぼ完存	13.5	26		833	4184	SQ2016	壺		胴部1/4				1820
4089	SQ2016	壺	B2	胴部1/2	21.1			1132	4185	SQ2016	壺		胴部				832
4090	SQ2016	壺	B	口縁部1/8	22.6			2648	4186	SQ2016	壺		胴部				335
4091	SQ2016	壺	B	口縁部	21			1828	4187	SQ2016	壺		胴部1/4				338
4092	SQ2016	壺	B	口縁部1/5	19			2639	4188	SQ2016	壺		胴部1/8				353
4093	SQ2016	壺	B	口縁部1/8	19.6		2次焼成	505	4189	SQ2016	壺		胴部1/8				1478
4094	SQ2016	壺	B	口縁部1/3	19			1822	4190	SQ2016	壺		頸部1/8			穿孔	2844
4095	SQ2016	壺	B	口縁部1/8	18.2			1432	4191	SQ2016	壺		胴部1/8			穿孔	816
4096	SQ2016	壺	B	口縁部	18			1463	4192	SQ2016	壺	C	口縁部1/4	21			2840
4097	SQ2016	壺	B	口縁部1/8	17.6			1860	4193	SQ2016	壺	C	口縁部1/4	16			1450
4098	SQ2016	壺	B	口縁部1/6	17.4			859	4194	SQ2016	壺	C	口縁部1/6	14.6			817
4099	SQ2016	壺	B	口縁部3/4	17			1165	4195	SQ2016	壺	D1b	胴部上半3/4	13.2			2650
4100	SQ2016	壺	B	口縁部1/2	17.4			1837	4196	SQ2016	壺	D1b	口縁部	14			380
4101	SQ2016	壺	B	口縁部1/3	16.5			827	4197	SQ2016	壺	D1a	口縁部1/2	13			2543
4102	SQ2016	壺	B	口縁部1/4	16.8		在地外胎土	499	4198	SQ2016	壺	D1b	口縁部1/3	13.8			1170
4103	SQ2016	壺	B	口縁部1/8	17			1156	4199	SQ2016	壺	D1b	口縁部1/5	13.2			2381
4104	SQ2016	壺	B	口縁部1/3	17			1136	4200	SQ2016	壺	D1b	口縁部	12.6			897
4105	SQ2016	壺	B	口縁部1/4	17			2371	4201	SQ2016	壺	D1b	口縁部1/8	13			2656
4106	SQ2016	壺	B	口縁部1/5	16.8			2369	4202	SQ2016	壺	D1b	口縁部1/6	12.4			900
4107	SQ2016	壺	B	口縁部	16.4		2次焼成	2529	4203	SQ2016	壺	D1b	口縁部1/5	13.2			2197
4108	SQ2016	壺	B	口縁部7/8	16		2次焼成	327	4204	SQ2016	壺	D1b	口縁部1/6	12			1887
4109	SQ2016	壺	B1a	胴部上半1/3	16		2次焼成	340	4205	SQ2016	壺	D1b	口縁部1/4	12.3			1883
4110	SQ2016	壺	B	口縁部1/4	16			1443	4206	SQ2016	壺	D1b	ほぼ完存	11.4	15.5		2800
4111	SQ2016	壺	B	口縁部1/5	16			842	4207	SQ2016	壺	D1b	口縁部1/4	11.8			2194
4112	SQ2016	壺	B	口縁部	15.9			998	4208	SQ2016	壺	D1b	口縁部1/8	13			2380
4113	SQ2016	壺	B	口縁部1/8	16			389	4209	SQ2016	壺	D1b	口縁部1/8	12		2次焼成	107
4114	SQ2016	壺	B	口縁部1/5	16			1148	4210	SQ2016	壺	D1b	口縁部1/2	11.8		2次焼成	2379
4115	SQ2016	壺	B	口縁部3/4	16			1823	4211	SQ2016	壺	D1b	口縁部1/3	12.2			1898
4116	SQ2016	壺	B1a	胴部上半2/3	16.3			818	4212	SQ2016	壺	D1b	口縁部7/8	10			137
4117	SQ2016	壺	B	口縁部	16		2次焼成	320	4213	SQ2016	壺	D1b	ほぼ完存	10.1	14.5		360
4118	SQ2016	壺	B1a	胴部上半	14.2			1831	4214	SQ2016	壺	D2b	胴部1/4	10.4			2802
4119	SQ2016	壺	B	口縁部1/3	16			1853	4215	SQ2016	壺	D3	ほぼ完存	12.2	14		1878
4120	SQ2016	壺	B	口縁部1/4	16			2355	4216	SQ2016	壺	D1b	口縁部	12.2			2539
4121	SQ2016	壺	B	口縁部1/4	15.8		2次焼成	2372	4217	SQ2016	壺	D2b	口縁部	10.5			1490
4122	SQ2016	壺	B3	口縁部	15			825	4218	SQ2016	壺	D1a	ほぼ完存	12	16		1487
4123	SQ2016	壺	B	口縁部1/2	15.4			2530	4219	SQ2016	壺	D1a	胴部上半	12.4			1483
4124	SQ2016	壺	B	口縁部	15.6			326	4220	SQ2016	壺	D1c	ほぼ完存	9.4			2797
4125	SQ2016	壺	B	口縁部	15		2次焼成	2783	4221	SQ2016	壺	D1b	ほぼ完存	8.4	9.1		570
4126	SQ2016	壺	B	口縁部1/8	15			2352	4222	SQ2016	壺	D1b	胴部1/2	8.6			2451
4127	SQ2016	壺	B	胴部上半1/4	15			2361	4223	SQ2016	壺	D1a	口縁部1/5	14			2168
4128	SQ2016	壺	B	胴部上半1/8	15			1438	4224	SQ2016	壺	D1a	口縁部1/4	13.2			2528
4129	SQ2016	壺	B	胴部上半1/6	15			793	4225	SQ2016	壺	D1a	口縁部1/6	13.6			895
4130	SQ2016	壺	B	胴部上半1/3	15			1149	4226	SQ2016	壺	D1a	口縁部1/4				

図版番号	遺構・地区	器類	器種	残存状況	口径	器高	備考	収納番号	図版番号	遺構・地区	器類	器種	残存状況	口径	器高	備考	収納番号
4246	SQ2016	壺	D2a	胴部1/2	11.2			355	4342	SQ2016	甕		口縁部1/4	17.4			2559
4247	SQ2016	壺	D2a	ほぼ完存	10.9	9.2		2798	4343	SQ2016	甕		口縁部1/6	17.2		2次焼成	395
4248	SQ2016	壺	D2a	口縁部1/3	10			1522	4344	SQ2016	甕		口縁部1/4	17			1421
4249	SQ2016	壺	D2a	口縁部1/8	9.2			1899	4345	SQ2016	甕		口縁部1/8	17.2			51
4250	SQ2016	壺	D2b	ほぼ完存	11.7			2541	4346	SQ2016	甕		口縁部1/4	17			875
4251	SQ2016	壺	D2b	胴部1/4	10			371	4347	SQ2016	甕		口縁部3/8	17			2662
4252	SQ2016	壺	D2a	ほぼ完存	9	10.6		8	4348	SQ2016	甕		口縁部1/5	17			2398
4253	SQ2016	壺	D2	胴部1/2	9.2		山陰系	1055	4349	SQ2016	甕		口縁部1/4	17			1958
4254	SQ2016	壺	D2b	胴部1/3	14.4		在地外胎土	906	4350	SQ2016	甕		口縁部1/4	17			2660
4255	SQ2016	壺	D2b	口縁部	13.8			2647	4351	SQ2016	甕		口縁部1/6	17.1			1896
4256	SQ2016	壺	D2a	口縁部	13.2			1893	4352	SQ2016	甕		口縁部1/6	16.8			2803
4257	SQ2016	壺	D2a	口縁部1/6	12.2			581	4353	SQ2016	甕		口縁部1/7	17			1993
4258	SQ2016	壺	D2b	胴部3/4	9.2			2544	4354	SQ2016	甕		口縁部1/8	17			811
4259	SQ2016	壺	D2b	胴部1/4	12			2188	4355	SQ2016	甕		口縁部1/4	16.6			1529
4260	SQ2016	壺	D2b	胴部1/4	11			369	4356	SQ2016	甕		口縁部	16.6			80
4261	SQ2016	壺	D2b	口縁部1/6	11			1174	4357	SQ2016	甕		口縁部1/4	16.6		2次焼成	1453
4262	SQ2016	壺	D2b	口縁部1/2	12.6			2067	4358	SQ2016	甕		口縁部1/2	16.6			1521
4263	SQ2016	壺	D2b	口縁部1/8	11.3			561	4359	SQ2016	甕		口縁部1/6	17			2832
4264	SQ2016	甕		胴部1/4	10.4			2260	4360	SQ2016	甕		胴部1/3	16			977
4265	SQ2016	壺	D2b	口縁部1/3	8.8			1260	4361	SQ2016	甕		口縁部1/4	16			2090
4266	SQ2016	壺	D2b	口縁部1/5	10		2次焼成	1255	4362	SQ2016	甕		口縁部1/4	16			2571
4267	SQ2016	壺	D2c	口縁部1/8	13			2795	4363	SQ2016	甕		口縁部1/8	16			797
4268	SQ2016	壺	D	胴部				58	4364	SQ2016	甕		口縁部1/4	16			934
4269	SQ2016	壺	D	胴部			穿孔1	1493	4365	SQ2016	甕		口縁部1/4	16			45
4270	SQ2016	壺	D	胴部1/8				1484	4366	SQ2016	甕		口縁部1/4	16			976
4271	SQ2016	壺	D	胴部2/3				1877	4367	SQ2016	甕		口縁部1/4	16			813
4272	SQ2016	壺	D	胴部			穿孔1	2792	4368	SQ2016	甕		口縁部1/6	16.4			1418
4273	SQ2016	壺	D	胴部				521	4369	SQ2016	甕		口縁部1/4	16			982
4274	SQ2016	壺	D	胴部				1648	4370	SQ2016	甕		胴部1/4	16			1946
4275	SQ2016	壺	D	胴部				1876	4371	SQ2016	甕		口縁部1/3	16.2			420
4276	SQ2016	壺	D	胴部				62	4372	SQ2016	甕		口縁部1/2	16			1940
4277	SQ2016	壺	D	胴部1/2				2376	4373	SQ2016	甕		口縁部1/3	16			1914
4278	SQ2016	壺	D	胴部1/4				2542	4374	SQ2016	甕		口縁部1/6	16			1906
4279	SQ2016	壺	D	胴部				1873	4375	SQ2016	甕		口縁部1/4	16			930
4280	SQ2016	壺	D	胴部1/2				2658	4376	SQ2016	甕		口縁部1/8	16			2081
4281	SQ2016	壺	D	胴部				573	4377	SQ2016	甕		口縁部1/5	16			2162
4282	SQ2016	壺	D4	完存	8.4	8.9		1646	4378	SQ2016	壺		口縁部	15.8			945
4283	SQ2016	壺	D4	胴部1/2	8.4		2次焼成	554	4379	SQ2016	甕		胴部1/4	15.4			2587
4284	SQ2016	壺	D4	胴部1/4	7			529	4380	SQ2016	壺		胴部1/2	15.6			2532
4285	SQ2016	壺	D4	胴部1/4	6.7			102	4381	SQ2016	壺		口縁部	14.8			2776
4286	SQ2016	壺	D4	胴部1/2				2427	4382	SQ2016	甕		胴部1/6	15.6			1980
4287	SQ2016	壺	D	胴部1/4				1505	4383	SQ2016	甕		口縁部1/3	15.7			886
4288	SQ2016	甕	A2	ほぼ完存	17.6	29.8		2786	4384	SQ2016	甕		口縁部2/5	15.4			397
4289	SQ2016	甕	A3	胴部1/3	16	25		1900	4385	SQ2016	甕		口縁部1/3	15.6			1941
4290	SQ2016	甕	A2	胴部1/4	18	25		348	4386	SQ2016	甕		口縁部3/4	15.4			1510
4291	SQ2016	甕	A3	ほぼ完存	15.2	25.2		1213	4387	SQ2016	甕	C2	胴部1/4	15			970
4292	SQ2016	甕	B1	胴部1/2	18	27.8		1203	4388	SQ2016	甕	B2	胴部1/4	15.2			1985
4293	SQ2016	甕	C1	ほぼ完存	17.5	23.2		449	4389	SQ2016	甕		口縁部1/8	15			2088
4294	SQ2016	甕	A2	胴部	14.8	23		932	4390	SQ2016	甕		口縁部1/7	15			406
4295	SQ2016	甕	A2	ほぼ完存	17	25.8		1960	4391	SQ2016	甕		胴部1/4	15			933
4296	SQ2016	甕	A2	胴部	18.9	24.2		1607	4392	SQ2016	甕		胴部1/8				65
4297	SQ2016	甕	A2	胴部	18	27.2		2574	4393	SQ2016	甕		胴部1/4	15			69
4298	SQ2016	甕	B1	胴部1/4	14	26		1617	4394	SQ2016	甕		口縁部1/4	15			2402
4299	SQ2016	甕	A2	胴部1/3	17	24.5		1901	4395	SQ2016	甕		口縁部3/8	15			1857
4300	SQ2016	甕	B2	ほぼ完存	15.2	23.9		1600	4396	SQ2016	甕		口縁部1/7	15		2次焼成	1157
4301	SQ2016	甕	A2	胴部1/2	13.8	21.8		1604	4397	SQ2016	甕		口縁部3/4	15			1162
4302	SQ2016	甕	A2	ほぼ完存	11.1	12.8		2813	4398	SQ2016	甕		口縁部1/3	15			1558
4303	SQ2016	甕	A2	ほぼ完存	13	15		1872	4399	SQ2016	甕		口縁部1/4	15.2			1523
4304	SQ2016	甕	B1	ほぼ完存	16	24		2573	4400	SQ2016	甕	D1	ほぼ完存	14.8			1625
4305	SQ2016	甕	A2	胴部1/2	16	19		1614	4401	SQ2016	甕		口縁部1/8	14.6			2814
4306	SQ2016	甕	B1	ほぼ完存	16.2	21		1602	4402	SQ2016	甕		口縁部1/5	15			2000
4307	SQ2016	甕	A2	ほぼ完存	13.9	16.9		1601	4403	SQ2016	甕		胴部1/4	14.5			514
4308	SQ2016	甕	A2	ほぼ完存	13.5	17		1921	4404	SQ2016	甕		胴部1/8	14.2		2次焼成	1177
4309	SQ2016	甕	A2	胴部	12	16.5		1619	4405	SQ2016	甕		口縁部1/2	14.5			1433
4310	SQ2016	甕	C1	ほぼ完存	20	21.1		1622	4406	SQ2016	甕		口縁部1/8	18			1818
4311	SQ2016	甕	C1	胴部1/3	14.5			1598	4407	SQ2016	甕		口縁部1/5	14.4			396
4312	SQ2016	甕	C2	ほぼ完存	10.7	10.8	2次焼成	922	4408	SQ2016	甕		胴部1/3	7.3			955
4313	SQ2016	甕	D1	胴部1/4	10.7	10		552	4409	SQ2016	甕		胴部1/3	14			2082
4314	SQ2016	甕	C1	胴部1/4	13	15.5		1623	4410	SQ2016	甕		胴部1/6	14.2			1988
4315	SQ2016	甕	C1	ほぼ完存	12.6	12.8		454	4411	SQ2016	甕		口縁部1/6	14			2578
4316	SQ2016	壺	D2a	ほぼ完存	7.4	10		1275	4412	SQ2016	甕		口縁部	14			2404
4317	SQ2016	甕		胴部1/6	22.8			334	4413	SQ2016	甕		口縁部1/4	14.4			1964
4318	SQ2016	甕		胴部1/8	20.8			1461	4414	SQ2016	甕		口縁部1/4	14			2178
4319	SQ2016	甕		胴部1/8	20			876	4415	SQ2016	甕		口縁部1/6	14			1167
4320	SQ2016	甕		胴部1/2	19.8			1957	4416	SQ2016	甕		口縁部3/4	14			1145
4321	SQ2016	甕		口縁部1/6	19.8			1554	4417	SQ2016	甕		口縁部	14			980
4322	SQ2016	甕		口縁部1/5	19.2			881	4418	SQ2016	甕		口縁部1/5	14.1			1936
4323	SQ2016	甕		胴部1/4	19			937									

図版番号	遺構・地区	器類	器種	残存状況	口径	器高	備考	収納番号	図版番号	遺構・地区	器類	器種	残存状況	口径	器高	備考	収納番号
4438	SQ2016	甕		口縁部1/4	11.6			1503	4534	SQ2016	甕		口縁部1/2	16.2			1530
4439	SQ2016	甕		口縁部7/8	12			1201	4535	SQ2016	甕		口縁部1/8	16			2824
4440	SQ2016	甕		口縁部1/3	12			2217	4536	SQ2016	甕		口縁部	16.2		2次焼成	472
4441	SQ2016	甕		口縁部3/4	26			2838	4537	SQ2016	甕		口縁部1/3	16			1849
4442	SQ2016	甕		胴部1/4	20.6			2108	4538	SQ2016	甕		胴部上半1/4	15.8			63
4443	SQ2016	甕		胴部1/4	20			2809	4539	SQ2016	甕		口縁部1/4	15.6			2001
4444	SQ2016	甕		口縁部1/8	19.6			2551	4540	SQ2016	甕		胴部1/3	15.8			1591
4445	SQ2016	甕		口縁部1/4	20			972	4541	SQ2016	甕		口縁部1/4	15.6			1842
4446	SQ2016	甕		口縁部1/8	19.2			1053	4542	SQ2016	甕		胴部上半1/8	15.6			852
4447	SQ2016	甕		口縁部1/6	19.5			2085	4543	SQ2016	甕		口縁部1/4	15.6		2次焼成	2560
4448	SQ2016	甕		口縁部1/4	19.2			1236	4544	SQ2016	甕		口縁部1/4	24		赤彩	1810
4449	SQ2016	甕		口縁部1/8	19			990	4545	SQ2016	甕		口縁部1/5	16			2021
4450	SQ2016	甕		口縁部1/4	20			1812	4546	SQ2016	甕		口縁部1/3	15.8			2389
4451	SQ2016	甕		口縁部1/4	19			41	4547	SQ2016	甕		口縁部1/7	16			2549
4452	SQ2016	甕		口縁部3/4	19			995	4548	SQ2016	甕		口縁部1/4	16			931
4453	SQ2016	甕		口縁部1/8	19			830	4549	SQ2016	甕		口縁部1/4	16			2805
4454	SQ2016	甕		口縁部1/2	18.4			1855	4550	SQ2016	甕		胴部上半2/3	15.4			1590
4455	SQ2016	甕		口縁部1/7	18			2401	4551	SQ2016	甕		口縁部1/6	16			390
4456	SQ2016	甕		口縁部1/8	18.4			1544	4552	SQ2016	甕		胴部1/4	16			2565
4457	SQ2016	甕		口縁部1/8	18		2次焼成	991	4553	SQ2016	甕		口縁部1/8	16			2073
4458	SQ2016	甕		口縁部	18			1534	4554	SQ2016	甕		口縁部1/8	16			1030
4459	SQ2016	甕		口縁部1/4	18.6			1567	4555	SQ2016	甕		口縁部1/6	15.6			1981
4460	SQ2016	甕		胴部1/6	18			1139	4556	SQ2016	甕		胴部上半1/4	15.2			2588
4461	SQ2016	甕		口縁部1/4	18.4			883	4557	SQ2016	甕		口縁部1/5	16			2198
4462	SQ2016	甕		口縁部1/8	18			2828	4558	SQ2016	甕		口縁部1/6	15.2			947
4463	SQ2016	甕		口縁部1/6	18		2次焼成	1452	4559	SQ2016	甕		口縁部1/4	16			2552
4464	SQ2016	甕		口縁部1/6	18			2393	4560	SQ2016	甕		胴部上半1/4	15.2			349
4465	SQ2016	甕		胴部	18			944	4561	SQ2016	甕		口縁部1/3	15			1002
4466	SQ2016	甕		口縁部1/8	18.2			405	4562	SQ2016	甕		口縁部1/6	14.8			1987
4467	SQ2016	甕		口縁部1/6	18			2554	4563	SQ2016	甕		口縁部1/4	15.4			387
4468	SQ2016	甕		口縁部1/3	18			2261	4564	SQ2016	甕		口縁部1/3	15			872
4469	SQ2016	甕	B3	胴部	18			1022	4565	SQ2016	甕		口縁部1/3	14.9			1520
4470	SQ2016	甕		胴部1/3	18.2			1597	4566	SQ2016	甕		口縁部3/8	15.4			2663
4471	SQ2016	甕		胴部1/4	18			77	4567	SQ2016	甕		口縁部1/4	15			2203
4472	SQ2016	甕		胴部1/3	17.8			874	4568	SQ2016	甕		口縁部1/4	15.2			1191
4473	SQ2016	甕		胴部1/3	17.8			1459	4569	SQ2016	甕		口縁部1/4	15		2次焼成	1158
4474	SQ2016	甕		口縁部1/8	18			984	4570	SQ2016	甕		口縁部1/8	15			2216
4475	SQ2016	甕		口縁部1/4	17.8			1526	4571	SQ2016	甕		口縁部1/4	15.2			399
4476	SQ2016	甕		口縁部3/4	17			2410	4572	SQ2016	甕		口縁部1/2	15			964
4477	SQ2016	甕		胴部1/8	17.6			1927	4573	SQ2016	甕		口縁部1/5	15			1001
4478	SQ2016	甕		胴部1/3	17.4			469	4574	SQ2016	甕		胴部1/4	14.8			2089
4479	SQ2016	甕		口縁部1/6	16.6			1545	4575	SQ2016	甕		口縁部1/5	15			81
4480	SQ2016	甕		口縁部1/6	17.2			1944	4576	SQ2016	甕		口縁部1/6	15			1166
4481	SQ2016	甕		口縁部1/5	18			1566	4577	SQ2016	甕		口縁部	15			1909
4482	SQ2016	甕		口縁部1/3	17.4			1989	4578	SQ2016	甕		口縁部1/5	15			1208
4483	SQ2016	甕		胴部1/2	17.2			1620	4579	SQ2016	甕		口縁部1/4	15			2826
4484	SQ2016	甕		口縁部3/4	18			1562	4580	SQ2016	甕		口縁部1/5	12.2			1943
4485	SQ2016	甕		口縁部	17			2807	4581	SQ2016	甕		口縁部1/5	14.6			1969
4486	SQ2016	甕		口縁部1/4	17			1951	4582	SQ2016	甕		口縁部1/3	15			1997
4487	SQ2016	甕		口縁部	17			1851	4583	SQ2016	甕		口縁部1/3	15			1527
4488	SQ2016	甕		口縁部	17.3			1928	4584	SQ2016	甕		胴部2/3	14.6			954
4489	SQ2016	甕		胴部1/4	17.5			882	4585	SQ2016	甕		胴部上半	14.4			1455
4490	SQ2016	甕		胴部1/2	17.2			476	4586	SQ2016	甕		胴部上半1/4	14.5			386
4491	SQ2016	甕		口縁部1/5	17.2			1519	4587	SQ2016	甕		胴部上半1/2	14.2			475
4492	SQ2016	甕		口縁部1/8	17			2071	4588	SQ2016	甕	C2	胴部2/3	14			75
4493	SQ2016	甕		口縁部1/8	17			841	4589	SQ2016	甕		口縁部1/2	14.2			2087
4494	SQ2016	甕		口縁部1/2	17			1904	4590	SQ2016	甕		口縁部1/2	14			2207
4495	SQ2016	甕		口縁部1/4	17			2218	4591	SQ2016	甕		胴部上半1/4	14.2			385
4496	SQ2016	甕		口縁部1/4	17			2363	4592	SQ2016	甕		口縁部1/7	14			1508
4497	SQ2016	甕		口縁部1/6	17			1826	4593	SQ2016	甕		胴部上半1/4	14			1219
4498	SQ2016	甕		口縁部1/5	17			66	4594	SQ2016	甕		胴部上半1/6	14.2			1179
4499	SQ2016	甕		口縁部1/4	17			1155	4595	SQ2016	甕		胴部上半1/6	12.2			1942
4500	SQ2016	甕		口縁部1/8	16.8			1982	4596	SQ2016	甕		胴部上半1/5	14.2		2次焼成	2534
4501	SQ2016	甕		口縁部1/3	17			795	4597	SQ2016	甕		胴部上半1/3	14			383
4502	SQ2016	甕		胴部1/2	16			2072	4598	SQ2016	甕		口縁部1/8	14.1			1538
4503	SQ2016	甕		口縁部1/4	17			2817	4599	SQ2016	甕		口縁部1/4	14			2204
4504	SQ2016	甕		口縁部1/4	18			1954	4600	SQ2016	甕		口縁部1/2	14			1984
4505	SQ2016	甕		口縁部1/6	15			1931	4601	SQ2016	甕		口縁部1/4	14			2077
4506	SQ2016	甕	C1	胴部上半1/2	16			997	4602	SQ2016	甕		口縁部1/8	14			2833
4507	SQ2016	甕		口縁部1/8	16.2			410	4603	SQ2016	甕		口縁部1/2	14.4			953
4508	SQ2016	甕		口縁部	16			2392	4604	SQ2016	甕		口縁部1/4	13.8			2209
4509	SQ2016	甕		口縁部1/6	16			2569	4605	SQ2016	甕		口縁部1/3	14.2			2597
4510	SQ2016	甕	A2	胴部1/2	16			938	4606	SQ2016	甕		口縁部1/6	14			2086
4511	SQ2016	甕		胴部上半1/2	16.2			1196	4607	SQ2016	甕		口縁部1/8	14.2			1187
4512	SQ2016	甕		口縁部1/5	16			2215	4608	SQ2016	甕		口縁部1/4	14			1549
4513	SQ2016	甕		口縁部1/8	16.2			1546	4609	SQ2016	甕		胴部1/2	14.2			471
4514	SQ2016	甕		口縁部1/5	16			1018	4610	SQ2016	甕		口縁部1/5	14			2812
4515	SQ2016	甕		口縁部1/8	16			1205	4611	SQ2016	甕		口縁部1/4	14.4			849
4516	SQ2016	甕		口縁部1/4	16			1005	4612	SQ2016	甕		口縁部1/4	13.8			1537
4517	SQ2016	甕		口縁部1/4	16			1905	4613	SQ2016	甕		胴部上半1/5	13.4			1020
4518	SQ2016	甕		口縁部1/3	16			1848	4614	SQ2016	甕		胴部上半1/2	13			1923
4519	SQ2016	甕		口縁部1/7	16			1011	4615	SQ2016	甕		口縁部1/4	14			936
4520	SQ2016	甕		口縁部1/4	16.2			2665	4616	SQ2016	甕		胴部上半1/6	13.6			1584
4521	SQ2016	甕		口縁部1/5	16			2550	4617	SQ2016	甕		口縁部1/6	13.2			1908
4522	SQ2016	甕		口縁部	16.3			949	4618	SQ2016	甕		胴部上半1/2	13.4			1464
4523	SQ2016	甕		口縁部1/5	16			2562	4619	SQ2016	甕		口縁部1/6	14			1013
4524	SQ2016	甕		口縁部1/4	16			974	4620	SQ2016	甕		口縁部1/5	14			962
4525	SQ2016	甕		口縁部1/6	16			1004	4621	SQ2016	甕		胴部1/8	13.5			1929
4526	SQ2016	甕		口縁部1/7	15.6			2563	4622	SQ2016	甕		口縁部7/8	13			2228
4527	SQ2016	甕		口縁部1/4	15.6			1220	4623	SQ2016	甕		口縁部1/7	13			983
4528	SQ2016	甕		口縁部1/3	16			282									

図版番号	遺構・地区	器類	器種	残存状況	口径	器高	備考	収納番号	図版番号	遺構・地区	器類	器種	残存状況	口径	器高	備考	収納番号
4630	SQ2016	甕		口縁部1/4	13			2827	4726	SQ2016	甕		胴部上半	18			1618
4631	SQ2016	甕		口縁部1/6	13			412	4727	SQ2016	甕		胴部1/4	17.8			447
4632	SQ2016	甕		口縁部1/6	12.6			2553	4728	SQ2016	甕		胴部上半1/4	17			1967
4633	SQ2016	甕		口縁部1/5	13.2			961	4729	SQ2016	甕		胴部上半	16			1608
4634	SQ2016	甕		口縁部1/8	13			1983	4730	SQ2016	甕		口縁部1/4	16.2		2次焼成	2586
4635	SQ2016	甕		口縁部1/4	13			2815	4731	SQ2016	甕		口縁部1/8	16.4			985
4636	SQ2016	甕		口縁部1/4	13			2211	4732	SQ2016	甕		口縁部1/4	16.4			1533
4637	SQ2016	甕		口縁部1/3	13			1915	4733	SQ2016	甕		口縁部1/4	15.6			2391
4638	SQ2016	甕		胴部上半1/5	13			965	4734	SQ2016	甕		胴部上半1/4	15.8			1026
4639	SQ2016	甕		胴部上半1/3	13			1926	4735	SQ2016	甕		口縁部1/6	15.6			411
4640	SQ2016	甕		口縁部1/4	13			1207	4736	SQ2016	甕		胴部上半2/3	14.3			2223
4641	SQ2016	甕		口縁部1/8	13			1192	4737	SQ2016	甕		胴部1/2	11.8			1576
4642	SQ2016	甕		口縁部1/7	12.8			2582	4738	SQ2016	甕	B3	胴部上半1/4	12			1939
4643	SQ2016	甕		胴部上半1/3	12.7			1949	4739	SQ2016	甕		胴部2/5	14.8			450
4644	SQ2016	甕		口縁部	12.8			1198	4740	SQ2016	甕		胴部上半1/4	11.5			1528
4645	SQ2016	甕		胴部上半1/2	12.4			1947	4741	SQ2016	甕		胴部1/3	13			458
4646	SQ2016	甕		口縁部1/8	12.6			2583	4742	SQ2016	甕		胴部上半1/8	13.8			1551
4647	SQ2016	甕		口縁部7/8	12.4			1489	4743	SQ2016	甕	A	胴部1/2	11.4			2819
4648	SQ2016	甕		口縁部1/8	13			994	4744	SQ2016	甕		胴部上半1/2	13.6			1596
4649	SQ2016	甕		口縁部1/6	13			1561	4745	SQ2016	甕	A2	胴部	10.8			60
4650	SQ2016	甕		口縁部1/8	12.8			1027	4746	SQ2016	甕		口縁部1/6	12			408
4651	SQ2016	甕		口縁部1/6	12.4			2598	4747	SQ2016	甕		口縁部1/4	13			2816
4652	SQ2016	甕		口縁部1/4	12.2			2810	4748	SQ2016	甕		胴部上半1/2	15.1			2221
4653	SQ2016	甕		胴部上半	12.2			958	4749	SQ2016	甕	D1	胴部3/4	14			923
4654	SQ2016	甕		胴部上半1/4	12			2190	4750	SQ2016	甕		胴部上半1/4	14.2			392
4655	SQ2016	甕		口縁部1/2	12.8			2386	4751	SQ2016	甕		口縁部1/8	14			986
4656	SQ2016	甕		口縁部1/4	12		2次焼成	941	4752	SQ2016	甕	B1	口縁部3/4	14.4			996
4657	SQ2016	甕		胴部上半	10.8			1485	4753	SQ2016	甕		胴部上半1/6	12.6			920
4658	SQ2016	甕		口縁部1/5	12.2			2397	4754	SQ2016	甕		胴部1/6	12			2399
4659	SQ2016	甕		口縁部1/4	11			1169	4755	SQ2016	甕		胴部上半1/2	11.3			362
4660	SQ2016	甕		口縁部1/5	11.4			847	4756	SQ2016	甕		胴部上半1/5	14.4			1586
4661	SQ2016	甕		胴部上半1/5	10.8			1217	4757	SQ2016	甕		口縁部1/4	10			1211
4662	SQ2016	甕		口縁部1/4	12			915	4758	SQ2016	甕		胴部上半1/6	18			2555
4663	SQ2016	甕		胴部上半1/3	10.8			926	4759	SQ2016	甕		胴部上半1/2	17			64
4664	SQ2016	甕		胴部上半3/4	9.8			361	4760	SQ2016	甕		口縁部1/2	18			1186
4665	SQ2016	甕		胴部上半1/4	10.6			908	4761	SQ2016	甕		口縁部1/2	18			2811
4666	SQ2016	甕		口縁部	11.2			2584	4762	SQ2016	甕		口縁部1/4	18.3			951
4667	SQ2016	甕		口縁部1/4	11			1183	4763	SQ2016	甕		口縁部1/4	14			74
4668	SQ2016	甕		胴部1/3	9			901	4764	SQ2016	甕		胴部上半1/5	16.2			1189
4669	SQ2016	甕		口縁部1/6	10.6			417	4765	SQ2016	甕		口縁部1/8	18.8			1517
4670	SQ2016	甕		口縁部1/8	10.1		2次焼成	55	4766	SQ2016	甕		口縁部1/4	14.2			1511
4671	SQ2016	甕		口縁部1/4	8			1502	4767	SQ2016	甕		口縁部1/2	14.3			952
4672	SQ2016	甕		口縁部1/4	10			2195	4768	SQ2016	甕		口縁部1/4	14.2			1999
4673	SQ2016	甕		口縁部	19			2579	4769	SQ2016	甕		口縁部1/8	12			2406
4674	SQ2016	甕		口縁部1/4	19.2			1515	4770	SQ2016	甕		口縁部1/8	13.2			1547
4675	SQ2016	甕		口縁部1/4	19			2414	4771	SQ2016	甕		胴部1/2	13		2次焼成	444
4676	SQ2016	甕		口縁部1/2	17.2			1193	4772	SQ2016	甕		口縁部1/4	10		外面煤付着	1256
4677	SQ2016	甕		口縁部1/4	17.2			2409	4773	SQ2016	甕	A2	胴部1/4	11			912
4678	SQ2016	甕		口縁部1/6	17.3		2次焼成	2593	4774	SQ2016	甕	A	胴部1/4	11			1500
4679	SQ2016	甕		口縁部1/4	17			2210	4775	SQ2016	甕	A	胴部上半2/3	11			2186
4680	SQ2016	甕		口縁部3/4	17			1950	4776	SQ2016	甕	A2	胴部1/2	11			1499
4681	SQ2016	甕		口縁部1/4	16.6			2109	4777	SQ2016	甕	A	胴部1/4	9.6			2065
4682	SQ2016	甕		口縁部1/3	16.6			1532	4778	SQ2016	甕		胴部上半1/6	12			1180
4683	SQ2016	甕		口縁部1/8	16			2831	4779	SQ2016	甕		胴部1/4	11.4			902
4684	SQ2016	甕		口縁部1/8	16			1423	4780	SQ2016	甕		胴部上半	9.6		2次焼成	2119
4685	SQ2016	甕		口縁部1/3	16			1542	4781	SQ2016	甕		胴部上半1/4	10			90
4686	SQ2016	甕		口縁部1/3	16			2825	4782	SQ2016	甕		胴部上半1/2	9.2			1881
4687	SQ2016	甕		口縁部1/7	15.2			1028	4783	SQ2016	甕	G	胴部上半1/4	13			2411
4688	SQ2016	甕		口縁部1/3	14			1222	4784	SQ2016	甕	G	口縁部1/4	7.2			2422
4689	SQ2016	甕		口縁部1/6	14			79	4785	SQ2016	甕		口縁部3/5	13		在地外胎土	391
4690	SQ2016	甕		口縁部3/4	22			2781	4786	SQ2016	甕		口縁部1/8	12			2576
4691	SQ2016	甕		口縁部1/6	19			885	4787	SQ2016	甕		胴部2/3				1204
4692	SQ2016	甕		口縁部1/4	19			844	4788	SQ2016	甕		胴部1/5				467
4693	SQ2016	甕		口縁部1/4	19			992	4789	SQ2016	甕		胴部1/6				1595
4694	SQ2016	甕		胴部上半1/2	19			889	4790	SQ2016	甕		胴部1/3				1592
4695	SQ2016	甕		口縁部1/6	18.4			1979	4791	SQ2016	甕		胴部1/5				2396
4696	SQ2016	甕		口縁部1/8	18.4			1531	4792	SQ2016	甕		胴部1/4				460
4697	SQ2016	甕		胴部上半1/3	18			2059	4793	SQ2016	甕		底部				1012
4698	SQ2016	甕		口縁部1/6	17			419	4794	SQ2016	甕		底部				1911
4699	SQ2016	甕		口縁部1/5	17.6			1541	4795	SQ2016	甕		底部1/2				1571
4700	SQ2016	甕		口縁部1/2	17			2567	4796	SQ2016	甕		底部				1579
4701	SQ2016	甕		口縁部1/3	16			2577	4797	SQ2016	甕		底部1/2				1573
4702	SQ2016	甕		胴部	16.8			1945	4798	SQ2016	甕		底部				1580
4703	SQ2016	甕	A2	口縁部1/4	16			1916	4799	SQ2016	甕		底部1/2				1578
4704	SQ2016	甕		口縁部1/3	16			1161	4800	SQ2016	甕		底部				2594
4705	SQ2016	甕		口縁部1/7	15.6			402	4801	SQ2016	甕		底部				1564
4706	SQ2016	甕		口縁部1/3	15.8			1031	4802	SQ2016	高杯	A1	脚部1/4	15.2	14.5		226
4707	SQ2016	甕		口縁部1/5	14.8			404	4803	SQ2016	高杯	A1	脚部	16.1	13		1403
4708	SQ2016	甕		口縁部1/5	16			2219	4804	SQ2016	高杯	A1	ほぼ完存	16	13.5		1388
4709	SQ2016	甕		口縁部1/6	16			981	4805	SQ2016	高杯	A2	ほぼ完存	17.8	14.7		223
4710	SQ2016	甕		口縁部1/3	14			887	4806	SQ2016	高杯	A2	ほぼ完存	17.6	14.2		224
4711	SQ2016	甕		口縁部1/5	16			846	4807	SQ2016	高杯	A1	脚部	16	14.4		1392
4712	SQ2016	甕		口縁部1/4	15.3			2220	4808	SQ2016	高杯	A2	ほぼ完存	14.3	13	2次焼成	1413
4713	SQ2016	甕		口縁部1/4	14.6			1972	4809	SQ2016	高杯	A1	脚部	16.4	14.9	穿孔	1399
4714	SQ2016	甕		口縁部7/8	14			2566	4810	SQ2016	高杯	A2	ほぼ完存	16.6			2622
4715	SQ2016	甕		口縁部	14.2			2666	4811	SQ2016	高杯	A1	杯部1/4	15.4			1739
4716	SQ2016	甕		口縁部1/4	14.4			1971	4812	SQ2016	高杯	A1	ほぼ完存	16.3			1395
4717	SQ2016	甕		口縁部1/2	14			73	4813	SQ2016	高杯	A2	ほぼ完存	17.8			220
4718	SQ2016	甕		胴部上半1/2	13			1588	4814	SQ2016	高杯	B1	ほぼ完存	17.4	16		2496
4719	SQ2016	甕		胴部上半1/5	13			1015	4815	SQ2016	高杯	A1	脚部	1			

図版番号	遺構・地区	器類	器種	残存状況	口径	器高	備考	収納番号	図版番号	遺構・地区	器類	器種	残存状況	口径	器高	備考	収納番号
4822	SQ2016	高杯	D	ほぼ完存	15.1			1409	4918	SQ2016	高杯	E	杯部1/5	13.8		2次焼成	2364
4823	SQ2016	高杯	D	脚部	17.6			2491	4919	SQ2016	高杯	B1	杯部1/4	14			278
4824	SQ2016	高杯	D	ほぼ完存	16.8			2340	4920	SQ2016	高杯	D	杯部	13.6			2341
4825	SQ2016	高杯	B1	脚部	15.6	14.9		739	4921	SQ2016	高杯	E	杯部1/5	13.2			2298
4826	SQ2016	高杯	B1	ほぼ完存	16.1	15.5		1107	4922	SQ2016	高杯	E	杯部1/8	12.4			623
4827	SQ2016	高杯	B1	ほぼ完存	13	11.3		228	4923	SQ2016	高杯	C	杯部1/4	11.4			1791
4828	SQ2016	高杯	B1	ほぼ完存	16.6			1738	4924	SQ2016	高杯	D	杯部1/6	19			2624
4829	SQ2016	高杯	B1	ほぼ完存	15.6			222	4925	SQ2016	高杯	D	杯部	18			2494
4830	SQ2016	高杯	D	脚部	16	14.4		1109	4926	SQ2016	高杯	D	杯部	16.8			1726
4831	SQ2016	高杯	D	ほぼ完存	13			231	4927	SQ2016	高杯	D	杯部1/3	17.4			2474
4832	SQ2016	高杯	D	ほぼ完存	15.5	13.6		1387	4928	SQ2016	高杯	D	杯部1/4	17			1790
4833	SQ2016	高杯	A2	ほぼ完存	18	16.9		2742	4929	SQ2016	高杯	D	杯部1/3	17.5			2156
4834	SQ2016	高杯	A2	ほぼ完存	17.8	14.6	2次焼成	1404	4930	SQ2016	高杯	D	杯部1/2	17			1329
4835	SQ2016	高杯	A2	ほぼ完存	10.3	8.4		31	4931	SQ2016	高杯	D	杯部	16.8			770
4836	SQ2016	高杯	A2	脚部	18.6	15.3		2500	4932	SQ2016	高杯	D	杯部	16.2			35
4837	SQ2016	高杯	A2	ほぼ完存	16	14.3		2338	4933	SQ2016	高杯	D	杯部1/2	16.4			28
4838	SQ2016	高杯	D	ほぼ完存	18	14.4		30	4934	SQ2016	高杯	D	杯部	16			29
4839	SQ2016	高杯	D	ほぼ完存	16.2	12.8		1736	4935	SQ2016	高杯	D	杯部1/4	16			27
4840	SQ2016	高杯	A2	ほぼ完存	15	13.3		2487	4936	SQ2016	高杯	D	杯部1/4	16			2331
4841	SQ2016	高杯	A2	ほぼ完存	18.2			227	4937	SQ2016	高杯	D	杯部1/6	15.6			2049
4842	SQ2016	高杯	A1	杯部	16.7			2044	4938	SQ2016	高杯	D	杯部1/2	16			235
4843	SQ2016	高杯	A1	脚部1/2	15.8			225	4939	SQ2016	高杯	D	杯部1/4	15			1794
4844	SQ2016	高杯	B1	ほぼ完存	14.8			232	4940	SQ2016	高杯	D	杯部1/3	15			1114
4845	SQ2016	高杯	A2	脚部1/4	15			1778	4941	SQ2016	高杯	D	杯部1/4	14.3			2476
4846	SQ2016	高杯	B1	杯部1/4	18.4		2次焼成	1501	4942	SQ2016	高杯	D	杯部1/3	14			2323
4847	SQ2016	高杯	A1	杯部	17.2			775	4943	SQ2016	高杯	D	杯部	14.3			2518
4848	SQ2016	高杯	D	杯部	17.5			1336	4944	SQ2016	高杯	D	杯部1/5	14			244
4849	SQ2016	高杯	杯部	16.6				2314	4945	SQ2016	高杯	D	杯部1/3	14			239
4850	SQ2016	高杯	D	杯部3/4	16			2767	4946	SQ2016	高杯	D	杯部1/3	12			2328
4851	SQ2016	高杯	B1	杯部1/8	16			624	4947	SQ2016	高杯	D	杯部	18.2			1105
4852	SQ2016	高杯	杯部	杯部1/5	16			279	4948	SQ2016	高杯	B1	杯部1/8	17			1788
4853	SQ2016	高杯	A1	杯部	14.8			766	4949	SQ2016	高杯	B1	杯部2/3	17.2			233
4854	SQ2016	高杯	A1	杯部1/3	15			2750	4950	SQ2016	高杯	B1	杯部	17.5		2次焼成	236
4855	SQ2016	高杯	A1	杯部1/3	14.8		2次焼成	306	4951	SQ2016	高杯	B1	杯部1/6	16.4			2152
4856	SQ2016	高杯	A1	杯部1/4	16			1326	4952	SQ2016	高杯	B1	杯部1/4	16			768
4857	SQ2016	高杯	A1	杯部1/4	16.4			686	4953	SQ2016	高杯	B	杯部1/4	16		2次焼成	2739
4858	SQ2016	高杯	A1	杯部1/2	16.6			308	4954	SQ2016	高杯	B	杯部	16.4			2636
4859	SQ2016	高杯	A1	杯部1/8	15.2			658	4955	SQ2016	高杯	B	杯部1/4	16			761
4860	SQ2016	高杯	A1	杯部1/3	15.6			1747	4956	SQ2016	高杯	B	杯部1/2	15.4			1338
4861	SQ2016	高杯	A1	杯部1/8	15.6			1331	4957	SQ2016	高杯	B	杯部1/8	15.6			1324
4862	SQ2016	高杯	A1	杯部1/4	15.6			305	4958	SQ2016	高杯	B	杯部1/5	16			2333
4863	SQ2016	高杯	B1	杯部1/4	15			268	4959	SQ2016	高杯	B	杯部	15			1774
4864	SQ2016	高杯	A1	杯部1/2	15			208	4960	SQ2016	高杯	B	杯部1/4	14.1			1410
4865	SQ2016	高杯	A	杯部	15.2			1743	4961	SQ2016	高杯	B	杯部1/3	14.8			290
4866	SQ2016	高杯	A	杯部1/4	15.4			2637	4962	SQ2016	高杯	B	杯部1/4	14			1397
4867	SQ2016	高杯	A	杯部1/3	15			2158	4963	SQ2016	高杯	B	杯部3/7	13.8			291
4868	SQ2016	高杯	A	杯部1/2	16			2758	4964	SQ2016	高杯	B	杯部	14.2			2632
4869	SQ2016	高杯	A	杯部1/4	14.4			765	4965	SQ2016	高杯	B	杯部1/6	13			740
4870	SQ2016	高杯	A	杯部1/6	14			281	4966	SQ2016	高杯	B	杯部2/5	16.8		2次焼成	304
4871	SQ2016	高杯	A	杯部2/3				2252	4967	SQ2016	高杯	B	杯部2/3	16.8			2717
4872	SQ2016	高杯	A1	杯部3/7	17.4			292	4968	SQ2016	高杯	B	杯部3/8	16			1095
4873	SQ2016	高杯	A2	杯部	17.1			1407	4969	SQ2016	高杯	B	杯部2/3	16.4			2720
4874	SQ2016	高杯	A	杯部1/5	16			269	4970	SQ2016	高杯	B	杯部1/4	16.2			2304
4875	SQ2016	高杯	A	杯部1/4	14			253	4971	SQ2016	高杯	B	杯部1/5	16			250
4876	SQ2016	高杯	A2	杯部1/4	19.4		2次焼成	659	4972	SQ2016	高杯	B	杯部1/3	16			1808
4877	SQ2016	高杯	A	杯部1/5	17.6			36	4973	SQ2016	高杯	B	杯部1/3	15.8			312
4878	SQ2016	高杯	A	杯部1/4	16.8			2315	4974	SQ2016	高杯	B	杯部	16.1			307
4879	SQ2016	高杯	A	杯部1/2	17.3			2046	4975	SQ2016	高杯	B	杯部1/3	16			276
4880	SQ2016	高杯	A	杯部1/3	17			286	4976	SQ2016	高杯	B	杯部1/2	15.6			1337
4881	SQ2016	高杯	A	杯部1/8	17			267	4977	SQ2016	高杯	B	杯部1/3	15.6			289
4882	SQ2016	高杯	A	杯部	16.5			763	4978	SQ2016	高杯	B	杯部1/2	15.6			1320
4883	SQ2016	高杯	A	杯部	16.4			1096	4979	SQ2016	高杯	B	杯部1/2	16			37
4884	SQ2016	高杯	A	杯部1/4	16			1789	4980	SQ2016	高杯	B	杯部1/4	15.4			24
4885	SQ2016	高杯	A	杯部	16			2149	4981	SQ2016	高杯	B	杯部1/2	14.8			2477
4886	SQ2016	高杯	A	杯部	15.3			2318	4982	SQ2016	高杯	B	杯部7/8	15			620
4887	SQ2016	高杯	A	杯部1/4	14.4			711	4983	SQ2016	高杯	B	杯部1/4	15			251
4888	SQ2016	高杯	A	杯部	15			234	4984	SQ2016	高杯	B	杯部1/5	15			283
4889	SQ2016	高杯	A	杯部1/8	14.8			2499	4985	SQ2016	高杯	B	杯部1/6	15			280
4890	SQ2016	高杯	A	杯部	14			769	4986	SQ2016	高杯	B	杯部1/5	14.8		2次焼成	689
4891	SQ2016	高杯	C	杯部1/4	21.2			1712	4987	SQ2016	高杯	B	杯部3/4	14.8			1405
4892	SQ2016	高杯	C	杯部1/2	17.6		2次焼成	718	4988	SQ2016	高杯	B	杯部1/4	14.2			2302
4893	SQ2016	高杯	C	杯部1/8	18			1051	4989	SQ2016	高杯	B	杯部1/4	14			2470
4894	SQ2016	高杯	C	杯部1/2	17.2			1802	4990	SQ2016	高杯	B	杯部1/4	14			246
4895	SQ2016	高杯	C	杯部1/2	16.6			1108	4991	SQ2016	高杯	B	杯部1/3	13			777
4896	SQ2016	高杯	C	杯部1/8	17			254	4992	SQ2016	高杯	B	杯部1/4	13			2633
4897	SQ2016	高杯	C	杯部1/4	16			287	4993	SQ2016	高杯	B	杯部1/2	12.3			2155
4898	SQ2016	高杯	C	杯部1/4	16.4		2次焼成	648	4994	SQ2016	高杯	B	杯部1/5	12			243
4899	SQ2016	高杯	C	杯部1/8	16			272	4995	SQ2016	高杯	A	杯部1/4	17.8			1728
4900	SQ2016	高杯	C	杯部1/8	15.4			1098	4996	SQ2016	高杯	A	杯部1/3	17.8			1323
4901	SQ2016	高杯	C	杯部1/8	15.6			1390	4997	SQ2016	高杯	A	杯部1/8	17.4			635
4902	SQ2016	高杯	C	杯部1/2	15.6		2次焼成	2160	4998	SQ2016	高杯	A	杯部	17.5			311
4903	SQ2016	高杯	C	杯部1/4	15		2次焼成	2502	4999	SQ2016	高杯	A	杯部	17		2次焼成	238
4904	SQ2016	高杯	C	杯部1/8	15			1312	5000	SQ2016	高杯	A	杯部	16.8			310
4905	SQ2016	高杯	C	杯部1/2	14.4			301	5001	SQ2016	高杯	A	杯部	16.4			772
4906	SQ2016	高杯	C	杯部1/4	14.2			654	5002	SQ2016	高杯	D	杯部1/2	16.8			638
4907	SQ2016	高杯	C	杯部2/3	14.5			1094	5003	SQ2016	高杯	A	杯部1/3	17			714
4908	SQ2016	高杯	C	杯部1/2	14.6		2次焼成	1408	5004	SQ2016	高杯	A	杯部1/2	17			707
4909	SQ2016	高杯	D	杯部	18			1722	5005	SQ2016	高杯	A	杯部	16.5			1330
4910	SQ2016	高杯	D	杯部1/3	16.8			1741	5006	SQ2016	高杯	A	杯部	16.2			679
4911	SQ2016	高杯	D	杯部2/													

図版番号	遺構・地区	器類	器種	残存状況	口径	器高	備考	収納番号	図版番号	遺構・地区	器類	器種	残存状況	口径	器高	備考	収納番号
5014	SQ2016	高杯	A	杯部1/2	14.6			634	5110	SQ2016	高杯		脚部3/4				776
5015	SQ2016	高杯	A	杯部1/3	14.6			1786	5111	SQ2016	高杯		脚部				1342
5016	SQ2016	高杯	A	杯部1/3	14.5			293	5112	SQ2016	高杯		脚部				2621
5017	SQ2016	高杯	A	杯部1/4	15			1752	5113	SQ2016	高杯		脚部				2334
5018	SQ2016	高杯	A	杯部1/8	15			2313	5114	SQ2016	高杯		脚部				195
5019	SQ2016	高杯	A	杯部1/4	19.2			1748	5115	SQ2016	高杯		脚部				1773
5020	SQ2016	高杯	A	杯部3/4	18.8		2次焼成	288	5116	SQ2016	高杯		脚部3/4				1803
5021	SQ2016	高杯	A	杯部	17.6			309	5117	SQ2016	高杯		脚部				745
5022	SQ2016	高杯	A	杯部1/5	17		2次焼成	237	5118	SQ2016	高杯		脚部				1341
5023	SQ2016	高杯	A	杯部7/8	17			2489	5119	SQ2016	高杯		脚部				2746
5024	SQ2016	高杯	A	杯部	16.6			753	5120	SQ2016	高杯		脚部				185
5025	SQ2016	高杯	A	杯部	16.5		2次焼成	728	5121	SQ2016	高杯		脚部				1737
5026	SQ2016	高杯	A	杯部	16.6			313	5122	SQ2016	高杯		脚部3/4				1725
5027	SQ2016	高杯	A	杯部	16.6		2次焼成	2716	5123	SQ2016	高杯		脚部				1771
5028	SQ2016	高杯	A	杯部1/2	16.2			2490	5124	SQ2016	高杯		脚部				203
5029	SQ2016	高杯	A	杯部1/4	16			284	5125	SQ2016	高杯		脚部1/3				653
5030	SQ2016	高杯	A	杯部	16			1744	5126	SQ2016	高杯		脚部1/2				2339
5031	SQ2016	高杯	A	杯部	16			2486	5127	SQ2016	高杯		脚部1/3				694
5032	SQ2016	高杯	A	杯部1/3	16			643	5128	SQ2016	高杯		脚部				746
5033	SQ2016	高杯	A	杯部1/3	16			300	5129	SQ2016	高杯		脚部1/4				1755
5034	SQ2016	高杯	A	杯部2/3	16		2次焼成	314	5130	SQ2016	高杯		脚部3/4				780
5035	SQ2016	高杯	A	杯部1/3	16.2			1092	5131	SQ2016	高杯		脚部				180
5036	SQ2016	高杯	A	杯部	16			2045	5132	SQ2016	高杯		脚部		2次焼成		186
5037	SQ2016	高杯	A	杯部3/4	15.4			2488	5133	SQ2016	高杯		脚部				196
5038	SQ2016	高杯	A	杯部1/4	15.8			1742	5134	SQ2016	高杯		脚部				1376
5039	SQ2016	高杯	A	杯部	14.6			316	5135	SQ2016	高杯		脚部				2245
5040	SQ2016	高杯	D	杯部1/4	15			249	5136	SQ2016	高杯		脚部1/2				723
5041	SQ2016	高杯	D	杯部1/6	14			1776	5137	SQ2016	高杯		脚部1/4				2047
5042	SQ2016	高杯	D	杯部	14.4			2727	5138	SQ2016	高杯		脚部1/3				2715
5043	SQ2016	高杯	BI	杯部1/4	11			277	5139	SQ2016	高杯		杯部1/3		赤彩		667
5044	SQ2016	高杯	D	杯部	9.5			2275	5140	SQ2016	高杯		杯部1/4				1727
5045	SQ2016	高杯		杯部	7.3			1635	5141	SQ2016	高杯		脚部1/2				2319
5046	SQ2016	高杯		脚部				2721	5142	SQ2016	高杯		脚部		未貫通穿孔		2510
5047	SQ2016	高杯		脚部				2469	5143	SQ2016	高杯		脚部		未貫通穿孔		1093
5048	SQ2016	高杯		脚部				2712	5144	SQ2016	高杯		脚部				2629
5049	SQ2016	高杯		脚部			2次焼成	2743	5145	SQ2016	小型丸底	A	口縁部1/8	12			1244
5050	SQ2016	高杯		脚部				1378	5146	SQ2016	小型丸底	A	口縁部1/2	10.8			2267
5051	SQ2016	高杯		脚部				1352	5147	SQ2016	小型丸底	A	口縁部	10.8			119
5052	SQ2016	高杯		脚部				1760	5148	SQ2016	小型丸底	A	口縁部1/4	10.8			108
5053	SQ2016	高杯		脚部				2311	5149	SQ2016	小型丸底	A	口縁部1/4	10.6			145
5054	SQ2016	高杯		脚部				2055	5150	SQ2016	小型丸底	C	胴部1/2	10			1672
5055	SQ2016	高杯		脚部				647	5151	SQ2016	小型丸底	C	胴部	10	5.9		120
5056	SQ2016	高杯		脚部				1766	5152	SQ2016	小型丸底	A	口縁部1/8	10			1240
5057	SQ2016	高杯		脚部				2320	5153	SQ2016	小型丸底	A	胴部1/6	9.6		2次焼成	2114
5058	SQ2016	高杯		脚部				2708	5154	SQ2016	小型丸底	C	ほぼ完存	8.6	5.8		522
5059	SQ2016	高杯		脚部				1363	5155	SQ2016	小型丸底	A	胴部1/5	8.8			2437
5060	SQ2016	高杯		脚部				38	5156	SQ2016	小型丸底	G1	口縁部1/3	11.1		2次焼成	2673
5061	SQ2016	高杯		脚部				1385	5157	SQ2016	小型丸底	G1	胴部3/5	10.4	7.4		1264
5062	SQ2016	高杯		脚部			2次焼成	663	5158	SQ2016	小型丸底	A	胴部1/2	9.7			2675
5063	SQ2016	高杯		脚部				692	5159	SQ2016	小型丸底	B	胴部1/4	9.4			580
5064	SQ2016	高杯		脚部				778	5160	SQ2016	小型丸底	A	胴部4/5	9.8		底部2次穿孔	1653
5065	SQ2016	高杯		脚部				2346	5161	SQ2016	小型丸底	C	ほぼ完存	9.4	6.3		1692
5066	SQ2016	高杯		脚部				187	5162	SQ2016	小型丸底	A	完存	9.2	7		131
5067	SQ2016	高杯		脚部				1348	5163	SQ2016	小型丸底	A	胴部1/4	8.6			104
5068	SQ2016	高杯		脚部				1711	5164	SQ2016	小型丸底	A	胴部4/5	8.2	6.1		1274
5069	SQ2016	高杯		脚部				197	5165	SQ2016	小型丸底	B	胴部2/3	7.8	6.2		537
5070	SQ2016	高杯		脚部				1382	5166	SQ2016	小型丸底	G4	胴部1/3	11	6.7		1667
5071	SQ2016	高杯		脚部				181	5167	SQ2016	小型丸底	G4	胴部1/2	11	6.5		9
5072	SQ2016	高杯		脚部				756	5168	SQ2016	小型丸底	A	ほぼ完存	10.7	6.9		576
5073	SQ2016	高杯		脚部				1366	5169	SQ2016	小型丸底	A	胴部2/3	10.8	7		2439
5074	SQ2016	高杯		脚部				1347	5170	SQ2016	小型丸底	C	ほぼ完存	10	5.8		2686
5075	SQ2016	高杯		脚部1/4	188			188	5171	SQ2016	小型丸底	C	胴部2/3	10	5.6		2443
5076	SQ2016	高杯		脚部	633			633	5172	SQ2016	小型丸底	C	口縁部1/4	10	6		4
5077	SQ2016	高杯		脚部1/2	229			229	5173	SQ2016	小型丸底	C	胴部1/4	10	6		2128
5078	SQ2016	高杯		脚部	693			693	5174	SQ2016	小型丸底	C	胴部1/2	10.2	6		1278
5079	SQ2016	高杯		脚部	1353			1353	5175	SQ2016	小型丸底	C	胴部1/4	9.8	5.7		1661
5080	SQ2016	高杯		脚部	752			752	5176	SQ2016	小型丸底	C	胴部3/4	9.2	5.7		2682
5081	SQ2016	高杯		脚部	640			640	5177	SQ2016	小型丸底	A	ほぼ完存	9.2	6.7		2029
5082	SQ2016	高杯		脚部	194			194	5178	SQ2016	小型丸底	G1	口縁部1/7	10			1664
5083	SQ2016	高杯		脚部	1371			1371	5179	SQ2016	小型丸底	F	ほぼ完存	9.5	8.3		2028
5084	SQ2016	高杯		脚部	1724			1724	5180	SQ2016	小型丸底	A	口縁部1/8	8.8		底部2次穿孔	2111
5085	SQ2016	高杯		脚部	1369		穿孔	1369	5181	SQ2016	小型丸底	A	胴部1/8	9			1057
5086	SQ2016	高杯		脚部	2749			2749	5182	SQ2016	小型丸底	A	胴部2/3	7.6	6.6		105
5087	SQ2016	高杯		脚部	747			747	5183	SQ2016	小型丸底	G1	胴部1/4	13.2	8.3		2024
5088	SQ2016	高杯		脚部	1384			1384	5184	SQ2016	小型丸底	G4	胴部1/2	13			520
5089	SQ2016	高杯		脚部	200			200	5185	SQ2016	小型丸底	G4	ほぼ完存	11.6	6.6		2450
5090	SQ2016	高杯		脚部	670		穿孔3 2次焼成	670	5186	SQ2016	小型丸底	G4	胴部2/3	11.4		2次焼成	547
5091	SQ2016	高杯		脚部	677			677	5187	SQ2016	小型丸底	C	胴部3/4	9		底部穿孔	1
5092	SQ2016	高杯		脚部	179			179	5188	SQ2016	小型丸底		口縁部1/8	11			93
5093	SQ2016	高杯		脚部	201			201	5189	SQ2016	小型丸底		口縁部1/8	11			111
5094	SQ2016	高杯		脚部	1124			1124	5190	SQ2016	小型丸底	C	ほぼ完存	9.5	5.7	2次焼成	550
5095	SQ2016	高杯		脚部	1758			1758	5191	SQ2016	小型丸底	C	ほぼ完存	9	4.3	2次焼成	133
5096	SQ2016	高杯		脚部	1740			1740	5192	SQ2016	小型丸底	G2	胴部1/2	10	8	底部穿孔	538
5097	SQ2016	高杯		脚部	2753			2753	5193	SQ2016	小型丸底	B	ほぼ完存	9.6	7.4	2次焼成	130
5098	SQ2016	高杯		脚部	1769			1769	5194	SQ2016	小型丸底	G2	ほぼ完存	9.5	7.6		566
5099	SQ2016	高杯		脚部	2485			2485	5195	SQ2016	小型丸底	B	ほぼ完存	9.4	7.7		1681
5100	SQ2016	高杯		脚部	178			178	5196	SQ2016	小型丸底	G2	ほぼ完存	9	9.2		2248
5101	SQ2016	高杯		脚部	1112			1112	5197	SQ2016	小型丸底	B	ほぼ完存	9	6.8		123
5102	SQ2016	高杯		脚部	2728			2728	5198	SQ2016	小型丸底	B	胴部3/4	9	7.5		1693
5103	SQ2016	高杯		脚部	631			631	5199	SQ2016	小型丸底	B	胴部1/3	8.8			1076
5104	SQ2016	高杯		脚部	2741			2741	5200	SQ2016	小型丸底	B	胴部1/2	8.8	7.6		542
5105	SQ2016	高杯		脚部	207			207	5201	SQ2016	小型丸底	B	ほぼ完存	8.6	7		1666
5106	SQ2016																

図版番号	遺構・地区	器 類	器 種	残存状況	口 径	器 高	備 考	収納番号	図版番号	遺構・地区	器 類	器 種	残存状況	口 径	器 高	備 考	収納番号
5206	SQ2016	小型九底	B	胴部1/3	7			535	5302	SQ2016	器台	D	胴部1/2	8	7		602
5207	SQ2016	小型九底	B	胴部1/3	7.6	6.1		2118	5303	SQ2016	器台	D	ほぼ完存	8.7	7.2		146
5208	SQ2016	小型九底	B	ほぼ完存	6.6	5.2		128	5304	SQ2016	器台	B	ほぼ完存	7.4	5.8		148
5209	SQ2016	小型九底	G2	胴部2/3	10	6.8		2688	5305	SQ2016	器台	D	胴部1/2	7.9			614
5210	SQ2016	小型九底	B	ほぼ完存	9.6	6.7		575	5306	SQ2016	器台	D	完存	7.7	5.3		2619
5211	SQ2016	小型九底	B	ほぼ完存	9	6.9		1273	5307	SQ2016	器台	D	ほぼ完存	8.6	7.4		2465
5212	SQ2016	小型九底	B	胴部1/5	9	6.3		1263	5308	SQ2016	器台	D	脚部	8.6	7		2466
5213	SQ2016	小型九底	B	ほぼ完存	8.3	7		1277	5309	SQ2016	器台	D	ほぼ完存	8.5	7.5		2464
5214	SQ2016	小型九底	B	ほぼ完存	8	6.5		569	5310	SQ2016	器台	D	ほぼ完存	4.8	8.4		617
5215	SQ2016	小型九底	G2	胴部2/3	11.8		2次焼成	2689	5311	SQ2016	器台	D	ほぼ完存	8.6	6.4		171
5216	SQ2016	小型九底	G2	胴部1/2	10.2	6.8		129	5312	SQ2016	器台	D	ほぼ完存	8	7.3		147
5217	SQ2016	小型九底	G3	胴部1/3	9.6	7.8		1063	5313	SQ2016	器台	D	受部1/5	9	6.9	2次焼成	2700
5218	SQ2016	小型九底	G2	胴部1/4	9.4			1660	5314	SQ2016	器台	D	受部	8.4	7.4		150
5219	SQ2016	小型九底	G3	胴部2/3	10	7.6		1272	5315	SQ2016	器台	D	胴部1/2	8.1	6.3		156
5220	SQ2016	小型九底	F	ほぼ完存	8.4	6.6		2259	5316	SQ2016	器台		胴部1/4	7.6			2288
5221	SQ2016	小型九底	G3	胴部3/4	9.9	9		1276	5317	SQ2016	器台	D	受部	8.4			170
5222	SQ2016	小型九底	G2	胴部4/5	10.5	7.6		2444	5318	SQ2016	器台	D	胴部1/2	8.8			1077
5223	SQ2016	小型九底	G3	ほぼ完存	9.2	7.5	穿孔	2270	5319	SQ2016	器台	D	受部	8.2			2695
5224	SQ2016	小型九底	G3	ほぼ完存	8.4	8		2678	5320	SQ2016	器台		受部1/6	9.6			2161
5225	SQ2016	小型九底	G3	ほぼ完存	8.4	7.3	2次焼成	141	5321	SQ2016	器台	B	受部	8			590
5226	SQ2016	小型九底		口縁部1/4	7.9			2429	5322	SQ2016	器台	B	ほぼ完存	6.5			2254
5227	SQ2016	小型九底	G2	ほぼ完存	9.6	6.7		139	5323	SQ2016	器台	C	受部1/8	8.6			2459
5228	SQ2016	小型九底	G2	胴部1/2	8.4		2次焼成	2116	5324	SQ2016	器台		受部	7.6			2292
5229	SQ2016	小型九底	C	ほぼ完存	8.2	6.4		1655	5325	SQ2016	器台	B	受部1/6	7			1300
5230	SQ2016	小型九底	C	ほぼ完存	8.2	6.2		2441	5326	SQ2016	器台	B	受部1/8	6.4			2702
5231	SQ2016	小型九底	B	ほぼ完存	8.3	5.9	2次焼成	2680	5327	SQ2016	器台		受部	7			1081
5232	SQ2016	小型九底	B	ほぼ完存	9	6.1		2449	5328	SQ2016	器台	B	受部1/2	8.2			1703
5233	SQ2016	小型九底	G5	ほぼ完存	11.3	7.3		1647	5329	SQ2016	器台	B	受部1/3				1088
5234	SQ2016	小型九底	G5	ほぼ完存	11	6		144	5330	SQ2016	器台	B	受部1/8	8.2			1091
5235	SQ2016	小型九底	G5	胴部1/2	10.6	7.8		135	5331	SQ2016	器台	A	受部	7.1			174
5236	SQ2016	小型九底	G2	胴部2/3	10.6	8		142	5332	SQ2016	器台	A	受部1/8	9			166
5237	SQ2016	小型九底	G5	胴部1/2	10.6	7.1		541	5333	SQ2016	器台	A	受部1/7	6			1282
5238	SQ2016	小型九底	G5	ほぼ完存	9.8	6.1		143	5334	SQ2016	器台	A	受部1/2	9.8			2455
5239	SQ2016	小型九底	C	胴部1/2	10	5.9		1683	5335	SQ2016	器台	A	受部1/4	9.6			2023
5240	SQ2016	小型九底	C	ほぼ完存	10.1	5.9		132	5336	SQ2016	器台	A	受部1/8	8			603
5241	SQ2016	小型九底	C	ほぼ完存	10	5.5		140	5337	SQ2016	器台	A	受部1/6	9.8			1705
5242	SQ2016	小型九底		胴部1/2	9.6			127	5338	SQ2016	器台	A	受部1/7	9.4			1709
5243	SQ2016	小型九底	C	胴部1/2	8.1	5.8		2264	5339	SQ2016	器台	A	受部	7.4		2次焼成	161
5244	SQ2016	小型九底	C	胴部1/4	9	5.1		114	5340	SQ2016	器台		受部	9.4			589
5245	SQ2016	小型九底	G5	胴部2/3	9.8	5.7		530	5341	SQ2016	器台		受部	11.6			176
5246	SQ2016	小型九底	G5	胴部1/4	8.2			125	5342	SQ2016	器台		受部7/8	9.5			2039
5247	SQ2016	鉢	B5	胴部4/5	10.4			2674	5343	SQ2016	器台		受部	8.6			2135
5248	SQ2016	鉢	B5	胴部1/2	9.3	6.9		2026	5344	SQ2016	器台		受部1/5	8.4			1284
5249	SQ2016	鉢	B5	ほぼ完存	10.9	6.7		493	5345	SQ2016	器台		受部1/2	8.2		2次焼成	2698
5250	SQ2016	鉢	B5	胴部1/8	8			1073	5346	SQ2016	器台		受部1/3	8.2			2250
5251	SQ2016	小型九底	E	胴部1/2	6	4.7		516	5347	SQ2016	器台		受部1/4	7.8			600
5252	SQ2016	小型九底	G6	ほぼ完存	10.8	10.4		571	5348	SQ2016	器台		受部1/6	8.2			1291
5253	SQ2016	小型九底	G6	ほぼ完存	9.8	8.8	2次焼成	551	5349	SQ2016	器台		受部1/3	8.6			2283
5254	SQ2016	小型九底	G6	胴部2/3	9.7	8.8		11	5350	SQ2016	器台		受部1/4	8		2次焼成	609
5255	SQ2016	小型九底	G6	ほぼ完存	8.3	8		567	5351	SQ2016	器台		受部1/8	8.2			1285
5256	SQ2016	小型九底	F	ほぼ完存	8.8	6.8		578	5352	SQ2016	器台		受部1/4	8			14
5257	SQ2016	小型九底		胴部4/5	6.4	5.6		1072	5353	SQ2016	器台		受部1/2	8			18
5258	SQ2016	小型九底		口縁部1/4	9.3			560	5354	SQ2016	器台		受部1/4	7			1704
5259	SQ2016	小型九底		口縁部1/5	10			1682	5355	SQ2016	器台		ほぼ完存	6.6			1298
5260	SQ2016	小型九底		口縁部1/8	9.8			91	5356	SQ2016	器台		受部1/6	6.9			2041
5261	SQ2016	小型九底		口縁部1/4	9.8			112	5357	SQ2016	器台						2282
5262	SQ2016	小型九底		口縁部1/4	8.5			2272	5358	SQ2016	器台		胴部1/2				2693
5263	SQ2016	小型九底		口縁部1/4	8.2			1651	5359	SQ2016	器台		脚部				160
5264	SQ2016	小型九底		口縁部1/2	9.8			1252	5360	SQ2016	器台		脚部				613
5265	SQ2016	小型九底		胴部1/4	9.4			582	5361	SQ2016	器台		胴部1/3				1697
5266	SQ2016	小型九底		口縁部1/4	9.8		2次焼成	2129	5362	SQ2016	器台		脚部1/2				597
5267	SQ2016	小型九底		口縁部1/4	9		在地外胎土	1237	5363	SQ2016	器台		脚部				2468
5268	SQ2016	小型九底		口縁部1/4	9		2次焼成	1061	5364	SQ2016	器台		脚部1/2				2290
5269	SQ2016	小型九底		口縁部1/4	9.2			546	5365	SQ2016	器台		脚部				2280
5270	SQ2016	小型九底		口縁部1/5	10.8			1675	5366	SQ2016	器台		脚部				175
5271	SQ2016	小型九底		口縁部	10.4			2126	5367	SQ2016	器台		脚部1/6				173
5272	SQ2016	小型九底		口縁部1/4	8.4			2031	5368	SQ2016	器台		脚部1/2				167
5273	SQ2016	小型九底		口縁部1/6	9.8		2次焼成	553	5369	SQ2016	器台		脚部				169
5274	SQ2016	小型九底		口縁部1/4	8.6			96	5370	SQ2016	器台		脚部				2293
5275	SQ2016	小型九底		口縁部1/6	8.2		2次焼成	2120	5371	SQ2016	器台		脚部1/4				1290
5276	SQ2016	小型九底		胴部2/3	9			2025	5372	SQ2016	器台		脚部1/3				599
5277	SQ2016	小型九底		口縁部1/6	10.2			532	5373	SQ2016	器台		脚部2/3				1700
5278	SQ2016	小型九底		口縁部1/4	8			113	5374	SQ2016	器台		脚部				1297
5279	SQ2016	小型九底		胴部1/8	8.8			556	5375	SQ2016	器台		脚部1/2				1699
5280	SQ2016	小型九底		口縁部1/6	8.6			1684	5376	SQ2016	器台		脚部1/8				1304
5281	SQ2016	小型九底		胴部1/2				2681	5377	SQ2016	器台		脚部				2249
5282	SQ2016	小型九底		胴部				1269	5378	SQ2016	器台		脚部1/4				513
5283	SQ2016	小型九底		胴部3/4				2268	5379	SQ2016	器台		脚部				1296
5284	SQ2016	小型九底		胴部1/4				526	5380	SQ2016	器台		脚部1/8				159
5285	SQ2016	小型九底		口縁部1/2				1662	5381	SQ2016	器台		脚部1/4				598
5286	SQ2016	小型九底		胴部				1270	5382	SQ2016	器台		脚部				20
5287	SQ2016	小型九底		胴部1/4				543	5383	SQ2016	器台		脚部				2281
5288	SQ2016	小型九底		胴部2/3	7.4	5.6		2244	5384	SQ2016	器台		脚部1/2				2467
5289	SQ2016	小型九底		胴部3/4				1687	5385	SQ2016	器台		脚部				2286
5290	SQ2016	小型九底		胴部1/2				124	5386	SQ2016	器台		脚部1/2				2697
5291	SQ2016	小型九底		胴部3/4				1654	5387	SQ2016	器台		脚部1/5			2次焼成	2136
5292	SQ2016	小型九底		胴部3/4				117	5388	SQ2016	器台		脚部1/3				2456
5293	SQ2016	小型九底		胴部2/3				121	5389	SQ2016	器台		胴部1/3				1289
5294	SQ2016	小型九底		胴部1/2				548	5390	SQ2016	器台		脚部1/4				2463
5295	SQ2016	器台	A	胴部	7.5	8.9		12	5391	SQ2016	器台		接合部				228

図版番号	遺構・地区	器類	器種	残存状況	口径	器高	備考	収納番号	図版番号	遺構・地区	器類	器種	残存状況	口径	器高	備考	収納番号
5398	SQ2016	器台	F	脚部1/4				177	5494	SQ2016	鉢	G	底部				1032
5399	SQ2016	器台	F	脚部				2704	5495	SQ2016	鉢	G3	口縁部1/5	19			2003
5400	SQ2016	鉢	A1	胴部2/5	27	13.8	2次焼成	1642	5496	SQ1004	壺	A1a	口縁部1/4	20.8			62
5401	SQ2016	鉢	A1	胴部1/8	27			2010	5497	SQ1004	壺	A4	口縁部1/3	18			60
5402	SQ2016	鉢	A1	胴部1/2	25			1643	5498	SQ1004	壺	A5	口縁部1/8	14.6			65
5403	SQ2016	鉢	A1	口縁部1/4	26.4		2次焼成	2609	5499	SQ1004	壺	A6	口縁部1/8	14			63
5404	SQ2016	鉢	A1	ほぼ完存	24.5	14.1		1638	5500	SQ1004	壺	B	口縁部1/4	15.6			64
5405	SQ2016	鉢	A1	胴部1/8	27			497	5501	SQ1004	壺	B	口縁部4/5	16.6			61
5406	SQ2016	鉢	A1	ほぼ完存	20.9	11.9	2次焼成	1640	5502	SQ1004	壺		胴部上半				70
5407	SQ2016	鉢	A1	胴部1/5	24			2007	5503	SQ1004	壺		胴部1/3			2次焼成	85
5408	SQ2016	鉢	A1	胴部1/6	22			496	5504	SQ1004	壺		胴部1/6			2次焼成	76
5409	SQ2016	鉢	A1	口縁部	27.7			1228	5505	SQ1004	壺		胴部下半1/4			2次焼成	82
5410	SQ2016	鉢	A1	口縁部1/2	22.4			1046	5506	SQ1004	壺		胴部				95
5411	SQ2016	鉢	A1	口縁部1/6	27			87	5507	SQ1004	壺		胴部1/3				67
5412	SQ2016	鉢	A1	口縁部1/5	24.2			501	5508	SQ1004	壺		胴部下半				71
5413	SQ2016	鉢	A1	口縁部1/8	25.5			500	5509	SQ1004	壺		底部				68
5414	SQ2016	鉢	A1	口縁部1/4	22.4			1641	5510	SQ1004	壺		胴部下半1/8				72
5415	SQ2016	鉢	A1	口縁部1/5				2241	5511	SQ1004	壺	A2	胴部上半3/4	19.2			93
5416	SQ2016	鉢	A1	口縁部1/4	22.3			1230	5512	SQ1004	壺		口縁部1/2	16.4		2次焼成	86
5417	SQ2016	鉢	A2	胴部1/5	15	15.4		2009	5513	SQ1004	壺		口縁部1/3	13.6			77
5418	SQ2016	鉢	A2	胴部1/4	24			2008	5514	SQ1004	壺		胴部上半1/2	14			83
5419	SQ2016	鉢	A2	胴部1/6	26.4			1033	5515	SQ1004	壺		胴部1/6	17		煤付着	88
5420	SQ2016	鉢	A3	胴部1/8	22			2011	5516	SQ1004	壺		口縁部1/2	19			78
5421	SQ2016	鉢	A3	口縁部1/8	26			1047	5517	SQ1004	壺		口縁部1/4	18.2		2次焼成	79
5422	SQ2016	鉢	A3	口縁部1/4	25.2			1639	5518	SQ1004	壺		口縁部1/6	19.4			66
5423	SQ2016	鉢	A5	ほぼ完存	21.3	7.7		1232	5519	SQ1004	壺		口縁部1/6	15.8			80
5424	SQ2016	鉢	B2	胴部1/8	17			495	5520	SQ1004	壺		口縁部1/8	16			92
5425	SQ2016	鉢	B1	口縁部1/8	16.4			98	5521	SQ1004	壺		胴部上半	14.8		2次焼成	89
5426	SQ2016	鉢	B3	口縁部1/3	17			2237	5522	SQ1004	壺	A2	胴部1/4	13.7			74
5427	SQ2016	鉢	B2	胴部1/4	15	8.3		2095	5523	SQ1004	壺	A2	胴部1/4	10.4			73
5428	SQ2016	鉢	B1	胴部1/6				506	5524	SQ1004	壺		口縁部2/3	10.8			91
5429	SQ2016	鉢	B4	完存	15.2	6.6		1637	5525	SQ1004	壺		底部				87
5430	SQ2016	鉢	B4	胴部1/6	14			3	5526	SQ1004	高杯		杯部	16			47
5431	SQ2016	鉢	B1	胴部1/4	13.4			2	5527	SQ1004	高杯		杯部1/5	18.6			49
5432	SQ2016	鉢	B1	胴部1/8	14			1044	5528	SQ1004	高杯	A1	杯部2/3	16.2			54
5433	SQ2016	鉢	B4	胴部1/8	16.4			2016	5529	SQ1004	高杯		杯部1/3	17.2		2次焼成	56
5434	SQ2016	鉢	B	口縁部1/8	14.2			1049	5530	SQ1004	高杯		杯部1/8	16.8			51
5435	SQ2016	鉢	B2	口縁部	13.8			509	5531	SQ1004	高杯		杯部1/2				53
5436	SQ2016	鉢	D2	胴部1/8	11			84	5532	SQ1004	高杯	D	ほぼ完存	17.2	13.4		26
5437	SQ2016	鉢	D2	胴部1/8	16.8			2017	5533	SQ1004	高杯		脚部			2次焼成	27
5438	SQ2016	鉢	B4	胴部1/4	12.4			1636	5534	SQ1004	器台		受部	7.3			20
5439	SQ2016	鉢	B4	胴部1/8	12.8		2次焼成	2685	5535	SQ1004	器台		受部	7.4			21
5440	SQ2016	鉢		胴部1/3	12			1880	5536	SQ1004	小型丸底	B	口縁部	8.1			6
5441	SQ2016	鉢	A	口縁部1/4	23.2			1233	5537	SQ1004	小型丸底		口縁部1/4	10			8
5442	SQ2016	鉢	C	胴部1/2	16			1048	5538	SQ1004	小型丸底		口縁部1/8	9.4			15
5443	SQ2016	鉢	C	胴部1/8	16			2238	5539	SQ1004	小型丸底	G2	ほぼ完存	10	7.2		11
5444	SQ2016	鉢	D	胴部1/5	14		2次焼成	2615	5540	SQ1004	小型丸底	G2	ほぼ完存	9.8	6.6		5
5445	SQ2016	鉢		口縁部1/8	14			494	5541	SQ1004	小型丸底		胴部1/3	8.1			13
5446	SQ2016	鉢	D	ほぼ完存	12.7	5.6		2612	5542	SQ1004	小型丸底		口縁部2/3	6.6			2
5447	SQ2016	鉢	D1	ほぼ完存	11.1	5.7		1235	5543	SQ1004	小型丸底		胴部1/4				7
5448	SQ2016	鉢	D1	ほぼ完存	14	5.5		2611	5544	SQ1004	小型丸底		口縁部1/6	10.8			9
5449	SQ2016	鉢		胴部1/4	13			83	5545	SQ1004	鉢	F	完存	9.5	2.7		94
5450	SQ2016	鉢		胴部1/5	11.8			2014	5546	SQ1004	鉢	A1	口縁部1/3	21.8	12.5	2次焼成	90
5451	SQ2016	鉢	D2	胴部1/4	9.2			2124	5547	SQ1055	壺		口縁部1/8	11.6			3
5452	SQ2016	鉢	D2	胴部1/8	12			85	5548	SQ1055	壺		底部				8
5453	SQ2016	鉢	D1	胴部3/4	13.1	5.9		492	5549	SQ1055	壺		底部				2
5454	SQ2016	鉢	C	胴部3/5	14.2	5		491	5550	SQ1055	壺		胴部1/4	17			10
5455	SQ2016	鉢	C	ほぼ完存	13.5	7.1		2425	5551	SQ1055	壺		口縁部1/4	16			9
5456	SQ2016	鉢	C	胴部1/3	13.8			2013	5552	SQ1055	鉢	B4	口縁部1/8	19			11
5457	SQ2016	鉢		口縁部1/3	10		山陰系	1059	5553	SQ1055	壺		底部				7
5458	SQ2016	鉢	C	胴部3/4	14.4	6		490	5554	SQ1055	小型丸底		胴部1/4				4
5459	SQ2016	鉢	H	ほぼ完存	8.4	10.4		2384	5555	SQ1055	小型丸底		胴部3/8				1
5460	SQ2016	鉢	F	胴部1/4	13.8	2.8	2次焼成	2845	5556	SQ1005	壺	A5	口縁部1/4	18			32
5461	SQ2016	鉢	G2	口縁部1/8	23			2606	5557	SQ1005	壺	A2	口縁部1/4	18			28
5462	SQ2016	鉢	G2	口縁部1/8	22			2005	5558	SQ1005	壺	B1c	胴部1/2	16			35
5463	SQ2016	鉢	G2	ほぼ完存	15.2	6.9		1630	5559	SQ1005	壺		胴部上半3/4	16			36
5464	SQ2016	鉢	G2	胴部1/4	22.8			2607	5560	SQ1005	壺	B1	ほぼ完存	11.6	20.3		75
5465	SQ2016	鉢	G2	口縁部1/3	21			483	5561	SQ1005	壺	D1a	胴部1/2	11.6	17.1		43
5466	SQ2016	鉢	G2	口縁部1/4	20.6			2415	5562	SQ1005	壺	D2a	胴部1/3	8.2	11.4	2次焼成	44
5467	SQ2016	鉢	G2	胴部1/4	13.8	8.2	2次焼成	2234	5563	SQ1005	壺		底部1/2				61
5468	SQ2016	鉢	G2	口縁部1/2	20.4	8.8		480	5564	SQ1005	壺		底部				31
5469	SQ2016	鉢	G2	口縁部1/8	19			82	5565	SQ1005	壺		底部				33
5470	SQ2016	鉢	G2	口縁部	17.8			2231	5566	SQ1005	壺		胴部1/3				38
5471	SQ2016	鉢	G2	口縁部1/2	13.2			484	5567	SQ1005	壺	C1	ほぼ完存	18	21		71
5472	SQ2016	鉢	G2	口縁部1/4	18			2416	5568	SQ1005	壺		胴部上半	16			70
5473	SQ2016	鉢	G2	口縁部1/8	18.2			1226	5569	SQ1005	壺		口縁部1/5	16			34
5474	SQ2016	鉢	G2	口縁部1/3	13			1634	5570	SQ1005	壺		口縁部1/8	18			58
5475	SQ2016	鉢	G2	口縁部1/8	18.3			1227	5571	SQ1005	壺		口縁部3/4	17			63
5476	SQ2016	鉢	G2	口縁部	18.4			2604	5572	SQ1005	壺		口縁部1/4	14			48
5477	SQ2016	鉢	G2	口縁部1/6	16			488	5573	SQ1005	壺		口縁部1/3	14			49
5478	SQ2016	鉢	G2	口縁部	13.5			2233	5574	SQ1005	壺		口縁部1/6	16			50
5479	SQ2016	鉢	G2	口縁部1/8	15			1633	5575	SQ1005	壺		口縁部1/4	14.6			59
5480	SQ2016	鉢	G2	口縁部1/6	11		2次焼成	2602	5576	SQ1005	壺		胴部上半	18			66
5481	SQ2016	鉢	G2	口縁部1/8	10.8			2418	5577	SQ1005	壺		胴部1/4	12			67
5482	SQ2016	鉢	G3	ほぼ完存	18.4	10.7		478	5578	SQ1005	壺	D1	ほぼ完存	11.2	12.8		45
5483	SQ2016	鉢	G3	口縁部1/8	13			1628	5579	SQ1005	壺		口縁部1/5	16			52
5484	SQ2016	鉢	G3	ほぼ完存	16.3	6.7		1629	5580	SQ1005	壺		口縁部1/6	16			60
5485	SQ2016	鉢	G2	胴部1/2	9	6.6		2093	5581	SQ1005	壺		口縁部3/4	14			64
5486	SQ2016	鉢	G1	ほぼ完存	18.2	9		1225	5582	SQ1005	壺		胴部上半1/4	9			41
5487	SQ2016	鉢	G1	胴部3/4	17.2	9.1		489	5583	SQ1005	壺		底部				53
5488	SQ2016	鉢	G2	胴部1/3	18												

古墳時代土坑一覽 (一部古墳時代の可能性があるものも含む)

SK番号	性格	調査地区 と中地区	平面規模 長軸 (cm) 短軸 (cm)	深さ (cm)	底面高さ (m)	土器と炭化物の出土状態	区分	遺物重量 (g)	他時代の土器	(g)	不明 (g)	他の遺物	備考
1019	その他	5-1 D15	96	50	355.80	O→C1→O	⑥	1015 A	弥40	210		削痕のある軽石1、磨石1	
1021	柱六	5-1 Y24	64	40	356.18	C1→O→C1	⑥	180 A	弥10	740		梯子、割材	
1022	井戸	5-1 Y24	146	112	355.48	C2→P1S→O→OS	②a	2625 A2	弥35	200		砥石1	
1023	井戸	5-1 Y24	126	102	355.62	C2→P1S→O→OS	②b	4355 B1	弥50	320		ミニチュア1、削痕のある軽石1、割材	
1025	その他	5-1 E04	115	87	355.81	C2→P1S→O→OS	②a	1295 C1		135		削痕のある軽石1	
1031	その他	5-1 E04	120	80	356.40	P1S→C1→O	⑥	166 A1		20		挟りのある石1	
1032	その他	5-1 E06	88	81	355.70	C2→P2	⑥	7745 C1		2950		焼燄骨片、板材、杭	
1033	井戸	5-1 Y25	123	103	355.72	P1	①a	265 A		195		磨石1、生鹿角片	
1034	その他	5-1 D19	90	6	356.54	O→C1→P1	④	65 0		355			
1035	その他	5-1 Y25	131	10	356.44	O→C1→O→C1→P2S≥C1	④b	3330 C1		30			
1037	その他	5-1 O05	90	38	356.14	O→C1→O→C1→P2S≥C1	④	75 0					
1041	柱六	5-1 D13	78	34	356.20	P1	④	8070 C2					
1042	柱六	5-1 D13	148	102	355.80	P1	④	3318 C2					
1046	柱六	5-1 E05	192	148	355.90	O→P2S→C2≥P2S	④b	2310 C2					
1050	その他	5-1 E05	102	88	355.94	P1S→C1→O	④	75 0					
1055	その他	5-1 E05	95	72	355.28	P1	④	75 0					
1056	その他	5-1 E05	56	46	355.85	O→C1→O	④	685 C2					
1060	柱六	5-1 E12	66	66	355.16	C2→P2→O	④a	685 B1		15		炭化板材?	
1067	柱六	5-1 E17	43	43	355.90	C2→P2→O	④a	2155 B1		1250		ミニチュア1、割材	
2003	柱六	5-1 A06	218	125	355.90	C2→P2→O	④a	4740 A		800			
2004	その他	5-1 A01	274	132	356.20	P2S→O	③a	7120 C2		730			
2005	その他	5-1 U16	118	111	355.93	P2S→O	③a						
2006	柱六	5-1 U21	82	60	356.00	(O→C1)	⑥	0 A		5			
2010	柱六	5-1 U21	82	60	356.00	(O→C1)	⑥	0 A		5			
2013	柱六	5-1 A02	60	52	356.20	O→FB→C2=P2→P1S	⑥a?	3760 C2		385			
2014	その他	5-1 A01	94	76	355.90	P1	⑥b	2640 C2		225			
2016	その他	5-1 A01	110	110	355.94	C2→C2=P2≥C2	①a	1960 C2		70			
2017	その他	5-1 A02	70	64	356.14	P1	⑥	0					
2018	その他	5-1 U16	118	89	356.51	O→C1	⑥	295 A	弥100 古5				
2019	その他	5-1 U16	146	78	356.43	P1	⑥	335 B2					
2020	柱六	5-1 A02	60	44	356.26	P1	⑥	790 A	弥80	50			
2021	その他	5-1 U22	94	56	356.51	P1→C2=P1	②b	1555 A	弥5+25	330			
2025	その他	5-1 U22	164	117	356.00	P1→C2=P1	②b	970 A		208			
2026	その他	5-1 A01	164	81	356.38	P1→C2=P1	②b	12575 C2		410			
2027	その他	5-1 U22	124	70	356.98	P1→C2=P1	②a	129 A		310			
2030	その他	5-1 U22	262	70	356.92	P1→C2=P1	②b	175 A		115			
2031	柱六	5-1 U17	60	50	356.32	O→P2S→O→C1	⑥	1550 A		310			
2032	その他	5-1 U21	158	84	356.42	P2→O→P2	⑥	17420 C1	弥55+30	570			
2035	その他	5-1 U16	162	84	355.76	O→P2S→O→C1	⑥	8880 C1		210			
2039	その他	5-1 A06	236	92	355.90	P1→O→P1	⑦	785 A		452			
2047	その他	5-1 U21	(170	80	355.86	O→P1	⑦	490 A		380			
2048	その他	5-2 U19	84	84	356.43	P1	⑦	960 B1	弥40	130			
2049	その他	5-2 U16	84	81	356.16	P1	⑦	422 0		130			
2052	その他	5-2 U15	84	81	356.03	P1	⑦	960 B1	弥40	380			
2053	その他	5-2 U19	84	81	356.14	P1	⑦	422 0		130			
2054	その他	5-2 U15	152	86	356.03	P1→O	⑦	3085 B1	弥10	240			
2056	その他	5-2 U13	103	94	356.13	P1→O	⑦	555 A		1580			
2057	井戸	5-2 U09	112	90	354.79	P3→O→P1S≥O	⑦?	16285 C1	弥20古10	160			
2058	柱六	5-2 U09	77	62	356.15	P2S→O	③a	2770 C1	弥25古30中40	50			
2059	柱六	5-2 U13	46	38	356.78	P1?	③?	60 A		65			
2060	その他	5-1 U21	99	74	355.88	O→C1→P1→O	③	610 A					
2061	その他	5-2 U15	107	99	356.14	P1	③	1315 C1	古450中475				
2063	その他	5-2 U15	172	128	355.52	O→C1→P2S	③b?	5335 C1]					
2065	柱六	5-2 Q15	235	146	356.00	O→C1→P3→O→C1→P2S	③	3190 B1		620			
2066	柱六	5-2 Q15	106	84	356.20	O→C1→P3→O→C1→P2S	③	4300 C2		70			
2067	柱六	5-2 Q14	106	84	356.70	O→C1→P3→O→C1→P2S	③	200 A					
2068	柱六	5-2 Q19	175	142	355.92	O→C1→P3→O→C1→P2S	③	1180 B2					
2068	柱六	5-2 Q19	175	142	355.92	O→C1→P3→O→C1→P2S	③	1180 B2					
2076	柱六	5-2 Q22	68	58	356.30	O→C1→P3→O→C1→P2S	③	0					
2077	柱六	5-2 Q22	68	58	356.30	O→C1→P3→O→C1→P2S	③	0					
2078	その他	5-2 Q22	82	68	356.14	O→C1→P3→O→C1→P2S	③	385 0					
2079	その他	5-2 Q22	82	68	356.14	O→C1→P3→O→C1→P2S	③	385 0					
2080	その他	5-2 Q24	162	114	356.36	O→C1→P3→O→C1→P2S	③	395 B1					
2084	柱六	5-2 Q22	64	44	356.22	O→C1→P3→O→C1→P2S	③	260 C3		75			
2085	柱六	5-2 Q22	52	43	356.00	O→C1→P3→O→C1→P2S	③	260 C3		20			
2086	その他	5-2 V04	190	84	355.72	O→P2S→C2→O≥P1	③	11440 C1		260			
2088	柱六	5-2 U20	106	62	356.09	P2	③a	1075 C3					
2089	柱六	5-2 U14	80	22	356.38	O→P2	③	0					
2101	柱六	8-1 A14	178	136	356.38	C2→P2≥P1	①a	5670 C1	弥55古20	900			
2102	その他	8-1 A14	136	120	356.44	P2?	③a	4050 C1	弥25	295			
2103	その他	8-1 A15	176	166	356.58	P1S	③a	1585 C1	弥15近	255			
2104	柱六	8-1 A10	140	100	356.22	P1	③	1000 C2	弥20古25近10	185			
2105	柱六	8-1 A15	66	50	356.22	P1	③	60 A		85			
2107	柱六	8-1 A08	60	60	356.26	P1	③	380 A	弥10古 5	80			
2108	その他	8-1 E07	228	166	355.96	P2 (FB)	③a?	9065	弥30	2670			

SK2006と同一遺構

SK2594は同一遺構

番号	種別	学名	科	属	種	個体数	採取地	採取時期	備考	
2230	柱六	5-2 V11	24	25	12	356.34	—	—	—	
2231	柱六	1-2 V11	22	24	19	356.25	—	—	—	
2232	柱六	1-2 U13	40	34	8	356.06	—	—	—	
2233	柱六	5-2 V11	16	16	3	356.34	—	—	—	
2234	柱六	5-2 V11	22	20	10	356.34	—	—	—	
2235	柱六	8-1 A09	22	34	1.1	26	356.34	P1?	—	
2240	柱六	8-1 A08	58	52	40	1.1	28	356.22	P1?	—
2241	柱六	8-1 A08	48	48	1.2	16	356.18	③b	—	
2246	柱六	8-2 V12	106	70	1.5	42	356.00	③b	—	
2251	柱六	8-2 V13	36	34	1.1	1.5	24	356.18	③b	—
2253	柱六	8-2 V12	164	120	1.1	5	356.48	③a	—	
2255	柱六	8-2 V13	64	50	1.3	12	356.38	③a	—	
2256	柱六	8-2 V13	110	82	1.3	44	355.98	③b	—	
2258	柱六	8-2 V17	74	30	2.5	34	355.98	③b	—	
2261	柱六	5-2 V11	14	12	1.2	4	356.42	—	—	
2262	柱六	5-2 V11	12	12	1.0	11	356.33	—	—	
2265	柱六	5-2 V10	64	52	1.2	14	356.32	—	—	
2266	柱六	5-2 V10	71	61	1.1	10	356.34	—	—	
2268	柱六	8-2 V08	80	80	1.1	20	356.07	—	—	
2269	柱六	8-2 V08	80	80	1.0	26	355.07	—	—	
2282	柱六	8-2 V13	98	62	1.2	26	355.72	—	—	
2285	柱六	8-2 V13	62	60	1.2	98?	不明	—	—	
2286	柱六	8-2 V13	74	48	1.5	5	355.35	—	—	
2287	柱六	8-2 V25	72	48	1.5	10	355.32	—	—	
2290	柱六	8-2 V08	210	124	1.8	10	355.32	—	—	
2291	柱六	8-2 V08	128	94	1.4	26	355.26	—	—	
2296	柱六	8-2 V09	130	112	1.2	118	355.28	—	—	
2297	柱六	8-2 V14	196	180	1.3	8	355.38	—	—	
2298	柱六	8-2 V14	196	180	1.6	28	356.24	—	—	
2299	柱六	8-2 V13	174	90	1.2	45	356.02	—	—	
2302	柱六	8-2 V13	60	30	2.0	20	356.29	—	—	
2303	柱六	8-2 V25	88	68	1.2	5	356.23	—	—	
2311	柱六	8-2 V25	116	84	1.9	46	355.84	—	—	
2312	柱六	8-2 V25	86	63	1.3	100	355.40	—	—	
2313	柱六	8-2 V25	142	82	2.0	6	356.20	—	—	
2314	柱六	8-1 A10	142	82	1.6	22	356.36	—	—	
2317	柱六	8-1 A06	162	98	1.1	14	355.90	—	—	
2318	柱六	8-1 A06	196	134	1.1	39	356.10	—	—	
2322	柱六	8-1 A13	196	134	1.3	39	355.72	—	—	
2324	柱六	8-1 A03	144	40	1.0	12	355.96	—	—	
2325	柱六	8-1 A03	120	100	1.1	10	356.50	—	—	
2326	柱六	8-1 A05	81	72	1.1	50	355.82	—	—	
2331	柱六	8-1 A05	74	64	1.1	22	356.24	—	—	
2333	柱六	8-2 V09	92	68	1.2	17	356.24	—	—	
2339	柱六	8-2 V14	106	68	1.2	20	356.26	—	—	
2340	柱六	8-2 V14	96	82	1.2	20	356.34	—	—	
2341	柱六	8-2 V14	72	56	1.4	34	356.4	—	—	
2342	柱六	8-2 V13	72	54	1.4	14	356.20	—	—	
2343	柱六	8-2 V12	60	58	1.6	24	356.10	—	—	
2344	柱六	8-2 V08	74	58	1.6	24	356.10	—	—	
2345	柱六	8-2 V25	94	72	1.0	68	355.62	—	—	
2346	柱六	8-2 V25	76	70	1.0	68	355.62	—	—	
2348	柱六	8-2 V09	45	43	1.1	15	356.31	—	—	
2351	柱六	8-2 V13	22	22	1.0	14	356.29	—	—	
2354	柱六	8-2 V12	42	32	1.3	16	356.22	—	—	
2355	柱六	8-2 V12	78	43	1.8	F	356.33	—	—	
2356	柱六	8-2 V12	44	36	1.2	32	356.04	—	—	
2357	柱六	8-2 V12	174	68	1.6	10	356.74	—	—	
2360	柱六	8-2 V12	106	86	1.6	32	356.28	—	—	
2361	柱六	8-1 A07	195	125	1.4	5	356.63	—	—	
2362	柱六	8-1 A07	195	125	1.1	54	356.10?	—	—	
2363	柱六	8-1 A08	88	80	1.1	14	355.96	—	—	
2364	柱六	8-1 A15	22	18	1.2	10	356.38	—	—	
2367	柱六	8-1 A09	26	24	1.0	14	356.38	—	—	
2368	柱六	8-1 A15	22	18	1.2	10	356.38	—	—	
2369	柱六	8-2 V16	44	44	1.3	19	356.15	—	—	
2370	柱六	8-2 V16	56	44	1.3	15	356.19	—	—	
2371	柱六	8-2 V16	86	63	1.3	6	356.29	—	—	
2372	柱六	8-2 V16	56	42	1.3	6	356.29	—	—	
2374	柱六	8-2 U20	45	45	1.1	27	356.09	—	—	
2376	柱六	8-2 U20	55	55	1.1	22	356.14	—	—	
2377	柱六	8-2 U20	100	64	1.8	62	355.74	—	—	
2378	柱六	8-2 U20	288	26	1.1	9	355.24	—	—	
2379	柱六	8-2 V16	100	26	1.1	9	355.24	—	—	
2380	柱六	8-2 V11	62	38	1.6	12	356.16	—	—	
2381	柱六	8-2 V11	44	32	1.4	12	356.22	—	—	
2382	柱六	8-2 V11	105	63	1.7	38	356.09	—	—	
2384	柱六	8-2 V12	50	30	1.7	20	356.06	—	—	
2385	柱六	8-2 V12	114	34	1.3	26	356.06	—	—	
2386	柱六	8-2 V04	44	78	1.4	16	356.26	—	—	
2387	柱六	8-2 W21	105	80	1.7	35	355.94	—	—	

SK2296同一群

詳細時期不明

写真図版



微高地域全景 (⑩-1区より)



微高地中央部の遺構 (⑧-1、⑧-2、⑤-2区)



⑦-2区全景



⑩-1区全景

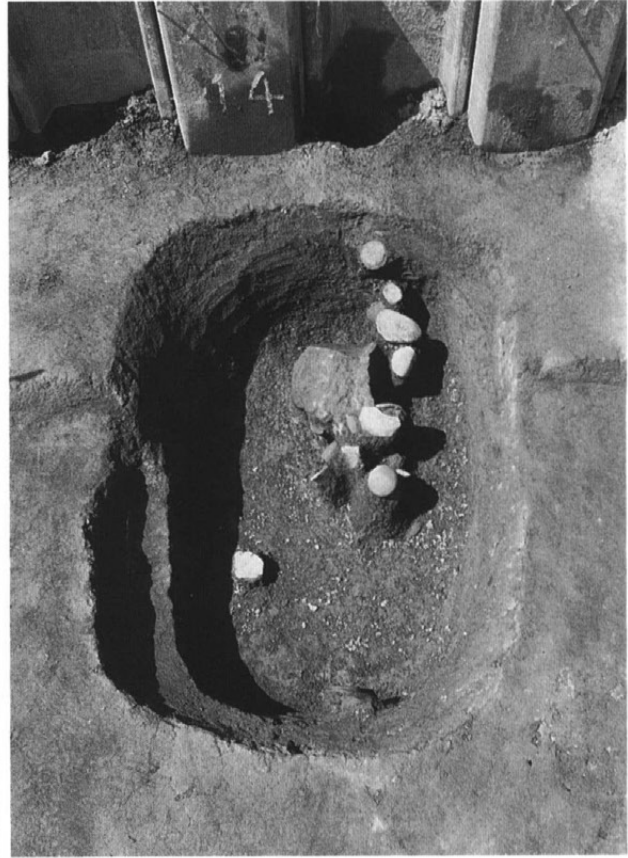

左上 SK1022
左下 SK1023
右 SK1022
(上部)

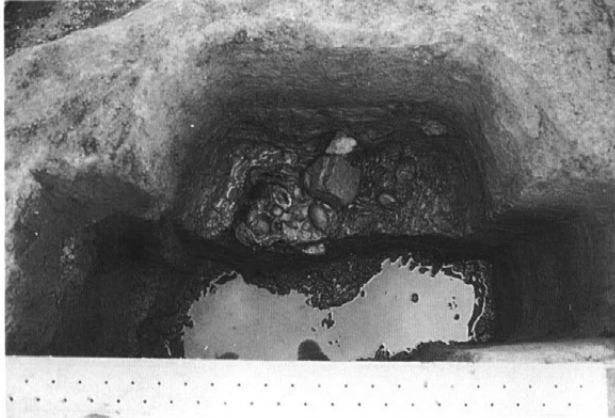

左 SK1025
右 SK1025
(完掘)



左 SK1031
右 SK1033
(上部)

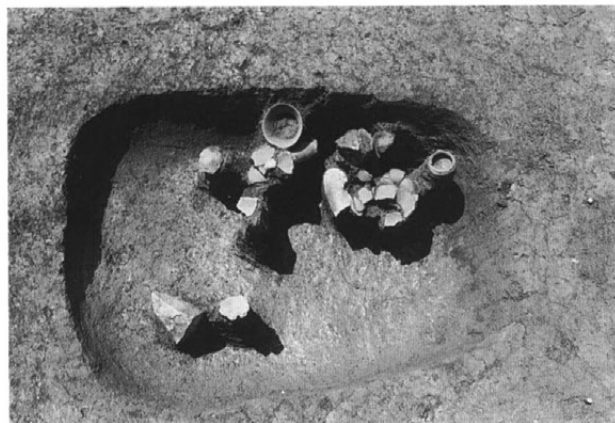

左 SK1033
右 SK1033
(中部)

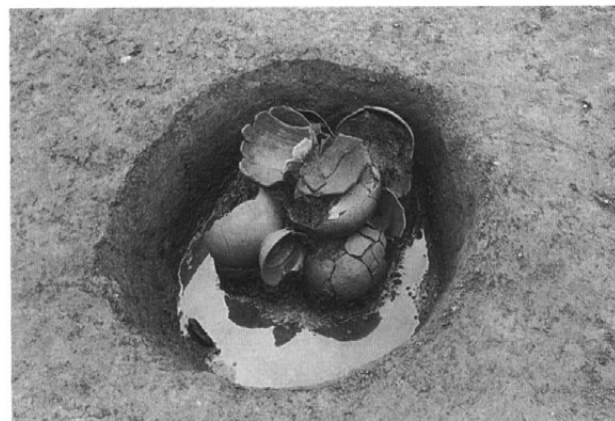

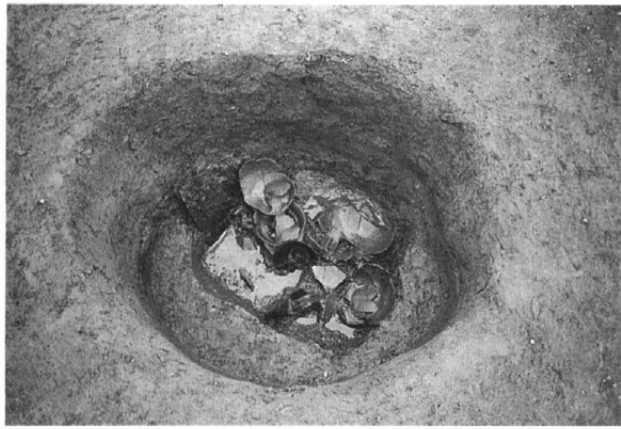

左 SK1033(炭層)
右 SK1033
(底面)

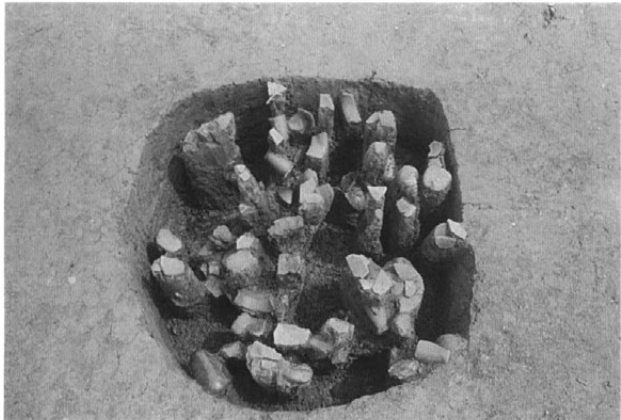

左 SK1037
右 SK1041



左 SK1046(上部)
右 SK1046
(紡錘車型石製品
出土状況)



左 SK1046
(下部)
右 SK1046



左 SK1050
右 SK1055

左 SK2003
右 SK2004



左 SK2005
右 SK2013

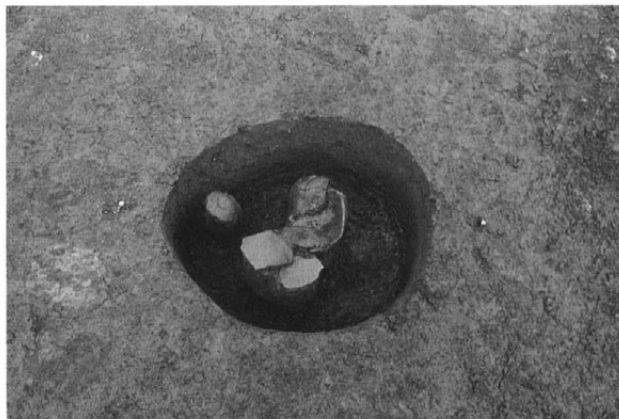

左 SK2014
右 SK2016



左 SK2017
右 SK2027



左 SK2031
右 SK2035





左 S K2039(炭層)
右 S K2039(上部)



左 S K2039(下部)
右 S K2039(下部)



左 S K2047(下部)
右 S K2047(下部)

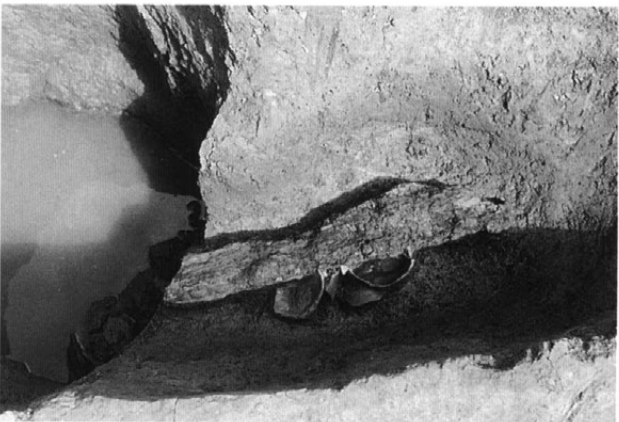

左 S K2047
(下部部分)
右 S K2047(下部)

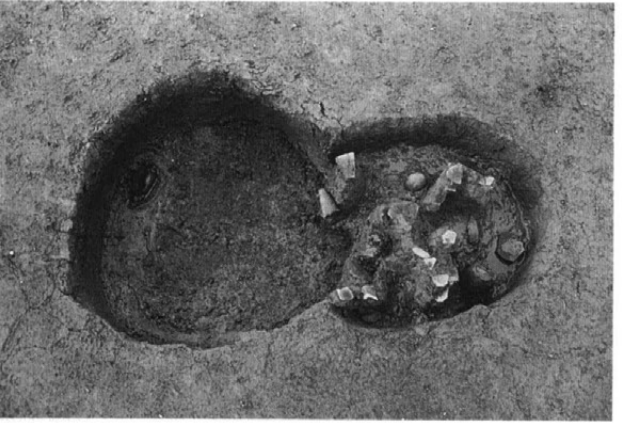

左 S K2053
右 S K2054

左 SK2057
(上部)
右 SK2057
(中部)

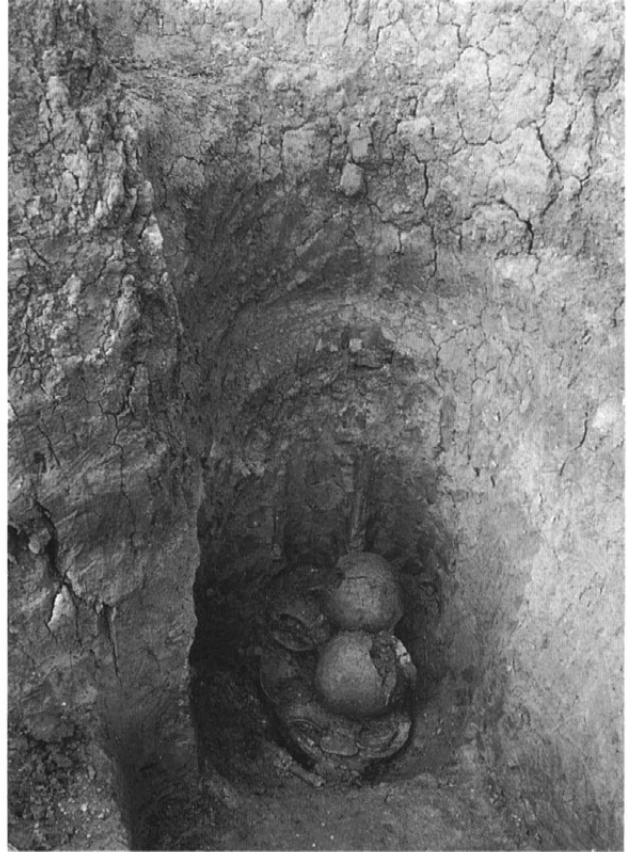

左上 SK2057
(下部)
左下 SK2058
右 SK2057



左 SK2063B
(上部)
右 SK2063B



左 SK2063A
右 SK2063
(完掘)

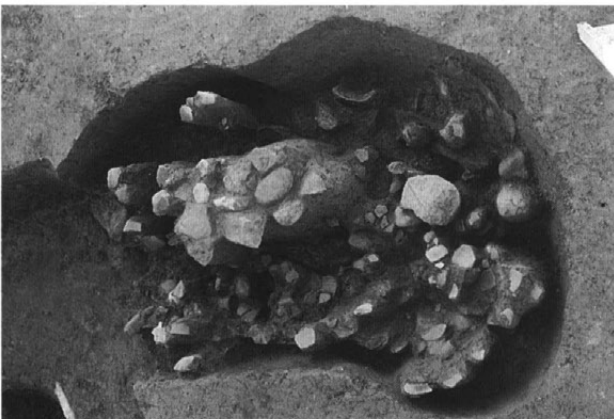



左 S K 2067(上部)
右 S K 2067



左 S K 2068(上部)
右 S K 2068(下部)



左 S K 2078
右 S K 2086(中部)



左 S K 2086(部分)
右 S K 2086(下部)

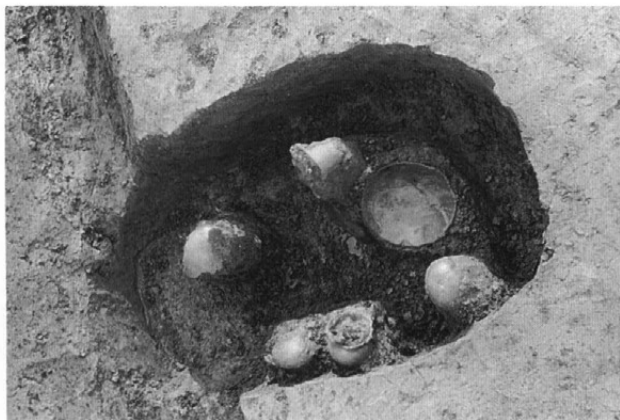

左 S K 2098
右 S K 2108

左 SK2109
右 SK2119

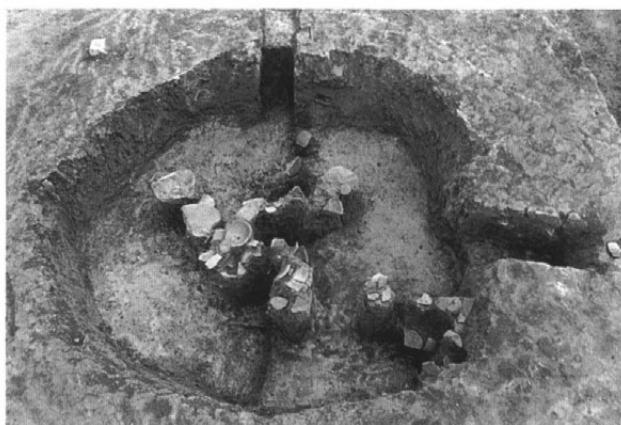

左 SK2120
右 SK2121
SK2123
SK2126

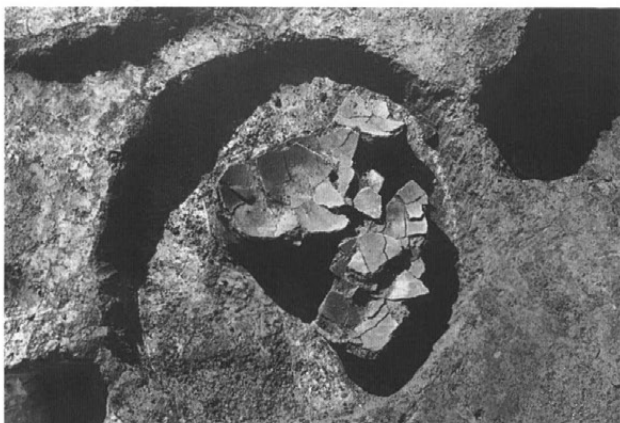

左 SK2128
SK2129
右 SK2134

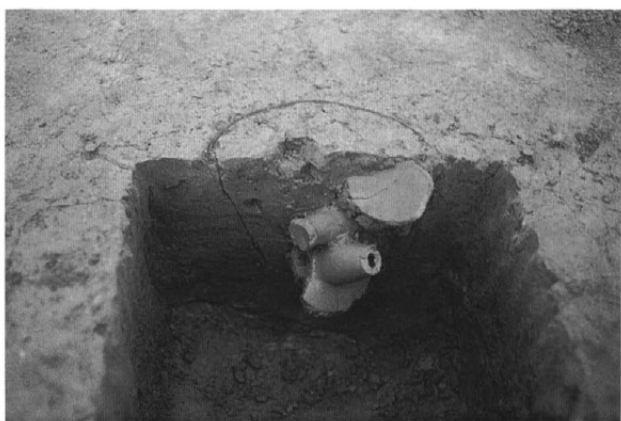
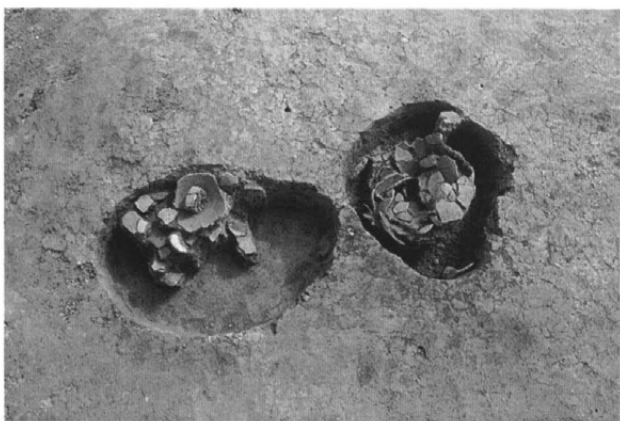

左 SK2147
右 SK2148



左 SK2151
右 SK2153

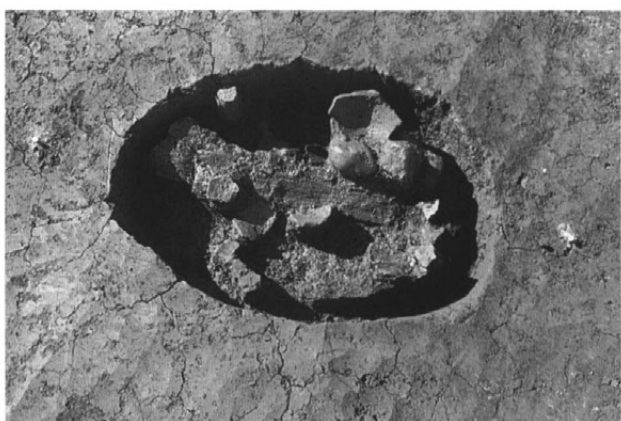

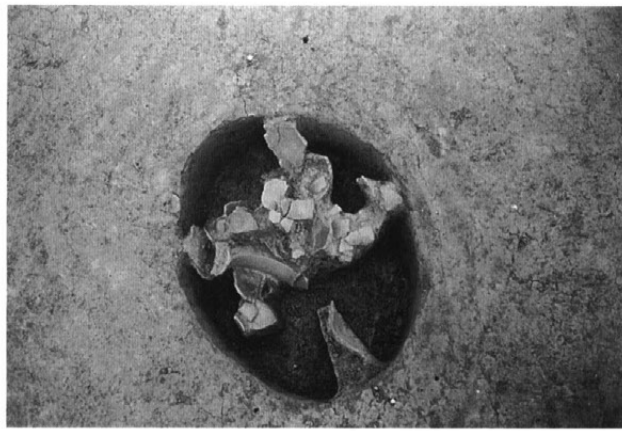

左 SK2154
右 SK2162



左 SK2156
右 SK2156

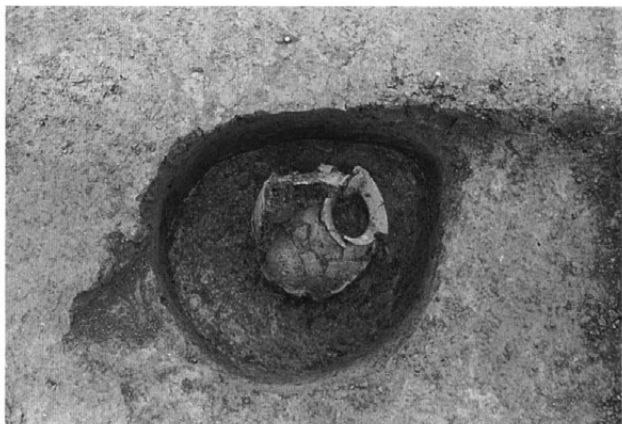
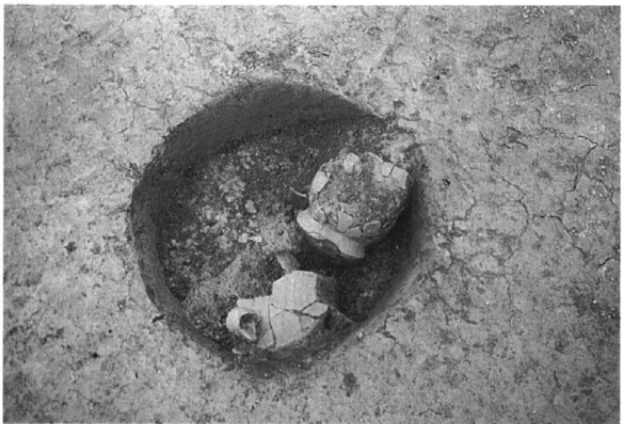

左 SK2164
右 SK2166



左 SK2170
右 SK2171

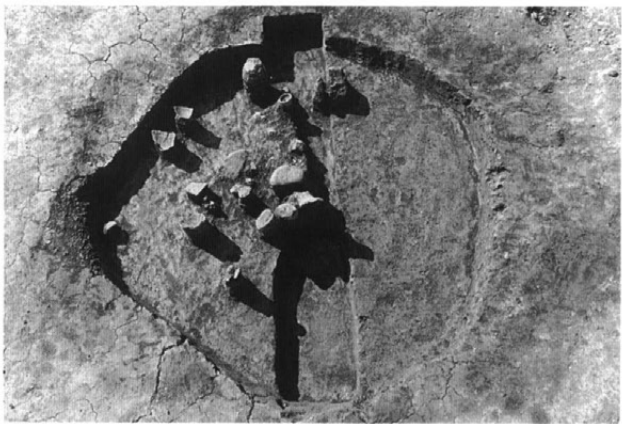

左 SK2178
右 SK2182



左上 SK2183
左下 SK2194
右 SK2184



左 SK2201(断面)
右 SK2201



左 SK2203(上部)
右 SK2203(下部)

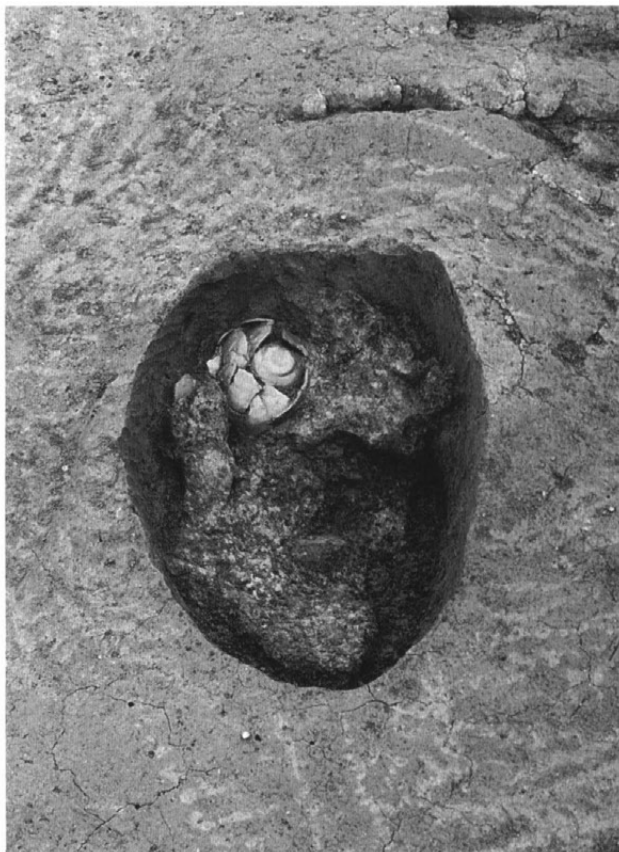



左 SK2207
右 SK2207



左 SK2207
(完掘)
右 SK2208
(断面)



左 SK2208
右 SK2208



左 SK2209
右 SK2210



左上 SK2228
左下 SK2255
右 SK2251



左 SK2258
右 SK2259



左 SK2268
右 SK2268



左 SK2280
右 SK2291



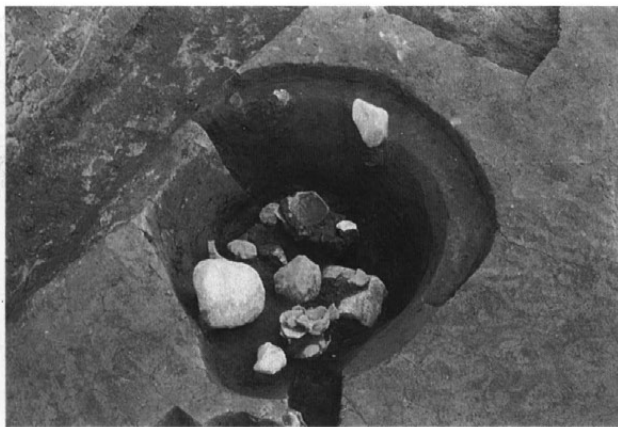

左 SK2297
右 SK2297



左 SK2297
(完掘)
右 SK2299

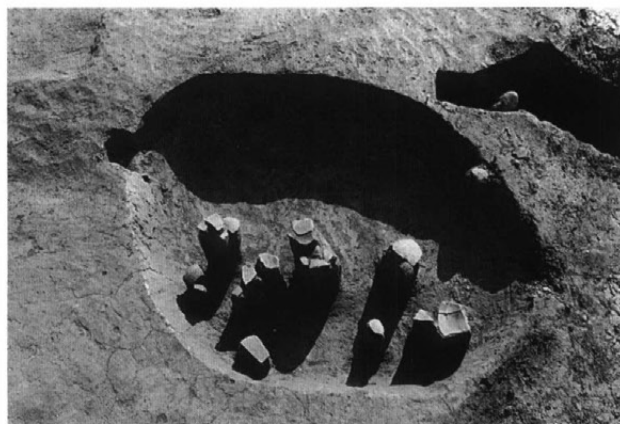
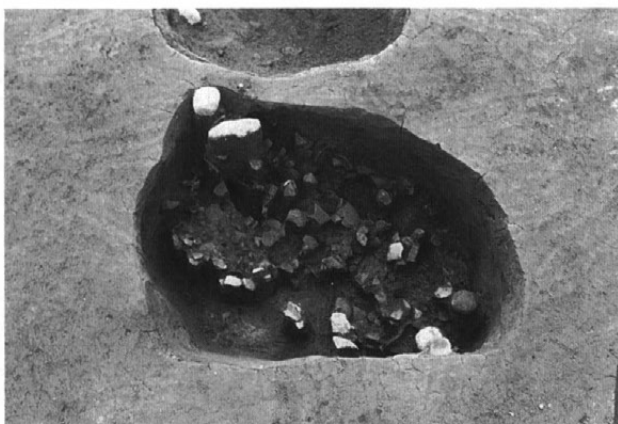

左 SK2302
右 SK2322

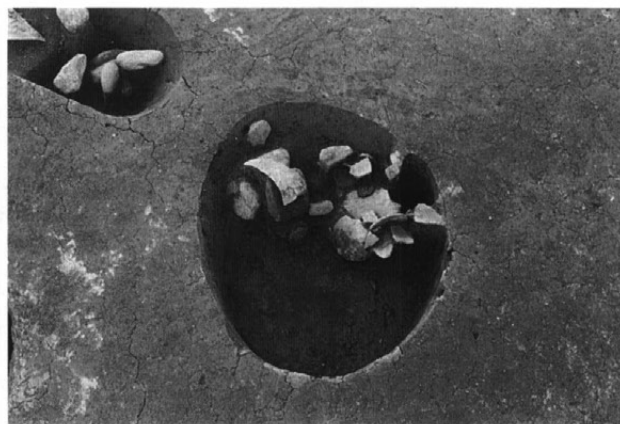

左 SK2323
右 SK2331

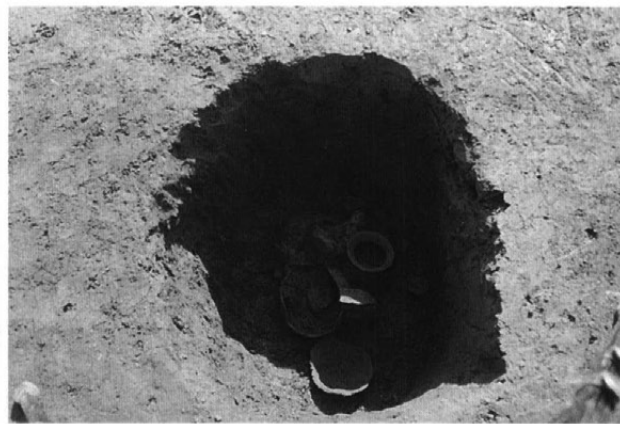

左 SK2330(上部)
右 SK2330(下部)

左 SK2339
右 SK2340



左 SK2346
右上 SK2360
右下 SK2361

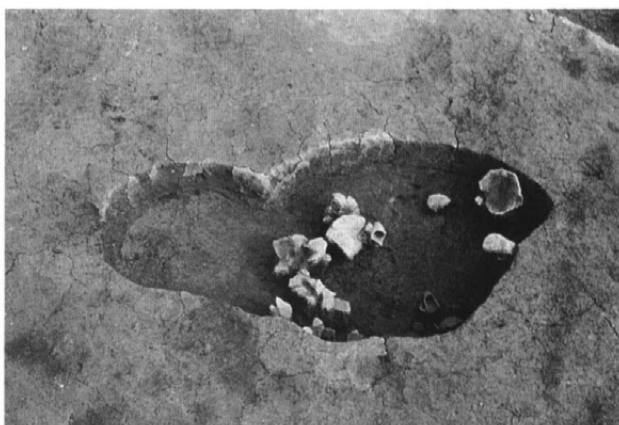
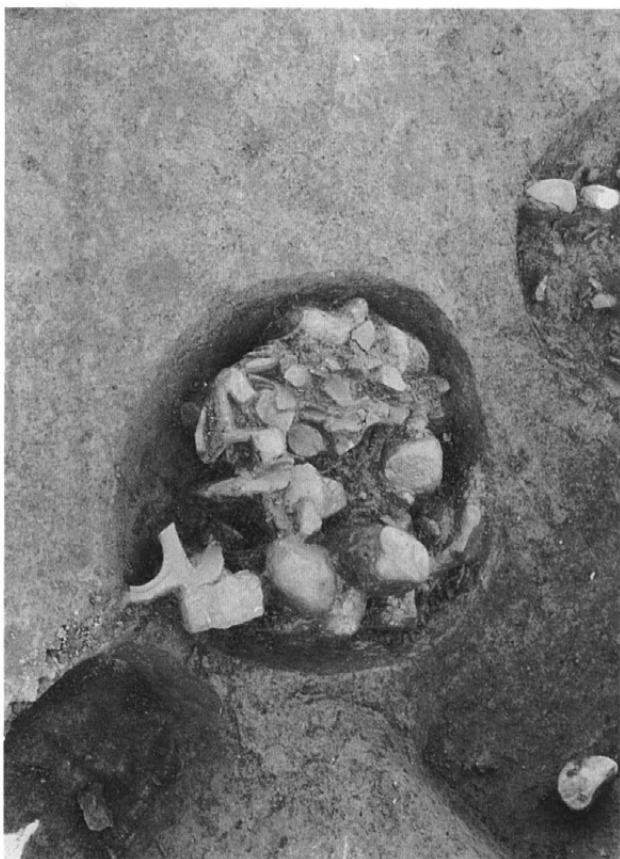

左 SK2363
右 SK2403



左 SK2406
右 SK2406
(上部)

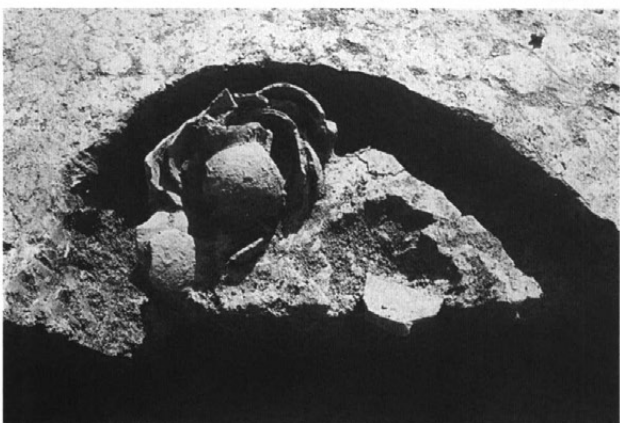

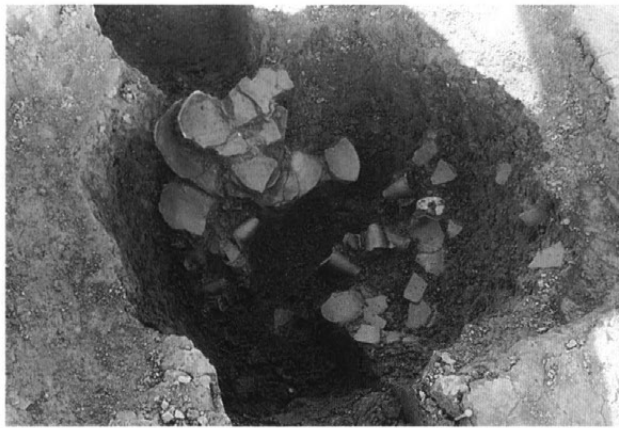

左 SK2406
右 SK2422



左 SK2429
右 SK2430



左 SK2444
右上 SK2436
右下 SK2473



左 SK2478
右 SK2490

左 SK2482
右 SK2482

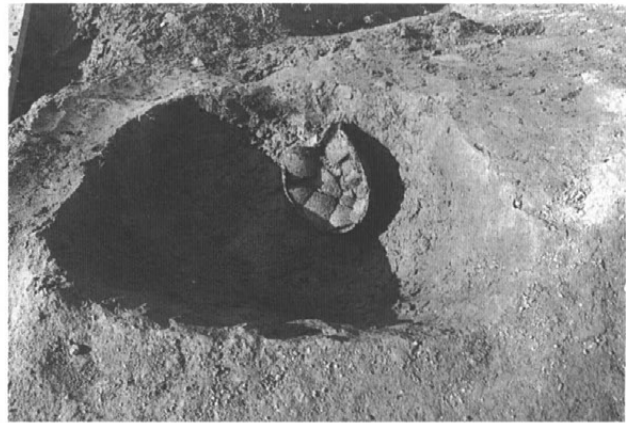
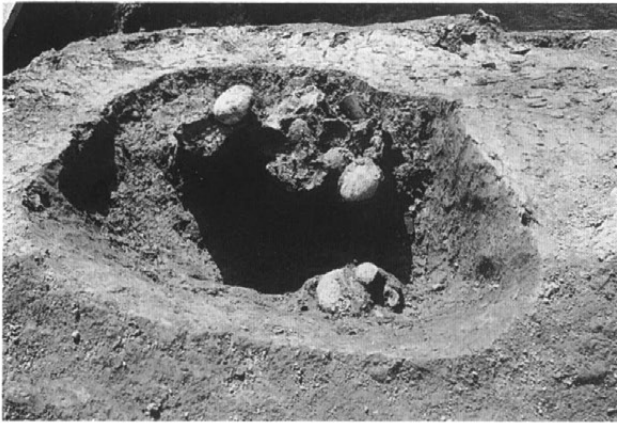

左 SK2492
右 SK2492(部分)



左 SK2512
右 SK2606

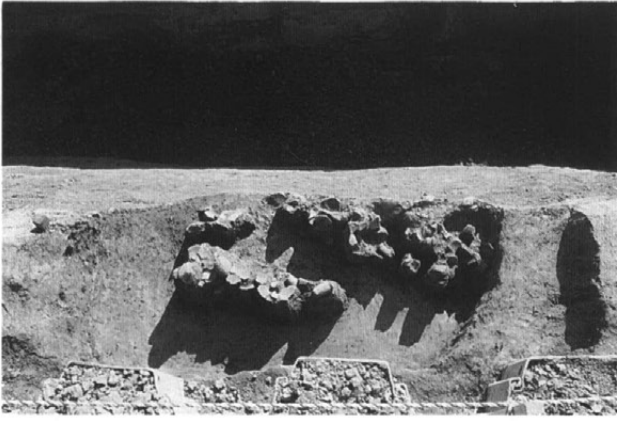

左 SK2608
右 SK2608



左 SK2608(完掘)
右 SK2622





左 SK2615
右 SK2615

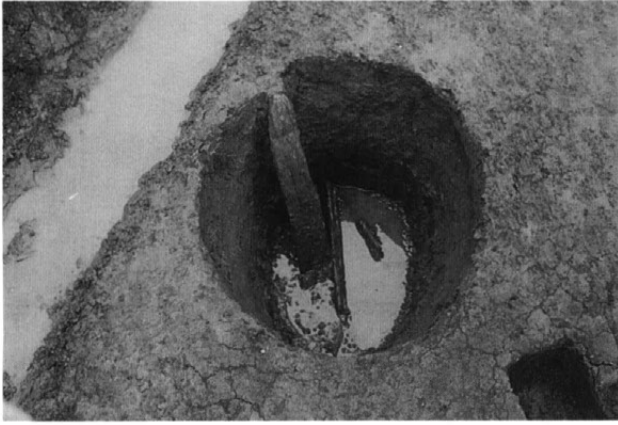

左上 SK2648
(上部)
左下 SK2648
(下部部分)
右 SK2648
(下部)



左 SK2744
(上部)
右上 SK2744
(下部)
右下 SK2745

左 SK2745(中部)
右 SK2745(下部)



左 SK2746(上部)
右 SK2746(中部)



左 SK2746(下部)
右 SK2746(下部)



左 SK2747
右 SK2748
(完掘)



左 SK2748
右 SK2753

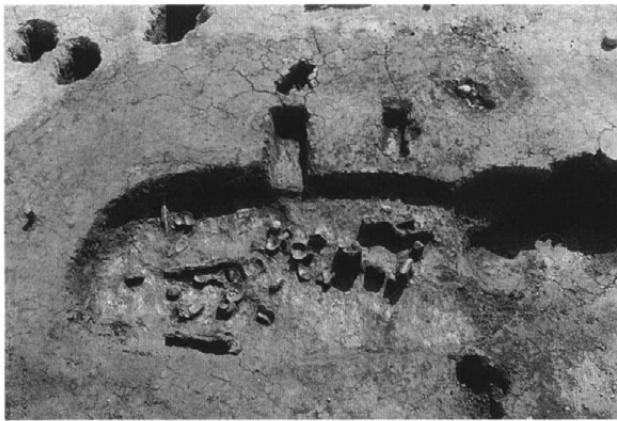



左 SK2751
右 SK2751
(完掘)

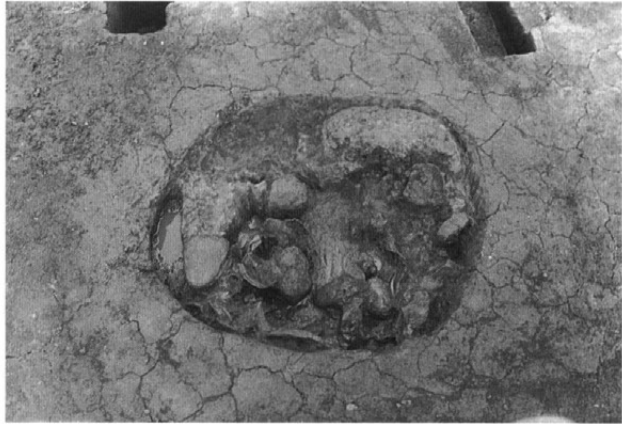

左 SK2755
右 SK2756

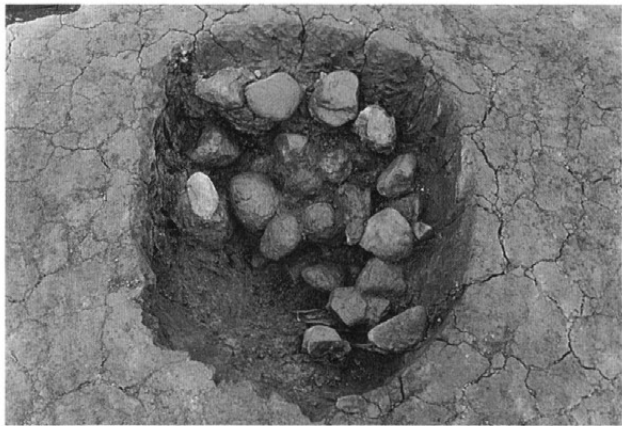
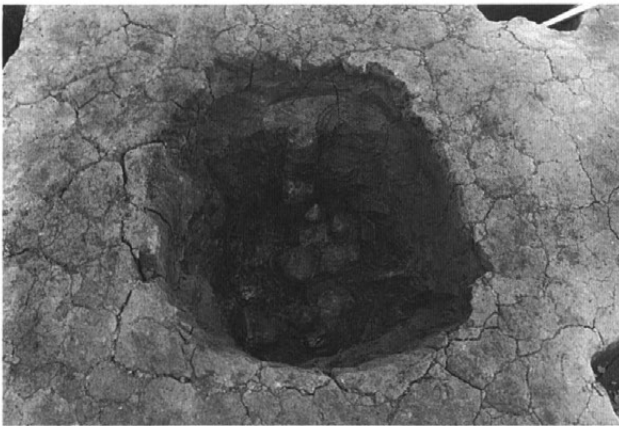

左 SK2756(上部)
右 SK2756(中部)



左 SK2756
(完掘)
右 SK2757



左 SK2757
右 SK2757
(完掘)

左 S K2758
右 S K2759(上部)



左 S K2759(中部)
右 S K2759(部分)



左 S K2759(管玉)
右 S K2759(下部)



左 S K2759
右 S K2827
(完掘)

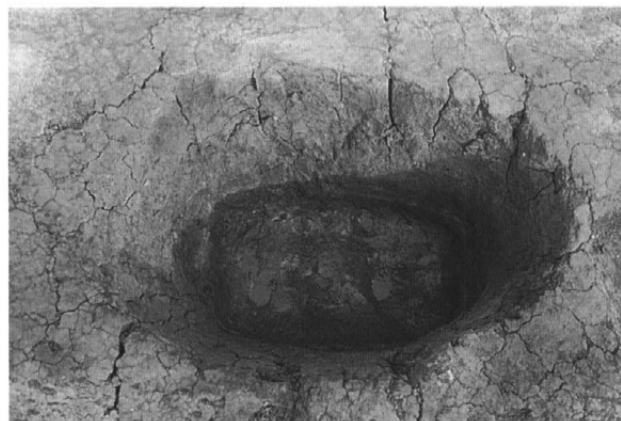

左 S K2828
右 S K2828
(管玉出土)

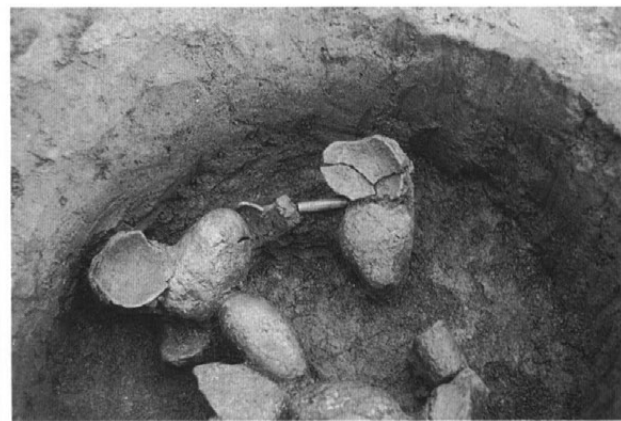

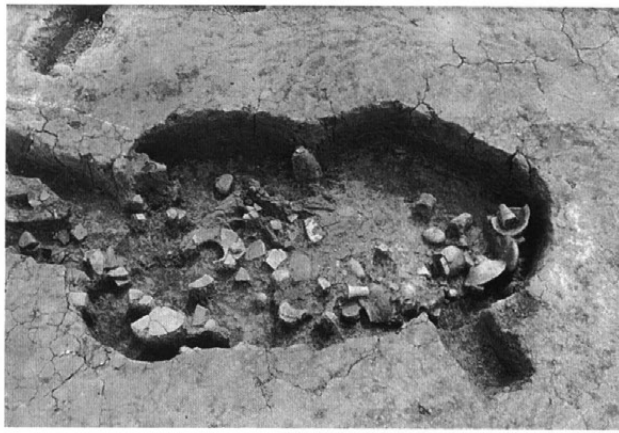
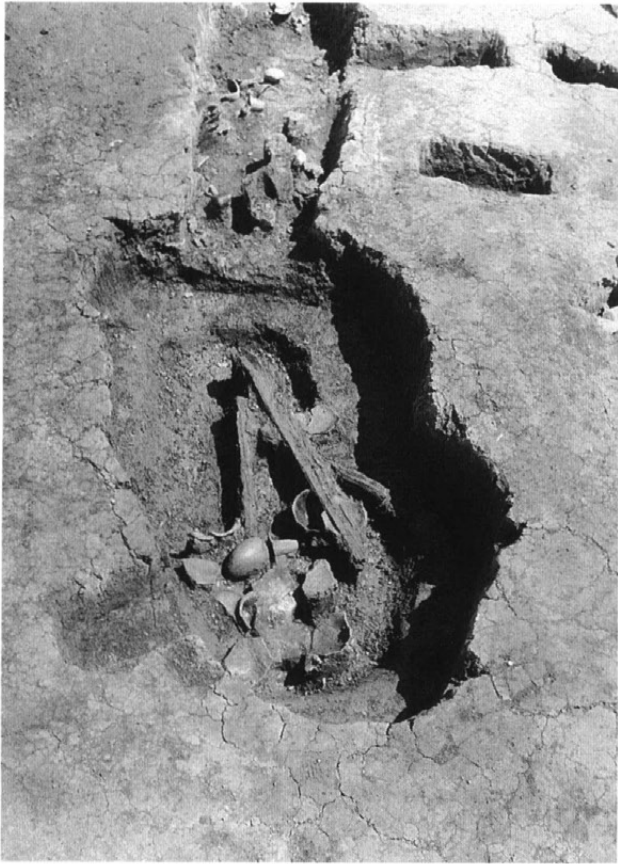

左 SK2831
 右上 SK2831
 右下 SK2831
 (完掘)



左 SK2832
 右 SK2833



左 SK2843(上部)
 右 SK2843(完掘)



左 SK2865
 右 SK2865(完掘)

左 SK2874(検出)
右 SK2874
(壁土層)



左 SK2874
右 SK2878(完掘)



左 SK2878
右 SK2878
(石釧出土状況)



左 SK2878
右 SK2878



左 SK2879
右 SK2879





SD1016-1
(⑤-1区)

左 上層木材出土状況
右 下層木材出土状況



左 上層木材出土状況
右 完掘



左 木材出土状況
右 木材出土状況



左 東岸際土器出土状況
右 同上

SD1016-2
(⑤-1区)

左 西岸植物遺体出土
狀況
右 同 部分



左 土器出土狀況
右 管玉出土狀況

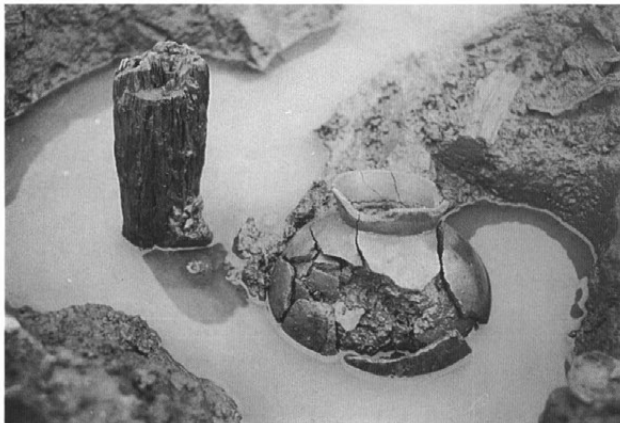

左 銅鏃出土狀況
右 銅鏡出土狀況



左 石釧出土狀況
右 管玉出土狀況



左 下層木材出土狀況
右 鋤出土狀況

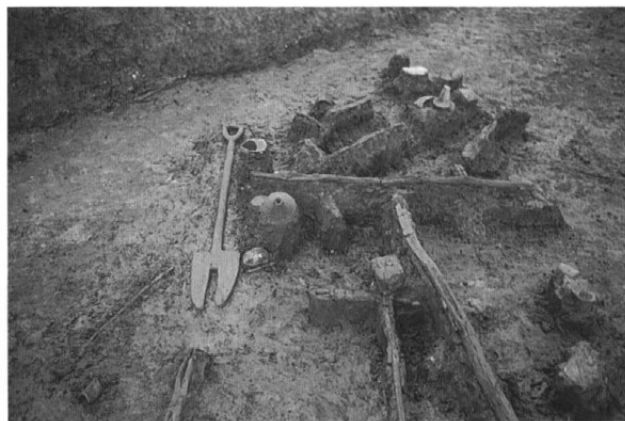

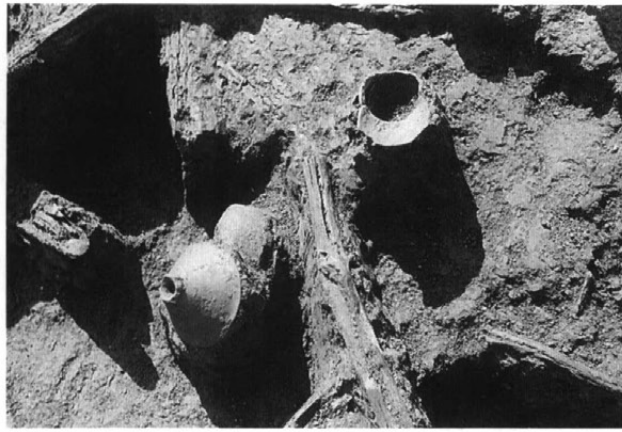

SD1016-3
(⑤-1区)

左 土器出土状況
右 土器出土状況

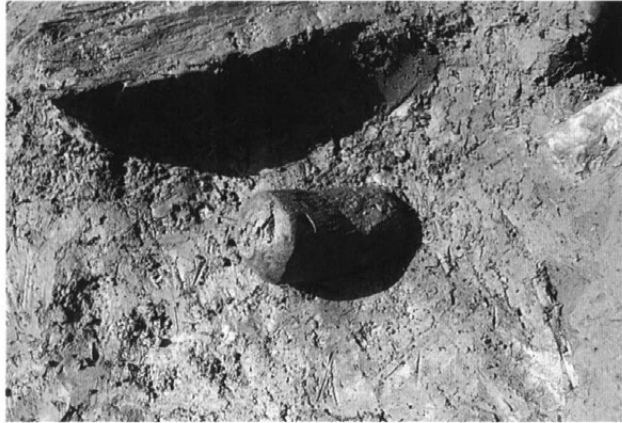

左 横槌出土状況
右 横槌出土状況



左 木鎌出土状況
右 杵出土状況



左 カヤ状遺物出土状況
右 籠出土状況

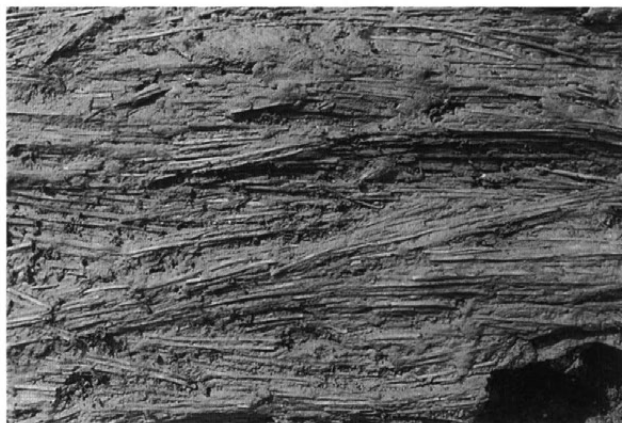

左 獣骨出土状況
右 カヤ状遺物出土状況

SD1016-4
(⑦-2区)

右 上層木材出土状況
下 下層木材出土状況

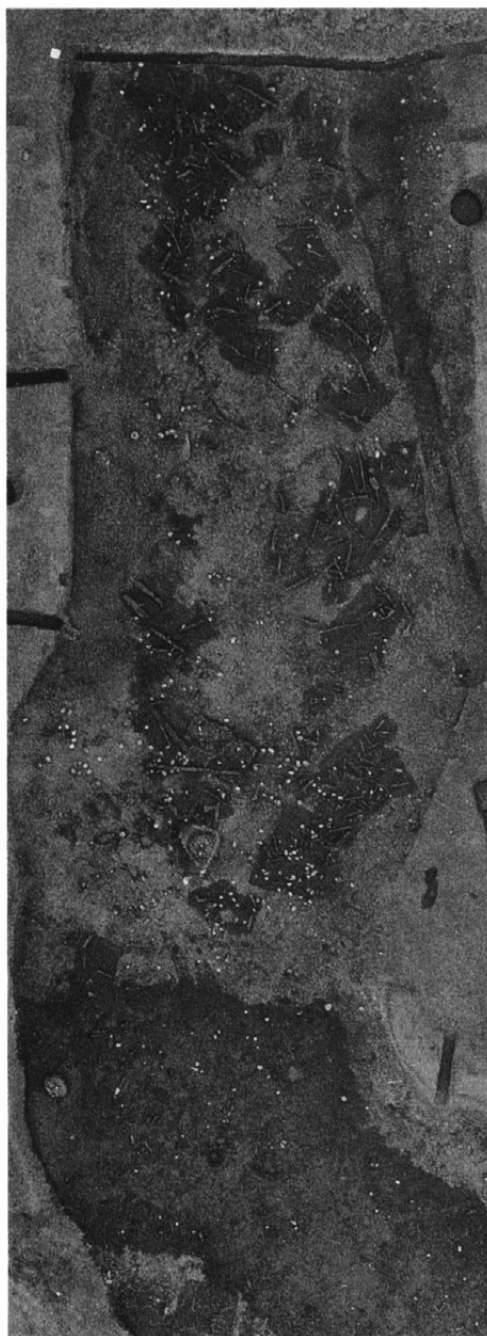

完掘状況



SD1016-5
(⑦-2区)

左 西边上層木材出土
狀況
右 南边上層木材出土
狀況



左 木材出土狀況部分
右 木材出土狀況部分

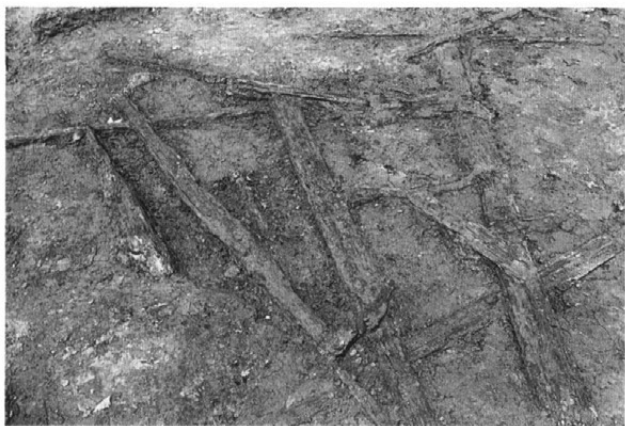

左 木材出土狀況部分
右 西岸際礫出土狀況



左 西边下層木材出土
狀況
右 南边下層木材出土
狀況



左 鋤出土狀況
右 鋤出土狀況

SD1016-6
(⑦-2区)

左 鋤出土状況
右 同上



左 鋤出土状況
右 同上



左 鋤出土状況
右 同上



左 鋤出土状況
右 横槌出土状況



左 鋤出土状況
右 紡錘車出土状況

