

SB185

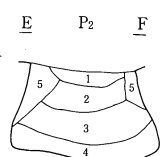

ピット : L=1068.9m

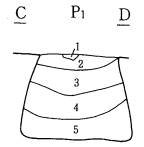
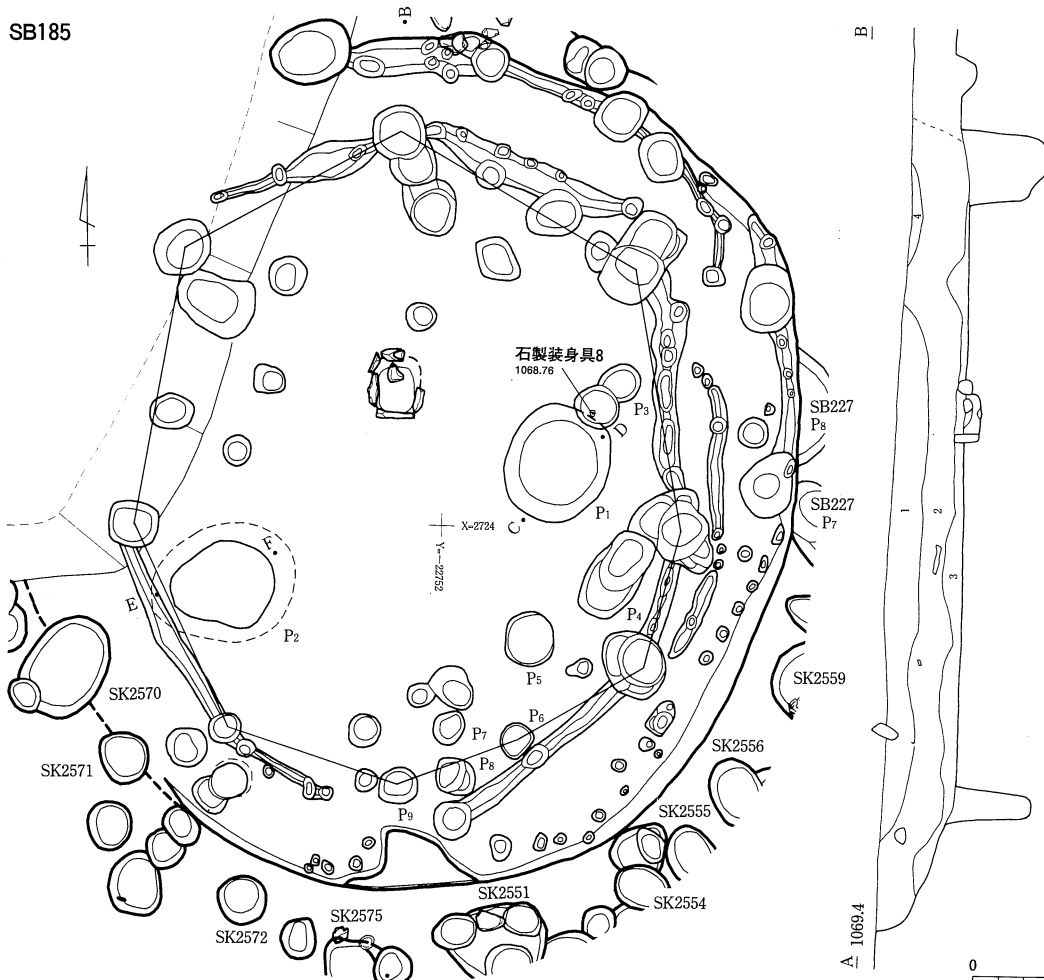
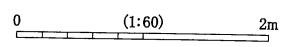

SB196・230

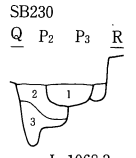
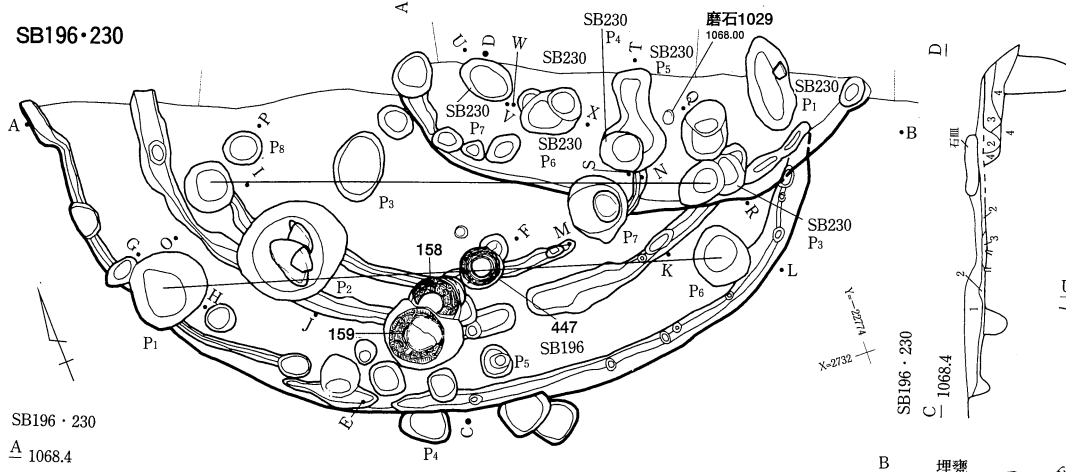

L=1068.3m

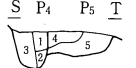

L=1068.1m

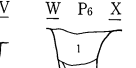

L=1068.0m

SB196・230  
C 1068.4

SB196・230  
A 1068.4

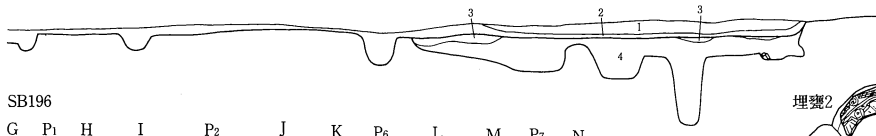

SB196

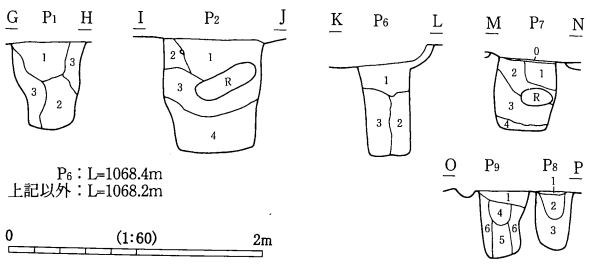

P<sub>8</sub> : L=1068.4m  
上記以外 : L=1068.2m

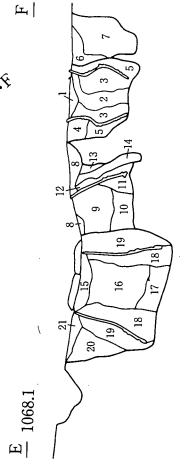
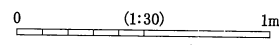
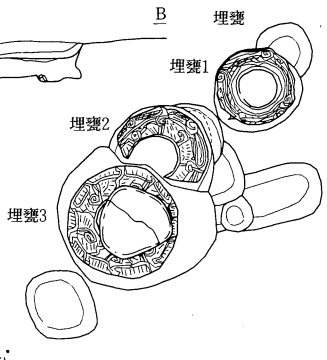
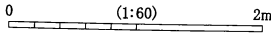

E 1068.1

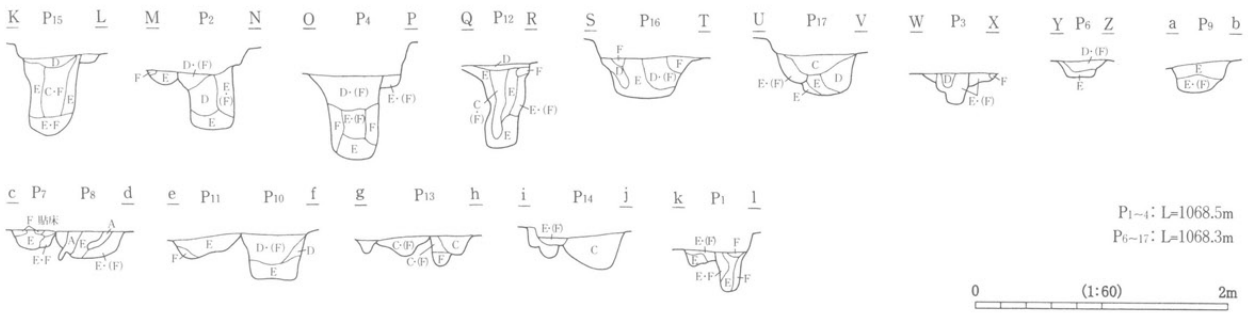
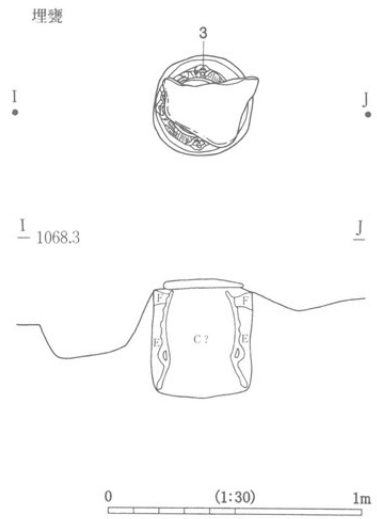
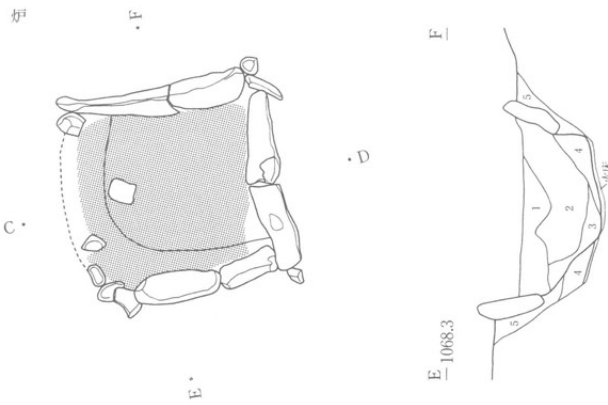

SB187・190

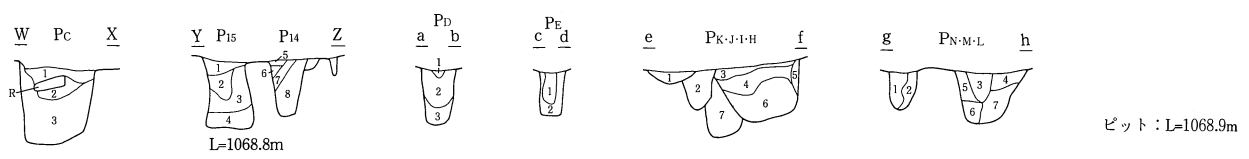
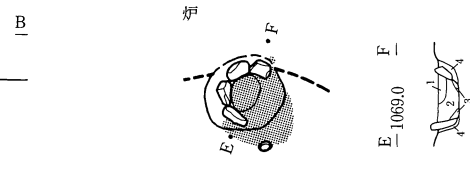
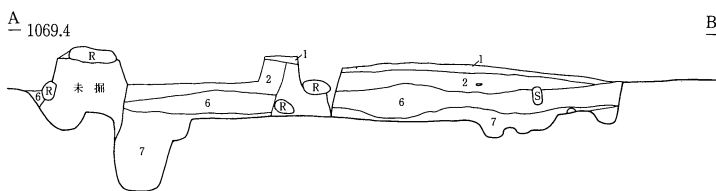
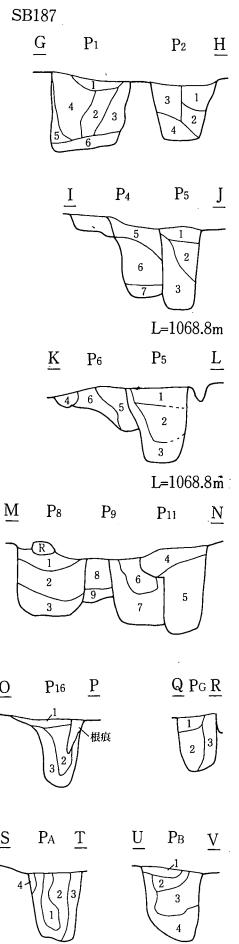
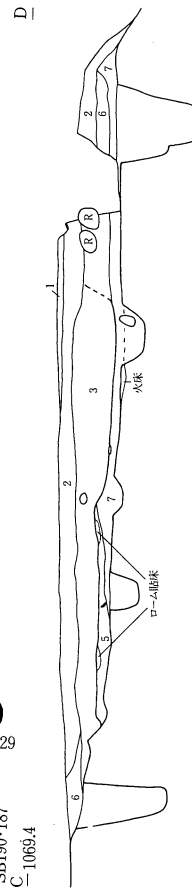
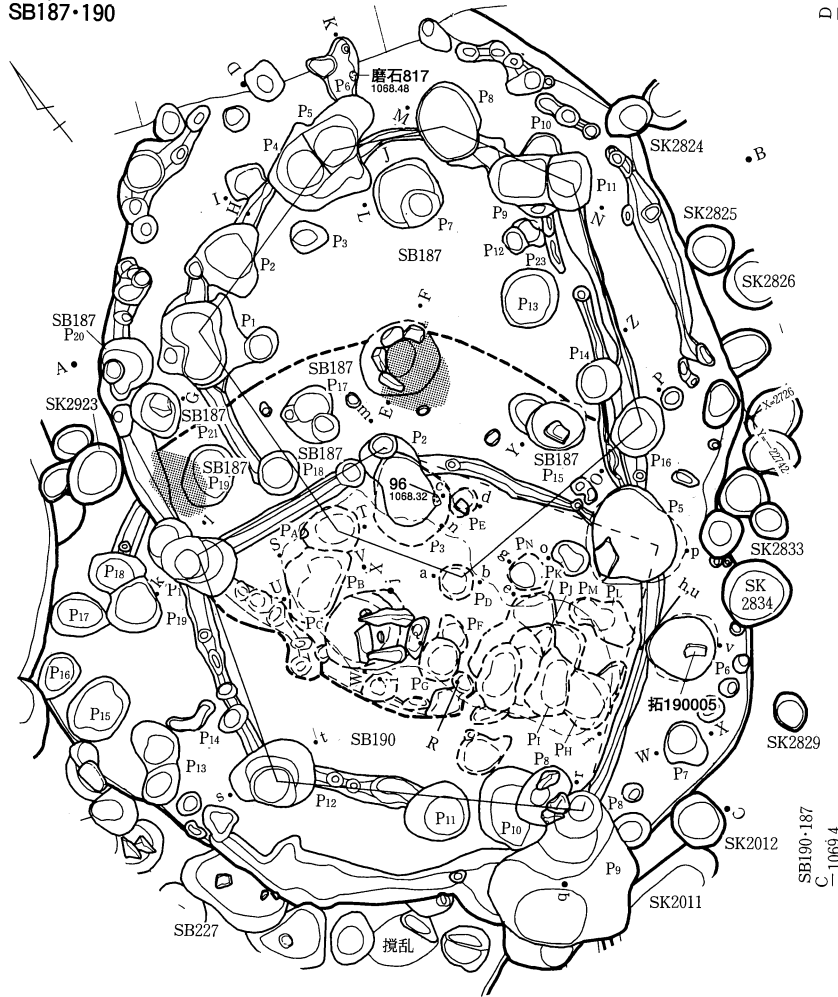

SB190

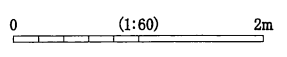
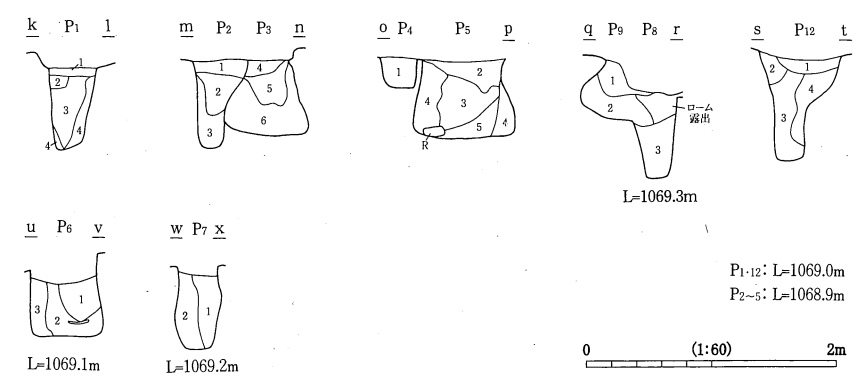
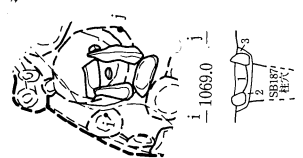

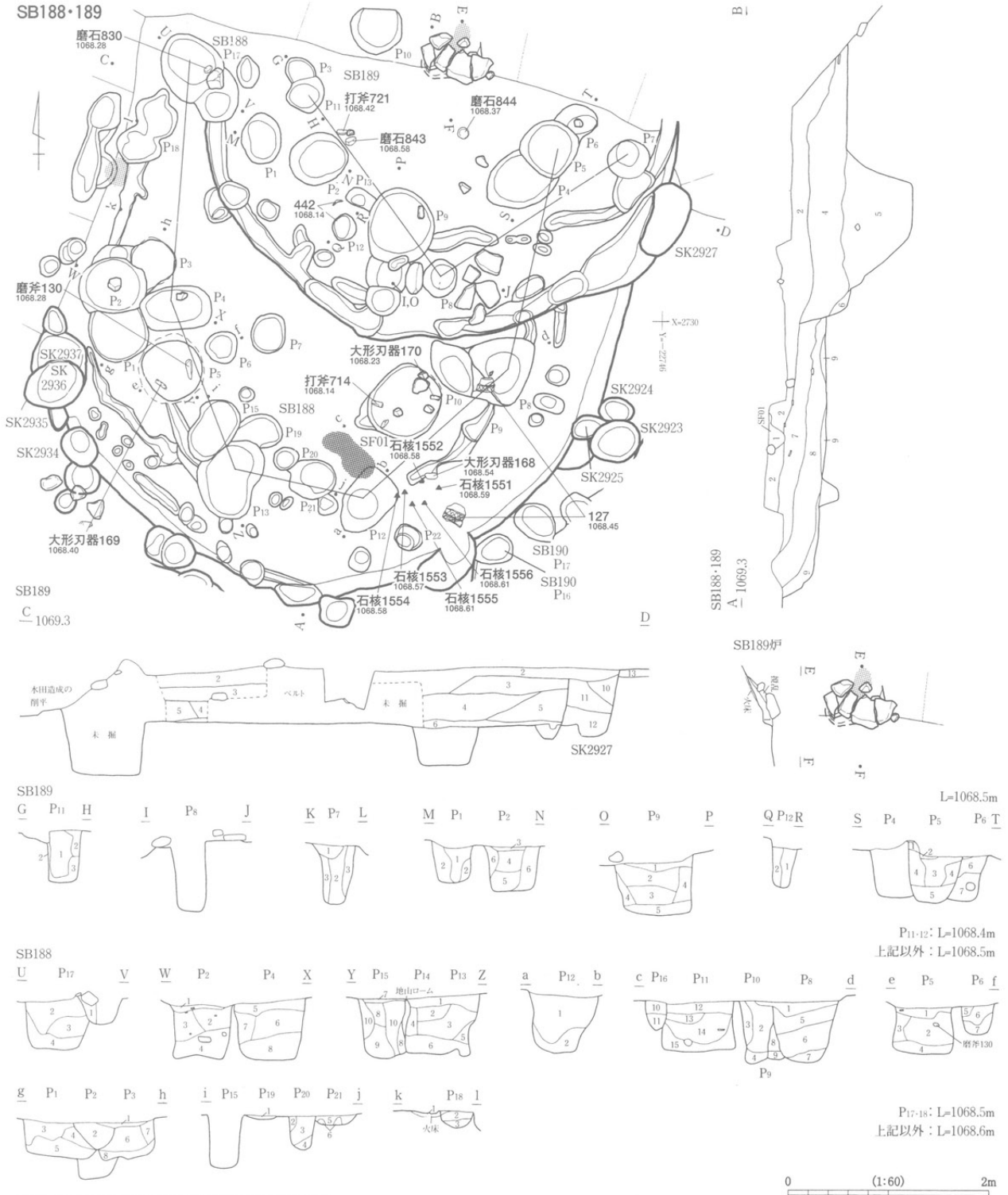

SB188-189 上面 礫出土状況(西より)



SB188 ピット8 遺物出土状況(北西より)

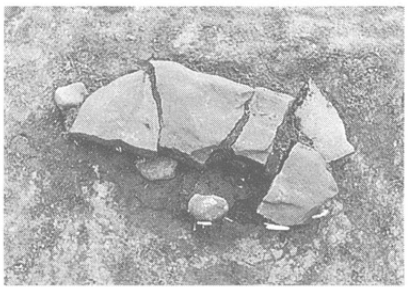

SB189 炉(北より)

SB195

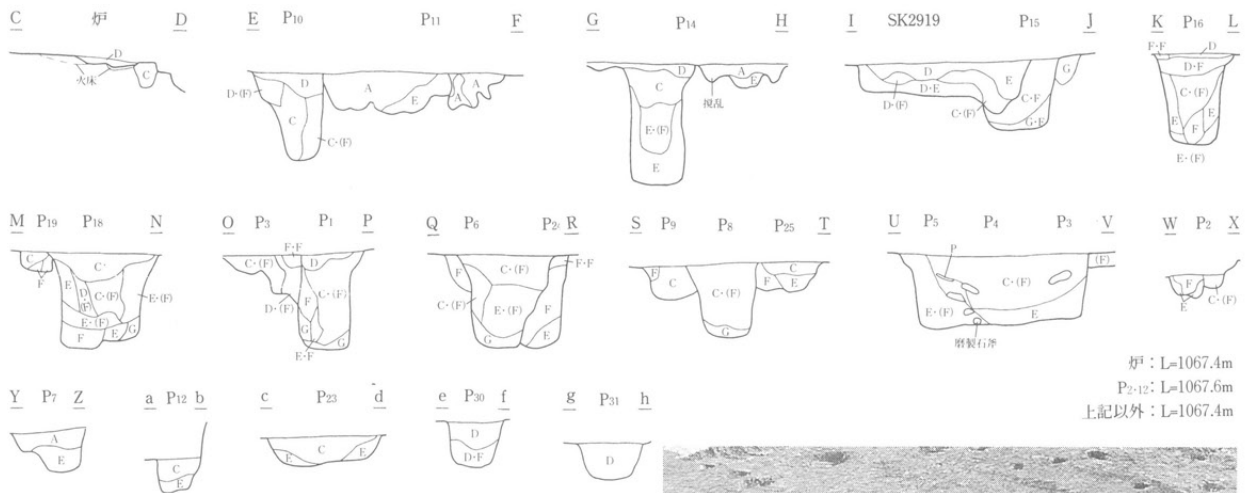
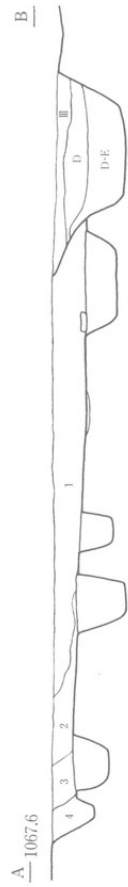
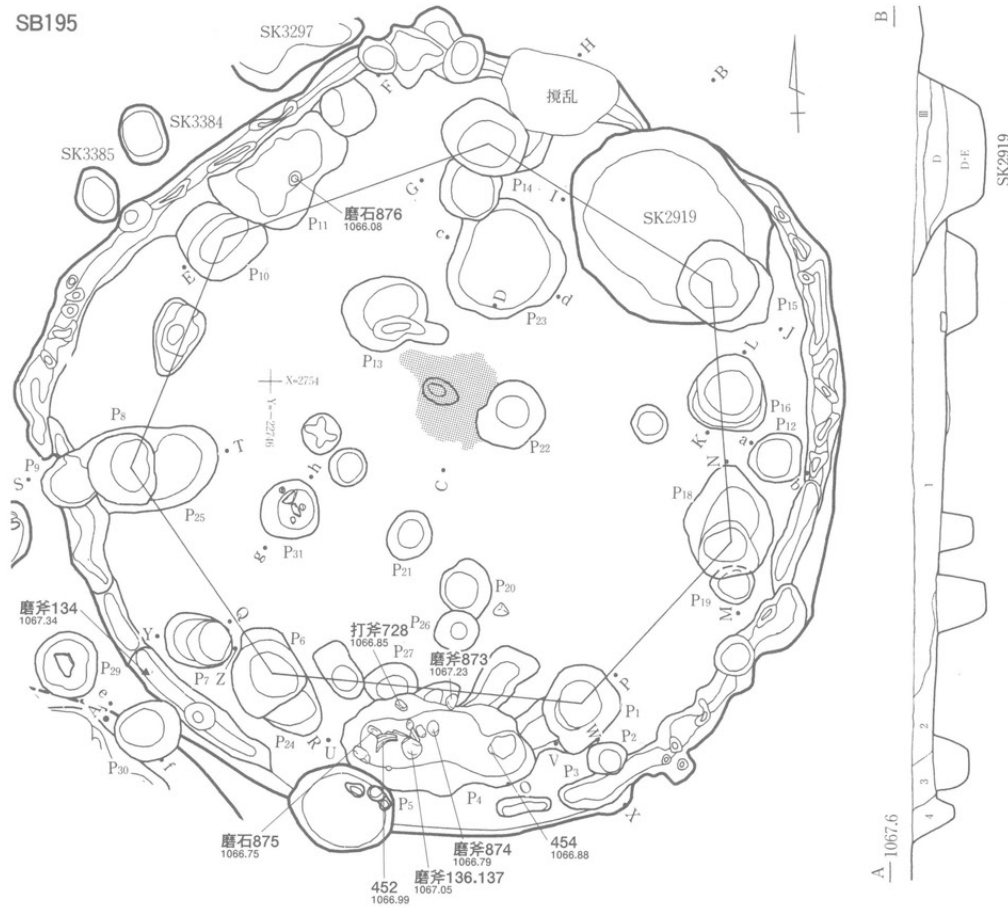

0 (1:60) 2m

391図



SB195 (南西より)

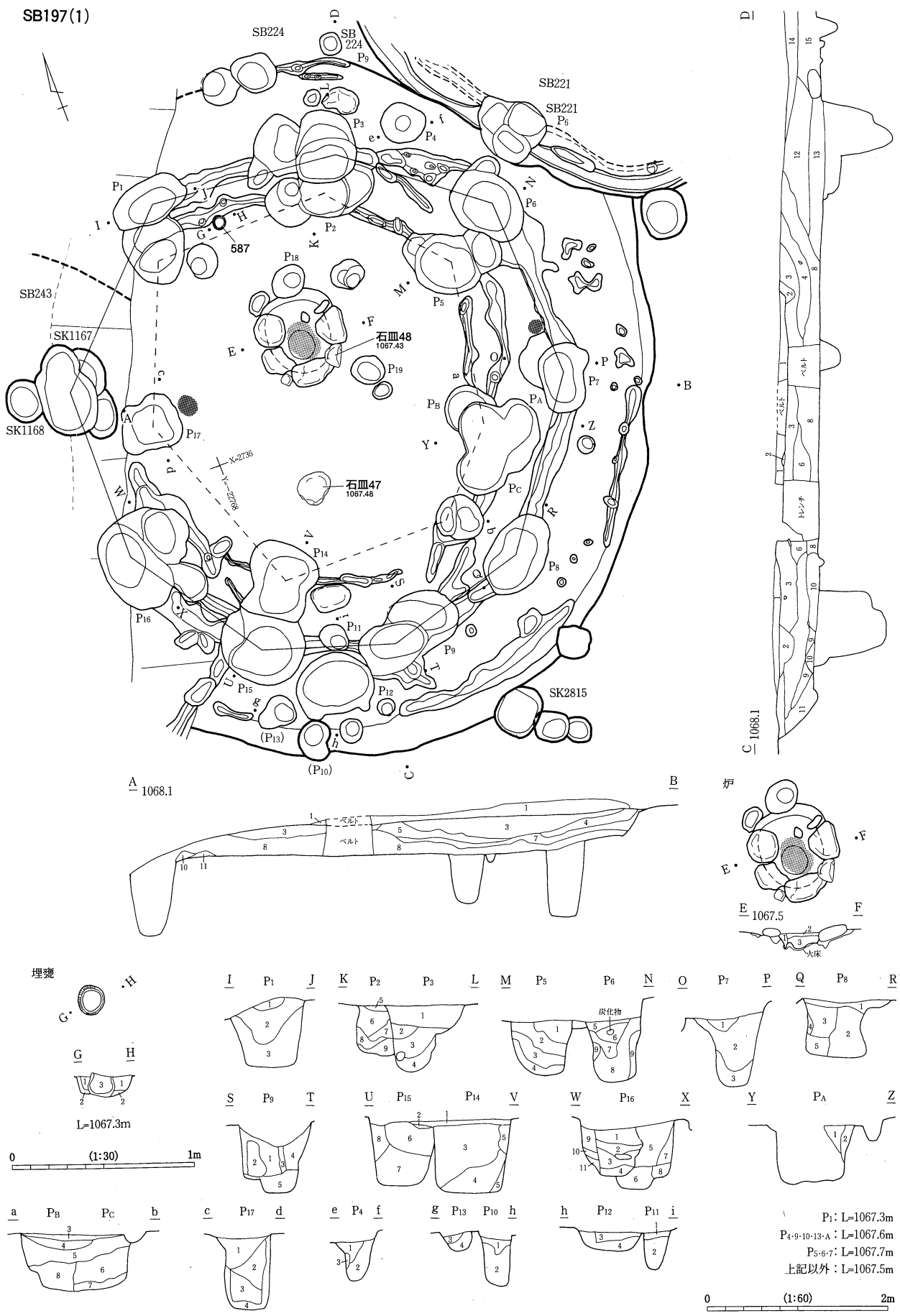

SB197(2)

覆土内の堅固面検出状況

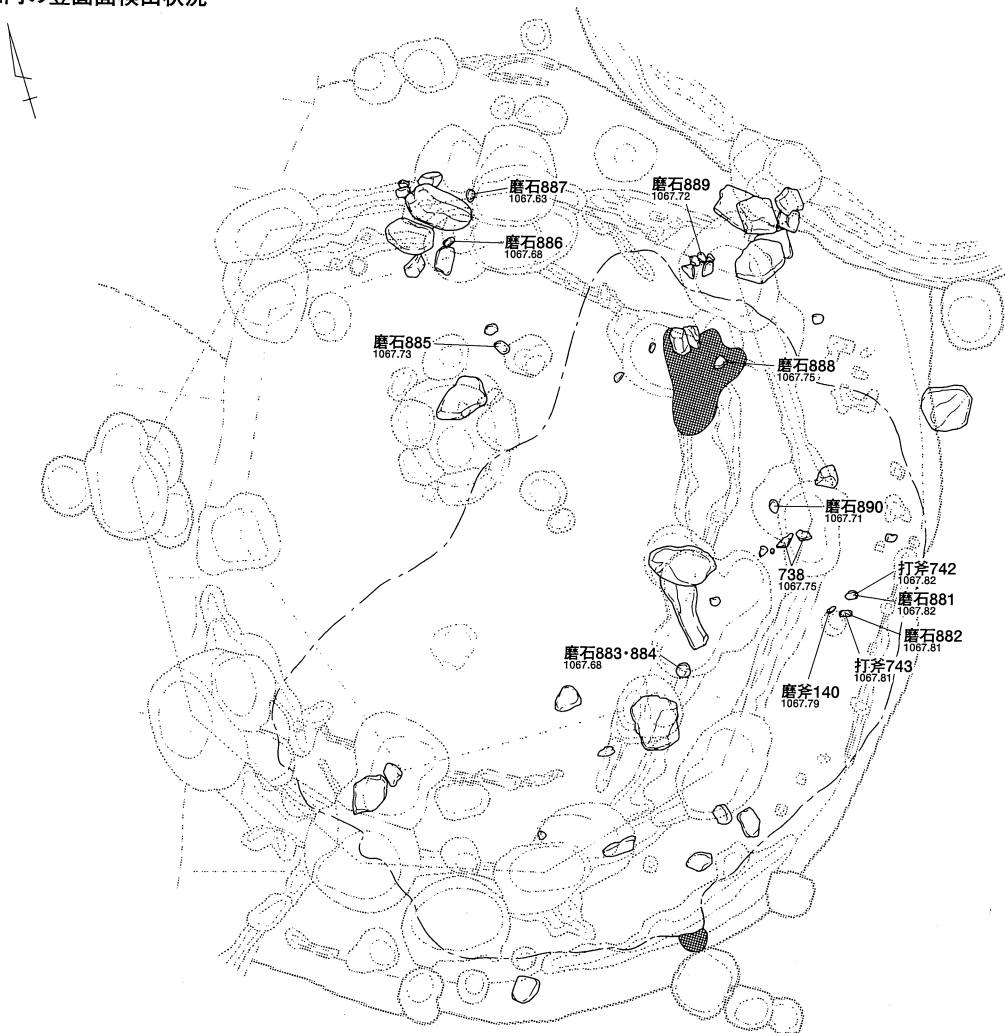

0 (1:60) 2m

SB197(3)

焼土・炭化材の検出状況

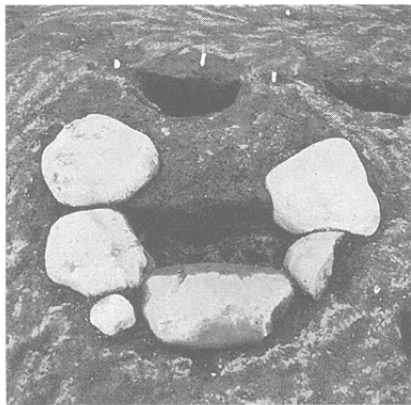

SB197 炉(南より)



SB197 釣手土器と炭化材・焼土(北より)



SB197 埋壺半截状況(南より)



SB200・235

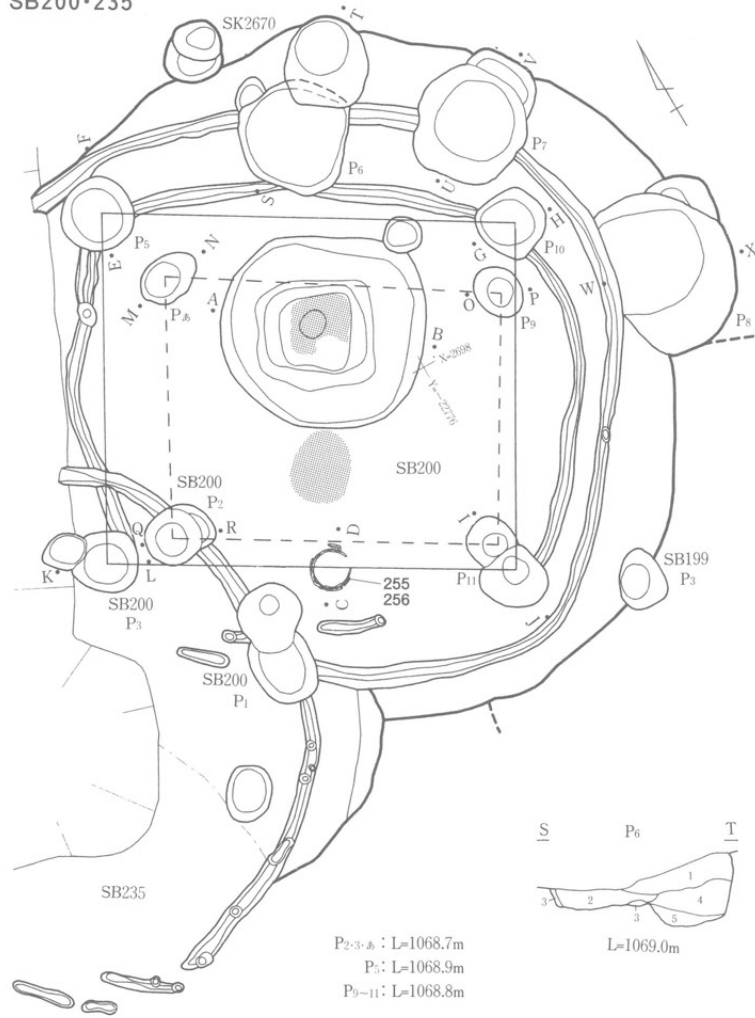

SB200炬

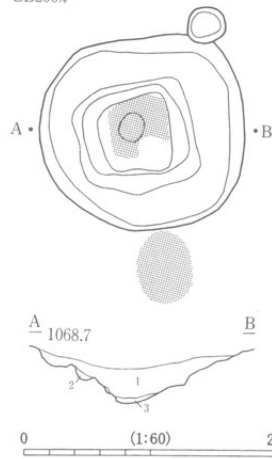

SB200

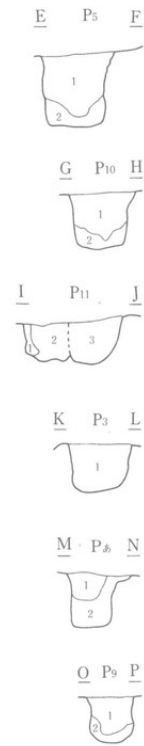

SB200埋甕

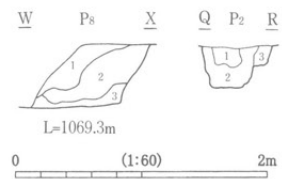
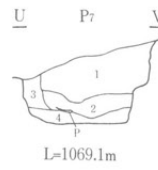
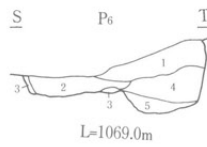
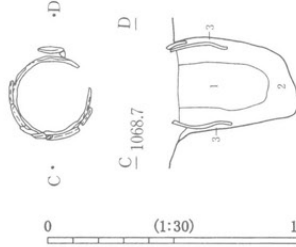

SB203

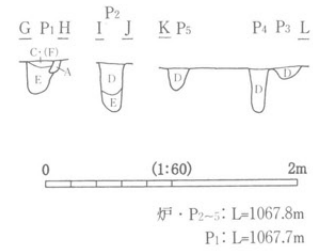
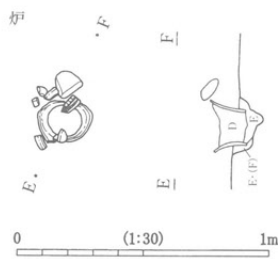
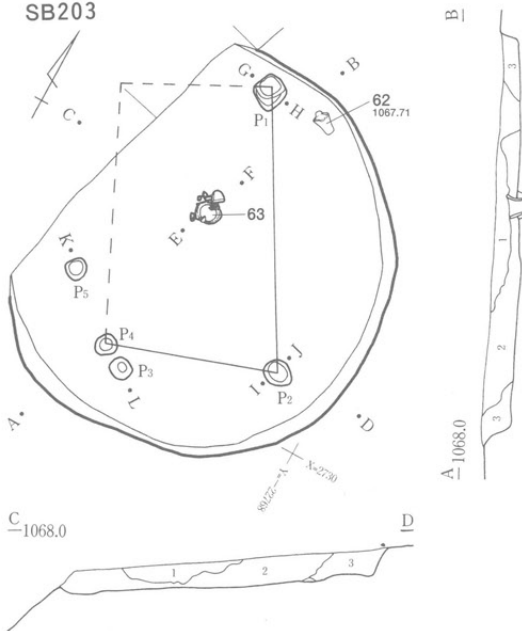

SB200 埋甕(西より)

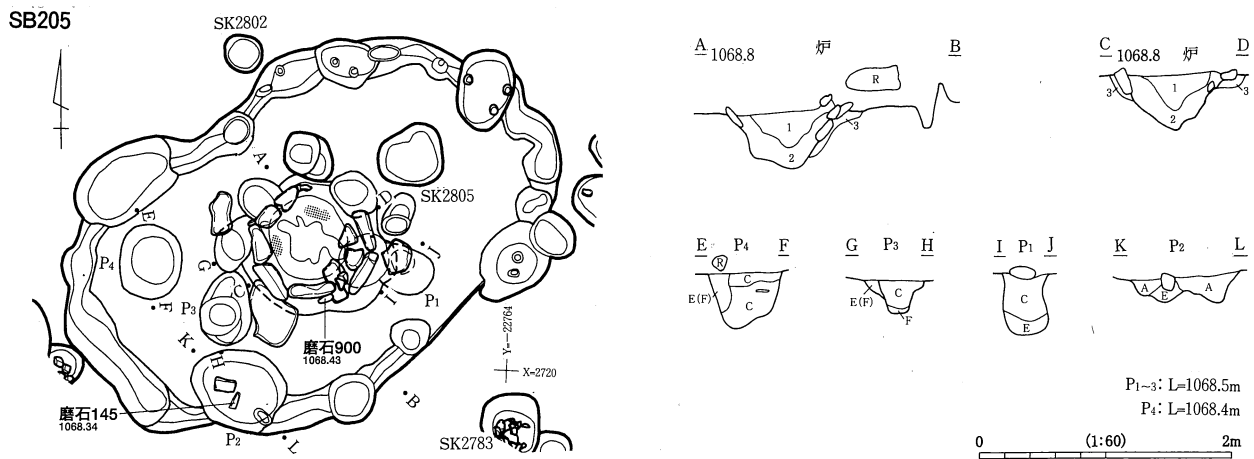
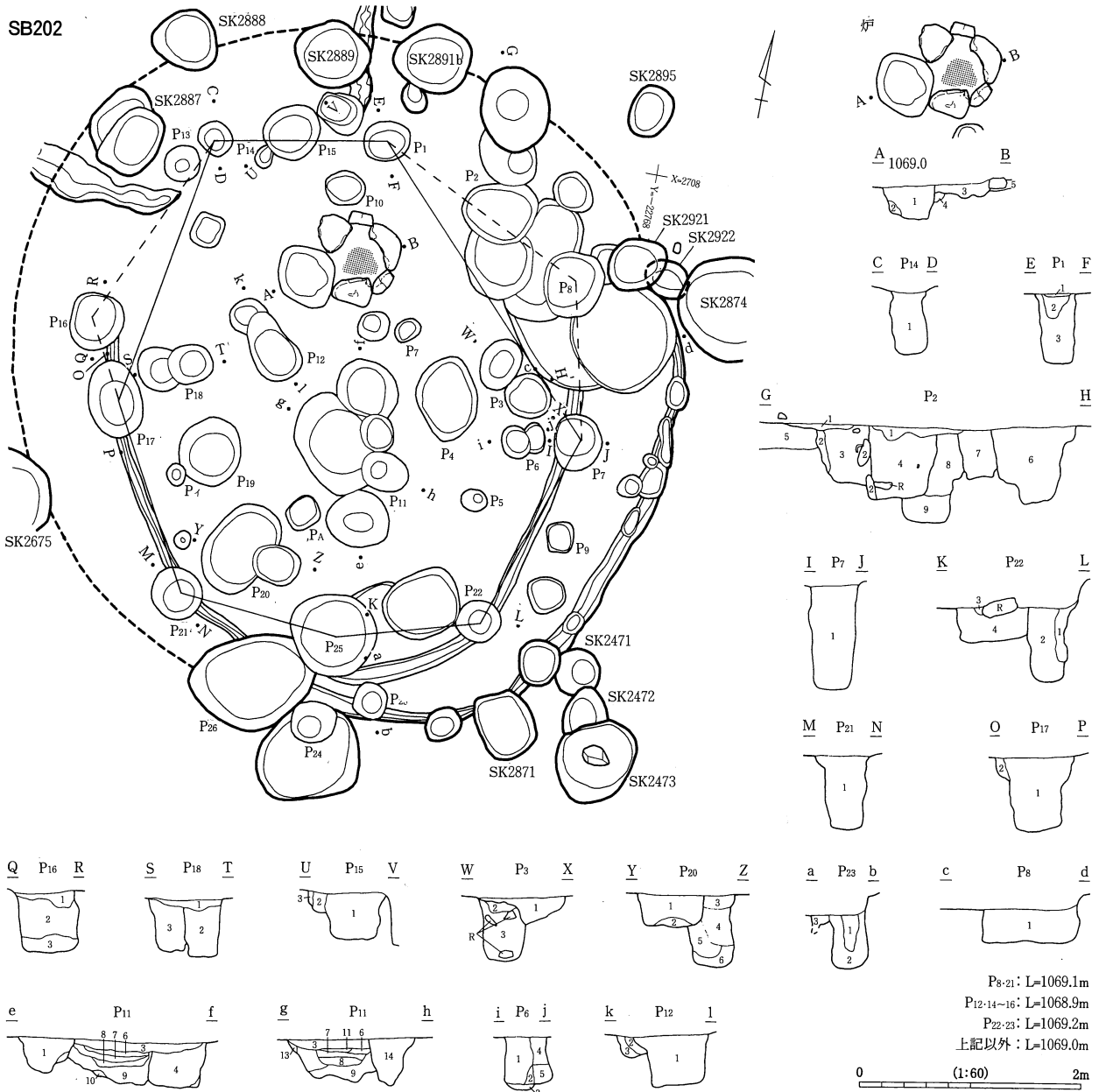

SB204・206・207・208・209・211・212・219・旧(228)



0 (1:90) 2m

SB204・206・207・208・209・211・219

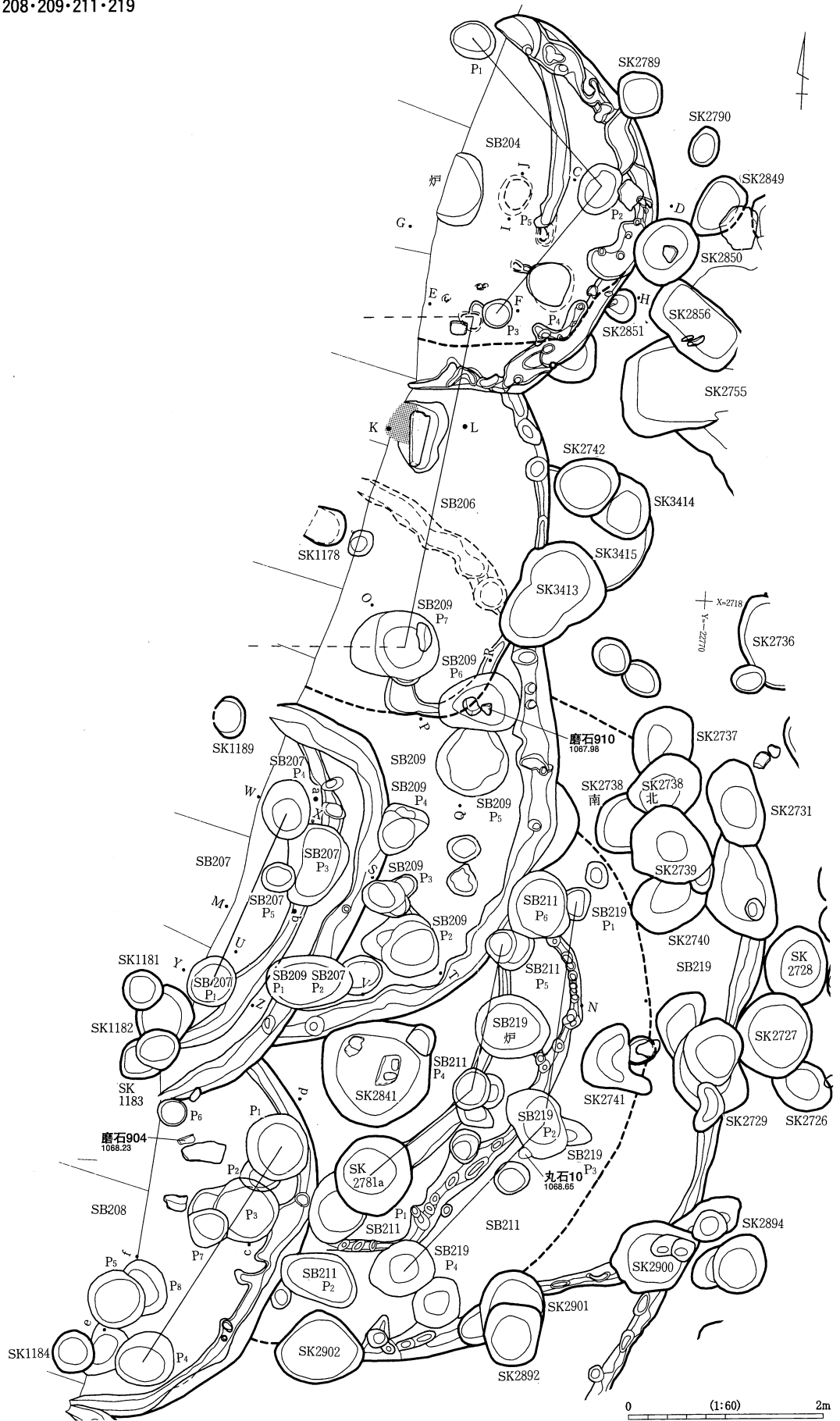

SB204

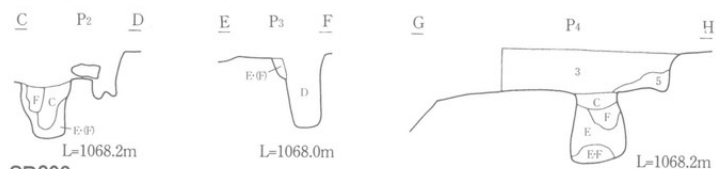

SB209

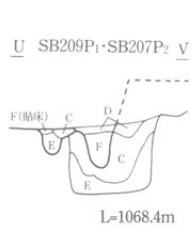
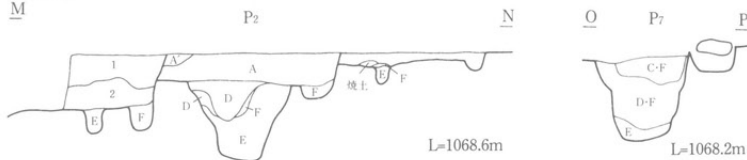

SB207

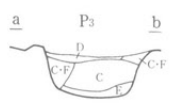

SB207P1・3・4 : L=1068.0m

SB206

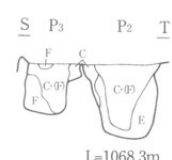
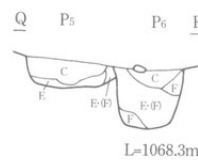
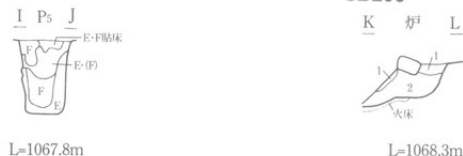

SB208

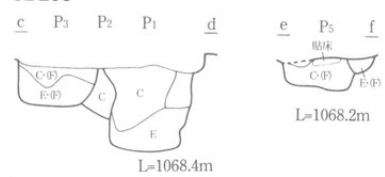

0 (1:60) 2m

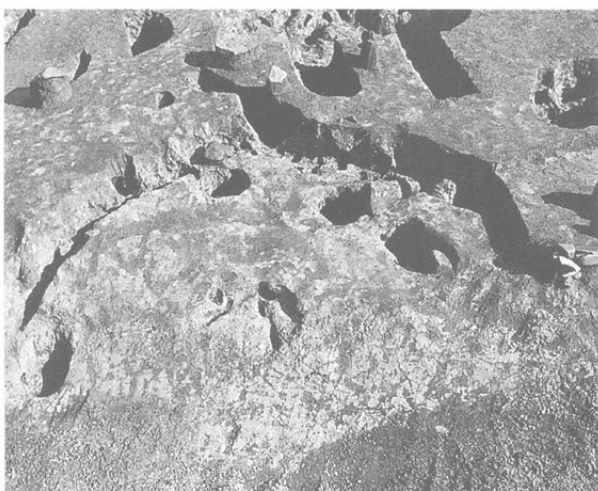

SB204 (西より)



SB209 遺物出土状況(東より)



SB211 石皿 出土状況(北より)

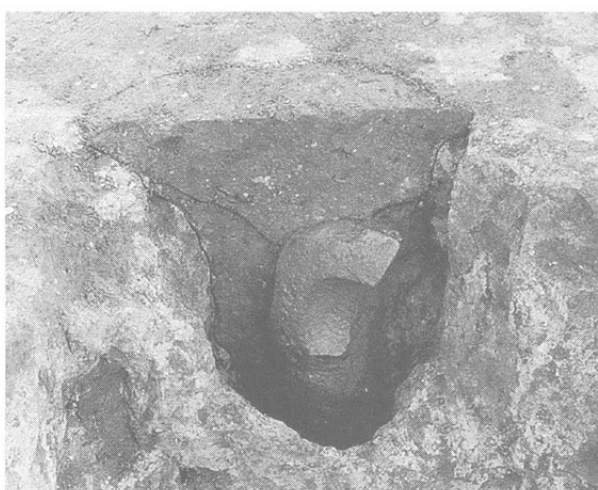

SB219 ピット1 石皿出土状況(西より)

SB210

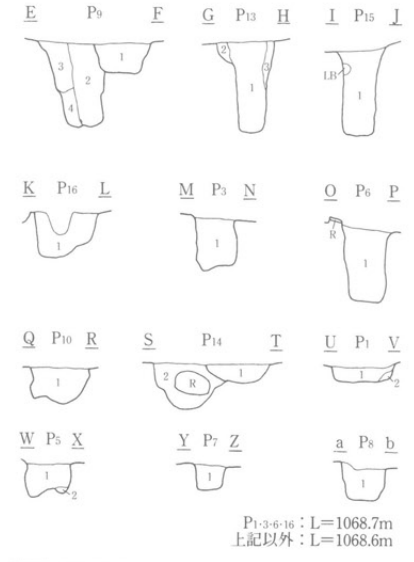
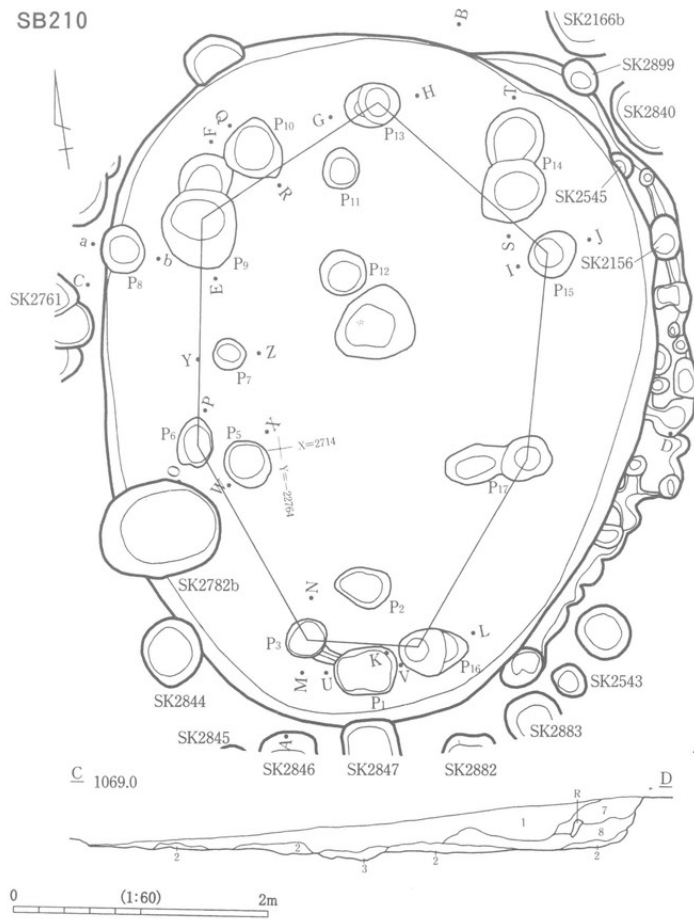

P1-3-6-16 : L=1068.7m  
上記以外 : L=1068.6m



SB210 (西より)

SB213

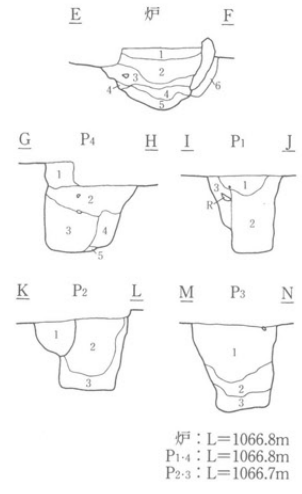
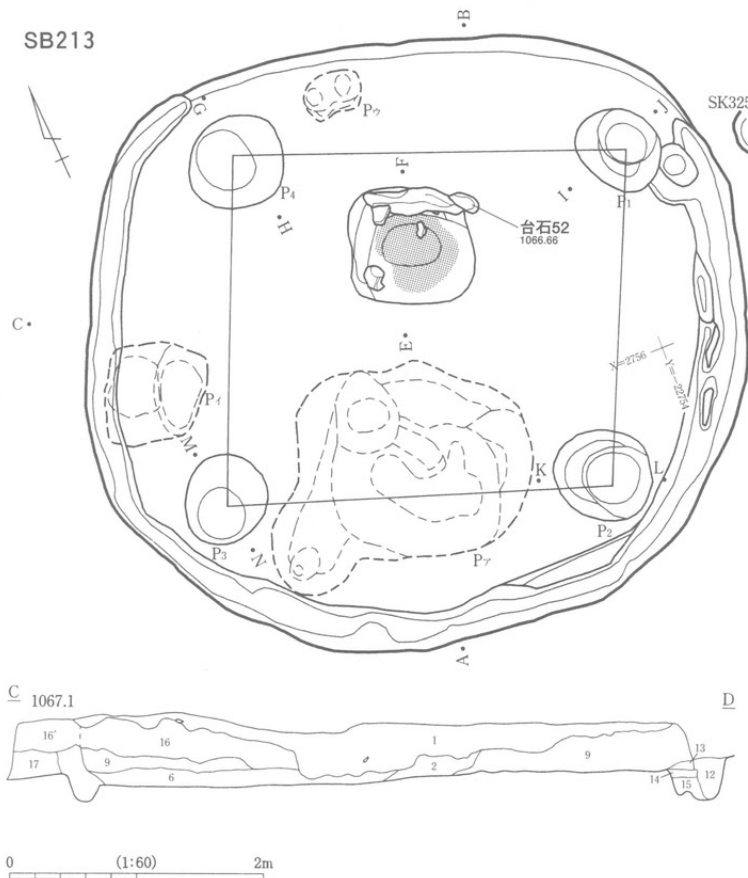

炉 : L=1066.8m  
P1-4 : L=1066.8m  
P2-3 : L=1066.7m

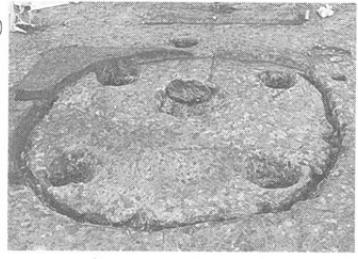

SB213 (南より)

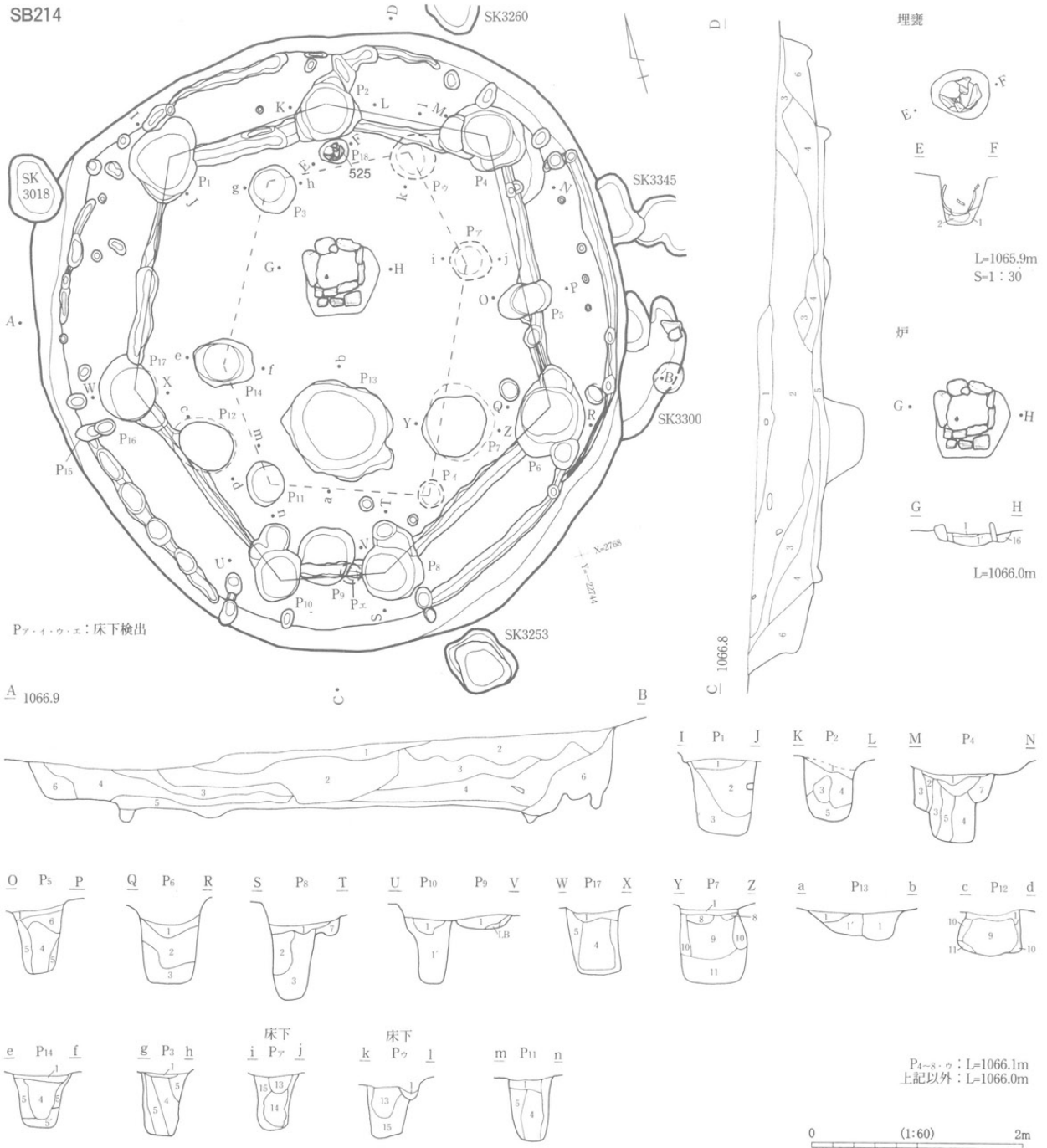

SB214 遺物出土状況(東より)

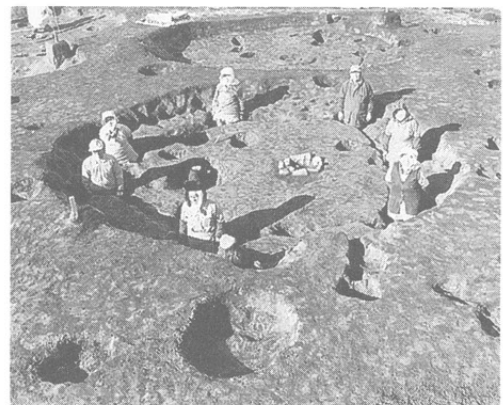

SB214 主柱穴の配置(南東より)

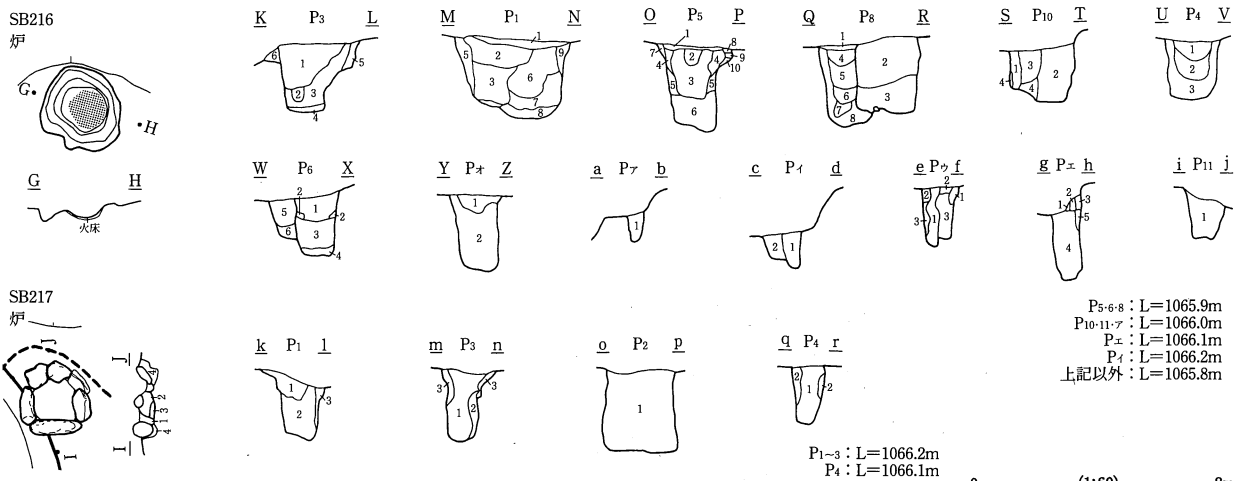
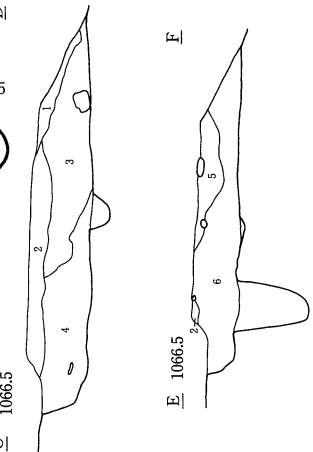
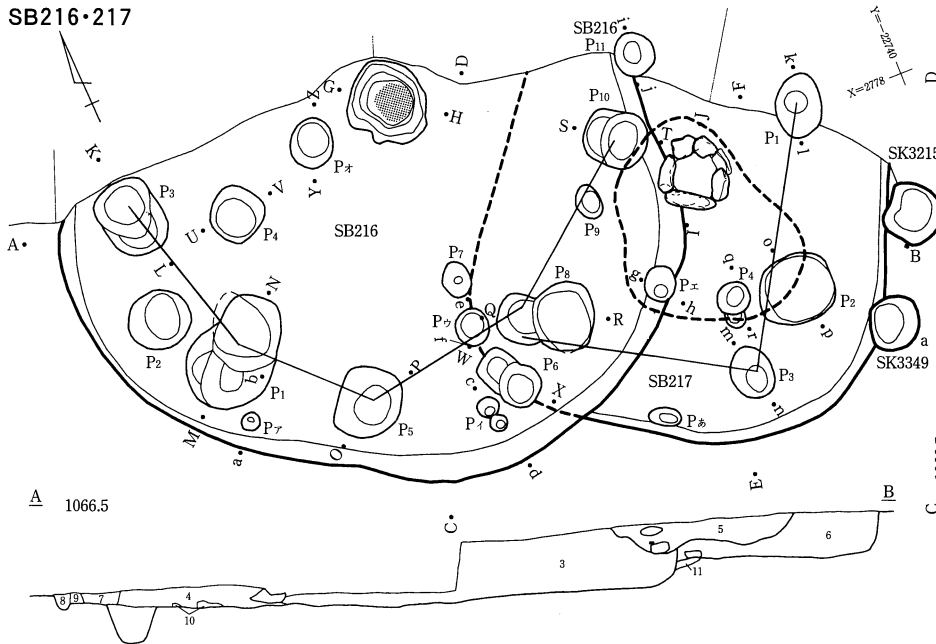
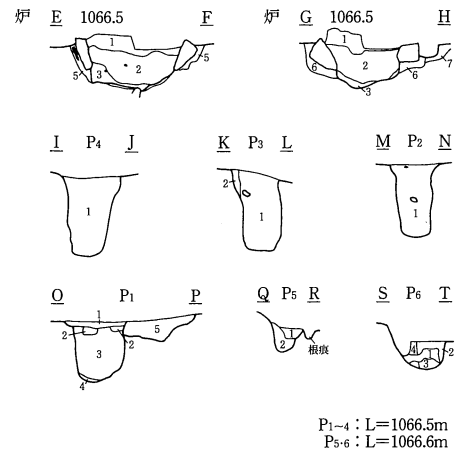
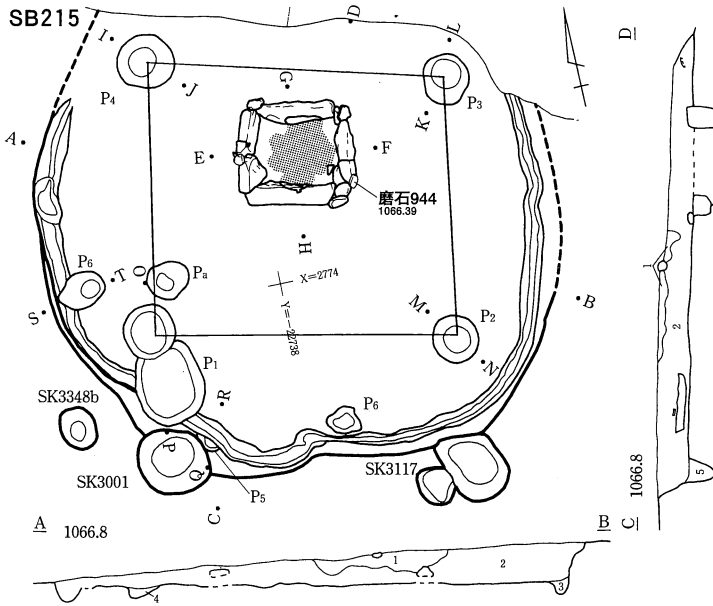

P5-6: L=1065.9m  
 P10-11: L=1066.0m  
 P2: L=1066.1m  
 P7: L=1066.2m  
 上記以外: L=1065.8m

P1-3: L=1066.2m  
 P4: L=1066.1m

0 (1:60) 2m



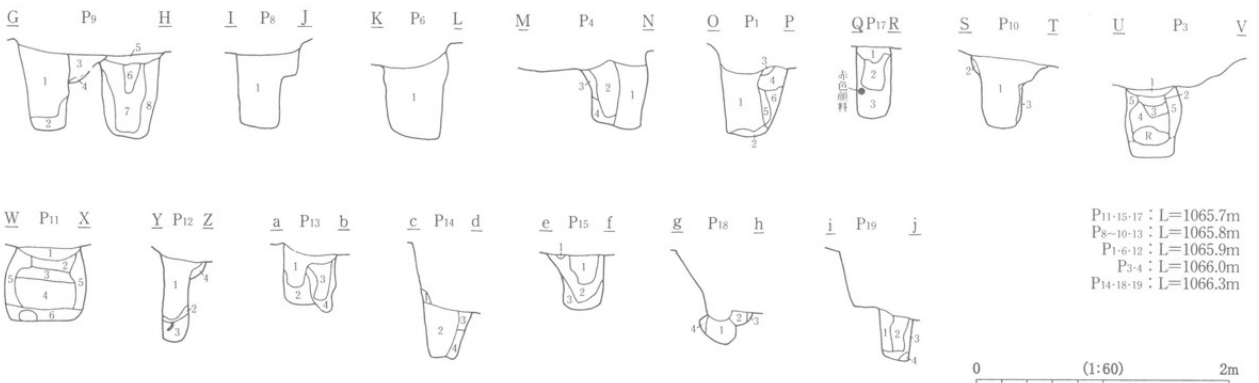
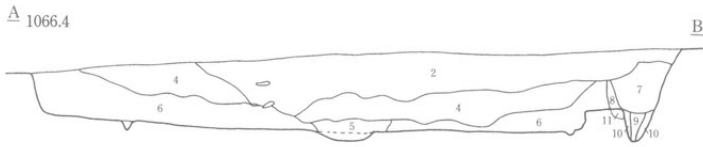
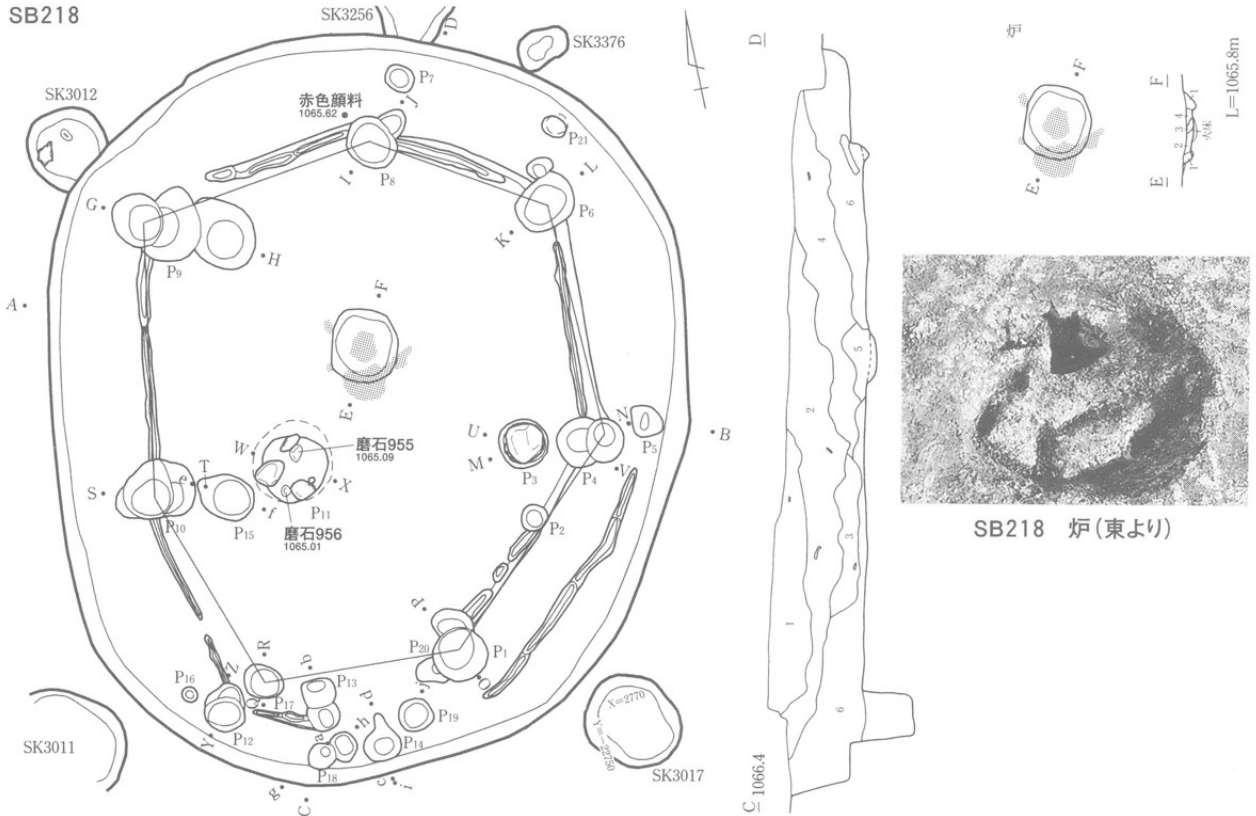

SB218 遺物出土状況(西より)



SB218 (東より)

SB221・224

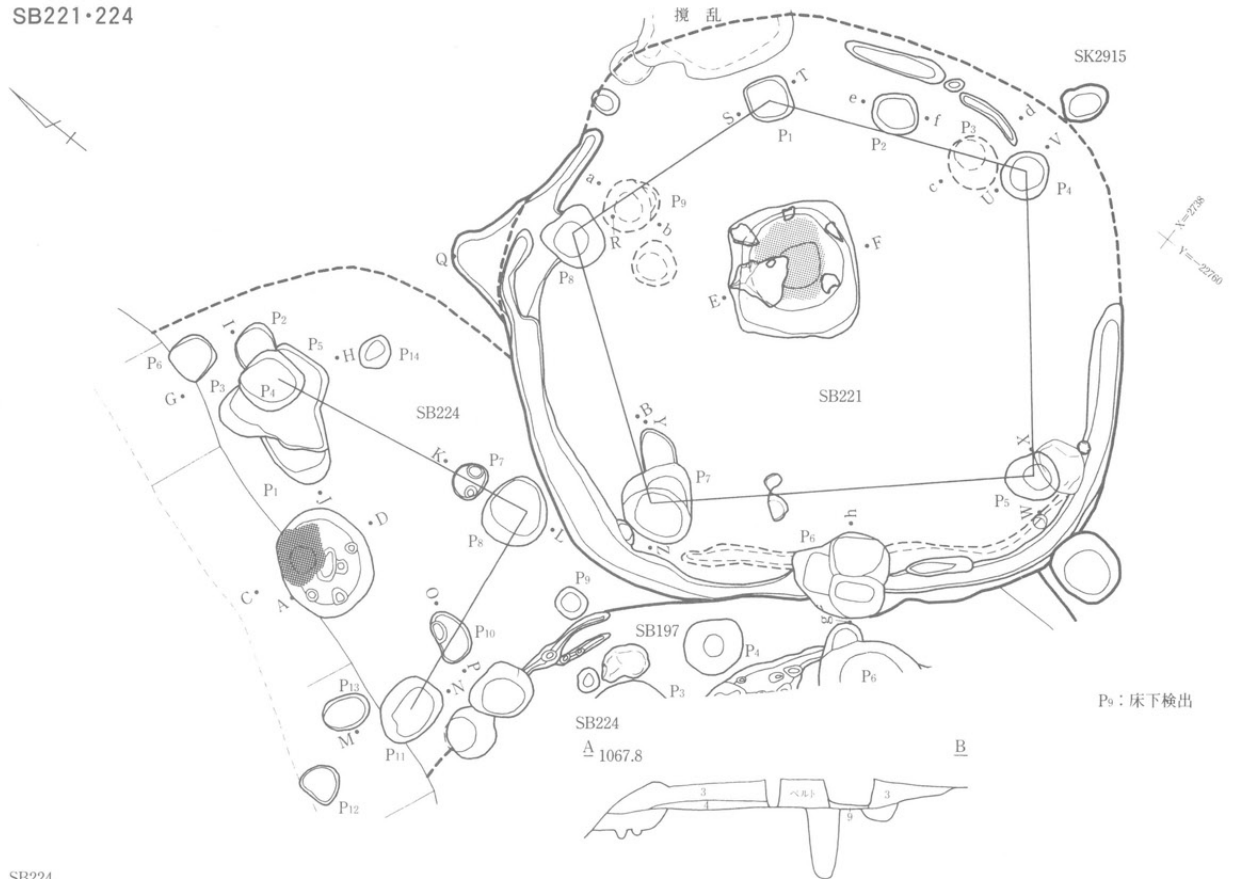

P<sub>9</sub>: 床下検出

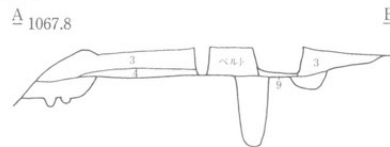

SB224

跡

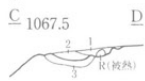

G P<sub>3</sub> P<sub>4</sub> P<sub>5</sub> H



L=1067.4m

I P<sub>4</sub> P<sub>2</sub> P<sub>1</sub> J



L=1067.5m

K P<sub>7</sub> P<sub>8</sub> L



M P<sub>11</sub> N



O P<sub>10</sub> P



P<sub>7-8</sub>: L=1067.5m  
P<sub>10-11</sub>: L=1067.6m

SB221

跡

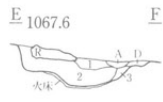

Q P<sub>8</sub> R

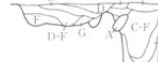

S P<sub>1</sub> T



U P<sub>4</sub> V



W P<sub>5</sub> X



Y P<sub>7</sub> Z



a P<sub>9</sub> b



P<sub>1-4</sub>: L=1067.5m  
P<sub>5-9</sub>: L=1067.6m

c P<sub>3</sub> d



e P<sub>2</sub> f



g P<sub>6</sub> h

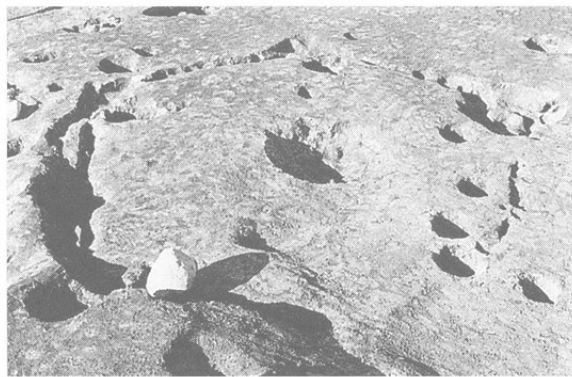
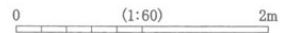

SB221 (南東より)



SB224 遺物出土状況(西より)

SB222

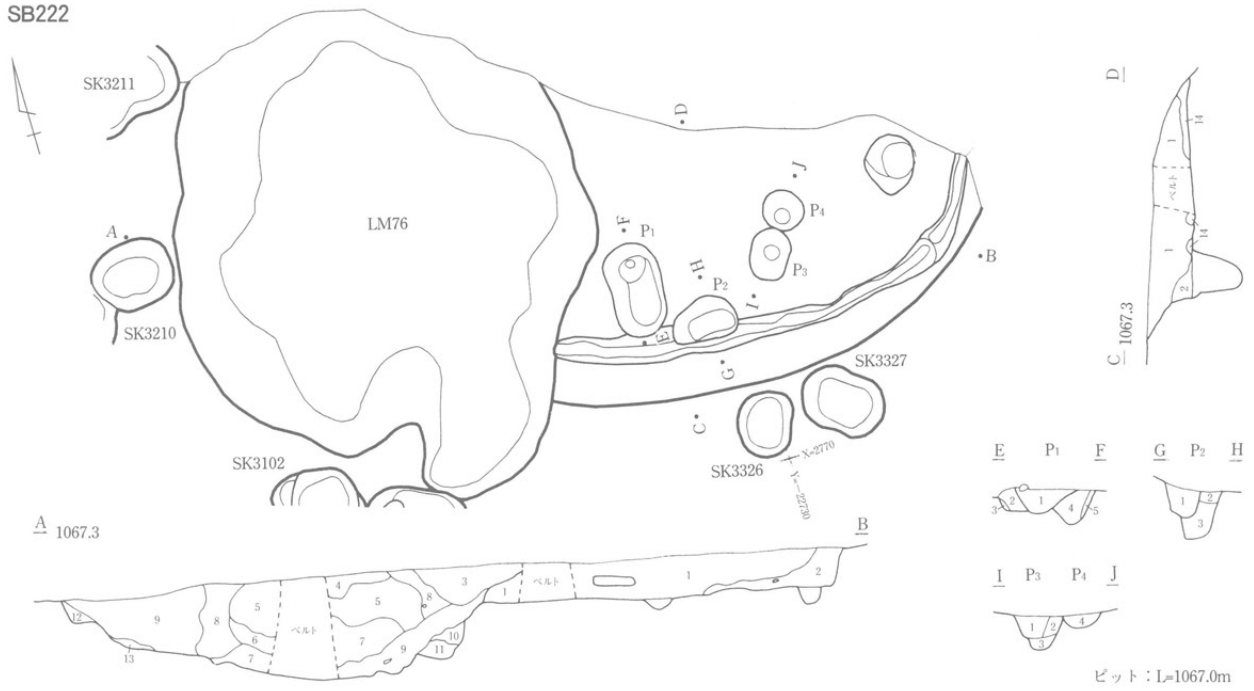

SB226

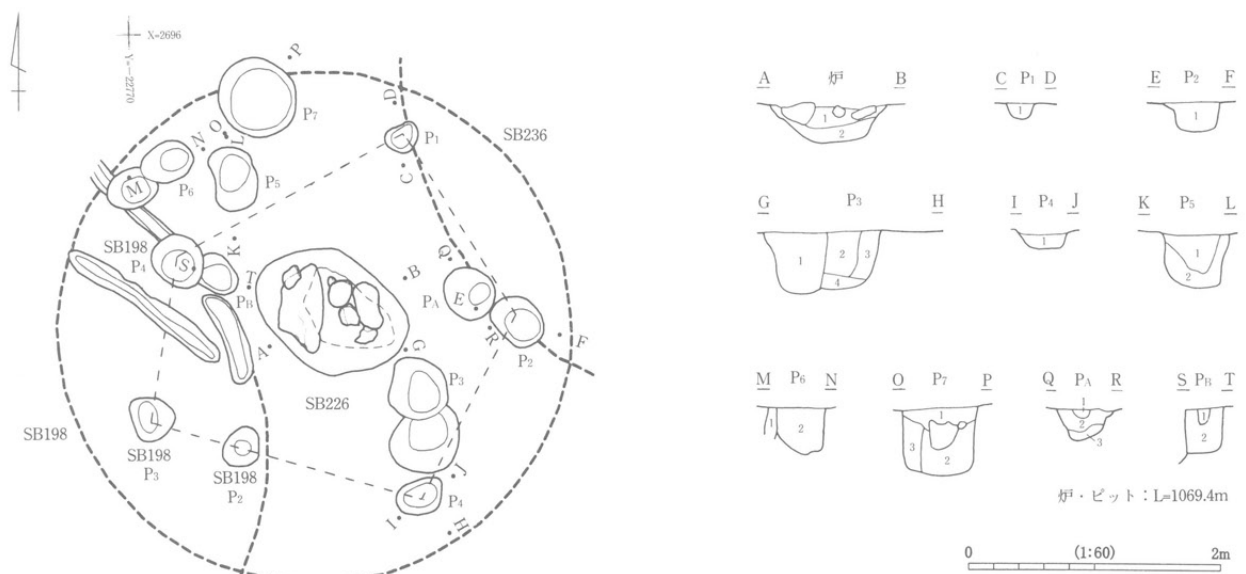

SB222(西より)

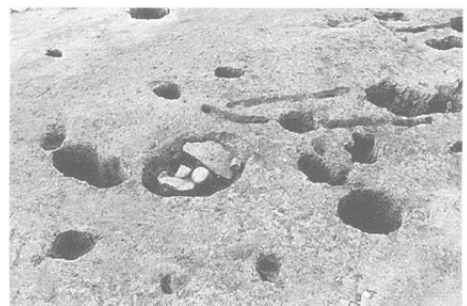

SB226(北より)

SB223

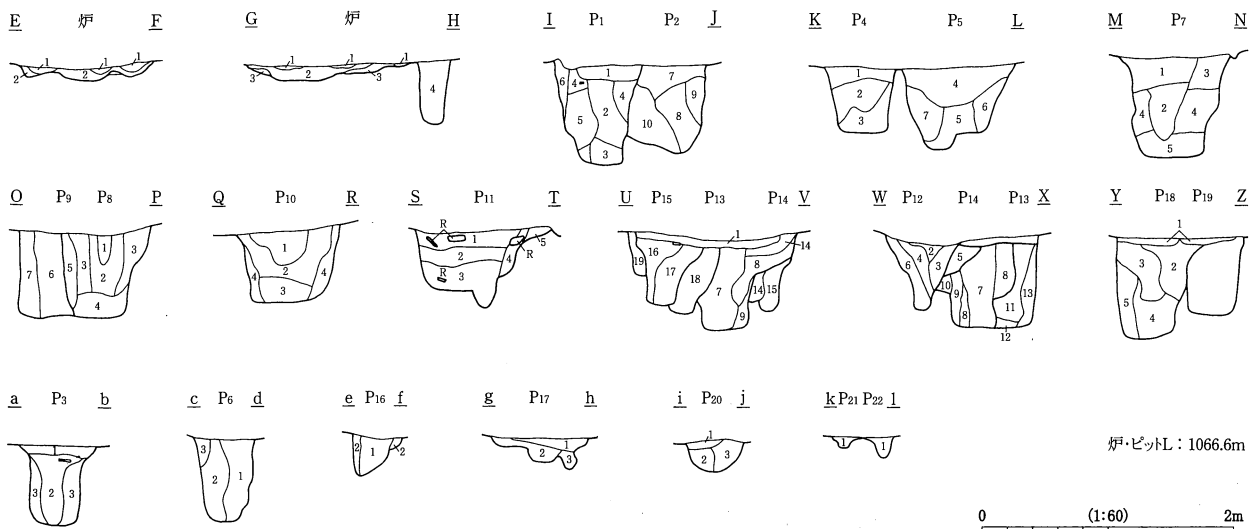
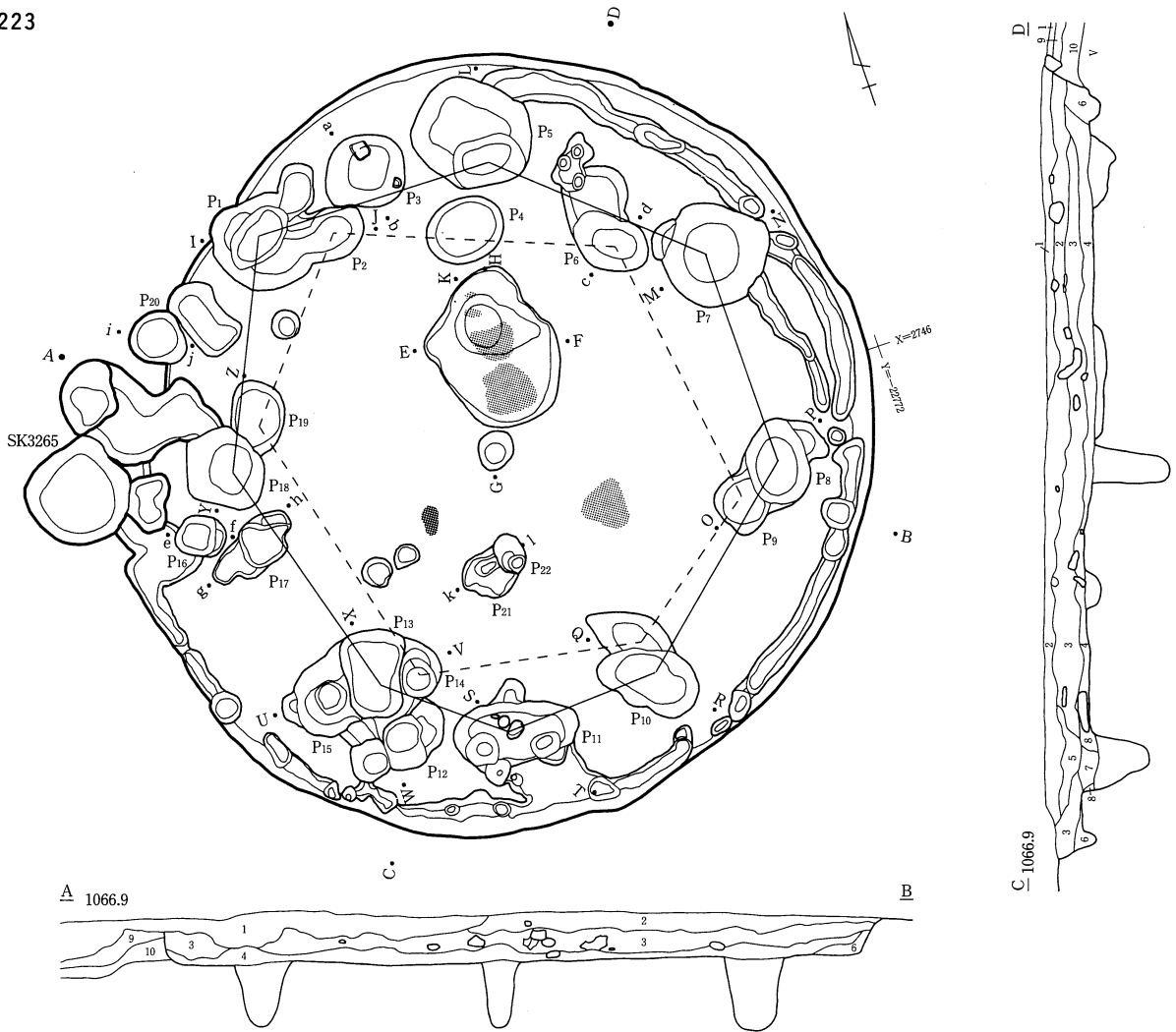

SB225・231 (1)

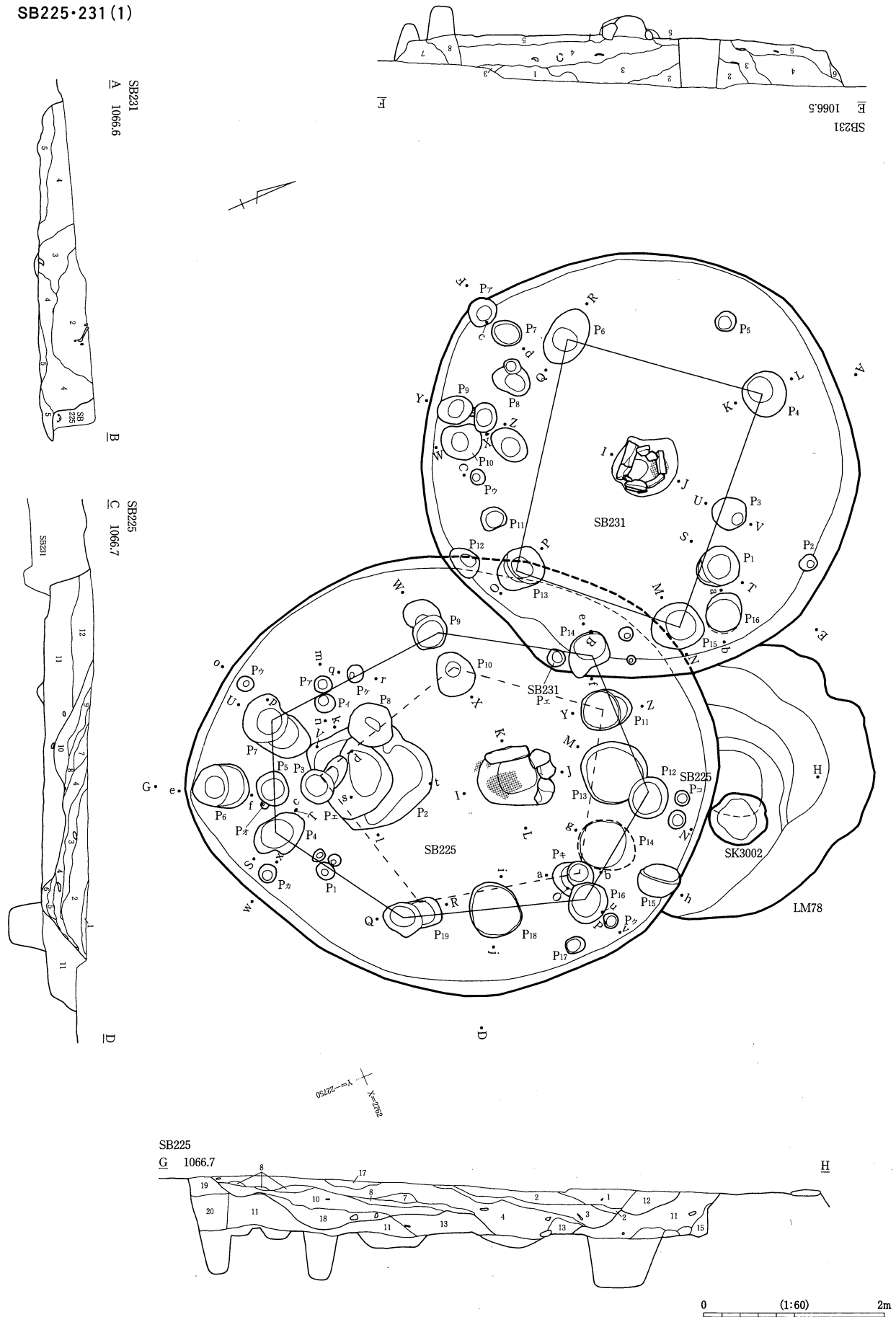

SB225・231 (1)

SB231

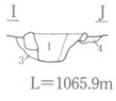

L=1065.9m

K P4 L



M P15 N



O P13 P



Q P6 R

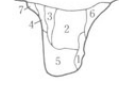

S P1 T



U P3 V



W P10 X



Y P9 Z



a P16 b



c P17 d

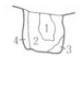

e P14 f



P15-16 : L=1066.1m  
P9-14 : L=1066.2m  
上記以外 : L=1066.0m

SB225

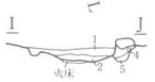
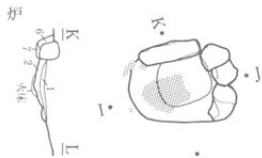

炉 : L=1066.1m

M P13 P12 N

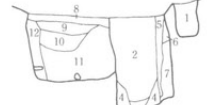

O P16 P



Q P19 R



S P4 T

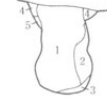

U P7 V

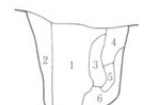

W P9 P10 X



Y P11 Z



a P+ b



c P3 d

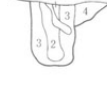

e P6 f



g P14 P15 h

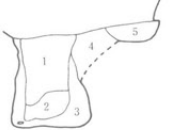

i P18 j

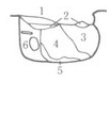

k P+ l

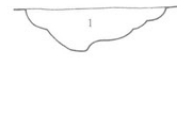

m P+ n



o P+ p



q P+ r



s P2 t



u P+ v



w P+ x

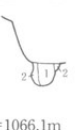

P3-x : L=1066.1m  
P7-7 : L=1066.3m  
P14-15 : L=1066.4m  
P+ : L=1066.5m  
P6-a : L=1066.6m  
上記以外 : L=1066.2m

0 (1:60) 2m



SB231 (西より)

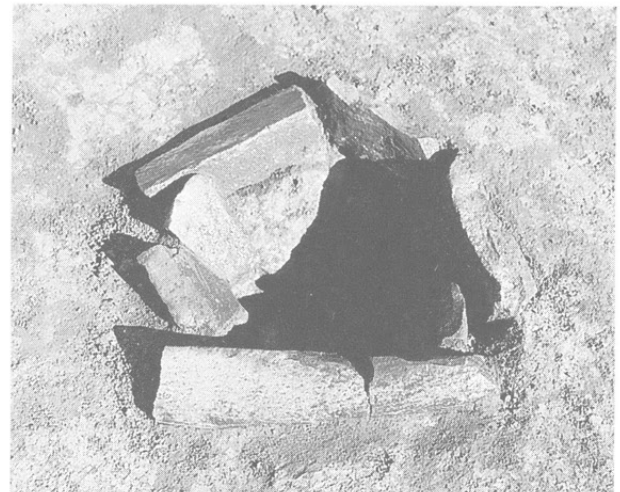

SB231 炉(西より)

SB229

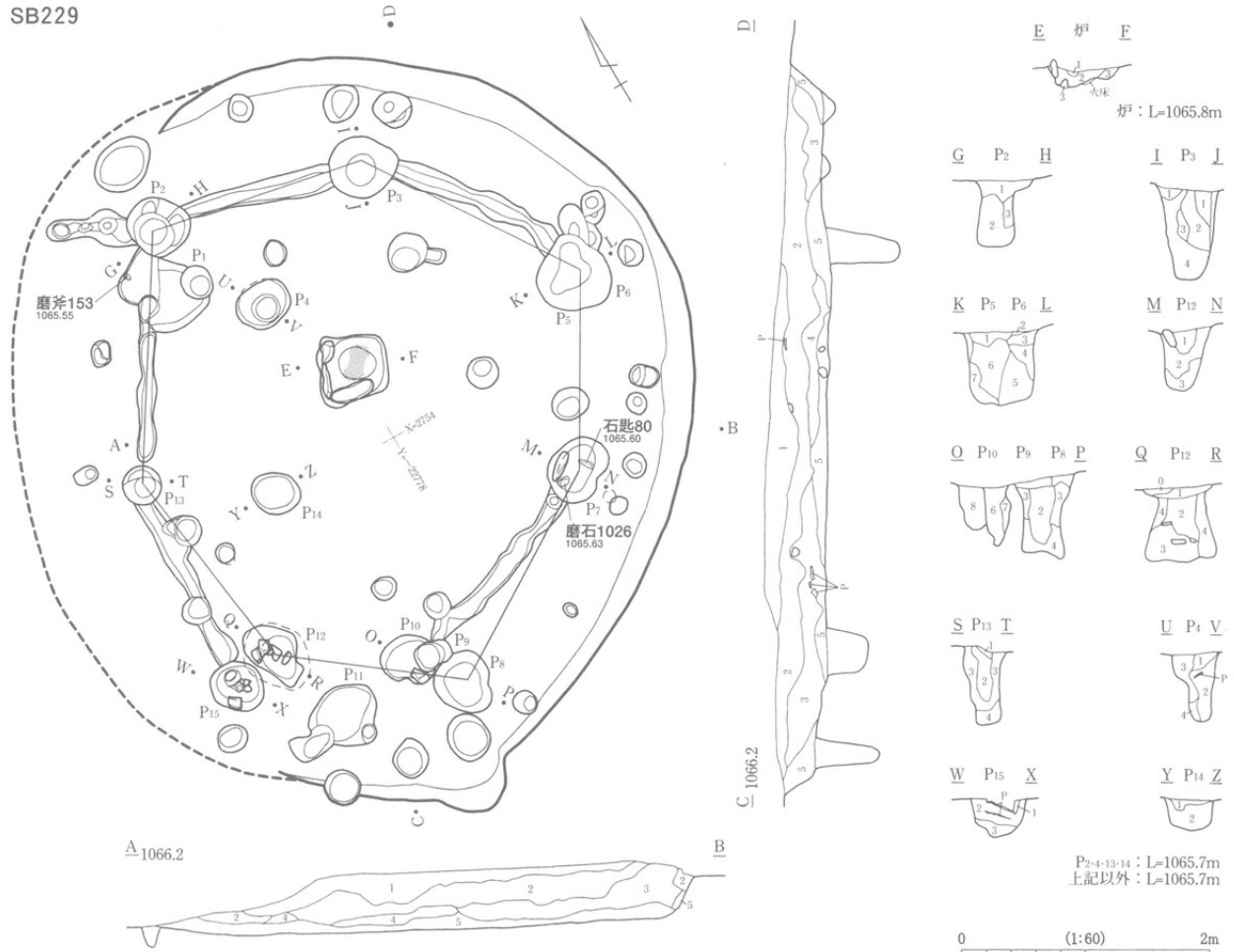

SB234

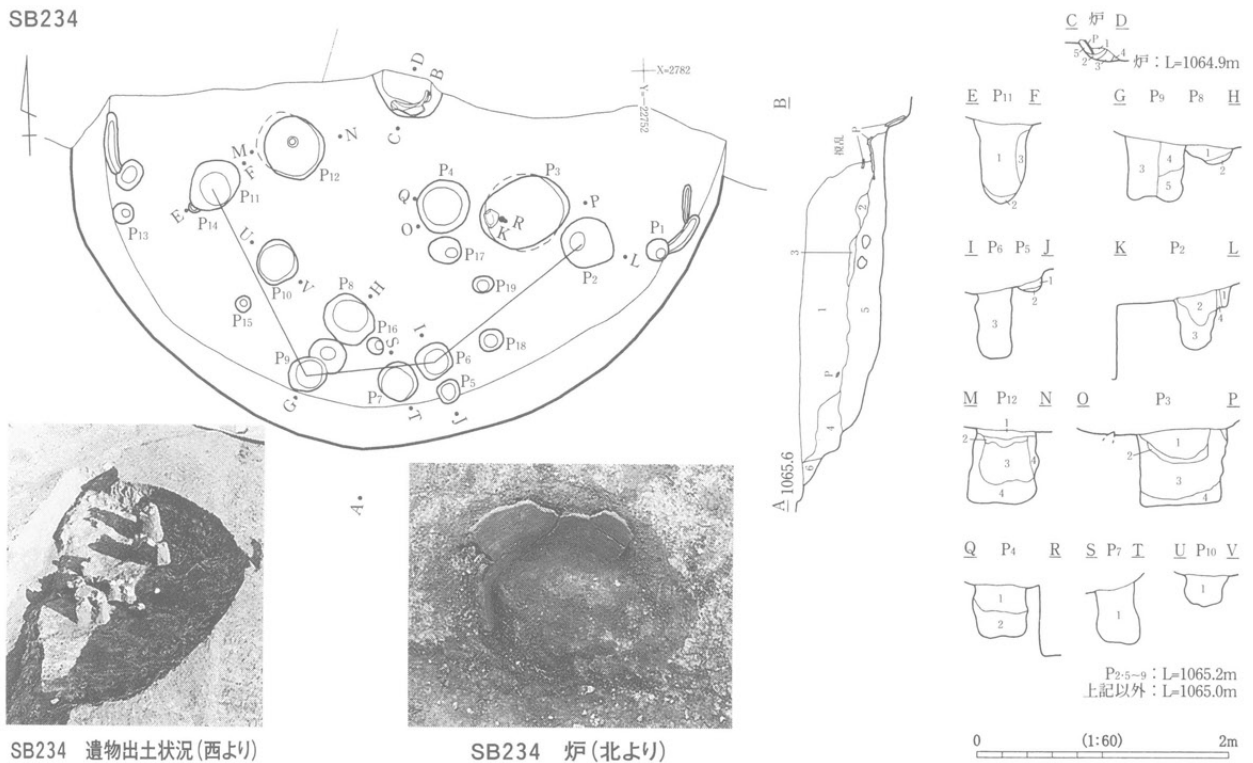

SB234 遺物出土状況 (西より)

SB234 炉 (北より)

SB232・233

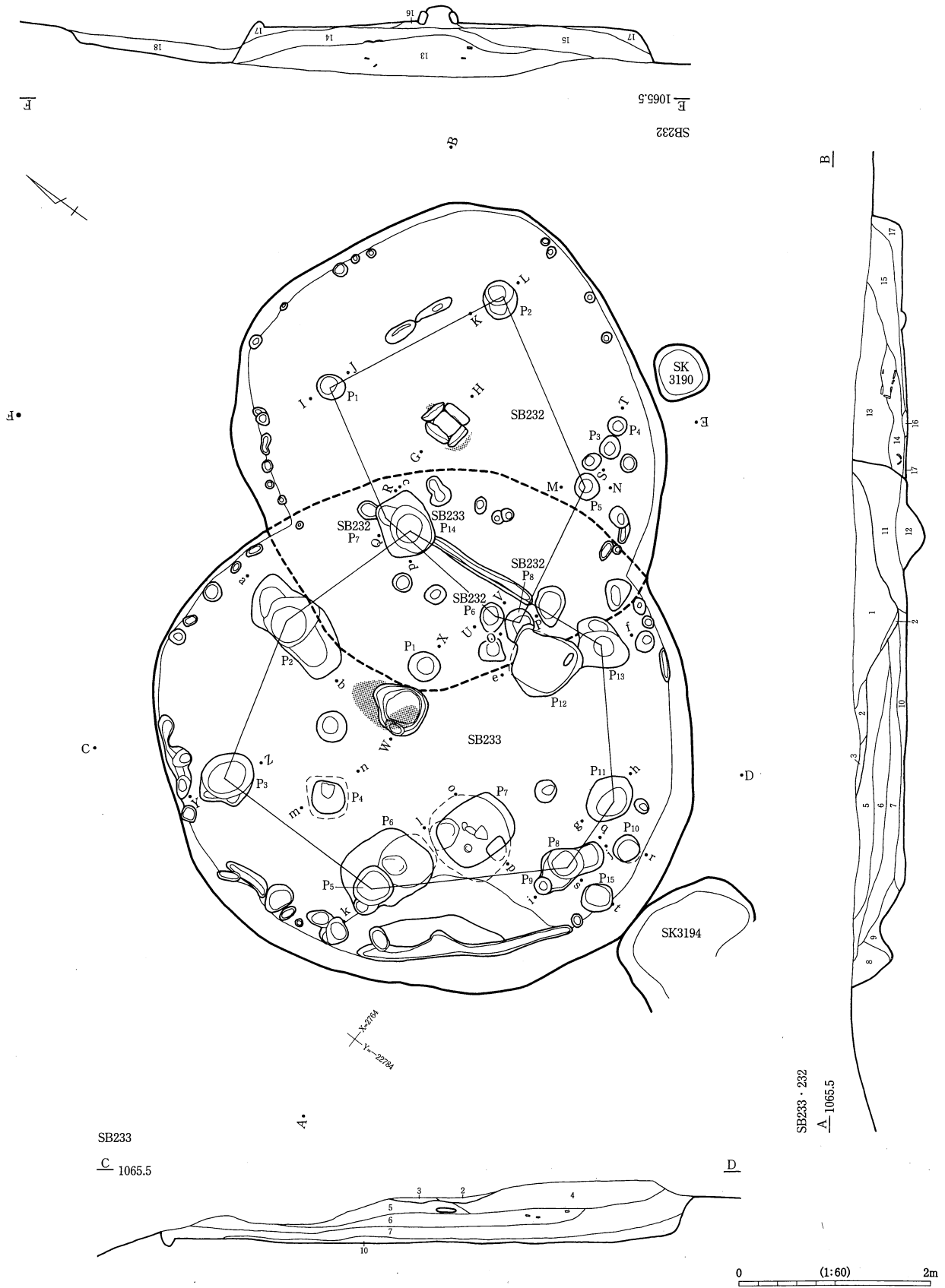

SB233  
C 1065.5

SB233・232  
A 1065.5

0 (1:60) 2m



SB232

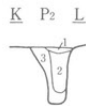
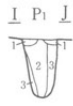
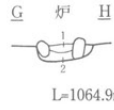

P1-5-8 : L=1064.9m  
P2-4 : L=1065.0m

SB233

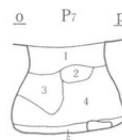
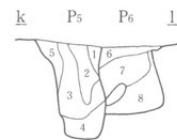
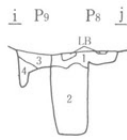
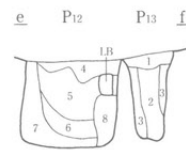
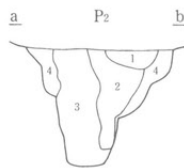
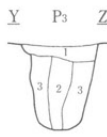
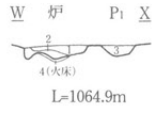

P2-7-14 : L=1064.9m  
P8-13-15 : L=1065.0m

0 (1:60) 2m

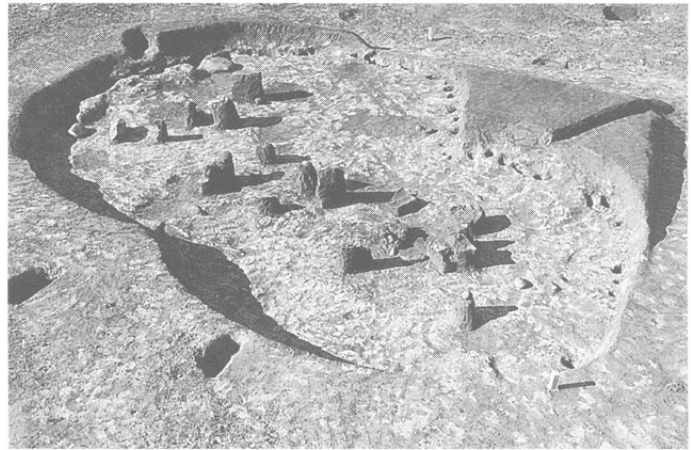

SB232,233遺物出土状況(東より)

SB238

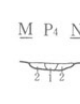
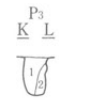
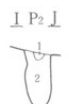
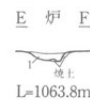
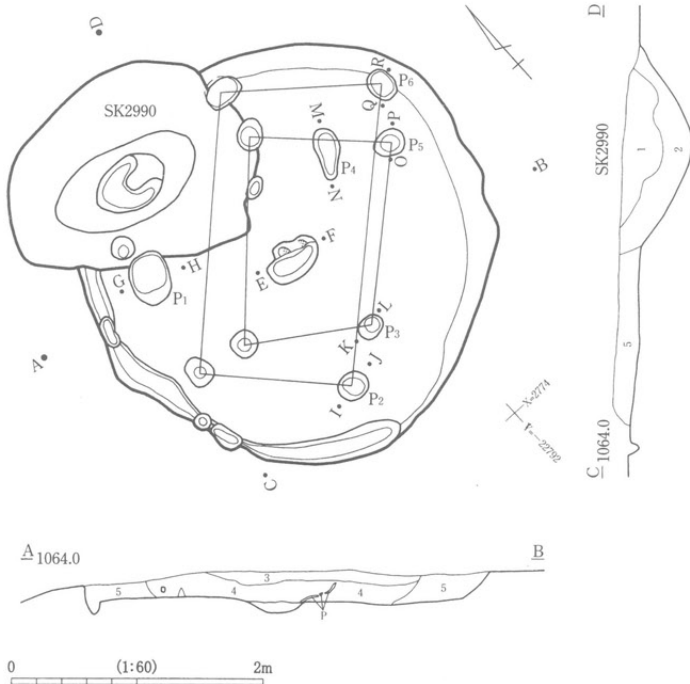

P1-3-4-5 : L=1063.8m  
P2-6 : L=1063.9m

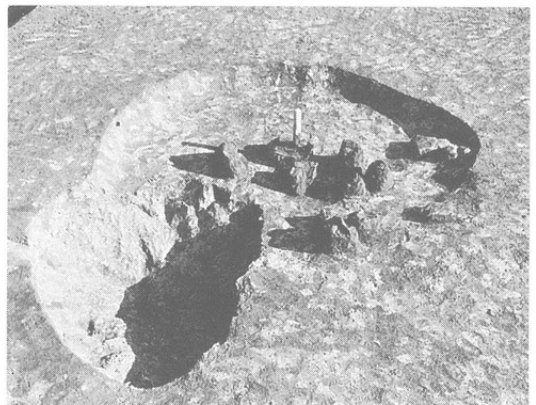

SB238 遺物出土状況(北西より)

SB237

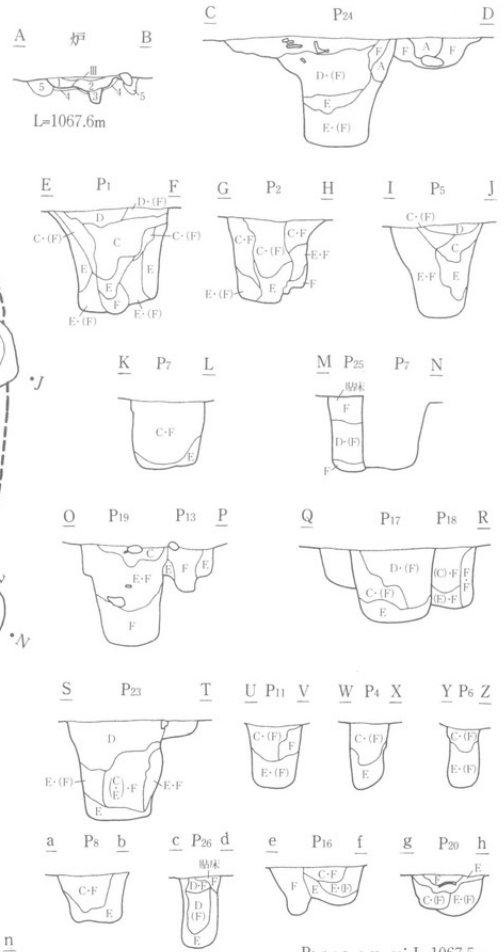
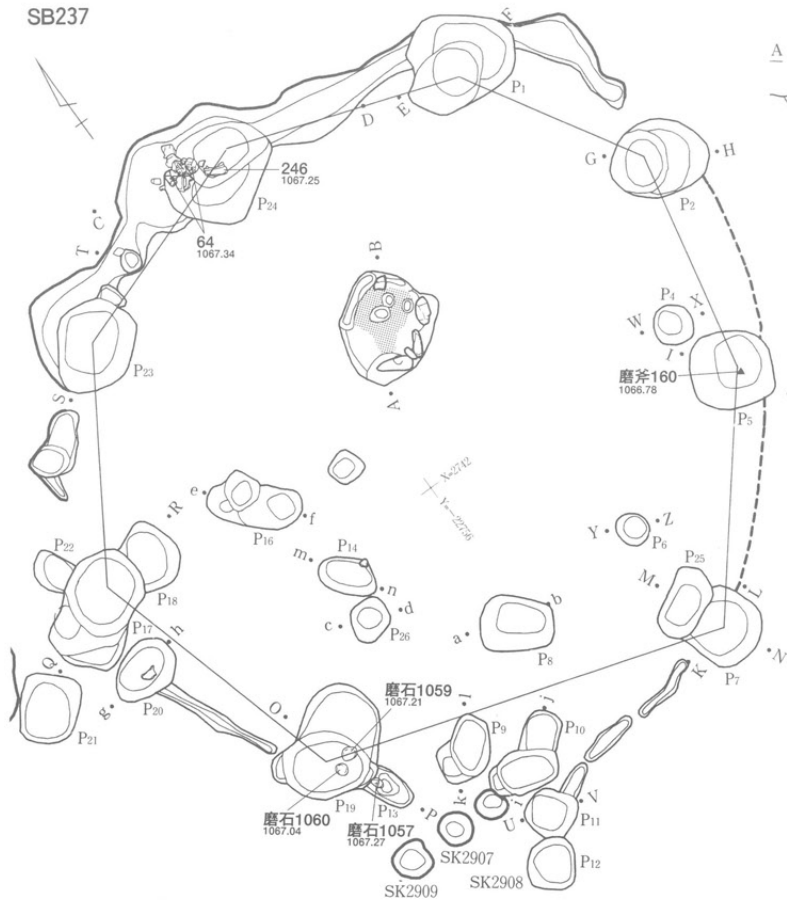

SB239

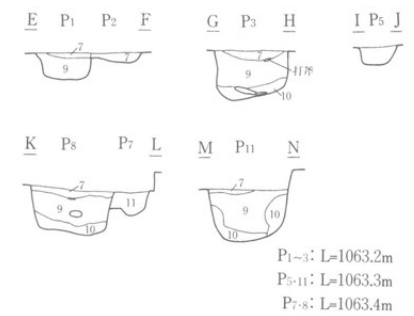
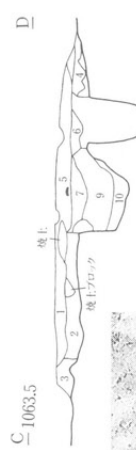
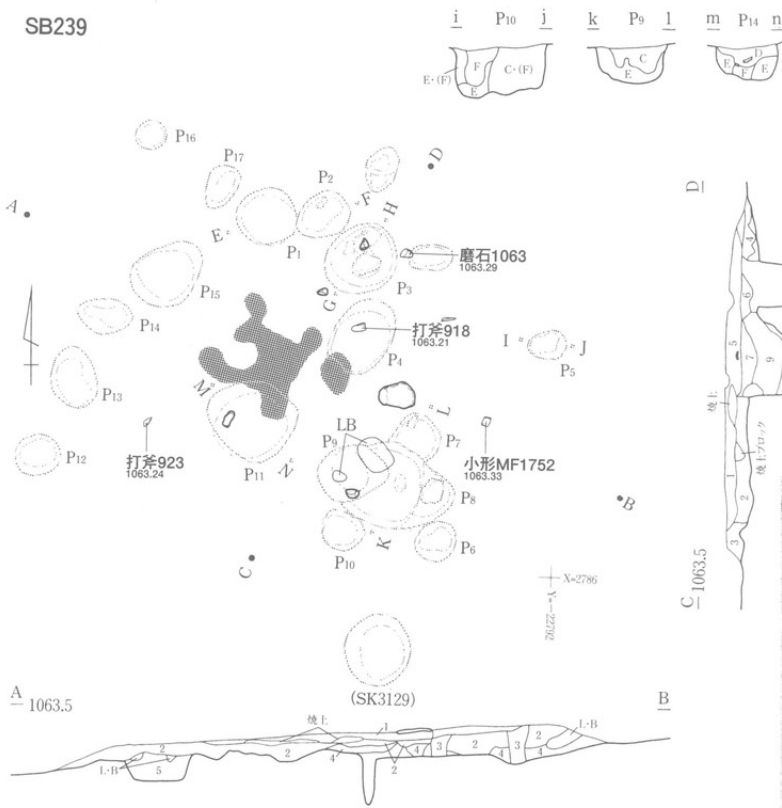

SB237 ピット24土器出土状況(東より)

SB240

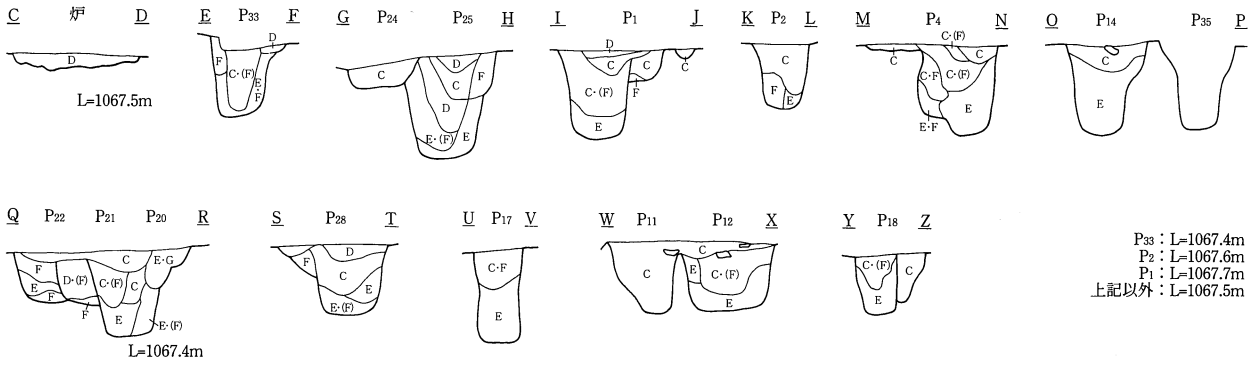
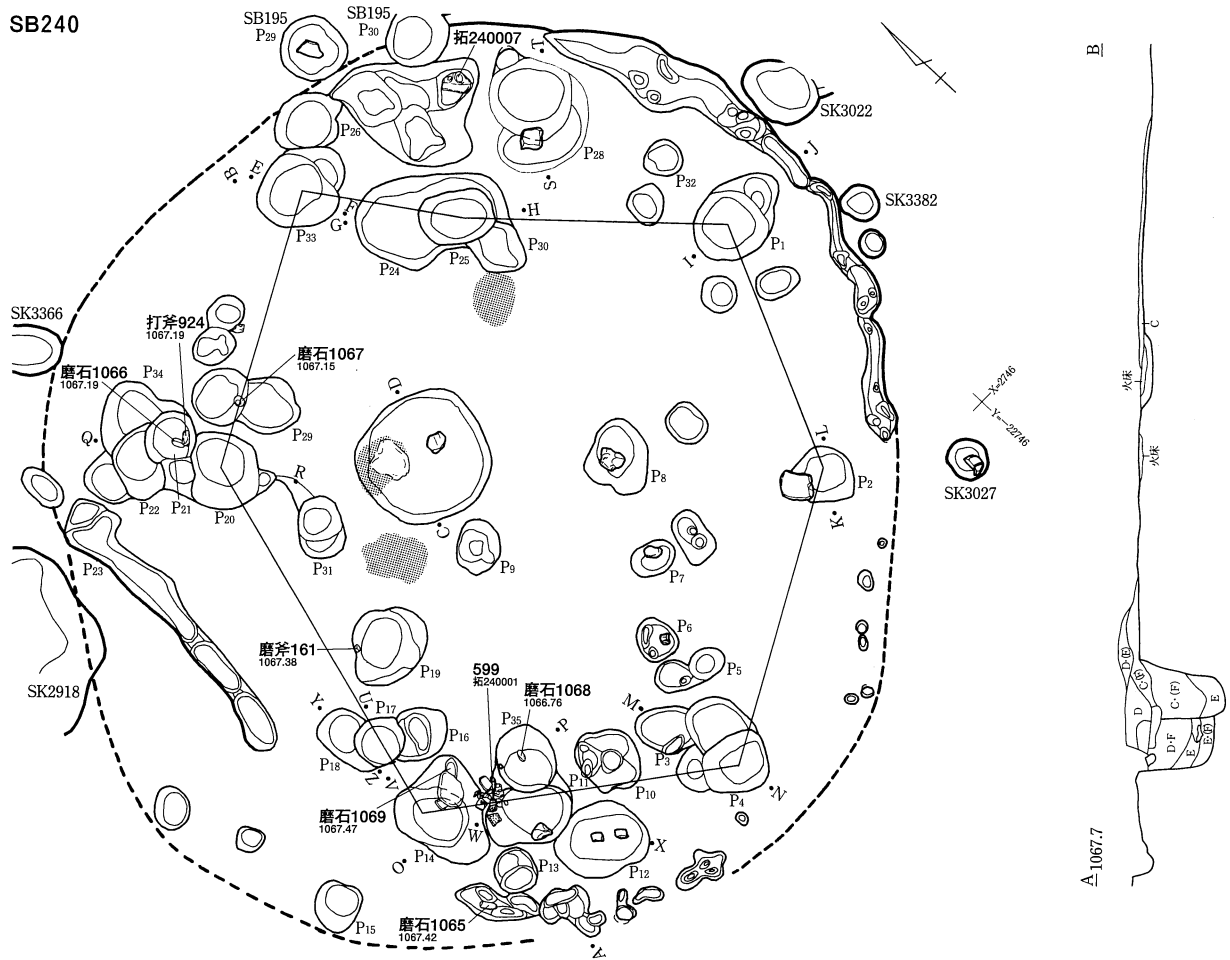

SB241

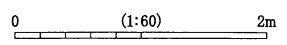
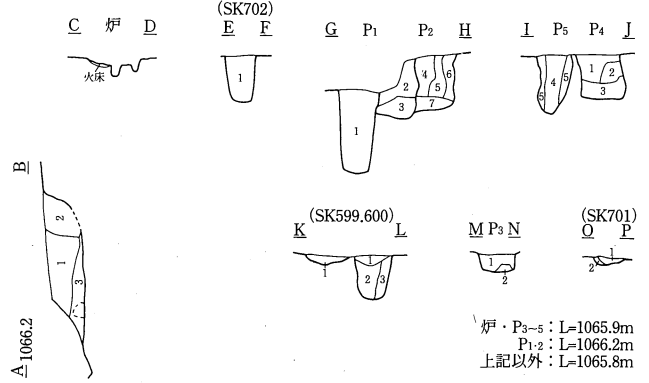
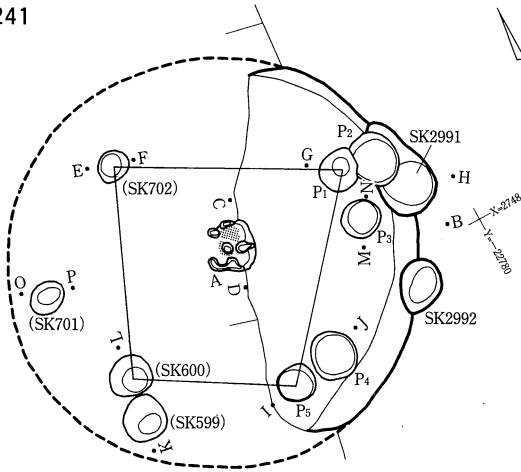

SB48

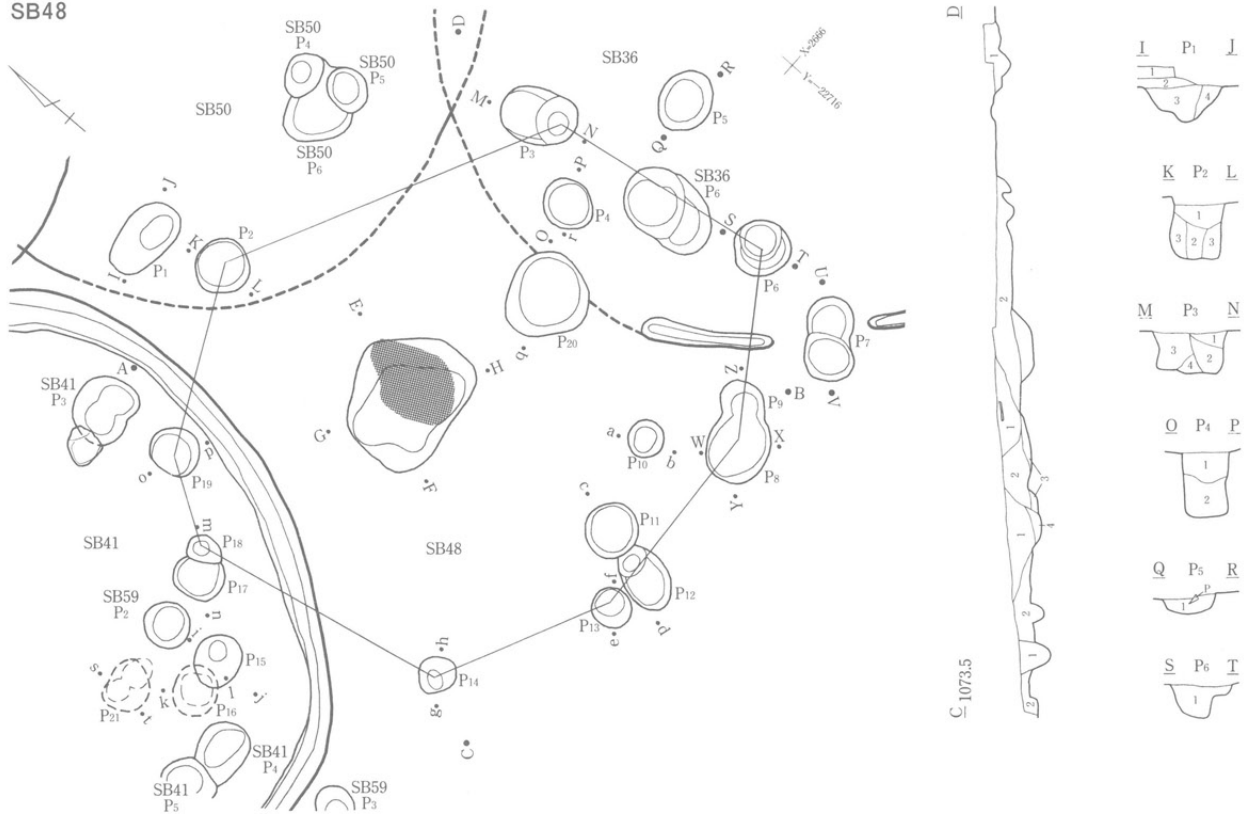

A 1073.5

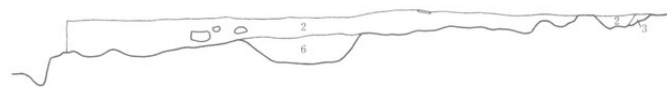

B

E 1073.3 畑



F



G 1073.3 畑



H



L=1073.3m

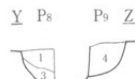

L=1073.4m

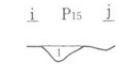
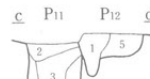

SB48 遺物出土状況(南西より)

P1-3-4-6-20 : L=1073.3m  
 P16-21 : L=1072.8m  
 P15-17-18-19 : L=1072.9m  
 上記以外 : L=1073.2m

0 (1:60) 2m

SB51敷石面

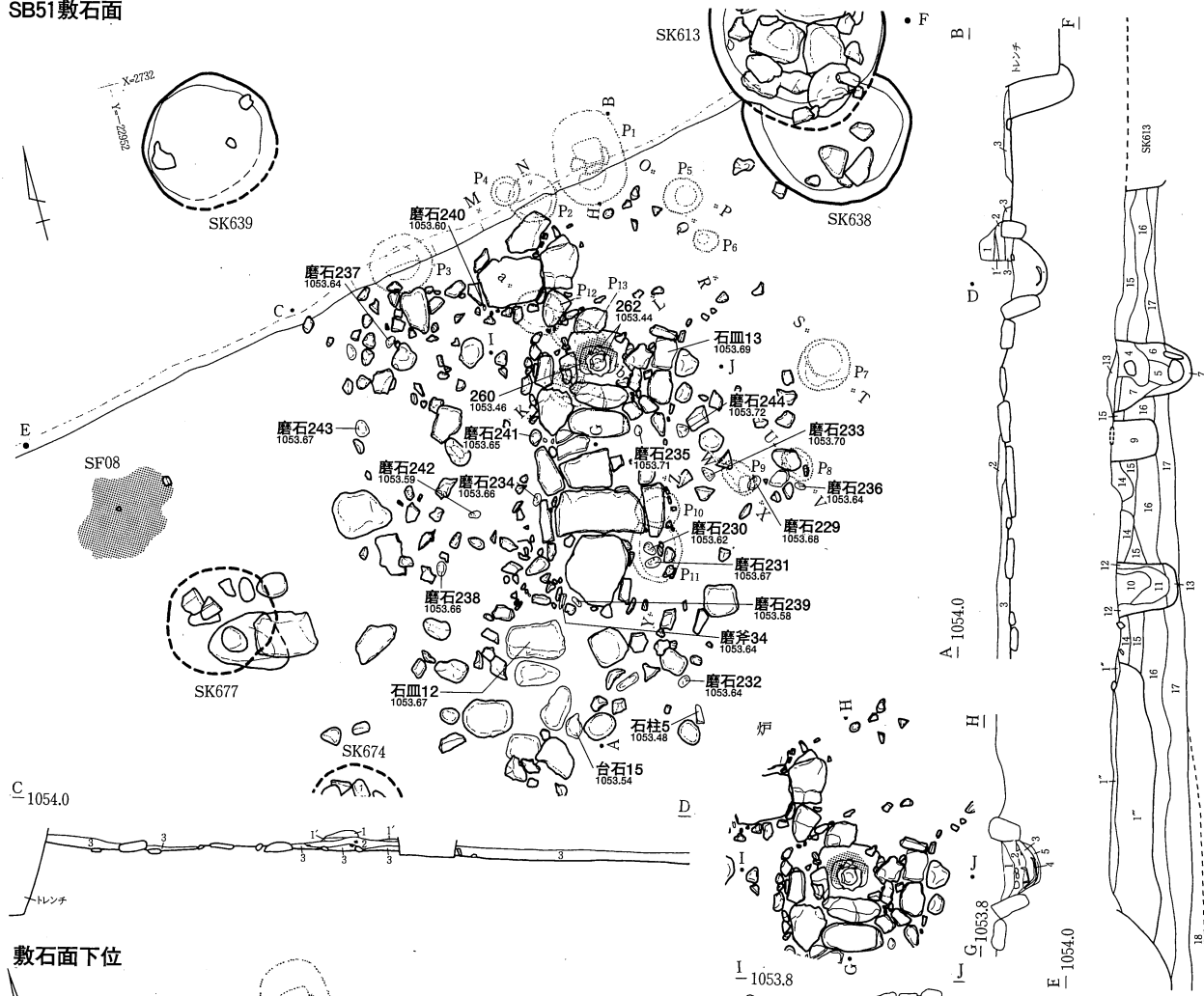

敷石面下位

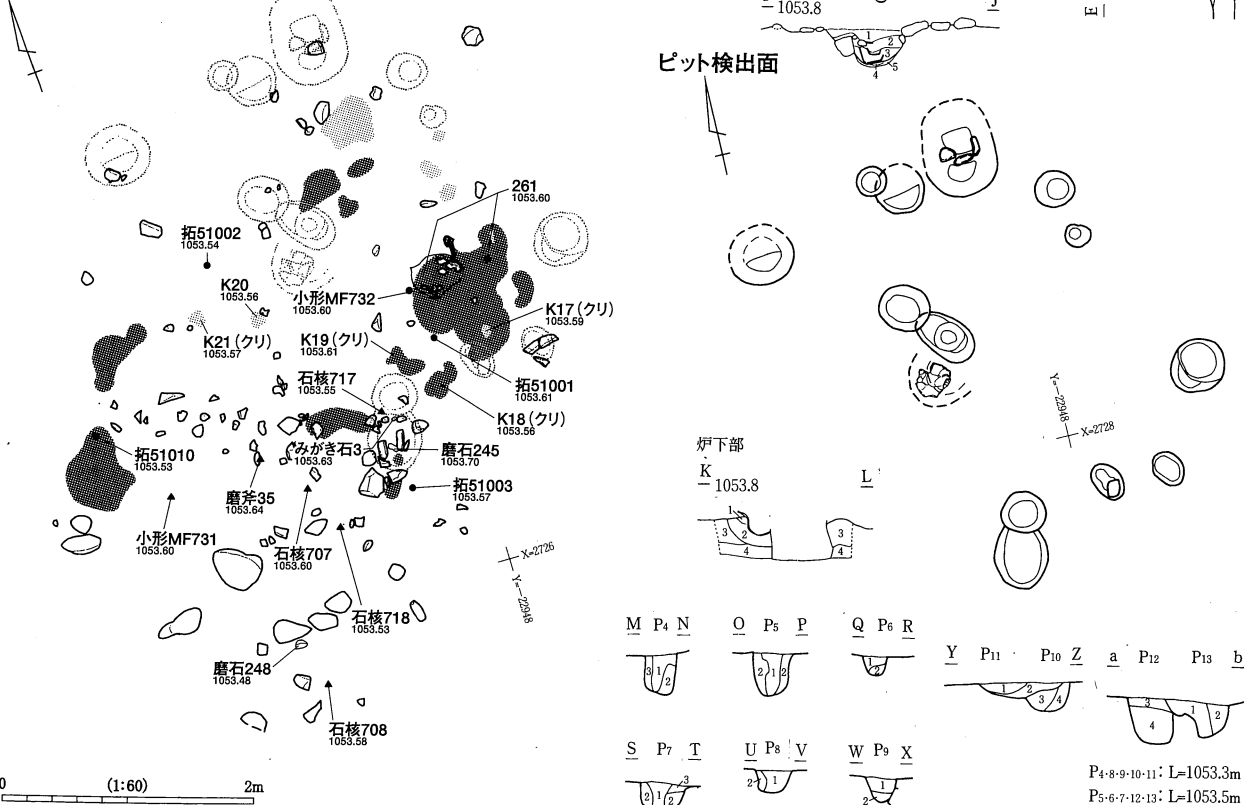

M	P <sub>4</sub>	N	O	P <sub>5</sub>	P	Q	P <sub>6</sub>	R	Y	P <sub>11</sub>	P <sub>10</sub>	Z	a	P <sub>12</sub>	P <sub>13</sub>	b
S	P <sub>7</sub>	T	U	P <sub>8</sub>	V	W	P <sub>9</sub>	X								

P4-8-9-10-11: L=1053.3m  
P5-6-7-12-13: L=1053.5m

SB57 (上面)

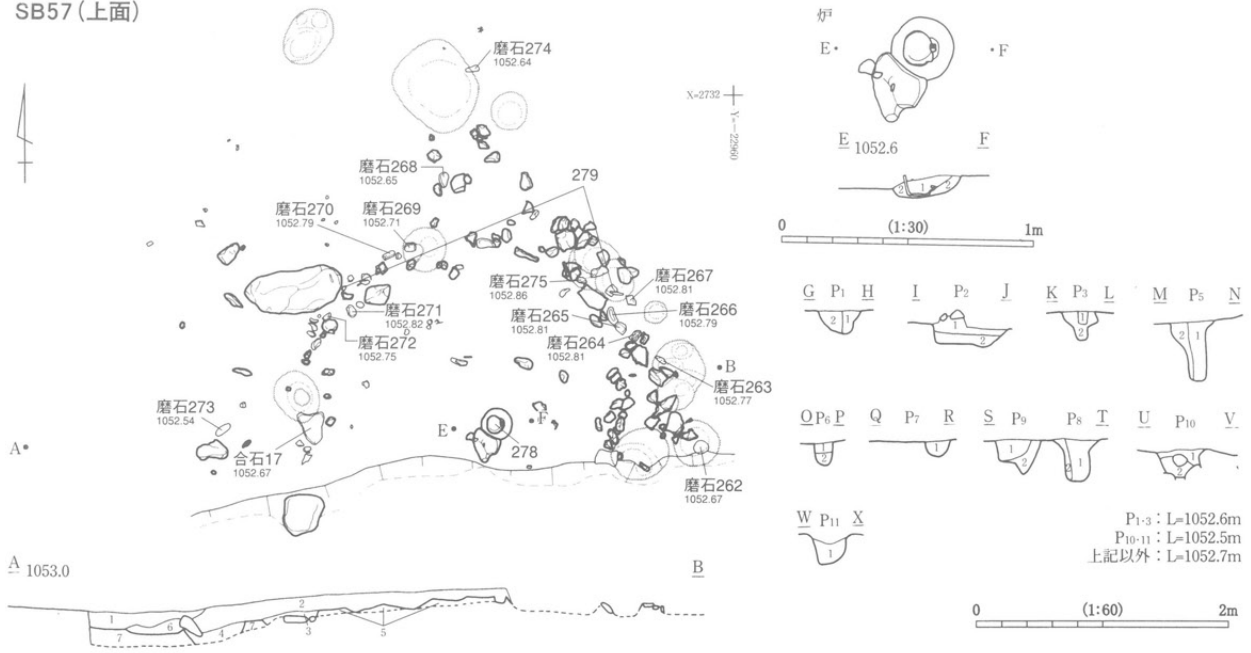

SB57 (下面)

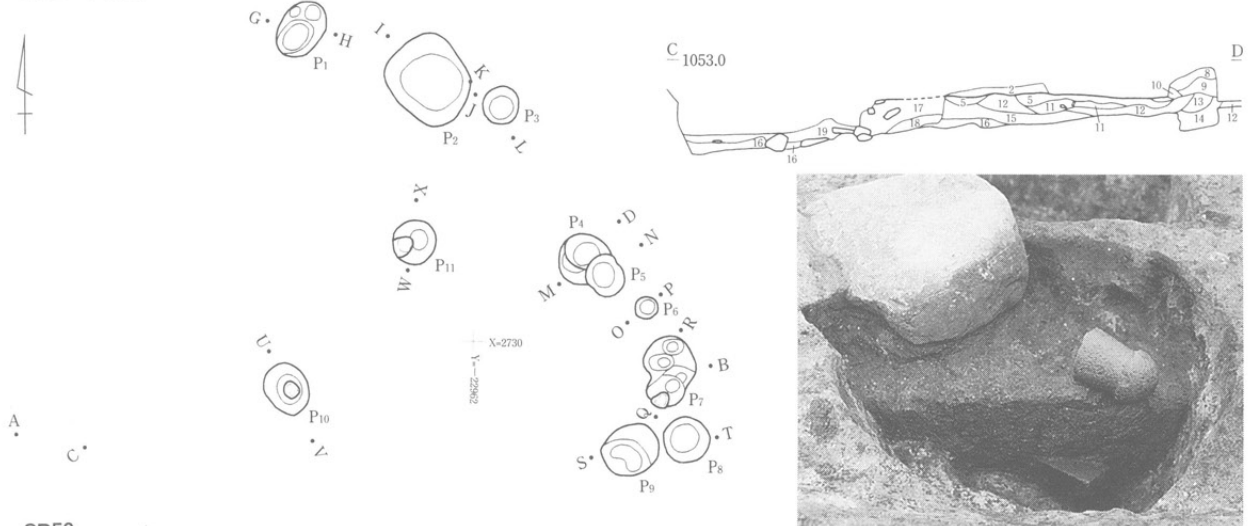

SB58

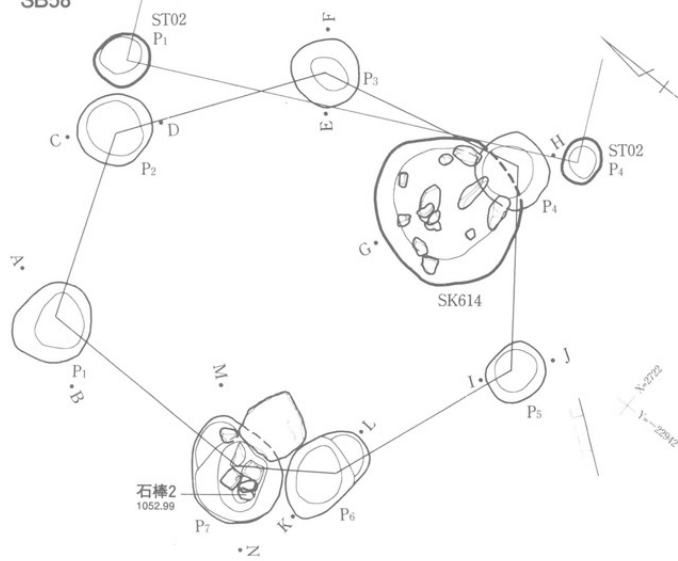

SB58 ピット7 石棒出土状況(西より)

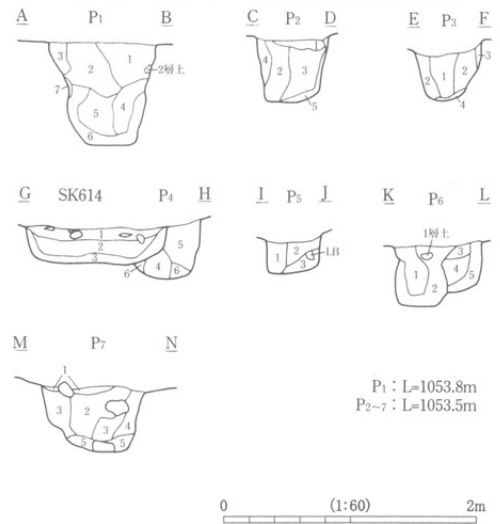

SB90

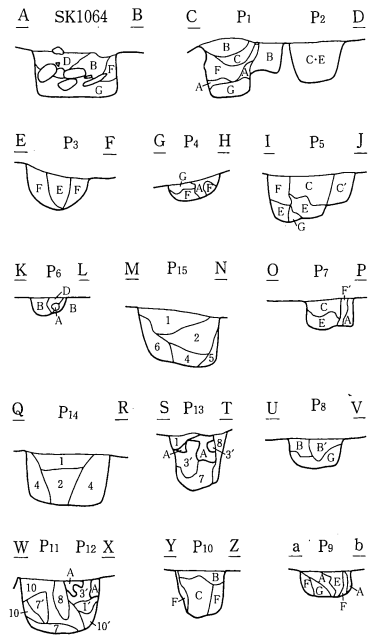
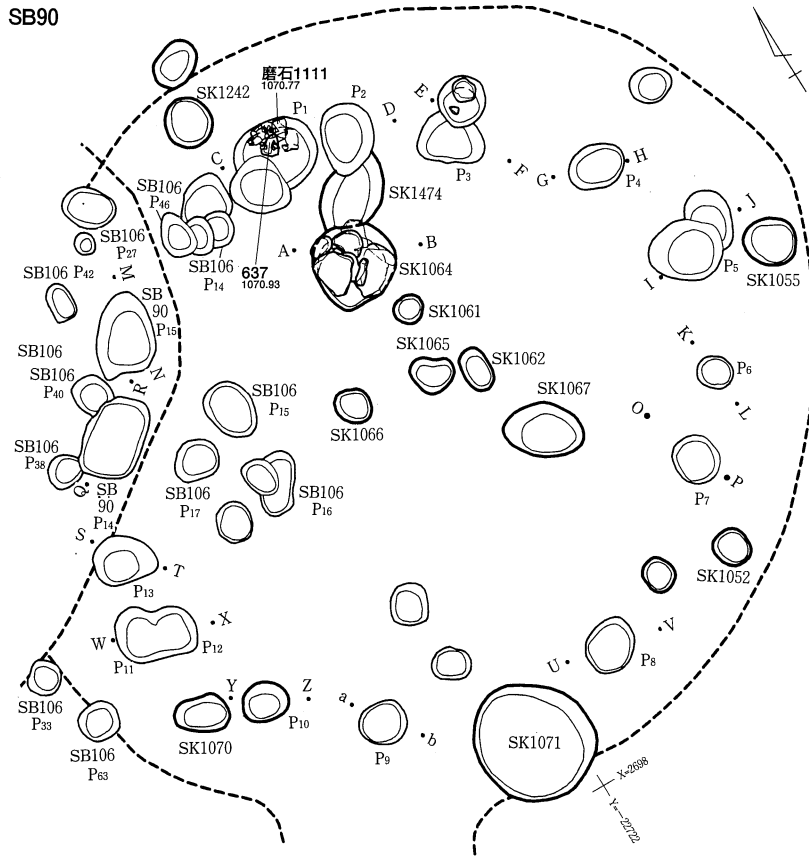

P1-3, 13-15: L=1071.0m  
上記以外: L=1071.1m

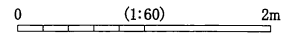

SB105(上面)

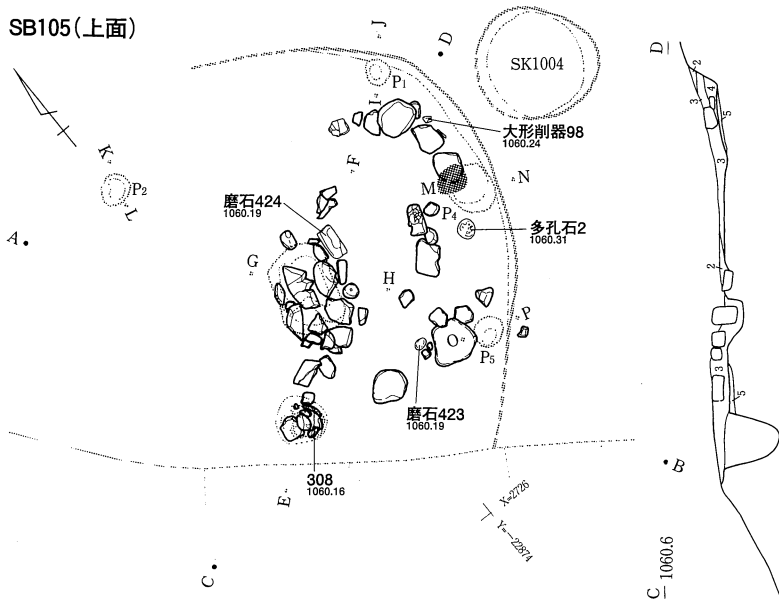

SB105(中・下面)

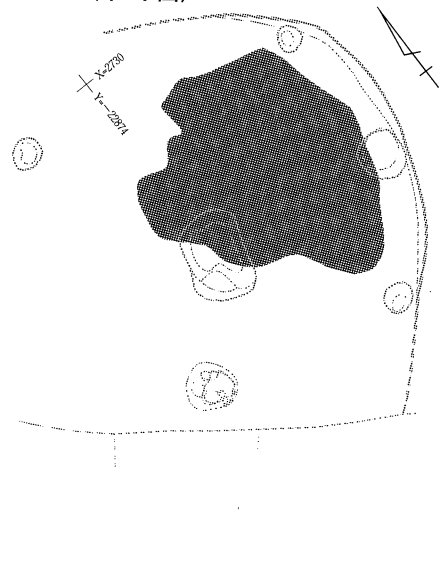

A 1060.6

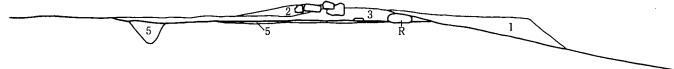

B

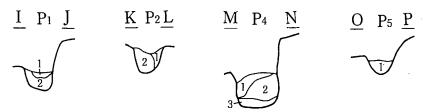

P1-4: L=1060.5m  
P2-5: L=1060.3m

E 1060.3

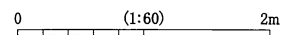

SB106(108)・SF12

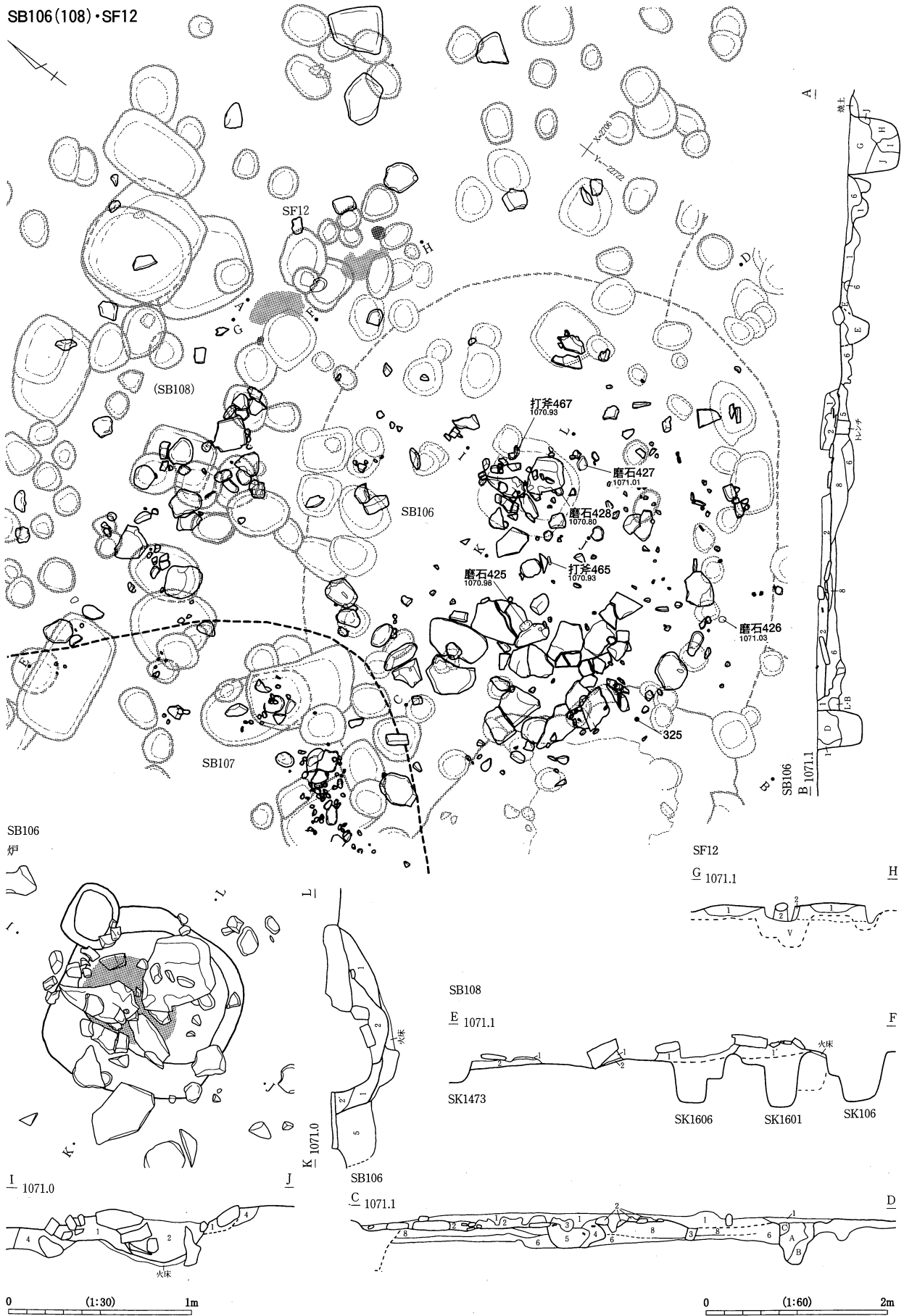



SB106 (2)



P5-6-10-12-23-24-25 : L=1070.9m  
 P7-9 : L=1070.8m  
 P19-20 : L=1071.1m  
 上記以外 : L=1071.0m

0 (1:60) 2m



SB106 敷石 検出状況(南より)



SB106 炉(南西より)

SB107 (上面)

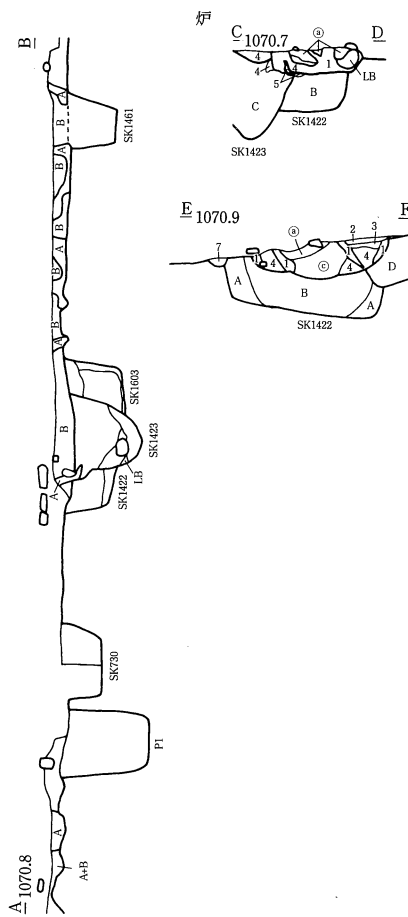
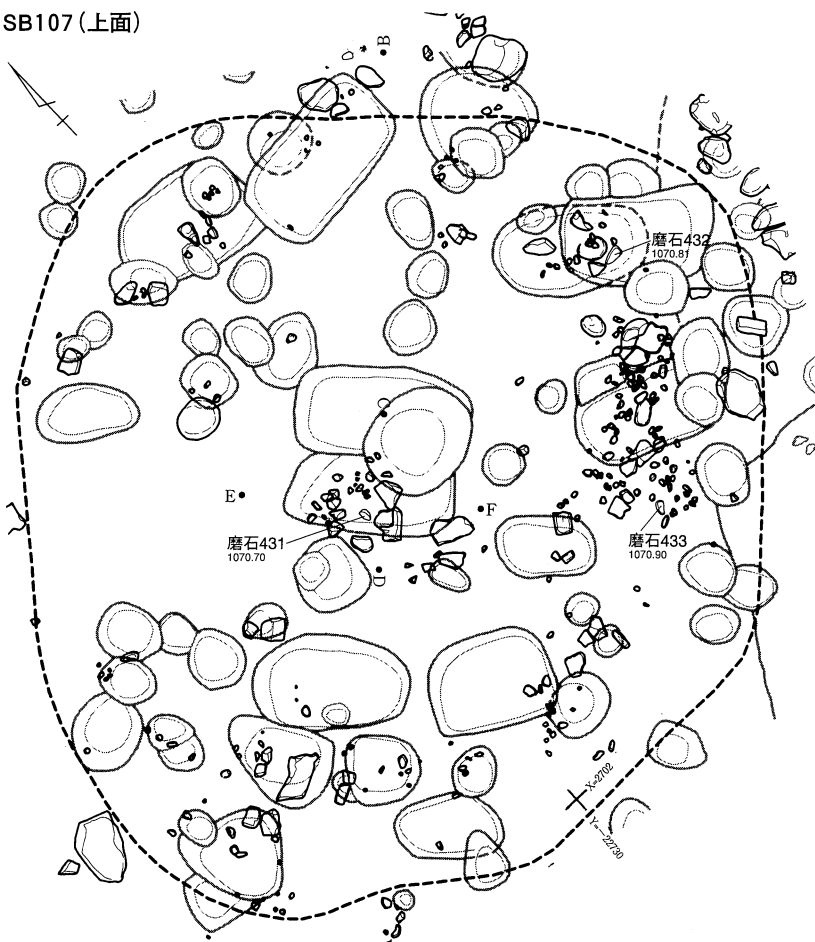

SB107 (下面)

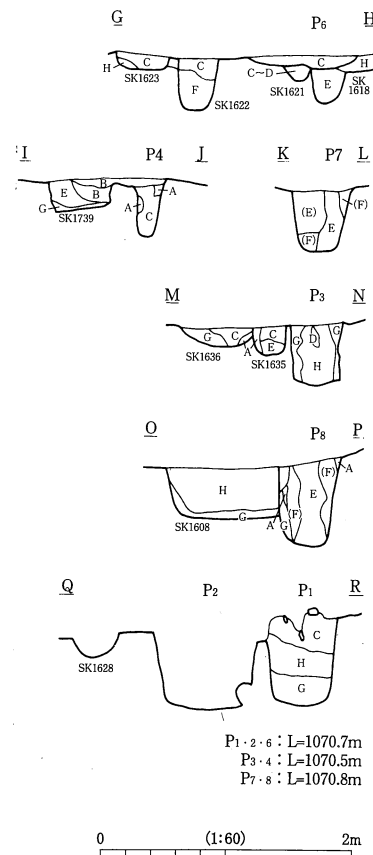
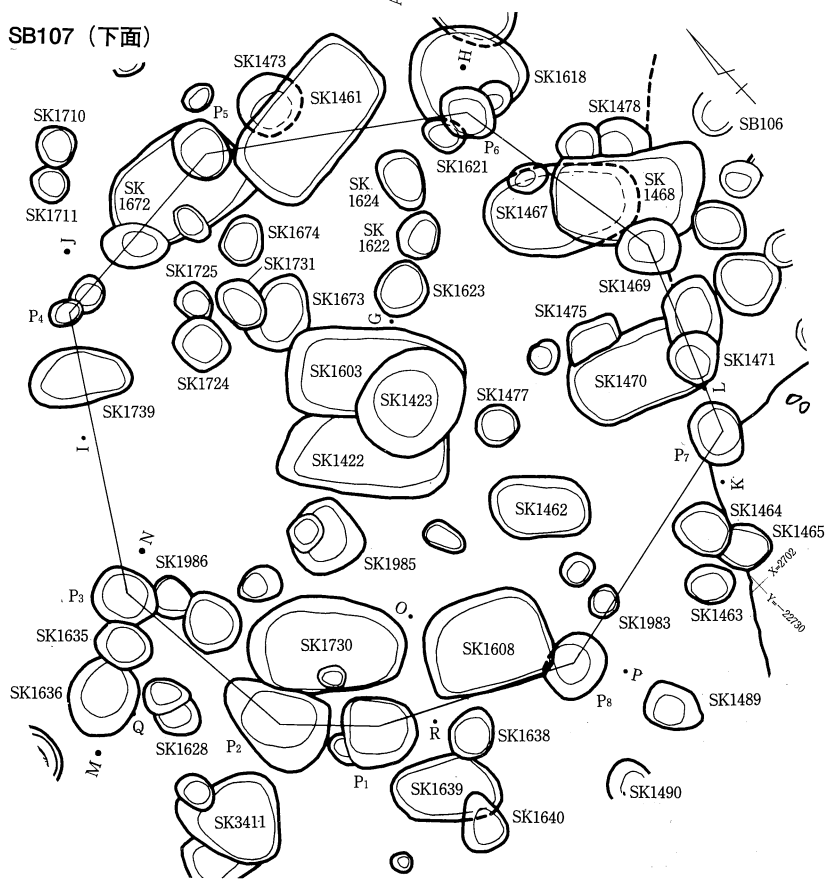



ST02 (ⅢG23)

- ST02P<sub>1</sub>  
 1: 褐灰。L (1 cm) 少  
 有。粘性砂質シルト。  
 2: 灰黄褐。LB (1~4  
 cm) 混。粘性砂質シ  
 ルト。
- ST02P<sub>2</sub>  
 1: 黒。L 僅か。粘性シ  
 ルト。  
 2: 黒褐。(1 cm) のL や  
 や多混。粘性シルト。  
 3: 灰黄褐。LB (3 cm 以  
 下) 多。粘性シルト。
- ST02P<sub>3</sub>  
 1: 黒褐。L (5 mm) や  
 や多。炭有。  
 2: 褐灰。L (3 cm) 多。  
 3: 灰黄褐。粘シルト。  
 ローム主体。  
 4: 2層に類似。L 増。  
 5: 黒褐。L 極少。粘性  
 シルト。
- ST02P<sub>4</sub>  
 1: 褐灰。L 少。白色粒  
 子有。砂質シルト。  
 2: 黒褐。L やや増。砂  
 質シルト。  
 3: 褐灰。L 粒。炭増。  
 砂質シルト。  
 4: におい黄褐。L 主体。  
 粘性砂質シルト。

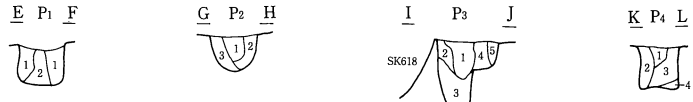
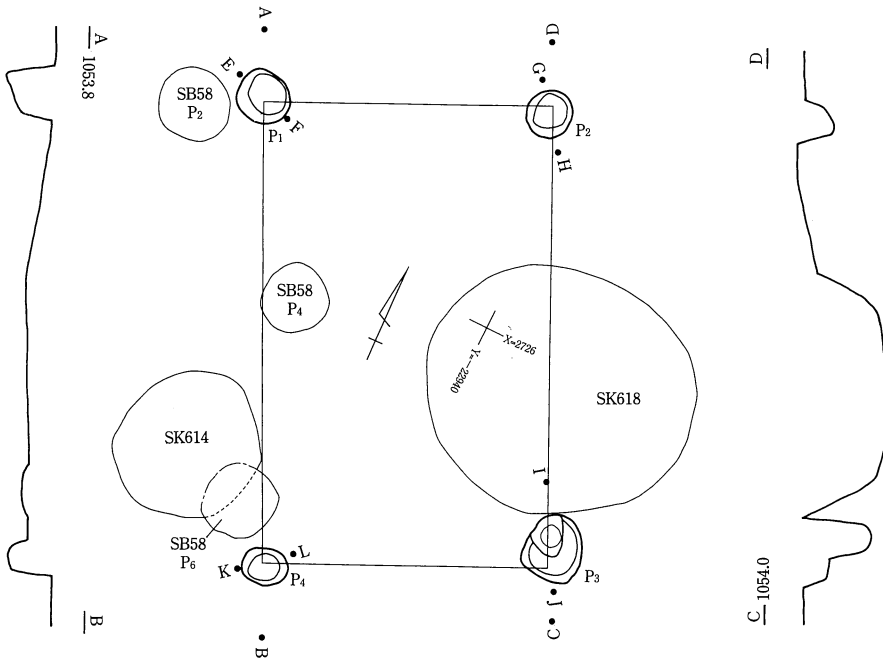

P<sub>1</sub>・4: L=1053.7m  
 P<sub>2</sub>・3: L=1053.8m

ST03 (ⅢL03)

- ST03P<sub>1</sub>  
 1: 黒褐。L 粒多混。粘シルト  
 2: 灰黄褐。L 層よりL 多。粘  
 性シルト。
- ST03P<sub>2</sub>  
 1: 黒褐。L 粒 (1 mm) 全体に  
 散在。粘性シルト。  
 2: 灰黄褐。L (1~3 cm) 全  
 体に散在。粘性シルト。  
 3: 褐灰。L 少。粘性シルト。
- ST03P<sub>3</sub>  
 1: 黒褐。L (5 mm) 全体に散  
 在。粘性シルト。  
 2: 黒。1層よりL 少。均質。  
 粘性シルト。  
 3: 褐灰。埋土。LB 多。粘性シ  
 ルト。
- ST03P<sub>4</sub>  
 1: 黒。L (3 cm) 多混。粘性  
 シルト。  
 2: 黒。L 少。粒子散在。均質。  
 粘性シルト。  
 3: 黒褐。L (1 cm 以下) 散在。  
 粘性シルト。  
 4: 灰黄褐。粘性シルト。LB 主  
 体層。埋土。

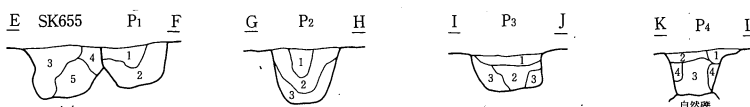
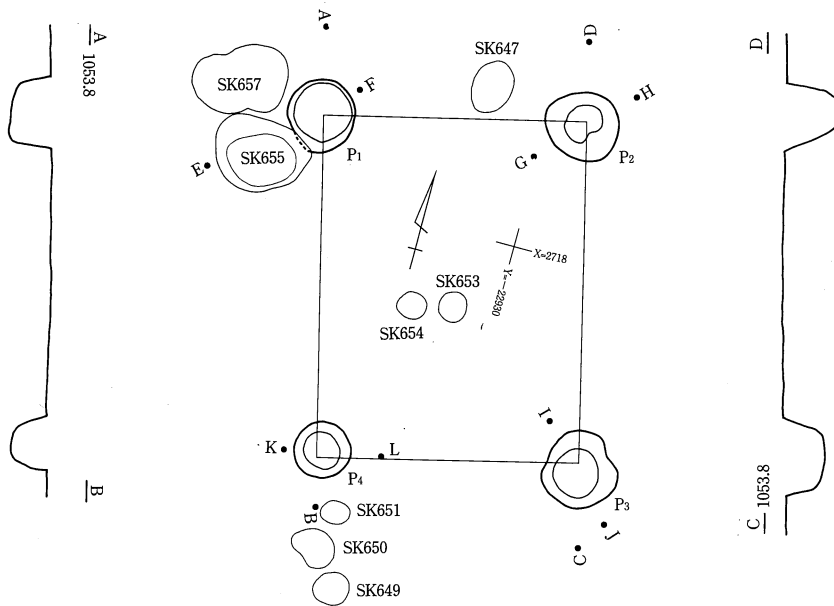

P<sub>1</sub>・4: L=1053.6m  
 P<sub>2</sub>・3: L=1053.8m

0 (1:60) 2m

ST04 (ⅢD23, I03, 04)

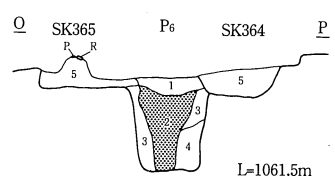
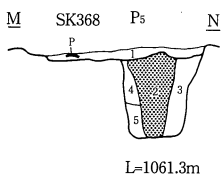
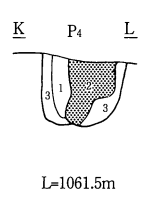
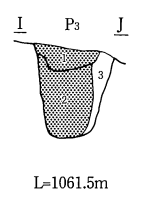
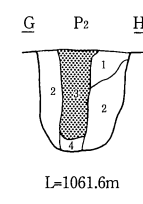
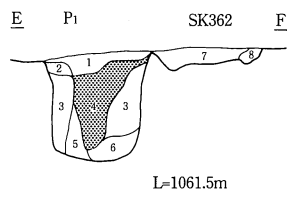
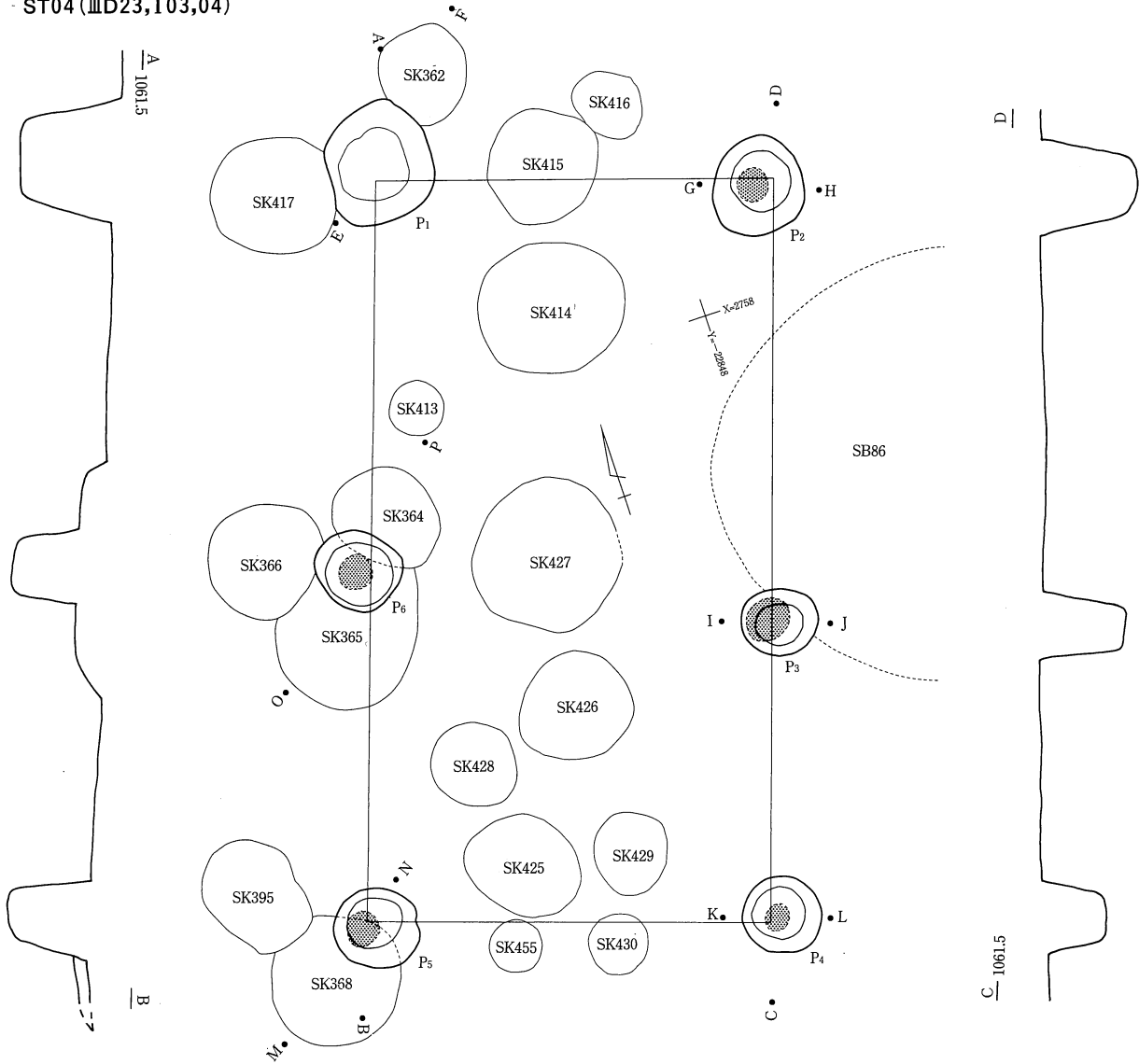

ST04P4  
 1: 暗褐色。LB (5 cm) 50%以上混。  
 2: 暗褐色。LB (2~5 cm) 20%混。  
 3: 黒褐色。LB (3 cm) 微混。

ST04P5  
 1: 黒褐色。L粒少混。黒色B微散在。  
 2: 黒褐色。LB (1~2 cm) 10%混。  
 3: 暗褐色。LB (4~8 cm) 25%混。  
 4: 黒褐色。LB (5 cm) 50%以上混。  
 5: 暗褐色。LB (4~8 cm) 50%以上散在。

ST04P6  
 1: 暗褐色。LB (1 cm)、L粒5%混。  
 2: 黒褐色。LB (2 cm) 10%混。  
 3: 暗褐色。LB (4~8 cm) 25%混。  
 4: 暗褐色。LB (4~8 cm) 50%以上混。  
 5: 黒褐色。LB、L粒少混。黒色B混。

ST04P1  
 1: 黒褐色。LB、L粒少混。黒色粘土B散在。  
 2: 暗褐色。LB (4 cm) 15%混。L粒少混。炭微混。  
 3: 黒褐色。LB (3~7 cm) 40%混。  
 4: 黒褐色。LB (2~3 cm) 15%混。L粒多混。  
 5: 黒褐色。LB (2~3 cm) 15%混。L粒少混。  
 6: 暗褐色。LB (3~7 cm) 50%以上混。  
 7: 黒褐色。L粒微混。  
 8: にぶい黄褐色。L粒多混。

ST04P2  
 1: 暗褐色。LB (2 cm) 20%黒粘土B混。  
 2: 暗褐色。LB (5 cm) 50%以上混。  
 3: 黒褐色。LB (2~3 cm) 30%混。炭少混。  
 4: 黒褐色。LB (7 cm) 僅混。

ST04P3  
 1: 暗褐色。LB (1 cm) 少混。炭散在。  
 2: 暗褐色。LB (3~5 cm) 25%混。黒粘土B少混。  
 3: 暗褐色。LB (5~8 cm) 50%以上混。

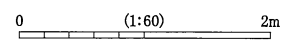

ST05(ⅢI 04, 05, 09, 10)

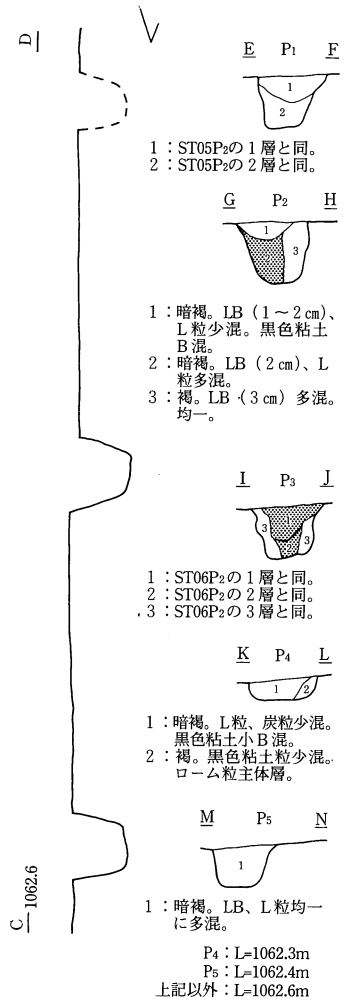
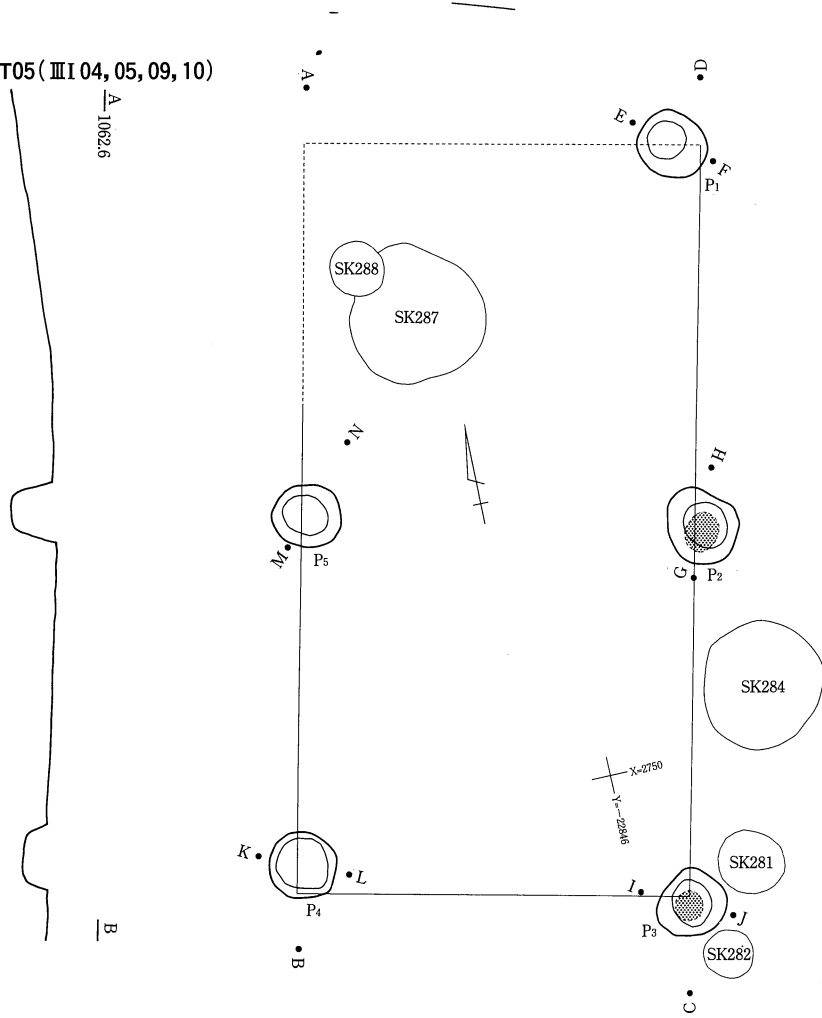

ST09(ⅣK02)

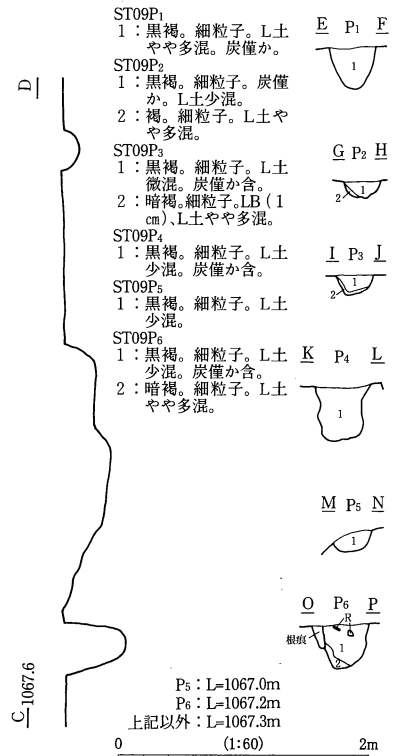
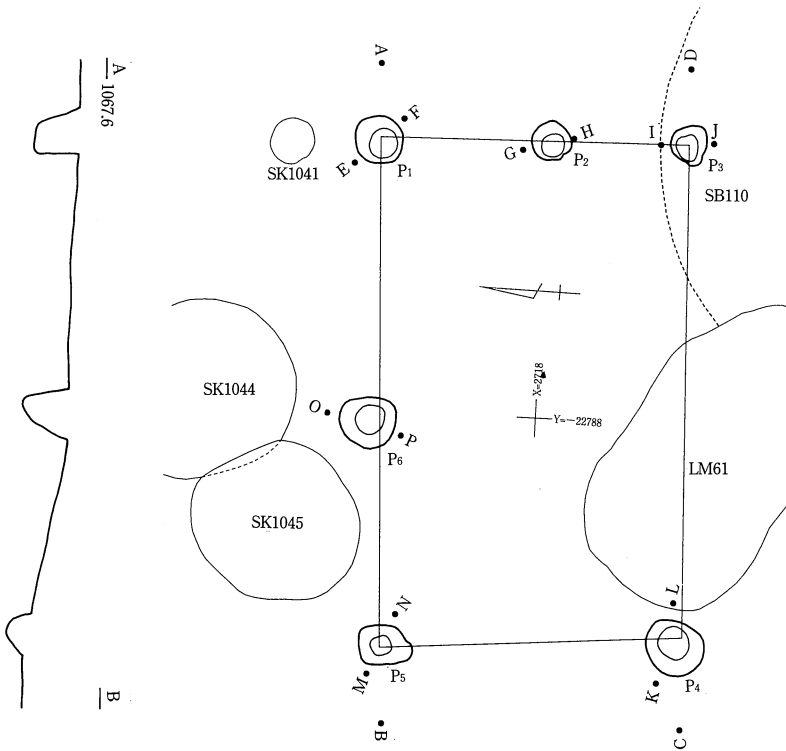

ST06・07・08 (Ⅲ14, 15, 19, 20)

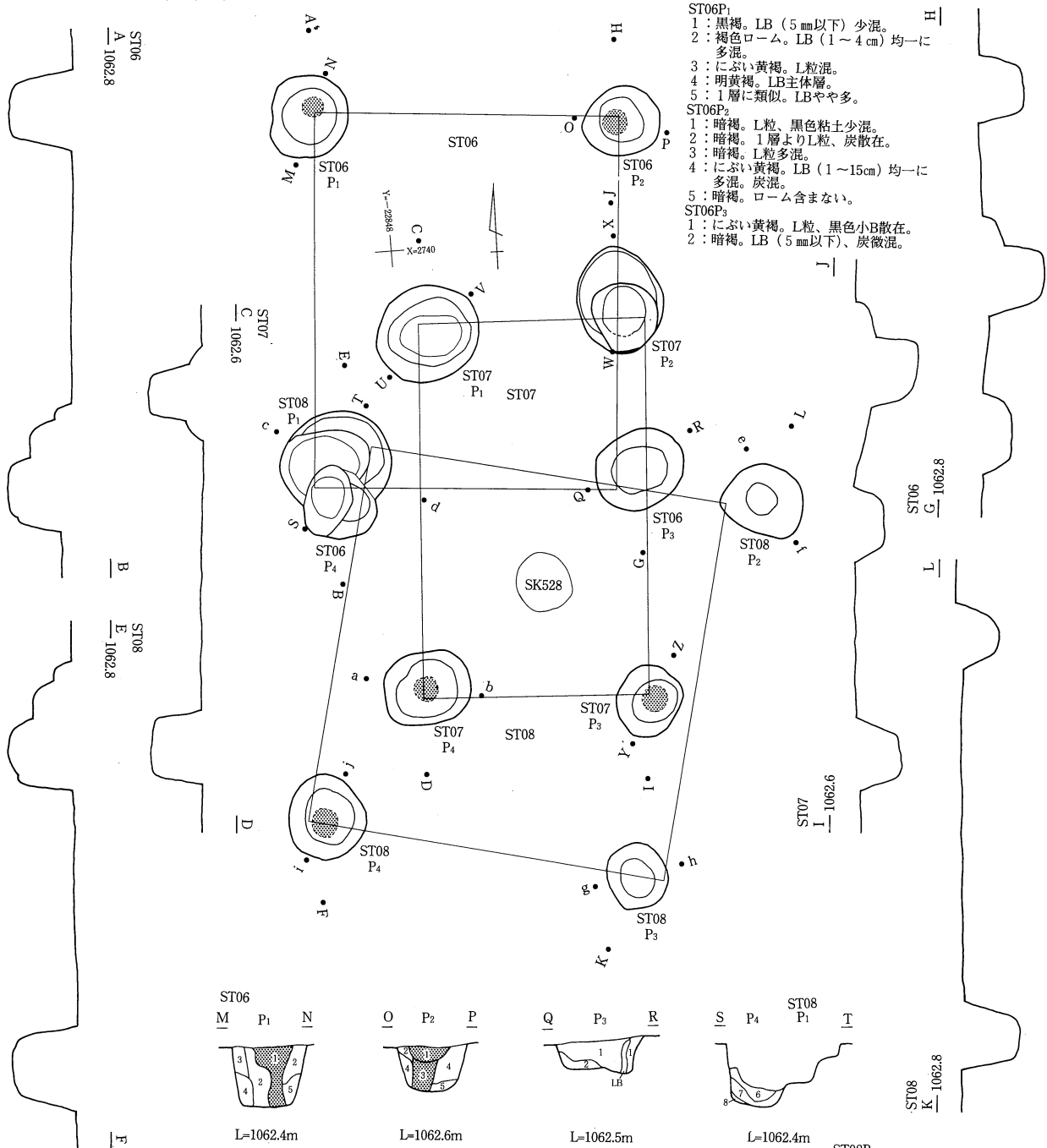

- ST06P<sub>1</sub>  
 1: 暗褐。LB (5mm以下) 少混。  
 2: 褐色ローム。LB (1~4cm) 均一に多混。  
 3: にぶい黄褐。L粒混。  
 4: 明黄褐。LB主体層。  
 5: 1層に類似。LBやや多。
- ST06P<sub>2</sub>  
 1: 暗褐。L粒、黒色粘土少混。  
 2: 暗褐。1層よりL粒、炭散在。  
 3: 暗褐。L粒多混。  
 4: にぶい黄褐。LB (1~15cm) 均一に多混。炭混。  
 5: 暗褐。ローム含まない。
- ST06P<sub>3</sub>  
 1: にぶい黄褐。L粒、黒色小B散在。  
 2: 暗褐。LB (5mm以下)、炭微混。

- ST06P<sub>4</sub>  
 6: 暗褐。LB、L粒散在。  
 7: 暗褐。LB均一に多混。  
 8: ロームブロック主体層
- ST07P<sub>1</sub>  
 1: 暗褐。LB (3cm)、炭少混。  
 2: 明黄褐ロームと暗褐混。LB (2~3cm) 均一に多混。
- ST07P<sub>2</sub>  
 1: 暗褐。L粒、黒色粘土B混。  
 2: 明黄褐ロームブロック主体層。  
 3: 暗褐。LB (1cm) L粒少混。  
 4: ST07P<sub>1</sub>の2層と同。
- ST07P<sub>3</sub>  
 1: ST08P<sub>4</sub>の4層と同。  
 2: 褐。LB (3cm) 多混。黒色粘土ブロック混。  
 3: 黄褐LB主体層。暗褐、黒色粘土散在。  
 4: 褐。LB少。L粒散在。
- ST07P<sub>4</sub>  
 1: ST08P<sub>4</sub>の4層と同。  
 2: にぶい黄褐。LB (1.5cm) 散在。  
 3: ST07P<sub>3</sub>の2層と同。  
 4: ST07P<sub>3</sub>の4層と同。

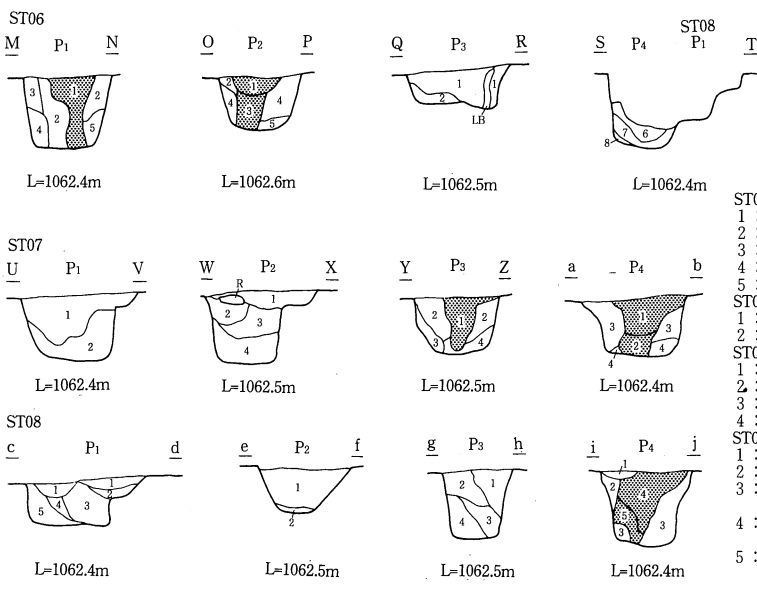

- ST08P<sub>1</sub>  
 1: 褐。L粒、炭粒散在。  
 2: 明黄褐L、LB、黒色粘土混。  
 3: 明黄褐L主体層。黒色土B混。  
 4: 暗褐。L粒少混。  
 5: 暗褐。L粒黒色小B散在。炭混。
- ST08P<sub>2</sub>  
 1: 褐。LB (1~2cm) 多混。  
 2: ST07P<sub>3</sub>の4層と同。
- ST08P<sub>3</sub>  
 1: ST07P<sub>3</sub>の2層と同。  
 2: 暗褐。L粒、LB、炭少混。  
 3: 褐。LB多混。1層に比して少。  
 4: ST07P<sub>3</sub>の4層と同。
- ST08P<sub>4</sub>  
 1: 暗褐。L粒微混。  
 2: にぶい黄褐。LB主体層。  
 3: 褐。LB (1~4cm) 均一に多混。炭散在。  
 4: 暗褐。LB (0.5~1cm)、L粒少混。黒色粘土ブロック散在。  
 5: 暗褐。4層に比してLB少混。L粒混。

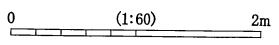

ST10(IVL05)

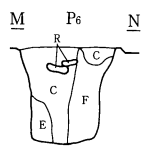
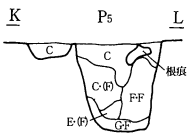
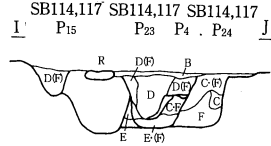
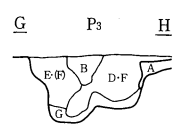
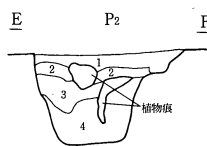
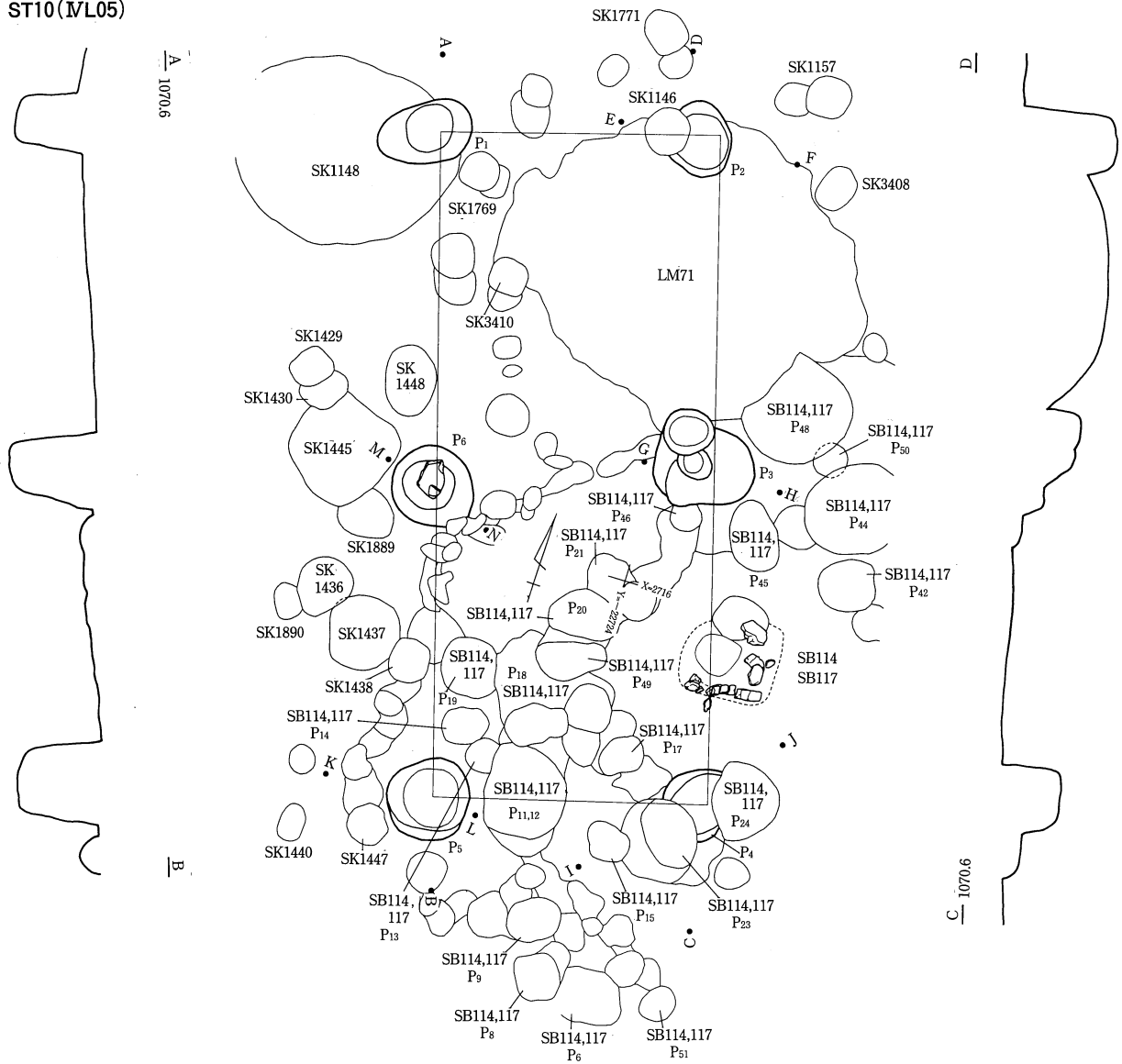

ST10P2  
 1 : にぶい黄褐。粘性シルト。L粒散在。均質。  
 2 : にぶい黄橙。粘性シルト。L (1~2 cm) 多混。  
 3 : 灰黄褐。粘性シルト。L少混。均質。  
 4 : にぶい黄橙。粘性シルト。LB (10cm) 主体。  
 P3 P4 P5 P6は土層記号参照。

P2・6 : L=1070.3m  
 P3・5 : L=1070.4m  
 P4 : L=1070.5m

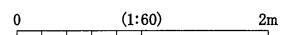



ST11 (IVG25, H01, L05, M01)

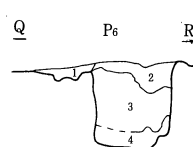
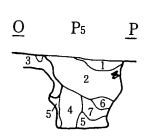
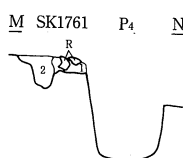
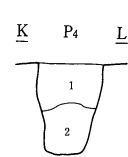
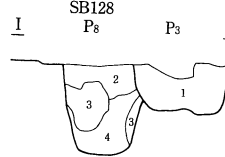
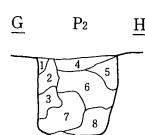
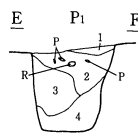
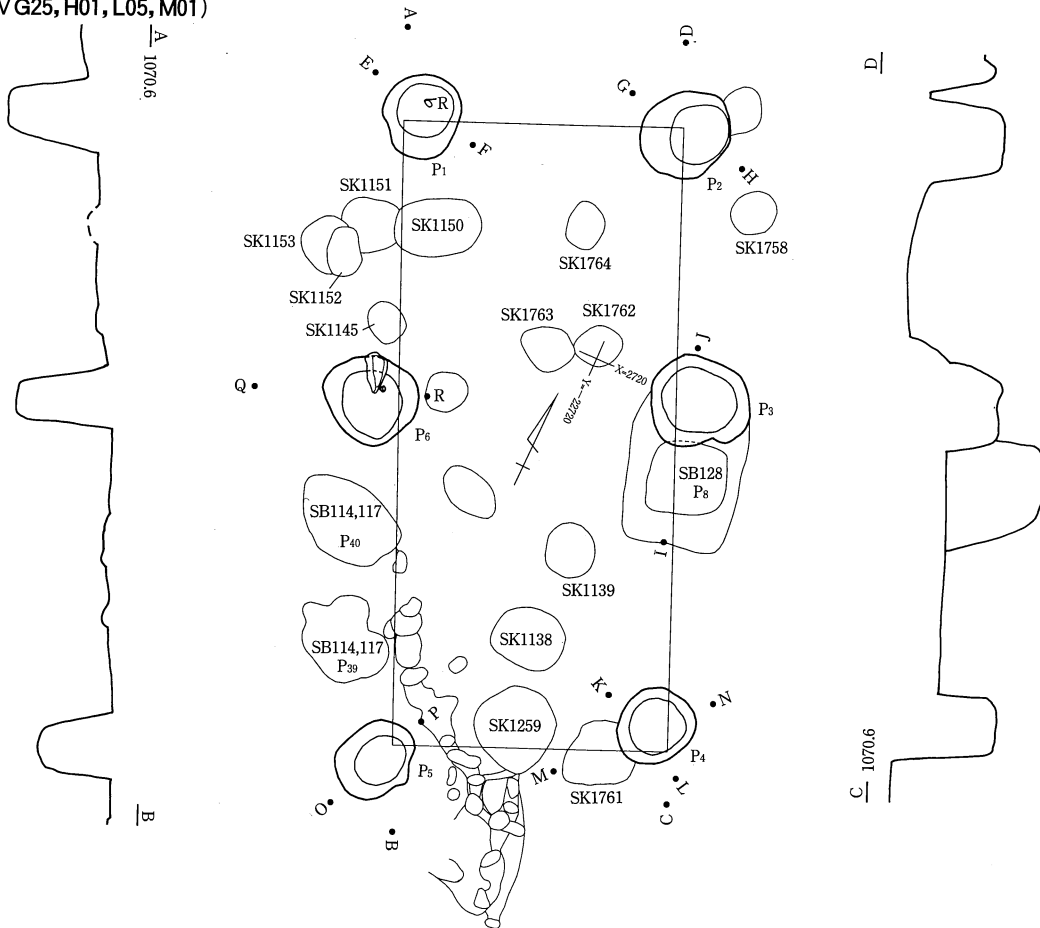

ST11P1

- 1 : B、LB多混。
- 2 : C・(F)、LB多混。
- 3 : E・(F)、LB多混。
- 4 : G・(F)、LB多混。

ST11P2

- 1 : A
- 2 : F
- 3 : F、LB (5cm) で占められている。
- 4 : B
- 5 : C
- 6 : C・F+C・Eより大LB多混。
- 7 : F
- 8 : E・F+C・Eより大LB多混。

ST11P3

- 1 : F・F
- 2 : C・(F)
- 3 : G+(F)
- 4 : G

ST11P4

- 1 : F
- 2 : F・F

SK1761

- 1 : C
- 2 : C・(F)

ST11P5

- 1 : B、炭微混。
- 2 : C・(F)
- 3 : A
- 4 : F
- 5 : G
- 6 : (E)・F、L粒多混。
- 7 : E・F

ST11P6

- 1 : A
- 2 : B
- 3 : C・F、Cに比して大LB多混。
- 4 : E

- P1 : L=1070.3m
- P2 : L=1070.4m
- P3 : L=1070.2m
- P4 : L=1070.6m
- P5・6 : L=1070.5m

0 (1:60) 2m

ST12(IVL22, 23)

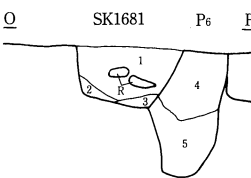
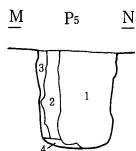
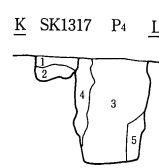
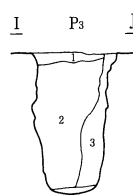
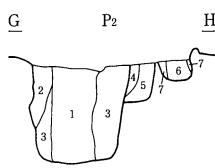
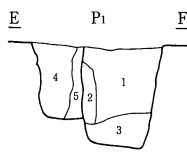
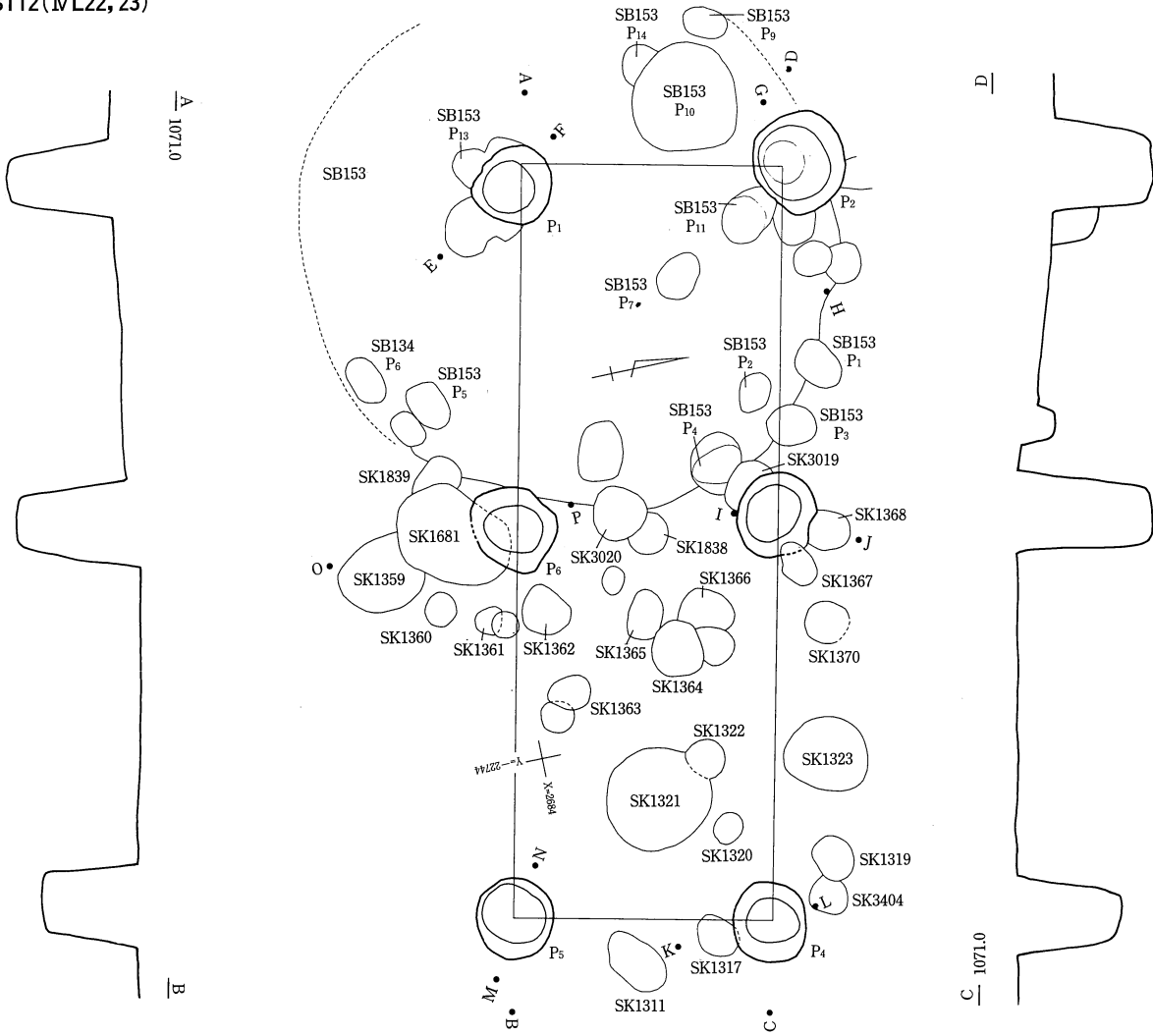

ST12P<sub>1</sub>  
 1 : 黒褐。細粒子。L土やや多混。LB (1 cm 前後) 僅か混。炭、F粒少量含。  
 2 : 黒褐。細粒子。L、LB (3 cm 前後) 多混。  
 3 : 黒褐。細粒子。L少混。  
 4 : 黒褐。細粒子。L、LB (2 cm 前後) 少混。炭僅か含。  
 5 : 黒褐。細粒子。Lやや多混。炭僅か含。  
 ST12P<sub>2</sub>  
 1 : 黒褐。ST12P<sub>1</sub>の1層に類似。F粒はなし。

2 : 黒褐。細粒子。L少混。炭僅か含。  
 3 : 黒褐。細粒子。L、LB (2 cm 前後) 多混。炭僅か含。  
 4 : 黒褐。細粒子。L多混。  
 5 : 黒褐。細粒子。Lやや多混。  
 6 : 黒褐。細粒子。L少混。  
 7 : 黒褐。細粒子。Lやや多混。  
 ST12P<sub>3</sub>  
 1 : B、炭僅か含。  
 2 : F、炭僅か含。

3 : C、炭僅か含。  
 4 : G  
 ST12P<sub>4</sub>  
 1 : D  
 2 : C  
 3 : F、炭少含。  
 4 : F・F、LB (10cm) 混。炭僅か含。  
 5 : F・F 4層に比して混入物少。  
 ST12P<sub>5</sub>  
 1 : F、炭僅か含。  
 2 : F・F・F  
 3 : C  
 4 : 褐。細粒子。Lやや多混。  
 ST12P<sub>6</sub>  
 1 : C、炭少混。F粒僅か含。  
 2 : G、炭僅か含。  
 3 : C  
 4 : C、炭僅か含。Lやや多混。  
 5 : F・F、炭僅か含。

P<sub>1</sub> : L=1070.8m  
 P<sub>2</sub> : L=1070.9m  
 上記以外 : L=1071.1m

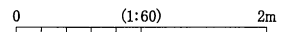

ST13(IVL22, Q02)

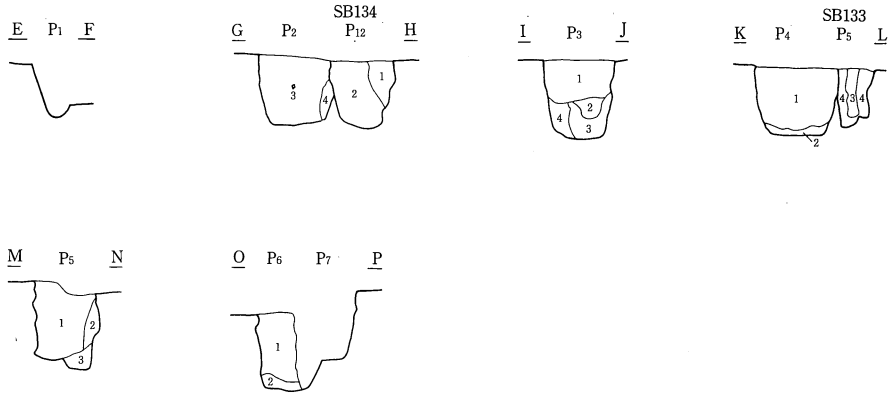
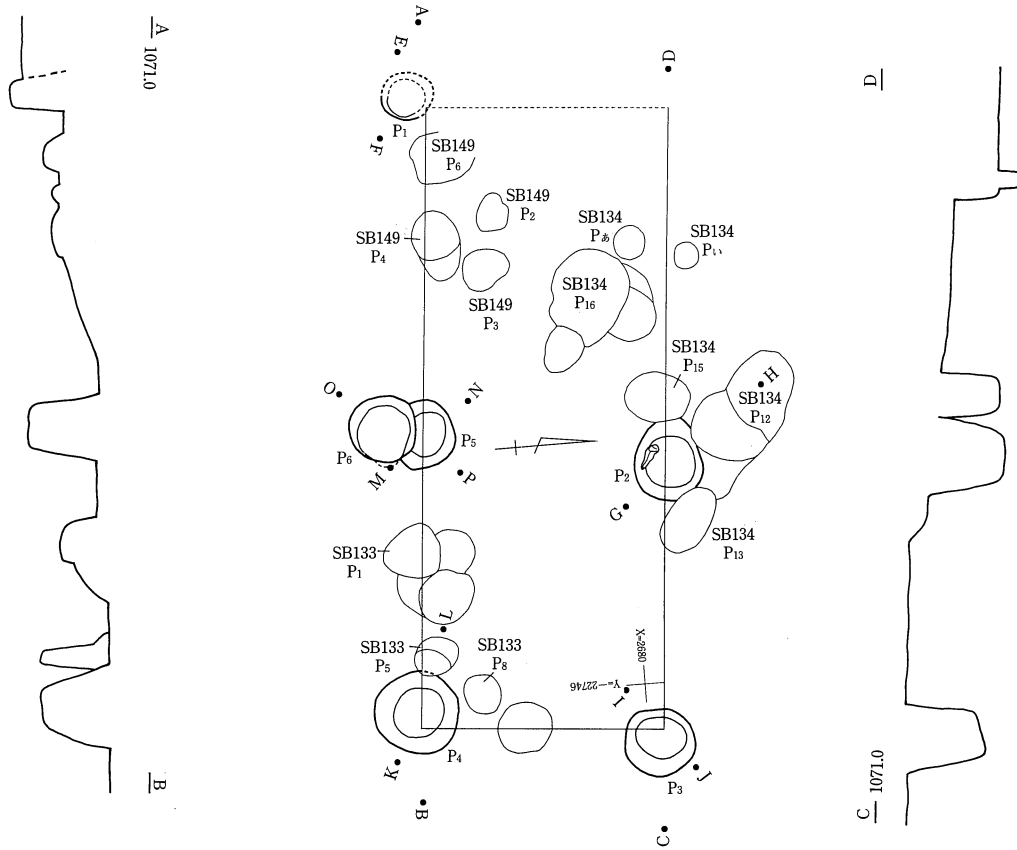

- ST13P<sub>2</sub>  
 1: 黒褐。細粒子。L、炭少混。  
 2: 黒褐。細粒子。Lやや多混。炭僅か含。  
 3: 黒褐。細粒子。Lやや多混。炭僅か含。LB(1~4cm)少混。  
 4: 黒褐。細粒子。L、LB(1cm前後)多混。
- ST13P<sub>3</sub>  
 1: F、炭僅か含。  
 2: F1層に比して炭少。  
 3: C  
 4: C、L多混。
- ST13P<sub>4</sub>  
 1: 黒褐。細粒子。Lやや多混。炭やや多含。  
 2: 黒褐。細粒子。L少混。  
 3: 黒褐。細粒子。L多混。  
 4: 黒褐。細粒子。L少混。炭僅か含。
- ST13P<sub>5</sub>  
 1: 黒褐。細粒子。Lやや多混。LB(1~4cm)、炭少混。  
 2: 黒褐。細粒子。L、LB(1cm前後)やや多混。  
 3: にぶい黄褐。細粒子。L多混。
- ST13P<sub>6</sub>  
 1: 黒褐。細粒子。L、LB(2cm前後)やや多混。  
 2: 黒褐。細粒子。L、LB(1cm前後)少混。1層に比して明るい。

P<sub>1</sub>: L=1070.7m  
 P<sub>2</sub>: L=1070.9m  
 P<sub>5</sub>: L=1071.0m  
 上記以外: L=1071.1m

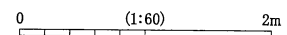

SX01 (IV A21)

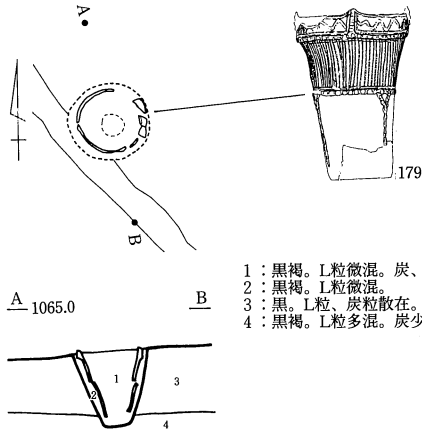

- 1: 黒褐。L粒微混。炭、炭粒少散在。
- 2: 黒褐。L粒微混。
- 3: 黒、L粒、炭粒散在。白色粒子、灰色礫微混。
- 4: 黒褐。L粒多混。炭少混。(3層よりL粒子粗)

SX03 (III J12)

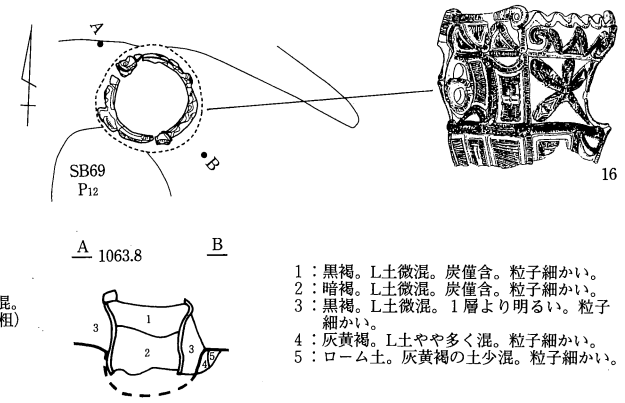

- 1: 黒褐。L土微混。炭僅含。粒子細かい。
- 2: 暗褐。L土微混。炭僅含。粒子細かい。
- 3: 黒褐。L土微混。1層より明るい。粒子細かい。
- 4: 灰黄褐。L土やや多く混。粒子細かい。
- 5: ローム土。灰黄褐の土少混。粒子細かい。

UM01 (IV L09)

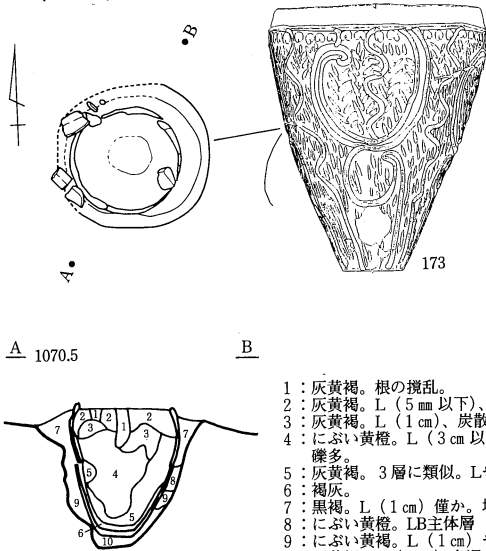

- 1: 灰黄褐。根の攪乱。
- 2: 灰黄褐。L (5 mm 以下)、炭有。
- 3: 灰黄褐。L (1 cm)、炭散在。
- 4: にぶい黄橙。L (3 cm 以下) 60%。礫多。
- 5: 灰黄褐。3層に類似。Lやや少。
- 6: 褐灰。
- 7: 黒褐。L (1 cm) 僅か。均質。
- 8: にぶい黄橙。LB主体層
- 9: にぶい黄褐。L (1 cm) やや散在。
- 10: 灰黄褐。L (1 cm) 多混。

UM02 (IV L13)

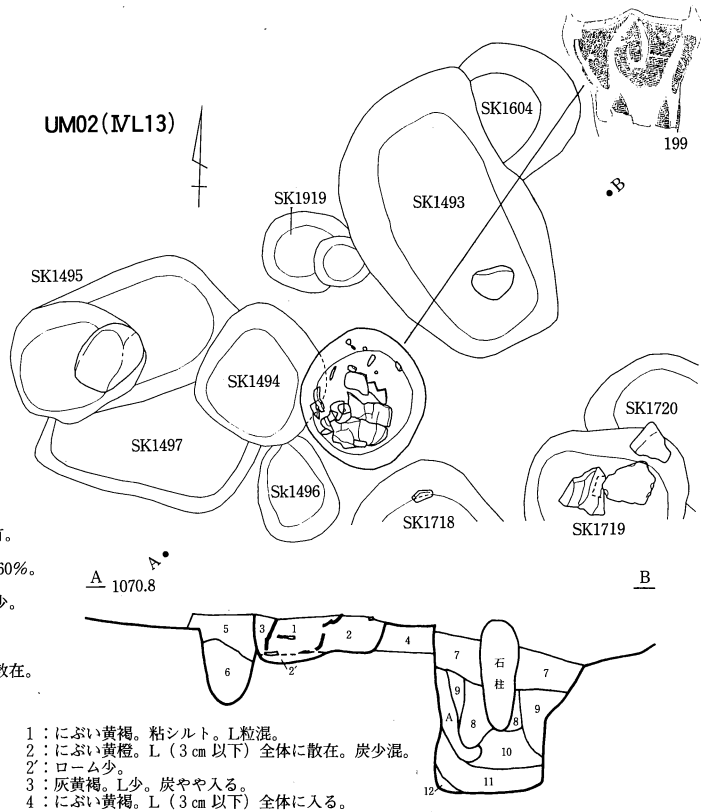

- 1: にぶい黄褐。粘シルト。L粒混。
- 2: にぶい黄橙。L (3 cm 以下) 全体に散在。炭少混。
- 2': ローム少。
- 3: 灰黄褐。L少。炭やや入る。
- 4: にぶい黄褐。L (3 cm 以下) 全体に入る。

UM05 (IV L03, 08)

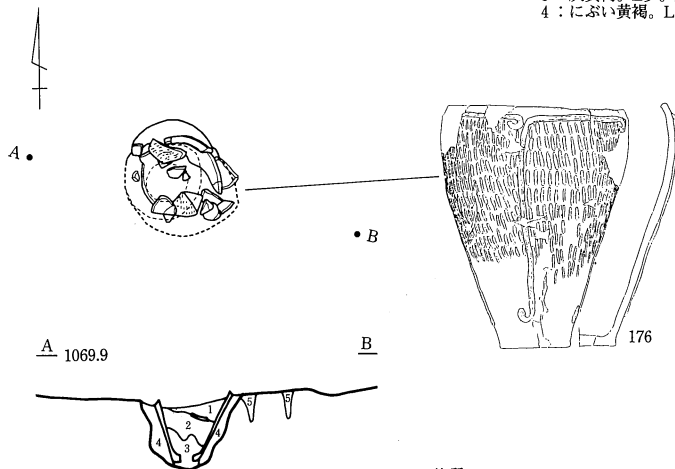

- 1: 均質。
- 2: 2~3 cmのローム主体。
- 3: ローム少。均質。
- 4: L粒やや有。
- 5: 根。

- SK1493
- 7: 褐灰。L少。
- 8: 灰黄褐。L (2 mm 以下) 全体に混。
- 9: にぶい黄褐。L主体50%以上。L (3 cm 以下) 混。
- 10: にぶい黄橙。L主体90%以上。L (5 cm 以下) 混。
- 11: 褐灰。均質。L極少。
- 12: 灰黄褐。L主体70%。L (3 cm 以下) 混。

- SK1496
- 5: 灰黄褐。L (1 mm 以下) 全体に有。
- 6: にぶい黄褐。L (1 cm 以下) 全体に有。

UM06 (IV G10)

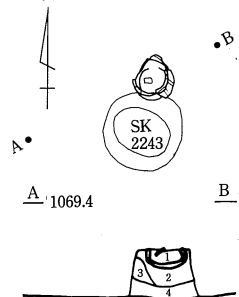

- 1: 黒褐。L粒少混。
- 2: 暗褐。L粒、小LB均一に15%混。
- 3: 暗褐。L粒、黒褐色B少混。
- 4: 暗褐。L粒多混。L粗粒散在。

0 (1:30) 1m

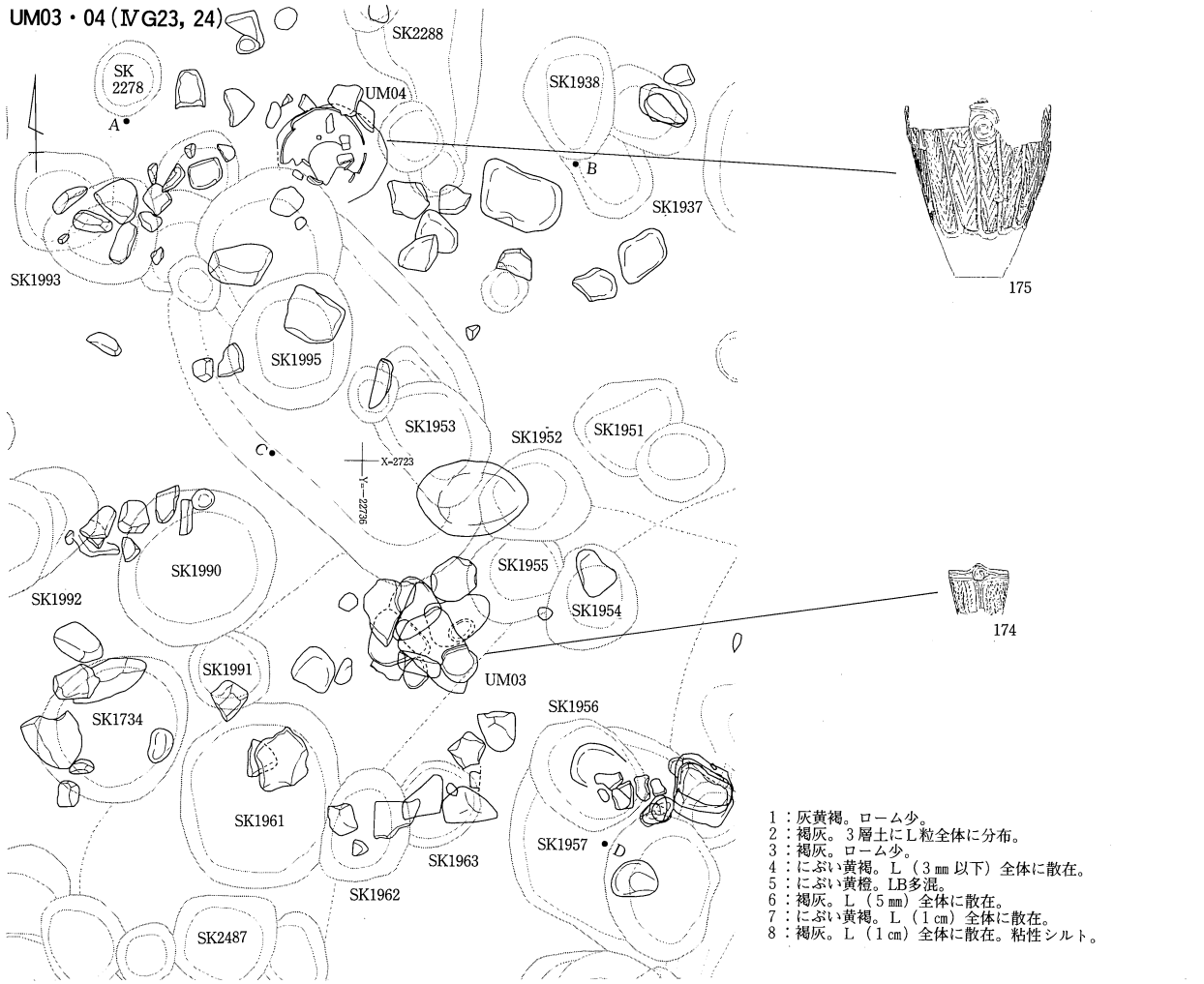

- 1 : 灰黄褐。ローム少。
- 2 : 褐灰。3層土にL粒全体に分布。
- 3 : 褐灰。ローム少。
- 4 : にぶい黄褐。L (3mm以下) 全体に散在。
- 5 : にぶい黄橙。LB多混。
- 6 : 褐灰。L (5mm) 全体に散在。
- 7 : にぶい黄褐。L (1cm) 全体に散在。
- 8 : 褐灰。L (1cm) 全体に散在。粘性シルト。

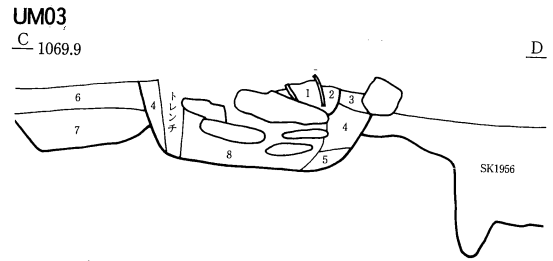
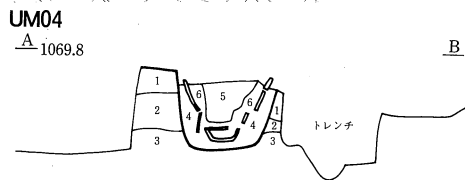

- 1 : 黒褐。均質。
- 2 : 灰黄褐。L (5mm) 僅か。
- 3 : ローム
- 4 : 灰黄褐。L (5mm) 全体に散在。
- 5 : にぶい黄褐色。L (5mm) 少混。炭 (1cm) 散在。
- 6 : 褐灰。L少。均質。

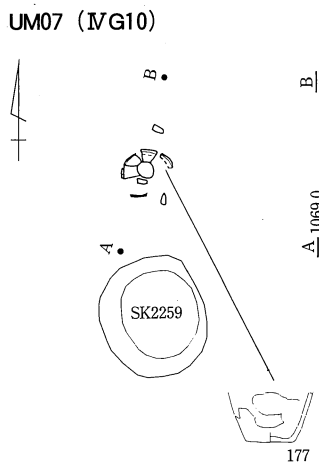

- 1 : 黒褐。L粗粒2%混。炭少混。
- 2 : 黒褐。L粒、L粗粒1層より多く混。黒粘土粗粒混。
- 3 : 暗褐。L粒均一に混。
- 4 : 黒褐。L粒、L粗粒混。黒小LB散在。
- 5 : 暗褐。L粒多混。

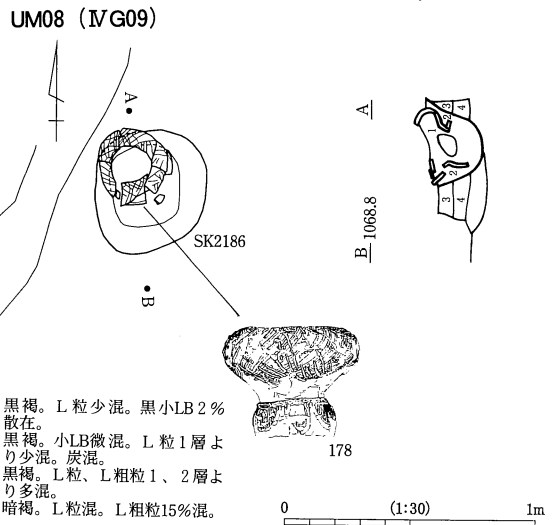

- 1 : 黒褐。L粒少混。黒小LB2%散在。
- 2 : 黒褐。小LB微混。L粒1層より少混。炭混。
- 3 : 黒褐。L粒、L粗粒1、2層より多混。
- 4 : 暗褐。L粒混。L粗粒15%混。

SQ02 (ⅢH05)

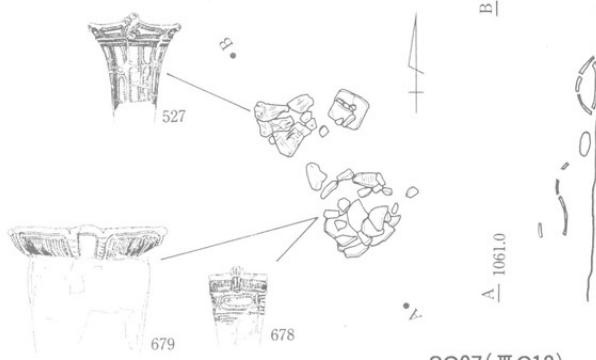

SQ03 (ⅢH09)

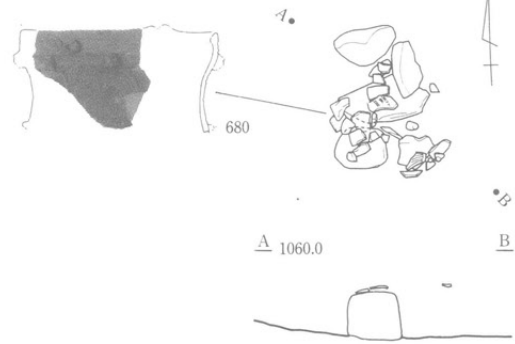

SQ07 (ⅢC18)

SQ04 (ⅢH04)

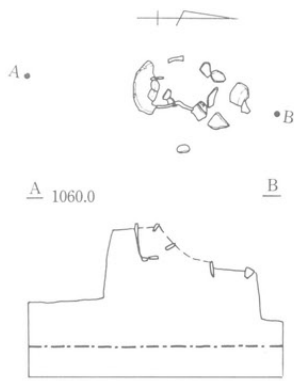

SQ08 (ⅢI08)

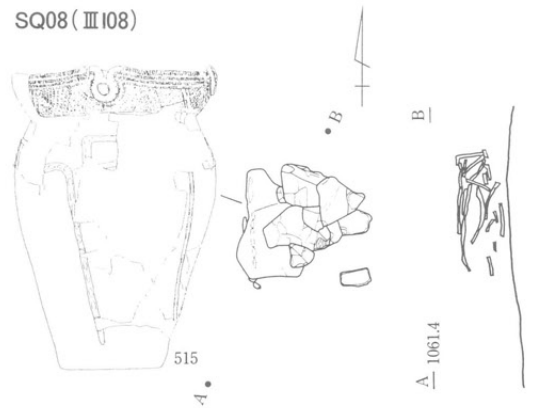

SQ09 (ⅢI03, 08)

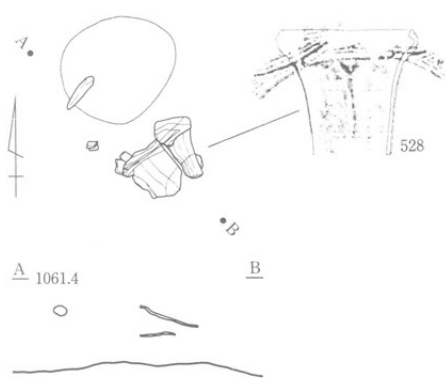

SQ10 (ⅢD23)

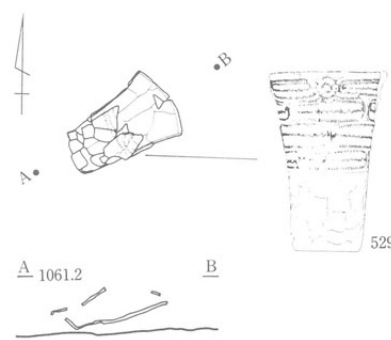

SQ11 (ⅢI07)

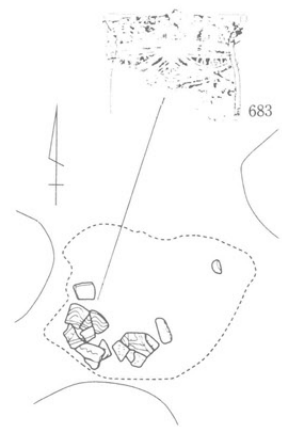

SQ12 (ⅢD23)

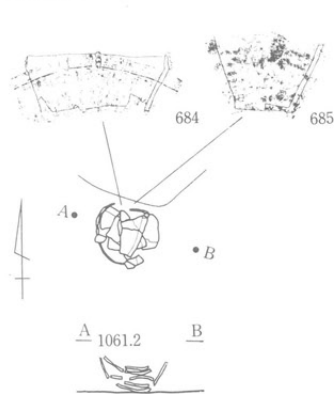

SQ13 (ⅢD23)

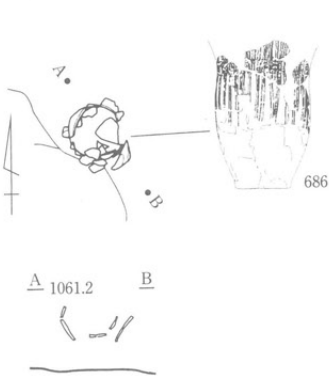

SQ22 (ⅢF17, 18)

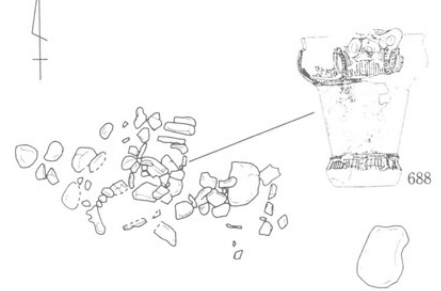

SK01(ⅢH15)

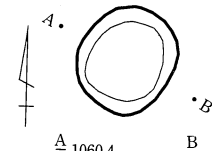

- 1: 褐。炭粒少混。
- 2: 灰黄褐。L粒、LB多混。
- 3: 黑褐。ローム含まない。

SK13(ⅢI02)

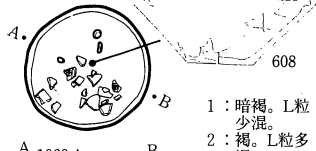

- 1: 暗褐。L粒少混。
- 2: 褐。L粒多混。
- 3: 黄褐~褐。LB主体層。
- 4: 黑褐。LB、L粒散在。
- 5: 灰黄褐。LB(3cm)、L粒多混。

SK23(ⅢD22)



- 1: 褐。L粒散在。
- 2: 暗褐。黑粘土B少混。L粒多混。

SK27(ⅢD21)

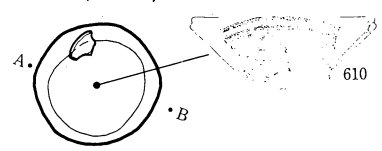

- 1: 黑褐。L粒、炭粒微混。
- 2: 黑褐。1層に比してL粒、LB多混。
- 3: 灰黄褐。L粒多混。LB(1~2cm)少散在。

SK38(ⅢI01, D21)

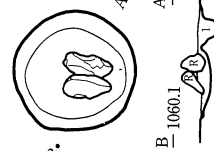

- 1: 褐。LB(2cm) 黑粘土B(2~4cm)混。

SK51(ⅢD17)

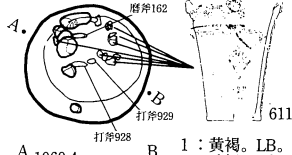

- 1: 黄褐。LB。
- 2: 暗褐。L粒、黒B少混。
- 3: 黑褐。LB、L少混。

SK70・65(ⅢH14, 15)

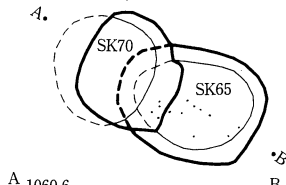

- 1: 黄褐。LB。
- 2: 暗褐。L粒、黒B少混。
- 3: 黑褐。LB、L少混。

SK99・98・97(ⅢH04, 05)

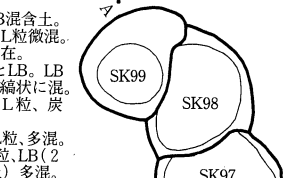

- 1: 黒とLB混合土。
- 2: 黑褐。L粒微混。炭粒散在。
- 3: 暗褐とLB。LBに粘土綿状に混。
- 4: 黑褐。L粒、炭少混。
- 5: 暗褐。L粒、多混。
- 6: 褐。L粒、LB(2cm以上)多混。

SK103(ⅢD16)

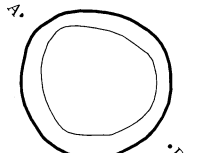

- 1: 暗褐。L粒、炭少混。
- 2: 暗褐。LB少。L散在。炭混。
- 3: 黑褐。L粒、炭混。

SK106(ⅢD16)

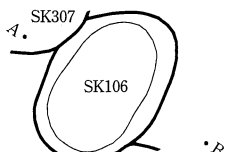

- 1: 暗褐。L粒少混。炭混。
- 2: 黄褐ローム。LB主体。

SK127(ⅢC15)

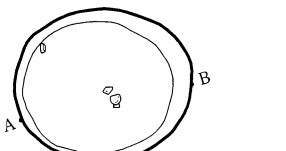

- 1: 黑褐。L粒少混。黒粘土B混。

SK247・180・149(ⅢC10)

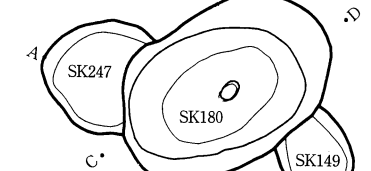

- 1: SK180。1層と同一。
- 2: 褐。LB多。黒粘土B少混。

SK113(ⅢH04)

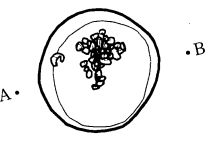

- 1: 暗褐。L粒、LB、黒粘土B混。
- 2: 黄褐ローム。

SK126(ⅢD16)

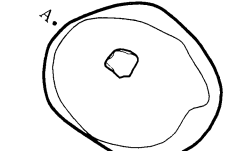

- 1: 暗褐。L粒少混。炭微混。
- 2: 暗褐。L粒、LB混。
- 3: 黄褐ローム主体。

SK174(ⅢC19)

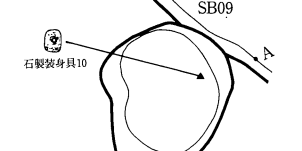

- 1: 暗褐。L粒、LB(1cm以下)均一に混。
- 2: 暗褐。LB(2cm)多混。
- 3: 黑褐。L粒少混。
- 4: 褐。LB多混。暗褐粘土しみに混。炭少散在。

SK151(ⅢH03, 08)

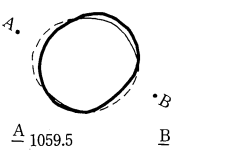

- 1: 暗褐。LB(2cm)混。炭少混。

SK164(ⅢC19, 20)

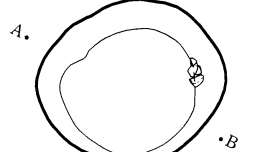

- 1: 暗褐。L粒、LB混。炭散在。
- 2: 黑褐。L粒少混。炭混。

SK194(ⅠX02)



- 1: 黑褐。LB(2~5cm)多混。
- 2: 黑褐。L粒多混。
- 3: 黄褐LB主体層。LB、L粒に2層粘土混。

SK175(ⅢC19, 20)

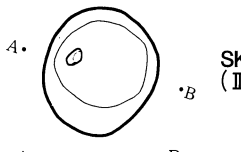

土層注記なし

SK177・178(ⅢC15)

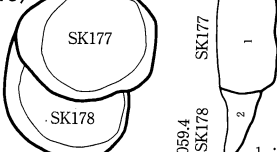

- 1: 暗褐。L粒混。LB少混。炭混。
- 2: 褐。1層に比してL粒少。炭微混。

SK200(ⅢD21)

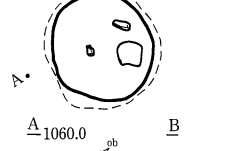

- 1: 暗褐。LB(3~5cm)少混。L粒、炭散在。
- 2: 褐。LB、L粒多混。

0 (1:60) 2m

SK201(ⅢH01)

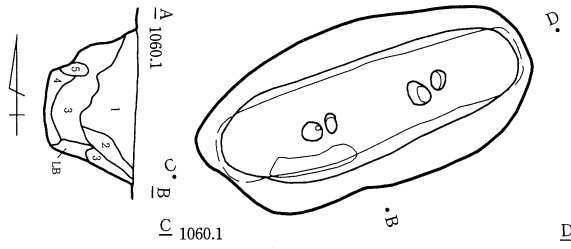

- 1: 黒褐。L粒、炭粒、黒粘土B散在。
- 2: 褐。3層と同。Lは少。
- 3: にぶい黄褐ローム。L粒、LB主体。暗褐粘土混。
- 4: 灰黄褐。LB少混。
- 5: LB

①~④: LB(2cm)と黒B(2cm)混。  
①②④LB多混。

SK213(ⅢB25)

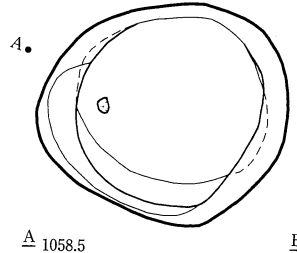

- 1: 黒褐。L粒少混。黒粘土B、炭混。
- 2: 暗褐。L粒、LB(0.5~1.5cm)混。
- 3: 黒褐。L粒少混。
- 4: 褐。L粒、LB主体。
- 5: 暗褐。L粒、小LB少混。

SK214(ⅢB20, C16)

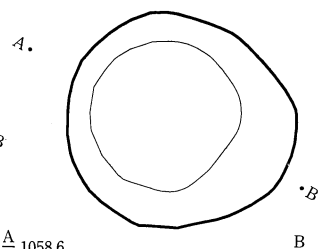

- 1: 黒褐。L粒、炭少混。炭B混。
- 2: 暗褐。L粒少混。F粒微混。
- 3: 灰黄褐。L粒多混。炭少混。
- 4: 暗褐。L粒微混。
- 5: 褐。L粒、LB(2cm以下)多混。
- 6: 黒褐。L粒微混。

SK215(ⅢC16)

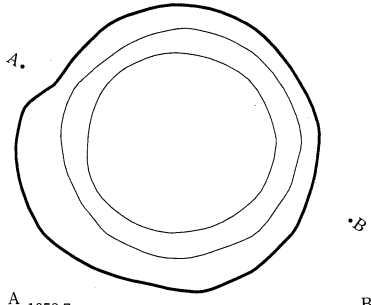

- 1: 黒褐。LB(5mm以下)少混。炭、黒粘土B混。
- 2: 暗褐。L粒多混。大LB少混。炭少混。
- 3: 暗褐。L粒多混。
- 4: 褐色ローム。LB(2cm以下)、L粒主体。
- 5: 暗褐。ロームを含まない層。

SK223・222(ⅢC12)

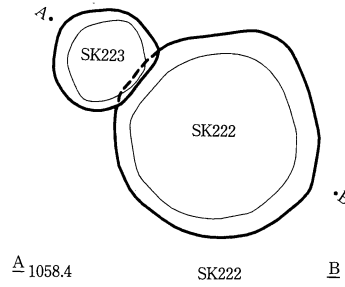

- 1: 暗褐。炭少混。
- 2: 褐。L粒、炭混。
- 3: 黒褐。
- 4: 褐色ローム。
- 5: 黒褐。

SK231(ⅢD21)

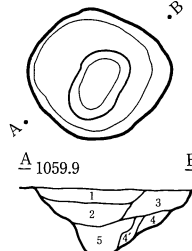

- 1: 暗褐。L粒少混。LB、黒粘土B多混。
- 2: 褐。LB、黒粘土B少散在。
- 3: 褐。LB、黒粘土B少散在。
- 4: 黄褐LB主体層。褐粘土B縞状に混。
- 5: 黄褐LB主体層。暗褐粘土ブロックで混。
- 6: 黄褐LBと褐色の混在層。

SK235(ⅢC18-19)

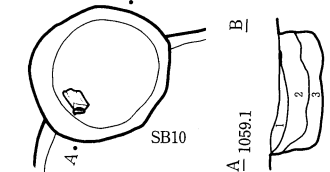

- 1: 黒褐。L粒微量混。
- 2: にぶい黄褐。L粒多混。
- 3: 暗褐。L粒微量混。

SK239・238・237(ⅢC06, 11)

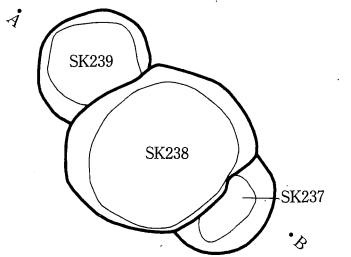

- 1: 暗褐。L粒少混。黒色粘土B混。
- 2: 黒褐。L粒微量混。
- 3: 暗褐。1層に比して粒少。
- 4: 暗褐。L粒、LB(5mm)均一に多混。
- 5: 褐。L粒多混。
- 6: 褐。L粒、LB多混。
- 7: 黄褐色ローム主体層。
- 8: 黒褐。
- 9: LBに暗褐粘土混在。
- 10: 褐。L粒、LB均一に散在。

SK242(ⅠW09, 14)

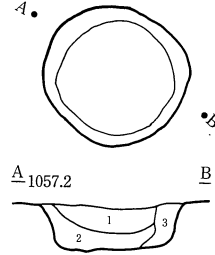

- 1: 黒褐。L粒少混。炭混。
- 2: 暗褐。L粒散在。
- 3: 褐。L粒多混。小LB少混。

SK284(ⅢI10)

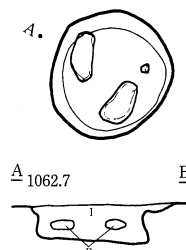

- 1: 黒褐。L粒少散在。

SK288・287(ⅢI05)

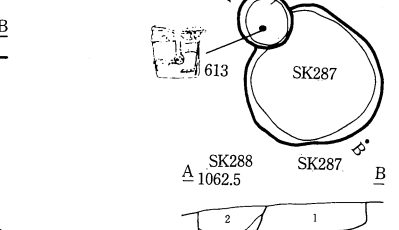

- 1: 黒褐。L粒微量散在。
- 2: 暗褐。L粒、炭微量混。
- 3: 暗褐。LB(1cm)少混。

SK351(ⅢI08)

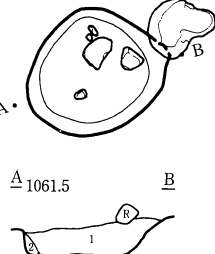

- 1: 黒褐。L粒少混。LB(5mm)20%混。
- 2: 褐。L粒散在。

SK347(ⅢI08)

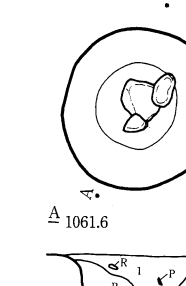

- 1: 黒褐。L粒少混。
- 2: 黒褐。LB(1cm)20%混。L粒、炭少混。
- 3: 暗褐。LB(2~3cm)50%以上均一に混入。

SK352(ⅢI03, 08)

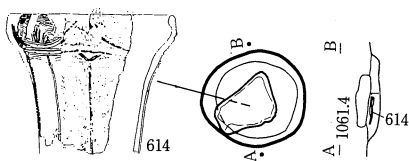

- 1: 黒褐。L粒、炭粒少混。

SK395(ⅢI03)

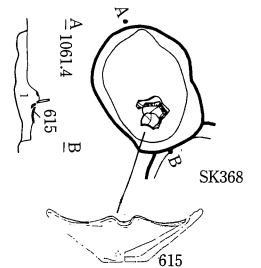

- 1: 暗褐。L粒多混。黒粘土少混。

0 (1:60) 2m



SK399 (ⅢI03)

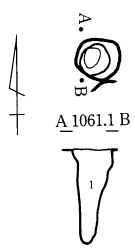

1: 暗褐。L粒少混。

SK417 (ⅢD23, I03)

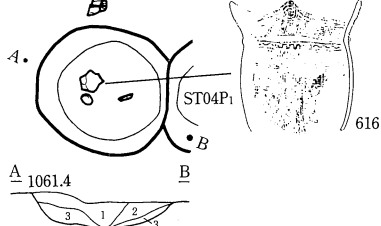

1: 黒褐。L粒、LB、黒粘土B混。  
2: 暗褐。L粒、LB (1cm) 50%混。  
3: 褐。L粒多混。

SK423 (ⅢI07)

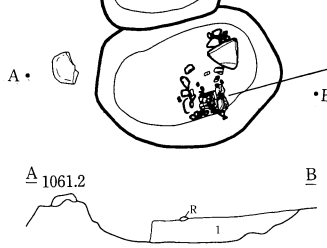

1: 黒褐。L粒、LB10%混。炭粒微量混。

SK478 (ⅢE13)

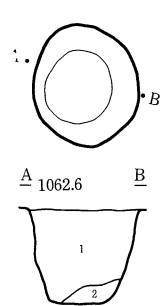

1: 黒褐。L粒微量。LB僅か。  
2: 暗褐。LB (2cm) 40%多混。

SK451・450 (ⅢD23, 24)

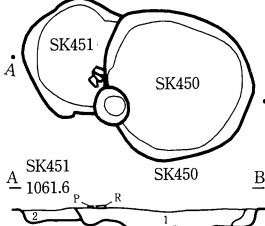

1: 黒褐。L粒、炭粒少混。  
2: 黒褐。L粒混。  
3: 褐。L粒多混。黒粘土少混。

SK516 (ⅣR11)

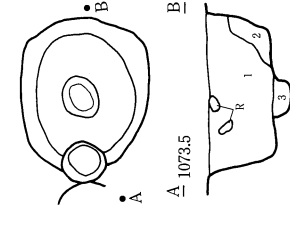

1: 暗褐。L粒、炭粒、黒粘土小B混。  
2: にふい黄褐。L粒、LB多混。  
3: 暗褐。L粒混。

SK517 (ⅣR11)

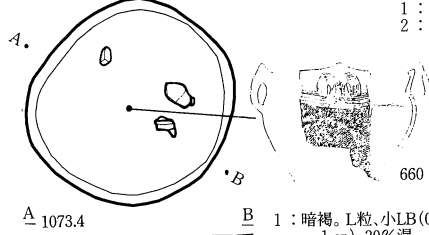

1: 暗褐。L粒、小LB (0.5~1cm) 30%混。黒色粘土多混。  
2: 褐色、ローム。LB主体層。炭粒散在。  
3: 褐。小LB15%混。  
4: 暗褐。L粒、炭粒混。

SK541 (ⅣQ04, 09)

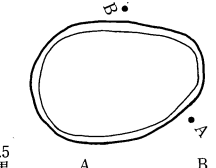

1: 暗褐。L粒多混。黒色粘土混。  
2: 褐、LB多混。

SK542 (ⅣQ05)

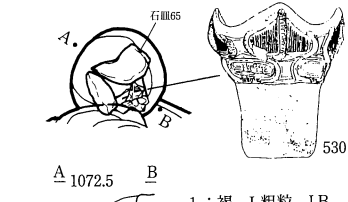

1: 褐。L粗粒、LB散在。礫多混。

SK546 (ⅣF21)

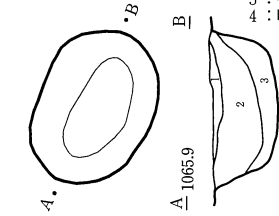

1: 黒褐。小LB (5mm以下) 7%混。炭散在。  
2: 黒褐。小LB (5mm以下)、LB (1cm) 多量40%混。L粒混。  
3: 黒褐。LB (1~4cm) 10%混。炭散在。礫粒少混。

SK559 (ⅢJ15, 20)

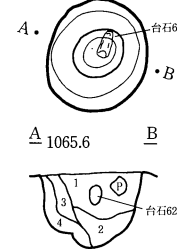

1: 黒褐。L粒20%混。黒粘土小B少散在。L粗粒均一に散在。  
2: 黒褐。小LB微量混。炭微量混。

SK565・566 (ⅣF11)

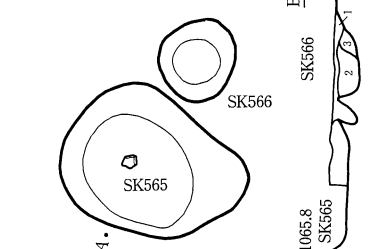

SK565  
1: 黒。L粒微混。  
2: 暗褐。L粒均一に多混。  
SK566  
1: 黒褐。小LB、黒色B少混。  
2: 黒褐。小LB微混。L粒多混。  
3: 暗褐。LB20%混。炭散在。

SK586 (ⅣF11)

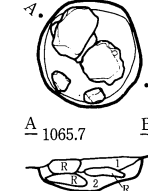

1: 黒褐。小LB、L粒多混。黒色粘土B混。  
2: 暗褐。LB混。礫混入。

SK601 (ⅢI21, 22, N01, 02)

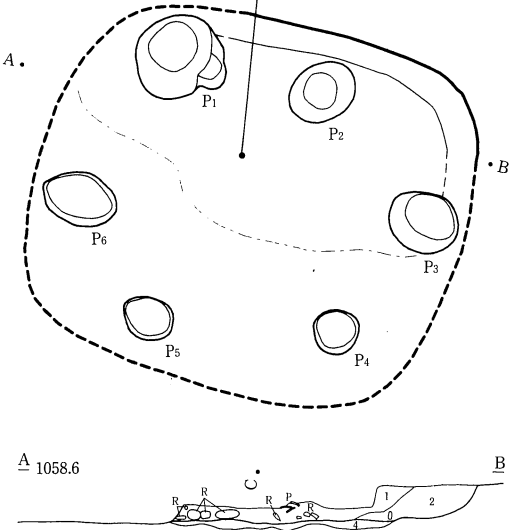

C 1059.3

SK603 (ⅢM03, 04, H23, 24)

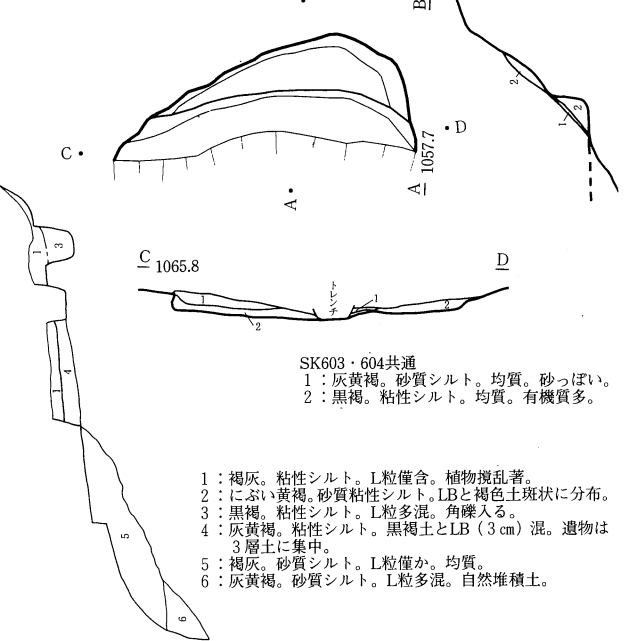

SK603・604共通  
1: 灰黄褐。砂質シルト。均質。砂っぽい。  
2: 黒褐。粘性シルト。均質。有機質多。

1: 褐灰。粘性シルト。L粒僅含。植物攪乱著。  
2: にふい黄褐。砂質粘性シルト。LBと褐色土斑状に分布。  
3: 黒褐。粘性シルト。L粒多混。角礫入る。  
4: 灰黄褐。粘性シルト。黒褐土とLB (3cm) 混。遺物は3層土に集中。  
5: 褐灰。砂質シルト。L粒僅か。均質。  
6: 灰黄褐。砂質シルト。L粒多混。自然堆積土。

0 (1:60) 2m

SK604(ⅢM03)

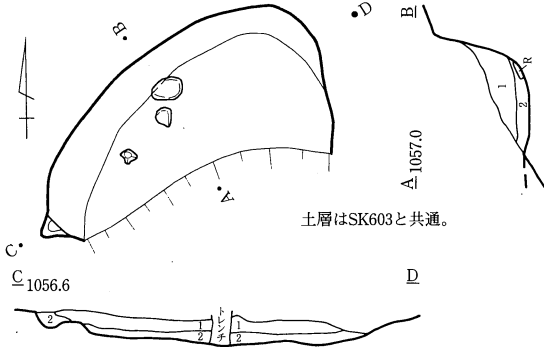

SK605(ⅢH24)

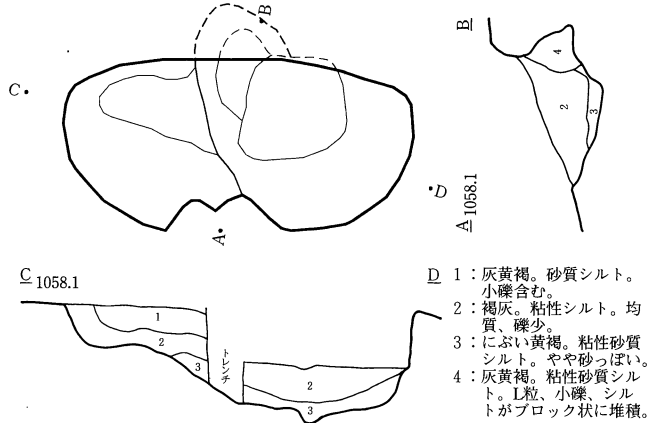

- D 1: 灰黄褐。砂質シルト。小礫含む。
- 2: 褐灰。粘性シルト。均質、礫少。
- 3: にぶい黄褐。粘性砂質シルト。やや砂っぽい。
- 4: 灰黄褐。粘性砂質シルト。L粒、小礫、シルトがブロック状に堆積。

SK610(ⅢG02)

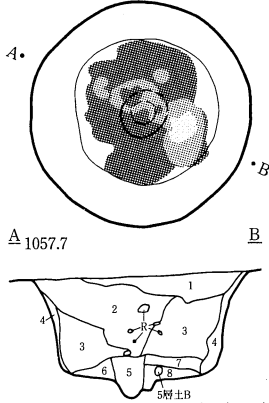

SK612(ⅢG17,18)

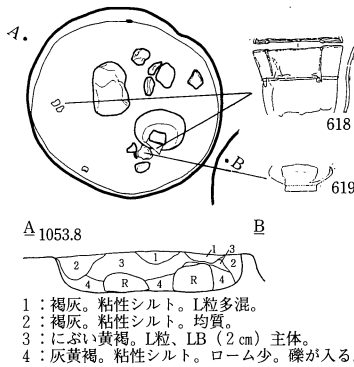

- 1: 褐灰。粘性シルト。L粒多混。
- 2: 褐灰。粘性シルト。均質。
- 3: にぶい黄褐。L粒、LB(2cm)主体。
- 4: 灰黄褐。粘性シルト。ローム少。礫が入る。

SK613(ⅢG17)

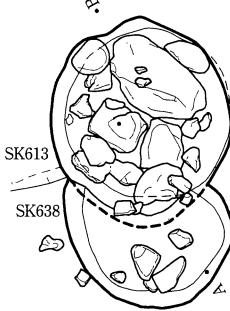

- 1: 灰黄褐。粘性砂質シルト。L粒混。
- 2: 褐灰。粘性砂質シルト。L粒僅か。均質。
- 3: 黒褐。粘性シルト。非常に均質。
- 4: 灰黄褐。粘性砂質シルト。L粒多混。

- 1: 黒褐。砂質シルト。L粒(1cm)僅か散在。均質。
- 2: 褐灰。砂質シルト。1層と同質でローム(1~2cm)角礫多混。
- 3: にぶい黄褐。砂質シルト。L粒、LB主体。短期間の埋戻し土。
- 4: 褐灰。粘性砂質シルト。壁際に堆積。均質。L粒混。
- 5: 褐灰。粘性砂質シルト。FB、LB混。土壤化弱い6~8層と異なる。柱痕か。
- 6: 灰黄褐。粘性シルト。LB(2cm)多混。F、炭B混。
- 7: にぶい黄褐。3層土にF、炭混入。
- 8: 明赤褐。粘性シルト。焼土が火床状に分布。被熱した状況か?

SK615(ⅢG14,15)

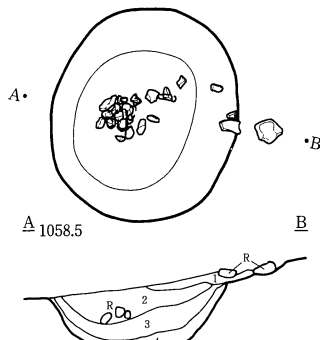

- 1: 褐灰。シルト質土。L粒(1cm)LB、礫混入。
  - 2: にぶい黄褐。粘性シルト。LB(1~2cm)L粒多混。下に礫集積。
  - 3: 褐灰。粘性シルト。均質な黒褐土と2、4層のL土が細層で混入。中央は黒色。
  - 4: 灰黄褐。粘性シルト。LB、L粒主体。
- ※一括埋戻し土。縄文時代以後。

SK616(ⅢA14)

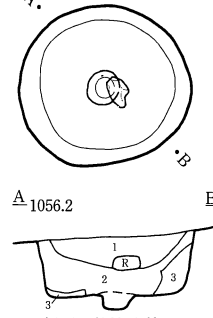

- 1: 褐灰。粘性砂質シルト。L粒僅か。
- 2: 灰黄褐。粘性砂質シルト。L粒1層より多。炭有。
- 3: にぶい黄褐。粘性砂質シルト。LB(1~5cm)多混。

SK618(ⅢG23)

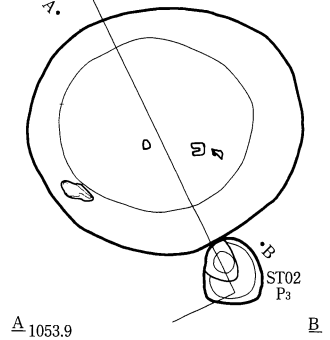

SK621(ⅢH21,22)

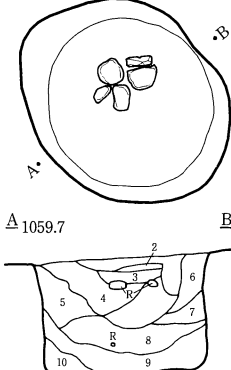

- 1: 暗褐。L粒斑状分布。白色粒子散在。
- 2: にぶい黄褐。粘土小礫。白色粒子、L粒多混。炭散在。
- 3: 褐。白灰、黄灰礫混。礫(5mm)小LB多混。L粗粒均一に混。
- 4: 暗褐。小LB、L粗粒10%混。L粒多混。礫(2~5mm)少混。
- 5: 暗褐。小LB、LB均一に30%多混。L粒多混。白色粒子、褐色礫混。炭散在。
- 6: 褐。小LBと砂礫混在層。LB混。小礫、砂礫多混。
- 7: 灰黄褐。粘土、砂礫層。小LB5%混。L粒多混。砂礫混。
- 8: 暗褐。LB5層より多量に40%混。L粒多混。礫(0.5~2cm)少混。礫(0.5cm以下)砂礫多混。
- 9: 黒褐。小LB10%混。L粒、炭、砂礫混。
- 10: 褐。LB20%混。L粒多混。砂礫、炭散在。

SK622(ⅢH17,22)

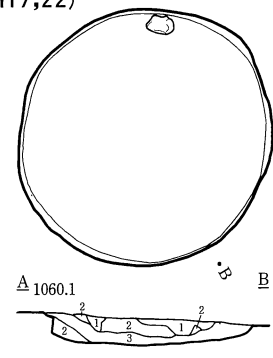

- 1: SK623の1層と同。
- 2: にぶい黄褐、ローム。L粒多混。LB、L粗粒30%混。黒粘土小Bシミ状に散在。
- 3: 褐ローム。細L粒主体。LB20%混。
- 4: 暗褐。L粒多混。LB3%混。L粗粒均一に混。

SK623(ⅢH17,18)

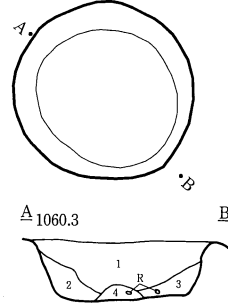

- 1: 暗褐。L粒とLBと黒粘土斑状分布。L粒、L粗粒多混。LB、小LB30%散在。黒粘土B散在。炭少混。
- 2: 暗褐。1層に比して黒粘土土なくLB少。小LB20%混。
- 3: 炭黄褐。L粒均一に多混。小LB3%混。
- 4: 暗褐粘土と黄褐ロームの混在層。小LB40%混。均一に炭、L粗粒混。

- 1: 褐灰。砂質シルト。L粒僅か。
- 2: 黒褐。砂質シルト。均質。
- 3: 黒褐。2層土にL粒分布。
- 4: 灰黄褐。砂質シルト。黄色砂全体に混。
- 5: 褐灰。粘性砂質シルト。4層土混。
- 6: 黒。粘性砂質シルト。L粒混。
- 7: 褐灰。シルト質粘土。壙方に貼った粘土。砂混じりで壁面に厚い。

SK664(ⅢH18)

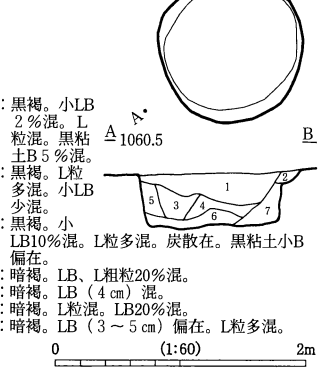

- 1: 黒褐。小LB2%混。L粒混。黒粘土B5%混。
- 2: 黒褐。L粒多混。小LB少混。
- 3: 黒褐。小LB10%混。L粒多混。炭散在。黒粘土小B偏在。
- 4: 暗褐。LB、L粗粒20%混。
- 5: 暗褐。LB(4cm)混。
- 6: 暗褐。L粒混。LB20%混。
- 7: 暗褐。LB(3~5cm)偏在。L粒多混。

SK629・630 (ⅢH17)

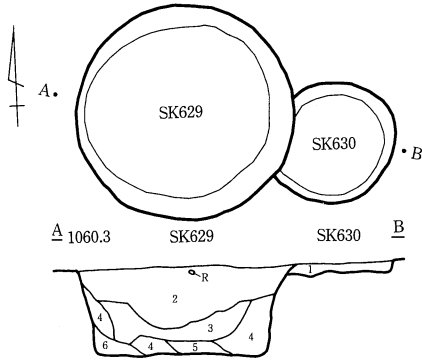

- 1: SK623 1層と同。
- 2: 黒褐。小LB、L粗粒均一に7%混。LB微混。炭散在。
- 3: 黒褐。L粒多混。小LB10%散在。炭、黒粘土B偏在。
- 4: 暗褐。LB、L粗粒40%混。L粒多混。黒粘土B偏在。
- 5: 明黄褐。LB主体。LB内に暗褐粘土斑状に分布。
- 6: 暗褐。LB20%混。L粒多混。

SK665 (ⅢH18)

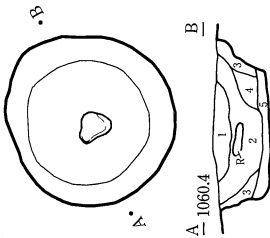

- 1: 黒褐。Lと茶褐粘土。小LB1~3%有。L粒混。
- 2: 黒褐。小LB5%黒粘土B2%混。炭散。
- 3: 暗褐。LB30%、L粒多混。
- 4: 暗褐。LB均一に20%多混。黒粘土B散。
- 5: 黒褐。L粒、小LB均一に20%混。炭散。

SK669 (ⅢH20)

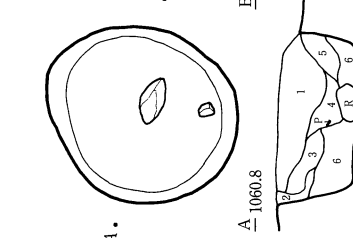

- 1: 黒褐。L粒多混。小LB2%、黒粘土小B3%混。
- 2: 黒。L粗粒散在。
- 3: 暗褐。L粗粒主体。小LB5%混。白色粒子微量混。
- 4: 黒褐。L粒多量。小LB10%混。
- 5: 3層に類似。3層に比して大LB20%混。
- 6: 褐。L粒、L粗粒主体。小LB、褐礫30%混。

SK704 (ⅣF03, 08)

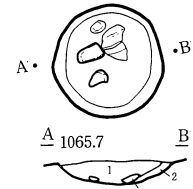

- 1: 黒褐。L粒少散在。炭混入。
- 2: 黒褐。小LB3%少混。

SK680・679 (ⅢG23, L03)

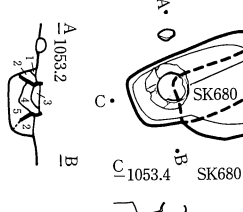

- 1: 灰黄褐・黒褐。粘性シルト。L粒(1~5mm)多混。
- 2: 黒褐。粘性シルト。ローム少。
- 3: 褐灰。粘性シルト。ローム混。
- 4: 黒褐。粘性シルト。ローム少。2層に類似。
- 5: 褐灰。粘性シルト。L(1~3cm)混。

SK736 (ⅣF06)



- 1: 黒褐。L細粒多混。炭混。
- 2: 黒褐。L粒少混。L粗粒偏在。
- 3: 黒褐。LB少量5%混。
- 4: 褐。LB主体層。褐色粘土少混。

SK672 (ⅢH20)

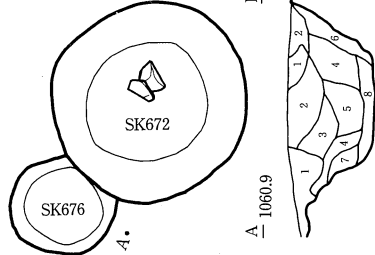

- 1: 黒。粘土。LB整地層。
- 2: 暗褐。L粒、褐色、茶色小礫多混。小LB混。黒粘土小B混。
- 3: 暗褐。小LB20%混。L粒多混。褐色礫小混。
- 4: 黄褐LB主体層。LB、L粗粒主体。黒褐粘土小B斑状に混。
- 5: 暗褐。小LB30%混。白色粒子微混。
- 6: 黒褐。L粒少混。
- 7: 黒褐。LB、白色大礫偏在。L粒混。
- 8: 暗褐。L粒多混。小LB20%混。

SK731・734 (ⅣF06)

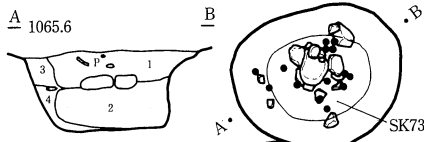

- 1: 黒褐。L粗粒散在。LB微混。炭散在。
- 2: 黒褐。L粒少混。L粗粒散在。
- 3: 暗褐。L粗粒多量。小LB(2mm)多量40%混。
- 4: 暗褐。LB、小LB均一に30%混。L粗粒均一に混。

SK728 (ⅣF07)

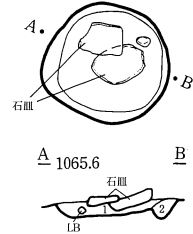

- 1: 暗褐。L粒多混。炭散在。
- 2: 黒褐。L粗粒多混。

SK755 (ⅢJ13)

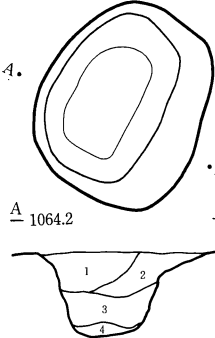

- 1: 黒褐。L粗粒多混。LB(3~5cm)混。炭散在。
- 2: 黒褐。L粒微量(2%)LB混。
- 3: 暗褐。LB2%偏在。L粗粒多混。炭微混。
- 4: 暗褐。小LB2%混。L粒僅か。

SK784 (ⅢJ12)

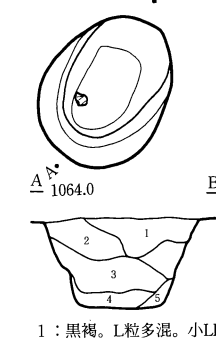

- 1: 黒褐。L粒多混。小LB微混。炭散在。黒粘土小B少散在。
- 2: 黒褐。L粒、L粗粒多量。小LB10%混。黒粘土B散在。
- 3: 黒褐。L粒多量。LB10%混炭散在。(1・2層より多)
- 4: 黒褐。L粒少。LB5%混。黒粘土小B少混。
- 5: 黒褐。L粒微量、ローム含まない層。

SK731

- 1: 黒褐。L粗粒散在。LB微混。炭散在。
- 2: 黒褐。L粒少混。L粗粒散在。
- 3: 暗褐。L粗粒多量。小LB(2mm)多量40%混。
- 4: 暗褐。LB、小LB均一に30%混。L粗粒均一に混。

SK734

- 1: 黒褐。L粗粒、L粒多混。黒粘土B散在。
- 2: 暗褐・明黄褐LB混在層。
- 3: 暗褐。小LB、L粗粒均一に混。
- 4: 黒褐。L粒多量混(1層より少)。小LB少量5%混。
- 5: 黒褐。L粒多混。

SK753 (ⅣF06)



- 1: 黒褐。L細粒・粗粒多混。黒粘土B散在。
- 2: 暗褐。LB、L粗粒多量40%混。黒粘土B少混。
- 3: 暗褐。L粗粒少。黒粘土小B微混。炭散在。
- 4: 暗褐。LB(2~4cm)均一に30%混。
- 5: 褐色ローム主体層。LB、L粗粒主体層に暗褐粘土微混。
- 6: 黒褐。小LB少量5%混。L粗粒多混。炭散在。
- 7: 黒褐。L粒微量。小LB少散在。

SK791 (ⅢJ07)

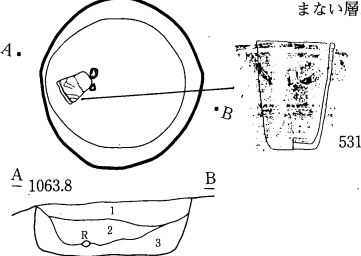

- 1: 黒褐。L粒、LB、炭少混。黒色粘土B散在。
- 2: 黒褐。L粒、炭(5mm)混。
- 3: 黒褐。L粒多。小LB20%混。炭少量散在。

SK803 (ⅢJ22)

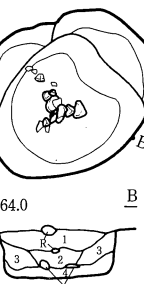

- 1: 黒褐。L粒、炭混。黒粘土小B散。
- 2: 黒褐。L散在。
- 3: 暗褐。L粗粒。L粒多混。炭散在。
- 4: 黒褐。小LB10%混。L粒混。

SK858 (I Y22)

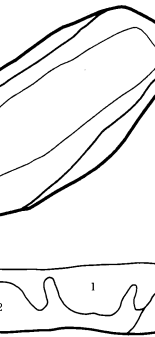

- 1: 黒褐。小LB、L粗粒少混。炭散在。
- 2: 暗褐。L粗粒多量。小LB均一に30%、LB5%混。黒粘土B少散在。
- 3: 暗褐。L粗粒多。小LB40%混。黒粘土小B散在。
- 4: 黒褐。小LB少量5%混。

SK859 (I X25)

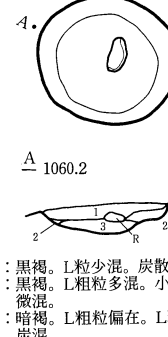

- 1: 黒褐。L粒少混。炭散在。
- 2: 黒褐。L粗粒多混。小LB微混。
- 3: 暗褐。L粗粒偏在。L粒、炭混。

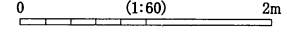

SK861 (ⅢE01)

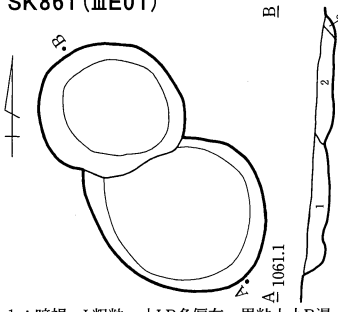

- 1: 暗褐色。L粗粒。小LB多偏在。黒粘土小B混。
- 2: 黒褐色。小LB少量。L粒散在。
- 3: にぶい黄褐色粘土ローム。L粗粒。L粒多混。

SK862 (ⅠY23)

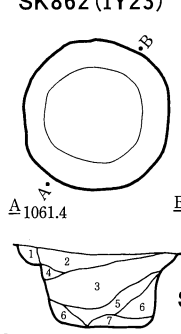

- 1: 褐色ローム。小LBと黒粘土小Bの混層。
- 2: 黒褐色。L粒。L粗粒混。黒粘土小B少混。
- 3: 黒混。L粗粒多。小LB均一に20%混。黒粘土小B少混。
- 4: 黒褐色。L粒少混。
- 5: 暗褐色。L粒。L粗粒多混。小LB30%混。
- 6: 暗褐色。L粗粒少混。
- 7: 褐色。L粒多混。

SK868 (ⅢE03,08)

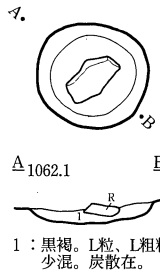

- 1: 黒褐色。L粒。L粗粒少混。炭散在。

SK904 (ⅡU10)

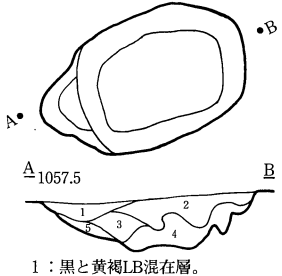

- 1: 黒と黄褐色LB混在層。
- 2: 黒褐色。L粗粒少混。黒粘土B主体。
- 3: 暗褐色。L粒多混。小LB2%混。
- 4: 暗褐色。L粒多混。LB20%偏在。
- 5: 褐色。L粗粒主体層。

SK919・922 (ⅢJ25)

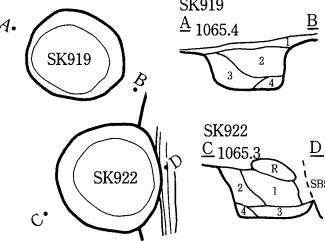

SK919

- 1: 黒褐色。L粗粒。黒粘土B混。攪乱。
- 2: 黒褐色。L粒多。L粗粒少混。炭混。
- 3: 黒褐色。小LB。小炭B均一に7%混。L粗粒多混。
- 4: 暗褐色。小LB。LB20%混。L粒多混。

SK922

- 1: 黒褐色。小LB均一に7%混。炭散在。
- 2: 黒褐色。L粗粒多混。小LB2%混。炭散在。
- 3: 黒褐色。小LB5%混。L粗粒多混。
- 4: 暗褐色。L粒。L粗粒多混。

SK1001 (ⅠW18)

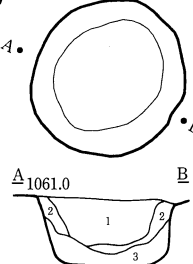

- 1: 黒褐色。L粒(2~3cm)混。
- 2: 暗褐色。細粒のL粒多混。
- 3: 黒。L粒なし。

SK1045・1044 (ⅠV22,K02)

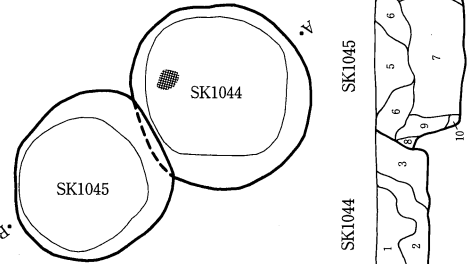

SK1044

- 1: 黒褐色。細粒子。L土少混。炭散在。
- 2: 黒褐色。細粒子。L土やや多混。炭少含。LB(1cm)僅混。1層より明るい。
- 3: 黒褐色。細粒子。L土多混。炭少含。LB(1cm)少混。F粒僅か含。1、2層より明るい。
- 4: 暗褐色。細粒子。L土。LB(2cm前後)多混。

SK1045

- 5: 黒褐色。細粒子。L土少混。炭少含。
- 6: 黒褐色。細粒子。L土やや多混。炭少含。LB(1cm前後)僅か混。5層よりやや明るい。
- 7: 黒褐色。細粒子。L土やや多混。炭やや多含。LB(1cm前後)少混。F粒僅か含。5、6層より明るい。
- 8: 暗褐色。細粒子。L土多混。
- 9: 暗褐色。細粒子。L土多混。炭散在。LB(1cm前後)少混。9層よりわずかに明るい。
- 10: 黒褐色。細粒子。L土少混。炭散在。
- 11: 黒褐色。細粒子。L土少混。LB(5cm)僅か含。

SK1034 (ⅠV23)

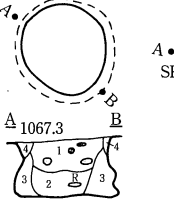

- 1: 黒褐色。細粒子。L土少混。炭多混。F粒少含。
- 2: 黒褐色。細粒子。L土やや多混。F粒少含。1層より明るい。
- 3: 黒褐色。細粒子。L土少混。1層より明るく2層より暗い。
- 4: 暗褐色。細粒子。L土少混。

SK1427・1426・1148 (ⅠV04,05)

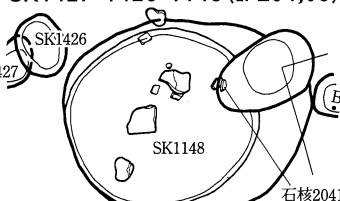

- 1: D
- 2: C・F
- 3: C・(F)
- 4: E・(F)
- 5: F・F
- 6: F
- 7: C
- 8: E
- 9: F
- 10: F・F
- 11: B
- 12: F
- 13: G
- 14: B
- 15: F・F
- 16: E
- 17: F

SK1161 (ⅠV13)

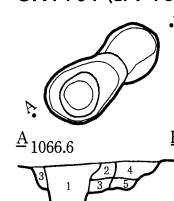

- 1: 黒褐色。細粒子。L土少混。
- 2: 灰黄褐色。細粒子。L土。LB(1~5cm)多混。
- 3: 灰黄褐色。細粒子。L土やや多混。
- 4: 黒褐色。細粒子。L土少混。
- 5: 黒褐色。細粒子。L土やや多混。灰黄褐色の土少混。

SK1492 (ⅠV07,08)

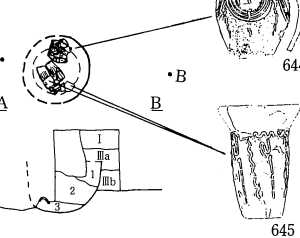

- 1: 褐色。L粒少散在。
- 2: にぶい黄褐色。LB(1cm)混。
- 3: 灰黄褐色。L粒散在。

SK1548・1147・1260 (ⅠV21,G25)

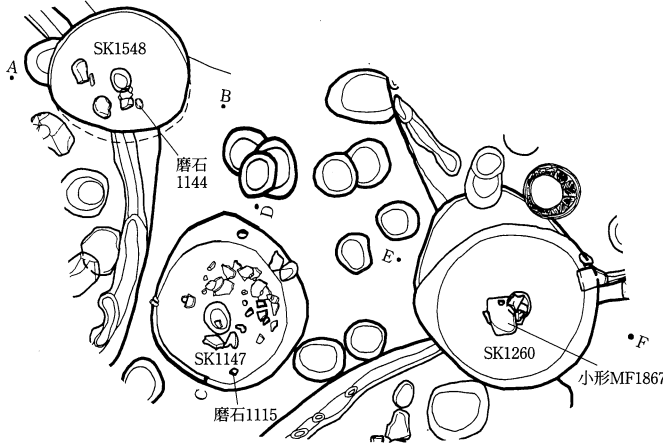

SK1548

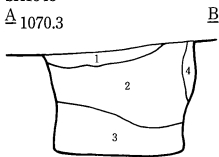

SK1147

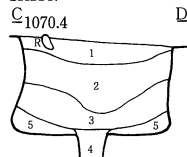

SK1260

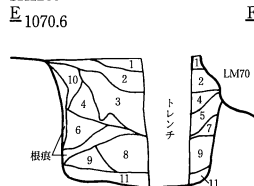

SK1548

- 1: B
- 2: C・(F)、炭粒混。
- 3: E・F
- 4: F

SK1147

- 1: B
- 2: B'、L粒、炭多混。
- 3: C、L粒、炭やや多混。
- 4: E、炭粒混。
- 5: G
- 6: G

SK1260

- 1: B
- 2: C、炭僅か。
- 3: D、F粒、B多混。
- 4: C・(F)炭僅か。
- 5: E・(F)
- 6: E・F、炭僅か。
- 7: F
- 8: C'
- 9: F・F
- 10: F・F
- 11: G・(F)

SK1201 (ⅠV25)

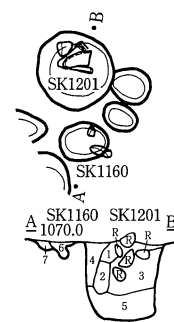

- 1: C
- 2: F
- 3: E
- 4: A
- 5: G
- 6: A
- 7: D

0 (1:60) 2m

SK1321・1354(IVL22, 23)

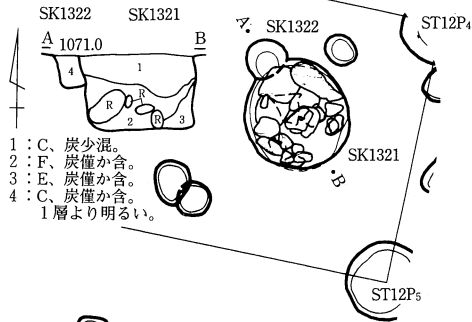

- 1 : C、炭少混。
  - 2 : F、炭僅か含。
  - 3 : E、炭僅か含。
  - 4 : C、炭僅か含。
- 1層より明るい。

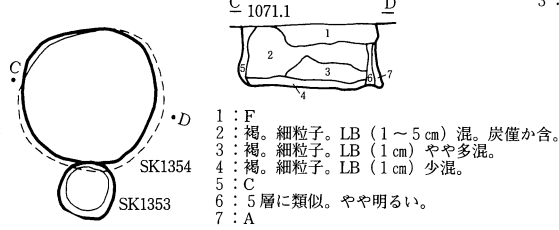
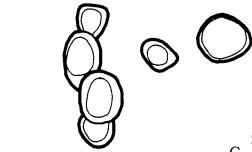

- 1 : F
- 2 : 褐。細粒子。LB (1~5 cm) 混。炭僅か含。
- 3 : 褐。細粒子。LB (1 cm) やや多混。
- 4 : 褐。細粒子。LB (1 cm) 少混。
- 5 : C
- 6 : 5層に類似。やや明るい。
- 7 : A

SK1615・1614・1629・1616(IVL08, 09, 13, 14)

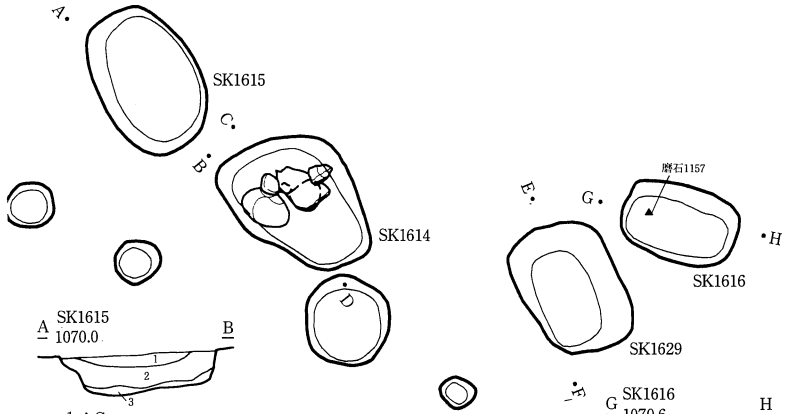

- 1 : C
- 2 : H、ローム50%混。
- 3 : G

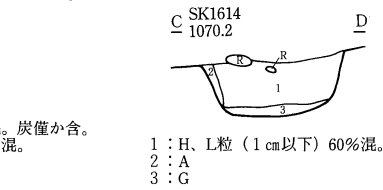

- 1 : H、L粒 (1 cm以下) 60%混。
- 2 : A
- 3 : G

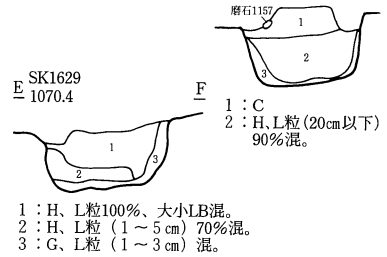

- 1 : H、L粒100%、大小LB混。
- 2 : H、L粒 (1~5 cm) 70%混。
- 3 : G、L粒 (1~3 cm) 混。

SK1754・1753・1751・1533・1534・1535(IVG19, 20, 24, 25)

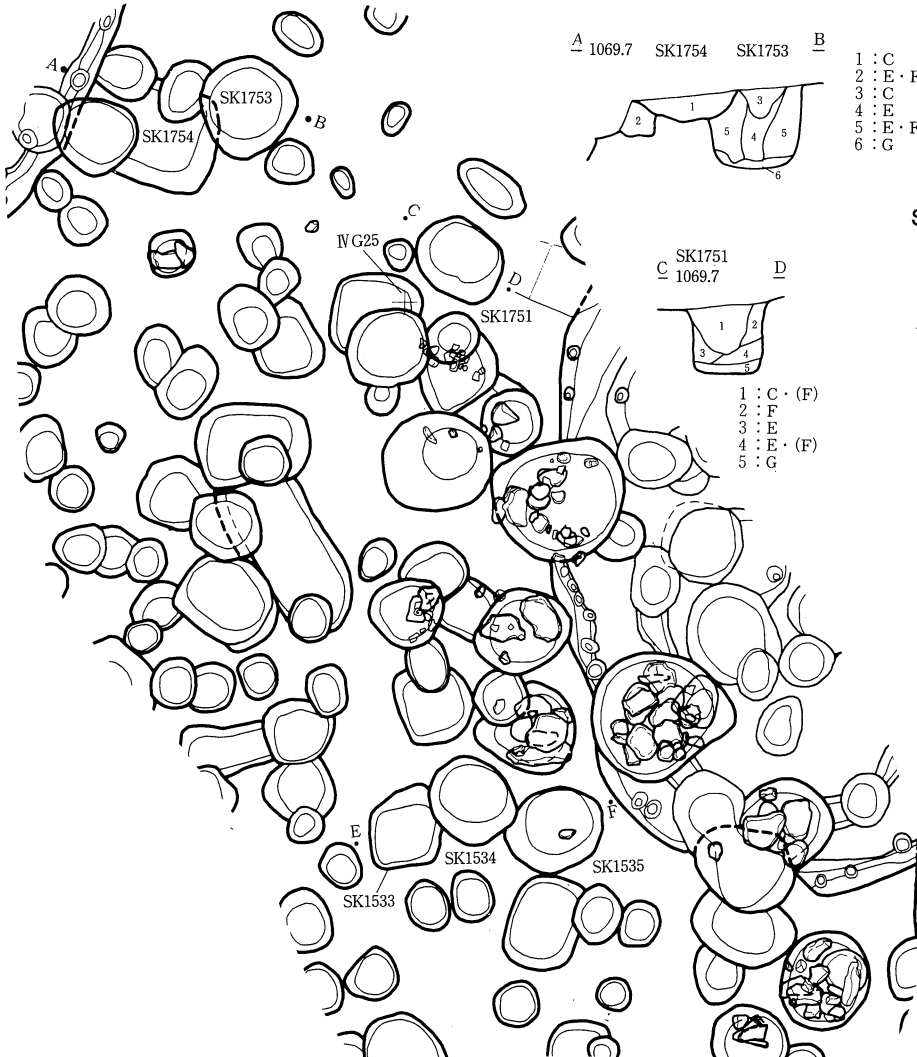

- 1 : C
- 2 : E・F
- 3 : C
- 4 : E
- 5 : E・F
- 6 : G

- 1 : C・(F)
- 2 : F
- 3 : E
- 4 : E・(F)
- 5 : G

SK1323(IVL23)

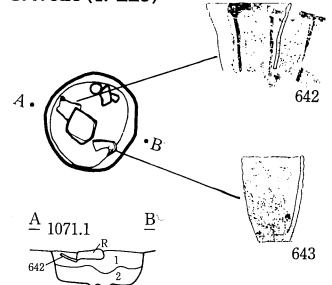

- 1 : C、炭少含。F粒僅か含。
- 2 : C、炭少含。1層よりローム少。

- 1 : C
- 2 : C・(F)
- 3 : F
- 4 : G・(F)
- 5 : C・(F)
- 6 : F
- 7 : G・(F)
- 8 : C

0 (1:60) 2m

SK3405・1748 (IV G20)

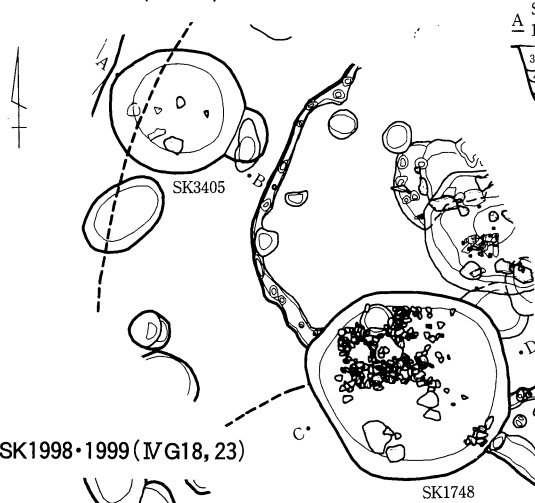

- SK3405  
A 1069.5 B
- 1: 暗褐, LB (1cm前後) 少混。炭粒微混。
  - 2: 黒褐, L粒、炭粒、F粒微混。
  - 3: 暗褐, L粒、LB混。炭粒微混。
  - 4: 土層注記なし。
  - 5: 暗赤褐, F粒多混。炭粒微混。
  - 6: 黒褐, F粒微混。
  - 7: 黒褐。混入物ほとんどなし。

SK1930・1931 (IV G24)

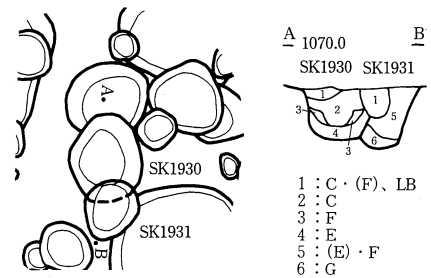

- SK1930 SK1931  
A 1070.0 B
- 1: C・(F)、LB
  - 2: C
  - 3: F
  - 4: E
  - 5: (E)・F
  - 6: G

SK1998・1999 (IV G18, 23)

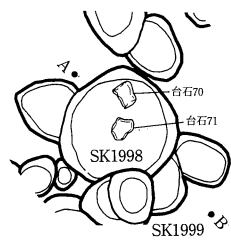

- SK1998 SK1999  
A 1069.4 B
- 1: C, L (1cm) やや少。
  - 2: C, L極少。
  - 3: C, L (2~3mm) 全体散在。
  - 4: C, L (1~2cm) 全体散在。
  - 5: C, L (1mm) 全体散在。
  - 6: 地山の崩れた部分。

SK2552・2005・2007・2006 (IV G22, L02)

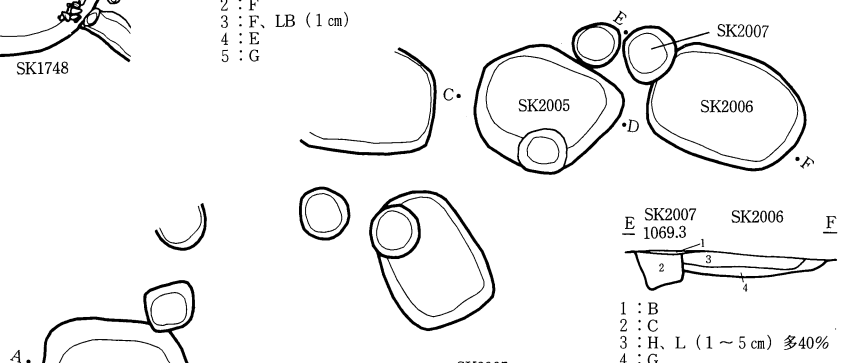

- SK2007 SK2006  
E 1069.3 F
- 1: B
  - 2: C
  - 3: H, L (1~5cm) 多40%
  - 4: G
- SK2005  
C 1069.4 D
- 1: C, L (1cm以下) 混。
  - 2: F, L (2~4cm) 混。
  - 3: G

SK2182・2183 (IV G09, 10)

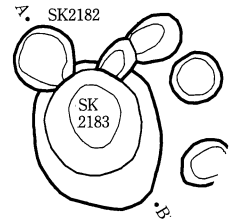

- SK2182 SK2183  
A 1068.7 B
- 1: C
  - 2: C, L土多混。炭僅か。
  - 3: G

SK2352 (IV G05)

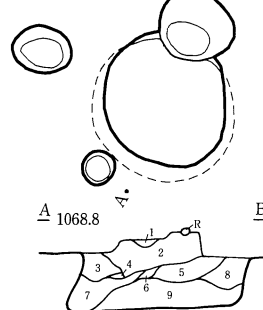

- SK2352  
A 1068.8 B
- 1: 赤褐, FB, 炭1%混。
  - 2: 褐, FB多含。F粒10%、L粒20%、炭2%混。暗褐土主体にF混層。
  - 3: 暗褐, L粒15%、炭2%、F粒1%混。
  - 4: 褐, FB主体。FBに暗褐粘土混。1層より暗褐土多混。
  - 5: 黒褐, LB, L粒混。L粒10%混。
  - 6: 暗褐, L粒20%、L粗粒10%混。L主体層。
  - 7: 黒褐, 炭5%、L粒2%混。細粒子。
  - 8: 暗褐, L粒20%、炭2%混。6層に類似。
  - 9: 暗褐, 炭2%、L粒10%混。底部堆積層。細粒子。

SK2381 (IV G05)

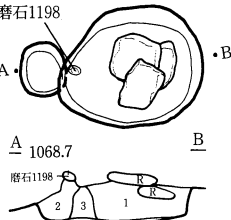

- SK2381  
A 1068.7 B
- 1: 黒褐, L粒僅か混。
  - 2: 暗褐, L粒5%、LB7%混。
  - 3: 黒褐, L粒7%、炭1%、黒粘土5%混。
  - 4: 黒褐, L粒5%混。細粒子。

SK2213・2218 (IV G10)

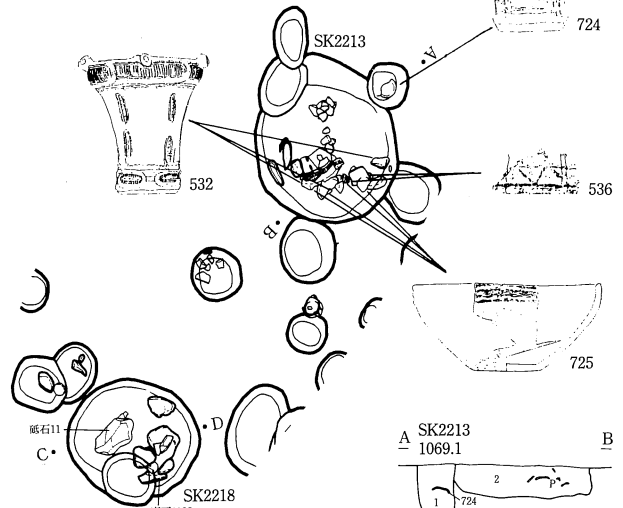

- SK2213 SK2218  
A 1069.1 B
- 1: C, 炭僅か含。
  - 2: C, 炭少混。1層より明るい。
- SK2218  
C 1069.1 D
- 1: A
  - 2: B, 炭僅か含。
  - 3: C, 2層より明るい。

0 (1:60) 2m

SK2382・2383・2384 (IVG18, 19)

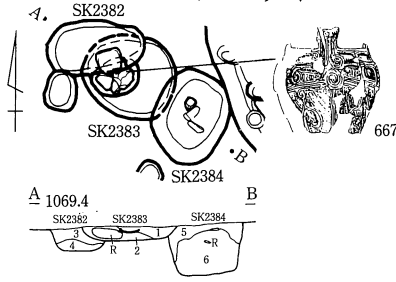

- 1 : C, L少.
- 2 : C, L極少.
- 3 : C, L多.
- 4 : C, L少.
- 5 : C
- 6 : E, L多60%混.

SK2538 (IVK10)

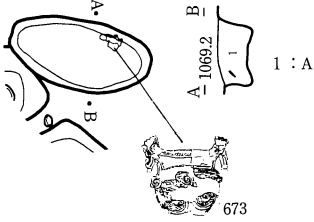

SK2597 (IVL01)

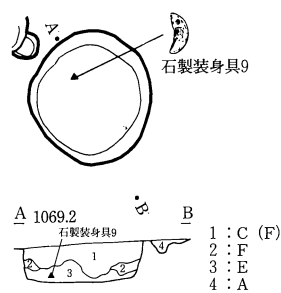

SK2674・2675・2673 (IVK09, 14)

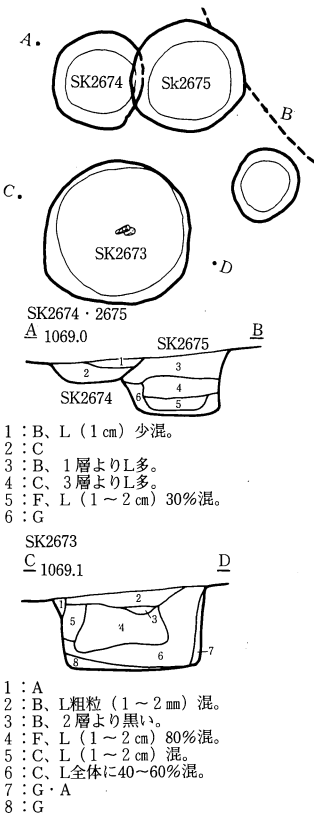

- 1 : B, L (1 cm) 少混.
- 2 : C
- 3 : B, 1層よりL多.
- 4 : C, 3層よりL多.
- 5 : F, L (1~2 cm) 30%混.
- 6 : G
- SK2673
- C 1069.1
- 1 : A
- 2 : B, L粗粒 (1~2 mm) 混.
- 3 : B, 2層より黒い.
- 4 : F, L (1~2 cm) 80%混.
- 5 : C, L (1~2 cm) 混.
- 6 : C, L全体に40~60%混.
- 7 : G・A
- 8 : G

SK2465・2464・2411・2866・2867 (IVK14, 19)

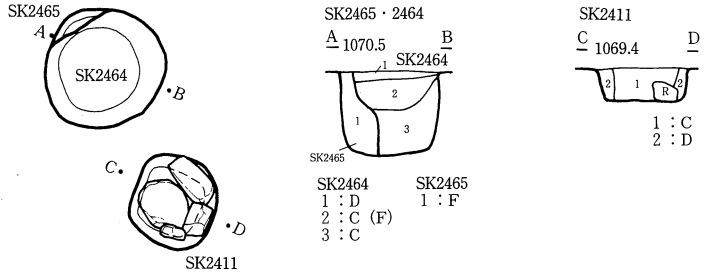

- SK2465
- SK2464
- 1 : D
- 2 : C (F)
- 3 : C
- SK2465
- 1 : F

SK2866・2867

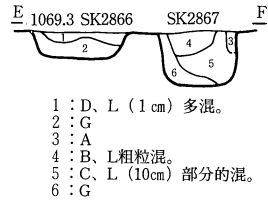

- 1 : D, L (1 cm) 多混.
- 2 : G
- 3 : A
- 4 : B, L粗粒混.
- 5 : C, L (10cm) 部分的混.
- 6 : G

SK2666・2667・2669 (IVK10)

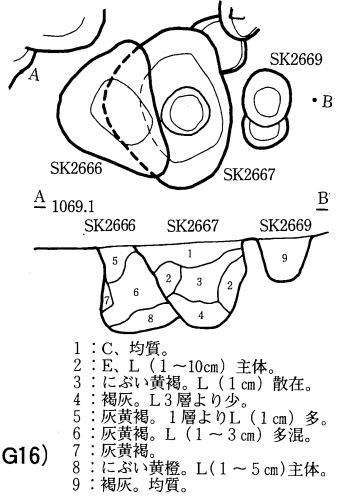

- 1 : C, 均質.
- 2 : E, L (1~10cm) 主体.
- 3 : におい黄褐, L (1cm) 散在.
- 4 : 褐灰, L3層より少.
- 5 : 灰黄褐, 1層よりL (1cm) 多.
- 6 : 灰黄褐, L (1~3cm) 多混.
- 7 : 灰黄褐.
- 8 : におい黄橙, L (1~5cm) 主体.
- 9 : 褐灰, 均質.

SK2630 (IVF25)

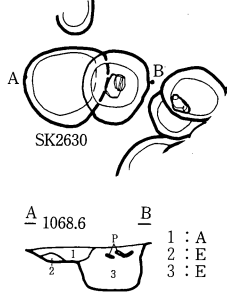

- 1 : A
- 2 : E
- 3 : E

SK2668 (IVK15)

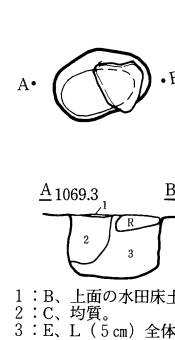

- 1 : B, 上面の水田床土混.
- 2 : C, 均質.
- 3 : E, L (5 cm) 全体に有.

SK2718・2719・2720・2703・2704・2705・2706・2655・2654 (IVG16)

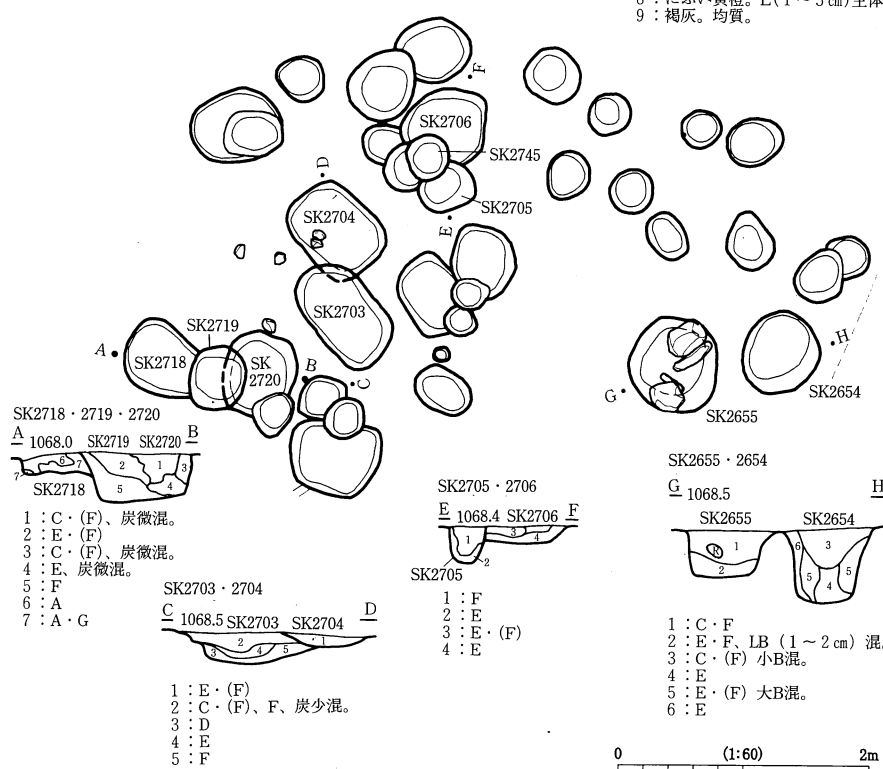

- SK2718・2719・2720
- A 1068.0 SK2719 SK2720
- 1 : C・(F)、炭微混.
- 2 : E・(F)
- 3 : C・(F)、炭微混.
- 4 : E、炭微混.
- 5 : F
- 6 : A
- 7 : A・G
- SK2703・2704
- C 1068.5 SK2703 SK2704
- 1 : E・(F)
- 2 : C・(F)、F、炭少混.
- 3 : D
- 4 : E
- 5 : F

- SK2705・2706
- E 1068.4 SK2706 F
- 1 : F
- 2 : E
- 3 : E・(F)
- 4 : E

- SK2655・2654
- G 1068.5 H
- 1 : C・F
- 2 : E・F, LB (1~2 cm) 混.
- 3 : C・(F) 小B混.
- 4 : E
- 5 : E・(F) 大B混.
- 6 : E

SK2782b (IVK05)

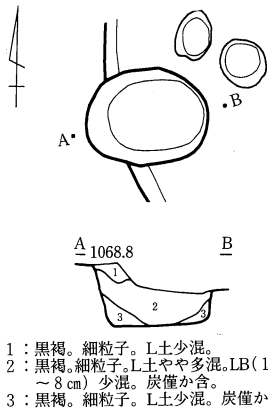

- 1: 黒褐。細粒子。L土少混。
- 2: 黒褐。細粒子。L土やや多混。LB(1~8cm)少混。炭僅か含。
- 3: 黒褐。細粒子。L土少混。炭僅か。

SK2921・2922・2874・2873 (IVK09, 10)

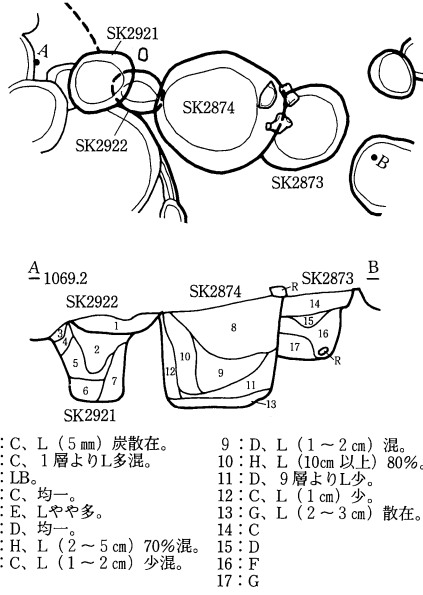

- 1: C, L (5mm) 炭散在。
- 2: C, 1層よりL多混。
- 3: LB。
- 4: C, 均一。
- 5: E, Lやや多。
- 6: D, 均一。
- 7: H, L (2~5cm) 70%混。
- 8: C, L (1~2cm) 少混。
- 9: D, L (1~2cm) 混。
- 10: H, L (10cm以上) 80%。
- 11: D, 9層よりL少。
- 12: C, L (1cm) 少。
- 13: G, L (2~3cm) 散在。
- 14: C。
- 15: D。
- 16: F。
- 17: G。

SK2994 (III E20)

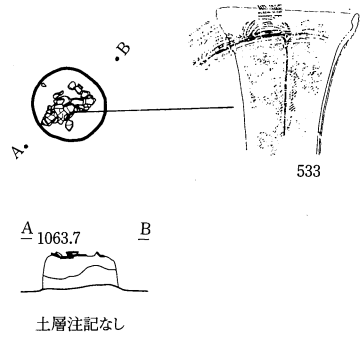

土層注記なし

SK2902・2901 (IVK09)

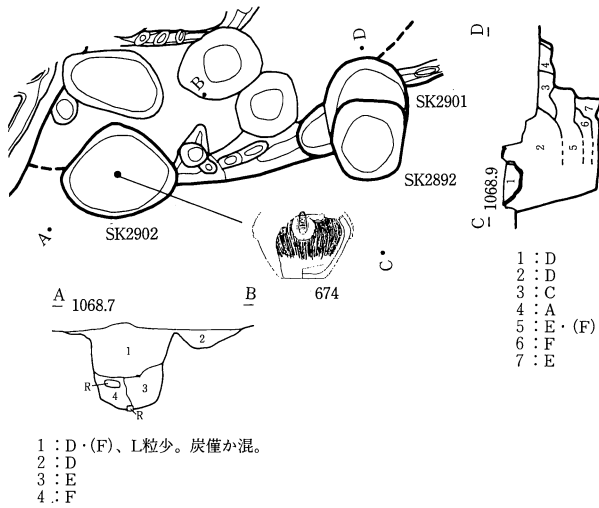

- 1: D・(F)、L粒少。炭僅か混。
- 2: D。
- 3: E。
- 4: F。

SK3032 (IVG04)

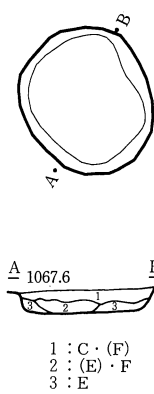

- 1: C・(F)
- 2: (E)・F
- 3: E

SK3113 (IVB18)

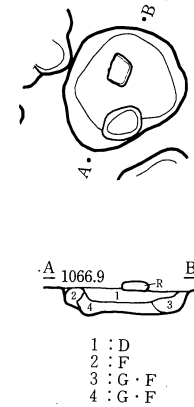

- 1: D
- 2: F
- 3: G・F
- 4: G・F

SK3257 (IVG02)

SK3123 (IVA01, 06)

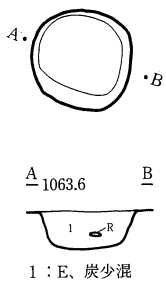

- 1: E, 炭少混

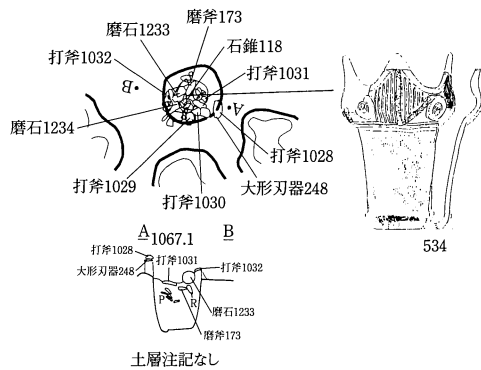

土層注記なし

SK3261 (IVF05)

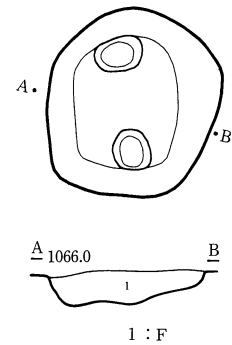

- 1: F

0 (1:60) 2m



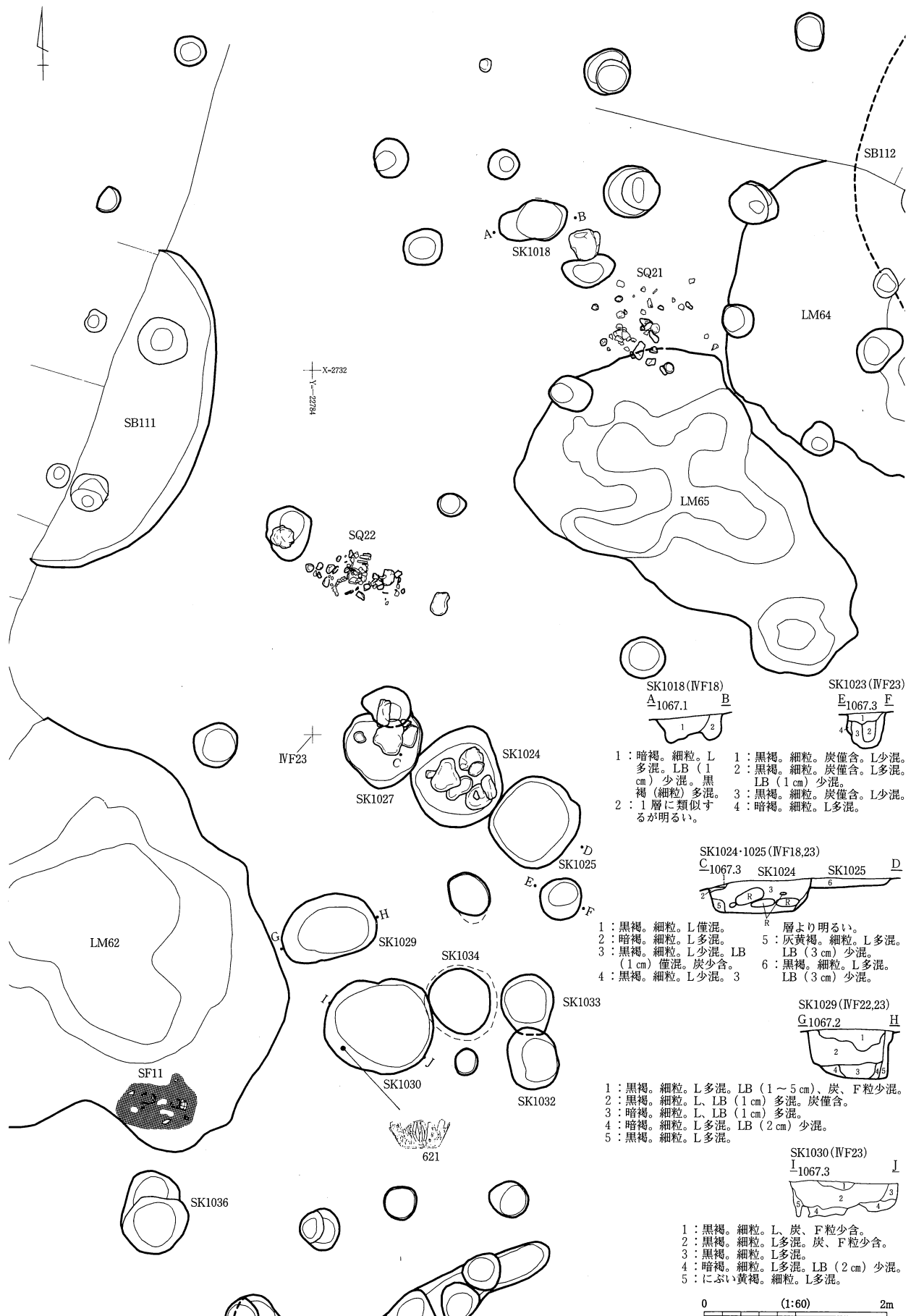

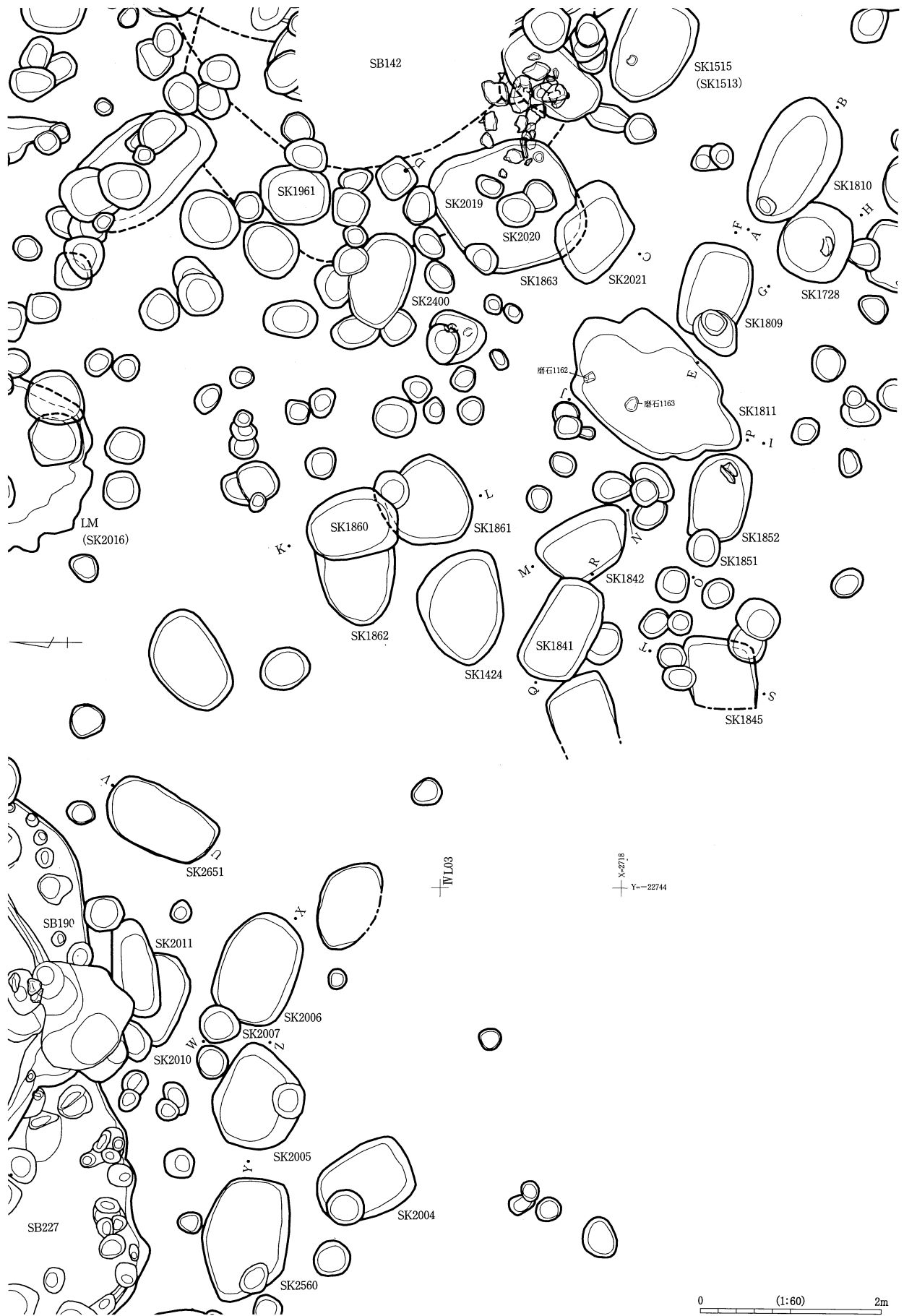

SK1728 (IVL03)

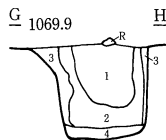

- 1 : D、ローム (1~2 cm) 10%混。
- 2 : H、ローム (2~3 cm) 60%混。
- 3 : B、ローム (1 cm) 少。
- 4 : G

SK1809 (IVL03)

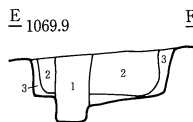

- 1 : B、ローム少混。
- 2 : H、LB (2~10cm) 80%混。
- 3 : G、ローム少混。

SK1810 (IVL03, 04)

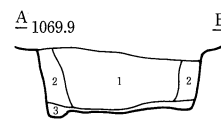

- 1 : H、LB (2~10cm) 80%混。
- 2 : C、ローム少混。
- 3 : G

SK1811 (IVL03)

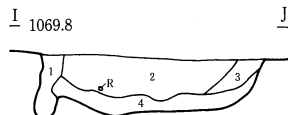

- 1 : A+B、根か。
- 2 : H+C、ローム (1~10cm) 60%混。
- 3 : C、ローム (2~3 cm) 少混。
- 4 : G、ローム (2~3 cm) 混。

SK1841 (IVL03)

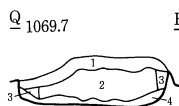

- 1 : C、ローム (5 mm) 多混。
- 2 : H、LB (2~10cm) 50%混。しまり特に強。
- 3 : G、ローム少有。
- 4 : G、ローム極少。

SK1842 (IVL03)

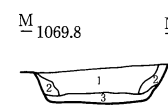

- 1 : C、ローム (5 mm) 多混。
- 2 : H (2~10cm) LB50%混。特にかたくしまる。
- 3 : G、ローム少有。
- 4 : G、ローム極少。

SK1845 (IVL03)

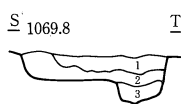

- 1 : B
- 2 : C、ローム (1 cm) 少混。
- 3 : C、ローム少混。

SK1851・1852 (IVL03)

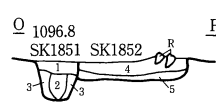

- 1 : B、ローム少混。
- 2 : E、柱痕か。
- 3 : H、ローム (2 cm) 60%混。かたくしまる。
- 4 : H、ローム (10cm) 40%混。
- 5 : G

SK1860・1861 (IVG23, IVL03)

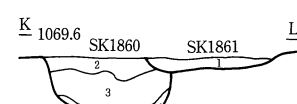

- 1 : B+H、ローム (10cm) 少混。
- 2 : B+C、LB (1 cm) 有。
- 3 : H、LB (1~10cm) 混。
- 4 : G

SK2021・2020・2019・1863 (IVL03, IVG23)

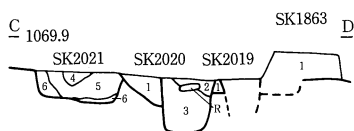

- 1 : C、ローム (0.5mm) 少混。
- 2 : B
- 3 : C、ローム (1 cm) 散在。1層よりしまり良。
- 4 : B+C
- 5 : H、ローム (2~4 cm) 混。
- 6 : G

SK2005 (IVG22)

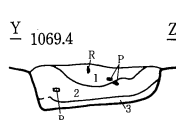

- 1 : C、ローム (1 cm) 以下 少混。
- 2 : F、ローム (2~4 cm) 散在。
- 3 : G

SK2007・2006 (IVG22)

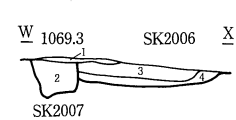

- 1 : B、旧耕土か。
- 2 : C
- 3 : H、ローム (1~5 cm) 40% 多混。
- 4 : G

SK2651 (IVG23)

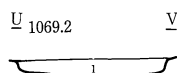

- 1 : E (F)、こぶし大のLB混入。

0 (1:60) 2m

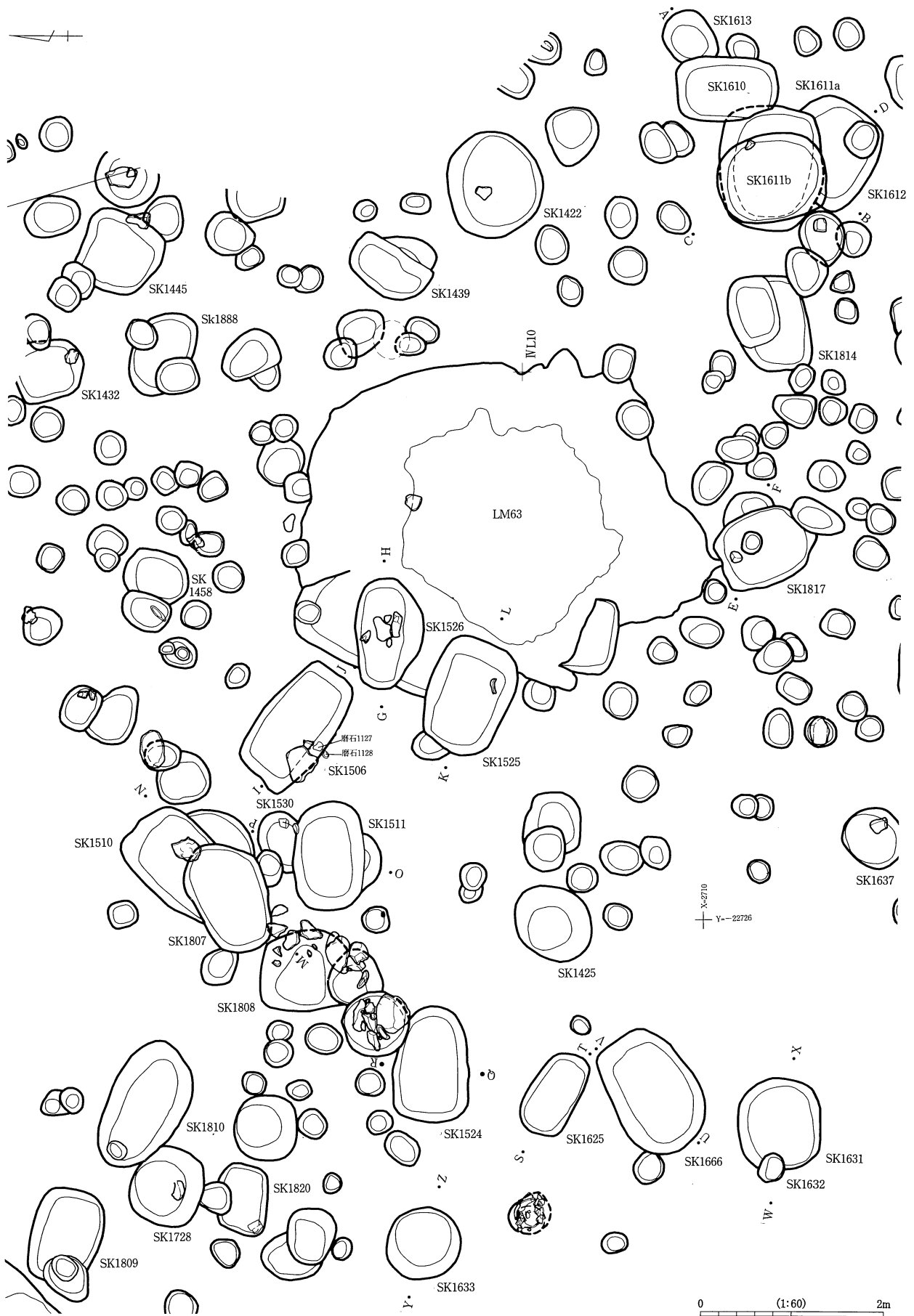

SK1506 (IVL04)

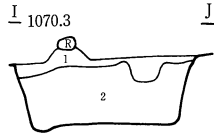

- 1 : C
- 2 : F, こぶし大 LB多混。

SK1511・1530 (IVL04)

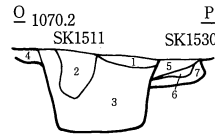

- 1 : C, 5層よりL粒やや多混。
- 2 : C・(F) LB (1cm) 混。
- 3 : F, こぶし大, 他LB混。
- 4 : A
- 5 : C
- 6 : E
- 7 : F

SK1524 (IVL03, 04)

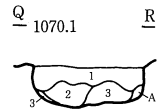

- 1 : F, ローム (1~2 cm) 30~40%混。
- 2 : H, ローム (2~10 cm) 70%混。
- 3 : G, ローム少。

SK1525 (IVL04)

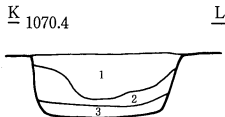

- 1 : C
- 2 : F
- 3 : G・(F)

SK1526 (IVL04)

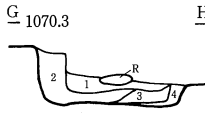

- 1 : C, ローム (1~3cm) 全体に散在。
- 2 : B, ローム (5mm以下) 少混。
- 3 : H, LB (10cm) 80%。しまり強。
- 4 : G

SK1625 (IVL08, 09)

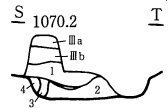

- 1 : H, ローム (5cm以下) 60%混。
- 2 : G
- 3 : B
- 4 : A

SK1613・1610・1611・1612 (IVL10)

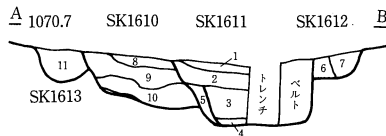

- 1 : B, しまり良。
- 2 : C
- 2' : 2層よりローム少。
- 3 : H, ローム主体。
- 4 : G
- 5 : H, ローム密。
- 6 : H, ローム (10cm) 多混。
- 7 : H, 6層よりローム少 (5~10cm)。
- 8 : C, ロームやや少混。
- 9 : (F)
- 10 : H, ローム多主体。
- 11 : C, LB (2~3cm) 混。

SK1611・1612 (IVL10)

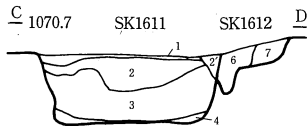

SK1632・1631 (IVL08, 09)

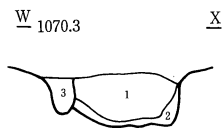

- 1 : H, ローム (3~10cm) 70%混。
- 2 : G, ローム少混。
- 3 : C, L粒散在。

SK1633 (IVL03)

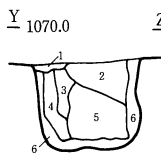

- 1 : A, 根
- 2 : H, ローム (1~5cm) 60%混。
- 3 : H, ローム (1~3cm) 80%混。
- 4 : E, 炭有。
- 5 : H, ローム (1~10cm) 80%混。
- 6 : G, ローム少混。

SK1666 (IVL08, 09)

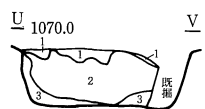

- 1 : A+B
- 2 : H, ローム (5~10cm) 60%混。
- 3 : G, しまり強。

SK1807, 1510 (IVL04)

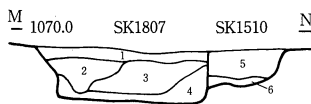

- 1 : B
- 2 : C, 小礫有。
- 3 : H, ローム (2~10cm) 70%混。
- 4 : G
- 5 : B+C, ローム (1~2cm) 混。
- 6 : H+G, ローム (2~3cm) 70%混。

SK1817 (IVL09)

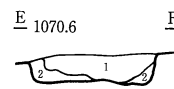

- 1 : C, しまりやや強。
- 2 : G+D, しまりやや強。

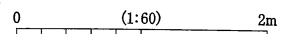

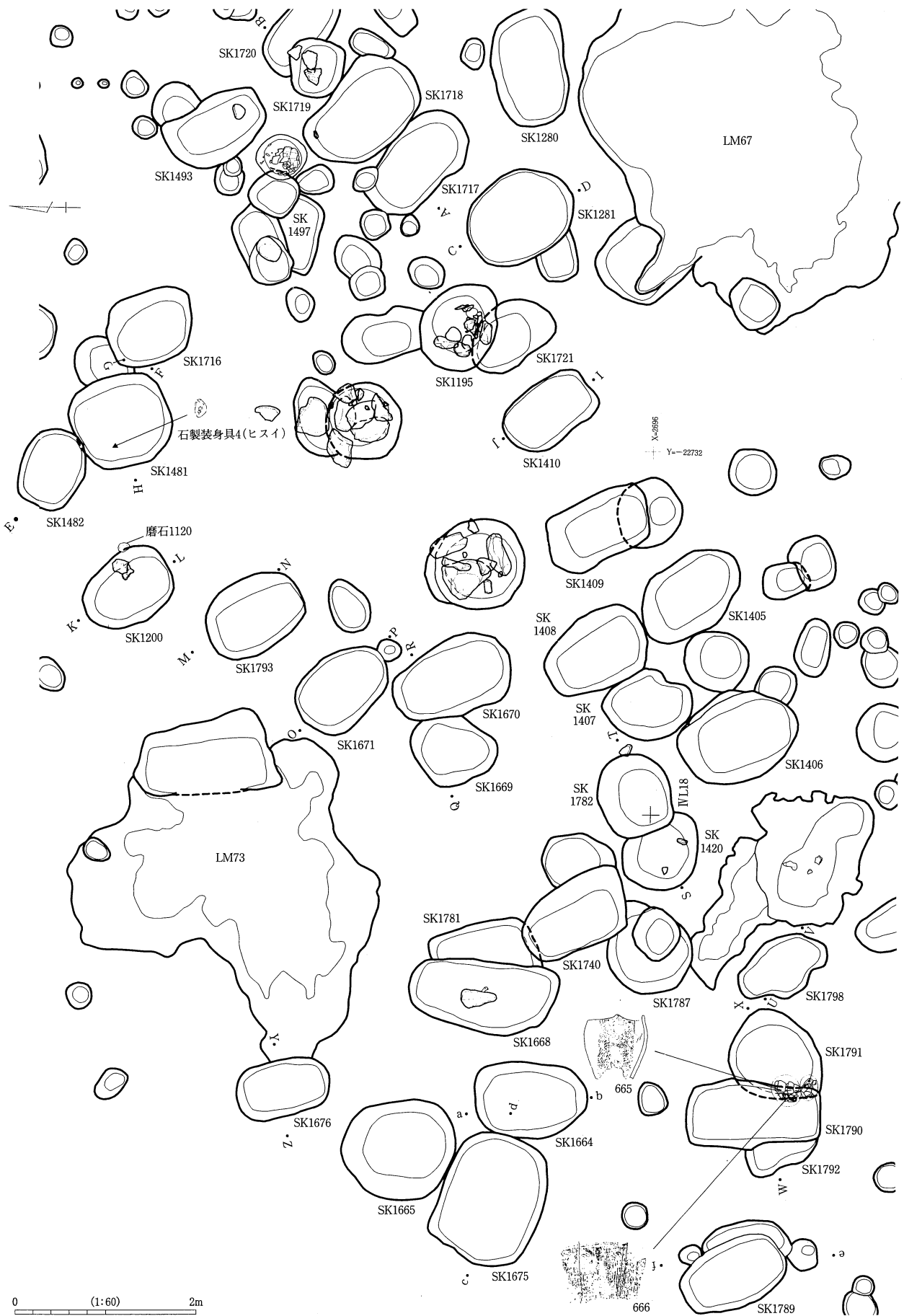

SK1200 (IVL13)

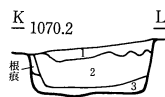

- 1 : B
- 2 : H, LB (5~10cm) 70%混。
- 3 : G, ローム (1cm 以下) 散在。

SK1281 (IVL13)

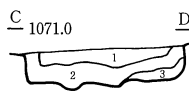

- 1 : C
- 2 : F・F
- 3 : G

SK1410 (IVL13)

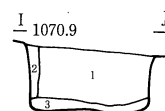

- 1 : F・F、炭僅含
- 2 : C
- 3 : E

SK1420・1782 (IVL12, 13, 17, 18)

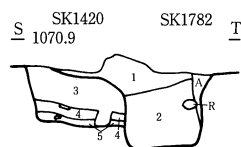

- 1 : B, L粒僅。
- 2 : H, ローム (1~4cm)、礫混在。
- 3 : E, ローム (1cm) 多混。
- 4 : H, ローム (2~3cm) 多混。
- 5 : G, しまり強。

SK1482・1481 (IVL13)

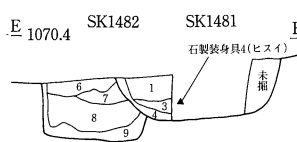

- 1 : C, ローム多混。
- 2 : B
- 3 : H, B主体。
- 4 : G, しまり強。
- 5 : A, 根痕
- 6 : B
- 7 : C
- 8 : H, B主体。
- 9 : G

SK1481 (IVL13)

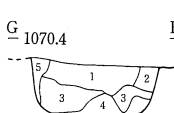

SK1664 (IVL12)

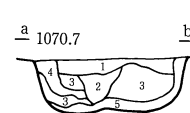

- 1 : B, しまりやや悪。
- 2 : C, ローム10%混。
- 3 : H, ローム (1~10cm) 60%混。
- 4 : A, 根痕。
- 5 : G, ローム少混。

SK1669・1670 (IVL13)

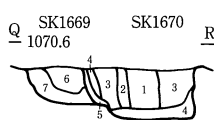

- 1 : C, ローム (3cm) 少混。
- 2 : H, ローム (5~10cm) 60%混。
- 3 : F, ローム (2~3cm) 70%混。
- 4 : G
- 5 : A, 根痕。
- 6 : C, ローム (1cm) 30%混。
- 7 : G

SK1671 (IVL13)

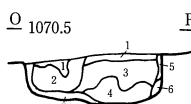

- 1 : B
- 2 : H, LB (5~10cm) 70%混。
- 3 : H, LB (5~10cm) 50%混。
- 4 : 2層と同じ。
- 5 : A
- 6 : E
- 7 : G

SK1675 (IVL12)

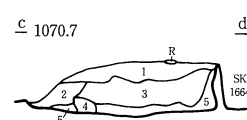

- 1 : 旧表土、Ⅲa層。
- 2 : H, ローム (3~10cm) 80%混。
- 3 : C+H, ローム (10cm以下) 20%。C, ローム (1cm) 有。
- 4 : 黒褐均質。
- 5 : G

SK1676 (IVL12)

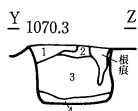

- 1 : C, ローム (1cm) 少混。
- 2 : C, ローム (0.5cm) 少混。
- 3 : H, ローム (10cm) 70%均質。
- 4 : G, しまり強均質。

SK1717・1718・1719 (IVL13, 14)

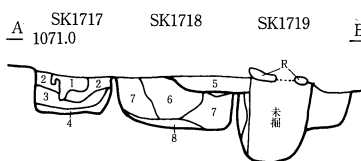

- 1 : A
- 2 : C, しまり強。
- 3 : C, ローム増。
- 4 : G
- 5 : C, 礫集中。
- 6 : H, ローム (1~2cm) 60%混。
- 7 : H, 6層よりローム (5cm) 多混。
- 8 : G, ローム (1cm) やや散在。

SK1789 (IVL17)

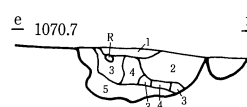

- 1 : C, Ⅲb層に近い。
- 2 : B
- 3 : H, ローム (1~5cm) 70~80%混。
- 4 : C, ローム (1cm) 少混。
- 5 : G, ローム少混。

SK1792・1790・1791 (IVL17)

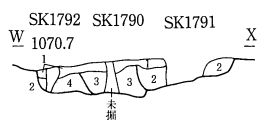

- 1 : Ⅲb層、暗褐、ローム少混。
- 2 : F, ローム (1~4cm) 10%混。
- 3 : C, ローム少混。
- 4 : C, 3層よりローム多混。径も大。

SK1793 (IVL13)

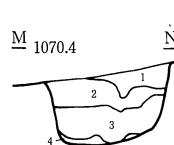

- 1 : B+C, やや濁る。
- 2 : H, ローム (1~3cm) 70%混。
- 3 : H, ローム (10cm以下) 70%混。
- 4 : G

SK1798 (IVL17)

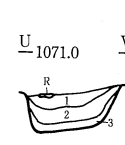

- 1 : B
- 2 : C
- 3 : G

0 (1:60) 2m

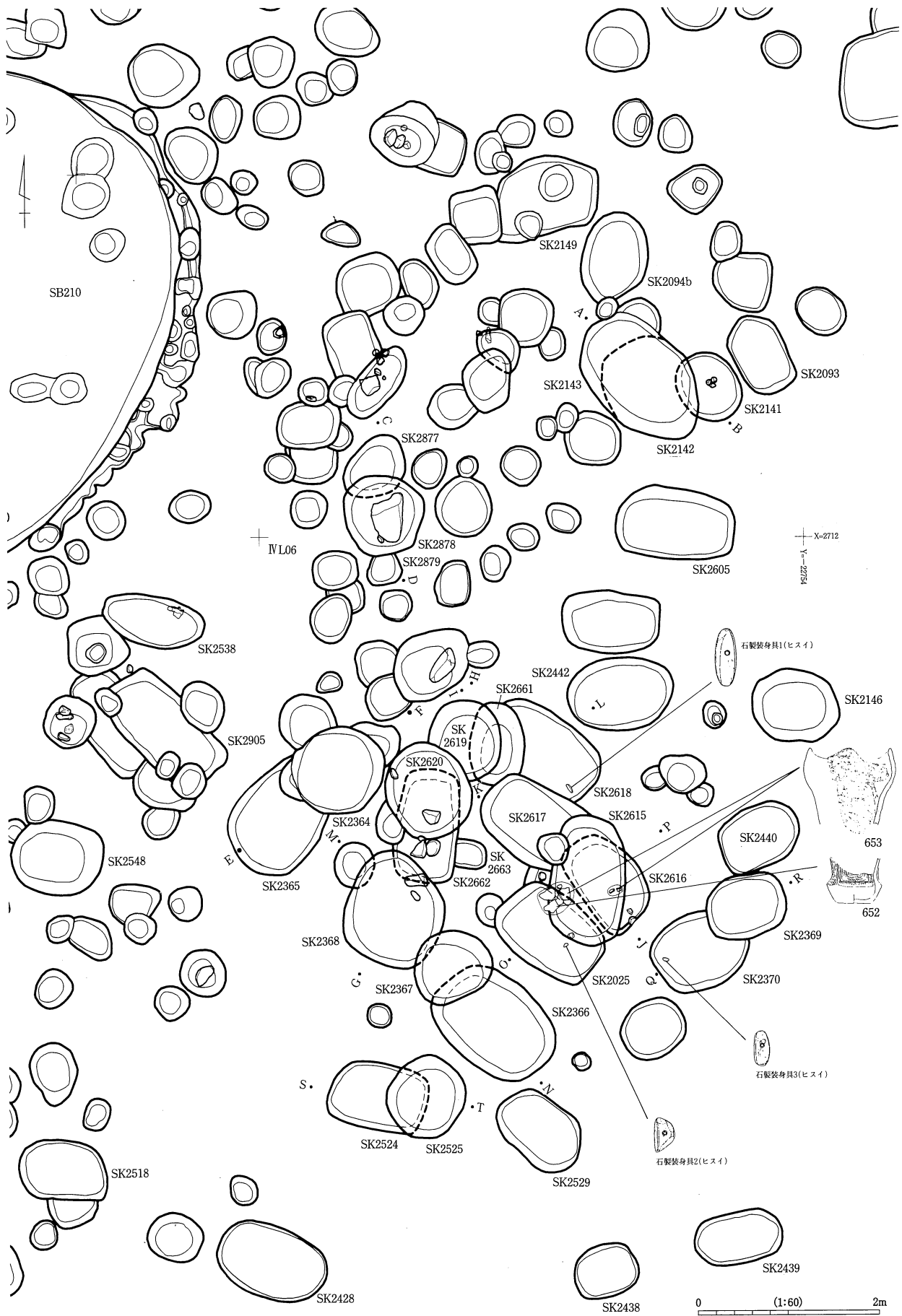



SK2025・2616・2615 (IVL06)

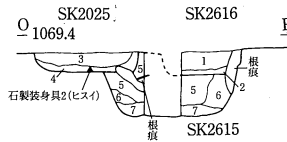

- 1 : 灰黄褐。ローム (2~4 cm) 多混。Cやや有。
- 2 : 褐灰。ローム少混。
- 3 : 灰黄褐。ローム (1~3 cm) 全体混。
- 4 : 灰黄褐。ローム極少。
- 5 : 灰黄褐。ローム (1~10cm) 多混。1層と似る。
- 6 : にぶい黄橙。ローム (10cm) 主体層。
- 7 : 褐灰。2層と近似。

SK2143・2142・2141 (IVL01)

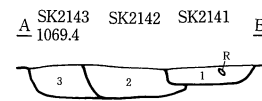

- 1 : D
- 2 : F
- 3 : F

SK2365・2364 (IVK10, IVL06)

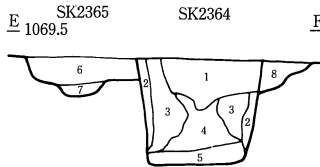

- 1 : D、(Fと炭含)
- 2 : B
- 3 : F
- 4 : E
- 5 : G
- 6 : C・(F)
- 7 : B

SK2368・2367・2366 (IVL06)

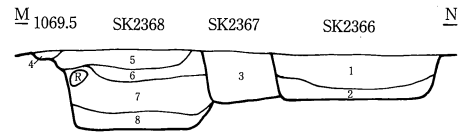

- 1 : F、炭含。
- 2 : E
- 3 : C、炭含。
- 4 : B
- 5 : B
- 6 : C、炭含。
- 7 : F
- 8 : G

SK2368・2662・2620・2619 (IVL06)

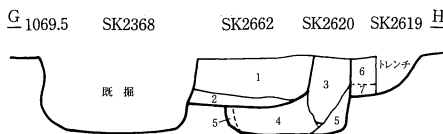

- 1 : 褐灰。ローム (1 cm以下) 全体に散在。礫混。
- 2 : 黒褐。ローム少均質。
- 3 : にぶい黄橙。LB (2~5 cm) 主体。
- 4 : 灰黄褐。ローム (1 cm) やや散在。
- 5 : 灰黄褐。4層より均質、しまり強。
- 6 : 褐灰。ローム (1 cm以下) 僅散在。
- 7 : 黒褐。ローム少混。

SK2370・2369 (IVL06)

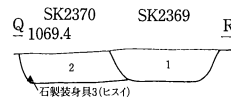

- 1 : F
- 2 : F、1FよりLB多混。

SK2524・2525 (IVL06)

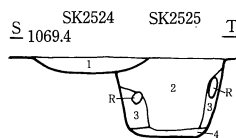

- 1 : B
- 2 : C・(F) 炭含。
- 3 : F
- 4 : G

SK2619・2661・2617・2616・2615 (IVL06)

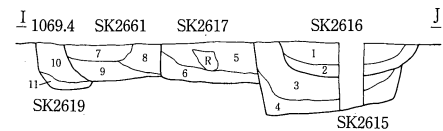

- 1 : 灰黄褐。ローム (2~4 cm) 多混。C少有。
- 2 : 褐灰。ローム少混。
- 3 : 灰黄褐。ローム (1~10cm) 多混。1層と類似。
- 4 : 褐灰。2層と類似。
- 5 : 褐灰。ローム (1~2 cm) 多混。
- 6 : 灰黄褐。2層と類似。
- 7 : 褐灰。ローム (1~2 cm) 少混。黒土。
- 8 : にぶい黄褐。
- 9 : 灰黄褐。ローム (1~3 cm) 少混。その他均質。
- 10 : 褐灰。ローム (1 cm以下) 僅散在。
- 11 : 黒褐。ローム少混。

SK2618 (IVL06)

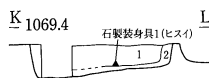

- 1 : 灰黄褐。ローム (1~2 cm) 全体に混。
- 2 : 褐灰。ローム極少。

SK2877・2878・2879 (IVL01, 06)

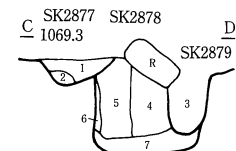

- 1 : C、ローム少混。
- 2 : H、ローム主体。
- 3 : C、ローム (1 cm以下) 全体に散在、均一。
- 4 : F、ローム (1~3 cm) 50%以上。
- 5 : H、ローム (10cm) 70%。
- 6 : A+C
- 7 : G

0 (1:60) 2m

縄文時代早期・前期

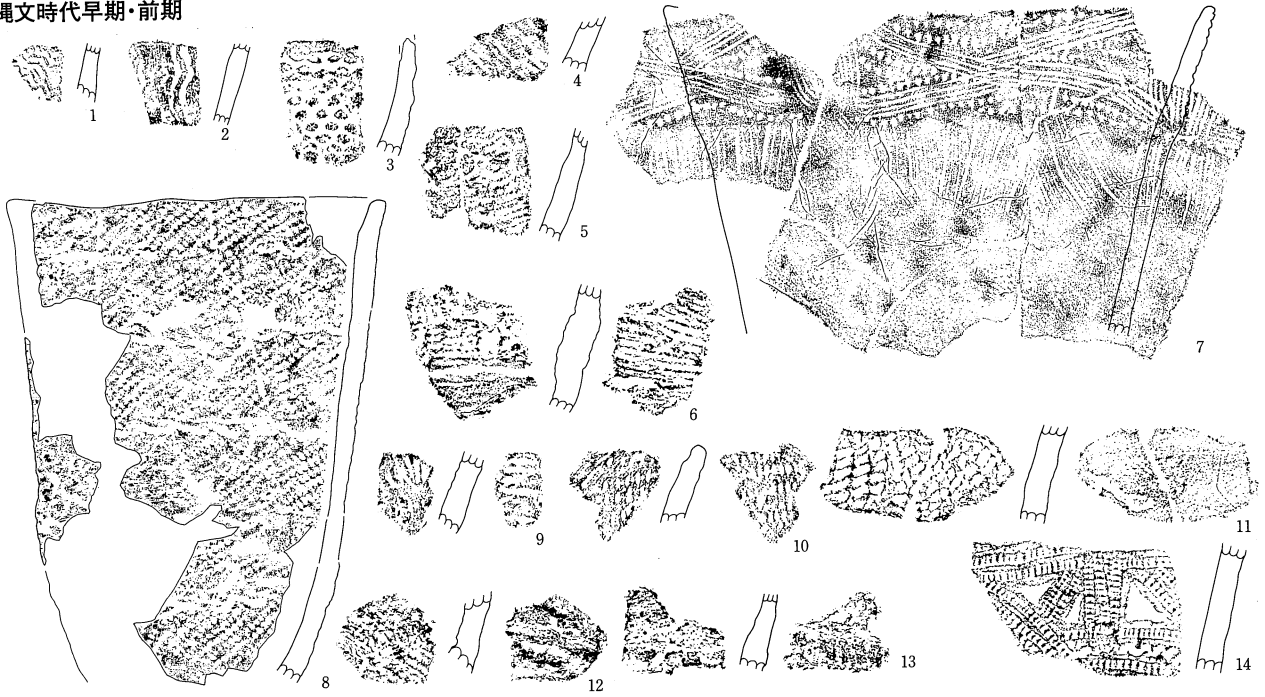

縄文時代中期 竪穴住居跡

SB01(1)

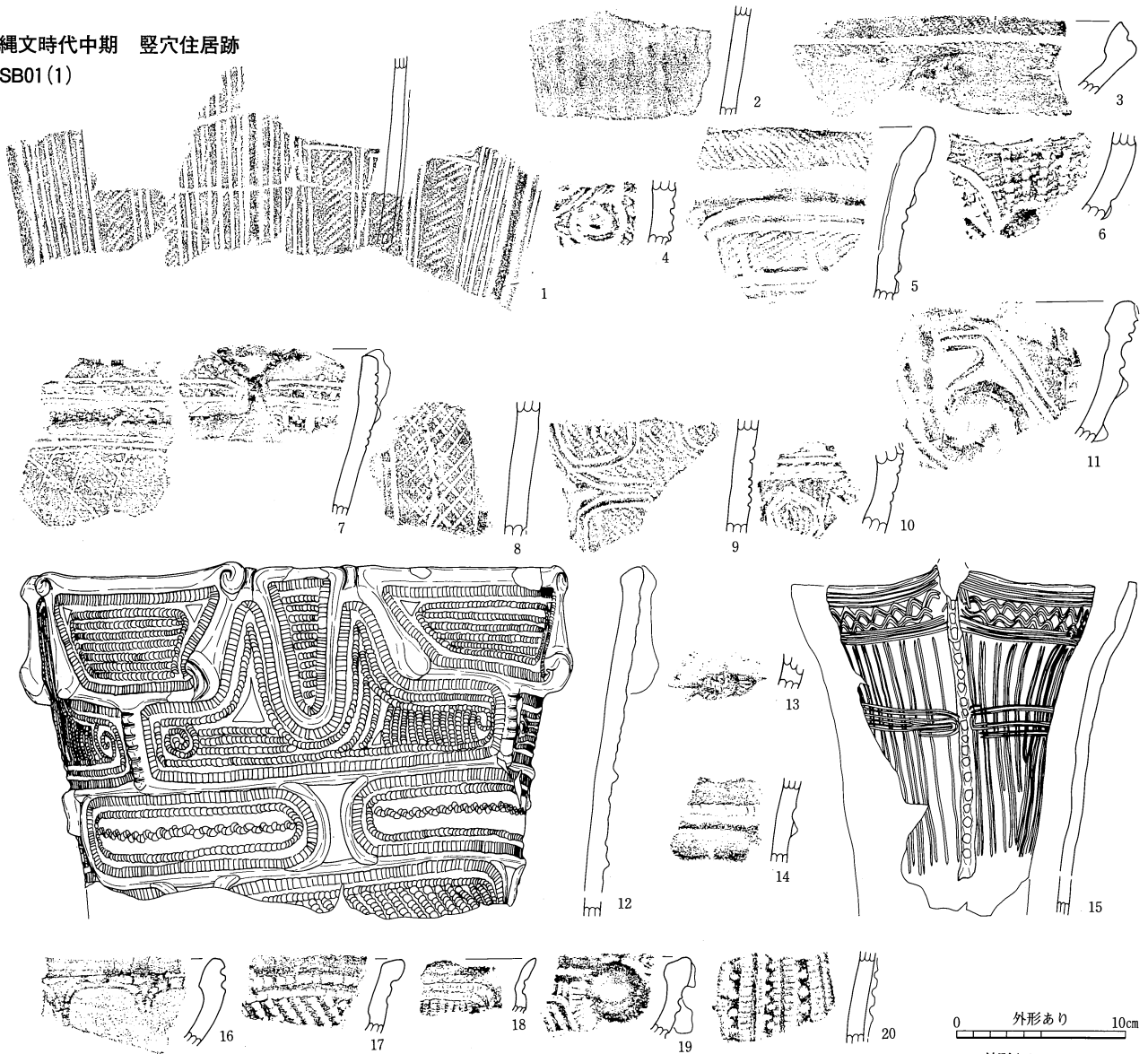

SB01(2)

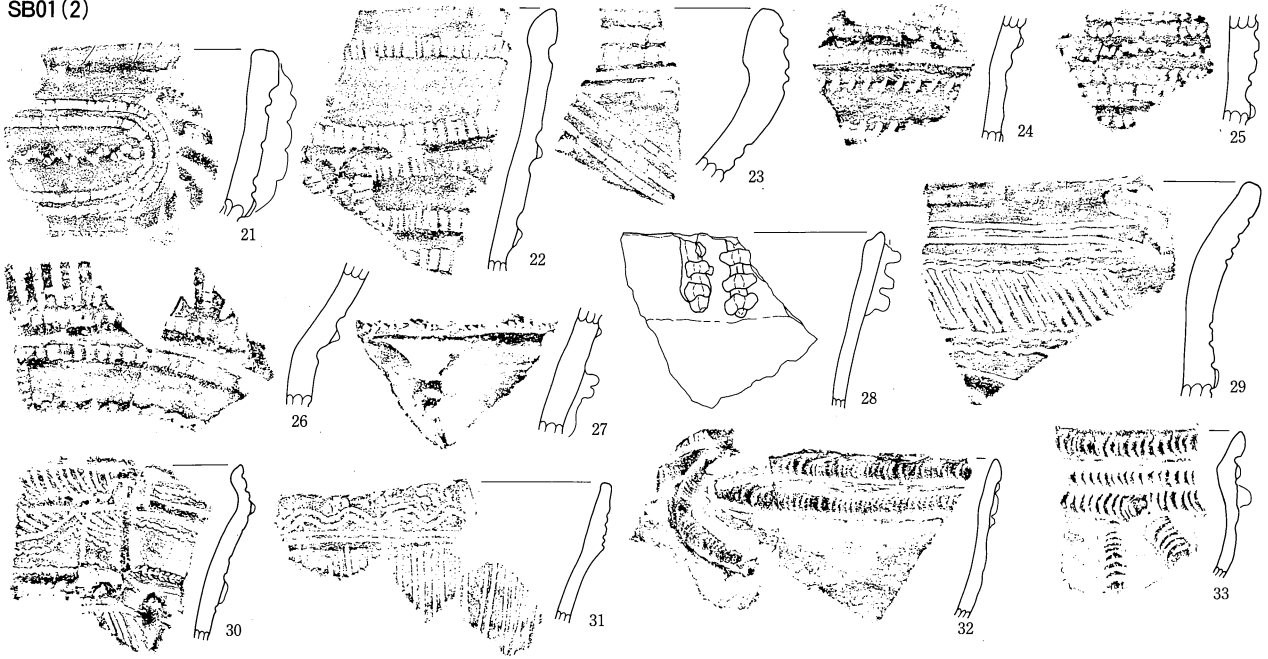

SB02(1)

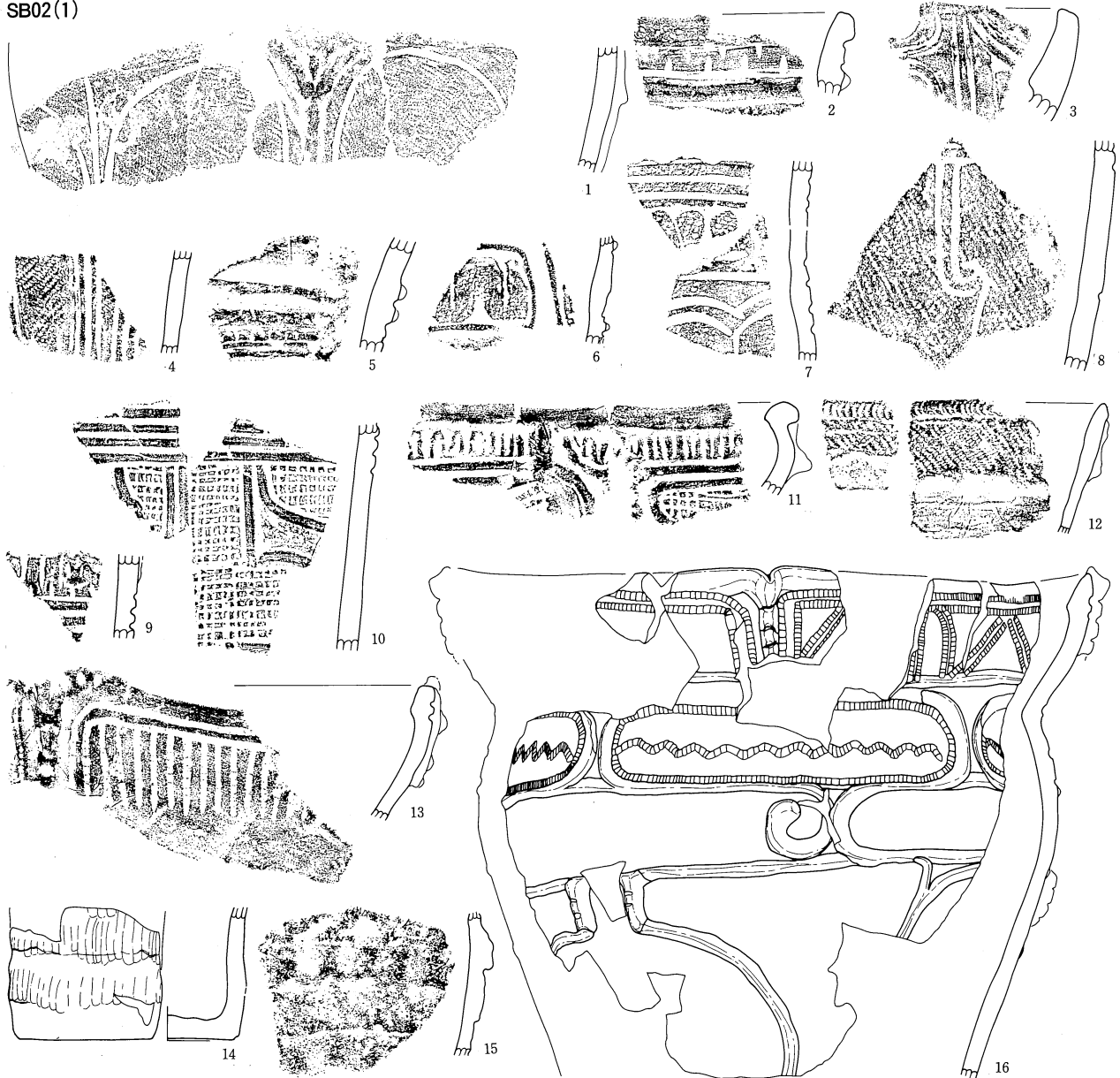

SB02(2)

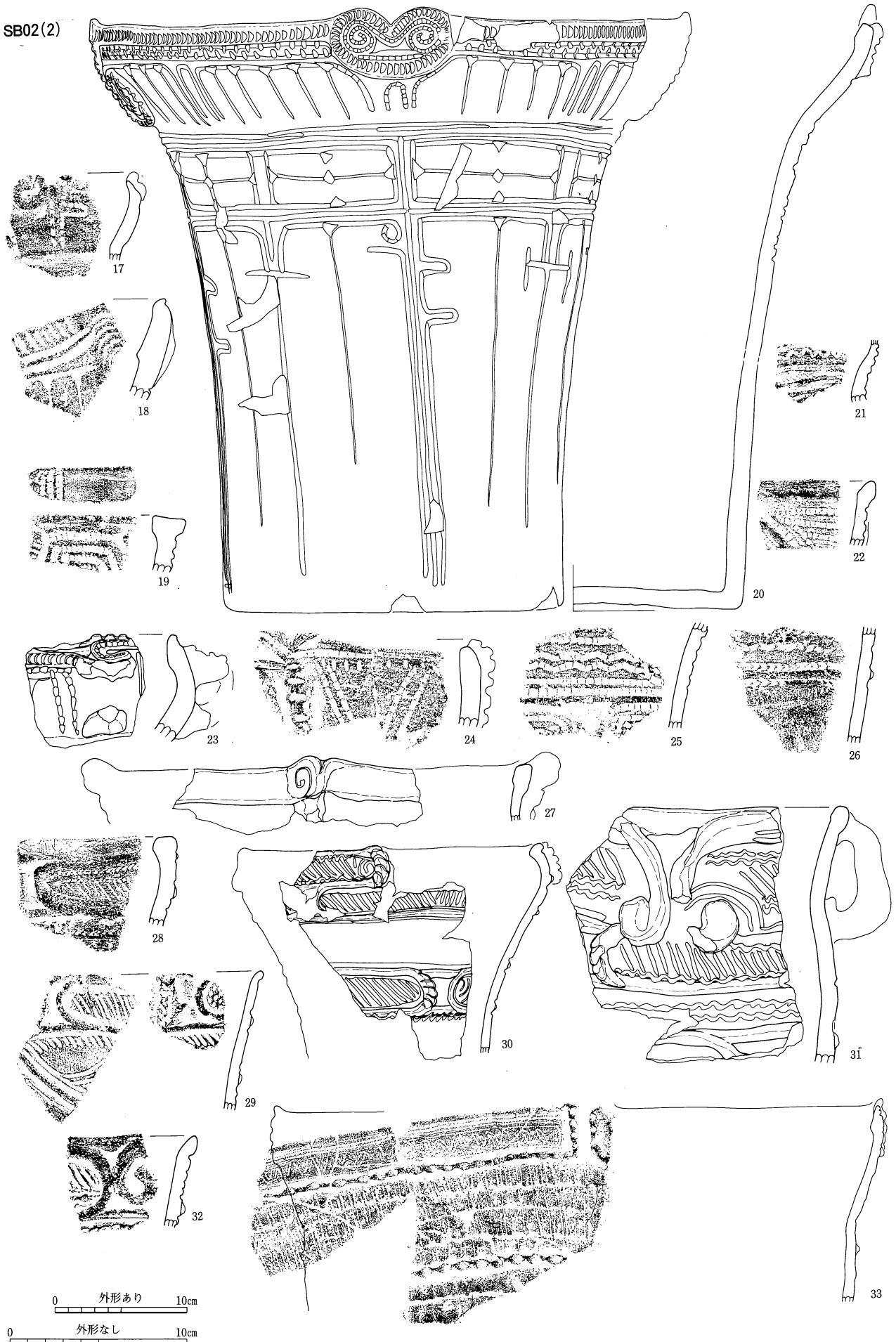

SB02(3)

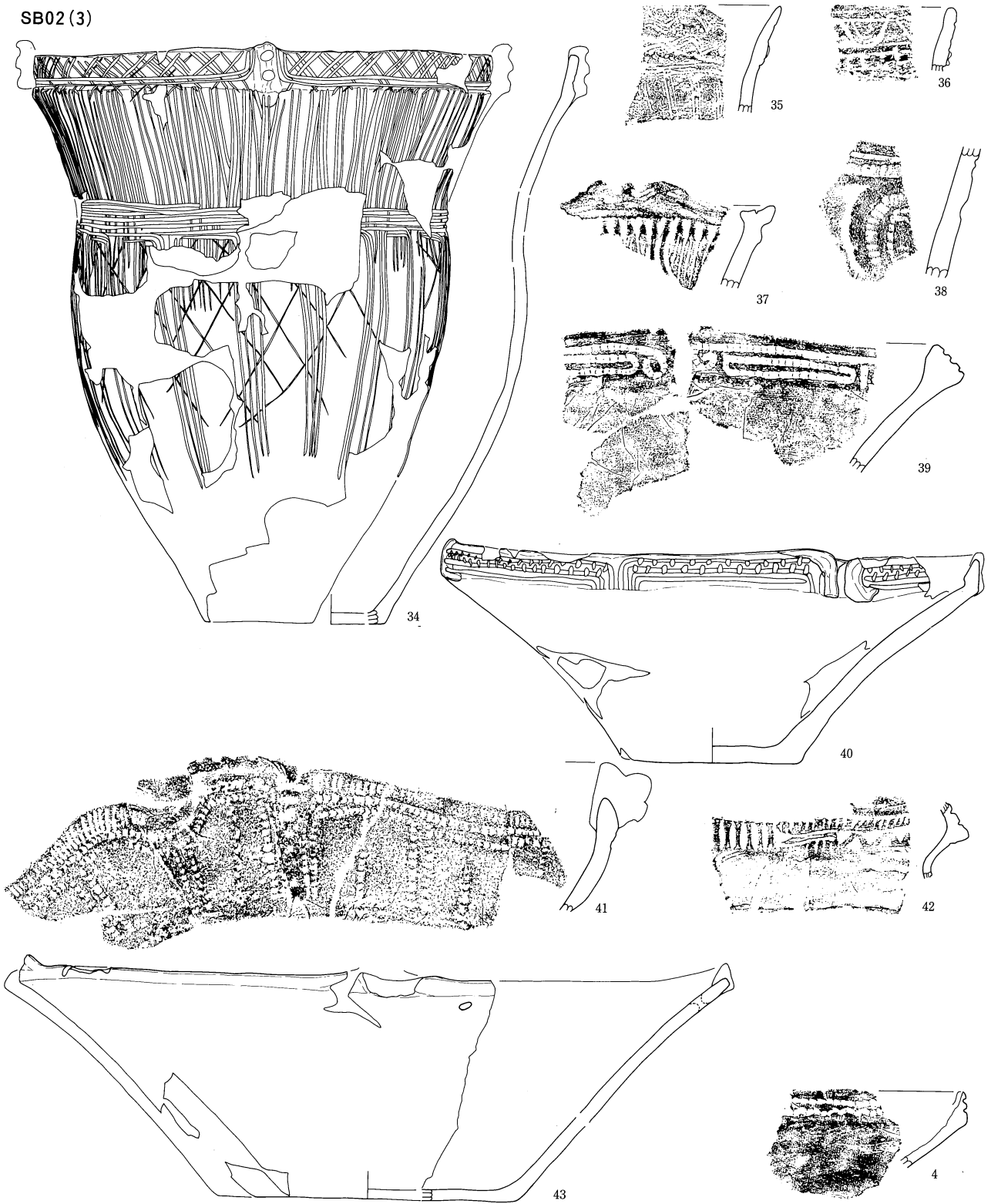

SB03

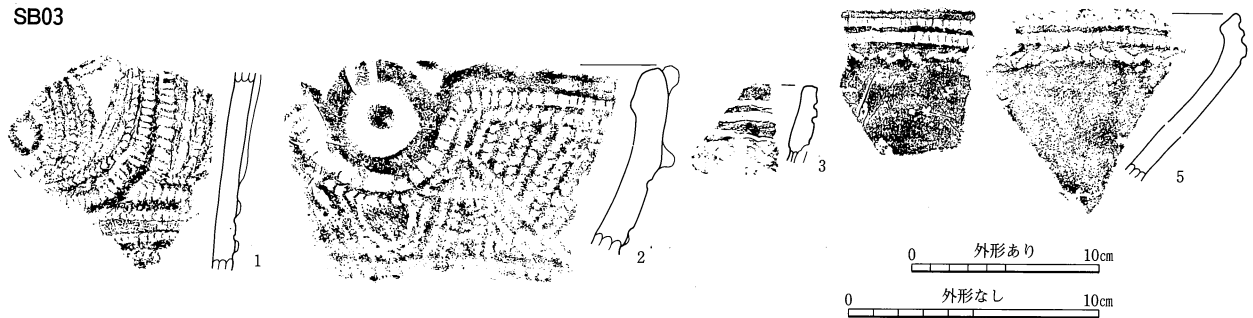

SB04(1)

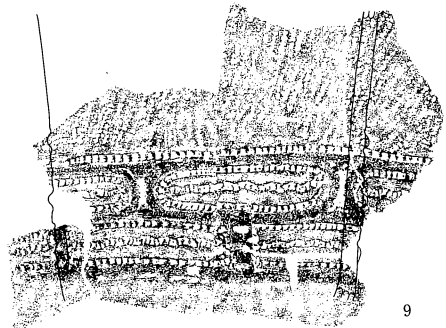
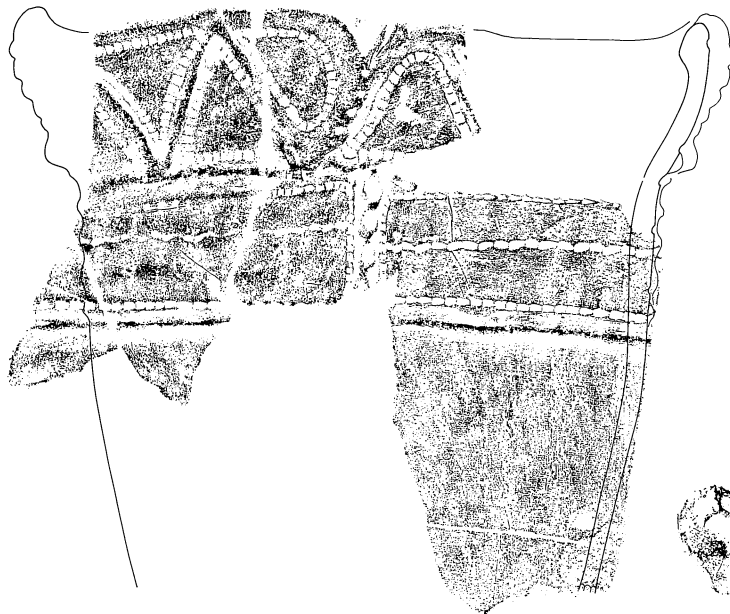
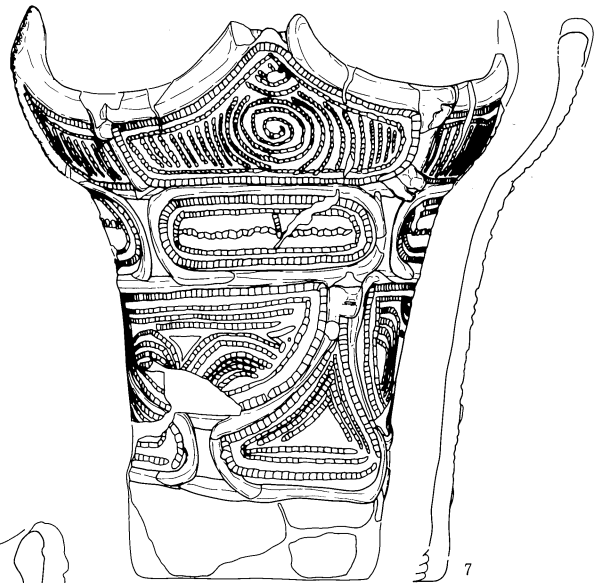
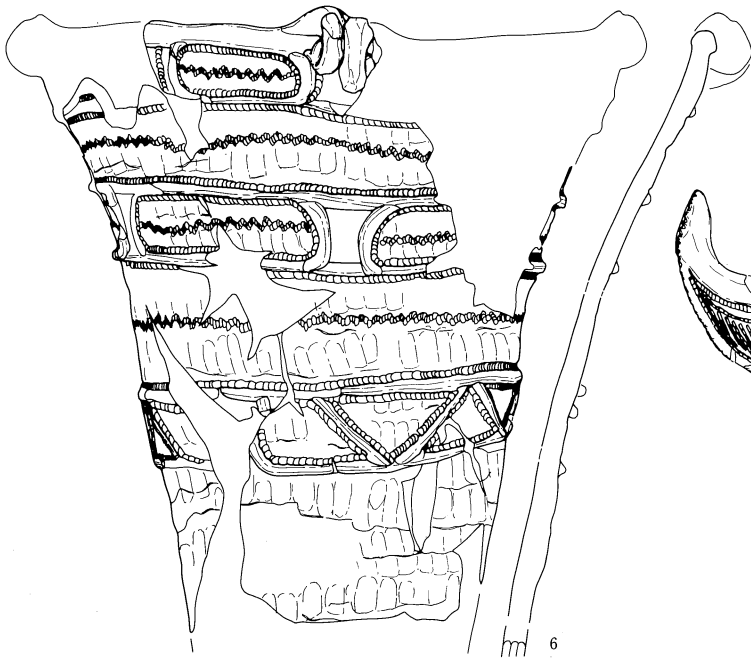
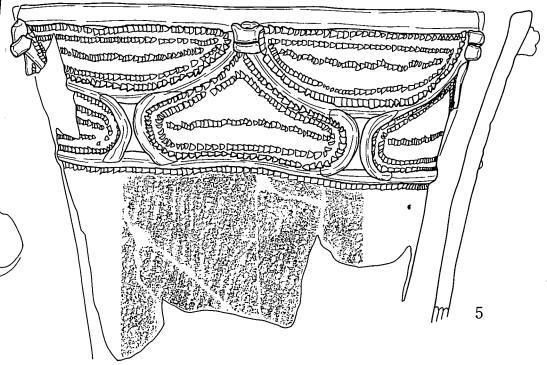
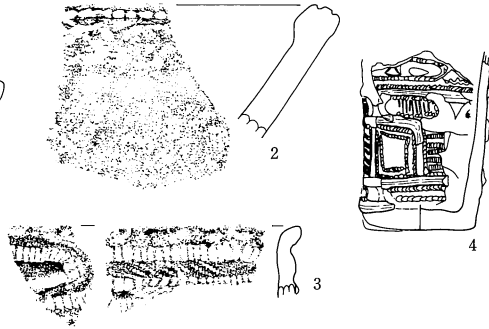
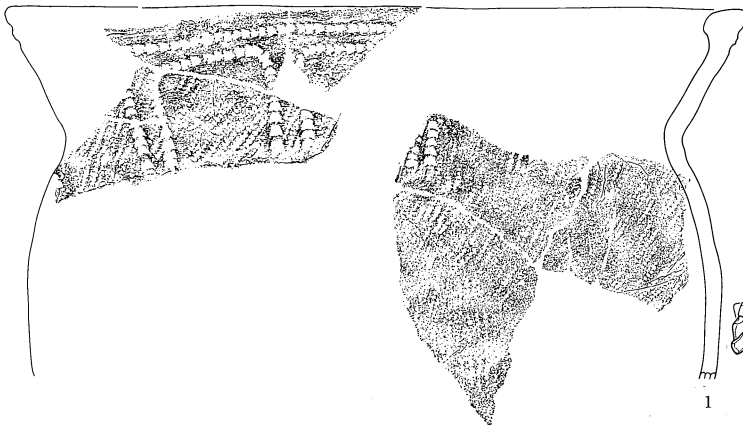

0 外形あり 10cm 0 外形なし 10cm

SB04 (2)



SB04(3)

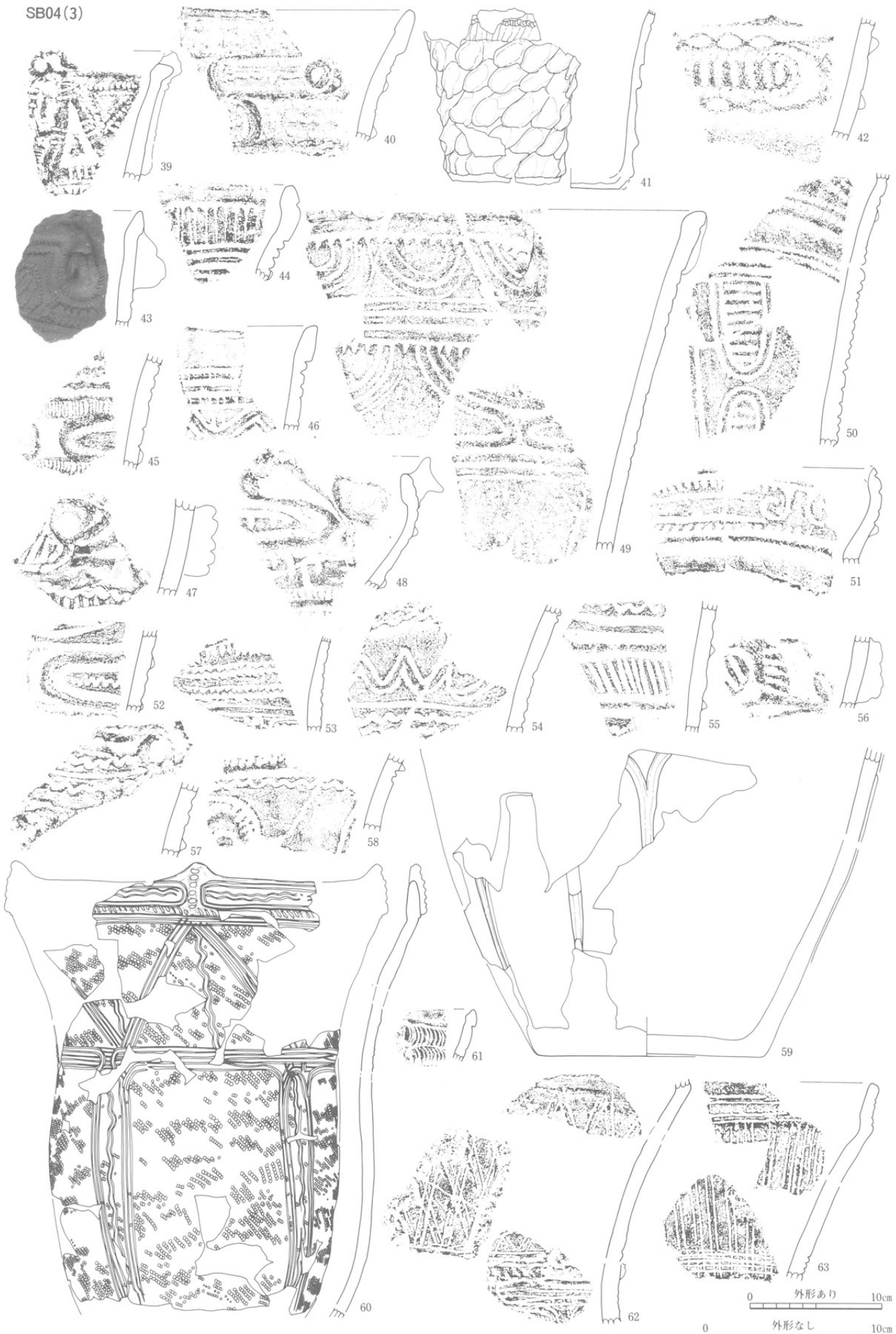



SB04(4)

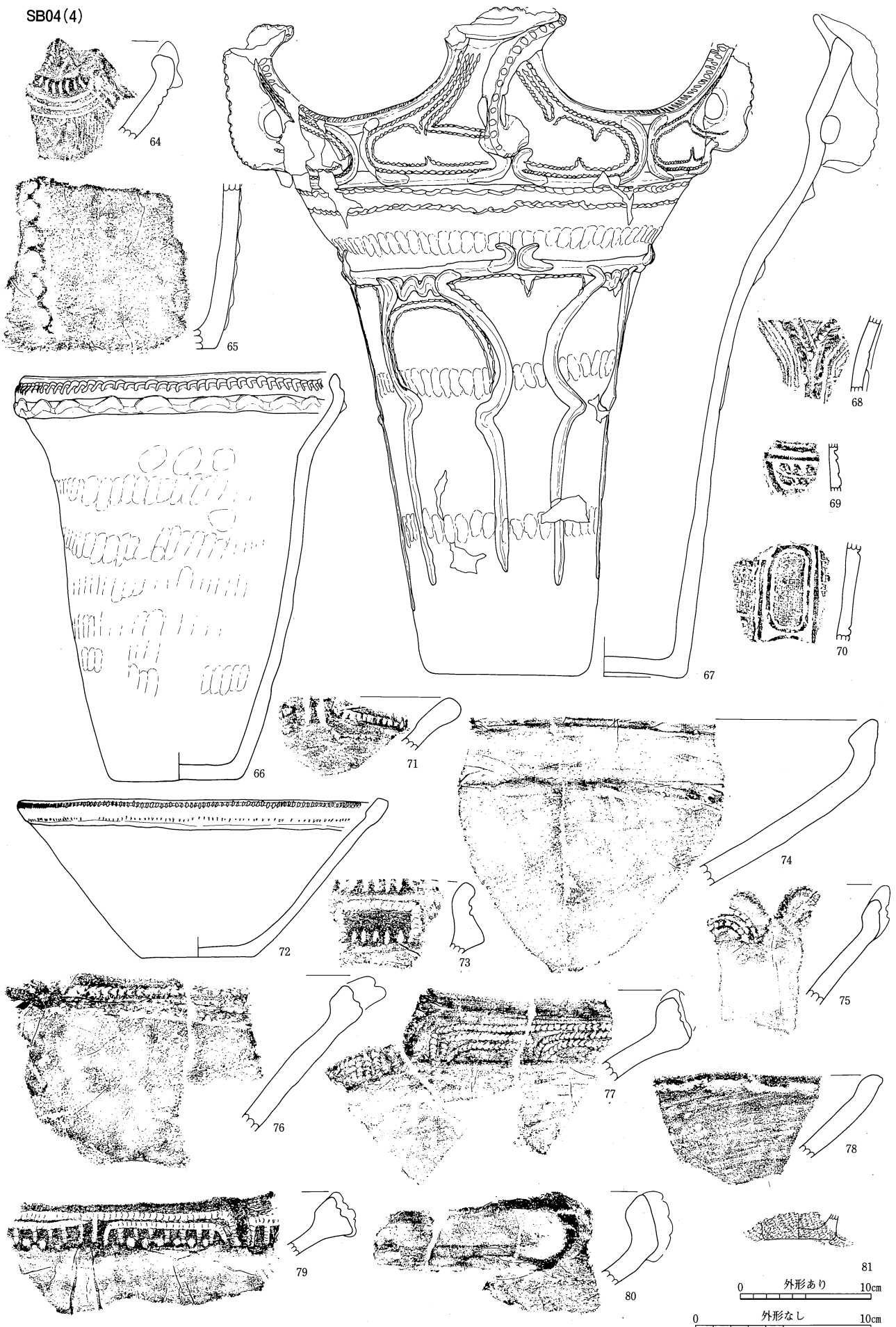

0 外形あり 10cm  
 0 外形なし 10cm

SB05(1)



0 外形あり 10cm  
0 外形なし 10cm

SB05(2)

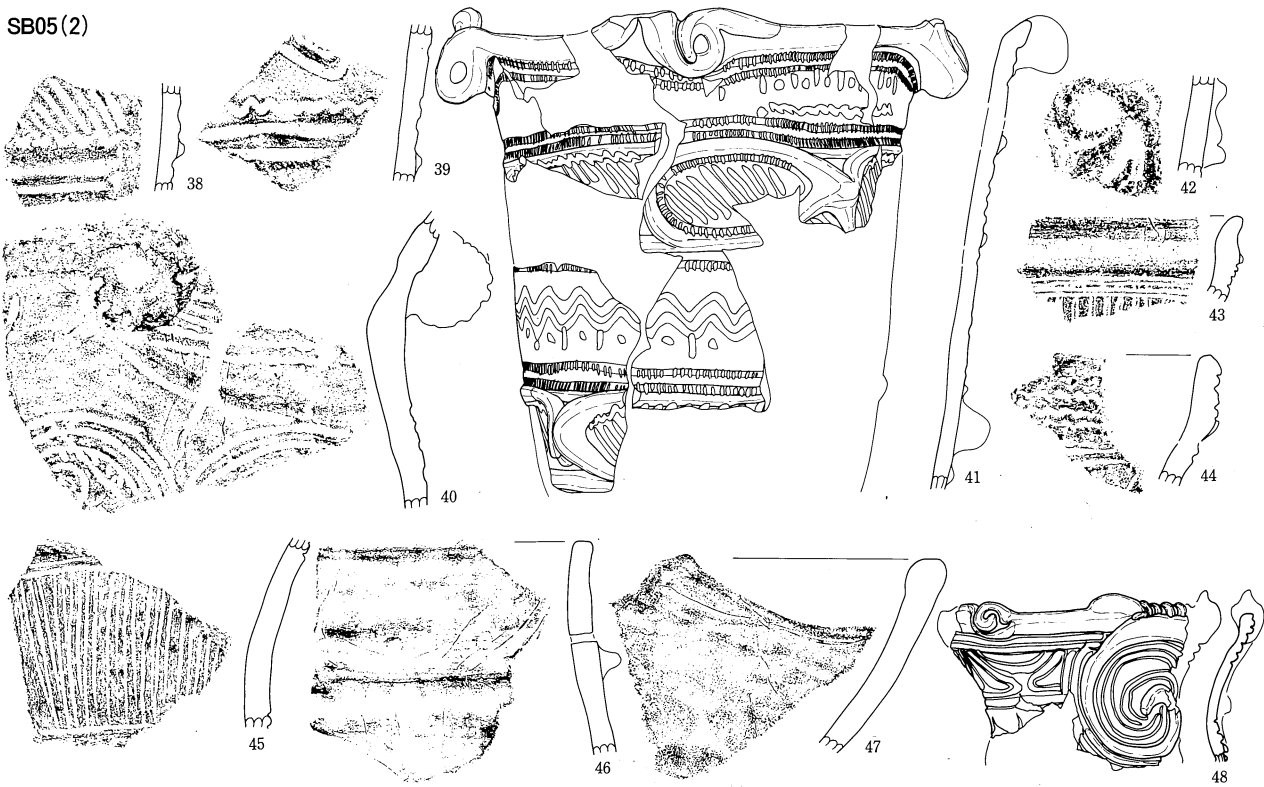

SB06

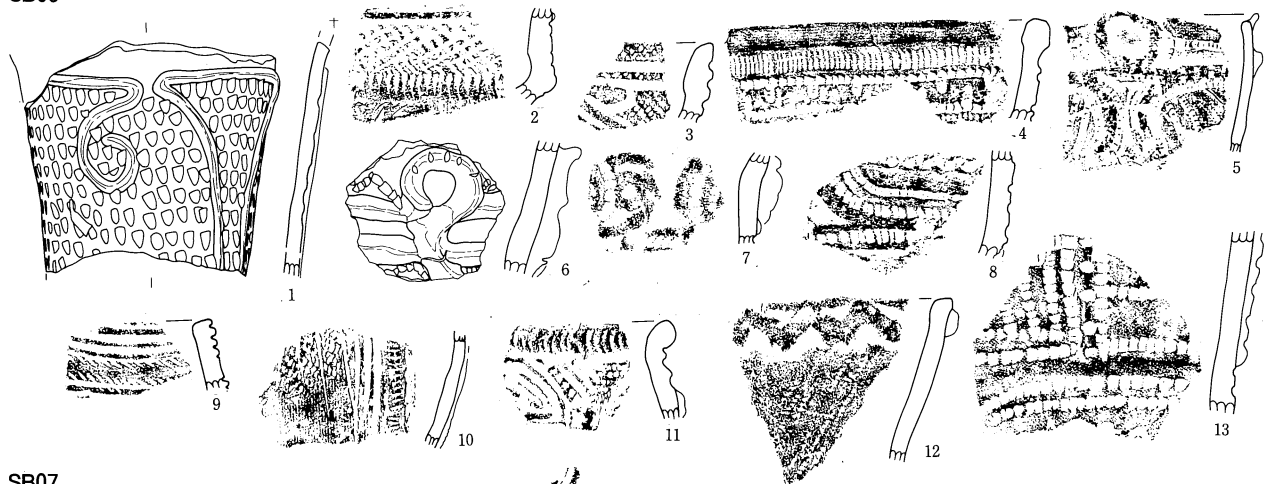

SB07

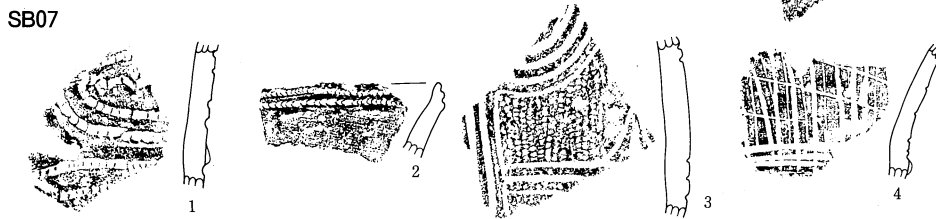

SB08

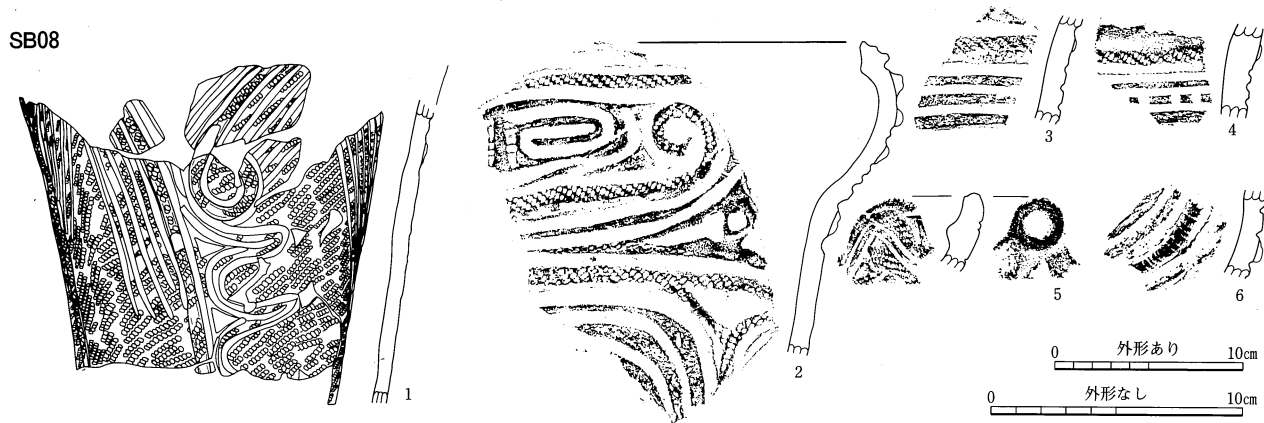

SB09(1)

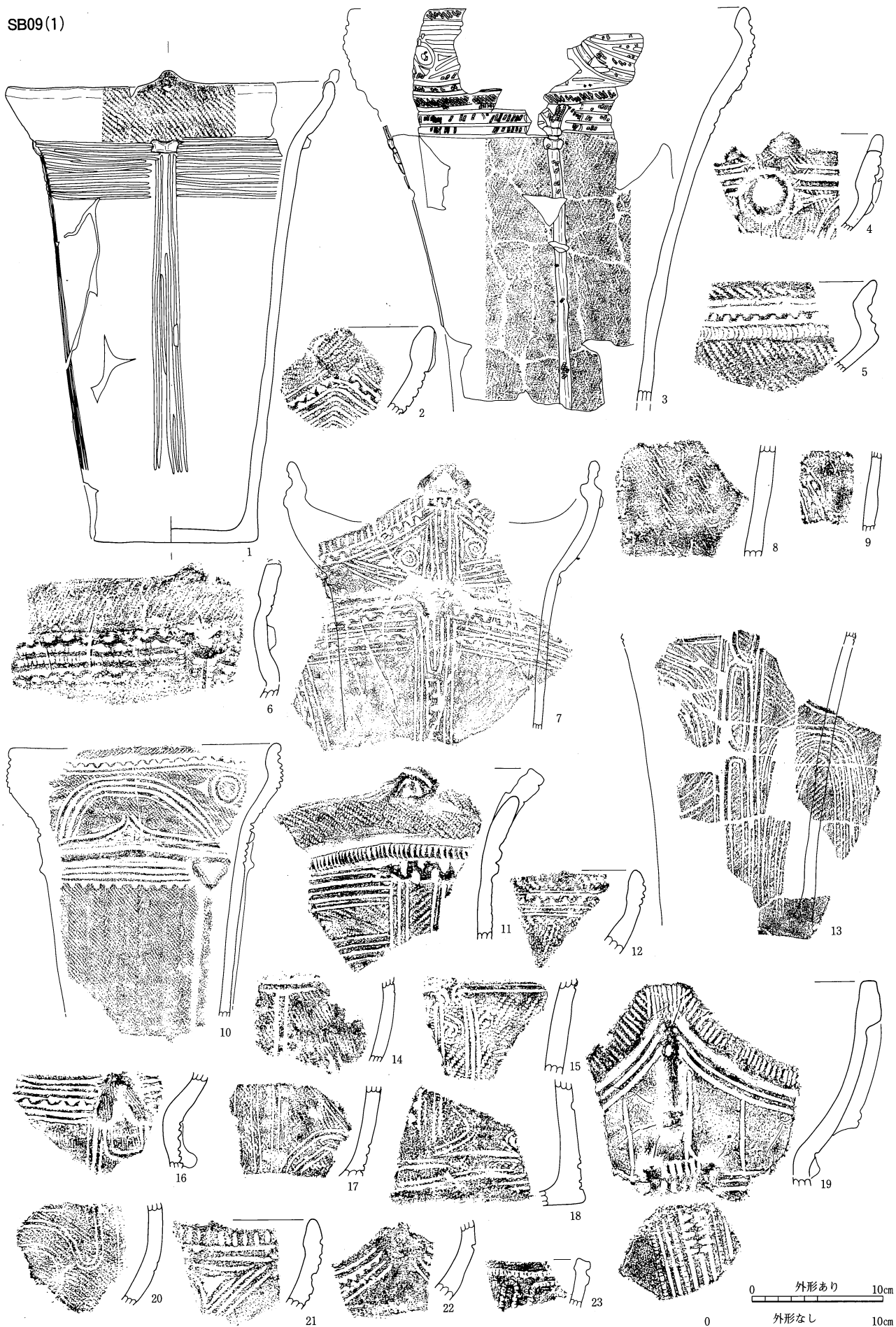

SB09(2)

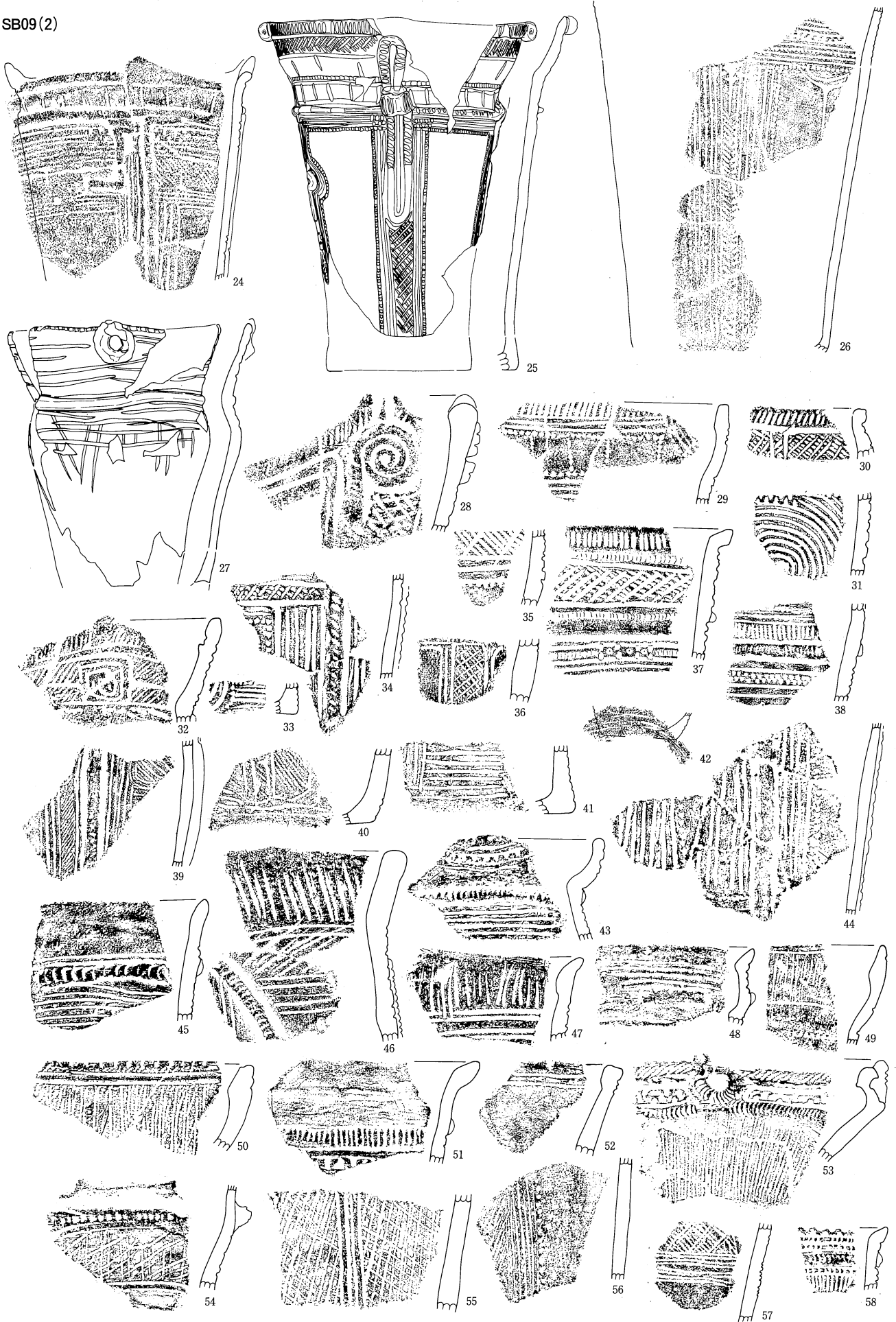

SB09(3)

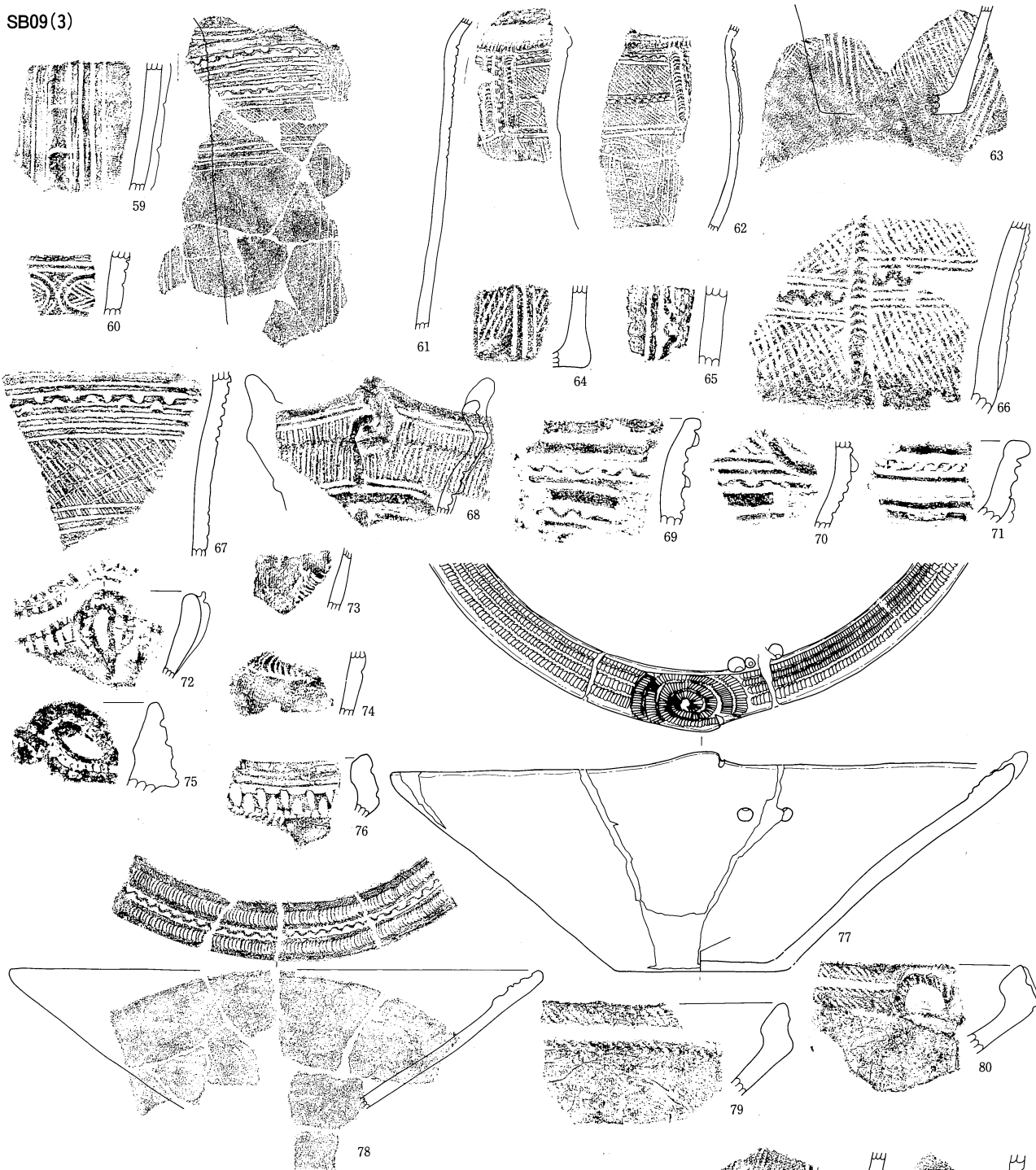

SB10(1)

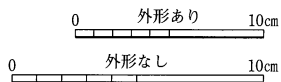
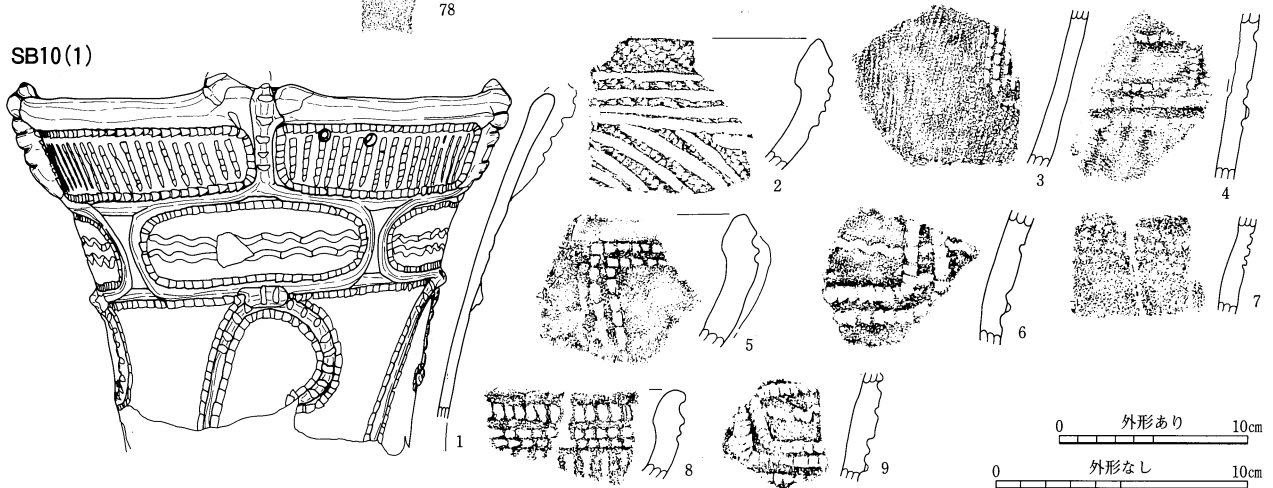

SB10(2)



0 外形あり 10cm

0 外形なし 10cm

SB11

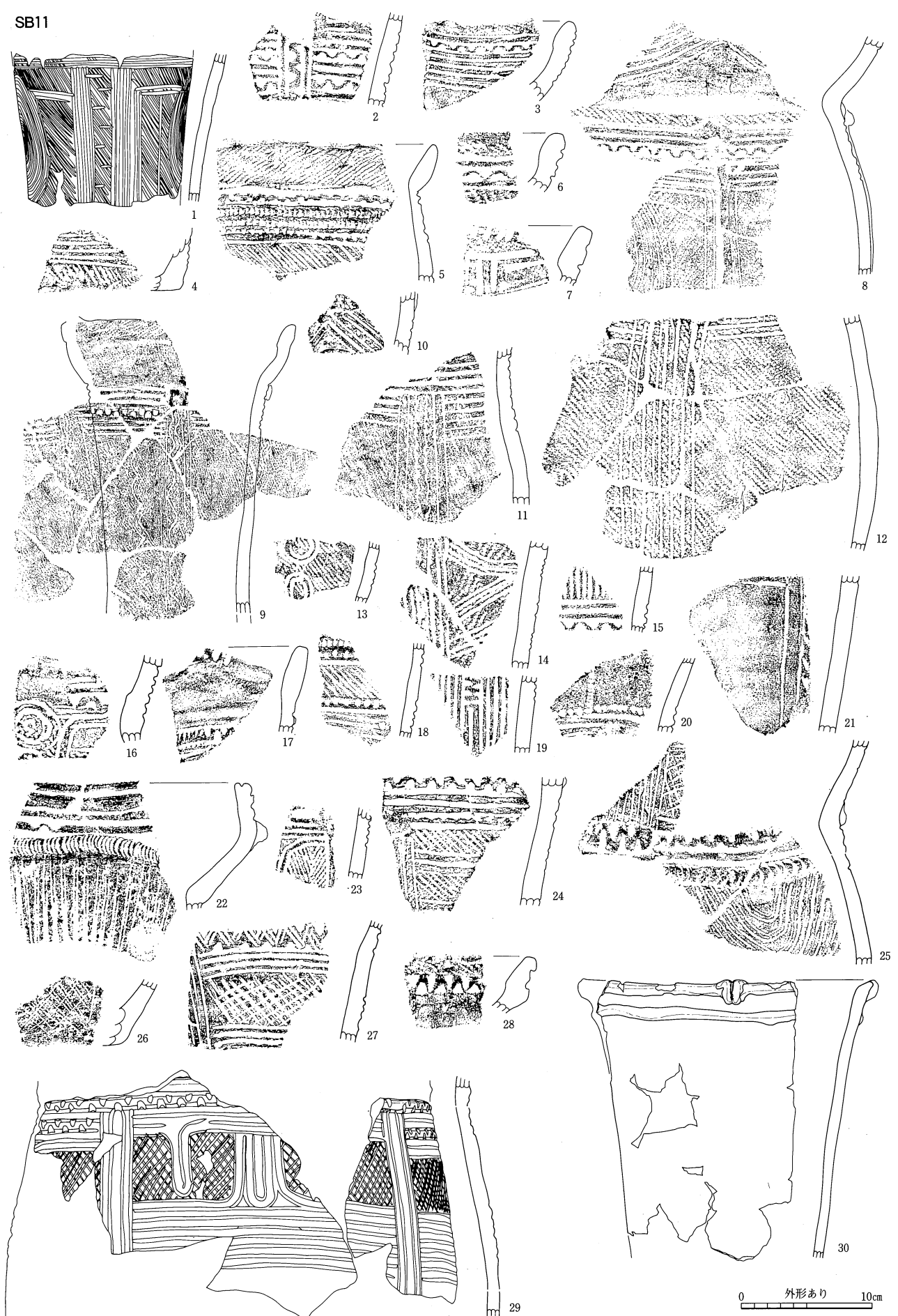

0 外形あり 10cm

0 外形なし 10cm



SB13

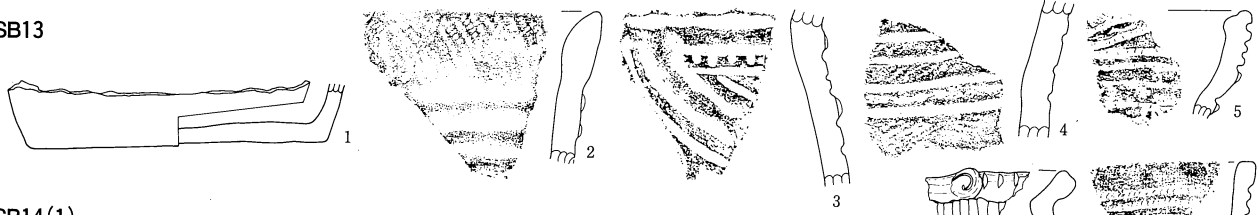

SB14(1)

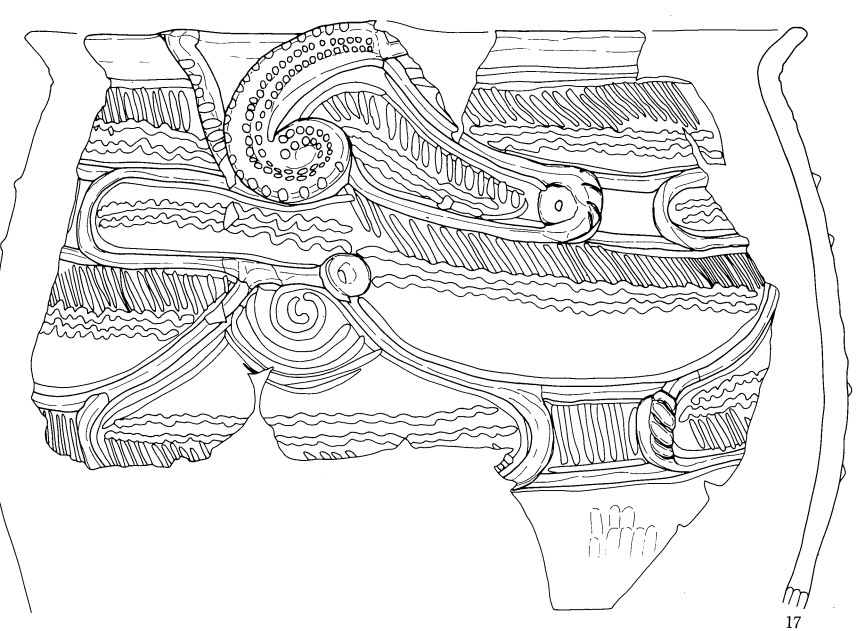
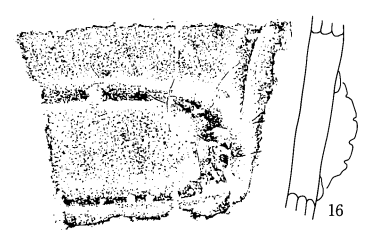
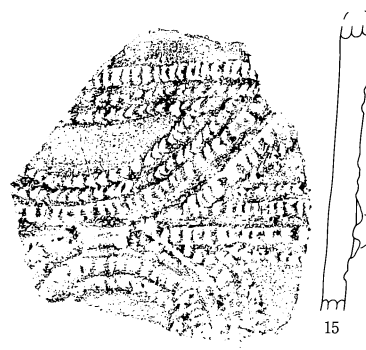
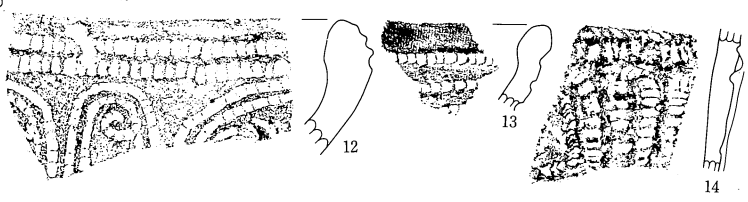
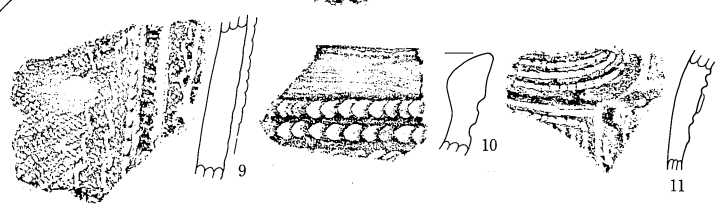
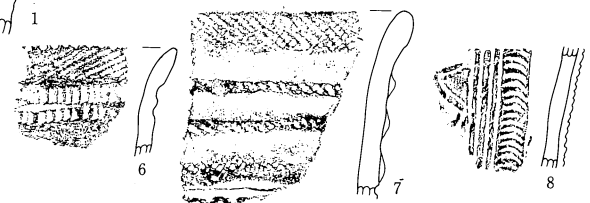
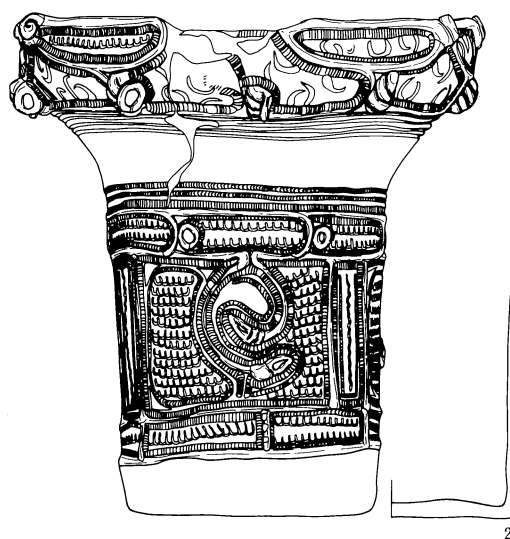
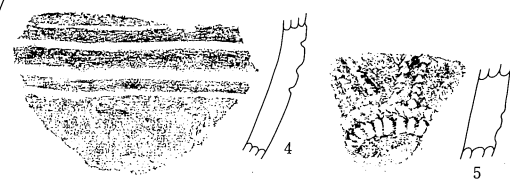
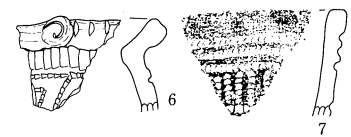
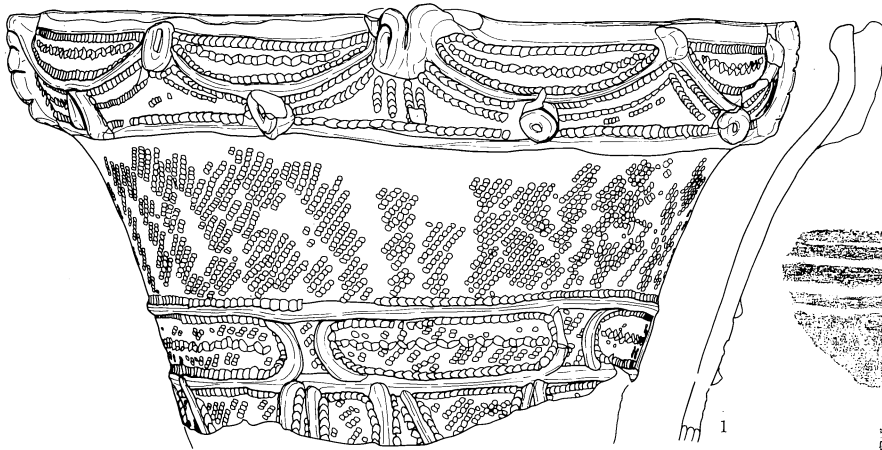

SB14(2)

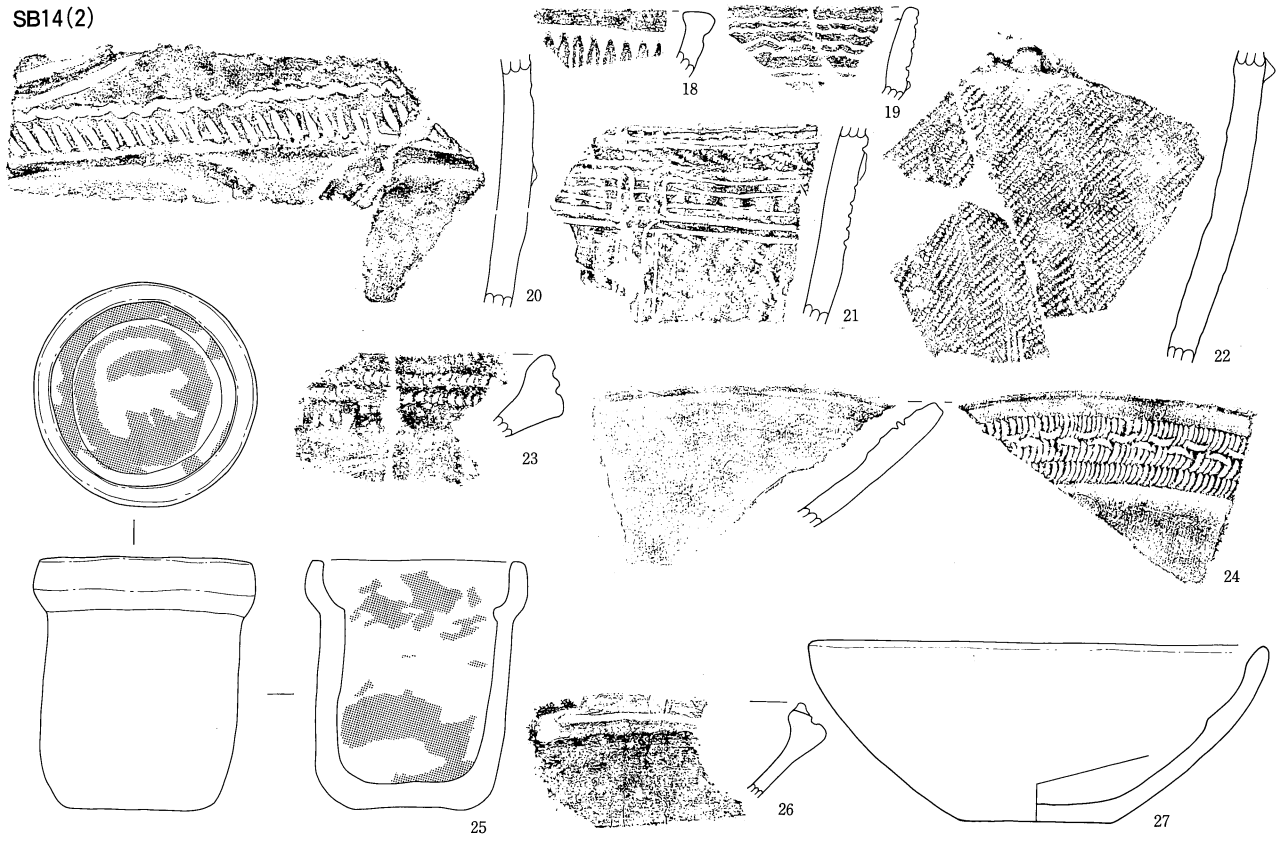

SB15



SB16(1)

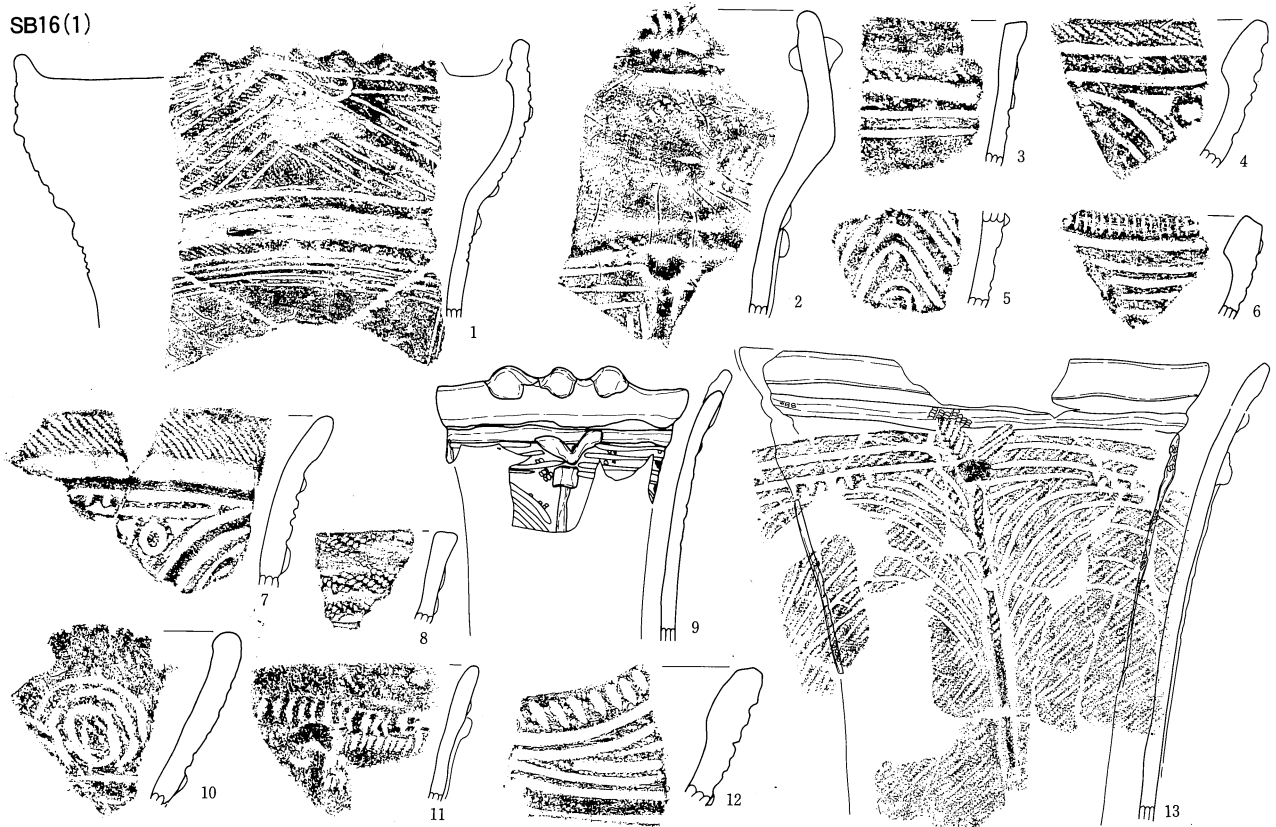

SB16(2)

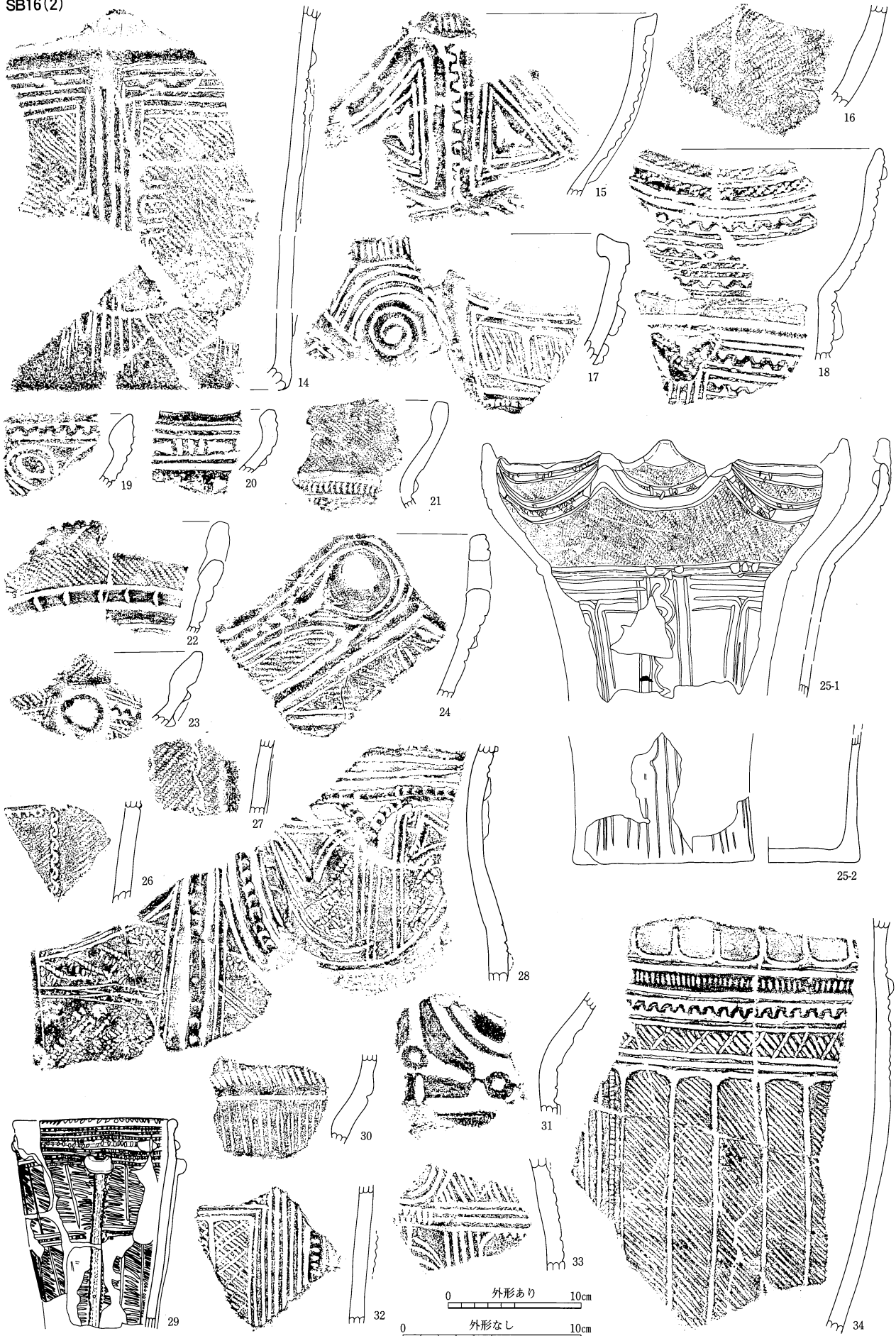

SB16(3)

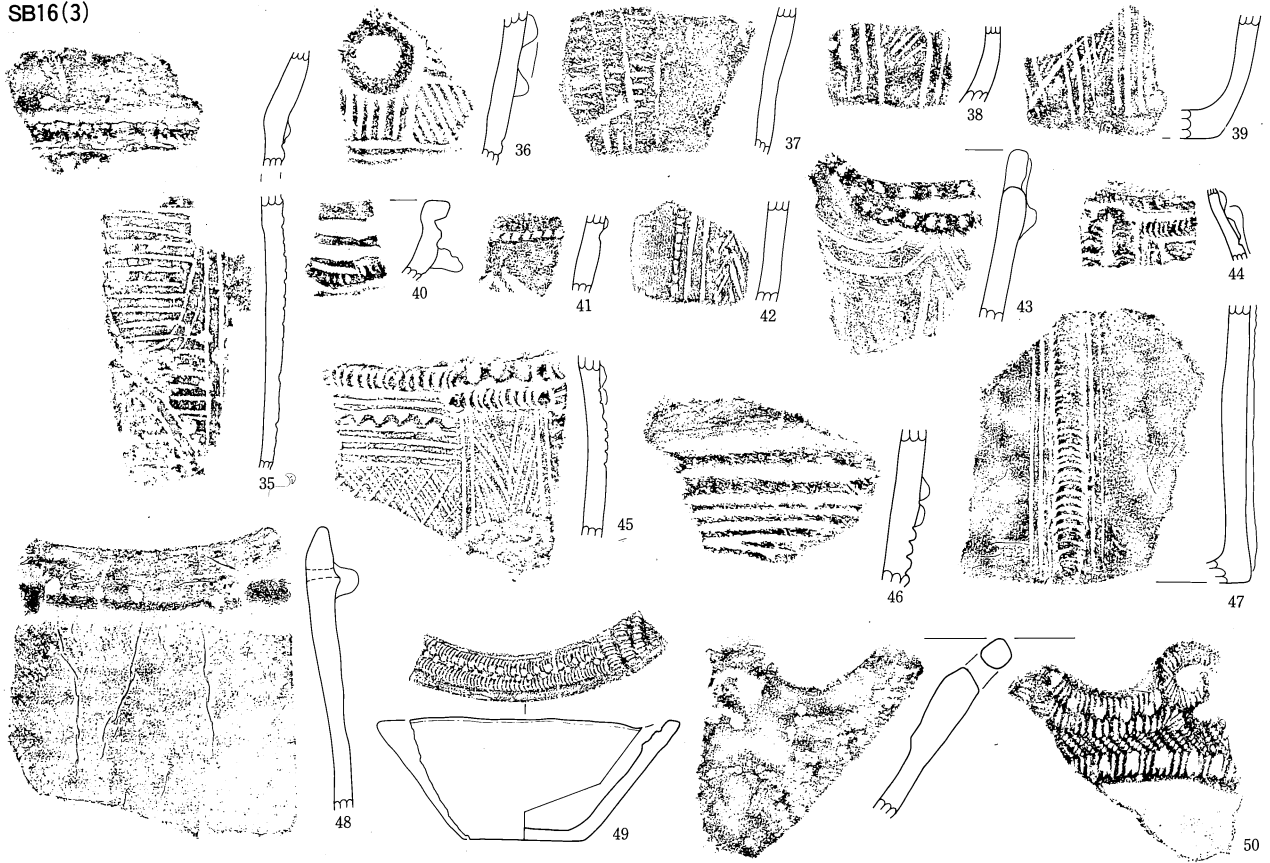

SB17

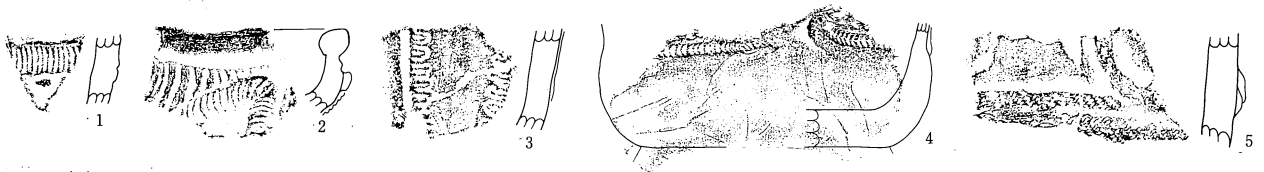

SB18(1)

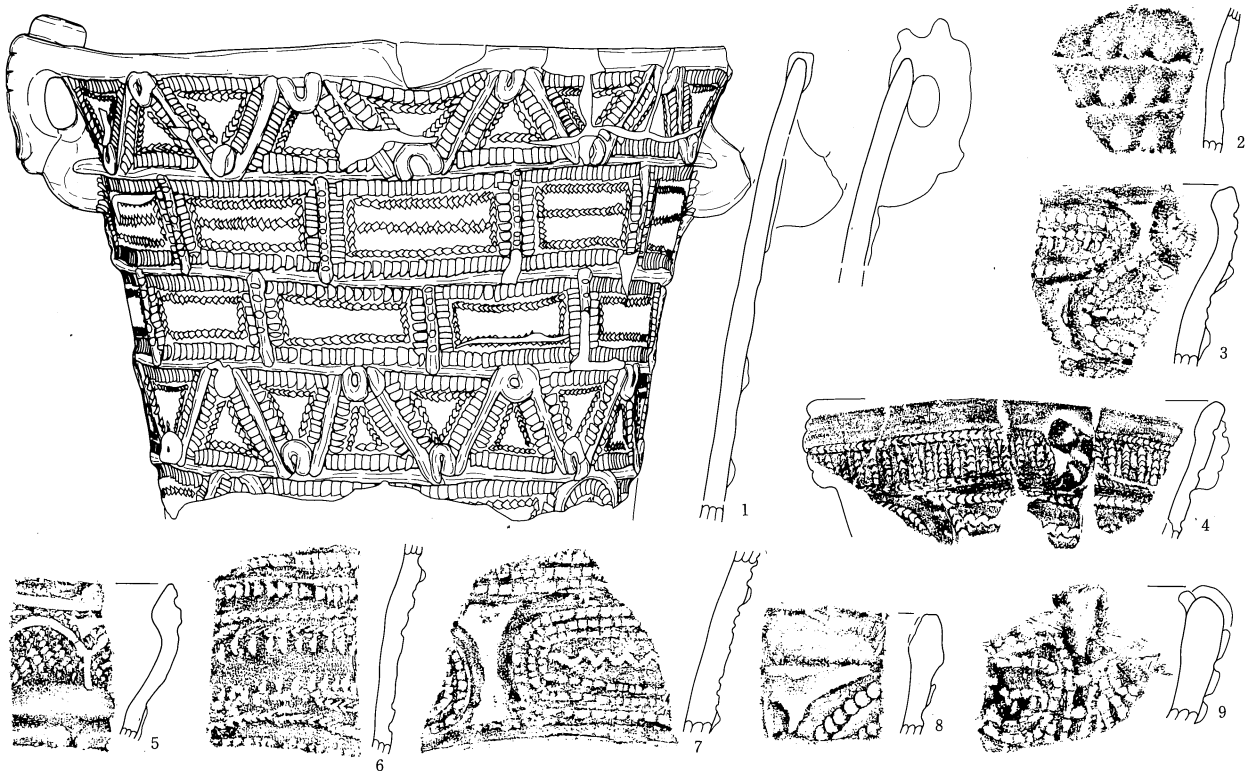

SB18(2)

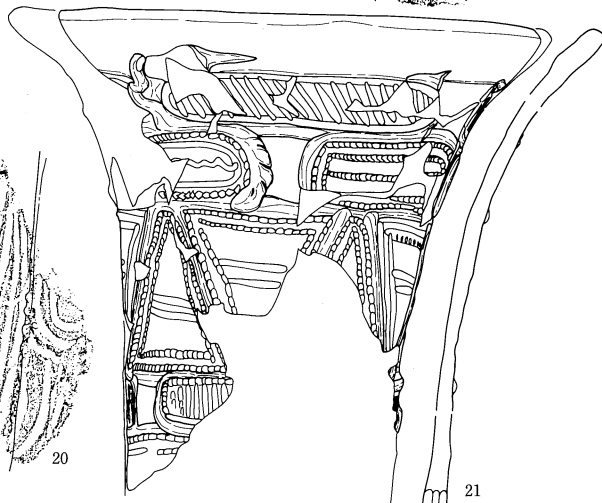
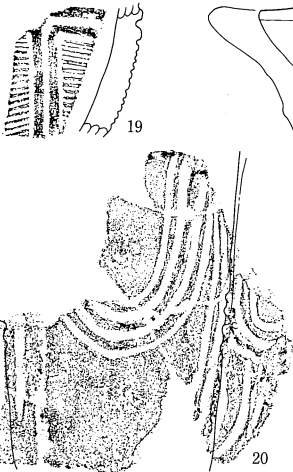
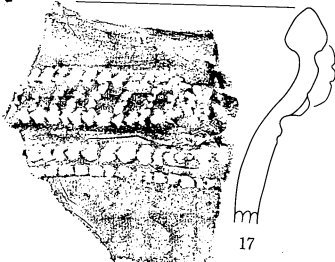
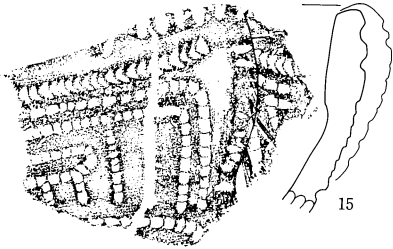
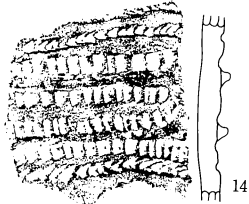
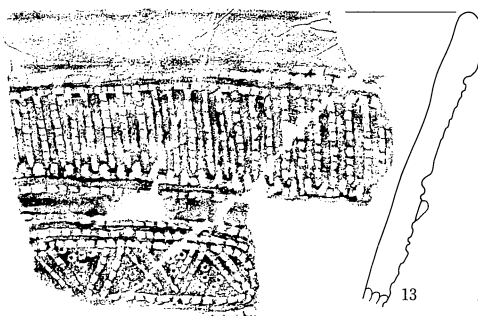
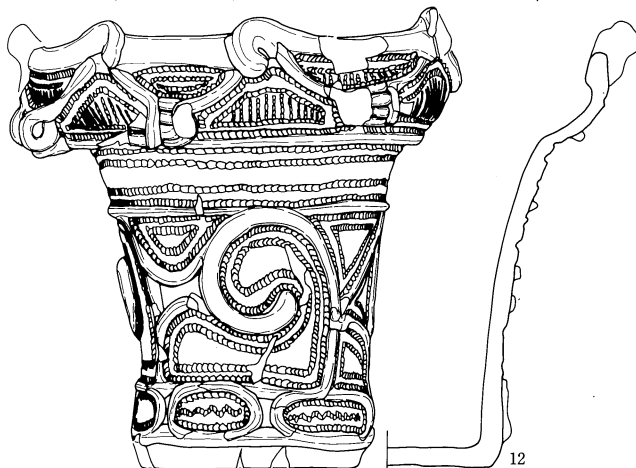
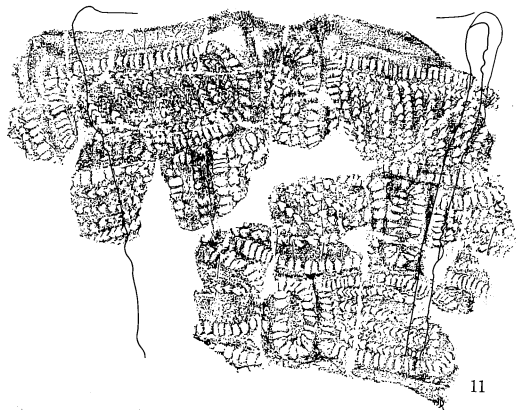
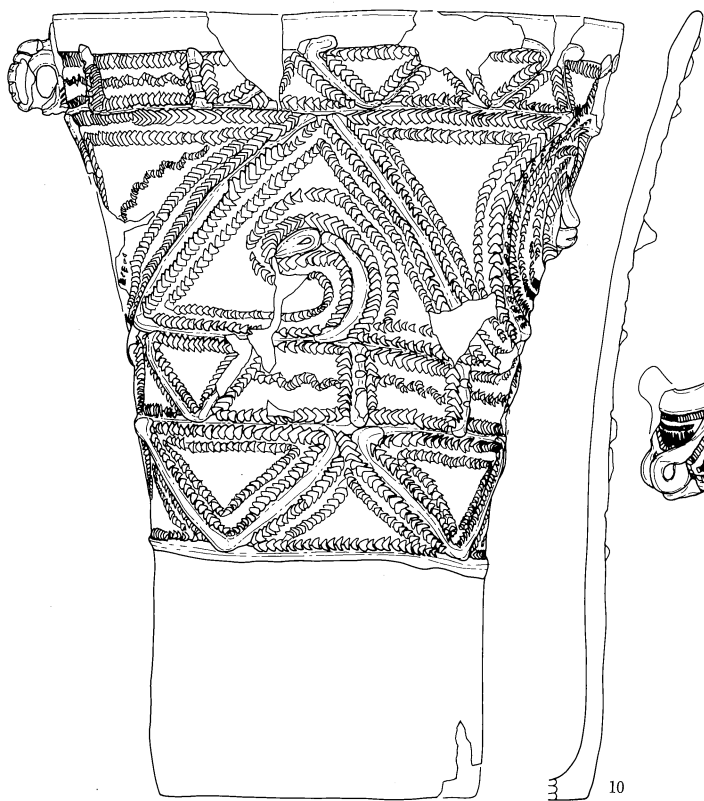

0 外形あり 10cm  
 0 外形なし 10cm

SB18(3)

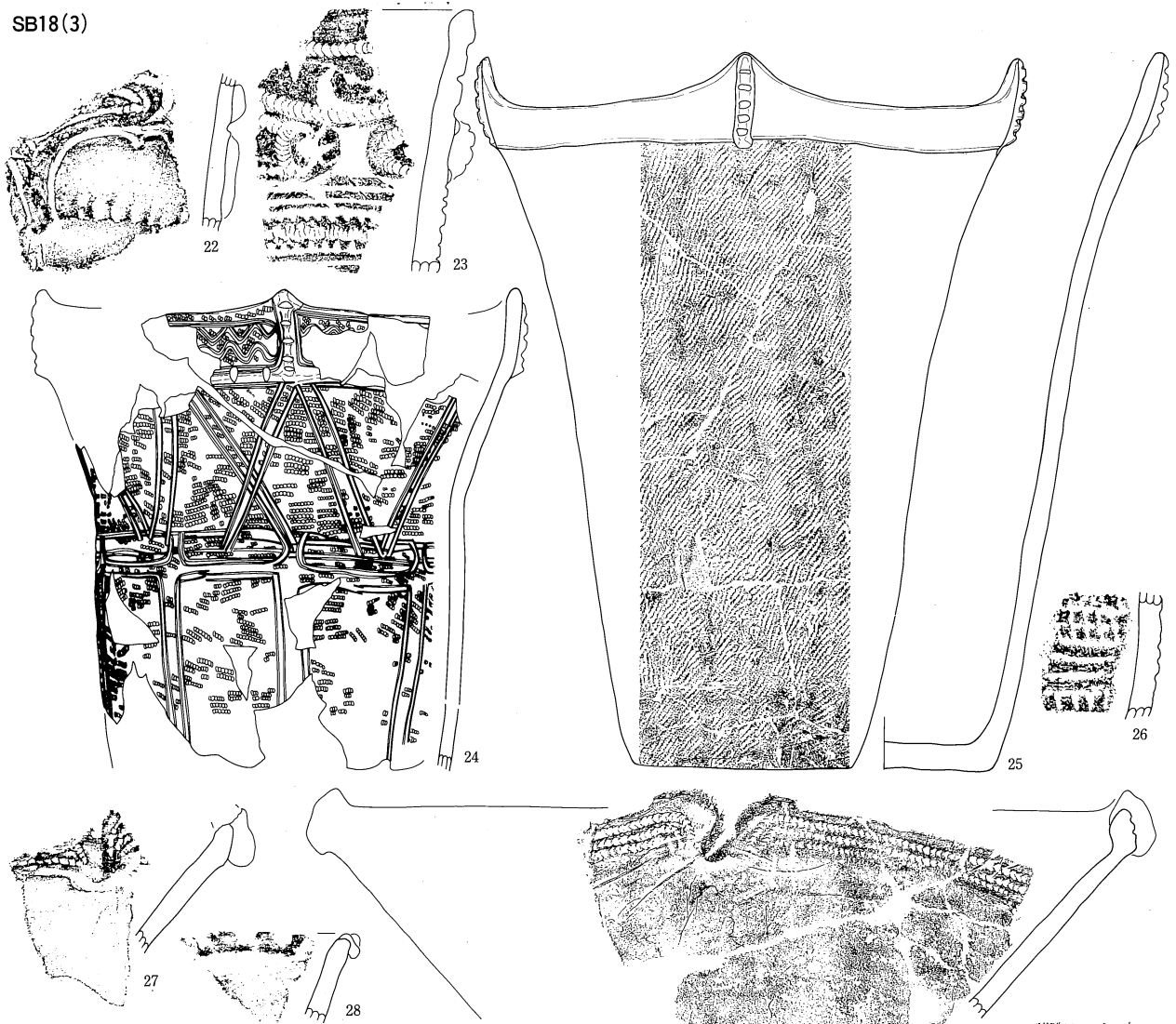

SB19(1)

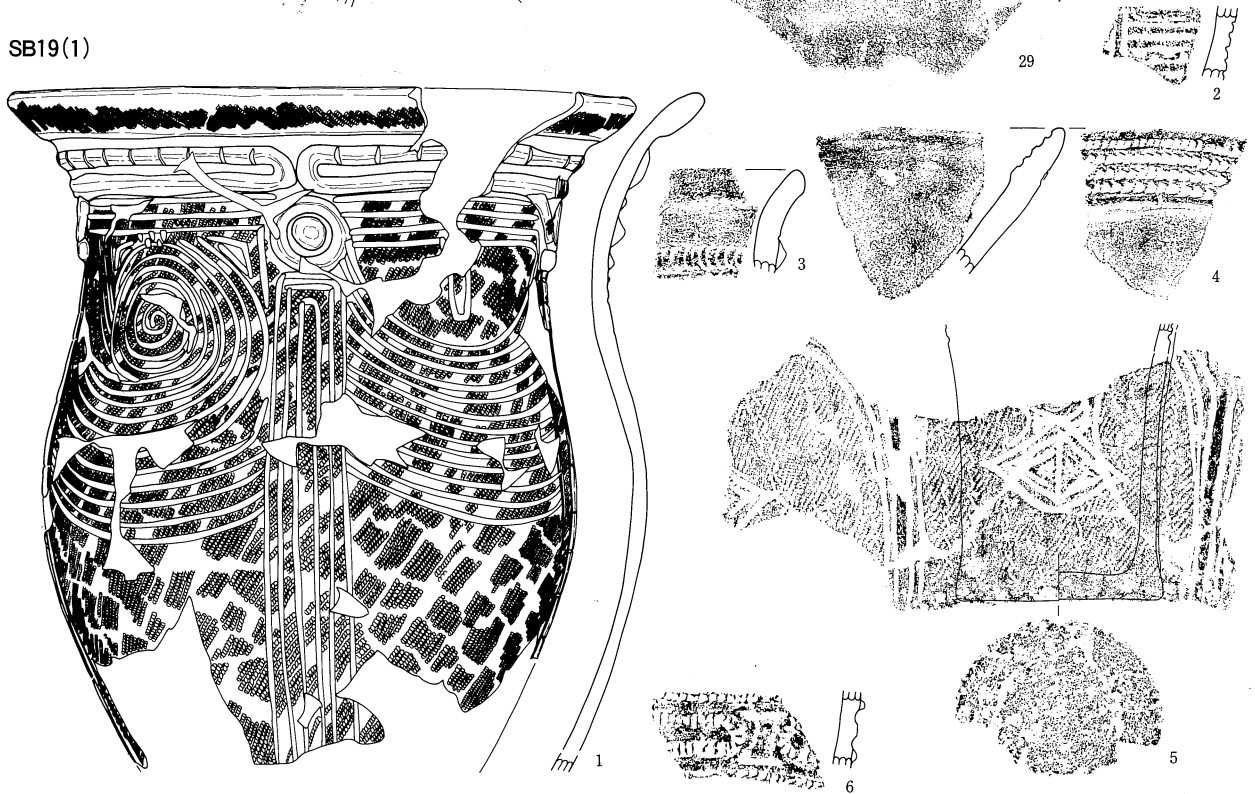

SB19(2)

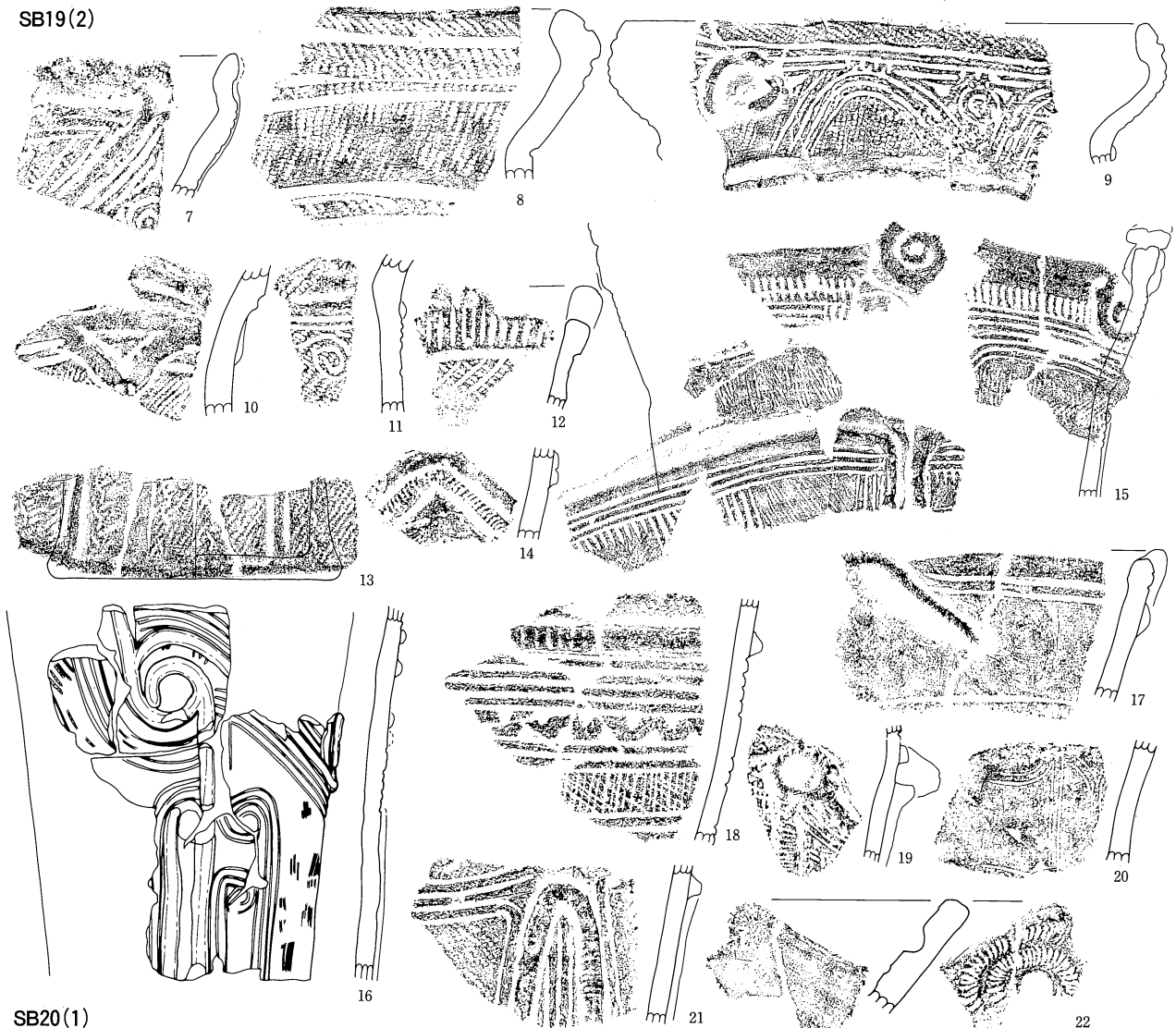

SB20(1)

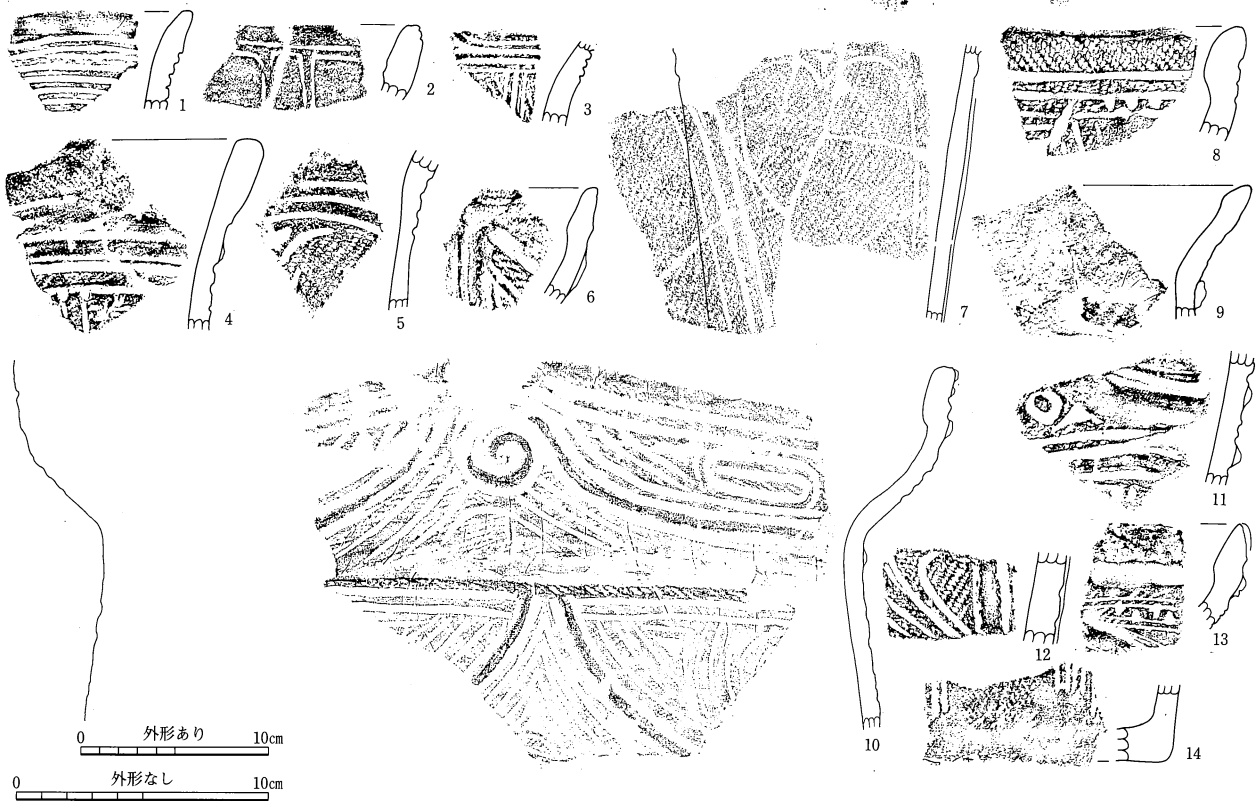

0 外形あり 10cm

0 外形なし 10cm

SB20(2)

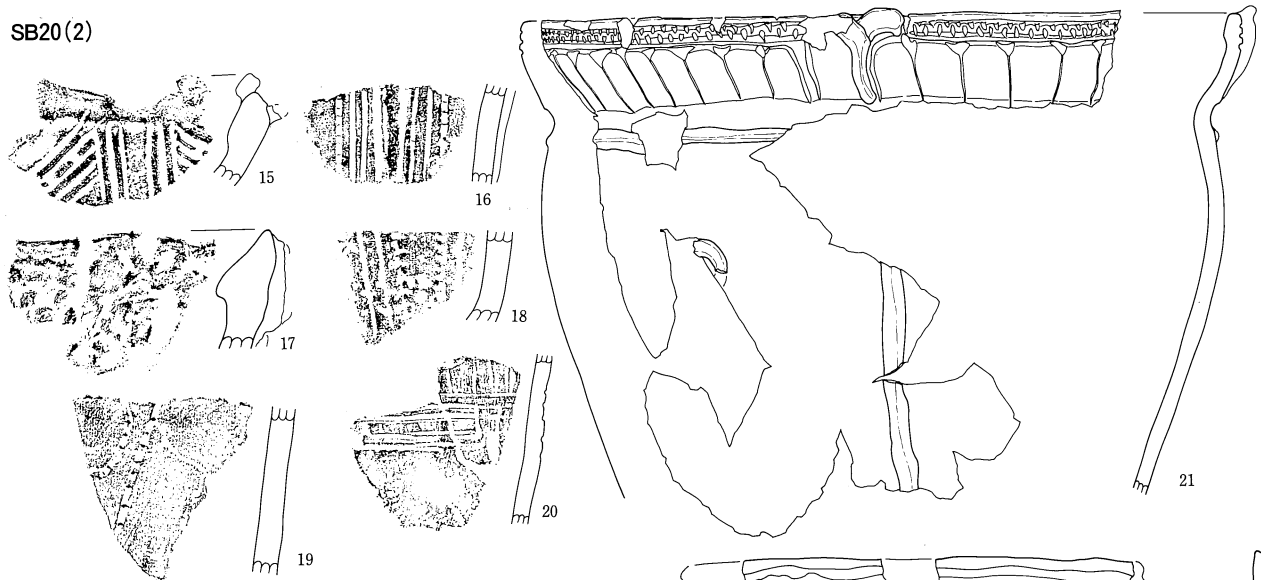

SB22(1)

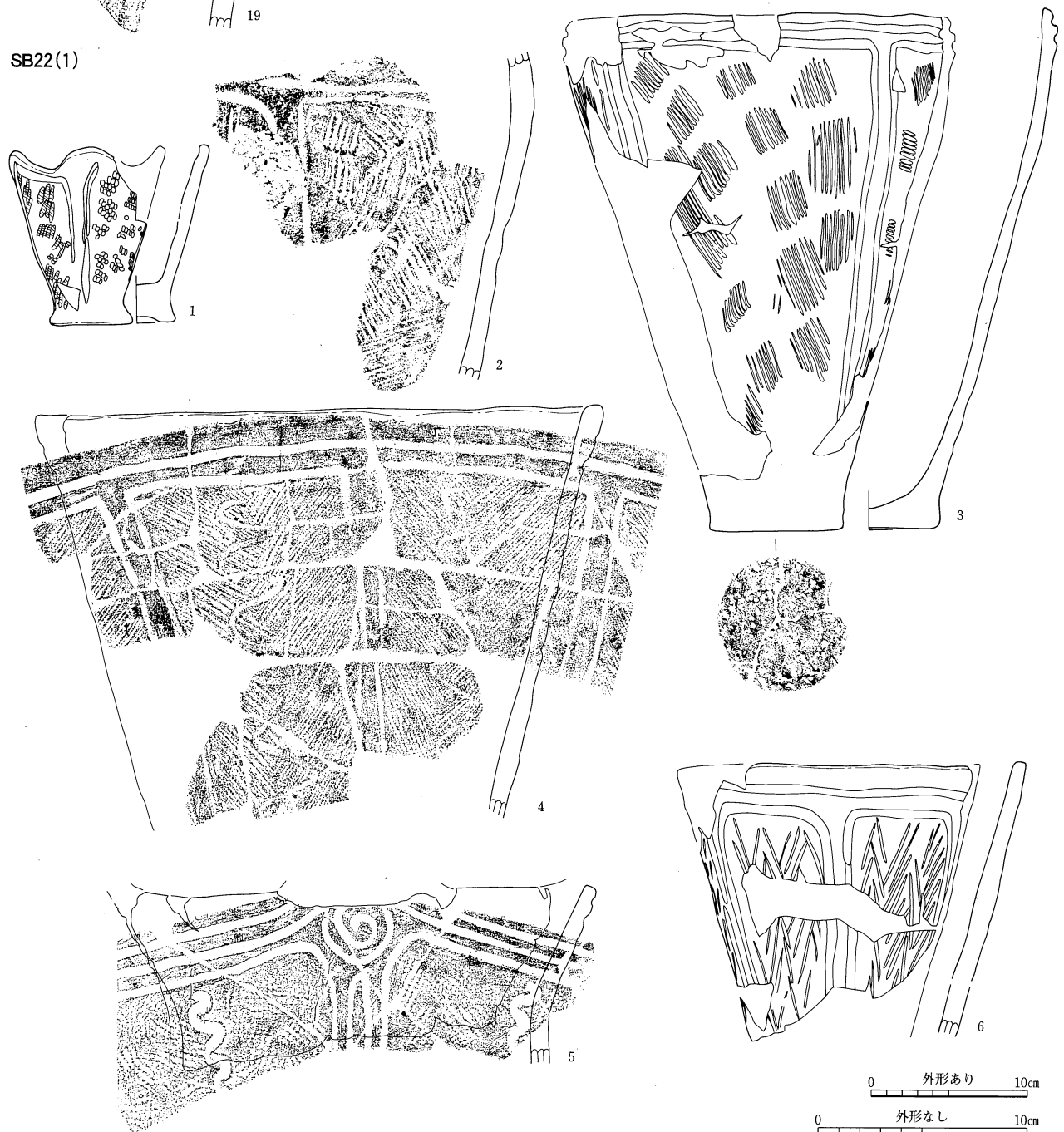



SB24

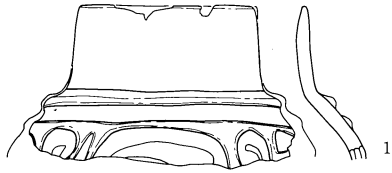

SB22(2)

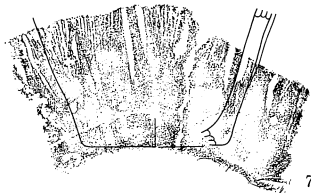
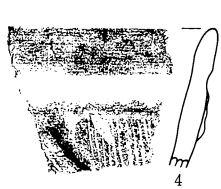
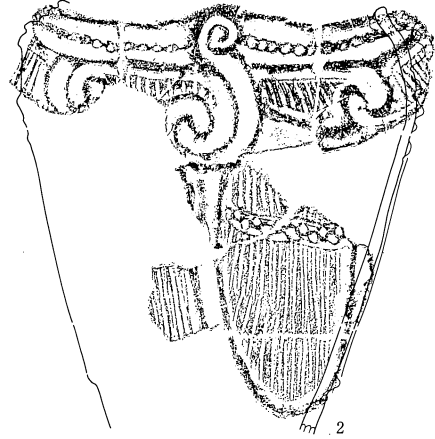
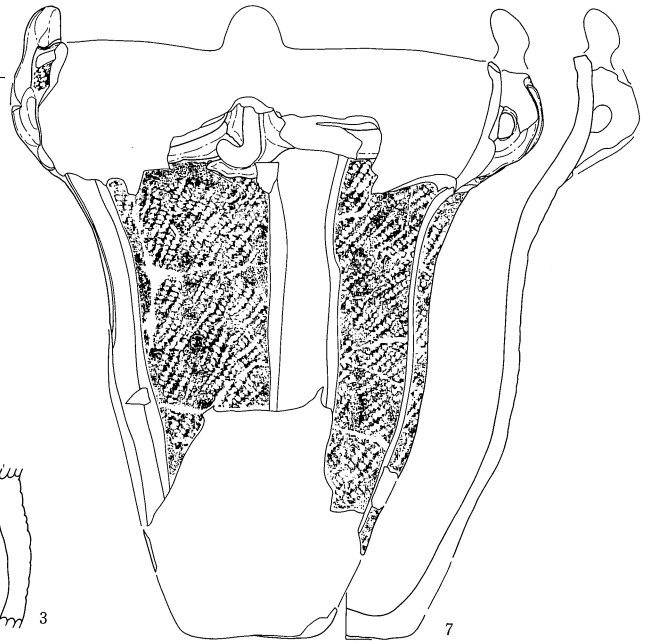
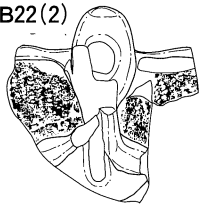

SB26

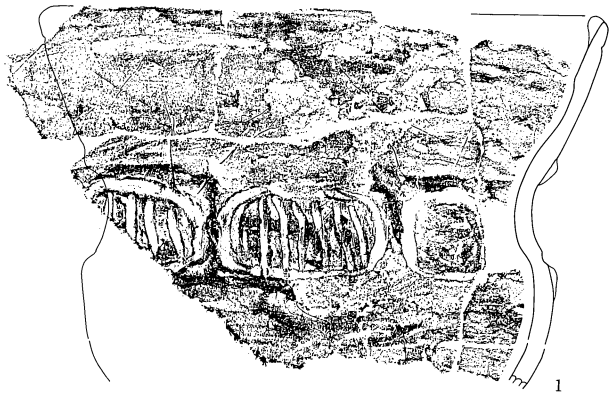

SB27

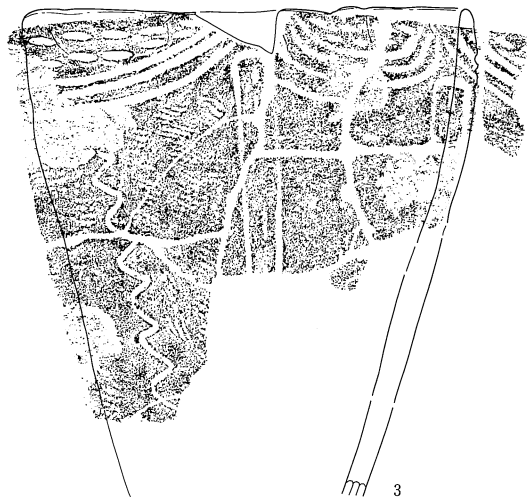
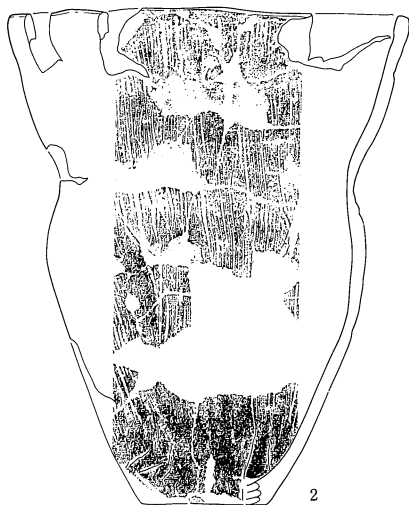

0 外形あり 10cm  
0 外形なし 10cm

SB28

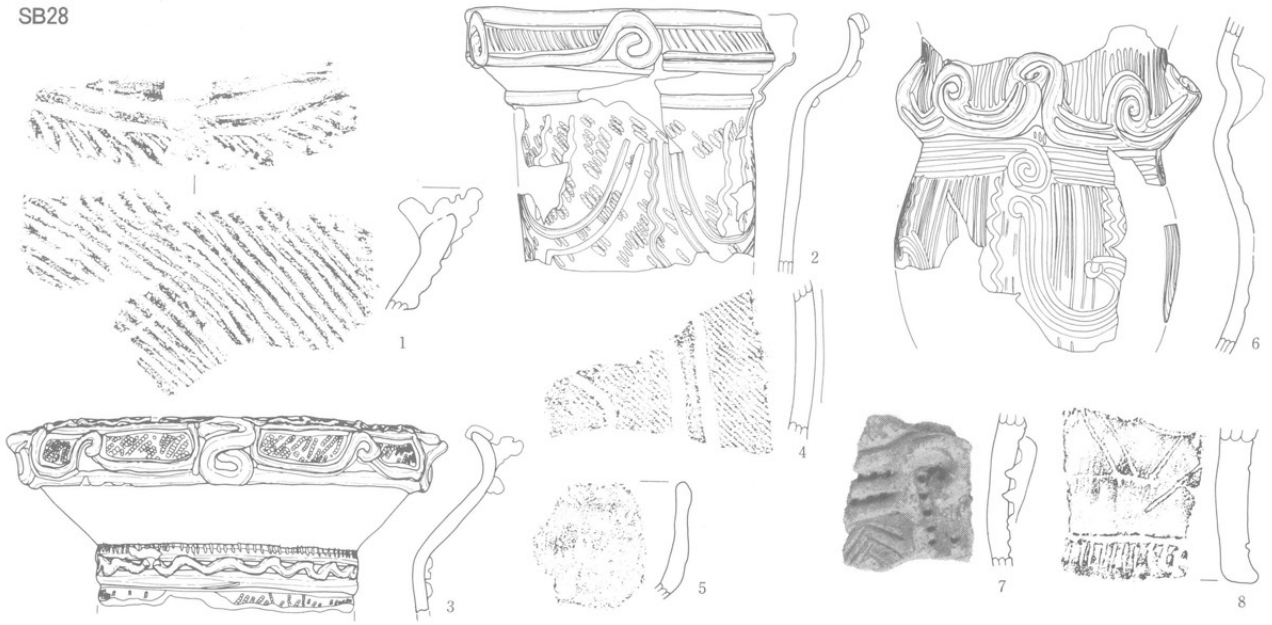

SB29

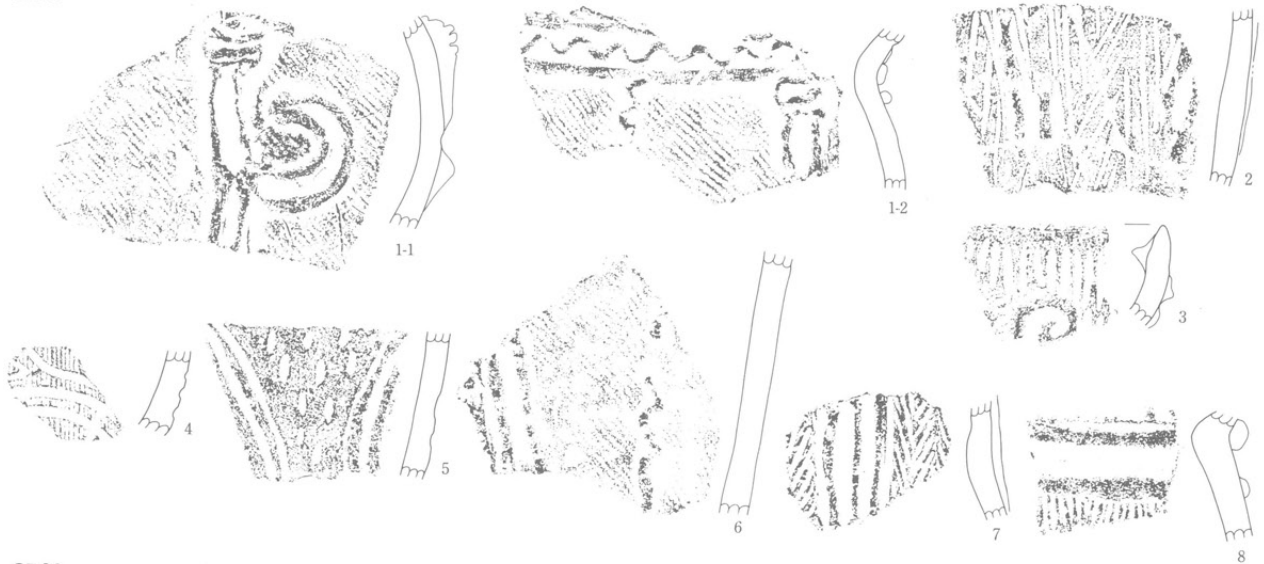

SB30

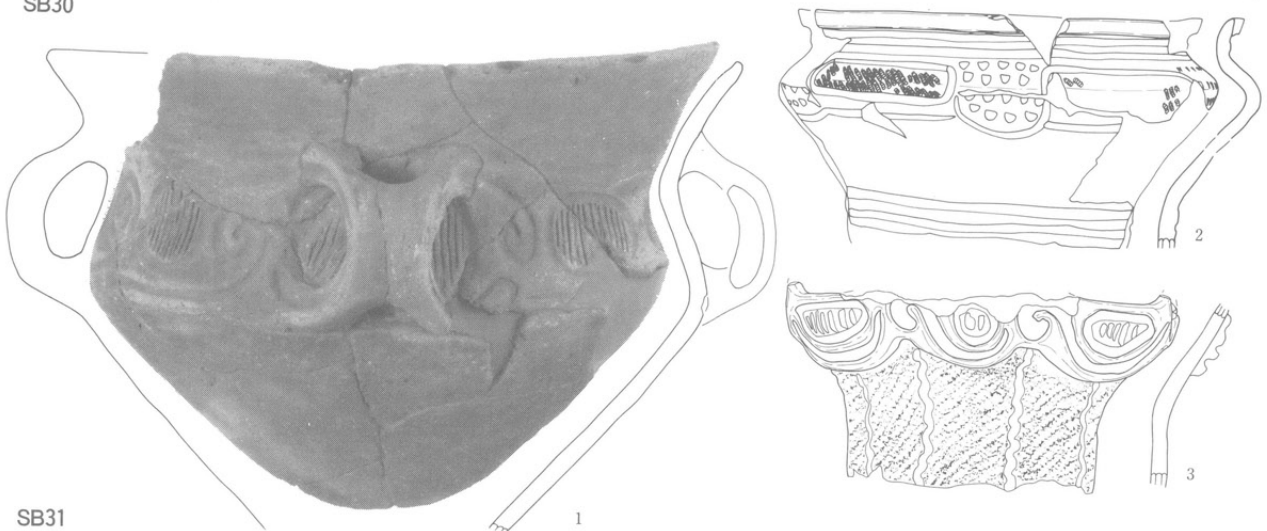

SB31

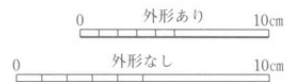

SB32(1)

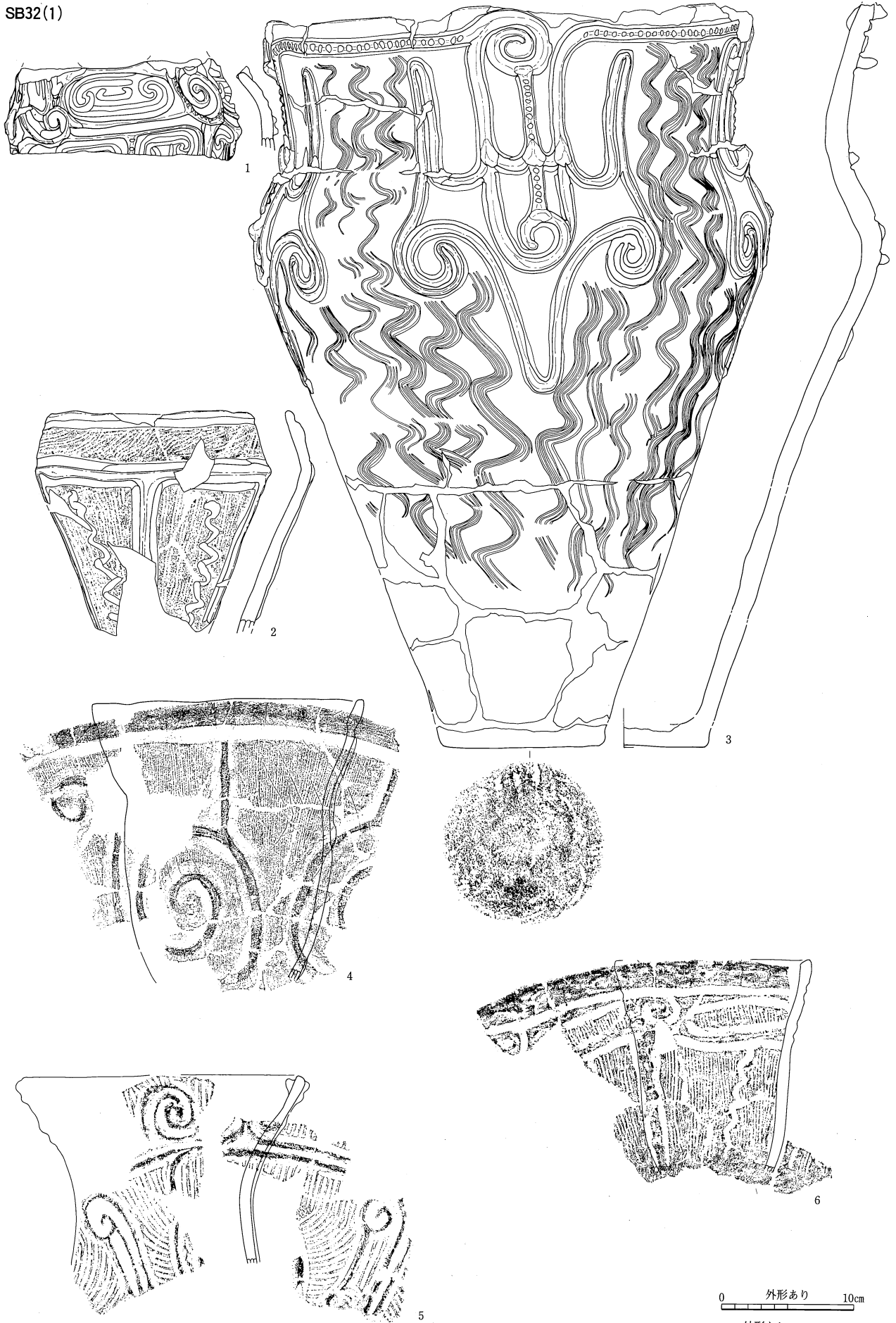

SB32(2)



SB33

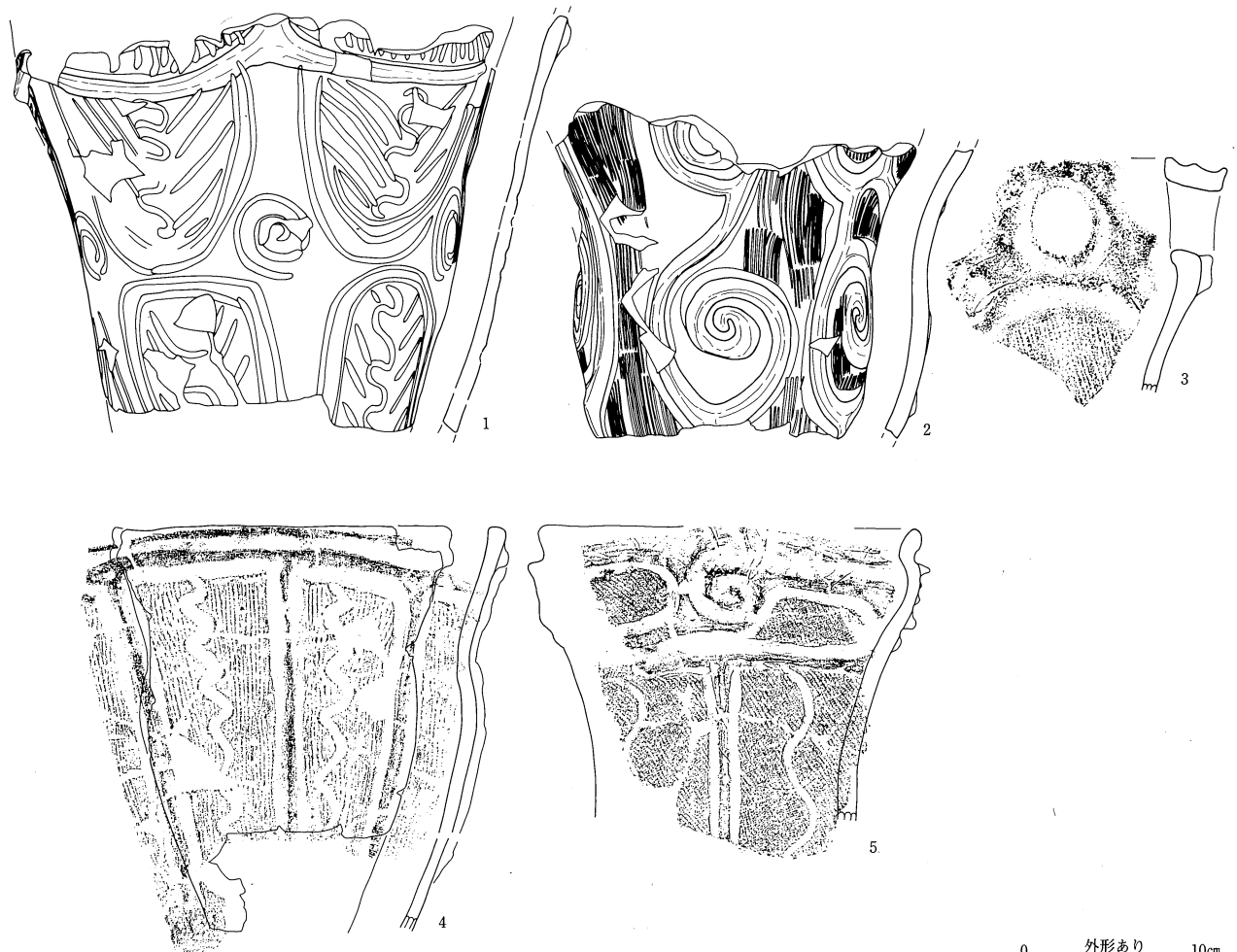

0 外形あり 10cm  
0 外形なし 10cm

SB34



SB35

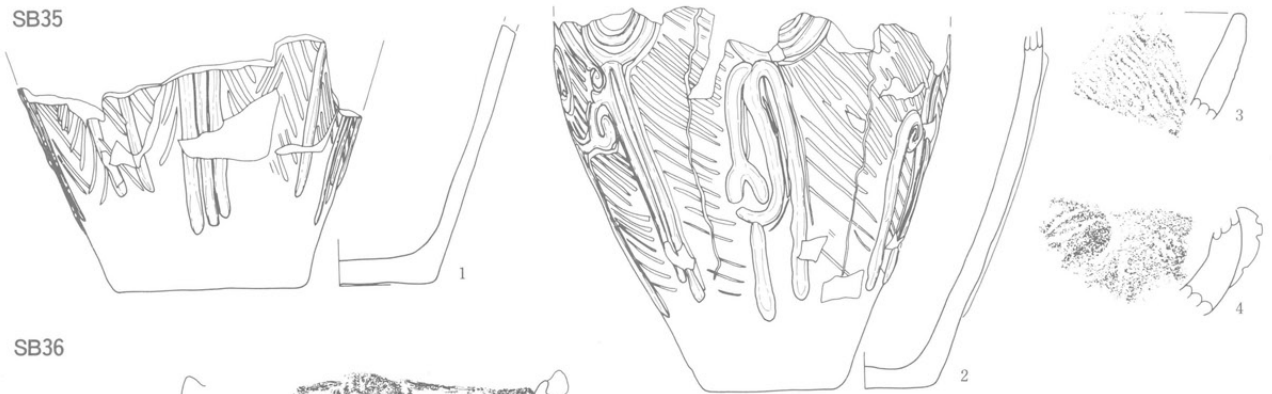

SB36

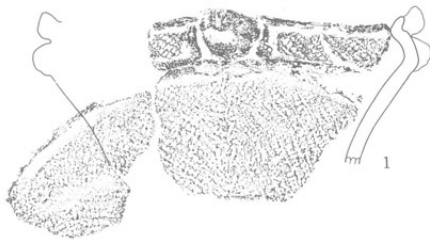

SB38



SB37

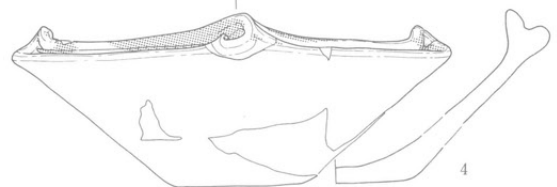
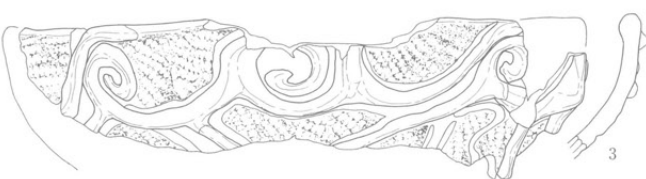
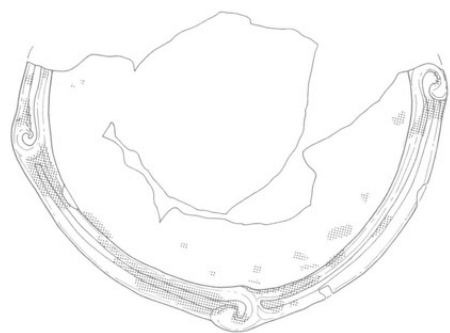
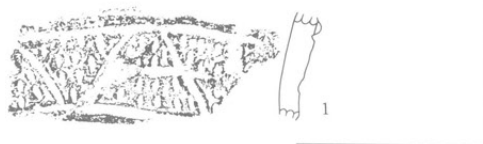

SB39

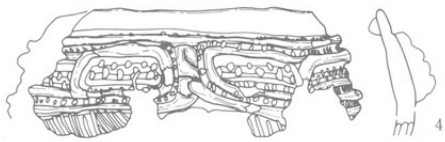
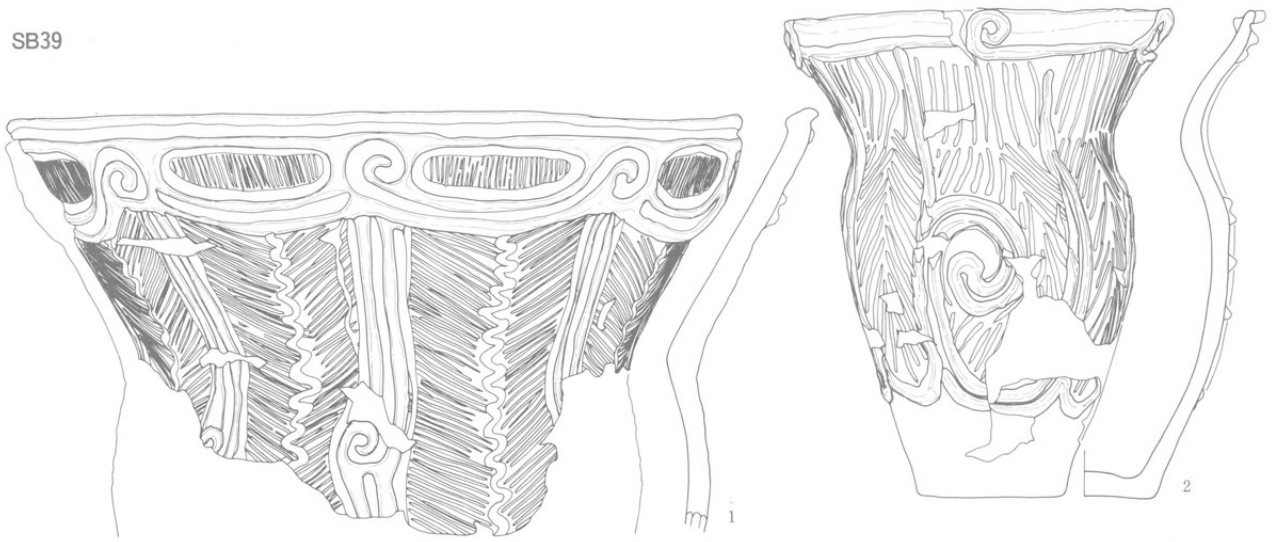

SB40



SB41 (1)

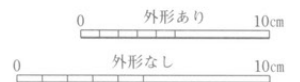
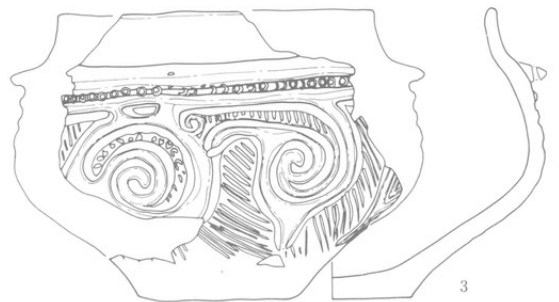
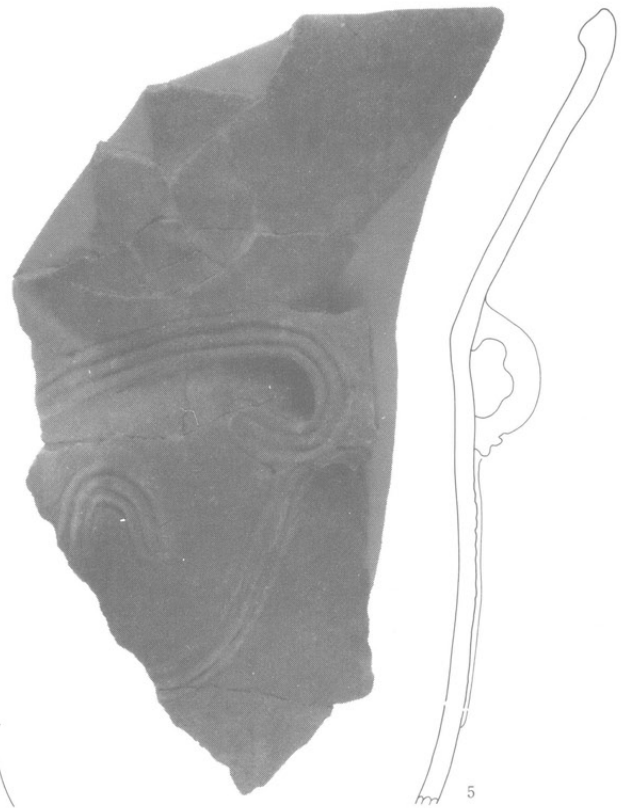
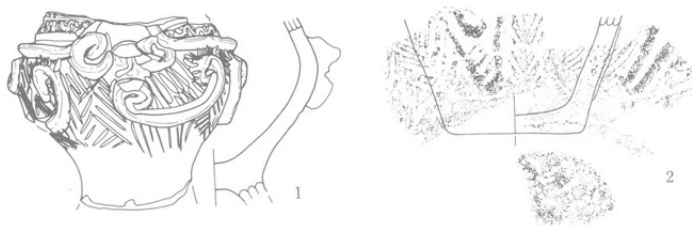

SB41 (2)

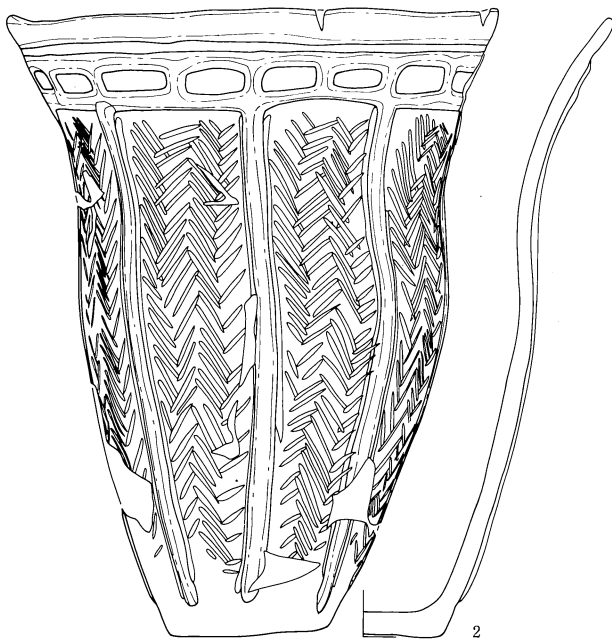
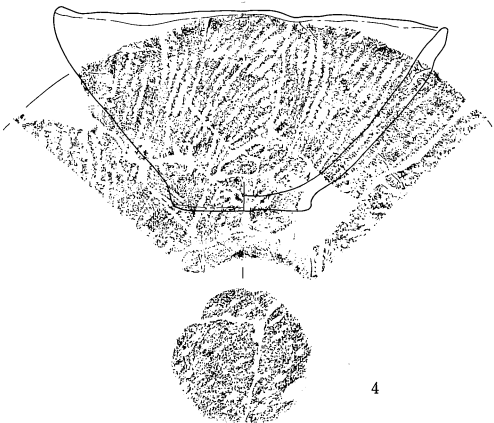

SB42 (1)

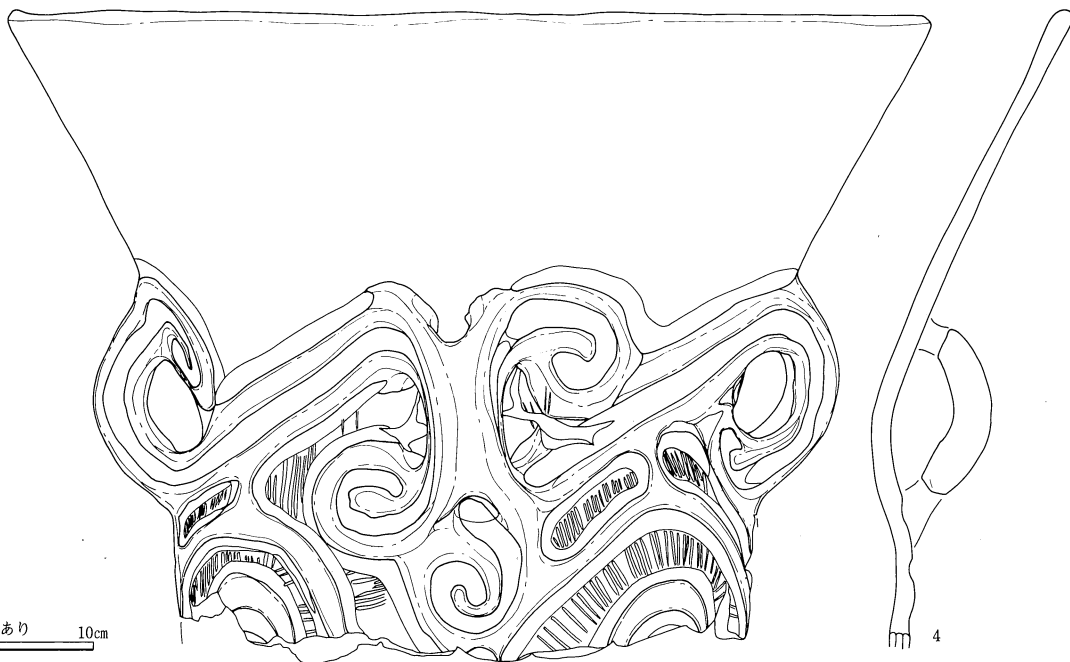
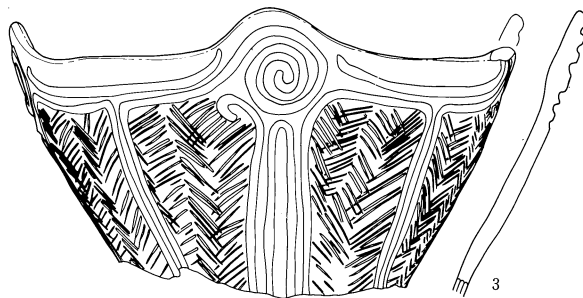
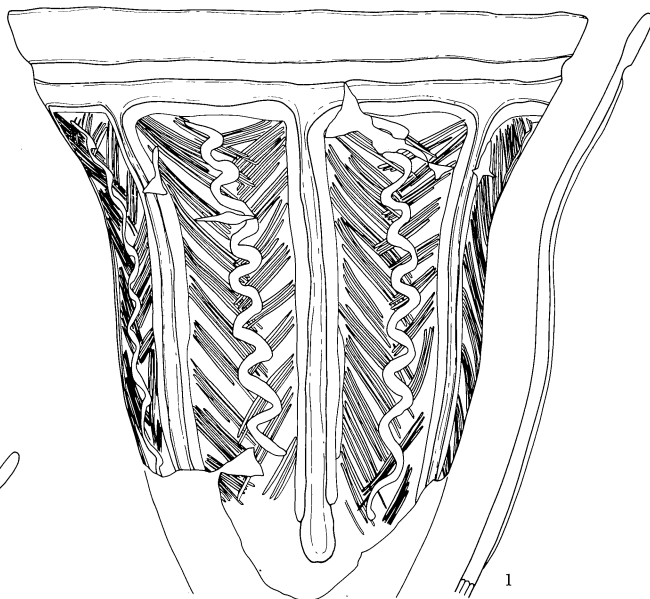

0 外形あり 10cm  
0 外形なし 10cm

SB42(2)

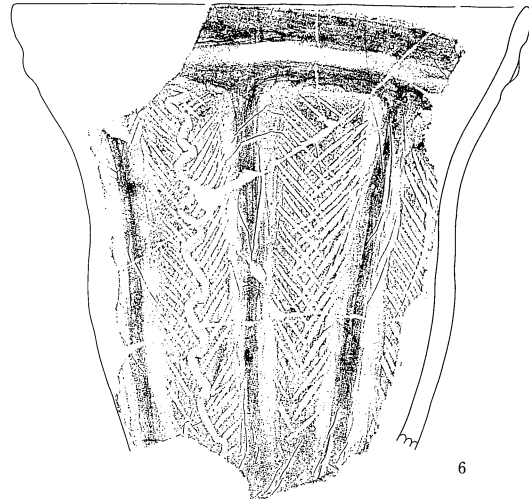
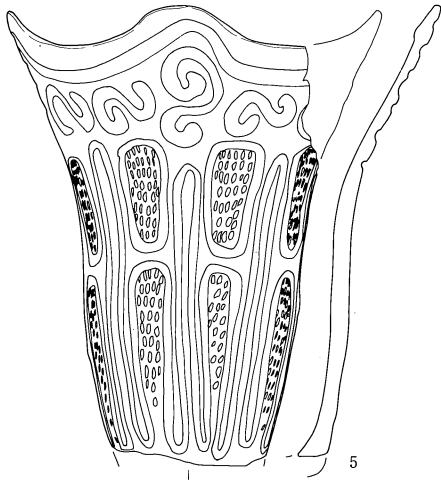

SB43

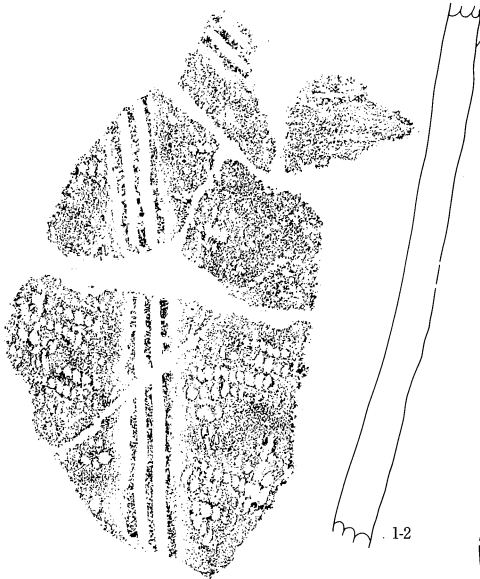

SB44

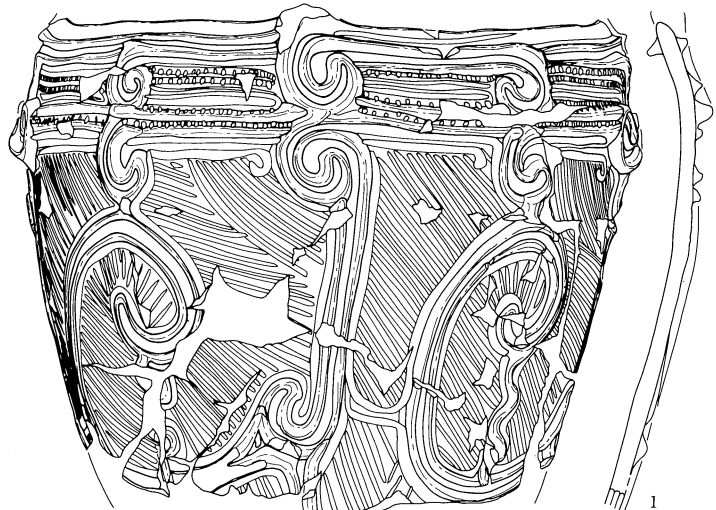

SB43・44

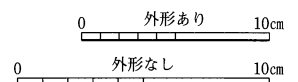
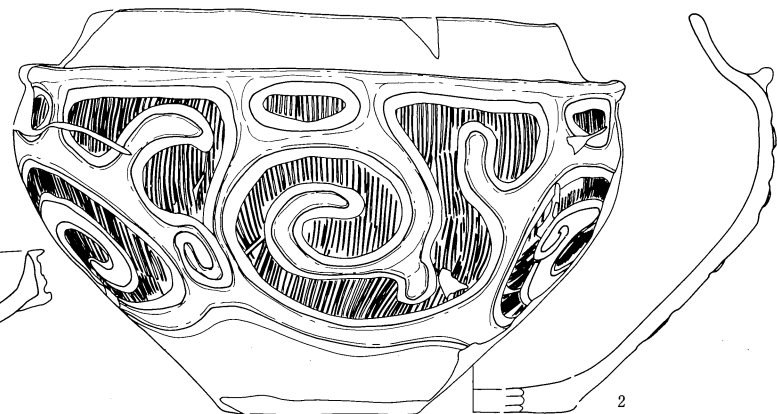
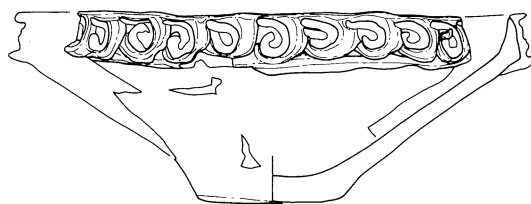



SB45

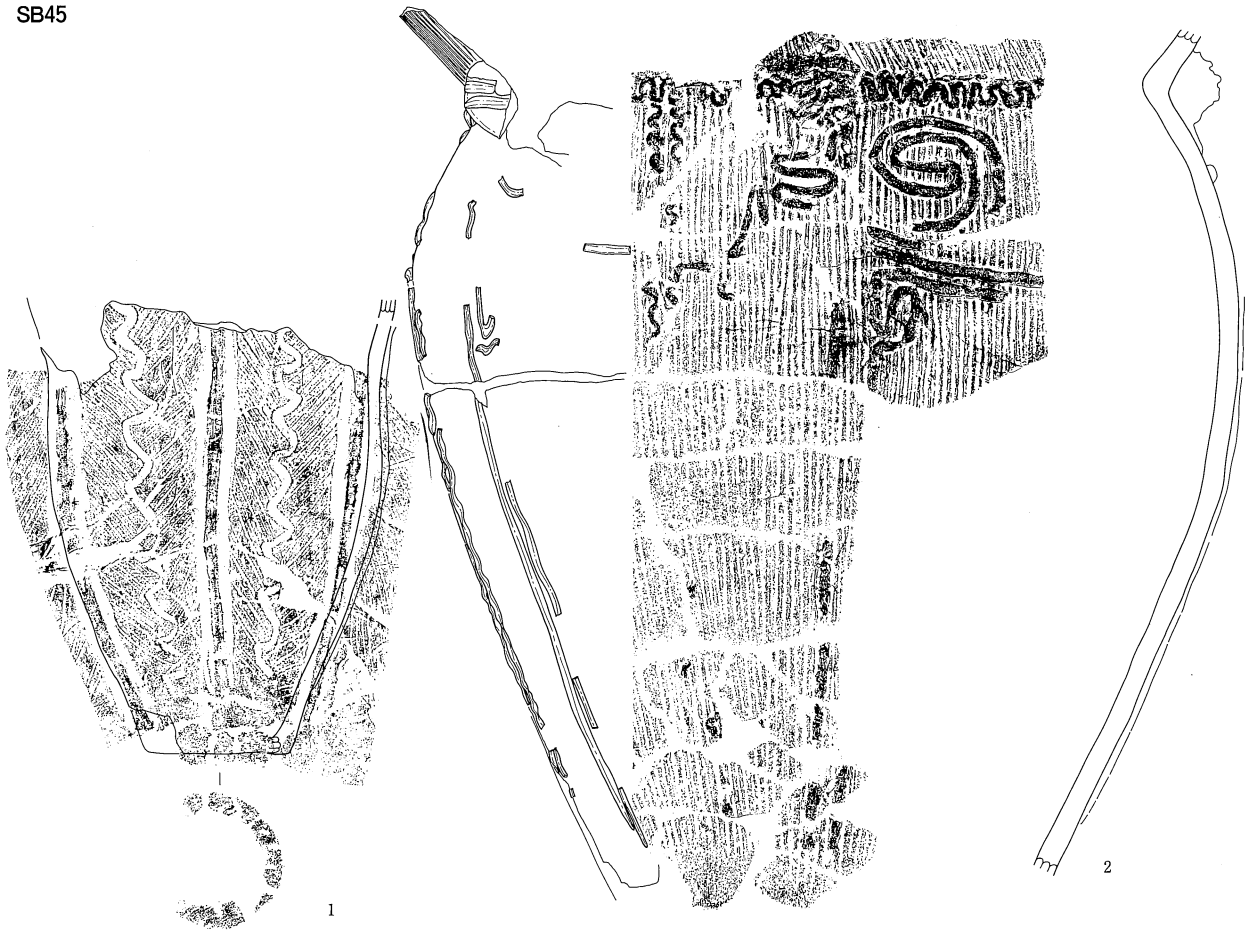

SB47

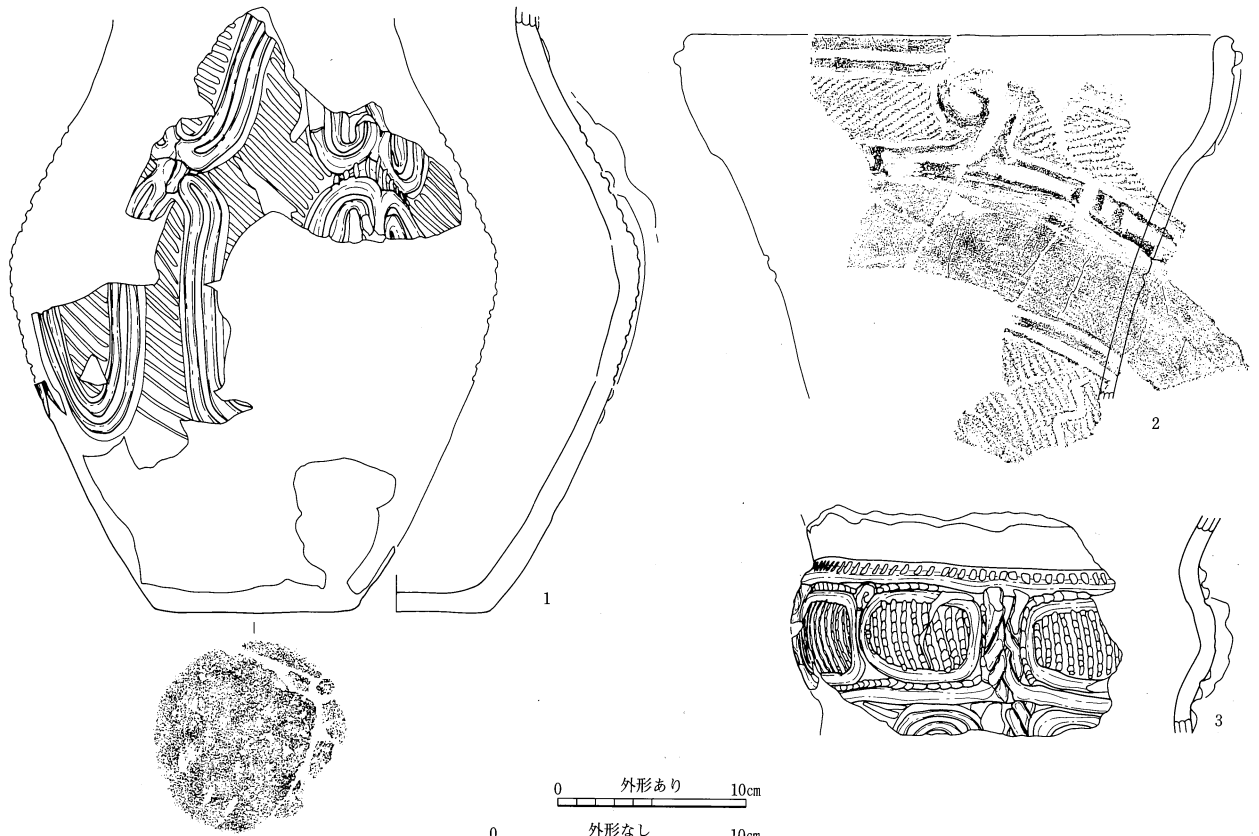

SB50

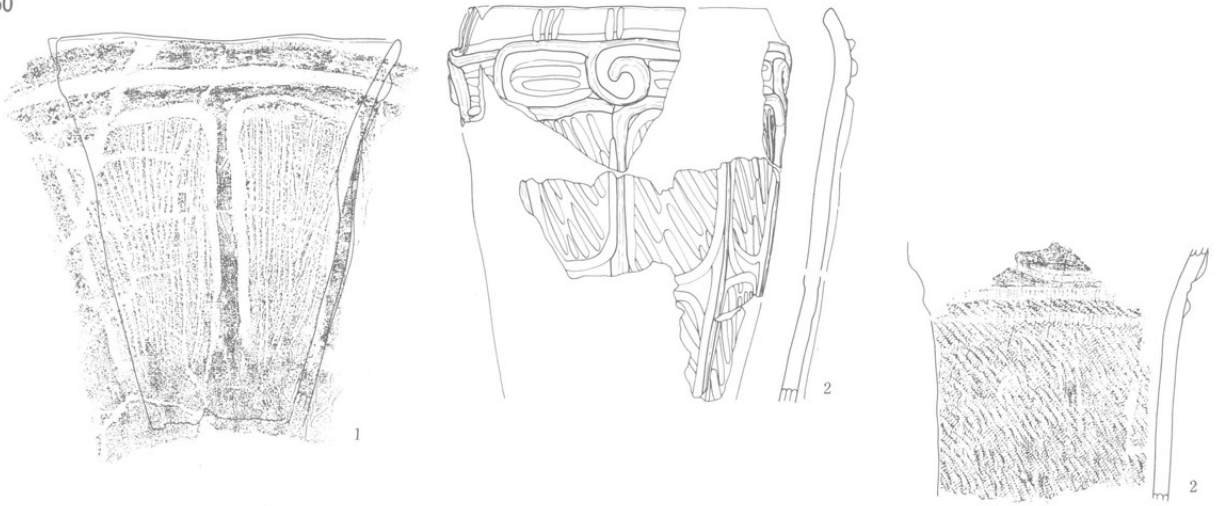

SB55(1)

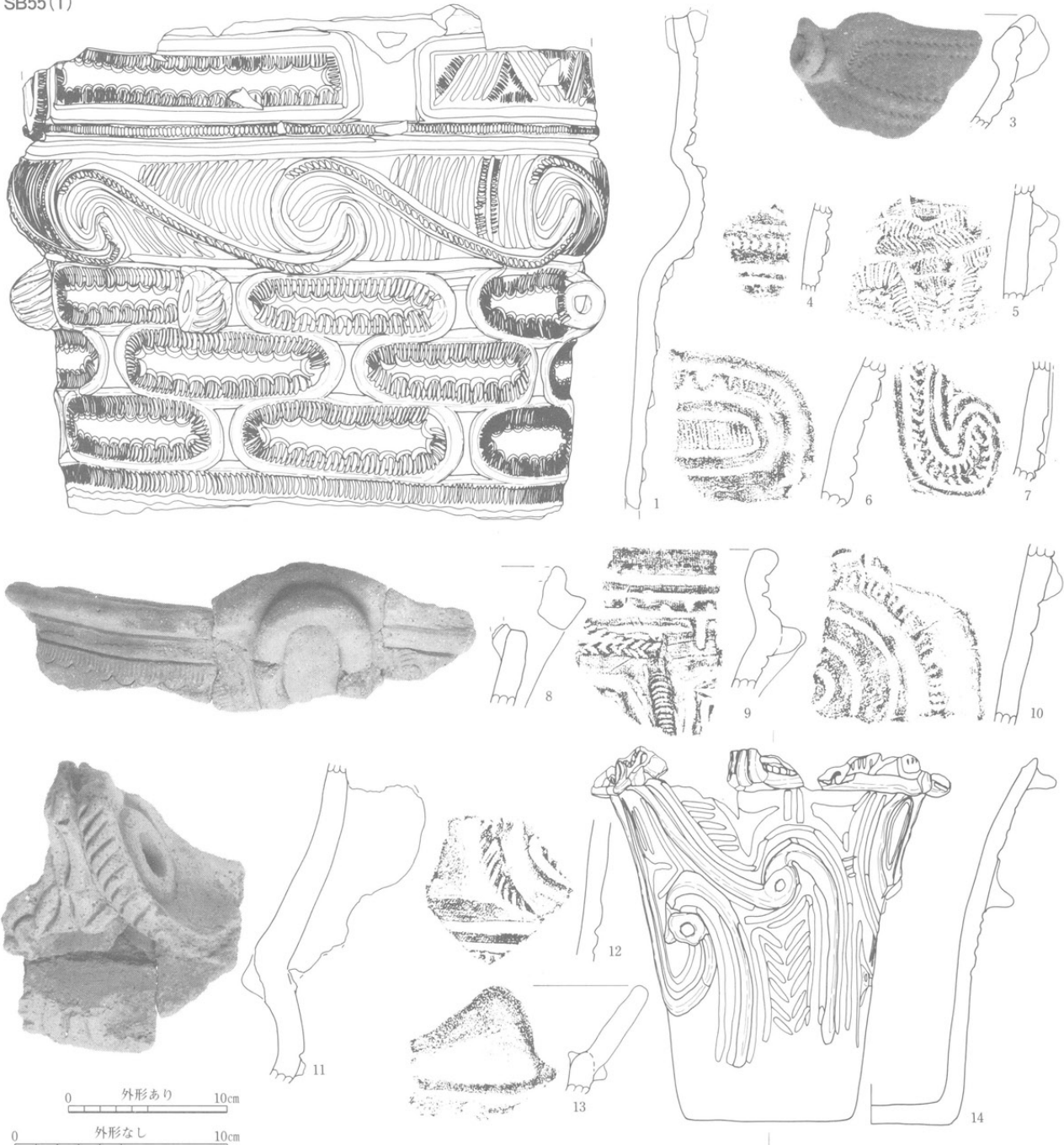

0 外形あり 10cm  
 0 外形なし 10cm

SB55(2)

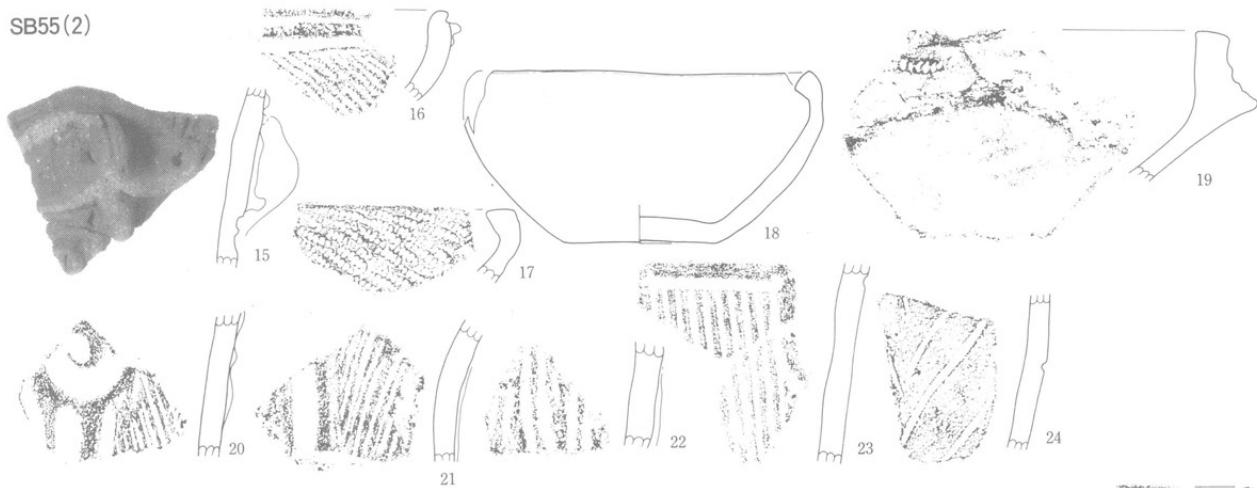

SB59



SB60



SB61(1)

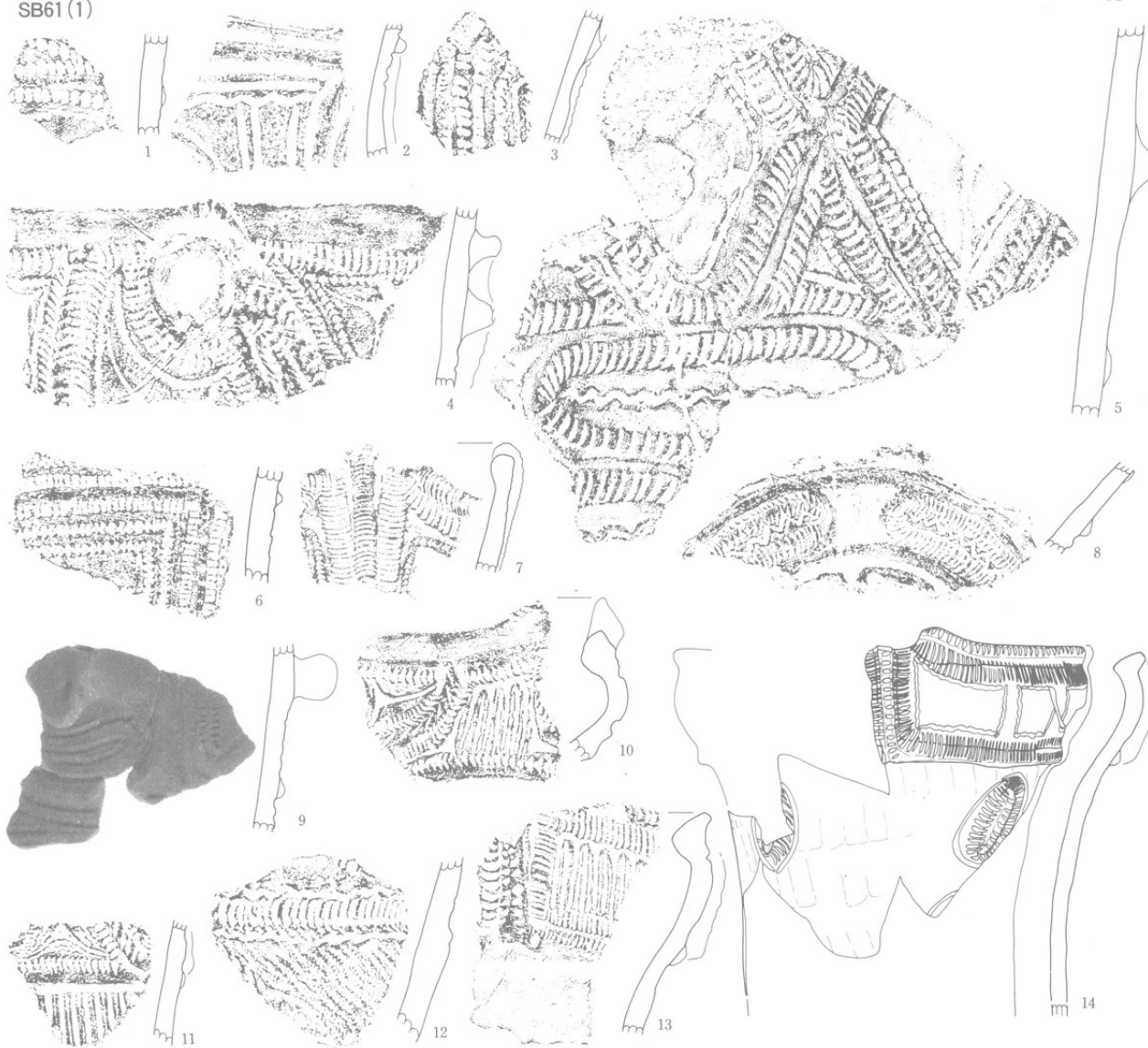

0 外形あり 10cm

0 外形なし 10cm

SB61 (2)

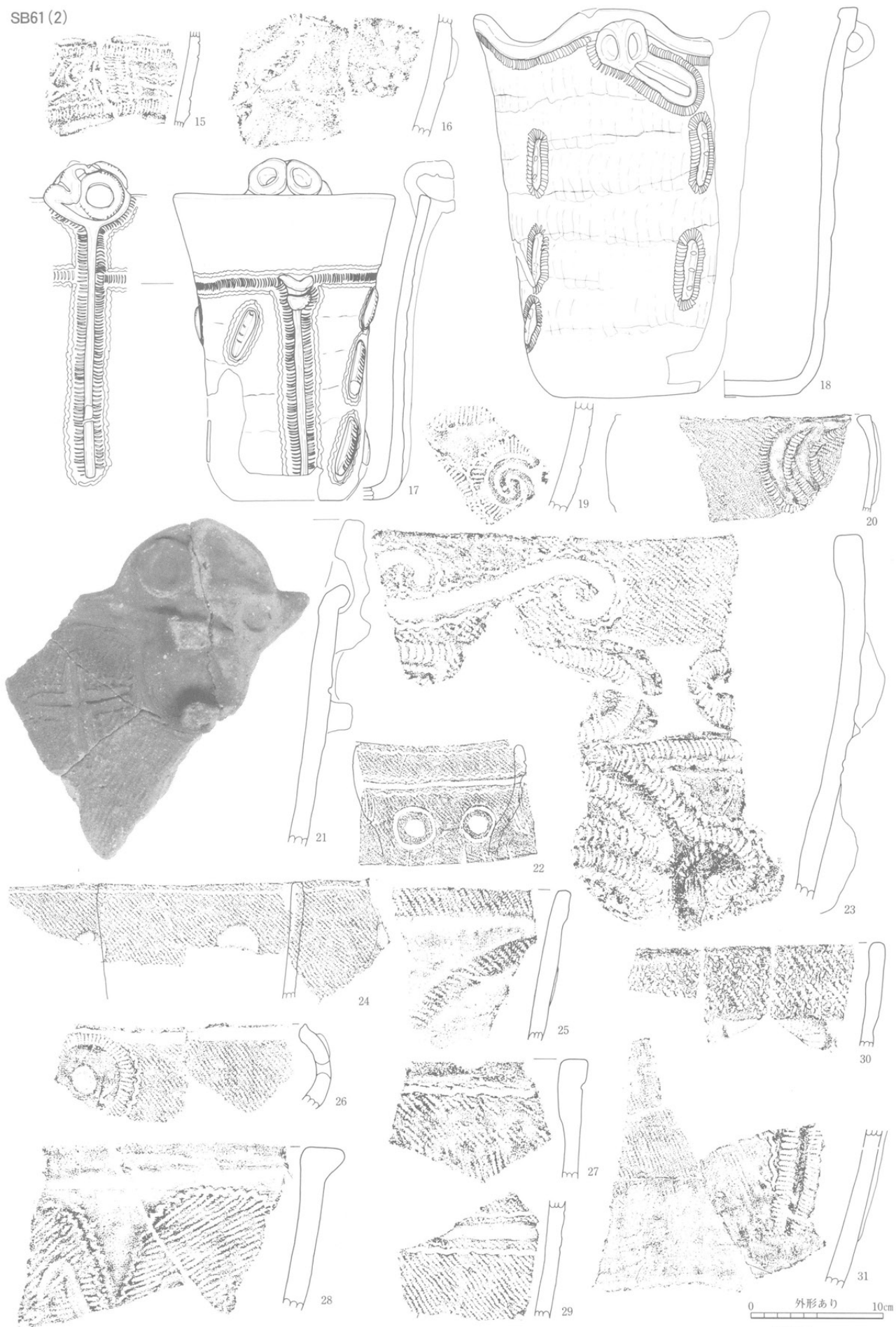

0 外形あり 10cm  
 0 外形なし 10cm

SB61(3)

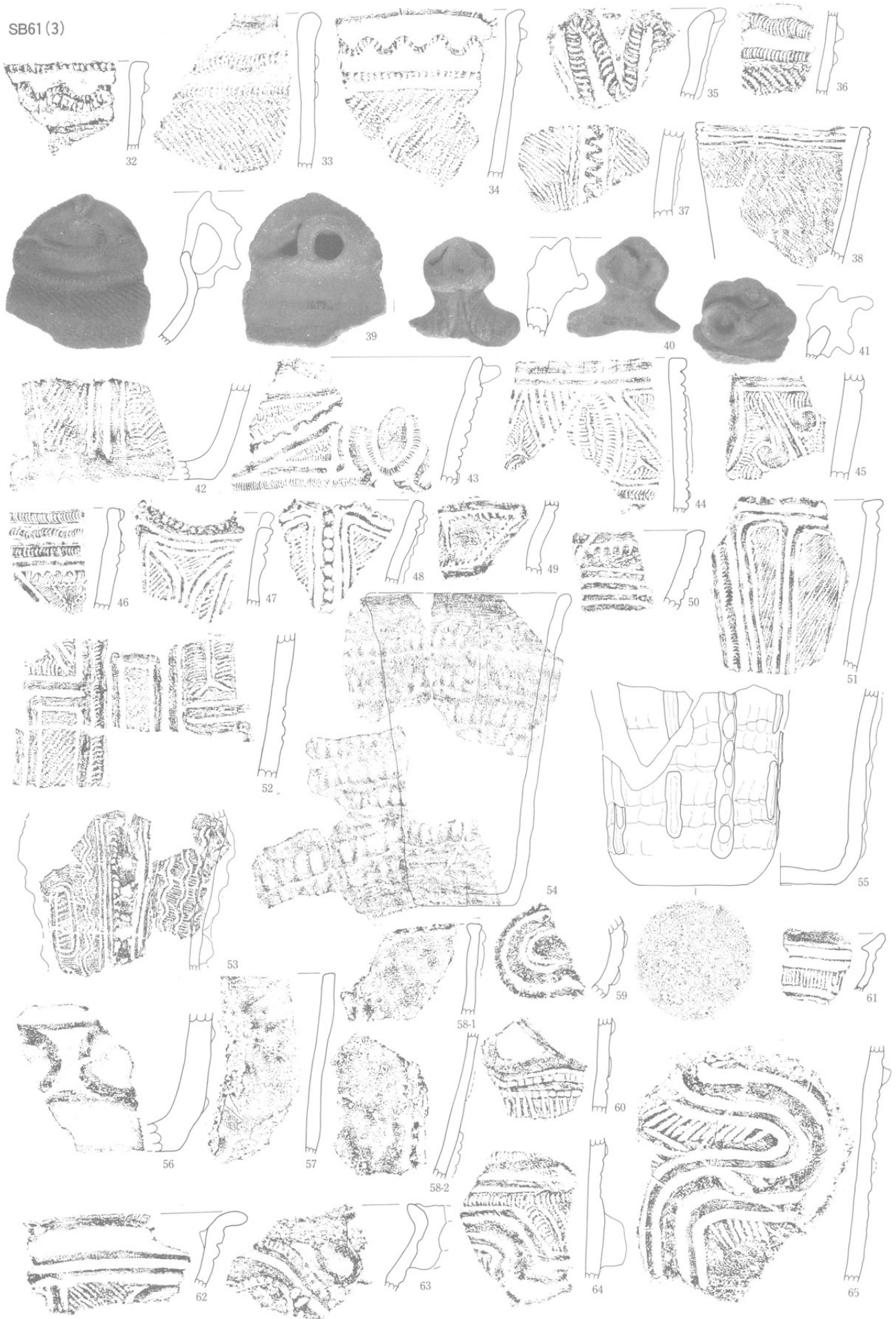

SB61(4)

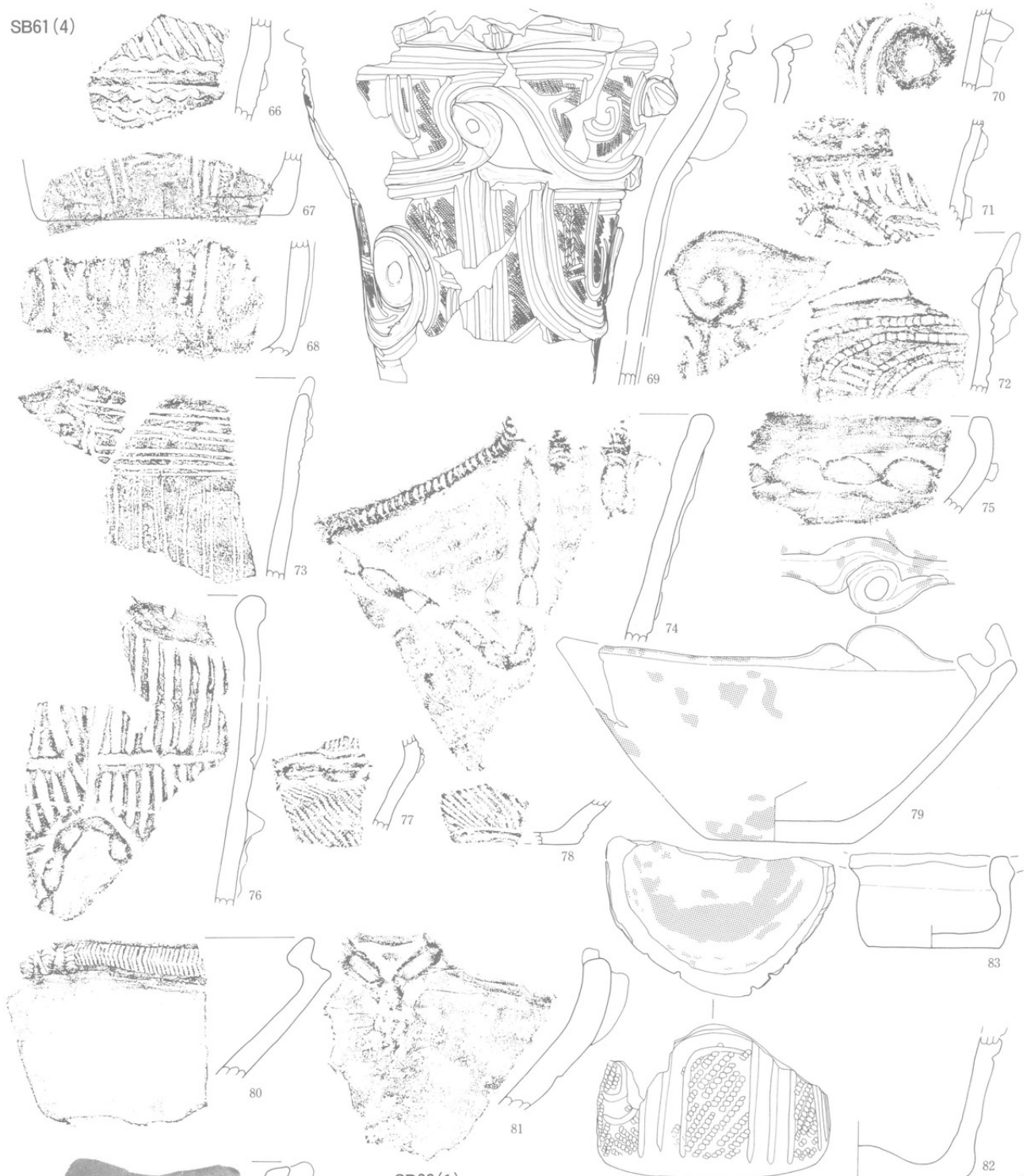

SB62(1)

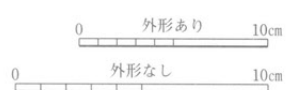
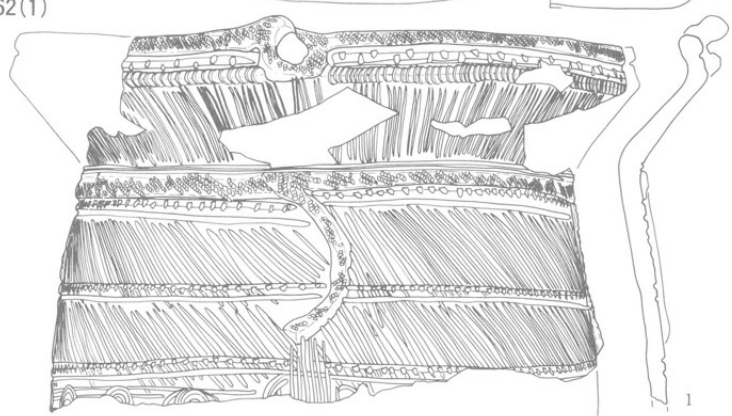

SB62(2)

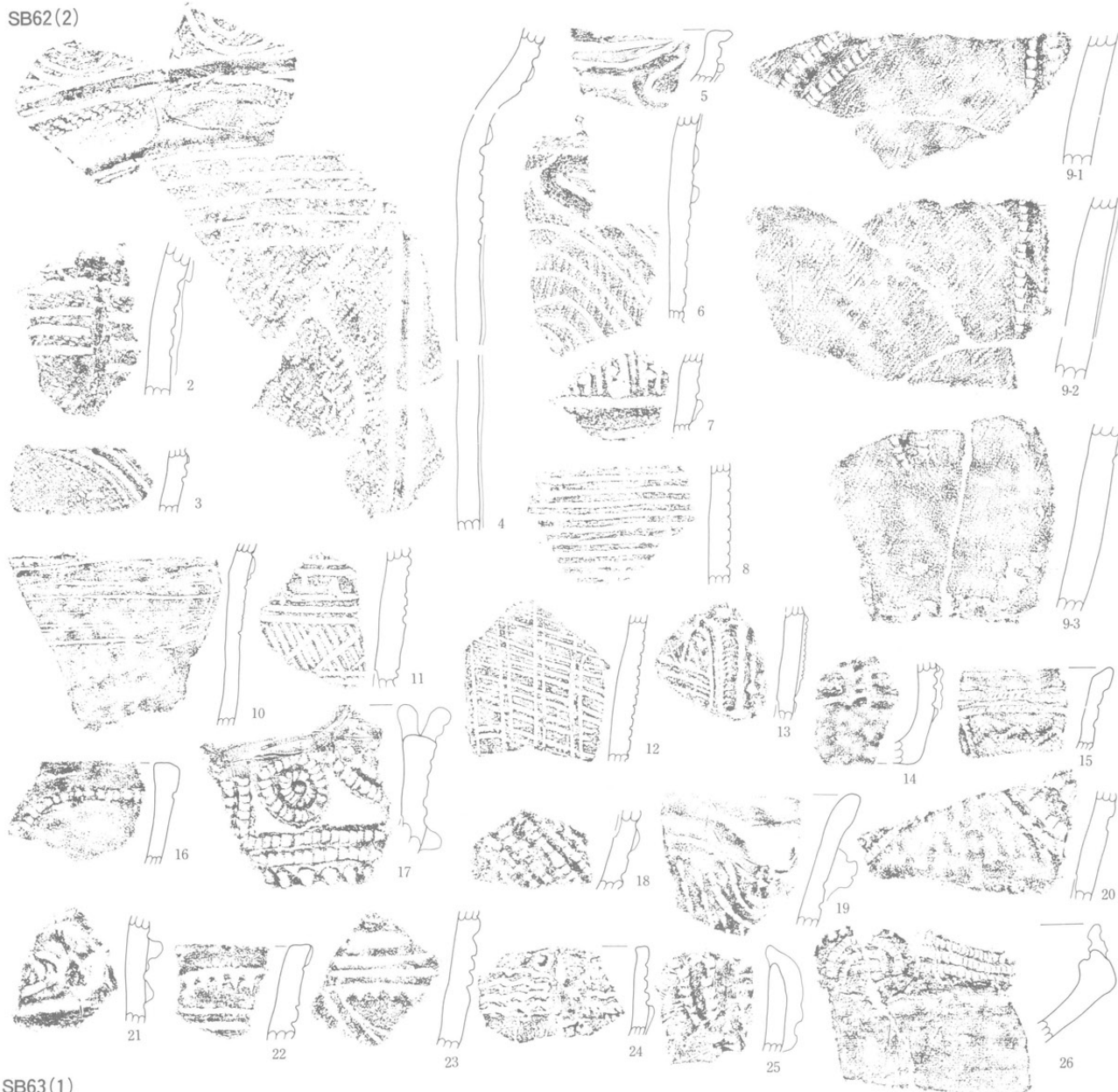

SB63(1)



SB63(2)

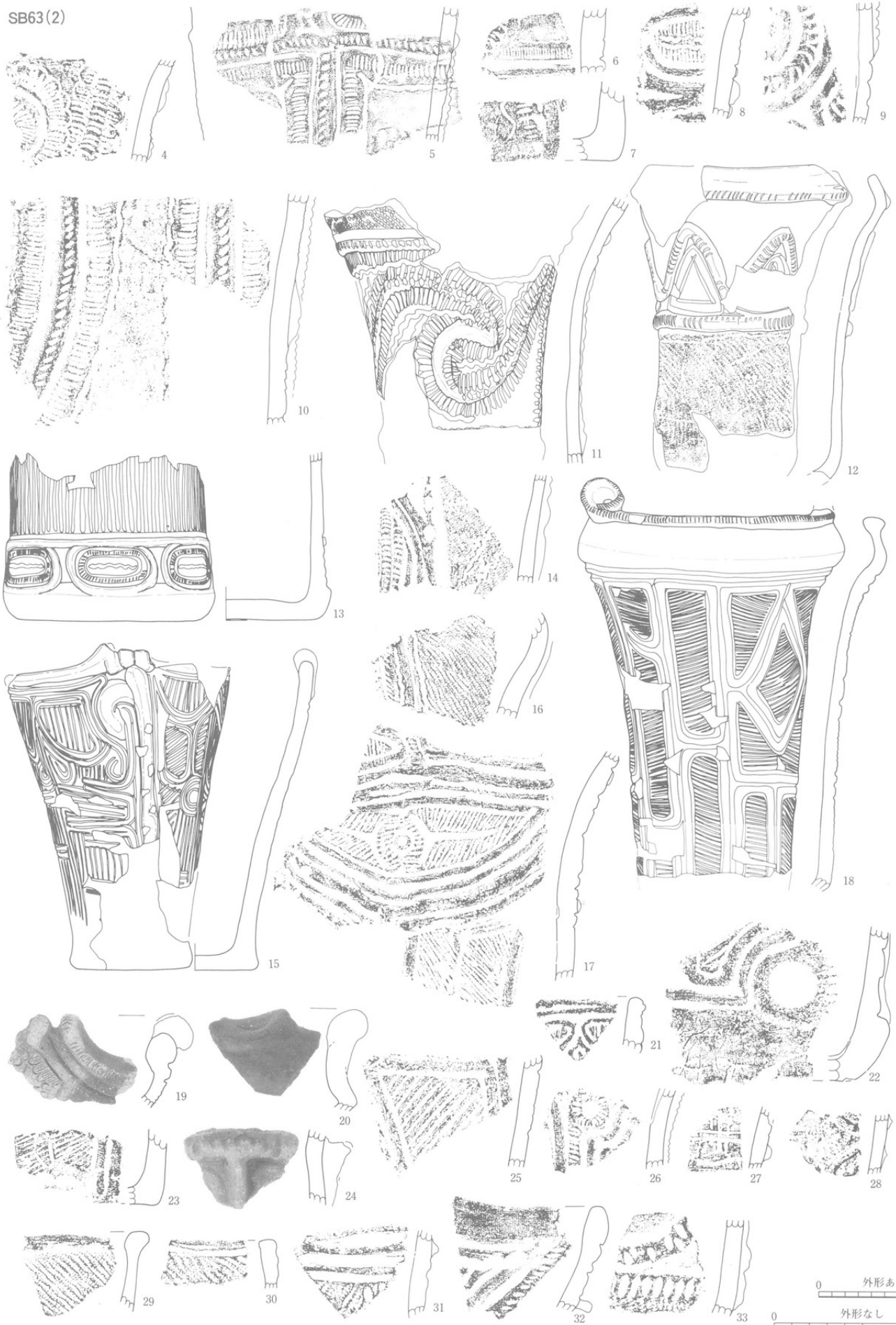



SB63(3)

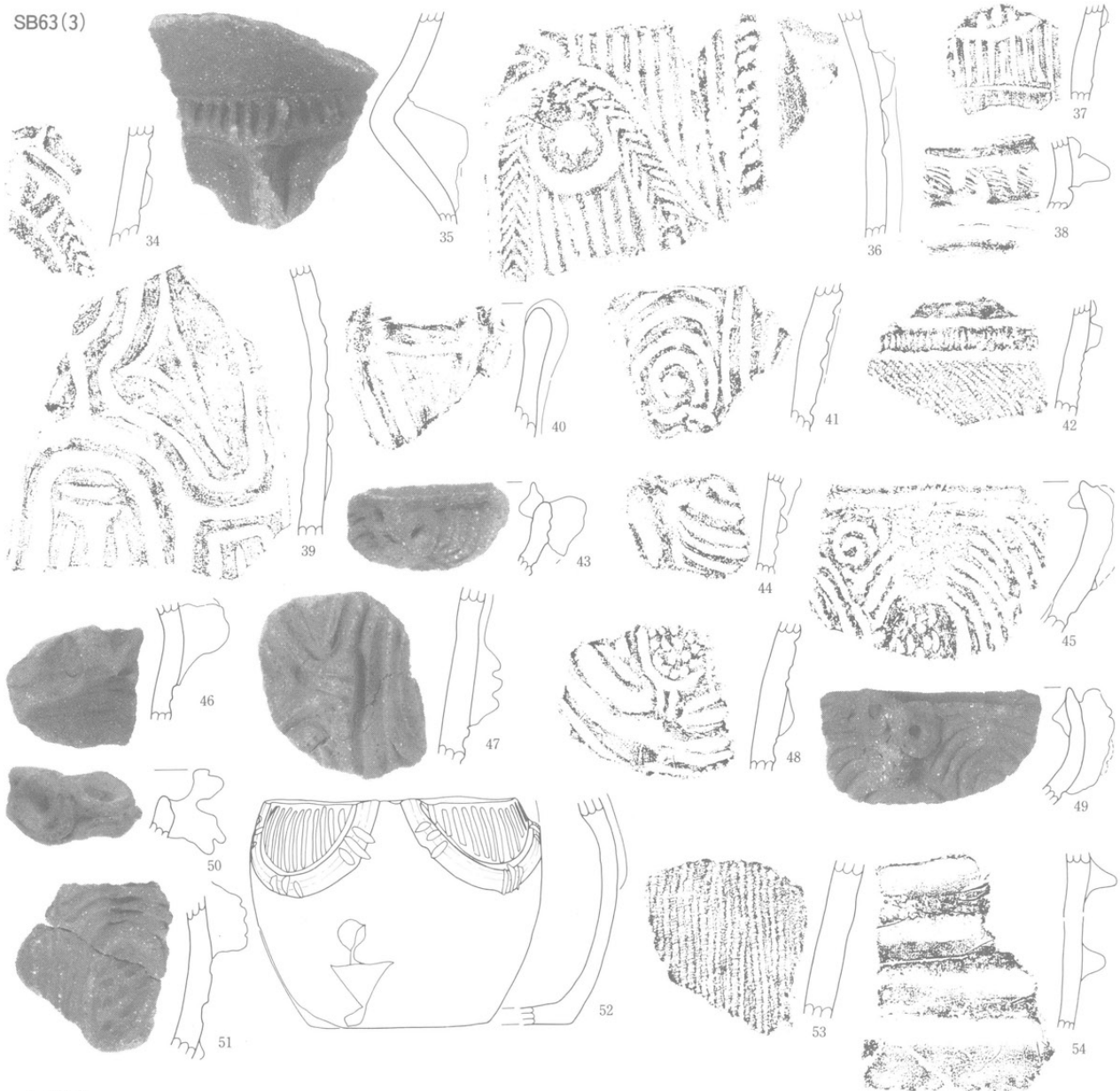

SB64(1)

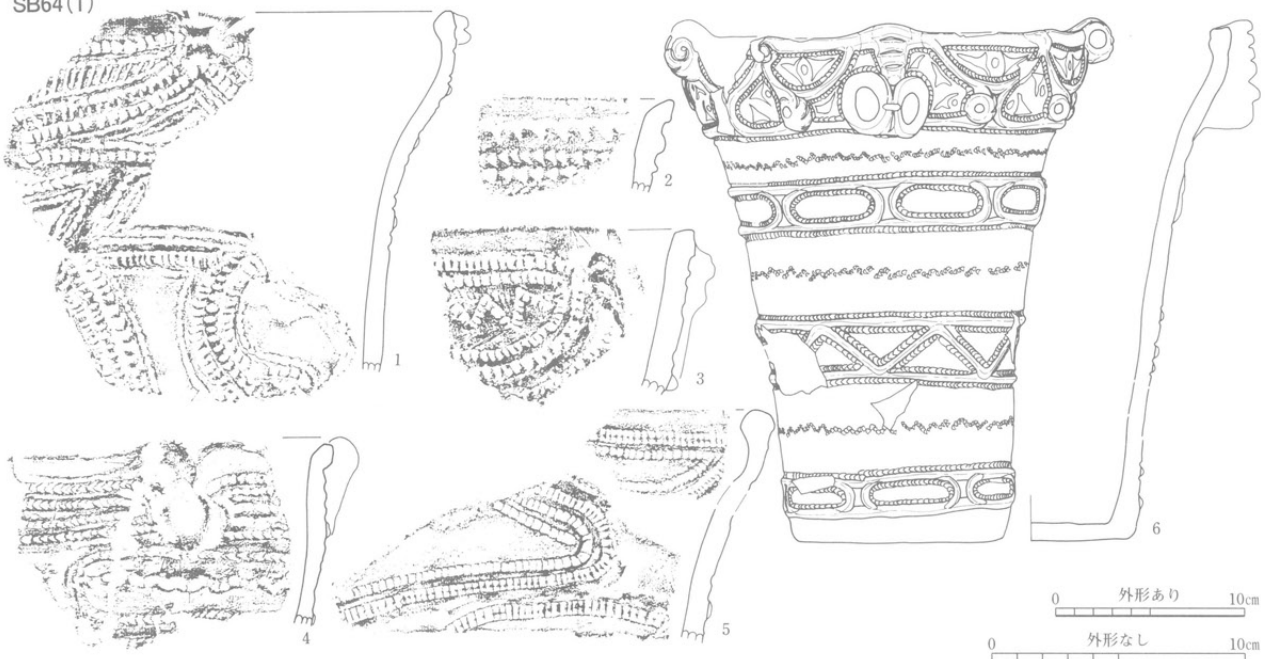

SB64(2)

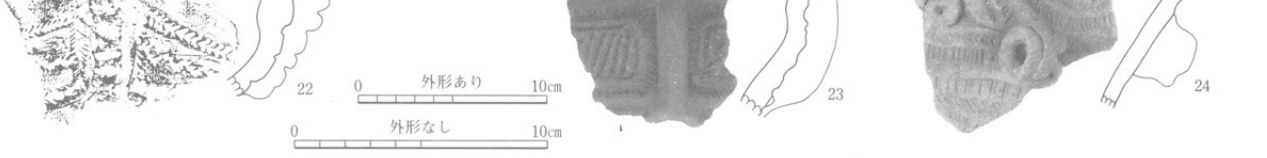
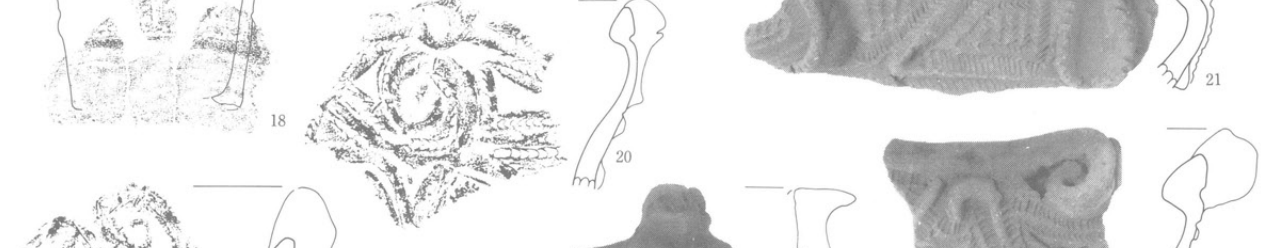
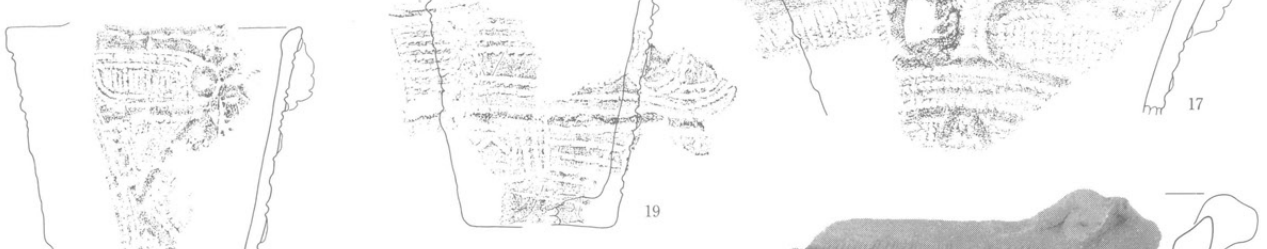
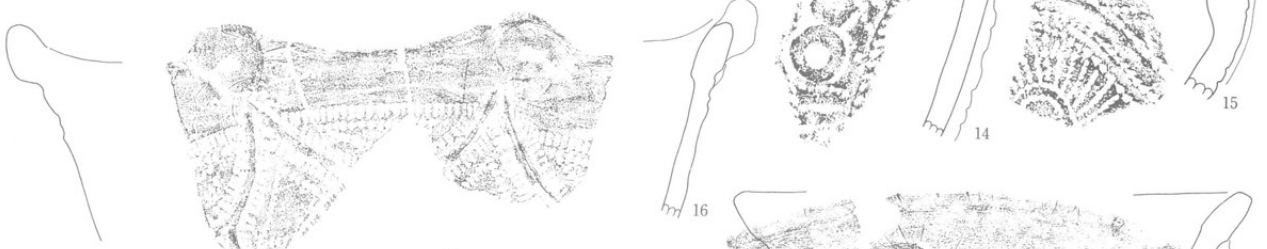
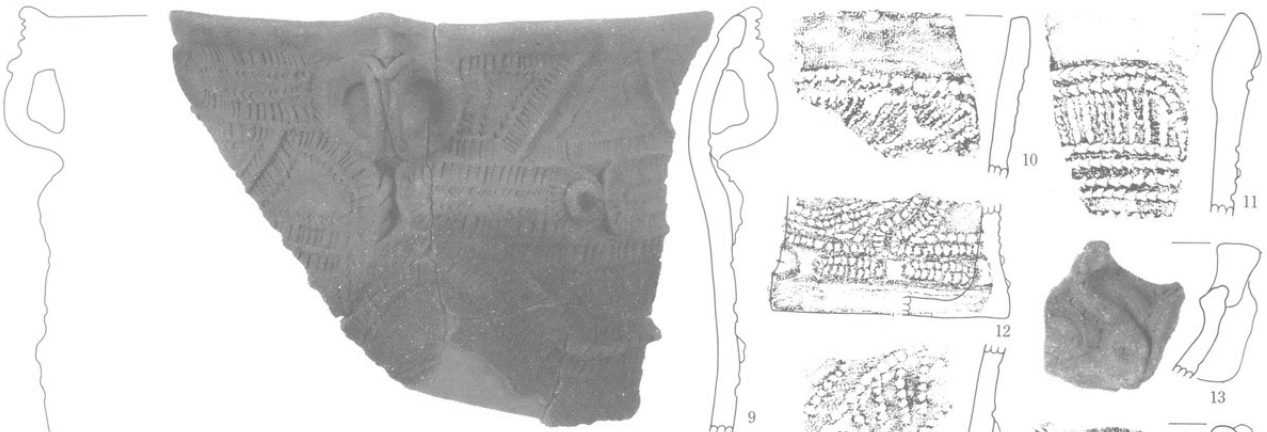
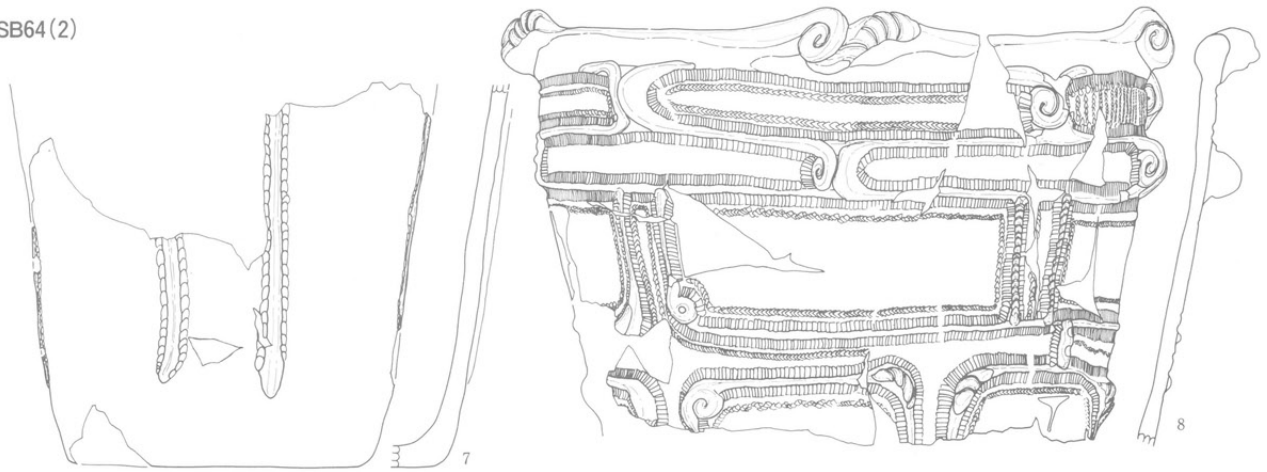

0 外形あり 10cm  
 0 外形なし 10cm

SB64(3)

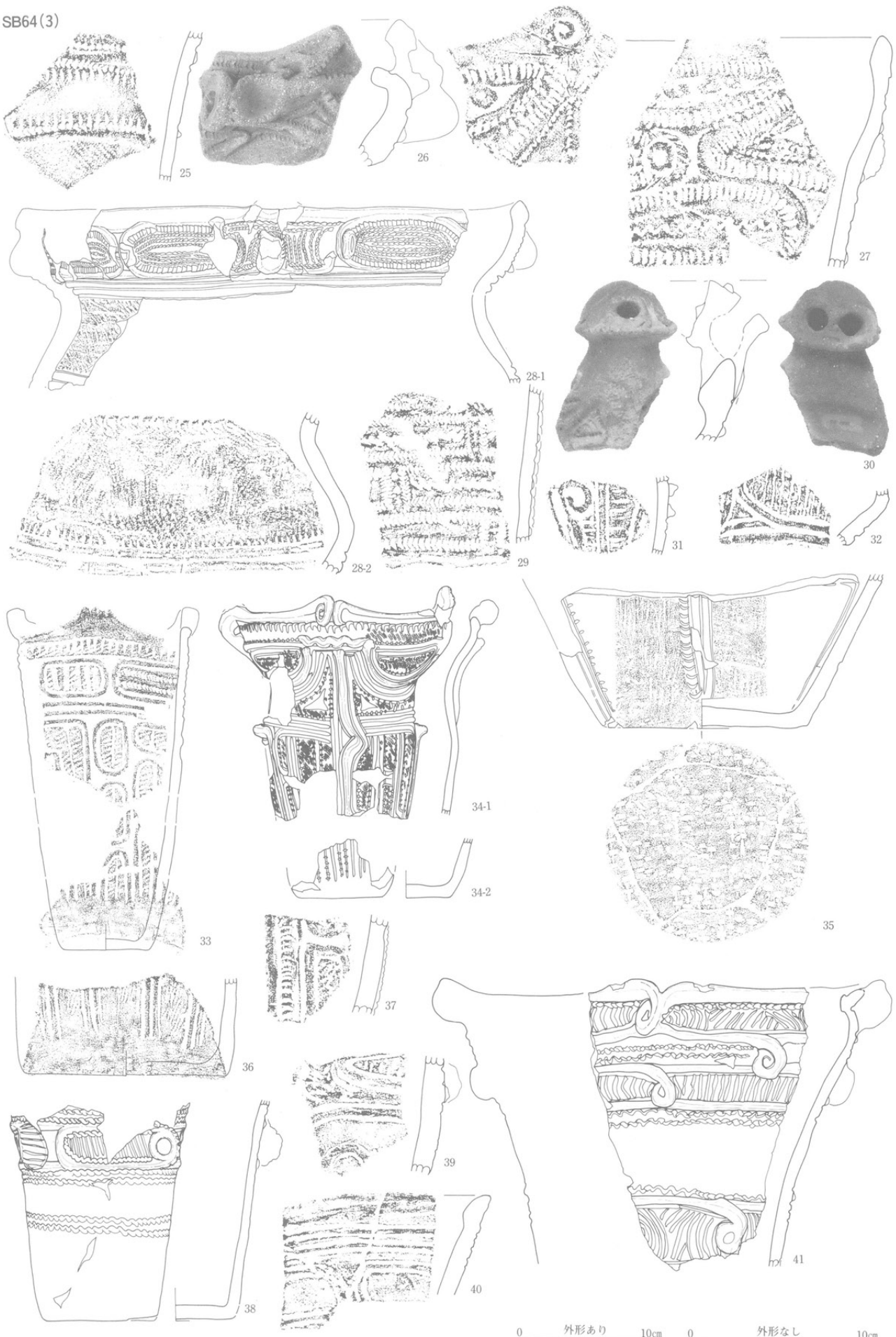

0 外形あり 10cm 0 外形なし 10cm

SB64(4)



SB64 (5)

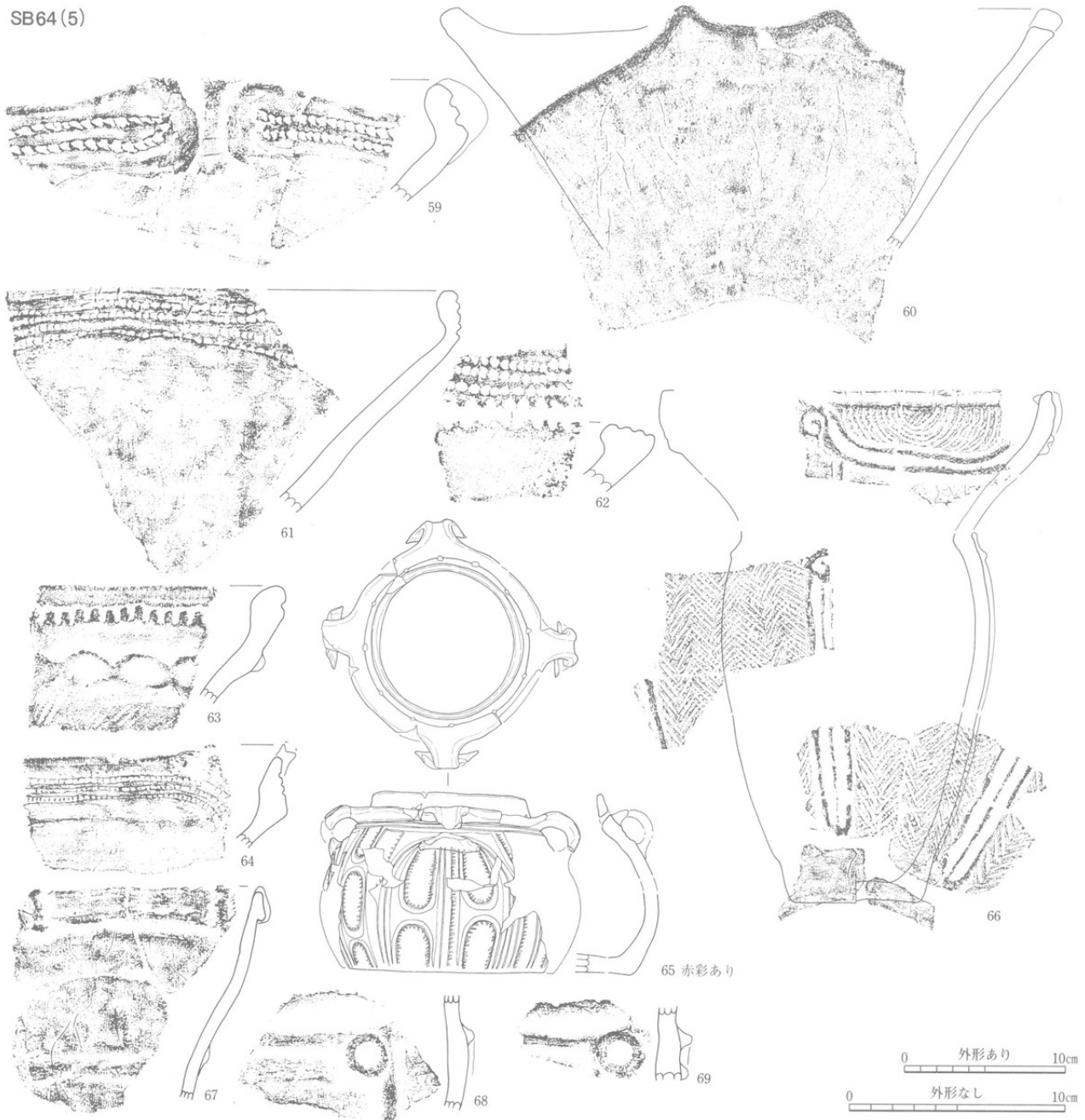

SB66 (1)

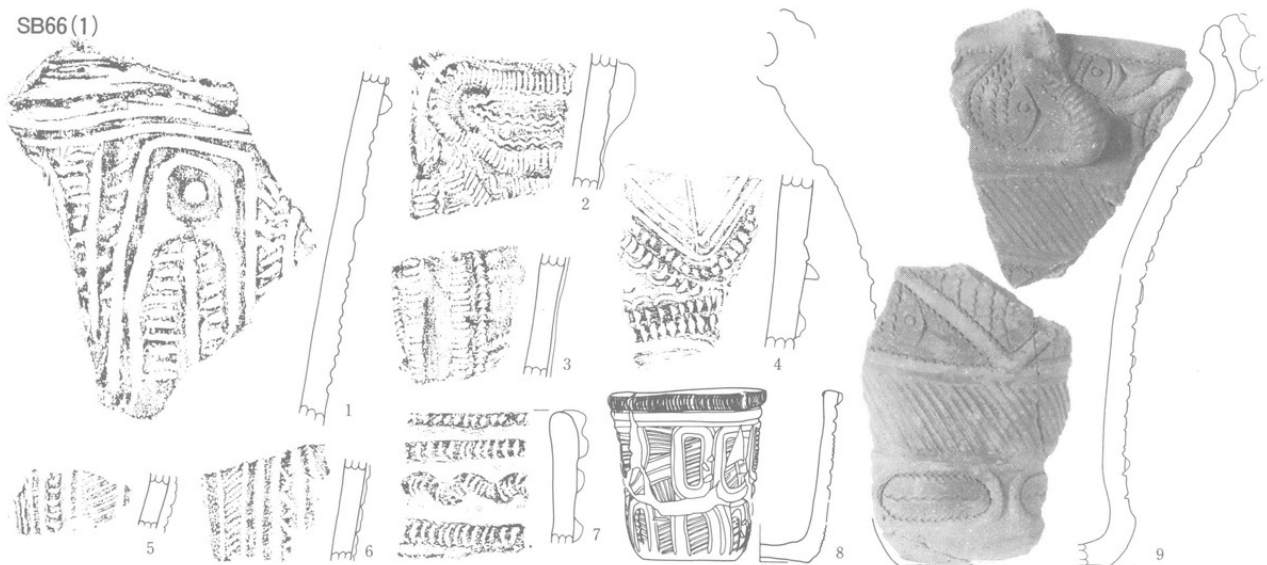

SB66(2)

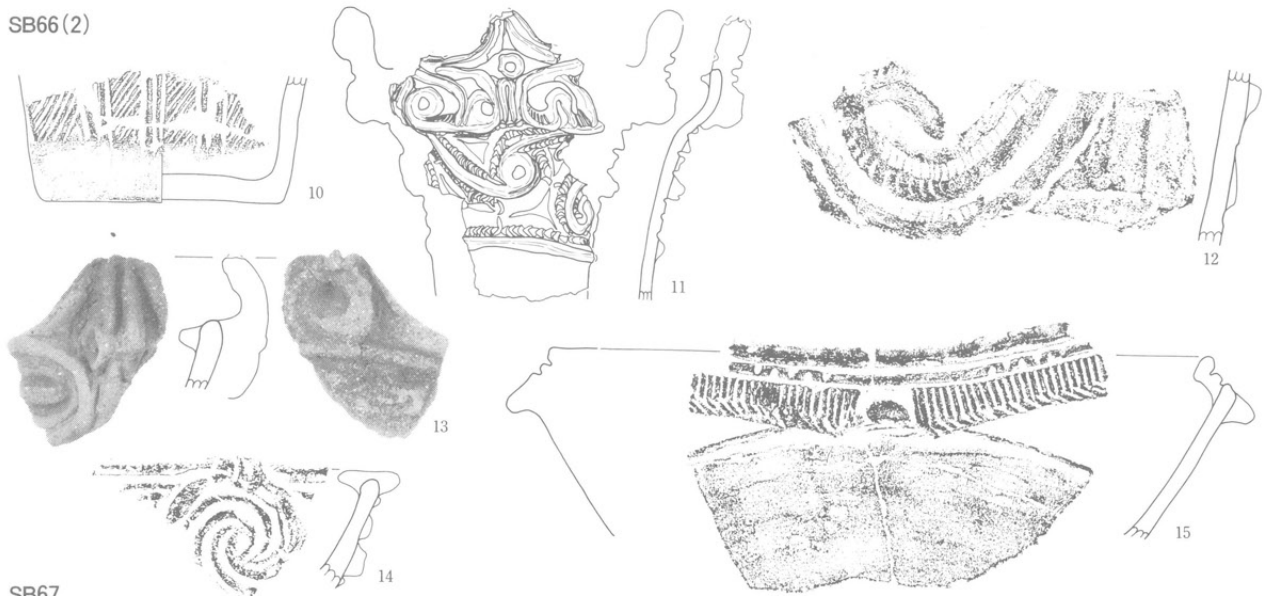

SB67

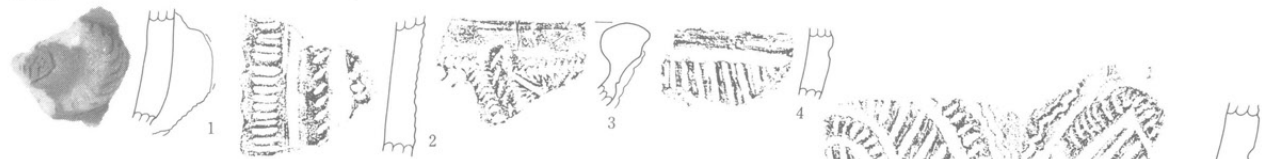

SB68(1)



0 外形あり 10cm  
0 外形なし 10cm

SB68(2)

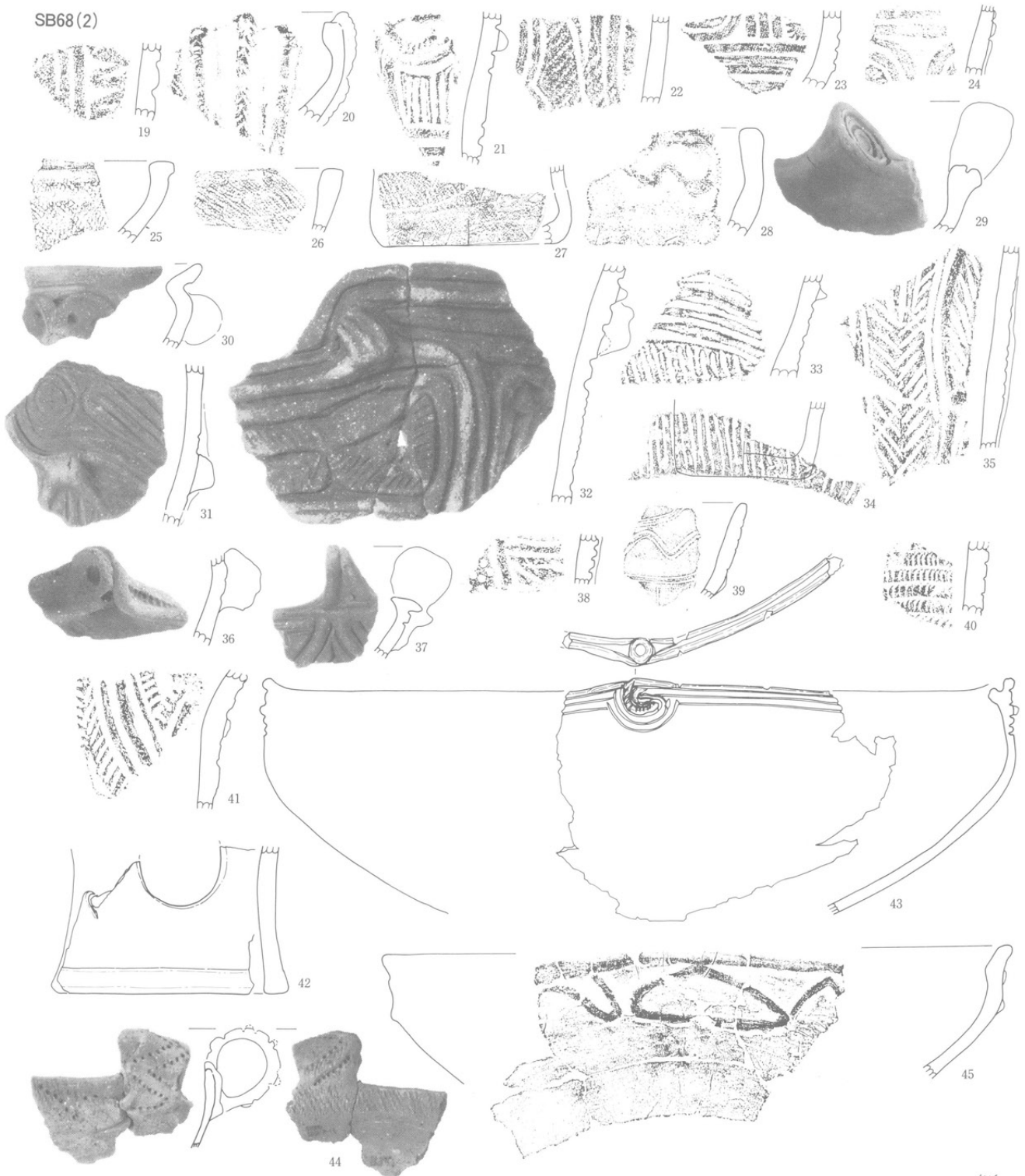

SB69(1)

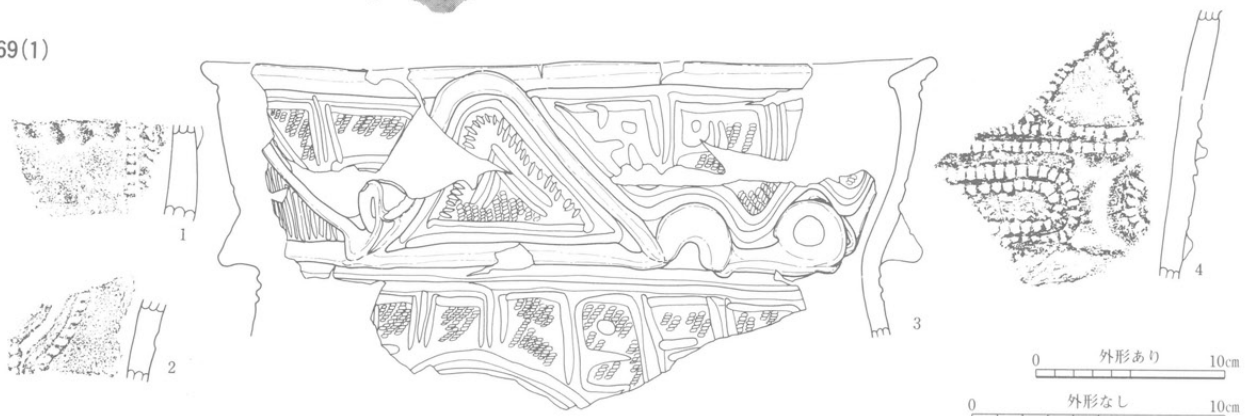

SB69(2)





SB69(3)

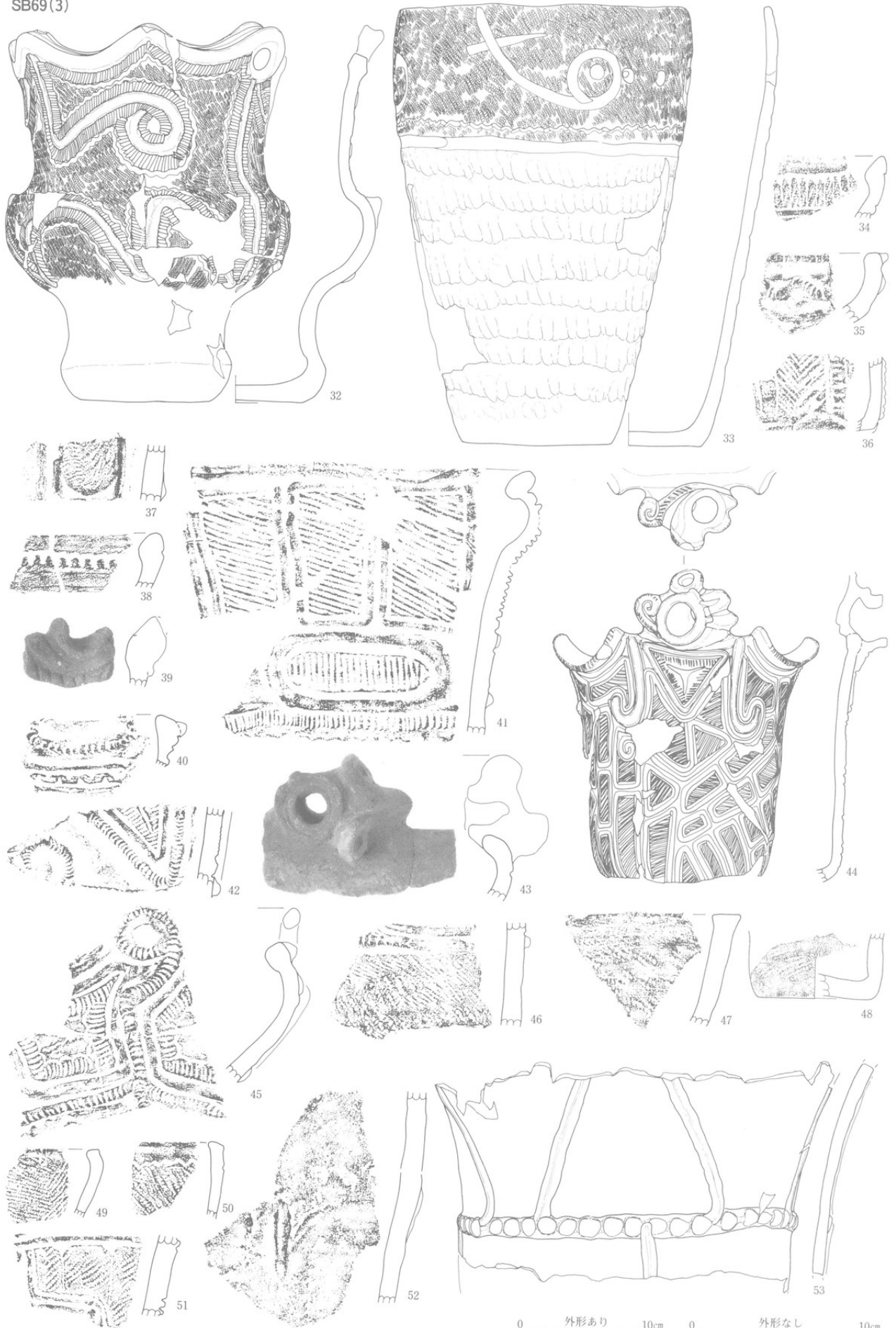

0 外形あり 10cm 0 外形なし 10cm

SB69(4)

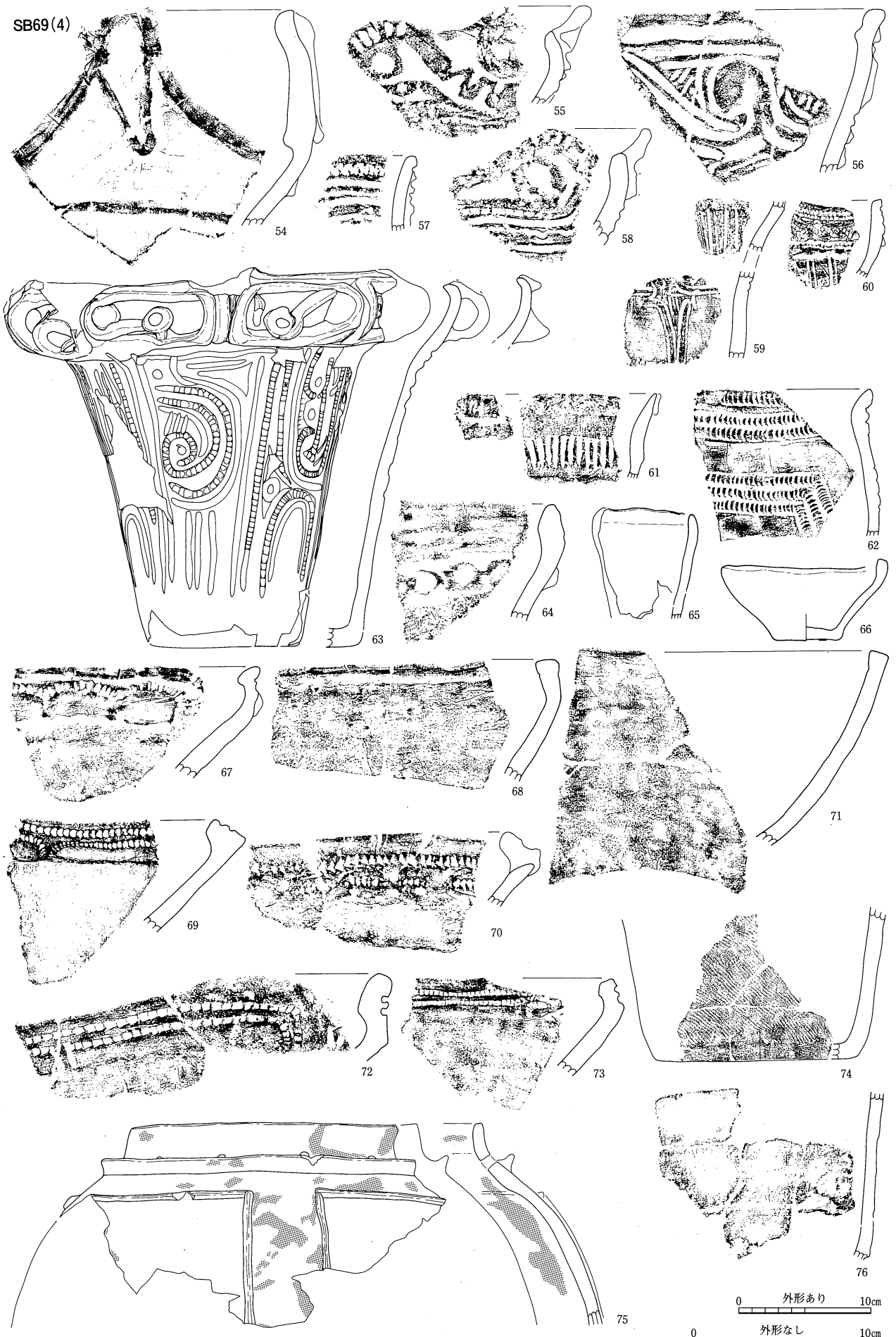

SB70(1)

