

愛知県埋蔵文化財センター調査報告書 第147集

いつ しき あお かい い せき
一色青海遺跡Ⅱ

遺構図版編

2008

財団法人愛知県教育・スポーツ振興財団
愛知県埋蔵文化財センター

遺構図版

遺構図版 1	弥生中期後葉	遺構分割図 -1	遺構図版 44	SB054・058・088・093・101
遺構図版 2	弥生中期後葉	遺構分割図 -2	遺構図版 45	SB055・066
遺構図版 3	弥生中期後葉	建物ほか遺構分割図 -1	遺構図版 46	SB056・057
遺構図版 4	弥生中期後葉	建物ほか遺構分割図 -2	遺構図版 47	SB059
遺構図版 5	弥生中期後葉	建物ほか遺構分割図 -3	遺構図版 48	SB061・063・064・067-1
遺構図版 6	弥生中期後葉	建物ほか遺構分割図 -4	遺構図版 49	SB061・063・064・067-2
遺構図版 7	弥生中期後葉	建物ほか遺構分割図 -5	遺構図版 50	SB060
遺構図版 8	弥生中期後葉	建物ほか遺構分割図 -6	遺構図版 51	SB062/070/078
遺構図版 9	弥生中期後葉	建物ほか遺構分割図 -7	遺構図版 52	SB065
遺構図版 10	弥生中期後葉	建物ほか遺構分割図 -8	遺構図版 53	SB068
遺構図版 11	弥生中期後葉	建物ほか遺構分割図 -9	遺構図版 54	SB069・075・076-1
遺構図版 12	弥生中期後葉	建物ほか遺構分割図 -10	遺構図版 55	SB069・075・076-2
遺構図版 13	弥生中期後葉	建物ほか遺構分割図 -11	遺構図版 56	SB069・075・076-3
遺構図版 14	弥生中期後葉	建物ほか遺構分割図 -12	遺構図版 57	SB071
遺構図版 15	SB001		遺構図版 58	SB072・074・087-1
遺構図版 16	SB002		遺構図版 59	SB072・074・087-2
遺構図版 17	SB003		遺構図版 60	SB077-1
遺構図版 18	SB004/005		遺構図版 61	SB077-2
遺構図版 19	SB007		遺構図版 62	SB073
遺構図版 20	SB009/010		遺構図版 63	SB079・091
遺構図版 21	SB011/012・013・033		遺構図版 64	SB082・083・090-1
遺構図版 22	SB014・016		遺構図版 65	SB082・083・090-2
遺構図版 23	SB015/021		遺構図版 66	SB080/081
遺構図版 24	SB017-1		遺構図版 67	SB084/085
遺構図版 25	SB017-2		遺構図版 68	SB086
遺構図版 26	SB018・019・026・029・031・044-1		遺構図版 69	SB089/095/103
遺構図版 27	SB018・019・026・029・031・044-2		遺構図版 70	SB092/094
遺構図版 28	SB020・035		遺構図版 71	SB096
遺構図版 29	SB022/024		遺構図版 72	SB097
遺構図版 30	SB023・027		遺構図版 73	SB098
遺構図版 31	SB025		遺構図版 74	SB099
遺構図版 32	SB028/030		遺構図版 75	SB100
遺構図版 33	SB032/034		遺構図版 76	SB102
遺構図版 34	SB036		遺構図版 77	SB104
遺構図版 35	SB037/040		遺構図版 78	SB105
遺構図版 36	SB038/041		遺構図版 79	SB106
遺構図版 37	SB039		遺構図版 80	SB107
遺構図版 38	SB042/043		遺構図版 81	SB108
遺構図版 39	SB045/046		遺構図版 82	SB109
遺構図版 40	SB047/048/049/050		遺構図版 83	SB110
遺構図版 41	SB051		遺構図版 84	SB111
遺構図版 42	SB052・053-1		遺構図版 85	SB112
遺構図版 43	SB052・053-2		遺構図版 86	SB113/116

遺構図版 87	SB114	遺構図版 132	SK0872/0879/0891/0894/0909・0970
遺構図版 88	SB115	遺構図版 133	SK0915/0975/0980/0994/0999/1026/1033
遺構図版 89	SB117/121	遺構図版 134	SK1062/1063/1066/1068/1069/1074
遺構図版 90	SB118	遺構図版 135	SK1077/1095/1101/1116/1131/1134
遺構図版 91	SB119	遺構図版 136	SK1152/1166/1184/1185/1199
遺構図版 92	SB120	遺構図版 137	SK1206/1210/1213/1215/1216/1219/1379
遺構図版 93	SA01	遺構図版 138	SK1221/1311/1317/1333/1402/1425
遺構図版 94	SA02/03/04	遺構図版 139	中世 遺構分割図 -1
遺構図版 95	SZ02	遺構図版 140	中世 遺構分割図 -2
遺構図版 96	SZ01-1	遺構図版 141	中世 遺構分割図 -3
遺構図版 97	SZ01-2	遺構図版 142	中世 遺構分割図 -4
遺構図版 98	SZ03	遺構図版 143	中世 遺構分割図 -5
遺構図版 99	SZ04/05	遺構図版 144	中世 遺構分割図 -6
遺構図版 100	SD010	遺構図版 145	中世 遺構分割図 -7
遺構図版 101	SD013/014/015/016.017/018/019	遺構図版 146	中世 遺構分割図 -8
遺構図版 102	SD026	遺構図版 147	中世 遺構分割図 -9
遺構図版 103	SD027/028/029/030/031/032/033/035	遺構図版 148	中世 遺構分割図 -10
遺構図版 104	SD034/056/057/060/064/065	遺構図版 149	中世 遺構分割図 -11
遺構図版 105	SD062・066・067	遺構図版 150	中世 遺構分割図 -12
遺構図版 106	NR01-1	遺構図版 151	中世 遺構分割図 -13
遺構図版 107	NR01-2	遺構図版 152	中世 遺構分割図 -14
遺構図版 108	弥生中期後葉 土坑ほか遺構分割図 -1	遺構図版 153	SD001/002/004/007
遺構図版 109	弥生中期後葉 土坑ほか遺構分割図 -2	遺構図版 154	SD003/011
遺構図版 110	弥生中期後葉 土坑ほか遺構分割図 -3	遺構図版 155	SD005/006
遺構図版 111	弥生中期後葉 土坑ほか遺構分割図 -4	遺構図版 156	SD008/009/012
遺構図版 112	弥生中期後葉 土坑ほか遺構分割図 -5	遺構図版 157	SD020/036
遺構図版 113	弥生中期後葉 土坑ほか遺構分割図 -6	遺構図版 158	SD021・022/024
遺構図版 114	弥生中期後葉 土坑ほか遺構分割図 -7	遺構図版 159	SD037/038/040/041/042
遺構図版 115	弥生中期後葉 土坑ほか遺構分割図 -8	遺構図版 160	SD039/043/044/045・046・061/047
遺構図版 116	弥生中期後葉 土坑ほか遺構分割図 -9	遺構図版 161	SD048/049・063/050/051/053
遺構図版 117	弥生中期後葉 土坑ほか遺構分割図 -10	遺構図版 162	SD052/054/055/059
遺構図版 118	弥生中期後葉 土坑ほか遺構分割図 -11	遺構図版 163	SK0001/0002/0003/0019/0028
遺構図版 119	弥生中期後葉 土坑ほか遺構分割図 -12	遺構図版 164	SK0020・0021・0024/0026/0029/0033
遺構図版 120	SK0023/0047/0048/0051/0061/0062	遺構図版 165	SK0022/0034/0037/0060
遺構図版 121	SK0041/0066/0076/0094/0098	遺構図版 166	SK0035/0084/0212
遺構図版 122	SK0079/0086/0095/0105	遺構図版 167	SK0027/0080・0081/0186
遺構図版 123	SK0107/0142/0162/0165/0182/0183/0191	遺構図版 168	SK0233/0353/0636/0637
遺構図版 124	SK0198/0199/0205/0208/0215	遺構図版 169	SK0639/0642/0643/0644/0646
遺構図版 125	SK0216/0217/0218/0219/0225/0226	遺構図版 170	SK0647/0650/0651/0652
遺構図版 126	SK0227/0238/0240/0242/0251/0303	遺構図版 171	SK0657/0663/0666/0667/0681
遺構図版 127	SK0344/0371/0382/0363/0401/0403	遺構図版 172	SK0669/0670/0682/0683/0687
遺構図版 128	SK0402/0407/0418/0466/0471/0478/0621	遺構図版 173	SK0688/0690/0694/0696
遺構図版 129	SK0703/0750/0756/0758/0767/0777	遺構図版 174	SK0699/0702/0716/0731
遺構図版 130	SK0768/0775/.0776/0778/0783/0784	遺構図版 175	SK0723/0738/0914
遺構図版 131	SK0785/0788/0790/0794/0795/0808/0810/0837	遺構図版 176	SK0724/0735/0736/0739

遺構写真図版

遺構写真図版 1	弥生	全景	(1)	遺構写真図版 20	弥生	建物	(19)
遺構写真図版 2	弥生	全景	(2)・建物 (1)	遺構写真図版 21	弥生	建物	(20)
遺構写真図版 3	弥生	建物	(2)	遺構写真図版 22	弥生	建物	(21)
遺構写真図版 4	弥生	建物	(3)	遺構写真図版 23	弥生	建物	(22)
遺構写真図版 5	弥生	建物	(4)	遺構写真図版 24	弥生	建物	(23)
遺構写真図版 6	弥生	建物	(5)	遺構写真図版 25	弥生	建物	(24)
遺構写真図版 7	弥生	建物	(6)	遺構写真図版 26	弥生	建物	(25)
遺構写真図版 8	弥生	建物	(7)	遺構写真図版 27	弥生	建物	(26)
遺構写真図版 9	弥生	建物	(8)	遺構写真図版 28	弥生	柵列	
遺構写真図版 10	弥生	建物	(9)	遺構写真図版 29	弥生	方形周溝墓	(1)
遺構写真図版 11	弥生	建物	(10)	遺構写真図版 30	弥生	方形周溝墓	(2)
遺構写真図版 12	弥生	建物	(11)	遺構写真図版 31	弥生	溝・河道	
遺構写真図版 13	弥生	建物	(12)	遺構写真図版 32	弥生	土坑	(1)
遺構写真図版 14	弥生	建物	(13)	遺構写真図版 33	弥生	土坑	(2)
遺構写真図版 15	弥生	建物	(14)	遺構写真図版 34	弥生	土坑	(3)
遺構写真図版 16	弥生	建物	(15)	遺構写真図版 35	弥生	土坑	(4)
遺構写真図版 17	弥生	建物	(16)	遺構写真図版 36	弥生	土坑	(5)
遺構写真図版 18	弥生	建物	(17)	遺構写真図版 37	中世	全景・溝・土坑	
遺構写真図版 19	弥生	建物	(18)				



遺構図版 1 弥生中期後葉 遺構分割図 -1

1	2	3	4
5	6	7	8
9			



遺構図版 3 弥生中期後葉 建物ほか遺構分割図 -1

1	2	3	4
5	6	7	8
9			

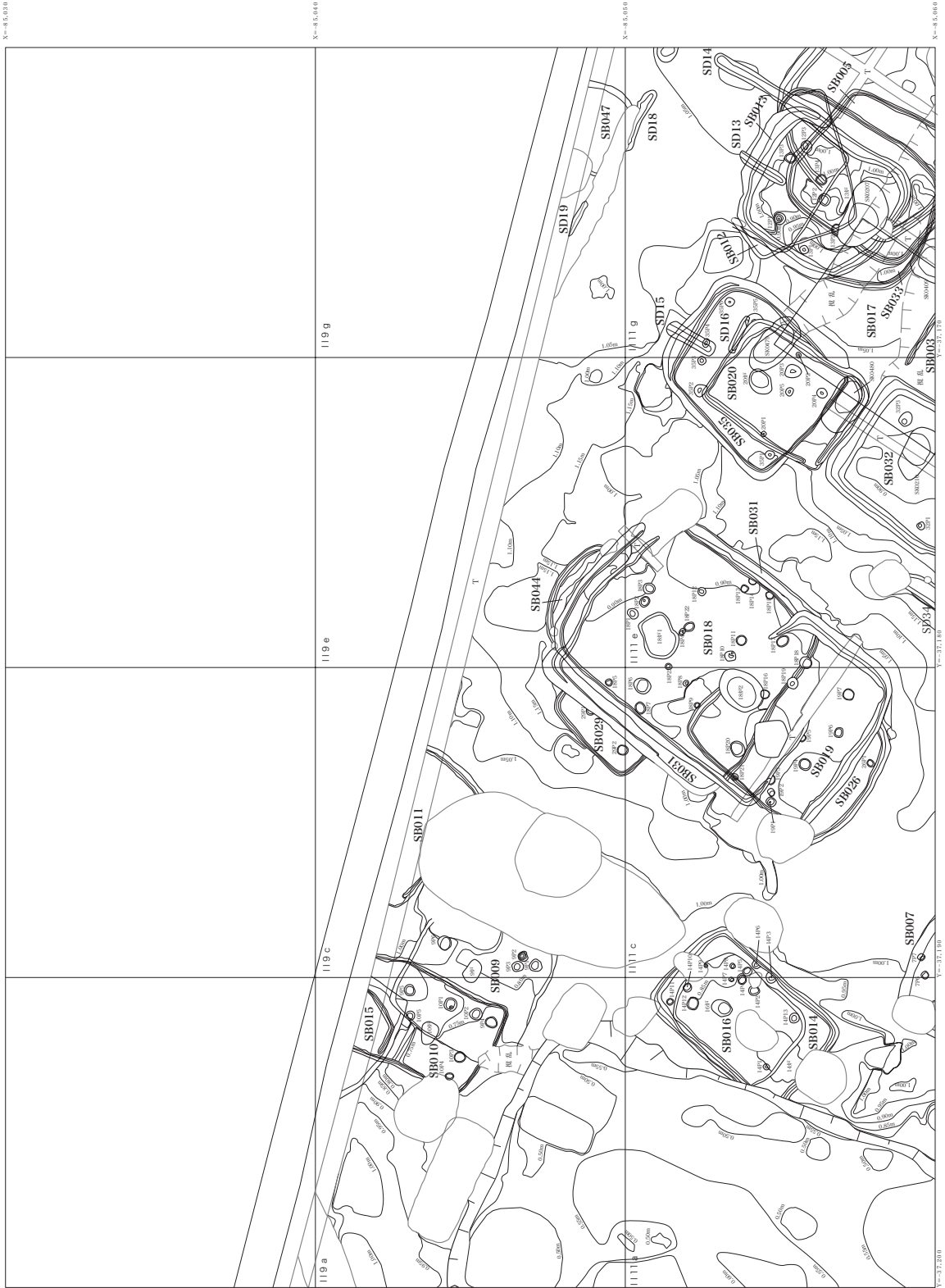

遺構図版 4 弥生中期後葉 建物ほか遺構分割図 -2

1	2	3	4
5	6	7	8
			9

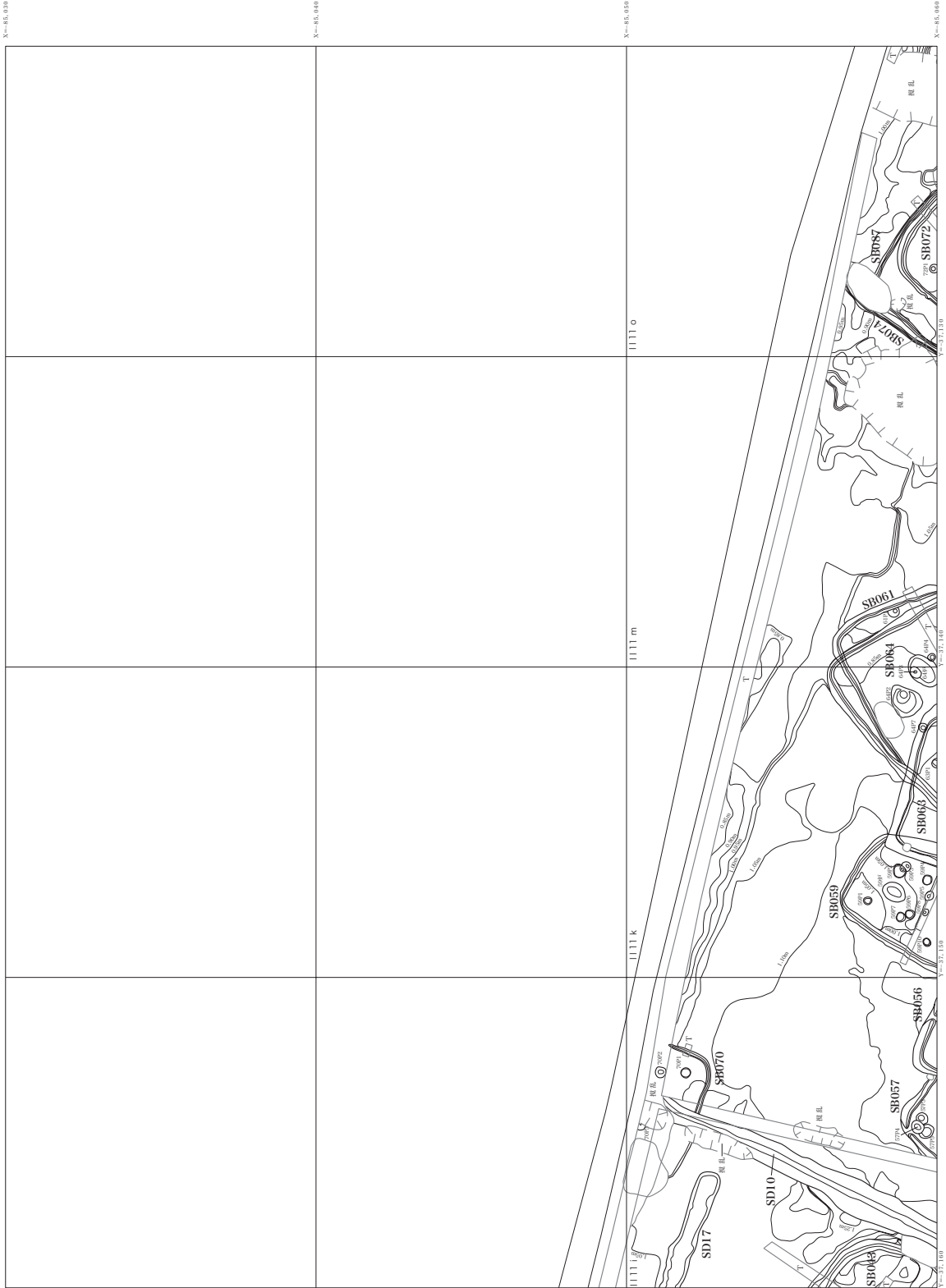

遺構図版 5 弥生中期後葉 建物ほか遺構分割図 -3

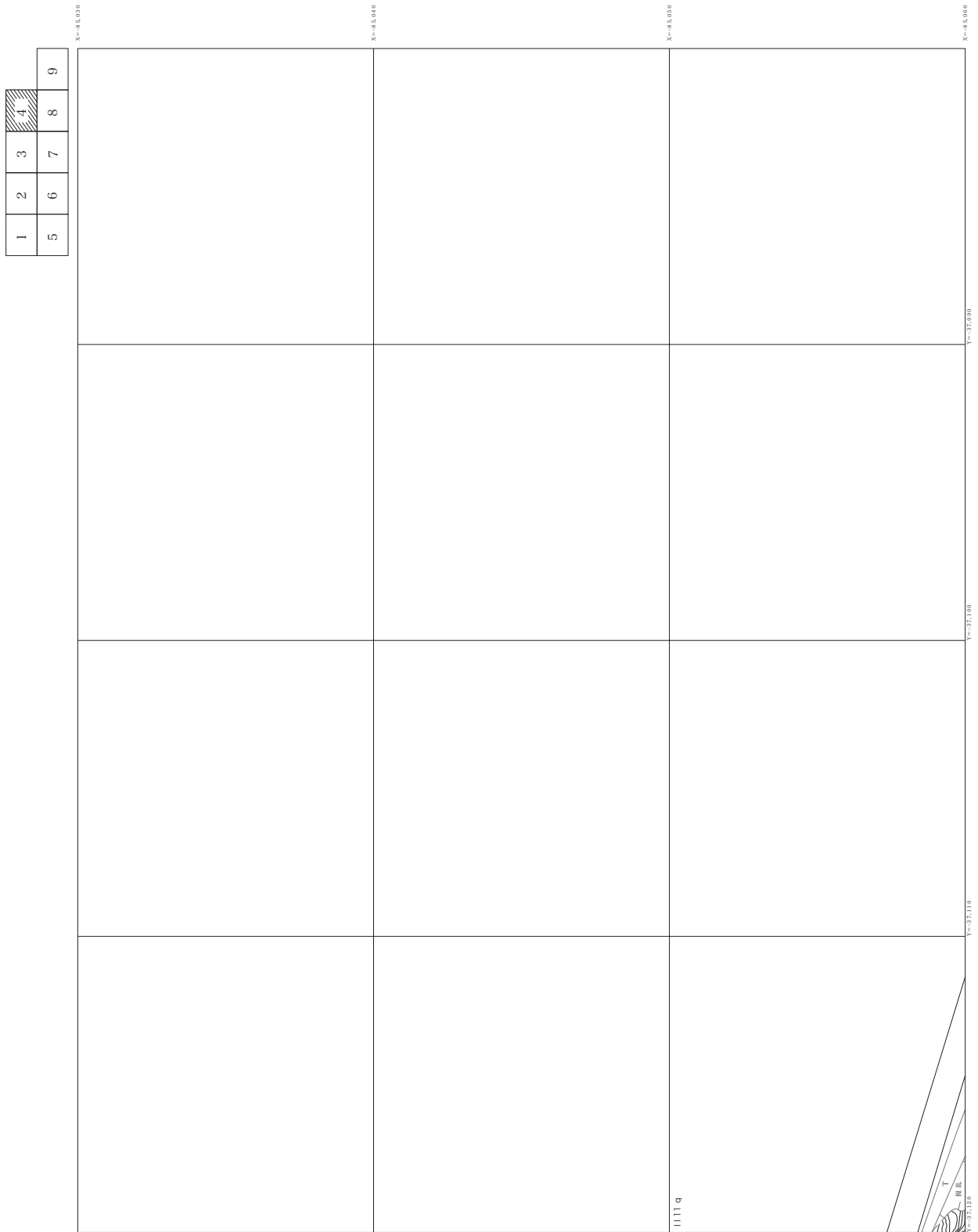

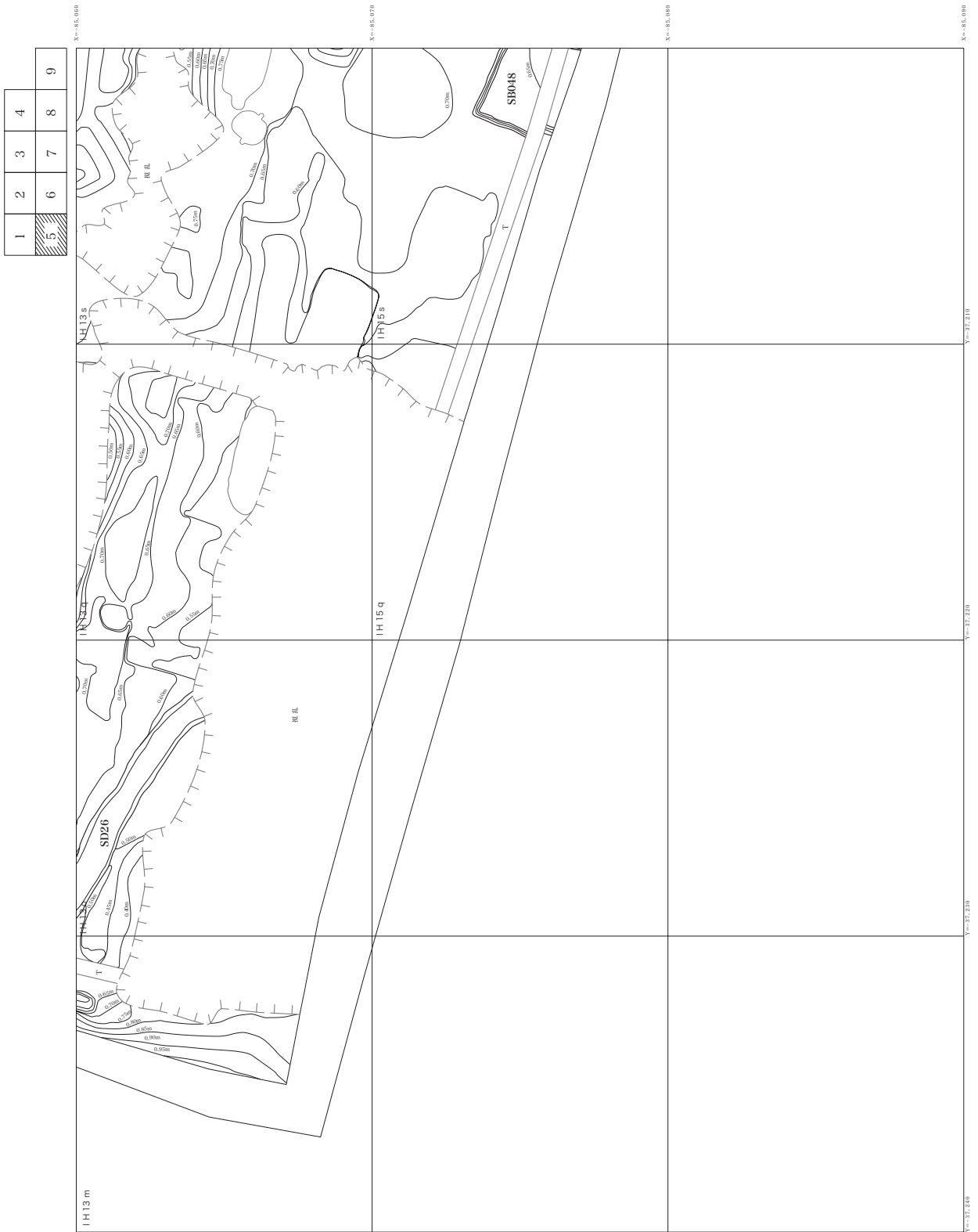

遺構図版 7 弥生中期後葉 建物ほか遺構分割図 -5

1	2	3	4
5	6	7	8
			9

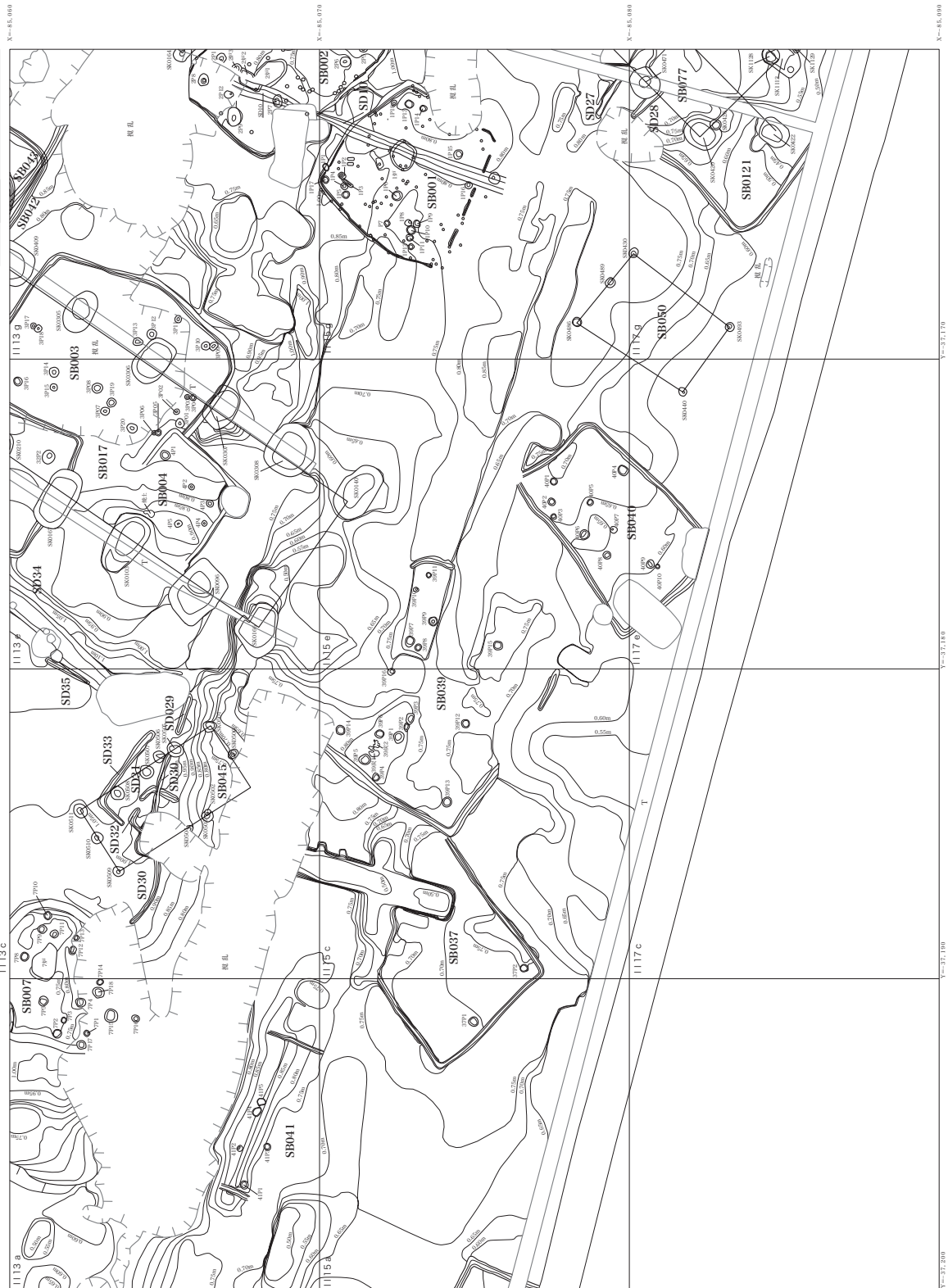

遺構図版 8 弥生中期後葉 建物ほか遺構分割図 -6

1	2	3	4
5	6	7	8
			9

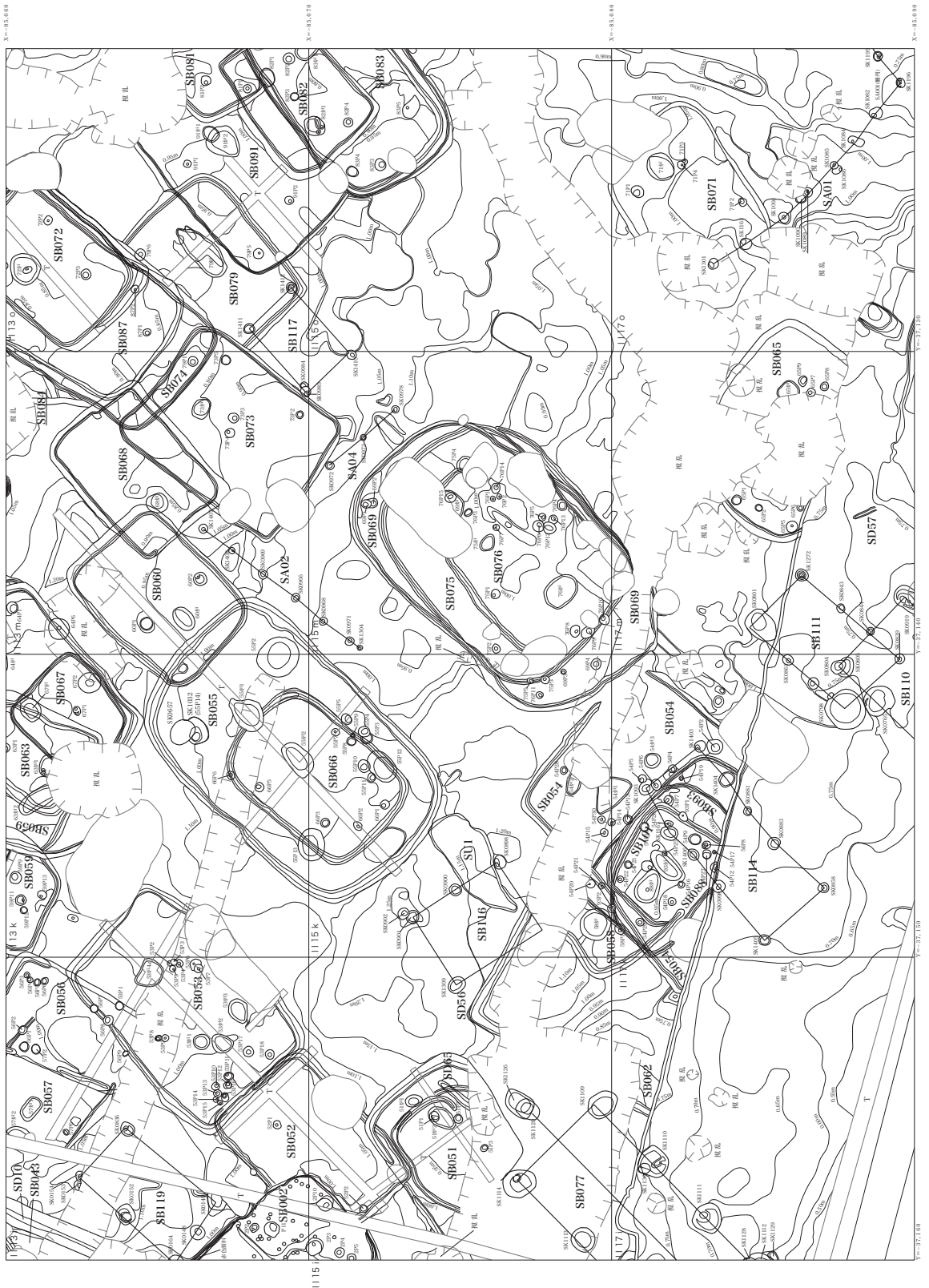

遺構図版 9 弥生中期後葉 建物ほか遺構分割図 - 7

1	2	3	4
5	6	7	8
			9

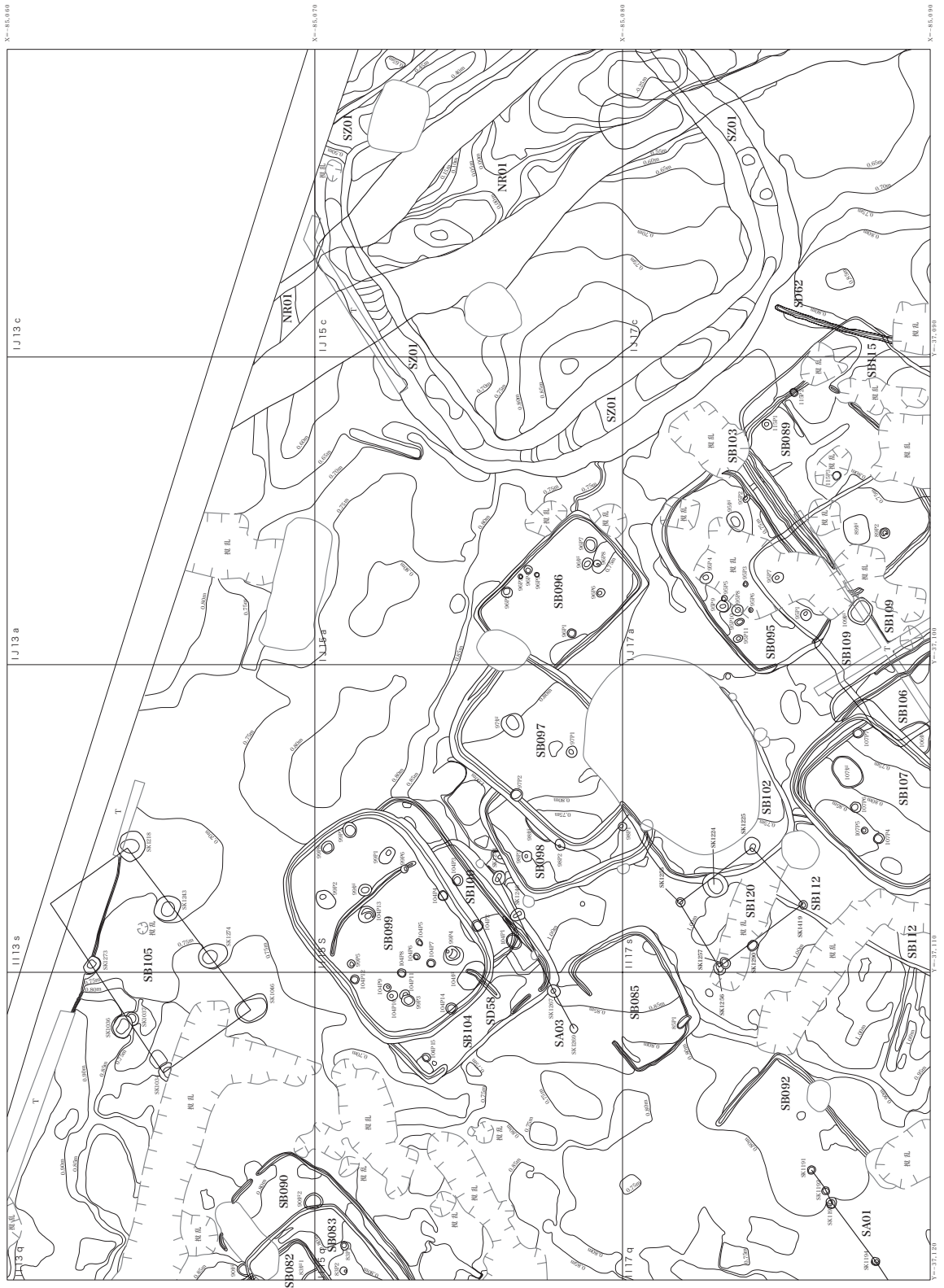
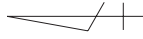

遺構図版 10 弥生中期後葉 建物ほか遺構分割図-8

1	2	3	4
5	6	7	8
9			

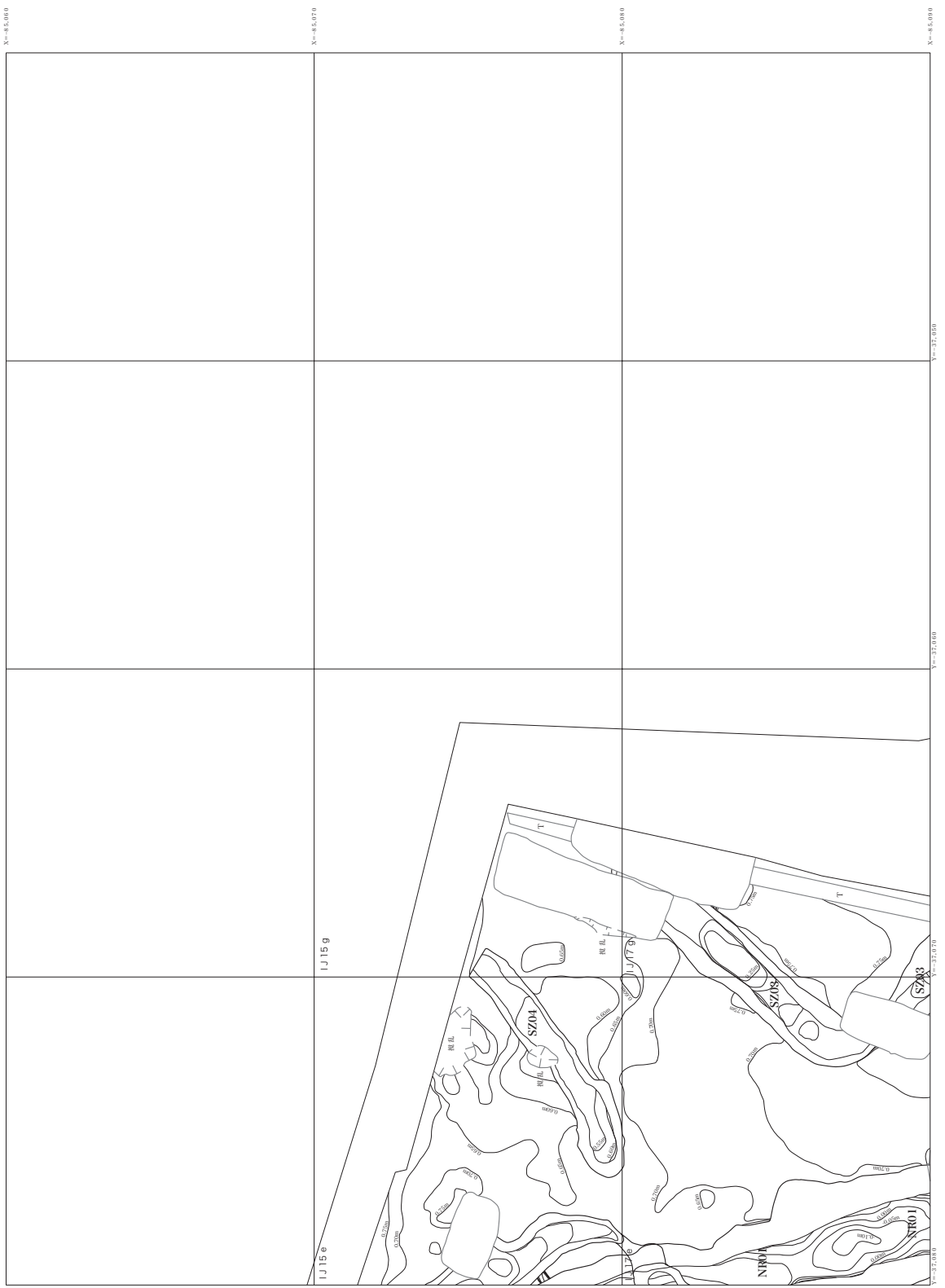

遺構図版 11 弥生中期後葉 建物ほか遺構分割図 -9

5	6	7	8	9
		10	11	12

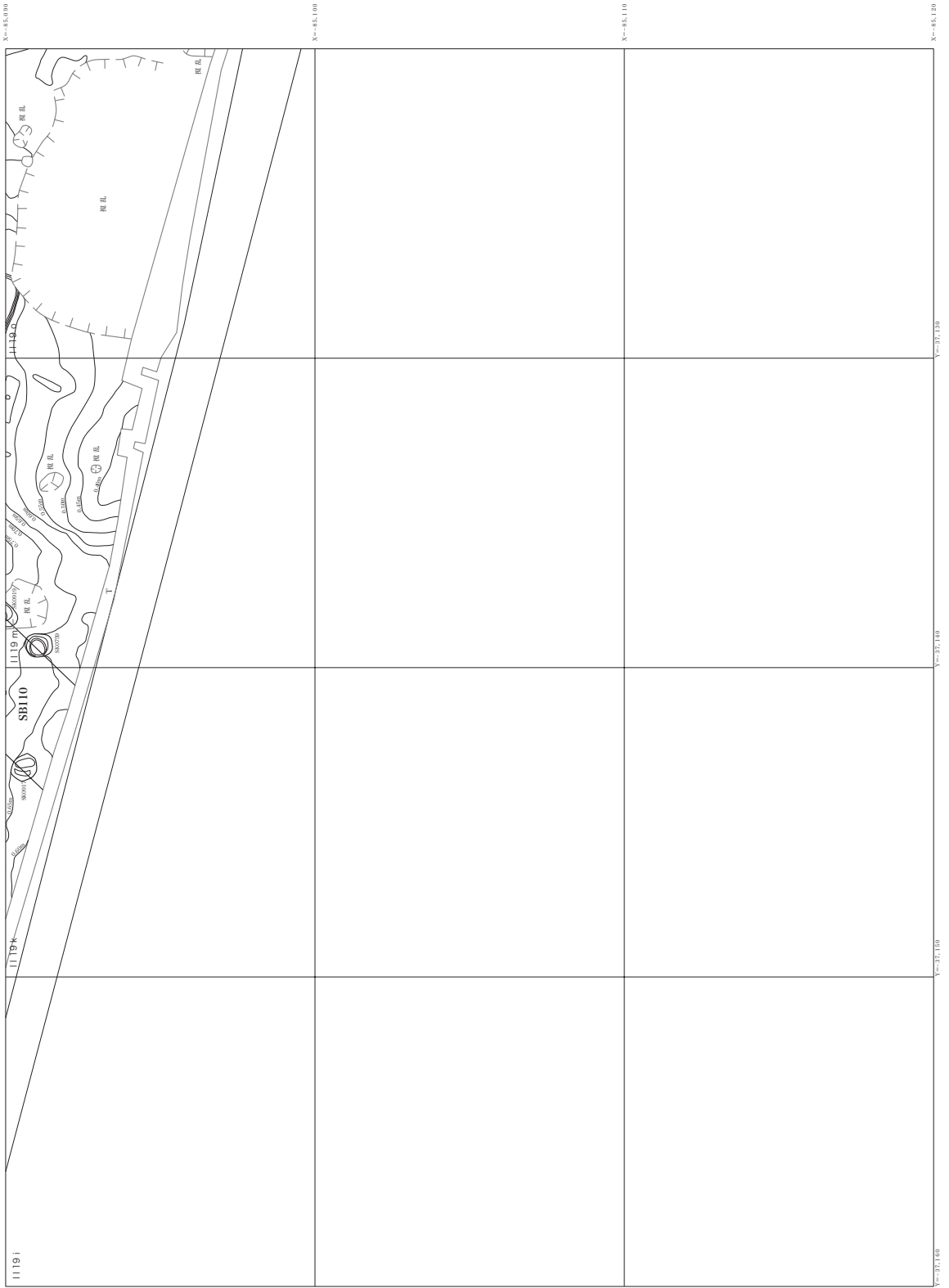
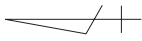

5	6	7	8	9
		10	11	12

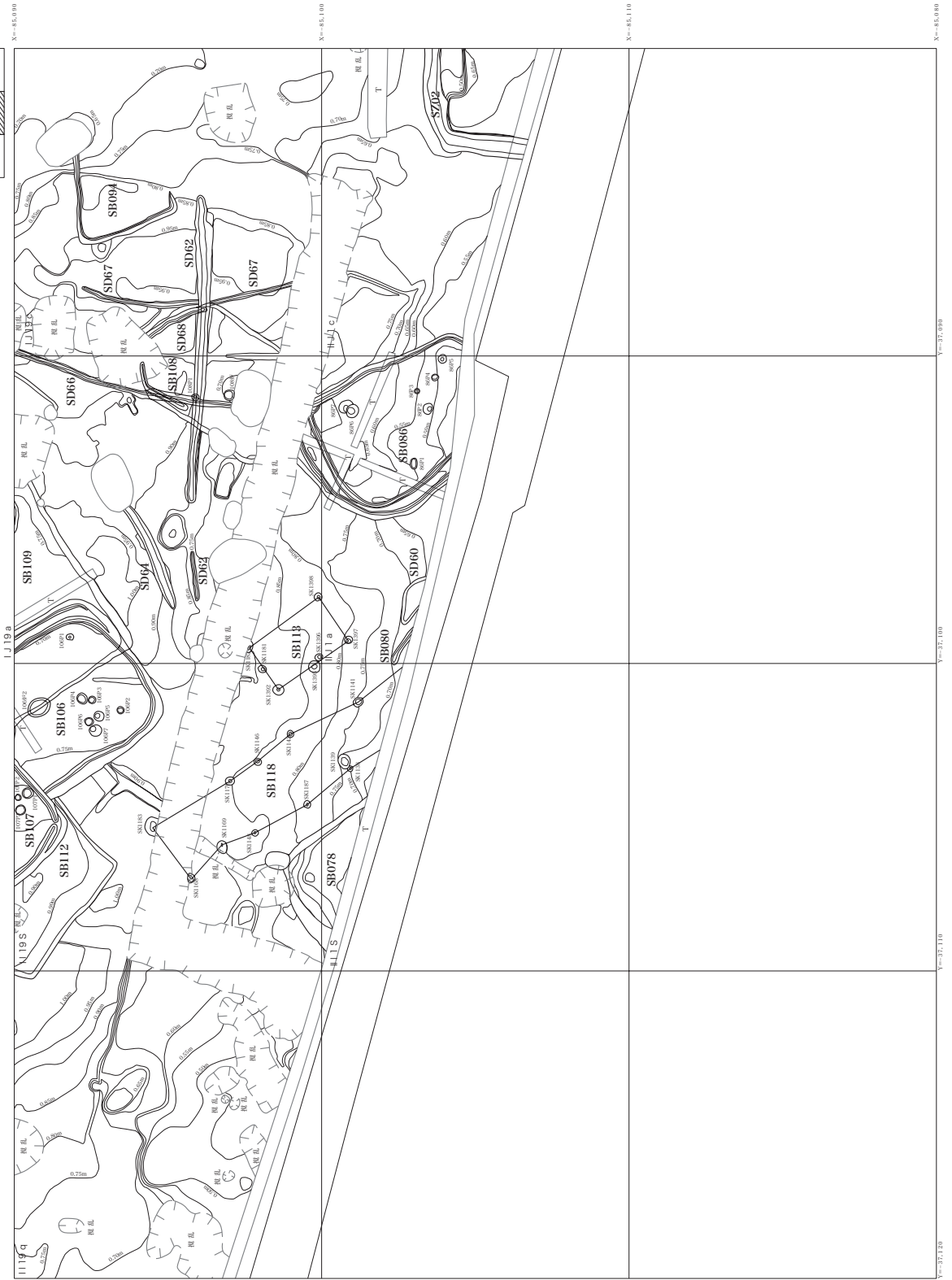

遺構図版 13 弥生中期後葉 建物ほか遺構分割図 -11

5	6	7	8	9
		10	11	12

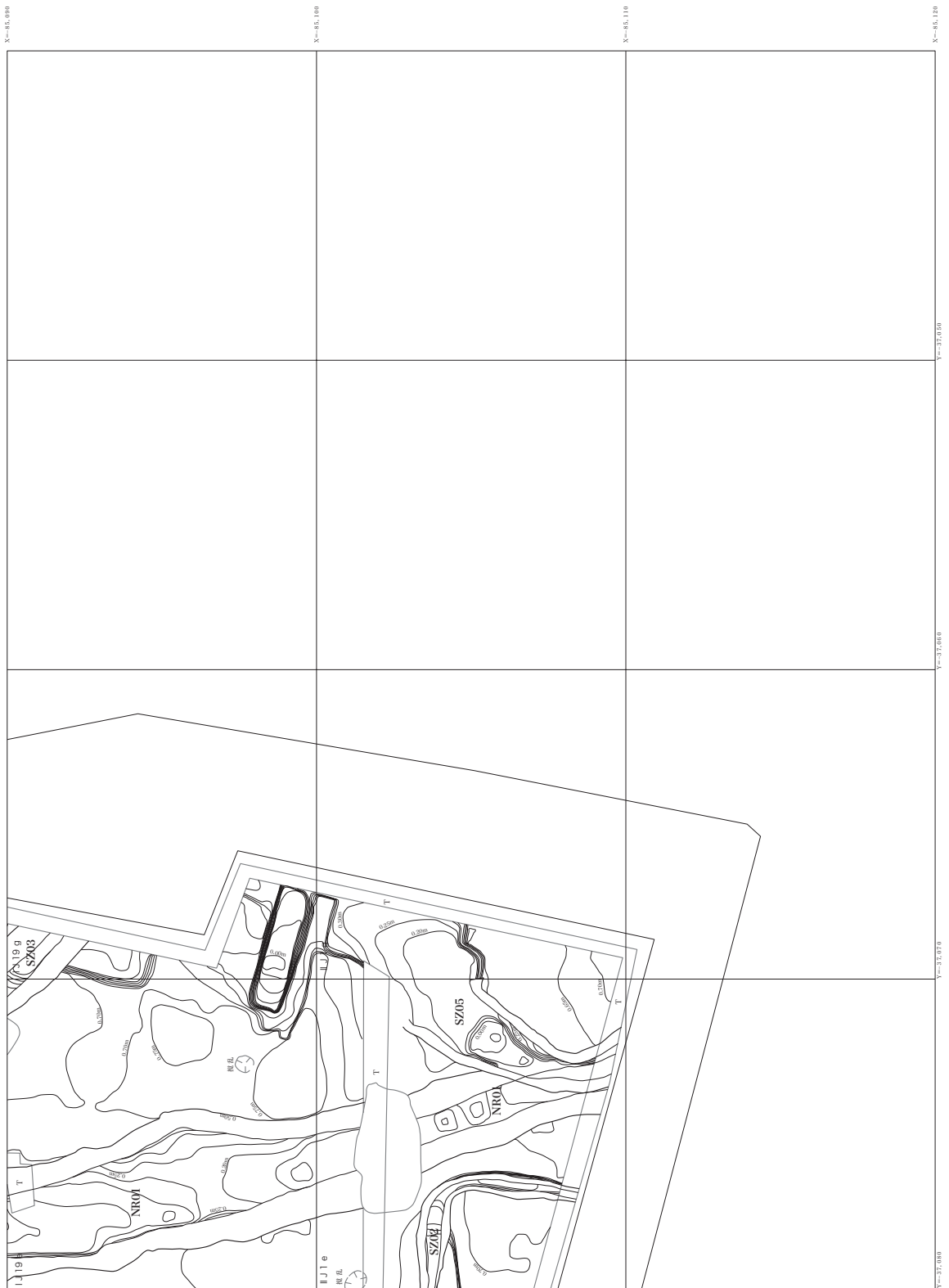

遺構図版 14 弥生中期後葉 建物ほか遺構分割図 -12

SB001

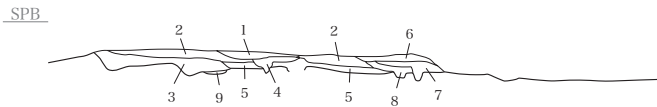
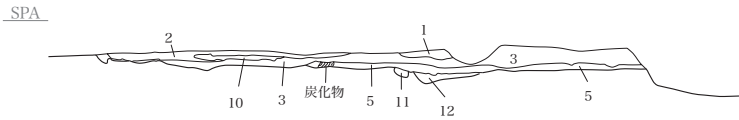
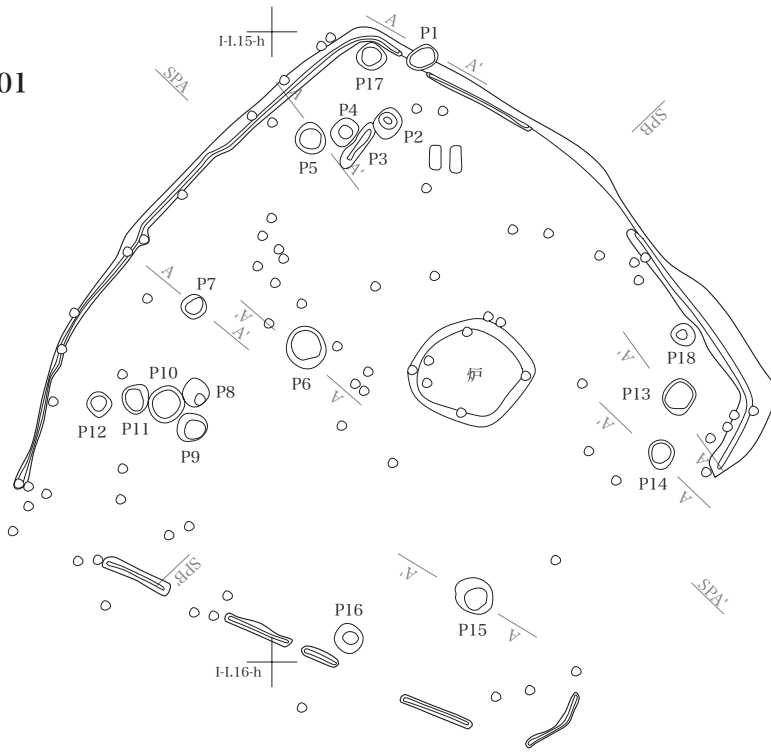

SPA' 1.30m

SPB' 1.30m

- 1. 褐灰 4/1 Hue7.5YR 黒褐色ブロック土(1~2cm大)少量混入 黒色粒微量混入 砂質シルト。
- 2. 褐灰 4/1 Hue7.5YR 炭化物少量混入 黒色粒微量混入 砂質シルト。
- 3. 褐灰 5/1 Hue7.5YR 炭化物少量混入 黒色粒微量混入 砂質シルト。
- 4. 褐灰 5/1 Hue10YR 炭化物ナシ 黒色粒微量混入 砂質シルト。
- 5. 褐灰 4/1 Hue10YR 炭化物混入。
- 6. 褐灰 4/1 Hue10YR 炭化物微量混入。
- 7. 4と同一。
- 8. 6と同一。
- 9. 3と同一 炭化物多く含まれる。
- 10. 1と同一 炭化物を多量に含む。
- 11. 5と同一 橙色ブロック土混入。
- 12. 5と同一 炭化物を多く含む。

1/60 0 5m

P1 A-A' 1.30m



- 1. 黒 2/1 Hue7.5YR
- 2. 褐灰 5/1 Hue7.5YR
- 3. 明褐灰 7/1 Hue7.5YR

P5 A-A' 1.30m



- 1. 6/1 褐灰
- 2. 4/1 褐灰 Hue7.5YR 炭化物混入。

P6 A-A' 1.30m



- 1. 褐灰 6/1
- 2. 褐灰 5/1 Hue7.5YR ※4/1褐色粘質土流入

P7 A-A' 1.30m



- 1. 5/1 褐灰 Hue7.5YR
- 2. 6/1 褐灰 Hue7.5YR 黒色粒混入 (黒褐3/1Hue7.5YR)

P13 A-A' 1.30m



- 1. 褐灰 6/1 Hue7.5YR

P14 A-A' 1.30m



- 1. 褐灰 6/1 Hue7.5YR

P15 A-A' 1.30m



- 1. 褐灰 5/1
- 2. 褐灰 6/1 Hue7.5YR

SB002

I-1.14-i

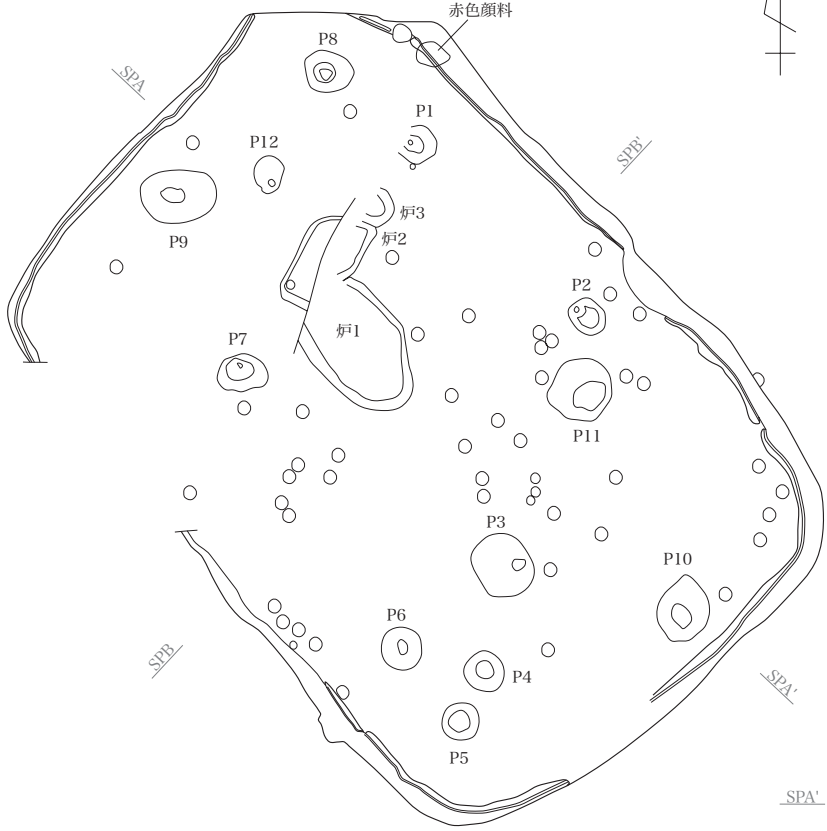

SPA

SPA' 1.50m

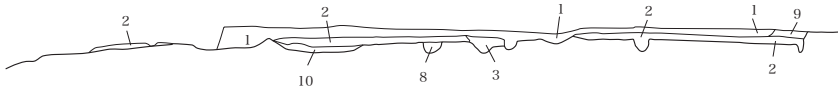

SPB

SPB' 1.50m

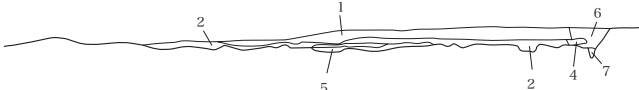

- 1. 褐灰 4/1 Hue7.5YR 炭化物、黒色粒を少量含む 砂質シルト。
- 2. 褐灰 5/1 Hue7.5YR 炭化物、黒色粒を少量含む 砂質シルト。
- 3. 1と同一 明赤褐色粒子を微量含む。
- 4. 2と同一 炭化物少量混入 砂質シルト。
- 5. 褐灰 6/1 Hue7.5YR 炭化物を多く含む シルト砂。
- 6. 褐灰 4/1 Hue10YR 遺物混入 砂質シルト。
- 7. 褐灰 5/1 Hue10YR 炭化物微量混入 砂質シルト。
- 8. 5と同一 Hue10YR 橙色粒子微量混入 pitか？
- 9. 褐灰 4/1 Hue10YR 黒色粒 橙色粒子を微量含む。

I-1.16-i

1/60 0

5m

SB003

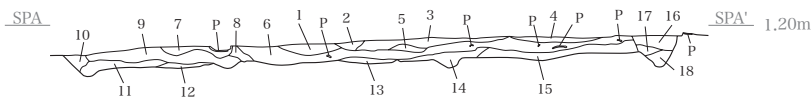
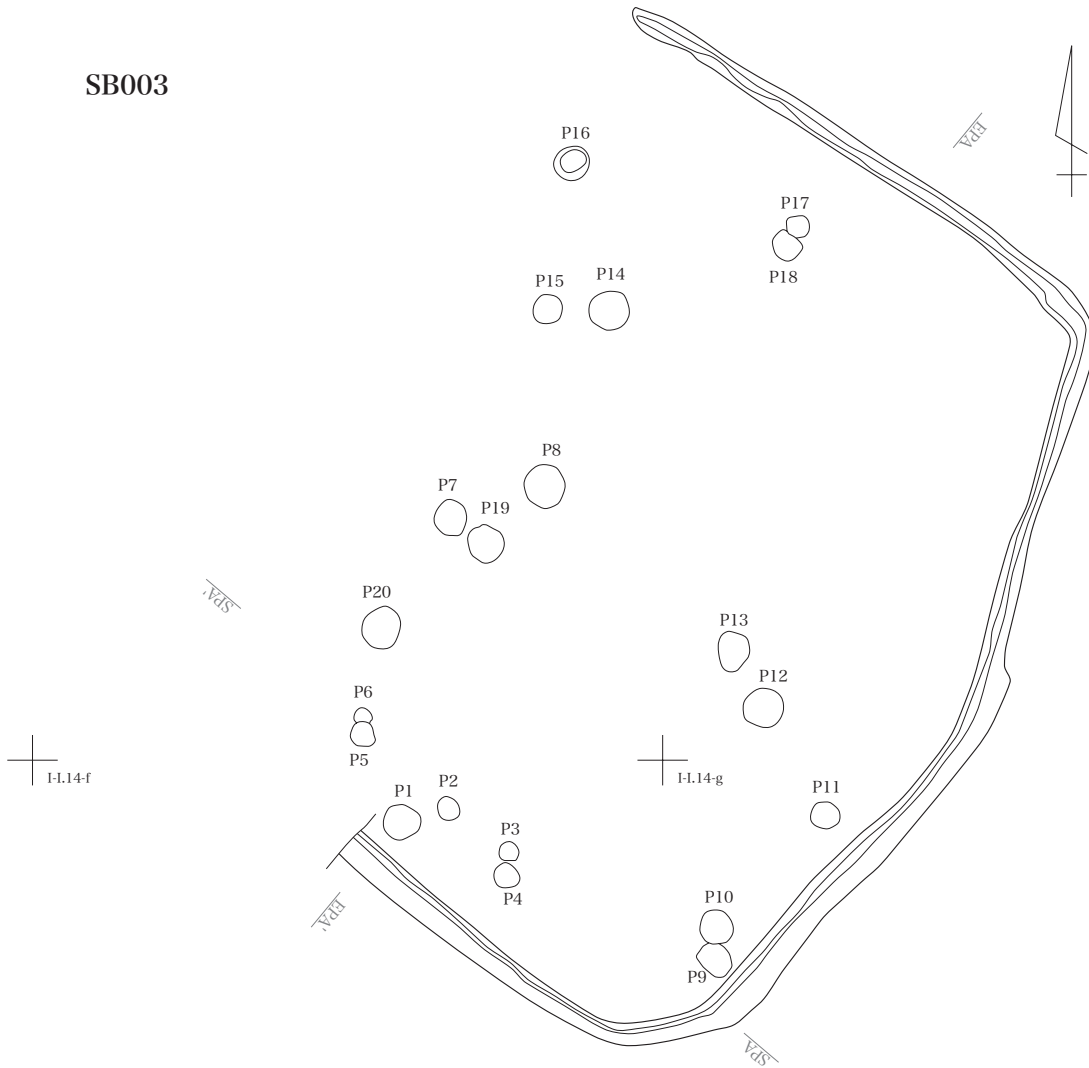

- | | |
|---|---|
| 1, 10YR 6/2 灰黄褐 砂質シルト 炭化物粒を多く含む。 | 10, 10YR 5/2 灰黄褐 砂質シルト わずかに炭化物を含む やや粘性あり。 |
| 2, 10YR 3/1 黒褐 砂質シルト 炭化物を多く含む やや粘性あり。 | 11, 2.5Y 6/2 灰黄 砂質シルト 粘性あり(粘床?) わずかに炭化物を含む。 |
| 3, 1と同じ。 | 12, 2.5Y 6/2 灰黄 11とほぼ同じだが炭化物を含まない(粘床?) |
| 4, 1と同じ。 | 13, 2.5Y 5/1 黄灰 砂質シルト 粘性あり(粘床?)炭化物を多く含む。 |
| 5, 10YR 4/1 褐灰 砂質シルト わずかに炭化物を含む やや粘性あり。 | 14, 13と同じ。 |
| 6, 10YR 3/1 黒褐 砂質シルト 炭化物を多量に含む。 | 15, 13と同じ。 |
| 7, 1と同じ。 | 16, 2.5Y 6/2 灰黄 砂質シルト わずかに炭化物を含む SB05を切る土層。 |
| 8, 10YR 5/2 灰黄褐 砂質シルト サビ斑入 わずかに炭化物粒を含む。 | 17, 2.5Y 5/2 暗灰黄 SB05を切る土層。 |
| 9, 10YR 3/1 黒褐 ほぼ6層と同じだが炭化物が6より粒状にはいるところが異なる。 | 18, 16と同じ。 |



SB004

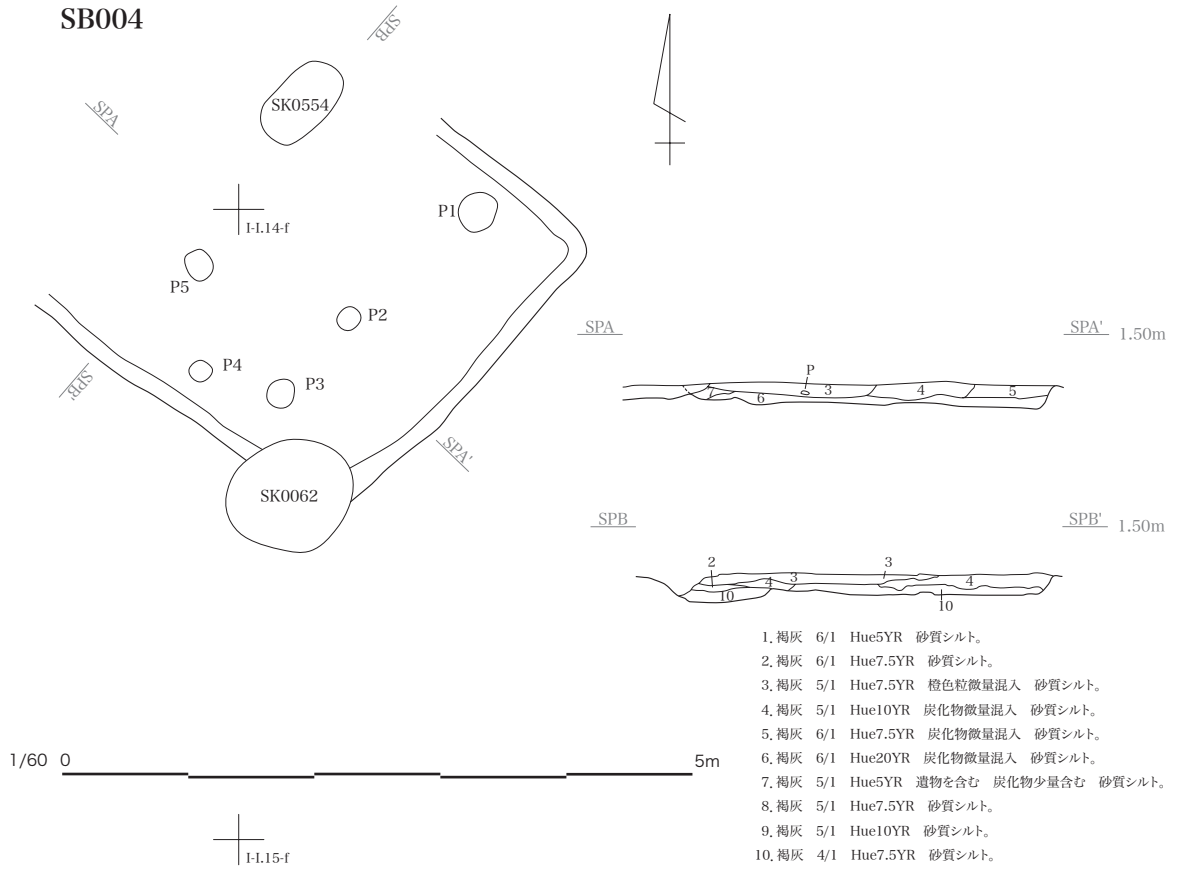

1. 褐灰 6/1 Hue5YR 砂質シルト。
2. 褐灰 6/1 Hue7.5YR 砂質シルト。
3. 褐灰 5/1 Hue7.5YR 橙色粒微量混入 砂質シルト。
4. 褐灰 5/1 Hue10YR 炭化物微量混入 砂質シルト。
5. 褐灰 6/1 Hue7.5YR 炭化物微量混入 砂質シルト。
6. 褐灰 6/1 Hue20YR 炭化物微量混入 砂質シルト。
7. 褐灰 5/1 Hue5YR 遺物を含む 炭化物少量含む 砂質シルト。
8. 褐灰 5/1 Hue7.5YR 砂質シルト。
9. 褐灰 5/1 Hue10YR 砂質シルト。
10. 褐灰 4/1 Hue7.5YR 砂質シルト。

SB005

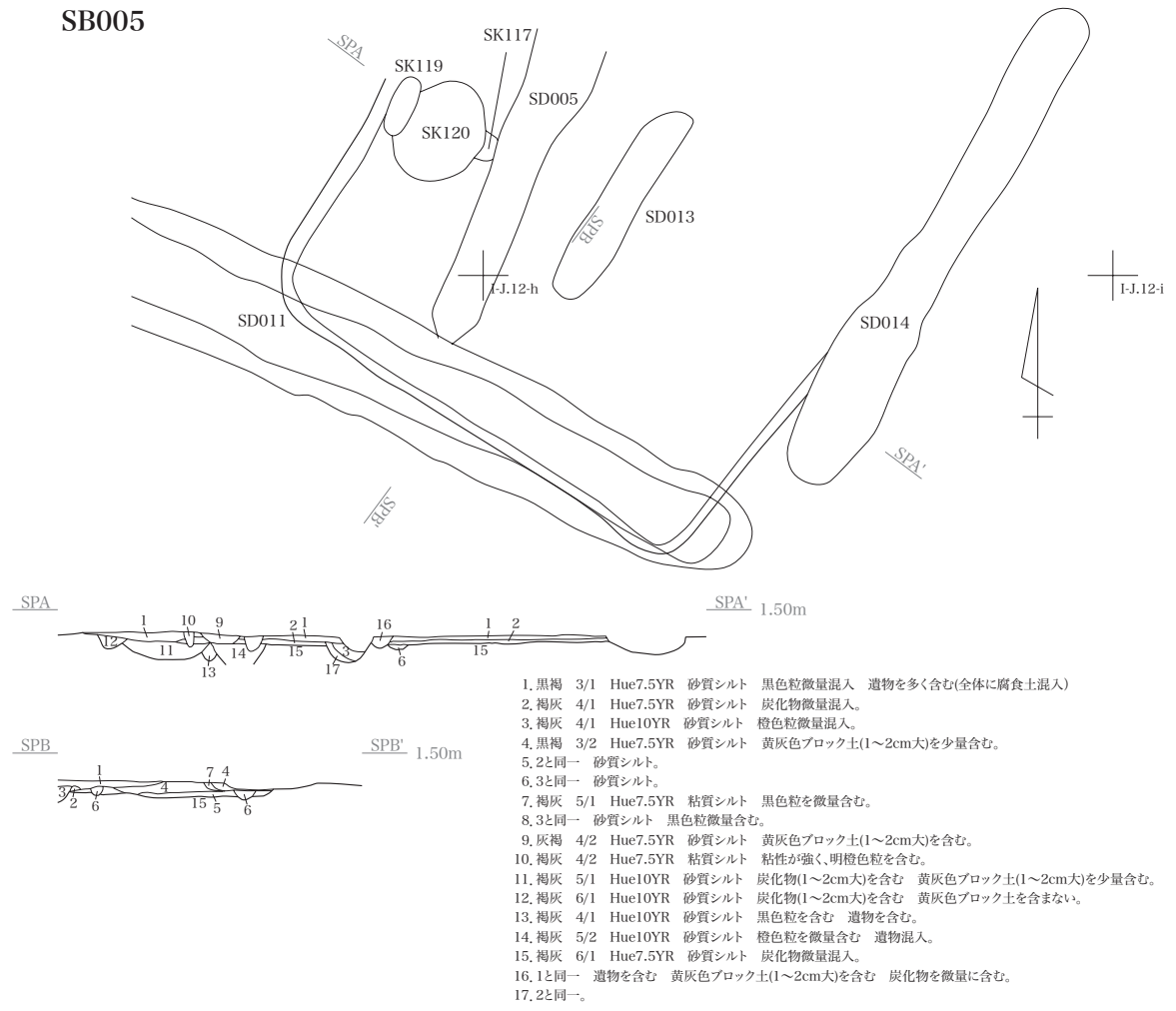

1. 黒褐 3/1 Hue7.5YR 砂質シルト 黒色粒微量混入 遺物を多く含む(全体に腐食土混入)
2. 褐灰 4/1 Hue7.5YR 砂質シルト 炭化物微量混入。
3. 褐灰 4/1 Hue10YR 砂質シルト 橙色粒微量混入。
4. 黒褐 3/2 Hue7.5YR 砂質シルト 黄灰色ブロック土(1~2cm大)を少量含む。
5. 2と同一 砂質シルト。
6. 3と同一 砂質シルト。
7. 褐灰 5/1 Hue7.5YR 粘質シルト 黒色粒を微量含む。
8. 3と同一 砂質シルト 黒色粒微量含む。
9. 灰褐 4/2 Hue7.5YR 砂質シルト 黄灰色ブロック土(1~2cm大)を含む。
10. 褐灰 4/2 Hue7.5YR 粘質シルト 粘性が強く、明橙色粒を含む。
11. 褐灰 5/1 Hue10YR 砂質シルト 炭化物(1~2cm大)を含む 黄灰色ブロック土(1~2cm大)を少量含む。
12. 褐灰 6/1 Hue10YR 砂質シルト 炭化物(1~2cm大)を含む 黄灰色ブロック土を含まない。
13. 褐灰 4/1 Hue10YR 砂質シルト 黒色粒を含む 遺物を含む。
14. 褐灰 5/2 Hue10YR 砂質シルト 橙色粒を微量含む 遺物混入。
15. 褐灰 6/1 Hue7.5YR 砂質シルト 炭化物微量混入。
16. 1と同一 遺物を含む 黄灰色ブロック土(1~2cm大)を含む 炭化物を微量含む。
17. 2と同一。

SB007

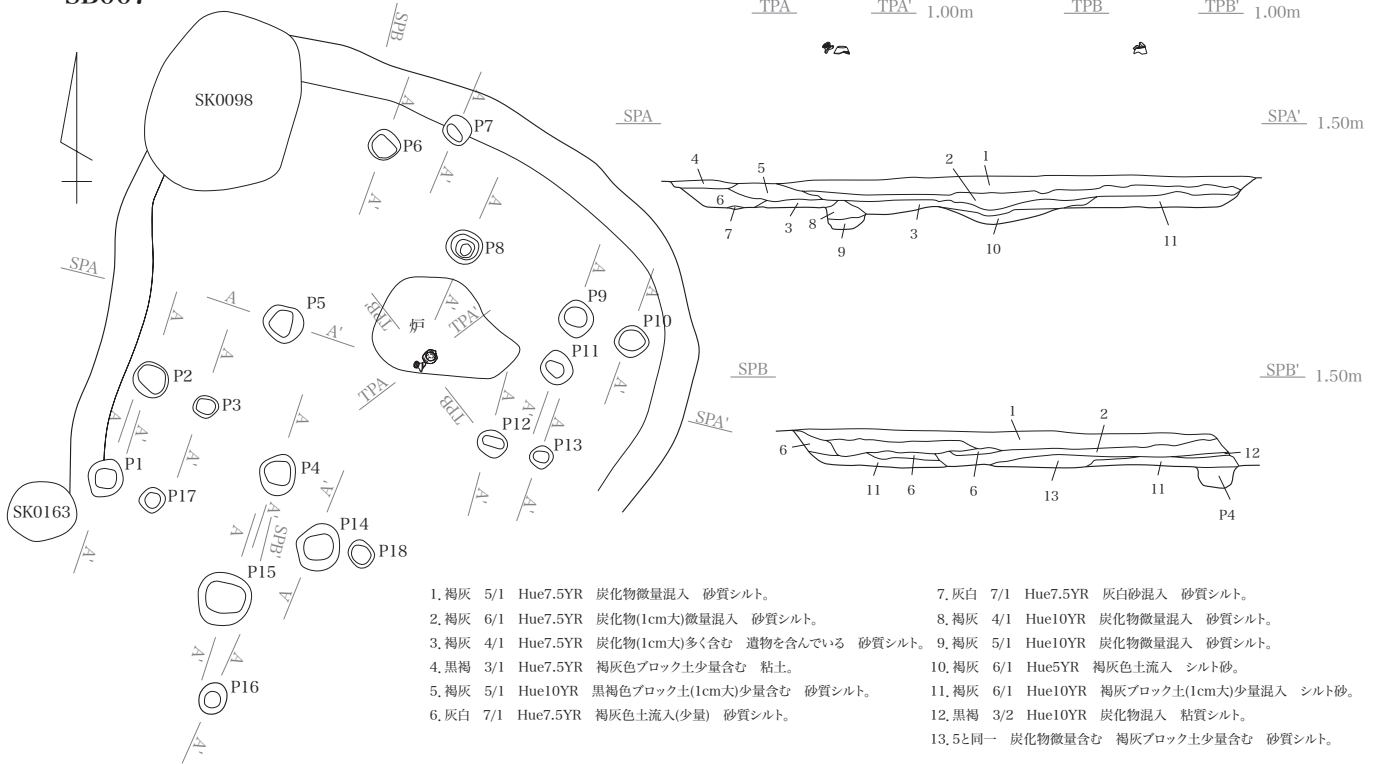

- | | |
|--|--|
| 1. 褐灰 5/1 Hue7.5YR 炭化物微量混入 砂質シルト。 | 7. 灰白 7/1 Hue7.5YR 灰白砂混入 砂質シルト。 |
| 2. 褐灰 6/1 Hue7.5YR 炭化物(1cm大)微量混入 砂質シルト。 | 8. 褐灰 4/1 Hue10YR 炭化物微量混入 砂質シルト。 |
| 3. 褐灰 4/1 Hue7.5YR 炭化物(1cm大)多く含む 遺物を含んでいる 砂質シルト。 | 9. 褐灰 5/1 Hue10YR 炭化物微量混入 砂質シルト。 |
| 4. 黒褐 3/1 Hue7.5YR 褐灰色ブロック土少量含む 粘土。 | 10. 褐灰 6/1 Hue5YR 褐灰色土流入 シルト砂。 |
| 5. 褐灰 5/1 Hue10YR 黒褐色ブロック土(1cm大)少量含む 砂質シルト。 | 11. 褐灰 6/1 Hue10YR 褐灰ブロック土(1cm大)少量混入 シルト砂。 |
| 6. 灰白 7/1 Hue7.5YR 褐灰色土流入(少量) 砂質シルト。 | 12. 黒褐 3/2 Hue10YR 炭化物混入 粘質シルト。 |
| | 13. 5と同一 炭化物微量含む 褐灰ブロック土少量含む 砂質シルト。 |

1/60 0 5m

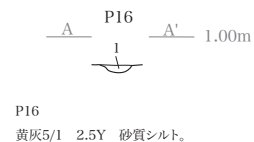
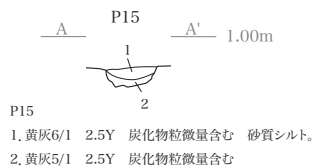
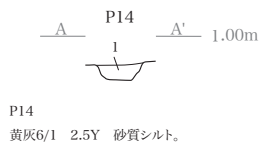
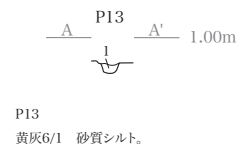
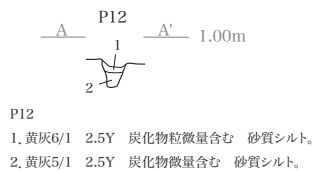
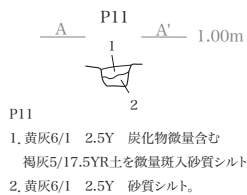
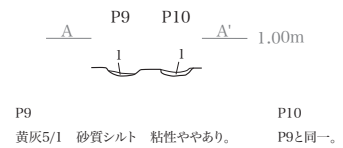
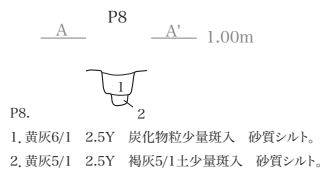
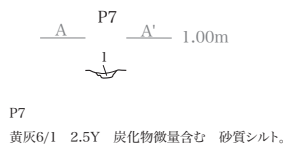
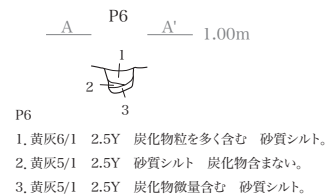
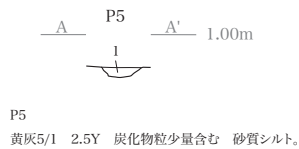
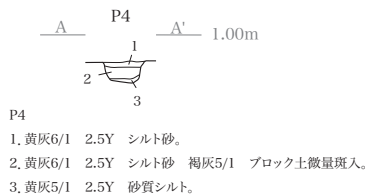
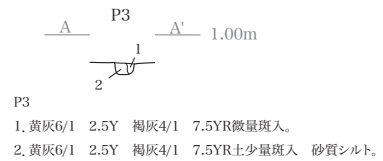
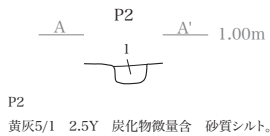
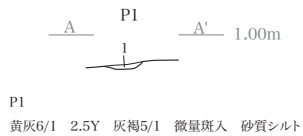

SB009

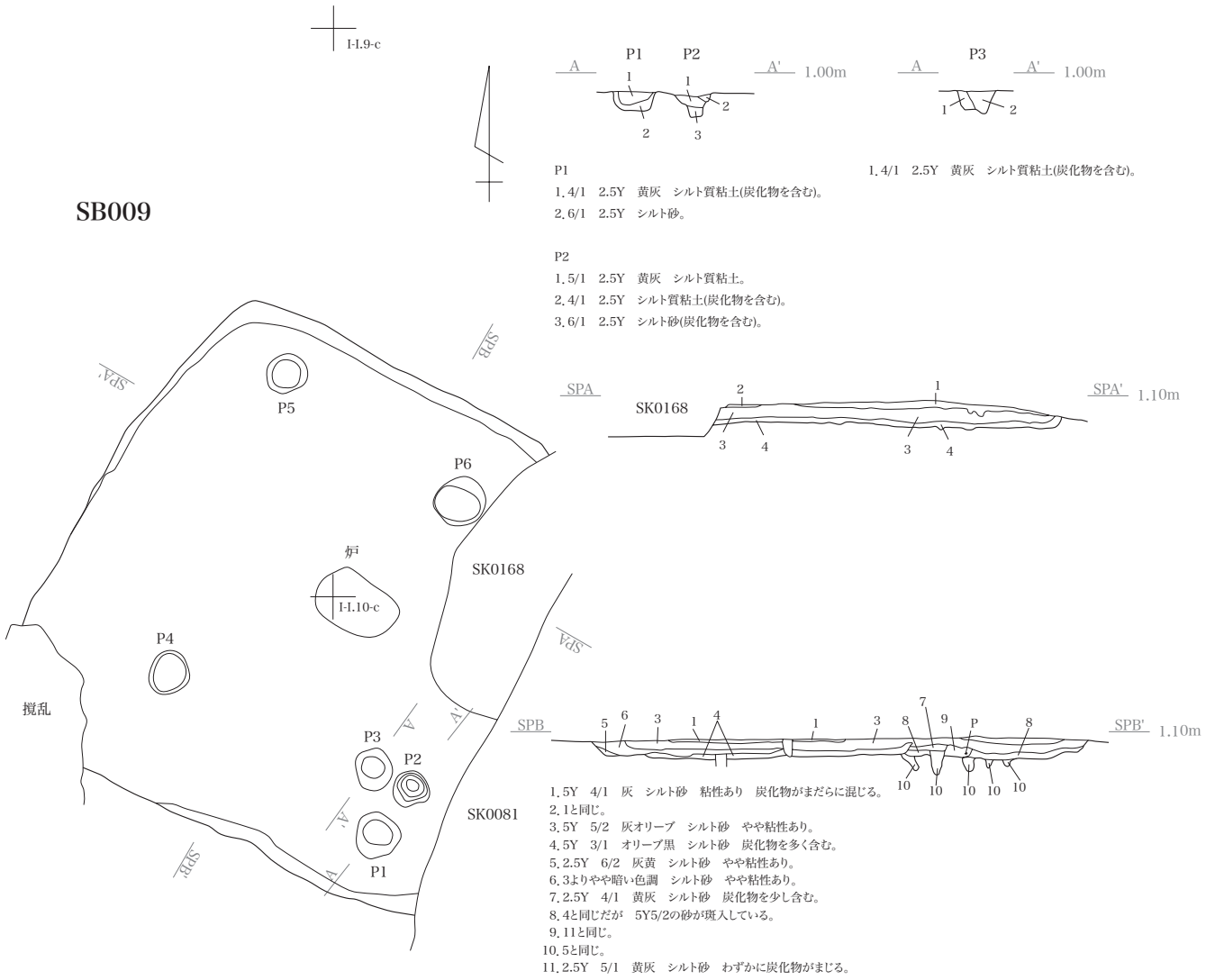

SB010

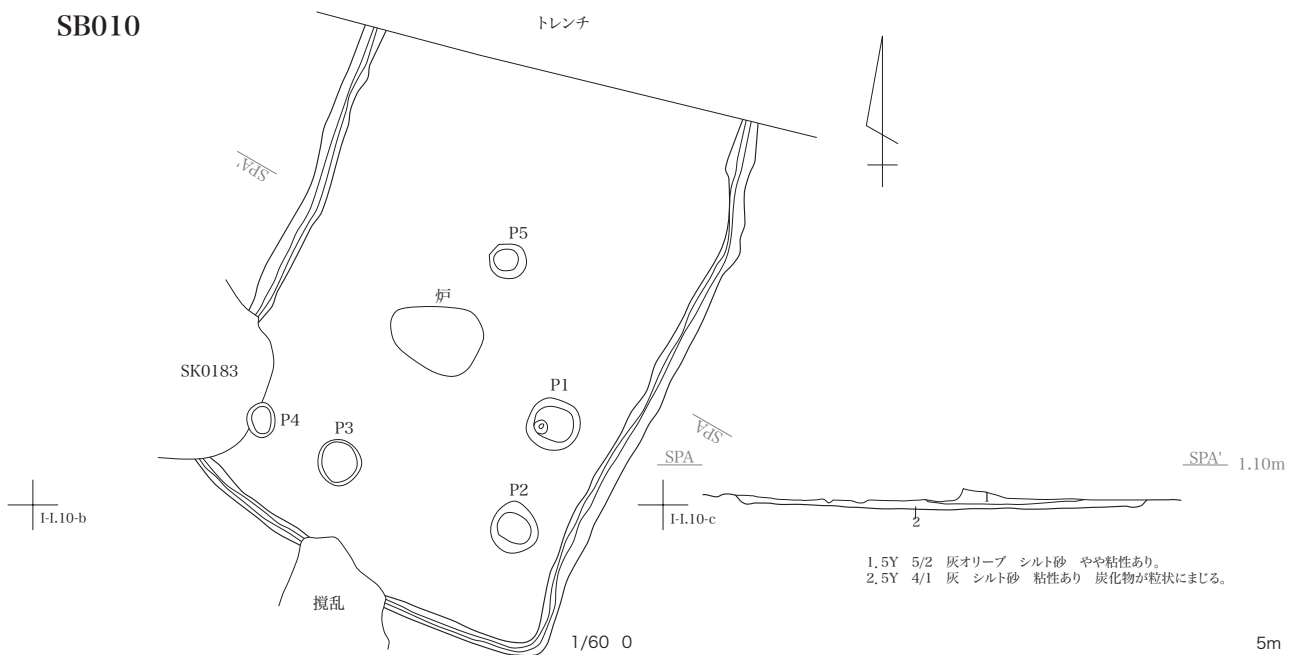

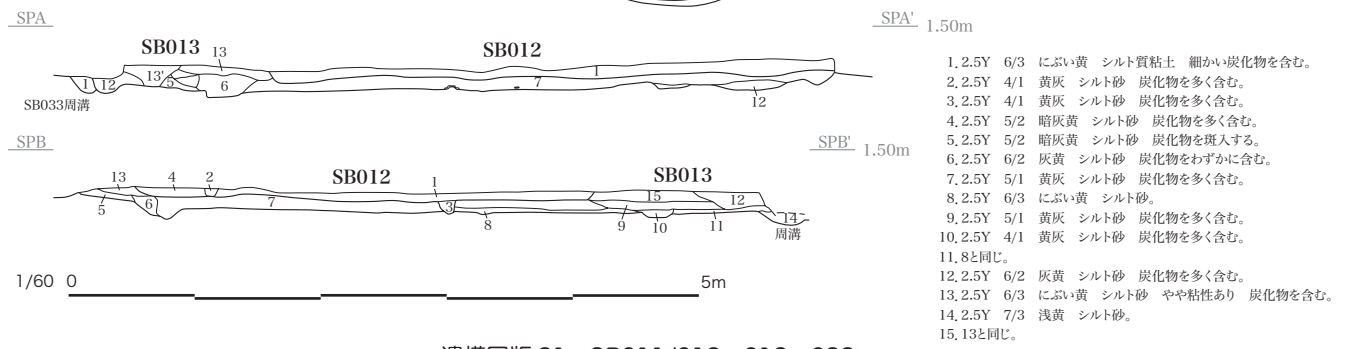
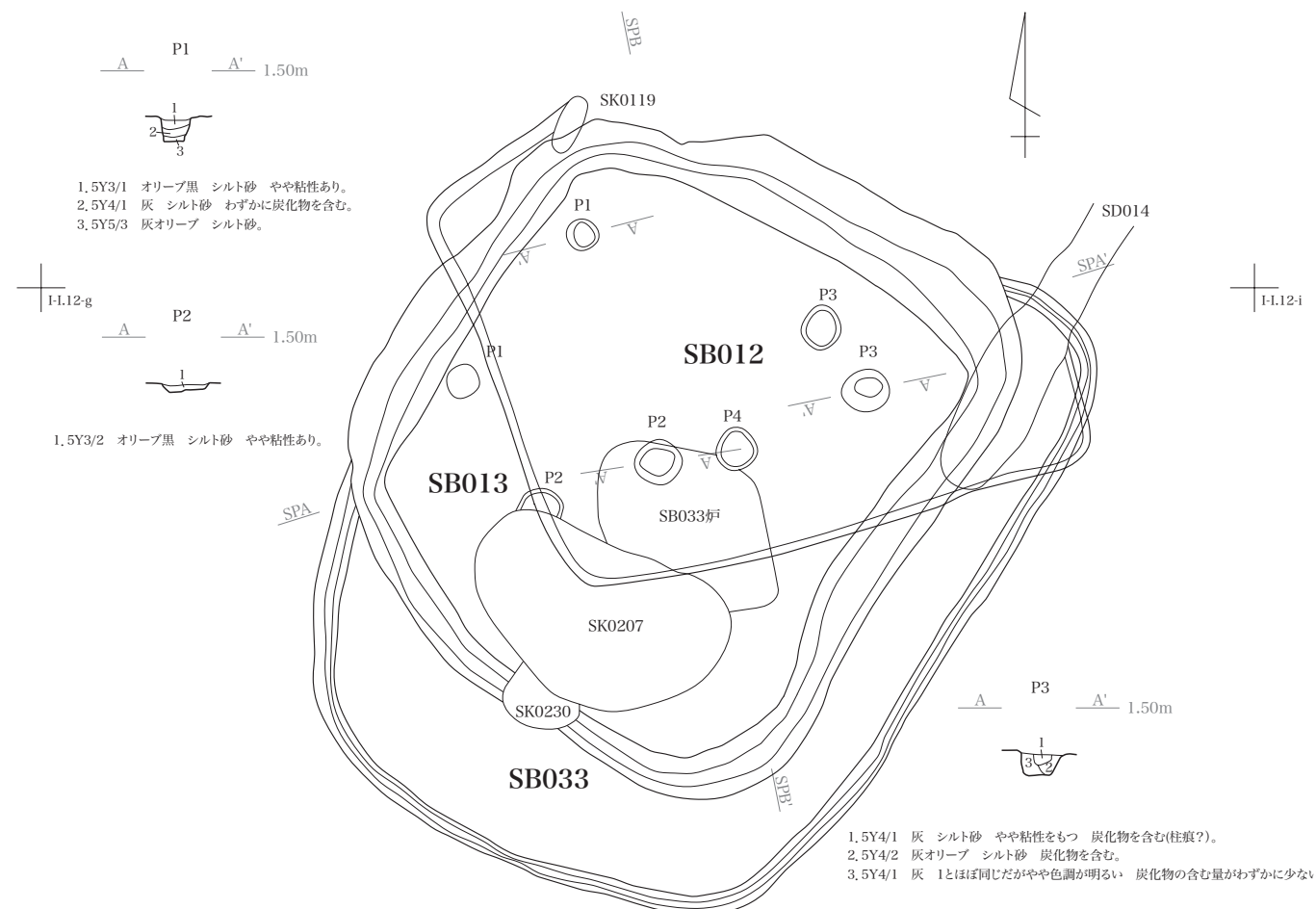
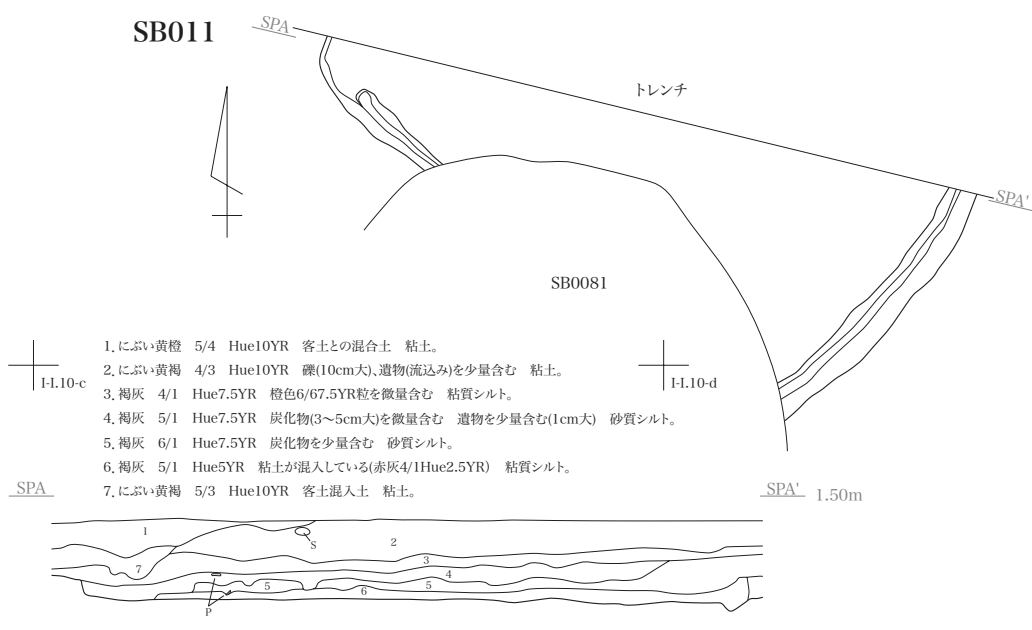

H.11-b

H.11-c

P1 1.00m



- P1
- 1, 2.5Y 5/1 黄灰 シルト質粘土
 - 2, 2.5Y 3/1 黒褐 シルト質粘土(炭化物を多く含む)
 - 3, 2.5Y 5/1 黄灰 シルト質粘土

P4 1.00m



- P4
- 1, 2.5Y 4/1 黄灰 砂質シルト(炭化物を含む)
 - 2, 2.5Y 5/1 黄灰 砂質シルト(炭化物を含む)
 - 3, 2.5Y 4/1 黄灰 砂質シルト(炭化物を含む)

P3 P6 1.00m



- P3
- 1, 2.5Y 4/1 黄灰 シルト質粘土
 - 2, 2.5Y 5/1 黄灰 砂質シルト

- P6
- 1, 2.5Y 4/1 黄灰 シルト質粘土
 - 2, 2.5Y 5/1 黄灰 砂質シルト

P5 1.00m



- P5
- 1, 2.5Y 5/1 砂質シルト
 - 2, 2.5Y 4/1 砂質シルト(炭化物を含む)
 - 3, 2.5Y 5/1 砂質シルト
 - 4, 2.5Y 5/2 暗灰黄 砂質シルト(炭化物を含む)

P10 1.00m



- P10
- 1, 2.5Y 5/1 砂質シルト
 - 2, 2.5Y 4/1 砂質シルト(炭化物を含む)
 - 3, 2よりやや明るい色調 砂質シルト

SB014 1.00m



- SB014 1. 黒褐 2.5Y3/1 炭化物大量混入 砂質シルト 褐灰4/1 7.5YR 粘質土少量含む。

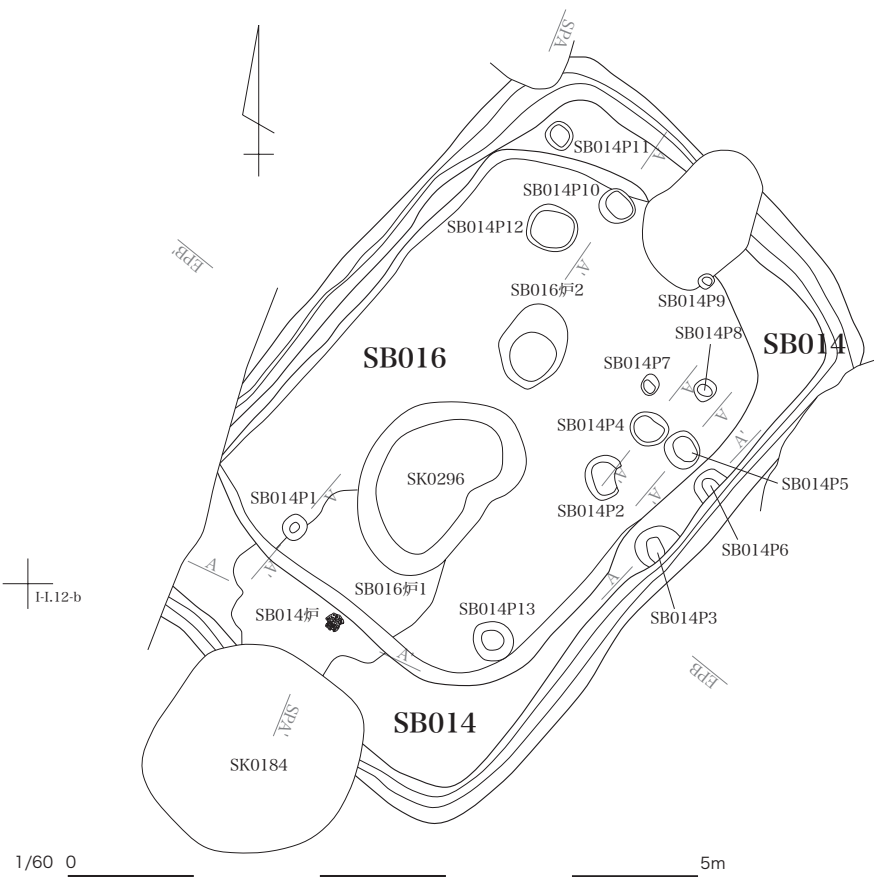

1/60 0 5m

EPB EPB' 1.50m



SPA SPA' 1.50m

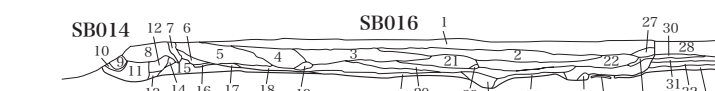

- 1, 2.5Y 5/1 黄灰 シルト質粘土。
- 2, 2.5Y 4/1 黄灰 シルト質粘土 わずかに炭化物を含む。
- 3, 2.5Y 3/1 黒褐 シルト質粘土 炭化物を多量に含む。
- 4, 2.5Y 5/2 暗灰黄 シルト砂 やや粘性を持つ 炭化物を含む。
- 5, 2.5Y 6/2 灰黄 シルト砂 やや粘性をもつ。
- 6, 2.5Y 5/1 黄灰 シルト砂 やや粘性をもつ 炭化物粒を含む。
- 7, 2.5Y 6/2 灰黄 シルト質粘土。
- 8, 2.5Y 5/2 暗灰黄 シルト砂 わずかに炭化物を含む。(SB14)
- 9, 2.5Y 4/1 黄灰 シルト砂 粘性あり 炭化物を含む(周溝) (SB14)
- 10, 9よりやや明るい色調。(SB14)
- 11, 2.5Y 2.5Y 6/2 灰黄 シルト砂 炭化物を少量含む。(SB14)
- 12, 4と同じ。(SB14)
- 13, 2.5Y 5/1 黄灰 シルト砂 炭化物を含む。(SB14)
- 14, 2.5Y 6/2 灰黄 シルト砂 炭化物を含む。
- 15, 2.5Y 7/2 灰黄 シルト砂 やや粗粒。
- 16, 2.5Y 6/2 灰黄 シルト砂 やや粗粒 炭化物を含む。
- 17, 16と同じ。
- 18, 2.5Y 5/1 黄灰 シルト砂 炭化物粒を多く含む。
- 19, 2.5Y 7/2 灰黄 シルト砂 やや粘性がある 炭化物を含む。
- 20, 2.5Y 5/1 黄灰 シルト砂 やや微砂粒。
- 21, 2.5Y 3/1 黒褐 シルト砂 炭化物を多量に含む。
- 22, 21と同じ。
- 23, 2.5Y 6/2 灰黄 シルト砂。
- 24, 2.5Y 5/1 黄灰 シルト砂 やや粗粒。
- 25, 2.5Y 5/2 暗灰黄 シルト砂 炭化物を含む 粗粒砂。
- 26, 5Y 6/2 灰オリーブ シルト砂。
- 27, 5Y 4/1 灰 シルト砂 炭化物を含む。
- 28, 5Y 5/1 灰 シルト砂 炭化物を含む 27より炭化物がまだらにまじる
- 29, 5Y 5/1 灰 シルト砂 粗砂粒。
- 30, 5Y 3/1 オリーブ黒 シルト砂 やや粘性をもつ。(SB14 貼床)
- 31, 5Y 5/1 灰 シルト砂 炭化物を含む。(SB14 貼床)
- 32, 5Y 3/1 オリーブ黒 シルト砂 やや粘性をもつ。(SB14 貼床)
- 33, 5Y 5/1 灰 シルト砂 炭化物を含む。(SB14 貼床)
- 34, 5Y 5/1 灰 シルト砂 炭化物を含む。
- 35, 5Y 5/1 灰 シルト砂 炭化物を含む。
- 36, 5Y 4/1 灰 シルト砂 炭化物を多く含む。
- 37, 5Y 3/1 オリーブ黒 シルト砂 炭化物を多く含む。
- 38, 5Y 4/1 灰 シルト砂 やや粘性あり。
- 39, 5Y 5/2 灰オリーブ シルト砂 やや粘性あり。
- 40, 5Y 4/1 灰 シルト砂 やや粘性あり。
- 41, 2.5Y 4/1 黄灰 シルト砂 やや粘性あり 炭化物を含む。
- 42, 41と同じ。
- 43, 2.5Y 4/1 黄灰 シルト砂 やや粘性あり 炭化物を含む。
- 44, 5Y 4/1 灰 シルト砂 やや粘性あり 炭化物を含む。
- 45, 5Y 5/1 灰 シルト砂 やや粘性あり 炭化物を含む。
- 46, 5Y 4/1 灰 シルト砂 やや粘性あり 炭化物を含む。
- 47, 5Y 6/1 灰 シルト砂 やや粘性あり 炭化物を含む。
- 48, 5Y 4/1 灰 シルト砂 炭化物を含む。
- 49, 5Y 6/1 灰よりやや暗い色調 わずかに炭化物を含む。
- 50, 5Y 5/1 灰 シルト砂 やや粘性あり 炭化物を含む。
- 51, 5Y 3/1 オリーブ黒 シルト砂 炭化物を多量に含む(伊)

1-1.9-b

1-1.9-c

SB015

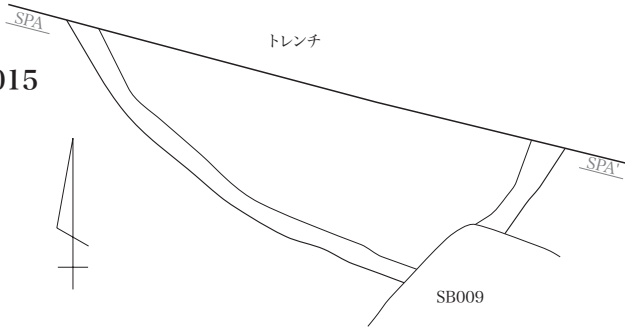

SPA

SPA' 1.70m

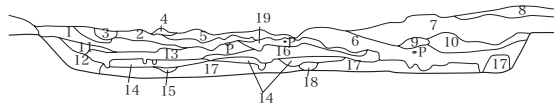

1. 褐灰 6/1 Hue7.5YR.
2. 褐灰 5/1 Hue7.5YR 炭化物粒を微量含む。
3. 褐灰 5/1 Hue10YR.
4. 灰褐 5/2 Hue7.5YR 客土流入。
5. 褐灰 5/1 Hue5YR 灰褐4/2 Hue5YRブロック土を含む。
6. 2と同一 遺物を含む 炭化物を含む。
7. 4と同一 灰褐5/2 Hue7.5YRブロック土を少量含む。
8. 灰褐 6/2 Hue7.5YR 客土混入。
9. 5と同一 炭化物(1cm大)微量混入。
10. 灰褐 6/2 Hue5YR.
11. 10と同一。
12. 7と同一。
13. 灰褐 5/2 Hue7.5YR 炭化物を多く含む。
14. 1と同一。
15. 灰褐 6/1 Hue7.5YR 入り込みの土。
16. 2と同一。
17. 明褐灰 7/2 Hue7.5YR.
18. 9と同一。
19. 1と同一 遺物を含む。

SB021

1-H.10-t

1-H.10-a

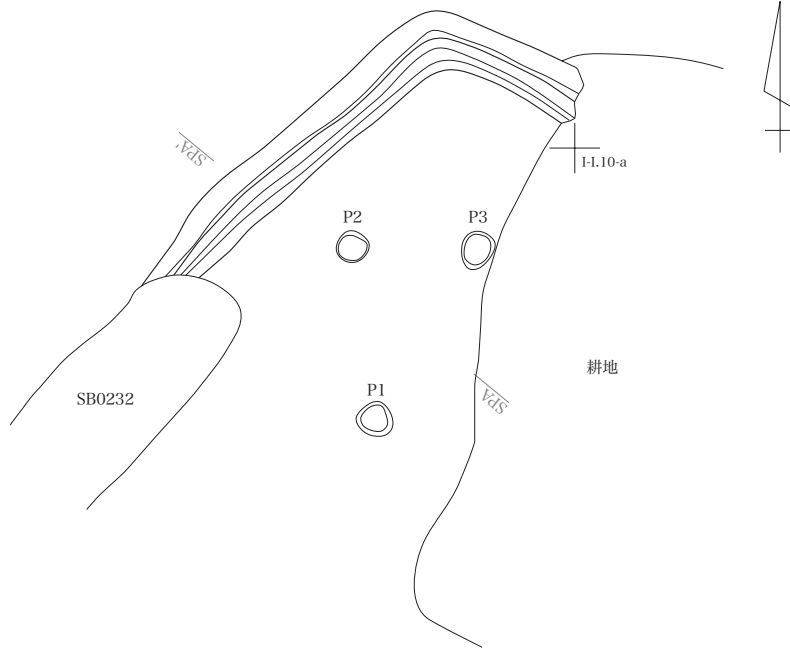

SPA

SPA' 1.00m

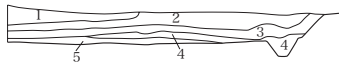

1. 10YR 3/2 黒褐 シルト質粘土 10YR5/2シルト砂混入。
2. 10YR 5/2 灰黄褐 シルト砂 粘性あり 炭化物が混じる。
3. 10YR 4/1 褐灰 シルト砂 粘性あり 炭化物を多く混じる。
4. 10YR 6/1 褐灰 シルト砂 炭化物が3より少なく混じる。
5. 2.5Y 6/1 黄灰 シルト砂 わずかに炭化物が混じる。

1/60 0

5m

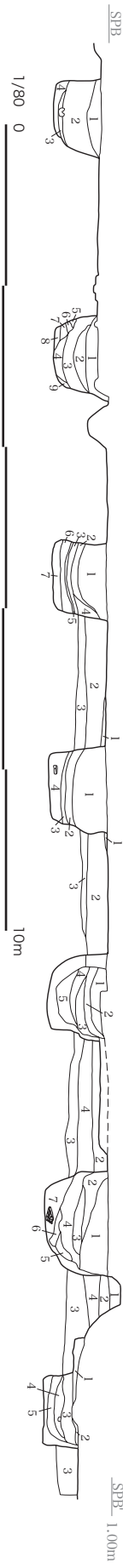

SK0479
SK0480
SK0210
SK0167
SK0103
SK0096
SK0166

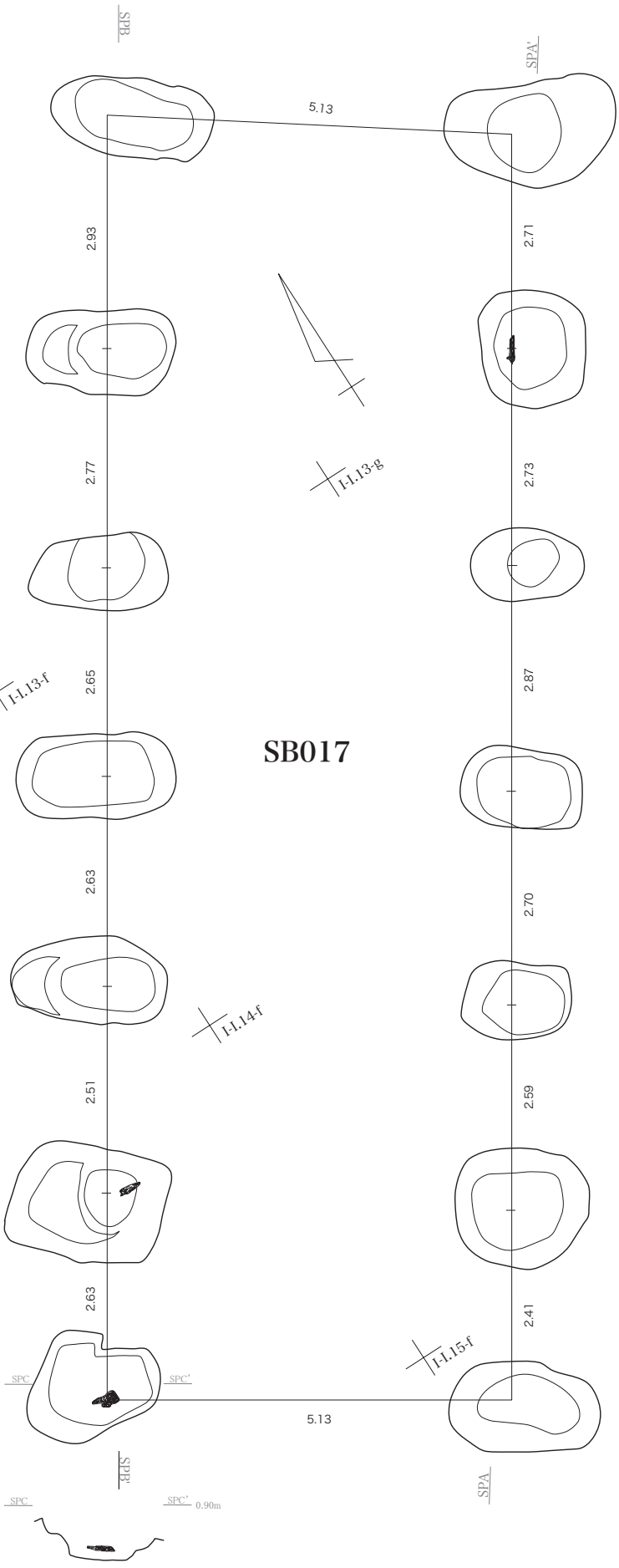

SK0207
SK0409
SK0305
SK0306
SK0307
SK0308
SK0140

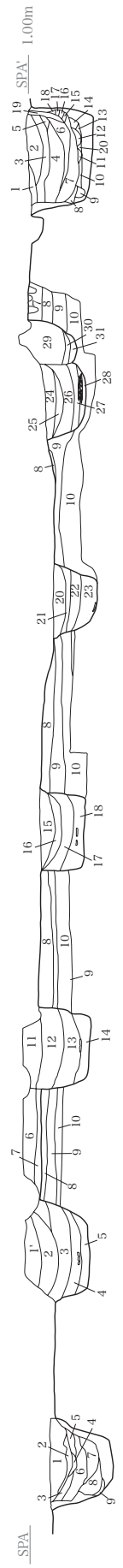

遺構図版 24 SB017-1

SK0140

1. 褐灰 5/1 Hue7.5YR シルト砂 やや粘性をもつ。
2. 褐灰 4/1 Hue7.5YR シルト砂 綿状に7.5Y5/1の粘土がはいる。
3. 7.5Y5/1 灰シルト砂 炭化物を含む。
4. 2.5Y5/1 黄灰 シルト砂 炭化物を含む。
5. 4と同じ。
6. 2.5Y4/1 黄灰 シルト砂 炭化木片を多く含む。
7. 2.5Y4/1だが6よりやや暗い。
8. 2.5Y4/2 暗灰黄 シルト砂 やや粗い こまかい炭化木片。
9. 2.5Y4/2 暗灰黄 シルト砂 壁の崩落砂でやや粗い。

SK0308

1. 2.5Y7/1 灰白 砂質シルト やや粘性有り、炭化物を少し含む。
2. 2.5Y6/1 黄灰 砂質シルト 炭化物を含みやややよごれた感じ。
3. 2.5Y5/1 黄灰 砂質シルト 2～3ミリの炭化物を多く含む。
4. 2.5Y5/1 黄灰 3と同じだがやや炭化物が多く暗い色調。
5. 2.5Y5/1 黄灰 砂粒径が粗い、礎板がのる層、炭化物は4より少ない。
6. 2.5Y6/2 灰黄 砂質シルト 粘性あり。
7. 6よりやや色調が暗い、わずかに炭化物を含む。
8. 2.5Y6/1 シルト粘土。
9. 2.5Y5/1 シルト粘土、炭化物をわずかに含む。
10. 2.5Y6/1 砂質シルト。砂の粒径は粗い。

SK0307

11. 2.5Y7/1 灰白 砂質シルト やや粘性あり。
12. 2.5Y6/1 黄灰 砂質シルト やや粘性あり。
13. 2.5Y5/1 黄灰 砂質シルト 2～3mmの炭化物を多く含む 3/64
14. 2.5Y5/1 黄灰 13と同じだが、やや炭化物が多いため色調は暗い。

SK0306

15. 7.5Y6/2 灰オリーブ 砂質シルト 炭化物を少し含む。
16. 7.5Y5/2 灰オリーブ 砂質シルト 炭化物を少し含む。
17. 7.5Y5/2 12と同じだがやや炭化物を多く含む。
18. 7.5Y5/1 灰 砂質シルト 炭化物を多く含む。

SK0305

20. 7.5Y6/2 灰オリーブ 砂質シルト やや粘性あり。1mm程度の微細な炭化物を含む。
21. 5Y5/2 灰オリーブ 砂質シルト 粘性は20より強い。炭化物は20より多い。
22. 5Y5/1 灰 砂質シルト 1～2mm程度の炭化物を多く含む。
23. 7.5Y5/1 灰 砂質シルト 1～2mm程度の炭化物を多く含む。

SK0480

1. 2.5Y6/2 灰黄 砂質シルト やや粘性あり。
2. 2.5Y6/1 黄灰 シルト砂 細かい炭化物が混じる。
3. 2.5Y5/1 黄灰 シルト砂 3～5mm大の炭化物が混じる。
4. 10YR5/1 褐灰 シルト砂 2～3mm大の炭化物が混じる。
5. 10YR5/1 褐灰 シルト砂 やや粘性あり。
6. 2.5Y6/2 灰黄 シルト砂 粗粒砂。
7. 10YR5/1に2.5Y6/2の砂が混じる。炭化物少量含む。
8. 2.5Y6/3 にぶい黄 シルト砂 やや粗粒。
9. 6と同じ、7のやや粘性をもつシルト砂が混じる。

SK0210

1. 2.5Y 6/1 黄灰 シルト砂 わずかに炭化物がまじる。
2. 2.5Y 5/1 黄灰 シルト砂 わずかに炭化物がまじる。
3. 2よりやや炭化物が多い。
4. 2.5Y 5/2 暗灰黄 シルト砂 わずかに炭化物がまじる。
5. 2.5Y 6/1 黄灰 シルト砂 細かな炭化物がまじる。
6. 2.5Y 5/1 黄灰 シルト砂 細かな炭化物がまじる。
7. 2.5Y 4/1 黄灰 シルト砂 細かな炭化物を多く含む。

SK0167

1. 2.5Y 5/1 黄灰 シルト砂 わずかに炭化物含む。
2. 2.5Y 4/1 黄灰 シルト砂 炭化物を多く含む。
3. 2.5Y 5/1 黄灰 シルト砂 わずかに炭化物を含む。
4. 5Y 5/1 灰 シルト砂

SK0103

1. 褐灰 5/1 Hue7.5YR 炭化物を少量含む 砂質シルト 腐食土混入。
2. 褐灰 5/1 Hue7.5YR 黒褐3/2Hue10YR粘質土を微量含む 炭化物微量含む 砂質シルト 腐食土混入。
3. 褐灰 5/1 Hue7.5YR 黒褐3/2Hue10YR粘質土を微量含む 明褐灰7/1Hue7.5YR砂を微量含む 炭化物微量含む 砂質シルト 腐食土混入。
4. 褐灰 4/1 Hue7.5YR 炭化物を少量含む 明褐灰7/1Hue7.5YR砂を少量含む 土器を含む 砂質シルト 腐食土混入。
5. 褐灰 4/1 Hue7.5YR 炭化物を含む 黒褐3/2Hue10YR粘質土を微量含む 明褐灰7/1Hue7.5YR砂を微量含む にぶい褐6/3Hue7.5YR砂質土を少量含む。
6. 地山 褐灰6/1Hue7.5YR 砂質シルト 腐食土混入。

SK0409

24. 5Y6/2 灰オリーブ シルト砂 N6/0 灰の酸化していないシルト砂がある。
25. 5Y6/2 同じ色調だが2～3mmの炭水化物を少し含む。
26. 5Y6/2 5Y6/2+N6/0で酸化、還元割合が6:4程度。
27. N5/0 灰 シルト砂 5mm程度の炭化物を含む。
28. 5Y5/1 灰 シルト砂 粒径が粗い。

SK0411

29. N6/0 灰 シルト砂 やや粘性あり。わずかに炭化物を含む。
30. 同じ色調だがやや炭化物の量が多い。
31. 同じ色調だが砂の粒径が大きい。

SK0207

1. 10YR 6/2 灰黄褐 シルト質粘土 わずかに炭化物を含む。
2. 10YR 5/2 灰黄褐 シルト質粘土 わずかに炭化物を含む。
3. 10YR 5/2 灰黄褐 2よりやや炭化物の量が多い。
4. 10YR 4/2 灰黄褐 シルト質粘土 粒状の炭化物を多く含む。
5. 10YR 4/2 4と同じだが炭化物の量が少ない。
6. 2と同じ。
7. 10YR 4/1 褐灰 シルト質粘土 粒状の炭化物を多く含む。
8. 2.5Y 6/2 灰黄 シルト砂 わずかに炭化物を含む。
9. 2.5Y 5/1 黄灰 シルト砂。
10. 2.5Y 5/2 暗灰黄 シルト砂。
11. 9と同じ。
12. 9, 11と同じ。
13. 10, 20と同じ。
14. 2.5Y 6/2 灰黄 シルト砂。
15. 2.5Y 5/1 黄灰 シルト砂 炭化物が混じる。
16. 2.5Y 6/2 灰黄 シルト砂。
17. 2.5Y 5/1 黄灰 シルト砂 炭化物が混じる。
18. 2.5Y 6/2 黄灰 シルト砂。
19. 2.5Y 5/1 黄灰 シルト砂 炭化物が混じる。

SK0479

1. 2.5Y6/2 灰黄 砂質シルト 炭化物をわずかに含む。
2. 2.5Y7/2 灰黄 砂質シルト 炭化物を含む。
3. 2.5Y5/1 黄灰 砂質シルト 炭化物を粒状に含む。
4. 5Y5/1 灰 砂質シルト 炭化物を粒状に含む。
5. 5Y6/1 灰 砂質シルト わずかに炭化物を含む。

SK0096

1. 褐灰 5/1 Hue7.5YR 遺物を含む 炭化物(1cm)微量含む。
2. 褐灰 5/1 Hue5YR 炭化物微量含む(1～2cm大)黒色粒)
3. 褐灰 5/1 Hue10YR 炭化物微量含む(5mm大)
4. 褐灰 4/1 Hue10YR 炭化物を多く含む。
5. 褐灰 6/1 Hue7.5YR 黒色粒を微量含む。
6. 褐灰 4/1 Hue7.5YR 炭化物少量含む。
7. 明褐灰 7/1 Hue7.5YR 砂と褐灰色砂マープル状に流入、1～6 砂質シルト 7 砂

SK0166

1. 褐灰 5/1 Hue7.5YR 炭化物を微量含む 砂質シルト。
2. 褐灰 5/1 炭化物を多く含む 砂質シルト。
3. 褐灰 4/1 Hue7.5YR 砂少量流入 炭化物粒を微量含む 砂質シルト。
4. 褐灰 5/1 Hue10YR 褐灰6/1Hue7.5YRブロック土を少量含む 炭化物を含む 砂質シルト。
5. 褐灰 4/1 Hue10YR 褐灰6/1Hue7.5YRブロック土を少量含む 炭化物粒を微量含む 砂質シルト。

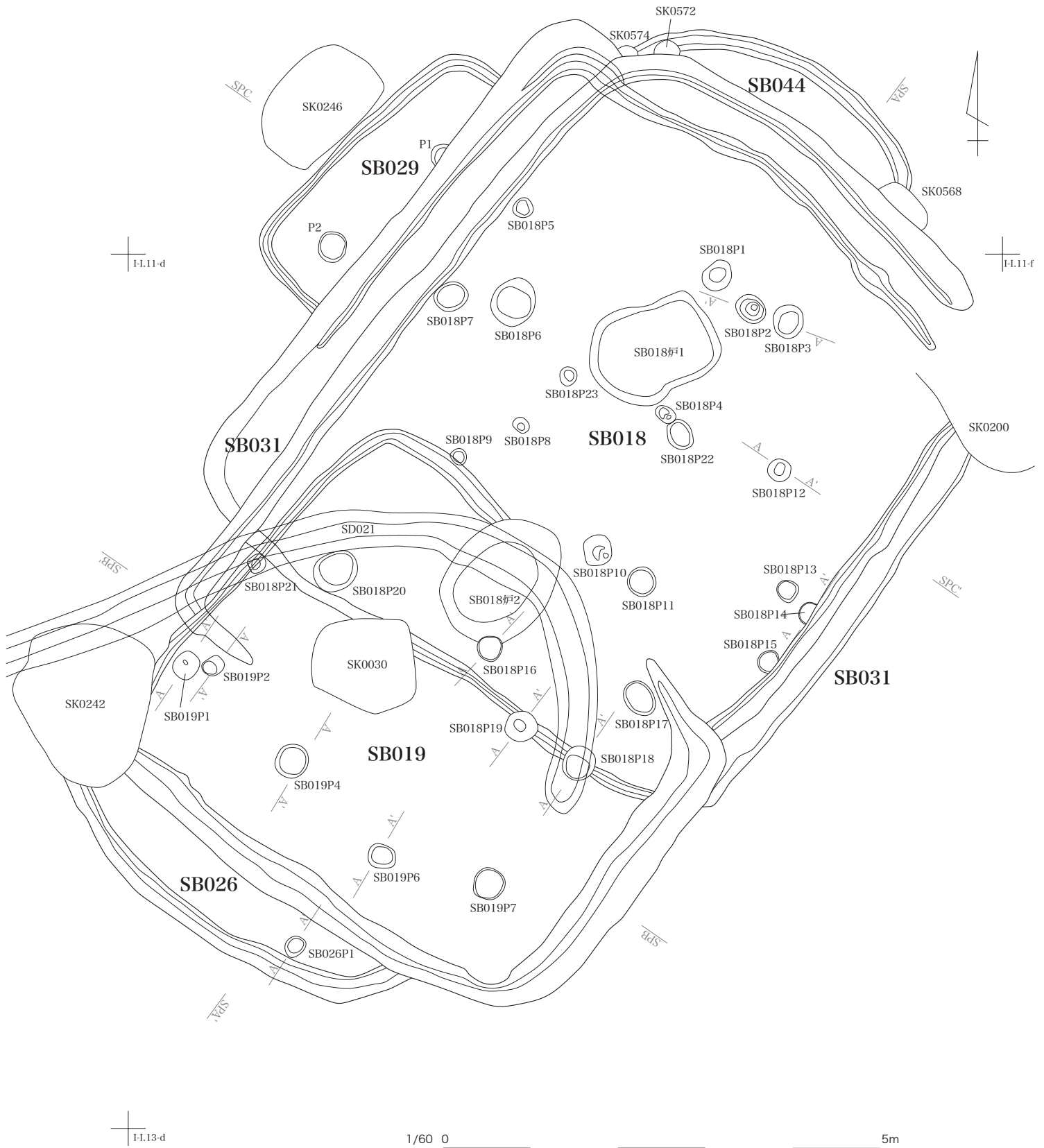

遺構図版 26 SB018・019・026・029・031・044-1

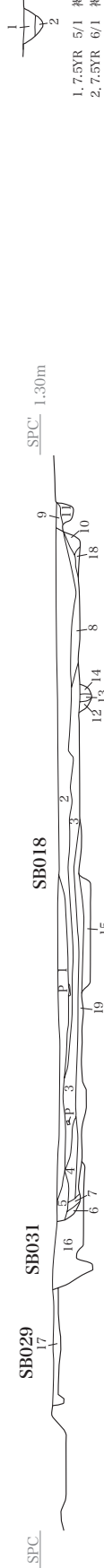
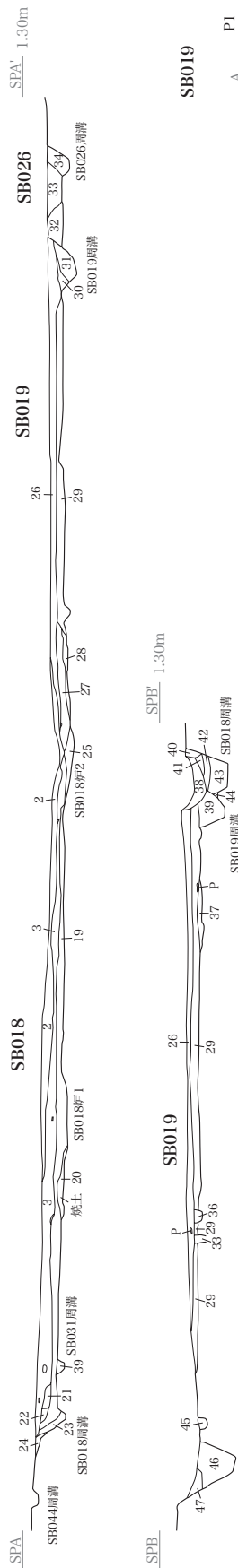

1. 7.5YR 5/1 褐灰 炭化物量多く含む。
2. 7.5YR 6/1 褐灰 炭化物微量含む。シルト砂。



1/60 0 5m

1. N4/1 灰 炭化物を多く含む。
2. 2.5Y 6/2 灰黄 炭化物を少量含む。
3. 2.5Y 6/1 黄灰 炭化物少量混入。

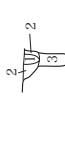

SB018



1. 10YR 6/1 褐灰 シルト砂。
2. 2.5 6/1 黄灰 炭化物を多量に含む シルト砂。



1. 灰 6/1N 炭化物微量混入 砂質シルト。
2. 黒褐 3/1 2.5Y 炭化物大量含む 砂質シルト。
3. 灰 5/1N 類6/8 7.5YR 砂大量混入 炭化物少量混入 シルト砂。

P3

1. 暗黄灰 1/4 5B 炭化物多く混入 砂質シルト。
2. 灰 1/6N 炭化物微量混入 砂質シルト。



1. N6/1 灰 炭化物微量混入 シルト砂。
2. N5/1 灰 炭化物微量混入。
3. 同色 2より炭化物が多い、2よりやや黒い。

SPA

SB018

SB019

SB026

SPE

SB019

1.30m

SPC

SB029

SB018

1.30m

I-I.11-f

I-I.12-f

I-I.12-h

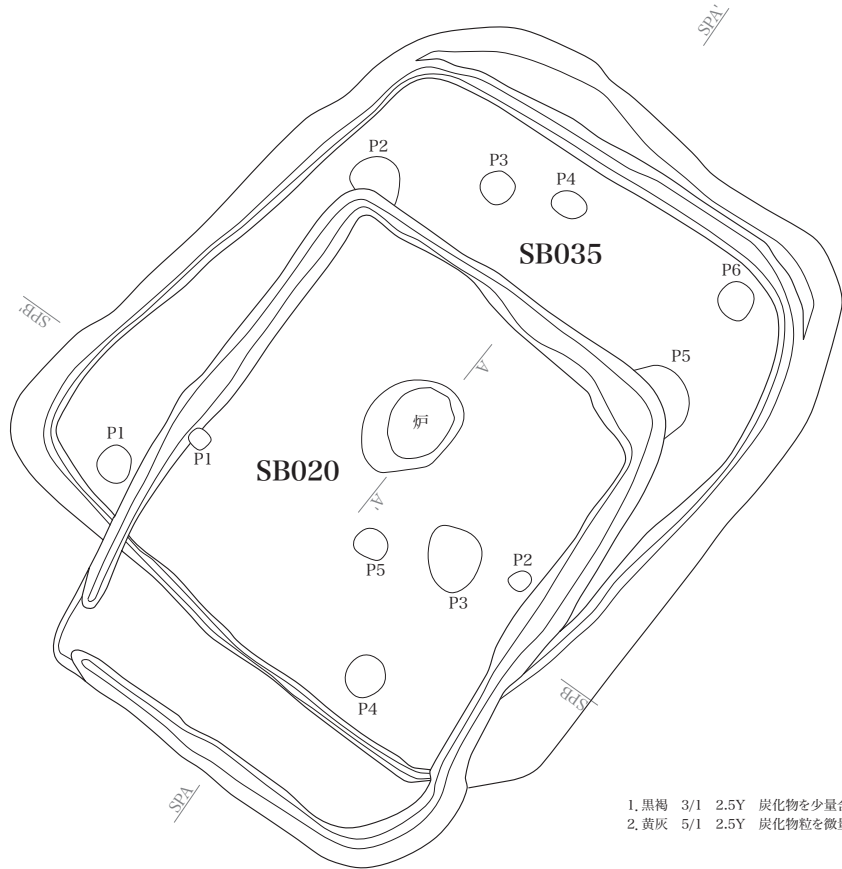

1. 黒褐 3/1 2.5Y 炭化物を少量含む 橙 6/6 7.5YR 土少量斑入 砂質シルト。
2. 黄灰 5/1 2.5Y 炭化物粒を微量含む 黒褐 3/1 2.5土流入(少量) 砂質シルト。

1/60 0 5m

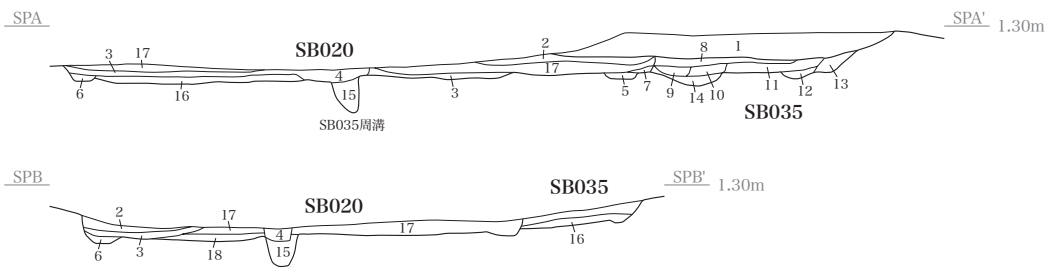

1. 褐灰 6/1 Hue7.5YR 明赤褐5/8砂粒流入 炭化物(1cm大)を微量含む 黄橙7/8Hue7.5YR粒(3mm大)を微量含む 砂質シルト。
2. 褐灰 6/1 Hue7.5YR 褐灰5/1Hue7.5YR斑入(多量) 炭化物(1mm土)を微量含む。砂質シルト。
3. 褐灰 5/1 Hue7.5YR 褐灰5/1Hue7.5YR斑入(少量) 炭化物(3mm~1cm大)を少量含む 砂質シルト。
4. 褐灰 6/1 Hue7.5YR 褐灰6/1Hue7.5YR斑入 砂質シルト。
5. 褐灰 6/1 Hue7.5YR 褐灰6/1Hue7.5YR斑入 炭化物少量斑入 砂質シルト。
6. 褐灰 7/1 Hue7.5YR 炭化物粒微量混入 砂質シルト。
7. 2と同一。
8. 褐灰 5/1 Hue7.5YR 炭化物を多量に含む 焼土を含む 砂質シルト。
9. 褐灰 7/1 Hue7.5YR 炭化物流入 砂質シルト。
10. 褐灰 7/1 Hue7.5YR 炭化物流入 砂質シルト。
11. 褐灰 6/1 Hue7.5YR 炭化物粒、遺物を微量含む 砂質シルト。
12. 6と同一。
14. 褐灰 6/1 Hue7.5YR 砂質シルト。
15. 明褐灰 7/1 Hue7.5YR 炭化物(1cm大)を微量混入 砂質シルト。
16. 地山? にぶい橙 Hue7.5YR 砂質。
17. 1と同一 炭化物粒(1mm~1cm大)を少量斑入 5/1Hue7.5YR流入 砂質シルト。

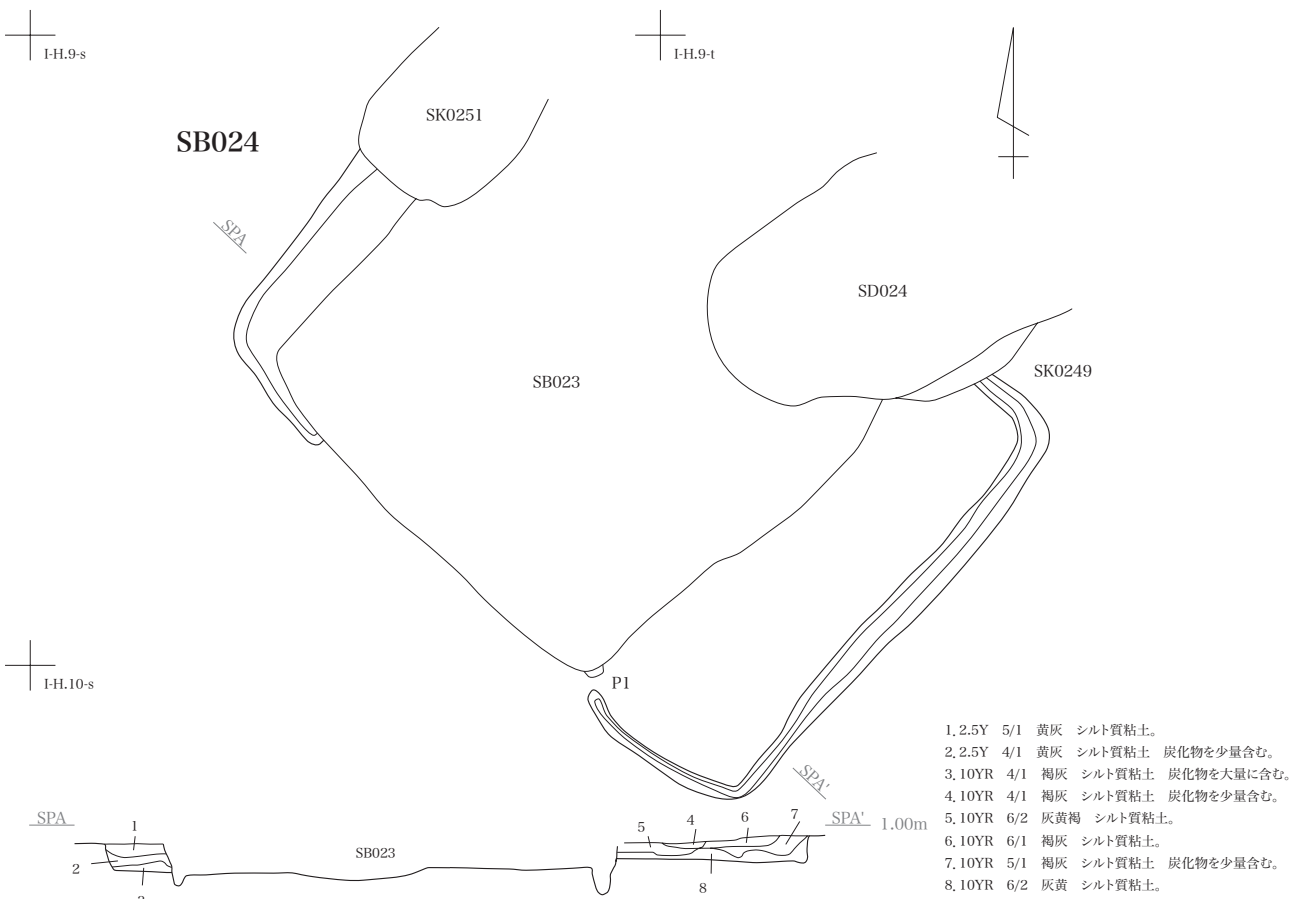
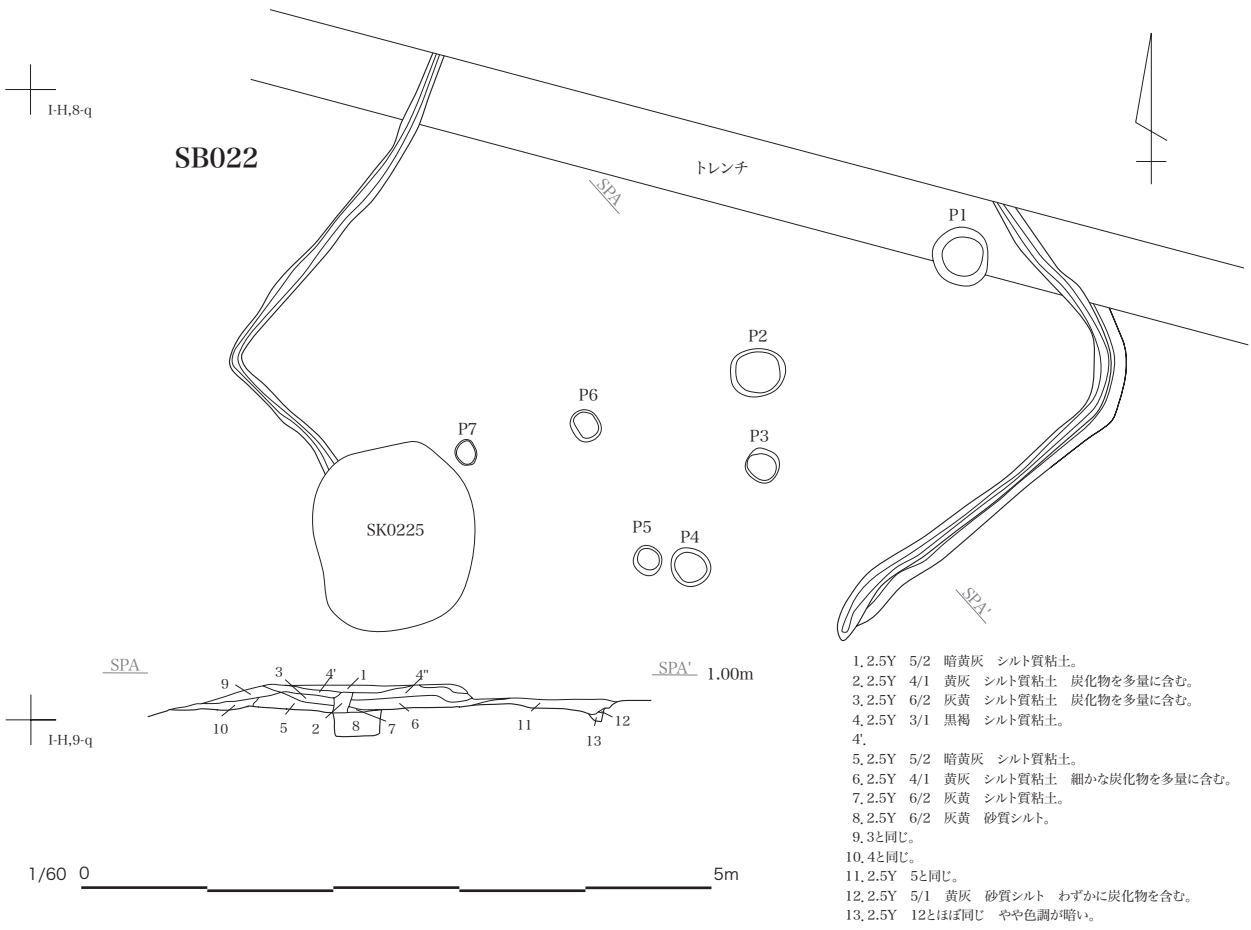

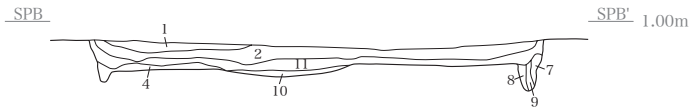
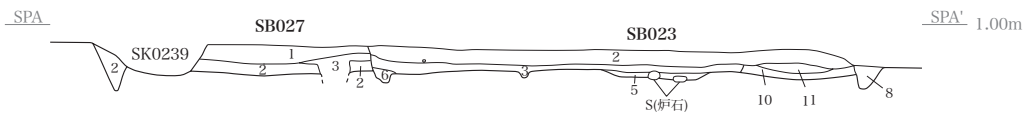
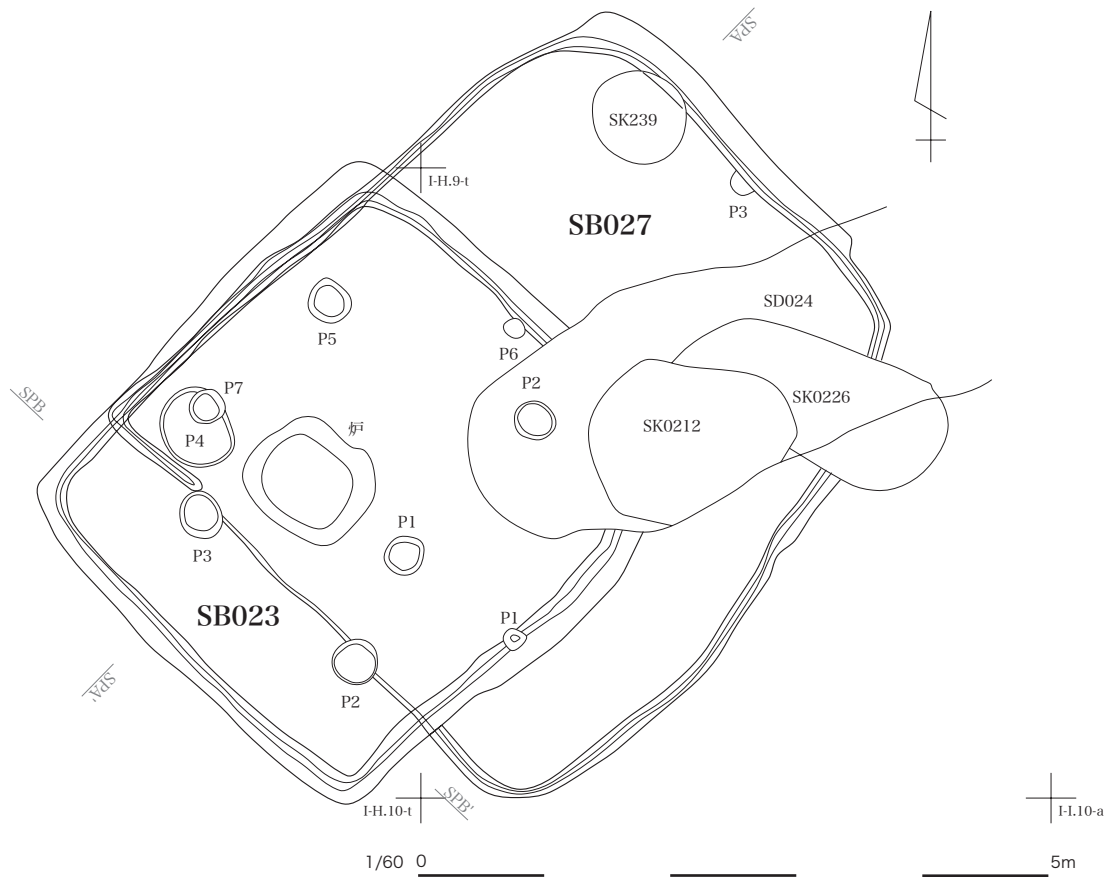

- 1. 10YR 5/1 褐灰 シルト質粘土。
- 2. 10YR 5/1 褐灰 シルト質粘土 炭化物がまじることで分層できる。
- 3. 10YR 4/1 褐灰 シルト質粘土 炭化物を多く含む。
- 4. 10YR 4/1+6/2(シルト質粘土+シルト砂)
- 5. 10YR 2/1 黒 炭化物(灰)
- 6. 2.5Y 4/1 黄灰 シルト質粘土 炭化物を少量含む。
- 7. 10YR 6/2 灰黄 シルト質粘土。
- 8. 2.5Y 5/1 黄灰 シルト砂 炭化物を少量含む。
- 9. 2.5Y 4/1 黄灰 シルト砂 炭化物を少量含む。
- 10. 2.5Y 6/1 黄灰 シルト砂。
- 11. 10YR 4/1 褐灰 シルト質粘土 炭化物を多く含む。

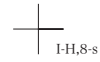

SB025

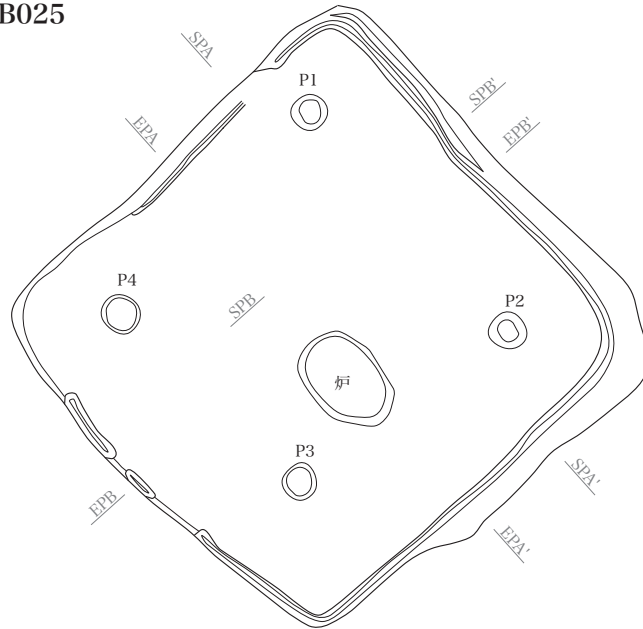

SPA

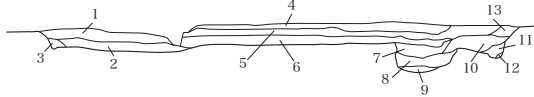

SPA' 1.00m

SPB

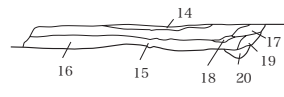

SPB' 1.00m

- 1. 2.5Y 6/2 灰黄 砂質シルト わずかに炭化物がまじる。
- 2. 2.5Y 1よりやや色調が暗い 炭化物の量がやや多い。
- 3. 2.5Y 6/1 黄灰 砂質シルト。
- 4. 2.5Y 5/2 暗灰黄 シルト質粘土。
- 5. 2.5Y 6/2 灰黄 シルト質粘土。
- 6. 2.5Y 5よりやや色調が暗い わずかに炭化物を含む。
- 7. 2.5Y 6/1 黄灰 砂質シルト。
- 8. 2.5Y 5/1 黄灰 砂質シルト。
- 9. 8よりやや暗い色調。
- 10. 2.5Y 5/1 黄灰 砂質シルト やや粘性あり 炭化物粒を含む。
- 11. 10よりやや色調が暗い。
- 12. 2.5Y 6/1 黄灰 シルト砂。
- 13. 12と同じ。

- 14. 2.5Y 5/2 暗黄灰 シルト質粘土。
- 15. 2.5Y 4/1 黄灰 シルト質粘土 炭化物を多量に含む。
- 16. 2.5Y 6/2 灰黄 シルト質粘土 炭化物を多量に含む。
- 17. 2.5Y 3/1 黒褐 シルト質粘土。
- 17.
- 18. 2.5Y 5/2 暗黄灰 シルト質粘土。
- 19. 2.5Y 4/1 黄灰 シルト質粘土 細かな炭化物を多量に含む。
- 20. 2.5Y 6/2 灰黄 シルト質粘土。

EPA



EPA' 1.00m

EPB



EPB' 1.00m

1/60 0 5m

SB028

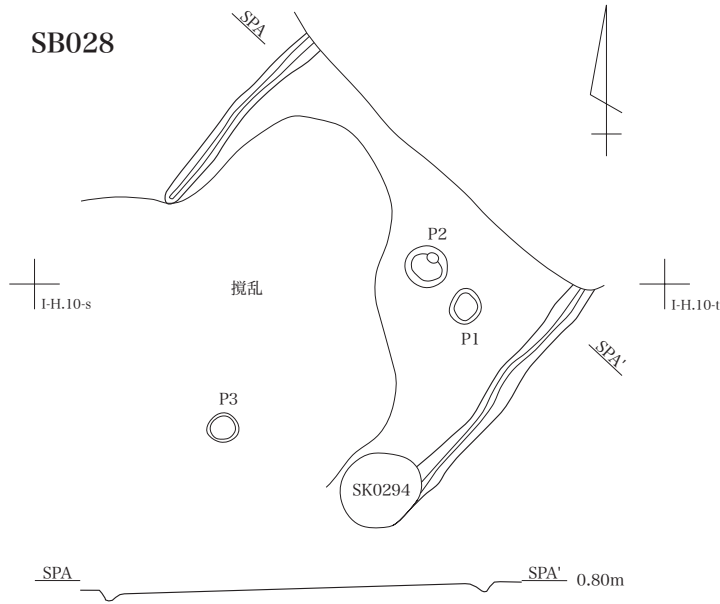

SB030

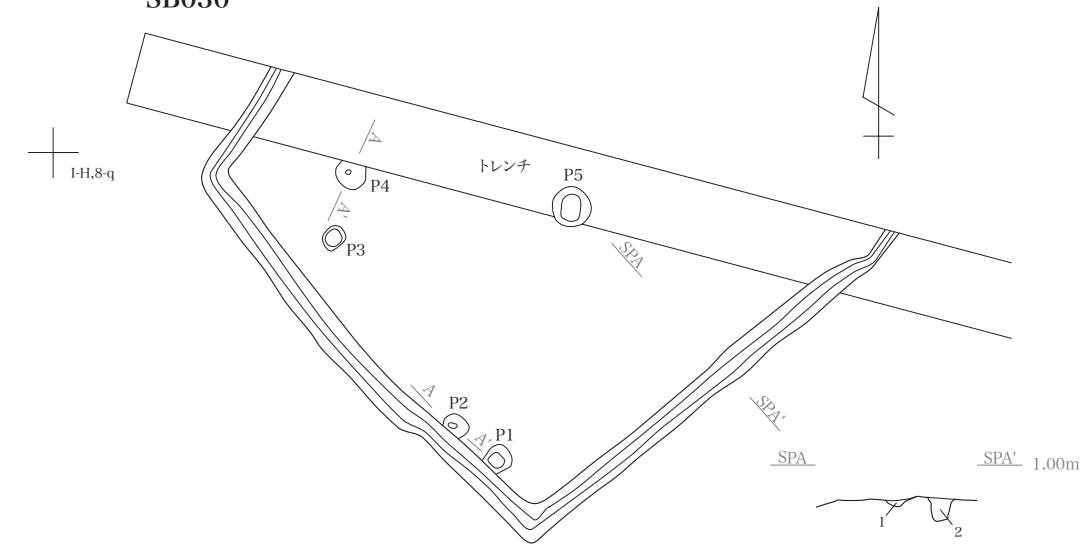

1/60 0 5m

1.2.5Y 4/1 黄灰炭化物がまじる。
2.2.5Y 5/1 黄灰 砂質シルト うすく炭化物がまじる。

A P2 A' 1.00m

A P4 A' 1.00m

I-H.9-q

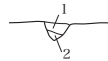

1.2.5Y 6/1 黄灰 シルト質粘土 (用2.5Y 5/1 シルト質粘土(炭化物を含む)
2.2.5Y 5/1 シルト質粘土(炭化物を含む)

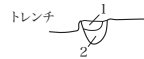

1.2.5Y 6/1 黄灰 シルト質粘土。
2.2.5Y 4/1 黄灰 シルト質粘土(炭化物を含む)

SB032

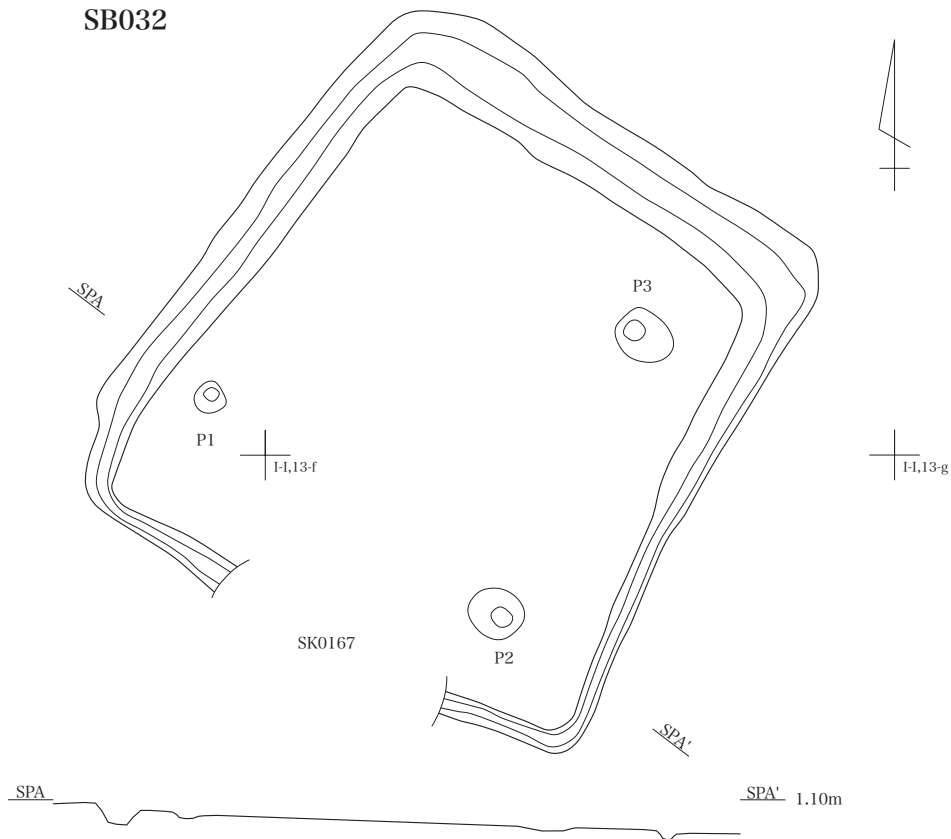

SB034

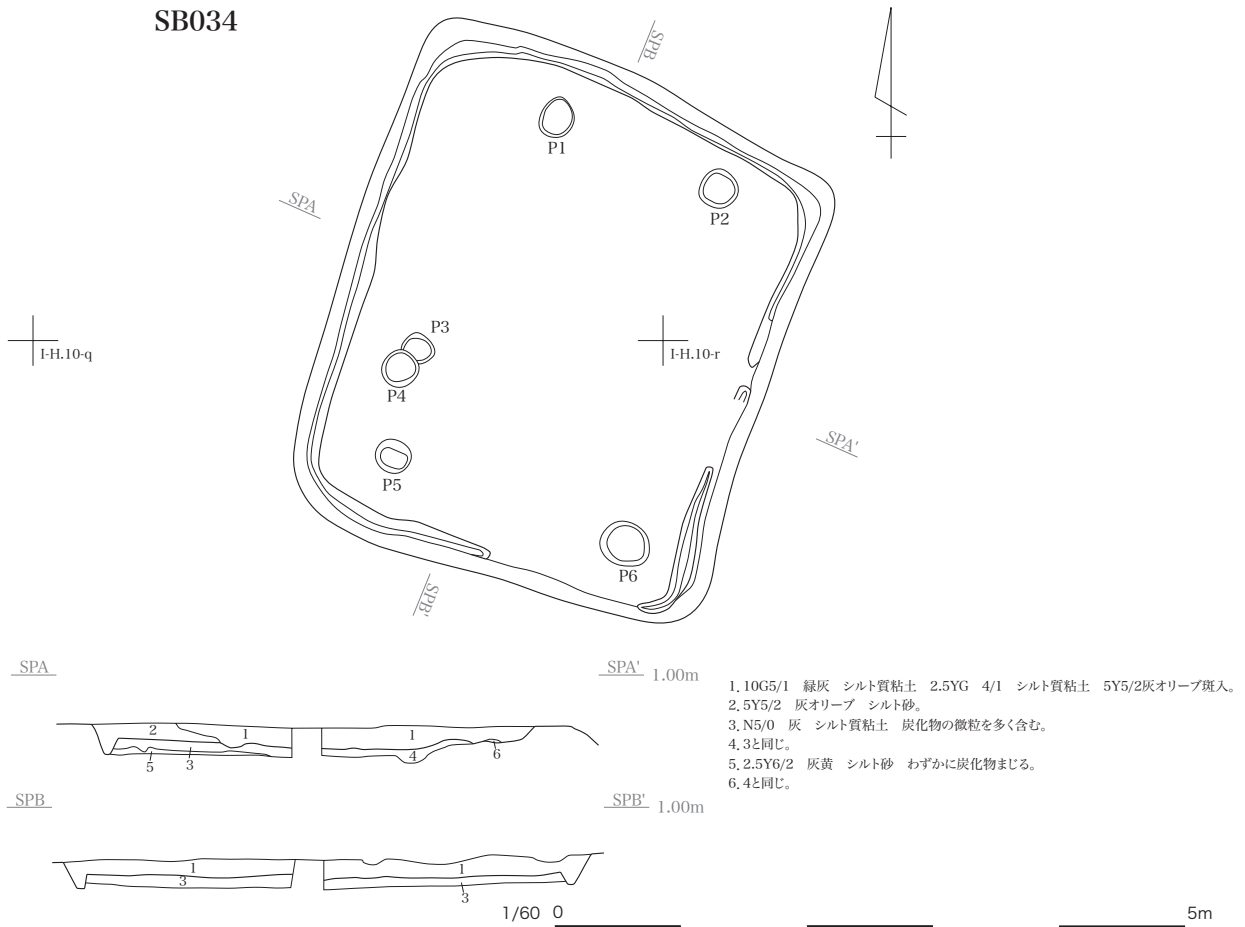

- 1. 10G5/1 緑灰 シルト質粘土 2.5YG 4/1 シルト質粘土 5Y5/2灰オリブ斑入。
- 2. 5Y5/2 灰オリブ シルト砂。
- 3. N5/0 灰 シルト質粘土 炭化物の微粒を多く含む。
- 4. 3と同じ。
- 5. 2.5Y6/2 灰黄 シルト砂 わずかに炭化物まじる。
- 6. 4と同じ。

1-H.11-o

SB036

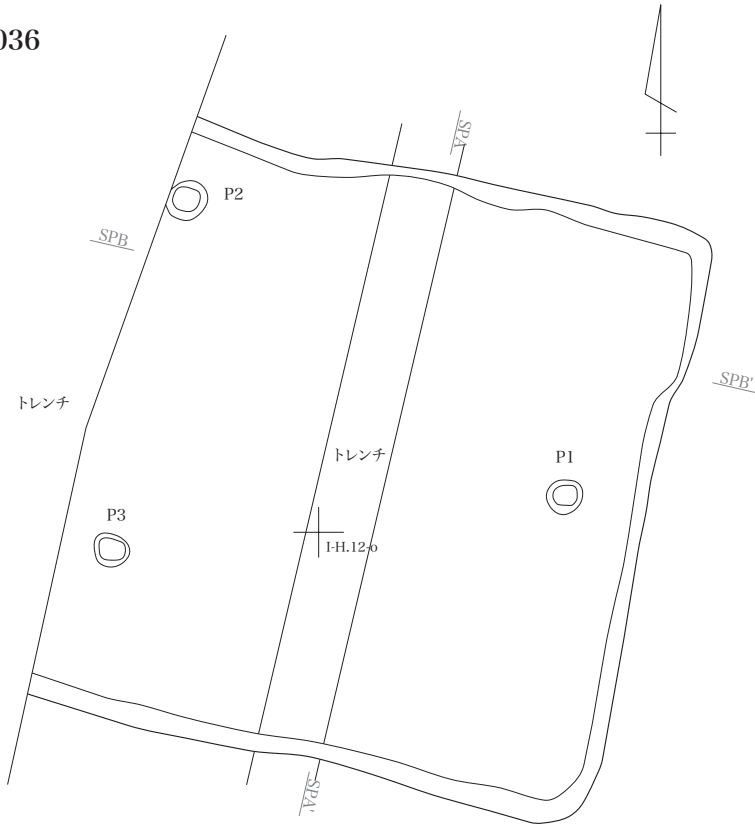

1/60 0 5m

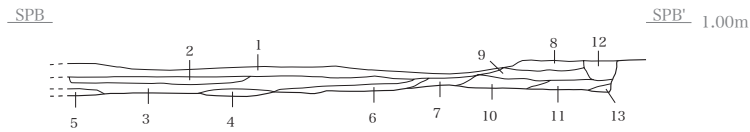
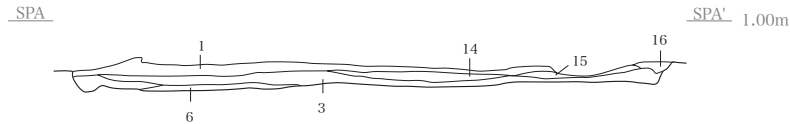

- | | |
|--|--------------------------------------|
| 1. 5Y 5/2 灰オーリーブ シルト質粘土 サビ 5Y4/1シルト質粘土斑入。 | 10. 5Y 6/1 灰 シルト質粘土 サビ、わずかに炭化物がみられる。 |
| 2. 5Y 5/1 灰 シルト質粘土 サビ 炭化粒含む。 | 11. 10とほぼ同じ色調だがやや固くしまり、少し明るい シルト質粘土。 |
| 3. 5Y 5/ 灰 シルト質粘土 細かい炭化物粒、植物の毛根を含む ややボサボサしている。 | 12. 5Y 5/1 灰 シルト質粘土 炭化物を含む。 |
| 4. N 5/0 灰 シルト質粘土 3層から浸透したと思われる5Y5/1の粘土が斑入。 | 13. 11と色調は同じだが砂質シルト、炭化物がわずかにまじる。 |
| 5. 4と同じ。 | 14. 9と同じ。 |
| 6. 4,5と同じ。 | 15. 14と同じ。 |
| 7. 2.5Y 5/1 黄灰 シルト質粘土 わずかに炭化物を含む。 | 16. 1と同じ。 |
| 8. 2.5Y 6/1 黄灰 シルト質粘土 サビ、2.5Y4/1の粘土がブロックでまじる。 | |
| 9. 2.5Y 5/1 黄灰 シルト質粘土 サビ、わずかに2.5Y4/1粘土がまじる。 | |

SB037

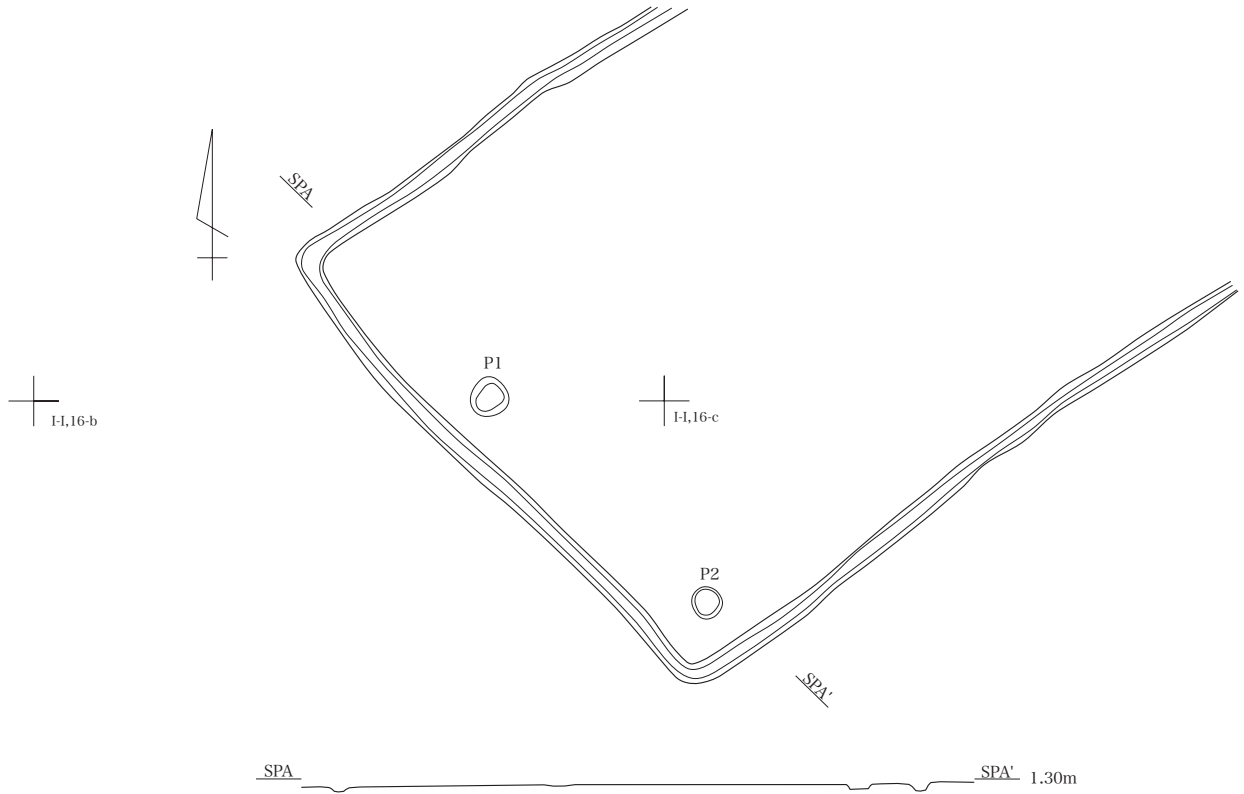

SB040

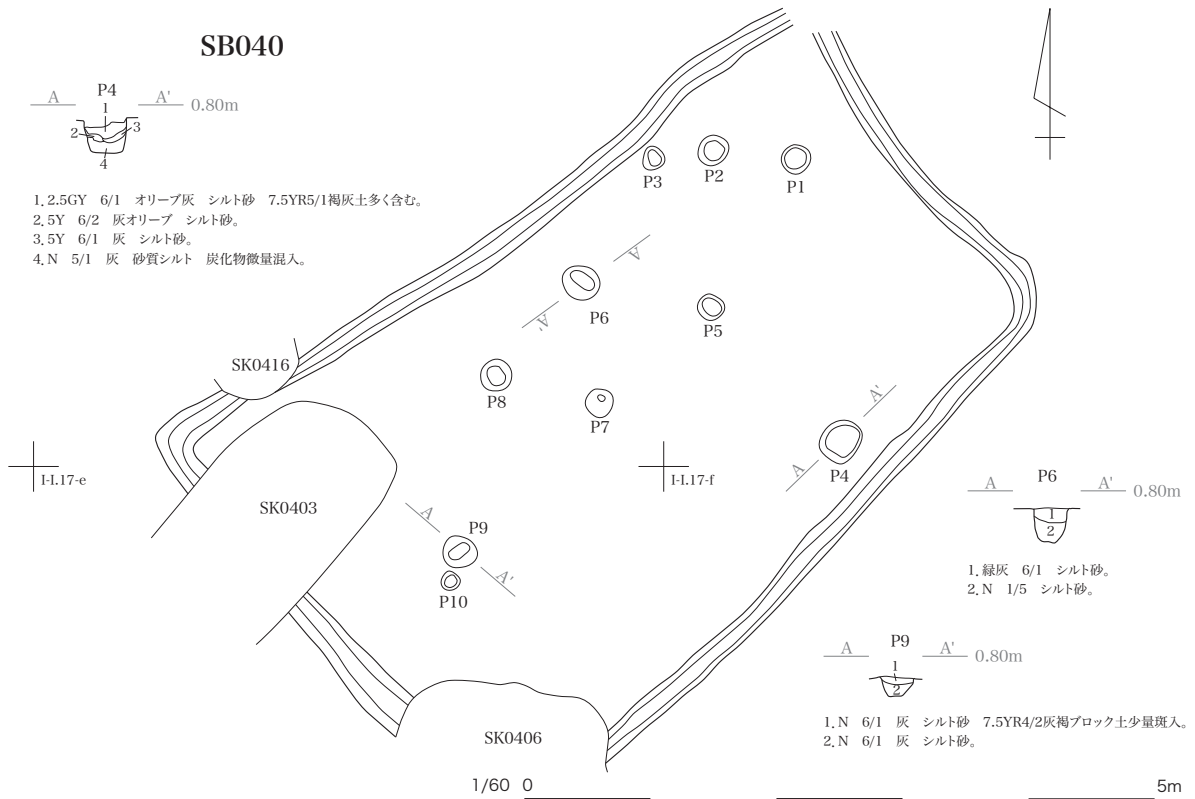

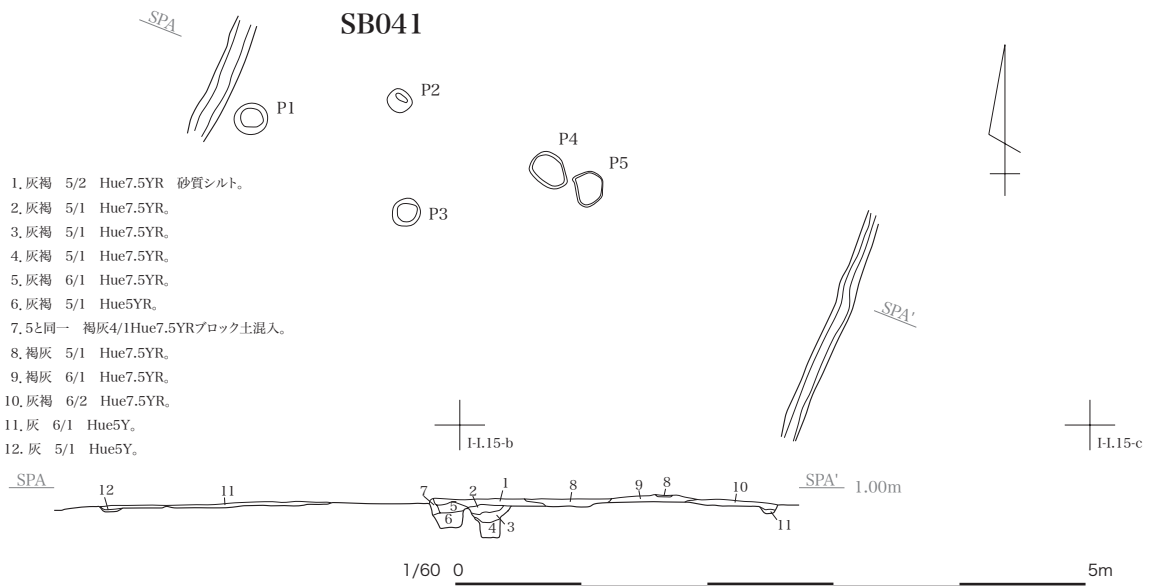
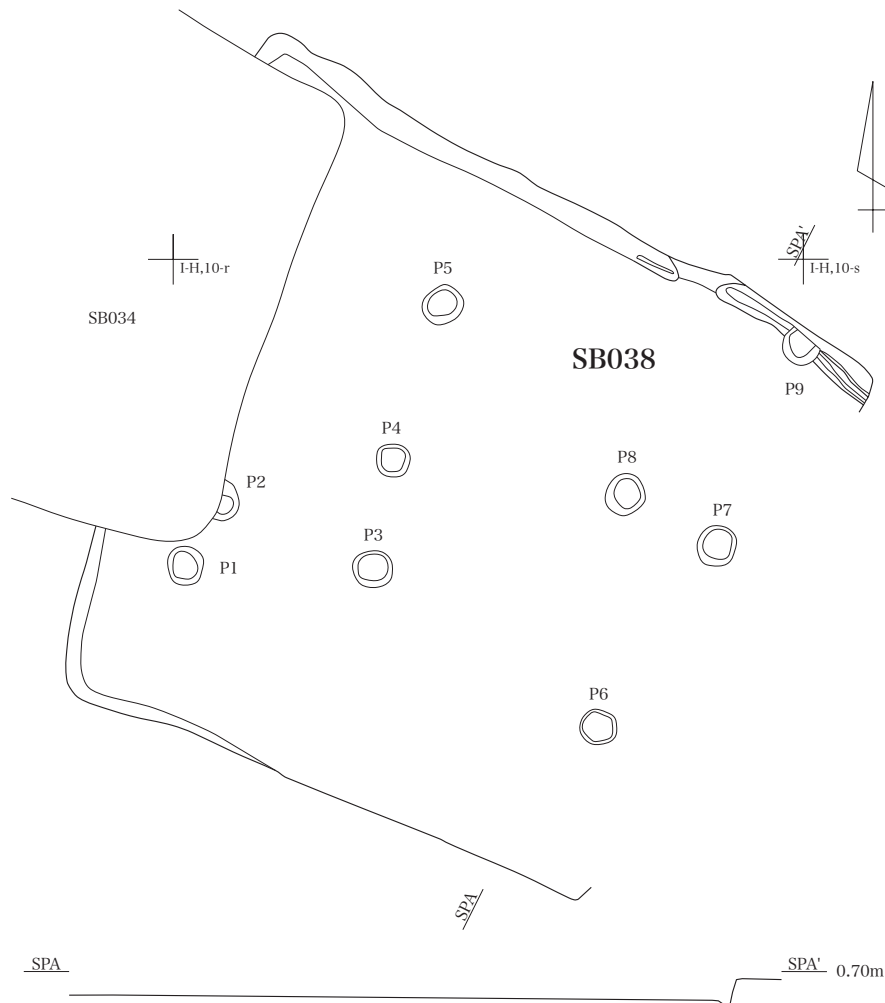

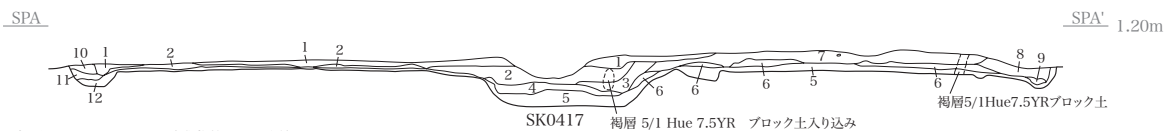
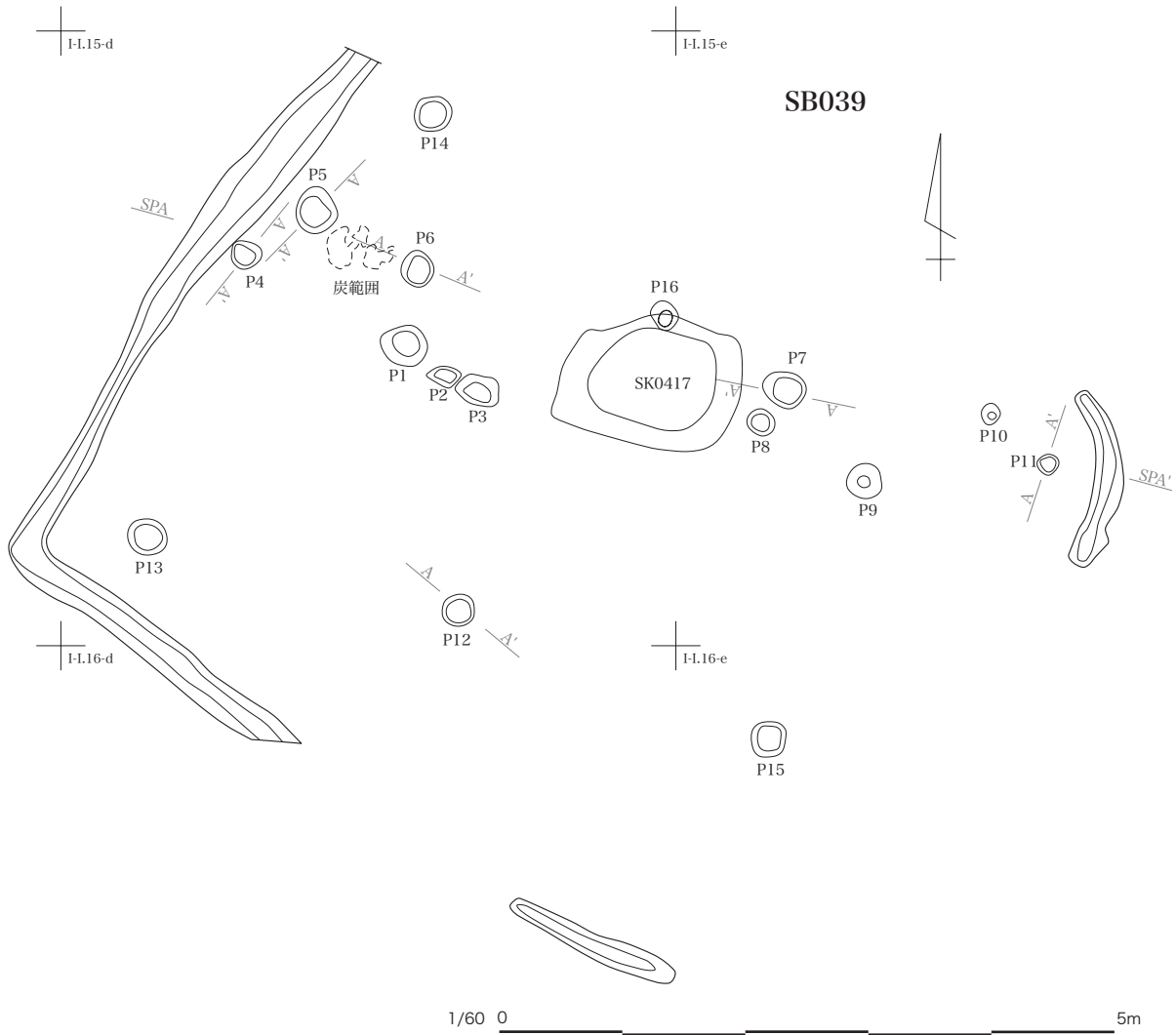

- 1. 褐灰 5/1 Hue7.5YR 炭化物粒混入 砂質シルト。
 - 2. 褐灰 6/1 Hue7.5YR 炭化物粒含まない 砂質シルト 褐灰5/1Hue7.5YR流入 砂質シルト。
 - 3. 褐灰 5/1 Hue7.5YR 炭化物粒子微量混入 砂質シルト。
 - 4. 褐灰 5/1 Hue7.5YR 炭化物粒子含まない 砂質シルト。
 - 5. 灰 6/1 Hue5Y 地山 シルト砂。
 - 6. 褐灰 5/1 Hue10YR 炭化物(1cm大)を微量含む シルト砂。
 - 7. 2と同一 褐灰6/1Hue7.5YR、ブロック土流入(少量)
 - 8. 2と同一 シルト砂。
 - 9. 2と同一 シルト砂。
 - 10. 灰 5/1 HueN シルト砂。
 - 11. 灰 5/1 HueN シルト砂。
 - 12. 灰 6/1 HueN シルト砂。
- *全体に暗赤褐3/6(腐食土斑入)

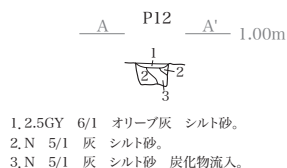
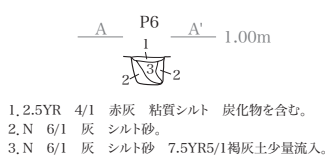
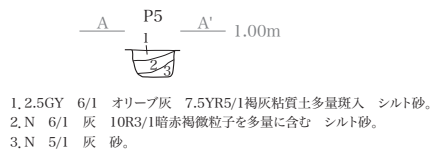
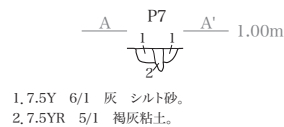
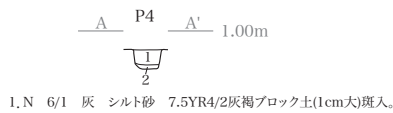

SB042

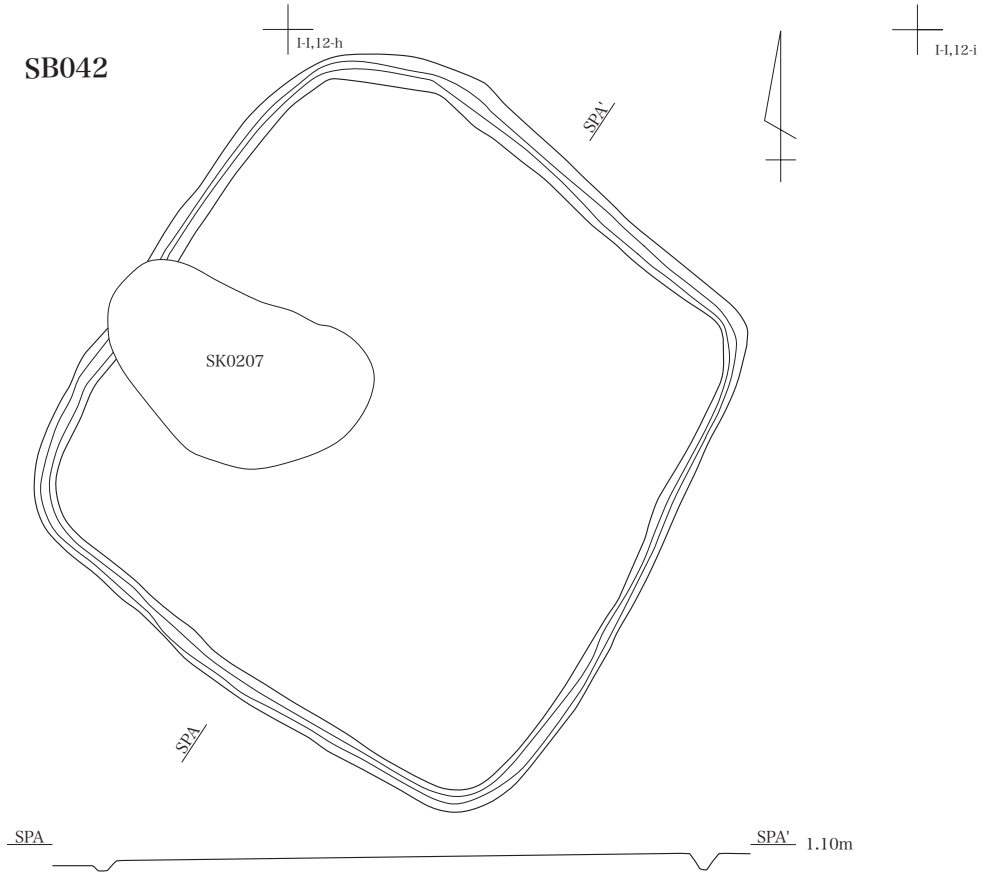

SB043

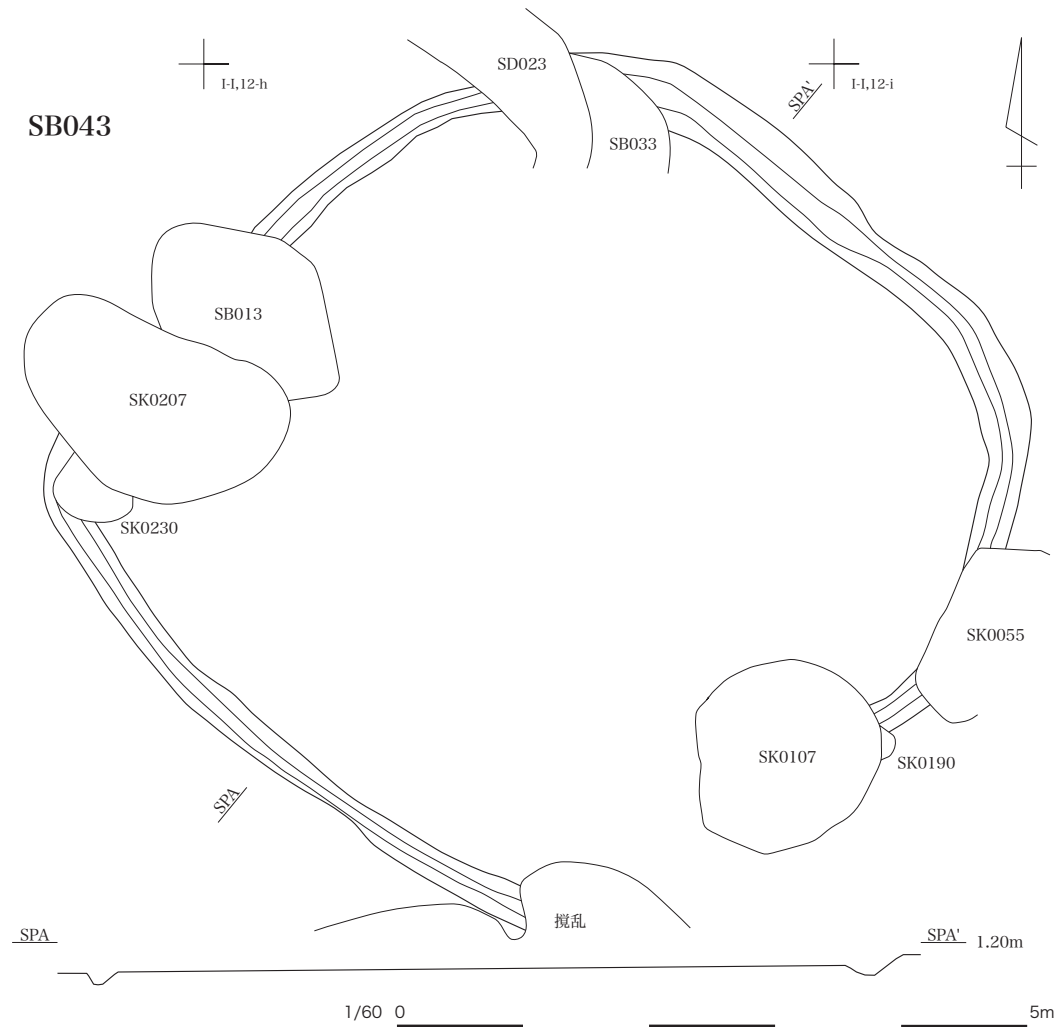

1/60 0 5m

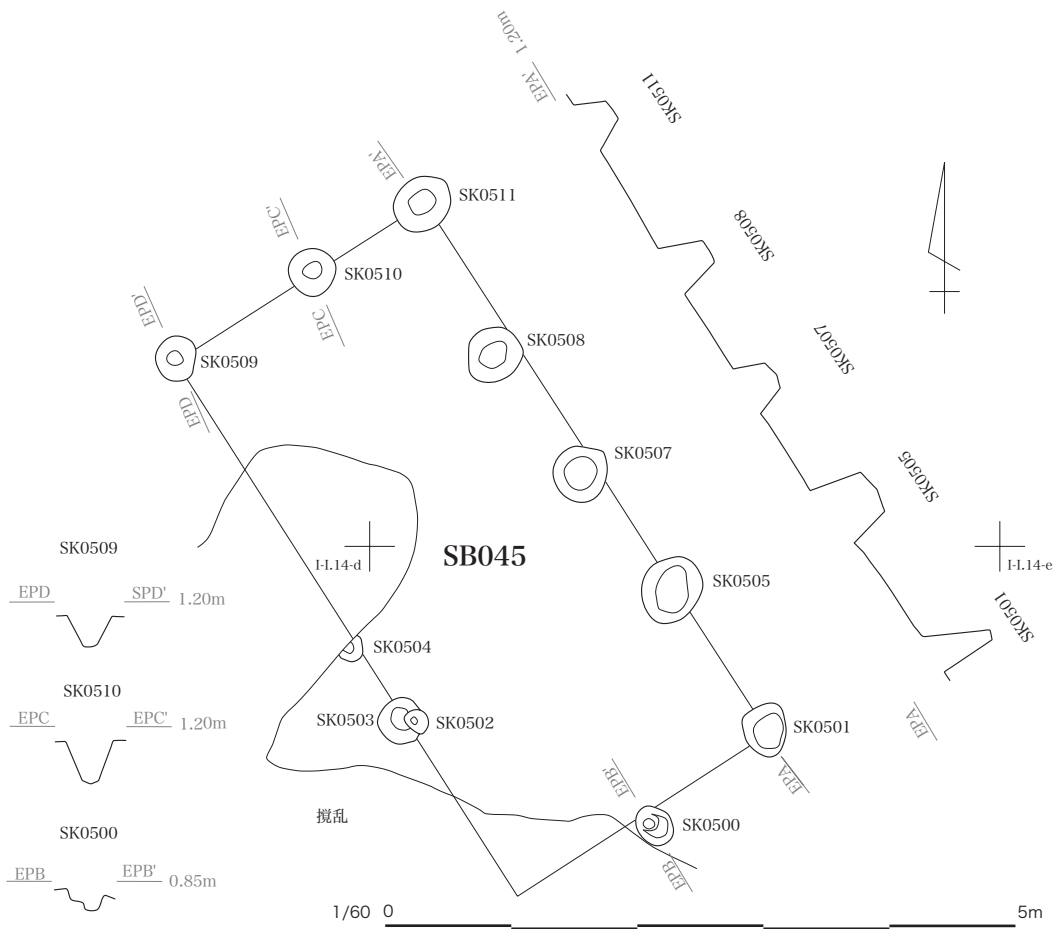

P6

1. Value 5B 5/1 青灰 シルト質粘土 5Y5/2 シルト砂。
2. 5Y 5/1 灰 シルト質粘土 炭化物を含む。
3. 5Y 5/1 灰
4. N 4/0 灰 シルト質粘土 炭化物を含む。
5. N/4/0に7.5Y5/2のシルト砂混入。
6. 5Y 5/2 灰オリブ シルト砂。
7. 7.5Y 5/1 灰 シルト砂。
8. 7.5Y 4/1 灰 砂質シルト。
9. 7.5Y 5/1 灰 シルト砂 粗粒。

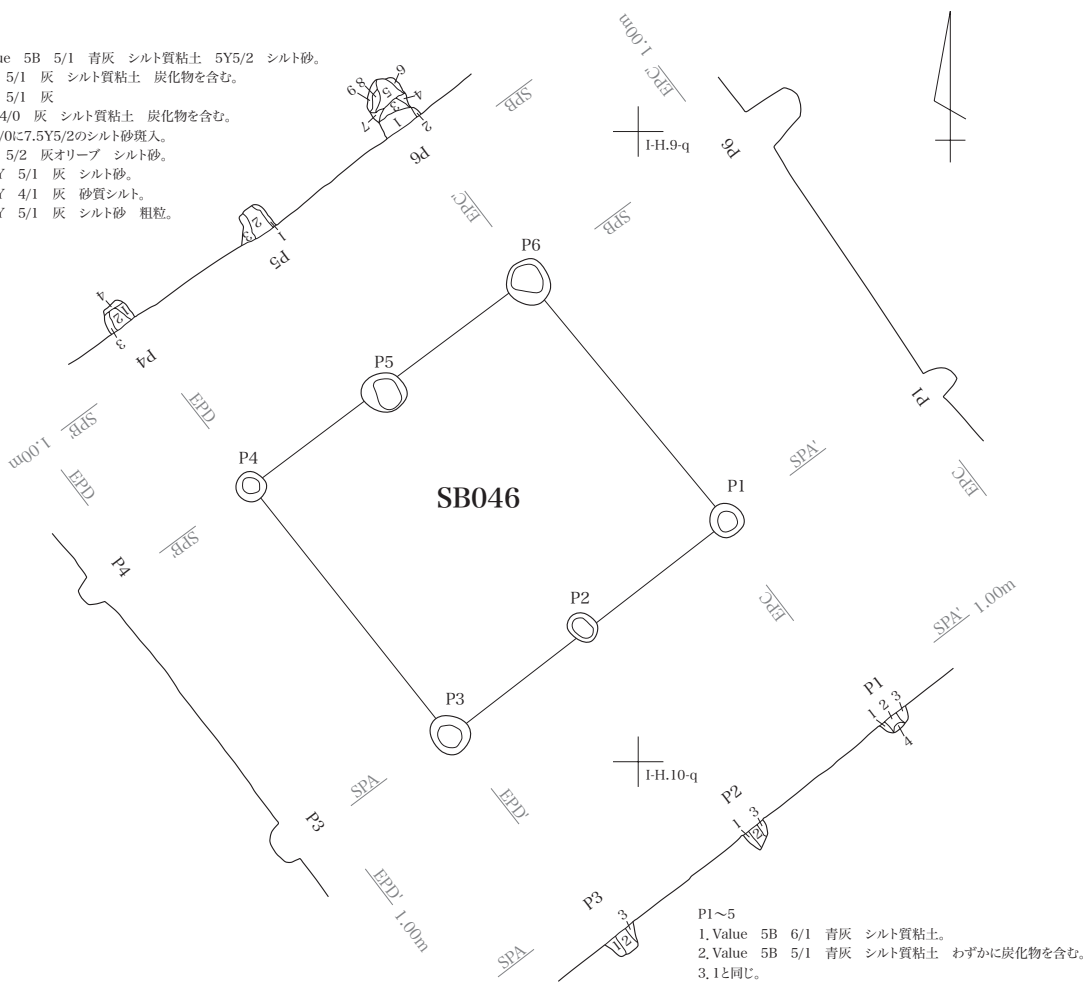

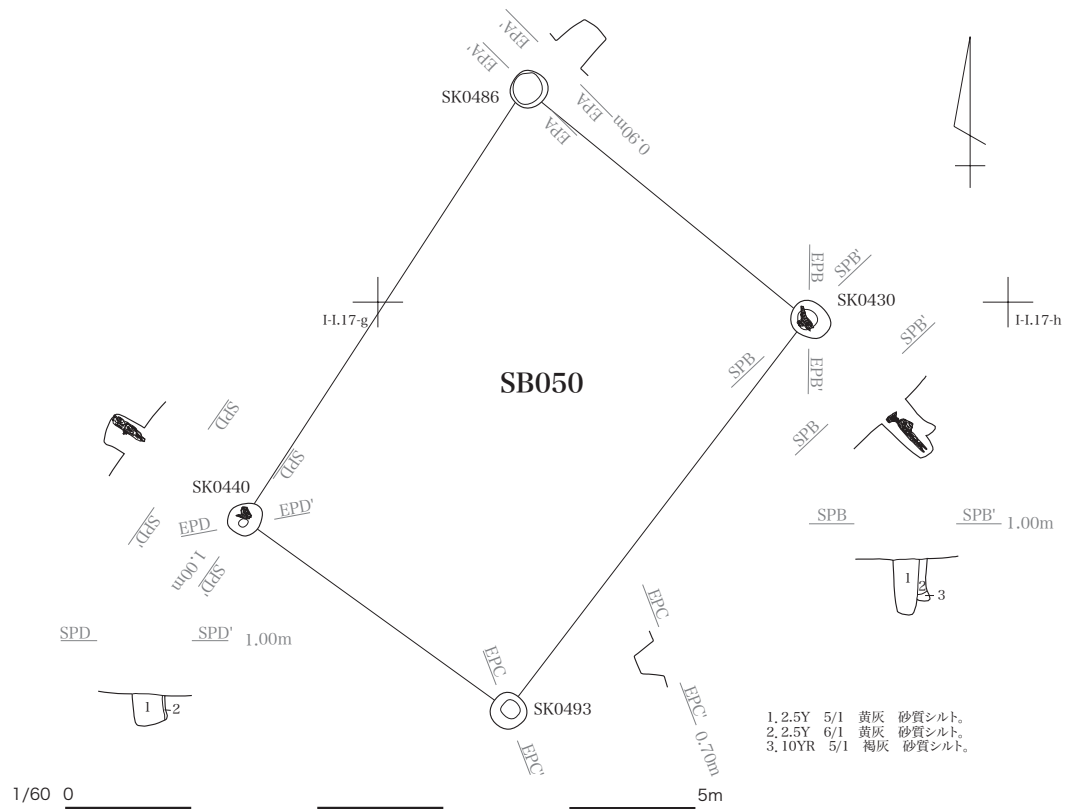
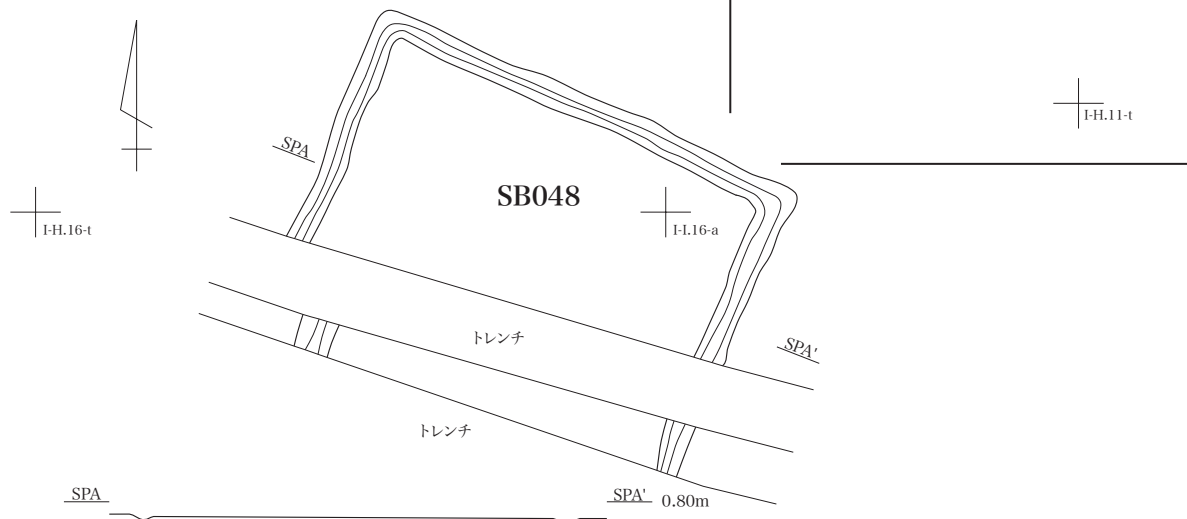
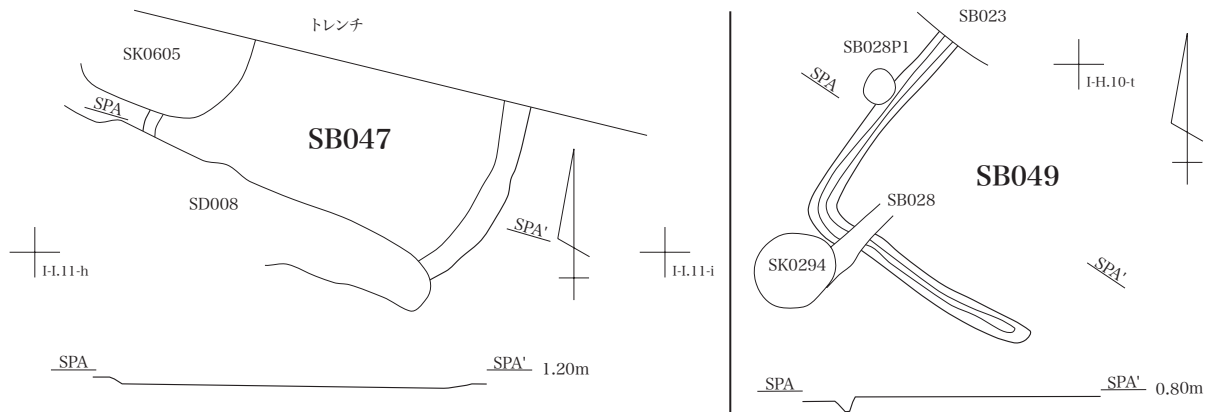

遺構図版 40 SB047/048/049/050

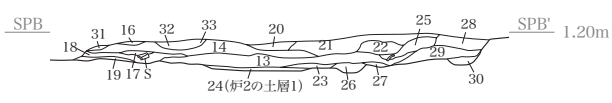
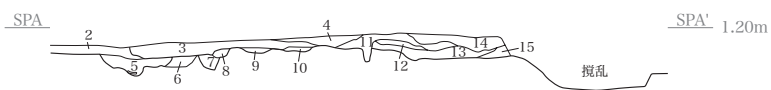
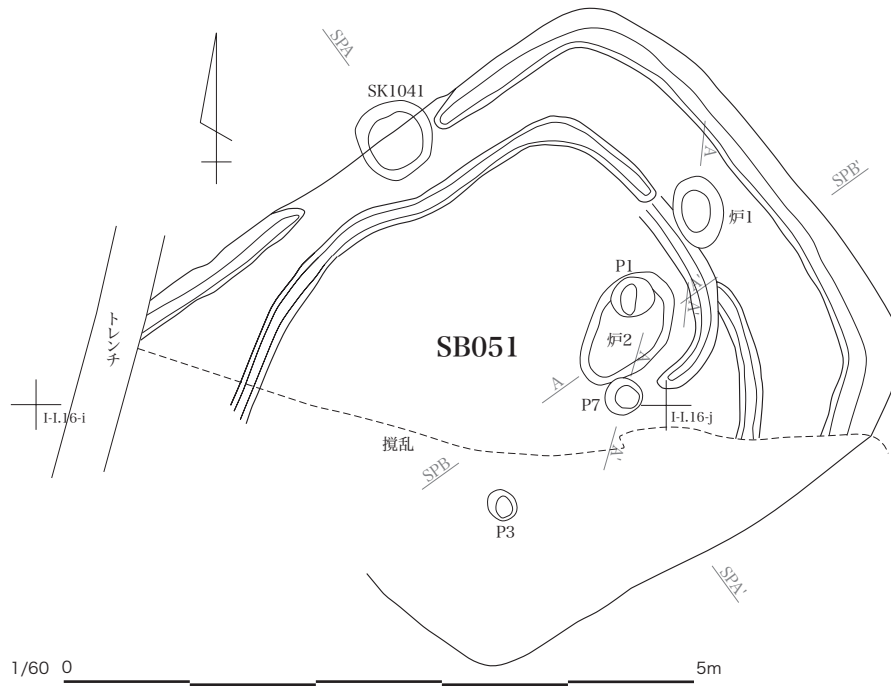

- 1. 2.5Y 5/1 黄灰 砂質シルト 粘性あり 0.5~1cmの炭化物を含む。
- 2. 1と同じ。
- 3. 2.5Y 6/1 黄灰 砂質シルト ほぼ1と同じだがやや色調が明るい。
- 4. 2.5Y 4/1 黄灰 砂質シルト 炭化物を多く含む。
- 5. 2.5Y 4/1 黄灰 砂質シルト 炭化物を少量含む。
- 6. 2.5Y 5/1 黄灰 砂質シルト やや粘性をもつ。
- 7. 6と同じ。
- 8. 2.5Y 6/1 黄灰 砂質シルト 2.5Y7/2の砂質シルトが珪入する。
- 9. 8と同じ。炭化物が少量混じる。
- 10. 8,9と同じ。
- 11. 2.5Y 5/1 黄灰 砂質シルト 0.5mm程の炭化物を少量含む。
- 12. 8,9,10と同じ。
- 13. 2.5Y 4/1 黄灰 砂質シルト 炭化物を部分的に多く含む。
- 14. 2.5Y 5/1 黄灰 砂質シルト 0.5mm程の炭化物を少量含む。
- 15. 2.5Y 6/1 黄灰 砂質シルト 細かい炭化物が珪入する。
- 16. 2.5Y 6/1 黄灰 砂質シルト。
- 17. 2.5Y 6/1 黄灰 砂質シルト。
- 18. 2.5Y 5/1 黄灰 砂質シルト やや粘性あり。
- 19. 2.5Y 7/1 灰白 砂質シルト わずかに炭化物が混じる。
- 20. 2.5Y 4/1 黄灰 砂質シルト 炭化物を多く含む。
- 21. 2.5Y 5/1 黄灰 砂質シルト やや粘性あり 0.5mm程度の炭化物を少し含む。
- 22. 2.5Y 4/1 黄灰 砂質シルト 炭化物 2.5Y7/2の砂質シルトがわずかに混じる。
- 23. 2.5Y 3/1 黒褐 砂質シルト 炭化物がブロック状にはいる。
- 24. 2.5Y 6/1 黄灰 砂質シルト 微粒砂 わずかに炭化物が混じる。
- 25. 2.5Y 4/1 黄灰 砂質シルト 微細な炭化物を多く含む。
- 26. 13と同じだが、2.5Y7/2のシルト砂が珪入する。
- 27. 2.5Y 3/1 黒褐 シルト砂 炭化物がブロック状にはいる。
- 28. 2.5Y 6/1 黄灰 シルト砂 2.5Y7/2のシルト砂珪入。
- 29. 2.5Y 6/1 黄灰 シルト砂。
- 30. 29と同じだがやや色調が明るい。
- 31. 16と同じ。
- 32. 16,31と同じ。
- 33. 16,31,32と同じ。
- 34. 14と同じ。

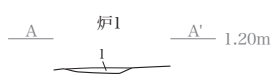

1. 10YR 3/2 黒褐 砂質シルト 多量の炭化物を含む。

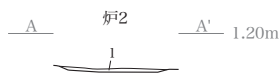

1. 10YR 3/2 黒褐 砂質シルト 多量に炭化物を含む。

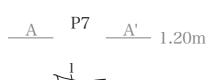

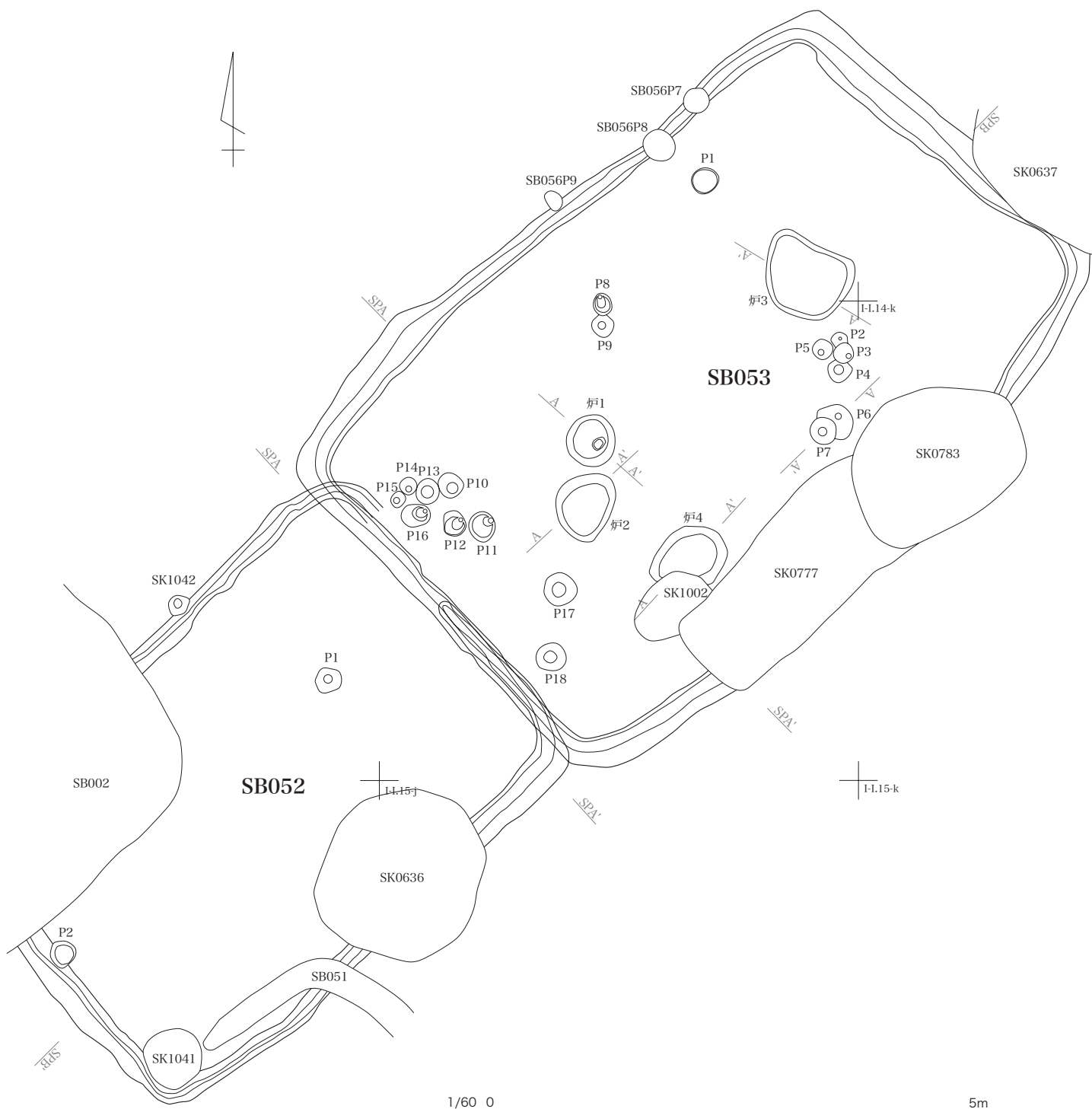

SB052

SPA' 1.40m

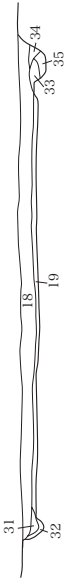

SB053

SPA' 1.40m

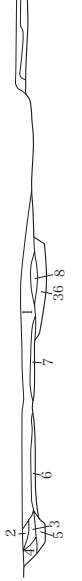

SPE' 1.40m

- 1. 2.5Y 4/1 黄灰 砂質シルト やや粘性あり 2~5mmの炭化物を多く含む。
- 2. 5Y 6/2 灰オリーブ 砂質シルト。
- 3. 5Y 5/2 灰オリーブ 砂質シルト やや粘性あり。
- 4. 5Y 6/2 灰オリーブ 砂質シルト。
- 5. 5Y 5/1 灰 砂質シルト。
- 6. 5Y 6/1 灰 砂質シルト やや粘性あり。
- 7. 5Y 4/1 灰 炭化物を多く含む。
- 8. 7.2と同じ。
- 9. 1.2と同じ。
- 10. 7.8と同じ。
- 11. 5Y 7/1 灰白 砂質シルト やや粘性あり。
- 12. 5Y 2/1 黒 炭化物を多く含む(中間連上)
- 13. 7.8, 10と同じ。
- 14. 5Y 4/1 灰 砂質シルト わずかに炭化物を粗状に含む。
- 15. 5Y 5/1 灰 砂質シルト 粘性やや強い。
- 16. 5Y 4/1 砂質シルト 15.より炭化物が多いため色調が暗い。
- 17. 5Y 6/1 灰 砂質シルト 粘性あり。
- 18. 9.2とほぼ同じ色調だがやや明るいのと粘性が強い。2.5Y 5/1に近い。
- 19. 2.5Y 6/1 黄灰 2.5Y 6/1 7/1のシルト砂がわずかに混じる。
- 20. 2.5Y 5/1 黄灰 砂質シルト 2.5Y 7/1 シルト砂が強じる。

- 21. 5Y 7/1 灰白 シルト砂 やや粘性あり。
- 22. 5Y 6/1 灰 シルト砂 21の上が炭化物の混入によりよごれている。
- 23. 5Y 5/1 灰 シルト砂 5mm程度の炭化物を含む。
- 24. 2.2と同じ。
- 25. 5Y 4/1 灰 砂質シルト 炭化物を多く含む。
- 26. 5Y 6/1 灰 砂質シルト 5mm程度の炭化物を含む。
- 27. 7.5Y 7/1 灰白 砂質シルト やや粘性あり。
- 28. 7.5Y 6/1 灰 砂質シルト 細かい炭化物が頭にはいる。
- 29. 2.8とほぼ同じ色調だがわずかに炭化物の混入が少なく。
- 30. 5Y 6/1 灰 砂質シルト 粘性あり。
- 31. 5Y 5/1 灰 砂質シルト 炭化物を含む。
- 32. 5Y 6/1 灰 砂質シルト、やや粘性が強い。
- 33. 5Y 6/1 灰 砂質シルト。
- 34. 5Y 6/1 灰 砂質シルト。
- 35. 5Y 4/1 灰 砂質シルト 炭化物を多く含む。

A 炉1 1.40m



1. 10YR 3/2 黒褐 砂質シルト 炭化物を多量に含む。

A 炉2 1.40m



1. 10YR 3/2 黒褐 砂質シルト 炭化物を多量に含む。

A 炉3 1.40m



1. 10YR 3/2 黒褐 砂質シルト 多量に炭化物を含む。

A 炉4 1.20m

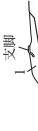

A' P6・P7 1.40m



SPA' 1.40m

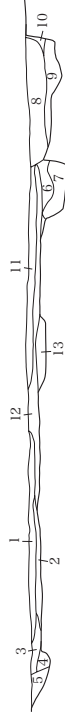

SB053

5m

1/60 0

- 1. 2.5Y 6/2 灰黄 砂質シルト。
- 2. 2.5Y 6/1 黄灰 砂質シルト。
- 3. 2.5Y 6/1 黄灰 砂質シルト 2よりやや色調が暗い。
- 4. 2.5Y 6/1 黄灰 砂質シルト わずかに炭化物を含む。
- 5. 2.5Y 7/2 黄灰 砂質シルト。
- 6. 2.5Y 5/1 黄灰 砂質シルト 2.5Y 4/1 砂質シルトが混入。
- 7. 2.5Y 6/2 暗黄灰 砂質シルト。
- 8. 2.5Y 5/1 黄灰 砂質シルト(SK777)
- 9. 2.5Y 5/1に2.5Y 6/1の砂質シルトが混じる 炭化物を少し含む(SK777)
- 10. 2.5Y 6/1 黄灰 砂質シルト(SK777)

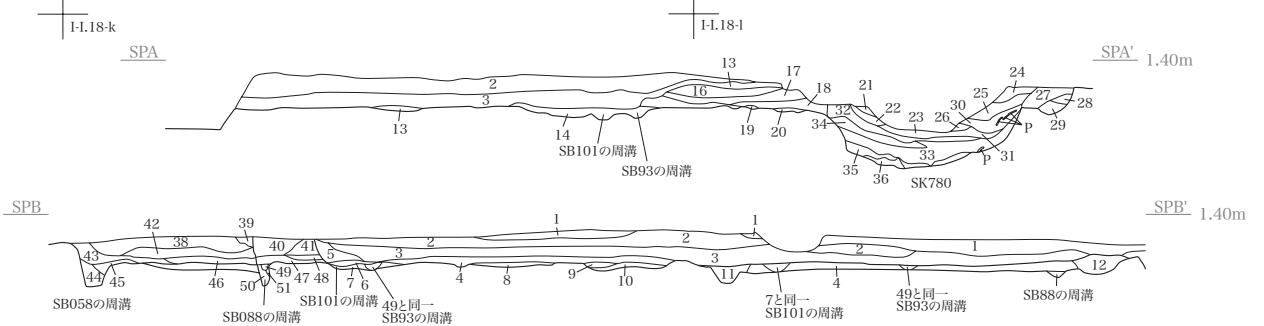
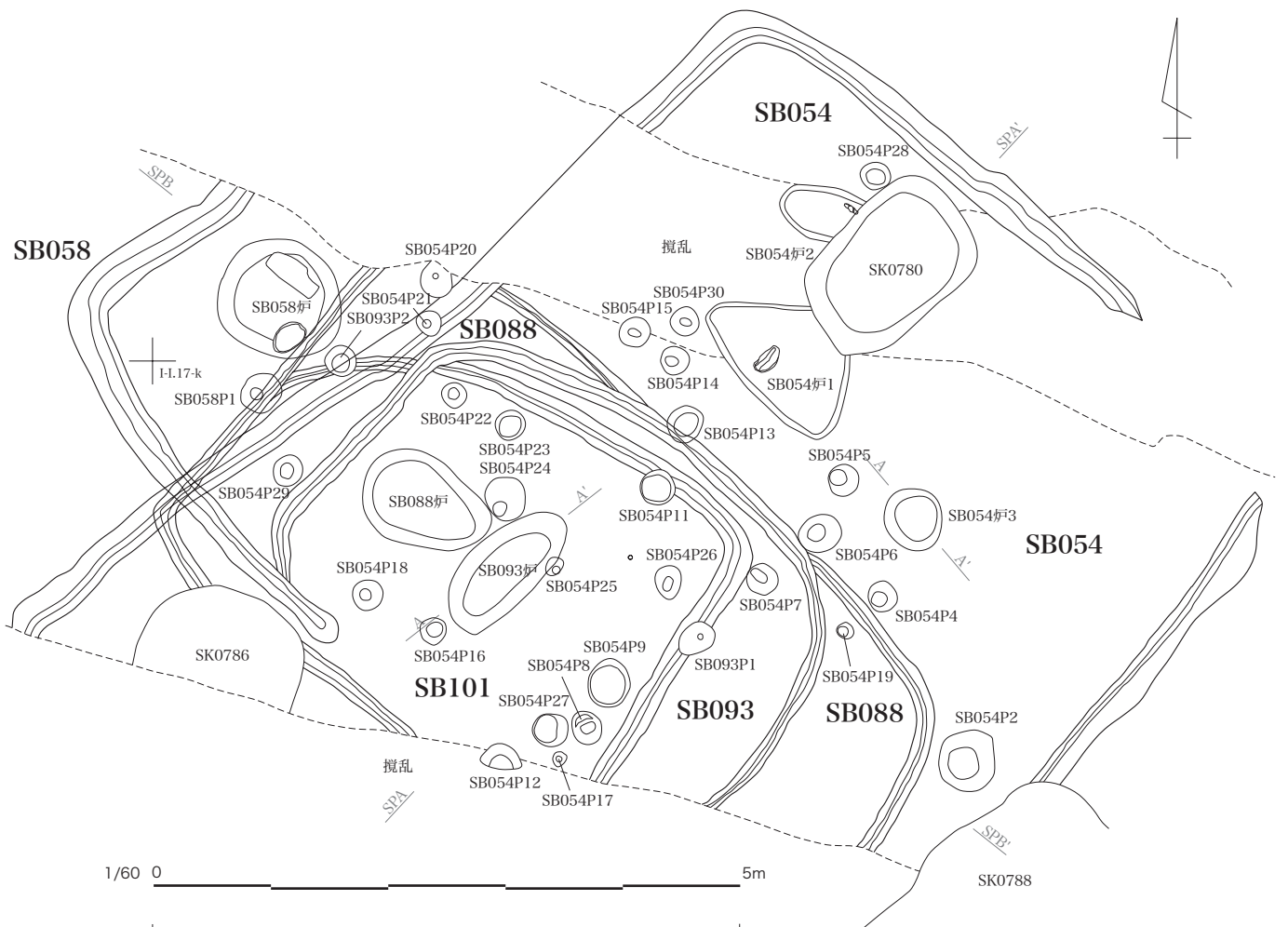

- 1. 2.5Y 4/1 黄灰 シルト質粘土。
- 2. 2.5Y 5/1 黄灰 砂質シルト。
- 3. 2.5Y 5/1 黄灰 砂質シルト 0.5~1cm程の炭化物を含む。
- 4. 2.5Y 4/1 黄灰 砂質 炭化物を多量に含む 2.5Y6/1のシルト砂が珷入する。
- 5. 2.5Y 5/2 暗灰黄 砂質シルト 炭化物が珷にはいる。
- 6. 2.5Y 5/2 8よりも炭化物がまばらである。
- 7. 2.5Y 6/2 灰黄 砂質シルト 2程度の薄い炭化物のかたまりが珷入する。
- 8. 7と同じ。
- 9. 2.5Y 4/1 黄灰 砂質シルト 炭化物が大量にはいる。
- 10. 2.5Y 5/1 黄灰 砂質シルト 9より炭化物の量がやや少ない。
- 11. 4と同じだが炭化物の蛇まじり方がより密である。
- 12. 5と同じ。
- 13. 7.8と同じ。
- 14. 2.5Y 6/1 黄灰 砂質シルト 上層の13の砂が珷入する。
- 15. 2.5Y 3/1 黒褐 砂質シルト 炭化物を多量に含む。
- 16. 5Y 6/2 灰オリーブ 炭化物がわずかに多い。
- 17. 16と同じだが炭化物のはいり方が少ない。
- 18. 5Y 3/1 オリーブ黒 0.5~1cmの炭化物が粒状にはいる。
- 19. 7.8, 13と同じ。
- 20. 7.8, 13, 19と同じ。
- 21. 5Y 3/1 砂質シルト オリーブ黒 炭化物を多量に含む。
- 22. 21と同じだが灰を含む。
- 23. 5Y 4/1 灰 炭化物、灰、焼土を含む 砂質シルト。
- 24. 2と同じ。
- 25. 5Y 4/1 灰 砂質シルト やや粘性あり。
- 26. 22のつづき。
- 27. 5Y 6/1 砂質シルト 薄炭化物が多い。
- 28. 5Y 4/1 灰 砂質シルト 炭化物を多く含む。
- 29. 27と同じだが炭化物が珷入している やや砂の粒径が粗い。
- 30. 5Y 3/1 オリーブ黒 砂質シルト 炭化物が多量にはいる。
- 31. 10YR 5/2 灰黄褐 砂質シルト 焼土、炭化物を含む。
- 32. 2.5Y 3/1 黒褐 砂質シルト 炭化物、焼土を多量に含む。
- 33. 5Y 4/1 灰 砂質シルト 灰を多量に含む 粘性あり。
- 34. 5Y 6/1 灰 砂質シルト 炭化物を少量含む。
- 35. 5Y 4/1 灰 砂質シルト +5Y7/1 灰を多く含む。
- 36. 5Y 7/1 灰白 シルト砂 粗粒。
- 37. 36と同じだが1程の炭化物を含む。
- 38. 5Y 7/2 灰白 砂質シルト やや粘性あり。
- 39. 5Y 5/1 灰 砂質シルト。
- 40. 5Y 5/1 灰 砂質シルト 39よりやや暗い色調。
- 41. 38とほぼ同じ わずかに炭化物多いので暗い色調。
- 42. 55と同じ。
- 43. 5Y 4/1 灰 砂質シルト 炭化物が粒状にはいる。
- 44. 5Y 4/1 灰 43より炭化物がやや多い。
- 45. 5Y 6/2 灰オリーブ シルト砂。
- 46. 5Y 3/1 オリーブ黒 シルト砂 炭化物を多量に含む。
- 47. 5Y 4/1 灰 シルト砂 炭化物をわずかに含む。
- 48. 5Y 4/1 灰 シルト砂 炭化物が粒状にはいる。
- 49. 5Y 6/2 灰オリーブ シルト砂 サビ。
- 50. 5Y 5/1 灰 シルト砂 炭化物が珷入。
- 51. 5Y 6/1 灰 シルト砂。
- 52. 45と同じだがややしまりが悪い。
- 53. 45と同じ。
- 54. 46と同じ。

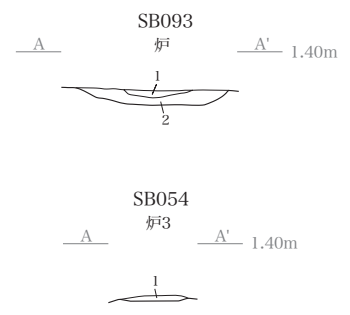

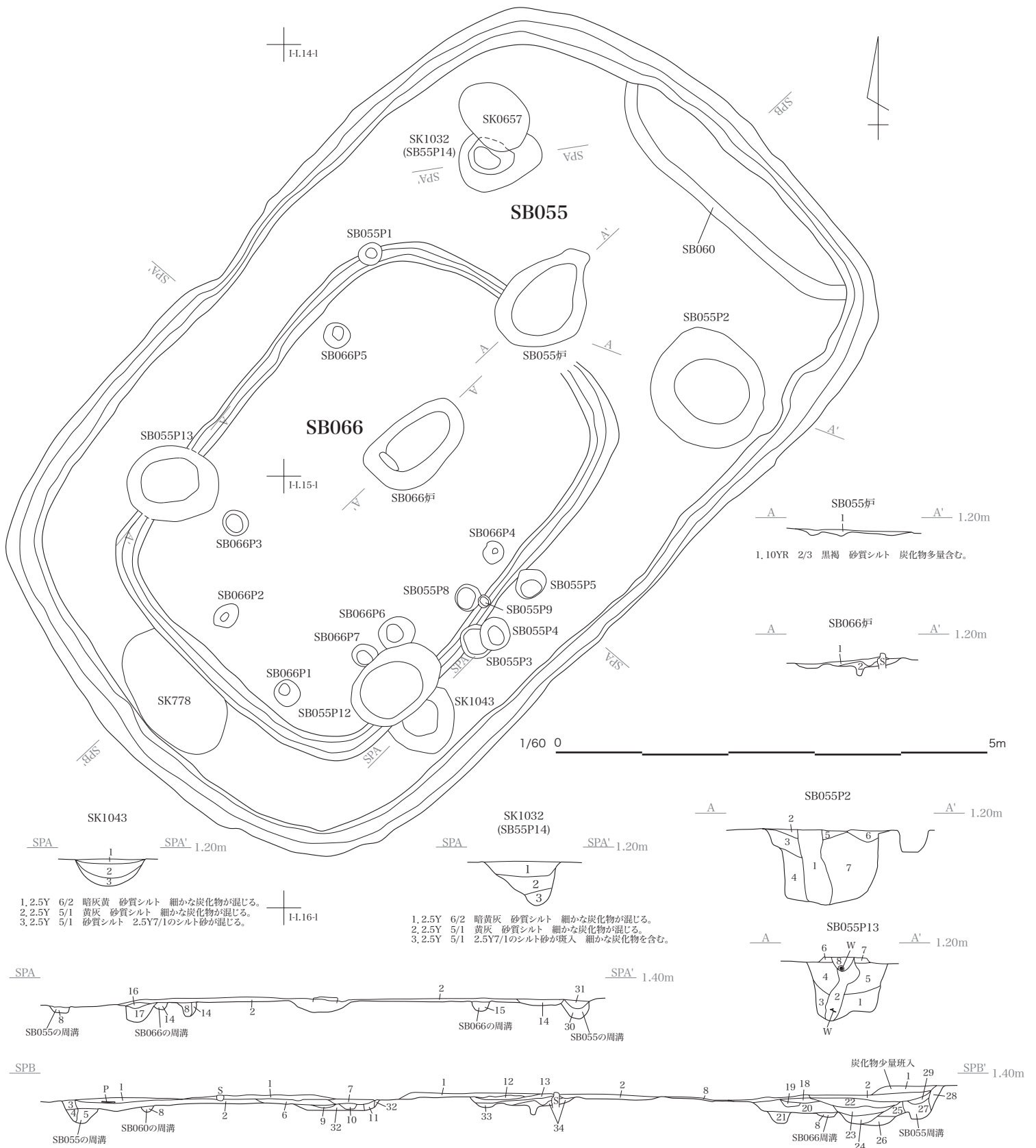

1. 2.5Y 6/2 暗灰黄 砂質シルト 細かな炭化物が混じる。
 2. 2.5Y 5/1 黄灰 砂質シルト 細かな炭化物が混じる。
 3. 2.5Y 5/1 砂質シルト 2.5Y7/1のシルト砂が混じる。

1. 2.5Y 6/2 暗灰黄 砂質シルト 細かな炭化物が混じる。
 2. 2.5Y 5/1 黄灰 砂質シルト 細かな炭化物が混じる。
 3. 2.5Y 5/1 2.5Y7/1のシルト砂が混入 細かな炭化物を含む。

1. 5YR 5/1 褐灰 炭化物粘 土器片を所々に含んでいる 砂質シルト。
 2. 5YR 4/1 褐灰 炭化物粘 土器を所々に含んでいる 砂質シルト。
 3. 5YR 5/1 褐灰 10YR6/2灰黄褐砂質土少量斑入 砂質シルト。
 4. 5YR 5/1 褐灰 10YR6/2灰黄褐砂質土が多く流入している 砂質シルト。
 5. 5YR 4/1 褐灰 2よりやや明るめ 砂質シルト。
 6. N 3/1 暗灰 7.5YR6/2灰褐土少量斑入 砂質シルト。
 7. N 2/1 黒 炭化物を多量に含む やや粘性あり 砂質シルト。
 8. 2.5Y 6/2 暗灰黄 N5/1灰土少量斑入 シルト砂。
 9. N 4/1 灰 炭化物粘を微量含む 砂質シルト。
 10. 10YR 6/4 にぶい黄橙 N5/1灰土少量斑入 砂質シルト。
 11. 10YR 6/4 にぶい黄橙 N5/1灰土多量斑入 砂質シルト。
 12. 2.5Y 5/2 暗灰黄 粘性やや有り 粘質シルト(炉)
 13. 2.5Y 3/1 黒褐 粘性やや有り 粘質シルト(炉)
 14. 1と同一 炭化物片を多く含む 砂質シルト。
 15. 2.5Y 6/1 黄灰 砂質シルト。
 16. 10YR 6/1 褐灰 炭化物を含まない 砂質シルト。

17. 10YR 5/1 褐灰 炭化物を含む 砂質シルト。
 18. 7.5YR 5/2 灰褐 砂質シルト。
 19. 7.5YR 5/1 褐灰 炭化物粘を少量含む 砂質シルト。
 20. N 6/1 灰 砂質シルト。
 21. N 5/1 灰 N4/1灰土を少量斑入 砂質シルト。
 22. N 4/1 灰 炭化物粘を微量含む 砂質シルト 10YR6/2灰黄褐土少量流入 23よりやや明るい(SK778)
 23. N 4/1 灰 炭化物粘を微量含む 砂質シルト 24よりやや暗い(SK778)
 24. N 4/1 灰 7.5YR6/1褐灰土少量斑入 砂質シルト(SK778)
 25. N 4/1 灰 炭化物粘を少量含む(SK778)
 26. N 4/1 灰 炭化物粘、土器を含む 25よりやや明るめ 砂質シルト(SK778)
 27. 10YR 5/1 褐灰 砂質シルト(SK778)
 28. N 5/1 灰 砂質シルト(SK778)
 29. N 5/1 灰 N3/1暗灰を少量斑入 砂質シルト(SK778)
 30. 5Y 6/1 灰 シルト砂。
 31. 5Y 5/1 灰 砂質シルト 土器を大量に含む(ウメガメ?)

SK778 土器の流れ込み有り。

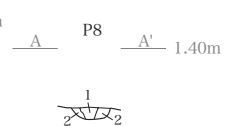
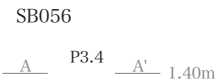
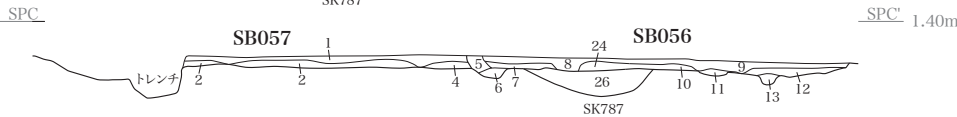
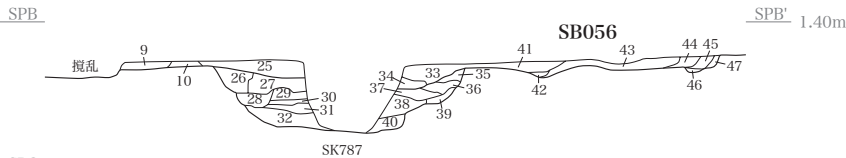
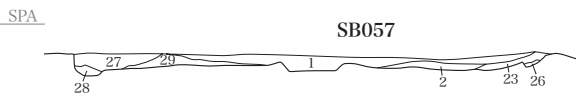
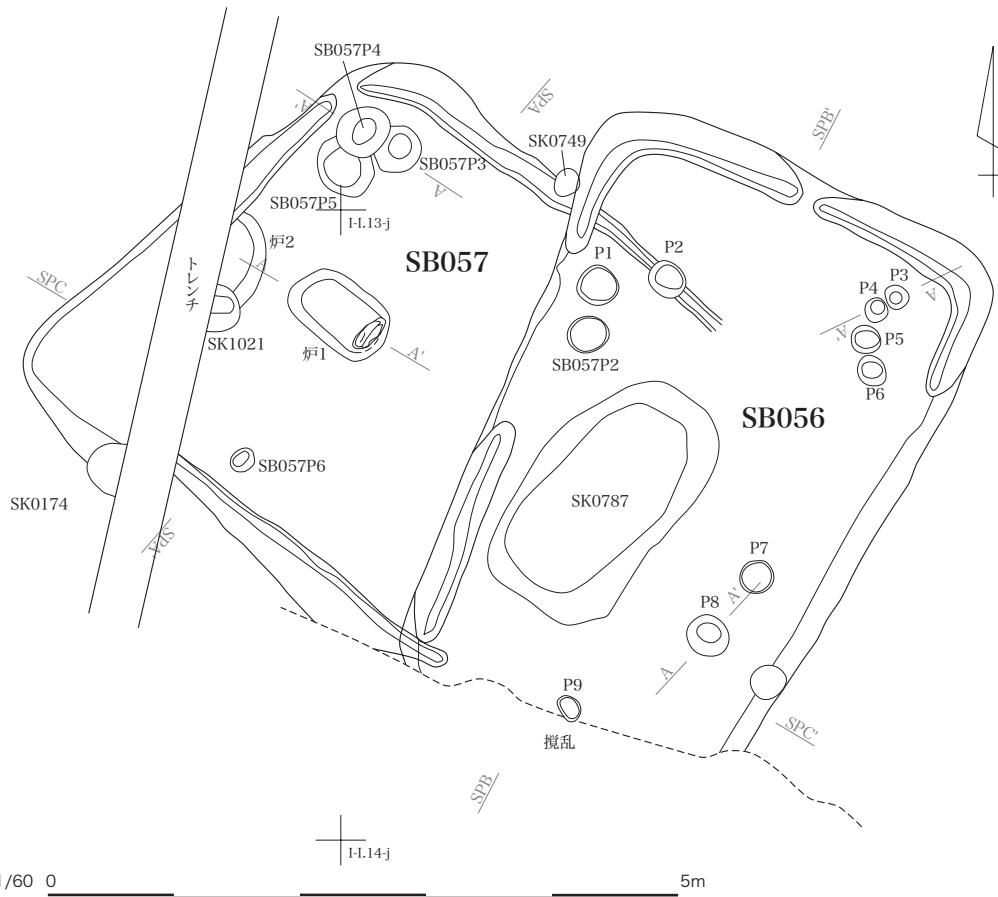

1.10YR 3/2 黒褐 砂質シルト 炭化物を多量に含む。

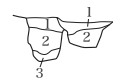

- | | |
|--|---|
| 1. 2.5Y 6/2 灰黄 砂質シルト わずかに炭化物を含む。 | 26. 2.5Y 4/1 黄灰 砂質シルト やや粘性あり 炭化物を多く含む。 |
| 2. 2.5Y 5/1 黄灰 砂質シルト 2.5Y 7/2のシルトがまじる。 | 27. 2.5Y 3/1 黒褐 砂質シルト 2.5Y 6/1のシルト砂をブロック状に含む。 |
| 3. 2と同じ。 | 28. 2.5Y 6/1 黄灰 砂質シルト 1~2cmの炭化物を含む。 |
| 4. 2.3と同じ。 | 29. 2.5Y 4/1 黄灰 砂質シルト 炭化物を珪入する。 |
| 5. 2.5Y 5/1 黄灰 砂質シルト 粒径粗い。 | 30. 2.5Y 5/1 黄灰 砂質シルト 炭化物を珪入する。 |
| 6. 5よりやや色調が暗い。 | 31. 2.5Y 5/1 黄灰 砂質シルト 30よりやや炭化物の量が少ない。 |
| 7. 2.3, 4とほぼ同じだがやや色調が暗い。 | 32. 2.5Y 6/1 黄灰 砂 粒径が粗い。 |
| 8. 2.5Y 5/1 黄灰 砂質シルト。 | 33. 2.5と同じ。 |
| 9. 2.5Y 5/1に炭化物が珪入している(シルト砂) | 34. 2.5Y 6/1 黄灰 シルト砂。 |
| 10. 9と同じだが炭化物が9より少ない。 | 35. 2.5Y 5/1 黄灰 シルト砂 炭化物がわずかに混じる。 |
| 11. 9, 10と同じ。 | 36. 2.5Y 4/1 黄灰 シルト砂 炭化物がわずかに混じる。 |
| 12. 9, 10, 11と同じ。 | 37. 2.4と同じ。 |
| 13. 2.5Y 5/1 黄灰 シルト砂 薄い炭化物が混じる。 | 38. 31と同じ。 |
| 14. 2.5Y 4/1 黄灰 シルト砂 炭化物が多く混じる。 | 39. 2.5Y 6/2 灰黄 シルト砂 炭化物が珪入する。 |
| 15. 2.5Y 6/2 灰黄 シルト砂 炭化物が粒状に混じる。 | 40. 32と同じ。 |
| 16. 9, 10, 11, 12と同じ。 | 41. 9と同じ。 |
| 17. 2.5Y 5/1 黄灰 シルト砂 わずかに炭化物が混じる。 | 42. 10と同じ。 |
| 18. 2.5Y 7/1 灰白 シルト砂 わずかに炭化物が混じる。 | 43. 2.5Y 4/1 黄灰 シルト砂 炭化物を少し含む。 |
| 19. 2.5Y 6/1 黄灰 シルト砂 わずかに炭化物が混じる。 | 44. 43と同じだがやや色調が明るい。 |
| 20. 17と同じ。 | 45. 2.5Y 4/1 黄灰 シルト砂 炭化物が珪入。 |
| 21. 16と同じ。 | 46. 2.5Y 6/2 灰黄 シルト砂 炭化物が少し混じる。 |
| 22. 2.5Y 5/1 黄灰 シルト砂 2.5Y 6/2のシルト砂が珪入する。 | 47. 2.5Y 6/2 灰黄 シルト砂。 |
| 23. 2.2とほぼ同じだが2~5mmほどの炭化物が混じる。 | |
| 24. 2.5Y 4/1 黄灰 シルト砂 炭化物を多く含む。 | |
| 25. 2.5Y 5/1 黄灰 砂質シルト やや粘性あり。 | |

SB059

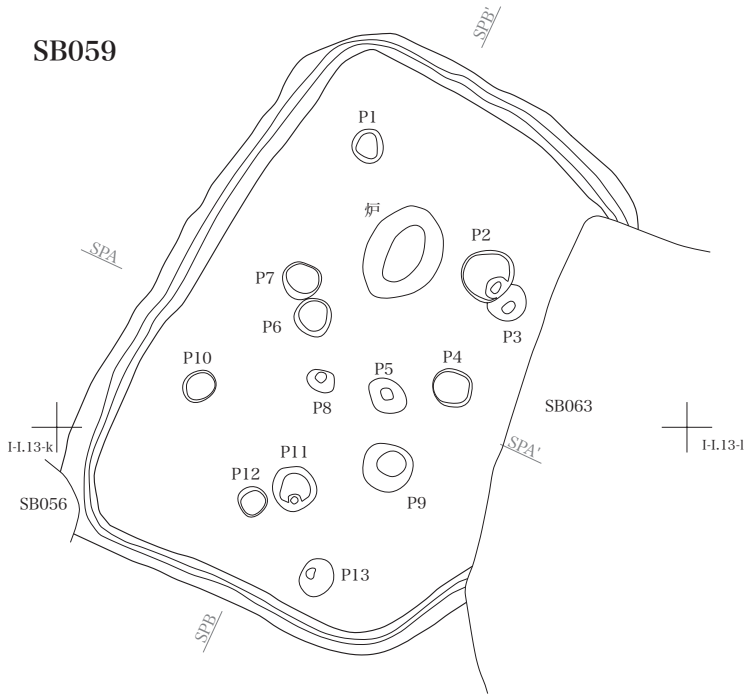

1/60 0 5m

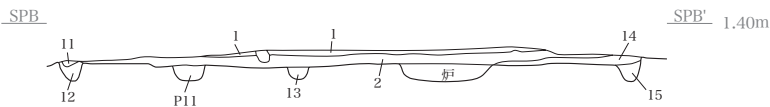
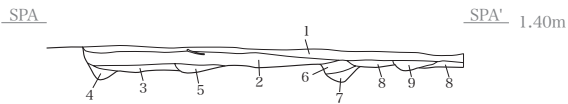

- 1. 2.5Y 5/1 黄灰 砂質シルト。
- 2. 2.5Y 4/1 黄灰 砂質シルト 炭化物が珪入する。
- 3. 2.5Y 6/2 灰黄 砂質シルト 炭化物が薄くはいる。
- 4. 2.5Y 6/2 灰黄 砂質シルト 炭化物が珪入する。
- 5. 2.5Y 5/1 黄灰 砂質シルト 炭化物が珪入する 2.5Y7/2灰黄シルト砂が珪入する。
- 6. 2.5Y 7/2 灰黄 砂質シルト。
- 7. 2.5Y 5/1 黄灰 砂質シルト 炭化物が珪入する。
- 8. 2.5Y 5/1 黄灰 砂質シルト 炭化物が均一に混じる。
- 9. 8よりやや炭化物のはいり方が薄い。
- 10. 2.5Y 6/1 黄灰 シルト砂 炭化物が粒状にはいる。
- 11. 2.5Y 5/1 黄灰 シルト砂 炭化物が粒状にはいる。
- 12. 2.5Y 6/1 黄灰 シルト砂。
- 13. 2.5Y 5/1 黄灰 シルト砂 2cmほどの炭化物が混じる。
- 14. 3と同じ。
- 15. 4と同じ。

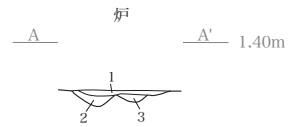

- 1. 2.5Y 2/1 黒 炭化灰 やや粘性有り 砂質シルト。
- 2. 2.5Y 6/2 灰黄 2.5Y 5/1 黄灰土珪入。炭化物含む砂質シルト。
- 3. 2.5Y 6/2 灰黄 2.5Y 5/1 黄灰土珪入。炭化物含む砂質シルト。

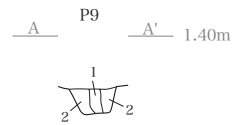

- 1. 2.5Y 6/1 黄灰 砂質シルト。
- 2. 2.5Y 5/1 黄灰 炭化物物を微量含む 土器を少量含む 砂質シルト。

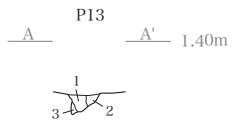

- 1. 10YR 5/1 黄灰 炭化物物を微量含む 砂質シルト。
- 2. 2.5Y 6/1 黄灰 砂質シルト。
- 3. 5Y 6/1 灰 砂質シルト。

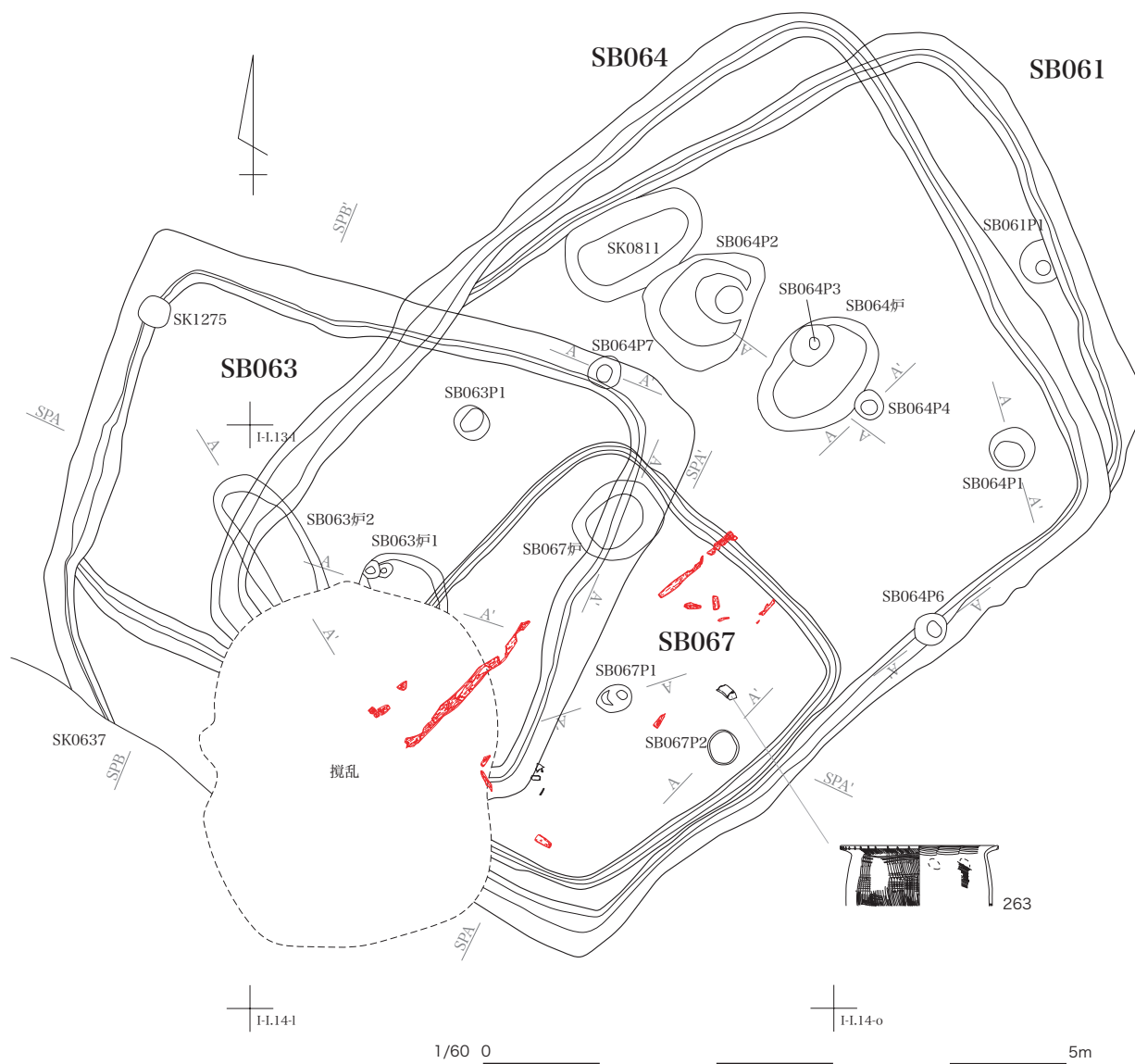

SB063

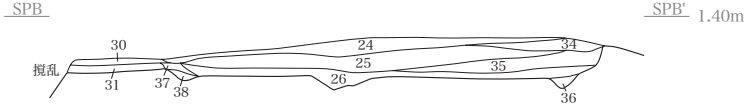
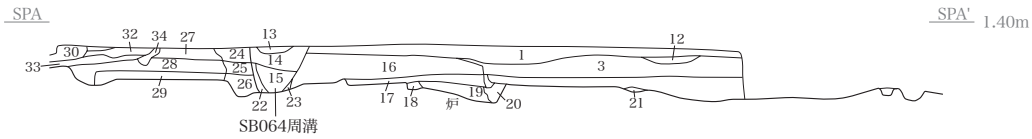

- | | |
|---|--|
| 1. 2.5Y 4/1 黄灰 粘質シルト やや粘性あり。 | 11. 2.5Y 4/1 黄灰 砂質シルト 炭化物を含む。 |
| 2. 2.5Y 4/1 だがやや1より色調が暗い 0.5mm程度の炭化物を含む。 | 12. 1と同じ。 |
| 3. 2.5Y 5/1 黄灰 砂質シルト 0.2~0.5mm程度の炭化物を含む。 | 13. 2.5Y 5/1 黄灰 砂質シルト 2.5Y7/1の砂が混入する。 |
| 4. 2とほぼ同じ色調だが2.5Y7/2の砂が混入する。 | 14. 2.5Y 6/2 灰黄 砂質シルト。 |
| 5. 2.5Y 5/1だが3より炭化物と2.5Y7/2の砂が多く混入する。 | 15. 5と同じ。 |
| 6. 2.5Y 5/2 砂質シルト 3より砂の粒径が粗い。 | 16. 2.5Y 4/1 黄灰 砂質シルト 2.5Y7/1の砂が粒状に混入する。 |
| 7. 2.5Y 5/1 砂質シルト 2.5Y7/1の砂がさみだれ状に入る。 | 17. 2.5Y 4/1 黄灰 砂質シルト 0.5mm程度の炭化物が混入する。 |
| 8. 2.5Y 3/1 黒褐 砂質シルト 炭化物が1程の粒状に入る。 | 18. 2.5Y 7/2 灰黄 砂質シルト わずかに炭化物を含む。 |
| 9. 2.5Y 5/1 黄灰 砂質シルト 炭、炭化物が入ると2.5Y7/2の砂が混入する。 | 19. 15と同じ。 |
| 10. 2.5Y 5/1 黄灰 砂質シルト。 | 20. 18と同じ。 |



1. 10YR 4/1 褐灰 砂質シルト 炭化物を多く含む。
2. 10YR 5/1 褐灰 砂質シルト まだらに炭化物がまじる。PITの埋土か？
3. 2と同じ。PITの埋土か？

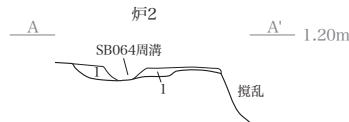

1. 10YR 4/1 褐灰 砂質シルト 炭化物をまだらに含む。

1/60 0 5m

SB064

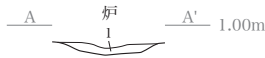

1. 10YR 3/2 黒褐 砂質シルト 炭化物多量に含む。

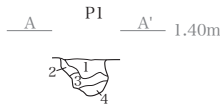

1. 2.5Y 2/1 黒、炭化層 土器を含む 砂質シルト
2. 2.5Y 6/1 黄灰 2.5Y 5/1 黄灰土混入 砂質シルト
3. 2.5Y 3/1 黒褐 材が入る 炭化物体積土 砂質シルト やや粘性あり

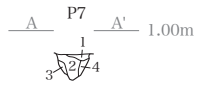
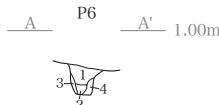
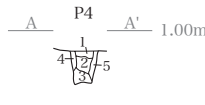

SB067

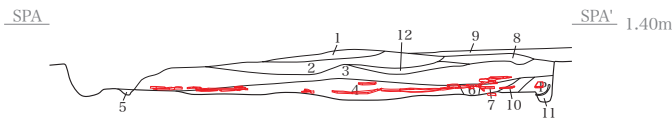

1. 2.5Y 4/1 黄灰 砂質シルト 粘性あり。
2. 2.5Y 5/1 黄灰 砂質シルト 粒状の炭化物を含む。
3. 2.5Y 4/1 黄灰 砂質シルト 粒状の炭化物を含む。
4. 2.5Y 5/1 黄灰 砂質シルト 2.5Y7/1シルト砂を混入する 炭化物が環に多く入る。
5. 2.5Y 5/1 黄灰 砂質シルト 炭化物を粒状に含む。
6. 2.5Y 6/1 黄灰 砂質シルト。
7. 2.5Y 5/1 黄灰 3大の炭化物ブロックを含む。
8. 2.5Y 4/1 黄灰 砂質シルト やや粘性あり。
9. 2.5Y 5/2 暗灰黄 砂質シルト 2.5Y7/1のシルト砂が混入する。
10. 2.5Y 5/1 黄灰 シルト砂 2.5Y7/1のシルト砂が混入する。
11. 2.5Y 4/1 黄灰 シルト砂 0.3~0.5の炭化物が多く混入する。
12. 2.5Y 6/1 黄灰 シルト砂 2.5Y5/1の砂が混入する。

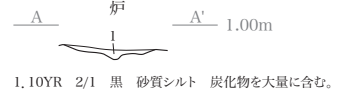

1. 10YR 2/1 黒 砂質シルト 炭化物を大量に含む。

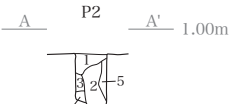
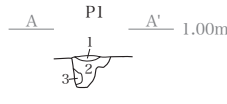

SB060

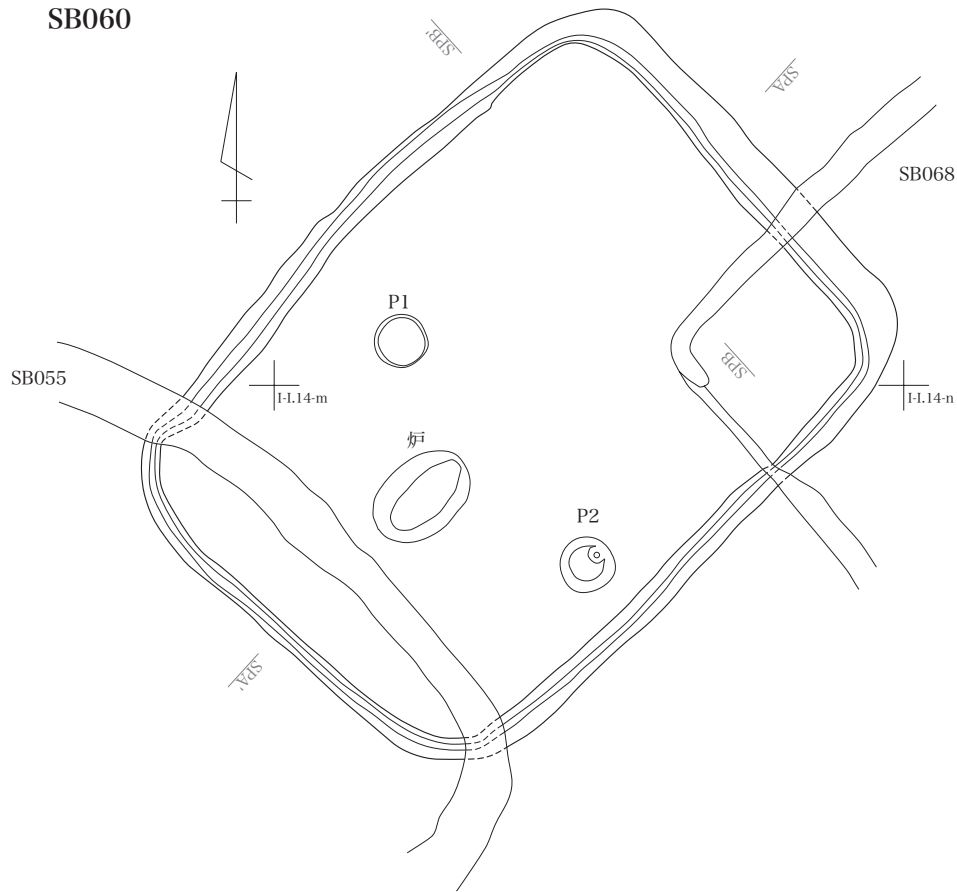

1/60 0 5m

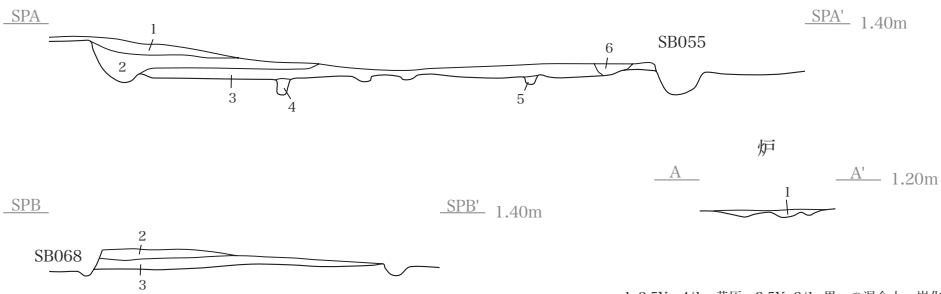

- 1. 2.5Y 5/1 黄灰 砂質シルト やや粘性あり。
- 2. 2.5Y 6/1 黄灰 砂質シルト。
- 3. 2.5Y 4/1 黄灰 砂質シルト 炭化物を多く含む。
- 4. 2.5Y 4/1 黄灰 砂質シルト 炭化物を多く含む。
- 5. 4と同じ。
- 6. 2.5Y 6/1 黄灰 砂質シルト 3より炭化物を多く含む。

1. 2.5Y 4/1 黄灰 2.5Y 2/1 黒 の混合土 炭化物片、含む 砂質シルト。

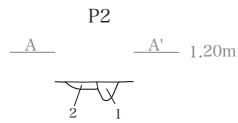

- 1. 7.5Y 6/1 灰 砂質シルト 炭化物粒子を少量含む。
- 2. 5Y 6/1 灰 砂質シルト 炭化物粒子を微量含む。

SB062

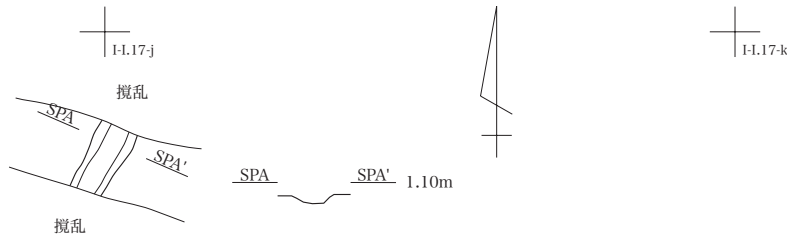

SB070

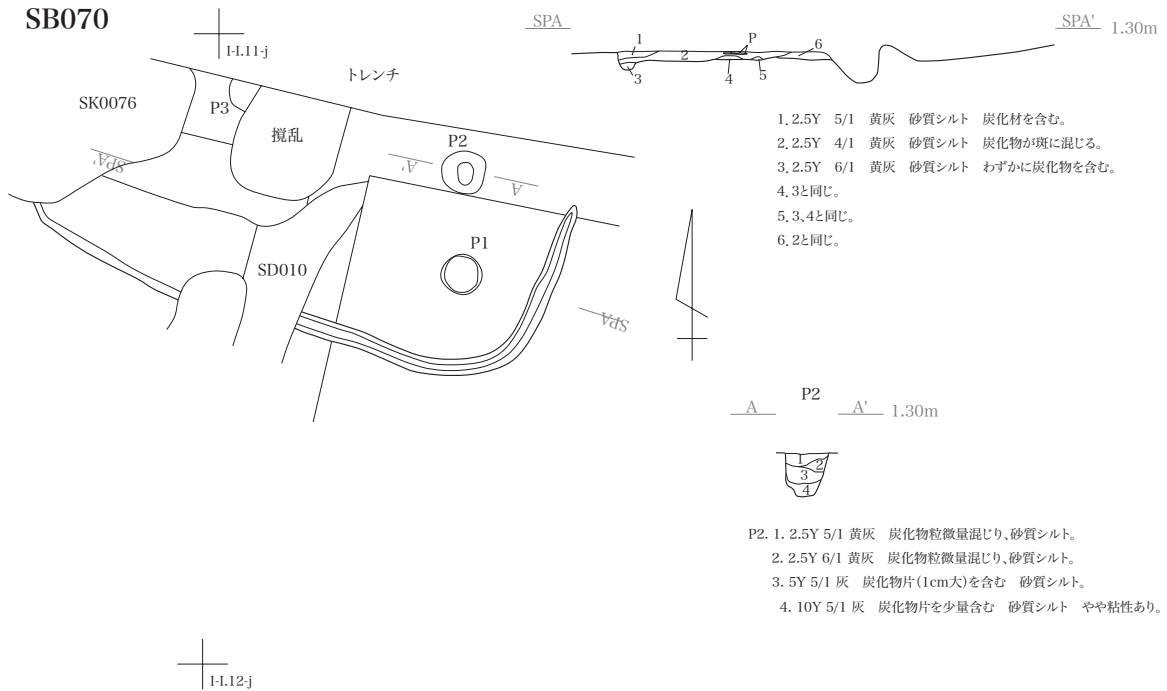

SB078

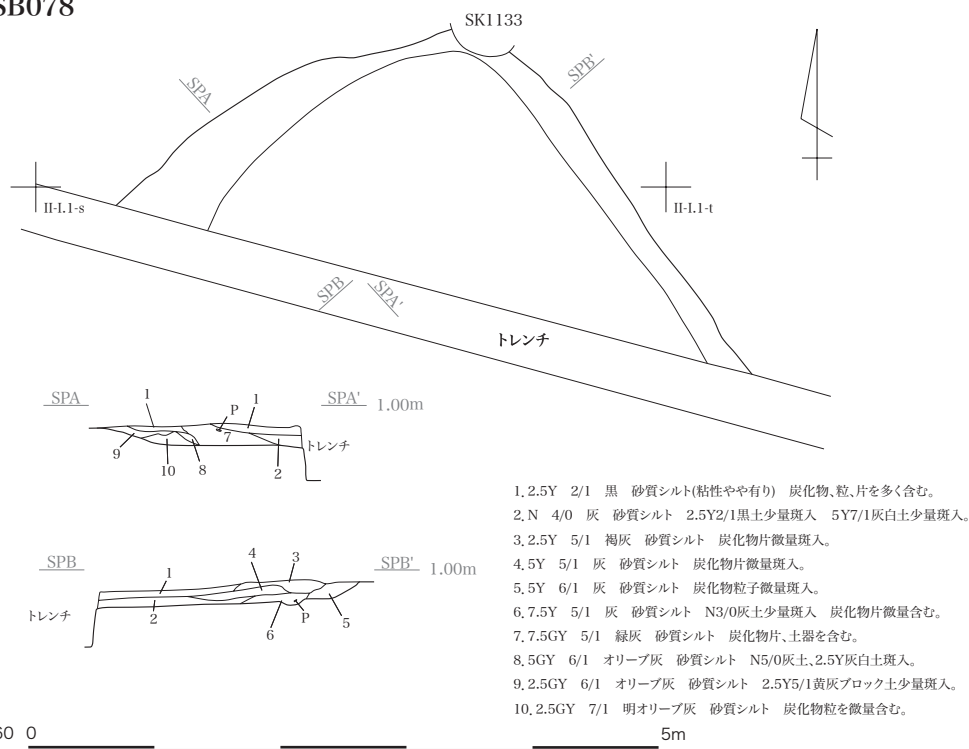

1/60 0

5m

SB065

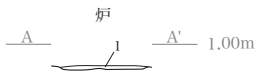
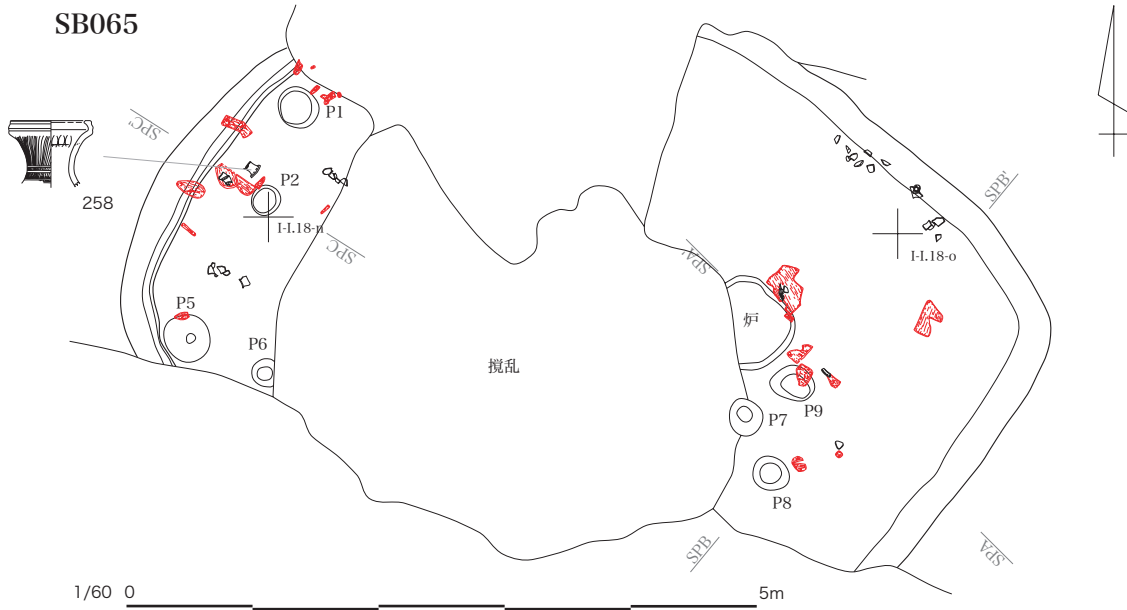

1. 2.5Y 6/1 黄灰に2.5Y 2/1 黒 2.5YR 5/6明赤褐粒子微量含む。砂質シルト

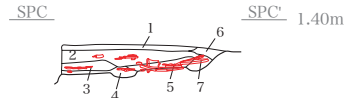
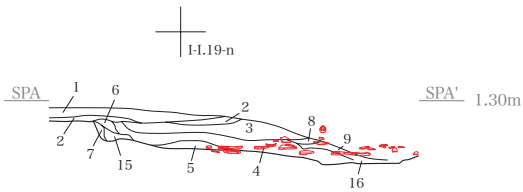
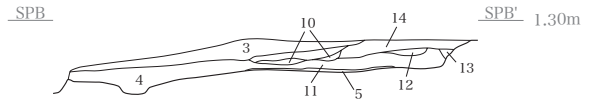

- 1. 10YR 3/1 黒褐 炭化物粒、炭化物片微量混入 砂質シルト。
- 2. 2.5YR 5/1 黄灰 10YR3/1黒褐色土少量混入 砂質シルト。
- 3. 2.5YR 6/1 黄灰 炭化物片を微量含む 砂質シルト。
- 4. 2.5YR 5/1 黄灰 炭化物片、炭化物粘を少量含む 砂質シルト。
- 5. 2.5YR 5/1 黄灰 4よりやや明るい 砂質シルト。
- 6. 3と同一 炭化物を含まない 砂質シルト。
- 7. 4と同一 炭化物を含まない 砂質シルト。
- 8. N 4/1 灰 砂質シルト。
- 9. 10YR 6/3 にぶい黄橙 砂質シルト。
- 10. N 5/1 灰 砂質シルト。
- 11. 3と同一 砂質シルト。
- 12. 2と同一 砂質シルト。
- 13. 10YR 6/1 褐灰 シルト砂。
- 14. 7.5YR 6/1 褐灰 炭化物片微量混入 砂質シルト。
- 15. 4と同一 4よりやや明るい 砂質シルト。
- 16. 2.5Y 6/1 黄灰に2.5Y 2/1 黒 2.5Y 5/6明赤褐粒子微量含む。砂質シルト

- 1. 10YR 3/1 黒褐 炭化物粒、炭化物片微量混入 砂質シルト。
- 2. 10YR 4/1 褐灰 2.5Y5/1黄灰粘質土少量混入 砂質シルト。
- 3. 2.5YR 5/1 黄灰 N4/1灰土混入(炭化物混入土) 砂質シルト 炭化物片微量混入。
- 4. 2.5YR 5/1 黄灰 N4/1灰土微量混入 砂質シルト。
- 5. 3と同一 砂質シルト。
- 6. 3と同一 10YR3/1黒褐色土混入 砂質シルト。
- 7. 4と同一 10YR4/1褐色土混入 砂質シルト。

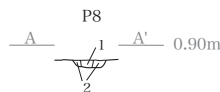

- 1. 10YR 3/1 炭化物 濃密 砂質シルト。
- 2. 10YR 5/1 砂質シルト。

I-L.13-n

I-L.13-o



SB068

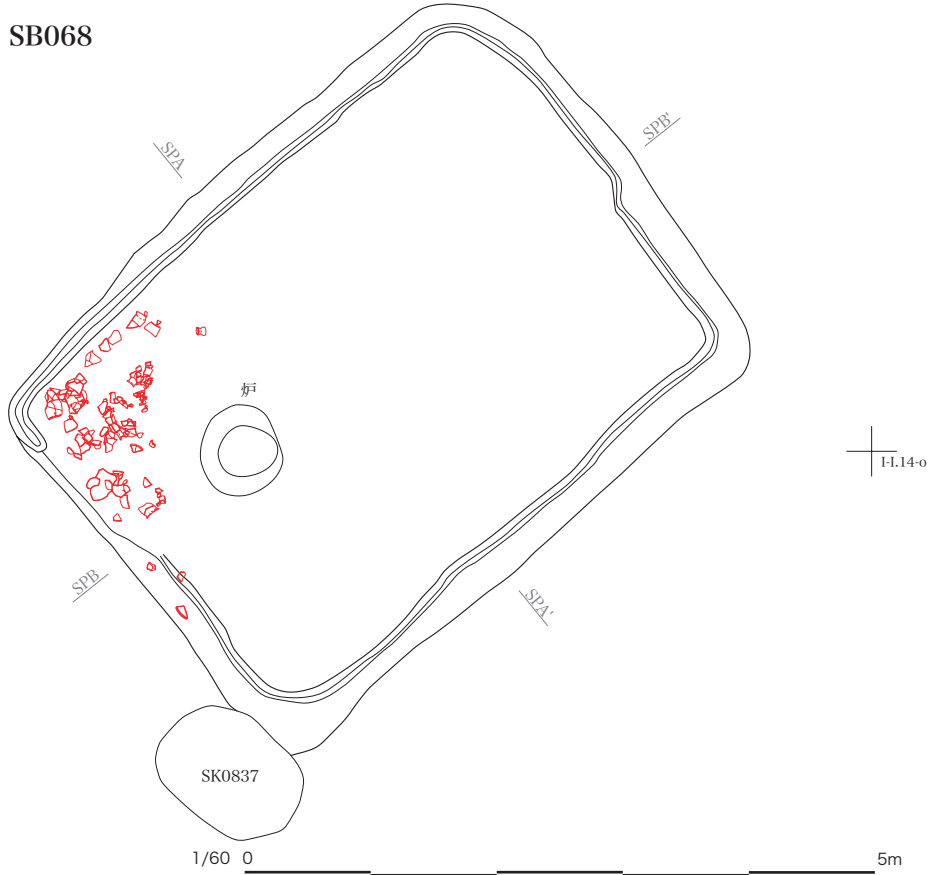

I-L.14-o

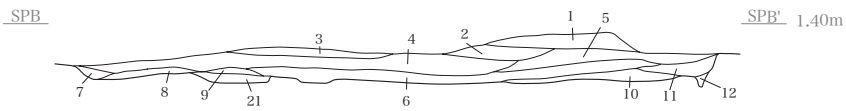
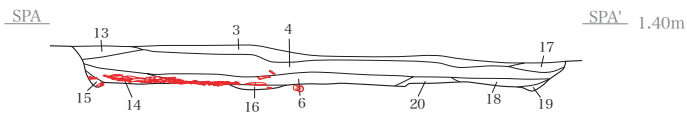

- | | |
|---------------------------------|--------------------------------------|
| 1. 2.5Y 3/3 暗オリーブ褐 砂質シルト。 | 11. 5Y 6/2 灰オリーブ 砂質シルト。 |
| 2. 2.5Y 5/1 黄灰 砂質シルト。 | 12. 7と同じ 炭化物を少し含む。 |
| 3. 2と同じ。 | 13. 2.5Y 6/2 灰黄 砂質シルト。 |
| 4. 2.5Y 6/2 灰黄 砂質シルト。 | 14. 10と同じ。 |
| 5. 4よりやや色調が明るい。 | 15. 12と同じ。 |
| 6. 2.5Y 6/1 黄灰 砂質シルト 微細な炭化物を含む。 | 16. 2.5Y 7/2 灰黄 砂質シルト。 |
| 7. 2.5Y 6/2 灰黄 砂質シルト。 | 17. 5と同じ。 |
| 8. 6と同じ。 | 18. 14と同じ。 |
| 9. 2.5Y 3/1 黒褐 砂質シルト 炭化物を大量に含む。 | 19. 12, 15と同じ。 |
| 10. 5Y 7/2 灰白 砂質シルト やや粒径が粗い。 | 20. 9と同じ。 |
| | 21. 7.5Y 6/1 灰.7.5Y 2/1 黒土 斑入 砂質シルト。 |

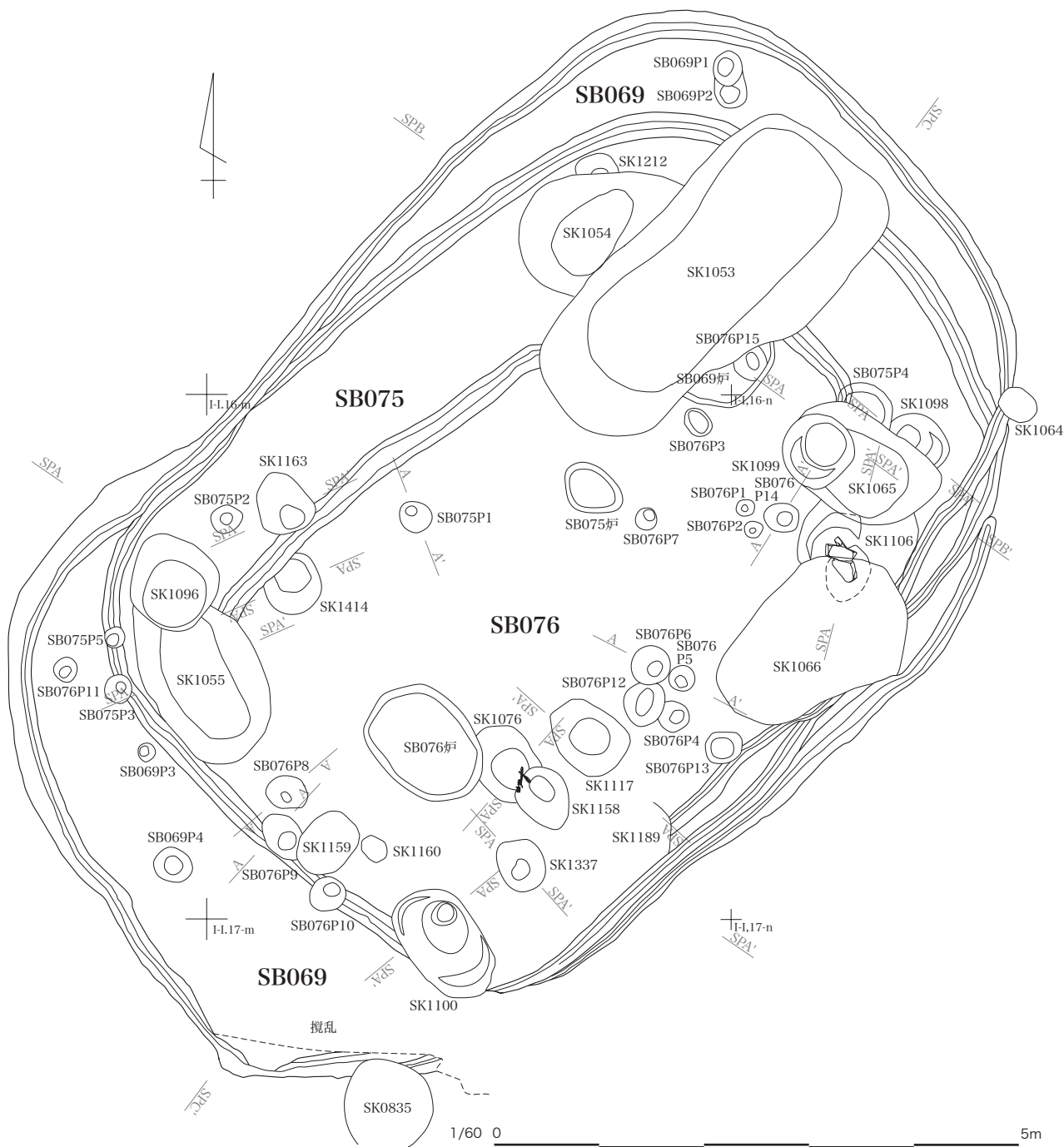

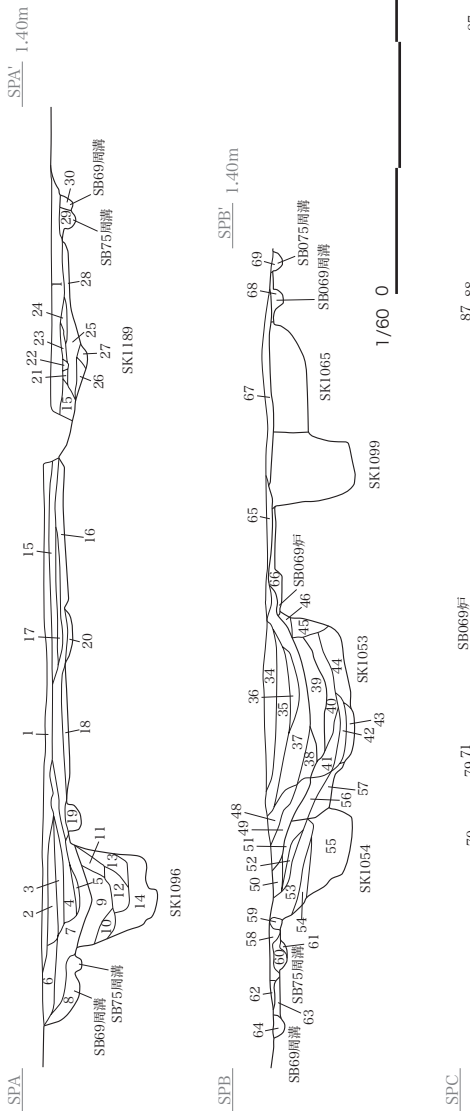

SB075



1. 2.5Y 5/1 黄灰 炭化物片を含む。砂質シルト。
2. 10Y 6/1 灰 炭化物片少量を含む。砂質シルト。
3. 7.5Y 6/1 2.5Y 5/1 黄灰土 珪入 炭化物を含む。砂質シルト。

SB076

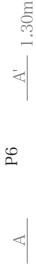

1. 7.5Y 6/1 灰 炭化物粒少量を含む。砂質シルト。
2. 7.5Y 5/1 灰 炭化物粒少量を含む。砂質シルト。



1. 10YR 5/1 褐灰 砂質シルト 炭化物片少量を含む。
2. 10YR 4/1 褐灰 砂質シルト 炭化物片少量を含む。
3. 2.5Y 5/1 黄灰 砂質シルト 炭化物片少量を含む。
4. 2.5Y 6/1 黄灰 砂質シルト 炭化物片少量を含む。
5. 5Y 5/1 灰 2.5Y 6/1 黄灰の混入 炭化物片を含む。
6. 10YR 4/1 褐灰 10YR 5/1 2.5Y 6/1 黄灰の混入 炭化物片を含む。
7. 2.5Y 6/2 灰黄 2.5Y 6/1 黄灰土混入 炭化物粒少量を含む。砂質シルト。



1. 5PB 5/1 青灰 炭化物片を含む。
2. 5PB 6/1 青灰 炭化物片を含む。
3. 7.5Y 6/1 灰 10YR 5/3 黄灰の混入 炭化物片を含む。
4. 5Y 5/1 灰 10YR 5/3 黄灰の混入 炭化物片を含む。



1. 10YR 5/1 褐灰 炭化物を含む。砂質シルト。
2. 2.5Y 6/2 灰黄 炭化物を含む。砂質シルト。
3. 2.5Y 6/3 黄灰 炭化物を含む。砂質シルト。
4. 2.5Y 6/1 黄灰 炭化物を含む。砂質シルト。
5. 2.5Y 6/2 灰黄 2.5Y 5/1 黄灰土少量混入 炭化物片を含む。砂質シルト。
6. 2.5Y 5/1 黄灰 炭化物を含む。砂質シルト。

SK1055

SPA SPA' 1.20m

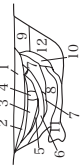

1. 7.5YR 4/2 灰濁 炭化物、遺物を少量含む、砂質シルト。
2. 7.5YR 4/2 灰濁 10YR7/2にぶい、黄褐色砂質土混入、砂質シルト。
3. 10YR 6/2 灰黄褐 2.5Y5/1 黄灰土混入、砂質シルト。
4. 10YR 5/2 灰黄褐 7.5YR5/6明濁土混入、砂質シルト。
5. 10YR 3/1 黒濁 7.5YR5/6明濁土少量混入、砂質シルト。
6. 7.5YR 5/1 黒濁 炭化物を少量含む、砂質シルト。
7. 7.5YR 5/1 黒濁 炭化物を少量含む、砂質シルト。
8. 10YR 4/1 黒濁 2.5Y5/1 黄灰土混入、シルト砂。
9. 2.5Y 5/1 黄灰 7.5YR6/2にぶい、黄褐色砂質土混入、砂質シルト。
10. 10YR 5/1 黄灰 炭化物を少量含む、砂質シルト。
11. N 2/1 黒 炭化物堆積土、粘質シルト。
12. 7.5YR 6/1 灰 2.5Y5/1 黄灰土少量混入、砂質シルト。

SK1099

SPA SPA' 1.20m

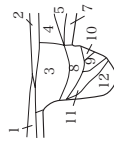

1. 粘質埋土。
2. 粘質埋土。
3. 2.5Y 5/1 黄灰 砂質シルト、1cm程度の炭化物、微細炭化物が少量混入。
4. 2.5Y 5/1 黄灰 2.5Y6/2のシルト砂が混入。
5. 2.5Y 5/1 黄灰 2.5Y6/2のシルト砂が混入。
6. 2.5Y 6/2 灰黄 砂質シルト、細かい炭化物が混入。
7. 6.5Y 6/2 灰黄 砂質シルト。
8. 2.5Y 5/1 黄灰 砂質シルト、2.5Y7/1のシルト砂が混入。
9. 2.5Y 7/1 灰白 砂質シルト。
10. 2.5Y 6/1 黄灰 砂質シルト。
11. 10と同し。
12. 9と同し。

SK1117

SPA SPA' 1.20m



1. 2.5Y 5/2 黄灰黄 砂質シルト、わずかに炭化物を含む。
2. 2.5Y 4/1 黄灰 砂質シルト、わずかに炭化物を含む。
3. 2.5Y 6/1 黄灰 砂質シルト。
4. 2.5Y 6/1 黄灰 砂質シルト。
5. 4.2Y 6/1 黄灰 砂質シルト。
6. ほぼ5と同じだが2.5Y7/1シルト砂のまじりが多い。
7. 2.5Y 5/1 黄灰 砂質シルト、柱状、細かな炭化物を含む。
8. 6.5Y 6/1 黄灰 砂質シルト。
9. 8.5Y 6/1 黄灰 砂質シルト。
10. 9と同し。

SK1076

SPA SPA' 1.20m



1. 2.5Y 6/1 黄灰 砂質シルト、炭化物を少量含む。
2. 2.5Y 5/1 黄灰 砂質シルト、土器を含む。
3. 2.5Y 5/1 黄灰 砂質シルト、炭化物片(2cm大)を少量含む。
4. 10YR 5/1 黄灰 砂質シルト、炭化物片(2cm大)を少量含む。
5. 10YR 5/1 黄灰 砂質シルト、炭化物片(2cm大)を少量含む。
6. 5Y 5/1 黄灰 砂質シルト、炭化物片を少量含む。
7. 10YR 5/1 黄灰 砂質シルト、炭化物片を少量含む。
8. N 6/1 灰 砂質シルト、2.5Y 6/3 にぶい、黄土混入。
9. 7.5YR 5/1 黄灰 砂質シルト(細りすぎ?)、2.5Y5/1 黄灰土少量混入。
10. 10YR 6/4 黄灰 砂質シルト(細りすぎ?)、2.5Y5/1 黄灰土少量混入。
11. 2.5Y 5/1 黄灰 砂質シルト(細りすぎ?)、2.5Y5/1 黄灰土少量混入。

SK1100

SPA SPA' 1.20m

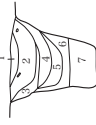

1. 7.5YR 4/1 黄灰 砂質シルト。
2. 7.5YR 5/1 黄灰 土器を微量含む、砂質シルト。
3. 10YR 6/2 灰黄褐 土器を微量含む、5Y6/1 灰、土少量混入、砂質シルト。
4. 10YR 5/1 黄灰 炭化物片を微量含む、砂質シルト。
5. 2.5Y 5/1 黄灰 炭化物片を微量含む、砂質シルト。
6. 2.5Y 5/1 黄灰 炭化物片を微量含む、砂質シルト。
7. 2.5Y 5/1 黄灰 2.5Y4/1 黄灰土少量混入、土器の土砂質シルト。

SK1163

SPA SPA' 1.10m

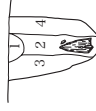

1. 5PB 4/1 暗青灰 炭化物を少量含む、砂質シルト。
2. 5PB 4/1 暗青灰 2.5Y 6/2 灰黄土混入、炭化物を含む、1よりやや明るい、砂質シルト。
3. 2.5Y 6/1 黄灰 7.5Y 6/1 灰土混入、炭化物片を含む、砂質シルト。
4. 7.5Y 6/1 灰 2.5Y 6/1 黄灰土少量混入、炭化物片を多く含む、砂質シルト。

SK1098

SPA SPA' 1.20m



1. 7.5YR 4/1 黄灰 砂質シルト、炭化物片を含む。
2. 5Y 6/1 灰 砂質シルト、炭化物片を含む。
3. 2.5Y 6/1 黄灰 砂質シルト、炭化物を微量含む。
4. 3.2Y 6/1 黄灰 砂質シルト、炭化物を微量含む、3よりやや暗い。
5. 7.5Y 6/1 灰 砂質シルト、炭化物を含む。

SK1106

SPA SPA' 1.10m SPA' 1.10m SPA' 1.10m



1. 2.5Y 6/2 灰黄 砂質シルト、網状に炭化物が入る。
2. 2.5Y 7/2 灰黄 砂質シルト、網状に炭化物が入る。
3. 2.5Y 3/1 黒濁 砂質シルト、網状に炭化物が入る。

1/60 0 5m

SK1337

SPA SPA' 1.20m



1. 7.5YR 3/1 黒濁 砂質シルト、炭化物、土器片を含む。
2. 10Y 4/1 黄灰 砂質シルト、2.5Y 6/2 灰黄土混入、炭化物を微量含む。
3. 2.5Y 5/1 黄灰 砂質シルト、炭化物を微量含む。
4. 2.5Y 5/1 黄灰 砂質シルト、3.1よりやや暗い。
5. 2.5Y 5/1 黄灰 砂質シルト、2.5Y 3/1 黒濁土混入。

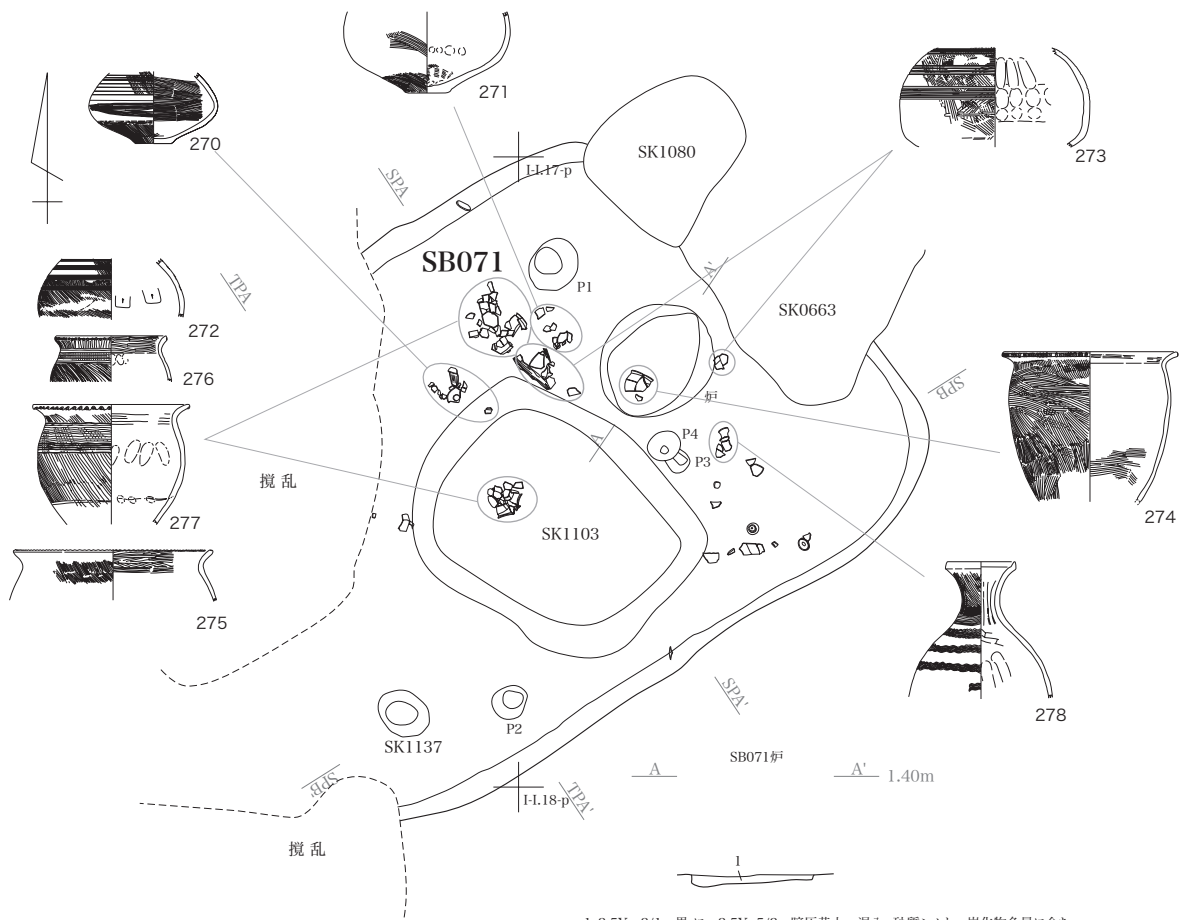

1. 2.5Y 2/1 黒に 2.5Y 5/2 暗灰黄土 混入 砂質シルト 炭化物多量に含む。

1/60 0

5m

TPA

TPA' 1.40m

SPA

SPA' 1.40m

SK1103

SPB

SPB' 1.40m

SK1103

- 1. 5Y 6/1 灰 シルト砂 2.5Y5/1黄灰土少量斑入。
- 2. 2.5Y 4/1 黄灰 砂質シルト 炭化物片、粒を多く含む 土器斑入。
- 3. 5Y 6/1 灰 シルト砂 2.5Y4/1黄灰土 少量斑入。

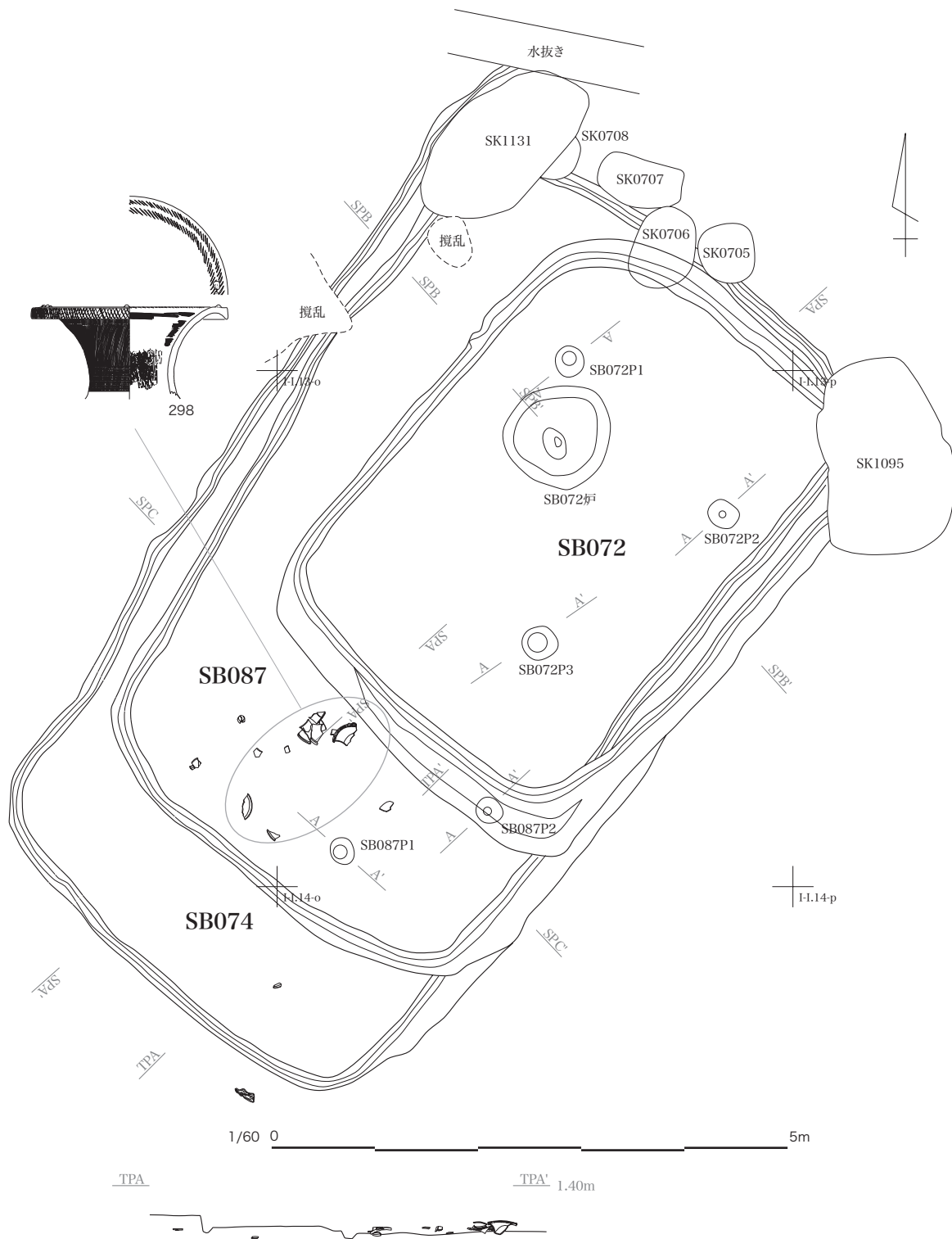

SB072

SPA

SPA' 1.40m



SPB

SPB' 1.40m

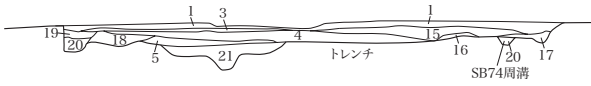

- | | |
|--|--------------------------------------|
| 1. 2.5Y 4/1 黄灰 砂質シルト 粘性あり。 | 26. 2.5Y 4/1 黄灰 砂質シルト わずかに炭化物を含む。 |
| 2. 2.5Y 3/1 黒褐 砂質シルト 炭化物を斑に含む。 | 27. 2.5Y 4/1 黄灰 砂質シルト わずかに炭化物を含む。 |
| 3. 2と同じ。 | 28. 2.5Y 4/1 砂質シルト 炭化物を多く含む。 |
| 4. 2.5Y 6/2 灰黄 砂質シルト 薄い炭化物が粒状にはいる。 | 29. 2.5Y 5/2 暗灰黄 砂質シルト。 |
| 5. 2.5Y 4/1 黄灰 砂質シルト 炭化物をまばらに含む。 | 30. 2.5Y 5/1 黄灰 砂質シルト 薄く炭化物がはいる。 |
| 6. 4と同じ。 | 31. 2.5Y 4/1 黄灰 砂質シルト 炭化物がブロック状にはいる。 |
| 7. 2.5Y 5/1 黄灰 砂質シルト わずかに炭化物を含む。 | 32. 30と同じ。 |
| 8. 2.5Y 5/1 黄灰 砂質シルト わずかに炭化物を含む。 | 33. 2.5Y 5/1 黄灰 砂質シルト。 |
| 9. 2.5Y 5/1 黄灰 砂質シルト 柱痕 炭化物が9、10より密にはいる。 | 34. 28と同じ。 |
| 10. 8と同じ。 | 35. 2.5Y 6/1 黄灰 砂質シルト。 |
| 11. 5と同じ。 | 36. 35と同じ。 |
| 12. 2.5Y 5/1 黄灰 砂質シルト 炭化物が斑にはいる。 | 37. 33と同じ。 |
| 13. 4と同じ。 | 38. 33、37と同じ。 |
| 14. 2.5Y 4/1 黄灰 砂質シルト 炭化物を密に含む。 | 39. 35、36と同じ。 |
| 15. 2.5Y 5/1 黄灰 砂質シルト。 | 40. 38と同じ。 |
| 16. 2.5Y 6/2 灰黄 砂質シルト。 | 41. 34と同じ。 |
| 17. 16と同じ。 | 42. 39と同じだが焼土がまじる。 |
| 18. 2.5Y 4/1 黄灰 砂質シルト 炭化物が粒状に混じる。 | 43. 42と同じ。 |
| 19. 2.5Y 5/1 黄灰 砂質シルト 炭化物が粒状に混じる。 | 44. 2.5Y 5/2 暗灰黄 砂質シルト。 |
| 20. 19と同じだが炭化物の量がやや少ない。 | 45. 16、17と同じ。 |
| 21. 18と同じ。 | 46. 16、17、45と同じ。 |
| 22. 18、21と同じ。 | 47. 41と同じ。 |
| 23. 20と同じ。 | 48. 16、17、45と同じ。 |
| 24. 2.5Y 5/1 黄灰 砂質シルト。 | 49. 44と同じ。 |
| 25. 2.5Y 4/1 黄灰 砂質シルト 炭化物を多量に含む。 | |

1/60 0 5m

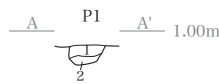

1. 5Y 5/1 灰 炭化物含む。
5YR 6/4 にぶいだい粒を微量含む。
2. 5Y 6/1 灰 炭化物粒を微量含む。

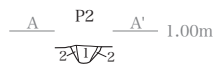

1. N 5/0 灰 2.5Y 5/1 炭化物含む 砂質シルト。
2. 5Y 6/1 灰 炭化物少量含む 砂質シルト。



1. (単層)5Y 7/1 灰白 10YR 5/1 褐灰土を少量混入 シルト砂。

SB087

SPA

SPA' 1.40m

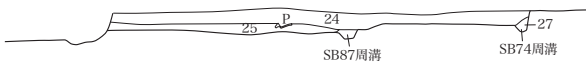

SPB

SPB' 1.40m

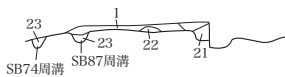

SPC

SPC' 1.40m

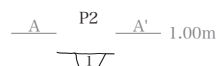
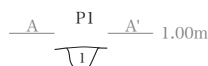
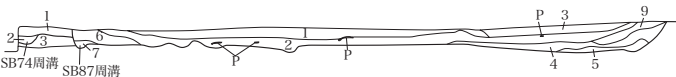

SK1120

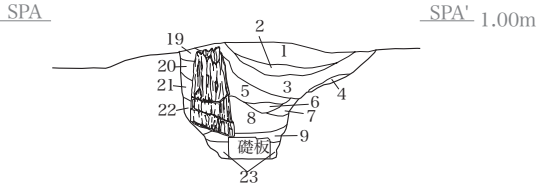

- 1. 2.5Y 6/1 黄灰 砂質シルト 炭化物粒微量に混じり。
- 2. 5Y 6/1 灰 砂質シルト 炭化物粒微量に混じり。
- 3. 7.5Y 6/1 灰 砂質シルト 炭化物片含む。
- 4. 5Y 5/1 灰 砂質シルト やや粘性あり。
- 5. N 5/0 灰 砂質シルト 炭化物粒片を少量含む。
- 6. N 5/0 灰 2.5Y7/2灰黄砂斑入 砂質シルト。
- 7. 5Y 6/1 灰 砂質シルト。
- 8. 5Y 6/1 灰 N4/1灰 帯状に混入 7よりやや暗い 砂質シルト。
- 9. 10Y 5/1 灰 5Y6/1灰土混入 砂質シルト。
- 19. 5Y 6/1 灰 砂質シルト。
- 20. N 5/0 灰 砂質シルト。
- 21. N 5/0 灰 砂質シルト 20よりやや暗い。
- 22. 5Y 6/1 灰 砂質シルト。
- 23. 5Y 4/1 灰 砂質シルト 5Y5/1灰土斑入 磁板が入る。

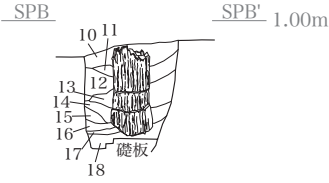

- 10. 2 7/1 灰白 2よりやや暗い 砂質シルト。
- 11. 3と同一 砂質シルト。
- 12. 5と同一 砂質シルト。
- 13. 6と同一 砂質シルト。
- 14. 8と同一 砂質シルト。
- 15. 5Y 5/1 灰 N5/0灰土少量斑入 砂質シルト。
- 16. 7と同一 砂質シルト。
- 17. 5PB 4/1 暗青灰 砂質シルト。
- 18. 8と同一 砂質シルト。

SK0422

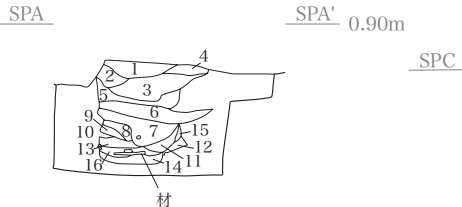

- 1. 灰 4/1 HueN 炭化物(5mm大)微量斑入 砂質シルト。
- 2. 灰 6/1 HueN 黄灰5/1Hue2.5Y粘質土流入 砂質シルト。
- 3. 灰 6/1 HueN 炭化物(5mm~1cm大)微量斑入 砂質シルト。
- 4. 黄灰 5/1 Hue2.5Y 粘質土 炭化物流入 粘質シルト。
- 5. 黄灰 6/1 Hue2.5Y 灰白8/2 Hue2.5Y砂を含む シルト砂。
- 6. 灰 4/1 HueN 炭化物(2cm大)1ヶ 炭化物粒微量含む 灰白7/1Hue5Y土を少量斑入 砂質シルト。
- 7. 灰 4/1 HueN 炭化物(2cm大)1ヶ 炭化物粒微量含む 灰白7/1Hue5Y土を多く斑入 砂質シルト。
- 8. 灰 6/1 HueN 炭化物少量流入 砂質シルト。
- 9. 灰 6/1 HueN 灰4/1HueN土少量斑入 砂質シルト。
- 10. 明黄褐 6/6 Hue10YR 砂。
- 11. 8と同一。
- 12. 9と同一。
- 13. 暗青灰 4/1 Hue1PB 灰6/1HueN土流入 砂質シルト。
- 14. 黄灰 6/1 Hue2.5Y 明黄褐6/6Hue10YR砂 少量流入 砂質シルト。
- 15. 暗青灰 4/1 Hue5PB 粘土 炭化物粒微量含む。
- 16. 暗青灰 4/1 Hue5PB 粘土 炭化物粒微量含む。

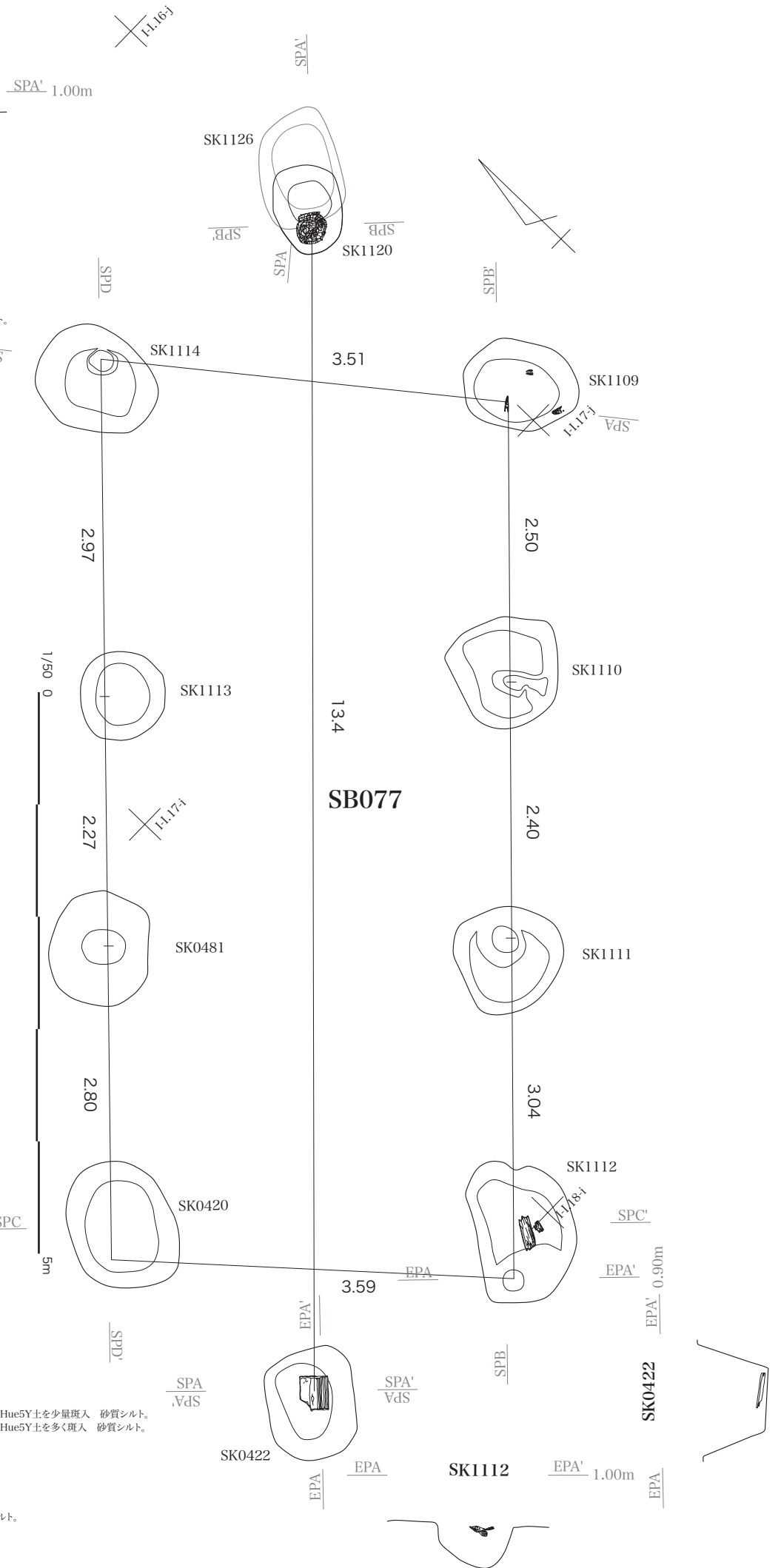

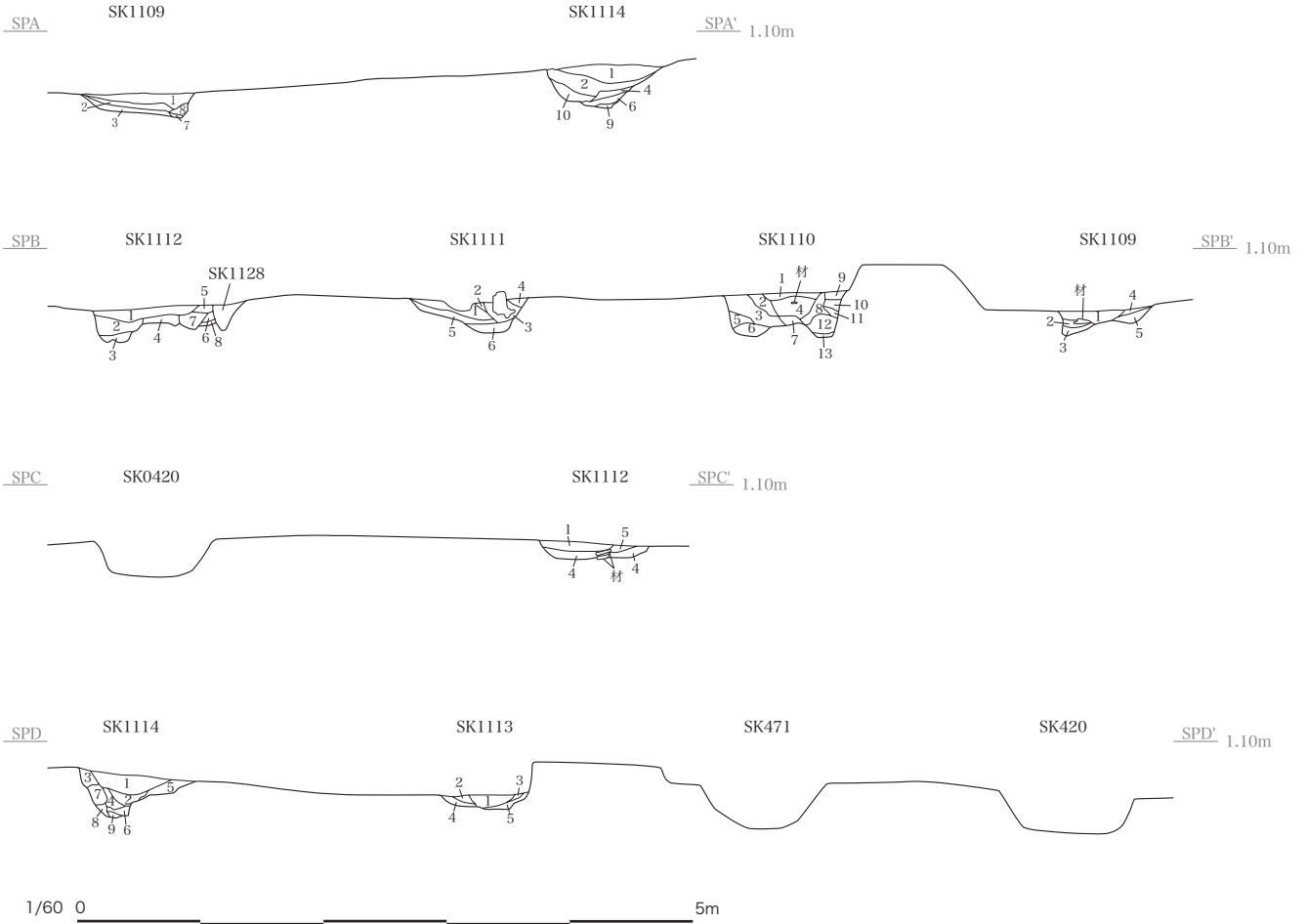

SK1109

- 1. N 5/0 灰 砂質シルト 炭化物片を含む。
- 2. 2.5Y 5/1 黄灰 砂質シルト 材を含む。
- 3. 10YR 5/1 褐灰 砂質シルト 炭化物片を微量含む。
- 4. 2.5Y 6/1 黄灰 砂質シルト 炭化物片を微量含む。
- 5. 2と同一。
- 6. 5Y 5/1 灰 砂質シルト 7.5Y 7/1 灰白砂少量斑入。
- 7. 7.5Y 5/1 灰 砂質シルト 7.5Y 7/1 灰白砂少量斑入。
- 8. 7.5Y 5/1 灰 砂質シルト 7.5Y 7/1 灰白砂少量斑入。

SK1110

- 1. 2.5Y 6/2 黄灰 炭化物を含む 砂質シルト。
- 2. 10Y 5/1 灰 炭化物粒、片を少量含む 砂質シルト。
- 3. 2.5GY 6/1 オリーブ灰 2.5Y 5/1 黄灰土斑入 砂質シルト 炭化物粒を少量含む。
- 4. N 5/0 灰 7.5Y 6/1 灰土斑入 炭化物片、材を含む 砂質シルト。
- 5. 5B 5/1 青灰 N/5/0 灰土少量斑入 砂質シルト。
- 6. 5B 5/1 青灰 N 4/0 灰土混入、砂質シルト 5よりやや明るい。
- 7. 5Y 5/1 灰 2.5Y 4/1 黄灰土が帯状に斑入している 砂質シルト。
- 8. 10YR 5/1 褐灰 5Y6/1 灰土斑入 砂質シルト 炭化物片を微量含む。
- 9. 2.5Y 6/1 黄灰 砂質シルト 炭化物粒子微量含む。
- 10. 2.5Y 5/1 黄灰 砂質シルト 2.5Y 4/1 黄灰土少量混入 炭化物粒子微量含む。
- 11. 2.5Y 6/1 黄灰 砂質シルト 混じりなし。
- 12. 2.5Y 5/1 黄灰 砂質シルト 2.5Y 6/1 黄灰土 斑入。
- 13. 12と同一 2.5Y 4/1 黄灰ブロック土斑入。

SK1111

- 1. 2.5Y 5/1 黄灰 10YR 5/1 褐灰ブロック土斑入 砂質シルト やや粘性あり。
- 2. 7.5Y 5/1 灰 7.5Y 6/1 灰土斑入 砂質シルト。
- 3. 7.5Y 4/1 灰 材を含む 砂質シルト。
- 4. 2と同一。
- 5. 2.5Y 6/1 黄灰 10YR 5/1 褐灰ブロック土少量斑入 砂質シルト 炭化物片を少量含む
- 6. 10Y 4/1 灰 炭化物片を微量含む 砂質シルト。

SK1112

- 1. 5PB 5/1 青灰 やや粘性有り 炭化物片を含む 砂質シルト 7.5Y 7/1 灰白土斑入。
- 2. N 5/0 灰 やや粘性有り 炭化物片を含む 砂質シルト 7.5Y 7/1 灰白土斑入。
- 3. 2.5Y 6/4 にぶい黄 砂質土 N 5/0 灰 ブロック土混入。
- 4. 2.5Y 6/1 黄灰 砂質シルト 炭化物少量含む 7.5Y 7/1 灰白砂、帯状に流入している。
- 5. 2.5Y 5/1 黄灰 砂質シルト 材を含む。砂質シルト 7.5Y 7/1 灰白砂、帯状に流入している。

SK1113

- 1. N 4/0 灰 砂質シルト 炭化物片を含む。
- 2. N 5/0 灰 砂質シルト 炭化物片を含む。
- 3. N 3/0 暗灰 砂質シルト N 6/0 灰土少量斑入。
- 4. N 6/0 灰 砂質シルト 炭化物粒、微量混じりやや粘性あり。
- 5. 4と同一 砂質シルト 10YR 6/1 褐灰粘質シルト土混入、やや粘性あり。

SK1114

- 1. 7.5YR 7/1 褐灰 砂質シルト 土器片、炭化物片を少量含む。
- 2. 10YR 4/1 褐灰 砂質シルト 炭化物片を微量含む。
- 3. 10YR 4/1 褐灰 砂質シルト 2よりやや明るい。
- 4. 10YR 5/4 にぶい黄褐 砂質シルト 炭化物片を微量含む。
- 5. 2.5Y 4/1 黄灰 砂質シルト 炭化物片を微量含む。
- 6. N 4/0 灰 砂質シルト 10YR 5/4 にぶい黄褐土少量斑入。
- 7. 4と同一 砂質シルト 4よりやや暗い 10YR 4/1 褐灰土少量斑入。
- 8. 3と同一 砂質シルト。
- 9. N 5/0 灰 砂質シルト 10YR 5/4 にぶい黄褐土微量斑入。
- 10. N 5/0 灰 砂質シルト 10YR 5/2 灰黄褐土混入 5Y 4/1 灰土少量流入。

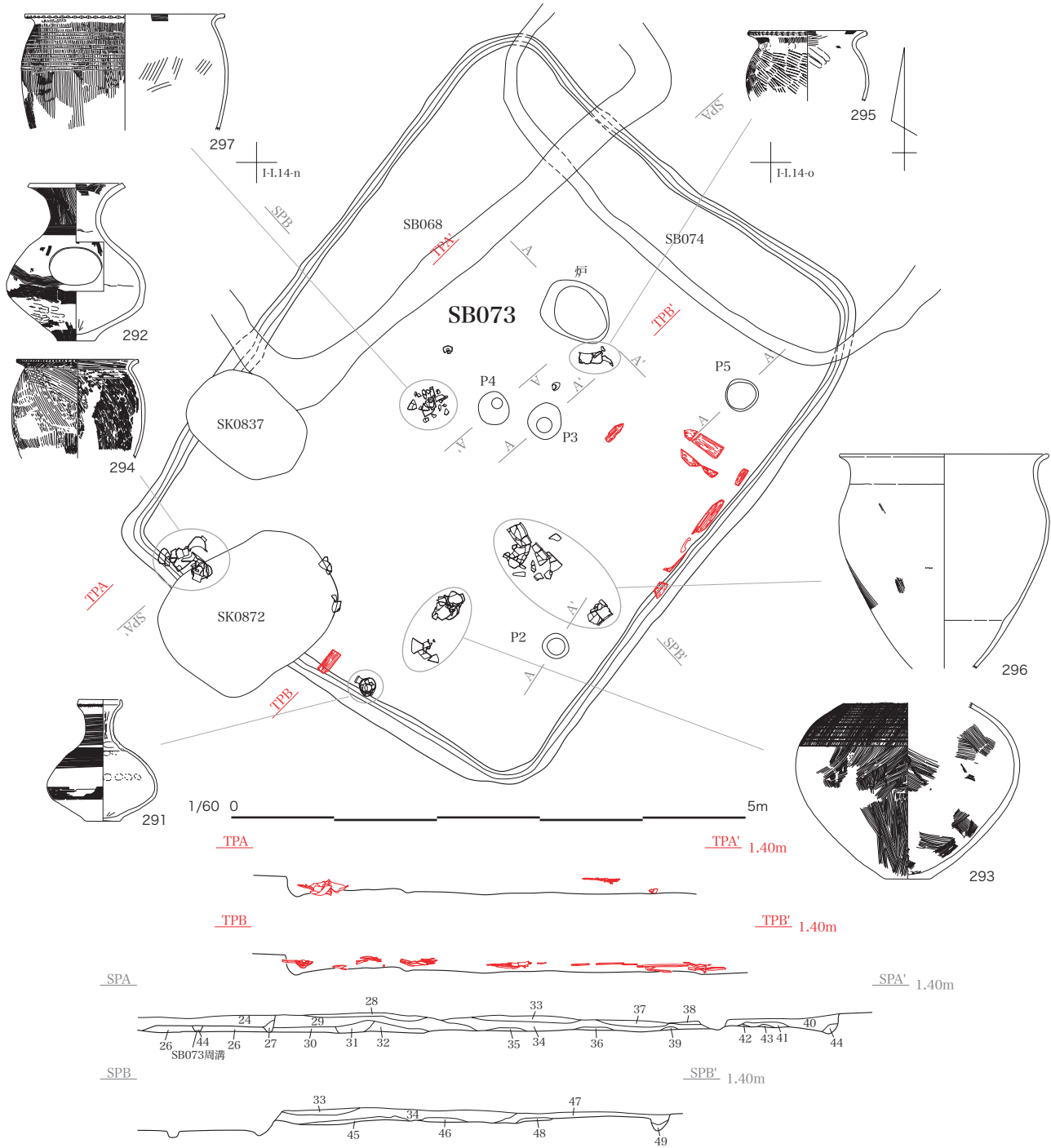

- | | |
|--------------------------------------|-------------------------|
| 16. 2.5Y 6/2 灰黄 砂質シルト。 | 36. 35と同じ。 |
| 17. 16と同じ。 | 37. 33と同じ。 |
| 24. 2.5Y 5/1 黄灰 砂質シルト。 | 38. 33, 37と同じ。 |
| 25. 2.5Y 4/1 黄灰 砂質シルト 炭化物を多量に含む。 | 39. 35, 36と同じ。 |
| 26. 25と同じ。 | 40. 38と同じ。 |
| 27. 2.5Y 4/1 黄灰 砂質シルト わずかに炭化物を含む。 | 41. 34と同じ。 |
| 28. 2.5Y 4/1 砂質シルト 炭化物を多く含む。 | 42. 39と同じだが焼土がまじる。 |
| 29. 2.5Y 5/2 暗灰黄 砂質シルト。 | 43. 42と同じ。 |
| 30. 2.5Y 5/1 黄灰 砂質シルト 薄く炭化物がはいる。 | 44. 2.5Y 5/2 暗灰黄 砂質シルト。 |
| 31. 2.5Y 4/1 黄灰 砂質シルト 炭化物がブロック状にはいる。 | 45. 16, 17と同じ。 |
| 32. 30と同じ。 | 46. 16, 17, 45と同じ。 |
| 33. 2.5Y 5/1 黄灰 砂質シルト。 | 47. 41と同じ。 |
| 34. 28と同じ。 | 48. 16, 17, 45と同じ。 |
| 35. 2.5Y 6/1 黄灰 砂質シルト。 | 49. 44と同じ。 |

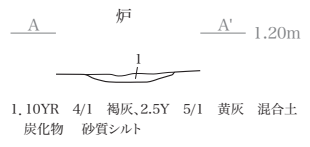

1. 10YR 4/1 褐灰, 2.5Y 5/1 黄灰 混合土
炭化物 砂質シルト

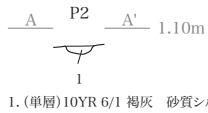

1. (単層) 10YR 6/1 褐灰 砂質シルト 炭化物片含む。

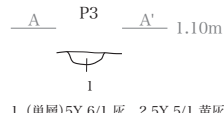

1. (単層) 5Y 6/1 灰 2.5Y 5/1 黄灰土少量混入。

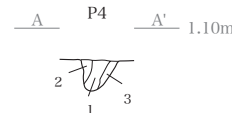

1. 7.5Y 6/1 灰 砂質シルト 炭化物片を微量含む。
2. 2.5Y 6/1 黄灰 砂質シルト 2.5Y 6/3 に多い黄砂混入。
3. 2.5Y 6/1 黄灰 炭化物粒子微量含む。

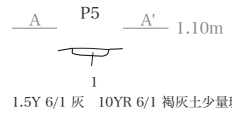

1.5Y 6/1 灰 10YR 6/1 褐灰土少量混入。

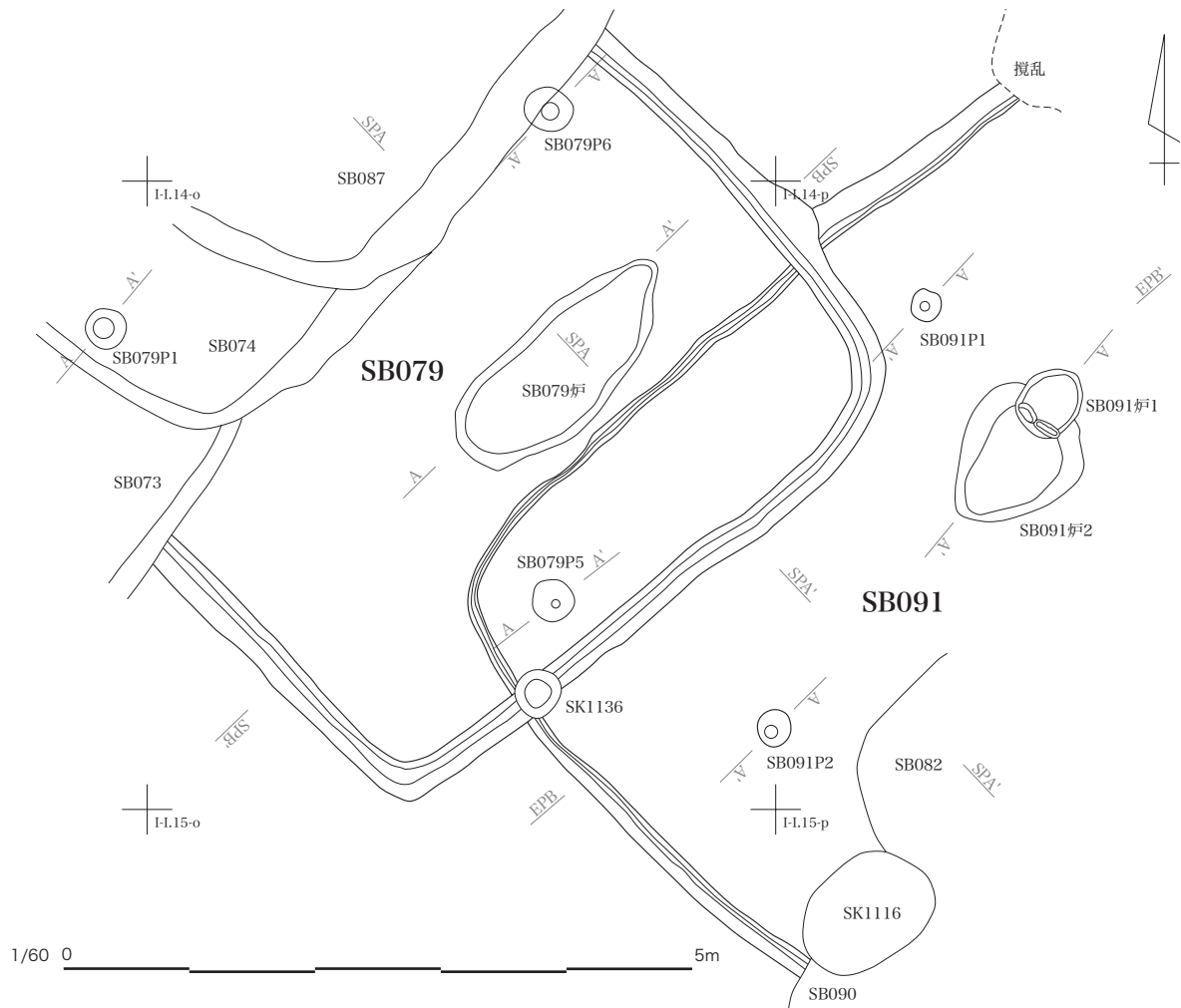

SB079

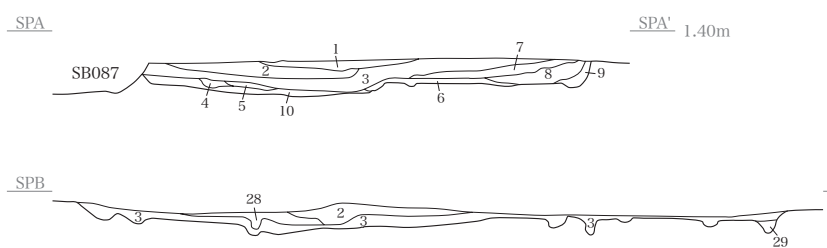

- 1. 2.5Y 5/1 黄灰 砂質シルト 細かな炭化物を含む。
- 2. 2.5Y 7/2 灰黄 砂質シルト。
- 3. 2.5Y 5/1 黄灰 砂質シルト 炭化物が斑に混じる。
- 4. 2.5Y 6/1 黄灰 砂質シルト 薄い炭化物が粒状にはいる。
- 5. 2.5Y 6/1 黄灰 砂質シルト 4よりやや炭化物の量が多い。
- 6. 5と同じ。
- 7. 6と同じ。
- 8. 2.5Y 7/2 灰黄 砂質シルト わずかに炭化物がはいる。
- 9. 4と同じ。
- 10. 2.5Y 4/1 黄灰 砂質シルト 炉? 炭化物を多く含む。
- 11. 2.5Y 6/2 灰黄 砂質シルト 細かな炭化物を多く含む。
- 12. 2.5Y 6/2 灰黄 砂質シルト 11よりわずかに炭化物が少ない。
- 13. 2.5Y 7/2 灰黄 砂質シルト。
- 14. 2.5Y 5/2 暗灰黄 砂質シルト 粒状の炭化物を多く含む。
- 15. 2.5Y 6/1 黄灰 砂質シルト 薄い炭化物を含む。

- 16. 2.5Y 4/1 黄灰 砂質シルト 炭化物を多量に含む。
- 17. 16のつづき。
- 18. 14と同じ。
- 19. 12と同じ。
- 20. 2.5Y 7/2 灰黄 砂質シルト やや粘性あり。
- 21. 2.5Y 3/1 黒褐 砂質シルト 炭化物層。
- 22. 2.5Y 7/3 浅黄 砂質シルト わずかに炭化物を含む(よごれか?)
- 23. 2.5Y 6/1 黄灰 砂質シルト 細かな炭化物を含む。
- 24. 2.5Y 7/1 灰白 砂質シルト 細かな炭化物を含む。
- 25. 2.5Y 4/1 黄灰 砂質シルト 炭化物を多量に含む 炉? SB83。
- 26. 2.5Y 7/2 灰黄 砂質シルト。
- 27. 2.5Y 7/3 浅黄 砂質シルト わずかに炭化物を含む。
- 28. 2.5Y 4/1 黄灰 砂質シルト 炭化物を多量に含む。
- 29. 3と同じだがわずかに炭化物が少ない。

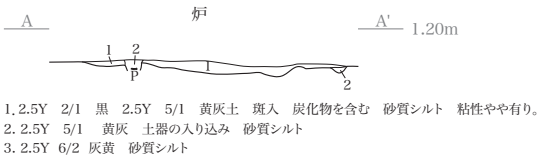

- 1. 2.5Y 2/1 黒 2.5Y 5/1 黄灰土 斑入 炭化物を含む 砂質シルト 粘性やや有り。
- 2. 2.5Y 5/1 黄灰 土器の入り込み 砂質シルト
- 3. 2.5Y 6/2 灰黄 砂質シルト

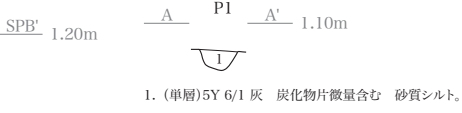

- 1. (単層)5Y 6/1 灰 炭化物片微量含む 砂質シルト。

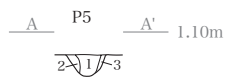

- 1. N 5/0 灰 炭化物片含む 砂質シルト。
- 2. N 6/0 灰 炭化物微量含む 砂質シルト。
- 3. 2.5Y 6/2 灰黄 N 6/0 土少量混入 砂質シルト。

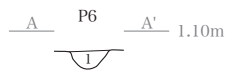

- 1. (単層)10YR 5/1 褐灰 10YR 6/1 褐灰土少量斑入 炭化物片 土層含む 砂質シルト。

SB091

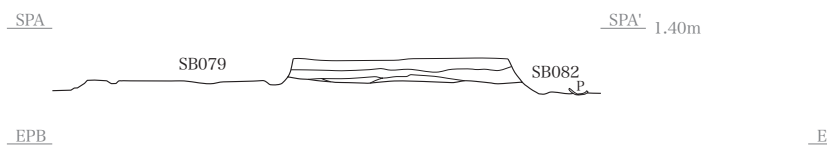

- 1. 5Y 6/1 灰 シルト砂。
- 1. 5Y 6/1 灰 炭化物粒を少量含む シルト砂。

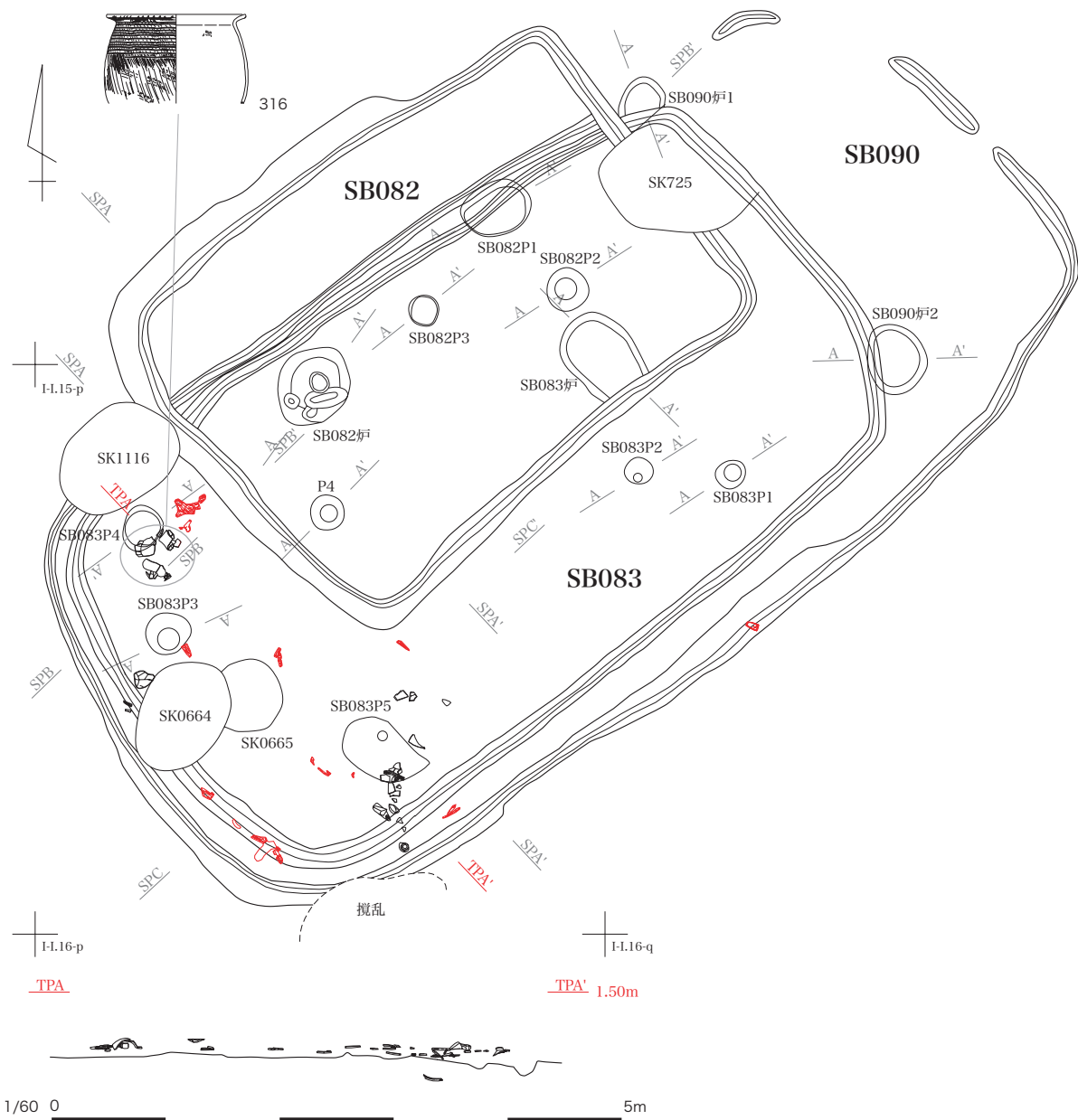

SB082

SPA SPA' 1.40m

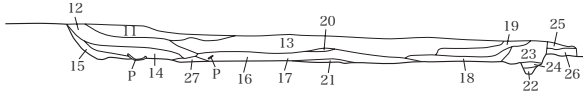

- | | |
|--|--|
| 11. 2.5Y 6/2 灰黄 砂質シルト 細かな炭化物を多く含む。 | 21. 2.5Y 3/1 黒褐 砂質シルト 炭化物層。 |
| 12. 2.5Y 6/2 灰黄 砂質シルト 11よりわずかに炭化物が少ない。 | 22. 2.5Y 7/3 浅黄 砂質シルト わずかに炭化物を含む(よごれか?) |
| 13. 2.5Y 7/2 灰黄 砂質シルト。 | 23. 2.5Y 6/1 黄灰 砂質シルト 細かな炭化物を含む。 |
| 14. 2.5Y 5/2 暗灰黄 砂質シルト 粒状の炭化物を多く含む。 | 24. 2.5Y 7/1 灰白 砂質シルト 細かな炭化物を含む。 |
| 15. 2.5Y 6/1 黄灰 砂質シルト 薄い炭化物を含む。 | 25. 2.5Y 4/1 黄灰 砂質シルト 炭化物を多量に含む 炉? SB83。 |
| 16. 2.5Y 4/1 黄灰 砂質シルト 炭化物を多量に含む。 | 26. 2.5Y 7/2 灰黄 砂質シルト。 |
| 17. 16のつづき。 | 27. 2.5Y 7/3 浅黄 砂質シルト わずかに炭化物を含む。 |
| 18. 14と同じ。 | 28. 2.5Y 4/1 黄灰 砂質シルト 炭化物を多量に含む。 |
| 19. 12と同じ。 | 29. 3と同じだがわずかに炭化物が少ない。 |
| 20. 2.5Y 7/2 灰黄 砂質シルト やや粘性あり。 | |

A 炉 A' 1.00m



- 2.5Y 2/1 黒 炭化層 やや粘性あり。
- 2.5Y 6/2 灰黄 砂質シルト 2.5Y 5/1 灰黄土少量 斑入
- 2.5Y 6/1 黄灰 砂質シルト 入り込み土 炭化物混じり

A P1 A' 1.00m

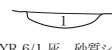

- 10YR 6/1 灰 砂質シルト 炭化物少量含む。

A P2 A' 1.00m



- N 4/0 灰 5Y 6/1 灰土斑入 砂質シルト 炭化物少量含む。

A P3 A' 1.00m



- 2.5Y 6/1 黄灰 10YR 5/1 褐灰土少量斑入 砂質シルト 炭化物粒少量斑入。

A P4 A' 1.00m



- 5Y 6/1 灰 10YR 5/1 褐灰土少量斑入 炭化物を少量含む 砂質シルト。

SPB

SPB' 1.40m

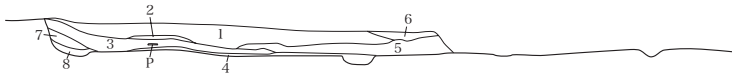

- | | |
|---|---|
| 1. 2.5Y 7/2 灰黄 砂質シルト 粘状の炭化物を多く含む(別図13) | 6. 2.5Y 6/2 灰黄 砂質シルト 炭化物を微量含む(別図19) |
| 2. 2.5Y 7/2 灰黄 砂質シルト やや粘性あり(別図20) | 7. 2.5Y 6/1 黄灰 砂質シルト 炭化物粒子を含む。 |
| 3. 2.5Y 4/1 黄灰 砂質シルト 炭化物を多量に含む(別図18) | 8. 2.5Y 6/2 黄灰 砂質シルト 2.5Y7/1灰白土斑入 やや粘性あり。 |
| 4. 2.5Y 3/1 黒褐 砂質シルト 炭化物層(別図21) | |
| 5. 2.5Y 5/2 暗灰黄 砂質シルト 粒状の炭化物を多く含む(別図18) | |

SB083

SPA SPA' 1.20m



SPB SPB' 1.20m

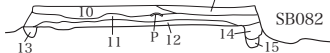

- | | |
|--|-------------------------------|
| 1. 2.5Y 7/2 灰黄 砂質シルト 炭化物をブロックで含む。 | 11. 2.5Y 3/1 黒褐 炭化物ブロック。 |
| 2. 2.5Y 3/2 黒褐 砂質シルト。 | 12. 10とほぼ同じだが、2.5Y7/2の混じりが多い。 |
| 3. 2.5Y 3/1 黒褐 砂質シルト 炭化物を多く含む。 | 13. 12より2.5Y7/2の混じりが多い。 |
| 4. 2.5Y 3/1 黒褐 炭化物を多く含む+2.5Y6/2のシルト砂が斑入する。 | 14. 2.5Y 6/1 黄灰 砂質シルト。 |
| 5. 2.5Y 6/2 灰黄 砂質シルト 炭化物が斑入。 | 15. 14よりやや炭化物を多く含む、色調が暗い。 |
| 6. 2.5Y 4/1 黄灰 砂質シルト 炭化物を粒状に含む。 | 16. 2.5Y 7/1 灰白 壁の崩落砂。 |
| 7. 2.5Y 6/2 黄灰 砂質シルト やや粘性あり。 | 17. 15と同じ。 |
| 8. 2.5Y 7/2 灰黄 砂質シルト 細かな炭化物がまじる。 | |
| 9. 8と同じ。 | |
| 10. 2.5Y 4/1 黄砂 砂質シルト やや粘性あり 炭化物をわずかに含む。 | |

A 炉 A' 1.10m



- 2.5Y 2/1 黒 10YR 5/1 褐灰 2.5Y 6/2 灰黄 混合炭化物を含む。砂質シルト

A P1 A' 1.10m



- 5Y 6/1 灰 10YR 5/1 褐灰土少量斑入 炭化物含む 砂質シルト。

A P2 A' 1.10m



- 7.5Y 6/1 灰 炭化物粒少量含む 砂質シルト。
- 10Y 6/1 灰 炭化物含む 砂質シルト。

A P3 A' 1.10m



- 5Y 6/1 灰 10Y 6/1 褐灰の混合 炭化物粒少量含む 砂質シルト。
- 2.5Y 6/1 灰 炭化物微量含む 砂質シルト。

A P4 A' 1.10m



- 5Y 6/1 灰 シルト砂 10YR 5/1 褐灰土少量斑入。

SPC

SPC' 1.20m



- | | |
|--|----------------------------------|
| 1. 2.5Y 6/2 灰黄 炭化物片微量含む 砂質シルト。 | 6. 5Y 6/1 灰 炭化物粒子含む 砂質シルト。 |
| 2. 2.5Y 4/1 黄灰 2.5Y2/1黒土斑入 炭化物を多く含む 砂質シルト。 | 7. 2.5Y 7/2 灰白 2.5Y5/1土斑入 砂質シルト。 |
| 3. 2.5Y 5/1 黄灰 炭化物粒微量含む 砂質シルト。 | 8. 2YR 7/1 灰白 砂質シルト。 |
| 4. 5Y 6/1 灰 砂質シルト。 | |
| 5. 7.5Y 6/1 灰 炭化物粒子含む 砂質シルト。 | |

1/60 0

5m

SB090

A 炉1 A' 1.10m



- 2.5Y 2/1 黒 2.5Y 6/2 灰黄 炭化物含む。砂質シルト

A 炉2 A' 1.10m



- 2.5Y 4/1 黄灰 2.5Y 5/1 黄灰 2.5Y 2/1 黒 混合炭化物を含む。砂質シルト

II-J.1-a

SB080

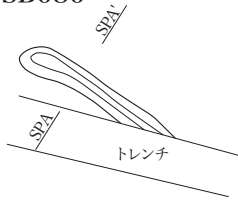

SPA SPA' 0.90m

II-J.2-a

I-I.14-p

SB081

I-I.14-q

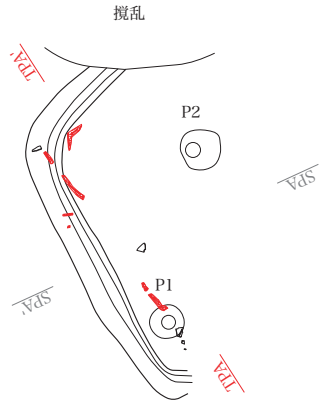

TPA

TPA' 1.50m

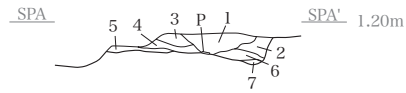

- 1. 5Y 6/1 灰 砂質シルト 炭化物粒子微量含む。
- 2. N 0/4 灰 砂質シルト 炭化物を多く含む。
- 3. 2.5Y 5/1 黄灰 N4/0灰土斑入 炭化物粒、片を含む 砂質シルト。
- 4. 2.5Y 5/1 3よりやや明るい 炭化物粒を微量含む 砂質シルト。
- 5. 2.5Y 6/1 黄灰 炭化物粒を微量含む 砂質シルト。
- 6. 5Y 5/1 灰 炭化物粒を含む 砂質シルト。
- 7. 5Y 6/1 灰 5Y5/1 灰土少量斑入 砂質シルト。

P1 A A' 1.20m



- 1. 2.5Y 6/1 黄灰 炭化物含む 砂質シルト。
- 2. 7.5Y 6/1 シルト砂。
- 3. 2.5Y 6/2 灰黄 シルト砂。

P2 A A' 1.20m



- 1. 2.5YR 6/1 黄灰 炭化物粒を微量含む
- 10YR 5/1 褐灰土混入
- 2. 5Y 6/1 灰
- 10YR 5/1 褐灰土混入

1/60 0 5m

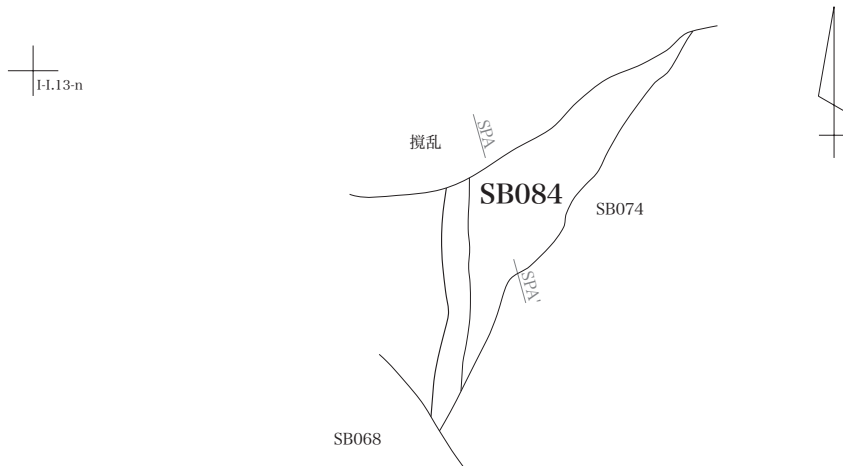

- 1. 2.5Y 6/1 黄灰 炭化物粒微量含む シルト砂。
- 2. 2.5Y 2/1 黒 炭化物片(3cm大)含む 2.5Y7/2灰黄土斑入 シルト砂。
- 3. 2.5Y 7/2 灰黄 炭化物粒を少量含む シルト砂。
- 4. 10YR 6/1 褐灰 10YR6/1褐灰土少量斑入 シルト砂。
- 5. 2.5Y 7/1 灰白 炭化物粒微量斑入 シルト砂。

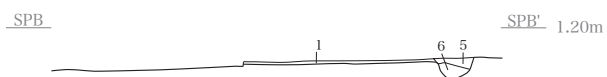
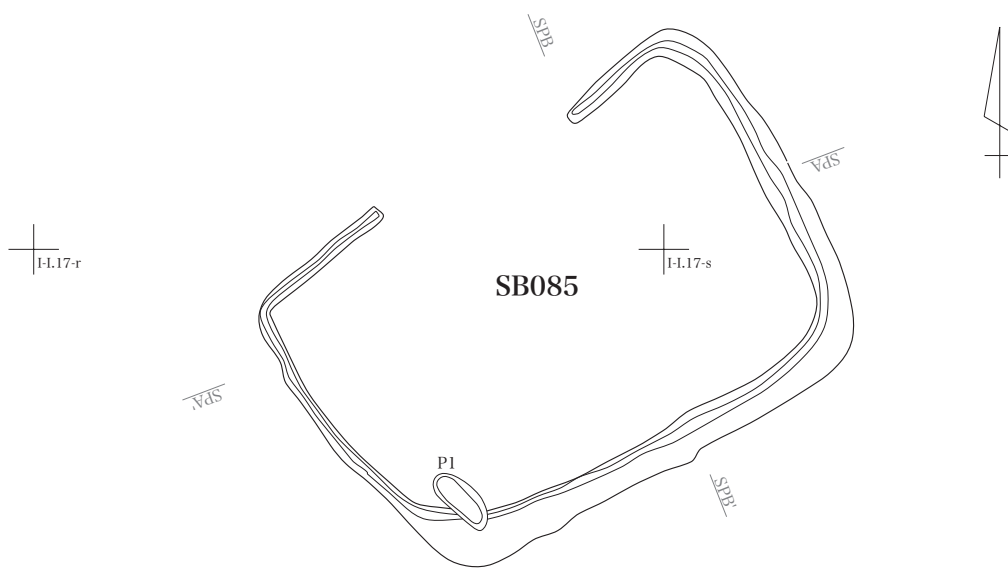

- 1. 2.5Y 3/1 黒褐 砂質シルト 炭化物を多量に含む。
- 2. 2.5Y 5/1 黄灰 砂質シルト。
- 3. 2.5Y 6/1 黄灰 砂質シルト わずかに炭化物を含む。
- 4. 2.5Y 6/1 黄灰 崩落 わずかに炭化物を含む。
- 5. 2と同じ。
- 6. 4と同じ。



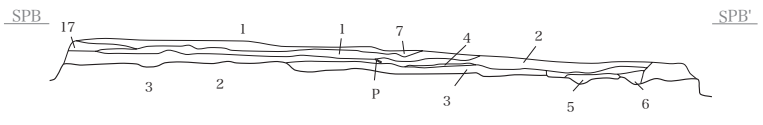
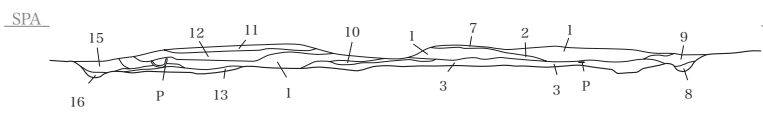
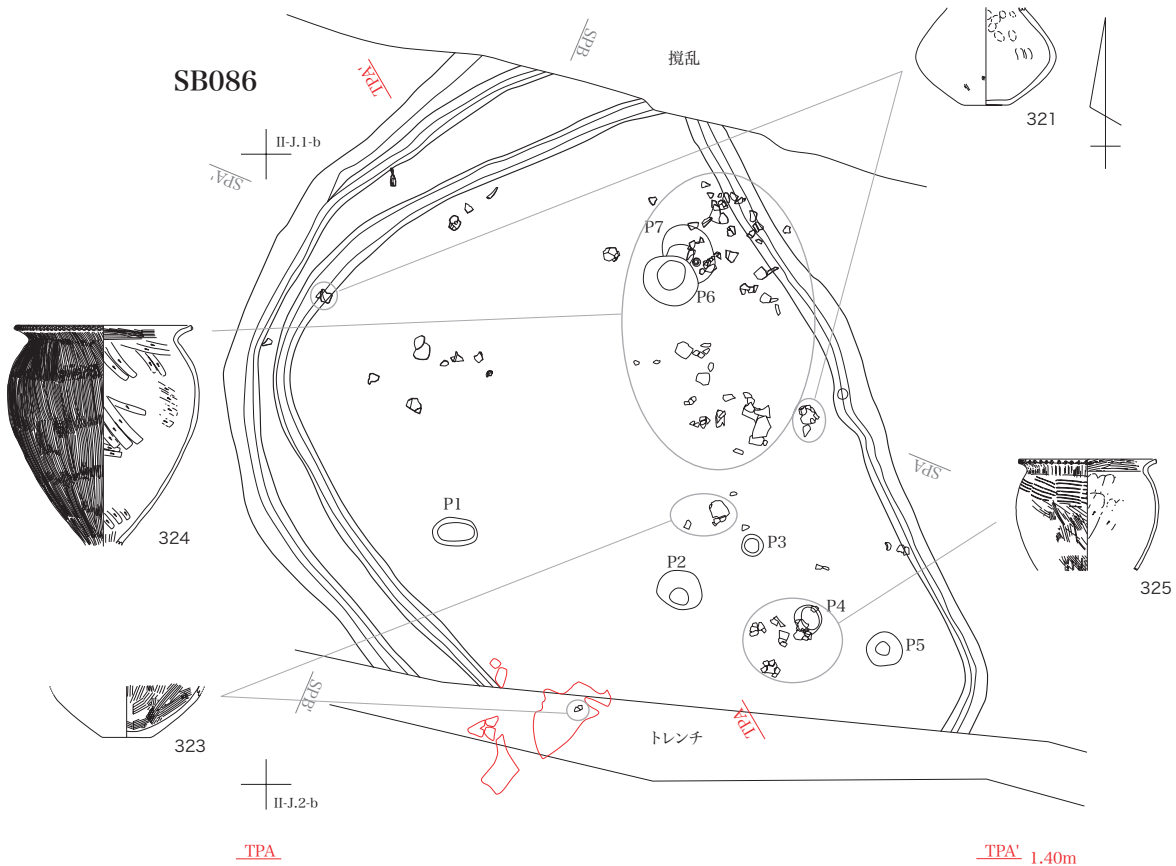

- 1. 2.5Y 4/1 黄灰 シルト質粘土 +2.5Y6/1のシルト砂混じる。
- 2. 2.5Y 4/1 黄灰 シルト質粘土 炭化物を多く含むため1よりやや暗い。
- 3. 2.5Y 6/1 黄灰 砂質シルト 炭化物が斑にはいる。
- 4. 2.5Y 4/1 砂質シルト 炭化物が多くはいる。
- 5. 3と同じ。
- 6. 2.5Y 6/1 黄灰 5よりやや炭化物が多い。
- 7. 2.5Y 3/1 黒褐 砂質シルト 炭化物を多く含む。
- 8. 6と同じ。
- 9. 15と同じ。
- 10. 2.5Y 4/1 黄灰 砂質シルト 炭化物が2.5Y8/2のシルト砂にはいる。
- 11. 2.5Y 3/2 黒褐 シルト質粘土。
- 12. 7と同じ。
- 13. 3と同じ。
- 14. 4と同じ。
- 15. 2.5Y 6/1 黄灰 砂質シルト。
- 16. 6と同じ。
- 17. 15と同じ。

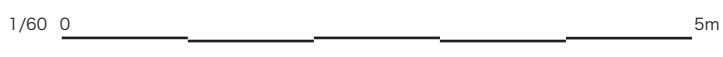

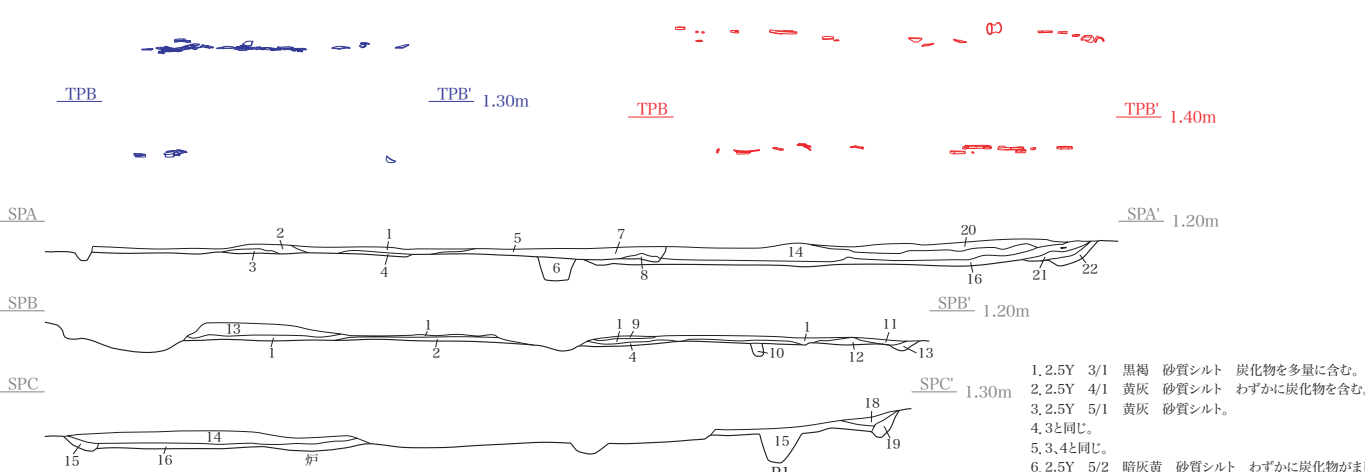
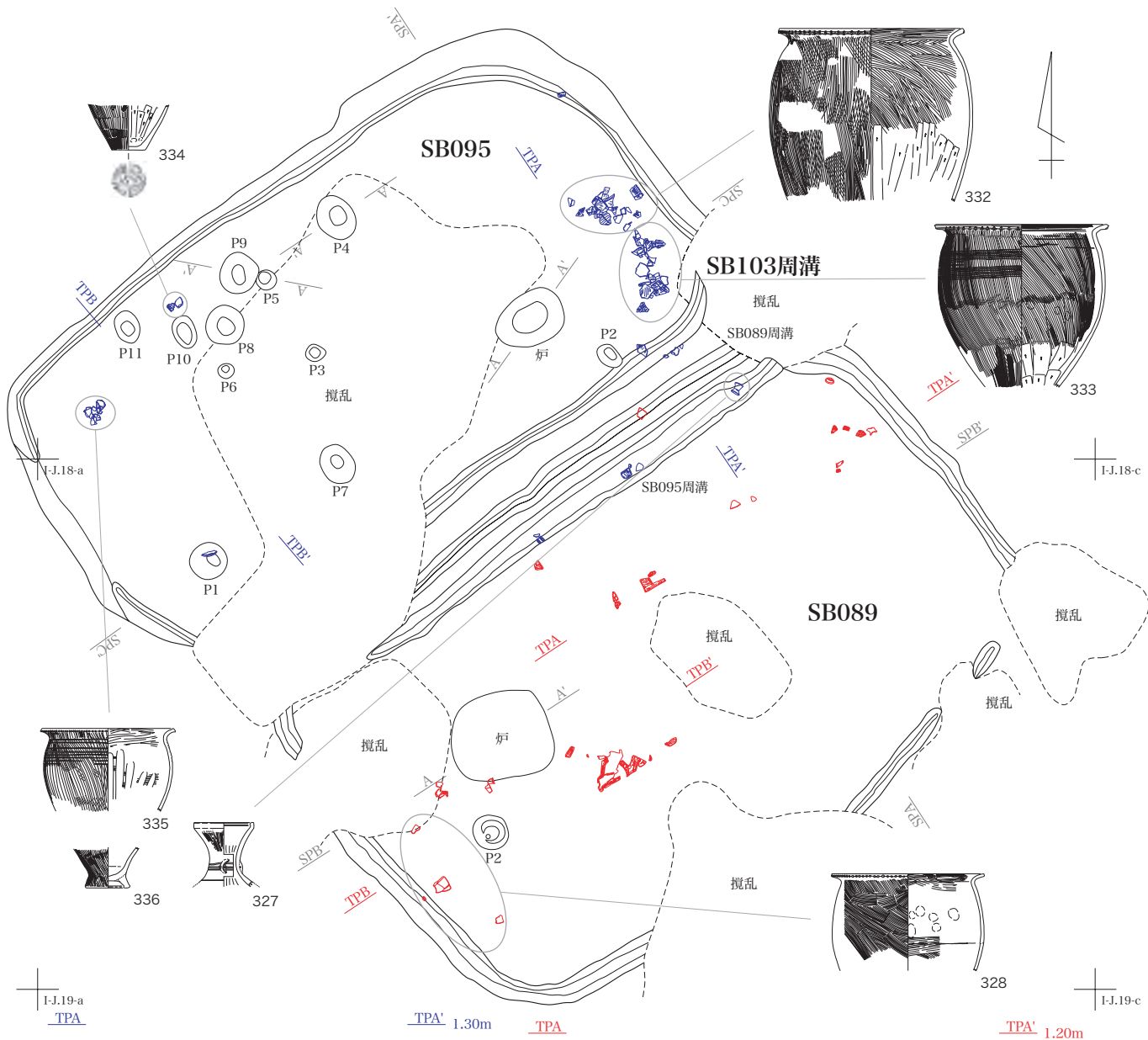

- SB095** 1/60 0 5m
- A** 1.2.5Y 2/1 黒 2.5Y 6/1 黄灰混入 砂質シルト 炭化物を含む。
- A'** 1.20m
- A** 1.10YR 5/1 褐灰 2.5Y 6/1 黄灰混合 炭化物少量含む 砂質シルト。
- A'** 2.2.5Y 6/2 黄灰 炭化物片多く含む 砂。
- A** 1.20m
- A** 1.2.5Y 5/1 青灰 炭化物含む 砂質シルト。
- A'** 2.2.5Y 6/1 青灰 2.5Y 5/1 黄灰土少量斑入 炭化物少量含む 砂質シルト。
- A** 1.20m
- A** 1.2.5Y 6/1 黄灰 炭化物少量含む 砂質シルト。
- A'** 2.2.5Y 5/1 黄灰 炭化物片多く含む 砂質シルト。
- A'** 3.5Y 5/1 灰 炭化物片多く含む 砂質シルト。
- A** 1.20m

- P5**
1. 2.5Y 5/1 青灰 炭化物含む 砂質シルト。
2. 2.5Y 6/1 青灰 2.5Y 5/1 黄灰土少量斑入 炭化物少量含む 砂質シルト。
- P9**
1. 2.5Y 6/1 黄灰 炭化物少量含む 砂質シルト。
2. 2.5Y 5/1 黄灰 炭化物片多く含む 砂質シルト。
3. 5Y 5/1 灰 炭化物片多く含む 砂質シルト。

1. 2.5Y 3/1 黒褐 砂質シルト 炭化物を多量に含む。
2. 2.5Y 4/1 黄灰 砂質シルト わずかに炭化物を含む。
3. 2.5Y 5/1 黄灰 砂質シルト。
4. 3と同じ。
5. 3,4と同じ。
6. 2.5Y 5/2 暗灰黄 砂質シルト わずかに炭化物がまじる。
7. 3,4,5と同じ。
8. 7よりやや色調が暗い 炭化物をわずかに含む。
9. 2.5Y 4/1黄灰 砂質シルト 炭化物を多量に含む。
10. 8と同じ。
11. 12と同じ。
12. 2と同じ。
13. 2.5Y 5/1 黄灰 砂質シルト 炭化物をわずかに含む。

- SB089**
- A** 1.10YR 3/1 黒褐 炭化物片を含む。
- A'** 2.5Y 6/2 灰黄土混入 砂質シルト
- A** 1.00m

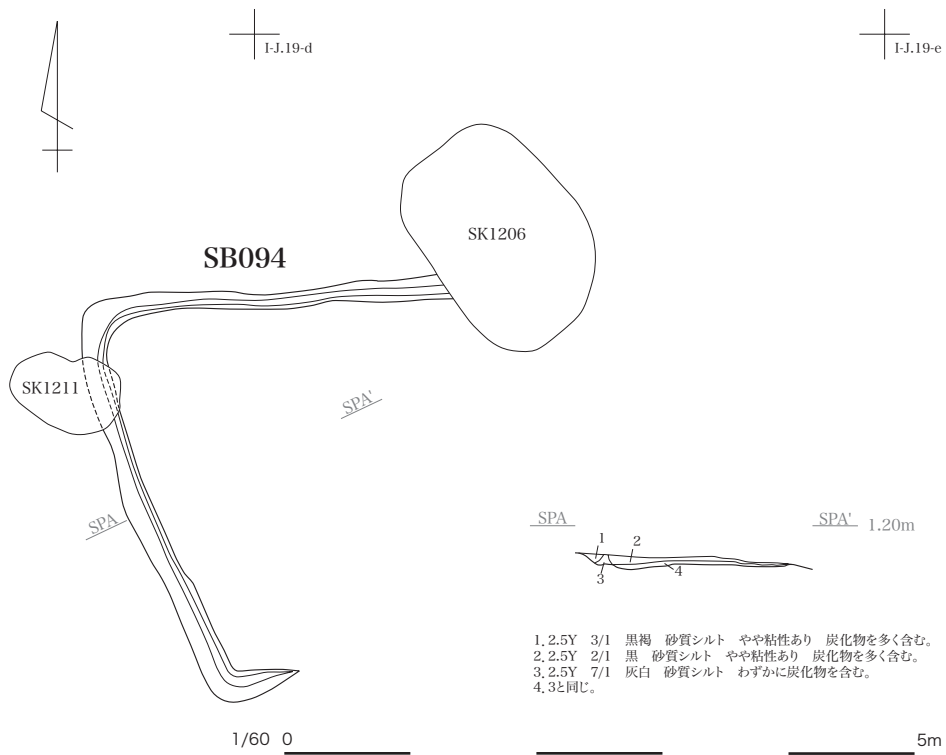
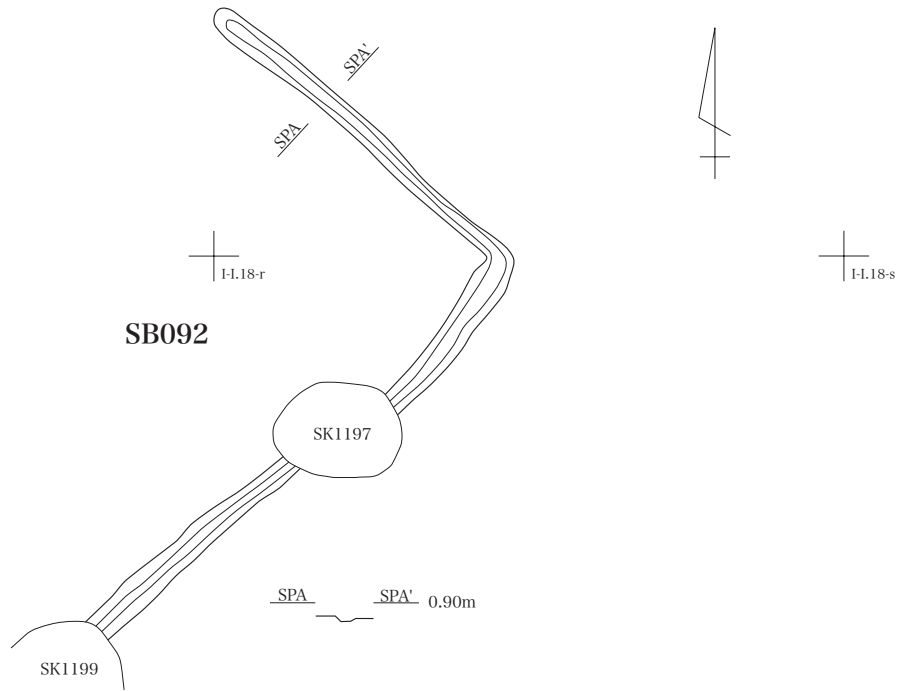

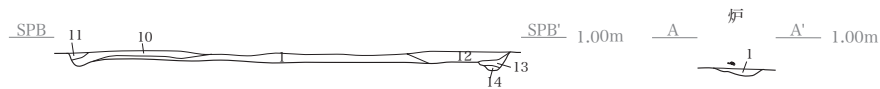
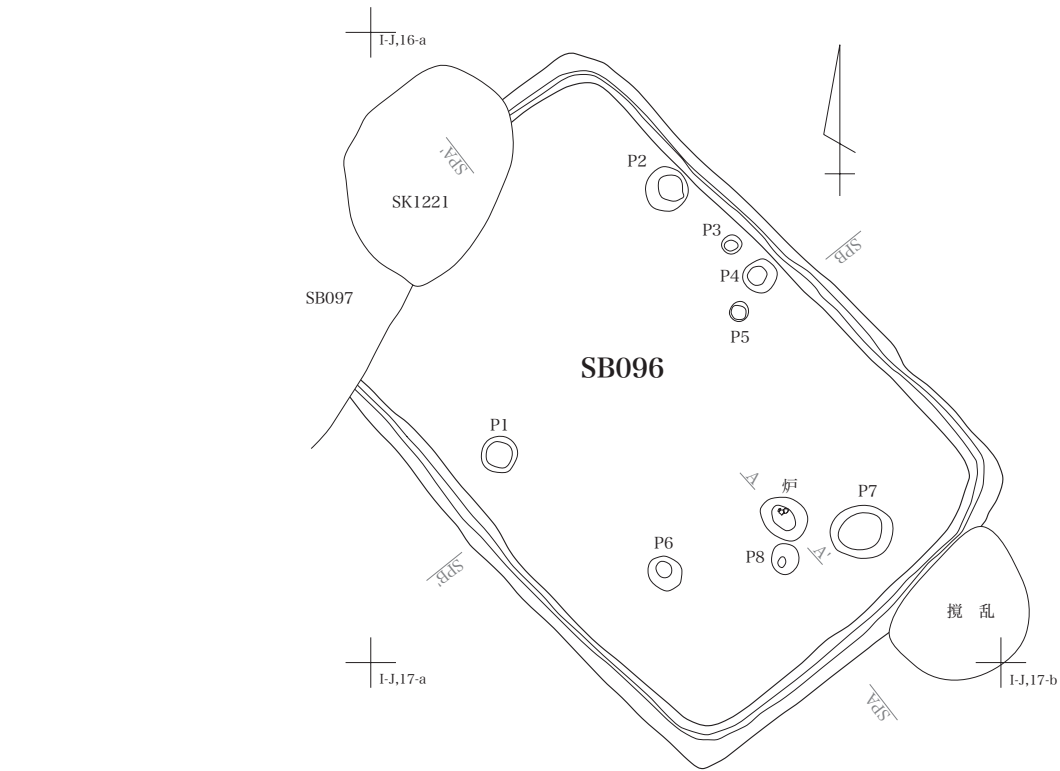

- | | |
|----------------------------------|---|
| 1. 2.5Y 6/1 黄灰 砂質シルト。 | 1. 2.5Y 2/1 黒 2.5Y 6/1 黄灰混 炭化物を多く含む 砂質シルト やや粘性有り。 |
| 2. 2.5Y 5/1 黄灰 砂質シルト 粒状の炭化物を含む。 | |
| 3. 2.5Y 3/1 黒褐 砂質シルト 炭化物を多量に含む。 | |
| 4. 1と同じ。 | |
| 5. 2.5Y 5/1 黄灰 砂質シルト わずかに炭化物を含む。 | |
| 6. 2.5Y 3/1 黒褐 砂質シルト 炭化物を多量に含む。 | |
| 7. 5Y 7/1 灰白 シルト砂。 | |
| 8. 2.5Y 6/1 黄灰 砂質シルト 炭化物を含む。 | |
| 9. 2と同じ。 | |
| 10. 2と同じ。 | |
| 11. 2.5Y 7/2 灰黄 砂質シルト。 | |
| 12. 2, 10と同じ。 | |
| 13. 8と同じ。 | |
| 14. 9と同じ。 | |



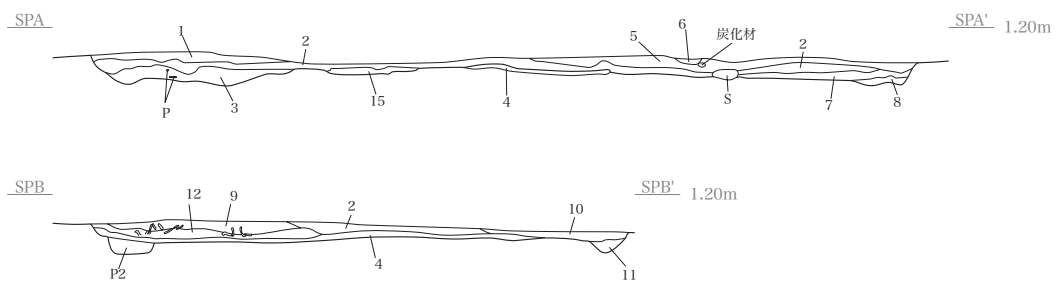
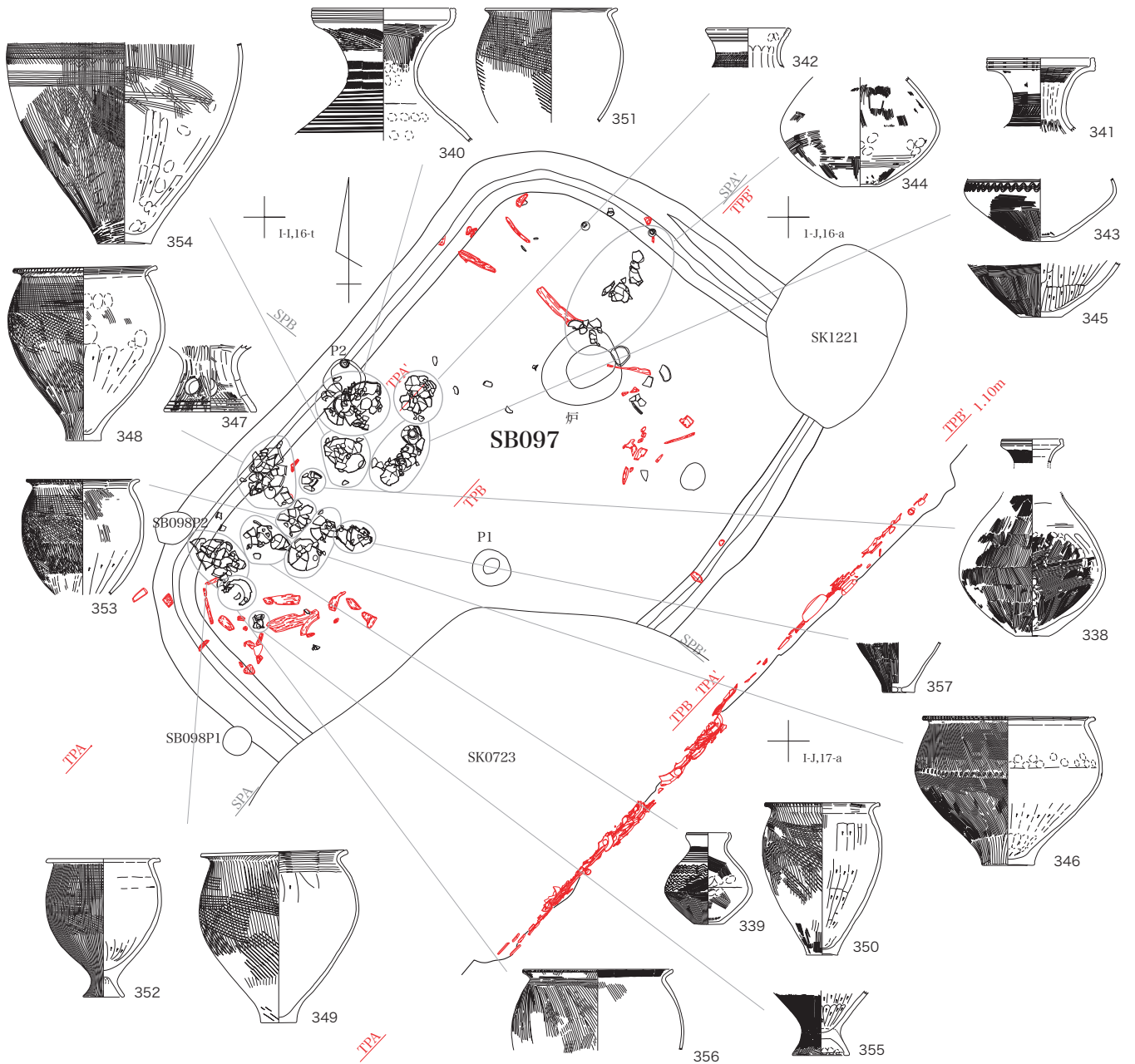

- 1. 2.5Y 4/1 黄灰 砂質シルト。
- 2. 10YR 4/1 褐灰 砂質シルト 粒状の炭化物が多量に入る。
- 3. 10YR 5/1 褐灰 砂質シルト 粒状の炭化物が斑に入る。
- 4. 10YR 4/1 褐灰 砂質シルト 粒状の炭化物が斑に入る。
- 5. 2.5Y 5/1 黄灰 砂質シルト。
- 6. 2.5Y 6/2 灰黄 砂質シルト。
- 7. 2.5Y 7/2 灰黄 砂質シルト わずかに炭化物を含む。
- 8. 2.5Y 6/1 黄灰 砂質シルト。
- 9. 1と同じ。
- 10. 1,9と同じ。
- 11. 8と同じ。
- 12. 2.5Y 4/1 黄灰 砂質シルト。

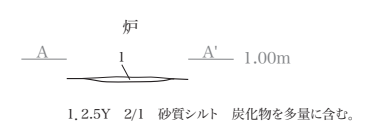

1/60 0 5m

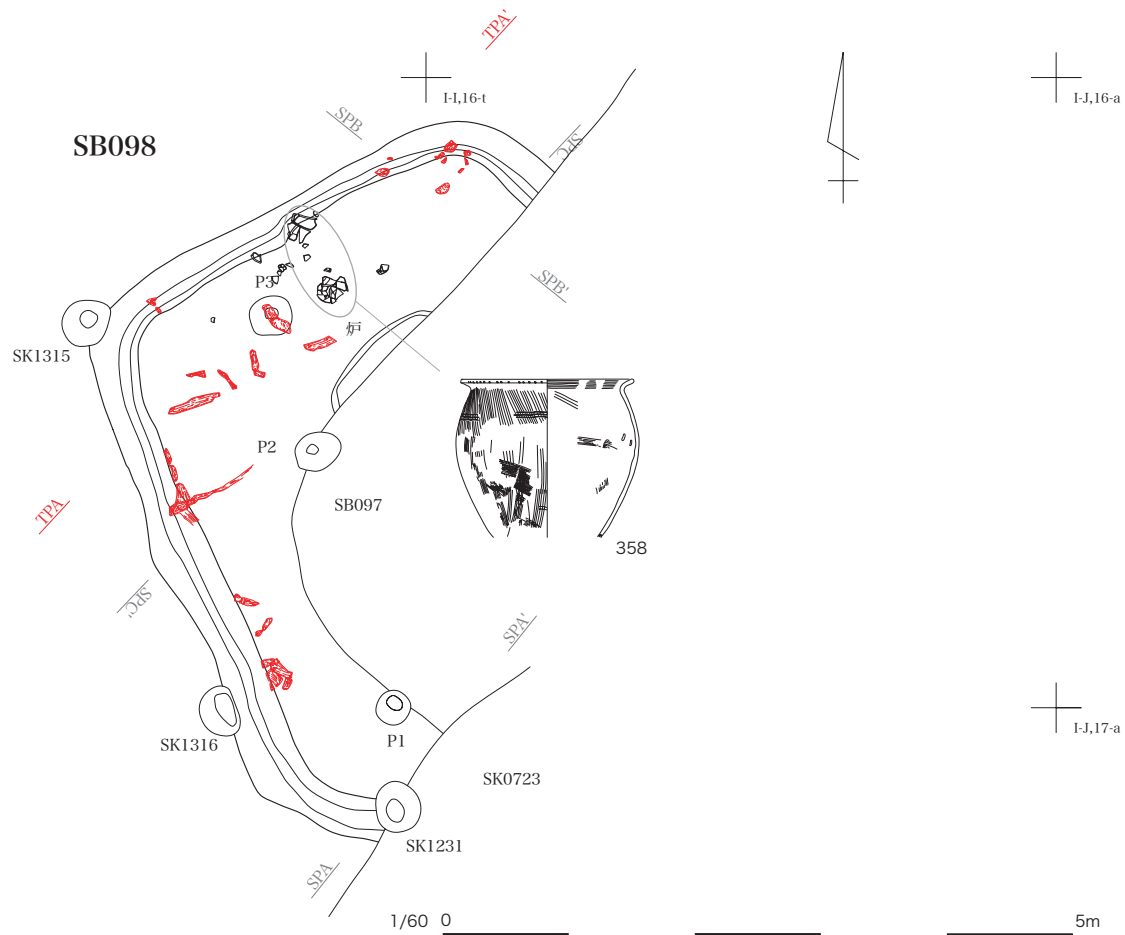

TPA

TPA' 1.40m



SPA

SPA' 1.20m

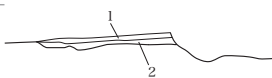

SPC

SPC' 1.20m

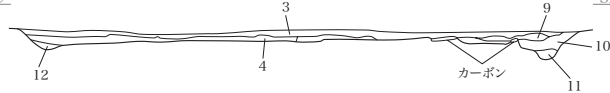

SPB

SPB' 1.20m

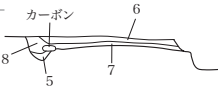

A

A' 1.00m

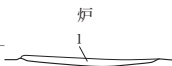

1.2.5Y 2/1 砂質シルト 炭化物を多量に含む。

- 1.2.5Y 4/1 黄灰 砂質シルト 細かい粒状の炭化物を含む。
- 2.2.5Y 4/1 黄灰 砂質シルト 細かい粒状の炭化物を含む 部分的に炭化物の濃い部分がある。
- 3.10YR 4/1 褐灰 砂質シルト 粒状の炭化物が多量に入る。
- 4.10YR 4/1 褐灰 砂質シルト 粒状の炭化物が斑に入る。
- 5.2.5Y 6/1 灰黄 砂質シルト。
- 6.2.5Y 6/2 灰黄 砂質シルト。
- 7.2.5Y 4/1 灰黄 砂質シルト 炭化物を多量に含む。
- 8.2.5Y 5/2 暗灰黄 砂質シルト 粒状の炭化物を含む。
- 9.5と同じ。
- 10.7と同じ。
- 11.5と同じ。
- 12.5.11と同じ。

SB099

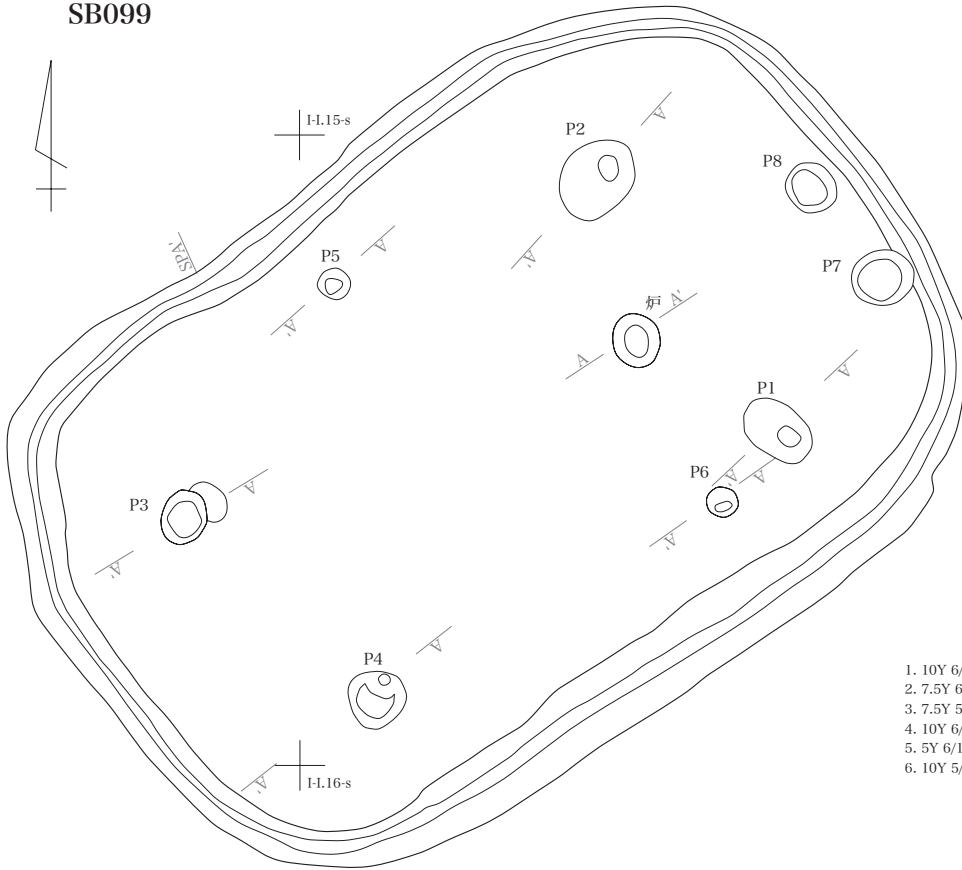

炉

SPA SPA' 1.20m



- 1. 2.5Y 6/1 黄灰 2.5Y 3/1 黒褐土混入炭化物を含む 砂質シルト。
- 2. 7.5Y 6/1 灰 砂質シルト。

P1

SPA SPA' 1.20m

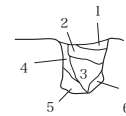

- 1. 10Y 6/1 灰 砂質シルト 炭化物微量混じる。
- 2. 7.5Y 6/1 灰 砂質シルト 炭化物微量混じる。
- 3. 7.5Y 5/1 灰 砂質シルト 炭化物片含む。
- 4. 10Y 6/1 灰 砂質シルト 炭化物微量混じる。
- 5. 5Y 6/1 灰 10Y 5/1 灰 炭化物微量混じる 砂質シルト。
- 6. 10Y 5/1 灰 10Y 5/1 灰 混合 炭化物微量混じる 砂質シルト。

P2

SPA SPA' 1.20m

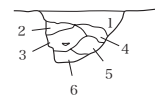

- 1. 10Y 6/1 灰 炭化物少量含む 砂質シルト。
- 2. 7.5Y 6/1 灰 炭化物少量含む 砂質シルト。
- 3. 10Y 5/1 灰 炭化物片(4cm大)含む 砂質シルト。
- 4. 7.5Y 6/1 に7.5Y 4/1 灰 流入 炭化物含む 砂質シルト。
- 5. 10Y 5/1 灰 炭化物含む 砂質シルト。
- 6. 10Y 5/1 灰に10Y 6/1 灰 混入 炭化物微量含む 砂質シルト。

1/60 0 5m

SPA

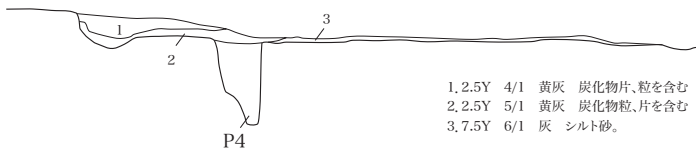

SPA' 1.20m

- 1. 2.5Y 4/1 黄灰 炭化物片、粒を含む 砂質シルト。
- 2. 2.5Y 5/1 黄灰 炭化物粒、片を含む 砂質シルト。
- 3. 7.5Y 6/1 灰 シルト砂。

P3

SPA SPA' 1.20m

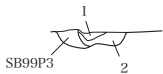

- 1. 2.5Y 5/1 黄灰 砂質シルト 炭化物少量含む N 5/0 灰土混入 やや粘性有り。
- 2. N 5/0 灰土混入 砂質シルト やや粘性有り。

P4

SPA SPA' 1.20m

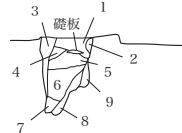

- 1. 2.5Y 5/2 暗灰黄 炭化物片多く含む 砂質シルト。
- 2. 7.5Y 6/1 灰 砂質シルト。
- 3. 5Y 6/2 灰オリーブ 炭化物片微量含む 砂質シルト。
- 4. 5Y 5/2 灰オリーブ 炭化物片少量含む 砂質シルト。
- 5. 7.5Y 4/1 灰 炭化物片多く含む 材含む 砂質シルト。
- 6. 7.5Y 5/1 灰 炭化物片多く含む 砂質シルト。
- 7. 10Y 5/1 灰 炭化物片少量含む 砂質シルト。
- 8. 7.5Y 6/1 灰 炭化物片少量含む 砂質シルト。
- 9. 5Y 5/1 灰 炭化物片少量含む 砂質シルト。

P5

SPA SPA' 1.20m



- 1. N 4/0 灰 炭化物含む やや粘性あり 砂質シルト。
- 2. 7.5Y 6/1 灰 炭化物微量含む 砂質シルト。

P6

SPA SPA' 1.20m



- 1. 7.5Y 6/1 灰とN 5/0 灰混合 炭化物片含む 砂質シルト。
- 2. 7.5Y 6/1 灰 砂質シルト。
- 3. 5Y 5/1 灰 砂質シルト 炭化物片含む。
- 4. 7.5Y 5/1 灰 砂質シルト 炭化物片少量含む。
- 5. 10Y 5/1 灰 砂質シルト 炭化物片少量含む。
- 6. 4と同じ。

H.15-s

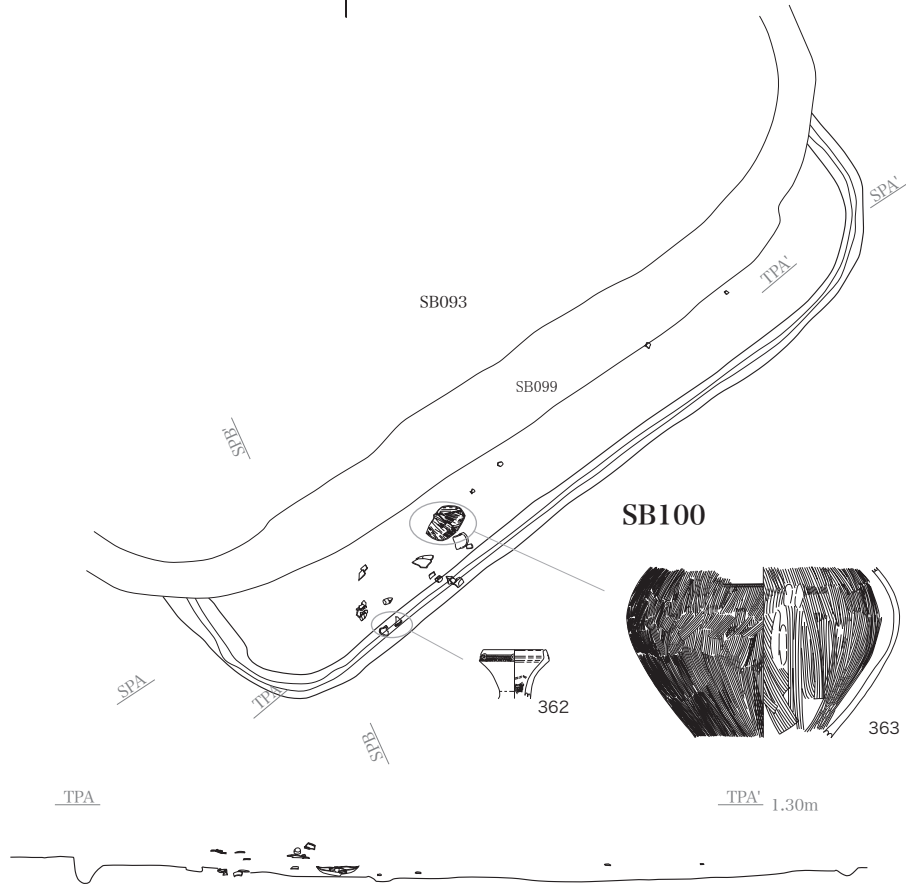

SPB

SPB' 1.20m

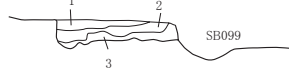

- 1. 2.5Y 4/1 黄灰 炭化物片(4cm大)遺物を含む 砂質シルト。
- 2. 2.5Y 4/1 灰 炭化物片、遺物を少量含む 砂質シルト。
- 3. 7.5Y 4/1 灰 炭化物片を少量含む 砂質シルト。

H.17-s

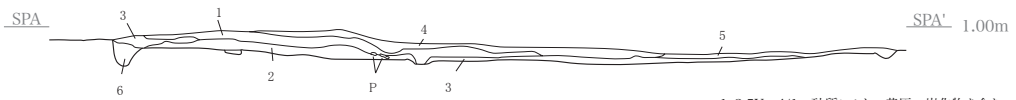

- 1. 2.5Y 4/1 砂質シルト 黄灰 炭化物を含む。
- 2. 2.5Y 5/1 砂質シルト 黄灰 炭化物を含む。
- 3. 2と同じ。
- 4. 2.5Y 6/1 黄灰 砂質シルト。
- 5. 1と同じ。

1/60 0

5m

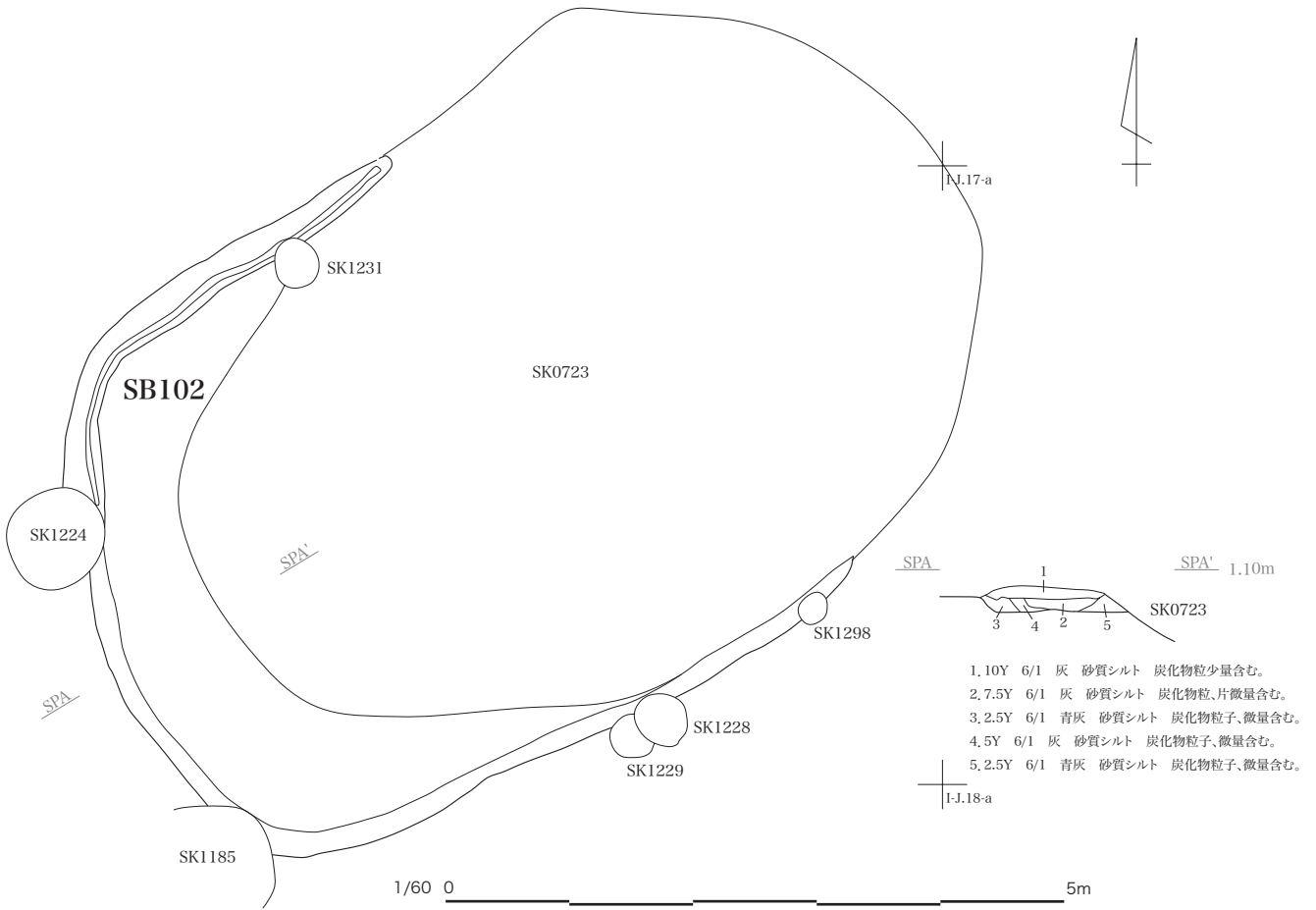

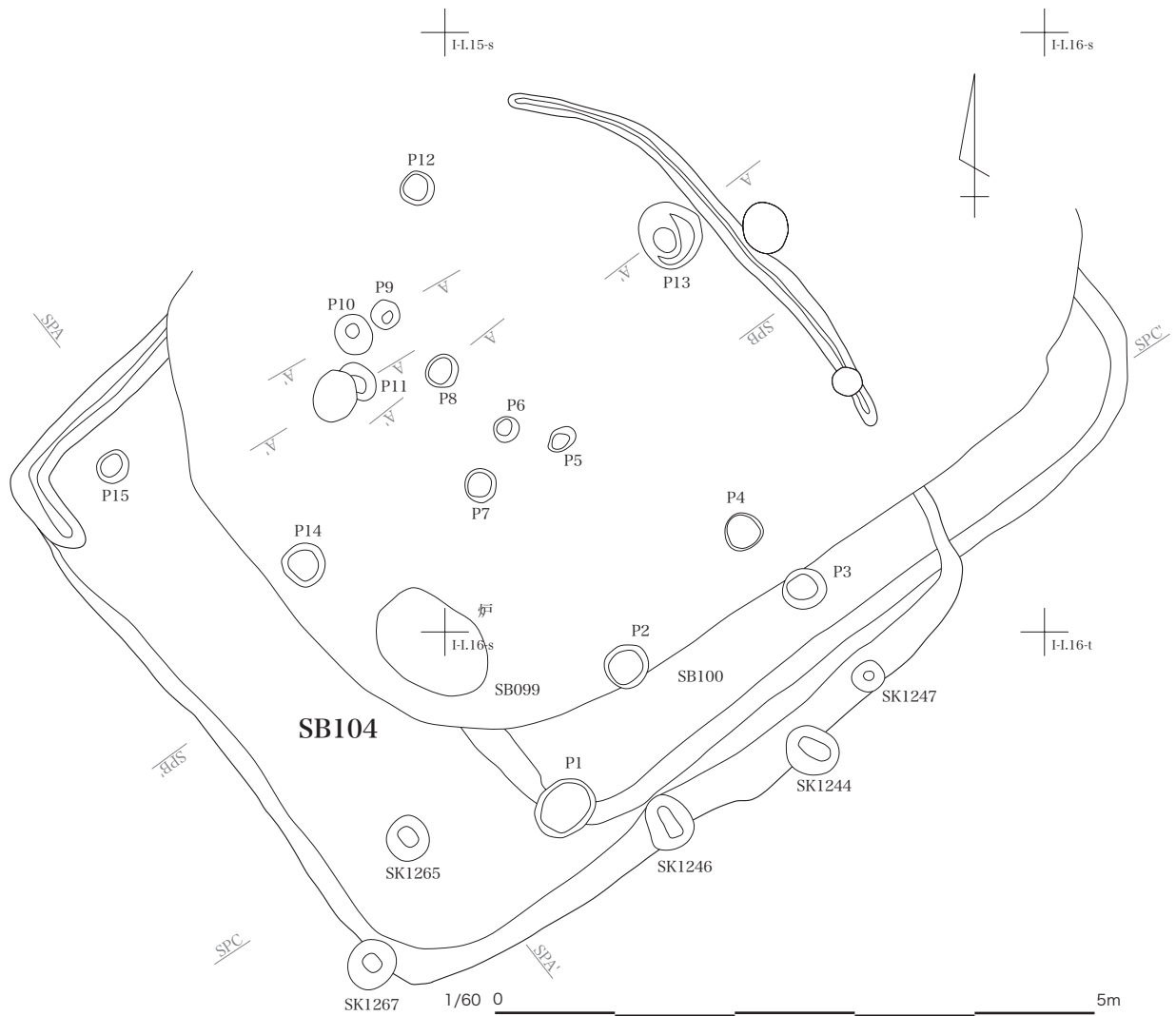

SPA

SPA' 1.20m



SPB

SPB' 0.90m



SPC

SPC' 1.00m

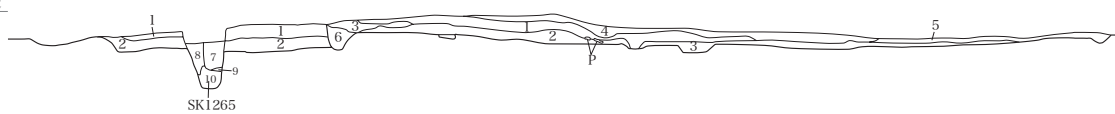

- 1. 2.5Y 6/1 黄灰 炭化物を含む 砂質シルト。
- 2. 2.5Y 6/1 灰 2.5Y2/1 黒 炭化層が帯状に斑入している 砂質シルト。
- 3. 10YR 5/1 褐灰 炭化物を含む 砂質シルト(入り込みの土)

- 7. 2.5Y 5/1 黄灰 砂質シルト 細かな炭化物を含む。
- 8. 2.5Y 6/1 黄灰 砂質シルト 細かな炭化物を含む。
- 9. 8と同じ。
- 10. 7と同じ。

A P8 A' 1.20m



- 1. 10Y 5/1 灰 炭化物多く含む 砂質シルト。
- 2. 7.5Y 5/1 灰 炭化物多く含む 砂質シルト。

A P9-P10 A' 1.20m

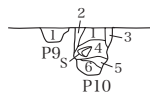

- P9
- 1. 10YR 6/1 灰 炭化物粒少量含む 砂質シルト。

- P10
- 1. 2.5Y 6/2 灰黄 炭化物少量含む 砂質シルト。
- 2. 2.5Y 6/1 黄灰 炭化物少量含む 砂質シルト。
- 3. 7.5Y 6/1 灰 炭化物少量含む 砂質シルト。
- 4. N 5/0 灰 炭化物少量含む れき含む 砂質シルト。
- 5. 5Y 6/1 シルト砂
- 6. 5PB 5/1 青灰 炭化物少量含む 砂質シルト。

A P11 A' 1.20m

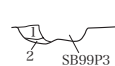

A P13 A' 1.20m



- 1. 10Y 5/1 灰 炭化物多く含む 砂質シルト。
- 2. 5Y 5/1 灰 炭化物多く含む 砂質シルト。
- 3. 7.5Y 5/1 灰 炭化物含む 砂質シルト。
- 4. N 5/0 灰 炭化物微量含む 砂質シルト。

H.13-r

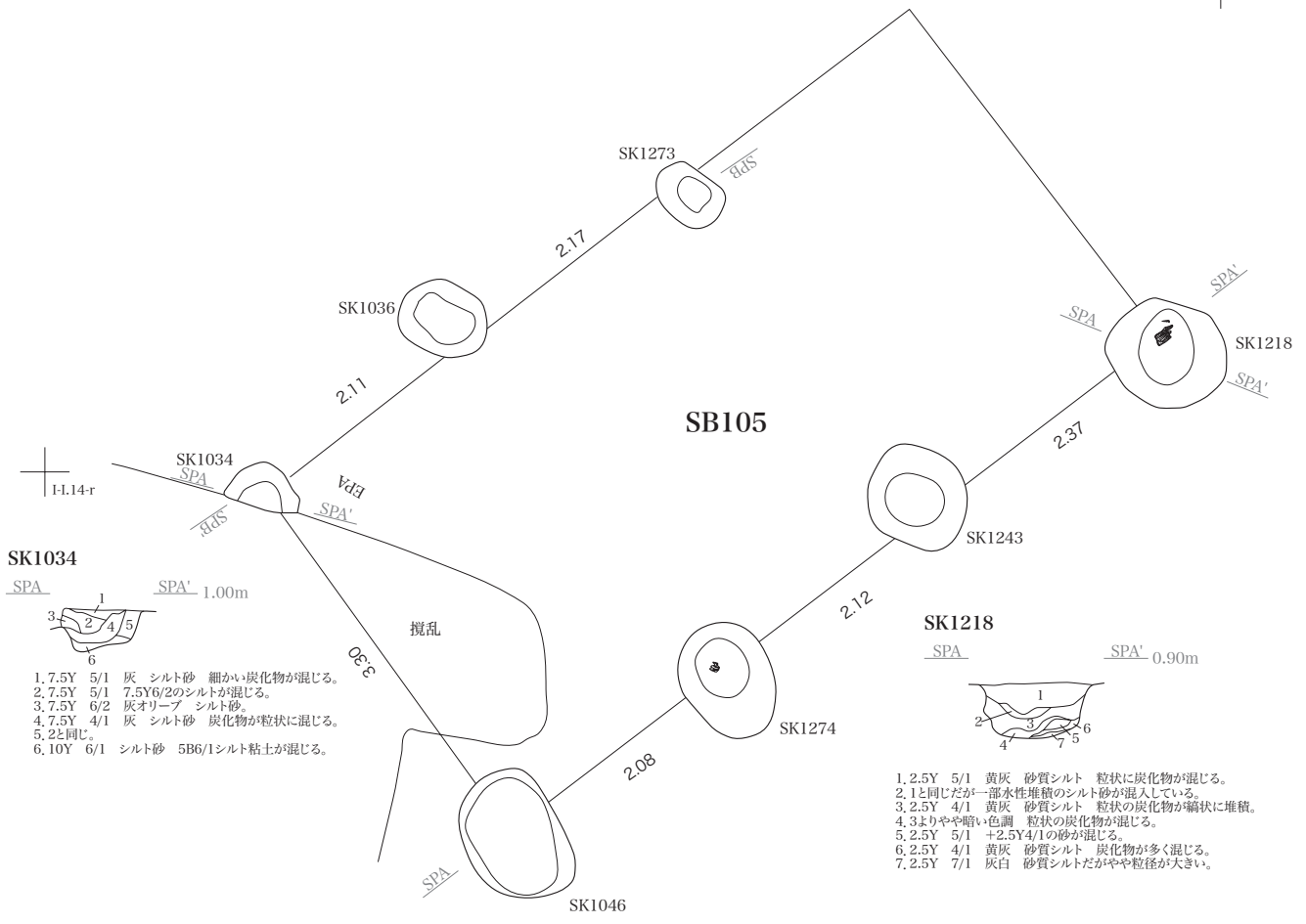

SK1034

SPA SPA' 1.00m



- 1. 7.5Y 5/1 灰 シルト砂 細かい炭化物が混じる。
- 2. 7.5Y 5/1 7.5Y6/2のシルトが混じる。
- 3. 7.5Y 6/2 灰オリーブ シルト砂。
- 4. 7.5Y 4/1 灰 シルト砂 炭化物が粒状に混じる。
- 5. 2と同じ。
- 6. 10Y 6/1 シルト砂 5B6/1シルト粘土が混じる。

SK1218

SPA SPA' 0.90m



- 1. 2.5Y 5/1 黄灰 砂質シルト 粒状に炭化物が混じる。
- 2. 1と同じだが一部水性堆積のシルト砂が混入している。
- 3. 2.5Y 4/1 黄灰 砂質シルト 粒状の炭化物が塊状に堆積。
- 4. 3よりやや暗い色調 粒状の炭化物が混じる。
- 5. 2.5Y 5/1 +2.5Y4/1の砂が混じる。
- 6. 2.5Y 4/1 黄灰 砂質シルト 炭化物が多く混じる。
- 7. 2.5Y 7/1 灰白 砂質シルトだがやや粒径が大き。

1/60 0 5m

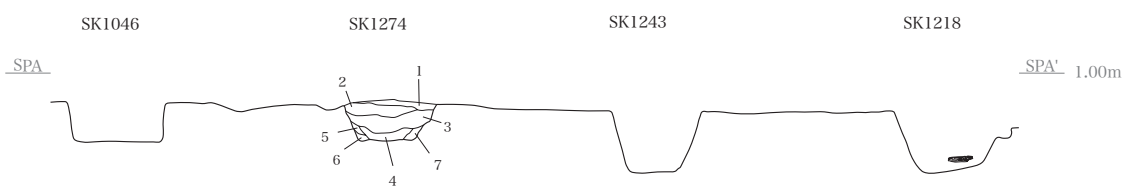

SK1274

- 1. 5Y 6/2 灰オリーブ 砂質シルト 炭化物を微量含む。
- 2. 2.5Y 6/1 黄灰 砂質シルト 5Y 6/2灰オリーブ土流入 炭化物片少量含む。
- 3. 2.5Y 6/1 黄灰 砂質シルト 炭化物を少量含む。
- 4. 10YR 5/1 褐灰 砂質シルト 炭化物を少量含む。
- 5. 2.5Y 6/2 灰黄 砂質シルト 砂質が強い。
- 6. 10YR 5/1 褐灰 砂質シルト 2.5Y6/2灰黄土少量混入。
- 7. 2.5Y 6/2 灰黄 砂質シルト 2.5Y6/2灰黄土少量混入。

SK1273

SK1273

SPB

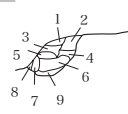

- 1. 5B 5/1 青灰 やや粘性あり 砂質シルト。
- 2. 2.5Y 5/1 黄灰 7.5Y 6/1灰土混入。砂質シルト。
- 3. 5Y 5/1 灰 10Y6/1 灰砂混入。シルト砂。
- 4. 10Y 6/1 灰 5Y5/1灰土少量混入。砂質シルト。
- 5. 2.5GY 6/1 オリーブ灰 砂質土 5Y5/1灰土少量混入。
- 6. 2.5Y 5/1 黄灰 炭化物片を少量含む。砂質シルト。
- 7. 2.5Y 4/1 黄灰 やや粘性あり。砂質シルト。
- 8. 7.5Y 5/1 灰 炭化物片を含む。砂質シルト。
- 9. 5Y 5/1 灰 10Y6/1灰 砂質土を帯状に含む。シルト砂。

SK1036

SK1036

- 1. 5Y 6/1 灰 炭化物片(1~2cm大)を少量含む 砂質シルト。
- 2. 5Y 5/1 灰 炭化物を含む 砂質シルト。
- 3. 5Y 5/1 灰 炭化物を含まない 砂質シルト。

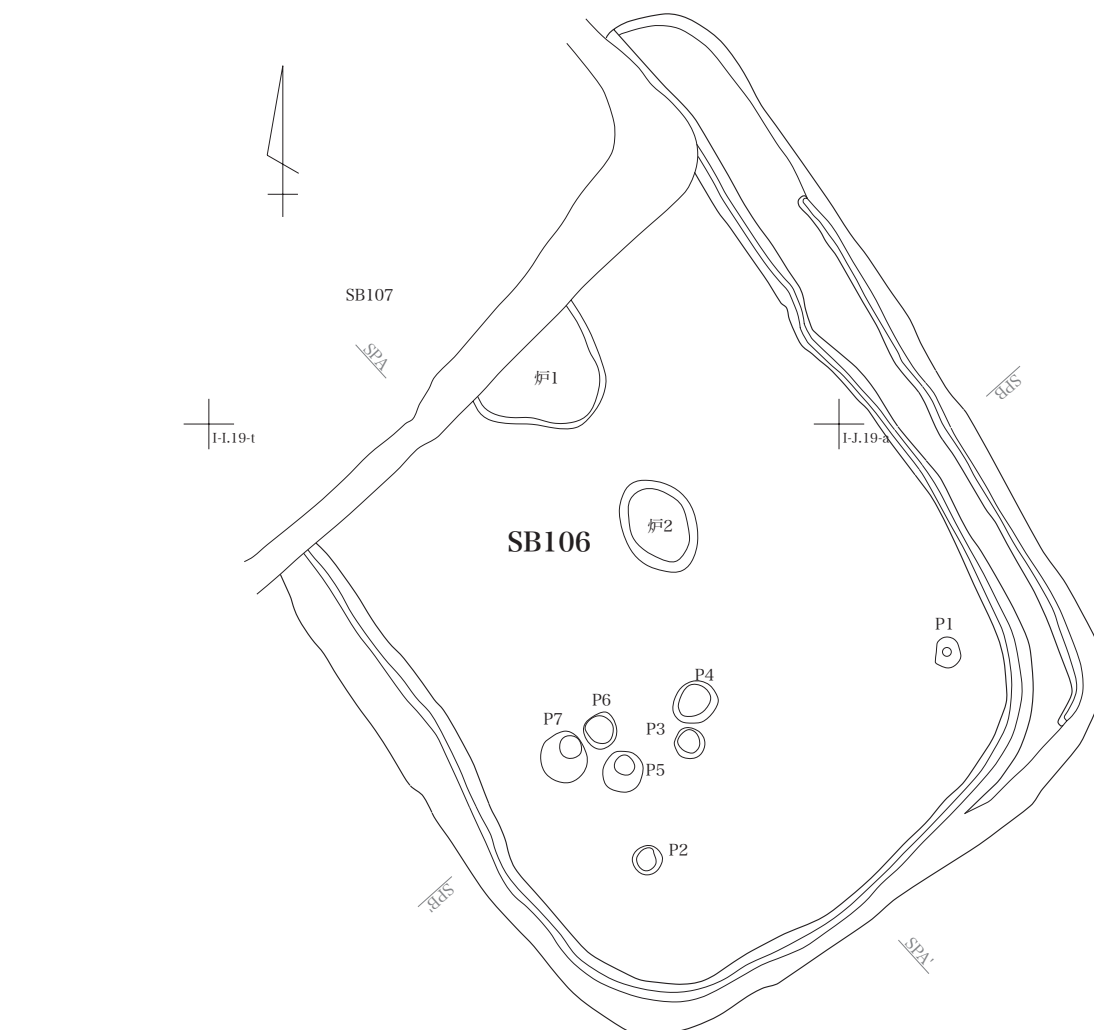

- 1. 2.5Y 5/1 黄灰 砂質シルト 炭化物粒子微量含む。
- 2. 2.5Y 5/1 灰 砂質シルト 土器片、炭化物片を含む。
- 3. 3.5Y 4/1 灰 砂質シルト 炭化物片を少量含む。
- 4. 2.5Y 4/1 黄灰 砂質シルト
- 5. 2.5Y 4/1 黄灰 砂質シルト
- 6. 2.5Y 4/1 黄灰 砂質シルト 2.5Y黒土混入。
- 7. 5Y 5/1 灰 砂質シルト 2.5Y 4/1 黄灰土混入。
- 8. 2.5Y 6/1 黄灰 砂質シルト 炭化物粒子を微量含む。
- 9. 2.5Y 5/1 黄灰 砂質シルト 炭化物片を微量含む。
- 10. 10YR 5/1 褐灰 砂質シルト 炭化物片を微量含む。
- 11. 10YR 5/1 褐灰 砂質シルト 10よりやや暗い、土器片を含む。
- 12. 1と同一
- 13. 3と同一
- 14. 4と同一
- 15. 2.5Y 6/1 黄灰 砂質シルト 2.5Y 5/1 黄灰土混入。
- 16. N 5/0 灰 炭化物粒を微量含む、砂質シルト
- 17. 2.5Y 5/1 黄灰 2.5Y 2/1 黒土斑入、砂質シルト 炭化物片を含む。
- 18. 2.5Y 6/1 黄灰 砂質シルト
- 19. 2.5Y 6/1 黄灰 砂質シルト 2.5Y 4/1 黄灰土少量混入。
- 20. 2.5Y 6/1 黄灰 砂質シルト 2.5Y 5/1 黄灰土少量混入。
- 21. 2.5Y 6/1 黄灰 砂質シルト 2.5Y 5/1 黄灰土混入。
- 22. 2.5Y 4/1 黄灰 砂質シルト。

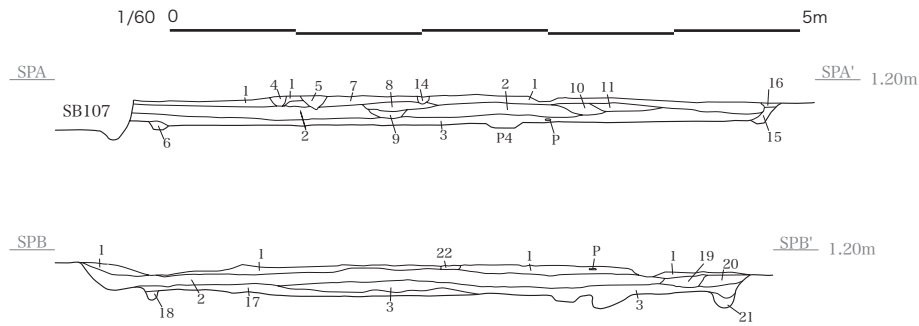

A 炬1 A' 1.20m



- 1. 2.5Y 6/1 黄灰 2.5Y 3/1 黒褐土斑入 炭化物を含む 砂質シルト。
- 2. 2.75Y 6/1 灰 砂質シルト。

A 炬2 A' 1.20m



- 1. 2.5Y 2/1 黒 5Y 6/2 灰黄 混入
- 2. 2.5Y 5/2 暗灰黄 混入。砂質シルト やや粘性あり。

A P5 A' 1.20m



- 1. 10YR 5/1 褐灰 2.5Y 6/2 灰黄の混合 8:2の比率 砂質シルト やや粘性あり。
- 2. N 3/0 2.5Y 6/2 灰黄の混合 8:2 砂質シルト やや粘性あり。
- 3. 2.5Y 6/2 灰黄 炭化物片含む 砂質シルト。

A P7 A' 1.20m

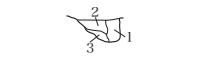

- 1. 2.5Y 6/1 黄灰 2.5Y 5/1 黄灰土少量混入 炭化物含む 砂質シルト。
- 2. 7.5Y 6/1 灰 炭化物少量含む 砂質シルト。
- 3. 3.5Y 6/2 灰オーブ 炭化物少量含む 砂質シルト。

I-I.18-t

I-J.18-a



SB107

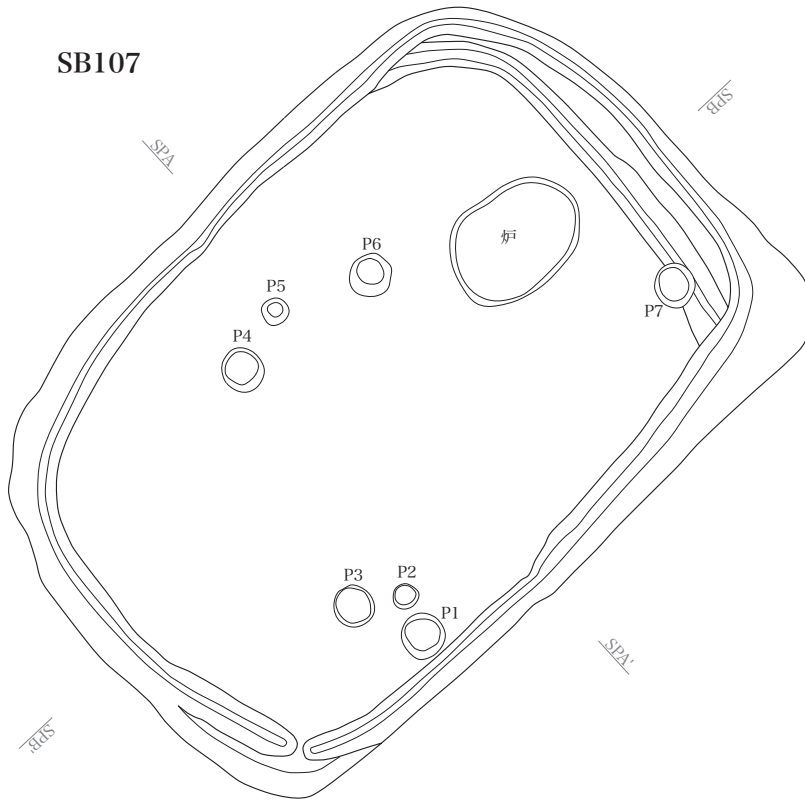

1/60 0 5m

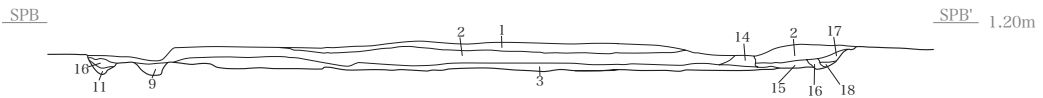
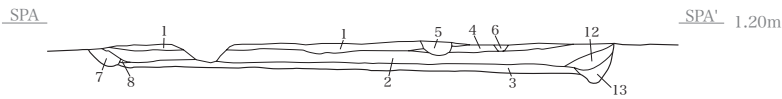

- 1. 2.5Y 5/1 黄灰 砂質シルト 炭化物粒子微量含む。
- 2. 5Y 5/1 灰 砂質シルト 土器片、炭化物片を含む。
- 3. 5Y 4/1 灰 砂質シルト 炭化物片を少量含む。
- 4. 2.5Y 4/1 黄灰 砂質シルト
- 5. 2.5Y 4/1 黄灰 砂質シルト
- 6. 2.5Y 4/1 黄灰 砂質シルト 2.5Y黒土混入。
- 7. 5Y 5/1 灰 砂質シルト 2.5Y 4/1 黄灰土混入。
- 8. 2.5Y 6/1 黄灰 砂質シルト 炭化物粒子を微量含む。
- 9. 2.5Y 5/1 黄灰 砂質シルト 炭化物片を微量含む。
- 10. 10YR 5/1 褐灰 砂質シルト 炭化物片を微量含む。
- 11. 10YR 5/1 褐灰 砂質シルト 10よりやや暗い。土器片を含む。
- 12. 1と同一
- 13. 3と同一
- 14. 4と同一
- 15. 2.5Y 6/1 黄灰 砂質シルト 2.5Y 5/1 黄灰土混入。
- 16. N 5/0 灰 炭化物粒を微量含む。砂質シルト
- 17. 2.5Y 5/1 黄灰 2.5Y 2/1 黒土混入。砂質シルト 炭化物片を含む。
- 18. 2.5Y 6/1 黄灰 砂質シルト

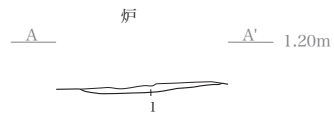

1. 2.5Y 2/1 黒に 2.5Y 5/2 暗灰黄 炭化物含む
砂質シルト やや粘性あり。

SB108

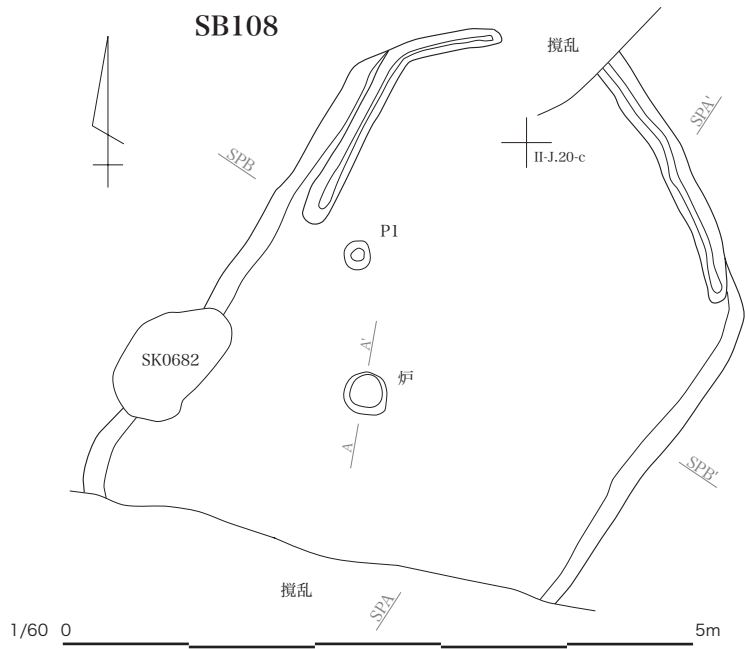

1/60 0 5m

炉 A A' 1.00m



1. 2.5Y 2/1 黒 2.5Y 6/2 灰黄 2.5Y 5/3 黄褐混合 砂質シルト 炭化物を含む。

II-J.1-c

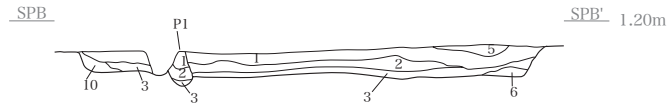
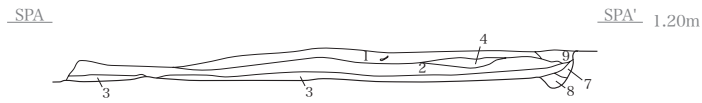

P1

1. 2.5Y 6/2 灰黄 砂質シルト。
2. 2.5Y 5/1 灰黄 砂質シルト。
3. 5Y 5/1 灰 砂質シルト。

1. 2.5Y 6/1 黄灰 砂質シルト 10YR 5/1 褐灰土少量混入。
2. 5Y 5/1 灰 砂質シルト 10YR 5/1 褐灰土微量混入。
3. 7.5Y 5/1 灰 砂質シルト 2.5Y 2/1 黒土を帯状に含む。
4. 2.5Y 6/1 黄灰 シルト砂 入り込み土。
5. 5Y 6/1 灰 砂質シルト 10YR 5/1 褐灰土少量混入。
6. 2.5Y 6/1 黄灰 砂質シルト 周溝。
7. 5Y 5/1 灰 砂質シルト 2.5Y 4/1 黄灰土混入。
8. 6と同一 砂質シルト 周溝。
9. 5と同一 砂質シルト。
10. 6と同一 砂質シルト 周溝。

SB109

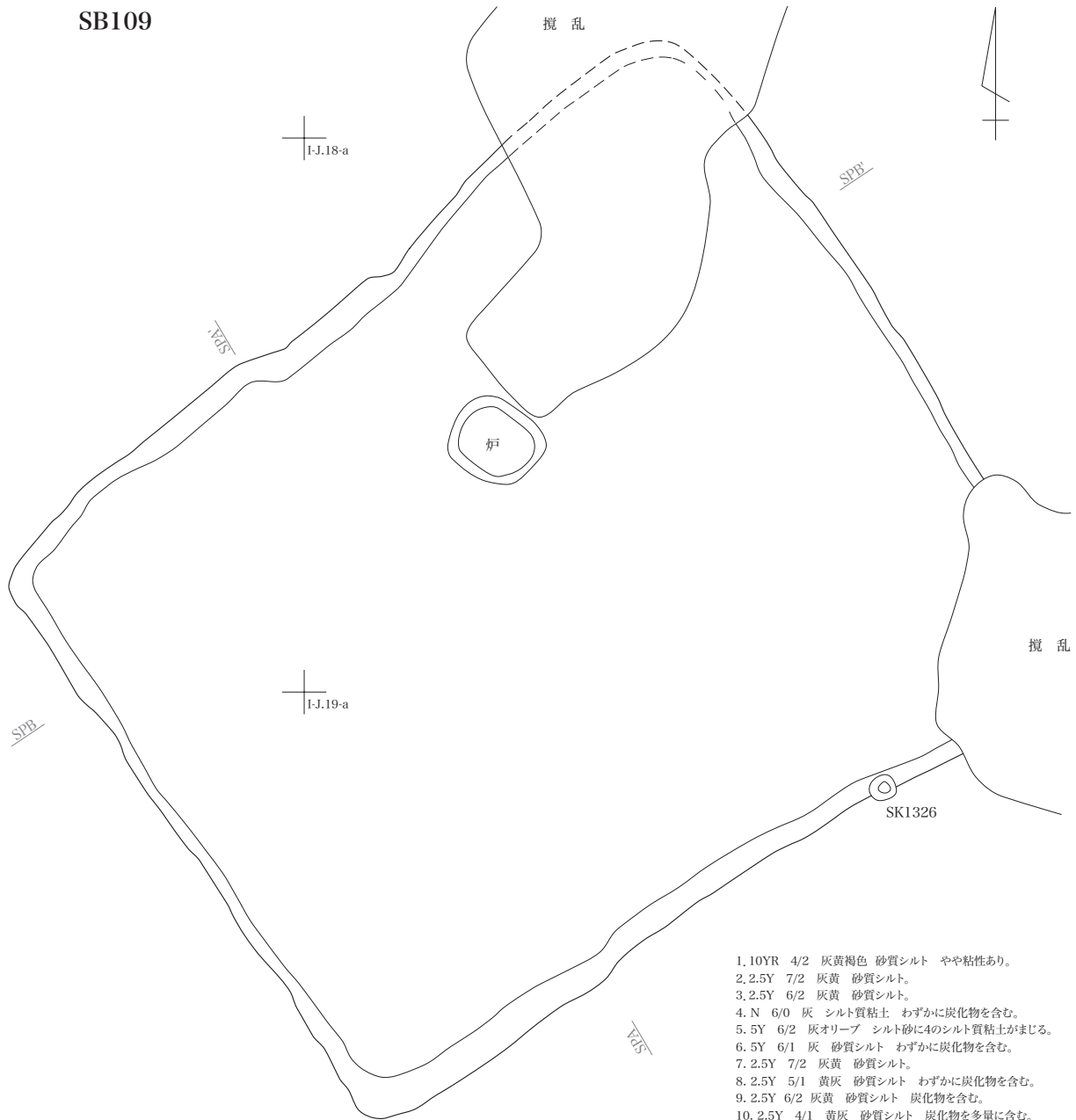

1/60 0 5m

1. 10YR 4/2 灰黄褐色 砂質シルト やや粘性あり。
2. 2.5Y 7/2 灰黄 砂質シルト。
3. 2.5Y 6/2 灰黄 砂質シルト。
4. N 6/0 灰 シルト質粘土 わずかに炭化物を含む。
5. 5Y 6/2 灰オリーブ シルト砂に4のシルト質粘土がまじる。
6. 5Y 6/1 灰 砂質シルト わずかに炭化物を含む。
7. 2.5Y 7/2 灰黄 砂質シルト。
8. 2.5Y 5/1 黄灰 砂質シルト わずかに炭化物を含む。
9. 2.5Y 6/2 灰黄 砂質シルト 炭化物を含む。
10. 2.5Y 4/1 黄灰 砂質シルト 炭化物を多量に含む。
11. 2.5Y 6/1 黄灰 砂質シルト 炭化物が均一に含まれる。
12. 2.5Y 6/2 灰黄 砂質シルト やや粒径が粗い。
13. 2.5Y 6/1 黄灰 砂質シルト 炭化物をわずかに含む。
14. 2.5Y 7/2 灰黄 砂質シルト
15. 14と同じ。
16. 2.5Y 4/1 黄灰 砂質シルト 炭化物を多く含む。
17. 2.5Y 7/1 灰白 砂質シルト。
18. 2.5Y 5/1 黄灰 砂質シルト 炭化物がまだらにはいる。
19. 17と同じ。
20. 7と同じ。
21. 2.5Y 6/2 暗灰黄 砂質シルト わずかに炭化物を含む。
22. 2.5Y 4/1 黄灰 砂質シルト わずかに炭化物を含む。
23. 7,20と同じ。

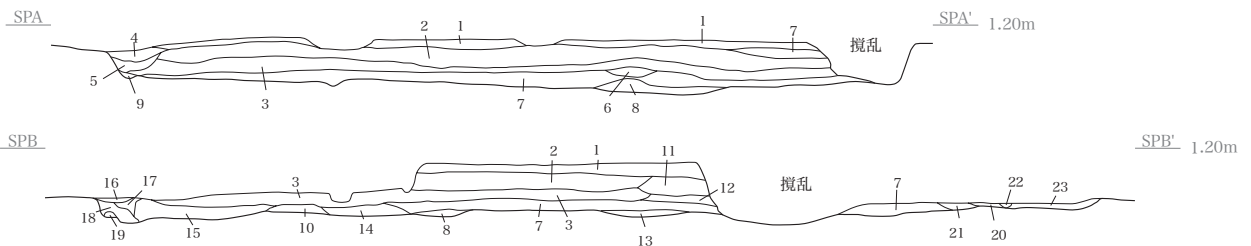

1:1.18-m

SK0917

SPA SPA' 0.90m

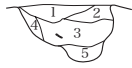

- 1. 10Y 6/1 灰 砂質シルト 炭化物粘を少量含む。
- 2. 7.5GY 6/1 緑灰 砂質シルト 炭化物粘少量斑入。
- 3. 5GY 6/1 オリーブ灰 砂質シルト 土器を少量含む 炭化物を少量含む。
- 4. N 6/1 灰 砂質シルト 炭化物粘少量斑入。
- 5. N 5/1 灰 砂質シルト 炭化物粘少量斑入 5GY6/1オリーブ灰土斑入。

SB110

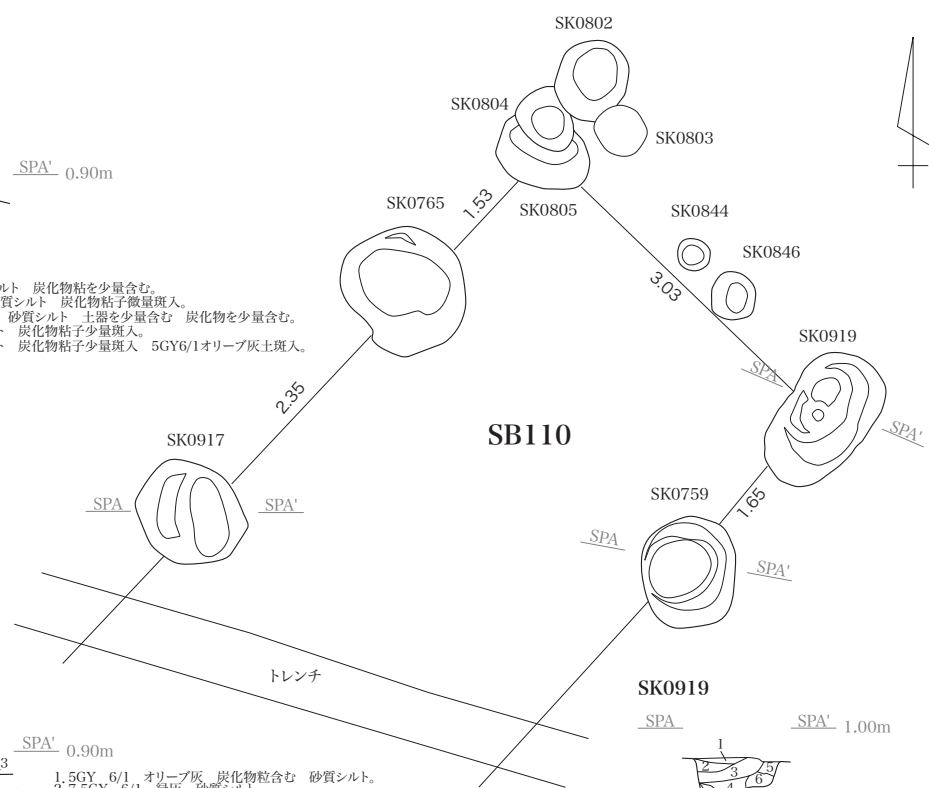

SK0759

SPA SPA' 0.90m

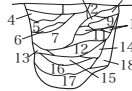

- 1. 5GY 6/1 オリーブ灰 炭化物粘含む 砂質シルト。
 - 2. 7.5GY 6/1 緑灰 砂質シルト。
 - 3. 2と同じ 砂質シルト。
 - 4. 2と同じ 砂質シルト。
 - 5. 1と同じ 1よりやや暗い 砂質シルト。
 - 6. 7.5Y6/1 灰 5YR6/3にふい橙色土含む 砂質シルト。
 - 7. 2.5GY 6/1 オリーブ灰 N5/1 灰混入 炭化物粘少量斑入 砂質シルト。
 - 8. 2.5Y 6/2 黄灰 砂質シルト。
 - 9. 8と同じ 3の土が流入 砂質シルト。
 - 10. 8と同じ 砂質シルト。
 - 11. 2.5Y 6/1 黄灰 砂質シルト。
 - 12. 5Y 6/1 灰 砂質シルト。
 - 13. 12と同じ 粘質シルト 砂質シルト。
 - 14. 12と同じ 粘質シルト 砂質シルト。
 - 15. N 5/1 灰 粘質シルト。
 - 16. 15と同じ 粘質シルト。
 - 17. 2.5Y 5/1 黄灰 粘質シルト。
- ※6, 8, 9, 10, 11, 12, 13, 14, に5YR6/3にふい橙色土を含む後に酸化して5YR6/2灰褐色になる。

SK0919

SPA SPA' 1.00m

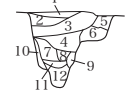

- 1. 10BG 5/1 青灰 N5/1灰土斑入 炭化物粘含む 砂質シルト。
 - 2. 10BG 5/1 青灰 炭化物粘少量含む 砂質シルト。
 - 3. 10YR 6/1 褐灰 炭化物粘少量含む 砂質シルト。
 - 4. 7.5YR 6/1 褐灰 砂質シルト。
 - 5. 5Y 6/1 灰 炭化物粘斑入 砂質シルト。
 - 6. 2.5Y 6/1 灰 炭化物粘斑入 砂質シルト。
 - 7. 5Y 6/1 灰 炭化物粘斑入 炭化物粘少量斑入 砂質シルト。
 - 8. 5Y 6/1 灰 N5/1灰土少量斑入 炭化物粘少量含む 砂質シルト。
 - 9. 5Y 6/1 灰 N5/1灰土少量斑入 炭化物粘少量含む 砂質シルト。
 - 10. 5Y 6/1 炭化物粘少量含む 砂質シルト。
 - 11. N 5/1 灰 粘質シルト 炭化物粘少量斑入 帯状に入っている。
 - 12. 7.5YR 4/1 褐灰 粘質土。
- ※全体的に粘性やや有り。

1/60 0 5m 1:1.20-m

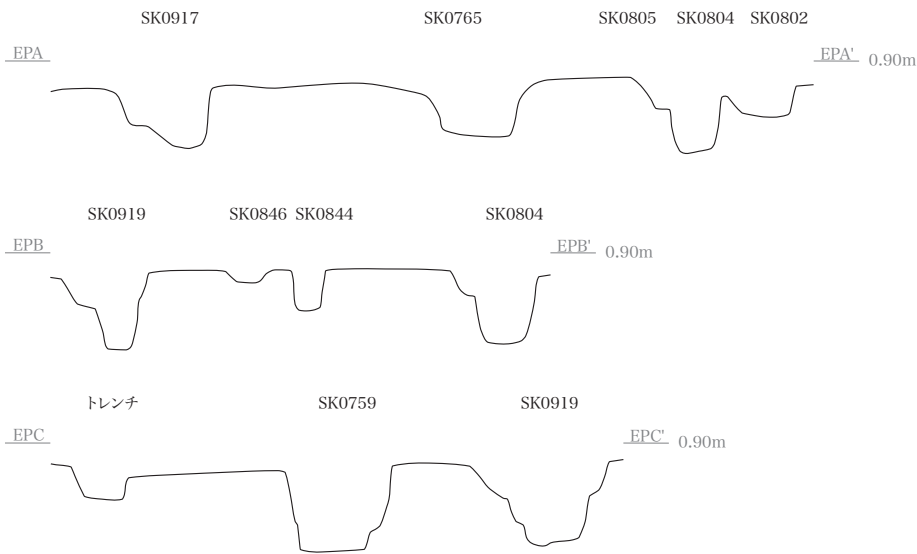

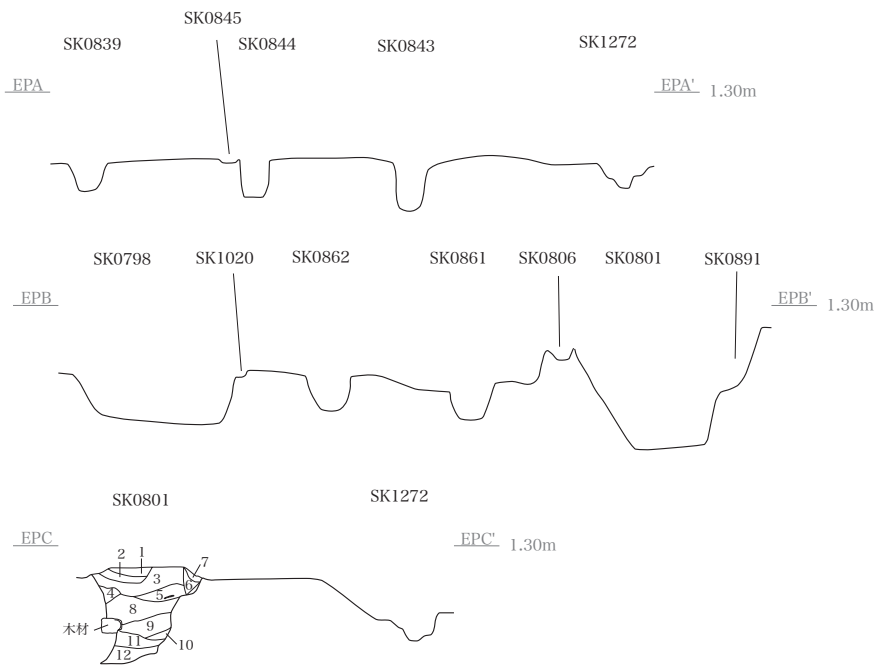
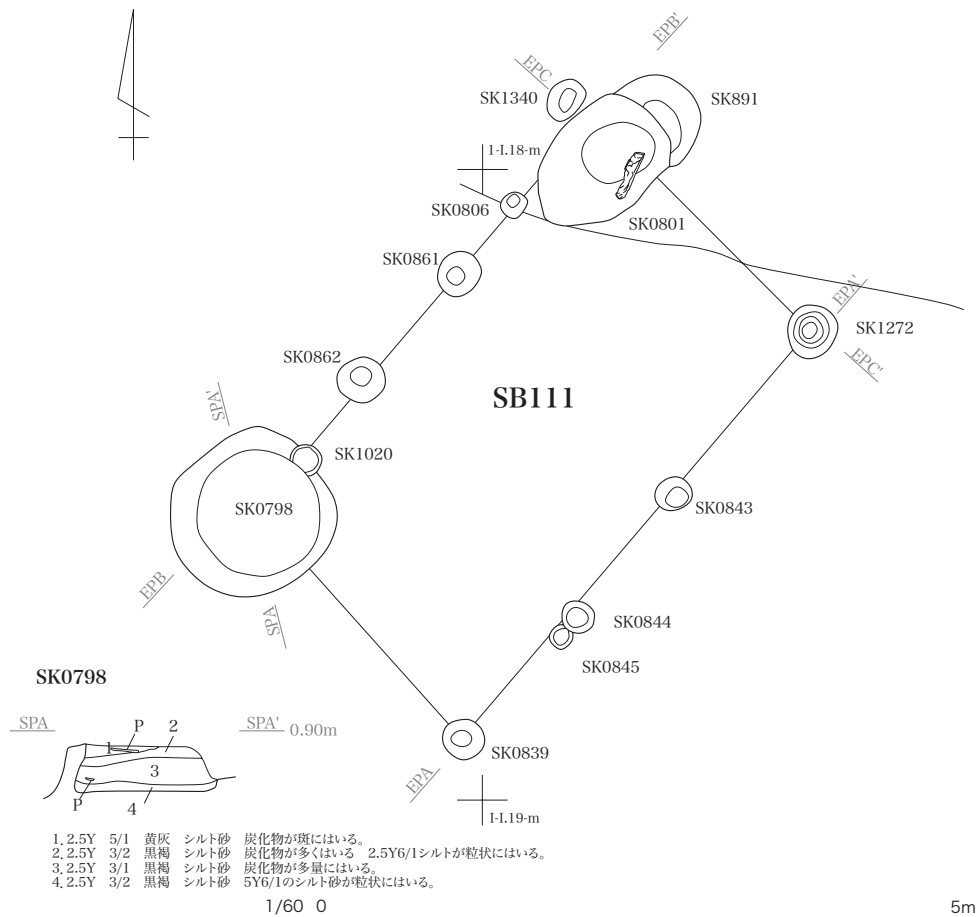

1. 5YR 4/1 褐灰 砂質シルト。
2. 7.5YR 5/1 褐灰 砂質シルト 10YR6/2灰黄褐土少量斑入。
3. 10YR 6/2 灰黄褐 砂質シルト 7.5YR5/1褐灰土流入。
4. 7.5YR 5/2 灰褐 砂質シルト 5YR5/6明赤褐粒微量斑入。
5. 7.5YR 4/1 褐灰 砂質シルト 土器を含む。(別遺構)
6. 7.5YR 5/2 灰褐 砂質シルト しまっている(別遺構)
7. 5YR 4/1 褐灰 砂質シルト 遺物を含んでいる(別遺構)
8. 10YR 6/1 褐灰 砂質シルト 炭化物が入り込んでいる。
9. N 5/1 灰 砂質シルト 炭化物を多く含む。
10. 5Y 5/1 灰 砂質シルト 炭化物を含まない。
11. 2.5Y 5/1 黄灰 砂質シルト 炭化物粘を含む。
12. 10YR 5/1 褐灰 砂質シルト 炭化物を下層に含む。

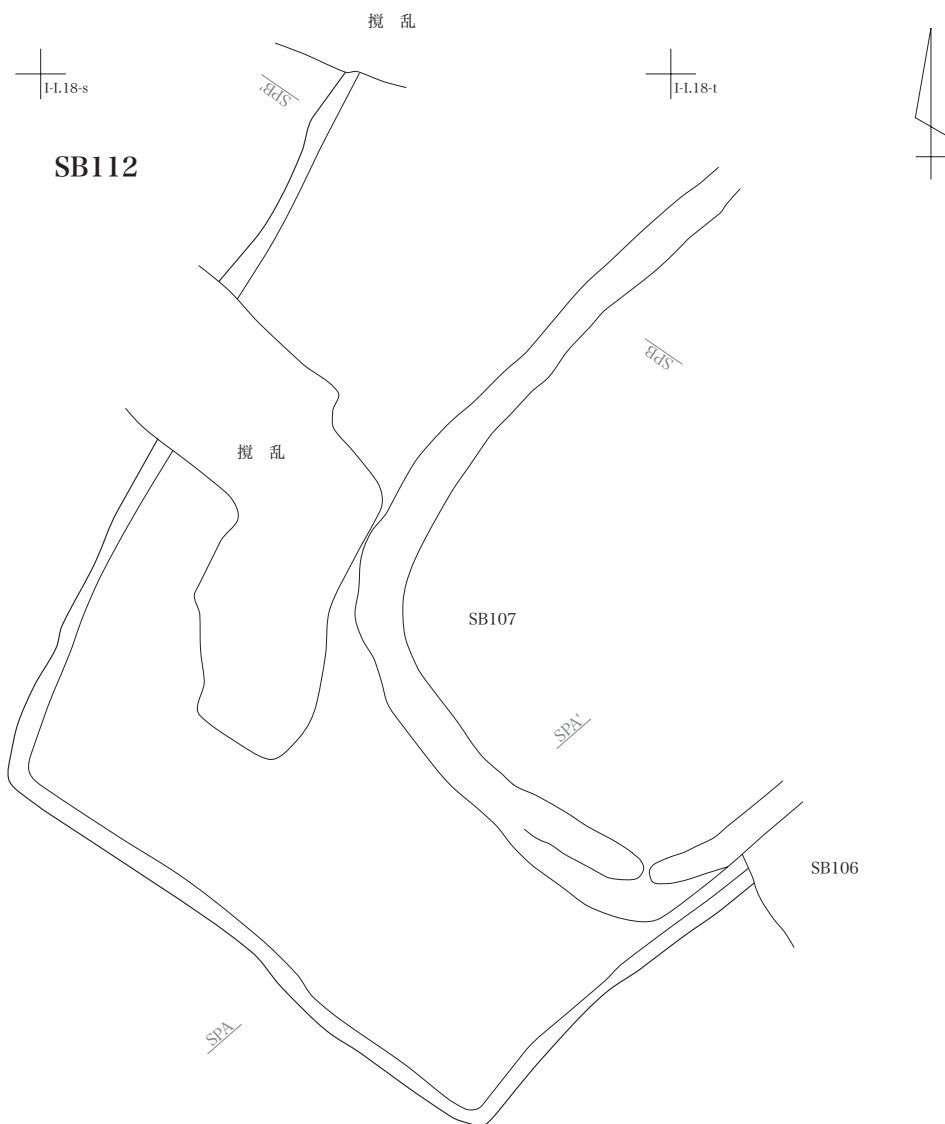

- | | | | | | |
|----|------|-----|----|--------|-----------------|
| 1. | 2.5Y | 5/1 | 黄灰 | 砂質シルト | 細かな炭化物を多く含む。 |
| 2. | 2.5Y | 4/1 | 黄灰 | 砂質シルト | 細かな炭化物を多く含む。 |
| 3. | 2.5Y | 6/2 | 黄灰 | 砂質シルト | わずかに炭化物を含む。 |
| 4. | 2.5Y | 6/2 | 黄灰 | 砂質シルト。 | |
| 5. | 2.5Y | 4/2 | 黄灰 | 砂質シルト | 細かな炭化物を多く含む。 |
| 6. | 2.5Y | 3/1 | 黒褐 | 砂質シルト | 細かな炭化物を粒状に多く含む。 |
| 7. | 2.5Y | 3/2 | 黒褐 | 砂質シルト | 細かな炭化物を粒状に多く含む。 |



I-J.20-a

I-J.20-b

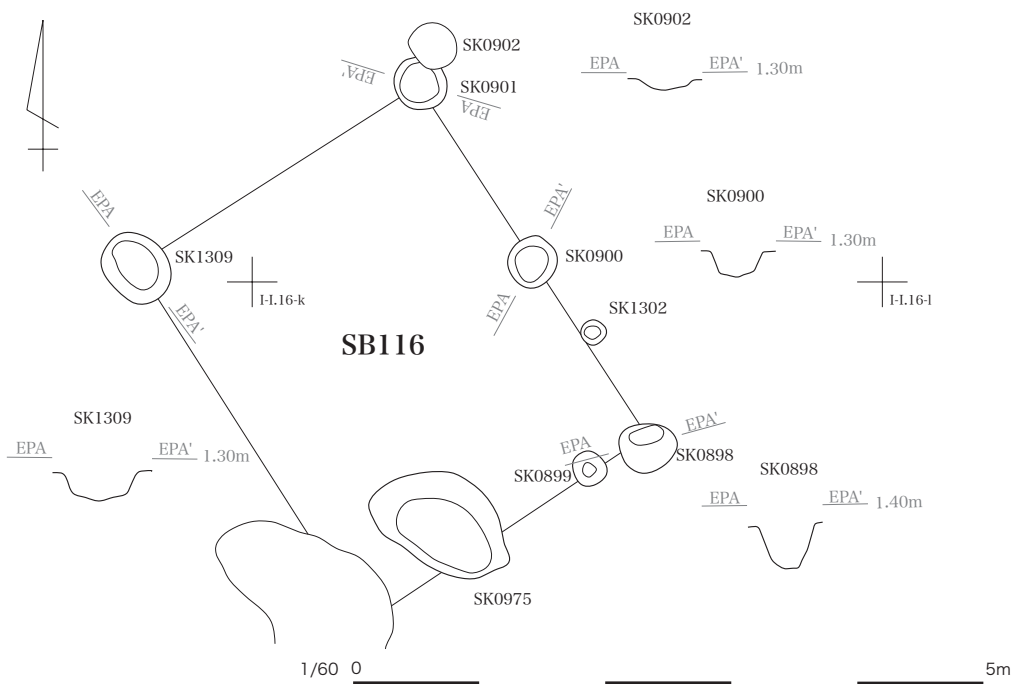
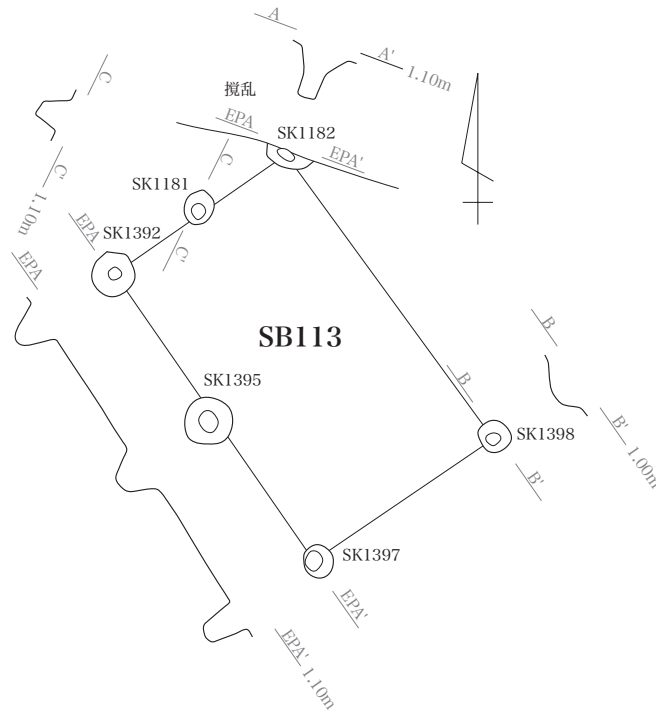

I-1.17-k

SPA SPA' 1.00m



- 1. 2.5Y 4/1 黄灰 砂質シルト 粒状の炭化物を多く含む。
- 2. 2.5Y 7/1 灰白 砂質シルト。
- 3. 1よりやや明るい色調 炭化物量が少ない。
- 4. 2.5Y 4/1 黄灰 砂質シルト 粒状の炭化物を多く含む。
- 5. 2と同じ。

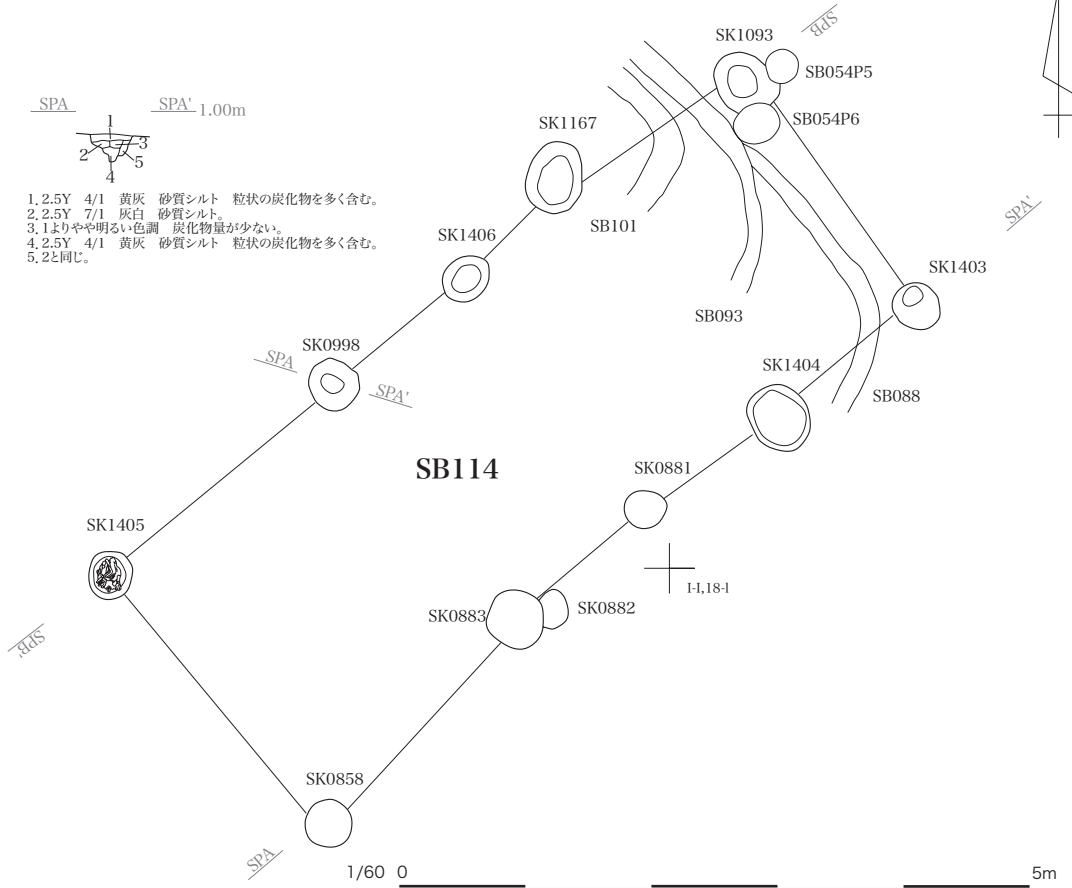

I-1.18-l

SPA SPA' 1.20m

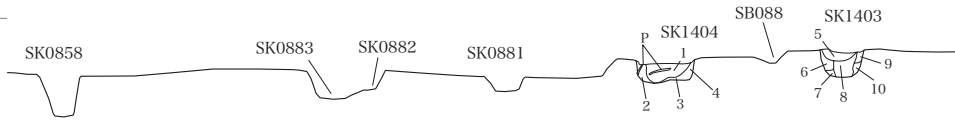

- 1. 2.5Y 3/1 黒褐 砂質シルト 炭化物を多量に含む。
- 2. 2.5Y 4/1 黄灰 砂質シルト 2.5Y 3/1 の炭化物が粒状にはいる。
- 3. 2と同じ。
- 4. 2,3と同じ。
- 5. 2.5Y 4/1 黄灰 砂質シルト 2.5Y 7/1 のシルト砂がわずかにまじる。
- 6. 2.5Y 5/1 黄灰 砂質シルト 2.5Y 7/1 のシルト砂が1/2 はいる。
- 7. 6とほぼ同じ色調だがやや暗い。2.5Y 4/1 の砂が礫状にはいる。
- 8. 2.5Y 4/1 黄灰 砂質シルト 炭化物がわずかにまじる。
- 9. 6と同じ。
- 10. 7と同じ。

SPB SPA' 1.20m

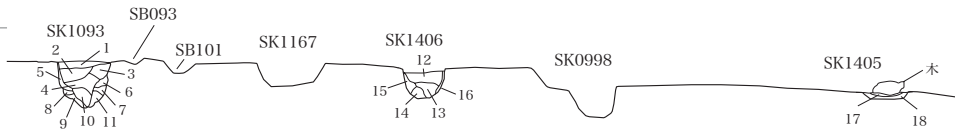

- 1. 2.5Y 4/1 黄灰 砂質シルト。
- 2. 2.5Y 4/1 黄灰 砂質シルト 粒状の炭化物がまじる。
- 3. 2.5Y 5/1 黄灰 砂質シルト わずかに炭化物がまじる。
- 4. 2.5Y 5/1 黄灰 2.5Y 7/1 のシルト砂が珷入する。
- 5. 2.5Y 6/1 黄灰 砂質シルト。
- 6. 5と同じ。
- 7. 2.5Y 4/1 黄灰 砂質シルト 細かな炭化物がまじる。
- 8. 7と同じ。
- 9. 5と同じ。
- 10. 2と同じ。
- 11. 9と同じ。
- 12. 2.5Y 4/1 黄灰 砂質シルト 炭化物が混じる。2.5Y 7/1 のシルト砂が珷にまじる。
- 13. 12とほぼ同じだが、2.5Y 7/1 の混入度が大きい。
- 14. 2.5Y 6/1 黄灰 砂質シルト わずかに炭化物がまじる。
- 15. 2.5Y 5/1 黄灰 砂質シルト。
- 16. 15と同じ。
- 17. 2.5Y 6/1 黄灰 砂質シルト。
- 18. 2.5Y 5/1 黄灰 砂質シルト。

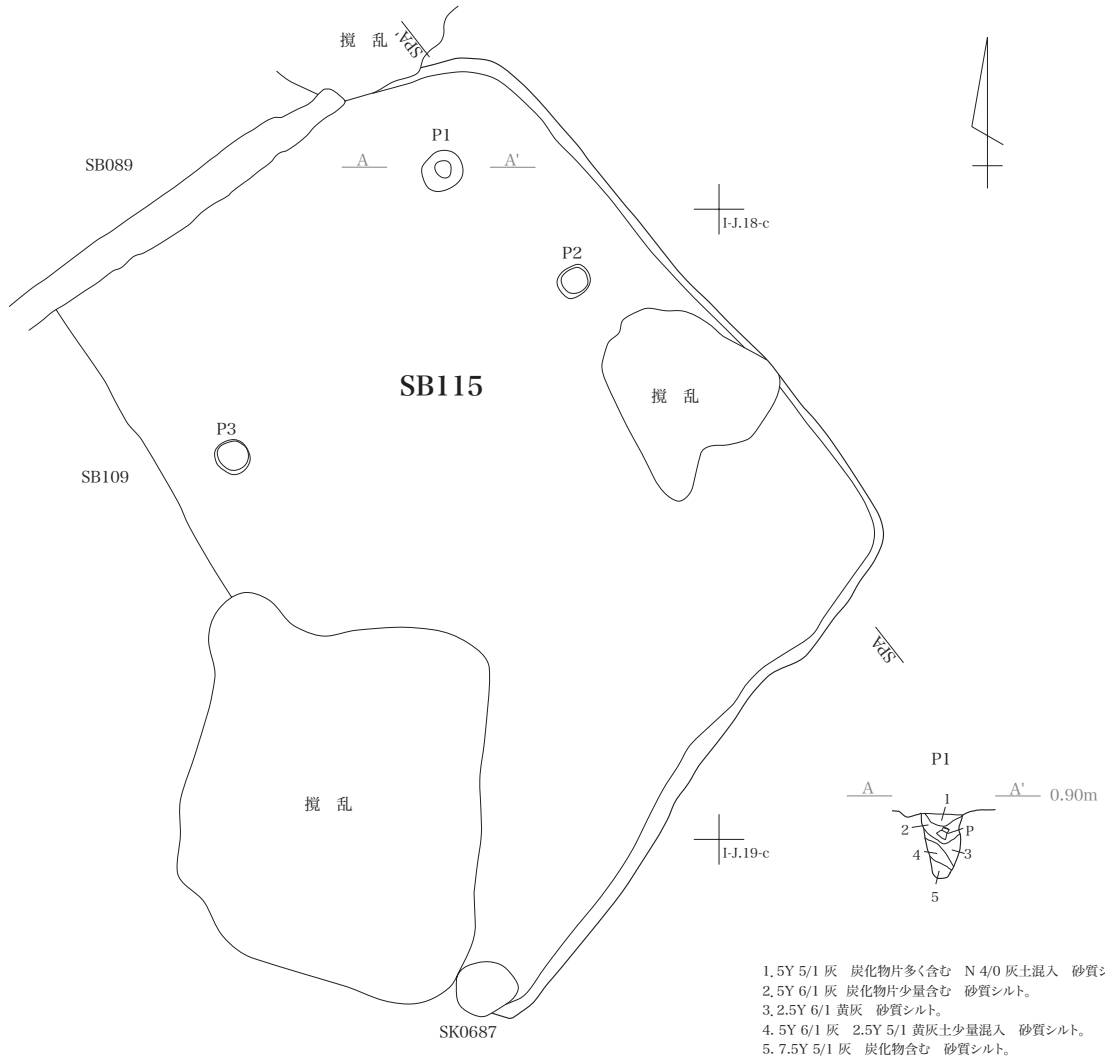

- 1. 5Y 5/1 灰 炭化物片多く含む N 4/0 灰土混入 砂質シルト。
- 2. 5Y 6/1 灰 炭化物片少量含む 砂質シルト。
- 3. 2.5Y 6/1 黄灰 砂質シルト。
- 4. 5Y 6/1 灰 2.5Y 5/1 黄灰土少量混入 砂質シルト。
- 5. 7.5Y 5/1 灰 炭化物含む 砂質シルト。

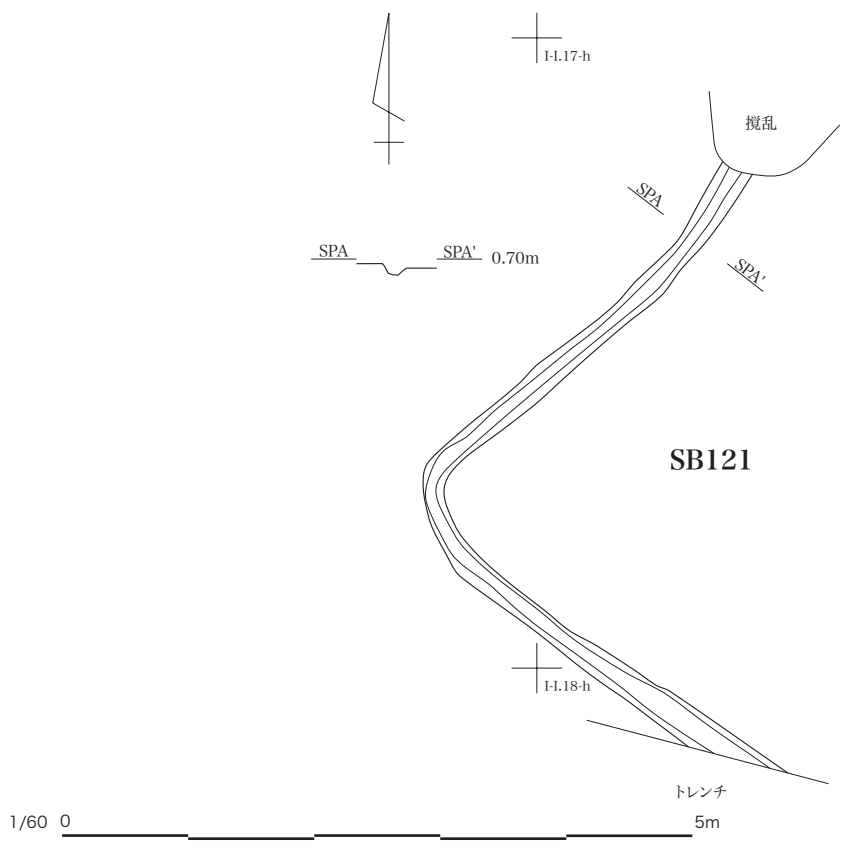
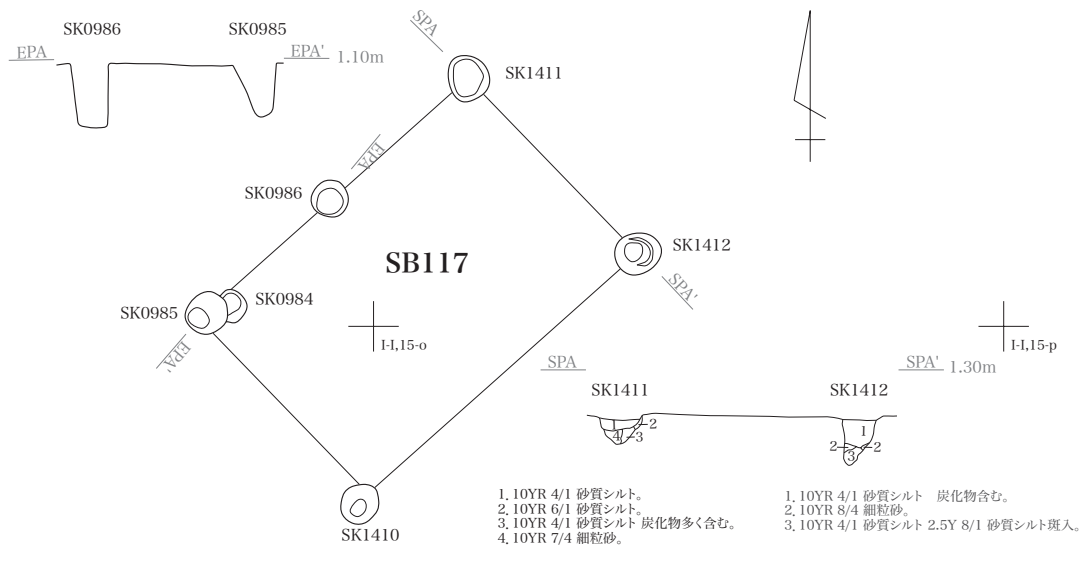

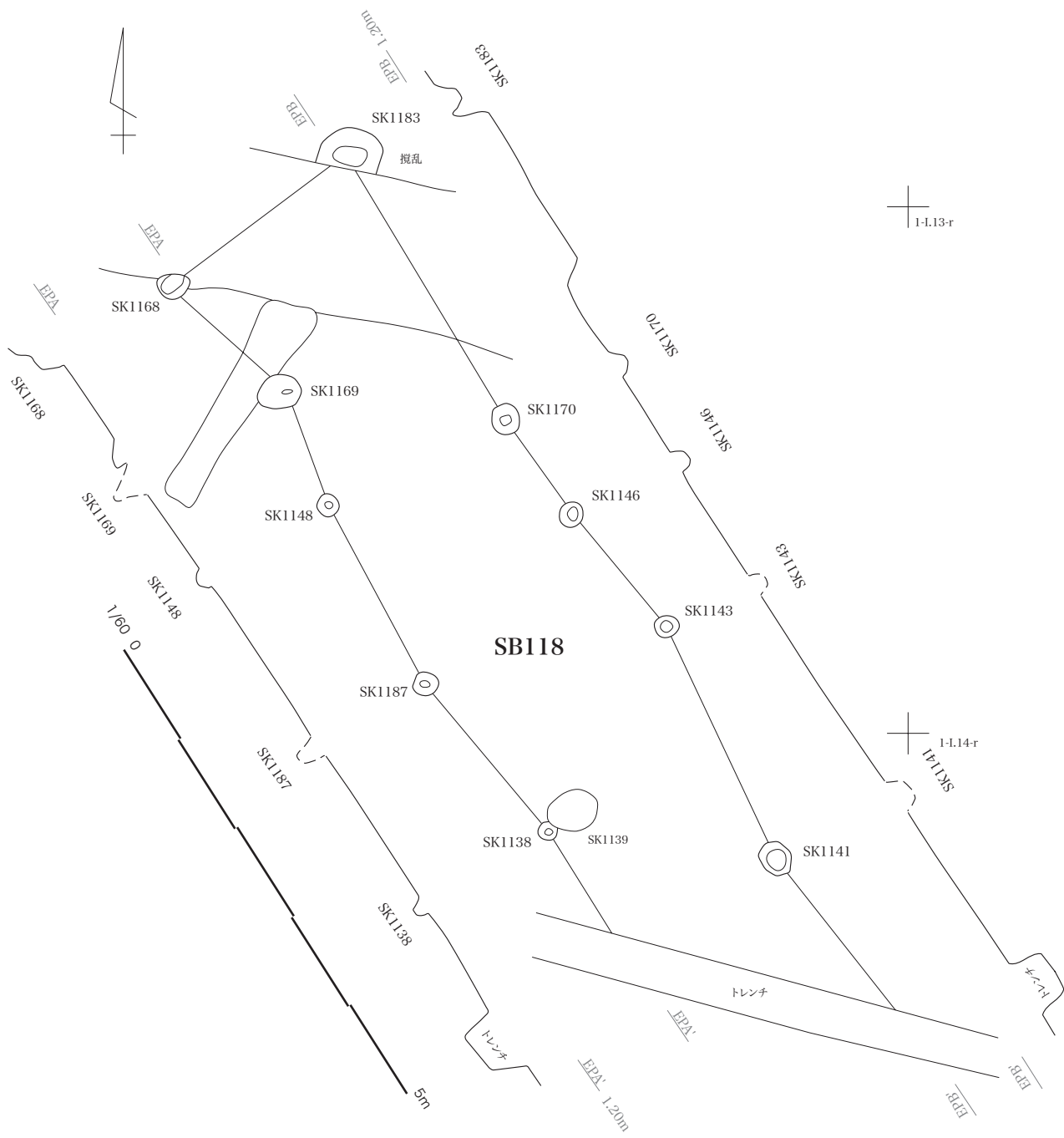

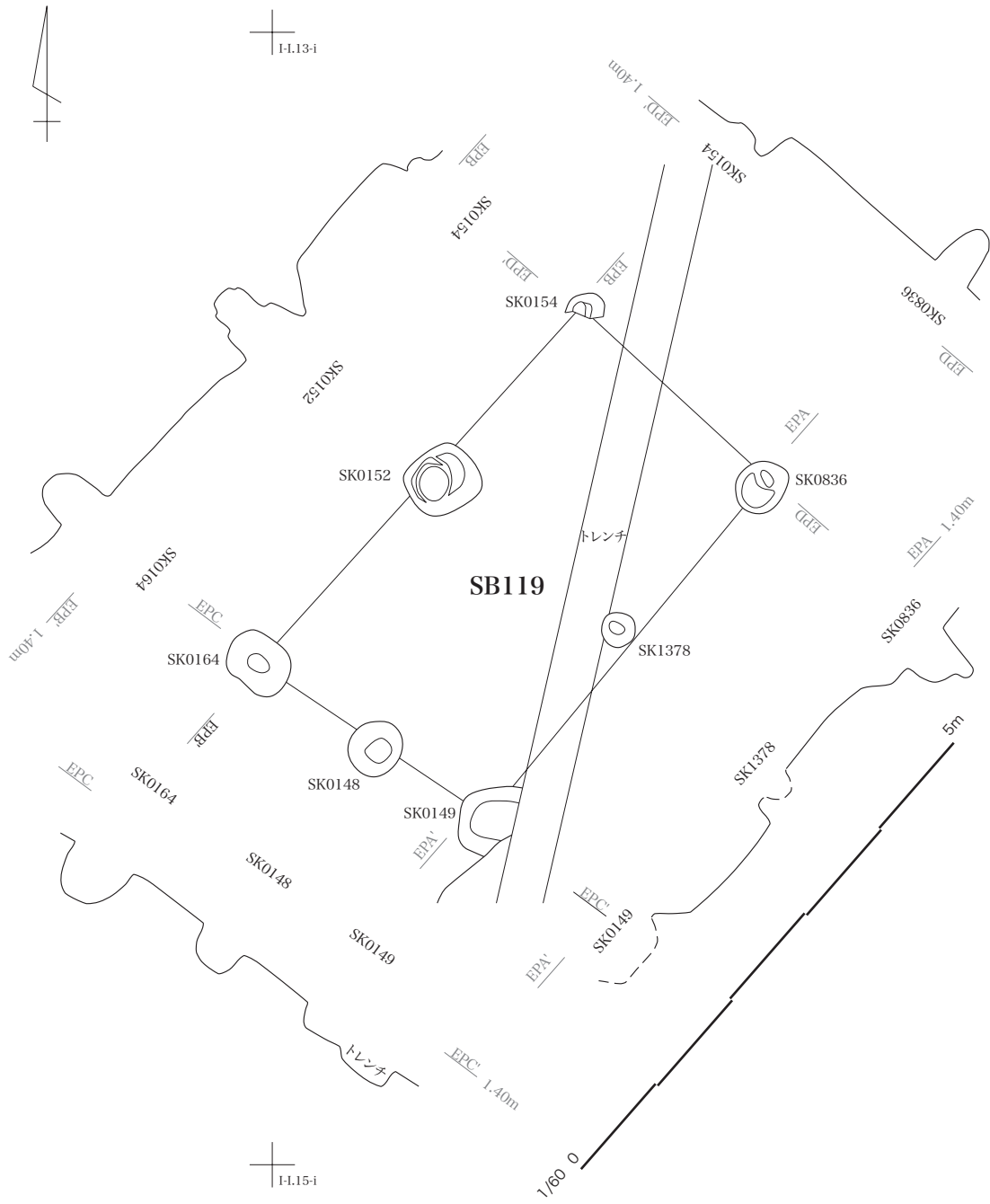

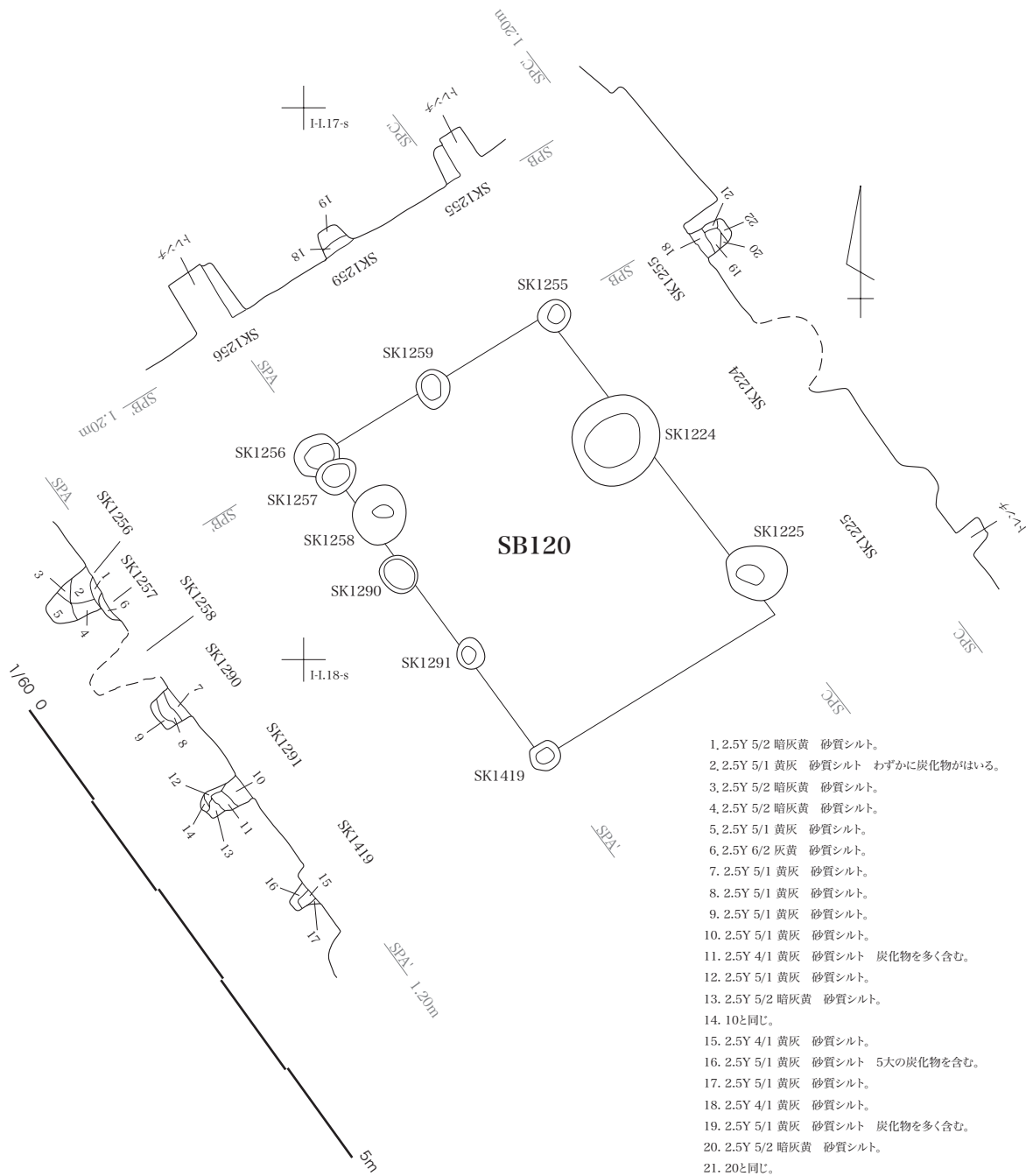

1. 2.5Y 5/2 暗灰黄 砂質シルト。
2. 2.5Y 5/1 黄灰 砂質シルト わずかに炭化物がまいる。
3. 2.5Y 5/2 暗灰黄 砂質シルト。
4. 2.5Y 5/2 暗灰黄 砂質シルト。
5. 2.5Y 5/1 黄灰 砂質シルト。
6. 2.5Y 6/2 灰灰 砂質シルト。
7. 2.5Y 5/1 黄灰 砂質シルト。
8. 2.5Y 5/1 黄灰 砂質シルト。
9. 2.5Y 5/1 黄灰 砂質シルト。
10. 2.5Y 5/1 黄灰 砂質シルト。
11. 2.5Y 4/1 黄灰 砂質シルト 炭化物を多く含む。
12. 2.5Y 5/1 黄灰 砂質シルト。
13. 2.5Y 5/2 暗灰黄 砂質シルト。
14. 10と同じ。
15. 2.5Y 4/1 黄灰 砂質シルト。
16. 2.5Y 5/1 黄灰 砂質シルト 5大の炭化物を含む。
17. 2.5Y 5/1 黄灰 砂質シルト。
18. 2.5Y 4/1 黄灰 砂質シルト。
19. 2.5Y 5/1 黄灰 砂質シルト 炭化物を多く含む。
20. 2.5Y 5/2 暗灰黄 砂質シルト。
21. 20と同じ。
22. 18と同じ。

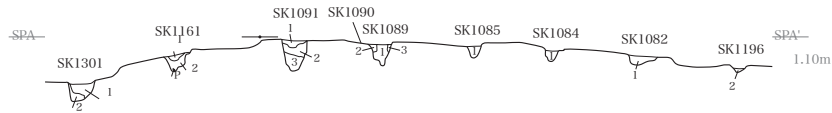
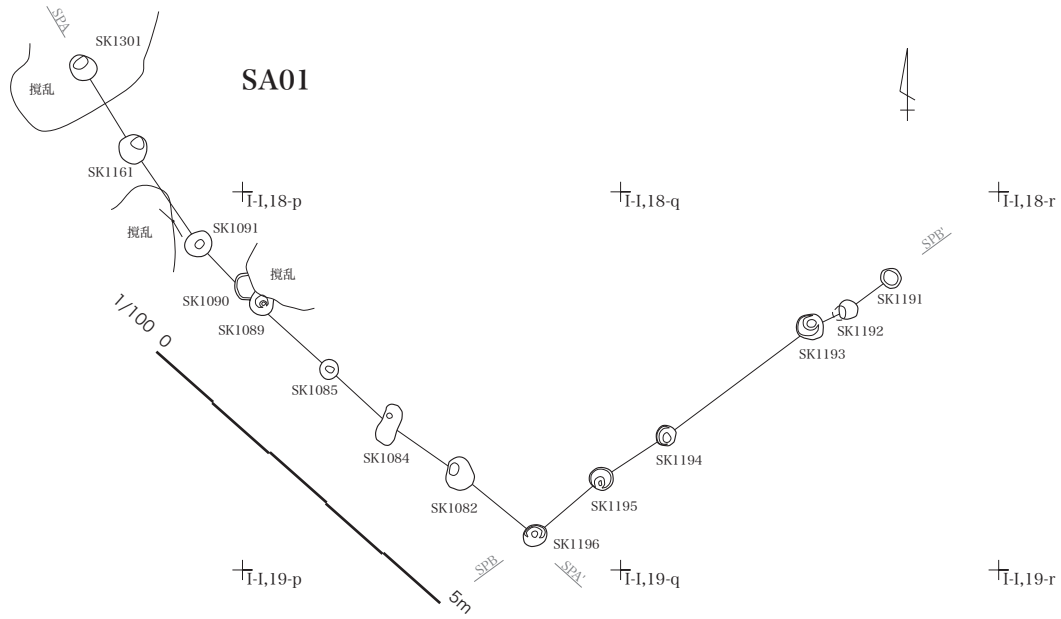

SK1301

- 1. 7.5Y 4/1 灰 炭化物片を多く含む 砂質シルト。
- 2. 7.5Y 5/1 灰 炭化物を微量含む 砂質シルト。

SK1161

- 1. N 4/0 灰 砂質シルト 炭化物片を少量含む。
- 2. 7.5Y 6/1 灰 砂質シルト 炭化物を微量含む。

SK1091

- 1. 7.5Y 5/1 灰 砂質シルト 炭化物粒子を微量含む。
- 2. 7.5Y 6/1 灰 砂質シルト 炭化物粒子を微量含む。
- 3. 10Y 5/1 灰 砂質シルト 炭化物粒子を少量含む。

SK1089

- 1. 7.5Y 5/1 灰 砂質シルト 炭化物粒子微量混じる。
- 2. 10Y 6/1 灰 砂質シルト 炭化物粒子微量混じる。
- 3. 7.5Y 6/1 灰 砂質シルト 炭化物粒子微量混じる。

SK1085

- 1. 7.5Y 5/1 灰 砂質シルト 7.5Y 6/1 灰土少量混入。

SK1084

- 1. N 5/0 7.5Y 6/1 灰土混入 砂質シルト。

SK1082

- 1. 7.5Y 5/1 灰 砂質シルト 炭化物粒微量混じり。

SK1196

- 1. 2.5Y 5/1 黄灰 砂質シルト 炭化物片微量混じる。
- 2. 2.5Y 6/1 黄灰 砂質シルト 炭化物片微量混じる。

SK1195

- 1. 2.5Y 5/1 黄灰 砂質シルト 炭化物微量混じる。
- 2. 2.5Y 6/1 黄灰 砂質シルト 炭化物微量混じる。

SK1194

- 1. 5Y 5/1 灰 5Y 6/1 灰 少量混入 砂質シルト。

SK1193

- 1. 7.5Y 5/1 灰 砂質シルト 7.5Y 6/1 灰土混入 炭化物片微量混じる。
- 2. 7.5Y 6/1 灰 砂質シルト 7.5Y 5/1 灰土少量混入。

SK1192

- 1. N 5/0 灰 砂質シルト 炭化物片を含む やや粘性有り。

SK1191

- 1. N 5/0 灰 7.5Y 6/1 灰混合 砂質シルト 炭化物を微量含む。

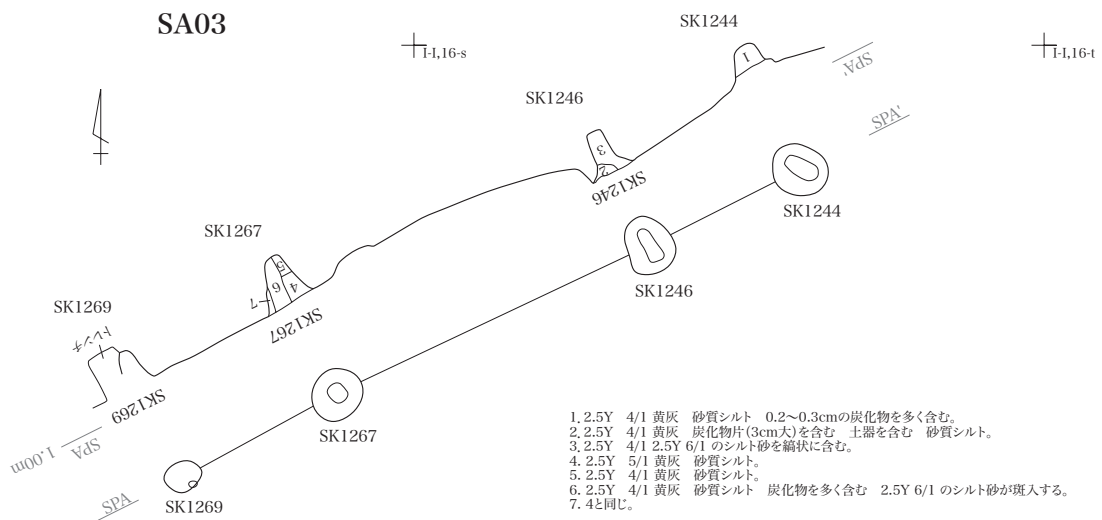
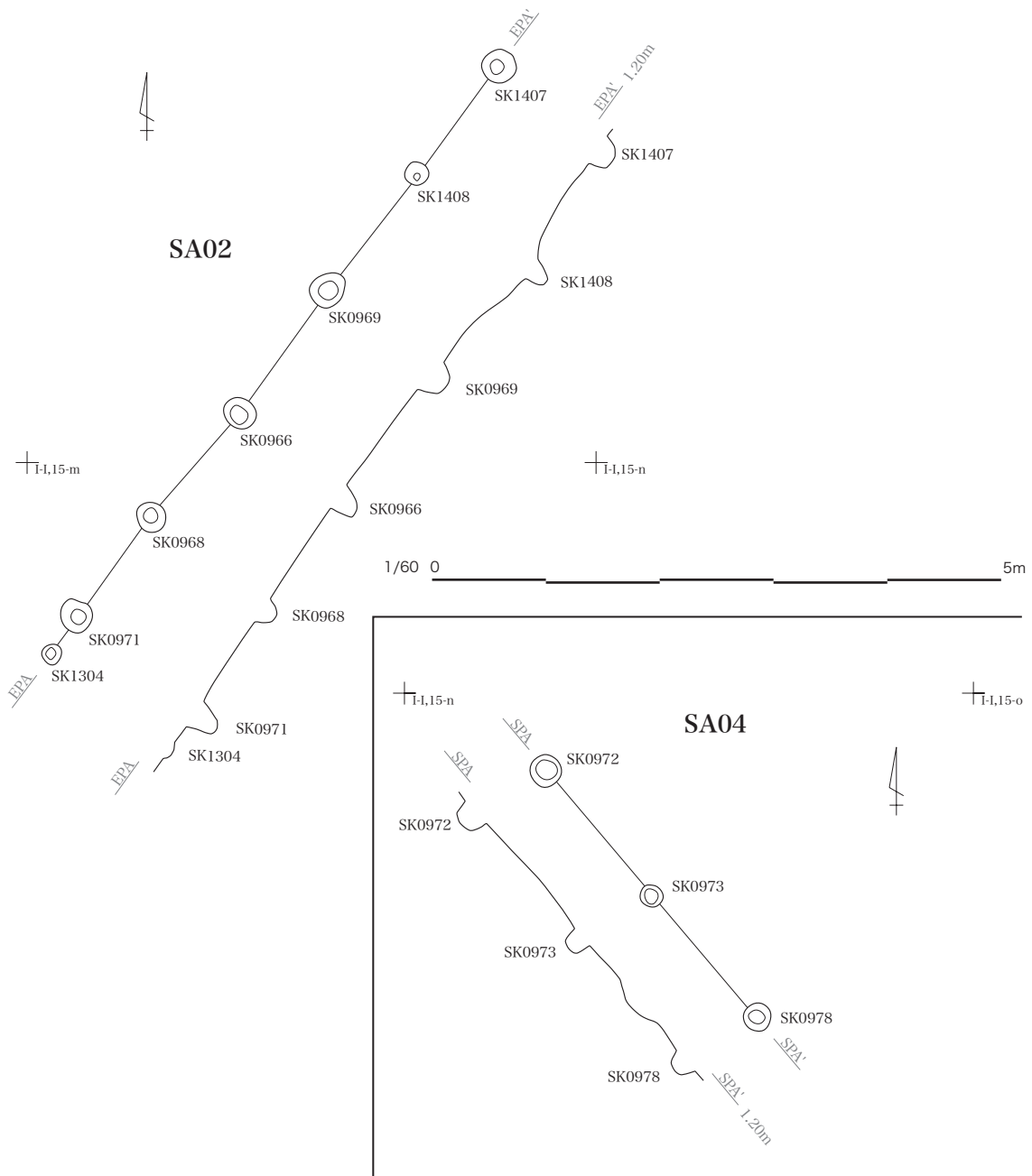

1. 2.5Y 4/1 黄灰 砂質シルト 0.2~0.3cmの炭化物を多く含む。
2. 2.5Y 4/1 黄灰 炭化物片(3cm大)を含む 土器を含む 砂質シルト。
3. 2.5Y 4/1 2.5Y 6/1 のシルト砂を綿状に含む。
4. 2.5Y 5/1 黄灰 砂質シルト。
5. 2.5Y 4/1 黄灰 砂質シルト。
6. 2.5Y 4/1 黄灰 砂質シルト 炭化物を多く含む 2.5Y 6/1 のシルト砂が珷入する。
7. 4と同じ。

遺構図版 94 SA02/03/04

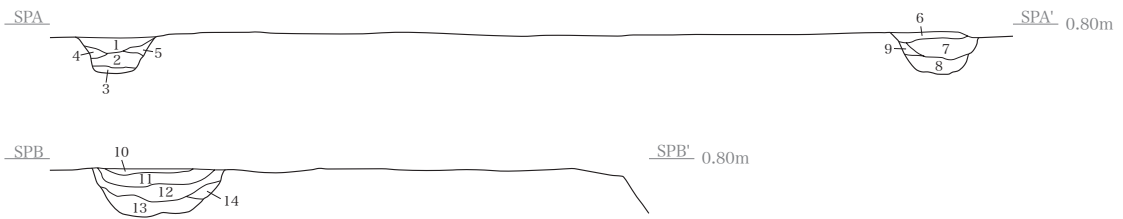
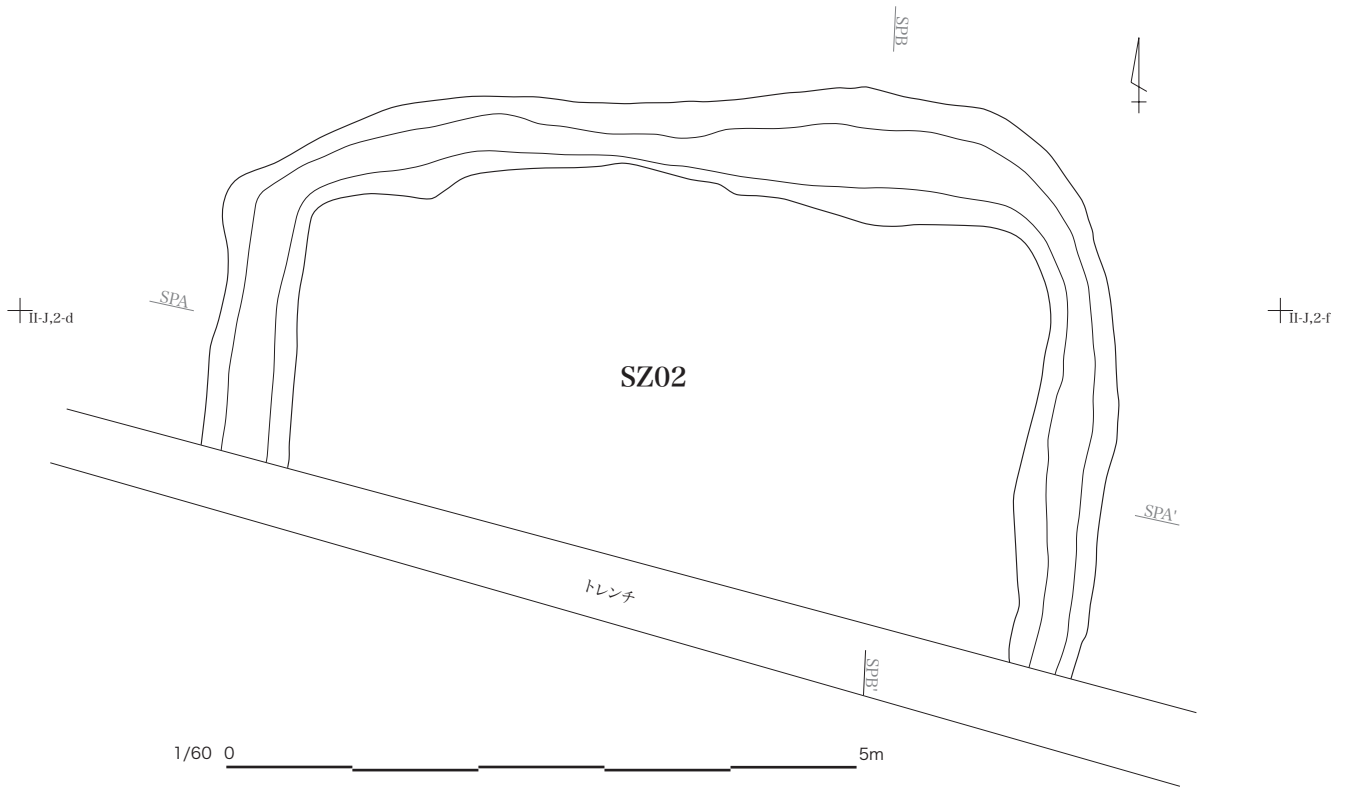

- 1. N 5/0 灰 N5/1土班入 炭化物片、粒を含む 5Y6/2灰オリープ砂班入 砂質シルト。
- 2. N 5/0 灰 5Y6/2灰オリープ砂微量流入 炭化物粒子を微量含む 砂質シルト。
- 3. N 5/0 灰 やや粘性あり 砂質シルト。
- 4. N 6/0 灰 何も含まない 砂質シルト。
- 5. 7.5Y 6/1 灰 2.5Y5/1黄灰土微量班入 炭化物粒微量含む 砂質シルト。
- 6. 2.5Y 6/1 黄灰 10Y5/1灰土少量班入 砂質シルト。
- 7. 2.5Y 6/2 灰黄 炭化物片、粒を含む 砂質シルト。
- 8. 2.5Y 5/1 黄灰 炭化物片、粒を含む 砂質シルト。
- 9. 5Y 5/1 灰 2.5Y6/2灰黄土が帯状に入っている 炭化物片、粒を含む やや粘性あり 砂質シルト。
- 10. 5Y 5/1 灰 やや粘性あり 砂質シルト。
- 11. 2.5Y 5/1 黄灰 炭化物片、粒を含む 砂質シルト。
- 12. 2.5GY 6/1 オリープ灰 炭化物片、粒を含む 砂質シルト。
- 13. 2.5Y 6/3 にぶい黄 シルト砂 2.5GY 6/1 オリープ灰土多量班入 炭化物少量含む。
- 14. 7.5Y 6/1 灰 N5/1粘質土少量班入 炭化物片微量含む 砂質シルト。

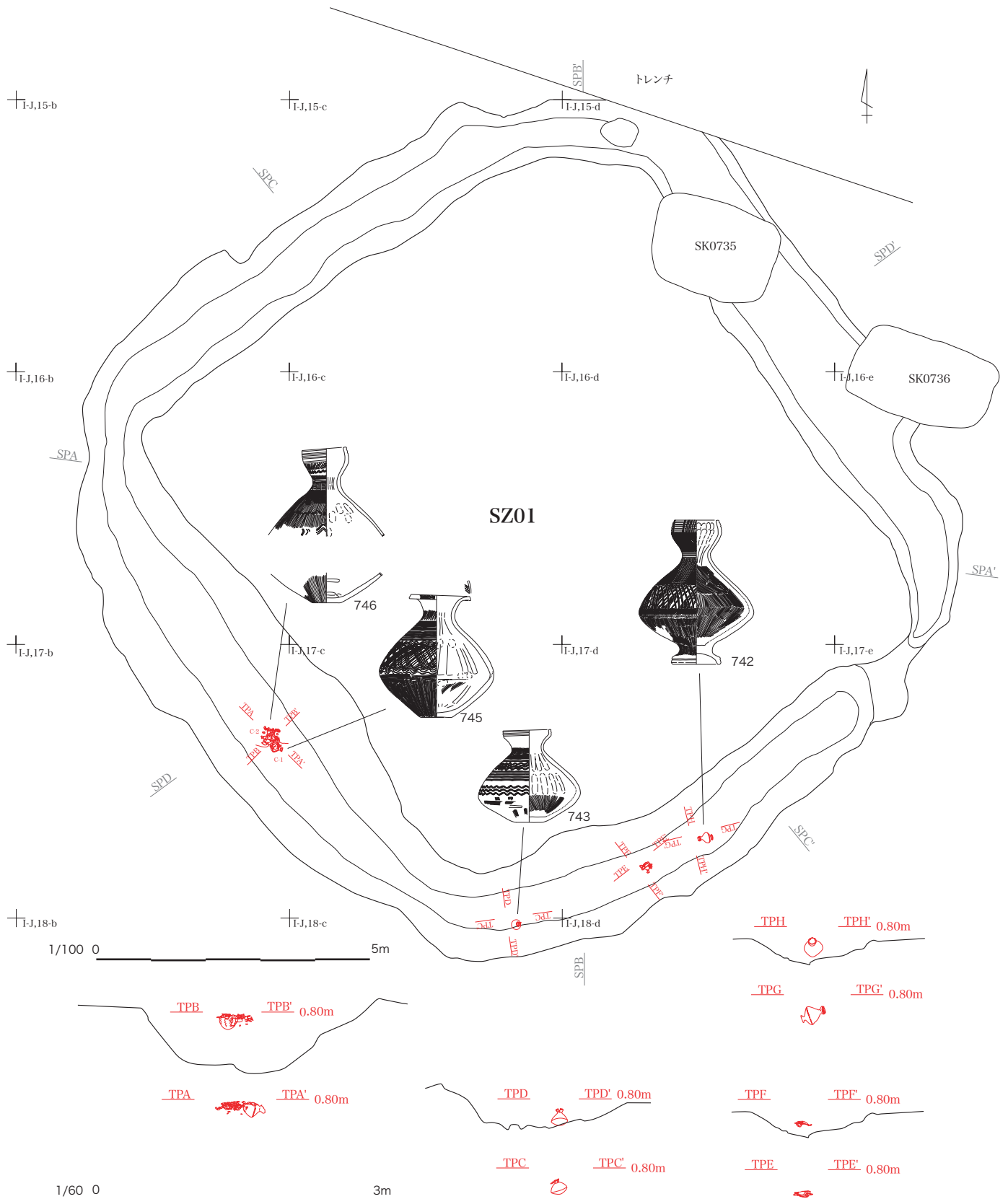

遺構図版 96 SZ01-1



- 1. 10YR 5/1 褐灰 砂質シルト。
- 2. 2.5Y 5/1 黄灰 砂質シルト 炭化物粒微量含む。
- 3. 2.5Y 6/1 黄灰 砂質シルト 炭化物粒微量含む。
- 4. 7.5YR 5/1 褐灰 砂質シルト 炭化物片粒微量含む。
- 5. 5Y 5/1 灰 砂質シルト 7.5YR5/1土少量斑入 炭化物粒微量含む。
- 6. 5Y 6/1 灰 砂質シルト 炭化物片、粒子微量含む 2.5Y5/1黄灰土少量斑入。
- 7. 7.5Y 6/1 灰 砂質シルト。

- 1. 2.5Y 6/1 黄灰 2.5Y5/1黄灰土斑入 炭化物を含む 砂質シルト。
- 2. 2.5Y 6/1 黄灰 2.5Y4/1黄灰土斑入 炭化物を含む 砂質シルト。



- 1. 2.5Y 5/1 黄灰 粘質シルト。
- 2. 2.5Y 6/1 黄灰 粘質シルト 7.5YR7/1灰白土斑入 炭化物片粒微量含む。
- 3. 10YR 4/1 褐灰 砂質シルト やや粘性あり 炭化物粒微量含む。
- 4. 5Y 5/1 灰 砂質シルト 炭化物粒子微量含む。
- 5. 7.5Y 5/1 灰 砂質シルト 7.5YR7/1灰白砂を多く含む。
- 6. 5Y 6/1 灰 砂質シルト 炭化物粒子を含む。
- 7. 2.5Y 6/2 灰黄 砂質シルト 炭化物粒を微量含む。
- 8. 7.5Y 6/1 灰 砂質シルト 炭化物粒を多く含む。
- 9. 10Y 6/1 灰 砂質シルト 炭化物粒を微量含む。
- 10. N 6/1 灰 砂質シルト 炭化物片、粒を微量含む 2.5Y5/1黄灰土少量斑入。

- 1. 10YR 4/1 褐灰 炭化物片、粒を多く含む 2.5Y6/1黄灰粘質土を含む 砂質シルト。
- 2. 2.5YR 5/1 黄灰 2.5Y7/1灰白砂流入 砂質シルト。
- 3. 2.5Y 6/1 黄灰 2.5Y3/1黒褐ブロック土斑入 シルト砂。
- 4. 2.5Y 6/1 黄灰 シルト砂。



- 1. 2.5Y 6/1 黄灰 2.5Y5/1灰土斑入(やや粘性あり) 砂質シルト。
- 2. 5Y 6/1 灰 炭化物片粒を含む。
- 3. 5Y 6/1 灰 炭化物片(3cm大)粒を含む 砂質シルト。
- 4. 5Y 6/1 灰 砂質シルト N5/1灰ブロック土、N4/1灰ブロック土を多く含む 炭化物を含む。
- 5. 5Y 6/1 灰 N6/1灰土少量斑入 砂質シルト。

- 1. 10YR 5/1 やや粘性あり 炭化物粒を微量含む 砂質シルト。
- 2. N 6/1 灰 7.5Y6/1灰砂質土流入 炭化物粒を微量含む 砂質シルト。
- 3. 7.5 5Y 5/1 炭化物片(1cm大)粒を多く含む 10Y6/1灰砂質土斑入 砂質シルト。
- 4. 5Y 6/1 灰 10Y6/1灰砂質土少量斑入 炭化物粒子を含む 砂質シルト。
- 5. 10Y 5/1 灰 炭化物片を含む 砂質シルト。
- 6. N 6/1 灰 2.5Y7/2灰黄砂質土少量流入 炭化物粒を微量含む 砂質シルト。
- 7. N 6/1 灰 炭化物片を多く含む 砂質シルト。
- 8. N 5/1 灰 一番下層に炭化物を帯状に含む 砂質シルト。

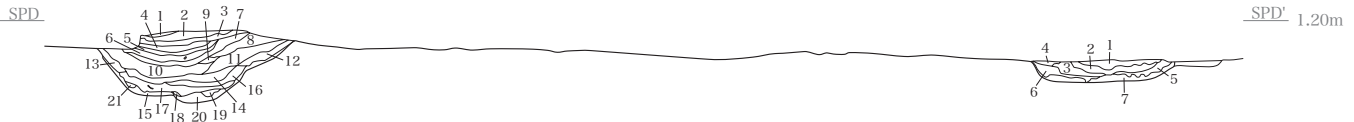

- 1. 10YR 5/2 灰黄褐 シルト質粘土。
- 2. 10YR 5/1 褐灰 砂質シルト。
- 3. 10YR 5/1 褐灰 砂質シルト 10YR6/1のシルト砂が混じる。
- 4. 10YR 7/1 灰白 シルト質粘土 10YR8/1のシルト砂が混じる。
- 5. 10YR 5/1 褐灰 砂質シルト 炭化物を多く含む。
- 6. 10YR 4/1 褐灰 砂質シルト 炭化物を多量に含む。
- 7. 10YR 5/1 褐灰 砂質シルト 炭化物を多く含む。
- 8. 2.5Y 6/1 黄灰 砂質シルト 細かな炭化物を多く含む。
- 9. 2.5Y 7/2 灰黄 砂 粒が粗い。
- 10. 2.5Y 5/1 黄灰 砂質シルト 2.5Y7/2の砂が混じる+炭化物。
- 11. 2.5Y 5/1 黄灰 砂質シルト。
- 12. 11とほぼ同じ やや色調が暗い。
- 13. 2.5Y 7/2 灰黄 砂質シルト。
- 14. 2.5Y 6/1 黄灰 砂質シルト 粒状の炭化物を含む。
- 15. 2.5Y 7/1 灰白 砂質シルト 縞状に2.5Y6/2の粘質土がはいる。
- 16. 2.5Y 6/1 黄灰 砂質シルト 縞状に酸化(サビ)した砂がはいる。
- 17. 2.5Y 6/1 黄灰 砂質シルト 炭化物が粒状に混じる。
- 18. 2.5Y 7/1 灰白 砂質シルト。
- 19. 18と同じ。
- 20. 15と同じ。
- 21. 18、19と同じ。

- 1. 2.5Y 4/1 黄灰 砂質シルト やや粘性あり 炭化物が縞状にはいる。
- 2. 2.5Y 4/1 黄灰 砂質シルト やや粘性あり 炭化物が油滴状にはいる。
- 3. 2.5Y 4/1 黄灰 砂質シルト やや粘性あり 炭化物が年輪状に渦を巻いている(水流による)。
- 4. 1と同じ。
- 5. 3と同じ。
- 6. 2.5Y 6/1 黄灰 砂質シルト 炭化物が粒状にはいる。
- 7. 2.5Y 7/1 灰白 砂質シルト 縞状に2.5Y6/1の砂がはいる。

1/100 0 5m

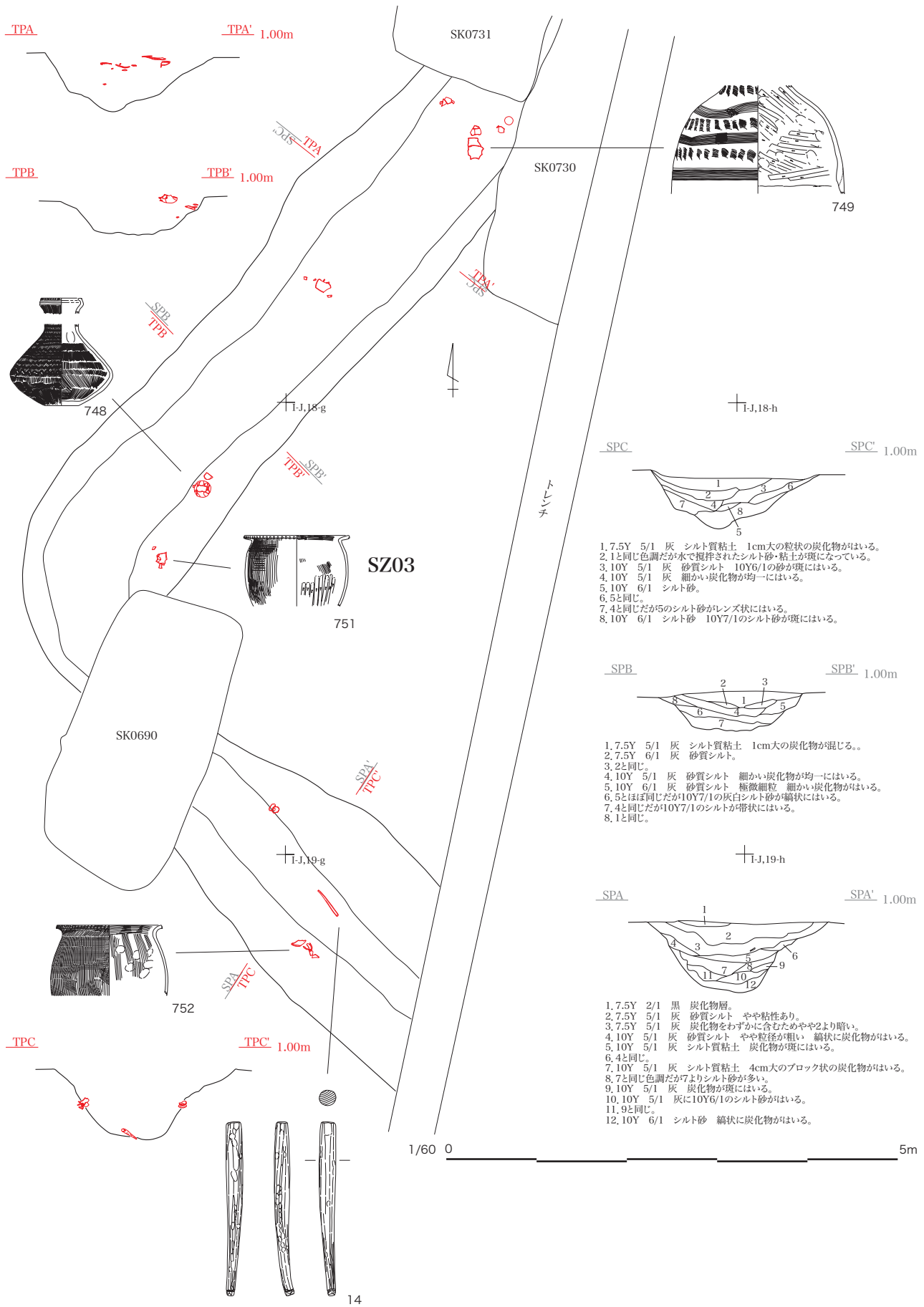

SZ04

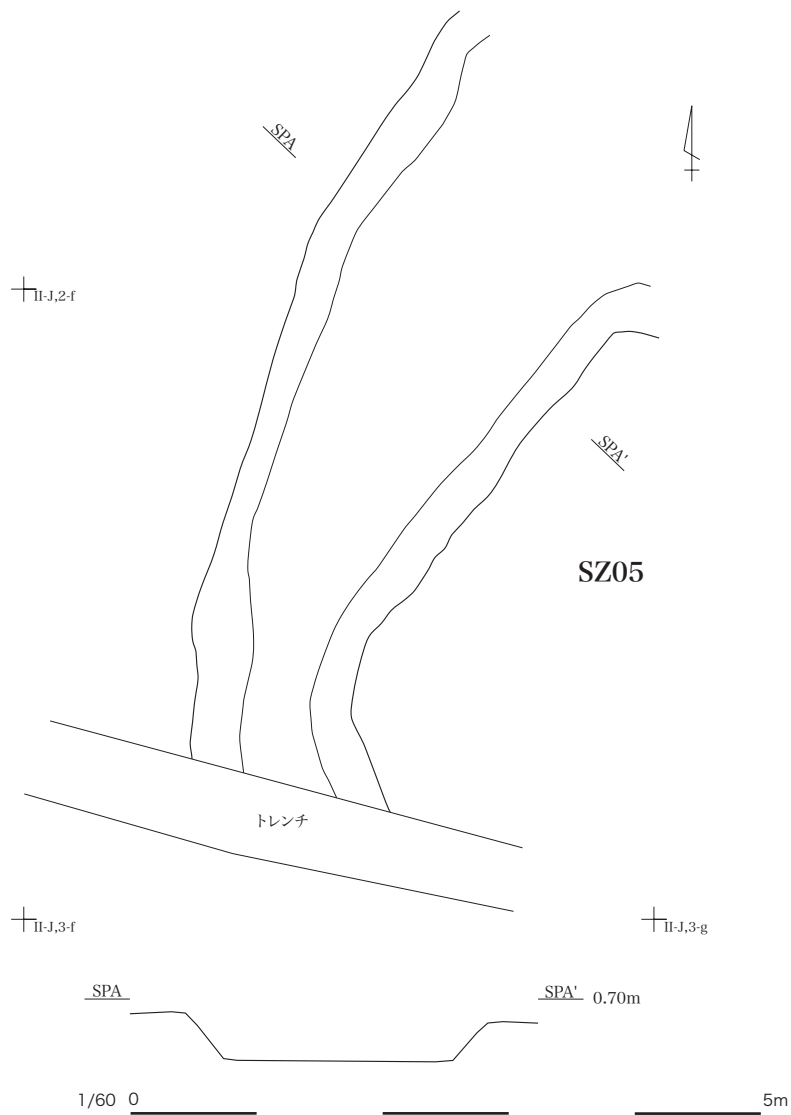
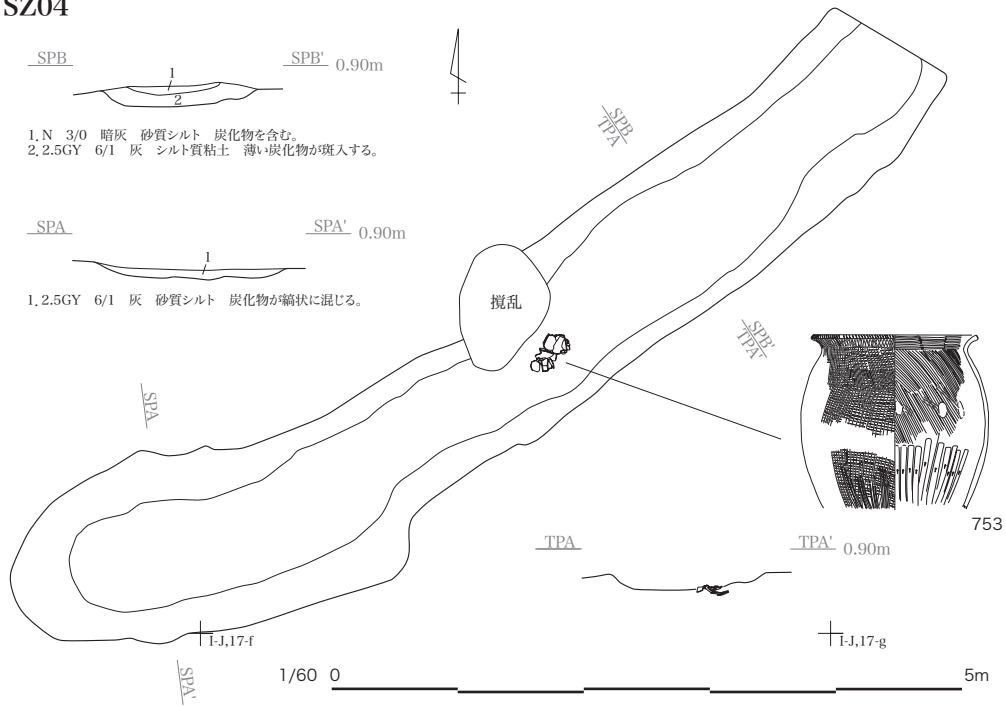

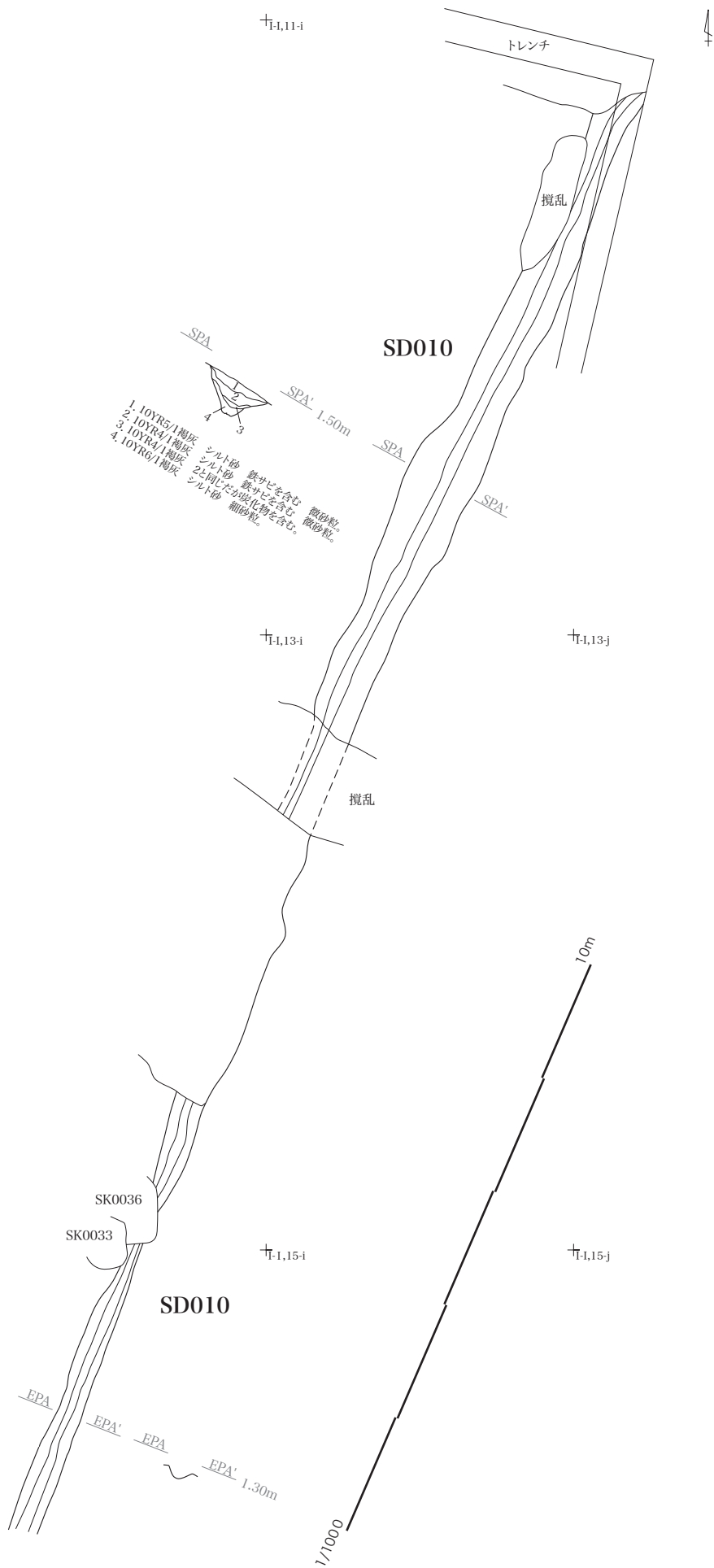

遺構図版 100 SD010

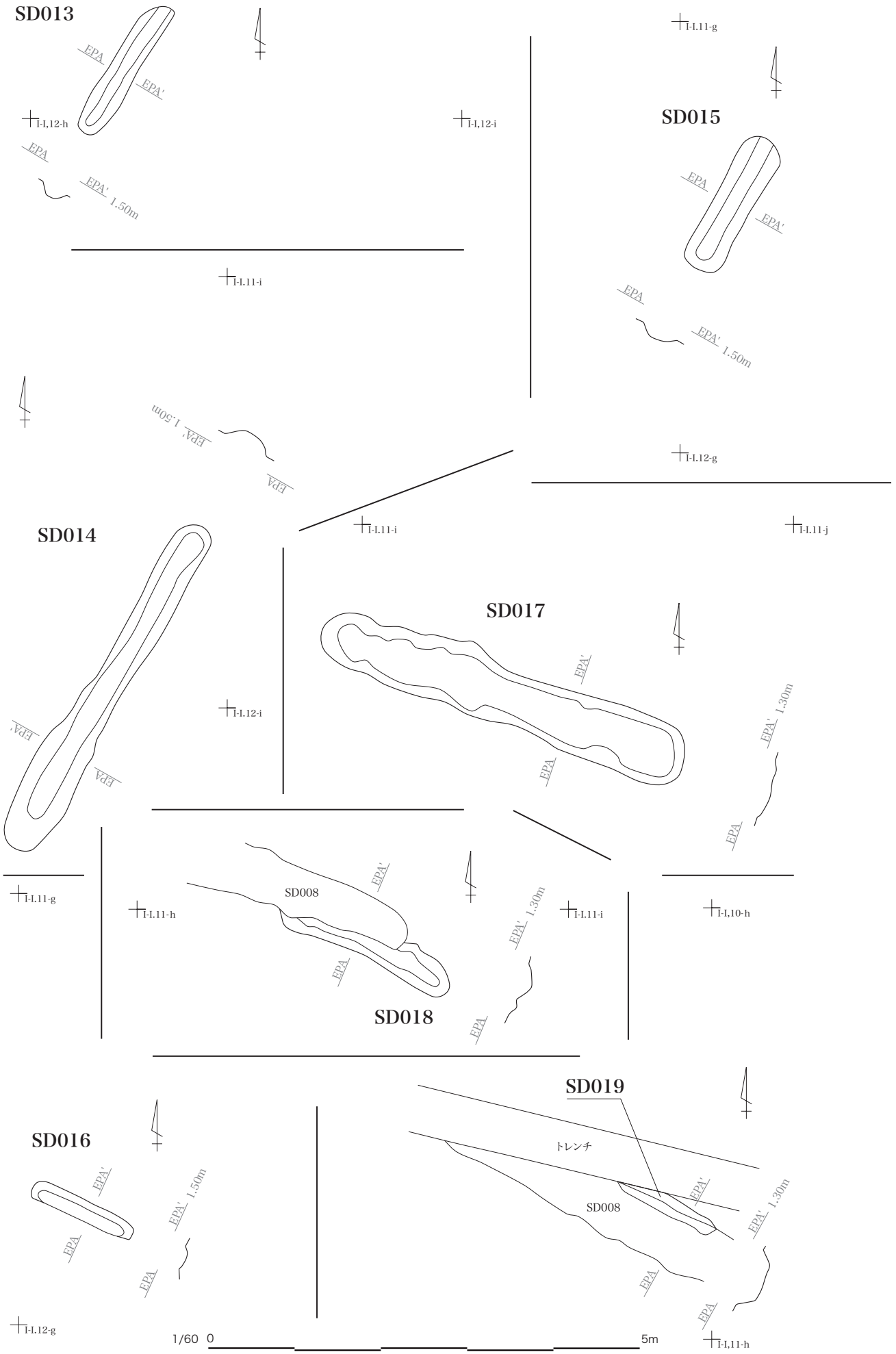

遺構図版 101 SD013/014/015/016/017/018/019

†H.12.p

†H.12.o

†H.13.q

†H.13.p

擾乱

SD026



トレンチ

1/60 0 5m

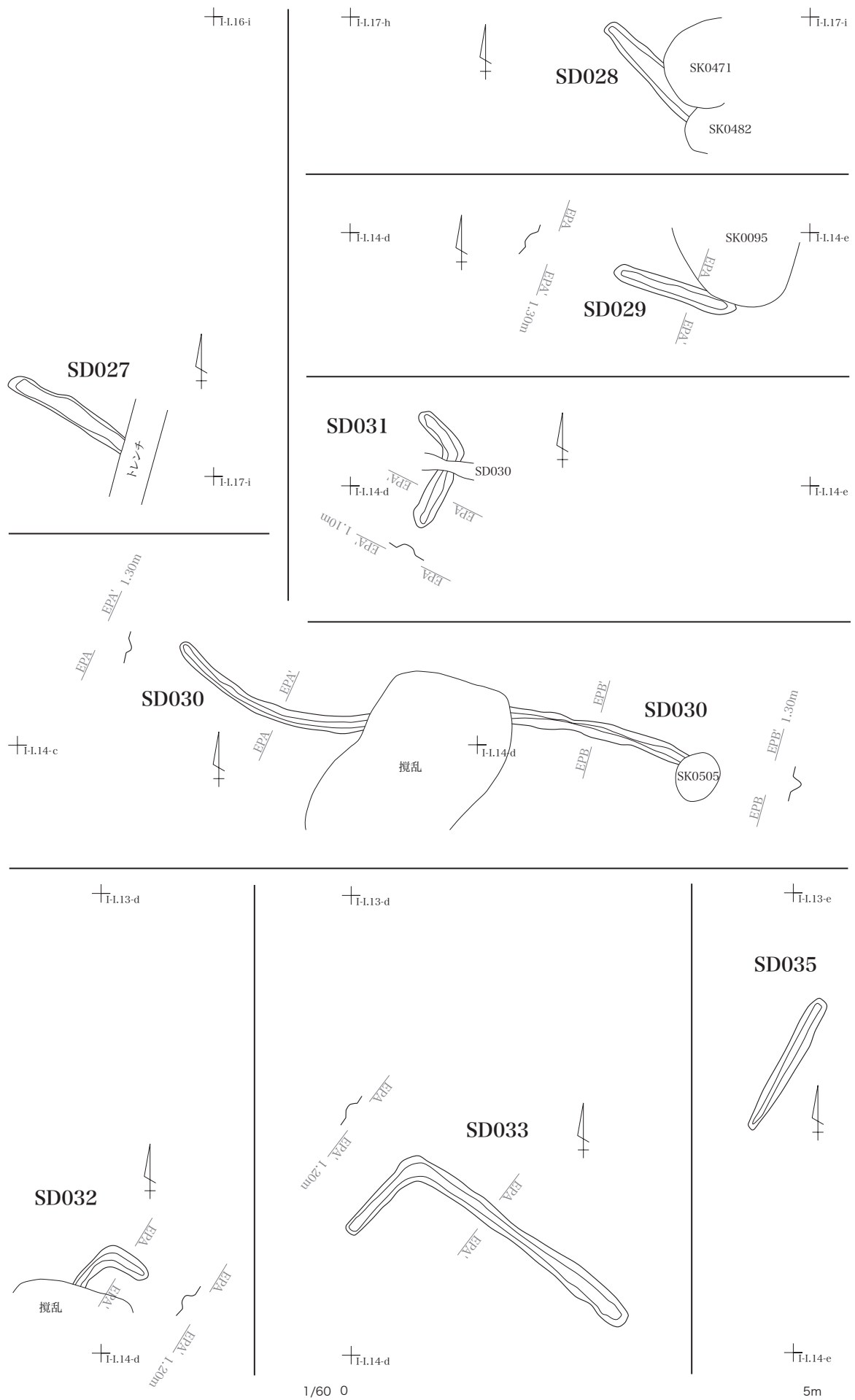

遺構図版 103 SD027/028/029/030/031/032/033/035

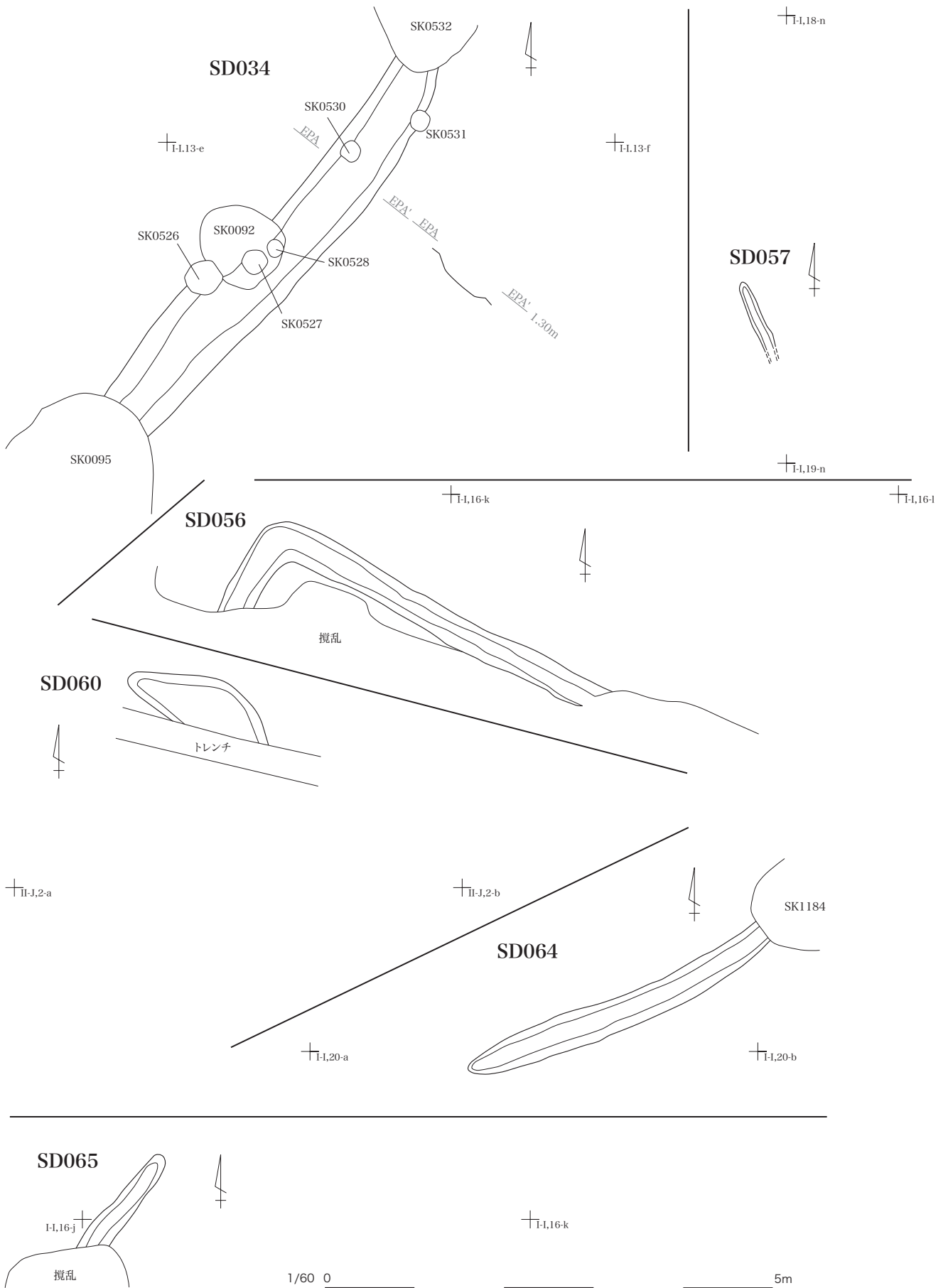

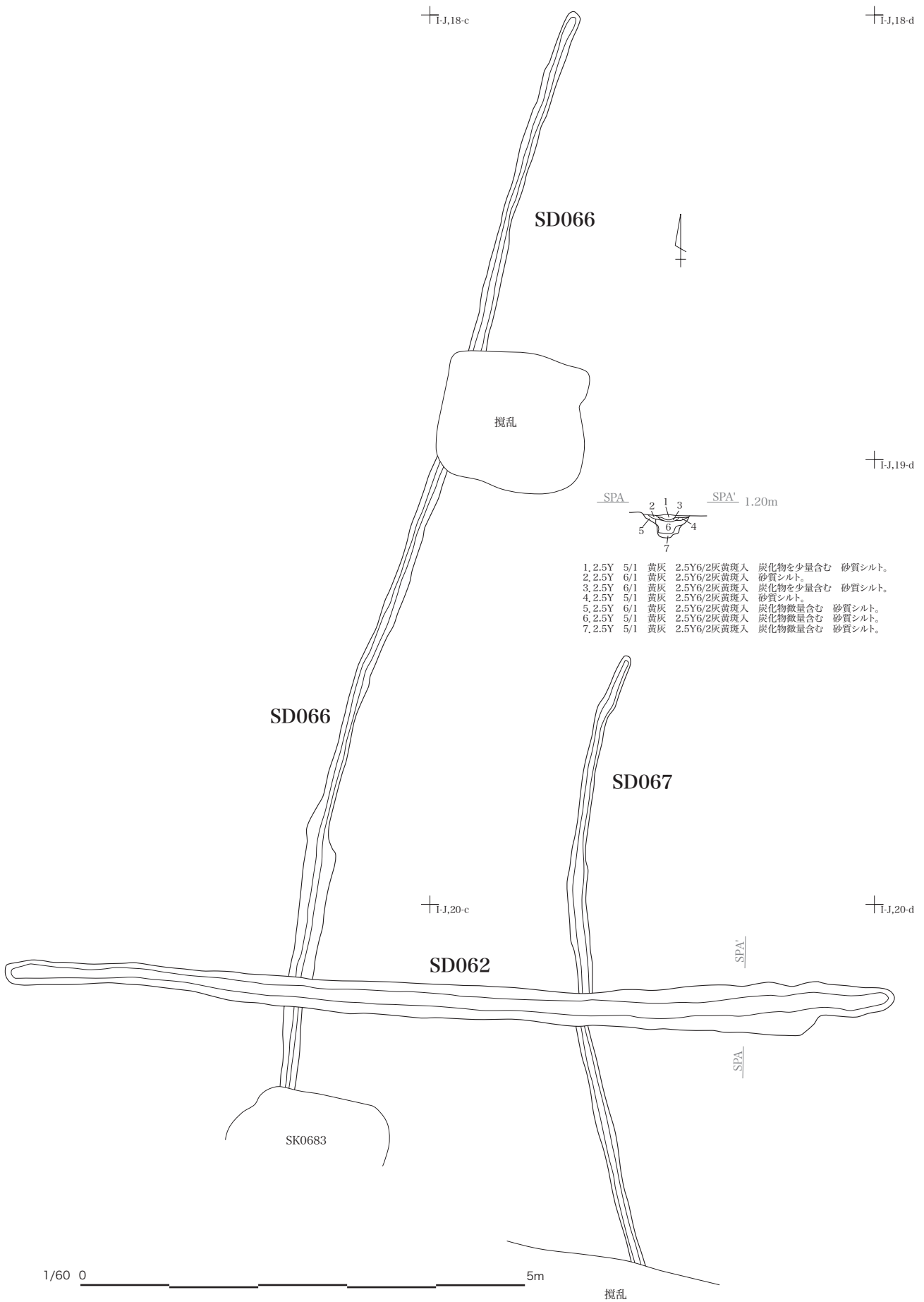

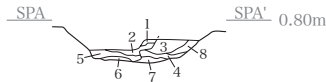

- 1. 2.5Y 6/2 灰黄 砂質シルト 炭化物粒 微量混じる。
- 2. N 5/1 灰 砂質シルト 炭化物片、粒を含む。
- 3. 5Y 5/1 灰 砂質シルト 炭化物を微量含む。
- 4. 5PB 5/1 青灰 砂質シルト やや粘性あり。
- 5. N 4/0 灰 砂質シルト 炭化物が帯状に流入。
- 6. N 5/0 灰 砂質シルト 炭化物片含む。
- 7. 5Y 6/1 灰 砂質シルト 2.5Y 6/2 灰黄砂流入。
- 8. 2.5Y 6/1 黄灰 砂質シルト 2.5Y 6/2 灰黄砂混入。

1/120 0

10m

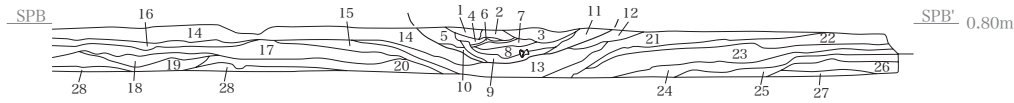

- 1. 2.5Y 4/1 黄灰 砂質シルト 炭化物片微量含む。
- 2. 2.5Y 6/1 黄灰 シルト砂 サラサラしている。
- 3. 2.5Y 5/1 黄灰 砂質シルト 炭化物片を含む。
- 4. 2.5Y 7/1 灰白 シルト砂 サラサラしている。
- 5. 7.5Y 6/1 灰 砂質シルト 2.5Y5/1黄灰土少量混入。
- 6. 10YR 4/1 褐灰 砂質シルト やや粘性あり 炭化物粒微量含む。
- 7. 5Y 6/2 灰オリーブ シルト砂 サラサラしている 10YR4/1褐灰土少量混入。
- 8. 7.5YR 4/1 褐灰 砂質シルト やや粘性あり。
- 9. 10YR 5/1 褐灰 砂質シルト やや粘性あり 7.5Y6/1砂が帯状に流入。
- 10. 5Y 5/1 灰 砂質シルト 7.5Y6/1砂が帯状に流入。
- 11. 7.5Y 5/1 灰 砂質シルト。
- 12. 10Y 5/1 灰 砂質シルト。
- 13. 5PB 5/1 青灰 N5/0灰 2.5Y7/1灰白砂 2.5Y6/3にぶい黄砂 帯状に層になって堆積している。
- 14. 2.5Y 5/2 暗灰黄 砂質土 2.5Y5/1黄灰土 混合土。
- 15. N 5/0 灰 砂質シルト。
- 16. 15と同一。
- 17. N 5/0 灰 7.5Y7/1 灰白砂 2.5Y6/3にぶい黄砂 混合土。
- 18. 10YR 5/1 褐灰 2.5Y6/3にぶい黄砂が帯状に堆積している 砂質シルト(7:3)
- 19. 2.5Y 6/3 にぶい黄砂 10YR5/1褐灰土混入(7:3)
- 20. 10YR 5/1 褐灰 7.5Y7/1灰白砂 帯状に流入している 砂質シルト。
- 21. 14と同一。
- 22. 15と同一。
- 23. 20と同一。
- 24. 10Y 5/1 灰 砂質シルト。
- 25. 10BG 5/1 青灰。
- 26. N 7/0 灰白 砂。
- 27. N 6/0 灰 N5/0灰土流入 砂質シルト。
- 28. 27と同一。

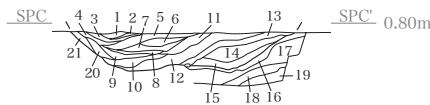

- 1. 2.5Y 2/1 黒 2.5Y6/2灰黄 混合土(6:4) 炭化物片を少量含む やや粘性あり 砂質シルト。
- 2. 2.5GY 6/1 オリーブ灰 N5/0灰土混入 シルト砂。
- 3. 10Y 5/1 灰 炭化物片を含む 砂質シルト。
- 4. 10Y 5/1 灰 2.5Y2/1黒土帯状に流入 炭化物を含む やや粘性あり。
- 5. 2.5GY 6/1 オリーブ灰 砂 サラサラしている。
- 6. N 5/0 灰 N6/0灰土 帯状に流入している 砂質シルト。
- 7. 2.5Y 6/3 にぶい黄 砂質土 2.5Y5/1黄灰土が帯状に流入 サラサラしている シルト砂。
- 8. N 4/0 灰 2.5Y2/1黒土流入 砂質シルト。
- 9. 5Y 5/1 灰 7.5Y7/1 灰白砂少量流入 砂質シルト。
- 10. 7.5Y 4/1 灰 10YR4/1褐灰粘質土を帯状に含む 炭化物片を含む 砂質シルト。
- 11. 5Y 4/1 灰 砂質シルト やや粘性あり。
- 12. 2.5Y 5/1 黄灰 5Y6/2灰オリーブ砂 2.5Y6/3にぶい黄砂 5Y5/1灰混合 流れ込み堆積土。
- 13. 2.5Y 6/3 にぶい黄 砂質土 5Y5/1黄灰土 流れ込み土 シルト砂。
- 14. 2.5Y 6/2 灰黄 砂質土 5Y5/1黄灰土 混合土 シルト砂。
- 15. 7.5Y 4/1 灰 5Y5/1灰 10Y6/1灰砂質土 帯状に流れ込んでいる堆積土。
- 16. 7.5Y 4/1 灰 10Y6/1灰土混入 砂質シルト やや粘性あり。
- 17. 7.5Y 4/1 灰 7.5Y6/1灰差質土流入 やや粘性あり 砂質シルト。
- 18. 7.5Y 6/1 灰 7.5Y4/1灰土混入 やや粘性あり 砂質シルト。
- 19. 7.5Y 5/1 灰 に7.5Y4/1灰と2.5Y6/3にぶい黄差質土流入 砂質シルト。
- 20. 7.5Y 5/1 灰 砂質シルト 炭化物片を少量含む。
- 21. 5B 5/1 青灰 やや粘性あり。

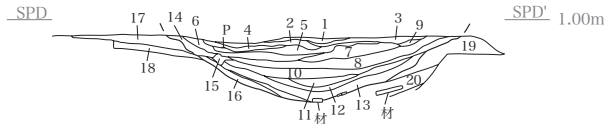

- 1. 2.5GY 5/1 オリーブ灰 砂質土 炭化物片を微量含む サラサラしている。
- 2. 7.5Y 6/2 灰オリーブ 砂質土 サラサラしている。
- 3. 7.5Y 6/1 灰 砂質シルト 7.5Y6/1灰土少量混入。
- 4. 5PB 5/1 青灰 砂質シルト 7.5Y6/2灰オリーブ砂流入。
- 5. 2.5Y 6/3 にぶい黄 砂質土 サラサラしている。
- 6. 10YR 5/1 褐灰 2.5Y5/1黄灰帯状に混入している 砂質シルト。
- 7. 2.5Y 5/1 黄灰 7.5Y6/1灰砂質土混入。
- 8. 2.5Y 6/2 灰黄 砂質土 10YR5/1褐灰土流入 炭化物片を含んでいる。
- 9. 5Y 6/2 灰オリーブ 砂質土 サラサラしている。
- 10. 10YR 5/1 褐灰 N6/0灰砂質土 5Y6/1灰砂質土 混合流入土。
- 11. 5Y 6/1 灰 シルト砂 10YR5/1褐灰土少量混入。
- 12. 2.5Y 7/1 灰白 シルト砂 10YR5/1褐灰土少量混入。
- 13. 2.5Y 4/1 黄灰に10YR5/1褐灰と5Y6/1灰砂が少量混入 材、炭化物片を大量に含む。
- 14. 5B 5/1 青灰 砂質シルト 7.5Y7/1灰白砂少量混入。
- 15. N 5/0 灰 入り込み土 砂質シルト。
- 16. 10Y 5/1 7.5Y7/1灰白砂流入 砂質シルト。
- 17. 5Y 5/1 灰 5B5/1青灰土混入 砂質シルト。
- 18. 2.5Y 6/3 にぶい黄 砂質土 5B5/1青灰土少量混入。
- 19. 2.5Y 5/1 黄灰 2.5Y6/3にぶい黄砂 7.5Y7/1灰白砂流入 砂質シルト。
- 20. 10YR 4/1 褐灰 砂質シルト 粘性やや有り 材、炭化物を大量に含む 7.5Y7/1灰白砂少量混入。

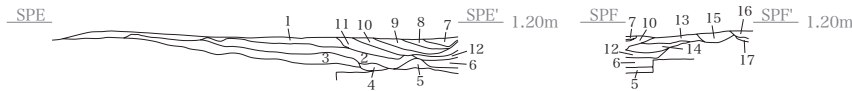

- 1. N 5/0 灰 砂質シルト。
- 2. 10Y 6/1 灰 シルト砂 N5/0灰土流入。
- 3. 2.5Y 5/1 黄灰 砂質シルト。
- 4. 2.5Y 7/1 灰白砂 N5/0灰土混入。
- 5. 2.5Y 7/1 灰白砂 N6/0灰土混入。
- 6. N 5/0 灰 砂質シルト N6/0灰 2.5Y7/1灰白砂 2.5Y6/4にぶい黄砂混合。
- 7. 2.5Y 7/1 灰白 シルト砂 サラサラしている。
- 8. 5PB 5/1 青灰 砂質シルト 炭化物を含んでいる。
- 9. 2.5Y 5/1 黄灰 砂質シルト 炭化物片を含んでいる 2.5Y7/1灰白砂少量混入。
- 10. 2.5Y 4/1 黄灰 砂質シルト 炭化物片を含んでいる やや粘性あり。
- 11. 2.5Y 5/1 黄灰 N6/0灰 2.5Y7/1灰白砂 10Y6/1灰 帯状に流れ込んでいる 2.5Y2/1黒土少量混入。
- 12. 2.5Y 5/1 黄灰 5B6/1青灰 混合。
- 13. 5Y 5/1 灰 砂質シルト やや粘性あり 2.5Y7/1 灰白砂少量混入。
- 14. 7.5Y 5/1 灰 砂質シルト 2.5Y7/1灰白砂少量混入。
- 15. 7.5Y 6/1 灰 N3/0灰を混入 砂質シルト。
- 16. N 4/0 灰 7.5Y6/1灰混合 砂質シルト。
- 17. N 5/0 灰 7.5Y6/1灰混合 砂質シルト。

1	2	3	4
5	6	7	8
9			

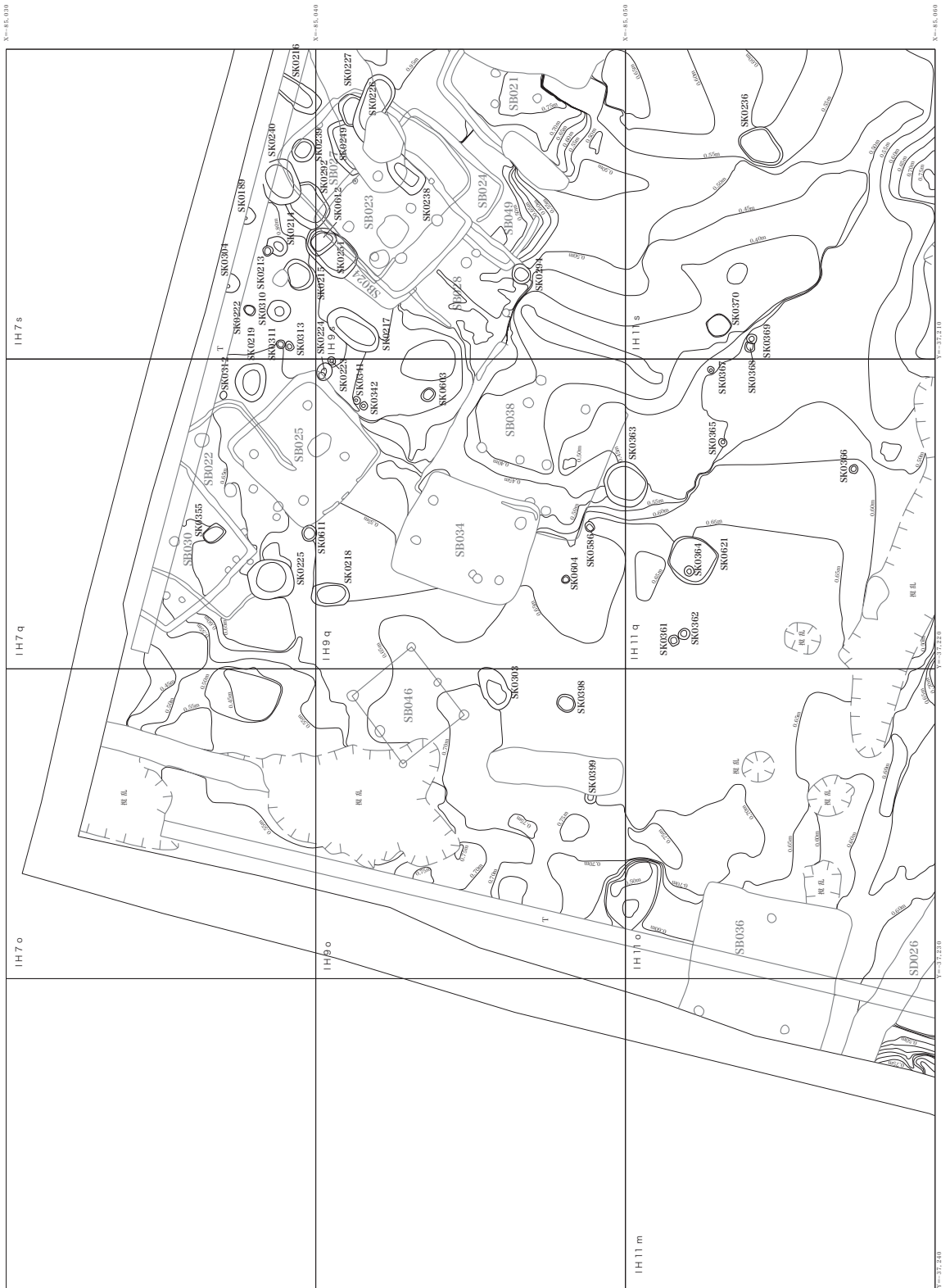

遺構図版 108 弥生中期後葉 土坑ほか遺構分割図 -1

1	2	3	4
5	6	7	8
9			



遺構図版 109 弥生中期後葉 土坑ほか遺構分割図-2

1	2	3	4
5	6	7	8
9			

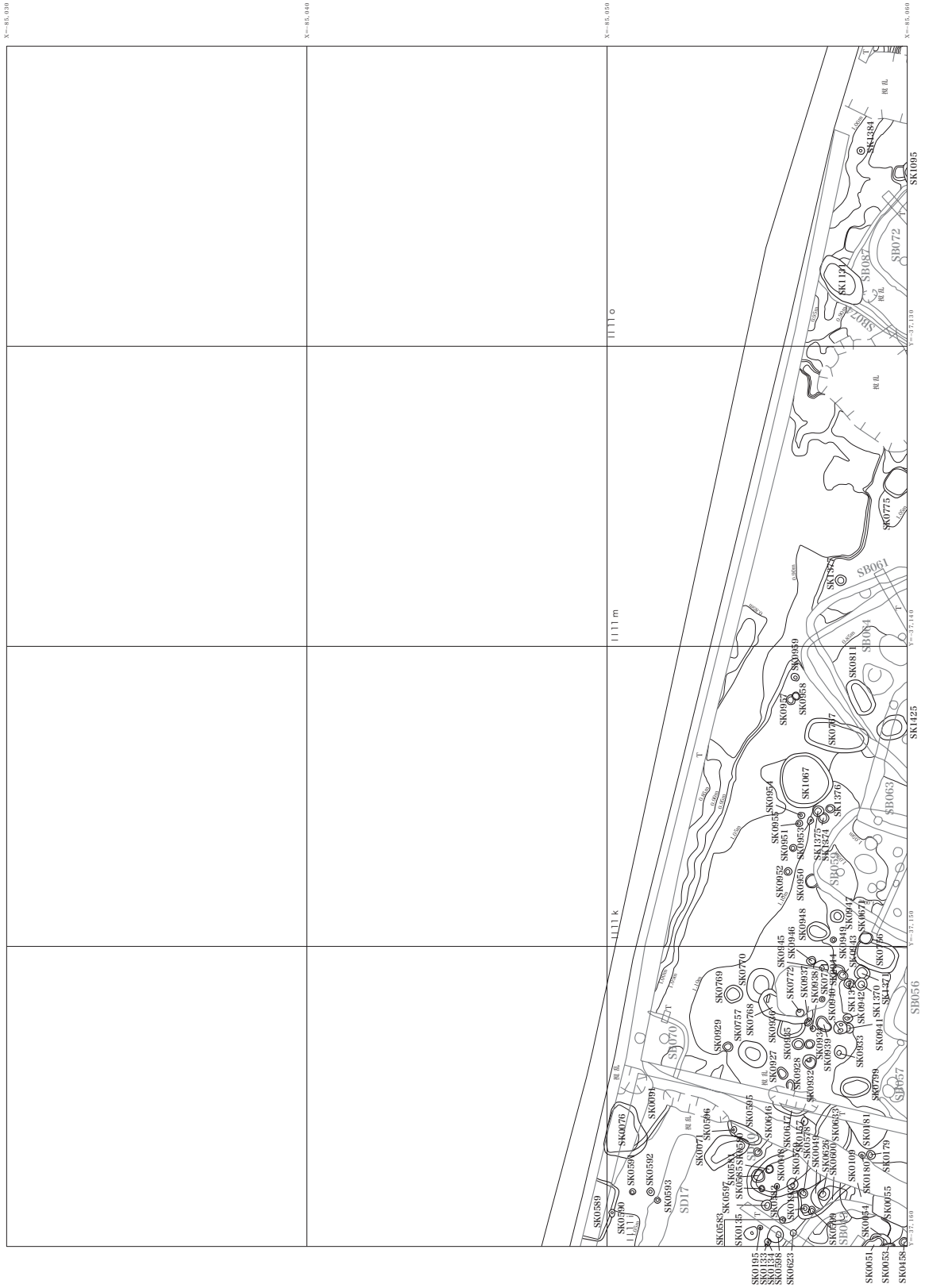

遺構図版 110 弥生中期後葉 土坑ほか遺構分割図 -3

1	2	3	4
5	6	7	8
9			

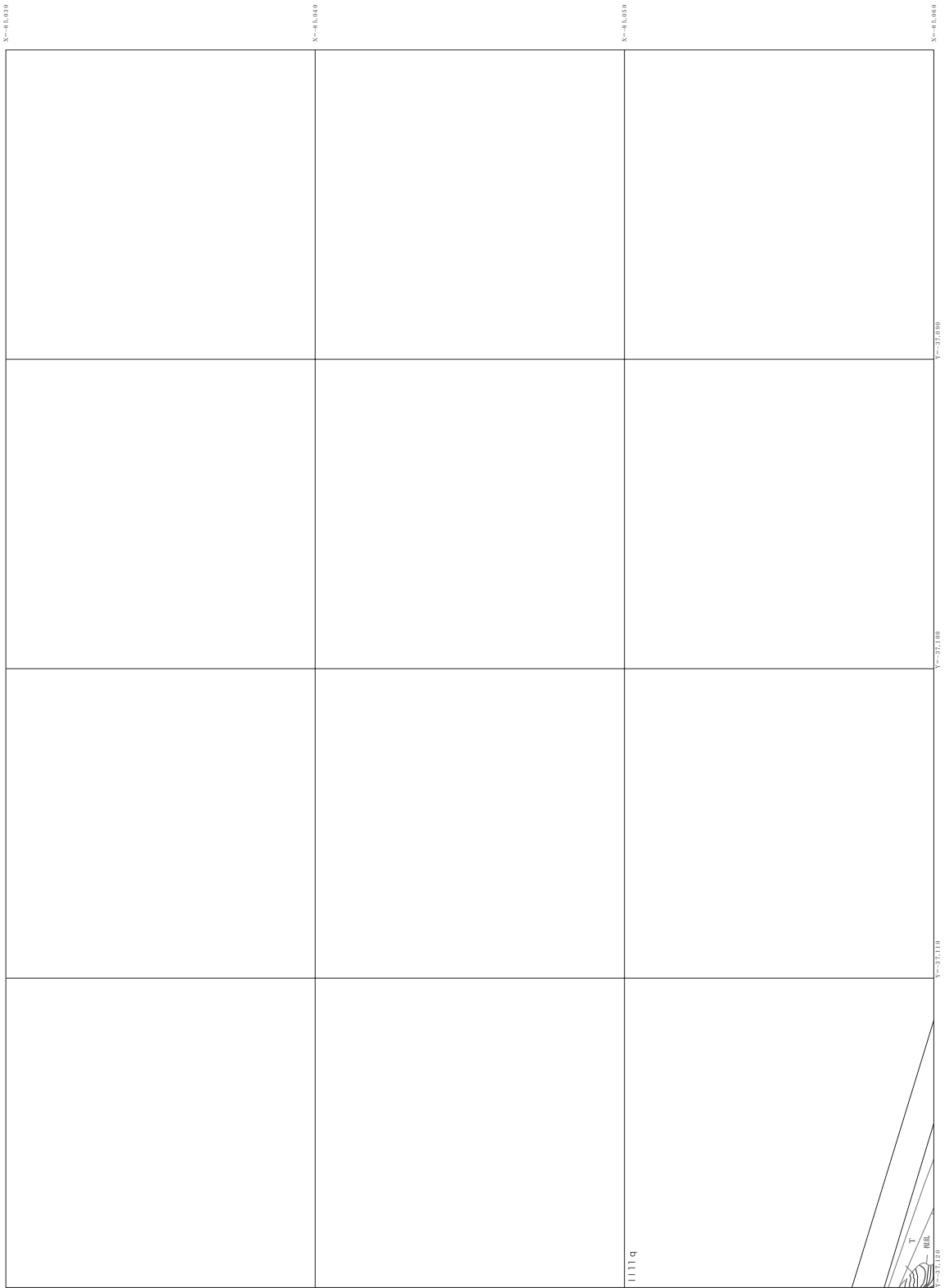

遺構図版 111 弥生中期後葉 土坑ほか遺構分割図-4

1	2	3	4
5	6	7	8
9			

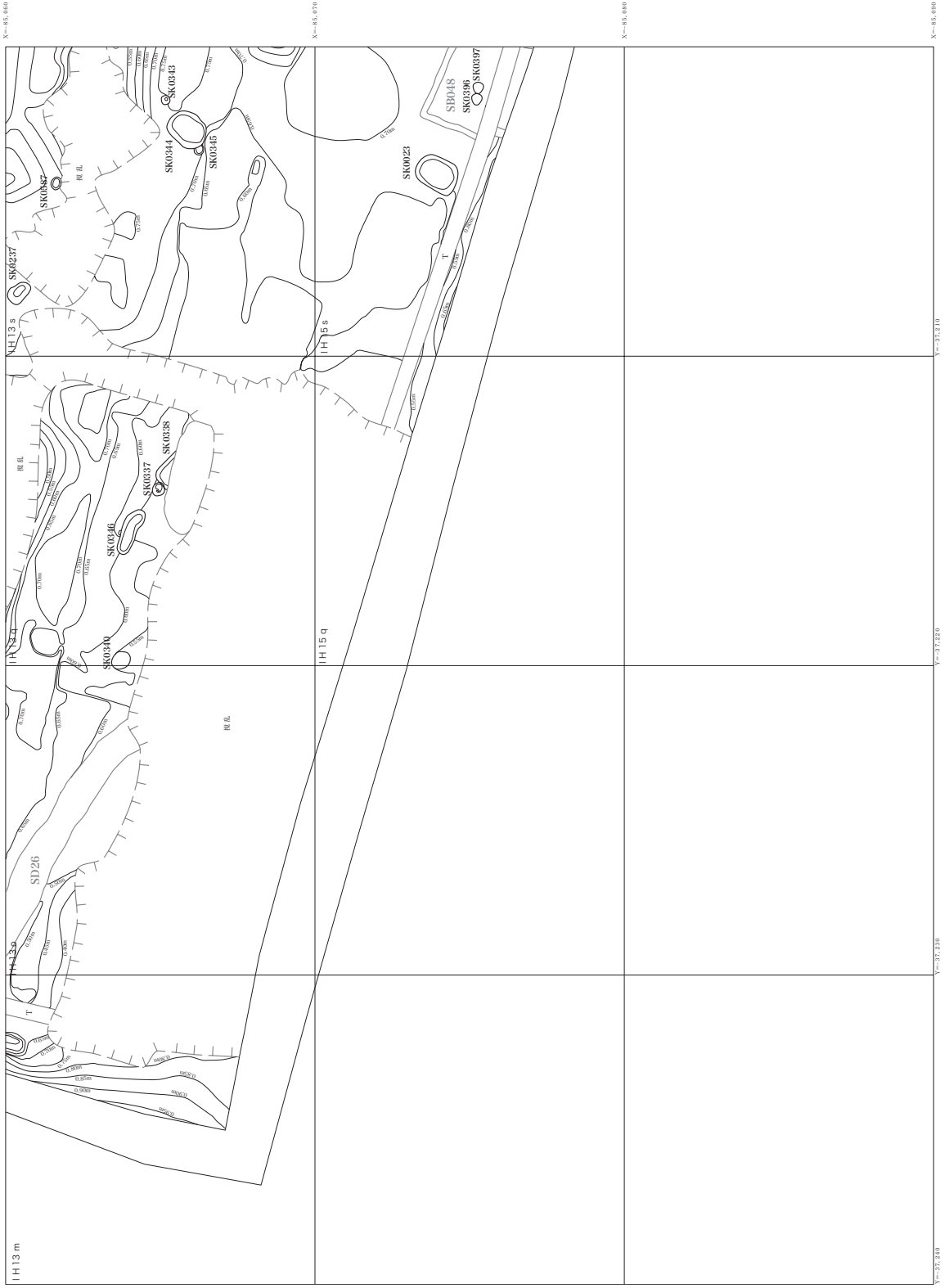

遺構図版 112 弥生中期後葉 土坑ほか遺構分割図 -5



遺構図版 113 弥生中期後葉 土坑ほか遺構分割図-6

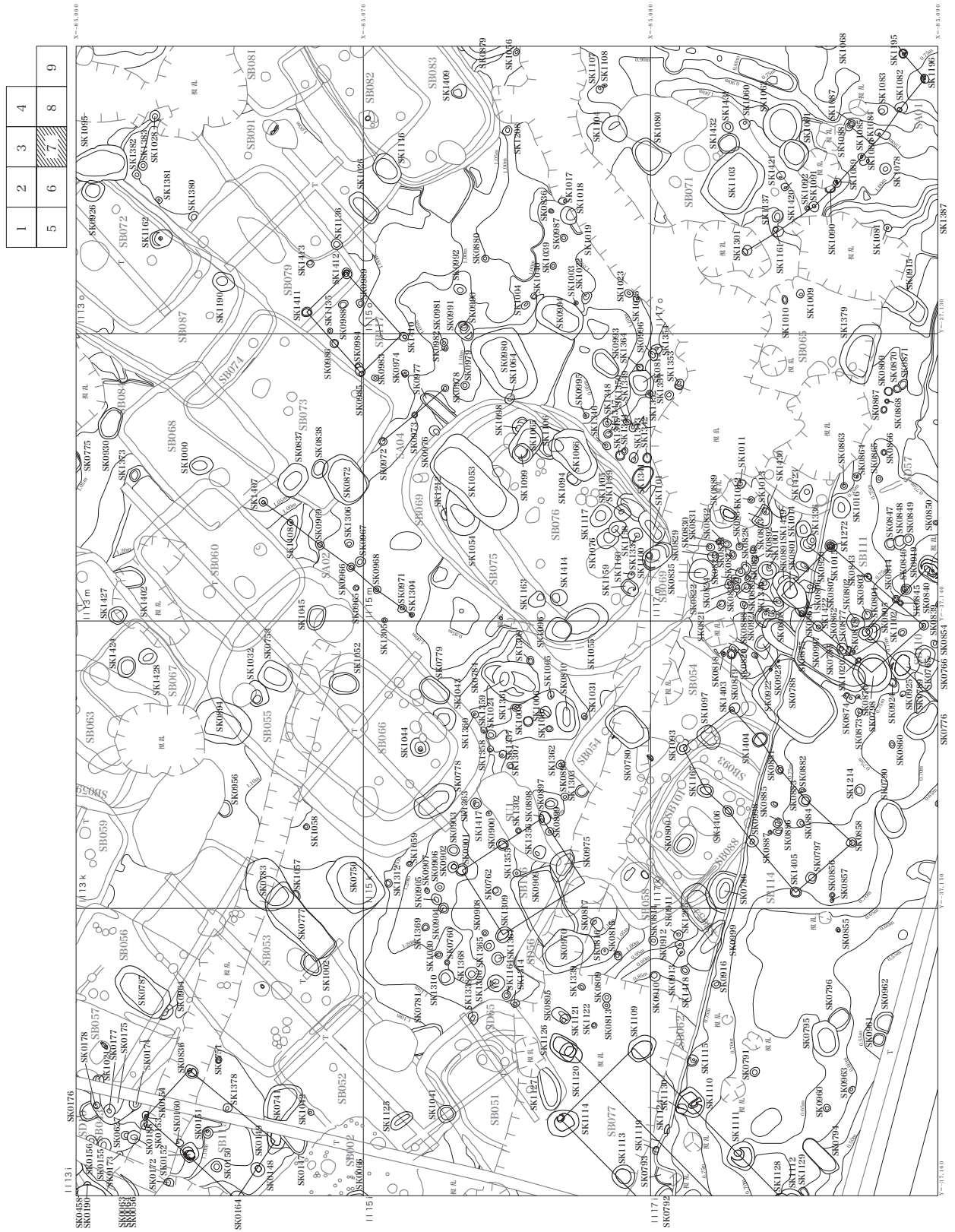

遺構図版 114 弥生中期後葉 土坑ほか遺構分割図 -7

1	2	3	4
5	6	7	8
			9

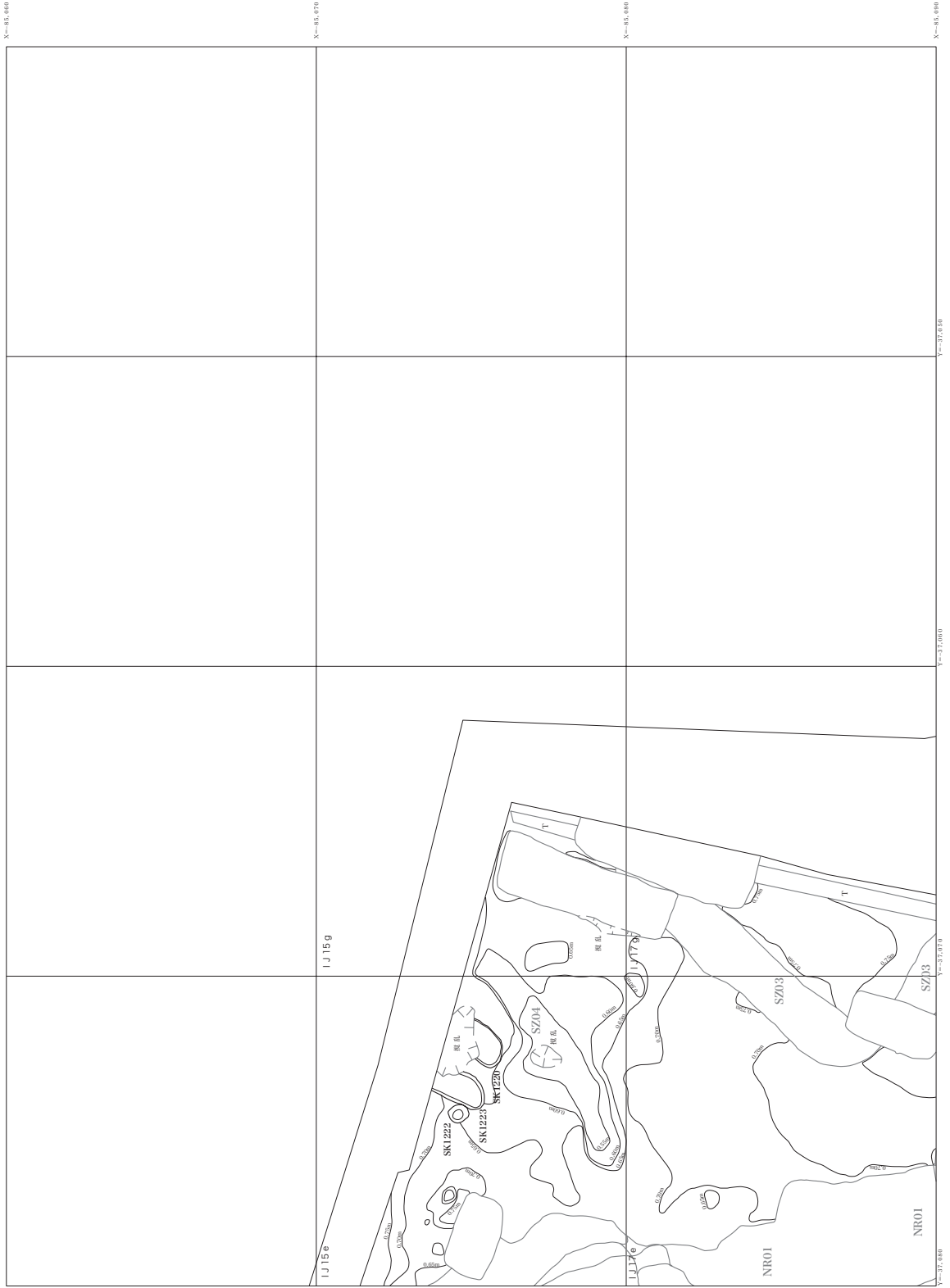

遺構図版 116 弥生中期後葉 土坑ほか遺構分割図 -9

5	6	7	8	9
		10	11	12

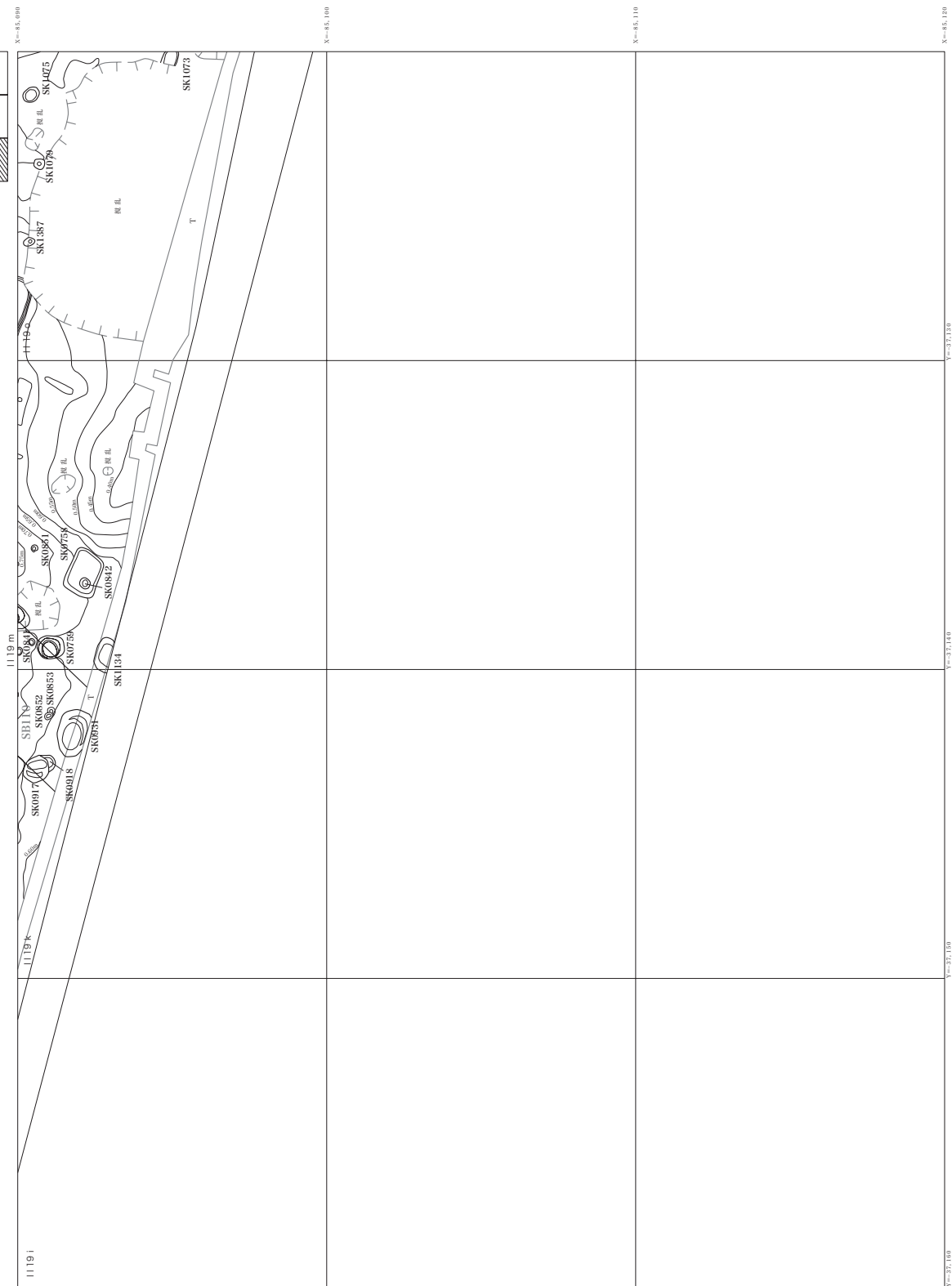

遺構図版 117 弥生中期後葉 土坑ほか遺構分割図 -10

5	6	7	8	9
10	11	12		

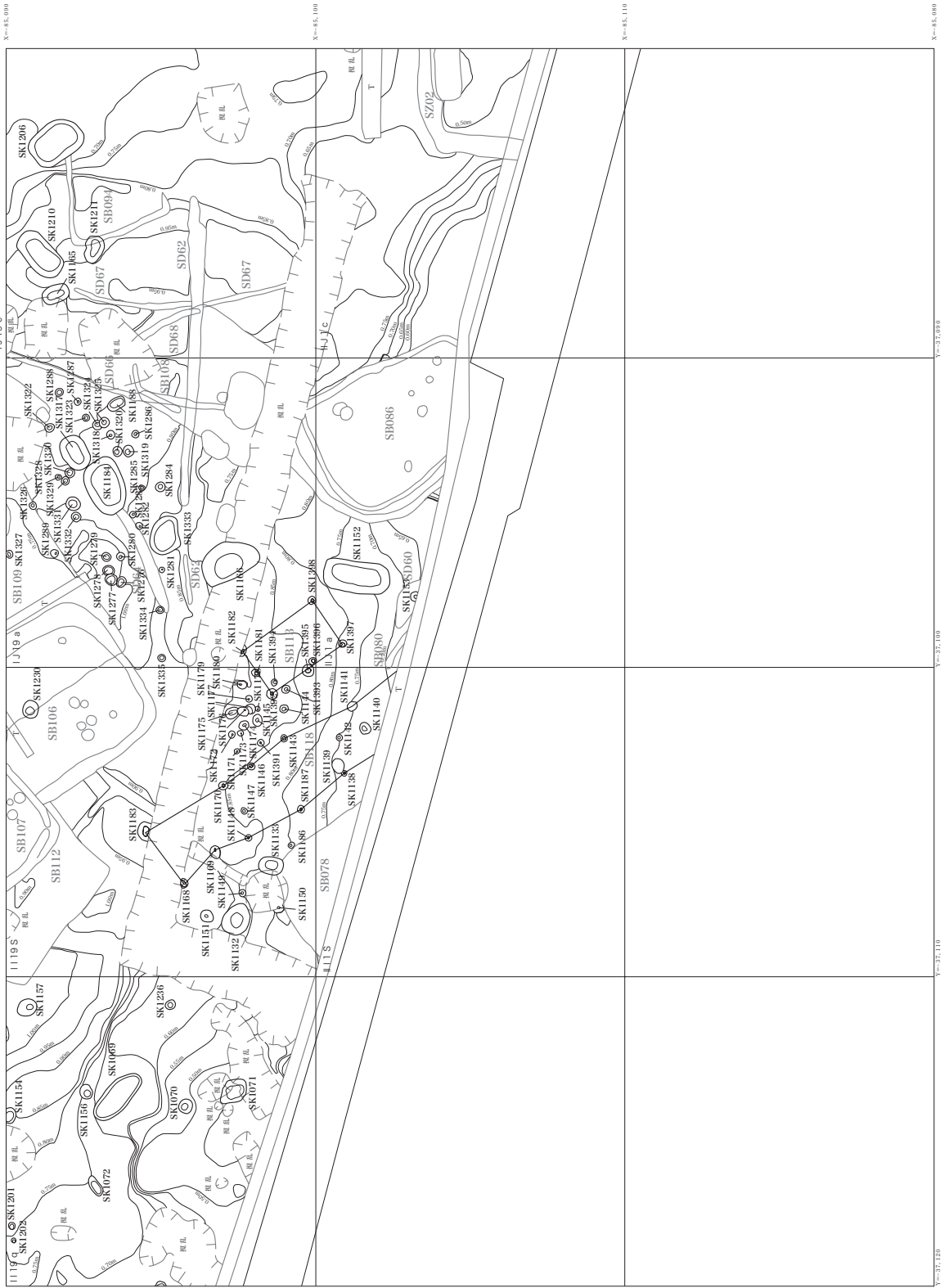

遺構図版 118 弥生中期後葉 土坑ほか遺構分割図 -11

5	6	7	8	9
		10	11	12

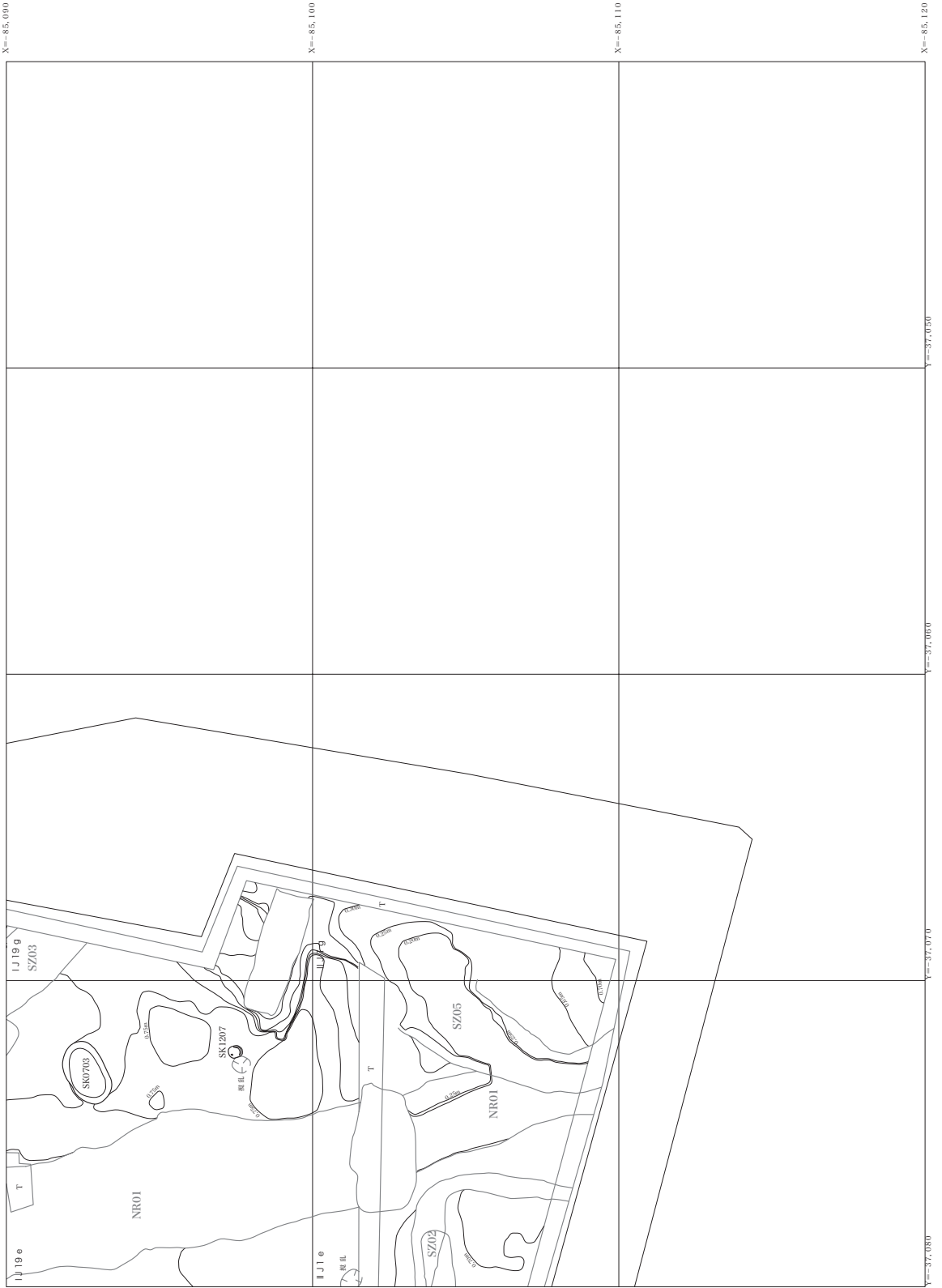

遺構図版 119 弥生中期後葉 土坑ほか遺構分割図 -12

SK0023

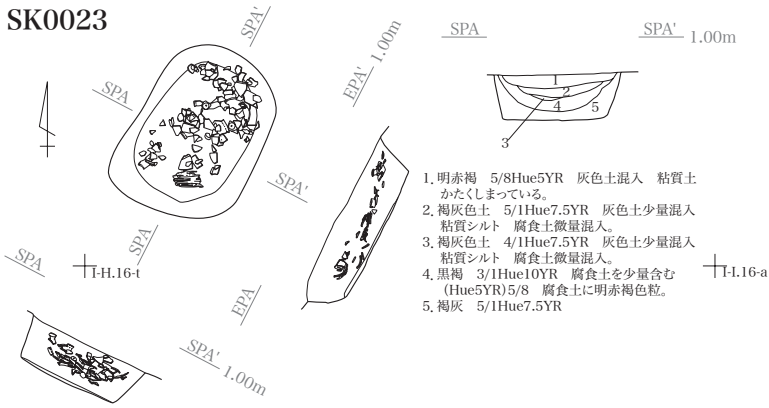

1. 明赤褐 5/8Hue5YR 灰色土混入 粘質土 かくしまっている。
2. 褐灰色土 5/1Hue7.5YR 灰色土少量混入 粘質シルト 腐食土微量混入。
3. 褐灰色土 4/1Hue7.5YR 灰色土少量混入 粘質シルト 腐食土微量混入。
4. 黒褐 3/1Hue10YR 腐食土を少量含む (Hue5YR)5/8 腐食土に明赤褐色粒。
5. 褐灰 5/1Hue7.5YR

††-I.14-g

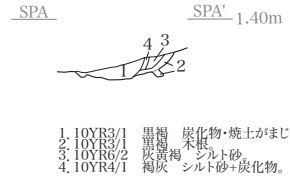

1. 10YR3/1 黒褐 炭化物・焼土がまじる。
2. 10YR3/1 黒褐 木炭
3. 10YR8/2 灰黒褐 シルト砂
4. 10YR4/1 褐灰 シルト砂+炭化物。

SK0047

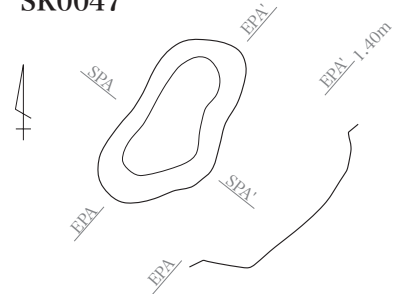

††-I.15-g

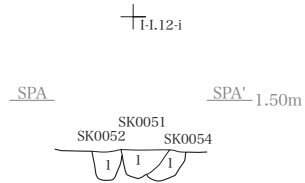

1. 灰褐 4/2 Hue7.5YR 褐色粒 炭化物少量含む 粘質シルト。
1. 黒褐 3/2 Hue7.5YR 炭化物を多く含む 粘質シルト。
1. 褐灰 4/1 Hue7.5YR 炭化物少量含む 粘質シルト。

SK0051

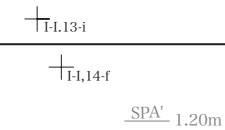
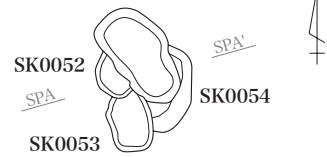

1. 2.5Y 6/3 にぶい黄 シルト砂 微粒砂 細かな炭化物を含む。
2. 2.5Y 6/3 にぶい黄 1よりやや色調が明るい しまりが強い。

SK0062

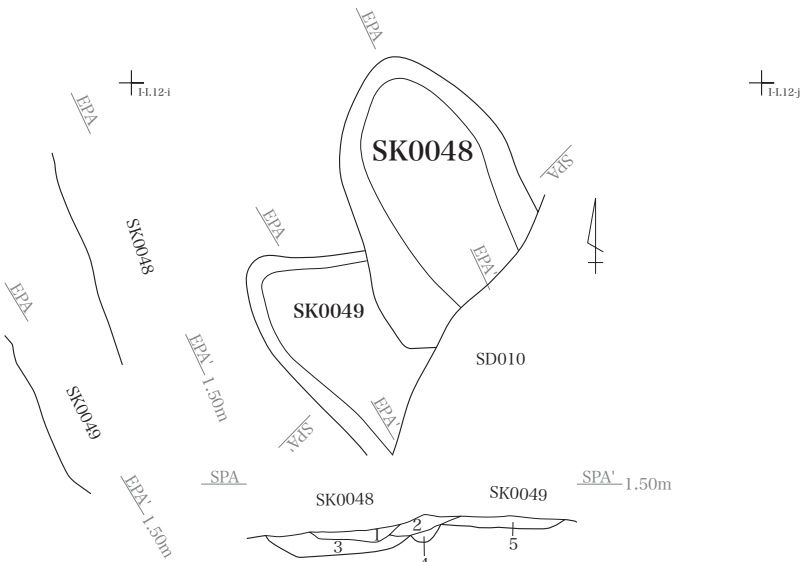
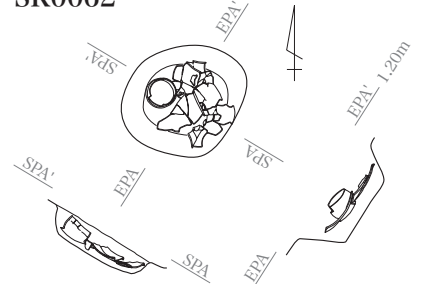

1. 黒色 2/1 Hue7.5YR 砂質シルト 黄灰ブロック土(1~2cm大)少量混入 腐食土微量混入。
2. 黒褐 3/1 Hue7.5YR 砂質シルト 濃褐色粒が微量に混入 黄灰ブロック土(1~2cm大)少量混入。
3. 褐灰 4/1 Hue7.5YR 砂質シルト 腐食土 黒色粒が多く混入している 灰白ブロック土(2~4cm大)少量混入。
4. 褐灰 5/1 Hue7.5YR 砂質シルト 腐食土 黒褐色土が混入している。
5. 褐灰 6/1 Hue7.5YR 砂質シルト 腐食土微量混入。

††-I.14-f

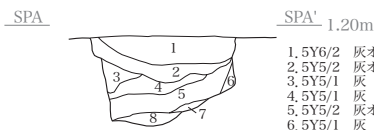

SK0061

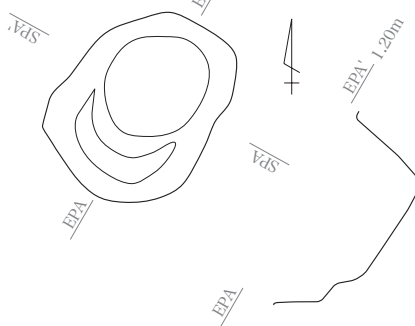

††-I.15-f

1/60 0 5m

††-I.15-f

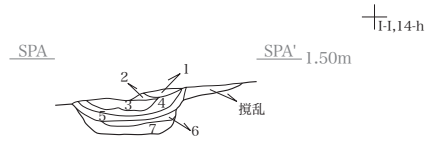

1. 褐灰5/17.5YR 粘質砂
2. 褐灰4/1Hue7.5YR 粘質砂 黒色2/1ブロック土(1cm大)混入 腐食土(明赤褐)混入。
3. 褐灰6/1Hue7.5YR 砂質シルト 腐食土多量混入
4. 褐灰6/1Hue7.5YR 腐食土多量混入 黒色粒が多く帯状に混入している。
5. 褐灰6/1Hue10YR 粘質シルト 腐食土多量混入 黒色粒を微量に含む。
6. 地山土 砂質 腐食土多量混入 流れ込みの粒砂。
7. 褐灰 5/1Hue7.5YR 粘質土 腐食土少量含む。

SK0041

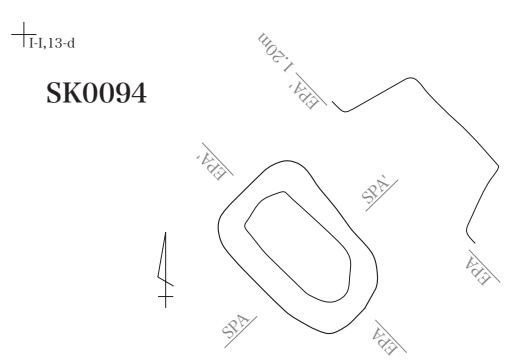
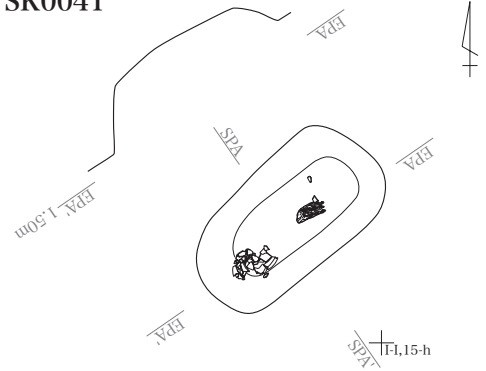

SK0094

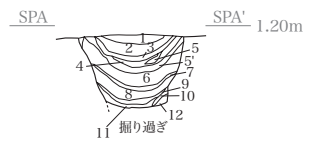

1. 10YR 4/2 灰黄褐 シルト質粘土 サビ、炭化物を含む。
2. 10YR 5/1 褐灰 シルト砂 種微砂粒、サビを含む。
3. 10YR 4/1 褐灰 シルト砂 炭化物を多く含む。
4. 2層と同じ。
5. 10YR 3/1 黒褐 シルト砂 粒径が粗い 炭化物を多く含む。
5. 10YR 3/1 黒褐 シルト砂 粒径が粗い 炭化物を多く含む。
6. 2層と同じ。
7. 10YR 3/1 黒褐 シルト砂 炭化物を多く含む。
8. 2層と同じ。
9. 10YR 3/1 黒褐 シルト砂 炭化物を多く含む。
10. 10YR 5/2 灰黄褐 シルト質粘土 粘性強い。
11. 10YR 3/1 黒褐 シルト砂 炭化物を多く含む。
12. 10YR 6/1 褐灰 シルト質粘土 粘性強い。

SK0076



1. 10YR 4/2 灰黄褐 粘質シルト 炭化物がまだらにまじる。

SK0066

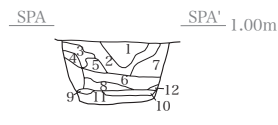

1. 褐灰 6/1 Hue7.5YR 炭化物微量混入 砂質シルト 腐食土混入。
2. 褐灰 5/1 Hue7.5YR 炭化物微量混入 砂質シルト 腐食土混入。
3. 明褐灰 7/2 Hue7.5YR 砂 腐食土混入。
4. 黒 2/1 Hue7.5YR 炭化物多量混入 腐食土微量混入。
5. 褐灰 4/1 Hue7.5YR 炭化物微量混入 砂質シルト 腐食土微量混入。
6. 褐灰 4/1 Hue7.5YR 炭化物少量混入 5より粘性が強い。
7. 灰褐 6/1 Hue7.5YR 炭化物微量混入。
8. 黒褐3/2 Hue7.5YR 炭化物多量混入。
9. 4と同じ。
10. 褐灰 4/1 10YR 炭化物微量混入 粘土 しまっている。
11. 灰オーブ 6/2 Hue7.5Y 炭化物含まない 砂 しまりなし。
12. 7と同じ 砂質 腐食土微量混入 炭化物多量混入。

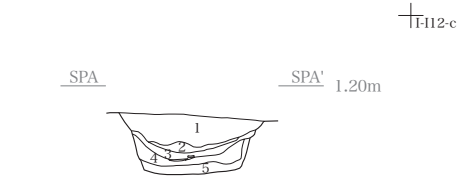
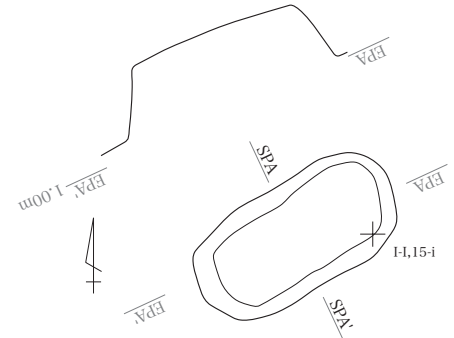

SK0098

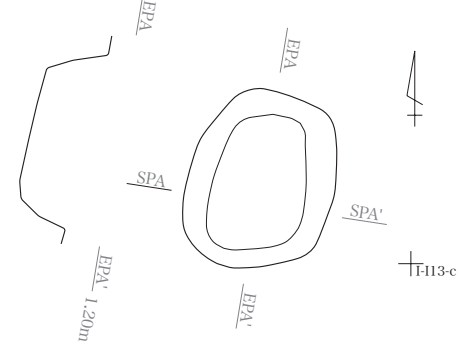

1. 褐灰 6/1 Hue7.5YR 粘質シルト 炭化物(1cm大)微量混入。
2. 褐灰 5/1 Hue7.5YR 砂質シルト 炭化物(1cm大)遺物を含む。
3. 黒 2/1 Hue7.5YR 砂質シルト 炭化物多量混入 遺物を含む。
4. 褐灰 5/1 Hue7.5YR 粘質シルト 炭化物微量混入。
5. 灰オーブ 6/1 Hue7.5YR 粒砂 サラサラしている(地山)

1/60 0

5m

±Fl.10-f

SPA SPA' 1.40m

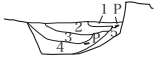

- 1. 10YR 3/1 黒褐 シルト質粘土 炭化物を多く含む。
- 2. 10YR 3/2 黒褐 シルト質粘土 よりさらに多く炭化物を含む。
- 3. 10YR 2/1 黒 シルト質粘土 粒状に10YR3/2のシルト質粘土が混じる。
- 4. 10YR 3/2 黒褐 シルト質粘土 炭化物が粒状にはいる。
- 5. 10YR 3/3 暗褐 シルト質粘土 炭化物が粒状にはいる。

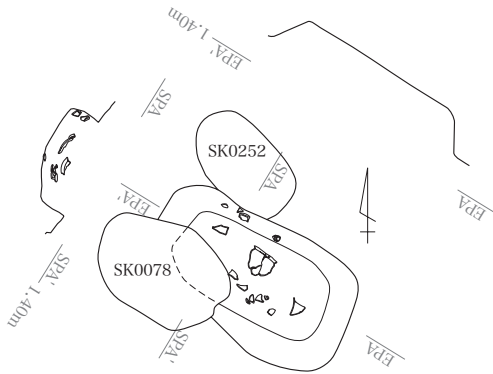

SK0079

±Fl.11-f

±Fl.10-b

SPA SPA' 1.30m

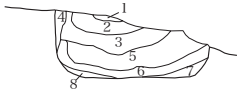

- 1. 10YR 4/1 褐灰 シルト質粘土 サビ、炭化物を多く含む。
- 2. 10YR 5/1 褐灰 シルト質粘土 砂を多く含む。
- 3. 10YR 3/1 黒褐 シルト質砂 炭化物を多量に含む。
- 4. 10YR 6/2 灰黄褐 シルト砂 やや粘質あり。
- 5. 2.5Y 6/2 灰黄 シルト砂 やや粘質あり サビを混入。
- 6. 2.5Y 5/1 黄灰 シルト砂 炭化物を粒状に含む みかけは黒褐色。
- 7. 2.5Y 6/1 黄灰 シルト砂
- 8. 7と同じ。

SK0086

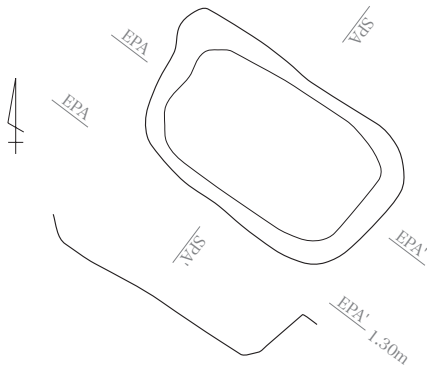

±Fl.11-b

±Fl.13-d

SPA SPA' 1.50m

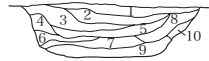

- 1. 10YR 5/2 灰黄褐 シルト砂 粘性あり。
- 2. 10YR 5/1 褐灰 シルト砂 炭化物を含む。
- 3. 10YR 7/2 にぶい黄橙 シルト粘土 粒状に炭化物を含む。
- 4. 10YR 5/1 褐灰 シルト質粘土 サビ混入。
- 5. 10YR 3/1 黒褐 シルト砂 炭化物を多量に含む。
- 6. 10YR 5/1 褐灰 シルト砂 わずかに炭化物を含む。
- 7. 10YR 6/1 褐灰 シルト砂 やや粗粒砂。
- 8. 6と同じだが炭化物が塊状にはいる点で異なる。
- 9. 10YR 6/2 灰黄褐 シルト砂 やや粘質である点9と異なる。
- 10. 10YR 6/2 灰黄褐 シルト砂

SK0095

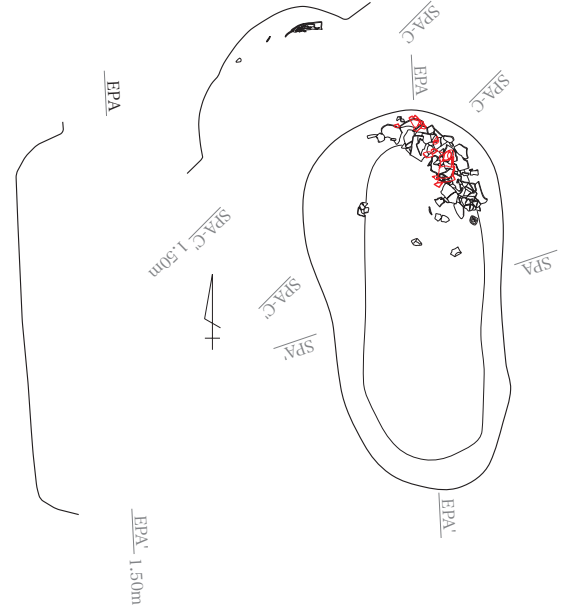

±Fl.14-d

SK0105

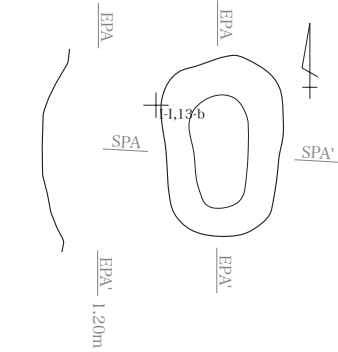

SPA SPA' 1.20m



- 1. 褐灰 5/1 Hue7.5YR 黒褐色ブロック土1cm大を少量含む 砂質シルト。
- 2. 褐灰 6/1 Hue7.5YR 腐食土混入 砂質シルト。
- 3. 褐灰 6/1 Hue10YR 腐食土微量混入 砂質シルト。
- 4. 褐灰 5/1 Hue10YR 黒褐色土流入(少量) 砂質シルト。

±Fl.14-b

1/60 0 5m

SK0107

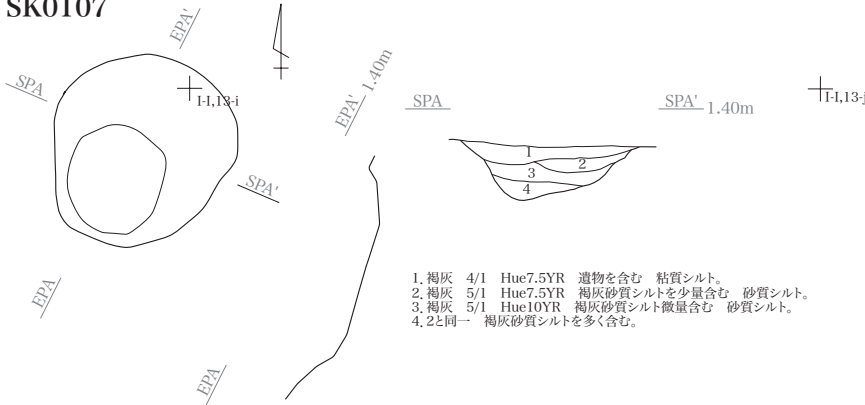

- 1. 褐灰 4/1 Hue7.5YR 遺物を含む 粘質シルト。
- 2. 褐灰 5/1 Hue7.5YR 褐灰砂質シルトを少量含む 砂質シルト。
- 3. 褐灰 5/1 Hue10YR 褐灰砂質シルト微量含む 砂質シルト。
- 4. 2と同じ 褐灰砂質シルトを多く含む。

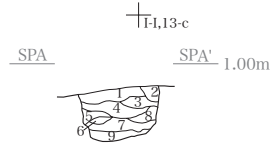

- 1. 7.5Y5/1 灰 シルト砂 やや粘質あり。
- 2. 1と同じだがわずかに炭化物を含む。
- 3. 7.5Y6/1 灰 シルト砂 わずかに炭化物を含む。
- 4. 7.5Y4/1 灰 シルト砂 炭化物を多く含む。
- 5. 7.5Y5/1 灰 シルト砂 やや粘質 炭化物をわずかに含む。
- 6. 3と同じ シルト砂 粒径粗い。
- 7. 4と同じ シルト砂が縮状に堆積する。
- 8. 5と同じ。
- 9. 10Y5/1 灰 シルト砂 粗い砂粒。

SK0162

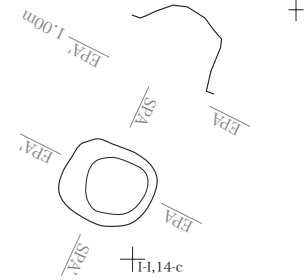

- 1. 5Y/2 灰オリーブ シルト質粘土。
- 2. 5Y5/2 シルト質粘土 ほぼ同じ色調 細かい炭化物を含む。
- 3. 5Y4/1 シルト質粘土 灰 炭化物を多く含む。

SK0142

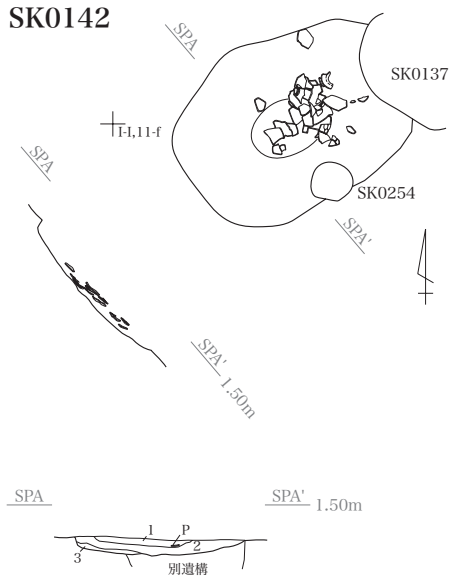

- 1. 褐灰 5/1 Hue7.5YR 灰褐4/2Hue7.5YRブロック土少量混入 遺物を含む 砂質シルト。
- 2. 褐灰 4/1 Hue7.5YR 黒褐3/1Hue7.5YR土が混入 しぶい橙6/3Hue7.5YR砂流入 砂質シルト。
- 3. 褐灰 6/1 Hue7.5YR 灰褐4/2Hue7.5YRブロック土流入。

1/60 0 5m

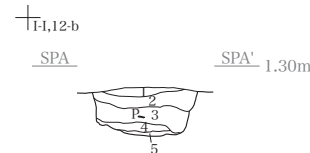

- 1. 5Y 3/1 オリーブ黒 シルト質粘土 炭化物を含む。
- 2. 5Y 4/1 灰 シルト砂 炭化物を少量含む。
- 3. 5Y 5/2 灰オリーブ シルト砂 粘性あり。
- 4. 5Y 4/2 灰オリーブ 炭化物が粒状にまじる シルト砂。
- 5. 5Y 4/1 灰 シルト砂 やや粘性がある。

SK0165

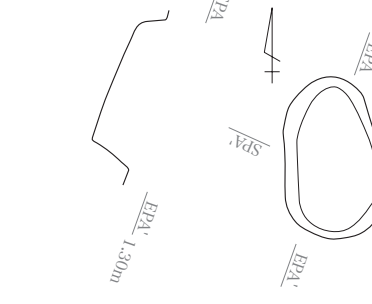

T-I,13-b

SK0191

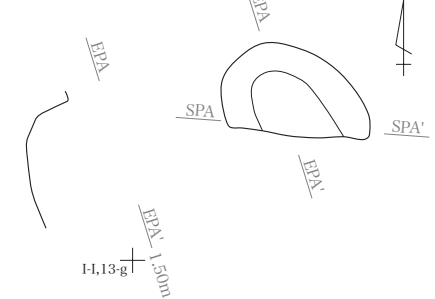

SPA SPA' 1.10m

- 1. 2.5Y 6/2 灰黄 シルト砂 やや粘質。
- 2. 2.5Y 3/1 黒褐 シルト質粘土 炭化物を多量に含む。
- 3. 2.5Y 6/2 灰黄 シルト砂 やや粘質。
- 4. 2.5Y 3/1 黒褐 シルト質粘土 炭化物を多量に含む。
- 5. 2.5Y 4/1 黄灰 シルト砂 やや粘質 炭化物を含む。
- 6. 2.5Y 5/1 黄灰 シルト砂 やや粘質 炭化物を含む。
- 7. 6と同じだが炭化物を粒状に多く含むことで区別。
- 8. 2.5Y 5/2 暗灰黄 シルト砂 炭化物を含む。
- 9. 2.5Y 6/2 灰黄 シルト砂 粗粒 炭化物を含む。
- 10. 2.5Y 2/1 黒 シルト砂 炭化物を多量に含む。
- 11. 2.5Y 4/1 黄灰 シルト砂 粗粒 炭化物を含む。
- 12. 2.5Y 3/1 黒褐 シルト砂 やや粘質 炭化物を多量に含む。
- 13. 2.5Y 6/2 灰黄 シルト砂 粗粒 わずかに炭化物を含む。
- 14. 2.5Y 2/1 黒 シルト砂 炭化物を多量に含む。
- 15. 2.5Y 4/1 黄灰 シルト砂 炭化物を含む。
- 16. 2.5Y 4/1 黄灰 シルト砂 炭化物が粒状に混じる。
- 17. 2.5Y 3/1 黒褐 シルト砂 炭化物・焼土・灰が混じる。
- 18. 2.5Y 2/1 黒 シルト砂 炭化物・灰片が混じる。
- 19. 2.5Y 3/1 黒褐 シルト砂 2.5Y6/1の砂がまじる。
- 20. 2.5Y 4/1 黄灰 シルト砂 やや粘質 炭化物が混じる。
- 21. 2.5Y 4/1 黄灰 シルト砂 炭化物斑入。
- 22. 21と同じ 崩落している。
- 23. 2.5Y 4/1 黄灰 シルト砂 炭化物斑入。
- 24. 2.5Y 5/1 黄灰 砂 粗粒 炭化物斑入。
- 25. 2.5Y 6/1 黄灰 砂 粗粒 炭化物斑入。
- 26. 2.5Y 6/2 灰黄 シルト質粘土。
- 27. 16と同じ。



- 1. 褐灰 5/1 Hue7.5YR 炭化物を少量含む 砂質シルト。
- 2. 褐灰 7/1 Hue7.5YR 炭化物を大量に含む 砂質シルト。
- 3. 褐灰 6/1 Hue7.5YR 炭化物を少量含む 褐灰5/1 7.5YRブロック土少量混入 砂質シルト。
- 4. 1と同じ 炭化物・遺物を含む 砂質シルト。
- 5. 1と同じ 灰白7/1Hue7.5YR砂流入 砂質シルト。
- 6. 褐灰 6/1 Hue5YR 炭化物を微量含む 砂質シルト。
- 7. 褐灰 6/1 Hue10YR 炭化物粒を微量含む 砂質シルト。
- 8. 3と同じ 褐灰5/1Hue7.5YRブロック土流入 砂質シルト。

SK0182

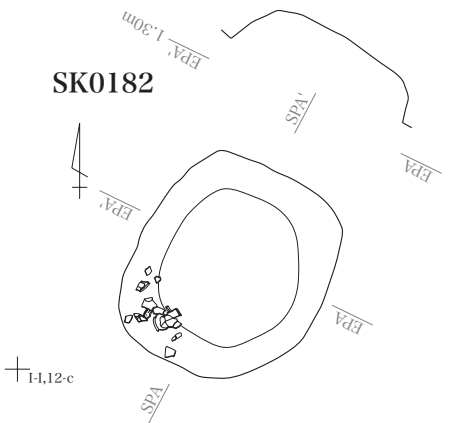

SK0183

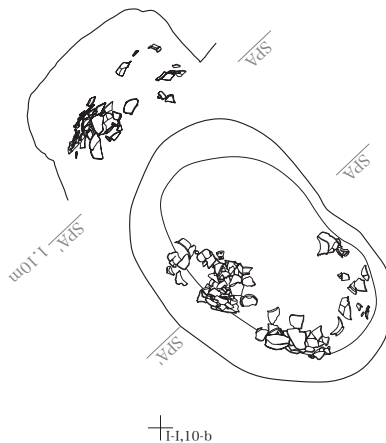

SK0198

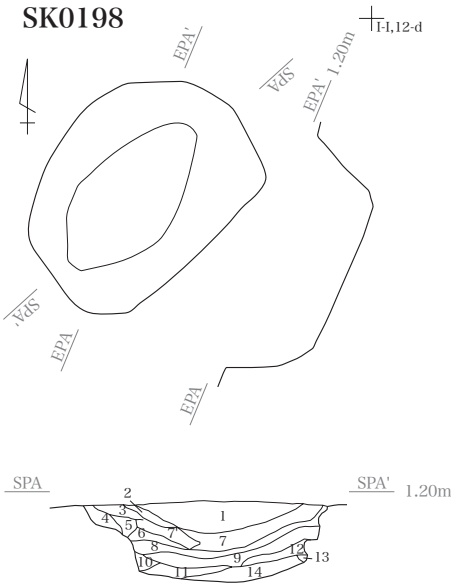

- 1. 2.5Y 6/3 にぶい黄 シルト質粘土 やや粘質。
- 2. 2.5Y 6/2 灰黄 シルト砂 わずかに炭化物を含む。
- 3. 2.5Y 5/2 暗灰黄 シルト砂 極細砂 わずかに炭化物を含む。
- 4. 2.5Y 7/2 灰黄 シルト砂 極細砂 やや粘性をもつ。
- 5. 2.5Y 6/1 黄灰 シルト砂 炭化物が混じる。
- 6. 2.5Y 6/2 灰黄 シルト砂 やや粘性あり 炭化物が混じる。
- 7. 2.5Y 3/1 黒褐 シルト砂 大量に炭化物を含む やや粘性あり 7の部分が多い。
- 8. 6とほぼ同じだが、炭化物を含ため、やや色調が暗い。
- 9. 2.5Y 6/1 黄灰 シルト砂 やや粗砂粒 粒状の炭化物を含む。
- 10. 2.5Y 6/2 灰黄 シルト砂 やや粘性をもつ 炭化物を含む。
- 11. 2.5Y 5/1 黄灰 シルト質粘土 炭化物を含む(粒状)。
- 12. 2.5Y 5/1 黄灰 シルト質粘土 炭化物を含む(粒状)。
- 13. 2.5Y 6/1 黄灰 シルト砂 炭化物を含む。
- 14. 2.5Y 6/2 灰黄 シルト砂 やや粗粒 わずかに炭化物を含む。

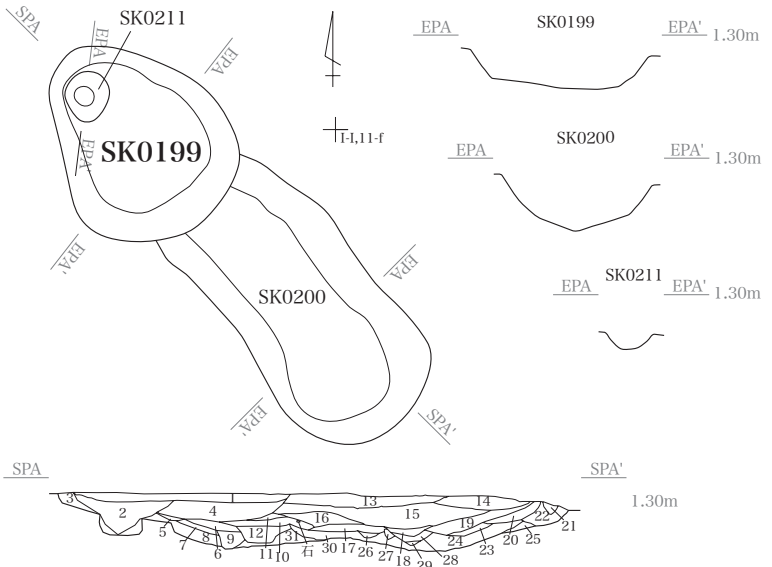

- 1. 2.5Y4/1 黄灰 シルト質粘土。
- 2. 2.5Y3/2 黒褐 シルト質粘土 炭化物を含む。
- 3. 2.5Y5/1 黄灰 シルト質粘土 炭化物を含む。
- 4. 10YR4/1 褐灰 シルト質粘土。
- 5. 10YR4/1 褐灰 シルト質粘土に2.5Y6/2シルト砂が混じる。
- 6. 10YR5/1 褐灰 シルト砂 炭化物を含む。
- 7. 2.5Y7/1 灰白 シルト砂 炭化物を含む。
- 8. 2.5Y6/2 灰黄 シルト砂 粗粒 わずかに炭化物を含む。
- 9. 2.5Y4/1 黄灰 シルト砂 炭化物斑入。
- 10. 2.5Y3/1 黒褐 シルト砂 5mm程度の炭化木片を含む。
- 11. 2.5Y4/1 黄灰 シルト砂 炭化物斑入。
- 12. 2.5Y5/1 黄灰 シルト砂 炭化物斑入。
- 13. 2.5Y3/2 黒褐 シルト質粘土 粘性強。
- 14. 2.5Y3/3 暗オリーブ褐 シルト質粘土。
- 15. 2.5Y4/1 黄灰 シルト質粘土。
- 16. 10YR4/1 褐灰 シルト質粘土。
- 17. 10YR3/2 黒褐 炭化物を含む。
- 18. 10YR3/1 黒褐 シルト砂 炭化物を多く含む。
- 19. 2.5Y7/2 灰黄 シルト砂 炭化物斑入。
- 20. 2.5Y5/1 黄灰 シルト砂 炭化物斑入。
- 21. 2.5Y5/1 黄灰 シルト砂。
- 22. 2.5Y6/3 にぶい黄 シルト砂 粗砂。
- 23. 2.5Y4/1 黄灰 シルト砂 炭化物斑入。
- 24. 2.5Y6/3 にぶい黄 シルト砂 炭化物斑入。
- 25. 24と同じだがシルトが強い。
- 26. 2.5Y4/1 黄灰 シルト砂 炭化物を多く含む。
- 27. 26と同じ。
- 28. 2.5Y3/1 黒褐 シルト砂 炭化物を多く含む。
- 29. 26,27と同じ。
- 30. 2.5Y6/3 シルト砂 粒状の炭化物を含む。
- 31. 2.5Y6/2 シルト砂 粗粒。

1/60 0 5m

SK0205

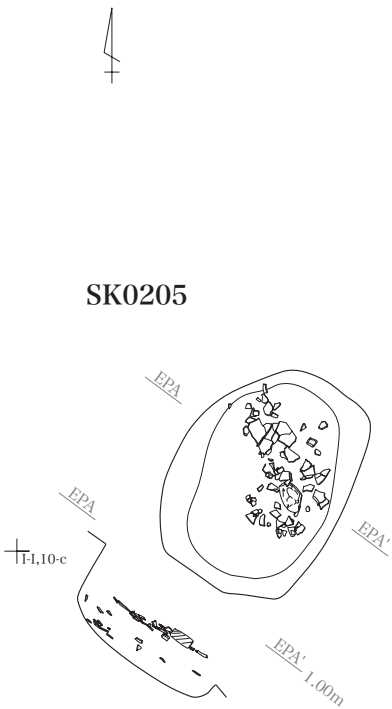

SK0208

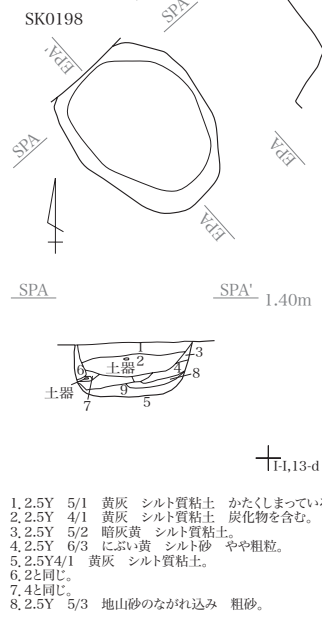

- 1. 2.5Y 5/1 黄灰 シルト質粘土 かたくしまっている。
- 2. 2.5Y 4/1 黄灰 シルト質粘土 炭化物を含む。
- 3. 2.5Y 5/2 暗灰黄 シルト質粘土。
- 4. 2.5Y 6/3 にぶい黄 シルト砂 やや粗粒。
- 5. 2.5Y4/1 黄灰 シルト質粘土。
- 6. 2と同じ。
- 7. 4と同じ。
- 8. 2.5Y 5/3 地山砂のなかに込み 粗砂。

SK0215

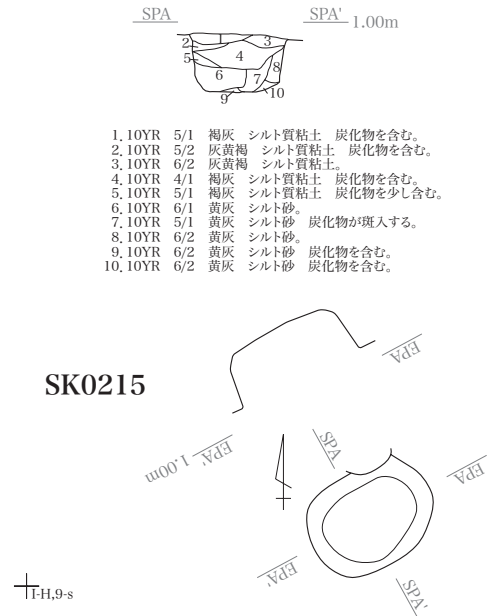

- 1. 10YR 5/1 褐灰 シルト質粘土 炭化物を含む。
- 2. 10YR 5/2 灰黄褐 シルト質粘土 炭化物を含む。
- 3. 10YR 6/2 灰黄褐 シルト質粘土。
- 4. 10YR 4/1 褐灰 シルト質粘土 炭化物を含む。
- 5. 10YR 5/1 褐灰 シルト質粘土 炭化物を少し含む。
- 6. 10YR 6/1 黄灰 シルト砂。
- 7. 10YR 5/1 黄灰 シルト砂 炭化物が斑入する。
- 8. 10YR 6/2 黄灰 シルト砂。
- 9. 10YR 6/2 黄灰 シルト砂 炭化物を含む。
- 10. 10YR 6/2 黄灰 シルト砂 炭化物を含む。

SK0216

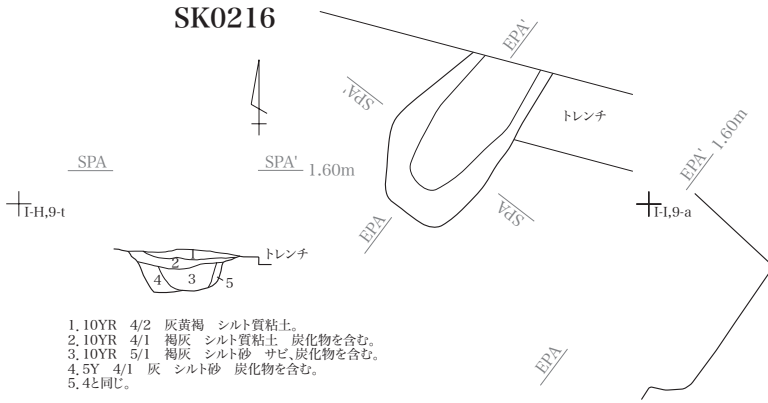

SK0217

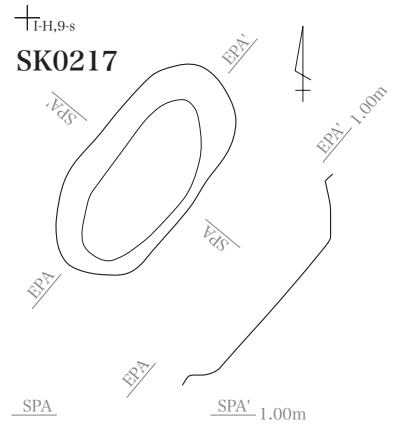

SK0218

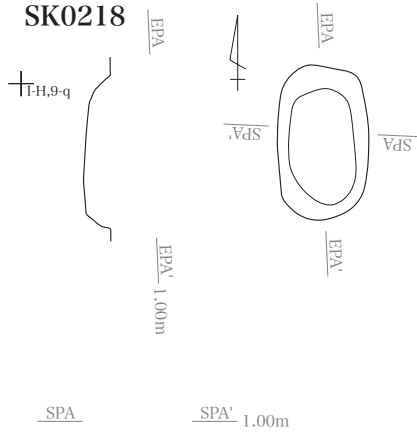

SK0219

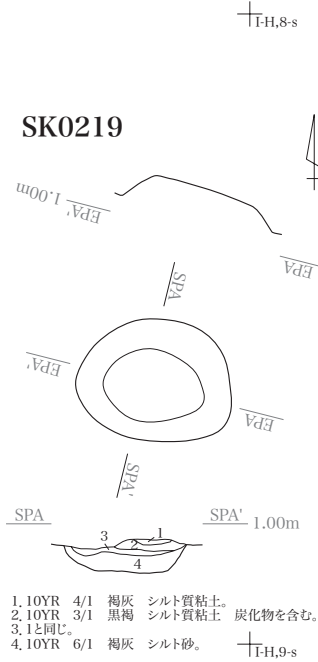

SK0226

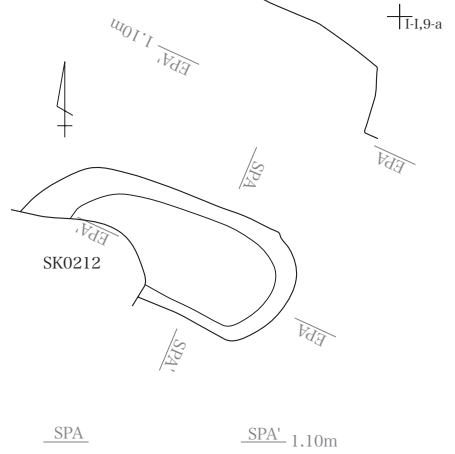

SK0225

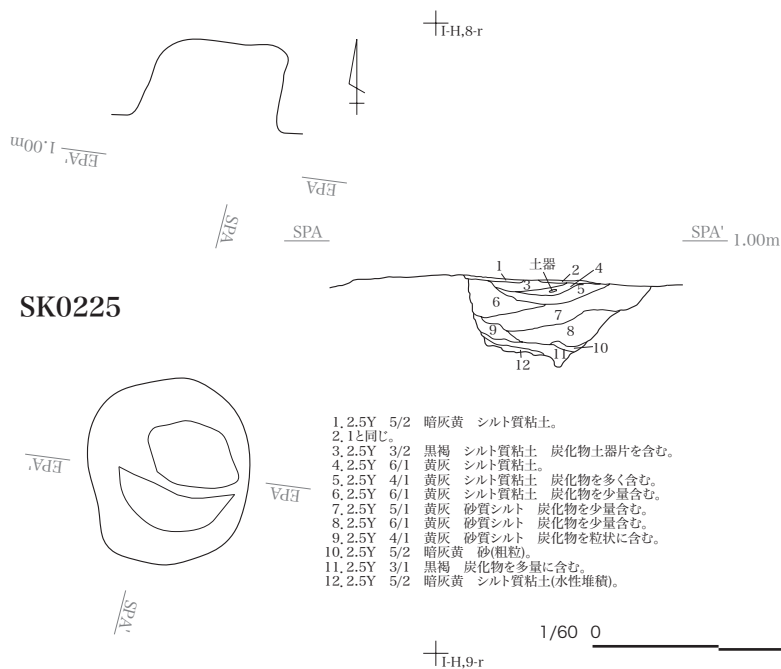

↑I-H,9-t SPA SPA' 1.00m

SK0238

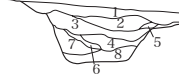

- 1. 2.5Y 5/2 暗灰黄 シルト質粘土
- 2. 2.5Y 5/1 黄灰 シルト質粘土
- 3. 2.5Y 4/1 黄灰 シルト質粘土 炭化木片を含む。
- 4. 2.5Y 5/1 黄灰 シルト質粘土 微細な炭化物を含む。
- 5. 4と同じ。
- 6. 2.5Y 6/1 黄灰 シルト砂 微細な炭化物を含む。
- 7. 2.5Y 5/1 4よりやや明るい色調。
- 8. 2.5Y 6/1 シルト砂 やや粒径が粗い。

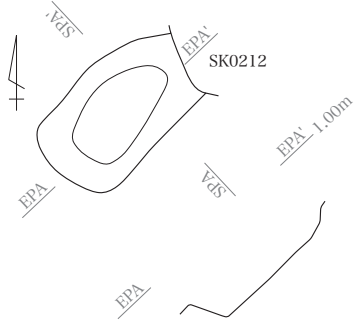

↑I-H,10-t

↑I-H,8-t

SPA SPA' 1.00m

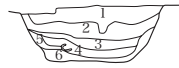

- 1. 2.5Y 6/2 灰黄 シルト質粘土。
- 2. 2.5Y 7/2 灰黄 シルト砂 やや粘性あり。
- 3. 2.5Y 5/1 黄灰 シルト砂 炭化物粒を多量に含む。
- 4. 2.5Y 7/2 灰黄 シルト砂 やや粘性あり。
- 5. 2と同じ。
- 6. 2.5Y 5/1 黄灰 シルト砂 炭化物を多量に含む。

SK0240

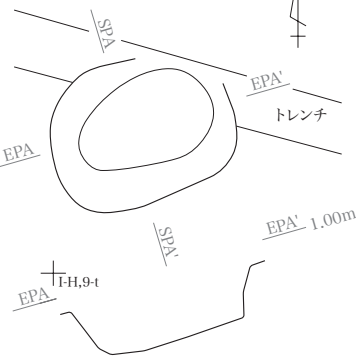

SK0251

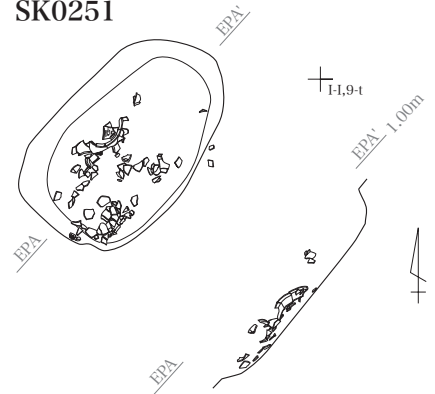

↑I-H,10-t

↑I-H,9-t **SK0227**

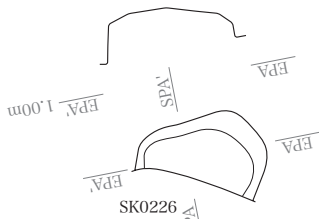

SPA SPA' 1.00m

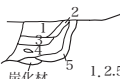

- 炭化材
- 1. 2.5Y 5/2 暗灰黄 シルト質粘土 わずかに炭化物を含む。
- 2. 2.5Y 5/1 黄灰 シルト質粘土 粒状の炭化物まじる。
- 3. 2.5Y 4/1 黄灰 砂質シルト 粒状の炭化物まじる。
- 4. 2.5Y 3/1 黒褐 砂質シルト 炭化物が多量にまじる。
- 5. 2.5Y 4/1 黄灰 砂質シルト 粒状の炭化物がまじる。

SK0242

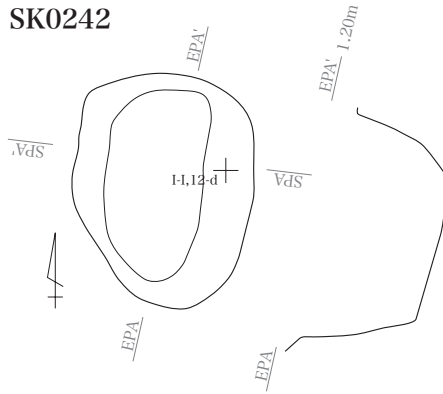

SPA SPA' 1.20m



- 1. 10YR5/1 褐灰 シルト質粘土。
- 2. 2.5Y5/1 黄灰 シルト質粘土 わずかに細かい炭化物を含む。
- 3. 2.5Y4/1 黄灰 シルト質粘土 細かい2~3mmの炭化物を少し含む。
- 4. 10YR6/1 褐灰 シルト質粘土。
- 5. 10YR3/1 黒褐 シルト砂 炭化物を多量に含む。
- 6. 10YR6/1 褐灰 シルト砂 灰を多く含む 2~5mmの炭化物を含む。
- 7. 10YR4/1 褐灰 シルト砂 炭化物を多く含む。
- 8. 2.5Y3/1 黒褐 シルト砂 炭化物を多く含む。
- 9. 2.5Y2/1 黒 シルト砂 灰・炭化物・焼土を含む。
- 10. 2.5Y2/1 黒 シルト砂 炭化物を多く含む。
- 11. 2.5Y6/1 黄灰 シルト砂 灰を多量に含む。
- 12. 2.5Y7/1 灰白 シルト砂 灰を多量に含む。
- 13. 2.5Y7/1 灰白 灰を多く 焼土・炭化物が挟まる(互層)
- 14. 2.5Y6/1 黄灰 シルト砂 灰を多く含む。
- 15. 2.5Y6/2 黄灰 シルト砂 灰と2~5mm程度の炭化物を含む。
- 16. 2.5Y4/1 黄灰 シルト砂 灰・炭化物を多量に含む。
- 17. 2.5Y6/1 黄灰 シルト砂 灰・炭化物を多量に含む。
- 18. 2.5Y6/1 黄灰 シルト砂 やや粗粒 灰・炭化物を含む。
- 19. 2.5Y7/1 灰白 シルト砂 やや粗粒 灰・炭化物を含む。
- 20. 2.5Y7/1 灰白 シルト砂 やや粗粒 灰・炭化物を含む。
- 21. 2.5Y6/1 灰白 シルト砂 やや21より明るい色調。
- 22. 2.5Y6/1 灰白 シルト砂 炭化物が塊状に入る。
- 23. 2.5Y6/1 灰白 粒状に炭化物が入る。
- 24. 2.5Y5/2 暗灰黄 シルト砂 灰・炭化物が入る。
- 25. 2.5Y4/1 黄灰 シルト砂 やや粘性あり 炭化物が入る。

↑I-H,13-d

↑I-H,10-t

SK0303

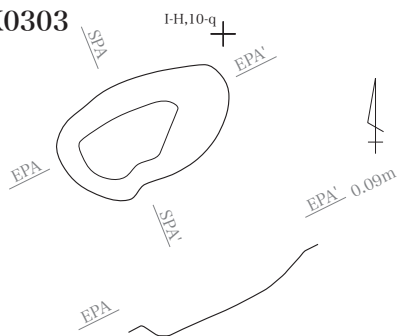

SPA SPA' 0.90m



- 1. 10YR 3/1 黒褐 シルト質粘土 炭化物を多量に含む。
- 2. 10YR 2/1 黒 カーボンブロック。
- 3. N5/0 灰 還元粘土。
- 4. 5Y 5/2 灰オリーブ シルト砂 還元粘土 炭化物を含む。
- 5. N6/0 灰 粘土 還元粘土 炭化物を含む。
- 6. N4/0 灰 粘土
- 7. N6/0 灰 粘土 炭化物を含む。
- 8. 7と同じ。

1/60 0

5m

↑I-H,11-q

SK0344

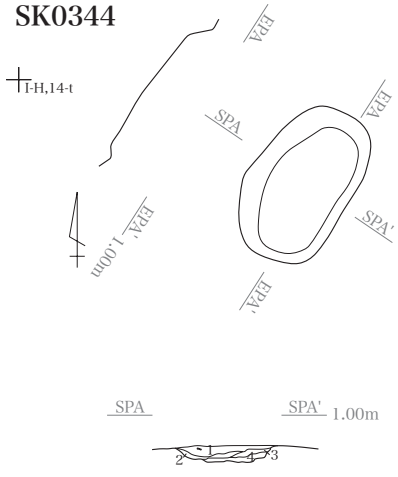

- 1. 褐灰 5/1 Hue7.5YR 濃く色粒を微量含む 砂質シルト。
- 2. 褐灰 5/1 Hue7.5YR 炭化物流入 砂質シルト。
- 3. 褐灰 6/1 Hue7.5YR 褐灰5/1Hue7.5YR ブロック土(1cm大)を含む。
- 4. 褐灰 6/1 Hue7.5YR 炭化物、褐灰5/1Hue7.5YRを含む。

SK0371

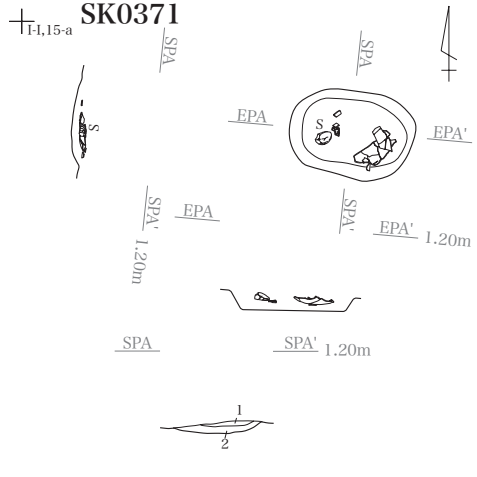

- 1. 5Y 3/1 オリーブ黒 シルト質粘土、炭化物を多量に含む 5Y5/2砂を斑入。
- 2. 5G 5/1 緑灰 シルト質粘土 1がブロック状にまじる。

SK0382

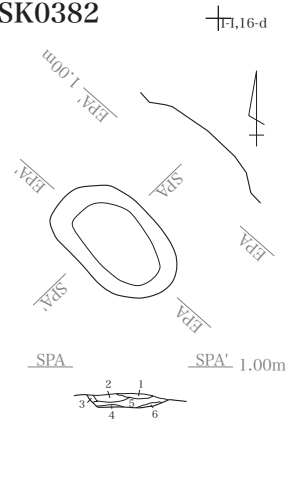

- 1. 5Y3/1 オリーブ黒 シルト質粘土 炭化物(2cm大)を多く含む。
- 2. 5Y4/1 灰 シルト質粘土 0.5mm大の炭化物5Y6/2のシルト質粘土を斑入。
- 3. 5Y6/2 灰オリーブ シルト質粘土。
- 4. 5Y6/1 灰 シルト砂。
- 5. 5Y3/2 オリーブ黒 シルト砂 炭化物を多く含む5Y6/1のシルト砂が粒状に混じる。
- 6. 4と同じ。

SK0363

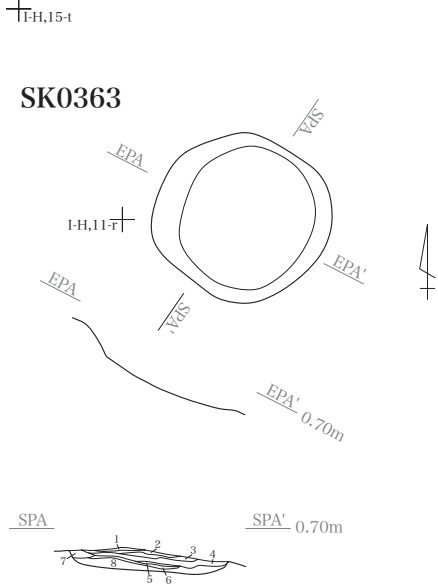

- 1. オリーブ灰5/1 HueN 粘性強 炭化物粒子微量斑入 粘質シルト。
- 2. オリーブ灰6/1 HueN 炭化物(5mm大)微量混入 粘質シルト。
- 3. オリーブ灰6/1 HueN 炭化物少量流入 粘質シルト。
- 4. にぶい褐5/4 Hue7.5YR 粘性強 炭化物少量流入 粘質シルト。
- 5. 黒褐3/1 Hue7.5YR 炭化物多量混入 粘質シルト。
- 6. 灰褐6/2 Hue7.5YR 炭化物少量流入 粘質シルト。
- 7. 1と同じ。
- 8. オリーブ6/6 Hue5Y 砂流入 砂質シルト。

SK0401



- 1. にぶい褐 5/4 Hue7.5YR 粘質シルト。
- 2. 灰褐 4/2 Hue7.5YR にぶい橙6/4ブロック土(1cm大)を少量含む 粘質シルト。
- 3. にぶい褐 5/3 Hue7.5YR 粘質シルト。
- 4. 2と同じ 炭化物(1cm大)を微量含む(粘性強) 粘質シルト。
- 5. 黒 2/1 HueN 炭化物流入 粘質シルト。
- 6. 灰褐 6/2 Hue7.5YR 遺物を含む 粘質シルト。
- 7. 褐灰4/1 Hue7.5YR にぶい橙6/4ブロック土(1cm大)を含む 粘質シルト 炭化物(1cm大)を多く含む。
- 8. 6と同じ 粘質シルト。
- 9. 褐灰 5/1 Hue7.5YR 炭化物(1cm大)を微量含む 粘質シルト。
- 10. 明褐 7/1 Hue7.5YR 橙6/8流入 粘質シルト。
- 11. 9と同じ 炭化物を多く含む 褐灰5/1Hue7.5YR流入 粘質シルト。
- 12. 褐 4/3 Hue7.5YR 炭化物を含まない 粘質シルト。
- 13. 褐 4/3 Hue7.5YR 炭化物を多く含む 粘質シルト。
- 14. 黒褐 3/1 Hue7.5YR 粘質シルト。
- 15. 褐灰 4/1 Hue7.5YR。

SK0403

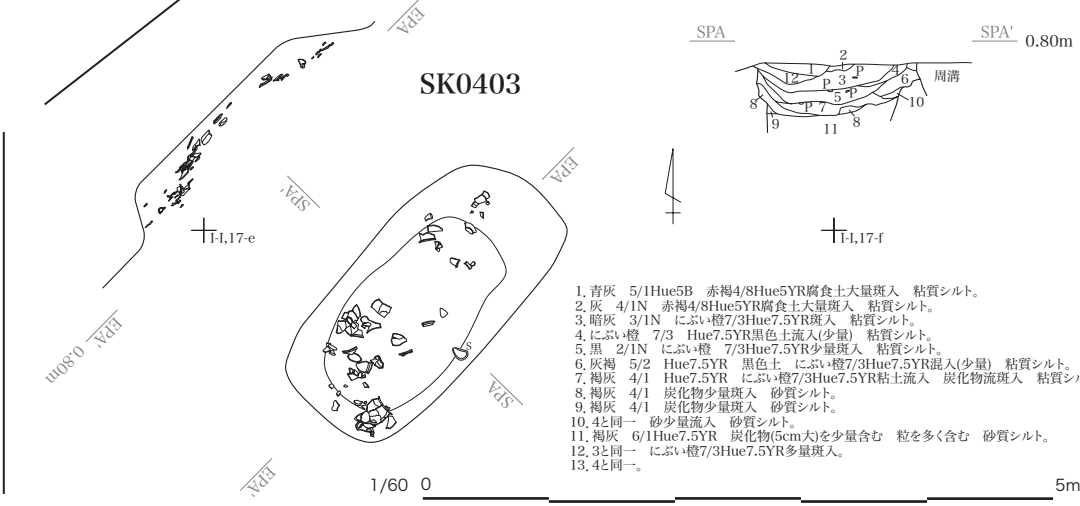

- 1. 青灰 5/1Hue5B 赤褐4/8Hue5YR腐食土大量斑入 粘質シルト。
- 2. 灰 4/1N 赤褐4/8Hue5YR腐食土大量斑入 粘質シルト。
- 3. 暗灰 3/1N にぶい橙7/3Hue7.5YR斑入 粘質シルト。
- 4. にぶい橙 7/3 Hue7.5YR黒色土流入(少量) 粘質シルト。
- 5. 黒 2/1N にぶい橙 7/3Hue7.5YR少量斑入 粘質シルト。
- 6. 灰褐 5/2 Hue7.5YR 黒色土 にぶい橙7/3Hue7.5YR混入(少量) 粘質シルト。
- 7. 褐灰 4/1 Hue7.5YR にぶい橙7/3Hue7.5YR粘土流入 炭化物斑入 粘質シルト。
- 8. 褐灰 4/1 炭化物少量斑入 砂質シルト。
- 9. 褐灰 4/1 炭化物少量斑入 砂質シルト。
- 10. 4と同じ 砂少量流入 砂質シルト。
- 11. 褐灰 6/1Hue7.5YR 炭化物(5cm大)を少量含む 粒を多く含む 砂質シルト。
- 12. 3と同じ にぶい橙7/3Hue7.5YR多量斑入。
- 13. 4と同じ。

SK0407

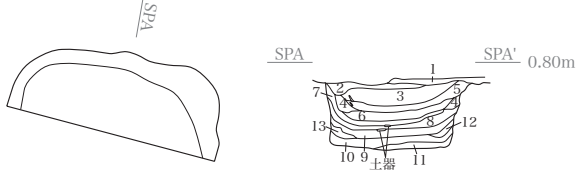

- 1. 褐灰 5/1 Hue7.5YR 砂質シルト。
- 2. 褐灰 5/1 Hue7.5YR 砂質シルト。
- 3. 褐灰 6/1 Hue7.5YR 炭化物(3mm大)微量含む 砂質シルト。
- 4. 褐灰 5/1 Hue7.5YR 炭化物粒を微量含む。
- 5. 4と同一 黒2/1Hue7.5YR流入 炭化物(1cm大)を微量含む 砂質シルト。
- 6. 灰 5/1 HueN 炭化物微量混入。
- 7. 黒 2/1 HueN 褐灰 5/1Hue7.5YR シルト砂多く含む。
- 8. 6と同一 炭化物(1cm大)微量含む 土器を含む 砂質シルト。
- 9. 灰 4/1 HueN 黒2/1HueN流入 明赤褐5/1Hue5YR砂斑入 炭化物(5~5cm大) 微量含む 土器を含む 砂質シルト。
- 10. 7と同一 明赤褐5/1Hue7.5YR砂斑入(大量) 褐灰5/1Hue7.5YRシルト砂斑入 砂質シルト。
- 11. 7と同一 明赤褐5/1Hue7.5YR斑入 褐灰5/1Hue7.5YR少量斑入 砂質シルト。
- 12. 8と同一 土器を含まない。
- 13. 8と同一 土器を含まない。

↑I-1,18-f

SK0402

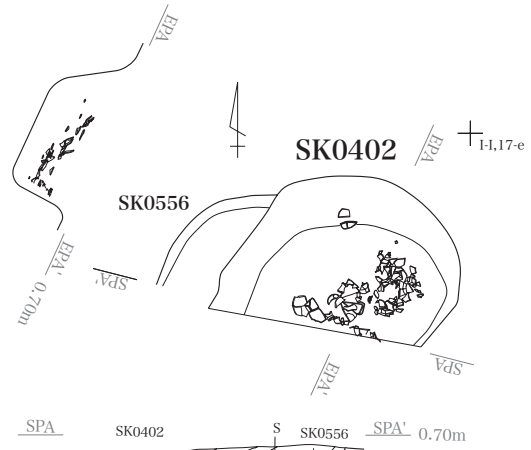

- 1. 灰 4/1N 炭化物粒を含む 粘質シルト。
- 2. 暗灰 3/1N 炭化物(1cm大)を少量 炭化物粒を多量に含む 粘質シルト。
- 3. 黒 2/1N 炭化物(1cm大)を大量に含む 粘質シルト。
- 4. 1と同一 明赤褐5/8Hue5YR腐食土を大量に含む 炭化物を少量含む 粘質シルト。
- 5. 2と同一 明赤褐5/8Hue5YR腐食土黒2/1N土流入 炭化物を含む 粘質シルト。
- 6. 4と同一 粘質シルト。
- 7. 灰 5/1N 炭化物(1cm大)を少量 灰4/1N粘質ブロック土を少量斑入 粘質シルト。
- 8. 灰オーブ 6/2Hue5Y 炭化物少量流入 明赤褐5/8Hue5YR腐食土斑入 砂質シルト。
- 9. 灰 4/1N 炭化物(1~2cm大)を大量に含む。
- 10. 灰 5/1N 炭化物大量に斑入 砂質シルト。
- 11. 灰 5/1N 炭化物少量斑入 明褐灰7/1Hue7.5YR砂斑入 砂質シルト。

↑I-1,16-f

- 1. 灰オーブ 6/2 Hue5Y 炭化物微量斑入 砂質シルト。
- 2. 灰 5/1 Hue5Y 炭化物粒少量斑入 褐灰5/1Hue7.5YRブロック土混入 砂質シルト。
- 3. 灰 5/1 灰オーブ6/2Hue5Y流入 炭化物粒少量斑入 砂質シルト。
- 4. 1と同一。
- 5. 明黄褐 7/6 Hue7.5YR 褐灰5/1Hue7.5YR土流入 砂質シルト。
- 6. 褐灰 6/1 Hue7.5YR 明黄褐6/1砂流入(少量)地山 シルト砂。

SK0418

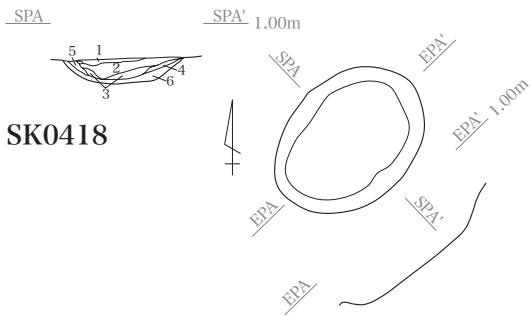

SK0466

- 1. 褐灰 4/1 Hue7.5YR 炭化物粒少量斑入 砂質シルト。
- 2. 褐灰 5/1 Hue7.5YR 明褐灰7/2Hue7.5YR砂流入 砂質シルト。
- 3. 褐灰 5/1 Hue7.5YR 明褐灰7/2Hue7.5YR砂斑入 炭化物粒少量斑入 砂質シルト。
- 4. 褐灰 5/1 Hue7.5YR 明褐灰7/2Hue7.5YR砂大量に斑入 炭化物粒少量混入。

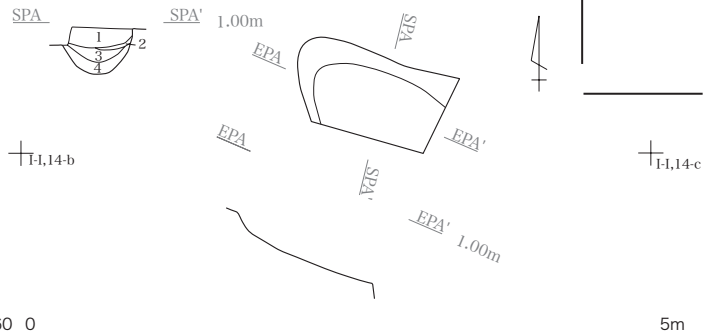

SK0471

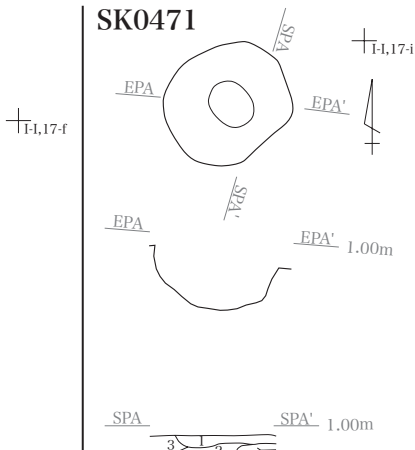

- 1. 2.5Y5/2 暗灰黄 シルト質粘土 わずかに炭化物を含む。
- 2. 2.5Y4/1 黄灰 シルト質粘土 わずかに炭化物を含む。
- 3. 2.5Y4/1 黄灰に2.5Y6/1のシルト砂が粒状にまじる。
- 4. 2.5Y5/1 黄灰に2.5Y6/1のシルト砂が粒状にまじる。
- 5. 2.5Y5/1 黄灰に2.5Y6/1 2より炭化物の量が多い。
- 6. 2.5Y5/1 炭化物が網状にまじる 2.5Y6/1のシルト砂も網状にまじる。

SK0478

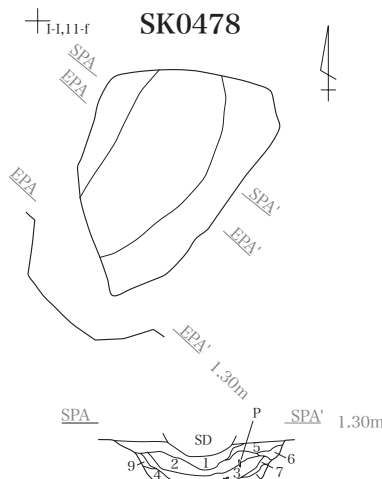

- 1. 灰黄 7/2 2.5Y シルト砂。
- 2. 灰 5/1 N 砂質シルト 遺物を含む 炭化物粒少量斑入。
- 3. 灰 4/1 N 砂質シルト 炭化物粒微量斑入。
- 4. 灰 6/1 N 砂質シルト 炭化物粒微量斑入。
- 5. 灰黄 6/1 2.5Y シルト砂 炭化物粒微量斑入。
- 6. 灰黄 6/1 2.5Y シルト砂 炭化物粒微量斑入。
- 7. 4と同一 砂質シルト 炭化物微量斑入。
- 8. 2と同一 砂質シルト 炭化物微量斑入。
- 9. 明黄灰 7/6 10YR 砂。

SK0621

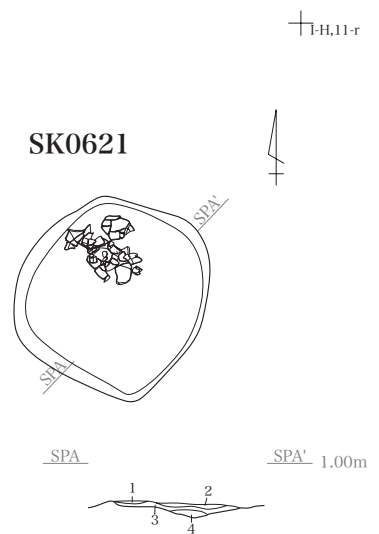

- 1. 2.5Y 5/1 黄灰 シルト質粘土。
- 2. 2.5Y 5/2 暗灰黄 シルト質粘土。
- 3. 2.5Y 5/1 黄灰 シルト質粘土。
- 4. 5Y 5/1 灰 シルト質粘土。

†I-J,19-f

SK0703

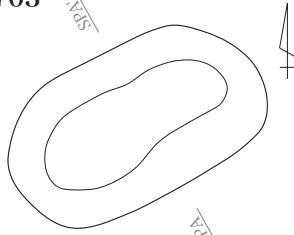

SPA SPA' 1.00m

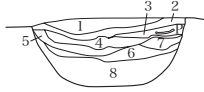

- 1. 5GY 6/1 オリーブ灰 砂質シルト。
- 2. 10Y 5/1 灰 砂質シルト 炭化物粒微量含む。
- 3. 7.5Y 5/1 灰 砂質シルト 土器を含む。
- 4. N 2/1 黒 砂質シルト 炭化物流入。
- 5. 2.5GY 6/1 オリーブ灰 砂質シルト N2/1黒色土少量斑入。
- 6. 2.5GY 6/1 オリーブ灰 砂質シルト 炭化物片微量斑入。
- 7. 2.5GY 6/1 オリーブ灰 砂質シルト N2/1黒色土帯状に流入。
- 8. 2.5GY 6/1 オリーブ灰 砂質シルト 地山?

†I-J,20-f

SK0758

†I,19-n

SPA SPA' 0.90m

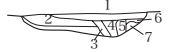

- 1. N 4/1 灰 砂質シルト 炭化物を微量 遺物を含む。
- 2. N 5/1 灰 砂質シルト 炭化物粒少量含む。
- 3. 2.5Y 5/1 灰 砂質シルト N4/1灰土流入。
- 4. 2.5Y 6/1 黄灰 砂質シルト 炭化物粒微量含む。
- 5. 2.5Y 5/1 黄灰 シルト砂 炭化物粒微量含む。
- 6. 土器? シルト砂。
- 7. 5Y 6/1 灰 シルト砂。

†I,14-k

†I,20-n

SK0777

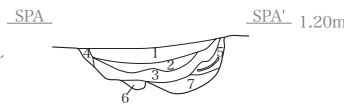
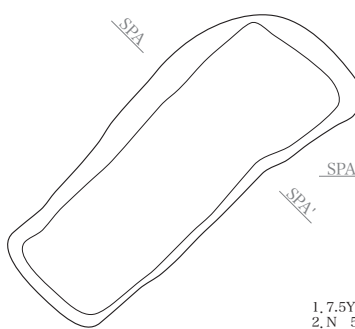

- 1. 7.5YR 5/1 褐灰 砂質シルト。
- 2. N 5/1 灰 炭化物片、土器片を少量含む 砂質シルト。
- 3. N 4/1 灰 炭化物片多く含む 砂質シルト。
- 4. 2.5Y 6/4 にぶい黄 シルト砂。
- 5. 2.5Y 6/1 黄灰 土器を含む(流れ込み?) 砂質シルト。
- 6. 2.5Y 6/4 にぶい黄 N3/1 暗灰土斑入 砂質シルト。
- 7. N 4/1 灰 炭化物片を多く含む 砂質シルト。

†I,15-k

SK0750

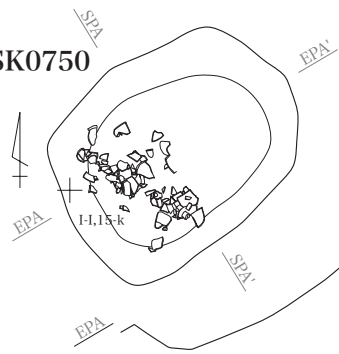

SPA SPA' 1.20m

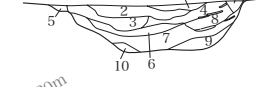

- 1. 2.5Y 6/2 灰黄 シルト砂。炭化物を多く含む。
- 2. 2.5Y 5/1 黄灰 シルト砂 炭化物を粒状に含む。
- 3. 2.5Y 6/2 灰黄 シルト砂 細かな炭化物を含む。
- 4. 2.5Y 4/1 灰黄 シルト砂。
- 5. 2.5Y 7/2 灰黄 シルト砂。
- 6. 2.5Y 2/1 黒土 シルト砂に炭化物を多量に含む。
- 7. 2.5Y 3/1 黒土 シルト砂 炭化物が塊状に混じる。
- 8. 2.5Y 5/1 黄灰 シルト砂 炭化物が粒状に混じる。
- 9. 2.5Y 6/2 灰黄 シルト砂 粒状に炭化物が混じる。
- 10. 2.5Y 6/2 灰黄 シルト砂 わずかに炭化物が混じる。
- 11. 2.5Y 6/2 灰黄 シルト砂。

†I,15-1

†I,12-k

SPA SPA' 1.40m

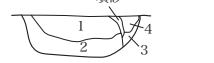

- 1. N 4/1 灰 砂質シルト 炭化物片を微量含む。
- 2. N 4/1 灰(1よりやや明るい) 砂質シルト 2.5Y6/2砂少量斑入 炭化物を微量含む。
- 3. 2.5Y 6/2 灰黄 シルト砂。
- 4. N 5/1 灰 砂質シルト。

SK0756

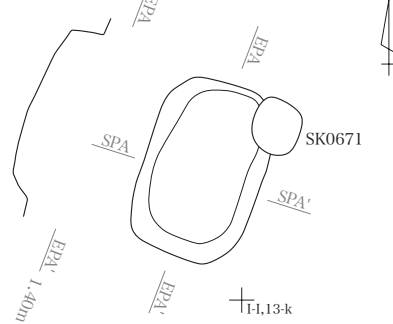

SPA SPA' 1.40m

†I,12-1

SK0767

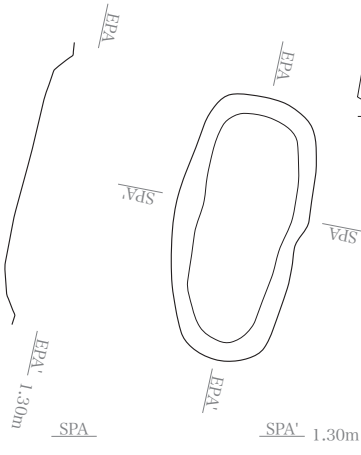

SPA SPA' 1.30m

- 1. N 4/1 灰 石質シルト 炭化物少量斑入 遺物を含む。
- 2. 2.5Y 6/2 黄灰 シルト砂 炭化物粒斑入 2.5Y5/1黄灰土流入。

†I,13-1

1/60 0

5m

SK0768

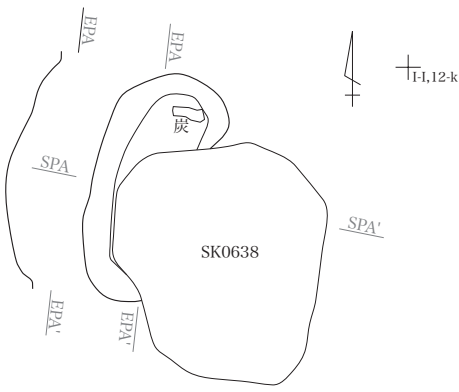

- 1.5YR 5/1 褐灰 5YR4/1褐灰土流入 砂質シルト 炭化物微量含む。
- 2.2.5Y 6/2 灰黄 シルト砂。

SK0778

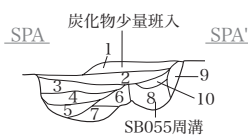
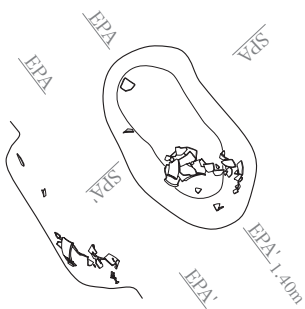

- 炭化物少量班入
- SB055周溝
- 1.5YR 5/1 褐灰 炭化物粘 土器片を所々に含んでいる 砂質シルト。
 - 2.5YR 4/1 褐灰 炭化物粘 土器変を所々に含んでいる 砂質シルト。
 - 3.N 4/1 灰 炭化物片を微量含む 砂質シルト 10YR6/2灰黄褐土少量流入 4よりやや明るい。
 - 4.N 4/1 灰 炭化物粘を微量含む 砂質シルト 24よりやや暗い
 - 5.N 4/1 灰 7.5YR6/1褐灰土少量班入 砂質シルト
 - 6.N 4/1 灰 炭化物片を少量含む
 - 7.N 4/1 灰 炭化物片、土器を含む 25よりやや明るい 砂質シルト
 - 8.10YR 5/1 褐灰 砂質シルト
 - 9.N 5/1 灰 砂質シルト
 - 10.N 5/1 灰 N3/1暗灰を少量班入 砂質シルト
- SK0778 土器の流れ込み有り。

SK0784

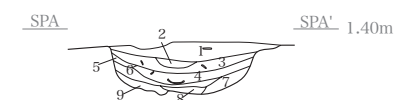
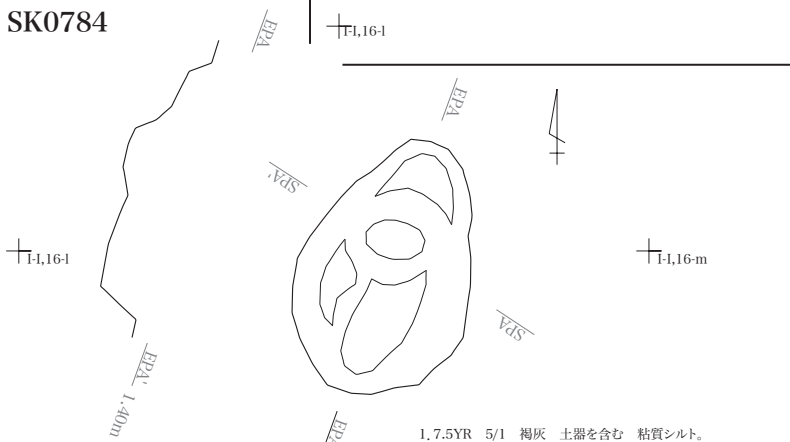

- 1.7.5YR 5/1 褐灰 土器を含む 粘質シルト。
- 2.10YR 6/1 褐灰 炭化物を微量含む 砂質シルト。
- 3.10YR 5/1 褐灰 土器片を多く含む 粘質シルト。
- 4.N 2/1 黒 土器を含む 炭化物片を少量含む 粘質シルト。
- 5.2.5Y 5/1 黄灰 2.5Y6/3にふい黄砂班入 砂質シルト。
- 6.N 3/1 暗灰 2.5Y6/3にふい黄砂班入 炭化物片微量含む 砂質シルト。
- 7.N 4/1 灰 炭化物粘を含む 砂質シルト。
- 8.N 2/1 黒 4よりも黒が強い 粘質シルト。
- 9.N 4/1 灰 炭化物粒を微量含む 砂質シルト。

1/60 0

5m

I-1,12-n

SK0775

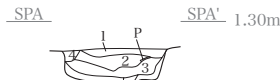

- 1.N 4/1 灰 7.5Y6/1灰土少量班入 炭化物片含む 砂質シルト。
- 2.N 3/1 暗灰 遺物を含む 炭化物片微量含む 砂質シルト。
- 3.5YR 2/1 黒褐 砂質シルト。
- 4.2.5Y 6/2 灰黄 シルト砂。
- 5.3と同じ 4の砂が流入 砂質シルト。
- 6.10YR 6/2 灰黄褐 N4/1土班入 シルト砂(開りすぎ)

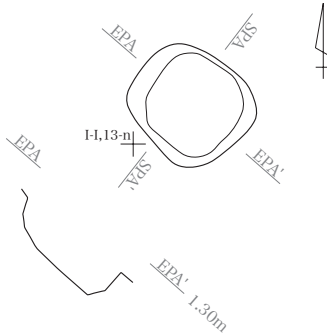

I-1,18-l

SK0776

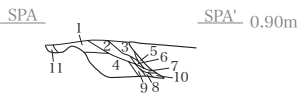

- 1.N 5/1 灰 2.5Y7/2灰黄土 大量班入 粘質シルト。
- 2.N 4/1 暗灰 炭化物片微量班入 粘質土。
- 3.N 4/1 暗灰 N2/1黒、2.5Y7/2灰黄土流入 粘質シルト。
- 4.N 3/1 暗灰 炭化物片を少量含む 粘質土。
- 5.2.5Y 7/2 灰黄 砂質シルト。
- 6.2.5Y 7/2 灰黄 N2/1黒土少量流入 砂質シルト。
- 7.N 2/1 黒 2.5Y7/2灰黄土流入 砂質シルト。
- 8.N 2/1 黒 2.5Y7/2混合土 砂質シルト。
- 9.2.5Y 7/2 灰黄 N2/1黒少量班入 砂質シルト。
- 10.2.5Y 7/2 灰黄 混じりなし シルト砂。
- 11.2.5Y 6/1 黄灰 N4/1灰土班入 粘質シルト (別遺構)

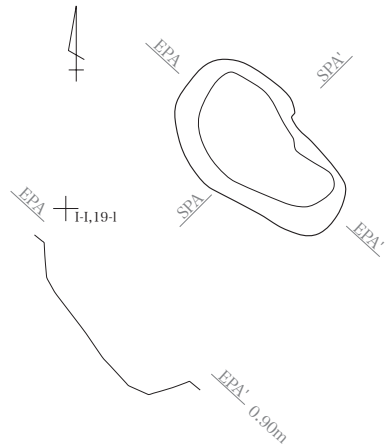

SK0783

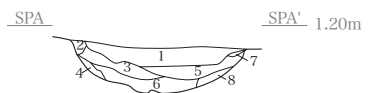
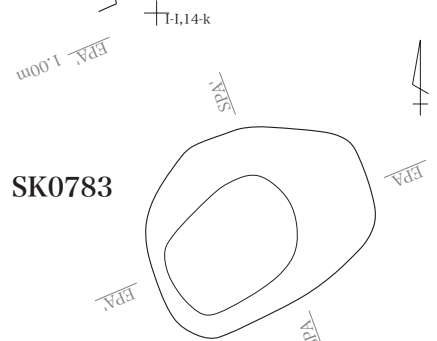

- 1.2.5Y 5/2 暗灰黄 砂質シルト。
 - 2.2.5Y 6/2 灰黄 砂質シルト。
 - 3.2.5Y 3/1 黒褐 砂質シルト 炭化物を多量に含む。
 - 4.2.5Y 6/2 灰黄 砂質シルト わずかに炭化物を含む。
 - 5.2.5Y 5/1 黄灰 砂質シルト 微細な炭化物をわずかに含む。
 - 6.2.5Y 4/1 黄灰 砂質シルト 炭化物を多量に含む 2.5Y7/2灰黄シルトが班入する。
- 7.2と同じ。
- 8.2と同じだが0.5cm程度の炭化粒が混じる。

I-1,15-k

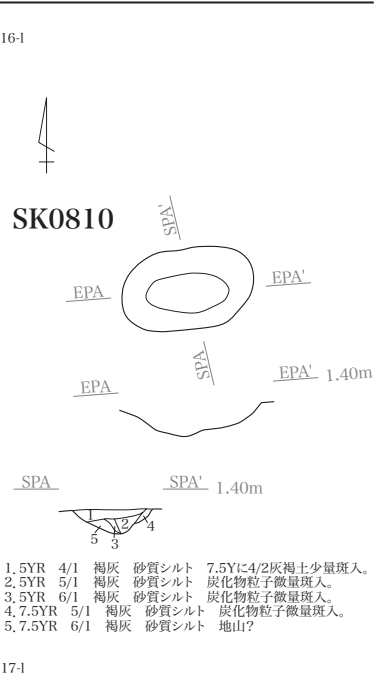
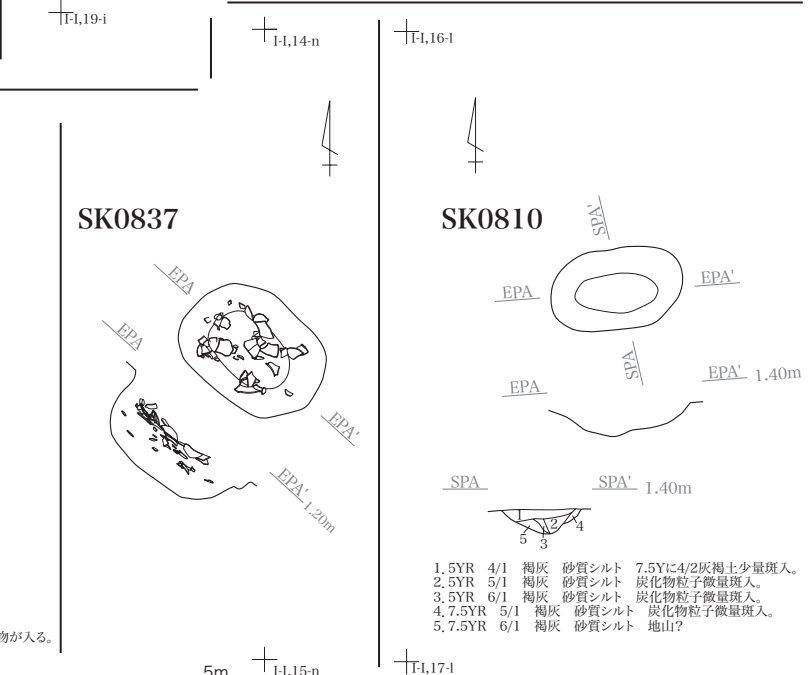
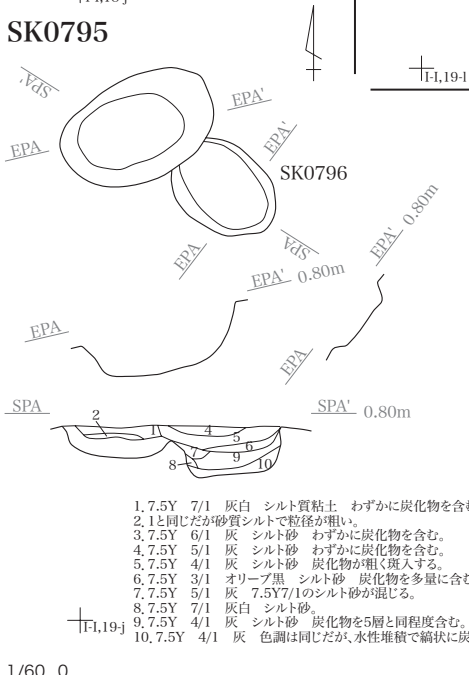
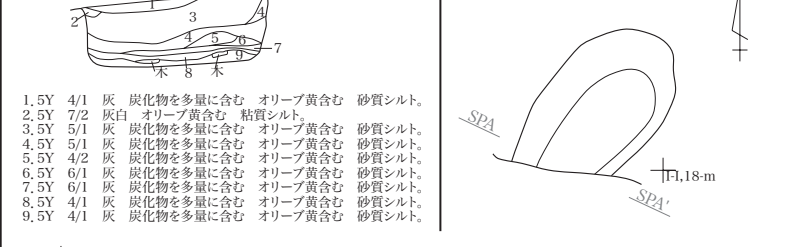
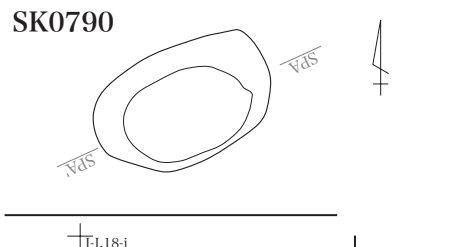
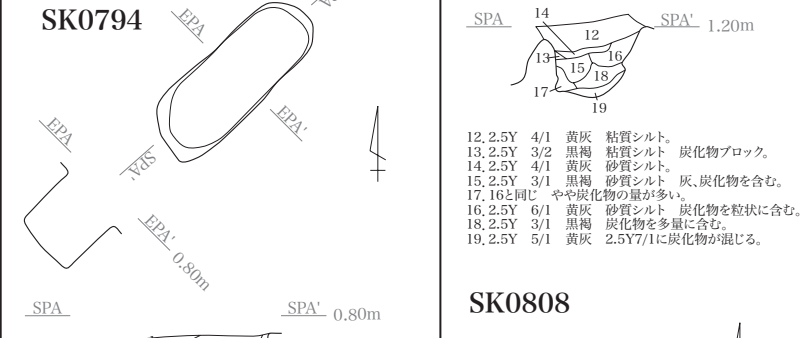
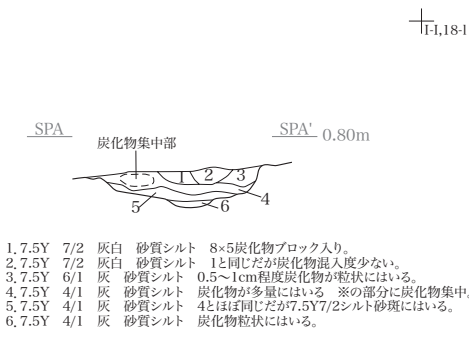
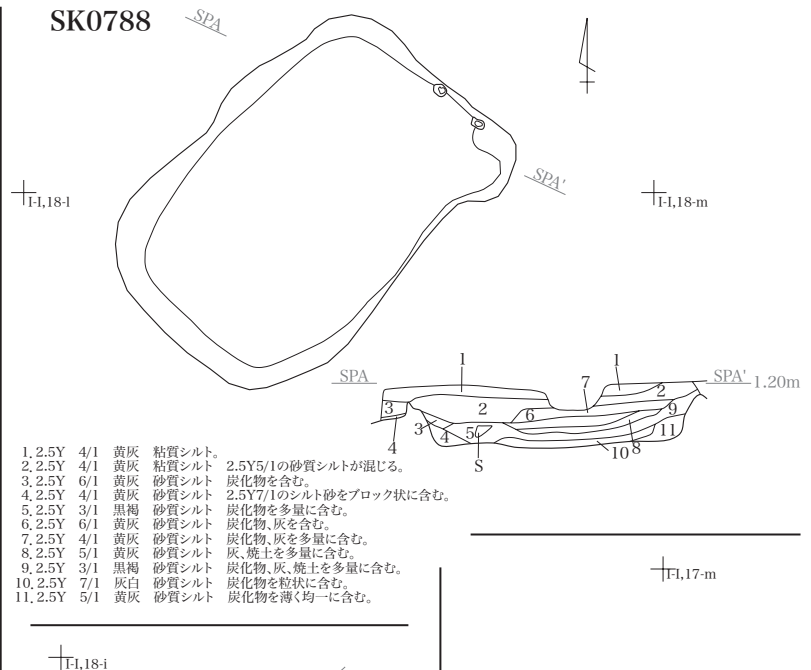
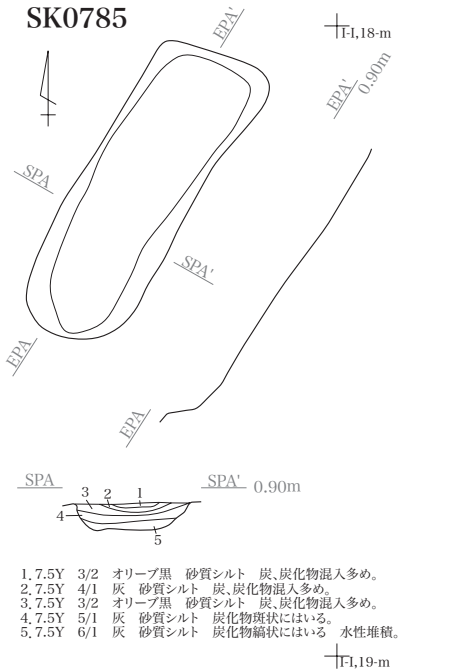

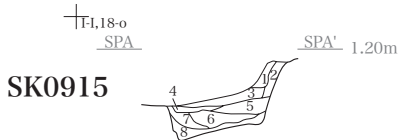

SK0915

- 1. 7.5YR 2/1 黒 炭化物粘を含む 粘性やや有り 砂質シルト。
- 2. 10YR 6/2 灰黄褐 10YR 5/1 褐灰土 微量流入 砂質シルト。
- 3. 10YR 4/2 灰黄褐 N2/1黒色土斑入 炭化物斑入 粘性やや有り 砂質シルト。
- 4. N 2/1 黒 炭化物を大量に含む 粘性やや有り 砂質シルト。
- 5. 3と同一 N2/1黒色土少量斑入 10YR5/3にふい黄褐土大量斑入 砂質シルト 粘性やや有り
- 6. 10YR 3/2 黒褐 炭化物粘を含む 10YR5/3少量斑入 砂質シルト 粘性やや有り
- 7. 10YR 4/1 褐灰 炭化物粘、炭化物片を含む 砂質シルト 粘性やや有り
- 8. 10YR 6/1 褐灰 炭化物粘を含む 砂質シルト。

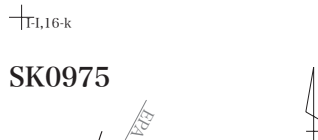
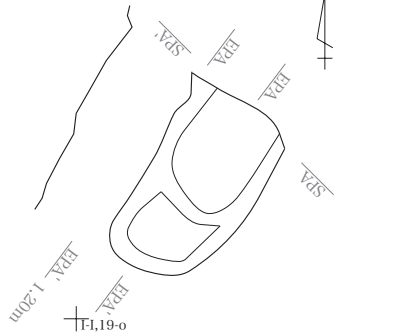

SK0975

- 1. 5Y6/1 灰 砂質シルト 炭化物を含む。
- 2. 10Y7/1 灰白 シルト砂。
- 3. 7.5YR5/1 明褐 シルト砂 10Y7/1灰白土斑入。
- 4. 7.5Y7/1 灰白 シルト砂。
- 5. 5Y7/1 灰白 シルト砂。
- 6. 5Y7/1 灰白 シルト砂。
- 7. 2.5Y7/1 灰白 シルト砂。
- 8. 2.5Y7/1 灰白 シルト砂。
- 9. 2.5Y5/1 黄灰 シルト砂。



SK1033

- 1. 7.5Y 2/1 黒 土器を含む 砂質シルト 粘性やや有り。
- 2. 5Y 2/1 黒 土器を含む 1より暗い 砂質シルト 粘性やや有り。
- 3. 10YR 4/1 褐灰 5Y2/1黒土流入 砂質シルト 粘性やや有り。
- 4. 10YR 4/1 褐灰 炭化物粒微量斑入 砂質シルト 粘性なし。
- 5. 2.5Y 5/2 暗灰黄 炭化物粒、片斑入 砂質シルト 粘性なし。
- 6. 2.5Y 6/1 黄灰 N4/1灰土少量流入 砂質シルト 粘性なし。

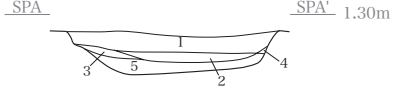
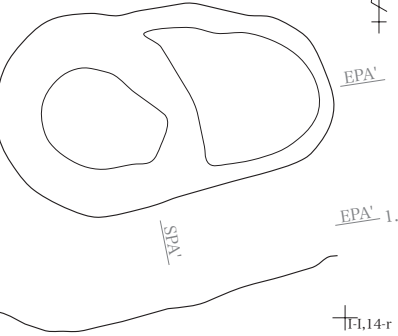

- 1. 2.5Y 6/2 灰黄 砂質シルト やや粘性あり。
- 2. 2.5Y 5/1 黄灰 砂質シルト 細かな炭化物がまじる。
- 3. 2と同じだが炭化物の粒が大きい。
- 4. 3と同じ。
- 5. 2.5Y 5/1 黄灰 2.5Y7/2のシルト砂が斑入している。

SK0980

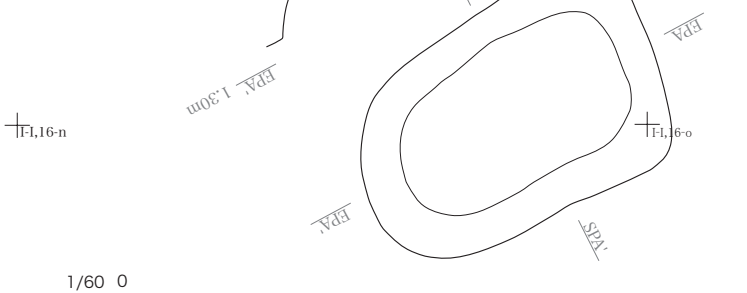

SK1026

- 1. 2.5Y 3/1 黒褐 シルト砂 炭化物を多量に含む。
- 2. 2.5Y 4/1 黄灰 シルト砂。
- 3. 2.5Y 3/2 黒褐 シルト砂 炭化物を多量に含む。
- 4. 2と同じ。

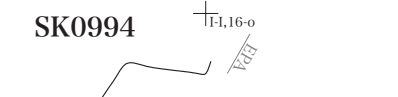
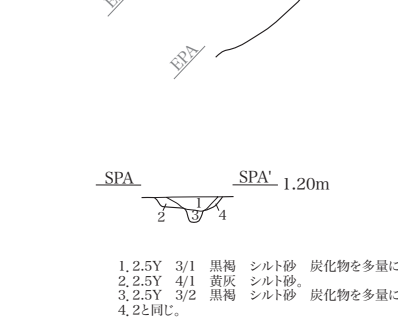

SK0994

- 1. 10YR 3/1 黒褐 砂質シルト 炭化物 焼土 灰。
- 2. 10YR 4/1 褐灰 砂質シルト 炭化物 焼土 灰。
- 3. 10YR 1.7/1 黒 炭化物層。
- 4. 10YR 4/1 褐灰 炭化物+灰。
- 5. 10YR 5/2 灰黄褐 焼土に灰がまじる。
- 6. 10YR 7/1 灰白 灰層。
- 7. 10YR 3/1 黒褐 炭化物に10YR8/1の灰が混じる。
- 8. 10YR 8/1 灰白 砂質シルト。
- 9. 10YR 7/1 灰白 砂質シルトに0.5~1cmの炭化物が混じる。
- 10. 10YR 7/2 にふい黄橙 砂質シルト。0.5~1cmの炭化物が混じる。
- 11. 10YR 7/1 灰白 砂質シルト わずかに炭化物がまじる。
- 12. 2.5Y 7/1 灰白 砂質シルト やや粒径が粗い。

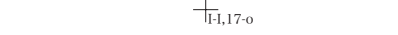

SK0999

- 1. 2.5Y 6/2 灰黄 に2.5Y6/1黄灰土混入 炭化物を含む 砂質シルト。
- 2. 2.5Y 2/1 黒 炭化層 砂質シルト。
- 3. 2.5Y 5/1 灰 7.5YR5/3にふい褐 粘質土混入 土器を多量に含む 砂質シルト。



Fl.17-p

SK1062

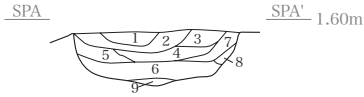

- 1. 10YR 4/1 褐灰 砂質シルト 粘性あり 炭化物を多量に含む。
- 2. 10YR 3/1 黒褐 砂質シルト 粘性あり 炭化物を多量に含む。
- 3. 10YR 8/1 灰白 砂質シルト。
- 4. 10YR 4/1 褐灰 砂質シルト 炭化物・灰を多量に含む。
- 5. 2と同じだが灰の混じりがやや多い。
- 6. 2と同じ。
- 7. 5と同じ。
- 8. 10YR 4/1 砂質シルト 10YR7/1のシルト砂がブロックではいる。
- 9. 10YR 7/1 砂質シルト。

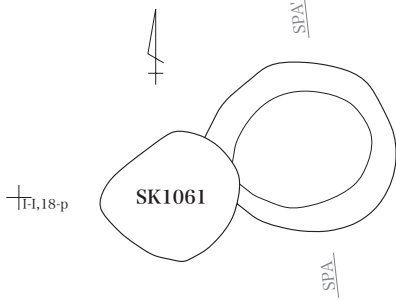

Fl.18-p

SK1061

SK1068

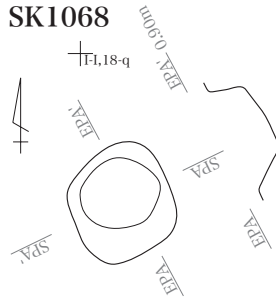

SPA SPA' 0.90m

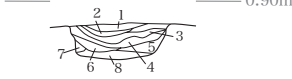

- 1. 2.5Y 7/1 灰白 砂質シルト わずかに炭化物が混じる。
- 2. 2.5Y 3/1 黒褐 砂質シルト 炭化物が多量に混じる。
- 3. 1と同じ。
- 4. 2と同じ。
- 5. 1と同じ。
- 6. 2.5Y 5/1 黄灰 砂質シルト 炭化物・灰が混じる。
- 7. 2.5Y 5/1 黄灰 砂質シルト。
- 8. 2.5Y 5/1 黄灰 砂質シルト 0.3~1cm大の炭化物が混じる。

Fl.19-q

Fl.19-r



SK1069

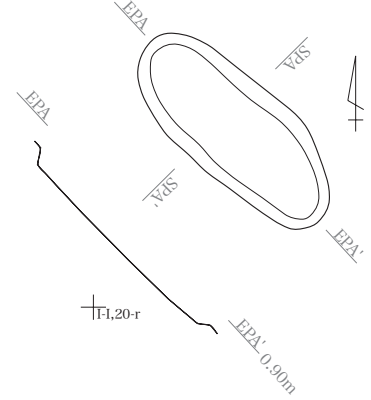

- 1. 2.5Y 3/1 黒褐 砂質シルト 炭化物・灰を多量に含む。
- 2. 2.5Y 6/1 黄灰 砂質シルト 炭化物・灰を多量に含む。
- 3. 2.5Y 7/1 灰白 砂質シルト 炭化物が斑に混じる。
- 4. 2と同じ。

Fl.16-n

SK1066

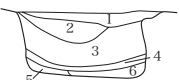
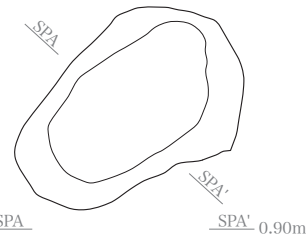

- 1. 2.5Y 5/1 黄灰 砂質シルト 細かな炭化物がわずかに混じる。
- 2. 2.5Y 4/1 黄灰 砂質シルト 微細な炭化物を多量に含む。
- 3. 2.5Y 5/1 黄灰 砂質シルト 2.5Y7/1のシルト砂に炭化物が斑入する。
- 4. 2.5Y 5/1 黄灰 砂質シルト 炭化物が粒状に入る。
- 5. 4と同じだが、やや炭化物の入り方が4よりまばらである。
- 6. 2.5Y 4/1 黄灰 砂質シルト 炭化物が帯状に入る。

Fl.17-n

Fl.17-q

SPA SPA' 1.00m



- 1. N 2/0 黒 炭化物を大量に含む(土器を含む) 砂質シルト。
- 2. N 3/0 暗灰 炭化物片を含む 砂質シルト。
- 3. N 5/1 灰 炭化物片を少量含む 10YR6/6明黄褐砂斑入。砂質シルト。
- 4. 2.5Y 5/2 暗黄灰 N5/1灰土少量流入。炭化物片を少量含む 砂質シルト。
- 5. 2.5Y 5/1 黄灰 炭化物少量斑入。砂質シルト。
- 6. 2.5Y 6/1 黄灰 炭化物粒を微量斑入。砂質シルト。
- 7. 2.5Y 6/1 黄灰 炭化物粒を微量斑入。砂質シルト。

SK1063

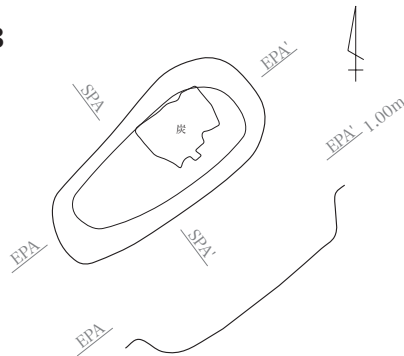

Fl.18-q

SK1074

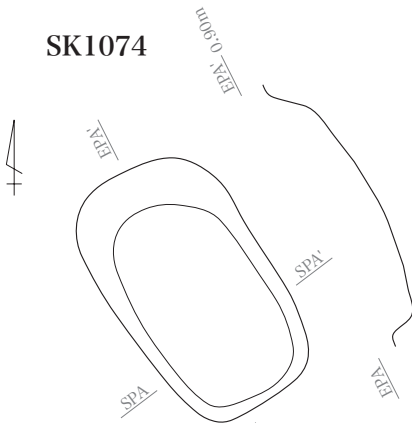

SPA SPA' 0.90m

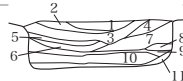

- 1. 2.5Y 7/2 灰黄 砂 2.5Y6/1灰土少量斑入。
- 2. 2.5Y 6/1 黄灰 シルト砂 炭化物片を多く含む。
- 3. 10YR 3/1 黒褐 砂質シルト 炭化物片を含む 2.5Y7/6明黄褐砂斑入。
- 4. 5Y 6/1 灰 シルト砂 炭化物、2.5Y7/6明黄褐砂少量斑入。
- 5. 2.5Y 6/1 灰 砂質シルト。
- 6. 10YR 3/1 黒褐 砂質シルト 2.5Y2/1黒土流入。
- 7. 7.5Y 6/1 灰 砂質シルト 粘性やや有り 炭化物が微量に混じる。
- 8. 5Y 5/1 灰 砂質シルト 粘性やや有り。
- 9. 10YR 4/1 褐灰 粘質シルト 炭化物を多く含む。
- 10. 10YR 5/2 灰黄褐 粘質シルト 粘性が強い、黒色土がマール状に流入。
- 11. 10YR 5/1 褐灰 粘質シルト 炭化物片(2cm大)少量斑入。

1/60 0

5m

Fl.19-q

Fl.19-r

↑FI,18-s

SK1077

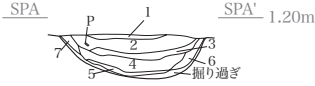
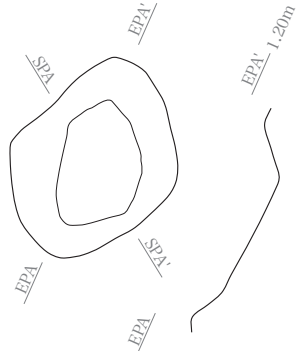

- 1. 5YR 5/1 褐灰 砂質シルト 全体的にやや粘性あり。
- 2. 5YR 5/1 褐灰 砂質シルト 全体的にやや粘性あり 炭化物片、土器を含む。
- 3. 7.5YR 5/1 褐灰 砂質シルト 全体的にやや粘性あり 炭化物片、土器を含む。
- 4. 2と同じ 砂質シルト 全体的にやや粘性あり 炭化物片、土器を多く含む。
- 5. 2.5Y 7/3 浅黄 砂質シルト 5Y5/1土流入に炭化物片微量含む。
- 6. 2.5Y 6/1 黄灰 砂質シルト 2.5Y6/1黄灰土斑入。
- 7. 5Y6/1 灰 砂質シルト

↑FI,19-s

SK1101

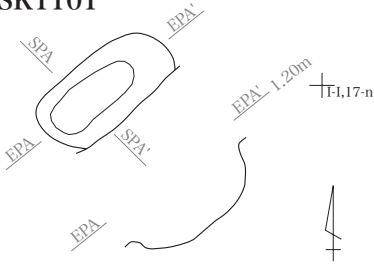

SPA SPA' 1.20m



- 1. 2.5Y 3/1 黒褐 土器を含む 砂質シルト 炭化物を少量含む。
- 2. 2.5Y 4/1 黄灰 炭化物を微量含む 砂質シルト。

↑FI,18-n

SK1116

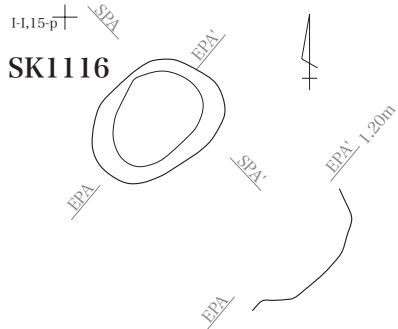

SPA SPA' 1.20m



- 1. 2.5Y 7/2 灰黄 砂質シルト 炭化物をブロックで含む。
- 2. 2.5Y 3/2 黒褐 砂質シルト。
- 3. 2.5Y 3/1 黒褐 砂質シルト 炭化物を多く含む。
- 4. 2.5Y 3/1 黒褐 炭化物を多く含む+2.5Y6/2のシルト砂が斑入する。
- 5. 2.5Y 6/2 灰黄 砂質シルト 炭化物が斑入。
- 6. 2.5Y 4/1 黄灰 砂質シルト 炭化物を粒状に含む。
- 8. 2.5Y 7/2 灰黄 砂質シルト 細かな炭化物がまじる。

↑FI,16-p

↑FI,12-o SPA

SPA' 1.00m

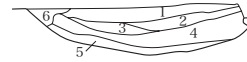

- 1. 7.5YR 5/1 褐灰 2.5Y7/1土斑入 炭化物少量斑入 砂質シルト。
- 2. 5Y 7/1 灰白 5Y6/1灰土斑入 炭化物微量斑入 シルト砂。
- 3. 2.5GY 6/1 オリーブ灰 N4/1灰土流入 炭化物多く含む 砂質シルト。
- 4. 5GY 6/1 オリーブ灰 10YR4/1褐灰土少量斑入 シルト砂。
- 5. N 5/1 灰 2.5GY6/1オリーブ灰土流入 砂質シルト。
- 6. 2.5Y 5/1 黄灰 7.5Y6/1土斑入 砂質シルト。

SK1131

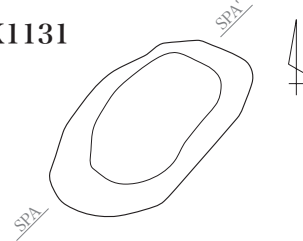

SPA SPA' 1.20m

↑FI,13-o

SK1095

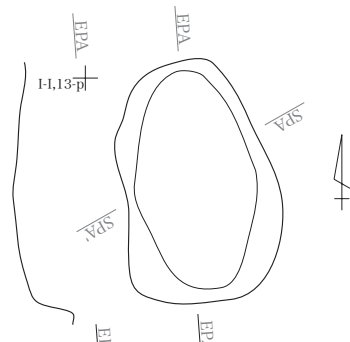

SPA SPA' 1.20m



- 1. 2.5Y 6/1 黄灰 砂質シルト。
- 2. 2.5Y 5/1 黄灰 砂質シルト 炭化物片を微量含む。
- 3. 5Y 6/1 灰 砂質シルト 炭化物片を微量含む。
- 4. 5Y 2/1 黒に5Y4/1灰斑入、砂質シルト 炭化物を多く含む。
- 5. 5GY 6/1 オリーブ灰 砂質シルト 炭化物片を少量含む。
- 6. 7.5Y 5/1 灰 砂質シルト 炭化物微量含む 土器含む。
- 7. 5と同じ 7.5Y6/3にぶい褐土斑入 炭化物微量含む。
- 8. 5Y 5/1 灰 7.5Y6/3にぶい褐土斑入。
- 9. 2.5Y 6/2 灰黄 7.5Y6/3にぶい褐土斑入。

↑FI,14-p

SK1134

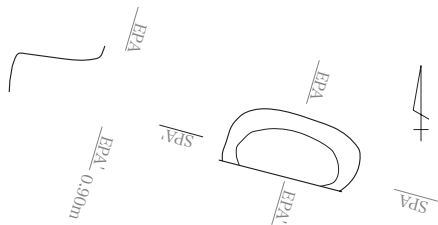

1/60 0 5m

SPA SPA' 0.90m

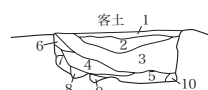

- 1. 10BC 5/1 青灰 砂質シルト 2.5GY 6/1 オリーブ灰土混入。
- 2. 2.5Y 5/1 黄灰 砂質シルト N 5/0 灰土少量斑入 炭化物含む。
- 3. N 5/0 灰 砂質シルト 炭化物少量含む。
- 4. N 4/0 灰 砂質シルト 炭化物少量含む。
- 5. 5PB 4/1 暗青灰 砂質シルト 炭化物片を少量含む やや粘性あり。
- 6. 10Y 5/1 灰 砂質シルト 炭化物を少量含む。
- 7. 7.5Y 5/1 灰 砂質シルト 5Y 7/1 灰白砂少量混入 炭化物含む。
- 8. 7と同じ 砂質シルト 5Y 7/1 灰白砂を含まない 7よりやや暗い。
- 9. 7と同じ 砂質シルト 炭化物片を多く含む。
- 10. 5Y 5/1 灰 砂質シルト 2.5Y 6/2 灰黄砂少量含む。

↑FI,20-m

↑FI,20-n

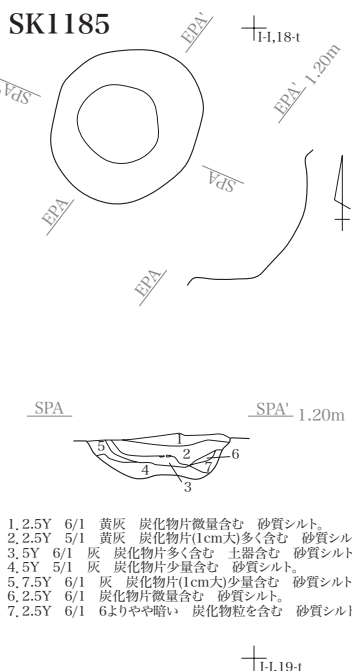
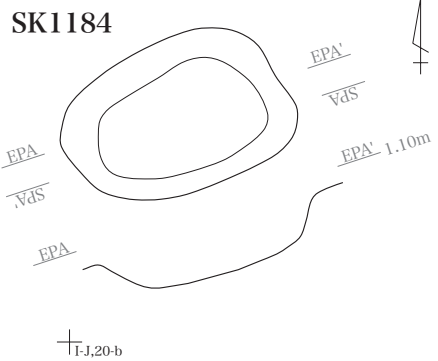
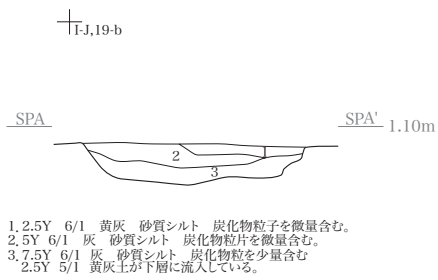
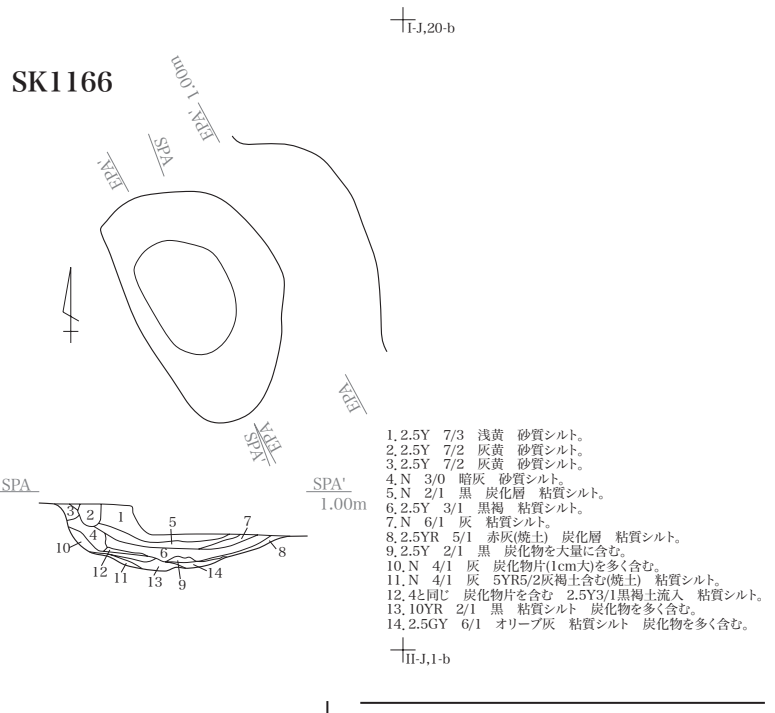
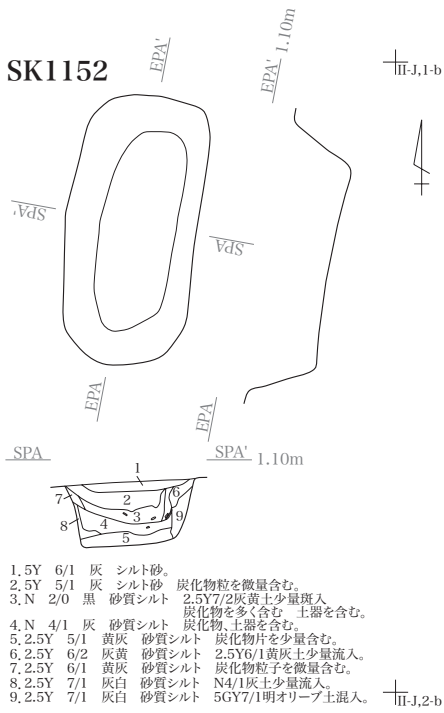

1/60 0

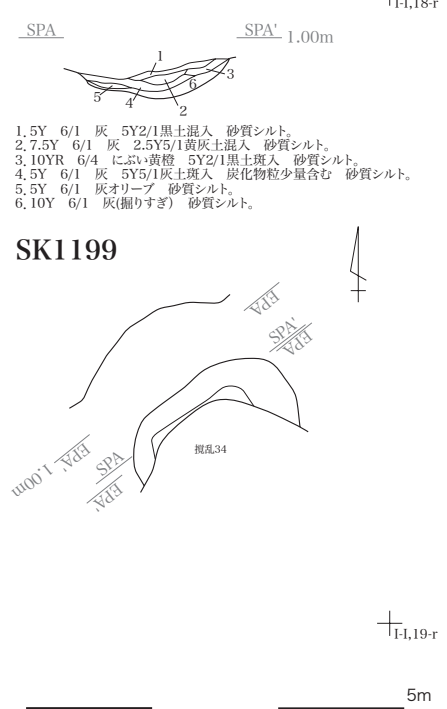

†I-J,19-d

SK1206

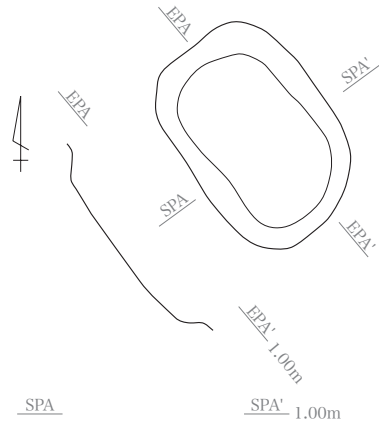

- 1. 5Y 6/1 灰 砂質シルト わずかに炭化物を含む。
- 2. 5Y 4/1 灰 砂質シルト 炭化物を多く含むが均一ではない。
- 3. 1と同じ。
- 4. 3よりやや炭化物の量が少いため、やや色調が明るい。

†I-J,20-d

SK1210

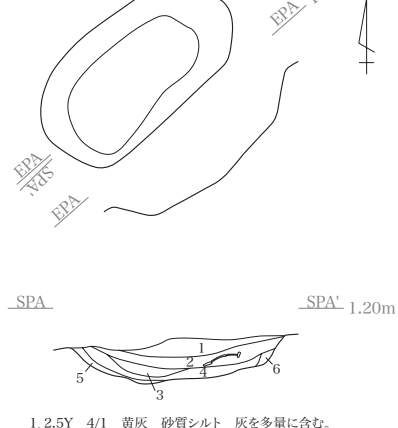

- 1. 2.5Y 4/1 黄灰 砂質シルト 灰を多量に含む。
- 2. 2.5Y 3/1 黒褐 砂質シルト 炭化物を多量に含む。
- 3. 2.5Y 3/1 黒褐 2.5Y7/1のシルト砂をブロックで含む。
- 4. 3と同じだが炭化物の密度が濃い。
- 5. 2.5Y 7/1 灰白 シルト砂 わずかに炭化物を含む。

†I-J,20-d

SK1215



- 1. 2.5Y 2/1 黒 2.5Y6/2灰黄土斑入 炭化物片を少量含む砂質シルト 粘性土少量含む。
- 2. 2.5Y 3/1 黒褐 2.5Y6/1黄灰土斑入 炭化物片を含む砂質シルト。
- 3. 2.5Y 6/1 黄灰 シルト砂。
- 4. 2.5Y 5/1 黄灰 シルト砂 炭化物片微量含む。

†I-J,18-d

†I,15-t

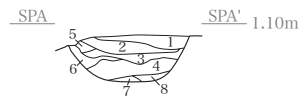

- 1. 2.5Y 7/2 灰黄 2.5Y黄灰土微量斑入 砂質シルト。
- 2. 2.5Y 6/1 黄灰 炭化物粒、土器少量含む 砂質シルト。
- 3. N 5/0 灰 炭化物粒、片を多く含む 砂質シルト。
- 4. 7.5Y 6/1 灰 炭化物片(1cm大)を少量含む 炭化物粒を少量含む 砂質シルト。
- 5. 7.5Y 7/1 灰白 シルト砂。
- 6. 2.5Y 7/4 浅黄 シルト砂 2.5Y6/1黄灰土少量斑入。
- 7. 5Y 7/1 灰白 2.5Y7/4浅黄土少量斑入 炭化物粒を微量含む 砂質シルト。
- 8. 5Y 6/1 灰 炭化物粒を含む。

SK1216

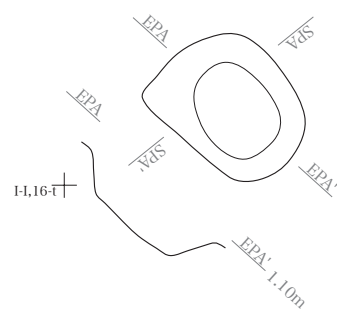

†I,16-t

†I,16-b

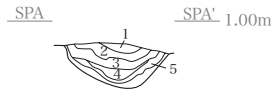

- 1. 2.5Y 6/1 黄灰 砂質シルト 炭化物を多量に含む。
- 2. 2.5Y 4/1 黄灰 砂質シルト 炭化物を多量に含む。
- 3. 2.5Y 6/2 灰黄 砂質シルト。
- 4. 2.5Y 6/2 灰黄 砂質シルト。
- 5. 2.5Y 3/1 黒褐 砂質シルト 炭化物を多量に含む。

SK1219

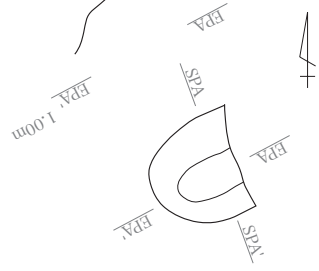

†I,17-b

†I,18-o

SK1379

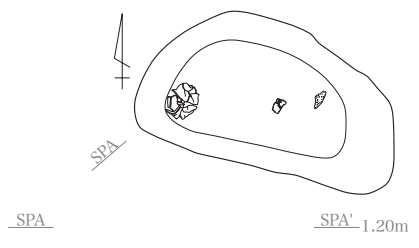

- 1. 2.5Y 5/1 砂質シルト 炭化物少量。
- 2. 2.5Y 4/1 砂質シルト 細粒砂含む。
- 3. 2.5Y 6/1 砂質シルト 2.5Y 8/4 粗粒砂含む。

†I,19-o

SK1213

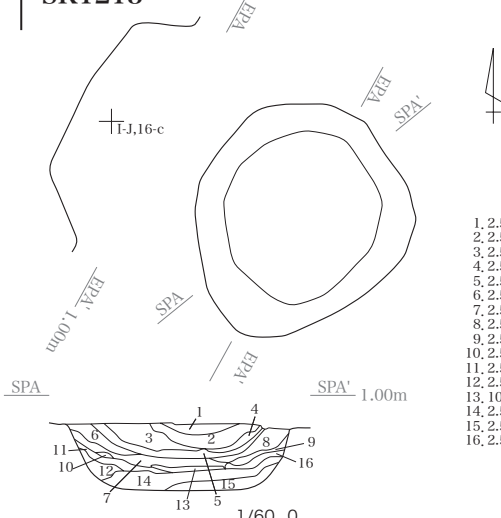

†I,16-c

†I,16-d

- 1. 2.5Y 3/1 黒褐 砂質シルト 炭化物が縞状に入る。
- 2. 2.5Y 6/1 黄灰 砂質シルト 1cm大の炭化物を含む。
- 3. 2.5Y 7/4 浅黄 シルト砂 やや粒径が粗い 酸化している。
- 4. 2.5Y 6/1 黄灰 シルト質粘土。
- 5. 2.5Y 6/1 黄灰 砂質シルト 縞状に炭化物が混じる。
- 6. 2.5Y 7/1 灰白 砂質シルト やや酸化して黄色が強い。
- 7. 2.5Y 4/1 黄灰 砂質シルト 炭化物が縞状に多量に入る 焼土・灰を含む。
- 8. 2.5Y 6/1 黄灰 砂質シルト 酸化している 水の影響が強い。
- 9. 2.5Y 6/1 黄灰 砂質シルト 薄い炭化物が斑に入る。
- 10. 2.5Y 7/1 灰白 シルト質粘土。
- 11. 2.5Y 7/1 灰白 砂質シルト。
- 12. 2.5Y 6/1 黄灰 砂質シルト。
- 13. 10YR 7/2 に近い黄褐色 焼土。
- 14. 2.5Y 6/1 黄灰 砂質シルト 粒状の炭化物が縞状に入る。
- 15. 2.5Y 7/1 灰白 砂質シルト 薄く2.5Y7/1のシルト質粘土が入る。
- 16. 2.5Y 7/1 灰白 シルト質粘土 わずかに炭化物が入る。

SK1221

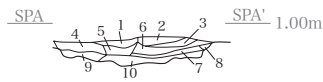
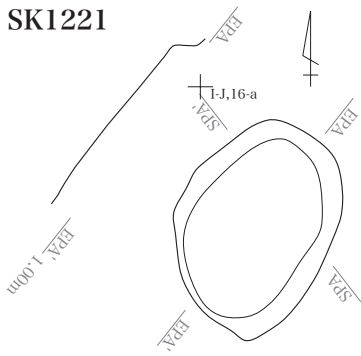

- 1. 2.5Y 5/2 暗灰黄 砂質シルト。
- 2. 2.5Y 3/1 黒褐 砂質シルト 炭化物を多量に含む。
- 3. 2.5Y 6/1 黄灰 砂質シルト。
- 4. 2.5Y 6/1 黄灰 砂質シルト わずかに炭化物を含む。
- 5. 2.5Y 5/1 黄灰 粒状の細かな炭化物を含む。
- 6. 2.5Y 5/1 黄灰 粒状の細かな炭化物を含む。
- 7. 2と同じ。
- 8. 2.5Y 7/1 灰白 砂質シルト。
- 9. 2.7と同じ。
- 10. 2.5Y 5/1 黄灰 砂質シルト。

I-J, 17-a

I-J, 19-b

SK1317

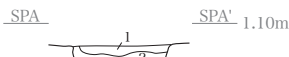
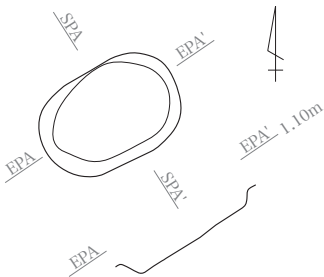

- 1. 2.5Y 6/1 黄灰 砂質シルト 炭化物粒子を微量含む。
- 2. 2.5Y 5/1 灰 砂質シルト 炭化物粒片を微量含む。

I-J, 20-b

SK1311

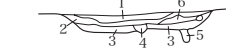

- 1. 2.5Y 6/3 にぶい黄 2.5Y5/1黄灰土混入 砂質シルト。
- 2. 2.5Y 5/2 黄灰 炭化物片を少量含む 砂質シルト。
- 3. 2.5Y 6/2 黄灰 炭化物片を少量含む 砂質シルト。
- 4. 2.5Y 7/3 浅黄 シルト砂。
- 5. 2.5Y 5/1 黄灰 炭化物片を少量含む 砂質シルト。
- 6. 2.5Y 5/1 黄灰 炭化物片を少量含む 砂質シルト。

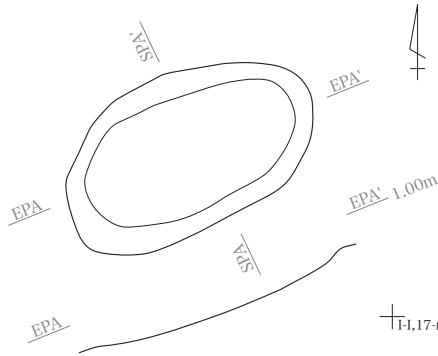

I-I, 16-r

I-I, 17-r

I-I, 13-m

SK1402

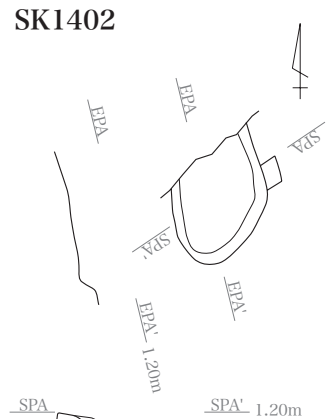

- 1. 5Y 5/1 灰 炭化物を含む 砂質シルト。
- 2. 2.5Y 5/1 黄灰 炭化物片(3cm大)を含む 土器を含む 砂質シルト。
- 3. 5Y 5/1 灰 炭化物粒を少量含む 砂質シルト。
- 4. 5Y 6/1 灰 2.5Y 4/1 黄灰土少量混入 砂質シルト。
- 5. 7.5Y 6/1 灰 炭化物粒少量含む 砂質シルト。

I-I, 14-m

I-I, 16-s

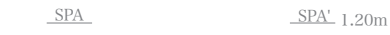

- 1. 2.5Y 6/2 黄灰 砂質シルト 炭化物片を少量含む。
- 2. 2.5Y 6/1 灰黄 砂質シルト 炭化物片を少量含む。

SK1415

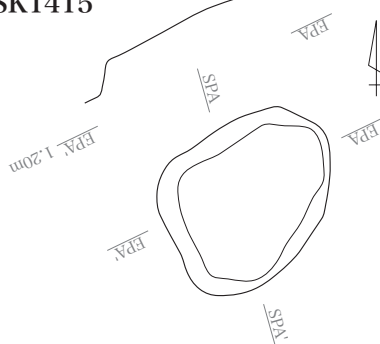

I-I, 17-s

I-I, 19-b



- 1. 2.5Y 6/2 灰黄 砂質シルト 炭化物粒子含む。
- 2. 2.5Y 6/1 黄灰 砂質シルト 炭化物粒子含む。
- 3. 2.5Y 5/1 黄灰 砂質シルト 炭化物多く含む。

SK1333

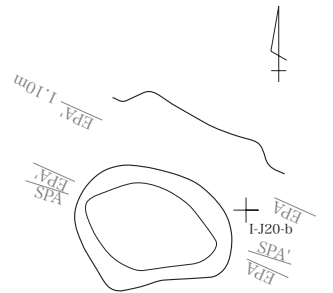

- 1. 7.5Y 6/1 灰 炭化物少量含む 2.5Y 7/1 灰白土少量混入 砂質シルト。
- 2. 5Y 6/1 灰 炭化物片少量含む 2.5Y 7/1 灰白土少量混入 砂質シルト。
- 3. 5Y 5/1 灰 N 5/0 灰土少量混入 2.5Y 7/1 灰白土少量混入 砂質シルト。

SK1425



I-I, 13-1

I-I, 13-m

1/60 0

5m



遺構図版 139 中世 遺構分割図-1

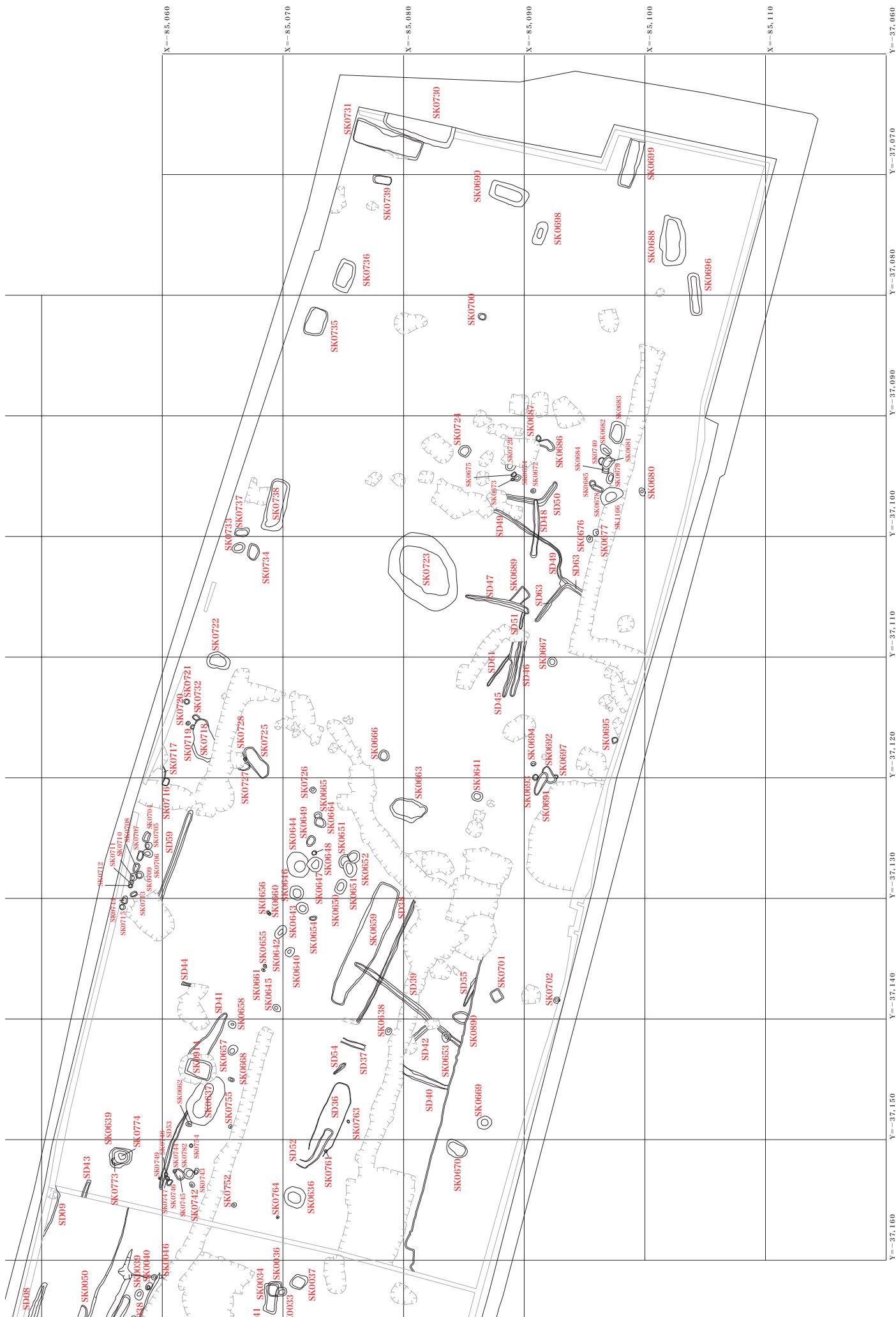

遺構図版 140 中世 遺構分割図 -2

I	2	3	4
5	6	7	8
9			

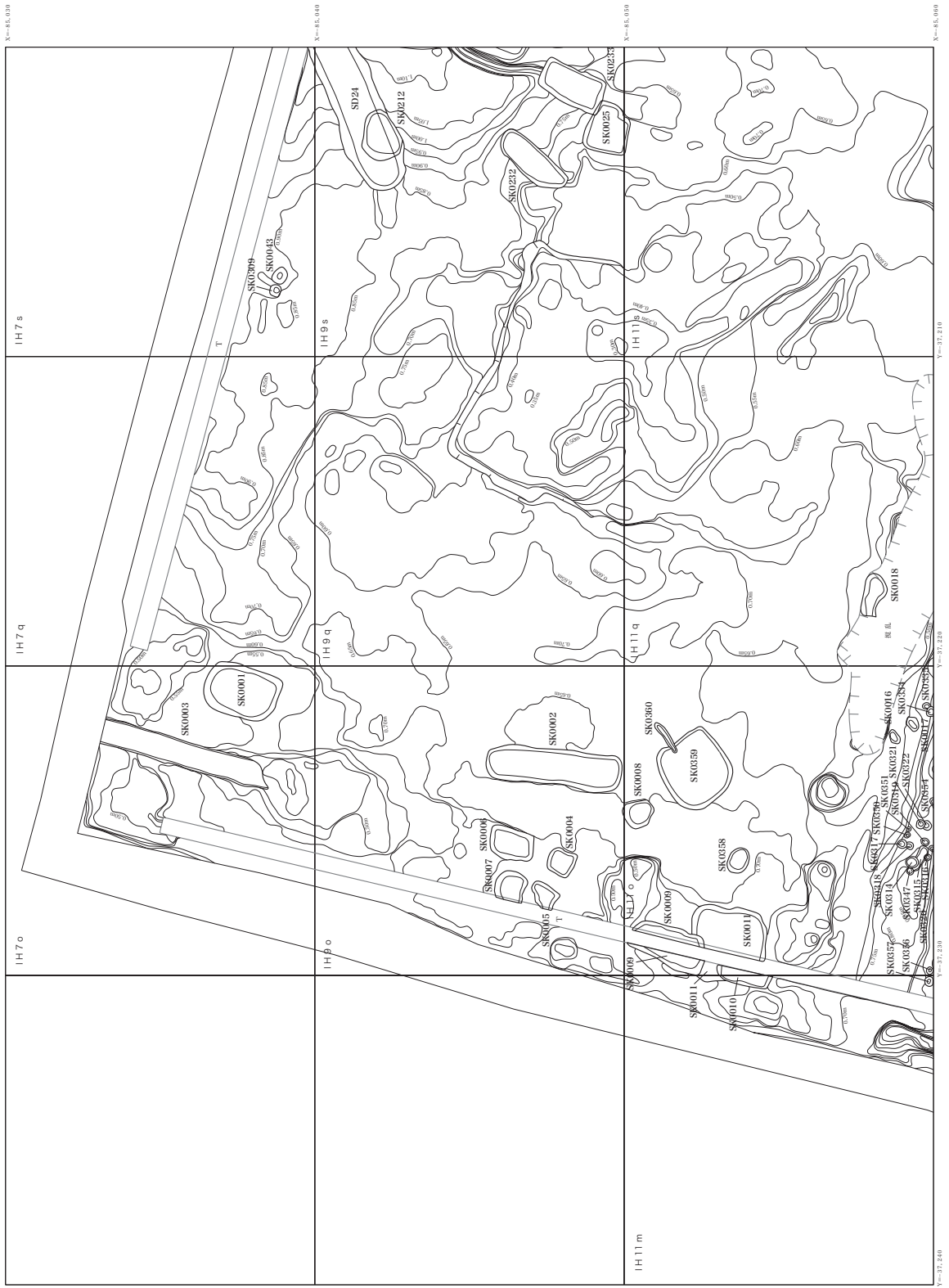

遺構図版 141 中世 遺構分割図 -3

1	2	3	4
5	6	7	8
9			

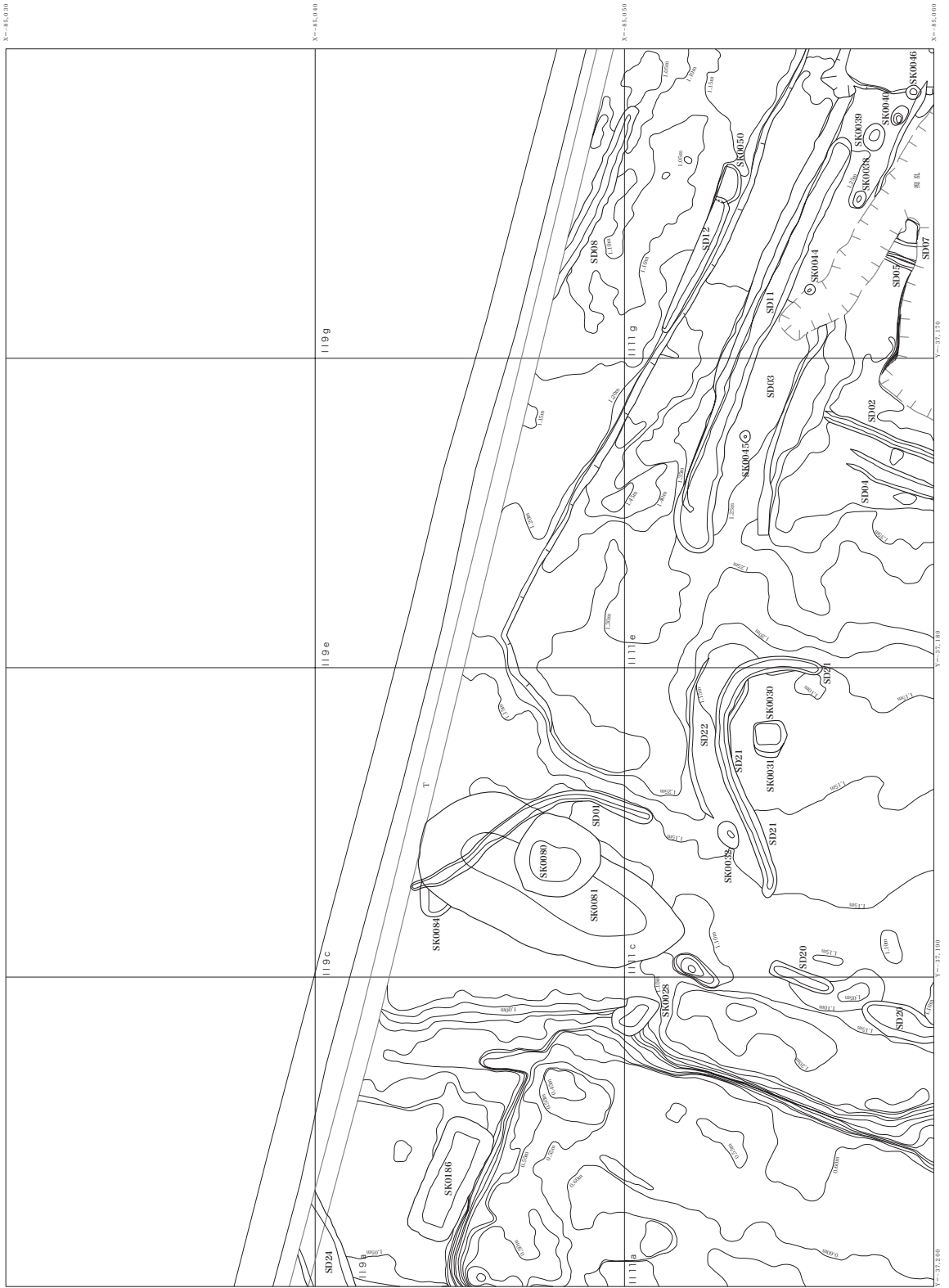

遺構図版 142 中世 遺構分割図 -4

1	2	3	4
5	6	7	8
9			

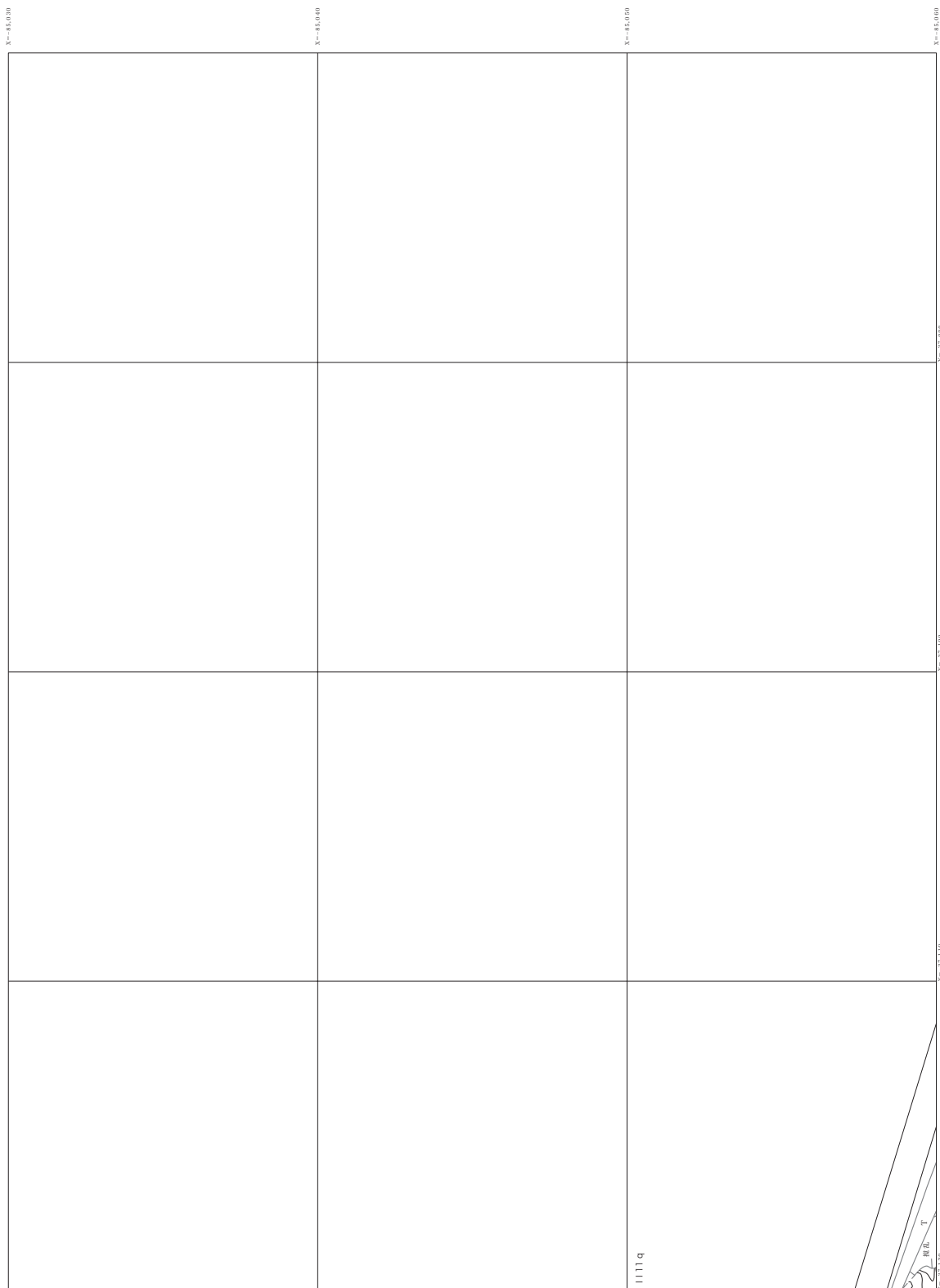

遺構図版 144 中世 遺構分割図 -6

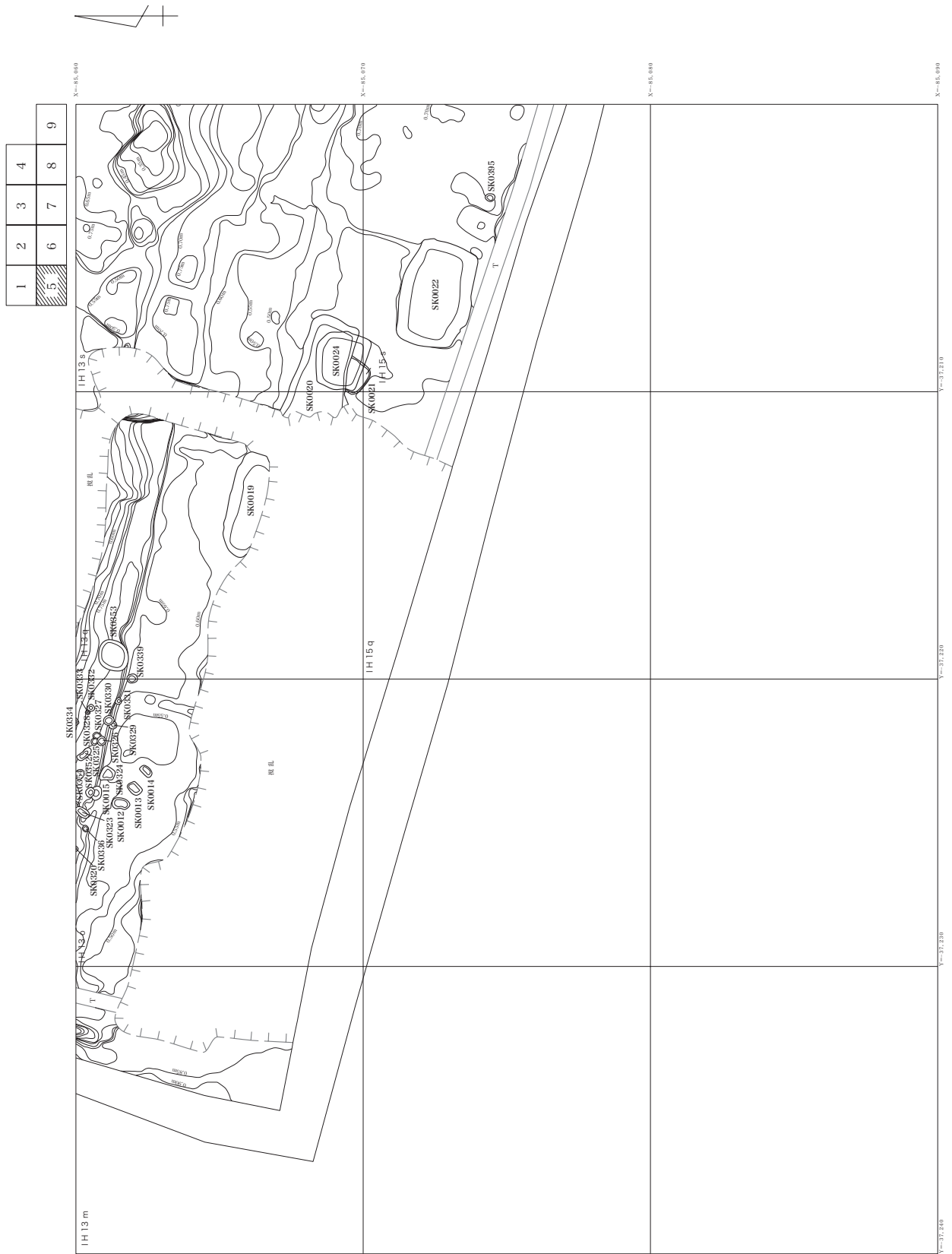

遺構図版 145 中世 遺構分割図 -7

1	2	3	4
5	6	7	8
			9

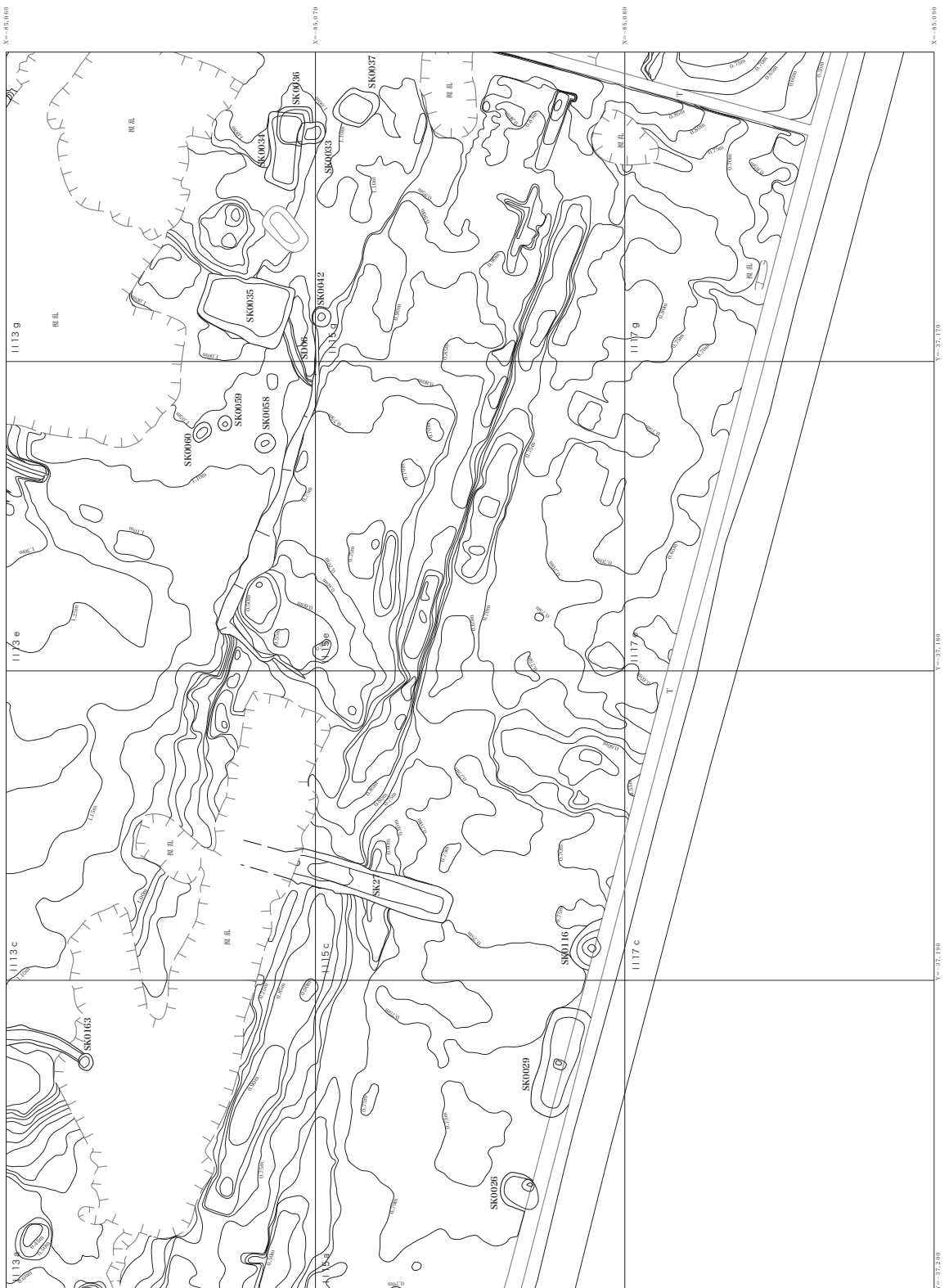

遺構図版 146 中世 遺構分割図 -8

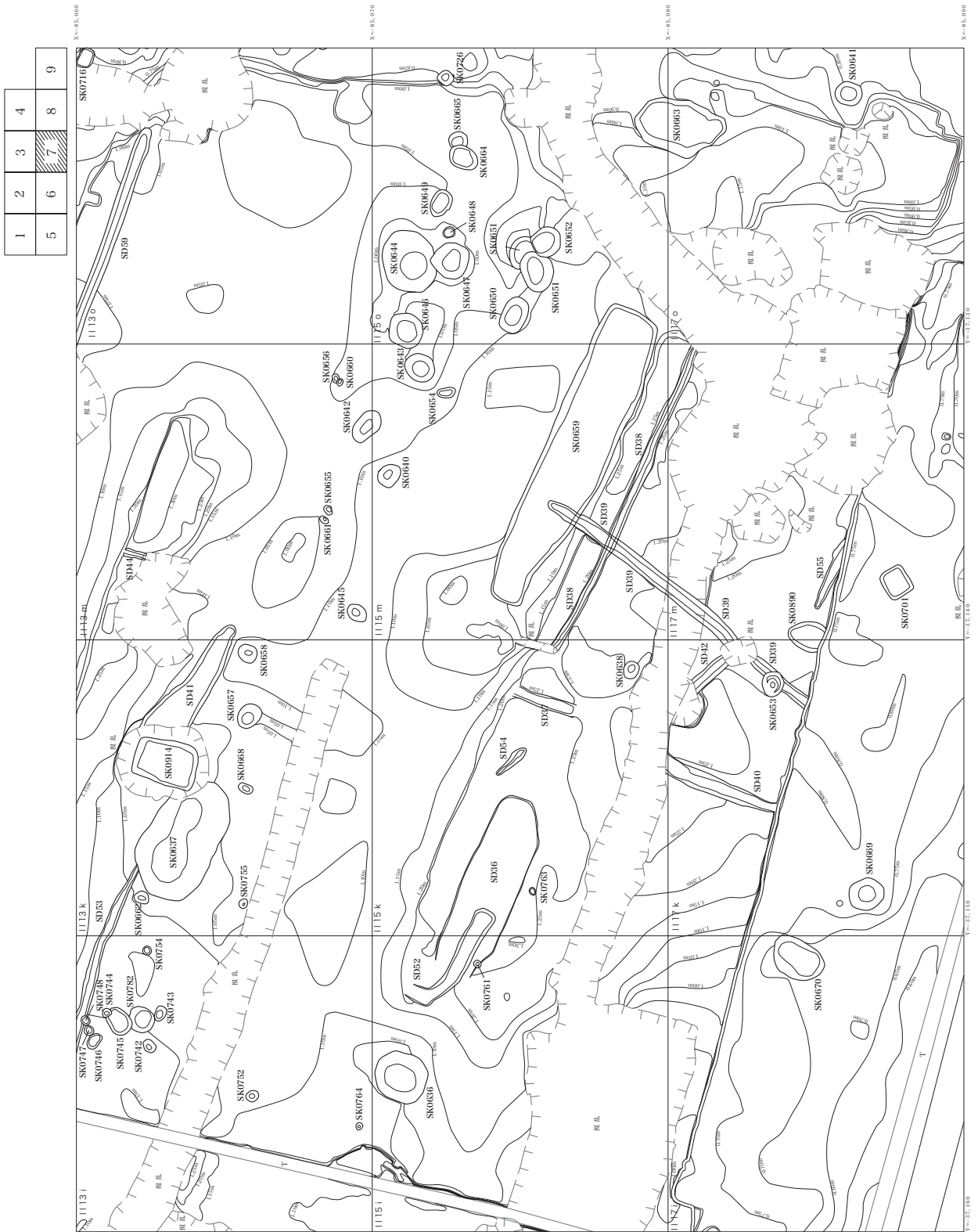

1	2	3	4
5	6	7	8
			9

遺構図版 147 中世 遺構分割図-9

1	2	3	4
5	6	7	8
			9

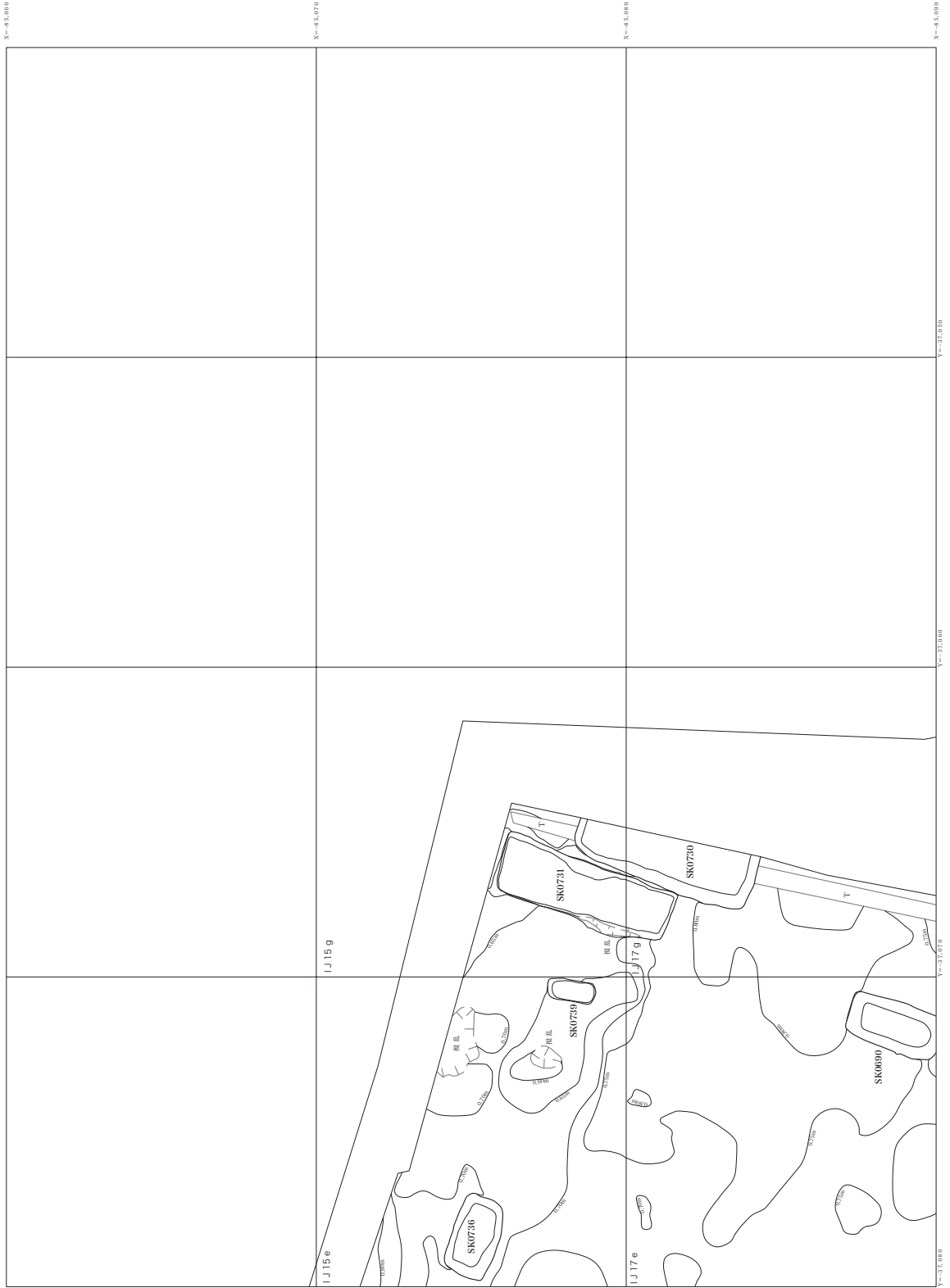

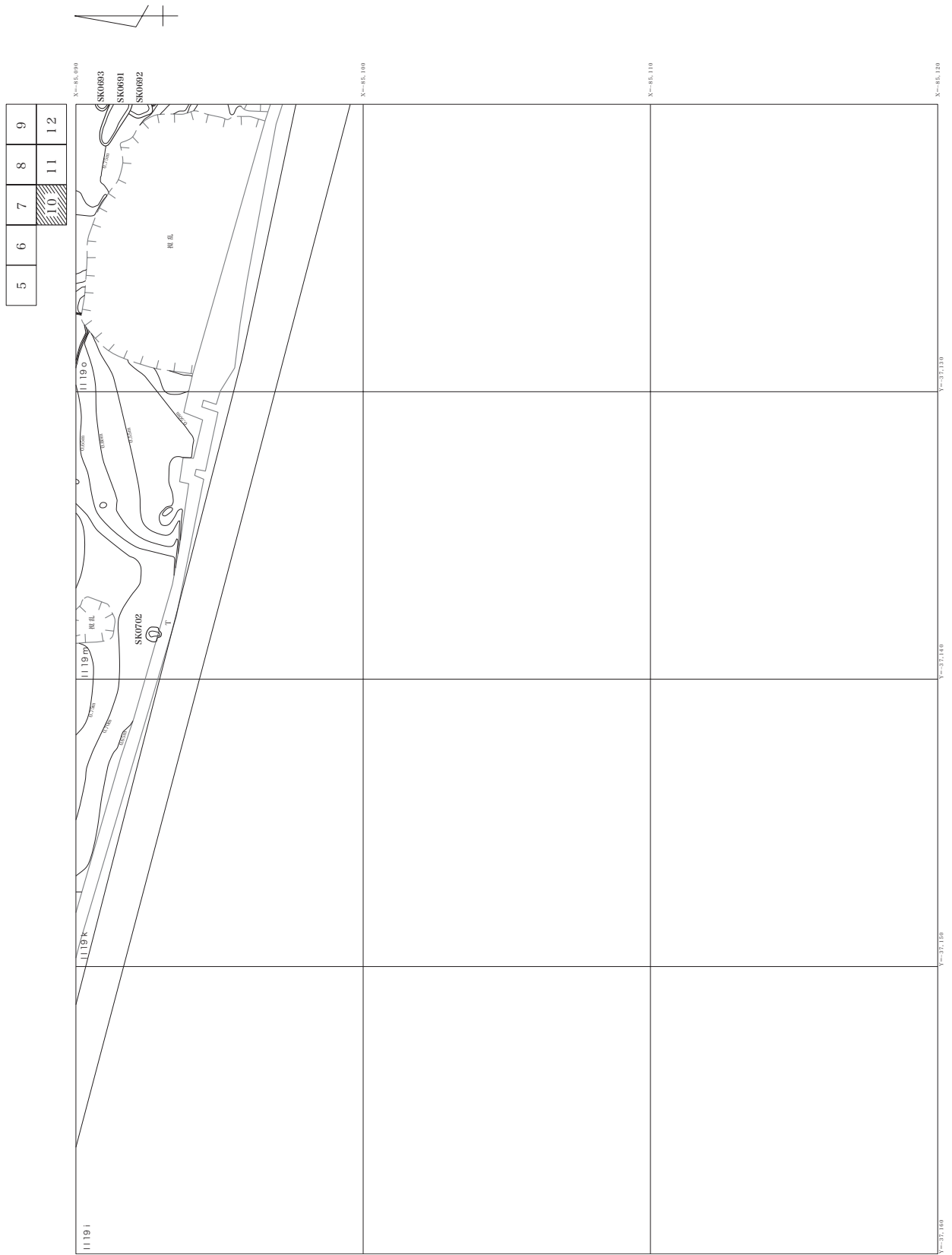

遺構図版 150 中世 遺構分割図 -12

5	6	7	8	9
			10	11
				12

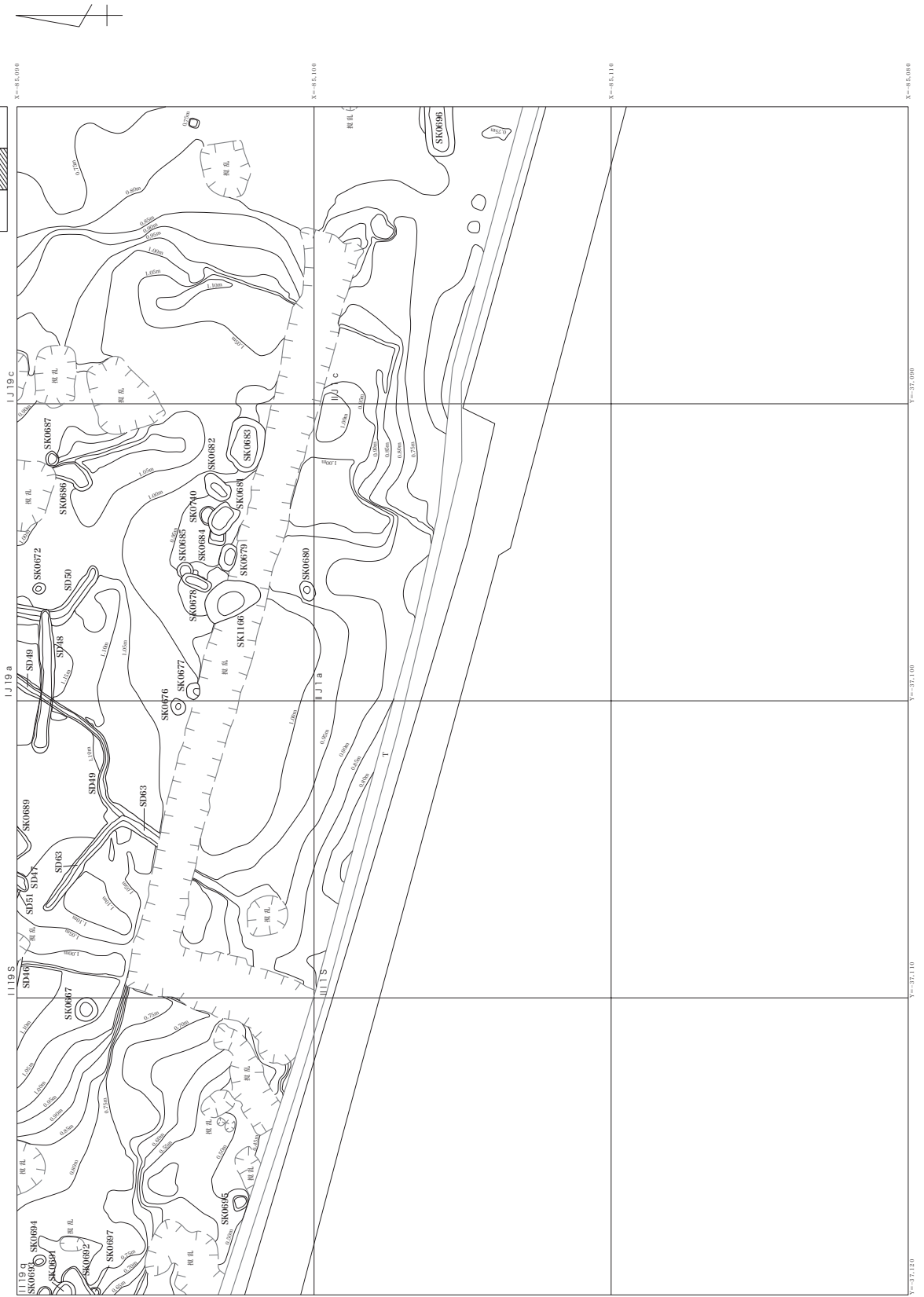

遺構図版 151 中世 遺構分割図 -13

5	6	7	8	9
		10	11	12

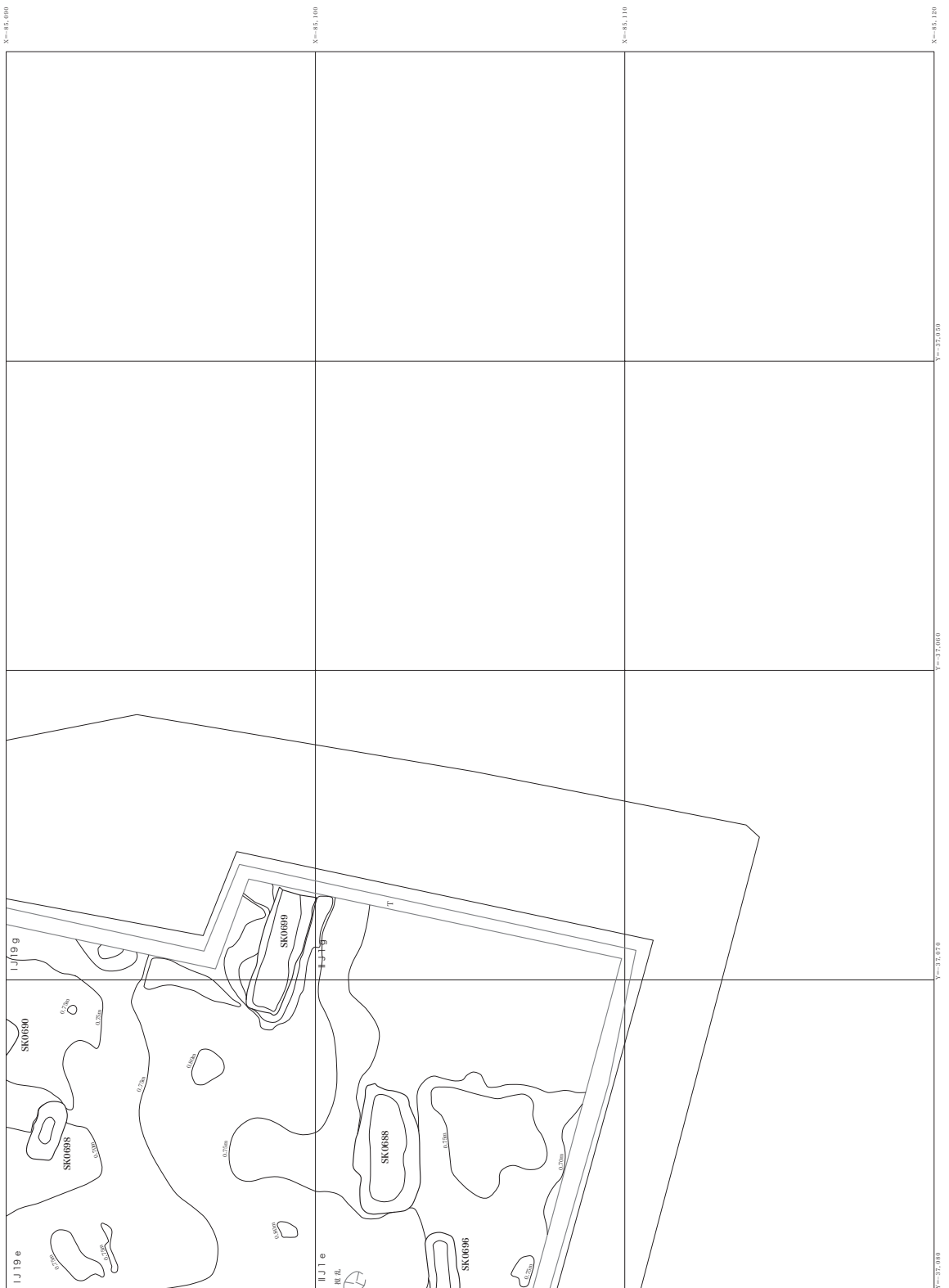

遺構図版 152 中世 遺構分割図 -14

SD001

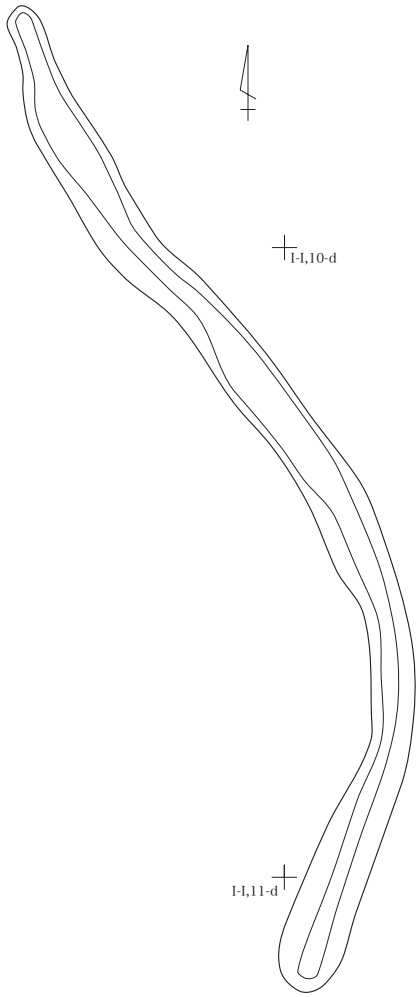

I-1,12-f

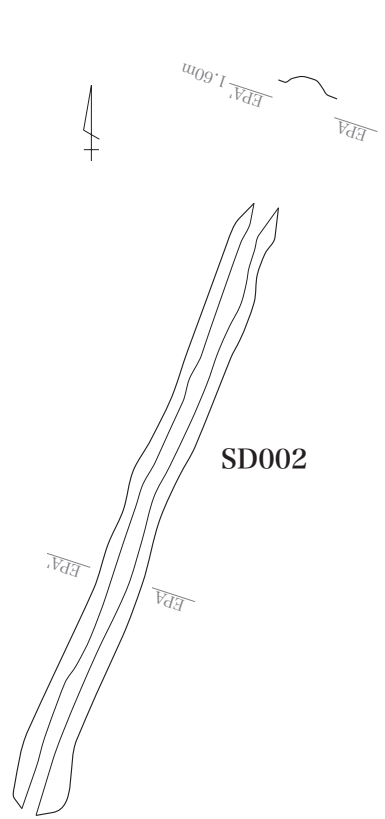

SD002

I-1,12-f

SD004

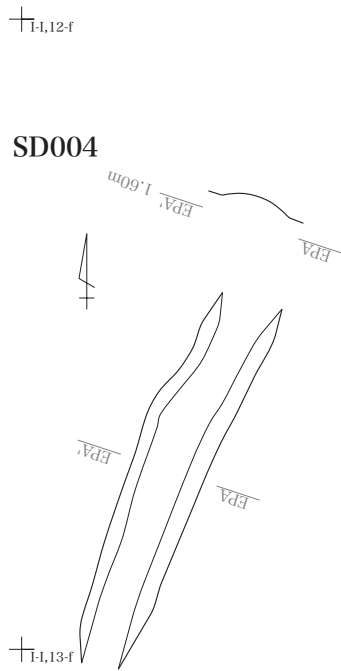

I-1,12-g

I-1,12-h

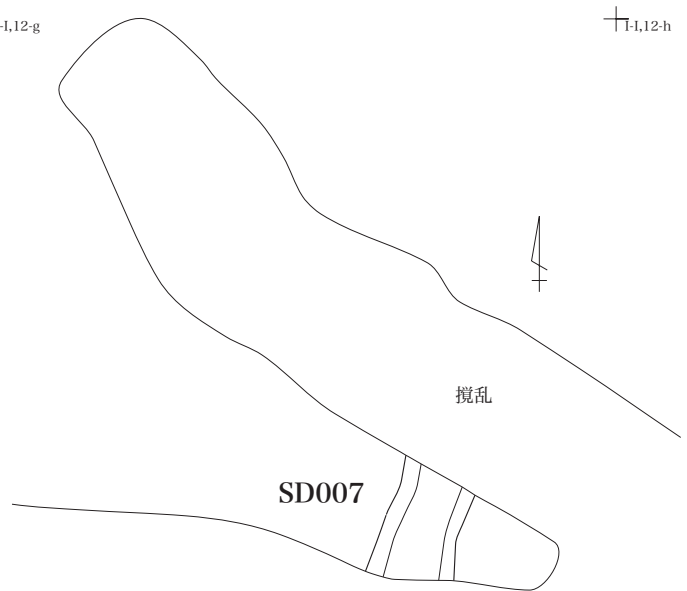

SD007

I-1,13-g
1/60 0

I-1,13-h
5m

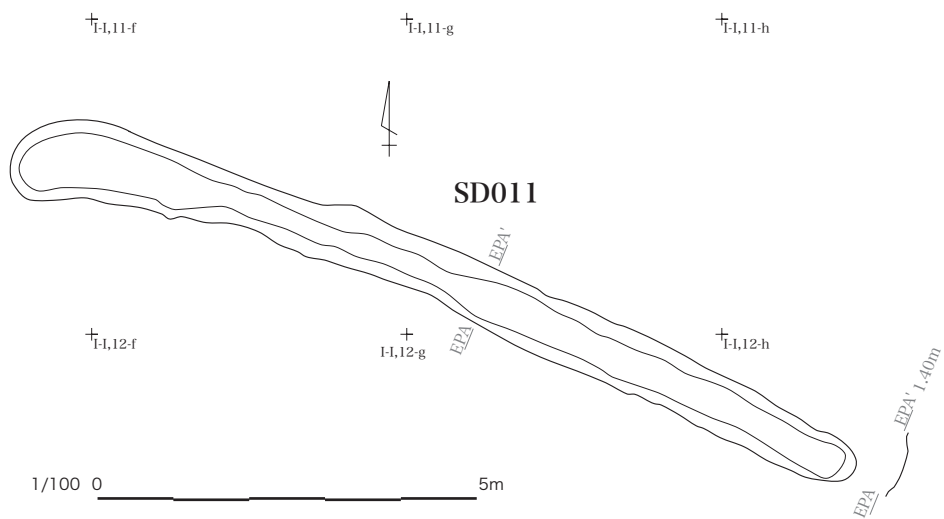
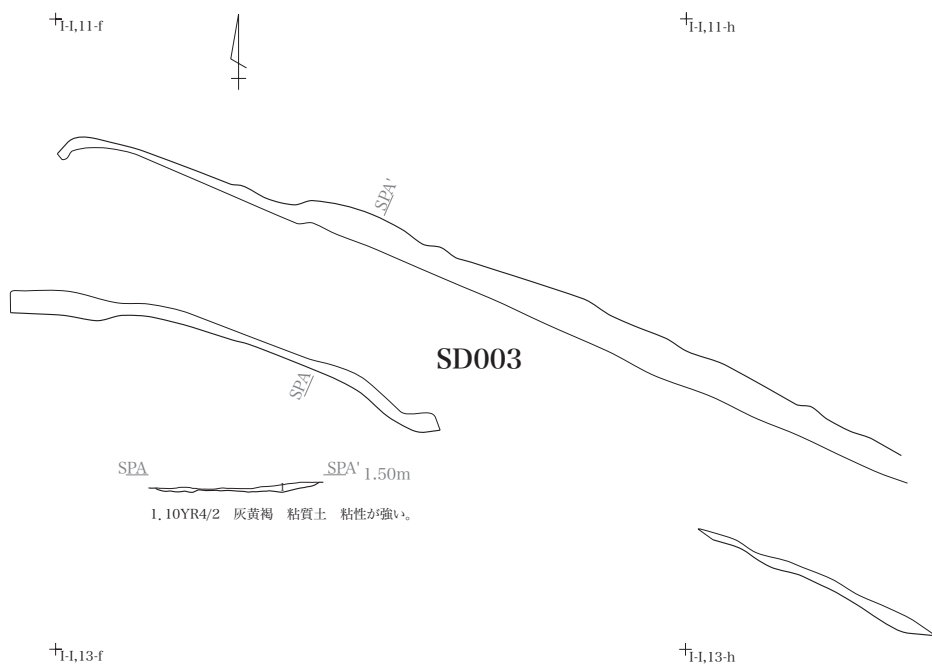

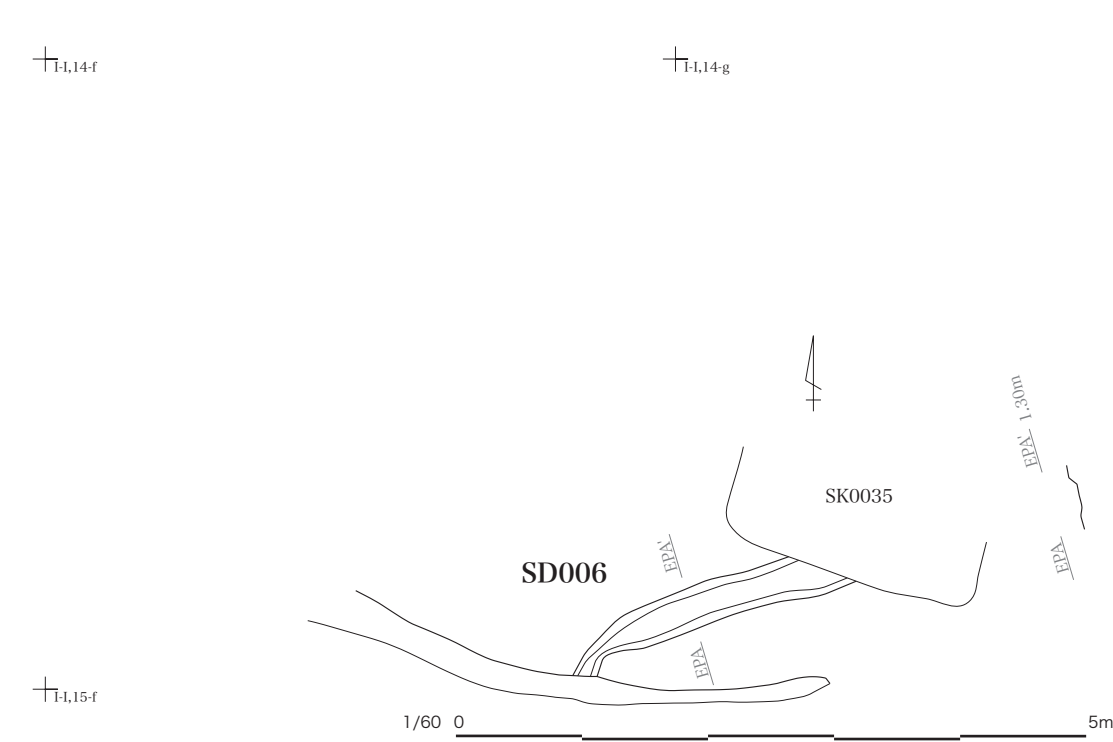
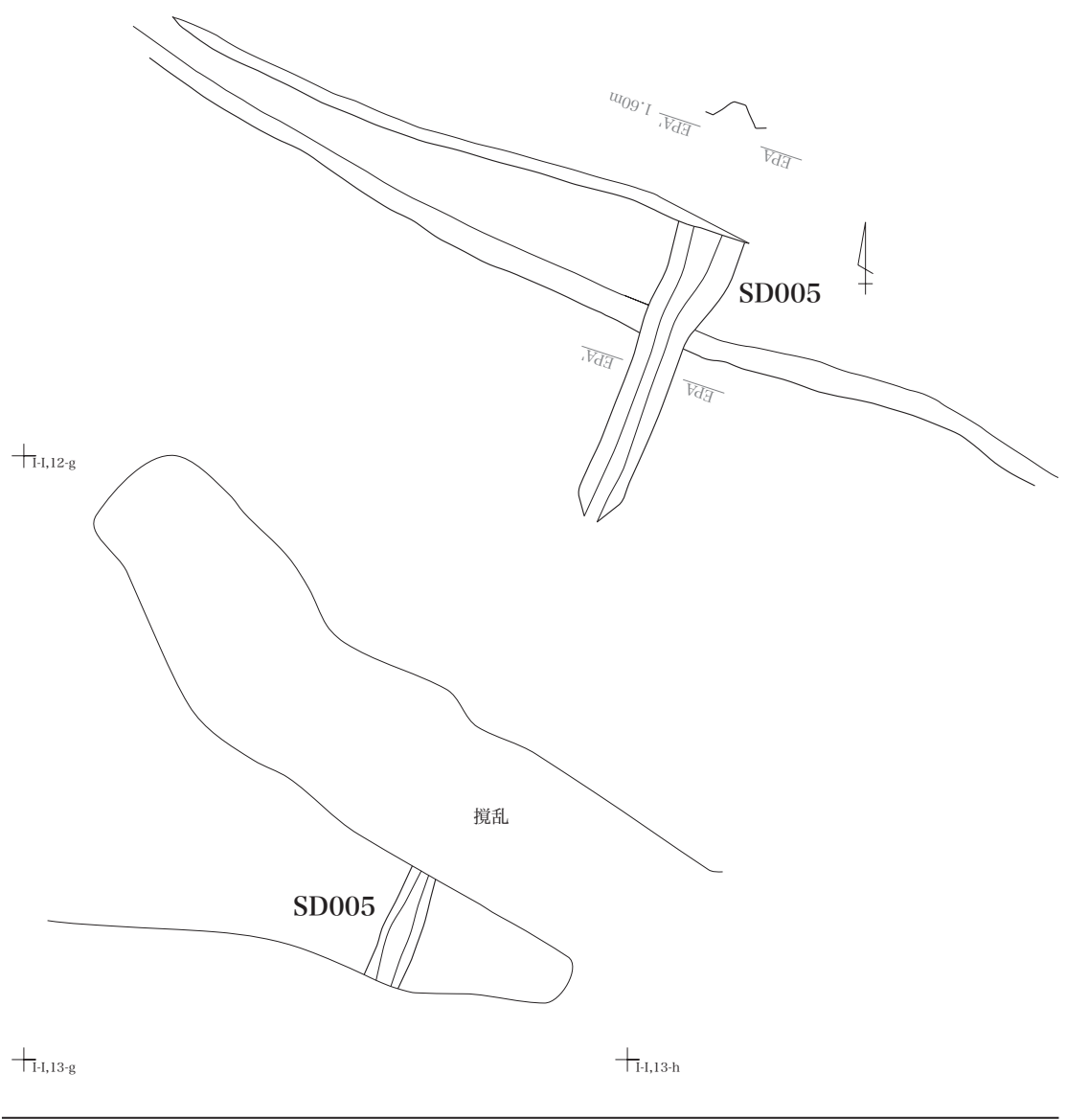

1/60 0 5m

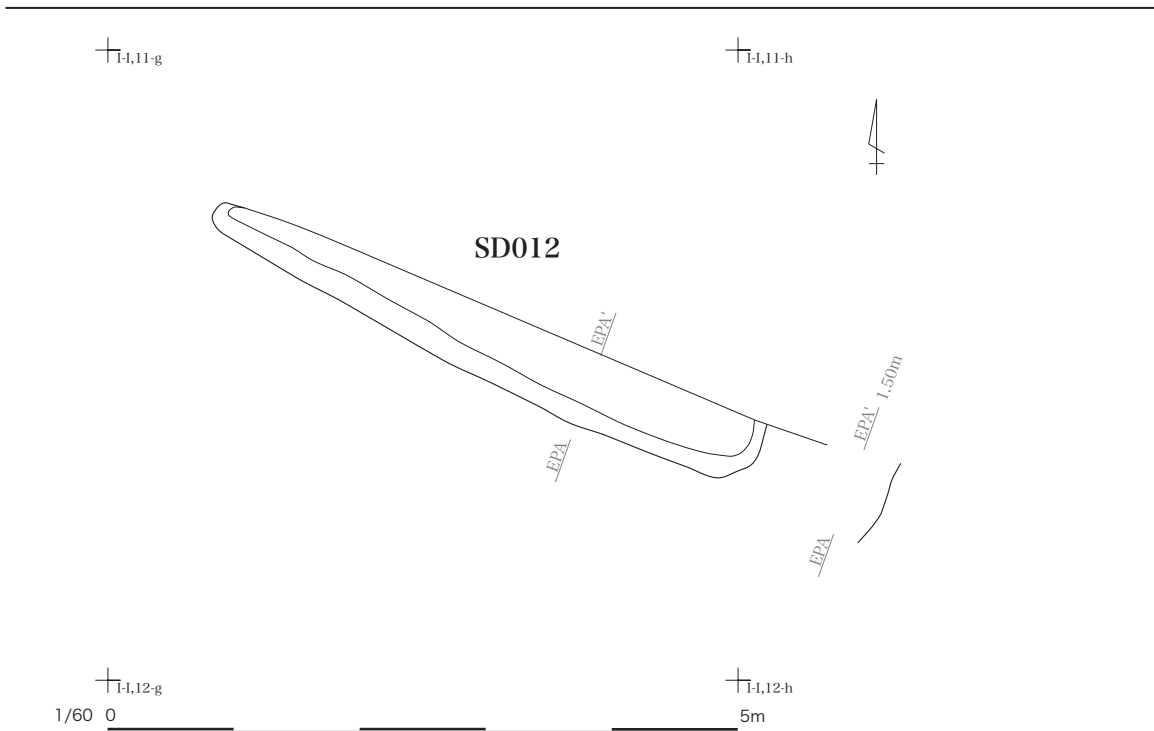
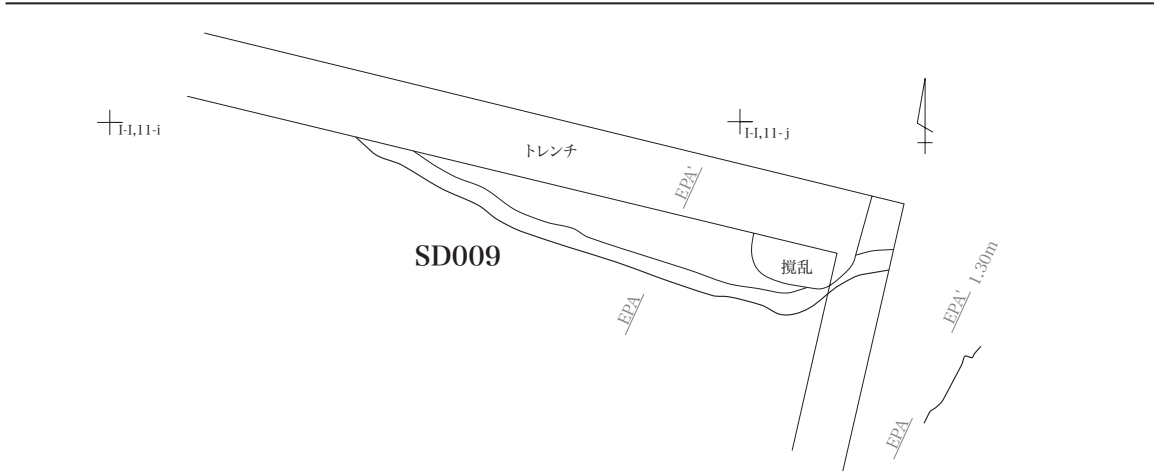
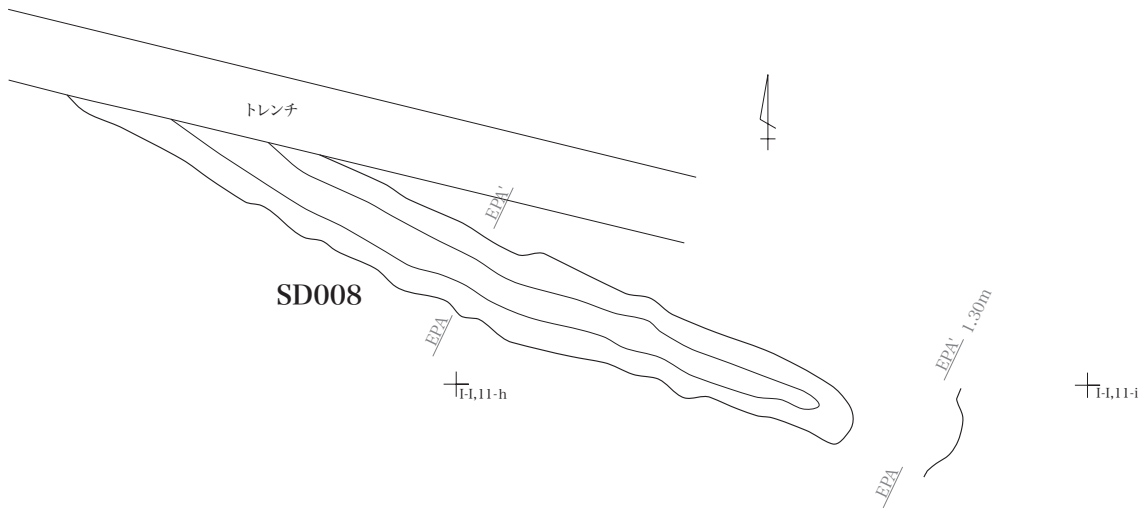

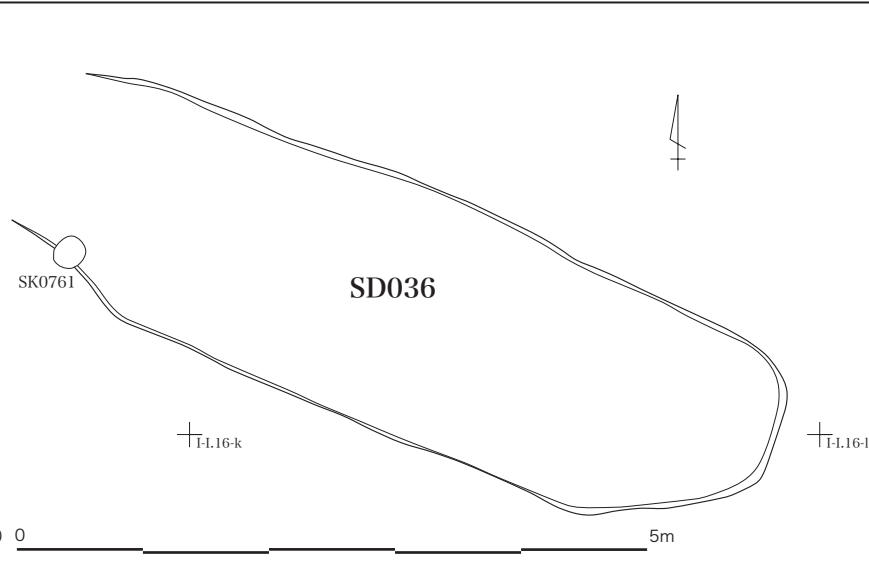
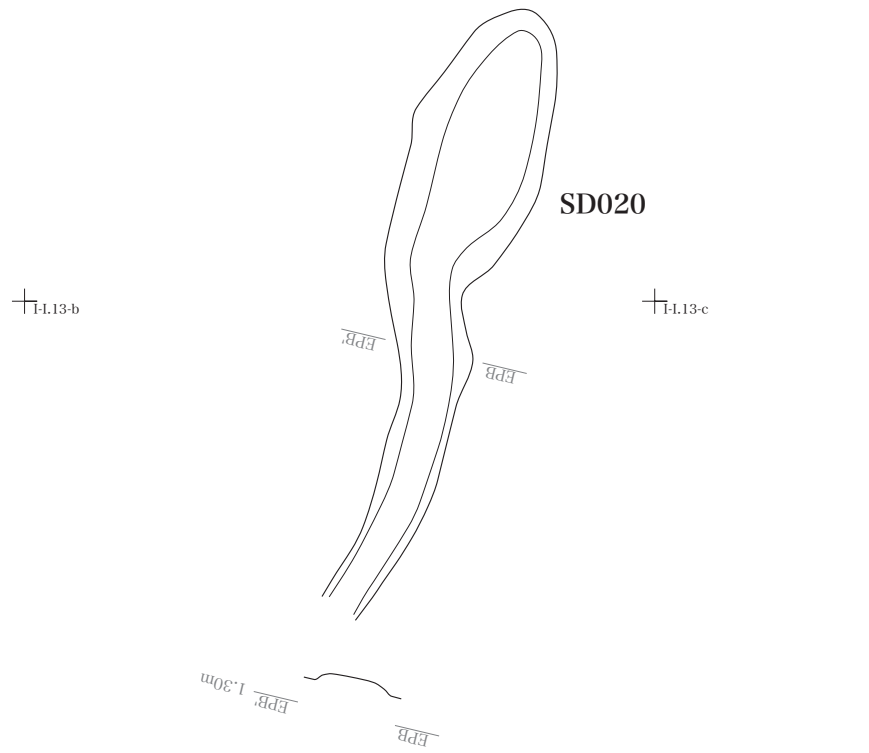
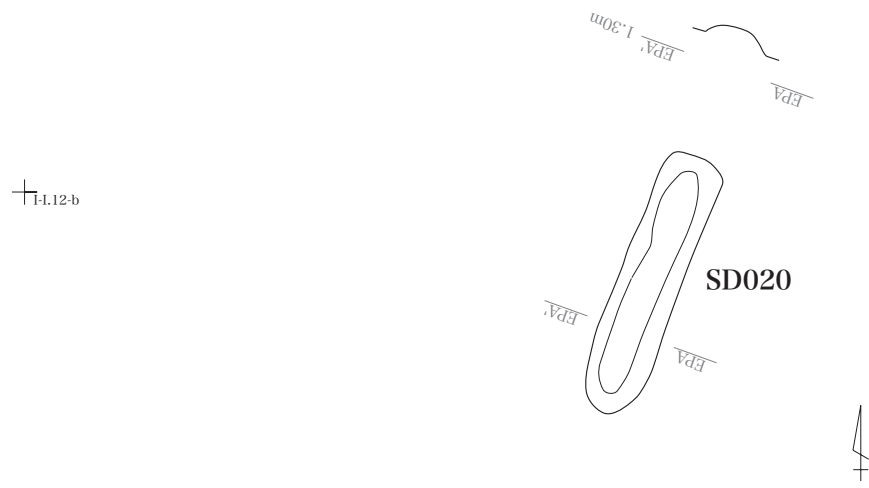

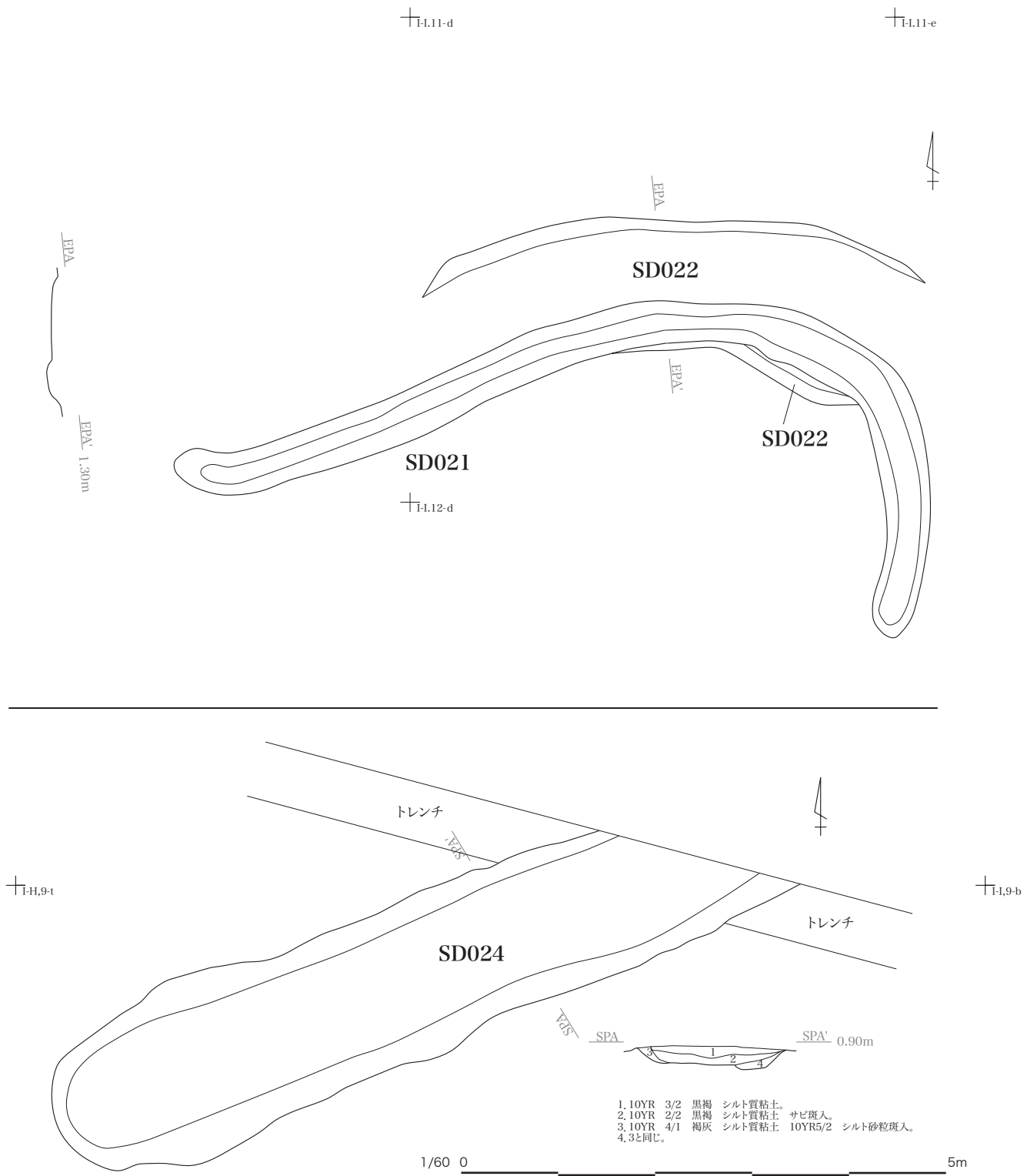

- 1. 10YR 3/2 黒褐 シルト質粘土。
- 2. 10YR 2/2 黒褐 シルト質粘土 サビ斑入。
- 3. 10YR 4/1 褐灰 シルト質粘土 10YR5/2 シルト砂粒斑入。
- 4. 3と同じ。

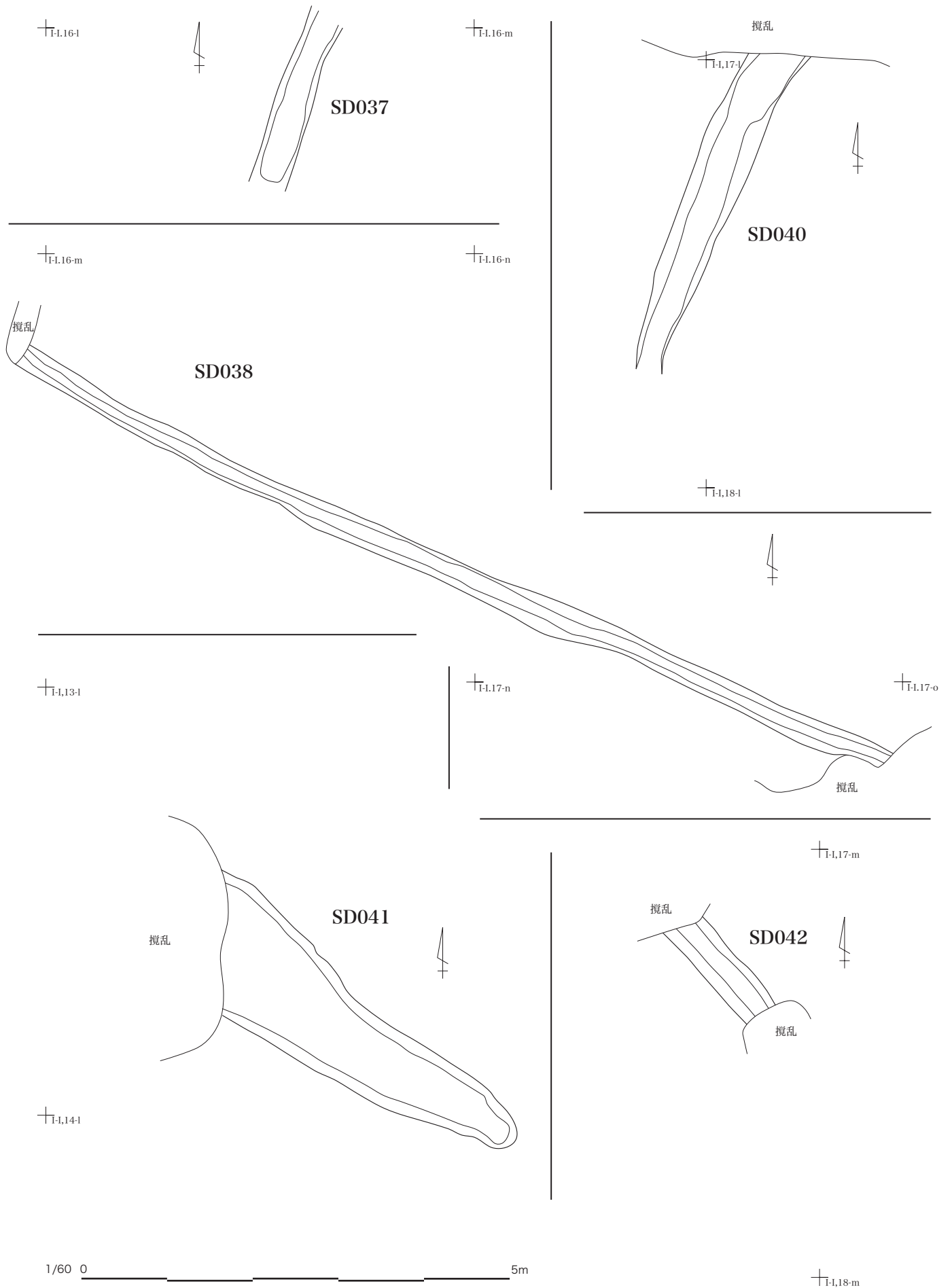

遺構図版 159 SD037/038/040/041/042

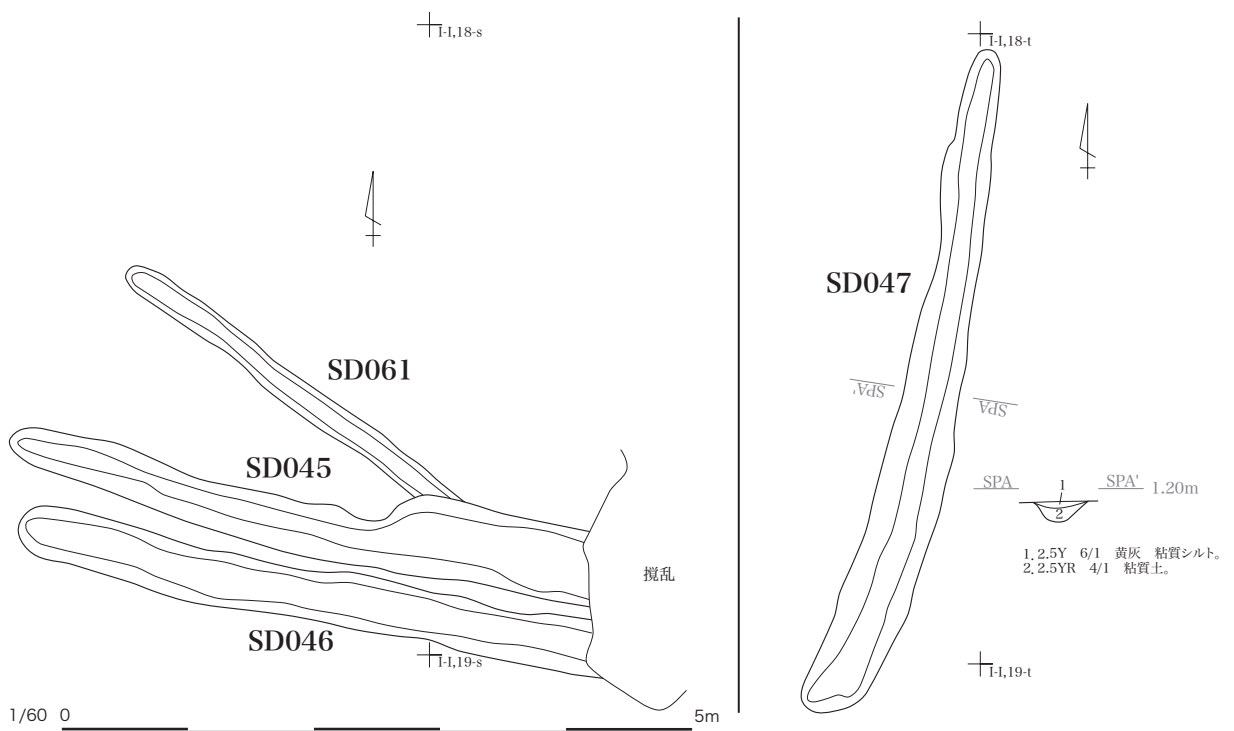
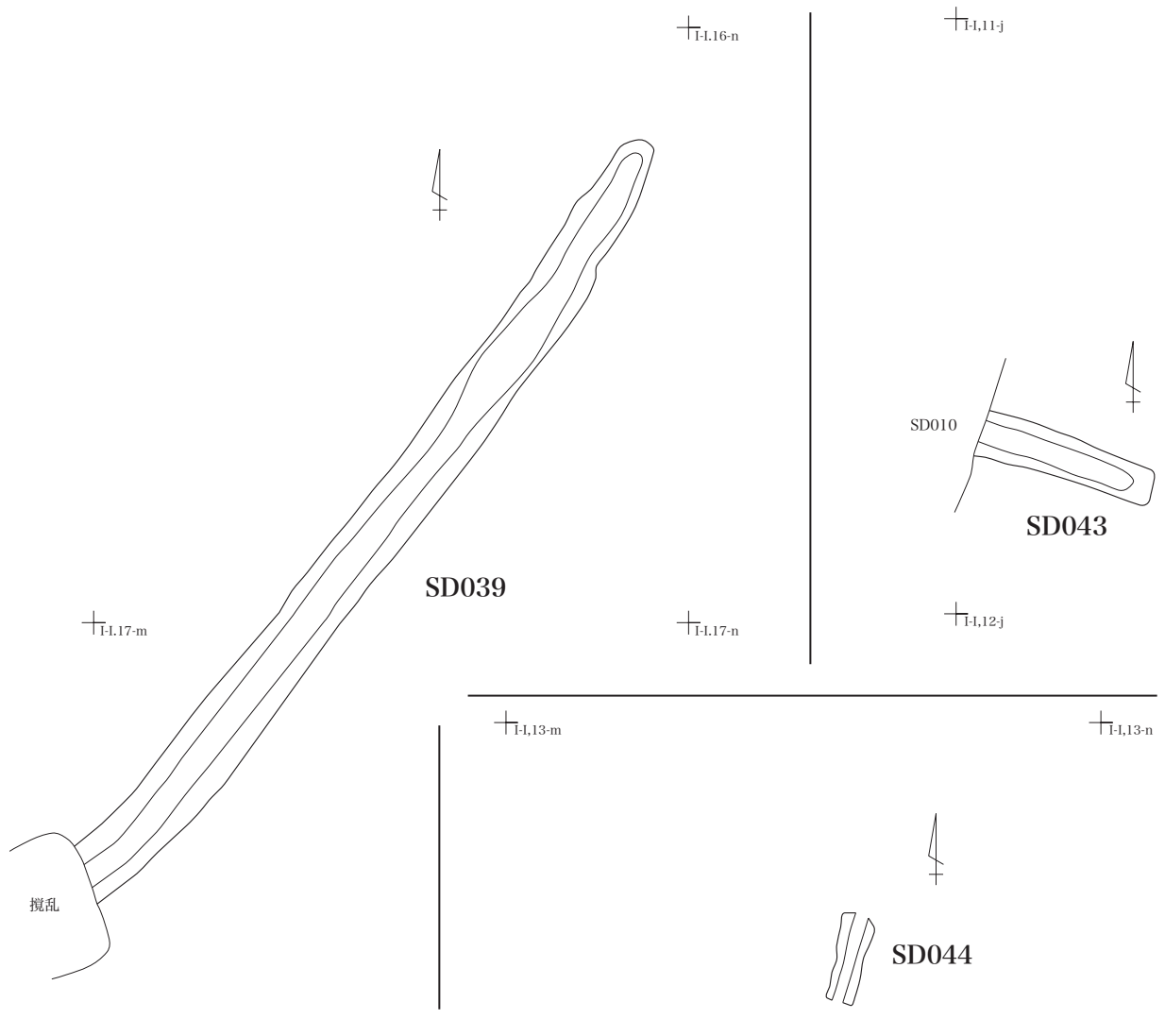

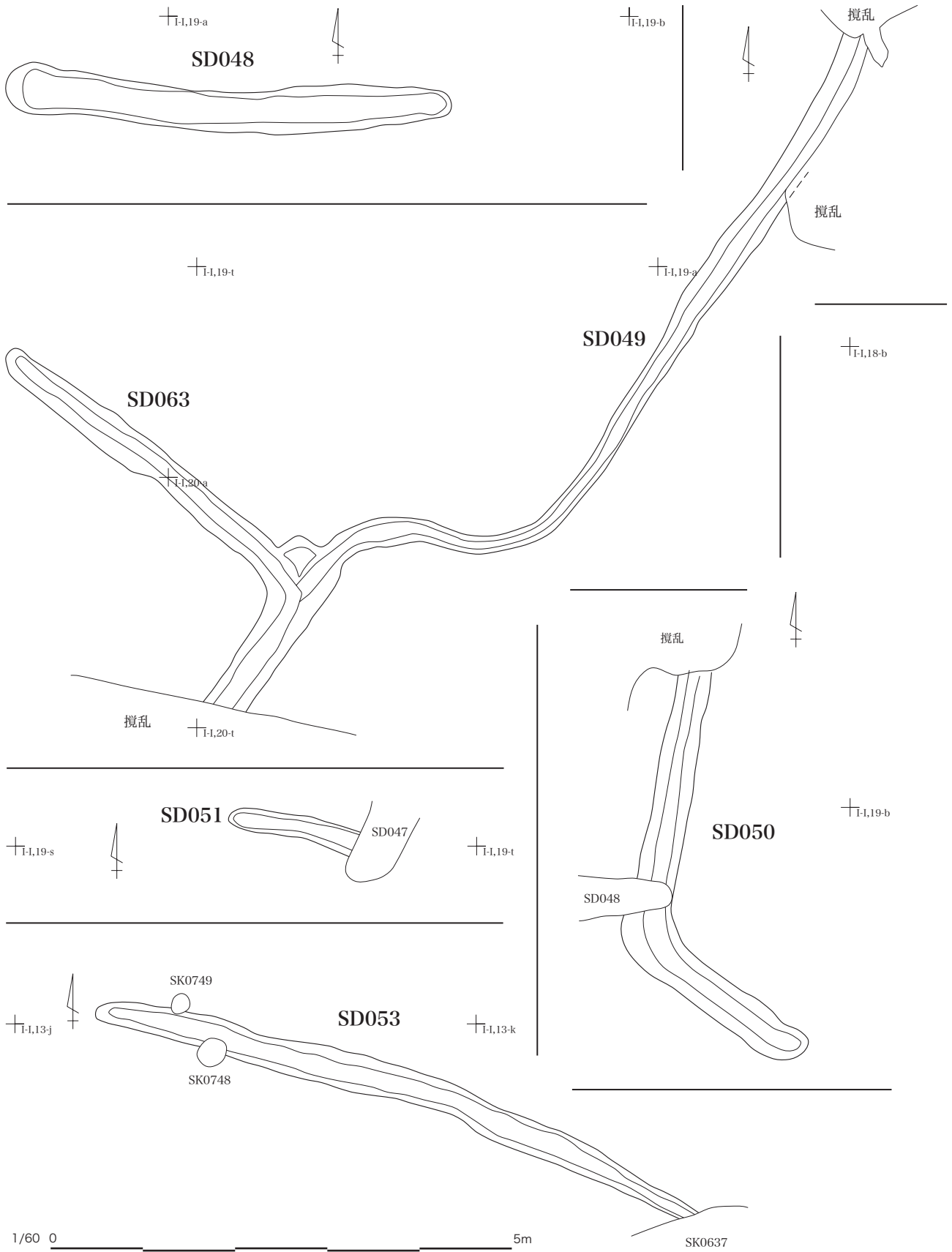

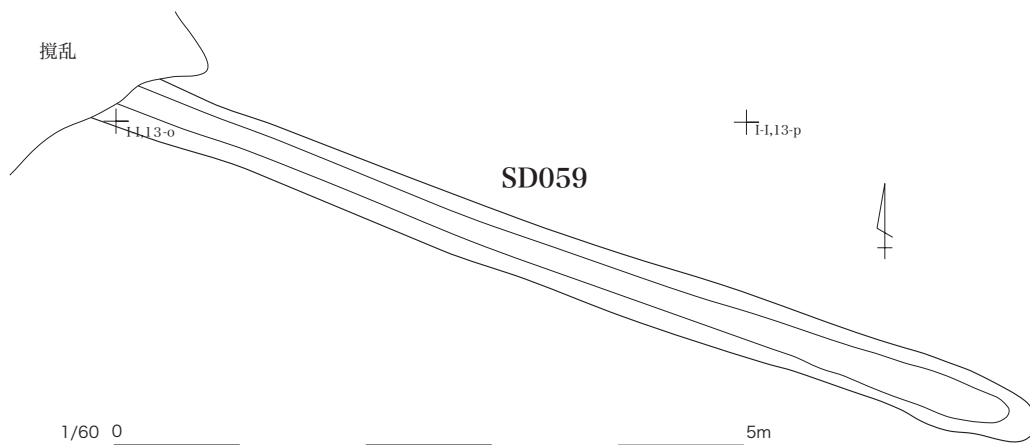
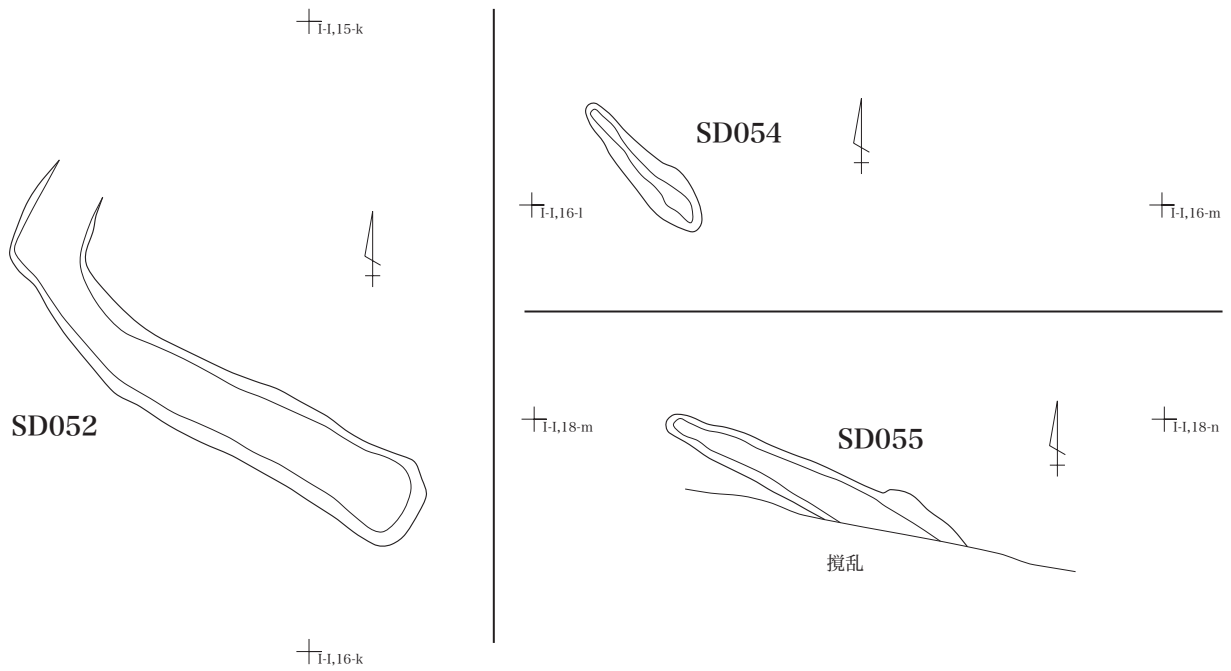

1/60 0 5m

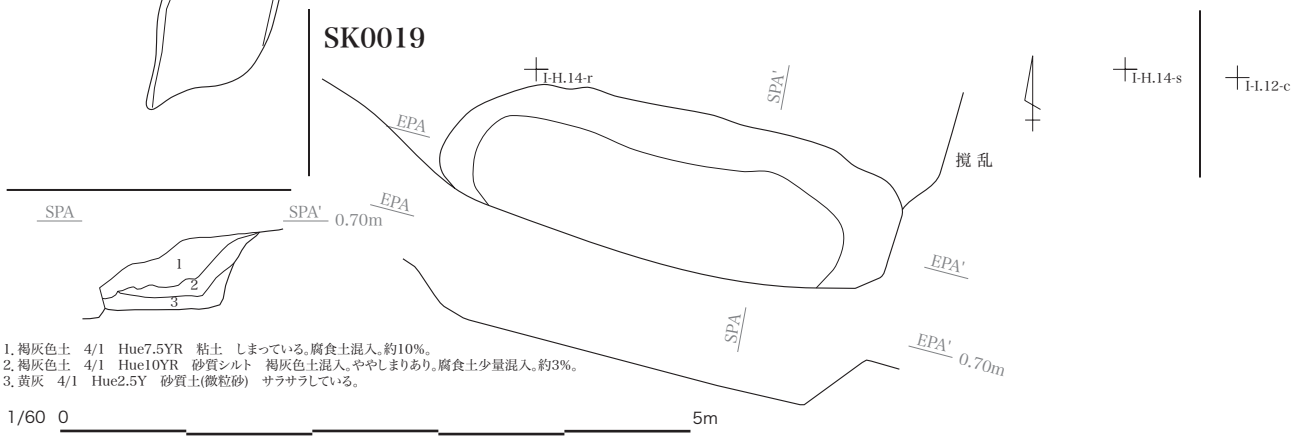
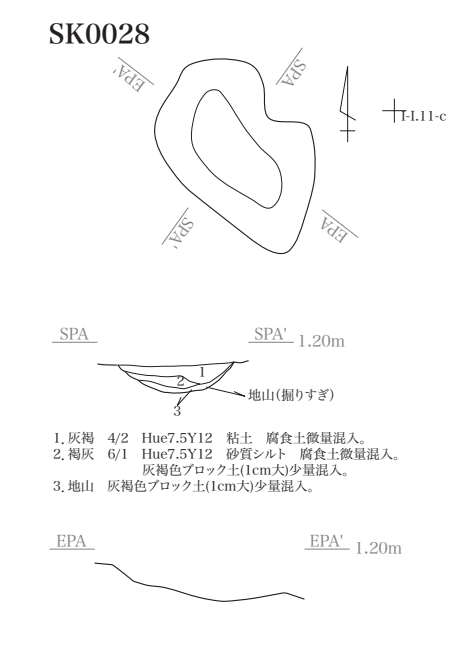
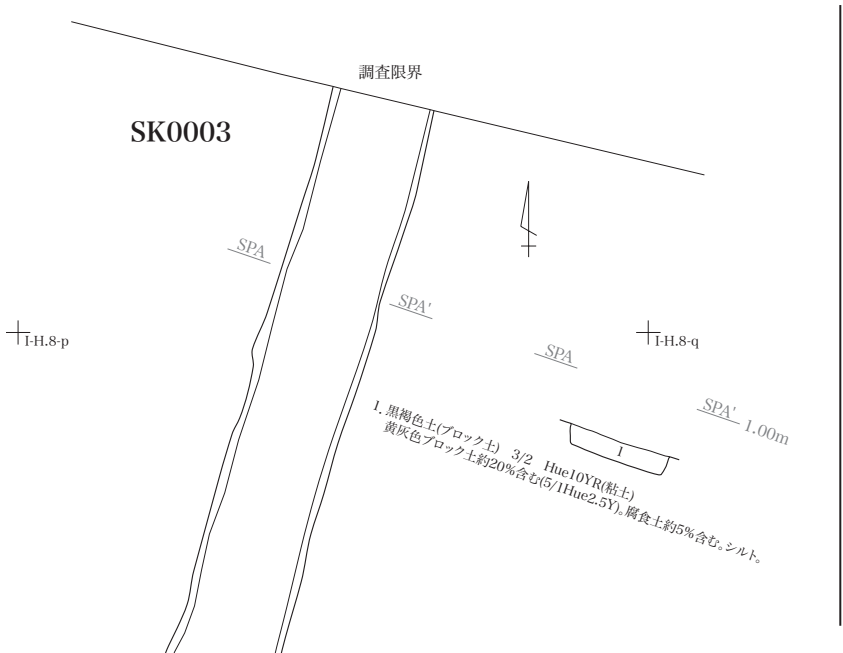
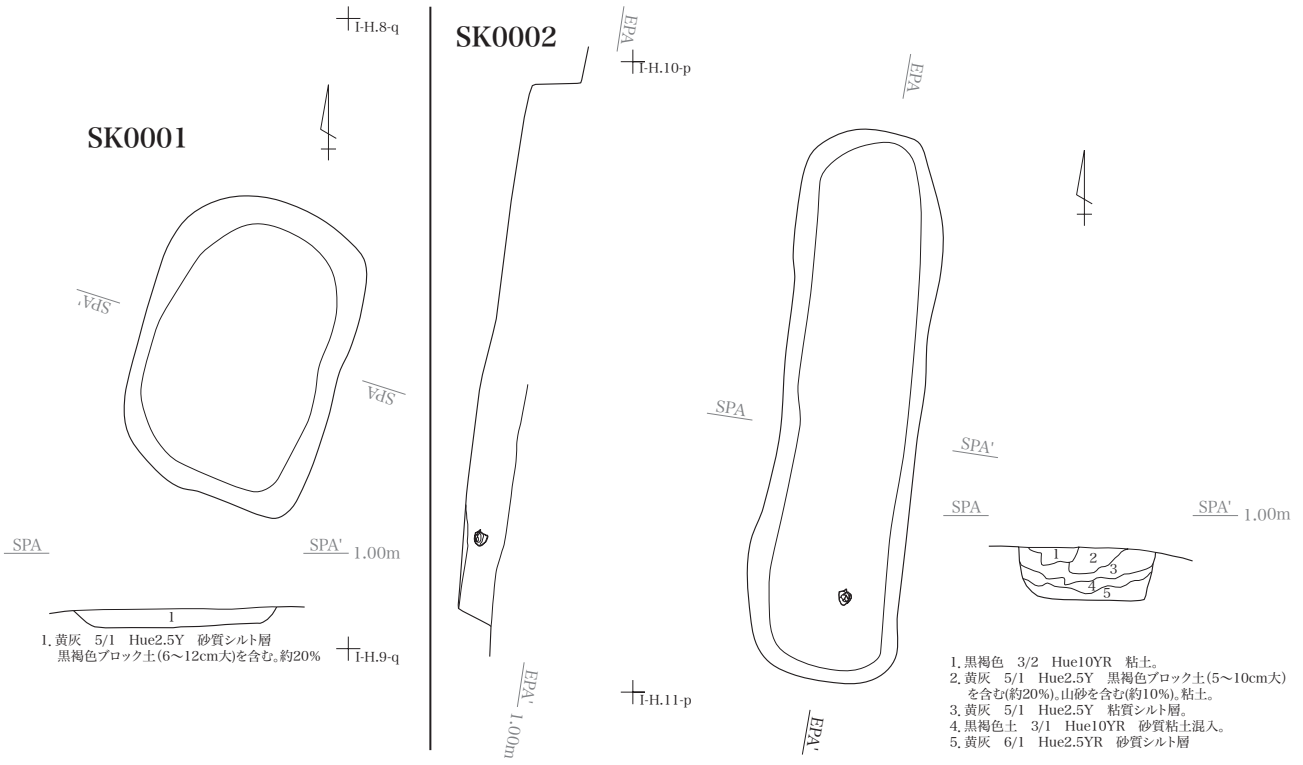

1/60 0 5m

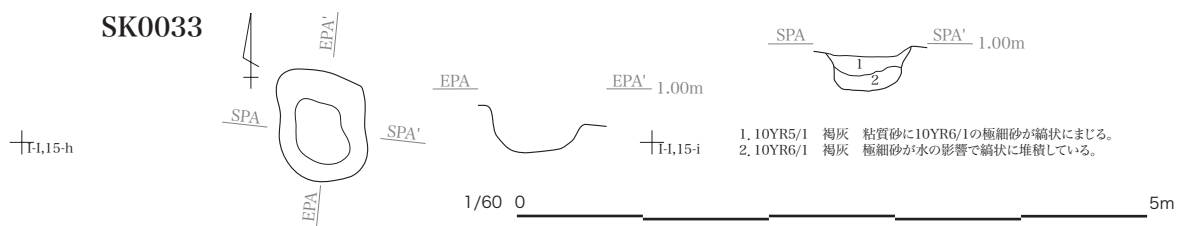
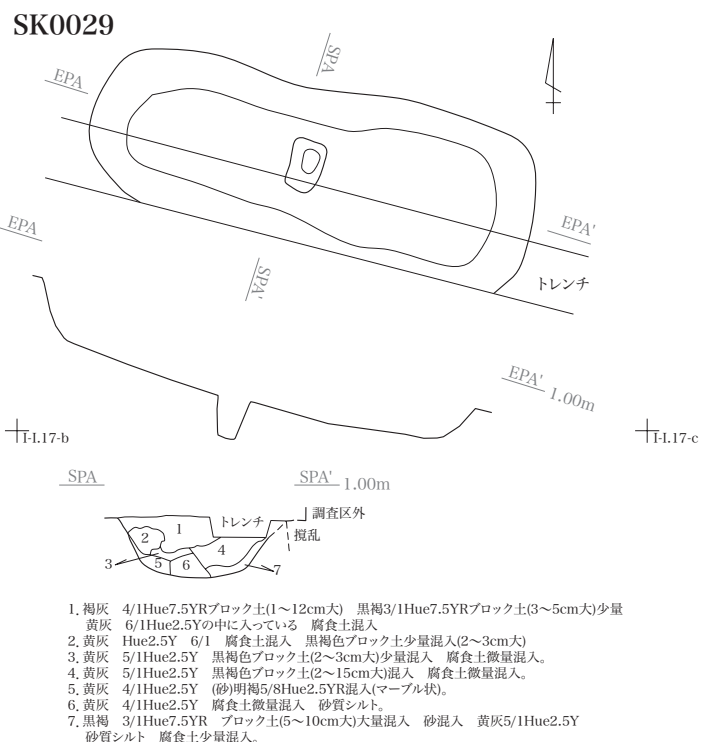
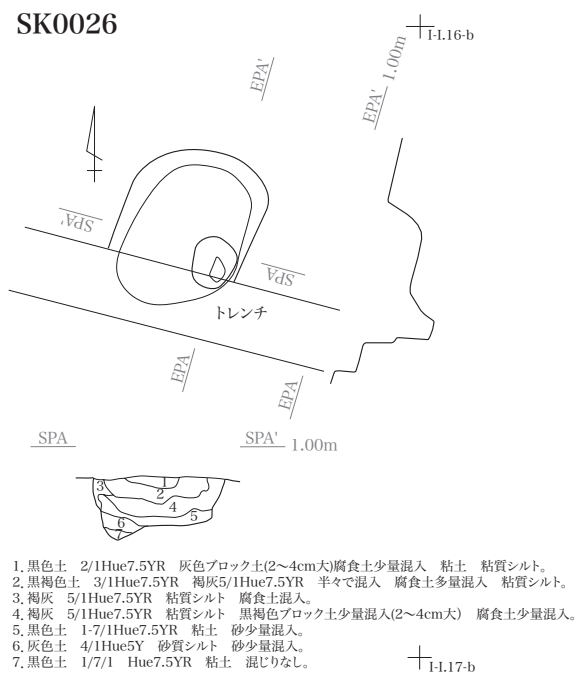
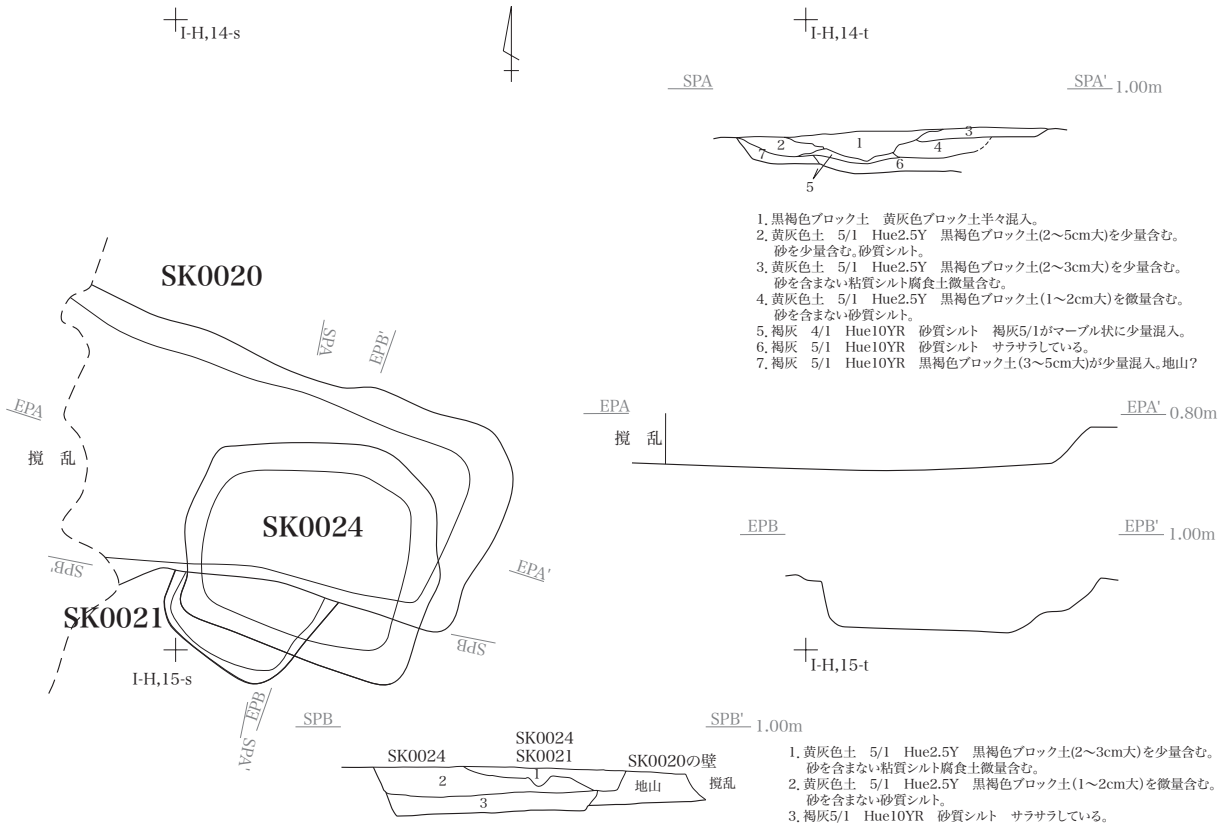

SK0022

↑H.15-t

SPA

SPA' 1.00m

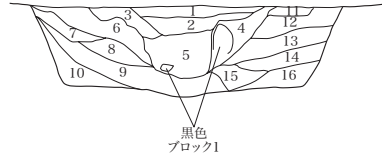
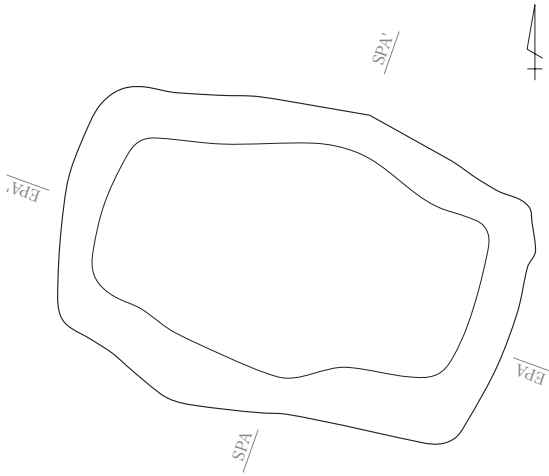

1. 黒褐色 3/1Hue7.5YR 褐灰4/1Hue7.5YR 褐灰6/1Hue7.5YR 砂 混入土 腐食土少量混入。
2. 粘土 3/1Hue7.5YR 砂質シルト 砂の混入が1に比べて多い。
3. 灰色土 5/1Hue7.5YR 粘質シルト 黒褐色 ブロック土(2~3cm大)少量混入 砂少量混入 腐食土微量混入。
4. 灰色土 5/1Hue7.5YR 砂質 黒褐色ブロック土(20~25cm大)混入 灰色シルト 砂 混入。
5. 褐灰 5/1Hue7.5YR 砂質 黒色ブロック土(10~12cm大)混入 (1~3cm大)黒褐色ブロック土少量混入。
灰色の砂質土混入 腐食土微量混入 マーブル状に混入している。
6. 黒褐色 3/1Hue7.5YR ブロック土 黒色2/1Hue7.5YPブロック土 灰色土5/1Hue7.5Y 粘質シルト混入 砂少量混入。
7. 灰 5/1Hue5Y 砂質シルト 腐食土微量混入。
8. 黒褐色 3/1Hue7.5YR ブロック土 灰5/1Hue5Y混入土 8:2の割合で黒褐色ブロック土が多い。
9. 灰オリーブ Hue5Y/2 しまっている 粘質シルト。
10. 褐灰 6/1Hue7.5YR 砂質土 サラサラしている(微粒砂)。
11. 黒褐色 3/1Hue7.5YR 褐灰ブロック土混入 5:5半々 砂少量混入。
12. 褐灰 5/1Hue10YR 粘質シルト 腐食土少量混入。
13. 褐灰 5/1Hue10YR 黄灰6/1Hue2.5Y砂質シルト混入 腐食土少量混入。
14. 褐灰 5/1Hue7.5YR 灰5/1Hue5Y 粒砂が混入 半々の割合(マーブル状に混入)。
15. 褐灰 5/1Hue7.5YR 灰5/1Hue5Y 粒砂が混入 7:3の割合。
16. 褐灰 5/1Hue7.5YR 黄灰5/1Hue2.5Y 微粒砂混入。

EPA

EPA' 1.00m

↑H.16-t



↑E.14-h

SPA SPA' 1.00m

1. 10YR4/2 灰黄褐の粘質土に10YR6/1の砂質シルトがまじる。

EPA EPA' 1.00m

SK0034

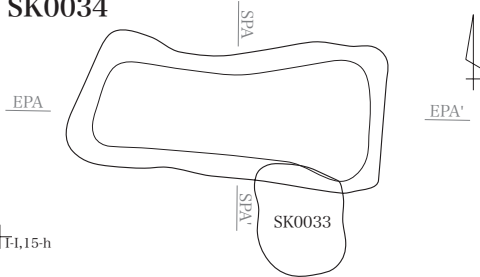

↑E.15-h

SPA
SK0033

↑E.15-h

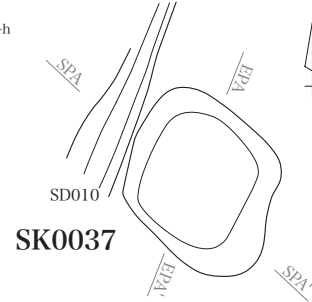

SK0037

SPA SD010 SPA' 1.20m



EPA EPA' 1.20m

↑E.16-h

↑E.14-f

↑E.14-g

SK0060

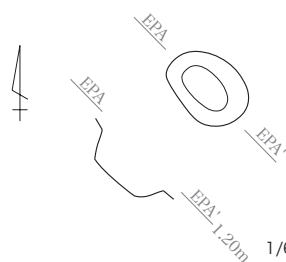

1/60 0

5m

1-I,14-g

1-I,14-h

SK0035

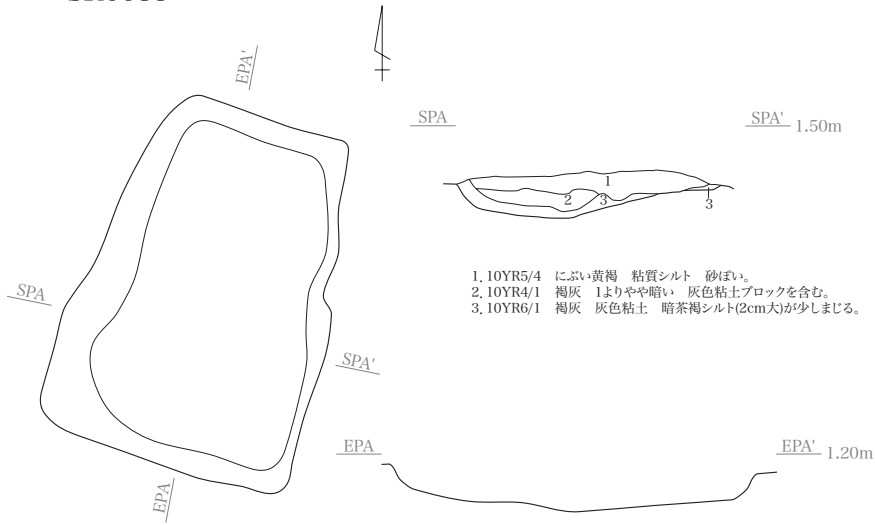

1. 10YR5/4 にぶい黄褐 粘質シルト 砂まじり。
2. 10YR4/1 褐灰 1よりやや暗い 灰色粘土ブロックを含む。
3. 10YR6/1 褐灰 灰色粘土 暗茶褐シルト(2cm大)が少しまじる。

1-I,15-g

1-I,15-h

SK0084

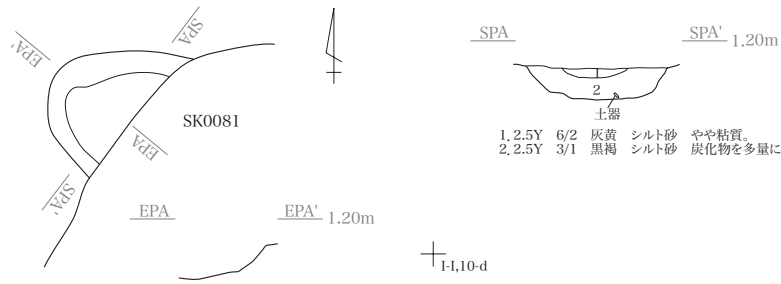

1. 2.5Y 6/2 灰黄 シルト砂 やや粘質。
2. 2.5Y 3/1 黒褐 シルト砂 炭化物を多量に含む。

1-I,10-c

1-I,10-d

1-I,10-t

SK0212

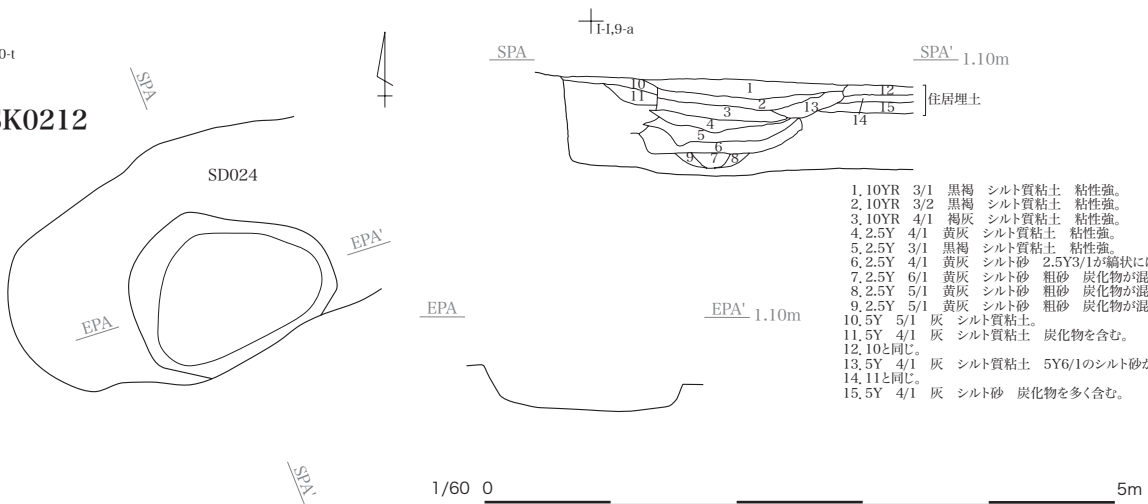

1. 10YR 3/1 黒褐 シルト質粘土 粘性強。
2. 10YR 3/2 黒褐 シルト質粘土 粘性強。
3. 10YR 4/1 褐灰 シルト質粘土 粘性強。
4. 2.5Y 4/1 黄灰 シルト質粘土 粘性強。
5. 2.5Y 3/1 黒褐 シルト質粘土 粘性強。
6. 2.5Y 4/1 黄灰 シルト砂 2.5Y3/1が縞状にはいる。
7. 2.5Y 6/1 黄灰 シルト砂 粗砂 炭化物が混じる。
8. 2.5Y 5/1 黄灰 シルト砂 粗砂 炭化物が混じる。
9. 2.5Y 5/1 黄灰 シルト砂 粗砂 炭化物が混じる。
10. 5Y 5/1 灰 シルト質粘土。
11. 5Y 4/1 灰 シルト質粘土 炭化物を含む。
12. 10と同じ。
13. 5Y 4/1 灰 シルト質粘土 5Y6/1のシルト砂が珷入。
14. 11と同じ。
15. 5Y 4/1 灰 シルト砂 炭化物を多く含む。

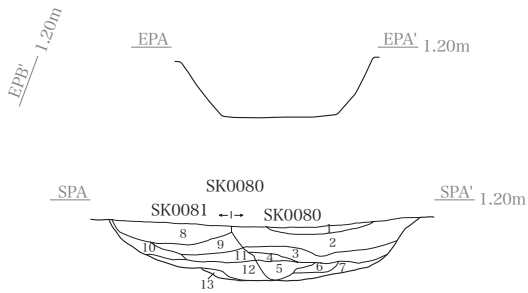
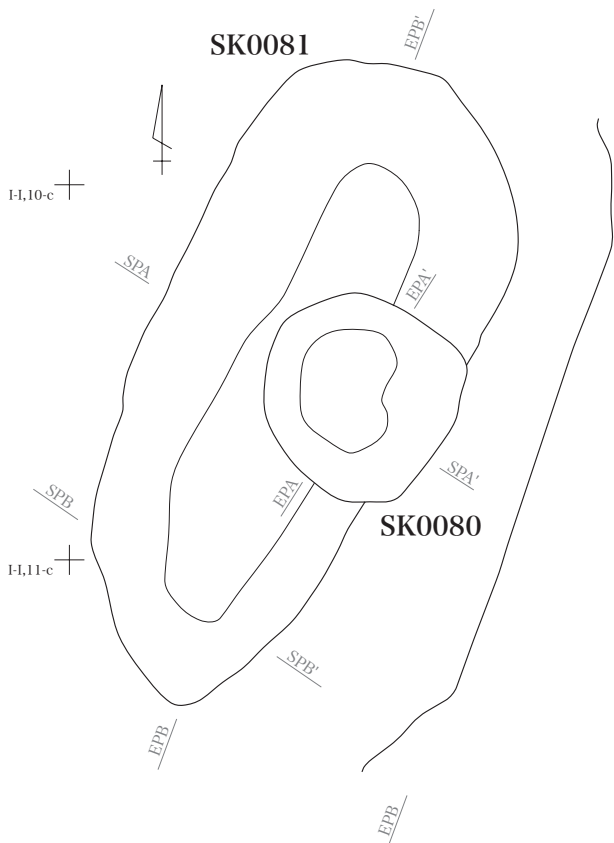

1. 10YR 3/2 黒褐 シルト質粘土 粘性強。
2. 10YR 4/2 灰黄褐 シルト質粘土 10YR5/2の砂質シルト斑入。
3. 10YR 4/1 褐灰 砂質シルト 10YR3/2の粘土斑入。
4. 10YR 3/1 黒褐 シルト質粘土 粘性強。
5. 10YR 4/1 褐灰 砂質シルト 10YR5/1の粗砂斑入。
6. 10YR 5/1 褐灰 砂質シルト 粗砂粒。
7. 6とほぼ同じだがやや色調が明るい。
8. 1と同じ。
9. 10YR 3/2 黒褐 シルト質粘土 10YR5/1の粘土斑入。
10. 9とほぼ同じだがややより色調が暗い。
11. 10YR 4/1 褐灰 シルト質粘土 サビ斑入。
12. 10YR 5/1 褐灰 砂質シルト 10YR4/1の粘土が斑入。
13. 10YR 6/1 褐灰 砂質シルト 粗砂粒。

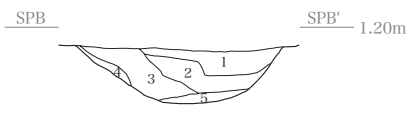

1. 10YR 3/2 黒褐 シルト質粘土 粘性強。
2. 10YR 4/2 灰黄褐 シルト質粘土 10YR5/2の砂質シルト斑入。
3. 10YR 4/1 褐灰 シルト質粘土 10YR5/2の砂質シルト斑入。
4. 10YR 5/1 褐灰 砂質シルト 粒径粗い。
5. 4と同じ 10YR5/1のシルト質粘土が縮状にはいる。

SK0027

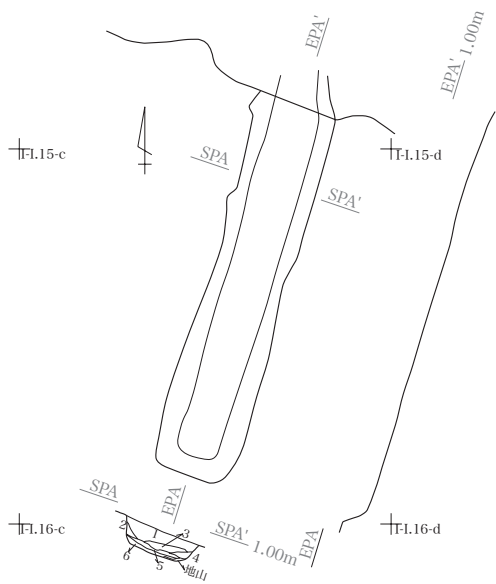

1. 7.5Y 3/2 オリーブ黒 シルト質粘土 7.5Y5/2灰オリーブ粘土斑入。
2. 7.5Y 5/2 灰オリーブシルト質粘土に、7.5Y3/2オリーブ黒シルト質粘土斑入。
3. 2とほぼ同じだが、7.5Y3/2の斑入度が大きい。
4. 7.5Y 4/1 灰 シルト質粘土 やや明るいシルト砂が縮状に入る(水性堆積)

SK0186

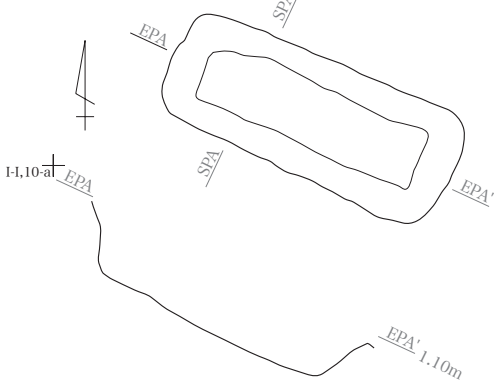

1. 黒褐色 (3/1Hue7.5YR)ブロック土(6割) 褐灰5/1Hue10YRブロック土(3割)
灰白色Hue10YR7/1ブロック土(1割)混入 腐食土混入。
2. 褐灰 6/1Hue10YR 腐食土少量混入 黒褐色ブロック土少量混入(2~3cm大)。
3. 褐灰 5/1Hue10YR ブロック土 黒褐色ブロック土少量 灰白色ブロック土少量混入。
4. 灰オリーブ 5/2 砂質土 サラサラしている 黒褐色ブロック土(1~2cm大)微量混入。
5. 暗灰黄色 5/2Hue2.5YR 粘質シルト 腐食土を少量含む。
6. 灰黄色 6/2Hue2.5YR 粒砂 腐食土を微量含む サラサラしている。

1/100 0 5m



SK0353

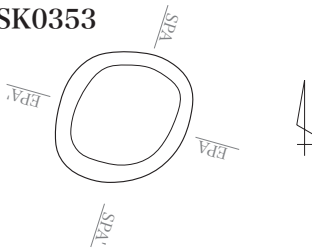

- 1. 褐灰 6/1 Hue7.5YR 明赤褐5/8Hue7.5YR砂粒が大量に流入遺物を含む 粘質シルト。
- 2. 褐灰 6/1 Hue7.5YR 明赤褐5/8Hue7.5YR少量流入遺物含まない 粘質シルト。

TT-H.13-q

TT-1.13-k

SPA

SPA' 1.40m

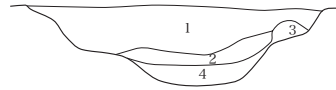

- 1. 2.5Y 6/1 黄灰 5YR4/1褐灰ブロック土混入 砂質シルト。
- 2. 2.5Y 5/1 黄灰 5YR4/1褐灰粘質土流入 砂質シルト。
- 3. 10YR 5/1 褐灰 炭化物を含む シルト砂。
- 4. 5Y 6/1 灰 シルト砂。

SK0637

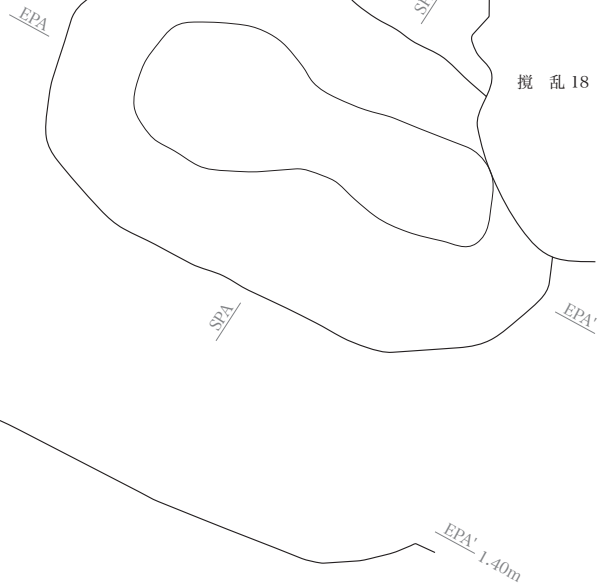

TT-1.14-k

SK0636

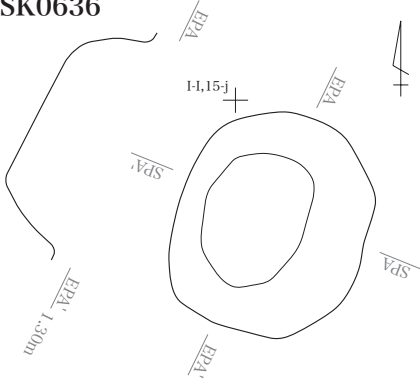

SPA SPA' 1.30m

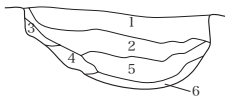

- 1. 5YR 4/2 灰褐 粘質土 2.5Y6/1 砂質ブロック土混入 5YR5/2粘質ブロック土大量混入。
- 2. 2.5Y 6/1 黄灰 砂質シルト 5YR 5/1 褐灰ブロック土混入。
- 3. 2.5Y 5/1 シルト砂 5YR4/1褐灰ブロック土少量混入。
- 4. 2.5Y 6/1 黄灰 砂質シルト。
- 5. 5Y 6/1 灰 砂質シルト 7.5YR5/1褐灰粘質土少量混入。
- 6. 2.5Y 6/2 灰黄 7.5YR5/1褐灰粘質土流入 砂質シルト。

TT-1.16-j

TT-1.10-a

SK0233

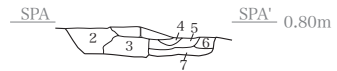

- 1. 10YR 4/1 褐灰 シルト質粘土
- 2. 10YR 6/1 褐灰 シルト質粘土 10YR6/2の砂まじり。
- 3. 10YR 5/1 褐灰 シルト質粘土 10YR4/1のシルト質粘土混入。
- 4. 10YR 5/1 褐灰 シルト質粘土が縮状に堆積。
- 5. 10YR 5/2 灰黄褐 シルト砂。
- 6. 2と同じ。
- 7. 2と同じ。

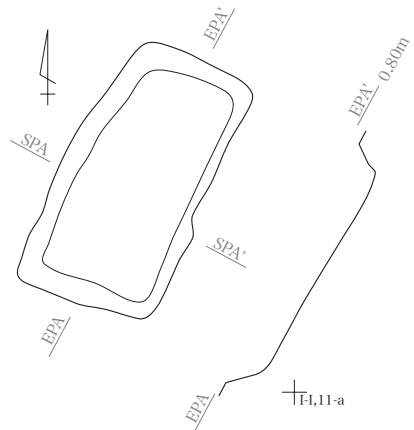

TT-1.11-a

1/60 0 5m

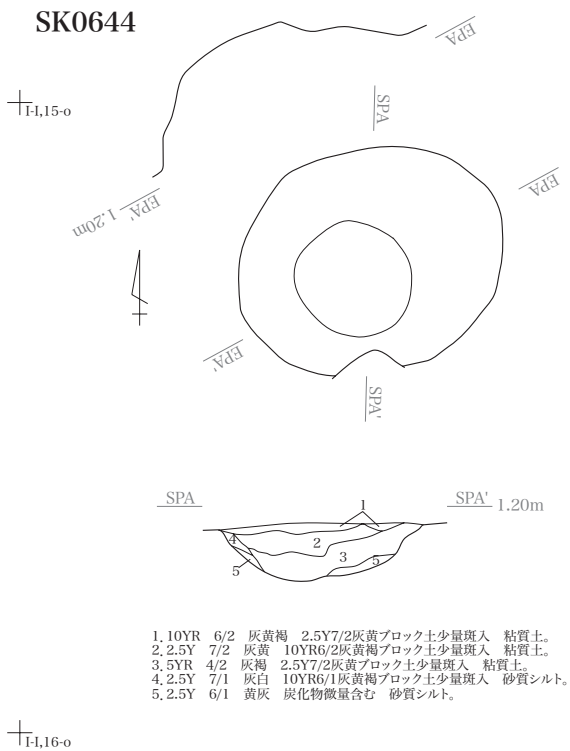
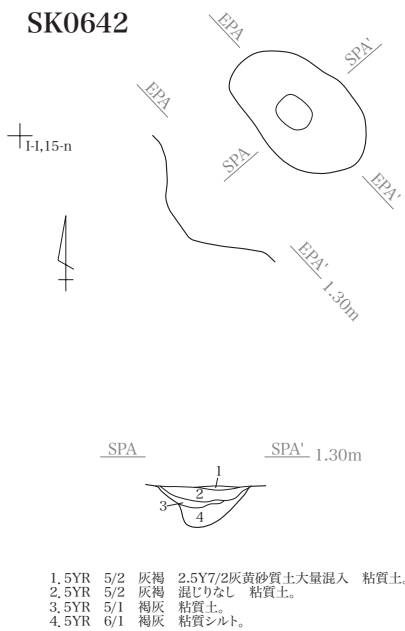
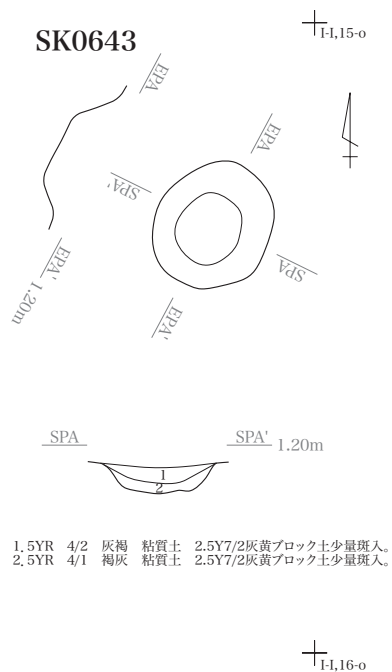
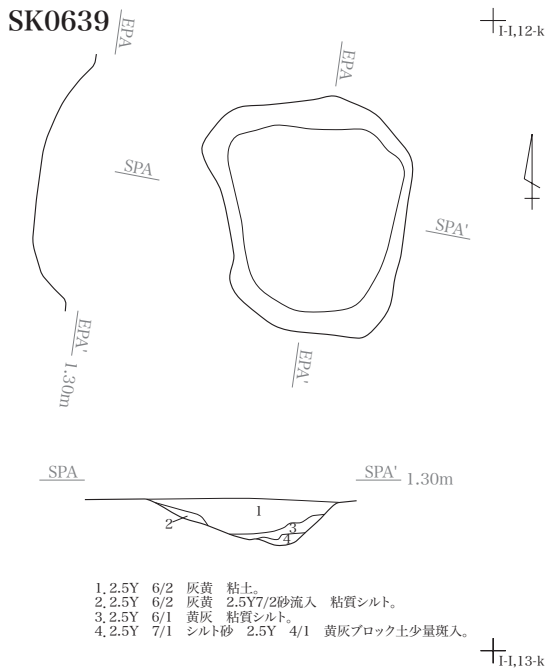

I-1,16-n

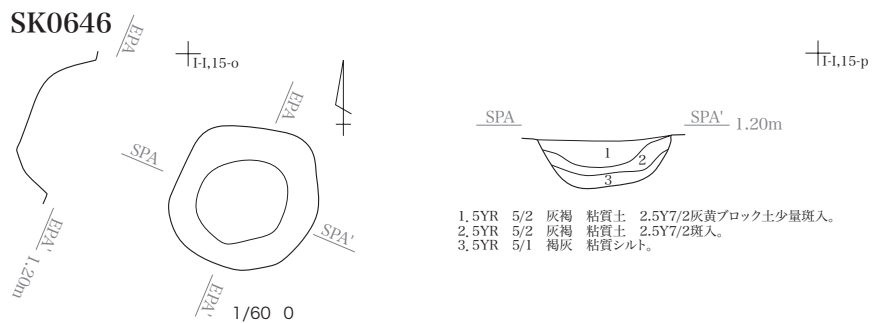

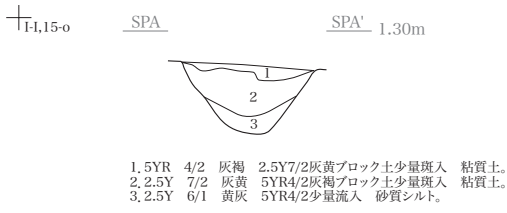

SK0647

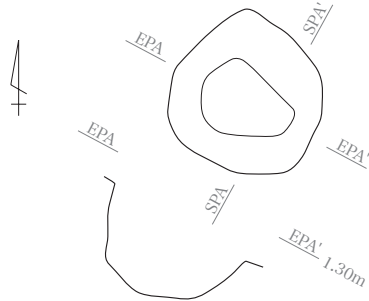

†I-1,16-o

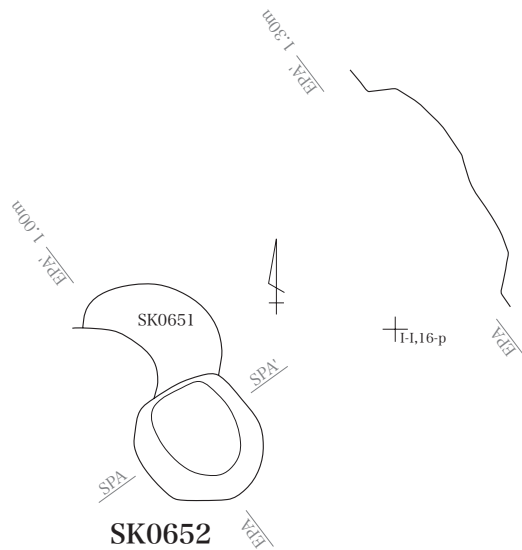
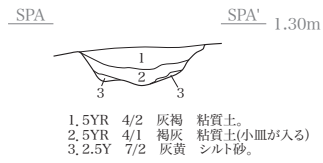
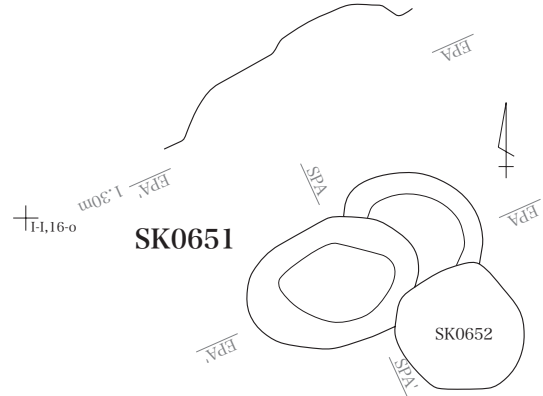

1. 5YR 4/2 灰褐 2.5Y7/2灰黄ブロック土(15cm大)を含む 粘質土。
 2. 5YR 4/2 灰褐 2.5Y7/2灰黄ブロック土(2cm大)斑入 粘質土。
 3. 5YR 4/2 灰褐 2.5Y7/1灰白砂が帯状に流入。
 4. 5YR 4/2 灰褐 2.5Y7/2 灰黄ブロック土(1cm大)斑入。
 5. 2.5Y 6/1 黄灰 炭化物粒を少量含む 腐食土少量斑入 砂質シルト。
 6. 5YR 5/1 褐灰(水性堆積) N6/1灰砂が帯状に流入 砂質シルト。

†I-1,17-p

†I-1,17-o

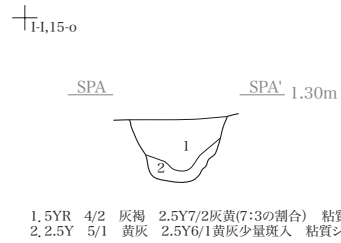

SK0650

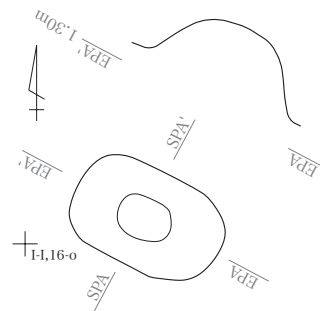

1/60 0

5m

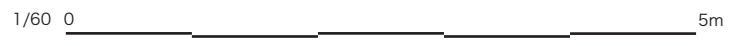
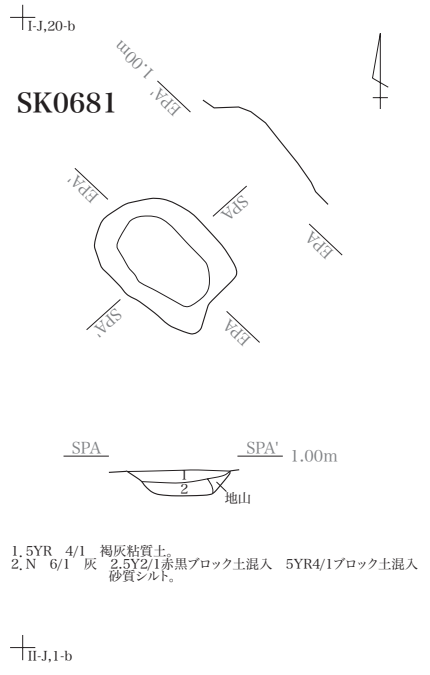
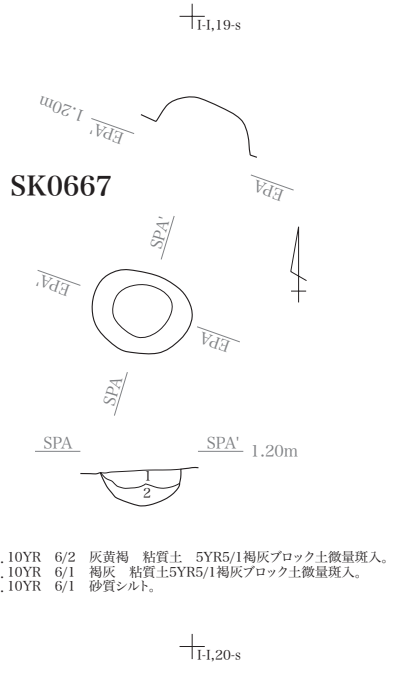
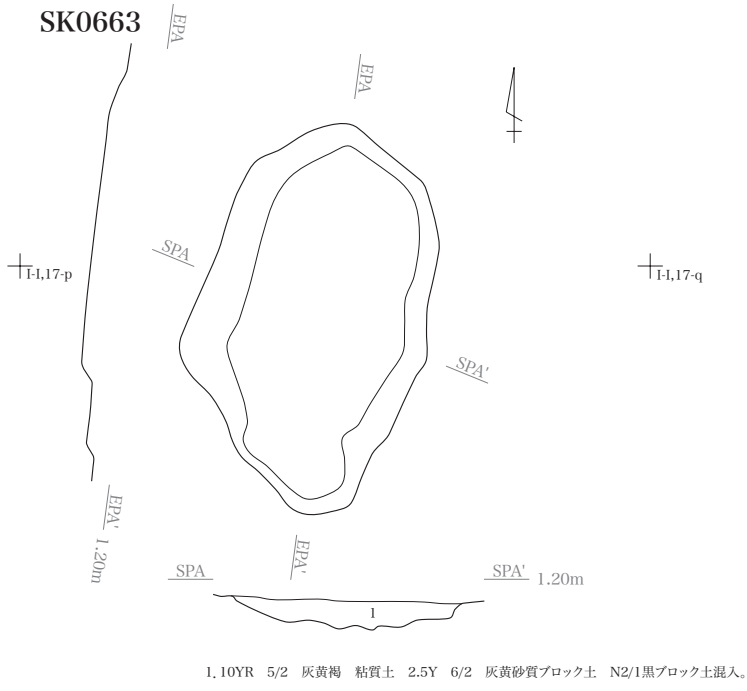
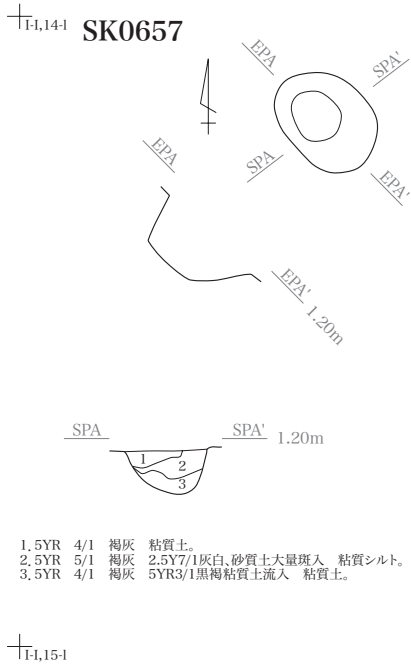

††I-1,18-k

SK0669

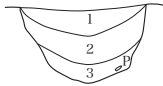
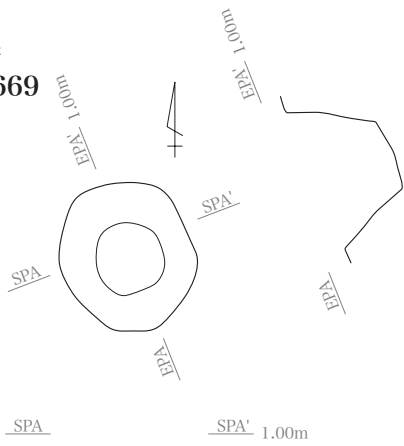

- 1. 5YR 5/1 褐灰 粘質土 明褐5/8 7.5YR腐食土斑入 5Y6/1灰ブロック土多量斑入。
- 2. 2.5Y 4/1 赤灰 粘質土 半々の割合で5Y6/1灰土斑入。
- 3. N 5/1 灰 砂質シルト 2.5Y4/1赤灰土少量混入。

††I-1,19-k

††I-1,20-b

SK0682

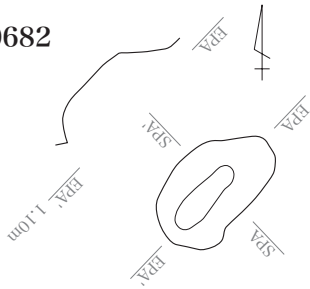

SPA SPA' 1.10m



- 1. 2.5YR 4/1 赤灰 2.5Y6/1黄灰ブロック土少量斑入 粘質土。
- 2. 2.5Y 6/1 黄灰 2.5Y4/1ブロック土斑入 砂質シルト。

††II-J,1-b

SK0670

SPA SPA' 1.00m

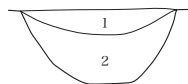

- 1. 10B6 6/1 青灰 N5/1灰粘質土の混合土 2.5Y6/4にぶい黄砂混入。
- 2. N 5/1 灰 N6/1灰の混合土 粘質土。

††I-1,18-j

SK0687

††I-J,19-c

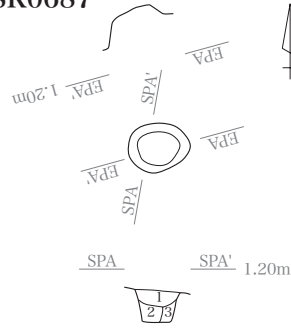

- 1. 5YR4/1 褐灰 粘土 湿じりなし。
- 2. 5YR4/1 褐灰 粘土 7.5YR5/8 明褐土少量斑入。
- 3. 5YR4/1 褐灰 粘土 N6/1 灰ブロック土少量斑入。

††I-J,20-c

††I-J,20-c

SK0683



SPA SPA' 1.10m

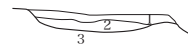

- 1. 5YR 5/1 褐灰 粘質土。
- 2. 5YR 6/1 灰 5YR5/1褐灰ブロック土斑入 砂質シルト。
- 3. 5YR 6/1 灰 砂質シルト。

††II-J,1-c

1/60 0

5m

II-J,1-e

III-J,1-f

SK0688

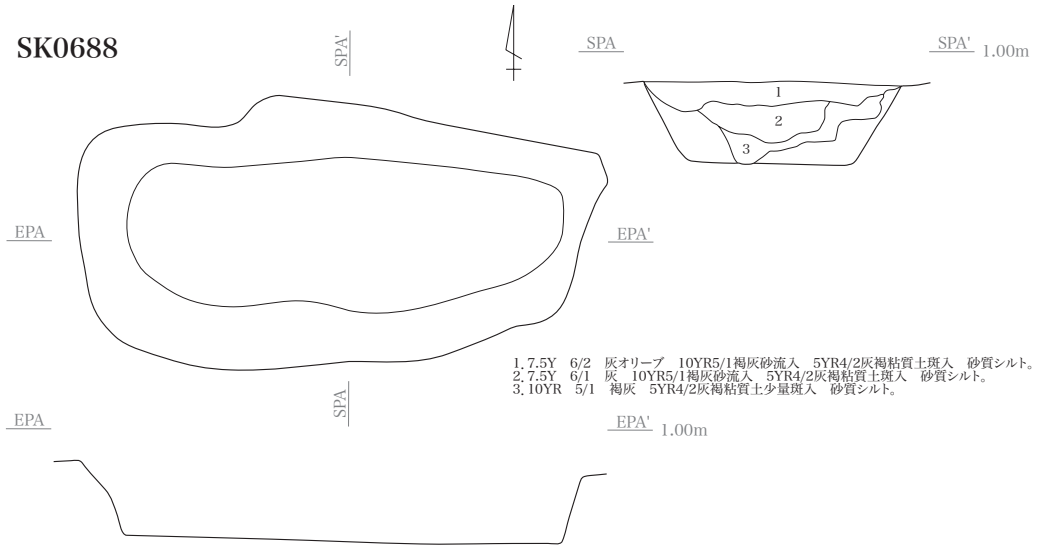

- 1. 7.5Y 6/2 灰オリーブ 10YR5/1褐灰砂流入 5YR4/2灰褐粘質土斑入 砂質シルト。
- 2. 7.5Y 6/1 灰 10YR5/1褐灰砂流入 5YR4/2灰褐粘質土斑入 砂質シルト。
- 3. 10YR 5/1 褐灰 5YR4/2灰褐粘質土少量斑入 砂質シルト。

SPA SPA' 1.00m II-J,18-g

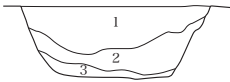

- 1. 7.5YR 6/2 灰オリーブ 5YR4/1褐灰粘質ブロック土斑入 砂質シルト 2.5Y5/1黄灰砂質ブロック土斑入。
- 2. 7.5YR 6/1 灰 5YR4/1褐灰粘質ブロック土斑入 砂質シルト 2.5Y5/1黄灰砂質ブロック土斑入。
- 3. 5Y 6/1 灰 5YR4/1褐灰粘質ブロック土斑入 帯状に堆積している 砂質シルト 2.5Y5/1黄灰砂質ブロック土斑入。

SK0690

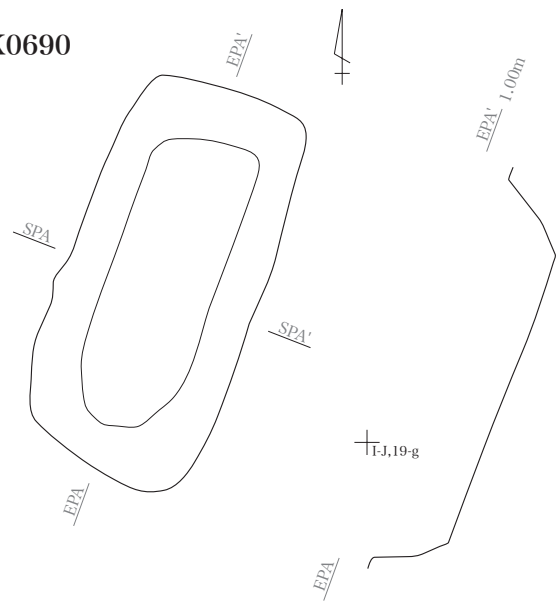

II-I,19-q SK0694

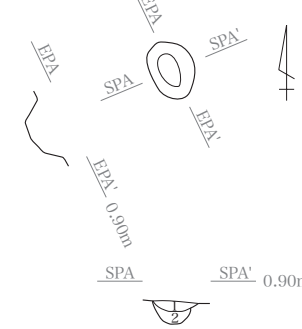

- 1. 10YR 5/2 灰黄褐 粘質土 10YR6/8明黄褐土少量斑入 2.5Y7/2灰黄砂質土少量斑入。
- 2. N 5/1 灰 砂質シルト 10YR6/8明黄褐土斑入 炭化物微量斑入 遺物を含む。

II-I,20-q

SPA SPA' 0.90m SK0696



- 1. 7.5YR 3/3 暗褐 粘土。
- 2. N 5/1 灰 粘質シルト 7.5YR3 暗褐粘質土流入。
- 3. N 6/1 灰 砂質シルト。
- 4. N 6/1 灰 砂質シルト。

II-J,2-d

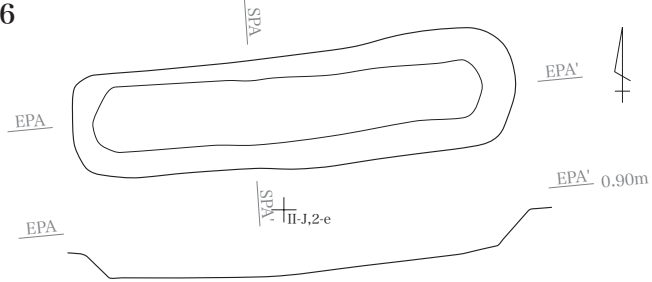

II-J,2-e

1/60 0 5m

SK0699

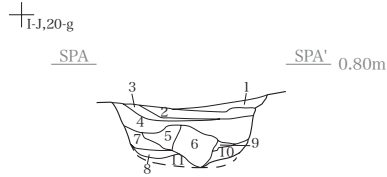

- 1. 5Y 5/2 灰オーリーブ 粘質シルト。
- 2. N 7/1 灰白 砂 N6/1灰粘質シルト帯状に流入。
- 3. 5GY 6/1 オリーブ灰 粘質シルト 5GY7/1明オーリーブ灰砂帯状に流入 2.5YR5/1ブロック土少量斑入。
- 4. 2.5GY 5/1 オリーブ灰 粘質シルト
- 5. N 6/1 灰 砂質シルト 粘質シルト 2.5YR5/1赤灰ブロック土斑入 7.5YR5/6明褐砂質土斑入 炭化物粒微量斑入。
- 6. 7.5YR 4/2 灰褐 粘土。
- 7. N 5/1 灰 粘質シルト。
- 8. 2.5Y 6/1 黄灰 砂質シルト。
- 9. N 6/1 灰 砂。
- 10. 2.5GY 6/1 オリーブ灰 粘質シルト 5Y5/1灰 粘土混入。
- 11. N 6/1 灰 砂 地山。

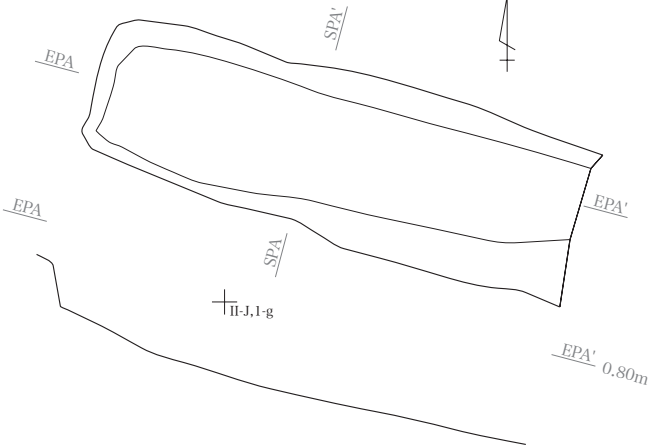

†I-1,19-m

SK0702

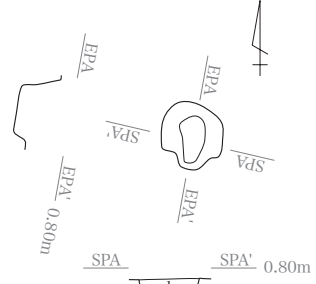

- 1. 5YR 3/1 黒褐 粘質土。
- 2. 5YR 4/1 褐灰 帯状に堆積している 粘質シルト。
- 3. 5YR 5/1 褐灰 2.5Y7/1灰白 5YR3/1褐灰土斑入 砂質シルト。

†I-1,20-m

SK0716

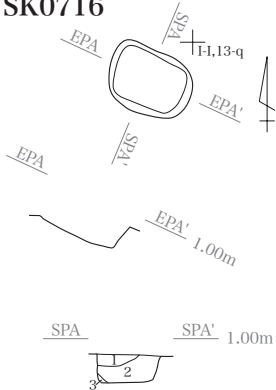

- 1. 2.5Y 5/1 黄灰 2.5Y7/1砂斑入 粘質土。
- 2. 2.5Y 5/1 黄灰 粘質土。
- 3. 5Y 6/1 灰 砂。

SK0731

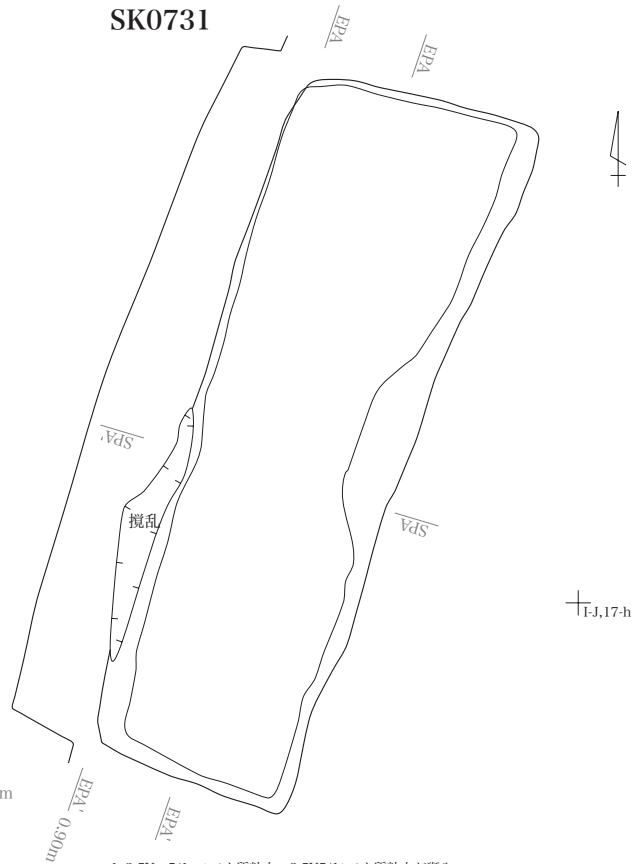

- 1. 2.5Y 5/1 シルト質粘土 2.5Y5/1シルト質粘土が斑入。
- 2. 2.5Y 5/1 シルト質粘土 2.5Y5/1シルト質粘土が斑入 +N6/0粘土も混じる。
- 3. 2.5Y 5/1 シルト質粘土 2.5Y5/1シルト質粘土が斑入 +2.5Y6/2砂(粗砂)が混じる。
- 4. 2.5Y 5/1 シルト質粘土 2.5Y5/1シルト質粘土が斑入 +2.5Y6/2砂(粗砂)が混じる。
- 5. 2.5Y 6/1 黄灰 砂にN6/0シルト質粘土が混じる。
- 6. 2.5Y 4/1 黄灰 シルト質粘土 水性堆積 N6/0が綿状に入る。
- 7. 2.5Y 6/1 黄灰 攪乱 砂に2.5Y5/1粘土がボール状に混じる。

1/60 0

5m

1-J,14-a

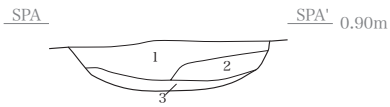

- 1. 2.5Y 7/2 灰黄 砂質シルト 2.5Y3/1シルト質粘土が密状にはいる 水性堆積 しまり弱い。
- 2. 2.5Y 6/1 黄灰 シルト砂 1より2.5Y3/1のシルト質粘土が大きいブロックではいる。
- 3. 2.5Y 6/1 黄灰 シルト砂 網状に5/1のシルト質粘土がはいる。

SK0738

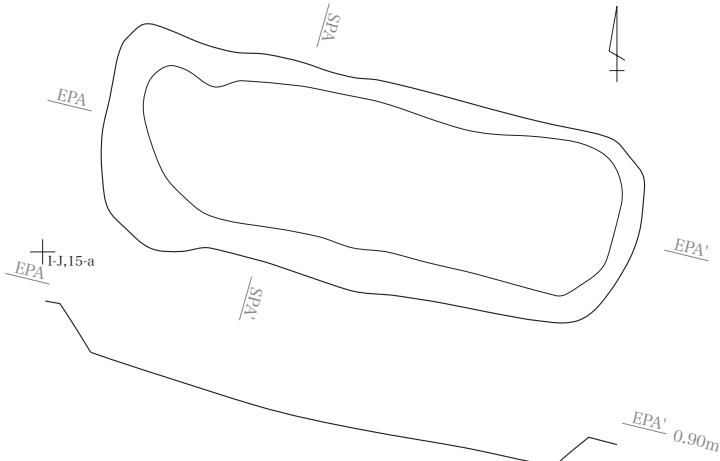

1/60 0

5m

1-J,14-b

1-F,13-1

SK0914

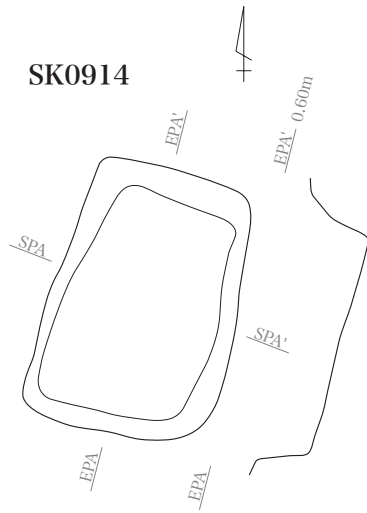

1-F,14-1

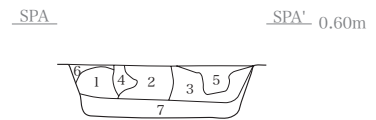

- 1. 7.5YR 4/3 褐 粘質土。
- 2. 10YR 6/2 灰黄褐 砂質シルト。
- 3. 5Y 5/1 灰 砂質シルト。
- 4. 10YR 6/2 灰黄褐 7.5YR2/1黒色土斑入(少量) 粘質シルト。
- 5. 7.5YR 4/1 褐灰土 2.5Y6/1黄灰混合土 粘質土 砂質シルト。
- 6. 7.5YR 6/3 にぶい褐 7.5Y6/1灰砂流入 砂質シルト。
- 7. 10Y 6/1 灰 砂質シルト。

SK0723

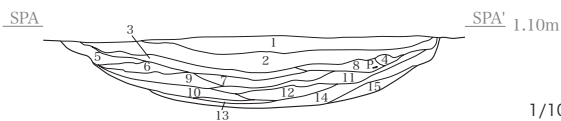
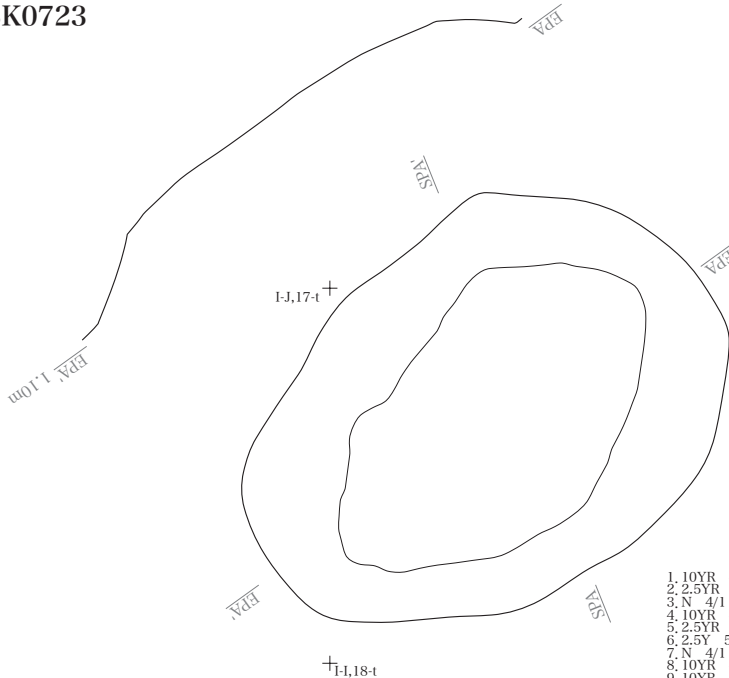

- 1. 10YR 4/1 褐灰 粘質シルト。
- 2. 2.5YR 4/1 褐灰 粘質シルト。
- 3. N 4/1 灰 粘土 7.5YR4/6褐土斑入。
- 4. 10YR 4/1 褐灰 砂質シルト 5Y6/1灰砂少量斑入。
- 5. 2.5YR 4/1 褐灰 粘質シルト 5Y6/1灰砂少量斑入。
- 6. 2.5Y 5/1 黄灰 砂質 7.5YR4/1褐灰ブロック土少量斑入。
- 7. N 4/1 灰 粘土。
- 8. 10YR 4/1 褐灰 粘質シルト 7.5YR4/6褐を多く含む。
- 9. 10YR 5/1 褐灰 砂質シルト 5Y6/1灰砂少量流入。
- 10. 5Y 6/1 灰 シルト砂 N4/1灰粘質土マーブル状に流入。
- 11. N 4/1 灰 粘土 5Y6/1灰砂少量流入。
- 12. N 4/1 灰 粘土 5Y6/1灰砂少量流入。
- 13. N 5/1 灰 粘質シルト 粘や砂溜 水性堆積か? 10YR6/6明黄褐砂下層に堆積。
- 14. 5Y 6/1 灰 シルト砂 N4/1灰粘質土帯状に流入。
- 15. 5Y 5/1 灰 シルト砂 N4/1灰粘質土帯状に流入。

1/100 0

5m

SK0724

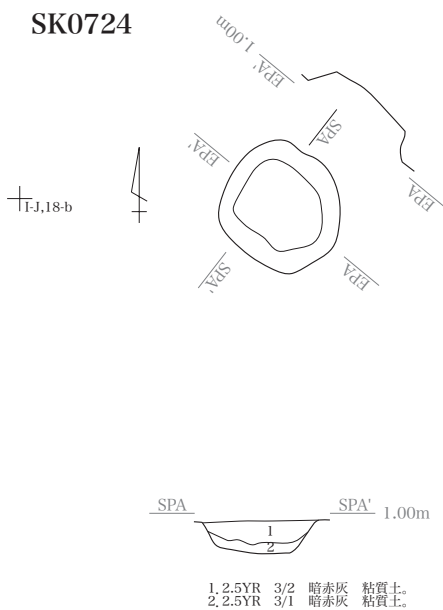

SK0735



SK0739

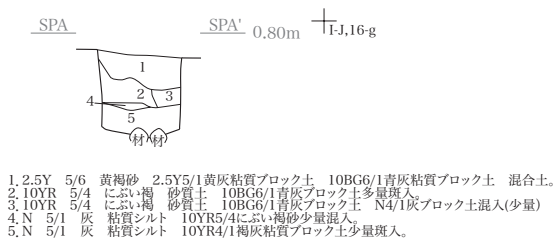

SK0736

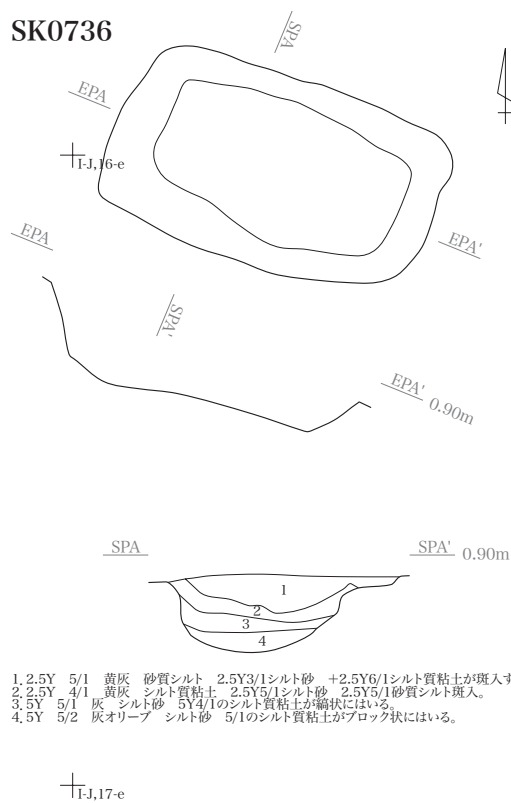



調査区東半部上面全景（東から）

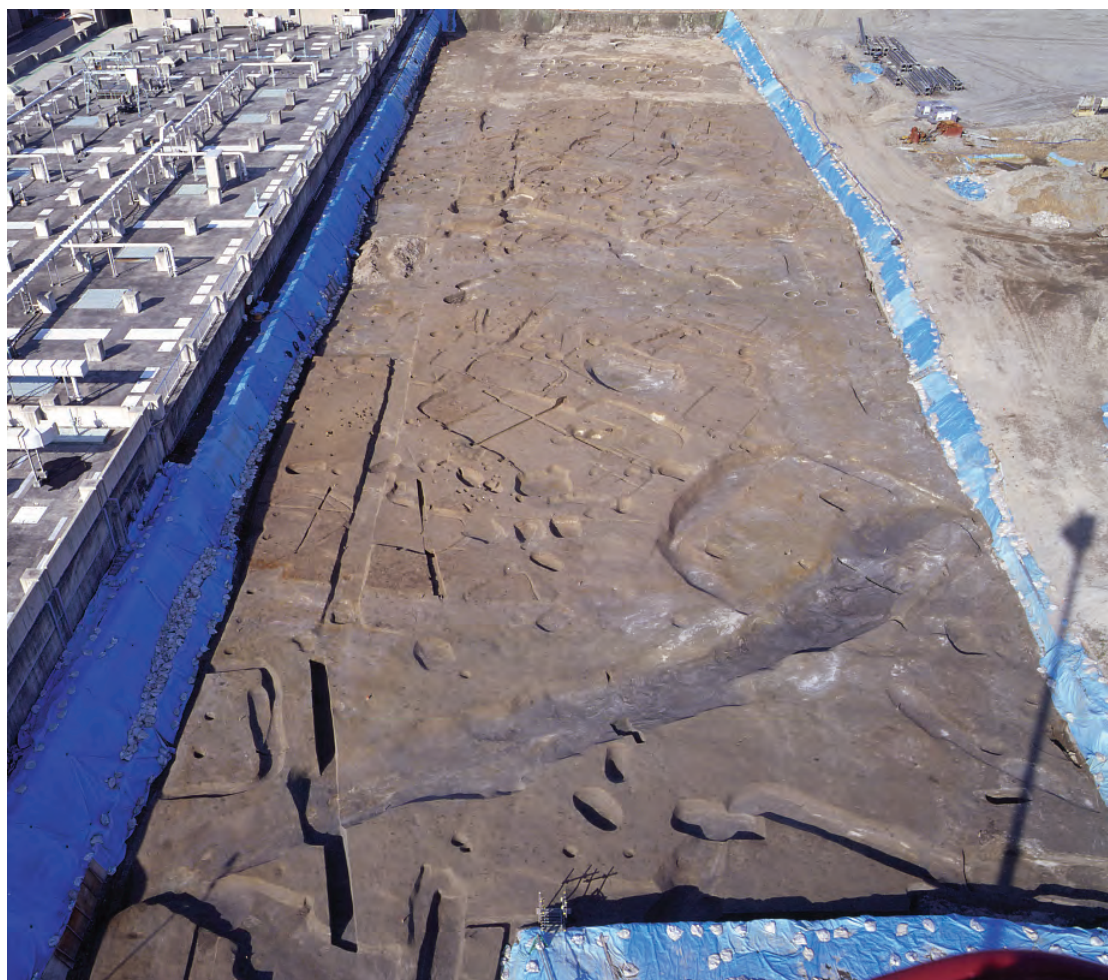

調査区東半部下面全景（東から）

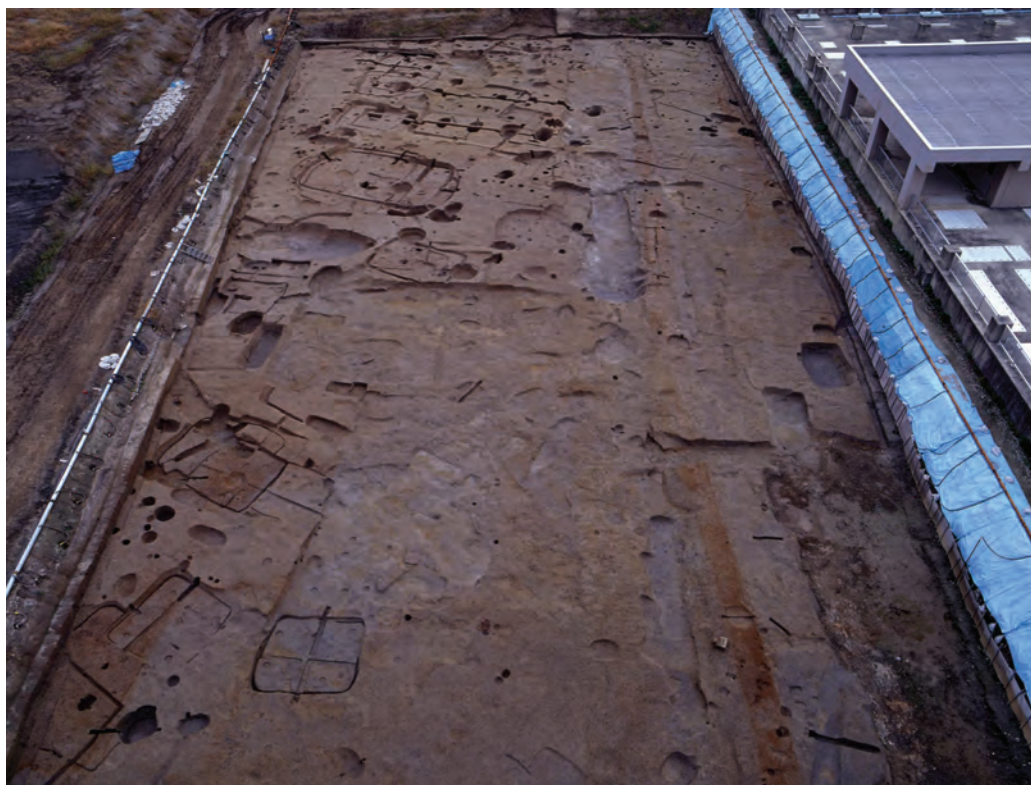

調査区西半部全景 (西から)



SB001 完掘状況 (西から)



SB001 遺物出土状況 (西から)



SB002 完掘状況 (西から)



SB002 土器出土状況 (西から)



SB003 遺物出土状況 (南から)



SB004 遺物出土状況 (北から)



SB005 遺物出土状況 (西から)



SB009 遺物出土状況 (西から)



SB007 遺物出土状況 (東から)



SB007 炉検出状況 (西から)



SB013/033/042 完掘状況 (北から)



SB013 遺物出土状況 (東から)



SB012 完掘状況 (北から)



SB014/016 遺物出土状況 (東から)

(3)



SB017 全景 (北から)



SB017 完掘状況 (北から)

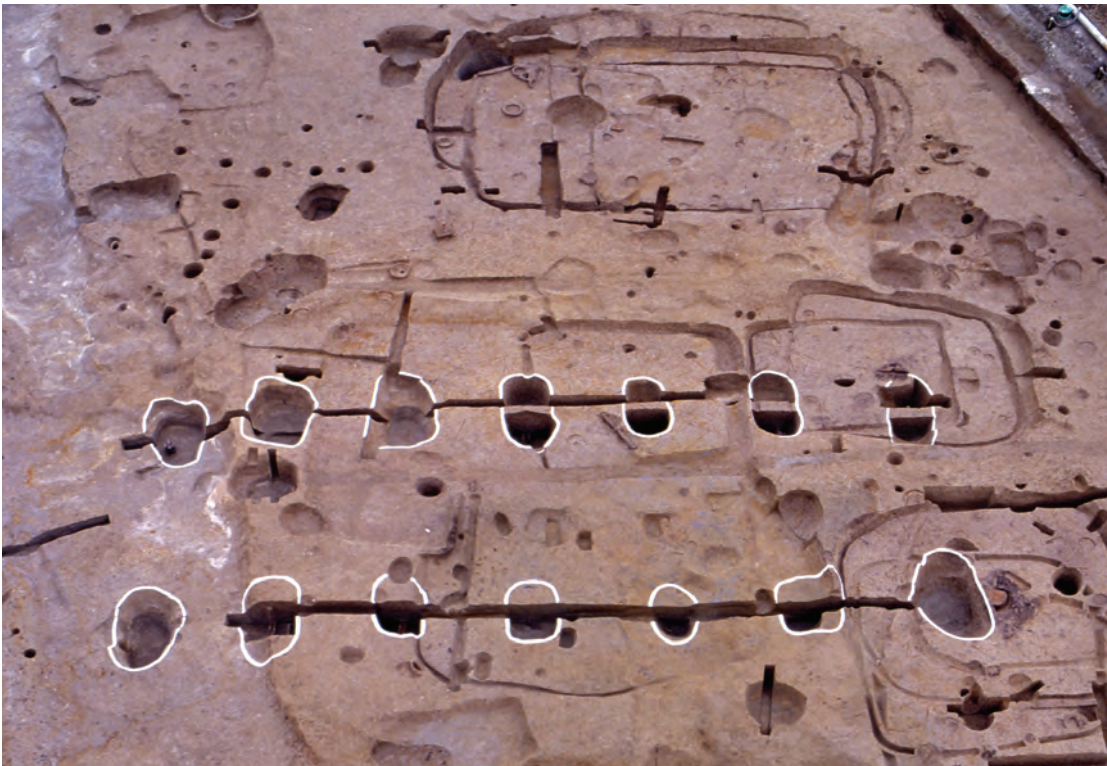

SB017/018 全景 (東から)

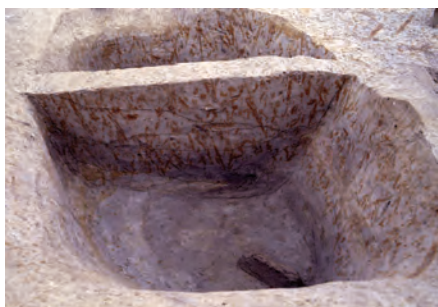

SK0096 土層断面 (東から)



SK0096 完掘状況 (西から)



SK0103 土層断面 (東から)



SK0166 土層断面 (南から)



同左 (東から)



SK0140 土層断面 (西から)



SK0166 土層断面 (北から)



同左 (西から)



SK0210 土層断面 (西から)



SK0167 土層断面 (西から)



SK0305 土層断面 (東から)



SK0305 礎板出土状況 (北から)



SK0167 礎板出土状況 (東から)



SK0306 土層断面 (東から)



SK0306 礎板出土状況 (北から)



左：SK0307
土層断面（東から）
右：同・完掘状況
（東から）



左：SK0308
土層断面（東から）
右：同・礎板
検出状況（西から）



左：SK0409
土層断面（東から）
右：同・礎板
検出状況（北から）



左：SK0479
土層断面（西から）
右：同・礎板
検出状況（東から）



左：SK0480
土層断面（東から）
右：同・礎板
検出状況（東から）



SB018 炭化材検出状況（東から）

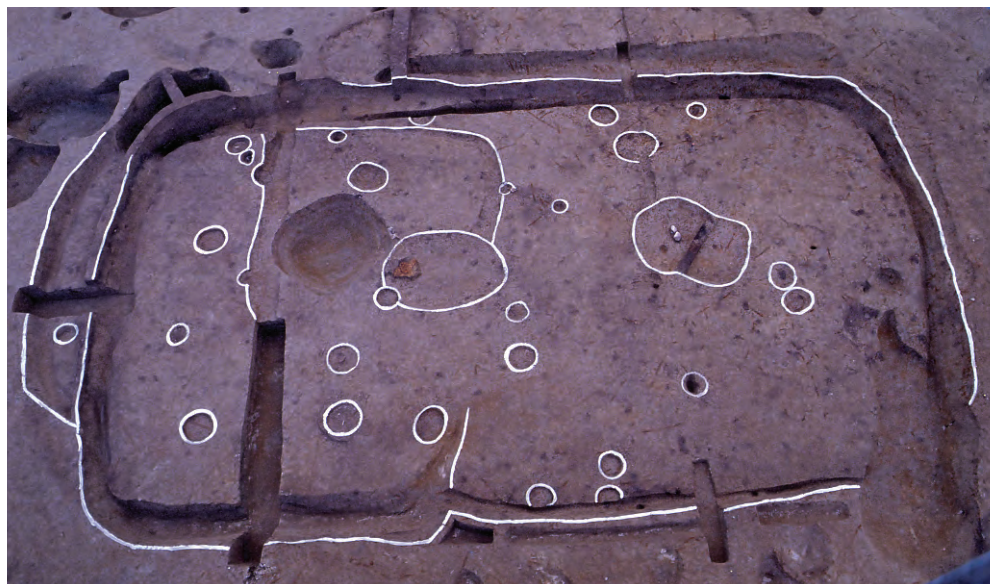

SB018/019 完掘状況（東から）



SB020/035 遺物出土状況（東から）



SB020/035 完掘状況（北から）

(7)



SB022 遺物出土状況 (西から)

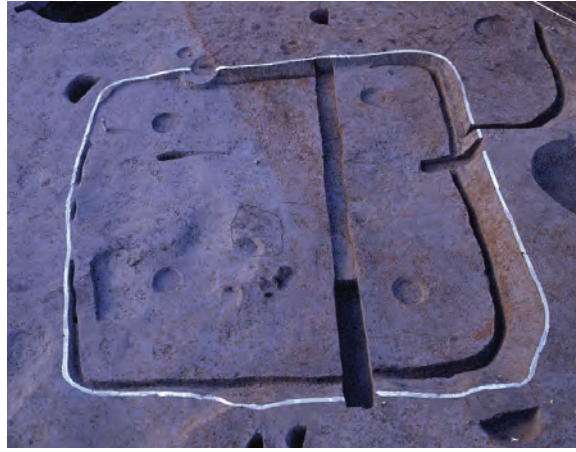

SB025 完掘状況 (南から)



SB023 遺物出土状況 (東から)



SB023 炉検出状況 (西から)



SB027 完掘状況 (東から)



SB031 完掘状況 (東から)



SB030 完掘状況 (東から)



SB032 完掘状況 (西から)



SB036 完掘状況 (東から)

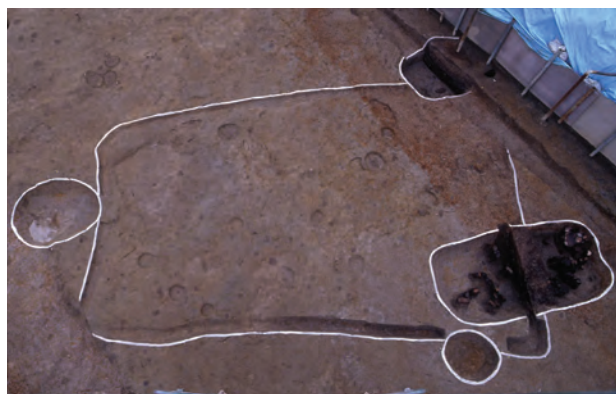

SB040 完掘状況 (北から)



SB051 遺物出土状況 (東から)



SB034 完掘状況 (東から)



SB039 完掘状況 (西から)



SB043 完掘状況 (北から)



SB038 完掘状況 (東から)

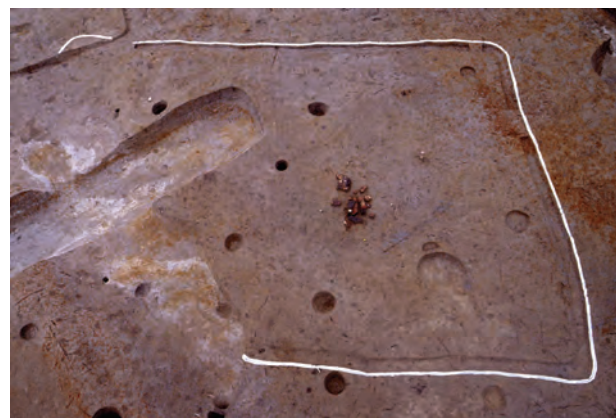

SB037 完掘状況 (北から)



SB046 完掘状況 (南から)



SB046 (P4) 土器出土状況 (西から)



SB052 遺物出土状況 (北から)

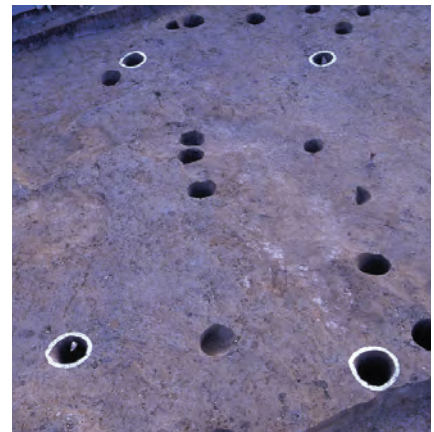

SB050 完掘状況 (北から)



SB050 (SK0430) 柱根
検出状況 (東から)



SB052 遺物出土状況 (北から)



SB050 (SK0440) 柱根
検出状況 (西から)



SB053 完掘状況（北から）



SB053 石斧出土状況（南から）



SB054 遺物出土状況（北から）



SB054 炉断ち割り状況（南から）



SB055 土器出土状況（東から）



SB055 遺物出土状況（北から）



SB055 土器出土状況（東から）



SB055 土器出土状況（東から）



SB055 完掘状況 (北から)



SB056 遺物出土状況 (北から)



SB059 遺物出土状況 (西から)



SB055 土器出土状況 (南から)



SB055 石斧出土状況 (西から)



SB055(SK1043) 柱根検出状況
(東から)



SB055(P2) 柱根検出状況
(東から)



SB055(P13) 柱根検出状況
(東から)



SB057 完掘状況（北から）



SB058 遺物出土状況（北から）



SB061 完掘状況（東から）



SB063 遺物出土状況（東から）



SB057 炉断ち割り状況（南から）



SB057 炉完掘状況（北から）



SB058 炉断ち割り状況（南から）



SB060 完掘状況（北から）



SB063 土器出土状況（東から）



SB064 遺物出土状況 (北から)



SB064 炉完掘状況 (南から)



SB064 完掘状況 (東から)



SB064(P2) 柱根検出状況 (南から)



SB067 遺物出土状況 (南から)



SB064(P4) 柱根検出状況 (西から)



SB085 遺物出土状況 (北から)



SB065 遺物出土状況 (西から)



SB055/066 完掘状況（北から）



SB066 炉断ち割り状況（西から）



SB066 炉完掘状況（西から）

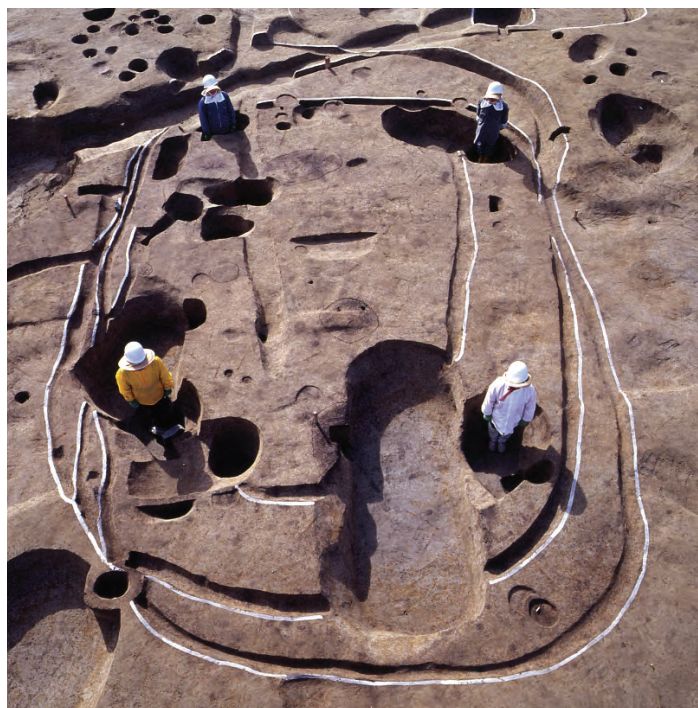

SB069 完掘状況（北から）



SB066 炉完掘状況（北から）



SB069 砥石出土状況（北から）



SB069 石斧出土状況（東から）

(15)



SB068 遺物出土状況（北から）



SB068 遺物出土状況（北から）



SB071 遺物出土状況（北から）



SB070 遺物出土状況（北から）



SB073 遺物出土状況（北から）



SB071 炉完掘状況（北から）



SB073 炉完掘状況（北から）



SB069/075/076 完掘状況（北から）



SB072 遺物出土状況（北から）



SB076(P9) 管玉出土状況
（東から）



SB075(P4) 柱根検出
状況（北から）



SB075(SK1106) 根石
検出状況（北から）



SB075(SK1106) 断ち割り状況
（北から）



SB083 完掘状況（北から）



SB083 石斧出土状況（北から）

(17) SB074 遺物出土状況 (北から)

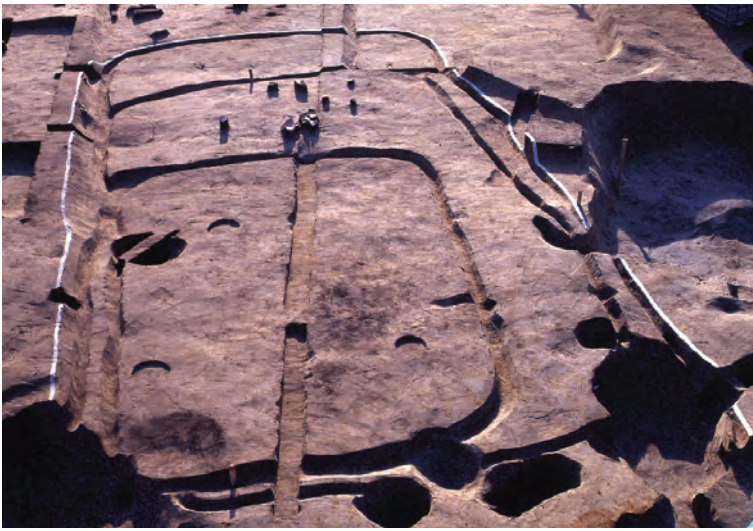

SB074 遺物出土状況 (北から)



SB077(SK1120) 柱根
出土状況 (東から)



SB077 全景 (北から)



SB077(SK1120) 柱根
出土状況 (東から)



SB077(SK1120) 礎板
出土状況 (東から)



SB077(SK1120) 柱根
出土状況 (東から)

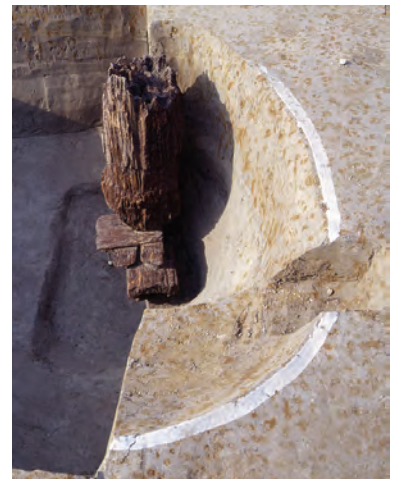

SB077(SK1120) 柱根
出土状況 (北から)



SB077 全景 (北から)



SB077(SK0422) 土層断面 (北から)



SB077(SK0422) 礎板検出状況 (北から)



SB077(SK1112) 礎板検出状況 (東から)

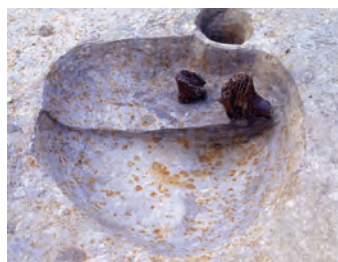

SB077(SK1111) 柱根検出状況 (東から)



SB077(SK0422) 礎板検出状況 (東から)

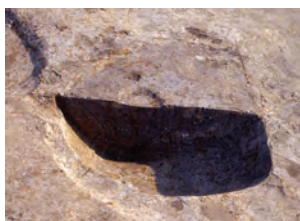

SB077(SK1114) 土層断面 (西から)



SB077(SK1114) 完掘状況 (西から)



SB077(SK0420) 土層断面 (東から)



SB077(SK1113) 土層断面 (西から)



SB077(SK0422) 礎板検出状況 (東から)

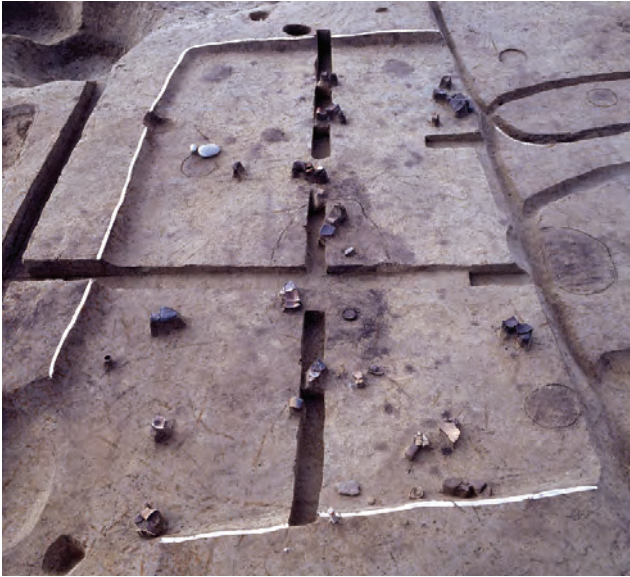

SB079 遺物出土状況（北から）



SB079 炉検出状況（南から）



SB081 遺物出土状況（東から）



SB079 炉断ち割り状況（東から）



SB082 炉断ち割り状況（東から）



SB082 遺物出土状況（北から）



SB082 石斧出土状況（北から）



SB086 遺物出土状況（北から）

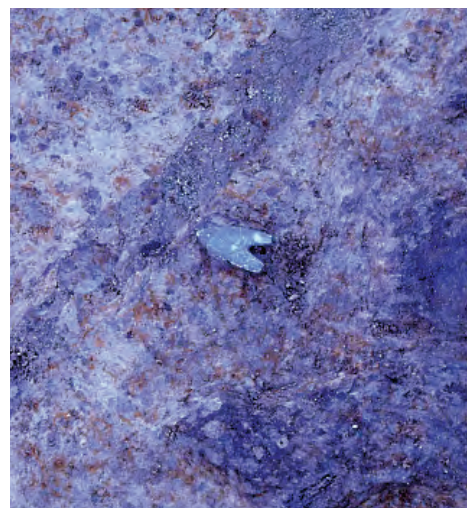

SB086 石鎌出土状況（西から）



SB087 完掘状況（北から）



SB088 完掘状況（北から）



SB089 土器出土状況（北から）



SB089 遺物出土状況（東から）



SB096 完掘状況（北から）



SB093 遺物出土状況（北から）



SB090 遺物出土状況（北から）



SB091 遺物出土状況（北から）



SB118 完掘状況（北から）



SB091 炉検出状況（西から）



SB092 石斧出土状況
（西から）

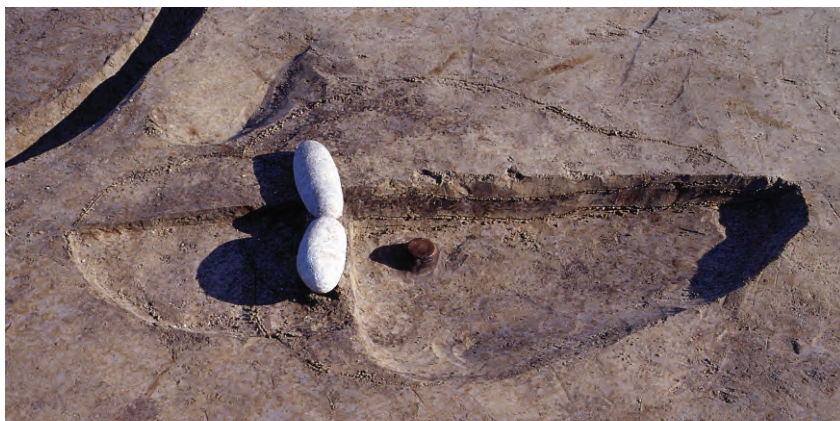

SB091 炉断ち割り状況（西から）



SB095 遺物出土状況（北から）



SB097/098 遺物出土状況（北から）



SB095 土器出土状況（西から）



SB097 土器出土状況（東から）



SB097 土器出土状況（東から）



SB097 炉検出状況（北から）



SB106 遺物出土状況（北から）

(23)



SB099/100 遺物出土状況（北から）

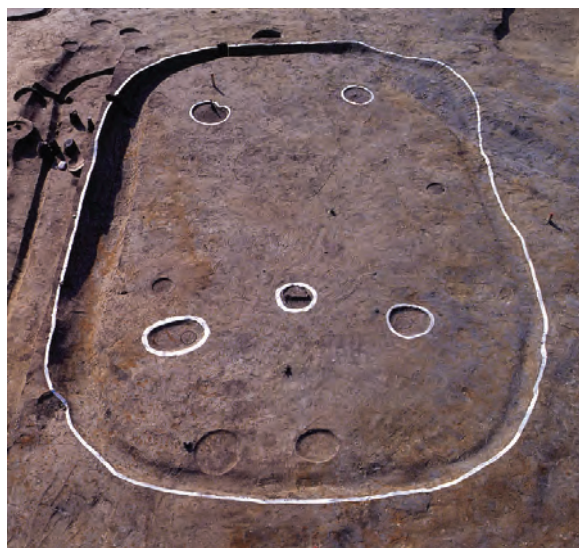

SB099 完掘状況（北から）

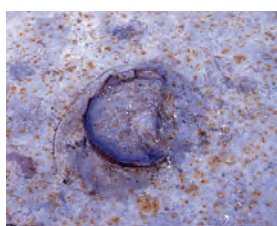

SB099 土器埋設炉
検出状況（東から）



SB099 土器埋設炉
検出状況（南から）

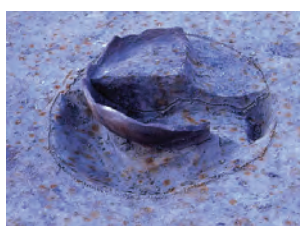

SB099 土器埋設炉
検出状況（東から）



SB099 土器埋設炉
完掘状況（北から）



SB099 石斧出土
状況（西から）



SB102 遺物出土状況（北から）



SB103 完掘状況（北から）



SB108 土器埋設炉検出状況（北から）



SB104 完掘状況（北から）



SB104 炉断ち割り状況（南から）



SB105 完掘状況（南から）



SB105(SK1274) 柱根検出状況
（北から）



SB107 完掘状況（北から）



SB109 遺物出土状況（北から）



SB107 完掘状況（北から）



(25) SB110 完掘状況 (北から)

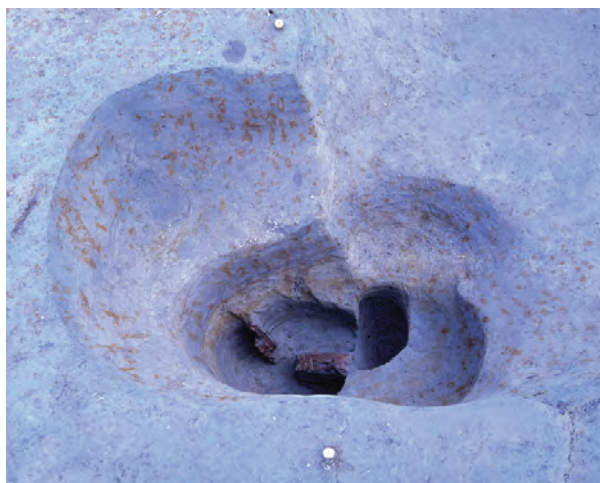

SB110(SK0919) 柱根検出状況 (西から)



SB111 完掘状況 (北から)



SB111(SK0798) 土層断面 (東から)



SB112 完掘状況 (南から)



SB111(SK0801) 完掘状況 (南から)



SB113 完掘状況（北から）



SB115 完掘状況（北から）



SB114 検出状況（北から）



SB116 完掘状況（北から）

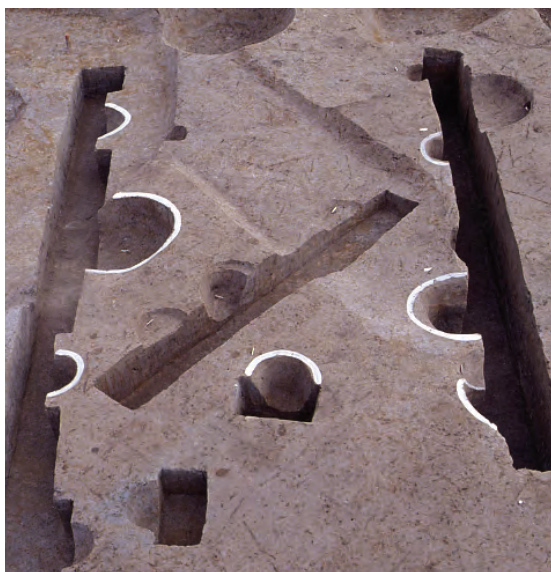

SB120 完掘状況（北から）



SB119 完掘状況（北から）



SA01 検出状況 (北から)



SA02 検出状況
(北から)



SA03 検出状況
(北から)



SA04 検出状況
(西から)



SZ01 土器出土状況
(北西から)



SZ01 土器出土状況
(西から)



SZ01 土器出土状況
(北から)



SZ01 土器出土状況
(西から)



SZ01 土器出土状況 (東から)



SZ01 ~ 05 完掘状況 (西から)



SZ01 遺物出土状況 (東から)



SZ01 周溝土層断面 (東から)

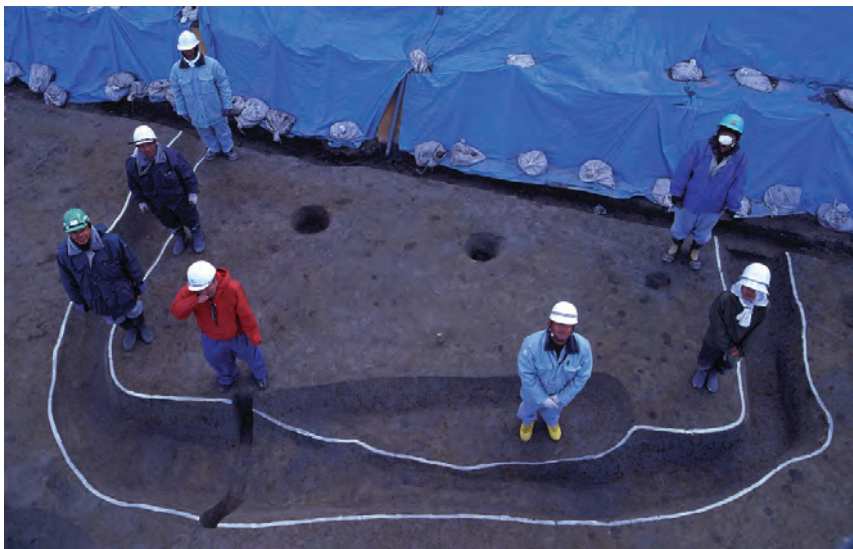

SZ02 完掘状況
(北から)

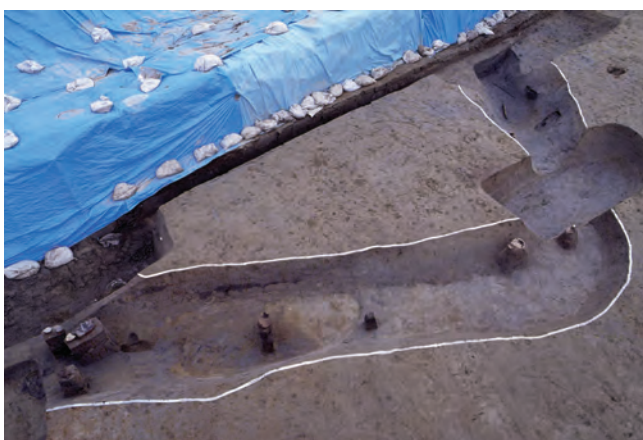

SZ03 遺物出土状況 (西から)



SZ03 周溝土層断面 (東から)



SZ04 完掘状況 (西から)



SZ03 木製品出土
状況 (東から)



SZ05 周溝土層断面 (北から)



SZ04 土器出土状況 (西から)



SD10 完掘状況 (南から)



NR01 遺物出土状況 (北から)

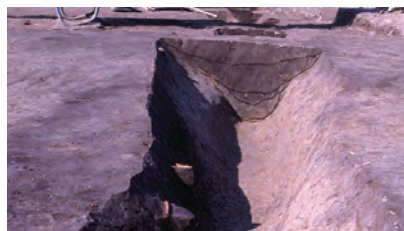

SD10 土層断面 (南から)



NR01 遺物出土状況 (西から) (南から)

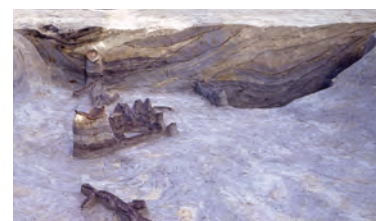

NR01 土層断面状況



SD26 土層断面 (西から)



NR01 遺物出土状況 (北から)



NR01 遺物出土状況 (東から)



NR01 木製品出土状況 (東から)



NR01 木製品出土状況 (北から)



SK0023 (東から)



SK0023 (北から)



SK0041 (南から)



SK0055 (西から)



SK0057 (西から)



SK0062 (西から)



SK0076 (北から)



SK0079 (西から)



SK0095 (北から)



SK0098 (北から)



SK0099 (南から)



SK0142 (西から)



SK0152 (東から)



SK0182 (北から)



SK0183 (西から)



SK0168 (北から)



SK0184 (西から)



SK0205 (東から)



SK0218 (北から)



SK0226 (西から)



SK0393 (南から)



SK0246
(北から)



SK0402 (西から)



SK0402 (北から)



SK0401 (北から)



SK0403 (北から)



SK0407 (北から)



SK0478 (南から)



SK0621 (東から)



SK0750 (南から)



SK0703 (北から)



SK0767 (北から)



SK0776 (東から)



SK0775 (東から)



SK0778 (北から)



SK0780 (東から)



SK0780 (西から)

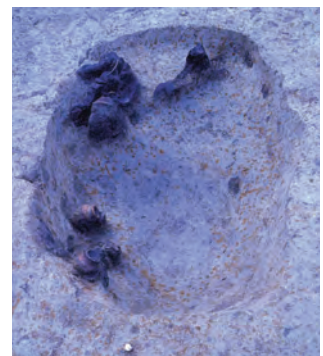

SK0790 (北から)



SK0784 (北から)



SK0785 (西から)



SK0795 (東から)



SK0788 (北から)



SK0837 (北から)



SK0999
(東から)



SK0808 (北から)



SK0872 (北から)



SK1033 (西から)



SK0962 (東から)



SK0994 (北から)

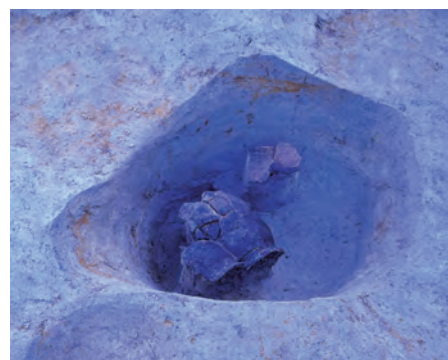

SK1071 (北から)



SK1029 (北から)



SK1063 (東から)



SK1053 (北から)



SK1152 (東から)



SK1379 (西から)



SK1074 (北から)



SK1074 (西から)



SK1163 (東から)



SK1210 (西から)



SK1221 (北から)



SU01 (北から)



SD24 (南から)



東半部全景 (東から)



SK0002
(南から)



SK022 (東から)



SK0030/0031 (南から)



SK0080/0081 (西から)



SK0669 (南から)



SK0651 (南から)



SK0652 (東から)



SK0217 (東から)

ふりがな	いっしきあおかいいせき
書名	一色青海遺跡
副書名	
巻次	
シリーズ名	愛知県埋蔵文化財センター調査報告書
シリーズ番号	第147集
編著者名	樋上 昇・鬼頭 剛・蔭山誠一・中村俊夫・黒坂貴裕・久保禎子・植田弥生・新山雅広
編集機関	財団法人 愛知県教育・スポーツ振興財団 愛知県埋蔵文化財センター
所在地	〒498-0017 愛知県弥富市前ヶ須町野方 802-24 TEL 0567(67)4161
発行年月日	西暦 2008 年 3 月 31 日

ふりがな 所収遺跡名	ふりがな 所在地	コード		北緯	東経	調査期間	調査 面積 ㎡	調査原因
		市町村	遺跡番号					
いっしきあおかい 一色青海	あいちけんいなざわし 愛知県稲沢市 へいわちょうすがたに 平和町須ヶ谷	23220	270013	35 度 14 分 20 秒	136 度 45 分 20 秒	2003.6.18 ～ 2004.3.17	7,124	日光川 上流流域 下水道浄化 センター 建設

所収遺跡名	種別	主な時代	主な遺構	主な遺物	特記事項
一色青海遺跡	集落跡	弥生時代 中期後葉	竪穴建物 104 棟、 掘立柱建物 15 棟、 柵列 4 基、方形周 溝墓 5 基、溝 20 条、土坑 205 基	弥生土器、土製垂飾、 木製品、石器、管玉、 動物遺体、植物遺体	東日本最大級の 大型掘立柱建物
	墓跡	鎌倉～ 戦国時代	溝 36 条、土坑 222 基		

文書番号	発掘届出：埋文（15 埋セ第 9 号） 発掘届出：県教委（15 教生第 72-4 号） 完了報告（15 埋セ第 126 号） 文化財認定（15 教生第 72-4 号）
------	--

要約	濃尾平野南西部の拠点になる弥生中期後葉の集落跡。集落の中心部を調査し、東日本で最大級の大型掘立柱建物 1 棟のほか、大型竪穴建物数棟を確認し、当該期における弥生集落の内部構造を明らかにした。
----	---

愛知県埋蔵文化財センター調査報告書第147集

いっしき あおかい いせき
一色青海遺跡Ⅱ
遺構図版編

2008年3月31日

編集・発行 財団法人愛知県教育・スポーツ振興財団
愛知県埋蔵文化財センター

印刷 新日本法規出版株式会社