

青森市埋蔵文化財調査報告書 第114集

# 市 内 遺 跡

## 発掘調査報告書21

平成24年度

青森市教育委員会





青森市埋蔵文化財調査報告書 第114集

# 市 内 遺 跡

## 発掘調査報告書21

平成24年度

青森市教育委員会



## 序

青森市では、近年、大規模工事は減少傾向にありますが、住宅建設などの市民の生活に関係する比較的小規模な開発は市内各地で行われています。

当委員会では、これらの各種開発事業との円滑な調整を図りながら遺跡保護を推進するために、平成4年度から市内遺跡発掘調査事業を実施しております。

本書は、平成24年度に実施した各遺跡の分布調査や試掘・確認調査の成果をまとめたものであり、本書が本市における埋蔵文化財保護に資することができれば幸いです。

最後になりましたが、本書を刊行するにあたり文化庁記念物課・青森県教育庁文化財保護課をはじめ、関係機関並びに関係各位に深く感謝の意を表します。

平成25年3月

青森市教育委員会

教育長 月 永 良 彦



## 例 言

1. 本書は、国と県の補助金交付を受けて平成24年度に実施した市内遺跡発掘調査事業の調査報告書であり、分布調査、試掘・確認調査の成果を収録したものである。
2. 調査を実施した遺跡は下記のとおりである。
  - ①**分布調査** 川原館遺跡、天王遺跡、中道遺跡、東早稲田遺跡、田茂木野遺跡、岡町（1）遺跡、天田内（1）遺跡、野木和（8）遺跡、夏井田（3）遺跡、夏井田（5）遺跡、夏井田（9）遺跡、瀬戸子（2）遺跡、天田内（2）遺跡
  - ②**試掘・確認調査** 山本遺跡、栄山（2）遺跡隣接地、中屋敷遺跡、浪岡崎（2）遺跡、川原館遺跡・中道遺跡・東早稲田遺跡、阿部野（1）遺跡、中平遺跡
3. 本書で使用した「試掘調査」とは埋蔵文化財の有無を確認するための調査（未登録地の調査）、「確認調査」とは周知の埋蔵文化財包蔵地の内容等を把握するための部分的な調査を示す。
4. 本書の編集は青森市教育委員会が行い、執筆者名は文末に記した。
5. 挿図の縮尺は各図に示した。なお、写真図版の縮尺は統一を図っていない。遺物写真図版には個々に遺物番号を付している（例：32-1 = 第32図1）。
6. 図版番号及び表番号・写真番号は、「第○図」、「第○表」、「写真○」とし、順番に通し番号を付した。
7. 方位については地図類が真北を示し、ほかは磁北を示している。
8. 出土遺物及び記録図面・写真関係資料は、現在、青森市教育委員会が保管している。

# 目 次

序

例言

目次

図表・写真目次

第Ⅰ章 事業実施の概要	1
第Ⅱ章 事業照会の概要	5
第Ⅲ章 埋蔵文化財包蔵地の登録等	19
第Ⅳ章 分布調査	26
第1節 川原館遺跡・天王遺跡・中道遺跡・東早稲田遺跡	26
第2節 田茂木野遺跡	26
第3節 北西部地区	26
第Ⅴ章 試掘・確認調査	31
第1節 山本遺跡	31
第2節 栄山（2）遺跡隣接地	32
第3節 中屋敷遺跡	33
第4節 浪岡崎（2）遺跡	34
第5節 川原館遺跡・中道遺跡・東早稲田遺跡	36
第6節 阿部野（1）遺跡	45
第7節 中平遺跡	46

報告書抄録

# 図表・写真目次

## 図版目次

第1図	平成24年度調査対象遺跡……………	3・4
第2図	新規登録遺跡（伊吹遺跡）……………	19
第3図	新規登録遺跡（中道遺跡）……………	19
第4図	新規登録遺跡（東早稲田遺跡）……………	20
第5図	範囲変更遺跡（岡町（1）遺跡）……………	20
第6図	範囲変更遺跡（天田内（1）遺跡）……………	20
第7図	範囲変更遺跡（新城平岡（5）遺跡）……………	21
第8図	範囲変更遺跡（新田（2）遺跡）……………	21
第9図	範囲変更遺跡（野木和（8）遺跡）……………	21
第10図	範囲変更遺跡（夏井田（3）遺跡）……………	22
第11図	範囲変更遺跡（夏井田（5）遺跡）……………	22
第12図	範囲変更遺跡（夏井田（9）遺跡）……………	22
第13図	範囲変更遺跡（瀬戸子（2）遺跡）……………	23
第14図	範囲変更遺跡（田茂木野遺跡）……………	23
第15図	範囲変更遺跡（天田内（2）遺跡）……………	23
第16図	範囲変更遺跡（旭（2）遺跡）……………	24
第17図	範囲変更遺跡（川原館遺跡）……………	24
第18図	範囲変更遺跡（下石川平野遺跡）……………	24
第19図	範囲変更遺跡（天王遺跡）……………	25
第20図	名称変更遺跡（山元（4）遺跡）……………	25
第21図	調査地点（山本遺跡）……………	31
第22図	調査地点（栄山（2）遺跡隣接地）……………	32
第23図	調査地点及び遺構確認状況 （中屋敷遺跡）……………	33
第24図	調査地点（浪岡崎（2）遺跡）……………	34
第25図	遺構確認状況（浪岡崎（2）遺跡）……………	35
第26図	位置図（川原館遺跡・中道遺跡・ 東早稲田遺跡）……………	37
第27図	調査地点（A区・B区）……………	38
第28図	調査地点（C区・D区）……………	39
第29図	調査地点（E区・F区）……………	40
第30図	遺構確認状況①……………	41
第31図	遺構確認状況②……………	42
第32図	出土遺物①（川原館遺跡・中道遺跡・ 東早稲田遺跡）……………	43

第33図	出土遺物②（川原館遺跡・中道遺跡・ 東早稲田遺跡）……………	44
第34図	調査地点（阿部野（1）遺跡）……………	45
第35図	調査地点（中平遺跡）……………	46

## 表目次

第1表	平成23年度（平成24年1～3月） 民間からの事業照会一覧……………	6
第2表	平成24年度（平成24年4～12月） 民間からの事業照会一覧……………	7
第3表	平成23年度（平成24年1～3月） 市関係課からの事業照会一覧……………	13
第4表	平成24年度（平成24年4～12月） 市関係課からの事業照会一覧……………	13
第5表	平成23年度（平成24年1～3月） 埋蔵文化財包蔵地内における 土木工事等……………	18
第6表	平成24年度（平成24年4～12月） 埋蔵文化財包蔵地内における 土木工事等……………	18

## 写真目次

写真1	分布調査1……………	27
写真2	分布調査2……………	28
写真3	分布調査3……………	29
写真4	分布調査4……………	30
写真5	試掘・確認調査1……………	47
写真6	試掘・確認調査2……………	48
写真7	試掘・確認調査3……………	49
写真8	試掘・確認調査4……………	50
写真9	試掘・確認調査5……………	51
写真10	試掘・確認調査6……………	52
写真11	試掘・確認調査出土遺物①……………	53
写真12	試掘・確認調査出土遺物②……………	54





# 第 I 章 事業実施の概要

## 1. 調査目的

近年、市内各所において、携帯電話鉄塔建設や住宅建設などの小規模開発が増加しており、併せて破壊・消滅の危機に瀕している遺跡も増加している。貴重な埋蔵文化財を保護し、各種開発行為との円滑な調整を図るためには、周知の埋蔵文化財包蔵地の現状把握や、今後開発が予想される地域における未発見の遺跡の新規登録など詳細な基礎資料を整備する必要がある。

したがって、周知の埋蔵文化財包蔵地及びその隣接地の分布調査や開発行為に先立つ試掘・確認調査を実施するものである。なお、本事業は国・県の補助金交付を受けている。

## 2. 対象地域

### ①分布調査

川原館遺跡、天王遺跡、中道遺跡、東早稲田遺跡、田茂木野遺跡、岡町（1）遺跡、天田内（1）遺跡、野木和（8）遺跡、夏井田（3）遺跡、夏井田（5）遺跡、夏井田（9）遺跡、瀬戸子（2）遺跡、天田内（2）遺跡

### ②試掘・確認調査

山本遺跡、栄山（2）遺跡隣接地、中屋敷遺跡、浪岡崎（2）遺跡、川原館遺跡・中道遺跡・東早稲田遺跡、阿部野（1）遺跡、中平遺跡

## 3. 事業実施期間 平成24年4月10日～平成25年3月31日

## 4. 調査指導機関 文化庁文化財部記念物課、青森県教育庁文化財保護課

## 5. 調査体制

### 調査事務局

教 育 長	月永 良彦	文化財主査	木村 淳一
教 育 部 長	小野寺 晃	〃	小野 貴之
理 事	工藤 壽彦	〃	児玉 大成
教 育 次 長	金澤 保	〃	設楽 政健
課 長	吉田 亘	主 事	中村 健祐
主 幹	木村 浩一	〃	三上 貴子

（設楽 政健）





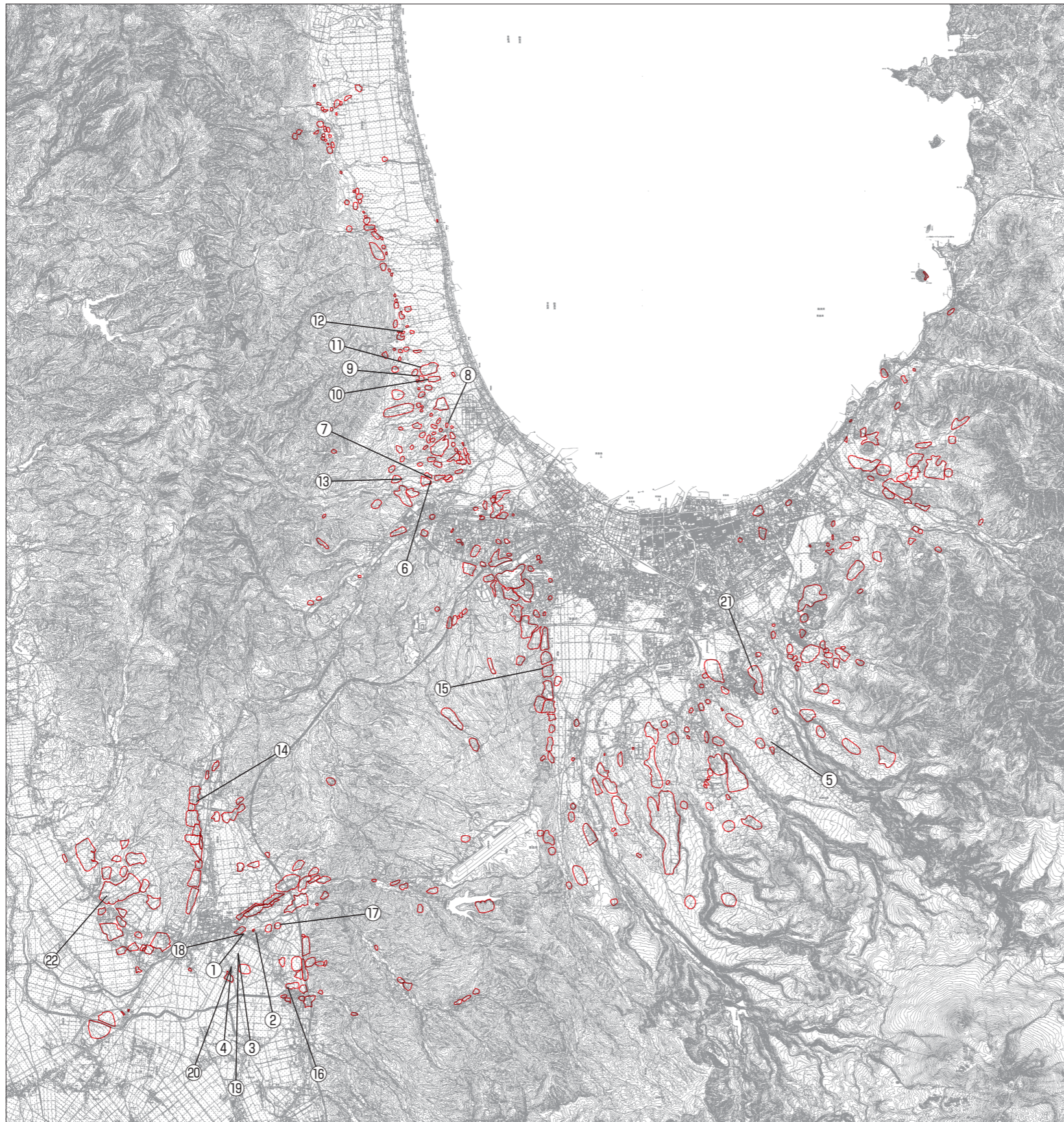

調査対象遺跡名

- ①川原館遺跡（分布調査）
- ②天王遺跡（分布調査）
- ③中道遺跡（分布調査）
- ④東早稻田遺跡（分布調査）
- ⑤田茂木野遺跡（分布調査）
- ⑥岡町（1）遺跡（分布調査）
- ⑦天田内（1）遺跡（分布調査）
- ⑧野木和（8）遺跡（分布調査）
- ⑨夏井田（3）遺跡（分布調査）
- ⑩夏井田（5）遺跡（分布調査）
- ⑪夏井田（9）遺跡（分布調査）
- ⑫瀬戸子（2）遺跡（分布調査）
- ⑬天田内（2）遺跡（分布調査）
- ⑭山本遺跡（確認調査）
- ⑮栄山（2）遺跡隣接地（試掘調査）
- ⑯中屋敷遺跡（確認調査）
- ⑰浪岡崎（2）遺跡（確認調査）
- ⑱川原館遺跡（試掘調査）
- ⑲中道遺跡（試掘調査）
- ⑳東早稻田遺跡（試掘調査）
- ㉑阿部野（1）遺跡（確認調査）
- ㉒中平遺跡（確認調査）

第1図 平成24年度調査対象遺跡





## 第Ⅱ章 事業照会の概要

平成25年3月現在で、青森市内に登録されている周知の埋蔵文化財包蔵地（以下、遺跡）は、412ヶ所（青森地区317ヶ所、浪岡地区95ヶ所）である（第Ⅲ章参照）。当委員会では、遺跡と開発事業との円滑な調整を図ることを目的として、事業計画の初期段階で開発予定地内の遺跡の有無を照会するよう、『広報あおもり』や市ホームページ等で呼びかけている。

事業照会は、当委員会文化財課（以下、当課）で受け付けており、照会者が来課し、直接照会するだけでなく、遠方で来課できない場合、郵送・メール・FAX等にも対応している。回答は埋蔵文化財包蔵地台帳や遺跡地図を基に、照会者（市関係課を含む）の希望に応じて、書面または口頭により回答している（第1～4表）。当課からの回答は、「遺跡に該当している」（表中回答Aと表記）、「遺跡に隣接している」（表中回答Bと表記）、「遺跡に該当していない」（表中回答Cと表記）の三種である。AもしくはBと回答した事例は、民間では202件（41%）、市関係課では57件（74%）であり、今年度はこれらのうち、7件について試掘・確認調査を実施した（第Ⅴ章）。

昨年度（平成24年1月～3月）における来課・庁内の照会概要を第1・3表、今年度（平成24年4月1日～12月31日）における来課・庁内の照会概要を第2・4表に記載した。昨年度分は1月4日～3月31日までに計117件（民間98件、市関係課19件）の照会があり、件数は前年度の同じ時期まで（93件）と比較すると全体として若干増加している。今年度分は4月1日から12月31日までに計454件（民間396件、市関係課58件）の照会があり、件数は前年度の同じ時期まで（計351件、うち民間295件・市関係課56件）と比較すると、全体として3割程増加している。

照会件数の大半を占める民間からの事業照会を地域ごとに見ると、青森地区470件、浪岡地区24件となる。青森地区では、東北新幹線新青森駅開業前に、照会件数が増加していた石江・新田地区は落ち着きが見られるが、市街地の中央・古川地区では不動産鑑定や物件調査を主体に45件、三内・安田地区では39件の照会件数が認められる。浪岡地区では、照会件数は増加しているが、大釈迦や北中野・浪岡地区のように国道・県道などの主要地方道沿線に集中する傾向がみられる。照会の目的は、民間については、資産価値の判定や売買を目的とした照会（不動産鑑定・物件調査等）が全体の2/3を占める。また、工事関連では、個人住宅や携帯電話鉄塔（無線基地局）など中小規模の建設工事や宅地造成など土木工事に係るものが残りの1/3を占める。

また、今年度の文化財保護法第93条および第94条（土木工事等のための発掘に関する届出および通知）は、青森地区20件14遺跡、浪岡地区6件3遺跡について行われた（第5、6表）。第93条に係る届出（民間による事業）は10件あり、第94条に係る通知（公共事業）16件のうち、国・県からの提出が10件、市からの提出が6件あった。

届出および通知の件数は、昨年度の同じ時期（24件）と比べてほぼ横ばいであるが、民間の開発事業や道路改良事業に伴う届出や通知が将来、さらに増加する可能性は十分にある。今後とも文化財保護法ならびに遺跡保護の周知徹底をはかるとともに、適切な開発協議・調整につとめていく必要がある。

（小野 貴之）

第1表 平成23年度（平成24年1～3月）民間からの事業照会一覧

No.	年月日	地区	計画（照会）地	照会内容	照会目的	回答	備考
1	24.1.4	青森	新城字山田	遺跡の有無	不動産鑑定評価	B	岡町（2）遺跡
2	24.1.6	青森	幸畑3丁目	遺跡の有無	建設計画	B	阿部野（1）遺跡
3	24.1.10	青森	浅虫字山下	遺跡の有無	建設計画	C	
4	24.1.10	青森	大谷字山ノ内	遺跡の有無	建設計画	C	
5	24.1.10	青森	高田字日野	遺跡の有無	建設計画	C	
6	24.1.10	青森	田茂木野字田茂木沢	遺跡の有無	建設計画	C	
7	24.1.10	青森	雲谷字山吹	遺跡の有無	建設計画	B	雲谷山崎遺跡
8	24.1.13	青森	長島2丁目	遺跡の有無	建設計画	C	
9	24.1.16	青森	奥野2丁目	遺跡の有無	不動産鑑定評価	C	
10	24.1.20	青森	佃1丁目	遺跡の有無	物件調査	C	
11	24.1.23	青森	堤町2丁目	遺跡の有無	物件調査	C	
12	24.1.24	青森	松森2丁目	遺跡の有無	物件調査	C	
13	24.1.24	青森	中央2丁目	遺跡の有無	物件調査	C	
14	24.1.24	青森	堤町2丁目	遺跡の有無	不動産鑑定評価	C	
15	24.1.26	青森	筒井4丁目	遺跡の有無	物件調査	C	
16	24.1.31	青森	中央2丁目	遺跡の有無	物件調査	C	
17	24.2.2	青森	三内字沢部	遺跡の有無	物件調査	A	三内沢部（3）遺跡
18	24.2.6	青森	間屋町1丁目	遺跡の有無	物件調査	C	
19	24.2.7	青森	安田字近野	遺跡の有無	物件調査	A	安田近野（1）遺跡
20	24.2.9	青森	三好2丁目	遺跡の有無	建設計画	C	
21	24.2.14	青森	野尻字今田	遺跡の有無	不動産鑑定評価	B	野尻野田遺跡
22	24.2.14	青森	駒込字桐ノ沢	遺跡の有無	不動産鑑定評価	C	
23	24.2.16	青森	青葉2丁目	遺跡の有無	物件調査	C	
24	24.2.21	青森	安田字近野	遺跡の有無	建設計画	A	近野遺跡
25	24.2.21	青森	三内字丸山	遺跡の有無	建設計画	B	近野遺跡 三内丸山（6）遺跡
26	24.2.21	青森	石江字平山	遺跡の有無	建設計画	B	石江遺跡
27	24.2.21	青森	幸畑1丁目	遺跡の有無	建設計画	B	大矢沢野田遺跡
28	24.2.21	青森	野木字野尻	遺跡の有無	建設計画	B	野木沢田遺跡
29	24.2.21	青森	石江字岡部	遺跡の有無	建設計画	B	岡部遺跡
30	24.2.21	浪岡	女鹿沢字平野	遺跡の有無	建設計画	B	長溜池遺跡
31	24.2.21	青森	浪館字平岡	遺跡の有無	建設計画	B	浪館（2）遺跡
32	24.2.21	青森	大野字鳴滝	遺跡の有無	建設計画	C	
33	24.2.21	青森	新田3丁目	遺跡の有無	建設計画	C	
34	24.2.21	青森	大野字片岡	遺跡の有無	建設計画	C	
35	24.2.21	青森	卸町1丁目	遺跡の有無	建設計画	C	
36	24.2.21	青森	橋本3丁目	遺跡の有無	建設計画	C	
37	24.2.21	青森	千刈3丁目	遺跡の有無	建設計画	C	
38	24.2.21	青森	幸畑字谷脇	遺跡の有無	建設計画	C	
39	24.2.21	青森	大野字笹崎	遺跡の有無	建設計画	C	
40	24.2.21	青森	浜田字玉川	遺跡の有無	建設計画	C	
41	24.2.21	浪岡	北中野字上嶋田	遺跡の有無	建設計画	C	
42	24.2.21	青森	筒井字ハツ橋	遺跡の有無	建設計画	C	
43	24.2.21	青森	沖館3丁目	遺跡の有無	建設計画	C	
44	24.2.21	青森	金沢2丁目	遺跡の有無	建設計画	C	
45	24.2.21	青森	大野字若宮	遺跡の有無	建設計画	C	
46	24.2.21	浪岡	浪岡字佐野	遺跡の有無	建設計画	C	
47	24.2.21	青森	新町1丁目	遺跡の有無	物件調査	C	
48	24.2.21	青森	古川1丁目	遺跡の有無	物件調査	C	
49	24.2.21	青森	古川1丁目	遺跡の有無	物件調査	C	
50	24.2.21	青森	古川1丁目	遺跡の有無	物件調査	C	
51	24.2.21	青森	古川2丁目	遺跡の有無	物件調査	C	
52	24.2.21	青森	新町1丁目	遺跡の有無	物件調査	C	
53	24.2.21	青森	新町1丁目	遺跡の有無	物件調査	C	
54	24.2.21	青森	新町1丁目	遺跡の有無	物件調査	C	
55	24.2.21	青森	新町1丁目	遺跡の有無	物件調査	C	
56	24.2.21	青森	古川1丁目	遺跡の有無	物件調査	C	
57	24.2.21	青森	古川1丁目	遺跡の有無	物件調査	C	
58	24.2.21	青森	古川1丁目	遺跡の有無	物件調査	C	
59	24.2.21	青森	古川1丁目	遺跡の有無	物件調査	C	
60	24.2.21	青森	古川1丁目	遺跡の有無	物件調査	C	
61	24.2.21	青森	古川1丁目	遺跡の有無	物件調査	C	
62	24.2.22	青森	本町1丁目	遺跡の有無	不動産鑑定評価	C	
63	24.2.22	青森	石江字平山	遺跡の有無	物件調査	B	石江遺跡
64	24.2.24	青森	石江字江渡	遺跡の有無	不動産鑑定評価	B	高間（6）遺跡 江渡遺跡 石江遺跡
65	24.2.24	青森	青柳2丁目	遺跡の有無	不動産鑑定評価	C	
66	24.2.24	青森	古川1丁目	遺跡の有無	不動産鑑定評価	C	
67	24.2.24	青森	第二間屋町3丁目	遺跡の有無	不動産鑑定評価	C	
68	24.2.27	浪岡	北中野字上沢田	遺跡の有無	土木工事計画	C	
69	24.2.28	浪岡	吉内字山下	遺跡の有無	不動産鑑定評価	B	北島館 桃里（1）遺跡 吉内遺跡
70	24.2.29	青森	戸門字土筆山	遺跡の有無	建設計画	B	戸門館遺跡
71	24.2.29	青森	大矢沢字里見	遺跡の有無	建設計画	B	阿部野（1）遺跡

No.	年月日	地区	計画（照会）地	照会内容	照会目的	回答	備考
72	24. 2.29	青森	浅虫字蛭谷	遺跡の有無	建設計画	B	多字末井館遺跡
73	24. 2.29	青森	瀬戸子字磯田	遺跡の有無	建設計画	C	
74	24. 3. 2	青森	羽白字富田	遺跡の有無	建設計画	C	
75	24. 3. 2	青森	千富町2丁目	遺跡の有無	建設計画	C	
76	24. 3. 6	青森	西田沢字浜田	遺跡の有無	不動産鑑定評価	C	
77	24. 3. 7	青森	勝田1丁目	遺跡の有無	物件調査	C	
78	24. 3.13	青森	野木字野尻	遺跡の有無	建設計画	B	新町野遺跡
79	24. 3.14	青森	戸山字安原	遺跡の有無	物件調査	C	
80	24. 3.14	浪岡	浪岡字林本	遺跡の有無	不動産鑑定評価	B	浪岡城遺跡
81	24. 3.19	浪岡	高屋敷字野尻	遺跡の有無	建設計画	A	野尻（4）遺跡
82	24. 3.19	青森	安田字近野	遺跡の有無	物件調査	B	安田近野（1）遺跡
83	24. 3.21	青森	浪打2丁目	遺跡の有無	物件調査	C	
84	24. 3.21	青森	飛鳥字塩越	遺跡の有無	建設計画	C	
85	24. 3.23	青森	四戸橋字磯部	遺跡の有無	不動産鑑定評価	B	磯部遺跡
86	24. 3.23	青森	戸山字赤坂	遺跡の有無	物件調査	A	戸山遺跡
87	24. 3.23	青森	西田沢字沖津	遺跡の有無	建設計画	C	
88	24. 3.26	青森	長島4丁目	遺跡の有無	物件調査	C	
89	24. 3.26	青森	原別8丁目	遺跡の有無	不動産鑑定評価	C	
90	24. 3.26	青森	富田3丁目	遺跡の有無	物件調査	C	
91	24. 3.26	青森	堤町1丁目	遺跡の有無	物件調査	C	
92	24. 3.26	青森	新町1丁目	遺跡の有無	物件調査	C	
93	24. 3.26	青森	花園1丁目	遺跡の有無	物件調査	C	
94	24. 3.26	青森	三内字沢部	遺跡の有無	建設計画	A	三内沢部（3）遺跡
95	24. 3.27	青森	新城字山田	遺跡の有無	物件調査	C	
96	24. 3.27	青森	西大野4丁目	遺跡の有無	建設計画	C	
97	24. 3.28	青森	三内丸山	遺跡の有無	物件調査	B	三内丸山遺跡
98	24. 3.30	青森	小柳2丁目	遺跡の有無	建設計画	B	小柳遺跡

第2表 平成24年度（平成24年4～12月）民間からの事業照会一覧

No.	年月日	地区	計画（照会）地	照会内容	照会目的	回答	備考
1	24. 4. 2	青森	新城字平岡	遺跡の有無 指定文化財の有無	建設計画	C	
2	24. 4. 2	青森	橋本3丁目	遺跡の有無 指定文化財の有無	建設計画	C	
3	24. 4. 2	青森	西大野5丁目	遺跡の有無 指定文化財の有無	建設計画	C	
4	24. 4. 2	青森	新城字平岡	遺跡の有無 指定文化財の有無	建設計画	B	西高校遺跡
5	24. 4. 2	青森	松原3丁目	遺跡の有無	物件調査	C	
6	24. 4. 2	青森	筒井3丁目	遺跡の有無 指定文化財の有無	物件調査	C	
7	24. 4. 4	青森	原別7丁目	遺跡の有無 指定文化財の有無	物件調査	C	
8	24. 4. 4	青森	本町4丁目	遺跡の有無	物件調査	C	
9	24. 4. 4	青森	篠田3丁目	遺跡の有無	物件調査	C	
10	24. 4. 4	青森	石江字平山	遺跡の有無	物件調査	B	石江遺跡 三内霊園遺跡
11	24. 4. 4	青森	新城字平岡	遺跡の有無	物件調査	B	新城平岡（3）遺跡 三内沢部（4）遺跡
12	24. 4. 4	青森	大別内字山吹 野木字山口	遺跡の有無	不動産鑑定評価	A	山吹（4）遺跡 山吹（1）遺跡 葛野（3）遺跡 野木（1）遺跡
13	24. 4. 5	青森	けやき1丁目	遺跡の有無 指定文化財の有無	建設計画	C	
14	24. 4. 5	青森	新田1丁目	遺跡の有無	不動産鑑定評価	C	
15	24. 4. 5	青森	駒込字見吉	遺跡の有無	不動産鑑定評価	B	見吉遺跡
16	24. 4.10	青森	駒込字桐ノ沢	遺跡の有無	建設計画	B	見吉遺跡 駒込館遺跡
17	24. 4.10	青森	三内丸山	遺跡の有無	建設計画	B	三内丸山（6）遺跡
18	24. 4.10	青森	新町野字菅谷	遺跡の有無	建設計画	C	
19	24. 4.10	青森	三本木字川崎	遺跡の有無	建設計画	B	三本木遺跡 宮田館遺跡
20	24. 4.12	青森	桜川5丁目	遺跡の有無	物件調査	C	
21	24. 4.12	青森	岡造道2丁目	遺跡の有無	物件調査	B	沢田遺跡
22	24. 4.12	青森	新城字平岡	遺跡の有無	物件調査	C	
23	24. 4.12	青森	安田字近野	遺跡の有無	建設計画	A	近野遺跡
24	24. 4.12	青森	六枚橋字磯打	遺跡の有無	物件調査	C	
25	24. 4.16	青森	宮田字玉水	遺跡の有無	建設計画	B	玉水（1）遺跡 玉水（4）遺跡
26	24. 4.16	青森	青柳1丁目	遺跡の有無	物件調査	C	
27	24. 4.17	浪岡	女鹿沢字平野	遺跡の有無	不動産鑑定評価	B	杉田遺跡 長溜池遺跡
28	24. 4.17	青森	筒井字桜川	遺跡の有無	物件調査	C	
29	24. 4.17	青森	桜川9丁目	遺跡の有無	物件調査	C	

No.	年月日	地区	計画（照会）地	照会内容	照会目的	回答	備考
30	24. 4.17	青森	八重田4丁目	遺跡の有無	物件調査	B	露草遺跡
31	24. 4.17	青森	佃2丁目	遺跡の有無	建設計画	B	佃遺跡
32	24. 4.17	青森	西滝2丁目	遺跡の有無	建設計画	C	
33	24. 4.17	青森	妙見1丁目	遺跡の有無	物件調査	C	
34	24. 4.17	青森	里見1丁目	遺跡の有無	物件調査	B	三内丸山（3）遺跡 三内丸山（8）遺跡
35	24. 4.17	青森	桜川4丁目	遺跡の有無	物件調査	C	
36	24. 4.19	青森	駒込字見吉	遺跡の有無	建設計画	C	
37	24. 4.19	青森	大矢沢字里見	遺跡の有無	建設計画	B	大矢沢里見遺跡 大矢沢野田遺跡
38	24. 4.20	青森	新城字平岡	遺跡の有無	物件調査	B	新城平岡（6）遺跡
39	24. 4.20	青森	長島4丁目	遺跡の有無	物件調査	C	
40	24. 4.20	青森	駒込字桐ノ沢	遺跡の有無	物件調査	C	
41	24. 4.20	青森	羽白字野木和	遺跡の有無	不動産鑑定評価	A	岡町（9）遺跡
42	24. 4.24	青森	荒川字柴田	遺跡の有無	建設計画	C	
43	24. 4.24	青森	久栗坂字山辺	遺跡の有無	建設計画	C	
44	24. 4.24	青森	浜館1丁目	遺跡の有無	物件調査	C	
45	24. 4.24	青森	沖館1丁目	遺跡の有無	物件調査	C	
46	24. 4.24	青森	石江字江渡	遺跡の有無	物件調査	B	石江遺跡 江渡遺跡
47	24. 4.26	青森	三内丸山	遺跡の有無	建設計画	A	三内丸山（6）遺跡
48	24. 4.26	青森	石江字高間	遺跡の有無	不動産鑑定評価	B	新田（1）遺跡 高間（1）遺跡
49	24. 4.26	青森	新城字平岡	遺跡の有無	不動産鑑定評価	B	西高校遺跡 新城平岡（4）遺跡
50	24. 4.27	青森	南佃1丁目	遺跡の有無	建設計画	C	
51	24. 4.27	青森	金沢3丁目	遺跡の有無	建設計画	C	
52	24. 4.27	青森	新城字平岡	遺跡の有無	建設計画	A	新田（1）遺跡
53	24. 5. 1	青森	富田2丁目	遺跡の有無	物件調査	C	
54	24. 5. 1	青森	野内字菊川	遺跡の有無	物件調査	C	
55	24. 5. 7	青森	野内字菊川	遺跡の有無	物件調査	B	菊川遺跡
56	24. 5. 7	青森	新町2丁目	遺跡の有無	物件調査	C	
57	24. 5. 7	青森	油川字岡田	遺跡の有無	物件調査	C	
58	24. 5. 7	青森	緑2丁目	遺跡の有無	土木工事計画	C	
59	24. 5. 7	青森	緑3丁目	遺跡の有無	建設計画	C	
60	24. 5. 7	青森	戸山字赤坂	遺跡の有無	不動産鑑定評価	B	戸山遺跡
61	24. 5. 7	青森	石江字岡部	遺跡の有無	不動産鑑定評価	B	岡部遺跡
62	24. 5. 7	青森	小柳6丁目	遺跡の有無	建設計画	B	小柳遺跡
63	24. 5. 7	浪岡	銀字杉田	遺跡の有無	建設計画	B	杉田遺跡 銀館遺跡 神明宮遺跡
64	24. 5. 7	青森	港町2丁目	遺跡の有無	建設計画	C	
65	24. 5. 8	青森	金沢1丁目	遺跡の有無	不動産鑑定評価	C	
66	24. 5. 8	青森	筒井字八ッ橋	遺跡の有無	物件調査	C	
67	24. 5. 9	青森	千富町2丁目	遺跡の有無	物件調査	C	
68	24. 5. 9	青森	鶴ヶ坂字川合	遺跡の有無	不動産鑑定評価	C	
69	24. 5. 9	青森	旭町2丁目	遺跡の有無	建設計画	C	
70	24. 5.10	青森	小柳6丁目	遺跡の有無	物件調査	B	小柳遺跡
71	24. 5.11	青森	安田字近野	遺跡の有無	物件調査	A	安田（1）遺跡
72	24. 5.11	青森	浜田2丁目	遺跡の有無	物件調査	C	
73	24. 5.14	青森	旭町2丁目	遺跡の有無	物件調査	C	
74	24. 5.14	青森	金沢3丁目	遺跡の有無	不動産鑑定評価	C	
75	24. 5.14	青森	上野字有原	遺跡の有無	建設計画	C	
76	24. 5.14	青森	新城字平岡	遺跡の有無	不動産鑑定評価	C	
77	24. 5.14	青森	筒井4丁目	遺跡の有無	物件調査	C	
78	24. 5.15	青森	雲谷字山吹	遺跡の有無	不動産鑑定評価	B	雲谷山崎遺跡 雲谷山吹（8）遺跡
79	24. 5.15	青森	堤町2丁目	遺跡の有無	不動産鑑定評価	C	
80	24. 5.15	青森	浪館前田2丁目	遺跡の有無	物件調査	C	
81	24. 5.15	青森	堤町2丁目	遺跡の有無	不動産鑑定評価	C	
82	24. 5.15	青森	雲谷字山吹	遺跡の有無	不動産鑑定評価	B	雲谷山崎遺跡 雲谷山吹（8）遺跡
83	24. 5.16	青森	羽白字野木和	遺跡の有無	不動産鑑定評価	A	宮本（2）遺跡
84	24. 5.16	青森	西田沢字沖津	遺跡の有無	物件調査	B	夏井田（3）遺跡
85	24. 5.16	青森	駒込字月見野	遺跡の有無	物件調査	B	見吉遺跡 駒込館遺跡
86	24. 5.16	青森	千刈4丁目	遺跡の有無	物件調査	C	
87	24. 5.16	青森	篠田3丁目	遺跡の有無	建設計画	C	
88	24. 5.16	青森	本町2丁目	遺跡の有無	建設計画	C	
89	24. 5.17	青森	大野字山下	遺跡の有無	物件調査	C	
90	24. 5.17	青森	安田字近野	遺跡の有無	物件調査	A	近野遺跡
91	24. 5.18	青森	久栗坂字浜田	遺跡の有無	物件調査	A	大浦遺跡
92	24. 5.18	青森	油川字大浜	遺跡の有無	物件調査	C	
93	24. 5.21	青森	浦町字奥野	遺跡の有無	物件調査	C	
94	24. 5.21	青森	滝沢字住吉	遺跡の有無	物件調査	C	
95	24. 5.21	青森	小橋字福田	遺跡の有無	物件調査	A	小橋（3）遺跡 小橋（4）遺跡
96	24. 5.21	青森	内真部字平岡	遺跡の有無	物件調査	B	内真部（9）遺跡



No.	年月日	地区	計画(照会)地	照会内容	照会目的	回答	備考
97	24. 5.21	青森	六枚橋字山越	遺跡の有無	物件調査	B	小橋(7)遺跡
98	24. 5.21	青森	左堰字大科	遺跡の有無	物件調査	B	小橋(7)遺跡
99	24. 5.21	青森	新城字平岡	遺跡の有無	不動産鑑定評価	C	
100	24. 5.22	青森	桂木3丁目	遺跡の有無	物件調査	C	
101	24. 5.22	浪岡	大釈迦字沢田	遺跡の有無	不動産鑑定評価	C	
102	24. 5.23	青森	中央4丁目	遺跡の有無	不動産鑑定評価	C	
103	24. 5.24	青森	浜館3丁目	遺跡の有無	物件調査	C	
104	24. 5.25	青森	新城字山田	遺跡の有無	物件調査	B	新城山田(3)遺跡 新城山田(5)遺跡
105	24. 5.25	浪岡	大釈迦字沢田	遺跡の有無	物件調査	C	
106	24. 5.25	青森	大野字前田	遺跡の有無	建設計画	C	
107	24. 5.30	青森	幸畑5丁目	遺跡の有無	建設計画	B	大矢沢里見遺跡
108	24. 5.30	青森	西大野5丁目	遺跡の有無	建設計画	C	
109	24. 5.30	青森	桂木2丁目	遺跡の有無	物件調査	C	
110	24. 5.31	青森	野尻字野田	遺跡の有無	不動産鑑定評価	B	野尻館遺跡
111	24. 5.31	青森	四ツ石字里見	遺跡の有無	不動産鑑定評価	B	大矢沢野田遺跡
112	24. 5.31	青森	四ツ石字里見	遺跡の有無	不動産鑑定評価	B	四ツ石(2)遺跡
113	24. 6. 4	青森	浜館1丁目	遺跡の有無	建設計画	C	
114	24. 6. 4	青森	荒川字柴田	遺跡の有無	建設計画	C	
115	24. 6. 6	青森	野内字鈴森	遺跡の有無	不動産鑑定評価	B	野内遺跡
116	24. 6. 6	青森	原別1丁目	遺跡の有無	建設計画	C	
117	24. 6. 6	青森	油川字大浜	遺跡の有無	建設計画	C	
118	24. 6.11	青森	旭町2丁目	遺跡の有無	物件調査	C	
119	24. 6.12	青森	三内字稲元	遺跡の有無	物件調査	C	
120	24. 6.14	青森	新田地内	遺跡の有無	建設計画	A	新田(1)遺跡
121	24. 6.15	青森	本町4丁目	遺跡の有無	物件調査	C	
122	24. 6.15	青森	石江字平山	遺跡の有無	物件調査	B	石江遺跡 三内霊園遺跡
123	24. 6.15	青森	富田2丁目	遺跡の有無	物件調査	C	
124	24. 6.15	青森	新城字平岡	遺跡の有無	物件調査	B	新城平岡(3)遺跡 新城平岡(6)遺跡
125	24. 6.15	青森	中佃1丁目	遺跡の有無	建設計画	C	
126	24. 6.18	青森	三内字丸山	遺跡の有無	物件調査	B	三内遺跡 三内丸山(9)遺跡
127	24. 6.18	青森	花園2丁目	遺跡の有無	物件調査	C	
128	24. 6.18	青森	富田2丁目	遺跡の有無	土木工事	C	
129	24. 6.19	青森	富田5丁目	遺跡の有無	物件調査	C	
130	24. 6.19	青森	戸山字赤坂	遺跡の有無	物件調査	B	戸山遺跡 赤坂遺跡
131	24. 6.19	青森	久栗坂字山辺	遺跡の有無	不動産鑑定評価	C	
132	24. 6.19	青森	浜館字間瀬	遺跡の有無	物件調査	C	
133	24. 6.20	青森	筒井2丁目	遺跡の有無	土木工事	C	
134	24. 6.21	青森	駒込字月見野	遺跡の有無	物件調査	B	蛸沢遺跡 月見野(5)遺跡
135	24. 6.22	青森	三内字沢部	遺跡の有無	建設計画	A	三内沢部(3)遺跡
136	24. 6.22	青森	高田字川瀬	遺跡の有無	建設計画	C	
137	24. 6.22	浪岡	北中野字中坪	遺跡の有無	物件調査	A	浪岡崎(2)遺跡
138	24. 6.25	浪岡	徳才子字山本	遺跡の有無	不動産鑑定評価	B	早稲田館遺跡
139	24. 6.26	青森	浜田2丁目	遺跡の有無	物件調査	C	
140	24. 6.26	浪岡	浪岡字林本	遺跡の有無	物件調査	B	浪岡城跡
141	24. 6.26	青森	本泉1丁目	遺跡の有無	物件調査	B	露草遺跡
142	24. 6.27	青森	妙見3丁目	遺跡の有無	不動産鑑定評価	C	
143	24. 6.27	青森	新田2丁目	遺跡の有無	不動産鑑定評価	C	
144	24. 6.28	青森	妙見1丁目	遺跡の有無	不動産鑑定評価	C	
145	24. 6.28	青森	妙見2丁目	遺跡の有無	不動産鑑定評価	C	
146	24. 6.28	青森	三内字丸山	遺跡の有無	物件調査	B	三内丸山(9)遺跡
147	24. 6.30	青森	中央1丁目	遺跡の有無	物件調査	C	
148	24. 7. 2	青森	里見1丁目	遺跡の有無 指定文化財の有無	建設計画	B	三内丸山(8)遺跡
149	24. 7. 2	青森	中央2丁目	遺跡の有無	建設計画	C	
150	24. 7. 2	青森	富田3丁目	遺跡の有無 指定文化財の有無	物件調査	C	
151	24. 7. 2	青森	八重田2丁目	遺跡の有無 指定文化財の有無	物件調査	C	
152	24. 7. 2	青森	茶屋町	遺跡の有無 指定文化財の有無	物件調査	C	
153	24. 7. 2	青森	旭町2丁目	遺跡の有無 指定文化財の有無	物件調査	C	
154	24. 7. 2	青森	三内字丸山	遺跡の有無 指定文化財の有無	物件調査	B	三内丸山遺跡
155	24. 7. 3	青森	新城字福田	遺跡の有無	土木工事	B	新城平岡(4)遺跡 西高校遺跡
156	24. 7. 4	青森	三内字沢部	遺跡の有無	物件調査	A	三内沢部(3)遺跡
157	24. 7. 5	青森	花園1丁目	遺跡の有無	物件調査	C	
158	24. 7. 5	青森	堤町2丁目	遺跡の有無	建設計画	C	
159	24. 7. 6	青森	久栗坂字浜田	遺跡の有無	建設計画	B	久栗坂浜田(1)遺跡
160	24. 7. 6	浪岡	女鹿沢字野尻	遺跡の有無	建設計画	B	山元(3)遺跡 樽沢上野遺跡

No.	年月日	地区	計画(照会)地	照会内容	照会目的	回答	備考
161	24. 7. 6	青森	孫内字沢口	遺跡の有無	建設計画	C	
162	24. 7. 6	青森	鶴ヶ坂字山本	遺跡の有無	建設計画	C	
163	24. 7. 9	青森	勝田2丁目	遺跡の有無	物件調査	C	
164	24. 7.11	青森	中央3丁目	遺跡の有無	物件調査	C	
165	24. 7.11	青森	荒川字寒水沢	遺跡の有無 指定文化財の有無	建設計画	C	
166	24. 7.11	青森	駒込字深沢	遺跡の有無 指定文化財の有無	建設計画	B	田代平湿原植物群落
167	24. 7.11	青森	新城字平岡	遺跡の有無	物件調査	B	新城平岡(6)遺跡 新城平岡(3)遺跡
168	24. 7.11	青森	造道2丁目	遺跡の有無	物件調査	B	沢田遺跡
169	24. 7.11	青森	桜川5丁目	遺跡の有無	物件調査	C	
170	24. 7.11	青森	古川1丁目	遺跡の有無	不動産鑑定評価	C	
171	24. 7.11	青森	堤町1丁目	遺跡の有無	物件調査	C	
172	24. 7.12	青森	大野字前田	遺跡の有無	物件調査	C	
173	24. 7.12	青森	中央4丁目	遺跡の有無	建設計画	C	
174	24. 7.13	青森	造道1丁目	遺跡の有無	物件調査	C	
175	24. 7.13	青森	浪打1丁目	遺跡の有無	物件調査	B	佃遺跡
176	24. 7.13	青森	新城字平岡	遺跡の有無	物件調査	B	新城平岡(2)遺跡 新城平岡(7)遺跡 新城平岡(4)遺跡
177	24. 7.13	青森	浪館字近野	遺跡の有無	建設計画	B	浪館(1)遺跡 浪館(2)遺跡 安田遺跡 三内丸山(3)遺跡
178	24. 7.17	青森	三内字丸山	遺跡の有無	物件調査	B	三内丸山遺跡 三内遺跡 三内丸山(9)遺跡
179	24. 7.17	青森	鶴ヶ坂字山元	遺跡の有無	土木工事	C	
180	24. 7.18	青森	三内字丸山	遺跡の有無	建設計画	B	近野遺跡
181	24. 7.18	青森	金浜字伊吹	遺跡の有無	建設計画	C	
182	24. 7.18	青森	石江字岡部	遺跡の有無	物件調査	B	岡部遺跡 高間(6)遺跡
183	24. 7.19	青森	宮田字玉水	遺跡の有無	建設計画	B	玉水(4)遺跡
184	24. 7.19	青森	勝田2丁目	遺跡の有無	物件調査	C	
185	24. 7.20	青森	矢田字牧原	遺跡の有無	不動産鑑定評価	B	山野峠遺跡
186	24. 7.20	青森	矢田字大柳	遺跡の有無	不動産鑑定評価	B	上野尻遺跡
187	24. 7.23	青森	浜館4丁目	遺跡の有無	物件調査	C	
188	24. 7.23	青森	北金沢2丁目	遺跡の有無	物件調査	C	
189	24. 7.24	青森	駒込字見吉	遺跡の有無	建設計画	B	見吉遺跡
190	24. 7.24	青森	新城字平岡	遺跡の有無	物件調査	B	新城平岡(6)遺跡
191	24. 7.24	青森	三内字沢部	遺跡の有無	物件調査	B	石江遺跡
192	24. 7.25	青森	千刈3丁目	遺跡の有無	物件調査	C	
193	24. 7.25	青森	富田5丁目	遺跡の有無	物件調査	C	
194	24. 7.25	青森	松森1丁目	遺跡の有無	物件調査	C	
195	24. 7.26	青森	浜田字玉川	遺跡の有無	物件調査	C	
196	24. 7.27	青森	大別内字山吹	遺跡の有無	不動産鑑定評価	B	葛野(3)遺跡 山吹(1)遺跡 野木(1)遺跡
197	24. 7.27	青森	中央3丁目	遺跡の有無	不動産鑑定評価	C	
198	24. 7.27	浪岡	吉内字山下	遺跡の有無	不動産鑑定評価	A	中屋敷遺跡
199	24. 7.27	青森	佃3丁目	遺跡の有無	不動産鑑定評価	A	佃遺跡
200	24. 7.27	青森	篠田3丁目	遺跡の有無	不動産鑑定評価	C	
201	24. 7.27	青森	問屋町1丁目	遺跡の有無	不動産鑑定評価	C	
202	24. 7.27	青森	佃3丁目	遺跡の有無	不動産鑑定評価	A	佃遺跡
203	24. 7.27	青森	新城字山田	遺跡の有無	土木工事	B	新城山田(3)遺跡
204	24. 7.30	青森	三内字玉作	遺跡の有無	不動産鑑定評価	B	三内丸山(8)遺跡 三内丸山(3)遺跡
205	24. 7.30	青森	原別3丁目	遺跡の有無	物件調査	B	露草遺跡
206	24. 7.31	青森	野木字山口	遺跡の有無	不動産鑑定評価	A	新町野遺跡 野木(1)遺跡
207	24. 7.31	青森	三内字沢部	遺跡の有無	建設計画	A	三内沢部(3)遺跡
208	24. 7.31	青森	岩渡字熊沢	遺跡の有無	土木工事	C	
209	24. 7.31	青森	造道3丁目	遺跡の有無	不動産鑑定評価	A	沢田遺跡
210	24. 7.31	青森	戸崎字宮井	遺跡の有無	物件調査	B	戸山遺跡
211	24. 7.31	青森	四ツ石字里見	遺跡の有無	建設計画	B	野尻館遺跡
212	24. 7.31	浪岡	女鹿沢字平野	遺跡の有無	建設計画	B	長溜池遺跡
213	24. 7.31	青森	矢作1丁目	遺跡の有無	建設計画	B	露草遺跡
214	24. 7.31	青森	大野字片岡	遺跡の有無	物件調査	C	
215	24. 8. 1	青森	長島2丁目	遺跡の有無	物件調査	C	
216	24. 8. 1	青森	浪打1丁目	遺跡の有無	物件調査	B	佃遺跡
217	24. 8. 6	浪岡	徳才子字山本	遺跡の有無	物件調査	A	山本遺跡 野尻(1)遺跡
218	24. 8. 7	青森	野内字浦島	遺跡の有無	不動産鑑定評価	C	
219	24. 8. 7	青森	安方2丁目	遺跡の有無	不動産鑑定評価	C	
220	24. 8. 7	青森	安田字近野	遺跡の有無	物件調査	B	近野遺跡
221	24. 8. 8	浪岡	高屋敷字安田	遺跡の有無	その他	B	野尻(2)遺跡
222	24. 8. 9	浪岡	徳才子字山本	遺跡の有無	物件調査	A	山本遺跡

No.	年月日	地区	計画(照会)地	照会内容	照会目的	回答	備考
223	24. 8.10	浪岡	北中野字中坪	遺跡の有無	物件調査	A	浪岡崎(2)遺跡
224	24. 8.10	青森	幸畑1丁目	遺跡の有無	物件調査	B	大矢沢野田遺跡
225	24. 8.14	青森	三内字丸山	遺跡の有無	建設計画	A	三内丸山(5)遺跡
226	24. 8.15	青森	八幡林字品川	遺跡の有無	建設計画	C	
227	24. 8.16	青森	安方2丁目	遺跡の有無	不動産鑑定評価	C	
228	24. 8.16	青森	新城字山田	遺跡の有無	不動産鑑定評価	B	新城山田(1)遺跡
229	24. 8.16	青森	千富町2丁目	遺跡の有無	物件調査	C	
230	24. 8.16	青森	浪館前田4丁目	遺跡の有無	物件調査	C	
231	24. 8.17	青森	石江字江渡	遺跡の有無	不動産鑑定評価	C	
232	24. 8.20	青森	四ツ石字里見	遺跡の有無	建設計画	B	四ツ石(4)遺跡
233	24. 8.20	青森	原別字下海原	遺跡の有無	建設計画	C	
234	24. 8.20	青森	幸畑字唐崎	遺跡の有無	建設計画	C	
235	24. 8.20	青森	新町1丁目	遺跡の有無	不動産鑑定評価	C	
236	24. 8.21	青森	野木字野尻	遺跡の有無	不動産鑑定評価	B	伊吹遺跡
237	24. 8.22	青森	雲谷山吹	遺跡の有無	その他	B	桜峯(1)遺跡
238	24. 8.22	青森	駒込字深沢	遺跡の有無	その他	B	梨の水平牧場遺跡
239	24. 8.23	青森	新城字平岡	遺跡の有無	物件調査	B	新城平岡(3)遺跡
240	24. 8.23	青森	三内字沢部	遺跡の有無	その他	B	三内沢部(2)遺跡
241	24. 8.23	青森	大矢沢字里見	遺跡の有無	不動産鑑定評価	A	大矢沢野田遺跡
242	24. 8.24	青森	八ッ役字芦谷	遺跡の有無	物件調査	C	
243	24. 8.28	青森	大矢沢字里見	遺跡の有無	土木工事計画	B	大矢沢野田遺跡
244	24. 8.28	青森	合子沢字山崎	遺跡の有無	建設計画	B	合子沢山崎(1)遺跡
245	24. 8.28	青森	石江字岡部	遺跡の有無	建設計画	B	岡部遺跡
246	24. 8.28	青森	富田2丁目	遺跡の有無	建設計画	C	
247	24. 8.28	青森	横内字猿沢	遺跡の有無	建設計画	B	桜峯(2)遺跡
248	24. 8.29	青森	港町3丁目	遺跡の有無	物件調査	C	
249	24. 8.29	青森	三内字沢部	遺跡の有無	物件調査	B	三内沢部(2)遺跡
250	24. 8.29	青森	三内字沢部	遺跡の有無	物件調査	B	石江遺跡
251	24. 8.29	青森	三内字稲元	遺跡の有無	建設計画	C	
252	24. 8.30	浪岡	北中野字天狗平	遺跡の有無	岩石採取	B	天狗平遺跡
253	24. 8.30	青森	石江字三好	遺跡の有無	建設計画	C	
254	24. 8.30	青森	勝田1丁目	遺跡の有無	建設計画	C	
255	24. 8.31	青森	造道3丁目	遺跡の有無	物件調査	B	沢田遺跡
256	24. 9. 5	青森	細越字栄山	遺跡の有無	不動産鑑定評価	A	朝日山(2)遺跡
257	24. 9. 5	青森	石江字江渡	遺跡の有無	不動産鑑定評価	B	石江遺跡
258	24. 9. 6	青森	大野字若宮	遺跡の有無	建設計画	C	
259	24. 9. 7	青森	石江字江渡	遺跡の有無	物件調査	B	岡部遺跡
260	24. 9. 7	青森	花園2丁目	遺跡の有無	不動産鑑定評価	C	
261	24. 9. 7	青森	三内字丸山	遺跡の有無	不動産鑑定評価	A	三内丸山(5)遺跡
262	24. 9.10	青森	三内字沢部	遺跡の有無	物件調査	B	江渡遺跡
263	24. 9.10	青森	幸畑3丁目	遺跡の有無	物件調査	B	阿部野(1)遺跡
264	24. 9.10	青森	浜館字間瀬	遺跡の有無	物件調査	C	
265	24. 9.10	青森	大野字若宮	遺跡の有無	物件調査	C	
266	24. 9.10	青森	駒込字蛭沢	遺跡の有無	物件調査	A	蛭沢遺跡
267	24. 9.10	青森	三好1丁目	遺跡の有無	建設計画	C	
268	24. 9.11	青森	野内字鈴森	遺跡の有無	建設計画	C	
269	24. 9.12	青森	浪打1丁目	遺跡の有無	不動産鑑定評価	B	佃遺跡
270	24. 9.12	青森	浜館2丁目	遺跡の有無	不動産鑑定評価	C	
271	24. 9.13	青森	三内字丸山	遺跡の有無	不動産鑑定評価	B	三内丸山遺跡
272	24. 9.13	青森	野尻字今田	遺跡の有無	建設計画	B	野尻館遺跡
273	24. 9.13	青森	筒井字八ッ橋	遺跡の有無	物件調査	C	
274	24. 9.18	青森	三内字沢部	遺跡の有無	物件調査	A	三内沢部(3)遺跡
275	24. 9.18	青森	安田字近野	遺跡の有無	不動産鑑定評価	A	安田近野(1)遺跡
276	24. 9.18	青森	安田字近野	遺跡の有無	不動産鑑定評価	B	安田(2)遺跡
277	24. 9.18	青森	安田字近野	遺跡の有無	不動産鑑定評価	B	安田近野(1)遺跡
278	24. 9.18	青森	中央3丁目	遺跡の有無	物件調査	C	
279	24. 9.18	青森	緑1丁目	遺跡の有無	物件調査	C	
280	24. 9.21	青森	中央1丁目	遺跡の有無	不動産鑑定評価	C	
281	24. 9.24	青森	新城字平岡	遺跡の有無	物件調査	B	新城平岡(6)遺跡
282	24. 9.25	青森	三内字沢部	遺跡の有無	建設計画	A	三内沢部(3)遺跡
283	24. 9.25	浪岡	長沼字北藤巻	遺跡の有無	不動産鑑定評価	C	
284	24. 9.26	青森	旭町3丁目	遺跡の有無	物件調査	C	
285	24. 9.26	青森	旭町2丁目	遺跡の有無	物件調査	C	
286	24. 9.26	青森	浪打1丁目	遺跡の有無	物件調査	C	
287	24. 9.26	青森	小柳1丁目	遺跡の有無	物件調査	B	小柳遺跡
288	24. 9.26	青森	奥野2丁目	遺跡の有無	物件調査	C	
289	24. 9.26	青森	築木館字岩瀬	遺跡の有無	物件調査	B	築木館岩瀬遺跡
290	24. 9.27	青森	六枚橋字山越	遺跡の有無	不動産鑑定評価	B	後湯(12)遺跡
291	24. 9.27	青森	細越字栄山	遺跡の有無	不動産鑑定評価	A	朝日山(2)遺跡
292	24. 9.28	青森	松原1丁目	遺跡の有無	不動産鑑定評価	C	
293	24.10. 1	青森	富田2丁目	遺跡の有無	土木工事計画	C	
294	24.10. 2	青森	新城字平岡	遺跡の有無	物件調査	B	新城平岡(6)遺跡
295	24.10. 2	青森	八重田1丁目	遺跡の有無	物件調査	B	露草遺跡
296	24.10. 2	青森	西滝1丁目	遺跡の有無	物件調査	C	
297	24.10. 2	青森	富田3丁目	遺跡の有無	物件調査	C	
298	24.10. 2	青森	第二間屋町3丁目	遺跡の有無	物件調査	C	
299	24.10. 3	青森	浜田字豊田	遺跡の有無	不動産鑑定評価	C	
300	24.10. 3	青森	新城字山田	遺跡の有無	不動産鑑定評価	B	新城山田(3)遺跡



No.	年月日	地区	計画(照会)地	照会内容	照会目的	回答	備考
301	24.10. 3	青森	三内字丸山	遺跡の有無	建設計画	A	三内丸山(8)遺跡
302	24.10. 3	青森	三内字丸山	遺跡の有無	建設計画	B	三内丸山遺跡
303	24.10. 4	青森	奥内字宮田	遺跡の有無	不動産鑑定評価	C	
304	24.10. 4	青森	石江字江渡	遺跡の有無	物件調査	B	石江遺跡
305	24.10. 5	青森	小柳1丁目	遺跡の有無	物件調査	B	小柳遺跡
306	24.10. 5	青森	久須志3丁目	遺跡の有無	物件調査	C	
307	24.10. 5	青森	浜田1丁目	遺跡の有無	建設計画	C	
308	24.10. 9	青森	戸崎字宮井	遺跡の有無	建設計画	B	戸山遺跡
309	24.10.10	青森	石江字岡部	遺跡の有無	建設計画	C	
310	24.10.10	青森	野内字山王林	遺跡の有無	建設計画	B	山野峠遺跡
311	24.10.10	青森	大矢沢字里見	遺跡の有無	不動産鑑定評価	A	大矢沢野田遺跡
312	24.10.11	青森	浜田字玉川	遺跡の有無	建設計画	C	
313	24.10.12	青森	小柳2丁目	遺跡の有無	物件調査	A	小柳遺跡
314	24.10.12	青森	筒井字ハツ橋	遺跡の有無	物件調査	C	
315	24.10.15	青森	浪館前田1丁目	遺跡の有無	不動産鑑定評価	C	
316	24.10.15	青森	金沢3丁目	遺跡の有無	不動産鑑定評価	C	
317	24.10.15	青森	戸山字赤坂	遺跡の有無	建設計画	B	赤坂遺跡
318	24.10.16	浪岡	吉内字山下	遺跡の有無	物件調査	B	北畠館遺跡
319	24.10.16	青森	金浜字伊吹	遺跡の有無	建設計画	B	伊吹遺跡
320	24.10.17	青森	安田字近野	遺跡の有無	その他	B	三内丸山(6)遺跡
321	24.10.17	青森	奥野2丁目	遺跡の有無	建設計画	C	
322	24.10.17	青森	緑1丁目	遺跡の有無	建設計画	C	
323	24.10.17	青森	筒井4丁目	遺跡の有無	物件調査	C	
324	24.10.18	青森	松森1丁目	遺跡の有無	物件調査	C	
325	24.10.19	青森	安方1丁目	遺跡の有無	物件調査	C	
326	24.10.19	青森	筒井字ハツ橋	遺跡の有無	不動産鑑定評価	C	
327	24.10.22	青森	三内字丸山	遺跡の有無	物件調査	B	三内丸山(3)遺跡
328	24.10.22	青森	佃3丁目	遺跡の有無	物件調査	B	佃遺跡
329	24.10.23	青森	港町2丁目	遺跡の有無	建設計画	C	
330	24.10.23	青森	西滝3丁目	遺跡の有無	物件調査	B	三内丸山(3)遺跡
331	24.10.25	青森	奥内字宮田	遺跡の有無	建設計画	C	
332	24.10.25	青森	六枚橋字磯打	遺跡の有無	建設計画	C	
333	24.10.25	浪岡	浪岡字若松	遺跡の有無	建設計画	C	
334	24.10.25	青森	長島4丁目	遺跡の有無	物件調査	C	
335	24.10.25	青森	筒井字ハツ橋	遺跡の有無	物件調査	C	
336	24.10.29	青森	古川3丁目	遺跡の有無	建設計画	C	
337	24.10.29	青森	北金沢1丁目	遺跡の有無	建設計画	C	
338	24.10.29	青森	三内字沢部	遺跡の有無	建設計画	B	三内丸山(8)遺跡
339	24.10.29	青森	合浦1丁目	遺跡の有無	物件調査	C	
340	24.10.29	青森	新城字平岡	遺跡の有無	物件調査	C	
341	24.10.29	青森	旭町1丁目	遺跡の有無	建設計画	C	
342	24.10.31	青森	幸畑字阿部野	遺跡の有無	建設計画	A	阿部野(1)遺跡
343	24.10.31	青森	石江字平山	遺跡の有無	不動産鑑定評価	B	石江遺跡
344	24.10.31	青森	旭町2丁目	遺跡の有無	不動産鑑定評価	C	
345	24.11. 1	青森	浜田字豊田	遺跡の有無	不動産鑑定評価	C	
346	24.11. 2	青森	筒井字ハツ橋	遺跡の有無	建設計画	C	
347	24.11. 2	青森	浦町字奥野	遺跡の有無	建設計画	C	
348	24.11. 9	浪岡	樽沢字村元	遺跡の有無	不動産鑑定評価	A	上野遺跡
349	24.11.13	青森	小柳1丁目	遺跡の有無	建設計画	C	
350	24.11.13	青森	新城字平岡	遺跡の有無	不動産鑑定評価	C	
351	24.11.14	青森	三内字沢部	遺跡の有無	建設計画	A	三内沢部(3)遺跡
352	24.11.14	青森	三内字沢部	遺跡の有無	物件調査	A	三内沢部(3)遺跡
353	24.11.15	青森	三内字沢部	遺跡の有無	物件調査	C	
354	24.11.19	青森	岡造道1丁目	遺跡の有無	物件調査	B	佃遺跡
355	24.11.19	青森	大野字片岡	遺跡の有無	物件調査	C	
356	24.11.21	青森	第二間屋町4丁目	遺跡の有無	物件調査	C	
357	24.11.21	青森	東造道3丁目	遺跡の有無	不動産鑑定評価	B	露草遺跡
358	24.11.22	青森	第二間屋町3丁目	遺跡の有無	建設計画	C	
359	24.11.22	青森	新城字平岡	遺跡の有無	建設計画	B	新城平岡(3)遺跡
360	24.11.22	青森	金沢4丁目	遺跡の有無	建設計画	C	
361	24.11.23	浪岡	徳才字山本	遺跡の有無	建設計画	A	山本遺跡
362	24.11.27	青森	久栗坂字浜田	遺跡の有無	建設計画	C	
363	24.11.30	青森	安方2丁目	遺跡の有無	不動産鑑定評価	C	
364	24.11.30	青森	新町1丁目	遺跡の有無	不動産鑑定評価	C	
365	24.11.30	青森	古川1丁目	遺跡の有無	不動産鑑定評価	C	
366	24.11.30	青森	古川1丁目	遺跡の有無	不動産鑑定評価	C	
367	24.11.30	青森	幸畑1丁目	遺跡の有無	物件調査	B	大矢沢里見遺跡
368	24.12. 3	青森	造道3丁目	遺跡の有無	物件調査	A	沢田遺跡
369	24.12. 3	青森	横内字神田	遺跡の有無	建設計画	C	
370	24.12. 4	青森	富田3丁目	遺跡の有無	物件調査	C	
371	24.12. 4	青森	古館1丁目	遺跡の有無	建設計画	C	
372	24.12. 4	青森	富田2丁目	遺跡の有無	建設計画	C	
373	24.12. 5	青森	西大野1丁目	遺跡の有無	建設計画	C	
374	24.12. 5	青森	勝田2丁目	遺跡の有無	物件調査	C	
375	24.12. 6	浪岡	大釈迦字沢田	遺跡の有無	建設計画	C	
376	24.12. 6	青森	小柳5丁目	遺跡の有無	物件調査	C	
377	24.12. 6	青森	新町2丁目	遺跡の有無	建設計画	C	
378	24.12. 7	青森	第二間屋町1丁目	遺跡の有無	不動産鑑定評価	C	

No.	年月日	地区	計画(照会)地	照会内容	照会目的	回答	備考
379	24.12.7	青森	新城字山田	遺跡の有無	建設計画	C	
380	24.12.10	青森	幸畑3丁目	遺跡の有無	物件調査	B	阿部野(1)遺跡
381	24.12.10	青森	篠田3丁目	遺跡の有無	物件調査	C	
382	24.12.10	青森	花園2丁目	遺跡の有無	物件調査	C	
383	24.12.12	青森	けやき1丁目	遺跡の有無	物件調査	C	
384	24.12.12	青森	浜田3丁目	遺跡の有無	不動産鑑定評価	C	
385	24.12.12	青森	東大野2丁目	遺跡の有無	不動産鑑定評価	C	
386	24.12.12	青森	長島3丁目	遺跡の有無	物件調査	C	
387	24.12.14	青森	野内字浦島	遺跡の有無	物件調査	C	
388	24.12.17	青森	安田字近野	遺跡の有無	物件調査	B	安田(2)遺跡
389	24.12.17	青森	清水字浜元	遺跡の有無	建設計画	C	
390	24.12.17	青森	奥野2丁目	遺跡の有無	不動産鑑定評価	C	
391	24.12.21	青森	松森1丁目	遺跡の有無	物件調査	C	
392	24.12.21	青森	茶屋町1丁目	遺跡の有無	物件調査	C	
393	24.12.26	青森	三内字沢部	遺跡の有無	建設計画	B	三内沢部(3)遺跡
394	24.12.27	青森	新城字山田	遺跡の有無	建設計画	B	新城山田(1)遺跡
395	24.12.27	青森	新城字天田内	遺跡の有無	建設計画	A	岡町(2)遺跡
396	24.12.28	青森	馬屋尻字小金沢	遺跡の有無	不動産鑑定評価	B	玉水(1)遺跡

第3表 平成23年度(平成24年1~3月)市関係課からの事業照会一覧

No.	年月日	照会者	地区	計画(照会)地	照会目的	回答	備考
1	24.1.12	用地課	青森	三内字玉作	土地売買等届出	C	
2	24.1.12	用地課	青森	鶴ヶ坂字川合	土地売買等届出	C	
3	24.1.12	用地課	青森	孫内字沢口	土地売買等届出	C	
4	24.1.13	用地課	青森	横内字泉川	土地売買等届出	C	
5	24.1.30	道路維持課道路整備チーム	青森	本泉地区	道路新設改良道路整備事業	B	露草遺跡
				港町地区		C	
				金沢地区		C	
				油川地区		C	
6	24.1.31	消防本部警防課	青森	新城字山田	地上式消火栓移設工事	B	新城山田(4)遺跡 新城山田(5)遺跡
7	24.2.7	用地課	青森	西大野1丁目	土地売買等届出	C	
8	24.2.15	道路維持課道路整備チーム	青森	造道地区	道路新設改良道路整備事業	A	沢田遺跡
				三内地区		B	江渡遺跡 三内沢部(2)遺跡
				浪館前田地区		B	浪館(2)遺跡
				小橋地区		C	
				富田地区		C	
				富田地区		C	
				篠田地区		C	
				羽白地区		C	
				西滝地区		C	
				大野地区		C	
				大野地区		C	
				荒川地区		C	
				勝田地区		C	
				小柳地区		C	
				長島地区		C	
				桜川地区		C	
9	24.2.17	用地課	青森	西大野5丁目	土地売買等届出	C	
10	24.2.28	用地課	青森	緑2丁目	土地売買等届出	C	
11	24.3.6	用地課	青森	三好2丁目	土地売買等届出	B	岡部遺跡
12	24.3.12	環境政策課	青森	鶴ヶ坂字山本	岩石採取の認可申請	C	
13	24.3.14	用地課	青森	四ツ石字前岳	土地売買等届出	B	四ツ石(2)遺跡 田茂木野遺跡
14	24.3.21	農地林務課	青森	鶴ヶ坂字山本	林地開発変更許可申請	C	
15	24.3.22	消防本部庶務課	青森	新城字平岡	新城分署建設事業	C	
			浪岡	浪岡消防署建設事業	B	川原館遺跡	
16	24.3.23	用地課	青森	雲谷字山吹	土地売買等届出	B	雲谷山吹(2)遺跡 雲谷山吹(8)遺跡
17	24.3.23	用地課	青森	四ツ石字里見	土地売買等届出	B	四ツ石(2)遺跡 田茂木野遺跡
18	24.3.27	用地課	青森	青葉3丁目	土地売買等届出	C	
19	24.3.30	用地課	青森	西大野5丁目	土地売買等届出	C	

第4表 平成24年度(平成24年4~12月)市関係課からの事業照会一覧

No.	年月日	照会者	地区	計画(照会)地	照会目的	回答	備考
1	24.4.5	建築指導課	青森	桑原字稲葉	福祉施設建設計画	B	桑原稲荷神社遺跡
2	24.4.5	建築指導課	青森	岡町字宮本	事務所建設計画	B	野木和(1)遺跡
3	24.4.6	観光課	青森	雲谷字梨野木	雲谷ヒルズ落石防止網設置工事	C	
4	24.4.6	観光課	青森	荒川字南荒川山	下湯水道施設(貯水槽)撤去工事	C	
5	24.4.9	用地課	青森	浜田字玉川	土地売買等届出	C	

No.	年月日	照会者	地区	計画(照会)地	照会目的	回答	備考
6	24. 4.24	生活安心課	青森	細越字栄山	(仮称)細越地区災害復旧事業	A	栄山(2)遺跡
7	24. 5. 1	用地課	浪岡	北中野字桃里	土地売買等届出	B	北畠館
8	24. 5. 7	都市整備課	浪岡	吉野田字平野	下村線凍雪害防止(第13区)工事	B	中平遺跡
9	24. 5. 7	都市整備課	浪岡	樽沢字上野	浪岡湿生花園外整備事業	A	樽沢上野遺跡
10	24. 5. 7	都市整備課	浪岡	女鹿沢字野尻	浪岡湿生花園外整備事業	A	山元(3)遺跡
11	24. 5. 7	都市整備課	浪岡	女鹿沢字野尻	浪岡湿生花園外整備事業	B	長溜池遺跡 山元(3)遺跡
12	24. 5. 8	公園河川課	青森	野内字鈴森	都市基盤河川改修事業	A	野内遺跡
13	24. 5. 9	農業政策課	浪岡	増館字富岡	浪岡農業振興地域整備計画変更	B	宮元遺跡
14	24. 5. 9	農業政策課	青森	原別字下海原	青森農業振興地域整備計画変更	C	
15	24. 5. 9	中央卸売市場管理課	青森	卸町1丁目	水産棟北側舗装工事	C	
16	24. 5.14	道路維持課道路整備チーム	青森	後湯地区	道路新設改良道路整備事業	C	
				後湯地区		C	
				清水地区		C	
				油川地区		C	
				篠田地区		C	
				篠田地区		C	
				三内地区		C	
				孫内地区		C	
				細越地区		B	栄山(2)遺跡
				細越地区		B	細越館遺跡
				小館地区		B	小館遺跡
				浪館地区		C	
				浪館前田地区		C	
				金沢地区		C	
				大野地区		C	
大野地区	C						
浅虫地区	C						
港町地区	C						
佃地区	B	佃遺跡					
幸畑地区	B	阿部野(2)遺跡					
浪館前田地区	C						
17	24. 5.29	用地課	青森	四ツ石字前岳	土地売買等届出	B	横内猿沢遺跡
18	24. 5.31	農地林務課	青森	滝沢字住吉	林地開発変更許可に係る意見について	B	宮田山下遺跡
19	24. 5.31	都市整備課	浪岡	女鹿沢字野尻	野尻本線地方特定道路整備(第1区)工事	A	長溜池遺跡
20	24. 5.31	用地課	青森	野木字沢田	土地売買等届出	B	野木沢田遺跡
21	24. 5.31	用地課	青森	久栗坂字浜田	土地売買等届出	B	大浦遺跡
22	24. 6.13	観光課	青森	幸畑字阿部野	殉国英霊之塔修繕工事	A	阿部野(1)遺跡
23	24. 6.15	道路維持課道路整備チーム	青森	新城地区	道路新設改良道路整備事業	B	新城山田(1)遺跡
				安田地区		B	安田近野(2)遺跡
				鶴ヶ坂地区		C	
				三内地区		C	
				富田地区		C	
				千刈地区		C	
				浪館前田地区		C	
				大野地区		C	
				大野地区		C	
				長島地区		C	
松森地区	C						
花園地区	C						
花園地区	C						
諏訪沢地区	C						
24	24. 6.19	子どもしあわせ課	青森	石江字江渡	母子生活支援施設整備事業	B	高間(6)遺跡
25	24. 6.28	健康福祉課	浪岡	女鹿沢字野尻	国民保養センター花岡荘改修事業	B	長溜池遺跡
26	24. 7. 9	観光課	青森	雲谷字梨野木	モヤヒルズスキー場法面復旧工事	B	雲谷山吹(1)遺跡
27	24. 7.13	下水道整備課	青森	三内字沢部	三内汚水準幹線第1区工事	A	三内沢部(3)遺跡
28	24. 7.13	下水道整備課	青森	三内字沢部	三内汚水準幹線第2区工事	A	三内沢部(3)遺跡
29	24. 7.18	住宅まちづくり課	青森	羽白字沢田	市営住宅野木和団地地下水道接続工事	C	
30	24. 7.18	道路維持課道路整備チーム	青森	石江地区	道路新設改良道路整備事業	A	石江遺跡 三内沢部(3)遺跡
				石江地区		B	岡部遺跡
				石江地区		B	三内丸山(8)遺跡
				野尻地区		B	野尻野田遺跡
				小柳地区		B	小柳遺跡
				後湯地区		C	
				富田地区		C	
				富田地区		C	
				旭町地区		C	
				奥野地区		C	
				奥野地区		C	
				浜田地区		C	
				松原地区		C	
				自由ヶ丘地区		C	
				柴町地区		C	
筒井地区	C						
新町地区	C						
飛鳥地区	C						

No.	年月日	照会者	地区	計画(照会)地	照会目的	回答	備考
30	24. 7.18	道路維持課道路整備チーム	青森	羽白地区	道路新設改良道路整備事業	C	
				荒川地区		C	
				油川地区		C	
				浜館地区		C	
31	24. 7.20	浪岡事務所 総務課	浪岡	浪岡字浅井	浅井地区倉庫解体修繕工事	B A	川原館遺跡 川原館遺跡
32	24. 7.27	農地林務課	青森	合子沢字山崎	合子沢記念公園第3駐車場碎石撤去事業	B	合子沢山崎(1)遺跡
33	24. 8. 2	用地課	青森	合子沢字山崎	土地売買等届出	B	桜峯(1)遺跡
34	24. 8. 6	用地課	青森	合子沢字山崎	土地売買等届出	B	桜峯(1)遺跡 雲谷山吹(3)遺跡 雲谷山吹(4)遺跡 雲谷山吹(5)遺跡
35	24. 8. 7	道路維持課道路整備チーム	青森	三内地区	道路新設改良道路整備事業	A	三内丸山(5)遺跡
				造道地区		A	沢田遺跡
				合子沢地区		B	孫内遺跡
				鶴ヶ坂地区		B	合子沢松森(1)遺跡
				西部地区		B	岡部遺跡
				西部地区		B	新城平岡(1)遺跡
				西部地区		B	新城山田(1)遺跡
				新城地区		B	新城跡
				新城地区		B	新城平岡(2)遺跡
				鶴ヶ坂地区		C	
				中央地区		C	
				茶屋町地区		C	
				港町地区		C	
港町地区	C						
原別地区	C						
36	24. 8. 7	用地課	青森	滝沢字住吉	土地売買等届出	B	宮田山下(1)遺跡
37	24. 8.14	商工業政策課	青森	新城地区外	鉱業権設定の届出	A	多数の遺跡
38	24. 8.22	環境政策課	青森	岩渡字熊沢	砂利採取計画の認可申請	C	
39	24. 8.31	浪岡事務所 総務課	浪岡	吉内字山下	普通財産の売り払い	A	中屋敷遺跡
				女鹿沢字東花岡		C	
40	24. 9. 3	下水道整備課	青森	新城字平岡	新田污水2号幹線第1区工事	B	新城平岡(4)遺跡
					新田污水2号幹線第2区工事	A	西高校遺跡
					新田污水2号幹線第3区工事	B	西高校遺跡
41	24. 9. 7	環境政策課	青森	鶴ヶ坂字山本	砂利採取計画の認可申請	C	
42	24. 9.12	下水道整備課	青森	新城字平岡	平岡污水管第1工区工事	B	西高校遺跡 新城平岡(3)遺跡
43	24. 9.24	道路維持課道路整備チーム	青森	三内地区	道路新設改良道路整備事業	B	江渡遺跡
				戸山地区		B	戸山遺跡
				東部地区		B	横内(1)遺跡
				油川地区		C	
				金沢地区		C	
				勝田地区		C	
				東部地区		C	
44	24. 9.25	環境政策課	青森	内真部字山下	岩石採取計画の認可申請	B	大科支線口遺跡
45	24.10. 9	用地課	浪岡	高屋敷字野尻	土地売買等届出	A	野尻(4)遺跡
46	24.10.15	浪岡事務所都市整備課	浪岡	吉野田字平野	流雪溝整備事業	A	中平遺跡
47	24.10.31	用地課	青森	安田字近野	土地売買等届出	B	三内丸山(6)遺跡 安田(2)遺跡
48	24.11. 8	道路維持課道路整備チーム	青森	高田浪岡線	道路新設改良道路整備事業	B	亀山(3)遺跡
				雲谷1号線		B	雲谷山吹(1)遺跡
				高田空港線		C	
				中央地区		C	
				滝沢地区		C	
49	24.11.13	用地課	青森	安田字近野	土地売買等届出	B	三内丸山(6)遺跡 安田(2)遺跡
50	24.11.29	水道課	青森	新城字平岡地内	石江土地区画整理事業に伴う配水管布設工事その38	A	新城平岡(2)遺跡 高間(6)遺跡
			青森	新城字高間地内	石江土地区画整理事業に伴う配水管布設工事その39	A	高間(6)遺跡
			青森	新城字高間地内	石江土地区画整理事業に伴う配水管布設工事その40	A	高間(6)遺跡
			浪岡	五本松字平野地内	羽黒平橋水管橋基本設計業務委託	A	羽黒平(1)遺跡
			青森	三本木字川崎地内	三本木～宮田間配水管布設工事その1	A	玉水(5)遺跡
			青森	三本木字川崎地内	三本木～宮田間配水管布設工事その2	A	三本木遺跡
			青森	三本木字川崎～宮田字玉水地内	三本木～宮田間配水管布設工事その3	A	玉水(1)遺跡
			青森	三内字沢部地内	三内沢部(三内壺園東側)地区配水管布設工事	A	三内沢部(3)遺跡
			浪岡	吉野田字平野地内	吉野田地区流雪溝整備工事に伴う配水管移設工事	A	中平遺跡
			青森	野内字菊川～同字鈴森地内	貴船川1号橋架替に伴う配水管添架及び取付配管工事	A	野内遺跡
			浪岡	女鹿沢字野尻地内	花岡排水場排水路整備工事	A	山元(3)遺跡
			浪岡	細野字萩原地内	細野・相沢地区用水路付替工事	B	正平寺遺跡 細野遺跡
			青森	後菴字久堅地内	浅虫系送水管布設工事その3	B	後菴遺跡



No.	年月日	照会者	地区	計画(照会)地	照会目的	回答	備考
50	24.11.29	水道課	青森	後菟字久堅地内	浅虫系送水管布設工事その3	B	後菟遺跡
			青森	後菟字久堅～平新田字森越地内	浅虫系送水管布設工事その4	B	後菟遺跡
			青森	小柳3丁目地内	小柳三丁目(小柳郵便局東側)地区配水管布設工事	B	小柳遺跡
			浪岡	銀字杉田地内	銀杉田(銀農村センター南側)地区配水管布設工事	B	銀館遺跡 杉田遺跡
			浪岡	吉内字山下地内	吉内山下地区配水管布設工事その1	B	北島館遺跡
			浪岡	吉内字山下地内	吉内山下地区配水管布設工事その2	B	北島館遺跡
			青森	浪館前田4丁目地内	浪館前田～千富町間(浪館通り)配水管布設工事その1	B	浪館(2)遺跡
			青森	横内字亀井～四ツ石字下川原地内	青森環状野内線橋梁架替(上四ツ石橋)工事に伴う水管橋架設及び取付配管工事	B	四ツ石(3)遺跡 横内城跡、野尻館遺跡
			青森	新城字福田地内	天田内川総合流域防災事業県道橋新設工事に伴う配水管仮設工事	B	岡町(10)遺跡
			青森	新城字福田地内	天田内川総合流域防災事業県道橋新設工事に伴う水管橋架設及び取付配管工事	B	岡町(10)遺跡
			青森	新城字平岡地内	新城平岡排水路整備工事に伴う配水管移設工事	B	新城平岡(3)遺跡 新城平岡(6)遺跡
			青森	第二間屋町2～3丁目地内	第二間屋町二・三丁目(県道青森浪岡線)地区老朽配水管廃止に伴うモルタル充填工事	C	
			浪岡	浪岡字稲村地内	浪岡庁舎周辺整備事業に伴う庁舎構内配水管廃止工事	C	
			青森	平新田字森越地内	浅虫系送水管(沼川)架設及び取付配管工事	C	
			青森	羽白字富田地内	北海道新幹線岡町高架橋工事に伴う導水管本移設工事	C	
			青森	羽白字富田地内	北海道新幹線岡町高架橋工事に伴う油川6～7号井信号線本移設工事	C	
			浪岡	女鹿沢字東花岡～同字西花岡地内	女鹿沢地区配水管推進工(鉄道横断)詳細設計業務委託	C	
			青森	篠田3丁目地内	篠田三丁目(N T T 沖館交換所北側)地区配水管布設工事	C	
			青森	千富町1丁目地内	千富町一丁目(沖館変電所～久須志神社)地区配水管布設工事その1	C	
			青森	千富町1丁目地内	千富町一丁目(沖館変電所～久須志神社)地区配水管布設工事その2	C	
			青森	千富町1丁目地内	千富町一丁目(沖館変電所東側)地区配水管布設工事	C	
			青森	柳川1～2丁目地内	柳川二丁目(柳川庁舎北側)地区配水管布設工事	C	
			青森	堤町2丁目地内	堤町二丁目(平和公園西側)地区配水管布設工事	C	
			青森	中央3丁目地内	中央三丁目(県民福祉プラザ南側)地区配水管布設工事	C	
			青森	花園1丁目地内	花園一丁目(气象台西側)地区配水管布設工事	C	
			青森	三内字稲元地内	三内稲元(三内郵便局東側)地区配水管布設工事その1	C	
			青森	三内字稲元地内	三内稲元(三内郵便局東側)地区配水管布設工事その2	C	
			青森	三内字稲元地内	三内稲元(三内郵便局東側)地区配水管布設工事その3	C	
			青森	三内字沢部地内	三内沢部(市営三内団地東側)地区配水管布設工事その1	C	
			青森	三内字沢部地内	三内沢部(市営三内団地東側)地区配水管布設工事その2	C	
			青森	篠田1丁目地内	篠田一丁目(駅西口西側)地区配水管布設工事	C	
			青森	金沢2丁目地内	金沢二丁目(甲田小西側)地区配水管布設工事	C	
			青森	北金沢2丁目地内	北金沢二丁目(沖館変電所西側)地区配水管布設工事	C	
			青森	久須志2丁目地内	久須志二丁目(古川中東側)地区配水管布設工事	C	
			青森	久須志2丁目地内	久須志二丁目(古川中西側)地区配水管布設工事	C	
			青森	造道1丁目地内	造道一丁目(清涼寺東側)地区配水管布設工事	C	
			青森	南佃2丁目地内	南佃二丁目(東青森駅北側)地区配水管布設工事	C	
			浪岡	女鹿沢字東種本地内	女鹿沢東種本地区配水管布設工事	C	
			青森	油川字千刈地内	油川千刈(1号臨港倉庫西側)地区配水管布設工事	C	
			青森	浪館前田4丁目地内	浪館前田～千富町間(浪館通り)配水管布設工事その2	C	



No.	年月日	照会者	地区	計画(照会)地	照会目的	回答	備考
50	24.11.29	水道課	青森	千富町1～2丁目地内	浪館前田～千富町間(浪館通り)配水管布設工事その3	C	
			青森	千富町1丁目～久須志3丁目地内	浪館前田～千富町間(浪館通り)配水管布設工事その4	C	
			青森	柳川2丁目地内	柳川2丁目(柳川庁舎前)地区配水管布設工事	C	
			青森	第二間屋町2丁目地内	県道青森浪岡線道路工事に伴う配水管布設工事	C	
			青森	石江字江渡地内	3・4・2号西滝新城線道路改良工事に伴う配水管布設工事	C	
			青森	西田沢字浜田地内	国道280号橋梁架替(浜田橋)工事に伴う水道橋架設及び取付配管工事	C	
			青森	瀬戸子字神田地内	国道280号橋梁架替(宮田橋)工事に伴う配水管移設工事	C	
			青森	瀬戸子字神田～奥内字宮田地内	国道280号交付金(凍雪害防止)工事に伴う配水管移設工事	C	
			青森	桜川9丁目地内	桜川・筒井地区融流雪溝整備工事に伴う配水管移設工事	C	
51	24.12.3	用地課	青森	駒込字桐ノ沢	土地売買等届出	B	阿部野(2)遺跡 月見野(3)遺跡 玉清水(3)遺跡
52	24.12.17	浪岡事務所都市整備課	浪岡	鵜藤路線	道路災害復旧	C	
				王余魚沢2号線		B	王余魚沢(3)遺跡
				王余魚沢2号線		B	王余魚沢(3)遺跡
				杉野沢線		B	杉ノ沢遺跡
				五本松長沼線		B	杉野沢(2)遺跡
				五郎左エ門線		B	小板橋溜池東遺跡
				五郎左エ門線		C	
				五郎左エ門線		C	
				ダム周囲道線		B	片子都谷森遺跡
				ダム周囲道線		B	片子都谷森遺跡
				林宮下線		B	王余魚沢(3)遺跡
				平野4号線		B	杉沢板橋野遺跡
向田2号線	B	小板橋溜池東遺跡					
53	24.12.18	浪岡事務所都市整備課	浪岡	本郷地内	道路更新防災等対策事業	C	
54	24.12.18	浪岡事務所都市整備課	浪岡	本郷地内	道路更新防災等対策事業	C	
55	24.12.19	危機管理課	浪岡	大釈迦字前田	避難所標識の設置	B	大釈迦館遺跡
				吉野田字平野		A	中平遺跡
				浪岡字淋城		C	
				下十川字扇田		C	
				本郷字一本柳		B	中屋敷遺跡、本郷遺跡
56	24.12.19	農地林務課	浪岡	第1五本松・溜池	災害復旧工事	C	
				第2五本松・田		C	
				第3五本松・水路		C	
				第4五本松・田		C	
				第5五本松・水路		C	
				杉沢・田		C	
				第1大谷・水路		C	
				第2大谷・水路		C	
				第3大谷・水路		C	
				第4大谷・水路		C	
				第5大谷・水路		B	小板橋溜池東遺跡
				第1孫内・道路		C	
				第2孫内・道路		C	
				第3孫内・水路		C	
				第4孫内・水路		C	
				第5孫内・水路		C	
				第6孫内・水路		C	
				第7孫内・水路		C	
第8孫内・水路	C						
57	24.12.20	住宅まちづくり課	青森	野木地区	小柳団地建替用地造成工事	B	野木(1)遺跡
58	24.12.21	農地林務課	浪岡	五本松字平野	災害復旧事業	B	羽黒平(2)遺跡 平野遺跡

第5表 平成23年度（平成24年1～3月）埋蔵文化財包蔵地内における土木工事等に係る届出等  
（文化財保護法第93条第1項（届出）・第94条（通知）関係）

No.	遺跡名	地区	開発事業概要	計画（照会）地			県教育委員会からの開発事業への対応に係る通知		
				条文	提出年月日	提出者	伝達月日	文書番号	通知内容
1	小柳遺跡	青森	住宅建設	93条	H24. 1.11	個人	H24. 1.16	青教文第1164号	工事立会
2	小柳遺跡	青森	側溝整備工事	94条	H24. 2.21	青森市	H24. 2.28	青教文第1301号	工事立会
3	桜峯（2）遺跡	青森	横内浄水場導水管推進（国道103号）横断工事	94条	H24. 3.29	青森市	H24. 3.30	青教文第1487号	工事立会

第6表 平成24年（平成24年4～12月）埋蔵文化財包蔵地内における土木工事等に係る届出等  
（文化財保護法第93条第1項（届出）・第94条（通知）関係）

No.	遺跡名	地区	開発事業概要	計画（照会）地			県教育委員会からの開発事業への対応に係る通知		
				条文	提出年月日	提出者	伝達月日	文書番号	通知内容
1	沢田遺跡	青森	側溝整備工事	94条	H24. 4. 4	青森市	H24. 4.10	青教文第76号	工事立会
2	三内沢部（3）遺跡	青森	共同住宅建築	93条	H24. 4.10	個人	H24. 4.25	青教文第174号	工事立会
3	近野遺跡	青森	無線基地局コン柱抜き替え	93条	H24. 4.24	民間	H24. 4.27	青教文第186号	慎重工事
4	伊吹遺跡	青森	県営大別内金浜地区経営体育成基盤事業	94条	H24. 6.15	東青地域県民局	H24. 6.20	青教文第404号	発掘調査
5	三内沢部（3）遺跡	青森	住宅新築工事	93条	H24. 6.26	個人	H24. 6.29	青教文第469号	工事立会
6	新城平岡（7）遺跡	青森	フェンス補修	94条	H24. 6.27	青森県立青森西高等学校長	H24. 6.29	青教文第470号	工事立会
7	新田（1）遺跡ほか	青森	一般国道7号新城地区電線共同溝事業	94条	H24. 6.27	青森河川国道事務所長	H24. 7. 4	青教文第492号	工事立会
8	野尻（2）遺跡	浪岡	住宅展示場新築工事	93条	H24. 8. 3	民間	H24. 8.10	青教文第640号	工事立会
9	三内沢部（3）遺跡	青森	三内汚水幹線第1区工事	94条	H24. 8. 3	青森市	H24. 8.10	青教文第641号	工事立会
10	細越館遺跡	青森	法面対策工事	94条	H24. 8.13	東青地域県民局	H24. 8.17	青教文第656号	工事立会
11	下石川平野遺跡	浪岡	県営野沢地区畑地帯総合整備事業による農道設計のための地質調査	94条	H24. 8.27	東青地域県民局	H24. 8.31	青教文第710号	工事立会
12	小柳遺跡	青森	住宅建設	93条	H24. 9.13	個人	H24. 9.20	青教文第787号	工事立会
13	下石川平野遺跡	浪岡	県営野沢地区畑地帯総合整備事業による農道設計のための地質調査	94条	H24. 9.14	東青地域県民局	H24. 9.20	青教文第788号	工事立会
14	西高校遺跡	青森	青森市公共下水道新田污水2号幹線第2区工事	94条	H24.10.11	青森市	H24.10.23	青教文第924号	工事立会
15	新田（1）遺跡ほか	青森	一般国道7号新城地区電線共同溝事業	94条	H24.10.25	青森河川国道事務所長	H24.10.29	青教文第948号	工事立会
16	野木沢田遺跡	青森	野木地区経営体育成基盤整備工事	94条	H24.10.25	東青地域県民局	H24.10.29	青教文第947号	慎重工事
17	沢田遺跡	青森	側溝整備工事	94条	H24.10.25	青森市	H24.10.29	青教文第946号	工事立会
18	浪岡蛭沢遺跡	浪岡	県営野沢地区畑地帯総合整備事業による農道設計のための地質調査	94条	H24.10.31	東青地域県民局	H24.11. 7	青教文第984号	工事立会
19	下石川平野遺跡	浪岡	県営野沢地区畑地帯総合整備事業による農道整備	94条	H24.11. 8	東青地域県民局	H24.11.15	青教文第1023号	慎重工事
20	阿部野（1）遺跡	青森	住宅建設	93条	H24.11.14	個人	H24.11.20	青教文第1041号	工事立会
21	三内沢部（3）遺跡	青森	車庫建築	93条	H24.11.21	個人	H24.11.30	青教文第1079号	工事立会
22	山本遺跡	浪岡	店舗新築	93条	H24.12. 4	個人	H24.12.10	青教文第1137号	慎重工事
23	山本遺跡	浪岡	配電線補修工事	93条	H24.12. 5	民間	H24.12. 7	青教文第1118号	工事立会

## 第Ⅲ章 埋蔵文化財包蔵地の登録等

青森市内における周知の埋蔵文化財包蔵地（以下、「遺跡」とする）は、平成24年3月31日時点で409遺跡（青森地区316遺跡、浪岡地区93遺跡）が登録されていた。

その後、新規登録3ヶ所、範囲変更遺跡が15ヶ所となり、遺跡は平成25年2月28日現在で412遺跡（青森地区317遺跡、浪岡地区95遺跡）が登録されている。平成24年度中に行った遺跡の新規登録や範囲変更等の概要は、以下のとおりである。

（設楽 政健）

### 1. 新規登録遺跡

遺跡番号	201-427	第2図 
遺跡名	伊吹遺跡	
所在地	青森市大字金浜字伊吹	
種別	散布地	
時代	縄文、平安	
遺物	土器片、石器	
登録年月日	平成24年6月7日（青教文第340号）	
備考	県教育委員会による。	

遺跡番号	201-428	第3図 
遺跡名	中道遺跡	
所在地	青森市浪岡大字北中野字中道	
種別	集落跡	
時代	平安	
遺物	土師器、須恵器、陶磁器（時期不明）	
登録年月日	平成25年1月18日（青教文第1269号）	
備考	当委員会分布調査による。	

遺跡番号	201-429	第4図 
遺跡名	東早稲田遺跡	
所在地	青森市浪岡大字女鹿沢字東早稲田	
種別	散布地	
時代	平安	
遺物	土師器	
登録年月日	平成25年1月18日（青教文第1269号）	
備考	当委員会分布調査による。	

## 2. 範囲変更遺跡

遺跡番号	201-023	第5図 
遺跡名	岡町（1）遺跡	
所在地	青森市大字新城字天田内	
種別	散布地	
時代	縄文、平安	
遺物	土師器	
更新年月日	平成25年1月18日（青教文第1269号）	
備考	当委員会分布調査による。	

遺跡番号	201-024	第6図 
遺跡名	天田内（1）遺跡	
所在地	青森市大字新城字天田内	
種別	散布地	
時代	縄文、平安	
遺物	土師器	
更新年月日	平成25年1月18日（青教文第1269号）	
備考	当委員会分布調査による。	



遺跡番号	201-079
遺跡名	新城平岡（5）遺跡
所在地	青森市大字新城字平岡
種別	散布地、集落跡
時代	縄文、平安
遺物	土師器
更新年月日	平成24年10月12日（青教文第892号）
備考	県教育委員会による。

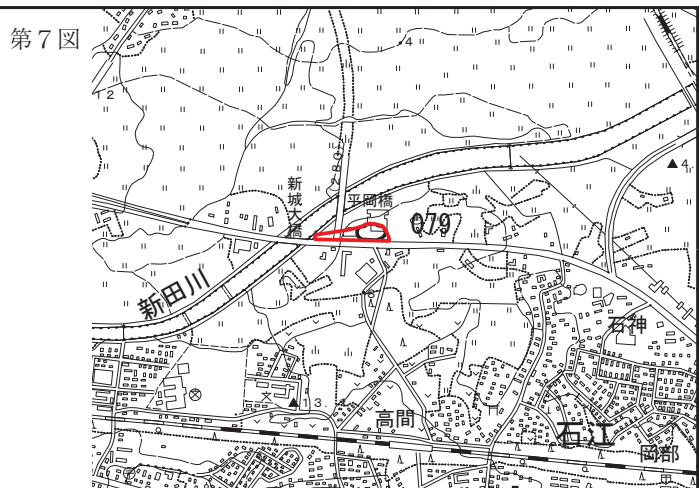

遺跡番号	201-080
遺跡名	新田（2）遺跡
所在地	青森市大字新田字忍ほか
種別	散布地、集落跡
時代	縄文、平安、中世、近世
遺物	縄文土器、土師器、石器ほか
更新年月日	平成24年10月12日（青教文第892号）
備考	県教育委員会による。

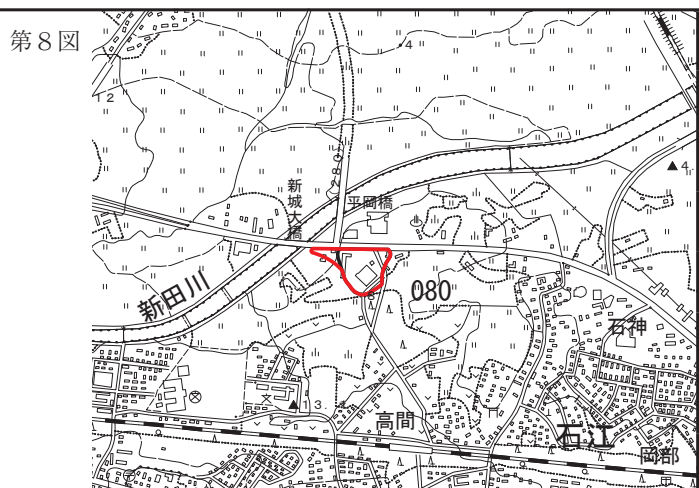

遺跡番号	201-096
遺跡名	野木和（8）遺跡
所在地	青森市大字羽白字野木和
種別	散布地
時代	縄文（晩）、平安
遺物	土師器
更新年月日	平成25年1月18日（青教文第1269号）
備考	当委員会分布調査による。

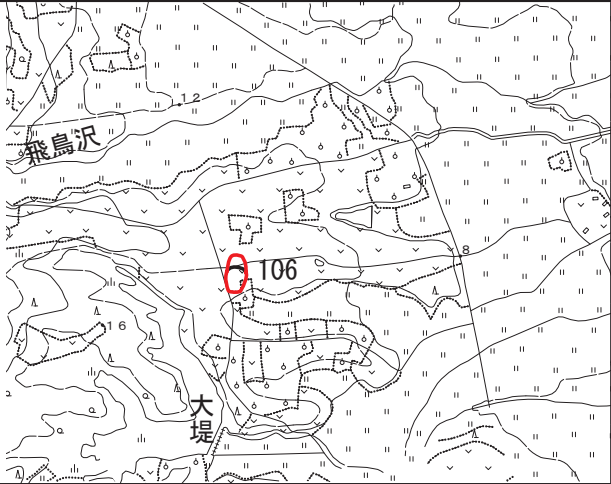

遺跡番号	201-106	第10図 
遺跡名	夏井田(3)遺跡	
所在地	青森市大字夏井田字沖津	
種別	散布地	
時代	縄文(前・後)、平安	
遺物	土師器	
更新年月日	平成25年1月18日(青教文第1269号)	
備考	当委員会分布調査による。	

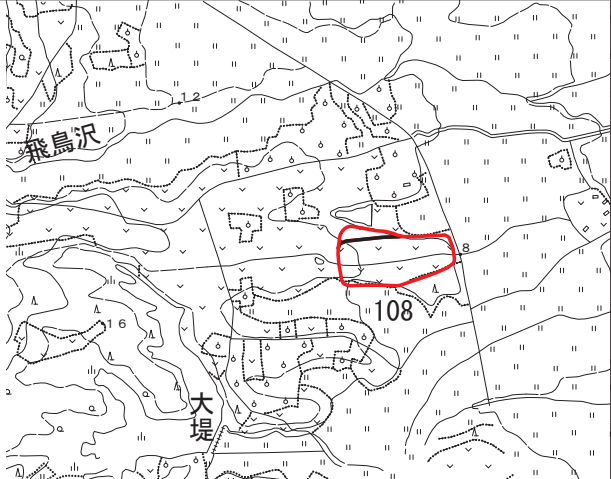
遺跡番号	201-108	第11図 
遺跡名	夏井田(5)遺跡	
所在地	青森市大字夏井田字沖津	
種別	散布地	
時代	縄文(前・後)、平安	
遺物	土師器	
更新年月日	平成25年1月18日(青教文第1269号)	
備考	当委員会分布調査による。	

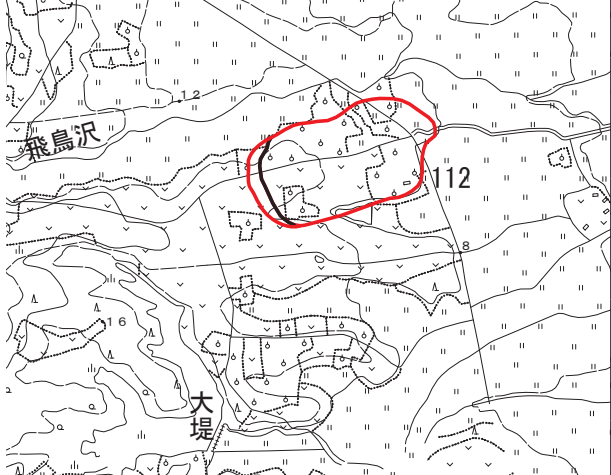
遺跡番号	201-112	第12図 
遺跡名	夏井田(9)遺跡	
所在地	青森市大字飛鳥字塩越	
種別	散布地	
時代	縄文、平安	
遺物	土師器	
更新年月日	平成25年1月18日(青教文第1269号)	
備考	当委員会分布調査による。	

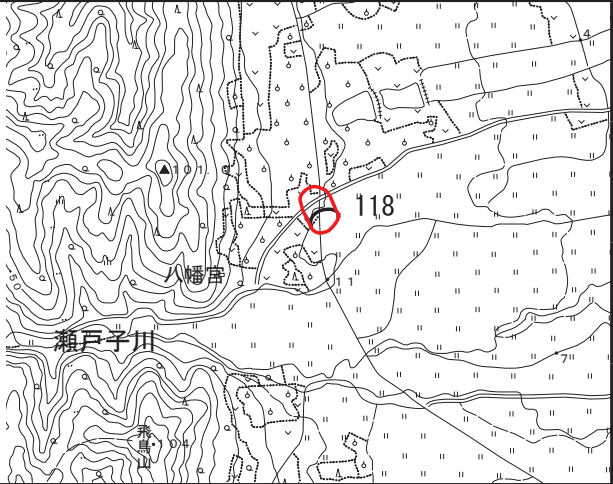
遺跡番号	201-118	第13図	
遺跡名	瀬戸子(2)遺跡		
所在地	青森市大字瀬戸子字神田、字磯田		
種別	散布地		
時代	縄文(後)、平安、近世		
遺物	土師器		
更新年月日	平成25年1月18日(青教文第1269号)		
備考	当委員会分布調査による。		

遺跡番号	201-160	第14図	
遺跡名	田茂木野遺跡		
所在地	青森市大字幸畑字阿部野		
種別	集落跡		
時代	縄文(晩)		
遺物	縄文土器		
更新年月日	平成25年1月18日(青教文第1269号)		
備考	当委員会分布調査による。		

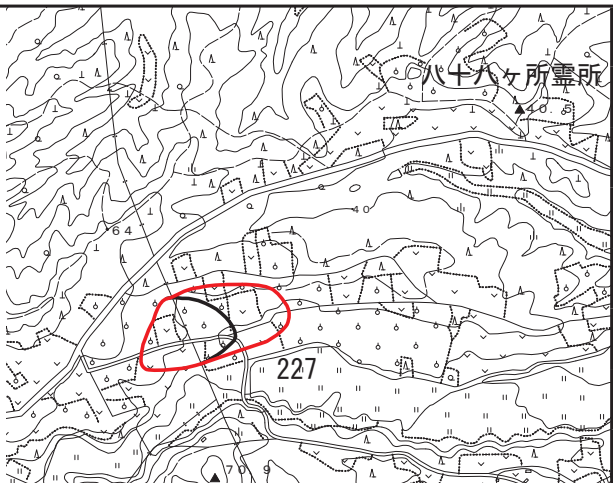
遺跡番号	201-227	第15図	
遺跡名	天田内(2)遺跡		
所在地	青森市大字新城字天田内		
種別	散布地、集落跡		
時代	縄文、平安		
遺物	土師器		
更新年月日	平成25年1月18日(青教文第1269号)		
備考	当委員会分布調査による。		

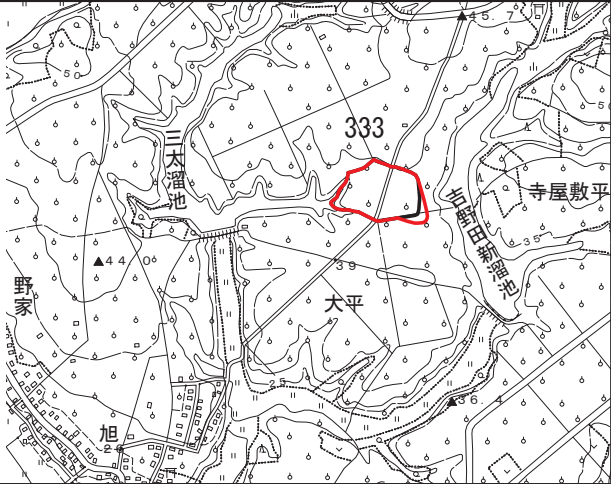
遺跡番号	201-333	第16図 
遺跡名	旭(2)遺跡	
所在地	青森市浪岡大字吉野田字鏡沢	
種別	散布地	
時代	平安	
遺物	土師器、須恵器	
更新年月日	平成24年10月12日(青教文第892号)	
備考	県教育委員会による。	

遺跡番号	201-377	第17図 
遺跡名	川原館遺跡	
所在地	青森市浪岡大字浪岡字浅井	
種別	散布地、城館跡	
時代	縄文(中)、平安、中世	
遺物	縄文土器、土師器	
更新年月日	平成25年1月18日(青教文第1269号)	
備考	当委員会分布調査による。	

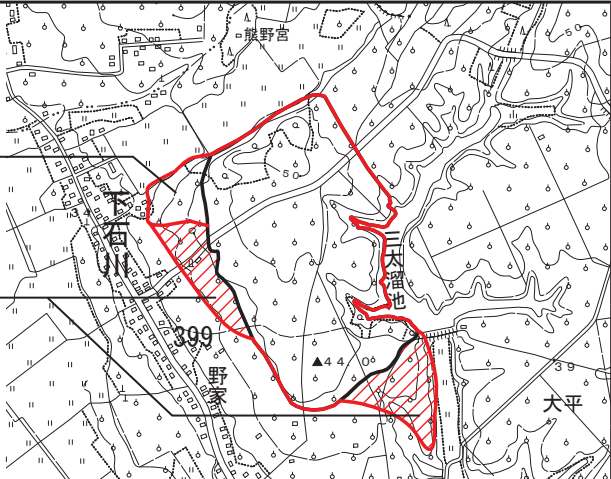
遺跡番号	201-399	第18図 
遺跡名	下石川平野遺跡	
所在地	青森市浪岡大字下石川字平野、大字吉野田字木戸口、字蛭沢、字鏡沢	
種別	散布地、集落跡	
時代	縄文(前・中)、平安	
遺物	縄文土器、土師器、須恵器	
更新年月日	①平成24年10月12日(青教文第892号) ②平成25年1月18日(青教文第1269号)	
備考	県教育委員会による。	



遺跡番号	201-424	第19図 
遺跡名	天王遺跡	
所在地	青森市浪岡大字北中野字天王	
種別	散布地	
時代	平安	
遺物	土師器	
更新年月日	平成25年1月18日（青教文第1269号）	
備考	当委員会分布調査による。	

### 3. 名称変更遺跡

遺跡番号	201-391	第20図 
遺跡名	杉沢山元（4）遺跡→山元（4）遺跡	
所在地	青森市浪岡大字杉沢字山元	
種別	散布地	
時代	中世	
遺物	銭貨	
更新年月日	平成25年1月18日（青教文第1269号）	
備考		

## 第IV章 分布調査

### 第1節 川原館遺跡・天王遺跡・中道遺跡・東早稲田遺跡

#### 1. 調査概要

調査地：青森市浪岡大字浪岡字浅井ほか 調査期間：平成24年5月1・7日

#### 2. 調査に至る経過

市都市整備課が計画する佐野沖菟線道路整備事業に係り、計画地及びその周辺の分布調査を実施した。

#### 3. 調査結果

調査の結果、川原館遺跡東側の畑地やりんご畑より縄文土器、平安時代の土師器を多数確認し、天王遺跡西側の畑より土師器を確認した。また、川原館遺跡南東側の畑より縄文土器、土師器、沖菟集落西側の畑より平安時代の土師器を確認した。以上の結果を踏まえ、川原館遺跡の範囲を東側、天王遺跡の範囲を西側に拡張し、川原館遺跡南東側の地点については中道遺跡（201-428）、沖菟遺跡西側の地点については東早稲田遺跡（201-429）としてそれぞれ新規登録した。（第Ⅲ章参照）

### 第2節 田茂木野遺跡

#### 1. 調査概要

調査地：青森市大字田茂木野字阿部野 調査期間：平成24年5月18日

#### 2. 調査に至る経過

一般市民より、青森市大字田茂木野字阿部野のりんご畑から土器が出土しているという情報が寄せられたため、発見者の同行により現地踏査を行った。

#### 3. 調査結果

調査の結果、田茂木野遺跡北側のりんご畑から、縄文時代晩期の土器を確認した。以上の結果を踏まえ、遺跡範囲を北側へ拡張した。なお、発見者からは、過去に同地点で採集した、縄文土器や石器、土製品、石製品を多量に寄贈していただいた。遺物の詳細は次年度報告予定である。

### 第3節 北西部地区

#### 1. 調査概要

調査地：青森市大字岡町字宮本、羽白字野木和、夏井田字沖津 調査期間：平成24年5月24・25日

#### 2. 調査に至る経過

青森市北西部地区において、遺跡の分布密度が薄い地点などの分布調査を実施した。

#### 3. 調査結果

調査の結果、岡町（1）遺跡北東側の畑より土師器、天田内（1）遺跡西側の畑より土師器、天田内（2）遺跡東側の畑より縄文土器、野木和（8）遺跡北側の畑より土師器、夏井田（3）遺跡北側の畑より縄文土器、夏井田（5）遺跡北側の畑より土師器、夏井田（9）遺跡西側の畑より土師器、瀬戸子（2）遺跡北側より土師器を確認した。以上の結果を踏まえ、それぞれ遺物を確認した方向へ拡張した。

（設楽 政健）





川原館遺跡近景 (W→)



川原館遺跡遺物出土状況



天王遺跡近景 (W→)



天王遺跡遺物出土状況



中道遺跡近景 (N→)



中道遺跡遺物出土状況



東早稻田遺跡近景 (S→)



東早稻田遺跡遺物出土状況

写真1 分布調査1





田茂木野遺跡近景 (N→)



田茂木野遺跡遺物出土状況



岡町(1)遺跡近景 (N→)



岡町(1)遺跡遺物出土状況



天田内(1)遺跡近景 (E→)



天田内(1)遺跡遺物出土状況



野木和(8)遺跡近景 (W→)

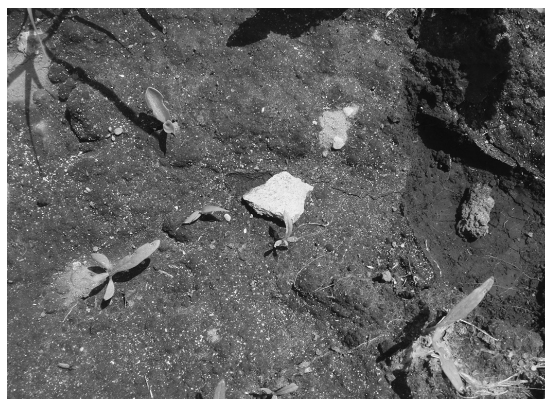

野木和(8)遺跡出土状況

写真2 分布調査2





夏井田 (3) 遺跡近景 (S→)



夏井田 (3) 遺跡遺物出土状況



夏井田 (5) 遺跡近景 (S→)



夏井田 (5) 遺跡遺物出土状況



夏井田 (9) 遺跡近景 (S→)



夏井田 (9) 遺跡遺物出土状況



瀬戸子 (2) 遺跡近景 (E→)



瀬戸子 (2) 遺跡遺物出土状況

写真3 分布調査3





天田内(2)遺跡近景(W→)



天田内(2)遺跡遺物出土状況

写真4 分布調査4

## 第V章 試掘・確認調査

### 第1節 山本遺跡

#### 1. 調査概要

調査地：青森市浪岡大字徳才子字山本

開発行為：工場建設

調査期間：平成24年9月11日

調査面積：100㎡

#### 2. 調査に至る経緯

平成24年8月9日、当課に工場建設に係る「埋蔵文化財（遺跡）等協議書」が事業者より提出された。遺跡地図と照合した結果、対象地が山本遺跡（青森県埋蔵文化財包蔵地台帳番号201-376）に該当していた。当該地においては、平成18年度に当委員会が確認調査を実施していたが、当時の開発目的や基礎の深さが異なることから、再度、発掘調査の可否を目的に確認調査を実施した。

#### 3. 調査方法

開発予定地（5,152㎡）にトレンチ7箇所を設定し、重機による掘削後、ジョレンがけにより遺構確認を行った。

#### 4. 調査結果

調査の結果、調査区内においては、全体的に掘削された後にローム土や砂、黒土が2～2.6m盛土されており、遺構・遺物は確認できなかった。

以上の結果、予定地内は工業団地造成時に地山まで削平され、盛土が施されていた。したがって、工事に際して問題ないと思われるが、念のため、立会工事が望ましいと考えられる。

（設楽 政健）

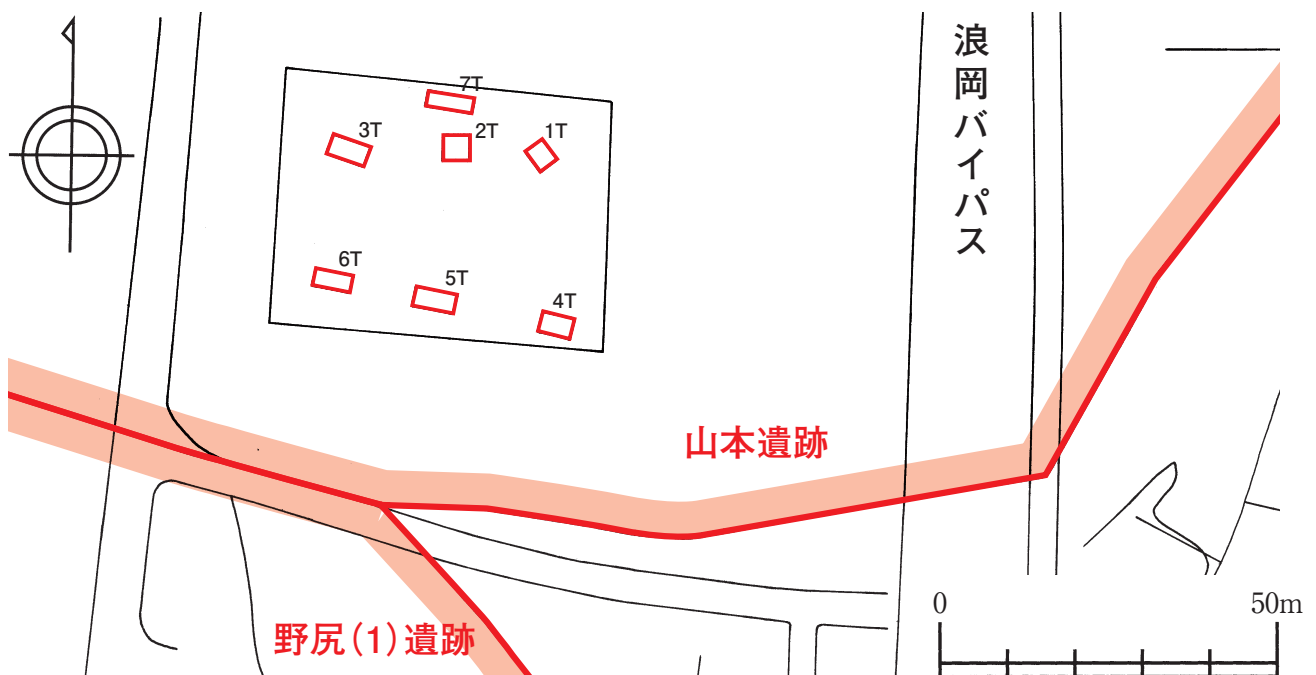

第21図 調査地点（山本遺跡）



## 第2節 栄山（2）遺跡隣接地

### 1. 調査概要

調査地：青森市大字細越字栄山

開発行為：法面復旧工事

調査期間：平成24年9月19日

調査面積：1.6㎡

### 2. 調査に至る経緯

平成24年4月24日、当課に法面復旧工事に係る「埋蔵文化財（遺跡）等協議書」が青森市生活安心課より提出された。遺跡地図と照合した結果、対象地が栄山（2）遺跡（青森県埋蔵文化財包蔵地台帳番号201-212）に隣接していたため、遺跡の有無確認等を目的に試掘調査を実施した。

### 3. 調査方法

開発予定地（2,000㎡）にトレンチ1箇所を設定し、人力による掘削後、ジョレンがけにより遺構確認を行った。

### 4. 調査結果

調査の結果、調査区内においては、上層に崩落した土砂が覆っている以外は、概ねプライマリーな堆積状況を呈していたが、遺構・遺物は確認できなかった。このため、予定通りに平成24年度中に法面復旧工事を実施した。

（設楽 政健）

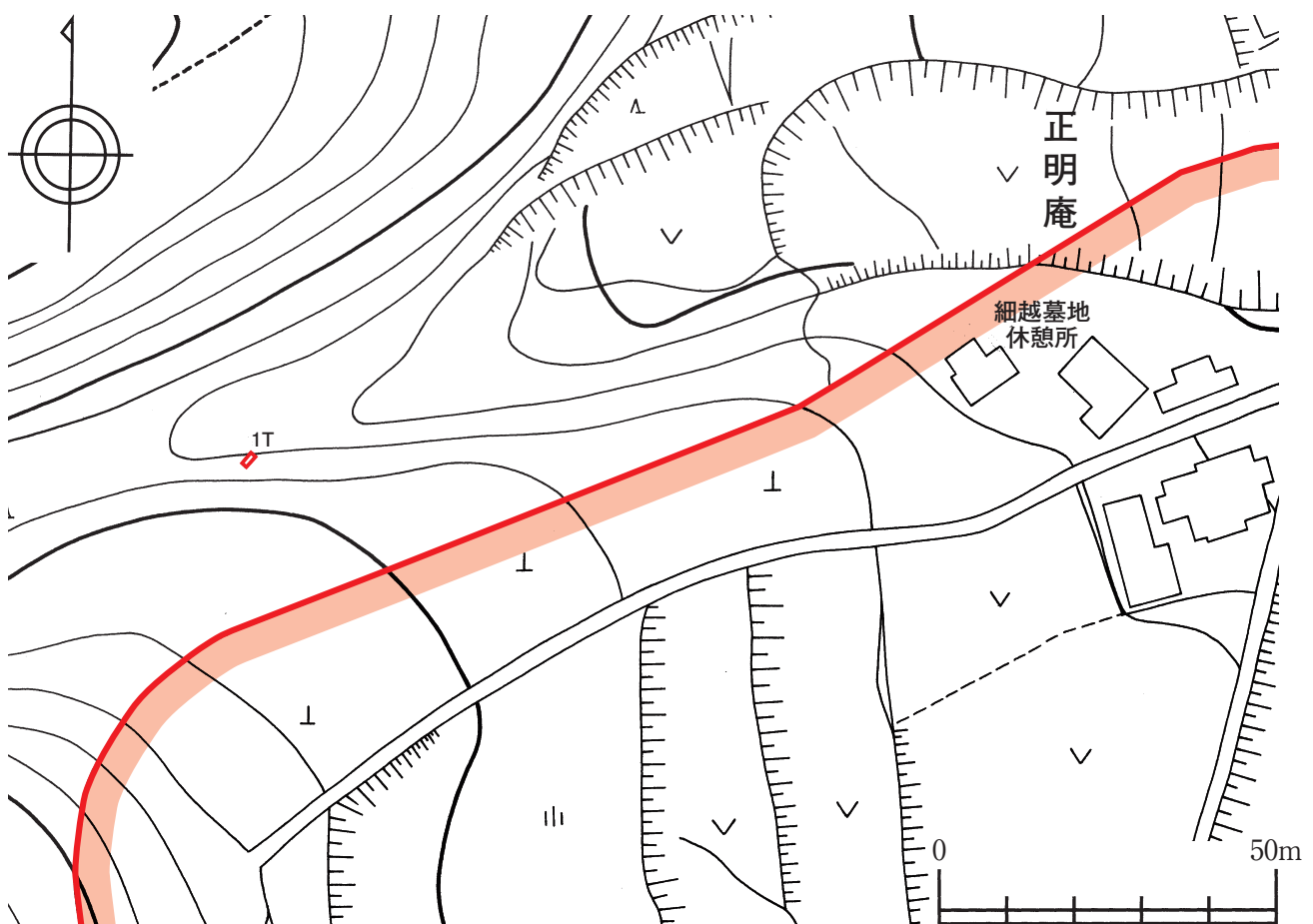

第22図 調査地点（栄山（2）遺跡隣接地）

### 第3節 中屋敷遺跡

#### 1. 調査概要

調査地：青森市浪岡大字吉内字山下

開発行為：土地売買

調査期間：平成24年10月18日

調査面積：96㎡

#### 2. 調査に至る経緯

平成24年8月31日、当課に土地売買に係る「埋蔵文化財（遺跡）等協議書」が青森市浪岡事務所総務課より提出された。遺跡地図と照合した結果、対象地が中屋敷遺跡（青森県埋蔵文化財包蔵地台帳番号201-367）に該当していたため、発掘調査の要否を目的に試掘調査を実施した。

#### 3. 調査方法

開発予定地（925㎡）にトレンチ6箇所を設定し、重機による掘削後、ジョレンがけにより遺構確認を行った。

#### 4. 調査結果

調査の結果、調査区内においては、上層の耕作土や砂利以外は、概ねプライマリーな堆積状況を呈しており、2Tより土坑1基を確認した。土坑はトレンチ断面からみると、ほぼ地表面から掘り込まれており、遺物は確認できなかったが、近現代のものと考えられる。したがって、開発を実施するには立会工事が望ましいと考えられる。

（設楽 政健）

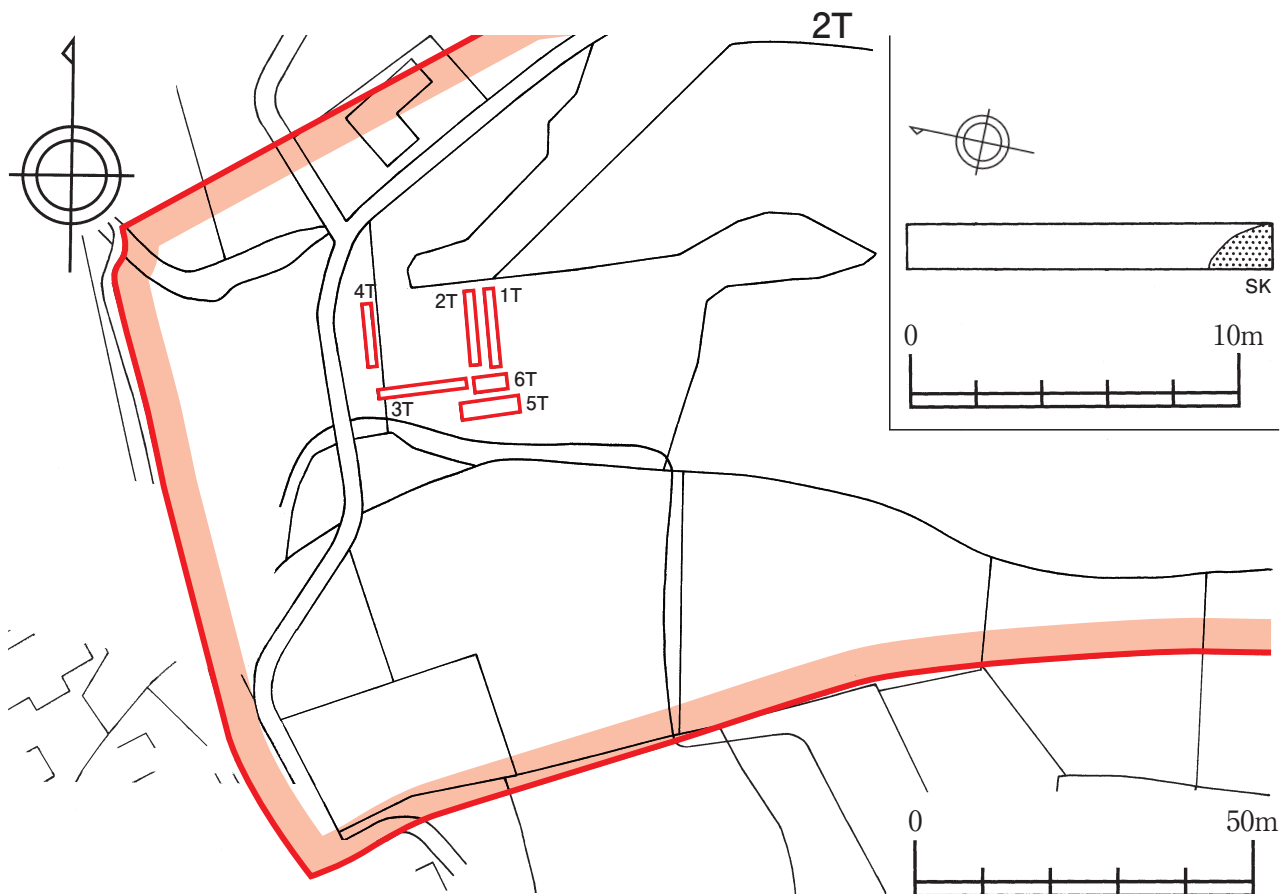

第23図 調査地点及び遺構確認状況（中屋敷遺跡）

## 第4節 浪岡崎 (2) 遺跡

### 1. 調査概要

調査地：青森市浪岡大字北中野字中坪

開発行為：土地売買

調査期間：平成24年10月19日

調査面積：96㎡

### 2. 調査に至る経緯

平成24年8月10日、当課に土地売買に係る「埋蔵文化財（遺跡）等協議書」が事業者より提出された。遺跡地図と照合した結果、対象地が浪岡崎（2）遺跡（青森県埋蔵文化財包蔵地台帳番号201-351）に該当していたため、発掘調査の要否を目的に確認調査を実施した。

### 3. 調査方法

開発予定地（3,474㎡）にトレンチ5箇所を設定し、重機による掘削後、ジョレンがけにより遺構確認を行った。

### 4. 調査結果

調査の結果、調査区内においては、全体にプライマリーな堆積を呈しており、1Tより溝跡1条、竪穴住居跡1棟、2Tより竪穴住居跡1棟、土坑1基、3Tより竪穴住居跡1棟、土坑2基、4Tより竪穴住居跡2棟、土坑1基、ピット4基、5Tより竪穴住居跡2棟、ピット1基のほか、土師器、須恵器を確認した。遺構は平安時代を主体とする。地表面から地山までの深さは40～90cmであった。

以上の結果、売買に際しては問題ないが、遺構・遺物を確認したため、開発を計画する場合には、発掘調査が必要と考えられる。

（設楽 政健）

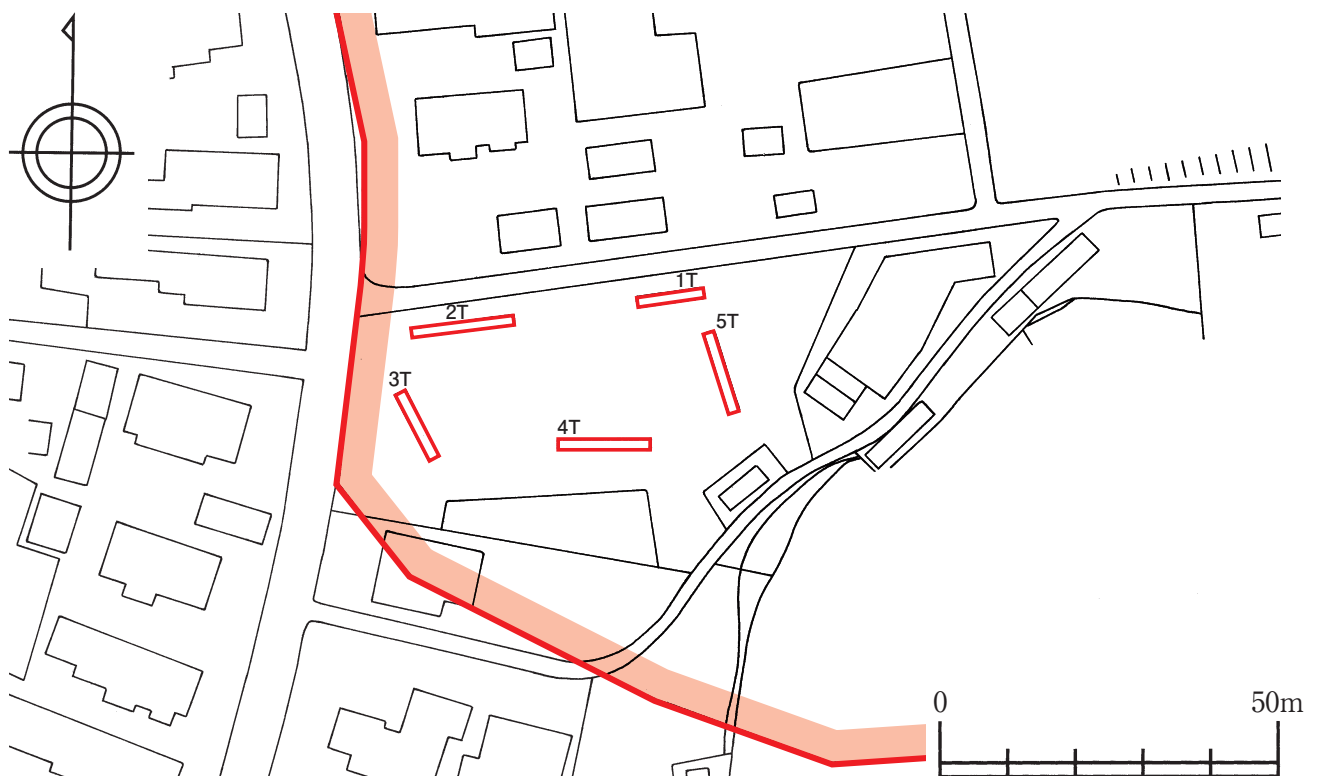

第24図 調査地点（浪岡崎（2）遺跡）

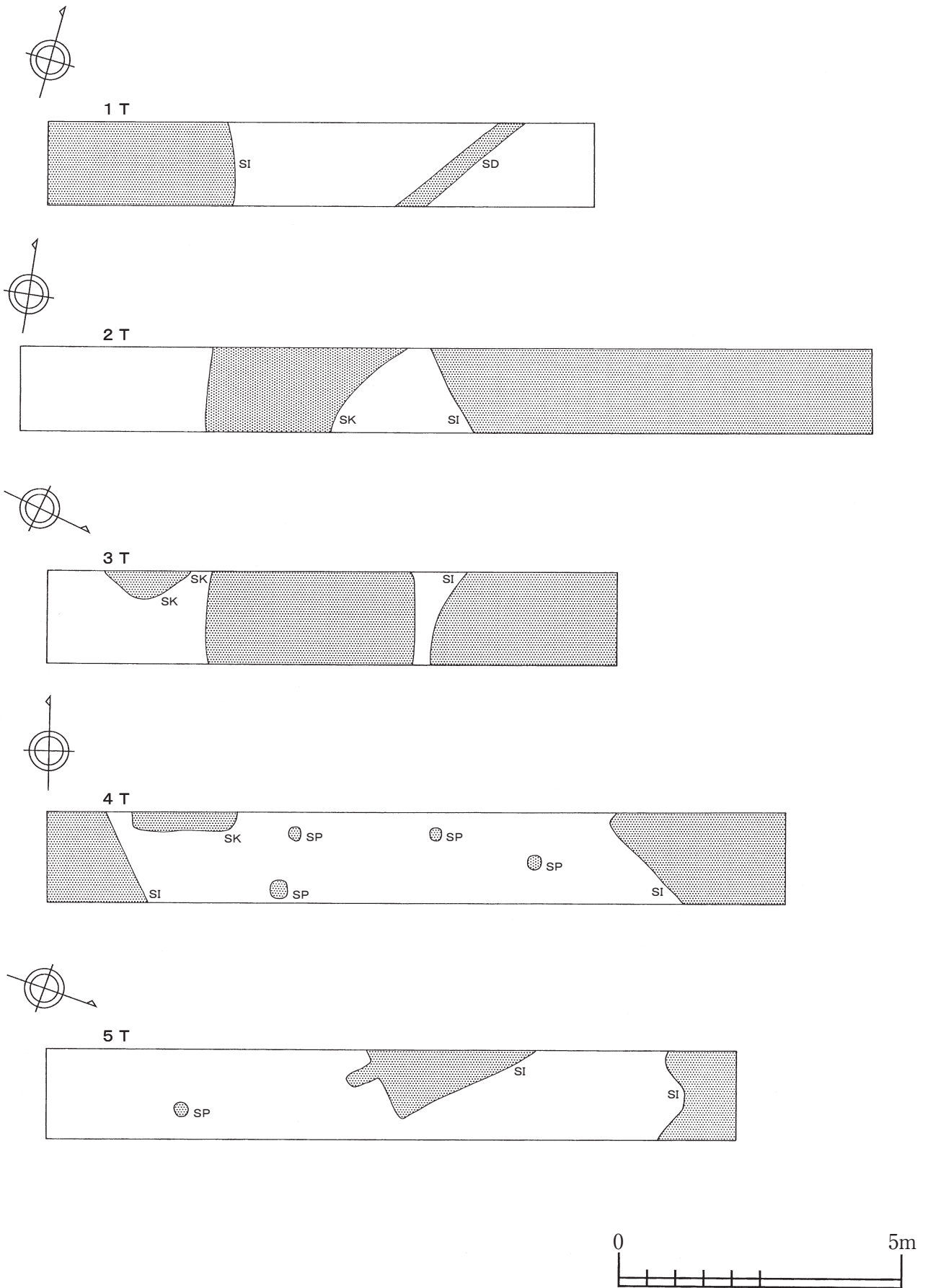

第25図 遺構確認状況（浪岡崎（2）遺跡）

## 第5節 川原館遺跡・中道遺跡・東早稻田遺跡

### 1. 調査概要

調査地：青森市浪岡大字浪岡字浅井                      開発行為：土地売買  
調査期間：平成24年10月22日～平成24年12月5日      調査面積：492㎡

### 2. 調査に至る経緯

平成23年8月3日、当課に佐野沖菟線道路整備事業に係る「埋蔵文化財（遺跡）等協議書」が青森市浪岡事務所都市整備課より提出された。遺跡地図と照合した結果、対象地が川原館遺跡（青森県埋蔵文化財包蔵地台帳番号201-377）に隣接していたため、当委員会で道路予定地の分布調査を実施した結果、川原館遺跡付近の畑やリンゴ畑だけでなく、道路予定地となっている遺跡未登録地から平安時代の土師器などを確認した。このため、当課と事業者である都市整備課と協議し、分布調査によって遺物が確認された地点や未登録地の試掘調査を実施することとなった。

### 3. 調査方法

開発予定地（26,000㎡）に試掘調査地点を6地点（A～F区）設定した。トレンチはA区に7箇所、B区に5箇所、C区に2箇所、D区に22箇所、E区に4箇所、F区に8箇所設置し、重機や人力による掘削後、ジョレンがけにより遺構確認を行った。

### 4. 調査結果

調査の結果、A区は浪岡緑道公園内で、公園造成時にシラスや礫が2mほど盛土されたと考えられ、遺構・遺物は確認できなかった。B区はりんご畑内で、上層は天地返しがされていたが、下層はプライマリーな堆積が認められ、2Tより時期不明の溝跡2条を確認したほか、3Tより縄文土器が出土した。C区はB区南側にあたり、シラスなどが2m盛土されており、下層はプライマリーな堆積が認められたが、遺構・遺物は確認できなかった。D区は浪岡南小学校北側にあたり、プライマリーな堆積が認められ、2Tより竪穴住居跡1棟、3Tより土坑3基、4Tより溝跡1条、5Tより土坑2基、溝跡1条、6Tより竪穴住居跡1棟、7Tより竪穴住居跡1棟、溝跡1条、8Tより土坑1基、9Tより溝跡1条、10Tより竪穴住居跡1棟、12Tより竪穴住居跡1棟、13Tより竪穴住居跡1棟、土坑1基、15Tより溝跡1条、16Tより竪穴住居跡1棟、溝跡1条、17Tより土坑1基、ピット1基、19Tより溝跡1条、20Tより溝跡1条、21Tより土坑3基のように平安時代を主体とする遺構を確認したほか、土師器、須恵器、陶磁器、鉄滓などが出土した。E区は浪岡南小学校東隣にあたり、シラスや砂などが1m盛土されており、遺構・遺物は確認できなかった。F区は青森市りんごセンター南側にあたり、切土が認められ、遺構・遺物は確認できなかった。

以上の結果、B区・D区より平安時代を主体とする遺構・遺物を検出したため、道路整備事業に先立ち発掘調査が必要と考えられる。なお、今回の試掘調査や今年度実施した分布調査結果を参考にB区については、川原館遺跡を東側へ拡張し、D区については未登録地のため、中道遺跡（青森県埋蔵文化財包蔵地台帳番号201-428）として登録した。また、試掘調査では遺構・遺物は確認できなかったが、分布調査の結果から、沖菟集落付近を東早稻田遺跡（青森県埋蔵文化財包蔵地台帳番号201-429）として登録した（第III章参照）。

（設楽 政健）



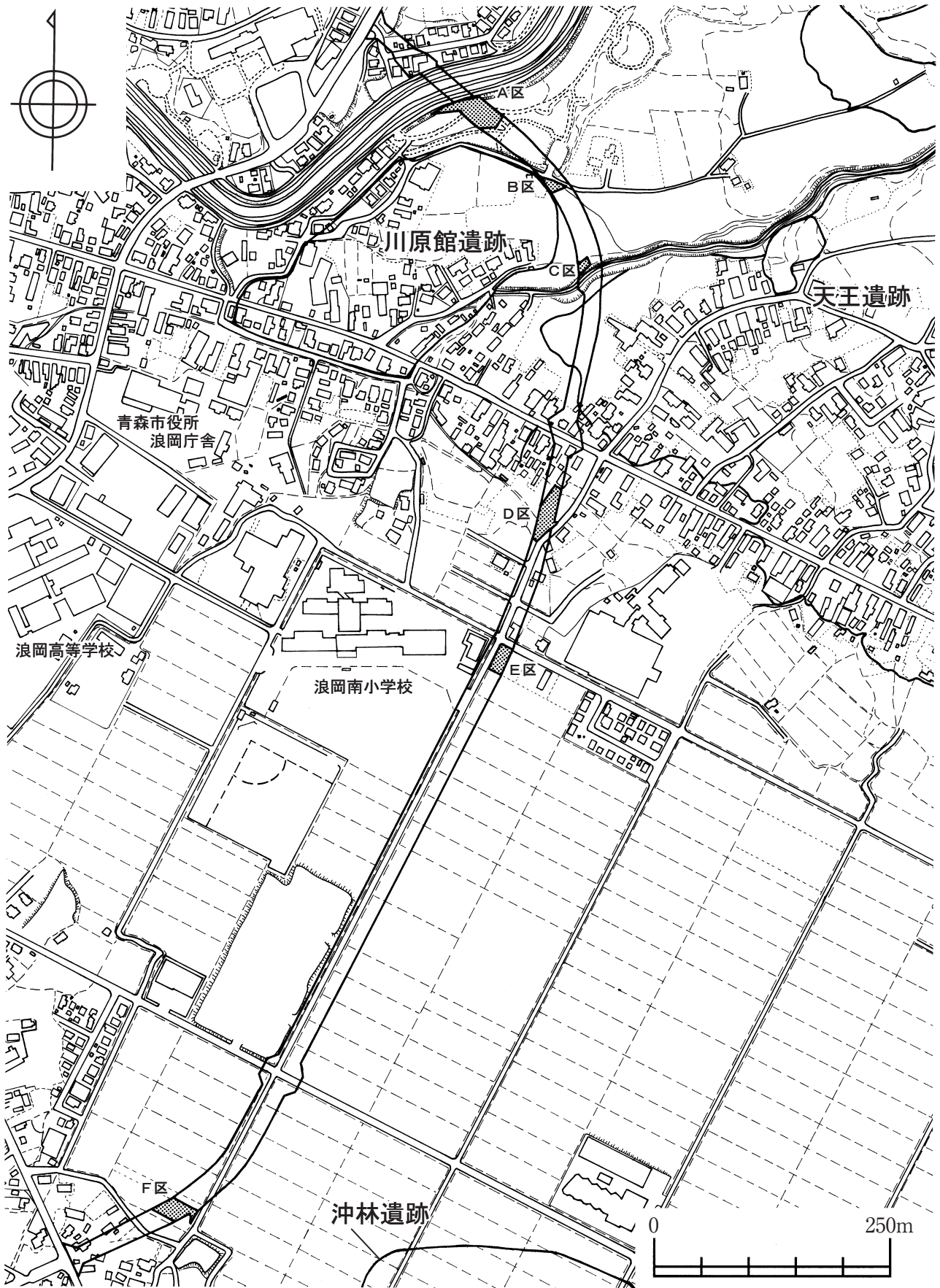

第26図 位置図（川原館遺跡・中道遺跡・東早稻田遺跡）



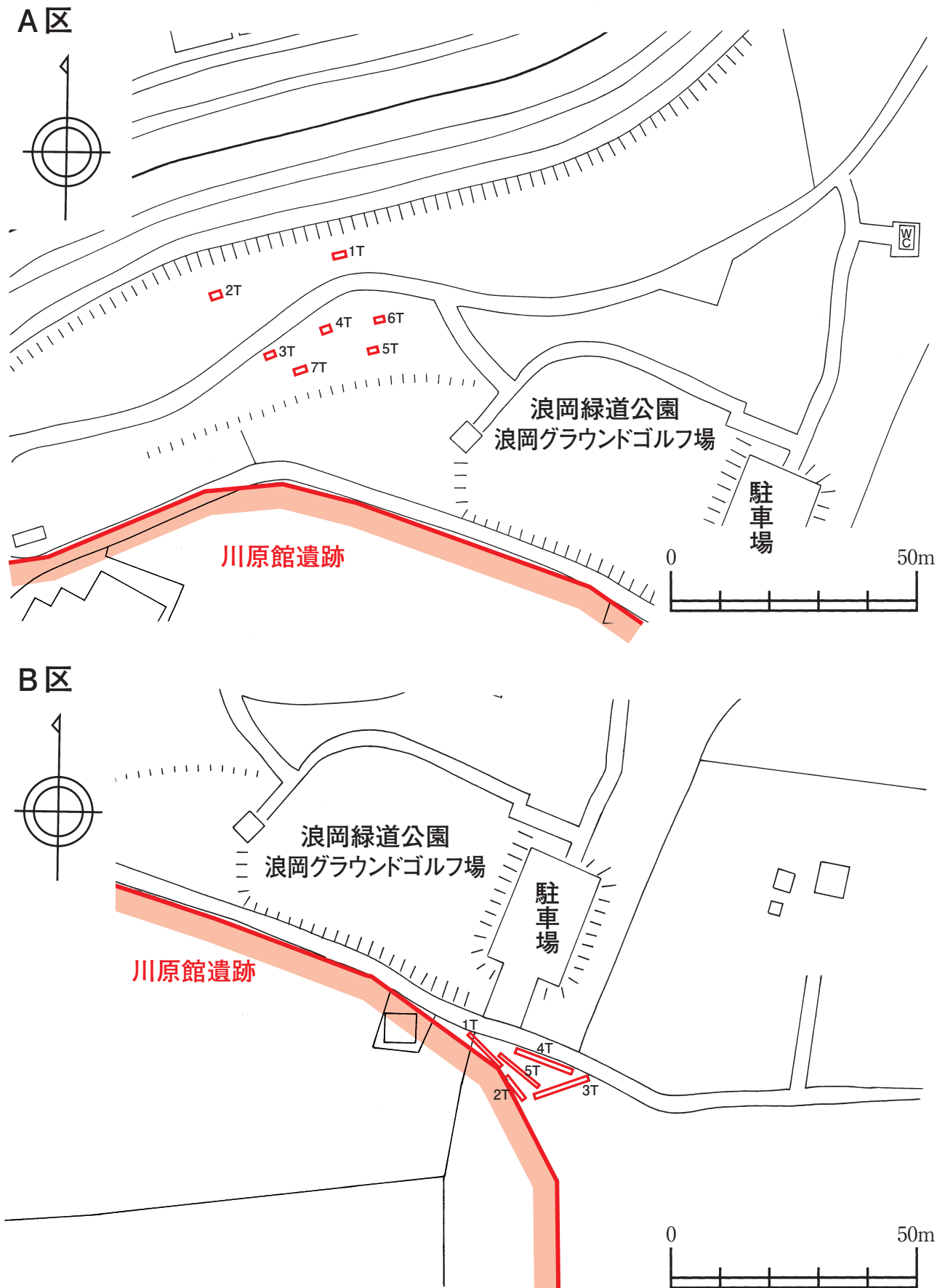

第27図 調査地点 (A区・B区)

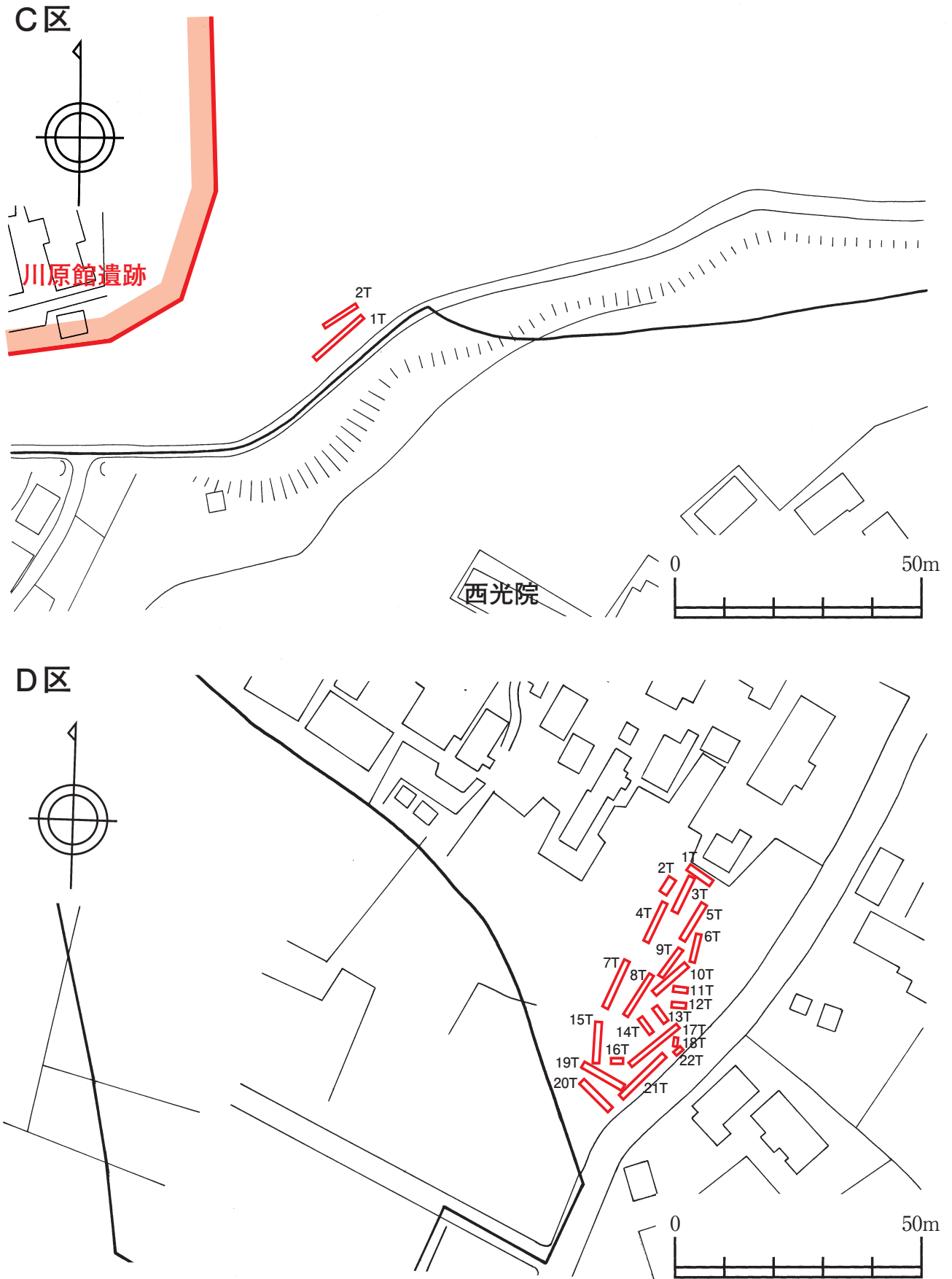

第28図 調査地点 (C区・D区)

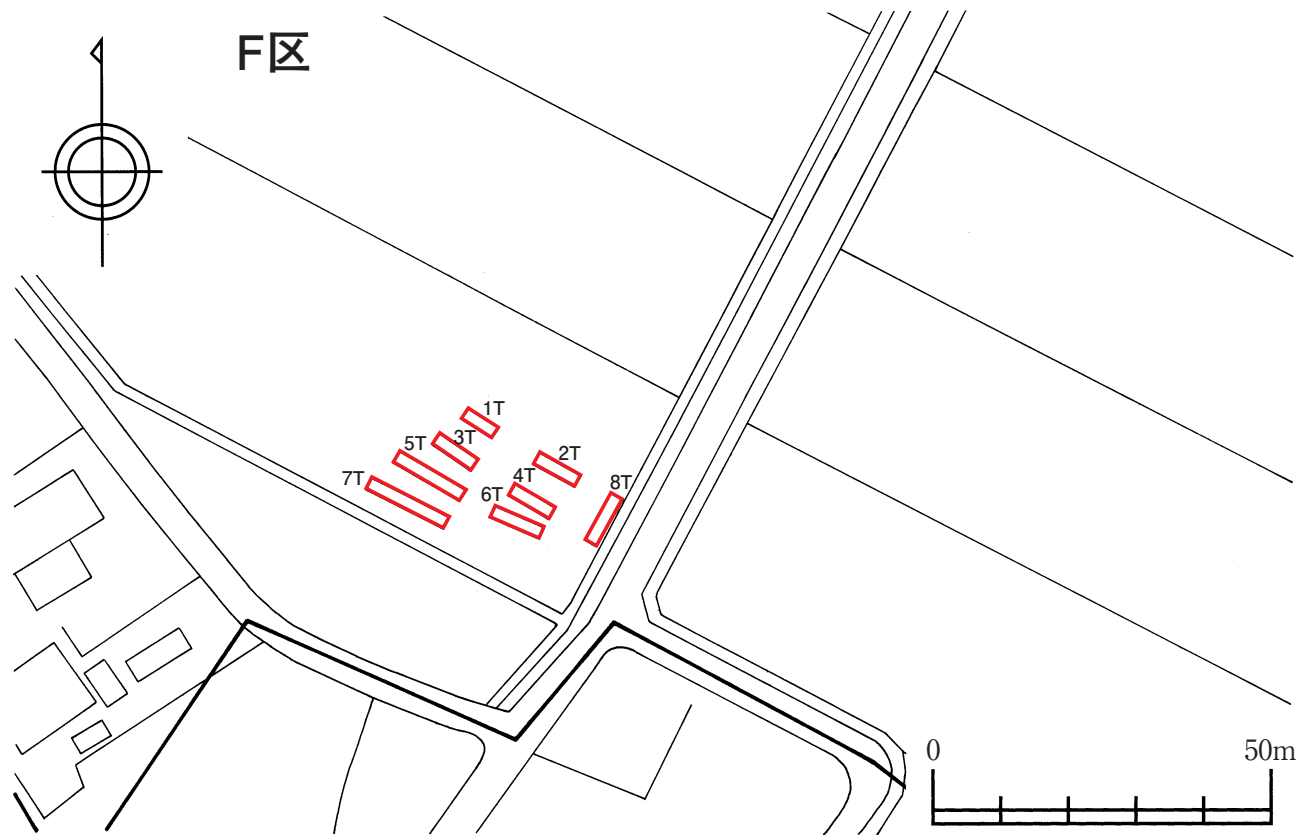
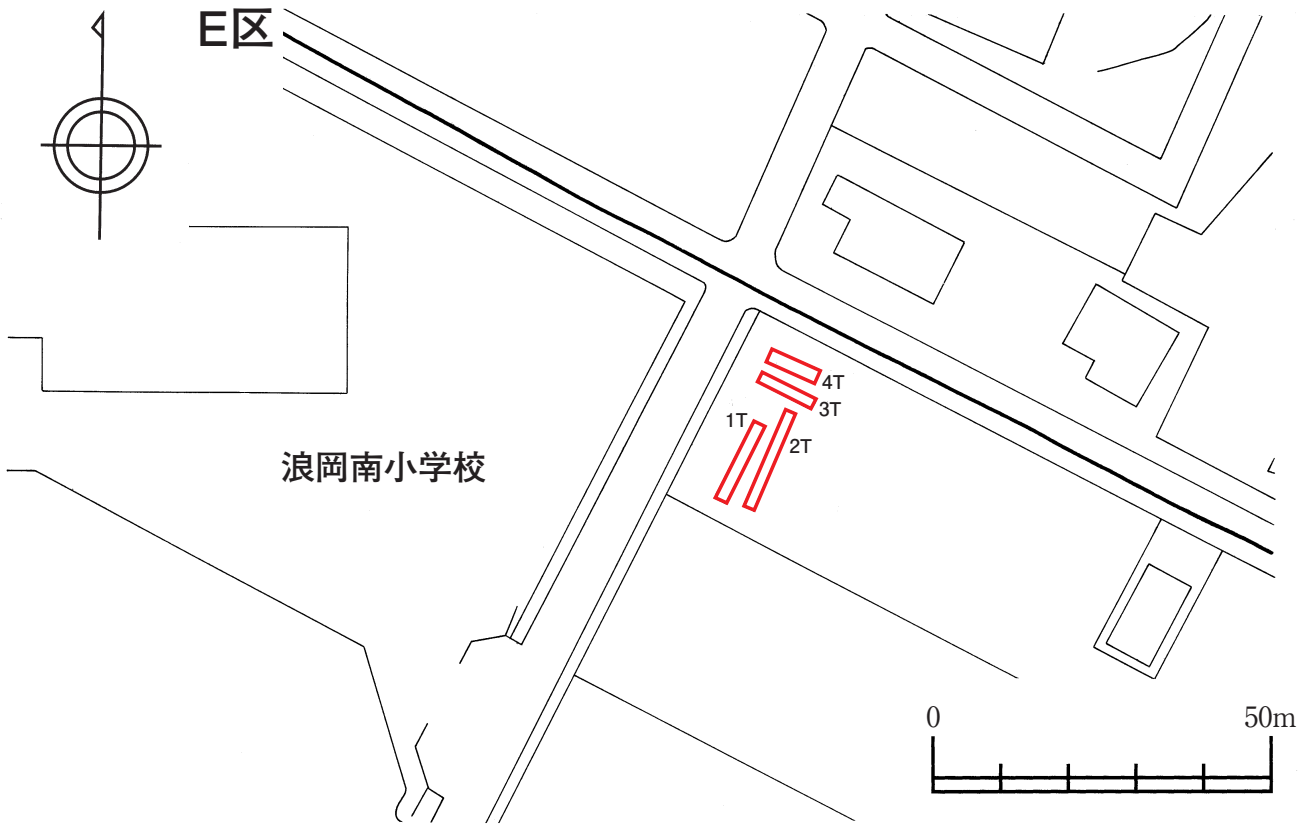

第29図 調査地点 (E区・F区)

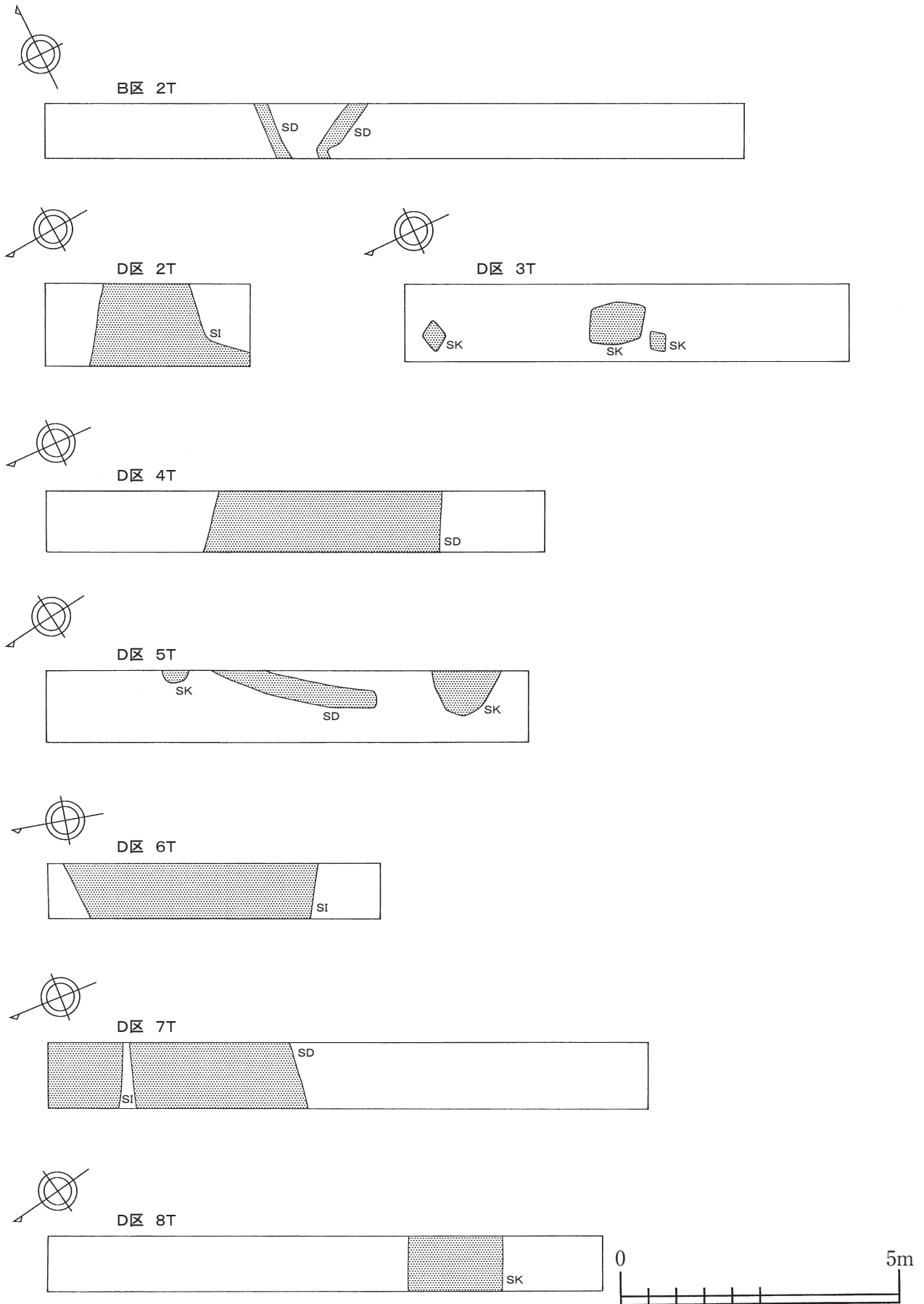

第30図 遺構確認状況①

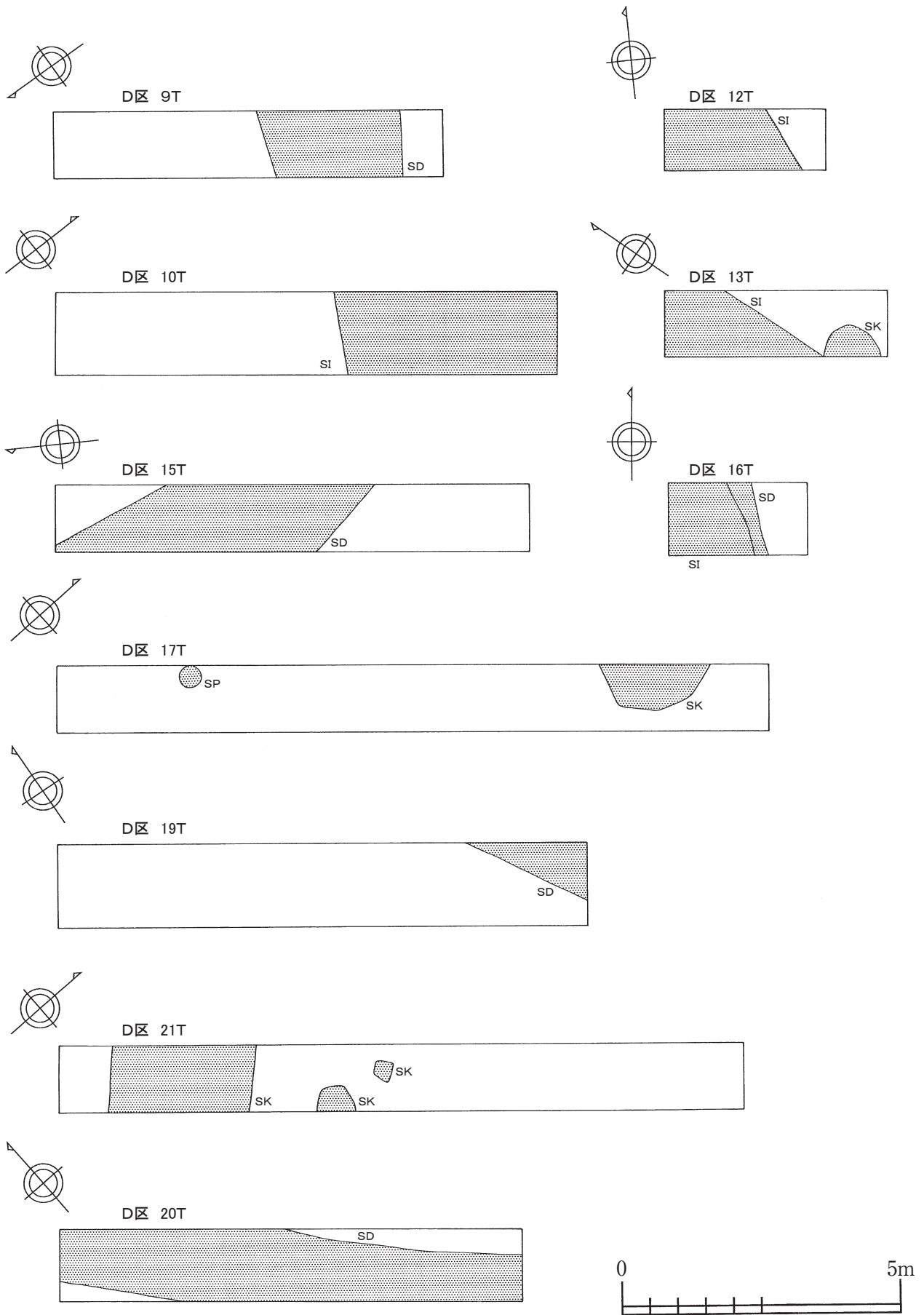

第31図 遺構確認状況②

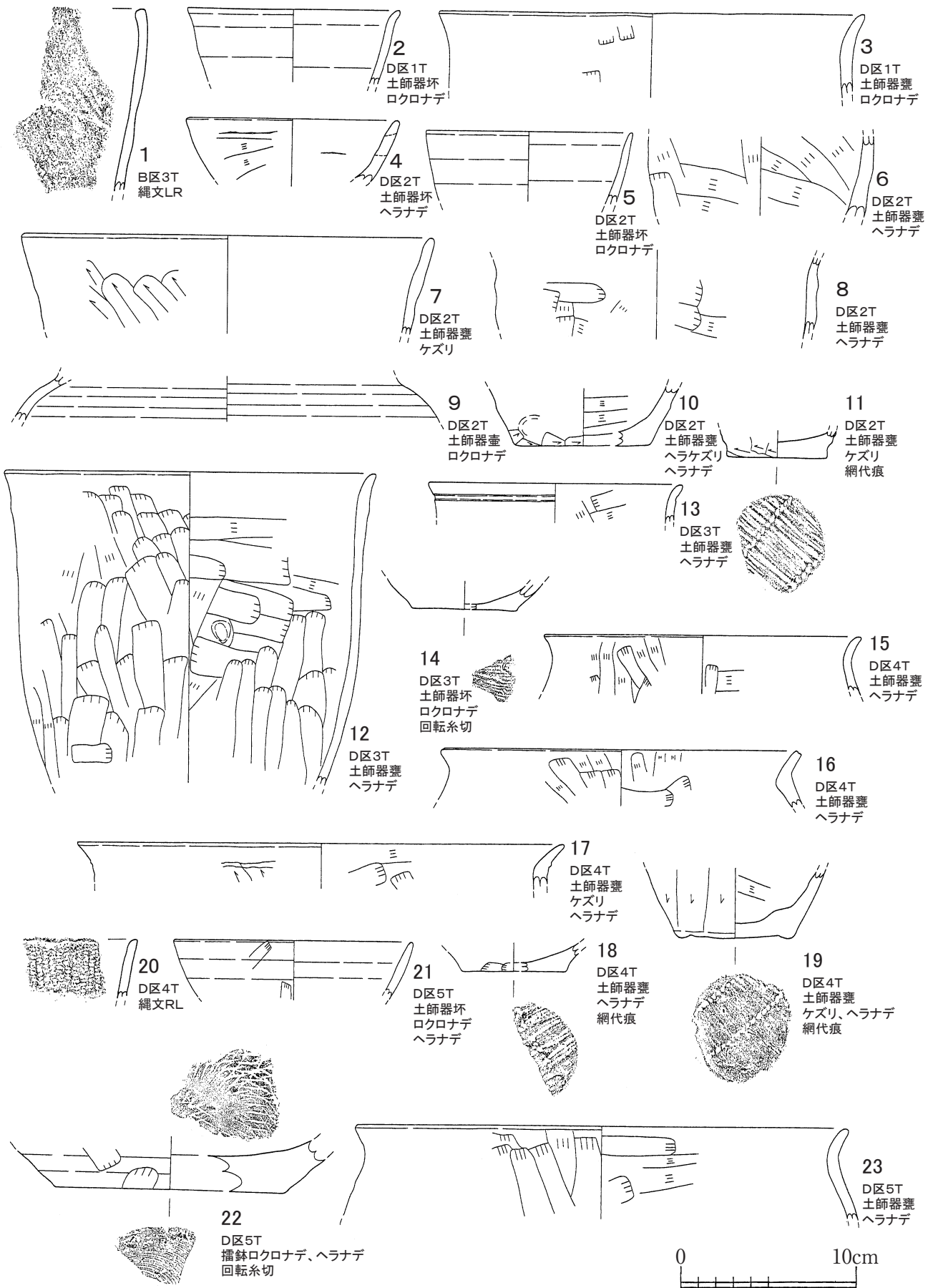

第32図 出土遺物（川原館遺跡・中道遺跡・東早稲田遺跡）①



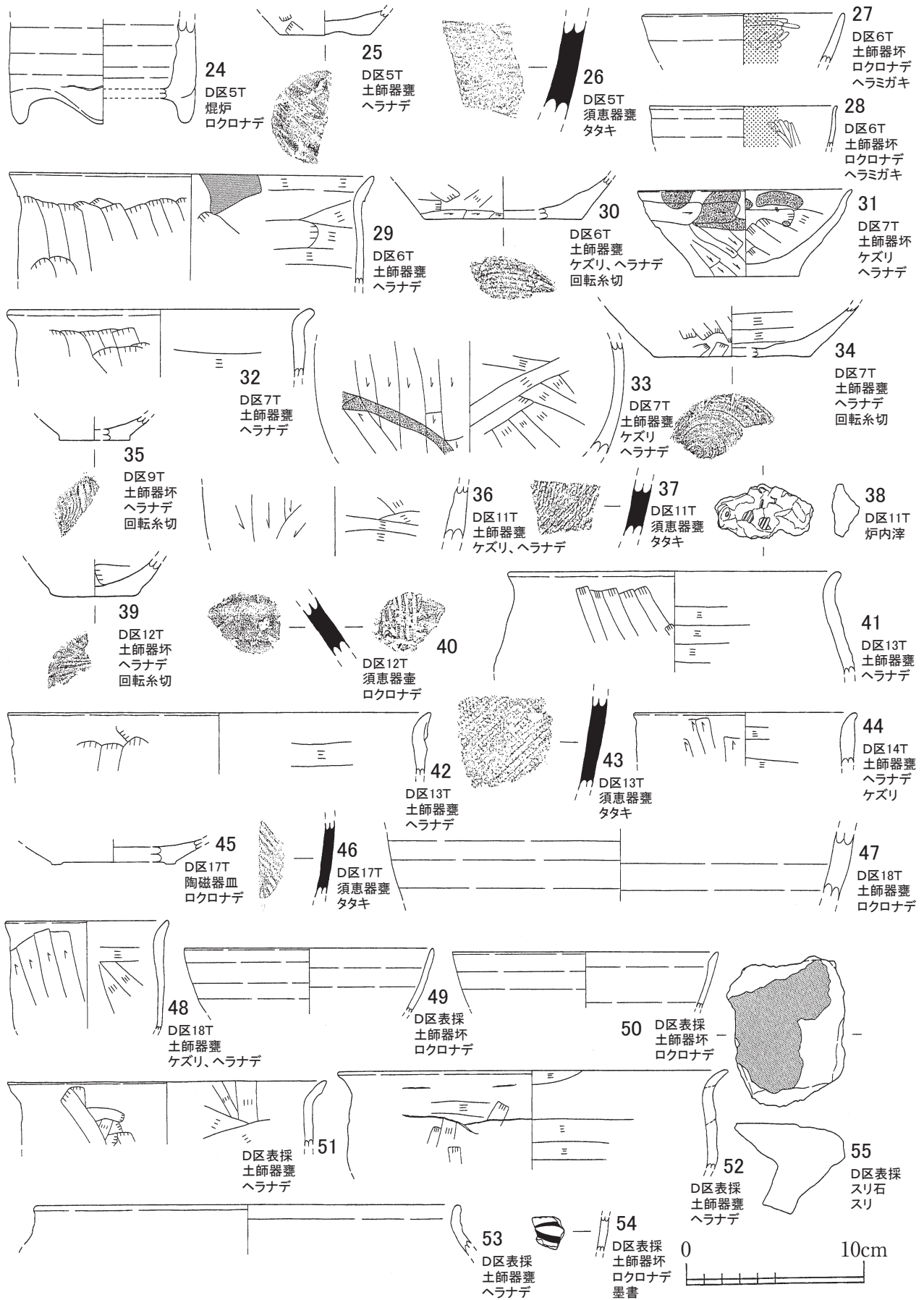

第33図 出土遺物（川原館遺跡・中道遺跡・東早稻田遺跡）②

## 第6節 阿部野（1）遺跡

### 1. 調査概要

調査地：青森市大字幸畑字阿部野

開発行為：住宅建設

調査期間：平成24年11月12日

調査面積：18㎡

### 2. 調査に至る経緯

平成24年10月31日、当課に住宅建設に係る「埋蔵文化財（遺跡）等協議書」が事業者より提出された。遺跡地図と照合した結果、対象地が阿部野（1）遺跡（青森県埋蔵文化財包蔵地台帳番号201-050）に該当していたため、発掘調査の要否を目的に確認調査を実施した。

### 3. 調査方法

開発予定地（110㎡）にトレンチ3箇所を設定し、重機による掘削後、ジョレンがけにより遺構確認を行った。

### 4. 調査結果

調査の結果、調査区内においては、表層の砂利以外は全体にプライマリーな堆積を呈していたが、遺構・遺物は確認できなかった。

以上の結果、予定地内においては、工事に際して慎重工事が望ましいと考えられる。

（設楽 政健）

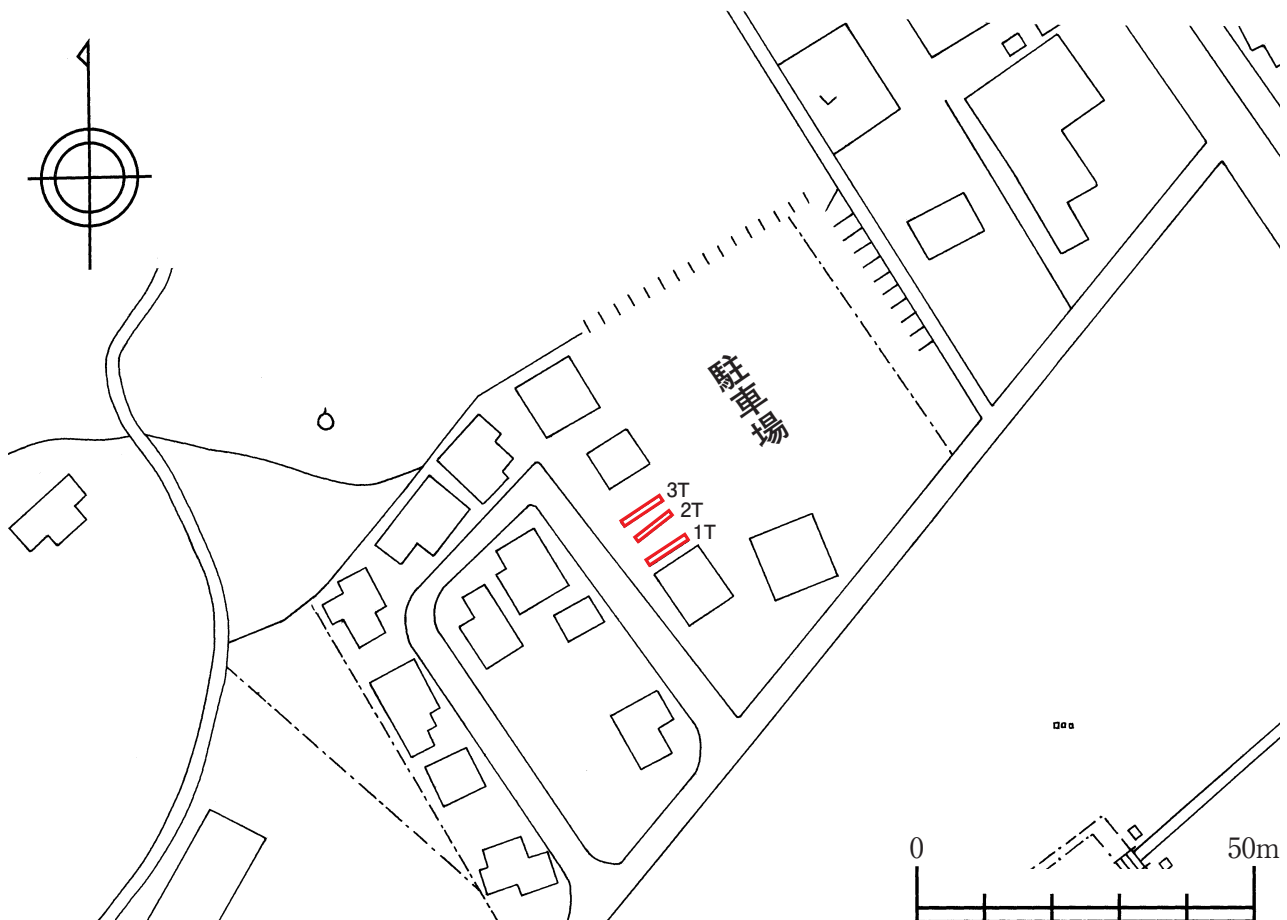

第34図 調査地点（阿部野（1）遺跡）

## 第7節 中平遺跡

### 1. 調査概要

調査地：青森市浪岡大字吉野田字平野

開発行為：避難所標識の設置

調査期間：平成25年1月18日

調査面積：1.8㎡

### 2. 調査に至る経緯

平成24年12月18日、当課に青森市立浪岡野沢小学校の避難所標識の設置に係る「埋蔵文化財（遺跡）等協議書」が青森市危機管理課より提出された。遺跡地図と照合した結果、対象地が中平遺跡（青森県埋蔵文化財包蔵地台帳番号201-334）に該当していたため、発掘調査の要否を目的に確認調査を実施した。

### 3. 調査方法

開発予定地（2.0㎡）にトレンチ1箇所を設定し、重機による掘削後、ジョレンがけにより遺構確認を行った。

### 4. 調査結果

調査の結果、調査区内においては、学校建設時に切土や盛土が施されたと考えられ、黒色土とローム土が混じった層を呈しており、遺構・遺物は確認できなかった。以上の結果、予定地内においては、工事に際して慎重工事が望ましいと考えられる。

（設楽 政健）

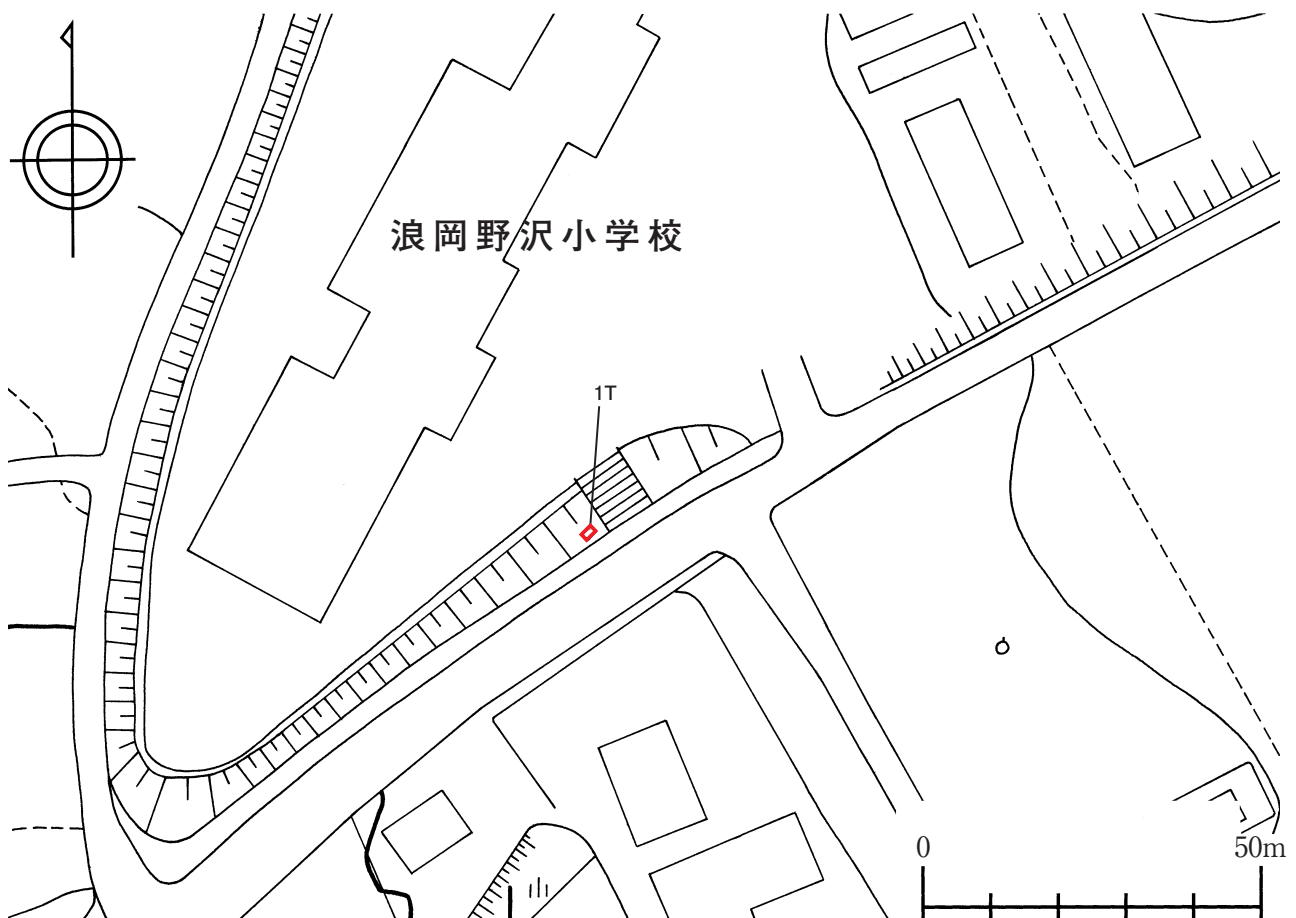

第35図 調査地点（中平遺跡）



山本遺跡調査前風景 (E→)



山本遺跡作業風景 (E→)



山本遺跡1T (E→)



山本遺跡2T (E→)



山本遺跡3T (E→)



山本遺跡4T (E→)



山本遺跡5T (E→)



山本遺跡6T (E→)



山本遺跡7T (E→)



栄山(2)遺跡隣接地1T (W→)



栄山(2)遺跡隣接地1T断面 (S→)



中屋敷遺跡作業風景 (N→)



中屋敷遺跡1T (W→)



中屋敷遺跡2T (E→)



2T遺構検出状況 (N→)

写真5 試掘・確認調査1





中屋敷遺跡3T (N→)



中屋敷遺跡4T (W→)



中屋敷遺跡5T (N→)



中屋敷遺跡6T (N→)



浪岡崎 (2) 遺跡調査前風景 (N→)



浪岡崎 (2) 遺跡1T (E→)



浪岡崎 (2) 遺跡2T (W→)



浪岡崎 (2) 遺跡3T (S→)



3T 遺物出土状況 (N→)



浪岡崎 (2) 遺跡4T (W→)



浪岡崎 (2) 遺跡5T (N→)



川原館遺跡外作業風景 (S→)



川原館遺跡外A区1T (E→)



川原館遺跡外A区2T (S→)



川原館遺跡外A区3T (N→)

写真6 試掘・確認調査2





川原館遺跡外A区4T (E→)



川原館遺跡外A区5T (W→)



川原館遺跡外A区6T (E→)



川原館遺跡外A区7T (W→)



川原館遺跡外B区1T (E→)



B区1T遺構確認状況 (N→)



川原館遺跡外B区2T (E→)



川原館遺跡外B区3T (E→)



川原館遺跡外B区4T (E→)



川原館遺跡外B区5T (E→)



川原館遺跡外C区1T (E→)



川原館遺跡外C区2T (E→)



D区調査前風景 (N→)



川原館遺跡外D区1T (W→)



川原館遺跡外D区2T (N→)

写真7 試掘・確認調査3





川原館遺跡外D区3T (N→)



川原館遺跡外D区4T (N→)



川原館遺跡外D区5T (N→)



川原館遺跡外D区6T (N→)



川原館遺跡外D区7T (N→)



川原館遺跡外D区8T (N→)



川原館遺跡外D区9T (N→)



川原館遺跡外D区10T (N→)



川原館遺跡外D区11T (N→)



川原館遺跡外D区12T (E→)



川原館遺跡外D区13T (E→)



川原館遺跡外D区14T (E→)



川原館遺跡外D区15T (N→)



川原館遺跡外D区16T (W→)



川原館遺跡外D区17T (N→)

写真8 試掘・確認調査4





川原館遺跡外D区18T (N→)



川原館遺跡外D区19T (E→)



川原館遺跡外D区20T (E→)



川原館遺跡外D区21T (N→)



川原館遺跡外D区22T (S→)



川原館遺跡外E区1T (N→)



川原館遺跡外E区2T (N→)



川原館遺跡外E区3T (W→)



川原館遺跡外E区4T (W→)



F区調査前風景 (E→)



川原館遺跡外F区1T (W→)



川原館遺跡外F区2T (W→)



川原館遺跡外F区3T (W→)



川原館遺跡外F区4T (E→)



川原館遺跡外F区5T (W→)

写真9 試掘・確認調査5





川原館遺跡外F区6T (W→)



川原館遺跡外F区7T (E→)



川原館遺跡外F区8T (N→)



阿部野(1) 遺跡調査前風景



阿部野(1) 遺跡1T (W→)



阿部野(1) 遺跡2T (E→)



阿部野(1) 遺跡3T (→)



中平遺跡調査風景



中平遺跡1T (S→)

写真10 試掘・確認調査6



写真11 試掘・確認調査出土遺物①



写真12 試掘・確認調査出土遺物②

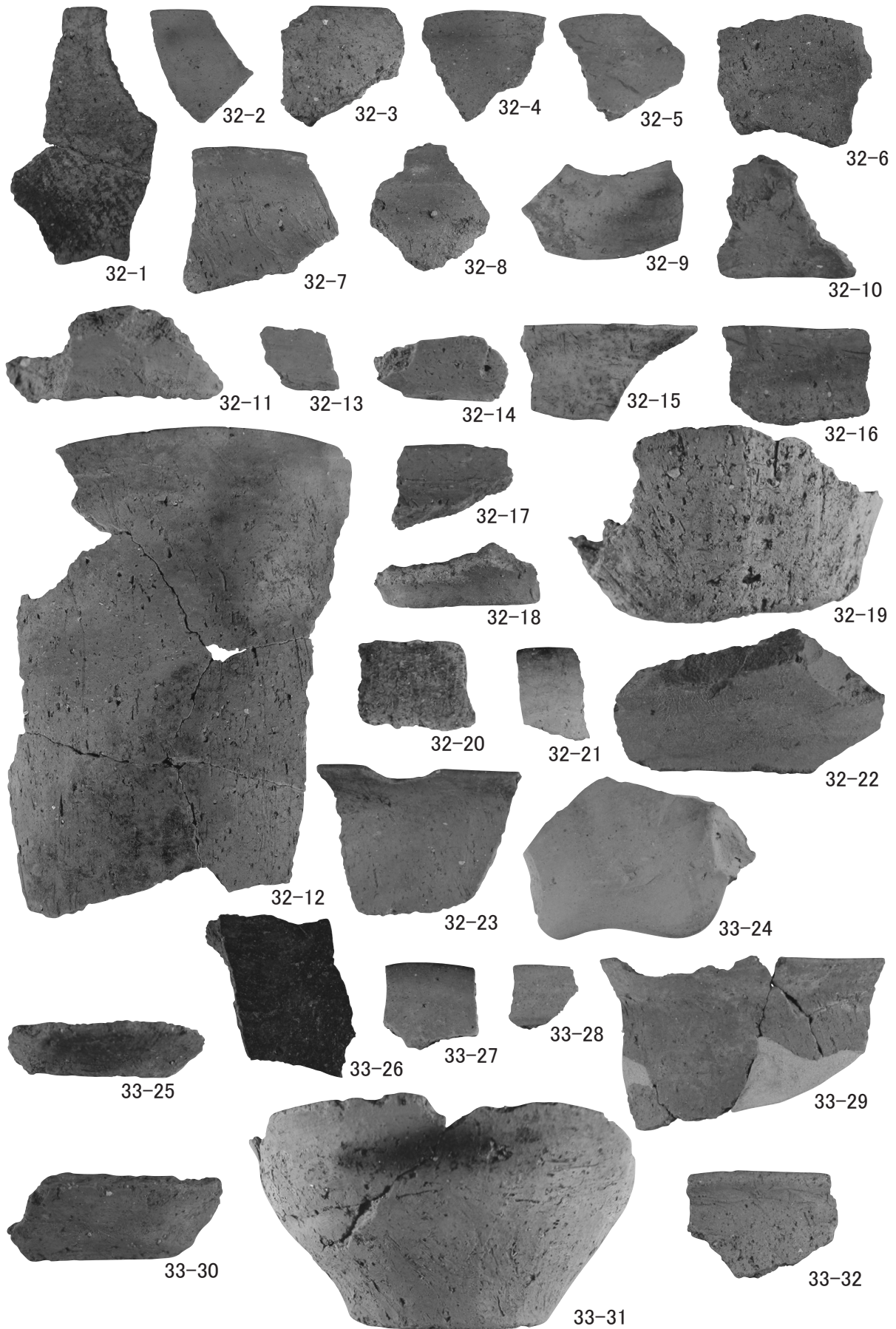

# 報 告 書 抄 録

ふりがな	しないいせきはつかつちようさほうこくしょ21					
書名	市内遺跡発掘調査報告書21					
副書名						
巻次						
シリーズ名	青森市埋蔵文化財調査報告書					
シリーズ番号	第114集					
編著者名	設楽 政健、小野 貴之					
編集機関	青森市教育委員会					
所在地	〒038-8505 青森県青森市柳川二丁目1番1号 TEL017-761-4796					
発行年月日	西暦2013年3月31日					

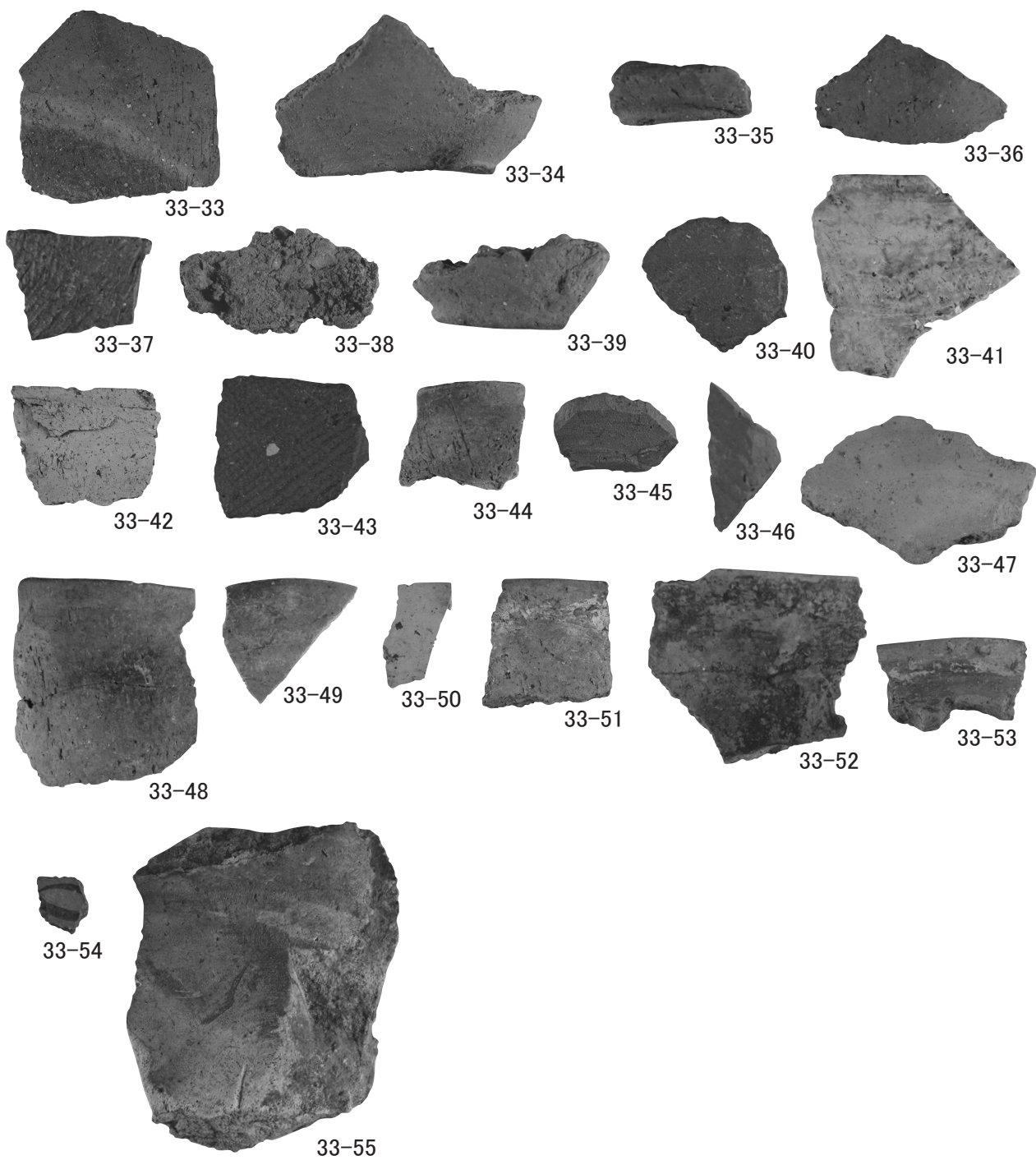
ふりがな 所収遺跡名	ふりがな 所在地	コード		世界測地系 (JGD2000)		調査期間	調査面積 (㎡)	調査原因
		市町村	遺跡番号	北緯	東経			
かわはらだていせき 川原館遺跡	あおもりし なみおかおおあざなみおかあざさい 青森市浪岡大字浪岡字浅井	201	377	40° 42' 45"	140° 35' 57"	20120501・ 20120507	—	分布調査
てんのういせき 天王遺跡	あおもりし なみおかおおあざななかの あざてんのう 青森市浪岡大字北中野字天王	201	424	40° 42' 45"	140° 36' 14"	20120507	—	分布調査
なみちらいせき 中道遺跡	あおもりし なみおかおおあざななかの あざなみち 青森市浪岡大字北中野字中道	201	428	40° 42' 35"	140° 36' 02"	20120501・ 20120507	—	分布調査
ひらわさだいせき 東早稲田遺跡	あおもりし なみおかおおあざめ がさわあざひらわ 青森市浪岡大字女鹿沢字東早 稲田	201	429	40° 42' 09"	140° 35' 44"	20120501・ 20120507	—	分布調査
たもぎのいせき 田茂木野遺跡	あおもりし おおあざごうばたあざあべの 青森市大字幸畑字阿部野	201	160	40° 45' 46"	140° 47' 39"	20120518	—	分布調査
おかまち 岡町 (1) 遺跡	あおもりし おおあざしんじうあざまだない 青森市大字新城字天田内	201	023	40° 50' 19"	140° 39' 59"	20120524・ 20120525	—	分布調査
あまだない 天田内 (1) 遺跡	あおもりし おおあざしんじうあざまだない 青森市大字新城字天田内	201	024	40° 50' 23"	140° 40' 02"	20120524・ 20120525	—	分布調査
のぎわ 野木和 (8) 遺跡	あおもりし おおあざはじろあざのぎわ 青森市大字羽白字野木和	201	096	40° 51' 13"	140° 40' 27"	20120524	—	分布調査
なついだ 夏井田 (3) 遺跡	あおもりし おおあざなついだあざおきつ 青森市大字夏井田字沖津	201	106	40° 51' 58"	140° 39' 47"	20120525	—	分布調査
なついだ 夏井田 (5) 遺跡	あおもりし おおあざなついだあざおきつ 青森市大字夏井田字沖津	201	108	40° 51' 59"	140° 40' 09"	20120524・ 20120525	—	分布調査
なついだ 夏井田 (9) 遺跡	あおもりし おおあざなついだあざおきつ 青森市大字夏井田字沖津	201	112	40° 52' 10"	140° 40' 04"	20120525	—	分布調査
せとし 瀬戸子 (2) 遺跡	あおもりし おおあざせとしあざかんだ 青森市大字瀬戸子字神田	201	118	40° 52' 46"	140° 39' 28"	20120525	—	分布調査
あまだない 天田内 (2) 遺跡	あおもりし おおあざしんじうあざまだない 青森市大字新城字天田内	201	227	40° 50' 19"	140° 39' 20"	20120524・ 20120525	—	分布調査
やまもと 山本遺跡	あおもりし なみおかおおあざとくさいしあざやまもと 青森市浪岡大字徳才子字山本	201	376	40° 44' 57"	141° 05' 04"	20120911	100	確認調査
さかやま 栄山 (2) 遺跡隣接地	あおもりし おおあざほそごえあざさかやま 青森市大字細越字栄山	201	212	40° 47' 04"	140° 42' 42"	20120919	1.6	試掘調査
なかやしき 中屋敷遺跡	あおもりし なみおかおおあざなないあざやました 青森市浪岡大字吉内字山下	201	367	40° 41' 47"	140° 37' 02"	20121018	96	確認調査
なみおかざき 浪岡崎 (2) 遺跡	あおもりし なみおかおおあざななかの あざてんのう 青森市浪岡大字北中野字天王	201	351	40° 43' 18"	140° 36' 46"	20121019	96	確認調査
かわはらだていせき 川原館遺跡	あおもりし なみおかおおあざなみおかあざさい 青森市浪岡大字浪岡字浅井	201	377	40° 42' 45"	140° 35' 57"	20121022～ 20121205	64	試掘調査
なみちらいせき 中道遺跡	あおもりし なみおかおおあざななかの あざなみち 青森市浪岡大字北中野字中道	201	428	40° 42' 45"	140° 36' 02"	20121022～ 20121205	275	試掘調査
ひらわさだいせき 東早稲田遺跡	あおもりし なみおかおおあざめ がさわあざひらわ 青森市浪岡大字女鹿沢字東早 稲田	201	429	40° 42' 09"	140° 35' 44"	20121022～ 20121205	153	試掘調査
あべの 阿部野 (1) 遺跡	あおもりし おおあざごうばたあざあべの 青森市大字幸畑字阿部野	201	050	40° 46' 58"	140° 47' 21"	20121112	18	確認調査
なかひら 中平遺跡	あおもりし なみおかおおあざよしのだあざひらの 青森市浪岡大字吉野田字平野	201	334	40° 43' 18"	140° 33' 07"	20130118	1.8	確認調査

所収遺跡名	種別	主な時代	主な遺構	主な遺物	特記事項
市内遺跡	—	縄文時代～平安時代	—	—	—
要約	平成24年度は、7件の開発事業予定地内の試掘・確認調査を実施した。その結果、本調査が必要との判断に至った2件の事業（浪岡崎（2）遺跡、川原館遺跡外）については、引き続き開発事業との調整を図ることとした。				



# 既刊埋蔵文化財関係報告書一覧

青森市の文化財	1	1962	『三内霊園遺跡調査概報』	青森市埋蔵文化財調査報告書			
〃	2	1965	『四ツ石遺跡調査概報』	〃	第58集	2001	『大矢沢野田(1)遺跡発掘調査概報Ⅱ』
〃	3	1967	『玉清水遺跡調査概報』	〃	第59集	2001	『市内遺跡発掘調査報告書』
〃	4	1970	『三内丸山遺跡調査概報』	〃	第60集	2002	『小牧野遺跡発掘調査報告書Ⅶ』
〃	5	1971	『野木和遺跡調査報告書』	〃	第61集	2002	『大矢沢野田(1)遺跡発掘調査報告書』
〃	6	1971	『玉清水Ⅲ遺跡発掘調査報告書』	〃	第62集	2002	『稲山遺跡発掘調査報告書Ⅱ』
〃	7	1971	『大浦遺跡調査報告書』	〃	第63集	2002	『稲山遺跡発掘調査概報Ⅳ』
〃	8	1973	『孫内遺跡発掘調査報告書』	〃	第64集	2002	『市内遺跡発掘調査報告書』
		1979	『蜜沢遺跡』	〃	第65集	2003	『雲谷山吹(4)～(7)遺跡発掘調査報告書』
		1983	『四戸橋遺跡調査報告書』	〃	第66集	2003	『稲山遺跡発掘調査報告書Ⅲ』
青森市の埋蔵文化財		1983	『山野峠遺跡』	〃	第67集	2003	『深沢(3)遺跡発掘調査報告書』
		1985	『長森遺跡発掘調査報告書』	〃	第68集	2003	『近野遺跡発掘調査報告書』
		1986	『田茂木野遺跡発掘調査報告書』	〃	第69集	2003	『市内遺跡発掘調査報告書11』
		1987	『横内城跡発掘調査報告書』	〃	第70集	2003	『小牧野遺跡発掘調査報告書Ⅷ』
		1988	『三内丸山Ⅰ遺跡発掘調査報告書』	〃	第71集	2004	『稲山遺跡発掘調査報告書Ⅳ』
青森市埋蔵文化財調査報告書				〃	第72集	2004	『稲山遺跡発掘調査報告書Ⅴ』
〃	第16集	1991	『山吹(1)遺跡発掘調査報告書』	〃	第73集	2004	『新町野遺跡発掘調査概報』
〃	第17集	1992	『埋蔵文化財出土遺物調査報告書』	〃	第74集	2004	『市内遺跡発掘調査報告書12』
〃	第18集	1993	『三内丸山(2)遺跡発掘調査概報』	〃	第75集	2004	『江渡遺跡発掘調査報告書』
〃	第19集	1993	『市内遺跡発掘調査報告書』	〃	第76集	2005	『栄山(3)遺跡発掘調査報告書』
〃	第20集	1993	『小牧野遺跡発掘調査概報』	〃	第77集	2005	『赤坂遺跡発掘調査報告書』
〃	第21集	1994	『市内遺跡詳細分布調査報告書』	〃	第78集	2005	『三内丸山(8)遺跡発掘調査報告書』
〃	第22集	1994	『小三内遺跡発掘調査報告書』	〃	第79集	2005	『市内遺跡発掘調査報告書13』
〃	第23集	1994	『三内丸山(2)・小三内遺跡発掘調査報告書』	〃	第80集	2005	『合子沢松森(2)遺跡発掘調査概報』
〃	第24集	1995	『横内遺跡・横内(2)遺跡発掘調査報告書』	〃	第81集	2005	『石江遺跡群発掘調査概報』
〃	第25集	1995	『市内遺跡詳細分布調査報告書』	〃	第82集	2006	『三内沢部(3)遺跡発掘調査報告書』
〃	第26集	1995	『桜峯(2)遺跡発掘調査報告書』	〃	第83集	2006	『合子沢松森(2)遺跡発掘調査概報Ⅱ』
〃	第27集	1996	『桜峯(1)遺跡発掘調査概報』	〃	第84集	2006	『新町野遺跡発掘調査概報Ⅱ』
〃	第28集	1996	『三内丸山(2)遺跡発掘調査報告書』	〃	第85集	2006	『小牧野遺跡発掘調査報告書Ⅸ』
〃	第29集	1996	『市内遺跡詳細分布調査報告書』	〃	第86集	2006	『市内遺跡発掘調査報告書14』
〃	第30集	1996	『小牧野遺跡発掘調査報告書』	〃	第87集	2006	『新町野遺跡発掘調査報告書Ⅲ』
〃	第31集	1997	『市内遺跡詳細分布調査報告書』	〃	第88集	2006	『史跡高屋敷館遺跡環境整備報告書Ⅱ』
〃	第32集	1997	『桜峯(1)遺跡発掘調査概報Ⅱ』	〃	第89集	2006	『篠原遺跡発掘調査報告書』
〃	第33集	1997	『新町野遺跡試掘調査報告書』	〃	第90集	2007	『月見野(1)遺跡発掘調査報告書』
〃	第34集	1997	『葛野(2)遺跡発掘調査報告書』	〃	第91集	2007	『市内遺跡発掘調査報告書15』
〃	第35集	1997	『小牧野遺跡発掘調査報告書Ⅱ』	〃	第92集	2007	『新町野遺跡発掘調査概報Ⅲ』
〃	第36集	1998	『桜峯(1)遺跡発掘調査報告書』	〃	第93集	2007	『合子沢松森(2)遺跡発掘調査報告書』
〃	第37集	1998	『新町野遺跡発掘調査報告書』	〃	第94集	2007	『石江遺跡群発掘調査報告書』
〃	第38集	1998	『野木遺跡発掘調査報告書』	〃	第95集	2008	『野尻(4)遺跡発掘調査報告書』
〃	第39集	1998	『市内遺跡詳細分布調査報告書』	〃	第96集	2008	『葛野遺跡群発掘調査報告書』
〃	第40集	1998	『小牧野遺跡発掘調査報告書Ⅲ』	〃	第97集	2008	『市内遺跡発掘調査報告書16』
〃	第41集	1998	『野木遺跡発掘調査概報』	〃	第98集	2008	『新町野遺跡発掘調査報告書Ⅳ』
〃	第42集	1998	『熊沢遺跡発掘調査概報』	〃	第99集	2009	『市内遺跡発掘調査報告書17』
〃	第43集	1999	『市内遺跡詳細分布調査報告書』	〃	第100集	2009	『阿部野(1)遺跡発掘調査報告書』
〃	第44集	1999	『葛野(2)遺跡発掘調査報告書Ⅱ』	〃	第101集	2009	『大矢沢野田遺跡発掘調査報告書Ⅱ』
〃	第45集	1999	『小牧野遺跡発掘調査報告書Ⅳ』	〃	第102集	2009	『細越館遺跡発掘調査報告書』
〃	第46集	1999	『新町野・野木遺跡発掘調査概報』	〃	第103集	2010	『市内遺跡発掘調査報告書18』
〃	第47集	1999	『稲山遺跡発掘調査概報』	〃	第104集	2010	『長溜池遺跡発掘調査報告書』
〃	第48集	2000	『熊沢遺跡発掘調査報告書』	〃	第105集	2010	『葛野(3)遺跡発掘調査報告書』
〃	第49集	2000	『稲山遺跡発掘調査概報Ⅱ』	〃	第106集	2010	『石江遺跡群発掘調査報告書Ⅱ』
〃	第50集	2000	『小牧野遺跡発掘調査報告書Ⅴ』	〃	第107集	2011	『石江遺跡群発掘調査報告書Ⅲ』
〃	第51集	2000	『桜峯(1)・雲谷山吹(3)遺跡発掘調査報告書』	〃	第108集	2011	『石江遺跡群発掘調査報告書Ⅳ』
〃	第52集	2000	『大矢沢野田(1)遺跡調査報告書』	〃	第109集	2011	『市内遺跡発掘調査報告書19』
〃	第53集	2000	『市内遺跡発掘調査報告書』	〃	第110集	2012	『市内遺跡発掘調査報告書20』
〃	第54集	2001	『新町野遺跡発掘調査報告書Ⅱ・遺跡発掘調査報告書Ⅱ』	〃	第111集	2012	『野尻館遺跡発掘調査報告書』
〃	第55集	2001	『小牧野遺跡発掘調査報告書Ⅵ』	〃	第112集	2012	『石江遺跡群発掘調査報告書Ⅴ』
〃	第56集	2001	『稲山遺跡発掘調査報告書Ⅰ』	〃	第113集	2012	『石江遺跡群発掘調査報告書Ⅵ』
〃	第57集	2001	『稲山遺跡発掘調査概報Ⅲ』	〃	第114集	2013	『市内遺跡発掘調査報告書21』
				〃	第115集	2013	『大矢沢野田遺跡発掘調査報告書Ⅲ』

青森市埋蔵文化財調査報告書 第114集

## 市内遺跡発掘調査報告書21

発行年月日 平成25年3月31日  
 発行 青森市教育委員会  
 〒038-8505 青森市柳川二丁目1番1号  
 TEL 017-761-4796  
 印刷 青森コロニー印刷  
 〒030-0943 青森市幸畑字松元62-3  
 TEL 017-738-2021



