

寄 YORIYAMA

山 湖畔に営まれた縄文中期集落の調査

寄 山 YORIYAMA

寄山古墳 YORIYAMAKOFUN

1995・3

長野県土地開発公社  
佐久市教育委員会

YO RI YA MA

# 寄 山

寄山遺跡群

寄山遺跡 YORIYAMA

寄山古墳 YORIYAMAKOFUN

1995

長野県土地開発公社  
佐久市教育委員会



---

# 目 次

---

## 寄山遺跡 1 区の調査

### 住居址

H 1 号住居址	2
----------	---

### 土坑

D 1 号土坑	4
---------	---

D 2 号～D 4 号土坑	5
---------------	---

包含層出土遺物	6
---------	---

## 寄山遺跡 2 区の調査

### 住居址

H 13 号住居址	30
-----------	----

H 14 号住居址	33
-----------	----

H 15 号住居址	39
-----------	----

H 16 号住居址	45
-----------	----

H 17 号住居址	48
-----------	----

H 20 号住居址	52
-----------	----

H 21 号住居址	56
-----------	----

H 22 号住居址	58
-----------	----

H 23 号住居址	61
-----------	----

H 41 号住居址	63
-----------	----

### 竪穴

T a 1 号竪穴	64
-----------	----

### 溝址

M 2 号溝址	67
---------	----

包含層出土遺物	71
---------	----

## 寄山遺跡 3 区の調査

### 住居址

H 2 号住居址	92
----------	----

H 3 号住居址	96
----------	----

H 4 号住居址	116
H 5 号住居址	119
H 6 号住居址	123
H 7 号住居址	141
H 8 号住居址	146
H 9 号住居址	158
H12号住居址	159
H10号住居址	167
H11号住居址	170
H35号住居址	175
H36号住居址	178
H37号住居址	181
H38号住居址	183
H39号住居址	184
H40号、H87号住居址	185
H88号住居址	187
H89号住居址	189
H90号住居址	190
H91号住居址	191
方形柱列	
方形柱列 1	197
方形柱列 3、4	198
土坑	
D 5 号、D 6 号、D 8 号~D12号、D14号~D16号土坑	201
D17号土坑	202
D18号、D19号、D22号~D24号土坑	203
D27号~D30号土坑	204
D31号~D36号土坑	205
D37号土坑	206
D38号、D39号土坑	207
D40号土坑	208
沟址	
M 1 号沟址	216
包含层出土遗物	218

## 寄山遺跡 4 区の調査

### 住居址

H18号住居址	296
H19号住居址	300
H24号、H25号住居址	302
H26号住居址	304
H27号住居址	305
H28号住居址	306
H29号～H33号住居址	317
H34号、H42号、H43号住居址	321
H44号住居址	323
H45号住居址	325
H46号住居址	326
H47号住居址	342
H48号住居址	344
H49号住居址	348
H50号住居址	349
H51号住居址	352
H52号住居址	356
H53号住居址	360
H54号住居址	362
H55号住居址	364
H56号住居址	370
H57号住居址	373
H59号住居址	378
H60号住居址	393
H61号住居址	397
H62号住居址	398
H63号住居址	402
H64号住居址	405
H65号住居址	410
H66号住居址	412
H67号住居址	414

H68号住居址	418
H69号住居址	421
H70号住居址	427
H71号住居址	435
H72号住居址	437
H73号住居址	439
H74号住居址	443
H75号住居址	452
H76号住居址	454
H77号住居址	457
H78号住居址	458
H79号住居址	467
H80号住居址	481
H81号住居址	483
H82号住居址	487
H83号住居址	488
H84号住居址	489
H85号住居址	493
H86号住居址	494
H93号住居址	501
H94号住居址	502
H95号住居址	504
H96号住居址	506
H97号住居址	513
H98号住居址	516
H99号住居址	519
H100号住居址	520
H101号住居址	524
H102号住居址	527
H103号住居址	530
H104号住居址	531
H105号住居址	536
H106号住居址	538
H108号住居址	540

	H109号、H110号住居址	546
	H112号住居址	548
	H111号住居址	549
	H113号住居址	553
	H114号住居址	554
	H116号住居址	555
	H115号住居址	557
竖穴		
	Ta 2号、Ta 3号竖穴	560
	Ta 4号竖穴	562
	Ta 5号竖穴	564
	Ta 6号竖穴	565
OT		
	OT 1	567
沟址		
	M 2号沟址	570
	M 3号~M 5号沟址	579
	M 6号沟址	583
土坑		
	D41号、D42号、D48号~D51号土坑	585
	D53号~D58号土坑	586
	D59号~D62号土坑	587
	D63号~D67号土坑	588
	D68号~D72号土坑	589
	D73号、D74号、D76号、D77号、D79号、D80号土坑	590
	D75号土坑	591
	D78号、D81号、D83号~D85号土坑	592
	D86号~D89号、D92号土坑	593
	D82号、D90号、D91号土坑	594
	D93号~D98号、D101号土坑	595
	D99号、D106号、D108号、D109号土坑	596
	D100号、D102~D104号、D116号土坑	597
	D105号、D107号、D110号、D114号、D119号土坑	598
	D111号、D112号、D115号、D117号、D123号土坑	599

D113号土坑	600
D118号、D120号、D126号土坑	602
D121号土坑	603
D122号、D124号、D125号土坑	604
D127号、D128号土坑	605
D130号、D133号~D135号、D137号~D140号、D146号土坑	606
D132号、D136号土坑	607
D131号土坑	608
D141号、D143号~D145号、D148号、D153号、D159号土坑	611
D142号、D149号、D154号、D155号土坑	612
D150号、D152号、D156号、D157号土坑	613
D147号土坑	614
D151号、D160号、D168号土坑	616
D165号土坑	617
D158号土坑	618
D167号土坑	619
D161号~D164号、D169号土坑	620
D166号、D170号~D172号、D174号土坑	621
D173号、D175号、D176号土坑	622
D177号~D181号土坑	623
D182号~D187号土坑	624
D189号~D191号土坑	625
D192号~D194号、D198号、D199号土坑	626
D195号~D197号、D201号、D208号土坑	627
D200号、D202号、D204号土坑	628
D203号、D205号、D206号土坑	629
D207号土坑	630
D209号~D212号土坑	632
D213号~D217号、D219号土坑	633
D218号、D220号~D222号土坑	634
D223号、D224号、D226号~D228号土坑	635
D225号、D229号、D230号土坑	636
D231号~D234号土坑	637
D235号~D237号土坑	638

4 A遺構外出土土器	668
4 A土偶	681
4 B遺構外出土遺物	684
4 A包含層出土石器	702

## 寄山古墳の調査

1. 古墳の概要と現況	776
2. 調査の経過と概要	776
3. 調査の結果	777
4. 調査の成果と課題	791

## 付編

佐久市寄山古墳出土人骨について	824
中糸峯、寄山、勝負沢遺跡出土の黒曜石、安山岩製遺物の石材産地分析	830
中糸峯遺跡・寄山遺跡群出土土器の胎土分析	842
勝負沢遺跡住居構築材の木材利用	857
寄山遺跡約1.3万年前の埋没林と縄文時代中期の植物化石	860

## 寄山遺跡 1 地区の調査





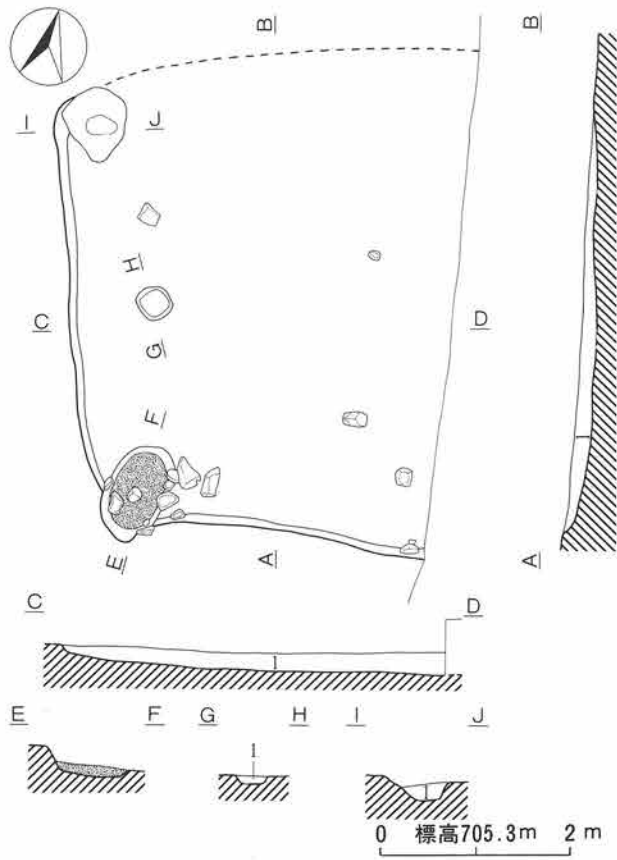

第1図 SY Y 1 H 1号住居址実測図



SY Y 1 H 1号住居址カマド

遺跡名	SY Y	地区名	1	遺構名	H 1	調査年度	平成 3 年	通番号	39
位 置	く 7 A 3	重複関係	なし。						
平面形状	不明	長軸方位	—		炉	有・ <input type="checkbox"/> 無	カマド	<input checked="" type="checkbox"/> 有・無	
規	長軸長	—		短軸長	—		壁残高	16~0 cm	
	炉・カマド長径	108cm		炉・カマド短径	68cm		炉・カマド深度	12cm	
模	柱穴数	2 基	主柱穴	不明					
	面 積								
覆土	1.黒褐色土層 (10YR 3/2)。砂質土。								
遺 物	なし。								
備 考	平安時代の住居址。								



SY Y 1 H 1 号住居址完掘

SYY 1区 土坑 一覽表

No.	長 径 (cm)	短 径 (cm)	深 度 (cm)	覆 土
1	174	128	12	1.黒褐色土層 (10YR 3 / 2)。砂質土。
2	152	114	7	1.にぶい黄褐色土層 (10YR 5 / 4)。炭化物粒子を含む。
3	260	230	6	
4	198	116	12	

寄山遺跡1地区 (SYY 1) D1号土坑出土遺物一覽表

No.	器 種	部 位	器高・長 (cm)	口径・幅 (cm)	底径・厚 (cm)	重 量 (g)	備 考
1	石皿	-	10.0	13.0	6.0	1310	

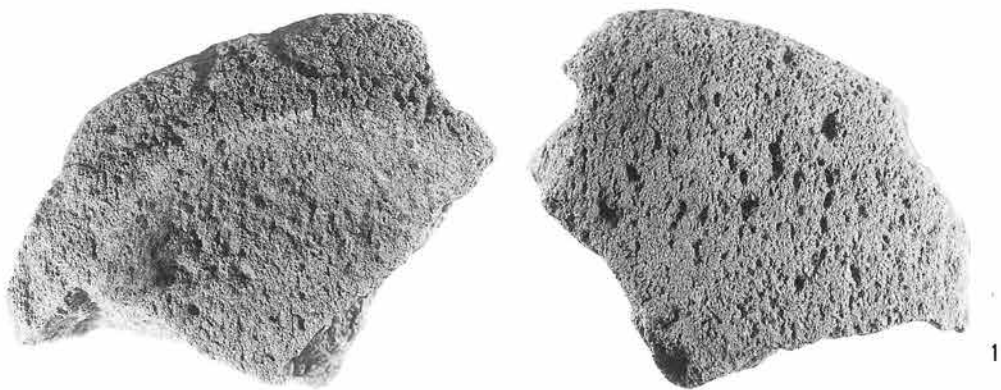
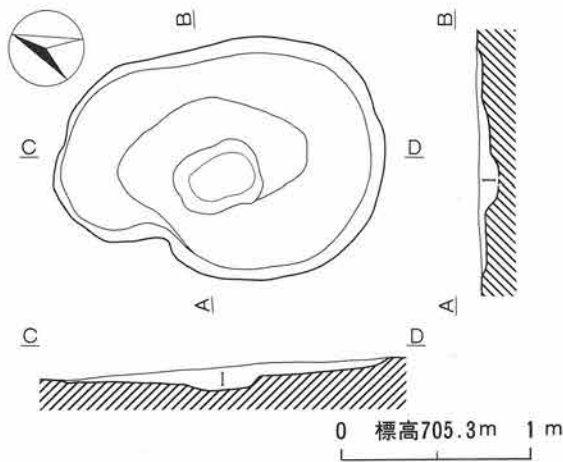

第2図 SYY 1 D1号土坑

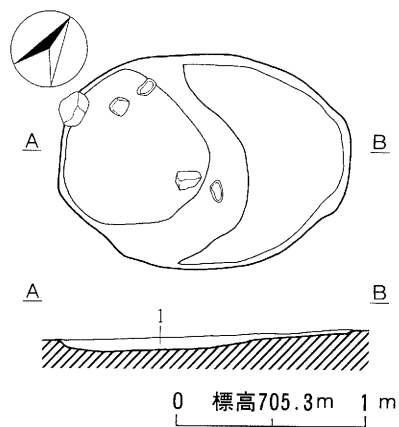

第3图 SYY 1 D 2号土坑

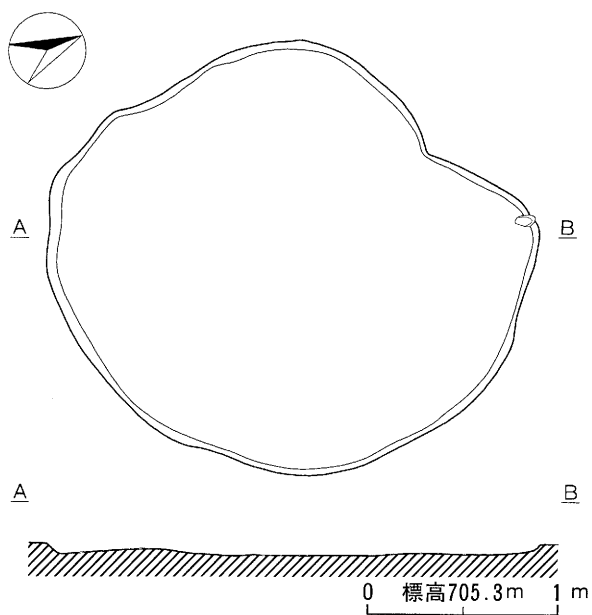

第4图 SYY 1 D 3号土坑

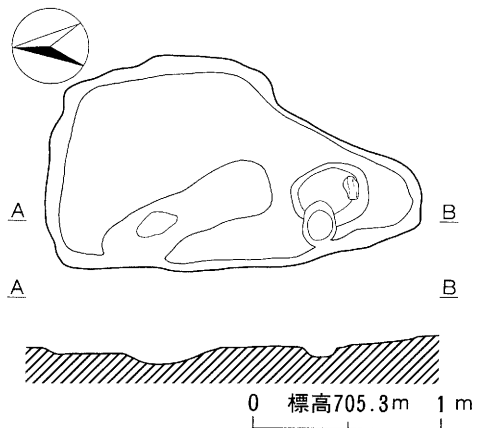

第5图 SYY 1 D 4号土坑

寄山遺跡1地区 (SY Y 1) P 3 出土遺物一覽表

No.	器種	部位	器高・長 (cm)	口径・幅 (cm)	底径・厚 (cm)	重量 (g)	備考
3	打製石斧	II 1 c	10.6	6.8	1.6	115	

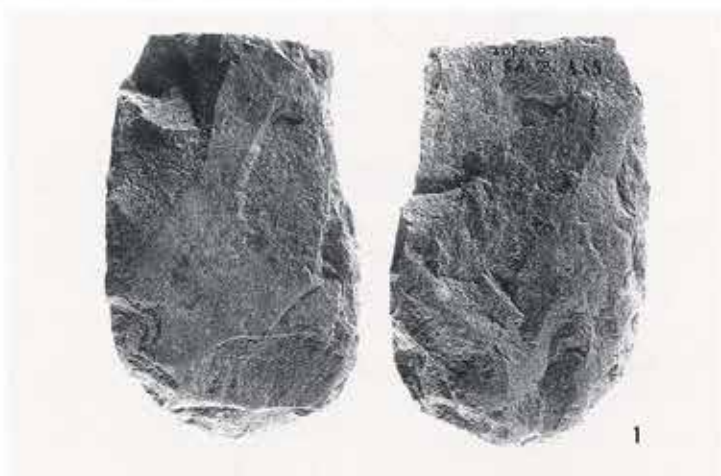

SY Y 1 P 3 出土打製石斧

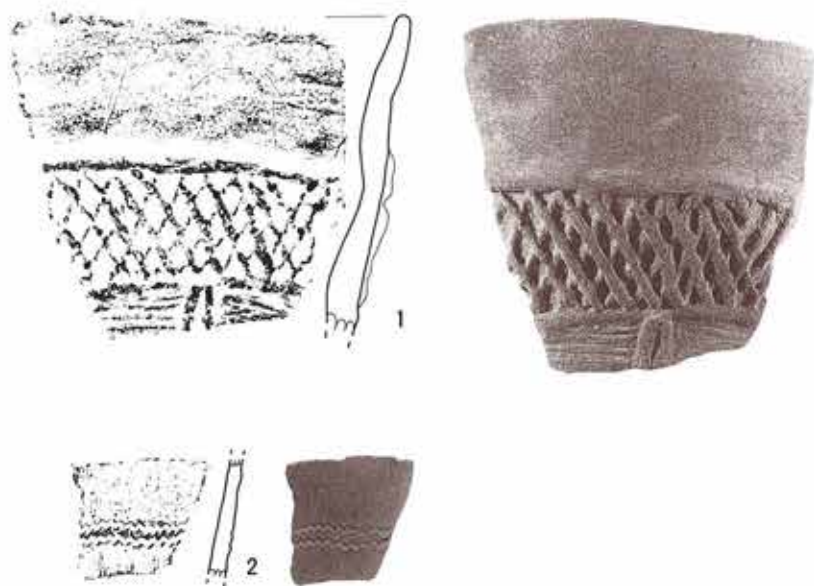

第6圖 SY Y 1 包含層出土土器

寄山遺跡1地区 (SYY 1) 包含層出土土器・土偶一覽表

No.	器種	部位	器高・長 (cm)	口径・幅 (cm)	底径・厚 (cm)	重量 (g)	備考
1	縄文深鉢	口	—	—	—	—	曾利
2	縄文深鉢	体	—	—	—	—	勝坂
3	土偶	上半身	—	—	—	—	片腕、頭部欠

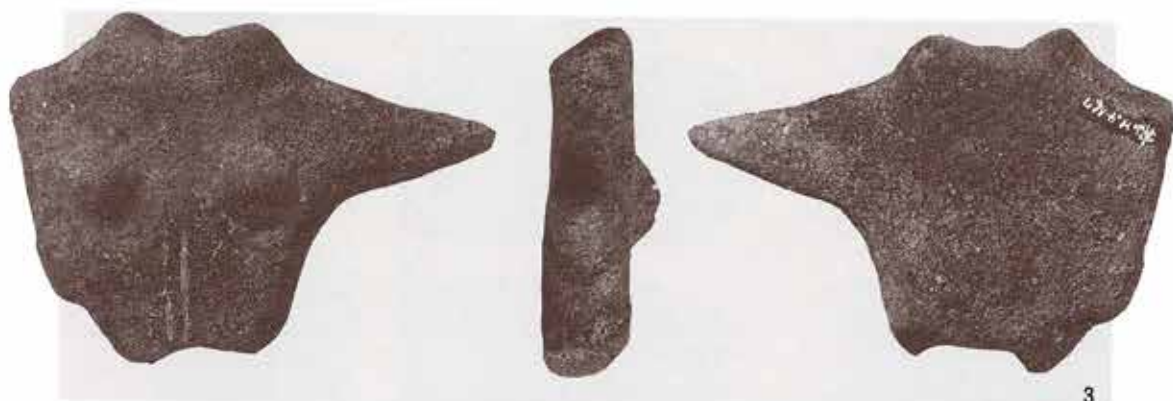

SYY 1 包含層出土土偶

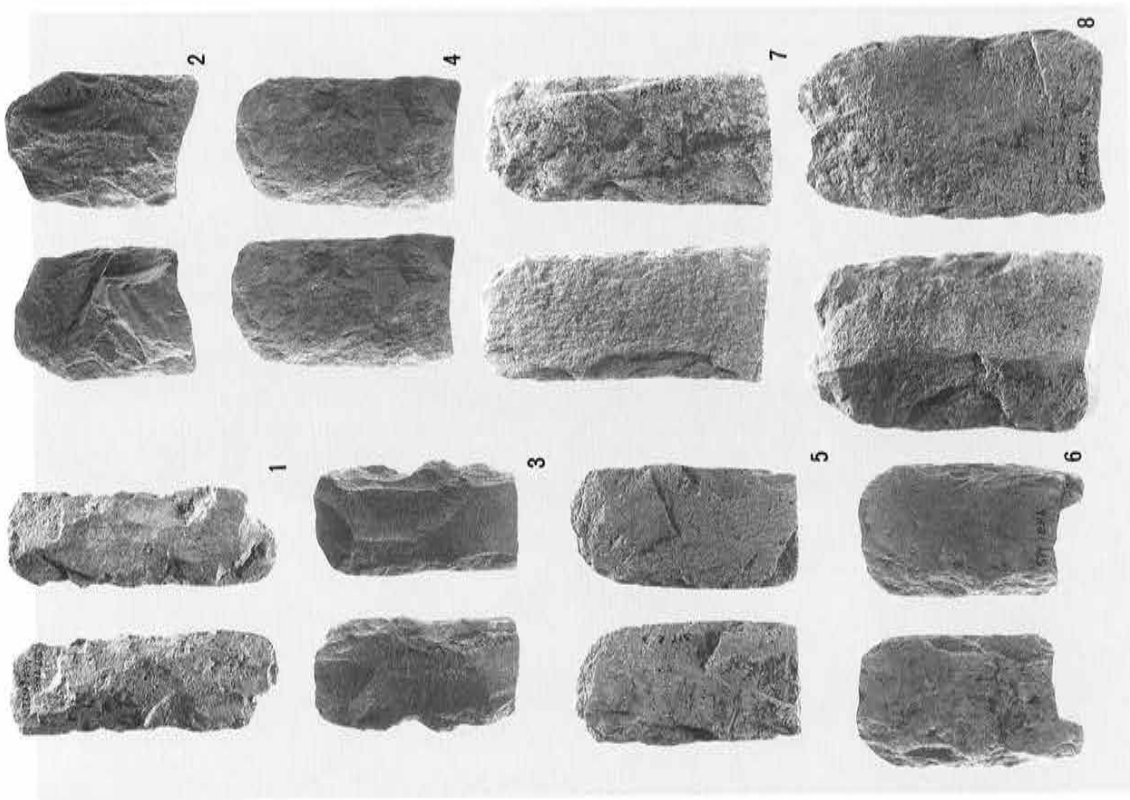

SYY 1 包含層出土打製石斧 (1) (1/4)

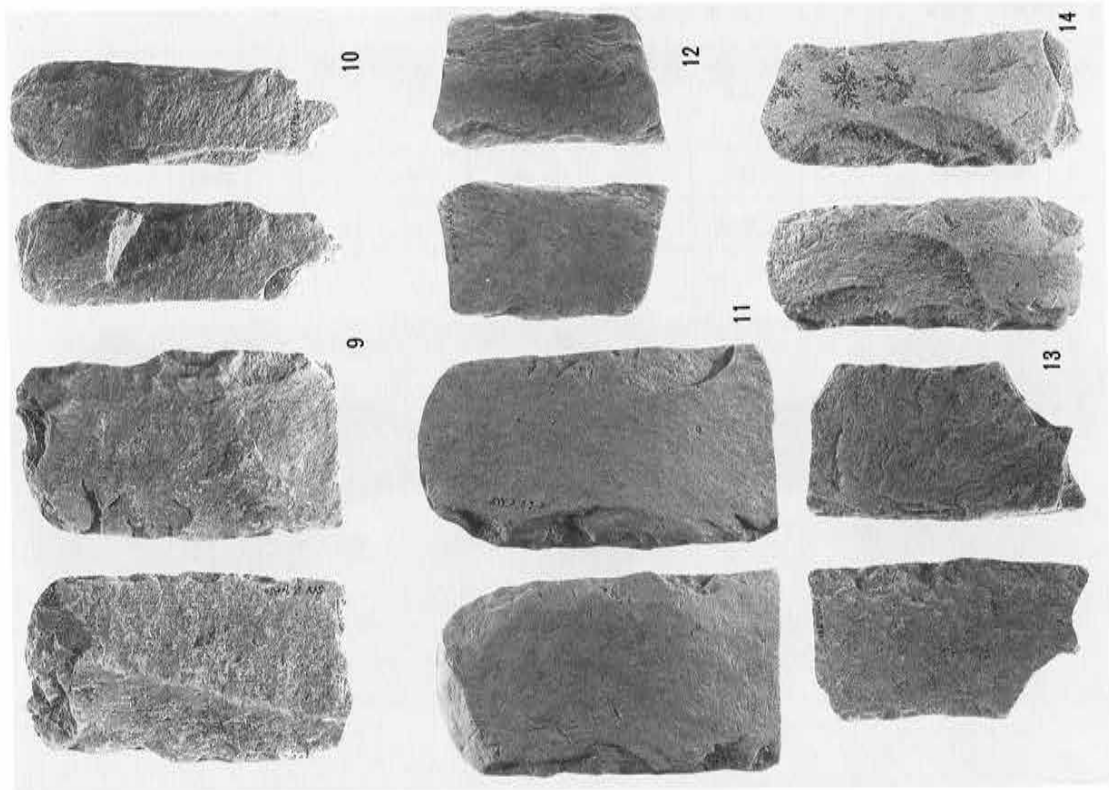

SYY 1 包含層出土打製石斧 (2) (1/4)



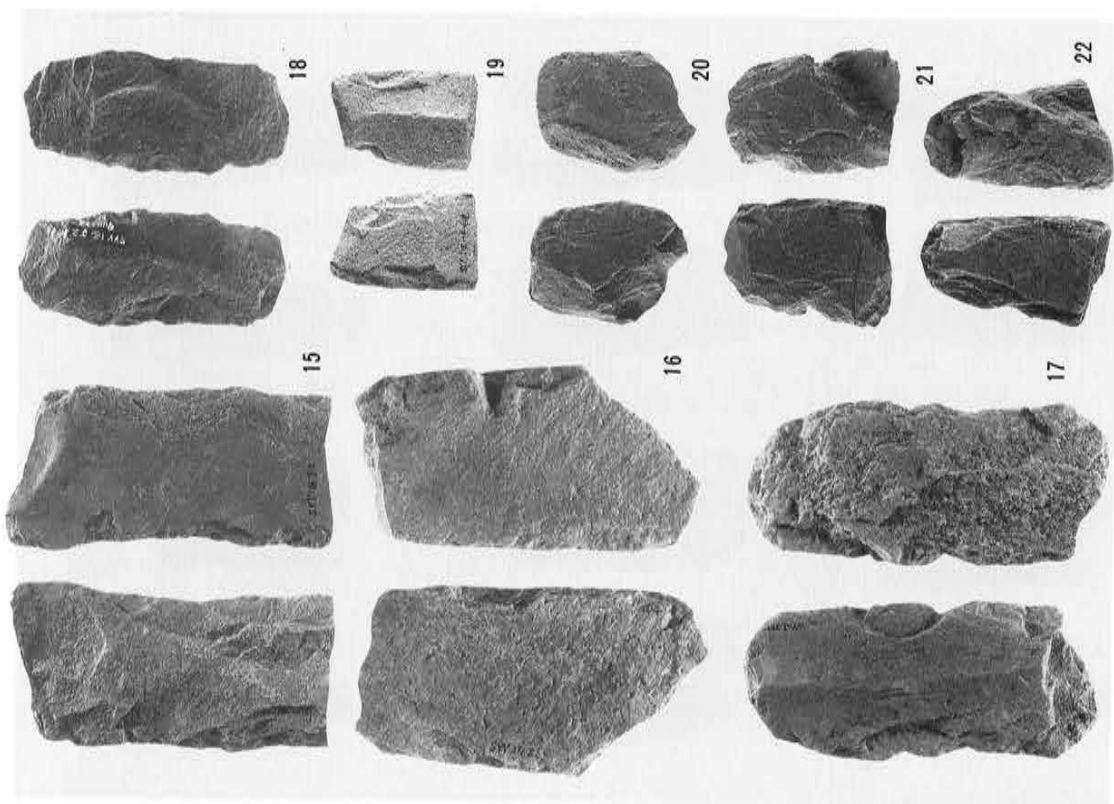

SY Y 1 包含層出土打製石斧 (3) (1/4)

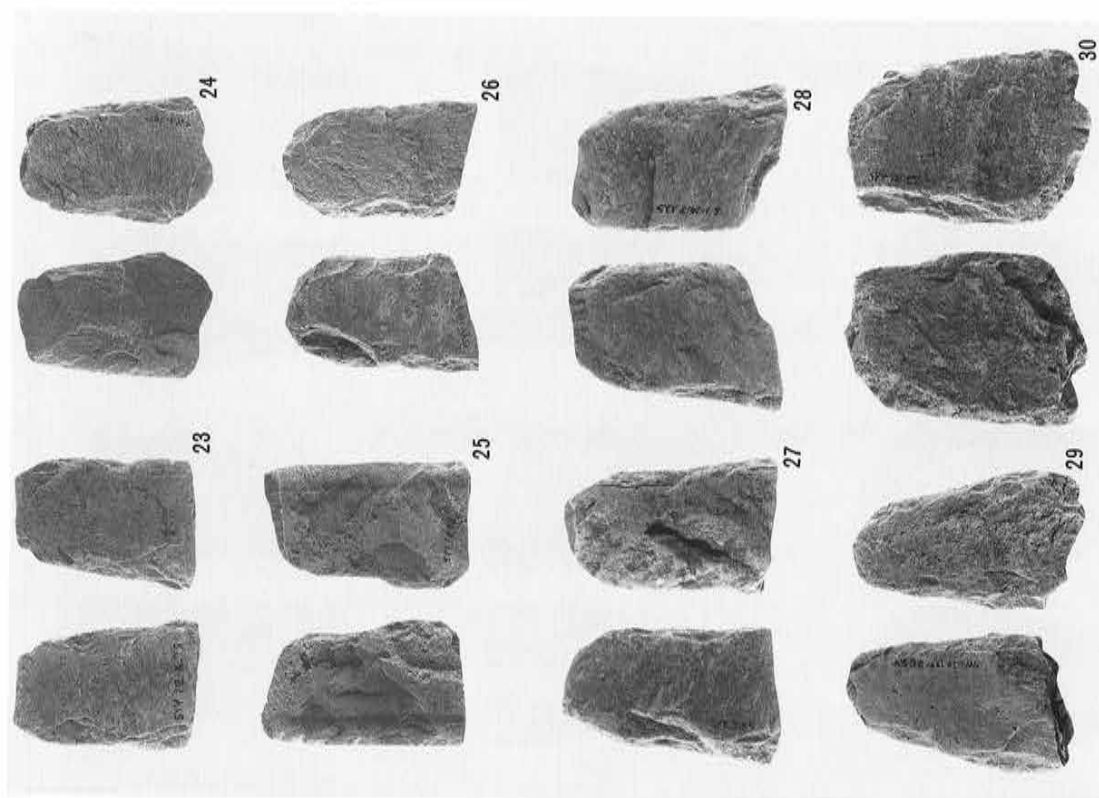

SY Y 1 包含層出土打製石斧 (4) (1/4)



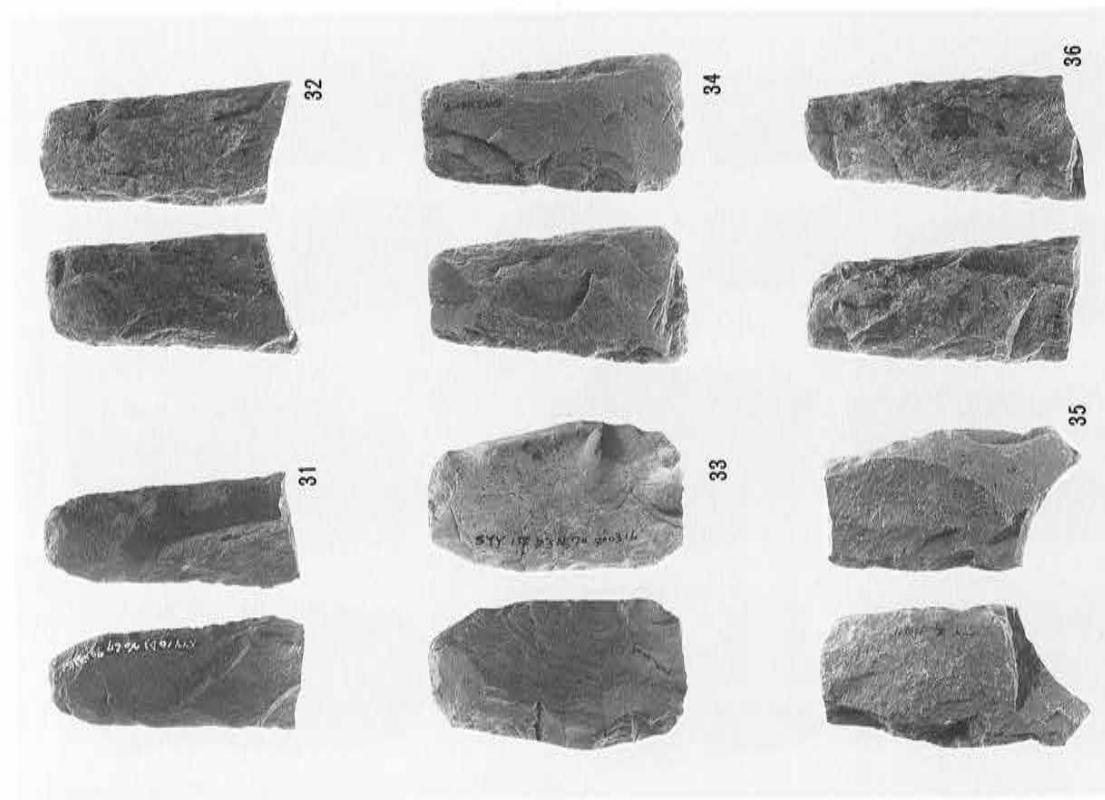

SY Y 1 包含層出土打製石斧 (5) (1/4)

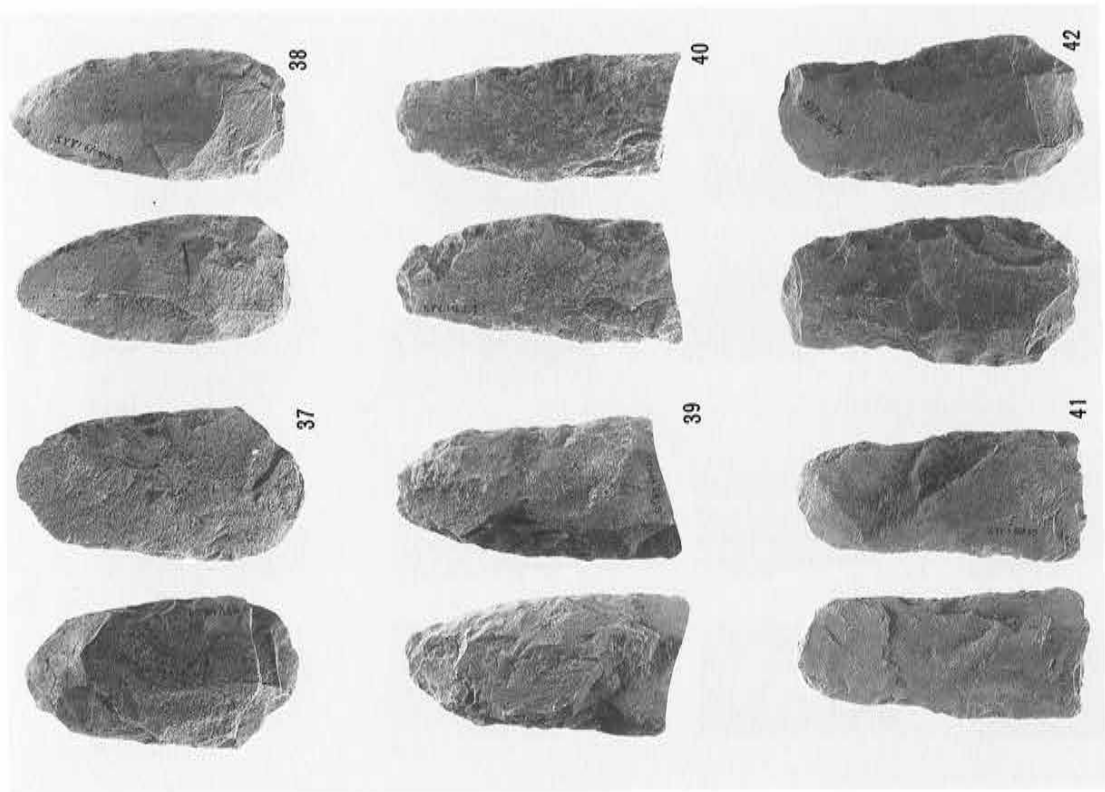

SY Y 1 包含層出土打製石斧 (6) (1/4)

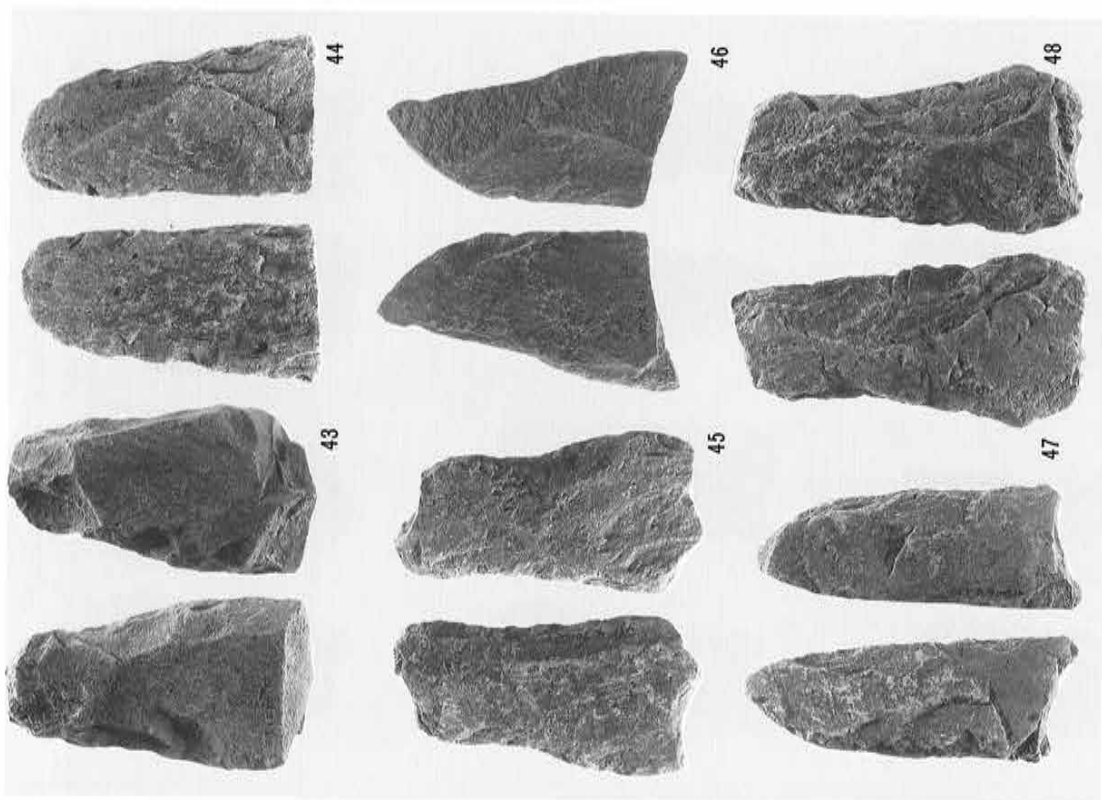

SYY I 包含層出土打製石斧 (7) (1/4)

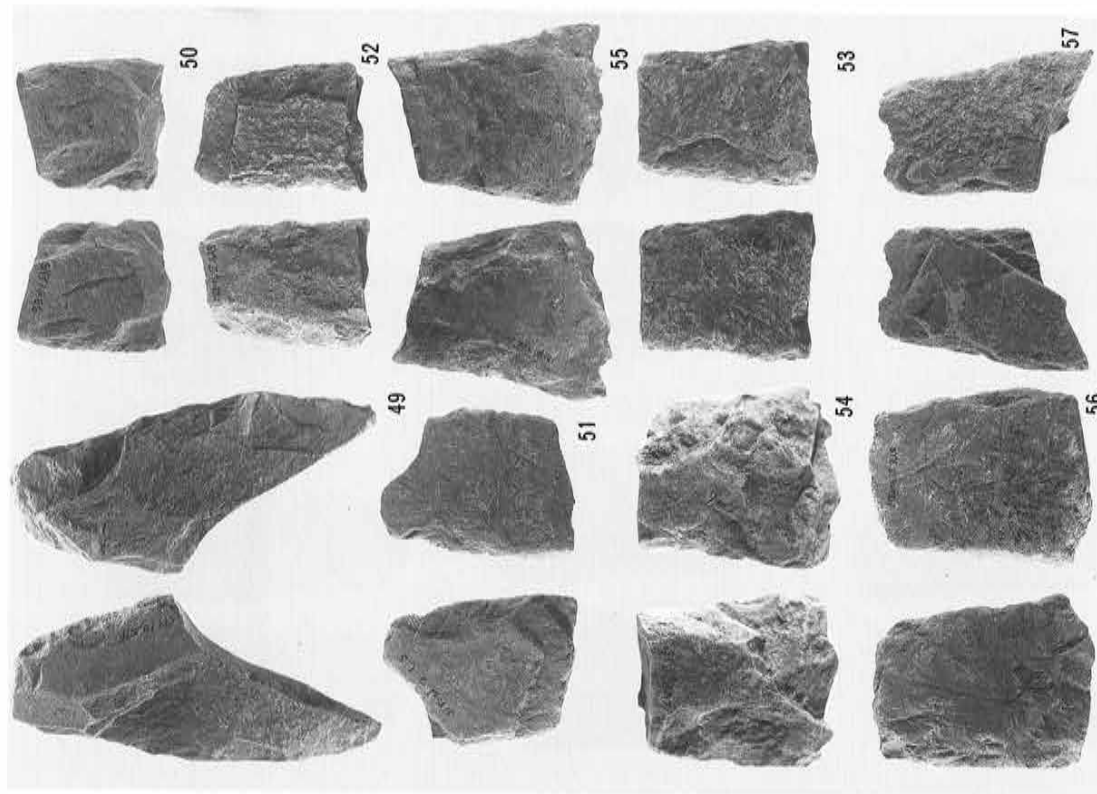

SYY I 包含層出土打製石斧 (8) (1/4)

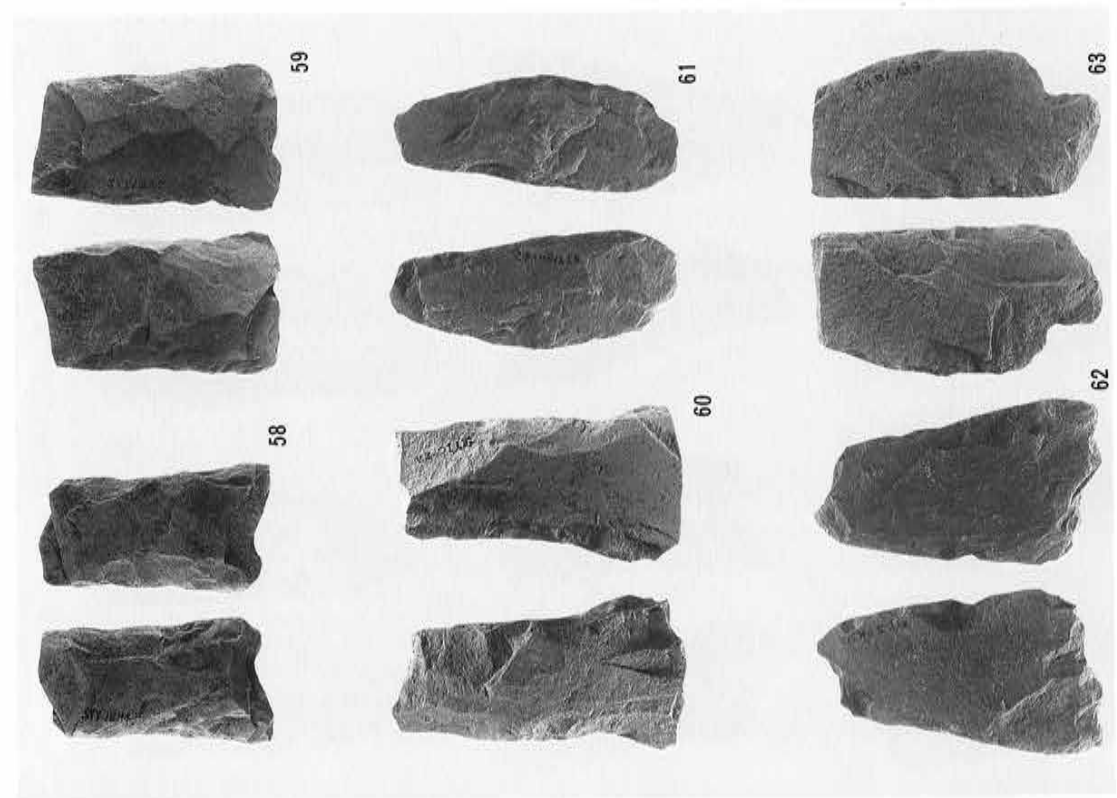

SYY 1 包含層出土打製石斧 (9) (1/4)

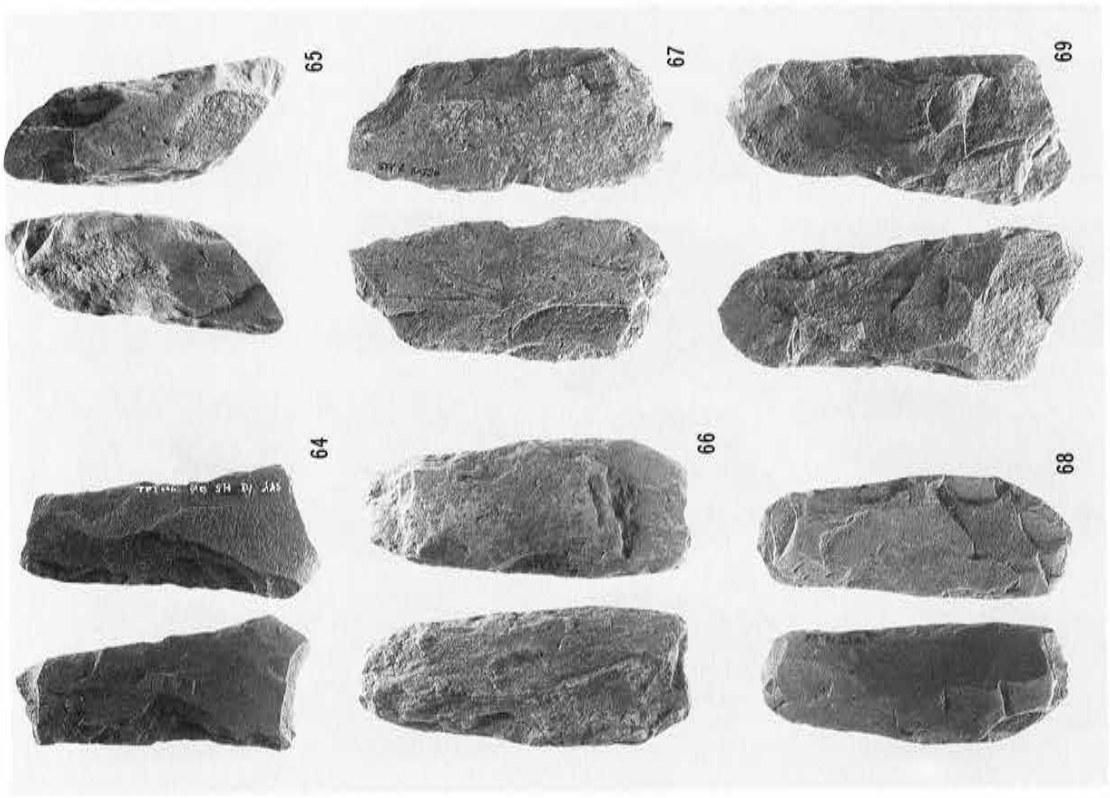

SYY 1 包含層出土打製石斧 (10) (1/4)

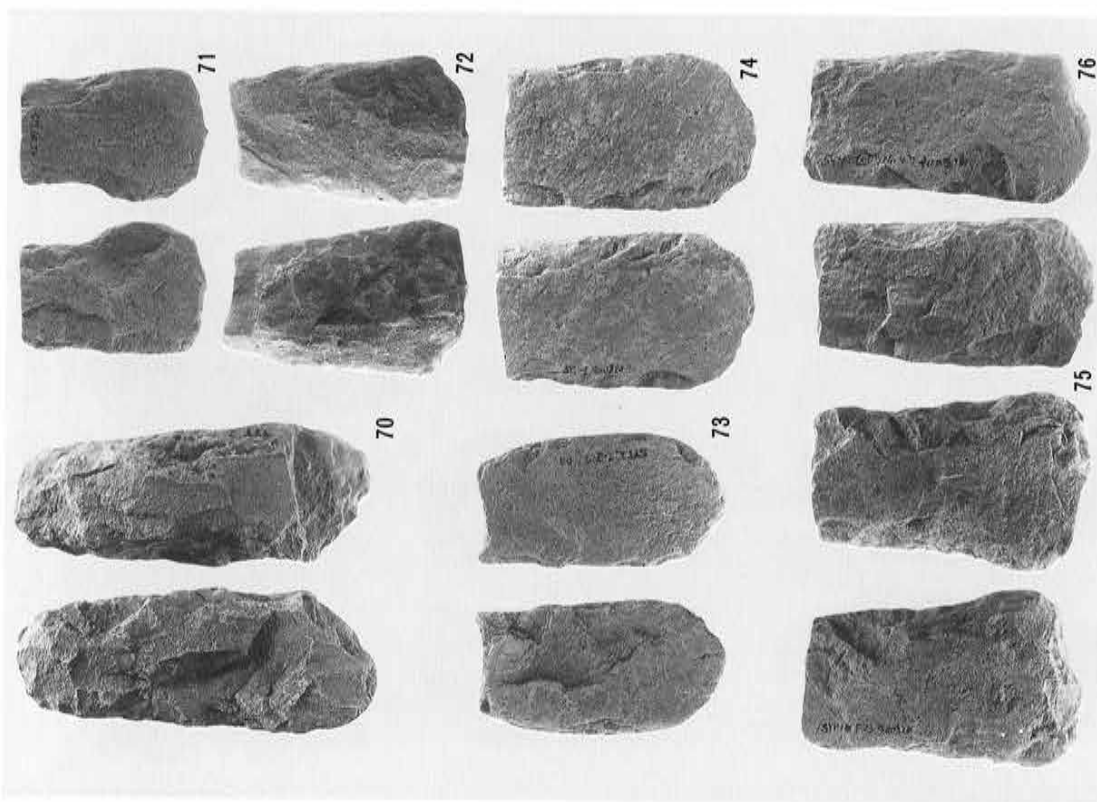

SYY 1 包含層出土打製石斧 (II) (1/4)

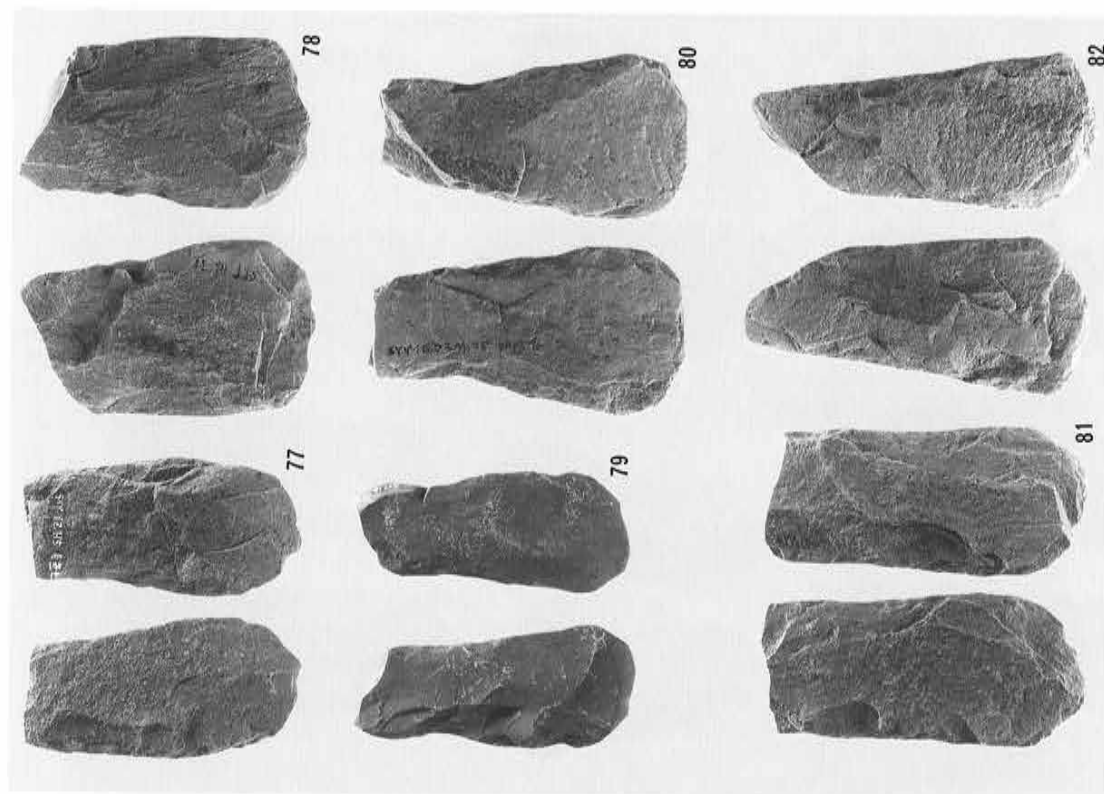

SYY 1 包含層出土打製石斧 (12) (1/4)

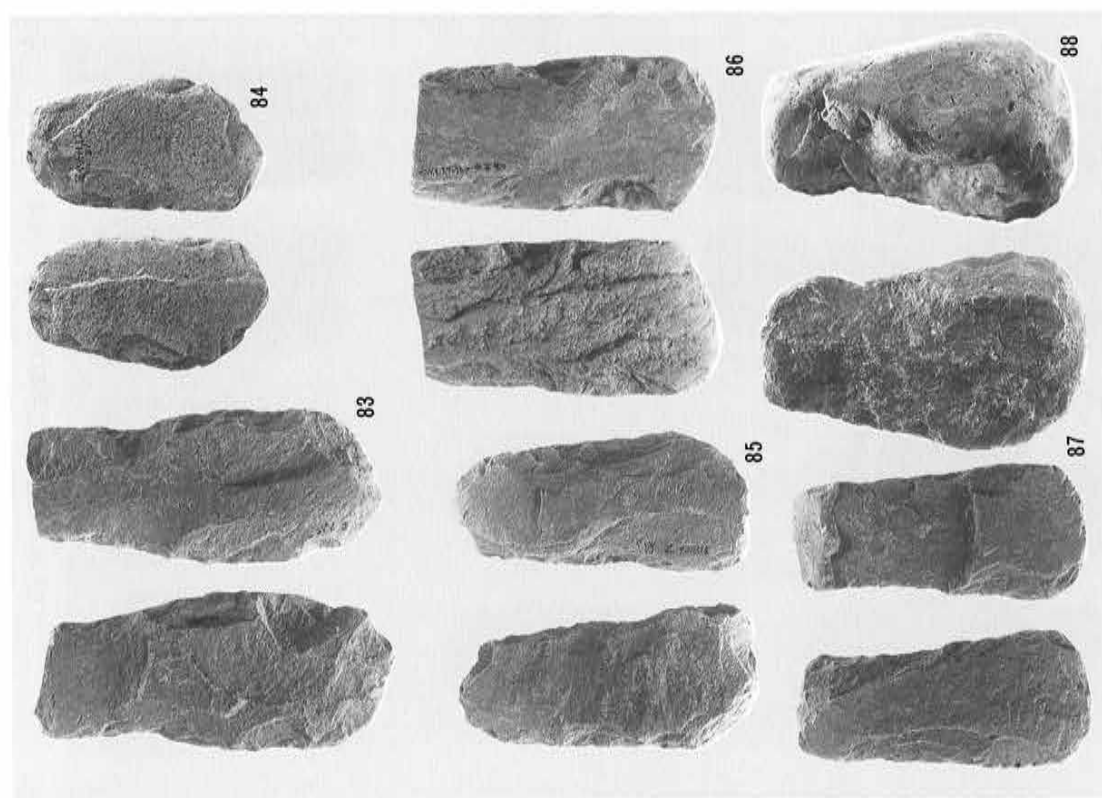

SYY 1 包含層出土打製石斧 (13) (1/4)

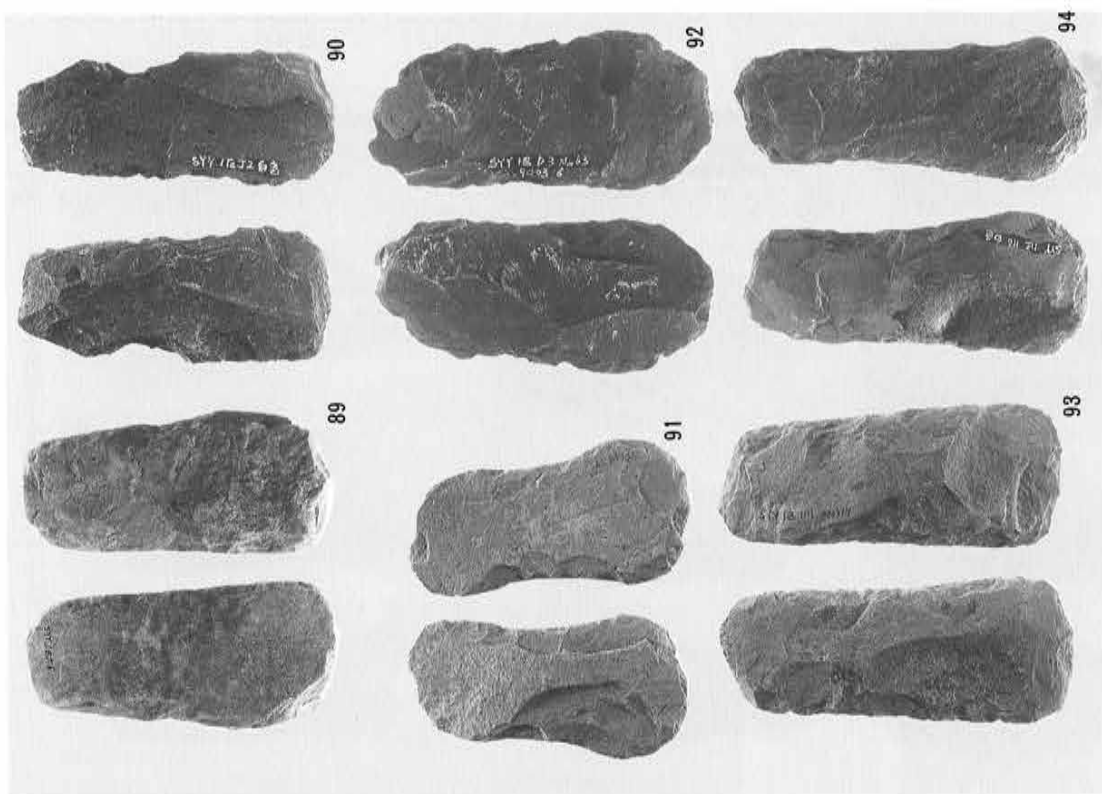

SYY 1 包含層出土打製石斧 (14) (1/4)



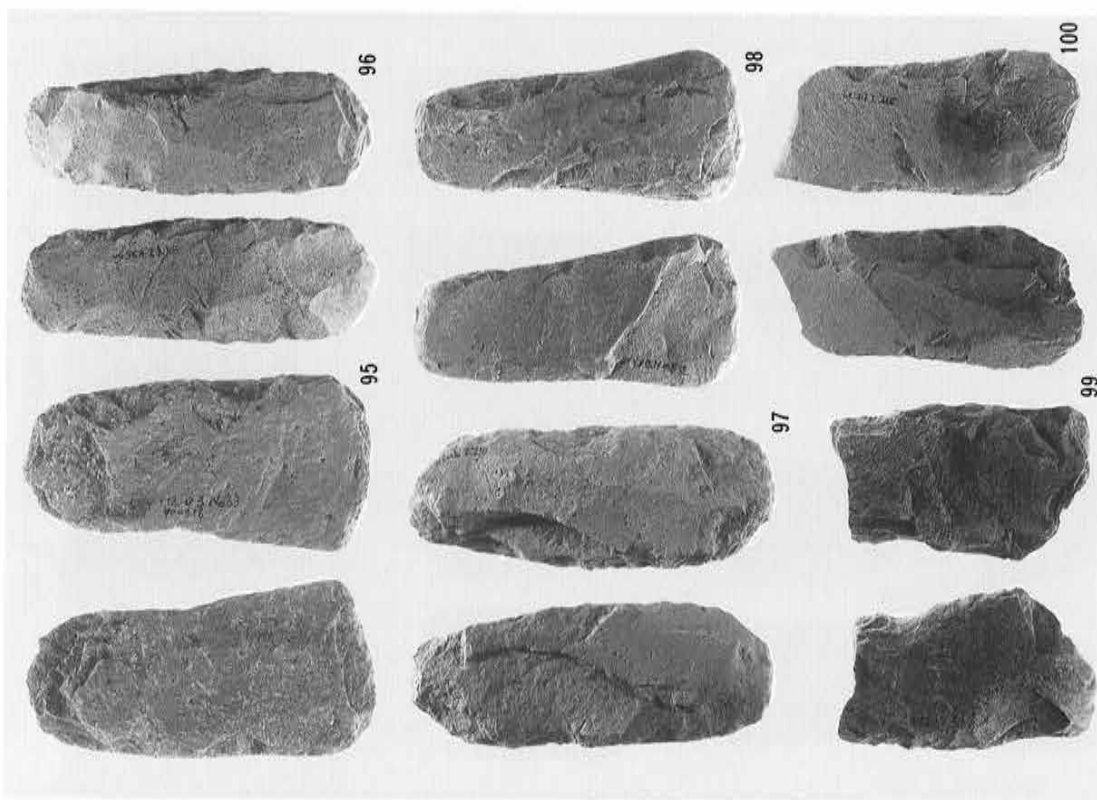

SYY 1 包含層出土打製石斧 (15) (1/4)

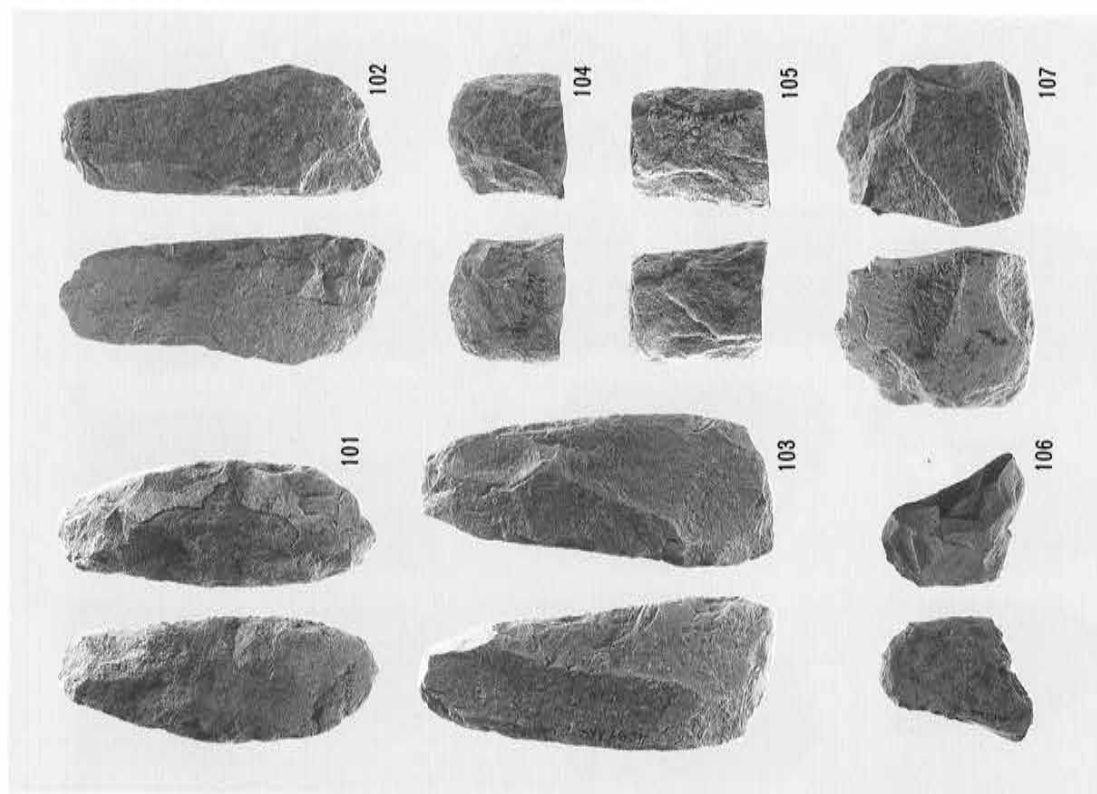

SYY 1 包含層出土打製石斧 (16) (1/4)

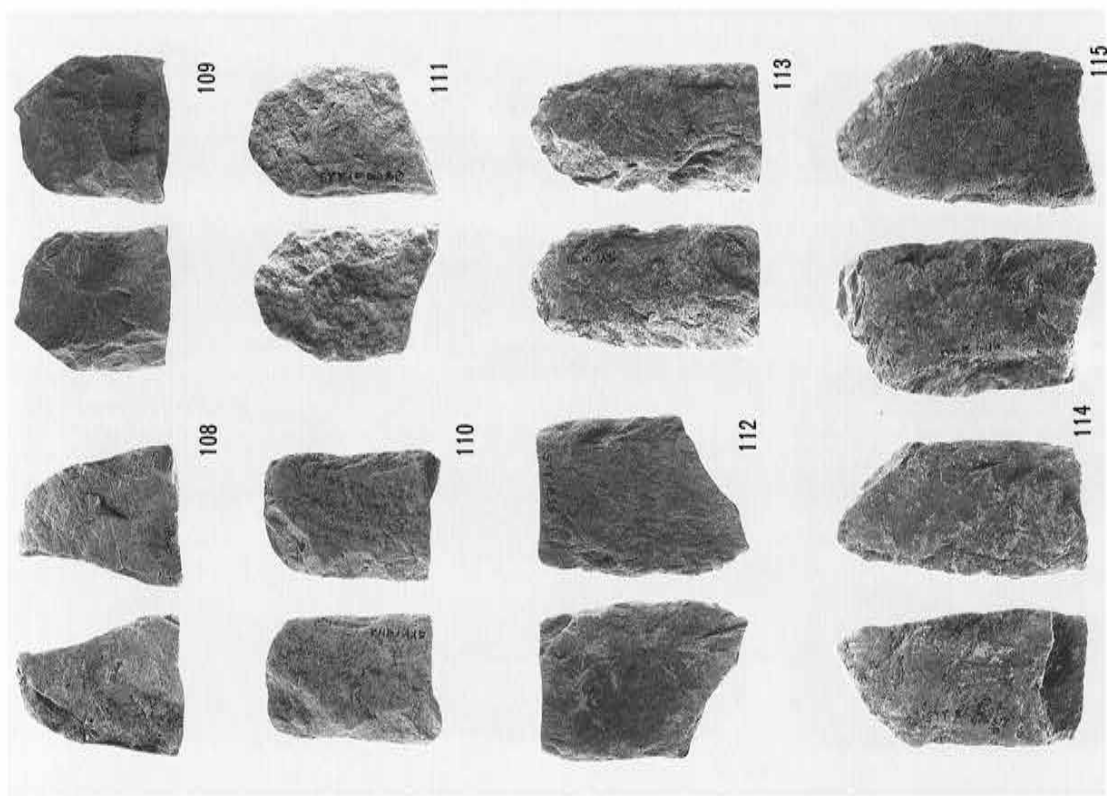

SYY 1 包含層出土打製石斧 (17) (1/4)

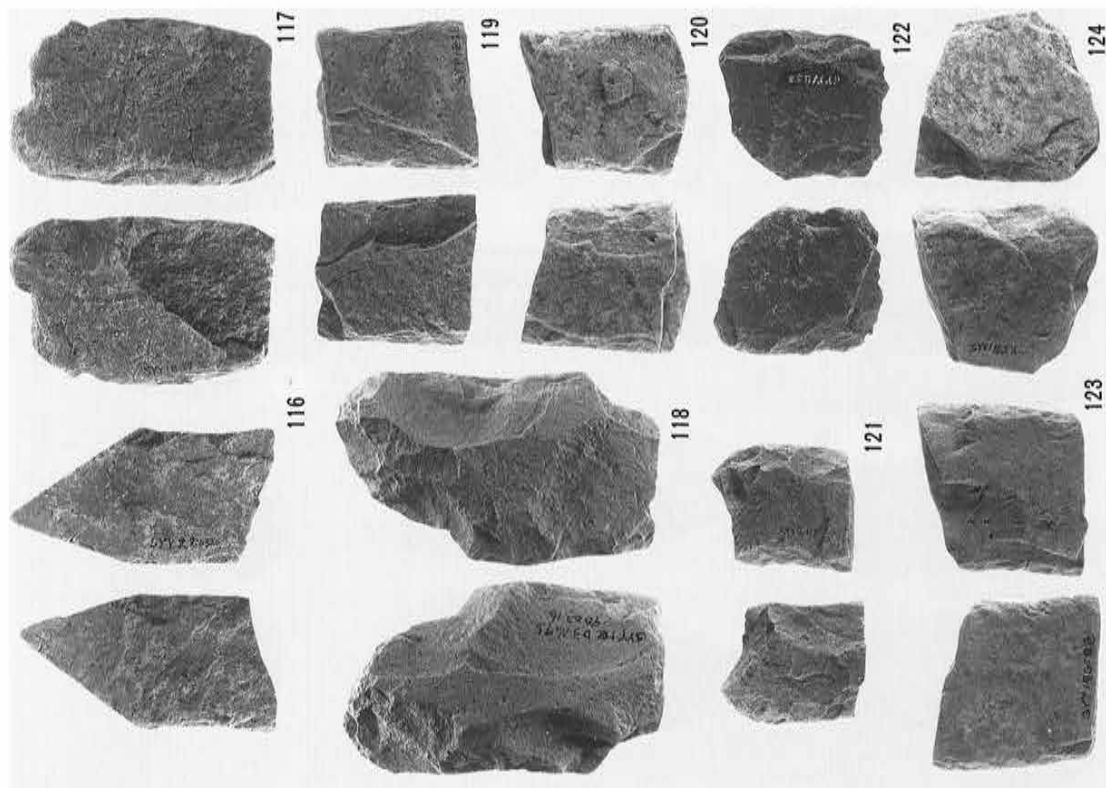

SYY 1 包含層出土打製石斧 (18) (1/4)

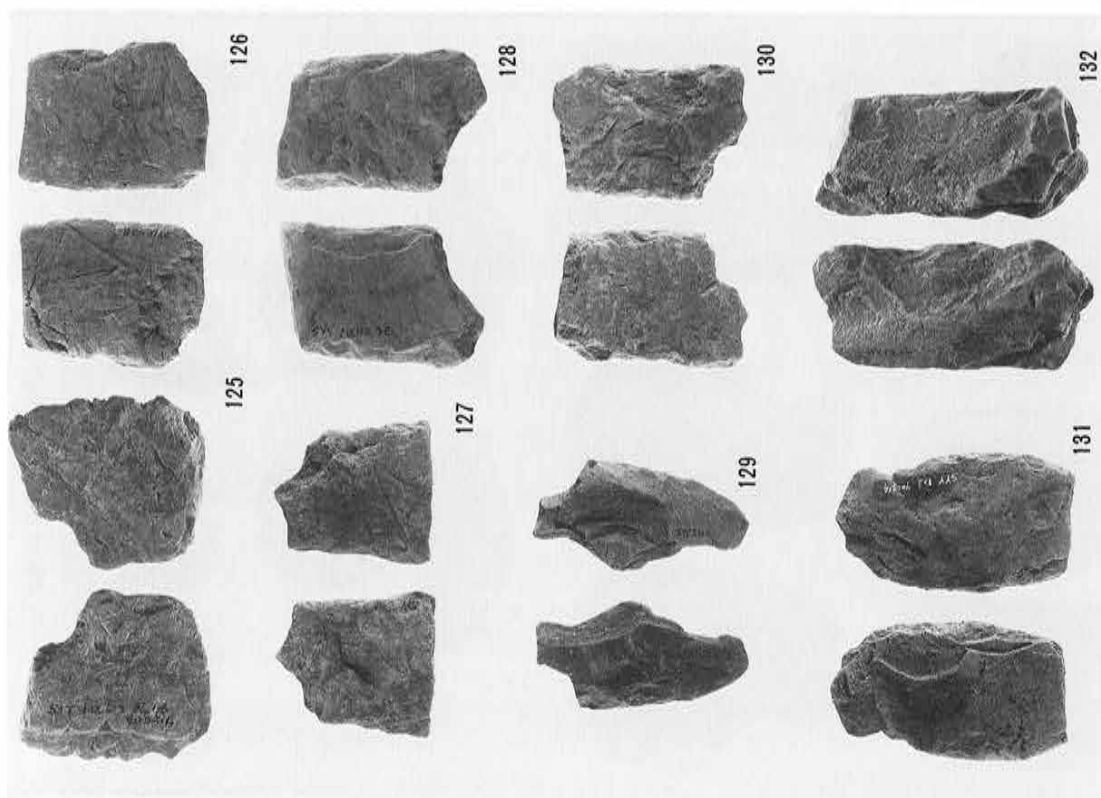

SYY 1 包含層出土打製石斧 (19) (1/4)

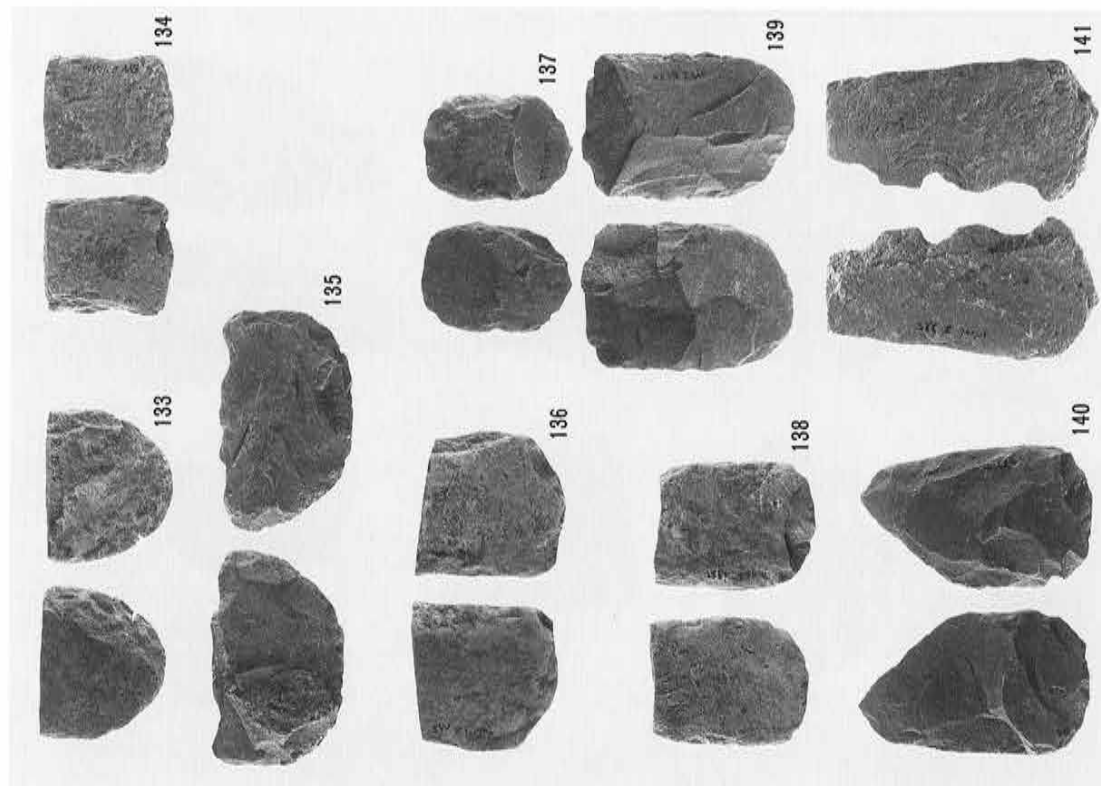

SYY 1 包含層出土打製石斧 (20) (1/4)



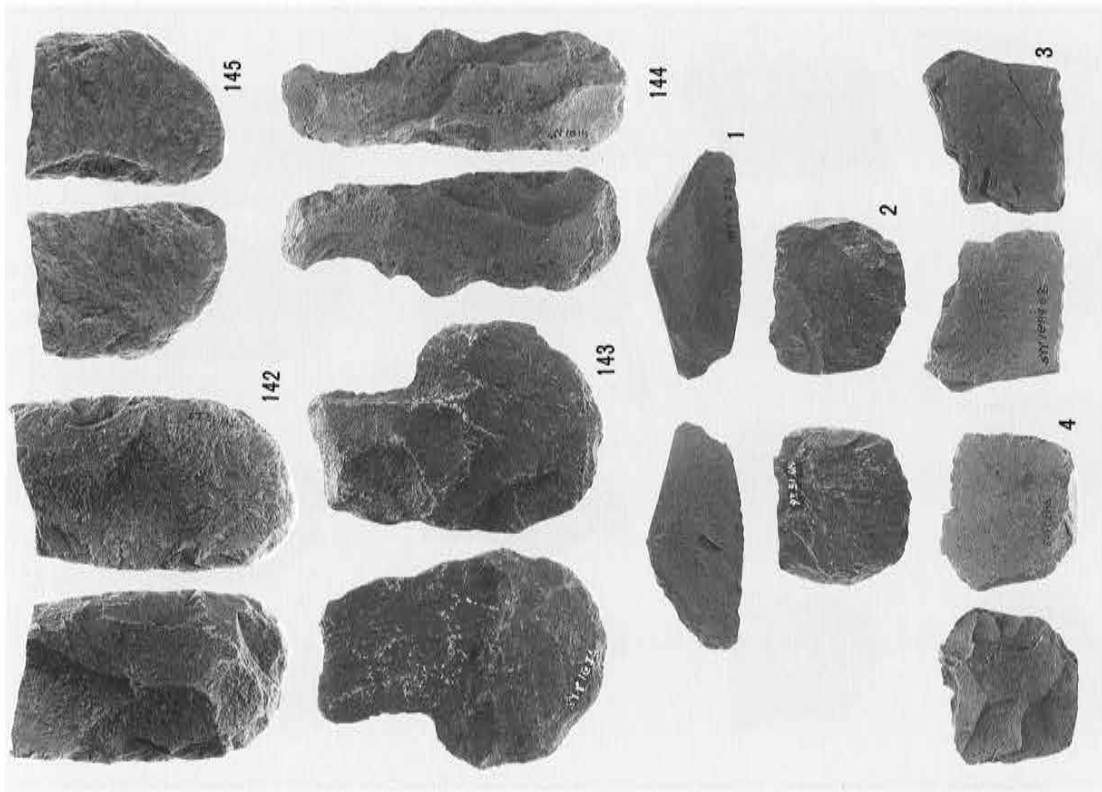

SY Y 1 包含層出土打製石斧 (2I)・スクレイパー (1) (I/4)

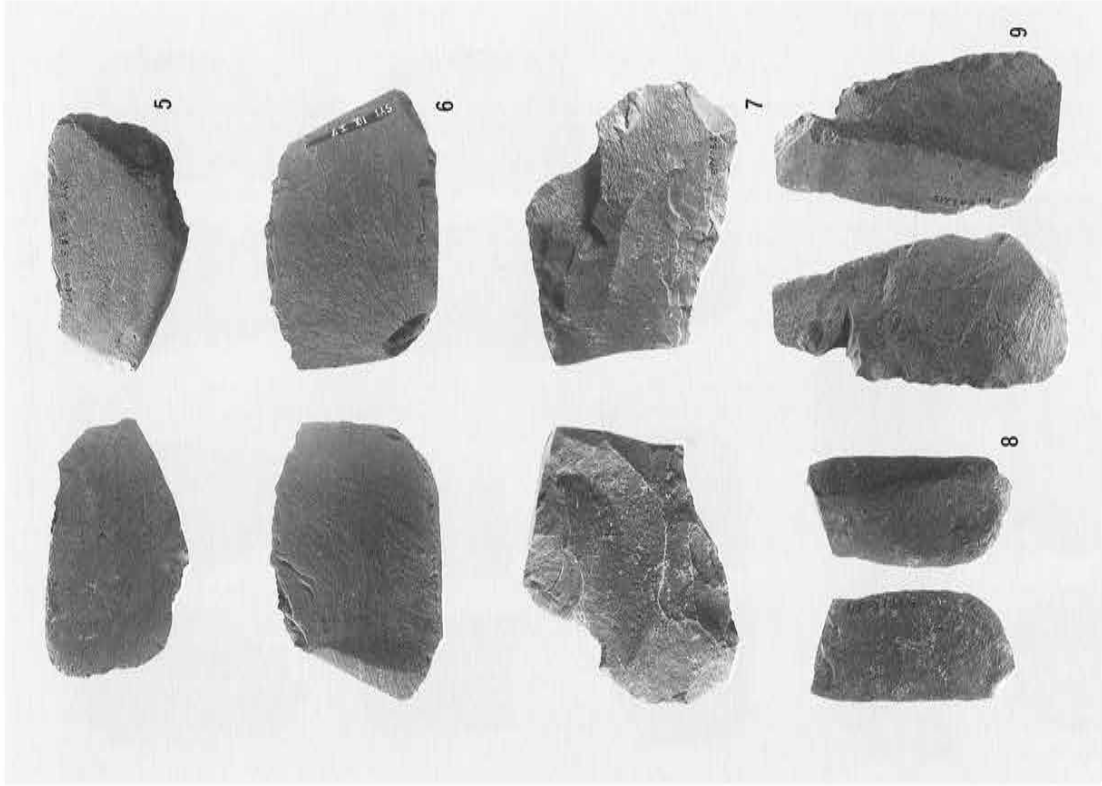

SY Y 1 包含層出土スクレイパー (2) (I/4)

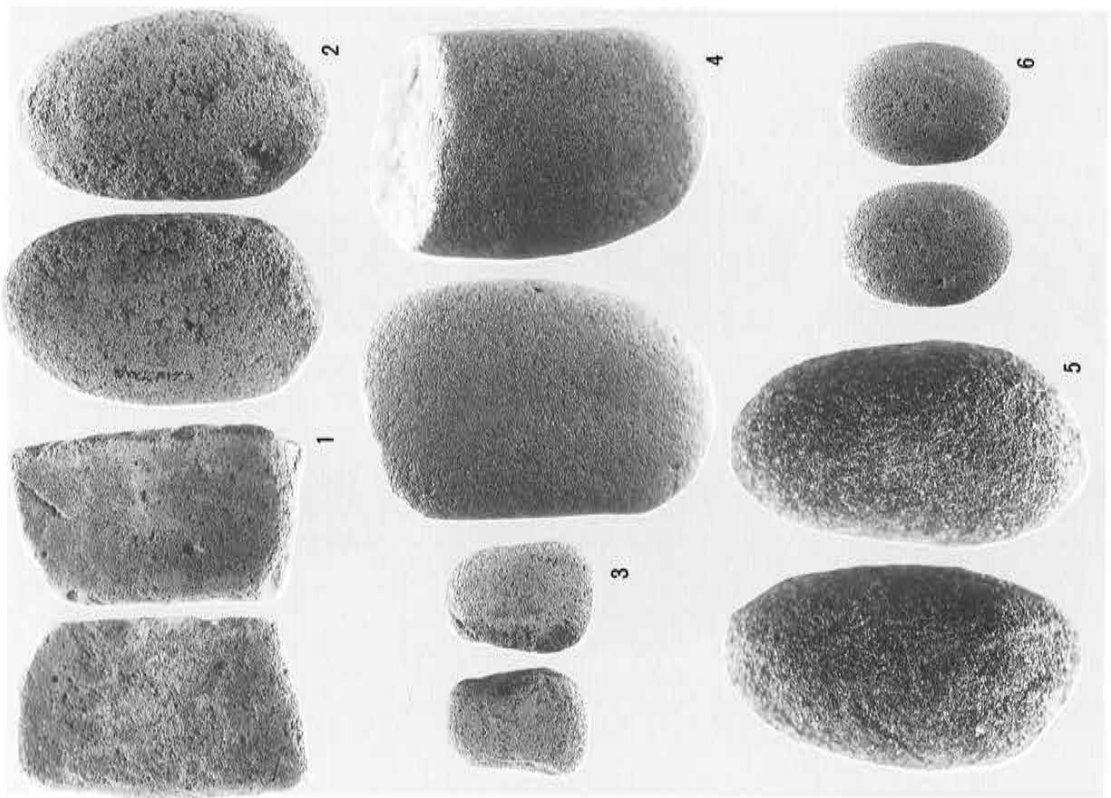

SYY 1 包含層出土磨石・凹石 (1) 3・6 (1/8) 他 (1/4)

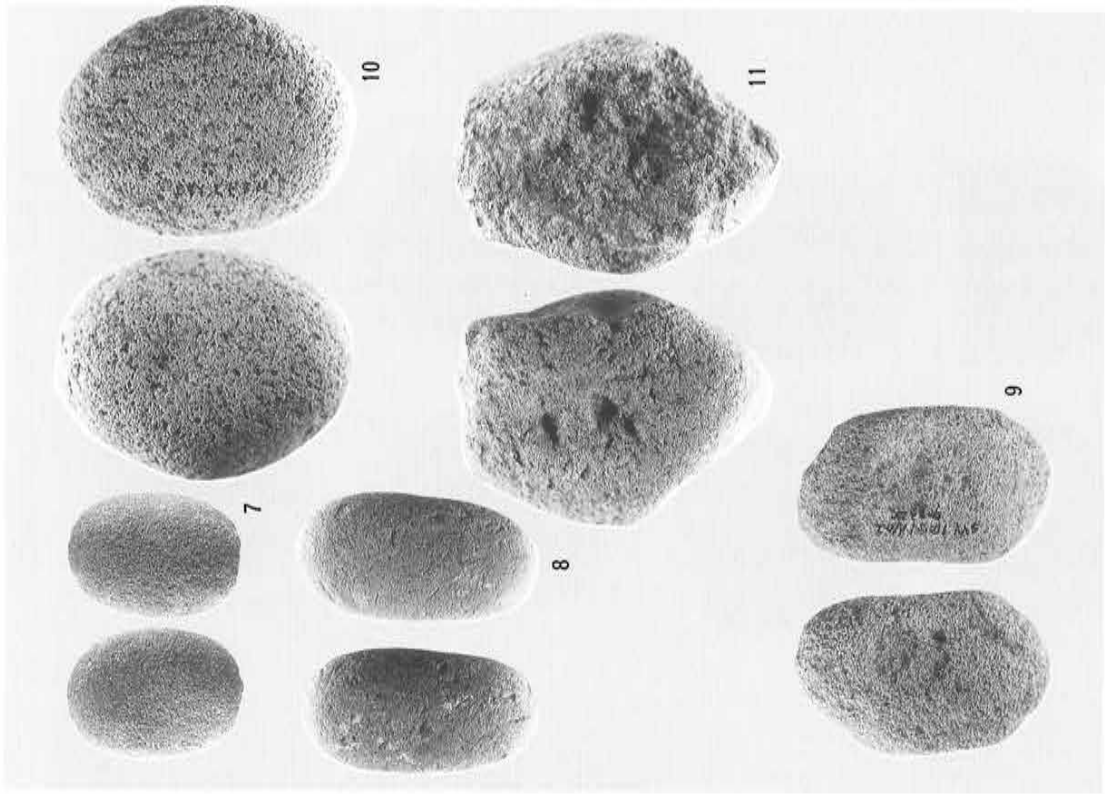

SYY 1 包含層出土磨石・凹石 (2) 7・8 (1/8) 他 (1/4)

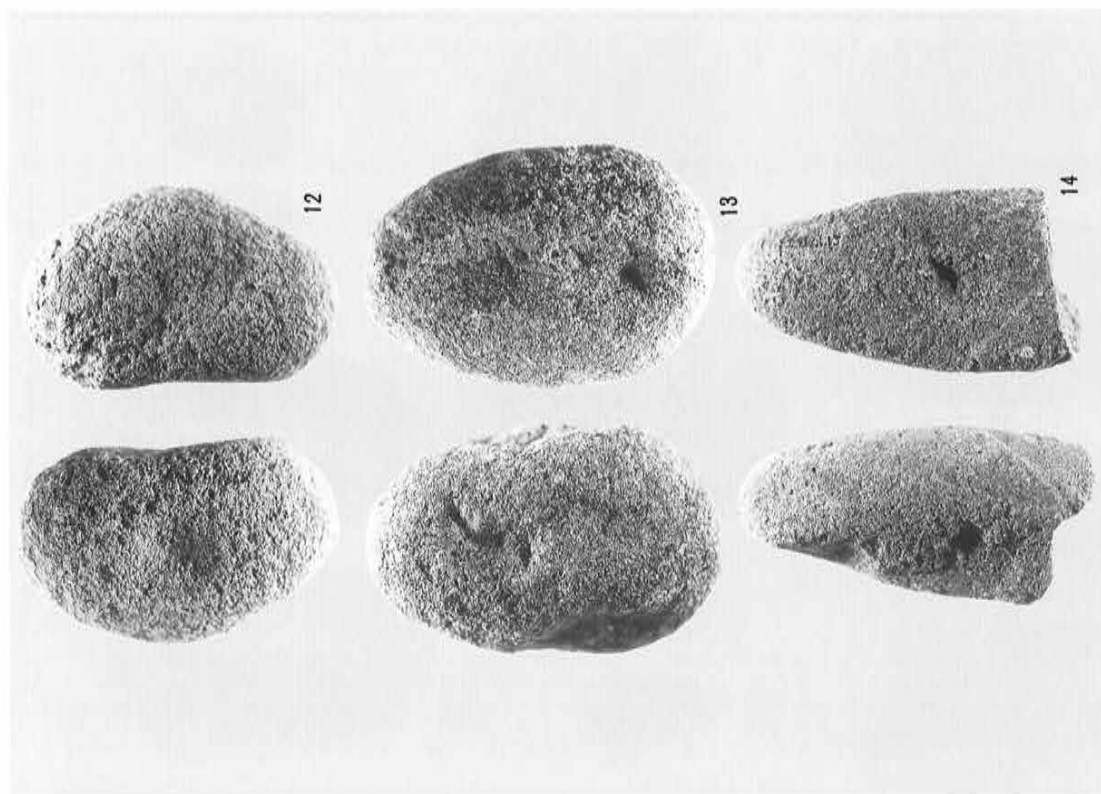

SYY 1 包含層出土磨石・凹石 (3) (1/4)

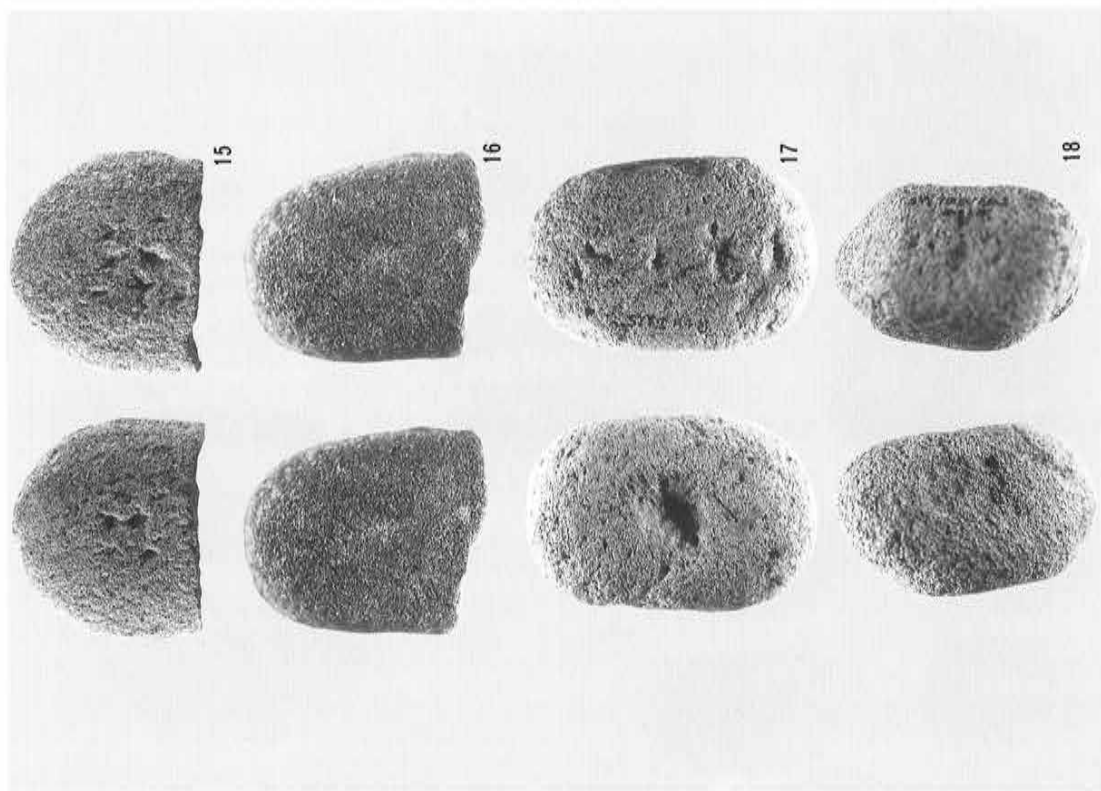

SYY 1 包含層出土磨石・凹石 (4) 15 (1/8) 他 (1/4)

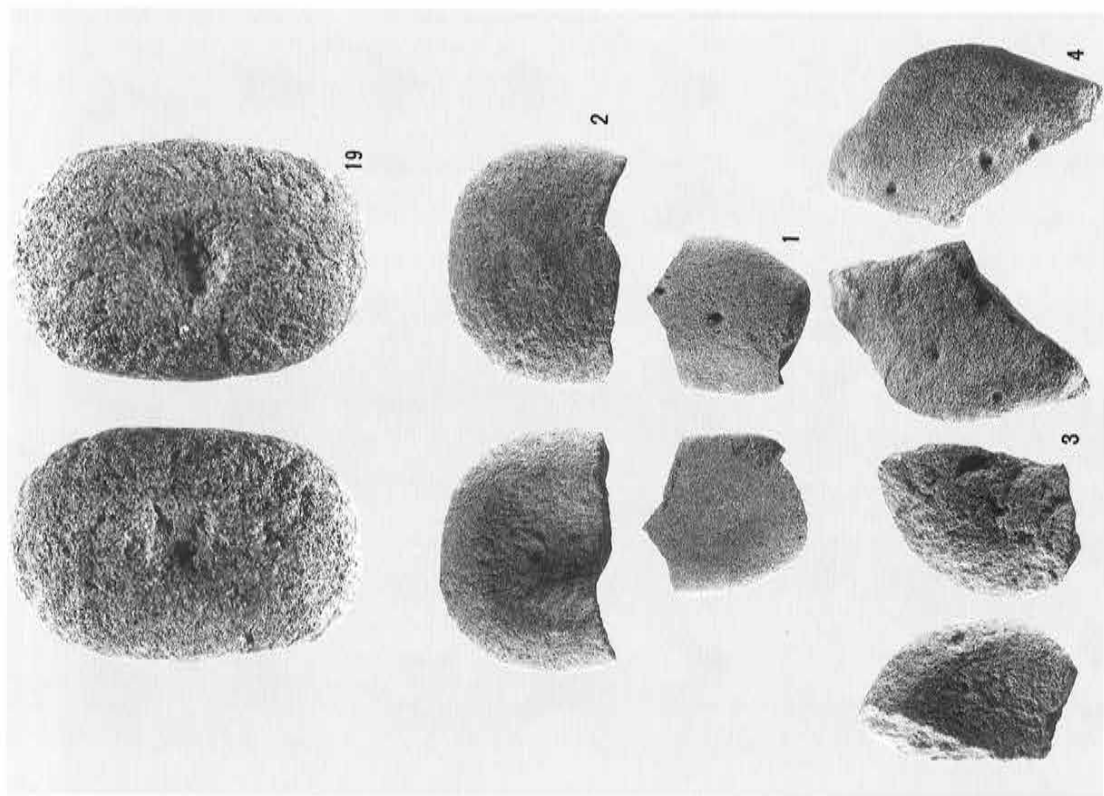

SYY 1 包含層出土磨石・凹石 (5)・石皿 19 (1/4) 1・2・3・4 (1/8)

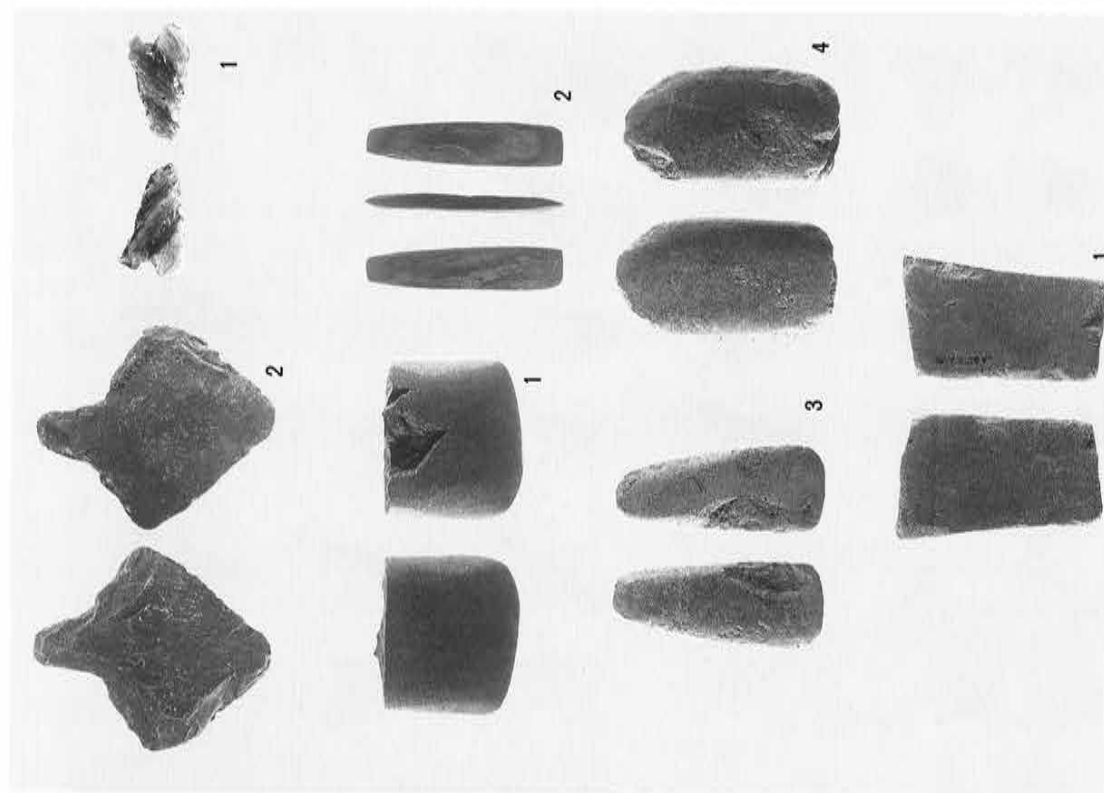

SYY 1 包含層出土石匙・磨製石斧 (1/4)

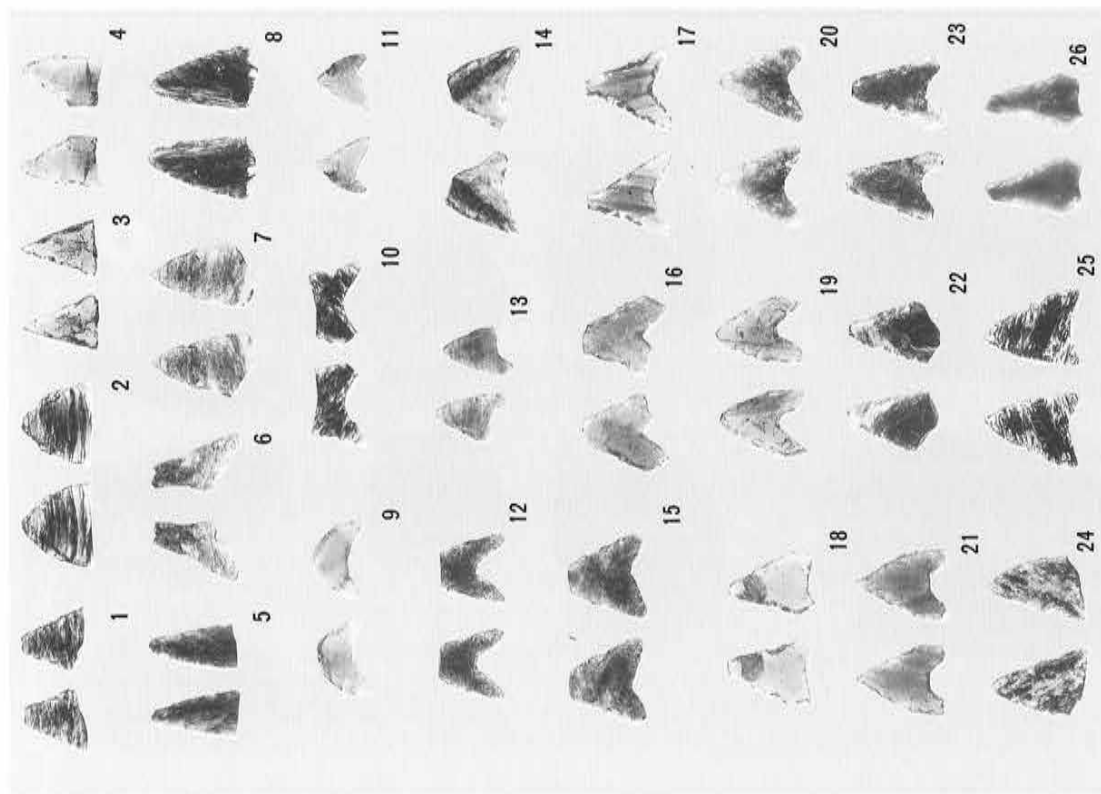

SY Y I 包含層出土石鏃 (1) (1/4)

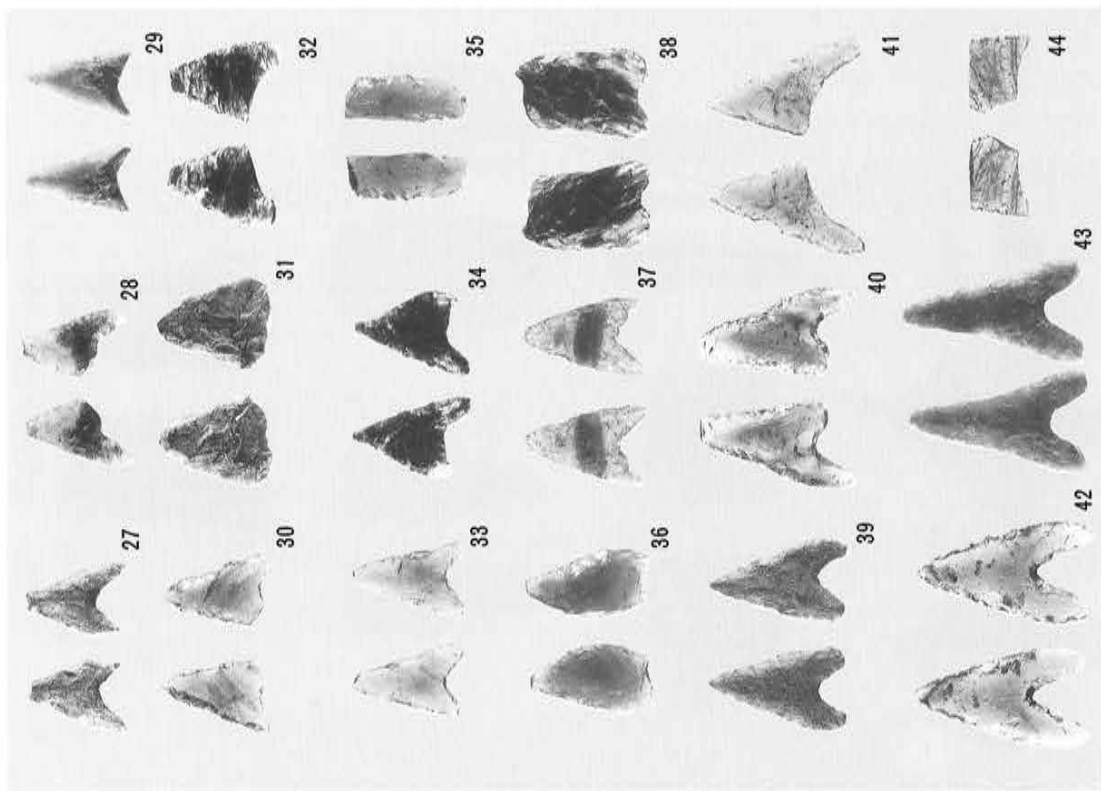

SY Y I 包含層出土石鏃 (2) (1/4)

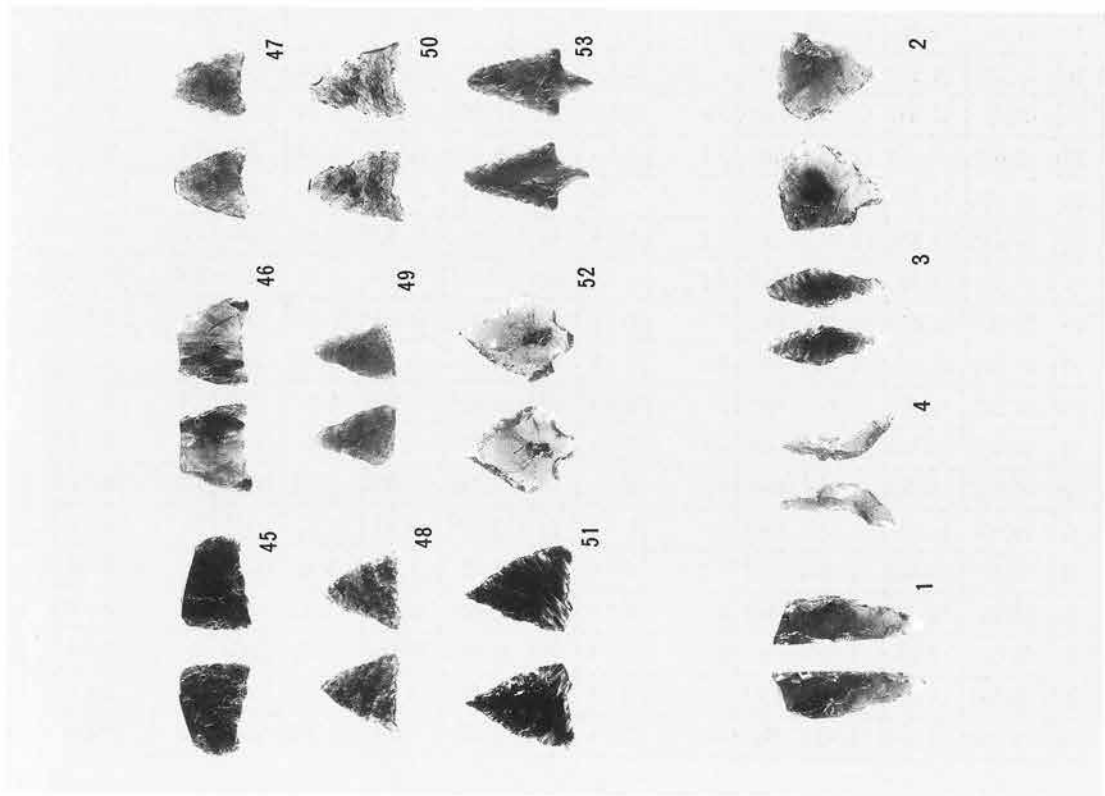

SYY 1 包含層出土石鏃 (3) · 石鏃 (1) (1/4)

SY1 包含層出土打製石斧一覽表

No.	長 (cm)	幅 (cm)	厚 (cm)	重量 (g)	出土位置	細分類	No.	長 (cm)	幅 (cm)	厚 (cm)	重量 (g)	出土位置	細分類
1	10.74	4.07	1.61	(75)	F 3	I 1 d	37	(9.97)	(5.5)	(1.63)	(120)	I 7	II ? a
2	(6.58)	(4.81)	(1.85)	(60)	I 7	I ? a	38	(10.0)	4.79	1.81	(100)	H 4	II ? a
3	(7.39)	(4.16)	(1.42)	(60)	D 3	I ? a	39	(10.14)	(5.05)	(2.07)	(130)	K 9	II ? a
4	(8.06)	(4.92)	(1.23)	(80)	J 3	I ? a	40	(10.18)	(4.6)	(1.88)	(110)	I 7	II ? a
5	(8.25)	(4.45)	(1.25)	(70)	Z	I ? a	41	(10.55)	(4.82)	(1.17)	(65)	D 3	II ? a
6	(8.3)	(4.97)	(1.21)	(70)	I 1 6	I ? a	42	(10.68)	5.36	1.6	(130)	I 7	II ? a
7	(10.39)	(5.02)	(1.35)	(100)	G 3	I ? a	43	(10.71)	(5.99)	(2.31)	(195)	K 7	II ? a
8	(10.63)	(6.48)	(2.2)	(190)	I 5	I ? a	44	(10.85)	(5.72)	(1.12)	(90)	Z	II ? a
9	(11.61)	(6.98)	(1.76)	(200)	Z	I ? a	45	(10.9)	(5.78)	(1.92)	(140)	Z	II ? a
10	(11.8)	(3.93)	(1.46)	(70)	K 7	I ? a	46	(11.02)	(5.6)	(1.32)	(100)	I 6	II ? a
11	(12.99)	(7.56)	(1.66)	(280)	T 3	I ? a	47	(11.89)	(4.51)	(1.5)	(110)	Z	II ? a
12	(8.47)	(4.98)	(1.15)	(70)	K 4	I ? b	48	(12.48)	6.18	2.05	(160)	J 9	II ? a
13	(10.16)	(5.91)	(1.26)	(100)	J 9	I ? b	49	(13.89)	(5.98)	(2.15)	(155)	I 7	II ? a
14	(11.2)	(4.89)	2.16	(170)	T 3	I ? b	50	(5.27)	(4.8)	(1.7)	(60)	G 6	II ? b
15	(11.75)	(6.0)	(1.18)	(130)	J 2	I ? b	51	(5.81)	(5.35)	(5.81)	(50)	Z	II ? b
16	(12.58)	(6.88)	(1.31)	(150)	I 6	I ? b	52	(6.24)	(4.75)	(1.4)	(60)	Z	II ? b
17	(13.17)	5.71	1.99	(185)	J 8	I 1 c	53	(6.39)	(5.41)	(1.11)	(70)	Z	II ? b
18	9.57	4.22	1.7	65	J 2	I 1 o	54	(7.11)	(6.47)	(2.31)	(120)	A 7	II ? b
19	(5.42)	(3.69)	(1.11)	(25)	H 4	II ? a	55	(7.79)	(6.55)	(1.94)	(120)	H 1	II ? b
20	(5.74)	(4.55)	(1.18)	(40)	J · K 3	II ? a	56	(7.96)	(6.46)	(1.38)	(110)	Z	II ? b
21	(6.3)	(4.55)	(1.44)	(50)	J 9	II ? a	57	(7.98)	(5.11)	(1.54)	(110)	I 7	II ? b
22	(6.64)	(4.16)	(1.64)	(50)	J 5	II ? a	58	(8.43)	(4.67)	(1.74)	(90)	H 4	II ? b
23	(6.86)	(4.75)	(1.17)	(60)	K 7 · 8	II ? a	59	(9.04)	(5.27)	(1.49)	(80)	A 7	II ? b
24	(7.14)	(4.66)	(1.1)	(50)	J 9	II ? a	60	(10.3)	(5.64)	(2.49)	(180)	I C 28	II ? b
25	(7.5)	(4.55)	(1.52)	(80)	K 8	II ? a	61	(10.48)	4.13	1.22	(60)	H 4	II ? b
26	(7.66)	(4.81)	(1.18)	(65)	J 7	II ? a	62	(10.56)	(6.08)	(1.13)	(80)	Z	II ? b
27	(7.67)	(5.0)	(1.38)	(80)	K 8	II ? a	63	(10.65)	(5.42)	(1.25)	(100)	K 5	II ? b
28	(7.95)	(5.59)	(1.1)	(60)	Z	II ? a	64	(10.77)	(4.98)	1.5	(90)	H 5	II ? b
29	(8.55)	(5.09)	(1.63)	(70)	I 7	II ? a	65	(11.35)	(4.31)	2.3	(130)	K 3	II ? b
30	(8.87)	(6.34)	(1.18)	(100)	I 7	II ? a	66	(11.74)	(5.01)	1.52	(120)	I 6	II ? b
31	(8.95)	(4.1)	(1.56)	(70)	D 3	II ? a	67	(11.87)	5.37	(1.25)	(90)	Z	II ? b
32	(9.1)	(4.45)	(1.05)	(70)	I 7	II ? a	68	11.26	4.41	1.47	(100)	I 6	II ? d
33	(9.41)	(5.48)	(1.31)	(80)	D 3	II ? a	69	(12.66)	(5.46)	2.12	(150)	H 4	II ? d
34	(9.5)	5.09	(1.13)	(90)	Z	II ? a	70	13.07	(5.36)	2.71	(205)	Z	II ? d
35	(9.56)	(5.27)	(1.63)	(100)	Z	II ? a	71	(6.96)	4.96	(0.75)	(35)	J 4	II 1 c
36	(9.92)	(4.55)	(1.44)	(90)	K 9	II ? a	72	(8.7)	5.55	(1.74)	(120)	H 3	II 1 c



No.	長 (cm)	幅 (cm)	厚 (cm)	重量 (g)	出土位置	細分類	No.	長 (cm)	幅 (cm)	厚 (cm)	重量 (g)	出土位置	細分類
73	(9.17)	4.9	(1.01)	(60)	J 7	II 1 c	110	(6.44)	(4.82)	(1.34)	(60)	H 4	IV ? a
74	(9.39)	5.85	(1.0)	(70)	Z	II 1 c	111	(6.7)	(4.9)	(1.27)	(50)	G 2	IV ? a
75	(9.95)	6.46	1.84	(160)	F23	II 1 c	112	(7.67)	(5.84)	(1.05)	(70)	I 6	IV ? a
76	(10.18)	5.5	1.71	(120)	D 3	II 1 c	113	(8.3)	(4.6)	(1.83)	(100)	I 7	IV ? a
77	(10.22)	5.05	1.45	(70)	H 5	II 1 c	114	(9.17)	(5.14)	(1.1)	(75)	Z	IV ? a
78	(10.49)	6.29	(2.04)	(140)	I 5	II 1 c	115	(9.47)	(5.69)	(2.47)	(160)	Z	IV ? a
79	(11.13)	4.92	1.27	(90)	J 7	II 1 c	116	(9.55)	(5.03)	(0.95)	(70)	Z	IV ? a
80	(11.33)	6.14	1.31	(80)	D 3	II 1 c	117	(9.86)	(6.25)	(1.17)	(110)	I 7	IV ? a
81	(11.37)	5.45	(1.92)	(150)	I 7	II 1 c	118	(11.28)	(7.17)	(2.15)	215	D 3	IV ? a
82	(12.18)	5.65	1.87	(130)	I 7	II 1 c	119	(5.83)	(5.52)	(1.04)	(55)	I 6	IV ? b
83	(12.75)	5.62	1.66	(150)	H 4	II 1 c	120	(5.93)	(5.43)	(1.52)	(75)	K 4	IV ? b
84	8.69	4.91	0.95	50	H 4	II 1 o	121	(5.97)	(4.38)	(1.7)	(50)	H 5	IV ? b
85	10.51	5.04	1.47	110	Z	II 1 o	122	(6.12)	(5.42)	(1.43)	(60)	J 2	IV ? b
86	10.62	5.6	1.98	170	I 7・8	II 1 o	123	(6.33)	(6.23)	(1.24)	(80)	G 2	IV ? b
87	10.68	4.99	1.14	80	H 4	II 1 o	124	(6.86)	(6.32)	(1.29)	(60)	J 2	IV ? b
88	10.72	6.7	3.42	280	J 9	II 1 o	125	(7.0)	(6.27)	(1.06)	(70)	D 3	IV ? b
89	10.87	5.13	1.62	135	I 6	II 1 o	126	(7.07)	(5.43)	(1.0)	(60)	Z	IV ? b
90	11.36	4.98	1.02	70	J 2	II 1 o	127	(7.13)	(5.21)	(1.2)	(60)	Z	IV ? b
91	11.45	5.87	1.13	90	J 7	II 1 o	128	(7.3)	(5.18)	(1.37)	(70)	H 2	IV ? b
92	12.27	5.64	1.43	110	D 3	II 1 o	129	(7.63)	(3.86)	(1.2)	(30)	H 5	IV ? b
93	12.35	5.22	1.9	150	D 1 1	II 1 o	130	(7.77)	(5.48)	(1.03)	(70)	J 8	IV ? b
94	12.44	5.23	1.42	120	H 6	II 1 o	131	(8.78)	(5.13)	(1.23)	(60)	D 3	IV ? b
95	12.47	6.39	1.49	160	D 3	II 1 o	132	(9.45)	(5.72)	(1.15)	(90)	G 7	IV ? b
96	12.66	4.58	1.77	140	K25	II 1 o	133	(11.03)	(5.3)	(1.8)	(140)	J 7	IV ? b
97	12.88	5.08	1.9	150	Z	II 1 o	134	(4.7)	(6.9)	(0.93)	(35)	I 6	IV 1 c
98	11.72	5.48	1.2	110	H 4	II 2 o	135	(4.8)	(4.42)	(0.89)	(30)	Z	IV 1 c
99	(9.32)	(5.57)	(2.11)	(140)	I 7	II 3 c	136	(4.83)	(7.9)	(1.16)	(60)	I 7	IV 1 c
100	11.31	5.23	1.48	101	D 1	II 3 o	137	(5.29)	(5.37)	(1.3)	(40)	Z	IV 1 c
101	11.41	4.52	1.81	110	K 8	II 3 o	138	(5.48)	(4.08)	(1.22)	(35)	K 8	IV 1 c
102	11.67	4.84	1.32	85	G 1	II 3 o	139	(5.93)	(4.79)	(0.99)	(40)	D 6	IV 1 c
103	12.74	5.48	1.46	110	J 7	II 3 o	140	(7.7)	(5.42)	(1.69)	(80)	D 1	IV 1 c
104	(4.31)	(4.62)	(1.5)	(45)	D11	IV ? a	141	(8.3)	(5.22)	(1.32)	(60)	F23	IV 1 c
105	(5.02)	(4.31)	(1.5)	(50)	H 5	IV ? a	142	(9.9)	(5.34)	(0.95)	(60)	Z	IV 1 c
106	(5.08)	(4.81)	(1.1)	(30)	J 9	IV ? a	143	(10.15)	(6.12)	(1.8)	(150)	I 7	IV 1 c
107	(5.85)	(6.97)	(1.82)	(90)	I 2	IV ? a	144	(10.57)	(7.65)	(1.02)	(90)	I 6	IV 1 c
108	(5.94)	(5.16)	(1.24)	(50)	J 9	IV ? a	145	(12.36)	(4.47)	(0.98)	(70)	H 4	IV 1 c
109	(6.03)	(5.32)	(1.53)	(50)	H 4	IV ? a	146	(7.21)	(5.55)	(0.87)	(40)	H 3	IV 3 c



**SY1 包含層出土スクレイパー一覧表**

No.	長 (cm)	幅 (cm)	厚 (cm)	重量 (g)	出土位置	No.	長 (cm)	幅 (cm)	厚 (cm)	重量 (g)	出土位置
1	3.53	8.39	0.71	24	I 7・8	6	5.17	9.69	0.75	42	A 4
2	4.11	7.41	1.3	44	J 7	7	6.22	10.41	0.9	78	I 7
3	4.89	5.78	0.93	34	I 6	8	7.11	10.87	1.83	110	I 7
4	5.08	6.15	0.64	26	H 4	9	10.34	6.33	1.63	91	D 3
5	5.11	5.74	0.7	28	A 8						

**SY1 包含層出土磨石・凹石一覧表**

No.	長 (cm)	幅 (cm)	厚 (cm)	重量 (g)	出土位置	細分類	No.	長 (cm)	幅 (cm)	厚 (cm)	重量 (g)	出土位置	細分類
1	9.6	5.85	4.15	383	I 2	I	11	10.0	7.77	4.78	380	V 1	II 2
2	10.37	6.22	4.08	400	F 1	I	12	10.25	6.39	4.62	410	I 4	II 2
3	10.57	7.96	4.72	660	D 2	I	13	11.58	7.84	5.0	570	D 3	II 2
4	(10.96)	7.26	5.24	620	Z	I	14	(11.63)	5.93	3.91	(269)	I 5	II 2
5	11.42	6.76	5.45	580	K 3	I	15	(13.45)	15.8	5.57	1760	I 4	II 2
6	12.29	8.92	5.29	830	I 7	I	16	(7.7)	(6.65)	(4.87)	354	C 3.	II 3
7	12.31	9.08	6.8	1050	H 3	I	17	9.12	6.15	4.76	400	H 4	II 3
8	17.2	9.03	6.17	1410	G10	I	18	10.16	6.99	4.43	540	I 2	II 3
9	8.35	5.24	5.07	317	G 1	II 1	19	11.27	7.62	5.42	560	G 2	II 3
10	9.56	7.54	3.93	420	F 3	II 2							

**SY1 包含層出土石皿一覧表**

No.	長 (cm)	幅 (cm)	厚 (cm)	重量 (g)	出土位置	No.	長 (cm)	幅 (cm)	厚 (cm)	重量 (g)	出土位置
1	(12.22)	(11.81)	(3.6)	(560)	I 6	3	(14.91)	(10.01)	(8.46)	(1420)	H 4
2	(12.45)	16.5	5.32	(1640)	I 4	4	(17.8)	(12.9)	(7.54)	(1580)	F 2

**SY1 包含層出土石匙一覧表**

No.	長 (cm)	幅 (cm)	厚 (cm)	重量 (g)	出土位置	細分類
1	(1.33)	2.25	0.38	(0.8)	H10	I
2	8.65	7.51	0.83	46	H 3	III

**SY1 包含層出土砥石計測表**

No.	長 (cm)	幅 (cm)	厚 (cm)	重量 (g)	出土位置
1	7.27	4.52	1.82	104	J 9

**SY1 包含層出土磨製石斧一覧表**

No.	長 (cm)	幅 (cm)	厚 (cm)	重量 (g)	出土位置	細分類	No.	長 (cm)	幅 (cm)	厚 (cm)	重量 (g)	出土位置	細分類
1	(5.1)	5.64	(2.54)	131	B 8	I	3	7.55	3.16	1.37	57	J 6	I
2	7.22	1.66	0.64	16	H 1	I	4	(7.72)	4.29	2.46	148	Z	I

SYY 1 包含層出土石鏃一覽表

No.	長 (cm)	幅 (cm)	厚 (cm)	重量 (g)	出土位置	細分類	No.	長 (cm)	幅 (cm)	厚 (cm)	重量 (g)	出土位置	細分類
1	(1.23)	(1.2)	(0.23)	(0.4)	J 8	?	28	(1.96)	(1.3)	0.28	(0.6)	Z	I 1
2	(1.31)	(1.59)	(0.43)	(0.8)	I · J 7	?	29	2.05	1.27	0.39	0.9	B22	I 1
3	(1.42)	(1.05)	(0.34)	(0.4)	T93	?	30	(2.07)	(1.33)	0.37	(0.8)	J 5	I 1
4	(1.53)	(1.07)	0.34	(0.4)	Z	?	31	(2.07)	(1.7)	0.43	(1.4)	Z	I 1
5	(1.67)	(0.88)	(0.24)	(0.4)	Z	?	32	(2.08)	(1.58)	0.35	(1.0)	H10	I 1
6	(1.87)	(1.08)	(0.22)	(0.4)	A 8	?	33	(2.13)	(1.4)	(0.39)	(1.1)	J 4	I 1
7	(1.97)	(1.23)	0.49	(0.8)	T28	?	34	2.18	1.6	0.38	1.0	Z	I 1
8	(2.05)	(1.17)	(0.39)	(0.9)	I 3	?	35	(2.24)	(1.15)	0.46	(1.6)	Z	I 1
9	(0.89)	1.41	0.37	(0.6)	Z	I 1	36	(2.28)	(1.27)	0.45	(1.6)	J 6	I 1
10	(0.99)	(1.51)	0.18	(0.4)	D 2	I 1	37	2.29	1.49	0.32	1.1	Z	I 1
11	(1.1)	(1.01)	(0.23)	(0.2)	Z	I 1	38	(2.42)	1.66	0.54	(2.6)	J 8	I 1
12	(1.26)	1.31	0.2	(0.4)	E 9	I 1	39	2.57	1.61	0.34	1.0	H 4	I 1
13	1.3	(1.0)	0.21	(0.2)	I 4	I 1	40	(2.95)	(1.62)	0.51	(2.0)	A 8	I 1
14	(1.42)	(1.6)	(0.23)	(0.4)	右岸	I 1	41	(3.04)	(1.71)	0.27	(0.8)	Z	I 1
15	(1.43)	1.59	0.23	(0.7)	I 6	I 1	42	3.2	1.91	0.5	2.0	I 7	I 1
16	(1.53)	(1.37)	0.27	(0.8)	Z	I 1	43	(3.37)	1.92	0.49	2.2	H 1	I 1
17	(1.57)	1.55	0.35	(0.7)	D 9	I 1	44	(1.15)	(1.52)	(0.25)	(0.4)	I 6	I 2
18	(1.62)	(1.21)	0.28	(0.8)	C21	I 1	45	(1.34)	1.85	(0.29)	(0.8)	E 9	I 2
19	1.62	1.25	0.39	0.8	Z	I 1	46	(1.35)	(1.68)	0.39	(1.0)	Z	I 2
20	1.62	1.53	0.25	0.4	右岸	I 1	47	(1.38)	1.38	0.29	(0.7)	I 7	I 2
21	1.67	1.34	0.32	0.9	Z	I 1	48	1.54	1.48	0.28	0.6	I · J 7	I 2
22	(1.73)	(1.18)	0.32	(0.8)	Z	I 1	49	1.57	(1.11)	0.26	(0.8)	I · J 7	I 2
23	(1.74)	1.3	0.35	(0.8)	T47	I 1	50	(1.79)	1.48	0.25	(1.0)	K 5	I 2
24	1.75	(1.2)	0.24	(0.6)	Z	I 1	51	2.03	(1.67)	0.33	(1.0)	T86	I 2
25	1.81	1.42	0.3	0.4	H10	I 1	52	2.04	(1.64)	0.49	(1.4)	D 1	II 2
26	(1.82)	(1.08)	0.33	(0.4)	Z	I 1	53	(2.38)	1.31	0.33	(0.8)	B 8	II 2
27	(1.87)	1.34	0.28	(0.8)	J 5	I 1							

SYY 1 包含層出土石錐一覽表

No.	長 (cm)	幅 (cm)	厚 (cm)	重量 (g)	出土位置	細分類	No.	長 (cm)	幅 (cm)	厚 (cm)	重量 (g)	出土位置	細分類
1	(2.65)	(0.88)	(0.86)	(2.2)	H 9	?	3	2.37	0.79	0.35	0.8	D 9	I
2	1.99	1.65	0.55	1.8	Z	I	4	2.26	0.76	0.45	0.6	Z	III



## 寄山遺跡 2 地区の調査



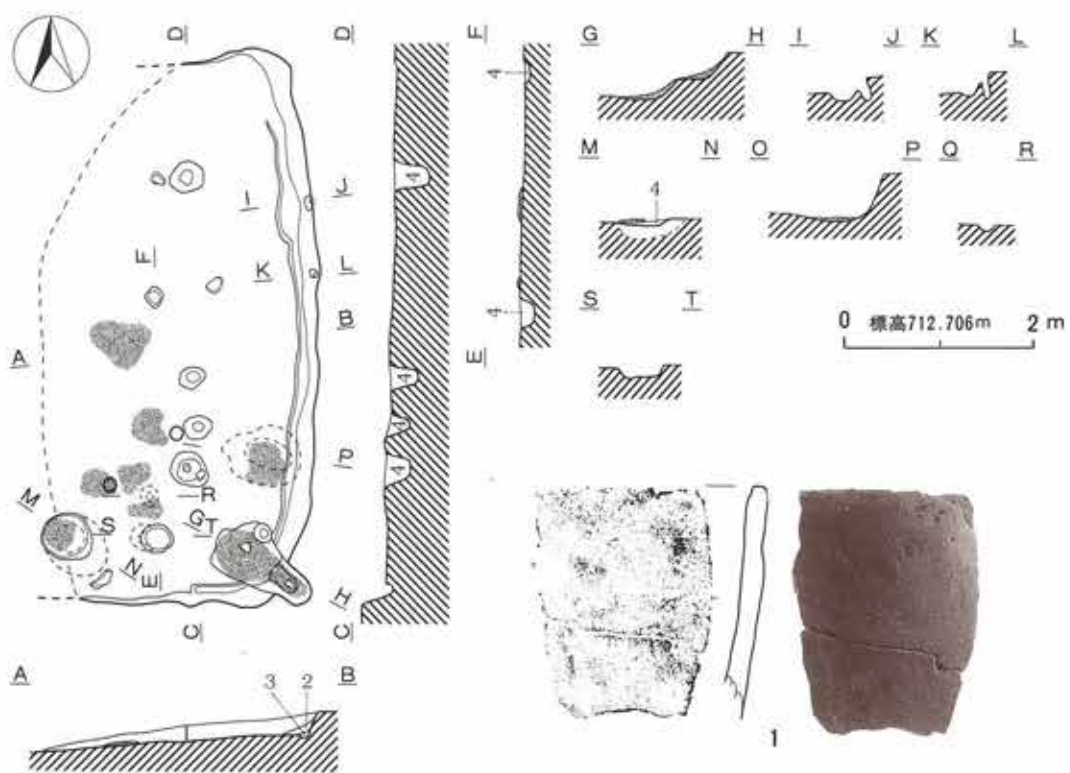

3

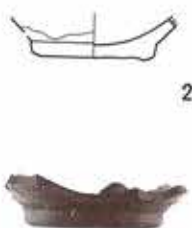

2



4



第7図 SYY 2 H13号住居址(1)

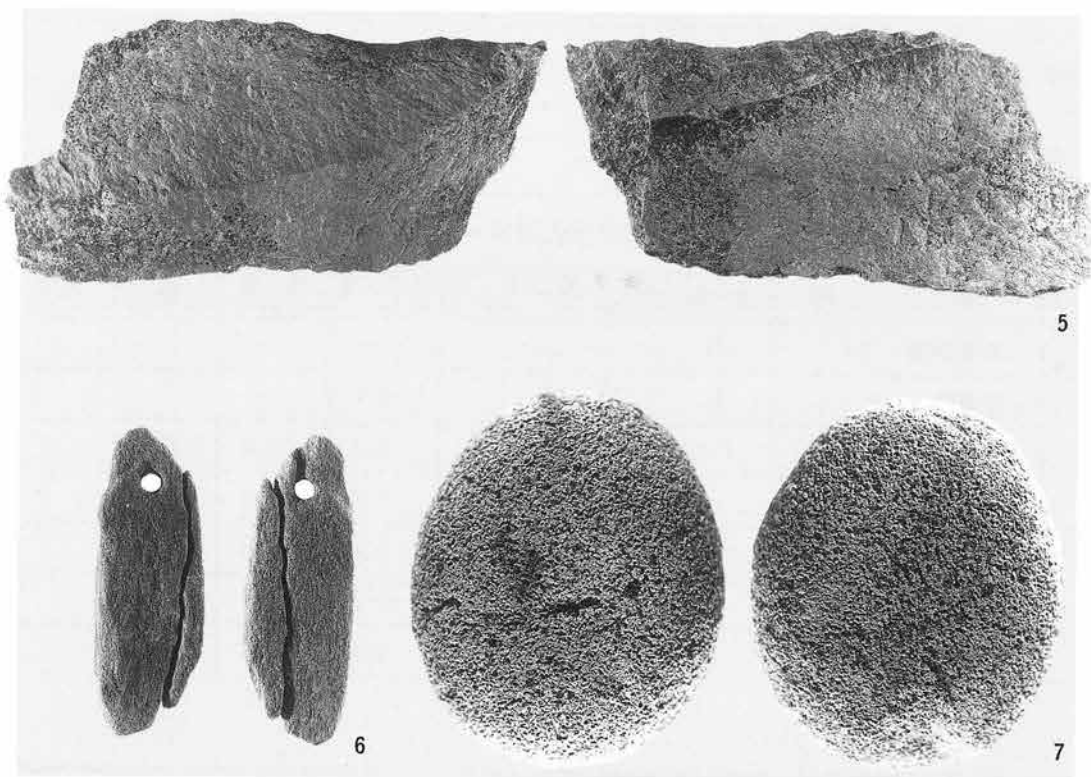

第8図 SY Y 2 H13号住居址(2)

遺跡名	SY Y	地区名	4	遺構名	H13	調査年度	平成3年	通番号	40
位置	こ9A4	重複関係	なし。						
平面形状	長方形	長軸方位	N-0-E	炉	有・ <input type="checkbox"/>	カマド	<input checked="" type="checkbox"/> ・無		
規模	長軸長	5.92m	短軸長	—	壁残高	28~0cm			
	炉・カマド長径		116cm	炉・カマド短径		68cm	炉・カマド深度		52cm
	柱穴数	12基	支柱穴	不明。					
覆土	1. 黒褐色土層 (10YR 2/3)。黄色粒子少含。 2. 黒褐色土層 (10YR 2/3)。黄色粒子多含。 3. 黒褐色土層 (10YR 2/3)。黄色ブロック多含。 4. 黒褐色土層 (10YR 3/2)。黄色ブロック多含、焼土粒子焼含。								

遺物	土師器、白磁、石器。
備考	平安時代の住居址。

寄山遺跡2地区（SYY 2）H13号住居址出土遺物一覧表

No.	器種	部位	器高・長 (cm)	口径・幅 (cm)	底径・厚 (cm)	重量 (g)	備考
1	土師器鍋	口	—	—	—	—	
2	白磁碗	底	—	—	5.4	—	
3	石鏃	I 1	1.75	1.5	0.4	0.6	片脚欠
4	スクレイパー	—	3.35	4.0	0.8	6.0	
5	スクレイパー	—	7.0	14.4	1.4	110	
6	垂飾	—	8.2	2.9	0.9	25	
7	磨石	I	8.4	7.0	4.2	410	

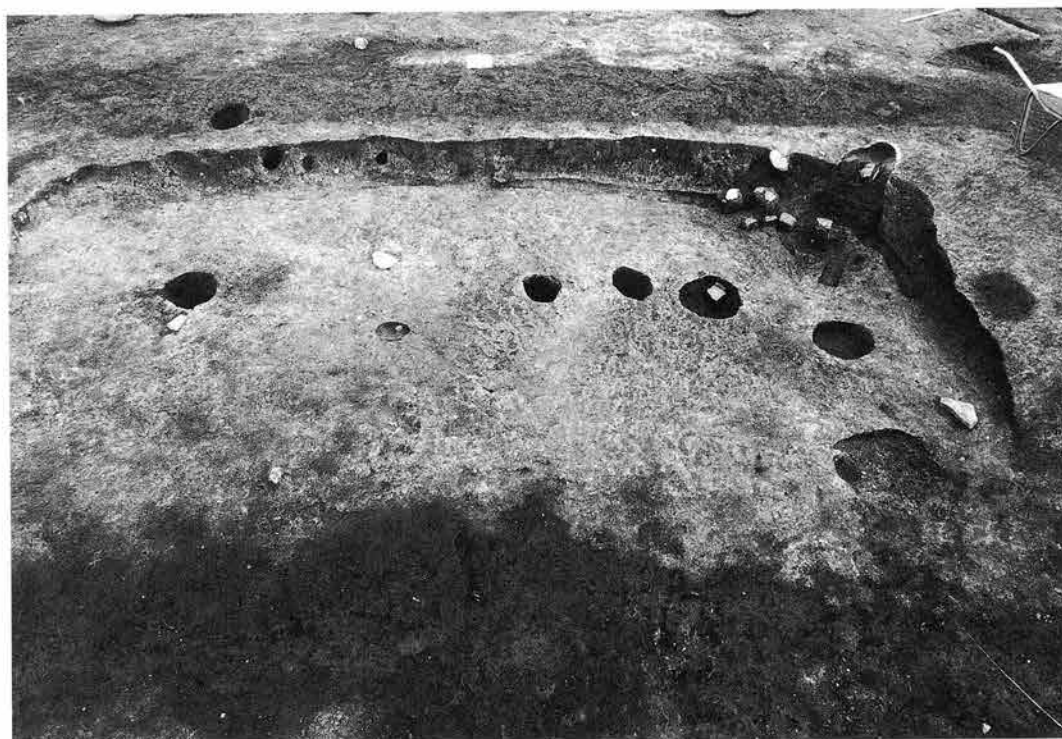

SYY 2 H13号住居址完掘





SY Y 2 H13号住居址カマド



SY Y 2 H14号住居址遺物出土状態





SY Y 2 H14号住居址新・旧炉

遺跡名	SY Y	地区名	2	遺構名	H14	調査年度	平成3年	通番号	41
位置	こ9C2	重複関係	なし。						
平面形状	円形	長軸方位	N-50-E	炉	<input checked="" type="checkbox"/> 有・無	カマド	有・ <input type="checkbox"/> 無		
規模	長軸長	—	短軸長	4.6m	壁残高	28~0cm			
	炉・カマド長径	56cm	炉・カマド短径	52cm	炉・カマド深度	30cm			
	柱穴数	9基	支柱穴	不明					
覆土	1.暗褐色土層 (10YR 3/3)。黄色ブロック、炭化物粒子少含。 2.暗褐色土層 (10YR 3/3)。黄色ブロック、炭化物粒子多含。 3.暗褐色土層 (10YR 3/3)。焼土・炭化物少含。								
遺物	縄文土器、石器。								
備考	縄文時代中期中葉の住居址。								

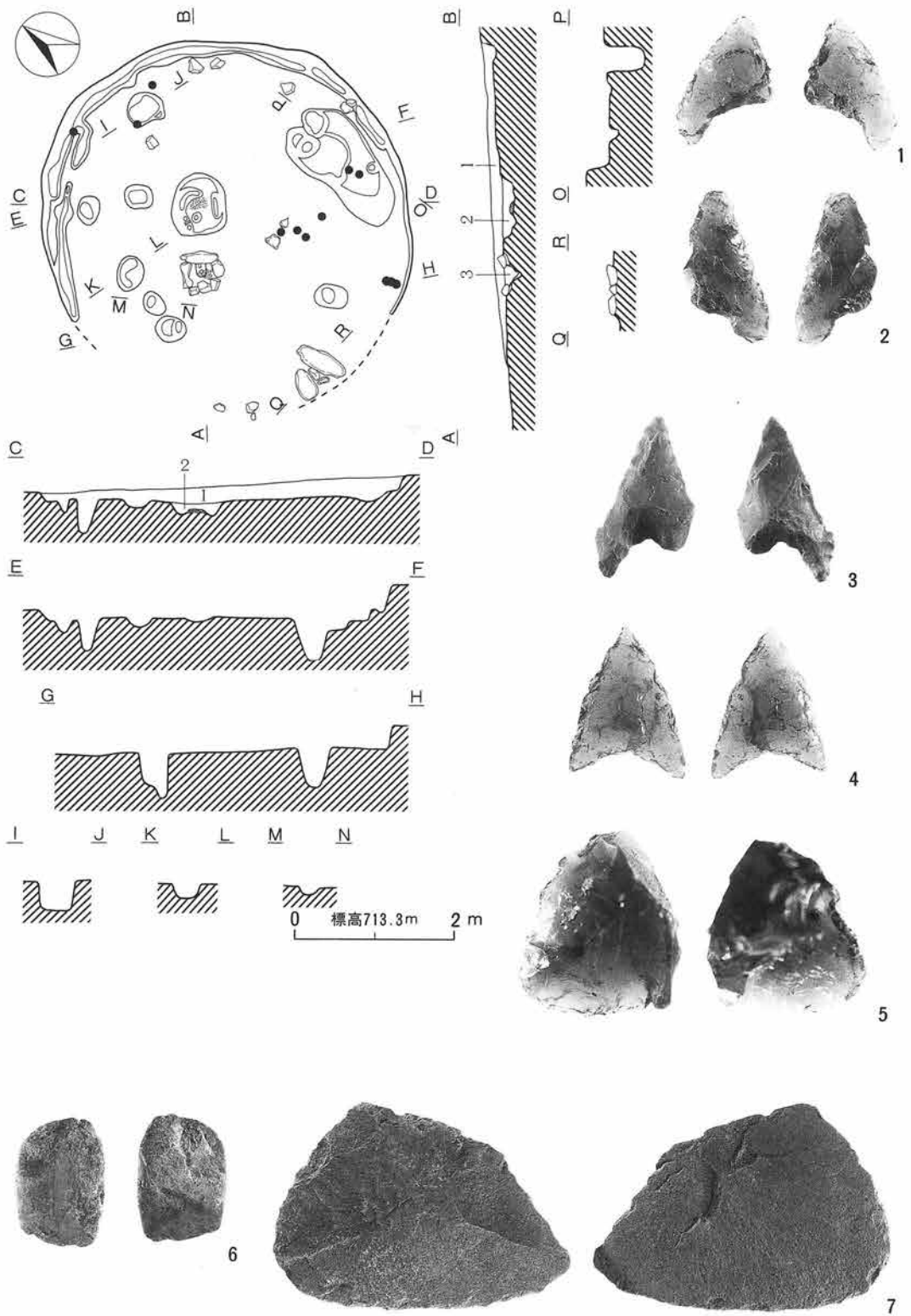

第9図 SY 2 H14号住居址(1)

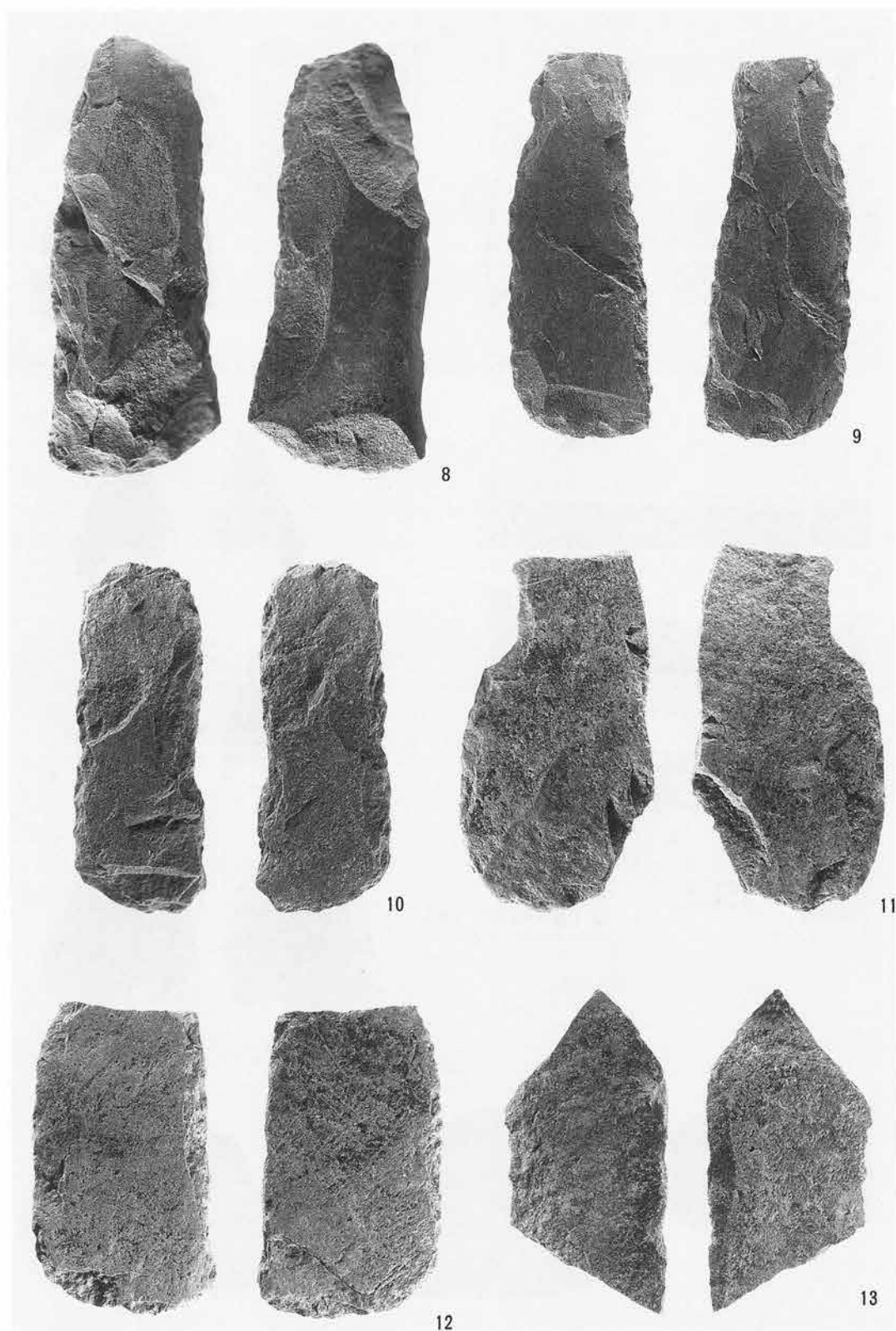

第10図 SY Y 2 H14号住居址(2)

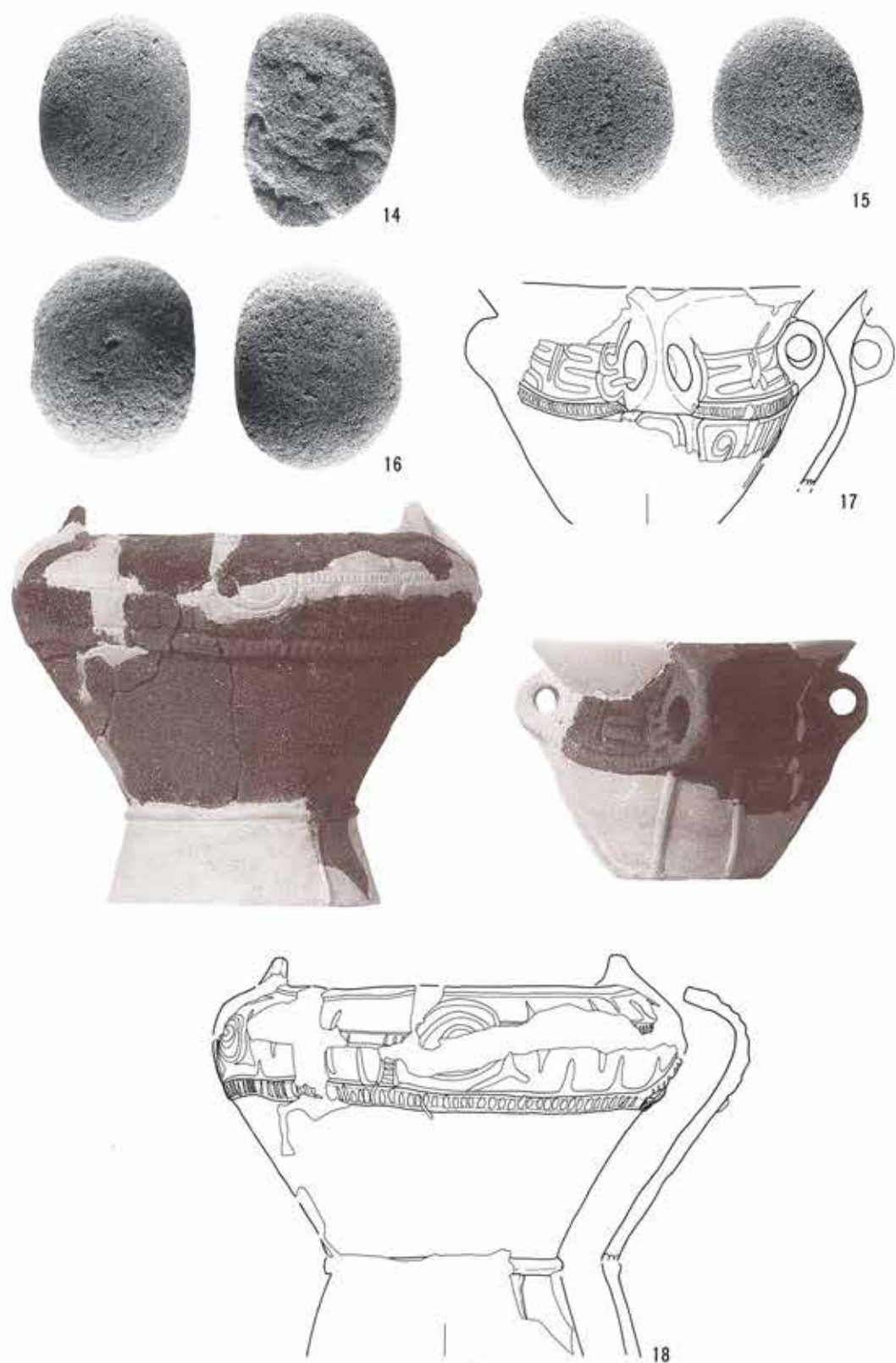

第11圖 SY Y 2 H14号住居址 (3)

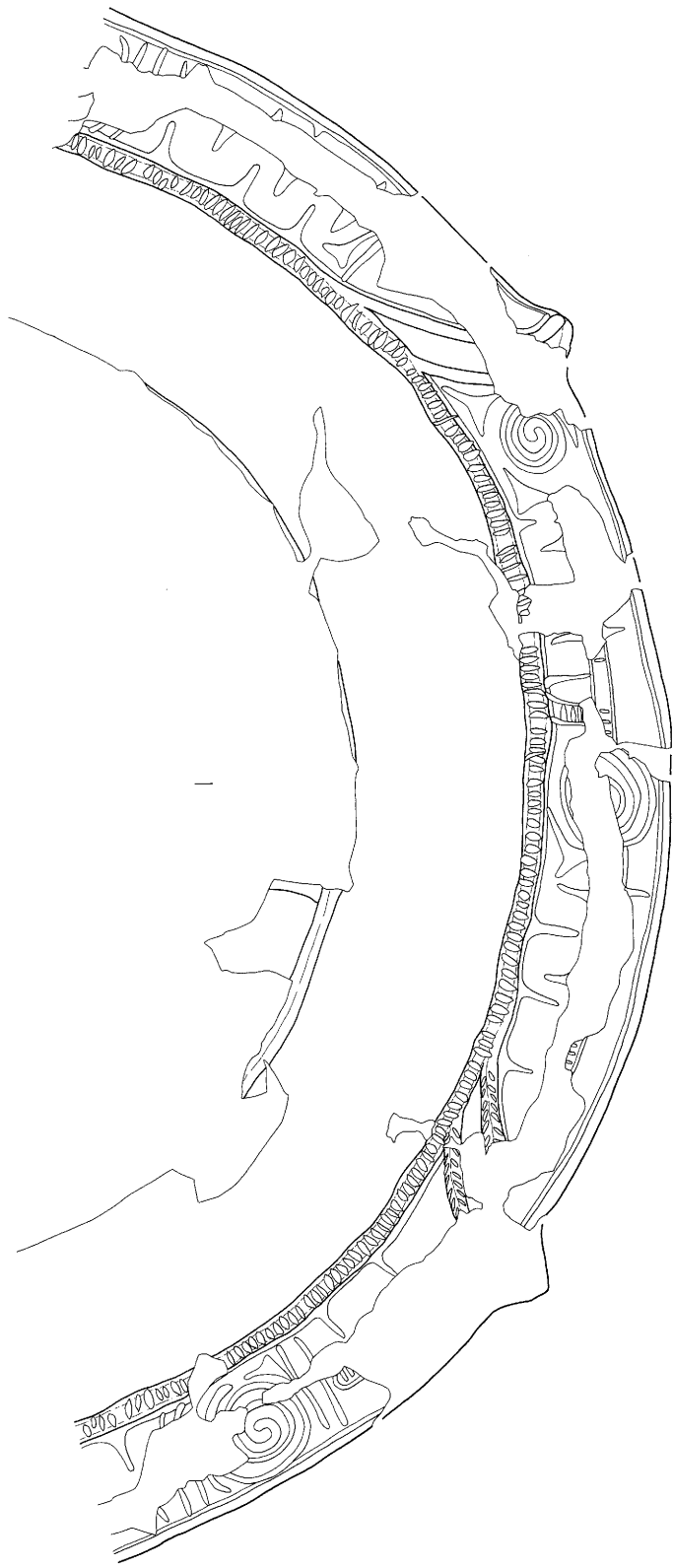

第12図 SY Y 2 H14号住居址 (4)

寄山遺跡 2 地区 (SY Y 2) H14号住居址出土遺物一覽表

No.	器種	部位	器高・長 (cm)	口径・幅 (cm)	底径・厚 (cm)	重量 (g)	備考
1	石鏃	I 1	2.1	1.5	0.4	0.6	片脚欠
2	石鏃	I 1	2.4	1.4	0.4	0.6	片脚欠
3	石鏃	I 1	2.6	1.6	0.5	0.5	片脚欠
4	石鏃	I 1	2.4	1.8	0.4	0.8	
5	スクレイパー	—	2.9	2.5	0.8	5.0	
6	磨製石斧	I	4.0	2.8	0.9	12	
7	スクレイパー	—	6.3	9.2	0.8	45	
8	打製石斧	II 3 o	14.0	5.4	2.7	240	
9	打製石斧	II 1 o	12.3	4.4	1.0	70	
10	打製石斧	I ? a	11.2	4.2	1.4	80	
11	打製石斧	II 1 c	11.3	6.2	1.5	120	
12	打製石斧	I 1 c	10.0	5.8	1.0	90	
13	打製石斧	IV ? b	10.4	5.2	1.1	53	
14	磨石	I	13.6	9.4	4.2	695	
15	凹石	II 2	11.8	9.4	5.4	760	
16	凹石	II 2	13.0	10.4	6.5	1010	
17	縄文深鉢	口~体	—	—	—	—	
18	縄文深鉢	口~体	—	20.0	—	—	



SY Y 2 H15号住居址炉址



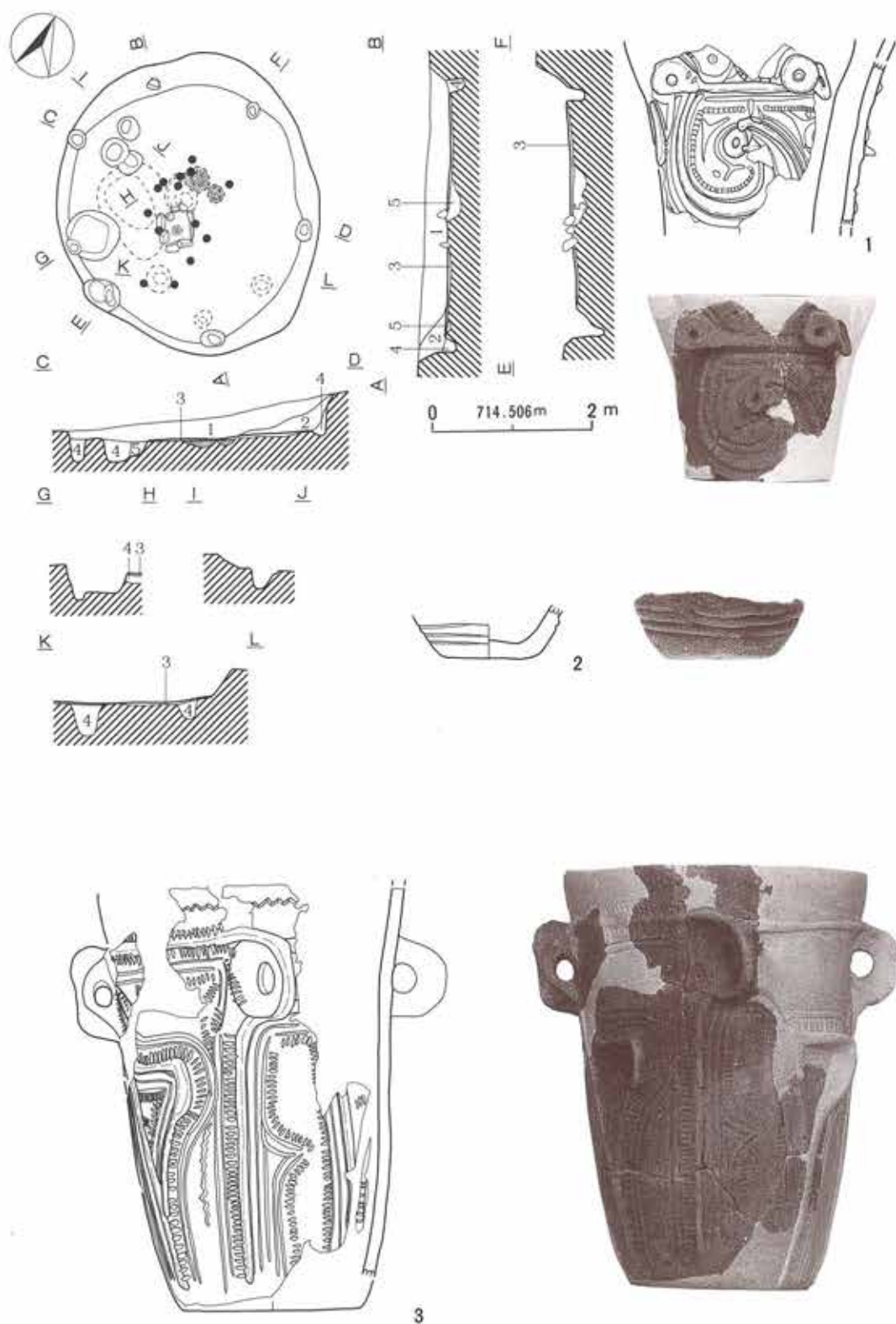

第13图 SY Y 2 H15号住居址 (1)

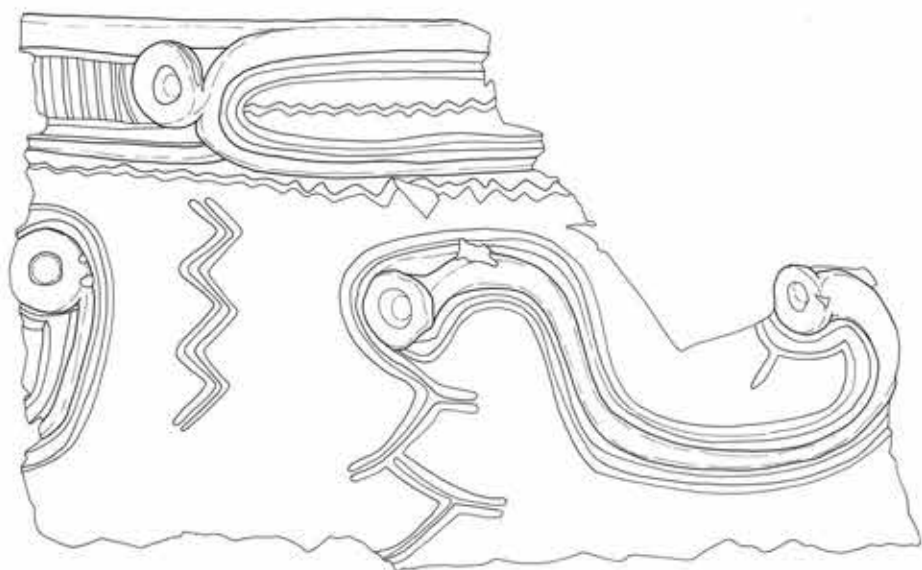

1

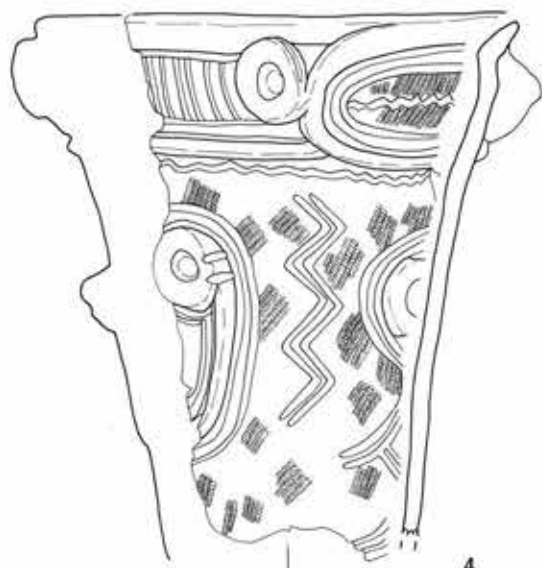

4

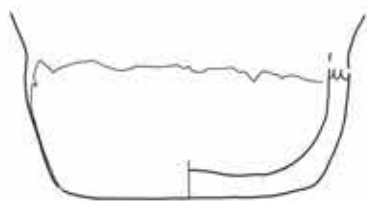

5



第14图 SY Y 2 H15号住居址 (2)



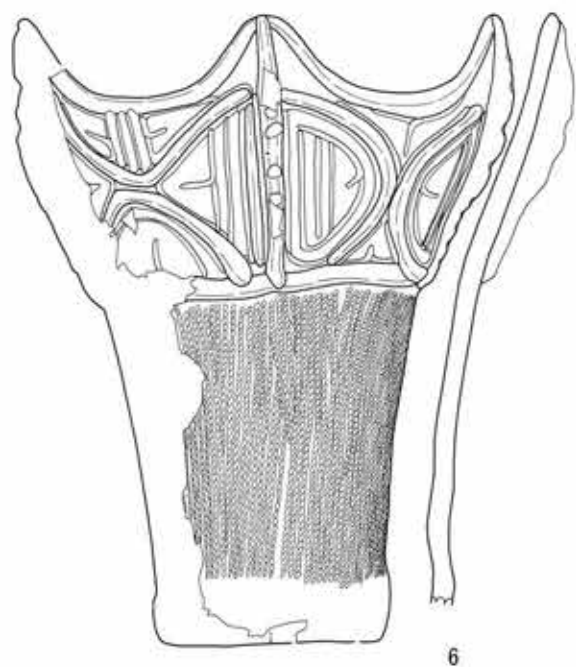

6



7



8



9



10



11

第15図 SY Y 2 H15号住居址 (3)

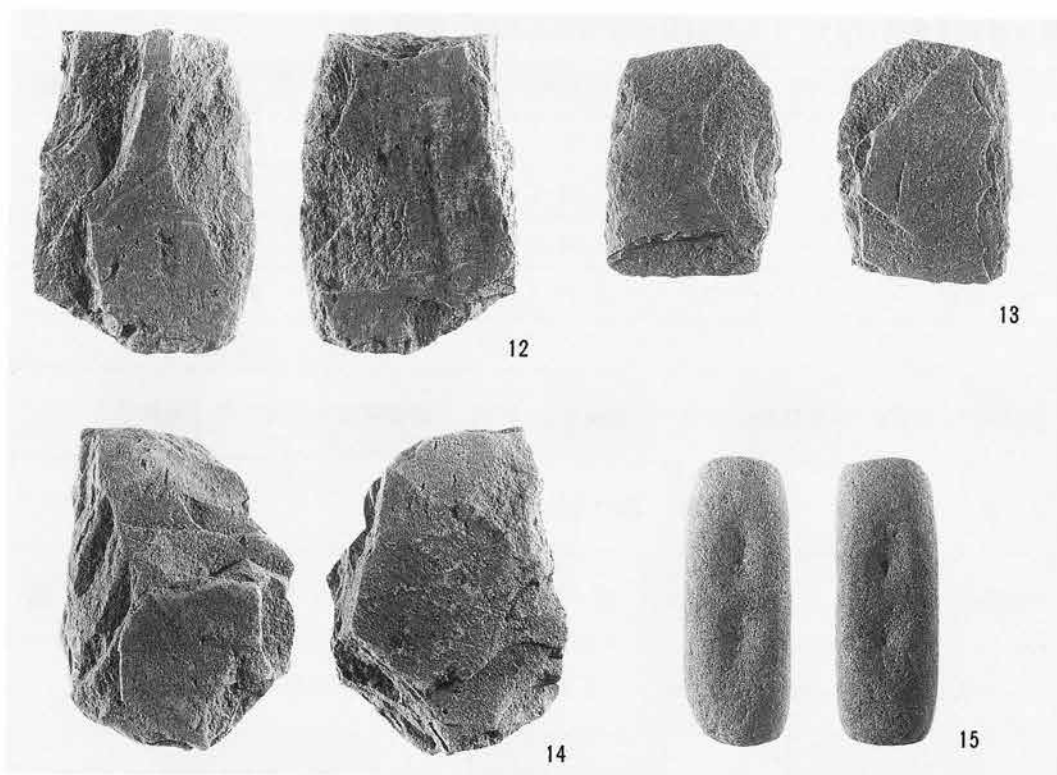

第16図 SY Y 2 H15号住居址 (4)

寄山遺跡 2 地区 (SY Y 2) H15号住居址出土遺物一覽表 No. 1

No.	器種	部位	器高・長 (cm)	口径・幅 (cm)	底径・厚 (cm)	重量 (g)	備考
1	縄文深鉢	体	—	—	—	—	新巻
2	縄文深鉢	底	—	—	5.4	—	中期中葉
3	縄文深鉢	体	—	—	—	—	新巻
4	縄文深鉢	口~体	—	24.6	—	—	新巻
5	縄文深鉢	底	—	—	13.0	—	
6	縄文深鉢	口~底	33.2	24.6	11.0	—	勝坂
7	石錐	III	2.05	0.79	0.46	1.2	
8	スクレイパー	—	2.05	2.27	0.77	1.8	
9	スクレイパー	—	4.32	10.8	1.18	65	
10	打製石斧	IV 1 c	11.1	7.48	1.35	150	
11	打製石斧	IV ? b	6.54	3.69	1.01	50	

寄山遺跡 2 地区 (SY Y 2) H15号住居址出土遺物一覽表 No. 2

No.	器種	部位	器高・長 (cm)	口径・幅 (cm)	底径・厚 (cm)	重量 (g)	備考
12	打製石斧	II 1 c	7.89	5.44	2.05	100	
13	打製石斧	IV ? a	6.05	4.33	1.28	40	
14	打製石斧	IV ? b	7.94	5.88	1.88	100	
15	凹石	II 3	13.9	5.3	5.15	575	

遺跡名	SY Y	地区名	2	遺構名	H15	調査年度	平成 3 年	通番号	42
位置	こ 9 C 2	重複関係	H23号住居址を切る。						
平面形状	楕円形	長軸方位	N-25-W	炉	<input checked="" type="checkbox"/> 有・無	カマド	<input checked="" type="checkbox"/> 有・ <input type="checkbox"/> 無		
規模	長軸長	3.8m	短軸長	3.3m	壁残高	44~16cm			
	炉・カマド長径		60cm	炉・カマド短径		48cm	炉・カマド深度		12cm
	柱穴数	18基	主柱穴	不明					
覆土	1. 暗褐色土層 (10YR 3/3)。炭化物、焼土粒子含む。 2. 暗褐色土層 (10YR 3/3)。黄色粒子・ブロック多含。 3. 暗褐色土層 (10YR 3/3)。床。 4. 黒褐色土層 (10YR 2/2)。黄色ブロック多含。 5. 黒褐色土層 (10YR 3/2)。黄色ブロック多含。								
遺物	縄文土器、石器。								
備考	縄文時代中期中葉の住居址。								



SYY 2 H15号住居址



SYY 2 H16号住居址

遺跡名	SY Y	地区名	2	遺構名	H16	調査年度	平成3年	通番号	43
位置	こ8F6	重複関係	なし。						
平面形状	長方形	長軸方位	—			炉	有・ <input type="checkbox"/> 無	カマド	<input checked="" type="checkbox"/> 有・無
規模	長軸長	—		短軸長	—		壁残高	28~0cm	
	炉・カマド長径		84cm		炉・カマド短径		60cm	炉・カマド深度	6cm
	柱穴数	14基	支柱穴	不明					
覆土	1. 暗褐色土層 (10YR 3/3)。炭化物、焼土粒子含む。 2. 暗褐色土層 (10YR 3/3)。黄色粒子多含。 3. 暗褐色土層 (10YR 3/3)。焼土粒子多含。 4. 暗褐色土層 (10YR 3/3)。炭化物、焼土粒子多含。 5. 旧カマドの掘り方。4層と同質。								
遺物	灰釉陶器、石器。								
備考	平安時代の住居址。								

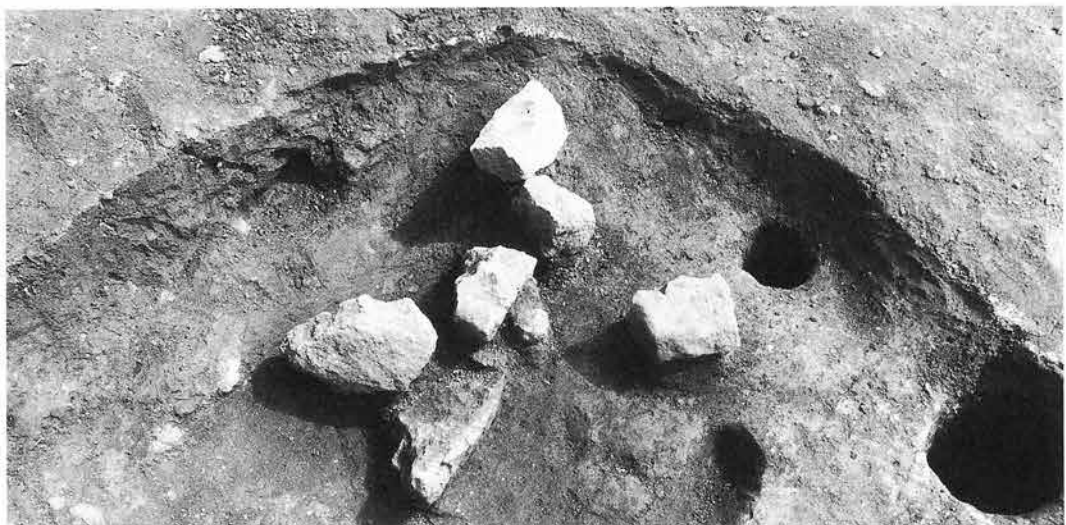

SY Y 2 H16号住居址カマド





第17図 SY Y 2 H16号住居址

寄山遺跡 2 地区 (SY Y 2) H16号住居址出土遺物一覧表

No.	器種	部位	器高・長 (cm)	口径・幅 (cm)	底径・厚 (cm)	重量 (g)	備考
1	灰釉陶器碗	体	-	-	-	-	
2	スクレイパー	-	4.66	7.31	0.97	35	

寄山遺跡 2 地区 (SY Y 2) H17号住居址出土遺物一覽表 No. 1

No.	器 種	部 位	器高・長 (cm)	口径・幅 (cm)	底径・厚 (cm)	重 量 (g)	備 考
1	スクレイパー	—	2.39	1.86	0.59	1.2	
2	スクレイパー	—	2.06	3.72	0.9	6.0	
3	打製石斧	IV ? b	5.27	4.6	1.55	50	
4	縄文深鉢	底	—	—	9.4	—	加曽利 E
5	縄文深鉢	口～底	31.0	15.0	5.4	—	加曽利 E
6	縄文深鉢	口～体	—	34.0	—	—	曽利

遺跡名	SY Y	地区名	2	遺構名	H17	調査年度	平成 3 年	通番号	44
位 置	こ 8 F 7	重複関係	なし。						
平面形状	—	長軸方位	—	炉	<input checked="" type="checkbox"/> 有・無	カマド	有・ <input checked="" type="checkbox"/> 無		
規 模	長軸長	—	短軸長	—	壁残高	16～0 cm			
	炉・カマド長径		56cm	炉・カマド短径		48cm	炉・カマド深度		8 cm
	柱穴数	2 基	主柱穴	不明					
覆 土	1.暗褐色土層 (10YR 3 / 3)。炭化物、焼土粒子少含。 2.暗褐色土層 (10YR 3 / 3)。黄色ブロック含む。 3.暗褐色土層 (10YR 3 / 3)。炭化物、焼土粒子多含。								
遺 物	縄文土器、石器。								
備 考	縄文時代中期後半の住居址。								



SYY 2 H17号住居址



SYY 2 H17号住居址炉址



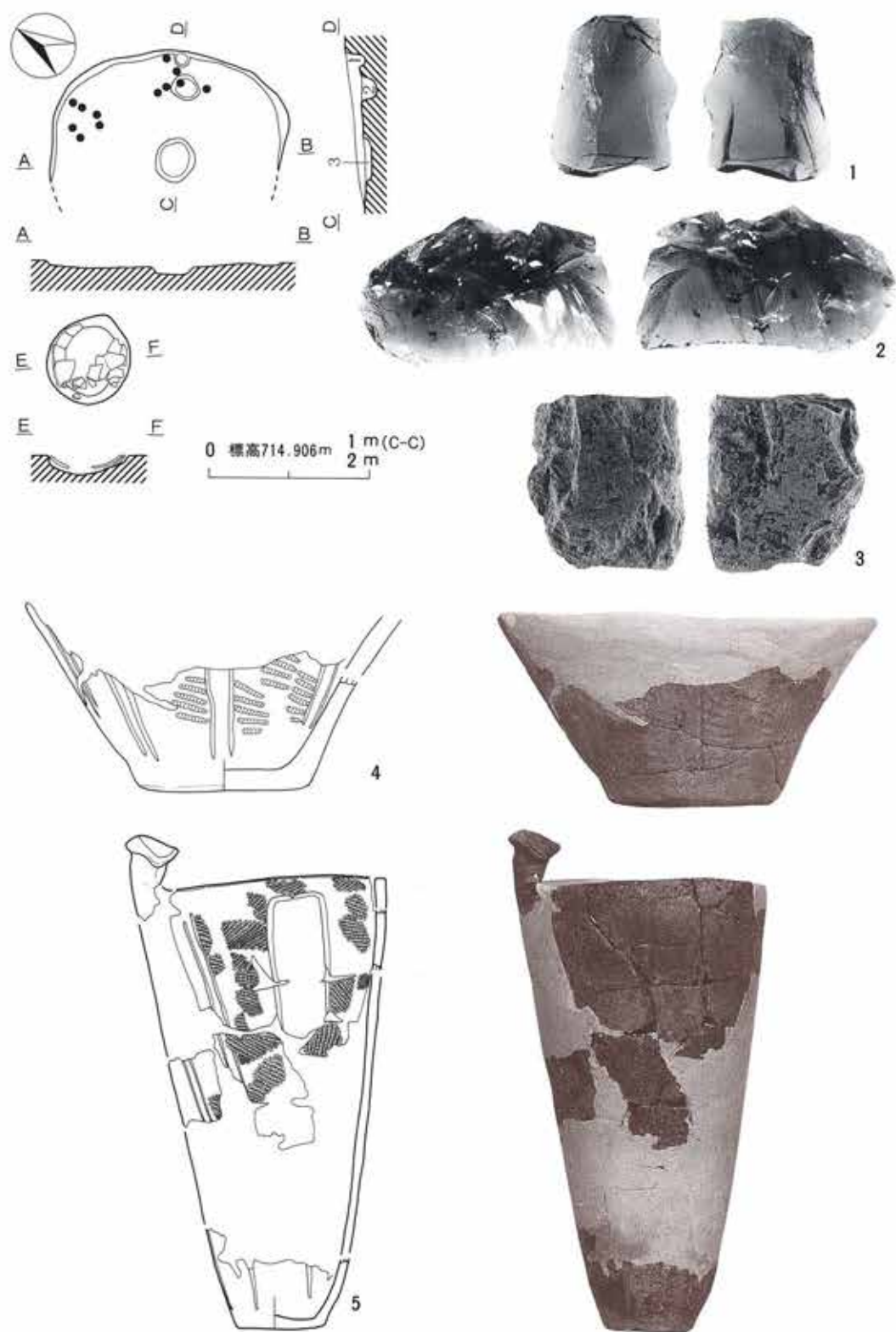

第18图 SY Y 2 H17号住居址 (I)

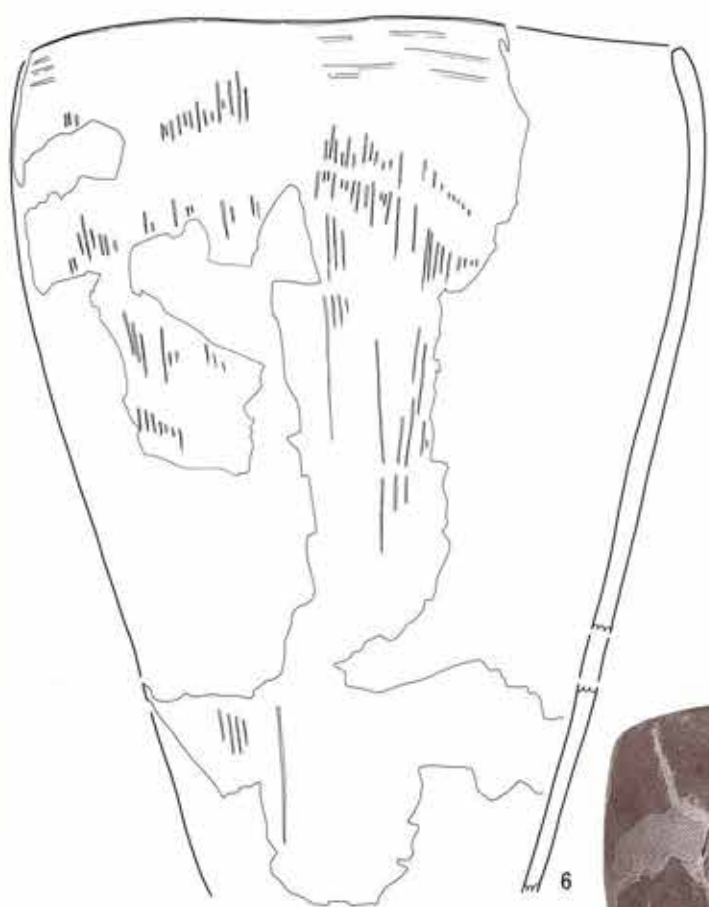

第19図 SYY 2 H17号住居址(2)

寄山遺跡 2 地区 (SY Y 2) H20号住居址出土遺物一覽表

No.	器種	部位	器高・長 (cm)	口径・幅 (cm)	底径・厚 (cm)	重量 (g)	備考
1	縄文深鉢	底	—	—	5.8	—	
2	土師器皿	完	3.2	13.6	6.2	—	内面黒色処理
3	土師器坏	完	4.8	12.6	4.0	—	
4	土師器坏	完	3.4	12.0	5.6	—	内面黒色処理
5	土師器高台付坏	完	6.0	14.4	7.0	—	内面黒色処理
6	土師器坏	完	5.0	15.0	6.0	—	内面黒色処理
7	須恵器坏	完	4.0	13.6	5.6	—	
8	須恵器坏	口	—	13.2	—	—	
9	須恵器坏	完	4.2	12.6	6.0	—	
10	須恵器坏	完	5.0	14.2	6.0	—	
11	土師器甕	—	—	23.0	—	—	武蔵
12	石鏃	I 1	2.5	1.62	0.42	0.8	
13	打製石斧	II ? a	5.72	4.77	1.29	40	
14	スクレイパー	—	4.97	11.2	1.35	80	
15	打製石斧	IV ? b	5.98	5.11	1.67	55	
16	打製石斧	I 1 c	8.41	5.07	1.15	64	
17	打製石斧	II ? a	7.26	4.27	1.33	53	
18	石棒	—	5.06	1.71	1.53	18	
19	凹石	II 2	10.9	7.55	3.55	340	



SY Y 2 H20号住居址カマド (西から)



SY Y 2 H20号住居址



SY Y 2 H20号住居址カマド (南から)

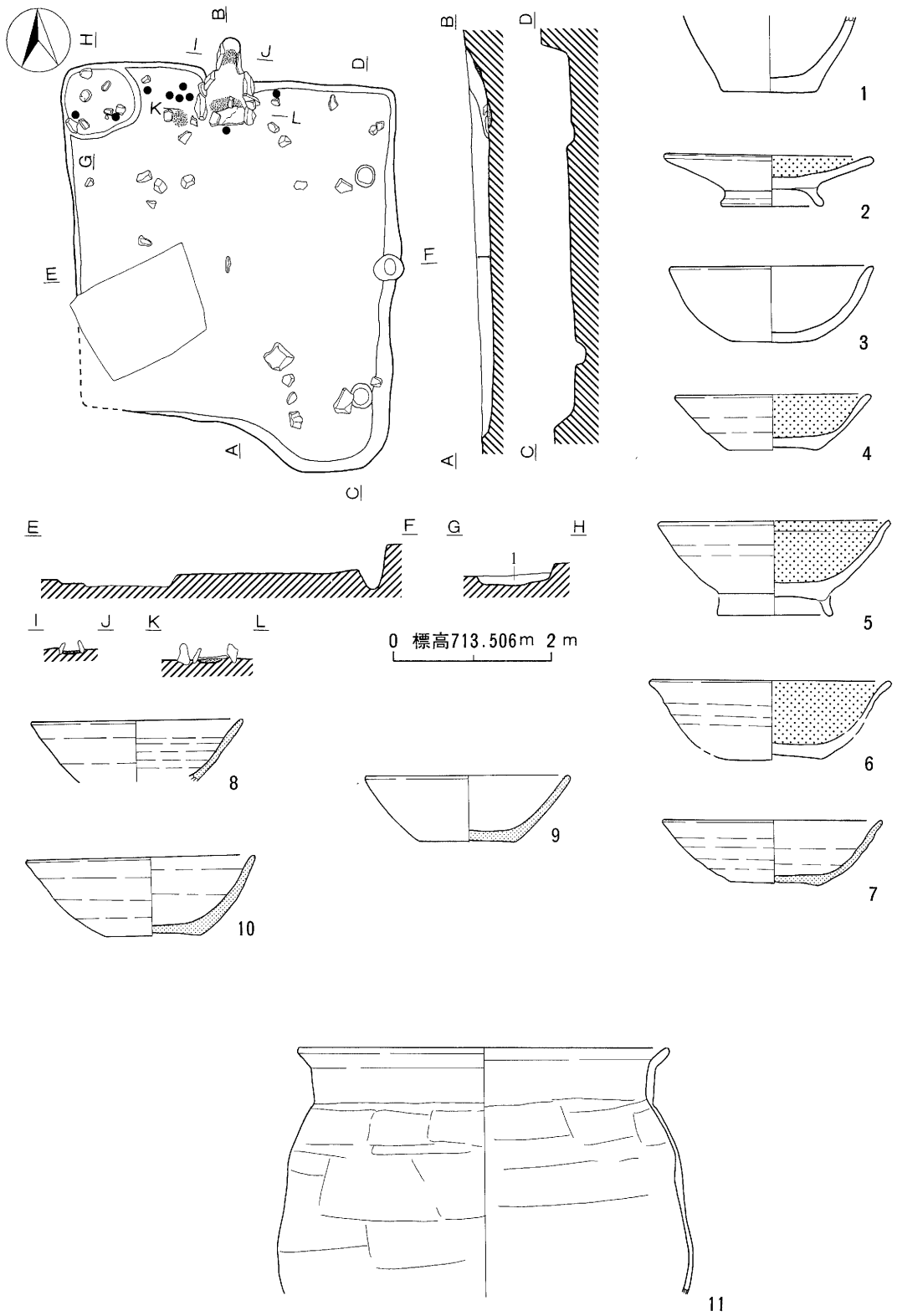

第20図 SYY 2 H20号住居址 (1)

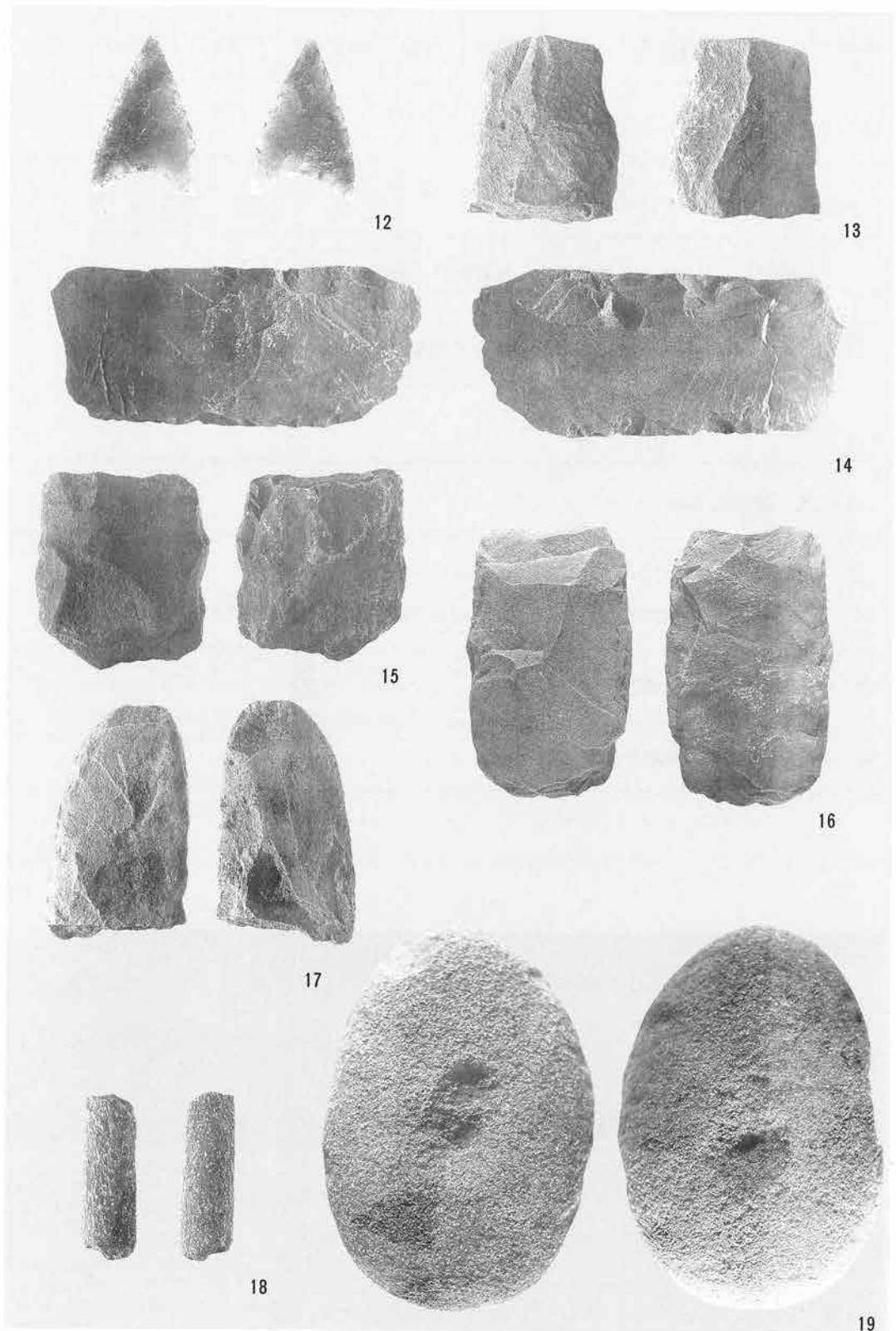

第21図 SY Y 2 H20号住居址 (2)



遺跡名	SYY	地区名	2	遺構名	H20	調査年度	平成3年	通番号	45
位置	こ8F10	重複関係	なし。						
平面形状	—	長軸方位	N-4-E	炉	有・ <input type="checkbox"/> 無	カマド	<input checked="" type="checkbox"/> 有・無		
規	長軸長	4.88m	短軸長	4.2m	壁残高	36~0cm			
	炉・カマド長径	112cm	炉・カマド短径	80cm	炉・カマド深度	24cm			
模	柱穴数	4基	主柱穴	不明					
	面積	12.25㎡							
覆土	1. 黒褐色土層 (10YR 2/3)。φ 5mm以下礫少含。 2. 暗褐色土層 (10YR 2/2)。φ 5mm以下礫少含。炭化物・焼土を含む。								
遺物	縄文土器、土師器、須恵器、石器。								
備考	平安時代の住居址。								



SYY 2 H21号住居址

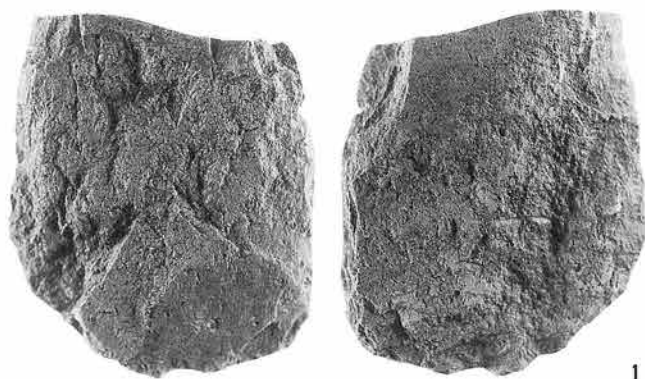
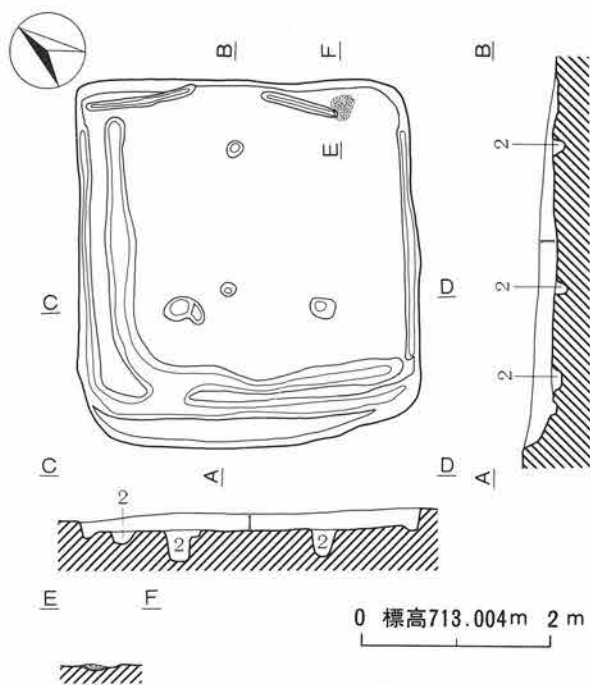

1

第22図 SY Y 2 H21号住居址

寄山遺跡 2 地区 (SY Y 2) H21号住居址出土遺物一覽表

No.	器種	部位	器高・長 (cm)	口径・幅 (cm)	底径・厚 (cm)	重量 (g)	備考
1	打製石斧	IV 3 c	8.65	7.42	2.07	160	



遺跡名	SY Y	地区名	2	遺構名	H21	調査年度	平成3年	通番号	46
位置	こ9J8	重複関係	なし。						
平面形状	長方形	長軸方位	N-52-E	炉	有・ <input type="checkbox"/>	カマド	<input checked="" type="checkbox"/>	無	
規	長軸長	3.88m	短軸長	3.6m	壁残高	28~4cm			
	炉・カマド長径	28cm	炉・カマド短径	24cm	炉・カマド深度	8cm			
模	柱穴数	4基	主柱穴	不明					
	面積	1.59m <sup>2</sup>							
覆土	1.黒褐色土層(10YR 2/3)。ロームブロックを含む。 2.黒褐色土層(10YR 2/3)。ローム粒子を含む。 1・2層は共に人為埋土。								
遺物	縄文土器、土師器、須恵器、石器。								
備考	平安時代の住居址。内回りの周溝で区画される旧住居址が拡張された住居址。								

寄山遺跡2地区(SYY 2) H22号住居址出土遺物一覧表

No.	器種	部位	器高・長 (cm)	口径・幅 (cm)	底径・厚 (cm)	重量 (g)	備考
1	土師器皿	完	1.8	8.8	5.4	—	
2	磨石	I	8.86	3.85	3.67	135	
3	スクレイパー	—	2.73	7.96	0.53	12	
4	凹石	II 2	10.5	7.64	4.25	470	

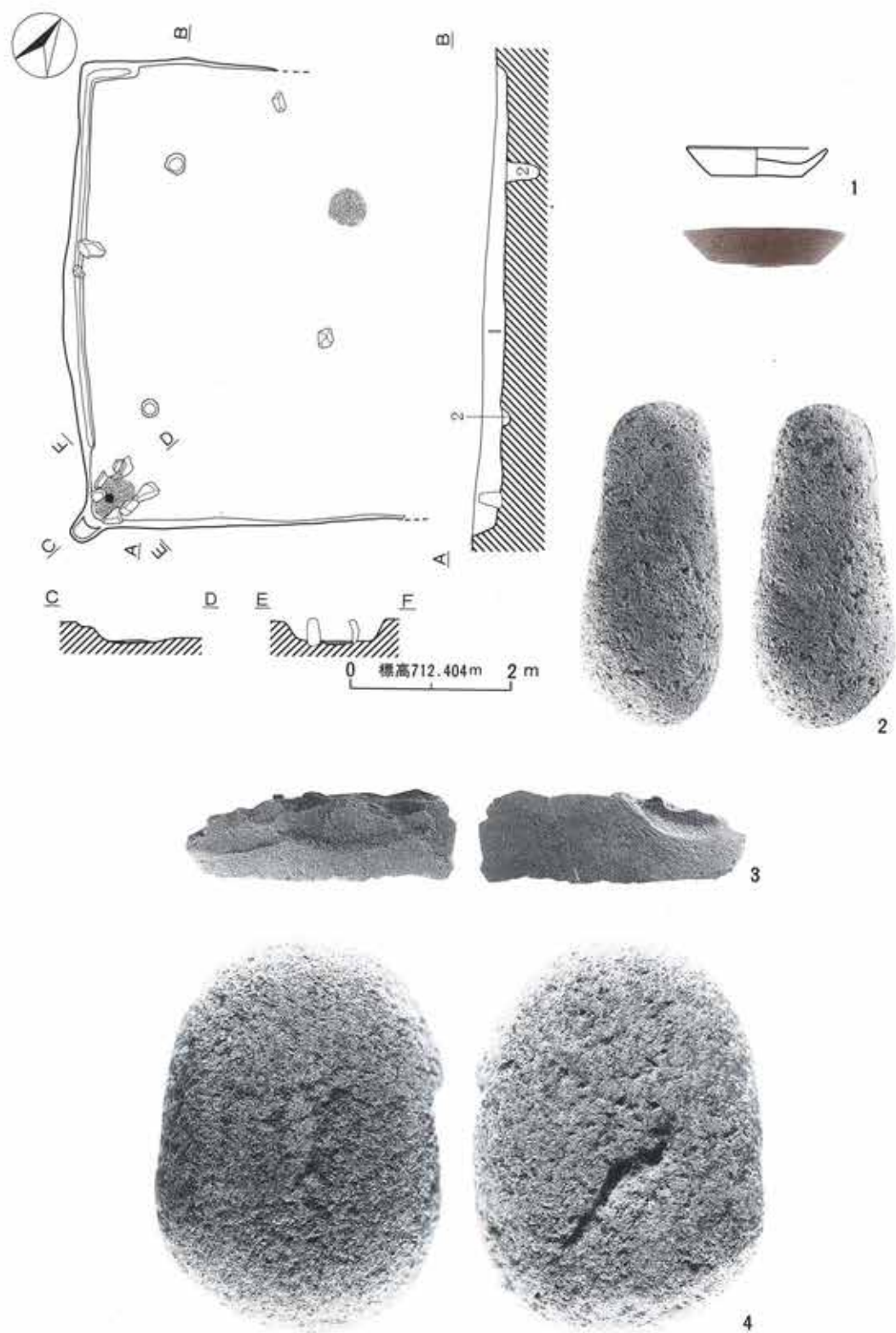

第23図 SY Y 2 H22号住居址

遺跡名	SYY	地区名	2	遺構名	H22	調査年度	平成3年	通番号	47
位置	こ10G1	重複関係	なし。						
平面形状	—	長軸方位	—	炉	有・ <input type="checkbox"/> 無	カマド	<input checked="" type="checkbox"/> 有・無		
規模	長軸長	—	短軸長	—	壁残高	32～0 cm			
	炉・カマド長径		120cm	炉・カマド短径		68cm	炉・カマド深度		32cm
	柱穴数	3基	主柱穴	不明					
覆土	1. 黒褐色土層 (10YR 2/3)。小石を含む。 2. 黒褐色土層 (10YR 2/3)。黄色粒子を含む。								
遺物	土師器、石器。								
備考	平安時代の住居址。								



SYY 2 H22号住居址カマド



SYY 2 H22号住居址



SYY 2 H23号住居址

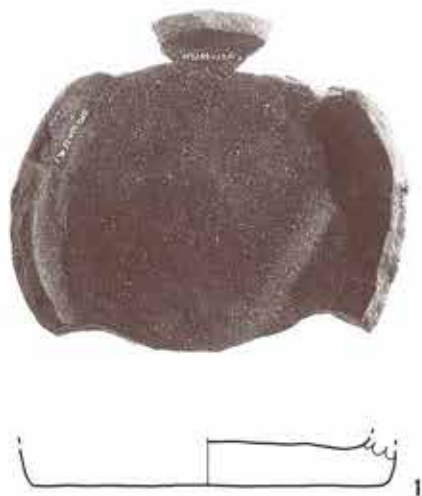
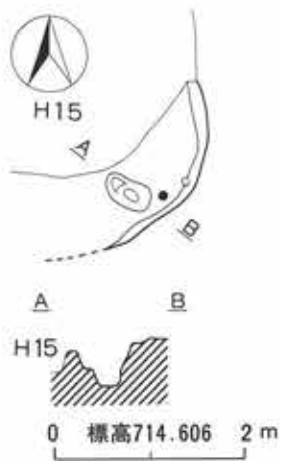

第24図 SY Y 2 H23号住居址

寄山遺跡2地区 (SY Y 2) H23号住居址出土遺物一覽表

No.	器種	部位	器高・長 (cm)	口径・幅 (cm)	底径・厚 (cm)	重量 (g)	備考
1	縄文深鉢	底	—	—	18.0	—	
2	石鉄	I 1	1.44	1.57	0.31	0.5	片脚・先端欠

遺跡名	SYY	地区名	2	遺構名	H23	調査年度	平成3年	通番号	48
位置	こ9C2	重複関係	H15号住居址が切られる。						
平面形状	—	長軸方位	—	炉	有・ <input type="checkbox"/> 無	カマド	有・ <input type="checkbox"/> 無		
規	長軸長	—	短軸長	—	壁残高	8~0 cm			
	炉・カマド長径	—	炉・カマド短径	—	炉・カマド深度	—			
模	柱穴数	1基	主柱穴	不明					
	面積	—							
遺物	縄文土器、石器。								
備考	縄文時代、時代時期不明の住居址。								

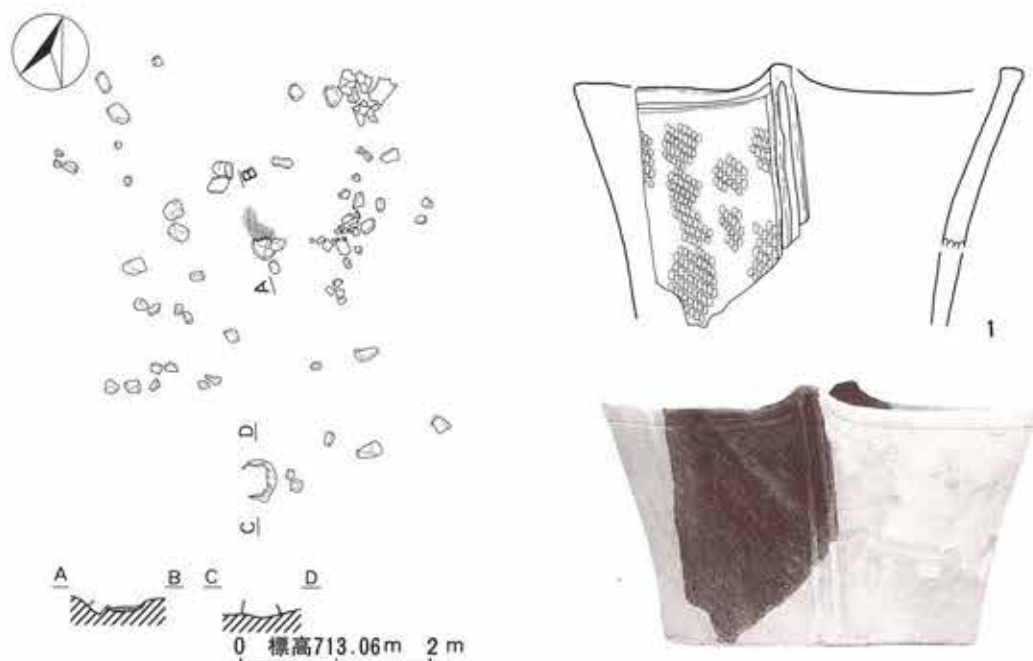

第25図 SYY 2 H41号住居址



遺跡名	SY Y	地区名	2	遺構名	H41	調査年度	平成3年	通番号	49
位置	こ8D10	重複関係	なし。						
平面形状	—	長軸方位	—	炉	有・無	カマド	有・無		
規模	長軸長	—	短軸長	—	壁残高	0 cm			
	炉・カマド長径		56cm	炉・カマド短径		24cm	炉・カマド深度		12cm
	柱穴数	0基	主柱穴	不明					
遺物	縄文土器。				備考	縄文時代中期後半の住居址。			

寄山遺跡2地区（SY Y 2）H41号住居址出土遺物一覧表

No.	器種	部位	器高・長 (cm)	口径・幅 (cm)	底径・厚 (cm)	重量 (g)	備考
1	縄文深鉢	口	—	22.0	—	—	

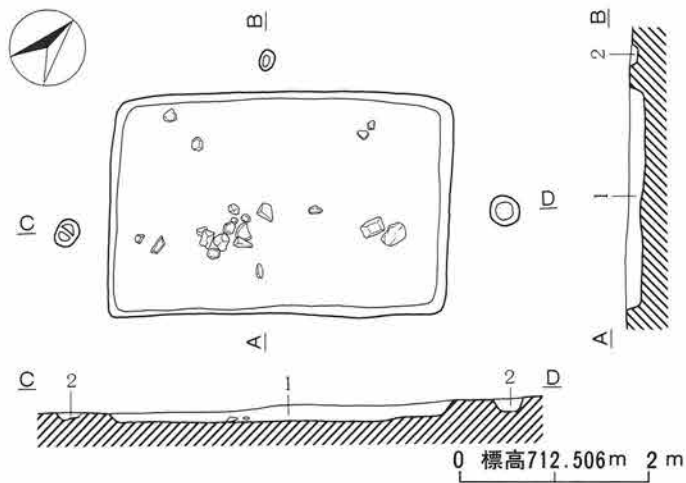

第26図 SY Y 2 T a 1

遺跡名	SY Y	地区名	2	遺構名	T a 1	調査年度	平成4年	通番号	50
位置	け9G1	重複関係	なし。						
平面形状	長方形	長軸方位	N-45-W	炉	有・ <input type="checkbox"/> 無	カマド	有・ <input type="checkbox"/> 無		
規	長軸長	3.6m	短軸長	2.32m	壁残高	16~10cm			
	炉・カマド長径	—	炉・カマド短径	—	炉・カマド深度	—			
模	柱穴数	3基	主柱穴	3基全て。					
	面積	3.98m <sup>2</sup>							
覆土	1.暗褐色土層(10YR 3/3)。黄色ブロック、青灰色粘土ブロック多含。人為埋土。 2.黒褐色土層(10YR 3/3)。黄色ブロック少含。								
遺物	なし。								
備考	時代不明の竪穴。								

寄山遺跡2地区(SY Y 2) M 2号溝址出土石器一覧表 No. 1

No.	器種	部位	器高・長 (cm)	口径・幅 (cm)	底径・厚 (cm)	重量 (g)	備考
1	石鏃	I 1	1.14	1.33	0.25	0.2	先端欠
2	スクレイパー	—	1.1	2.49	0.59	1.0	
3	打製石斧	IV ? a	4.85	3.79	1.22	22	
4	打製石斧	I ? b	5.98	5.44	1.23	60	
5	打製石斧	IV ? b	5.64	5.67	10.8	38	
6	打製石斧	II ? a	7.65	5.26	1.4	70	
7	打製石斧	IV ? b	6.15	6.65	0.65	38	



寄山遺跡 2 地区 (SYY 2) M 2 号溝址出土石器一覽表 No. 2

No.	器 種	部 位	器高・長 (cm)	口径・幅 (cm)	底径・厚 (cm)	重 量 (g)	備 考
8	打製石斧	II 1 o	12.7	4.92	1.65	156	
9	打製石斧	II ? b	12.7	5.8	1.48	120	
10	打製石斧	II ? a	9.78	4.35	1.7	86	
11	打製石斧	II ? a	13.2	5.22	2.0	182	
12	打製石斧	II ? a	12.9	5.28	1.89	168	
13	打製石斧	II ? a	10.6	5.55	1.85	124	
14	打製石斧	II ? b	13.2	6.94	1.98	154	
15	打製石斧	II ? b	10.9	5.38	0.98	74	
16	打製石斧	I ? b	9.95	6.12	1.3	133	
17	打製石斧	I ? b	10.4	5.78	1.68	142	
18	打製石斧	I ? a	8.5	3.65	1.08	43	
19	打製石斧	II ? a	8.94	5.92	1.3	97	
20	打製石斧	I ? a	6.17	4.18	1.53	59	
21	打製石斧	IV ? a	6.05	5.3	1.17	40	
22	打製石斧	IV ? a	7.76	4.8	1.15	63	
23	打製石斧	IV ? a	6.3	5.37	1.23	60	
24	打製石斧	II 1 c	7.4	7.04	1.1	72	
25	打製石斧	I ? a	7.33	4.62	1.43	72	
26	打製石斧	II 1 c	6.47	4.8	1.2	52	
27	打製石斧	IV 1 c	6.3	5.18	1.1	60	
28	凹石	II 2	10.5	7.32	5.3	560	

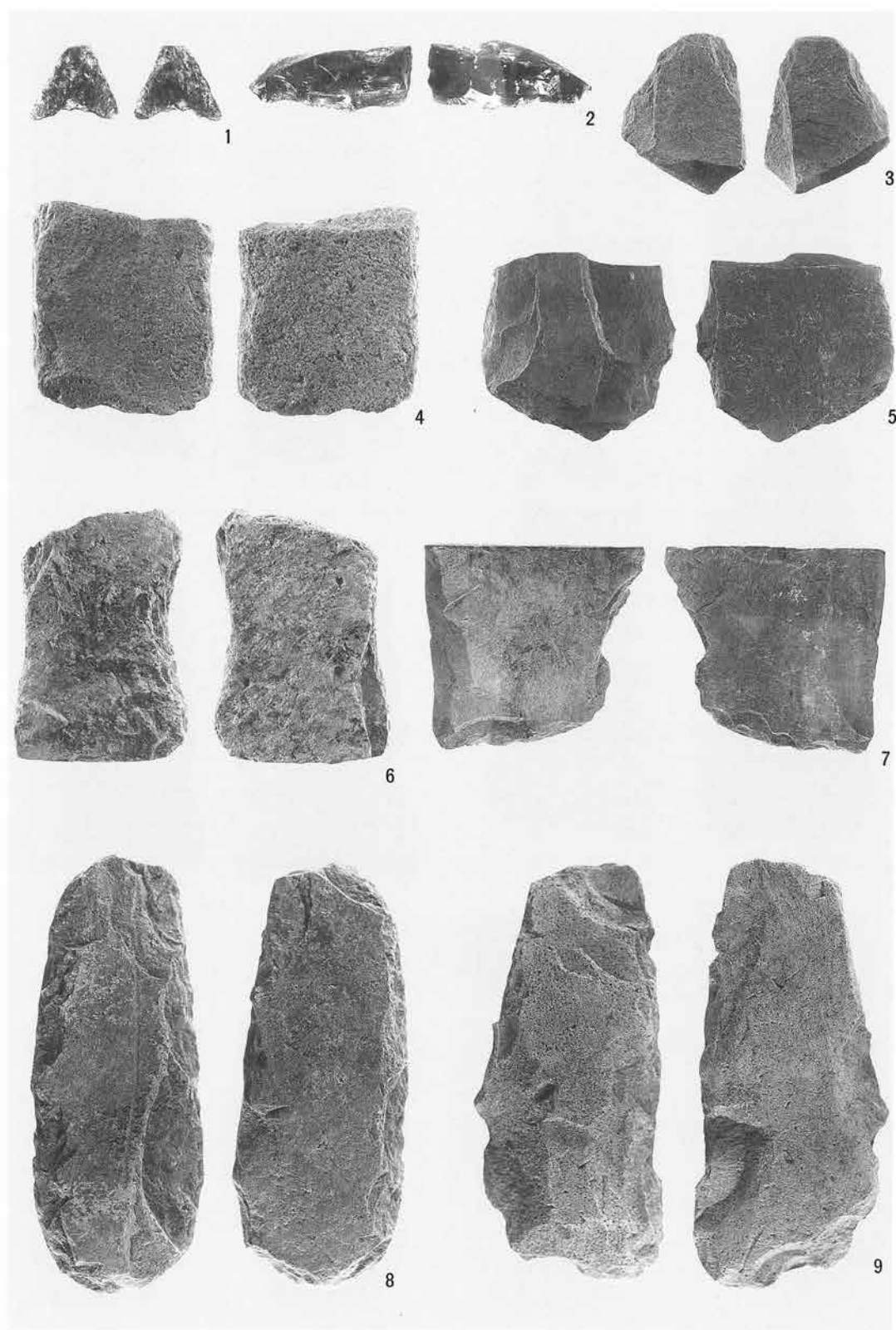

SYY 2 M2号沟址出土石器(1)

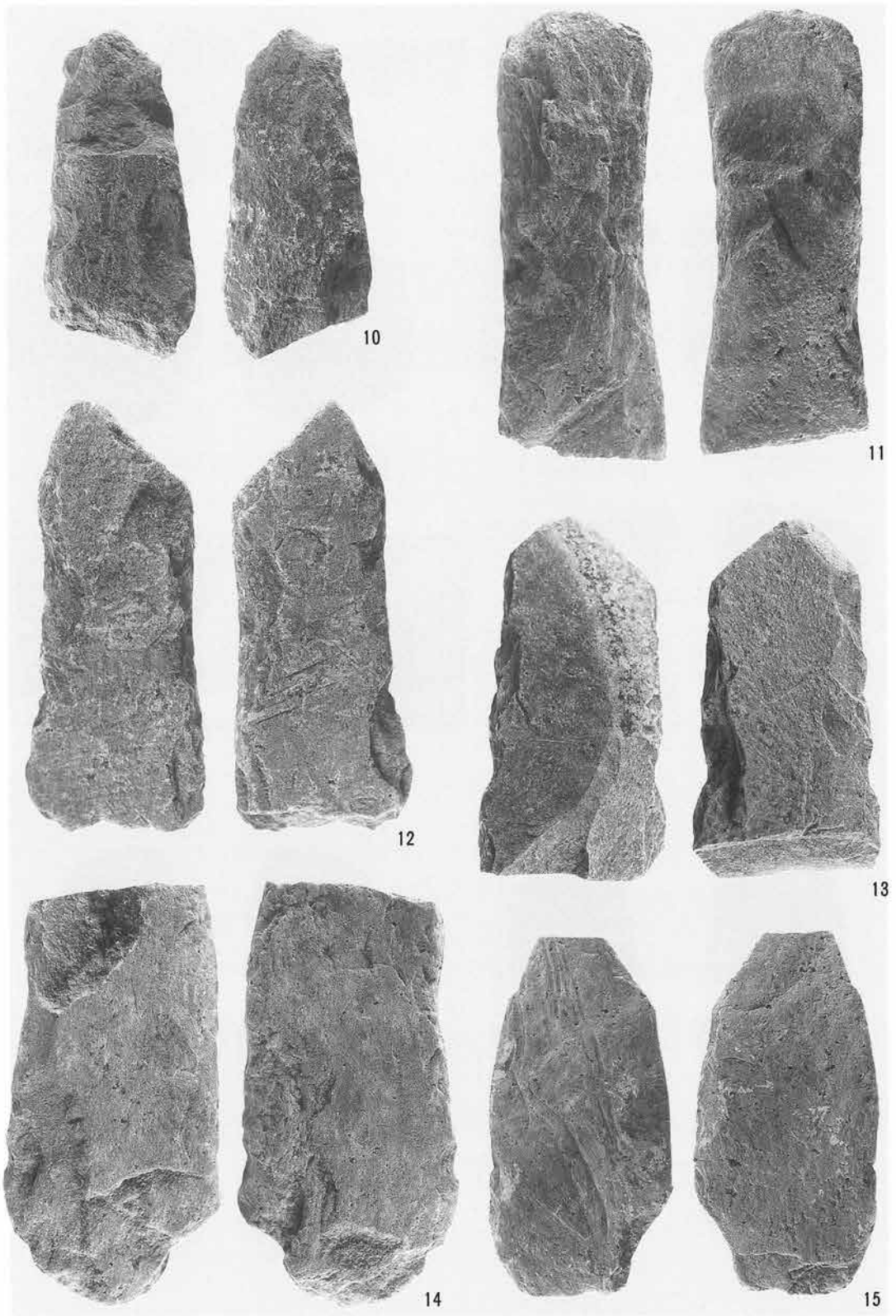

SY Y 2 M 2 号沟址出土石器 (2)

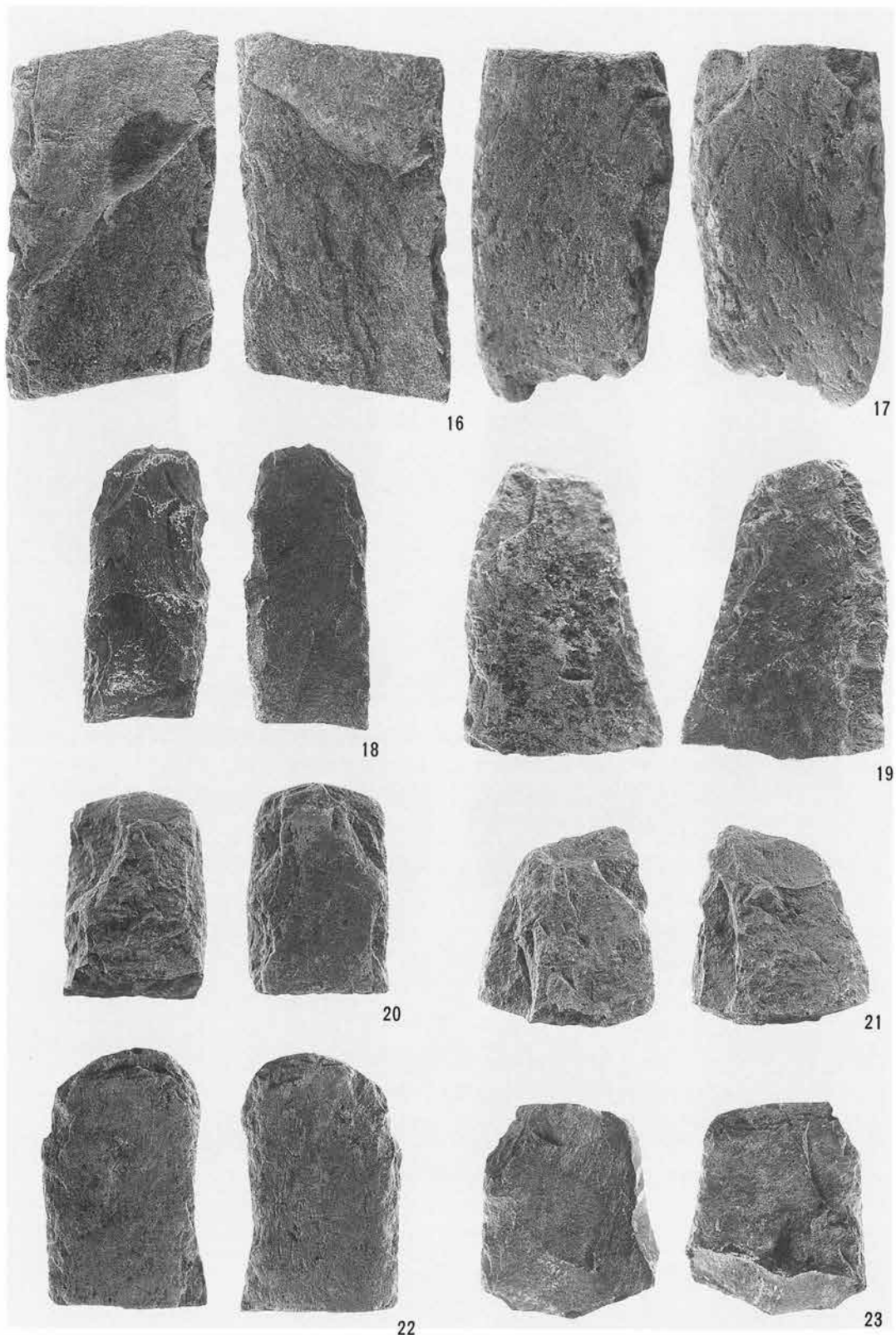

SY Y 2 M 2号沟址出土石器 (3)

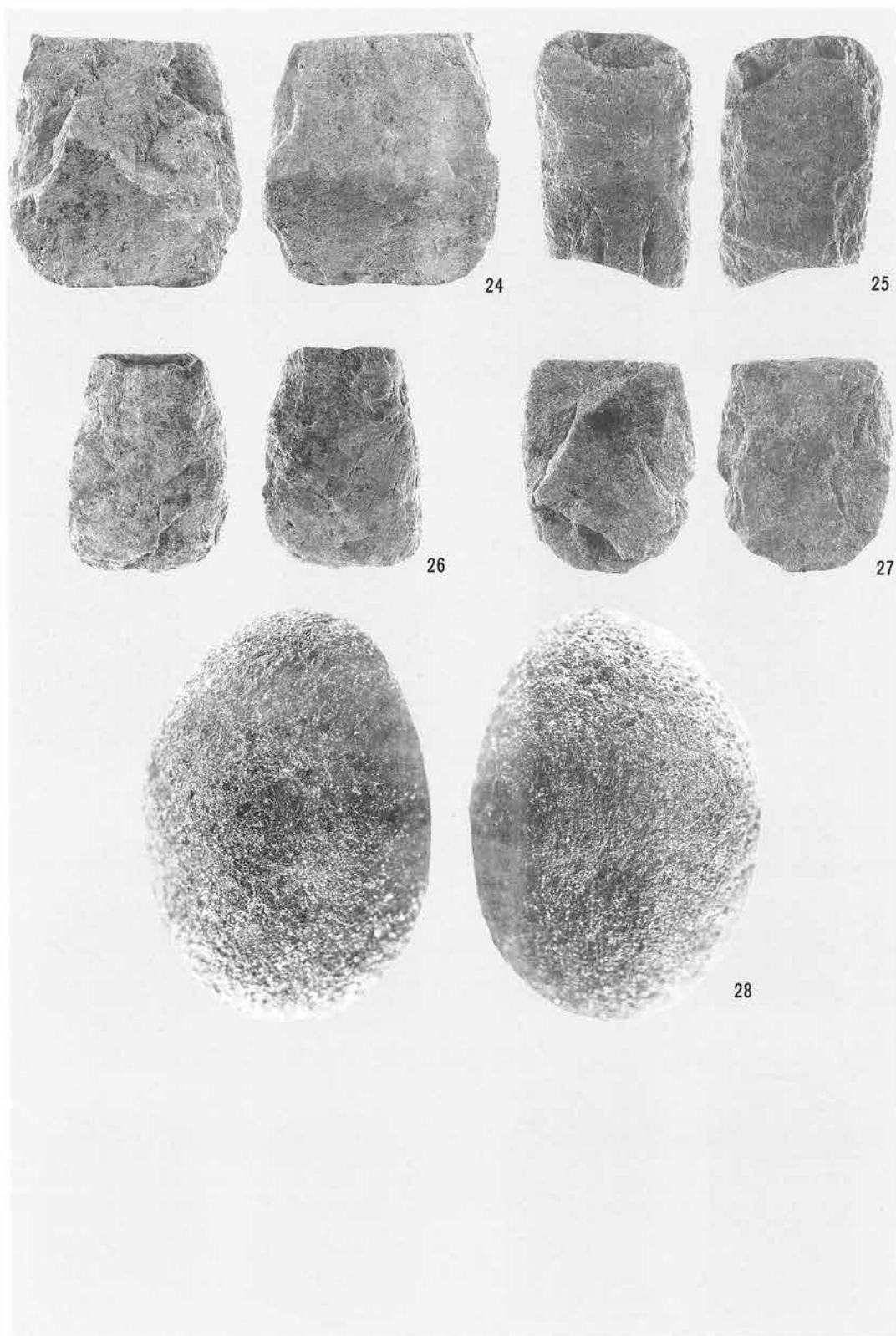

SY Y 2 M 2 号溝址出土石器 (4)

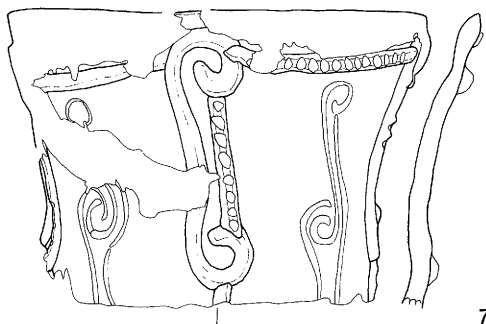
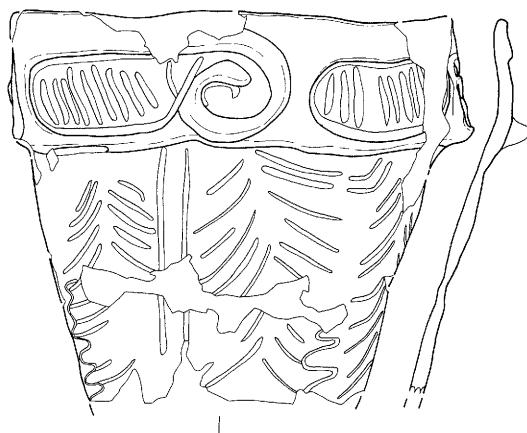
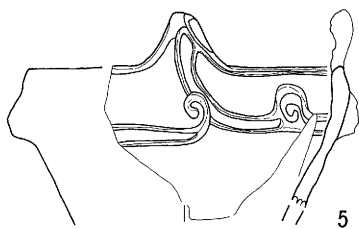
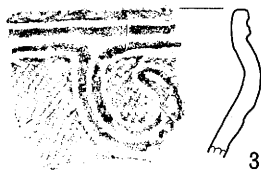
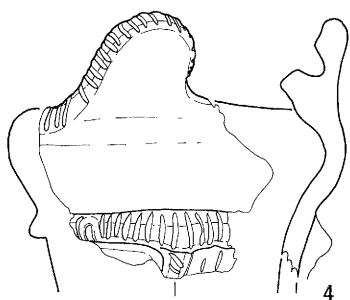
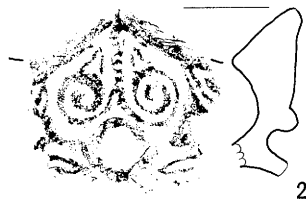
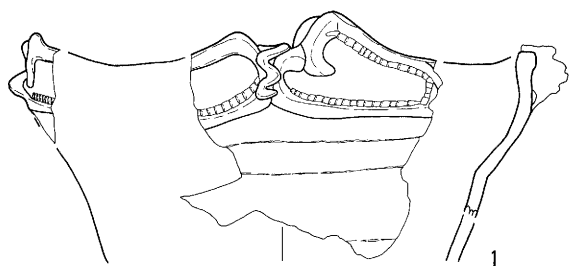

第27图 SYY 2 包含层出土土器 (1)



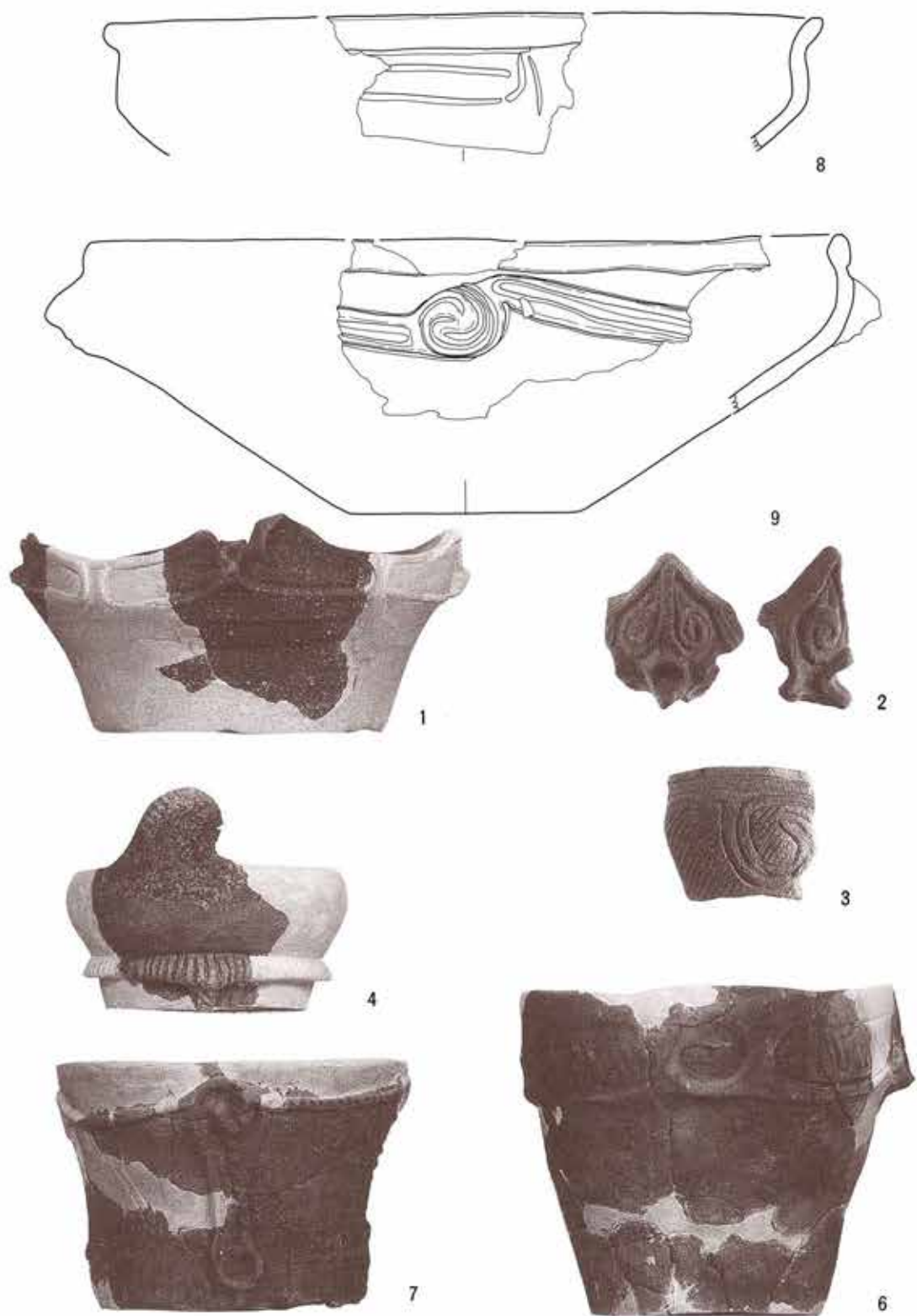

第28图 SYY 2 包含层出土土器 (2)



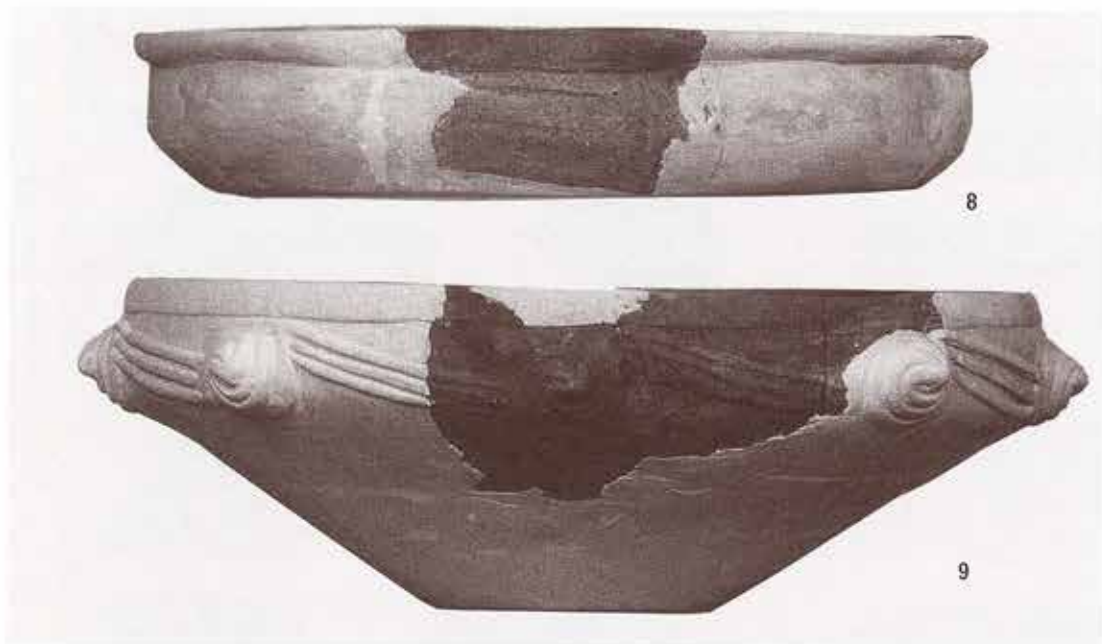

第29図 SY Y 2 包含層出土土器 (3)

寄山遺跡 2 地区 (SY Y 2) 包含層出土土器一覽表 No. 1

No.	器種	部位	器高・長 (cm)	口径・幅 (cm)	底径・厚 (cm)	重量 (g)	備考
1	縄文深鉢	口	—	25.0	—		阿玉台
2	縄文深鉢	口	—	—	—		勝坂
3	縄文深鉢	口	—	—	—		加曾利 E
4	縄文深鉢	口	—	16.0	—		勝坂
5	縄文深鉢	口	—	16.2	—		中期後半
6	縄文深鉢	口~体	—	22.6	—		唐草文
7	縄文深鉢	口~体	—	21.0	—		唐草文
8	縄文浅鉢	口	—	44.4	—		
9	縄文浅鉢	口~体	—	45.0	—		

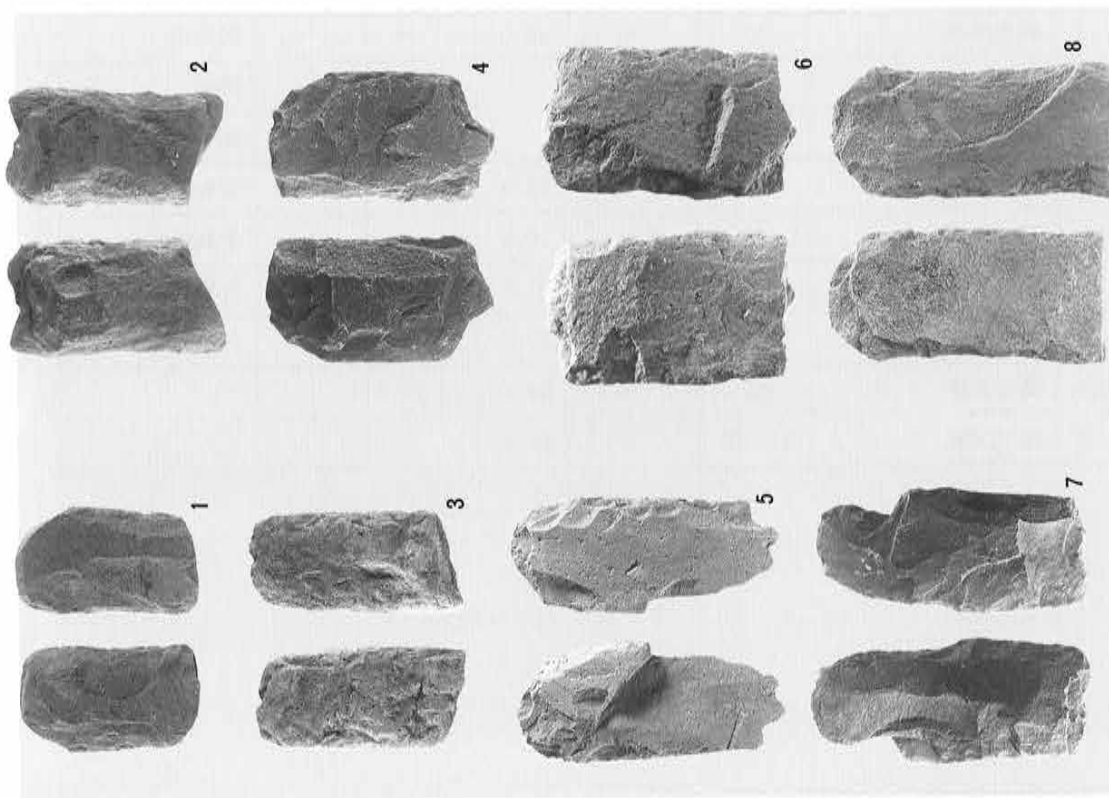

SY Y 2 包含層出土打製石斧 (1) (1/4)

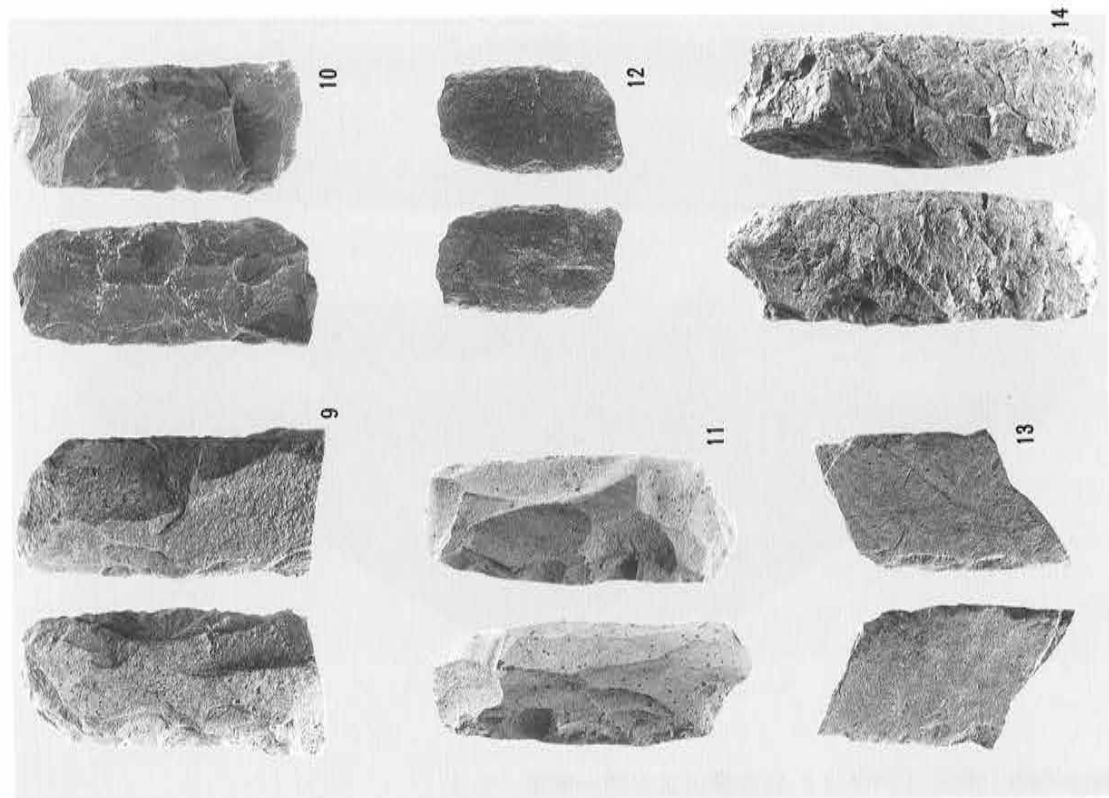

SY Y 2 包含層出土打製石斧 (2) (1/4)

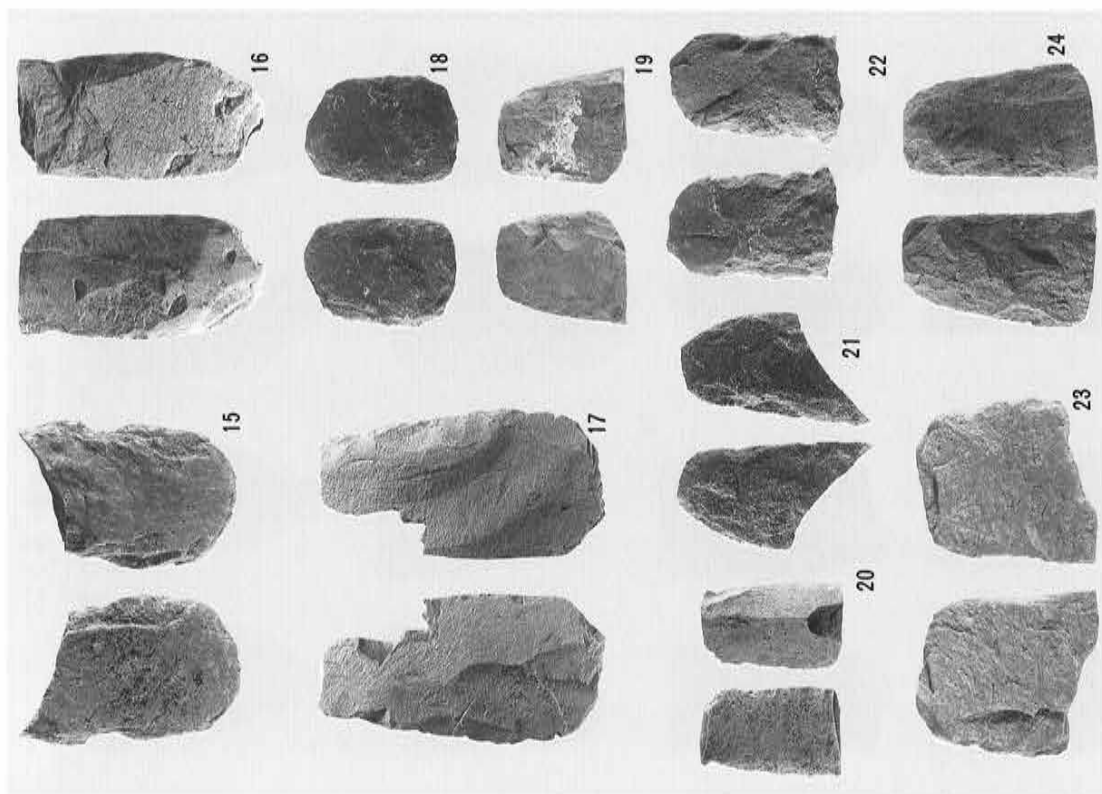

SY Y 2 包含層出土打製石斧 (3) (1/4)

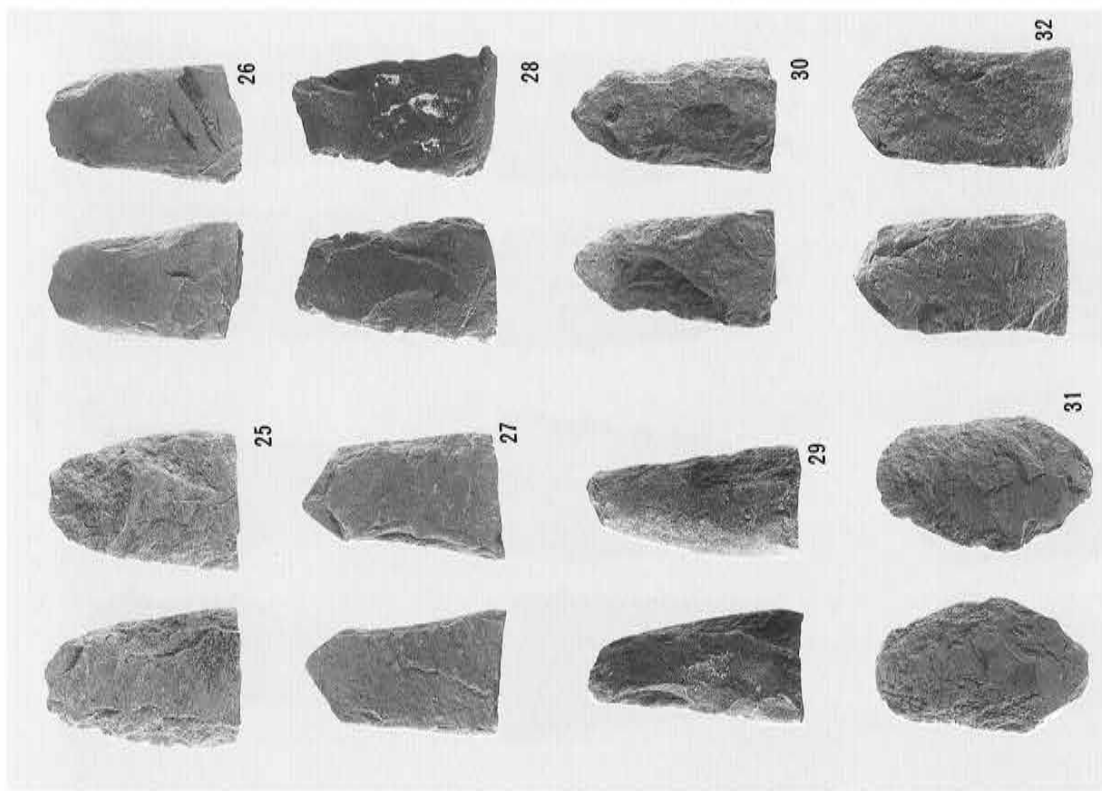

SY Y 2 包含層出土打製石斧 (4) (1/4)

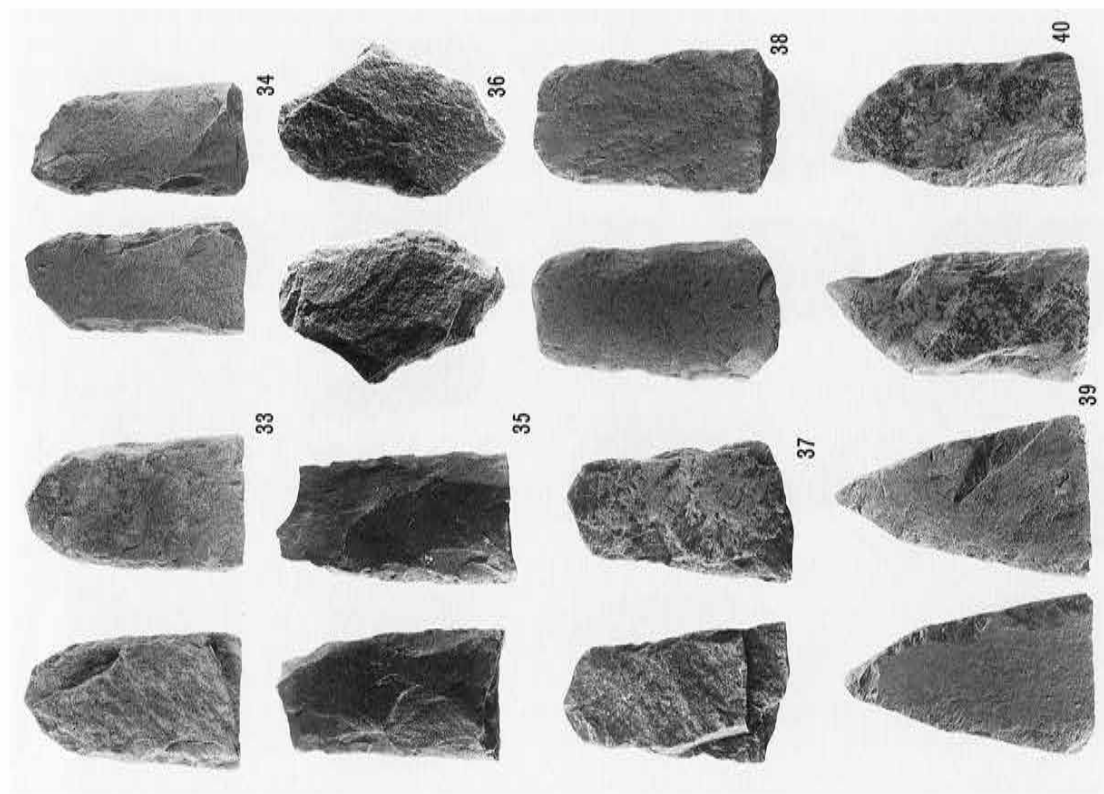

SYY 2 包含層出土打製石斧 (5) (1/4)

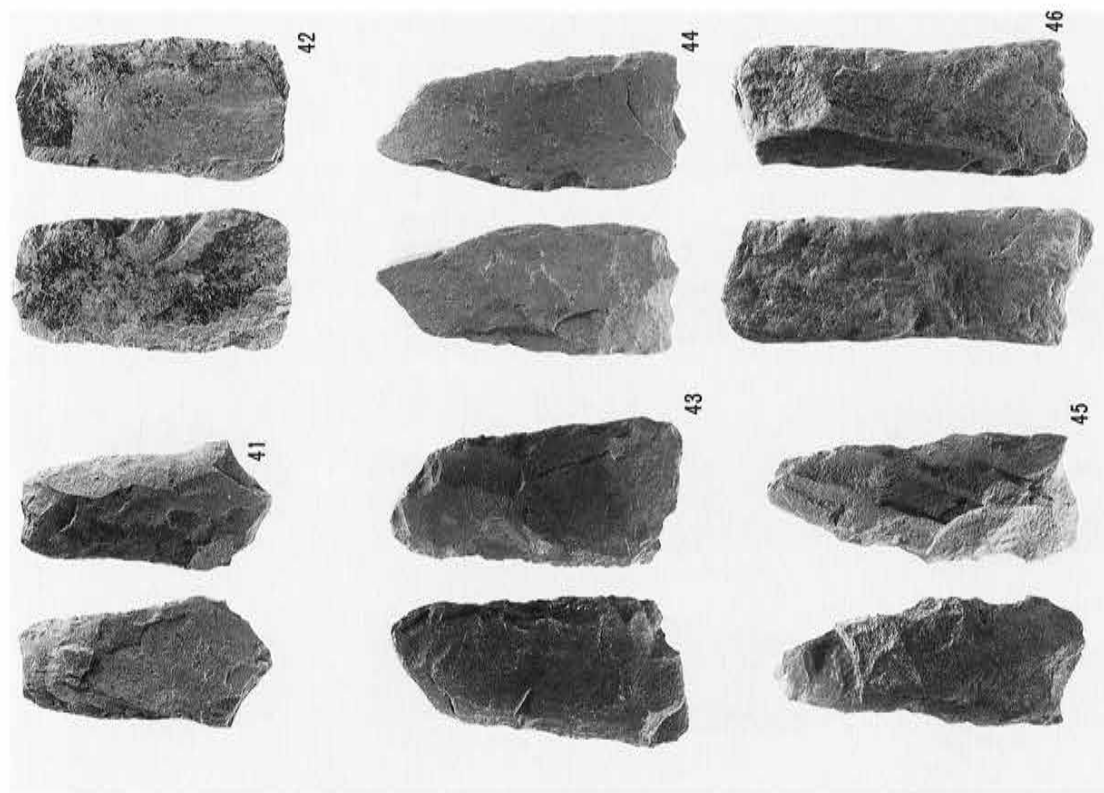

SYY 2 包含層出土打製石斧 (6) (1/4)

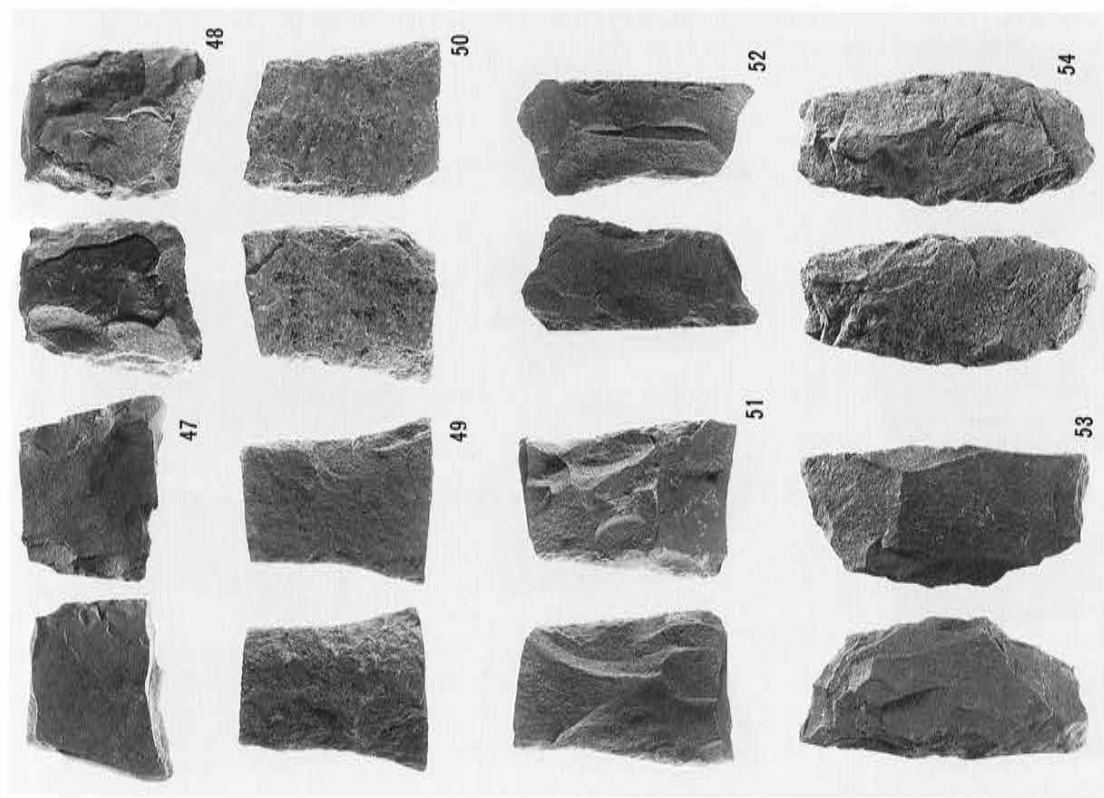

SYY 2 包含層出土打製石斧 (7) (1/4)

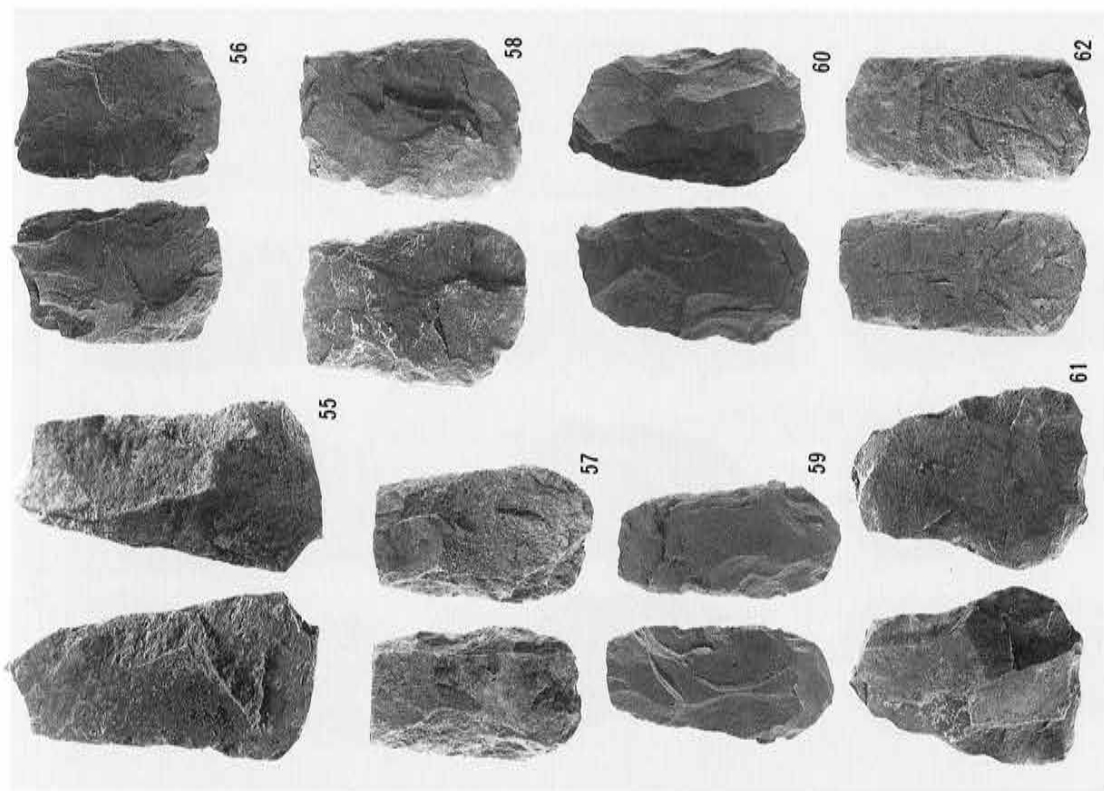

SYY 2 包含層出土打製石斧 (8) (1/4)



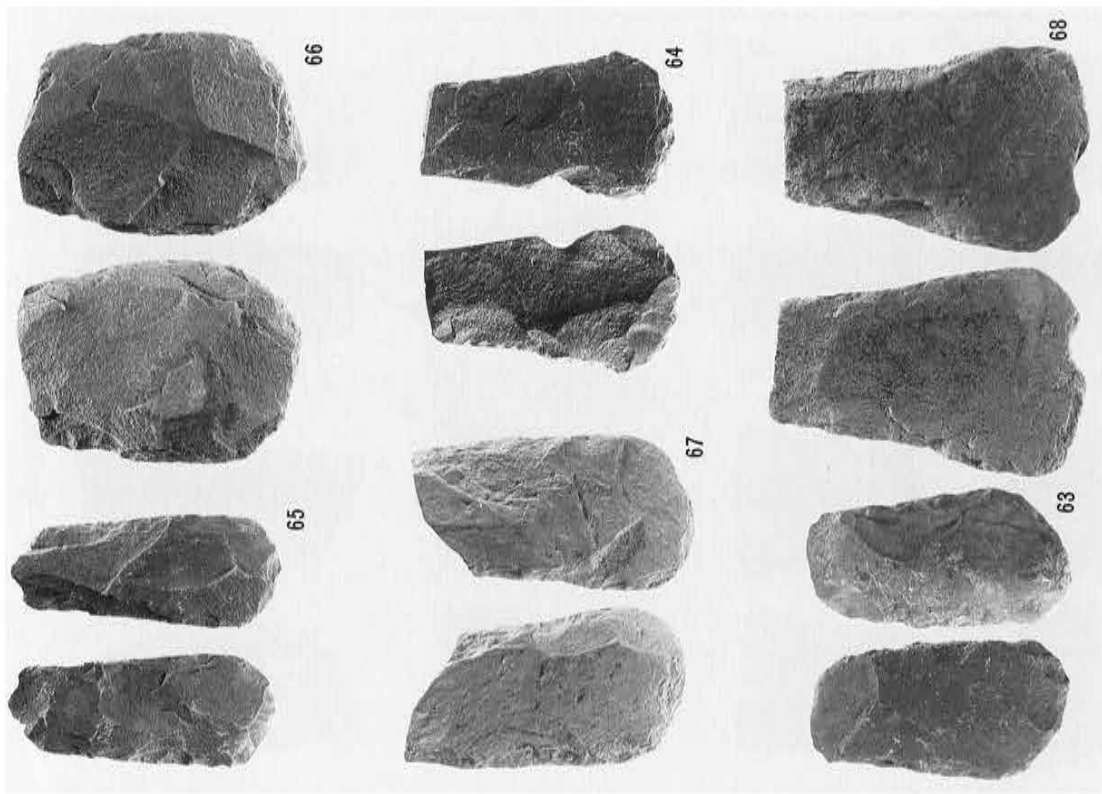

SYY 2 包含層出土打製石斧 (9) (1/4)

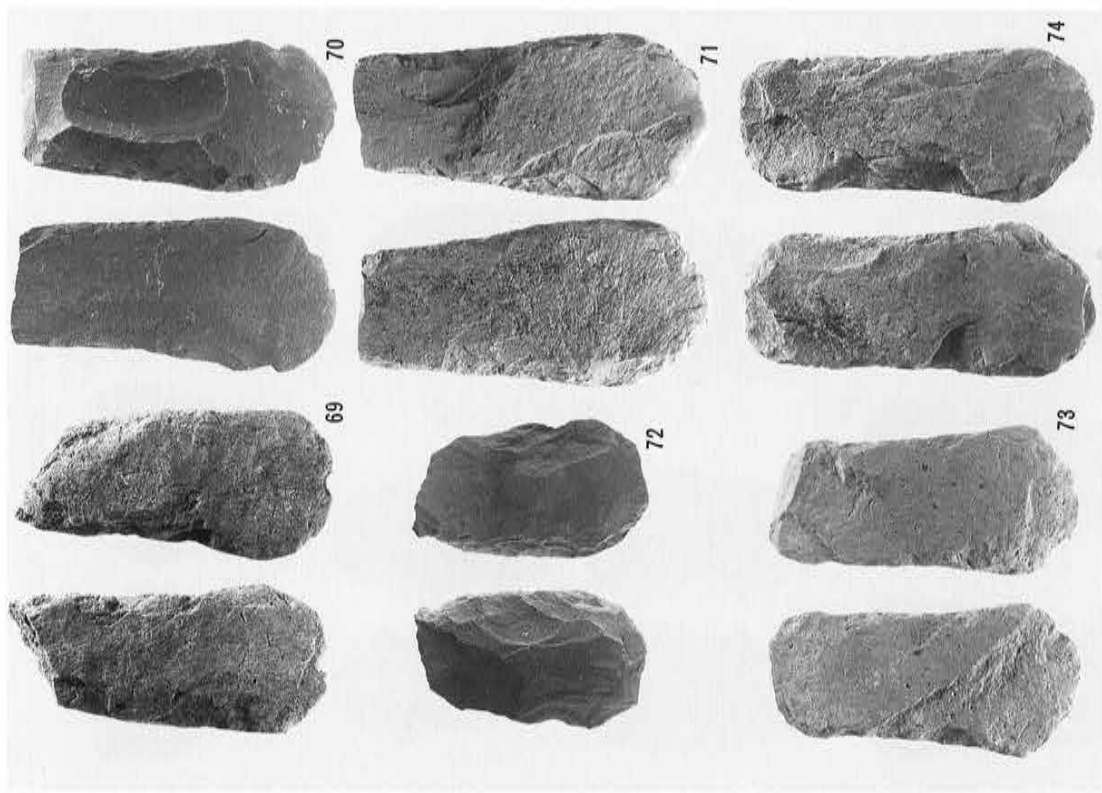

SYY 2 包含層出土打製石斧 (10) (1/4)

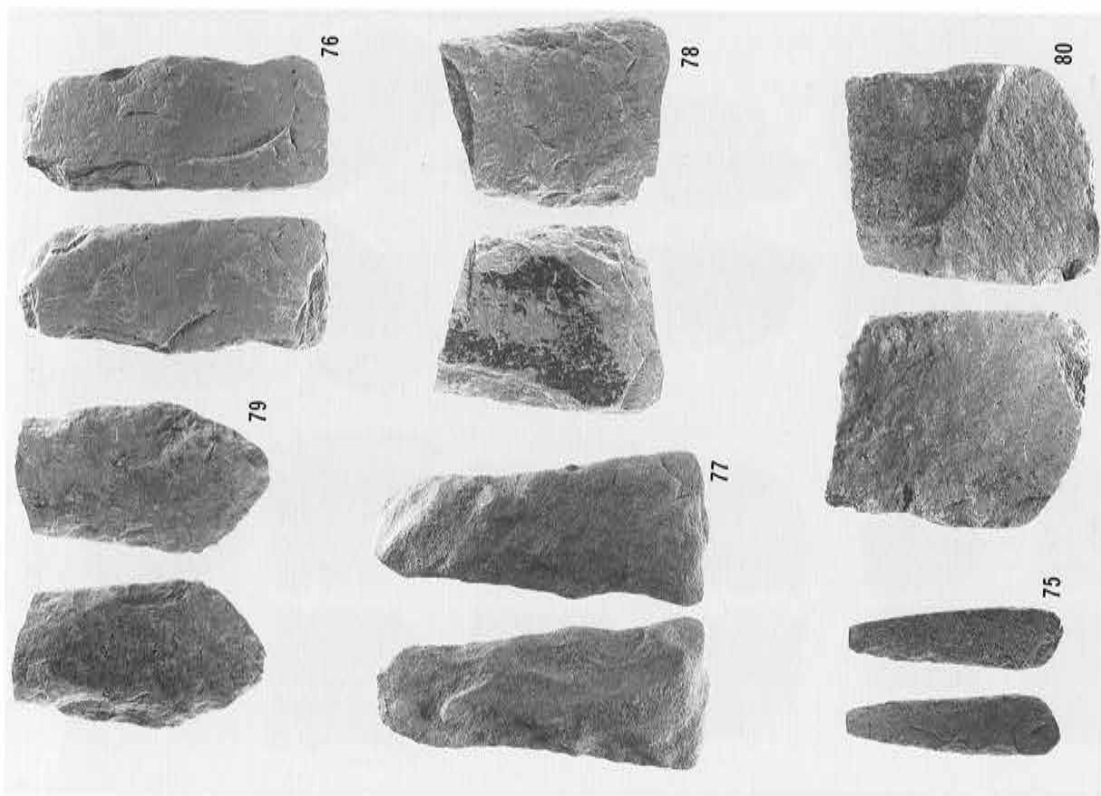

SYY 2 包含層出土打製石斧 (11) (1/4) 75 (1/8)

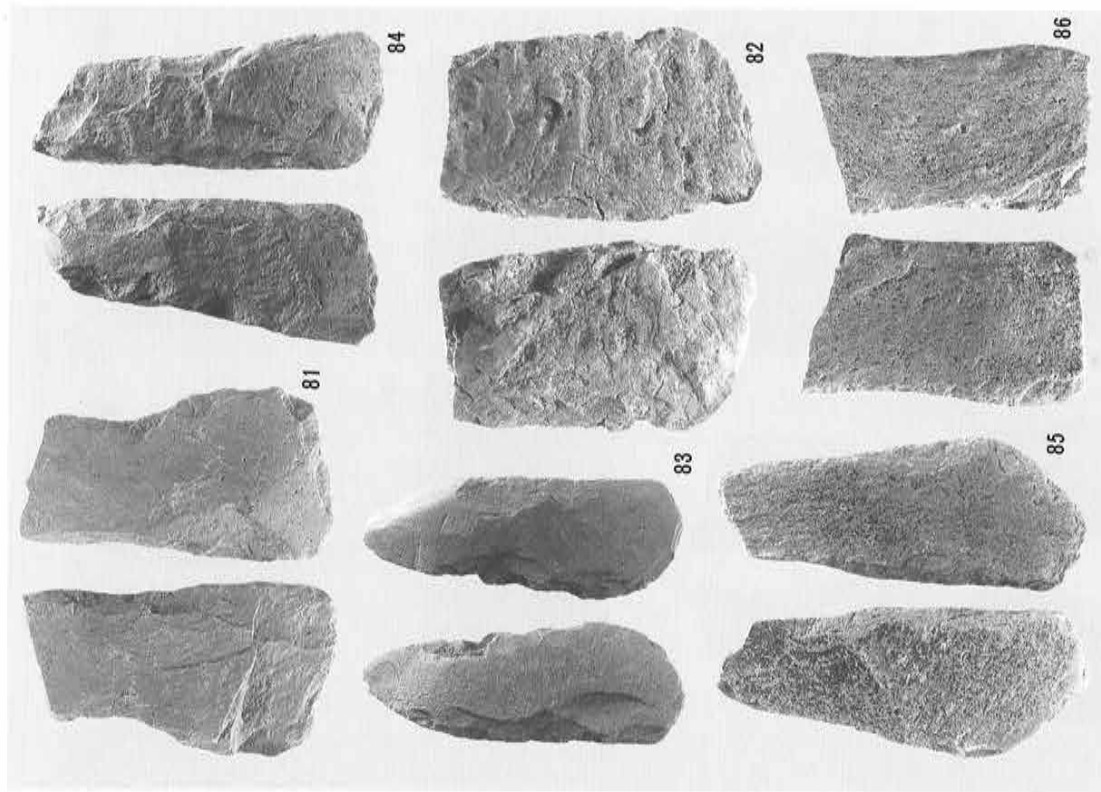

SYY 2 包含層出土打製石斧 (12) (1/4)



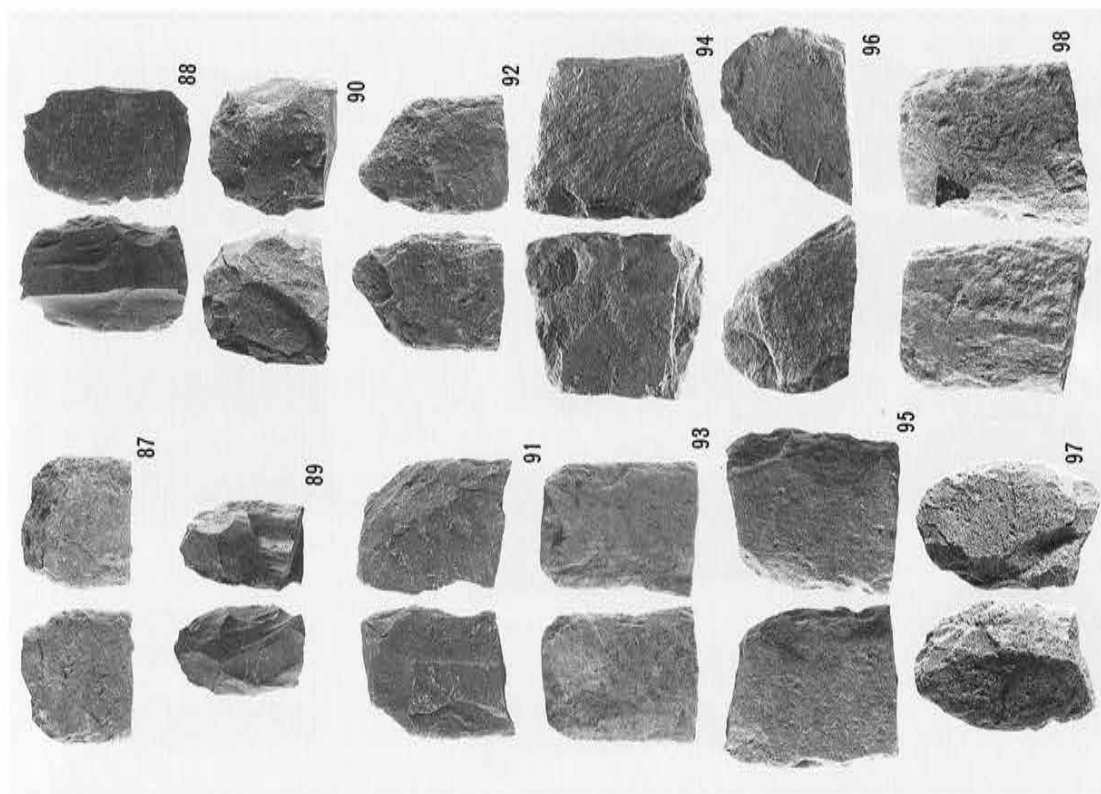

SYY 2 包含層出土打製石斧 (13) (1/4)

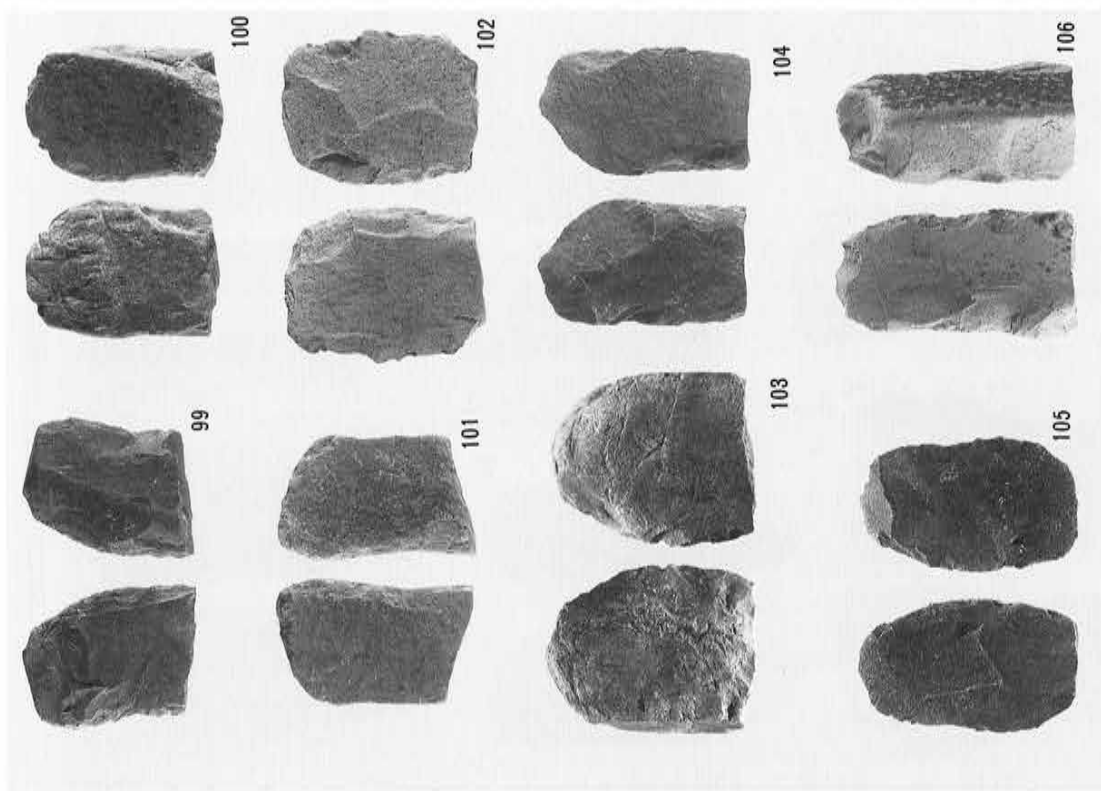

SYY 2 包含層出土打製石斧 (14) (1/4)

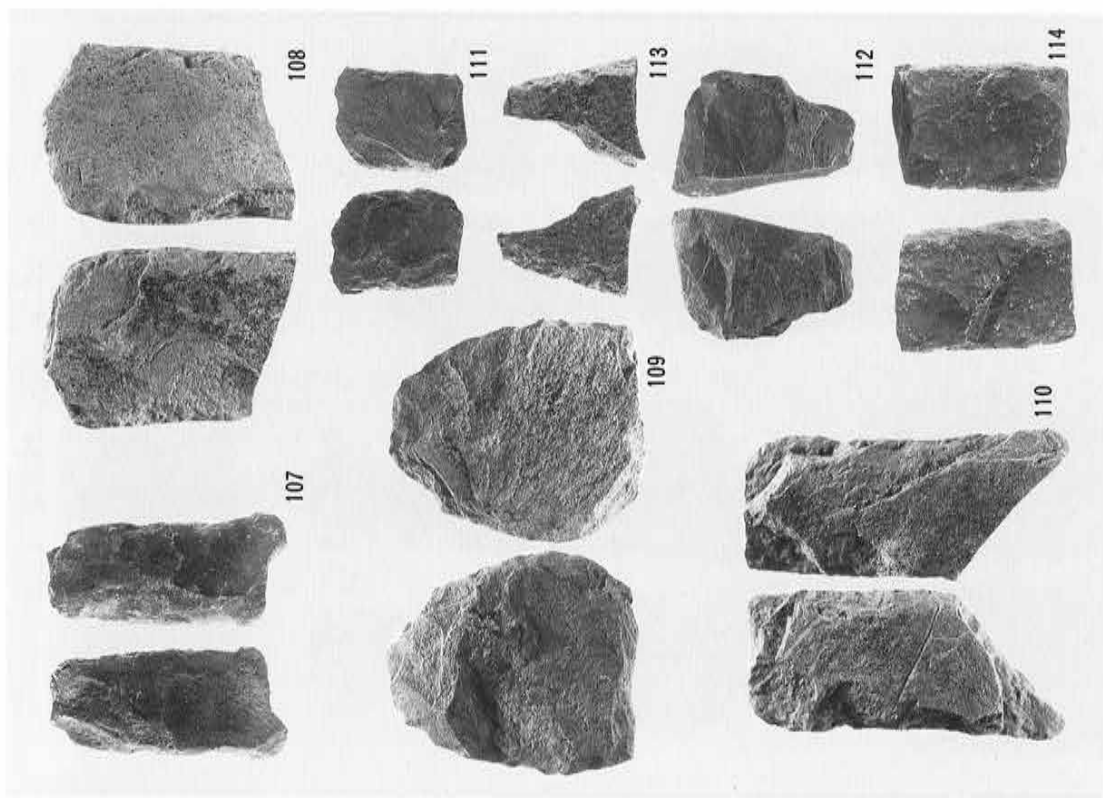

SYY 2 包含層出土打製石斧 (15) (1/4)

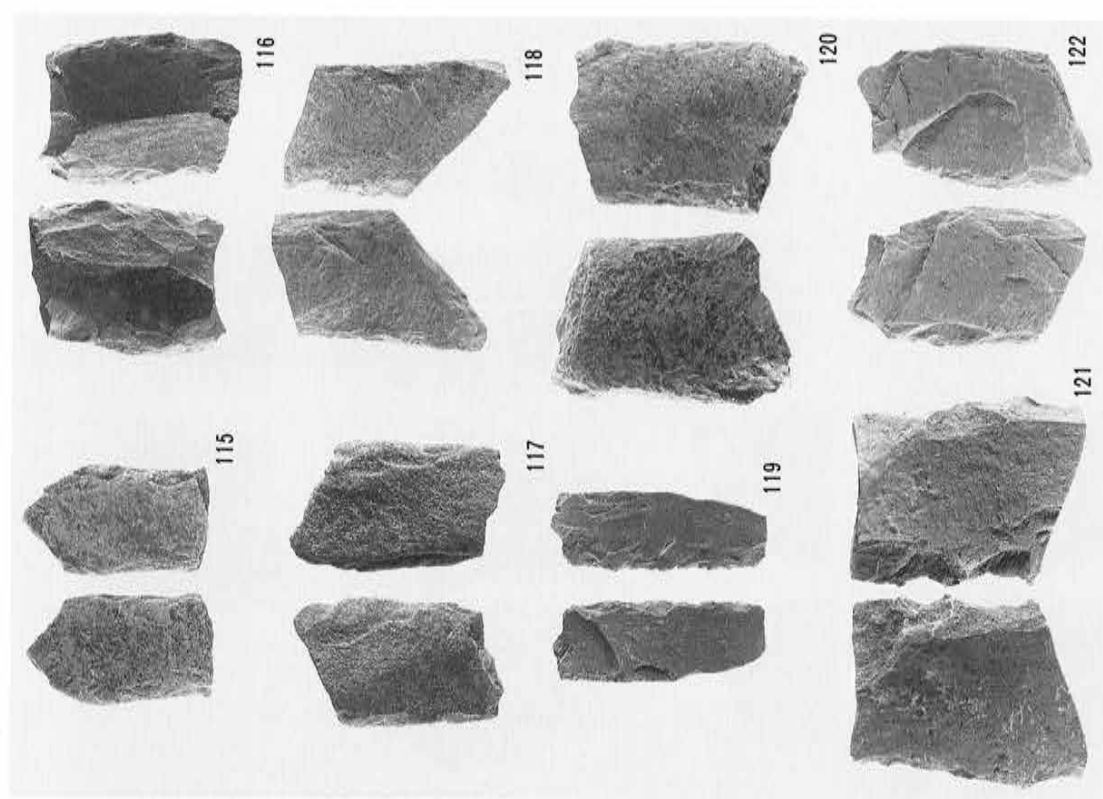

SYY 2 包含層出土打製石斧 (16) (1/4)

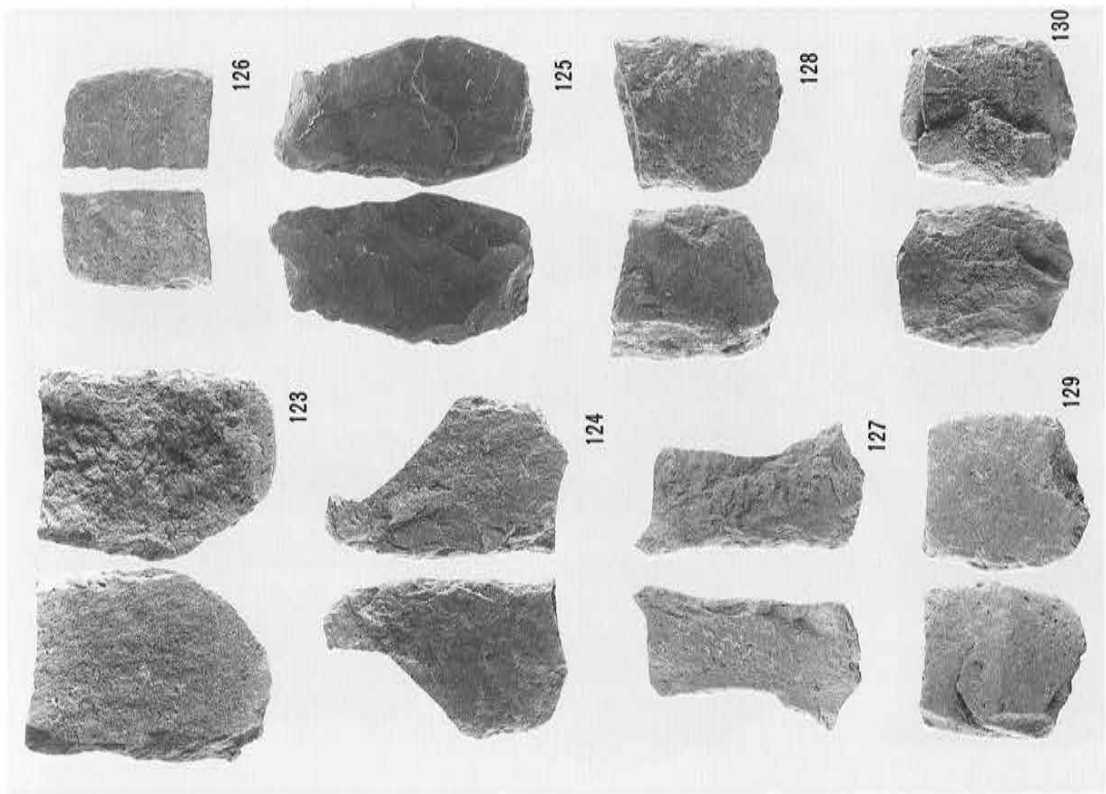

SY Y 2 包含層出土打製石斧 (17) (1/4)

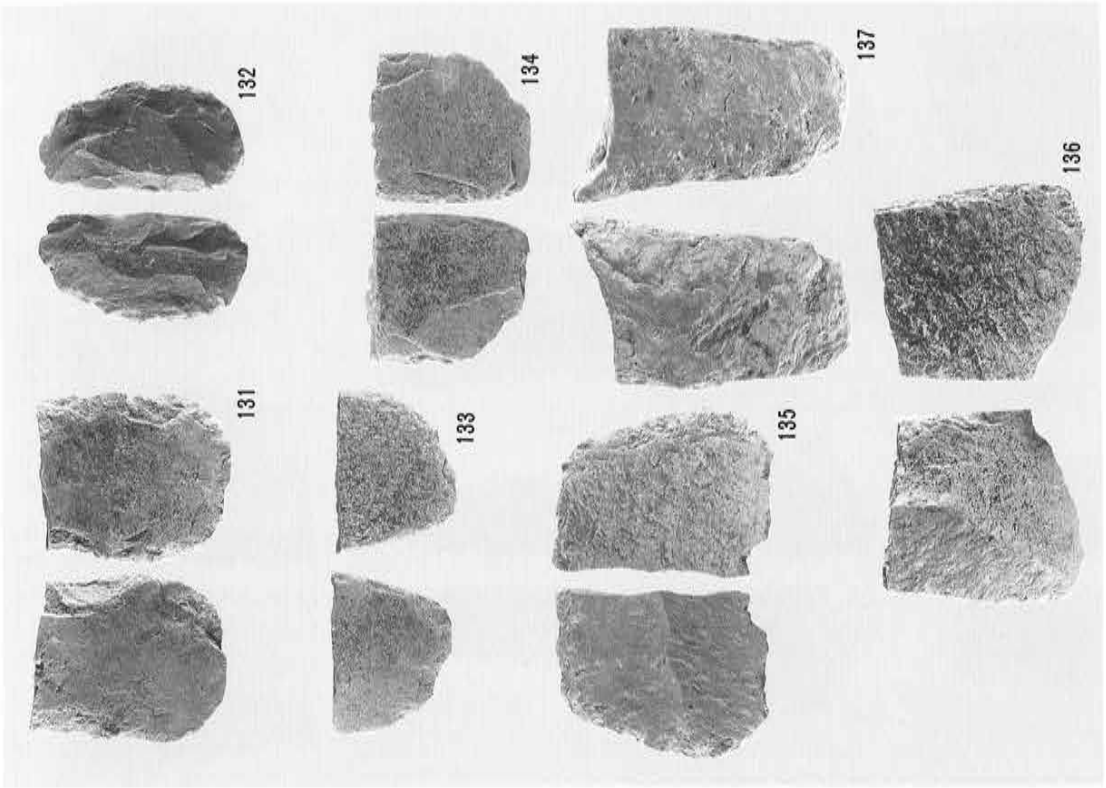

SY Y 2 包含層出土打製石斧 (18) (1/4)

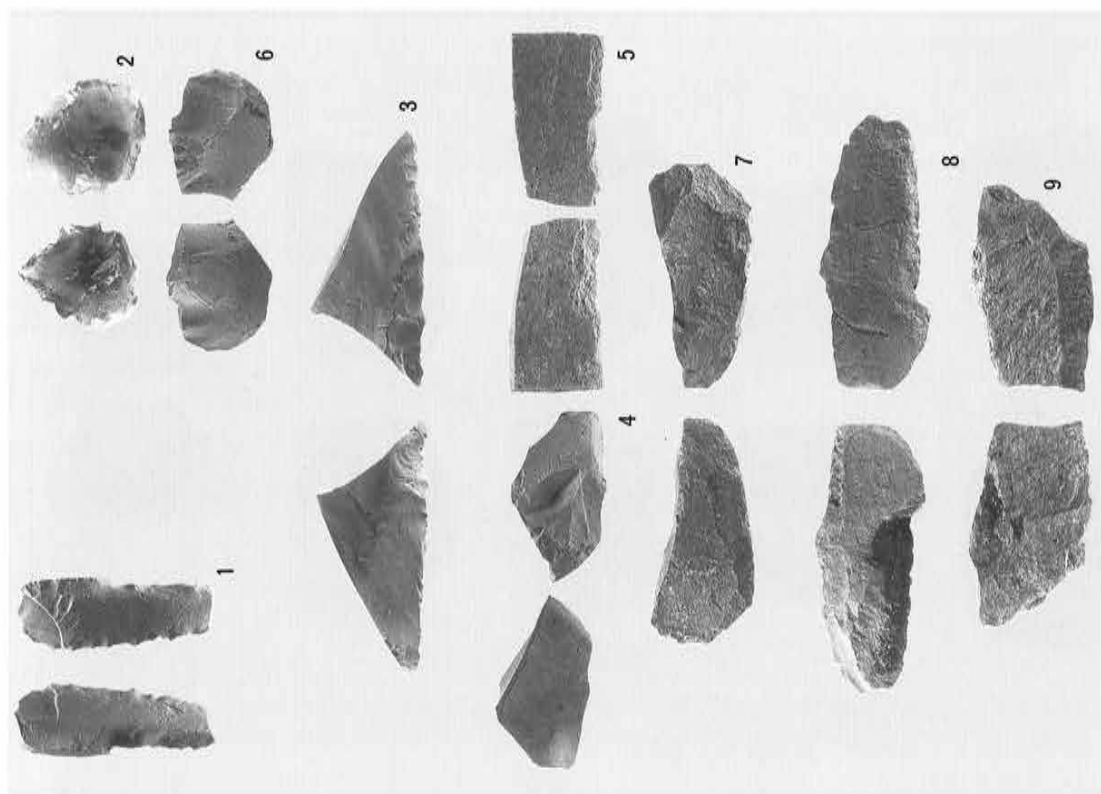

SY Y 2 包含層出土スクレイパー (1) (1/4)

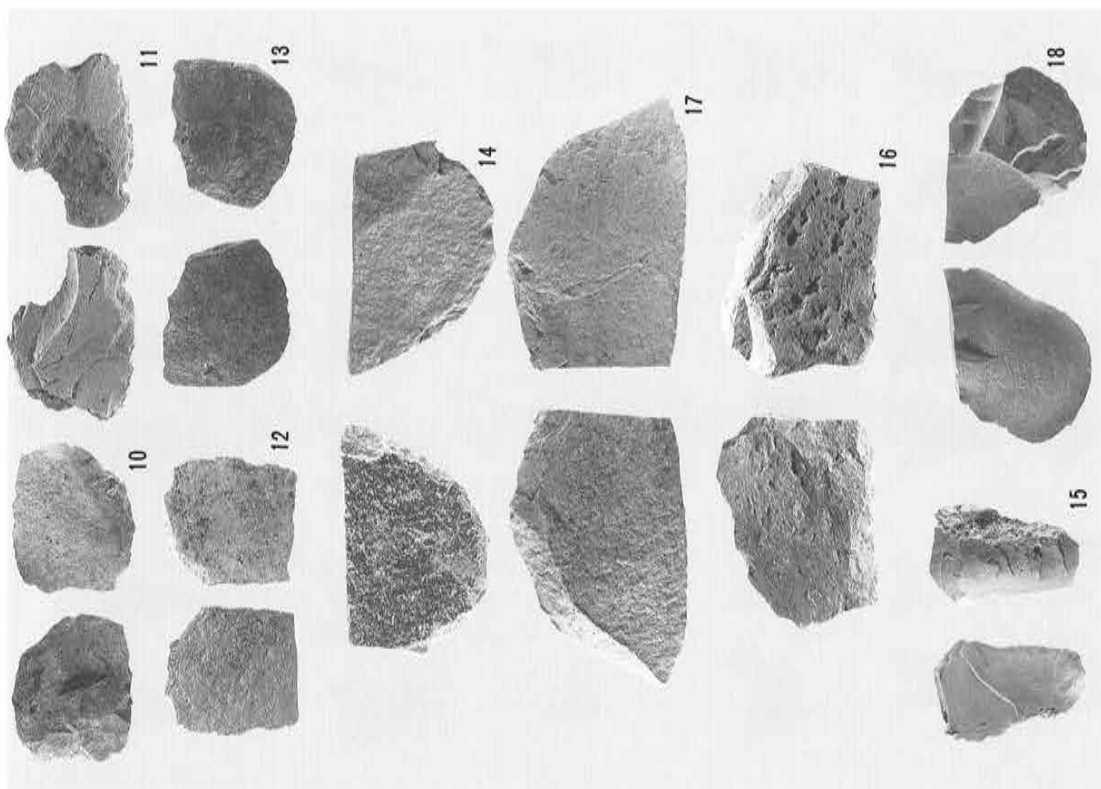

SY Y 2 包含層出土スクレイパー (2) (1/4)

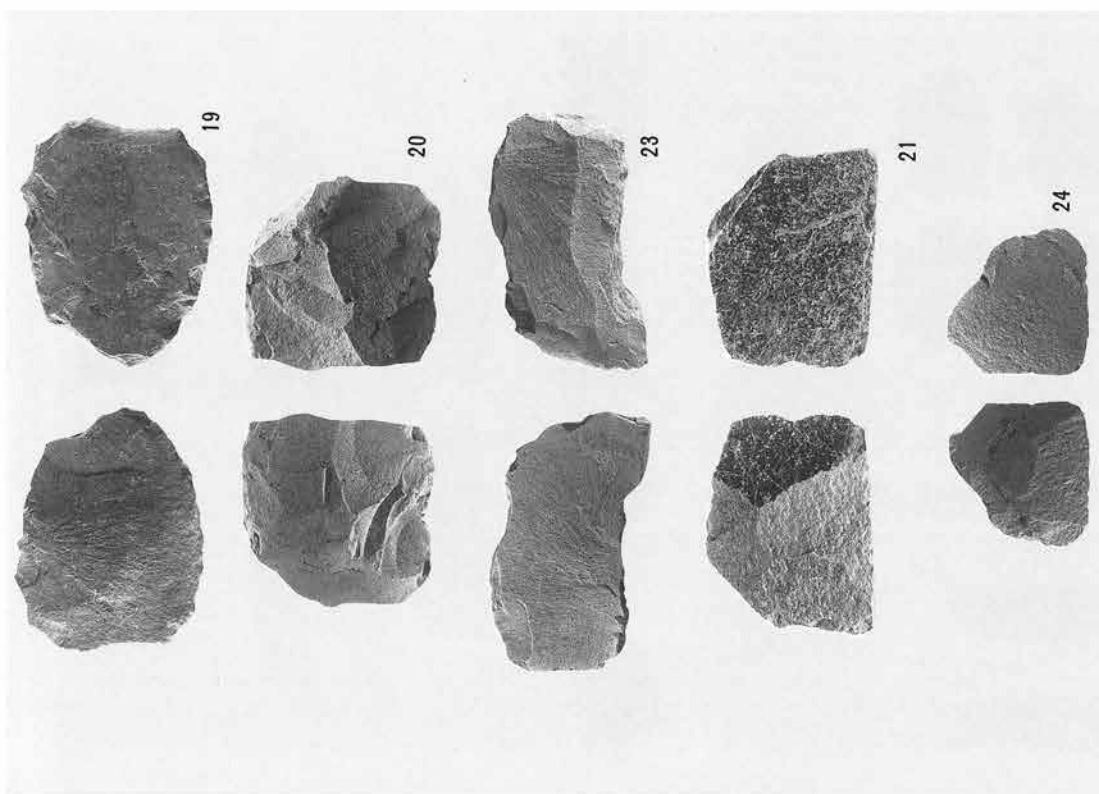

SYY 2 包含層出土スクレイパー (3) (1/4) 24 (1/8)

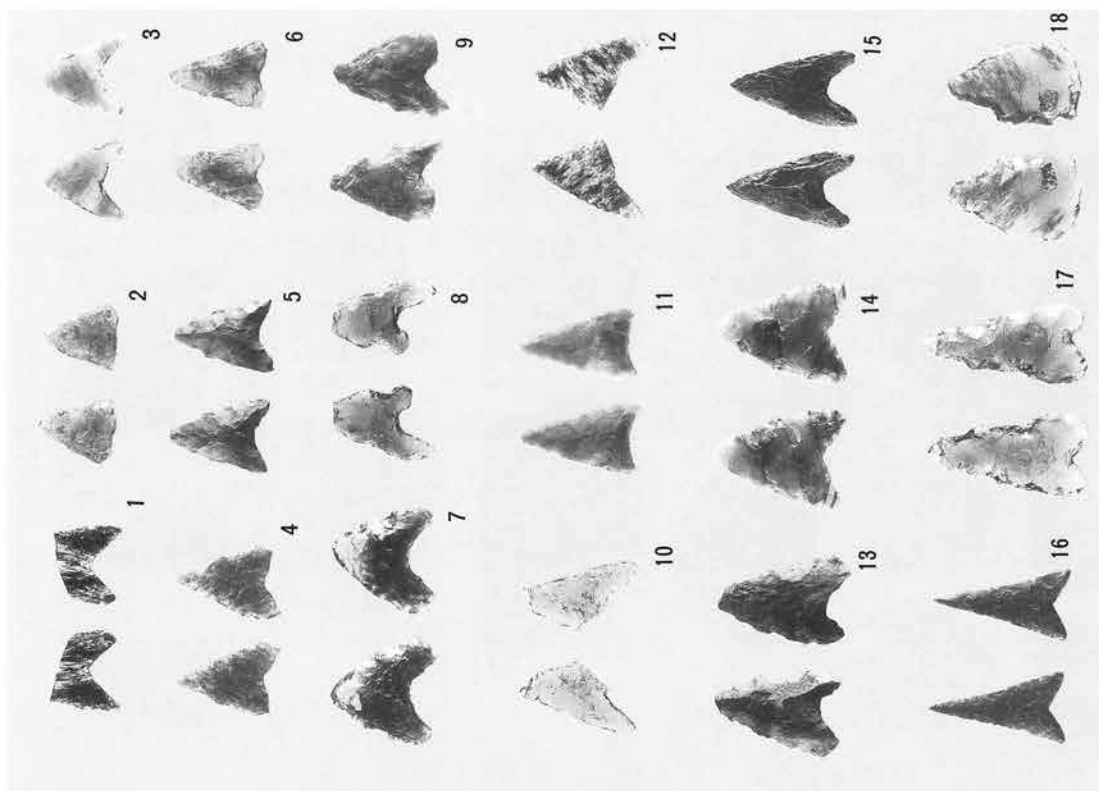

SYY 2 包含層出土石鏃 (1) (1/4)

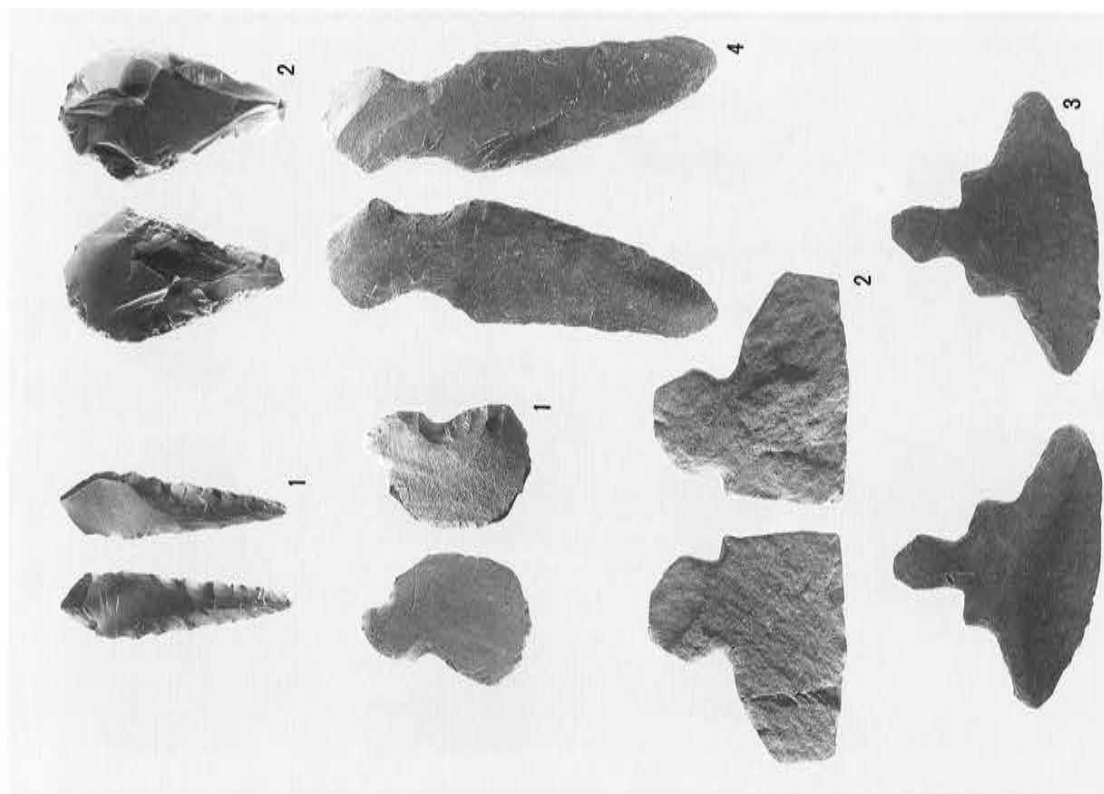

SY Y 2 包含層出土石錐・石匙 (1/4)

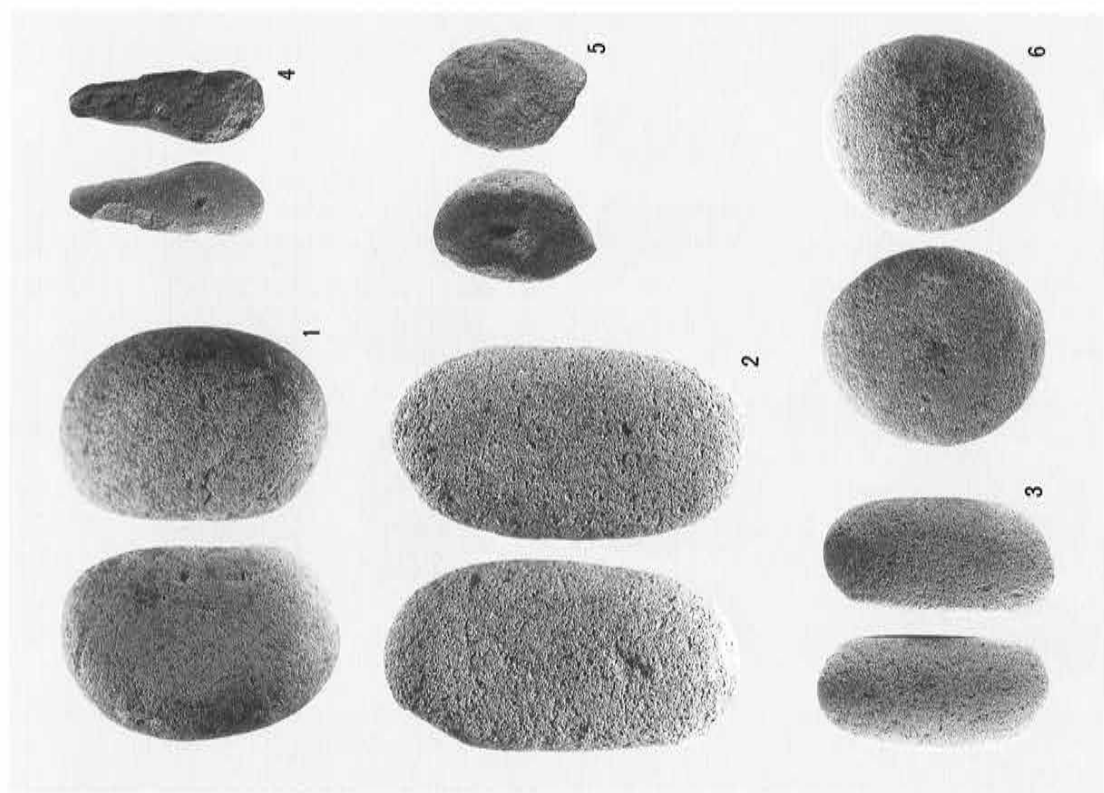

SY Y 2 包含層出土磨石・凹石 (1) 3・4・5 (1/8) 他 (1/4)



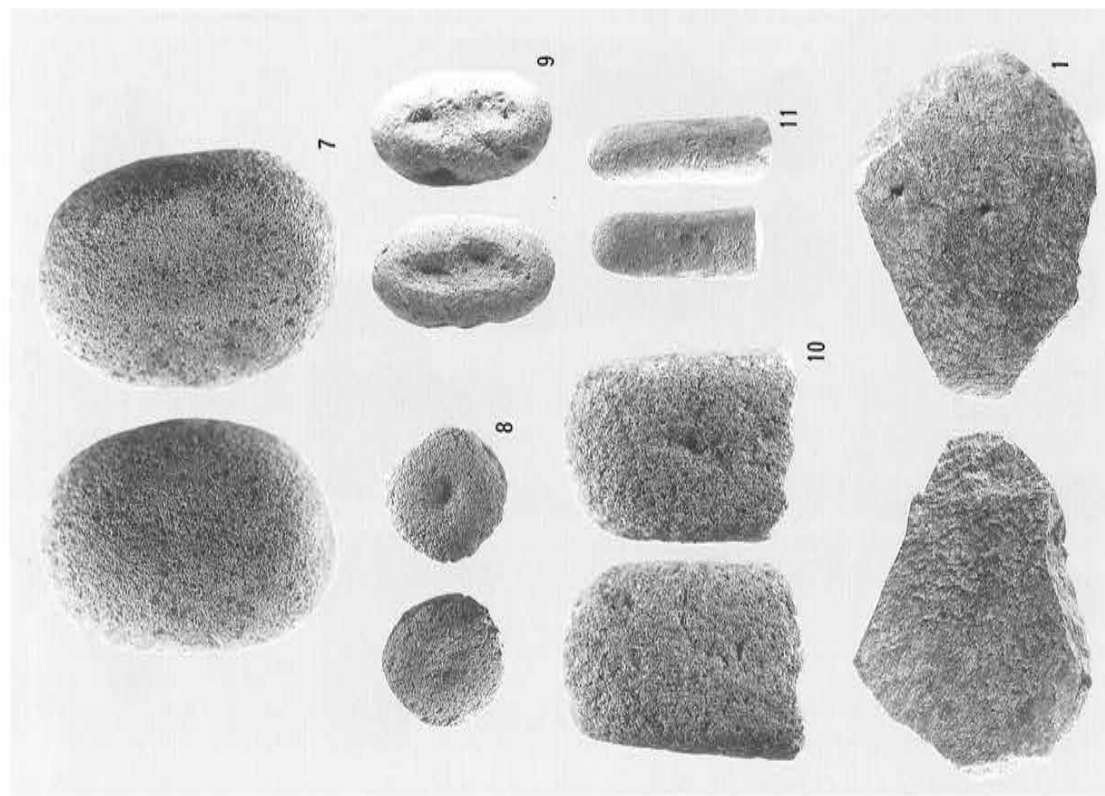

SYY 2 包含層出土磨石・凹石 (2)、石皿 7・10 (1/4) 他 (1/8)

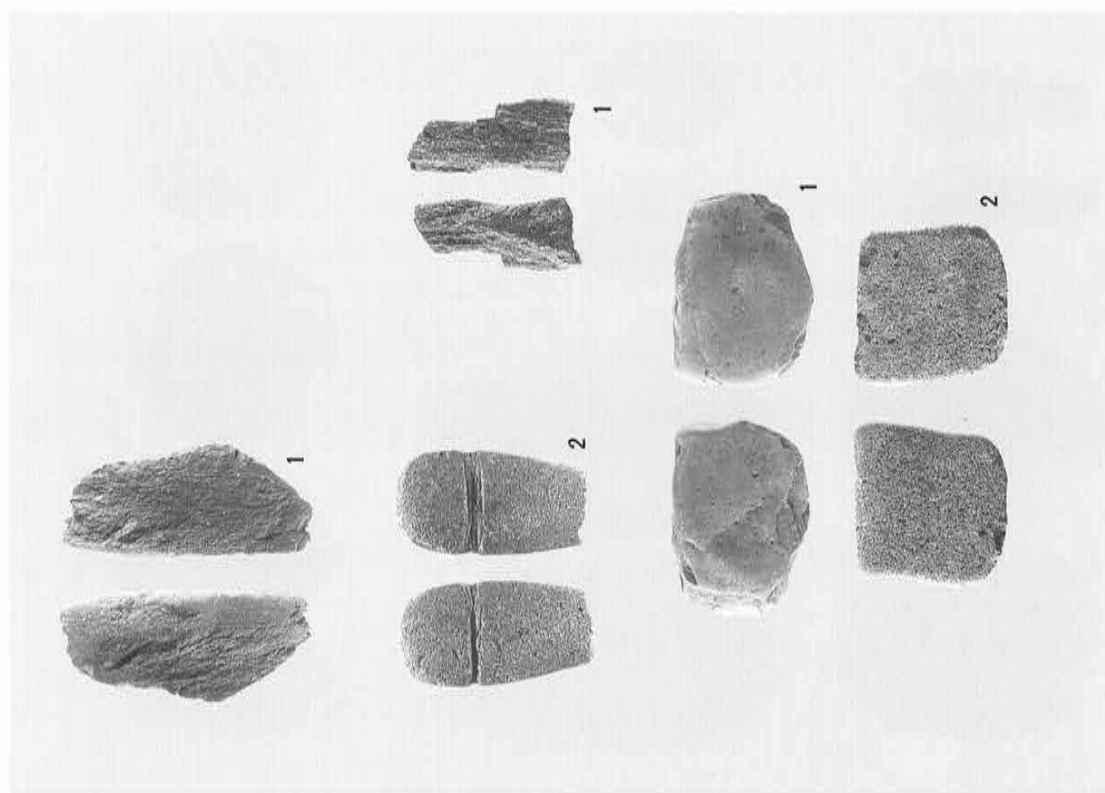

SYY 2 包含層出土磨製石斧、石棒、磔器 (1/4)



SY2 A 打製石斧一覽表

No.	長 (cm)	幅 (cm)	厚 (cm)	重量 (g)	出土位置	細分類	No.	長 (cm)	幅 (cm)	厚 (cm)	重量 (g)	出土位置	細分類
1	(6.43)	(3.92)	(1.36)	(60)	こ8E10	I? a	37	(8.35)	(5.2)	(1.4)	(60)	こ8E8	II? a
2	(7.77)	(4.3)	(2.36)	(100)	こ9E10	I? a	38	(9.05)	(5.3)	(1.57)	(110)	こ8E10	II? a
3	(7.81)	3.85	(1.22)	(60)	集中11	I? a	39	(9.13)	(5.84)	(1.58)	(120)	こ8E8	II? a
4	(8.25)	(4.73)	(1.76)	(80)	Z	I? a	40	(9.3)	(4.94)	(1.9)	(120)	集中11	II? a
5	(9.22)	(5.62)	(1.39)	(120)	こ9D1	I? a	41	(9.5)	(5.01)	(1.38)	(90)	こ8G8	II? a
6	(9.92)	(4.33)	(1.31)	(60)	こ8G8	I? a	42	(10.05)	(5.27)	(1.41)	(120)	こ9B5	II? a
7	(10.13)	(4.51)	(1.65)	(80)	Z	I? a	43	(10.99)	(5.57)	(1.32)	(100)	こ9E1	II? a
8	(10.29)	(5.02)	(1.4)	(120)	こ8G7	I? a	44	(11.23)	(4.95)	(1.19)	(80)	集中11	II? a
9	(10.75)	(5.43)	(2.35)	(200)	こ9D10	I? a	45	(11.33)	(4.77)	(2.16)	(105)	こ9E1	II? a
10	(10.95)	(4.92)	(1.53)	(97)	こ9C2	I? a	46	(13.75)	(5.35)	(1.74)	(160)	Z	II? a
11	(11.26)	(4.63)	(2.57)	(180)	こ9C2	I? a	47	(5.69)	(6.82)	(1.15)	(60)	こ8G9	II? b
12	(6.98)	(4.15)	(0.77)	(25)	こ8F9	I? b	48	(6.72)	(5.8)	(1.4)	(70)	Z	II? b
13	(9.07)	(5.24)	(1.01)	(80)	Z	I? b	49	(6.8)	(6.06)	(1.36)	(90)	こ8H7	II? b
14	13.3	4.95	2.16	(180)	こ8D10	I? d	50	(7.65)	(5.78)	(0.97)	(65)	Z	II? b
15	(7.97)	(5.28)	(1.43)	(70)	Z	I1 c	51	(7.91)	(5.72)	(2.02)	(90)	集中11	II? b
16	(9.18)	(4.78)	(1.1)	(60)	集中11	I1 c	52	(8.8)	(4.37)	(0.96)	(40)	こ8E10	II? b
17	(10.44)	5.47	(1.01)	(80)	集中11	I1 c	53	(10.43)	(5.14)	(1.62)	(120)	こ9C3	II? b
18	5.71	4.0	1.22	30	こ8E10	I1 o	54	(10.85)	4.86	1.7	(50)	集中11	II? b
19	(4.86)	(4.25)	(0.96)	(30)	集中11	II? a	55	(11.49)	6.12	1.8	(120)	こ8F9	II? b
20	(5.22)	(3.26)	(1.48)	(40)	こ8E9	II? a	56	(7.73)	5.36	(0.82)	(50)	こ8F9	II1 c
21	(6.45)	(4.21)	(1.35)	(40)	Z	II? a	57	(7.74)	5.1	(1.94)	(95)	こ8E10	II1 c
22	(6.46)	(4.07)	(1.78)	(55)	こ9D2	II? a	58	(8.26)	6.15	(1.35)	(95)	こ8E9	II1 c
23	(6.65)	(6.46)	(0.85)	(60)	Z	II? a	59	(8.31)	(4.41)	(1.12)	(40)	こ8E10	II1 c
24	(6.88)	(4.38)	(1.79)	(70)	こ8H7	II? a	60	(8.47)	(5.04)	(1.35)	(75)	こ8E10	II1 c
25	(7.08)	(5.17)	(1.5)	(75)	こ9B5	II? a	61	(8.48)	6.58	1.34	(80)	集中11	II1 c
26	(7.26)	(4.42)	(1.22)	(60)	集中11	II? a	62	(8.99)	(4.76)	(1.38)	(100)	集中11	II1 c
27	(7.33)	(4.75)	(0.93)	(50)	集中11	II? a	63	(9.35)	5.16	(1.78)	(100)	集中11	II1 c
28	(7.5)	(4.77)	(1.17)	(40)	こ9D1	II? a	64	(9.43)	5.54	(0.93)	(60)	Z	II1 c
29	(7.53)	(4.14)	(2.4)	(80)	こ9D1	II? a	65	(10.0)	4.25	0.97	(60)	集中11	II1 c
30	(7.55)	(4.32)	(1.5)	(60)	集中11	II? a	66	(10.04)	7.2	2.3	(225)	こ9C3	II1 c
31	(7.79)	(5.08)	(1.37)	(65)	こ9D1	II? a	67	(10.25)	(5.7)	(1.74)	(140)	集中11	II1 c
32	(7.94)	(4.53)	(1.26)	(60)	集中11	II? a	68	(11.59)	7.78	(1.2)	(140)	集中11	II1 c
33	(8.03)	(5.1)	(1.14)	(70)	集中11	II? a	69	(11.66)	5.59	1.65	(140)	Z	II1 c
34	(8.11)	(4.26)	(1.07)	(60)	こ8H7	II? a	70	(11.67)	5.63	1.45	(105)	集中11	II1 c
35	(8.25)	(4.61)	(3.13)	(150)	こ8H7	II? a	71	(13.32)	6.4	0.147	(170)	こ8G8	II1 c
36	(8.29)	(5.5)	(1.51)	(90)	こ9C2	II? a	72	11.1	4.73	1.38	100	Z	II1 o

No.	長 (cm)	幅 (cm)	厚 (cm)	重量 (g)	出土位置	細分類	No.	長 (cm)	幅 (cm)	厚 (cm)	重量 (g)	出土位置	細分類
73	11.37	5.61	1.4	120	集中11	II 1 o	105	(8.13)	(5.02)	(0.99)	(50)	こ 8 E 10	IV ? a
74	12.94	5.71	1.42	160	集中11	II 1 o	106	(8.35)	(4.44)	(3.12)	(143)	こ 9 D 1	IV ? a
75	13.0	4.76	1.36	130	こ 8 H 7	II 1 o	107	(8.82)	(4.31)	(1.41)	(60)	こ 8 F 8	IV ? a
76	11.41	5.01	1.16	100	集中11	II 2 o	108	(9.28)	(6.45)	(1.44)	(140)	こ 9 D 1	IV ? a
77	11.99	5.59	1.92	160	こ 8 E 9	II 2 o	109	(9.28)	(8.22)	(1.59)	(142)	こ 9 D 1	IV ? a
78	(8.45)	7.95	(1.72)	(130)	こ 8 f 9	II 3 c	110	(11.34)	(5.29)	(2.15)	(170)	こ 8 G 7	IV ? a
79	(9.25)	(5.56)	(1.59)	(100)	集中11	II 3 c	111	(4.88)	(3.77)	(0.95)	(20)	こ 8 F 8	IV ? b
80	(9.48)	(8.36)	(1.16)	(120)	こ 8 G 8	II 3 c	112	(4.99)	(6.25)	(1.95)	(60)	こ 9 C 2	IV ? b
81	(11.36)	6.39	1.3	(120)	集中11	II 3 c	113	(5.18)	(4.18)	(1.22)	(30)	こ 8 E 10	IV ? b
82	(11.57)	7.13	(2.2)	(200)	Z	II 3 c	114	(6.53)	(4.78)	(1.68)	(80)	集中11	IV ? b
83	11.82	4.5	1.33	85	集中11	II 3 o	115	(7.0)	(4.18)	(0.75)	(40)	こ 9 E 1	IV ? b
84	12.88	5.16	1.62	140	左岸	II 3 o	116	(7.19)	(5.48)	(1.66)	(100)	Z	IV ? b
85	13.95	5.75	1.21	110	こ 8 H 7	II 3 o	117	(7.75)	(4.85)	(1.35)	(62)	Z	IV ? b
86	(1.48)	(6.26)	(1.11)	(125)	こ 8 E 10	IV ? a	118	(7.83)	(4.89)	(1.54)	(80)	集中11	IV ? b
87	(4.2)	(4.99)	(1.07)	(40)	T 1	IV ? a	119	(7.99)	(3.04)	(0.9)	(30)	集中11	IV ? b
88	(4.42)	(6.25)	(1.11)	(40)	こ 8 H 8	IV ? a	120	(8.4)	(6.37)	(1.96)	(150)	こ 9 D 1	IV ? b
89	(4.68)	(3.4)	(1.76)	(38)	こ 8 F 9	IV ? a	121	(8.51)	(6.98)	(2.43)	(160)	こ 8 E 9	IV ? b
90	(4.75)	(5.13)	(1.93)	(50)	集中11	IV ? a	122	(8.63)	(5.22)	(1.35)	(80)	集中11	IV ? b
91	(5.29)	(5.0)	(1.13)	(40)	集中11	IV ? a	123	(8.99)	(7.25)	(1.18)	(120)	こ 8 G 8	IV ? b
92	(5.72)	(4.54)	(1.07)	(40)	集中11	IV ? a	124	(9.05)	(5.98)	(1.29)	(97)	こ 8 G 8	IV ? b
93	(5.73)	(5.1)	(1.23)	(50)	集中11	IV ? a	125	(9.71)	(5.61)	(0.97)	(60)	こ 8 F 9	IV ? b
94	(6.02)	(6.78)	(1.62)	(100)	Z	IV ? a	126	(5.54)	(3.9)	(0.64)	(20)	集中11	IV ? d
95	(6.39)	(5.94)	(1.11)	(80)	集中11	IV ? a	127	(8.63)	(4.78)	(1.0)	(40)	こ 9 B 5	IV ? d
96	(6.55)	(5.76)	(0.84)	(40)	集中11	IV ? a	128	(6.16)	(5.67)	(1.98)	(70)	集中11	IV 1 c
97	(6.56)	(4.8)	(1.62)	(60)	Z	IV ? a	129	(6.23)	(5.87)	(1.26)	(62)	こ 8 F 9	IV 1 c
98	(6.62)	(5.8)	(2.2)	(120)	こ 8 E 10	IV ? a	130	(6.44)	(5.46)	(1.95)	(80)	こ 8 H 7	IV 1 c
99	(6.67)	(4.87)	(1.79)	(80)	T 1	IV ? a	131	(7.14)	6.39	(1.68)	(95)	こ 8 F 9	IV 1 c
100	(7.07)	(5.1)	(1.68)	(80)	Z	IV ? a	132	(7.63)	(4.11)	(1.74)	(60)	集中11	IV 1 c
101	(7.32)	(4.75)	(0.8)	(40)	集中11	IV ? a	133	(4.89)	(5.91)	(1.28)	(55)	こ 8 H 7	IV 3 c
102	(7.33)	(5.75)	(1.38)	(80)	集中11	IV ? a	134	(6.11)	(5.66)	(0.9)	(40)	集中11	IV 3 c
103	(7.43)	(6.15)	(2.18)	(140)	集中11	IV ? a	135	(6.35)	(7.76)	(0.91)	(60)	こ 8 E 9	IV 3 c
104	(7.72)	(4.72)	(1.32)	(60)	集中11	IV ? a	136	(7.55)	(7.23)	(1.8)	(100)	こ 8 E 10	IV 3 c

### SY Y 2 A スクレイパー一覽表

No.	長 (cm)	幅 (cm)	厚 (cm)	重量 (g)	出土位置	細分類	No.	長 (cm)	幅 (cm)	厚 (cm)	重量 (g)	出土位置	細分類
1	1.28	3.59	0.44	3	Z		13	4.96	5.37	0.83	28	こ8?8	
2	2.04	2.45	0.84	4	Z		14	5.4	9.01	0.85	52	こ8E9	
3	2.1	4.67	0.46	5	こ9D2		15	5.62	3.84	1.08	22	Z	
4	3.3	6.32	1.51	30	こ8G8		16	5.78	8.03	1.79	94	こ8F9	
5	3.5	6.45	1.07	37	こ8G8		17	6.43	10.35	1.27	87	集中11	
6	3.85	5.04	1.2	25	こ8E10		18	6.86	4.98	1.33	32	こ8E10	
7	4.0	8.47	0.94	26.5	集中11		19	7.07	9.2	1.06	88	Z	
8	4.16	10.07	1.01	43	集中11		20	7.1	7.03	1.61	90	こ8F9	
9	4.43	8.15	0.98	49	Z		21	8.23	6.27	0.9	60	こ9D1	
10	4.6	5.68	0.98	21	こ8E10		23	9.35	6.18	1.05	72	Z	
11	4.88	6.52	0.71	28	Z		24	10.56	10.88	1.46	152	こ8G9	
12	4.9	5.07	0.53	16	こ8F9								

### SY Y 2 A 石鏃一覽表

No.	長 (cm)	幅 (cm)	厚 (cm)	重量 (g)	出土位置	細分類	No.	長 (cm)	幅 (cm)	厚 (cm)	重量 (g)	出土位置	細分類
1	(1.31)	1.52	0.21	(0.2)	こ9D1	I1	10	(2.2)	(1.42)	0.25	(0.4)	こ8F10	I1
2	(1.43)	(1.18)	(0.41)	(0.2)	こ8F10	?	11	2.22	1.34	0.34	0.6	こ8F10	I1
3	1.72	1.59	0.26	0.4	Z	I1	12	2.23	(1.52)	0.17	(0.5)	Z	I1
4	1.73	1.23	0.4	0.3	こ8H8	I1	13	2.39	1.65	0.58	1.2	こ8F10	I1
5	1.83	0.39	0.4	0.3	こ9C3	I1	14	2.4	1.88	0.41	1.4	こ8F10	I1
6	1.92	1.34	0.23	0.6	こ8H7	I1	15	2.43	1.46	0.31	0.6	こ8E10	I1
7	1.94	2.99	0.57	1.1	こ8H8	I1	16	2.46	1.31	0.2	0.3	Z	I1
8	(1.97)	(1.38)	0.35	(0.4)	こ9D1	I1	17	2.94	1.58	0.57	1.6	こ8E9	I1
9	2.08	(1.58)	0.41	(0.3)	こ8E10	I1	18	2.38	1.59	0.57	1.3	こ8F10	III2

### SY Y 2 A 石錐一覽表

No.	長 (cm)	幅 (cm)	厚 (cm)	重量 (g)	出土位置	細分類	No.	長 (cm)	幅 (cm)	厚 (cm)	重量 (g)	出土位置	細分類
1	4.1	1.27	0.5	2	Z	I	2	(4.14)	2.57	0.79	(8)	Z	I

### SY Y 2 A 石匙一覽表

No.	長 (cm)	幅 (cm)	厚 (cm)	重量 (g)	出土位置	細分類	No.	長 (cm)	幅 (cm)	厚 (cm)	重量 (g)	出土位置	細分類
1	5.87	5.6	0.94	30	こ9D1	I	3	7.5	10.46	1.18	64	Z	I
2	7.23	(8.64)	0.97	(60)	集中11	I	4	14.55	4.44	1.31	85	Z	III

### SY Y 2 A 磨石・凹石一覽表

No.	長 (cm)	幅 (cm)	厚 (cm)	重量 (g)	出土位置	細分類	No.	長 (cm)	幅 (cm)	厚 (cm)	重量 (g)	出土位置	細分類
1	8.9	6.34	4.52	388	こ8E9	I	7	9.62	7.58	4.81	570	こ8H8	II2
2	11.89	6.5	3.58	480	こ8F9	I	8	9.65	8.85	4.84	600	こ8G7	II2
3	15.5	8.14	5.31	1070	こ8E9	I	9	12.75	8.08	5.57	630	集中11	II3
4	14.26	5.48	(2.53)	(183)	こ8G8	II?	10	(7.46)	(6.16)	(5.18)	(360)	こ8F9	II3
5	11.17	7.69	5	470	こ8?8	II1	11	12.95	5.13	4.25	356	Z	II3
6	7.45	6.72	3.67	252	こ8H8	II2							

SYY 2 A 石皿一覽表

No.	長 (cm)	幅 (cm)	厚 (cm)	重量 (g)	出土位置
1	(23.5)	(17.0)	(6.26)	2560	集中11

SYY 2 A 磨製石斧一覽表

No.	長 (cm)	幅 (cm)	厚 (cm)	重量 (g)	出土位置	細分類
1	(9.11)	(4.08)	(1.83)	(70)	こ8 D10	I

SYY 2 A 石棒一覽表

No.	長 (cm)	幅 (cm)	厚 (cm)	重量 (g)	出土位置	No.	長 (cm)	幅 (cm)	厚 (cm)	重量 (g)	出土位置
1	6.02	2.73	1.29	23	こ8 E10	2	7.05	3.75	1.77	58	集中11

SYY 2 A 礫器一覽表

No.	長 (cm)	幅 (cm)	厚 (cm)	重量 (g)	出土位置	No.	長 (cm)	幅 (cm)	厚 (cm)	重量 (g)	出土位置
1	5.27	7.3	1.49	74	こ8 E9	2	5.67	5.74	1.28	67	こ8 F9

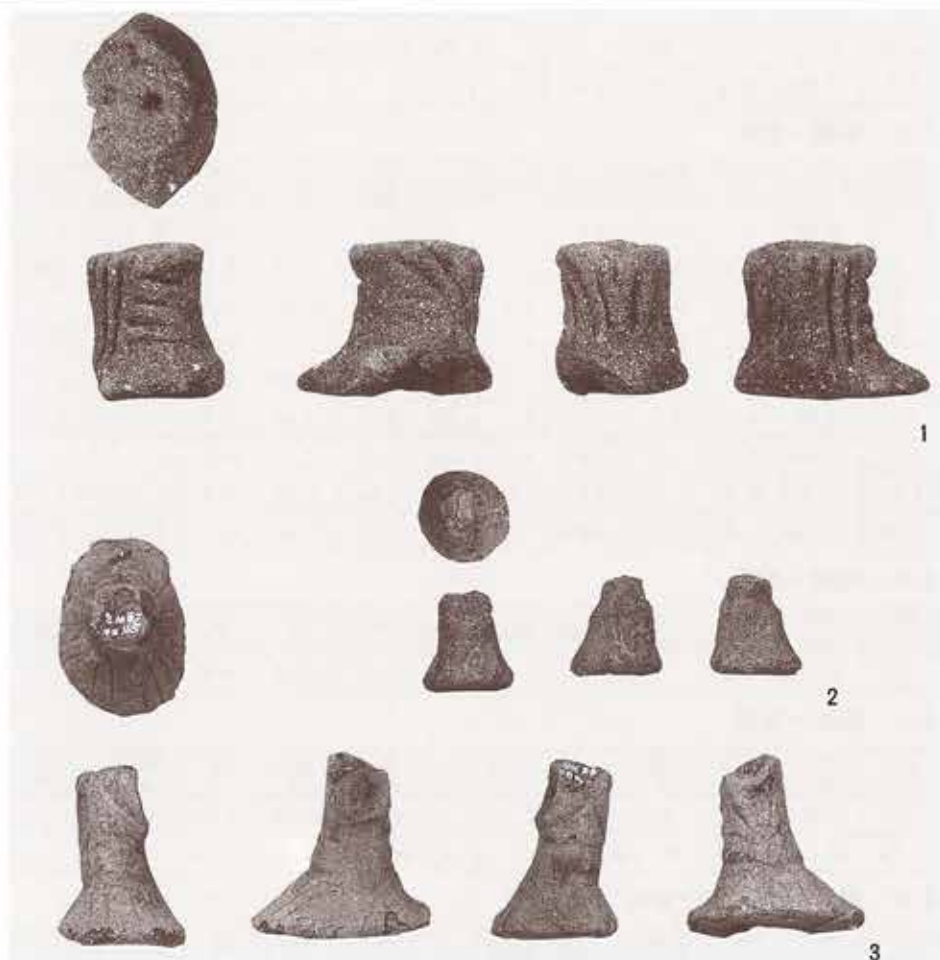

SYY 2 包含層出土土偶

寄山遺跡 2 地区 (SYY 2) 包含層出土土偶一覽表

No.	部	位	備	考	No.	部	位	備	考
1	足				3	足			
2	足								

## 寄山遺跡 3 地区の調査



遺跡名	SY Y	地区名	3	遺構名	H 2	調査年度	平成 3 年	通番号	51	
位 置	か 9 A 1	重複関係	なし。							
平面形状	円形	長軸方位	不明		炉	<input checked="" type="checkbox"/> 有・無	カマド	有・ <input checked="" type="checkbox"/> 無		
規 模	長軸長	不明		短軸長	不明		壁残高	24~0 cm		
	炉・カマド長径		61cm		炉・カマド短径		43cm		炉・カマド深度	14cm
	柱穴数	17	支柱穴	不明						
	面 積	不明								
覆 土	1.暗褐色土層 (10YR 3/4)。炭化物、焼土粒を多含。 2.暗褐色土層 (10YR 3/4)。黄色ブロック多含。 3.黒褐色土層 (10YR 2/3)。炭化物を含む。									
遺 物	縄文土器、石器。									
備 考	中期後半の住居址。									

寄山遺跡 3 A 地区 (SY Y 3 A) H 2 号住居址出土遺物一覧表 No. 1

No.	器 種	部 位	器高・長 (cm)	口径・幅 (cm)	底径・厚 (cm)	重 量 (g)	備 考
1	縄文深鉢	体	—	—	—	—	唐草文
2	縄文深鉢	完	16.8	15.4	5.6	—	加曾利 E
3	縄文鉢	体	—	—	—	—	加曾利 E
4	縄文深鉢	口	—	—	—	—	中期後半
5	縄文深鉢	口	—	—	—	—	中期後半
6	縄文深鉢	口	—	—	—	—	唐草文



寄山遺跡 3 A 地区 (SY Y 3 A) H 2 号住居址出土遺物一覽表 No. 2

No.	器種	部位	器高・長 (cm)	口径・幅 (cm)	底径・厚 (cm)	重量 (g)	備考
7	繩文深鉢	口	—	—	—		唐草文
8	石鏃	I 1	1.8	1.7	0.25	0.5	
9	石鏃	I 1	1.9	1.4	0.4	0.5	
10	石鏃	I 1	1.4	1.3	0.4	0.2	先端欠
11	石鏃	I 1	2.4	2.2	0.6	2.0	
12	石鏃	I 1	2.3	1.75	0.3	0.7	
13	石鏃	I 1	1.4	1.3	0.3	0.5	片脚欠
14	石鏃	I 1	1.9	19.0	0.2	0.5	先端欠
15	石鏃	?	1.5	1.2	0.3	0.4	脚欠
16	石錐	I	4.5	3.6	1.0	14	
17	打製石斧	II 1 o	14.4	6.2	1.9	201	
18	打製石斧	II 1 c	11.7	5.4	1.7	106	
19	打製石斧	II 3 c	12.1	5.6	1.4	114	
20	打製石斧	II ? a	14.7	6.3	1.7	91	
21	打製石斧	I ? a	8.2	5.6	1.0	56	
22	打製石斧	II ? a	7.0	5.1	1.1	52	
23	打製石斧	II ? a	11.0	5.0	2.2	160	
24	打製石斧	II 1 o	11.2	5.7	1.1	86	
25	打製石斧	I ? a	11.1	4.3	1.6	90	
26	打製石斧	I ? a	9.3	5.2	2.0	118	
27	打製石斧	II ? b	10.5	5.3	1.9	108	
28	打製石斧	IV 1 c	7.8	5.4	2.2	107	
29	打製石斧	II ? a	6.0	5.2	1.0	39	
30	打製石斧	I 1 c	8.9	4.6	2.1	114	
31	打製石斧	II ? a	8.9	4.8	1.5	72	
32	打製石斧	I ? a	10.3	4.5	1.5	92	
33	打製石斧	II ? a	8.1	4.8	1.8	88	
34	打製石斧	I ? a	7.8	4.3	1.8	59	
35	打製石斧	II 1 o	10.1	4.6	1.8	89	
36	打製石斧	II ? a	4.4	4.3	1.1	26	



寄山遺跡 3 A 地区 (SYY 3 A) H 2 号住居址出土遺物一覽表 No. 3

No.	器種	部位	器高・長 (cm)	口径・幅 (cm)	底径・厚 (cm)	重量 (g)	備考
37	打製石斧	II 3 c	12.8	7.7	1.3	154	
38	スクレイパー	—	7.5	12.1	1.5	95	
39	スクレイパー	—	4.8	7.7	0.9	34	
40	スクレイパー	—	10.3	5.0	2.4	106	
41	石匙	III	11.6	4.5	0.9	59	
42	凹石	II 2	12.4	7.8	4.5	580	
43	凹石	II 2	12.6	6.9	4.5	418	

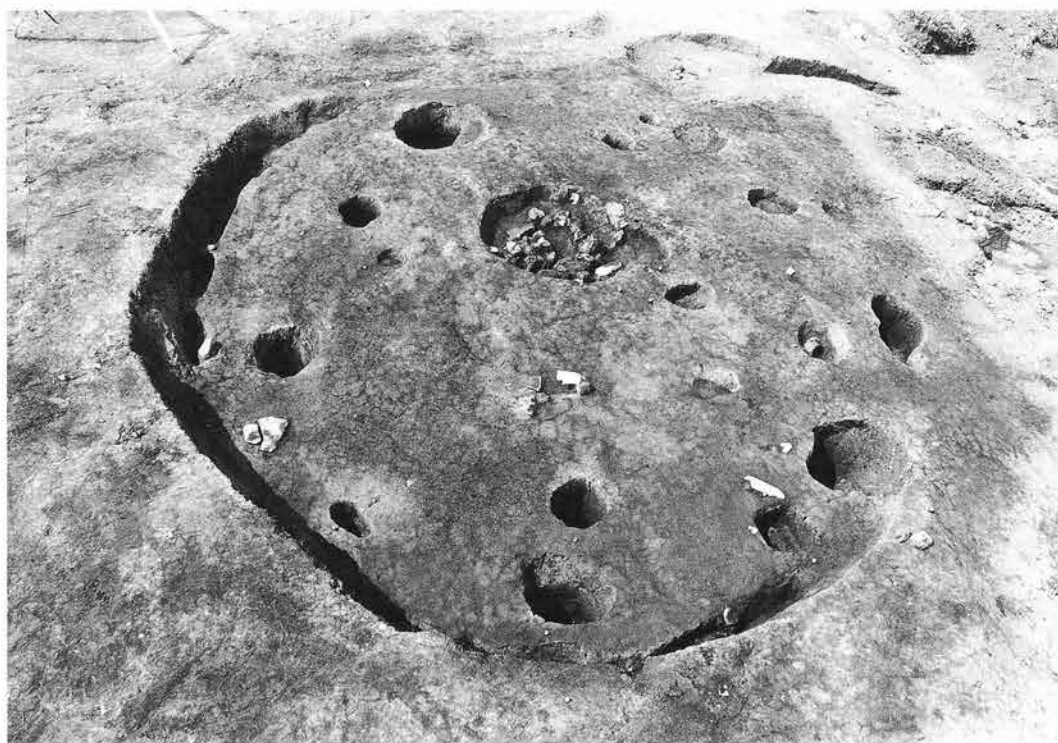

SYY 3 H 2 号住居址

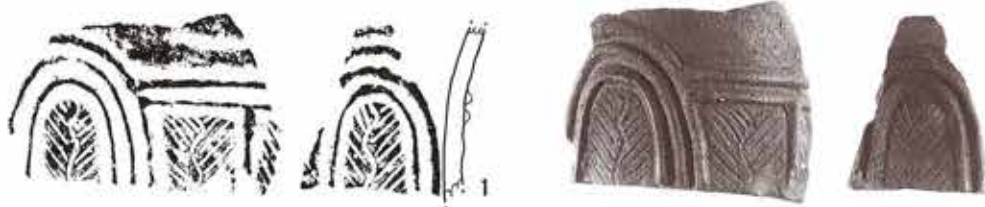
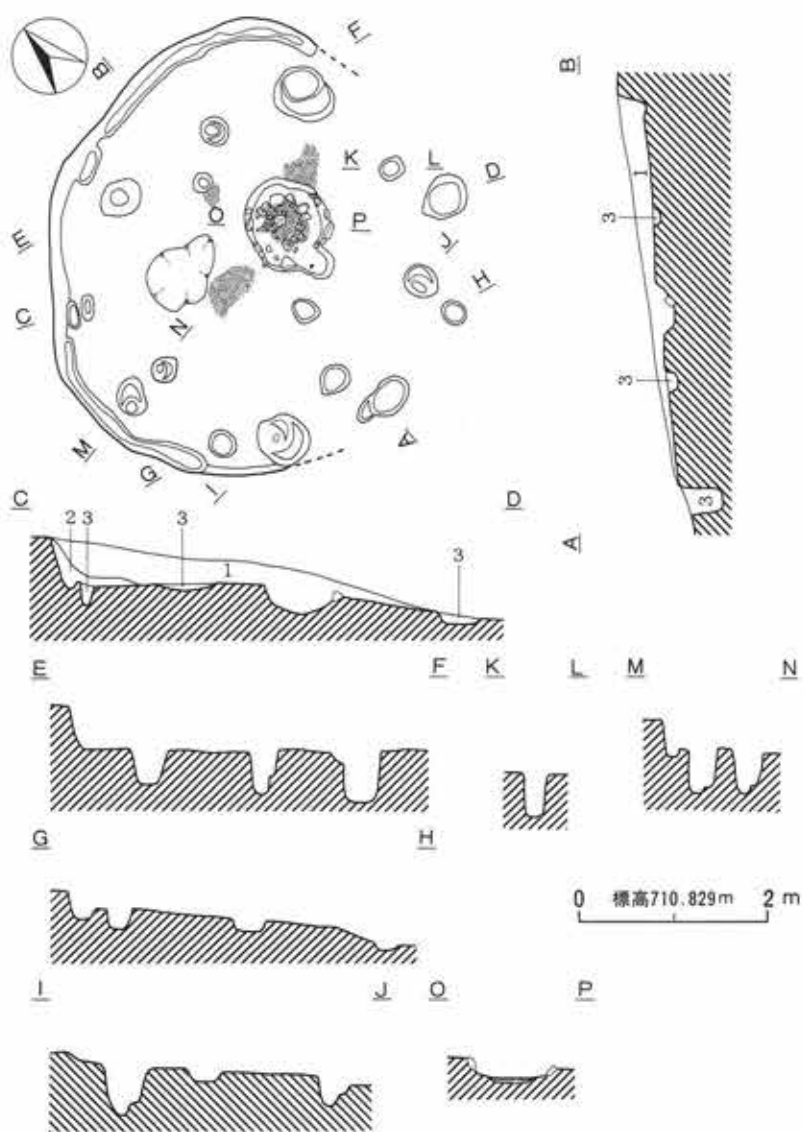

第30图 SY Y 3 H 2号住居址(1)

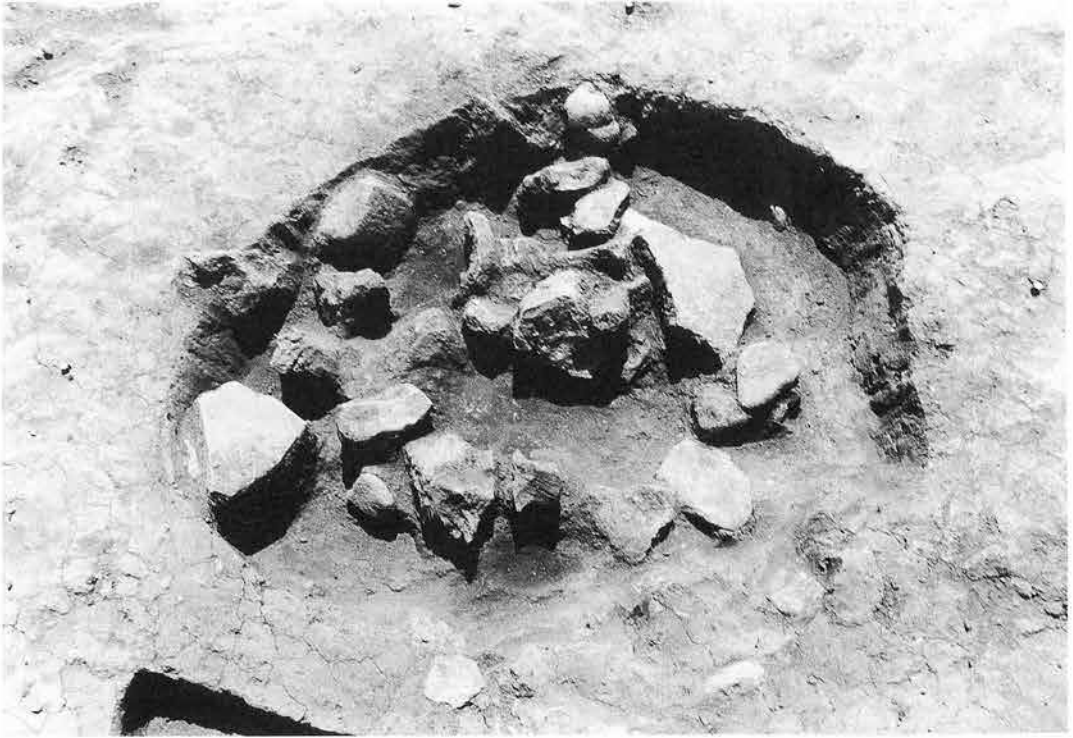

第31图 SYY 3 H 2号住居址(2)

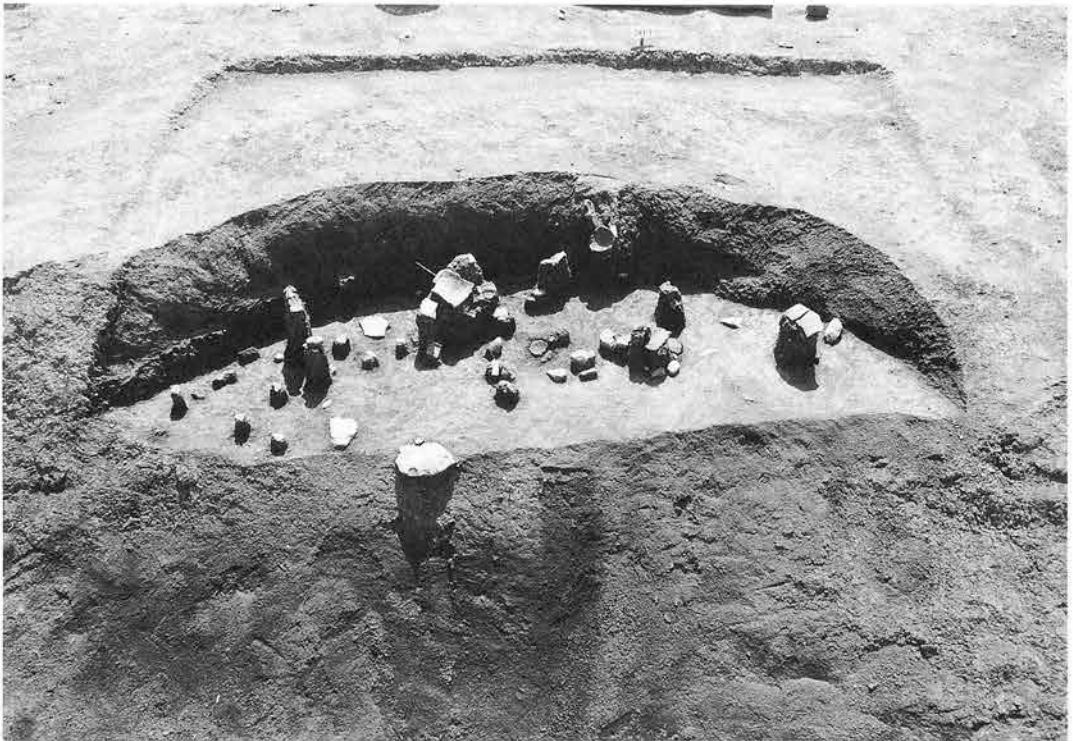

SYY 3 H 3号住居址遺物出土狀況

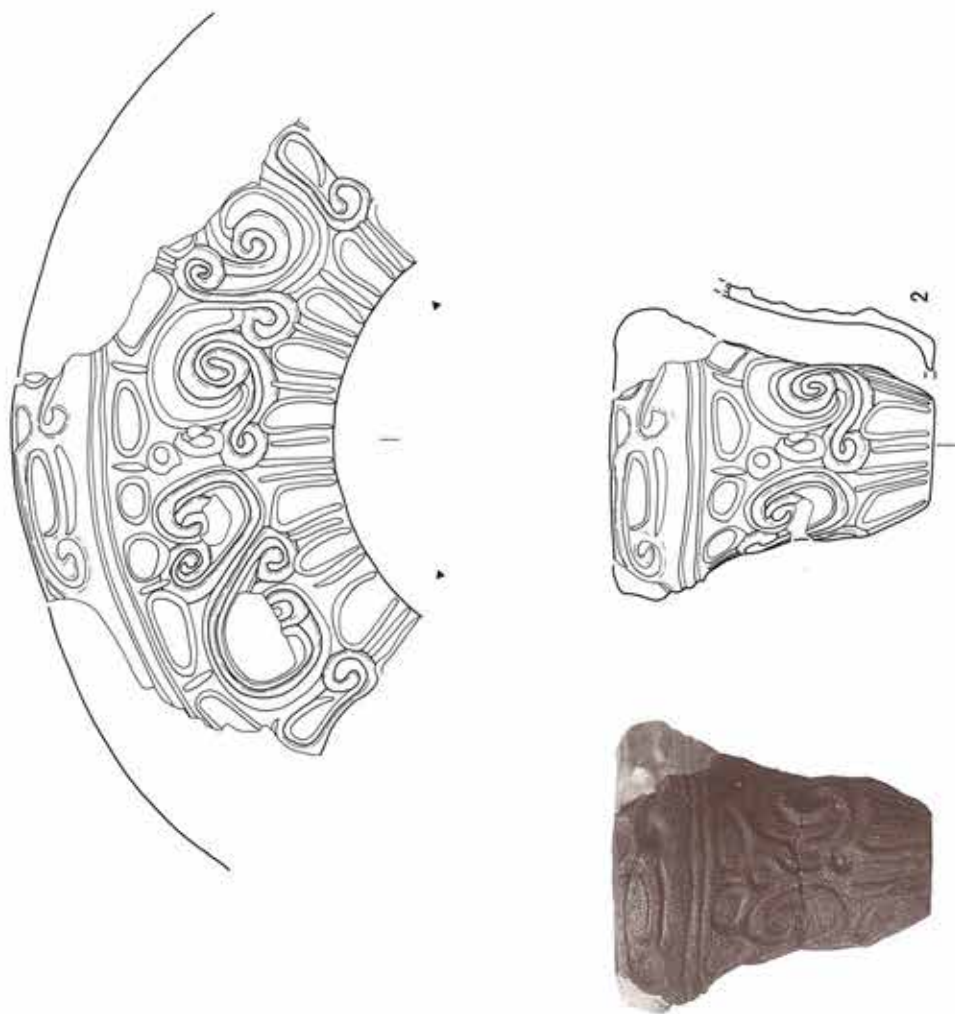

第32图 SY Y 3 H 2号住居址(3)

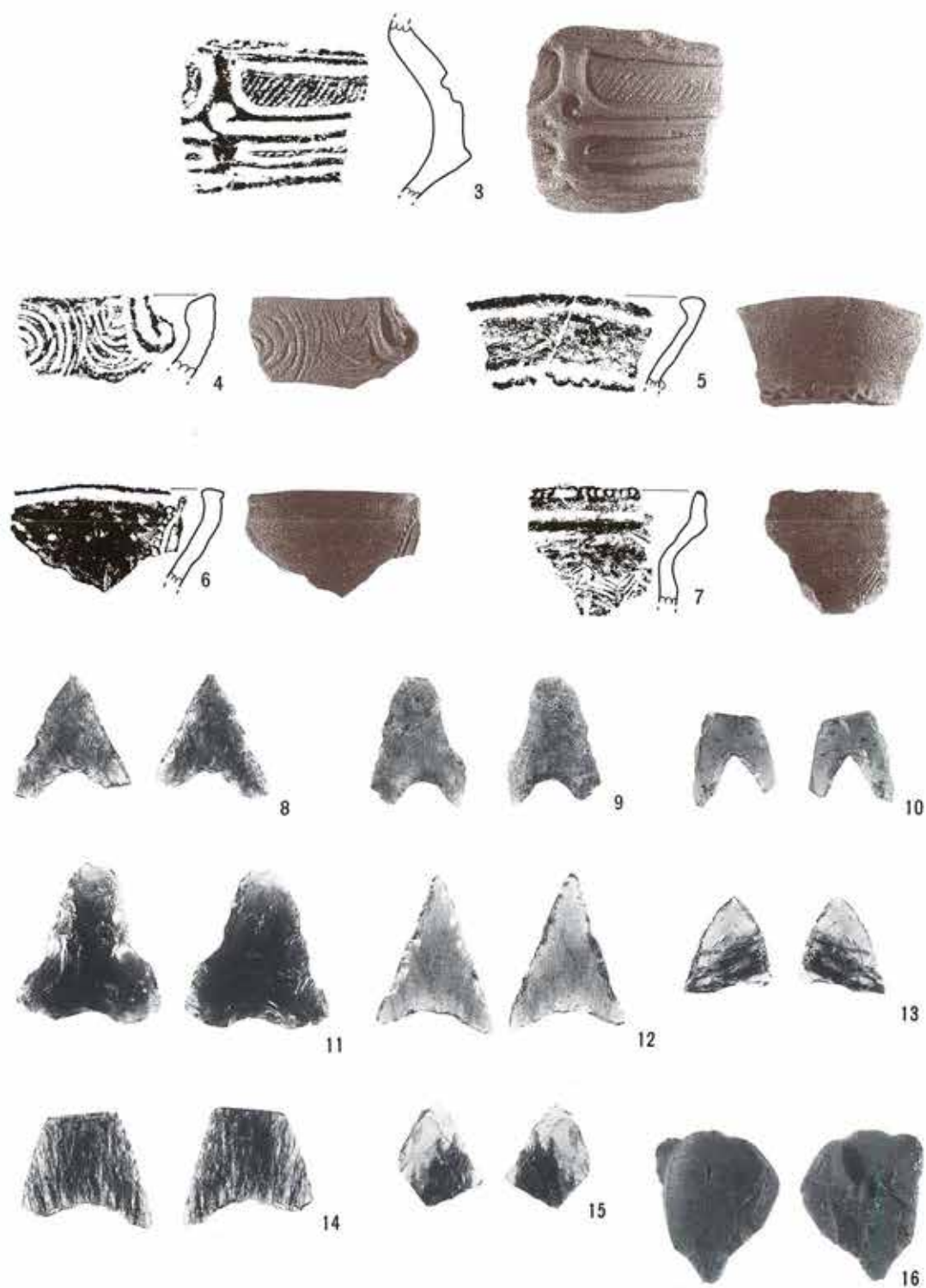

第33图 SYY 3 H 2号住居址(4)





第34図 SYY 3 H 2号住居址(5)

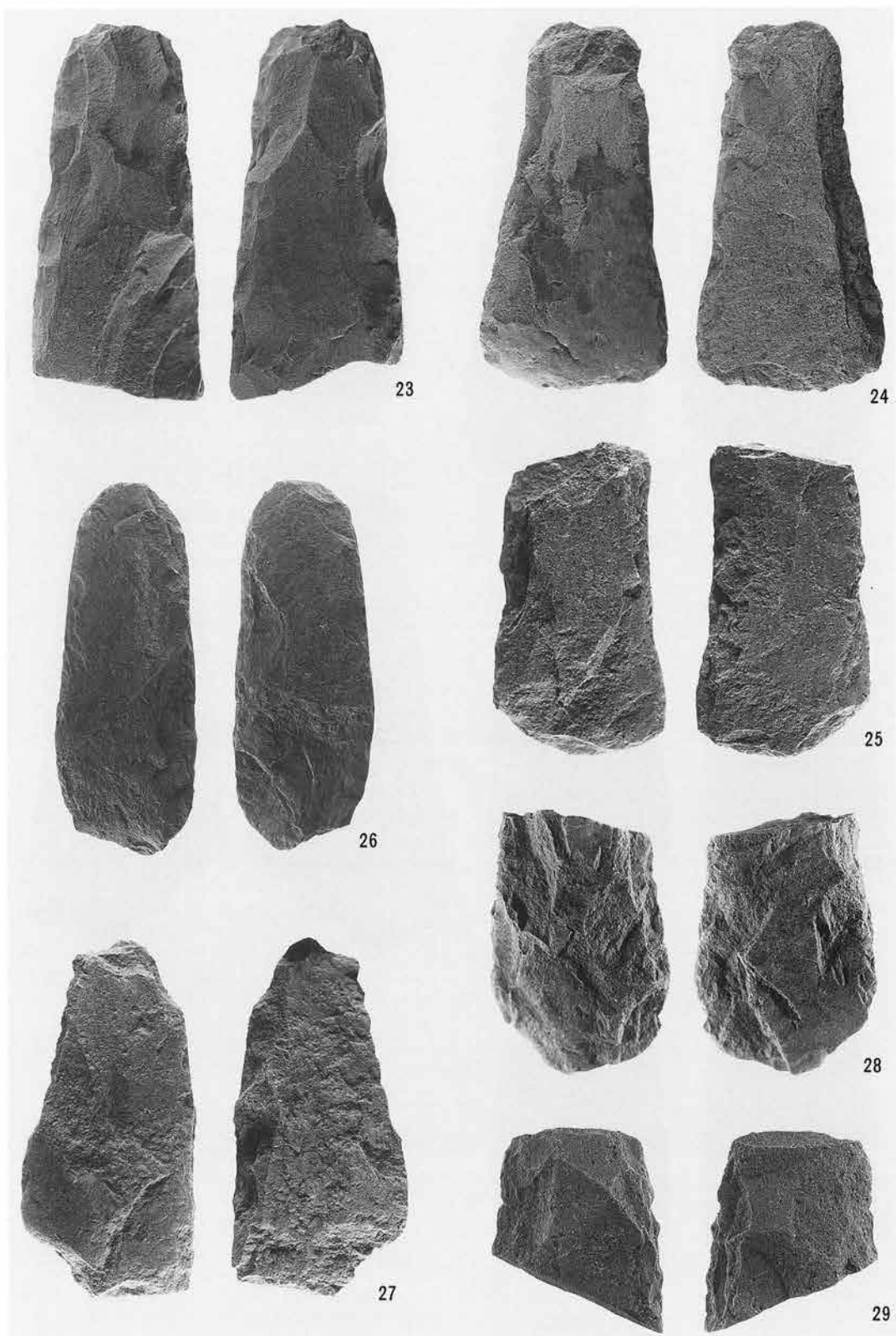

第35图 SY Y 3 H 2号住居址(6)





第36図 SYY 3 H 2号住居址 (7)

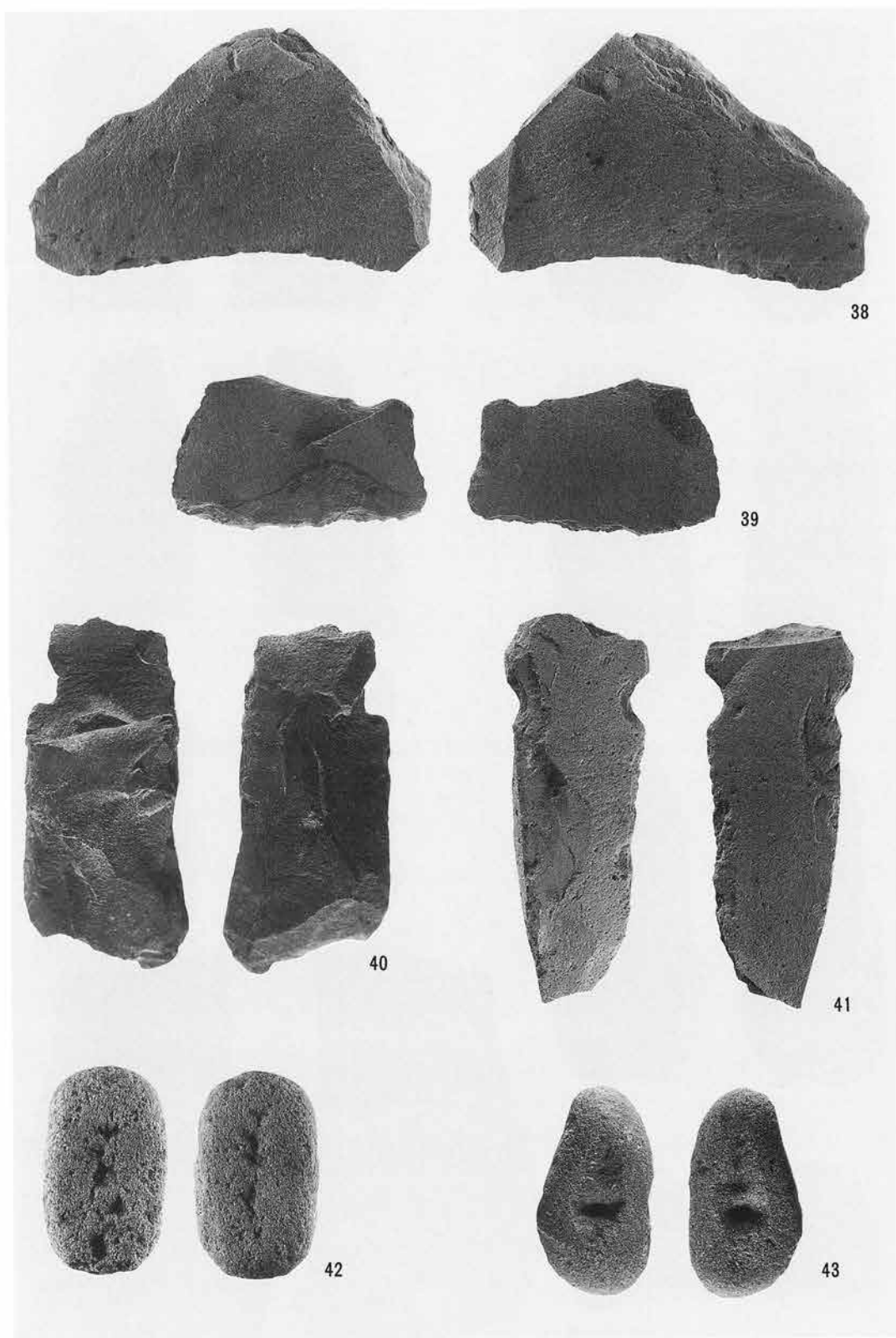

第37図 SY Y 3 H 2号住居址 (8)

遺跡名	SY Y	地区名	3	遺構名	H 3	調査年度	平成3年	通番号	52
位置	か8 C10	重複関係	なし。						
平面形状	不明	長軸方位	不明	炉	有・ <input type="checkbox"/>	カマド	有・ <input type="checkbox"/>		
規模	長軸長	不明	短軸長	不明	壁残高	76~0 cm			
	炉・カマド長径		—	炉・カマド短径		—	炉・カマド深度		—
	柱穴数	5基	主柱穴	不明					
	面積	不明							
覆土	1. 暗褐色土層 (10YR 3/3)。黄色粒子を含む。 2. 黒褐色土層 (10YR 2/3)。炭化物を多含。焼土ブロック、骨片焼含。 3. 暗褐色土層 (10YR 3/3)。炭化物焼含。								
遺物	縄文土器、石器。								
備考	中期後半の住居址。								

寄山遺跡3 A地区 (SY Y 3 A) H 3号住居址出土遺物一覧表 No. 1

No.	器種	部位	器高・長 (cm)	口径・幅 (cm)	底径・厚 (cm)	重量 (g)	備考
1	縄文深鉢	口	—	21.0	—	—	加曾利E
2	縄文深鉢	口	—	—	—	—	加曾利E
3	縄文深鉢	口	—	—	—	—	唐草文
4	縄文深鉢	口	—	37.4	—	—	加曾利E
5	縄文深鉢	口	—	—	—	—	加曾利E
6	縄文深鉢	底	—	—	14.0	—	加曾利E

寄山遺跡 3 A 地区 (SY Y 3 A) H 3 号住居址出土遺物一覽表 No. 2

No.	器種	部位	器高・長 (cm)	口径・幅 (cm)	底径・厚 (cm)	重量 (g)	備考
7	縄文深鉢	体～底	—	—	11.0	—	唐草文
8	縄文深鉢	口～体	—	11.6	—	—	唐草文
9	縄文釣手土器	口～底	29.4	16.6	11.4	—	
10	縄文深鉢	口	—	37.0	—	—	中期後半
11	縄文鉢	口	—	—	—	—	中期後半
12	石鏃	I 1	1.6	1.4	0.4	0.5	
13	石鏃	I 1	1.8	2.1	0.5	1.0	先端欠
14	石錐	III	2.9	0.8	0.5	1.0	
15	スクレイパー	—	2.0	2.2	0.7	2.0	
16	スクレイパー	—	3.0	2.0	0.6	3.0	
17	スクレイパー	—	11.8	4.6	0.9	57	
18	石匙	III	9.4	6.6	1.1	90	
19	打製石斧	II 1 o	6.7	2.7	0.9	17	
20	打製石斧	II 1 o	13.0	5.0	2.0	154	
21	打製石斧	IV 1 c	13.2	5.2	1.5	130	
22	打製石斧	I 1 o	8.3	5.0	1.7	88	
23	打製石斧	II 3 o	13.0	4.1	1.0	62	
24	打製石斧	I ? a	13.0	7.2	1.4	130	
25	打製石斧	II ? b	12.3	5.2	1.5	152	
26	打製石斧	I ? a	10.8	6.3	2.6	214	
27	打製石斧	II 1 c	11.0	5.2	1.8	134	
28	打製石斧	IV ? b	11.2	7.1	0.9	90	
29	打製石斧	IV ? b	8.5	5.7	1.5	60	
30	打製石斧	I ? b	8.0	7.0	1.5	115	
31	打製石斧	II ? a	6.7	4.4	2.0	64	
32	打製石斧	II ? a	6.5	4.3	0.9	34	
33	打製石斧	IV ? a	6.6	5.6	1.0	43	
34	打製石斧	II 3 o	6.5	5.7	0.8	46	
35	打製石斧	II ? a	6.4	4.2	1.3	50	
36	打製石斧	IV ? a	6.5	4.5	1.7	61	

寄山遺跡 3 A 地区 (SYY 3 A) H 3 号住居址出土遺物一覽表 No. 3

No.	器種	部位	器高・長 (cm)	口径・幅 (cm)	底径・厚 (cm)	重量 (g)	備考
37	打製石斧	IV ? a	5.7	5.0	0.9	34	
38	打製石斧	IV ? a	5.0	4.7	1.1	38	
39	打製石斧	IV ? a	6.4	5.6	0.9	44	
40	打製石斧	IV ? b	6.0	5.3	0.8	38	
41	打製石斧	II ? b	5.5	6.0	1.8	80	
42	打製石斧	II ? a	8.2	4.8	1.9	80	
43	磨製石斧	II	6.5	5.0	2.9	128	
44	石核 (黒曜石)	I	8.6	5.0	1.5	82	
45	磨石	I -	10.5	9.0	6.1	800	
46	垂飾り	-	5.1	3.3	0.9	16	
47	凹石	II 2	9.5	6.5	3.9	420	
48	凹石	II 2	6.1	7.5	5.2	300	
49	磨石	I	11.5	7.8	3.0	400	
50	石皿	-	19.0	120	7.5	1850	
51	石皿	-	30.2	14.0	7.3	4000	



SYY 3 H 3 号住居址完掘

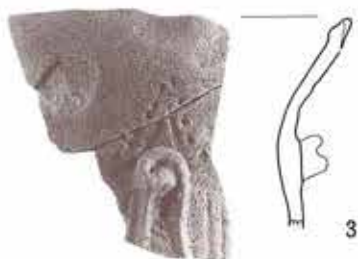
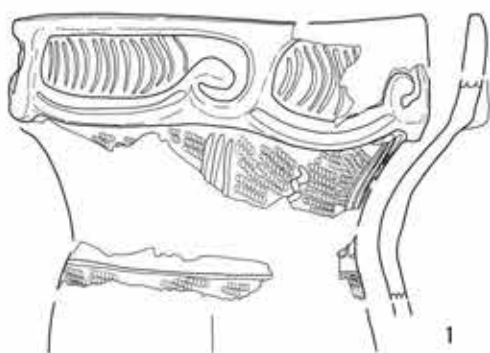
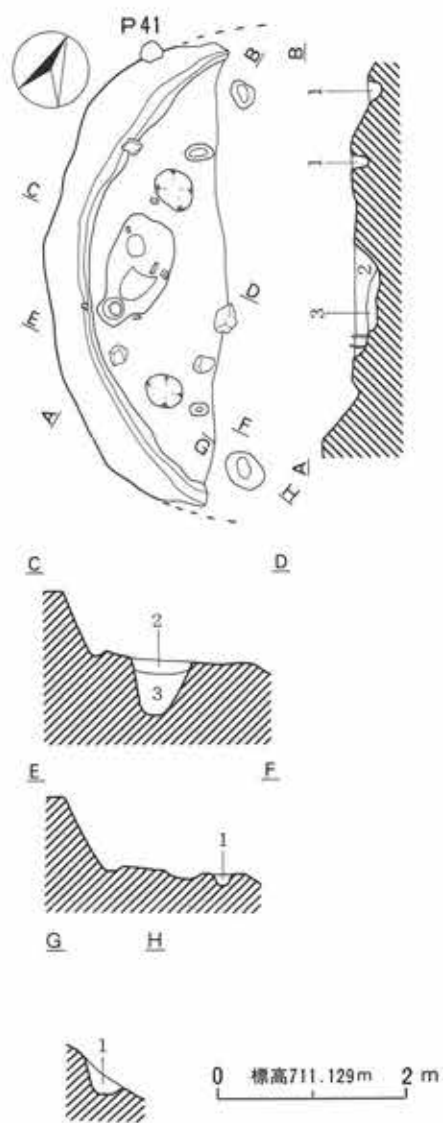

第38图 SYY 3 H 3号住居址 (1)



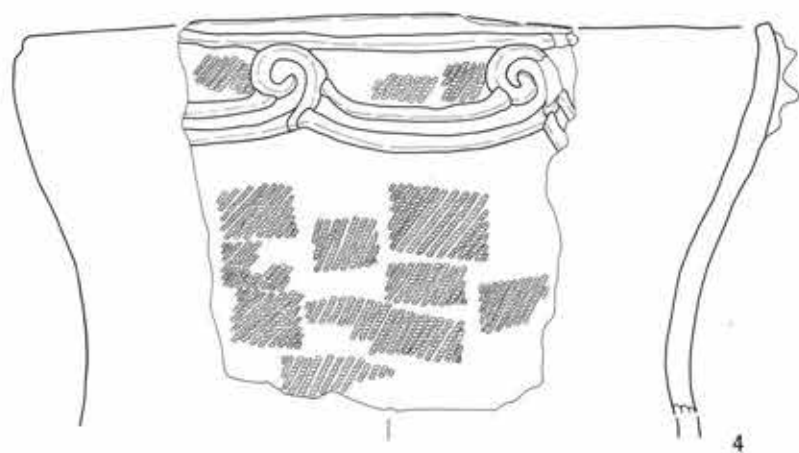

第39图 SYY 3 H3号住居址(2)

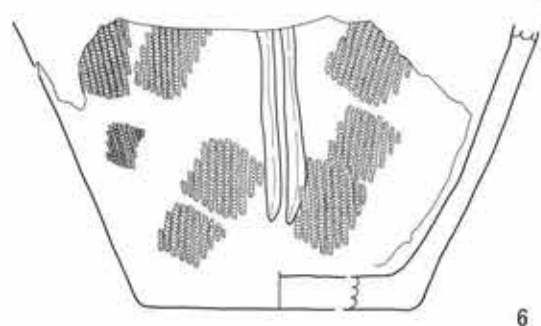

6

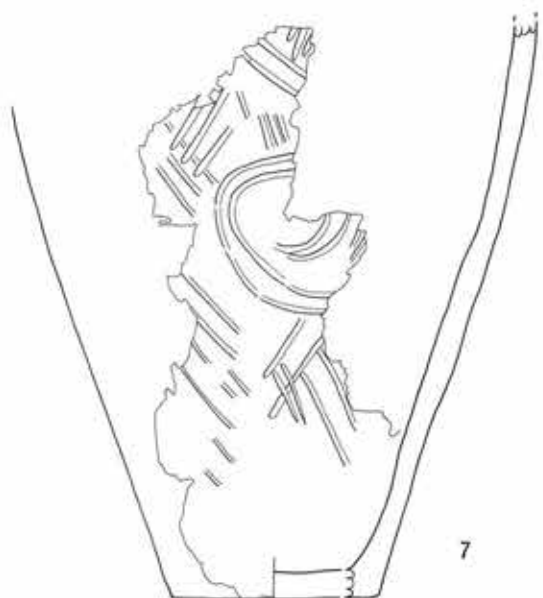

7



8



第40図 SYY 3 H 3号住居址 (3)

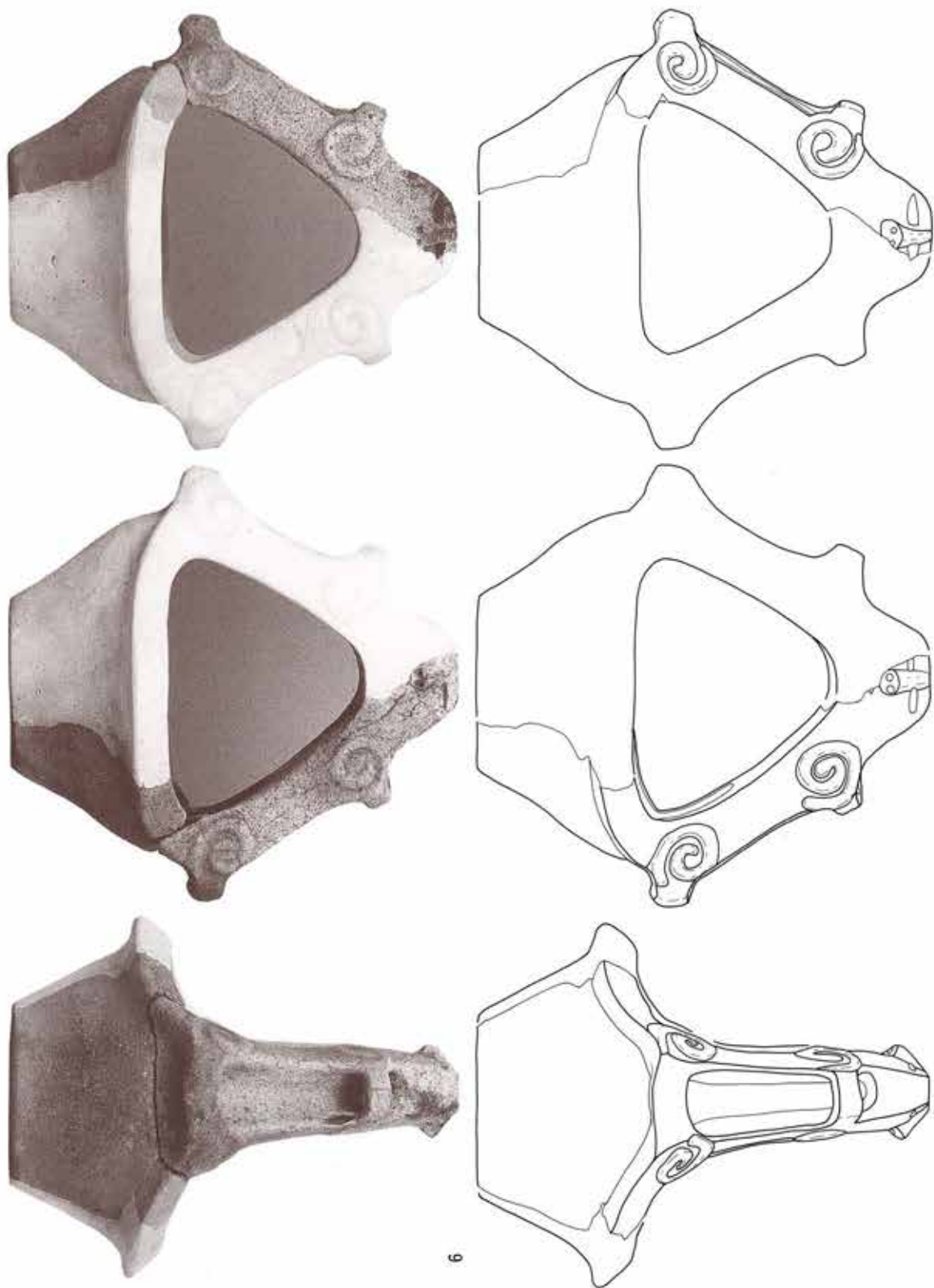

第41图 SY Y 3 H 3号住居址(4)

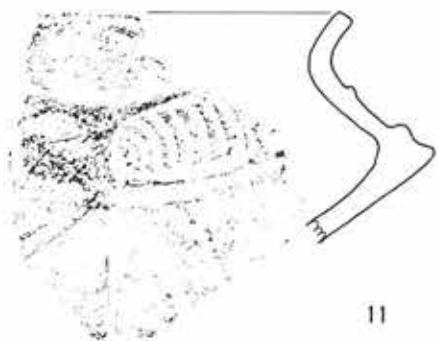
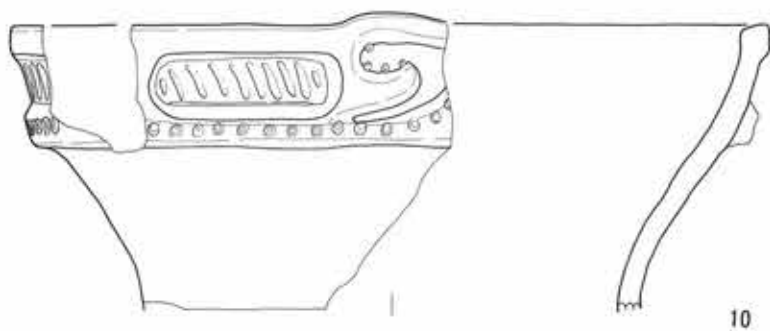

12



13



14



15



16



17

第42图 SY Y 3 H 3号住居址(5)

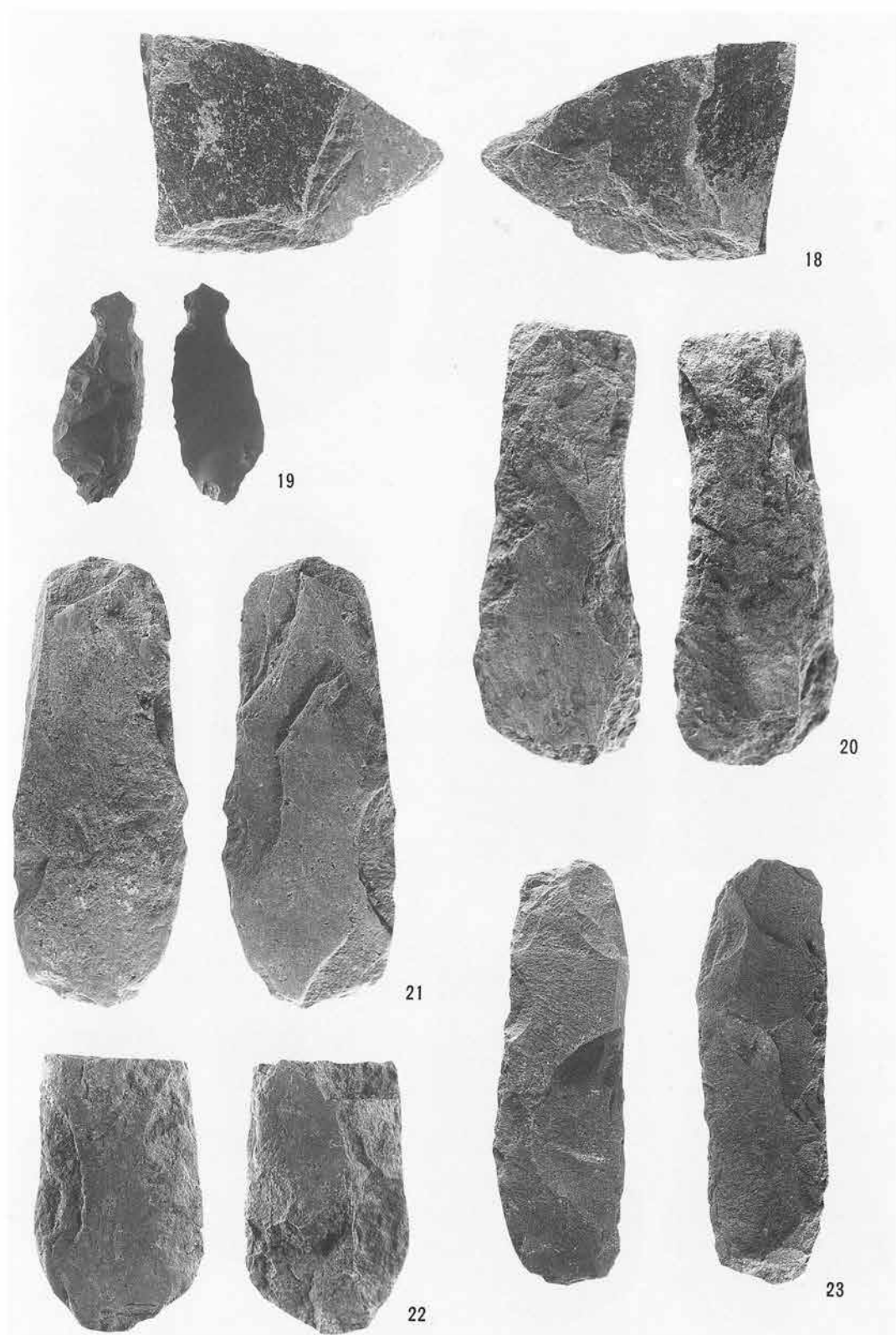

第43图 SY Y 3 H 3号住居址(6)



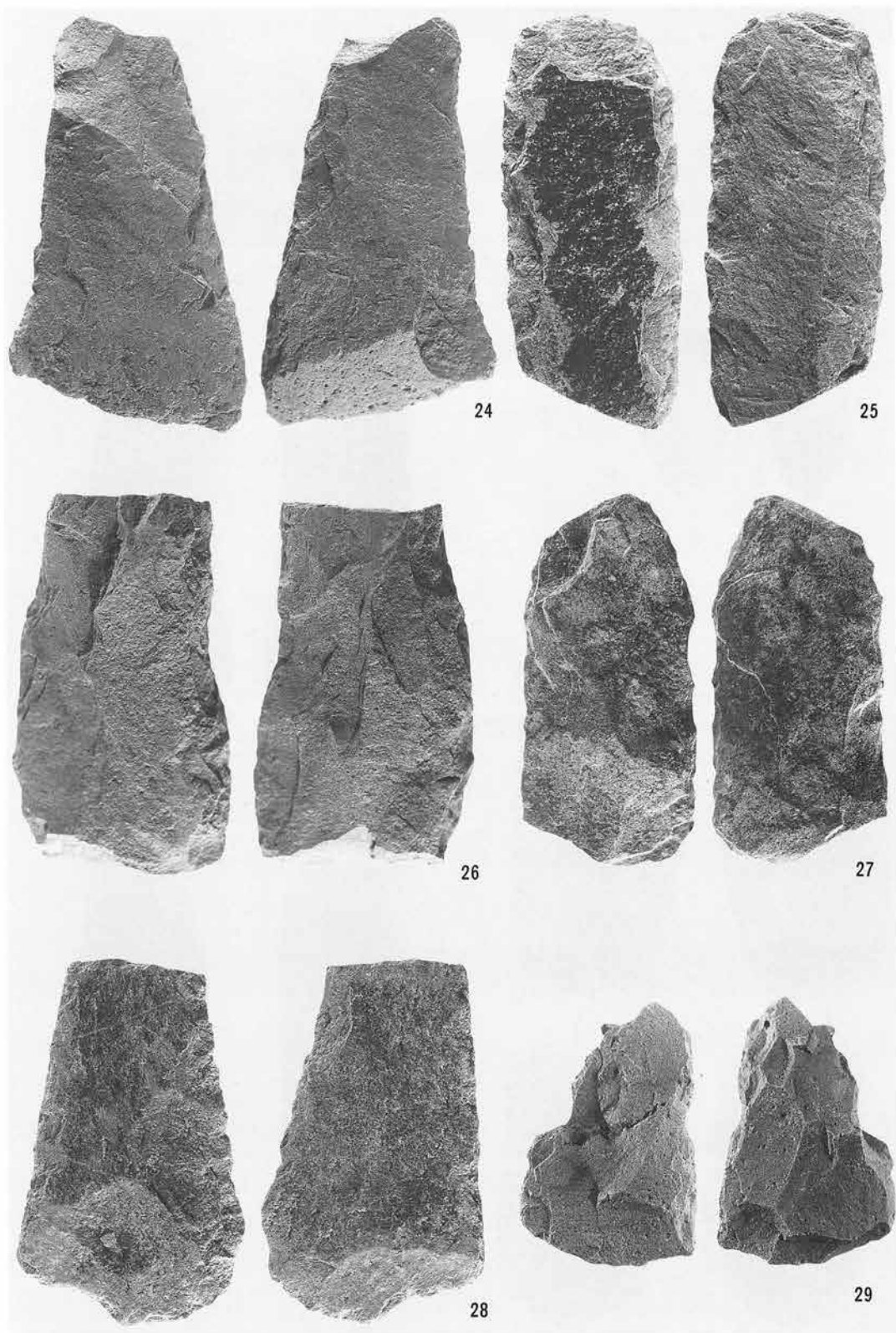

第44图 SYY 3 H 3号住居址 (7)



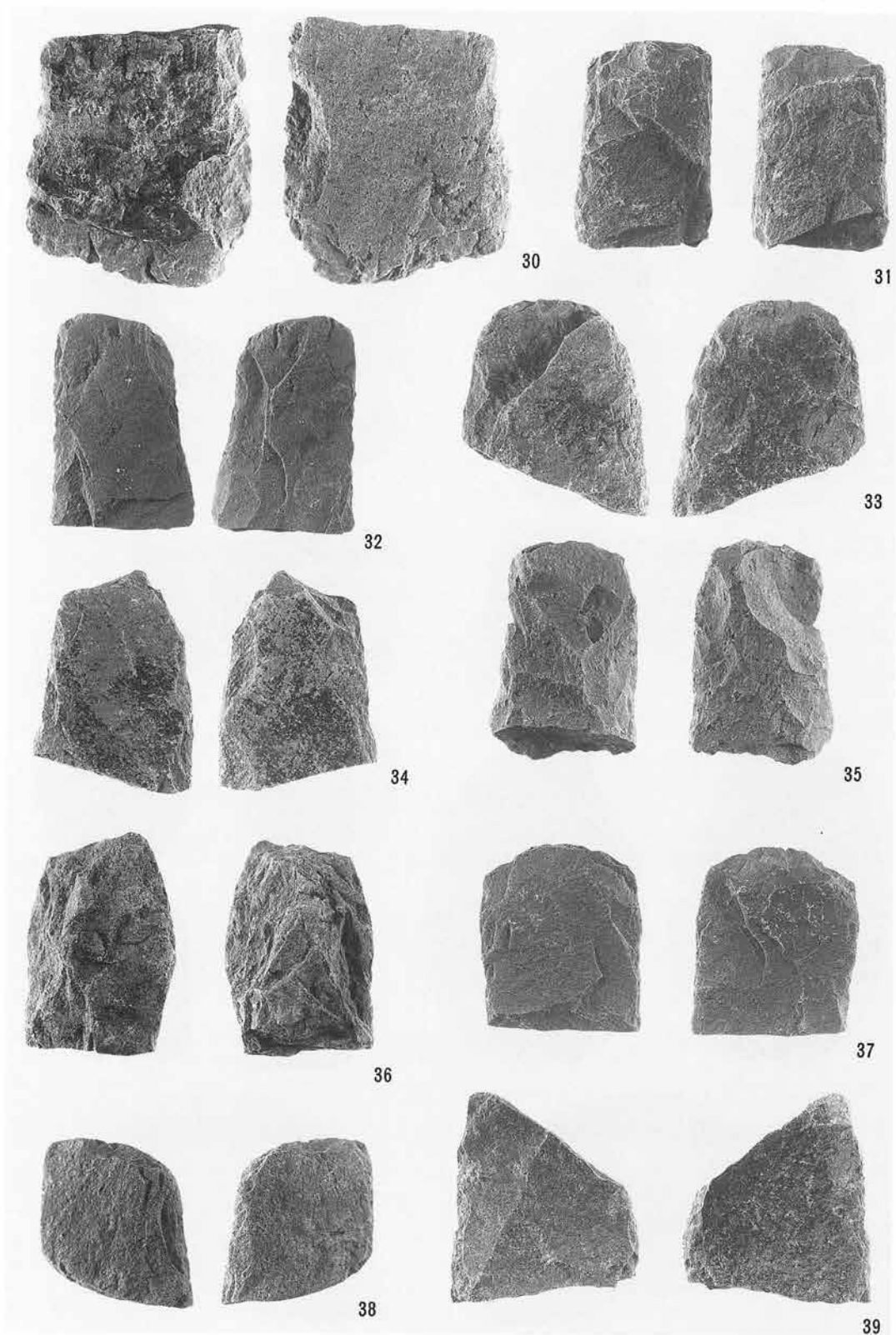

第45図 SY Y 3 H 3号住居址 (8)

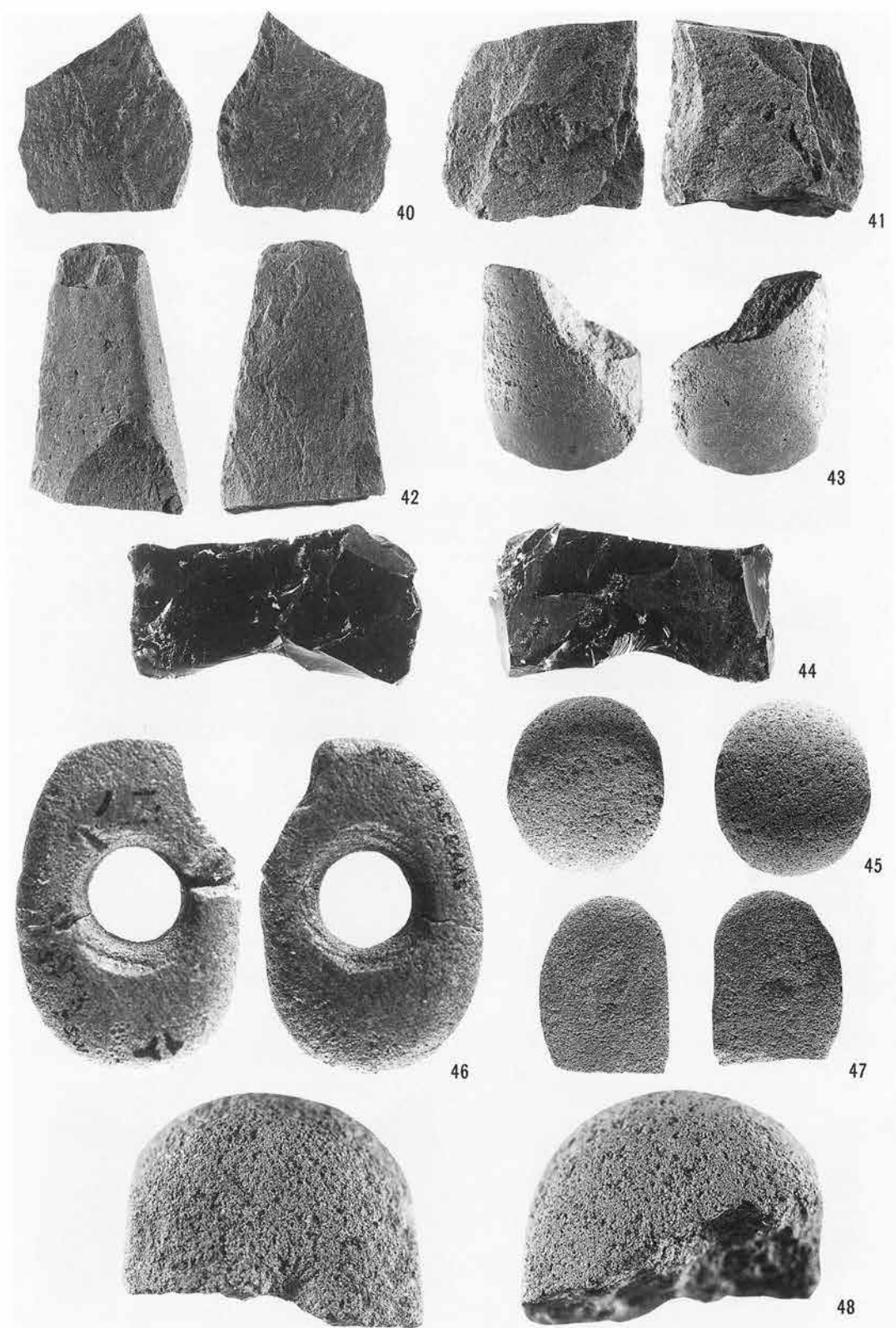

第46図 SY Y 3 H 3号住居址 (9)

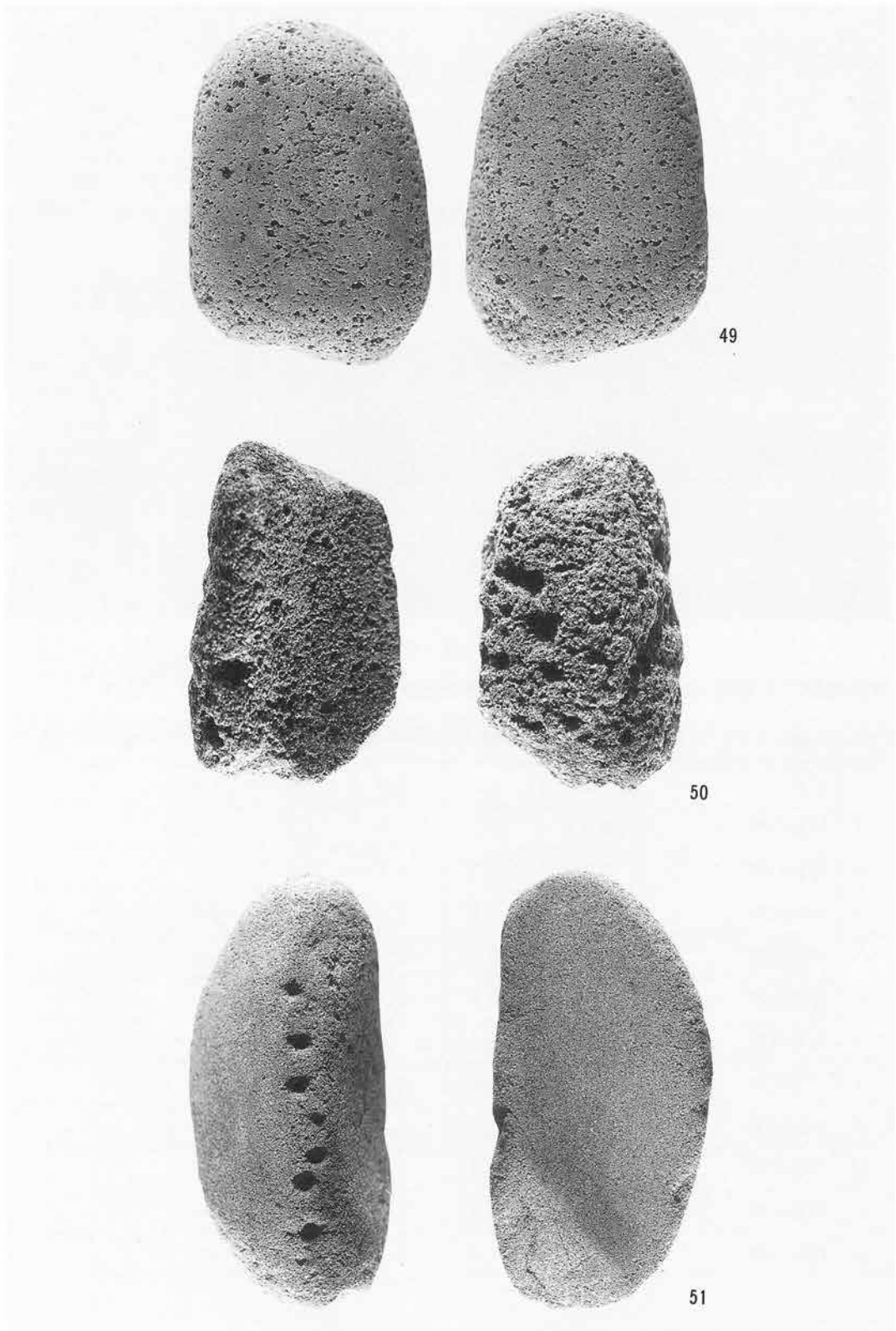

第47図 SY Y 3 H 3号住居址 (10)



SYY 3 H 4号住居址

寄山遺跡3 A地区 (SYY 3 A) H 4号住居址出土遺物一覽表

No.	器種	部位	器高・長 (cm)	口径・幅 (cm)	底径・厚 (cm)	重量 (g)	備考
1	石錐	III	2.2	0.8	0.6	1.0	
2	打製石斧	II 1 o	10.5	4.6	1.0	54	
3	打製石斧	II ? a	10.2	4.8	1.5	92	
4	打製石斧	II ? a	9.6	6.2	1.5	140	
5	打製石斧	I 1 c	10.2	5.5	0.8	88	
6	打製石斧	II ? a	5.6	5.6	1.3	160	
7	打製石斧	IV 1 c	10.5	7.0	1.5	120	
8	打製石斧	II ? b	6.5	6.2	0.9	52	
9	打製石斧	I ? a	8.5	6.8	1.0	66	
10	打製石斧	I ? b	6.2	4.5	1.4	62	
11	打製石斧	I ? b	6.4	5.2	1.0	40	
12	打製石斧	I	11.0	7.8	3.2	384	

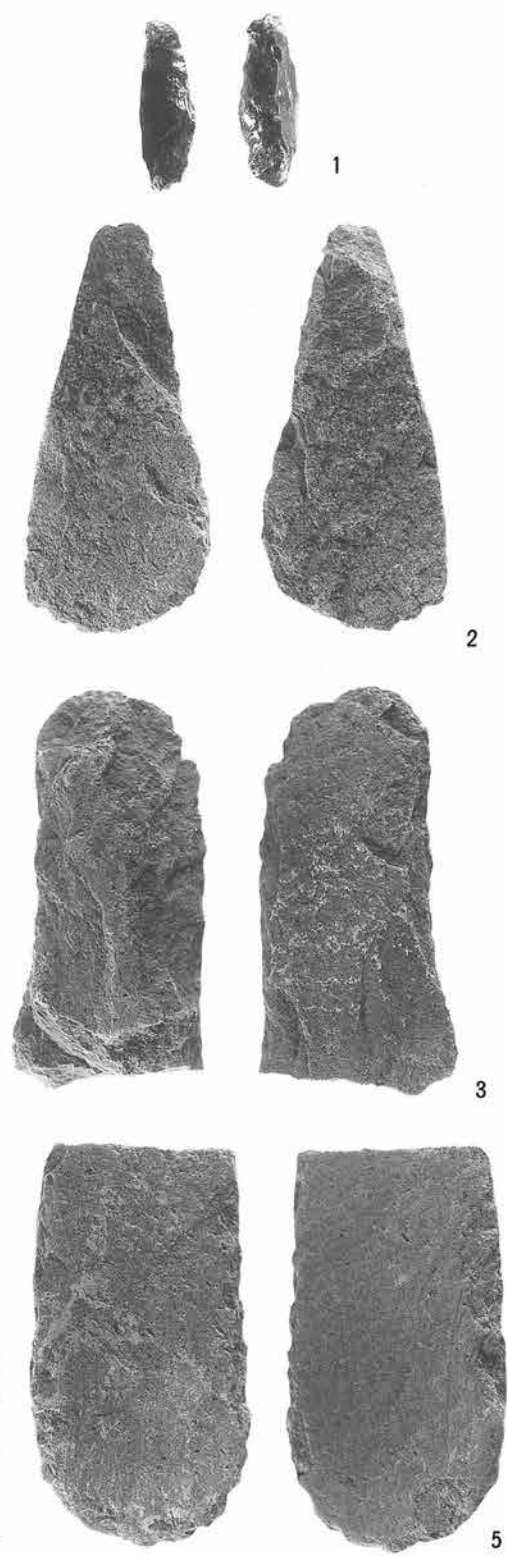
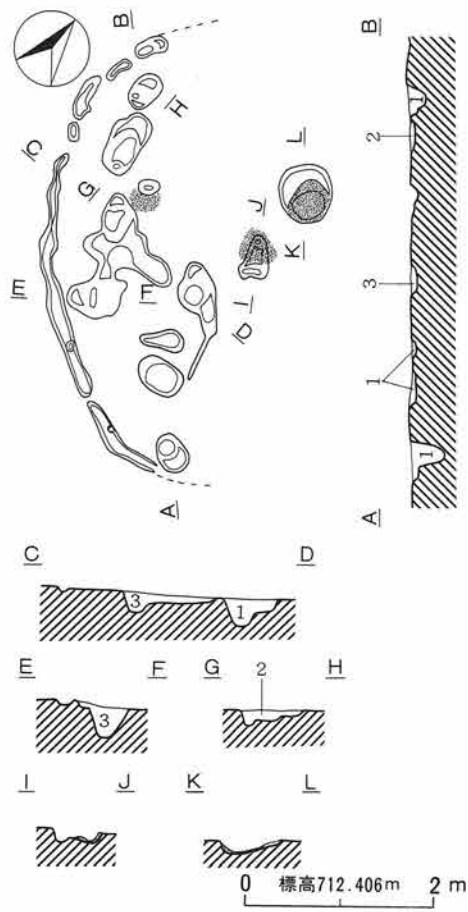

第48図 SY Y 3 H 4号住居址 (1)

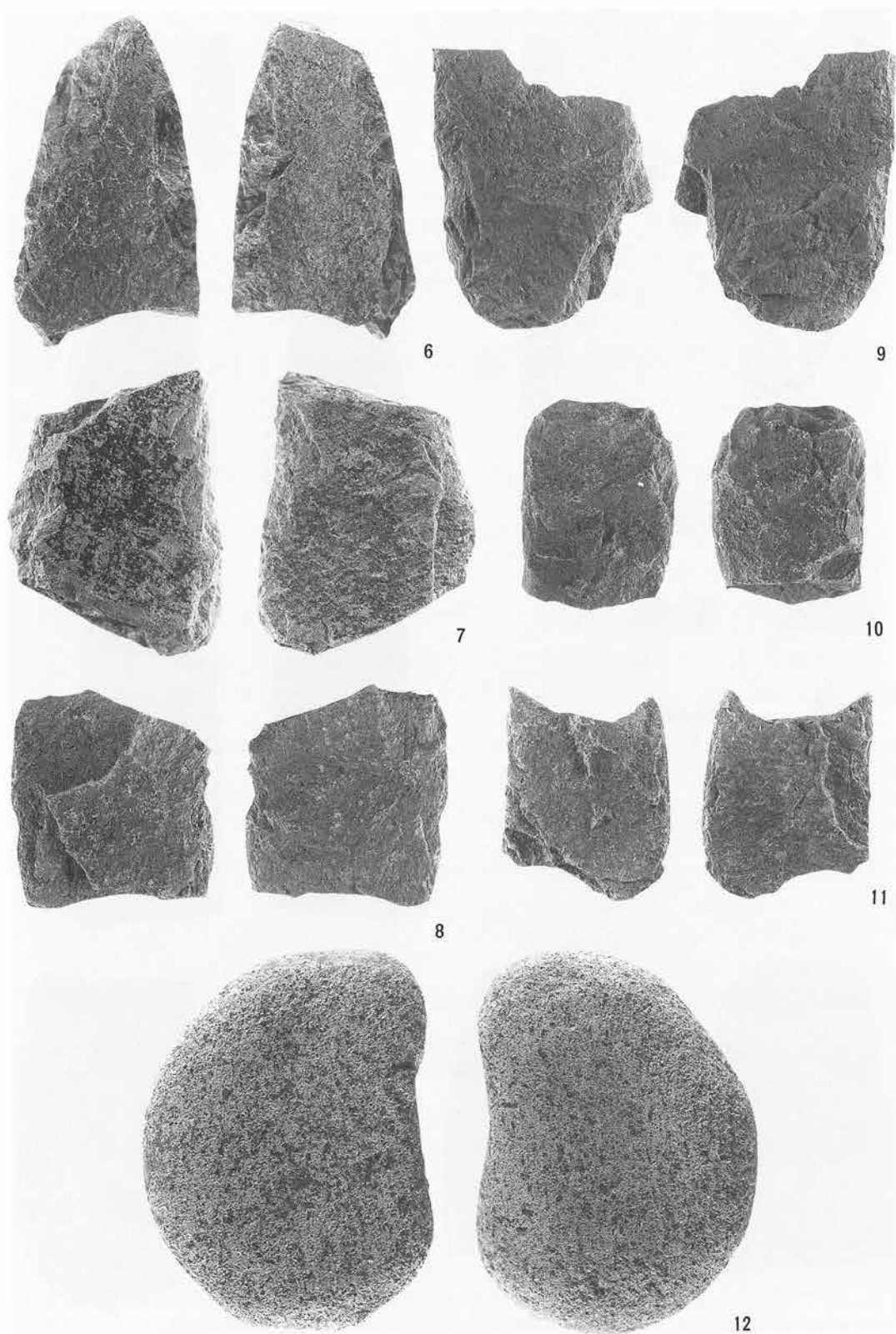

第49図 SY Y 3 H 4号住居址(2)



遺跡名	SY Y	地区名	3	遺構名	H 4	調査年度	平成 3 年	通番号	53
位置	か 9 B 4	重複関係	なし。						
平面形状	不明	長軸方位	不明	炉	<input checked="" type="checkbox"/> 有・無	カマド	有・ <input checked="" type="checkbox"/> 無		
規	長軸長	不明	短軸長	不明	壁残高	0 cm			
	炉・カマド長径	60cm	炉・カマド短径	56cm	炉・カマド深度	16cm			
模	柱穴数	10基	主柱穴	不明					
	面積	不明							
覆土	1. 黒褐色土層 (10YR 2 / 3)。焼土粒子少含。 2. 黒褐色土層 (10YR 2 / 2)。炭化物を多含。焼土粒子を含む。 3. 暗褐色土層 (10YR 3 / 3)。炭化物を多含。焼土粒子を含む。								
遺物	石器。								
備考	中期時期不明の住居址。								



SY Y 3 H 5 号住居址

遺跡名	SY Y	地区名	3	遺構名	H 5	調査年度	平成 3 年	通番号	54
位置	か 8 F 10	重複関係	H 6・7 号住居址に切られる。						
平面形状	楕円形	長軸方位	N-30-W	炉	<input checked="" type="checkbox"/> 有・無	カマド	有・ <input checked="" type="checkbox"/> 無		
規 模	長軸長	6.12m	短軸長	不明	壁残高	40~0 cm			
	炉・カマド長径	100cm	炉・カマド短径	100cm	炉・カマド深度	20cm			
	柱穴数	22基	主柱穴	不明					
	面積	不明							
覆 土	1. 黒褐色土層 (10YR 2/3)。炭化物多含、焼土粒子、 $\phi$ 10~5 mm 大石粒少含。 2. 黒褐色土層 (10YR 2/3)。炭化物、焼土粒子、黄色粒子を含む。 3. 黒色土層 (10YR 2/1)。炭化物、焼土粒子、黄色粒子を含む。								
遺物	縄文土器。								
備考	中期後半の住居址。								

寄山遺跡 3 A 地区 (SY Y 3 A) H 5 号住居址出土遺物一覧表 No. 1

No.	器種	部位	器高・長 (cm)	口径・幅 (cm)	底径・厚 (cm)	重量 (g)	備考
1	縄文深鉢	体	—	—	—	—	加曾利 E
2	縄文深鉢	底	—	—	7.4	—	炉体

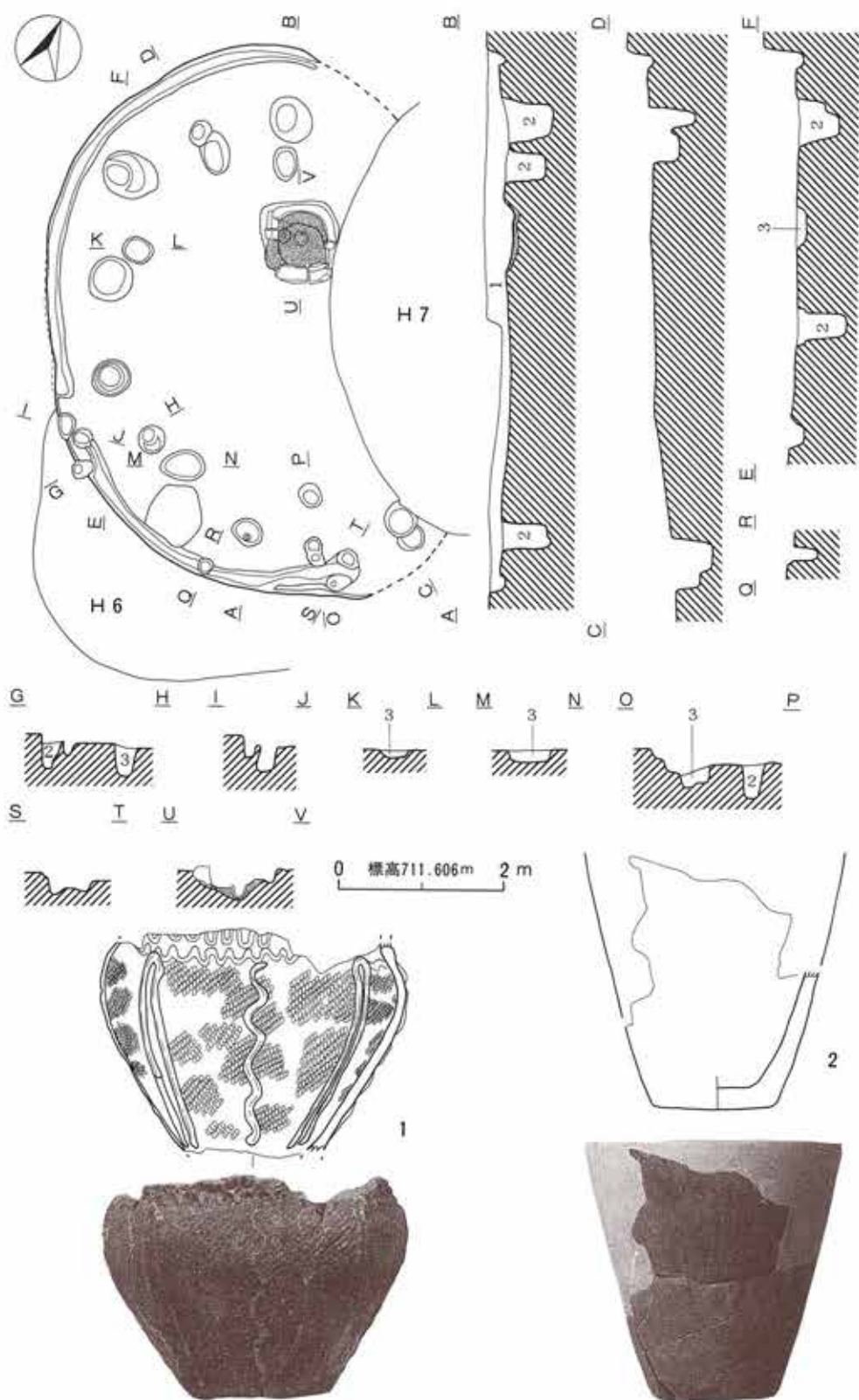

第50图 SY Y 3 H 5号住居址 (1)

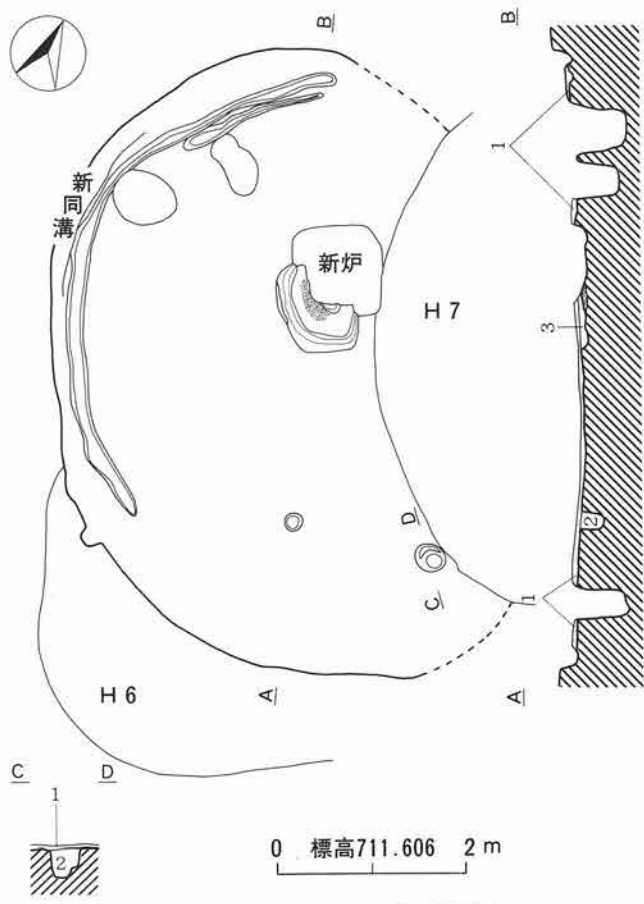

第49図 SY Y 3 H 5号旧住居址



第51図 SY Y 3 H 5号旧住居址

遺跡名	SY Y	地区名	3	遺構名	H 5 (旧)	調査年度	平成 3 年	通番号	55
位 置	か 8 F10	重複関係	H 5 号住居址に切られる。						
平面形状	不明	長軸方位	不明	炉	<input checked="" type="checkbox"/> 有・無	カマド	有・ <input checked="" type="checkbox"/> 無		
規 模	長軸長	不明	短軸長	不明	壁残高	0 cm			
	炉・カマド長径		不明	炉・カマド短径		不明	炉・カマド深度		6 cm
	柱穴数	2 基	主柱穴	不明					
	面 積	不明							
覆 土	1. H 5 住床 (10YR1.7/1)。 2. 黒褐色土層 (10YR 3/2)。炭化物、焼土粒子、黄色粒子を含む。 3. 黒褐色土層 (10YR 3/2)。炭化物、焼土粒子少含。								
遺 物	なし。								
備 考	中期後半の住居址。H 5 住の建て替え前の住居址。								



SY Y 3 H 6 号住居址遺物出土状況

遺跡名	SY Y	地区名	3	遺構名	H 6	調査年度	平成 3 年	通番号	56
位 置	か 8 F 10	重複関係	H 7 号住居址に切られ、H 5 号住居址を切る。						
平面形状	円形	長軸方位	N-35-W	炉	<input checked="" type="checkbox"/> 有・無	カマド	有・ <input type="checkbox"/> 無		
規 模	長軸長	4.28m	短軸長	不明	壁残高	52~0 cm			
	炉・カマド長径	72cm	炉・カマド短径	68cm	炉・カマド深度	40cm			
模 式	柱穴数	13基	主柱穴	不明					
	面 積	不明							
覆 土	1.暗褐色土層 (10YR 3/3)。炉掘方埋土。 2.暗赤褐色土層 (5 YR 2/3)。炭化物、焼土粒子多含。 3.黒褐色土層 (10YR 3/2)。炭化物、焼土粒子少含。								
遺 物	縄文土器、石器。								
備 考	中期後半の住居址。								

寄山遺跡 3 A 地区 (SY Y 3 A) H 6 号住居址出土遺物一覧表 No. 1

No.	器 種	部 位	器高・長 (cm)	口径・幅 (cm)	底径・厚 (cm)	重 量 (g)	備 考
1	縄文深鉢	口	—	—	—	—	加曾利 E
2	縄文深鉢	底	—	—	3.0	—	加曾利 E
3	縄文深鉢	口	—	—	—	—	唐草文
4	縄文深鉢	体	—	—	—	—	唐草文
5	縄文深鉢	体	—	—	—	—	加曾利 E
6	縄文深鉢	底	—	—	9.4	—	加曾利 E
7	縄文深鉢	口~体	—	16.2	—	—	加曾利 E



寄山遺跡 3 A 地区 (SY Y 3 A) H 6 号住居址出土遺物一覽表 No. 2

No.	器種	部位	器高・長 (cm)	口径・幅 (cm)	底径・厚 (cm)	重量 (g)	備考
8	縄文深鉢	口～体	—	36.6	—	—	曾利
9	縄文鉢	口～体	—	33.2	—	—	曾利?
10	縄文深鉢	口	—	25.6	—	—	加曾利 E
11	石鏃	I 1	1.9	1.5	0.35	0.7	
12	石鏃	I 1	1.4	1.3	0.2	0.2	
13	石鏃	I 1	1.6	1.5	0.3	0.4	先端欠
14	石鏃	I 1	1.4	1.0	0.2	0.2	
15	石鏃	I 1	1.3	1.2	0.3	0.5	先端・片脚欠
16	石鏃	I 1	2.1	0.8	0.3	0.6	片脚欠
17	スクレイパー	—	1.8	2.2	2.5	0.3	
18	石錐	I	1.2	1.5	0.3	0.4	先端欠
19	石鏃	I 1	2.0	1.1	0.3	0.6	片脚欠
20	石鏃	?	1.4	0.8	0.3	0.3	脚欠
21	打製石斧	II 1 c	11.0	5.0	1.2	86	
22	打製石斧	II ? a	11.0	4.3	1.5	90	
23	打製石斧	II ? b	10.7	5.6	0.9	69	
24	打製石斧	II 1 c	11.2	5.0	1.3	72	
25	打製石斧	II 3 c	11.0	4.8	1.6	88	
26	打製石斧	II 1 c	9.2	5.2	1.7	110	
27	打製石斧	II 1 c	12.7	5.5	1.8	168	
28	打製石斧	II 1 o	13.0	5.4	0.8	130	
29	打製石斧	I ? b	13.4	6.6	1.5	160	
30	打製石斧	IV 1 c	11.7	5.6	0.9	100	
31	打製石斧	I 1 c	11.8	5.2	1.0	140	
32	打製石斧	I 1 o	13.0	4.9	1.0	112	
33	打製石斧	II 1 o	10.7	5.3	1.0	80	
34	打製石斧	II 3 c	21.0	9.3	2.6	620	
35	打製石斧	IV 1 c	10.5	5.6	1.2	110	
36	打製石斧	II ? a	12.0	6.2	1.7	144	
37	打製石斧	II 1 o	16.8	5.5	1.2	172	

寄山遺跡 3 A 地区 (SY 3 A) H 6 号住居址出土遺物一覽表 No. 3

No.	器種	部位	器高・長 (cm)	口径・幅 (cm)	底径・厚 (cm)	重量 (g)	備考
38	打製石斧	IV ? b	4.8	3.4	1.8	39	
39	打製石斧	II ? a	10.5	5.8	1.6	134	
40	打製石斧	II 1 c	10.5	5.6	0.6	63	
41	打製石斧	II 1 c	7.6	5.7	1.6	106	
42	打製石斧	I 3 c	9.4	6.8	1.5	128	
43	打製石斧	II 3 c	6.7	4.6	1.2	46	
44	打製石斧	IV 3 c	10.4	9.4	1.6	208	
45	打製石斧	II ? a	15.0	6.5	1.9	252	
46	打製石斧	I 2 c	8.2	6.1	1.0	60	
47	打製石斧	II ? a	7.0	4.9	0.8	36	
48	打製石斧	IV ? b	7.8	5.9	1.3	94	
49	打製石斧	II ? a	5.2	4.6	0.6	30	
50	打製石斧	II ? a	5.5	5.1	1.3	42	
51	打製石斧	I ? a	5.5	4.8	1.4	60	
52	打製石斧	II 2 c	8.0	6.8	1.5	88	
53	打製石斧	IV ? a	7.6	4.7	1.6	78	
54	打製石斧	II 1 c	8.3	5.1	1.4	68	
55	打製石斧	IV ? b	8.3	5.3	1.2	59	
56	打製石斧	I ? a	6.7	5.6	1.2	74	
57	打製石斧	II ? a	8.0	4.8	1.2	55	
58	打製石斧	IV 1 c	4.7	5.8	0.8	28	
59	打製石斧	IV 1 c	6.8	4.8	1.6	70	
60	打製石斧	II ? b	7.1	5.6	1.4	83	
61	打製石斧	IV ? b	5.2	5.6	0.8	33	
62	打製石斧	II ? a	7.4	5.2	1.0	60	
63	打製石斧	IV ? a	5.1	5.0	1.2	48	
64	打製石斧	I ? b	6.6	6.7	0.8	52	
65	打製石斧	II ? b	6.7	4.2	1.4	40	
66	打製石斧	IV 3 c	5.1	6.5	1.2	44	
67	打製石斧	I ? b	4.7	5.0	0.9	36	

寄山遺跡 3 A 地区 (SY Y 3 A) H 6 号住居址出土遺物一覽表 No. 4

No.	器 種	部 位	器高・長 (cm)	口径・幅 (cm)	底径・厚 (cm)	重 量 (g)	備 考
68	打製石斧	I ? b	3.5	5.7	1.2	40	
69	打製石斧	IV 1 c	4.4	6.2	0.8	34	
70	打製石斧	II ? a	8.1	5.4	1.3	29	
71	打製石斧	IV ? b	4.3	6.4	0.9	54	
72	打製石斧	II ? b	4.4	7.6	0.6	32	
73	打製石斧	IV ? b	4.7	4.0	1.3	26	
74	打製石斧	II ? b	7.5	5.2	1.2	61	
75	打製石斧	II ? b	6.3	4.5	1.2	39	
76	打製石斧	I ? a	13.3	7.5	2.0	247	
77	打製石斧	I ? a	4.3	3.2	0.7	17	
78	打製石斧	IV ? b	7.7	4.4	1.6	86	
79	打製石斧	I ? b	11.5	5.4	1.7	122	
80	打製石斧	II ? b	8.9	7.6	2.1	160	
81	打製石斧	II ? b	11.8	6.7	1.1	104	
82	磨石	I	5.9	5.4	4.5	192	
83	凹石	II 1	13.2	8.1	6.6	940	
84	磨石	I	10.7	6.4	4.7	535	
85	磨石	I	13.6	6.3	3.1	220	
86	凹石	II 2	13.3	8.2	3.0	454	
87	スクレイパー	—	4.3	9.3	0.9	41	
88	多孔石	—	21.1	27.2	13.4	7500	
89	凹石	II 2	9.5	5.9	3.2	75	
90	石皿	—	19.3	14.6	8.3	3015	
91	石皿	—	10.2	10.4	5.3	690	

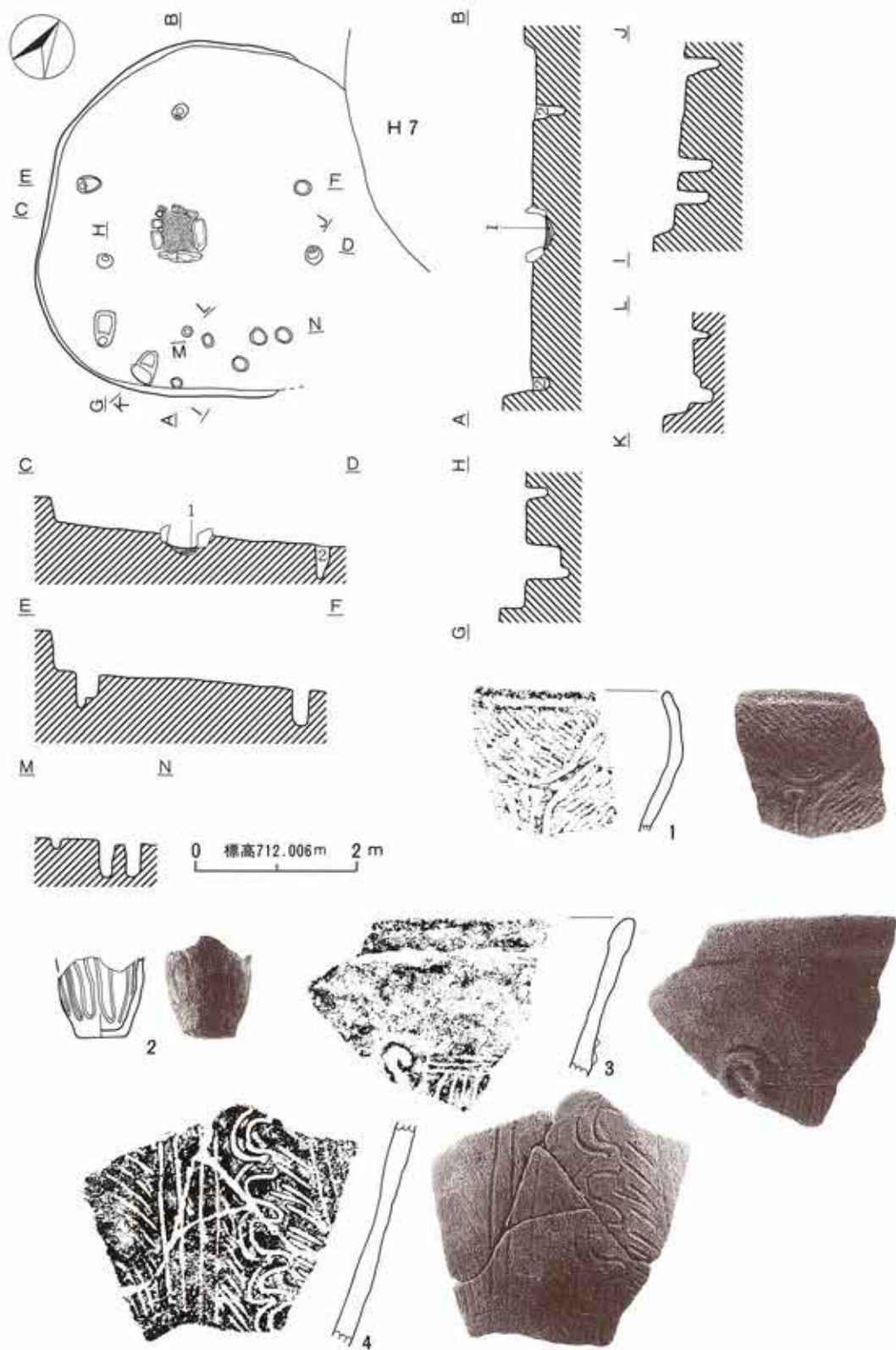

第52图 SYY 3 H 6号住居址(1)

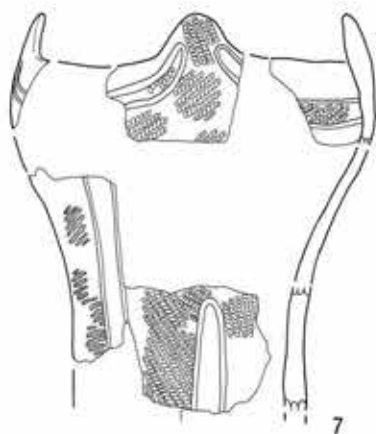
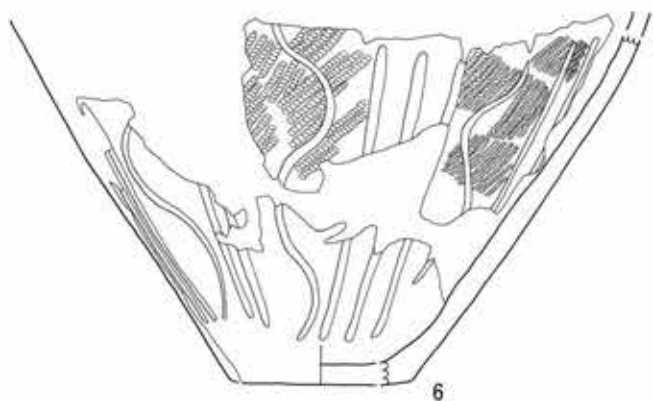
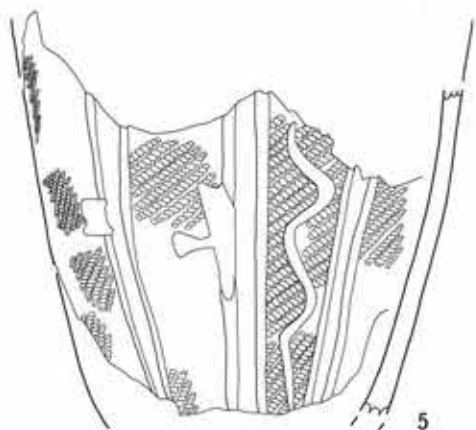

第53图 SYY 3 H 6号住居址 (2)

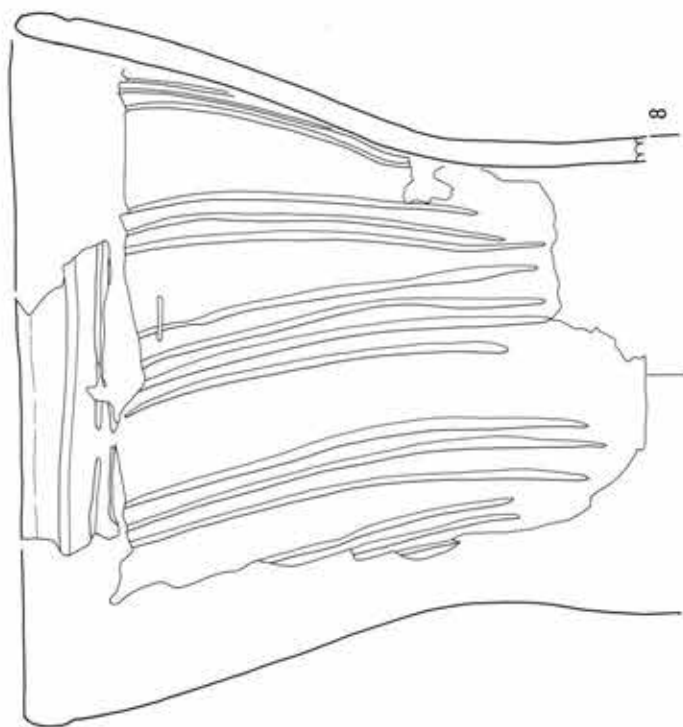
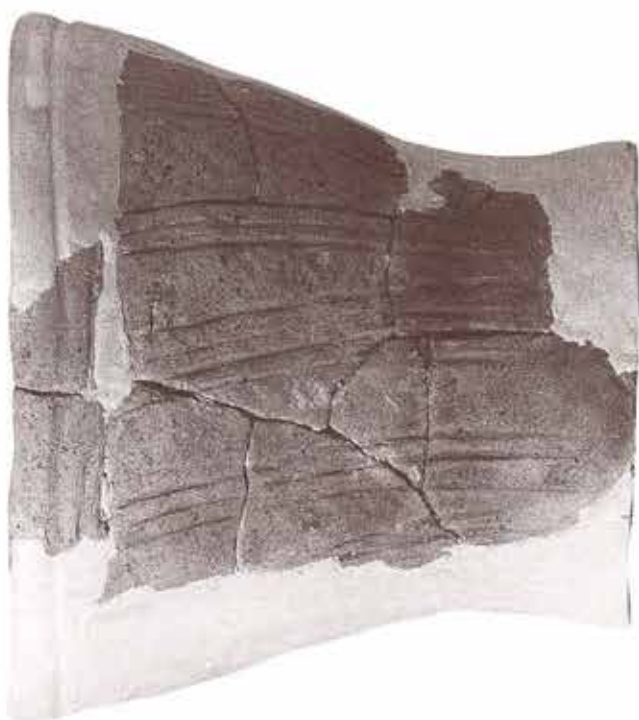

第54图 SYY 3 H 6号住居址 (3)



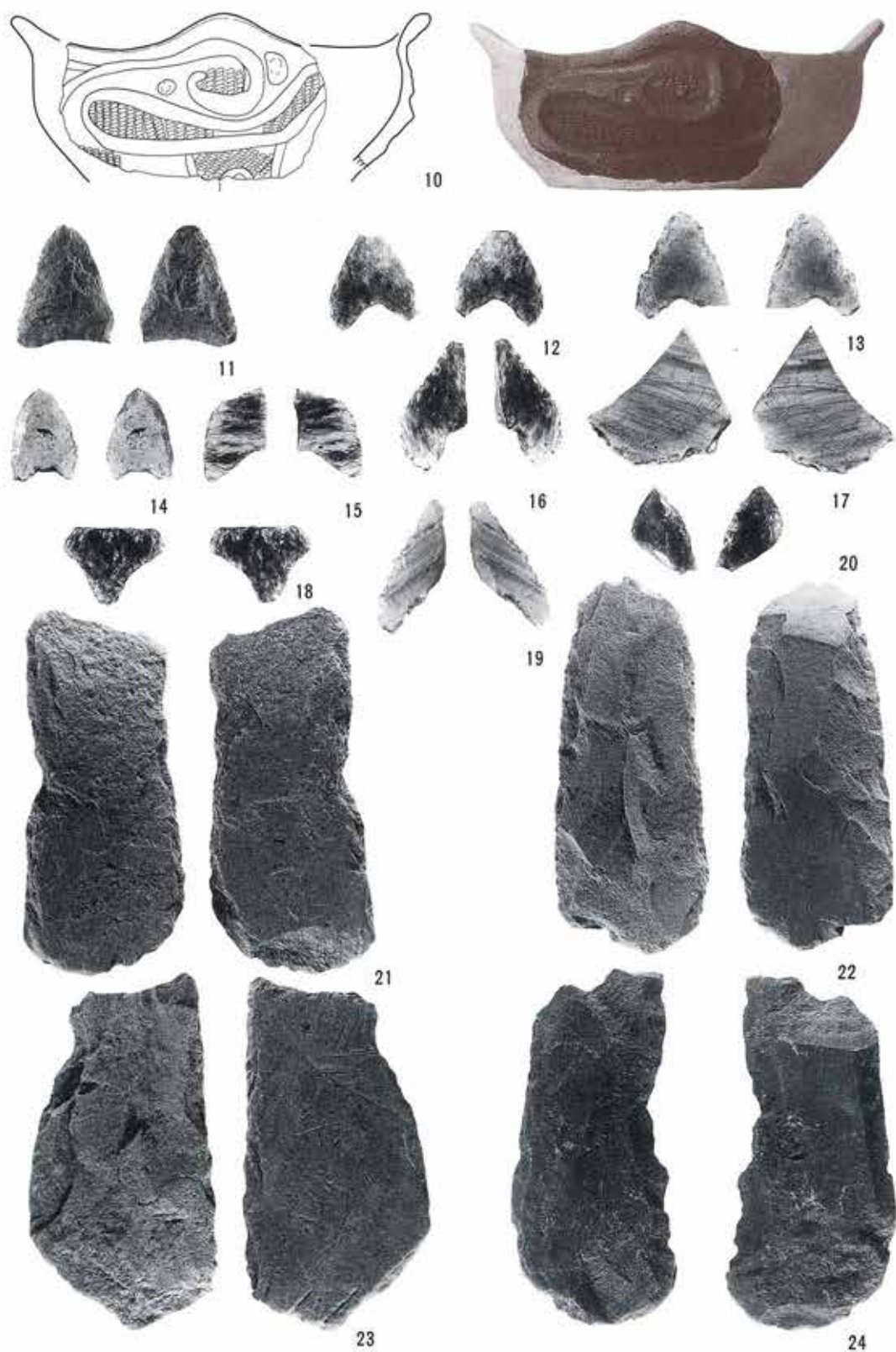

第55图 SY Y 3 H 6号住居址(4)

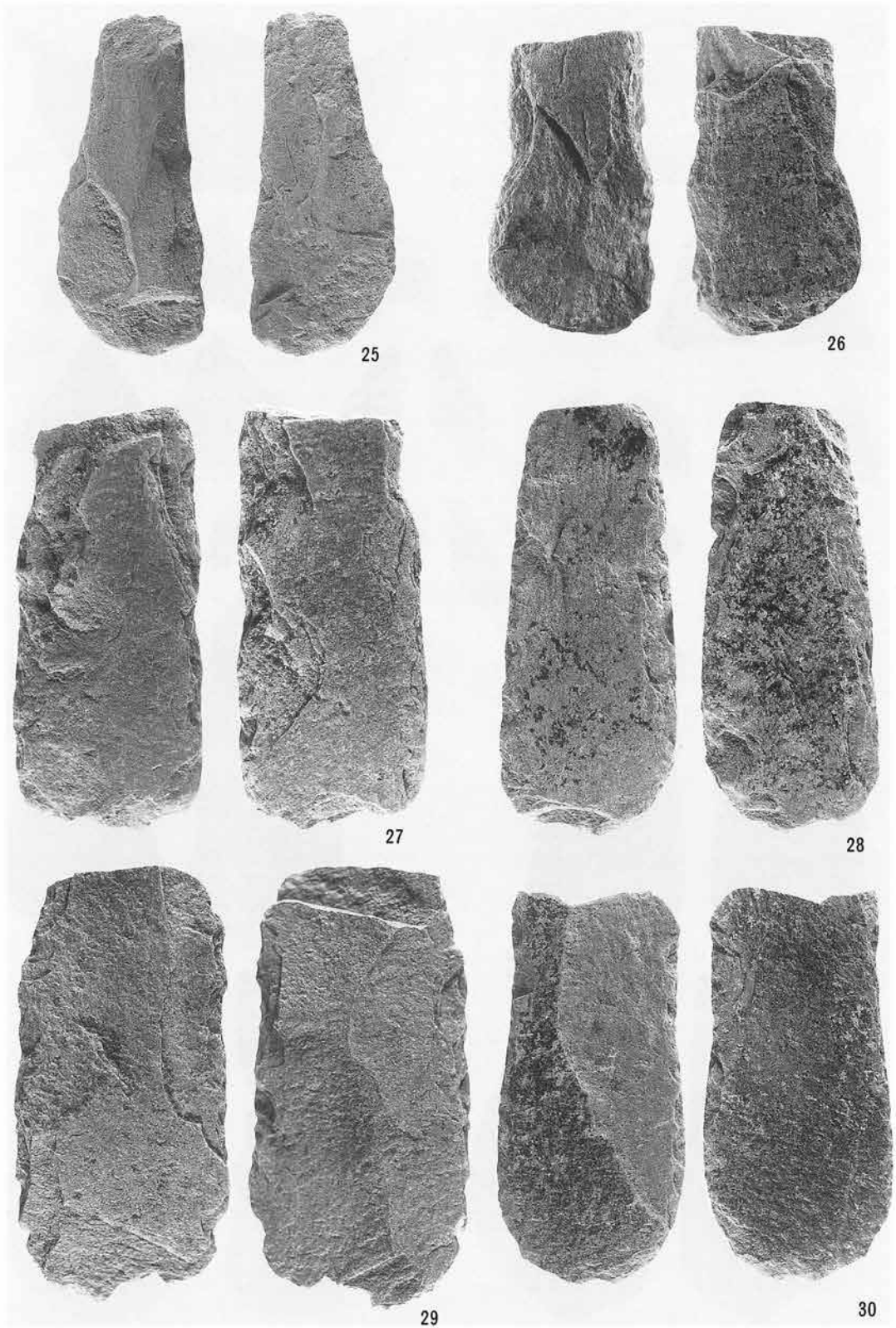

第56图 SY Y 3 H 6号住居址 (5)

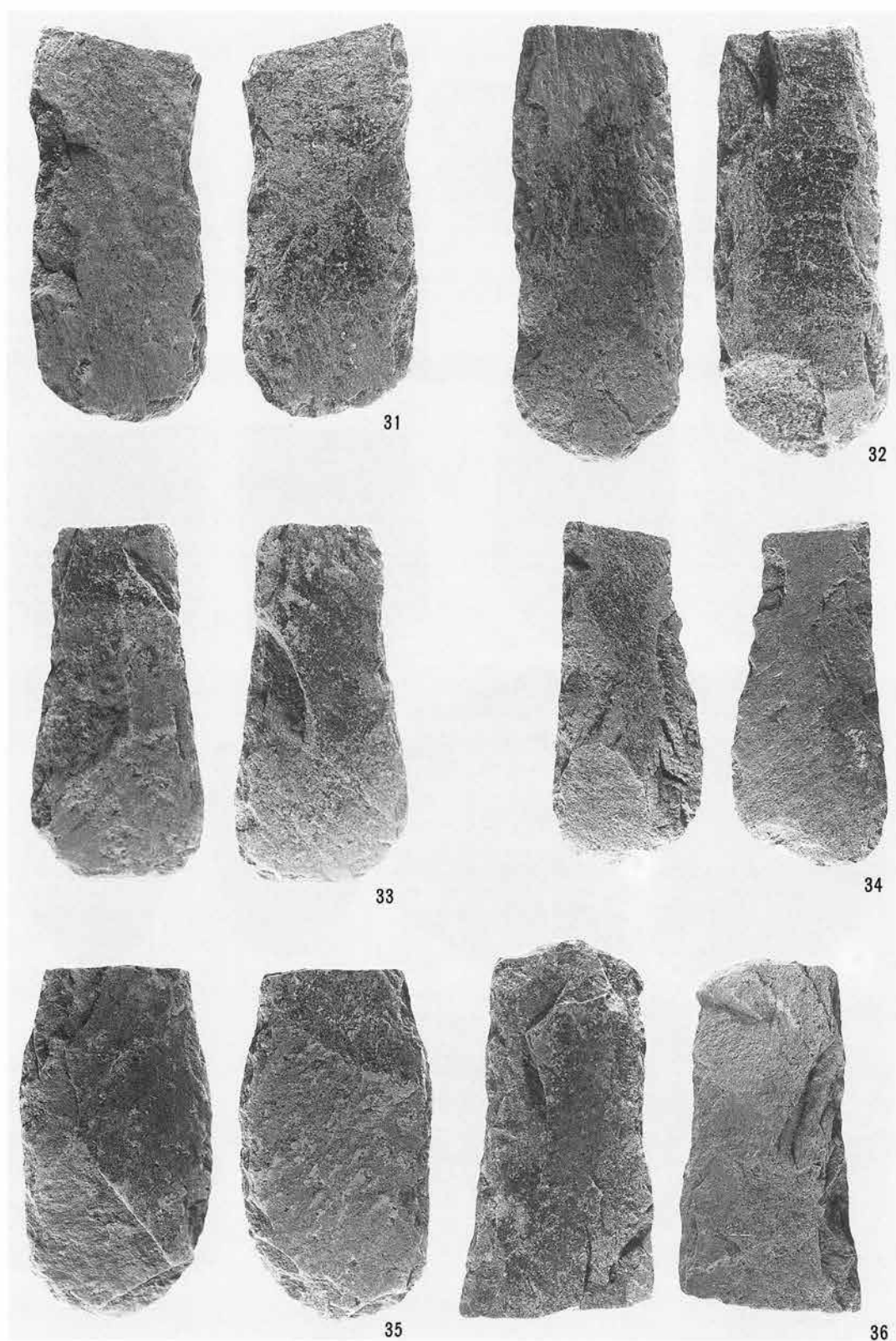

第57图 SY Y 3 H 6号住居址(6)

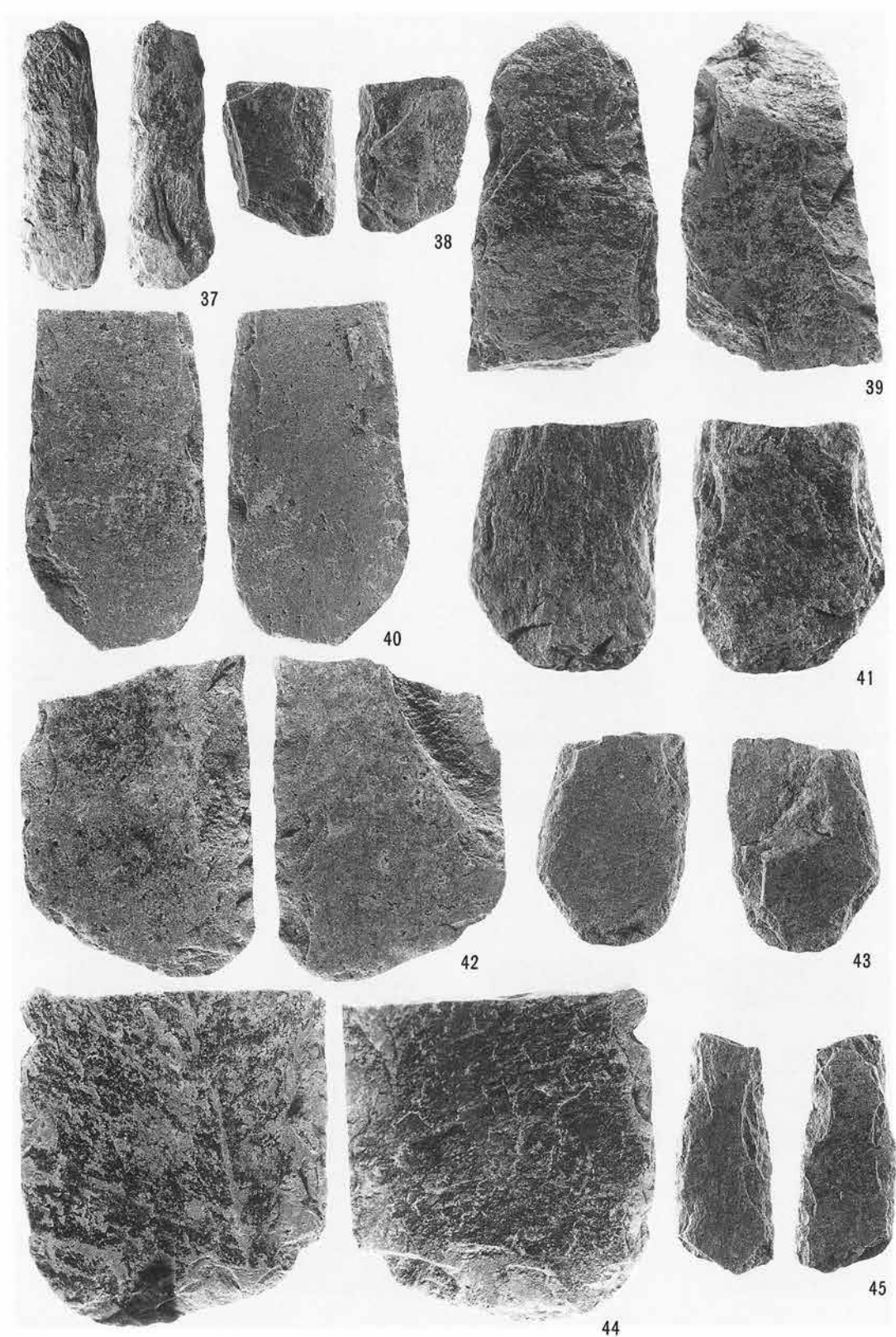

第58图 SYY 3 H 6号住居址(7)



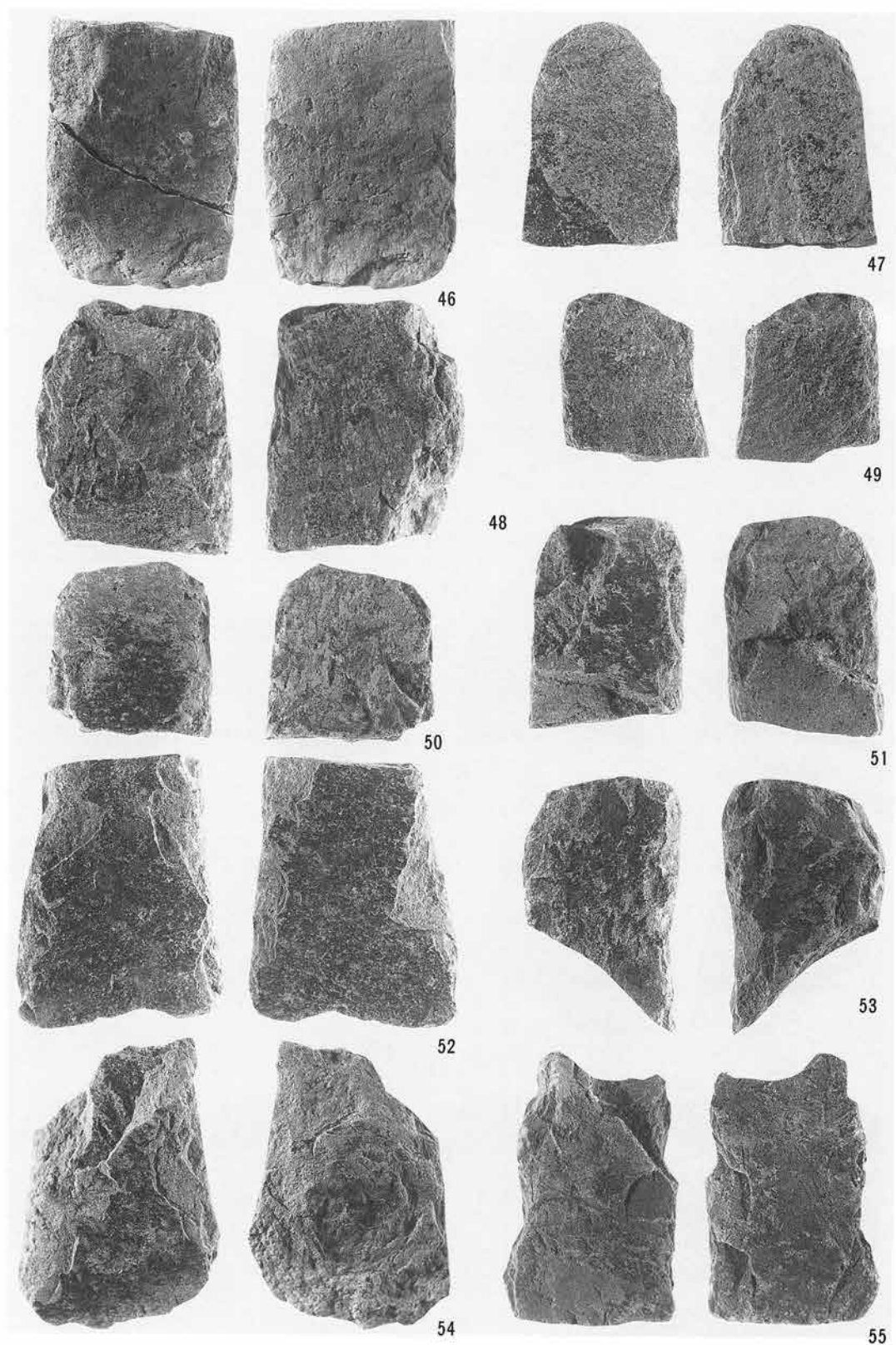

第59图 SYY 3 H 6号住居址 (8)

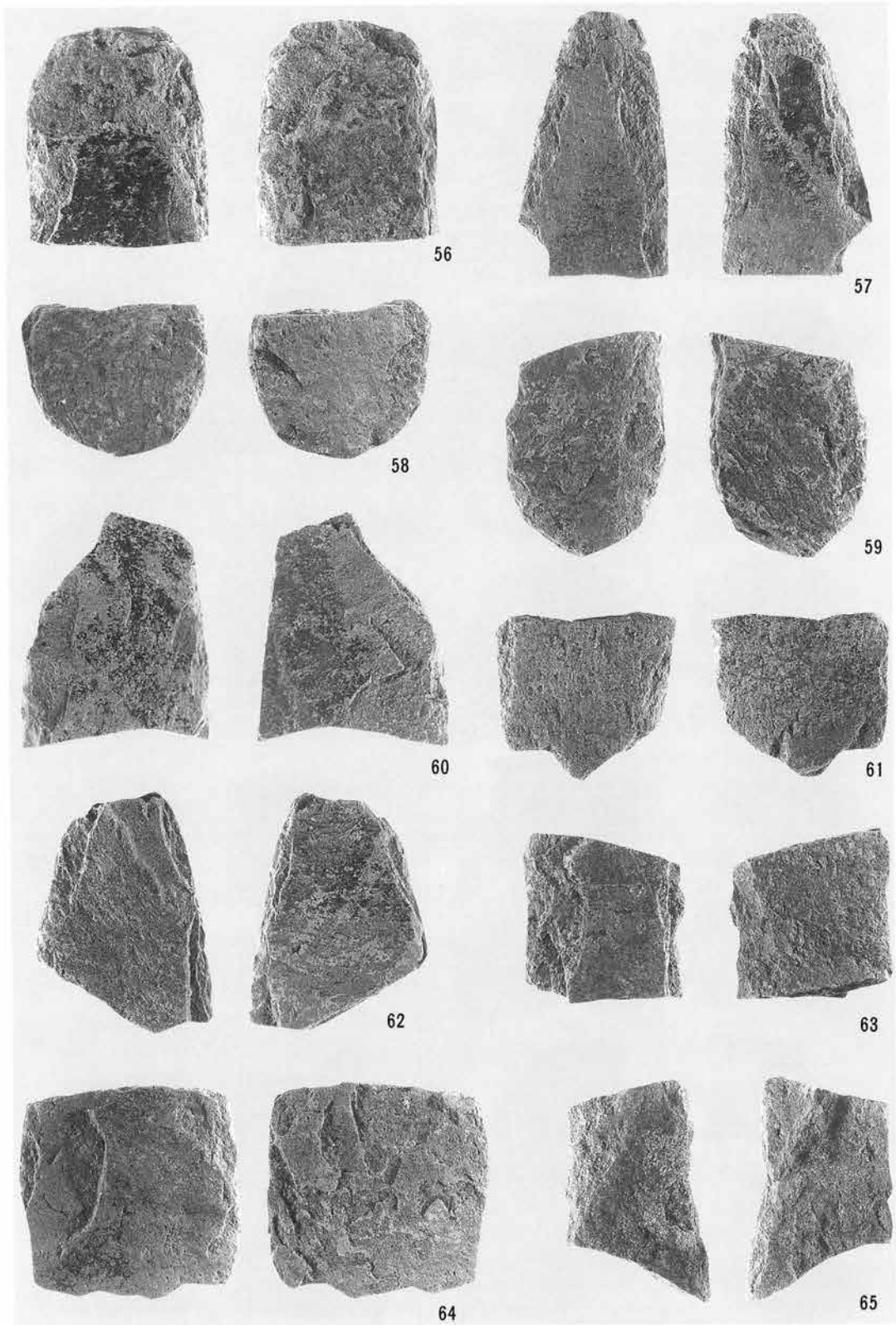

第60图 SY Y 3 H 6号住居址(9)



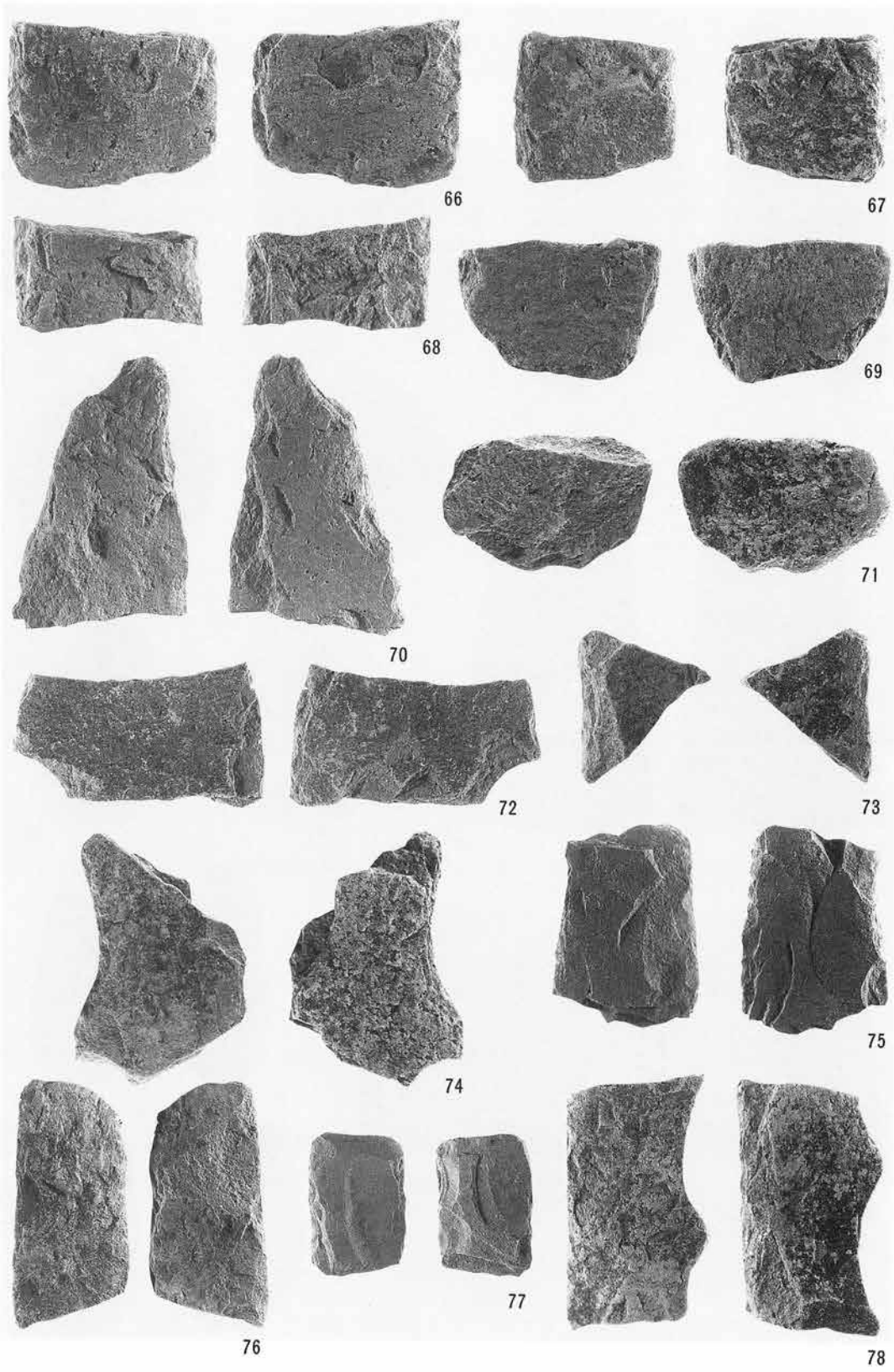

第61図 SY Y 3 H 6号住居址 (10)

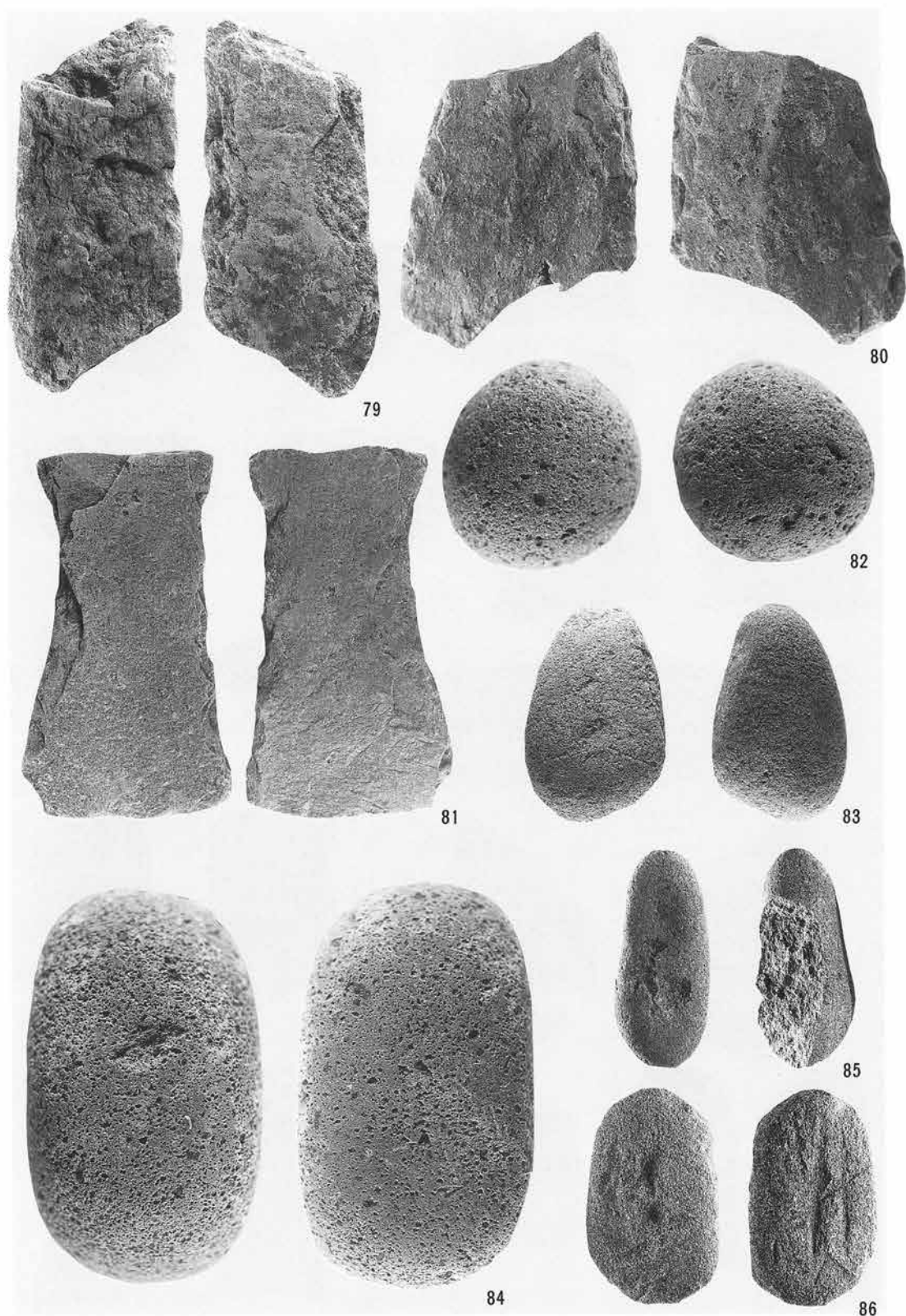

第62图 SY Y 3 H 6号住居址 (11)

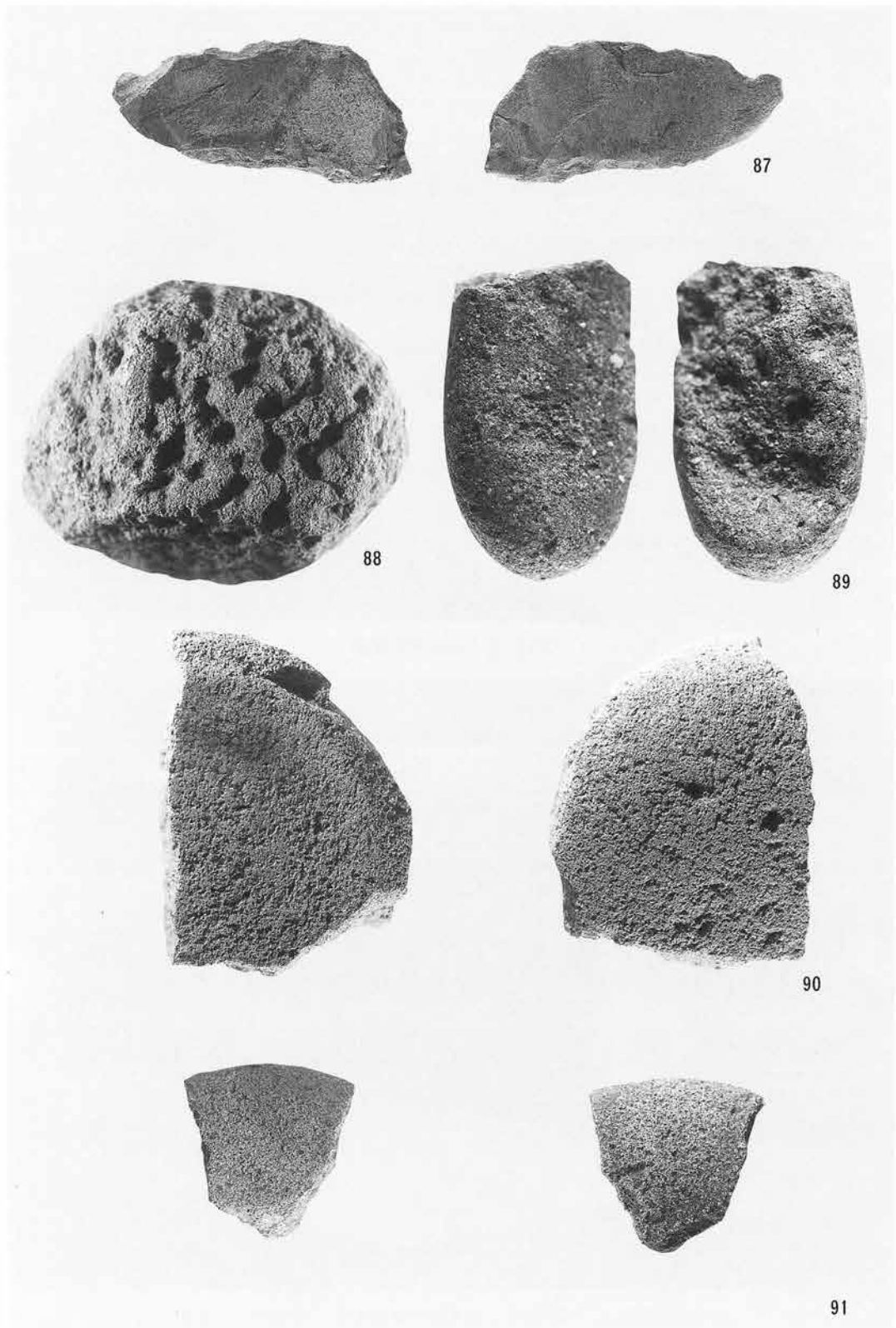

第63図 SYY 3 H 6号住居址 (12)



SYY 3 H 6号住居址

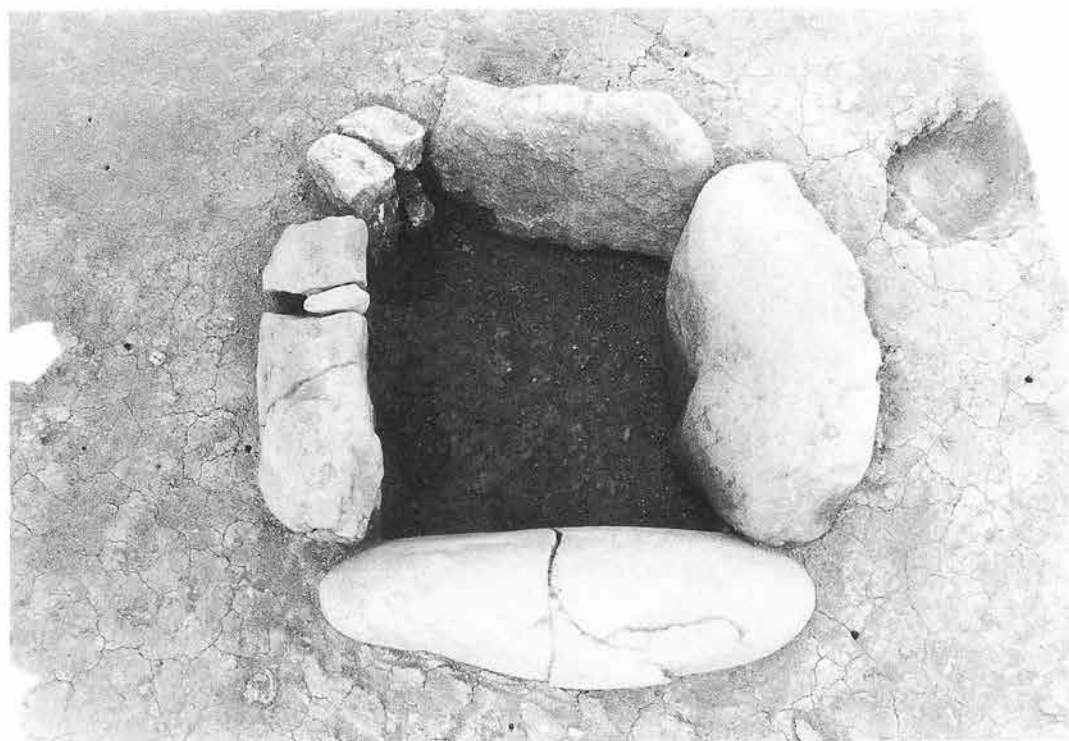

SYY 3 H 6号住居址炉址

遺跡名	SY Y	地区名	3	遺構名	H 7	調査年度	平成 3 年	通番号	57
位置	か 8 E 9	重複関係	H 5 号住居址に切られる。						
平面形状	不明	長軸方位	—		炉	有・ <input type="checkbox"/> 無	カマド	有・ <input type="checkbox"/> 無	
規	長軸長	—		短軸長	—		壁残高	28~0 cm	
	炉・カマド長径		—		炉・カマド短径		—		炉・カマド深度
模	柱穴数	7 基	主柱穴	不明					
	面積	不明							
覆土	1. 黒褐色土層 (10YR 2 / 3)。炭化物多含。焼土粒子含む。 2. 暗褐色土層 (5 YR 3 / 3)。黄色ブロック・粒子多含。 3. 黒褐色土層 (10YR 2 / 3)。炭化物、焼土粒子を含む。								
遺物	縄文土器、石器。								
備考	中期後半の住居址。								

寄山遺跡 3 A 地区 (SY Y 3 A) H 7 号住居址出土遺物一覧表 No. 1

No.	器種	部位	器高・長 (cm)	口径・幅 (cm)	底径・厚 (cm)	重量 (g)	備考
1	縄文深鉢	口~底	22.0	18.0	5.6	—	
2	縄文深鉢	体	—	—	—	—	唐草文
3	縄文深鉢	口	—	—	—	—	
4	縄文深鉢	口	—	—	—	—	唐草文
5	石鏃	I 1	2.34	1.09	0.28	0.2	加曾利 E
6	石鏃	I 1	1.94	1.81	0.38	2.0	加曾利 E
7	石鏃	I 1	1.34	1.25	0.25	0.2	加曾利 E



寄山遺跡 3 A 地区 (SY Y 3 A) H 7 号住居址出土遺物一覽表 No. 2

No.	器種	部位	器高・長 (cm)	口径・幅 (cm)	底径・厚 (cm)	重量 (g)	備考
8	石鏃	I 1	1.5	1.53	0.26	0.2	曾利
9	打製石斧	II ? a	5.79	4.29	1.65	57	曾利 ?
10	打製石斧	II ? a	10.7	4.34	1.61	100	加曾利 E
11	打製石斧	IV ? a	6.84	5.0	2.06	98	
12	打製石斧	IV ? b	6.63	4.94	1.72	77	
13	打製石斧	II 3 c	8.78	5.95	0.93	80	先端欠
14	スクレイパー	—	11.9	13.1	1.66	250	
15	打製石斧	IV 1 c	6.63	6.55	1.03	59	先端・片脚欠
16	スクレイパー	—	5.08	10.3	1.19	92	片脚欠
17	凹石	II 1	8.44	7.15	5.2	600	
18	凹石	II 2	6.79	6.93	4.85	287	先端欠
19	磨石	I	9.65	8.55	5.48	690	片脚欠
20	磨石	I	20.5	6.55	4.55	1060	脚欠



SY Y 3 H 6・7号住居址



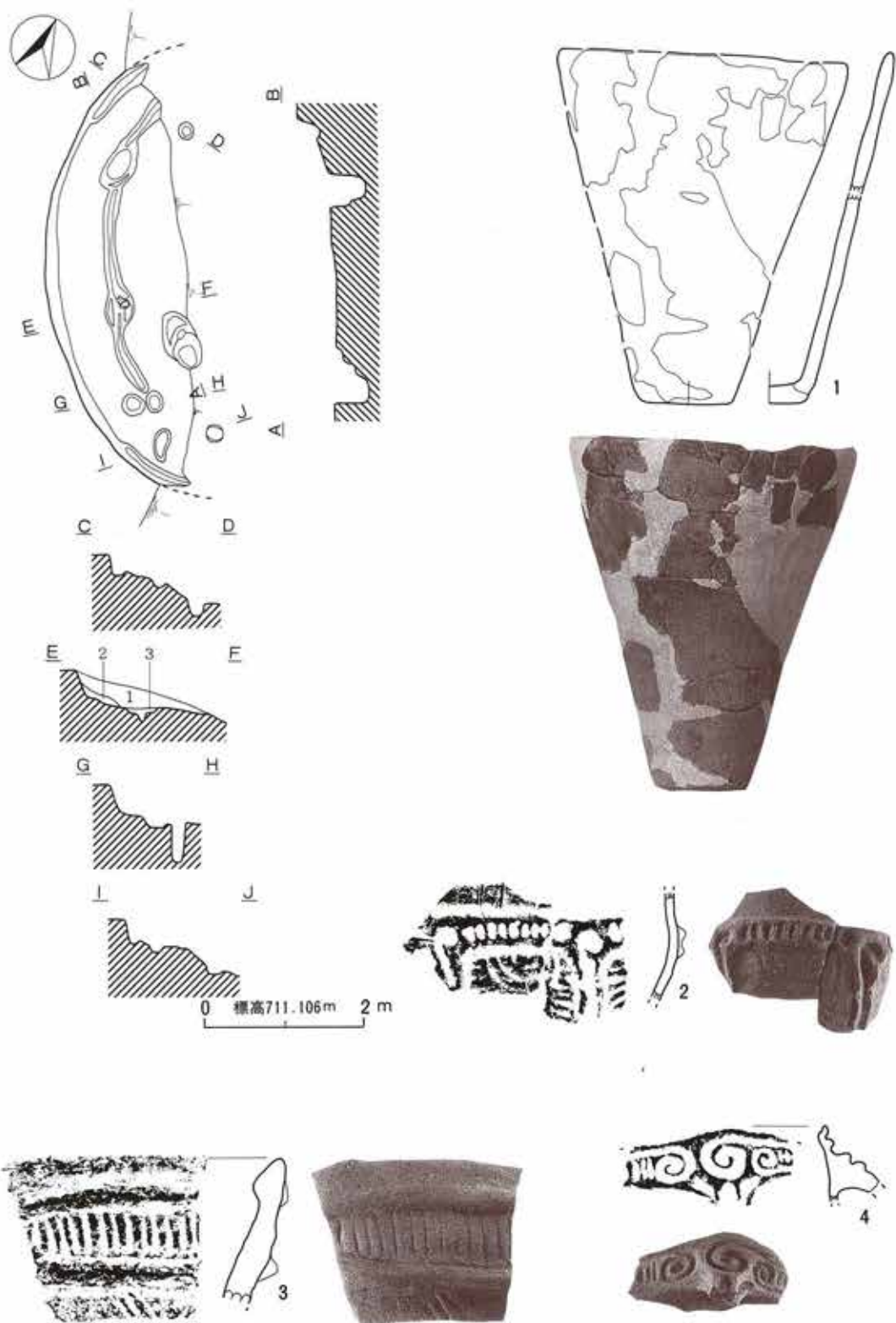

第64图 SYY 3 H 7号住居址(1)

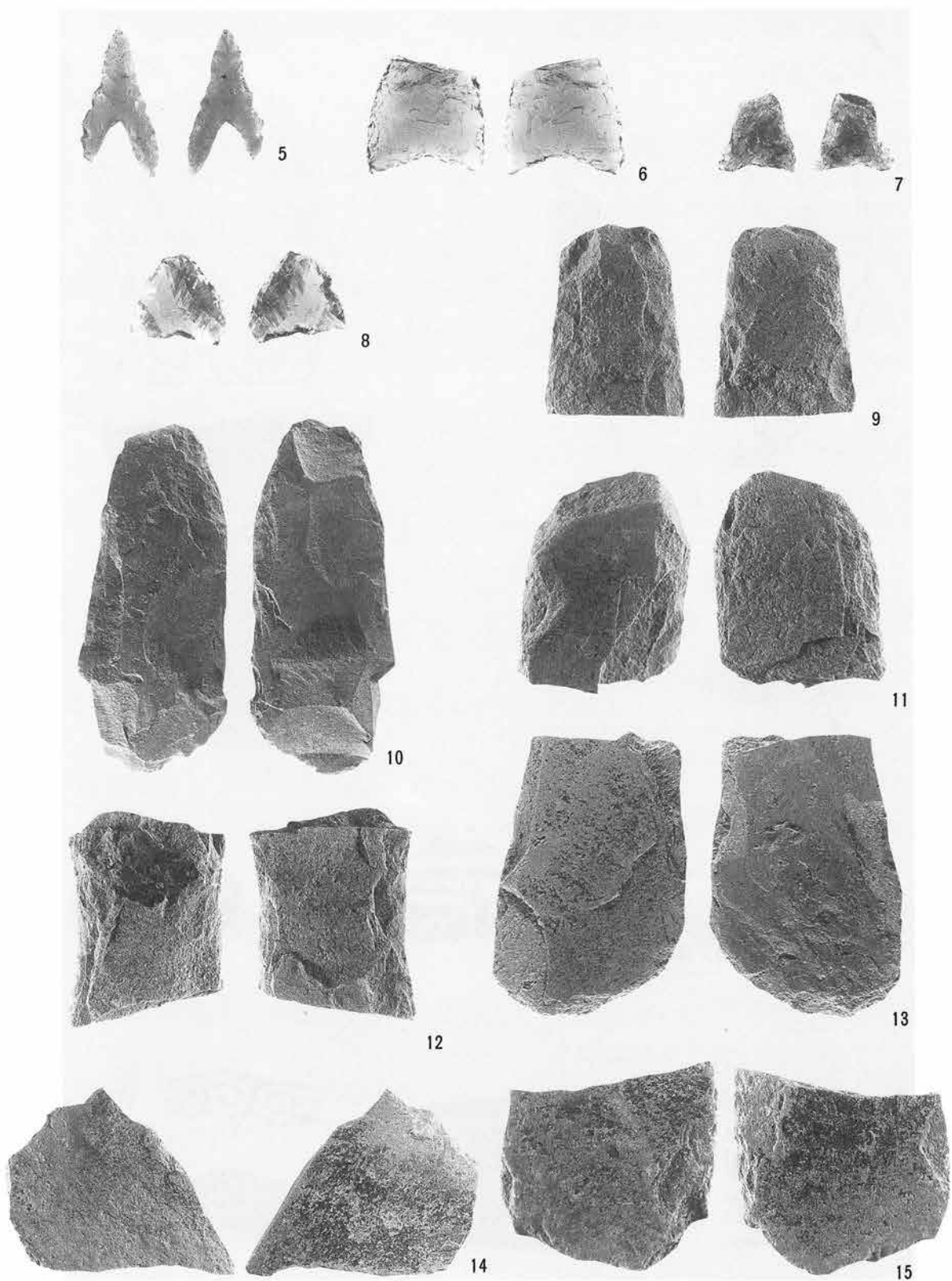

第65图 SY Y 3 H 7号住居址(2)

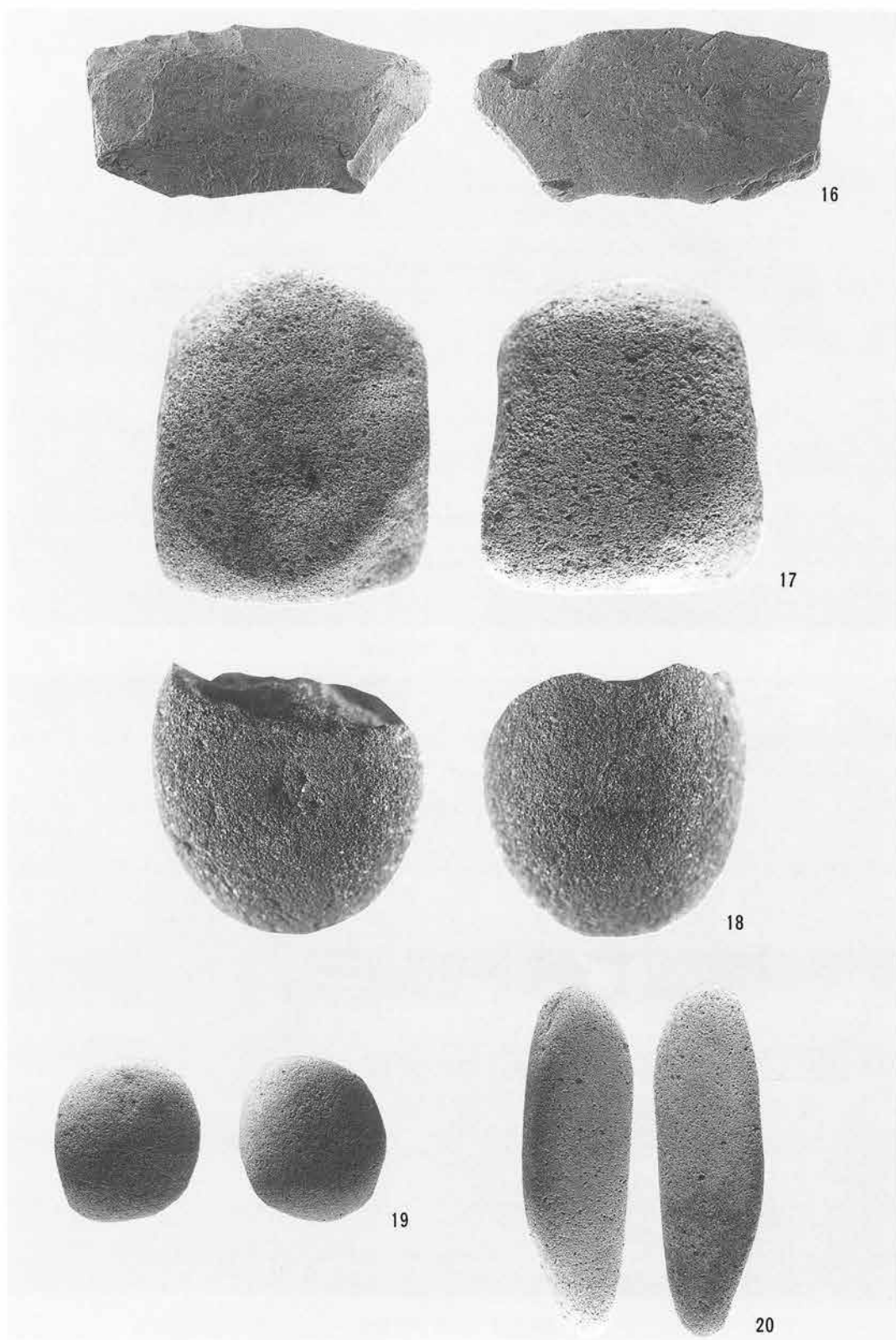

第66図 SY Y 3 H 7号住居址 (3)



SYY 3 H 7号住居址



SYY 3 H 8号住居址

遺跡名	SY Y	地区名	3	遺構名	H 8	調査年度	平成 3 年	通番号	58
位置	か 8 E 8	重複関係	H40号住居址を切る。						
平面形状	不明	長軸方位	N-63-E	炉	<input checked="" type="checkbox"/> 有	・無	カマド	有	<input type="checkbox"/> 無
規	長軸長	5.0m	短軸長	—	壁残高	16~0 cm			
	炉・カマド長径	88cm	炉・カマド短径	76cm	炉・カマド深度	36cm			
模	柱穴数	15基	主柱穴	不明					
	面積	不明							
覆土	1.黒褐色土層 (10YR 2/3)。炭化物多含。焼土粒子多含。黄色粒子、砂粒少含。 2.暗褐色土層 (7.5YR 3/3)。炭化物、焼土粒子含む。 3.暗褐色土層 (10YR 3/3)。黒色、黄色ブロック多含。 4.黒褐色土層 (10YR 2/3)。黄色粒子を少含。 5.暗褐色土層 (10YR 3/3)。小礫多含。掘方埋土。								
遺物	縄文土器、石器。								
備考	中期後半の住居址。建替、旧住居址 (H12)								

寄山遺跡 3 A 地区 (SY Y 3 A) H 8 号住居址出土遺物一覧表 No. 1

No.	器種	部位	器高・長 (cm)	口径・幅 (cm)	底径・厚 (cm)	重量 (g)	備考
1	縄文深鉢	口	—	24.0	—	—	曾利
2	縄文深鉢	口~体	—	26.4	—	—	唐草文
3	縄文深鉢	体	—	—	—	—	
4	縄文深鉢	口	—	31.0	—	—	
5	縄文深鉢	口	—	—	—	—	

寄山遺跡 3 A 地区 (SYY 3 A) H 8 号住居址出土遺物一覧表 No. 2

No.	器種	部位	器高・長 (cm)	口径・幅 (cm)	底径・厚 (cm)	重量 (g)	備考
6	石鏃	I 1	1.25	1.12	0.27	0.2	
7	石鏃	I 1	1.43	1.55	0.25	0.5	先端欠
8	石鏃	I 1	2.14	1.37	0.23	0.2	片脚欠
9	石鏃	I 1	1.88	1.51	0.35	0.2	
10	石鏃	I 1	3.04	1.73	0.44	3.0	
11	石錐	I	1.99	2.04	0.35	1.0	
12	石錐	III	2.42	1.3	0.61	2.0	
13	スクレイパー	—	0.98	1.3	0.25	0.2	
14	スクレイパー	—	3.12	1.25	0.27	1.0	
15	スクレイパー	—	4.33	2.48	1.17	12	
16	スクレイパー	—	4.03	12.8	1.30	70	
17	スクレイパー	—	4.74	11.5	0.98	56	
18	スクレイパー	—	5.72	10.6	0.93	70	
19	スクレイパー	—	6.48	9.64	1.45	90	
20	打製石斧	II 1 c	12.0	4.90	0.90	68	
21	打製石斧	II 1 o	14.2	5.35	2.04	152	
22	打製石斧	II 1 o	14.7	6.45	1.87	204	
23	打製石斧	II ? b	12.2	5.47	1.66	144	
24	打製石斧	II ? a	17.2	3.93	1.7	86	
25	打製石斧	II 1 c	10.8	4.75	1.43	120	
26	打製石斧	IV ? b	10.4	5.93	1.17	92	
27	打製石斧	IV ? a	10.9	4.55	1.13	100	
28	打製石斧	IV ? a	9.92	5.05	1.56	160	
29	打製石斧	IV ? a	11.0	4.78	1.38	130	
30	打製石斧	II ? a	11.6	5.03	2.12	122	
31	打製石斧	II ? a	10.0	4.37	1.36	64	
32	打製石斧	II ? a	8.05	4.26	1.73	140	
33	打製石斧	II ? a	8.85	5.6	2.04	121	
34	打製石斧	I ? a	9.15	4.88	1.65	108	
35	打製石斧	II 1 c	9.12	5.05	1.64	102	



寄山遺跡 3 A 地区 (SY Y 3 A) H 8 号住居址出土遺物一覽表 No. 3

No.	器 種	部 位	器高・長 (cm)	口径・幅 (cm)	底径・厚 (cm)	重 量 (g)	備 考
36	打製石斧	IV 1 c	9.98	5.43	1.28	92	
37	打製石斧	IV 3 c	8.5	5.5	1.82	100	
38	打製石斧	IV 1 c	8.3	5.65	1.27	82	
39	打製石斧	IV ? a	8.03	5.63	2.16	114	
40	打製石斧	IV ? a	8.31	4.99	0.83	48	
41	打製石斧	IV 1 c	6.16	6.03	0.8	42	
42	打製石斧	IV ? a	6.0	5.72	2.17	102	
43	打製石斧	I ? b	7.14	5.48	1.50	80	
44	打製石斧	IV ? b	6.6	6.22	1.68	100	
45	打製石斧	1 ? b	7.54	4.8	1.53	78	
46	打製石斧	IV ? a	6.38	4.24	1.75	60	
47	打製石斧	IV ? b	5.18	4.54	1.45	42	
48	打製石斧	IV ? b	4.68	4.46	1.31	41	
49	打製石斧	IV ? a	4.49	5.29	1.75	48	
50	凹石	II 2	11.0	9.78	4.14	600	
51	凹石	II 2	18.0	14.2	6.65	1720	
52	凹石	II 2	10.5	6.82	4.75	520	
53	凹石	II 1	29.5	24.0	13.0	12500	

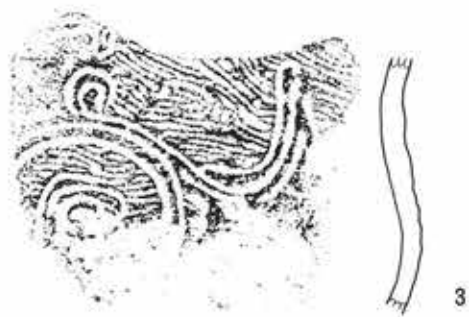
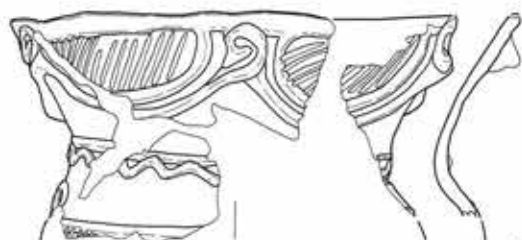
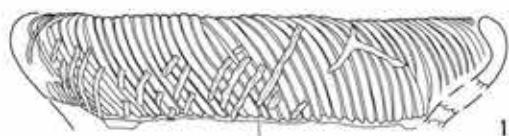
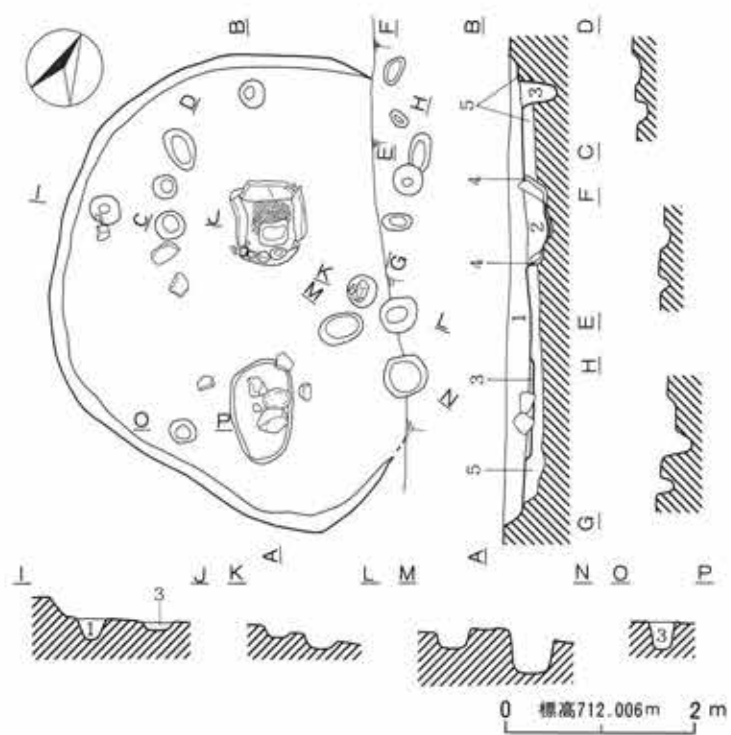

第67图 SYY 3 H 8号住居址 (1)

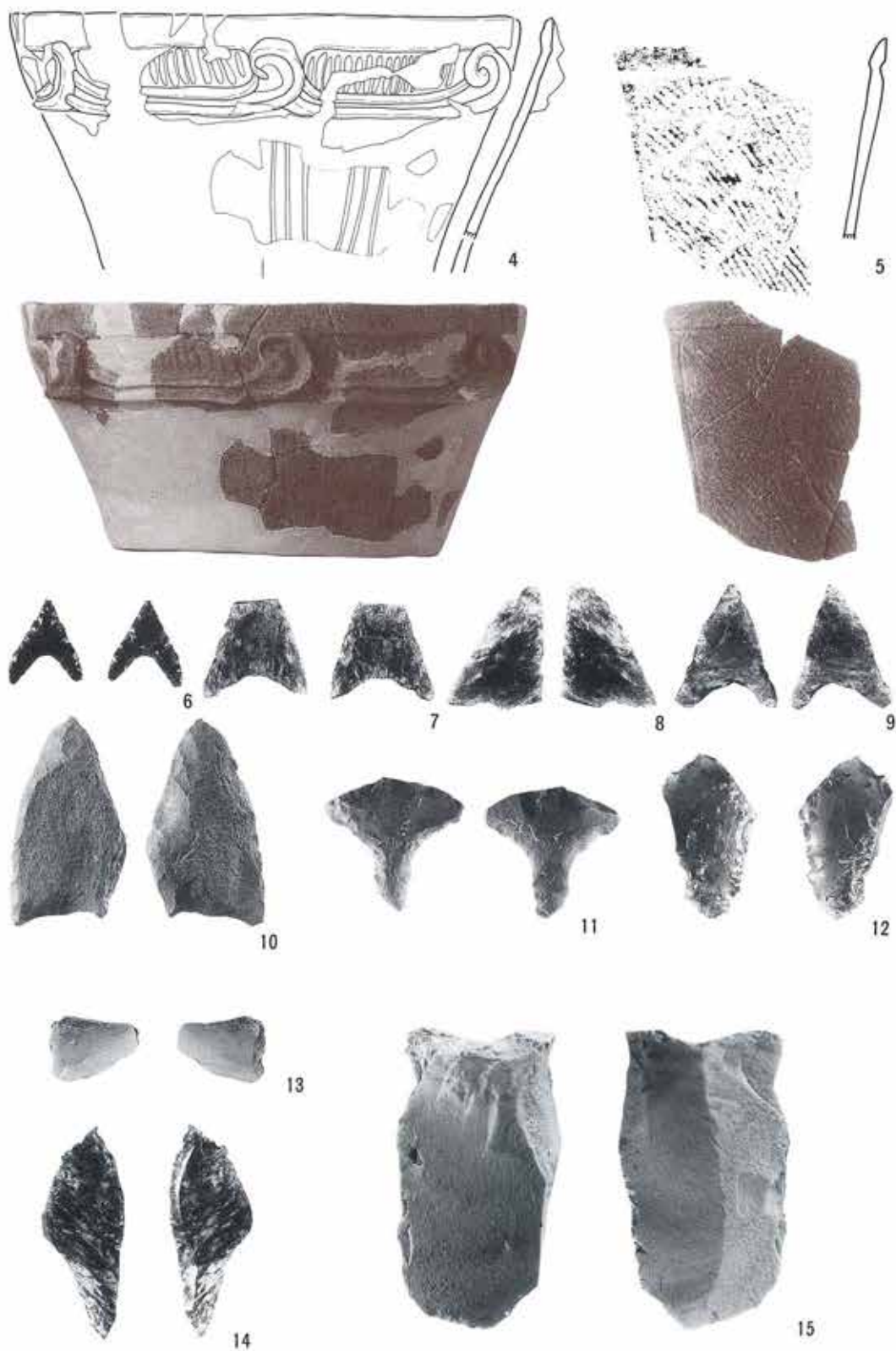

第68图 SY Y 3 H 8号住居址(2)

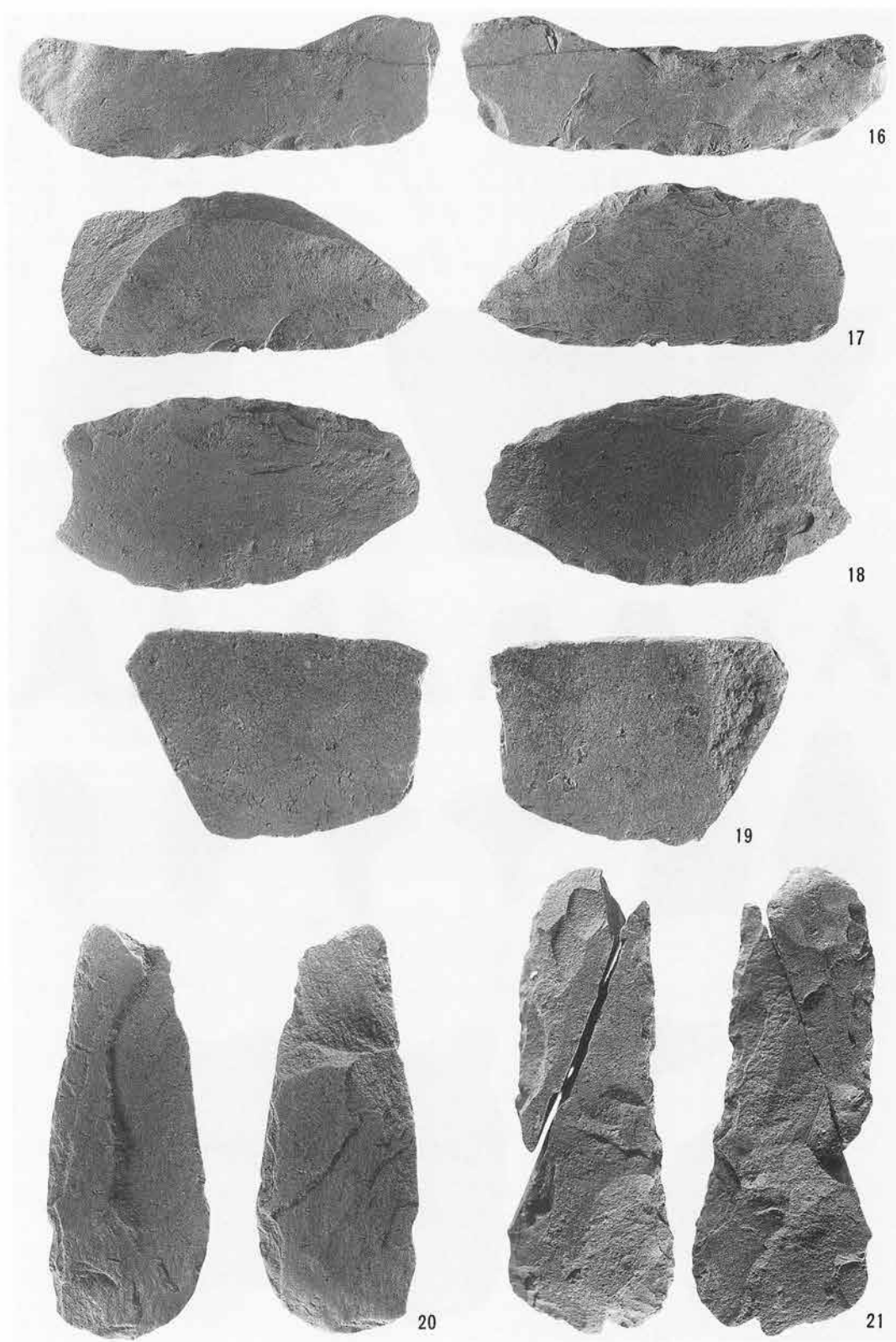

第69图 SY Y 3 H 8号住居址(3)

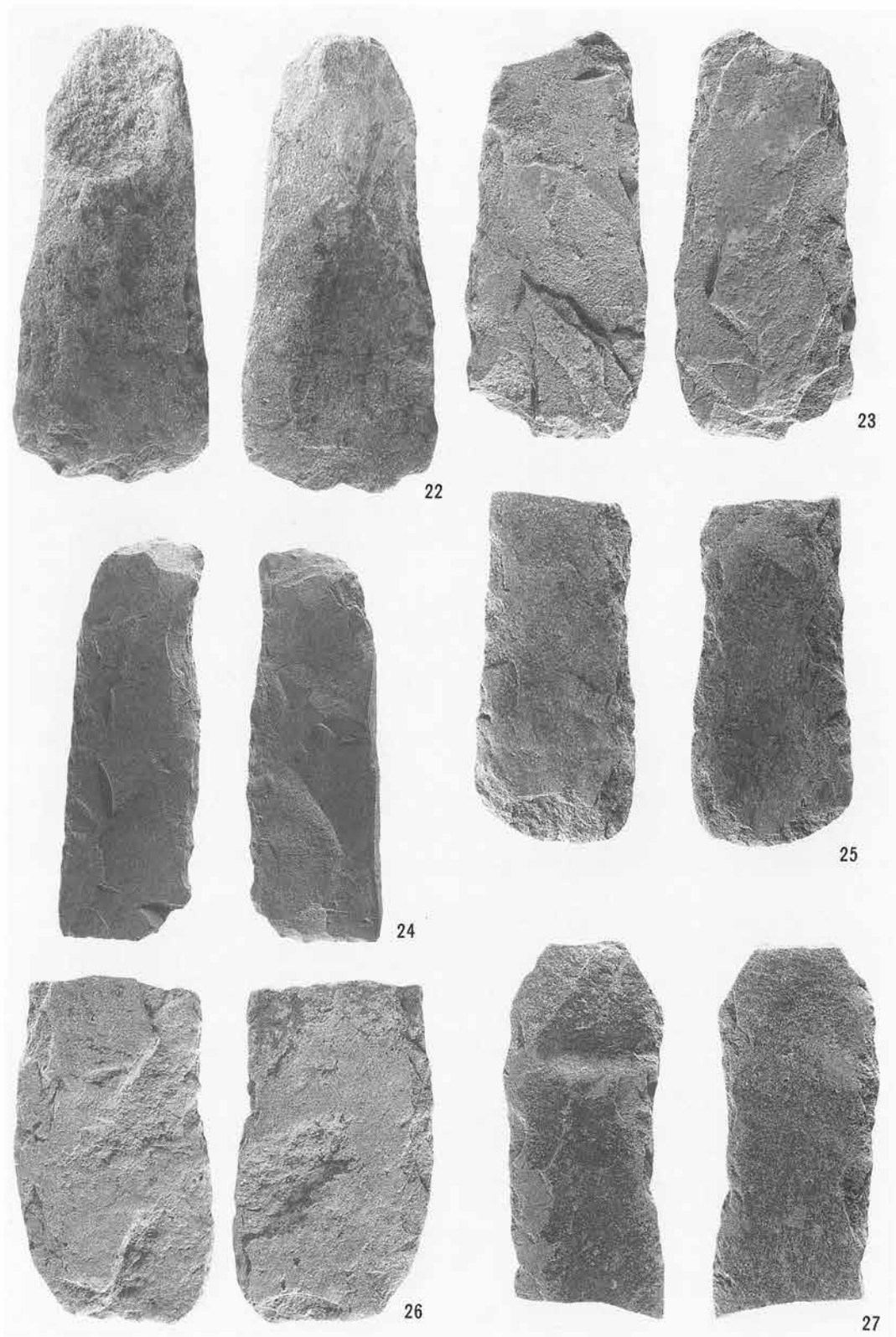

第70図 SY Y 3 H 8号住居址(4)



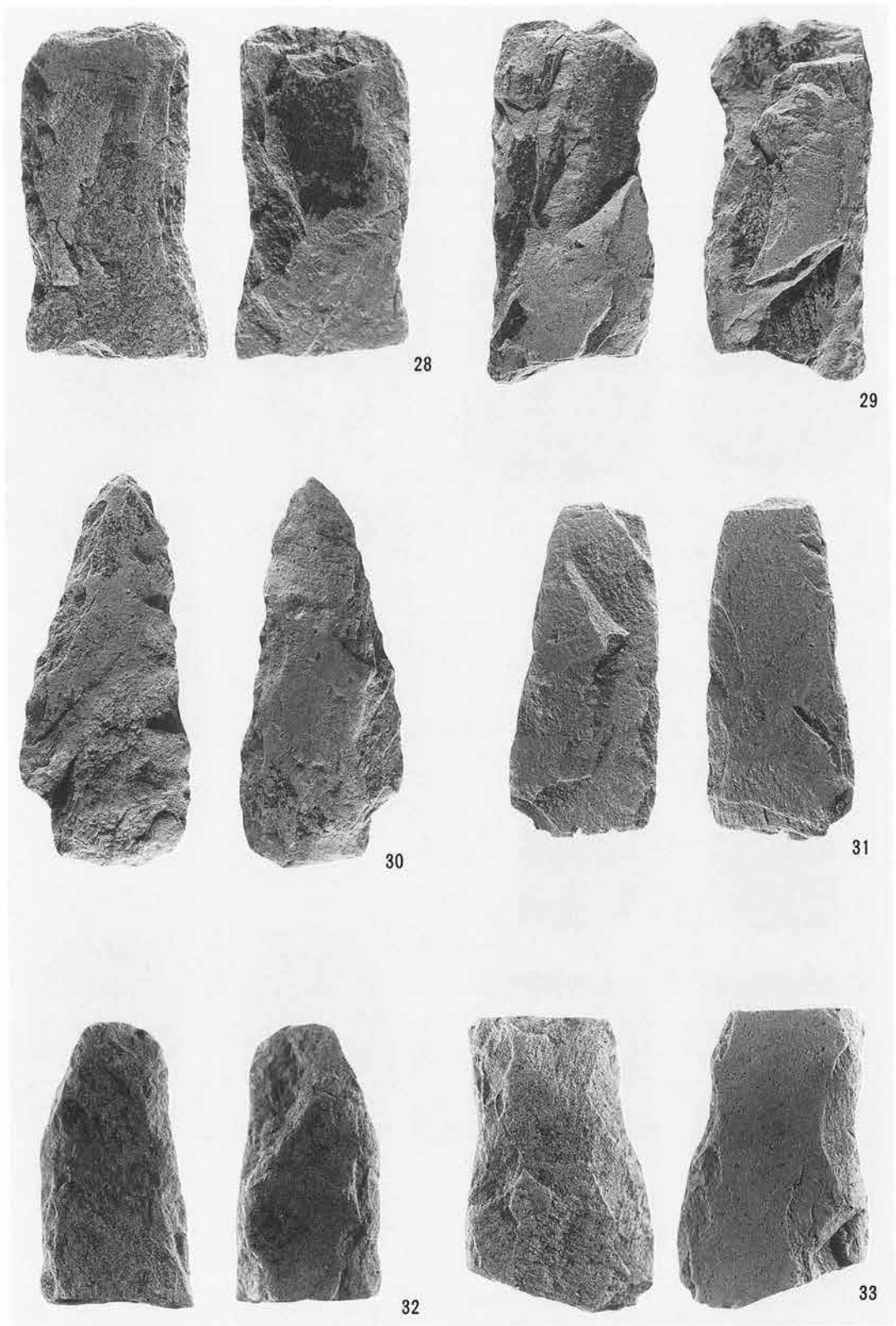

第71图 SY Y 3 H 8号住居址(5)



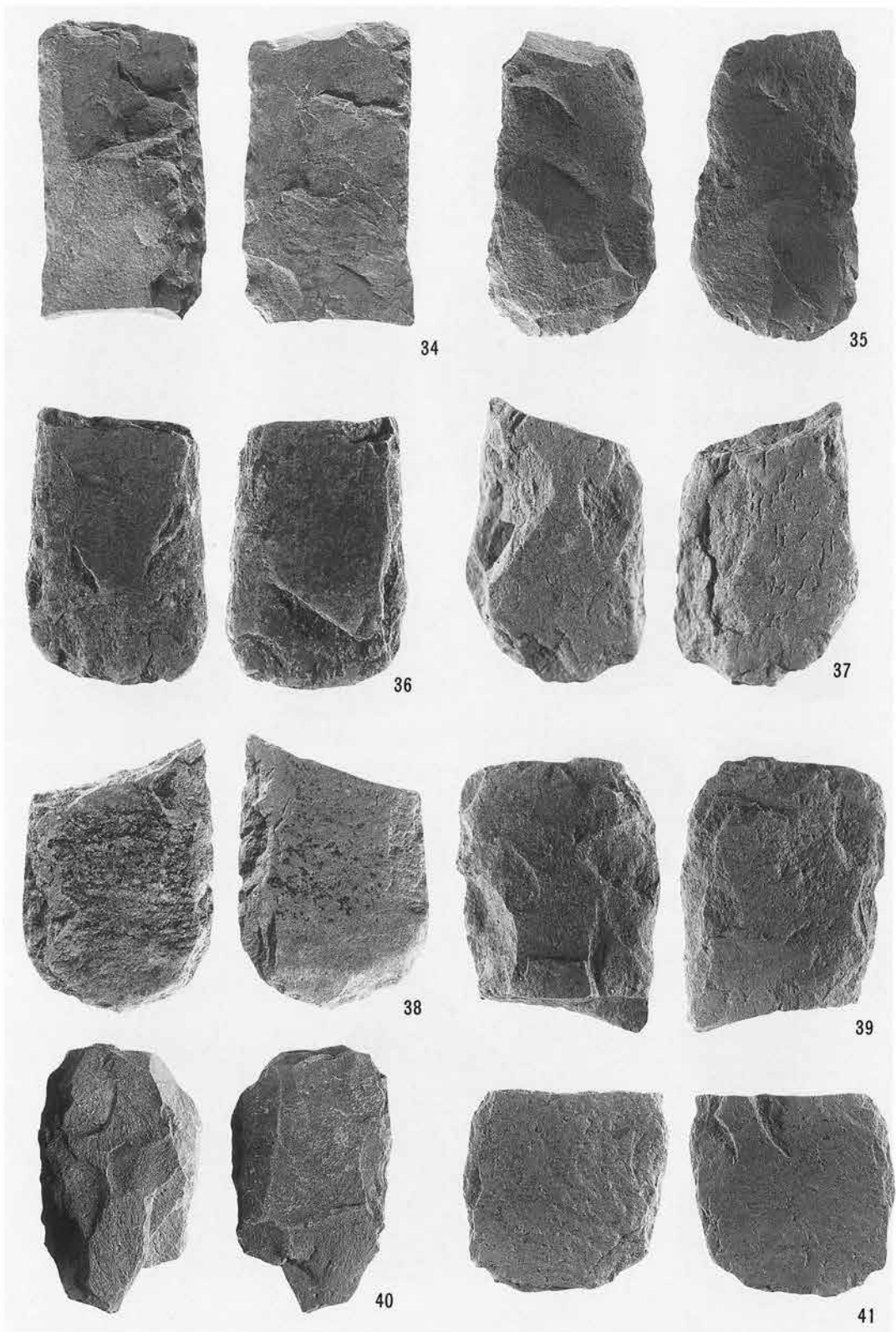

第72図 SY Y 3 H 8号住居址(6)

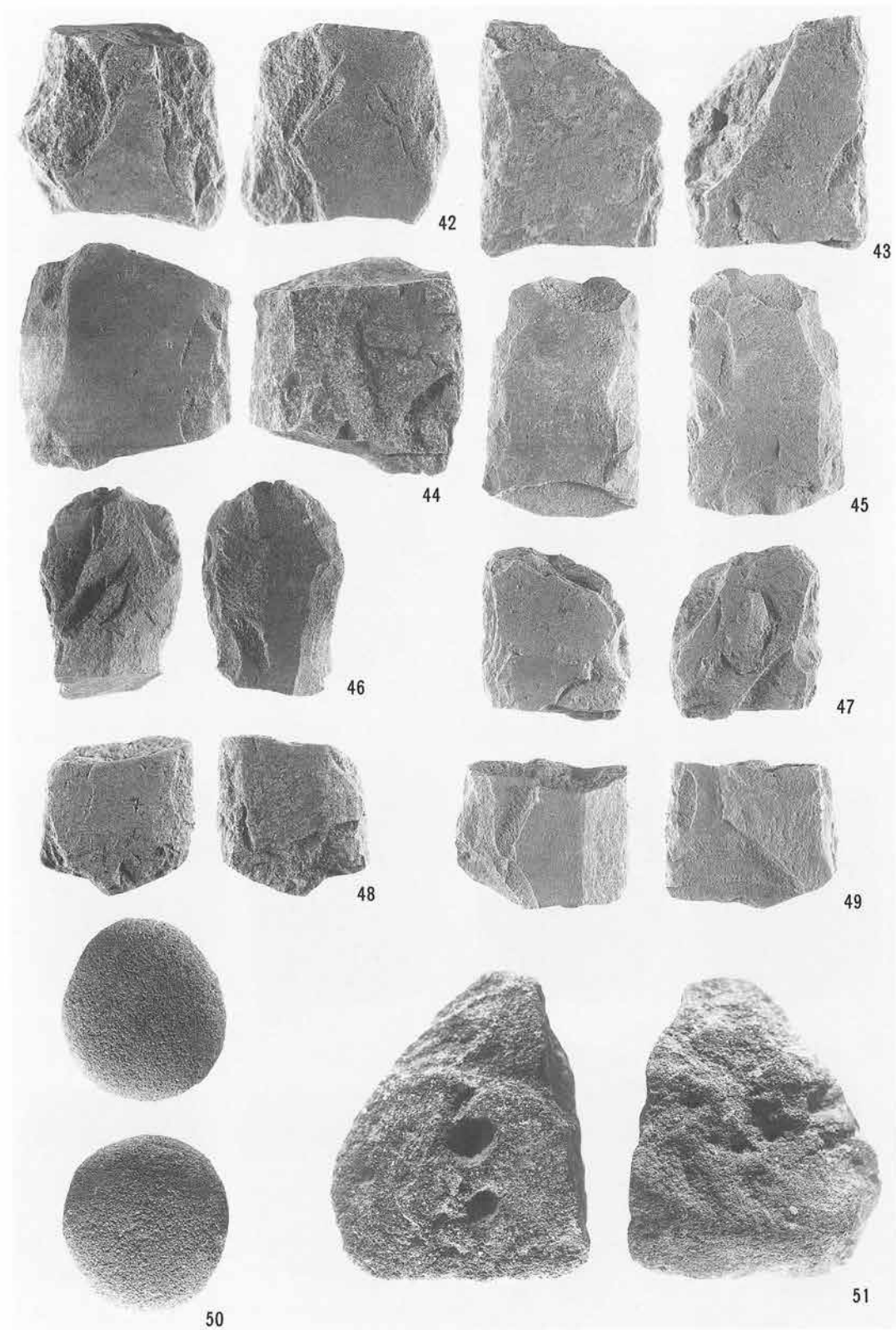

第73图 SY Y 3 H 8号住居址(7)

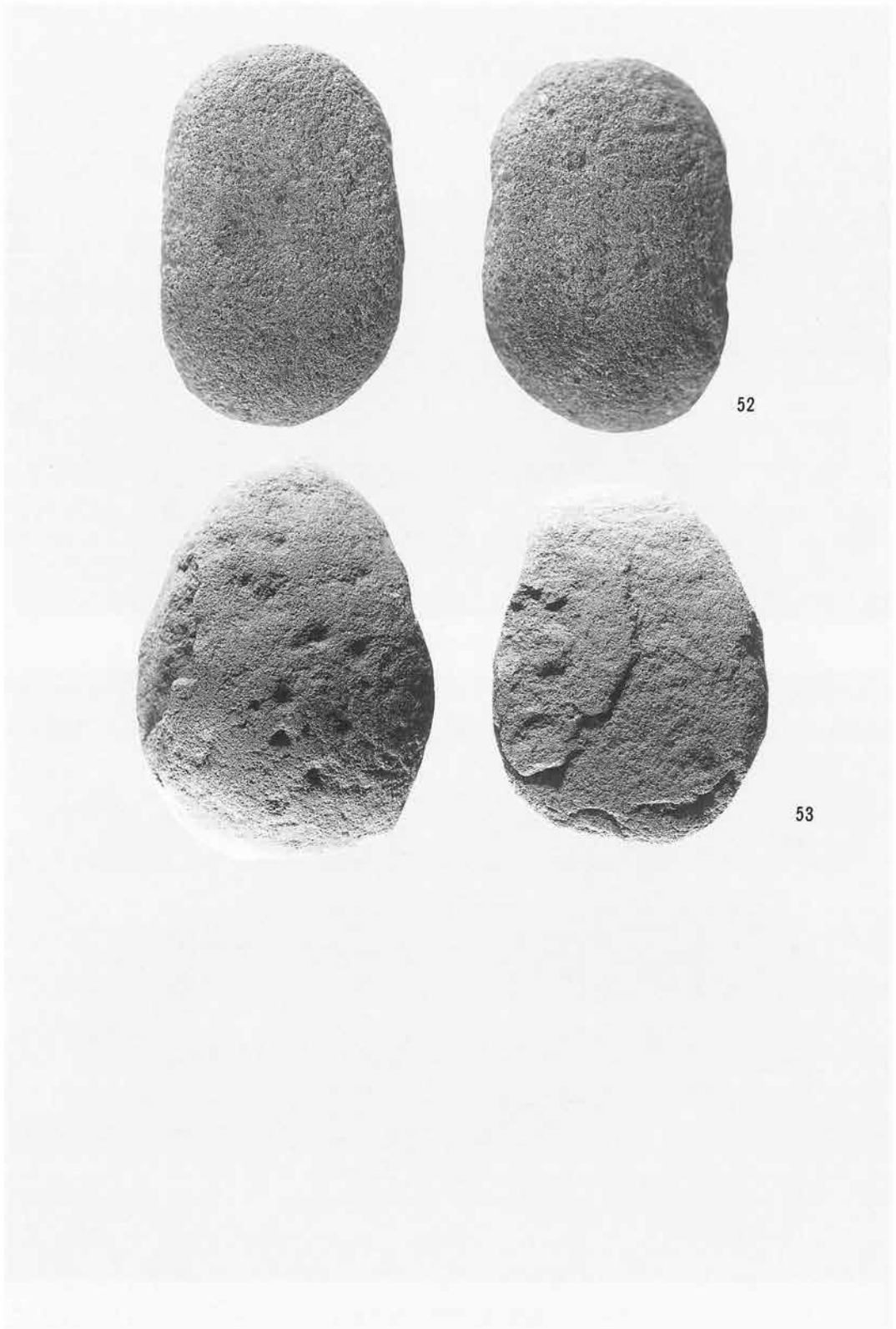

第74図 SY Y 3 H 8号住居址(8)



SYY 3 H 8 号住居址炉址



SYY 3 H 9 号住居址

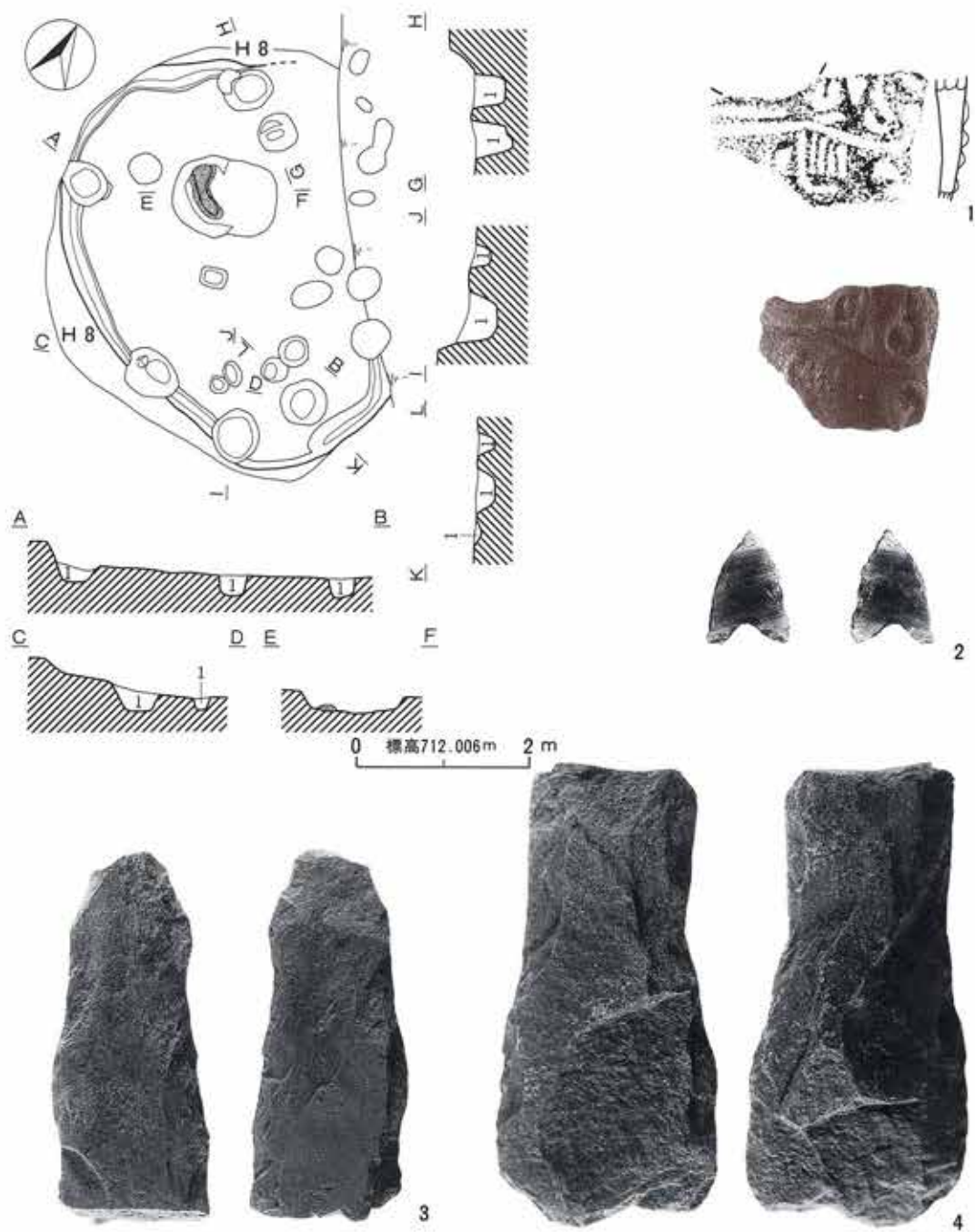

第75圖 SYY 3 H12号住居址



遺跡名	SY Y	地区名	3	遺構名	H12	調査年度	平成3年	通番号	59
位置	か8I8	重複関係	H8号住居址の旧住居址。						
平面形状	不明	長軸方位	-		炉	有・無	カマド	有・無	
規	長軸長	-		短軸長	-		壁残高	20~0cm	
	炉・カマド長径		-		炉・カマド短径		96cm	炉・カマド深度	26cm
模	柱穴数	11基	主柱穴	不明					
	面積	不明							
覆土	1.暗褐色土層(10YR 3/3)。炭化物、黄色、黒色粒子を含む。								
遺物	縄文土器、石器。								
備考	中期後半の住居址。								

寄山遺跡3A地区(SY Y 3 A) H12号住居址出土遺物一覧表

No.	器種	部位	器高・長 (cm)	口径・幅 (cm)	底径・厚 (cm)	重量 (g)	備考
1	縄文深鉢	口	-	-	-	-	唐草文
2	石鏃	I 1	1.6	1.15	0.25	1.0	
3	打製石斧	II ? a	10.2	4.15	1.48	99	
4	打製石斧	II ? a	12.4	5.95	1.95	164	



遺跡名	SYY	地区名	3	遺構名	H 9	調査年度	平成 3 年	通番号	60
位置	き 8 A 7	重複関係	なし。						
平面形状	不明	長軸方位	—	炉	<input checked="" type="checkbox"/> 有	・無	カマド	有	<input type="checkbox"/> 無
規 模	長軸長	—	短軸長	—	壁残高	8 ~ 0 cm			
	炉・カマド長径	60cm	炉・カマド短径	36cm	炉・カマド深度	14cm			
	柱穴数	10基	主柱穴	不明					
	面積	不明							
覆土	1. 黒褐色土層 (10YR 2 / 3)。炭化物、焼土粒子を含む。 2. 暗褐色土層 (10YR 3 / 3)。炭化物含む。								
遺物	縄文土器、石器。								
備考	中期後半の住居址。								



SYY 3 H 9 号住居址炉址

寄山遺跡 3 A 地区 (SYY 3 A) H 9 号住居址出土遺物一覽表

No.	器種	部位	器高・長 (cm)	口径・幅 (cm)	底径・厚 (cm)	重量 (g)	備考
1	縄文深鉢	口	—	—	—	—	加曾利 E
2	縄文深鉢	体	—	—	—	—	加曾利 E
3	縄文深鉢	体	—	—	—	—	曾利
4	石鏃	I 1	1.76	0.7	0.19	0.1	片脚欠
5	石鏃	I 1	2.1	1.12	0.35	0.2	
6	石鏃	I 1	2.13	1.2	0.39	0.4	
7	石鏃	I 1	2.5	1.7	0.48	2.0	片脚欠
8	打製石斧	I 1 o	12.8	4.5	1.6	136	
9	スクレイパー	—	10.5	13.0	1.39	186	
10	打製石斧	IV ? a	7.86	5.05	1.82	122	
11	打製石斧	II 1 c	9.88	6.06	1.22	109	
12	打製石斧	II 1 c	8.57	5.65	1.52	114	
13	打製石斧	II ? b	9.95	4.6	0.96	59	
14	打製石斧	II ? b	7.31	4.08	1.6	58	
15	打製石斧	II ? b	14.2	8.7	1.88	293	
16	打製石斧	II 1 o	11.1	4.16	1.36	80	
17	打製石斧	II 1 c	9.95	6.35	1.58	130	
18	打製石斧	I ? b	7.66	5.79	2.27	141	
19	打製石斧	II ? a	8.1	4.67	1.15	62	
20	打製石斧	II 3 c	16.0	6.8	1.65	262	
21	打製石斧	II ? b	7.28	5.17	1.6	92	
22	打製石斧	IV ? b	4.22	4.31	1.15	33	
23	打製石斧	I ? b	5.85	3.82	1.01	43	
24	磨石	I	13.1	7.2	6.37	920	
25	磨石	I	10.6	11.1	5.26	790	
26	磨石	I	11.1	7.4	4.4	500	
27	凹石	II 2	10.3	8.48	4.39	520	

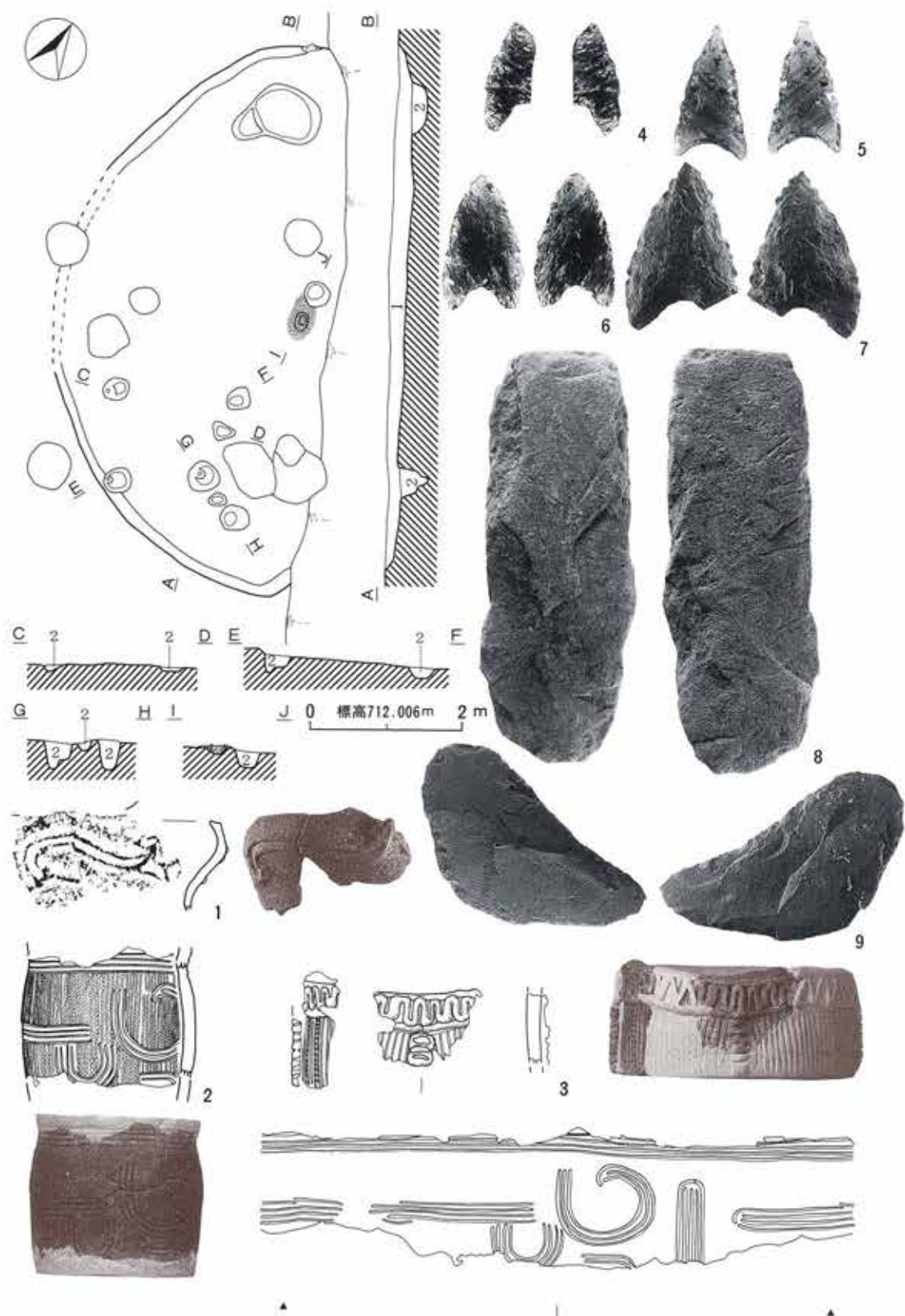

第76图 SYY 3 H 9号住居址 (1)

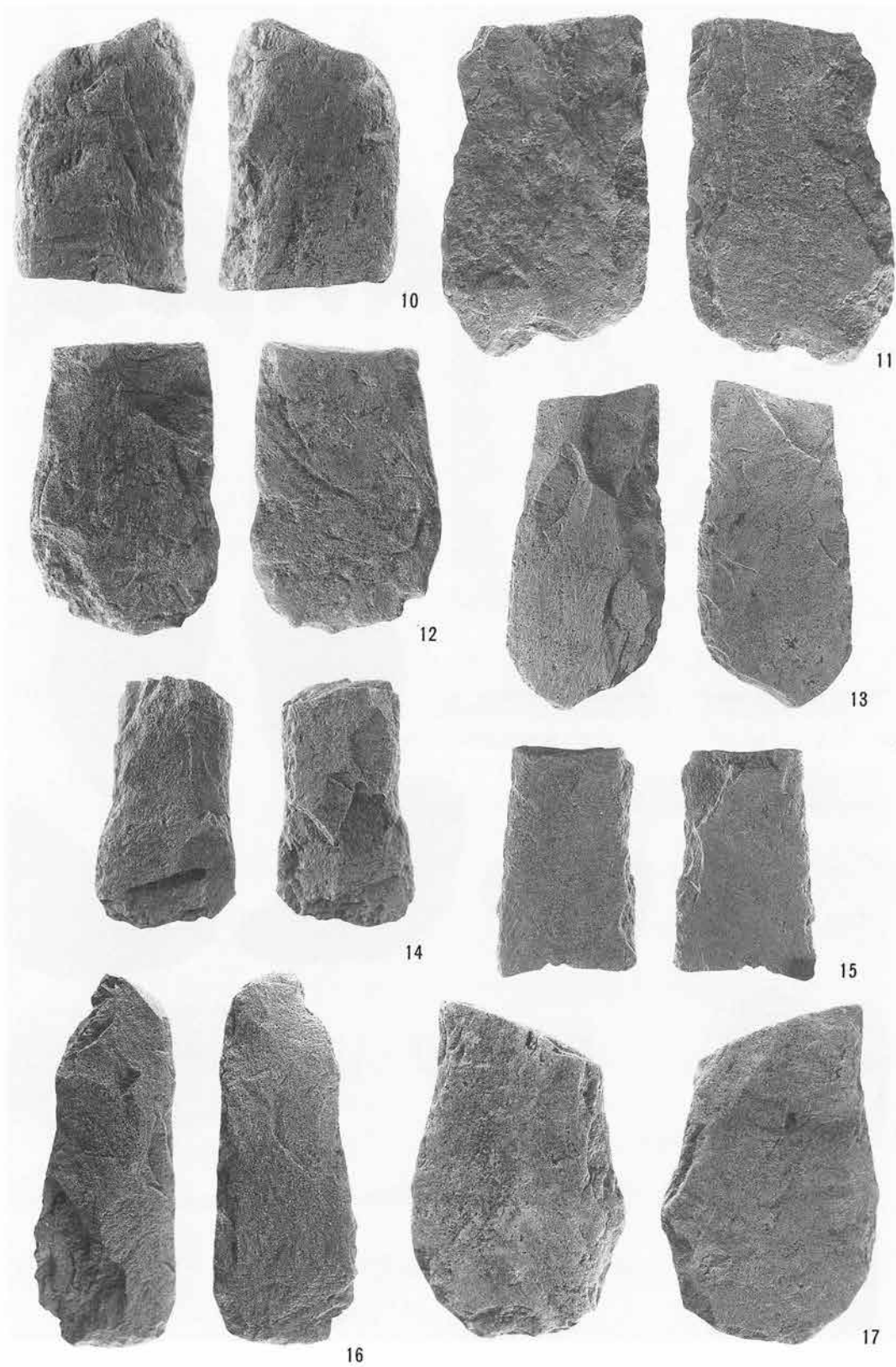

第77图 SY Y 3 H 9号住居址(2)

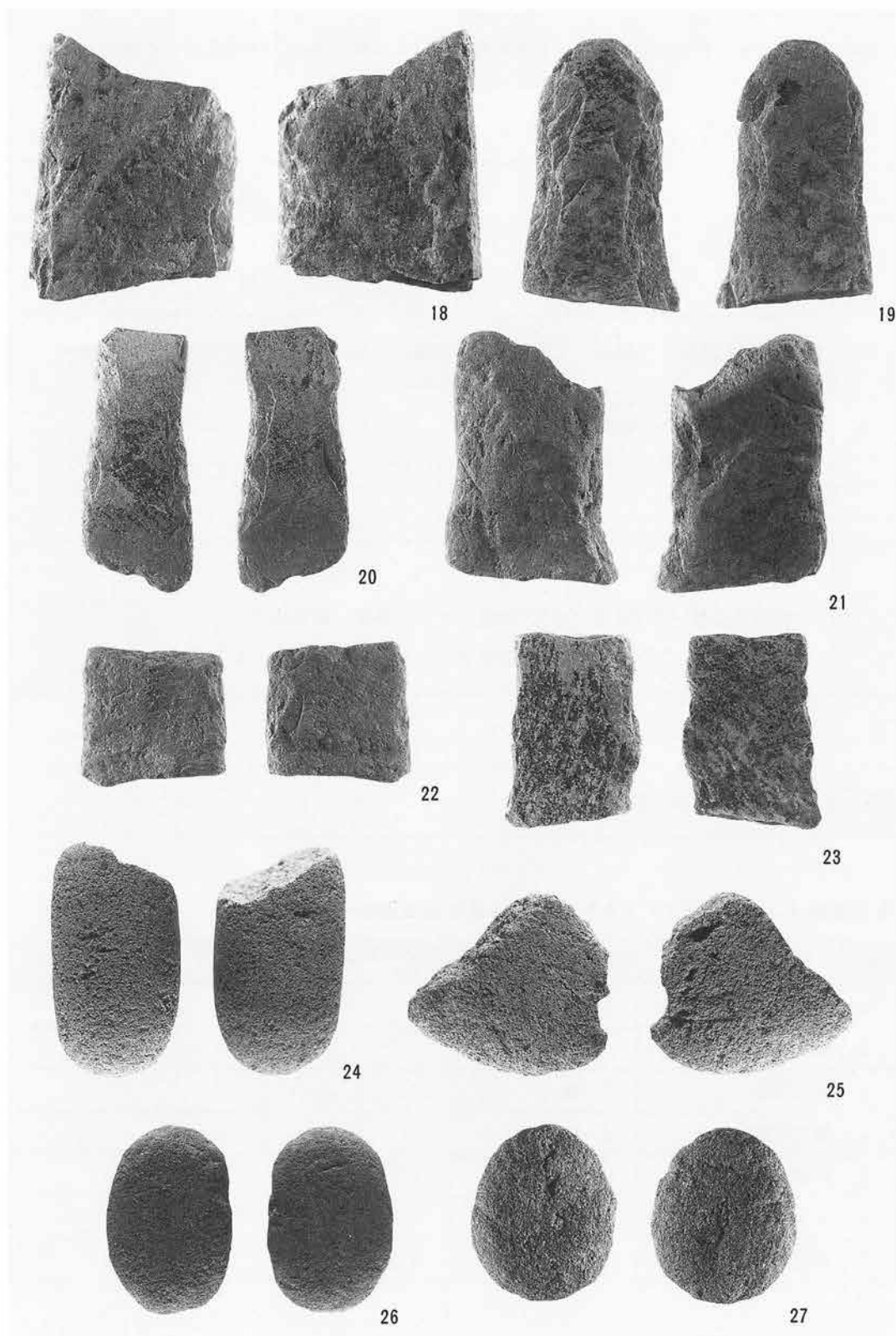

第78図 SY Y 3 H 9号住居址 (3)

遺跡名	SY Y	地区名	3	遺構名	H10	調査年度	平成3年	通番号	61
位置	か8D6	重複関係	なし。						
平面形状	不明	長軸方位	—		炉	有・無	カマド	有・無	
規	長軸長	—	短軸長	—	壁残高	32~0cm			
	炉・カマド長径	80cm	炉・カマド短径	68cm	炉・カマド深度	36cm			
模	柱穴数	11基	主柱穴	不明					
	面積	不明							
覆土	1.基本層序1層 2.暗褐色土層(10YR 3/3)。黄色ブロック多含。掘方埋土。 3.暗褐色土層(10YR 3/3)。黄色ブロック、炭化物、焼土を含む。								
遺物	縄文土器、石器。								
備考	中期後半の住居址。								

寄山遺跡3A地区(SY Y 3A) H10号住居址出土遺物一覧表 No.1

No.	器種	部位	器高・長 (cm)	口径・幅 (cm)	底径・厚 (cm)	重量 (g)	備考
1	縄文深鉢	口	—	—	—	—	
2	縄文深鉢	体	—	—	—	—	
3	縄文深鉢	口~体	—	13.0	—	—	
4	縄文深鉢	口~体	22.0	—	—	—	
5	石鏃	I 1	4.1	1.2	0.52	2.0	
6	スクレイパー	—	3.22	1.7	0.53	2.0	
7	打製石斧	II 3 o	11.1	3.25	0.89	4.1	



寄山遺跡 3 A 地区 (SYY 3 A) H10号住居址出土遺物一覽表 No. 2

No.	器種	部位	器高・長 (cm)	口径・幅 (cm)	底径・厚 (cm)	重量 (g)	備考
8	打製石斧	II ? a	9.38	4.52	1.72	110	
9	打製石斧	II ? b	10.3	5.55	2.24	184	
10	打製石斧	II ? b	9.65	5.76	0.91	62	
11	石皿	—	8.1	8.33	5.11	520	
12	磨石	I	6.62	7.1	4.32	312	



↑ SYY 3  
H10号住  
居址

← SYY 3  
H10号住  
居址炉址

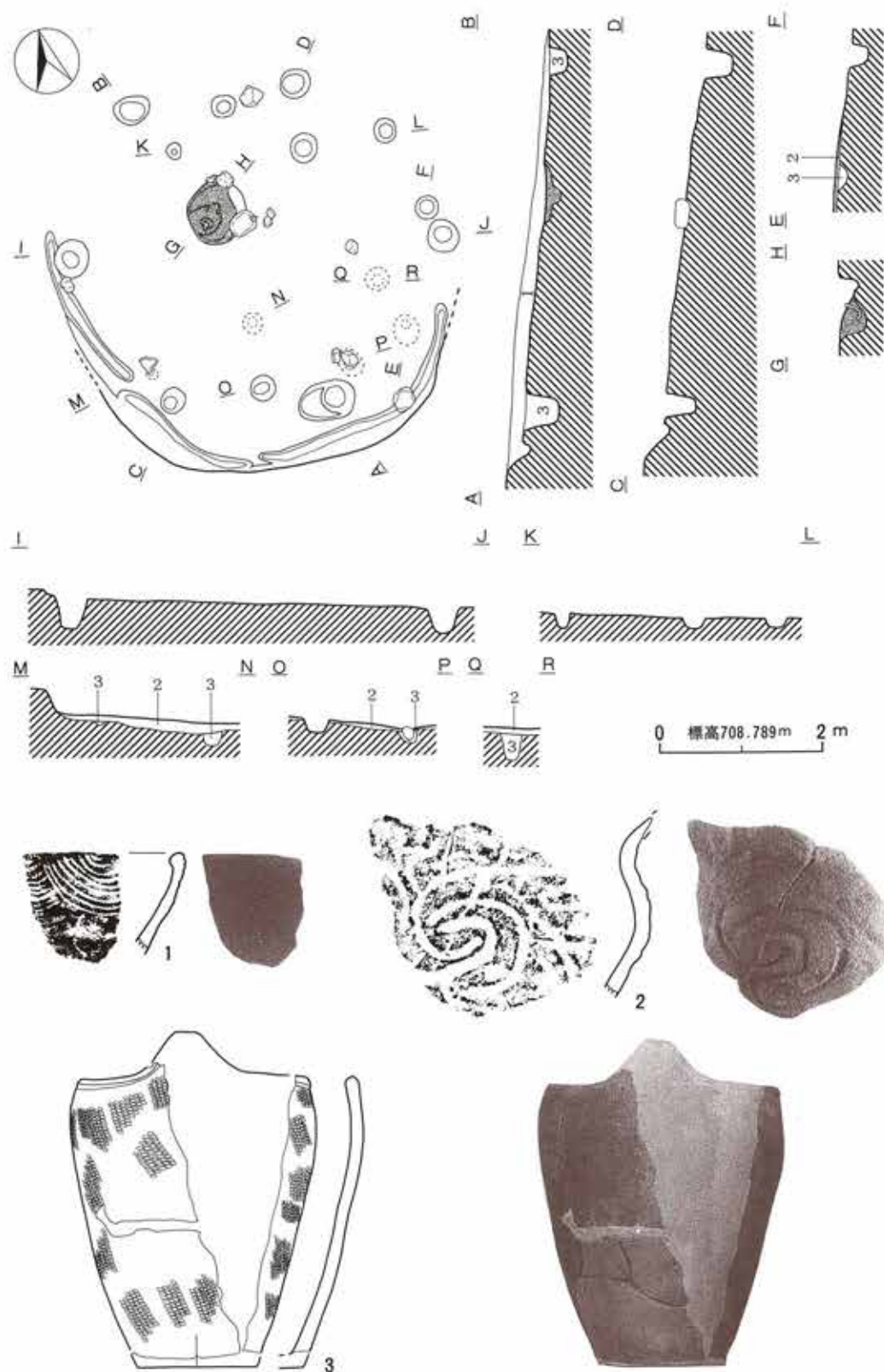

第79图 SYY 3 H10号住居址(1)

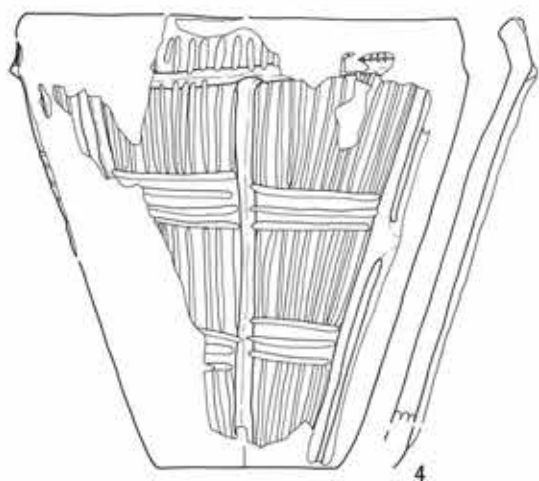

4



5



6



7



8



9



10



11



12

第80图 SYY 3 H10号住居址(2)





SYY 3 H11号住居址



SYY 3 H11号住居址炉址

遺跡名	SYY	地区名	3	遺構名	H11	調査年度	平成3年	通番号	62
位置	き8B3	重複関係	なし。						
平面形状	不明	長軸方位	—	炉	<input checked="" type="checkbox"/> 有・無	カマド	有・ <input type="checkbox"/> 無		
規	長軸長	—	短軸長	—	壁残高	24~0cm			
	炉・カマド長径	68cm	炉・カマド短径	58cm	炉・カマド深度	12cm			
模	柱穴数	9基	主柱穴	不明					
	面積	不明							
覆土	1.暗褐色土層 (10YR 3/3)。 2.暗褐色土層 (10YR 3/3)。炭化物多含。 3.暗褐色土層 (10YR 3/3)。10YR 2/2粒子多含。 4.暗褐色土層 (10YR 3/3)。炭化物、10YR 2/2粒子多含。 5.旧炉址埋土。 6.暗褐色土層 (10YR 3/3)。炭化物、焼土粒子を多含。								
遺物	縄文土器、石器。								
備考	中期後半の住居址。								

寄山遺跡3A地区 (SYY 3A) H11号住居址出土遺物一覧表 No.1

No.	器種	部位	器高・長 (cm)	口径・幅 (cm)	底径・厚 (cm)	重量 (g)	備考
1	縄文深鉢	口	—	—	—	—	
2	縄文深鉢	体	—	—	—	—	
3	縄文深鉢	底	—	—	6.8	—	
4	石鏃	I 1	2.8	1.37	0.41	2.0	先端欠

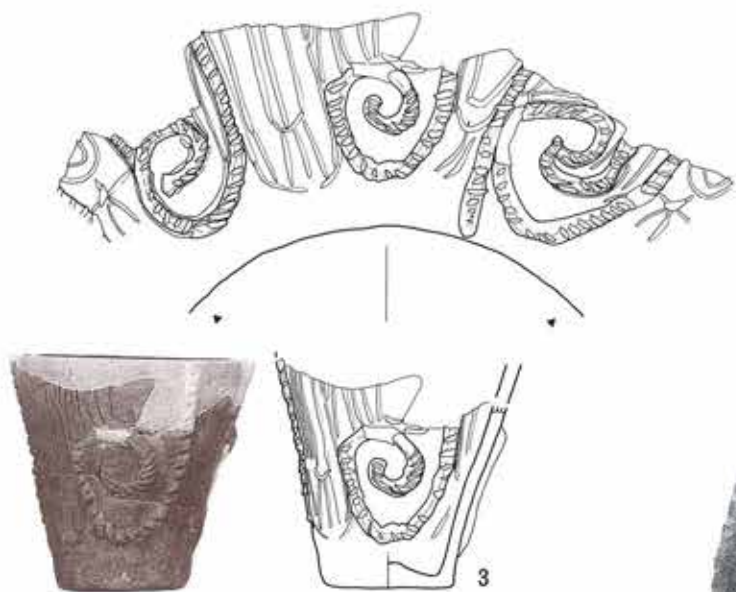
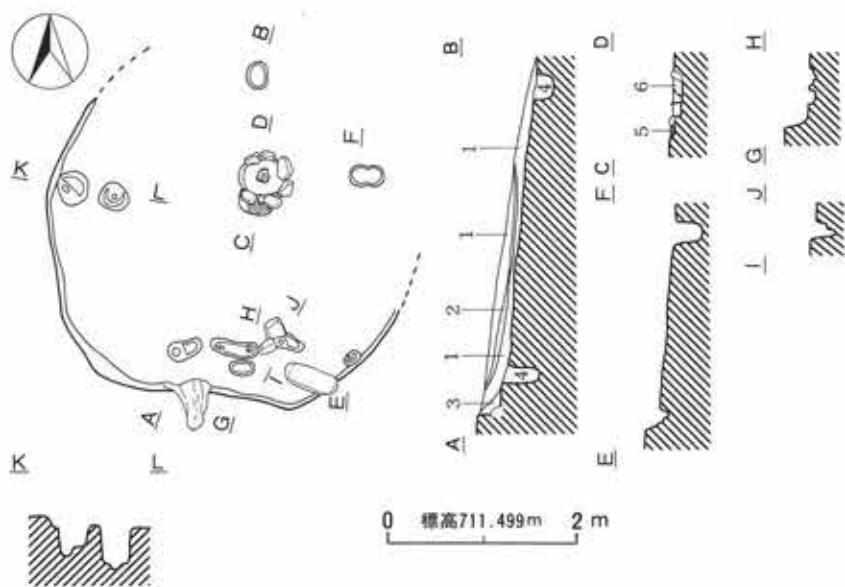

第81图 SYY 3 H11号住居址(1)



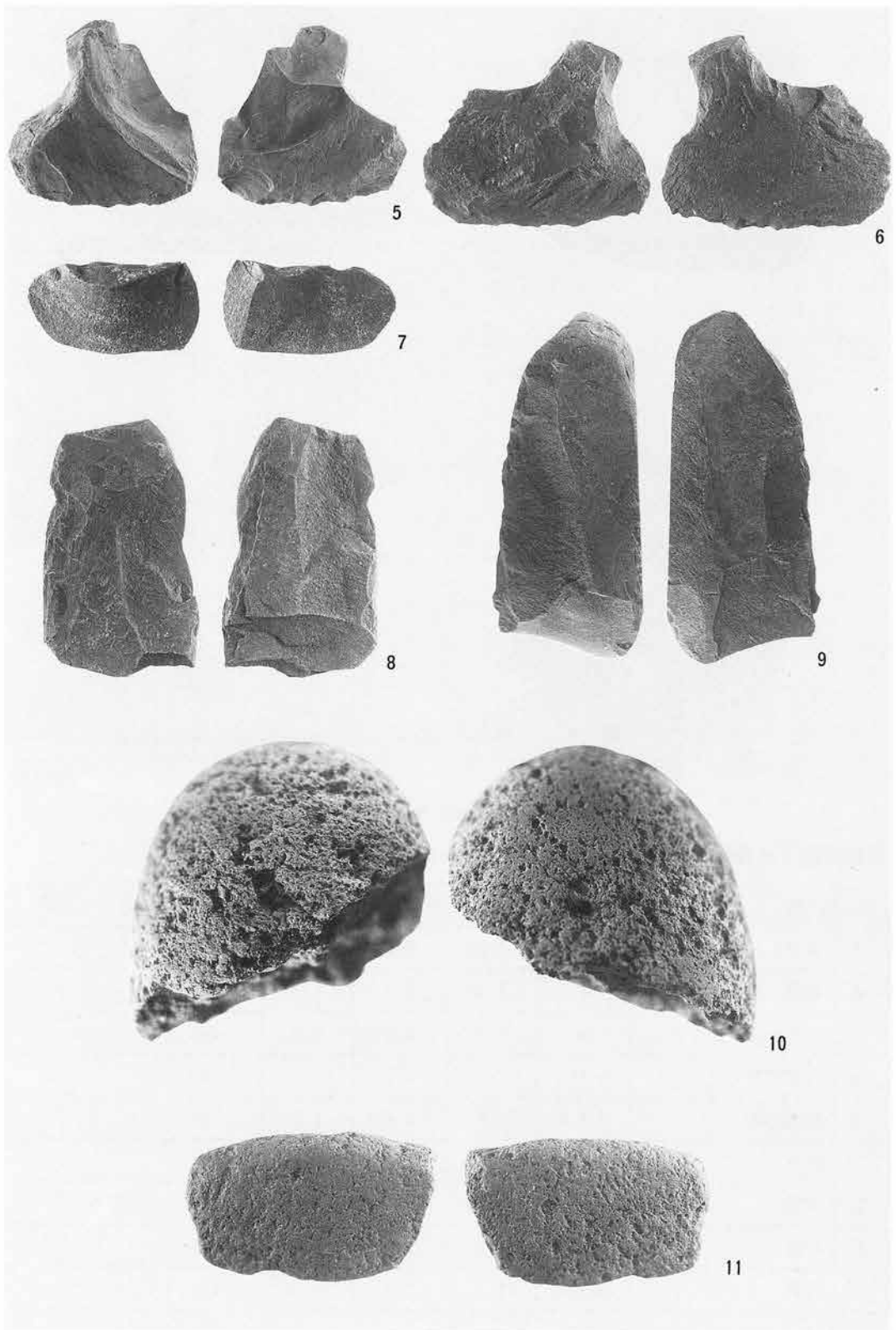

第82図 SY Y 3 H11号住居址 (2)

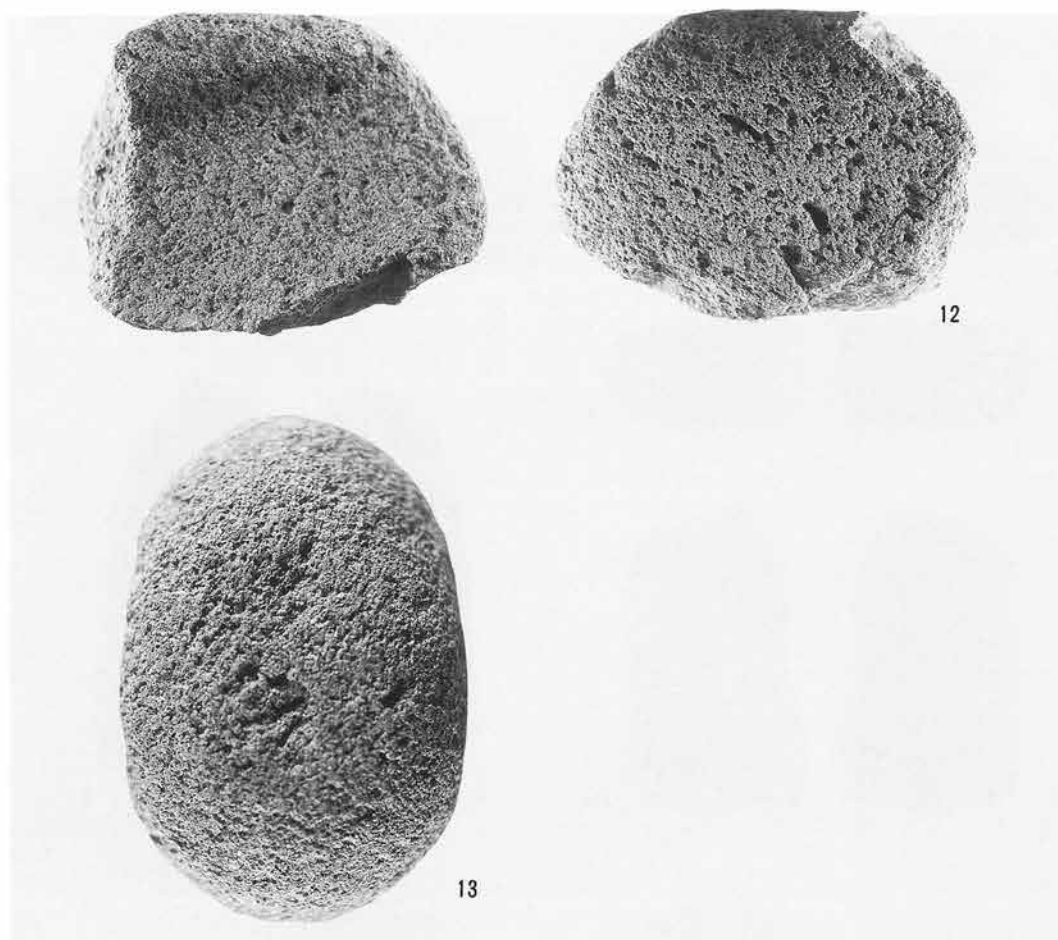

第83図 SYY 3 H11号住居址 (3)

寄山遺跡 3 A 地区 (SYY 3 A) H11号住居址出土遺物一覧表 No. 2

No.	器種	部位	器高・長 (cm)	口径・幅 (cm)	底径・厚 (cm)	重量 (g)	備考
5	スクレイパー	I 1	5.29	5.6	2.14	39	
6	石匙	I	5.55	6.7	1.33	40	
7	スクレイパー	—	2.6	5.5	1.5	1.5	
8	打製石斧	II ? a	7.9	4.73	1.01	39	
9	打製石斧	II ? a	10.4	4.62	1.22	70	
10	磨石	I	6.93	7.42	4.2	342	
11	礫器	—	4.55	7.49	2.33	105	
12	石皿	—	14.0	19.0	6.59	2450	
13	凹石	II 2	11.1	7.31	5.21	600	

遺跡名	SY Y	地区名	3	遺構名	H35	調査年度	平成3年	通番号	63
位置	か8A3	重複関係	なし。						
平面形状	不明	長軸方位	—		炉	有・無	カマド	有・無	
規 模	長軸長	—		短軸長	—		壁残高	0 cm	
	炉・カマド長径		174cm	炉・カマド短径		120cm	炉・カマド深度		34cm
	柱穴数	—		主柱穴	—				
	面積	不明							
覆土	1. 暗褐色土層 (10YR 3/3)。焼土粒子、炭化物を含む。 2. 掘方埋土。								
遺物	縄文土器、土師器、石器。								
備考	中期後半の住居址。炉址のみ残存。								

寄山遺跡3A地区 (SY Y 3 A) H35号住居址出土遺物一覧表

No.	器種	部位	器高・長 (cm)	口径・幅 (cm)	底径・厚 (cm)	重量 (g)	備考
1	縄文深鉢	口～底	17.6	16.0	7.2	—	中期中葉
2	縄文深鉢	体	—	—	—	—	唐草文
3	土師器坏	口	—	13.4	—	—	
4	礫器	—	5.0	8.93	1.18	84	
5	凹石	II 1	10.6	6.98	3.91	402	
6	石皿	—	11.0	6.89	3.71	426	

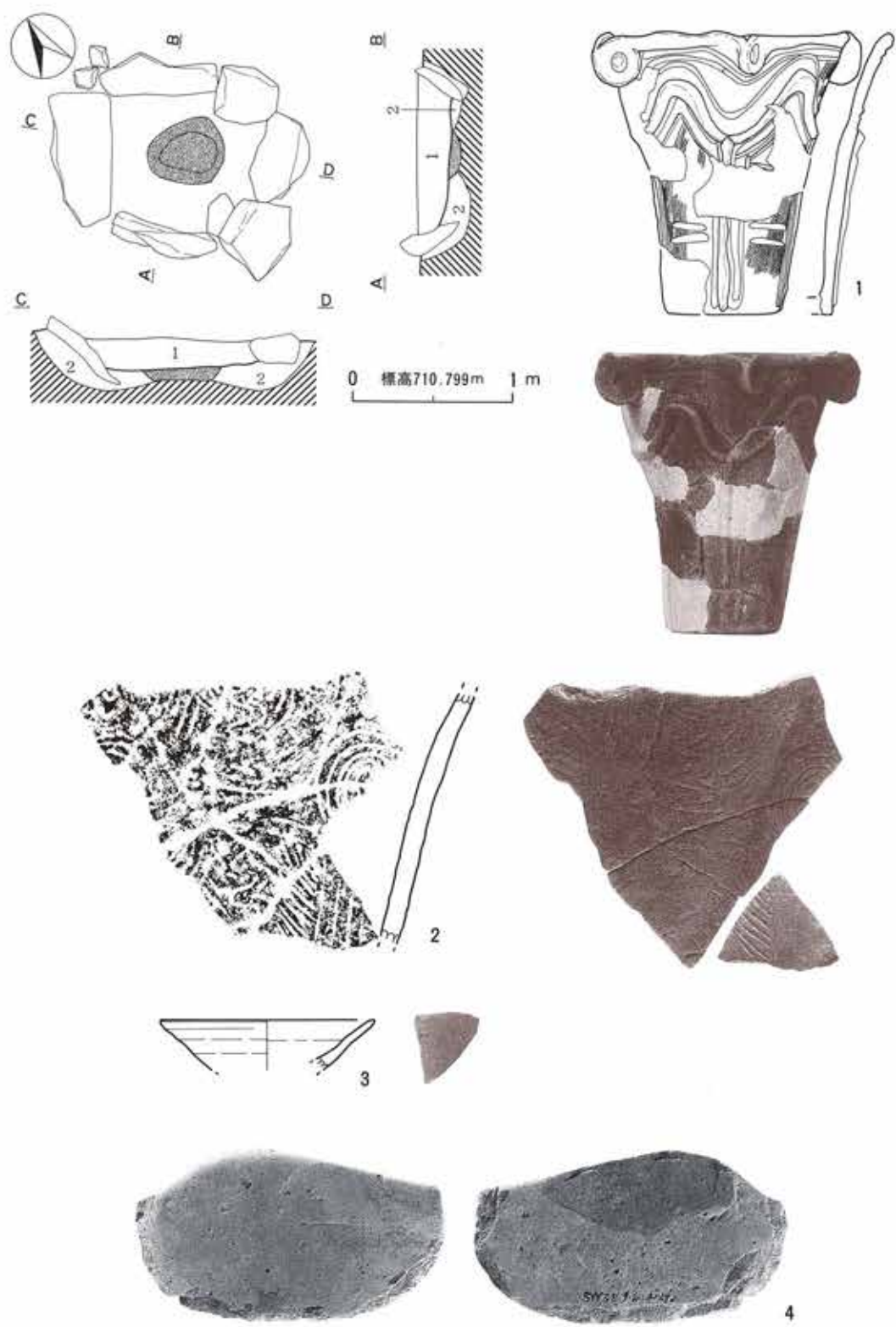

第84図 SYY 3 H35号住居址(1)



第85図 SY Y 3 H35号住居址(2)



SY 3 H35号住居址炉址



SY 3 H36号住居址炉址



遺跡名	SY Y	地区名	3	遺構名	H36	調査年度	平成3年	通番号	64
位置	か8H6	重複関係	なし。						
平面形状	不明	長軸方位	—		炉	<input checked="" type="checkbox"/> 有・無	カマド	有・ <input checked="" type="checkbox"/> 無	
規 模	長軸長	—		短軸長	—		壁残高	0 cm	
	炉・カマド長径		133cm	炉・カマド短径		112cm	炉・カマド深度		18cm
	柱穴数	—		主柱穴	—				
	面積	不明							
覆土	1. 焼土。10YR 3 / 3 粒子、炭化物を含む。 2. 暗褐色土層 (10YR 3 / 3)。掘方埋土。								
遺物	縄文土器、石器。								
備考	中期後半の住居址。炉址のみ残存。								

#### 寄山遺跡3A地区 (SY Y 3 A) H36号住居址出土遺物一覧表

No.	器種	部位	器高・長 (cm)	口径・幅 (cm)	底径・厚 (cm)	重量 (g)	備考
1	縄文深鉢	口～底	—	—	16.6	—	中期後半
2	磨石	I	30.8	10.5	8.95	4700	

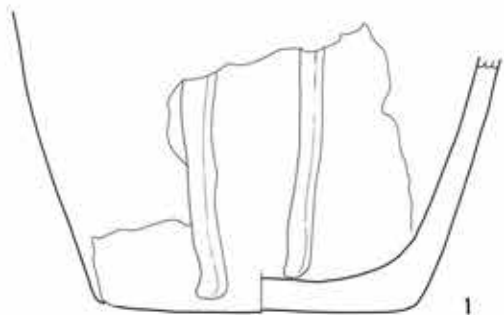
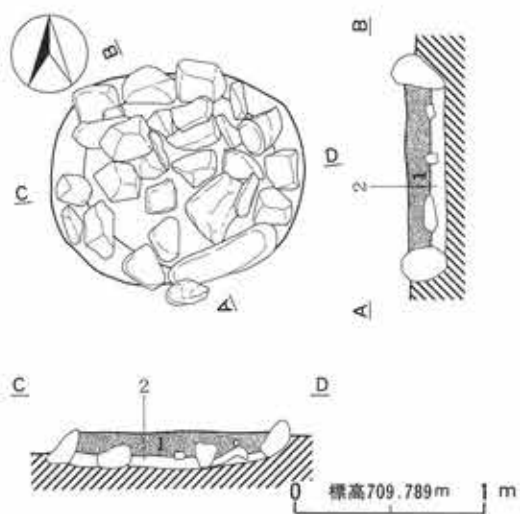

2

第86图 SYY 3 H36号住居址炉址

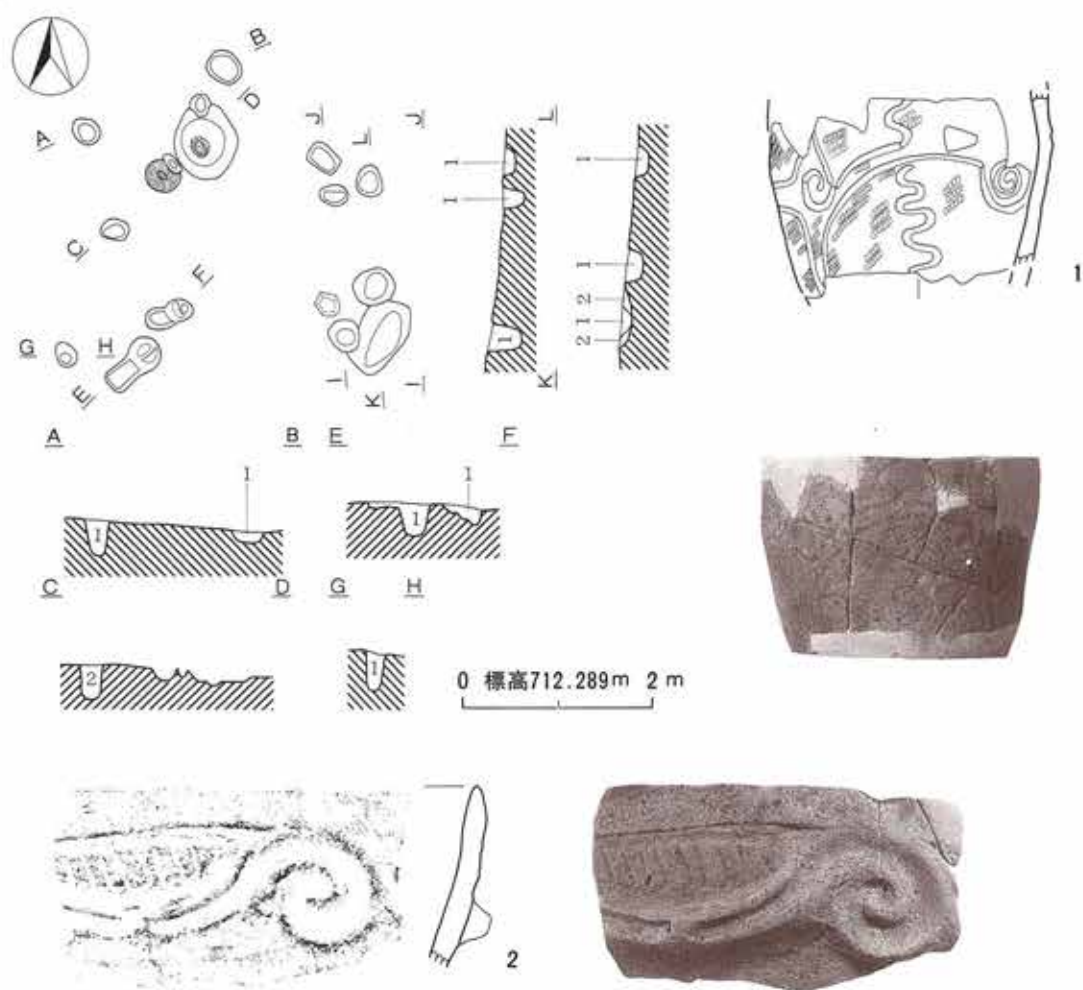

第85图 SY Y 3 H37号住居址



第87图 SY Y 3 H37号住居址

遺跡名	SY Y	地区名	3	遺構名	H37	調査年度	平成3年	通番号	65
位置	き8C6	重複関係	なし。						
平面形状	不明	長軸方位	-		炉	有・無	カマド	有・無	
規 模	長軸長	-		短軸長	-		壁残高	0 cm	
	炉・カマド長径		88cm	炉・カマド短径		68cm	炉・カマド深度		16cm
	柱穴数	11基	主柱穴	不明					
	面積	不明							
覆土	1.暗褐色土層(10YR 3/3)。炭化物、焼土粒子、黄色土を含む。 2.暗褐色土層(10YR 3/3)。黄色粒子多含。								
遺物	縄文土器。								
備考	中期後半の住居址。								

寄山遺跡3A地区(SY Y 3A) H37号住居址出土遺物一覧表

No.	器種	部位	器高・長 (cm)	口径・幅 (cm)	底径・厚 (cm)	重量 (g)	備考
1	縄文深鉢	体	-	-	-	-	加曾利E
2	縄文深鉢	口	-	-	-	-	中期後半

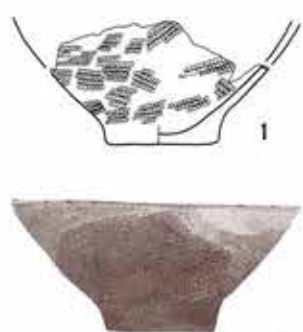
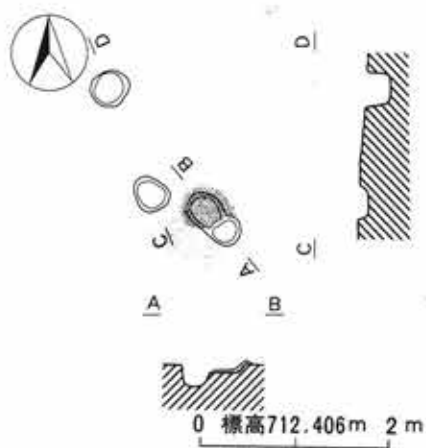

第88図 SYY 3 H38号住居址

遺跡名	SYY	地区名	3	遺構名	H38	調査年度	平成3年	通番号	66
位置	か9B3	重複関係	なし。						
平面形状	不明	長軸方位	—		炉	有・無	カマド	有・無	
規模	炉・カマド長径		92cm	炉・カマド短径		80cm	炉・カマド深度		24cm
	柱穴数	2基	主柱穴	不明					
遺物	縄文土器。								
備考	中期後半の住居址。								

寄山遺跡 3 A 地区 (SY Y 3 A) H38号住居址出土遺物一覽表

No.	器種	部位	器高・長 (cm)	口径・幅 (cm)	底径・厚 (cm)	重量 (g)	備考
1	縄文深鉢	底	—	—	5.8	—	加曾利 E

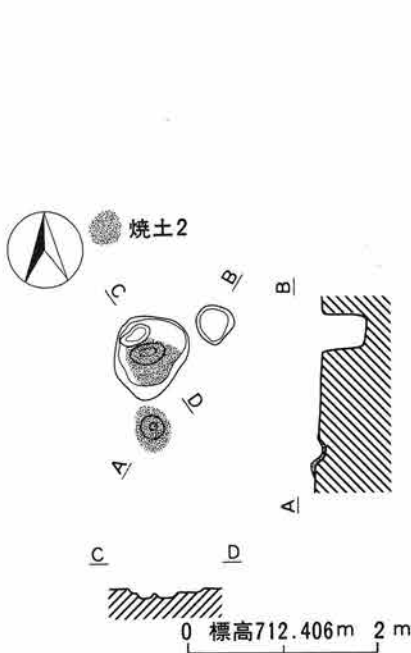

第89図 SY Y 3 H39号住居址

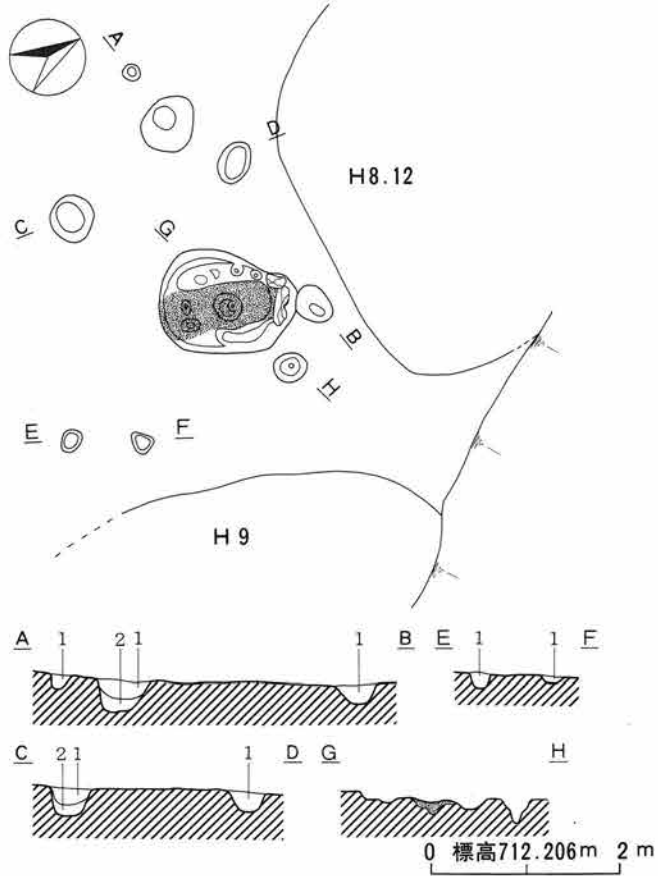

第90図 SY Y 3 H40号住居址

遺跡名	SY Y	地区名	3	遺構名	H39	調査年度	平成3年	通番号	67
位置	か9B4	重複関係	なし。						
遺物	なし。								
備考	縄文時代中期時期不明の住居址。								



遺跡名	SY Y	地区名	3	遺構名	H40	調査年度	平成3年	通番号	68
位置	か8J8	重複関係	H8・9・12号住居址に切られる。						
平面形状	不明	長軸方位	-		炉	有・無	カマド	有・無	
規 模	長軸長	-		短軸長	-		壁残高	0 cm	
	炉・カマド長径		144cm	炉・カマド短径		48cm	炉・カマド深度		20cm
	柱穴数	8基	主柱穴	不明					
	面積	不明							
覆土	1. 暗褐色土層 (10YR 3/3)。炭化物、焼土を含む。 2. 暗褐色土層 (10YR 3/4)。黄色ブロックを含む。								
遺物	なし。								
備考	縄文時代中期時期不明の住居址。								

### 寄山遺跡3A地区 (SY Y 3 A) H87号住居址出土遺物一覧表

No.	器種	部位	器高・長 (cm)	口径・幅 (cm)	底径・厚 (cm)	重量 (g)	備考
1	縄文深鉢	口	-	-	-	-	唐草文
2	縄文深鉢	口	-	-	-	-	加曾利E
3	縄文深鉢	口	-	-	-	-	曾利
4	縄文深鉢	底	-	-	8.2	-	
5	磨製石斧	I	5.53	3.5	2.09	52	
6	スクレイパー	-	9.7	6.12	1.25	80	
7	スクレイパー	-	3.89	2.94	1.39	12	

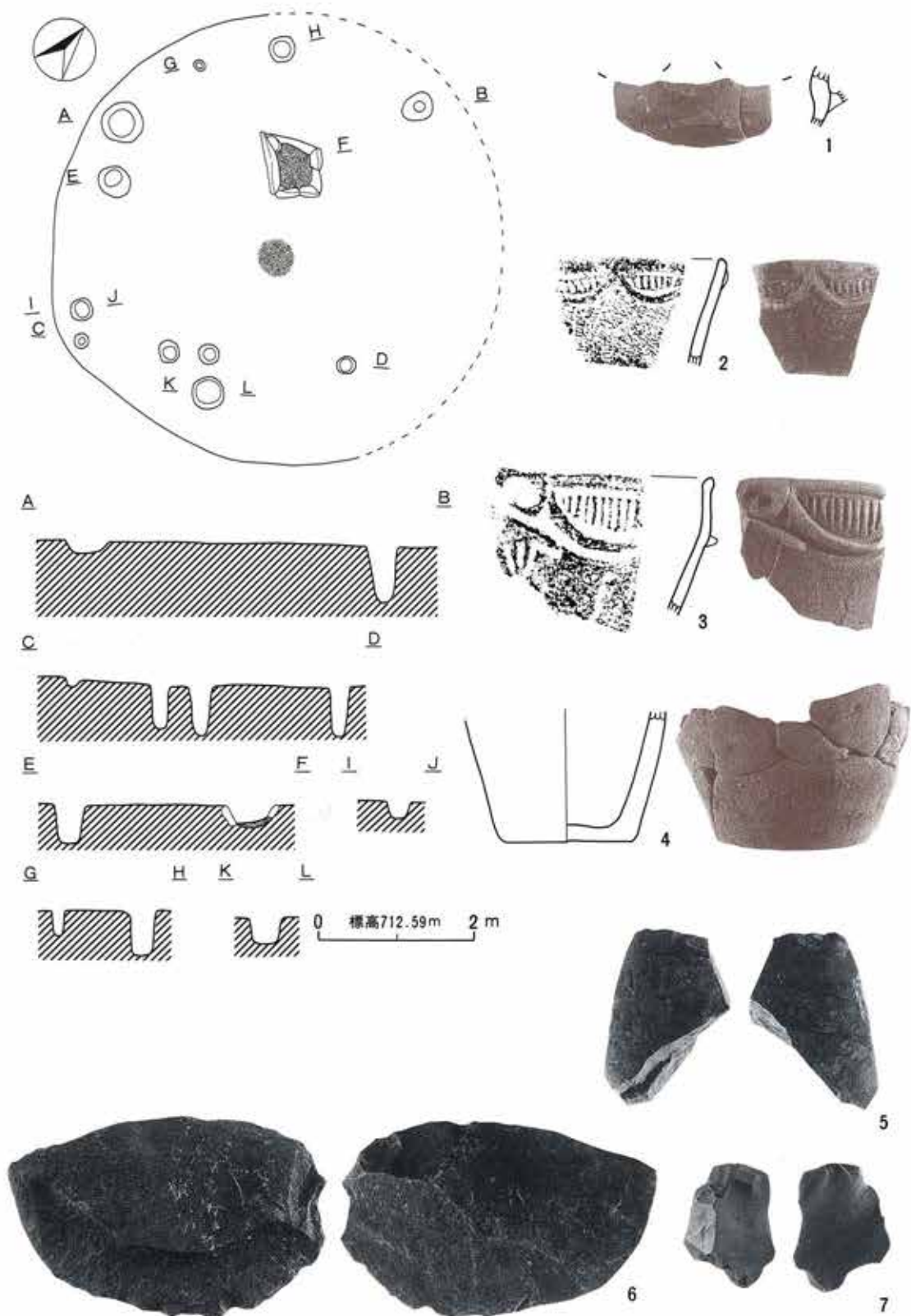

第91圖 SYY 3 H87号住居址

遺跡名	SYY	地区名	3	遺構名	H87	調査年度	平成4年	通番号	69
位置	お9D3		重複関係	なし。					
平面形状	不明		長軸方位	—		炉	有・無	カマド	有・無
規模	炉・カマド長径		88cm	炉・カマド短径		76cm	炉・カマド深度		30cm
	柱穴数	11基	主柱穴	不明					
遺物	縄文土器、石器。								
備考	中期後半の住居址。								

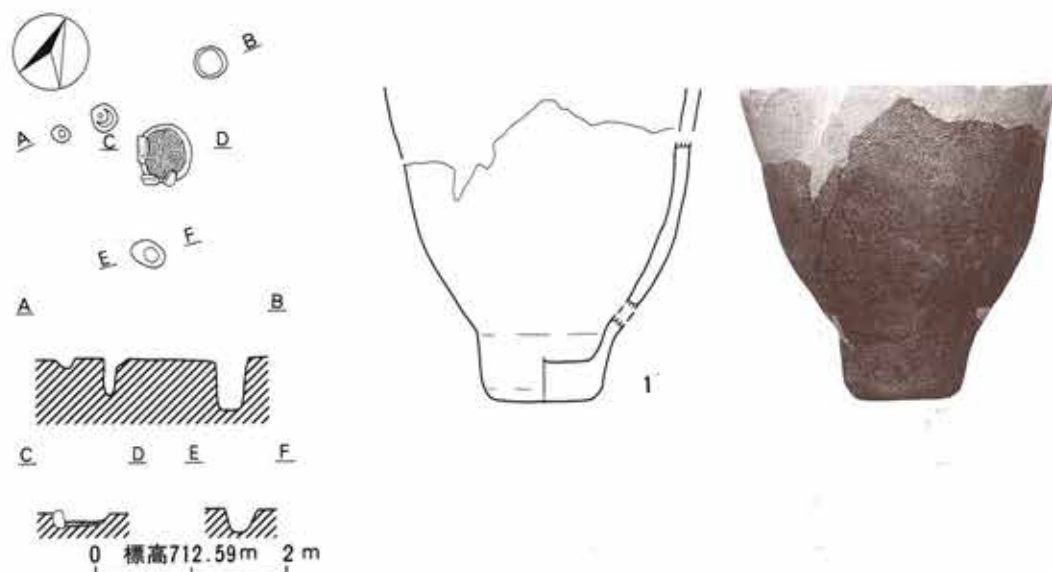

第92図 SYY 3 H88号住居址

寄山遺跡3A地区 (SYY 3 A) H88号住居址出土遺物一覧表

No.	器種	部位	器高・長 (cm)	口径・幅 (cm)	底径・厚 (cm)	重量 (g)	備考
1	縄文深鉢	底	—	—	5.4	—	

遺跡名	SY Y	地区名	3	遺構名	H88	調査年度	平成4年	通番号	70
位置	お9D2	重複関係	なし。						
平面形状	不明	長軸方位	-		炉	<input checked="" type="checkbox"/> 有・無	カマド	有・ <input checked="" type="checkbox"/> 無	
規	炉・カマド長径	64cm	炉・カマド短径	60cm	炉・カマド深度	16cm			
模	柱穴数	4基	主柱穴	不明					
遺物	縄文土器。								
備考	中期後半の住居址。								

遺跡名	SY Y	地区名	3	遺構名	H89	調査年度	平成4年	通番号	71
位置	お9C3	重複関係	なし。						
平面形状	不明	長軸方位	-		炉	<input checked="" type="checkbox"/> 有・無	カマド	有・ <input checked="" type="checkbox"/> 無	
規	炉・カマド長径	56cm	炉・カマド短径	64cm	炉・カマド深度	12cm			
模	柱穴数	3基	主柱穴	不明					
遺物	縄文土器、石器。								
備考	中期後半の住居址。								

寄山遺跡 3 A 地区 (SYY 3 A) H89号住居址出土遺物一覽表

No.	器種	部位	器高・長 (cm)	口径・幅 (cm)	底径・厚 (cm)	重量 (g)	備考
1	縄文深鉢	口	—	—	—	—	勝坂
2	縄文深鉢	体	—	—	—	—	唐草文
3	縄文深鉢	口	—	—	—	—	加曾利E
4	打製石斧	II 1 c	13.8	7.89	1.46	239	
5	打製石斧	IV ? b	5.6	5.35	1.35	54	

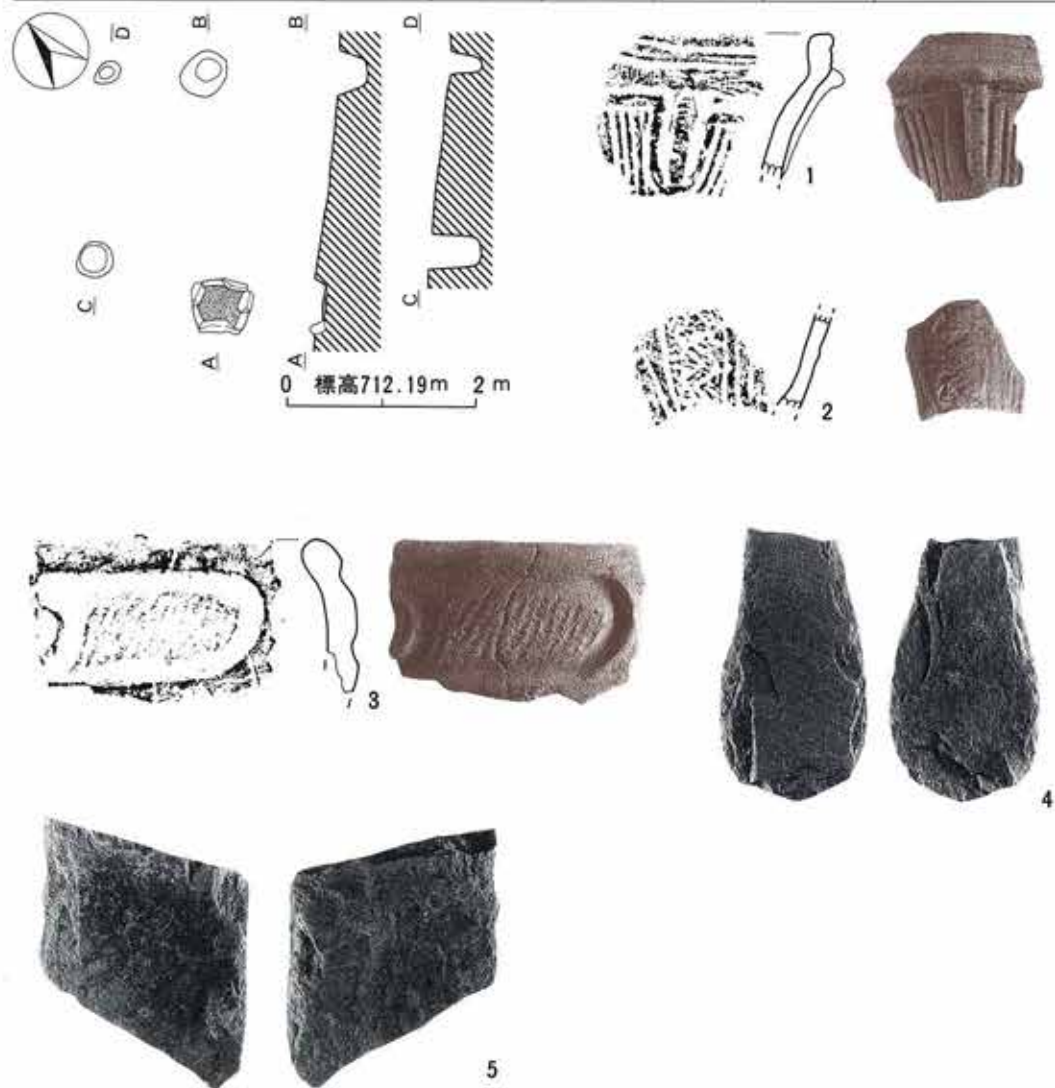

第93図 SYY 3 H89号住居址

遺跡名	SY Y	地区名	3	遺構名	H90	調査年度	平成4年	通番号	72
位置	お9B3	重複関係	なし。						
平面形状	不明	長軸方位	-		炉	有・無	カマド	有・無	
規 模	炉・カマド長径		76cm	炉・カマド短径		80cm	炉・カマド深度		16cm
	柱穴数	4基	主柱穴	不明					
遺物	縄文土器、石器。								
備考	中期後半の住居址。								

遺跡名	SY Y	地区名	3	遺構名	H91	調査年度	平成4年	通番号	73	
位置	き8C6	重複関係	なし。							
平面形状	不明	長軸方位	-		炉	有・無	カマド	有・無		
規 模	長軸長	-		短軸長	-		壁残高	16~0cm		
	炉・カマド長径		-		炉・カマド短径		-		炉・カマド深度	-
	柱穴数	5基	主柱穴	不明						
	面積	不明								
遺物	縄文土器、石器。									
備考	中期後半の住居址。									



寄山遺跡 3 A 地区 (SY Y 3 A) H90号住居址出土遺物一覽表

No.	器種	部位	器高・長 (cm)	口径・幅 (cm)	底径・厚 (cm)	重量 (g)	備考
1	縄文深鉢	体	—	—	—	—	曾利
2	打製石斧	IV ? a	9.04	5.44	1.04	66	
3	打製石斧	I ? a	12.3	4.62	1.31	145	
4	スクレイパー	—	4.1	10.1	0.91	42	

寄山遺跡 3 A 地区 (SY Y 3 A) H91号住居址出土遺物一覽表

No.	器種	部位	器高・長 (cm)	口径・幅 (cm)	底径・厚 (cm)	重量 (g)	備考
1	縄文深鉢	口	—	—	—	—	条痕文土器
2	縄文深鉢	口	—	—	—	—	条痕文土器
3	縄文深鉢	口	—	—	—	—	中期後半
4	縄文深鉢	口	—	—	—	—	中期後半
5	縄文深鉢	口	—	—	—	—	中期後半
6	縄文深鉢	底	—	—	9.6	—	加曾利 E
7	石鏃	I 1	1.48	1.10	0.35	0.5	片脚欠
8	打製石斧	I 1 o	11.5	3.85	1.32	75	
9	打製石斧一	I 1 o	14.8	4.62	1.75	178	
10	打製石斧	II 1 c	9.70	5.12	0.78	54	
11	打製石斧	II 1 c	7.38	5.92	1.30	77	
12	打製石斧	II 1 c	10.7	5.81	1.37	124	
13	打製石斧	II ? b	6.55	5.31	1.39	77	
14	打製石斧	II ? a	6.42	4.15	1.25	50	
15	打製石斧	II ? b	12.4	4.80	0.83	132	
16	打製石斧	II 1 o	6.04	4.22	1.13	42	
17	打製石斧	II 1 o	12.1	5.81	2.10	161	
18	打製石斧	II ? b	10.6	1.16	1.93	108	
19	打製石斧	IV ? b	8.53	3.53	0.81	38	
20	打製石斧	I ? a	10.3	5.37	1.04	74	
21	スクレイパー	—	4.10	11.6	0.70	58	
22	スクレイパー	—	5.32	14.4	0.75	70	
23	スクレイパー	—	6.32	12.7	1.34	114	

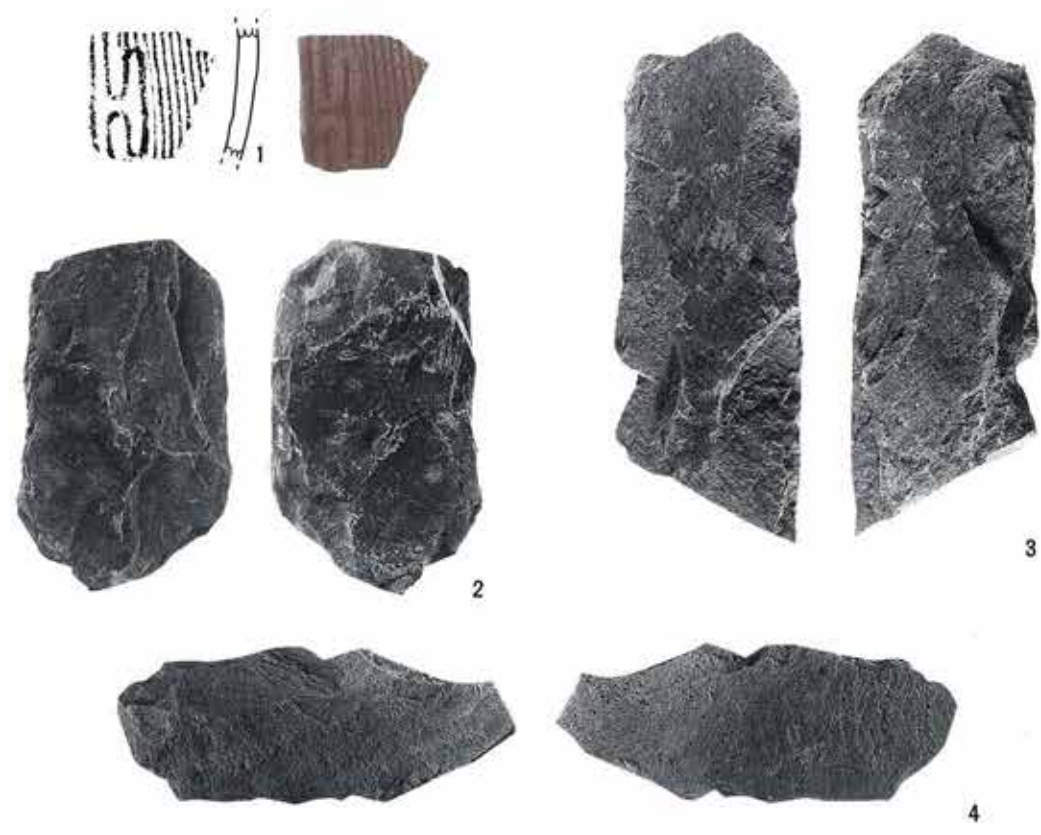
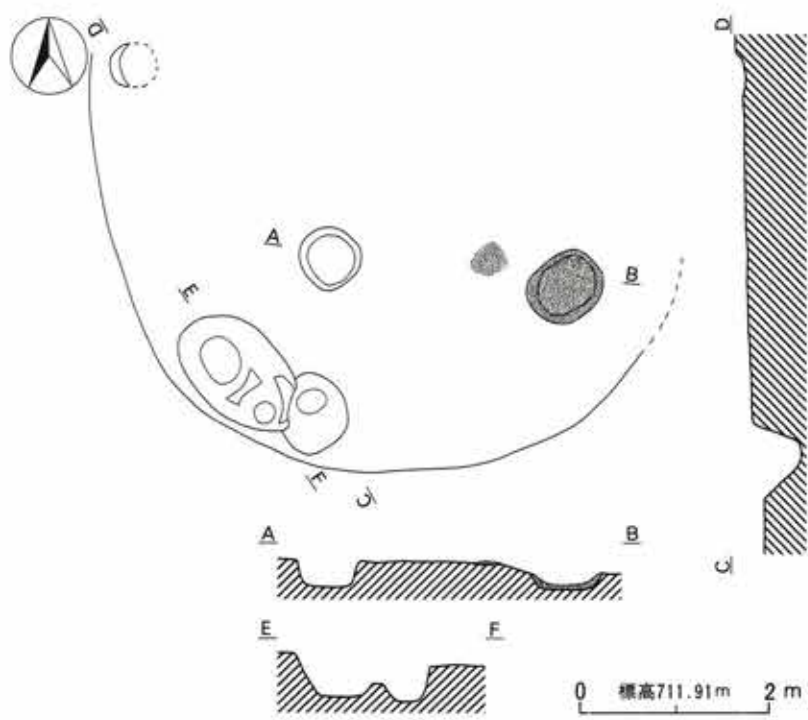

第94图 SY 3 H90号住居址

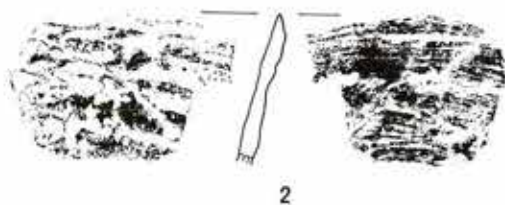
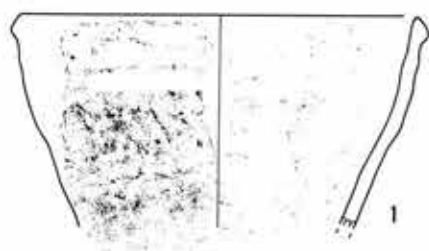
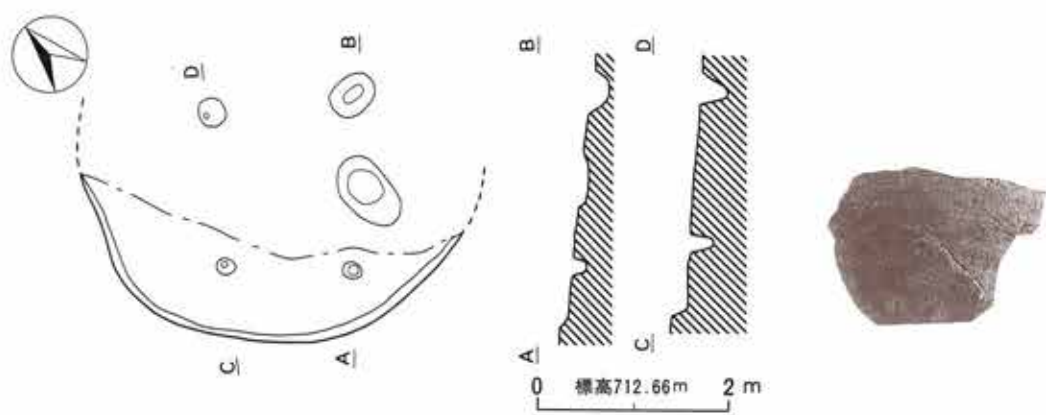

第95图 SY Y 3 H91号住居址 (1)



6



7



8



10



11



9



12

第96图 SY Y 3 H91号住居址(2)

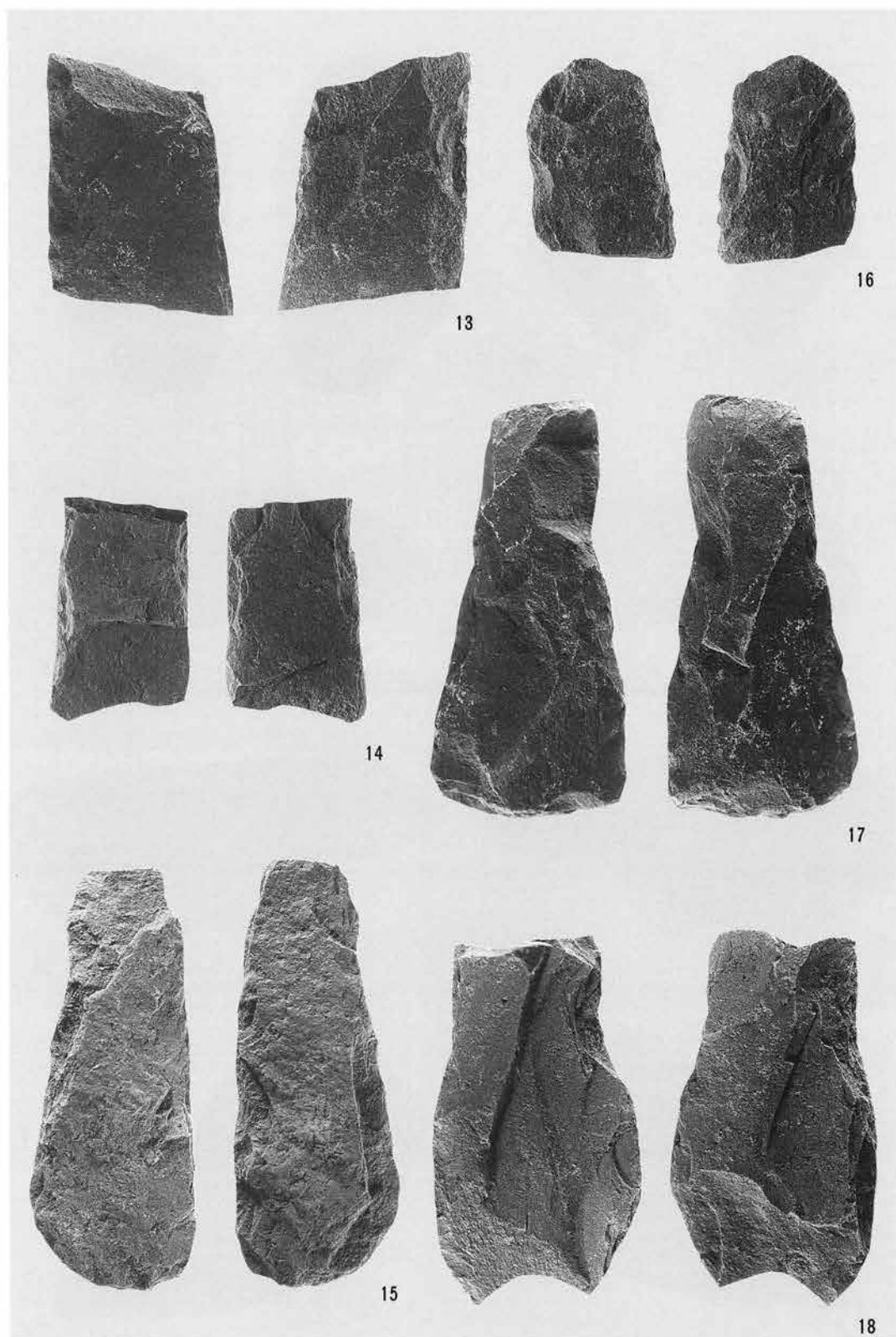

第97図 SY Y 3 H91号住居址 (3)



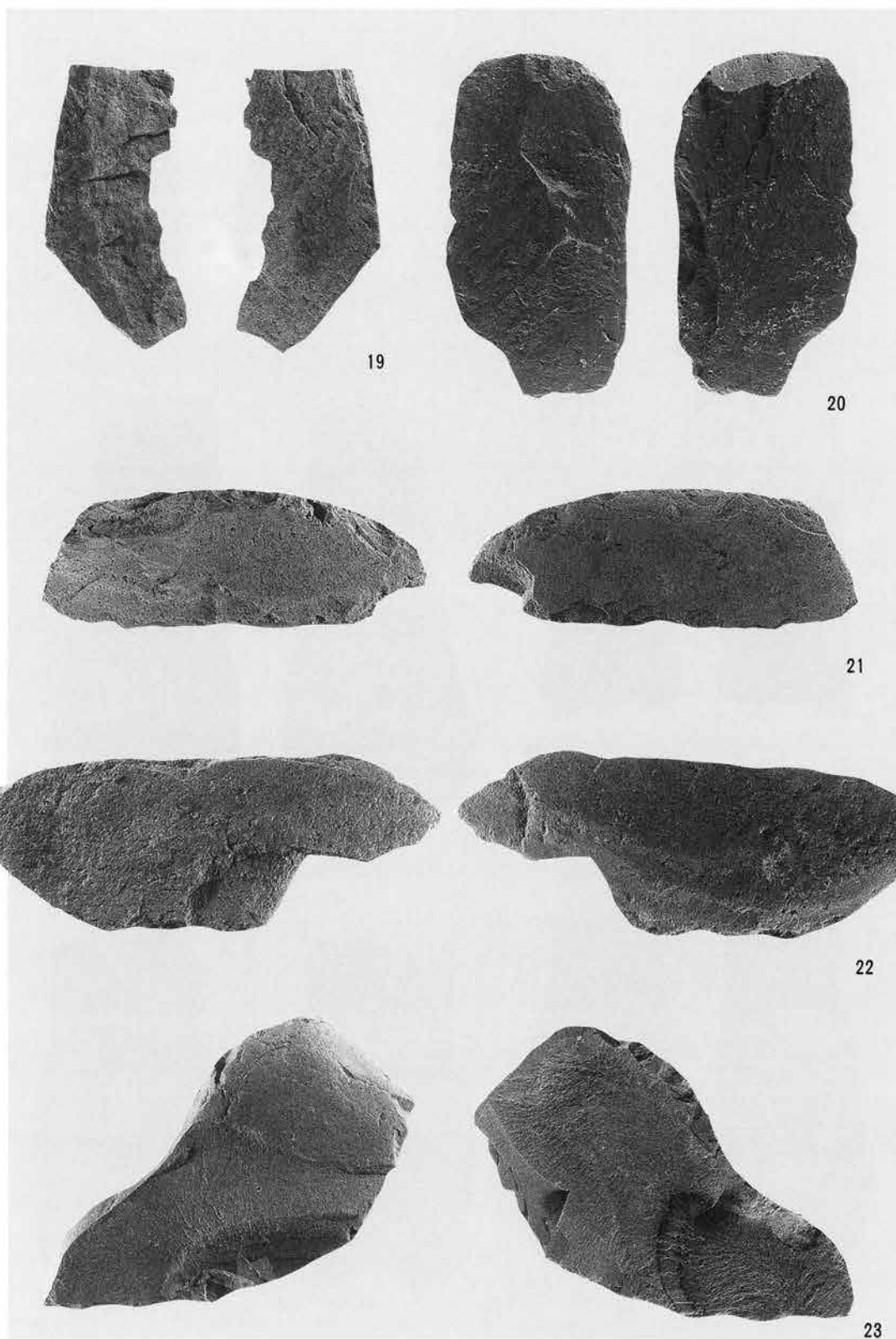

第98图 SY Y 3 H91号住居址(4)



遺跡名	SY Y	地区名	3	遺構名	方形柱列1	調査年度	平成3年	通番号	2
位置	き8H6	重複関係	なし。						
平面形状	長方形	長軸方位	N-29-E	炉	有・ <input type="checkbox"/> 無	カマド	有・ <input type="checkbox"/> 無		
規模	長軸長	3.52m	短軸長	3.28m	壁残高				
	炉・カマド長径	-		炉・カマド短径	-		炉・カマド深度	-	
	柱穴数	4基	主柱穴	-					
	面積	11.55㎡							

寄山遺跡3A地区(SY Y 3A) 方形柱列1 出土遺物一覧表

No.	器種	部位	器高・長 (cm)	口径・幅 (cm)	底径・厚 (cm)	重量 (g)	備考
1	打製石斧	II? b	10.2	6.0	2.2	120	
2	打製石斧	IV 1 c	4.9	6.1	0.8	20	
3	打製石斧	III 3 o	14.2	6.0	1.2	100	
4	打製石斧	IV? a	12.0	5.0	1.2	80	
5	打製石斧	IV? b	8.0	6.1	1.2	70	
6	スクレイパー	-	5.6	12.9	1.3	85	

遺跡名	SY Y	地区名	3	遺構名	方形柱列3	調査年度	平成3年	通番号	3
位置	き8A7	重複関係	なし。						
平面形状	長方形	長軸方位	N-17-E	炉	有・ <input type="checkbox"/> 無	カマド	有・ <input type="checkbox"/> 無		
規 模	長軸長	4.26m	短軸長	2.72m	壁残高				
	炉・カマド長径	—	炉・カマド短径	—	炉・カマド深度	—			
	柱穴数	6基	支柱穴	—					
	面積	11.59m <sup>2</sup>							
覆土	1.暗褐色土層 (10YR 3/3)。炭化物、黄色粒子を含む。								

遺跡名	SY Y	地区名	3	遺構名	方形柱列4	調査年度	平成3年	通番号	4
位置	き8A8	重複関係	なし。						
平面形状	長方形	長軸方位	N-33-W	炉	有・ <input type="checkbox"/> 無	カマド	有・ <input type="checkbox"/> 無		
規 模	長軸長	3.24m	短軸長	3.04m	壁残高				
	炉・カマド長径	—	炉・カマド短径	—	炉・カマド深度	—			
	柱穴数	4基	支柱穴	—					
	面積	9.85m <sup>2</sup>							

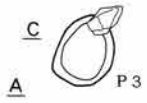
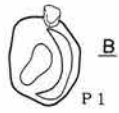
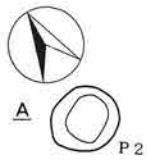

0 標高712.406m 2 m



1

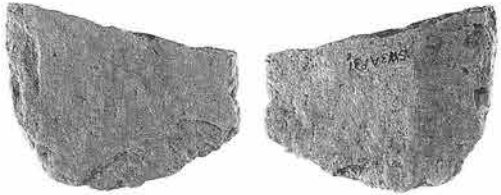

2

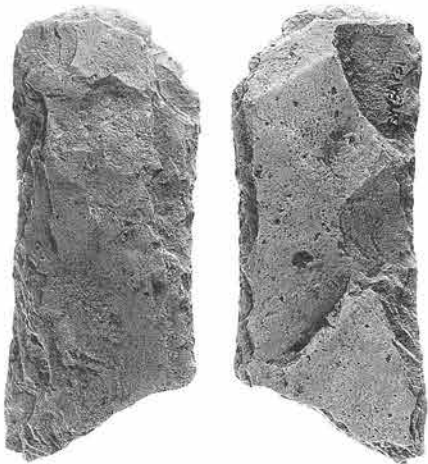

4

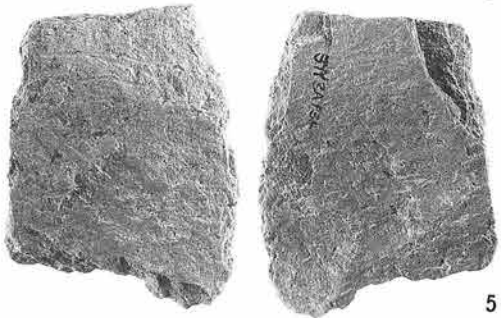

5

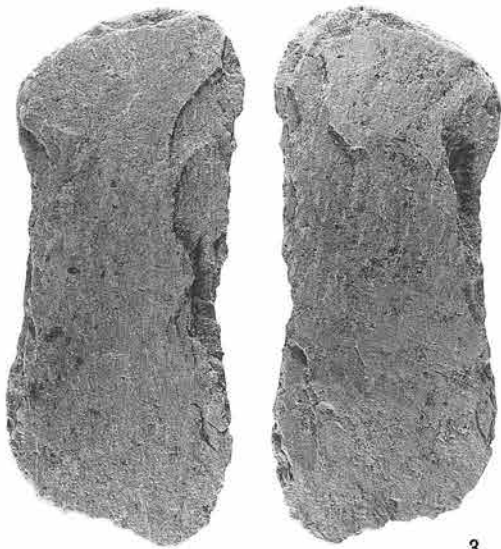

3



6

第99図 SY Y 3 方形柱列 1

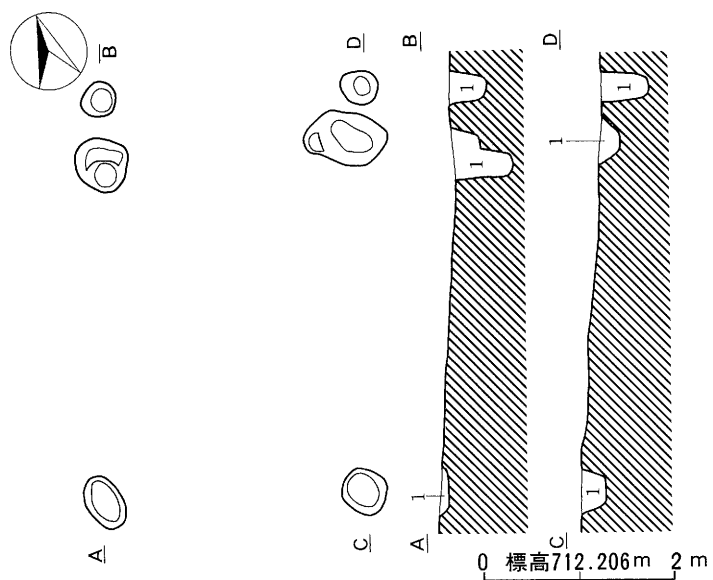

第100図 SY Y 3 方形柱列 3

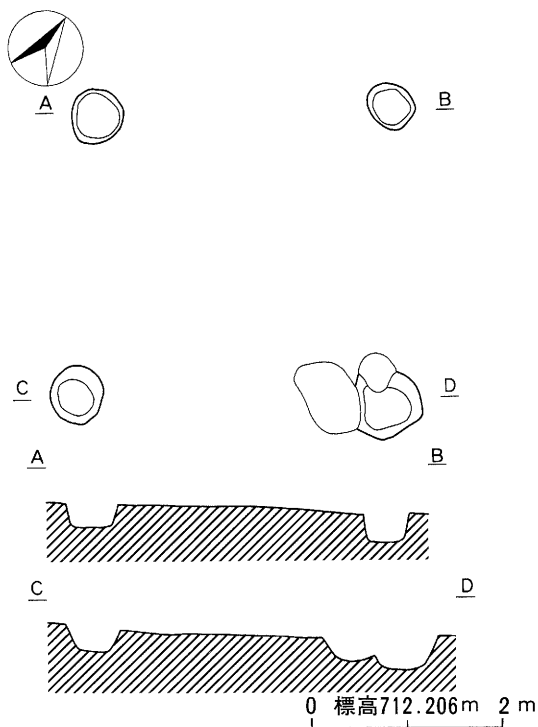

第101図 SY Y 3 方形柱列 4

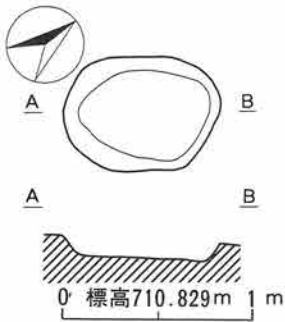

第102図 SY Y 3 D 5

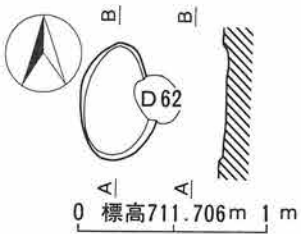

第105図 SY Y 3 D 9

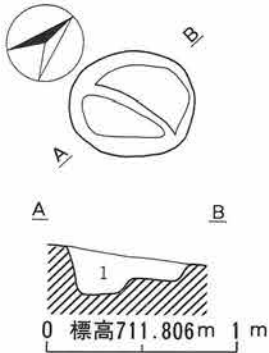

第107図 SY Y 3 D 11

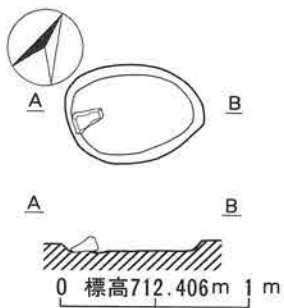

第110図 SY Y 3 D 15

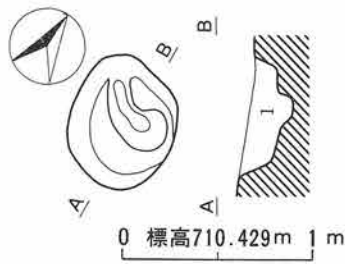

第103図 SY Y 3 D 6

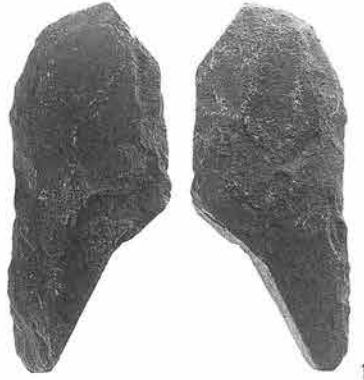

第103図 SY Y 3 D 6

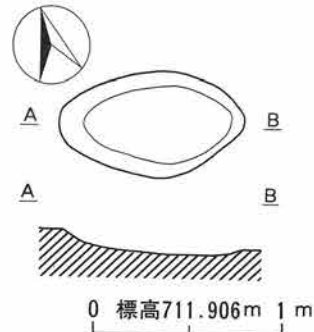

第108図 SY Y 3 D 12

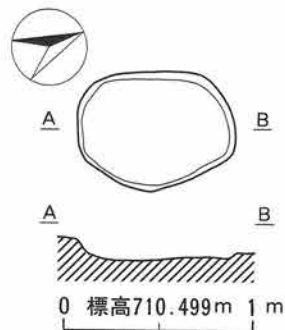

第111図 SY Y 3 D 16

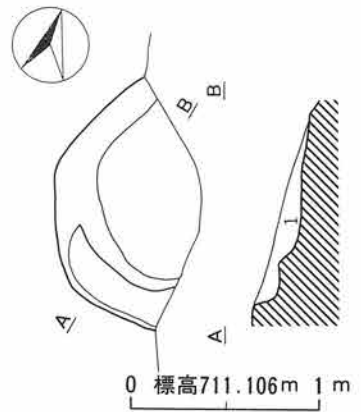

第104図 SY Y 3 D 8

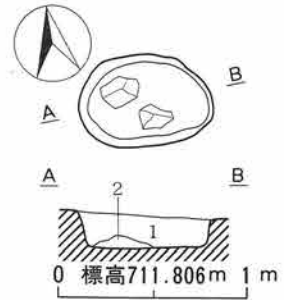

第106図 SY Y 3 D 10



第106図 SY Y 3 D 10

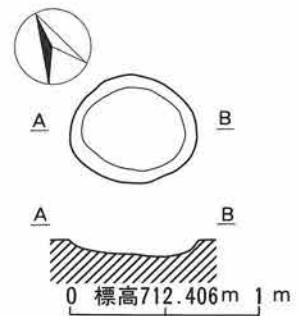

第109図 SY Y 3 D 14

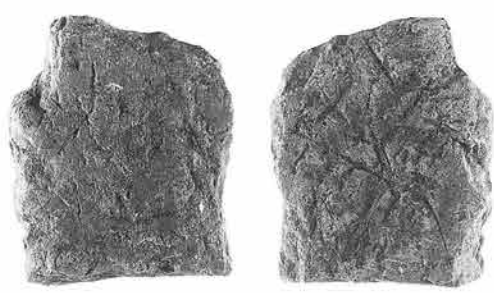
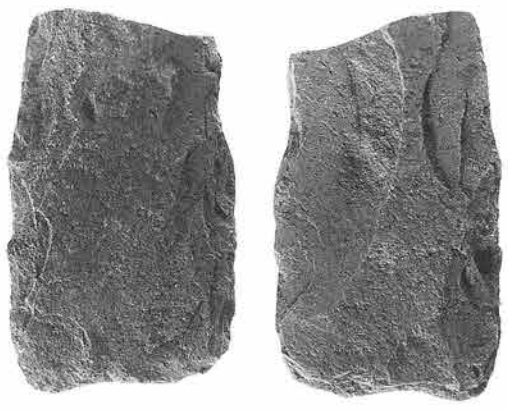
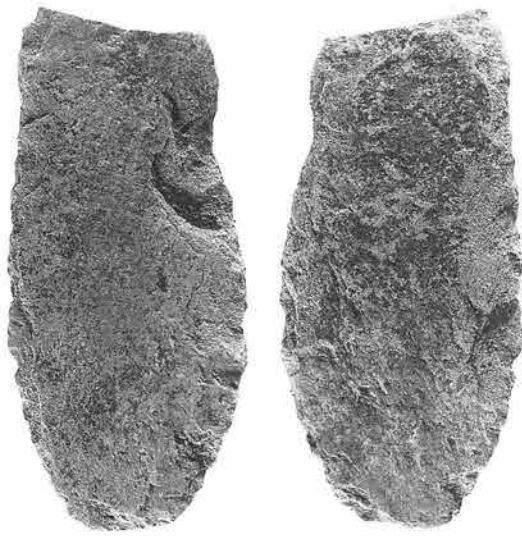
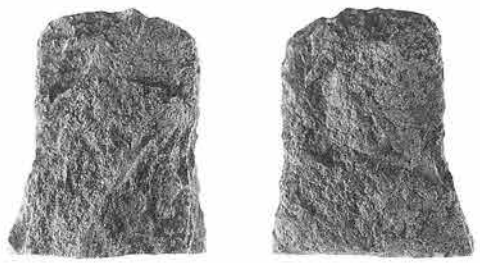
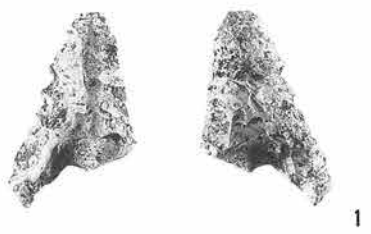
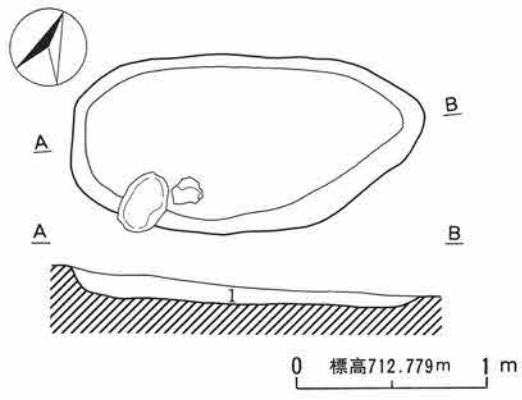

第112図 SY Y 3 D17



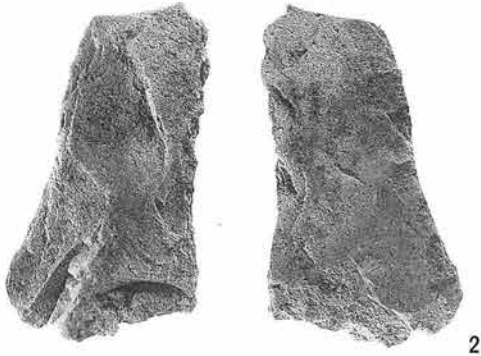
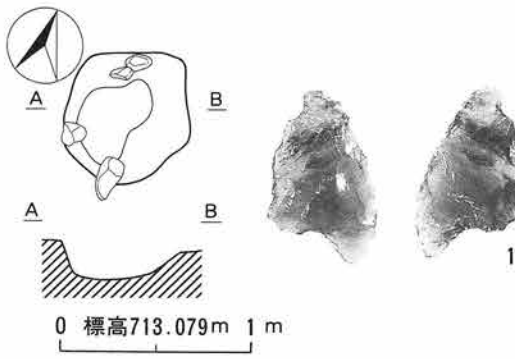

第113図 SY Y 3 D18

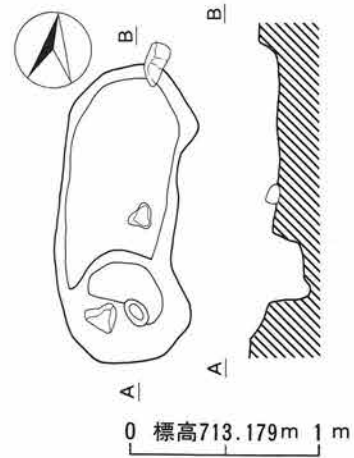

第114図 SY Y 3 D19

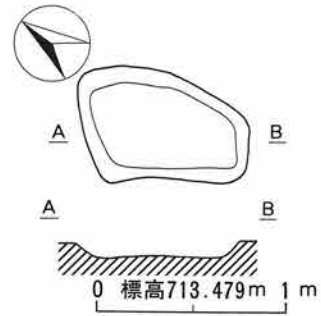

第115図 SY Y 3 D22

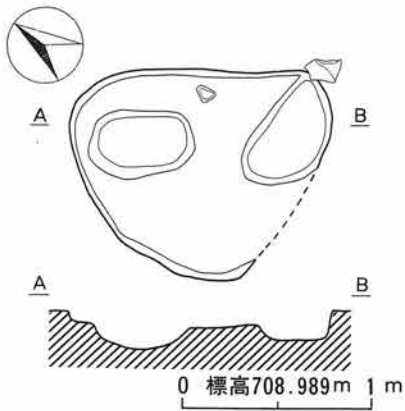

第116図 SY Y 3 D23

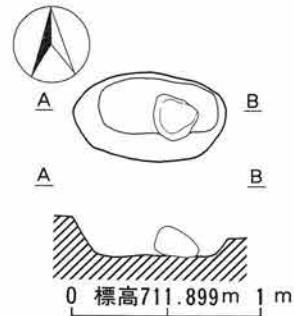

第117図 SY Y 3 D24

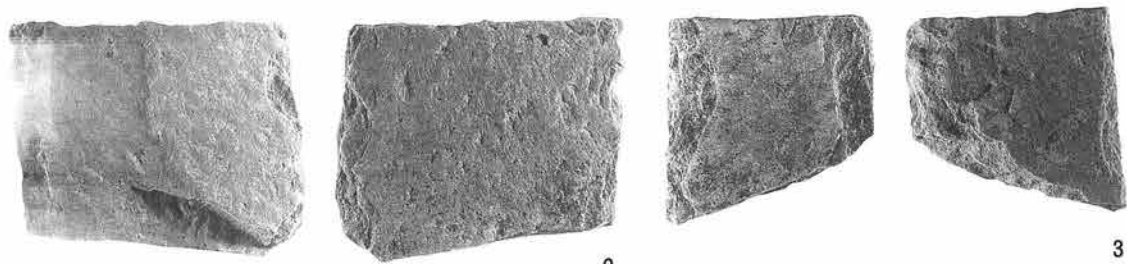
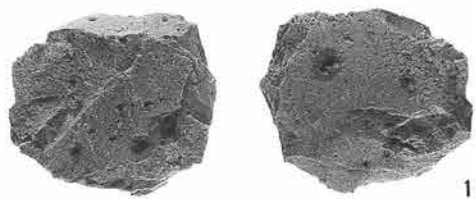
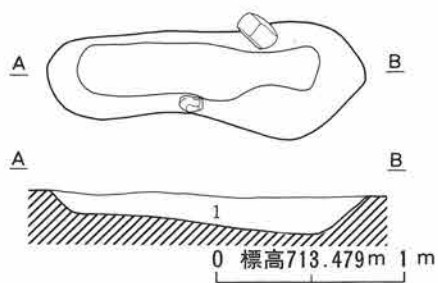

第118図 SY Y 3 D27

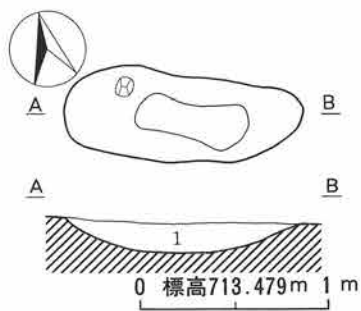

第119図 SY Y 3 D28

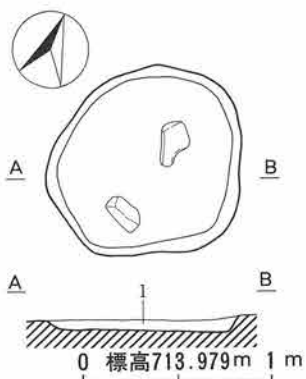
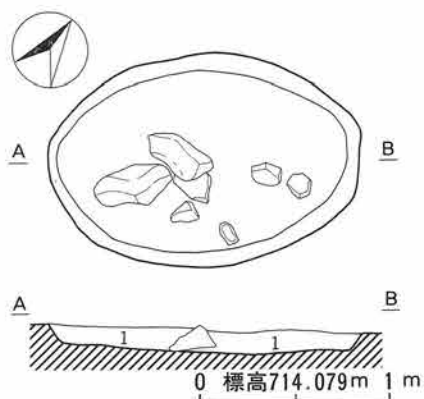

第121図 SY Y 3 D30

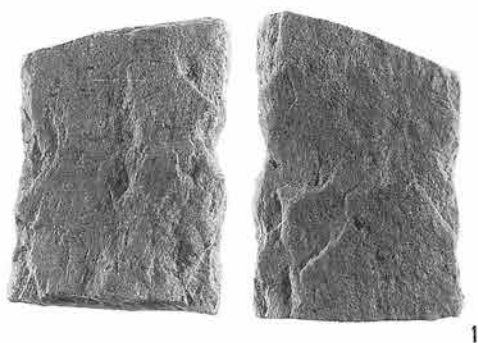

第120図 SY Y 3 D29

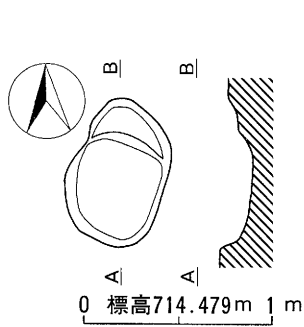

第122図 SY Y 3 D31

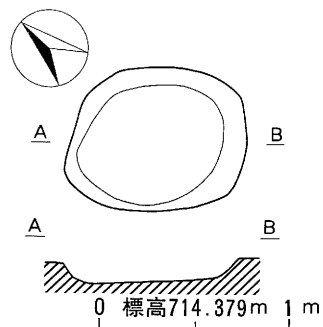

第123図 SY Y 3 D32

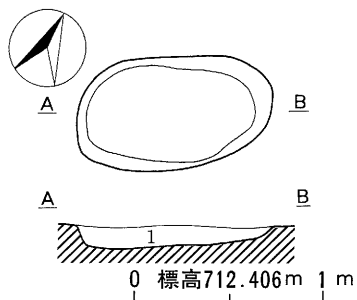

第124図 SY Y 3 D33

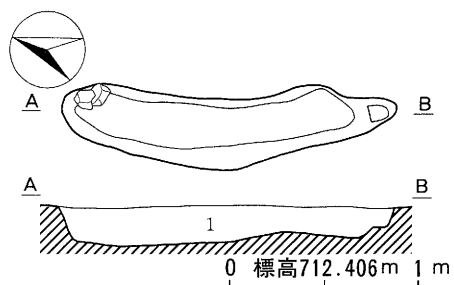

第125図 SY Y 3 D34

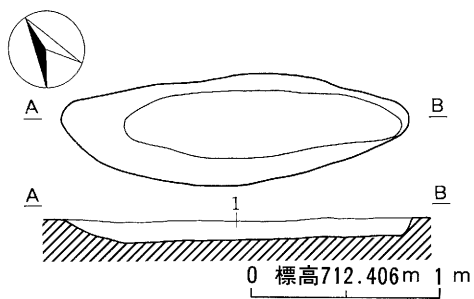

第126図 SY Y 3 D35

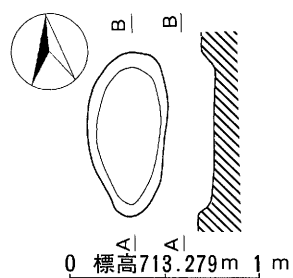

第127図 SY Y 3 D36

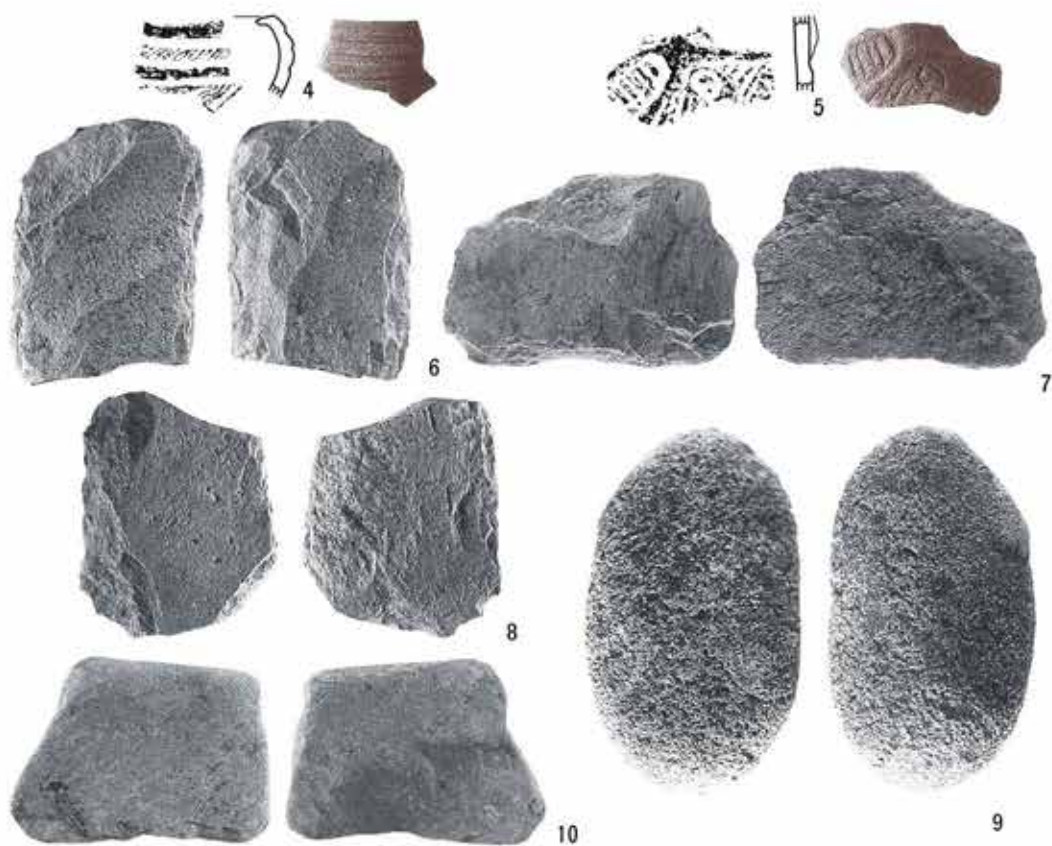
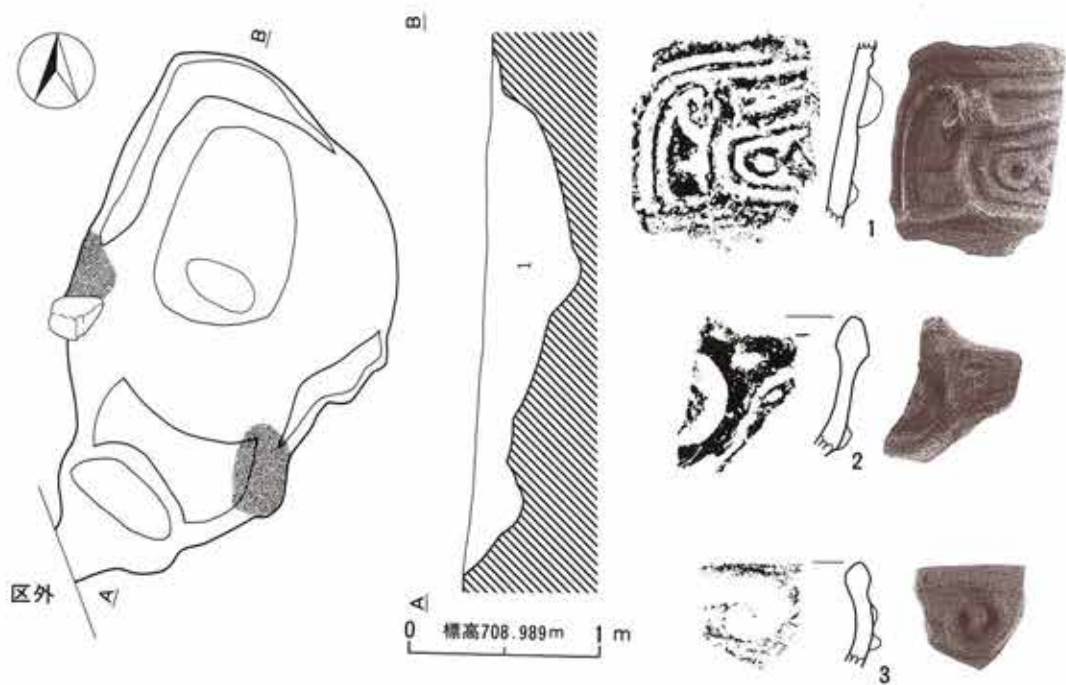

第128图 SYY 3 D37

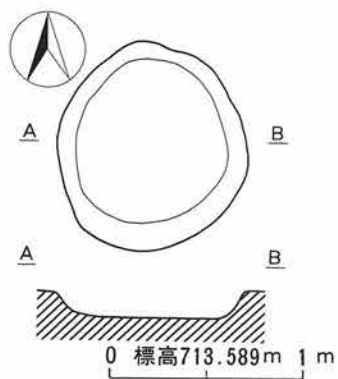

1

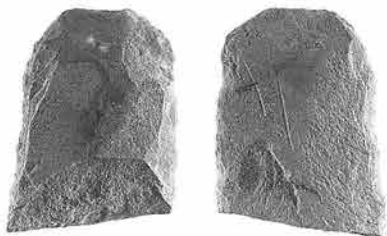

2



4



3

第129図 SYY 3 D38

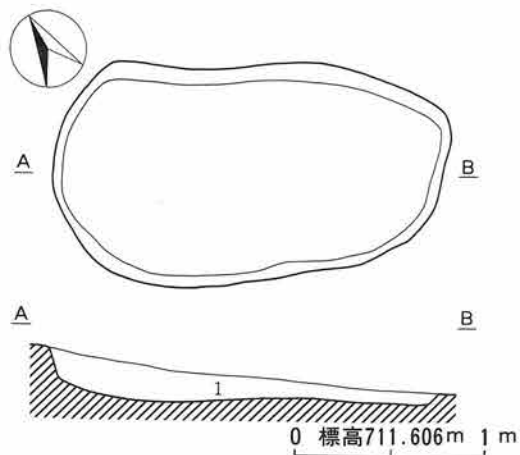

1

第130図 SYY 3 D39

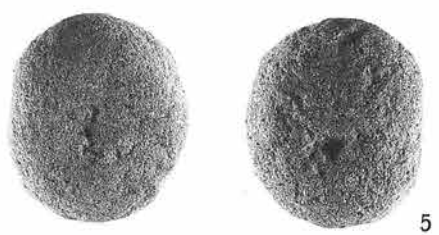
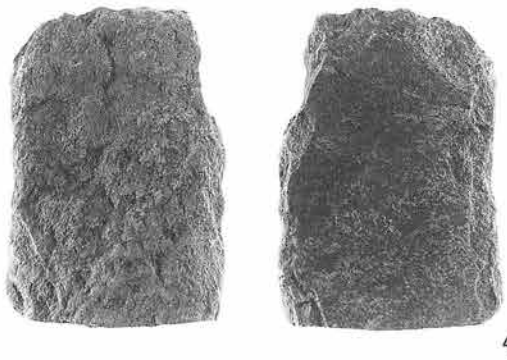
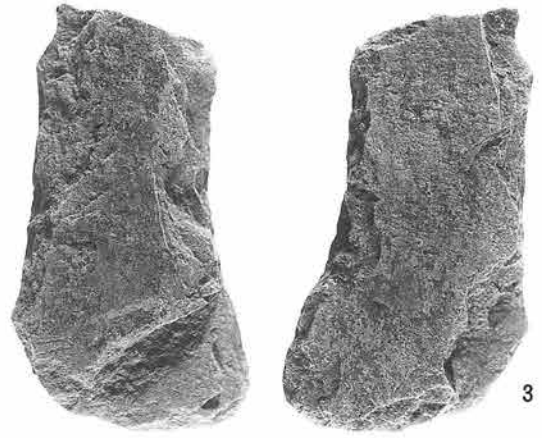
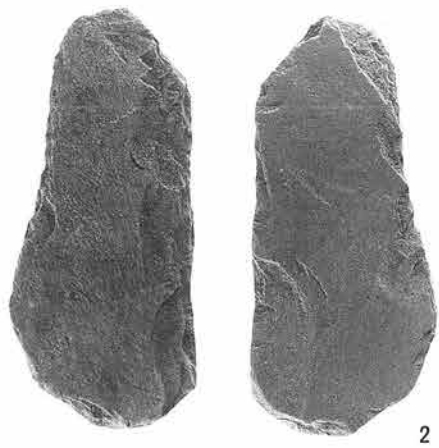
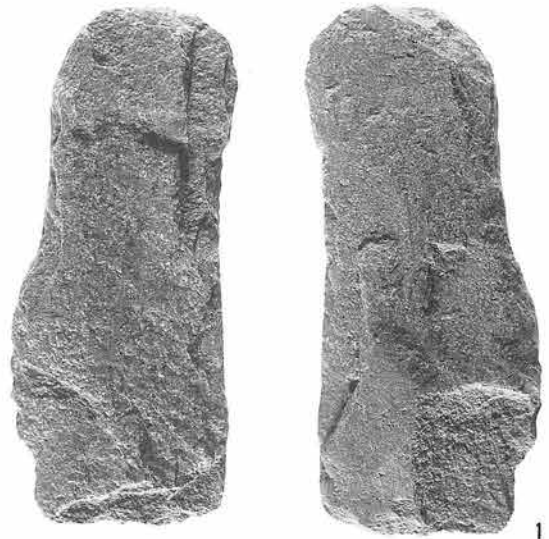
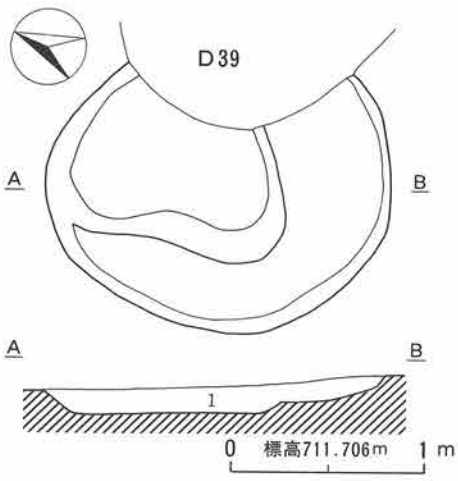

第131図 SY Y 3 D40



寄山遺跡 3 A 地区 (SY Y 3) D 6 号土坑出土遺物一覽表

No.	器種	部位	器高・長 (cm)	口径・幅 (cm)	底径・厚 (cm)	重量 (g)	備考
1	打製石斧	I ? a	9.4	4.0	1.3	45	

寄山遺跡 3 A 地区 (SY Y 3) D 10 号土坑出土遺物一覽表

No.	器種	部位	器高・長 (cm)	口径・幅 (cm)	底径・厚 (cm)	重量 (g)	備考
1	石鏃	I 1	1.4	1.6	0.45	0.5	

寄山遺跡 3 A 地区 (SY Y 3) D 17 号土坑出土遺物一覽表

No.	器種	部位	器高・長 (cm)	口径・幅 (cm)	底径・厚 (cm)	重量 (g)	備考
1	石鏃	I 1	2.6	1.9	0.5	2.0	片脚欠
2	打製石斧	II ? a	6.5	5.4	1.3	46	
3	打製石斧	II 1 c	13.7	6.3	1.0	114	
4	打製石斧	IV ? b	10.3	5.9	1.8	102	
5	打製石斧	IV ? a	7.2	5.5	1.5	80	
6	磨石	I	7.5	4.1	6.0	1181	

寄山遺跡 3 A 地区 (SY Y 3) D 18 号土坑出土遺物一覽表

No.	器種	部位	器高・長 (cm)	口径・幅 (cm)	底径・厚 (cm)	重量 (g)	備考
1	石鏃	I 1	2.1	1.9	0.45	0.7	片脚欠
2	打製石斧	II ? a	9.5	5.2	1.04	64	

寄山遺跡 3 A 地区 (SY Y 3) D 27 号土坑出土遺物一覽表

No.	器種	部位	器高・長 (cm)	口径・幅 (cm)	底径・厚 (cm)	重量 (g)	備考
1	スクレイパー	—	4.8	5.4	1.6	40	
2	打製石斧	I ? b	6.3	7.4	1.0	60	
3	打製石斧	I ? b	5.5	5.4	1.2	50	

寄山遺跡 3 A 地区 (SY Y 3) D39号土坑出土遺物一覽表

No.	器種	部位	器高・長 (cm)	口径・幅 (cm)	底径・厚 (cm)	重量 (g)	備考
1	打製石斧	I 1 o	13.6	4.6	1.1	72	

寄山遺跡 3 A 地区 (SY Y 3) D29号土坑出土遺物一覽表

No.	器種	部位	器高・長 (cm)	口径・幅 (cm)	底径・厚 (cm)	重量 (g)	備考
1	打製石斧	I ? b	7.4	5.2	1.5	86	

寄山遺跡 3 A 地区 (SY Y 3) D37号土坑出土遺物一覽表

No.	器種	部位	器高・長 (cm)	口径・幅 (cm)	底径・厚 (cm)	重量 (g)	備考
1	縄文深鉢	体	—	—	—	—	中期中葉
2	縄文深鉢	口	—	—	—	—	中期後半
3	縄文深鉢	口	—	—	—	—	中期後半
4	縄文浅鉢	口	—	—	—	—	加曾利 E
5	縄文深鉢	体	—	—	—	—	唐草文
6	打製石斧	I ? a	7.4	4.9	1.9	90	
7	スクレイパー	—	5.2	7.7	1.2	50	
8	打製石斧	IV ? b	6.6	5.4	1.7	65	
9	磨石	I	9.7	5.7	3.1	165	
10	礫器	—	4.9	6.9	1.7	72	

寄山遺跡 3 A 地区 (SY Y 3) D38号土坑出土遺物一覽表

No.	器種	部位	器高・長 (cm)	口径・幅 (cm)	底径・厚 (cm)	重量 (g)	備考
1	打製石斧	IV ? b	4.8	6.2	1.2	45	
2	打製石斧	IV ? a	5.5	4.1	1.7	50	
3	磨石	I	15.0	8.5	2.3	340	
4	磨石	I	8.1	7.3	4.0	260	

寄山遺跡 3 A地区 (SYY 3) D40号土坑出土遺物一覽表

No.	器種	部位	器高・長 (cm)	口径・幅 (cm)	底径・厚 (cm)	重量 (g)	備考
1	打製石斧	II ? a	13.2	5.4	1.3	154	
2	打製石斧	II 3 o	10.6	4.7	0.8	57	
3	打製石斧	II 3 c	10.3	5.7	1.5	116	
4	打製石斧	IV ? a	8.4	5.6	1.6	70	
5	磨石	I	10.8	8.9	5.3	700	
6	打製石斧	IV 3 c	5.5	8.0	1.7	70	

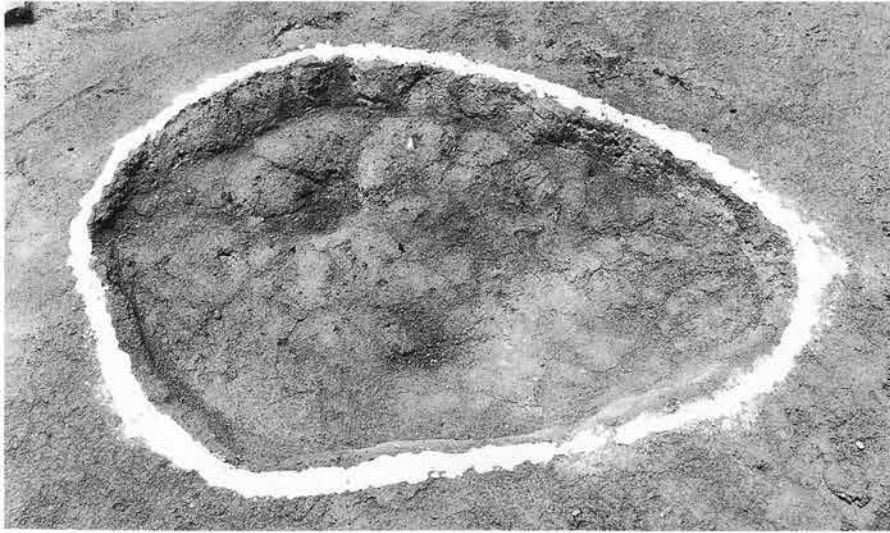

↑ SYY 3 D12

SYY 3 D15 →

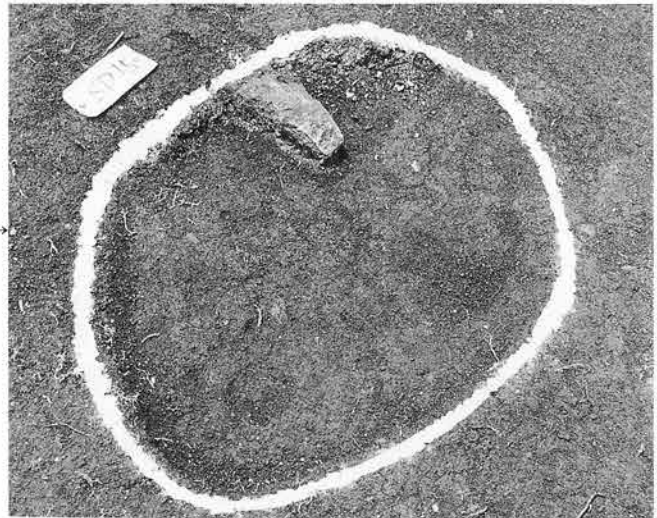

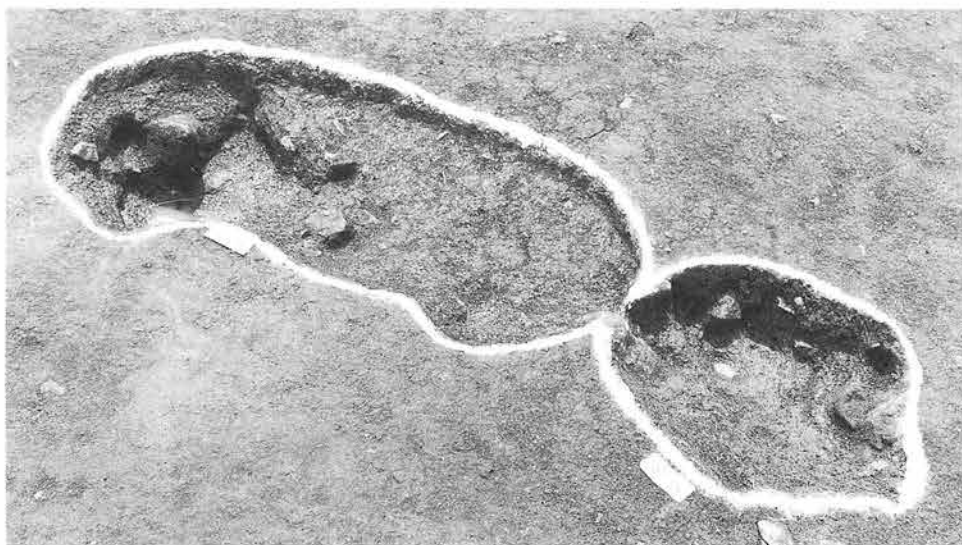

SYY 3 D19 · 18

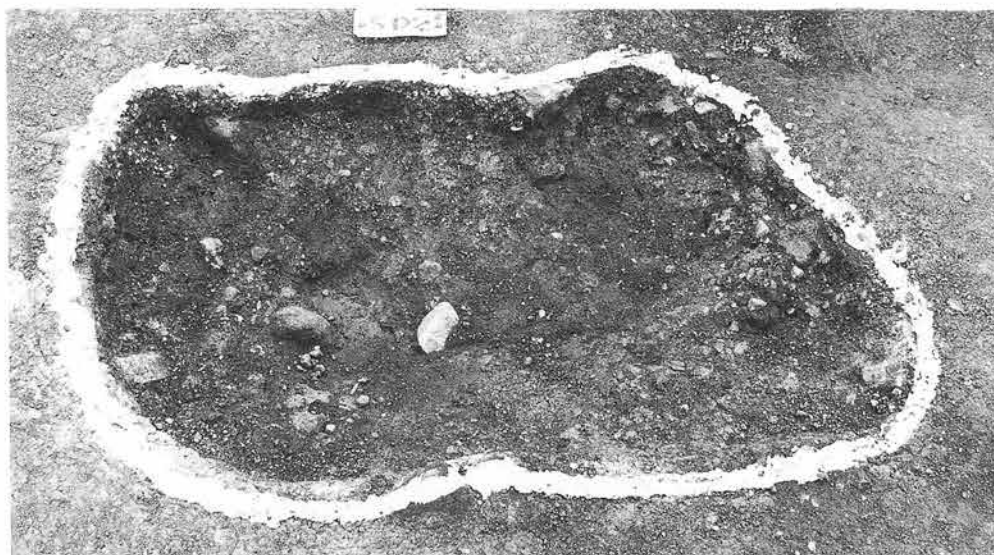

SYY 3 D22



SYY 3 D27



SYY 3 D28



SYY 3 D29



SYY 3 D30





SYY 3 D37



SYY 3 D38



SYV 3 土坑一覽表

No.	位 置	平面形状	長軸方位	長 径	短 径	深 度	面 積	覆 土
5	か9 A 2	楕円形	N-30-E	84cm	60cm	11cm	0.25m <sup>2</sup>	
6	か9 B 1	楕円形	N-36-W	71cm	57cm	30cm	0.17m <sup>2</sup>	1. 黒褐色土層 (10YR 2/3)。黄色粒子少含。
8	か8 D 10	-	-	-	-	24cm	-	1. 黒褐色土層 (10YR 2/3)。黄色粒子を含む。
9	か8 E 10	楕円形	N-3-E	62cm	39cm	3cm	0.15m <sup>2</sup>	
10	か8 G 9	楕円形	N-102-E	72cm	49cm	21cm	0.20m <sup>2</sup>	1. 黒褐色土層 (10YR 2/3)。2. 1層中に黄色粒子を含むもの。
11	か8 H 9	円形	N-34-E	68cm	55cm	25cm	0.17m <sup>2</sup>	1. 黒褐色土層 (10YR 2/3)。炭化物、焼土粒子を含む。
12	か8 I 8	楕円形	N-103-E	98cm	56cm	10cm	0.24m <sup>2</sup>	
14	き8 C 7	楕円形	N-100-E	67cm	58cm	10cm	0.18m <sup>2</sup>	
15	き8 C 6	楕円形	N-55-E	72cm	52cm	5cm	0.21m <sup>2</sup>	
16	き8 A 3	楕円形	N-23-E	83cm	63cm	20cm	0.35m <sup>2</sup>	
17	き8 E 6	楕円形	N-61-E	376cm	188cm	20cm	1.00m <sup>2</sup>	1. 黒褐色土層 (10YR 2/3)。黄色粒子を含む。
18	き8 F 7	-	N-70-E	70cm	65cm	20cm	0.12m <sup>2</sup>	
19	き8 F 7	-	N-11-W	156cm	66cm	32cm	0.58m <sup>2</sup>	
22	き8 H 9	-	N-142-W	88cm	60cm	10cm	0.27m <sup>2</sup>	
23	か8 F 6	隅丸三角	N-38-W	138cm	112cm	19cm	-	
24	き8 D 2	楕円形	N-94-E	80cm	47cm	22cm	0.16m <sup>2</sup>	
27	き8 H 4	楕円形	N-75-E	168cm	62cm	18cm	0.30m <sup>2</sup>	1. 黒色土層 (10YR 2/1)。砂質土。
28	き8 I 4	楕円形	N-103-E	126cm	48cm	14cm	0.12m <sup>2</sup>	1. 黒色土層 (10YR 2/1)。砂質土。
29	く8 B 5	楕円形	N-52-E	165cm	112cm	14cm	1.10m <sup>2</sup>	1. 黒褐色土層 (10YR 2/3)。ローム粒子多含。
30	く8 A 5	円形	N-66-E	107cm	98cm	14cm	0.66m <sup>2</sup>	1. 黒褐色土層 (10YR 2/3)。ローム粒子多含。
31	く8 C 3	-	N-17-E	79cm	53cm	16cm	0.24m <sup>2</sup>	
32	く8 D 3	円形	N-139-E	92cm	76cm	10.4cm	0.37m <sup>2</sup>	
33	か9 F 3	楕円形	N-60-E	104cm	60cm	11cm	0.36m <sup>2</sup>	1. 黒色土層 (10YR 2/1)。炭化物少含。
34	か9 G 3	-	N-160-E	177cm	37cm	20cm	0.38m <sup>2</sup>	1. 黒褐色土層 (10YR 2/3)。炭化物少含。
35	き8 C 9	楕円形	N-122-E	184cm	57cm	11cm	0.40m <sup>2</sup>	1. 黒色土層 (10YR 2/1)。
36	き8 H 6	楕円形	N-5-E	86cm	42cm	8cm	0.18m <sup>2</sup>	
37	か9 D 7	-	N-5-E	277cm	172cm	62cm	2.87m <sup>2</sup>	1. 黒褐色土層 (10YR 2/3)。炭化物、焼土粒子を含む。
38	き7 J 8	円形	N-0-E	111cm	98cm	28cm	0.54m <sup>2</sup>	
39	か8 H 9	楕円形	N-110-E	210cm	112cm	30cm	1.69m <sup>2</sup>	1. 黒褐色土層 (10YR 2/2)。極少量の炭化物を含む。
40	か8 G 8	楕円形	N-155-E	180cm	-	18cm	-	1. 黒色土層 (10YR 2/1)。炭化物、焼土粒子少含。

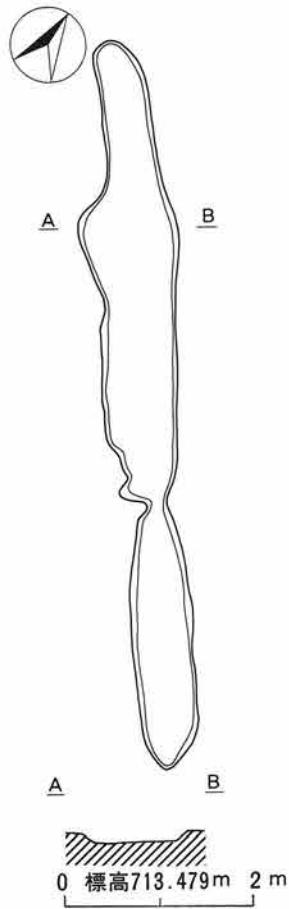

第132図 SY 3 M1号溝址

遺跡名	SY	地区名	3	遺構名	溝址 1	調査年度	平成 3 年	通番号	2
位置	き 8 J 2	重複関係	なし。						
平面形状	—	長軸方位	N-39-W	炉	有・ <input type="checkbox"/> 無	カマド	有・ <input type="checkbox"/> 無		
規模	長軸長	—	短軸長	—	壁残高	—			

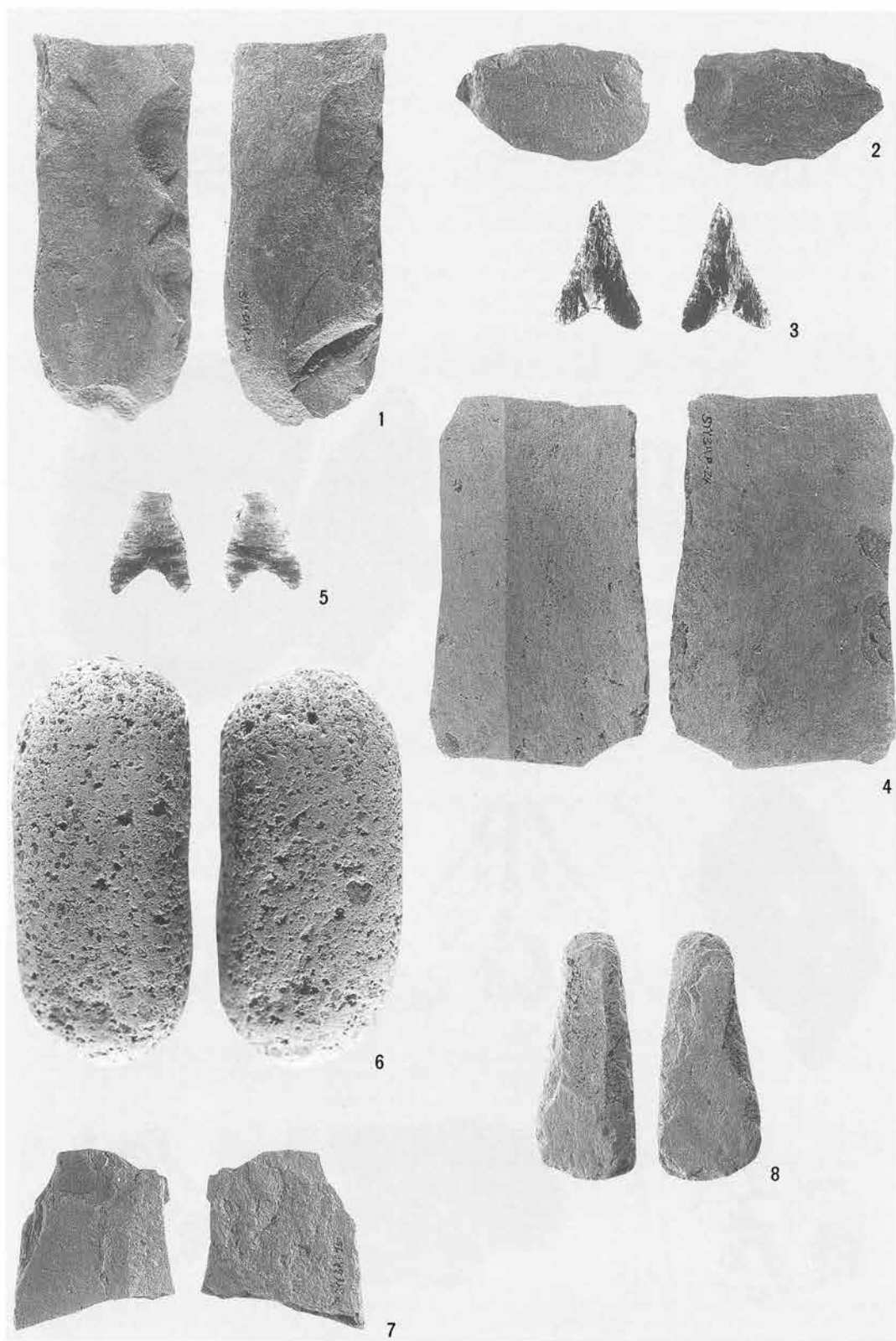

SY 3 Pit 出土遺物(1-20、2-22、3·4-24、5·6-26、7-75、8-44)

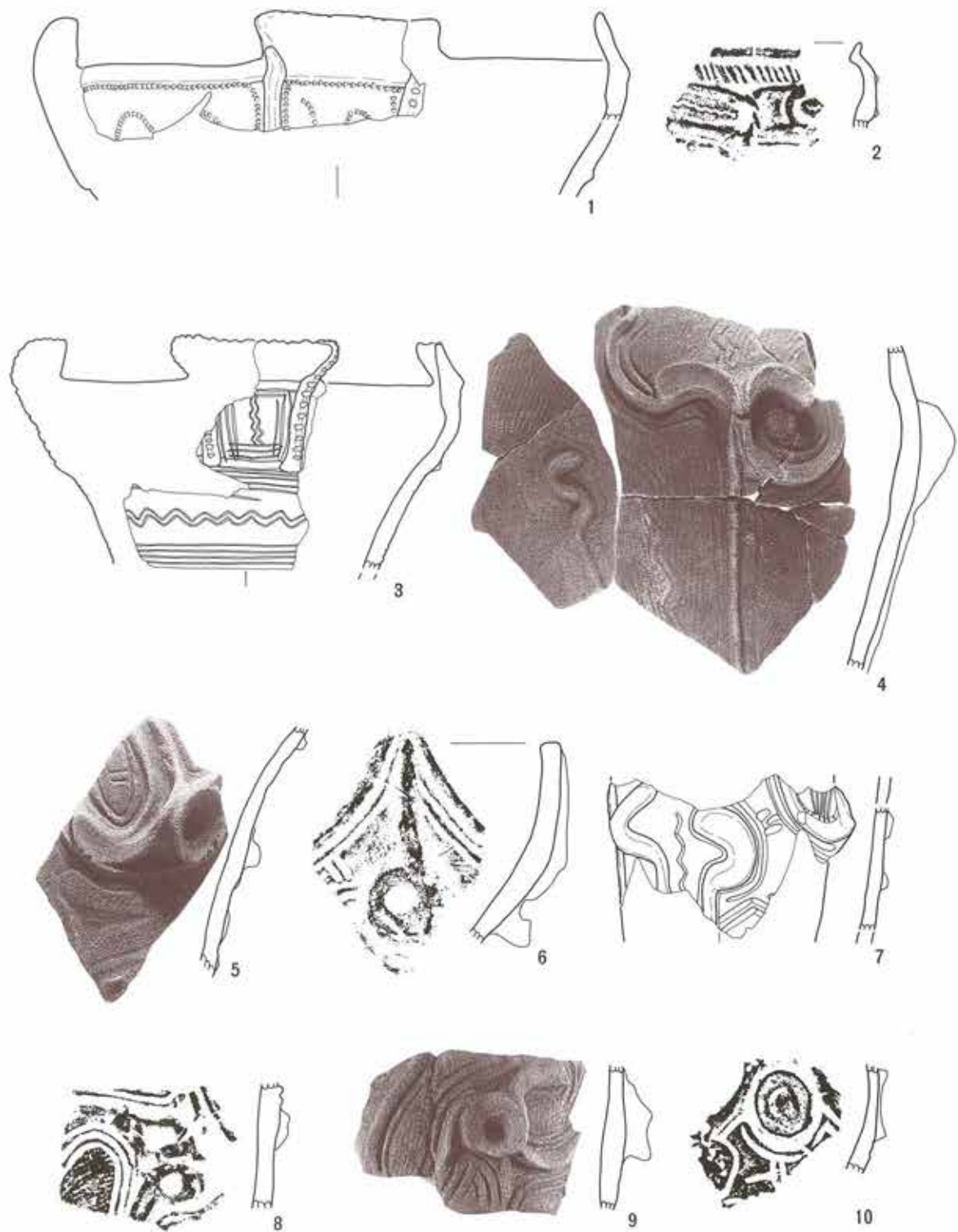

第133圖 SY Y 3 包含層出土土器 (1)

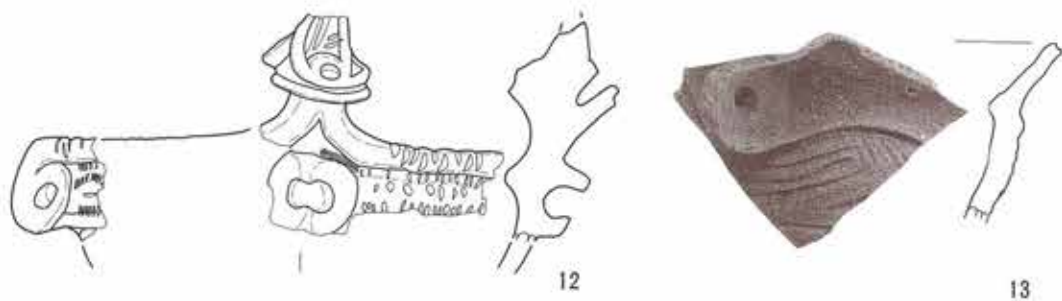
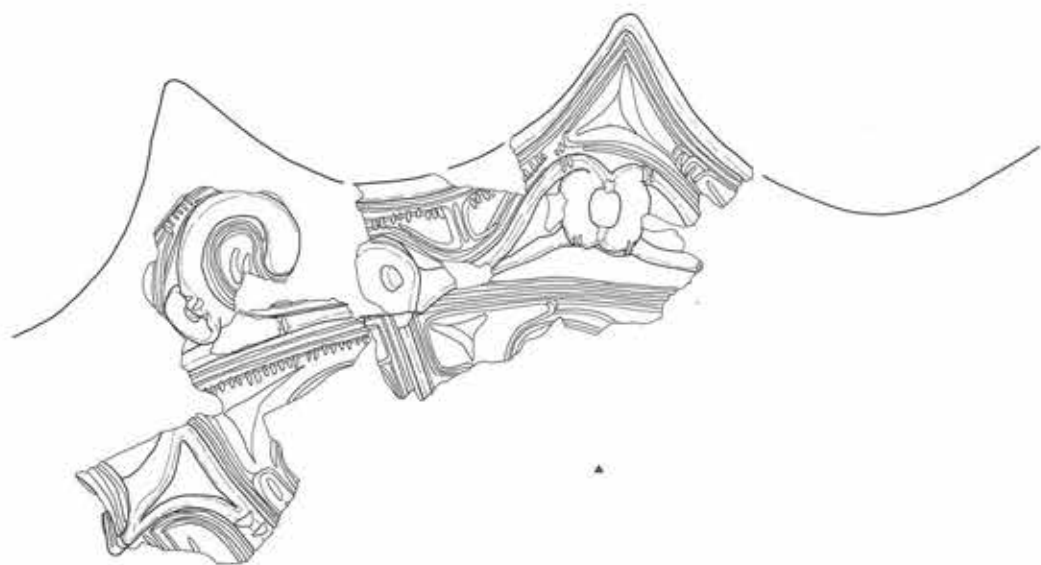
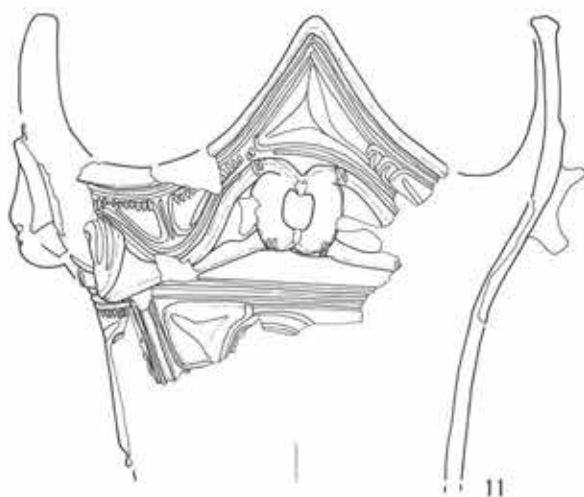

第134图 SYY 3 包含层出土土器(2)

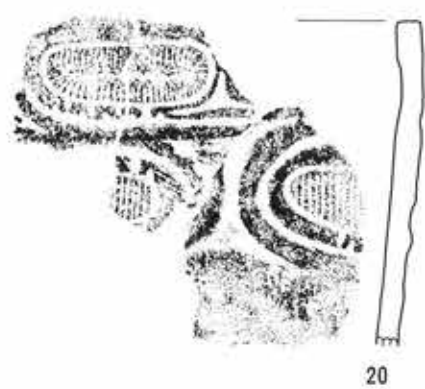
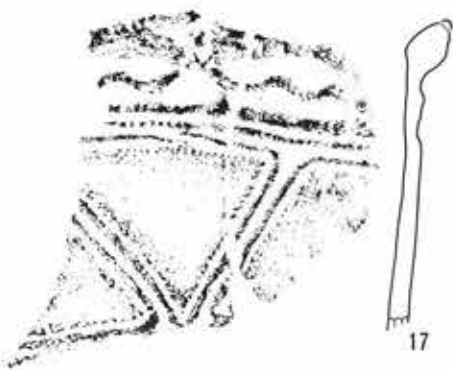
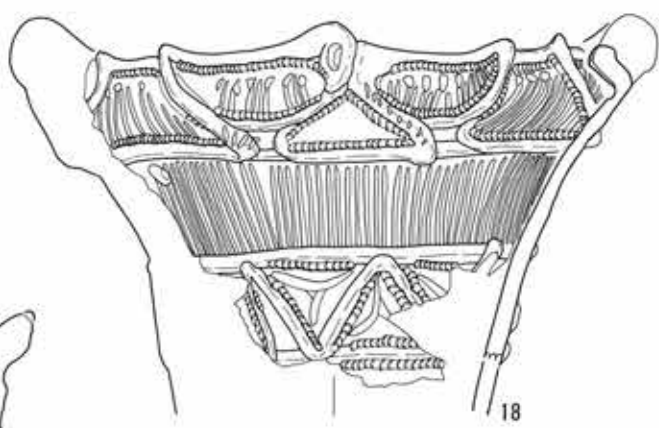
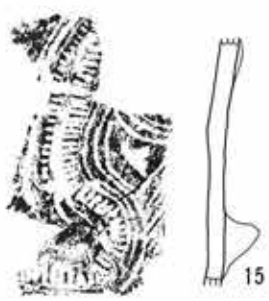

第135图 SY Y 3 包含层出土土器(3)





22



23



24



25



26

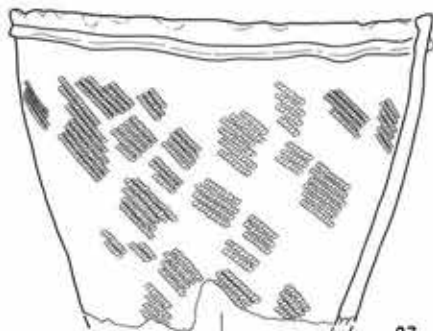

27

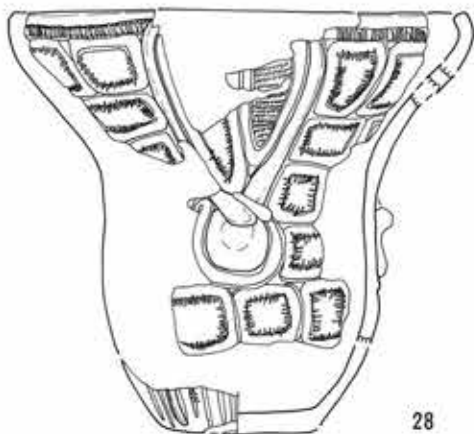

28

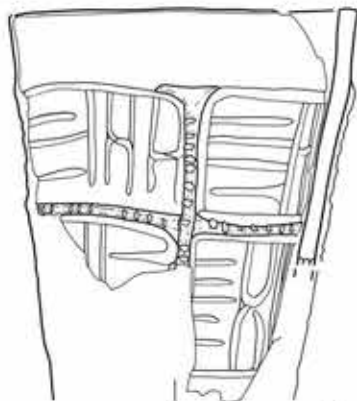

29

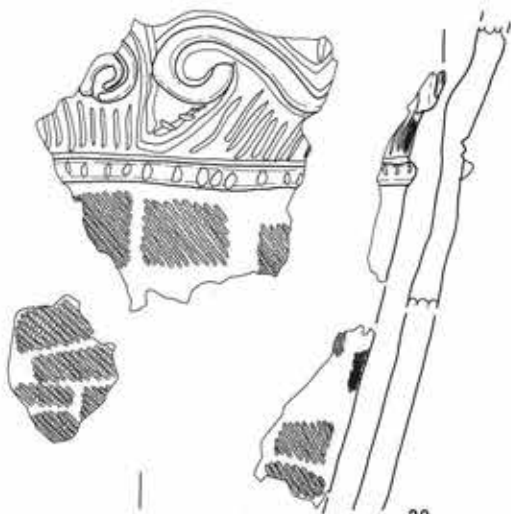

30

第136图 SY Y 3 包含层出土土器 (4)

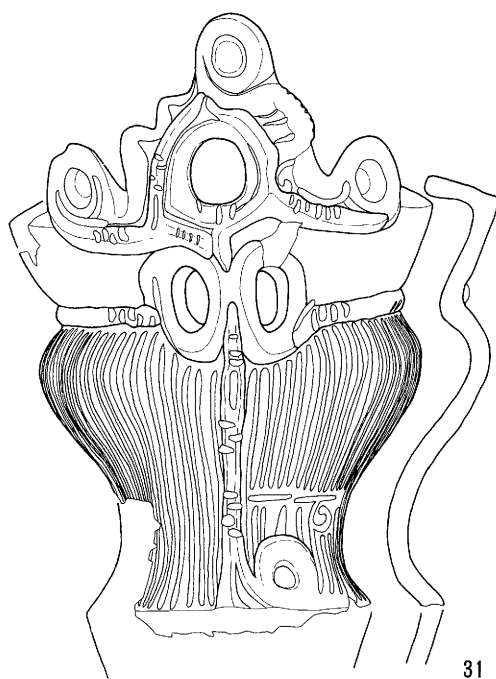

31

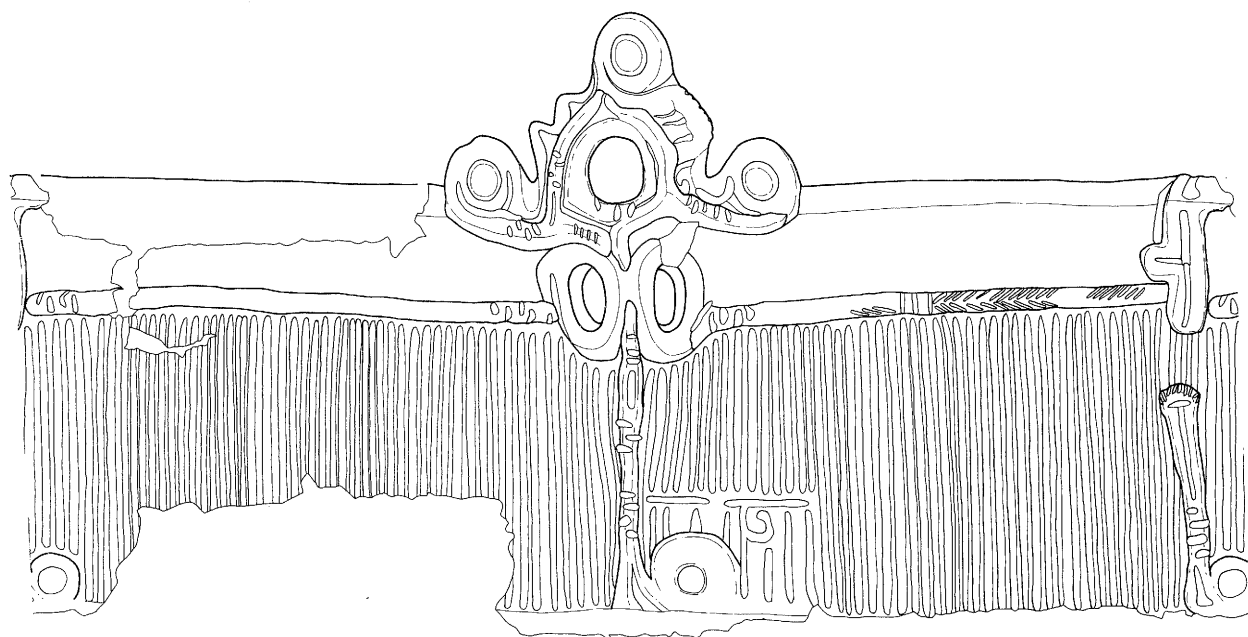

第137图 SYY 3 包含层出土土器 (5)

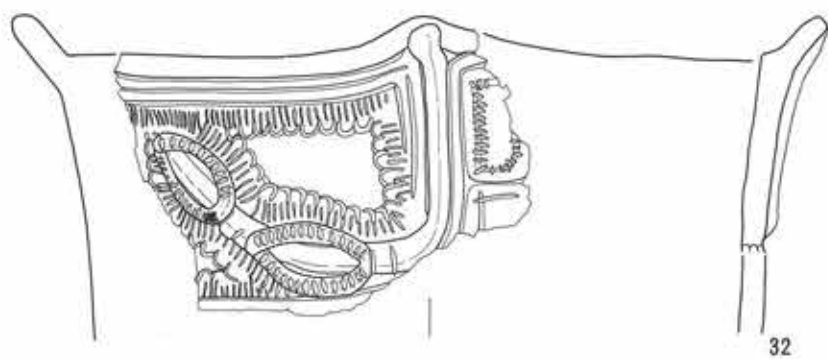

32



33



34



35



36



37



38

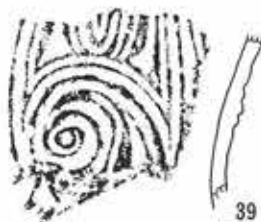

39

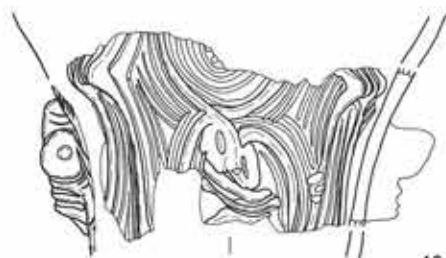

40



41

第138圖 SY Y 3 包含層出土土器(6)

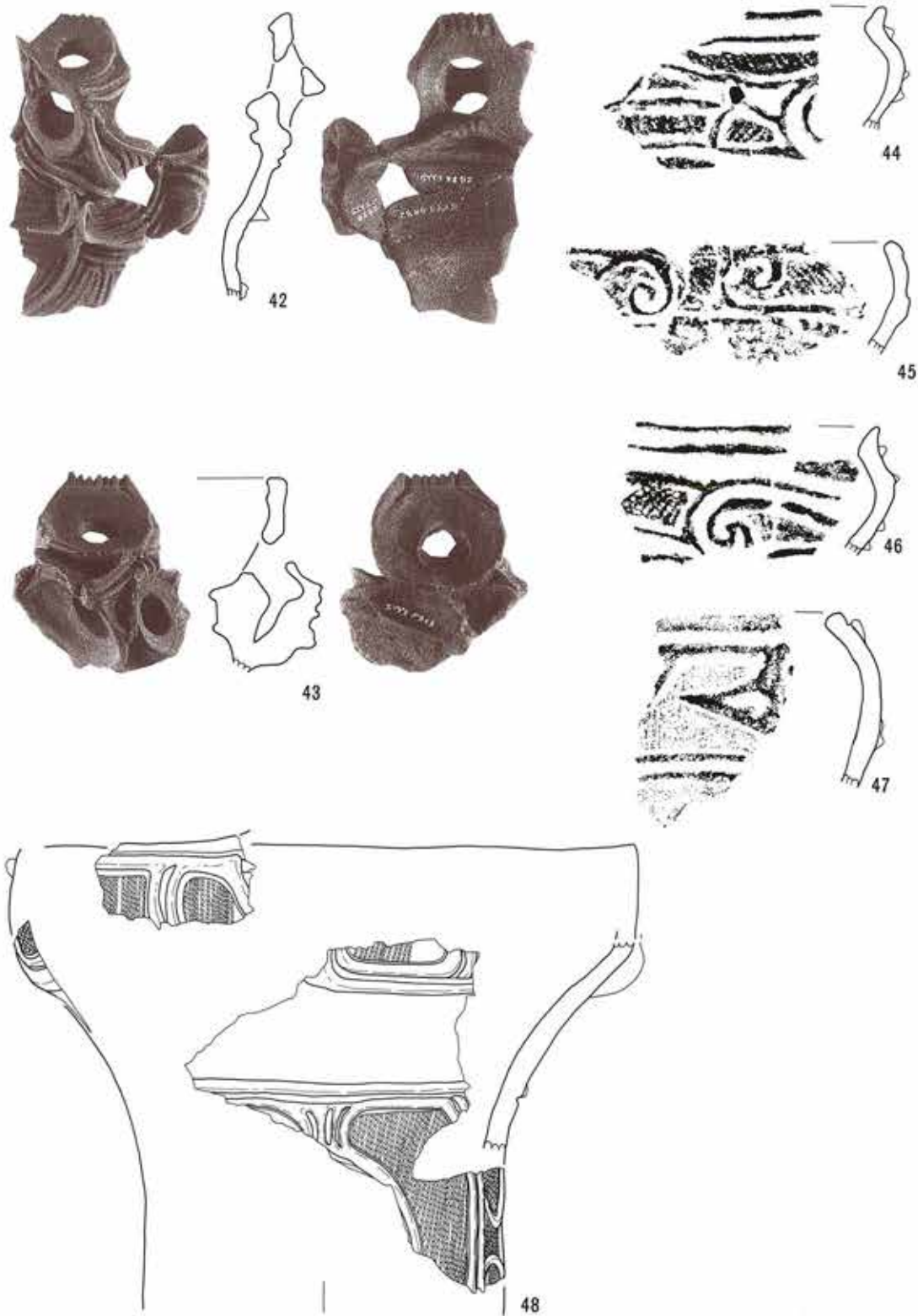

第139图 SY Y 3 包含层出土土器 (7)

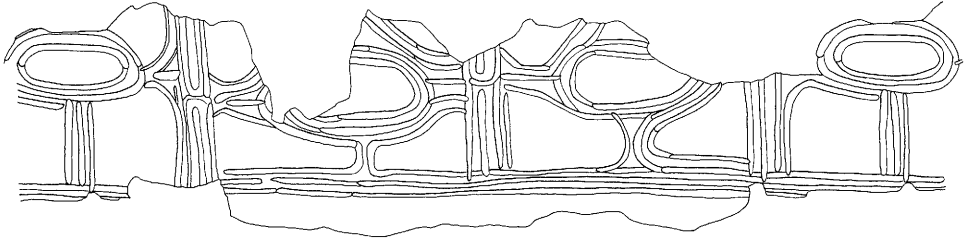

▲

▲

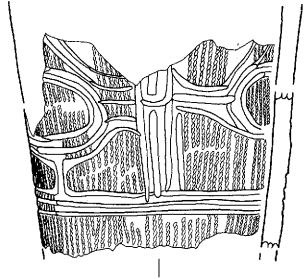

49

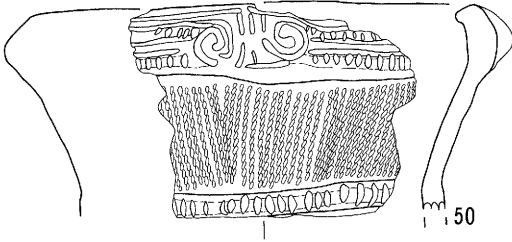

50

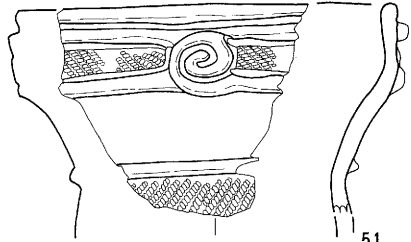

51

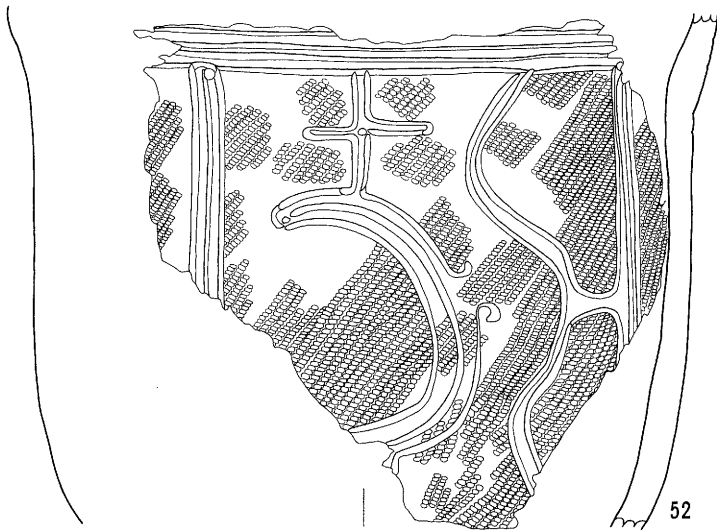

52

第140图 SY Y 3 包含层出土土器 (8)



53

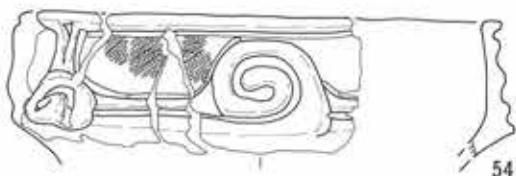

54



55

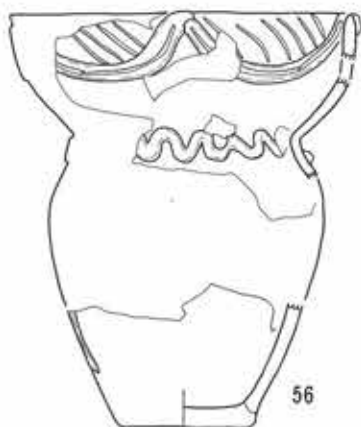

56

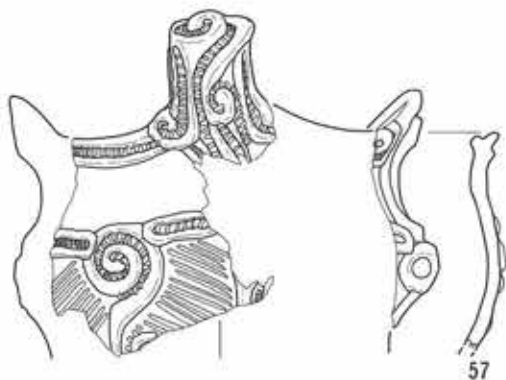

57

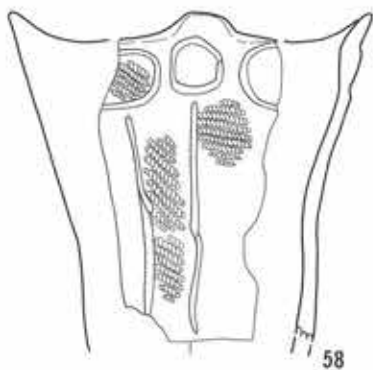

58



59

第141图 SY Y 3 包含層出土土器 (9)



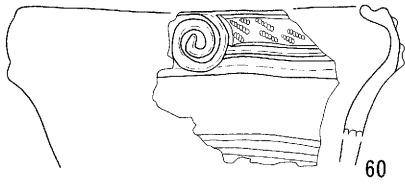

60

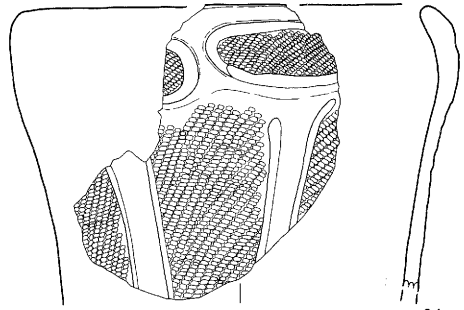

61

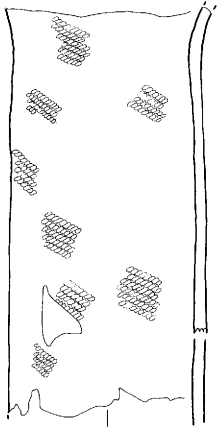

62



63

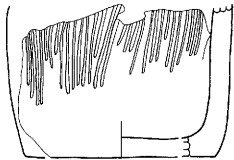

64



65

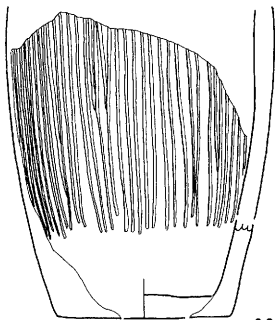

66

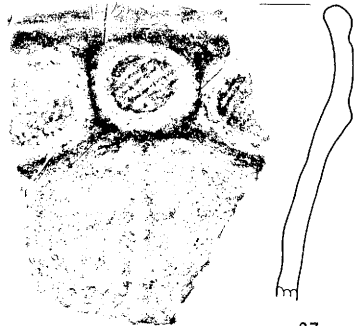

67

第142图 SYY 3 包含層出土土器 (10)

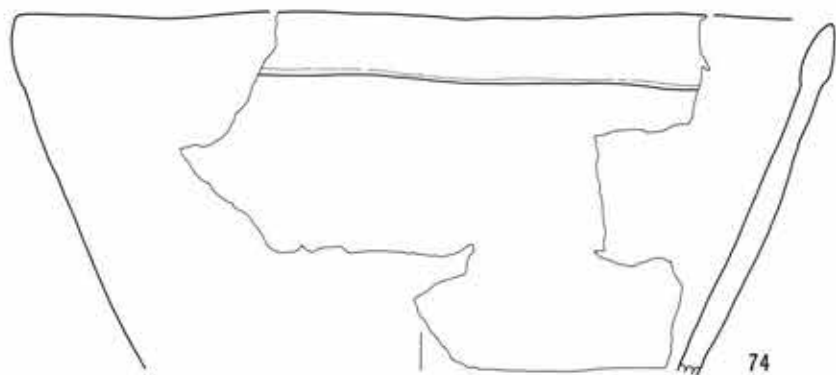
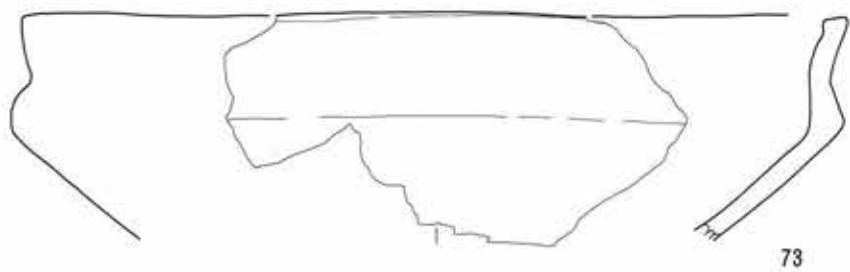
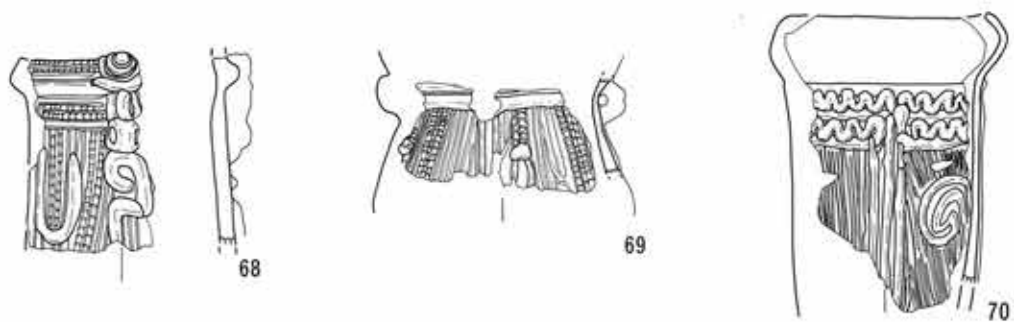

第143图 SY 3 包含层出土土器 (11)

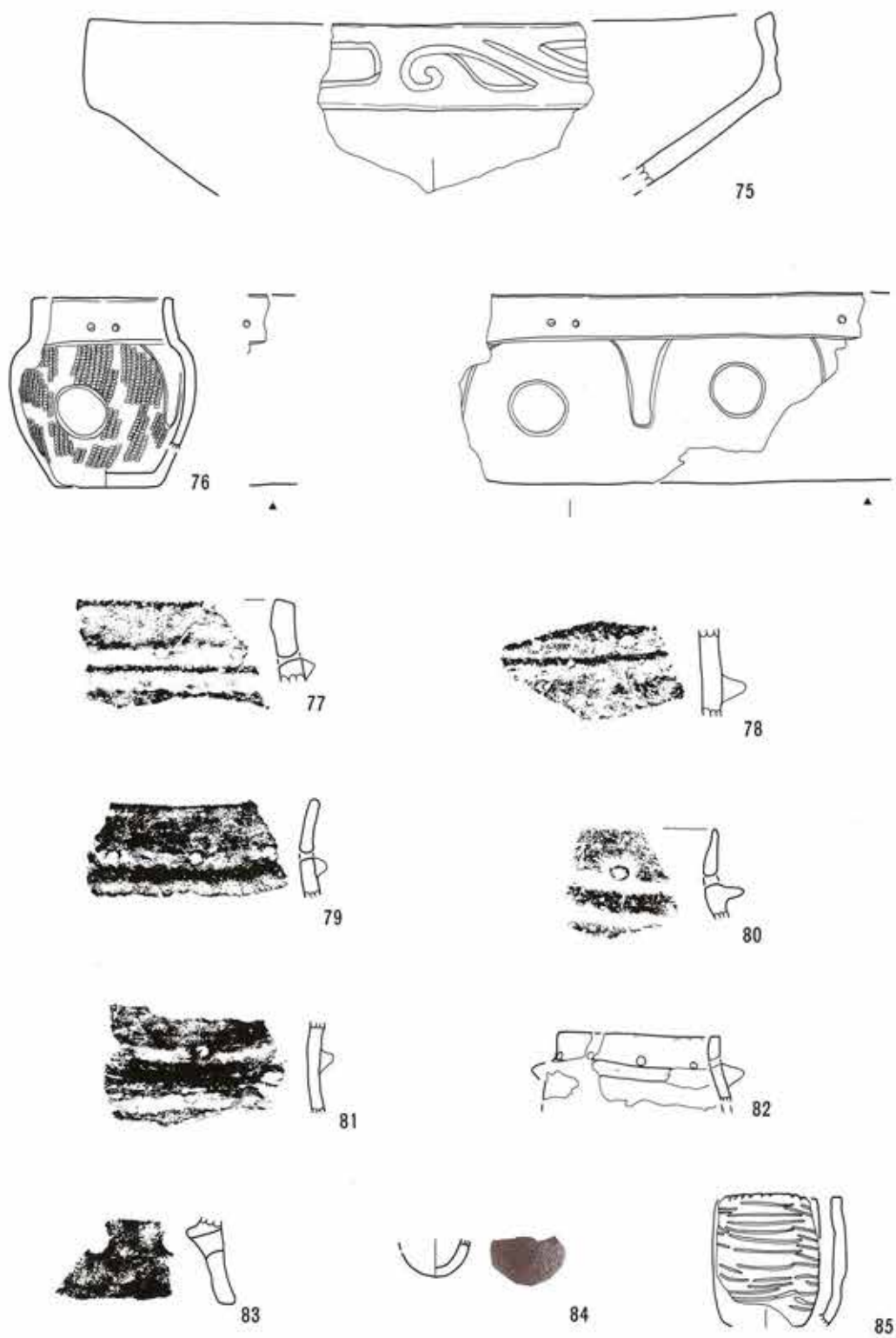

第144图 SYY 3 包含层出土土器 (12)

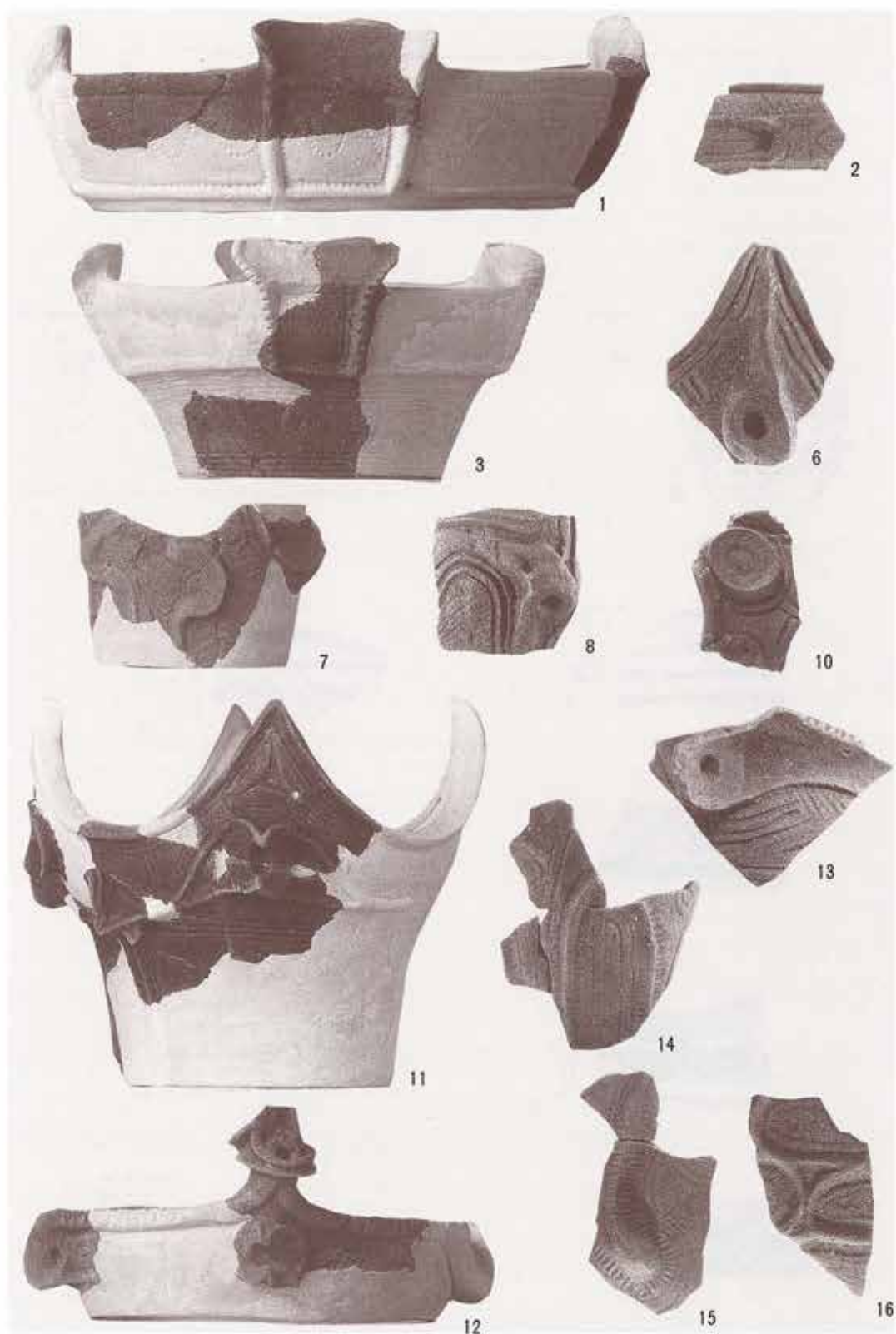

SY Y 3 包含層出土土器 (1)

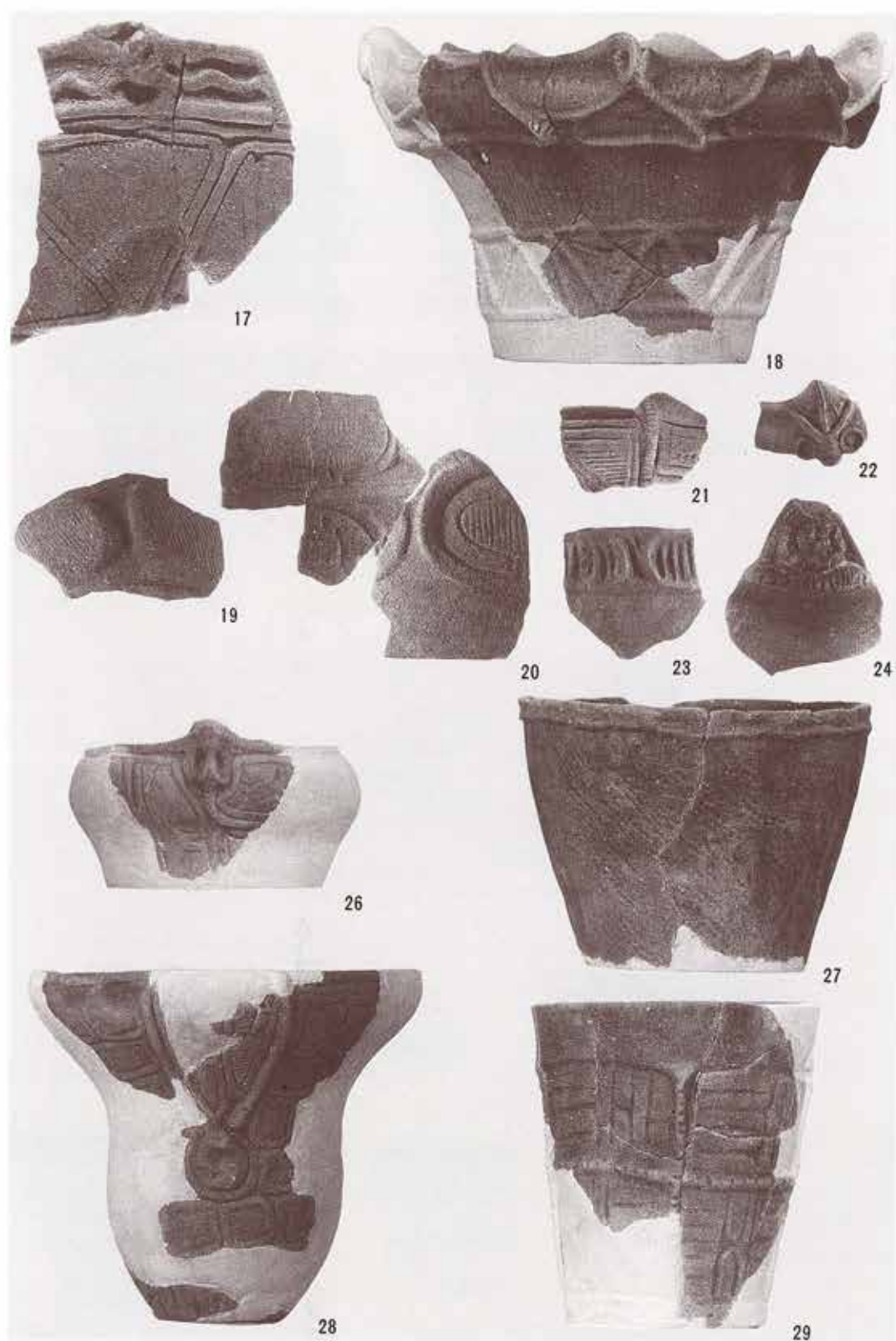

SYI 3 包含層出土土器(2)



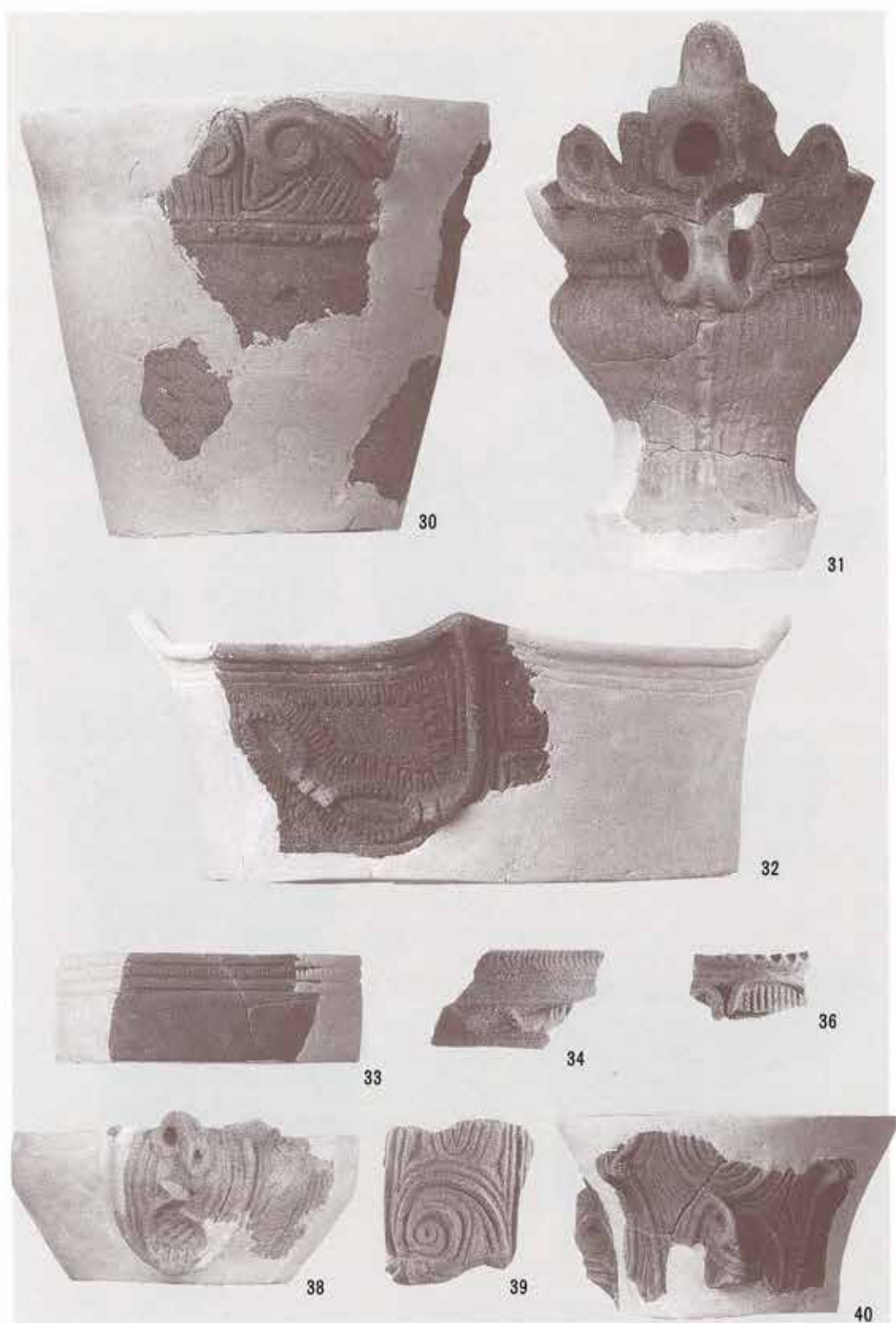

SY Y 3 包含層出土土器 (3)



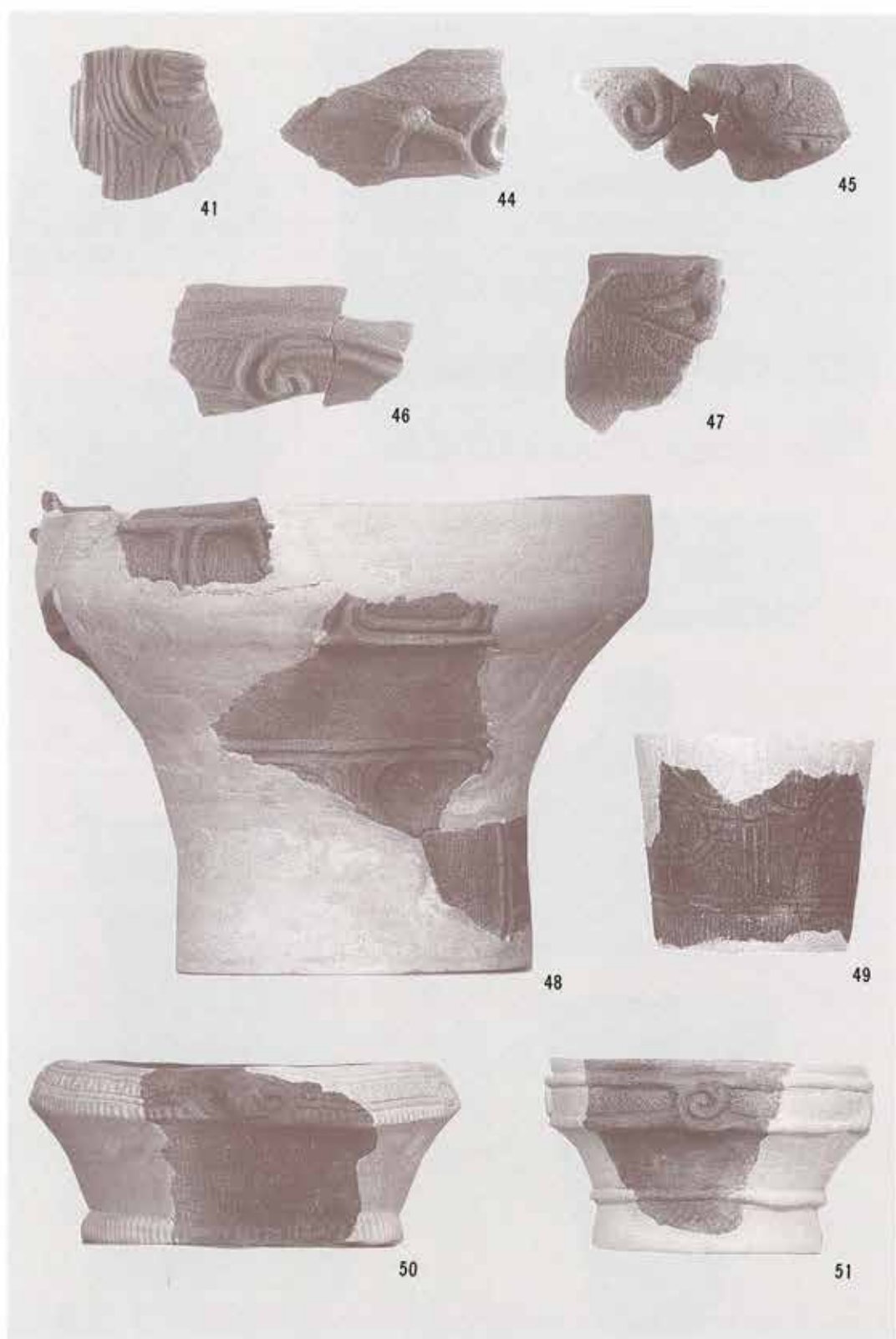

SYY 3 包含層出土土器 (4)

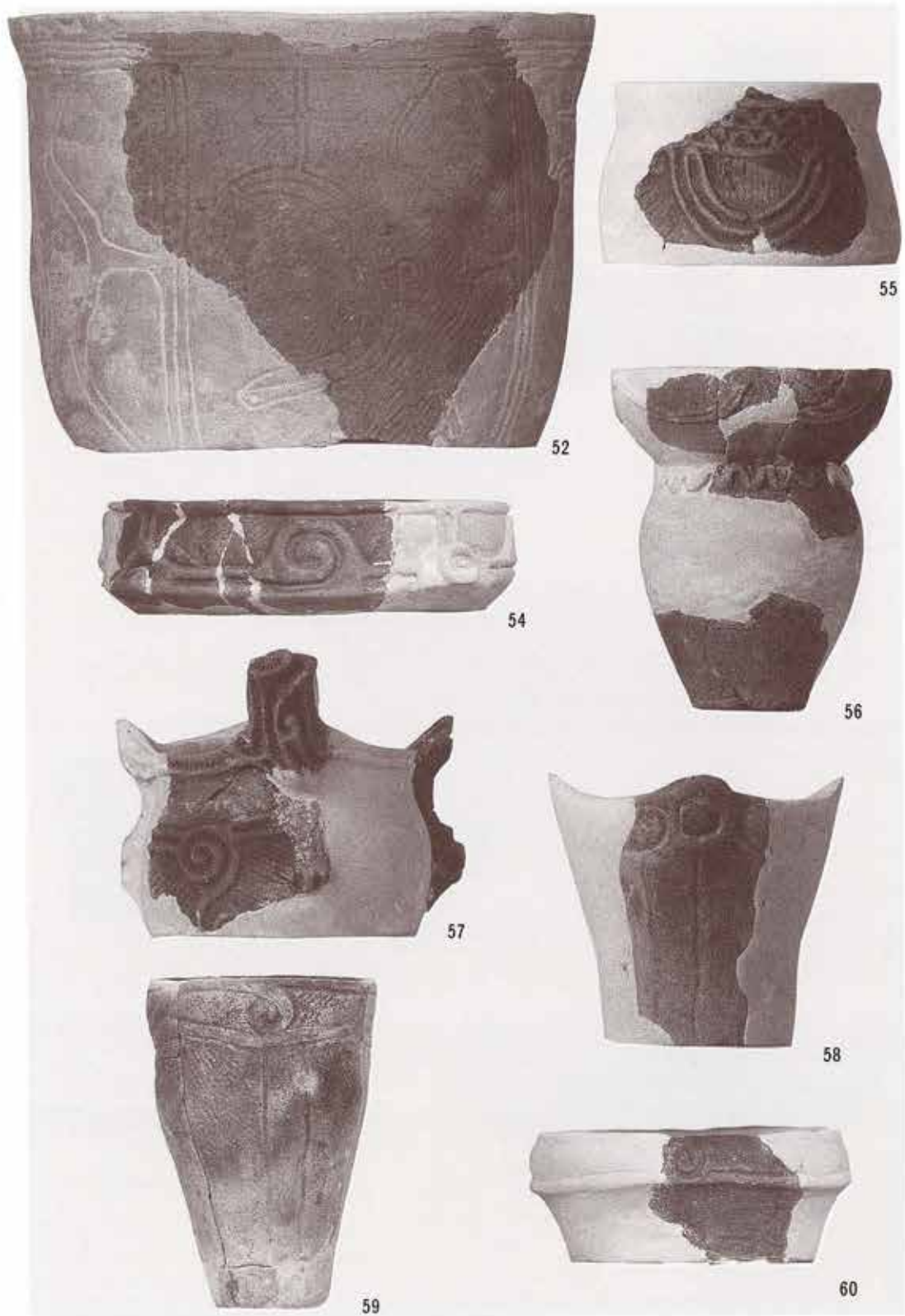

SY Y 3 包含層出土土器 (5)

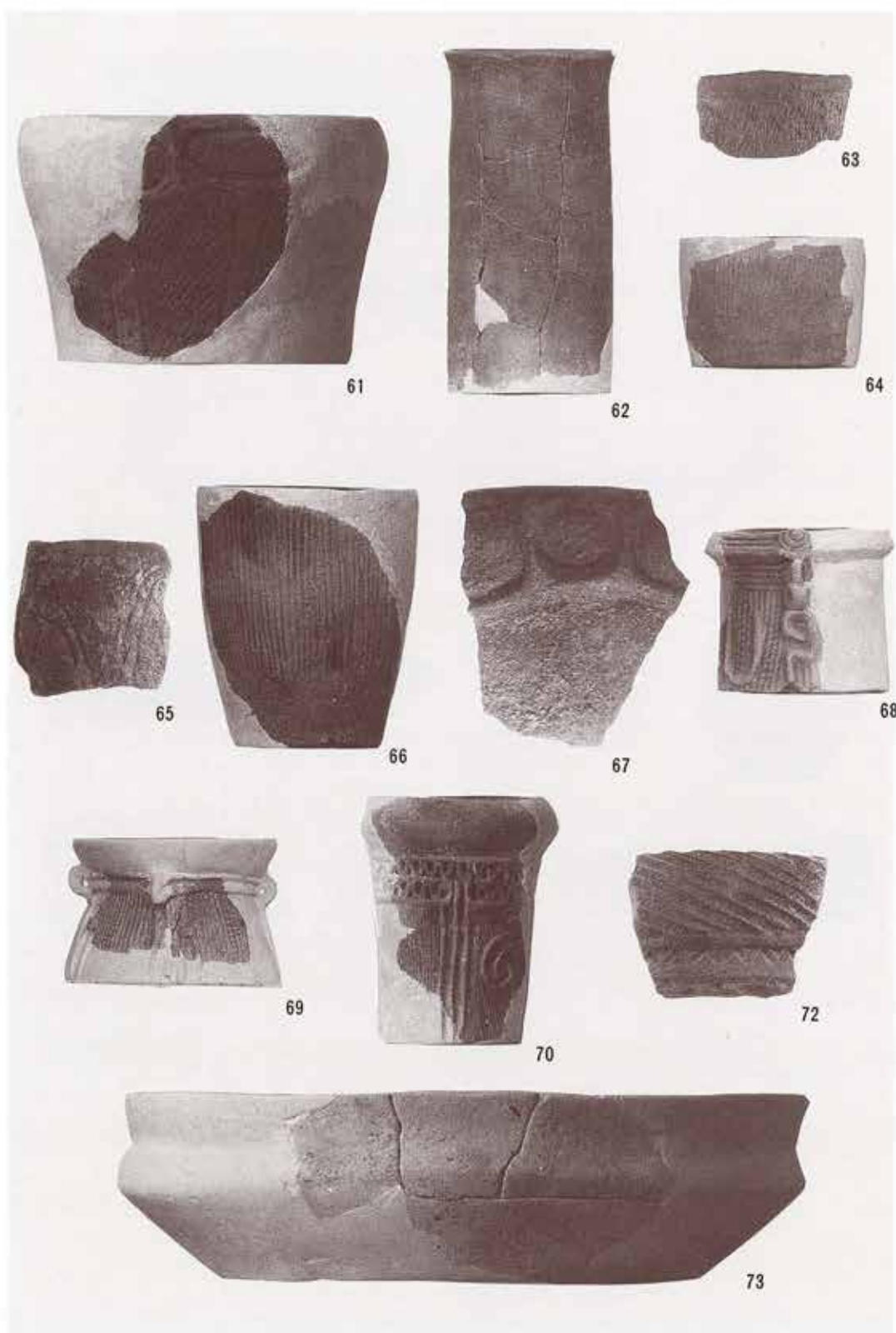

SY Y 3 包含層出土土器 (6)

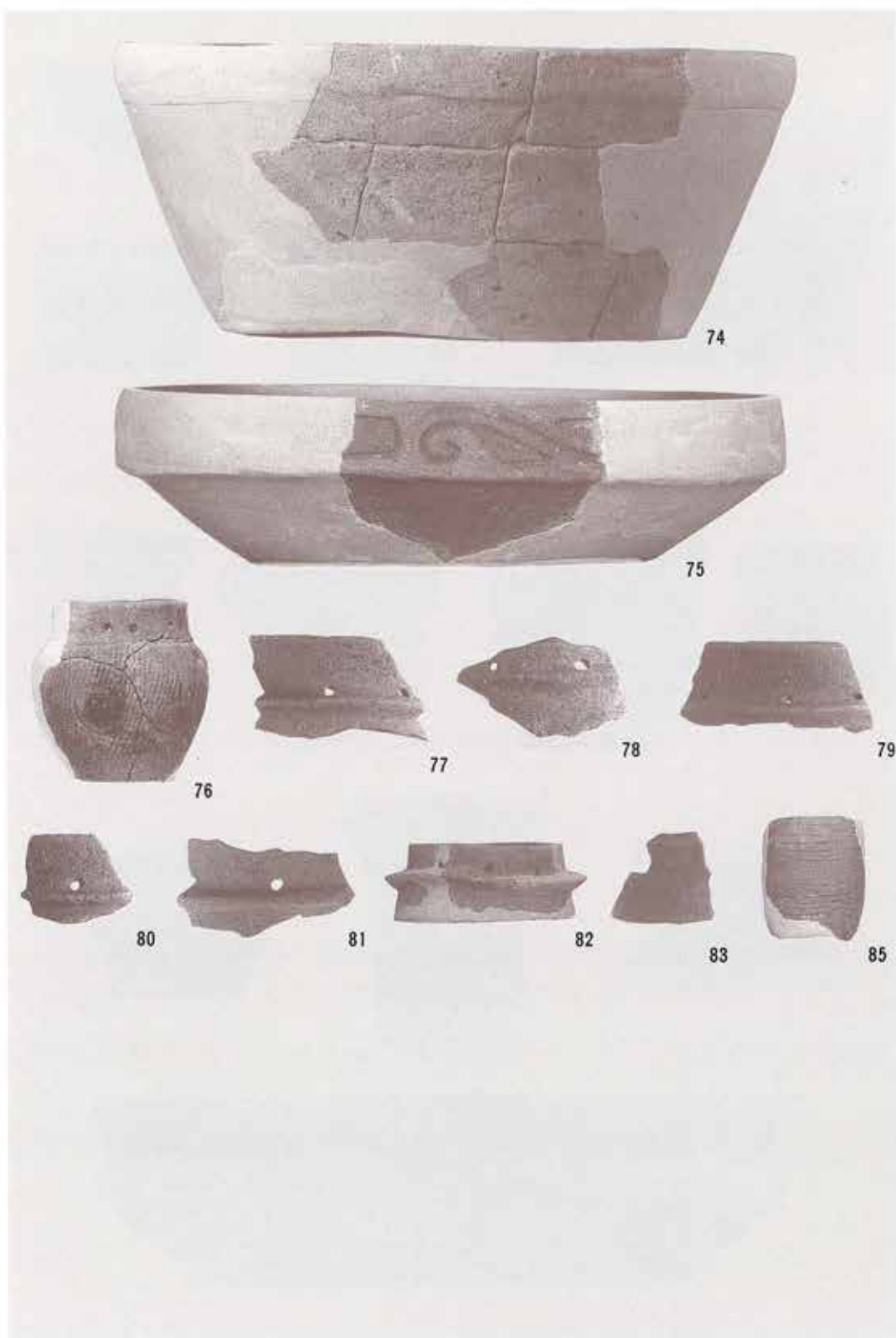

SYY 3 包含層出土土器 (7)

寄山遺跡3地区 (SYY 3) 包含層出土土器一覽表 No. 1

No.	器種	部位	器高・長 (cm)	口径・幅 (cm)	底径・厚 (cm)	重量 (g)	備考
1	縄文深鉢	口	—	35.0	—	—	阿玉台
2	縄文深鉢	口	—	—	—	—	斜行沈線文
3	縄文深鉢	口	—	26.6	—	—	阿玉台
4	縄文深鉢	体	—	—	—	—	新巻
5	縄文深鉢	体	—	—	—	—	新巻
6	縄文深鉢	口	—	—	—	—	新巻
7	縄文深鉢	体	—	—	—	—	新巻
8	縄文深鉢	体	—	—	—	—	新巻
9	縄文深鉢	体	—	—	—	—	新巻
10	縄文深鉢	体	—	—	—	—	新巻
11	縄文深鉢	口~体	—	27.2	—	—	新巻
12	縄文深鉢	口	—	—	—	—	
13	縄文深鉢	口	—	—	—	—	新巻
14	縄文深鉢	体	—	—	—	—	新巻
15	縄文深鉢	体	—	—	—	—	新巻
16	縄文深鉢	体	—	—	—	—	勝坂
17	縄文深鉢	口	—	—	—	—	勝坂
18	縄文深鉢	口~体	—	32.0	—	—	勝坂
19	縄文深鉢	体	—	—	—	—	
20	縄文深鉢	口	—	—	—	—	勝坂
21	縄文深鉢	口	—	—	—	—	勝坂
22	縄文深鉢	口	—	—	—	—	勝坂
23	縄文深鉢	口	—	—	—	—	勝坂
24	縄文深鉢	口	—	—	—	—	勝坂
25	縄文深鉢	口	—	—	—	—	勝坂
26	縄文深鉢	口	—	18.4	—	—	勝坂
27	縄文深鉢	口~体	—	22.4	—	—	
28	縄文深鉢	口~底	22.4	24.0	8.0	—	勝坂
29	縄文深鉢	口~体	—	18.4	—	—	勝坂
30	縄文深鉢	体	—	—	—	—	勝坂

寄山遺跡 3 地区 (SY Y 3) 包含層出土土器一覽表 No. 2

No.	器種	部位	器高・長 (cm)	口径・幅 (cm)	底径・厚 (cm)	重量 (g)	備考
31	縄文深鉢	口～体	—	25.8	—	—	勝坂
32	縄文深鉢	口	—	44.0	—	—	勝坂
33	縄文深鉢	口	—	19.2	—	—	勝坂
34	縄文深鉢	口	—	—	—	—	勝坂
35	縄文深鉢	口	—	—	—	—	
36	縄文深鉢	口	—	—	—	—	勝坂
37	縄文深鉢	口	—	—	—	—	
38	縄文深鉢	口	—	22.0	—	—	焼町
39	縄文深鉢	体	—	—	—	—	焼町
40	縄文深鉢	体	—	—	—	—	焼町
41	縄文深鉢	体	—	—	—	—	焼町
42	縄文深鉢	口	—	—	—	—	焼町
43	縄文深鉢	口	—	—	—	—	焼町
44	縄文深鉢	口	—	—	—	—	加曾利 E
45	縄文深鉢	口	—	—	—	—	加曾利 E
46	縄文深鉢	口	—	—	—	—	加曾利 E
47	縄文深鉢	口	—	—	—	—	加曾利 E
48	縄文深鉢	口～体	—	38.0	—	—	加曾利 E
49	縄文深鉢	体	—	—	—	—	加曾利 E
50	縄文深鉢	口	—	23.4	—	—	加曾利 E
51	縄文深鉢	口	—	20.0	—	—	加曾利 E
52	縄文深鉢	体	—	—	—	—	加曾利 E
53	縄文深鉢	口	—	—	—	—	曾利
54	縄文深鉢	口	—	25.4	—	—	加曾利 E
55	縄文深鉢	体	—	—	—	—	唐草文
56	縄文深鉢	口・底	21.8	18.2	6.8	—	中期後半
57	縄文深鉢	口	—	21.6	—	—	唐草文
58	縄文深鉢	口～体	—	20.2	—	—	加曾利 E
59	縄文深鉢	口～底	21.4	14.4	6.8	—	加曾利 E
60	縄文深鉢	口	—	18.2	—	—	加曾利 E



寄山遺跡 3 地区 (SY Y 3) 包含層出土土器一覽表 No. 3

No.	器種	部位	器高・長 (cm)	口径・幅 (cm)	底径・厚 (cm)	重量 (g)	備考
61	縄文深鉢	口～体	—	21.4	—	—	加曾利 E
62	縄文深鉢	体	—	—	—	—	
63	縄文深鉢	口	—	—	—	—	
64	縄文深鉢	底	—	—	10.0	—	曾利
65	縄文深鉢	口	—	—	—	—	加曾利 E
66	縄文深鉢	底	—	—	9.2	—	曾利
67	縄文深鉢	口	—	—	—	—	加曾利 E
68	縄文深鉢	体	—	—	—	—	曾利
69	縄文深鉢	体	—	—	—	—	曾利
70	縄文深鉢	口～体	—	10.6	—	—	曾利
71	縄文鉢	体	—	—	—	—	
72	縄文深鉢	口	—	—	—	—	
73	縄文浅鉢	口	—	43.6	—	—	
74	縄文深鉢	口	—	43.2	—	—	
75	縄文浅鉢	口	—	43.4	—	—	
76	縄文壺	口～底	11.6	8.4	6.4	—	
77	有孔鏝付土器	口	—	—	—	—	
78	有孔鏝付土器	体	—	—	—	—	
79	有孔鏝付土器	口	—	—	—	—	
80	有孔鏝付土器	口	—	—	—	—	
81	有孔鏝付土器	体	—	—	—	—	
82	有孔鏝付土器	口	—	9.8	—	—	
83	台付深鉢	台	—	—	—	—	
84	ミニチュア	底	—	—	1.0	—	
85	ミニチュア	口～体	—	6.0	—	—	

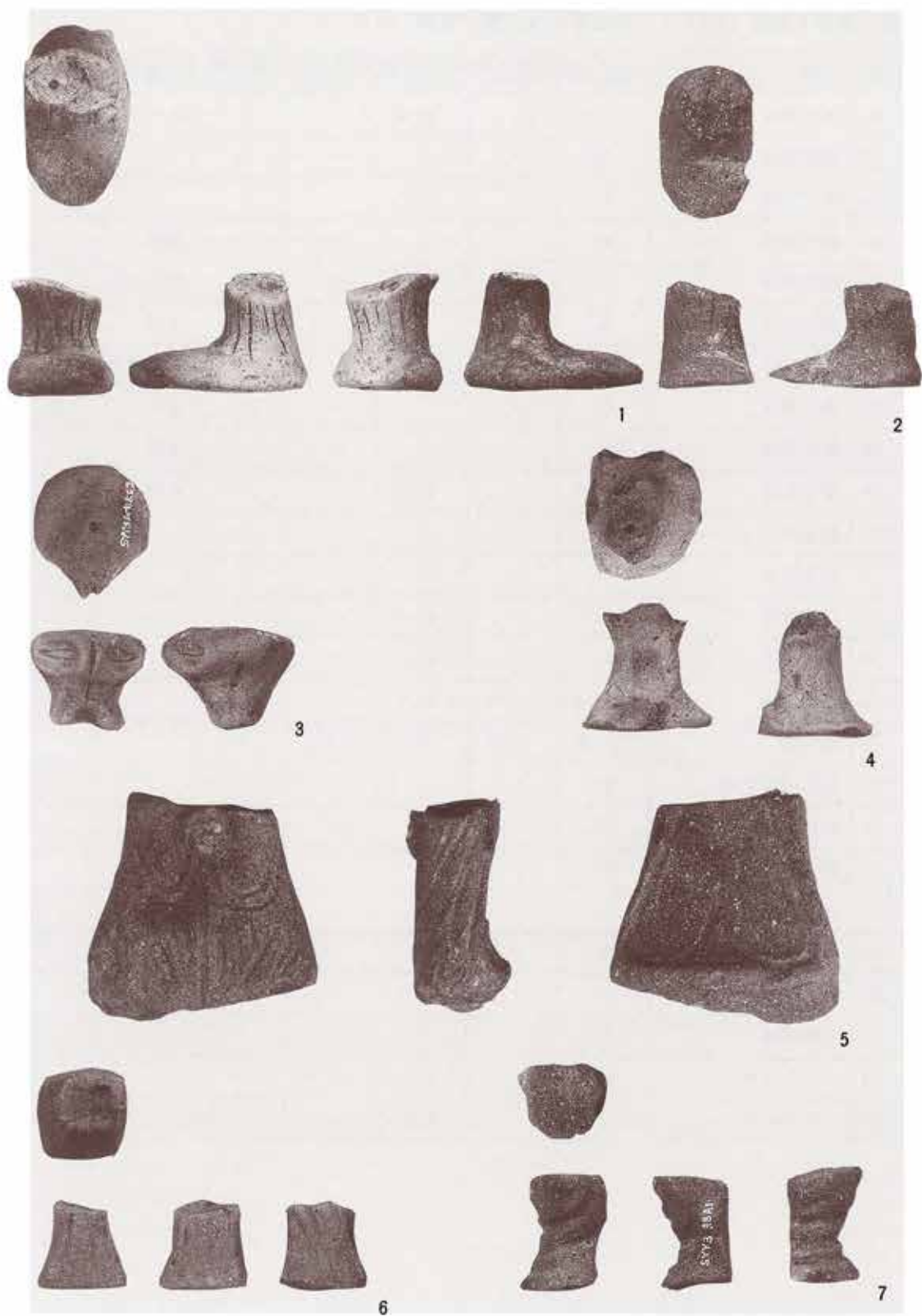

SY 3 包含層出土土偶 (1)

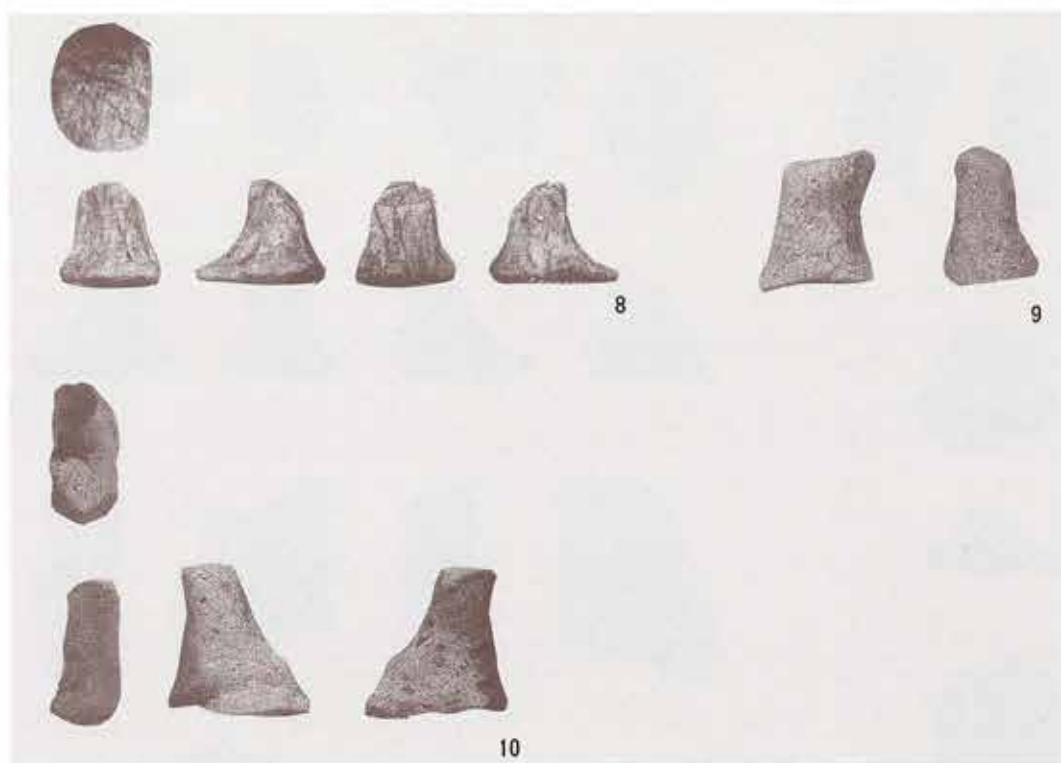

SYY 3 包含層出土土偶 (2)

寄山遺跡 3 地区 (SYY 3) 包含層出土土偶一覽表

No.	部	位	備	考	No.	部	位	備	考
1	足		3 A		18	片腕・胸部		3 B	
2	足		3 A		19	足		3 B	
3	頭部 (顔面)		3 A		20	頸部		3 B	
4	足		3 A		21	足		3 B	
5	腰部		3 A		22	上半身		3 B	
6	足		3 A		23	足		3 B	
7	足		3 A		24	頭部		3 B。中空。	
8	足		3 A		25	片腕、上半身		3 B	
9	足		3 A		26	頭部 (顔面)		3 B	
10	足		3 A		27	片腕		3 B	
11	片胸部		3 B		28	足		3 B	
12	胸部		3 B		29	腰部		3 B	
13	足		3 B		30	頭部		3 B	
14	足		3 B		31	腰部		3 B	
15	腰部		3 B		32	腰部		3 B	
16	足		3 B		33	足		3 B	
17	頭部 (顔面)		3 B						

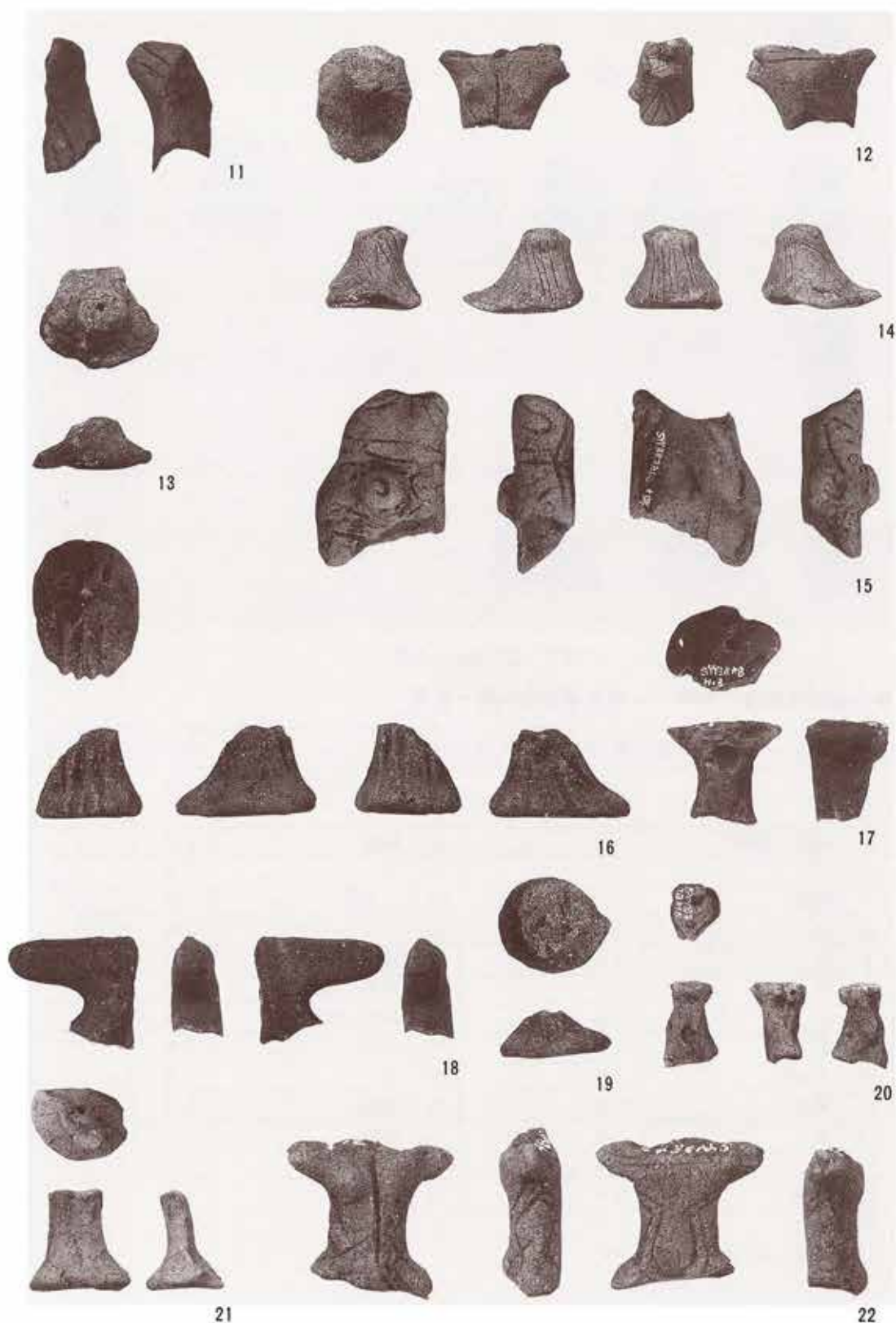

SYY 3 包含層出土土偶 (3)

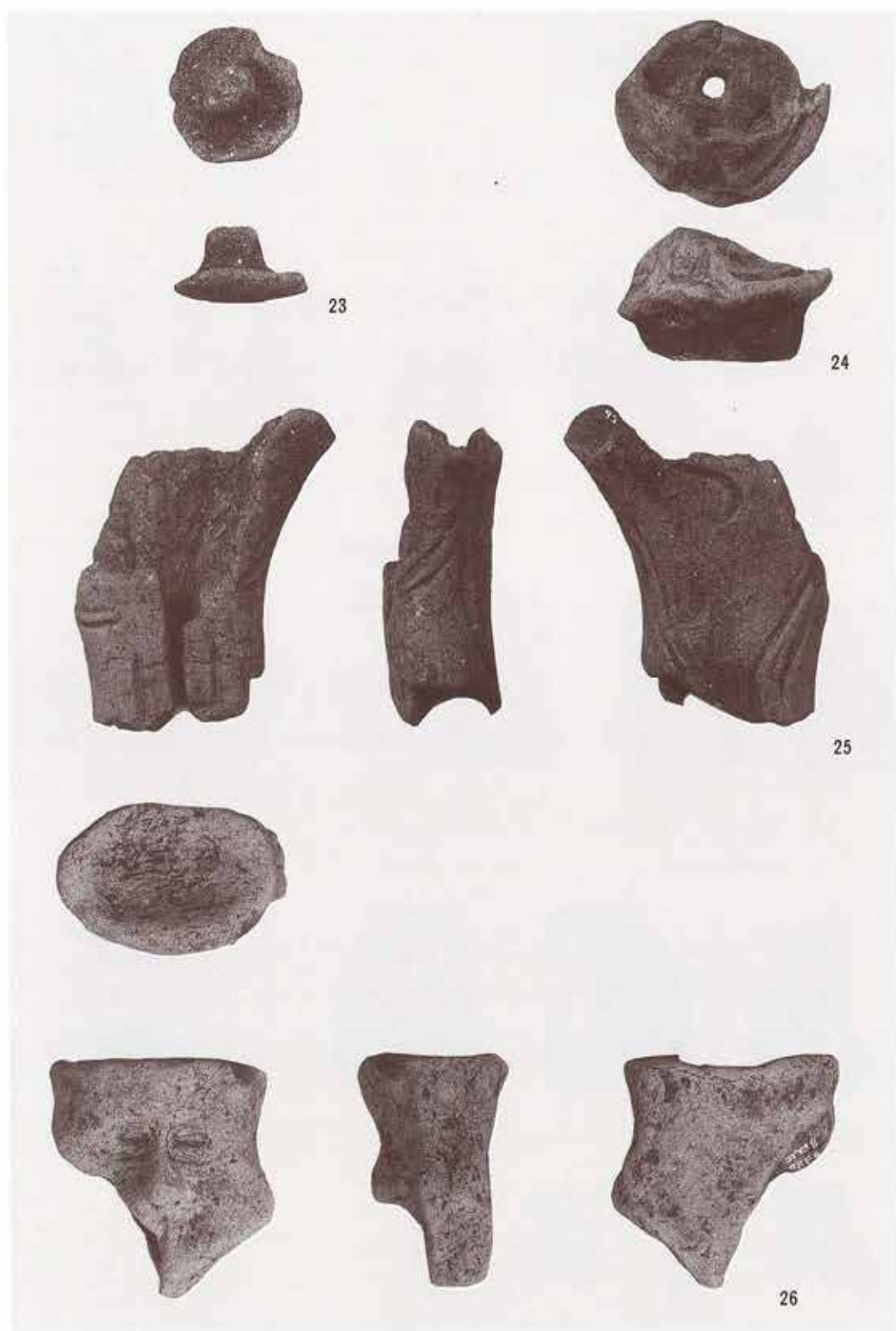

SY 3 包含層出土土偶 (4)



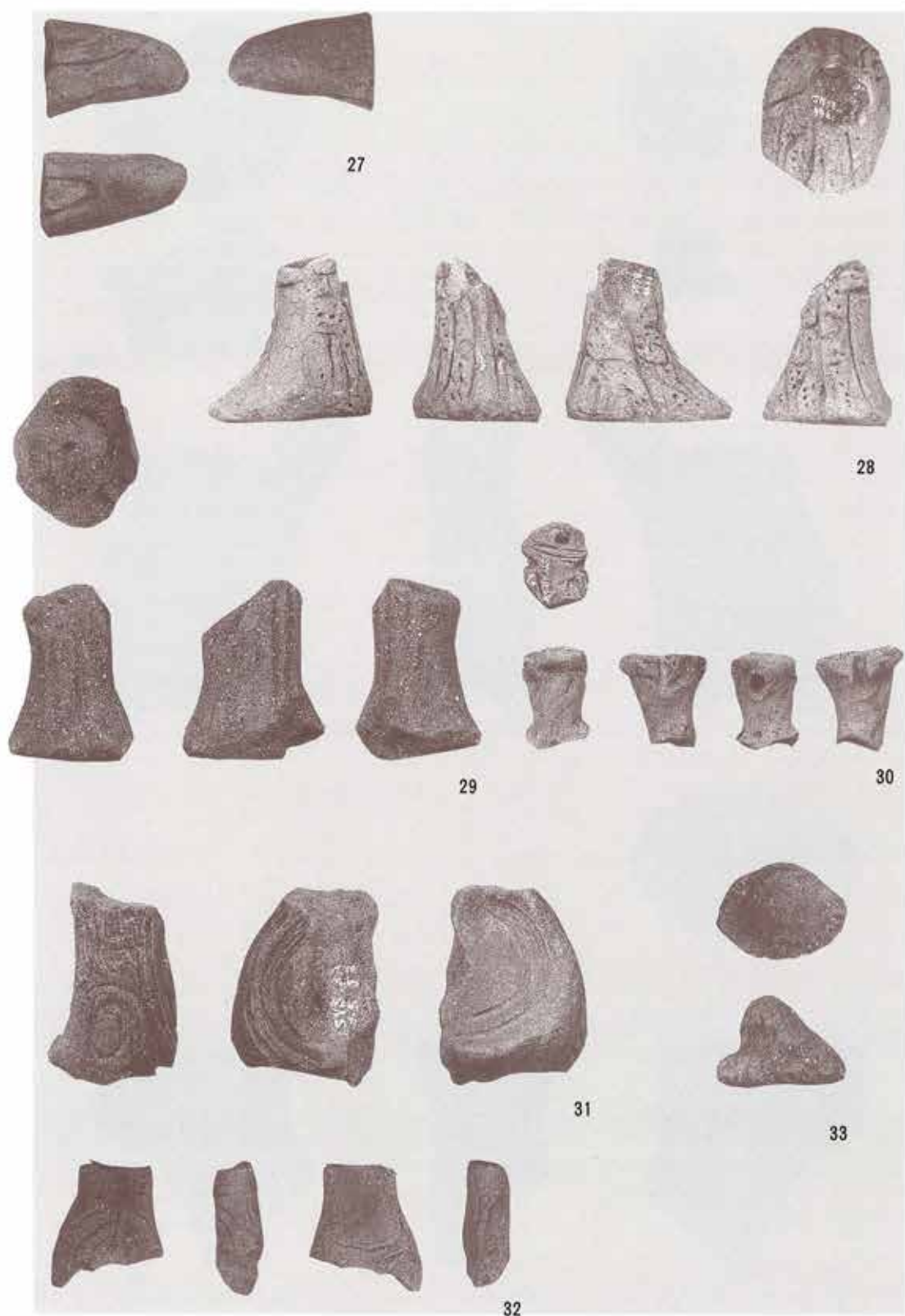

SY Y 3 包含層出土土偶 (5)



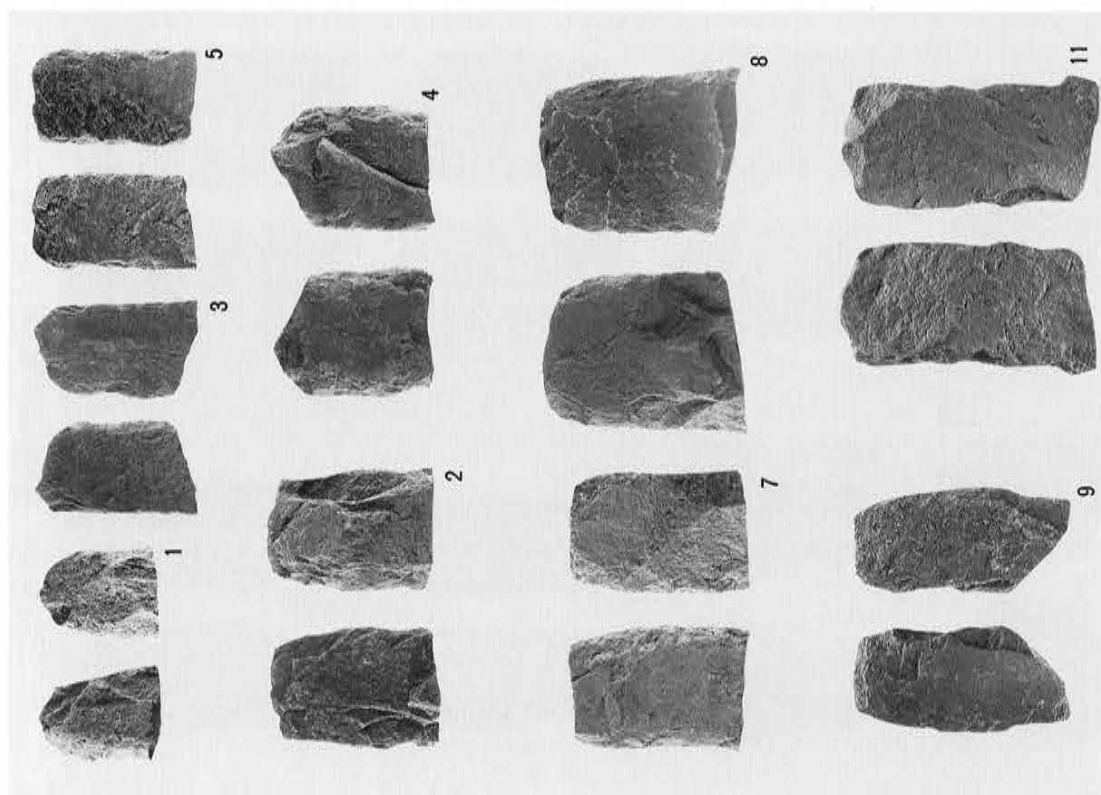

SY Y 3 A 包含層出土打製石斧 (1) (1/4)

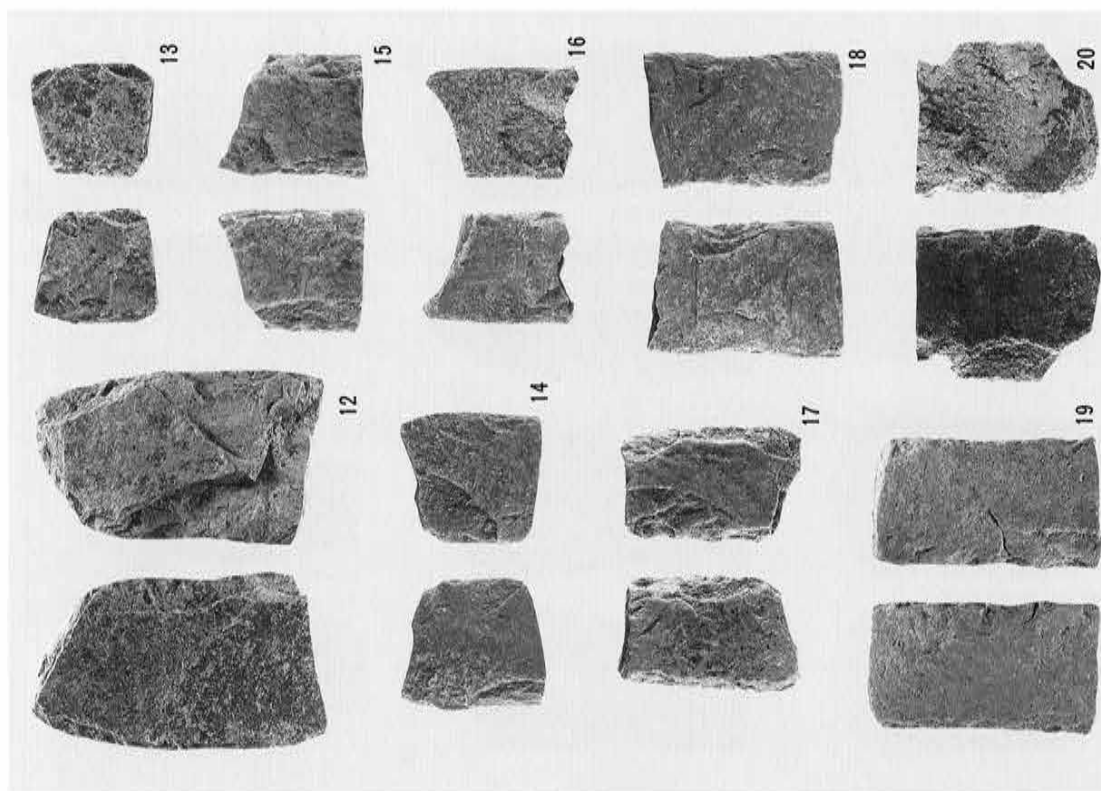

SY Y 3 A 包含層出土打製石斧 (2) (1/4)

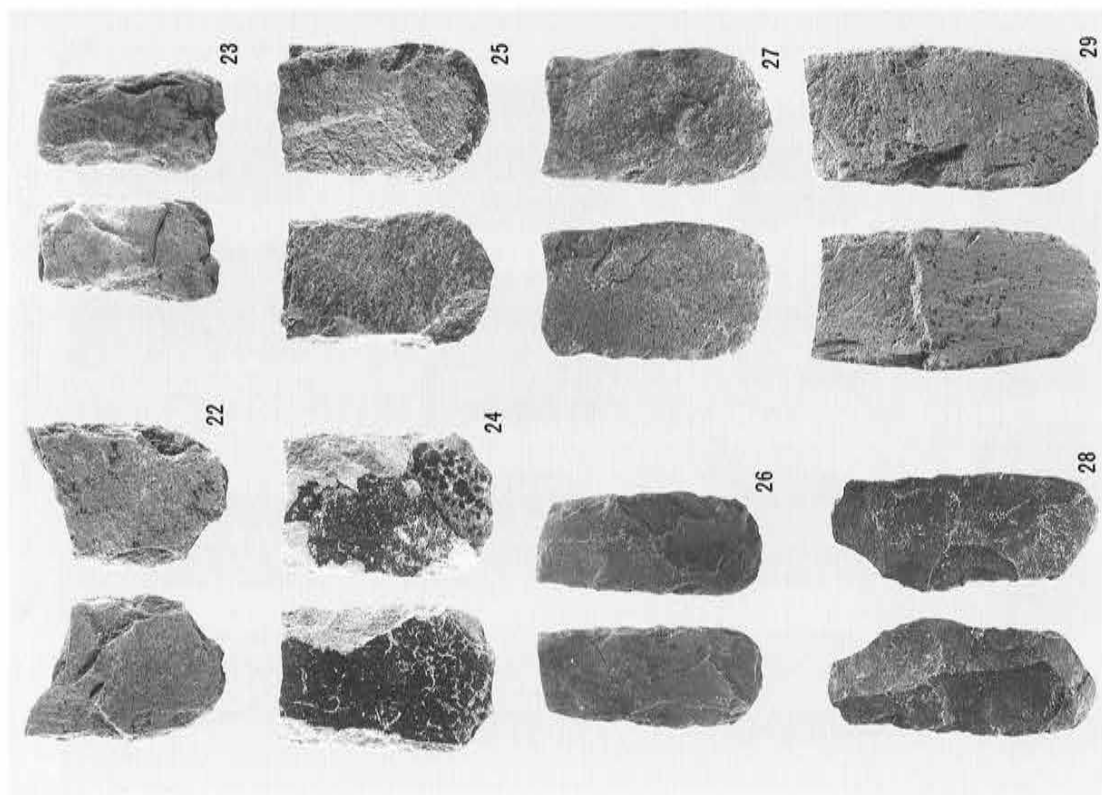

SY 3 A 包含層出土打製石斧 (3) (1/4)

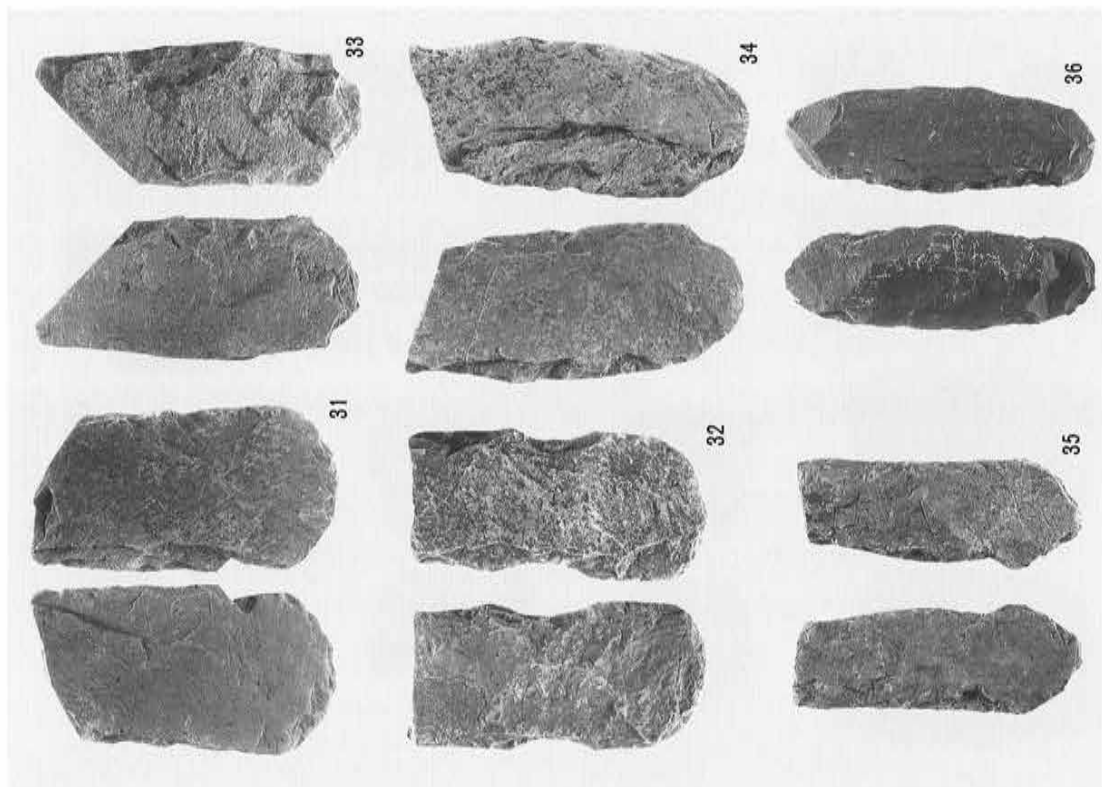

SY 3 A 包含層出土打製石斧 (4) (1/4)

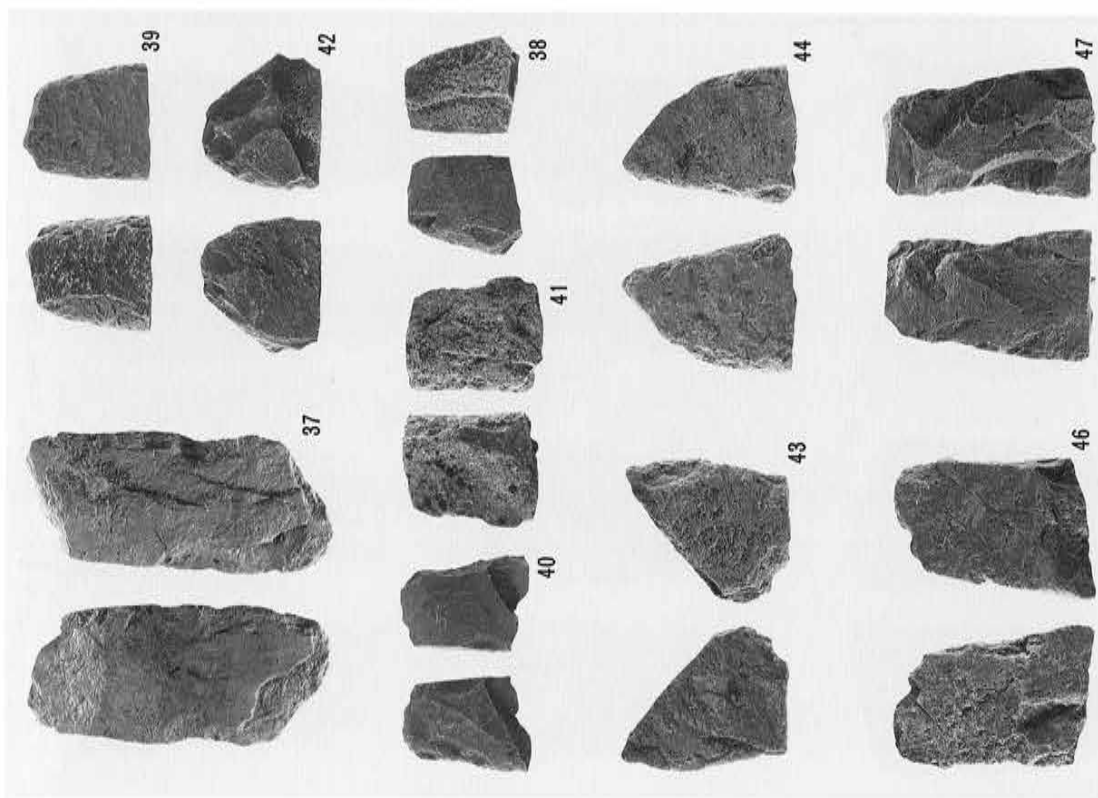

SY Y 3 A 包含層出土打製石斧 (5) (1/4)

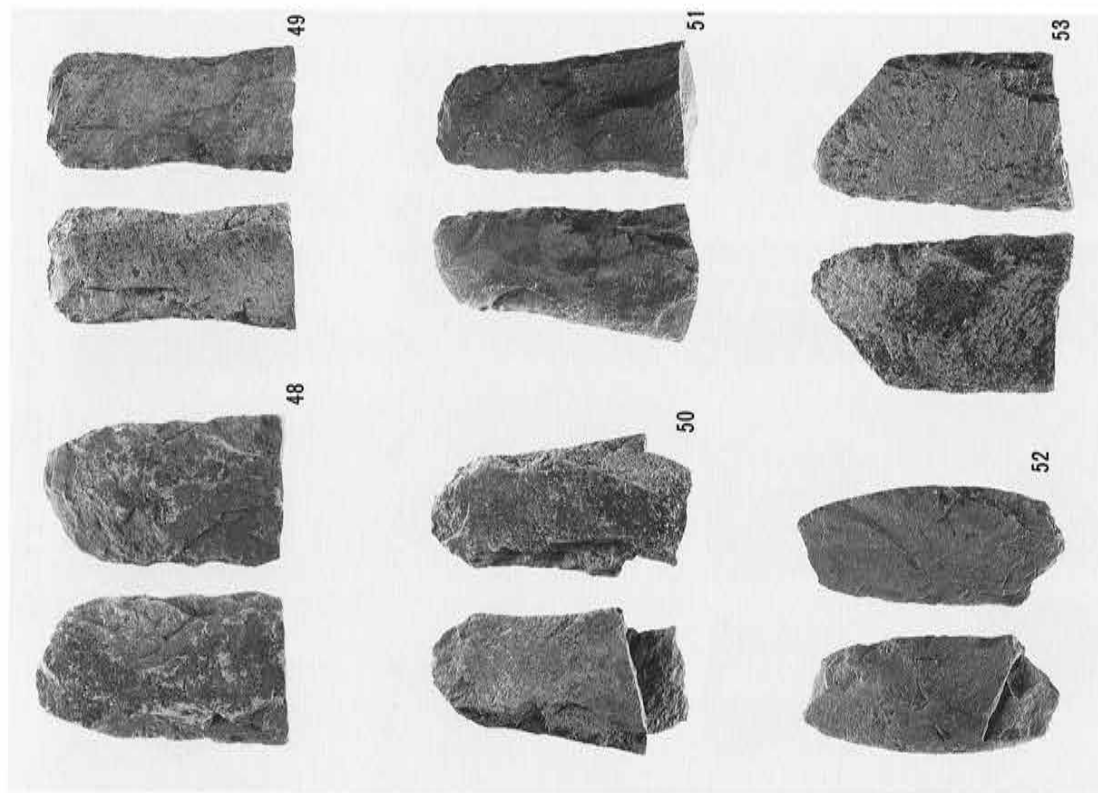

SY Y 3 A 包含層出土打製石斧 (6) (1/4)

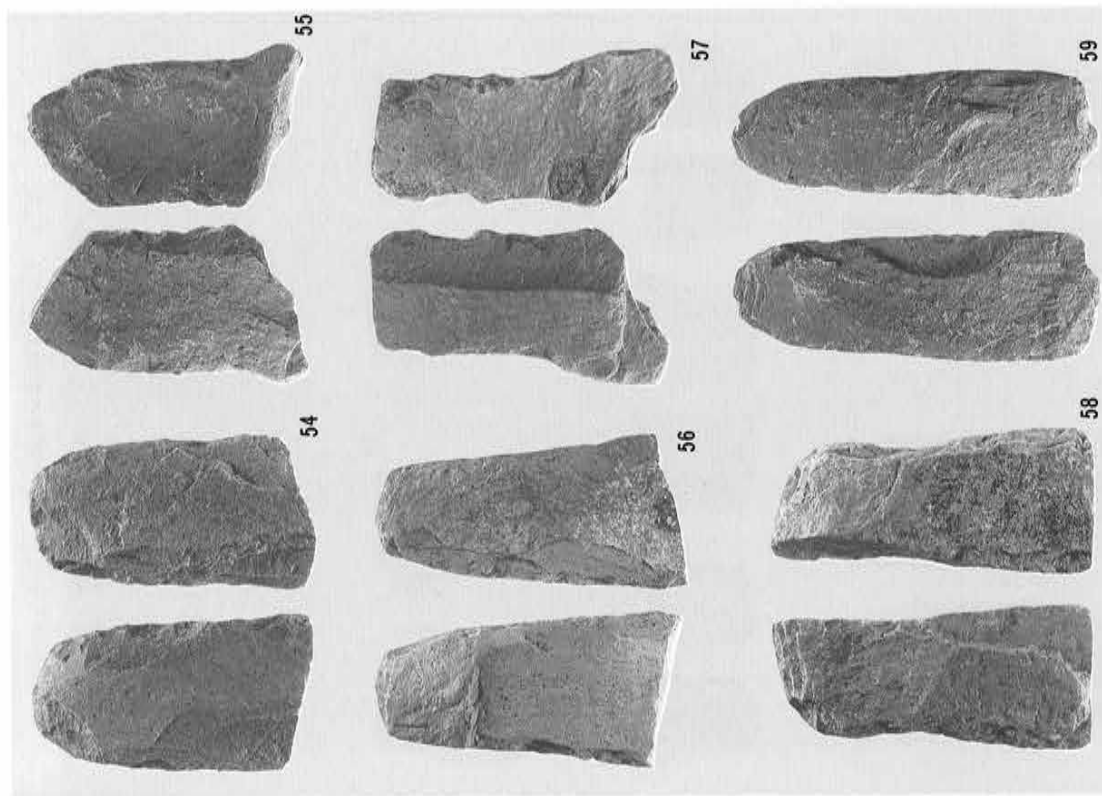

SYY 3 A 包含層出土打製石斧 (7) (1/4)

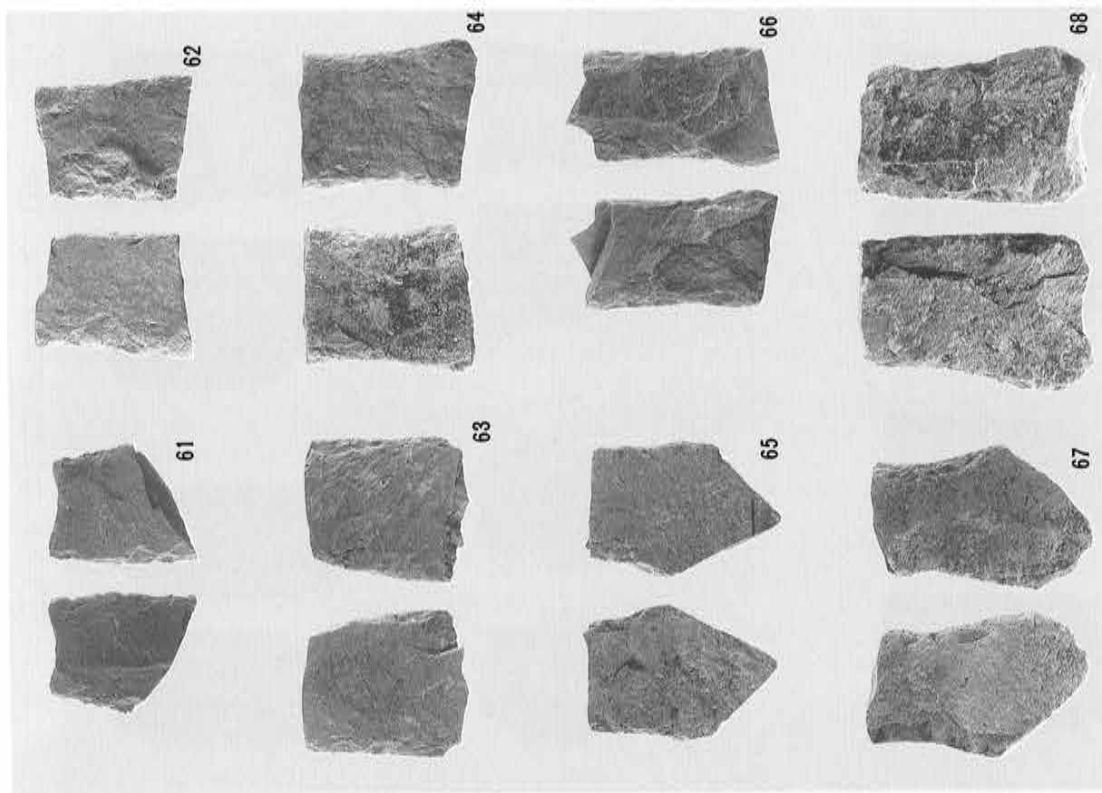

SYY 3 A 包含層出土打製石斧 (8) (1/4)

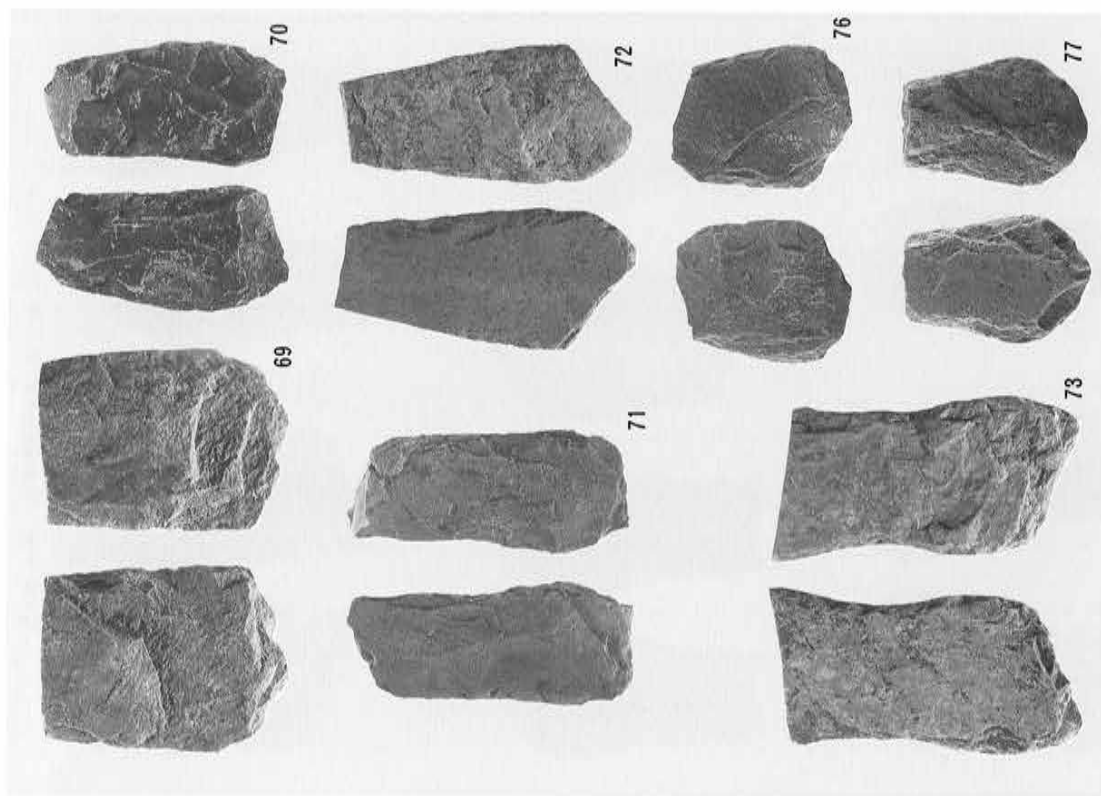

SYV 3 A 包含層出土打製石斧 (9) (1/4)

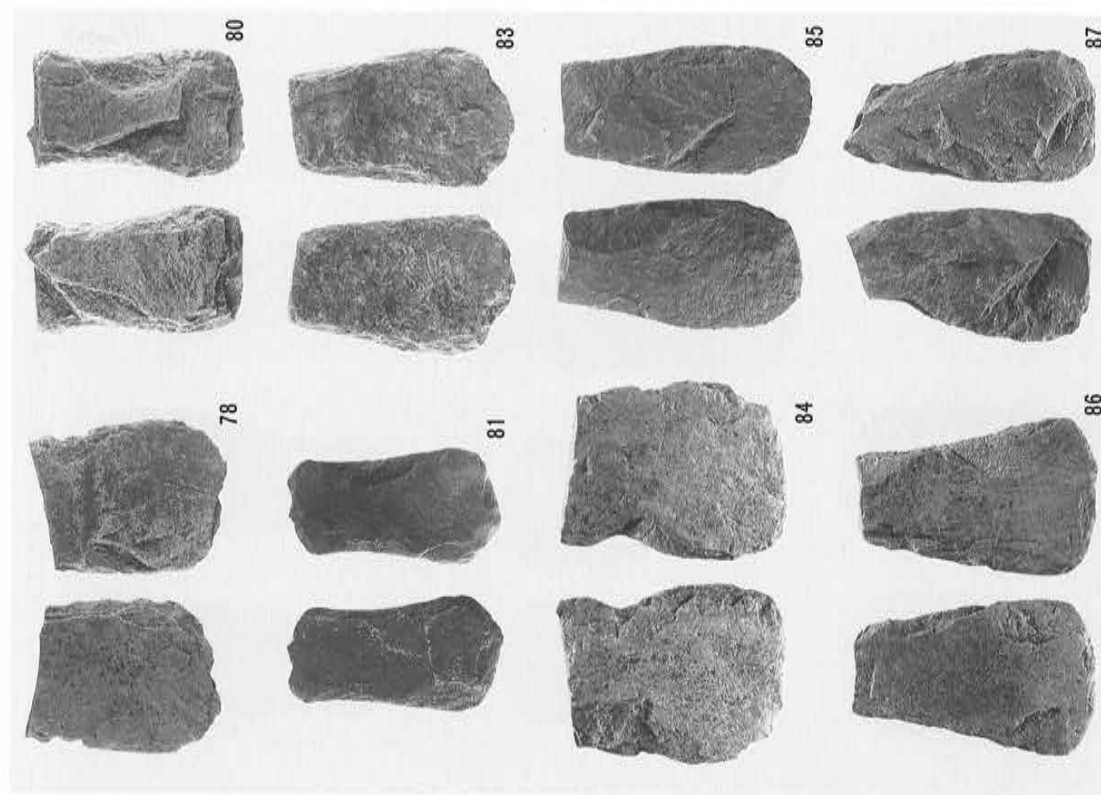

SYV 3 A 包含層出土打製石斧 (10) (1/4)

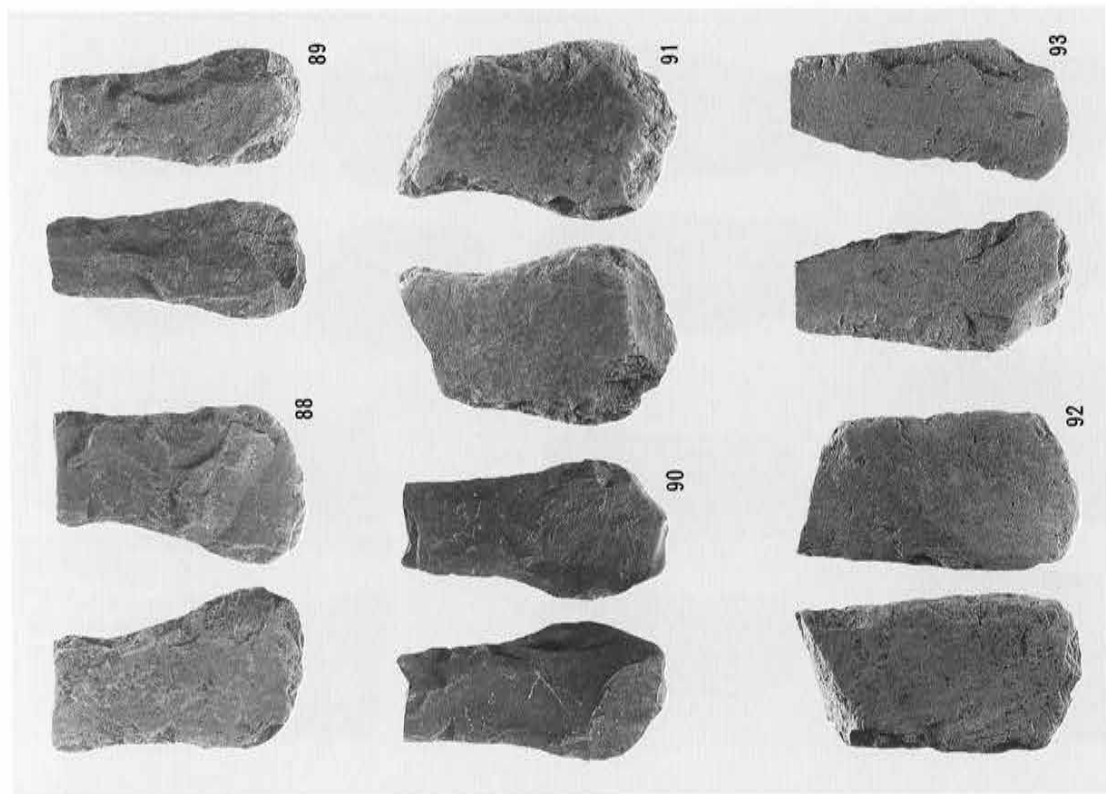

SYY 3 A 包含層出土打製石斧 (II) (1/4)

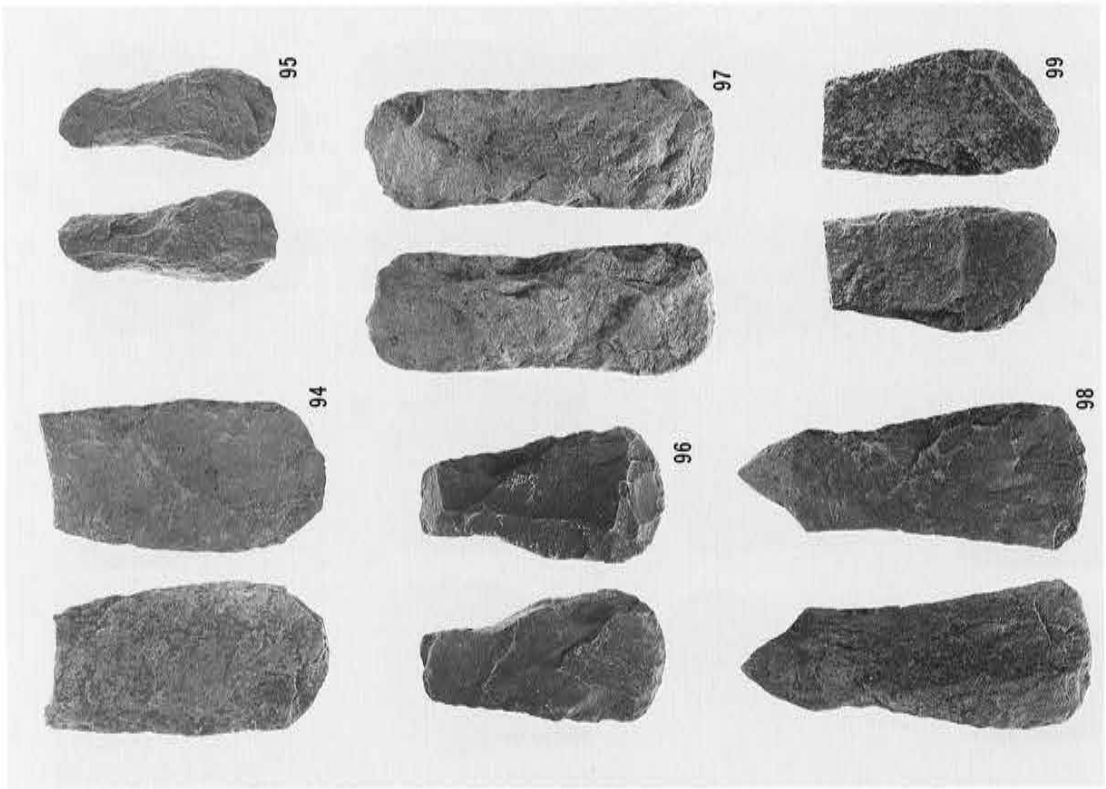

SYY 3 A 包含層出土打製石斧 (12) (1/4)



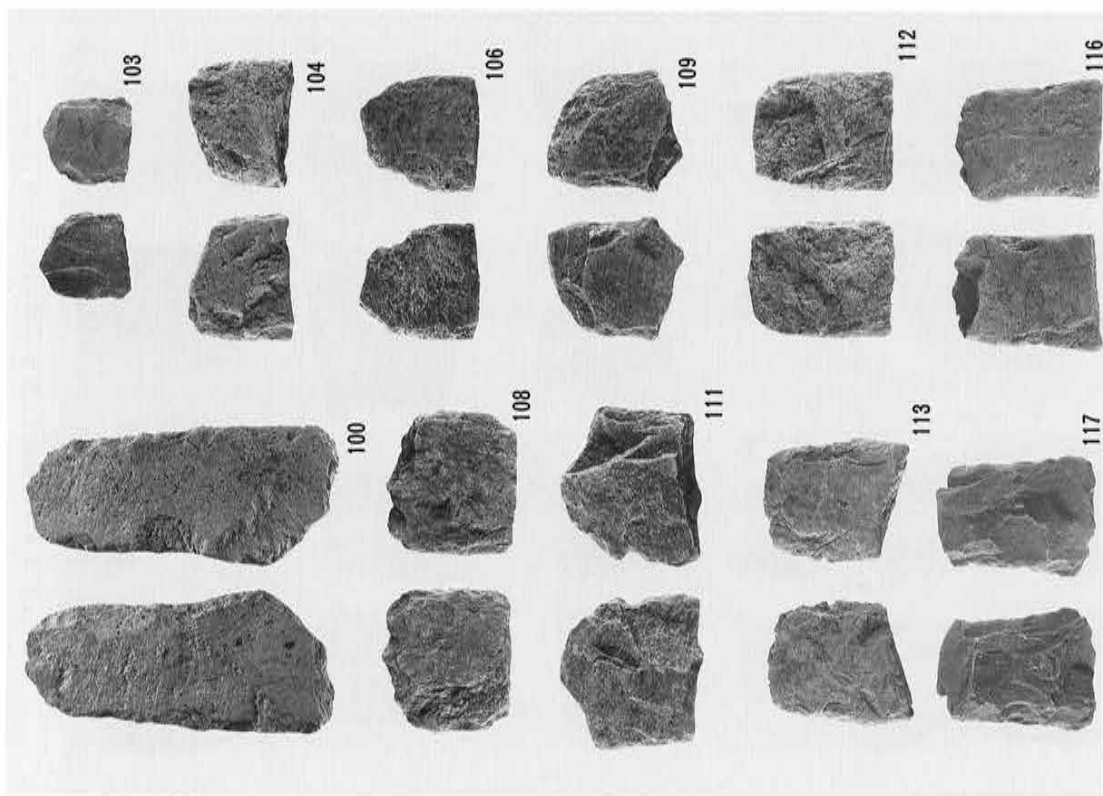

SY Y 3 A 包含層出土打製石斧 (13) (1/4)

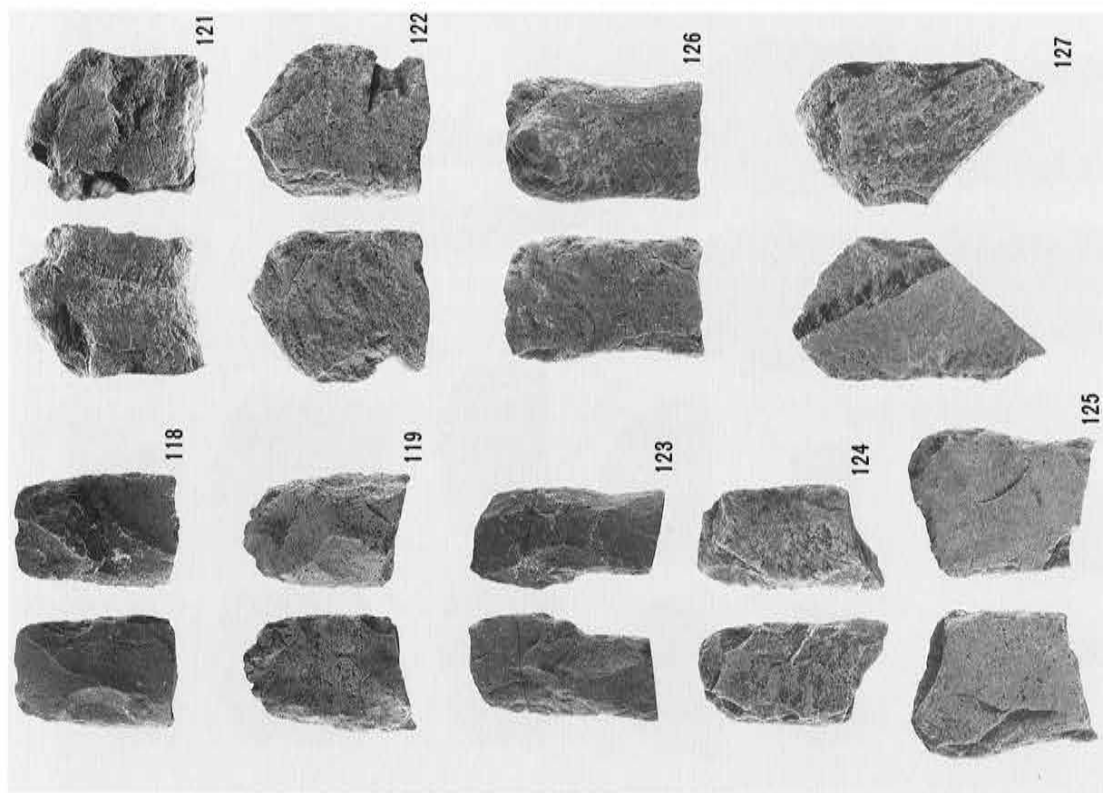

SY Y 3 A 包含層出土打製石斧 (14) (1/4)

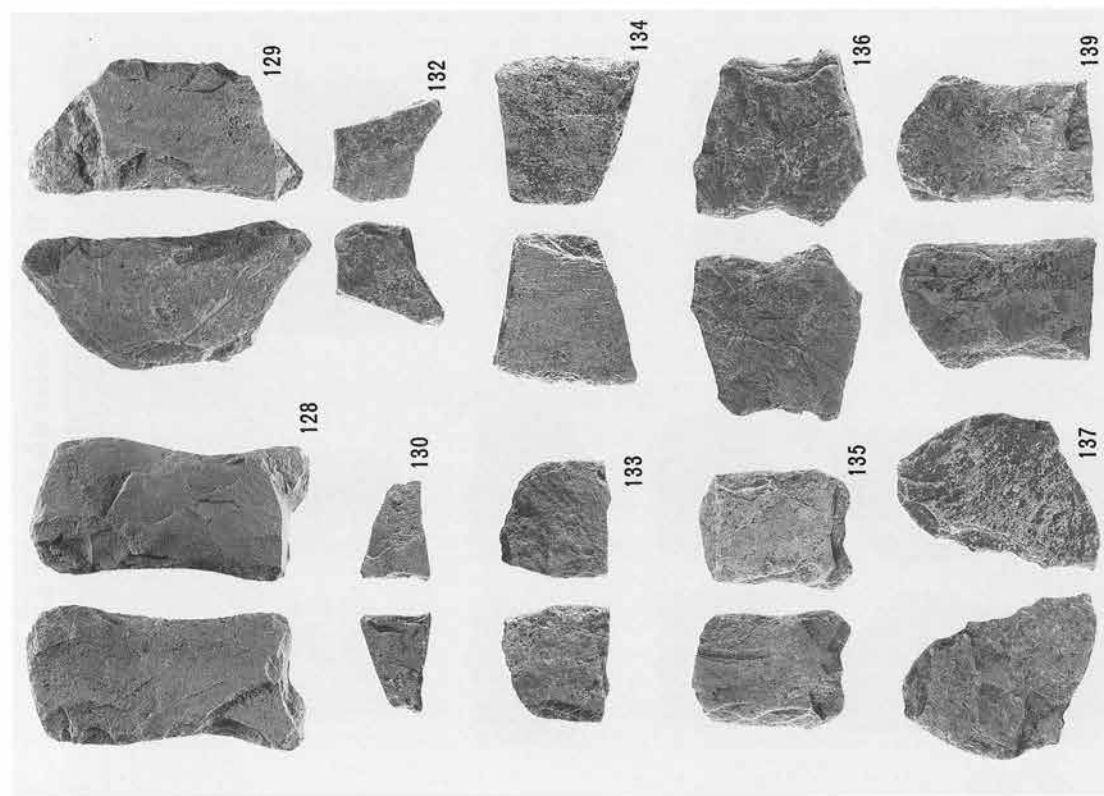

SY 3 A 包含層出土打製石斧 (15) (1/4)

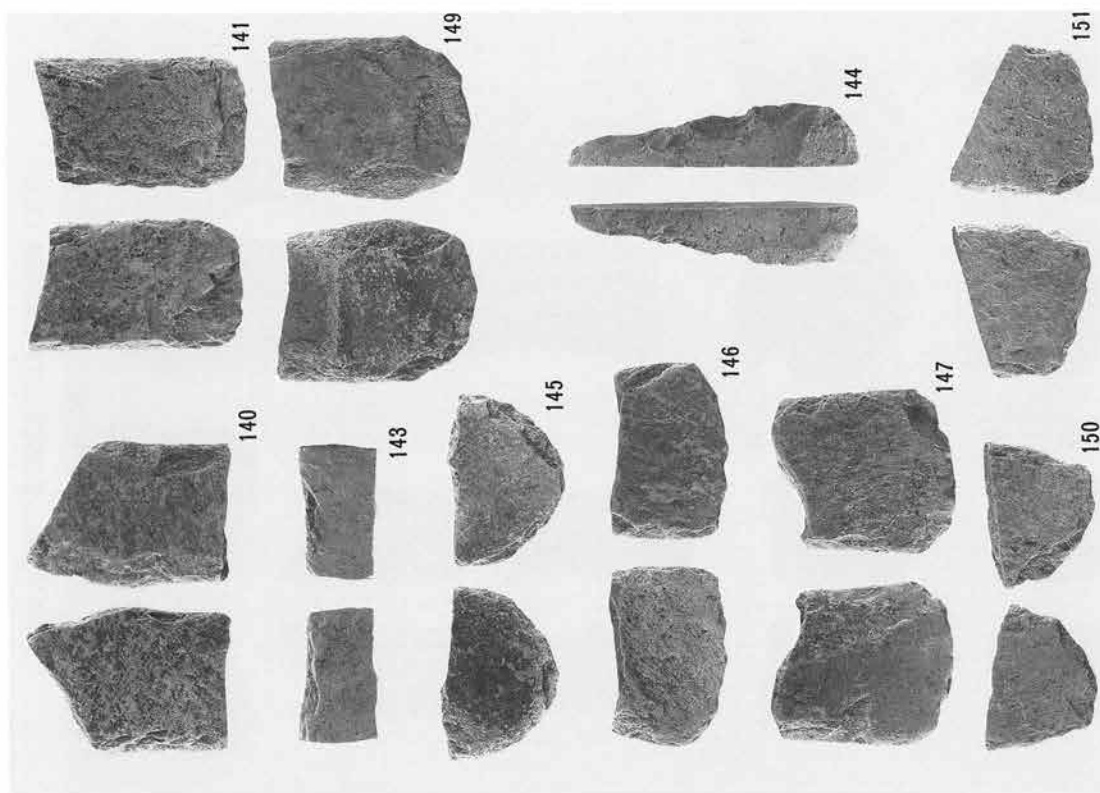

SY 3 A 包含層出土打製石斧 (16) (1/4)

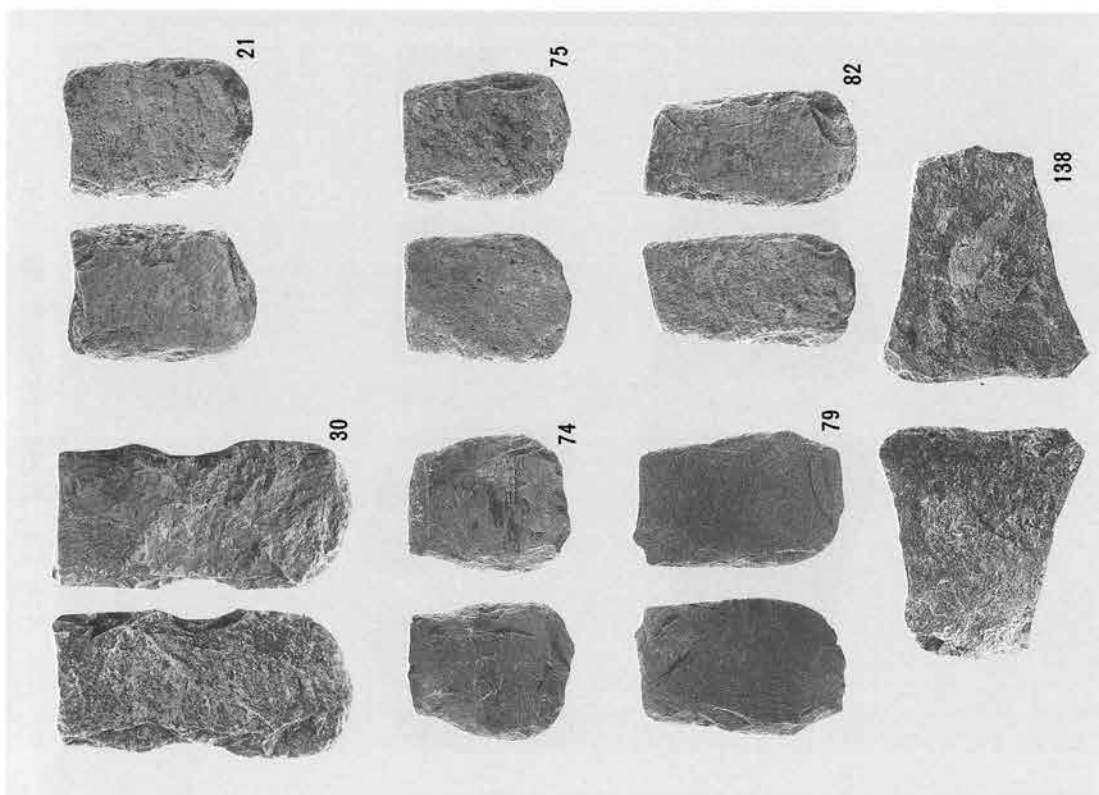

SY 3 A 包含層出土打製石斧 (17) (1/4)

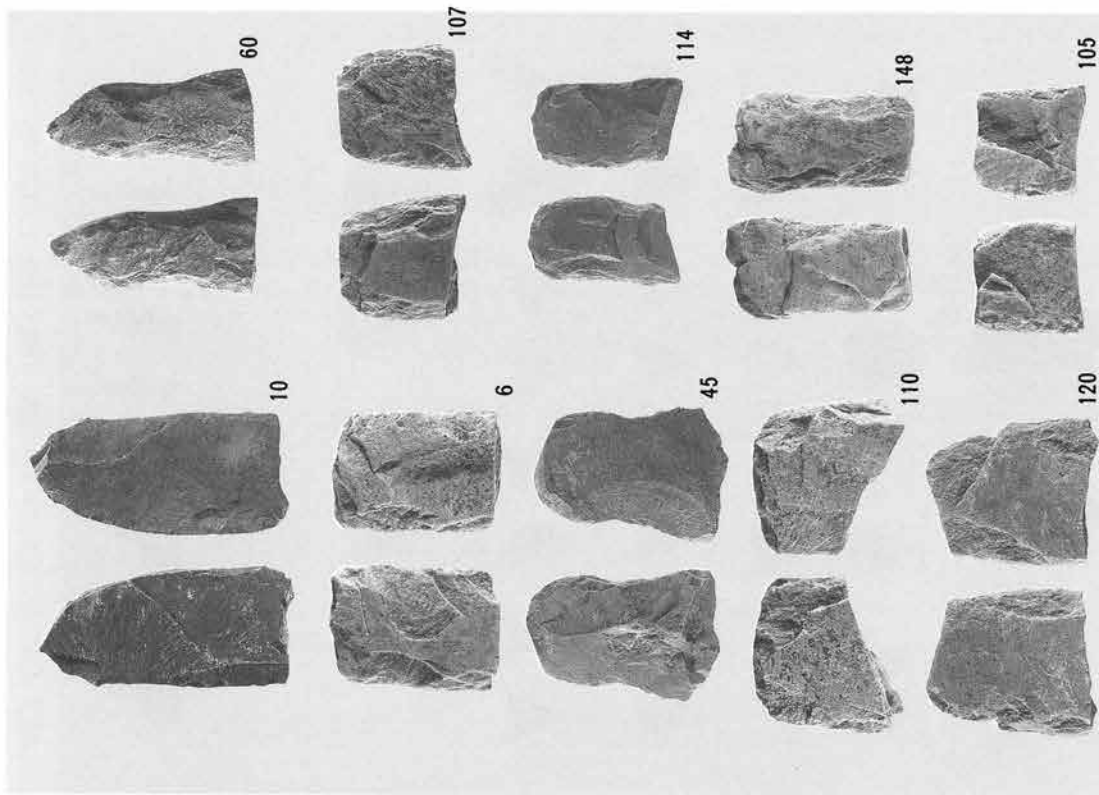

SY 3 A 包含層出土打製石斧 (18) (1/4)

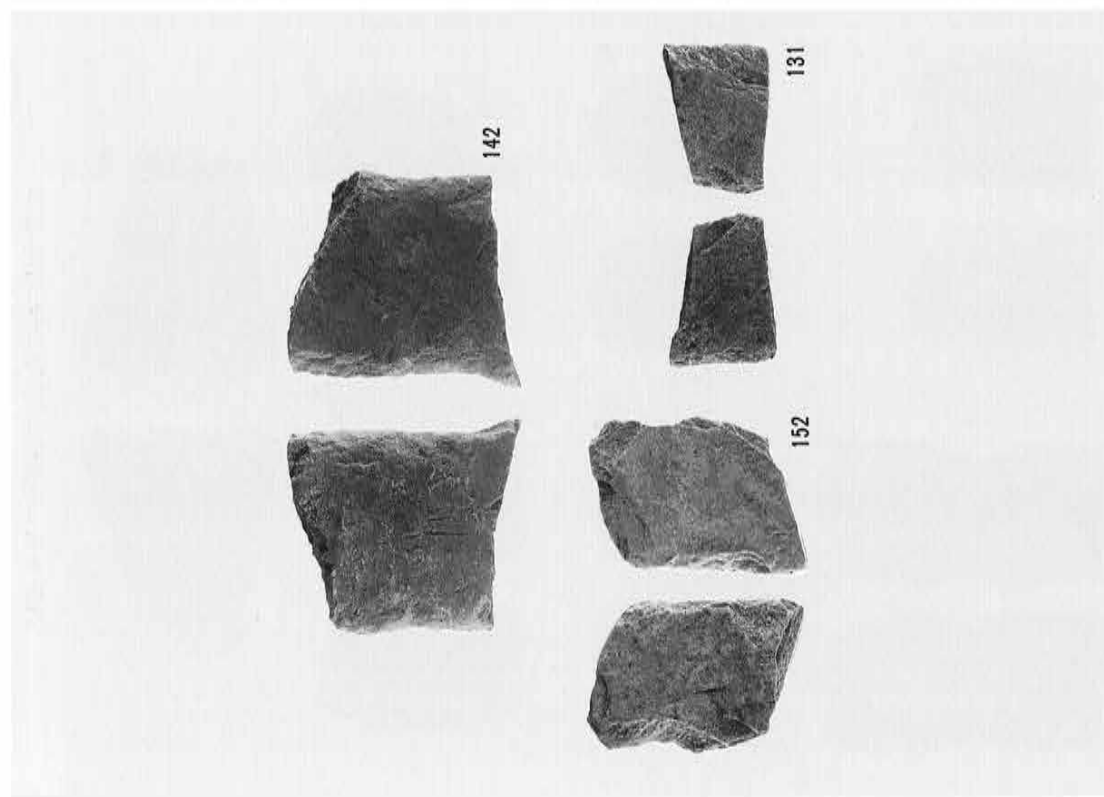

SYY 3 A 包含層出土打製石斧 (19) (1/4)

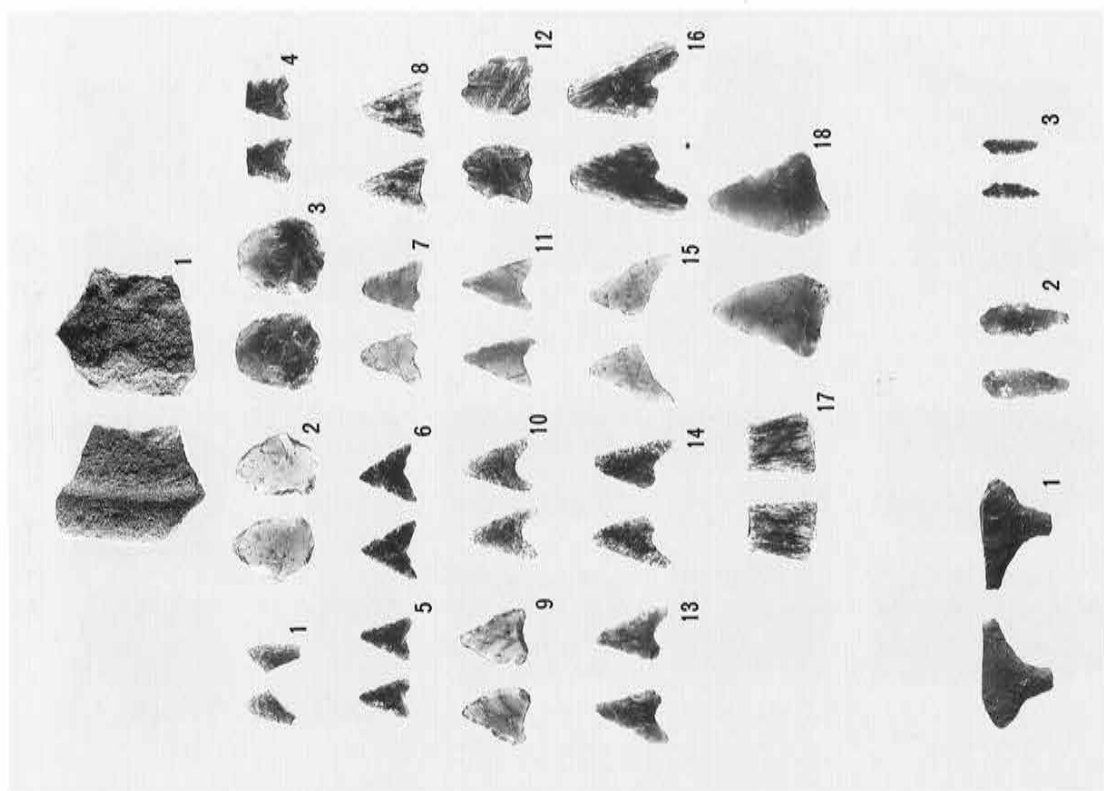

SYY 3 A 包含層出土石皿・石鏃・石錐・石匙 1 (1/8) 外 (1/4)

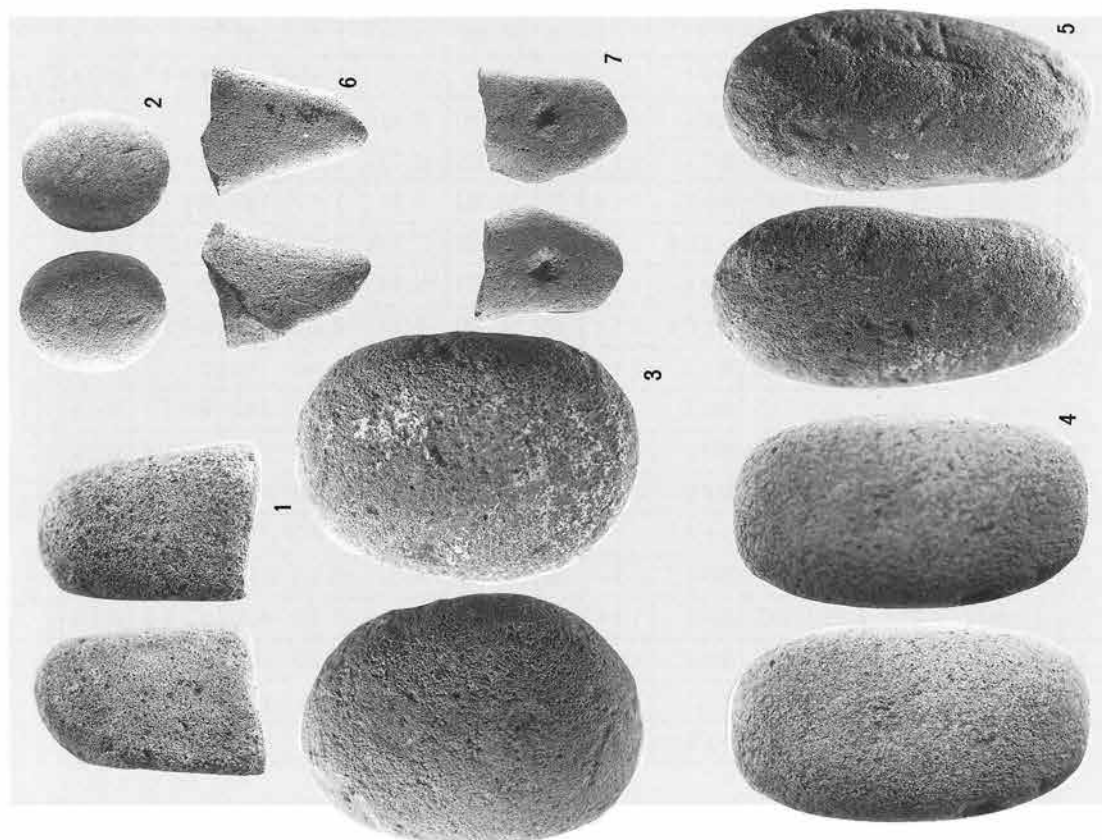

SYY 3 A 包含層出土磨石・凹石

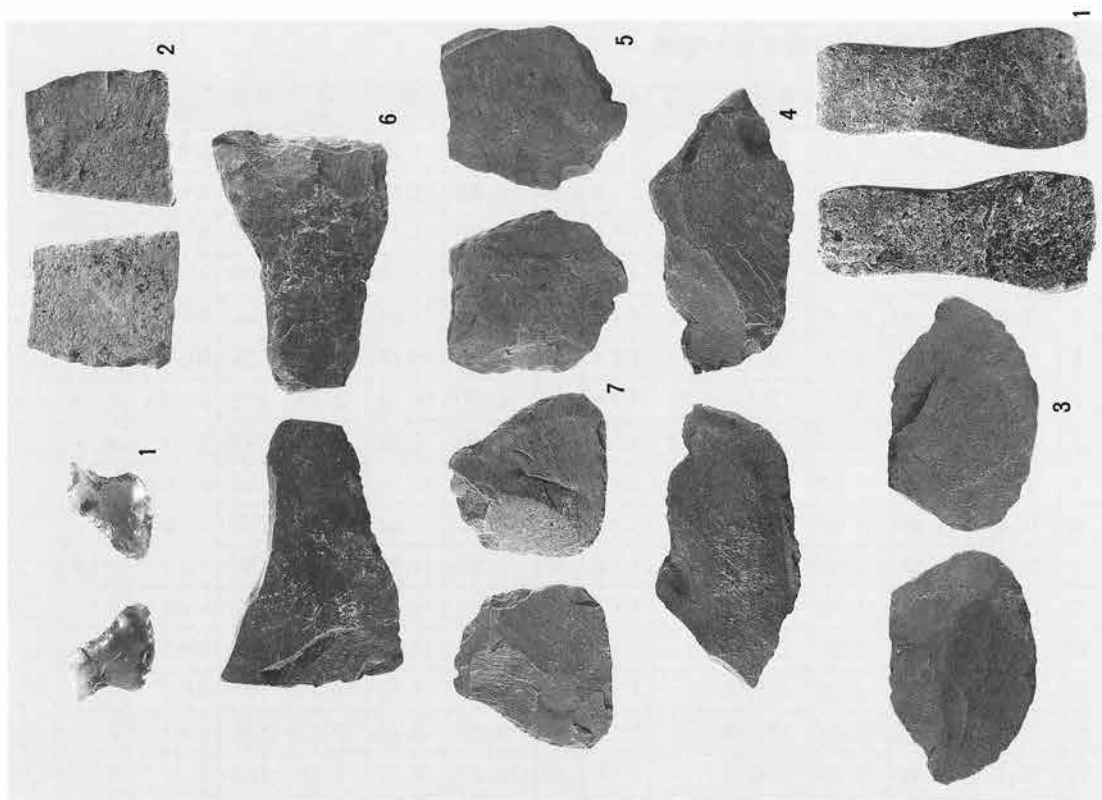

SYY 3 A 包含層出土クレイパイパー・砥石 (1/4)

SY3 A 包含層出土打製石斧一覽表

No.	長 (cm)	幅 (cm)	厚 (cm)	重量 (g)	出土位置	細分類	No.	長 (cm)	幅 (cm)	厚 (cm)	重量 (g)	出土位置	細分類
1	(5.02)	(3.93)	(1.71)	(30)	集中1	I ? a	37	(11.88)	5.53	1.41	(120)	集中1	I 3 c
2	(6.47)	(4.84)	(2.24)	(70)	集中1	I ? a	38	(4.82)	(3.95)	(0.99)	(20)	集中1	II ? a
3	(6.59)	(3.98)	(0.98)	(40)	集中2	I ? a	39	(5.18)	(4.75)	(0.81)	(30)	集中3	II ? a
4	(6.65)	(5.11)	(1.94)	(80)	?? < 8	I ? a	40	(5.35)	(3.85)	(1.0)	(20)	< 9 J 9	II ? a
5	(6.66)	(4.08)	(0.95)	(40)	か8 I 2	I ? a	41	(5.52)	(4.57)	(1.6)	(40)	集中1	II ? a
6	(6.85)	(4.99)	(1.38)	(70)	集中5	I ? a	42	(5.64)	(5.68)	(0.87)	(20)	集中5	II ? a
7	(7.24)	(4.99)	(1.16)	(70)	< 8 ??	I ? a	43	(6.57)	(5.95)	(1.13)	(50)	か8 H 8	II ? a
8	(8.34)	(6.52)	(2.25)	(120)	か8 I 2	I ? a	44	(7.01)	(5.57)	(1.22)	(50)	集中1	II ? a
9	(8.7)	(4.27)	(1.62)	(70)	?? お9	I ? a	45	(7.69)	(5.32)	(1.13)	(50)	か8 G 9	II ? a
10	(9.6)	(4.49)	(0.67)	(50)	< 8 ??	I ? a	46	(8.31)	(5.61)	(1.39)	(65)	?? お9	II ? a
11	(10.24)	(5.07)	(1.53)	(81)	集中3	I ? a	47	(8.37)	(5.28)	(1.7)	(90)	< 8 ??	II ? a
12	(11.33)	(6.86)	(1.99)	(230)	集中1	I ? a	48	(9.95)	(6.0)	(2.1)	(170)	か8 F 1	II ? a
13	(5.0)	(4.03)	(1.0)	(30)	集中1	I ? b	49	(10.12)	(5.18)	(1.07)	(80)	集中1	II ? a
14	(5.65)	(5.28)	(1.38)	(50)	集中6	I ? b	50	(10.33)	(5.6)	(1.79)	(100)	集中1	II ? a
15	(5.94)	(4.91)	(1.63)	(60)	集中1	I ? b	51	(10.36)	(5.43)	(2.02)	(120)	お9 ??	II ? a
16	(6.27)	(4.64)	(1.12)	(40)	Z	I ? b	52	(10.37)	4.77	1.54	(80)	Z	II ? a
17	(7.27)	(4.75)	(1.63)	(70)	集中1	I ? b	53	(10.53)	(6.39)	(1.37)	(120)	集中1	II ? a
18	(7.9)	(5.57)	(1.2)	(90)	?? < 8	I ? b	54	(10.81)	(6.07)	(2.68)	(220)	か9 G 3	II ? a
19	(9.2)	(5.33)	(1.26)	(100)	Z	I ? b	55	(11.06)	(6.37)	(1.45)	(130)	Z	II ? a
20	(7.43)	(6.37)	(1.0)	(60)	集中1	I 1 c	56	(12.0)	(6.2)	(1.52)	(130)	集中1	II ? a
21	(7.55)	(5.48)	(1.15)	(80)	集中4	I 1 c	57	(12.08)	(6.41)	(1.31)	(100)	Z	II ? a
22	(7.88)	(5.67)	(1.35)	(60)	集中1	I 1 c	58	(12.38)	(5.74)	2.29	(215)	集中1	II ? a
23	(8.45)	5.3	(1.31)	(80)	集中5	I 1 c	59	(14.51)	5.17	1.45	(120)	集中1	II ? a
24	(8.59)	5.92	1.1	(80)	か8 G 8	I 1 c	60	(15.23)	(7.33)	(2.05)	(300)	か8 F 1	II ? a
25	(8.66)	5.66	(1.38)	(85)	集中1	I 1 c	61	(5.97)	(4.84)	(1.11)	(30)	Z	II ? b
26	(8.91)	4.18	1	(60)	か8 C 9	I 1 c	62	(6.38)	(5.19)	(0.86)	(40)	集中3	II ? b
27	(9.17)	5.54	(1.55)	(104)	集中3	I 1 c	63	(6.62)	(5.94)	(1.08)	(60)	Z	II ? b
28	(10.64)	4.65	1.05	(42)	集中4	I 1 c	64	(7.01)	(5.95)	(1.6)	(85)	集中1	II ? b
29	(11.42)	5.67	1.49	(115)	集中1	I 1 c	65	(7.76)	(5.55)	(0.83)	(43)	集中1	II ? b
30	(11.53)	5.87	1.75	(150)	集中5	I 1 c	66	(8.25)	(4.75)	(1.82)	(75)	< 9 J 9	II ? b
31	(12.35)	6.6	(1.93)	(195)	か8 F 1	I 1 c	67	(8.9)	(5.85)	(1.06)	(70)	Z	II ? b
32	(12.4)	(6.44)	(1.65)	(145)	集中5	I 1 c	68	(9.25)	(6.3)	(2.47)	(150)	集中2	II ? b
33	(12.84)	5.65	1.25	(105)	集中5	I 1 c	69	(9.63)	(7.2)	(2.79)	(205)	か8 I 2	II ? b
34	(13.72)	5.99	1.12	(120)	集中5	I 1 c	70	(9.74)	(5.02)	(1.93)	(100)	集中5	II ? b
35	11.51	4.54	1.21	90	Z	I 1 o	71	(11.25)	(4.96)	1.65	(115)	き8 D 6	II ? b
36	12.25	4.26	1.7	100	か9 G 3	I 1 o	72	(11.85)	5.58	0.99	(90)	集中1	II ? b



No.	長 (cm)	幅 (cm)	厚 (cm)	重量 (g)	出土位置	細分類	No.	長 (cm)	幅 (cm)	厚 (cm)	重量 (g)	出土位置	細分類
73	(12.84)	6.38	1.1	(120)	集中6	II?b	109	(5.39)	(4.92)	(1.62)	(50)	集中5	IV?a
74	(6.55)	5.65	(1.29)	(80)	Z	II1c	110	(5.55)	(5.66)	(1.7)	(70)	集中1	IV?a
75	(6.83)	5.35	(1.06)	(50)	Z	II1c	111	(5.58)	(6.05)	(1.39)	(50)	か8C9	IV?a
76	(7.16)	(5.7)	(0.99)	(40)	Z	II1c	112	(5.68)	(4.7)	(1.88)	(60)	集中1	IV?a
77	(7.36)	5.16	(1.54)	(60)	??<8	II1c	113	(5.8)	(4.97)	(1.28)	(40)	??<8	IV?a
78	(7.8)	(6.24)	(1.08)	(62)	集中1	II1c	114	(5.93)	(3.53)	(1.23)	(40)	お8J5	IV?a
79	(8.57)	5.48	(0.87)	(60)	集中1	II1c	115	(6.1)	(5.97)	(0.84)	(50)	<8??	IV?a
80	(8.58)	(5.19)	(1.8)	(100)	集中4	II1c	116	(6.08)	(4.83)	(1.17)	(40)	集中1	IV?a
81	(8.61)	(4.68)	(1.0)	(50)	??<8	II1c	117	(6.23)	(4.86)	(1.9)	(60)	か8C9	IV?a
82	(8.65)	(4.68)	(0.94)	(70)	集中3	II1c	118	(6.62)	(4.62)	(1.4)	(40)	集中1	IV?a
83	(8.96)	(5.65)	(1.08)	(80)	か8C9	II1c	119	(6.65)	(4.53)	(1.83)	(63)	か8F1	IV?a
84	(9.13)	(7.08)	(2.2)	(145)	集中1	II1c	120	(6.75)	(5.88)	(1.48)	(100)	き8D6	IV?a
85	(9.75)	5.18	1.45	(80)	か8?9	II1c	121	(6.96)	(7.06)	(1.65)	(100)	集中1	IV?a
86	(9.81)	6.29	1.2	(100)	集中1	II1c	122	(7.13)	(6.2)	(1.11)	(60)	<8??	IV?a
87	(9.82)	5.28	1.57	(80)	<9J9	II1c	123	(7.31)	(4.1)	(1.59)	(60)	<8??	IV?a
88	(10.12)	6.25	1.35	(120)	集中5	II1c	124	(7.39)	(4.3)	(1.48)	(60)	か8H8	IV?a
89	(10.21)	4.71	1.39	(83)	き8A1	II1c	125	(7.4)	(6.0)	(1.25)	(70)	集中1	IV?a
90	(10.6)	5.55	1.4	(95)	き8A1	II1c	126	(7.85)	(5.15)	(1.62)	(80)	??<8	IV?a
91	(11.14)	7.17	1.86	(170)	か8H8	II1c	127	(9.94)	(5.75)	(1.45)	(90)	集中5	IV?a
92	(11.2)	6.39	1.51	(130)	集中2	II1c	128	(10.85)	(5.53)	(1.92)	(145)	集中1	IV?a
93	(11.39)	(5.61)	1.04	(80)	集中3	II1c	129	(11.14)	(5.47)	(1.76)	(140)	集中1	IV?a
94	(11.55)	6.15	(1.07)	(100)	集中1	II1c	130	(2.8)	(4.13)	(0.75)	(5)	2区	IV?b
95	8.69	3.74	1.28	(40)	集中1	II1o	131	(4.01)	(5.59)	(1.04)	(35)	集中1	IV?b
96	9.69	5.46	1.5	90	か8I2	II1o	132	(4.36)	(3.83)	(0.91)	(15)	集中4	IV?b
97	13.72	5.21	1.81	160	集中2	II1o	133	(4.38)	(4.73)	(0.91)	(20)	集中1	IV?b
98	13.86	5.9	1.23	110	か8I7	II1o	134	(5.84)	(6.15)	(0.91)	(40)	集中1	IV?b
99	(9.59)	5.14	0.91	(50)	集中5	II3c	135	(6.19)	(4.85)	(1.24)	(40)	集中4	IV?b
100	12.29	5.6	1.34	104	集中1	II3o	136	(6.92)	(7.12)	(1.11)	(60)	集中1	IV?b
101	12.56	5.08	1.65	130	か8E1	II3o	137	(6.96)	(8.1)	(0.93)	(50)	集中1	IV?b
102	21.5	11.74	1.19	380	集中3	II3o	138	(7.74)	(8.59)	(1.1)	(75)	集中1	IV?b
103	(3.6)	(3.57)	(0.89)	(10)	??<8	IV?a	139	(7.83)	(4.94)	(1.45)	(80)	か8??	IV?b
104	(4.1)	(5.06)	(1.63)	(40)	集中4	IV?a	140	(7.93)	(5.79)	(1.68)	(115)	集中5	IV?b
105	(4.38)	(4.61)	(1.45)	(30)	集中5	IV?a	141	(8.19)	(5.52)	(1.16)	(80)	集中1	IV?b
106	(4.91)	(4.74)	(0.81)	(30)	集中1	IV?a	142	(8.8)	(7.63)	(1.99)	(210)	<9I9	IV?b
107	(5.1)	(5.07)	(1.63)	(60)	集中5	IV?a	143	(5.62)	(3.26)	(0.79)	(20)	??<8	IV?d
108	(5.23)	(5.8)	(1.25)	(45)	集中1	IV?a	144	11.48	(2.53)	(1.44)	(40)	Z	IV?d

No.	長 (cm)	幅 (cm)	厚 (cm)	重量 (g)	出土位置	細分類	No.	長 (cm)	幅 (cm)	厚 (cm)	重量 (g)	出土位置	細分類
145	(4.73)	(7.06)	(0.95)	(30)	集中1	IV 1 c	149	(7.99)	(6.53)	(1.3)	(80)	集中1	IV 1 c
146	(4.82)	(7.29)	(1.04)	(40)	集中5	IV 1 c	150	(4.34)	(5.97)	(1.02)	(21)	集中4	IV 3 c
147	(7.29)	6.6	(1.75)	(95)	集中1	IV 1 c	151	(5.52)	(6.36)	(0.84)	(30)	集中1	IV 3 c
148	(7.37)	(4.17)	(1.69)	(70)	集中5	IV 1 c	152	(8.55)	(6.1)	(1.66)	(110)	集中4	IV 3 c

### SYY 3 A 包含層出土石皿計測表

No.	長 (cm)	幅 (cm)	厚 (cm)	重量 (g)	出土位置
1	(10.78)	(9.51)	(7.42)	(880)	集中1

### SYY 3 A 包含層出土石鏃一覽表

No.	長 (cm)	幅 (cm)	厚 (cm)	重量 (g)	出土位置	細分類	No.	長 (cm)	幅 (cm)	厚 (cm)	重量 (g)	出土位置	細分類
1	(1.32)	(0.94)	(0.22)	(0.2)	き8 D 6	?	10	1.75	1.35	0.26	0.4	集中1	I 1
2	(2.0)	(1.62)	0.34	(0.7)	集中1	?	11	1.77	1.31	0.32	0.7	か8???	I 1
3	(2.14)	(1.89)	0.59	(2.0)	集中1	?	12	(1.82)	(1.46)	0.41	(1.0)	集中1	I 1
4	(1.18)	(0.16)	0.28	(0.3)	集中2	I 1	13	1.89	(1.35)	0.38	(0.6)	き8 D 6	I 1
5	1.27	1.06	0.22	0.5	か8 H 8	I 1	14	(2.02)	(1.35)	0.27	(0.6)	集中1	I 1
6	1.41	1.48	0.24	0.4	お9???	I 1	15	(2.14)	(1.53)	0.3	(0.5)	集中1	I 1
7	(1.6)	(1.29)	0.28	(0.4)	集中1	I 1	16	(2.92)	(1.83)	0.4	(1.0)	Z	I 1
8	1.68	1.38	0.22	0.6	集中2	I 1	17	(1.49)	(1.72)	0.32	(0.8)	か8 G 9	I 2
9	1.68	1.41	0.36	0.6	か8 G 9	I 1	18	2.08	(1.49)	0.35	(0.8)	か8 H 5	I 2

### SYY 3 A 包含層出土石錐一覽表

No.	長 (cm)	幅 (cm)	厚 (cm)	重量 (g)	出土位置	細分類
1	(2.62)	(4.13)	0.84	(7)	か9 G 3	I
2	2.18	0.77	0.66	0.6	お9???	III
3	(1.45)	(0.41)	(0.19)	(0.2)	お9???	?

### SYY 3 A 包含層出土磨石・凹石一覽表

No.	長 (cm)	幅 (cm)	厚 (cm)	重量 (g)	出土位置	細分類	No.	長 (cm)	幅 (cm)	厚 (cm)	重量 (g)	出土位置	細分類
1	(7.7)	(4.94)	(4.3)	(280)	集中3	I	5	12.8	6.43	4.91	610	集中?	I
2	10.65	8.7	4.2	550	か8 H 8	I	6	(13.17)	(10.56)	(6.11)	1070	集中3	I
3	11.26	8.2	4.72	630	か8 F 1	I	7	(11.06)	9.03	3.99	(420)	か8 H 8	II 2
4	12.01	6.63	3.95	520	集中3	I							

### SYY 3 A 包含層出土スクレイパー一覽表

No.	長 (cm)	幅 (cm)	厚 (cm)	重量 (g)	出土位置	No.	長 (cm)	幅 (cm)	厚 (cm)	重量 (g)	出土位置
1	1.96	(2.87)	0.74	(3)	集中1	5	5.97	7.3	0.77	40	集中3
2	5.12	5.43	1.03	40	集中3	6	6.42	9.54	2.02	100	か8 I 2
3	5.43	8.78	0.94	50	Z	7	7.5	6.81	1.03	50	集中3
4	5.43	10.71	0.95	60	お9???						

### SYY 3 A 包含層出土砥石計測表

No.	長 (cm)	幅 (cm)	厚 (cm)	重量 (g)	出土位置
1	9.66	4.42	2.1	125	< 8 ? ?

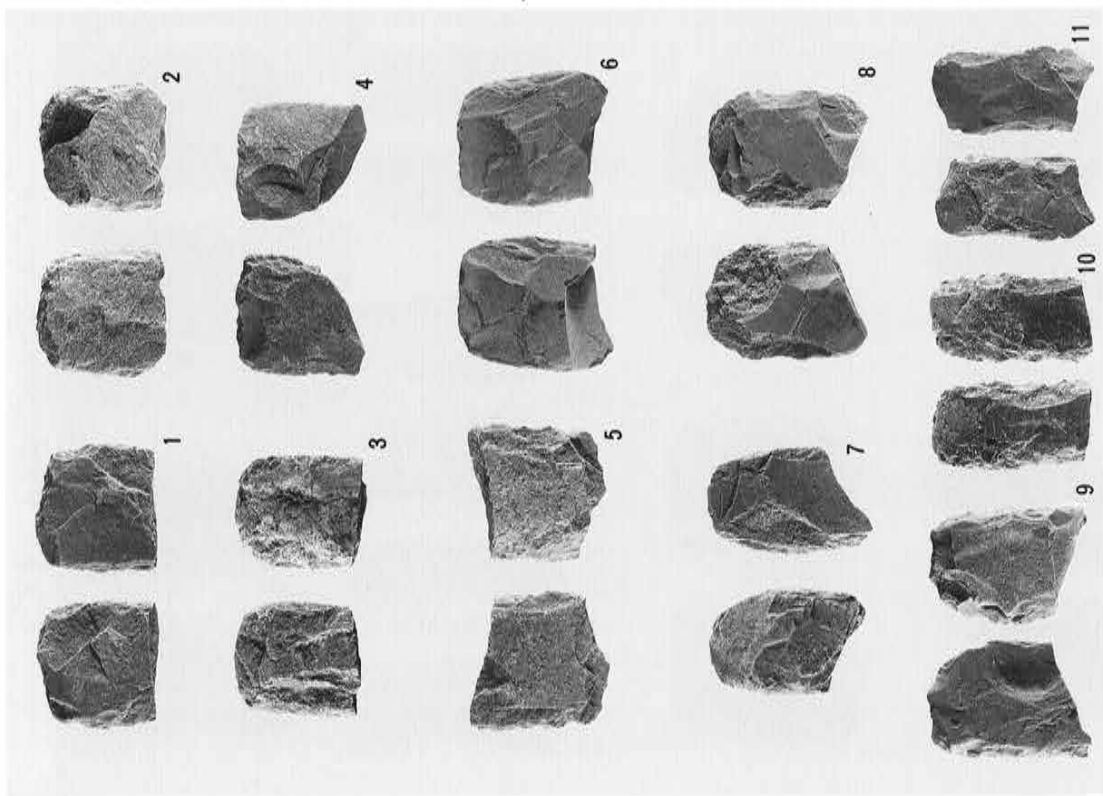

SYY 3 B 包含層出土打製石斧 (1) (1/4)

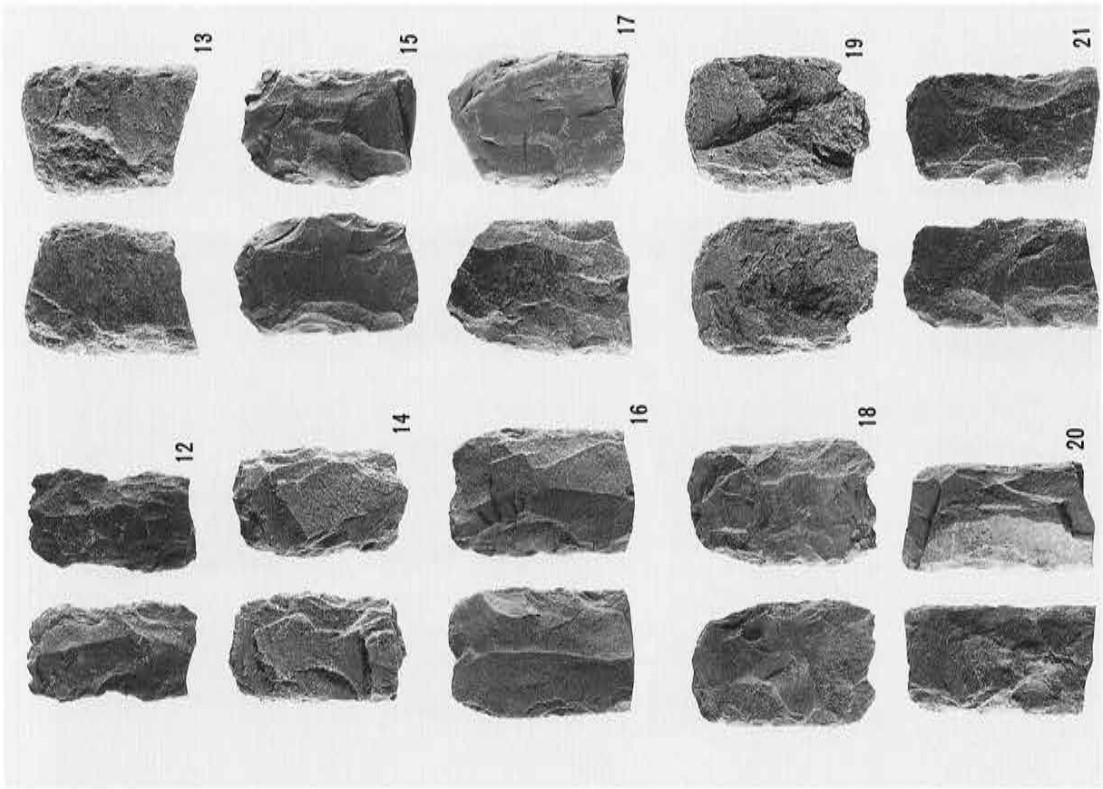

SYY 3 B 包含層出土打製石斧 (2) (1/4)

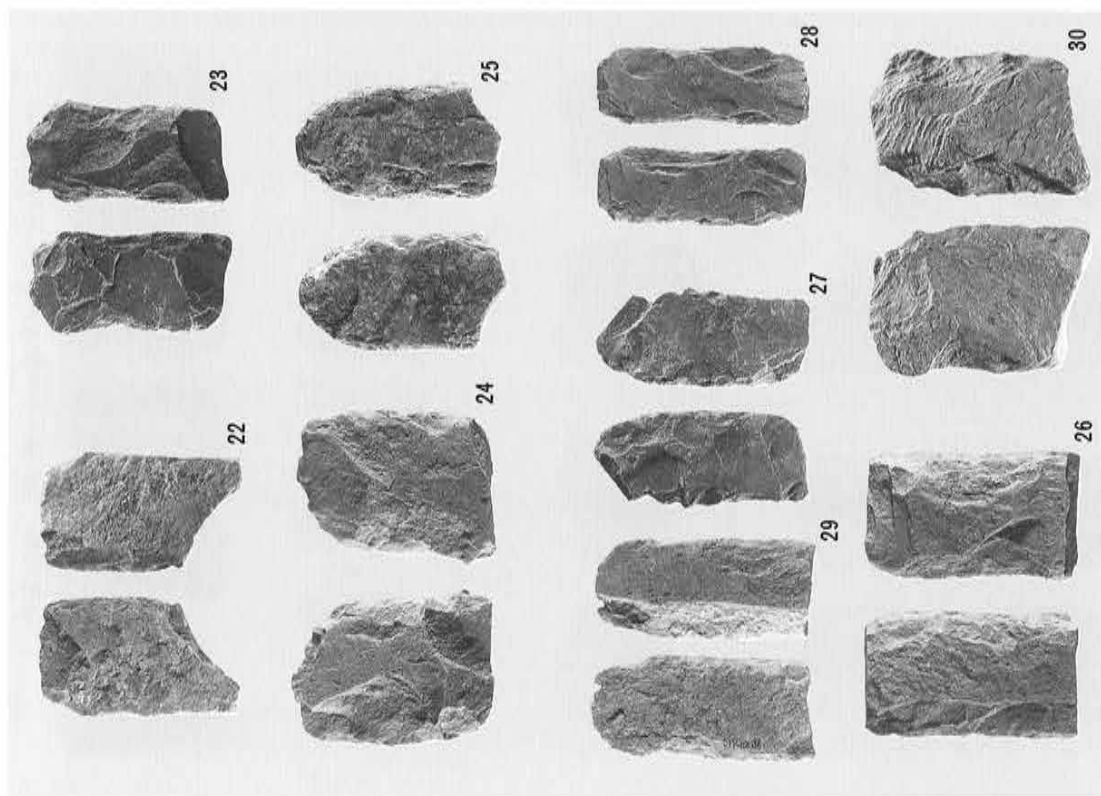

SYY 3 B 包含層出土打製石斧 (3) (1/4)

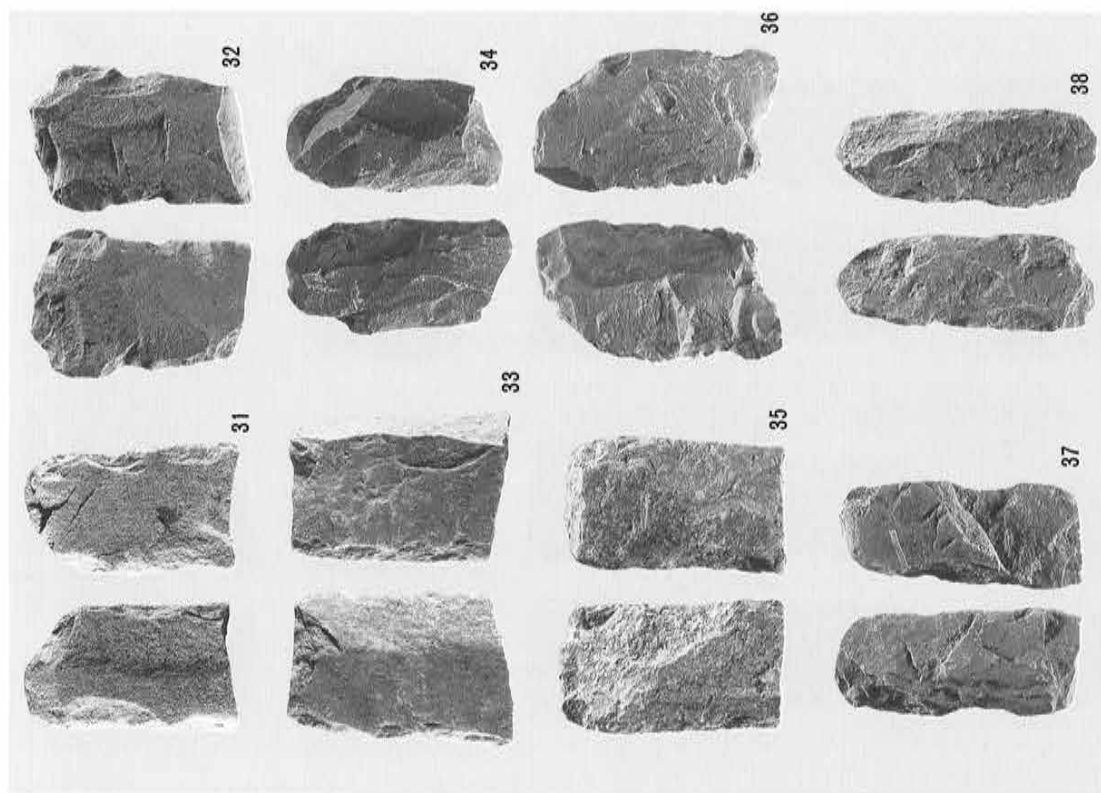

SYY 3 B 包含層出土打製石斧 (4) (1/4)

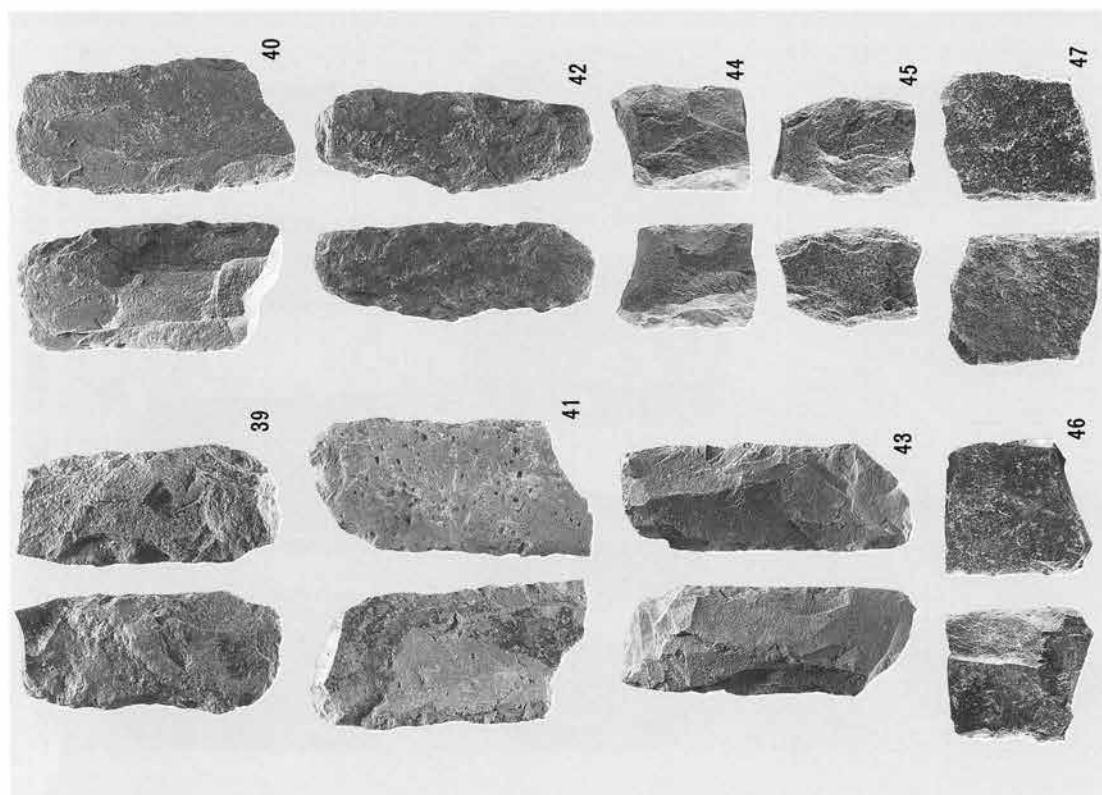

SYY 3 B 包含層出土打製石斧 (5) (1/4)

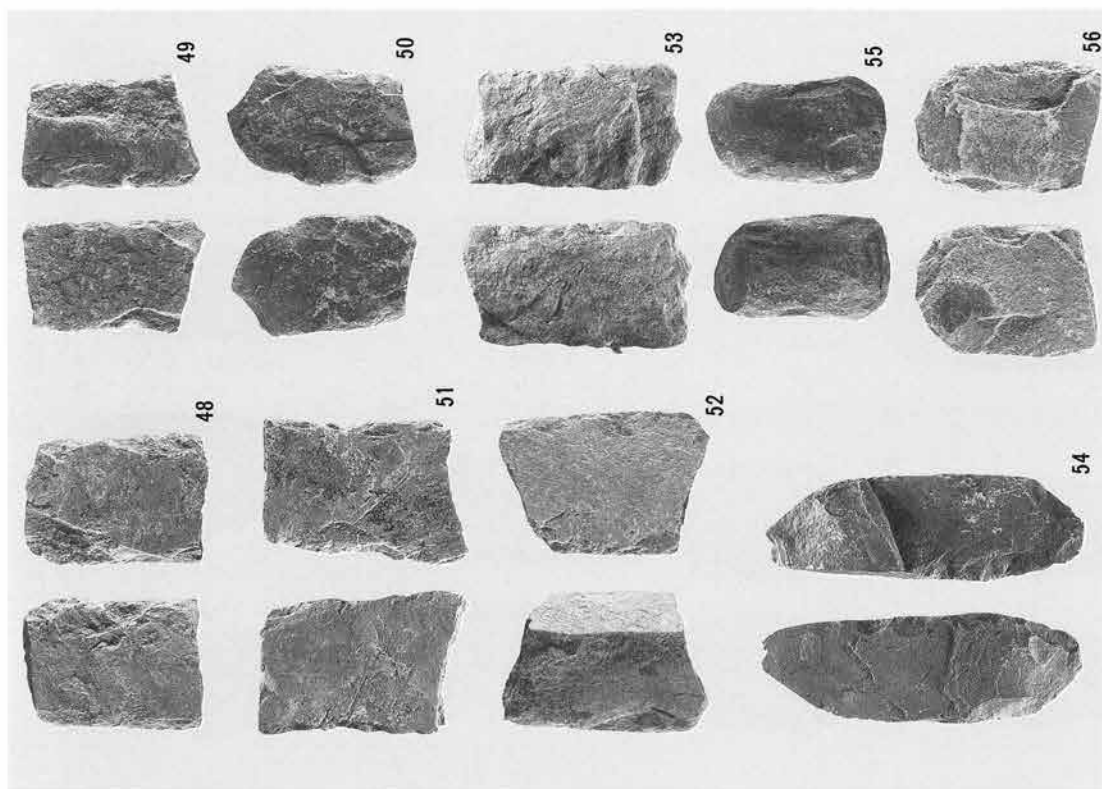

SYY 3 B 包含層出土打製石斧 (6) (1/4)



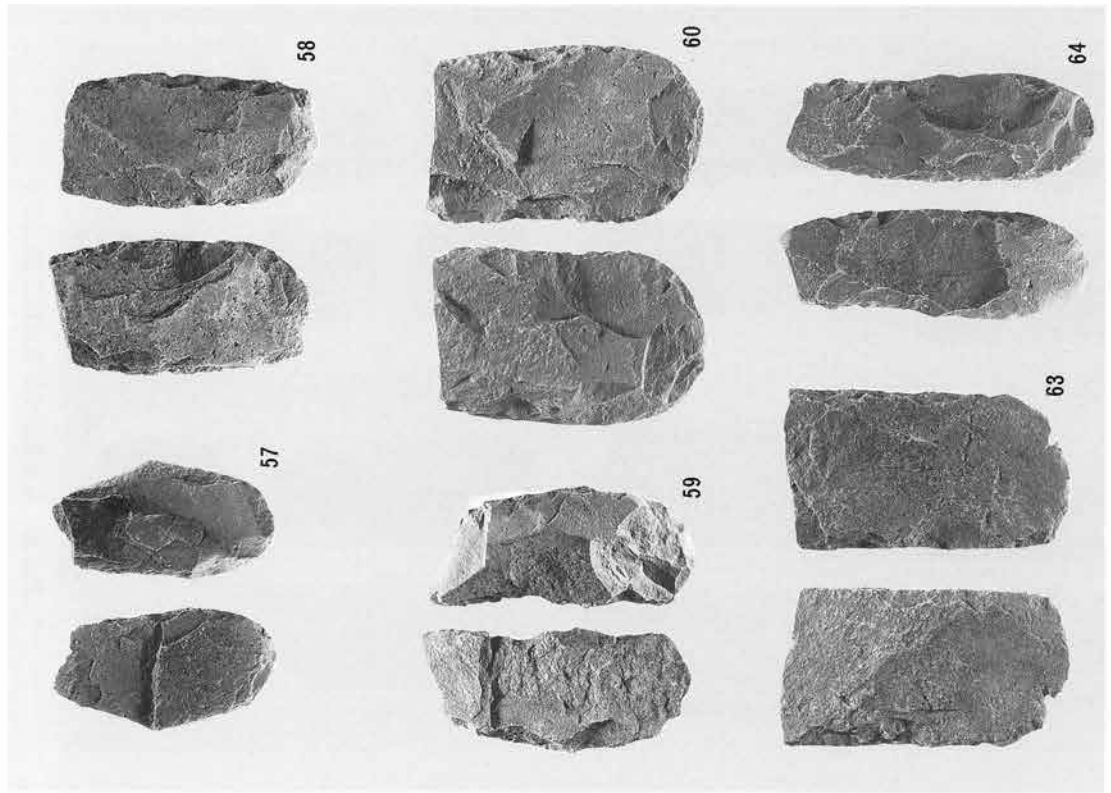

SYY 3 B 包含層出土打製石斧 (7) (1/4)

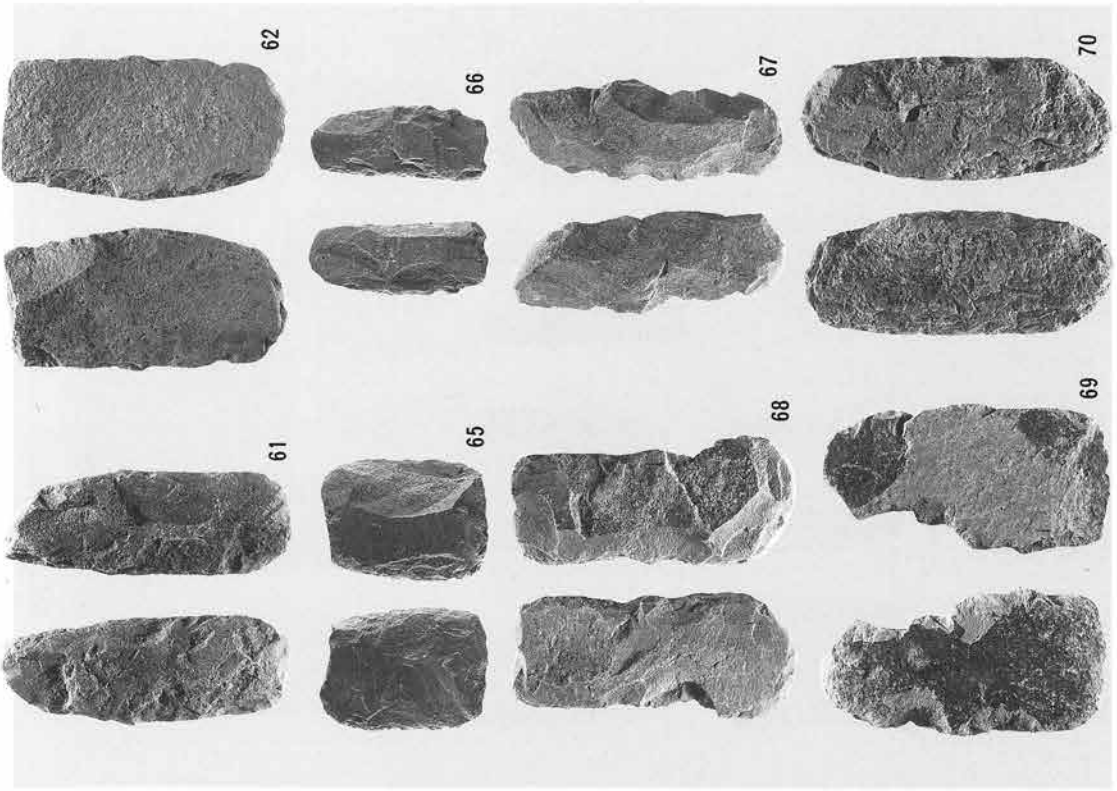

SYY 3 B 包含層出土打製石斧 (8) (1/4)



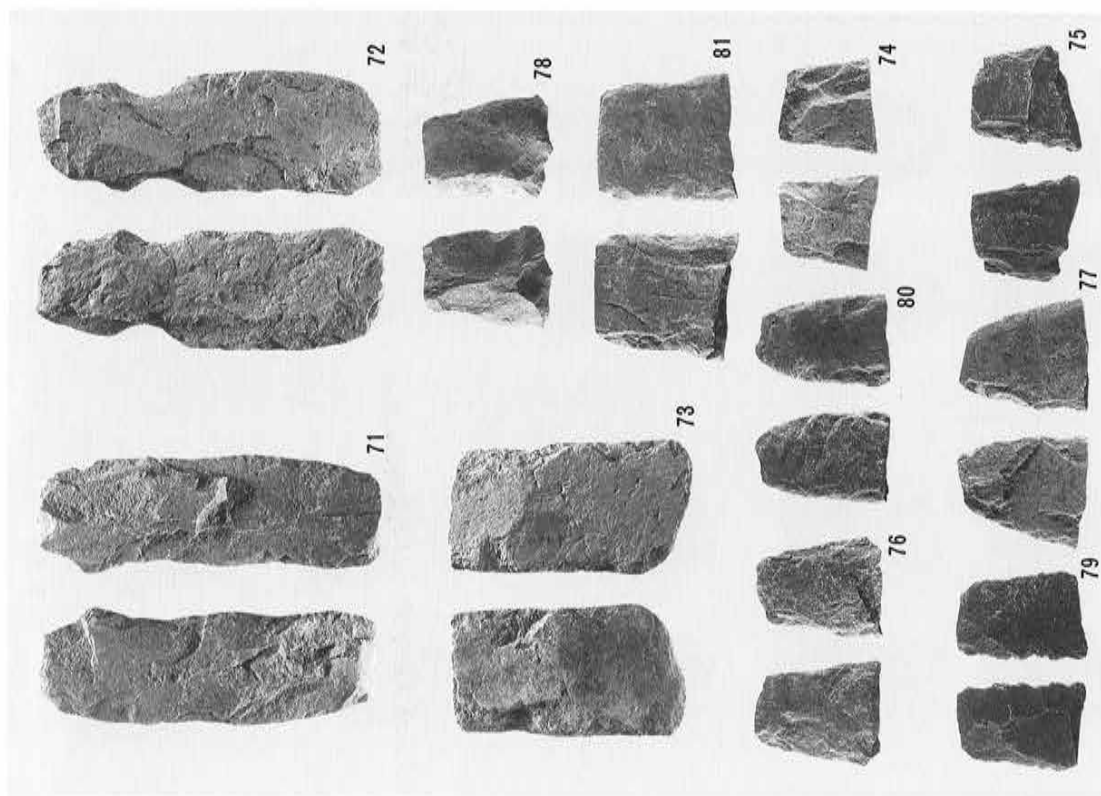

SY Y 3 B 包含層出土打製石斧 (9) (1/4)

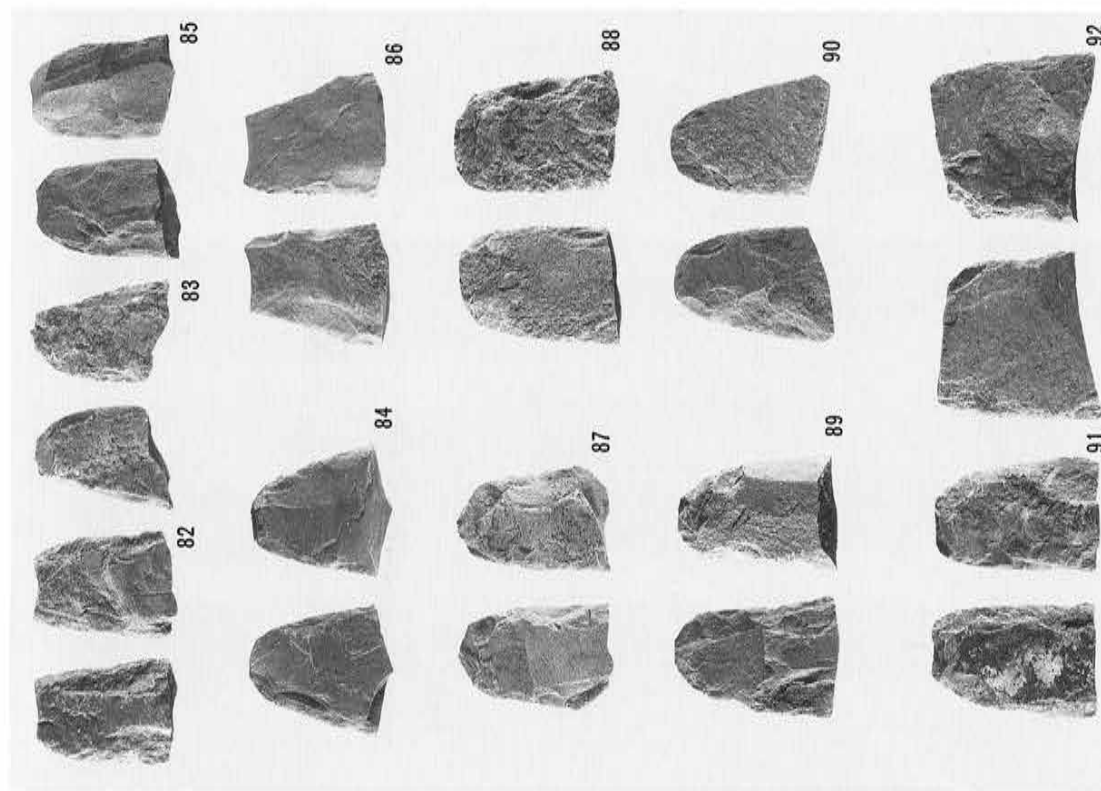

SY Y 3 B 包含層出土打製石斧 (10) (1/4)

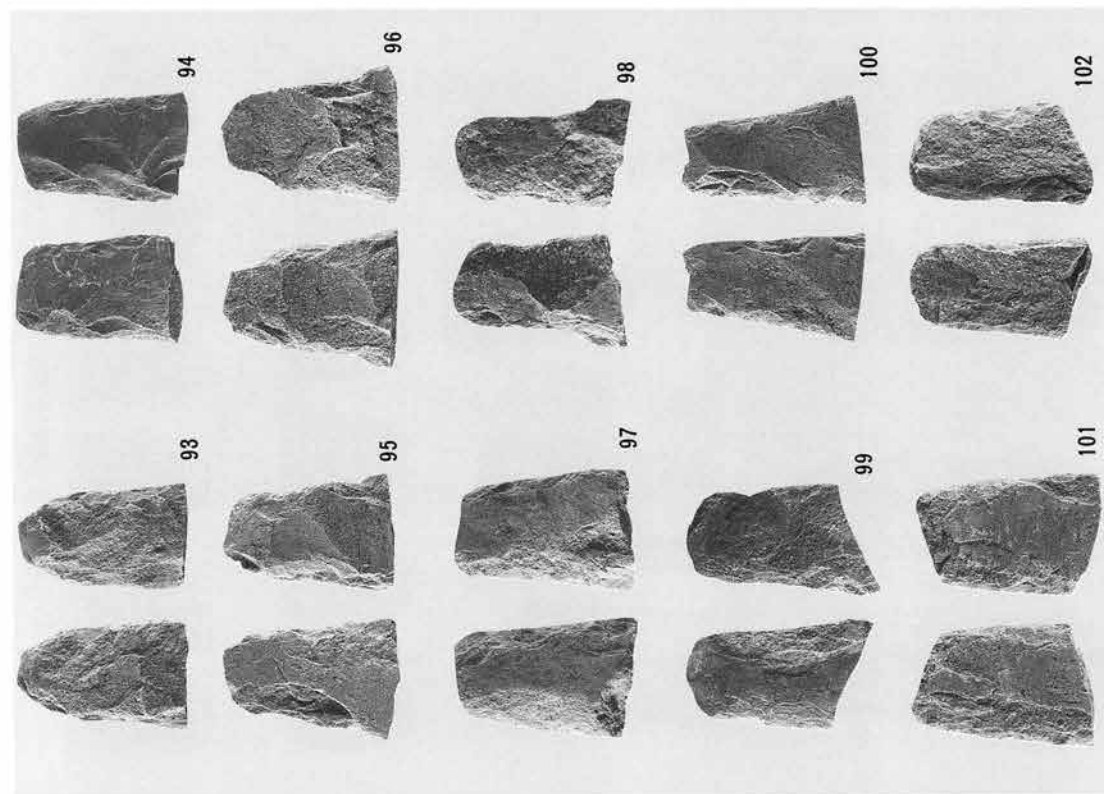

SYY 3 B 包含層出土打製石斧 (11) (1/4)

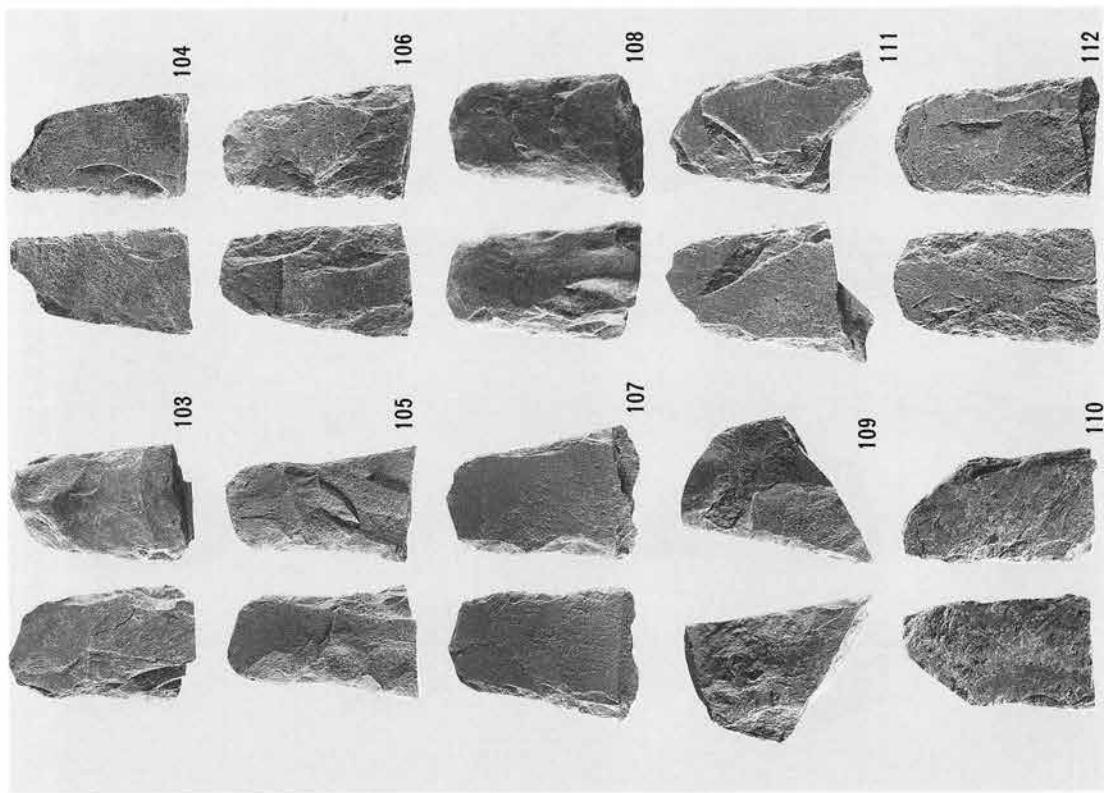

SYY 3 B 包含層出土打製石斧 (12) (1/4)

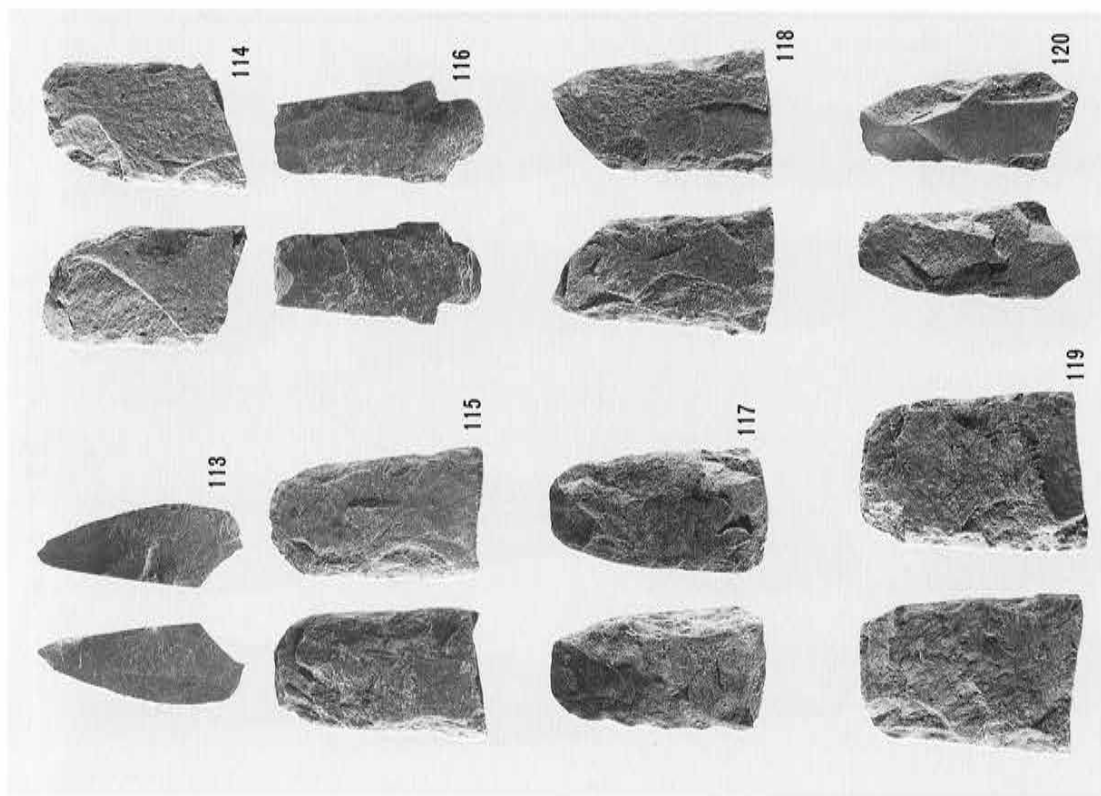

SY Y 3 B 包含層出土打製石斧 (13) (1/4)

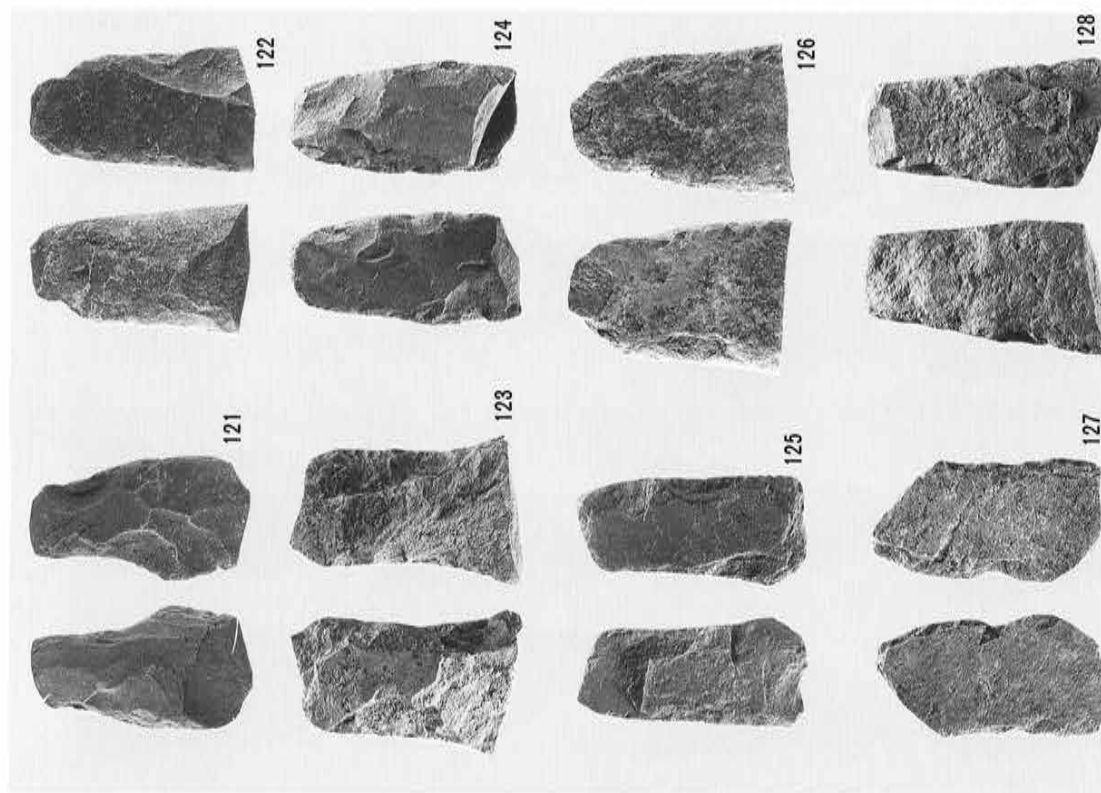

SY Y 3 B 包含層出土打製石斧 (14) (1/4)

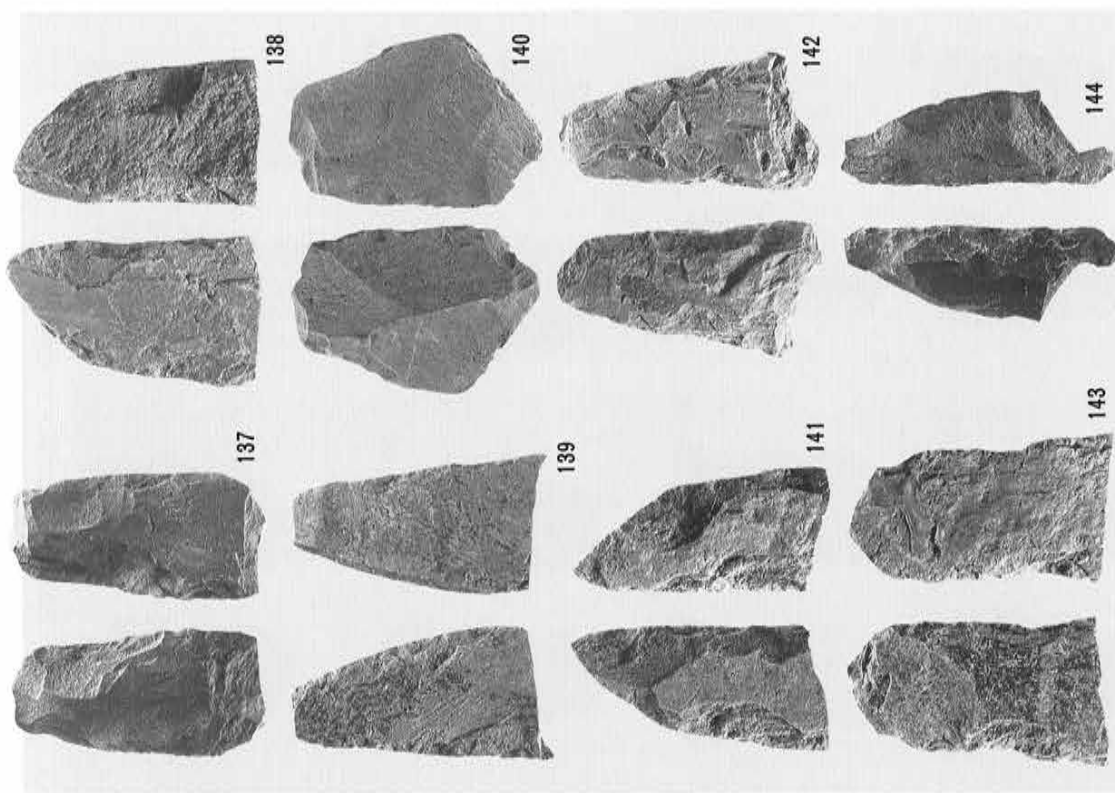

SY Y 3 B 包含層出土打製石斧 (16) (1/4)

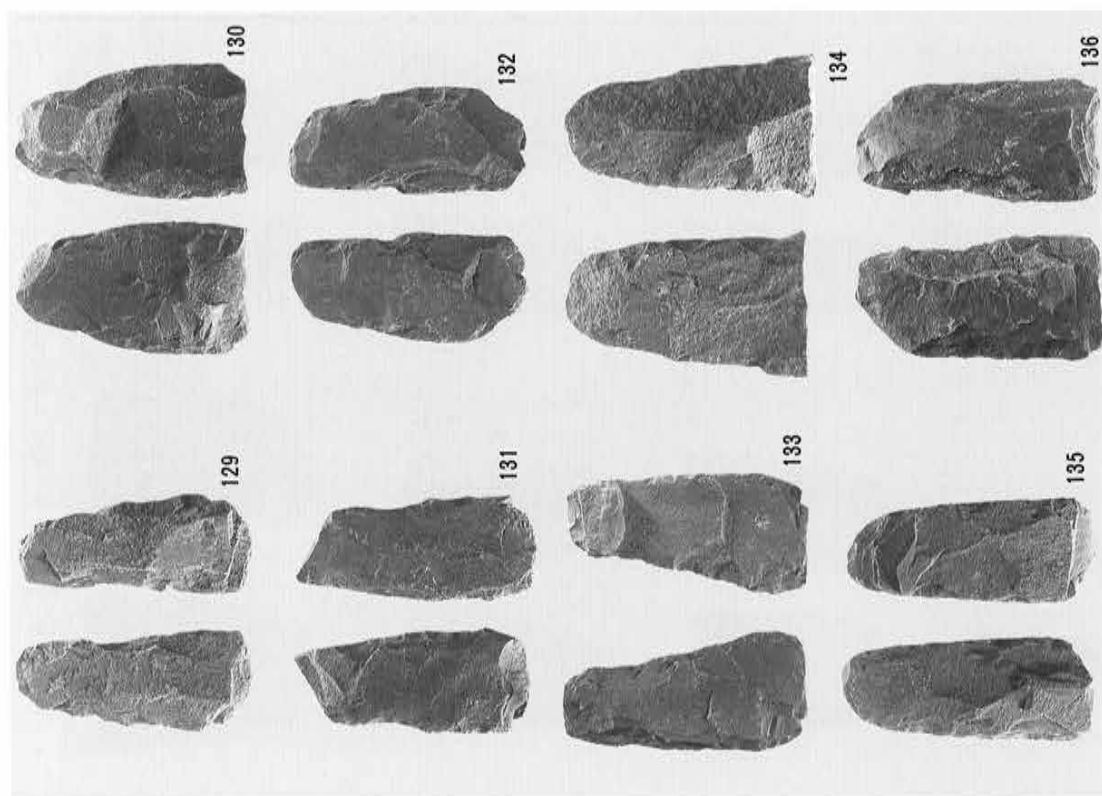

SY Y 3 B 包含層出土打製石斧 (15) (1/4)

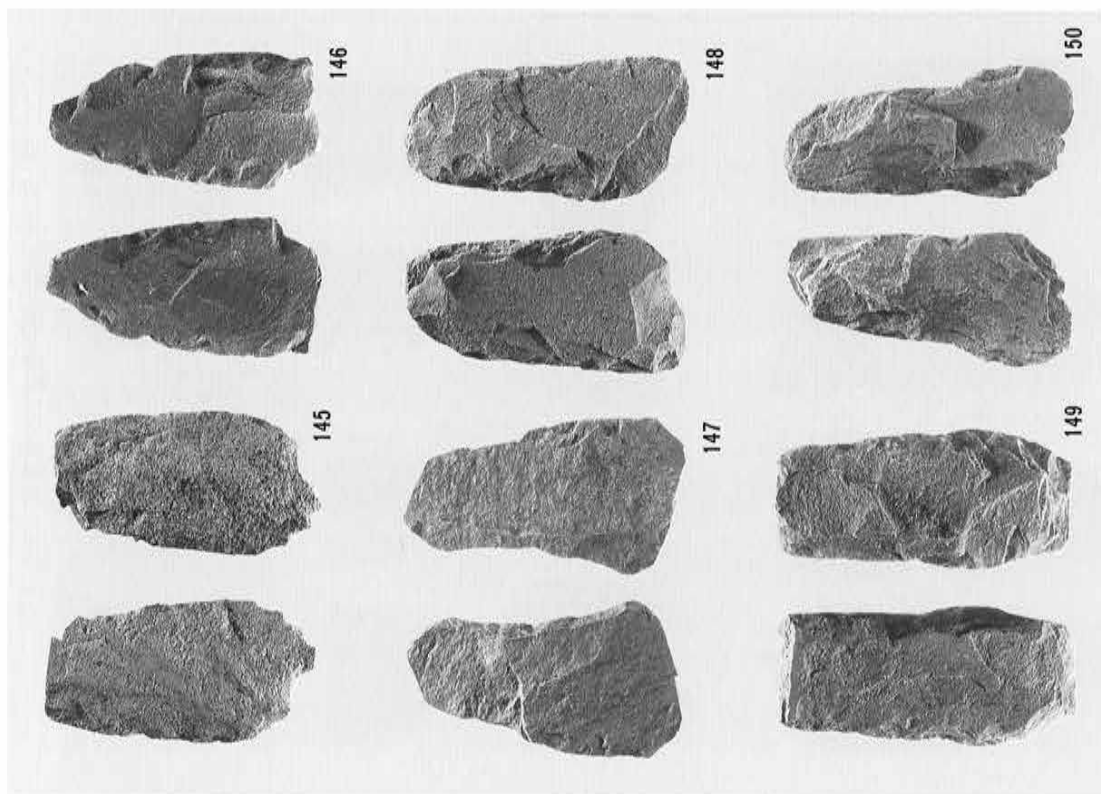

SY Y 3 B 包含層出土打製石斧 (17) (1/4)

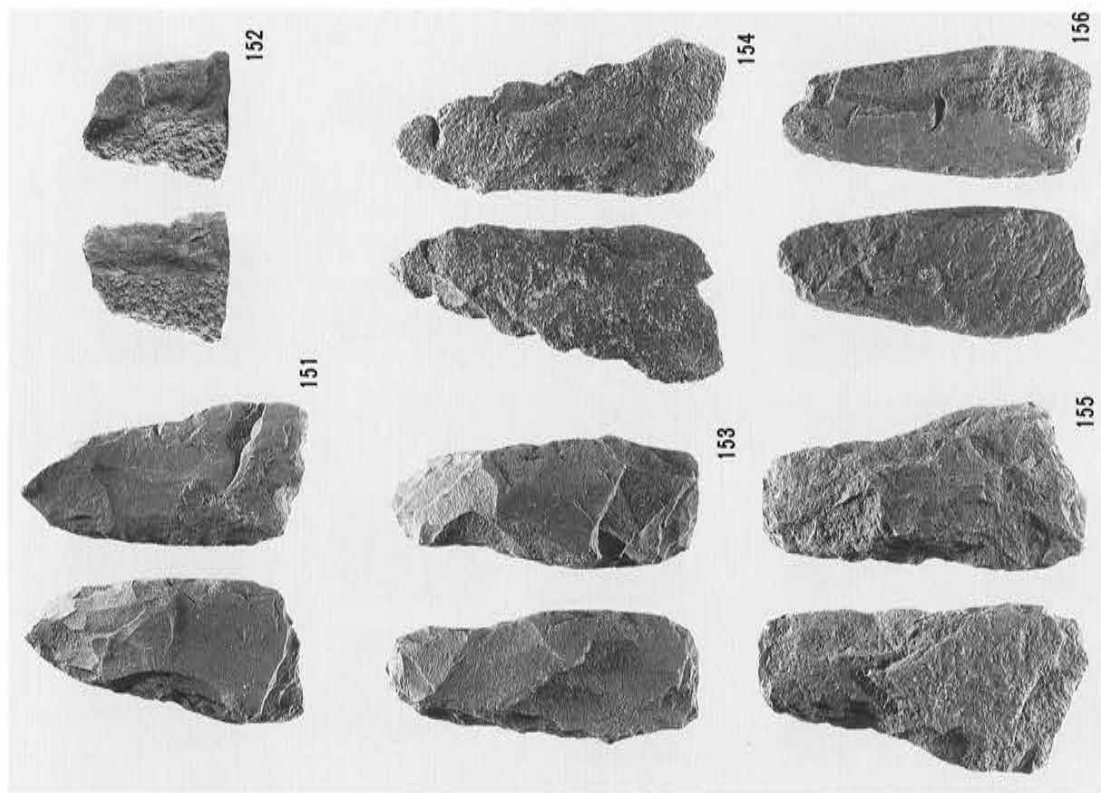

SY Y 3 B 包含層出土打製石斧 (18) (1/4)



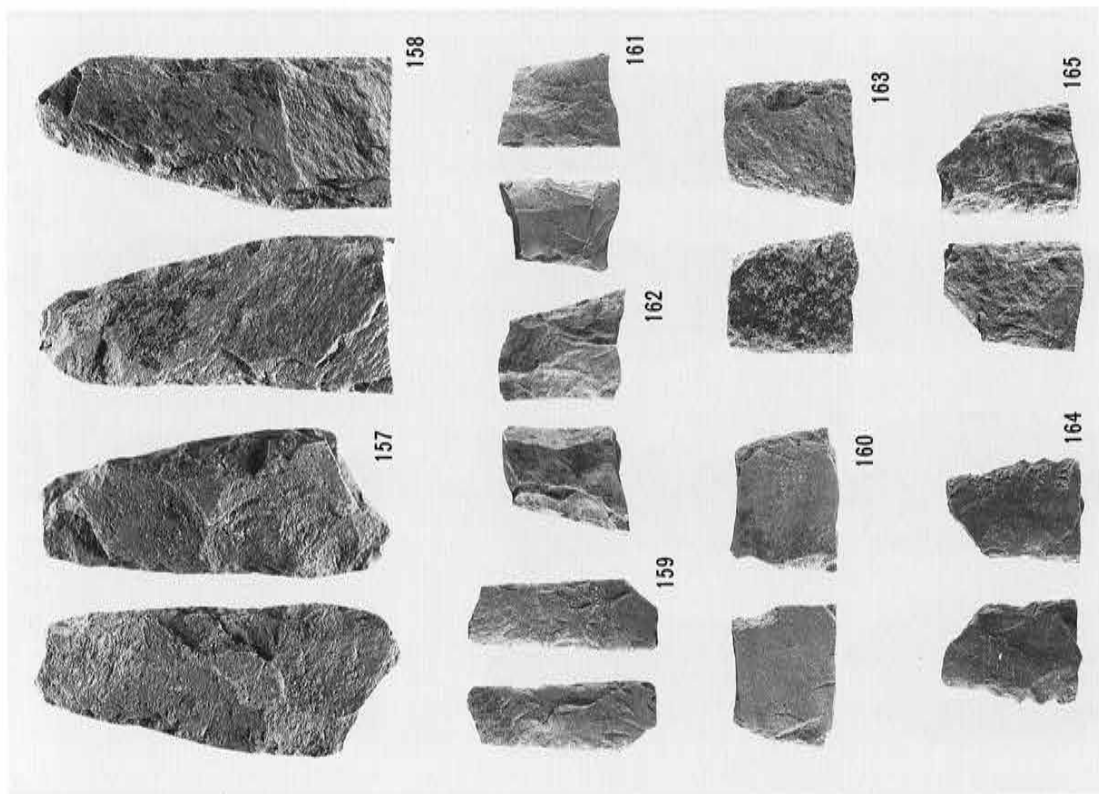

SY Y 3 B 包含層出土打製石斧 (19) (1/4)

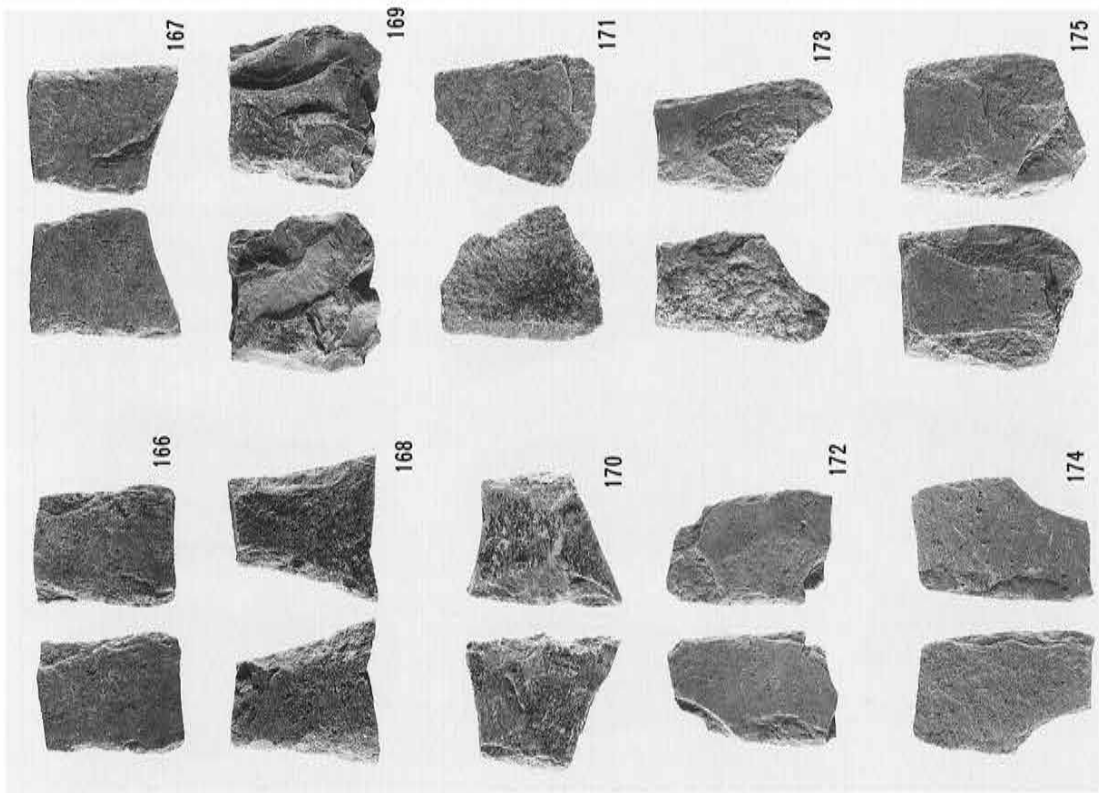

SY Y 3 B 包含層出土打製石斧 (20) (1/4)



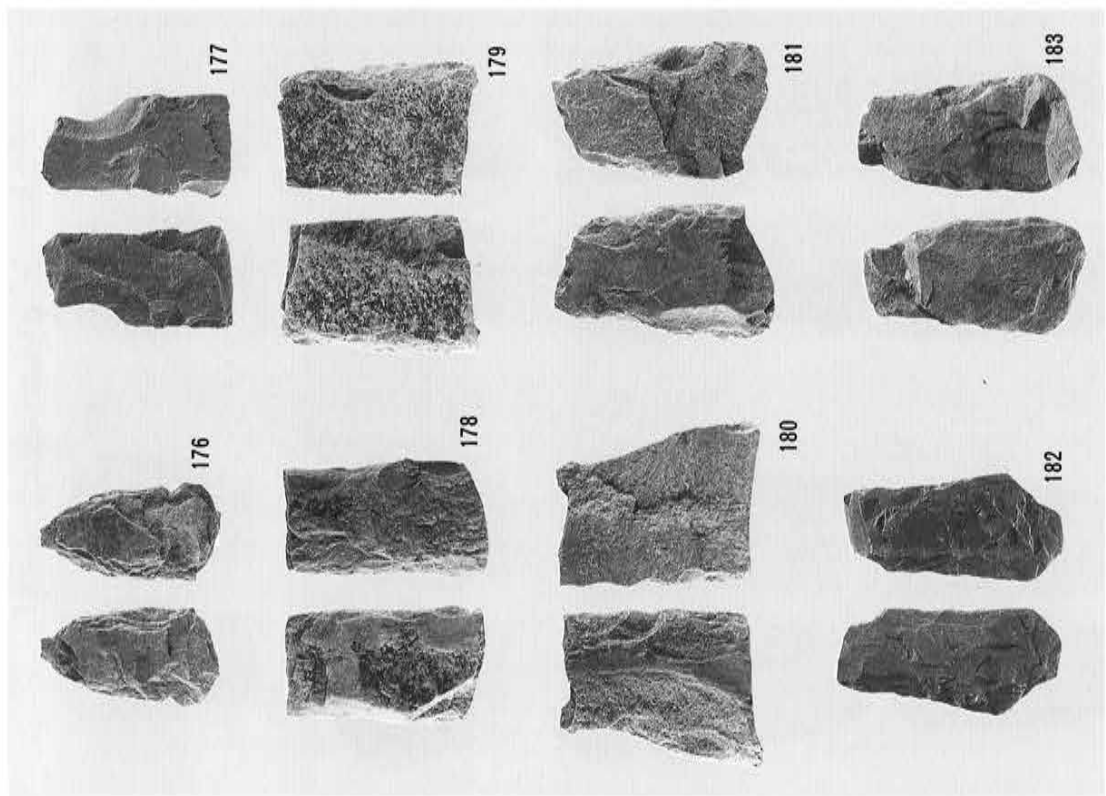

SY 3 B 包含層出土打製石斧 (21) (1/4)

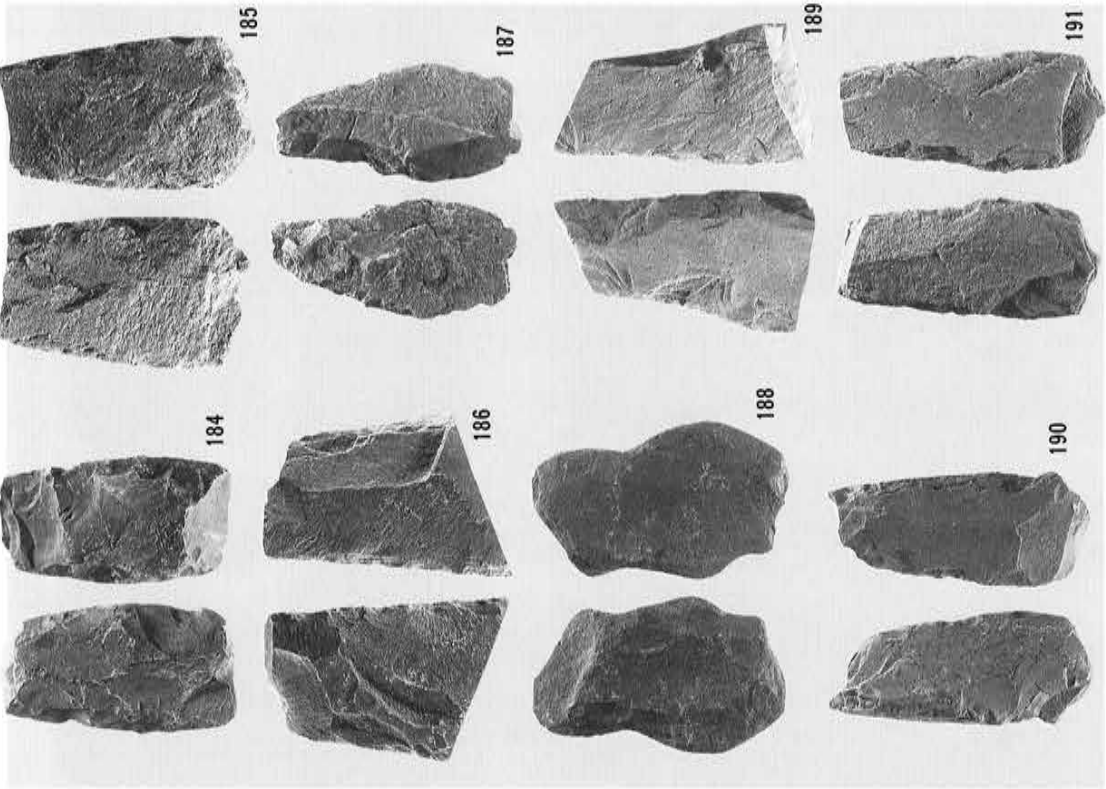

SY 3 B 包含層出土打製石斧 (22) (1/4)

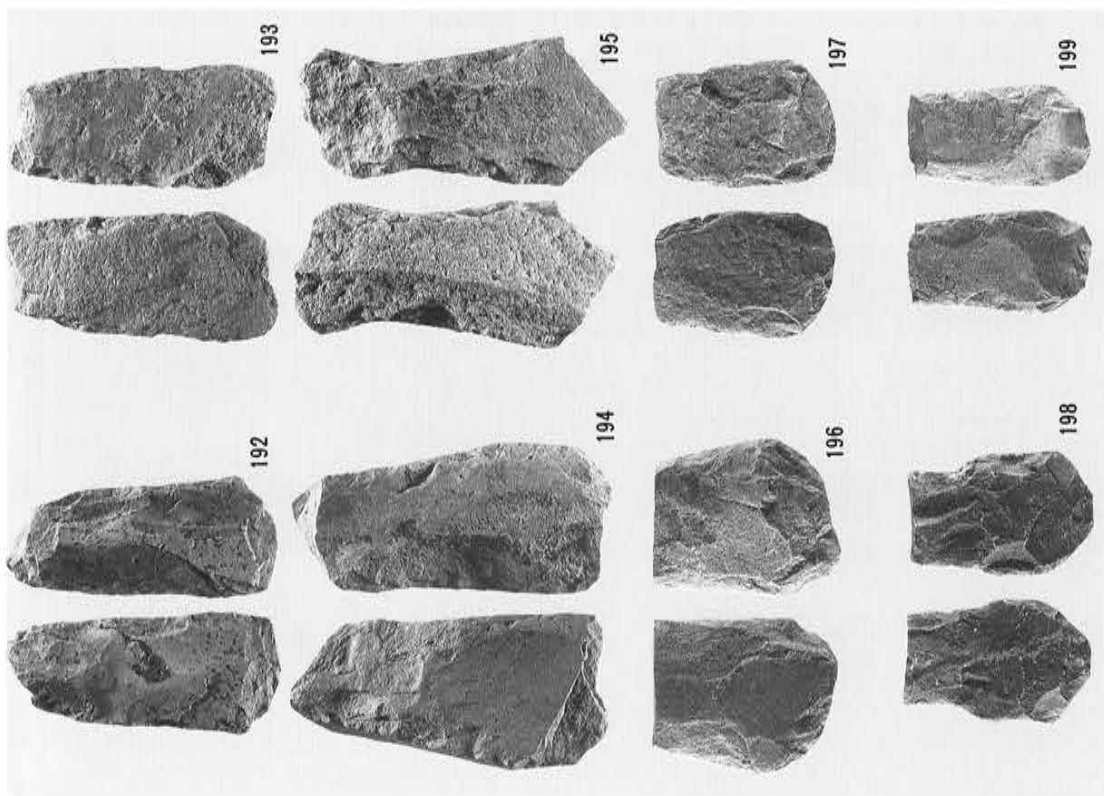

SY Y 3 B 包含層出土打製石斧 (23) (1/4)

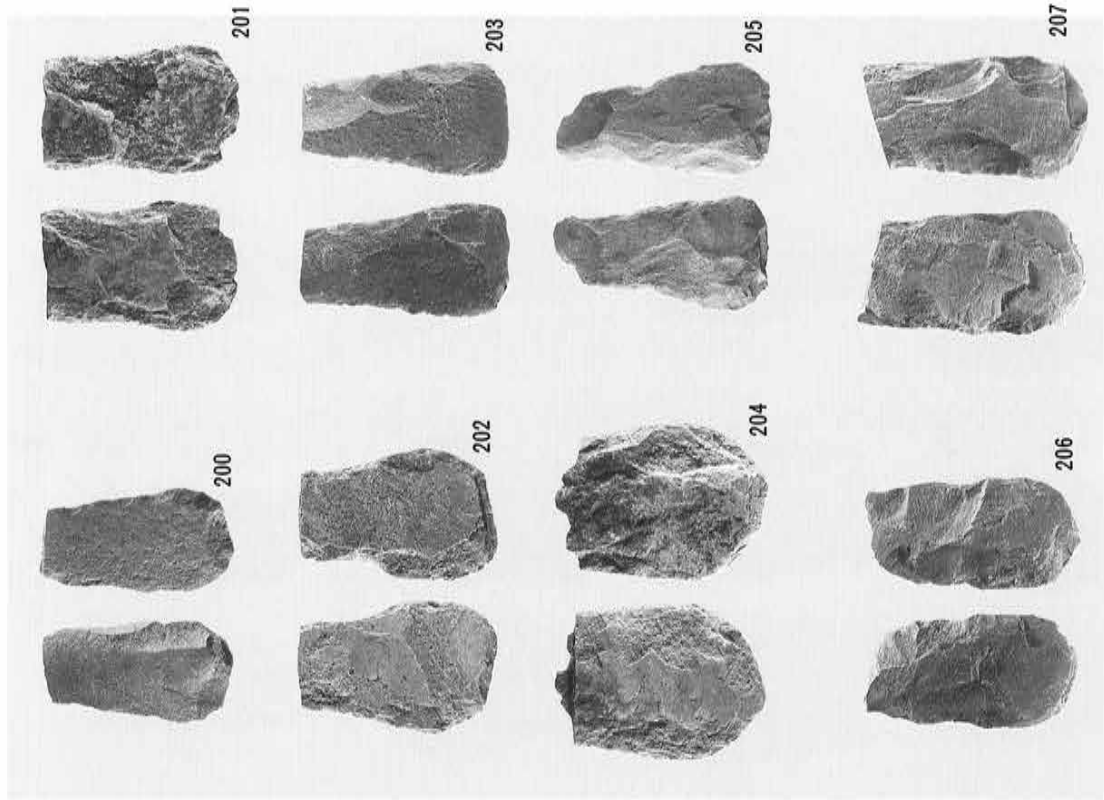

SY Y 3 B 包含層出土打製石斧 (24) (1/4)

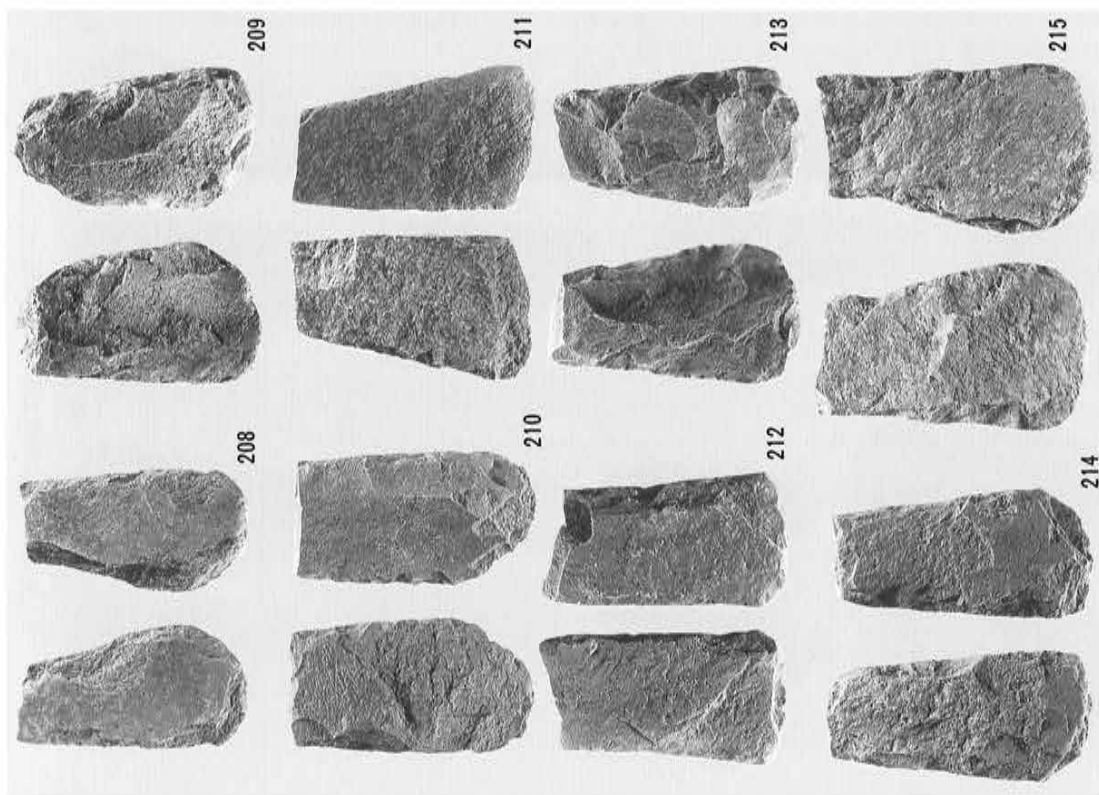

SY Y 3 B 包含層出土打製石斧 (25) (1/4)

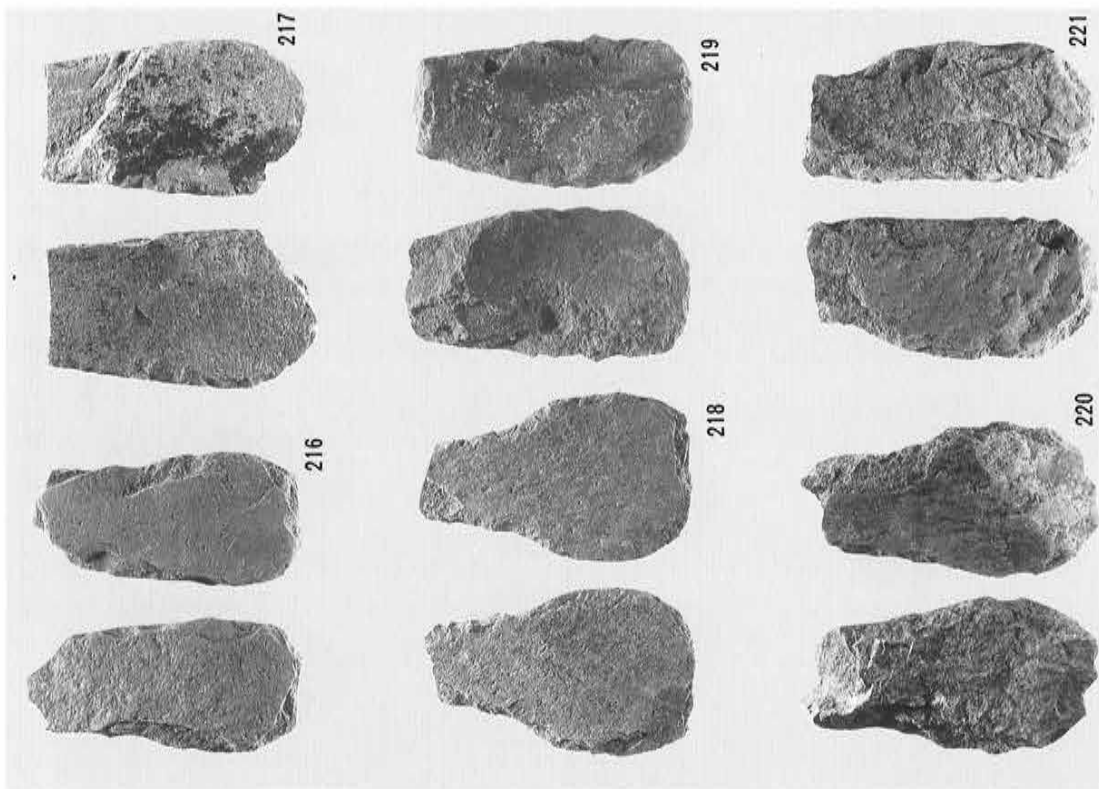

SY Y 3 B 包含層出土打製石斧 (26) (1/4)

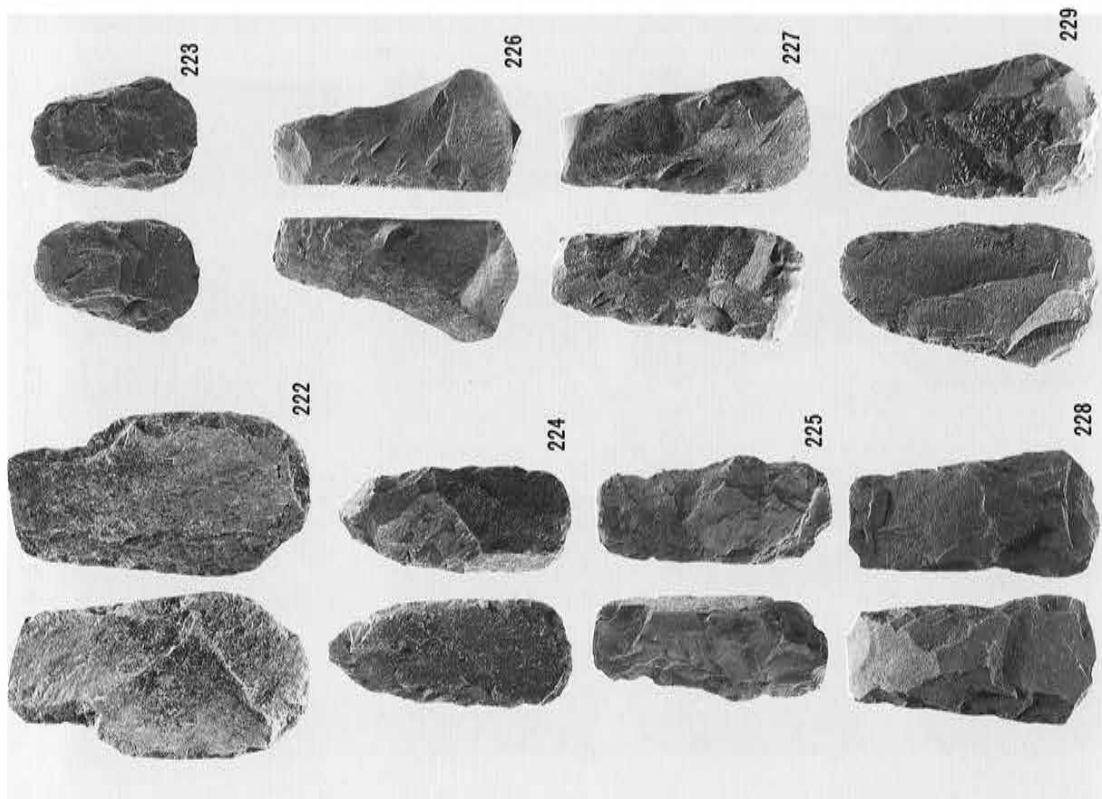

SYY 3 B 包含層出土打製石斧 (27) (1/4)

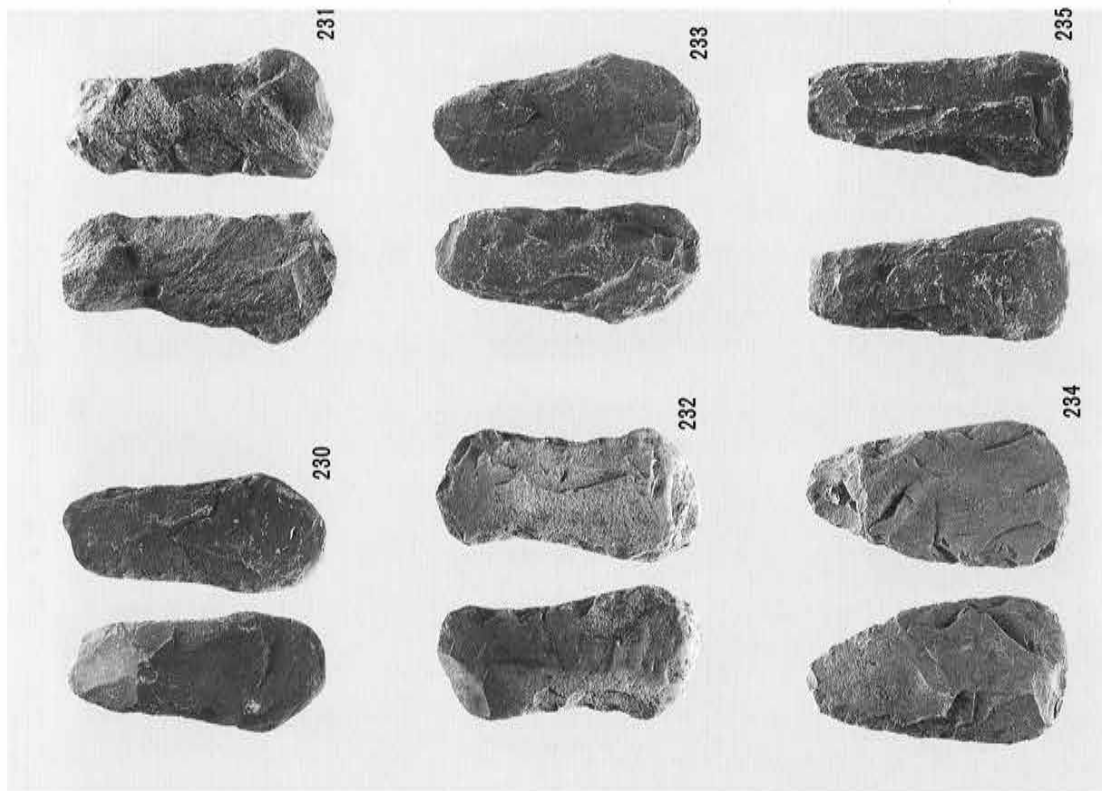

SYY 3 B 包含層出土打製石斧 (28) (1/4)

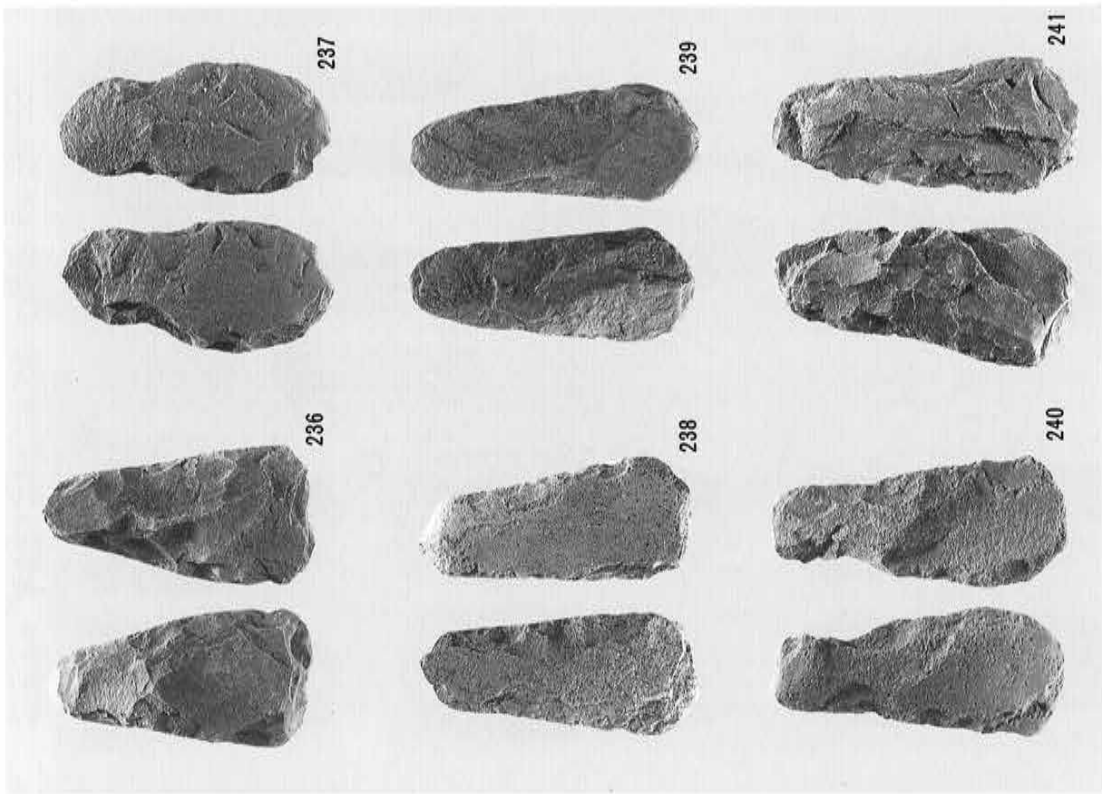

SYY 3 B 包含層出土打製石斧 (29) (1/4)

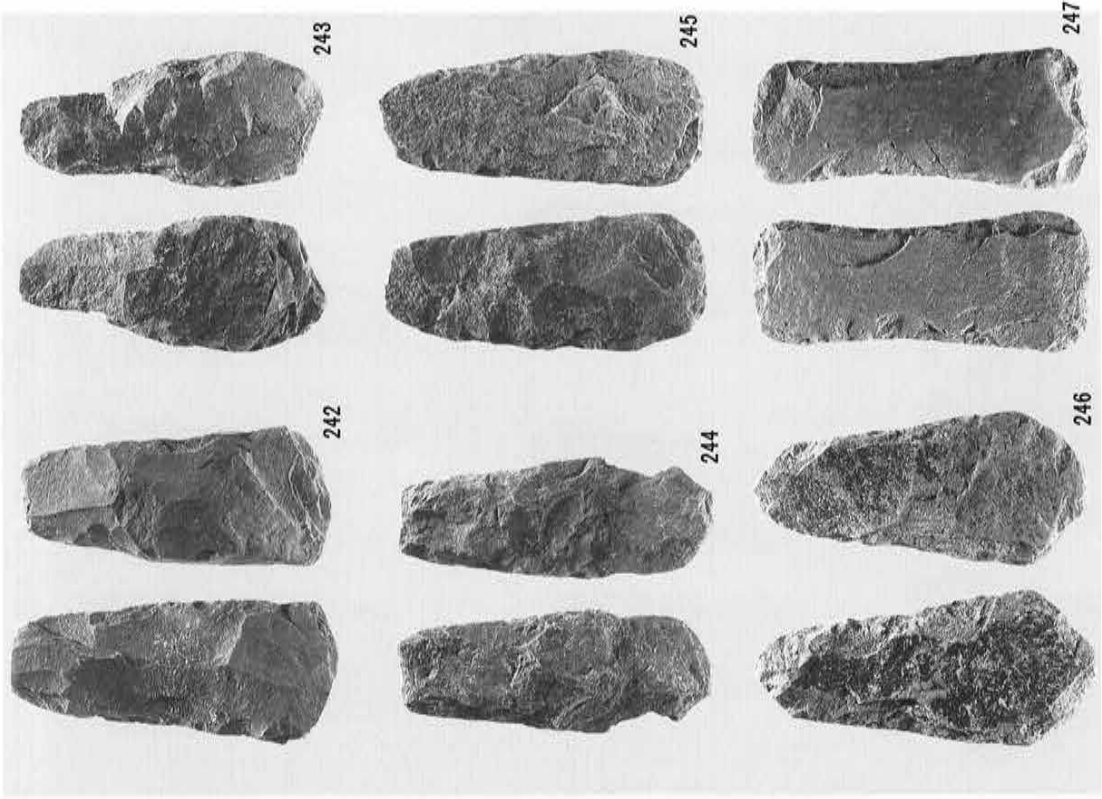

SYY 3 B 包含層出土打製石斧 (30) (1/4)



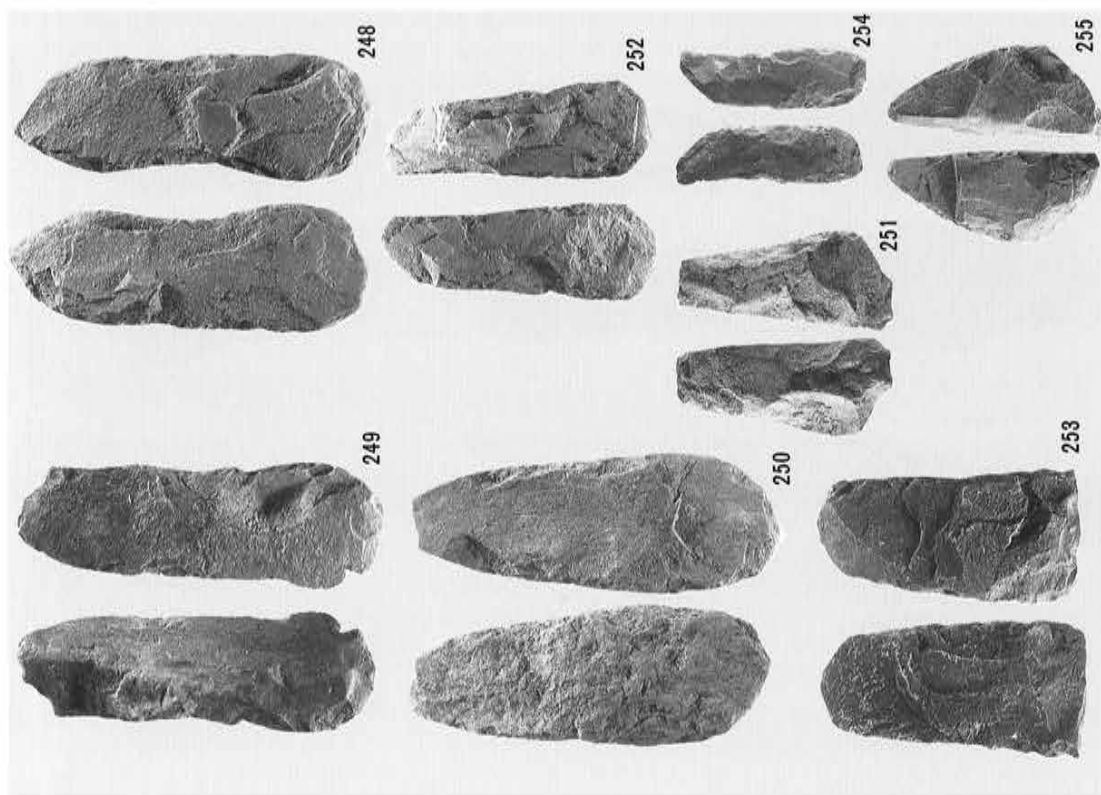

SYY 3 B 包含層出土打製石斧 (31) (251・252・254・255) 1/8

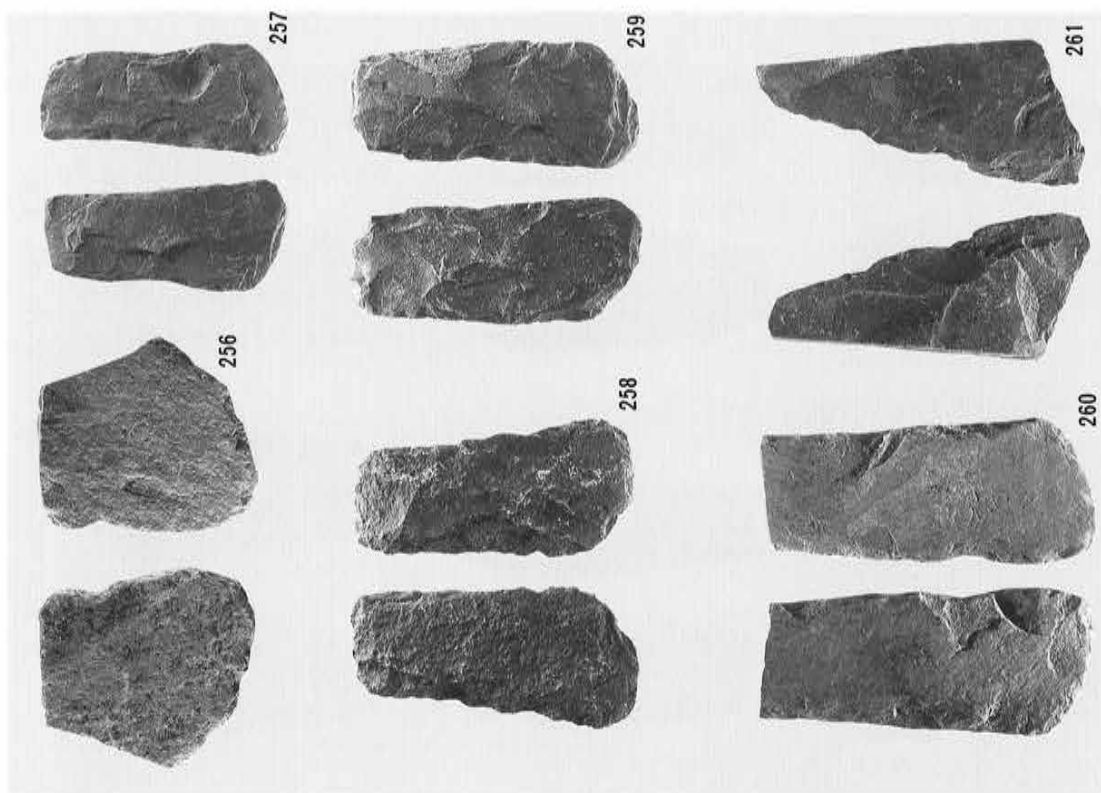

SYY 3 B 包含層出土打製石斧 (32) (1/4)



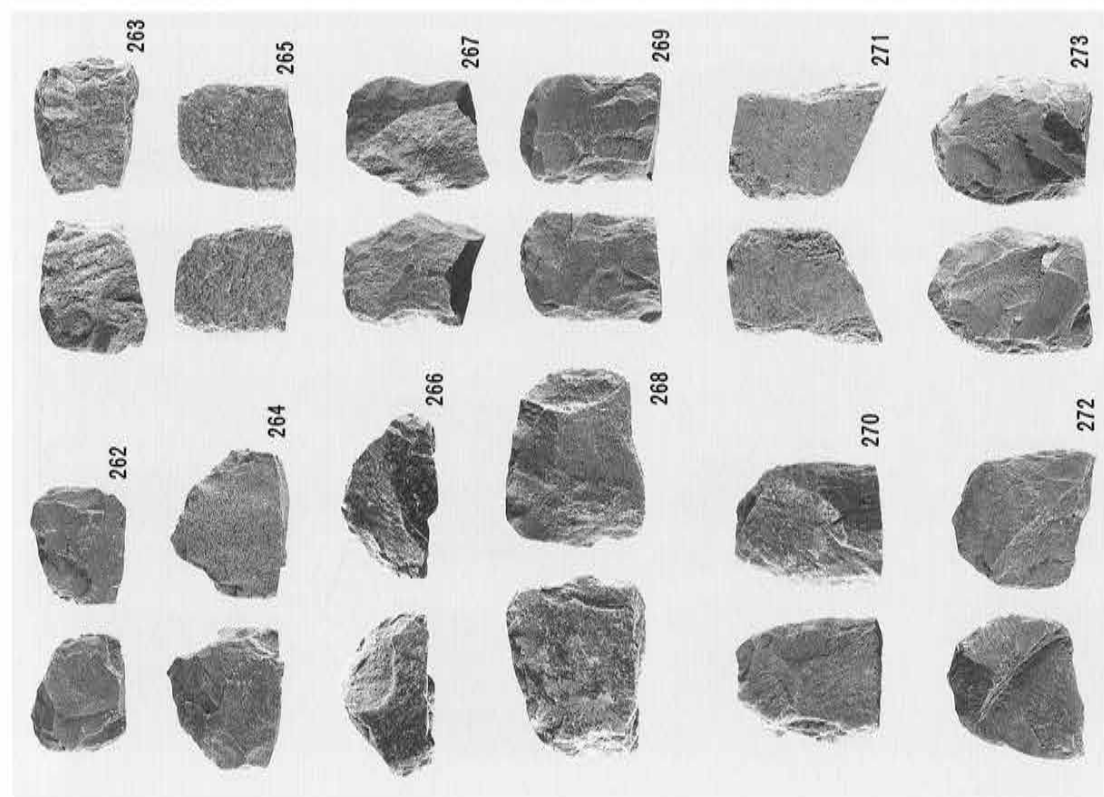

SYY 3 B 包含層出土打製石斧 (33) (1/4)

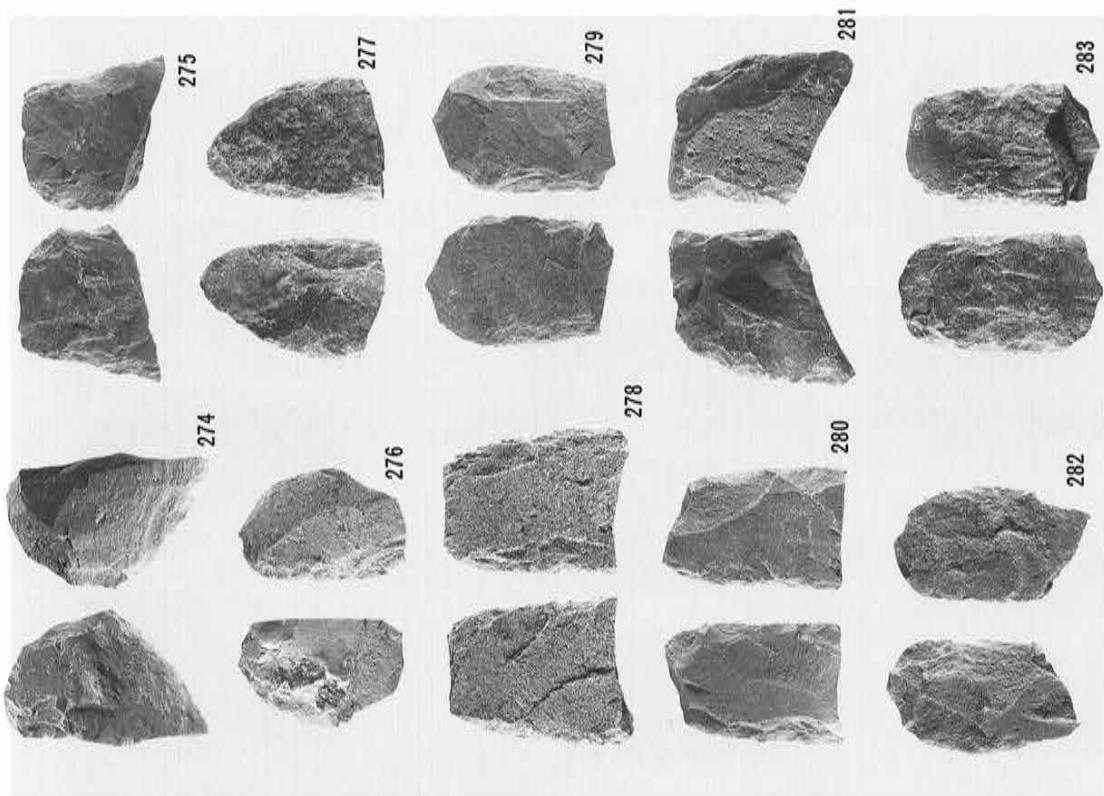

SYY 3 B 包含層出土打製石斧 (34) (1/4)

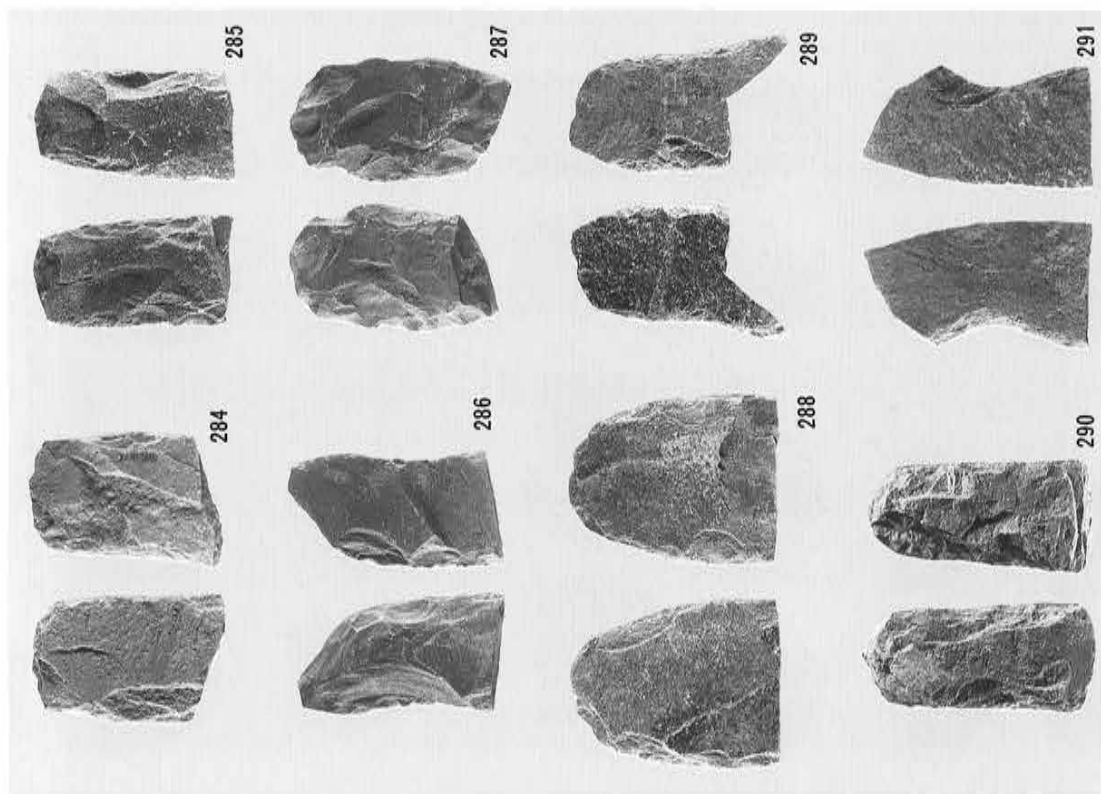

SY Y 3 B 包含層出土打製石斧 (35) (1/4)

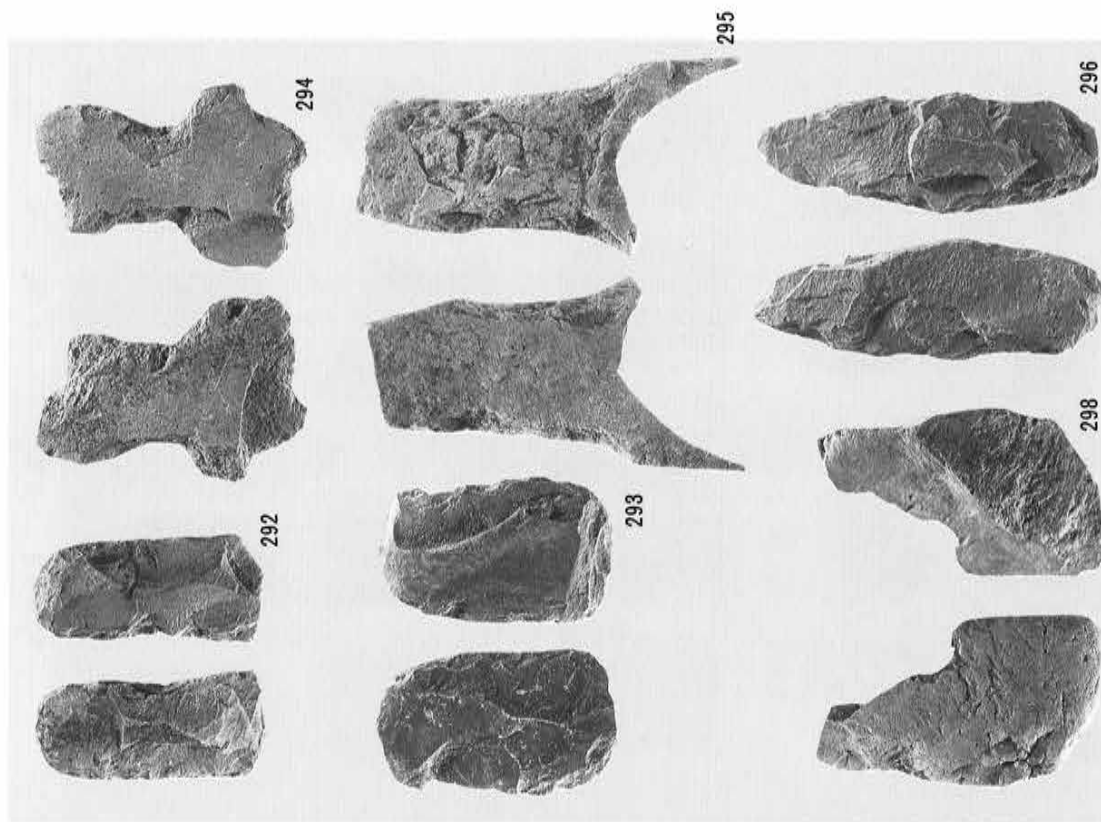

SY Y 3 B 包含層出土打製石斧 (36) (1/4)

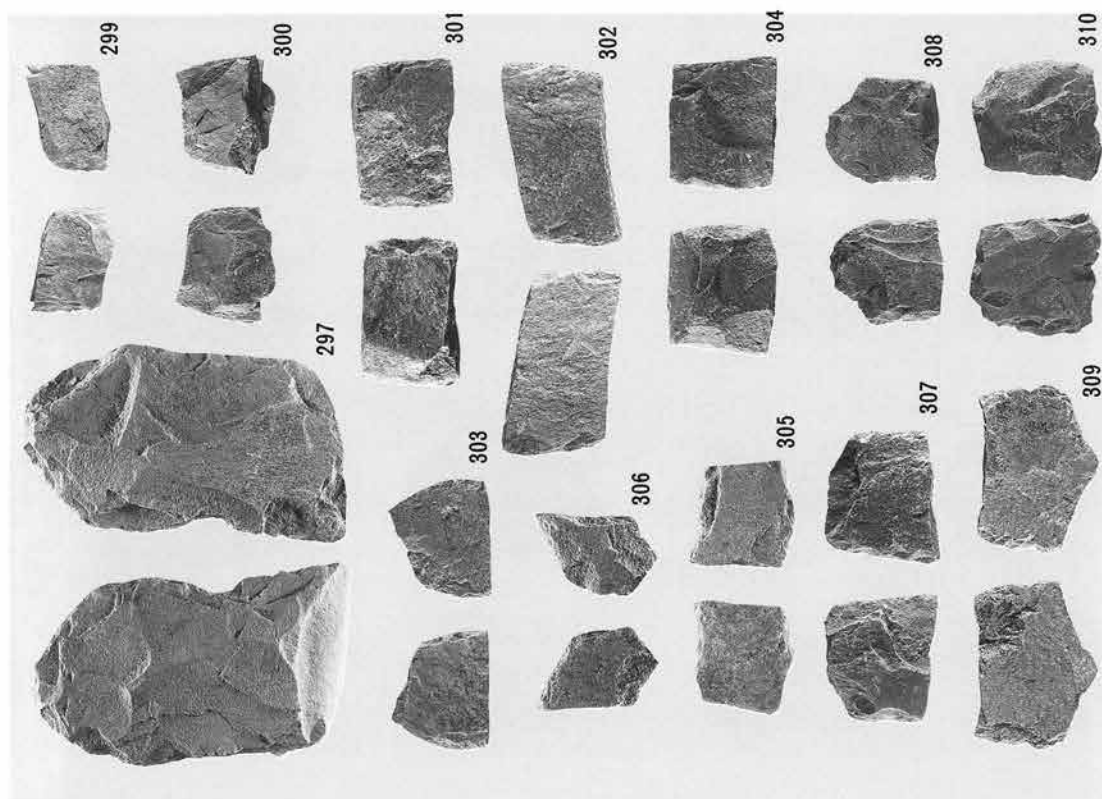

SYY 3 B 包含層出土打製石斧 (37) (1/4)

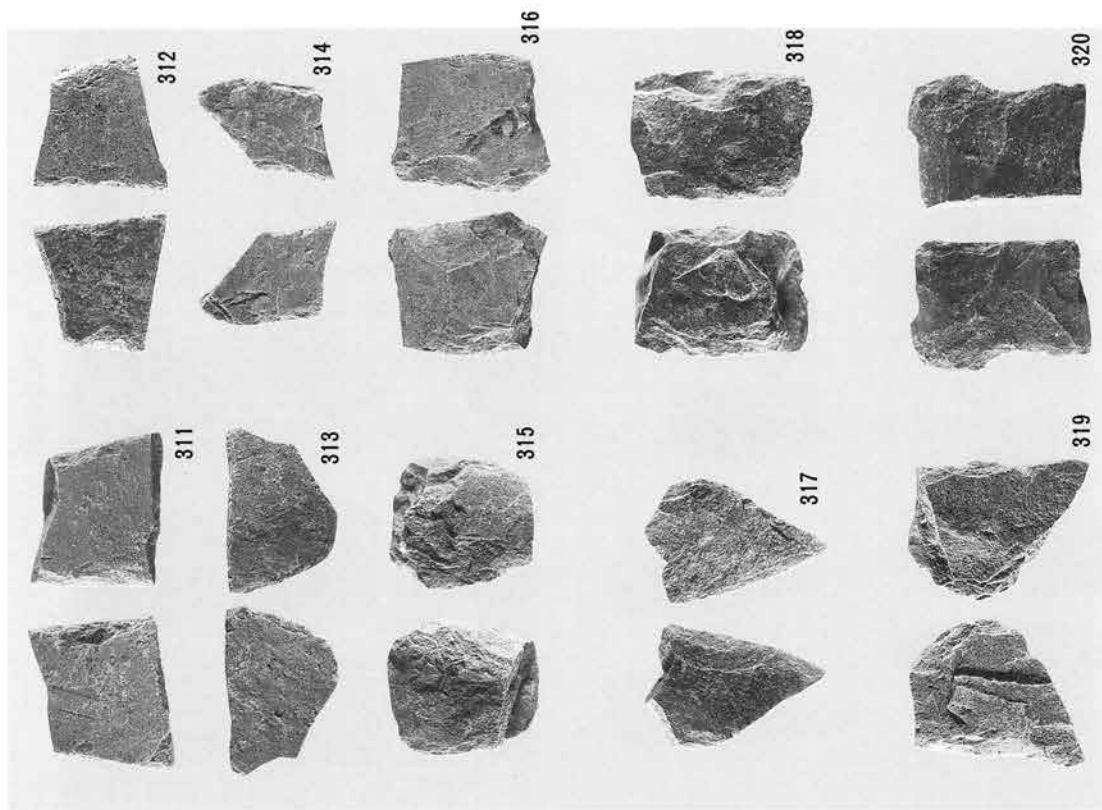

SYY 3 B 包含層出土打製石斧 (38) (1/4)

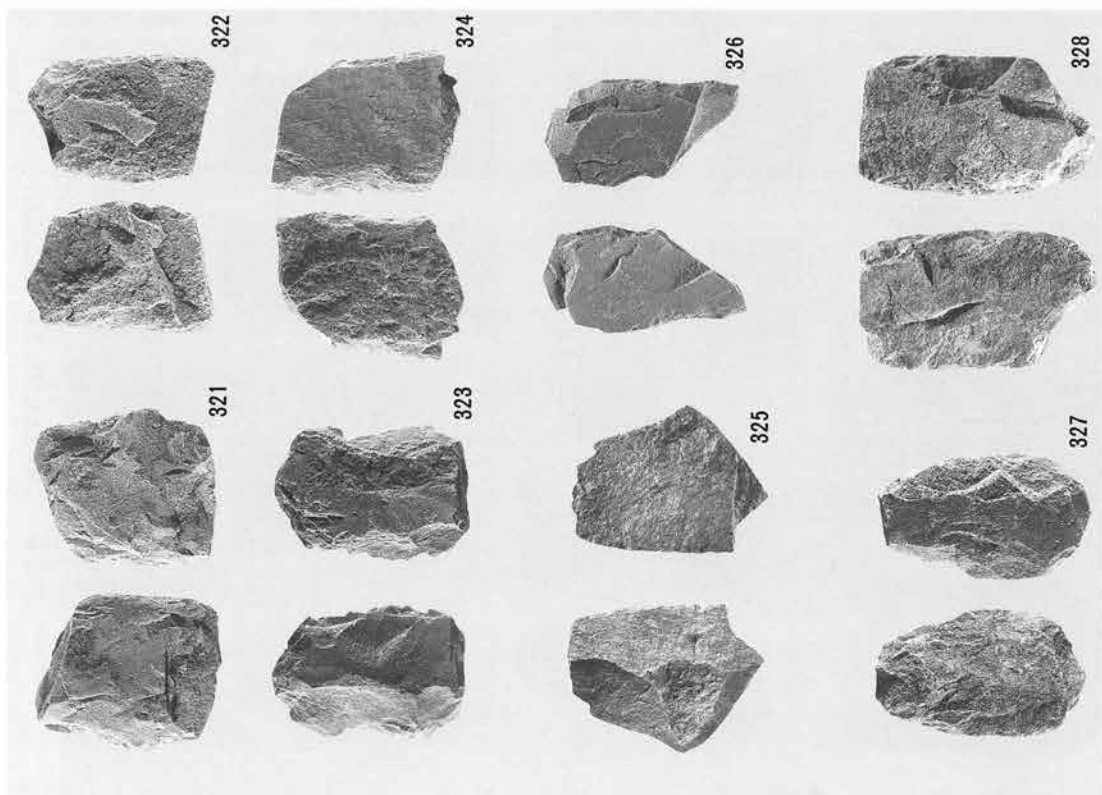

SY Y 3 B 包含層出土打製石斧 (39) (1/4)

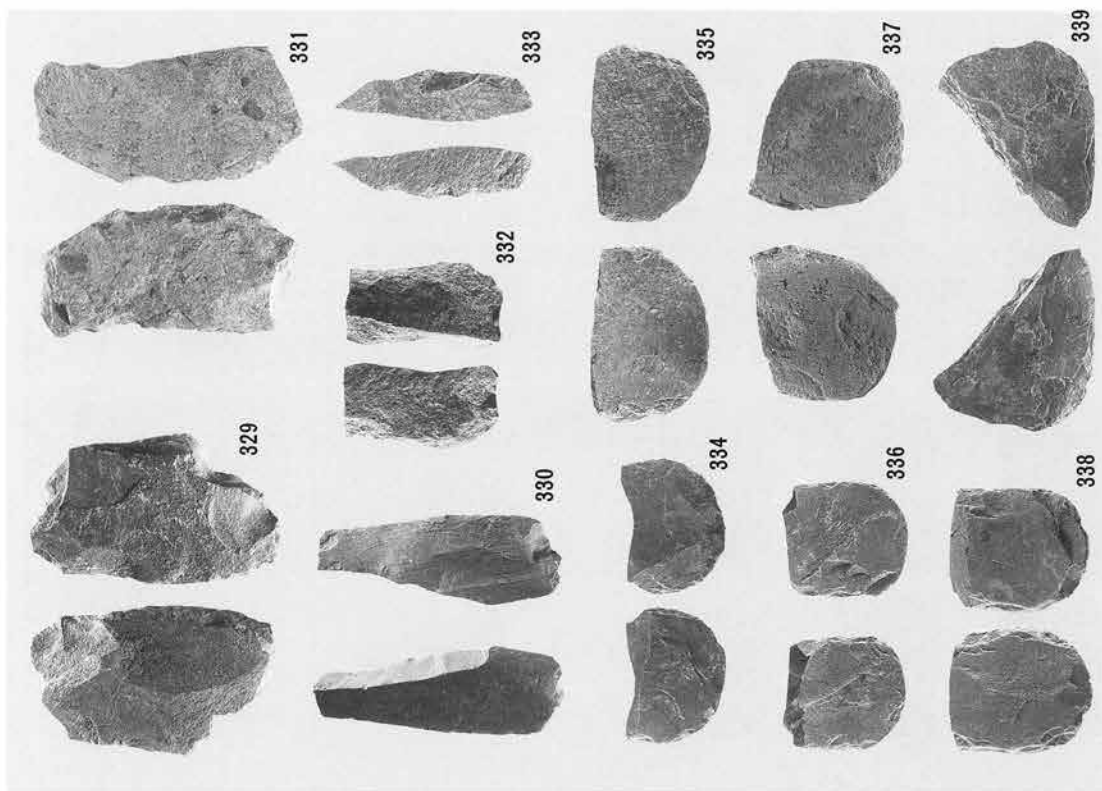

SY Y 3 B 包含層出土打製石斧 (40) (1/4)

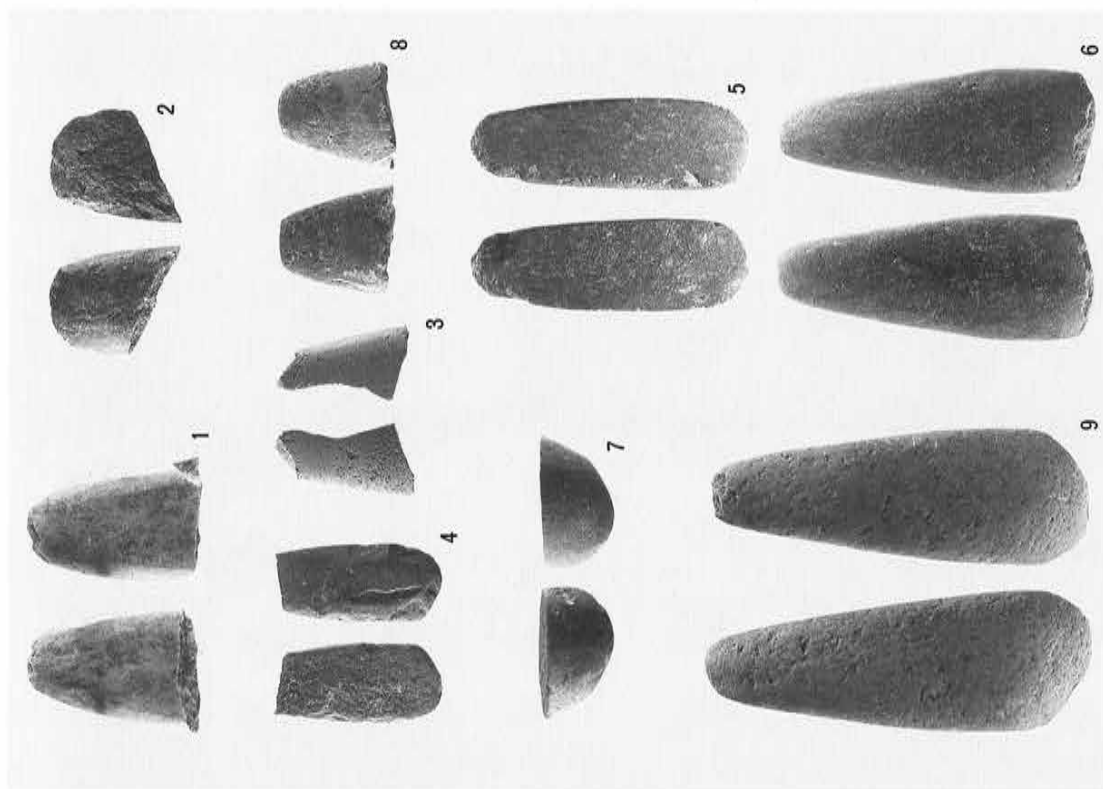

SY Y 3 B 包含層出土磨製石斧 (1/4)

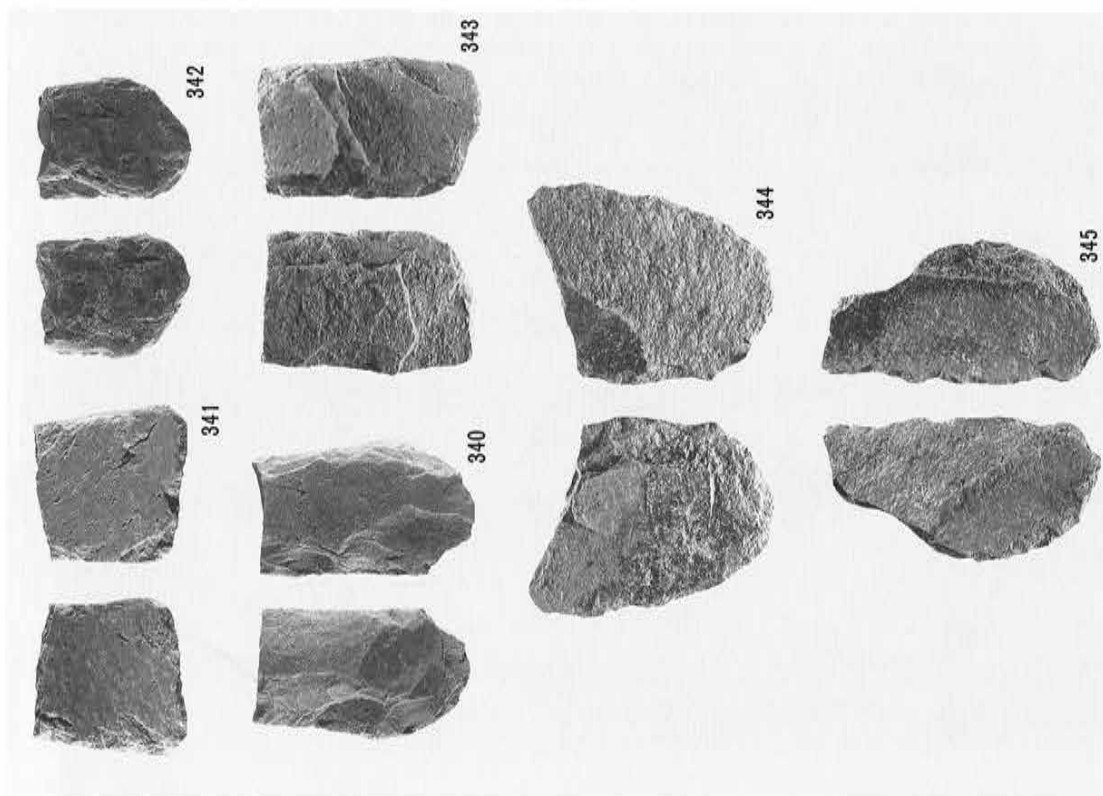

SY Y 3 B 包含層出土打製石斧 (41) (1/4)

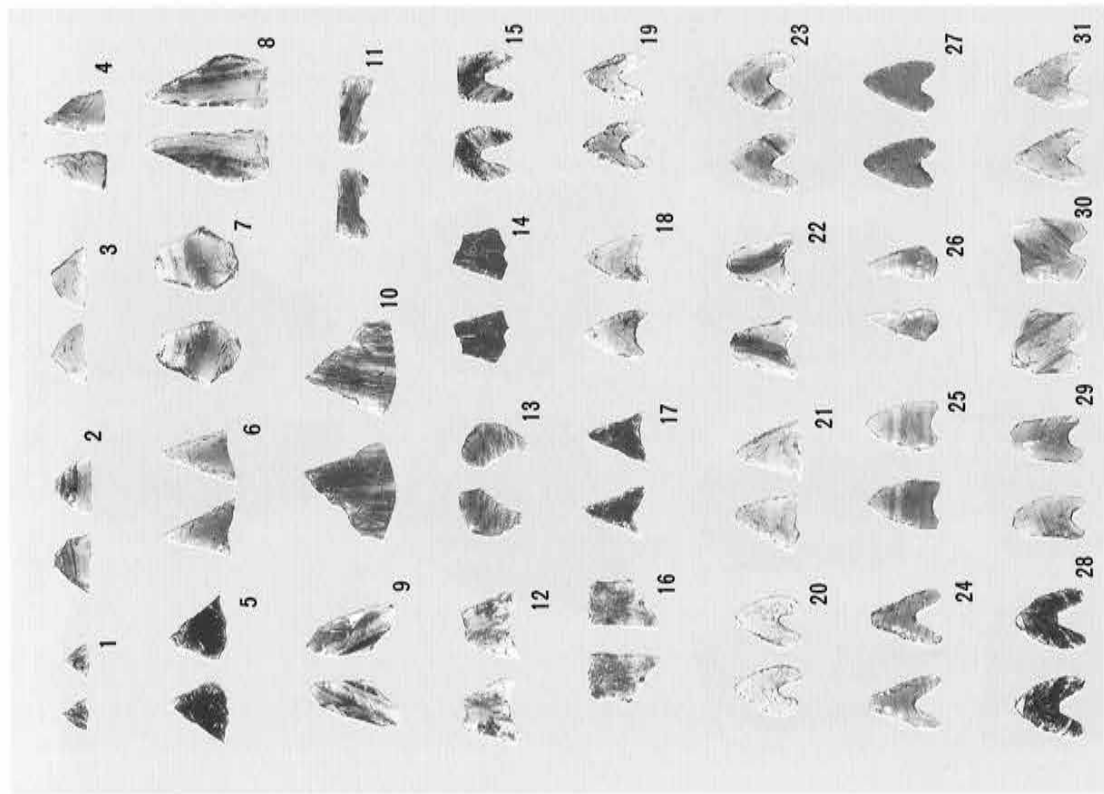

SYY 3 B 包含層出土石鏃 (1) (1/2)

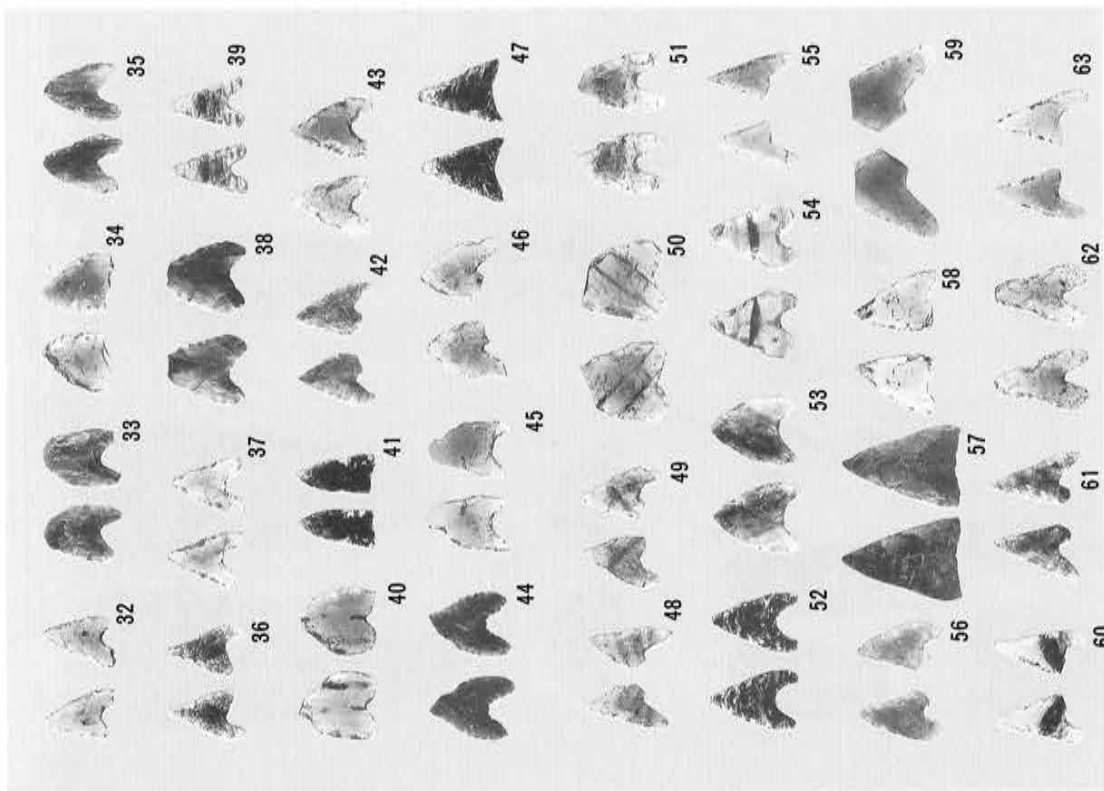

SYY 3 B 包含層出土石鏃 (2) (1/2)



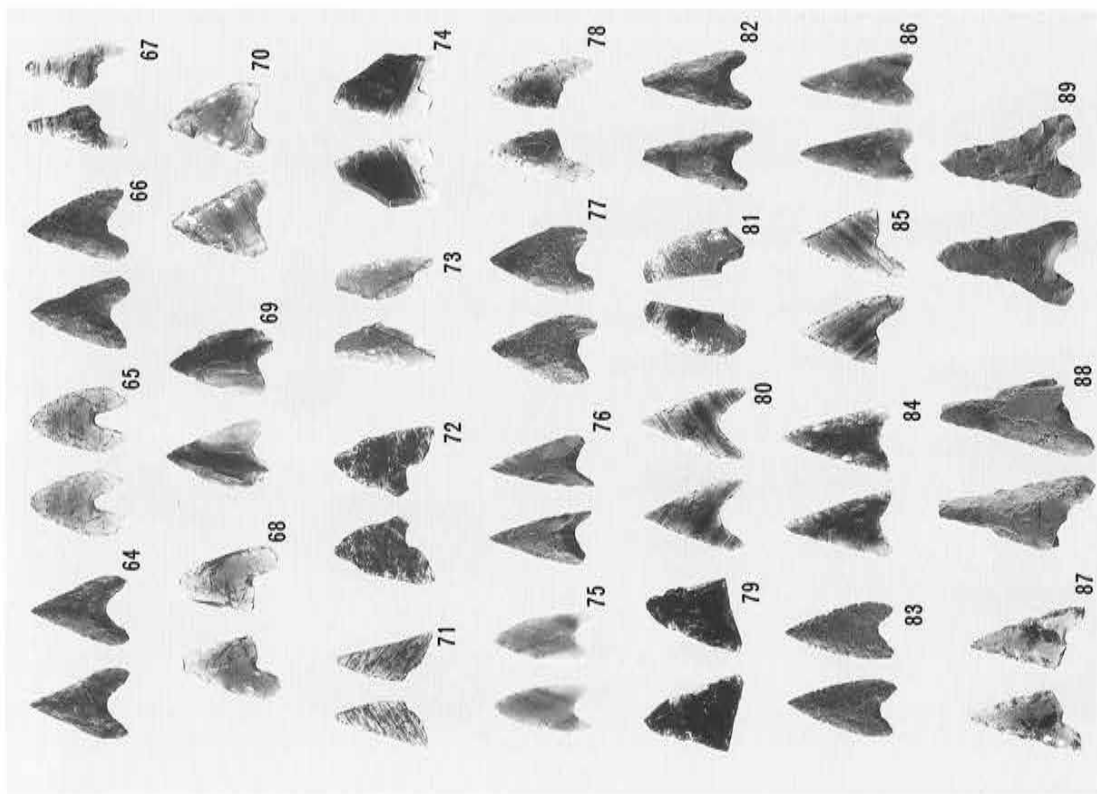

SY Y 3 B 包含層出土石鏃 (3) (1/2)

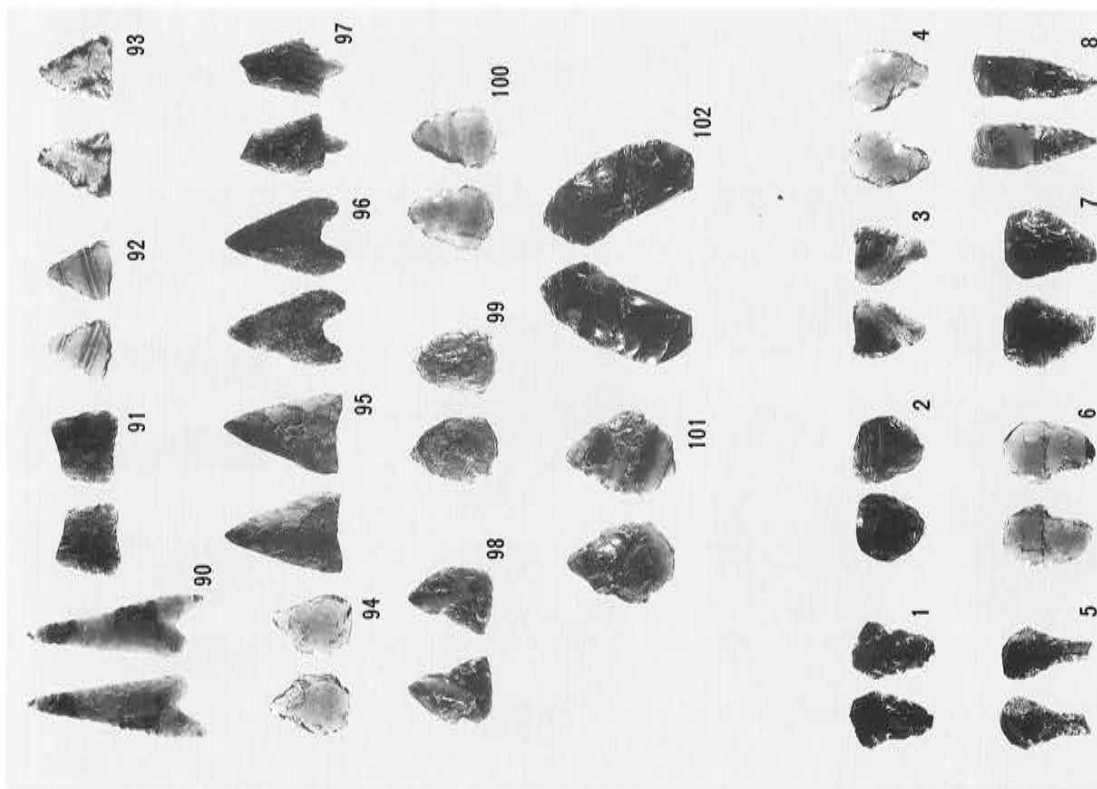

SY Y 3 B 包含層出土石鏃 (4) · 石鏃 (1) (1/2)

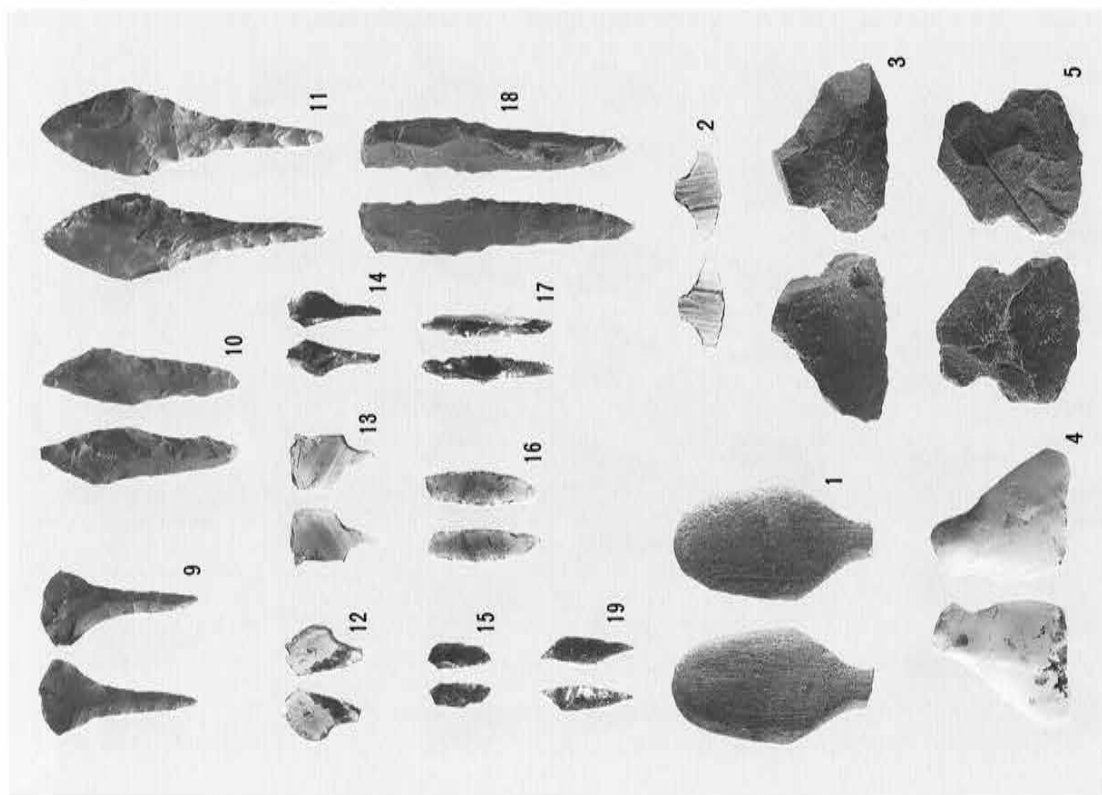

SYY 3 B 包含層出土石錐 (2)・石製品・石匙 (1) (1/2)

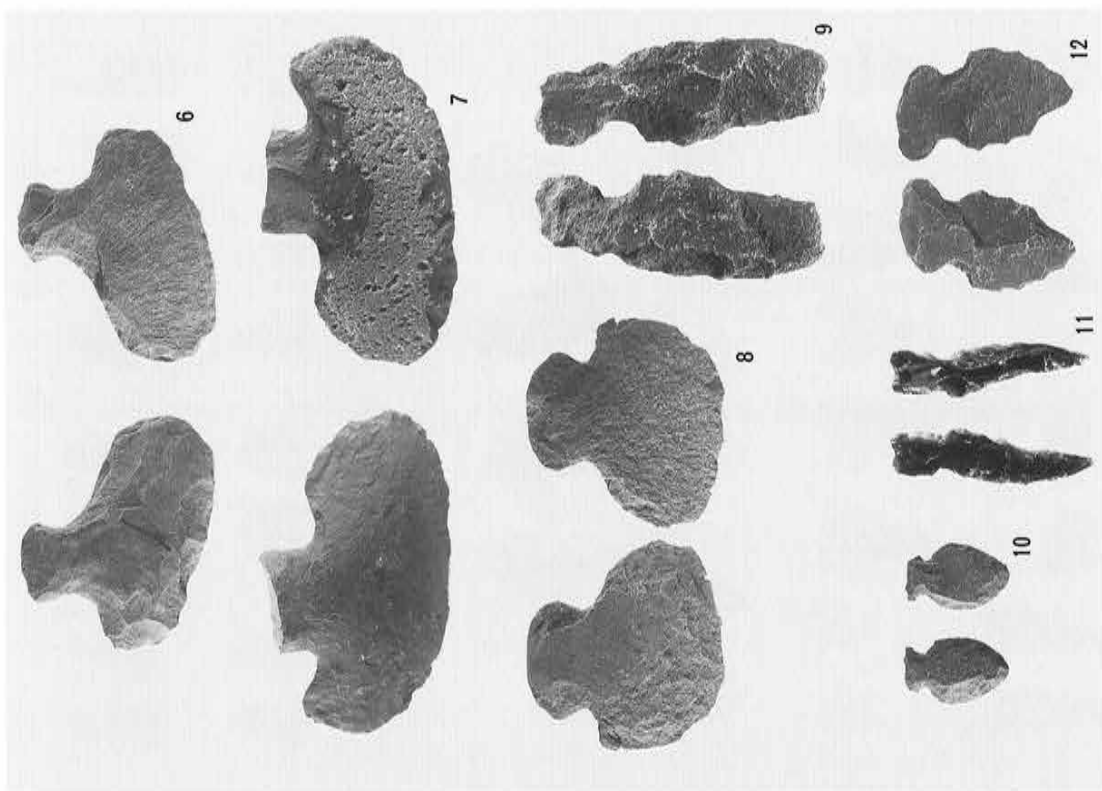

SYY 3 B 包含層出土石匙 (2) (1/2)

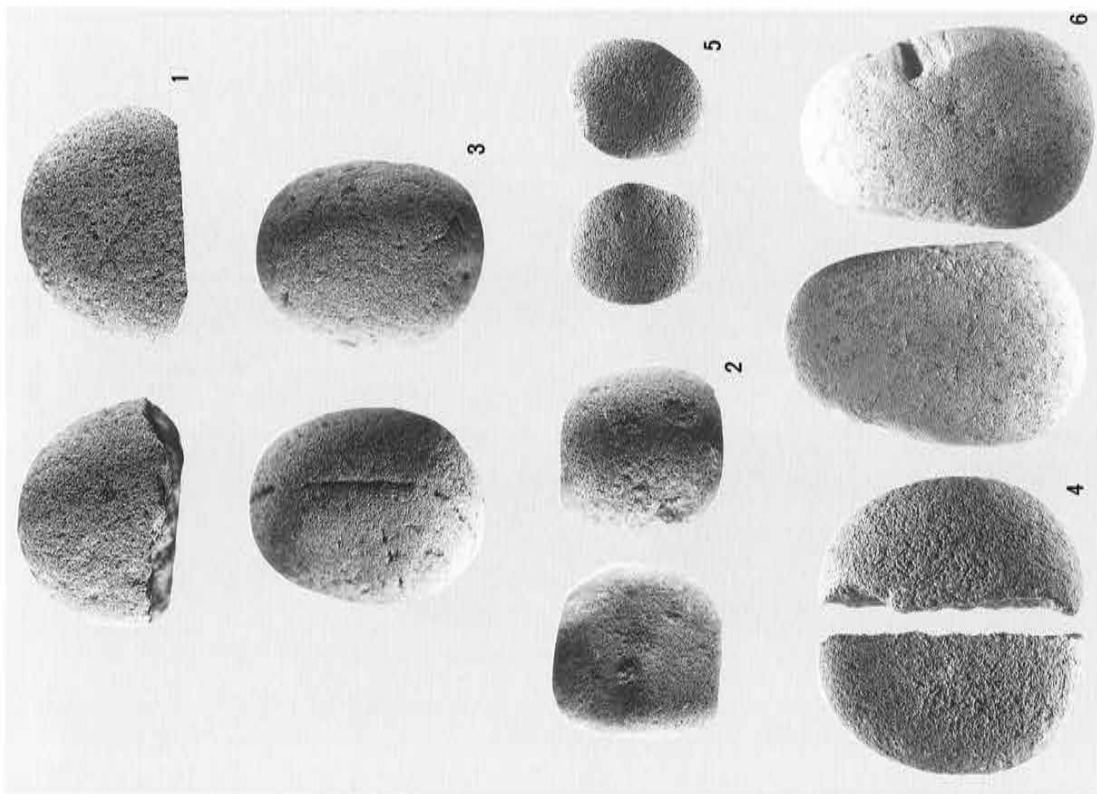

SYY 3 B 包含層出土磨石・凹石 (1) (2・5は1/8・他は1/4)

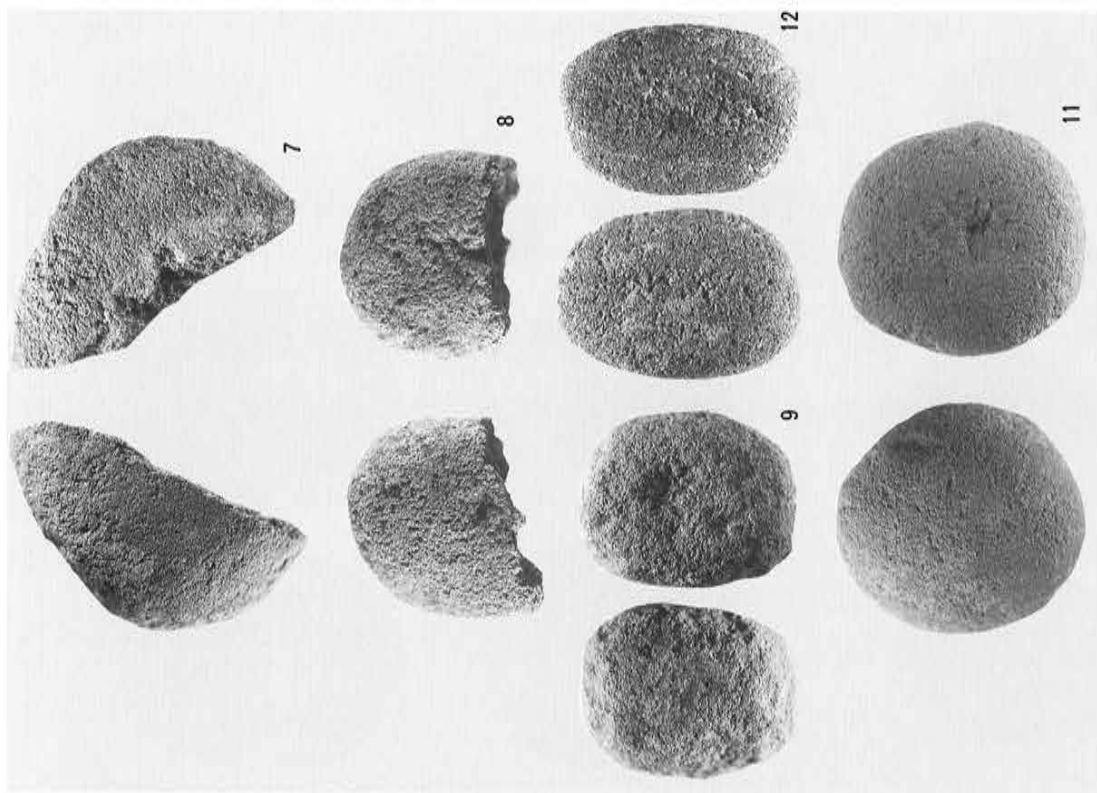

SYY 3 B 包含層出土磨石・凹石 (2) (7は1/4・他は1/8)

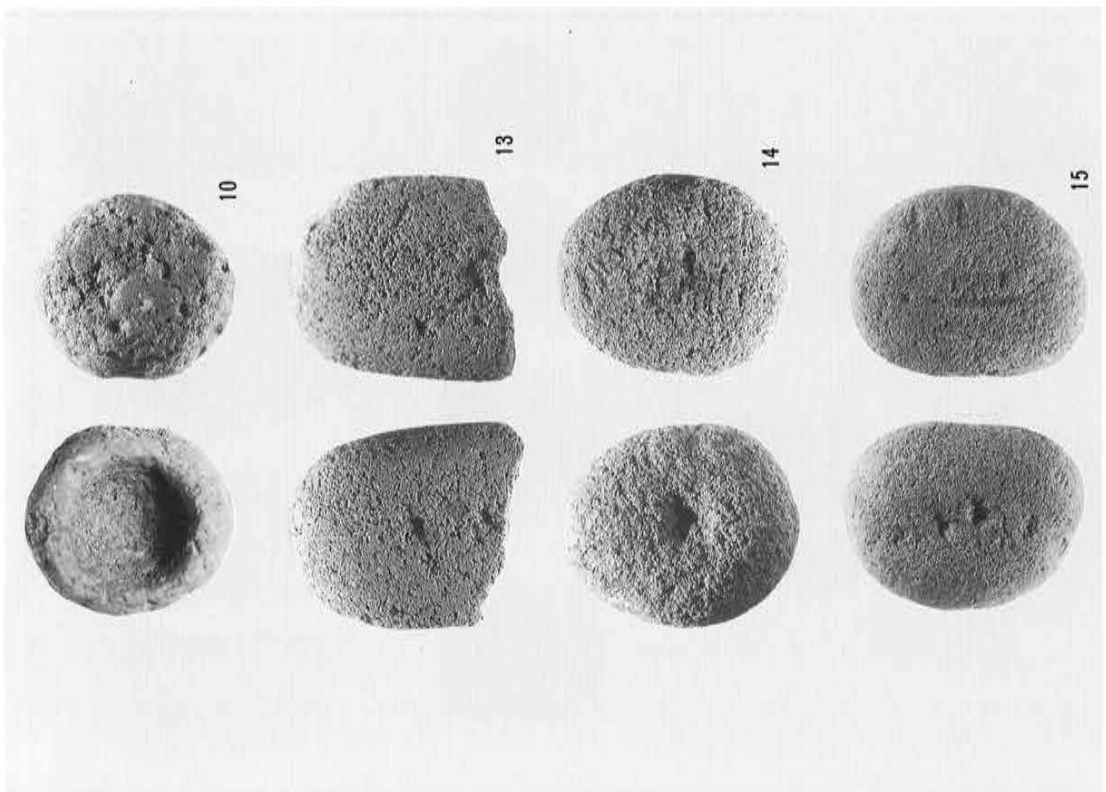

SYY 3 B 包含層出土磨石・凹石 (3) (1/4)

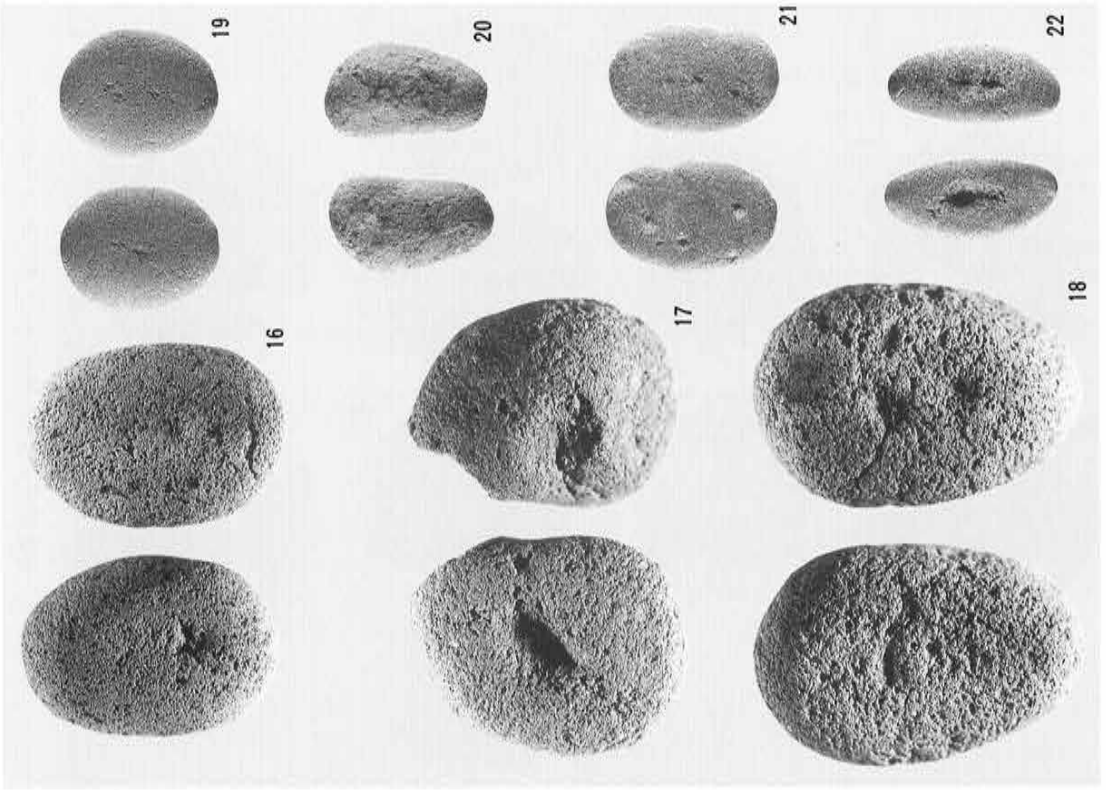

SYY 3 B 包含層出土磨石・凹石 (4) (19~22は1/8・他は1/4)

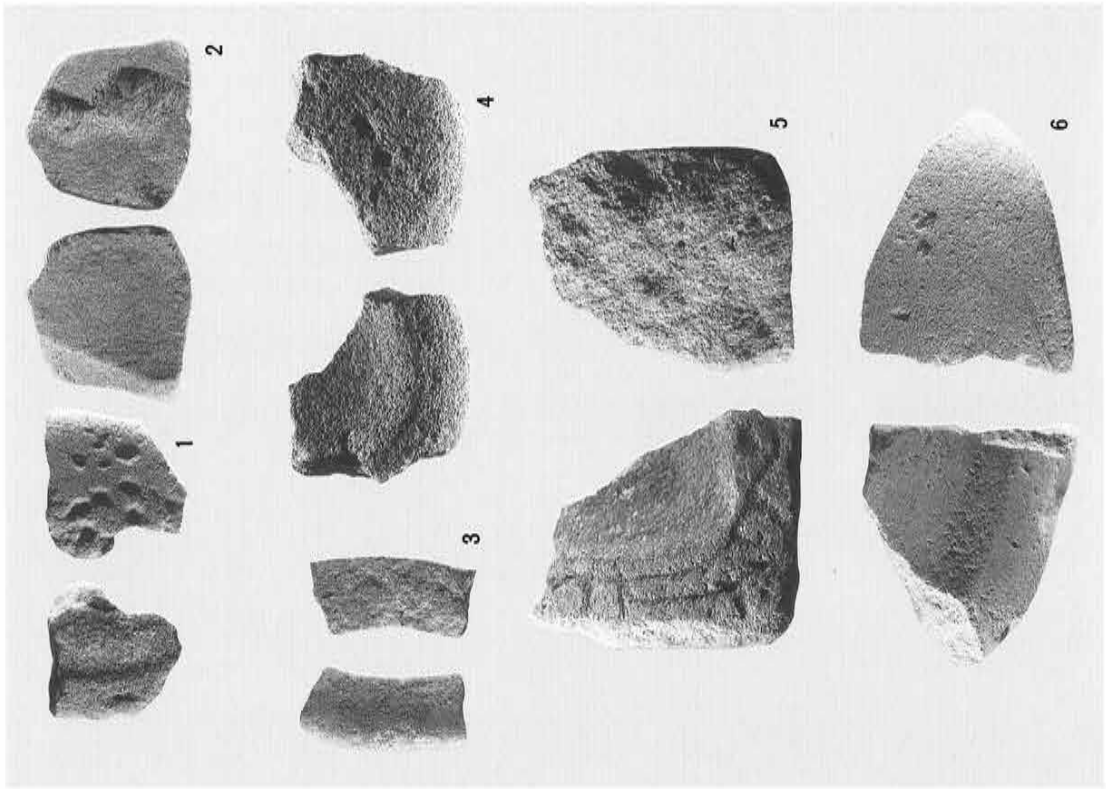

SY Y 3 B 包含層出土石皿 (縮尺不同)

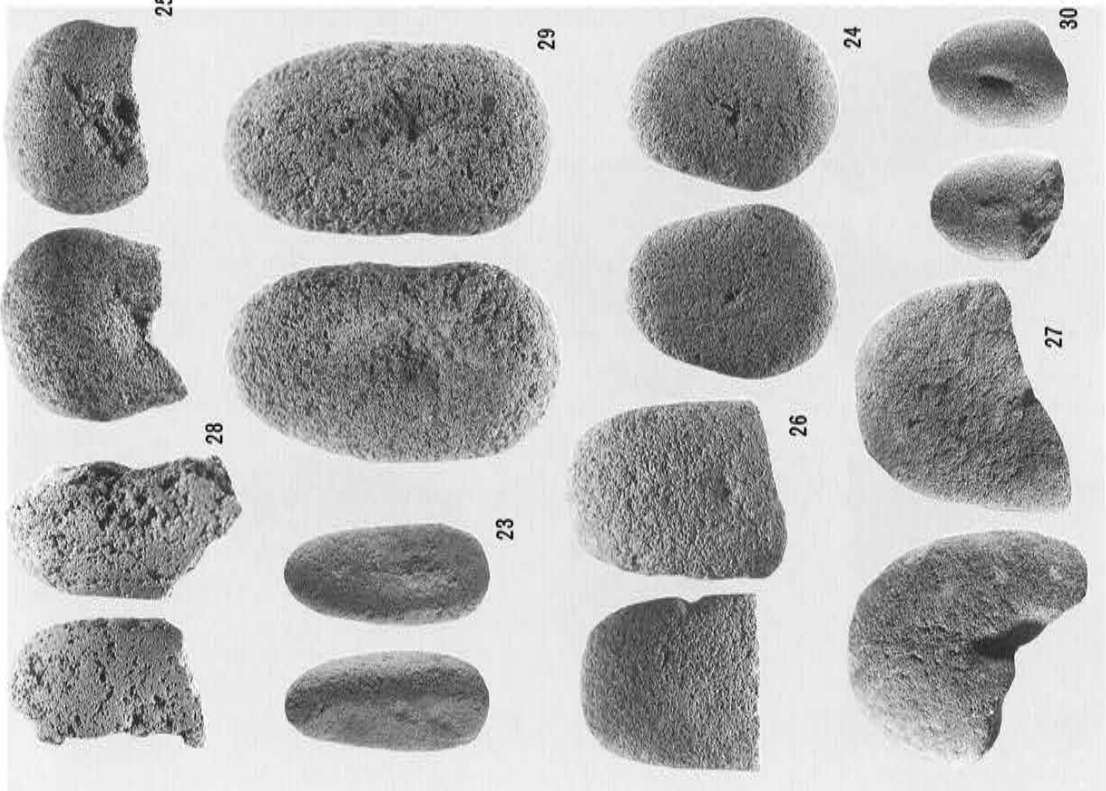

SY Y 3 B 包含層出土磨石・凹石 (5) (23・30は1/8、他は1/4)

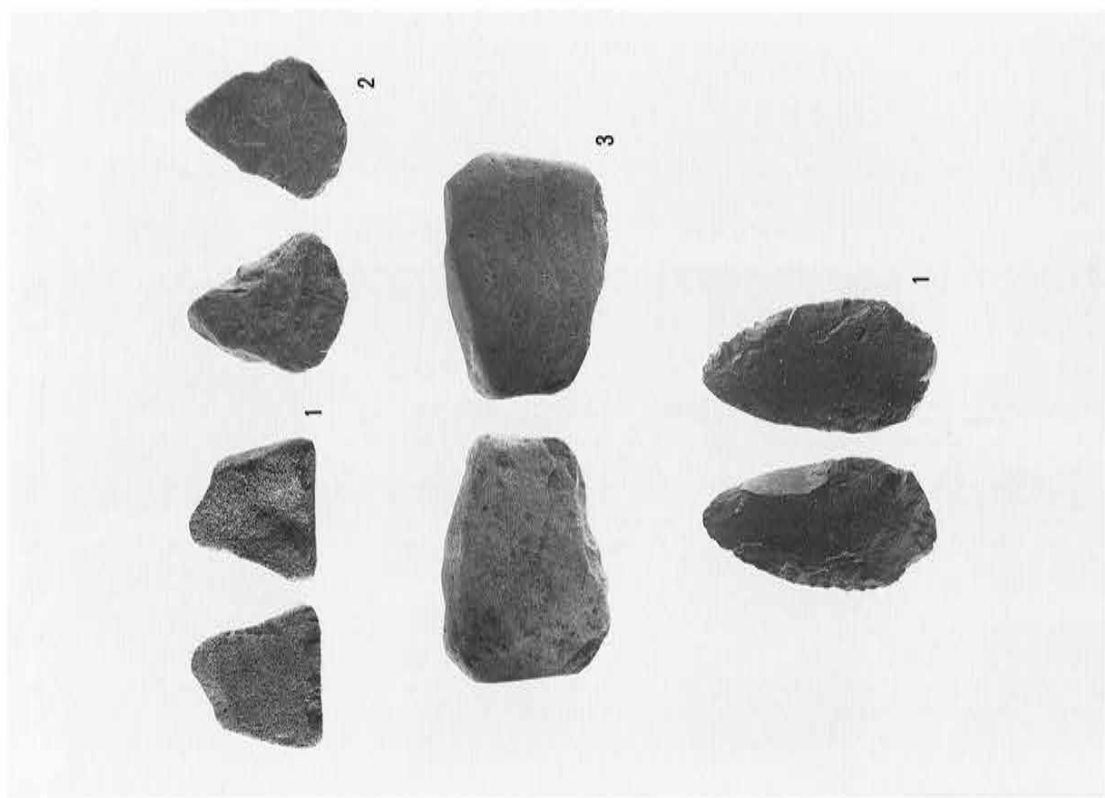

SYY 3 B 包含層出土礫器・石槍 (1/4)



SY Y 3 B 包含層出土打製石斧一覽表

No.	長 (cm)	幅 (cm)	厚 (cm)	重量 (g)	出土位置	細分類	No.	長 (cm)	幅 (cm)	厚 (cm)	重量 (g)	出土位置	細分類
1	(4.78)	(5.14)	(1.51)	(50)	か8 I 2	I ? a	37	(9.86)	(4.29)	(1.91)	(70)	か8 H 4	I ? a
2	(5.15)	(5.27)	(1.27)	(40)	き7 H 6	I ? a	38	(10.45)	3.99	1.49	(85)	か8 H 5	I ? a
3	(5.22)	(4.62)	(2.28)	(60)	か8 C 6	I ? a	39	(10.51)	(4.84)	1.94	(110)	き8 A 3	I ? a
4	(5.27)	(4.79)	(1.33)	(35)	か8 F 4	I ? a	40	(10.75)	(5.33)	(1.74)	(121)	か8 G 6	I ? a
5	(5.65)	(5.46)	(1.46)	(60)	き7 A 10	I ? a	41	(11.19)	5.31	(1.21)	(110)	か8 B 5	I ? a
6	(5.95)	(4.81)	(40)	(40)	Z	I ? a	42	(11.2)	4.15	1.28	(70)	か8 J 1	I ? a
7	(6.24)	(4.28)	(1.5)	(40)	か8 I 2	I ? a	43	(11.59)	4.35	1.88	(120)	き8 A 1	I ? a
8	(6.32)	(4.7)	(1.6)	(50)	き8 A 1	I ? a	44	(5.23)	(4.2)	(2.27)	(60)	か8 E 4	I ? b
9	(6.33)	(4.74)	(1.45)	(25)	か8 H 4	I ? a	45	(5.76)	(3.95)	(1.75)	(50)	か8 H 4	I ? b
10	(6.41)	(3.65)	(1.58)	(42)	Z	I ? a	46	(5.81)	(5.5)	(1.74)	(50)	き7 H 6	I ? b
11	(6.53)	(3.5)	(1.21)	(30)	お8 I 7	I ? a	47	(6.37)	(5.35)	(0.82)	(40)	か8 A 5	I ? b
12	(6.83)	(4.09)	(1.03)	(25)	き8 A 1	I ? a	48	(7.16)	(5.27)	(1.48)	(82)	か8 C 6	I ? b
13	(6.98)	(5.42)	(2.13)	(110)	か8 H 5	I ? a	49	(7.27)	(4.58)	(1.29)	(50)	き7 B 10	I ? b
14	(7.1)	(4.37)	(1.71)	(60)	き8 A 1	I ? a	50	(7.68)	4.75	1.43	(60)	か8 A 5	I ? b
15	(7.1)	(4.85)	(1.69)	(70)	か8 C 6	I ? a	51	(8.29)	(5.79)	(1.09)	(65)	Z	I ? b
16	(7.22)	5.11	(1.71)	(80)	き8 B 1	I ? a	52	(8.42)	(5.77)	(1.55)	(80)	か8 I 1	I ? b
17	(7.33)	(5.37)	(1.58)	(82)	か8 J 2	I ? a	53	(8.86)	(5.04)	1.91	(105)	か8 J 3	I ? b
18	(7.45)	(5.15)	(1.4)	(60)	か8 D 5	I ? a	54	12.57	4.3	1.76	(93)	き8 B 1	I ? d
19	(7.46)	(5.58)	(1.2)	(45)	か8 C 5	I ? a	55	(7.12)	4.32	(1.67)	(60)	か8 H 3	I 1 c
20	(7.59)	(4.35)	(2.24)	(100)	き7 H 6	I ? a	56	(7.37)	(5.44)	(0.86)	(50)	か8 B 6	I 1 c
21	(7.75)	(4.46)	(1.87)	(70)	か8 J 1	I ? a	57	(9.04)	(4.8)	(1.1)	(45)	き7 H 6	I 1 c
22	(8.08)	(4.89)	(1.09)	(50)	Z	I ? a	58	(10.17)	5.39	1.63	(122)	か8 H 1	I 1 c
23	(8.09)	(3.96)	(1.16)	(45)	き7 H 6	I ? a	59	(10.63)	4.96	(1.51)	(70)	か9 H 2	I 1 c
24	(8.1)	(5.71)	(2.2)	(100)	か8 G 5	I ? a	60	(10.85)	(7.01)	(1.93)	(190)	か8 I 2	I 1 c
25	(8.22)	(4.76)	(1.42)	(80)	か8 H 8	I ? a	61	(11.17)	4.16	2.17	(140)	か8 C 5	I 1 c
26	(8.25)	(5.01)	(2.1)	(120)	お8 I 7	I ? a	62	(11.23)	5.77	1.17	(96)	か8 F 4	I 1 c
27	(8.51)	(3.93)	(1.0)	(40)	き7 H 6	I ? a	63	(11.52)	6.37	1.12	(120)	き7 H 6	I 1 c
28	(8.52)	3.22	0.74	(22)	き8 A 1	I ? a	64	(12.37)	4.36	1.16	(70)	か ? A 5	I 1 c
29	(8.55)	(4.02)	(1.86)	(70)	J 8	I ? a	65	6.68	4.95	1.46	60	か8 I 3	I 1 o
30	(8.56)	(5.77)	(1.89)	(135)	き7 H 6	I ? a	66	7.2	2.92	0.76	20	き8 A 1	I 1 o
31	(8.57)	(5.17)	(1.48)	(80)	か8 E 5	I ? a	67	10.82	4.02	1.44	70	き8 A 1	I 1 o
32	(8.74)	(5.9)	(1.79)	(120)	き8 A 2	I ? a	68	11.37	5.28	1.1	(90)	か8 B 6	I 1 o
33	(8.78)	(5.91)	(2.17)	(165)	か8 H 1	I ? a	69	11.4	5.81	1.4	100	き8 A 2	I 1 o
34	(8.97)	4.55	(1.61)	(70)	か8 E 5	I ? a	70	12.24	4.91	1.85	140	Z	I 1 o
35	(9.05)	(5.38)	(1.82)	(120)	か8 B 5	I ? a	71	13.48	4.55	1.77	(120)	き7 H 6	I 1 o
36	(9.48)	(5.71)	(1.59)	(100)	か8 E 4	I ? a	72	13.87	4.83	1.88	142	か8 J 1	I 1 o

No.	長 (cm)	幅 (cm)	厚 (cm)	重量 (g)	出土位置	細分類	No.	長 (cm)	幅 (cm)	厚 (cm)	重量 (g)	出土位置	細分類
73	(9.49)	5.27	1.82	(120)	Z	I 3 c	109	(7.78)	(5.19)	(1.83)	(60)	き 7 H 6	II ? a
74	(4.07)	(3.98)	(1.01)	(20)	か 8 J 1	II ? a	110	(8.04)	(4.68)	(1.18)	(60)	Z	II ? a
75	(4.58)	(4.37)	(0.77)	(15)	か 8 J 2	II ? a	111	(8.34)	(5.79)	(1.45)	(60)	か 8 I 1	II ? a
76	(5.19)	(4.2)	(1.36)	(30)	か 8 B 5	II ? a	112	(8.43)	(4.95)	(1.5)	(70)	か 8 F 4	II ? a
77	(5.25)	(4.59)	(1.1)	(20)	か 8 B 5	II ? a	113	(8.44)	(3.45)	(0.98)	(20)	か 8 E 4	II ? a
78	(5.28)	(4.16)	(1.63)	(30)	か 8 J 1	II ? a	114	(8.44)	(4.92)	(1.44)	(70)	か 8 J 2	II ? a
79	(5.36)	(3.71)	(0.67)	(10)	か 8 J 1	II ? a	115	(8.48)	(5.17)	(1.85)	(120)	き 8 A 1	II ? a
80	(5.37)	(3.86)	(0.92)	(30)	か 8 H 4	II ? a	116	(8.58)	(4.24)	(1.07)	(40)	き 8 A 1	II ? a
81	(5.6)	(5.2)	(1.34)	(50)	き 7 B10	II ? a	117	(8.62)	(4.99)	(1.65)	(90)	か 8 J 1	II ? a
82	(5.73)	(4.35)	(1.51)	(42)	き 7 H 6	II ? a	118	(8.62)	(5.28)	(1.82)	(100)	き 7 H 6	II ? a
83	(5.74)	(4.31)	(1.37)	(30)	き 8 A 2	II ? a	119	(8.68)	(6.37)	(1.99)	(150)	き 8 A 1	II ? a
84	(5.77)	(5.36)	(0.99)	(30)	き 7 H 6	II ? a	120	(8.82)	(4.0)	(1.34)	(40)	か 8 I 2	II ? a
85	(5.91)	(4.27)	(1.51)	(40)	き 7 H 6	II ? a	121	(8.85)	(5.06)	(1.56)	(60)	か 8 A 6	II ? a
86	(6.11)	(5.06)	(1.23)	(40)	か 8 C 5	II ? a	122	(8.91)	(5.34)	(1.79)	(80)	か 8 I 3	II ? a
87	(6.25)	(4.34)	(1.57)	(50)	き 8 A 2	II ? a	123	(8.98)	(5.7)	(2.71)	(135)	か 8 D 5	II ? a
88	(6.42)	(4.82)	(1.66)	(60)	か 8 D 6	II ? a	124	(8.99)	(4.43)	(1.46)	(80)	か 8 G 3	II ? a
89	(6.43)	(4.82)	(1.97)	(60)	か 8 C 5	II ? a	125	(9.05)	(4.43)	1.47	(85)	き 7 G 6	II ? a
90	(6.57)	(4.82)	(1.08)	(40)	か ? F 4	II ? a	126	(9.09)	(6.19)	(1.19)	(100)	か 8 H 4	II ? a
91	(6.58)	(4.68)	(1.62)	(60)	か 8 B 5	II ? a	127	(9.18)	(4.97)	(0.99)	(62)	か 8 J 1	II ? a
92	(6.59)	(6.83)	(1.34)	(84)	か 8 B 6	II ? a	128	(9.41)	(5.18)	(1.75)	(110)	Z	II ? a
93	(6.77)	(4.4)	(2.02)	(60)	か 8 J 2	II ? a	129	(9.42)	(4.06)	(1.84)	(60)	き 8 A 1	II ? a
94	(6.79)	(4.41)	(1.39)	(50)	か 8 J 2	II ? a	130	(9.43)	(5.37)	(1.44)	(80)	き 7 B10	II ? a
95	(7.01)	(4.89)	(1.19)	(42)	か 8 I 2	II ? a	131	(9.51)	(4.25)	(1.15)	(60)	か 8 H 5	II ? a
96	(7.03)	(5.57)	(1.55)	(60)	き 8 A 2	II ? a	132	(9.55)	4.36	0.97	(45)	か 8 F 6	II ? a
97	(7.05)	(4.82)	(1.67)	(80)	か 8 D 5	II ? a	133	(9.66)	4.76	(1.51)	(60)	か 8 J 2	II ? a
98	(7.13)	(4.55)	(1.53)	(40)	か 8 I 1	II ? a	134	(9.78)	(5.69)	(1.95)	(105)	き 7 G 6	II ? a
99	(7.27)	(4.48)	(2.02)	(60)	か 8 I 2	II ? a	135	(9.92)	5.05	(1.31)	(80)	き 8 B 2	II ? a
100	(7.29)	(4.55)	(1.08)	(40)	か 8 F 5	II ? a	136	(9.98)	(4.2)	(1.24)	(65)	き 8 A 2	II ? a
101	(7.37)	(4.93)	(1.5)	(82)	き 7 B10	II ? a	137	(10.01)	(5.85)	(1.67)	(160)	き 7 A10	II ? a
102	(7.39)	(4.06)	(1.47)	(60)	か 8 B 6	II ? a	138	(10.17)	5.26	2.19	(115)	お 8 J 7	II ? a
103	(7.42)	(4.71)	(1.31)	(60)	か 8 H 4	II ? a	139	(10.21)	(5.67)	(1.66)	(100)	き 8 B 2	II ? a
104	(7.47)	(4.54)	(0.62)	(24)	か 8 G 6	II ? a	140	(10.21)	(7.01)	(1.21)	(82)	き 7 H 6	II ? a
105	(7.6)	(4.57)	(1.53)	(60)	か 8 I 3	II ? a	141	(10.25)	(4.96)	(1.88)	(120)	か 8 F 4	II ? a
106	(7.66)	(4.67)	(1.65)	(70)	か 8 J 6	II ? a	142	(10.26)	(5.58)	(2.1)	(120)	か 8 G 4	II ? a
107	(7.74)	(5.49)	(1.42)	(70)	か 8 E 6	II ? a	143	(10.69)	(5.93)	(1.57)	(130)	か 8 F 5	II ? a
108	(7.75)	(4.85)	(2.35)	(100)	き 8 A 2	II ? a	144	(10.89)	(3.98)	(1.46)	(60)	か 8 F 5	II ? a

No.	長 (cm)	幅 (cm)	厚 (cm)	重量 (g)	出土位置	細分類	No.	長 (cm)	幅 (cm)	厚 (cm)	重量 (g)	出土位置	細分類
145	(10.93)	5.57	(1.1)	(75)	か8 J 3	II ? a	181	(8.68)	(5.53)	(1.6)	(85)	Z	II ? b
146	(10.93)	5.77	1.28	(100)	か8 G 6	II ? a	182	(8.86)	(4.49)	(0.87)	(35)	か8 E 4	II ? b
147	(11.38)	5.8	(1.36)	(121)	か8 F 4	II ? a	183	(9.01)	(4.78)	(1.59)	(75)	か8 G 3	II ? b
148	(11.59)	6.44	0.99	(70)	か8 D 5	II ? a	184	(9.11)	5.1	2.35	(120)	か8 H 1	II ? b
149	(11.6)	5.53	2.27	(190)	か8 J 6	II ? a	185	(9.78)	6.13	(1.62)	(125)	お8 I 6	II ? b
150	(11.66)	5.23	1.71	(100)	き7 E 9	II ? a	186	(9.89)	(6.58)	(1.58)	(120)	か8 C 6	II ? b
151	(11.73)	5.82	1.48	(118)	か8 G 5	II ? a	187	(10.01)	(4.85)	(1.12)	(50)	か8 H 4	II ? b
152	(11.87)	(11.06)	(1.97)	(260)	き8 A 1	II ? a	188	(10.07)	(6.22)	(1.6)	(110)	か8 J 3	II ? b
153	(12.03)	5.19	2.65	(180)	き7 H 7	II ? a	189	(10.39)	(5.71)	(1.32)	(110)	か8 I 2	II ? b
154	(12.64)	5.45	1.25	(86)	か8 C 6	II ? a	190	(10.45)	(4.65)	(1.53)	(80)	か8 D 4	II ? b
155	(12.85)	6.69	2.51	(218)	か8 I 4	II ? a	191	(10.62)	(4.87)	(1.39)	(95)	か8 I 1	II ? b
156	(13.69)	(6.25)	(1.51)	(115)	? 8 C 5	II ? a	192	(10.93)	4.91	1.74	(100)	か8 I 3	II ? b
157	(13.75)	(5.87)	(2.81)	(230)	か8 F 3	II ? a	193	(10.95)	5.06	1.55	(90)	き7 H 6	II ? b
158	(13.9)	(6.15)	2.02	(250)	か8 I 2	II ? a	194	(12.59)	6.08	2.2	(215)	か8 I 1	II ? b
159	(15.6)	(6.16)	1.6	(215)	か8 J 1	II ? a	195	(12.96)	(5.96)	2.03	165	か8 A 8	II ? b
160	(4.37)	(4.95)	(0.89)	(30)	か8 A 1	II ? b	196	(7.34)	6.43	(2.05)	(130)	か8 J 1	II 1 c
161	(4.85)	(3.94)	(1.33)	(20)	か8 B 5	II ? b	197	(7.36)	5.14	(0.89)	(40)	か8 A 6	II 1 c
162	(4.98)	(4.44)	(2.01)	(42)	か8 C 6	II ? b	198	(7.38)	5.04	(1.21)	(50)	か8 I 3	II 1 c
163	(5.46)	(5.17)	(0.96)	(40)	き8 A 1	II ? b	199	(7.42)	(4.27)	(1.22)	(42)	か8 B 5	II 1 c
164	(5.7)	(4.41)	(0.93)	(22)	か8 G 6	II ? b	200	(7.73)	(4.16)	(1.29)	(42)	か8 D 6	II 1 c
165	(5.72)	(4.5)	(1.75)	(60)	か8 G 6	II ? b	201	(7.79)	5.32	(1.33)	(70)	か8 A 6	II 1 c
166	(5.74)	(5.02)	(0.84)	(40)	き7 E 9	II ? b	202	(8.05)	5.46	(0.94)	(50)	か8 J 1	II 1 c
167	(6.05)	(5.45)	(0.87)	(42)	か8 H 5	II ? b	203	(8.38)	4.69	1.1	(45)	か8 A 6	II 1 c
168	(6.14)	(5.94)	(1.48)	(60)	か8 た5	II ? b	204	(8.42)	6.25	(1.57)	(100)	か8 F 5	II 1 c
169	(6.17)	(6.58)	(1.48)	(78)	か8 I 2	II ? b	205	(8.47)	4.56	1.69	(60)	き7 H 6	II 1 c
170	(6.25)	(5.67)	(1.34)	(50)	か8 B 5	II ? b	206	(8.68)	4.57	1.77	(65)	か8 E 3	II 1 c
171	(6.55)	(5.57)	(0.86)	(22)	き8 A 1	II ? b	207	(8.94)	4.94	2.3	(105)	か8 B 6	II 1 c
172	(6.88)	(4.75)	(1.1)	(40)	か8 C 5	II ? b	208	(9.18)	4.91	1.09	(70)	か8 B 5	II 1 c
173	(7.05)	(4.53)	(1.26)	(42)	き8 A 2	II ? b	209	(9.78)	5.65	1.97	(120)	か8 J 1	II 1 c
174	(7.14)	(5.13)	(0.76)	(35)	か8 D 6	II ? b	210	(9.8)	5.43	(1.18)	(65)	き8 A 1	II 1 c
175	(7.19)	(5.89)	(1.56)	(83)	か8 B 6	II ? b	211	(9.86)	5.85	0.87	(60)	か8 C 6	II 1 c
176	(7.24)	(4.02)	(1.24)	(35)	か8 H 3	II ? b	212	(9.87)	(5.5)	(1.43)	(95)	Z	II 1 c
177	(7.7)	(4.28)	(0.85)	(30)	か8 H 1	II ? b	213	(9.88)	5.66	2.46	(142)	か8 H 4	II 1 c
178	(7.72)	(4.75)	(1.58)	(90)	か8 H 5	II ? b	214	(10.33)	(5.18)	(1.99)	(115)	き8 A 2	II 1 c
179	(8.08)	(5.64)	(1.4)	(100)	か8 A 5	II ? b	215	(10.87)	6.73	1.53	(140)	か8 C 6	II 1 c
180	(8.23)	(6.18)	(1.69)	(95)	き7 H 7	II ? b	216	(10.89)	5.36	1.37	(100)	き8 A 10	II 1 c

No.	長 (cm)	幅 (cm)	厚 (cm)	重量 (g)	出土位置	細分類	No.	長 (cm)	幅 (cm)	厚 (cm)	重量 (g)	出土位置	細分類
217	(10.91)	6.35	1.52	(115)	か8D7	II1c	253	10.55	5.39	1.48	95	き8A1	II2o
218	(11.02)	6.89	(0.81)	(80)	き8A1	II1c	254	8.47	3.82	2.15	85	か8B5	II3o
219	(11.25)	6.17	1.48	(100)	か8D5	II1c	255	8.51	4	1.96	70	き8A2	II3o
220	(11.74)	5.66	1.57	(142)	か8F4	II1c	256	8.72	8.18	1.38	130	か8I2	II3o
221	(11.84)	6.16	2.05	(160)	か8H4	II1c	257	9.8	4.52	1.04	60	か8D2	II3o
222	(12.0)	6.59	1.1	(125)	?8C5	II1c	258	11.25	5.39	1.62	110	き8A2	II3o
223	6.72	4.65	1.07	37	き8A1	II1o	259	11.56	5.04	1.61	(115)	Z	II3o
224	9.36	4.27	1.65	80	か8I3	II1o	260	13.1	5.85	1.68	190	か8D4	II3o
225	9.51	4.33	1.55	64	か8A5	II1o	261	13.67	5.82	1.14	80	か8J2	II3o
226	9.77	5.08	2.02	98	か8J2	II1o	262	(3.9)	(4.87)	(0.95)	(20)	き8B1	IV?a
227	9.98	4.45	2.53	120	か8I2	II1o	263	(4.4)	(5.55)	(1.43)	(40)	か8E4	IV?a
228	10.01	5.13	1.73	90	か8J1	II1o	264	(4.79)	(5.96)	(1.07)	(38)	き7H6	IV?a
229	10.37	5.76	1.56	115	か8J2	II1o	265	(4.83)	(4.5)	(0.74)	(20)	か8J7	IV?a
230	10.42	4.83	1.57	75	か8B6	II1o	266	(5.01)	(5.92)	(1.51)	(40)	き7H6	IV?a
231	10.53	5.28	1.78	115	か8E6	II1o	267	(5.33)	(4.88)	(1.82)	(45)	か8F5	IV?a
232	10.53	5.48	1.7	115	か8C6	II1o	268	(5.63)	(7.2)	(1.8)	(100)	き7b10	IV?a
233	10.56	4.95	1.33	80	か8I2	II1o	269	(5.76)	(4.5)	(1.77)	(40)	か8C6	IV?a
234	10.56	6	1.17	80	か8H3	II1o	270	(5.85)	(4.97)	(1.71)	(62)	き7A10	IV?a
235	10.57	5.03	1.46	82	か8J1	II1o	271	(5.87)	(4.77)	(1.2)	(42)	か8B5	IV?a
236	10.64	5.56	2.01	115	Z	II1o	272	(6.08)	(5.66)	(1.17)	(30)	??A2	IV?a
237	10.73	5.27	1.47	100	か8I1	II1o	273	(6.34)	(5.25)	(1.85)	(70)	か8I4	IV?a
238	11.14	4.98	1.18	80	Z	II1o	274	(6.34)	(7.3)	(2.16)	(90)	か8J3	IV?a
239	11.57	4.71	1.54	82	か8B5	II1o	275	(6.52)	(5.41)	(1.45)	(60)	き8A2	IV?a
240	11.7	5.19	1.22	80	か8C6	II1o	276	(6.62)	(4.56)	(1.26)	(40)	き7H7	IV?a
241	12.05	5.5	1.33	100	Z	II1o	277	(7.25)	(5.05)	(1.68)	(80)	か8F6	IV?a
242	12.21	5.63	2.53	200	か8G3	II1o	278	(7.41)	(6.07)	(1.08)	(65)	き7H7	IV?a
243	12.3	5.42	(1.42)	(100)	か8C6	II1o	279	(7.43)	(5.19)	(1.9)	(62)	か8B5	IV?a
244	12.61	5.02	1.56	(100)	き8あ1	II1o	280	(7.68)	(4.95)	(1.5)	(70)	か8I2	IV?a
245	12.83	5.55	1.84	125	か8H4	II1o	281	(7.71)	(6.21)	(1.74)	(75)	か8J2	IV?a
246	13.41	6.22	1.72	158	か8C6	II1o	282	(7.79)	(4.73)	(1.33)	(45)	か8A5	IV?a
247	13.62	5.78	1.46	140	か8G5	II1o	283	(7.82)	(4.91)	(2.1)	(104)	か8A6	IV?a
248	14.14	5.11	1.67	155	き8A2	II1o	284	(7.83)	(5.2)	(1.47)	(70)	J8	IV?a
249	14.38	5	1.88	140	か8D7	II1o	285	(8.06)	(4.47)	(1.58)	(70)	Z	IV?a
250	14.57	5.64	1.55	155	か8B6	II1o	286	(8.36)	(4.63)	(1.47)	(60)	か8P5	IV?a
251	15.38	5.1	1.77	140	き8B1	II1o	287	(8.44)	(4.91)	(1.77)	(70)	か8J2	IV?a
252	22.1	7.88	3.06	520	か8J2	II1o	288	(8.46)	(6.93)	(1.29)	(42)	か8C6	IV?a

No.	長 (cm)	幅 (cm)	厚 (cm)	重量 (g)	出土位置	細分類	No.	長 (cm)	幅 (cm)	厚 (cm)	重量 (g)	出土位置	細分類
289	(9.0)	(5.37)	(1.1)	(45)	か8C5	IV? a	318	(7.05)	5.23	(1.95)	(85)	か8J6	IV? b
290	(9.15)	(4.38)	(2.31)	(110)	き8A1	IV? a	319	(7.07)	(5.56)	(1.72)	(70)	か8E5	IV? b
291	(9.16)	(4.97)	(0.88)	(65)	き7H6	IV? a	320	(7.11)	(5.27)	(1.38)	(60)	か8H4	IV? b
292	(9.25)	(4.3)	(1.6)	(80)	Z	IV? a	321	(7.18)	(6.48)	(1.56)	(90)	か8E4	IV? b
293	(9.51)	(5.82)	(1.32)	(80)	き7G6	IV? a	322	(7.54)	(5.27)	(1.8)	(62)	か8F3	IV? b
294	(10.98)	(7.43)	(1.2)	(115)	か8G5	III? a	323	(7.56)	(5.27)	(1.97)	(95)	か8E5	IV? b
295	(14.15)	(7.62)	(1.53)	(190)	か8O6	III? a	324	(7.61)	(5.73)	(1.47)	(110)	か8J3	IV? b
296	(11.25)	6.74	(1.95)	(118)	か8G6	IV? a	325	(8.02)	(6.06)	(0.95)	(35)	か8J6	IV? b
297	(12.68)	(7.33)	(2.19)	(240)	か8J8	IV? a	326	(8.05)	(4.4)	(0.91)	(40)	か8H1	IV? b
298	(13.73)	(4.79)	(1.38)	(100)	き7A10	IV? a	327	(8.34)	(5.15)	(2.08)	(100)	か8I2	IV? b
299	(2.99)	(4.34)	(1.18)	(20)	か8H4	IV? b	328	(9.23)	(5.58)	(1.93)	(120)	か8C6	IV? b
300	(4.01)	(4.87)	(1.47)	(22)	か8H5	IV? b	329	(9.73)	(5.95)	(1.89)	(96)	か8J6	IV? b
301	(4.1)	(5.98)	(1.44)	(40)	か8C6	IV? b	330	(9.87)	(3.8)	(1.69)	(60)	か8J2	IV? b
302	(4.1)	(7.37)	(0.91)	(40)	き7H8	IV? b	331	(10.43)	(5.38)	(1.22)	(100)	??A2	IV? b
303	(4.16)	(4.88)	(0.67)	(18)	か8A6	IV? b	332	(6.24)	(3.39)	(1.61)	(40)	か8I1	IV? d
304	(4.26)	(5.33)	(1.82)	(50)	き7H6	IV? b	333	(8.1)	(2.21)	(0.87)	(18)	か8A5	IV? d
305	(4.58)	(4.34)	(0.89)	(22)	き8A1	IV? b	334	(4.32)	(5.54)	(0.67)	(20)	か8E4	IV1 c
306	(4.62)	(3.67)	(0.98)	(10)	か8C6	IV? b	335	(4.94)	(7.21)	(0.73)	(25)	か8D6	IV1 c
307	(4.65)	(5.24)	(1.63)	(40)	か8E4	IV? b	336	(5.05)	(4.72)	(0.93)	(20)	か8E5	IV1 c
308	(4.69)	(4.3)	(0.92)	(20)	か8G5	IV? b	337	(5.53)	(5.75)	(0.88)	(40)	き8A2	IV1 c
309	(4.9)	(6.78)	(1.02)	(30)	き7H6	IV? b	338	(5.72)	(5.2)	(1.05)	(40)	か8G5	IV1 c
310	(5.11)	(5.05)	(1.26)	(40)	か8I2	IV? b	339	(7.91)	(6.27)	(0.91)	(40)	か8I3	IV1 c
311	(5.13)	(6.3)	(1.31)	(70)	き7H6	IV? b	340	(8.51)	(5.25)	(1.87)	(95)	き8A1	IV1 c
312	(5.27)	(6.51)	(0.7)	(25)	き8A1	IV? b	341	(6.16)	(6.33)	(1.36)	(80)	き8A1	IV3 c
313	(5.43)	(5.68)	(1.02)	(40)	か8B6	IV? b	342	(6.25)	(5.1)	(1.08)	(45)	お8J6	IV3 c
314	(6.04)	(3.82)	(0.78)	(18)	き7A10	IV? b	343	(8.79)	5.77	(2.2)	(125)	か8E5	IV3 c
315	(6.1)	(5.43)	(2.3)	(80)	か8I2	IV? b	344	(103.7)	(7.91)	(1.17)	(80)	か8J2	IV1 c
316	(6.46)	(5.71)	(1.3)	(60)	き8A1	IV? b	345	(11.19)	(5.83)	(1.26)	(70)	か8I2	IV1 c
317	(6.8)	(4.83)	(1.7)	(60)	か8I2	IV? b							



SYY 3 B 包含層出土磨製石斧一覽表

No.	長 (cm)	幅 (cm)	厚 (cm)	重量 (g)	出土位置	細分類	No.	長 (cm)	幅 (cm)	厚 (cm)	重量 (g)	出土位置	細分類
1	(3.16)	(2.27)	(0.74)	(9.5)	か8 J 2	I	6	(11.2)	4.47	2.6	220	か8 F 4	I
2	(5.24)	(4.28)	(1.35)	(45)	か8 J 2	I	7	(3.77)	(4.81)	(3.02)	(50)	か8 C 5	II
3	(5.29)	(2.71)	(3.09)	(58)	か8 あ 5	I	8	(4.66)	(4.18)	(2.65)	(84)	き8 A 1	II
4	(6.72)	3.22	0.86	(34)	か8 A 6	I	9	13.7	4.99	3.32	358	か8 I 3	II
5	11.07	3.62	1.63	128	か8 J 1	I							

SYY 3 B 包含層出土石鏃一覽表

No.	長 (cm)	幅 (cm)	厚 (cm)	重量 (g)	出土位置	細分類	No.	長 (cm)	幅 (cm)	厚 (cm)	重量 (g)	出土位置	細分類
1	(0.7)	(0.78)	(0.2)	(0.2)	Z	?	37	1.94	1.43	0.37	0.6	き8 A 3	I 1
2	(1.11)	(1.47)	(0.43)	(0.4)	か8 J 1	?	38	(1.95)	1.81	0.5	(2.0)	か8 G 4	I 1
3	(1.37)	(1.21)	(0.28)	(0.8)	き8 A 2	?	39	1.98	1.28	0.27	0.6	き7 B10	I 1
4	(1.59)	(1.0)	0.25	(0.3)	か8 J 3	?	40	(1.98)	(1.73)	0.36	(2.1)	き8 B 1	I 1
5	(1.6)	(1.38)	(0.42)	(0.5)	え4 H 9	?	41	1.99	(1.01)	0.26	(0.8)	か8 E 5	I 1
6	(1.8)	(1.37)	0.41	(0.8)	か8 I 2	?	42	2	(1.32)	0.35	(0.7)	き8 B 1	I 1
7	(2.11)	1.61	0.61	(2.1)	か8 I 2	?	43	2.02	1.51	0.46	(0.8)	か8 J 3	I 1
8	(2.33)	(1.09)	0.25	(0.9)	き7 G 6	?	44	(2.04)	1.65	0.37	(1.9)	か8 J 2	I 1
9	(2.35)	(1.17)	(0.43)	(0.8)	か8 F 4	?	45	(2.05)	1.42	0.44	(1.2)	か8 E 5	I 1
10	(2.37)	(2.38)	(0.44)	(2.0)	き7 A10	?	46	(2.05)	(1.56)	0.41	(1.0)	き8 A 2	I 1
11	(0.87)	(1.72)	(0.29)	(0.4)	Z	I 1	47	2.06	1.62	0.36	0.8	き7 E 9	I 1
12	(1.37)	1.66	(0.32)	(0.8)	か8 C 6	I 1	48	2.08	(1.19)	0.31	(0.6)	か8 C 3	I 1
13	(1.37)	(1.53)	0.22	(0.4)	か8 C 5	I 1	49	2.08	(1.3)	0.37	(1.8)	か8 J 2	I 1
14	(1.39)	(1.34)	0.32	(0.4)	か8 I 3	I 1	50	(2.1)	(1.99)	0.49	(2.0)	か8 J 3	I 1
15	(1.47)	1.36	0.3	(0.6)	か8 F 6	I 1	51	(2.11)	1.52	0.42	(1.6)	き8 A 2	I 1
16	(1.49)	(1.74)	(0.25)	(0.8)	か8 C 6	I 1	52	2.14	1.47	0.38	1.3	か8 B 6	I 1
17	1.52	1.26	0.23	0.9	か8 J 2	I 1	53	2.15	1.71	0.45	1.7	か8 I 3	I 1
18	1.53	1.23	0.17	0.4	き8 A 2	I 1	54	2.17	1.71	0.4	1.9	き8 A 1	I 1
19	1.55	1.22	0.29	0.6	か8 E 4	I 1	55	2.19	(1.24)	0.3	(0.4)	か8 J 2	I 1
20	1.62	1.27	0.19	0.7	か8 J 4	I 1	56	2.19	(13.32)	0.39	(0.8)	Z	I 1
21	(1.66)	(1.44)	0.28	(1.8)	か8 J 3	I 1	57	2.21	1.56	0.42	1	か8 A 5	I 1
22	(1.68)	1.45	0.29	(1.1)	か8 B 6	I 1	58	2.22	(1.47)	0.33	(0.8)	か8 C 6	I 1
23	1.69	1.5	0.34	0.6	き8 A 2	I 1	59	(2.22)	(2.34)	0.35	(0.8)	き8 A 2	I 1
24	(1.77)	1.39	0.41	(0.6)	き8 A 1	I 1	60	2.27	(1.25)	0.35	(0.9)	か8 I 2	I 1
25	1.78	1.26	0.31	0.9	か8 B 5	I 1	61	2.31	(1.35)	0.39	(1.0)	き7 A10	I 1
26	(1.79)	(0.89)	0.37	(0.4)	き8 A 1	I 1	62	2.36	1.54	0.4	1.5	き8 A 1	I 1
27	1.79	1.29	0.14	1	か8 J 3	I 1	63	2.36	(1.41)	0.27	(0.8)	か8 J 2	I 1
28	1.79	1.5	0.42	0.8	か8 I 3	I 1	64	2.4	1.77	0.53	1.7	か8 J 3	I 1
29	(1.83)	1.23	0.35	0.8	か8 G 5	I 1	65	2.42	1.64	0.38	1.2	か8 J 3	I 1
30	(1.83)	(1.59)	0.45	(1.2)	か8 D 4	I 1	66	2.44	1.8	0.45	2	H 8 F 6	I 1
31	1.87	1.35	0.35	0.8	か8 J 3	I 1	67	2.44	(1.18)	0.36	(0.8)	か8 J 2	I 1
32	1.88	(1.33)	0.36	(0.9)	き8 A 2	I 1	68	(2.45)	(1.63)	0.52	(1.4)	き8 A 1	I 1
33	(1.89)	1.43	0.61	(2.0)	か8 E 6	I 1	69	2.45	1.68	0.41	1	き8 A 1	I 1
34	1.89	(1.5)	0.42	0.9	か8 D 4	I 1	70	2.45	(1.96)	(0.77)	(2.2)	か8 J 3	I 1
35	1.9	1.51	0.41	1	き7 G 8	I 1	71	2.46	(1.22)	0.25	(0.6)	き8 A 2	I 1
36	1.92	(1.25)	0.36	(0.4)	き8 A 2	I 1	72	2.46	(1.83)	0.38	(1.4)	か8 J 2	I 1



No.	長 (cm)	幅 (cm)	厚 (cm)	重量 (g)	出土位置	細分類	No.	長 (cm)	幅 (cm)	厚 (cm)	重量 (g)	出土位置	細分類
73	(2.47)	(1.42)	0.47	(1.4)	か8C6	I1	88	(2.89)	(1.48)	0.43	(1.8)	か8F5	I1
74	2.5	1.77	0.54	1.8	か8I3	I1	89	3.42	2.09	0.63	3	Z	I1
75	2.51	1.21	0.27	0.6	か8I3	I1	90	4.47	(1.57)	0.47	(3.0)	か8F5	I1
76	2.52	(1.34)	0.35	(1.6)	き8A2	I1	91	(1.67)	1.84	0.37	(1.0)	Z	I2
77	2.53	1.71	0.5	2	か8I2	I1	92	1.68	1.5	0.42	0.6	か?D4	I2
78	2.53	(1.4)	0.34	(1.4)	か8E6	I1	93	1.85	1.73	0.46	1	か8I2	I2
79	2.55	(2.08)	0.52	(2.0)	か8B5	I1	94	1.99	1.51	0.47	1.7	き8A1	I2
80	2.57	1.81	0.27	0.6	か8C6	I1	95	2.21	1.55	0.42	0.8	か8A5	I2
81	(2.59)	(1.11)	0.57	(2.0)	か8H4	I1	96	2.9	1.95	0.39	1.9	か8J2	I2
82	(2.63)	1.5	0.56	(2.0)	き8A1	I1	97	(2.69)	(1.57)	0.37	(1.6)	き7A10	II2
83	2.65	1.48	0.29	1.3	き8A2	I1	98	2.1	1.76	0.45	1.8	か8J3	III2
84	2.67	1.7	0.45	1.8	か8C4	I1	99	(2.16)	1.66	0.53	(2.2)	か8E6	III2
85	2.74	(1.8)	0.39	(1.0)	か8F5	I1	100	2.16	1.63	0.44	1.5	き8A2	III2
86	2.82	1.37	0.37	1.7	か8I2	I1	101	2.66	2.17	0.77	3	き8A1	III2
87	2.86	(1.52)	0.5	(1.0)	か8E3	I1	102	3.86	(2.11)	0.89	(6.0)	き7H6	III2

### SY3 B 包含層出土石錐一覽表

No.	長 (cm)	幅 (cm)	厚 (cm)	重量 (g)	出土位置	細分類	No.	長 (cm)	幅 (cm)	厚 (cm)	重量 (g)	出土位置	細分類
1	(1.45)	2.05	0.44	(0.7)	き8A2	I	11	6.88	2.09	0.83	8.8	か8I4	I
2	(1.59)	1.84	0.52	(1.6)	か8H4	I	12	(1.93)	1.33	0.38	(0.9)	か8F5	II
3	(1.83)	1.49	0.43	(0.8)	か8C5	I	13	2.08	1.41	0.35	0.7	か8C6	II
4	(1.93)	1.67	0.44	(1.8)	き8A1	I	14	2.28	0.91	0.64	1	か8J1	II
5	(2.18)	1.32	0.68	(2)	き7B10	I	15	(1.6)	0.65	(0.33)	(0.4)	か8J3	III
6	(2.27)	1.55	0.55	(1.80)	か8J3	I	16	(2.14)	0.68	0.29	(0.6)	き7G6	III
7	(2.29)	1.8	0.68	(2.4)	か8B6	I	17	3.22	0.62	0.58	0.6	き8A1	III
8	3.11	1.27	0.69	3	き8B1	I	18	4.99	1.04	0.63	3	か8H7	III
9	3.95	1.89	0.5	2.6	き8B1	I	19	(2.19)	(0.6)	(0.4)	(0.8)	か8E4	?
10	(4.71)	1.35	1.09	(5.7)	き8A3	I							

### SY3 B 包含層出土石製品計測表

No.	長 (cm)	幅 (cm)	厚 (cm)	重量 (g)	出土位置
1	(3.58)	2.07	0.84	(8)	か8J3

### SY3 B 包含層出土石匙一覽表

No.	長 (cm)	幅 (cm)	厚 (cm)	重量 (g)	出土位置	細分類	No.	長 (cm)	幅 (cm)	厚 (cm)	重量 (g)	出土位置	細分類
1	(7.27)	(4.52)	(0.95)	(35)	か8B5	?	7	7.98	12.06	1.59	120	か8I2	I
2	(1.16)	2.34	0.25	(0.6)	か8G5	I	8	8.04	8.82	0.95	60	か8D2	I
3	4.73	6.88	1.3	38	か8J2	I	9	11.73	4.24	1.33	60	か8C5	II
4	5.6	5.13	1.05	27	か8D5	I	10	4.25	2.71	0.75	10	か8J3	III
5	5.89	6.16	1.18	39	か8J3	I	11	4.85	1.23	0.95	40	か8E4	III
6	7.33	9.6	1.5	100	か8A6	I	12	6.78	4.81	0.65	20	か8B3	III

SYY 3 B 包含層出土磨石・凹石一覽表

No.	長 (cm)	幅 (cm)	厚 (cm)	重量 (g)	出土位置	細分類	No.	長 (cm)	幅 (cm)	厚 (cm)	重量 (g)	出土位置	細分類
1	(6.08)	(8.45)	(5.02)	(340)	か8E3	I	17	9.53	6.8	4.38	440	か8B6	II 2
2	(6.45)	(7.5)	(7.33)	410	か8A5	I	18	9.72	7.75	5.17	485	き8A2	II 2
3	8.15	6.82	5.35	460	き7A10	I	19	11.78	8.06	5.05	650	か8B6	II 2
4	(9.84)	(5.13)	(4.29)	(305)	き8A1	I	20	12.5	10.4	4.44	912	か8H3	II 2
5	11.18	9.43	6.35	910	か8G5	I	21	13	7.67	4.8	560	か8E6	II 2
6	11.2	7.67	3.7	310	か8I4	I	22	13.95	9.04	2.84	500	か8G3	II 2
8	(11.6)	(7.8)	(3.65)	(320)	か8E4	I	23	13.97	6.54	3.88	385	か8C6	II 2
9	(7.1)	(7.48)	(4.86)	(320)	か8I2	II 2	24	14.79	7.45	4.43	460	か8J3	II 2
10	7.71	6.33	4.87	340	か8I3	II 1	25	15.15	12.42	4.78	1250	き8A2	II 2
11	7.71	7.11	4.41	105	か8I4	II 1	26	(6.69)	(7.14)	(4.35)	(260)	か8J1	II 3
12	8.82	8.35	4.84	505	か8J6	II 1	27	(7.91)	(6.55)	(4.48)	(320)	か8C6	II 3
13	9.23	6.57	3.74	340	か8I3	II 1	28	(8.29)	(8.44)	(5.18)	(360)	き8A1	II 3
14	(8.68)	(7.39)	4.53	(465)	き8B1	II 2	29	(8.6)	(5.1)	(4.95)	(280)	か8J2	II 3
15	8.76	7.6	3.93	360	か8C6	II 2	30	10.7	6.26	3.96	402	か8B5	II 3
16	8.98	7.12	3.98	380	お4C9	II 2	31	(10.95)	8.62	5.72	(660)	か8I2	II 3

SYY 3 B 包含層出土石皿一覽表

No.	長 (cm)	幅 (cm)	厚 (cm)	重量 (g)	出土位置	細分類	No.	長 (cm)	幅 (cm)	厚 (cm)	重量 (g)	出土位置	細分類
1	(10.28)	(10.63)	(8.58)	(920)	か8A6		4	(15.31)	(13.8)	(8.01)	(1880)	か8F6	
2	(12.24)	(12.57)	(4.76)	(1110)	か8J2		5	(19.5)	(17.8)	(7.63)	3040	か8I4	
3	(13.1)	(6.58)	(4.67)	(635)	か8A8		6	(22.0)	(16.3)	(7.24)	2690	か8F6	

SYY 3 B 包含層出土礫器一覽表

No.	長 (cm)	幅 (cm)	厚 (cm)	重量 (g)	出土位置	No.	長 (cm)	幅 (cm)	厚 (cm)	重量 (g)	出土位置
1	5.65	6.58	1.84	70	Z	3	6.33	9.17	2.38	180	か8C5
2	6.2	5.58	1.36	40	か8I2						

SYY 3 B 包含層出土石槍一計測表

No.	長 (cm)	幅 (cm)	厚 (cm)	重量 (g)	出土位置
1	8.66	4.98	1.27	64	か8J3

## 寄山遺跡 4 地区の調査



遺跡名	SY Y	地区名	4	遺構名	H18	調査年度	平成3年	通番号	74
位置	く10D10	重複関係	なし。						
平面形状	不明	長軸方位	-		炉	有・無	カマド	有・無	
規	長軸長	-		短軸長	-		壁残高	20~0cm	
	炉・カマド長径		64cm	炉・カマド短径		60cm	炉・カマド深度		24cm
模	柱穴数	8基	支柱穴	P1~4の4基。					
	面積	-							
覆土	1.黒褐色土層(10YR 2/3)。炭化物・焼土粒子を含む。 2.掘方埋土。								
遺物	縄文土器。								
備考	中期中葉の住居址。								

寄山遺跡4地区(SY Y 4) H18号住居址出土遺物一覧表

No.	器種	部位	器高・長 (cm)	口径・幅 (cm)	底径・厚 (cm)	重量 (g)	備考
1	縄文深鉢	口~底	23.6	23.0	9.8	-	焼町
2	縄文深鉢	口	-	43.2	-	-	炉体土器

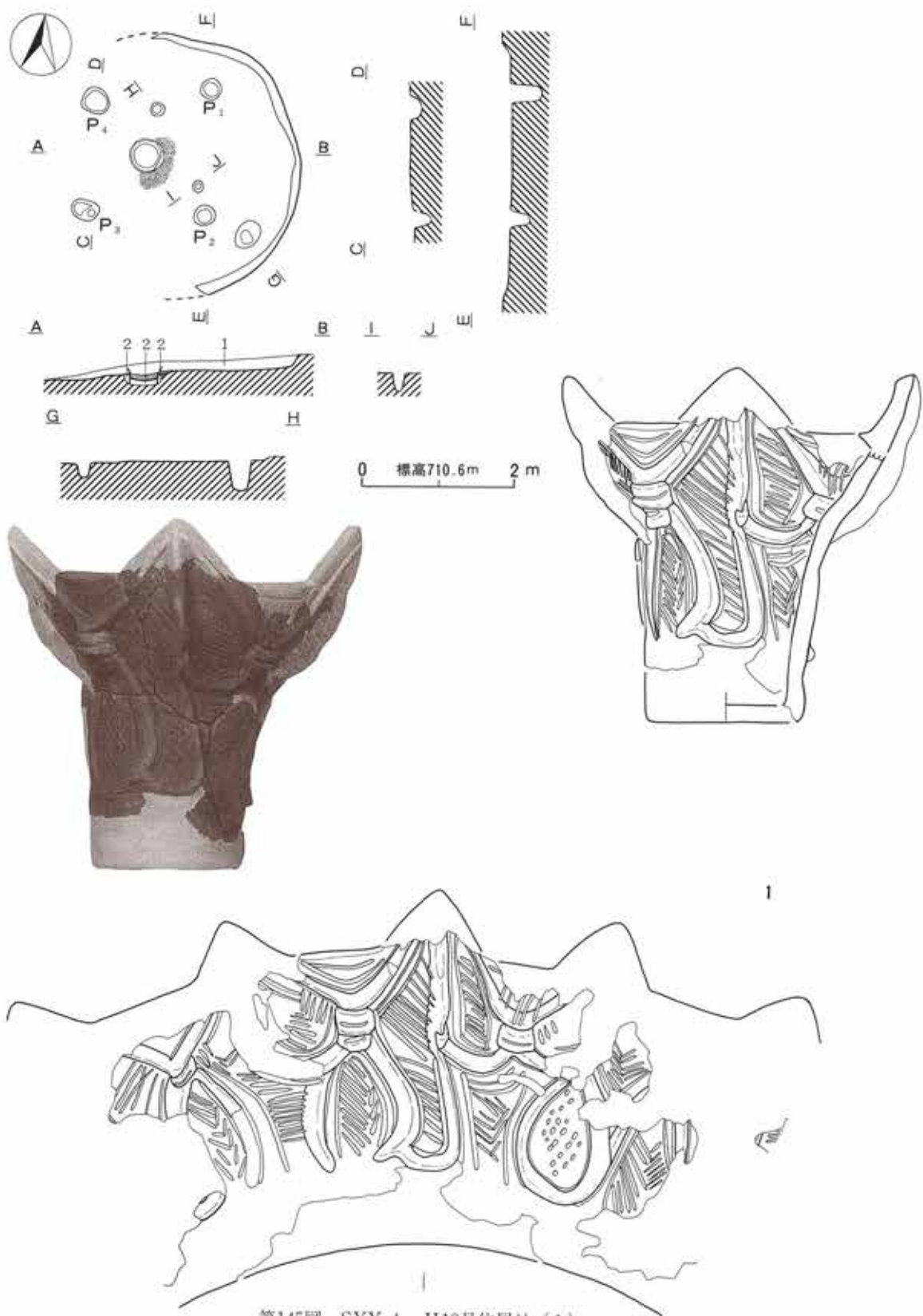

第145图 SY Y 4 H18号住居址 (1)

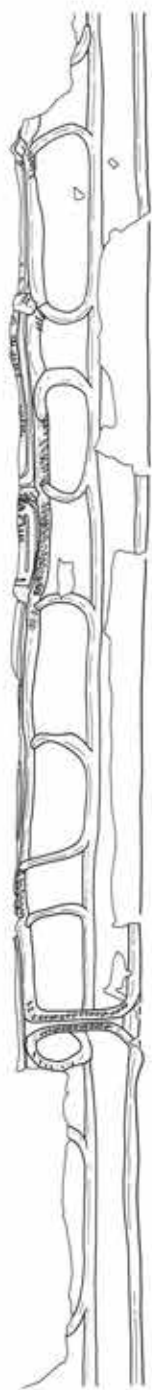

第146图 SYY 4 H18号住居址(2)





SYY 4 H18号住居址



SYY 4 H18号住居址炉址

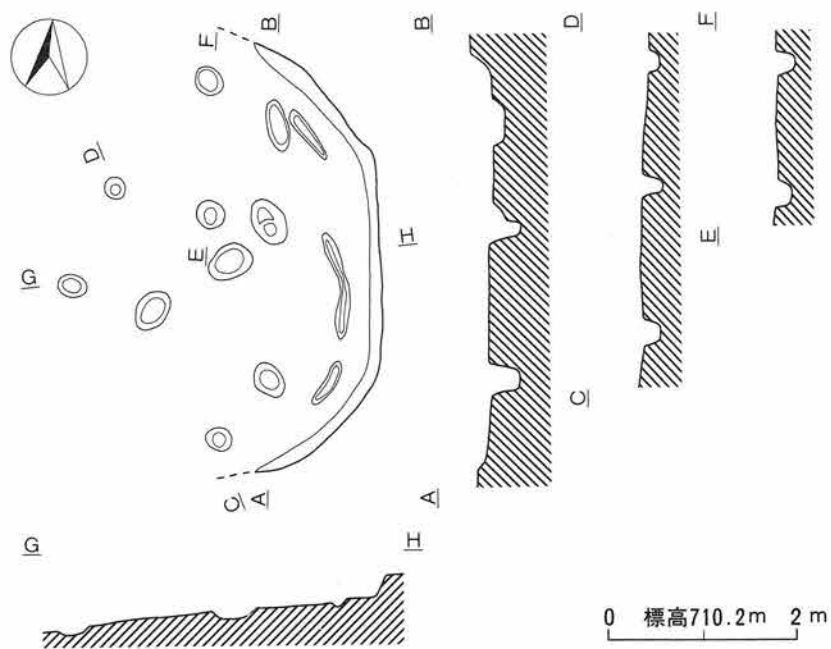

第147図 SY Y 4 H19号住居址

遺跡名	SY Y	地区名	4	遺構名	H19	調査年度	平成3年	通番号	75
位置	く10B1	重複関係	なし。						
平面形状	不明	長軸方位	—		炉	有・ <input type="checkbox"/> 無	カマド	有・ <input type="checkbox"/> 無	
規	長軸長	—		短軸長	—		壁残高	24cm～0cm	
	炉・カマド長径		—		炉・カマド短径		—		炉・カマド深度
模	柱穴数	13基	主柱穴	不明					
	面積	不明							
遺物	なし。								
備考	縄文時代中期時期不明の住居址。								



SYY 4 H19号住居址

遺跡名	SYY	地区名	4	遺構名	H24	調査年度	平成3年	通番号	76
位置	か11B8	重複関係	なし。						
平面形状	不明	長軸方位	—	炉	有・ <input type="checkbox"/> 無	カマド	有・ <input type="checkbox"/> 無		
規模	長軸長	—	短軸長	—	壁残高	20cm～0cm			
	柱穴数	2基	支柱穴	不明					
	面積	不明							
遺物	石器。								
備考	時期不明の住居址。								



第148図 SYY 4 H24号住居址

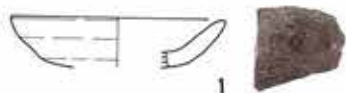
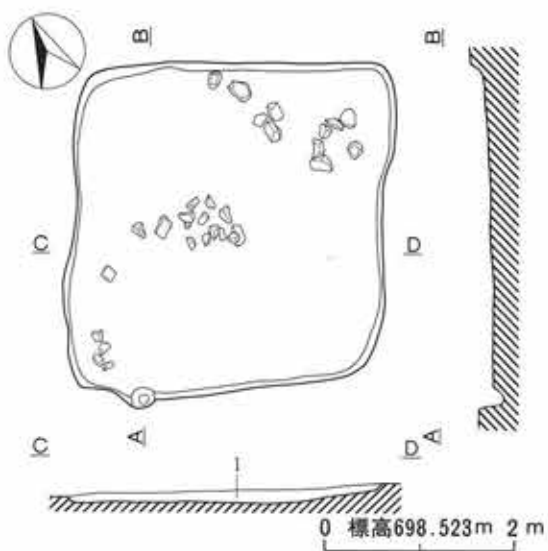

第149図 SYY 4 H25号住居址

遺跡名	SY Y	地区名	4	遺構名	H25	調査年度	平成3年	通番号	77
位置	き12C3	重複関係	なし。						
平面形状	方形	長軸方位	N-113-E	炉	有・ <input type="checkbox"/> 無	カマド	有・ <input type="checkbox"/> 無		
規	長軸長	3.64m	短軸長	3.4m	壁残高	16~8cm			
	炉・カマド長径	—	炉・カマド短径	—	炉・カマド深度	—			
模	柱穴数	1基	支柱穴	有さない。					
	面積	7.73㎡							
覆土	1.暗褐色土層(10YR 3/3)。7.5YR 5/2ブロック、10YR 7/4ブロック多含。								
遺物	土師器皿。								
備考	平安時代の竪穴。								

#### 寄山遺跡4地区(SYY4)H25号住居址出土遺物一覧表

No.	器種	部位	器高・長 (cm)	口径・幅 (cm)	底径・厚 (cm)	重量 (g)	備考
1	土師器皿	口	—	11.4	—	—	

#### 寄山遺跡4地区(SYY4)H26号住居址出土遺物一覧表

No.	器種	部位	器高・長 (cm)	口径・幅 (cm)	底径・厚 (cm)	重量 (g)	備考
1	打製石斧	II1c	—	5.19	1.06	—	

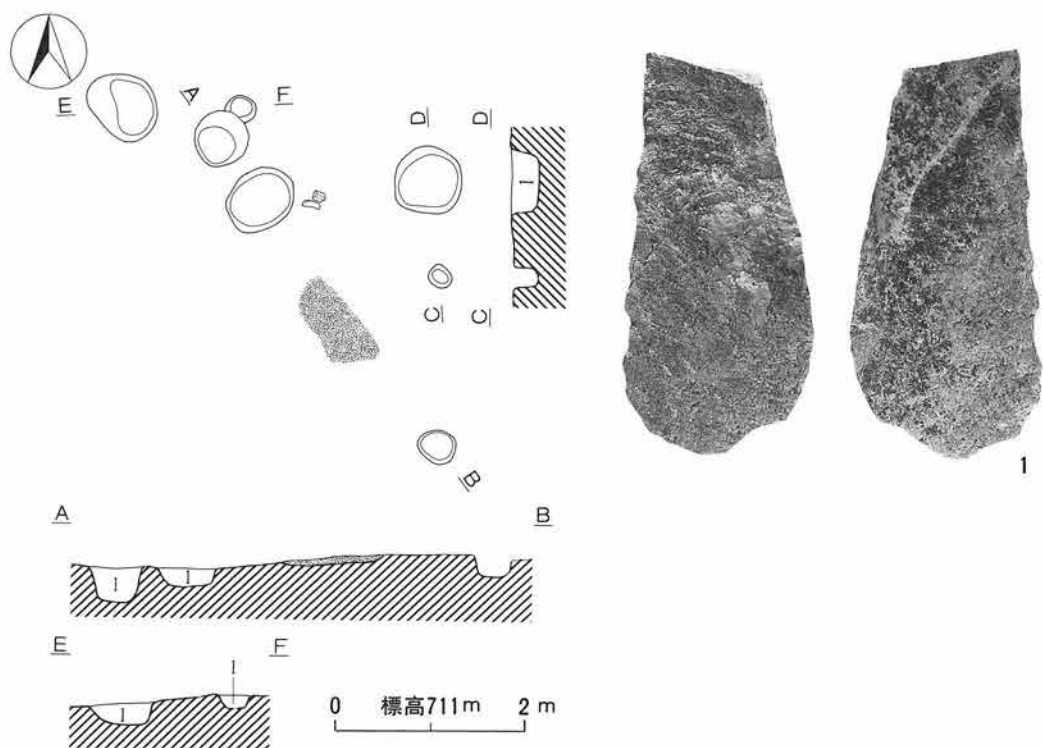

第150図 SY Y 4 H26号住居址

遺跡名	SY Y	地区名	4	遺構名	H26	調査年度	平成3年	通番号	78
位置	く9B10	重複関係	なし。						
平面形状	—		長軸方位	—		炉	有・ <input type="checkbox"/> 無	カマド	有・ <input type="checkbox"/> 無
規	柱穴数	7基	主柱穴	不明					
模	面積	—							
覆土	1.暗褐色土層(10YR 3/3)。炭化物・焼土粒子・10YR 7/4ブロックを含む。								
遺物	石器。								
備考	縄文時代中期時期不明の住居址。								



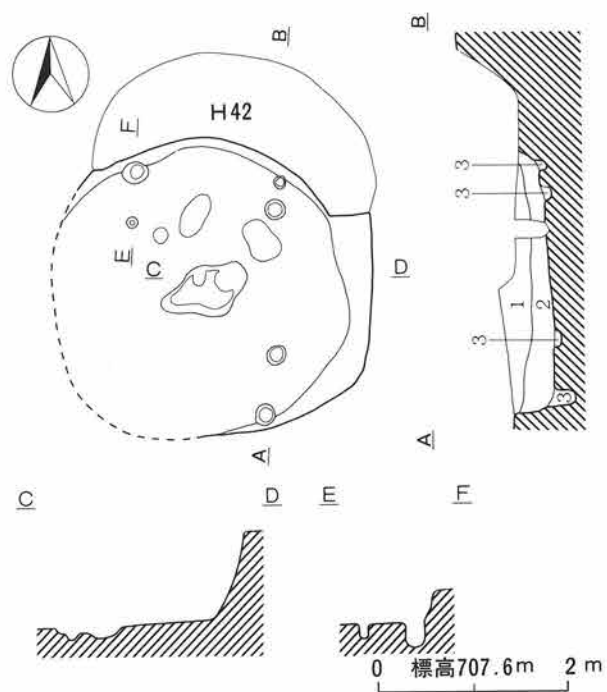

第151图 SY Y 4 H27号住居址



SY Y 4 H27号住居址

遺跡名	SY Y	地区名	4	遺構名	H27	調査年度	平成3年	通番号	79
位置	く10B5	重複関係	H42に切られる。						
平面形状	不明	長軸方位	—	炉	有・ <input type="checkbox"/> 無	カマド	有・ <input type="checkbox"/> 無		
規	長軸長	—	短軸長	—	壁残高	56~0cm			
	炉・カマド長径		—	炉・カマド短径		—	炉・カマド深度		—
模	柱穴数	6基	主柱穴	不明					
	面積	—							
覆土	1.暗褐色土層(10YR 3/3)。岩盤ブロック少含。 2.褐色土層(10YR 4/4)。岩盤ブロック少含。 3.黒褐色土層(10YR 2/3)。岩盤ブロック少含。								
遺物	なし。								
備考	縄文時代中期時期不明の住居址。								

寄山遺跡4地区(SYY 4) H28号住居址出土遺物一覧表 No.1

No.	器種	部位	器高・長 (cm)	口径・幅 (cm)	底径・厚 (cm)	重量 (g)	備考
1	縄文深鉢	底	—	—	—	—	
2	縄文深鉢	体	—	—	8.4	—	勝坂
3	縄文深鉢	口	—	35.8	—	—	勝坂
4	縄文浅鉢	口	—	—	12.2	—	勝坂
5	縄文深鉢	底	—	—	—	—	勝坂
6	縄文深鉢	口~底	63.2	38.4	20.8	—	新巻
7	縄文深鉢	体	—	—	—	—	新巻

寄山遺跡 4 地区 (SY Y 4) H28号住居址出土遺物一覽表 No. 2

No.	器種	部位	器高・長 (cm)	口径・幅 (cm)	底径・厚 (cm)	重量 (g)	備考
8	縄文深鉢	口	—	38.4	—	—	新巻
9	縄文深鉢	口	—	—	—	—	焼町
10	縄文深鉢	口	—	—	—	—	焼町
11	石鏃	I 1	2.34	1.49	0.37	1.0	片脚欠
12	打製石斧	II ? a	4.84	4.34	0.82	22.0	
13	礫器	—	8.82	6.95	1.42	77.0	
14	打製石斧	IV ? a	7.08	4.35	1.32	47.0	
15	打製石斧	IV 1 c	12.00	7.92	1.82	214.0	

遺跡名	SY Y	地区名	4	遺構名	H28	調査年度	平成 3 年	通番号	80	
位置	〈 10 B 3		重複関係							
平面形状	円形		長軸方位	N-130-E	炉	有・無	カマド	有・無		
規	長軸長	—		短軸長	—		壁残高	56~0 cm		
	炉・カマド長径		64cm	炉・カマド短径		60cm	炉・カマド深度		16cm	
模	柱穴数	11基	主柱穴	不明						
	面積	—								
覆土	1. 暗褐色土層 (10YR 3/3)。炭化物を含む。 2. 暗褐色土層 (10YR 3/3)。黄色ブロック多含。 3. 暗褐色土層 (10YR 3/3)。炭化物、焼土粒子、黄色ブロックを含む。									
遺物	縄文土器、石器。									
備考	縄文時代中期中葉の住居址。									

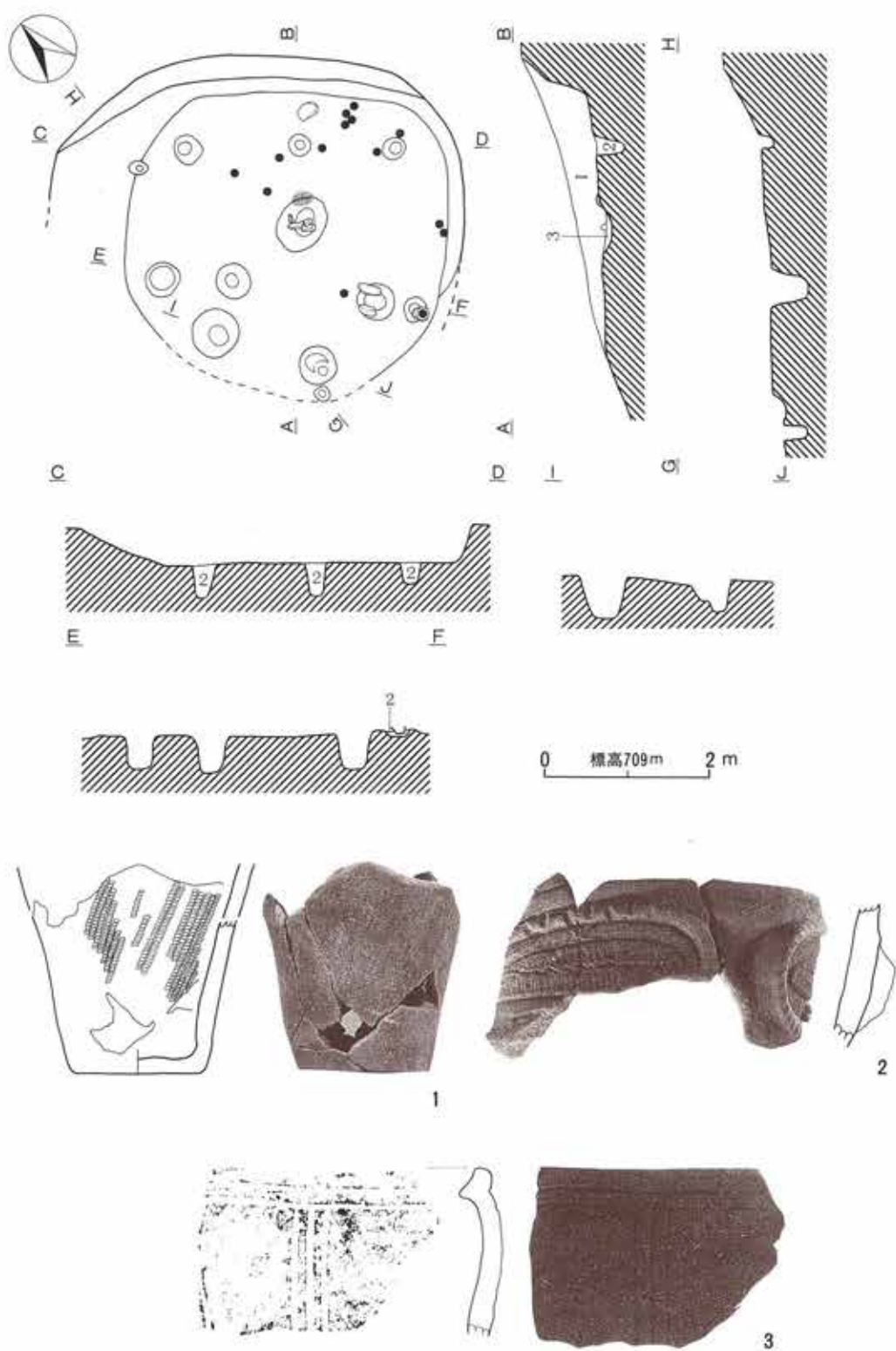

第152図 SYY 4 H28号住居址 (1)

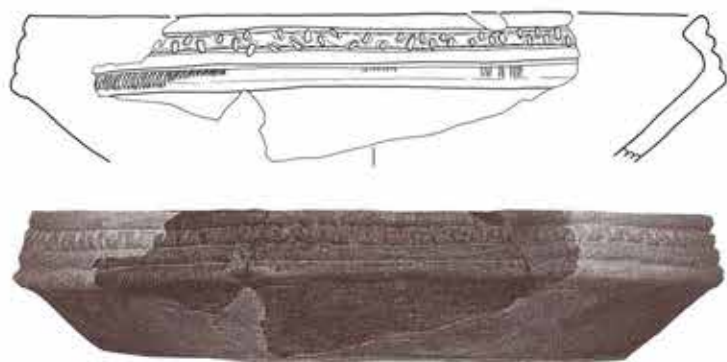

4

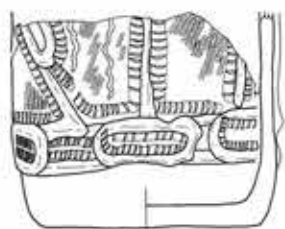
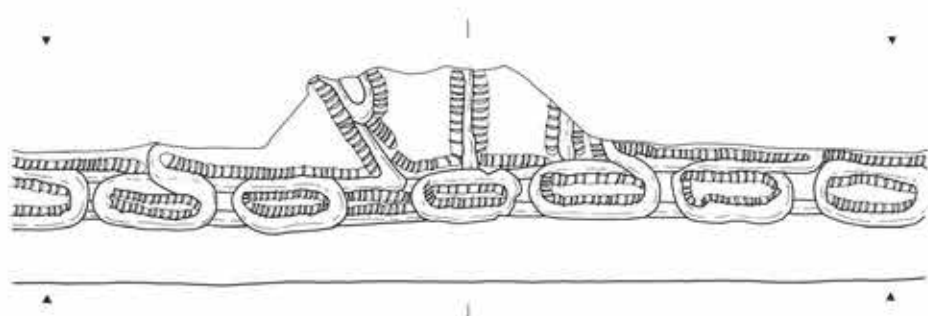

5

第153图 SY Y 4 H28号住居址(2)



6

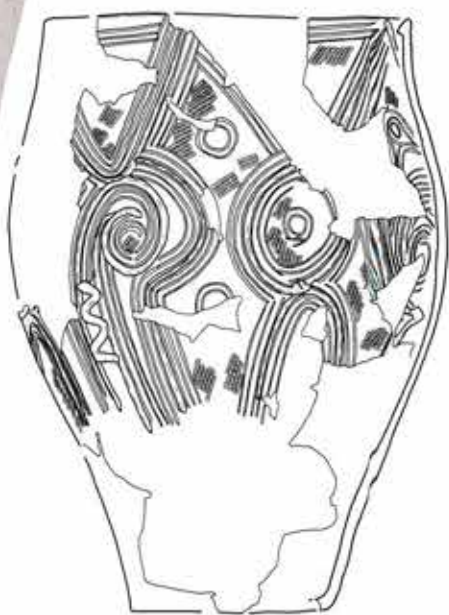

第154图 SYY 4 H28号住居址 (3)



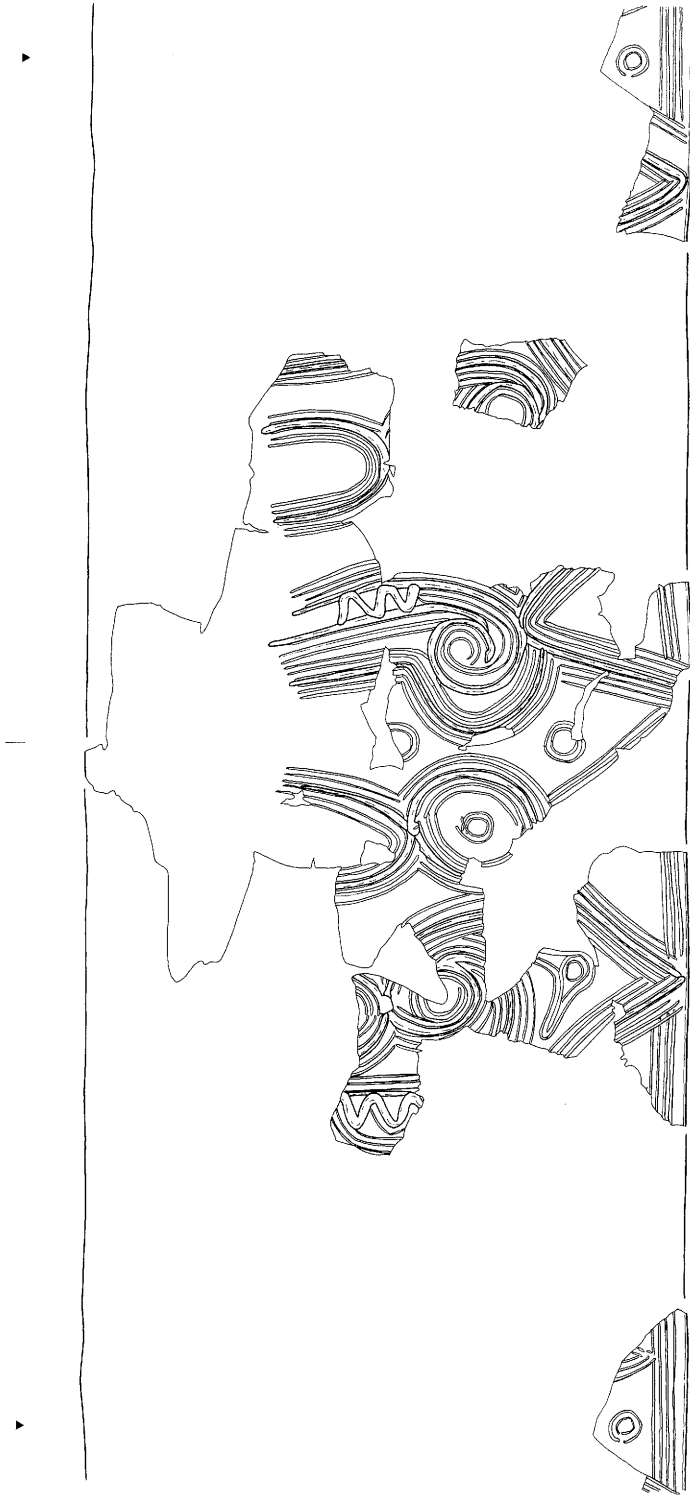

第155图 SY Y 4 H28号住居址(4)



7

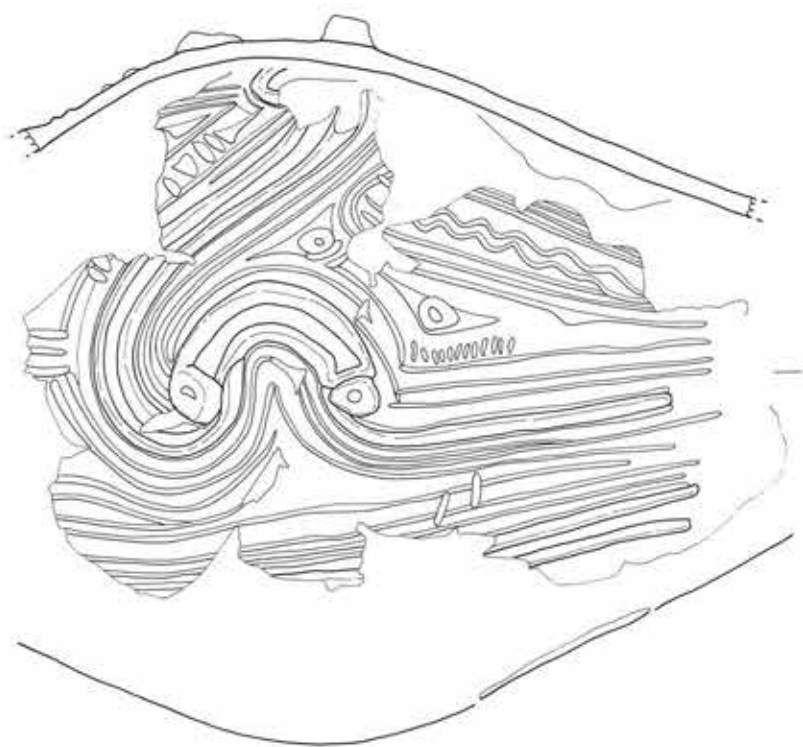

第156圖 SY Y 4 H28号住居址(5)

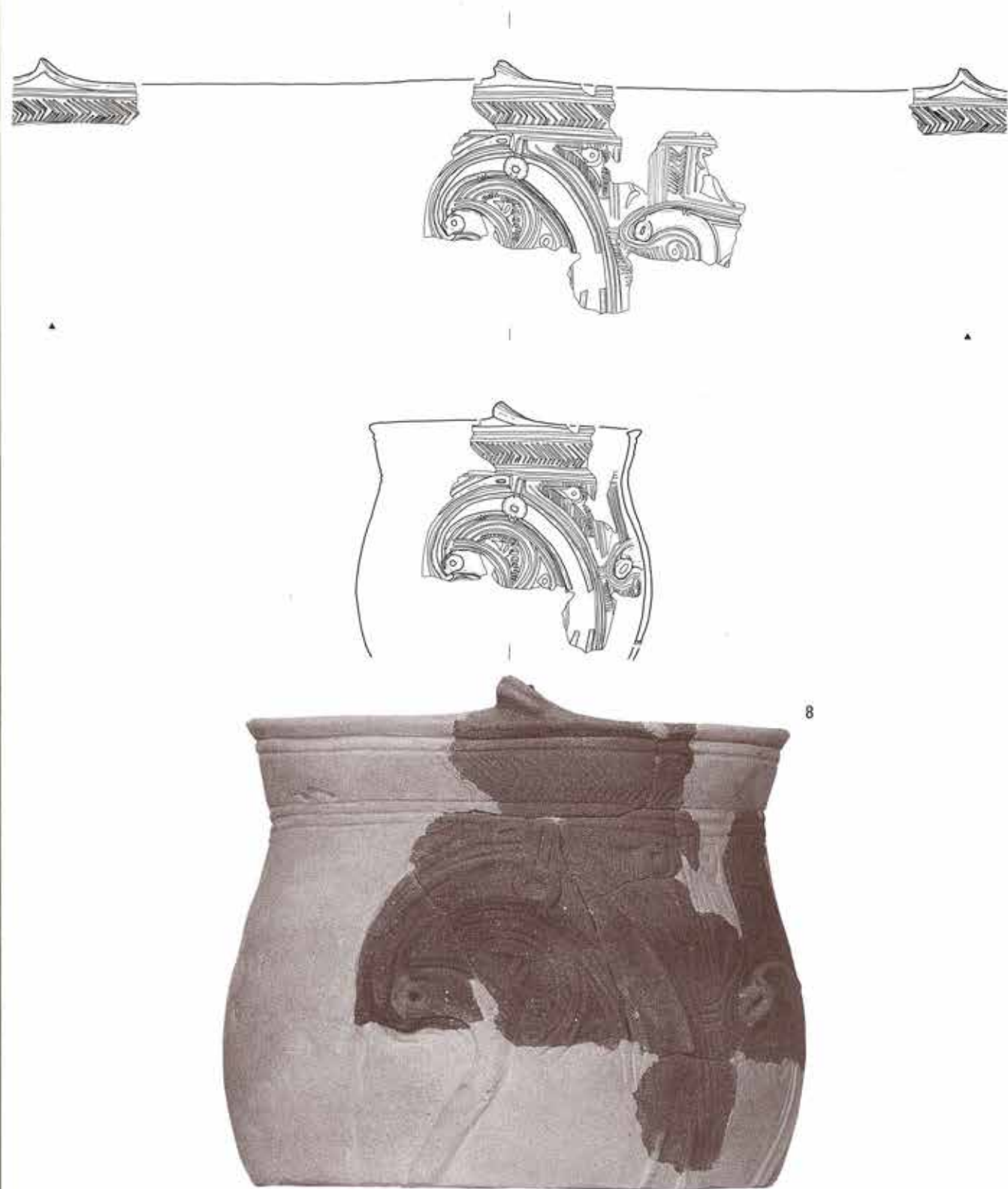

第157圖 SYY 4 H28号住居址(6)

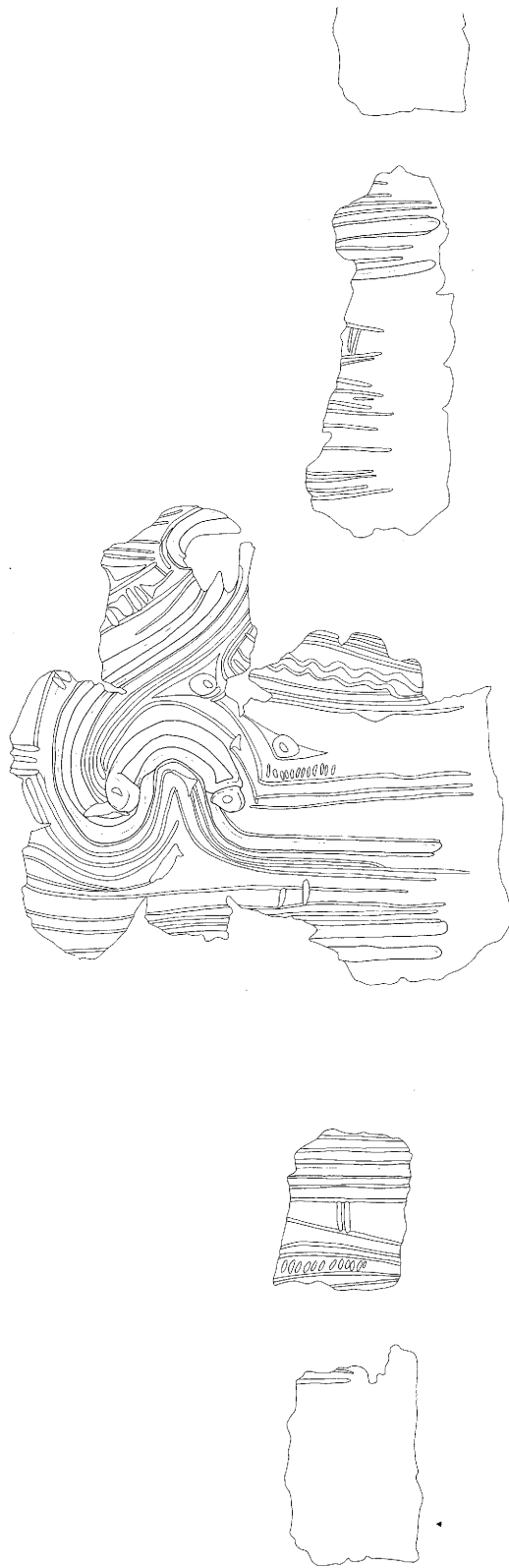

第158图 SY Y 4 H28号住居址 (7)

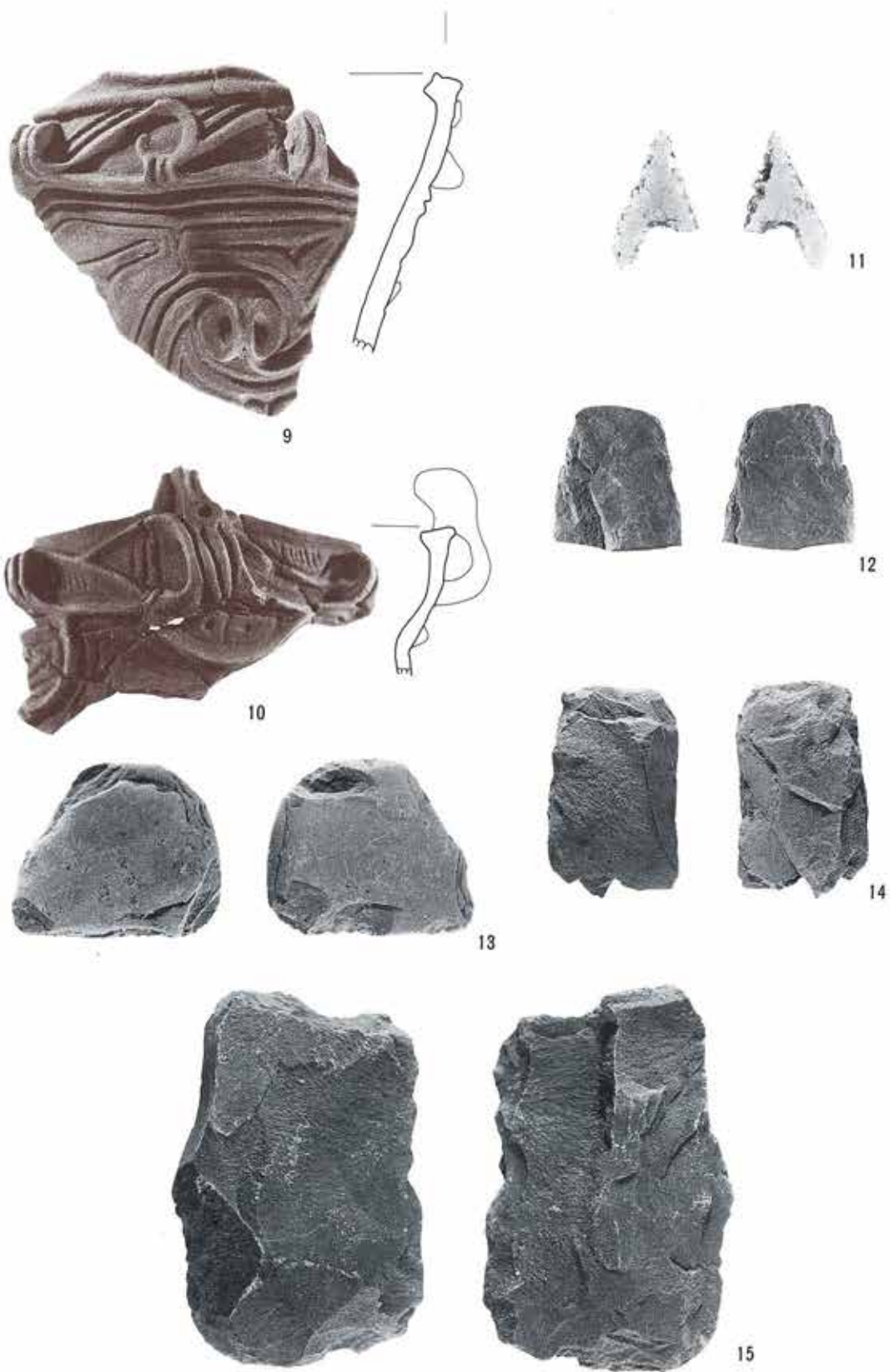

第159图 SY Y 4 H28号住居址 (8)



SYY 4 H28号住居址



SYY 4 H28号住居址炉址



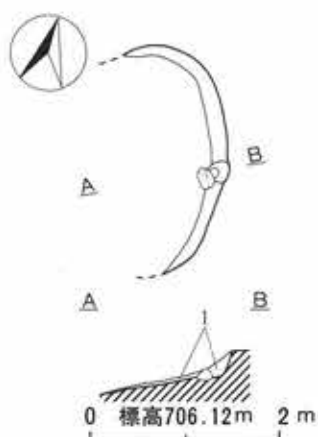

第160图 SY Y 4 H29号住居址

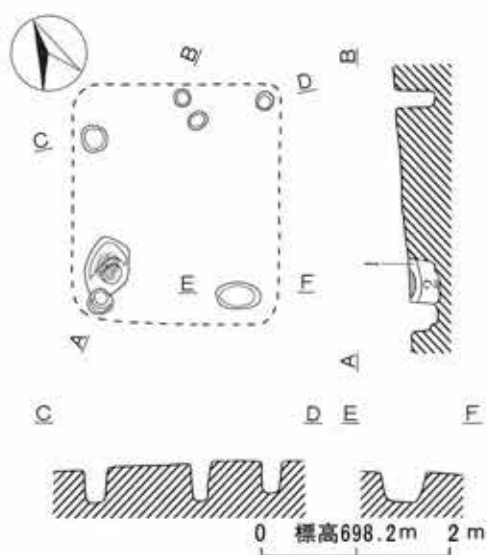

第161图 SY Y 4 H30号住居址

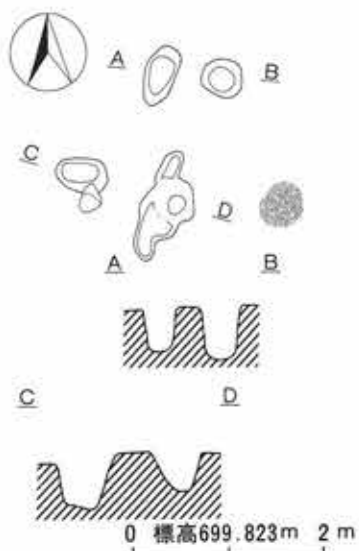

第162图 SY Y 4 H31号住居址

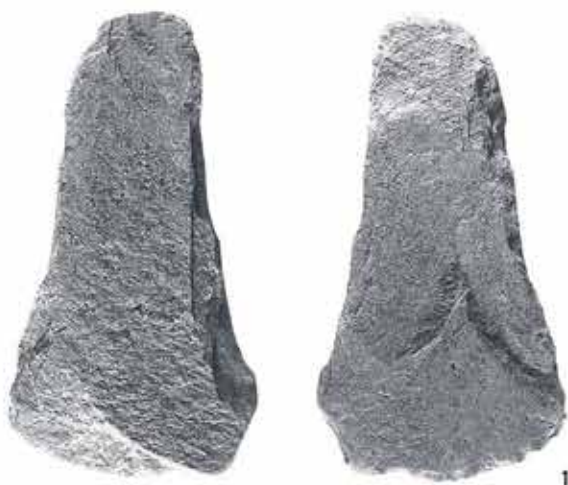

第163图 SY Y 4 H32号住居址

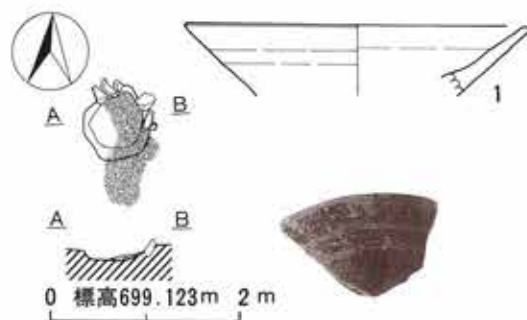

第164图 SY Y 4 H33号住居址

遺跡名	SY Y	地区名	4	遺構名	H29	調査年度	平成3年	通番号	81
位置	く10A 6	重複関係	なし。						
平面形状	不明	長軸方位	-		炉	有・ <input type="checkbox"/> 無	カマド	有・ <input type="checkbox"/> 無	
規模	長軸長	-		短軸長	-		壁残高	16~0 cm	
覆土	1.黒褐色土層 (10YR 3/2)。								
遺物	なし。								
備考	縄文時代中期時期不明の住居址。								

遺跡名	SY Y	地区名	4	遺構名	H30	調査年度	平成3年	通番号	82	
位置	か12J 6	重複関係	なし。							
平面形状	不明	長軸方位	-		炉	有・ <input type="checkbox"/> 無	カマド	有・ <input type="checkbox"/> 無		
規模	長軸長	-		短軸長	-		壁残高	-		
	炉・カマド長径		-		炉・カマド短径		-		炉・カマド深度	-
	柱穴数	7基	主柱穴	不明						
覆土	1.暗褐色土層 (10YR 3/3)。2.黒褐色土層 (10YR 3/2)。									
遺物	石器。									
備考	平安時代時期不明の住居址。									

遺跡名	SY Y	地区名	4	遺構名	H31	調査年度	平成3年	通番号	83
位置	か12H3	重複関係	なし。						
平面形状	不明	長軸方位	—	炉	<input checked="" type="checkbox"/> 有・無	カマド	有・ <input type="checkbox"/> 無		
規模	長軸長	—	短軸長	—	壁残高	—			
	炉・カマド長径	48cm	炉・カマド短径	44cm	炉・カマド深度	0 cm			
	柱穴数	4基	支柱穴	不明					
遺物	なし。								
備考	時代不明の住居址。								

遺跡名	SY Y	地区名	4	遺構名	H32	調査年度	平成3年	通番号	84
位置	か12H2	重複関係	なし。						
平面形状	不明	長軸方位	—	炉	<input checked="" type="checkbox"/> 有・無	カマド	有・ <input type="checkbox"/> 無		
規模	長軸長	—	短軸長	—	壁残高	—			
	炉・カマド長径	52cm	炉・カマド短径	48cm	炉・カマド深度	0 cm			
	柱穴数	3基	支柱穴	不明					
遺物	なし。								
備考	時代不明の住居址。								

遺跡名	SYY	地区名	4	遺構名	H33	調査年度	平成3年	通番号	85
位置	か12H4	重複関係	なし。						
平面形状	不明	長軸方位	—		炉	有・ <input type="checkbox"/> 無	カマド	<input type="checkbox"/> 有・無	
規模	長軸長	—		短軸長	—		壁残高	—	
	炉・カマド長径		76cm	炉・カマド短径		72cm	炉・カマド深度		20cm
	柱穴数	—		主柱穴	不明				
遺物	土師器坏。								
備考	平安時代の住居址。								

寄山遺跡4地区（SYY4）H30号住居址出土遺物一覧表

No.	器種	部位	器高・長 (cm)	口径・幅 (cm)	底径・厚 (cm)	重量 (g)	備考
1	打製石斧	II? a	12.6	6.47	1.31	140	

寄山遺跡4地区（SYY4）H33号住居址出土遺物一覧表

No.	器種	部位	器高・長 (cm)	口径・幅 (cm)	底径・厚 (cm)	重量 (g)	備考
1	土師器坏	口	—	18.0	—	—	

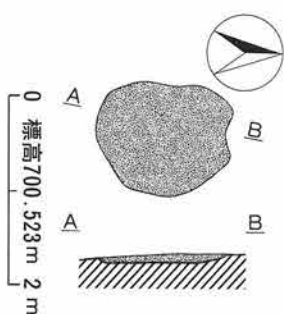

第165図 SY Y 4 H34

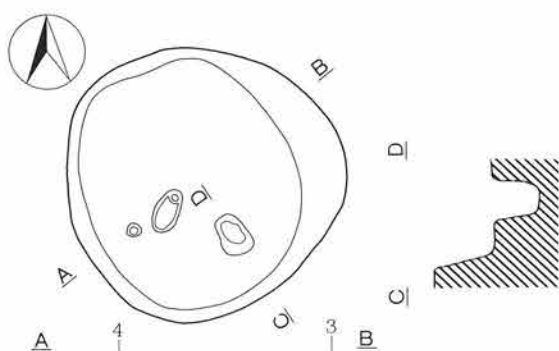

第166図 SY Y 4 H42

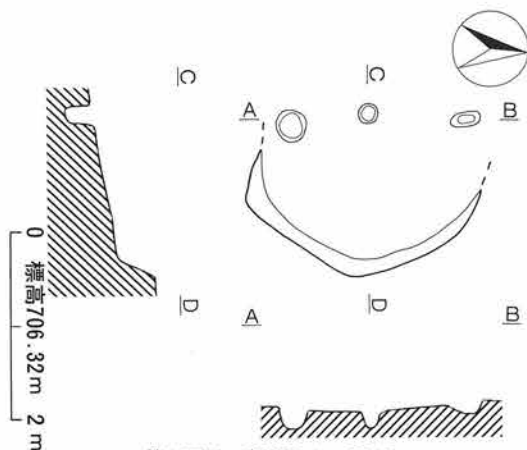

第167図 SY Y 4 H43

遺跡名	SY Y	地区名	4	遺構名	H34	調査年度	平成3年	通番号	86
位置	か12H 4	重複関係	なし。						
平面形状	不明	長軸方位	—	炉	有・ <input type="checkbox"/> 無	カマド	<input type="checkbox"/> 有・無		
規模	炉・カマド長径	136cm	炉・カマド短径	116cm	炉・カマド深度	12cm			
遺物	なし。								
備考	時代不明の住居址。								

遺跡名	SY Y	地区名	4	遺構名	H42	調査年度	平成3年	通番号	87
位置	く10A6	重複関係	H27を切る。						
平面形状	楕円形	長軸方位	N-88-E	炉	有・ <input type="checkbox"/> 無	カマド	有・ <input type="checkbox"/> 無		
規	長軸長	2.92m	短軸長	2.96m	壁残高	60~16cm			
	炉・カマド長径		—	炉・カマド短径		—	炉・カマド深度		—
模	柱穴数	3基	主柱穴	不明					
	面積	0.8m <sup>2</sup>							
覆土	1.黒色土層 (10YR 2/3)。 2.暗褐色土層 (10YR 3/3)。炭化物、焼土粒子多含。 3.暗褐色土層 (10YR 3/3)。岩盤ブロック多含。 4.黒褐色土層 (10YR 2/3)。								
備考	縄文時代時期不明の住居址。								

遺跡名	SY Y	地区名	4	遺構名	H43	調査年度	平成3年	通番号	88
位置	く10A6	重複関係	なし。						
平面形状	不明	長軸方位	—	炉	有・ <input type="checkbox"/> 無	カマド	有・ <input type="checkbox"/> 無		
規模	長径	—	短径	—	壁残高	36~0cm			
備考	時代不明の住居址。								



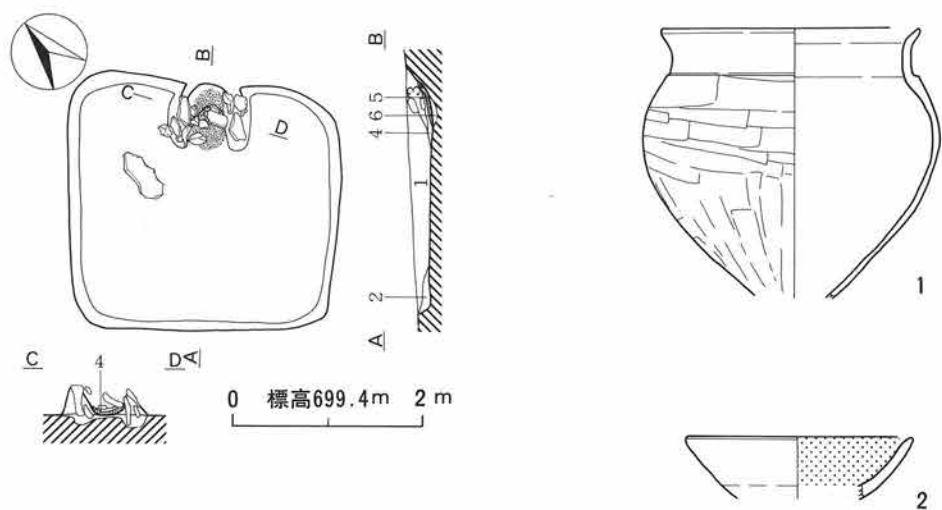

第168図 SY Y 4 H44号住居址



SY Y 4 H44号住居址

遺跡名	SY Y	地区名	4	遺構名	H44	調査年度	平成4年	通番号	89
位置	さ12	重複関係	H84・86を切る。						
平面形状	方形	長軸方位	N-130-E	炉	有・ <input type="checkbox"/> 無	カマド	<input checked="" type="checkbox"/> 有・無		
規	長軸長	2.84m	短軸長	2.74m	壁残高	24~12cm			
	炉・カマド長径	72cm	炉・カマド短径	88cm	炉・カマド深度	32cm			
模	柱穴数	0基	主柱穴	有さない。					
	面積	6.1㎡							
覆土	1. 黒褐色土層 (10YR 2/2)。パミス、炭化物粒子を少含。 2. 暗褐色土層 (10YR 3/4)。10YR 8/4 ローム粒子を含む。 3. 暗褐色土層 (10YR 3/4)。焼土粒子、カマド構築材粘土 (10YR 4/2) を含む。 4. 暗褐色土層 (10YR 3/4)。焼土粒子、カマド構築材粘土 (10YR 4/2) を多含。 5. 焼土。 6. カマド堀方埋土。 7. カマド構築土 (10YR 4/2)。								
遺物	土師器、石器。								
備考	平安時代の住居址。								

寄山遺跡4B地区 (SY Y 4 B) H44号住居址出土遺物一覧表

No.	器種	部位	器高・長 (cm)	口径・幅 (cm)	底径・厚 (cm)	重量 (g)	備考
1	土師器甕	口~体	—	13.4	—	—	武蔵
2	土師器坏	口	—	12.0	—	—	内面黒色処理
3	凹石	II 2	10.5	7.9	4.1	460	



SYY 4 H44号住居址カマド



SYY 4 H45号住居址

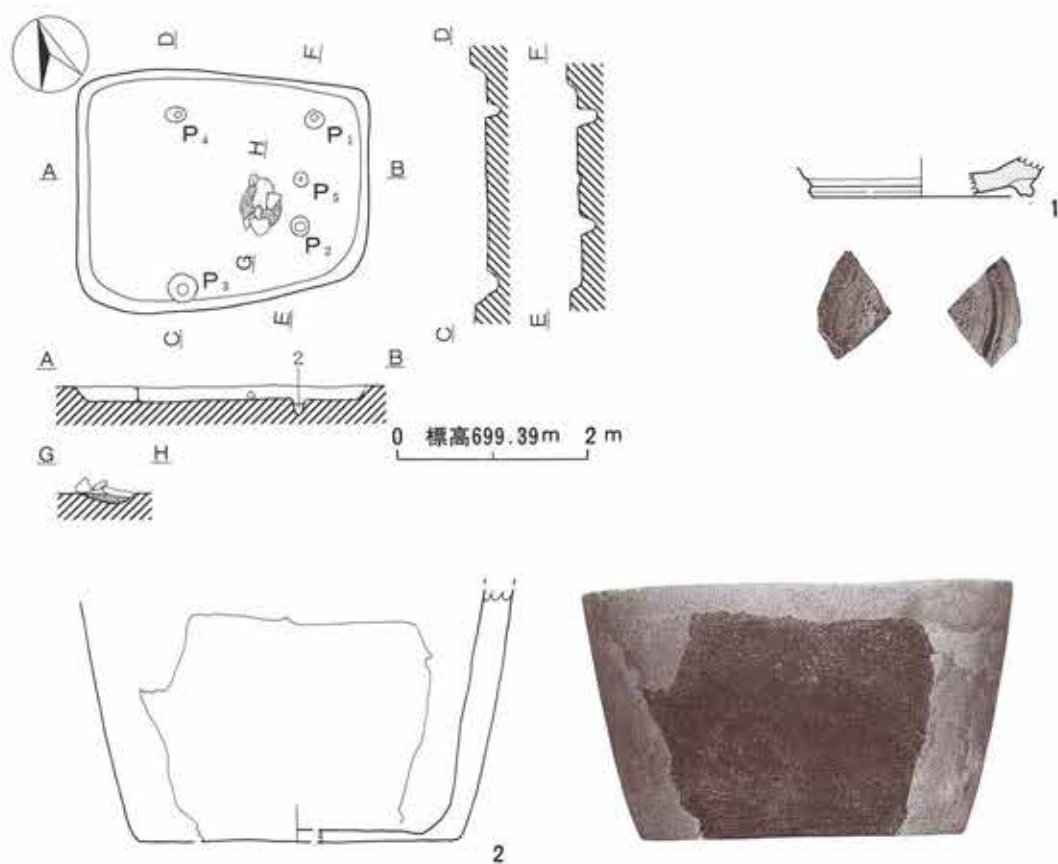

第169圖 H45号住居址



SY 4 H46号住居址遺物出土狀況

遺跡名	SY Y	地区名	4	遺構名	H45	調査年度	平成4年	通番号	90
位置	さ13	重複関係	H46 (旧)・86を切る。						
平面形状	方形	長軸方位	N-108-E	炉	<input checked="" type="checkbox"/> 有・無	カマド	有・ <input type="checkbox"/> 無		
規	長軸長	3.1m	短軸長	2.6m	壁残高	18~10cm			
	炉・カマド長径	46cm	炉・カマド短径	44cm	炉・カマド深度	10cm			
模	柱穴数	5基	主柱穴	P1~4の4基。					
	面積	6.2m <sup>2</sup>							
覆土	1.暗褐色土層 (10YR 3/3)。ローム粒子 (10YR 8/4) を少含。 2.黒色土層 (10YR 2/1)。ローム粒子 (10YR 8/4) を少含。								
遺物	須恵器、縄文土器。								
備考	時代不明の竪穴。								

寄山遺跡4B地区 (SY Y 4 B) H45号住居址出土遺物一覧表

No.	器種	部位	器高・長 (cm)	口径・幅 (cm)	底径・厚 (cm)	重量 (g)	備考
1	須恵器瓶	底	—	—	11.6	—	
2	縄文深鉢	底	—	—	16.8	—	

寄山遺跡4B地区(SYY4B)H46号住居址出土遺物一覽表 No.1

No.	器種	部位	器高・長 (cm)	口径・幅 (cm)	底径・厚 (cm)	重量 (g)	備考
1	縄文深鉢	体	—	—	—	—	絡条体压痕文
2	縄文深鉢	体	—	—	—	—	有尾
3	縄文深鉢	体	—	—	—	—	有尾
4	縄文深鉢	体	—	—	—	—	有尾
5	縄文深鉢	口	—	23.8	—	—	加曾利E
6	縄文深鉢	体~底	—	—	9.00	—	加曾利E
7	縄文深鉢	完	30.0	20.8	8.60	—	加曾利E
8	縄文深鉢	口	—	24.0	—	—	中期後半
9	縄文深鉢	完	24.4	18.8	6.60	—	唐草文
10	縄文深鉢	口~体	—	19.8	—	—	中期後半
11	縄文深鉢	完	31.8	24.4	8.80	—	中期後半
12	縄文深鉢	口	—	23.0	—	—	中期後半
13	縄文深鉢	口	—	27.2	—	—	中期後半
14	縄文深鉢	口~体	—	18.4	—	—	中期後半
15	縄文深鉢	体	—	—	—	—	中期後半
16	縄文深鉢	体	—	—	—	—	中期後半
17	縄文ミニチュア土器	完	5.2	5.3	5.20	—	中期後半?
18	石鏃	I 1	2.2	1.6	0.41	2.0	
19	石鏃	I 1	1.5	1.4	0.30	1.0	
20	石鏃	I 1	1.6	1.4	0.30	1.0	
21	石鏃	I 1	1.8	1.8	0.70	2.0	
22	石錐	I	1.7	1.9	0.50	2.0	
23	スクレイパー		3.7	4.8	0.60	12.0	
24	スクレイパー		5.9	5.0	1.50	36.0	
25	礫器		5.0	5.8	1.00	38.0	
26	打製石斧	II 1 o	11.4	4.0	1.20	62.0	
27	打製石斧	II 2 o	12.5	4.7	1.30	110.0	
28	打製石斧	II 3 o	12.5	4.7	1.20	109.0	
29	打製石斧	I 1 o	11.5	4.5	2.00	128.0	
30	打製石斧	II 3 o	8.2	4.4	1.40	48.0	
31	打製石斧	IV 1 c	7.3	6.1	0.40	56.0	



寄山遺跡 4 B地区 (SYY 4 B) H46号住居址出土遺物一覽表 No. 2

No.	器種	部位	器高・長 (cm)	口径・幅 (cm)	底径・厚 (cm)	重量 (g)	備考
32	打製石斧	I ? b	8.7	5.2	2.8	76	
33	打製石斧	IV ? a	9.3	5.3	2.0	155	
34	打製石斧	IV ? a	5.5	4.9	1.9	54	
35	打製石斧	I ? a	9.0	4.4	1.8	96	
36	打製石斧	II ? a	9.4	5.7	1.2	86	
37	打製石斧	II ? a	7.9	4.7	0.8	42	
38	打製石斧	IV ? b	6.2	4.3	1.0	30	
39	凹石	II 2	11.2	8.6	5.1	650	
40	磨石	I	15.4	8.8	6.3	1350	
41	磨石	I	11.4	6.7	3.8	460	
42	凹石	II 2	13.9	9.8	6.9	740	
43	凹石	II 2	12.7	8.1	4.9	610	
44	磨石	I	10.3	4.1	2.0	110	
45	磨石	I	10.7	6.8	4.2	420	
46	石皿	—	26.3	28.1	8.2	10000	
47	凹石	II 2	11.2	7.2	4.5	545	
48	土偶	—	7.4	4.0	2.1	—	体部のみ残存



SYY 4 H46号住居址

遺跡名	SYY	地区名	4	遺構名	H46	調査年度	平成4年	通番号	91
位置	し13	重複関係	H68・73・85・86・110・111を切り、D98に切られる。						
平面形状	楕円形	長軸方位	N-92-E	炉	<input checked="" type="checkbox"/> 有・無	カマド	有・ <input type="checkbox"/> 無		
規	長軸長	6.0m	短軸長	4.96m	壁残高	52~38cm			
	炉・カマド長径		90cm	炉・カマド短径		60cm	炉・カマド深度		10cm
模	柱穴数	13基	支柱穴	不明					
	面積	21.6㎡							
覆土	1.黒褐色土層 (10YR 2/2)。パミス少含。 2.黒褐色土層 (10YR 2/3)。ローム粒子 (10YR 8/4)、パミス少含。 3.褐色土層 (10YR 4/4)。ローム粒子 (10YR 8/4) 少含。								
遺物	縄文土器、土偶、石器。								
備考	中期後半の住居址。建て替え1回。								

遺跡名	SYY	地区名	4	遺構名	H46(旧)	調査年度	平成4年	通番号	92
位置	し13	重複関係	H46と同様。						
平面形状	楕円形	長軸方位	N-90-E	炉	有・ <input type="checkbox"/> 無	カマド	有・ <input type="checkbox"/> 無		
規模	長軸長	6.2m	短軸長	不明	壁残高	-			
備考	中期後半の住居址。								

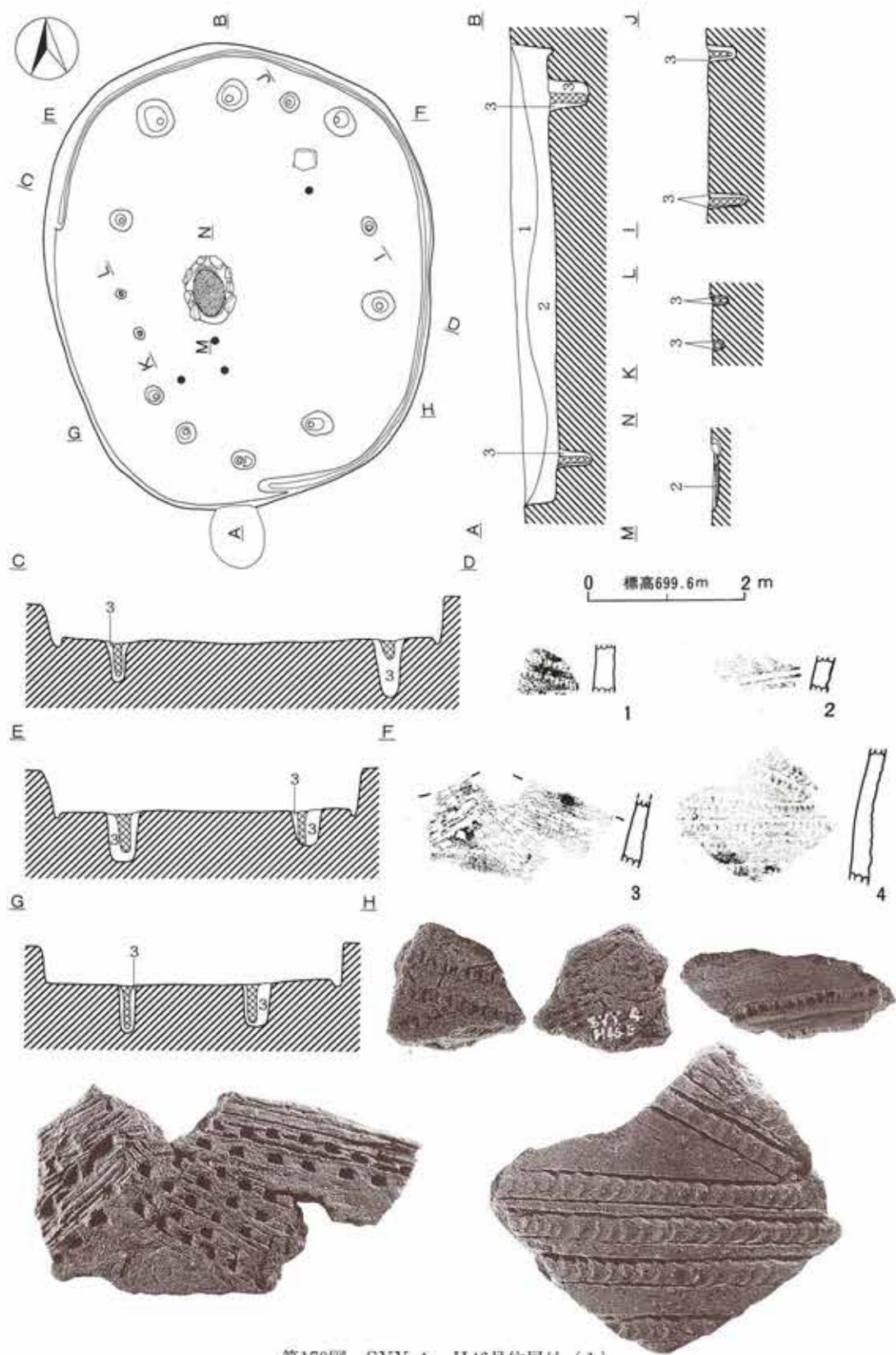

第170图 SYY 4 H46号住居址 (1)

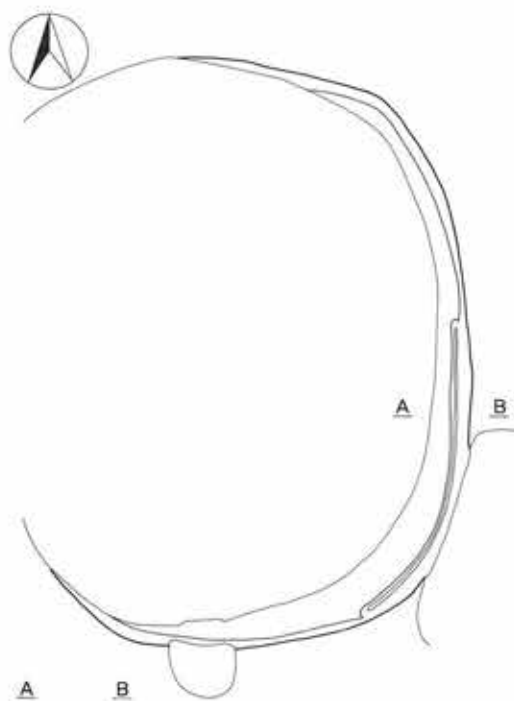

A B



0 標高699.6m 2m

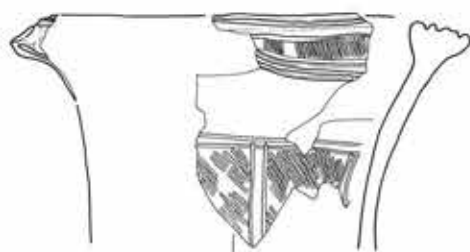

5

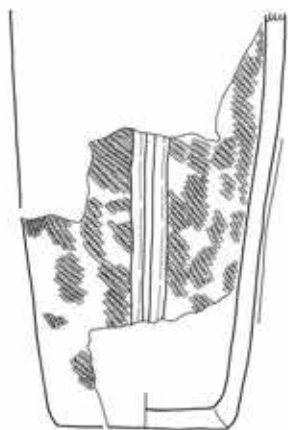

6



7

第171圖 SY Y 4 H46号住居址(2)

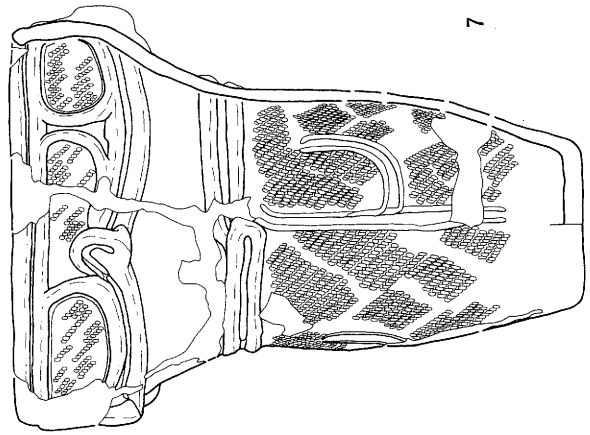
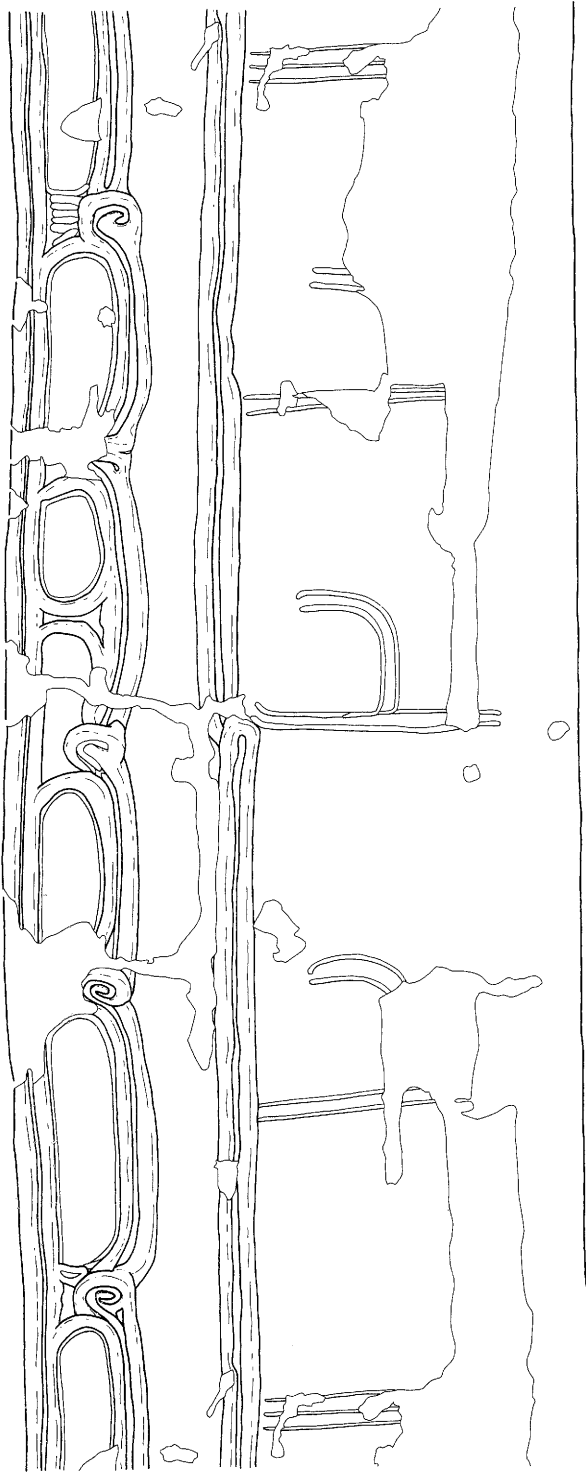

第172图 SYY 4 H46号住居址 (3)

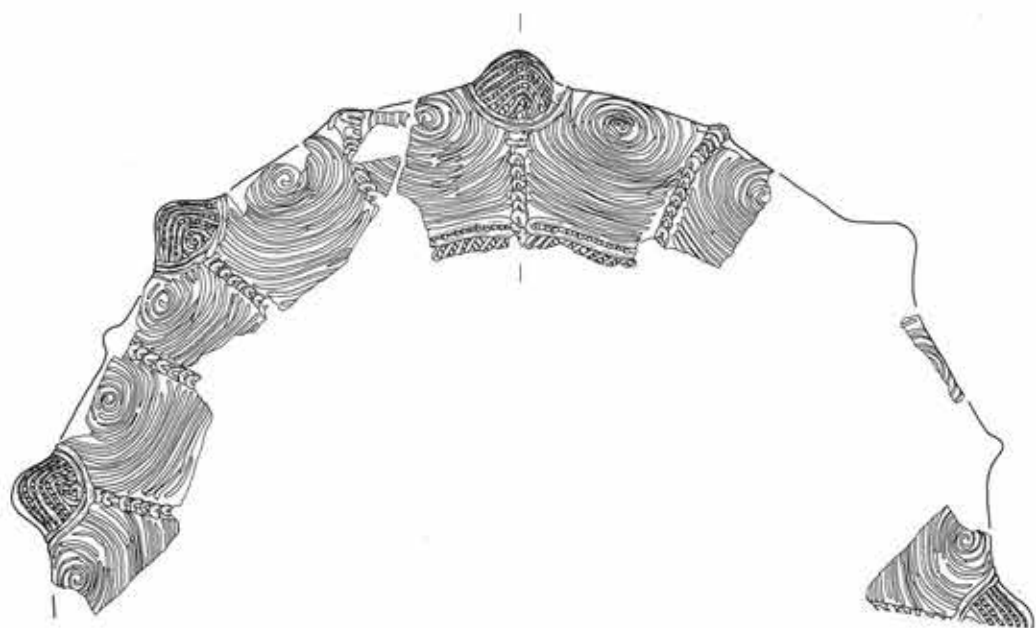

8



第173图 SYY 4 H46号住居址(4)



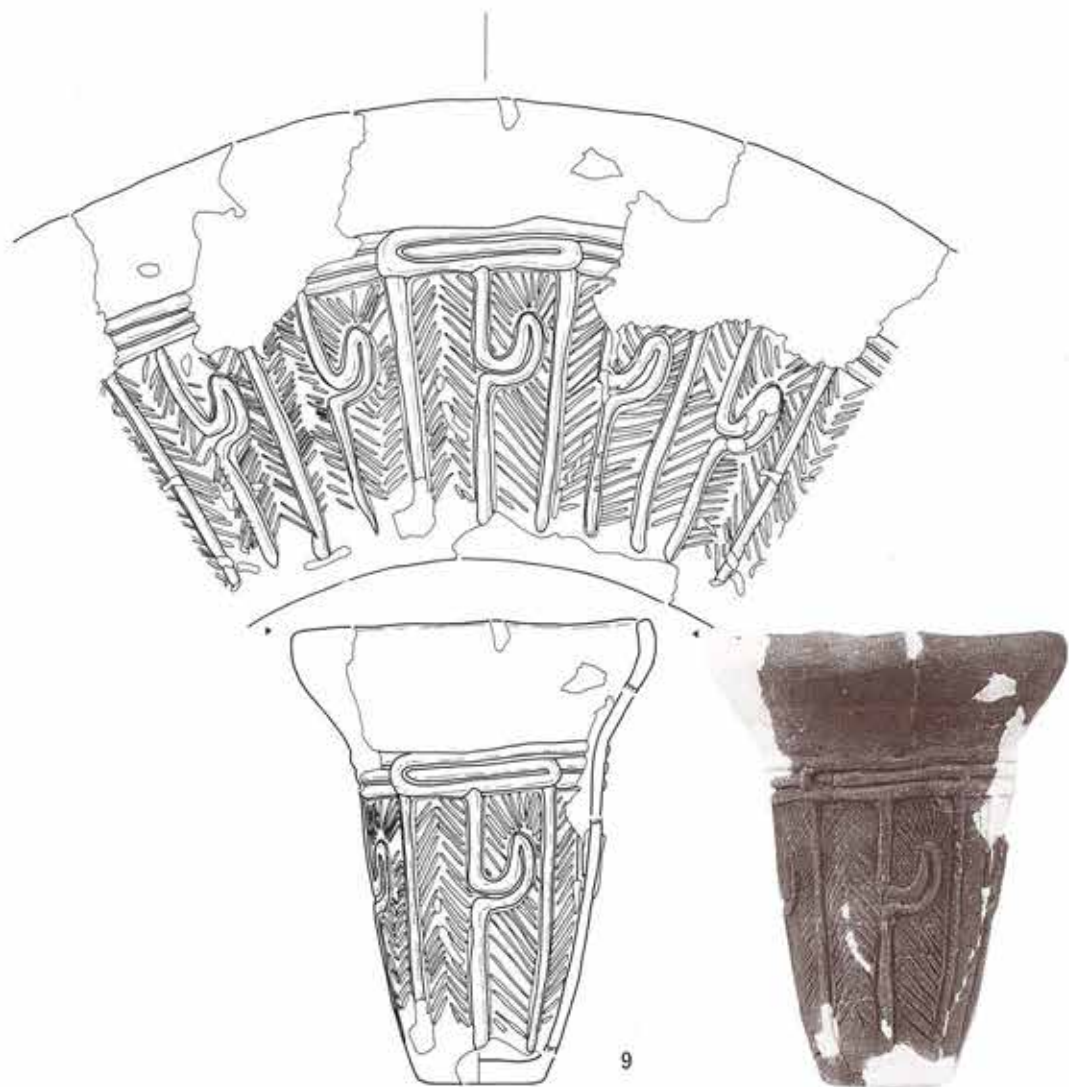

9

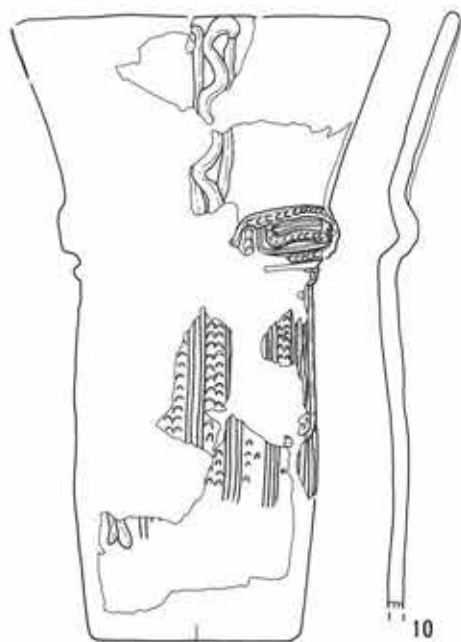

10

第174图 SYY 4 H46号住居址 (5)

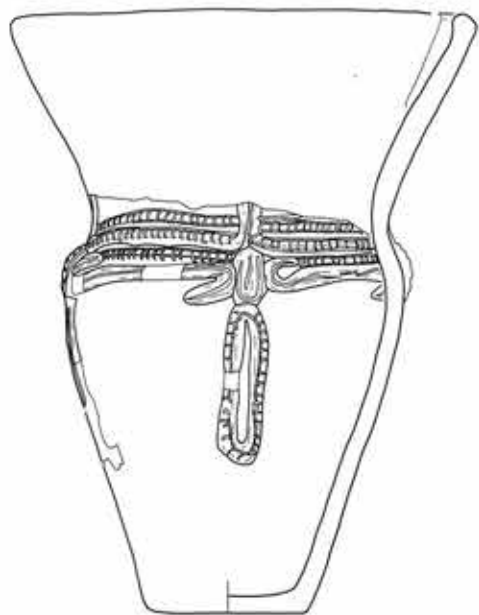
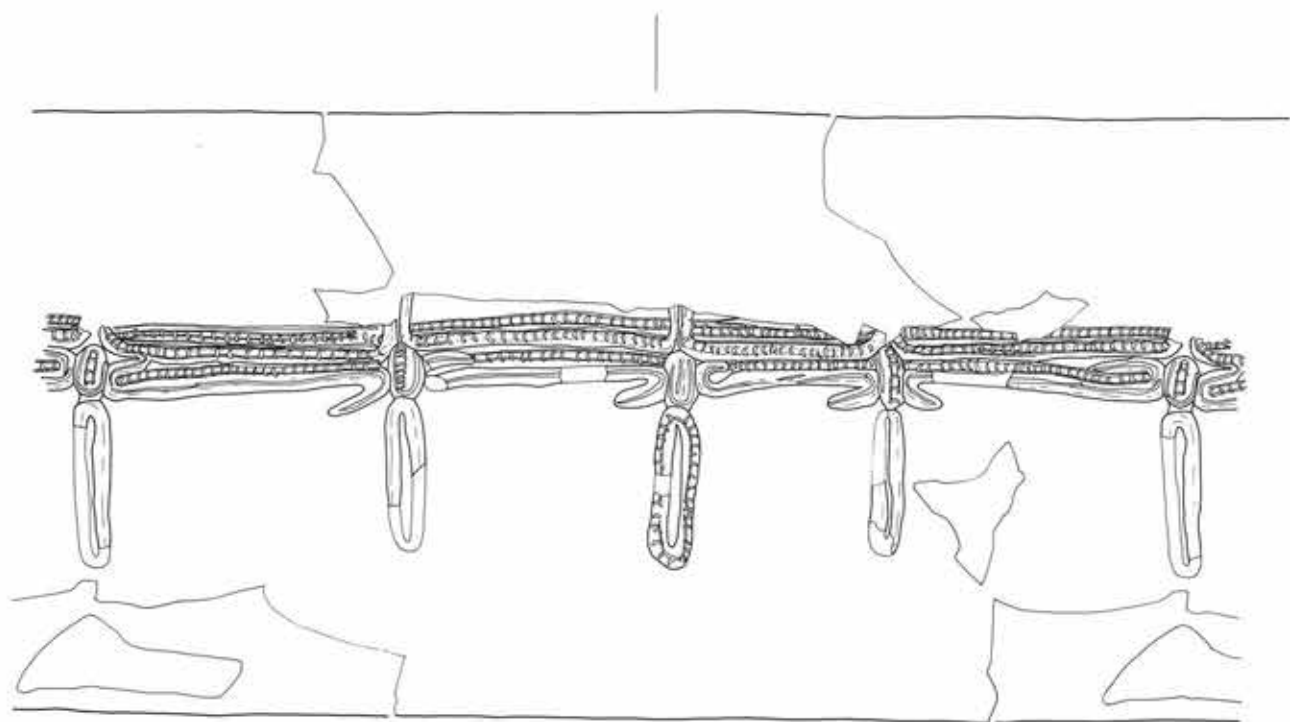

11

第175图 SYY 4 H46号住居址 (6)

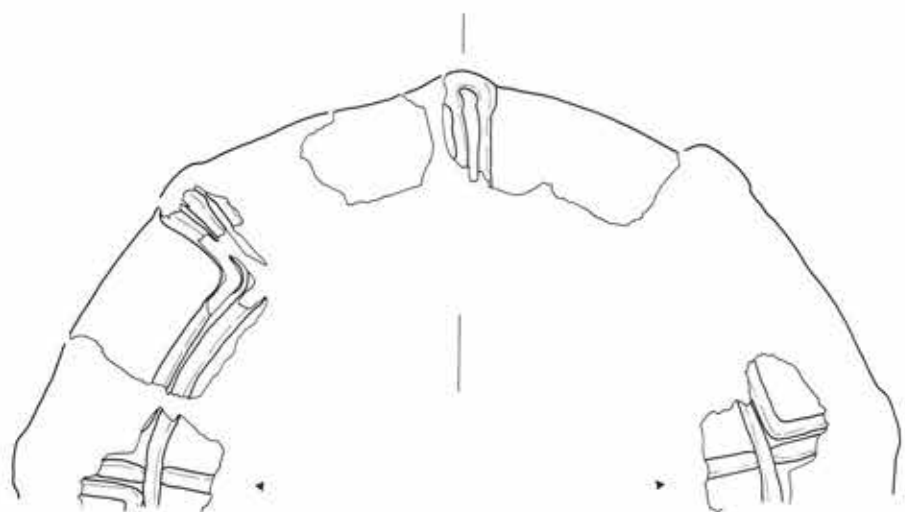

12



13

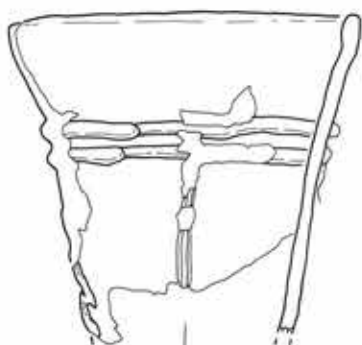

14



第176图 SYY 4 H46号住居址 (7)

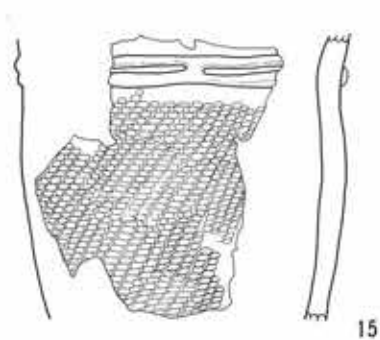

15

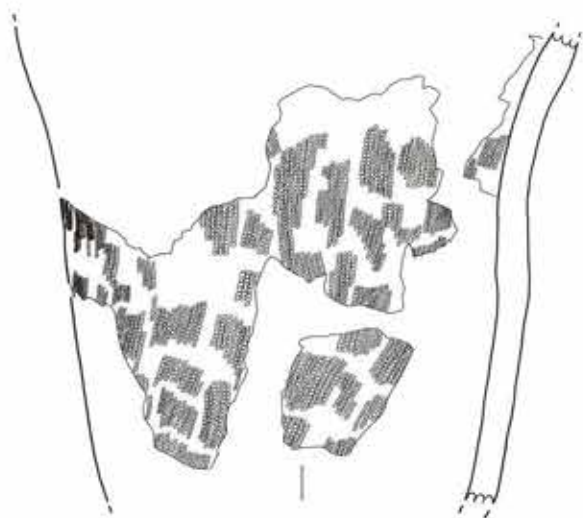

16



17



第177图 SY Y 4 H46号住居址(8)

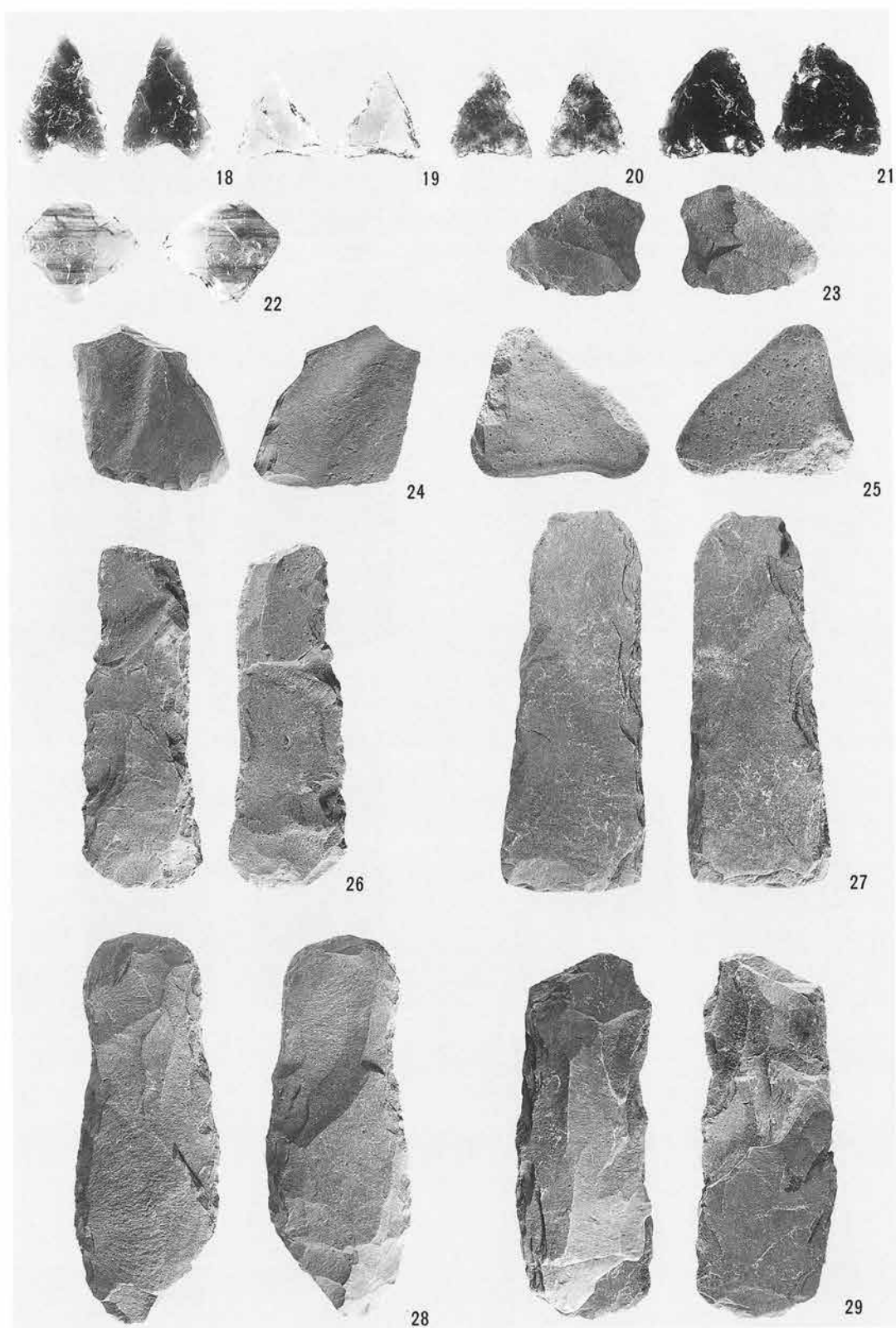

第178図 SYY 4 H46号住居址 (9)



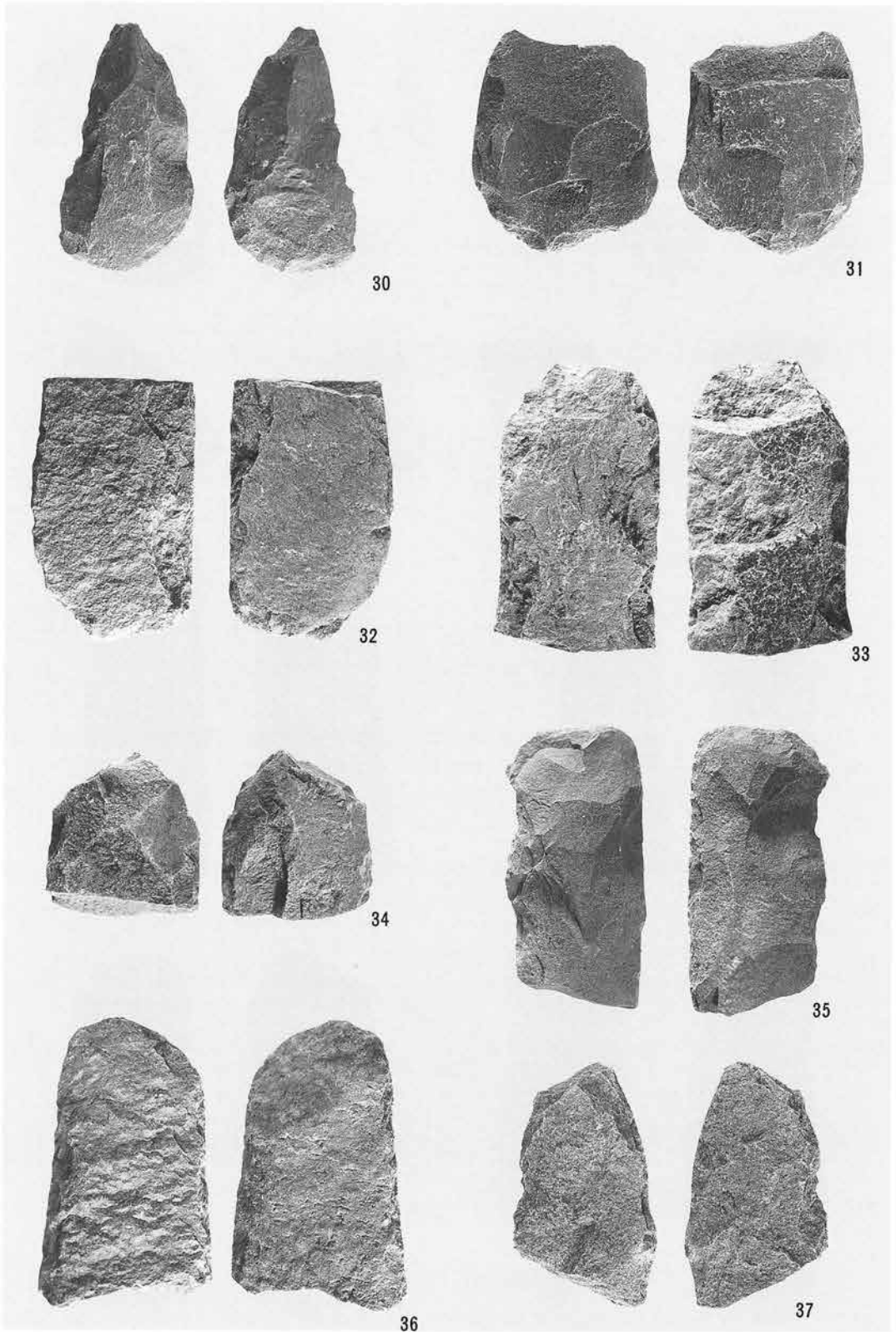

第179図 SYY 4 H46号住居址 (10)



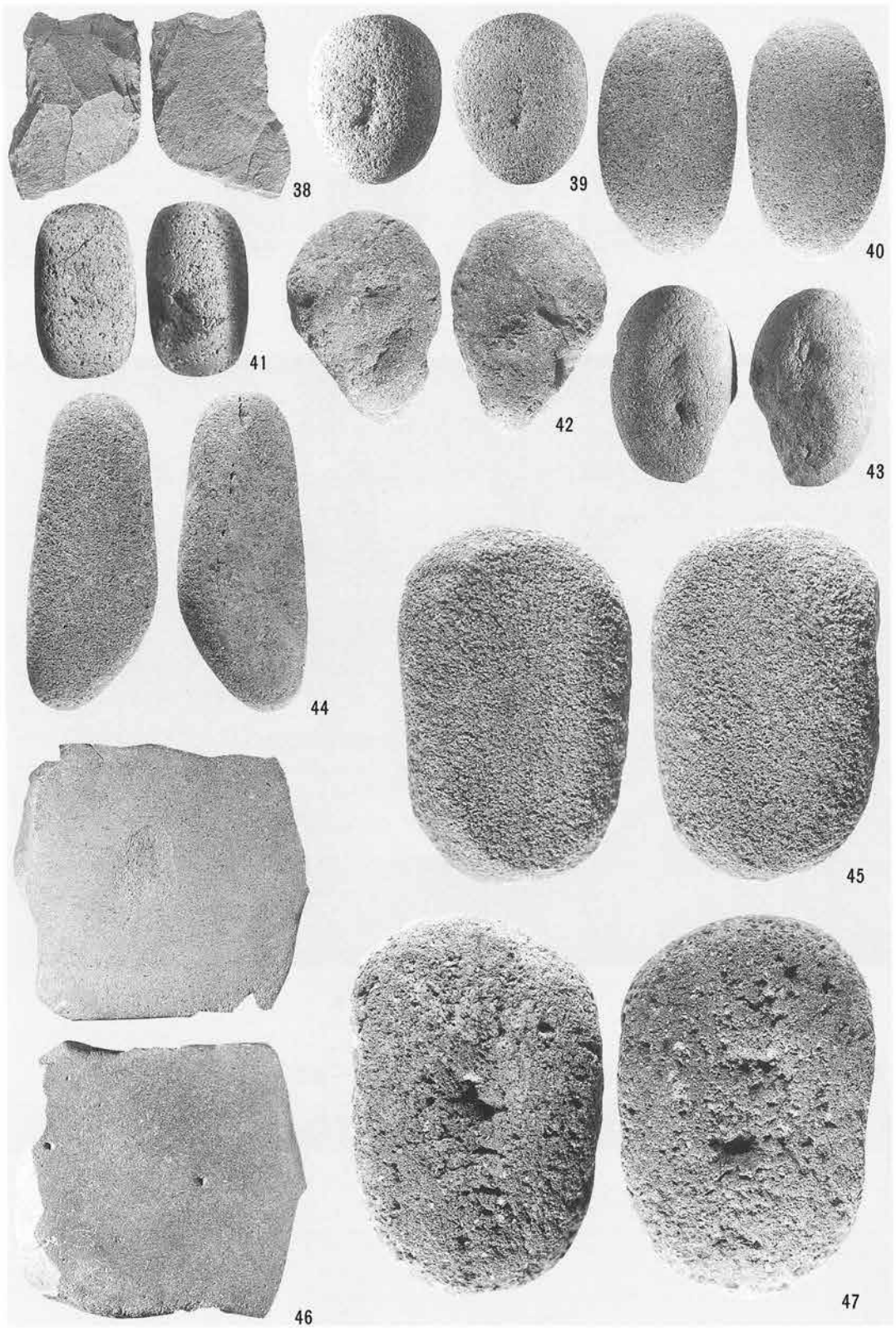

第180図 SY Y 4 H46号住居址 (11)



第181図 SYY 4 H46号住居址 (12)



SYY 4 H46号住居址炉址

寄山遺跡4B地区 (SYY 4 B) H47号住居址出土遺物一覽表

No.	器種	部位	器高・長 (cm)	口径・幅 (cm)	底径・厚 (cm)	重量 (g)	備考
1	縄文深鉢	体	—	—	—	—	絡条体圧痕文
2	スクレイパー	—	7.1	7.2	2.0	127	

遺跡名	SY Y	地区名	4	遺構名	H47	調査年度	平成4年	通番号	93
位置	か18	重複関係	なし。						
平面形状	方形	長軸方位	N-119-E	炉	有・ <input type="checkbox"/> 無	カマド	有・ <input type="checkbox"/> 無		
規	長軸長	2.90m	短軸長	2.2m	壁残高	26~4cm			
	炉・カマド長径	-		炉・カマド短径	-		炉・カマド深度	-	
模	柱穴数	6基	支柱穴	P1~P4の4基。					
	面積	4.6㎡							
覆土	1. 褐色土層 (7.5YR 4/3)。φ 2~3mm大パミスを含む。 2. 黒褐色土層 (10YR 2/2)。焼土、炭化物少含。 3. 極暗褐色土層 (7.5YR 2/3)。掘方埋土。 4. 褐色土層 (7.5YR 4/3)。掘方埋土。 5. 褐色土層 (7.5YR 4/6)。掘方埋土。								
遺物	縄文土器、石器。								
備考	時期不明竪穴。								

寄山遺跡4B地区 (SY Y 4 B) H48号住居址出土遺物一覧表

No.	器種	部位	器高・長 (cm)	口径・幅 (cm)	底径・厚 (cm)	重量 (g)	備考
1	縄文深鉢	口	-	-	-	-	絡条体圧痕文
2	縄文深鉢	口~体	-	34.8	-	-	加曽利E



SYY 4 H47号住居址



SYY 4 H48号住居址



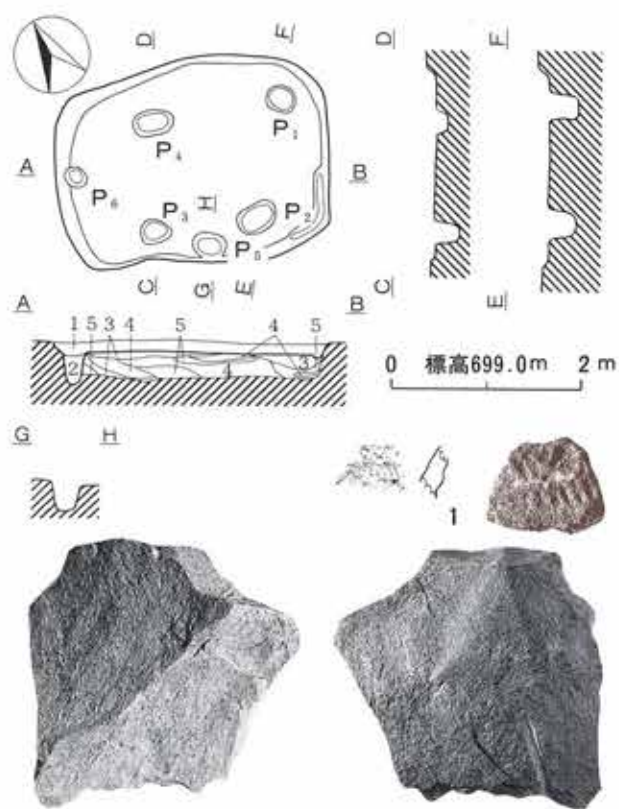

2

第182图 SY Y 4 H47号住居址



SY Y 4 H48号住居址炉址

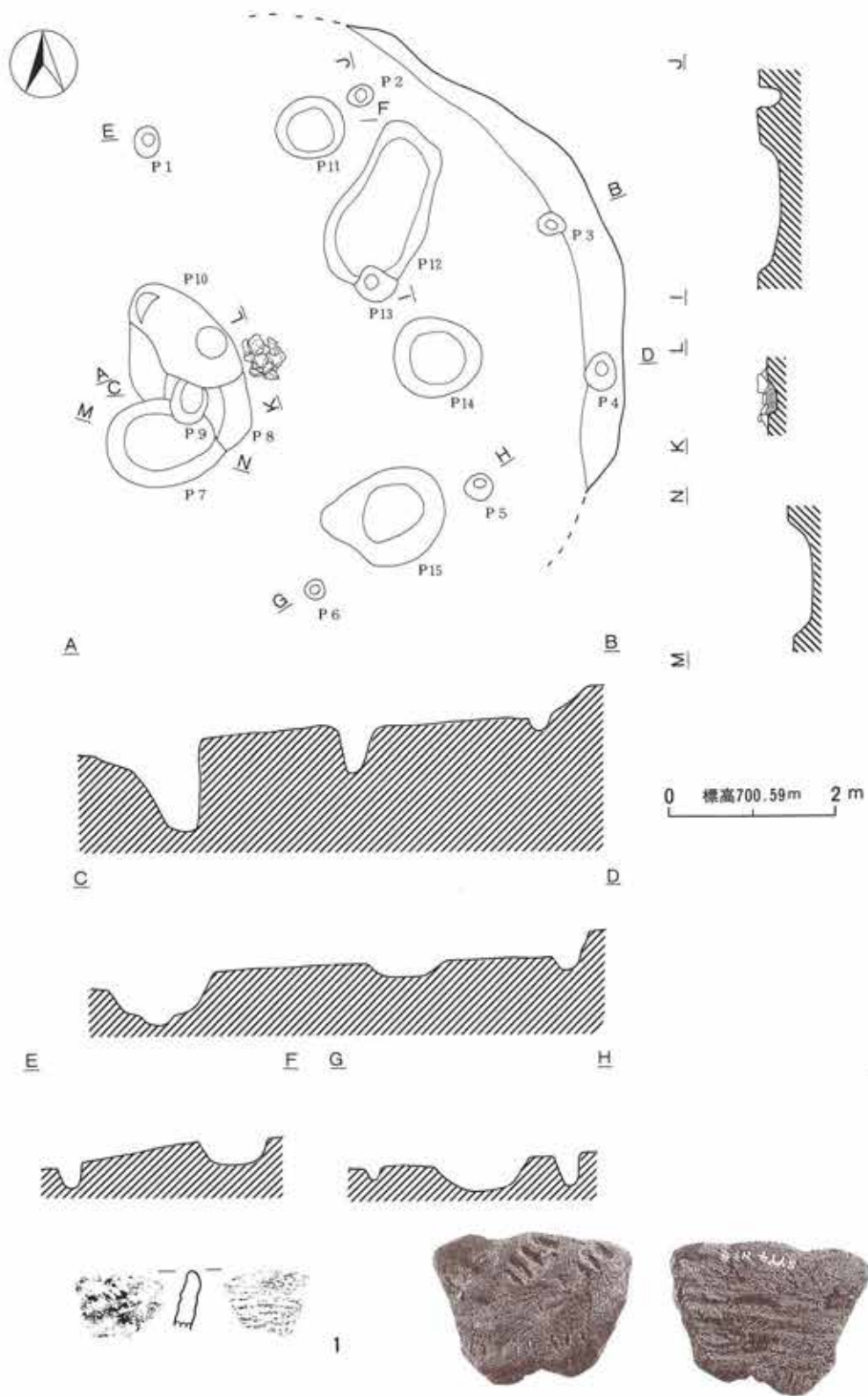

第183图 SY4 H48号住居址(1)



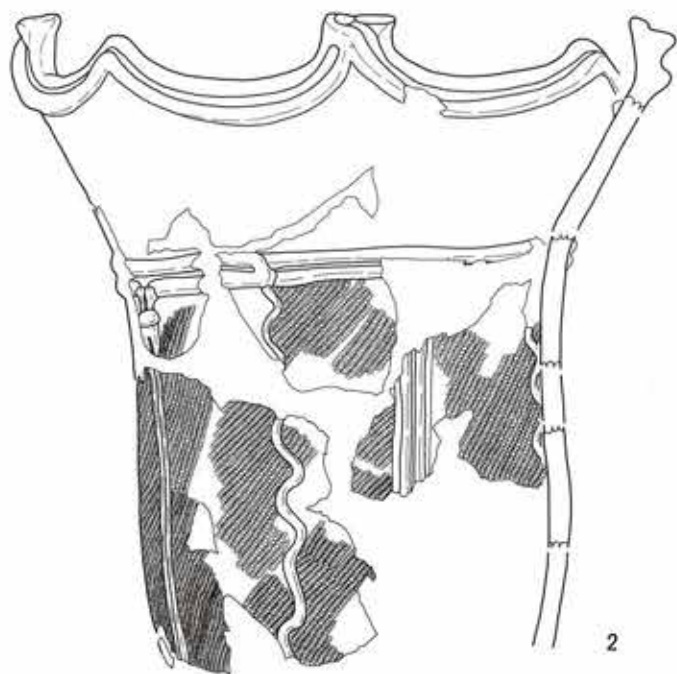

2



第184图 SYY 4 H48号住居址(2)

遺跡名	SY Y	地区名	4	遺構名	H48	調査年度	平成4年	通番号	94
位置	し8	重複関係							
平面形状	不明	長軸方位		不明	炉	<input checked="" type="checkbox"/> 有・無	カマド	有・ <input type="checkbox"/> 無	
規	長軸長	不明		短軸長	不明		壁残高	38~0 cm	
	炉・カマド長径		58cm	炉・カマド短径		48cm	炉・カマド深度		22cm
模	柱穴数	15基	主柱穴	不明					
	面積	不明							
遺物	縄文土器。								
備考	中期後半の住居址。								



SY Y 4 H49号住居址

遺跡名	SYY	地区名	4	遺構名	H49	調査年度	平成4年	通番号	95
位置	け14	重複関係	H52・67・98を切る。						
平面形状	隅丸長方形	長軸方位	N-133-E	炉	<input checked="" type="checkbox"/> 有・無	カマド	有・ <input checked="" type="checkbox"/> 無		
規	長軸長	8.6m	短軸長	6.8m	壁残高	30~0cm			
	炉・カマド長径	60cm	炉・カマド短径	56cm	炉・カマド深度	28cm			
模	柱穴数	36基	主柱穴	不明					
	面積	51.1m <sup>2</sup>							
遺物	なし。								
備考	時期不明住居址。								



SYY 4 H50号住居址

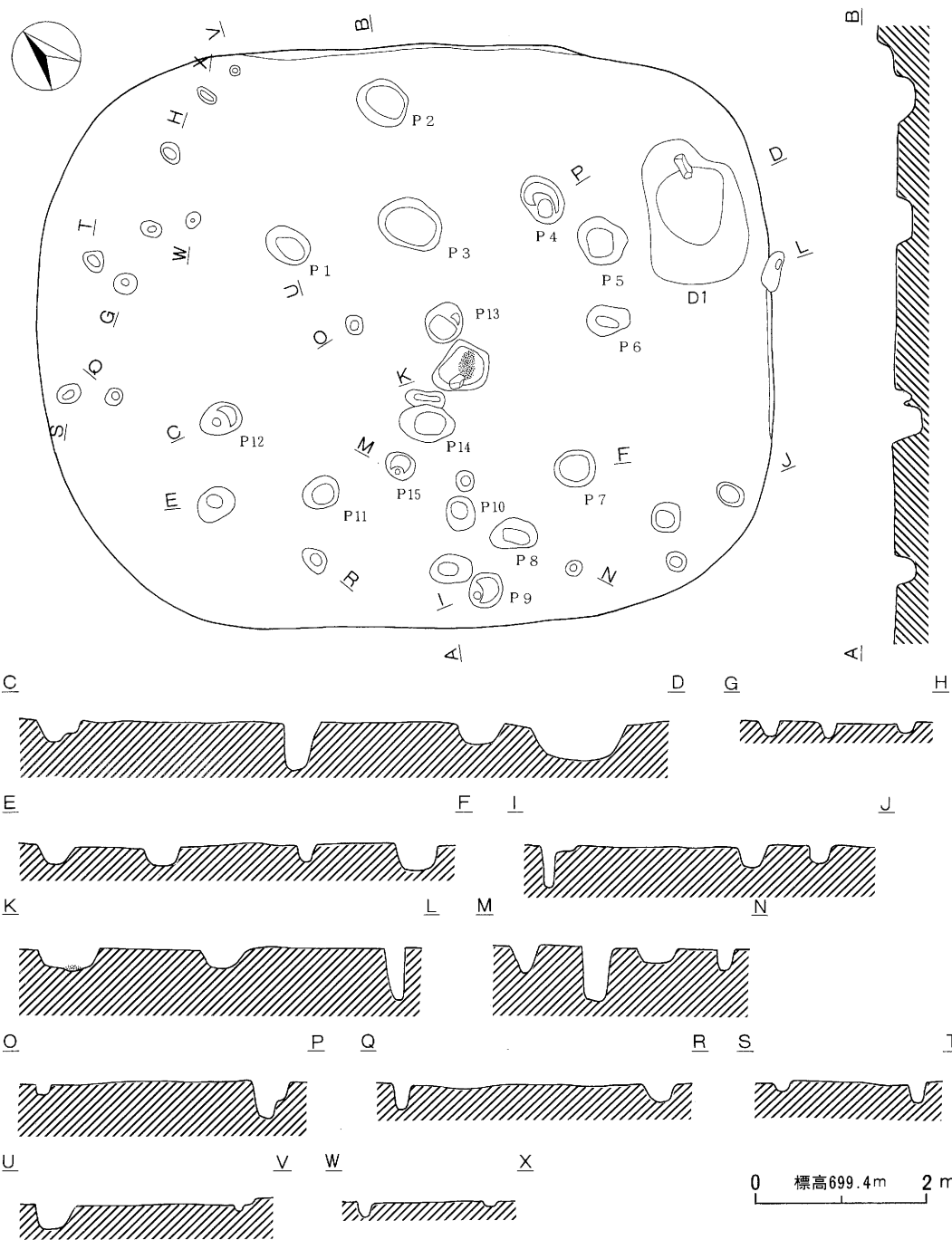

第185图 SY Y 4 H 49号住居址

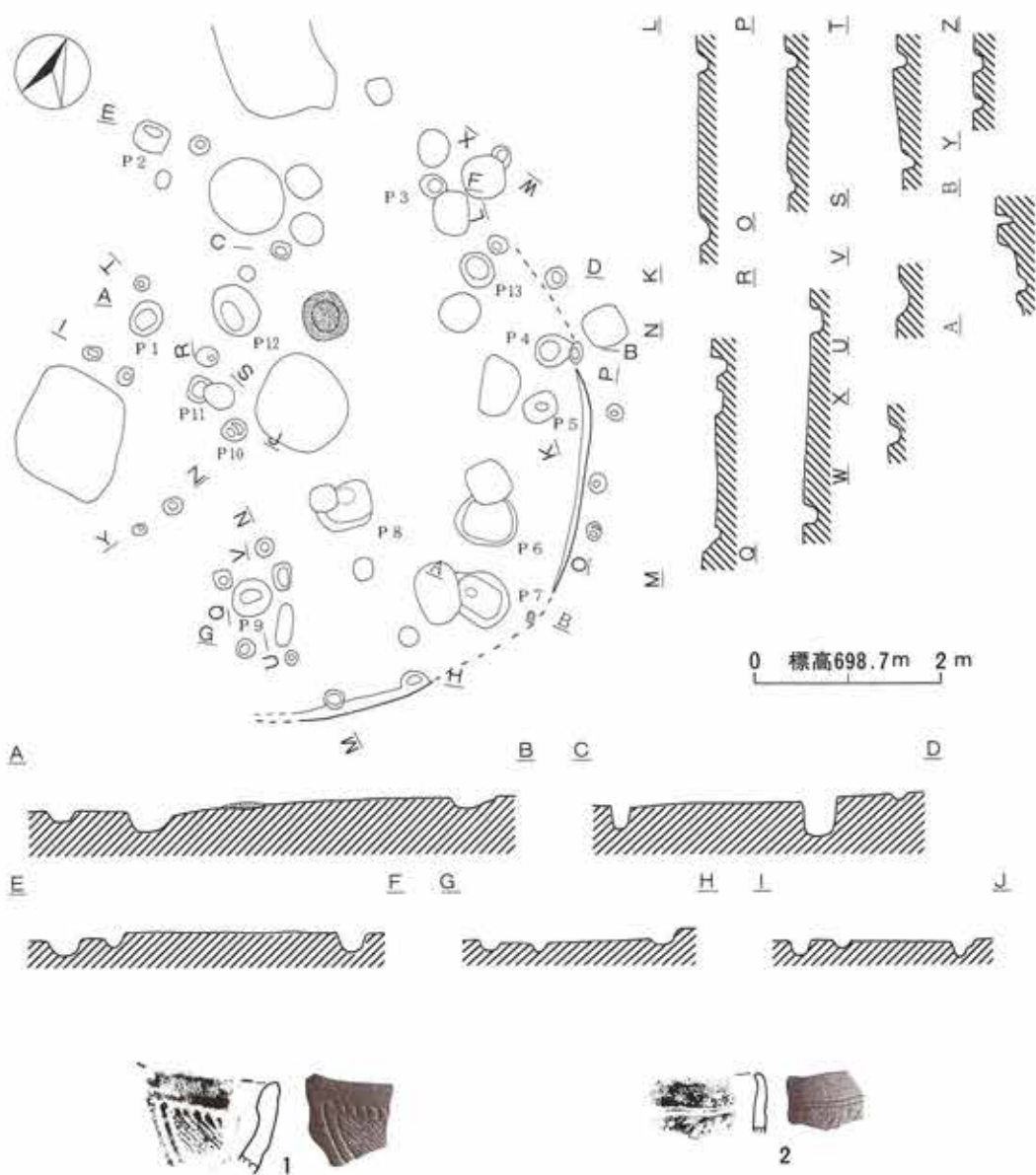

第186図 SY Y 4 H50号住居址

寄山遺跡 4 B地区 (SY Y 4 B) H50号住居址出土遺物一覽表

No.	器種	部位	器高・長 (cm)	口径・幅 (cm)	底径・厚 (cm)	重量 (g)	備考
1	縄文深鉢	口	—	—	—	—	中期初頭
2	縄文深鉢	口	—	—	—	—	中期後半

遺跡名	SYY	地区名	4	遺構名	H50	調査年度	平成4年	通番号	96
位置	い21	重複関係	なし。						
平面形状	不明	長軸方位	不明	炉	<input checked="" type="checkbox"/> 有・無	カマド	有・ <input checked="" type="checkbox"/> 無		
規	長軸長	不明	短軸長	不明	壁残高	16~0 cm			
	炉・カマド長径	53.3cm	炉・カマド短径	48cm	炉・カマド深度	8 cm			
模	柱穴数	36基	主柱穴	不明					
	面積	不明							
遺物	縄文土器。								
備考	縄文時代時期不明住居址。								



SYY 4 H51号住居址



遺跡名	SY Y	地区名	4	遺構名	H51	調査年度	平成4年	通番号	97
位置	き20	重複関係	Ta 2・H65を切る。						
平面形状	長方形	長軸方位	N-107-E	炉	有・ <input type="checkbox"/>	カマド	有・ <input type="checkbox"/>		
規	長軸長	7.4m	短軸長	3.48m	壁残高	28~0 cm			
	炉・カマド長径	不明	炉・カマド短径	不明	炉・カマド深度	不明			
模	柱穴数	26基	主柱穴	不明					
	面積	22.5m <sup>2</sup>							
遺物	石器。								
備考	時期不明竪穴。								

寄山遺跡4B地区(SYY 4B) H51号住居址出土遺物一覧表

No.	器種	部位	器高・長 (cm)	口径・幅 (cm)	底径・厚 (cm)	重量 (g)	備考
1	打製石斧	II 1 o	10.8	4.68	1.64	120	
2	打製石斧	I 1 o	10.2	3.55	1.22	64	
3	打製石斧	II 1 o	8.0	4.83	0.96	60	
4	石錐	III	3.2	0.58	0.37	1	
5	石鏃	I 1	2.3	1.80	0.34	1	

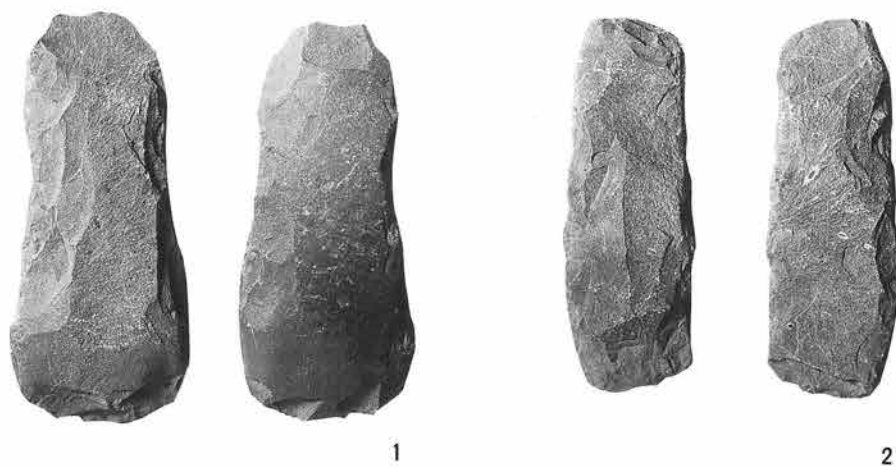
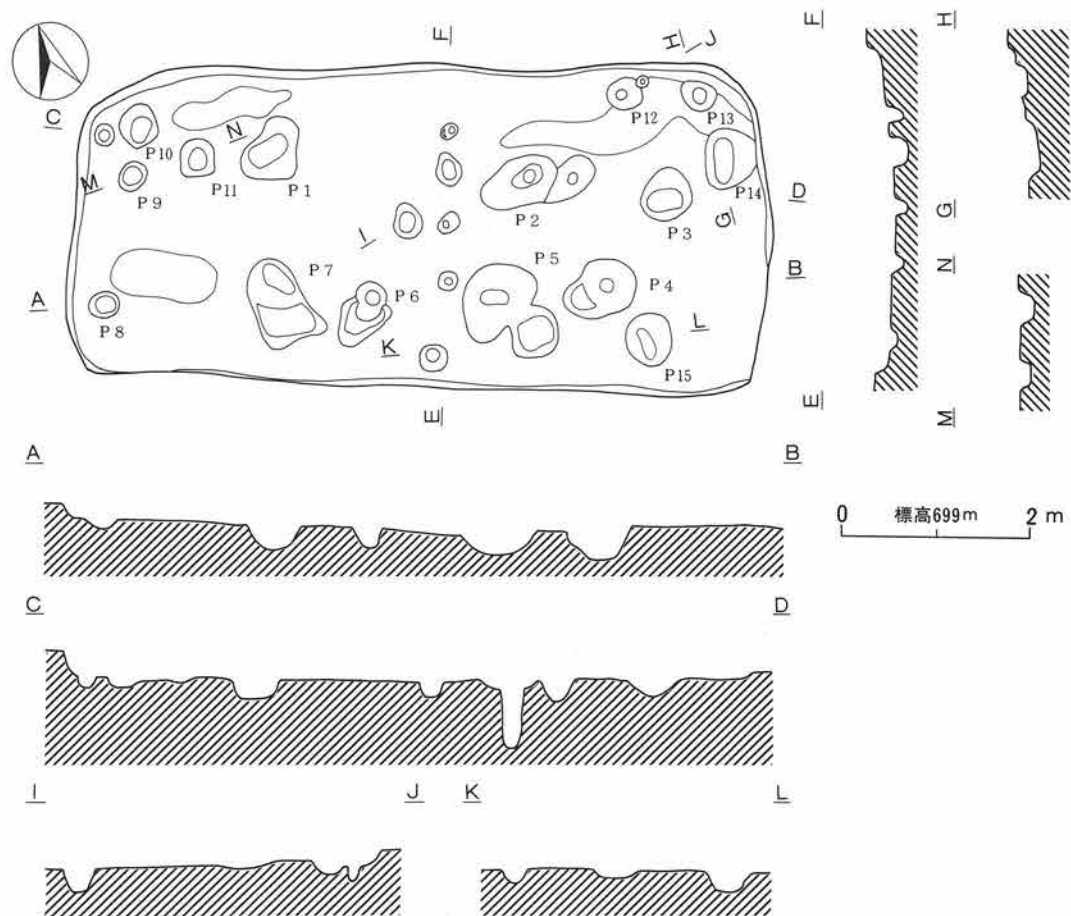

第187図 SY Y 4 H51号住居址 (1)

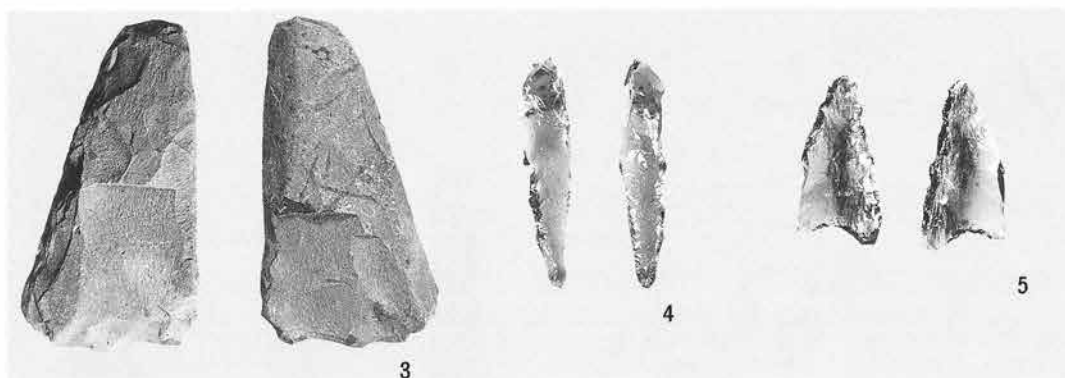

第138図 SY Y 4 H51号住居址（2）

遺跡名	SYY	地区名	4	遺構名	H52	調査年度	平成4年	通番号	98
位置	く14	重複関係	H49に切られ、H64を切る。						
平面形状	不明	長軸方位	不明	炉	有・ <input type="checkbox"/> 無	カマド	有・ <input type="checkbox"/> 無		
規	長軸長	不明	短軸長	不明	壁残高	44～0 cm			
	炉・カマド長径	不明	炉・カマド短径	不明	炉・カマド深度	不明			
模	柱穴数	15基	主柱穴	不明					
	面積	不明							
遺物	縄文土器、石器。								
備考	中期中葉の住居址。								

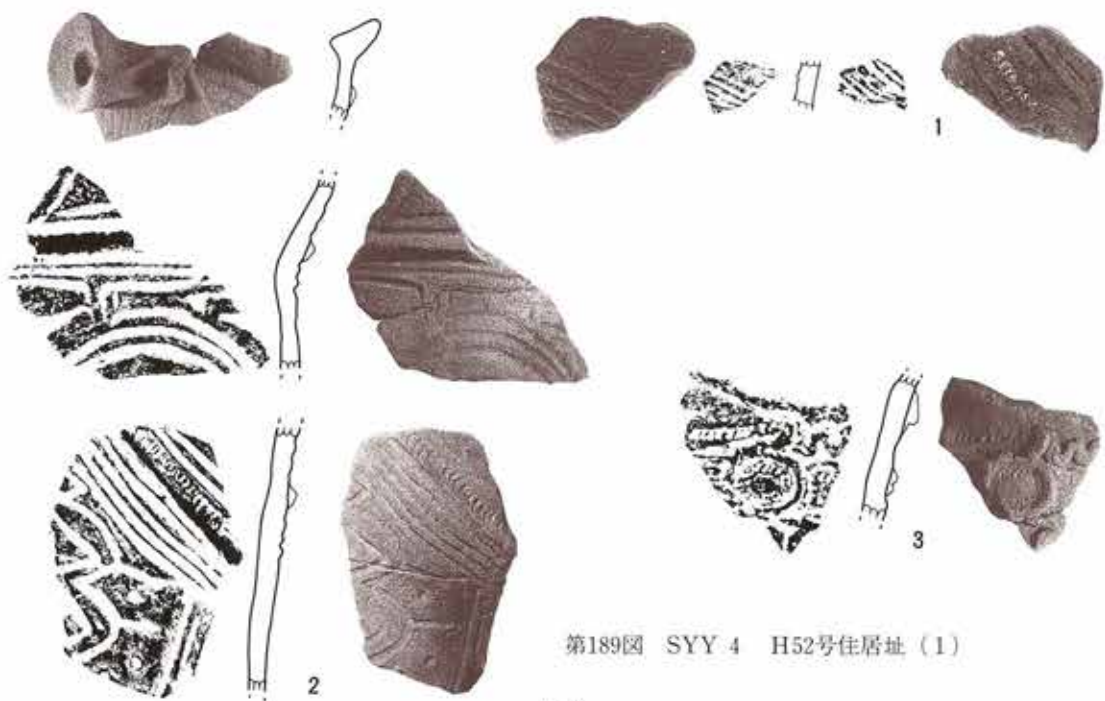
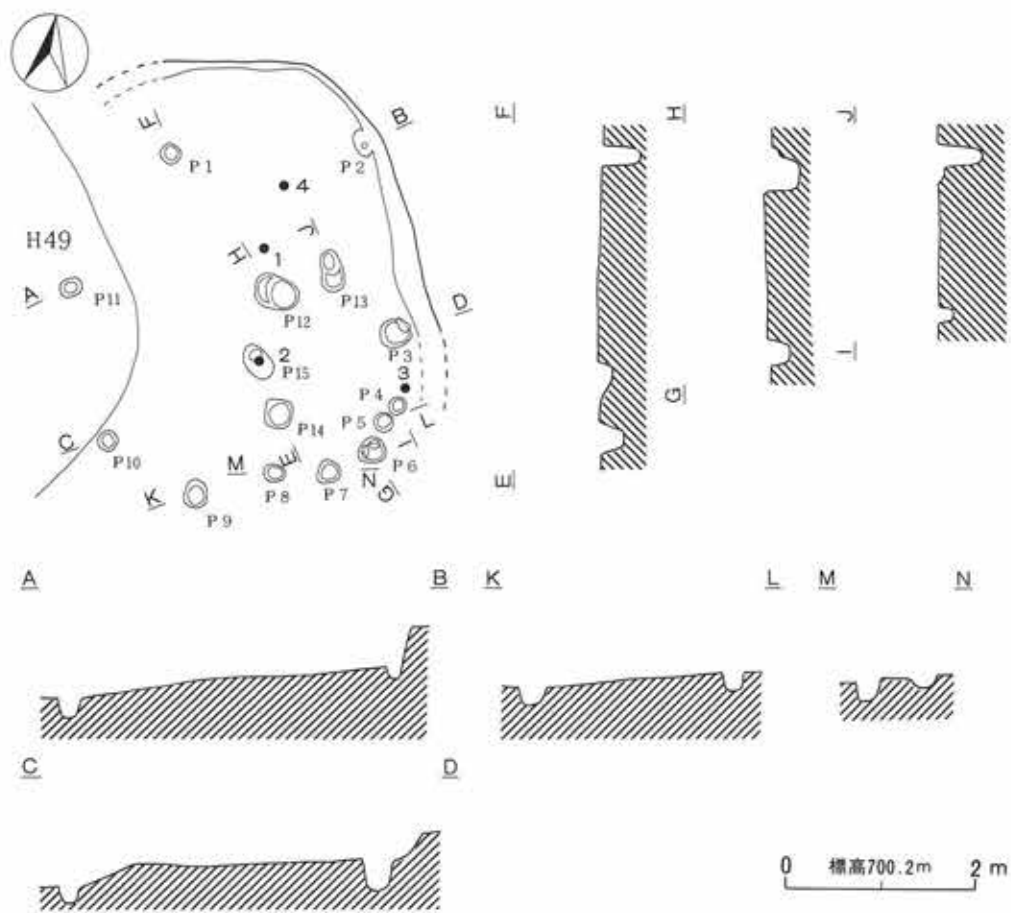

第189图 SY 4 H52号住居址(1)

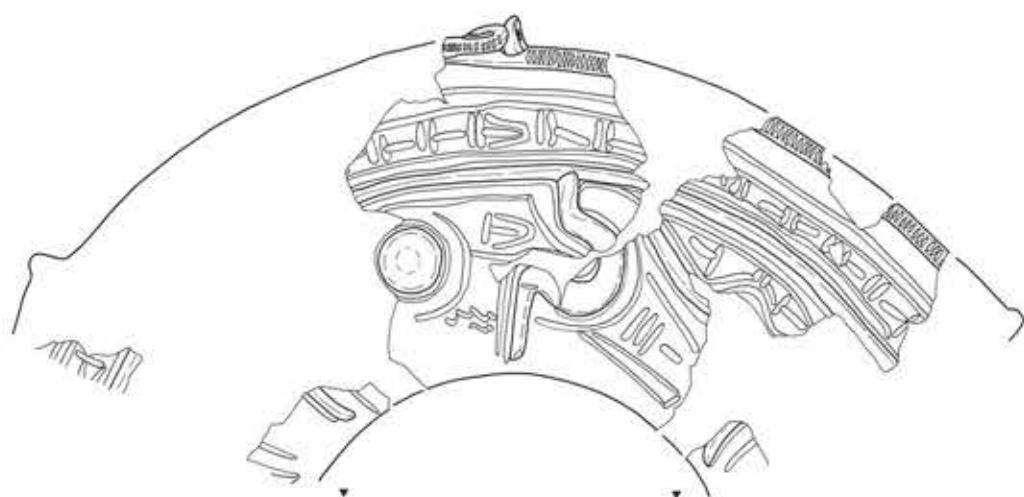

第190图 SYY 4 H52号住居址(2)



第191図 SY Y 4 H52号住居址 (3)



寄山遺跡 4 B地区 (SYY 4 B) H52号住居址出土遺物一覽表

No.	器種	部位	器高・長 (cm)	口径・幅 (cm)	底径・厚 (cm)	重量 (g)	備考
1	縄文深鉢	体	—	—	—	—	条痕文土器
2	縄文深鉢	口～体	—	—	—	—	新巻
3	縄文深鉢	体	—	—	—	—	中期中葉
4	縄文深鉢	完	19.00	19.00	7.80	—	新巻
5	縄文深鉢	底	—	—	9.50	—	加曾利E
6	石鏃	I 1	1.58	1.28	0.28	0.5	
7	スクレイパー	—	14.60	16.50	1.40	520.0	
8	打製石斧	I 1 o	104.00	5.31	1.01	81.0	
9	打製石斧	1 ? a	6.67	5.11	0.82	40.0	
10	打製石斧	I ? a	13.10	7.27	2.50	378.0	
11	凹石	II 2	10.70	4.98	4.94	540.0	



SYY 4 H52号住居址

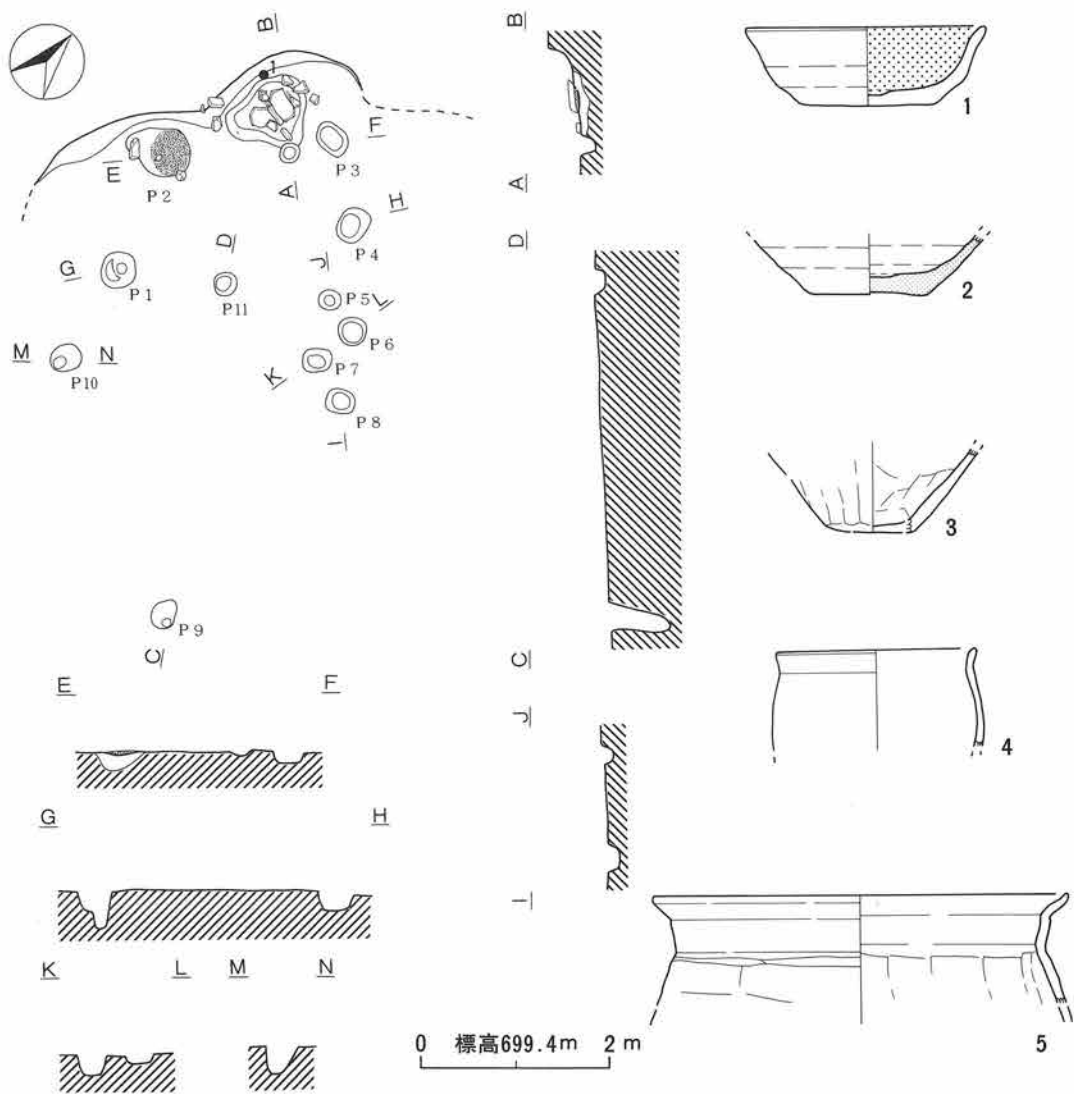

第142図 SY Y 4 H53号住居址

寄山遺跡 4 B地区 (SY Y 4 B) H53号住居址出土遺物一覽表

No.	器種	部位	器高・長 (cm)	口径・幅 (cm)	底径・厚 (cm)	重量 (g)	備考
1	土師器坏	完	4.2	12.8	7.0	—	内面黑色処理
2	須恵器坏	底	—	—	7.0	—	
3	土師器甕	底	—	—	4.5	—	武蔵
4	土師器甕	口	—	10.6	—	—	小型
5	土師器甕	口	—	21.9	—	—	武蔵

遺跡名	SYY	地区名	4	遺構名	H53	調査年度	平成4年	通番号	99
位置	お18	重複関係	なし。						
平面形状	不明	長軸方位	不明	炉	有・ <input type="checkbox"/>	カマド	<input checked="" type="checkbox"/> ・無		
規	長軸長	不明	短軸長	不明	壁残高	22~0 cm			
	炉・カマド長径	78cm	炉・カマド短径	82cm	炉・カマド深度	35cm			
模	柱穴数	11基	主柱穴	不明					
	面積	不明							
覆土	1. 焼土。 2. にぶい赤褐色土層 (5 YR 4/4)。カマド埋土。								
遺物	土師器、須恵器。								
備考	平安時代の住居址。								



SYY 4 H53号住居址

遺跡名	SY Y	地区名	4	遺構名	H54	調査年度	平成4年	通番号	100
位置	か17	重複関係	H99を切る。						
平面形状	不明	長軸方位	不明	炉	有・ <input type="checkbox"/> 無	カマド	有・ <input type="checkbox"/> 無		
規	長軸長	不明	短軸長	不明	壁残高	28~0 cm			
	炉・カマド長径	—	炉・カマド短径	—	炉・カマド深度	—			
模	柱穴数	19基	主柱穴	不明					
	面積	不明							
遺物	縄文土器、石器。								
備考	縄文時代時期不明住居址。								

寄山遺跡4B地区 (SY Y 4 B) H54号住居址出土遺物一覧表

No.	器種	部位	器高・長 (cm)	口径・幅 (cm)	底径・厚 (cm)	重量 (g)	備考
1	縄文浅鉢	体	—	—	—	—	
2	縄文深鉢	口	—	—	—	—	勝坂
3	磨石	I	15.50	9.40	6.90	1400.0	
4	石鏃	I 1	2.25	1.35	0.35	1.0	
5	石鏃	I 1	2.00	1.40	0.40	1.0	

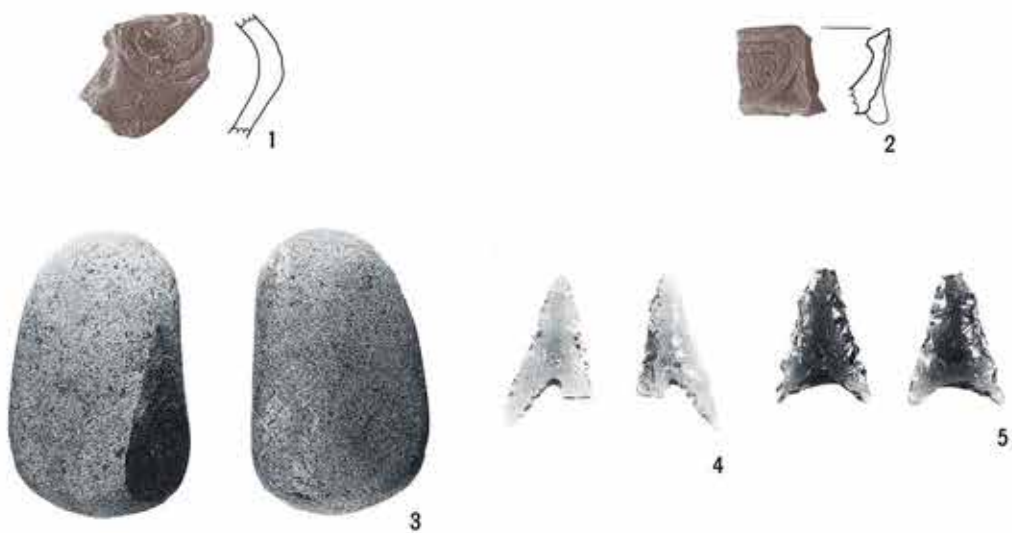
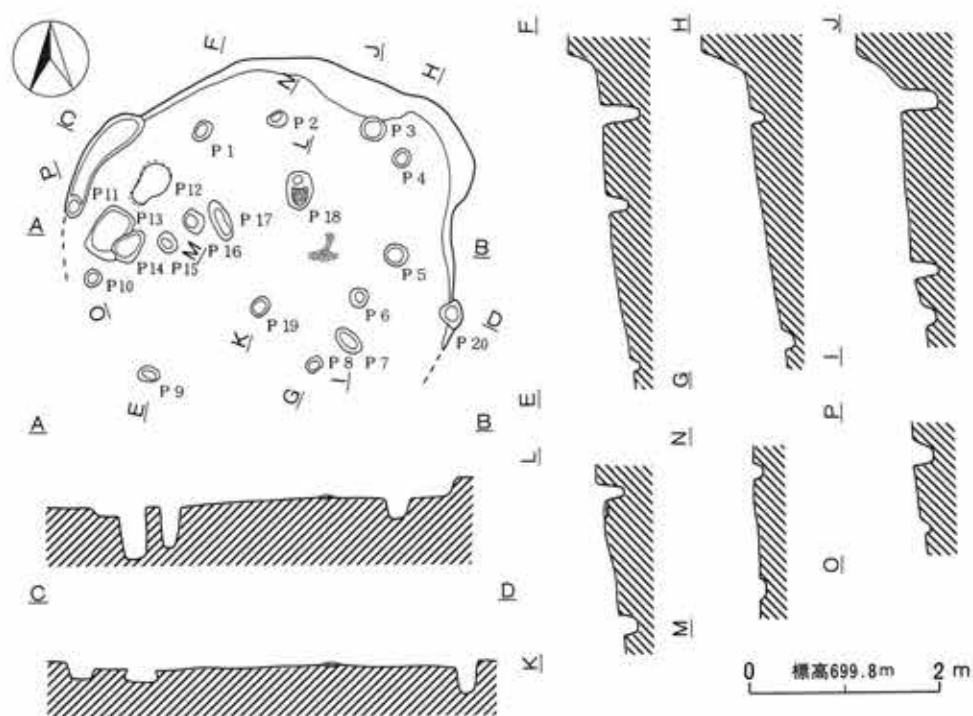

第193图 SY4 H54号住居址



SYY 4 H54号住居址



SYY 4 H55号住居址





SYY 4 H55号住居址炉址



SYY 4 H55号住居址遺物出土狀況

遺跡名	SY Y	地区名	4	遺構名	H55	調査年度	平成4年	通番号	101
位置	そ12	重複関係	D109に切られる。						
平面形状	不明	長軸方位	不明	炉	<input checked="" type="checkbox"/> 有・無	カマド	有・ <input checked="" type="checkbox"/> 無		
規	長軸長	不明	短軸長	不明	壁残高	0 cm			
	炉・カマド長径		73cm	炉・カマド短径		68cm	炉・カマド深度		23cm
模	柱穴数	4基	支柱穴	不明					
	面積	不明							
遺物	縄文土器、石器。								
備考	縄文時代中期中葉の住居址。								

寄山遺跡4B地区(SYY4B)H55号住居址出土遺物一覧表

No.	器種	部位	器高・長 (cm)	口径・幅 (cm)	底径・厚 (cm)	重量 (g)	備考
1	縄文深鉢	底	—	—	8.8	—	
2	縄文浅鉢	底	—	—	7.2	—	
3	縄文浅鉢	口～体	—	28.2	8.5	—	No.1
4	縄文深鉢	体	—	—	—	—	加曾利E
5	スクレイパー	—	7.6	5.0	1.9	63	
6	打製石斧	IV? a	4.5	4.3	1.2	33	
7	縄文深鉢	完	35.4	21.8	9.4	—	勝坂、No.2
8	縄文深鉢	体～底	—	—	13.4	—	中期中葉、No.3

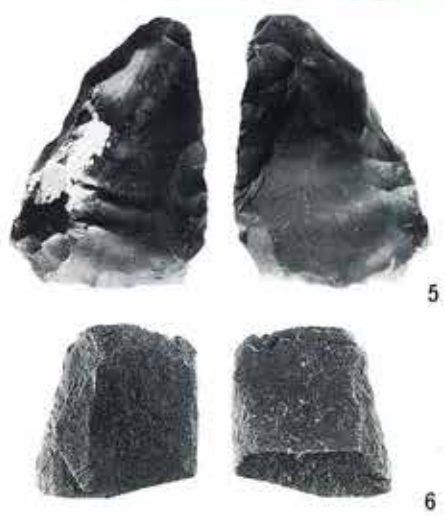
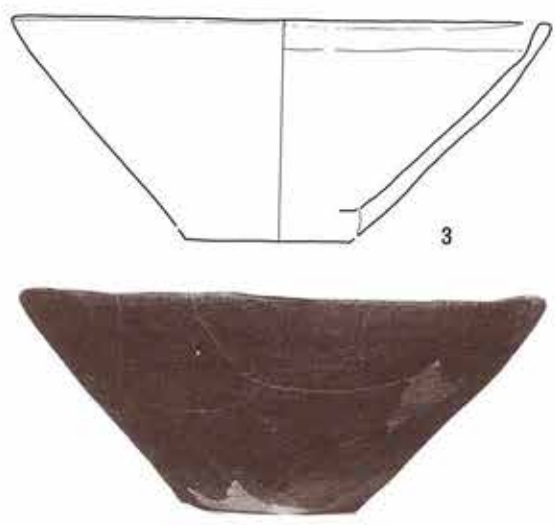
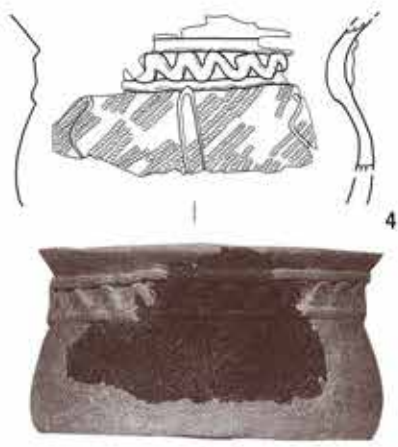
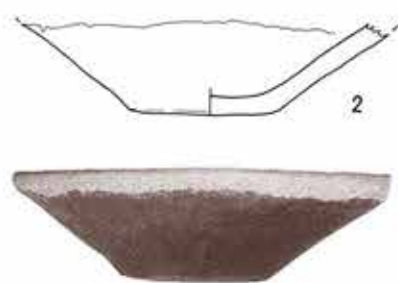
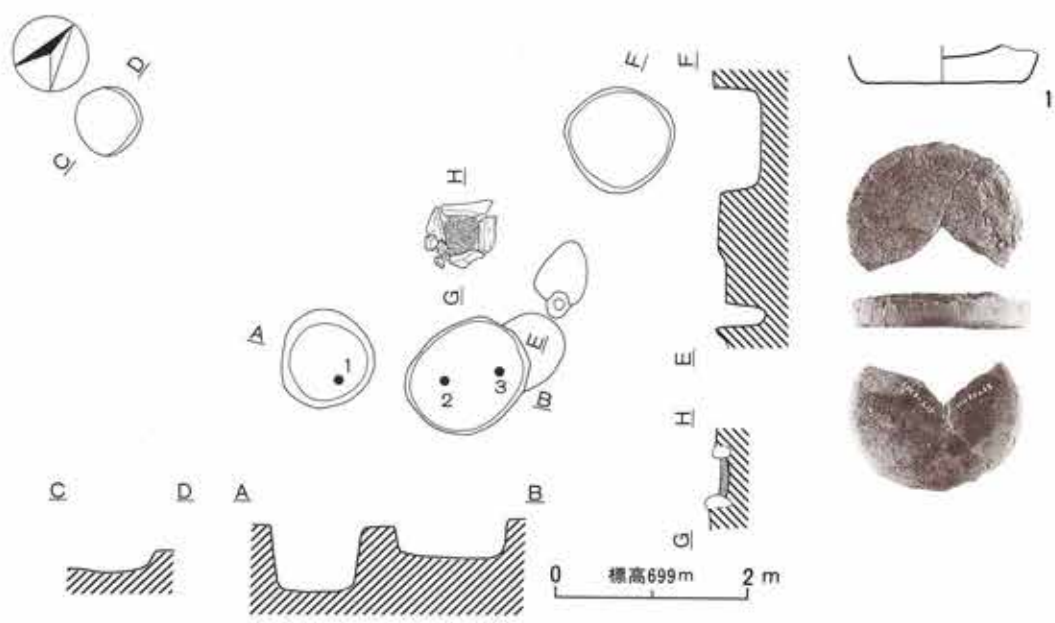

第194图 SYY 4 H55号住居址 (1)

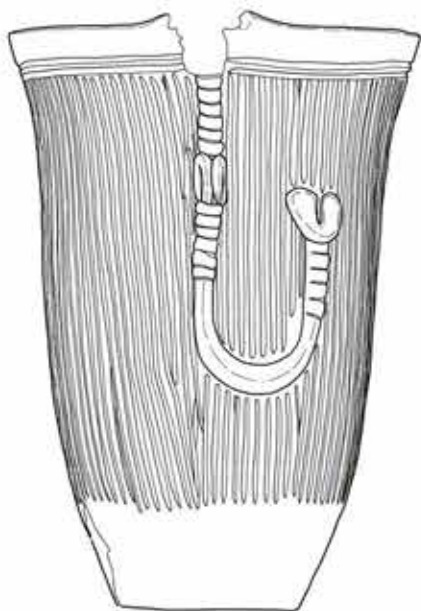
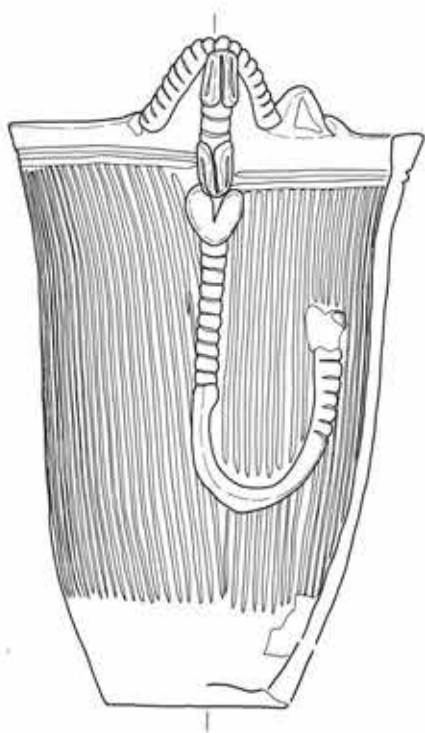

7



第195图 SYY 4 H55号住居址(2)

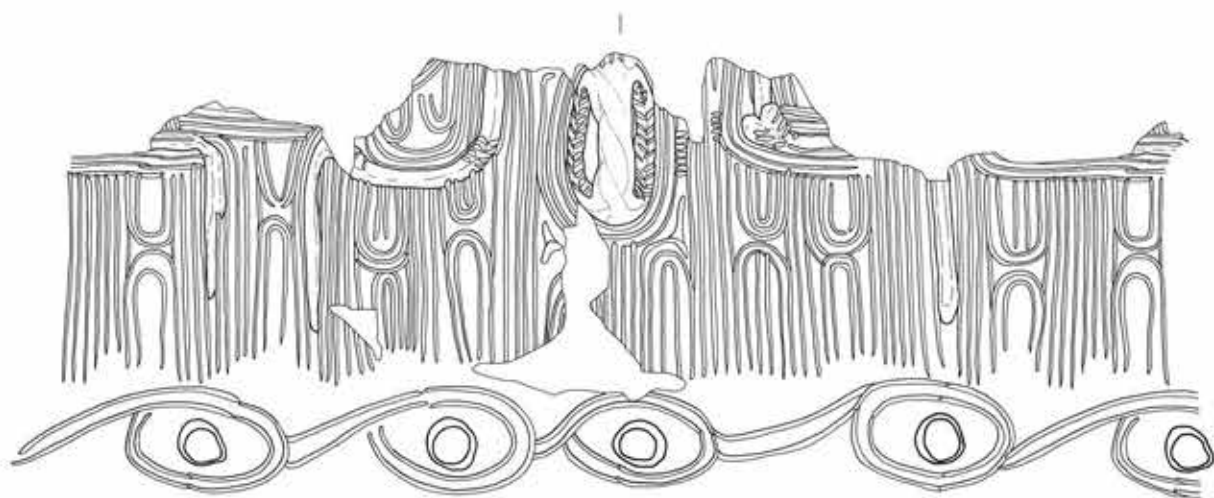

8



第196图 SYY 4 H55号住居址(3)



遺跡名	SY Y	地区名	4	遺構名	H56	調査年度	平成4年	通番号	102
位置	せ10	重複関係	D132・139に切られ、H69を切る。						
平面形状	不明	長軸方位	不明	炉	<input checked="" type="checkbox"/> 有・無	カマド	有・ <input type="checkbox"/> 無		
規	長軸長	不明	短軸長	不明	壁残高	21～0cm			
	炉・カマド長径		126cm	炉・カマド短径		108cm	炉・カマド深度		74cm
模	柱穴数	15基	主柱穴	不明					
	面積	不明							
覆土	1.暗褐色土層(10YR 3/3)。立石の埋土。 2.黒褐色土層(10YR 2/2)。立石の埋土。 3.褐色土層(10YR 4/6)。立石の埋土。 4.黒褐色土層(10YR 4/6)。立石の埋土。								
遺物	縄文土器、石器。								
備考	時期不明竪穴。								

寄山遺跡4B地区(SY Y 4 B) H56号住居址出土遺物一覧表

No.	器種	部位	器高・長 (cm)	口径・幅 (cm)	底径・厚 (cm)	重量 (g)	備考
1	縄文深鉢	体～底	—	—	7.9	—	曾利
2	打製石斧	II 10	10.1	5.1	2.1	120	
3	磨製石斧	I	4.8	6.5	1.2	60	
4	礫器	—	4.1	7.2	1.5	86	



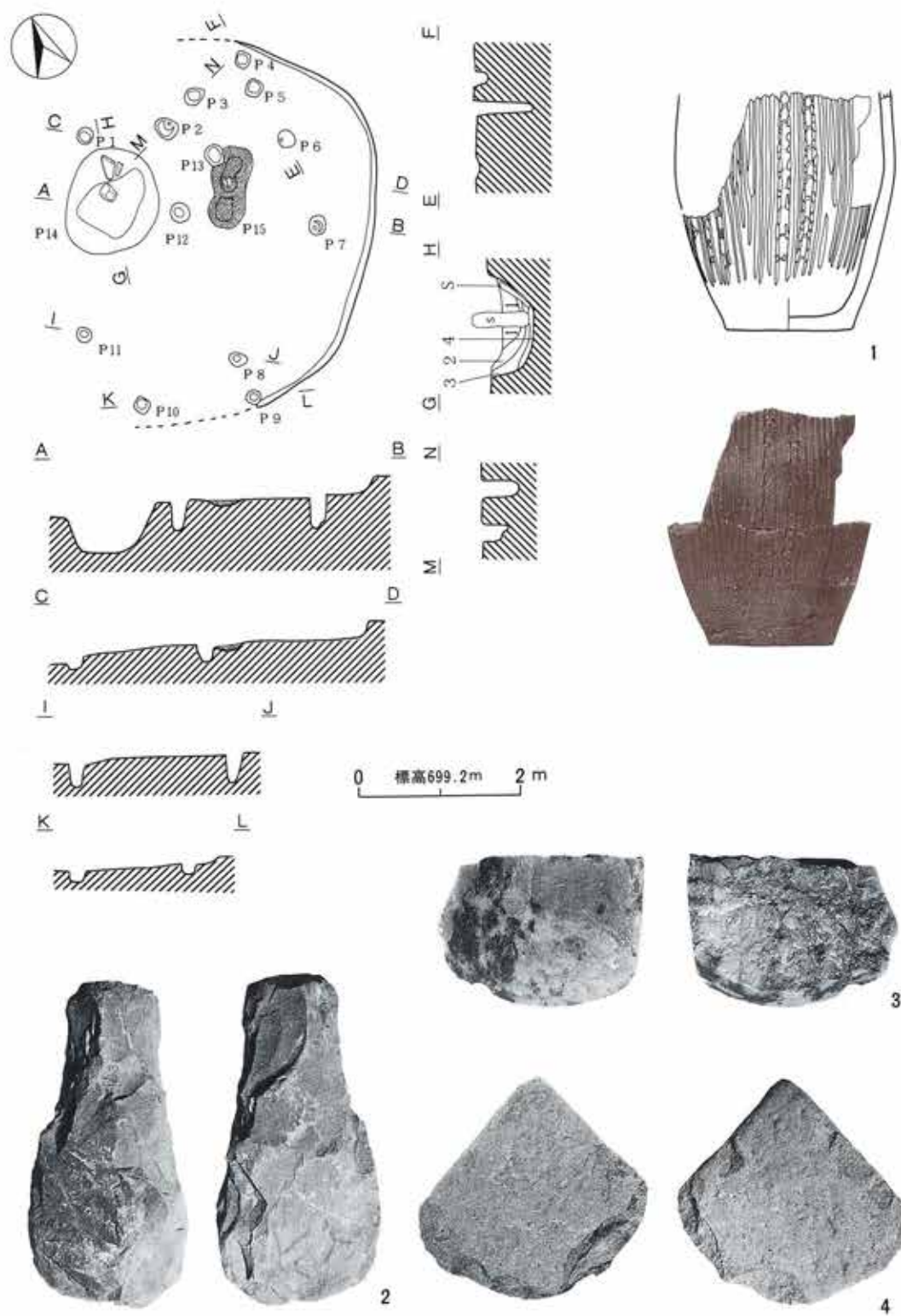

第197图 SY 4 H56号住居址

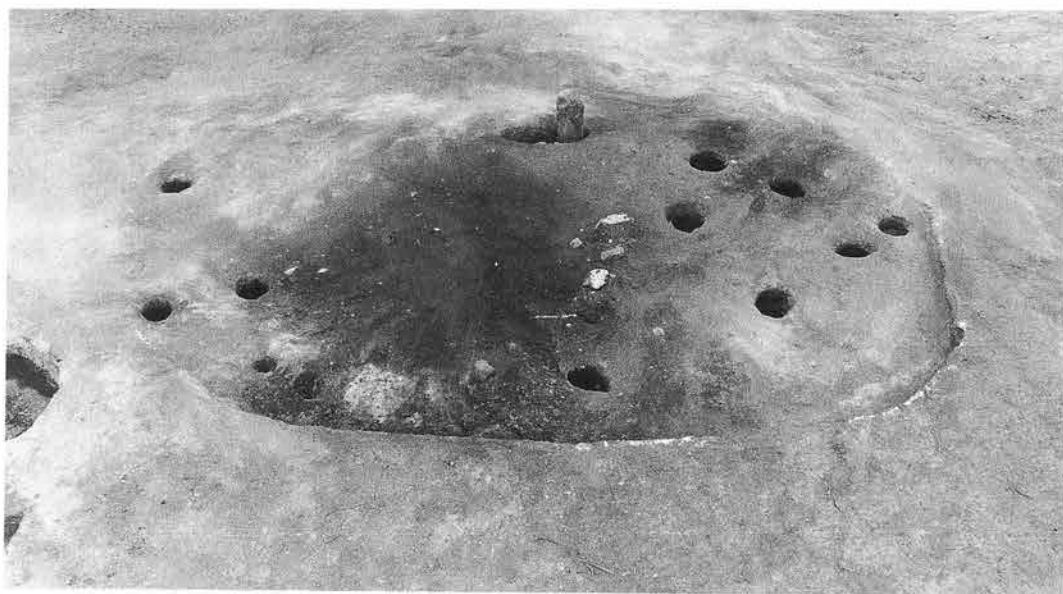

SYY 4 H56号住居址



SYY 4 H56号住居址炉址

SYY 4 H56号住居址立石



遺跡名	SYY	地区名	4	遺構名	H57	調査年度	平成4年	通番号	103
位置	す14	重複関係	D127・174に切られる。						
平面形状	楕円形	長軸方位	N-0-E	炉	<input checked="" type="checkbox"/> 有・無	カマド	有・ <input checked="" type="checkbox"/> 無		
規	長軸長	6.55m	短軸長	5.84m	壁残高	10~0cm			
	炉・カマド長径	75cm	炉・カマド短径	75cm	炉・カマド深度	22cm			
模	柱穴数	9基	主柱穴	不明					
	面積	19.6㎡							
覆土	1.黒褐色土層(10YR 2/3)ローム粒子少含。								
遺物	縄文土器、石器。								
備考	中期中葉の住居址。								

寄山遺跡4地区(SYY 4) H57号住居址出土遺物一覧表 No.1

No.	器種	部位	器高・長 (cm)	口径・幅 (cm)	底径・厚 (cm)	重量 (g)	備考
1	縄文深鉢	体~底	—	—	8.0	—	
2	縄文深鉢	体	—	—	—	—	
3	縄文深鉢	体	—	—	—	—	絡条体圧痕文
4	縄文深鉢	体	—	—	—	—	絡条体圧痕文
5	縄文深鉢	口	—	—	—	—	有尾
6	石鏃	I 1	1.9	1.3	0.3	1.0	
7	石鏃	I 1	2.4	1.6	0.6	2.0	
8	石鏃	I 1	2.8	1.4	0.4	1.0	

寄山遺跡4地区（SY Y 4）H57号住居址出土遺物一覽表 No. 2

No.	器種	部位	器高・長 (cm)	口径・幅 (cm)	底径・厚 (cm)	重量 (g)	備考
9	石鏃	I 1	2.4	1.5	0.4	1.0	
10	石鏃	I 2	2.5	1.8	0.8	4.0	
11	石鏃	?	1.3	1.1	0.3	0.5	
12	石鏃	III 2	1.4	0.1	0.2	0.5	
13	スクレイパー	—	3.4	1.5	0.5	3.0	
14	スクレイパー	—	1.7	4.0	0.6	5.0	
15	スクレイパー	—	1.6	2.3	0.5	2.0	
16	スクレイパー	—	2.1	0.9	0.2	1.0	
17	スクレイパー	—	3.5	1.8	0.6	3.0	
18	石匙	II	11.8	4.4	0.8	29.0	
19	打製石斧	II 1 o	13.0	4.9	1.4	99.0	
20	打製石斧	II ? a	7.7	3.8	0.6	24.0	
21	打製石斧	IV ? a	4.6	14.3	1.3	32.0	
22	打製石斧	II ? b	8.3	5.7	1.5	76.0	
23	凹石	II 2	9.0	6.9	4.5	477.0	



SY Y 4 H57号住居址

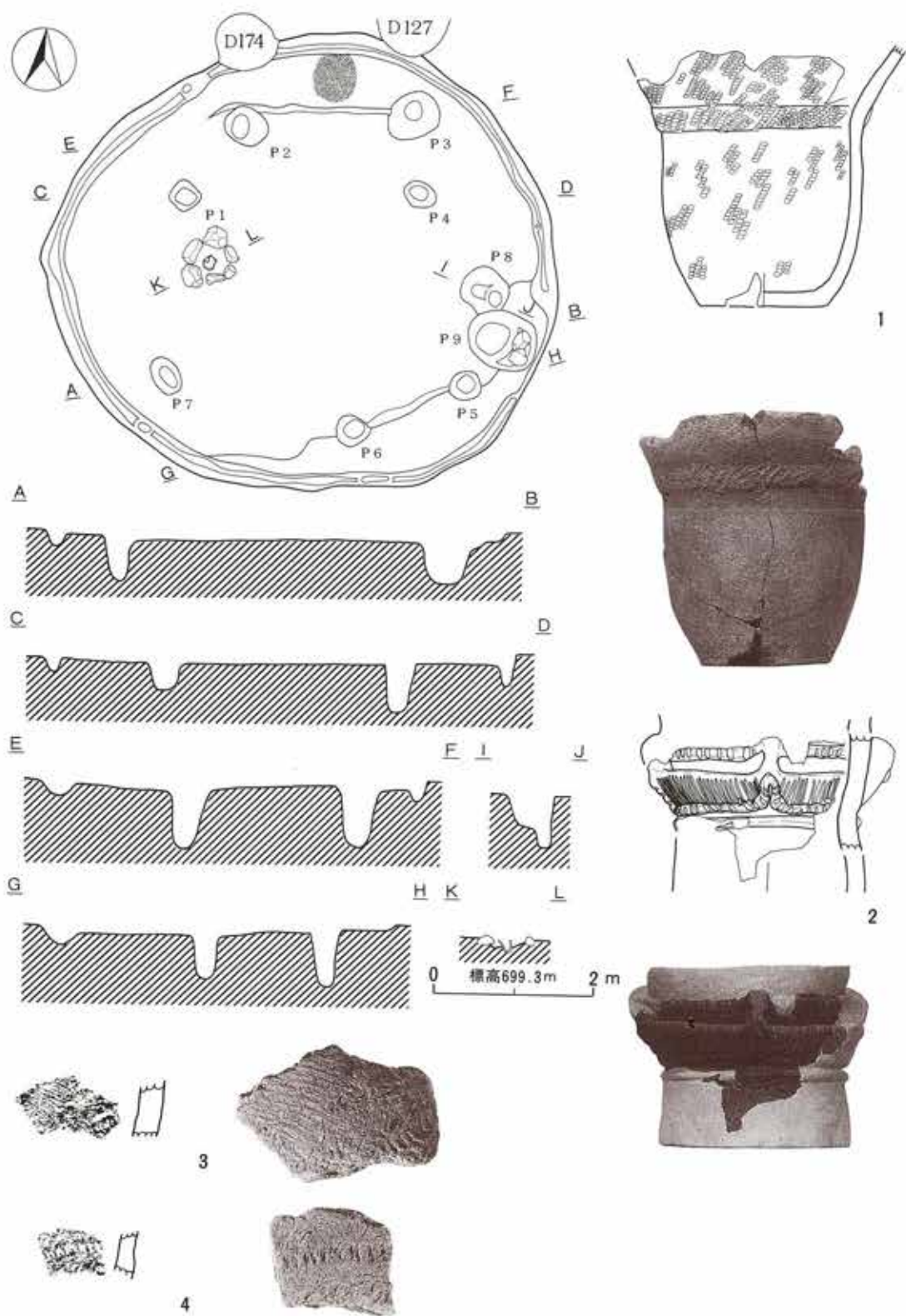

第198图 SY Y 4 H57号住居址 (1)



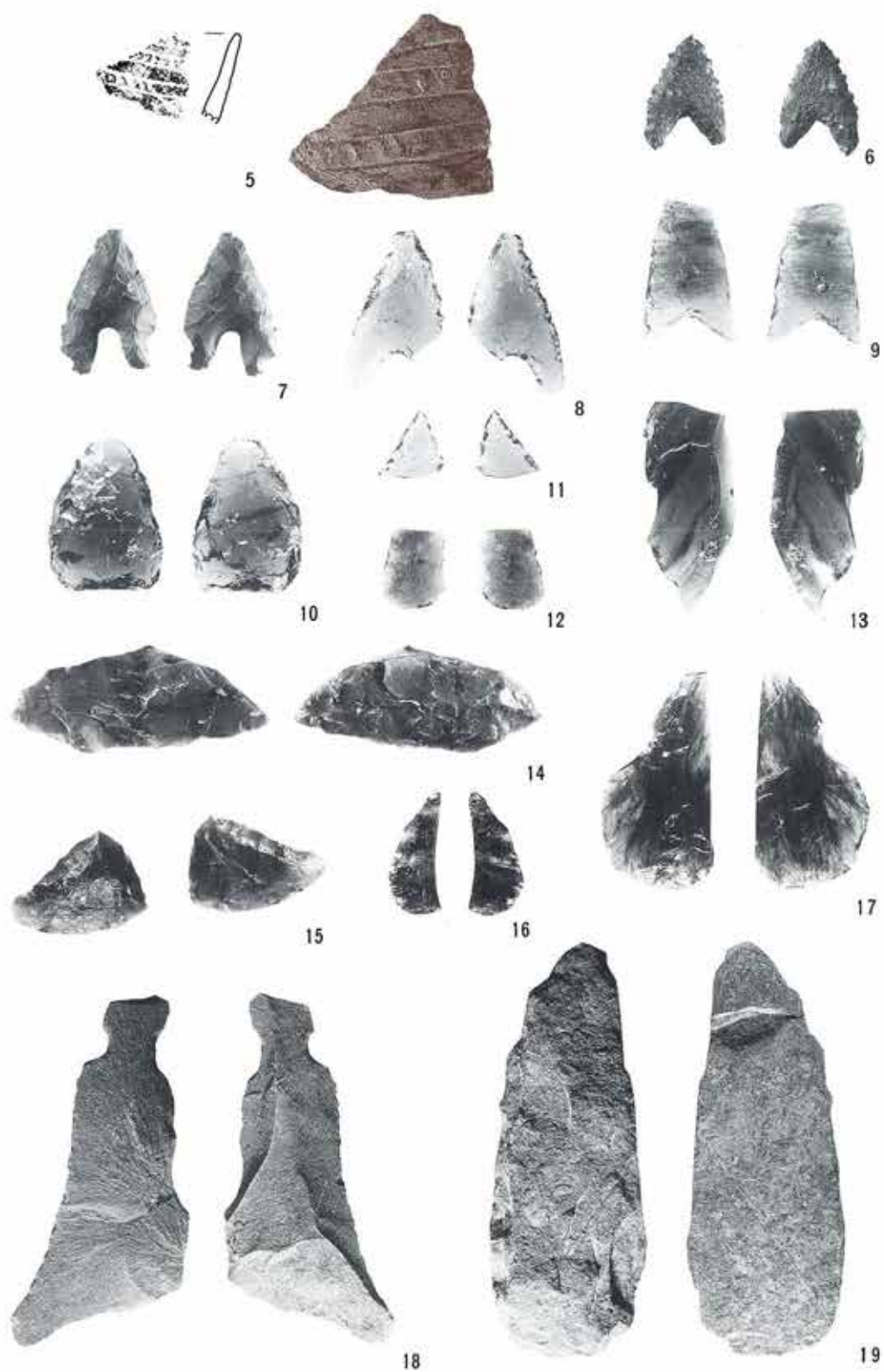

第199図 SYY 4 H57号住居址 (2)



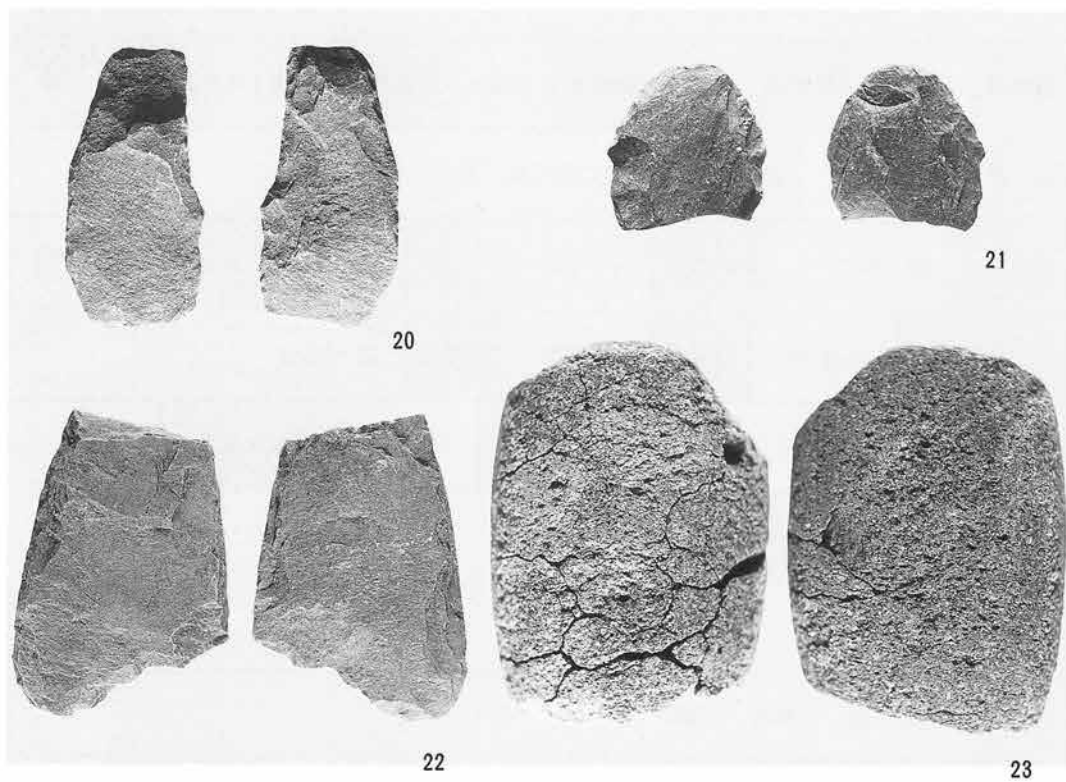

第200図 SYY 4 H57号住居址 (3)



SYY 4 H57号住居址炉址

遺跡名	SY Y	地区名	4	遺構名	H59	調査年度	平成4年	通番号	104
位置	す16	重複関係	D97に切られ、D124・135を切る。						
平面形状	楕円形	長軸方位	N-125-W	炉	<input checked="" type="checkbox"/> 有・無	カマド	有・ <input checked="" type="checkbox"/> 無		
規	長軸長	4.87m	短軸長	4.12m	壁残高	45~32cm			
	炉・カマド長径	48cm	炉・カマド短径	42cm	炉・カマド深度	20cm			
模	柱穴数	11基	主柱穴	不明					
	面積	12.3㎡							
遺物	縄文土器、土師器、石器。								
備考	中期中葉の住居址。								

寄山遺跡4地区(SYY4)H59号住居址出土遺物一覧表 No.1

No.	器種	部位	器高・長 (cm)	口径・幅 (cm)	底径・厚 (cm)	重量 (g)	備考
1	縄文深鉢	体	—	—	—	—	条痕文土器
2	縄文深鉢	口	—	—	—	—	繊維
3	縄文深鉢	体	—	—	—	—	有尾
4	縄文深鉢	口	—	—	—	—	有尾
5	縄文深鉢	口	—	—	—	—	押型文土器
6	縄文深鉢	体	—	—	—	—	繊維
7	縄文深鉢	底	—	—	—	—	繊維
8	縄文深鉢	口	—	—	—	—	有尾
9	縄文深鉢	体	—	—	—	—	有尾
10	縄文深鉢	体	—	—	—	—	前期末

寄山遺跡 4 地区 (SY Y 4) H59号住居址出土遺物一覽表 No. 2

No.	器種	部位	器高・長 (cm)	口径・幅 (cm)	底径・厚 (cm)	重量 (g)	備考
11	縄文深鉢	口	—	—	—	—	前期
12	縄文深鉢	口	—	—	—	—	前期
13	縄文深鉢	口	—	—	—	—	前期
14	縄文深鉢	体	—	—	—	—	前期
15	縄文深鉢	体	—	—	—	—	前期
16	縄文深鉢	口~体	—	16.8	—	—	勝坂
17	縄文深鉢	口~体	—	28.0	—	—	新巻
18	縄文深鉢	完	42.9	29.9	12.3	—	新巻
19	縄文深鉢	口~体	—	41.0	—	—	新巻
20	縄文深鉢	口~体	—	—	—	—	斜行沈線文
21	縄文深鉢	底	—	—	2.3	—	
22	縄文深鉢	底	—	—	6.8	—	
23	縄文深鉢	体	—	—	—	—	
24	縄文深鉢	口	—	20.0	—	—	
25	土師器甕	完	16.2	17.8	7.3	—	武蔵
26	石鏃	I 1	1.8	1.3	0.3	0.2	
27	石鏃	I 1	2.0	1.6	0.4	1.0	
28	石鏃	I 1	2.1	1.3	0.4	0.4	
29	石鏃	I 1	2.0	1.2	0.2	0.1	
30	石鏃	I 1	2.3	1.8	0.7	2.0	
31	石鏃	I 1	2.9	1.9	0.6	3.0	
32	石鏃	I 1	3.2	1.9	0.5	2.5	
33	石鏃	?	2.5	1.9	0.5	1.0	
34	スクレイパー	—	1.8	4.7	0.8	7.0	
35	打製石斧	I 1 o	8.6	4.8	0.8	56.0	
36	打製石斧	II ? a	7.8	5.3	1.0	61.0	
37	スクレイパー	—	5.1	7.4	1.2	35.0	
38	スクレイパー	—	7.9	11.2	1.8	161.0	
39	石皿	—	5.8	12.0	4.7	402.0	
40	磨石	—	6.9	8.5	3.0	244.0	
41	磨石	I	8.9	12.4	5.4	840.0	
42	磨石	I	10.3	8.1	3.4	430.0	

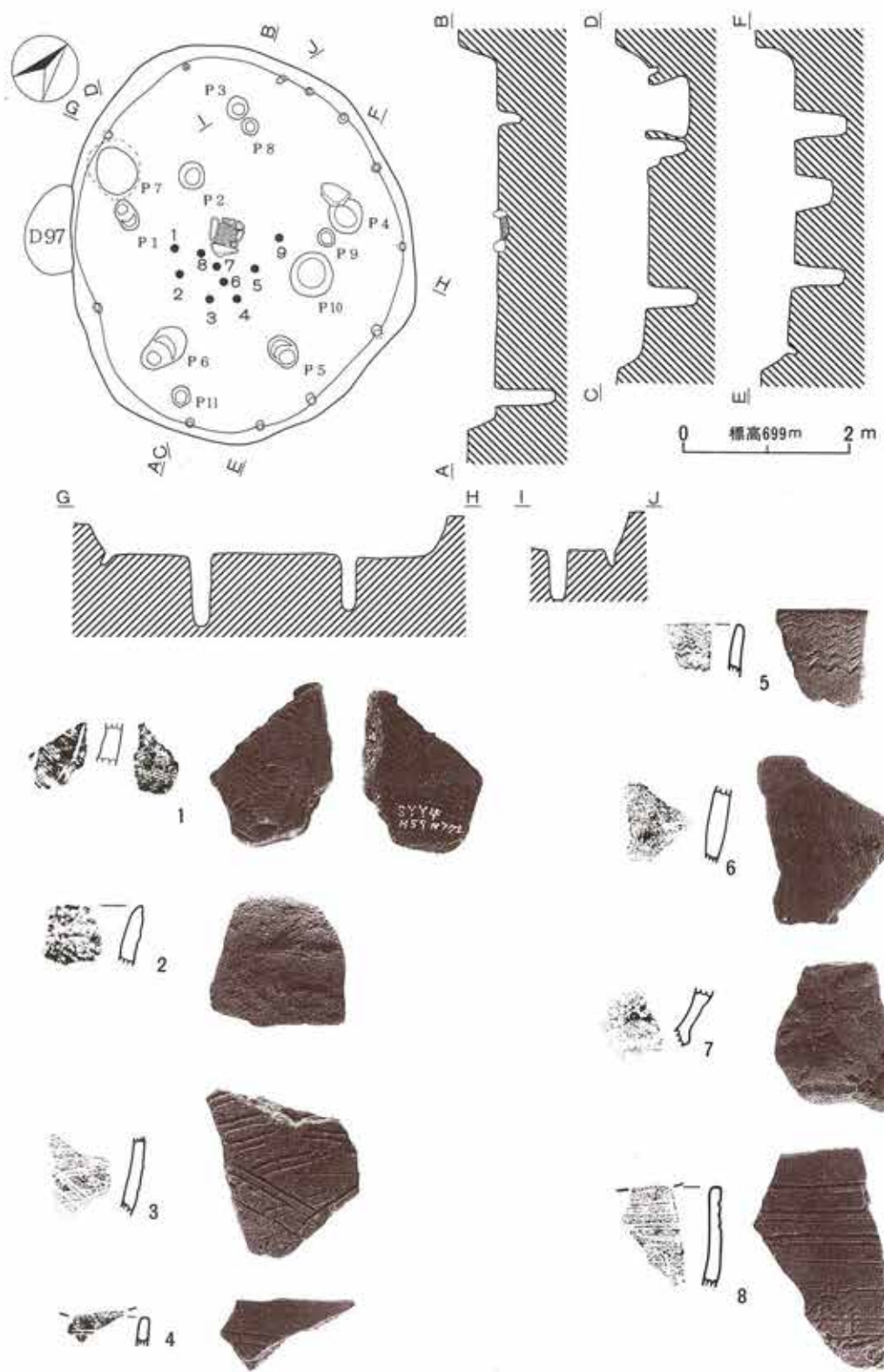

第201図 SYY 4 H59号住居址 (1)

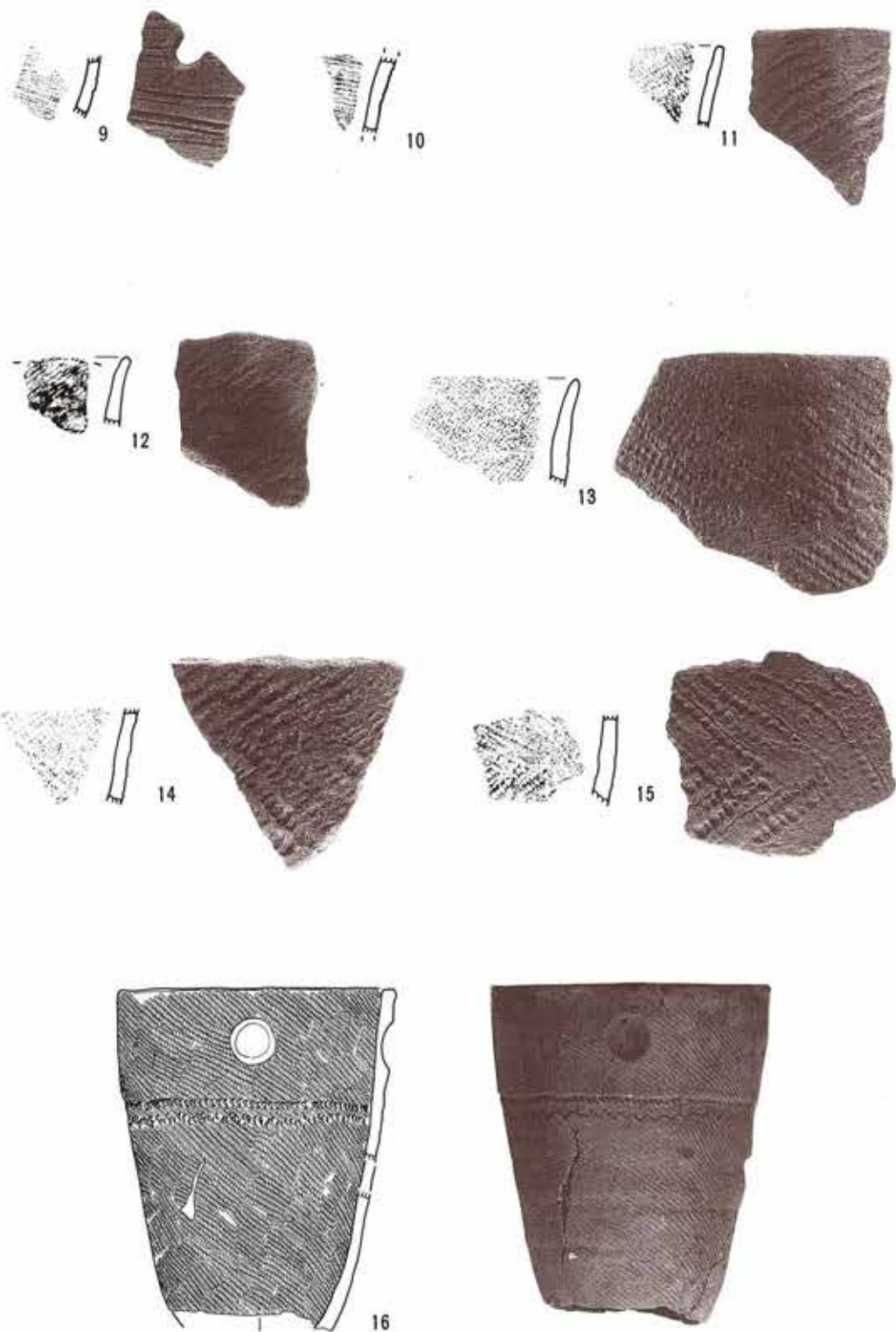

第202图 SY Y 4 H59号住居址(2)

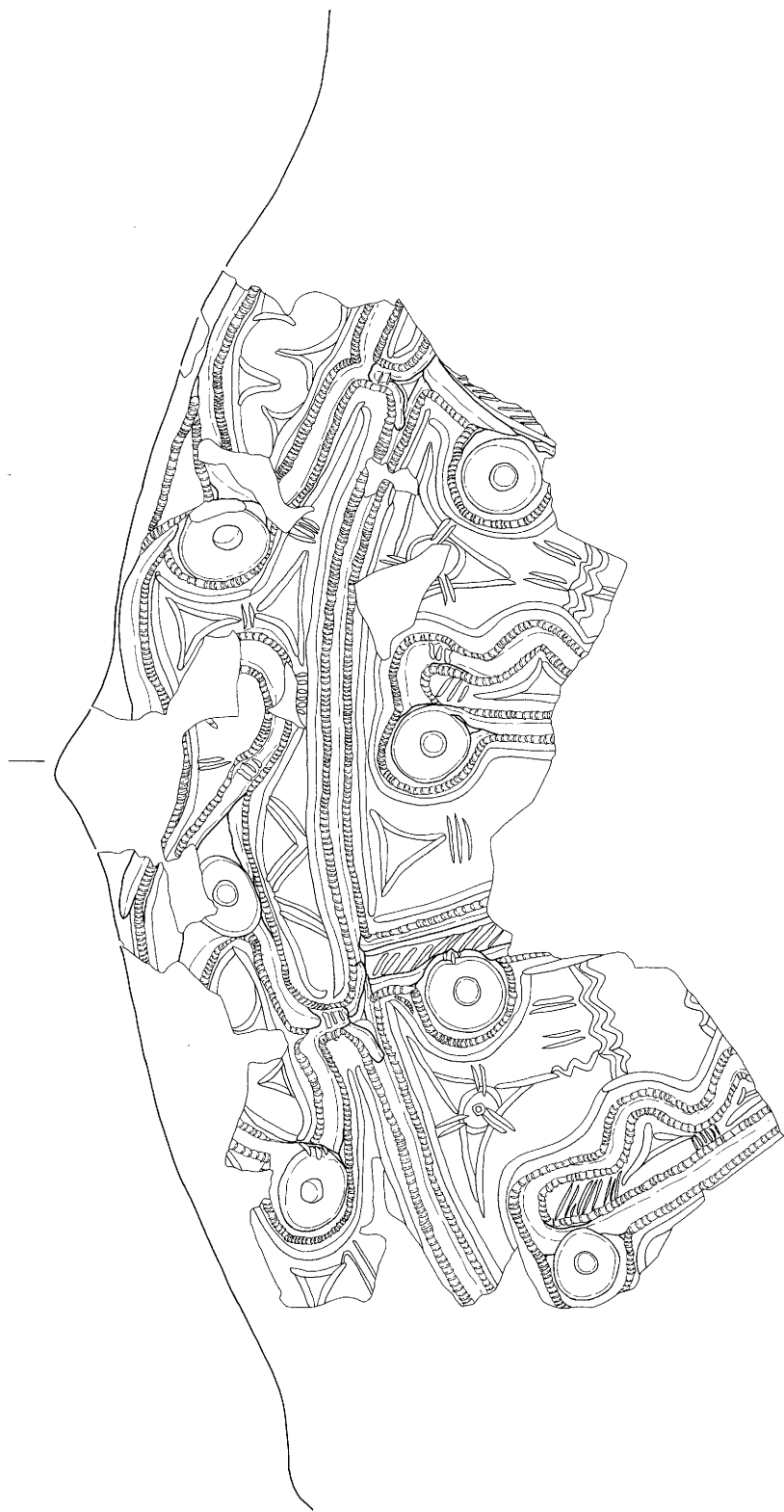

第203图 SY Y 4 H59号住居址(3)



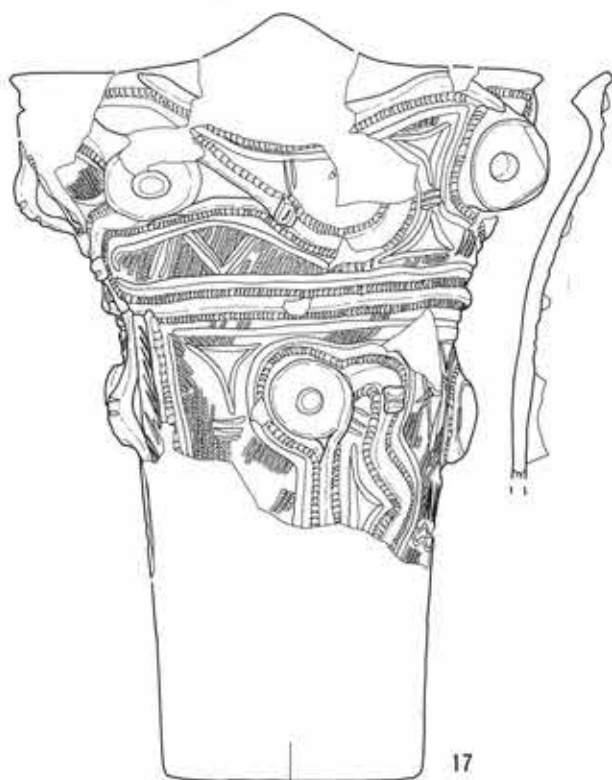

第204图 SY Y 4 H59号住居址(4)

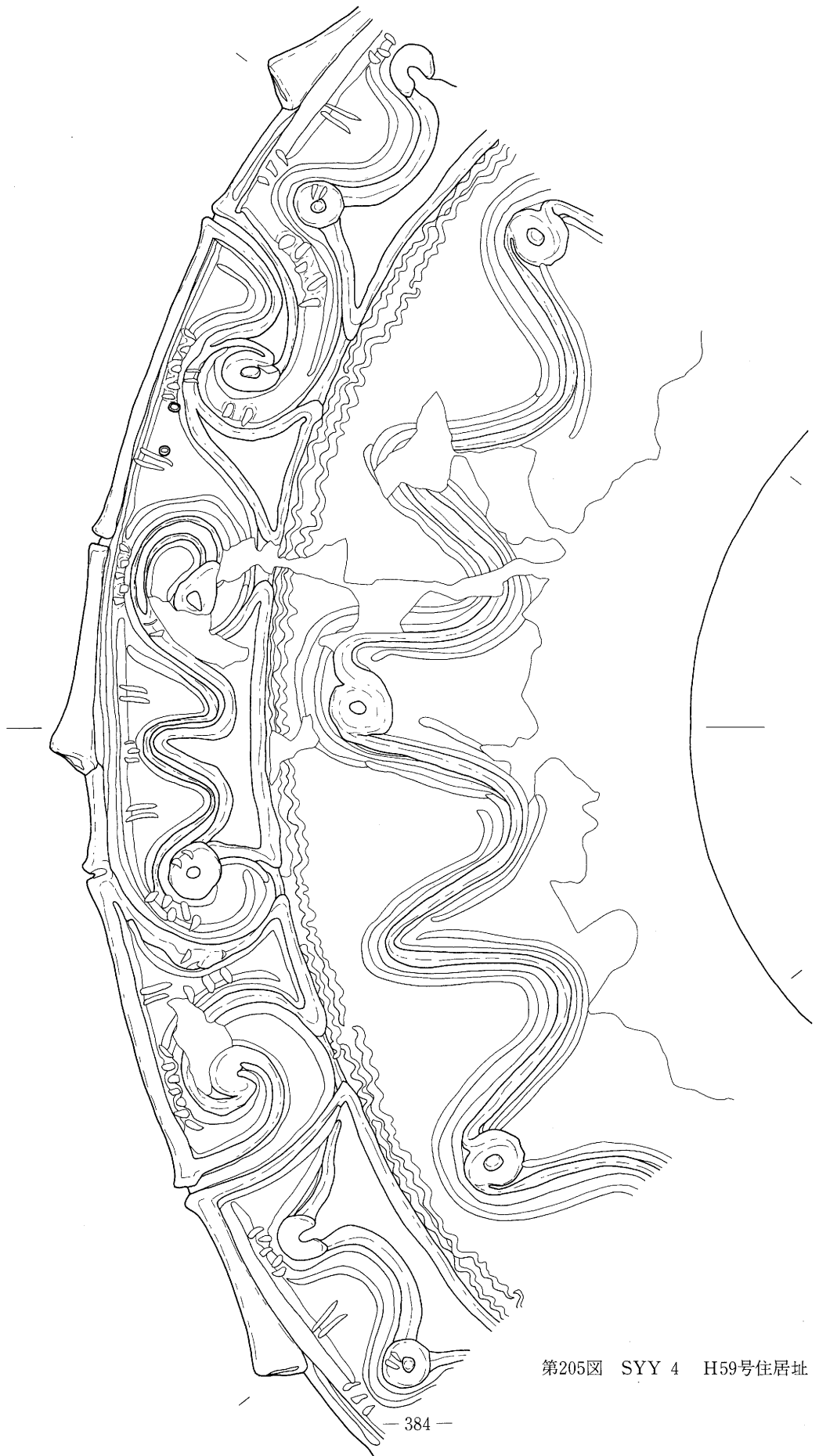

第205图 SY 4 H59号住居址 (5)

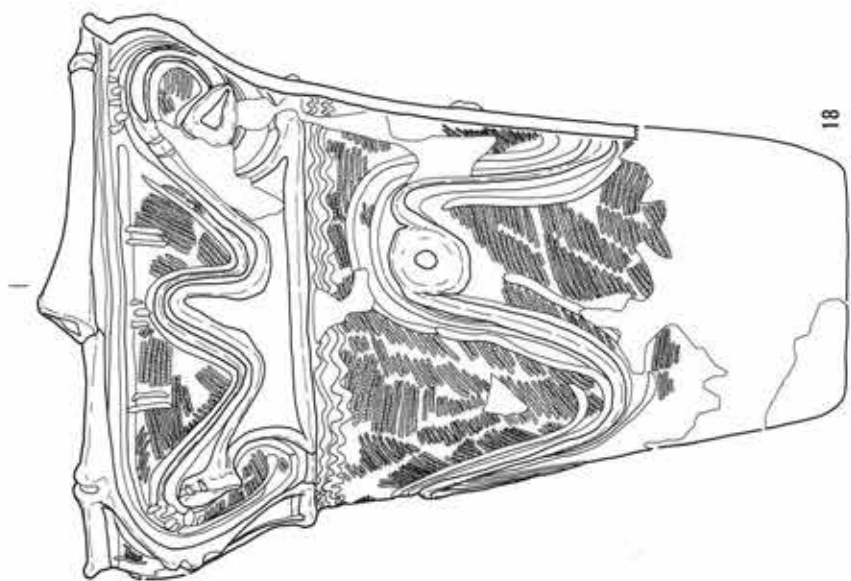

第206图 SYY 4 H59号住居址(6)

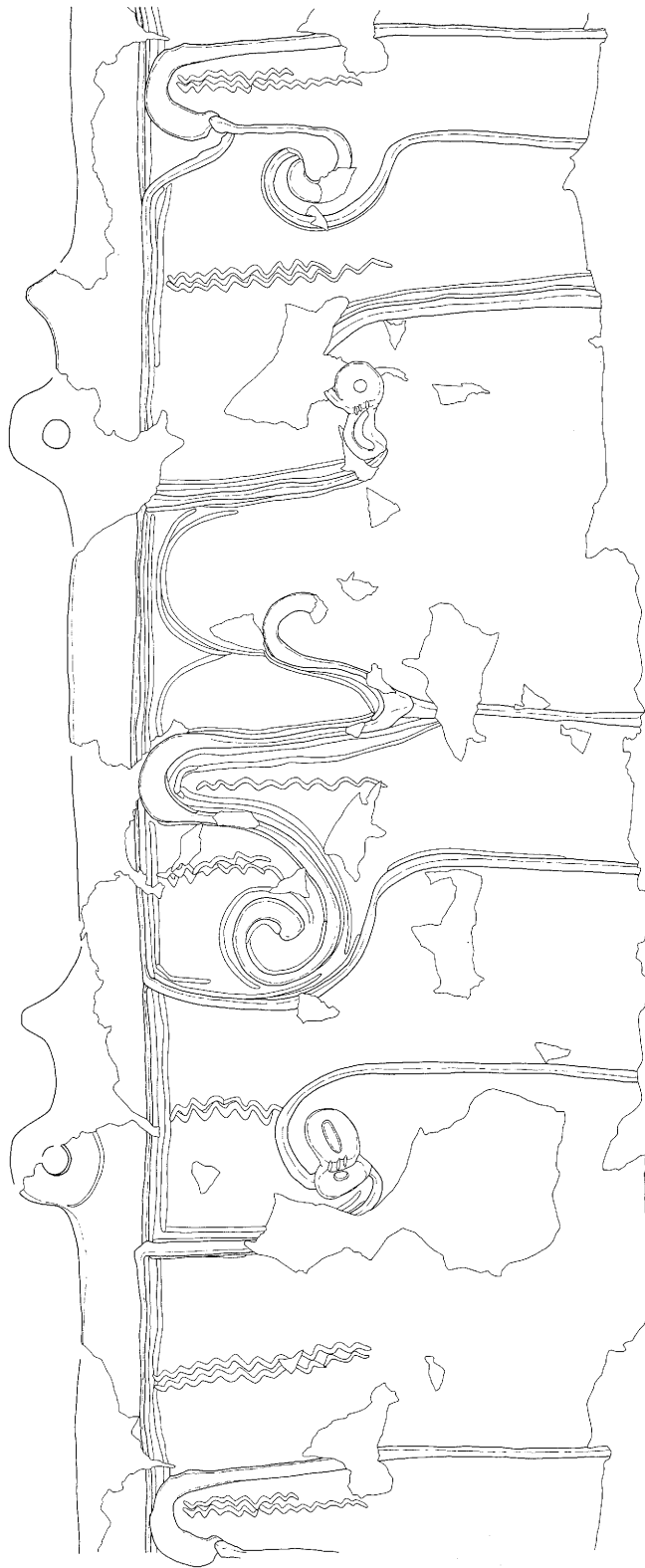

第207图 SY Y 4 H59号住居址(7)

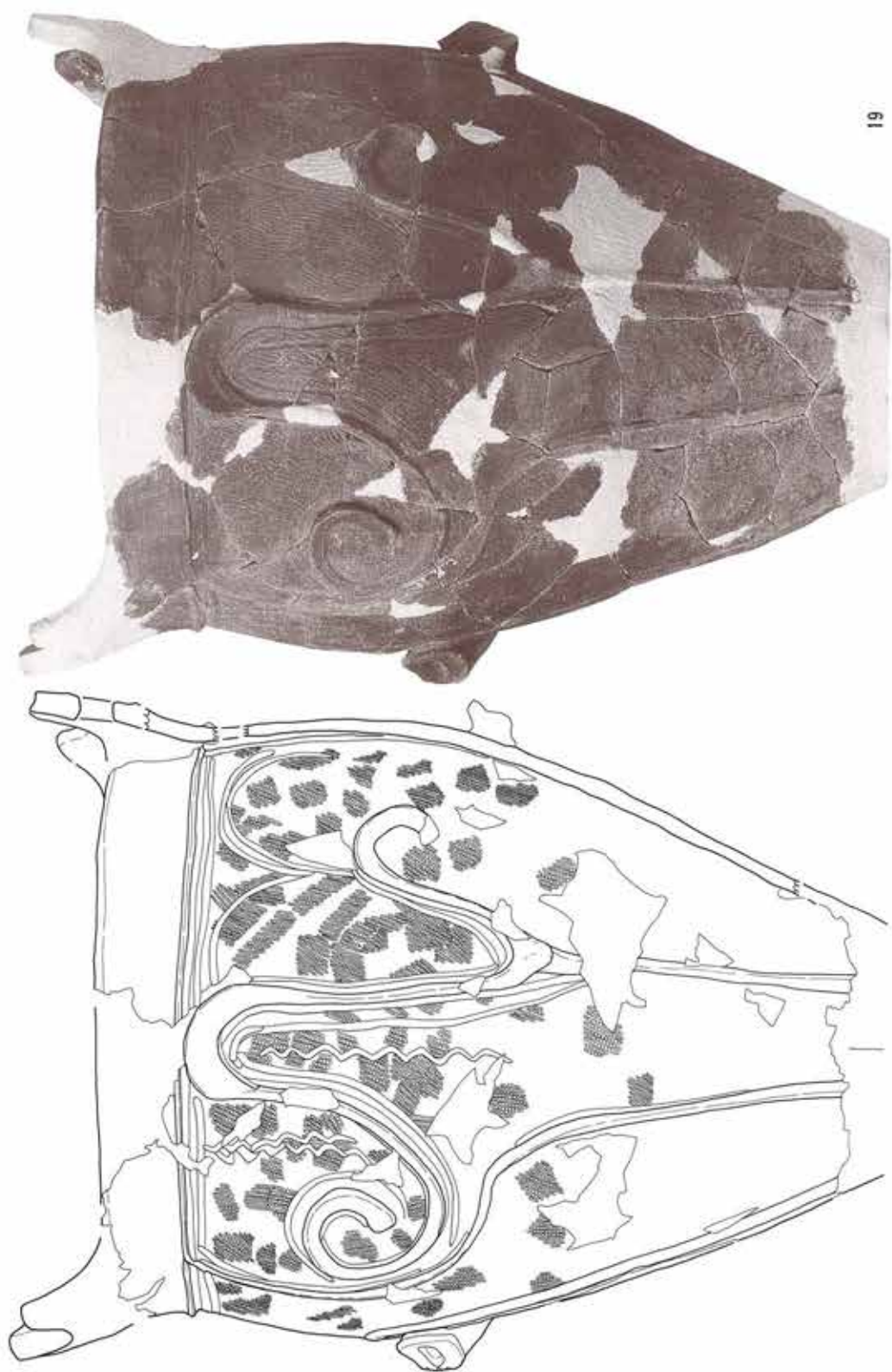

19

第208図 SYY 4 H59号住居址(8)

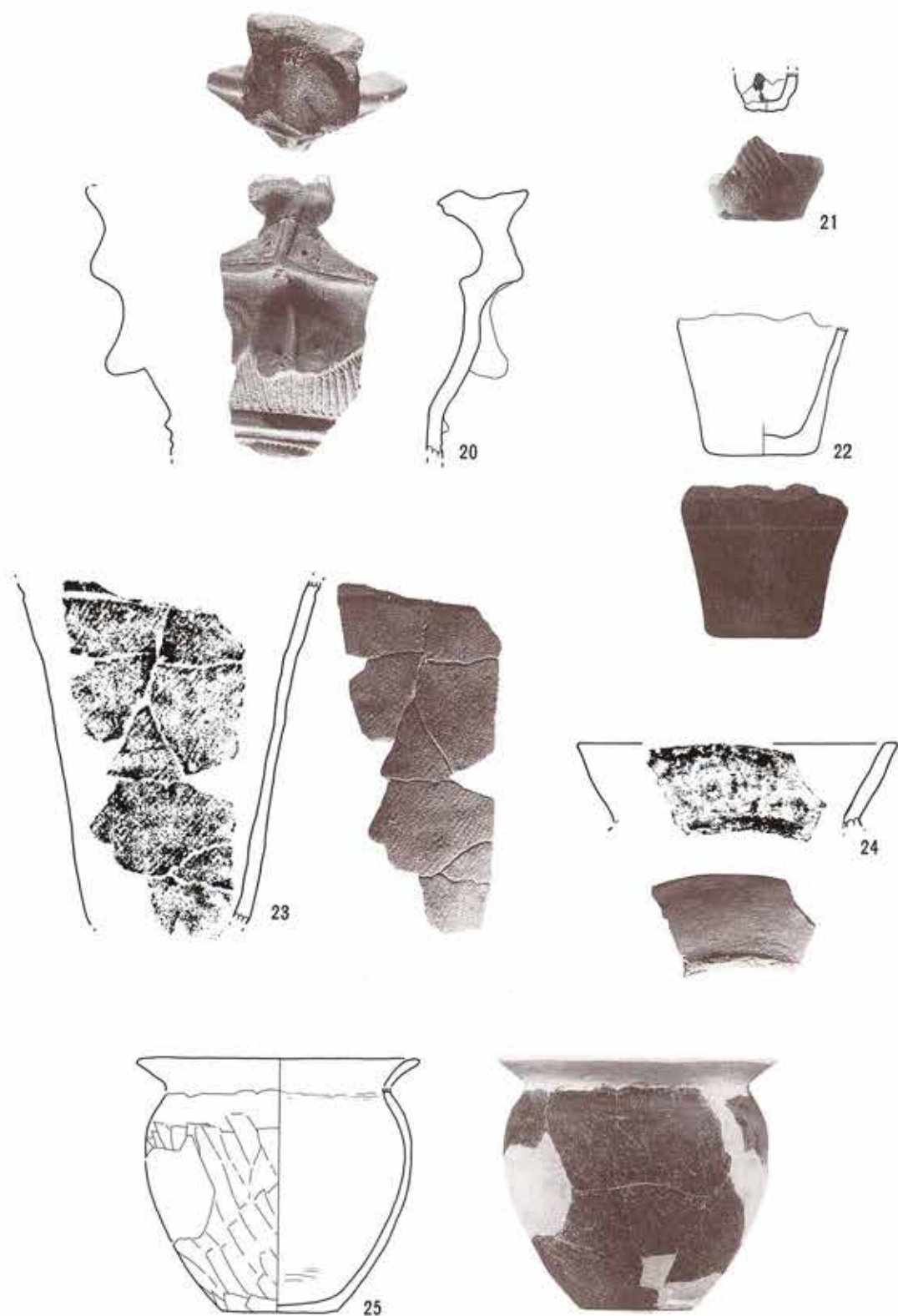

第209图 SY Y 4 H59号住居址 (9)



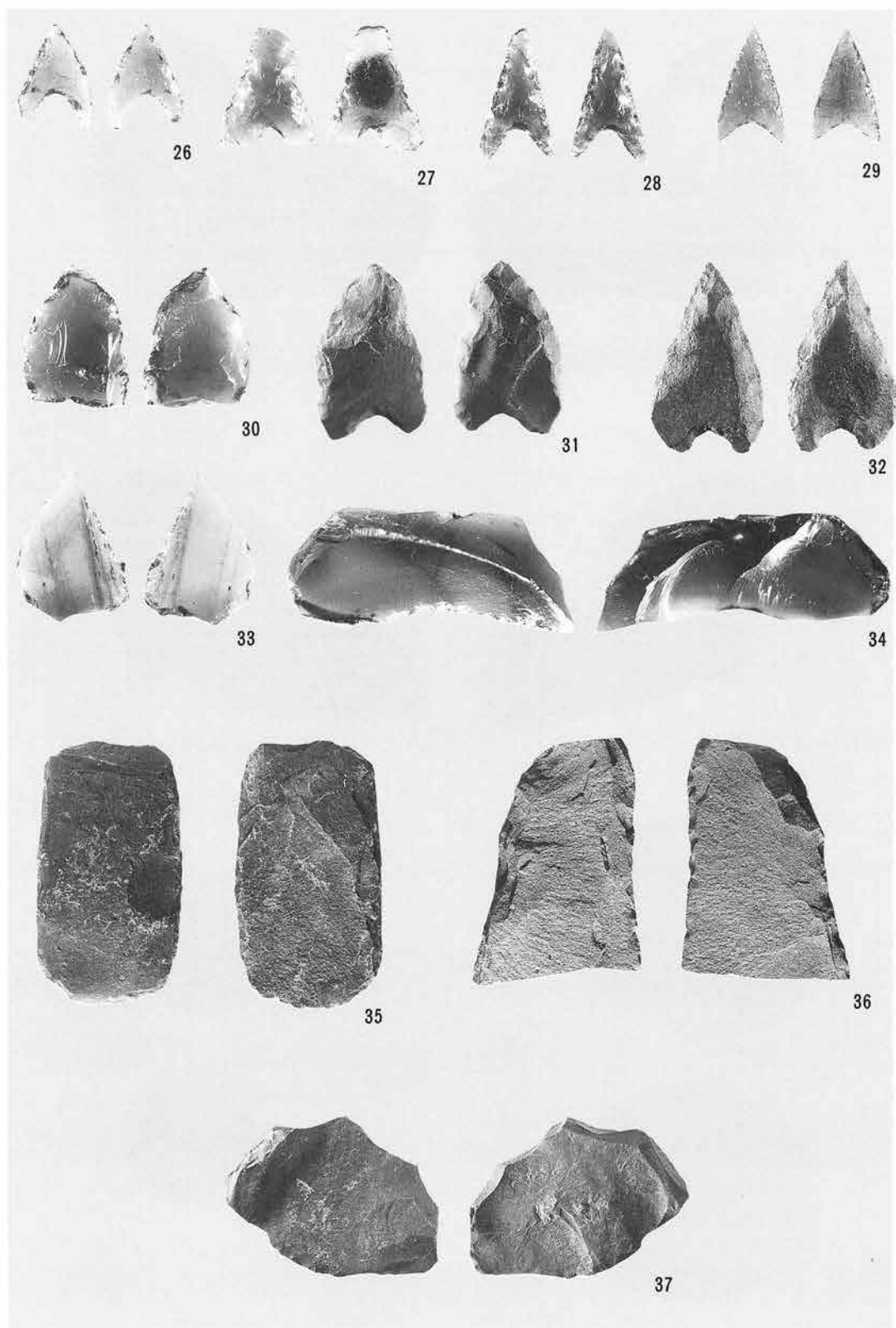

第210图 SYY 4 H59号住居址 (10)

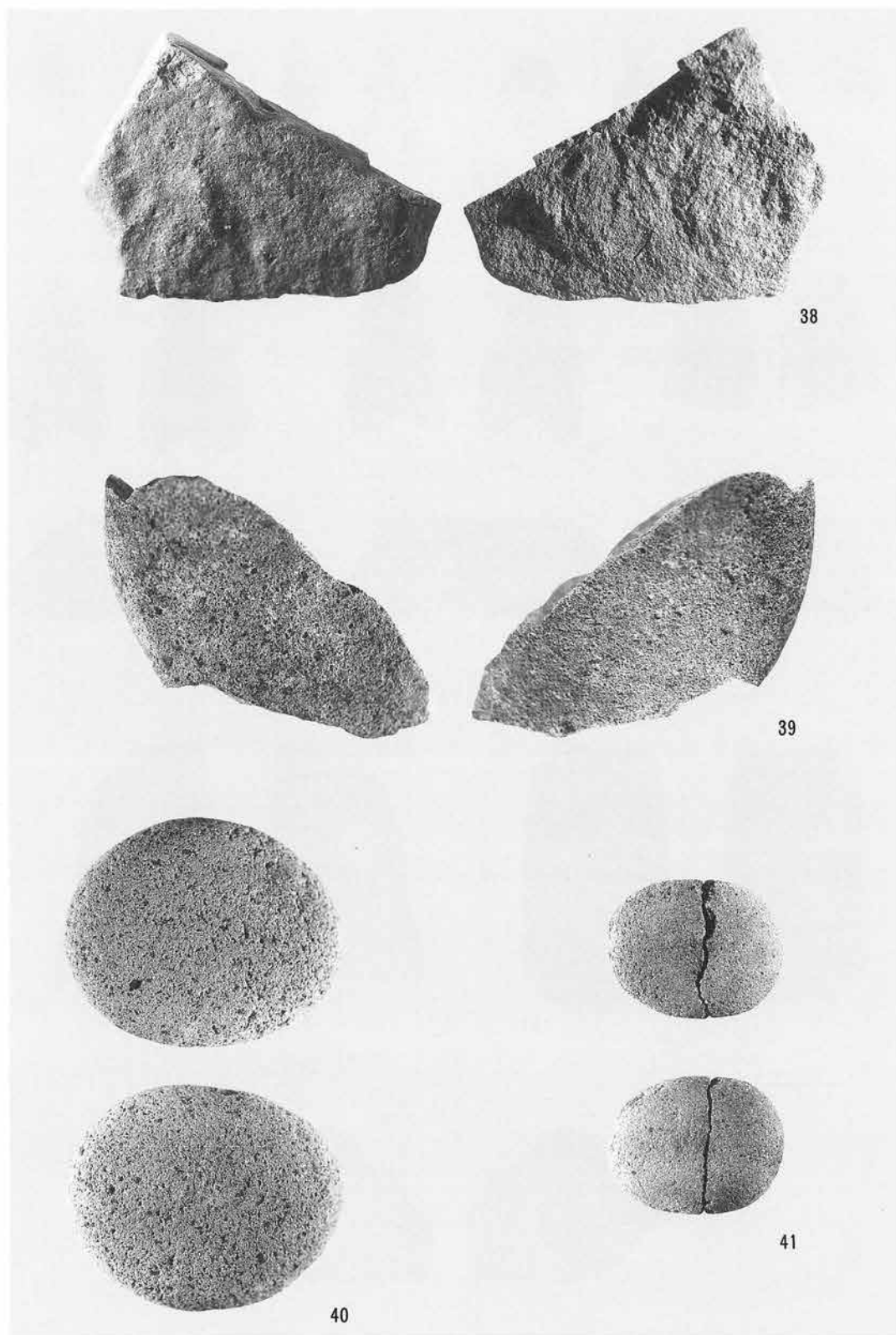

第211图 SY Y 4 H59号住居址 (11)

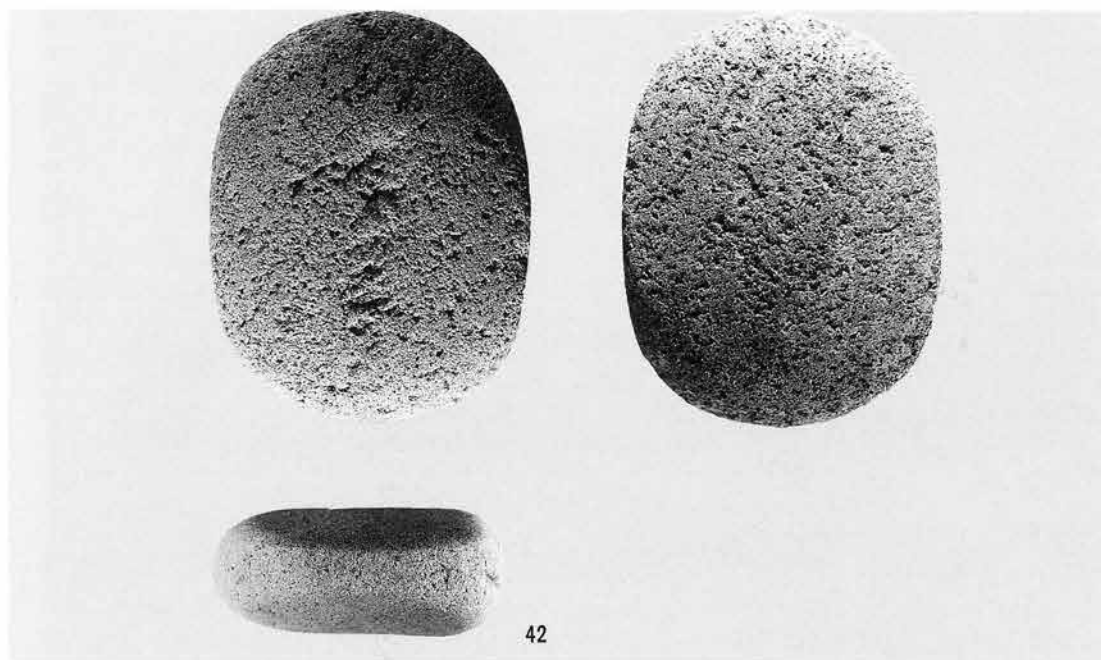

第212図 SY Y 4 H59号住居址 (12)



SY Y 4 H59号住居址遺物出土状況



SYY 4 H59号住居址



SYY 4 H59号住居址炉址

遺跡名	SY Y	地区名	4	遺構名	H60	調査年度	平成4年	通番号	105
位置	け17	重複関係	H62・70・72・94・95・96を切る。						
平面形状	円形	長軸方位	N-116-E	炉	有・無	カマド	有・無		
規	長軸長	4.88m	短軸長	4.72m	壁残高	12~0 cm			
	炉・カマド長径	70cm	炉・カマド短径	64cm	炉・カマド深度	8 cm			
模	柱穴数	24基	主柱穴	不明					
	面積	15.98m <sup>2</sup>							
遺物	土師器、縄文土器、石器。								
備考	縄文時代中期後半の住居址。								

寄山遺跡4B地区(SYY 4B) H60号住居址出土遺物一覧表

No.	器種	部位	器高・長 (cm)	口径・幅 (cm)	底径・厚 (cm)	重量 (g)	備考
1	土師器皿	底	—	—	4.0	—	
2	土師器皿	底	—	—	6.0	—	
3	土師器皿	口~底	2.4	10.0	4.8	—	
4	土師器皿	口~底	2.4	10.4	4.4	—	
5	縄文深鉢	体	—	—	—	—	絡条体圧痕文
6	縄文深鉢	体	—	—	—	—	繊維土器
7	縄文深鉢	底	—	—	3.6	—	ミニチュア土器
8	縄文深鉢	口~体	—	21.2	—	—	加曽利E
9	縄文深鉢	口	—	—	—	—	加曽利E
10	石錐	I	2.4	1.3	0.7	2	
11	打製石斧	IV? b	4.0	5.0	1.2	46	
12	石皿	—	22.0	21.0	7.0	5920	





SYY 4 H60·62号住居址

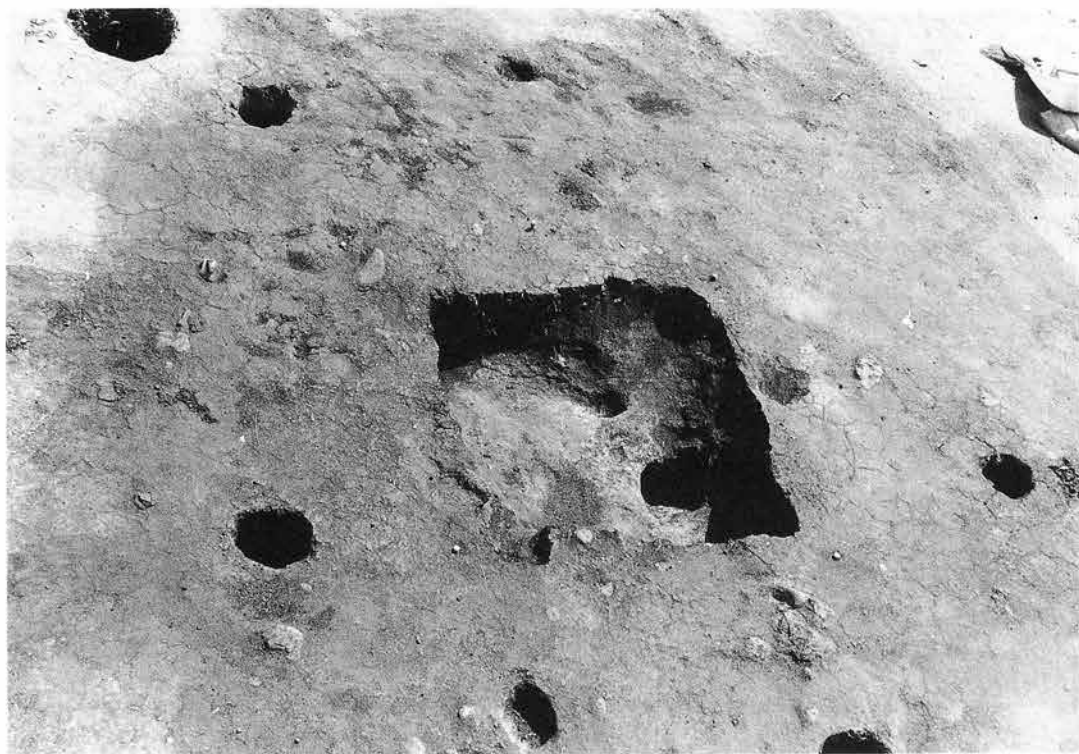

SYY 4 H60号住居址炉址



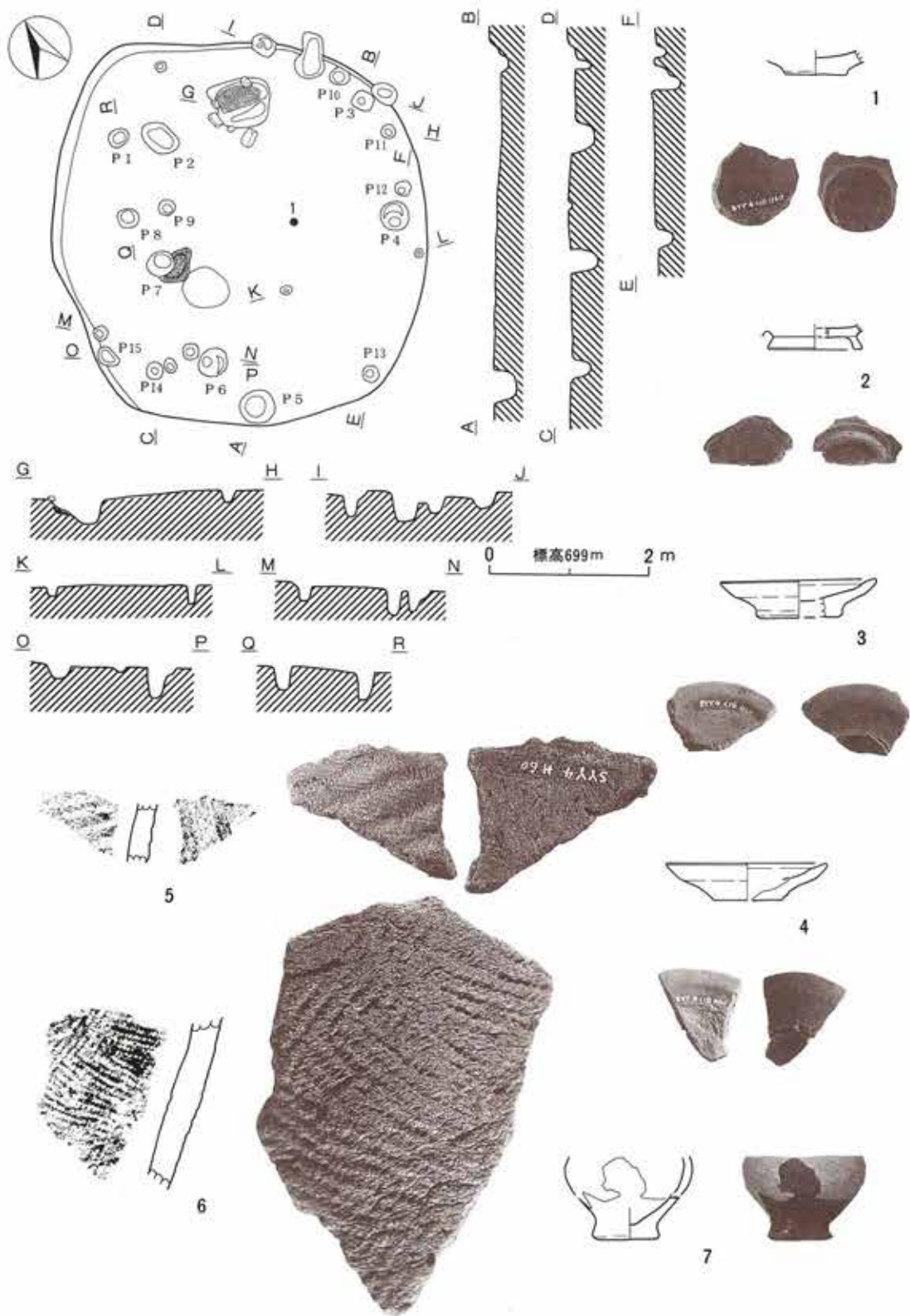

第213图 SY Y 4 H60号住居址 (1)

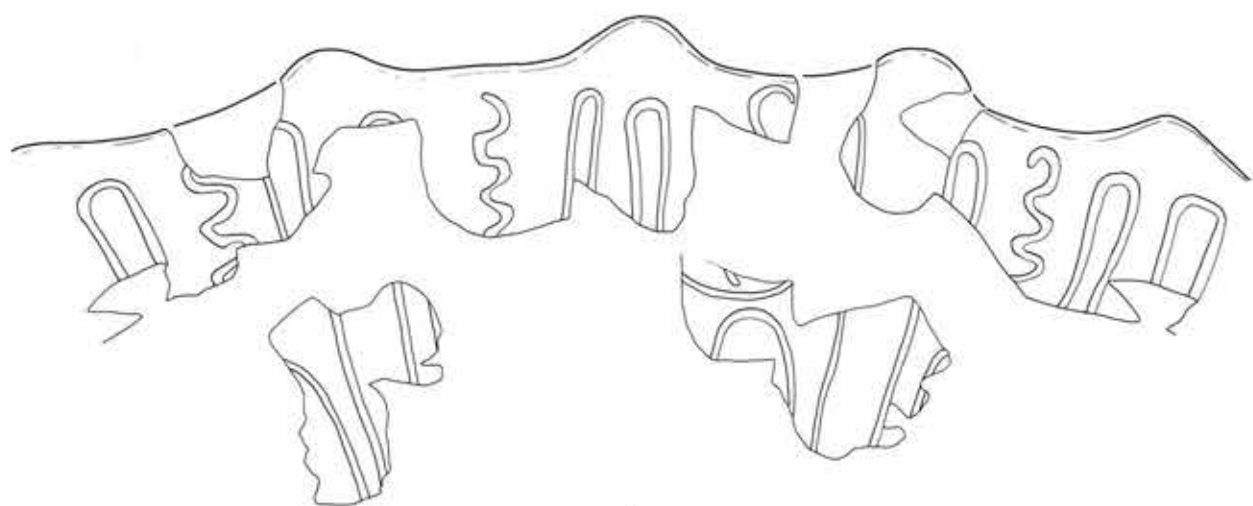

8



9



10



11



12

第214图 SY Y 4 H60号住居址 (2)

遺跡名	SY Y	地区名	4	遺構名	H61	調査年度	平成4年	通番号	106
位置	す9	重複関係	H66を切る。						
平面形状	円形	長軸方位	不明	炉	有・ <input type="checkbox"/> 無	カマド	有・ <input type="checkbox"/> 無		
規	長軸長	不明	短軸長	不明	壁残高	8~0 cm			
	炉・カマド長径	不明	炉・カマド短径	不明	炉・カマド深度	不明			
模	柱穴数	10基	主柱穴	不明					
	面積	不明							



SY Y 4 H61号住居址

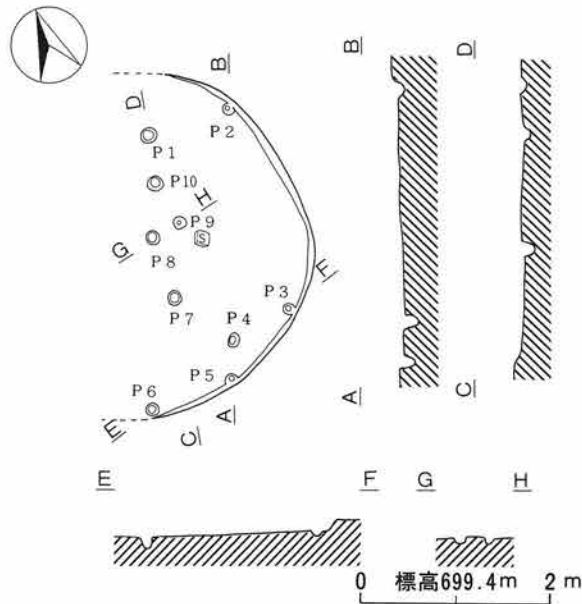

第215図 SYY 4 H61号住居址

遺跡名	SYY	地区名	4	遺構名	H62	調査年度	平成4年	通番号	107
位置	〈18	重複関係	H60に切られ、H72・94を切る。						
平面形状	円形	長軸方位	N-45-E	炉	有・ <input type="checkbox"/> 無	カマド	有・ <input type="checkbox"/> 無		
規	長軸長	4.58m	短軸長	4.25m	壁残高	24~0 cm			
	炉・カマド長径	不明	炉・カマド短径	不明	炉・カマド深度	不明			
模	柱穴数	15基	主柱穴	P1~P4の4基。					
	面積	不明							
遺物	縄文土器、石器。								
備考	中期後半の住居址。								



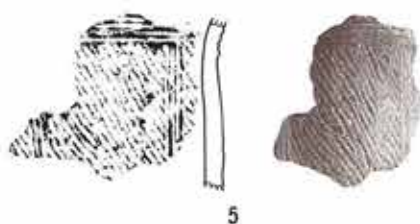
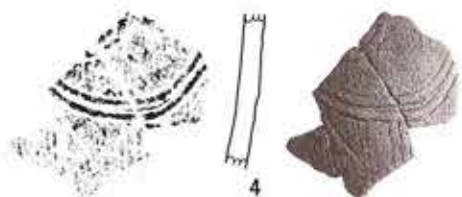
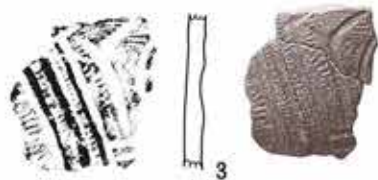
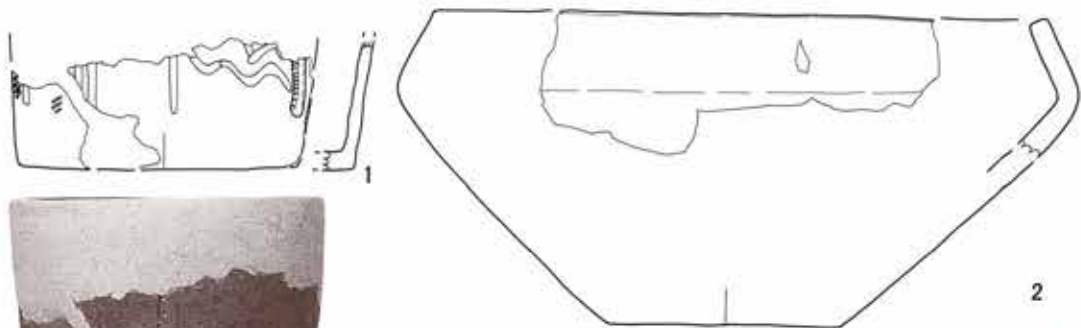
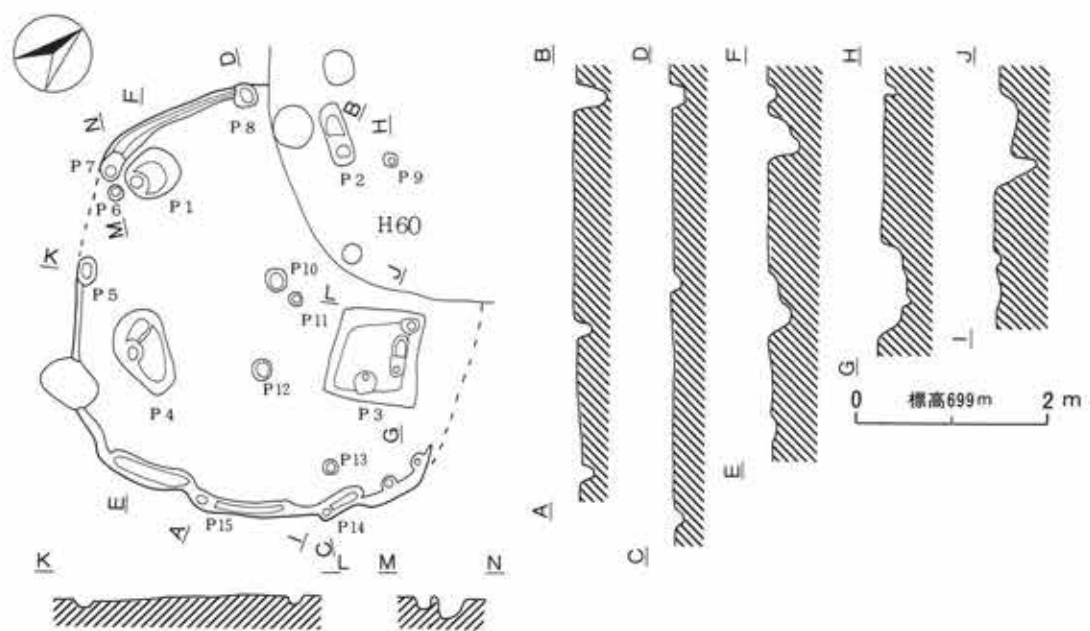

第216图 SY Y 4 H62号住居址 (1)

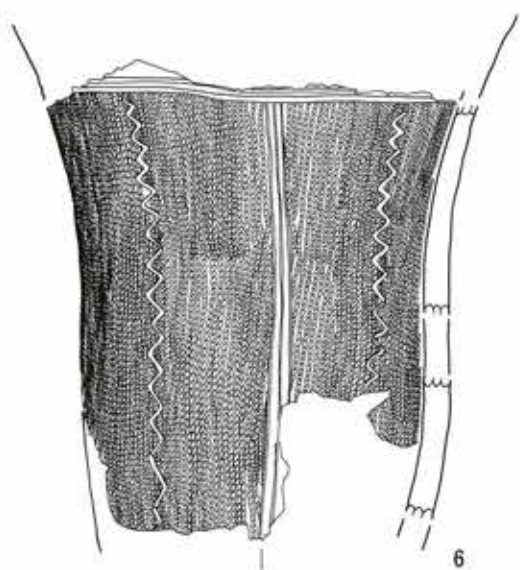

6

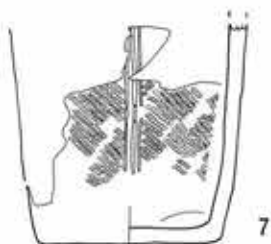

7



8



9



10

第217图 SY Y 4 H62号住居址 (2)



寄山遺跡 4 B 地区 (SY Y 4 B) H62号住居址出土遺物一覽表

No.	器種	部位	器高・長 (cm)	口径・幅 (cm)	底径・厚 (cm)	重量 (g)	備考
1	縄文深鉢	底	—	—	14.6	—	新巻
2	縄文浅鉢	口	—	32.0	—	—	
3	縄文深鉢	体	—	—	—	—	新巻
4	縄文深鉢	体	—	—	—	—	加曾利 E
5	縄文深鉢	体	—	—	—	—	加曾利 E
6	縄文深鉢	体	—	—	—	—	加曾利 E
7	縄文深鉢	底	—	—	9.4	—	加曾利 E
8	縄文深鉢	口~体	—	21.2	—	—	唐草文
9	打製石斧	IV 1 c	7.9	4.2	1.3	52	
10	打製石斧	II 1 o	9.6	3.5	1.4	49	

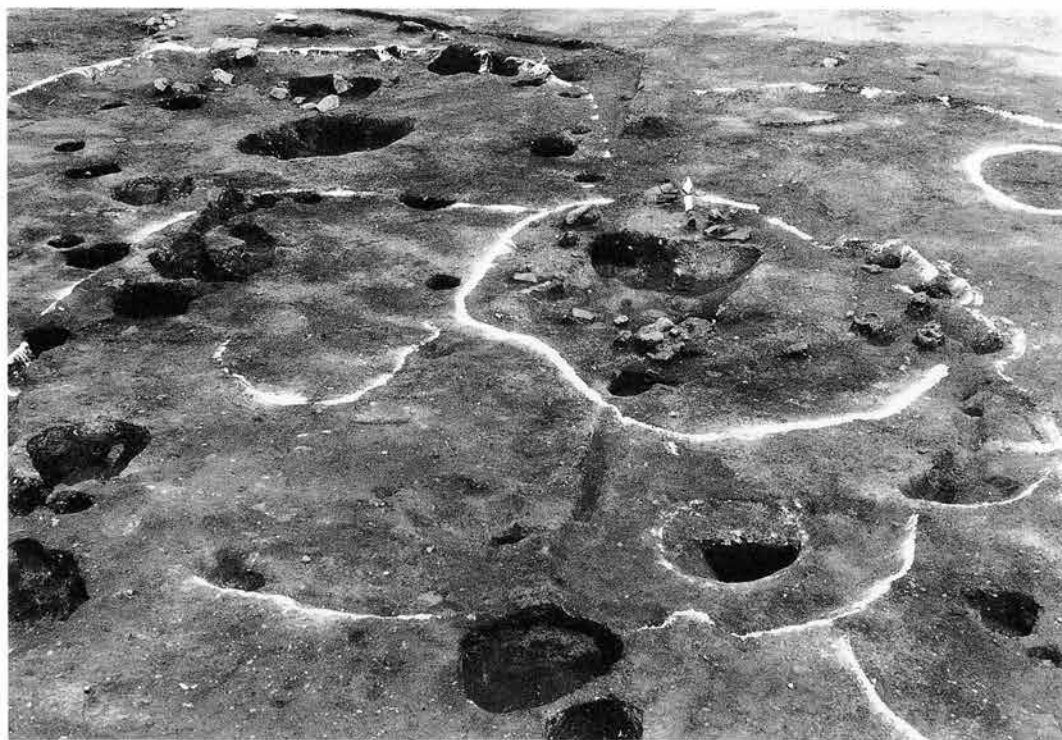

SY Y 3 H62号住居址

遺跡名	SY Y	地区名	4	遺構名	H63	調査年度	平成4年	通番号	108
位置	さ15	重複関係	なし。						
平面形状	不明	長軸方位	不明	炉	有・ <input type="checkbox"/> 無	カマド	有・ <input type="checkbox"/> 無		
規	長軸長	不明	短軸長	不明	壁残高	5～0 cm			
	炉・カマド長径	不明	炉・カマド短径	不明	炉・カマド深度	不明			
模	柱穴数	28基	主柱穴	不明					
	面積	不明							
遺物	縄文土器。								
備考	中期中葉の住居址。								

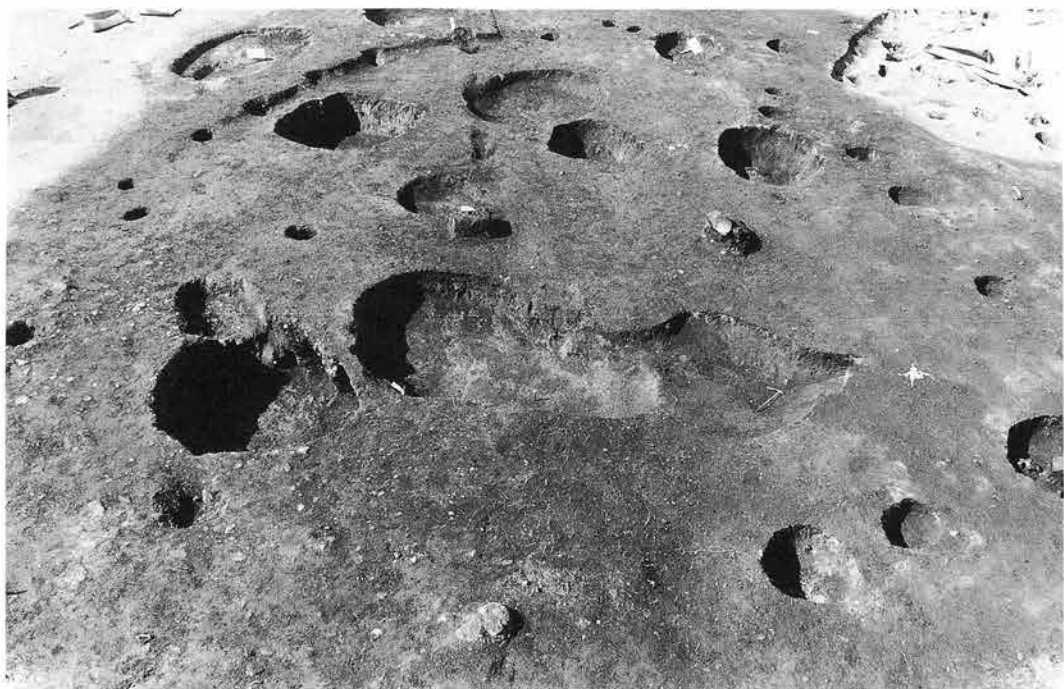

SY Y 4 H63号住居址

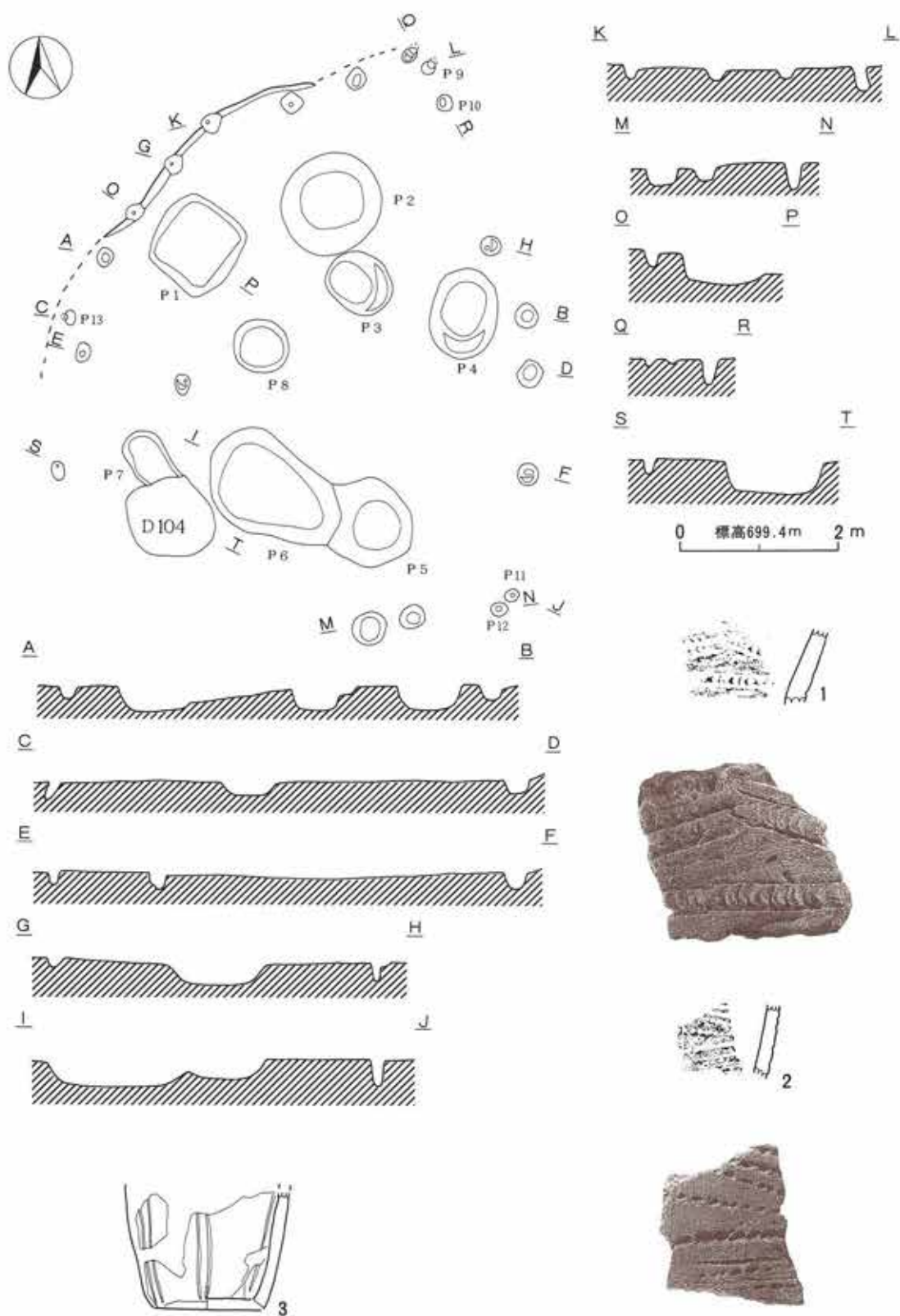

第218図 SY Y 4 H63号住居址 (1)

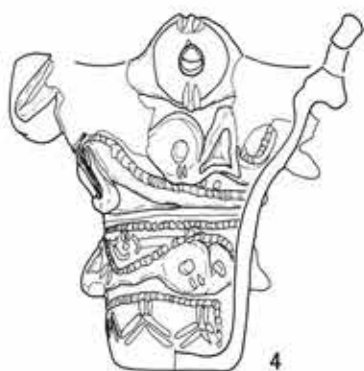
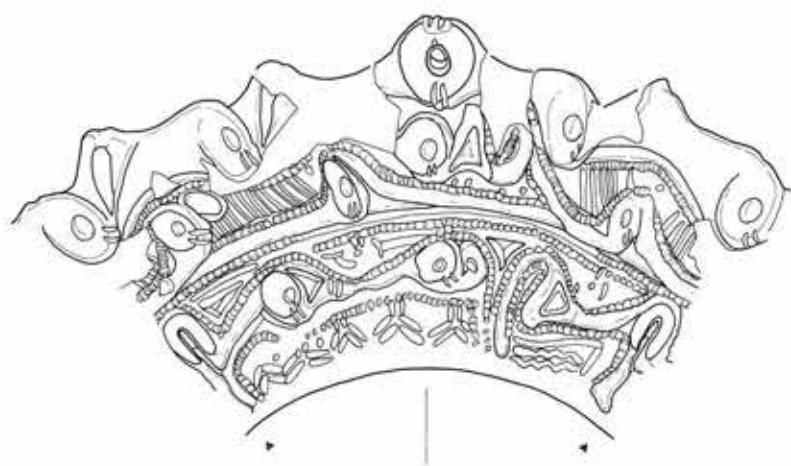

第219図 SY Y 4 H63号住居址 (2)

寄山遺跡 4 B地区 (SY Y 4 B) H63号住居址出土遺物一覽表

No.	器種	部位	器高・長 (cm)	口径・幅 (cm)	底径・厚 (cm)	重量 (g)	備考
1	縄文深鉢	体	—	—	—	—	有尾
2	縄文浅鉢	体	—	—	—	—	有尾
3	縄文深鉢	底	—	—	7.0	—	加曾利E
4	縄文深鉢	完	18.8	17.6	6.0	—	新卷

遺跡名	SY Y	地区名	4	遺構名	H64	調査年度	平成4年	通番号	109
位置	き15	重複関係	H52に切られる。						
平面形状	楕円形	長軸方位	N-50-E	炉	有・無	カマド	有・無		
規	長軸長	不明	短軸長	不明	壁残高	44~0 cm			
	炉・カマド長径	不明	炉・カマド短径	不明	炉・カマド深度	不明			
模	柱穴数	10基	主柱穴	不明					
	面積	不明							
遺物	縄文土器、石器。								
備考	中期中葉の住居址。								

寄山遺跡4地区（SY Y 4）H64号住居址出土遺物一覧表 No. 1

No.	器種	部位	器高・長 (cm)	口径・幅 (cm)	底径・厚 (cm)	重量 (g)	備考
1	土製品	—	—	—	—	—	
2	縄文深鉢	体	—	—	—	—	勝坂
3	縄文浅鉢	完	7.60	14.00	6.00	—	
4	縄文深鉢	口	—	—	—	—	
5	石鏃	I 1	2.70	1.51	0.41	—	
6	石鏃	I 1	2.70	1.60	0.41	—	片脚欠
7	石鏃	III 2	2.90	2.08	0.60	—	
8	打製石斧	I 1 o	15.40	5.65	2.53	292	
9	打製石斧	II ? a	8.42	3.49	1.45	64	
10	打製石斧	II ? a	6.91	4.38	0.92	34	
11	打製石斧	II ? a	7.55	5.64	1.50	67	

寄山遺跡 4 地区 (SYY 4) H64号住居址出土遺物一覽表 No. 2

No.	器種	部位	器高・長 (cm)	口径・幅 (cm)	底径・厚 (cm)	重量 (g)	備考
12	礫器	—	5.30	4.91	0.81	26	
13	礫器	—	4.97	6.55	1.02	77	
14	磨製石斧	I	9.21	5.46	2.92	268	
15	凹石	II 3	11.50	5.52	4.70	490	
16	磨石	I	11.50	8.45	3.44	535	
17	磨石	I	10.50	8.97	5.16	740	
18	磨石	I	21.00	9.39	7.59	2510	
19	磨石	I	11.60	7.16	3.85	500	
20	磨石	I	7.60	8.00	6.08	510	



SYY 4 H64号住居址



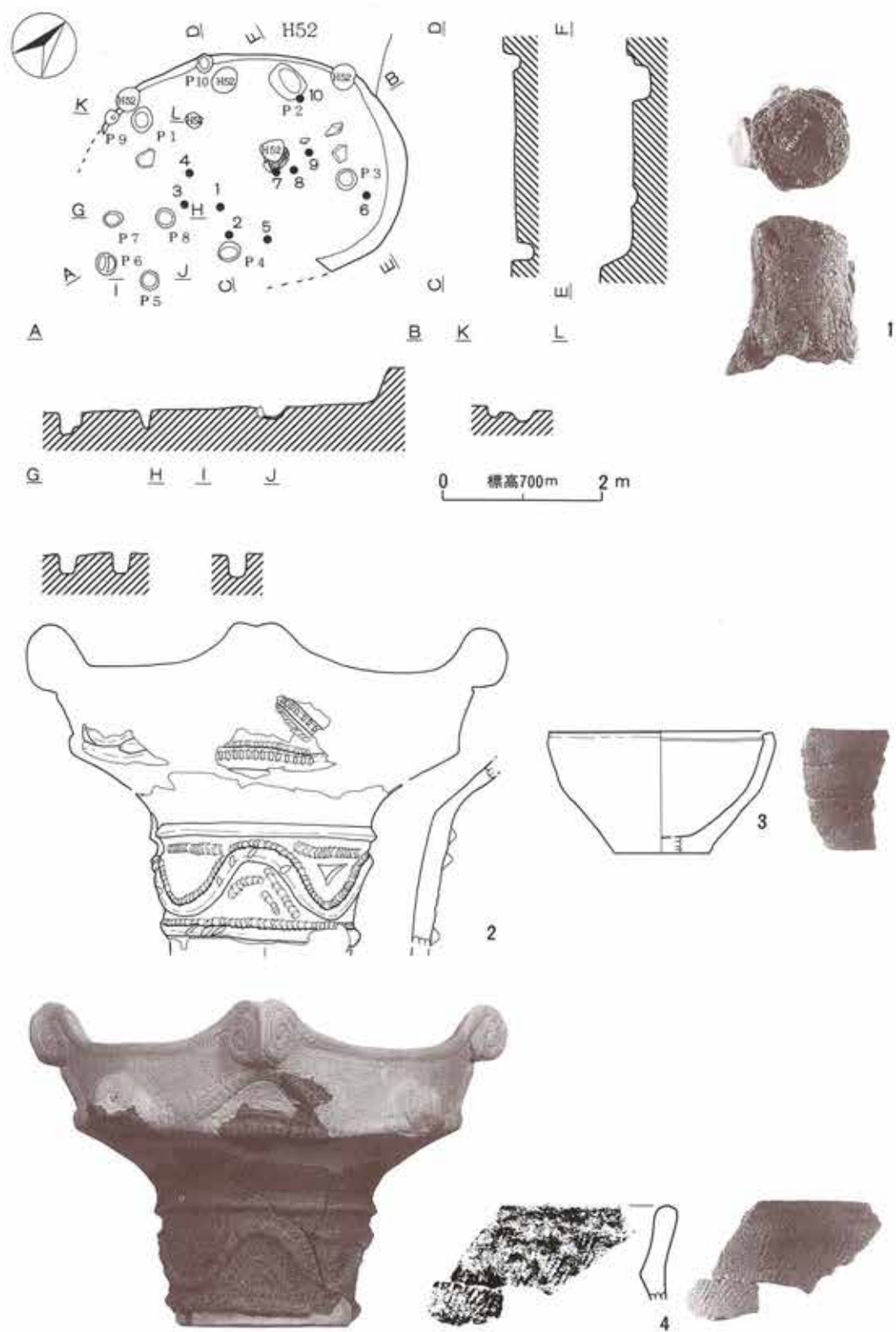

第220图 SY 4 H64号住居址 (1)

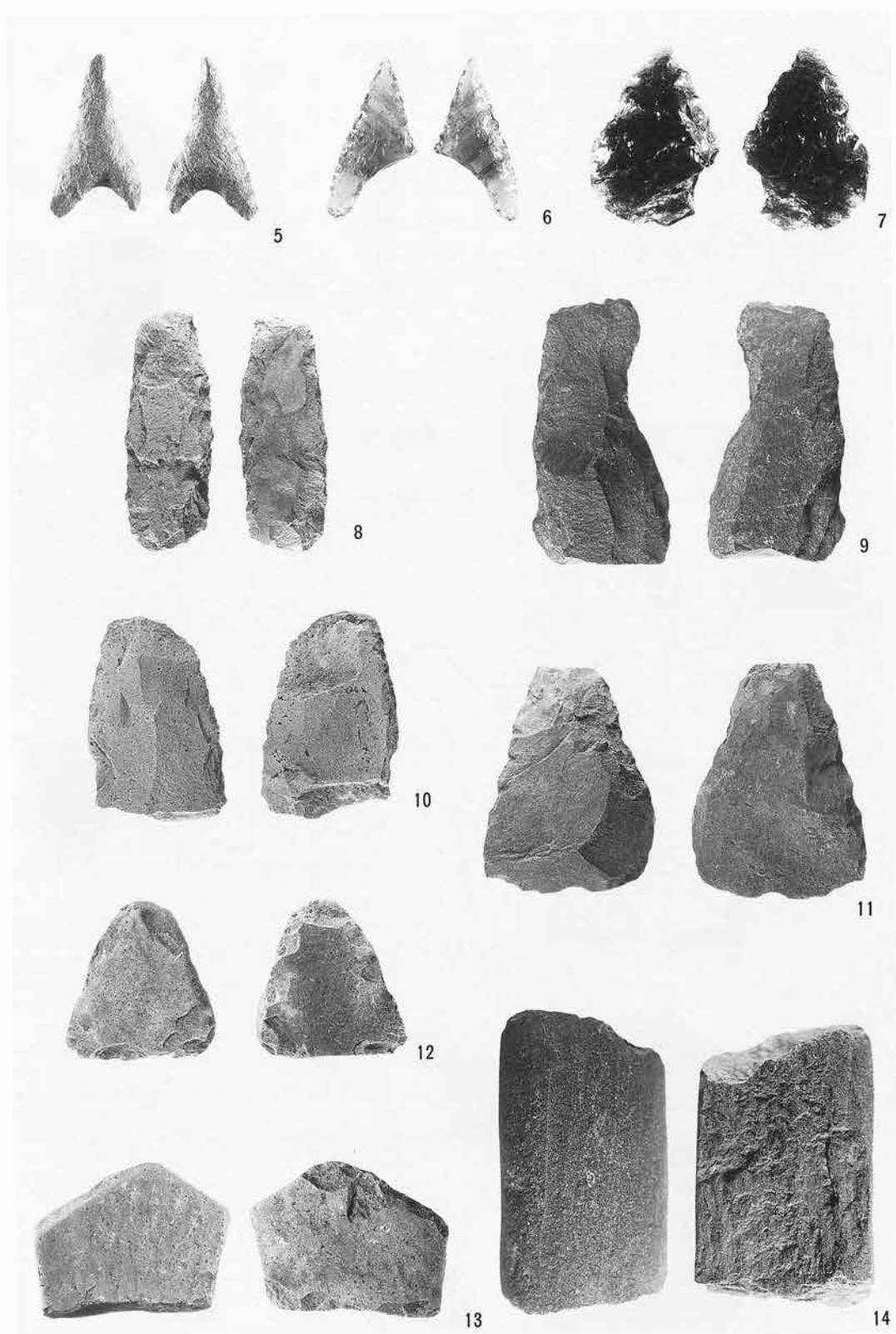

第221图 SY 4 H64号住居址 (2)

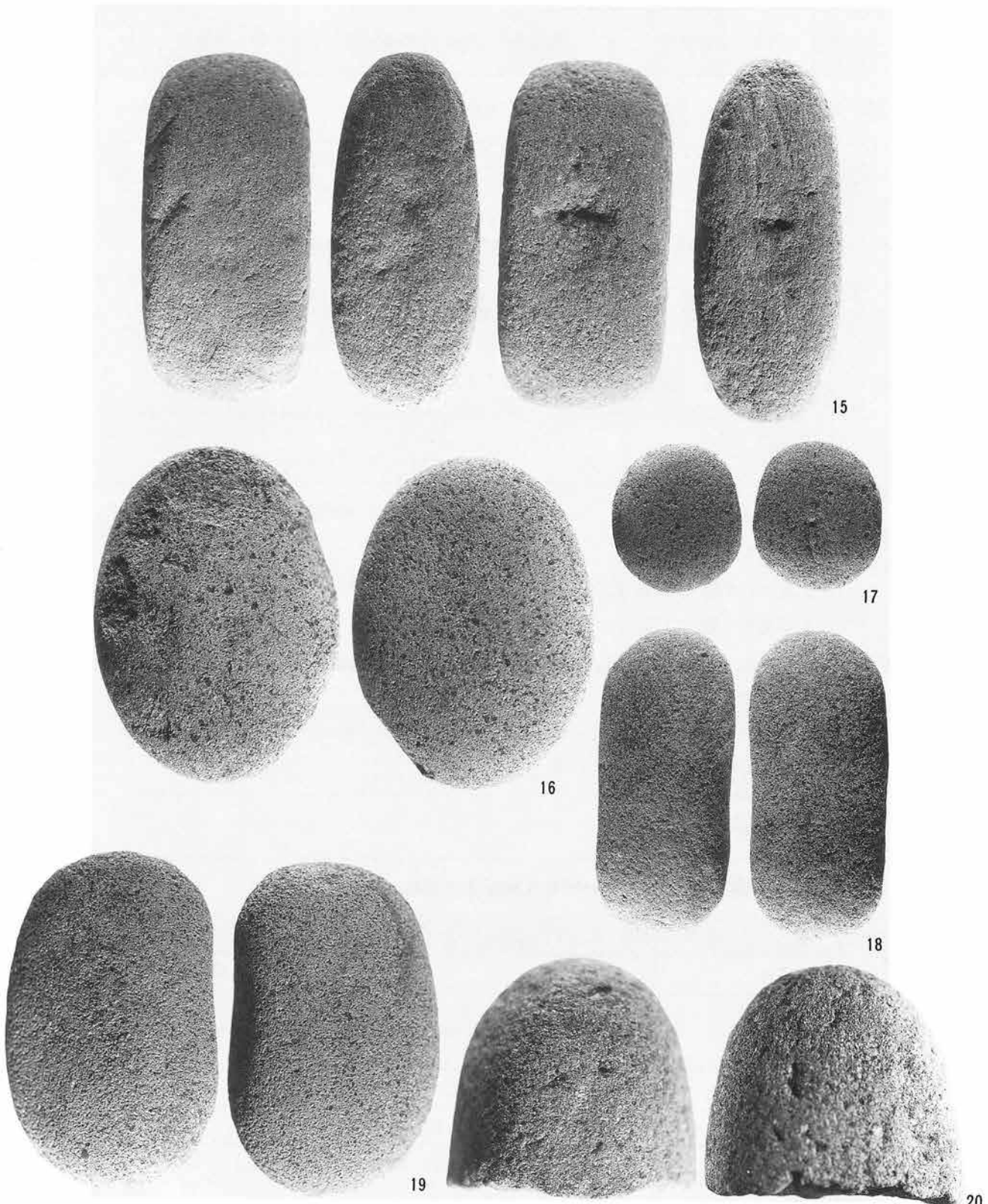

第222図 SY Y 4 H64号住居址 (3)

遺跡名	SY Y	地区名	4	遺構名	H65	調査年度	平成4年	通番号	110
位置	く20	重複関係	H51に切られる。						
平面形状	方形	長軸方位	N-105-E	炉	有・ <input type="checkbox"/> 無	カマド	有・ <input type="checkbox"/> 無		
規	長軸長	3.76m	短軸長	3.44m	壁残高	44~16cm			
	炉・カマド長径	—	炉・カマド短径	—	炉・カマド深度	—			
模	柱穴数	6基	主柱穴	P1~P4の4基。					
	面積	11.4㎡							
覆土	<p>1. 褐色土 (10YR 4/6)、暗褐色土 (10YR 4/3)、黒褐色土 (10YR 2/2) の混在する人為埋土。</p> <p>2. 暗褐色土層 (10YR 3/4)。φ 3~1cm大パミスを含む。</p> <p>3. 暗褐色土層 (10YR 4/6)。パミス少含。</p> <p>4. 黒色土 (10YR 2/1)。黒褐色土 (10YR 3/2) の混在土。</p> <p>5. 暗褐色土層 (7.5YR 3/3)。</p>								
遺物	縄文土器、須恵質土器、石器。								
備考	平安末~中世の竪穴。								

#### 寄山遺跡4B地区 (SY Y 4 B) H65号住居址出土遺物一覧表

No.	器種	部位	器高・長 (cm)	口径・幅 (cm)	底径・厚 (cm)	重量 (g)	備考
1	縄文深鉢	口	—	—	—	—	押型文土器
2	須恵質搗鉢	口~体	—	27.40	—	—	
3	白磁	底	—	—	3.40	—	
4	スクレイパー	—	4.58	2.24	0.73	8.0	
5	石鏃	II 3	2.28	1.62	0.63	2.0	
6	打製石斧	I ? a	8.55	2.75	1.59	48.0	
7	石皿	—	9.20	11.70	2.49	312.0	

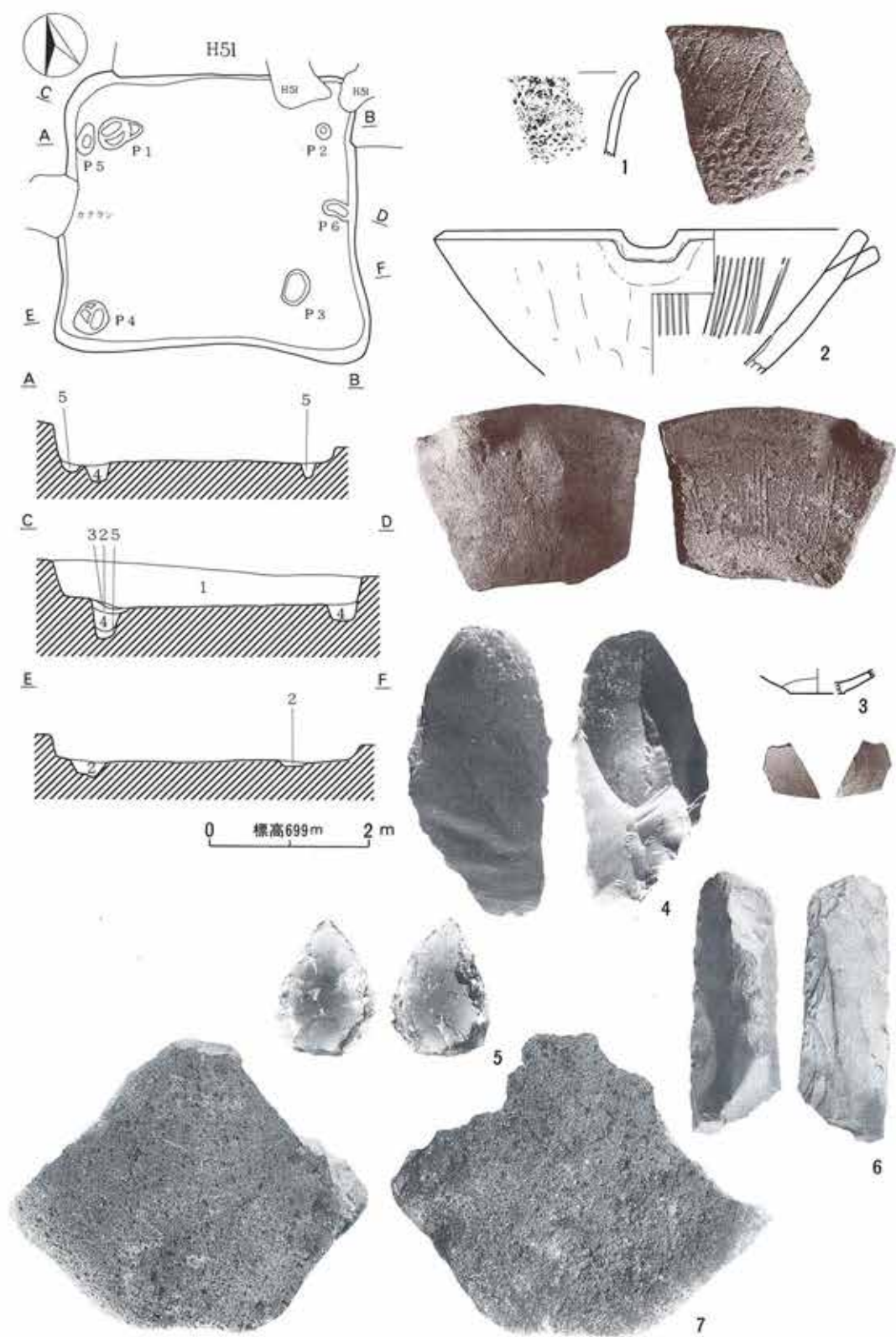

第223图 SY 4 H65号住居址



遺跡名	SY Y	地区名	4	遺構名	H66	調査年度	平成4年	通番号	111
位置	す9	重複関係	H61に切られ、H69を切る。						
平面形状	不明	長軸方位	不明	炉	<input checked="" type="checkbox"/> 有・無	カマド	有・ <input checked="" type="checkbox"/> 無		
規	長軸長	不明	短軸長	不明	壁残高	0 cm			
	炉・カマド長径	84cm		炉・カマド短径	76cm	炉・カマド深度	20cm		
模	柱穴数	5基	支柱穴	不明					
	面積	不明							
遺物	縄文土器。								
備考	中期後半の住居址。								

寄山遺跡4B地区（SY Y 4 B）H66号住居址出土遺物一覧表

No.	器種	部位	器高・長 (cm)	口径・幅 (cm)	底径・厚 (cm)	重量 (g)	備考
1	縄文深鉢	体～底	—	—	8.0	—	曾利



SY Y 4 H66号住居址炉址



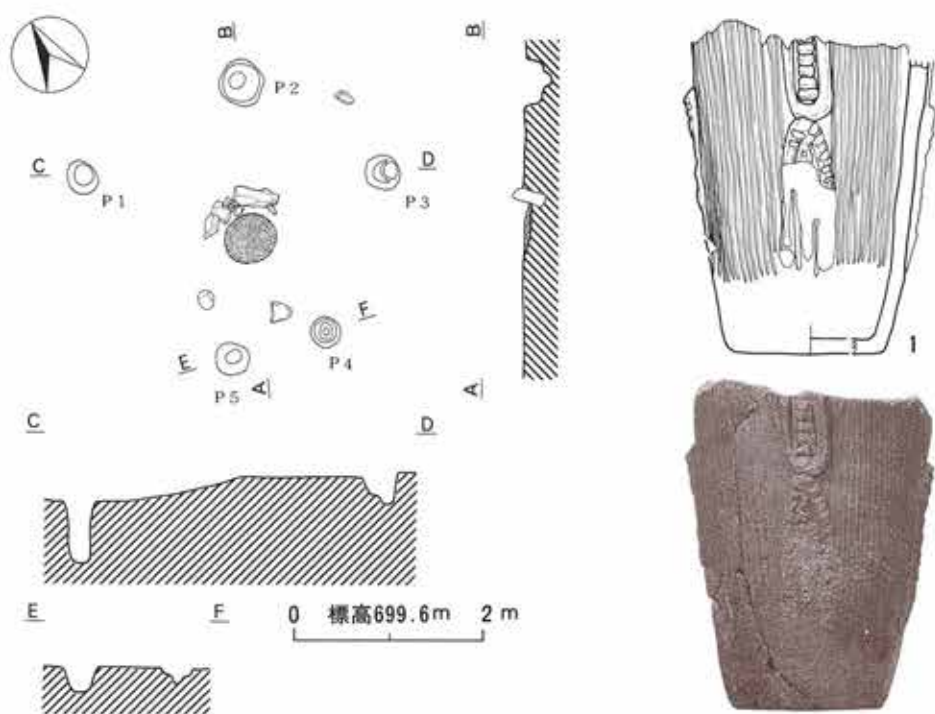

第224图 SY Y 4 H66号住居址



SY Y 4 H66号住居址

遺跡名	SY Y	地区名	4	遺構名	H67	調査年度	平成4年	通番号	112
位置	く16	重複関係	H49に切られ、H70を切る。						
平面形状	円形	長軸方位	N-72-E	炉	<input checked="" type="checkbox"/> 有・無	カマド	有・ <input checked="" type="checkbox"/> 無		
規	長軸長	6.84m	短軸長	6.56m	壁残高	12~8cm			
	炉・カマド長径	92cm	炉・カマド短径	76cm	炉・カマド深度	26cm			
模	柱穴数	27基	支柱穴	不明					
	面積	不明							
遺物	縄文土器、石器。								
備考	中期後半の住居址。								

寄山遺跡4地区(SYY 4) H67号住居址出土遺物一覧表 No.1

No.	器種	部位	器高・長 (cm)	口径・幅 (cm)	底径・厚 (cm)	重量 (g)	備考
1	縄文深鉢	体	—	—	—	—	条痕文土器
2	縄文深鉢	体	—	—	—	—	絡条体圧痕
3	縄文浅鉢	体	—	—	—	—	縄文時代前期
4	縄文深鉢	体	—	—	—	—	加曾利E
5	縄文深鉢	口	—	—	—	—	ミニチュア
6	縄文深鉢	体	—	—	—	—	唐草文
7	縄文深鉢	口	—	—	—	—	中期後半
8	縄文深鉢	口	—	34.00	—	—	曾利
9	石鏃	I 1	1.20	1.10	0.30	1.0	
10	石鏃	I 1	1.44	1.24	0.32	1.0	

寄山遺跡 4 地区 (SYY 4) H67号住居址出土遺物一覽表 No. 2

No.	器種	部位	器高・長 (cm)	口径・幅 (cm)	底径・厚 (cm)	重量 (g)	備考
11	石鏃	II 3	2.38	1.80	0.48	3.0	
12	石鏃	I 1	2.62	1.20	0.39	2.0	
13	スクレイパー	—	4.86	8.85	0.82	52.0	
14	スクレイパー	I	10.70	5.15	0.95	46.0	

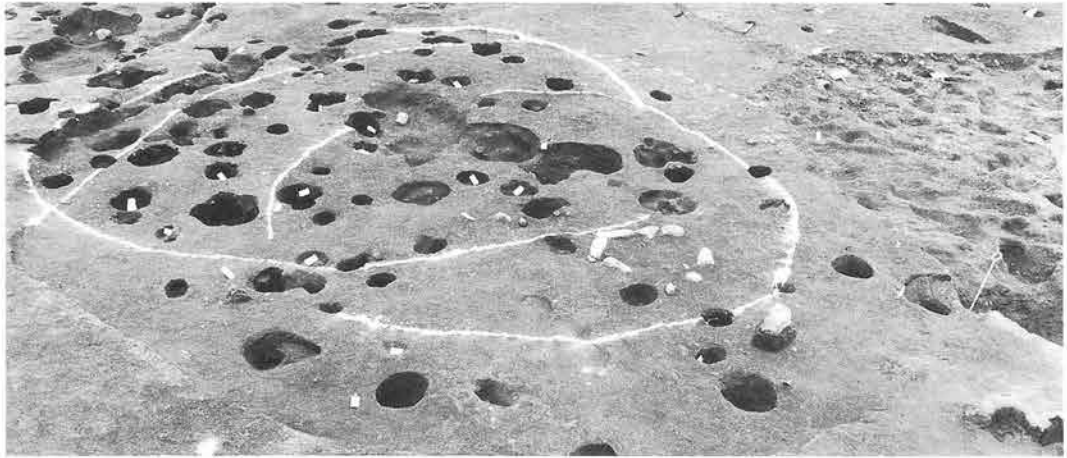

SYY 4 H67号住居址



SYY 4 H67号住居址炉址

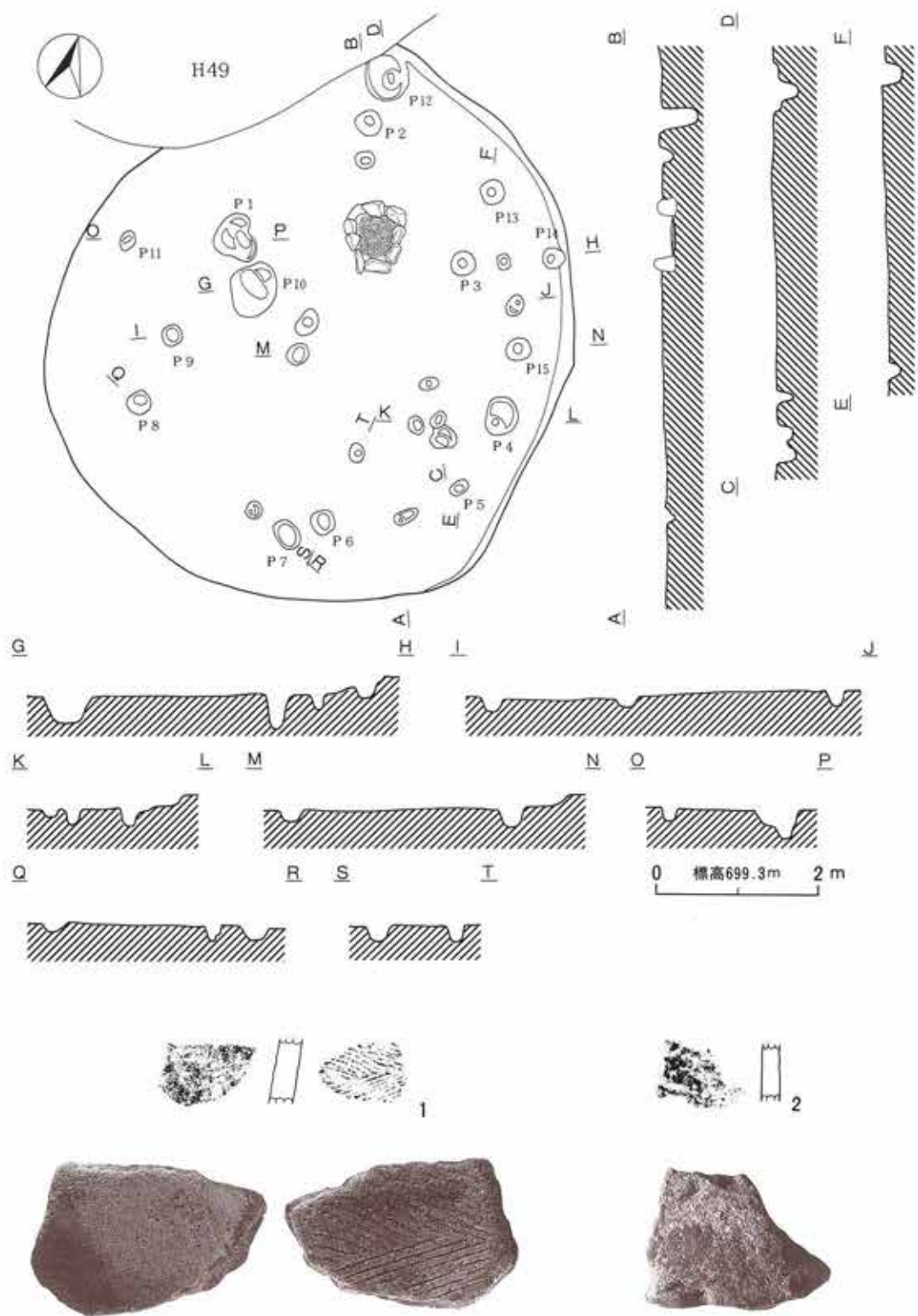

第225図 SY Y 4 H67号住居址 (1)



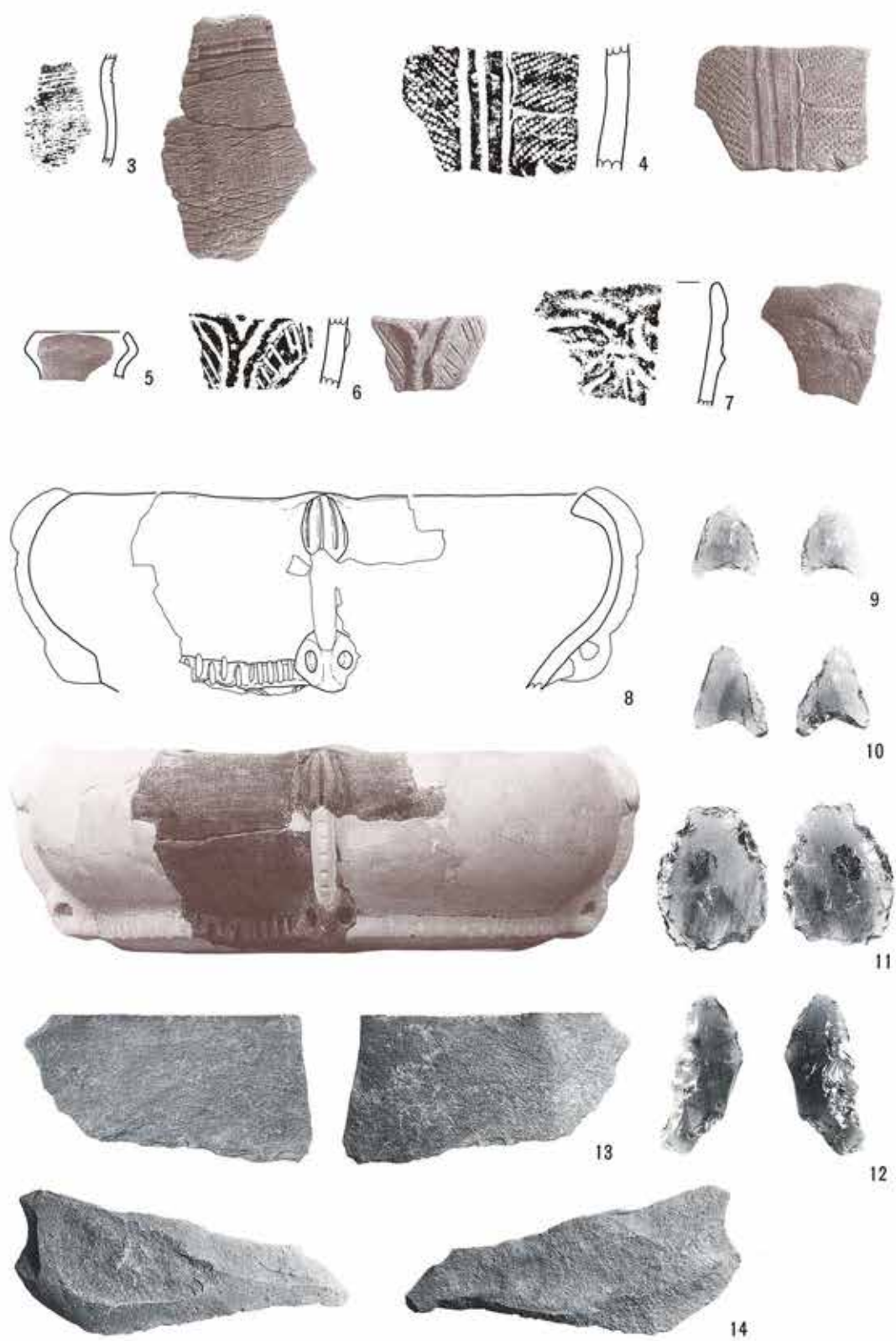

第226图 SY 4 H67号住居址(2)

遺跡名	SY Y	地区名	4	遺構名	H68	調査年度	平成4年	通番号	113
位置	す13	重複関係	H46・D98・127に切られる。						
平面形状	円形	長軸方位	N-49-E	炉	有・無	カマド	有・無		
規	長軸長	5.28m	短軸長	4.88m	壁残高	60~16cm			
	炉・カマド長径	48cm	炉・カマド短径	46cm	炉・カマド深度	12cm			
模	柱穴数	12基	主柱穴	不明					
	面積	6.5㎡							
覆土	1. 黒褐色土層 (10YR 2/2)。φ 5mm大パミスを含む。 2. 黒褐色土層 (10YR 2/3)。ローム粒子 (10YR 8/4)、パミス粒子を含む。 3. 暗褐色土層 (10YR 3/3)。ローム粒子 (10YR 8/4) を含む。								
遺物	縄文土器、石器。								
備考	中期後半の住居址。								

寄山遺跡4地区 (SY Y 4) H68号住居址出土遺物一覧表 No.1

No.	器種	部位	器高・長 (cm)	口径・幅 (cm)	底径・厚 (cm)	重量 (g)	備考
1	縄文深鉢	口	—	—	—	—	縄文時代前期
2	縄文深鉢	口	—	—	—	—	縄文時代前期
3	縄文深鉢	口	—	—	—	—	縄文時代前期
4	縄文深鉢	口	—	18.80	—	—	中期後半
5	縄文浅鉢	体~底	—	—	8.00	0.5	
6	石鏃	I 1	1.6	1.26	0.28	3.0	



寄山遺跡 4 地区 (SYY 4) H68号住居址出土遺物一覽表 No. 2

No.	器種	部位	器高・長 (cm)	口径・幅 (cm)	底径・厚 (cm)	重量 (g)	備考
7	石錐	I	3.11	1.44	0.60	2.0	
8	石錐	I	2.27	1.01	0.64	1.7	先端欠
9	打製石斧	II 3 c	8.68	1.01	1.12	60.0	
10	磨製石斧	I	9.39	5.00	1.80	138.0	
11	打製石斧	II ? a	6.87	4.45	1.72	67.0	
12	磨石	I	4.45	5.51	1.10	36.0	



↑ SYY 4  
H68号住居址

← SYY 4  
H68号住居址炉址

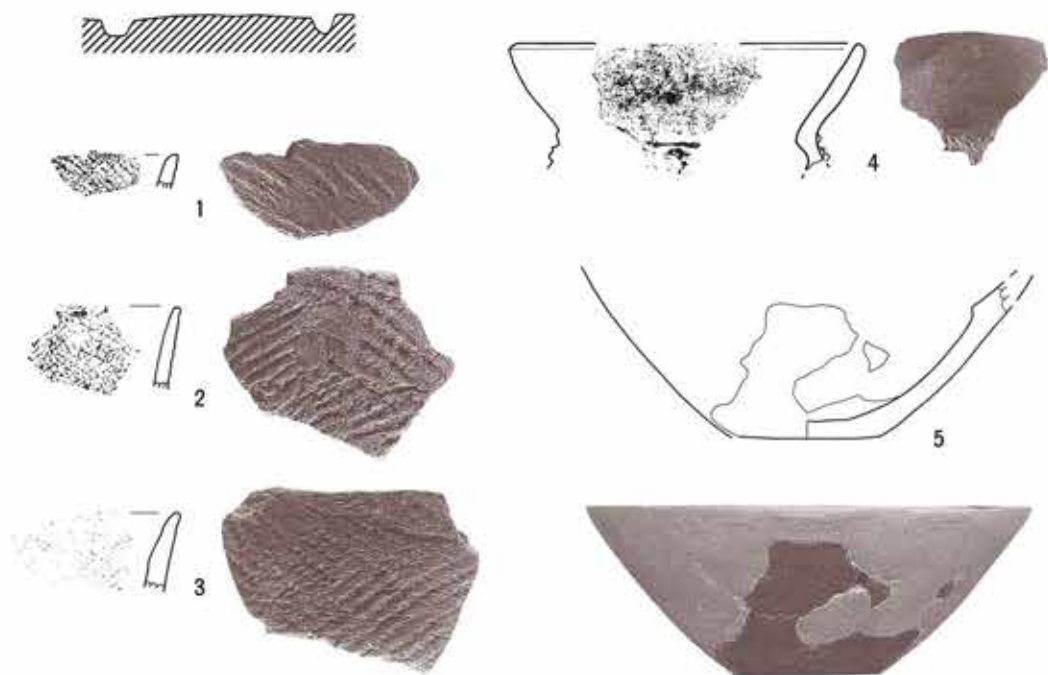
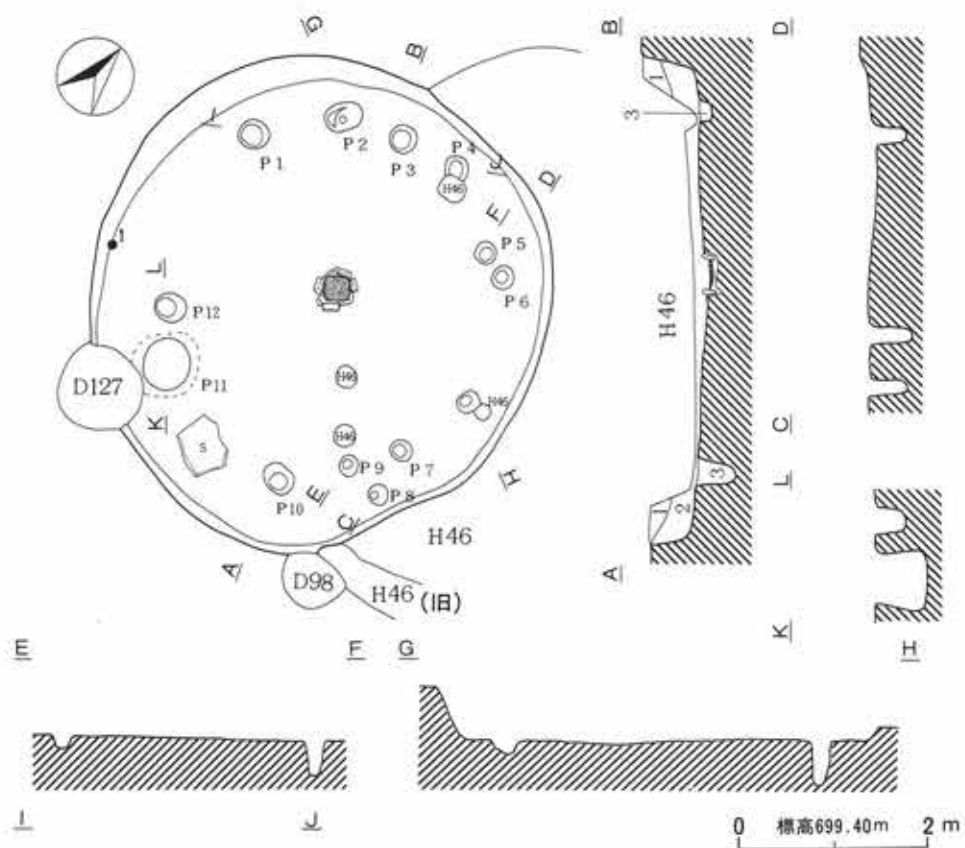

第227图 SY 4 H68号住居址 (1)

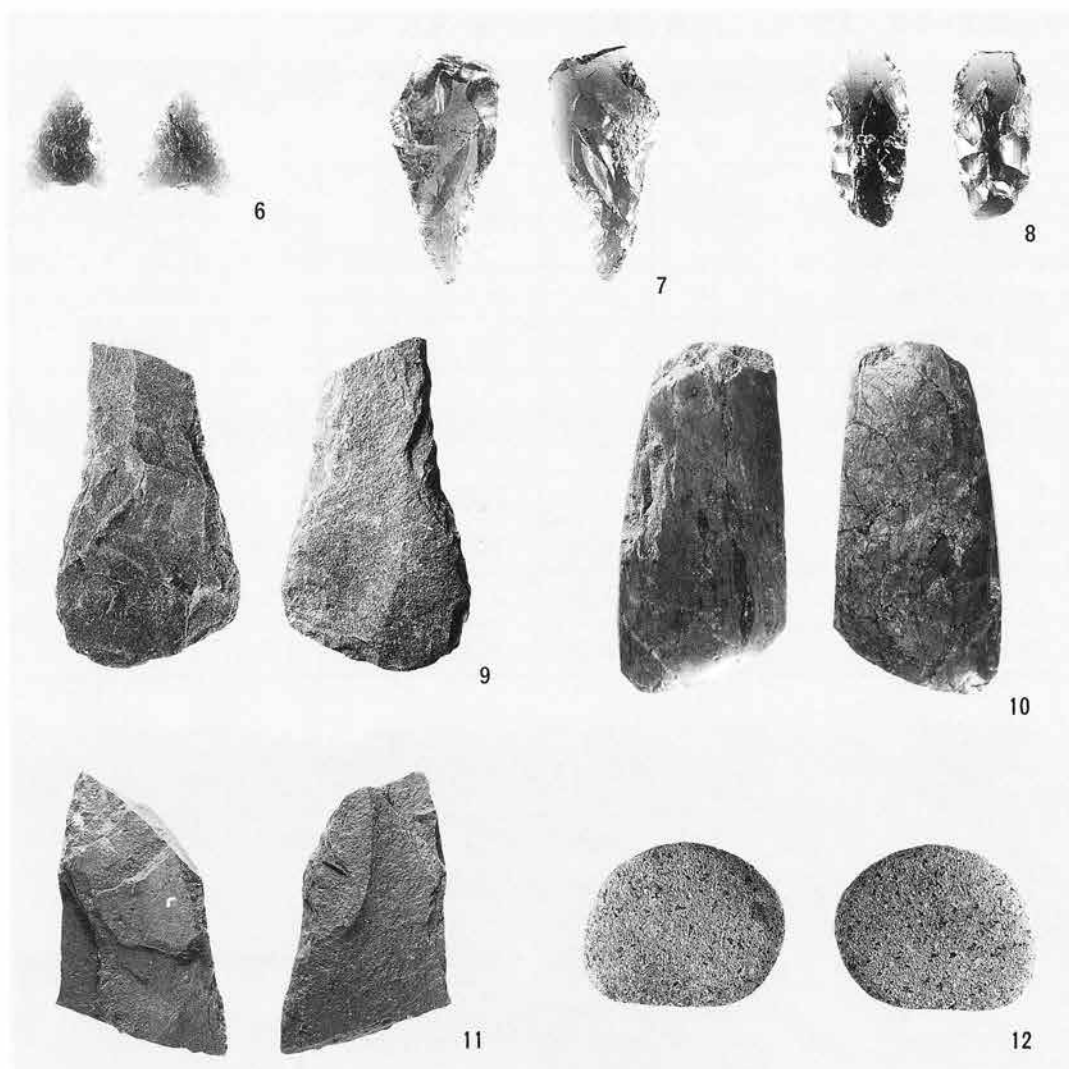

第228図 SY4 H68号住居址(2)

寄山遺跡4地区(SY4)H69号住居址出土遺物一覽表 No.1

No.	器種	部位	器高・長 (cm)	口径・幅 (cm)	底径・厚 (cm)	重量 (g)	備考
1	縄文深鉢	口~体	—	15.8	—	—	曾利
2	縄文深鉢	口~体	—	40.0	—	—	唐草文
3	縄文深鉢	口	—	—	—	—	中道
4	縄文深鉢	底	—	—	—	—	中道尖底
5	縄文深鉢	体	—	—	—	—	中道
6	縄文深鉢	体	—	—	—	—	前期
7	縄文深鉢	体	—	—	—	—	前期

寄山遺跡4地区(SYY 4) H69号住居址出土遺物一覽表 No. 2

No.	器種	部位	器高・長 (cm)	口径・幅 (cm)	底径・厚 (cm)	重量 (g)	備考
8	縄文深鉢	体	—	—	—	—	有尾
9	縄文深鉢	口	—	—	—	—	有尾
10	縄文深鉢	口	—	—	—	—	有尾
11	縄文深鉢	底	—	—	17.60	—	中期後半
12	縄文深鉢	底	—	—	8.00	—	中期後半
13	縄文深鉢	体	—	—	—	—	唐草文
14	縄文深鉢	体	—	—	—	—	曾利
15	石鏃	I 2	1.92	2.52	0.46	3.0	先端欠
16	石錐	II	4.90	4.65	1.18	25.0	
17	打製石斧	II 1 o	10.30	3.31	0.54	29.0	
18	打製石斧	II 1 c	12.20	5.90	1.35	153.0	



SYY 4 H69号住居址

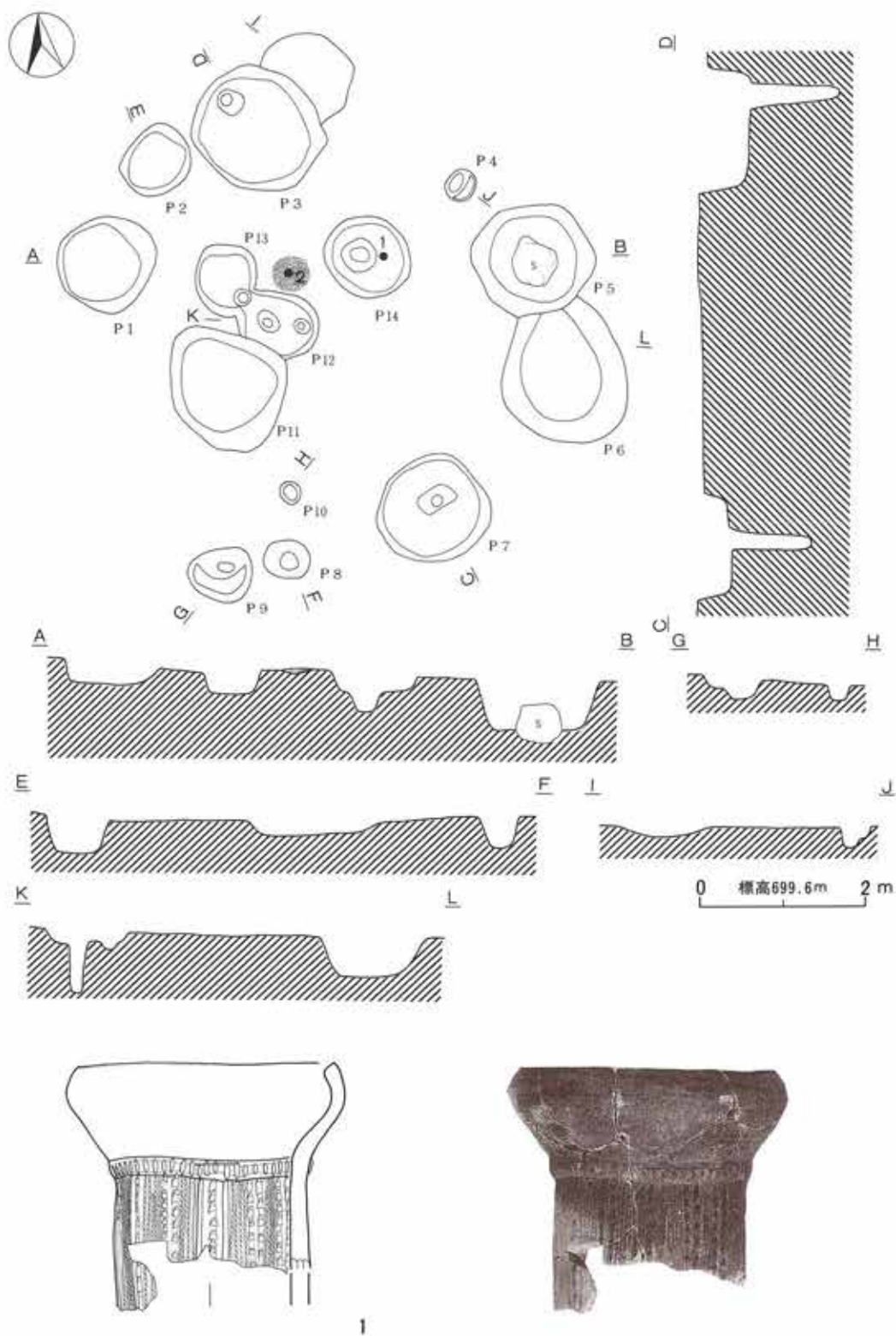

第229图 SY Y 4 H69号住居址 (1)



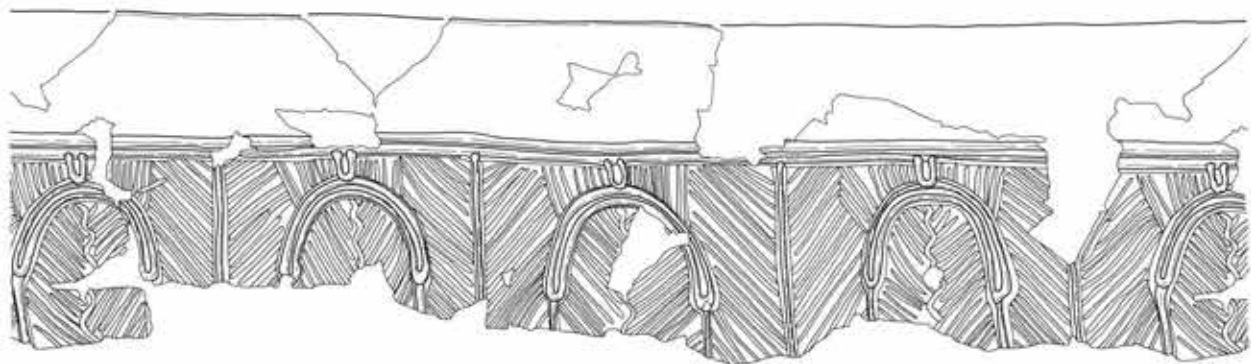

2

第230图 SYY 4 H69号住居址(2)



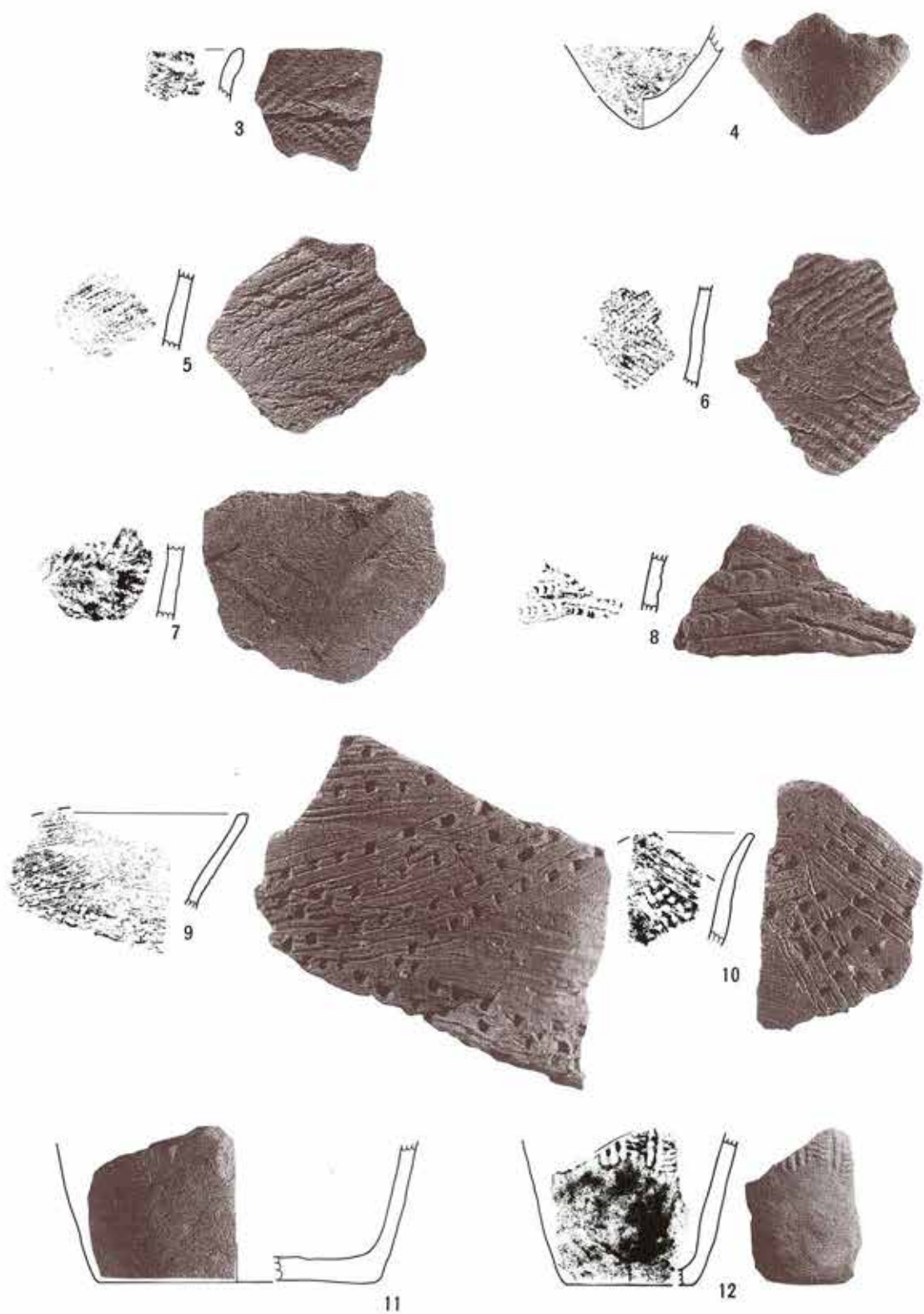

第231图 SY Y 4 H69号住居址 (3)



13



14



15



16



17



18

第232图 SYY 4 H69号住居址(4)

遺跡名	SY Y	地区名	4	遺構名	H69	調査年度	平成4年	通番号	114
位置	す10	重複関係	H66・73・85に切られ、D123・139に切られる。						
平面形状	不明	長軸方位	不明	炉	有・ <input type="checkbox"/> 無	カマド	有・ <input type="checkbox"/> 無		
規	長軸長	不明	短軸長	不明	壁残高	0 cm			
	炉・カマド長径	—	炉・カマド短径	—	炉・カマド深度	—			
模	柱穴数	14基	支柱穴	不明					
	面積	不明							
遺物	縄文土器、石器。								
備考	中期後半の住居址。								



SY Y 4 H70号住居址遺物出土状況

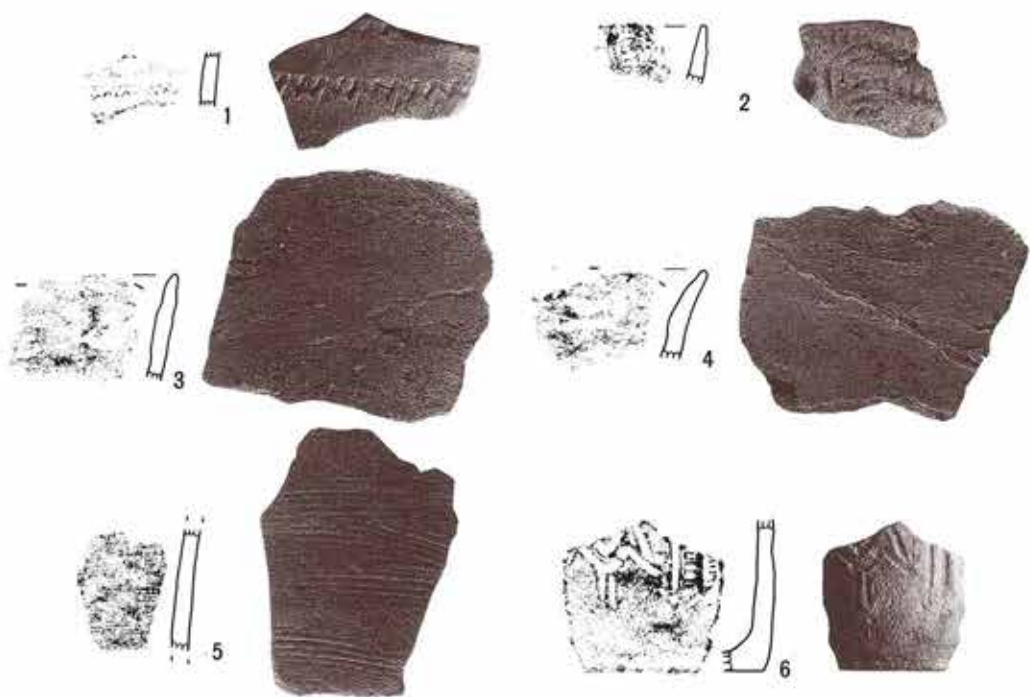
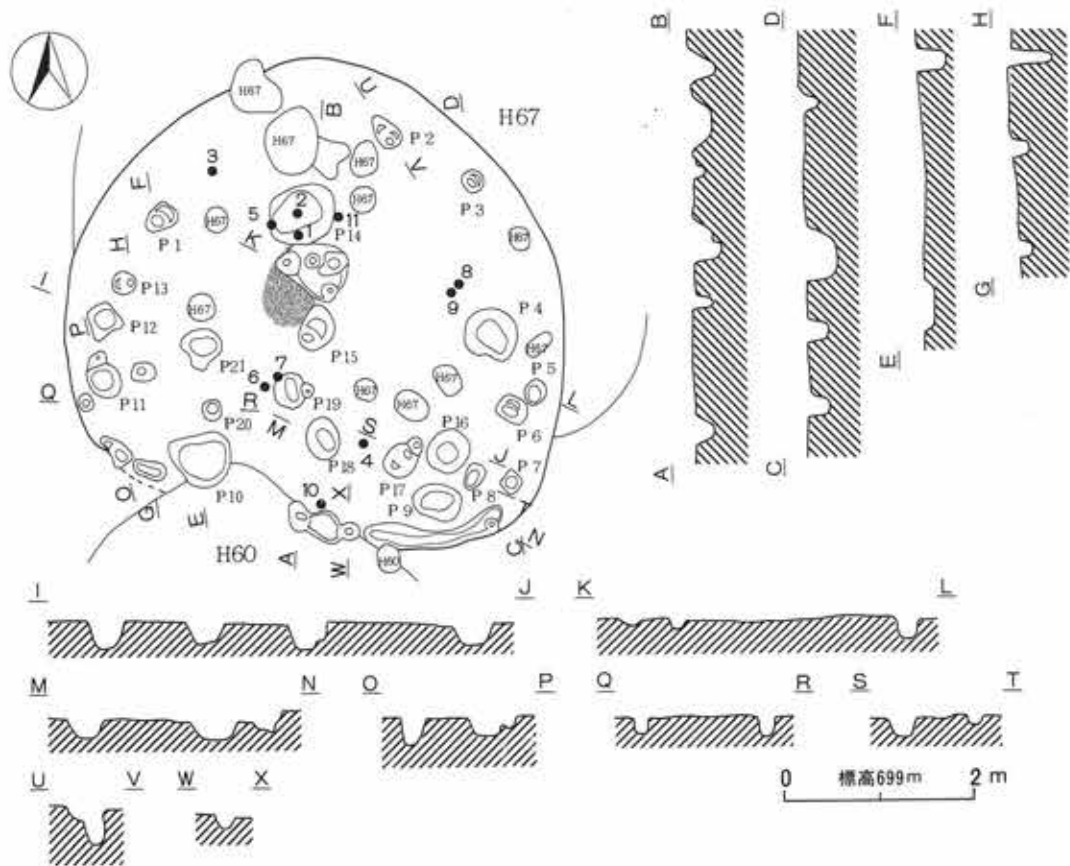

第233图 SYY 4 H70号住居址(1)



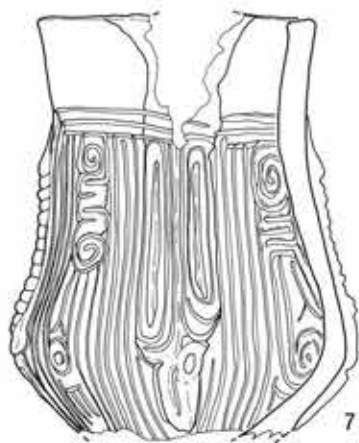
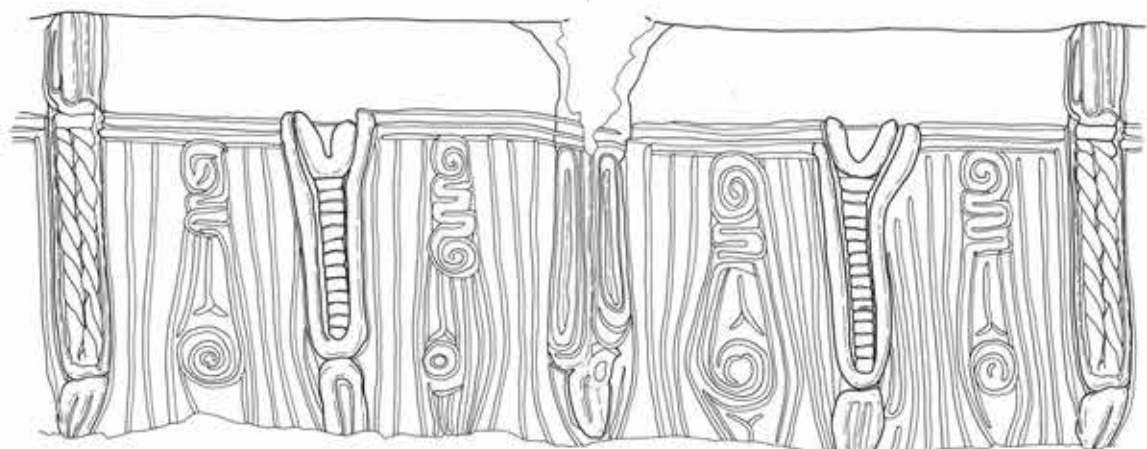

7

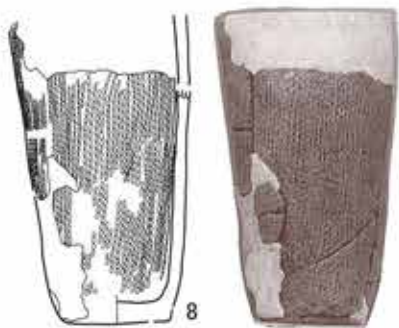

8

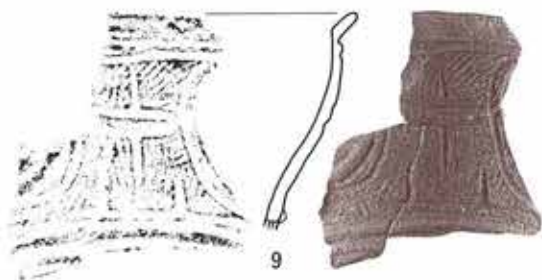

9

第234图 SY 4 H70号住居址(2)

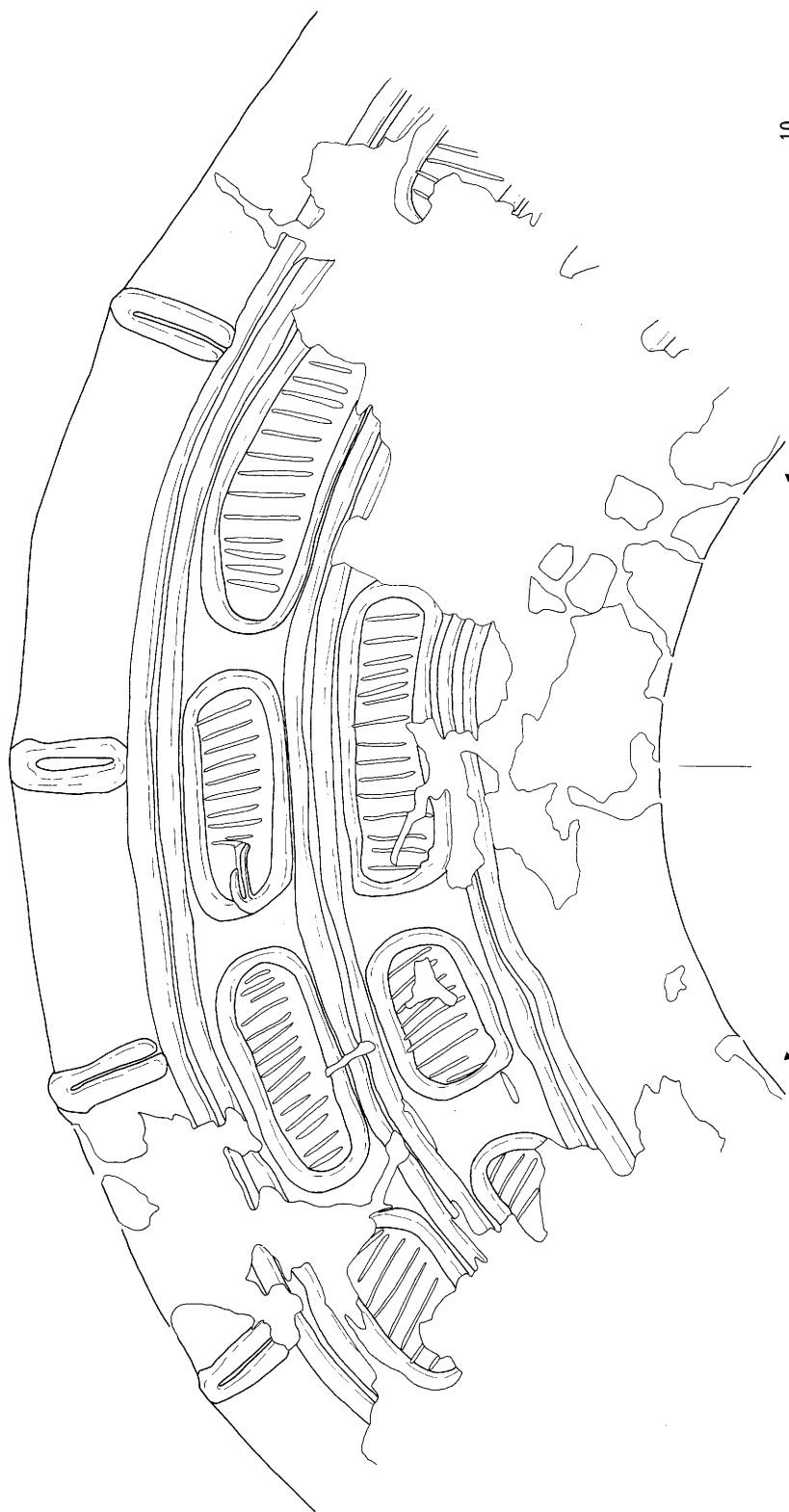

第235图 SY Y 4 H70号住居址(3)



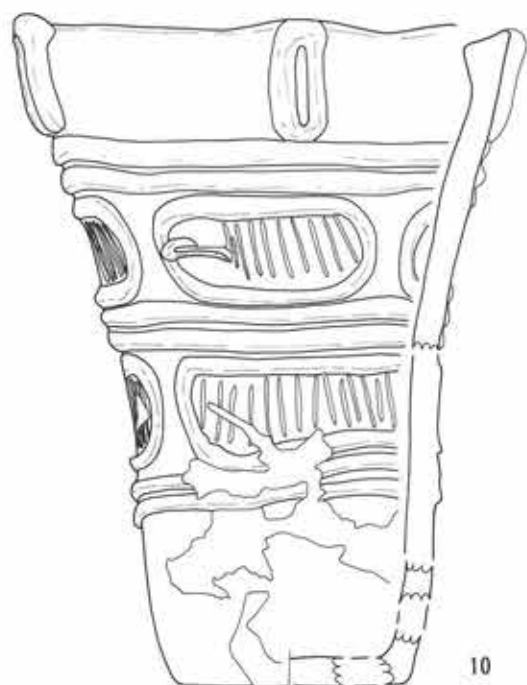

10

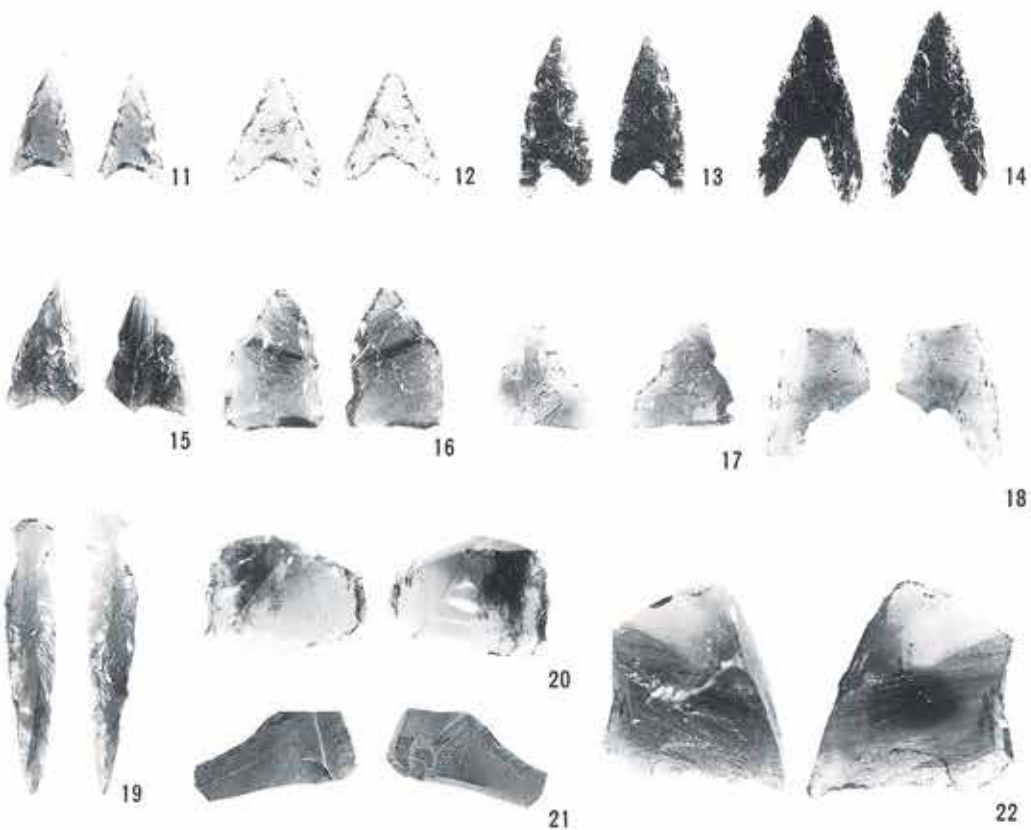

第236图 SY Y 4 H70号住居址(4)

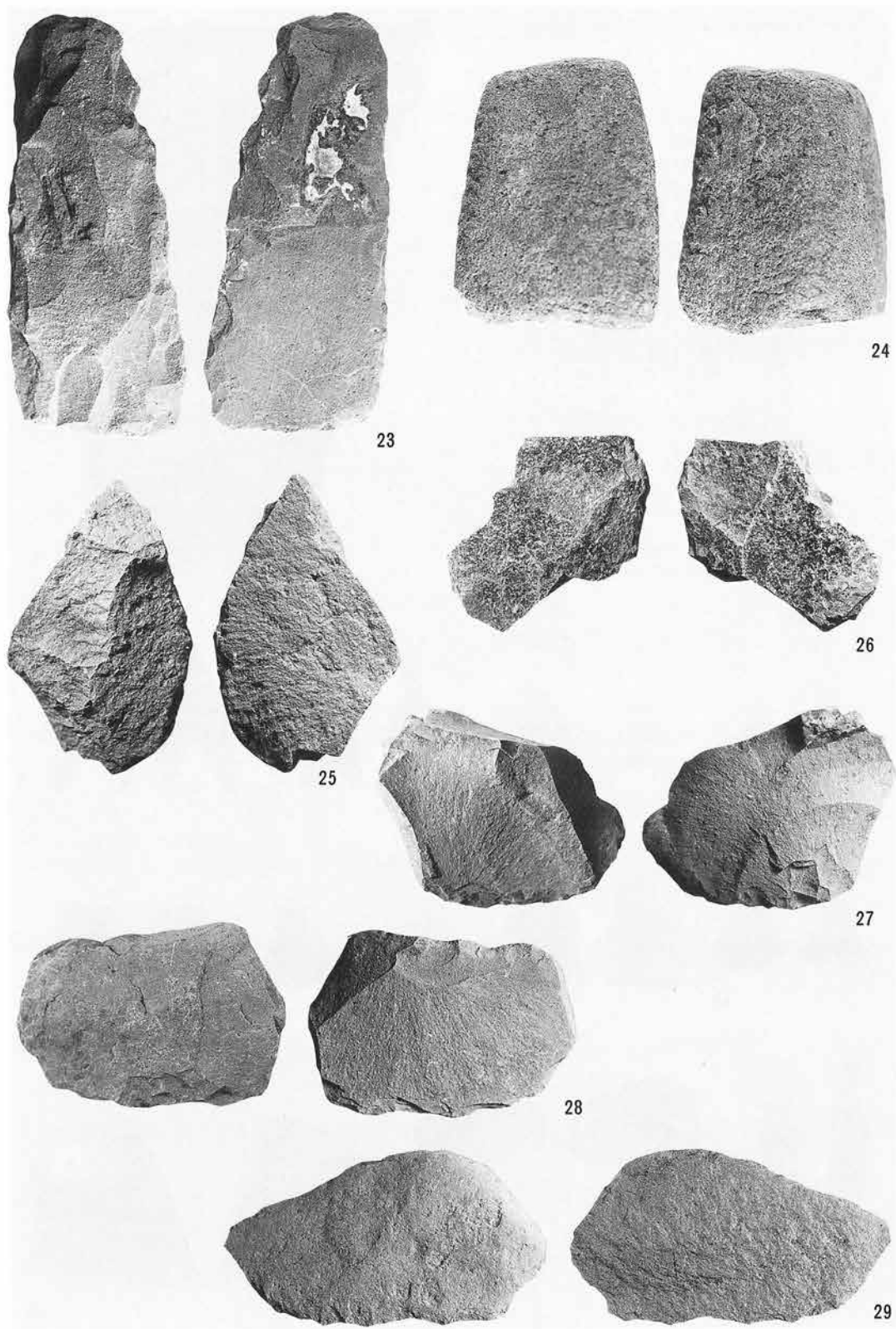

第237图 SY Y 4 H70号住居址(5)

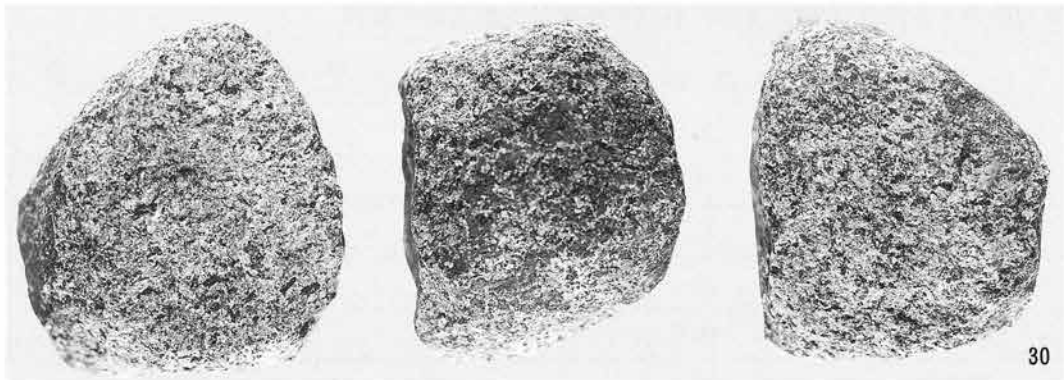

第238図 SYY 4 H70号住居址（6）

遺跡名	SYY	地区名	4	遺構名	H70	調査年度	平成4年	通番号	115
位置	く17	重複関係	H60・67に切られ、H95・96を切る。						
平面形状	不整形円形	長軸方位	N-87-E	炉	<input checked="" type="checkbox"/> 有・無	カマド	有・ <input checked="" type="checkbox"/> 無		
規	長軸長	5.32m	短軸長	5.2m	壁残高	0 cm			
	炉・カマド長径		84cm	炉・カマド短径		80cm	炉・カマド深度		0 cm
模	柱穴数	27基	主柱穴	不明					
	面積	不明							
遺物	縄文土器、石器。								
備考	縄文時代中期中葉の住居址。								

寄山遺跡4B地区(SYY 4B)H70号住居址出土遺物一覧表

No.	器種	部位	器高・長 (cm)	口径・幅 (cm)	底径・厚 (cm)	重量 (g)	備考
1	縄文深鉢	体	—	—	—	—	押型文土器
2	縄文深鉢	口	—	—	—	—	絡条体圧痕文
3	縄文深鉢	口	—	—	—	—	繊維
4	縄文深鉢	口	—	—	—	—	繊維
5	縄文深鉢	体	—	—	—	—	前期末
6	縄文深鉢	底	—	—	—	—	新巻
7	縄文深鉢	口～体	—	14.8	—	—	勝坂
8	縄文深鉢	口～体	—	—	5.6	—	
9	縄文深鉢	口	—	—	—	—	新巻
10	縄文深鉢	完	35.2	27.2	12.0	—	勝坂
11	石鏃	I 1	1.6	0.9	0.3	1.0	
12	石鏃	I 1	1.6	1.4	0.2	1.0	
13	石鏃	I 1	2.3	0.8	0.3	1.0	
14	石鏃	I 1	2.7	1.5	0.3	2.0	
15	石鏃	I 1	1.8	1.2	0.4	1.0	片脚欠
16	石鏃	I 2	2.2	1.3	0.5	2.0	
17	石鏃	?	1.5	1.4	0.5	1.0	脚欠
18	石鏃	I 1	2.4	1.4	0.3	1.5	先端、片脚欠
19	石匙	III	3.9	0.7	0.4	2.0	
20	スクレイパー	—	2.3	1.7	0.8	2.0	
21	スクレイパー	—	2.1	4.3	0.7	8.0	
22	スクレイパー	—	2.6	3.2	0.8	5.8	
23	打製石斧	II 2 o	13.4	5.7	1.6	110.0	
24	礫器	—	7.4	5.7	5.4	410.0	
25	スクレイパー	—	9.4	5.9	1.6	98.0	
26	スクレイパー	—	4.6	7.6	1.0	50.0	
27	スクレイパー	—	5.8	8.4	1.4	80.0	
28	スクレイパー	—	5.6	8.6	1.2	90.0	
29	スクレイパー	—	5.6	10.3	0.9	70.0	
30	石棒	—	12.5	15.5	16.0	4900.0	



SYY 4 H70号住居址



SYY 4 H71号住居址

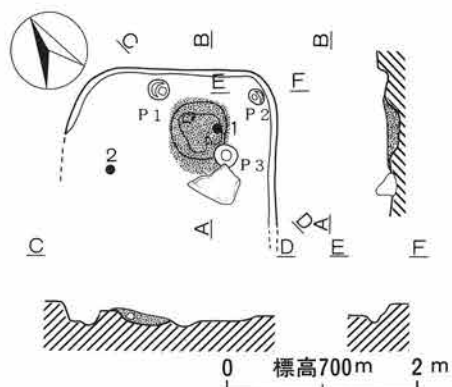

第239図 SY Y 4 H71号住居址

遺跡名	SY Y	地区名	4	遺構名	H71	調査年度	平成4年	通番号	116
位置	き16	重複関係	なし。						
平面形状	長方形	長軸方位	N-118-E	炉	<input checked="" type="checkbox"/> 有・無	カマド	有・ <input checked="" type="checkbox"/> 無		
規	長軸長	—	短軸長	—	壁残高	12~0 cm			
	炉・カマド長径	80cm	炉・カマド短径	60cm	炉・カマド深度	24cm			
模	柱穴数	3基	主柱穴	不明					
	面積	不明							
遺物	なし。								
備考	時期不明の住居址。								



遺跡名	SYY	地区名	4	遺構名	H72	調査年度	平成4年	通番号	117
位置	〈19	重複関係	H60・62・94・D60・67・68・71に切られる。						
平面形状	隅丸長方形	長軸方位	N-89-E	炉	有・ <input type="checkbox"/> 無	カマド	有・ <input type="checkbox"/> 無		
規	長軸長	7.7m	短軸長	5.6m	壁残高	0 cm			
	炉・カマド長径	—	炉・カマド短径	—	炉・カマド深度	—			
模	柱穴数	11基	主柱穴	不明					
	面積	不明							
遺物	縄文土器、石器。								
備考	縄文時代時期不明の住居址。								



SYY 4 H72号住居址

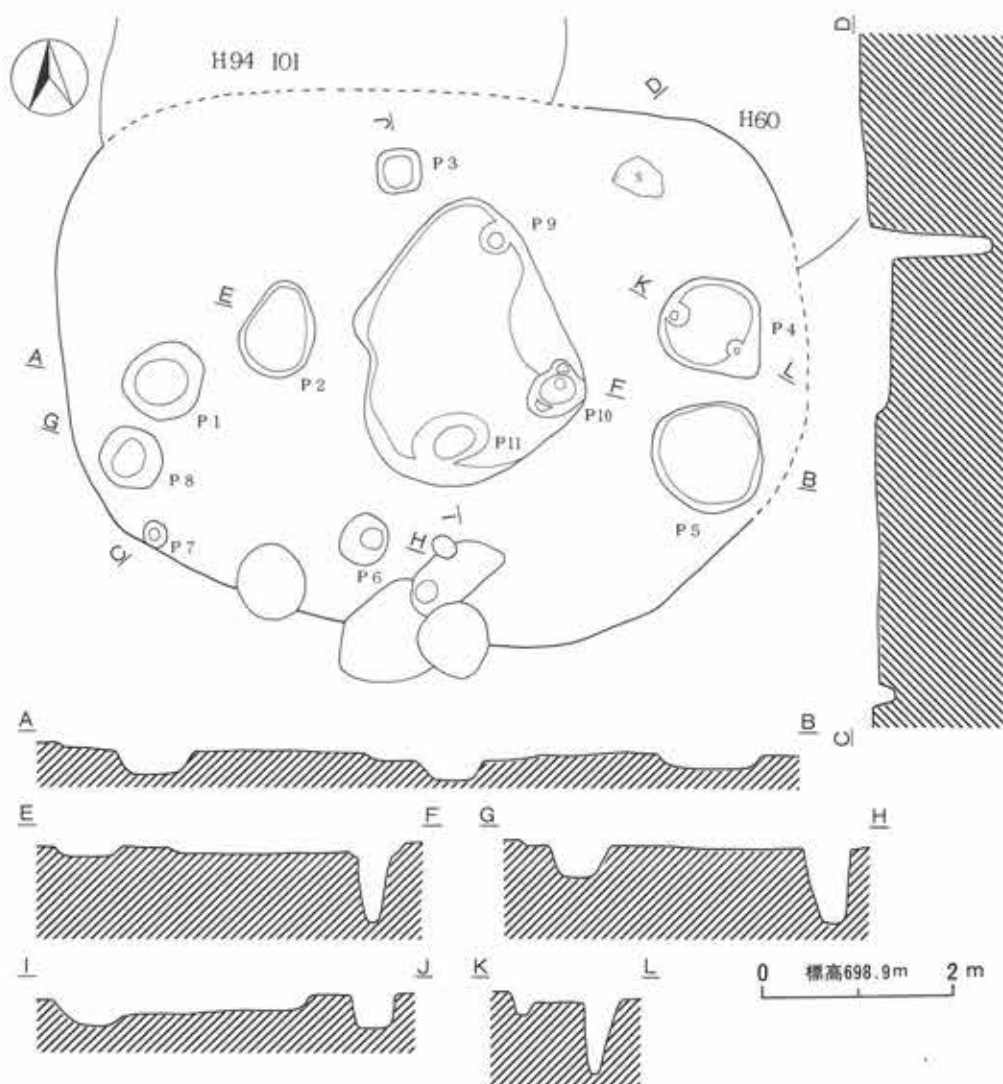

1



2



3

第240图 SYY 4 H72号住居址

寄山遺跡 4 B 地区 (SY Y 4 B) H72号住居址出土遺物一覽表

No.	器種	部位	器高・長 (cm)	口径・幅 (cm)	底径・厚 (cm)	重量 (g)	備考
1	縄文深鉢	体	—	—	—	—	阿玉台
2	縄文深鉢	底	—	—	8.00	—	加曾利 E
3	石鏃	I 1	1.4	0.9	0.18	0.5	片脚欠

遺跡名	SY Y	地区名	4	遺構名	H73	調査年度	平成 4 年	通番号	118
位置	し11	重複関係	H86・46切られる。						
平面形状	不明	長軸方位	不明	炉	有・ <input type="checkbox"/> 無	カマド	有・ <input type="checkbox"/> 無		
規	長軸長	—	短軸長	—	壁残高	0 cm			
	炉・カマド長径	—	炉・カマド短径	—	炉・カマド深度	—			
模	柱穴数	17基	主柱穴	不明					
	面積	不明							
遺物	縄文土器、石器。								
備考	縄文時代中期後半の住居址。								

寄山遺跡 4 地区 (SY Y 4) H73号住居址出土遺物一覽表 No. 1

No.	器種	部位	器高・長 (cm)	口径・幅 (cm)	底径・厚 (cm)	重量 (g)	備考
1	縄文深鉢	口	—	—	—	—	中道
2	縄文深鉢	体	—	—	—	—	勝坂

寄山遺跡4地区 (SY Y 4) H73号住居址出土遺物一覽表 No. 2

No.	器種	部位	器高・長 (cm)	口径・幅 (cm)	底径・厚 (cm)	重量 (g)	備考
3	縄文深鉢	体	—	—	—	—	唐草文
4	縄文深鉢	口	—	8.6	—	—	中期後半
5	縄文浅鉢	口~体	—	22.4	—	—	赤彩
6	縄文深鉢	体	—	—	—	—	曾利
7	石鏃	I 1	3.0	1.7	0.4	2.0	片脚欠
8	石鏃	I 1	1.7	1.0	0.3	1.0	片脚欠
9	打製石斧	II 1 o	12.2	4.2	2.0	120.0	
10	打製石斧	IV ? a	9.8	4.6	1.2	80.0	
11	打製石斧	I ? b	6.7	4.4	2.1	85.0	
12	多孔石	—	35.0	16.0	6.0	5600.0	

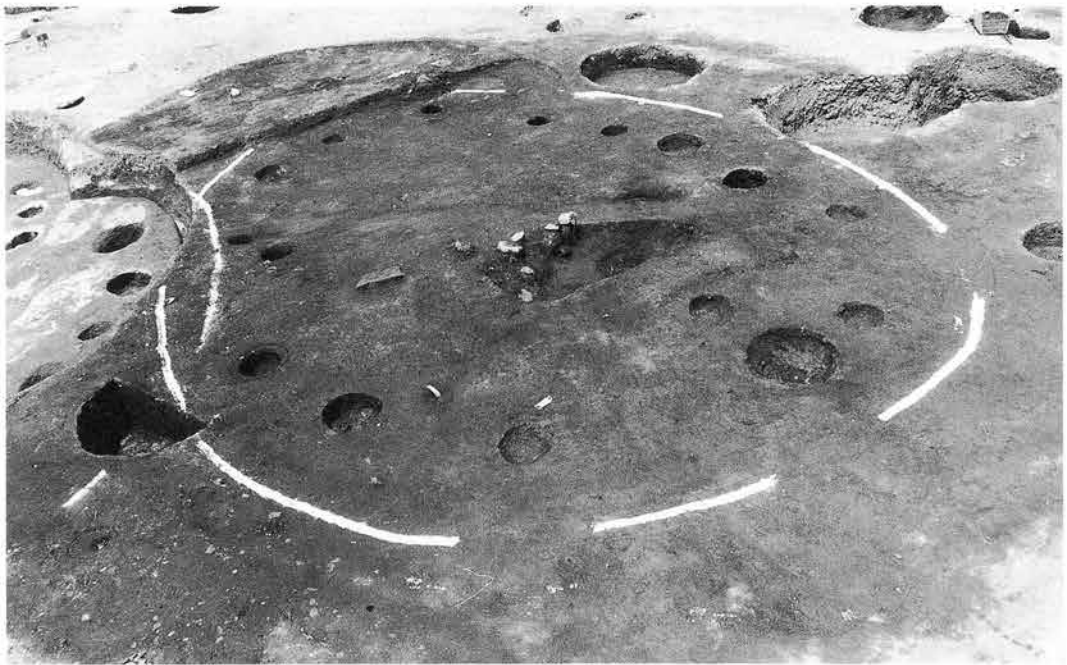

SY Y 4 H73号住居址

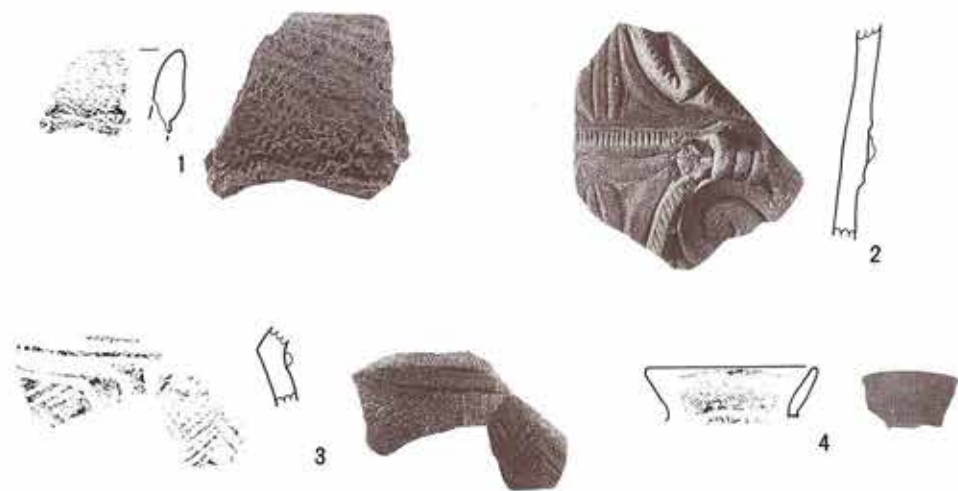
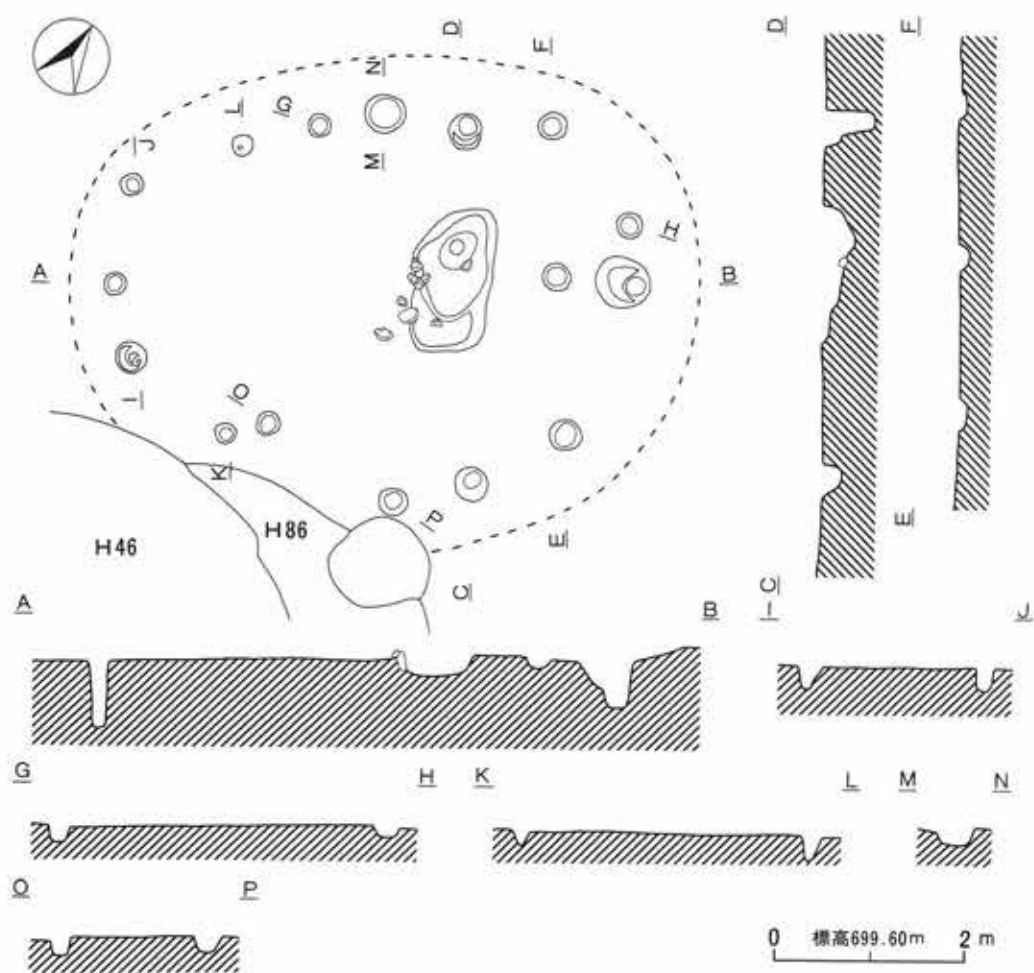

第241图 SYY 4 H73号住居址 (1)



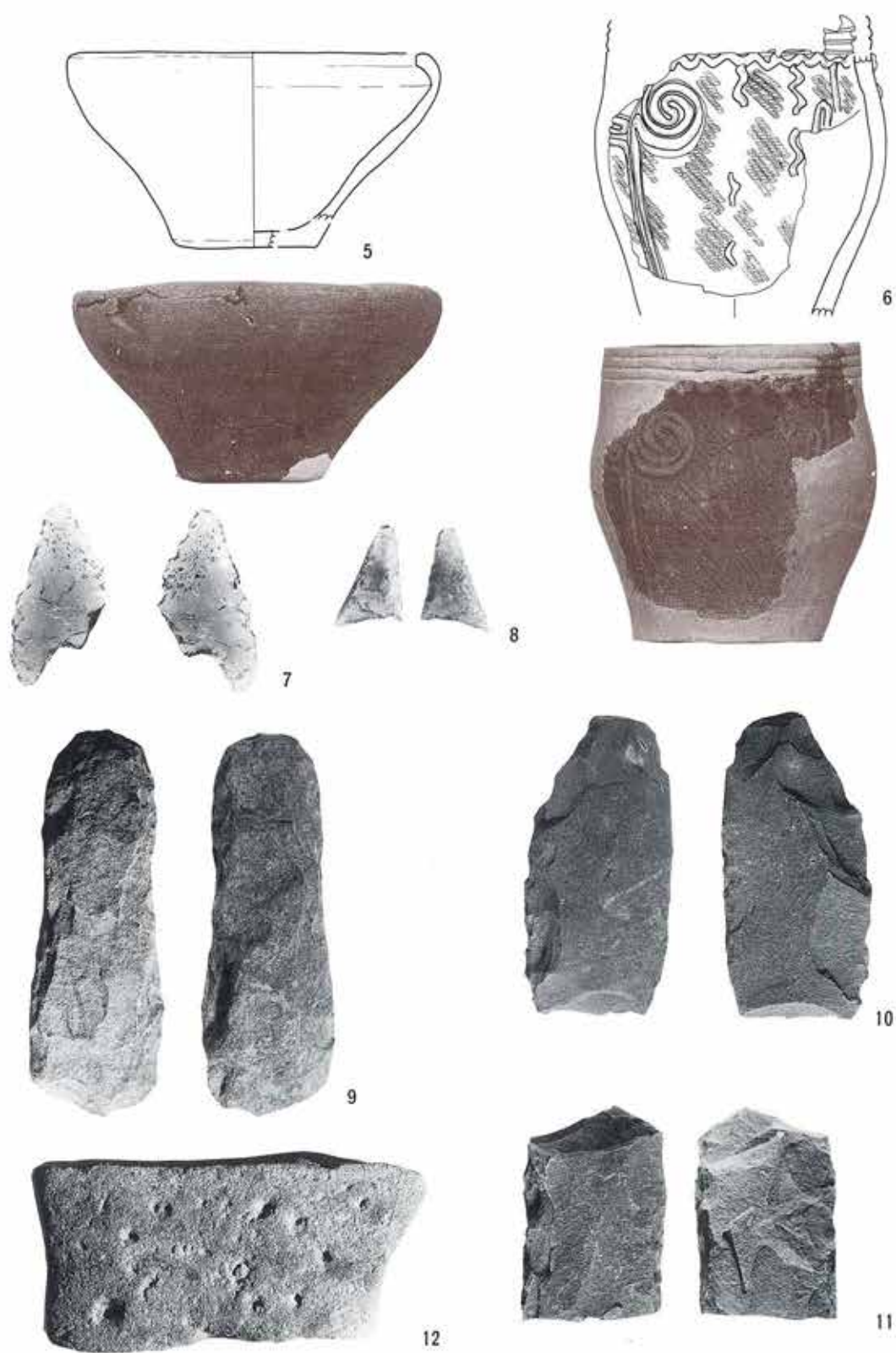

第242图 SY Y 4 H73号住居址 (2)



遺跡名	SY Y	地区名	4	遺構名	H74	調査年度	平成4年	通番号	119
位置	せ13	重複関係	H110を切る。						
平面形状	円形	長軸方位	N-12-W	炉	<input checked="" type="checkbox"/> 有・無	カマド	有・ <input checked="" type="checkbox"/> 無		
規	長軸長	3.8m	短軸長	3.8m	壁残高	70~44cm			
	炉・カマド長径	40cm	炉・カマド短径	40cm	炉・カマド深度	20cm			
模	柱穴数	12基	主柱穴	不明					
	面積	9.8m <sup>2</sup>							
覆土	<p>1.黒褐色土層(10YR 2/3)。φ5mm以下パミス、ローム粒子(10YR 8/4)を含む。</p> <p>2.褐色土層(10YR 4/4)。ローム粒子(10YR 8/4)を多含。</p> <p>本層上面は床状に強く締まる。</p>								
遺物	縄文土器、石器。								
備考	中期中葉の住居址。								

寄山遺跡4地区(SYY 4) H74号住居址出土遺物一覧表 No.1

No.	器種	部位	器高・長 (cm)	口径・幅 (cm)	底径・厚 (cm)	重量 (g)	備考
1	縄文深鉢	体	—	—	—	—	条痕文土器
2	縄文深鉢	口	—	—	—	—	条痕文土器
3	縄文深鉢	体	—	—	—	—	前期
4	縄文深鉢	体	—	—	—	—	前期
5	縄文深鉢	体	—	—	—	—	有尾
6	縄文深鉢	口~体	—	—	—	—	勝坂

寄山遺跡4地区(SYY4)H74号住居址出土遺物一覽表 No.2

No.	器種	部位	器高・長 (cm)	口径・幅 (cm)	底径・厚 (cm)	重量 (g)	備考
7	縄文深鉢	口～底	—	—	—	—	新巻
8	縄文深鉢	口	—	—	—	—	有尾
9	縄文深鉢	口	—	—	—	—	有尾
10	縄文深鉢	口	—	—	—	—	有尾
11	縄文深鉢	口	—	—	—	—	有尾
12	縄文深鉢	体	—	—	—	—	有尾
13	縄文深鉢	体	—	—	—	—	有尾
14	縄文深鉢	体	—	—	—	—	有尾
15	縄文深鉢	完	—	12.4	7.6	—	勝坂
16	縄文深鉢	体	—	—	—	—	北陸系?
17	縄文深鉢	体～底	—	—	8.4	—	
18	石鏃	I 1	2.2	1.5	0.6	1.0	
19	石鏃	I 1	1.8	1.5	0.3	1.0	
20	石鏃	I 1	1.8	1.0	0.2	1.0	片脚欠
21	石鏃	I 1	1.5	1.0	0.2	1.0	片脚欠
22	石鏃	I 1	1.6	1.9	0.3	2.0	先端欠
23	石鏃	I 1	1.7	1.1	0.3	1.0	片脚欠
24	石鏃	I 1	1.6	1.9	0.4	1.0	
25	石鏃	I 1	1.5	1.3	1.6	0.5	片脚、先端欠
26	石鏃	I 1	1.0	1.3	0.4	0.5	先端欠
27	石鏃	?	1.0	1.1	0.2	0.5	脚欠
28	石錐	I	2.4	1.0	0.4	1.0	
29	石錐	I	3.1	2.6	0.9	6.0	
30	石錐	?	2.7	1.5	0.7	2.0	
31	スクレイパー	—	4.8	4.6	1.3	25.0	
32	石錐	I	2.5	1.7	0.7	2.0	
33	石匙	—	2.6	4.7	0.6	5.0	
34	スクレイパー	—	4.4	9.3	1.3	44.0	
35	スクレイパー	—	3.2	7.0	0.8	23.0	
36	打製石斧	II ? a	13.8	6.8	2.0	232.0	

寄山遺跡 4 地区 (SY Y 4) H74号住居址出土遺物一覽表 No. 3

No.	器種	部位	器高・長 (cm)	口径・幅 (cm)	底径・厚 (cm)	重量 (g)	備考
37	凹石	II 2	5.6	6.5	3.7	243	
38	凹石	II 2	11.2	6.8	4.1	496	



SY Y 4 H74号住居址



SY Y 4 H74号住居址炉址



SY Y 4 H74号住居址遺物出土狀況

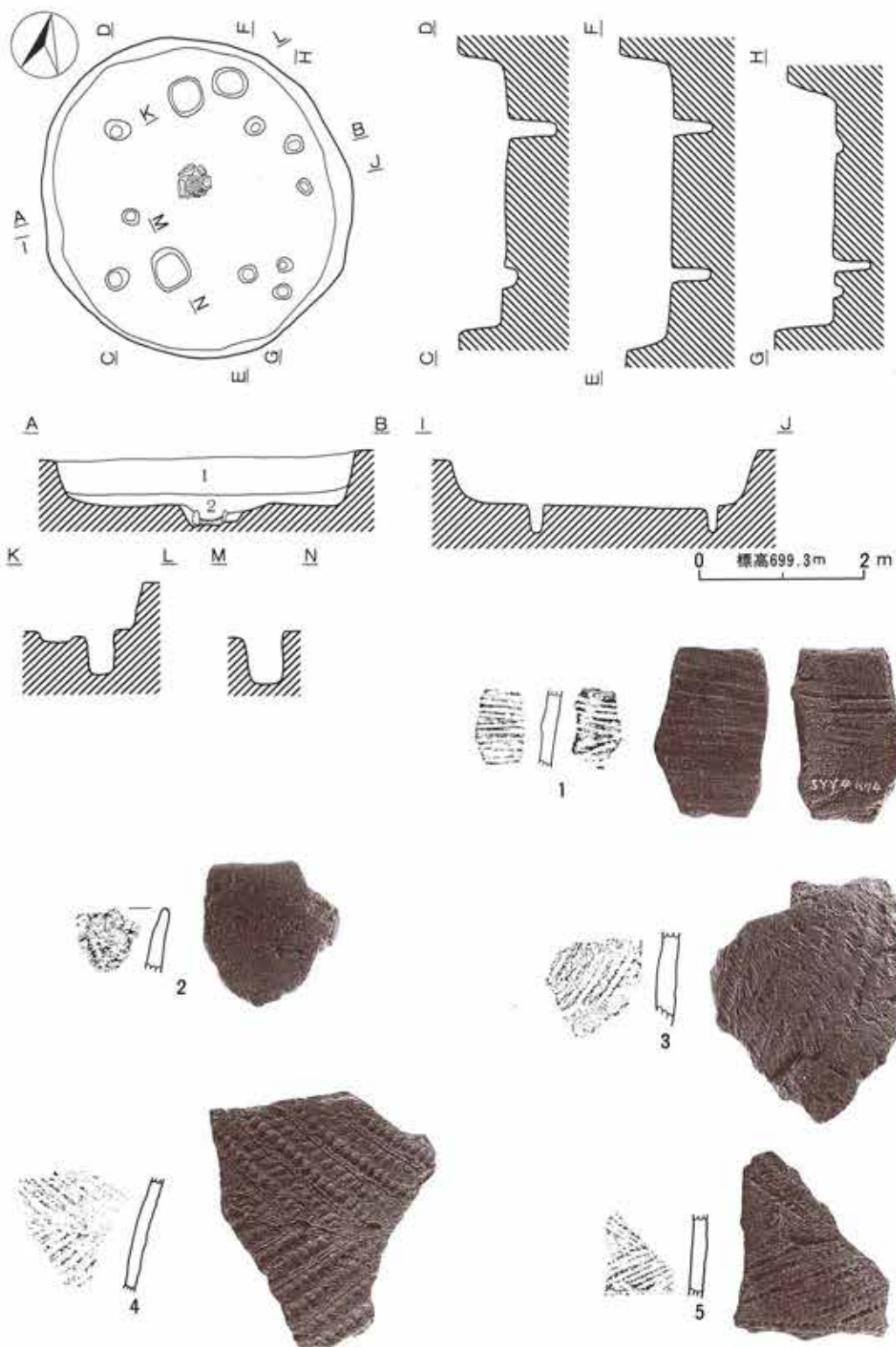

第243图 SYY 4 H74号住居址 (1)

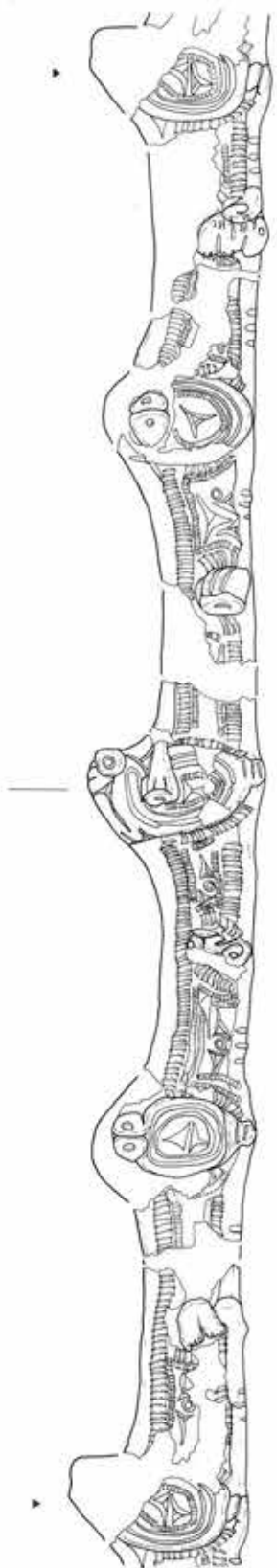
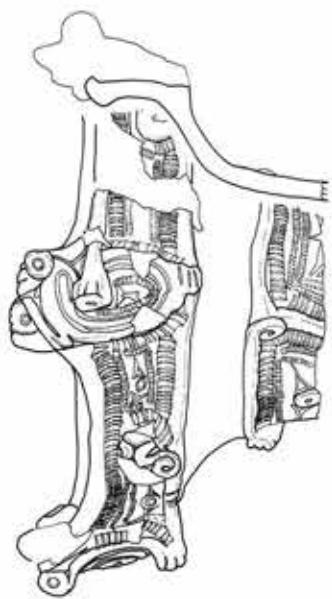

6

第244图 SYY 4 H74号住居址 (2)



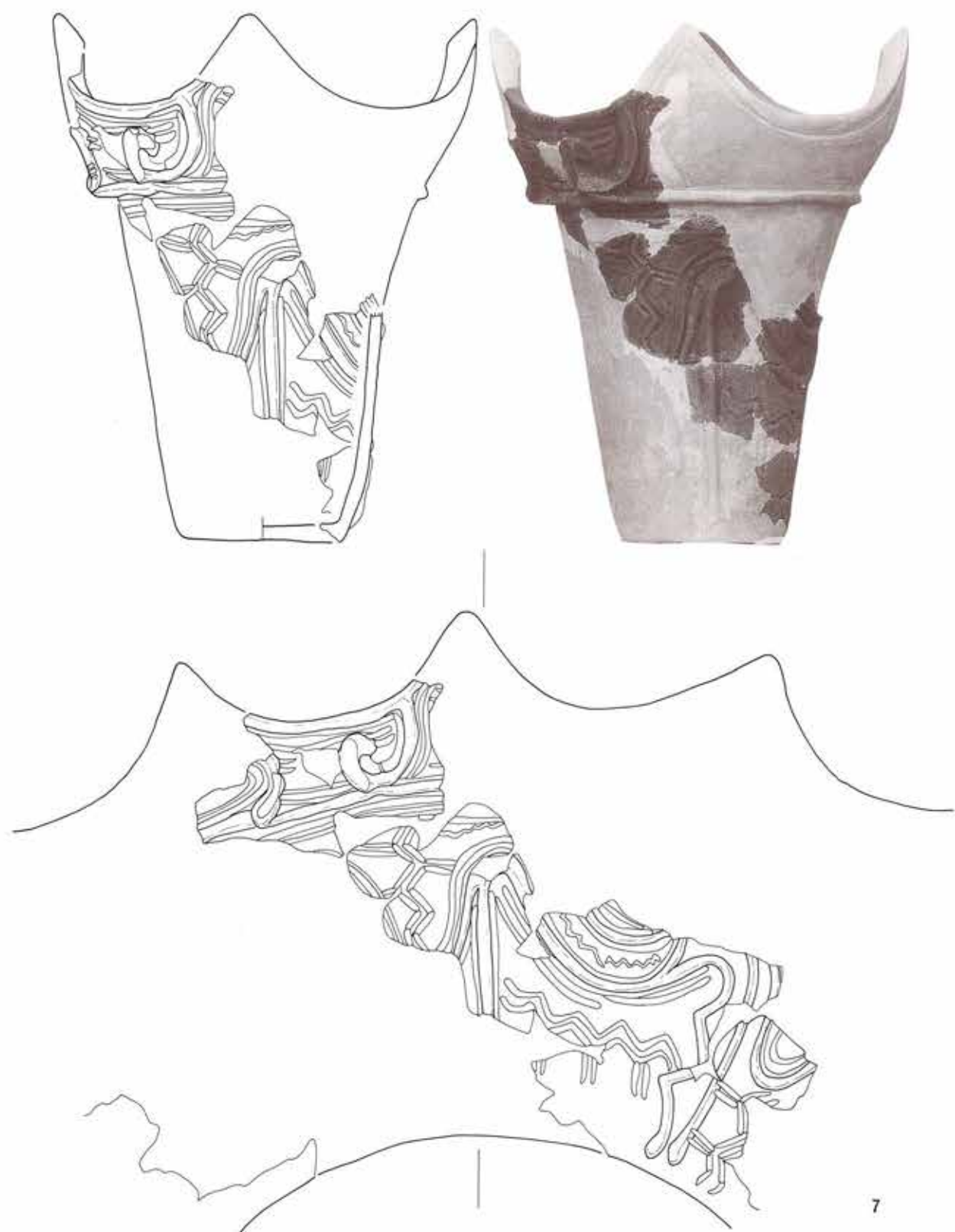

第245圖 SYY 4 H74号住居址(3)



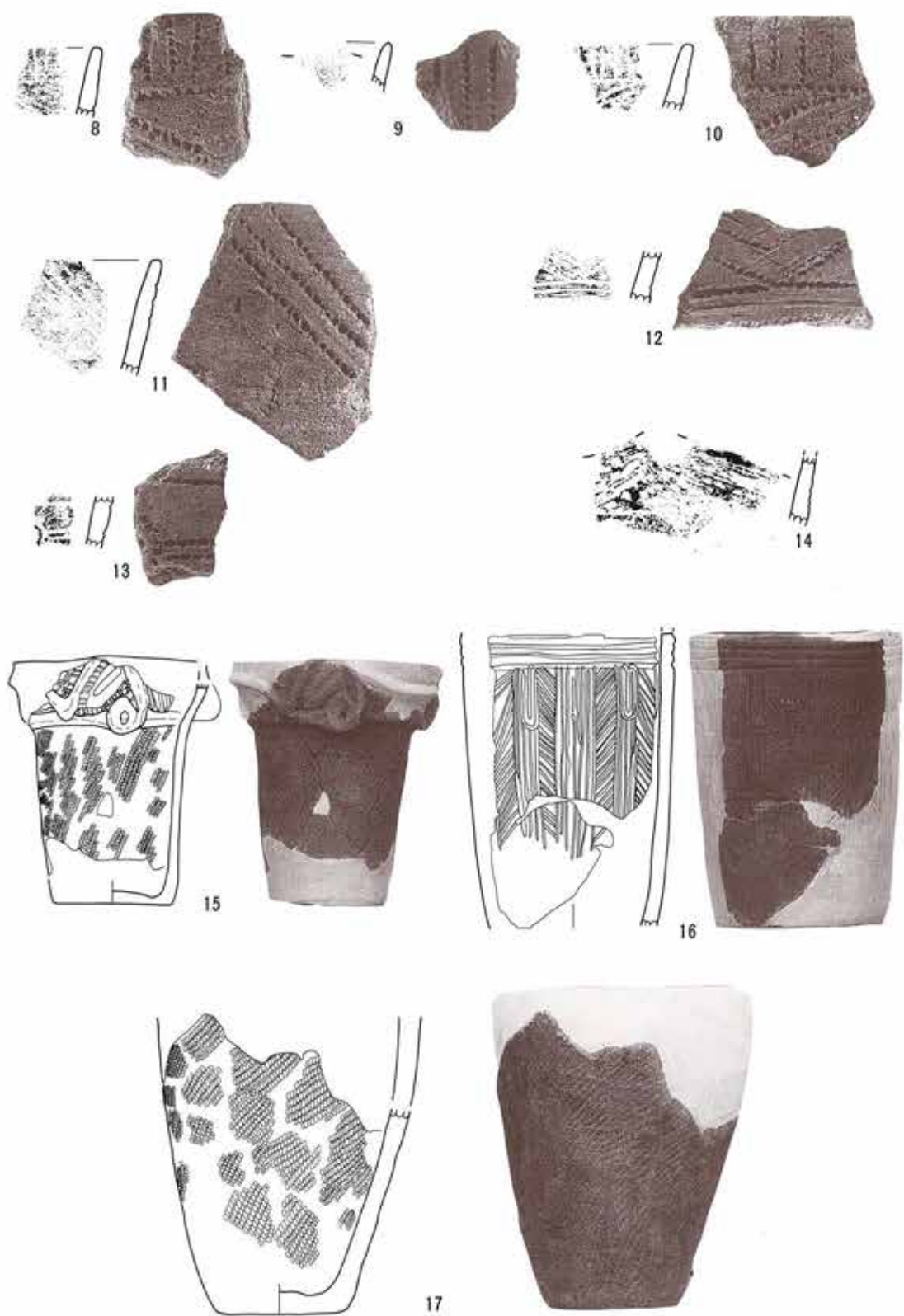

第246图 SY 4 H74号住居址(4)

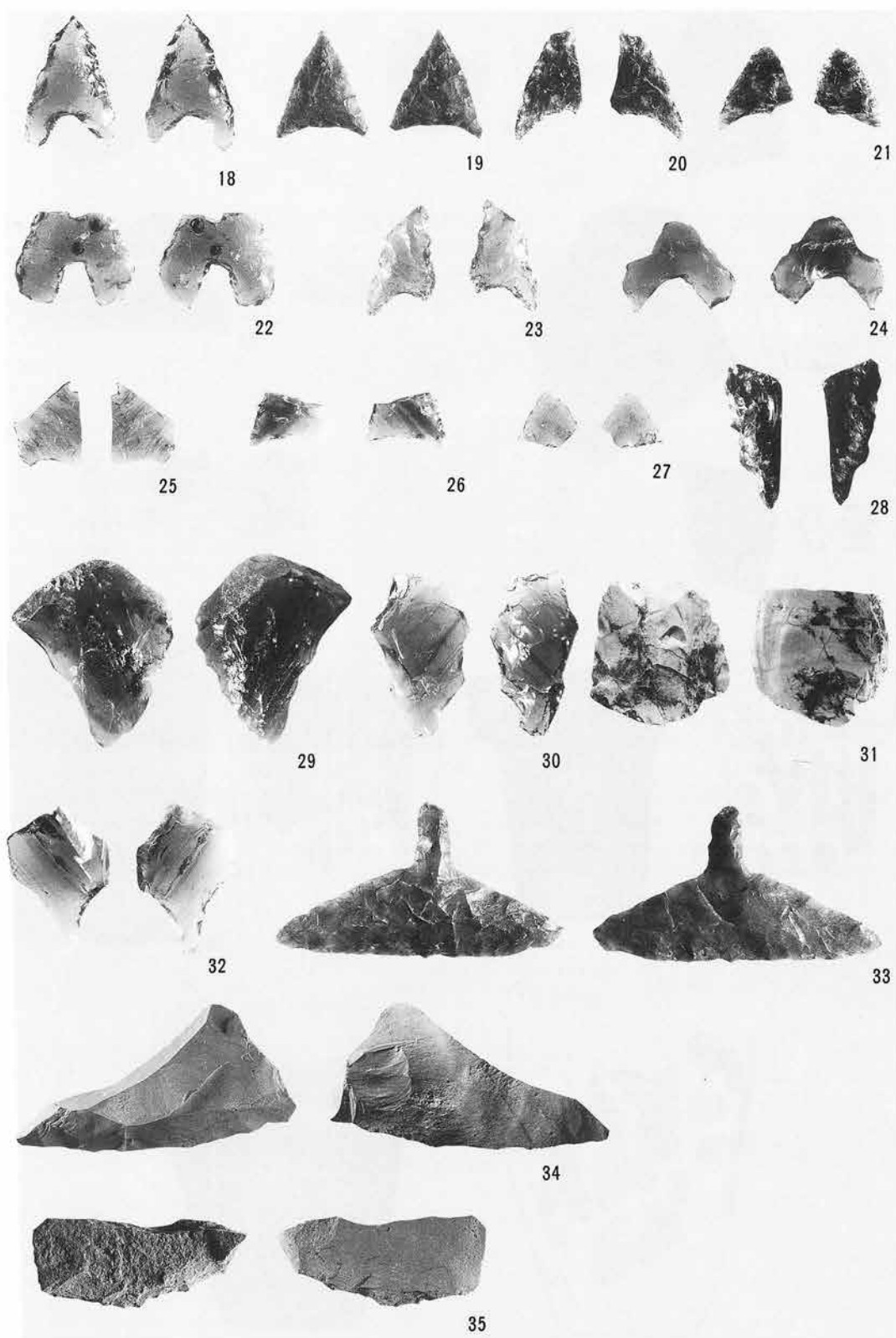

第247图 SY 4 H74号住居址 (5)