

## 2) H45号住居址

### 遺構

Ⅶ地区中央、H44の東Aえー8グリットにある。浅く壁はほとんどない。北東は区域外で一部調査できなかった。規模は南北304cm、東西280cmを測り、南北に長軸をもつ。主軸方位はN-15°-Wを指し、南東にカマドがある。

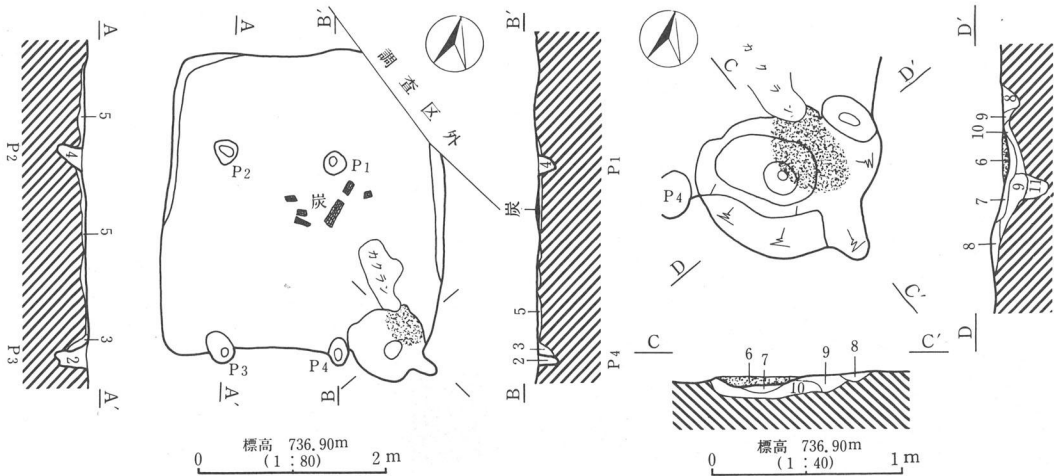

第166図 H45号住居址実測図



写真338 H45号住居址（東より）

床面は一部は締り、タタキの床で黒褐色土が少し入っている程度である。床面には炭火材があった。柱穴は4本柱穴で南壁に南側の柱穴がある。120×200cmに配される。柱穴は径24～32cm、深さ16～24cmを測る。覆土は黒褐色土である。

カマドは南東コーナーにあって、長さ90幅98cmである。焼土が残る。

#### 遺物

土器130gが出土する。実測個体はない。土師器の杯内面ミガキ黒色処理破片・内面ミガキ内外面黒色処理杯片・武蔵甕の破片とともに、土師質の粉末質の胎土の杯片もある。また砂質の羽釜の破片がある。須恵器は杯があり、軟質で粗い砂粒を含み、底部回転糸切りされる。

これらより時期は11世紀代に位置づけられる。



写真339 H45号住居址カマド掘り方(北西より)

#### H45土層説明

1. 黒色土層 (10YR 2 / 1) 炭化物・焼土含む。(住居址覆土)
2. 黒褐色土層 (10YR 2 / 3) 緻密土。柱痕。しまりなし。焼土・炭化物粒含む。
3. 暗褐色土層 (10YR 3 / 4) 2～5mm大のバミス含む。
4. 黒褐色土層 (10YR 2 / 2) 柱痕。焼土粒含む。
5. 黒褐色土層 (10YR 2 / 3) ローム・バミス含む。堅く締まっている床。

#### H45カマド土層説明

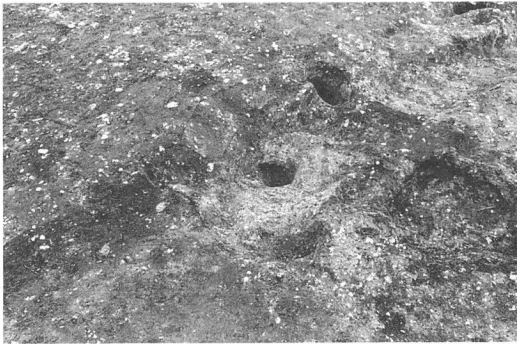
6. 赤褐色土層 (5 YR 4 / 8) 焼土層。
7. 暗赤褐色土層 (5 YR 3 / 4) 焼土含む。
8. 黒褐色土層 (7. 5 YR 2 / 2) 灰黄褐色 (10YR 5 / 2) 粘土を含む。
9. 黒褐色土層 (10YR 3 / 1) 粘土・ローム・バミス粒含む。
10. 黄褐色土層 (10YR 5 / 6) ロームしまりなし。
11. 褐色土層 (10YR 4 / 4) しまりなし。



写真340 H45号住居址掘り方(南より)

## 2、溝状遺構

**M16号溝状遺構** 調査区中央 A えー9～A くー8グリットにある。H44・H45号住居址にきられる。幅76cm深さ20cmを測り、西に低くなっている。遺物は土師器外面ハケ目の甕片、須恵器杯底部回転糸切りの破片を出土している。住居址より古いがそれほど時間差のない溝状遺構であろう。

**M17～19号溝状遺構** 調査区北端の B あー1グリットにある。M17は幅36cm、深さ24cm砂礫を含み、流路。M18は幅28cm深さ10cm。M19は72cm、深さ24cm。M18・19は南に低くなっている。

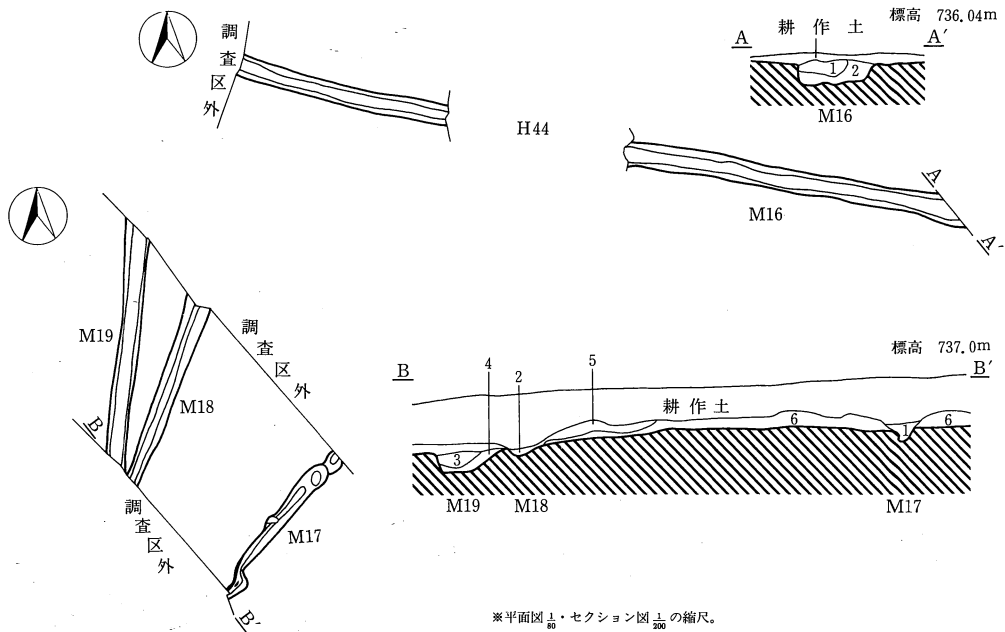

※平面図 $\frac{1}{50}$ ・セクション図 $\frac{1}{200}$ の縮尺。

第167図 M16～M19号溝状遺構実測図

### M16土層説明

1. 黒色土層 (10YR 1. 7 / 1) 緻密でまれに大バミス含む。
2. 黒褐色土層 (10YR 2 / 2) ローム・バミス多量に含む。

### M17、18、19土層説明

1. 灰黄褐色土層 (10YR 4 / 3) 砂層。細かいものから1cm大まで(M17)
2. 黒褐色土層 (10YR 2 / 2) ローム粒子多量に含む。
3. 黒褐色土層 (10YR 2 / 2) 砂質。
4. 黒褐色土層 (10YR 2 / 3) ローム粒子含む。砂質。
5. 黒褐色土層 (10YR 2 / 2) バミス含む。
6. 褐色土層 (10YR 3 / 3) 5mm～1cm大のバミスを多量に含む。



写真341 M16号溝状遺構（東より）



写真342 M17・18・19号溝状遺構（南より）

## 第6節 上久保田向遺跡1

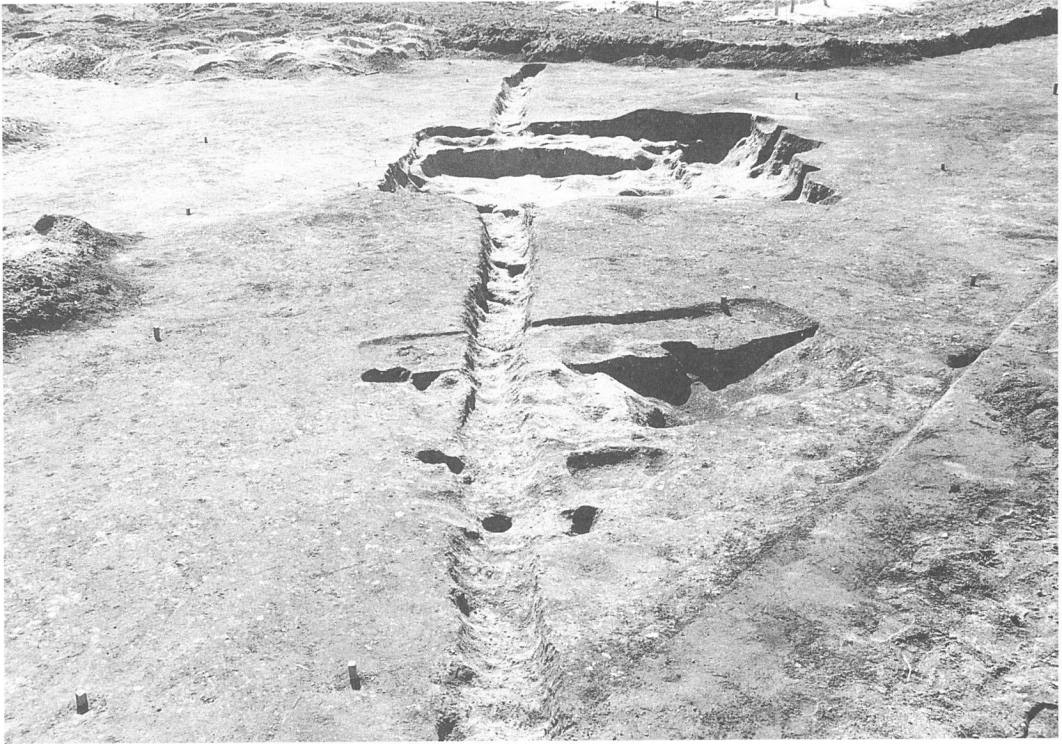
湖西線の調査で検出された。

湖西線の高速の高架の西で検出された。すぐ東は高速道路である。幅28cm、深さ20cmで西に低くなっている。覆土は黒褐色土（10YR2/2）しまりなく、小砂礫を含む土である。

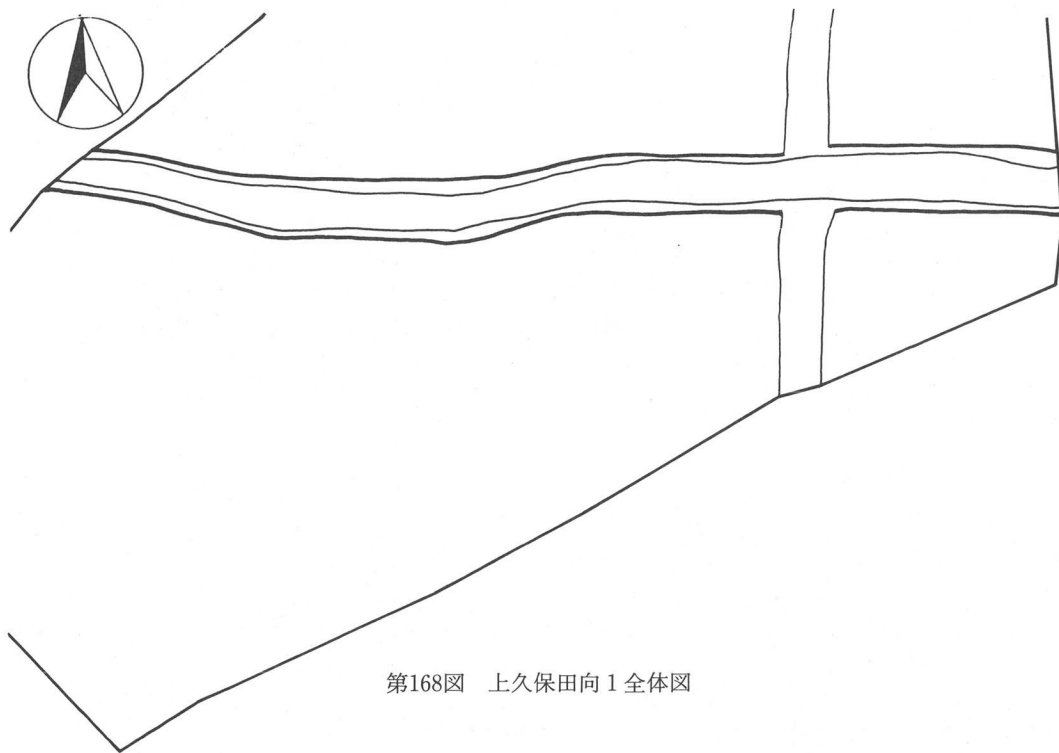

第168図 上久保田向1全体図



写真343 湖西線北端溝状遺構（西より）



写真344 上久保田向遺跡1 溝土層断面

## 第7節 上久保田向遺跡4・5

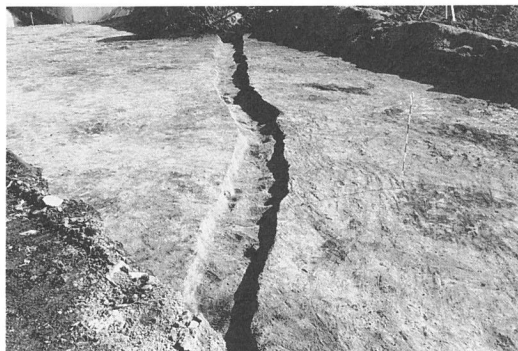
上久保田向遺跡4は湖西線南、仙緑湖東の区画道路立ち会いで、溝状遺構を検出した。  
これは上久保田向遺跡5地区に続くものであった。

上久保田向遺跡5は公園用地で一部調査と遺構確認をおこなった。溝状遺構と、ピットを確認した。北西に竪穴住居址と溝も検出したが埋土保存した。

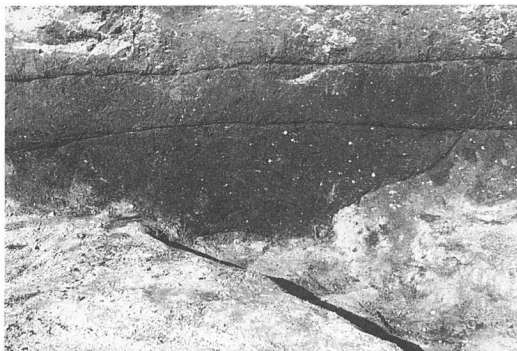
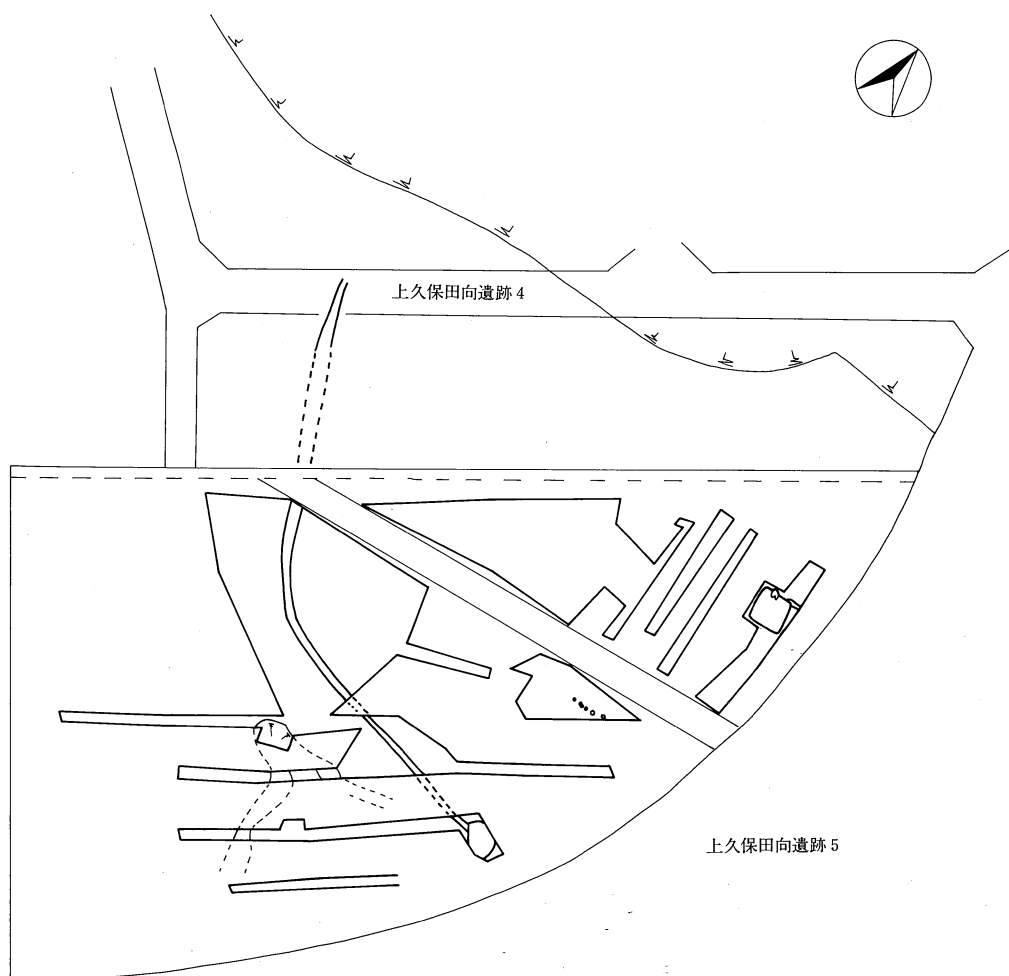

第169図 上久保田向遺跡4・5プラン確認図(1:1000)



写真345 M20号溝状遺構（西より）



写真347 竪穴住居址（南より）

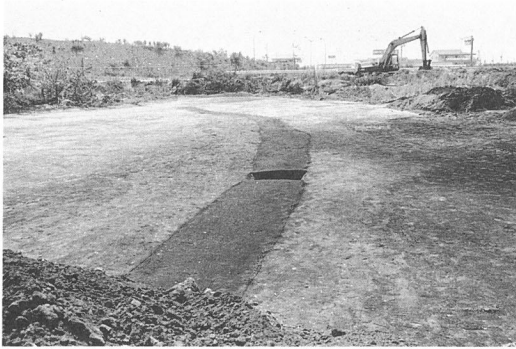

写真346 M20号溝状遺構（北より）

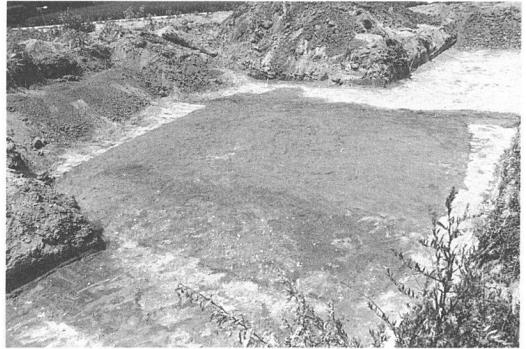

写真348 ピット群（東より）



写真349 上久保田向遺跡5トレンチ（西より）



写真350 上久保田向遺跡5トレンチ（西より）

## 第 V 章 西曾根遺跡遺構と遺物



# 西曾根遺跡II地区

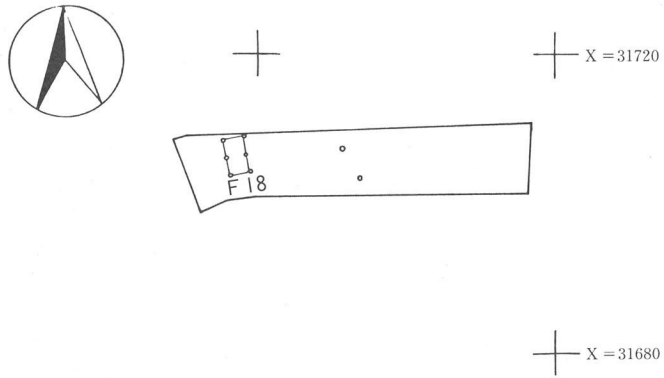

第170図 西曾根遺跡II地区



写真351 西曾根遺跡II地区

1、掘立柱建物址

1) F18号掘立柱建物址

湖西線の高速道東側で検出された。

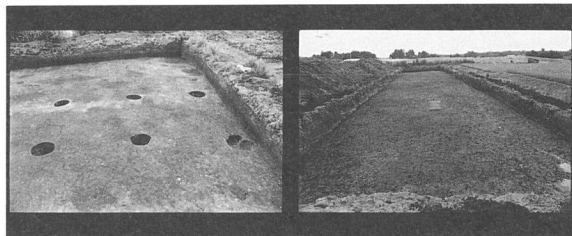
桁行き504cm、梁行き140cm 2間×  
1間の南北棟である。主軸方位は  
N-10° -W を指す。

柱穴は径42~66cm、深さ24~48cm  
を測る。側柱式である。

F18土層説明

1. 黒褐色土層 (10YR 3/2)
2. 黒褐色土層 (10YR 2/3) ローム粒子  
含む

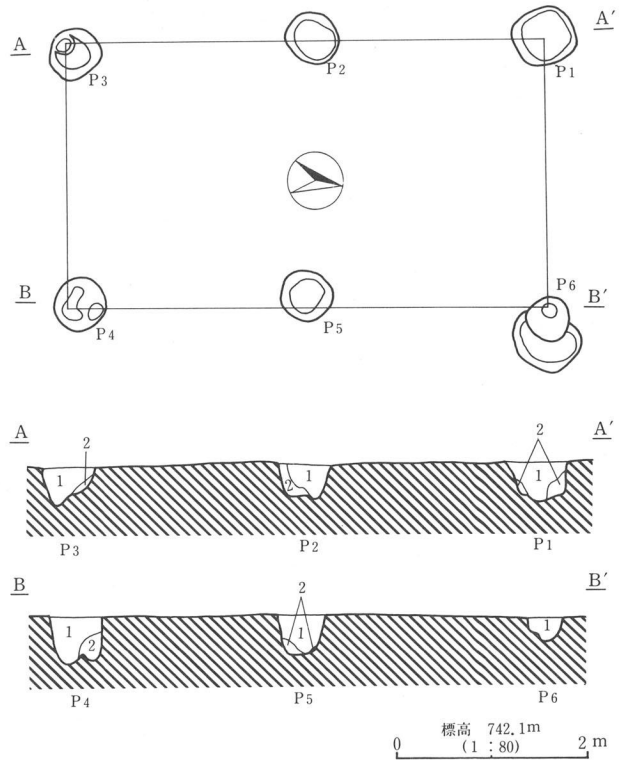

第171図 F18号掘立柱建物址実測図



写真352 F18号掘立柱建物址 (南より)

# 西曾根遺跡Ⅲ地区



第172図 西曾根遺跡Ⅲ地区

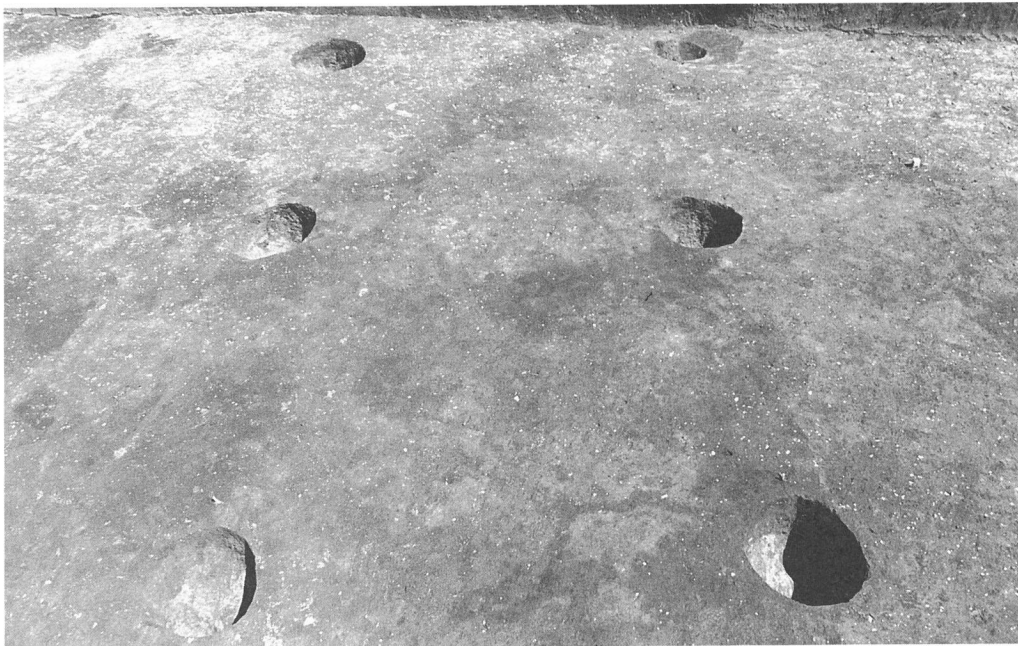
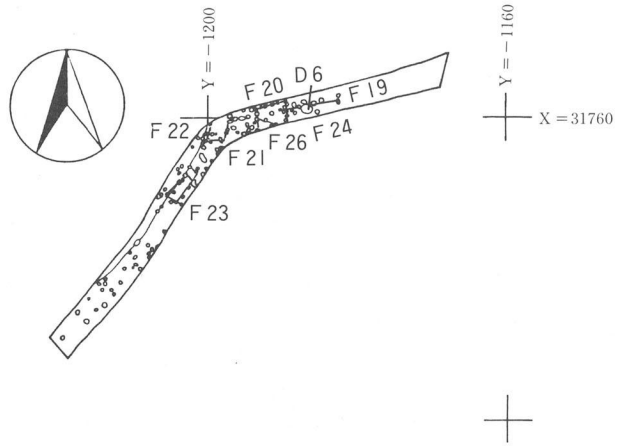

写真353 西曾根遺跡Ⅲ地区（南より）

1、掘立柱建物址

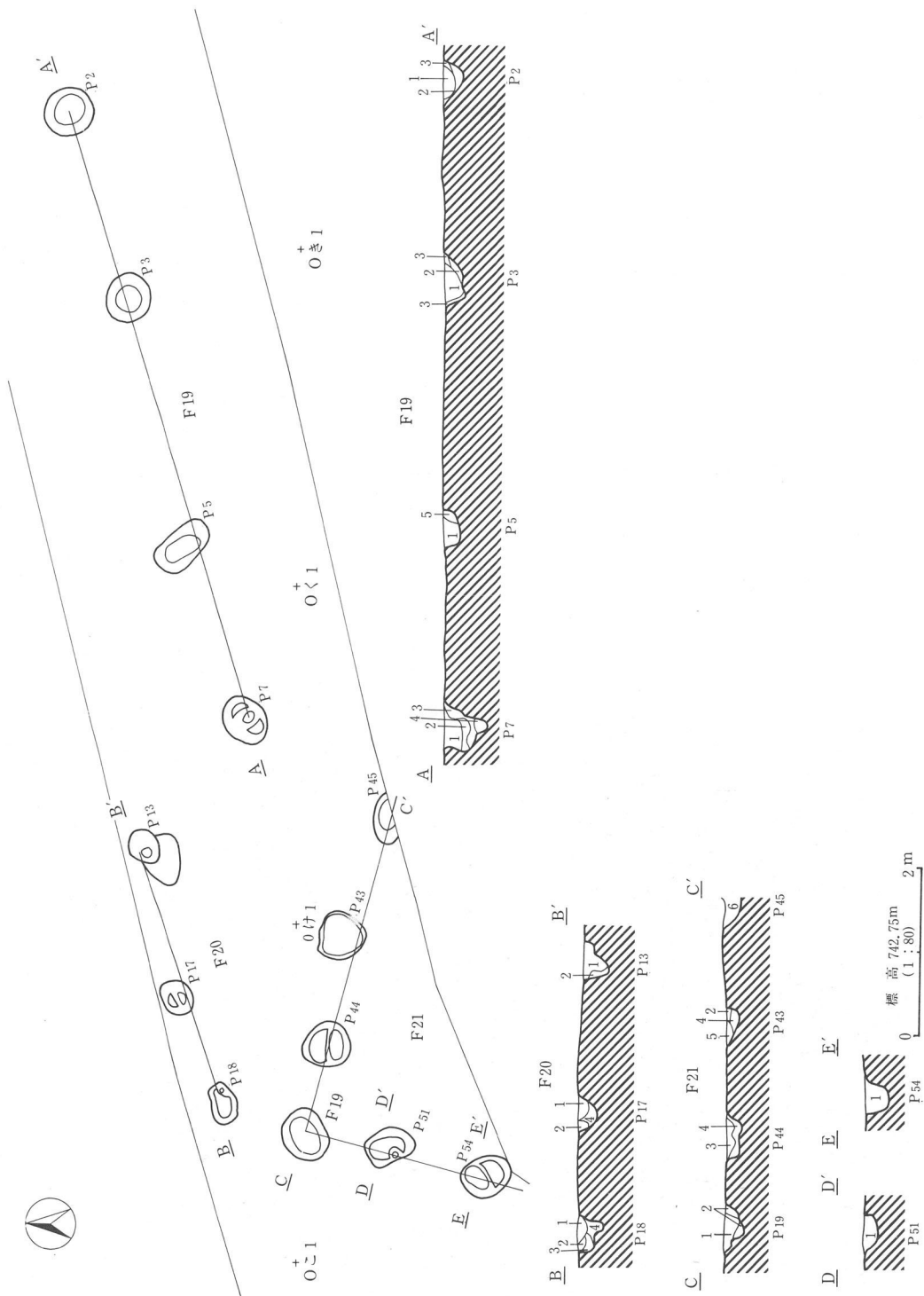

第173图 F19~21号掘立柱建物址实测图

西曾根遺跡Ⅲ地区は調査区域が狭いため、多くのピットを検出しているが当初から掘立柱建物址として調査できたものはない。また、全体がわかったのかも不明である。推測も含めて、掘立柱建物址の可能性あるものをF19～24の掘立柱建物址に組んでみた。

F19号掘立柱建物址 東西372cm（3間）、南北はどちらに展開するかわからない。柱穴は円形と楕円形があるが長径で56～76cm、深さ20～52cmを測る。

F20号掘立柱建物址 東西320cm（2間）であるが、東に延びるかもしれない。柱穴は径34～48cmを測る。

F21号掘立柱建物址 東西360cm南北は調査区域で216cmである。3間×2間であるがまだ南に延びるかもしれない。柱穴は50～64cm深さ14～24cmを測る。主軸方位はN-15° -Eを測る。

F22号掘立柱建物址 東西320cm南北320cmであるが北側は調査区域外であるためわからなかった。柱穴は径28～44cm、深さ16～24cmを測る。主軸はN-15° -Eである。

F23号掘立柱建物址 桁行き（南北）432cm、梁行き（東西）224cmの南北棟で2間×1間である。まだ西に展開する可能性もある。柱穴は径36～48cm深さ16～44cmを測る。

F24号掘立柱建物址 東西424cm南北296cm 3間×2間の東西棟である。主軸方位はN-10° -Wである。柱穴は径40～60cm深さ10～16cmを測る。



写真354 F19・20・21・24号掘立柱建物址（西より）

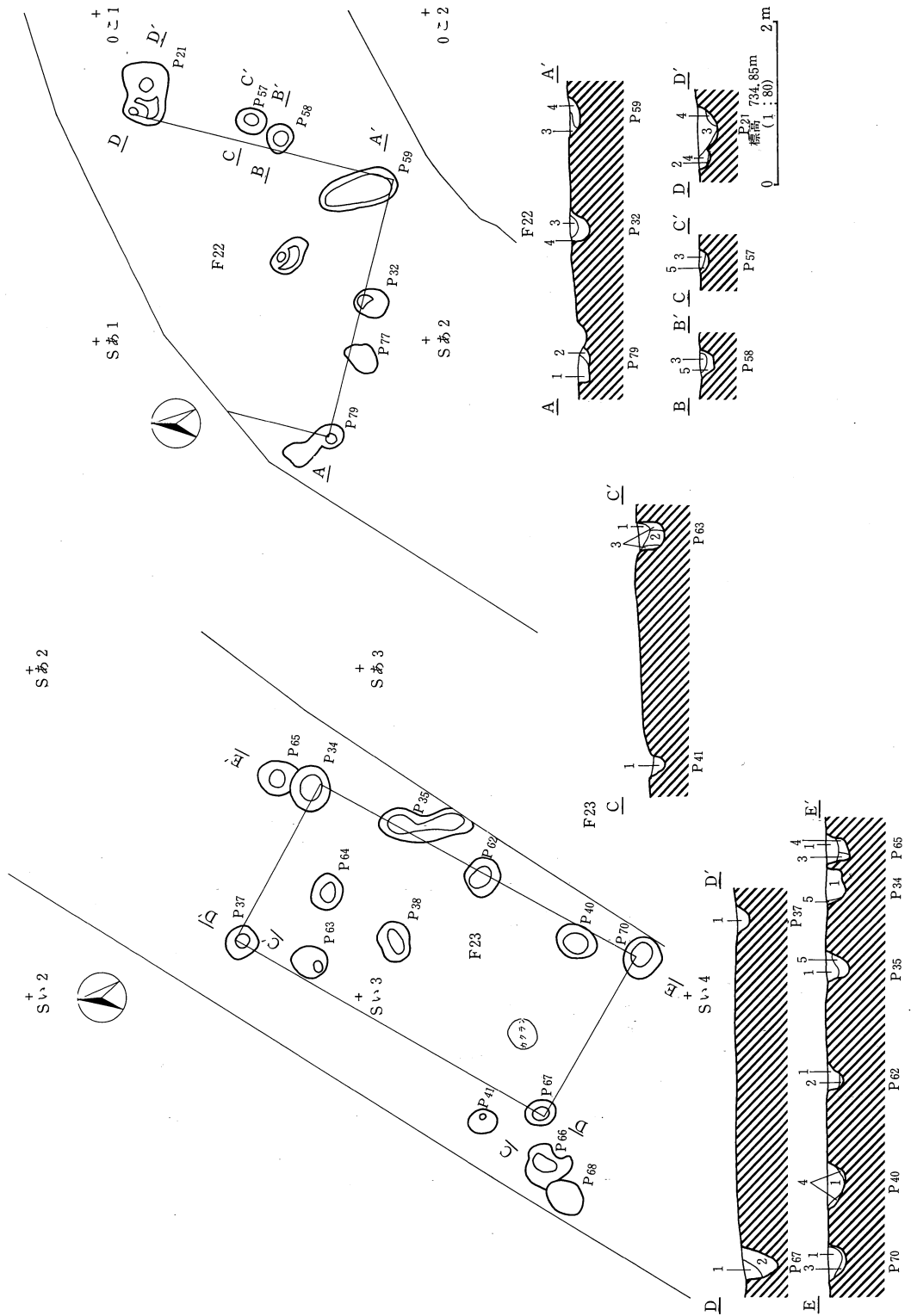

第174図 F22・23号掘立柱建物址実測図

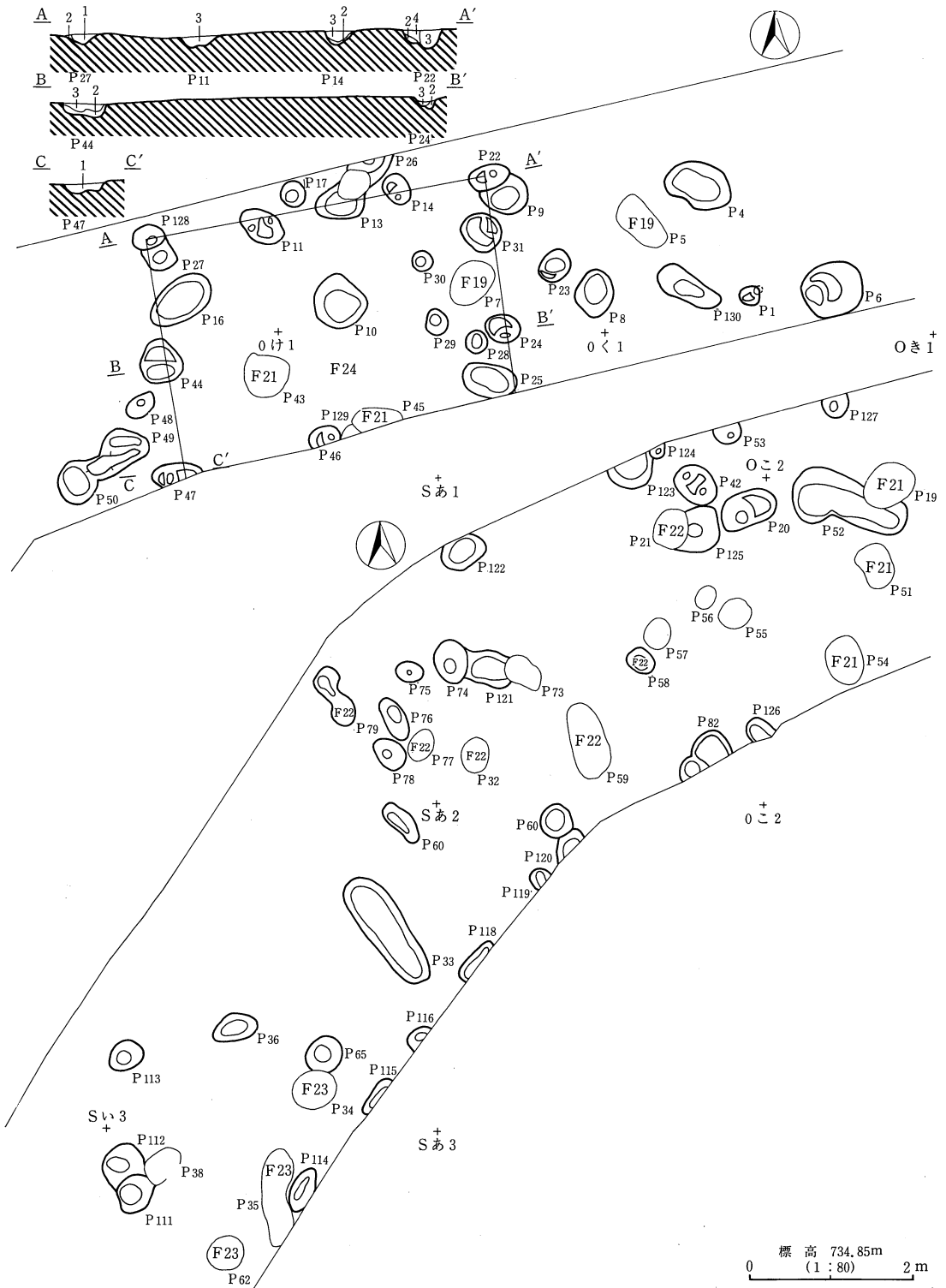

第175図 西曾根ピット群(1)・F24号掘立柱建物址実測図

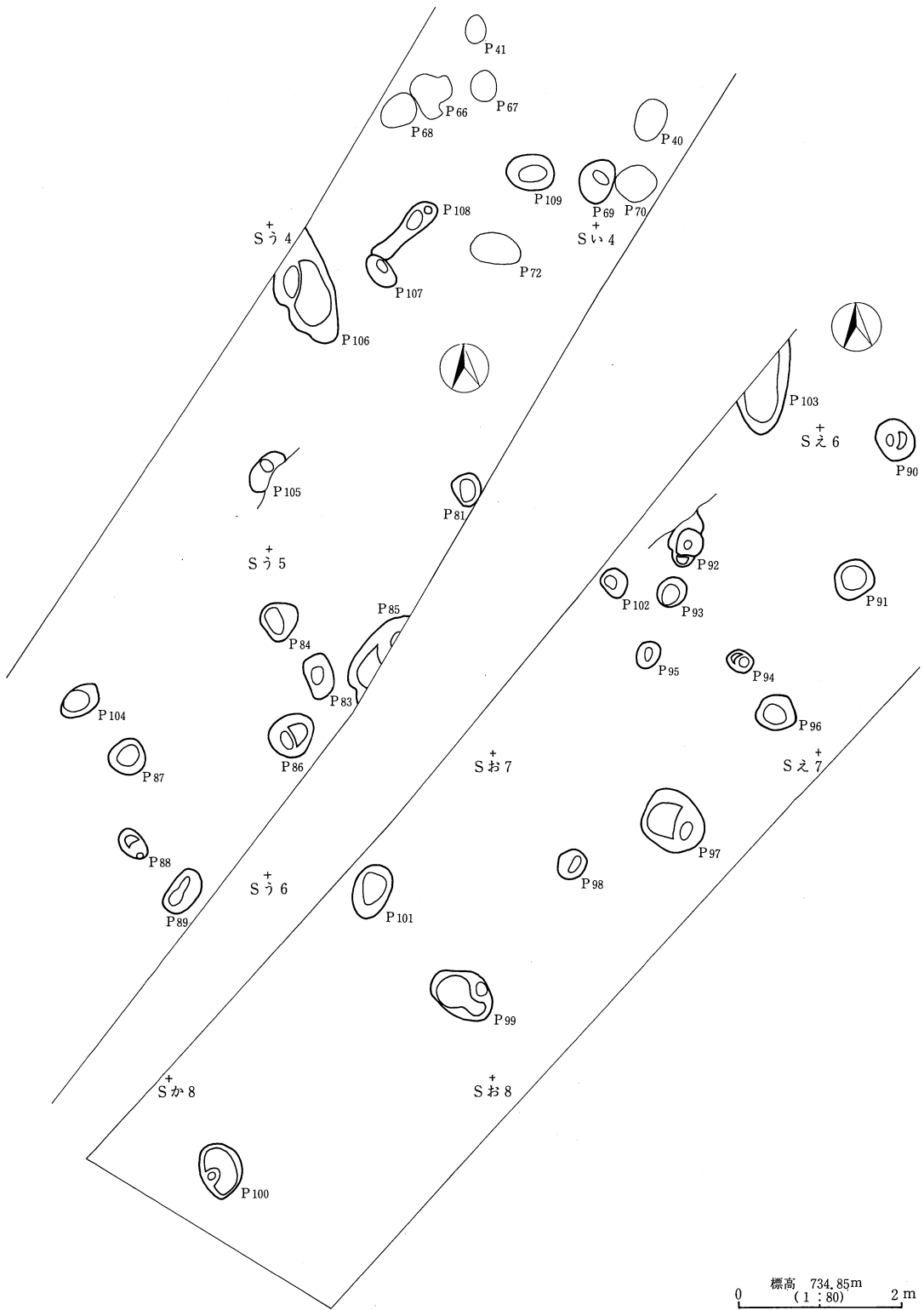

第176図 西曽根ピット群実測図(2)



#### F19土層説明

1. 黒褐色土層 (10YR 2/2) ローム粒子含む。
2. 黒褐色土層 (10YR 2/3) ローム・バミス多く含む。
3. 褐色土層 (10YR 4/4) ローム多く含む。
4. 褐色土層 (10YR 4/6)
5. にぶい黄褐色土 (10YR 5/4) ローム主体。

#### F20土層説明

1. 黒褐色土層 (10YR 2/2) 細かいバミス粒含む。
2. 暗褐色土層 (10YR 3/3) ローム粒子多く含む。
3. 褐色土層 (10YR 4/4) ロームとまじる。
4. 黄褐色ローム (10YR 6/6) ロームしまりなし。

#### F21土層説明

1. 黒褐色土層 (10YR 2/2) ロームブロック・バミス多く含む。
2. 褐色土層 (10YR 4/4) ローム粒子多く含む。
3. 黒褐色土層 (10YR 3/2) 5mm大のバミス多く含む。
4. 明黄褐色土層 (10YR 6/6) ローム。
5. 黒褐色土層 (10YR 2/3) ロームブロック混。
6. 黄褐色土層 (10YR 5/6) 黒色土混。

#### F22土層説明

1. 暗褐色土層 (10YR 3/4) ロームブロック・バミス含む。
2. 暗褐色土層 (10YR 3/4) 1層よりロームが多い。
3. 黒褐色土層 (10YR 2/2) 1cm大のバミス含む。
4. 黄褐色土層 (10YR 6/6) ローム主体。
5. 黒褐色土層 (10YR 2/3) ローム多く含む。

#### F23土層説明

1. 黒褐色土層 (10YR 2/2) 細かいバミス含む。
2. 暗褐色土層 (10YR 3/3) 砂層。
3. 褐色土層 (10YR 4/3) ローム多い。
4. 黄褐色土層 (10YR 6/6) ローム。
5. 黒褐色土層 (10YR 3/2) 少量のバミス含む。

#### F24土層説明

1. 黒褐色土層 (10YR 2/2) ロームブロック含む。
2. 黄褐色土層 (10YR 5/4) ローム主体。
3. 黒褐色土層 (10YR 3/2) 5mm大のバミス含む。
4. 暗褐色土層 (10YR 3/4) ローム・バミス含む。



写真355 F22号掘立柱建物址付近 (西より)



写真356 西曾根遺跡Ⅲ地区西端（南西より）



写真357 西曾根遺跡Ⅲ地区（北より）

西首根遺跡Ⅲ地区ピット一覧表

| 番号  | 覆 土  |
|-----|--|
| P1  | 1. 10YR 3 / 2 砂利層、細～1 cmの円礫層。<br>2. 10YR 2 / 3 灰黄褐色ローム粒子含む。                                    |
| P4  | 1. 10YR 3 / 2 細かい土でやや砂質。<br>2. 10YR 3 / 2 地山の黄褐色ローム含む。やや砂質。                                    |
| P6  | 1. 10YR 3 / 2 バミス多い。<br>2. 10YR 3 / 4 黒っぽいローム。   |
| P9  | 1. 10YR 3 / 2 5 mm大のバミス多く含む。<br>2. 10YR 6 / 6 黄褐色ローム、所々に1層含む。                                  |
| P10 | 1. 10YR 3 / 2 5 mm大のバミス多く含む。<br>2. 10YR 6 / 6 黄褐色ローム、所々に1層含む。                                  |
| P12 | 1. 10YR 3 / 3 5 mm大バミス多量に含む。<br>2. 10YR 3 / 2 5 mm大バミス多量に含む。 3. 10YR 6 / 6 地山。                 |
| P15 | 1. 10YR 2 / 2 ロームブロック 3 mm大含む。<br>2. 10YR 5 / 4 ローム主体。   |
| P16 | 1. 10YR 1.7 / 1 1 cm大のバミス粒含む。<br>2. 10YR 3 / 2 1 cm大のバミス粒含む。<br>3. 10YR 5 / 4 黄褐色ローム。          |
| P20 | 1. 10YR 6 / 4 ローム。 2. 10YR 2 / 3 5 mm大のバミス含む。<br>3. 10YR 3 / 2 ローム多い。                          |
| P23 | 1. 10YR 2 / 3 ローム多い。<br>2. 10YR 6 / 6 ロームくすむ。やわらかい。  |
| P25 | 1. 10YR 3 / 2 3 mm大のバミス含む。   |
| P31 | 1. 10YR 3 / 2 バミス含む。 2. 10YR 6 / 6 ローム。<br>3. 10YR 4 / 3 4. 10YR 5 / 4 ロームくすむ。                 |
| P33 | 1. 10YR 2 / 2 5 mm大バミス含む。<br>2. 10YR 2 / 3 ローム多く含む。<br>3. 10YR 4 / 4 ローム多い。 4. 10YR 6 / 6 ローム。 |
| P35 | 1. 10YR 2 / 2 少量バミス含む。<br>2. 10YR 3 / 2 ローム・バミス含む。 3. 10YR 6 / 6 ローム。                          |
| P36 | 1. 10YR 3 / 4 河川の土 2. 10YR 2 / 2<br>3. 10YR 4 / 3 ローム多い。                                       |
| P38 | 1. 10YR 2 / 2 細かいバミス粒含む。 2. 10YR 3 / 2 ローム粒子多い。<br>3. 10YR 3 / 3 ローム多い。 4. 10YR 6 / 6 ローム。     |
| P39 | 1. 10YR 3 / 2 ローム粒子多い。<br>2. 10YR 3 / 3 ローム多い。 3. 10YR 6 / 6 ローム。                              |
| P40 | 1. 10YR 4 / 3 ロームに黒色土ブロック混じる。  |
| P48 | 1. 10YR 2 / 3 5 mm大のバミス含む。<br>2. 10YR 4 / 3 ローム多くバミス含む。  |
| P49 | 1. 10YR 2 / 2 バミス 3 mm・1 cm大多く含む。<br>2. 10YR 3 / 2 細かいバミス含む。                                   |
| P50 | 1. 10YR 3 / 2 細かいバミス含む。<br>2. 10YR 3 / 2 バミス 1 cm大多量に含む。                                       |
| P52 | 1. 10YR 4 / 3 所々に10YR 3 / 2の土あり。5 mm大バミス含む。  |
| P53 | 1. 10YR 3 / 2 5 mm大のバミス含む<br>2. 10YR 5 / 6 ローム。  |
| P60 | 1. 10YR 2 / 2 バミス含む。<br>2. 10YR 2 / 2 バミス 1 cm大含む。   |
| P61 | 1. 10YR 2 / 3 細かいバミス含む。<br>2. 10YR 3 / 2 黄褐色ローム含む。   |
| P64 | 1. 10YR 2 / 2 バミス 3 mm大多く含む。   |
| P68 | 1. 10YR 4 / 4 ローム含む。 2. 10YR 5 / 4 ローム。  |
| P69 | 1. 10YR 2 / 2 細かいバミス粒含む。<br>1. 10YR 6 / 6 ローム。   |
| P71 | 1. 10YR 4 / 4 2 mm大のバミス粒。<br>1. 10YR 5 / 6 ローム地山。  |

| 番号  | 覆 土   |  |
|-----|---|--|
| P72 | 1. 10YR 2 / 2<br>1. 10YR 5 / 6                  | 5 mm大のロームブロック含む。<br>ローム。地山。  |
| P73 | 1. 10YR 2 / 2<br>2. 10YR 3 / 2                  | 5 mm大のパミス含む。<br>ローム多く含む。 3. 10YR 5 / 6 ローム。                            |
| P74 | 1. 10YR 2 / 3<br>2. 10YR 3 / 2                  | 5 mm～1 cm大パミス多く。ロームブロック含む。<br>5 mm大パミス含む。                              |
| P75 | 1. 10YR 3 / 2                                   | 2～5 mm大多量に含む。ローム粒子含む。  |
| P76 | 1. 10YR 3 / 2<br>2. 10YR 4 / 6                  | パミス 5 mm大多量に含む。<br>ローム多い。  |
| P77 | 1. 10YR 2 / 2<br>2. 10YR 6 / 6                  | パミス少量含む。<br>ロームブロック。   |
| P78 | 1. 10YR 2 / 3<br>1. 10YR 4 / 3                  | 2 mm大、5 mm大パミス多い。<br>ローム多い。  |
| P80 | 1. 10YR 2 / 3                                   | パミス含む。   |
| P81 | 1. 10YR 2 / 2<br>2. 10YR 3 / 2                  | 3 mm大パミス含む。<br>細かいパミス・ロームブロック含む。                                       |
| P82 | 1. 10YR 4 / 4<br>2. 10YR 2 / 2<br>3. 10YR 3 / 4 | 黒色土含む。<br>多くの5 mm大のパミス粒含む。<br>ローム多い。                                   |
| P83 | 1. 10YR 2 / 2<br>2. 10YR 2 / 3                  | まれに1 cm大のパミス含む。<br>ローム多く含む。 3. 10YR 4 / 3 ローム主体。                       |
| P84 | 1. 10YR 2 / 2<br>2. 10YR 2 / 2<br>3. 10YR 4 / 4 | パミス 2 mm大少量。<br>ロームブロック含む。<br>ローム多い。                                   |
| P85 | 1. 10YR 2 / 2<br>2. 10YR 2 / 2<br>3. 10YR 3 / 4 | 少量のφ2 mmパミス含む。<br>1層より明るく5 mm大のパミス多く含む。<br>ロームパミス含む。 4. 10YR 2 / 3 地山。 |
| P86 | 1. 10YR 2 / 3<br>2. 10YR 4 / 4<br>3. 10YR 6 / 6 | 2 mm大パミス少量含む。<br>ロームブロック含む。<br>ロームブロック。                                |
| P87 | 1. 10YR 2 / 2<br>2. 10YR 2 / 2                  | ローム粒子含む。<br>1 cm大パミス含む。  |
| P88 | 1. 10YR 3 / 3                                   | 細かいパミス粒含む。   |
| P89 | 1. 10YR 2 / 2<br>2. 10YR 2 / 3                  | まれに5 mm大パミス含む。<br>パミス・ローム含む。   |
| P90 | 1. 10YR 2 / 2<br>2. 10YR 3 / 2                  | 2 mm大、5 mm大パミス粒多く含む。<br>細かいパミス粒含む。 3. 10YR 5 / 6 ローム。                  |
| P91 | 1. 10YR 2 / 2<br>2. 10YR 2 / 2                  | 2 mm大パミス少量、ローム含む。<br>パミス 5 mm大含む。                                      |
| P92 | 1. 10YR 2 / 2                                   | まれに5 mm大パミス含む。   |
| P93 | 1. 10YR 2 / 2<br>2. 10YR 3 / 2                  | 5 mm大パミス含む。<br>5 mm大パミス・ロームブロック含む。                                     |
| P94 | 1. 10YR 2 / 3<br>1. 10YR 4 / 4                  | ローム粒子含む。<br>ローム多い。   |
| P95 | 1. 10YR 2 / 3<br>2. 10YR 4 / 4                  | ローム粒子含む。<br>ローム多い。   |
| P96 | 1. 10YR 2 / 3<br>2. 10YR 3 / 3                  | まれに2 mm大のパミス含む。<br>ローム含む。  |
| P97 | 1. 10YR 2 / 2<br>2. 10YR 2 / 3<br>3. 10YR 5 / 1 | まれにパミス粒φ3 mm含む。<br>5 mm大のパミス・ローム多く含む。<br>ローム。                          |
| P98 | 1. 10YR 2 / 3                                   | まれに2 mm大のパミス含む程度。  |

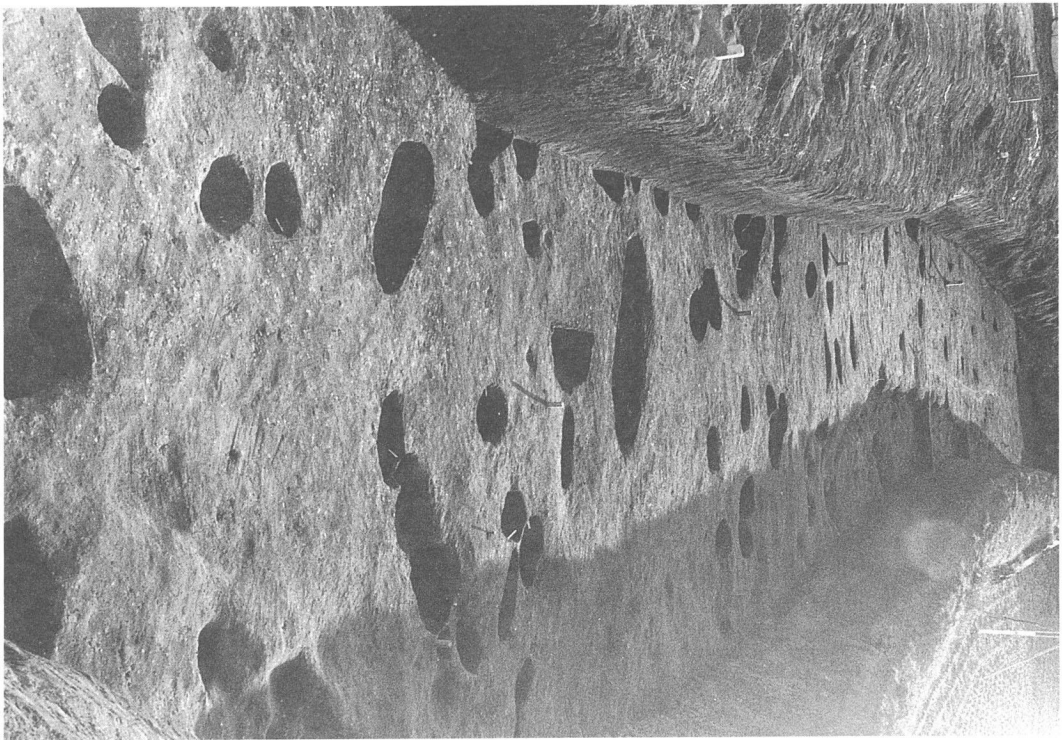
2、土坑

D6号土坑



写真358 D6号土坑（より）

第177図 D6号土坑実測図

D6土層説明

1. 黒褐色土 (10YR 3/2) 砂利層。

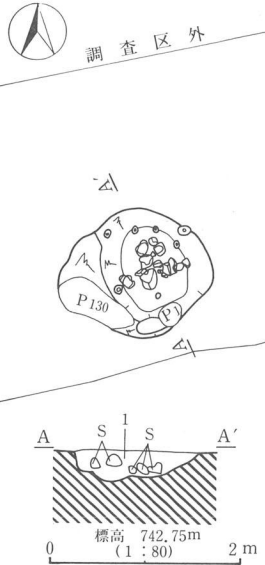
Ⅲ地区東にあって上面に現状の用水が通っていたが、その堰が残ったと思われる。覆土には多くの砂礫を含んでいる。不整形円で、径160cm深さ32cmを測る。底面には細い木杭状の跡が6個あった。

| 番号   | 覆   | 土  |
|------|---|--|
| P99  | 1. 10YR 2 / 2<br>2. 10YR 2 / 3<br>3. 10YR 5 / 6 | まれにパミス粒 φ3 mm 含む。<br>5 mm パミス・ローム多く含む。<br>ローム。 |
| P100 | 1. 10YR 2 / 3<br>2. 10YR 2 / 3                  | まれにパミス粒 φ3 mm 含む。<br>5 mm 大のパミス・ローム含む。         |
| P101 | 1. 10YR 2 / 3<br>3. 10YR 3 / 2                  | 緻密土。 2. 10YR 2 / 2 緻密土。<br>2 mm 大のローム含む。       |
| P125 | 1. 10YR 2 / 2<br>2. 10YR 6 / 4                  | 5 ~ 1 cm 大のパミス粒含む。<br>ローム。                     |
| P126 | 1. 10YR 2 / 2                                   | 多くの 5 mm 大パミス粒含む。                              |

# 第VI章 その他

## 第1節 石製品

曾根新城遺跡からは4点の凝灰岩製の砥石と軽石製の穴あき円盤が出土している。

上久保田向遺跡からは軽石製の穴あきの円盤が出土している。

西首根遺跡では砂岩の砥石が出土している。

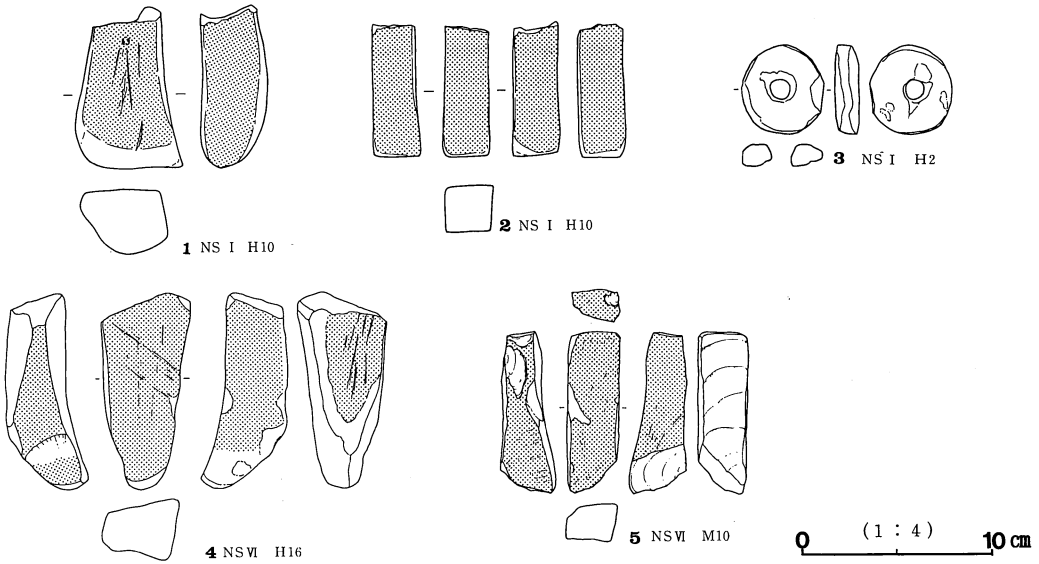

第178図 曾根新城遺跡出土石製品実測図

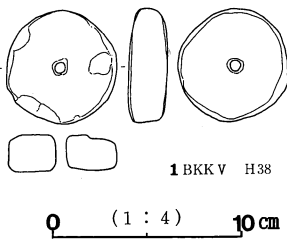

第179図 上久保田向遺跡出土石製品実測図

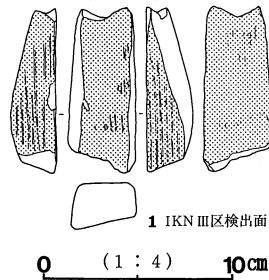

第180図 西首根遺跡出土石製品実測図

## 第2節 鉄製品

曾根新城遺跡からは刀子4点、鉄鏃1点、紡錘車1点、苧引鉄1点、不明3点（刀子か鉄鏃の茎か）が出土している。

上久保田向遺跡からは刀子4点、鉄鏃2点（5・7）、鎌1点、紡錘車1点、釘2点、苧引鉄1点、不明2点（刀子か鉄鏃の茎か）が出土している。

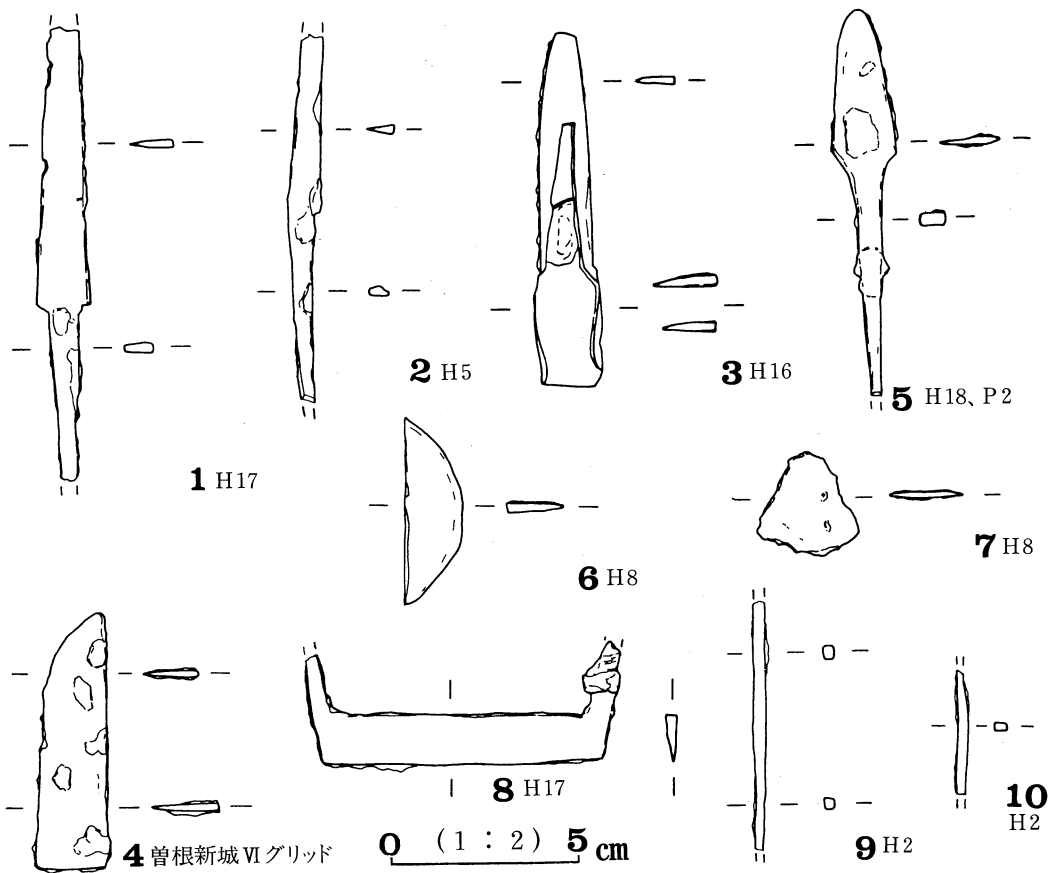

第181図 曾根新城遺跡出土鉄製品実測図



写真359 曾根新城遺跡出土鉄製品

第3表 曾根新城遺跡出土鉄製品

| 挿図番号 | 器種  | 長さ   | 幅   | 厚さ  | 重量  | 備      | 考      |
|------|-----|------|-----|-----|-----|--------|--------|
| 1    | 刀子  | 11.8 | 1.5 | 0.4 | 12  | 先端・茎欠損 | H17    |
| 2    | 刀子  | 9.8  | 0.8 | 0.2 | 4.5 | 先端・茎欠損 | H5     |
| 3    | 刀子  | 9.3  | 1.7 | 0.2 | 20  | 先端欠損   | H16    |
| 4    | 刀子  | 7.8  | 1.8 | 0.2 | 9.8 |        | H15    |
| 5    | 鉄鏃  | 10.2 | 1.6 | 1.5 | 8.5 |        | H18、P2 |
| 6    | 紡錘車 | 4.9  | 1.5 | 0.3 | 8   | 円板のみ   | H8     |
| 7    | 不明  | 2.5  |     | 1.5 | 2   |        | H8     |
| 8    | 苧引鉄 | 7.8  | 1.3 | 0.2 | 11  |        | H17    |
| 9    | 不明  | 6.6  |     | 0.3 | 1.5 |        | H7     |
| 10   | 不明  | 3.2  |     | 0.3 | 1   |        | H2     |

単位はcm・g



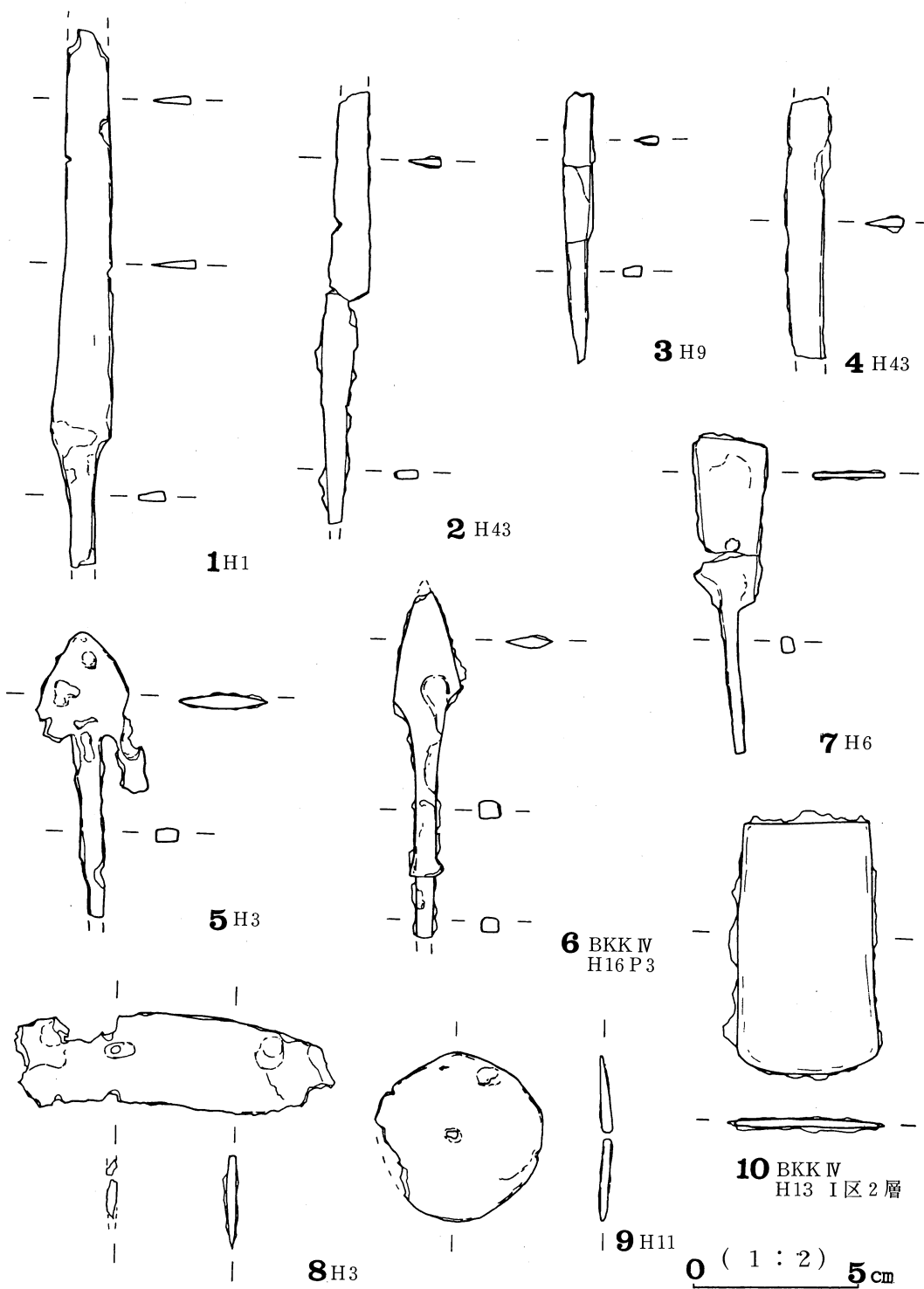

第182図 上久保田向遺跡出土鉄製品実測図(1)

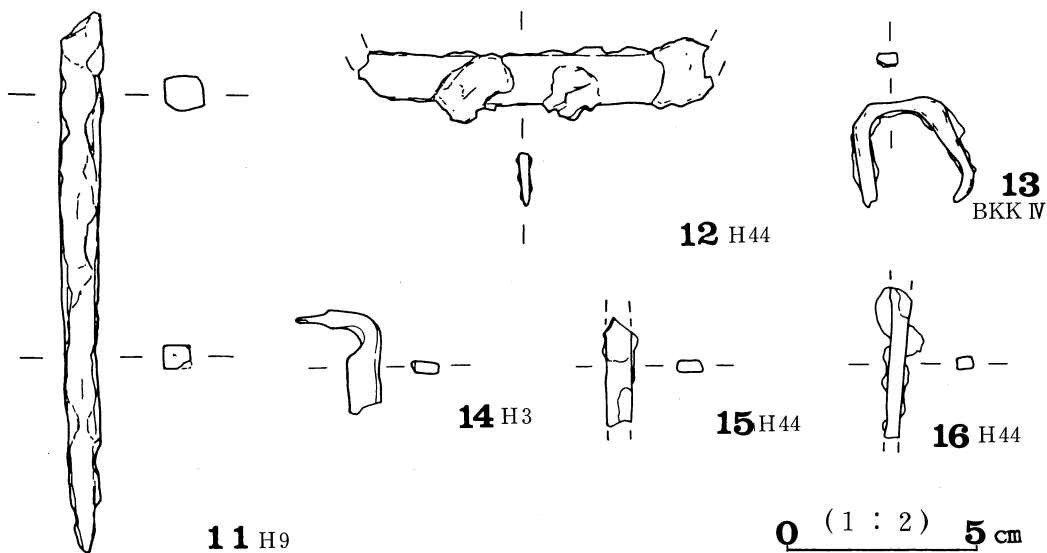

第183図 上久保田向遺跡出土鉄製品（2）

第4表 上久保田向遺跡出土鉄製品一覽表

| 挿図番号 | 器種  | 長さ   | 幅   | 厚さ  | 重量   | 備考           |
|------|-----|------|-----|-----|------|--------------|
| 1    | 刀子  | 16.2 | 1.9 | 0.2 | 21   | 先端・茎欠損 H1    |
| 2    | 刀子  | 13   | 1.2 | 0.2 | 9    | 先端・茎欠損 H43   |
| 3    | 刀子  | 7.9  | 0.8 | 0.4 | 2.5  | 先端・茎欠損 H9    |
| 4    | 刀子  | 7.6  | 1.2 | 0.4 | 8    | 身部両端欠損 H43   |
| 5    | 鉄鏃  | 8.5  | 2.5 | 0.5 | 16.5 | 茎・身部関欠損 H3   |
| 6    | 鉄鏃  | 10.2 | 2   | 0.5 | 18   | 茎欠損 BKKIVH16 |
| 7    | 鉄鏃  | 9.5  | 2.2 | 0.4 | 10.5 | 刃・基部欠損 H3    |
| 8    | 鎌   | 9.4  | 2.7 | 0.2 | 24   | 径5・孔径0.3 H11 |
| 9    | 紡錘車 |      |     | 0.3 | 11   |              |
| 10   | 不明  | 7.8  | 4.2 | 0.5 | 38   | H13          |
| 11   | 釘   | 14.4 | 0.9 | 0.7 | 45   | BKKIVH13     |
| 12   | 苧引鉄 | 9.5  | 1.4 | 0.4 | 16   | H44          |
| 13   | 不明  | 2.5  | 2.7 | 0.4 | 2.4  | H12          |
| 14   | 釘   | 2.5  | 1.1 | 0.4 | 5    | 両端欠損 M1      |
| 15   | 不明  | 2.8  | 0.7 | 0.4 | 2    | 両端欠損 H44     |
| 16   | 不明  | 3.9  | 0.5 | 0.4 | 2.3  | H44          |

単位はcm・g



写真360 上久保田向遺跡出土鉄製品



写真361 上久保田向遺跡出土鉄製品

## 第Ⅶ章 ま と め

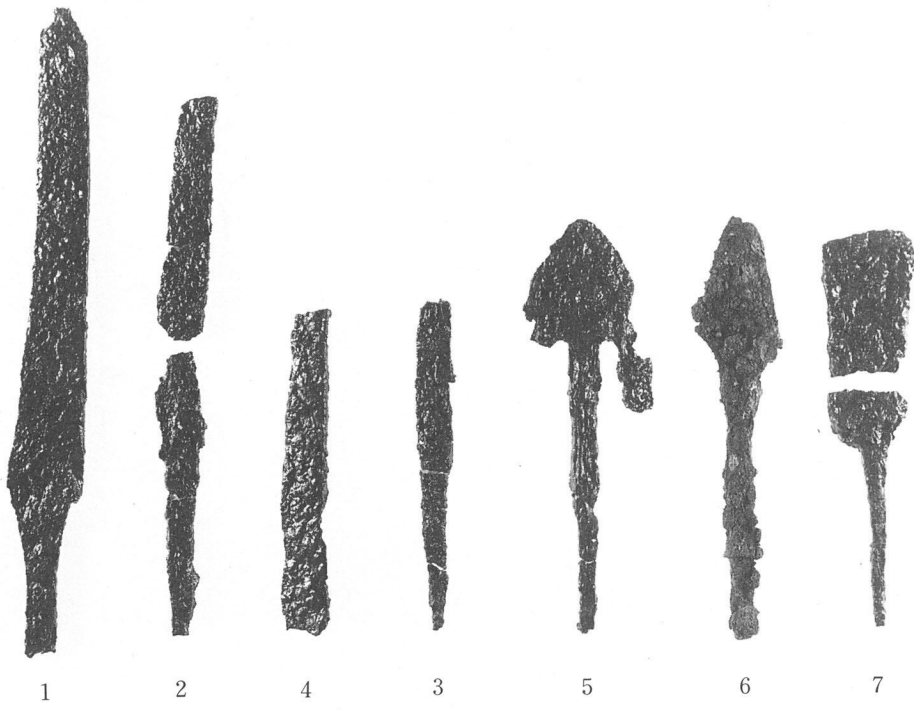
### 1、 竪穴住居址の形態と規模

曾根新城遺跡と上久保田向遺跡の竪穴住居址の形態は大きく11分類される。

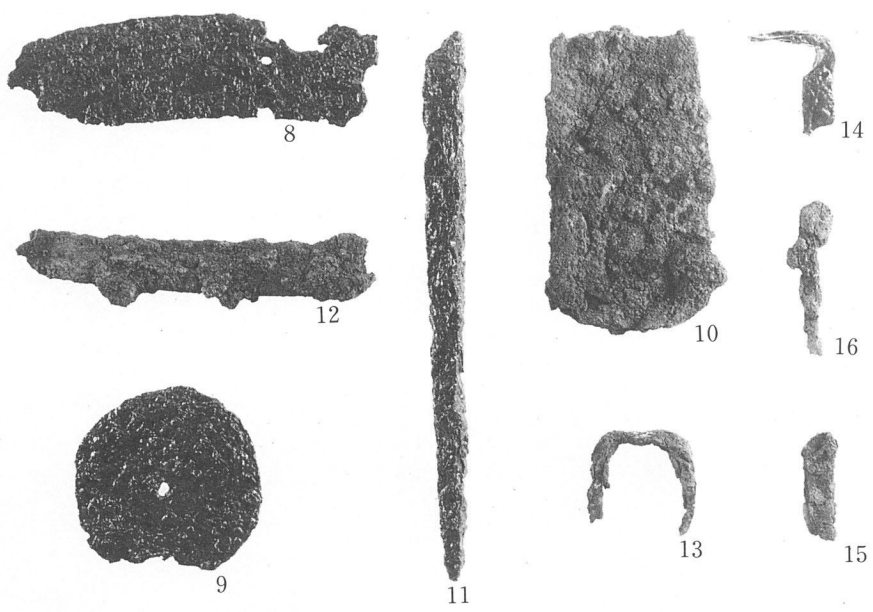
#### A、北カマド・方形・4本支柱穴中央

曾根新城遺跡 H 3・H 4

上久保田向遺跡 H 3・H 6・H 9・H42・H43・H38・H39

上久保田向遺跡Ⅲ地区 H18・H27・H28・H31・H34

計14棟

規模は4.2～5.9×3.8～5.6m（南北×東西）で大きい住居址が多い。

#### B、北カマド・方形・長方形・東西支柱穴2本

曾根新城遺跡 H 6

上久保田向遺跡 H 7

上久保田向遺跡Ⅲ地区 H13・H19・H22 計5棟

規模は2.7～4.1m×3.4～4.1m（南北×東西）を測り中規模の住居址が見られる。

#### C、北カマド・方形・4本支柱穴の南側が南壁中にある。

上久保田向遺跡 H 5・H40 計2棟

規模は4.0・4.2m×4.2・4.1m（南北×東西）中規模の住居址である。

#### D、北カマド・方形・長方形・4本支柱穴の北側が北壁中にある。

上久保田向遺跡 H 8・H44 計2棟

規模は4.6・4.4×3.8・4.5m（南北×東西）を測る中規模の住居址である。

#### E、北カマド・方形・支柱穴が不明確

上久保田向遺跡 H 1・H 2・H 4・H41・H36・

上久保田向遺跡（県）H17（カマドもなし） 計6棟

規模は2.8～3.6m×2.8～3.8m（南北×東西）を測り、小規模の住居址である。

#### F、北カマド・方形・支柱穴が四隅に寄る。

曾根新城遺跡 H 8

上久保田向遺跡 H35

上久保田向遺跡Ⅲ地区 H24 計3棟

規模は3.1～3.6m×5.2・4～3.5m（南北×東西）の小規模の住居址である。

G、東壁カマド・方形・支柱穴が四隅に寄る。

曾根新城遺跡 H 9

上久保田向遺跡 H10

上久保田向遺跡Ⅲ地区 H20・H21

計 4 棟

規模は2.9～3.8×3.0～4.0m, 5.0×4.9m（南北×東西）の2つの規模がある。掘り方で多くの土坑などが検出されるようになる。

H、カマド南東隅西向き・方形・長方形・4本支柱穴

曾根新城遺跡 H15・H16

上久保田向遺跡Ⅲ地区 H14。H23

枇杷坂遺跡群 1 住

計 5 棟

規模は3.1～4.0×3.0～3.6mを測る。H23は7.8×6.0mである。掘り方で土坑が検出されたり、同じ地点住居址の建て直し、拡張例が多くみられる。

I、南東カマド・方形・4本支柱穴南寄り

上久保田向遺跡Ⅳ地区 H12

計 1 棟

規模は6.0×6.0mである。

J、南東隅南東向きカマド・長方形・4本支柱穴南側が南壁中にある。

曾根新城遺跡 H 7・H10・H11・H13

曾根新城遺跡Ⅴ地区 H19・H20

上久保田向遺跡 H11・H45

上久保田向遺跡Ⅳ地区 H15・H16（カマドは南西）計10棟

規模は2.7～5.0×2.3～4.6m（南北×東西）を測り、小～大規模なものまでである。

掘り方で土坑が検出されたり、同じ地点住居址の建て直し、拡張例が多くみられる。

K、カマドは東壁南端・長方形の張り出しが北東に付く。・6本支柱穴

曾根新城遺跡 H 1・H 2・H12

計 3 棟

規模は8.9～10.4×7.6～8mの隅丸長方形の北東に3.0m前後の張り出しが付く。

規模により住居形態も規制を受けるのは当然のことである。A類の支柱穴が明確に検出できるのに対しE類は柱穴が明確ではない。同時期でも小型住居址であれば柱穴は深く掘られることがなく調査時に検出されにくい。また先学の方がすでに述べているが、本遺跡においても、カマドの位置や、柱穴の位置による時代変遷を捉えることができた。この形態分類はA・B・C・D・E→F・G→H・I→J・Kへと一部の住居址を除いて時代的にも推移するものがある。土器の編年的にも問題はない。K類とした曲屋形態は上久保田向遺跡 H11号住居址が北東に貯蔵穴を張り出すが、その発展形態が北東の3mばかりの張り出しなのでと推測する。いずれにして

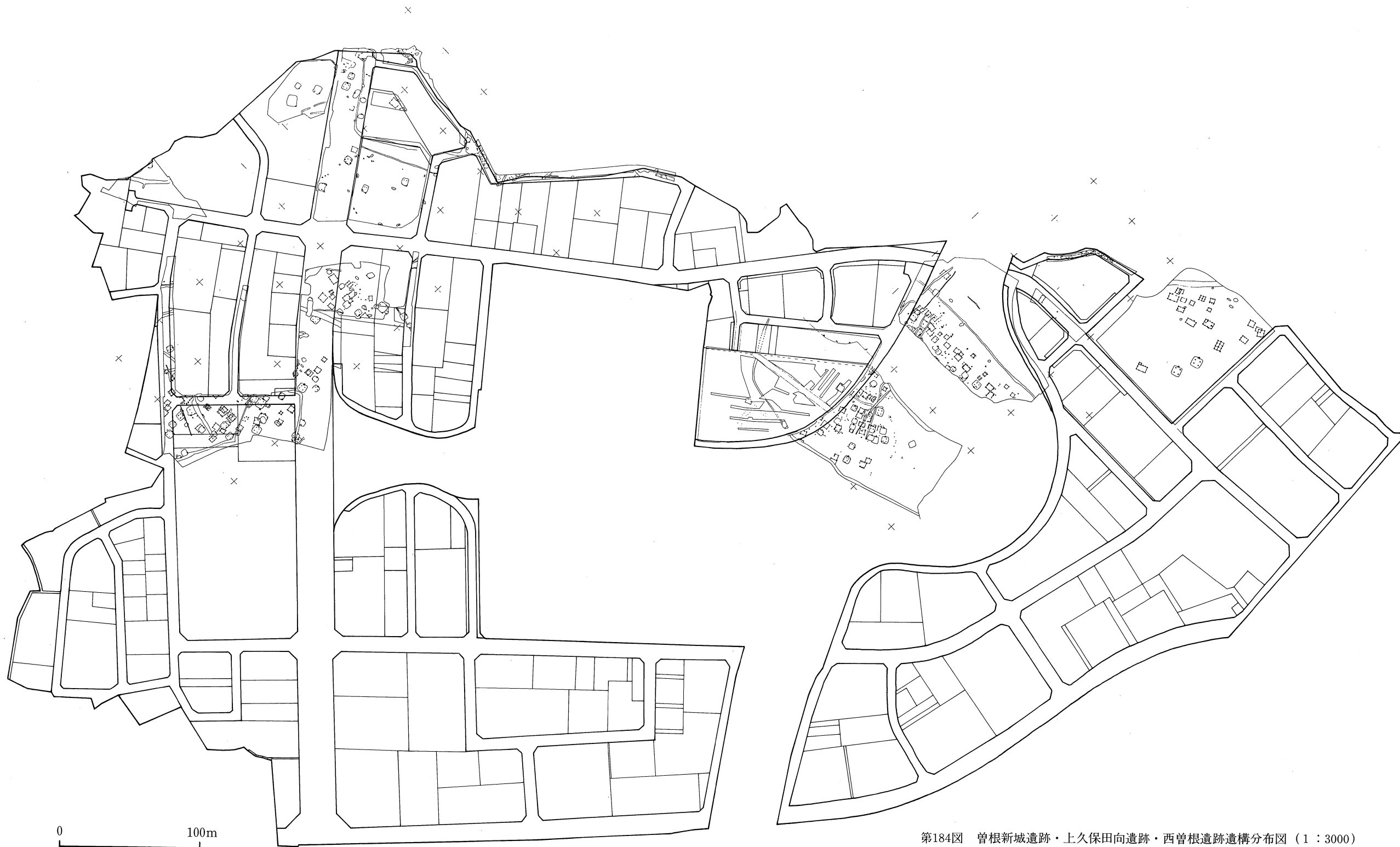

第184図 曾根新城遺跡・上久保田向遺跡・西曾根遺跡遺構分布図 (1 : 3000)

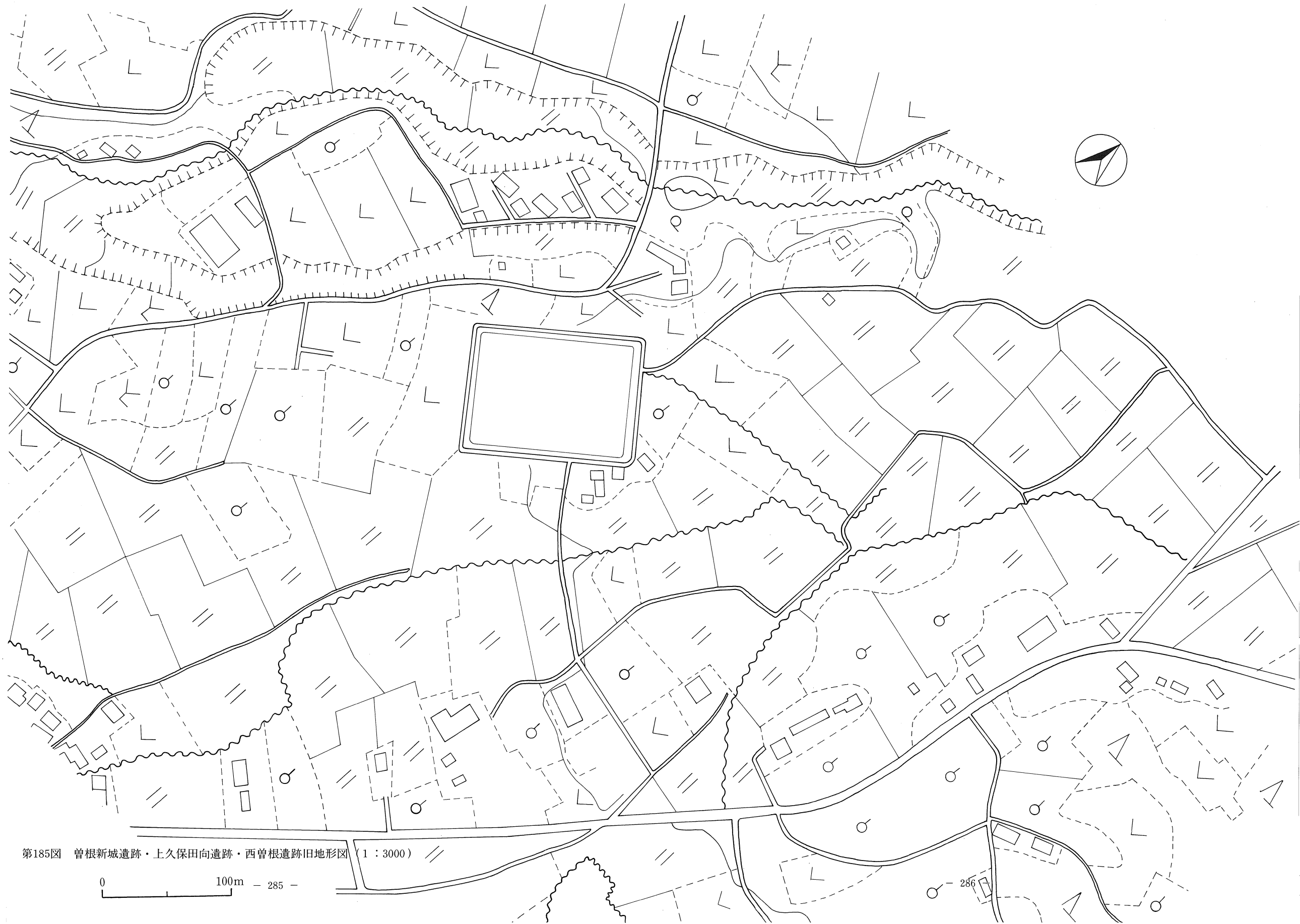

第185図 曾根新城遺跡・上久保田向遺跡・西曾根遺跡旧地形図 (1 : 3000)

0 100m - 285 -

286

もカマドを持つ竪穴住居址はJ・K類を最後として（南ないし西カマドの存在も散見しており、土器等みてみないとはっきりしたことは言えないが一段階あるかもしれない。）中世のカマドを持たない竪穴建物址へ移行するものと思われる。

## 2、竪穴住居址の土器の分類

本書の土器の時代的位置付けは、寺島俊郎氏の1991『上信越自動車道埋蔵文化財発掘調査報告書2』第18節栗毛坂遺跡群C地区「5分析（1）古墳時代末から平安時代の遺物」の土器分類に従っている。ただし、細部の分類が寺島氏の述べるようにできないため、参考にして時代軸を組立てた程度である。また、10世紀からの資料はその前の9世紀代が多いのに対して住居址の数、土器の器種・数量も少なくなる。分類基準も土師質の杯を中心とした分類になり、羽釜・甕型土器は全形の残るものはほとんどなく形態も様々で細分する根拠が決定しにくい。寺島氏の分類基準には照合させることができず、原明芳氏『中央自動車道長野線埋蔵文化財発掘調査報告書吉田川西遺跡』に拠っている。

第1段階 曾根新城遺跡 H3・H6 上久保田向遺跡 H7・H43→曾根新城遺跡 H4・5 上久保田向遺跡 H39（9世紀前半）

二時期あるものと思われる。

古い段階は土師器甕は武蔵甕がほとんどで、口縁部形態「く」字形に近い。調整は口縁部横ナデ胴部外面ヘラケズリ、内面はヘラナデ痕を残し化粧ナデしているものが多い。ロクロ甕は鉢形を呈する。土師器杯は底が厚くやや丸底で、内面底面は丸味をもって口縁に至る。調整は内面ミガキ黒色処理、外面ロクロ調整下部手持ちのヘラケズリ、底部手持ちヘラケズリされる。

須恵器は杯・高台付き杯・蓋・甕型土器がある。杯類は底部径が大きく、口縁部が折れるようで外傾度が低い。底部は回転糸切りである。高台付き杯も同様の器形で、口縁端部が薄くなっている。甕型土器は大型で口縁が大きく外反するもので、口縁部に波状文、胴部は平行タタキ目がある。

新段階は武蔵甕の口縁が全体に外反、須恵器杯の口縁は内湾気味で外傾度が強くなる。

第2段階 上久保田向遺跡 H40・9→上久保田向遺跡 H1・H3・H4・H5・H7・H36・H37・H38・H42・H44 上久保田向遺跡Ⅲ地区 H18・H19・H22・H24・H26・H27・H28・H21・H31・H32 上久保田向遺跡Ⅳ地区 H13・H17→上久保田向遺跡 H10・H6（9世紀後半）

中間に多くある住居址は資料が少なく分類できずこの辺りというものも含まれている。土師器甕のほとんどは武蔵甕であるが、ロクロ甕も多くなる。武蔵甕の口縁部形は「コ」字形になる。小型甕もロクロ甕・カキ目の甕・武蔵甕の三者がある。土師器杯は内面底部が大きくなって、内腕外傾する。調整は内面ミガキ黒色処理、外面ロクロ調整で口縁下部と底部に回転ヘラケズリ調



整している。一方で底部回転糸切りの杯もある。内外面ミガキ、また内面ミガキ黒色処理の土師器碗・土師器の高台付き皿もある。

須恵器杯は、底部径が小さくなり、口縁部が内湾外傾するものが多い。焼成も軟質の灰白色のものが大半となる。高台付き杯は口縁が外傾し、須恵器の碗器形に近いものも出てくる。甕の破片は多くあるが器形が明らかなものは少ない。四耳壺・長頸壺みられる。灰釉陶器の長頸壺が出てくる。

墨書土器が多くみられる。

### 第3段階 上久保田向遺跡 H35上久保田向遺跡Ⅲ地区 H20・H25 (10世紀前半)

住居址数が減り、甕形土器の実測個体がなく、武蔵甕の破片を伴うのみである。土師器杯は内面ミガキ黒色処理されるものと黒色処理しない杯が共伴する。この段階の黒色処理しない杯は内面に雑なミガキが施される。

須恵器杯はほとんどみられない。

灰釉陶器皿があり、高台は柱状で、釉は漬け掛けされる。壺も伴う。

### 第4段階 曾根新城遺跡 H8・H9・H16 (10世紀後半)

土師器杯は内面ミガキ黒色処理されるものではなく、いずれもロクロ調整である。小型化し、器肉も薄いが硬質である。碗形土器は内面黒色処理するものとロクロ調整のままのものと両者ある。黒色処理碗内面のミガキは全面に施さず、暗文様に部分的に施す。高台は断面形三角形がわずかにあり、大半は長くなる。土師器甕は厚手でこれまでの武蔵甕、ロクロ甕と調整の異なるもので、口縁は短く外傾、ずんどうの胴部、調整は口縁部横ナデ、胴部はヘラナデされるものである。

須恵器は甕破片、長頸壺などみられるが、杯はない。

灰釉陶器はもともと器種、量共に最も多い。碗(輪花もあり)・皿・長頸壺・小瓶がある。

墨書が多くみられる。

### 第5段階 曾根新城遺跡 H7・H15・H16・H18、上久保田向遺跡 H11、上久保田向遺跡Ⅳ地区 H12・H14、上久保田向遺跡Ⅲ地区 H23 (11世紀後半)

土師器杯は小型化し小皿器形にまでなり、胎土も粉末質で土師質土器である。碗形土器の胎土はまだ、細かな砂粒を含む胎土である。甕形土器は厚手で短い口縁で外反するもの。素縁で鐃がない羽釜器形のものがある。羽釜・甕の出土量が多い。

### 第6段階 曾根新城遺跡 H1・H2・H11・H13・H14、曾根新城遺跡Ⅴ地区 H19・H20→H12・H10 (12世紀前半)

土師質小皿を大量に出土し、小皿の口径も3種に分けられる。小皿の器形は外反するものが少数あり、大半は内湾する。土師質杯は粉末質の胎土でやや厚手となり、直線的な口縁と内湾して外傾するものがある。口径が大きく器高が極端に低い土師質皿もある。口縁は直線である。土師

質碗は直線的な口縁と下部内湾し、上部は外反する器形との2者ある。小碗もある。碗類の高台は断面三角形を呈し、外反気味に外傾する。また内外面ミガキ調整、内面は黒色処理される深い碗がある。

羽釜・甕破片が伴う。

H10・H12は小皿の底部径が割合的に大きくなり、杯は上部の外反が顕著であり、粉末質の胎土で、器形が崩れてくる。やや後出する様相がみられる。

### 3、曾根新城遺跡・上久保田向遺跡・西曾根遺跡の時代

10世紀代以降は土器分類が難しく、間違いがあるかもしれない。新旧について現地での発掘調査段階でもはっきりしない場合が多々ある。ほとんどの住居址が黒色土中に構築され、その選地は浅間第1軽石流の台地において、故意であろうか。この時代は遺構・遺物ともわかりにくいというのが最も特徴と言える。土器分類より曾根新城遺跡・上久保田向遺跡の集落は9世紀に始まり、9世紀代に大きな集落となり、10世紀頃まで細々と続き、一旦途絶え11世紀後半も12世紀に近い頃からまた集落を形成する。上久保田向遺跡は9世紀代の中心地、曾根新城遺跡は11世紀後半から12世紀代の中心地というところであろう。この後の集落は西方向の田切りを越えた、南

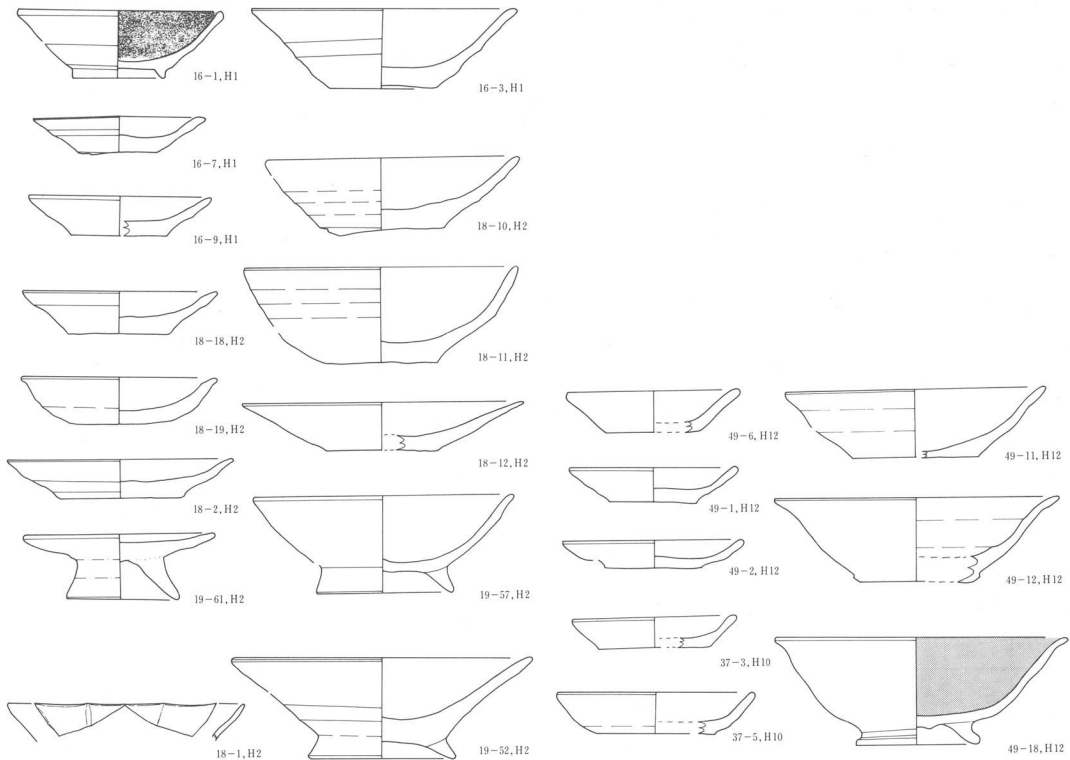

第186図 曾根新城遺跡第6段階の土師質小皿・杯・碗・他

上中原・南下中原遺跡の台地に展開している（1993 佐久市教育委員会『南上中原・南下中原遺跡』）。

西曾根遺跡は掘立柱建物址とピット群のみで時代を決定するものはないが、隣接する西曾根遺跡で奈良時代の竪穴住居址2棟、掘立柱建物址17棟、土坑5基がある（1992 佐久市教育委員会『西曾根』）。また高速道路用地を長野県埋文センターで栗毛坂遺跡群C地区として調査している。竪穴住居址40棟、掘立柱建物址54棟、溝址41本、柵列1列、土坑294基を検出している。時代は大半が9世紀代だとしている（1991『上信越自動車道埋蔵文化財発掘調査報告書2』第18節栗毛坂遺跡群C地区）

#### 4、墨書土器について

判読できる墨書土器が主に曾根新城遺跡H9、上久保田向遺跡H6からまとまって出土している。上久保田向遺跡H6は「刑部」という古代の佐久8郷の一つの地名がそのままに記されており、今後の研究史料を残すことができた。曾根新城遺跡H9は墨書は「大」が読めるが後は同じ記号なのであろうか「糸」が3個体に記されて、他にも判読不明の墨書がなされる。第2段階の須恵器杯口縁部外面に墨書されるものも多く、薄く見落としがちである。今後注意したい。



第187図 墨書（1～7 曾根新城遺跡H9、8～20上久保田向遺跡8はH1、9はH4、10～14はH6、15・16はH40、17はH42、18はH43、19はH36、20はH44）

終わりに

6年にわたる岩村田北部第一土地区画整理事業が終了する中で、埋蔵文化財の調査も細かく再々回数を重ねてきた。そして調査結果を本書にまとめ、その回数と細かさゆえに、全体像が見えにくく複雑なものになってしまったかもしれません。田切りが埋められ、新しい道路が何本も

通り、かつての自然地形を想像するのは地元の人でも困難に違いないと思われます。この報告書により、昔を振り返ったとき、少しでも映像復元の手がかりになればと思います。

多くの皆様のご協力とご指導によりまして無事調査を終了することができました。感謝と御礼を申し上げます。本当に有難うございました。

#### 主な引用参考文献

- 1、1994 佐久市教育委員会『上久保田向遺跡Ⅳ』
- 2、1994 佐久市教育委員会『上久保田向遺跡Ⅲ』
- 3、1994 佐久市教育委員会『曾根新城遺跡Ⅴ』
- 4、1991（財）長野県埋文センター『上信越自動車道埋蔵文化財発掘調査報告書2』
- 5、1992 佐久市教育委員会『西曾根』

曾根新城遺跡構一覽表

竪穴住居址

| 番号  | 出土位置   | 規模(cm)       | 形態    | カマド  | 備考                |
|-----|--------|--------------|-------|------|-------------------|
|     |        | 南北×東西×深さ     |       |      |                   |
| H 1 | I 地区   | 888×760× 8   | 曲屋    | 東壁南  | 北東に張り出しあり。        |
| H 2 | I 地区   | 1000× - ×18  | 曲屋    | 東壁南  | 北東に張り出しあり。        |
| H 3 | I 地区   | 420×380×32   | 方形    | 北壁中央 |                   |
| H 4 | I 地区   | 488×480×64   | 方形    | 北壁中央 |                   |
| H 5 | I 地区   | 640×480×20   | 隅丸長方形 | なし   |                   |
| H 6 | I 地区   | 308×336×60   | 方形    | 北壁中央 |                   |
| H 7 | I 地区   | 228×272×16   | 長方形   | 南東隅  |                   |
| H 8 | I 地区   | 364×240×18   | 方形    | 北壁中央 |                   |
| H 9 | I 地区   | 500×488×32   | 方形    | 西壁南側 |                   |
| H10 | I 地区   | 560×456×20   | 隅丸長方形 | 南東隅  | 土坑が張り出す。          |
| H11 | II 地区  | 推定352× - ×16 | -     | 南東隅  | 形態不明。             |
| H12 | III 地区 | 1,040×800×36 | 曲屋    | 東壁南  | 北東に張り出しあり。        |
| H13 | III 地区 | 320×280×20   | 隅丸長方形 | 南東隅  | H12に北壁を切られる。      |
| H14 | III 地区 | - × - ×12    | -     | なし   | 北を田切り、東をH12に切られる。 |
| H15 | III 地区 | 312×300×12   | 方形    | 南東隅  | 南西をD16に切られる。      |
| H16 | VI 地区  | 356×360×60   | -     | 南東隅  | 北側半域が区域外である。      |
| H17 | VI 地区  | - ×560× 8    | 隅丸長方形 | 南東隅  | 西側をH16に切られる。      |
| H18 | VI 地区  | - × - ×24    | -     | なし   | 大半が区域外である。        |

掘立柱建物址

| 番号  | 出土位置   | 規模(cm)  | 様式 | 間数  | 備考             |
|-----|--------|---------|----|-----|----------------|
|     |        | 東西×南北   |    |     |                |
| F 1 | I 地区   | 432×352 | 側柱 | 3×2 | 北側中央は柱なく開いている。 |
| F 2 | I 地区   | - ×460  | -  | ×2  |                |
| F 3 | III 地区 | 136×152 | 側柱 | 1×1 | H13と重なる。       |
| F 4 | IV 地区  | 560×520 | 側柱 | 2×2 | 全体が歪んでいる。      |
| F 5 | IV 地区  | -       | -  | -   | 東側が区域外。        |

土坑

| 番号  | 出土位置   | 規模(cm)      | 形態   | 備考           |
|-----|--------|-------------|------|--------------|
|     |        | 東西×南北×深さ    |      |              |
| D 1 | I 地区   | 172× 76× 14 | 楕円形  |              |
| D 2 | I 地区   | 92× 94      | 不整円形 |              |
| D 3 | I 地区   | 100×140× 12 | 隅丸方形 |              |
| D 4 | I 地区   | 124×144× 20 | 楕円形  |              |
| D 5 | I 地区   | 152×132×100 | 楕円形  |              |
| D 6 | I 地区   | 156×180× 28 | 隅丸方形 |              |
| D 7 | II 地区  | 180×140× 16 | 楕円形  | 南西を溝に切られる。   |
| D 8 | III 地区 | - ×168× 92  | 楕円形  | 陥し穴、東端は調査区外。 |

| 番号  | 出土位置 | 規模(cm)     | 形態    | 備考               |
|-----|------|------------|-------|------------------|
|     |      | 東西×南北×深さ   |       |                  |
| D9  | Ⅲ地区  | 240×148×60 | 長楕円形  | 陥し穴、杭痕3ヶあり。      |
| D10 | Ⅲ地区  | 268×144×68 | 楕円形   | 陥し穴。             |
| D11 | Ⅲ地区  | 220×200×36 | 隅丸方形  | 底面しまり、掘り方がある。    |
| D12 | Ⅲ地区  | 184×172×44 | 隅丸方形  | H13に北側上面を切られている。 |
| D13 | Ⅲ地区  | 68×24      | 円形    |                  |
| D14 | Ⅲ地区  | 132×100    | 楕円形   | H14を切る。          |
| D15 | Ⅲ地区  | 132×108×12 | 不整楕円形 |                  |
| D16 | Ⅲ地区  | 212×160×24 | 隅丸長方形 |                  |
| D17 | Ⅲ地区  | 152×140×12 | 隅丸方形  |                  |
| D32 | Ⅵ地区  | 292×144×52 | 楕円形   | 陥し穴、杭痕3ヶあり。      |
| D33 | Ⅵ地区  | 420×360×20 | 不整楕円形 | 底面は凹凸が激しい。       |
| D34 | Ⅵ地区  | 220×48     | 不整円形  | 南東は調査区外。         |

#### 上久保田向遺跡遺構一覧表

##### 竪穴住居址

| 番号  | 出土位置 | 規模(cm)     | 形態    | カマド | 備考                      |
|-----|------|------------|-------|-----|-------------------------|
|     |      | 南北×東西×深さ   |       |     |                         |
| H1  | I地区  | 280×312×16 | 方形    | 北壁  | 攪乱溝に北東隅を壊される。           |
| H2  | I地区  | 284×284×0  | 方形    | 北壁  | 床面は生活面なし。               |
| H3  | I地区  | 500×484×28 | 方形    | 北壁  | M1に北西隅を壊される。            |
| H4  | I地区  | 320×364×30 | 方形    | 北壁  | 北中央から南東隅にかけてカクラン溝に壊される。 |
| H5  | I地区  | 400×420×14 | 方形    | 北壁  | 北西隅から南壁中央にかけて暗渠。        |
| H6  | I地区  | 540×556×28 | 隅丸方形  | 北壁  |                         |
| H7  | I地区  | 408×372×24 | 方形    | 北壁  | 東壁をM4に壊される。             |
| H8  | I地区  | 468×380×20 | 長方形   | 北壁  |                         |
| H9  | I地区  | 512×540×0  | 方形    | 北壁  | 北壁上面をH8に切られる。           |
| H10 | I地区  | 288×300×24 | 方形    | 西壁  | 床下に掘り方なくタタキの床である。       |
| H40 | Ⅱ地区  | 420×412×60 | 方形    | 北壁  |                         |
| H41 | Ⅱ地区  | 300×280×60 | 方形    | なし  | 北東隅は調査区外。               |
| H42 | Ⅱ地区  | 460×392×20 | 長方形   | 北壁  |                         |
| H43 | Ⅱ地区  | 520×492×20 | 方形    | 北壁  |                         |
| H11 | V地区  | 400×344×20 | 長方形   | 南東隅 |                         |
| H35 | V地区  | 308×352×14 | 不整長方形 | 北壁  |                         |
| H36 | V地区  | 360×380×0  | 方形    | 北壁  | 北西は調査区外。                |
| H37 | V地区  | 400×360×48 | 隅丸方形  | 北壁  | 西側はM8に壊される。             |
| H38 | V地区  | 560×548×72 | 方形    | 北壁  |                         |
| H39 | V地区  | 440×420×52 | 方形    | 北壁  | 南西、H38にわずか切られる。         |
| H44 | Ⅶ地区  | 452×440×40 | 方形    | 北壁  |                         |
| H45 | Ⅶ地区  | 304×280×0  | 方形    | 南東隅 | 北東は調査区外。                |

土坑

| 番号  | 出土位置 | 規模(cm)    | 形態   | 備考            |
|-----|------|-----------|------|---------------|
|     |      | 長径×短径×深さ  |      |               |
| D1  | I地区  | —×300×80  | 楕円形  | 陥し穴、杭痕3ヶあり。   |
| D16 | II地区 | 100×76×20 | 隅丸方形 | 土壌墓、人骨出土。     |
| D17 | II地区 | 104×86×22 | 隅丸方形 | 土壌墓、人骨出土。     |
| D18 | II地区 | 94×66×10  | 隅丸方形 | 土壌墓、人骨出土。     |
| D19 | II地区 | 136×95×20 | 円形   | 西隅をカクランに壊される。 |

掘立柱建物址

| 番号  | 出土位置 | 規模(cm)  | 様式 | 間数  | 備考                |
|-----|------|---------|----|-----|-------------------|
|     |      | 東西×南北   |    |     |                   |
| F1  | I地区  | 600×440 | 側柱 | 3×2 | 北東ビットが区域外。        |
| F2  | I地区  | 260×240 | 側柱 | 2×1 | 溝持ち。              |
| F3  | I地区  | 320×260 | 側柱 | 2×1 |                   |
| F4  | I地区  | 420×320 | 側柱 | 3×2 |                   |
| F5  | I地区  | 540×492 | 総柱 | 2×2 |                   |
| F6  | I地区  | 280×280 | 側柱 | 2×1 |                   |
| F7  | I地区  | 400×360 | 側柱 | 3×2 | 溝持ち(P6・P7)。       |
| F8  | I地区  | 440×336 | 側柱 | 2×1 |                   |
| F9  | I地区  | 320×300 | 側柱 | 1×1 |                   |
| F10 | I地区  | 520×340 | 側柱 | 1×1 | 溝持ち。              |
| F43 | II地区 | 372×400 | 側柱 | 2×3 | 溝持ち。              |
| F44 | II地区 | 200×220 | 側柱 | 2×2 | 溝持ち。              |
| F45 | II地区 | 200×240 | 側柱 | 2×2 | 溝持ち(P1・P2、P5・P6)。 |
| F46 | II地区 | 320×320 | 側柱 | 2×2 |                   |
| F47 | II地区 | 340×328 | 側柱 | 1×1 |                   |
| F48 | II地区 | 340×362 | 側柱 | 2×2 | 南側半域は調査区外。        |
| F39 | V地区  | 280×300 | 側柱 | 2×1 | 西側は調査区外。          |
| F40 | V地区  | 368×348 | 側柱 | 2×2 | 南西隅は調査区外。         |
| F41 | V地区  | 460×400 | 側柱 | 1×2 | 北西隅は調査区外。         |
| F42 | V地区  | 392×360 | 側柱 | 2×2 | 北西隅は調査区外。         |

西首根遺跡遺構一覧表

| 番号  | 出土位置  | 規模(cm)  | 形態 | 間数  | 備考 |
|-----|-------|---------|----|-----|----|
|     |       | 東西×南北   |    |     |    |
| F18 | II地区  | 140×500 | 側柱 | 2×1 |    |
| F19 | III地区 | 372×—   | —  | 3×— |    |
| F20 | III地区 | 320×—   | —  | 2×— |    |
| F21 | III地区 | 360×216 | —  | 3×2 |    |
| F22 | III地区 | 320×320 | —  | —   |    |
| F23 | III地区 | 224×432 | —  | 2×1 |    |
| F24 | III地区 | 424×296 | —  | 3×2 |    |

曾根新城遺跡、I地区出土土器一覧表

H1号住居址

| 番号 | 器種         | 法両(m) |       |        | 器形の特徴                        | 調整   | 備考   |
|----|------------|-------|-------|--------|------------------------------|--|--|
|    |            | 口径    | 器高    | 底径     |                              |  |  |
| 1  | 小碗<br>(灰釉) | 11.0  | 3.7   | 4.9    | 高台が付く。器形がゆがむ。<br>内面に重ね焼き痕あり。 | 外面 ロクロ横ナデ。底部貼りつけ高台。<br>内面 斑点状に釉がかかる。外面釉なし。 | 完形。 まれに粗い1~2mm大の砂粒含む。<br>胎土 色調 2.5Y7/2灰黄色          |
| 2  | 碗          | -     | <2.4> | 7.1    | 短い高台が付く。                     | 外面 ロクロ横ナデ。底部回転糸切り後貼り付け高台。<br>内面 ミガキ黒色処理。   | 底部完形。<br>胎土 色調 7.5YR7/6橙                           |
| 3  | 杯          | 14.3  | 4.2   | 5.8    | 口縁部直線的に外傾。<br>外面にロクロ痕の凹凸残す。  | 外面 ロクロナデ。底部回転糸切り。<br>内面 ロクロ横ナデ。口縁端部に煤付着。   | 完形。 まれに1~2mm大の砂粒含む。<br>胎土 色調                       |
| 4  | 杯          | -     | <1.7> | (6.0)  | 底部が厚い。                       | 外面 ロクロナデ。底部回転糸切り。<br>内面 ロクロ横ナデ。            | 底部 2/3残存。<br>胎土 粉末質の細かいもの。<br>胎土 色調 5YR7/8橙。       |
| 5  | 小皿         | 8.6   | 1.8   | 3.6    | 口縁端部が水平に開く。<br>底部が厚い。        | 外面 ロクロナデ。底部回転糸切り。<br>内面 ロクロ横ナデ。全体に雑な調整。    | 完形。 粉末質の細かい土に粗い砂粒あり。<br>胎土 色調 7.5YR6/6橙色。          |
| 6  | 小皿         | (8.8) | 1.8   | 4.0    | 口縁端部が外反気味に開く。<br>底部が厚い。      | 外面 ロクロナデ。底部回転糸切り。<br>内面 ロクロ横ナデ。            | 口縁部 1/4底部完形。<br>胎土 色調 7.5YR6/6橙色。                  |
| 7  | 小皿         | 9.1   | 2.1   | 4.3    | 口縁端部が水平に開く。<br>底部が厚い。        | 外面 ロクロナデ。底部回転糸切り。<br>内面 ロクロ横ナデ。            | 完形。 粉末質の細かいもの。粗い砂粒含む。<br>胎土 色調 7.5YR6/6橙色。         |
| 8  | 小皿         | (9.3) | 2.3   | 4.0    | 口縁端部が水平に開く。<br>底部が厚い。        | 外面 ロクロナデ。底部回転糸切り。<br>内面 ロクロ横ナデ。            | 3/4残存。<br>胎土 粉末質の細かいもの。<br>胎土 色調 5YR6/6橙色。         |
| 9  | 小皿         | (9.6) | 2.1   | (5.1)  | 口縁部直線的に外傾。<br>底部が厚い。         | 外面 ロクロナデ。底部回転糸切り。<br>内面 ロクロ横ナデ。            | 1/4残存。<br>胎土 細かい。<br>胎土 色調 5YR7/8橙色。               |
| 10 | 小皿         | -     | <1.8> | 4.0    | 底部が厚い。                       | 外面 ロクロナデ。底部回転糸切り。<br>内面 ロクロ横ナデ。            | 底部 はほぼ完形。<br>胎土 粉末質の細かいもの。                         |
| 11 | 小皿         | -     | <1.4> | 5.0    | 分厚い底部。                       | ロクロ横ナデ。底部回転糸切り。                            | 底部 1/2残存。<br>胎土 細かい。<br>胎土 色調 5YR6/6橙色。            |
| 12 | 甕          | 22.8  | <7.8> | -      | 口縁部形「く」字形。                   | 外面 口縁部ロクロ横ナデ 胴部ヘラナズリ。<br>内面 ロクロ横ナデ。胴部ナデ。   | 1/4残存。床下出土。<br>胎土 細かい砂粒含む。<br>胎土 色調 2.5YR4/3にぶい褐色。 |
| 13 | 甕<br>(須恵)  | -     | <3.4> | (11.2) |                              | 外面 ロクロ横ナデ。底部回転ヘラ削り。磨滅。<br>内面               | 1/3残存。<br>胎土 まれに粗い砂粒含む。<br>胎土 色調 7.5Y6/2灰オリブ色。     |

H2号住居址

| 番号 | 器種               | 法両(m)  |       |       | 器形の特徴  | 調整                               | 備考   |
|----|------------------|--------|-------|-------|--|----------------------------------|--|
|    |                  | 口径     | 器高    | 底径    |  |                                  |  |
| 1  | 輪花<br>小碗<br>(白磁) | (12.6) | (1.8) | -     | 薄手。口縁部上部で内湾外傾。                                       |                                  | 口縁部 1/4残存。<br>胎土 緻密。<br>胎土 乳白色。  |
| 2  | 小皿               | (11.8) | 2.1   | (6.8) | 口縁部いくらか内湾気味に外に開く。                                    | 外面 ロクロ横ナデ。底面回転糸切り。<br>内面 ロクロ横ナデ。 | 底部・口縁部1/4残存。<br>胎土 密。<br>胎土 色調 7.5YR6/5にぶい橙。                             |
| 3  | "                | (10.1) | 1.8   | (5.8) | "  | 外面 ロクロ横ナデ。底面回転糸切り。<br>内面 ロクロ横ナデ。 | 底部 1/2、口縁部1/4残存。<br>胎土 密。<br>胎土 色調 2.5YR6/6橙。                            |
| 4  | "                | (10.0) | 2     | (6.6) | "  | 外面 ロクロ横ナデ。底面回転糸切り。<br>内面 ロクロ横ナデ。 | 底部 1/4残存。<br>胎土 密。<br>胎土 色調 7.5YR7/4にぶい橙。                                |
| 5  | "                | (9.6)  | 1.8   | (6.2) | "  | 外面 ロクロ横ナデ。<br>内面 ロクロ横ナデ。         | 口縁部 約1/2残存。<br>胎土 細かい石英・砂粒含む。<br>胎土 内面 7.5YR7/4にぶい橙。<br>胎土 外面 7.5YR7/6橙。 |
| 6  | "                | -      | <2.2> | 6.4   | 底部が厚い。   | 外面 ロクロ横ナデ。底面回転糸切り。<br>内面 ロクロ横ナデ。 | 底部 完形。<br>胎土 粉末質の細かいもの。<br>胎土 色調 5YR7/8橙。                                |
| 7  | "                | -      | <1.3> | (5.8) | "  | 外面 ロクロ横ナデ。底面回転糸切り。<br>内面 ロクロ横ナデ。 | 底部 1/2残存。<br>胎土 密。<br>胎土 色調 5YR6/6橙。                                     |
| 8  | 杯                | 14.4   | 4.0   | 6.9   | 内外面スス付着。<br>調整が不十分で器面が整っていない。<br>口縁部やや内湾するが比較的直線で外傾。 | 外面 ロクロ横ナデ。底面回転糸切り。<br>内面 ロクロ横ナデ。 | 完形。 1mm大の粗い砂粒を含む。<br>胎土 色調 7.5YR6/6橙。                                    |
| 9  | "                | (13.8) | 4.1   | (6.8) | 口縁部やや内湾するが比較的直線で外傾。                                  | 外面 ロクロ横ナデ。底面回転糸切り。<br>内面 ロクロ横ナデ。 | 底部 3/4残存。<br>胎土 密 粉末質の細かいもの。<br>胎土 色調 7.5YR5/3にぶい褐。                      |
| 10 | "                | (14.5) | 4.1   | 6.7   | "  | 外面 ロクロ横ナデ。<br>内面 ロクロ横ナデ。         | 底部 完形、口縁部1/4残存。<br>胎土 密。<br>胎土 色調 2.5YR6/6橙。                             |
| 11 | "                | (14.5) | 5.1   | (6.0) | 口縁部内湾に外傾。  | 外面 ロクロ横ナデ。底面回転糸切り。<br>内面 ロクロ横ナデ。 | 底部 1/2、口縁部1/5残存。<br>胎土 密。<br>胎土 色調 2.5YR6/6橙。                            |
| 12 | 皿                | (15.0) | 2.6   | (6.0) | 器高が低く、口縁部直線的に外に開く。                                   | 外面 ロクロ横ナデ。底面回転糸切り。<br>内面 ロクロ横ナデ。 | 底部 1/4残存。<br>胎土 密。<br>胎土 色調 10YR6/3にぶい黄橙。                                |
| 13 | 小皿               | (5.8)  | 2.6   | 5.4   | 口縁部やや内湾に外に開く。  | 外面 ロクロ横ナデ。底面回転糸切り。<br>内面 ロクロ横ナデ。 | 底部 1/2残存。<br>胎土 密。<br>胎土 色調 5YR6/6橙。                                     |
| 14 | "                | (10.1) | 1.8   | (5.4) | "  | 外面 ロクロ横ナデ。底面回転糸切り。<br>内面 ロクロ横ナデ。 | 底部 1/2残存。<br>胎土 密。<br>胎土 色調 5YR6/6橙。                                     |
| 15 | "                | (10.6) | <2.2> | (5.4) | 口縁にススキ付着。  | 外面 ロクロ横ナデ。底面回転糸切り。<br>内面 ロクロ横ナデ。 | 底部、口縁部1/2残存。<br>胎土 密。<br>胎土 色調 2.5YR6/6橙。                                |
| 16 | "                | (9.4)  | 1.8   | (5.6) | 扁平。  | 外面 ロクロ横ナデ。底面回転糸切り。<br>内面 ロクロ横ナデ。 | 底部 3/4、口縁部1/3残存。<br>胎土 密。<br>胎土 色調 7.5YR7/6橙。                            |



| 番号 | 器種 | 法両(m)  |        |       | 器形の特徴                          | 調整                                     | 備考  |
|----|----|--------|--------|-------|--------------------------------|--|---|
|    |    | 口径     | 器高     | 底径    |                                |  |   |
| 17 | 小皿 | (10.4) | 2.3    | (5.6) | 口縁部やや内湾して外に開く。                 | 外面 ロクロ横ナデ。底部回転糸切り。<br>内面 ロクロ横ナデ。       | 底部 1/4、口縁部1/6残存。<br>胎土 密<br>色調 2.5YR6/6橙。               |
| 18 | 〃  | 10.2   | 2.3    | 5.4   | 〃                              | 外面 ロクロ横ナデ。底部回転糸切り。<br>内面 ロクロ横ナデ。       | 底部 3/4残存。<br>胎土 密<br>色調 5 YR 5 YR6/6。                   |
| 19 | 〃  | 10.2   | 2.5    | 5.6   | 全体が肥厚し、口縁端部外反気味になる。            | 外面 ロクロ横ナデ。底部回転糸切り。<br>内面 ロクロ横ナデ。       | 底部 4/5残存。<br>胎土 密<br>色調 7.5YR7/3にぶい橙。                   |
| 20 | 〃  | -      | 2.3    | 6.2   |                                | 外面 ロクロ横ナデ。底部回転糸切り。<br>内面 ロクロ横ナデ。       | 底部 3/4残存。<br>胎土 密<br>色調 7.5YR7/4にぶい橙。                   |
| 21 | 〃  | -      | (2.7)  | 6.0   |                                | 外面 ロクロ横ナデ。底部回転糸切り。<br>内面 ロクロ横ナデ。       | 底部 1/2残存。<br>胎土 密<br>色調 5 YR6/6。                        |
| 22 | 〃  | 10.0   | 2.1    | 5.0   | 口縁部いくらか内湾して外に開く。               | 外面 ロクロ横ナデ。底部回転糸切り。<br>内面 ロクロ横ナデ。       | 口縁部のみ1/2欠損。<br>胎土 緻密、まれに粗い砂粒含む。<br>色調 7.5YR6/4にぶい橙。     |
| 23 | 〃  | (10.1) | 1.8    | (5.3) | 口縁に油煤付着 灯明皿か。                  | 外面 ロクロ横ナデ。底部回転糸切り。<br>内面 ロクロ横ナデ。       | 底部 完存、口縁部1/4残存。<br>胎土 密<br>色調 2.5YR6/6橙。                |
| 24 | 〃  | (10.4) | 2.5    | 5.0   | 口縁端部外反気味。                      | 外面 ロクロ横ナデ。底部回転糸切り。<br>内面 ロクロ横ナデ。       | 3/4残存。<br>胎土 緻密<br>色調 7.5YR6/4にぶい橙。                     |
| 25 | 〃  | 10.2   | 2.1    | 5.0   | 口縁部内湾気味に外に開く。<br>口縁に油煤付着。灯明皿か。 | 外面 ロクロ横ナデ。底部回転糸切り。<br>内面 ロクロ横ナデ。剝離著しい。 | 口縁部 1/4欠損。<br>胎土 砂粒 1mm 大含む。<br>色調 7.5YR6/6橙。           |
| 26 | 〃  | 9.4    | 2.1    | (4.9) | 〃                              | 外面 ロクロ横ナデ。底部回転糸切り。<br>内面 ロクロ横ナデ。       | 底部 1/3残存。<br>胎土 密 粉末質で細かい。<br>色調 10YR7/4にぶい橙。           |
| 27 | 〃  | (10.4) | 2.0    | (5.2) | 口縁部にスス付着。                      | 外面 ロクロ横ナデ。底部回転糸切り。<br>内面 ロクロ横ナデ。       | 底部 3/4残存。<br>胎土 密<br>色調内 5 YR7/4にぶい橙。<br>外 5 YR6/6橙。    |
| 28 | 〃  | (9.2)  | 1.8    | (5.0) |                                | 外面 ロクロ横ナデ。底部回転糸切り。<br>内面 ロクロ横ナデ。       | 底部 3/4、口縁部わずかに残存。<br>胎土 密<br>色調 2.5YR6/6橙。              |
| 29 | 〃  | (10.2) | 2.6    | 4.9   | 口縁下部は内湾し、上部外反して外に開く。           | 外面 ロクロ横ナデ。底部回転糸切り。<br>内面 ロクロ横ナデ。       | 底部 完存、口縁部1/5残存。<br>胎土 密<br>色調 7.5YR7/4にぶい橙。             |
| 30 | 〃  | -      | (2.3)  | 5.4   |                                | 外面 ロクロ横ナデ。底部回転糸切り。<br>内面 ロクロ横ナデ。       | 底部 完存。<br>胎土 密<br>色調 5 YR6/4にぶい橙。                       |
| 31 | 〃  | -      | (1.5)  | 5.0   |                                | 外面 ロクロ横ナデ。底部回転糸切り。<br>内面 ロクロ横ナデ。       | 底部 1/2残存。<br>胎土 密<br>色調 5 YR6/4にぶい橙。                    |
| 32 | 〃  | -      | (1.3)  | 5.2   |                                | 外面 ロクロ横ナデ。底部回転糸切り。<br>内面 ロクロ横ナデ。       | 底部 1/2残存。<br>胎土 密<br>色調 5 YR6/6橙。                       |
| 33 | 〃  | -      | (1.5)  | 5.0   |                                | 外面 ロクロ横ナデ。底部回転糸切り。<br>内面 ロクロ横ナデ。       | 底部 完存。<br>胎土 密<br>色調 5 YR6/6橙。                          |
| 34 | 〃  | -      | (1.8)  | 5.2   |                                | 外面 ロクロ横ナデ。底部回転糸切り。<br>内面 ロクロ横ナデ。       | 底部 完存。<br>胎土 密<br>色調 5 YR6/4にぶい橙。                       |
| 35 | 〃  | -      | (1.3)  | 5.0   |                                | 外面 ロクロ横ナデ。底部回転糸切り。<br>内面 ロクロ横ナデ。       | 底部 はほぼ完存。<br>胎土 密<br>色調 7.5YR6/4にぶい橙。                   |
| 36 | 〃  | -      | (2.2)  | 5.0   |                                | 外面 ロクロ横ナデ。底部回転糸切り。<br>内面 ロクロ横ナデ。       | 底部 中心部分わずか欠。<br>胎土 密<br>色調 5 YR7/6橙。                    |
| 37 | 〃  | -      | (1.5)  | 5.0   |                                | 外面 ロクロ横ナデ。底部回転糸切り。<br>内面 ロクロ横ナデ。       | 底部 完存。<br>胎土 密<br>色調 5 YR7/6橙。                          |
| 38 | 〃  | -      | (1.4)  | 5.0   |                                | 外面 ロクロ横ナデ。底部回転糸切り。<br>内面 ロクロ横ナデ。       | 底部 完存。<br>胎土 密<br>色調 5 YR5/4にぶい赤褐色。                     |
| 39 | 〃  | 9.8    | 2.0    | 5.0   | 全体が肥厚。                         | 外面 ロクロ横ナデ。底部回転糸切り。<br>内面 ロクロ横ナデ。       | 口縁部 1/4欠損。<br>胎土 緻密、まれに 5mm 大の大きな砂粒含むが<br>色調 2.5YR6/6橙。 |
| 40 | 〃  | 9.8    | (2.2)  | 5.0   | 口縁端部外反気味に外へ開く。                 | 外面 ロクロ横ナデ。底部回転糸切り。<br>内面 ロクロ横ナデ。       | 2/3残存。<br>胎土 緻密、まれに粗い砂粒含むが、全体は緻密。<br>色調 10YR7/3にぶい黄橙。   |
| 41 | 〃  | (9.6)  | 1.3    | (5.0) | 口縁部やや内湾気味に外へ開く。                | 外面 ロクロ横ナデ。底部回転糸切り。<br>内面 ロクロ横ナデ。       | 底部 ほぼ完存、口縁部1/2残存。<br>胎土 密 粉末質で細かい。<br>色調 2.5YR6/6橙。     |
| 42 | 〃  | (9.0)  | 1.8    | (4.5) | 口縁部外反して外に開く。                   | 外面 ロクロ横ナデ。底部回転糸切り。<br>内面 ロクロ横ナデ。       | 底部 1/2残存。<br>胎土 密<br>色調 2.5YR6/6橙。                      |
| 43 | 〃  | 8.6    | 1.8    | 4.0   | 〃                              | 外面 ロクロ横ナデ。底部回転糸切り。<br>内面 ロクロ横ナデ。       | 底部 完存。<br>胎土 密<br>色調 7.5YR6/4にぶい橙。                      |
| 44 | 〃  | -      | (2.0)  | (4.6) | 底部が厚い。                         | 外面 ロクロ横ナデ。底部回転糸切り。<br>内面 ロクロ横ナデ。       | 底部 1/2残存。<br>胎土 密<br>色調 5 YR7/6橙。                       |
| 45 | 〃  | -      | (0.9)  | (4.4) |                                | 外面 ロクロ横ナデ。底部回転糸切り。<br>内面 ロクロ横ナデ。       | 底部 ほぼ完存。<br>胎土 密<br>色調 5 YR5/4にぶい赤褐色。                   |
| 46 | 〃  | -      | (1.2)  | 4.6   |                                | 外面 ロクロ横ナデ。底部回転糸切り。<br>内面 ロクロ横ナデ。       | 底部 完存。<br>胎土 密<br>色調 5 YR6/6橙。                          |
| 47 | 〃  | -      | (1.2)  | 4.8   |                                | 外面 ロクロ横ナデ。底部回転糸切り。<br>内面 ロクロ横ナデ。       | 底部 完存。<br>胎土 密<br>色調 5 YR6/6橙。                          |
| 48 | 〃  | (9.9)  | 2.0    | -     |                                | 外面 ロクロ横ナデ。<br>内面 ロクロ横ナデ。               | 口縁部 1/3残存。<br>胎土 密<br>色調 5 YR6/4にぶい橙。                   |
| 49 | 羽釜 | (28.0) | (12.3) | -     | つばの位置が下で (3.8cm)、つば形が角柱状。      | 外面 ナデ。<br>内面 ナデ。                       | 胴部 1/4残存。<br>胎土 粗雑<br>色調 内7.5YR2/1黒。外7.5YR4/2灰褐。        |

| 番号 | 器種      | 法両(m)  |        | 器 形 の 特 徴 | 調 整                         | 備 考  |
|----|---------|--------|--------|-----------|-----------------------------|--|
|    |         | 口径     | 器高     |           |                             |  |
| 50 | 羽釜      | (23.2) | (4.1)  | -         | つばの位置が口縁から4.2cm。            | 外面 ナデ。<br>内面 ナデ。<br>口縁部 わずか残存。<br>胎土 密 砂粒を多く含む。<br>色調 内5YR6/6橙。外5YR6/4にぶい橙。                        |
| 51 | 〃       | (20.4) | 5.8    | -         | 薄手。つばの位置 口縁から4.4cm。         | 外面 ナデ。<br>内面 ナデ。<br>口縁部 わずか残存。<br>胎土 密 砂粒を多く含む。<br>色調 2.5YR3/2暗赤褐。                                 |
| 52 | 椀       | (16.1) | 5.4    | (7.8)     | 口縁部直線的に大きく外傾。               | 外面 コクロ横ナデ。底部回転糸切り後、貼り付け高台。<br>内面 コクロ横ナデ。<br>底部 1/2、口縁部1/3残存。<br>胎土 密 砂粒を多く含む。<br>色調 7.5YR6/4にぶい橙色。 |
| 53 | 〃       | -      | (2.8)  | 6.2       |                             | 外面 コクロ横ナデ。底部回転糸切り。<br>内面 コクロ横ナデ。<br>底部 完存。<br>胎土 密 粉末質で細かい。<br>色調 5YR6/6橙。                         |
| 54 | 〃       | -      | (2.7)  | (4.0)     | 底部の高台が輪でなく、円板状に貼り付く。        | 外面 コクロ横ナデ。底部回転糸切り。<br>内面 コクロ横ナデ。<br>底部 1/2残存。<br>胎土 密 〃<br>色調 2.5YR6/6橙。                           |
| 55 | 〃       | -      | (2.4)  | (8.2)     |                             | 外面 コクロ横ナデ。底部回転糸切り後、貼り付け高台。<br>内面 コクロ横ナデ。<br>底部 1/2残存。<br>胎土 密 〃<br>色調 5YR6/6橙。                     |
| 56 | 〃       | -      | (3.3)  | (7.8)     |                             | 外面 コクロ横ナデ。底部回転糸切り後、貼り付け高台。<br>内面 コクロ横ナデ。<br>底部 1/2残存。<br>胎土 密 〃<br>色調 2.5YR6/4橙。                   |
| 57 | 〃       | (13.8) | 5.2    | 7.2       | 口縁部内湾して外傾し、端部外反する。薄手。       | 外面 コクロ横ナデ。底部回転糸切り後、貼り付け高台。<br>内面 コクロ横ナデ。<br>底部 完存、口縁部1/4。<br>胎土 密 〃<br>色調 5YR6/4にぶい橙。              |
| 58 | 〃       | (14.6) | (4.5)  | -         | 口縁部直線的に外傾し開く。浅い。            | 外面 コクロ横ナデ。底部回転糸切り後、貼り付け高台。<br>内面 コクロ横ナデ。<br>口縁部 1/3残存。<br>胎土 密 〃<br>色調 5YR6/6橙。                    |
| 59 | 〃       | -      | 2.0    | 6.3       |                             | 外面 コクロ横ナデ。<br>内面 コクロ横ナデ。<br>高台部 1/2残存。<br>胎土 密 〃<br>色調 5YR6/6にぶい黄橙。                                |
| 60 | 〃       | -      | (2.3)  | 5.2       |                             | 外面 コクロ横ナデ。底部回転糸切り。<br>内面 コクロ横ナデ。<br>底部 完存。<br>胎土 密 〃<br>色調 10YR3/1黒灰。                              |
| 61 | 高台付小皿   | 10.2   | 3.4    | 6.0       | わずかに口縁部がたちあがるのみで水平に近い。脚は長い。 | 外面 コクロ横ナデ。貼り付け高台。<br>内面 コクロ横ナデ。<br>口縁部 1/4欠損。<br>胎土 粗い砂粒1mm大含む。<br>色調 7.5YR7/3にぶい橙。                |
| 62 | 〃       | 10.2   | (1.9)  | -         | 口縁部が平に近い。                   | 外面 コクロ横ナデ。底部回転糸切り後、貼り付け高台。<br>内面 コクロ横ナデ。<br>口縁部 1/2残存。<br>胎土 密 粉末質で細かい。<br>色調 10YR7/4にぶい黄橙。        |
| 63 | 〃       | 10.2   | (1.8)  | -         | 〃                           | 外面 コクロ横ナデ。底部回転糸切り後、貼り付け高台。<br>内面 コクロ横ナデ。<br>口縁部 1/5残存。<br>胎土 〃<br>色調 7.5YR7/4にぶい橙。                 |
| 64 | 〃       | 9.6    | (1.6)  | -         | 〃                           | 外面 コクロ横ナデ。底部回転糸切り。<br>内面 コクロ横ナデ。<br>底部 1/2残存。<br>胎土 〃<br>色調 7.5YR7/3にぶい橙。                          |
| 65 | 〃       | 10.3   | 1.8    | 4.6       | 〃                           | 外面 コクロ横ナデ。底部回転糸切り。<br>内面 コクロ横ナデ。<br>底部 完存、口縁部 1/3残存。<br>胎土 〃<br>色調 7.5YR7/4にぶい橙。                   |
| 66 | 〃       | 10.0   | (1.2)  | -         | 〃                           | 外面 コクロ横ナデ。<br>内面 コクロ横ナデ。<br>口縁部1/4残存。<br>胎土 〃<br>色調 10YR7/4にぶい黄橙。                                  |
| 67 | 〃       | -      | 2.0    | 6.0       | 脚が長い                        | 外面 コクロ横ナデ。貼り付け高台。<br>内面 コクロ横ナデ。<br>底部 1/2残存。<br>胎土 〃<br>色調 10YR7/4にぶい黄橙。                           |
| 68 | 〃       | -      | (2.0)  | (5.8)     | 〃                           | 外面 コクロ横ナデ。<br>内面 コクロ横ナデ。<br>高台部のみ残存。<br>胎土 〃<br>色調 10YR7/4にぶい黄橙。                                   |
| 69 | 高台付皿    | (19.8) | (3.7)  | (8.8)     | 口縁部直線的に大きく開く。浅い。            | 外面 コクロ横ナデ。<br>内面 コクロ横ナデ。<br>口縁部 1/4。<br>胎土 〃<br>色調 5YR6/6橙。  |
| 70 | 〃       | (18.4) | (3.1)  | (9.6)     | 〃                           | 外面 コクロ横ナデ。底部回転糸切り。<br>内面 コクロ横ナデ。<br>口縁部 1/5、底部わずか残存。<br>胎土 〃<br>色調 7.5YR7/6橙。                      |
| 71 | 〃       | (15.6) | (1.9)  | -         | 〃                           | 外面 コクロ横ナデ。<br>内面 コクロ横ナデ。<br>口縁部 1/4残存。<br>胎土 〃<br>色調 2.5YR6/4にぶい橙。                                 |
| 72 | 〃       | -      | (2.9)  | 8.0       | 脚が長い。                       | 外面 コクロ横ナデ。底部回転糸切り後、貼り付け高台。<br>内面 コクロ横ナデ。<br>底部 1/4残存。<br>胎土 〃<br>色調 5YR6/6橙。                       |
| 73 | 長頸壺(須恵) | (9.4)  | (3.1)  | -         |                             | 外面 コクロ横ナデ。<br>内面 コクロ横ナデ。<br>口縁部 1/4残存。<br>胎土 〃<br>色調 N3/ 暗灰  |
| 74 | 壺(須恵)   | -      | (4.5)  | -         |                             | 外面 コクロ横ナデ。<br>内面 コクロ横ナデ。<br>破片わずか<br>胎土 〃<br>色調 7.5Y 4/1灰。   |
| 75 | 壺(須恵)   | -      | (10.5) | -         |                             | 外面 ナデ。<br>内面 ナデ。<br>胴部わずか残存。<br>胎土 〃<br>色調 10BG2/1青黒。  |

### H 3 号住居址

|   |       |        |     |       |                        |  |
|---|-------|--------|-----|-------|------------------------|--|
| 1 | 杯(須恵) | (14.8) | 4.0 | (9.0) | 口縁 直線的に外傾。             | 外面 コクロ横ナデ。底部回転糸切り。<br>内面 コクロ横ナデ。<br>底部 1/4残存。<br>胎土 まれに1~2mm大の砂粒含む。<br>色調 7.6Y6/1灰。          |
| 2 | 〃     | (15.0) | 4.0 | (8.8) | 口縁 内湾気味に外傾。            | 外面 コクロ横ナデ。底部回転糸切り。<br>内面 コクロ横ナデ。火ダスキ痕あり。<br>口縁部 1/5残存。<br>胎土 まれに1~5mm大の砂粒含む。<br>色調 7.5Y6/1灰。 |
| 3 | 〃     |        |     |       | 口縁部直線的に外傾。厚手。          | 外面 コクロ横ナデ。底部回転糸切り。<br>内面 コクロ横ナデ。火ダスキ痕あり。<br>口縁部、底部わずか残存。<br>胎土 密。<br>色調 7.5Y6/1灰。            |
| 4 | 〃     | 14.2   | 4.5 | 6.4   | 深く薄手。口縁部内湾し、外傾端部で外反。   | 外面 コクロ横ナデ。底部回転糸切り。<br>内面 コクロ横ナデ。火ダスキ痕あり。<br>底部 完存。<br>胎土 密。<br>色調 10YR8/4浅黄橙。                |
| 5 | 〃     | 14.8   | 4.3 | 8.5   | 口縁内湾気味に外傾。端部外反気味。      | 外面 コクロ横ナデ。底部回転糸切り。<br>内面 コクロ横ナデ。火ダスキ痕あり。<br>底部 完存、口縁部1/2残存。<br>胎土 砂粒多く含む。<br>色調 5YR4/1褐灰。    |
| 6 | 〃     | 13.6   | 4.0 | 7.8   | 比較的薄手。口縁部直線的に外傾。底径大きい。 | 外面 コクロ横ナデ。<br>内面 コクロ横ナデ。火ダスキ痕あり。<br>底部 1/2、口縁部わずか。<br>胎土 密。<br>色調 7.5Y6/1灰。                  |

| 番号 | 器種        | 法両(m)  |        |        | 器 形 の 特 徴                         | 調 整   | 備 考  |
|----|-----------|--------|--------|--------|-----------------------------------|---|--|
|    |           | 口径     | 器高     | 底径     |                                   |   |  |
| 7  | 蓋<br>(須恵) | 13.0   | 4.1    | -      | 扁平なつまみ。肩部はふくらみをもつ。                | 外面 ロクロ横ナデ。<br>内面 ロクロ横ナデ。                        | 口縁部 1/6。<br>胎土 密。<br>色調 10Y 4/1灰。              |
| 8  | 碗<br>(須恵) | (15.3) | 8.7    | 9.8    | 深い。口縁直線的で直立する。                    | 外面 ロクロ横ナデ。底部回転糸切り後、貼り付け高台。<br>内面 ロクロ横ナデ。        | 底部 完存、口縁部1/5残存。<br>胎土 砂粒多く含む。<br>色調 10YR3/1黒褐。 |
| 9  | 小甕        | 12.0   | 8.6    | 5.4    | 小型品。                              | 外面 口辺部 ロクロ横ナデ。胴部 ナデの後、粗いヘラケズリ。<br>内面 ロクロ横ナデ。    | ほぼ完形。<br>胎土 密。<br>色調 5YR6/6橙。                  |
| 10 | 〃         | (16.4) | (6.5)  | -      | 口径が大きい。                           | 外面 口縁部 横ナデ。胴部 ヘラケズリ<br>内面 ナデ。                   | 口縁部 1/8残存。<br>胎土 密。<br>色調 5YR5/4にぶい赤褐。         |
| 11 | 甕         | (20.6) | (24.5) | -      | 口縁部形「く」字形。<br>最大径を胴上位にもつ。         | 外面 口縁部 横ナデ。胴部 横ナデの後、ヘラケズリ。<br>内面 口縁部 横ナデ。胴部 ナデ。 | 口縁部 1/3残存。<br>胎土 密。<br>色調 10R4/6赤。             |
| 12 | 〃         | 22.0   | (20.0) | -      | 口縁部形「く」字形。大きく外傾。<br>最大径を口縁にもつ。薄手。 | 外面 口縁部 胴部 ヘラケズリ。<br>内面 口縁部 横ナデ。                 | 口縁部 ほぼ完。<br>胎土 密。<br>色調 2.5YR5/6明赤褐。           |
| 13 | 〃         | (24.2) | (7.6)  | -      | 口縁部形「コ」字形。端部内湾。                   | 外面 口縁部 横ナデ。胴部 ナデの後、ヘラケズリ。<br>内面 口縁部 横ナデ。        | 口縁部 1/5残存。<br>胎土 密。<br>色調 2.5YR5/6明赤褐。         |
| 14 | 〃         | (24.0) | (6.4)  | -      | 口縁部形「コ」字形。                        | 外面 口縁部 横ナデ。胴部 ヘラケズリ。<br>内面 ナデ。                  | 口縁部 1/4残存。<br>胎土 密。<br>色調 2.5YR5/6明赤褐。         |
| 15 | 〃         | (22.0) | (7.4)  | -      | 口縁部形「コ」字形に近い。                     | 外面 口縁部 横ナデ。胴部 ヘラケズリ。<br>内面 ナデ。                  | 口縁部 1/4残存。<br>胎土 密。<br>色調 5YR5/6明赤褐。           |
| 16 | 〃         | (21.4) | (4.1)  | -      | 口縁部全体に外反。                         | 外面 横ナデ。<br>内面 横ナデ。                              | 口縁部 1/4残存。<br>胎土 密。<br>色調 5YR5/6明赤褐。           |
| 17 | 〃         | (21.4) | (8.0)  | -      | 口縁部形「く」字形。                        | 外面 口縁部 横ナデの胴部ヘラケズリ。<br>内面 横ナデ。                  | 口縁部 1/4残存。<br>胎土 密。<br>色調 5YR 5/6明赤褐。          |
| 18 | 〃         | (26.0) | (6.0)  | -      | 〃                                 | 外面 口縁部横ナデ、胴部ヘラケズリ。<br>内面 横ナデ。                   | 口縁部 1/3残存。<br>胎土 密。<br>色調 5YR 6/6橙。            |
| 19 | 〃         | (23.4) | (6.0)  | -      | 〃                                 | 外面 口縁部横ナデ、胴部ヘラケズリ。<br>内面 横ナデ。                   | 底部 1/2残存。<br>胎土 密。<br>色調 5YR 6/6橙。             |
| 20 | 〃         | -      | (4.0)  | (15.0) | 平底。                               | 外面 ヘラケズリ 底部ヘラケズリ。<br>内面 ナデ。                     | 底部 1/2残存。<br>胎土 密。<br>色調 5YR5/6明赤褐。            |
| 21 | 〃         | -      | (5.2)  | (4.8)  | 平底。                               | 外面 底部、胴部ともヘラケズリ。<br>内面 ナデ。                      | 底部 1/4残存。<br>胎土 密。<br>色調 5YR5/4にぶい赤褐。          |
| 22 | 〃         | -      | (2.1)  | (4.8)  | 平底。                               | 外面 底部胴部ともヘラケズリ。<br>内面 ナデ。                       | 底部 1/2残存。<br>胎土 密。<br>色調 5YR5/6明赤褐。            |
| 23 | 〃         | -      | (2.9)  | (5.1)  | 平底。                               | 外面 底部胴部ともヘラケズリ。<br>内面 ナデ。                       | 底部 1/3残存。<br>胎土 密。<br>色調 2.5YR5/6明赤褐。          |
| 24 | 〃         | -      | (1.9)  | (4.0)  | 丸底気味。小さい底部。                       | 外面 ヘラケズリ。<br>内面 ナデ。                             | 底部 1/2残存。<br>胎土 密。<br>色調 5YR4/3にぶい赤褐。          |
| 25 | 〃         | -      | (2.3)  | (5.0)  | 丸底気味                              | 外面 ヘラケズリ。<br>内面 ナデ。                             | 底部 1/2残存。<br>胎土 密。<br>色調 〃                     |
| 26 | 〃         | (23.2) | (5.9)  | -      |                                   | 外面 口縁部横ナデ。胴部ヘラケズリ。<br>内面 横ナデ。                   | 底部 1/5残存。<br>胎土 密。<br>色調 2.5YR5/6明赤褐。          |

#### H 4 号住居址

|    |                  |        |       |        |                      |  |   |
|----|------------------|--------|-------|--------|----------------------|--|---|
| 1  | 杯<br>(須恵)        | (14.0) | 4.3   | (8.6)  | 底径が大きい。<br>口縁端部外反気味。 | 外面 ロクロ横ナデ。底部回転糸切り。周辺部ヘラ削り<br>内面 ロクロ横ナデ。  | 底部 1/2、口縁部1/3残存。<br>胎土 密まれに1-3mm大砂粒含む<br>色調 5Y5/1灰          |
| 2  | 〃                | (14.8) | (3.6) | (7.8)  | 底径が大きい。              | 外面 ロクロ横ナデ。底部回転糸切り。<br>内面 ロクロ横ナデ。火ダスキ痕あり。 | 底部 2/3口縁部1/4残存。<br>胎土 密<br>色調 10Y5/1灰                       |
| 3  | 〃                | (13.8) | 4.3   | (7.6)  |                      | 外面 ロクロ横ナデ。<br>内面 ロクロ横ナデ。                 | 底部 3/4残存<br>胎土 密<br>色調 5Y6/1灰                               |
| 4  | 〃                | (13.2) | 4.0   | (7.4)  | 口縁部直線的に外傾。           | 外面 ロクロ横ナデ。底部回転糸切り。<br>内面 ロクロ横ナデ。         | 底部 1/3残存<br>胎土 密<br>色調 10Y5/1灰                              |
| 5  | 高台付<br>杯<br>(須恵) | 9.3    | (2.2) | -      | 高台が付く。               | 外面 貼り付け高台。<br>内面 ロクロ横ナデ。                 | 高台 部完存<br>胎土 密<br>色調 N3/ 暗灰                                 |
| 6  | 高台付<br>皿<br>(須恵) | 11.2   | 8.4   | 4.0    | 浅い。薄く外に折れる高台付く。      | 外面 ロクロ横ナデ。底部回転糸切り後、貼り付け高台。<br>内面 ロクロ横ナデ。 | 底部 完存、高台部3/4残存<br>胎土 密<br>色調 N3/0暗灰                         |
| 7  | 〃                | (14.0) | 3.2   | (10.0) | 浅い。口縁端部折れ外傾。         | 外面 ロクロ横ナデ。底部回転糸切り後、貼り付け高台。<br>内面 ロクロ横ナデ。 | 底部 1/3口縁部1/5残存<br>胎土 密<br>色調 〃 1-2mm 大の砂粒含む。<br>10Y5/3にぶい黄褐 |
| 8  | 杯                | (14.2) | 5.3   | 7.0    | 器高が大きい。              | 外面 ロクロ横ナデ。底部回転糸切り。<br>内面 ミガキ、黒色処理。       | 底部 2/3残存<br>胎土 密<br>色調 2.5YR6/6橙                            |
| 9  | 〃                | 12.6   | 3.4   | 9.6    | 丸底気味で浅い器形            | 外面 口縁部中頃まで横ナデ、底部回転ヘラケズリ。<br>内面 横ナデ。      | 底部 ほぼ完存<br>胎土 密<br>色調 2.5YR6/6橙                             |
| 10 | 甕                | (21.2) | (5.2) | -      | 口縁部形、外反し「く」字形。       | 外面 口縁部横ナデ。胴部ヘラケズリ。<br>内面 横ナデ。            | 口縁部 1/6残存<br>胎土 密<br>色調 5YR6/4にぶい橙                          |
| 11 | 〃                | (18.6) | (4.5) | -      | 口縁部短く「く」字形。          | 外面 口縁部粗雑な横ナデ、一部ヘラケズリ、胴部ヘラケズリ。<br>内面 横ナデ。 | 口縁部 1/6残存<br>胎土 密<br>色調 5YR5/6明赤褐                           |
| 12 | 〃                | -      | (3.7) | (6.0)  | 底径が大きく、平底。           | 外面 ヘラケズリ。<br>内面 ナデ。                      | 底部 1/4残存<br>胎土 密<br>色調 2.5YR4/6赤褐                           |

| 番号 | 器種 | 法両(m)  |       | 器 形 の 特 徴 | 調 整                         | 備 考                              |                                  |
|----|----|--------|-------|-----------|-----------------------------|----------------------------------|----------------------------------|
|    |    | 口径     | 器高    |           |                             |                                  | 底径                               |
| 13 | 壺  | -      | (3.3) | (4.4)     | 底径が比較的大きい。平底。<br>口径部形「く」字状。 | 外面 ヘラケズリ。<br>内面 ヘラの痕残る。          | 底部 1/3残存。<br>胎土 色調 5YR1.7/1黒。    |
| 14 | 小壺 | -      | (3.8) | (13.4)    |                             | 外面 口縁部横ナデ(粗雑)、胴部ヘラケズリ。<br>内面 ナデ。 | 口縁部 1/4残存。<br>胎土 色調 5YR5/4にぶい赤褐。 |
| 15 | 〃  | (13.8) | (2.5) | -         |                             | 外面 口縁部横ナデ。<br>内面 〃               | 口縁部 1/4残存。<br>胎土 色調 2.5YR5/6明赤褐。 |
| 16 | 〃  | (9.2)  | (5.5) | -         | 小型品                         | 外面 口縁部横ナデ、胴部ヘラケズリ。<br>内面 横ナデ。    | ほぼ完形。<br>胎土 色調 2.5YR5/6明赤褐。      |
| 17 | 〃  | (12.4) | (4.9) | -         |                             | 外面 口縁部横ナデ、胴部ヘラケズリ。<br>内面 ナデ。     | 口縁部 1/4残存。<br>胎土 色調 5YR5/6暗赤褐。   |

### H 5 号住居址

|   |           |        |       |       |               |  |   |
|---|-----------|--------|-------|-------|---------------|--|---|
| 1 | 杯<br>(須恵) | (13.4) | 7.4   | 3.6   | 口縁部内湾して外傾。    | 外面 ロクロ横ナデ。底部回転糸切り。<br>内面 ロクロ横ナデ。火ダスキ痕あり。         | 底部 口縁部1/3残存。<br>胎土 色調 まれに粗砂粒含む。<br>2.5Y7/1灰白。 |
| 2 | 〃         | 13.6   | 7.5   | 3.7   | 上げ底。          | 外面 ロクロ横ナデ。底部回転糸切り。<br>内面 ロクロ横ナデ。火ダスキ痕あり。         | 胎土 色調 〃<br>2.5Y7/2灰黄。                         |
| 3 | 〃         | (13.2) | 7.0   | 3.6   | 口縁部直線的に外傾し開く。 | 外面 ロクロ横ナデ。底部回転糸切り。<br>内面 ロクロ横ナデ。                 | 底部 3/4口縁部1/2残存。<br>胎土 色調 7.5Y6/1灰。            |
| 4 | 〃         | 13.2   | 7.7   | 3.5   | 〃             | 外面 ロクロ横ナデ。底部回転糸切り。<br>内面 ロクロ横ナデ。火ダスキ痕あり。         | 完形。<br>胎土 色調 5Y5/2灰オリーブ。                      |
| 5 | 高台付<br>杯  | 9.9    | 6.2   | 4.5   | 口縁部が薄く。       | 外面 ロクロ横ナデ。底部回転糸切り後、貼り付け高台。<br>内面 ロクロ横ナデ。火ダスキ痕あり。 | 胎土 色調 ほぼ完存、口縁部1/2残存。<br>10Y4/1灰。              |
| 6 | 高台付<br>杯  | 17.8   | 12.5  | 7.1   | 〃             | 外面 ロクロ横ナデ。底部回転糸切り後、貼り付け高台。<br>内面 ロクロ横ナデ。火ダスキ痕あり。 | 胎土 色調 完存、口縁部3/4残存。<br>5GY3/1暗オリーブ灰。           |
| 7 | 壺         | -      | (2.7) | (5.0) |               | 外面 ヘラケズリ。<br>内面 ナデ。                              | 底部 1/4残存。<br>胎土 色調 細かい砂粒含む。<br>7.5YR5/4にぶい褐。  |

### H 6 号住居址

|    |                   |        |        |       |                 |  |   |
|----|-------------------|--------|--------|-------|-----------------|--|---|
| 1  | 高台付<br>杯<br>(須恵器) | -      | (1.5)  | 8.3   |                 | 外面 底部回転糸切り後、貼り付け高台。<br>内面 火ダスキ痕あり。                       | 底部 完存。<br>胎土 色調 こまかい砂粒含む。<br>2.5Y6/2灰黄。 |
| 2  | 〃                 | 15.5   | 8.2    | 5.8   | 深い。口縁部直線的。      | 外面 ロクロ横ナデ。底部回転糸切り後、貼り付け高台。<br>内面 ロクロ横ナデ。                 | 胎土 色調 完存、口縁部3/4残存。<br>N5/ 灰。            |
| 3  | 杯                 | 14.3   | 8.4    | 5.1   | 口縁部内湾。<br>底部厚い。 | 外面 ロクロ横ナデ。底部ヘラケズリ。<br>内面 黒色処理。スス付着。                      | 胎土 色調 完存、口縁部3/4残存。<br>細かい砂粒、石英粒含む。      |
| 4  | 〃                 | 16.0   | 6.7    | 3.3   | 〃               | 外面 ロクロ横ナデ。底部・胴下部は手持ちヘラケズリ・<br>内面 摩擦減している。<br>黒色処理、付着物あり。 | 胎土 色調 ほぼ完形。<br>10YR8/4残黄橙。              |
| 5  | 壺                 | 23.0   | (19.5) | 6.2   | 全体形は鉢形。         | 外面 口縁部横ナデ。底部回転糸切り。胴下部ヘラケズリ。<br>内面 ナデ。                    | 胎土 色調 底部 わずかに欠損。<br>〃                   |
| 6  | 〃                 | (21.8) | 27.5   | (4.4) | 口縁部は「く」字形。      | 外面 口縁部横ナデ。胴部から底部ヘラケズリ。<br>内面 ナデ。                         | 胎土 色調 口縁部 1/4残存。<br>2.5YR5/6明赤褐。        |
| 7  | 〃                 | 19.9   | (16.4) | -     | 口縁部形いくら「コ」字を呈す。 | 外面 口縁部クロ横ナデ。胴部ヘラケズリ。<br>内面 横ナデ。                          | 胎土 色調 口縁部 1/2残存。<br>〃                   |
| 8  | 〃                 | (27.0) | (22.5) | -     | 〃               | 外面 口縁部横ナデ。胴部ヘラケズリ。<br>内面 横ナデ。                            | 胎土 色調 口縁部 3/4残存。<br>2.5YR5/6明赤褐。        |
| 9  | 〃                 | (19.4) | (15.7) | -     | 口縁部形「コ」字形。      | 外面 口縁部横ナデ。胴部粗雑なヘラケズリ。<br>内面 ナデ。                          | 胎土 色調 口縁部 1/2残存。<br>10Y5/6赤。            |
| 10 | 〃                 | 21.8   | (23.8) | -     | 口縁部全体に外反する。     | 外面 口縁部横ナデ。胴部ヘラケズリ。<br>内面 〃                               | 胎土 色調 3/4残存。<br>2.5YR6/6橙。              |
| 11 | 〃                 | 21.0   | (23.0) | -     | 口縁部形「く」字形。      | 外面 口縁部横ナデ。胴部ヘラケズリ。<br>内面 〃                               | 胎土 色調 口縁部 ほぼ完存。<br>7.5YR6/6橙。           |

### H 7 号住居址

|   |    |        |       |       |           |  |  |
|---|----|--------|-------|-------|-----------|--|--|
| 1 | 小皿 | (10.6) | 2.0   | (6.0) | 口縁部外反気味   | 外面 ロクロ横ナデ。底部回転糸切り。<br>内面 ロクロ横ナデ。             | 口縁部 1/5底部わずか残存。<br>胎土 色調 粉末質の細かいもの。<br>7.5YR7/6橙。  |
| 2 | 碗  | (15.4) | 5.4   | (8.1) | 浅い。高台部長い。 | 外面 ロクロ横ナデ。底部回転糸切り後、貼り付け高台。<br>内面 ロクロ横ナデ。     | 胎土 色調 底部完存。口縁部1/5残存。<br>細かい石英粒・砂粒含む。<br>2.5YR6/8橙。 |
| 3 | 〃  | (15.6) | (3.3) | -     | 薄手        | 外面 ロクロ横ナデ。<br>内面 ロクロ横ナデ。                     | 胎土 色調 口縁部 1/8残存。<br>2.5YR5/6明赤褐。<br>細かい石英粒・砂粒含む。   |
| 4 | 〃  | -      | (2.8) | (7.0) | 薄手        | 外面 ロクロ横ナデ。底部回転糸切り後、貼り付け高台。<br>内面 よく焼きしまっている。 | 胎土 色調 底部 1/2残存。<br>粗い砂粒含む。<br>7.5YR6/6橙。           |

## H 8 号住居址

| 番号 | 器種              | 法両(m)  |        |        | 器形の特徴                       | 調整   | 備考  |
|----|-----------------|--------|--------|--------|-----------------------------|--|---|
|    |                 | 口径     | 器高     | 底径     |                             |  |   |
| 1  | 杯               | (11.7) | 3.7    | (5.2)  | 口縁端部で外反。<br>底径小さい。          | 外面 ロクロ横ナデ。底部回転糸切り。<br>内面 ロクロ横ナデ。                   | 底部 1/3、口縁部 1/2残存。<br>胎土 細かい石英粒多く含む。<br>色調 2.5YR4/1赤灰。 |
| 2  | 〃               | (12.8) | 3.9    | 4.8    | 〃                           | 外面 ロクロ横ナデ。底部回転糸切り。<br>内面 ロクロ横ナデ。                   | 底部 ほぼ完存。口縁部1/3残存。<br>胎土 色調 10R6/6赤橙。                  |
| 3  | 〃               | 11.8   | 3.9    | 6.0    | 〃                           | 外面 ロクロ横ナデ。底部回転糸切り。<br>内面 ロクロ横ナデ。                   | 底部 ほぼ完存。口縁部3/4残存。<br>胎土 色調 10R5/6赤。                   |
| 4  | 〃               | 12.3   | 4.3    | 6.4    | 口縁部内湾して外に開く。                | 外面 ロクロ横ナデ。底部回転糸切り。<br>内面 ロクロ横ナデ。<br>丁寧に調整される。      | 完形。<br>胎土 緻密。他より細かい粒子。<br>色調 5 YR6/6橙。                |
| 5  | 〃               | (12.6) | (3.4)  | -      | 〃                           | 外面 ロクロ横ナデ。<br>内面 ロクロ横ナデ。                           | 口縁部 1/5残存。<br>胎土 細かい砂粒を含む。<br>色調 5 YR6/4にぶい橙。         |
| 6  | 椀               | (16.4) | 6.0    | 7.0    | 口縁部内湾して外に開く。<br>高台部断面形逆三角形。 | 外面 ロクロ横ナデ。底部回転糸切り後、貼り付け高台。<br>内面 ロクロ横ナデ。           | 底部 完存。<br>胎土 細かい石英粒を含む。<br>色調 2.5YR5/6明赤褐。            |
| 7  | 〃               | (14.7) | 6.5    | (7.7)  | 〃<br>高台部の脚が長い。              | 外面 ロクロ横ナデ。底部回転糸切り後、貼り付け高台。<br>内面 ロクロ横ナデ。           | 底部 完存。口縁部1/2残存。<br>胎土 色調 2.5YR6/6橙。                   |
| 8  | 〃?              | -      | (2.4)  | (12.4) | 高台部のみ。<br>底径が大きい。           | 外面 横ナデ。<br>内面 横ナデ。                                 | 高台部 1/4残存<br>胎土 色調 7.5YR5/4にぶい褐。                      |
| 9  | 輪花<br>椀<br>(灰釉) | 16.0   | 5.5    | 8.0    | 深く大きい。                      | 外面 ロクロ横ナデ。底部回転糸切り後、貼り付け高台。<br>内面 ロクロ横ナデ。<br>釉漬け掛け。 | 底部 完存。口縁部3/4残存。<br>胎土 緻密。<br>色調 10Y7/1灰白。             |
| 10 | 長頸壺<br>(灰釉)     | (13.2) | (8.0)  | -      | 口縁部大きく外反。                   | 外面 ロクロ横ナデ。<br>釉漬け掛け。                               | 口縁部 1/4残存。<br>胎土 緻密。<br>色調 7.5Y7/1灰白。                 |
| 11 | 長頸壺<br>(灰釉)     | -      | (3.0)  | 8.8    | 〃                           | 外面 ロクロ横ナデ。<br>内面 〃                                 | 底部 1/2残存。<br>胎土 緻密。<br>色調 2.5Y7/1灰白。                  |
| 12 | 小瓶<br>(灰釉)      | -      | (9.5)  | 5.3    | 〃                           | 外面 ロクロ横ナデ。底部回転糸切り。<br>内面 〃                         | 底部・胴部完存。口縁部のみ欠損。<br>胎土 色調 7.5Y7/1灰白。                  |
| 13 | 皿<br>(灰釉)       | 12.0   | 2.5    | 6.8    | 〃                           | 外面 ロクロ横ナデ。底部回転糸切り後、貼り付け高台。<br>内面 ロクロ横ナデ。<br>釉漬け掛け。 | 底部 完存。口縁部3/4残存。<br>胎土 色調 7.5Y7/1灰白。                   |
| 14 | 皿<br>(灰釉)       | 13.2   | 4.1    | 6.4    | 〃                           | 外面 ロクロ横ナデ。底部回転糸切り後、貼り付け高台。<br>内面 ロクロ横ナデ。<br>釉漬け掛け。 | 底部 1/2、口縁部3/4残存。<br>胎土 色調 10Y7/2灰白。                   |
| 15 | 甕               | (21.0) | (15.4) | -      | 〃                           | 外面 口縁部横ナデ。胴部ヘラケズリ。<br>内面 横ナデ。                      | 口縁部 1/5残存。<br>胎土 細かい砂粒・石英粒含む。<br>色調 5 YR5/3にぶい橙。      |

## H 9 号住居址

|    |   |        |       |       |                                    |                                     |  |
|----|---|--------|-------|-------|------------------------------------|-------------------------------------|--|
| 1  | 杯 | 11.5   | 3.9   | 4.6   | 口縁部内湾して外傾。端部外反気味。                  | 外面 ロクロ横ナデ。底部回転糸切り。<br>内面 ロクロ横ナデ。    | 完形。<br>胎土 とても細かい砂粒含む。<br>色調 10YR8/6黄橙。                 |
| 2  | 〃 | 11.4   | 4.2   | 5.0   | 墨書あり。欠損し文字判読不明。                    | 外面 ロクロ横ナデ。底部回転糸切り。<br>内面 〃          | 底部 完存。<br>胎土 色調 2.5YR5/6明赤褐。                           |
| 3  | 〃 | 11.3   | 4.0   | 5.0   | 口縁部内湾して外傾。                         | 外面 ロクロ横ナデ。底部回転糸切り。<br>内面 〃          | 底部 完存。<br>胎土 細かい砂粒含む。<br>色調 2.5YR6/4にぶい橙。              |
| 4  | 〃 | 11.7   | 4.1   | 5.4   | 〃                                  | 外面 ロクロ横ナデ。底部回転糸切り。<br>内面 化粧ナデが雑     | 底部 完存。<br>胎土 とても細かい砂粒含む。<br>色調 7.5YR5/3にぶい褐。           |
| 5  | 〃 | 12.0   | 4.0   | 5.5   | 口縁部の器肉が薄い。                         | 外面 ロクロ横ナデ。底部回転糸切り。<br>内面 〃          | 底部 完存。<br>胎土 色調 5 YR5/3にぶい赤褐。                          |
| 6  | 〃 | 12.8   | 3.7   | 5.8   | 〃                                  | 外面 ロクロ横ナデ。底部回転糸切り。<br>内面 放射状の暗緑ミガキ。 | 底部 完存。口縁部3/4残存。<br>胎土 細かい砂粒、まれに小石含む。<br>色調 10R5/6赤。    |
| 7  | 〃 | (11.8) | (4.2) | (4.2) | 〃                                  | 外面 ロクロ横ナデ。<br>内面 ロクロ横ナデ。            | 口縁部 1/5残存。<br>胎土 細かい砂粒含む。<br>色調 7.5YR7/6橙。             |
| 8  | 〃 | 11.5   | 3.5   | 6.3   | 口縁部内湾して外傾。<br>器高浅い。<br>墨書あり。「卍」「大」 | 外面 ロクロ横ナデ。底部回転糸切り。<br>内面 〃          | 完形。<br>胎土 とても細かい砂粒含む。<br>色調 5 YR6/6橙。                  |
| 9  | 〃 | 12.7   | 3.2   | 6.7   | 浅い。<br>口縁部、外反気味に開く。                | 外面 ロクロ横ナデ。底部回転糸切り。<br>内面 〃          | 底部 1/3残存。<br>胎土 色調 5 YR6/6橙。                           |
| 10 | 〃 | 12.4   | 3.5   | 6.2   | 口縁部内湾して開く。                         | 外面 ロクロ横ナデ。底部回転糸切り。<br>内面 〃          | 底部 1/3残存。<br>胎土 色調 7.5YR5/3にぶい褐。                       |
| 11 | 〃 | (14.0) | (3.6) | -     | 〃                                  | 外面 ロクロ横ナデ。<br>内面 〃                  | 口縁部 1/4残存。<br>胎土 砂粒含む。<br>色調 7.5YR6/4にぶい橙。             |
| 12 | 〃 | -      | (2.0) | 6.0   | 〃                                  | 外面 ロクロ横ナデ。底部回転糸切り。<br>内面 〃          | 底部 完存。<br>胎土 色調 7.5YR7/4にぶい橙。                          |
| 13 | 〃 | -      | (1.9) | (6.2) | 〃                                  | 外面 ロクロ横ナデ。底部回転糸切り。<br>内面 〃          | 底部 1/3残存。<br>胎土 色調 10YR6/4にぶい黄橙。                       |
| 15 | 〃 | -      | (1.7) | (4.2) | 〃                                  | 外面 ロクロ横ナデ。底部回転糸切り。<br>内面 〃          | 底部 1/2残存。<br>胎土 とても細かい砂粒含む。<br>色調 2.5YR5/6明赤褐。         |
| 16 | 〃 | (10.6) | (2.4) | -     | 〃                                  | 外面 ロクロ横ナデ。<br>内面 〃                  | 口縁部 1/4残存。<br>胎土 とても細かい砂粒含む。<br>色調 10YR7/4にぶい黄褐。       |
| 17 | 皿 | -      | (1.8) | (6.8) | 口縁部直線的に外傾。                         | 外面 ロクロ横ナデ。底部回転糸切り。<br>内面 〃          | 底部 1/3、口縁部1/4残存。<br>胎土 とても細かい砂粒含む。<br>色調 10YR6/3にぶい黄褐。 |
| 18 | 〃 | (13.8) | (3.0) | -     | 口縁部直線的に外傾。                         | 外面 ロクロ横ナデ。<br>内面 〃                  | 口縁部 1/4残存。<br>胎土 とても細かい砂粒含む。<br>色調 5 YR7/6橙。           |

| 番号 | 器種        | 法向(m)  |       |       | 器 形 の 特 徴                                     | 調 整 |                             | 備 考   |
|----|-----------|--------|-------|-------|---|-----|-----------------------------|---|
|    |           | 口径     | 器高    | 底径    |   |     |                             |   |
| 19 | 碗         | -      | (2.8) | (8.4) | 脚の長い高台。                                       | 外面  | 貼り付け高台。                     | 高台 1/4残存。<br>胎土 粉末質の細かいもの。<br>色調 7.5YR6/6橙。 |
| 20 | 小碗        | 12.4   | 5.0   | 6.9   | 口縁部内湾し、端部で外反気味。<br>墨書土器「匱」                    | 外面  | ロクロ横ナデ。底部回転糸切り後、貼り付け高台。     | ほぼ完形。<br>胎土 とても細かい砂粒含む。<br>色調 7.5YR7/6橙。    |
| 21 | 〃         | (12.8) | 4.7   | 6.5   | 口縁部内湾して開く。<br>高台の脚が短く並三角形。<br>墨書あり、欠損のため判読不能。 | 外面  | ロクロ横ナデ。貼り付け高台。<br>ミガキ。黒色処理。 | 底部 完存。<br>胎土 2.5YR6/8橙。<br>色調               |
| 22 | 〃         | (12.2) | (4.1) | -     | 口縁部内湾して開く。                                    | 外面  | ロクロ横ナデ。<br>ミガキ。黒色処理後暗紋。     | 底部 完存、口縁部わずか。<br>胎土 〃<br>色調 10YR7/4にぶい黄橙。   |
| 23 | 〃         | (13.5) | 5.4   | 9.0   | 口縁部で外反する。<br>脚の長い高台。<br>墨書「匱」                 | 外面  | ロクロ横ナデ。底部回転糸切り後、貼り付け高台。     | 底部 3/4残存。<br>胎土 粉末質で細かい。<br>色調 7.5YR7/6橙。   |
| 24 | 〃         | -      | (4.9) | (8.3) | 深い碗。<br>脚の長い高台。                               | 外面  | ロクロ横ナデ。底部回転糸切り後、貼り付け高台。     | 高台の下部を欠く。<br>胎土 粉末質で細かい。<br>色調 7.5YR8/4浅黄橙。 |
| 25 | 碗<br>(灰釉) | 13.0   | 4.1   | 7.0   | 浅い。口縁部内湾。                                     | 外面  | ロクロ横ナデ。底部回転糸切り後、貼り付け高台。     | 底部 完存、口縁部2/3残存。<br>胎土 緻密。<br>色調 7Y7/2灰白。    |
| 26 | 碗<br>(灰釉) | 14.8   | 5.3   | 7.6   | 深く大きい。<br>高台部断面形、棒状。                          | 外面  | ロクロ横ナデ。底部回転糸切り。<br>釉漬け掛け。   | 底部 3/4、口縁部3/4残存。<br>胎土 緻密。<br>色調 5Y7/2灰白。   |
| 27 | 碗<br>(灰釉) | -      | 2.8   | 6.2   | 高台部断面形、三日月形をいくらか呈す。                           | 外面  | ロクロ横ナデ。<br>釉漬け掛け。           | 底部 完存。<br>胎土 緻密。<br>色調 2.5Y7/1灰白。           |

### H10号住居址

|     |           |        |        |        |                    |    |                                  |   |
|-----|-----------|--------|--------|--------|--------------------|----|----------------------------------|---|
| H14 | 小皿        | 9.0    | 2.0    | -      | 口縁部直線の外傾し、端部開く。    | 外面 | ロクロ横ナデ。底部回転糸切り。                  | 完形<br>胎土 粉末質で細かい。<br>色調 7.5YR6/6橙。                |
| 2   | 〃         | (9.0)  | 1.6    | (5.4)  | 扁平。                | 外面 | ロクロ横ナデ。底部回転糸切り。                  | 胎土 〃  |
| 3   | 〃         | (8.6)  | 2.1    | (6.0)  | 扁平。口縁短かい。          | 外面 | ロクロ横ナデ。底部回転糸切り。                  | 口縁部 1/4、底部1/5残存。<br>胎土 〃<br>色調 2.5YR5/6明赤褐。       |
| 4   | 〃         | (9.4)  | 2.2    | (5.6)  | 口縁内湾。              | 外面 | ロクロ横ナデ。底部回転糸切り。                  | 口縁部 1/4残存。<br>胎土 〃<br>色調 5YR6/6橙。                 |
| 5   | 〃         | (10.4) | 2.3    | (6.2)  |                    | 外面 | ロクロ横ナデ。                          | 底部 1/3残存。<br>胎土 〃<br>色調 7.5YR6/4にぶい橙。             |
| 6   | 杯         | (15.4) | 4.1    | (7.0)  | 口縁下部内湾し上部外反して外に開く。 | 外面 | ロクロ横ナデ。底部回転糸切り。                  | 口縁 1/4、底部わずか。<br>胎土 〃<br>色調 7.5YR4/2灰褐。           |
| 7   | 〃         | (15.6) | (2.6)  | -      | 口縁部外反気味に外傾。        | 外面 | ロクロ横ナデ。                          | 口縁部 1/3残存。<br>胎土 〃<br>色調 7.5YR7/4にぶい橙。            |
| 8   | 〃         | (14.6) | (3.3)  | -      | 口縁部直線の外傾。          | 外面 | ロクロ横ナデ。                          | 口縁部 1/2残存。<br>胎土 〃<br>色調 2.5YR6/6橙。               |
| 9   | 〃         | (15.2) | (3.7)  | -      | 口縁部外反気味            | 外面 | ロクロ横ナデ。                          | 口縁部 1/3残存。<br>胎土 〃<br>色調 7.5YR6/4橙。               |
| 10  | 小碗        | -      | (2.9)  | (5.6)  | 高台形、逆三角形。          | 外面 | ロクロ横ナデ。                          | 底部 1/4残存。<br>胎土 〃<br>色調 7.5YR6/6橙。                |
| 11  | 碗         | -      | (2.8)  | (7.8)  |                    | 外面 | ロクロ横ナデ。底部回転糸切り後貼り付け高台。           | 底部 ほぼ完<br>色調 7.5YR6/4にぶい橙。                        |
| 12  | 碗<br>(灰釉) | -      | (2.4)  | (8.3)  |                    | 外面 | ロクロ横ナデ。底部回転糸切り後貼り付け高台。<br>釉漬け掛け。 | 底部 1/2残存。<br>胎土 〃<br>色調 7.5Y7/1灰白。                |
| 13  | 羽釜        | -      | (1.5)  | (14.0) |                    | 外面 | 底部、胴部とも粗雑なケズリ。                   | 底部 1/4残存。<br>胎土 細かい石英粒含む。緻密。<br>色調 2.5YR4/4にぶい赤褐。 |
| 14  | 〃         | (31.3) | (12.1) | -      |                    | 外面 | 口縁部横ナデ、胴部ヘラケズリ。<br>ナデ。           | 口縁部 1/5残存。<br>胎土 〃<br>色調 2.5YR5/6明赤褐。             |

曾根新城遺跡II地区土器一覽表

H11号住居址

| 番号 | 器種 | 法両(m)  |        |       | 器 形 の 特 徴                 | 調 整                                | 備 考  |
|----|----|--------|--------|-------|---------------------------|------------------------------------|--|
|    |    | 口径     | 器高     | 底径    |                           |                                    |  |
| 1  | 小皿 | 9.4    | 2.0    | 4.6   | 口縁部全体に内湾。                 | 外面 ロクロ横ナデ。底部回転糸切り。<br>内面 //        | 口縁部 わずか欠損。<br>胎土 粉末質で細かい。<br>色調 7.5YR7/6橙。       |
| 2  | 杯  | (14.8) | 4.5    | (6.7) | 底部厚い。口縁内湾して開く。            | 外面 ロクロ横ナデ。底部回転糸切り。<br>内面 //        | 底部 口縁部とも1/2残存。<br>胎土 //<br>色調 5 YR6/4にぶい橙。       |
| 3  | "  | -      | (1.4)  | (5.0) |                           | 外面 ロクロ横ナデ。底部回転糸切り。<br>内面 //        | 底部 完存。<br>胎土 //<br>色調 2.5YR6/8橙。                 |
| 4  | 羽釜 | (28.2) | (17.4) | -     | つばが口縁に近い。(4cm下)<br>比較的薄手。 | 外面 ナデ。<br>内面 //                    | 口縁部 1/4残存。<br>胎土 細かい石英粒含む。緻密。<br>色調 2.5YR5/6明赤褐。 |
| 5  | "  | (29.6) | (17.2) | -     | つばがNo4より下にある。(5.4cm)      | 外面 口縁部横ナデ。<br>内面 ナデ。               | 口縁部 わずか、胴部1/2残存。<br>胎土 //<br>色調 2.5YR4/3 明赤褐。    |
| 6  | 甕  | (22.6) | (3.6)  | -     | 口縁は短く折れる。                 | 外面 口縁部粗雑な横ナデ。胴部粗雑なヘラケズリ。<br>内面 ナデ。 | 口縁部 わずか残存。<br>胎土 やや粗い石英粒多く含む。<br>色調 5 YR6/6橙。    |

曾根新城遺跡址・III地区土器一覽表

H12号住居址

|    |    |        |       |       |   |                                   |   |
|----|----|--------|-------|-------|---|-----------------------------------|---|
| 1  | 小皿 | (9.4)  | 1.9   | (4.6) |   | 外面 ロクロ横ナデ。底部回転糸切り。<br>内面 //       | 底部 1/2残存。<br>胎土 粉末質で細かい。<br>色調 5 YR6/6橙。        |
| 2  | "  | (19.6) | 1.5   | 6.0   | 扁平。                                       | 外面 ロクロ横ナデ。底部回転糸切り。<br>内面 //       | 底部 完存。<br>胎土 細かい石英粒含む。<br>色調 10YR1.7/1黒。        |
| 3  | "  | (8.8)  | 1.8   | (5.0) | 口縁外反気味。                                   | 外面 ロクロ横ナデ。底部回転糸切り。<br>内面 //       | 口縁部 1/4残存。<br>胎土 粉末質で細かい。<br>色調 7.5YR7/4にぶい橙。   |
| 4  | "  | (9.8)  | 2.3   | (6.5) | 底部が厚い。                                    | 外面 ロクロ横ナデ。<br>内面 //               | 口縁部 1/4残存。<br>胎土 粉末質で細かい。<br>色調 7.5YR7/4にぶい橙。   |
| 5  | "  | -      | (1.0) | 4.5   |   | 外面 底部回転糸切り。<br>内面 ロクロ横ナデ。         | 底部 3/4残存。<br>胎土 粉末質で細かい。<br>色調 7.5YR5/3にぶい橙。    |
| 6  | "  | (9.0)  | 2.2   | (5.0) | 口縁部外反気味に外傾。                               | 外面 ロクロ横ナデ。底部回転糸切り。<br>内面 //       | 底部 わずか、口縁部1/3残存。<br>胎土 粉末質で細かい。<br>色調 5 YR6/6橙。 |
| 7  | "  | -      | (1.0) | (4.6) |   | 外面 底部回転糸切り。<br>内面 ロクロ横ナデ。         | 底部 完存。<br>胎土 粉末質で細かい。<br>色調 5 YR6/6橙。           |
| 8  | "  | -      | (0.8) | (4.6) |   | 外面 底部回転糸切り。<br>内面 ロクロ横ナデ。         | 底部 完存。<br>胎土 粉末質で細かい。<br>色調 5 YR6/6橙。           |
| 9  | "  | -      | (1.1) | 4.6   |   | 外面 底部回転糸切り。<br>内面 ロクロ横ナデ。         | 底部 はは完存。<br>胎土 粉末質で細かい。<br>色調 5 YR6/6橙。         |
| 10 | "  | -      | (0.6) | 4.4   |   | 外面 底部回転糸切り。<br>内面 ロクロ横ナデ。         | 底部 はは完存。<br>胎土 粉末質で細かい。<br>色調 7.5YR7/6橙。        |
| 11 | 杯  | 13.8   | (6.6) | -     | 口縁下部内湾し、上部外反して開く。                         | 外面 ロクロ横ナデ。底部回転糸切り。<br>内面 //       | 口縁部 1/2残存。<br>胎土 粉末質で細かい。<br>色調 5 YR6/6橙。       |
| 12 | "  | (15.0) | 4.5   | (5.8) | 口縁下部内湾し、上部で外反して大きく開く。                     | 外面 ロクロ横ナデ。底部回転糸切り。<br>内面 //       | 底部 わずか、口縁部1/5残存。<br>胎土 粉末質で細かい。<br>色調 5 YR6/6橙。 |
| 13 | "  | -      | (2.7) | (7.6) |   | 外面 ロクロ横ナデ。底部回転糸切り。<br>内面 //       | 底部 1/2残存。<br>胎土 粉末質で細かい。<br>色調 5 YR6/6橙。        |
| 14 | "  | -      | (2.2) | (6.7) |   | 外面 ロクロ横ナデ。底部回転糸切り。<br>内面 //       | 底部 1/2残存。<br>胎土 色調 5 YR6/6橙。                    |
| 15 | "  | (15.3) | (3.5) | -     | 比較的薄手。口縁内湾する。                             | 外面 内面 //                          | 口縁部 1/5残存。<br>胎土 //<br>色調 5 YR6/6橙。             |
| 16 | "  | (17.1) | (4.4) | -     | 口縁部大きく外反して開く。                             | 外面 ロクロ横ナデ。<br>内面 //               | 口縁部 1/4残存。<br>胎土 //<br>色調 5 YR6/6橙。             |
| 17 | "  | (18.4) | (3.2) | -     |   | 外面 内面 //                          | 口縁部 1/5残存。<br>胎土 //<br>色調 5 YR6/6橙。             |
| 18 | 碗  | (15.5) | 5.8   | (6.4) | 全体にミガキ調整され器形が整っている。深い碗。<br>口縁部内湾して端部で外反す。 | 外面 ミガキ。<br>内面 ミガキ→黒色処理。           | 底部 完存・口縁部1/2残存。<br>胎土 //<br>色調 7.5YR7/6橙。       |
| 19 | "  | -      | (2.4) | (8.8) |   | 外面 貼り付け高台。<br>内面 ロクロ横ナデ。          | 底部 1/4残存。<br>胎土 色調 5 YR6/6橙。                    |
| 20 | 小碗 | -      | (1.8) | (5.6) | 高台断面形逆三角形。                                | 外面 底部回転糸切り後、貼り付け高台。<br>内面 ロクロ横ナデ。 | 底部 1/2残存。<br>胎土 色調 7.5YR6/6橙。                   |
| 21 | "  | -      | (2.4) | 5.1   | 高台形が逆三角形                                  | 外面 貼り付け高台。<br>内面 ロクロ横ナデ。          | 底部 3/4残存。<br>胎土 色調 7.5YR6/4。                    |
| 22 | "  | -      | 2.1   | 5.2   |   | 外面 貼り付け高台。<br>内面 ロクロ横ナデ。          | 底部 1/2残存。<br>胎土 色調 10YR7/4にぶい橙。                 |

| 番号 | 器種 | 法両(m)  |        |        | 器形の特徴 | 調整                            | 備考   |
|----|----|--------|--------|--------|-------|-------------------------------|--|
|    |    | 口径     | 器高     | 底径     |       |                               |  |
| 23 | 小碗 | -      | 2.1    | 5.8    |       | 外面 貼り付け高台。<br>内面 ロクロ横ナデ。      | 底部 完存。<br>胎土 粉末質で細かい。<br>色調 7.5YR7/4にぶい褐。      |
| 24 | 甕  | -      | (5.1)  | (12.8) |       | 外面 ヘラズリの後、ナデ。<br>内面 ナデ。       | 底部 1/4残存。<br>胎土 粉末質で細かい。<br>色調 7.5YR5/3にぶい褐。   |
| 25 | 〃  | (33.8) | (15.9) | -      |       | 外面 口縁部横ナデ。胴部ヘラズリ。<br>内面 ヘラナデ。 | 口縁部 1/2残存。<br>胎土 細かい砂粒多く含む。<br>色調 5YR5/4にぶい赤褐。 |

### H13号住居址

|   |           |        |       |       |         |  |   |
|---|-----------|--------|-------|-------|---------|--|---|
| 1 | 小皿        | 8.8    | 1.9   | 5.0   |         | 外面 ロクロ横ナデ。底部回転糸切り。<br>内面 ロクロ横ナデ。         | 底部 完存。口縁部1/2残存。<br>胎土 粉末質で細かい。<br>色調 7.5YR7/6橙。 |
| 2 | 〃         | (9.4)  | 1.6   | (5.2) |         | 外面 ロクロ横ナデ。底部回転糸切り。<br>内面 〃               | 口縁部 1/2残存。<br>胎土 〃<br>色調 7.5YR6/6橙。             |
| 3 | 〃         | (9.4)  | 1.9   | 5.2   |         | 外面 ロクロ横ナデ。底部回転糸切り。<br>内面 〃               | 底部 3/4、口縁部1/4残存。<br>胎土 〃<br>色調 7.5YR6/4にぶい橙。    |
| 4 | 〃         | 9.0    | 1.8   | 5.4   |         | 外面 ロクロ横ナデ。底部回転糸切り。<br>内面 〃               | ほぼ完形。<br>胎土 〃<br>色調 5YR7/8橙。                    |
| 5 | 〃         | -      | (0.8) | 5.4   |         | 外面 底部回転糸切り。<br>内面 ロクロ横ナデ。                | 底部 1/4完存。<br>胎土 〃<br>色調 5YR6/6橙。                |
| 6 | 杯         | (14.8) | (3.5) | -     | 口縁内湾する。 | 外面 ロクロ横ナデ。<br>内面 〃                       | 口縁部 残存。<br>胎土 〃<br>色調 7.5YR6/4にぶい橙。             |
| 7 | 碗         | (18.8) | (5.8) | -     | 浅い。     | 外面 ロクロ横ナデ。底部回転糸切り後、貼り付け高台。<br>内面 ロクロ横ナデ。 | 口縁部 1/4残存。<br>胎土 〃<br>色調 5YR6/6橙。               |
| 8 | 碗<br>(灰釉) | -      | (2.9) | (6.8) |         | 外面 ロクロ横ナデ。底部回転糸切り後、貼り付け高台。<br>内面 釉漬け掛け。  | 底部 1/3残存。<br>胎土 緻密。<br>色調 5Y8/1灰白。              |

### H14号住居址

|   |    |        |       |       |                   |                                    |  |
|---|----|--------|-------|-------|-------------------|------------------------------------|--|
| 1 | 小皿 | 9.1    | 2.0   | 5.3   | 口縁部やや外反気味に開く。     | 外面 ロクロ横ナデ。底部回転糸切り。<br>内面 ロクロ横ナデ。   | 完形<br>胎土 粉末質の細かいもの。<br>色調 10YR6/4にぶい黄橙           |
| 2 | 〃  | (10.2) | 2.0   | (5.4) |                   | 外面 ロクロ横ナデ。底部回転糸切り。<br>内面 〃         | 底部 1/4、口縁部1/4残存。<br>胎土 〃<br>色調 5YR5/6明赤褐         |
| 3 | 〃  | -      | (1.1) | (5.4) |                   | 外面 底部回転糸切り。<br>内面 ロクロ横ナデ           | 底部 1/2残存<br>胎土 〃<br>色調 5YR6/6橙                   |
| 4 | 杯  | (15.4) | (2.4) | -     | 口縁部端部外反気味に開く。     | 外面 ロクロ横ナデ。<br>内面 〃                 | 口縁部 1/8残存<br>胎土 〃<br>色調 10YR6/4にぶい黄橙             |
| 5 | 〃  | (16.2) | 4.1   | (8.4) | 口縁部直線的に開く。        | 外面 ロクロ横ナデ。底部回転糸切り。<br>内面 〃         | 底部 1/4口縁部わずかに残存。<br>胎土 細かい砂粒含む。<br>色調 7.5YR4/1褐灰 |
| 6 | 小碗 | (9.4)  | 3.6   | 5.6   | 杯部内湾し、比較的高い高台が付く。 | 外面 ロクロ横ナデ。底部回転糸切り後、貼り付け高台。<br>内面 〃 | 底部 完存。口縁部1/2残存<br>胎土 粉末質の細かいもの。<br>色調 5YR6/6橙    |
| 7 | 碗  | -      | (2.4) | (9.2) | 高台が付く。            | 外面 底部回転糸切り後、貼り付け高台<br>内面 ロクロ横ナデ    | 底部 1/4残存。<br>胎土 〃<br>色調 5YR6/6橙                  |

### H15号住居址

|   |           |        |        |       |                      |  |   |
|---|-----------|--------|--------|-------|----------------------|--|---|
| 1 | 杯         | 12.2   | 3.1    | 6.2   |                      | 外面 ロクロ横ナデ。底部回転糸切り。<br>内面 ロクロ横ナデ後、わずかにミガキ調整雑。 | 底部 完存、口縁部3/4残存。<br>胎土 粉末質の胎土に細かい砂粒含む。<br>色調 5YR6/6橙 |
| 2 | 〃         | -      | (1.8)  | (7.4) |                      | 外面 ロクロ横ナデ。底部回転糸切り。<br>内面 黒色処理、暗紋あり。          | 底部 1/4残存。<br>胎土 〃<br>色調 2.5YR5/6明赤褐。                |
| 3 | 碗         | -      | (4.8)  | 8.0   | 脚の長い高台。              | 外面 ロクロ横ナデ。底部回転糸切り後、貼り付け高台。<br>内面 黒色処理、暗紋あり。  | 底部 完存。<br>胎土 〃<br>色調 5YR6/6橙。                       |
| 4 | 〃         | -      | (2.9)  | (8.7) | 脚の長い高台。              | 外面 ロクロ横ナデ。底部回転糸切り後、貼り付け高台。<br>内面 いくらかミガキあり。  | 高台部 わずか残存。<br>胎土 細かい砂粒含む。<br>色調 2.5YR5/6明赤褐。        |
| 5 | 〃         | (15.1) | 6.3    | 8.2   | 口縁部直線的に外傾。<br>高台部外反。 | 外面 ロクロ横ナデ。底部回転糸切り後、貼り付け高台。<br>内面 ロクロ横ナデ。     | ほぼ完存。<br>胎土 粉末質の胎土に細かい砂粒含む。<br>色調 5YR6/6 橙。         |
| 6 | 皿<br>(灰釉) | 3.2    | 3.0    | 6.5   |                      | 外面 ロクロ横ナデ。底部回転糸切り後、貼り付け高台。<br>内面 釉漬け掛け 調整雑。  | 底部 完存、口縁部1/2残存。<br>胎土 まれ長石粒含む。<br>色調 5Y8/2灰白。       |
| 7 | 碗<br>(灰釉) | (15.4) | 4.6    | (8.0) |                      | 外面 ロクロ横ナデ。底部回転糸切り後、貼り付け高台。<br>内面 釉漬け掛け。      | 口縁部、底部 1/4残存。<br>胎土 緻密。<br>色調 N7/ 灰白。               |
| 8 | 甕         | (31.2) | (14.0) | -     |                      | 外面 口縁部横ナデ。胴部ハケナデ。<br>内面 ナデ。口縁部に指頭押圧痕あり。      | 口縁部 1/5残存。<br>胎土 細かい砂粒含む。<br>色調 5YR6/6橙。            |



曾根新城遺跡、VI地区土器一覧表

H16号住居址

| 番号 | 器種        | 法両(m)  |        |        | 器 形 の 特 徴              | 調 整  | 備 考                                       |
|----|-----------|--------|--------|--------|------------------------|--|---|
|    |           | 口径     | 器高     | 底径     |                        |  |   |
| 1  | 杯<br>(須恵) | (14.8) | (4.6)  | -      | 厚手。口縁部内湾して外傾。<br>軟質須恵。 | 外面 ロクロ横ナデ。<br>内面 //                                | 口縁部 1/4残存。<br>胎土 細かい砂粒含む。<br>色調 7.5Y6/1灰。 |
| 2  | 小皿        | 9.4    | 2.1    | 4.5    | 口縁部。<br>直線的に外に開く。      | 外面 ロクロ横ナデ。底部回転糸切り。<br>内面 口縁端部に油煙付着。                | 完形。<br>胎土 細かい砂粒含む。<br>色調 2.5YR6/6橙。       |
| 3  | 碗<br>(灰釉) | -      | (1.8)  | (7.2)  |                        | 外面 ロクロ横ナデ。底部回転糸切り後、貼り付け高台。<br>内面 ロクロ横ナデ。<br>釉液け掛け。 | 胎土 緻密。<br>色調 2.5Y7/2灰黄。                   |
| 4  | 羽釜        | -      | (4.5)  | (16.0) |                        | 外面 ナデ。<br>内面 //                                    | 胎土 細かい石英粒含む。<br>色調 2.5YR5/6明赤褐。           |
| 5  | 〃         | (31.5) | (14.0) | -      | つばがない。                 | 外面 ナデ。<br>内面 //                                    | 胎土 細かい砂粒含む。<br>色調 7.5YR4/2灰褐。             |
| 6  | 甕         | (23.2) | (5.5)  | -      |                        | 外面 ヘラナデ。<br>内面 //                                  | 胎土 金ウロン多く含む。<br>色調 7.5YR5/4にぶい褐。          |
| 7  | 〃         | (31.0) | (14.8) | -      |                        | 外面 ナデ。<br>内面 //                                    | 胎土 やや粗い砂粒含む。<br>色調 2.5YR5/6明赤褐。           |

H17号住居址

|   |    |        |       |        |                              |                                     |  |
|---|----|--------|-------|--------|------------------------------|-------------------------------------|--|
| 1 | 小皿 | (9.8)  | (1.9) | -      |                              | 外面 ロクロ横ナデ。<br>内面 //                 | 胎土 粉末質の細かいもの。<br>色調 7.5YR5/3にぶい褐。            |
| 2 | 〃  | -      | (0.9) | (5.1)  |                              | 外面 底部回転糸切り。<br>内面 ロクロ横ナデ            | 胎土 粉末質の細かいもの。<br>色調 7.5YR5/3にぶい褐。            |
| 3 | 羽釜 | (31.2) | (8.9) | -      | つばが口縁に近い(4cm)                | 外面 ナデ。<br>内面 //                     | 胎土 細かい砂粒含む。(石英粒)<br>色調 5YR4/4にぶい赤褐。          |
| 4 | 甕  | (32.2) | (8.8) | -      | 口縁わずか外反気味に外傾。<br>No.5と同じ個体か。 | 外面 ナデ。<br>内面 //                     | 胎土 1/4残存。<br>色調 2.5YR5/6明赤褐。                 |
| 5 | 〃  | -      | (6.2) | (18.6) | No.4と同じ個体か。                  | 外面 ナデ。<br>内面 //<br>底面に粗い砂一面に付く。     | 胎土 わずか残存。<br>色調 7.5YR4/2灰褐。                  |
| 6 | 〃  | -      | (3.4) | (15.6) |                              | 外面 ナデ。<br>内面 ヘラケズリ。<br>底面に粗い砂一面に付く。 | 胎土 1/4残存。<br>胎土 細かい砂粒含む。<br>色調 7.5YR5/4にぶい褐。 |

H18号住居址

|   |           |        |       |        |        |                             |                                   |
|---|-----------|--------|-------|--------|--------|-----------------------------|-----------------------------------|
| 1 | 小皿        | -      | (2.2) | (15.2) |        | 外面 ロクロ横ナデ。底部回転糸切り。<br>内面 // | 胎土 粉末質の細かいもの。<br>色調 7.5YR6/4にぶい橙。 |
| 2 | ?         | (9.7)  | (4.8) | -      | 高台部。   | 外面 ロクロ横ナデ。貼り付け高台。<br>内面 //  | 胎土 1/2残存。<br>色調 5YR6/6橙。          |
| 3 | 蓋<br>(須恵) | (18.0) | 2.7   | (10.6) | D16出土。 | 外面 ロクロ横ナデ。<br>内面 //         | 胎土 緻密。<br>色調 N3/暗灰。               |

上久保田向遺跡 I 地区出土土器一覧表

H 1 号住居址

| 番号 | 器種        | 法両(m) |     |     | 器 形 の 特 徴                | 調 整                                   | 備 考   |
|----|-----------|-------|-----|-----|--------------------------|---------------------------------------|---|
|    |           | 口径    | 器高  | 底径  |                          |                                       |   |
| 1  | 杯<br>(須恵) | 13.6  | 4.5 | 6.4 | ゆがみが著しい。<br>口縁部直線的に外に開く。 | 外面 ロクロ横ナデ。底部回転糸切り。<br>内面 ロクロ横ナデ。      | ほぼ完形。<br>胎土 細かい砂粒含む。<br>色調 5 YR5/1灰。            |
| 2  | 杯<br>(須恵) | 14.4  | 4.0 | 6.4 | 口縁部直線的に開く。               | 外面 ロクロ横ナデ。底部回転糸切り。<br>内面              | 1/2 残存。<br>胎土 粗い砂粒多く含む。<br>色調 N5/0灰。            |
| 3  | 杯<br>(須恵) | 15.0  | 4.7 | -   | 「室」の墨書あり。                | 外面 ロクロ横ナデ。<br>内面                      | 1/4 残存。<br>胎土 細かい砂粒少々含む。<br>色調 N7/ 灰白色。         |
| 4  | 杯         | 15.0  | 4.0 | -   | 端部外反気味。                  | 外面 ロクロ横ナデ。<br>内面 丁寧なミガキ。黒色処理。         | 口縁 1/4残存。<br>胎土 まれに粗い砂粒含む。<br>色調 10YR6/4 にぶい黄橙。 |
| 5  | 甕         | 19.5  | 8.0 | -   | 口端部「コ」字形。                | 外面 口縁横ナデ。胴上位横へラケズリ。<br>内面 口縁横ナデ。胴部ナデ。 | 口縁-胴上位1/4弱残存。<br>胎土 細かい砂粒含む。<br>色調 5 YR5/6明赤褐色。 |
| 6  | 〃         | 18.5  | 7.0 | -   | 〃                        | 外面 〃<br>内面 〃                          | 口縁-胴上位1/4弱残存。<br>胎土 細かい砂粒含む。<br>色調 5 YR5/6明赤褐色。 |

H 2 号住居址

|   |   |   |     |     |              |                     |   |
|---|---|---|-----|-----|--------------|---------------------|---|
| 1 | 甕 | - | 2.2 | 3.4 | 小さい底部。丸味がある。 | 外面 ヘラケズリ。<br>内面 ナデ。 | 底部 1/2残存。<br>胎土 粗い砂粒含む。<br>色調 10YR7/4にぶい黄橙。 |
|---|---|---|-----|-----|--------------|---------------------|---|

H 3 号住居址

|   |           |      |      |     |                                    |   |   |
|---|-----------|------|------|-----|------------------------------------|---|---|
| 1 | 杯<br>(須恵) | 14.5 | 4.1  | 6.7 | 口縁部直線的開く。                          | 外面 ロクロ横ナデ。底部回転糸切り。<br>内面                              | ほぼ完形。<br>胎土 まれに粗い砂粒含む。<br>色調 10YR7/4にぶい黄橙。      |
| 2 | 甕         | 20.0 | 21.5 | -   | 口縁部形態「コ」字形。<br>器肉が薄い。<br>内面ススけている。 | 外面 ロ-頸部横ナデ。胴上位横、中-下に縦のへラ<br>削り。<br>内面 口縁横ナデ。胴部ヘラナデ→ナデ | 1/2残存。<br>胎土 細かい砂粒含む。<br>色調 5 YR5/6明赤褐色。        |
| 3 | 〃         | 21.0 | 9.8  | -   | 口縁部「く」の字形に近い。                      | 外面 ロ-頸部横ナデ。頸下部ケズリ後ナデ、胴部ケ<br>ズリ。<br>内面 口縁部ヨコナデ。胴部ナデ。   | 口-胴上部2/3残存。<br>胎土 細かい砂粒含む。<br>色調 5 YR6/6橙。      |
| 4 | 〃         | 20.0 | 10.7 | -   | 受け口の口縁部「コ」字形。                      | 外面 ロ-頸部横ナデ。胴部ヘラケズリ。<br>内面 〃 胴部ヘラナデ→ナデ。                | 口-胴上半1/4残存。<br>胎土 細かい砂粒含む。<br>色調 2.5 YR4/6赤褐色。  |
| 5 | 〃         | 24.2 | 7.8  | -   | 口縁部「く」の字形。                         | 外面 口縁横ナデ。胴上部ヘラケズリ。<br>内面 〃 〃 〃 ヘラケズリ。                 | 口-胴上部1/4残存。<br>胎土 細かい砂粒含む。<br>色調 5 YR4/4にぶい赤褐色。 |
| 6 | 〃         | -    | 3.0  | 4.4 |                                    | 外面 ヘラケズリ。<br>内面 ナデ。                                   | 1/4残存。<br>胎土 細かい砂粒少々含むが緻密。<br>色調 5 YR3/4暗赤褐色。   |
| 7 | 〃         | -    | 1.8  | 4.8 | 丸味のある底部。                           | 外面 ヘラケズリ。<br>内面 ナデ。                                   | 底部 1/2残存。<br>胎土 〃<br>色調 5 YR2/2黒褐色。             |
| 8 | 〃         | -    | 2.0  | 4.2 |                                    | 外面 ヘラケズリ。<br>内面 ヘラ。                                   | 底部 1/2残存。<br>胎土 細かい砂粒含む。<br>色調 5 YR2/2黒褐色。      |
| 9 | 〃<br>(須恵) | -    | 28.0 | -   | 丸底ぎみ。                              | 外面 平行叩き目。<br>内面 円弧文。                                  | 底部完存。<br>胎土 5mm大の小石を含む。<br>色調 N6/ 灰。            |

H 4 号住居址

|    |             |      |      |     |                           |   |   |
|----|-------------|------|------|-----|---------------------------|---|---|
| 1  | 杯<br>(須恵)   | 13.8 | 4.3  | 6.0 | 口縁部内湾して外に開き、口縁端部外<br>反する。 | 外面 口縁部ロクロ横ナデ。底部回転糸切り。<br>内面 ロクロ横ナデ。           | 1/2残存。<br>胎土 まれに粗い砂粒含む。<br>色調 7.5 YR5/1灰色。      |
| 2  | 碗           | 14.4 | 6.4  | 7.5 | 深い。<br>高台が付く。             | 外面 口縁部ロクロ横ナデ。高台部貼り付け。<br>内面 ミガキ 黒色処理。         | ほぼ完形。<br>胎土 まれに粗い砂粒含む。<br>色調 7.5 YR7/4にぶい橙。     |
| 3  | 〃           | 17.3 | 5.3  | 8.0 | 渦巻の墨書あり。<br>浅い。高台が付く。     | 外面 口縁-底部 ロクロ横ナデ。底部貼り付け<br>内面 ミガキ 黒色処理。        | 1/4残存。<br>胎土 まれに粗い砂粒含むが、緻密。<br>色調 10YR7/6明黄褐色。  |
| 5  | 台付<br>皿     | 13.0 | 3.5  | 7.4 | 口縁部玉縁で外反する。<br>高台が付く。     | 外面 口縁-底部 ロクロ横ナデ。貼り付け高台<br>内面 ミガキ 黒色処理。        | 3/4残存。<br>胎土 緻密。<br>色調 7.5 YR7/6橙。              |
| 6  | 甕           | 14.2 | 7.0  | -   | 受け口状の「コ」字形口縁。             | 外面 口縁横ナデ。胴部ヘラケズリ。<br>内面 〃 胴部ナデ。               | 1/3残存。<br>胎土 細かい砂粒を含む。<br>色調 5 YR5/6明赤褐色。       |
| 7  | 〃           | 14.4 | 3.6  | -   | 〃                         | 外面 口縁横ナデ。<br>内面                               | 1/4弱残存。<br>胎土 緻密、細かい砂粒を含む。<br>色調 5 YR4/6赤褐色。    |
| 8  | 〃           | 10.8 | 4.7  | -   |                           | 外面 口縁-頸部横ナデ。胴部ヘラケズリ<br>内面 〃                   | 口-胴部3/4残存。<br>胎土 細かい砂粒を含む。<br>色調 5 YR5/6暗赤褐色。   |
| 9  | 長頸瓶<br>(灰赤) | -    | 6.7  | 9.6 |                           | 外面 胴下部ヘラ削り、底部回転糸切り後、貼り付け<br>高台。<br>内面 ロクロ横ナデ。 | 底部のみ3/4残存。<br>胎土 ごくまれに粗い長石粒入る。<br>色調 5 Y7/1灰白色。 |
| 10 | 甕<br>(須恵)   | 53.0 | 36.5 | -   | 大型品。<br>口径が大きく、口縁短かく外反する。 | 外面 かすかに叩き目残し、ロクロ横ナデ。<br>内面 庄痕残しロクロ横ナデ。        | 口縁 1/6残存。<br>胎土 細かい砂粒含む。<br>色調 N3/ 暗灰色。         |

## H 5 号住居址

| 番号 | 器種        | 法両(m)  |       |        | 器 形 の 特 徴                      | 調 整  | 備 考   |
|----|-----------|--------|-------|--------|--------------------------------|--|---|
|    |           | 口径     | 器高    | 底径     |                                |  |   |
| 1  | 杯<br>(須恵) | (15.0) | 4.7   | (7.0)  | 口縁部内湾気味に外傾して開く。                | 外面 口縁クロ横ナデ。底部回転糸切り。<br>内面 //                 | 1/5残存。<br>胎土 まれに粗い砂粒含む。<br>色調 N7/1灰白色。      |
| 2  | "         | 14.0   | 4.0   | 6.4    | "                              | 外面 口縁クロ横ナデ。底部回転糸切り。<br>内面 //                 | 1/3残存。<br>胎土 まれに粗い砂粒含む。<br>色調 2.5Y6/4にぶい橙。  |
| 3  | "         | 15.0   | 3.9   | -      | "                              | 外面 口縁クロ横ナデ。<br>内面 //                         | 1/3残存。<br>胎土 細かい砂粒含む。<br>色調 7.5YR5/4にぶい褐。   |
| 4  | "         | -      | 0.9   | 6.0    | "                              | 外面 口縁クロ横ナデ。底部ヘラナデ。<br>内面 //                  | 底部のみ完存。<br>胎土 まれに粗い砂粒含む。<br>色調 5 YR5/6明赤褐。  |
| 5  | 杯         | -      | 3.0   | 6.0    | "                              | 外面 口縁クロ横ナデ。底部回転糸切り。<br>内面 ミガキ 黒色処理。          | 底部完存。<br>胎土 細かい砂粒含む。<br>色調 7.5YR6/4にぶい橙。    |
| 6  | "         | -      | 1.2   | 6.2    | "                              | 外面 底部回転糸切り。<br>内面 ミガキ 黒色処理。                  | 1/6残存。<br>胎土 緻密。<br>色調 10YR5/1褐灰。           |
| 7  | "         | (12.2) | 3.7   | -      | 口縁部直線の外傾。                      | 外面 ロクロ横ナデ。<br>内面 ミガキ 黒色処理。                   | 1/4残存。<br>胎土 緻密。<br>色調 7.5YR7/6橙。           |
| 8  | "         | (13.6) | 4.4   | 7.0    | 口縁部内湾して外に開く。                   | 外面 口縁クロ横ナデ。底部手持ちヘラケズリ<br>内面 ミガキ 黒色処理。        | 1/3残存。<br>胎土 緻密。<br>色調 10YR5/4にぶい黄褐。        |
| 9  | "         | (15.6) | 4.5   | -      | " 端部外反する。                      | 外面 ロクロ横ナデ。<br>内面 ミガキ 黒色処理。                   | 1/4残存。<br>胎土 緻密。<br>色調 7.5YR6/6橙。           |
| 10 | "         | (16.6) | 5.3   | (6.2)  | "                              | 外面 ロクロ横ナデ。底部ヘラケズリ。<br>内面 ミガキ 黒色処理。           | 1/3残存。<br>胎土 粗い砂粒含む。<br>色調 10YR7/4橙。        |
| 11 | "         | (16.0) | 4.5   | (10.4) | 大きい底部。外にあまり開かない。<br>口縁上部は外反気味。 | 外面 口縁クロ横ナデ。底部ヘラケズリ。<br>内面 ミガキ 黒色処理。          | 1/5残存。<br>胎土 まれに粗い砂粒含む。<br>色調 10YR7/4にぶい黄橙。 |
| 12 | 甕         | (10.8) | 4.8   | -      | 口縁部形が「く」の字形。                   | 外面 ロクロ横ナデ。<br>内面 //                          | 1/4残存。<br>胎土 細かい。                           |
| 13 | "         | (21.4) | 7.6   | -      | 口縁部形「コ」字。                      | 外面 口縁横ナデ。胴部ヘラケズリ。<br>内面 口縁横ナデ。               | 1/4残存。<br>胎土 細かい砂粒。<br>色調 5 YR5/6明赤褐色。      |
| 14 | "         | (17.8) | 5.3   | -      | 口縁部形「コ」字。                      | 外面 口縁横ナデ。胴部ヘラケズリ。<br>内面 " " ヘラナデ。            | 1/5残存。<br>胎土 細かい砂粒含む。緻密。<br>色調 7.5YR7/6橙。   |
| 15 | "         | -      | 2.6   | 7.4    | 底径大きい。<br>薄く良く焼きしまっている。        | 外面 胴-底部ヘラケズリ。<br>内面 ナデ。                      | 1/2残存。<br>胎土 細かい砂粒含む。<br>色調 5 YR5/6明赤褐。     |
| 16 | "         | 17.6   | 27.6  | 3.8    | 小さい底部。口縁部形は「コ」字形。<br>"         | 外面 口縁横ナデ。胴部ヘラケズリ。<br>内面 " " ナデ。              | 1/6残存。<br>胎土 緻密。<br>色調 7.5YR4/4。            |
| 17 | 小甕        | (18.4) | 16.4  | (8.8)  | "                              | 外面 剝離が激しく不明。<br>内面 口縁部横ナデ。胴部ミガキ。             | 底部 1/3残存。<br>胎土 細かい砂粒含む。<br>色調 7.5YR4/4褐。   |
| 18 | 碗         | -      | (3.0) | 7.2    | 高台が付く。                         | 外面 ロクロ横ナデ。底部回転糸切り後、貼り付け高台。<br>内面 ミガキ (黒色処理)。 | 底部は完存。<br>胎土 粗い砂粒含む。<br>色調 5 YR5/8明赤褐。      |

## H 6 号住居址

|    |           |        |       |       |                 |                             |   |
|----|-----------|--------|-------|-------|-----------------|-----------------------------|---|
| 1  | 杯<br>(須恵) | 15.0   | 5.0   | 6.0   | 器高があり、口縁直線に開く。  | 外面 ロクロ横ナデ。底部回転糸切り。<br>内面 // | 1/2残存。<br>胎土 粗い砂粒含む。<br>色調 2.5Y6/1黄灰色。              |
| 2  | "         | (14.2) | 4.6   | 6.6   | "               | 外面 " "<br>内面 " "            | 1/2残存。<br>胎土 粗い砂粒含む。<br>色調 N5/0灰色。                  |
| 3  | "         | 13.2   | 4.2   | 5.8   | "               | 外面 " " 底部回転糸切り。<br>内面 " "   | ほぼ完形。<br>胎土 まれに粗い砂粒含む。<br>色調 2.5Y6/2黄灰色。            |
| 4  | "         | (13.4) | 4.3   | 6.0   | "               | 外面 " "<br>内面 " "            | 1/2残存。<br>胎土 細かい砂粒含む。<br>色調 5 YR6/6橙。               |
| 5  | "         | (14.2) | 4.5   | (6.0) | "               | 外面 " "<br>内面 " "            | 底部 1/2。口縁わずかに残存。<br>胎土 まれに粗い砂粒含む。<br>色調 7.5YR7/6橙。  |
| 6  | "         | (15.2) | 5.0   | (6.6) | 火ダスキ痕あり。        | 外面 " " 底部回転糸切り。<br>内面 " "   | 1/3残存。<br>胎土 まれに粗い砂粒含む。<br>色調 N4/0灰色。               |
| 7  | "         | (12.4) | (4.5) | -     | 肥厚した体部で口縁部細くなる。 | 外面 " "<br>内面 " "            | 口縁部1/5残存。<br>胎土 ごくまれに粗い砂粒含む。<br>色調 10YR6/1黄灰色。      |
| 8  | "         | (13.6) | 4.1   | (6.0) | 口縁は内湾し、端部外反気味。  | 外面 " "<br>内面 " "            | 1/5残存。<br>胎土 細かい砂粒含む。<br>色調 10YR6/2灰黄色。             |
| 9  | "         | 13.7   | 3.8   | 6.0   | 器高低い。 "         | 外面 " " 底部回転糸切り。<br>内面 " "   | 完形<br>胎土 粗い砂粒含む。<br>色調 2.5Y6/1黄灰色。                  |
| 10 | "         | (13.2) | 4.5   | 6.5   | "               | 外面 " "<br>内面 " "            | 1/2残存。<br>胎土 細かい砂粒含む。<br>色調 10YR6/2灰黄褐色。            |
| 11 | "         | (14.4) | 4.0   | (7.0) | "               | 外面 " " 底部回転糸切り。<br>内面 " "   | 底部 1/3。口縁部わずかに残存。<br>胎土 細かい砂粒含む。<br>色調 10YR8/3浅黄褐色。 |
| 12 | "         | (13.6) | 4.3   | (6.8) | "               | 外面 " "<br>内面 " "            | 1/4残存。<br>胎土 まれに粗い砂粒含む。<br>色調 10YR6/4にぶい黄橙。         |

| 番号 | 器種        | 法両(m)  |       |       | 器 形 の 特 徴                  | 調 整                                      | 備 考  |
|----|-----------|--------|-------|-------|----------------------------|--|--|
|    |           | 口径     | 器高    | 底径    |                            |  |  |
| 13 | 杯<br>(須恵) | 13.5   | 3.9   | 6.5   | 器高低い。端部外反気味。<br>火ダスキ痕あり。   | 外面 ロクロ横ナデ。底部回転糸切り。<br>内面 ロクロ横ナデ。         | 口縁部、わずか欠損。<br>胎土 まれに粗い砂粒含む。<br>色調 10YR6/1褐灰色。          |
| 14 | 杯         | 16.4   | 4.7   | -     | 墨書「塞」。                     | 外面 ロクロ横ナデ。<br>内面 ミガキ 黒色処理。               | 1/5残存。<br>胎土 まれに粗い砂粒含む。<br>色調 7.5YR7/6橙色。              |
| 15 | 杯<br>(須恵) | (13.6) | (2.5) | -     |                            | 外面 ロクロ横ナデ。<br>内面 "                       | 口縁部 1/4残存。<br>胎土 ごくまれに粗い砂粒含む。<br>色調 10YR5/1褐灰色。        |
| 16 | "         | -      | (1.9) | 5.8   |                            | 外面 ロクロ横ナデ。底部回転糸切り。<br>内面 "               | 底部 完存。<br>胎土 細かい砂粒含む。<br>色調 10YR6/4にぶい黄橙色。             |
| 17 | "         | -      | (2.4) | 6.2   |                            | 外面 " "<br>内面 " "                         | 底部 完存。<br>胎土 まれに粗い砂粒含む。<br>色調 2.5Y6/1黄灰色。              |
| 18 | "         | -      | (0.8) | (5.4) |                            | 外面 " "<br>内面 " "                         | 底部 1/2残存。<br>胎土 細かい砂粒含む。<br>色調 2.5Y6/1黄灰色。             |
| 19 | "         | -      | (2.0) | (6.4) |                            | 外面 ロクロ横ナデ。 "<br>内面 " "                   | 底部 1/3残存。<br>胎土 細かい砂粒含む。<br>色調 2.5Y6/1黄灰色。             |
| 20 | "         | -      | (1.4) | 6.8   |                            | 外面 " "<br>内面 " "                         | 底部 完存。<br>胎土 " "<br>色調 10YR7/2にぶい黄橙。                   |
| 21 | "         | -      | (2.3) | 6.0   |                            | 外面 ロクロ横ナデ。底部回転糸切り。<br>内面 " "             | 底部 完存。<br>胎土 細かい砂粒含む。<br>色調 10YR7/2にぶい黄橙。              |
| 22 | "         | -      | (1.9) | 6.0   | 火ダスキ痕あり。                   | 外面 " "<br>内面 " "                         | 底部 1/2残存。<br>胎土 色調 N5/0灰。                              |
| 23 | "         | -      | (0.9) | (5.8) |                            | 外面 底部回転糸切り。<br>内面 "                      | 底部 1/2残存。<br>胎土 ごくまれに粗い砂粒含む。<br>色調 10YR5/1褐灰色。         |
| 24 | "         | -      | (1.6) | 6.2   |                            | 外面 ロクロ横ナデ。底部回転糸切り。<br>内面 "               | 底部 3/4残存。<br>胎土 " "<br>色調 2.5Y5/1黄灰色。                  |
| 25 | 碗<br>(須恵) | -      | (4.0) | (8.2) | 高台がつく。                     | 外面 ロクロ横ナデ。底部回転後、貼り付け高台。<br>内面 "          | 底部 1/2残存。<br>胎土 細かい砂粒含む。<br>色調 2.5Y6/1黄灰色。             |
| 26 | 杯         | -      | (1.8) | (5.8) |                            | 外面 ロクロ横ナデ。底部回転糸切り。<br>内面 ミガキ 黒色処理。       | 底部 1/2残存。<br>胎土 細かい砂粒含む。<br>色調 7.5YR7/6橙。              |
| 27 | "         | -      | (1.6) | (5.6) |                            | 外面 底部ヘラケズリ。<br>内面 ミガキ 黒色処理。              | 底部 3/4残存。<br>胎土 細かい砂粒含む。<br>色調 7.5YR6/4にぶい橙。           |
| 28 | "         | -      | (1.7) | (6.4) |                            | 外面 底部回転糸切り。<br>内面 " "                    | 底部 1/5残存。<br>胎土 まれに砂粒含む。<br>色調 7.5YR6/4にぶい橙。           |
| 29 | "         | -      | (3.1) | 5.4   |                            | 外面 ロクロ横ナデ。底部回転糸切り。<br>内面 "               | 1/5残存。<br>胎土 まれに粗い砂粒含む。<br>色調 5YR5/4にぶい赤褐色。            |
| 30 | "         | (13.0) | 4.1   | (5.0) | 口縁部内湾して開き、端部外反気味。          | 外面 " 底部ヘラケズリ。<br>内面 ミガキ 黒色処理。            | 1/4残存。<br>胎土 緻密。細かい砂粒含む。<br>色調 10YR4/2灰黄褐色。            |
| 31 | "         | 13.6   | 3.8   | 6.8   |                            | 外面 ロクロ横ナデ。底部回転糸切り。<br>内面 ミガキ 黒色処理。       | 3/4残存。<br>胎土 細かい砂粒含む。<br>色調 7.5YR4/6褐色。                |
| 32 | "         | 13.2   | 4.1   | 6.2   |                            | 外面 ロクロ横ナデ。底部回転糸切り。<br>内面 ミガキ 黒色処理。       | 完形。<br>胎土 細かい砂粒含む。<br>色調 7.5YR5/6明褐色。                  |
| 33 | "         | 13.8   | 3.9   | 6.0   |                            | 外面 " "<br>内面 ミガキ 黒色処理。                   | 3/4残存。<br>胎土 ごくまれに粗い砂粒含む。<br>色調 7.5YR6/4にぶい橙色。         |
| 34 | "         | (17.2) | 4.6   | (6.8) |                            | 外面 ロクロ横ナデ。底部ヘラケズリ。<br>内面 ミガキ 黒色処理。       | 1/4残存。<br>胎土 細かい砂粒含む。<br>色調 7.5YR5/4にぶい褐色。             |
| 35 | "         | (13.4) | 4.2   | (6.0) |                            | 外面 " "<br>内面 ミガキ 黒色処理。                   | 1/4残存。<br>胎土 細かい砂粒含む。<br>色調 7.5YR6/4にぶい橙。              |
| 36 | "         | (14.4) | 3.9   | (5.6) |                            | 外面 ロクロ横ナデ。<br>内面 ミガキ 黒色処理。               | 1/4残存。<br>胎土 細かい砂粒含む。<br>色調 7.5YR5/6明褐色。               |
| 37 | "         | (13.8) | 4.1   | -     |                            | 外面 ロクロ横ナデ。<br>内面 ミガキ 黒色処理。               | 1/5残存、底部わずか。<br>胎土 細かい砂粒含む。<br>色調 5YR5/6明赤褐色。          |
| 38 | "         | (13.0) | 3.2   | (7.0) | 油エン付着 器高が低い。               | 外面 ロクロ横ナデ。底部ヘラケズリ。<br>内面 ミガキ 黒色処理。       | 1/3残存。<br>胎土 細かい砂粒含む。<br>色調 7.5YR4/6褐色。                |
| 39 | "         | (13.0) | 3.5   | (5.0) |                            | 外面 ロクロ横ナデ。底部回転糸切り後ヘラケズリ。<br>内面 ミガキ 黒色処理。 | 1/4残存。<br>胎土 緻密、細かい砂粒含む。<br>色調 7.5YR6/6橙色。             |
| 40 | "         | (13.1) | 3.8   | 5.8   |                            | 外面 " 底部回転糸切り。<br>内面 ミガキ 黒色処理。            | 底部 はほぼ完存、口縁部1/4残存。<br>胎土 細かい砂粒含む。<br>色調 7.5YR5/4にぶい褐色。 |
| 41 | "         | (12.0) | 4.1   | (4.6) |                            | 外面 ロクロ横ナデ。底部回転糸切り。<br>内面 ミガキ 黒色処理。       | 底部 1/4残存。<br>胎土 細かい砂粒含む。<br>色調 5YR4/6赤褐色。              |
| 42 | "         | (13.4) | (3.3) | -     |                            | 外面 " "<br>内面 ミガキ 黒色処理。                   | 口縁部 1/4残存。<br>胎土 細かい砂粒含む。<br>色調 7.5YR6/6橙。             |
| 43 | "         | (14.6) | (4.1) | -     |                            | 外面 " "<br>内面 ミガキ 黒色処理。                   | 1/5残存。<br>胎土 細かい砂粒含む。<br>色調 7.5YR6/8橙。                 |
| 44 | "         | (13.0) | (3.6) | -     |                            | 外面 " "<br>内面 ミガキ 黒色処理。                   | 口縁部 1/4残存。<br>胎土 " "<br>色調 7.5YR7/4にぶい橙。               |
| 45 | 碗         | 12.8   | 5.7   | 7.0   | 墨書「刑部」・判読不明墨書あり。<br>高台が付く。 | 外面 ロクロ横ナデ。貼り付け高台。<br>内面 ミガキ 黒色処理。        | 2/3残存。<br>胎土 細かい砂粒含む。<br>色調 7.5YR7/4にぶい橙。              |

| 番号 | 器種      | 法両(m)  |        |        | 器 形 の 特 徴     | 調 整                                      | 備 考   |
|----|---------|--------|--------|--------|---------------|--|---|
|    |         | 口径     | 器高     | 底径     |               |  |   |
| 46 | 碗       | (15.4) | 5.5    | 7.0    | 浅い。<br>高台が付く。 | 外面 ロクロ横ナデ。底部高台貼り付け。<br>内面 ミガキ 黒色処理。      | 底部 完存、口縁部わずか残存。<br>胎土 まれに粗い砂粒含む。<br>色調 7.5YR7/8黄橙色。 |
| 47 | "       | 16.4   | 6.1    | 7.8    | 墨書「六」あり。<br>" | 外面 "<br>内面 "                             | 3/4残存。<br>胎土 緻密、細かい砂粒含む。<br>色調 10YR7/3にぶい黄橙色。       |
| 48 | "       | 16.7   | 6.3    | 7.9    | "             | 外面 "<br>内面 "                             | 2/3残存。<br>胎土 ごくまれに粗い砂粒含む。<br>色調 10YR5/2灰黄褐色。        |
| 49 | "       | 16.8   | 4.8    | -      |               | 外面 ロクロ横ナデ。<br>内面 "                       | 1/5残存。<br>胎土 細かい砂粒含む。<br>色調 10YR6/4にぶい黄橙。           |
| 50 | "       | -      | (3.7)  | (8.0)  | 脚が長い。         | 外面 貼り付け高台。<br>内面 "                       | 1/10残存。<br>胎土 緻密。<br>色調 10YR7/4にぶい黄橙。               |
| 51 | "       | -      | (3.5)  | 7.1    | 高台が付く。        | 外面 ロクロ横ナデ。底部回転糸切り後、貼り付け高台。<br>内面 "       | 底部 完存。<br>胎土 細かい砂粒含む。<br>色調 5 YR7/6橙。               |
| 52 | "       | -      | (2.8)  | (7.3)  | "             | 外面 貼り付け高台。<br>内面 "                       | 高台部 1/2残存。<br>胎土 細かい砂粒含む。<br>色調 10YR5/3にぶい黄褐色。      |
| 53 | "       | -      | (2.8)  | (6.9)  | "             | 外面 ロクロ横ナデ。底部回転糸切り後、貼り付け高台。<br>内面 "       | 底部 完存。<br>胎土 "<br>色調 7.5YR7/6橙。                     |
| 54 | "       | -      | (3.1)  | 7.0    | "             | 外面 ロクロ横ナデ。底部回転糸切り後、貼り付け高台。<br>内面 "       | 底部 完存。<br>胎土 "<br>色調 7.5YR6/4にぶい橙色。                 |
| 55 | "       | -      | (1.9)  | 6.7    | "             | 外面 底部回転糸切り後、貼り付け高台。<br>内面 "              | 底部 完存。<br>胎土 "<br>色調 7.5YR5/6明褐色。                   |
| 56 | "       | -      | (2.0)  | (6.8)  | "             | 外面 貼り付け高台。<br>内面 "                       | 底部 2/3残存。<br>胎土 緻密。<br>色調 5 YR7/6橙。                 |
| 57 | "       | (16.6) | (2.6)  | -      |               | 外面 ロクロ横ナデ。黒色処理。<br>内面 "                  | 口縁部 1/5残存。<br>胎土 ごくまれに粗い砂粒含む。<br>色調 10YR2/1黒色。      |
| 58 | 杯       | -      | (2.1)  | 6.4    |               | 外面 ロクロ横ナデ。底部回転糸切り後、黒色処理。<br>内面 "         | 底部 1/4残存。<br>胎土 まれに粗い砂粒含む。<br>色調 10YR2/1黒。          |
| 59 | "       | (13.8) | (3.6)  | -      |               | 外面 " 黒色処理。<br>内面 ミガキ 黒色処理。               | 口縁部 1/5残存。<br>胎土 細かい砂粒含む。<br>色調 10YR2/1黒色。          |
| 60 | 高台付皿    | 13.6   | 3.5    | 7.6    |               | 外面 ロクロ横ナデ。底部回転糸切り後、貼り付け高台。<br>内面 "       | 2/3残存。<br>胎土 緻密、細かい砂粒含む。<br>色調 7.5YR5/4にぶい褐色。       |
| 61 | "       | (12.7) | (2.0)  | -      |               | 外面 ロクロ横ナデ。<br>内面 "                       | 口縁部 1/4残存。<br>胎土 細かい砂粒含む。<br>色調 5 YR6/6橙。           |
| 62 | 長頸壺(須恵) | -      | (9.3)  | 7.0    |               | 外面 ロクロ横ナデ。底部回転糸切り後、貼り付け高台。<br>内面 ロクロ横ナデ。 | 底部 3/4残存。<br>胎土 まれに粗い砂粒含む。<br>色調 5 Y5/1灰。           |
| 63 | "(灰軸)   | -      | (3.0)  | 7.8    |               | 外面 "<br>内面 "                             | 底部 完存。<br>胎土 細かい砂粒含む。<br>色調 7.5Y7/1灰白。              |
| 64 | 甗       | (18.4) | (13.5) | -      | 口縁部形「コ」字形。    | 外面 口縁部横ナデ。胴部ヘラケズリ。<br>内面 口縁部横ナデ。胴部ヘラケズリ。 | 1/3残存。<br>胎土 細かい砂粒含むが緻密。<br>色調 5 YR5/6明赤褐色。         |
| 65 | "       | (18.2) | (8.3)  | -      | "             | 外面 口縁部横ナデ。<br>内面 胴部ナデ。                   | 2/3残存。<br>胎土 緻密。<br>色調 5 YR5/6明赤褐色。                 |
| 66 | "       | -      | (7.5)  | 5.0    |               | 外面 ヘラケズリ。<br>内面 ナデ 底部にハケ目残る。             | 底部 完存。<br>胎土 緻密。<br>色調 5 YR5/6明赤褐色。                 |
| 67 | "       | -      | (2.5)  | 7.6    | 底部径が大きい。      | 外面 ヘラケズリ。<br>内面 ナデ。                      | 底部 1/2残存。<br>胎土 緻密。<br>色調 5 YR5/6明赤褐色。              |
| 68 | 小甗      | (14.6) | (13.5) | -      | 口縁部形「コ」字。     | 外面 口縁部横ナデ。胴部ヘラケズリ。<br>内面 横ナデ。            | 1/3残存。<br>胎土 細かい砂粒含む。<br>色調 5 YR6/6橙。               |
| 69 | "       | (14.2) | (4.8)  | -      |               | 外面 口縁部横ナデ。胴部ヘラナデ。<br>内面 横ナデ。             | 1/4残存。<br>胎土 緻密。<br>色調 明赤褐色。                        |
| 70 | "       | (10.4) | (5.4)  | -      |               | 外面 口縁部横ナデ。胴部ヘラケズリ。<br>内面 口縁横ナデ。胴部ナデ。     | 1/4残存。<br>胎土 "<br>色調 5 YR6/6橙。                      |
| 71 | "       | (10.4) | (4.0)  | -      |               | 外面 口縁部横ナデ。胴部ヘラケズリ。<br>内面 ナデ。             | 1/4残存。<br>胎土 緻密。<br>色調 5 YR5/6明赤褐色。                 |
| 72 | 台付甗     | -      | (2.1)  | (8.8)  |               | 外面 横ナデ。<br>内面 "                          | 台わずか残存。<br>胎土 緻密。<br>色調 10YR5/3にぶい黄褐色。              |
| 73 | 甗(須恵)   | -      | (21.0) | (13.4) |               | 外面 平行叩き目 胴下部横位ヘラナデ。<br>内面 ナデ。            | 1/4残存。<br>胎土 ごくまれに粗い砂粒含む。<br>色調 5 YR6/8橙。           |
| 74 | 甗       | (21.0) | 21.7   | -      | 口縁部形「コ」字。     | 外面 口縁部横ナデ。胴部ヘラケズリ。<br>内面 " 横ナデ。 " ナデ。    | 1/3残存。<br>胎土 緻密、細かい砂粒含む。<br>色調 5 YR5/8明赤褐色。         |

## H 7 号住居址

| 番号 | 器種        | 法丙(m)  |        |       | 器 形 の 特 徴            | 調 整  | 備 考  |
|----|-----------|--------|--------|-------|----------------------|--|--|
|    |           | 口径     | 器高     | 底径    |                      |  |  |
| 1  | 甕         | 20.0   | (19.3) | -     | 口縁部形「く」字形。<br>胴上部張る。 | 外面 口縁部横ナデ。胴部ヘラケズリ。<br>内面 " 胴部ヘラナデ→ナデ。                      | 3/4以上残存。<br>胎土 細かい砂粒含む。<br>色調 5 YR6/6橙。        |
| 2  | "         | 20.4   | (15.6) | -     | "                    | 外面 口縁部横ナデ。胴部ヘラケズリ。<br>内面 口縁部ナデ。胴部ナデ。                       | ほぼ完形。<br>胎土 細かい砂粒含む。やや粗い。<br>色調 2.5 YR5/6明赤褐色。 |
| 3  | "         | -      | (4.0)  | (4.4) |                      | 外面 ヘラケズリ。底部ヘラケズリ。<br>内面 ナデ。                                | 1/2残存。<br>胎土 細かい砂粒含む。<br>色調 7.5 YR4/4褐色。       |
| 4  | "<br>(須恵) | (29.0) | 15.2   | -     | 口縁部大きく外反する。          | 外面 口縁ロクロ横ナデ→波状文1本、口縁上部に自然釉付着 胴部平行叩き目。<br>内面 口縁ロクロ横ナデ。胴部ナデ。 | 1/5残存。<br>胎土 まれに粗い砂粒含む。<br>色調 N6/ 灰色。          |

## H 8 号住居址

|    |             |        |        |       |        |  |   |
|----|-------------|--------|--------|-------|--------|--|---|
| 1  | 杯<br>(須恵)   | 14.8   | 3.4    | 6.4   | 器高が低い。 | 外面 ロクロ横ナデ。底部回転糸切り。<br>内面 ロクロ横ナデ。             | 1/2弱残存。<br>胎土 まれに粗い砂粒含む。<br>色調 10 YR5/1褐灰色。   |
| 2  | "           | 6.7    | 4.0    | 6.0   | "      | 外面 ロクロ横ナデ。底部回転糸切り。<br>内面 "                   | ほぼ完形。<br>胎土 極まれに粗い砂粒<br>色調 N7/1灰白             |
| 3  | "           | -      | 1.0    | 5.2   |        | 外面 "<br>内面 "                                 | 底部 完存。<br>胎土 まれに粗い砂粒含む。<br>色調 2.5 Y6/1黄灰。     |
| 4  | 蓋<br>(須恵)   | 15.6   | (2.3)  | -     | 扁平。    | 外面 ロクロ横ナデ。天井部ヘラケズリ。<br>内面 "                  | 1/4残存。<br>胎土 まれに粗い砂粒含む。<br>色調 7.5 Y6/1灰色。     |
| 5  | 長頸壺<br>(須恵) | 12.2   | 9.1    | -     |        | 外面 ロクロ横ナデ。<br>内面 "                           | ほぼ完形。<br>胎土 ごくまれに粗い砂粒含む。<br>色調 5 YR4/1褐灰色。    |
| 6  | "           | (8.0)  | 4.3    | -     |        | 外面 "<br>内面 "                                 | 1/4残存。<br>胎土 緻密。<br>色調 N3/ 暗灰。                |
| 7  | "           | -      | 2.8    | (9.4) | 高台が付く。 | 外面 ロクロ横ナデ。貼り付け高台。<br>内面 "                    | 1/4残存。<br>胎土 ごくまれに粗い砂粒含む。<br>色調 5 YR4/1褐灰色。   |
| 8  | 杯           | 13.8   | 3.4    | -     |        | 外面 ロクロ横ナデ。<br>内面 ミガキ。                        | 1/4残存。<br>胎土 緻密。極まれに粗い砂粒含む。<br>色調 5 YR6/6橙色。  |
| 9  | "           | -      | 2.4    | 5.4   |        | 外面 口縁ロクロ横ナデ。底部回転糸切り。<br>内面 ミガキ 黒色処理          | ほぼ完形。<br>胎土 まれに粗い砂粒含む。<br>色調 7.5 YR7/4にぶい橙。   |
| 10 | "           | -      | 2.8    | 6.2   |        | 外面 ロクロ横ナデ。底部回転糸切り。<br>内面 ミガキ 黒色処理。           | ほぼ完形。<br>胎土 細かい砂粒含む。<br>色調 5 YR6/6橙色。         |
| 11 | 碗           | -      | (2.2)  | 8.6   | 高台付き。  | 外面 ロクロ横ナデ。底部貼り付け。<br>内面 ミガキ 黒色処理。            | 底部 完存。<br>胎土 緻密(精選されている)。<br>色調 7.5 YR5/6明褐色。 |
| 12 | 甕<br>(25.0) | (6.1)  | -      |       |        | 外面 口縁部横ナデ。胴部ヘラケズリ。<br>内面 胴部ナデ。               | 胎土 極まれに粗い砂粒含む。<br>色調 2.5 YR8/3淡黄色。            |
| 13 | "           | (22.0) | (5.4)  | -     |        | 外面 " 胴部ヘラケズリ。<br>内面 " "                      | 1/4残存。<br>胎土 緻密。<br>色調 5 YR5/6赤褐色。            |
| 14 | "           | (22.8) | (11.3) | -     |        | 外面 "<br>内面 " 胴部ハケ目横ナデ。                       | 1/4残存。<br>胎土 まれに粗い砂粒含む。<br>色調 7.5 YR6/6橙色。    |
| 15 | 小型甕         | -      | (8.5)  | (9.2) |        | 外面 胴上部ロクロ横ナデ。胴下部ヘラケズリ。胴部ヘラケズリ。<br>内面 ロクロ横ナデ。 | 底部 わずか残存。<br>胎土 緻密。<br>色調 5 YR5/8赤褐色。         |
| 16 | "           | (13.4) | 6.6    | -     |        | 外面 ロクロ横ナデ。<br>内面 口縁ロクロ横ナデ。胴部ナデ               | 1/3残存。<br>胎土 緻密。<br>色調 7.5 YR7/6褐色。           |

## H 9 号住居址

|   |                  |        |       |       |          |  |  |
|---|------------------|--------|-------|-------|----------|--|--|
| 1 | 杯<br>(須恵)        | -      | (2.3) | 7.0   |          | 外面 ロクロ横ナデ。底部回転糸切り。<br>内面 "                   | 底部 ほぼ完形。<br>胎土 粗い砂粒含む。<br>色調 5 Y, 8/1灰白色。  |
| 2 | "                | (14.8) | 3.8   | (6.4) |          | 外面 "<br>内面 "                                 | 1/2弱残存。<br>胎土 まれに粗い砂粒含む。<br>色調 N8/ 灰白色。    |
| 3 | 高台付<br>杯<br>(須恵) | 14.4   | 5.9   | 7.2   | 高台が付く。   | 外面 ロクロ横ナデ。底部回転糸切り後、貼り付け高台。<br>内面 "           | ほぼ完形。<br>胎土 まれに粗い砂粒含む。<br>色調 2.5 YN8/1灰白色。 |
| 4 | "                | -      | (2.5) | 7.0   | 高台が付く。   | 外面 ロクロ横ナデ。底部回転糸切り後、貼り付け高台。<br>内面 "           | 1/2弱残存。<br>胎土 ごくまれに粗い砂粒含む。<br>色調 N7/ 灰白色。  |
| 5 | "                | -      | (1.5) | 5.6   |          | 外面 ロクロ横ナデ。底部回転糸切り後、貼り付け高台。<br>内面 "           | 底部 完存。<br>胎土 緻密。<br>色調 5 Y7/1灰白。           |
| 6 | 杯                | (14.4) | 4.8   | 6.2   | 内湾して開く。  | 外面 ロクロ横ナデ。下部ヘラケズリ。底部回転ヘラケズリ。<br>内面 ミガキ 黒色処理。 | 1/2残存。<br>胎土 細かい砂粒含む。<br>色調 7.5 YR6/8橙色。   |
| 7 | "                | (16.2) | 4.5   | (7.8) |          | 外面 ロクロ横ナデ。下部ヘラケズリ。底部回転ヘラケズリ。<br>内面 ミガキ 黒色処理。 | 胎土 細かい砂粒含む。<br>色調 7.5 Y4/4褐色。              |
| 8 | "                | -      | (2.0) | 6.0   |          | 外面 ロクロ横ナデ。底部回転糸切り。<br>内面 ミガキ 黒色処理。           | 底部 完存。<br>胎土 "<br>色調 7.5 YR8/6浅褐色。         |
| 9 | 高台付<br>皿         | (15.8) | 3.3   | 8.0   | 端部は外反気味。 | 外面 ロクロ横ナデ。底部貼り付け高台。<br>内面 ミガキ 黒色処理。          | 1/3残存。<br>胎土 緻密。<br>色調 7.5 YR4/3褐色。        |

| 番号 | 器種  | 法両(m)  |       | 器 形 の 特 徴                     | 調 整                              | 備 考   |
|----|-----|--------|-------|-------------------------------|----------------------------------|---|
|    |     | 口径     | 器高    |                               |                                  |   |
| 10 | 甕   | (20.0) | (8.2) | 受け口の口線部「コ」字形。                 | 外面 口縁部横ナデ。胴部ヘラケズリ。<br>内面 " 胴部ナデ。 | 1/3残存。<br>胎土 細かい石英粒含む。<br>色調 5YR4/4にぶい赤褐色。  |
| 11 | "   | (19.6) | 17.5  | 外面にカマドの構築材付着。<br>(調整はよく見えない)。 | 外面 口縁部横ナデ。胴部ヘラケズリ。<br>内面 " 胴部ナデ。 | 2/3残存。<br>胎土 緻密。<br>色調 5YR5/6明赤褐色。          |
| 12 | 小形甕 | (12.2) | 6.1   | ススける。                         | 外面 口縁部横ナデ。胴部ヘラケズリ。<br>内面 " " "   | 1/4残存。<br>胎土 色調 10YR3/2黒褐色。                 |
| 13 | "   | (11.4) | 4.5   |                               | 外面 " " "<br>内面 " 胴部ヘラケズリ後→ナデ。    | 1/2弱残存。<br>胎土 色調 5YR5/6明赤褐色。                |
| 14 | 甕   | -      | (2.5) | 3.8                           | 外面 ヘラケズリ。<br>内面 ナデ。              | 底部 1/2残存。<br>胎土 細かい石英粒含む。<br>色調 5YR5/6明赤褐色。 |
| 15 | 台付甕 | -      | 2.6   | 9.2                           | 外面 横ナデ。<br>内面 " " "              | ほぼ完存。<br>胎土 緻密。<br>色調 10YR4/3にぶい黄褐色。        |

### H10号住居址

|   |           |        |       |       |            |   |  |
|---|-----------|--------|-------|-------|------------|---|--|
| 1 | 杯<br>(須恵) | (13.2) | 3.9   | 5.5   |            | 外面 ロクロ横ナデ。底部回転糸切り。<br>内面 ロクロ横ナデ。                | 1/3残存。<br>胎土 ごくまれに粗い砂粒含む。<br>色調 5Y7/1灰白。       |
| 2 | "         | -      | 3.2   | (7.3) |            | 外面 " " "<br>内面 " " "                            | 3/4残存。<br>胎土 " "<br>色調 10YR7/4にぶい黄褐色。          |
| 3 | 杯         | (12.4) | 4.3   | 4.6   |            | 外面 " " "<br>内面 ミガキ 黒色処理色染。                      | 1/4残存。<br>胎土 " "<br>色調 2.5YR5/6明赤褐色。           |
| 4 | 碗         | (15.0) | 6.0   | 7.6   |            | 外面 " 底部回転糸切り後、貼り付け高台。<br>内面 放射状にミガキ 黒色処理。       | 1/2残存。<br>胎土 粗い砂粒含む。<br>色調 7.5YR8/4浅褐色。        |
| 5 | "         | -      | (1.9) | 6.4   |            | 外面 " " "<br>内面 " " "                            | 底部 完存。<br>胎土 緻密、ごくまれに粗い砂粒含む。<br>色調 7.5YR7/6褐色。 |
| 6 | 高台付皿      | 14.8   | 2.3   | -     | 端部外反気味。    | 外面 ロクロ横ナデ。下部ヘラケズリ、底部貼り付け<br>欠損。<br>内面 ミガキ 黒色処理。 | 高台部欠損。<br>胎土 粗い砂粒含む。<br>色調 5YR5/8明赤褐色。         |
| 7 | 甕         | (20.2) | 8.0   | -     | 口縁部形「コ」字形。 | 外面 口縁部横ナデ。胴部ヘラケズリ。<br>内面 口縁部横ナデ 胴部ナデ。           | 1/4残存。<br>胎土 緻密、細かい砂粒(石英)含む。<br>色調 5YR5/8明赤褐色。 |
| 8 | "         | 19.8   | 7.5   | -     | 口縁部形「コ」字形。 | 外面 " 胴部ヘラケズリ。<br>内面 " 胴部ヘラナデ→ナデ。                | 3/4残存。<br>胎土 緻密。<br>色調 5YR6/4にぶい橙。             |
| 9 | "         | -      | 4.9   | (7.0) | 底径が大きい。    | 外面 ヘラケズリ。<br>内面 ナデ。                             | 1/3残存。<br>胎土 緻密、細かい砂粒含む。<br>色調 10YR4/3にぶい黄褐色。  |

### 上久保田向遺跡II地区出土土器一覧表

#### H40号住居址

|    |           |        |       |     |                          |  |  |
|----|-----------|--------|-------|-----|--------------------------|--|--|
| 1  | 杯<br>(須恵) | (14.3) | 4.1   | 6.0 | 口縁部内湾して外に開く。             | 外面 ロクロ横ナデ 底部回転糸切り。<br>内面 ロクロ横ナデ                              | 2/3残存。<br>胎土 まれに粗い砂粒含む。<br>色調 5Y7/1灰白。       |
| 2  | "         | 14.0   | 3.9   | 6.9 | "                        | 外面 " " "<br>内面 " " "   | 3/4残存。<br>胎土 緻密、5mm大の砂粒含む。<br>色調 2.5Y7/1灰白。  |
| 3  | "         | (14.0) | 3.6   | 6.3 | 器高が低い、"<br>墨書あり、判読不明。    | 外面 " " "<br>内面 " " "   | 1/2残存。<br>胎土 まれに粗い位砂粒含む。<br>色調 2.5Y7/1灰白。    |
| 4  | "         | (14.2) | 4.1   | 6.8 |                          | 外面 ロクロ横ナデ、外面下部1部スベスベ。底部回<br>転糸切り。<br>内面 " " "                | 1/2残存。<br>胎土 まれに1mm大の砂粒含む。<br>色調 " " "       |
| 5  | "         | 14.6   | 4.1   | 7.1 | 口縁部直線的に外傾。端部玉縁状。         | 外面 ロクロ横ナデ。 " "<br>内面 " " "                                   | 3/4残存。<br>胎土 緻密、まれに粗い砂粒含む。<br>色調 " " "       |
| 6  | "         | 14.8   | 4.5   | 7.5 | "                        | 外面 " " "<br>内面 " " "   | 1/2残存。<br>胎土 緻密、まれに粗い砂粒含む。<br>色調 2.5Y6/1黄色色。 |
| 7  | "         | (13.2) | 3.75  | 6.1 | "                        | 外面 " " "<br>内面 " " "   | 1/2残存。<br>胎土 まれに粗い砂粒含む。<br>色調 2.5Y7/1灰白。     |
| 8  | "         | (14.4) | 4.3   | 6.5 | "                        | 外面 " " "<br>内面 " " "   | 1/2残存。<br>胎土 ごくまれに粗い砂粒含む。<br>色調 2.5Y7/1。     |
| 9  | "         | (14.1) | (4.1) | -   | 口縁部内湾気味。                 | 外面 " " "<br>内面 " " "   | 1/4残存。<br>胎土 細かい砂粒含む。<br>色調 5Y4/1灰色。         |
| 10 | 杯         | 10.3   | 3.2   | 5.0 | 小型品。                     | 外面 ロクロ横ナデ 底部回転糸切り→全体にミガキ<br>ミガキ 黒色処理。<br>内面 " " "            | ほぼ完存。<br>胎土 まれに粗い砂粒含む。<br>色調 7.5YR6/6橙。      |
| 11 | "         | 13.4   | 4.2   | 5.0 | 口縁下部内湾して、外に開く。           | 外面 ロクロ横ナデ。下部回転ヘラケズリ。底部回転<br>糸切り。<br>内面 ミガキ 黒色処理。<br>内面 " " " | 2/3残存。<br>胎土 ごくまれに粗い砂粒含む。<br>色調 10YR4/4褐色。   |
| 12 | "         | 16.6   | 6.3   | 7.1 | 大型品。<br>内湾して開く。          | 外面 ロクロ横ナデ。下部回転ヘラケズリ。底部回転<br>糸切り。<br>内面 ミガキ 黒色処理。<br>内面 " " " | ほぼ完存。<br>胎土 細かい砂粒含む。<br>色調 2.5YR5/8明赤褐色。     |
| 13 | "         | -      | (1.5) | 5.6 |                          | 外面 ロクロ横ナデ。底部回転糸切り。<br>内面 ミガキ 黒色処理。                           | 底部のみ完存。<br>胎土 まれに粗い砂粒含む。<br>色調 5YR5/8明赤褐色。   |
| 14 | 碗         | 16.2   | 5.4   | 7.8 | 浅い。口縁端部外反気味。<br>墨書「米」あり。 | 外面 ロクロ横ナデ。底部回転糸切り後、貼り付け高台。<br>内面 ミガキ 黒色処理。                   | 3/4残存。<br>胎土 ごくまれに粗い砂粒含む。緻密。<br>色調 5YR6/6褐色。 |
| 15 | "         | -      | (1.6) | 6.9 | 高台つく。                    | 外面 貼り付け高台。<br>内面 " " "                                       | 底部 3/4残存。<br>胎土 細かい砂粒含む。<br>色調 7.5YR6/6褐色。   |

| 番号 | 器種 | 法両(m)  |      | 器形の特徴 | 調整  | 備考   |
|----|----|--------|------|-------|---|--|
|    |    | 口径     | 器高   |       |   |  |
| 16 | 甕  | (19.2) | 19.0 | -     | 口縁部形「コ」字形。<br>外面 口縁部横ナデ。胴部ヘラケズリ。<br>内面 口縁部横ナデ。胴部ナデ。 | 2/3残存。<br>胎土 緻密、細かい砂粒含む。<br>色調 5 YR 明赤褐色。                  |
| 17 | 〃  | (19.4) | 8.2  | -     | 〃<br>外面 口縁部横ナデ。胴部ヘラケズリ。<br>内面 〃                     | 1/4残存。<br>胎土 細かい砂粒含む。<br>色調 7.5YR5/4にぶい褐色。                 |
| 18 | 〃  | (19.4) | 11.5 | -     | 〃<br>外面 〃<br>内面 〃 胴部ナデ。                             | 1/4残存。<br>胎土 粉末質の細かい粒子。緻密。<br>細かい石夾粒含む。<br>色調 5 YR5/6明赤褐色。 |
| 19 | 〃  | 21.6   | 17.8 | -     | 〃<br>外面 〃<br>内面 〃 胴部ナデ。                             | ほぼ完存。<br>胎土 緻密。<br>色調 5 YR5/8明赤褐色。                         |

### H42号住居址

|   |           |        |     |       |                    |                           |   |
|---|-----------|--------|-----|-------|--------------------|---------------------------|---|
| 1 | 杯<br>(須恵) | (14.0) | 3.7 | 6.3   | 口縁部内湾して開く。         | 口クロ横ナデ。底部回転糸切り。           | 2/3残存。<br>胎土 1mm大の砂粒含む。<br>色調 2.5YR6/2灰黄色。  |
| 2 | 〃         | 13.8   | 4.9 | 5.7   | 〃                  | 〃 〃                       | 3/4残存。<br>胎土 1～3mm大の砂粒含む。<br>色調 7.5YR4/3褐色。 |
| 3 | 〃         | (13.4) | 3.8 | (6.1) | 〃<br>墨書(色が薄い)判読不明。 | 〃 〃                       | 1/4残存。<br>胎土 まれに粗い砂粒含む。<br>色調 7.5Y6/1灰色。    |
| 4 | 〃         | (10.8) | 4.2 | 6.6   | 高台がつく。             | 〃 底部回転糸切り後、貼り付け高台。        | 1/3残存。<br>胎土 緻密。<br>色調 N4/灰色。               |
| 5 | 蓋<br>(須恵) | 15.3   | 3.1 | -     | 外面に自然釉付着。          | 〃 天井ヘラケズリ。                | 1/2残存。つまみなし。<br>胎土 粗い砂粒含む。<br>色調 N4/1灰色。    |
| 6 | 甕         | -      | 4.0 | 5.6   |                    | 外面 口縁～底部。ヘラケズリ。<br>内面 ナデ。 | 1/3残存。<br>胎土 緻密、細かい砂粒含む。<br>色調 7.5YR6/6橙色。  |

### H43号住居址

|    |                  |        |       |       |                |                                      |   |
|----|------------------|--------|-------|-------|----------------|--------------------------------------|---|
| 1  | 杯<br>(須恵)        | 14.0   | 3.8   | 6.8   | 口縁部内湾気味に外傾。    | 口クロ横ナデ。底部回転糸切り。                      | 3/4残存。<br>胎土 まれに粗い砂粒含む。<br>色調 N4/灰色。          |
| 2  | 〃                | 13.6   | 4.1   | 6.0   | 〃              | 〃 〃                                  | 3/4残存。<br>胎土 〃<br>色調 N5/灰色。                   |
| 3  | 〃                | (13.8) | 3.9   | 7.0   | 〃              | 〃 〃                                  | 1/2残存。<br>胎土 粗い砂粒含む。<br>色調 5 Y5/1灰色。          |
| 4  | 〃                | 13.8   | 4.2   | 6.2   | 〃              | 〃 〃                                  | 1/2残存。<br>胎土 緻密、ごくまれに粗い砂粒含む。<br>色調 5 Y6/1灰色。  |
| 5  | 〃                | (13.4) | 4.6   | -     | 〃              | 〃 〃                                  | 1/3残存。<br>胎土 〃<br>色調 N6/灰色。                   |
| 6  | 〃                | (13.8) | (3.6) | -     | 〃              | 〃 〃                                  | 1/3残存。<br>胎土 緻密、ごくまれに粗い砂粒含む。<br>色調 5 Y6/1灰色。  |
| 7  | 〃                | (13.0) | 3.4   | (6.0) | 判読不明墨書あり。<br>〃 | 〃 〃                                  | 1/4残存。<br>胎土 ごくまれに粗い砂粒含む。<br>色調 5 Y6/2灰オリーブ色。 |
| 8  | 〃                | (15.6) | 4.0   | 6.0   | 〃              | 〃 〃                                  | 1/2残存。<br>胎土 〃<br>色調 2.5Y7/1灰白色。              |
| 9  | 高台付<br>杯<br>(須恵) | (14.4) | 4.7   | 7.7   | 短い高台付く。        | 〃 〃                                  | 底部 3/4残存。<br>胎土 〃<br>色調 2.5Y4/1黄灰色。           |
| 10 | 杯                | -      | (2.0) | (7.0) |                | 外面 〃 〃<br>内面 ミガキ 黒色処理。               | 1/3残存。<br>胎土 細かい砂粒含む。<br>色調 7.5YR5/6明褐色。      |
| 11 | 高台付<br>杯<br>(須恵) | (14.4) | 4.7   | 7.7   | 高台がつく。         | 口クロ横ナデ、底部回転糸切り後、貼り付け高台。              | 4/5残存。<br>胎土 粗い砂粒含む。<br>色調 2.5Y4/1黄灰色。        |
| 12 | 甕                | (13.8) | (6.8) | -     | 中型品。           | 外面 口縁部横ナデ、胴部ヘラケズリ。<br>内面 横ナデ。胴部ナデ。   | 1/3残存。<br>胎土 緻密。<br>色調 5 YR5/6明赤褐色。           |
| 13 | 〃                | 20.0   | 18.0  | -     | 口縁部外反する。       | 外面 口縁部横ナデ、胴部ヘラケズリ<br>内面 口縁部横ナデ。胴部ナデ。 | 1/2残存。<br>胎土 緻密、細かい砂粒を含む。<br>色調 5 YR5/8明赤褐色。  |



上久保田向遺跡Ⅴ地区出土土器一覧表

H11号住居址

| 番号 | 器種   | 法両(m)  |        |        | 器形の特徴                      | 調整                                     | 備考  |
|----|------|--------|--------|--------|----------------------------|--|---|
|    |      | 口径     | 器高     | 底径     |                            |  |   |
| 1  | 小皿   | (8.6)  | 2.2    | (4.2)  |                            | 外面 ロクロ横ナデ。<br>内面 ロクロ横ナデ。               | 口縁 1/3残存。<br>胎土 粉末質の細かいもの。<br>色調 7.5YR5/4にぶい褐色。     |
| 2  | 高台付皿 | (9.6)  | 2.7    | 5.7    | 杯部が平に近い。<br>高台が付く。         | 外面 // 貼り付け高台。<br>内面 //                 | 底部 完存、口縁部わずかに残存。<br>胎土 緻密、細かい砂粒含む。<br>色調 5 YR6/8橙色。 |
| 3  | 羽釜   | (31.4) | (22.0) | (25.7) | 短いつばが口縁から7.2cmのところに付く。大型品。 | 外面 ナデ。<br>内面 ヘラナデ。                     | 口縁部わずかに欠損。<br>胎土 細かい砂粒含む。<br>色調 2.5YR5/6明赤褐色。       |
| 4  | 〃    | (28.6) | (8.0)  | -      | つばが口縁から5cmのところに付く。         | 外面 横ナデ。<br>内面 横ナデ。                     | 1/6残存。<br>胎土 細かい石英粒含む。<br>色調 5 YR6/8橙色。             |
| 5  | 甕    | (32.4) | (21.4) | -      | 口縁が短く外反する。                 | 外面 口縁部横ナデ、胴部タテナデ。<br>内面 // 胴部ハケ目残してナデ。 | 1/4残存。<br>胎土 細かい石英粒含む。<br>色調 2.5YR5/8明赤褐色。          |

H35号住居址

|   |   |        |       |       |                         |                                  |   |
|---|---|--------|-------|-------|-------------------------|----------------------------------|---|
| 1 | 杯 | (11.4) | 3.4   | (4.2) | 小型品。<br>底部から口縁丸味を帯びて外傾。 | 外面 ロクロ横ナデ。底部回転糸切り。<br>内面 ロクロ横ナデ。 | 底部 1/2残存。<br>胎土 密、白色粒子、砂粒を少量含む。<br>色調 7.5Y5/4にぶい褐色。 |
| 2 | 〃 | (13.8) | (3.2) | -     | 口縁部直線的に開く。              | 外面 //<br>内面 //                   | 口縁部 1/4残存。<br>胎土 密白色粒子を多量、砂粒を少量含む。<br>色調 7.5Y4/6褐色。 |
| 3 | 〃 | -      | (2.1) | (5.8) |                         | 外面 // 底部回転糸切り。<br>内面 //          | 底部 1/3残存。<br>胎土 密、砂粒を少量含む。<br>色調 5 YR5/6明赤褐色。       |
| 4 | 〃 | -      | (1.2) | (5.6) |                         | 外面 // 切り離し後、手持ヘラケズリ。<br>内面 黒色処理。 | 底部 1/2残存。<br>胎土 密、白色粒子、砂粒を少量含む。<br>色調 10YR3/1黒褐色。   |

H36号住居址

|   |           |        |       |       |                            |   |  |
|---|-----------|--------|-------|-------|----------------------------|---|--|
| 1 | 杯<br>(須恵) | -      | (2.2) | (7.0) |                            | 外面 ロクロ横ナデ。底部回転糸切り。<br>内面 ロクロ横ナデ。              | 底部 1/3残存。<br>胎土 密、白色粒子、砂粒を少量含む。<br>色調 5 Y7/1灰白色。   |
| 2 | 杯         | -      | (1.6) | (7.6) |                            | 外面 ロクロ横ナデ 底部、うすく、はく離している<br>ため調整不明。<br>内面 ミガキ | 底部 1/4残存。<br>胎土 密 //<br>色調 7.5YR6/6褐色。 //          |
| 3 | 碗         | 16.0   | 5.9   | 7.6   | 口縁端部玉縁状になる。<br>高台がつく。墨書あり。 | 外面 ロクロ横ナデ。底部回転糸切り後、貼り付け高台。<br>内面 ミガキ 黒色処理。    | 底部 完存、口縁部1/3欠損。<br>胎土 密、砂粒を少量含む。<br>色調 7.5YR7/6褐色。 |
| 4 | 甕         | (15.6) | (5.2) | -     |                            | 外面 口縁部横ナデ。胴部ヘラケズリ。<br>内面 口縁部横ナデ。胴部ナデ。         | 口縁部 1/3。<br>胎土 密 //<br>色調 5 YR5/6明赤褐色。 //          |
| 5 | 〃         | (12.4) | (4.8) | -     | 口縁部形「コ」の字形。                | 外面 口縁部横ナデ。胴部ヘラケズリ。<br>内面 口縁部横ナデ。胴部ナデ。         | 口縁部 1/4残存。<br>胎土 密、雲母を含む。<br>色調 7.5YR5/4にぶい褐色。     |
| 6 | 〃         | (11.4) | (6.2) | -     |                            | 外面 口縁部ヨコナデ。<br>内面 口縁部横ナデ。胴部ナデの上に、刺し痕あり。       | 口縁部 1/4残存。<br>胎土 密、砂粒、石英を含む。<br>色調 7.5YR4/4褐色。     |

H37号住居址

|   |           |        |       |       |              |                                  |   |
|---|-----------|--------|-------|-------|--------------|----------------------------------|---|
| 1 | 杯<br>(須恵) | (13.5) | (6.2) | 4.3   | 口縁部内湾して外傾する。 | 外面 ロクロ横ナデ。底部回転糸切り。<br>内面 ロクロ横ナデ。 | 1/2残存。<br>胎土 0.1~0.2mm大の砂粒をわずかに含む。<br>色調 7.5Y6/1灰白色。  |
| 2 | 〃         | -      | (1.8) | (7.0) | 火ダスキ痕あり。     | 外面 // //<br>内面 // //             | 1/2残存。<br>胎土 0.1~0.2mm大の石英粒をわずかに含む。<br>色調 2.5Y6/2灰黄色。 |
| 3 | 杯         | (13.6) | (2.5) | -     |              | 外面 //<br>内面 ミガキ 黒色処理。            | 1/5残存。<br>胎土 密。<br>色調 5 YR6/6褐色。                      |
| 4 | 甕         | -      | (3.3) | (4.0) |              | 外面 ヘラナデ。<br>内面 ナデ。               | 1/2残存。<br>胎土 //<br>色調 5 YR5/4にぶい赤褐色。                  |

H38号住居址

|   |           |        |       |       |                 |                                  |  |
|---|-----------|--------|-------|-------|-----------------|----------------------------------|--|
| 1 | 杯<br>(須恵) | (14.8) | 3.7   | (4.2) | 火ダスキ痕あり。        | 外面 ロクロ横ナデ。底部回転糸切り。<br>内面 ロクロ横ナデ。 | 1/2残存。<br>胎土 粗い砂粒含む。<br>色調 5 Y7/1灰白色。        |
| 2 | 〃         | 13.4   | 4.1   | 5.7   |                 | 外面 // //<br>内面 // //             | 2/3残存。<br>胎土 粗い砂粒含む。<br>色調 N8/ 灰白色。          |
| 3 | 〃         | (14.5) | 4.3   | 6.5   | 墨書あるが薄くて実測できない。 | 外面 // //<br>内面 // //             | 1/2残存。<br>胎土 //<br>色調 N8/ 灰白色。 //            |
| 4 | 杯         | 16.0   | 5.4   | 6.2   |                 | 外面 // //<br>内面 ミガキ 黒色処理。 //      | ほぼ完存。<br>胎土 細かい砂粒含む。<br>色調 7.5YR6/6浅黄褐色。     |
| 5 | 〃         | -      | (0.8) | 6.0   |                 | 外面 // //<br>内面 ミガキ 黒色処理。 //      | 底部 完存。<br>胎土 緻密。<br>色調 7.5YR6/8橙。            |
| 6 | 〃         | -      | 3.2   | (8.0) |                 | 外面 // すり減ってわからない。<br>内面 // //    | 1/4残存。<br>胎土 1mm大の砂粒含む。<br>色調 2.5YR6/8橙。     |
| 7 | 蓋         | -      | (1.8) | -     |                 | 外面 //<br>内面 ミガキ 黒色処理。            | 蓋のツマミのみ残存。<br>胎土 細かい砂粒含む。<br>色調 7.5YR5/6明褐色。 |

| 番号 | 器種        | 法両(m) |        |        | 器 形 の 特 徴     | 調 整  | 備 考                                      |
|----|-----------|-------|--------|--------|---------------|--|--|
|    |           | 口径    | 器高     | 底径     |               |  |  |
| 8  | 甕         | -     | (4.6)  | 4.0    |               | 外面 胴部ヘラケズリ。<br>内面                          | 底部 はぼ完存。<br>胎土 細かい砂粒含む。<br>色調 5 YR6/8褐色。 |
| 9  | 〃         | 20.3  | (9.8)  | -      | 口縁部形「く」字形。    | 外面 口縁部横ナデ。胴部ヘラケズリ。<br>内面 口縁部横ナデ。胴部ナデ。      | 口縁部 はぼ完存。<br>胎土 緻密。<br>色調 2.5YR5/8明赤褐色。  |
| 10 | 〃         | 19.6  | (20.4) | -      | 受け口状の「コ」字形口縁。 | 外面 口縁部横ナデ。胴部ヘラケズリ。<br>内面 口縁部横ナデ。           | 3/4残存。<br>胎土 緻密。<br>色調 5 YR6/8褐色。        |
| 11 | 〃<br>(須恵) | -     | 10.7   | (14.6) |               | 外面 ロクロ横ナデ。胴下部ヘラナデ。底部ナデ。<br>内面 ロクロ横ナデ。底部ナデ。 | 1/4残存。<br>胎土 まれに粗い砂粒含む。<br>色調 2.5Y5/1黄灰  |

### H39号住居址

|   |                  |        |        |     |                    |  |  |
|---|------------------|--------|--------|-----|--------------------|--|--|
| 1 | 杯<br>(須恵)        | -      | (1.4)  | 6.0 | 火ダスキ痕あり。           | 外面 ロクロ横ナデ。底部回転糸切り。<br>内面                                 | 底部 完存。<br>胎土 まれに粗い砂粒含む。<br>色調 N6/ 灰色。    |
| 2 | 〃                | -      | (1.5)  | 5.8 | 〃                  | 外面 〃 〃<br>内面 〃 〃   | 底部 完存。<br>胎土 細かい砂粒含む。<br>色調 N6/ 灰色。      |
| 3 | 高台付<br>杯<br>(須恵) | (13.6) | 6.4    | 8.2 | 深い。<br>高台がつく。      | 外面 〃 底部回転糸切り後、貼り付け高台。<br>内面                              | 底部 完存1/3。<br>胎土 まれに粗い砂粒含む。<br>色調 N4/ 灰色。 |
| 4 | 杯<br>(須恵)        | (14.0) | 3.7    | 6.6 | 器高が低い。<br>火ダスキ痕あり。 | 外面 〃 底部回転糸切り。<br>内面                                      | 2/3残存。<br>胎土 粗い砂粒を含む。<br>色調 7.5Y6/1灰色。   |
| 5 | 〃                | (12.3) | 3.0    | -   |                    | 外面 〃<br>内面   | 1/3残存。<br>胎土 細かい砂粒含む。<br>色調 N5/ 灰色。      |
| 6 | 甕                | 21.0   | (20.8) | -   | 口縁部形「く」字形。         | 外面 口縁部横ナデ。胴部ヘラケズリ。<br>粘土付着して調整よくみえない。<br>内面 口縁部横ナデ、胴部ナデ。 | 1/4残存。<br>胎土 緻密。<br>色調 2.5YR6/8褐色。       |
| 7 | 〃                | (20.6) | (9.3)  | -   | 受け口状の「く」字形口縁。      | 外面 口縁部横ナデ、胴部ヘラケズリ。<br>内面 口縁部横ナデ、胴部ナデ。                    | 1/4残存。<br>胎土 〃<br>色調 7.5YR7/6褐色。         |

### 上久保田向遺跡Ⅶ地区出土土器一覧表

### H44号住居址

|    |             |        |     |       |                       |                                       |  |
|----|-------------|--------|-----|-------|-----------------------|---------------------------------------|--|
| 1  | 杯           | (14.8) | 5.6 | (6.6) | 口縁部、内湾して開く。<br>墨書「正」。 | 外面 ロクロ横ナデ。底部手持ちヘラケズリ。<br>内面 ミガキ 黒色処理。 | 1/3残存。<br>胎土 細かい砂粒含む。<br>色調 10YR8/4黄褐色。            |
| 2  | 〃           | (16.6) | 5.8 | 8.2   | 大型品。                  | 外面 〃 〃<br>内面 ミガキ 黒色処理。                | 1/2弱残存。<br>胎土 粗い砂粒含む。<br>色調 7.5YR7/6褐色。            |
| 3  | 〃           | (11.4) | 3.5 | -     |                       | 外面 〃 〃<br>内面 ミガキ 黒色処理。                | 1/3残存。<br>胎土 緻密。<br>色調 10YR4/4褐色。                  |
| 4  | 〃           | (13.8) | 3.6 | 7.0   |                       | 外面 〃 底部手持ちヘラケズリ。<br>内面 ミガキ 黒色処理。      | 1/3残存。<br>胎土 砂粒含む。<br>色調 10YR6/4にぶい黄褐色。            |
| 5  | 〃           | (15.6) | 3.8 | 6.4   |                       | 外面 〃 〃<br>内面 ミガキ 黒色処理。                | 1/3残存。<br>胎土 細かい砂粒含む。<br>色調 10YR4/6褐色。             |
| 6  | 碗           | 11.8   | 4.0 | 6.2   | 高台がつく。                | 外面 〃 底部貼り付け。<br>内面 ミガキ 黒色処理。          | 1/3残存。<br>胎土 緻密、細かい砂粒含む。<br>色調 7.5YR3/4暗褐色。        |
| 7  | 杯<br>(須恵)   | (13.0) | 3.6 | (5.8) |                       | 外面 〃 底部回転糸切り。<br>内面                   | 1/3残存。<br>胎土 細かい砂粒含む。<br>色調 7.5YR7/4にぶい褐色。         |
| 8  | 〃           | (13.6) | 3.4 | (6.3) |                       | 外面 〃 〃<br>内面                          | 1/3残存。<br>胎土 粗い砂粒含む。<br>色調 N5/ 灰色。                 |
| 9  | 〃           | (13.6) | 3.4 | -     |                       | 外面 〃<br>内面                            | 1/3残存。<br>胎土 細かい砂粒を含む。<br>色調 5 Y6/1灰色。             |
| 11 | 甕           | (18.6) | 5.3 | -     | 受け口状の口縁部「コ」字。         | 外面 口縁横ナデ、胴部ヘラケズリ<br>内面 口縁ナデ、胴部ナデ。     | 1/4残存。<br>胎土 細かい砂粒含む。<br>色調 2.5Y5/6明赤褐色。           |
| 12 | 〃           | (21.4) | 6.0 | -     | 口縁部形「コ」字になりつつある。      | 外面 〃 〃<br>内面 〃 〃                      | 1/4残存。<br>胎土 〃<br>色調 5 YR5/4にぶい赤褐色。                |
| 13 | 〃           | (20.4) | 7.4 | -     | 〃                     | 外面 〃 〃<br>内面 〃 〃                      | 1/4残存。<br>胎土 まれに粗い砂粒、細かい砂粒含む。<br>色調 5 YR5/4にぶい赤褐色。 |
| 14 | 〃           | (21.2) | 9.0 | -     | 受け口状の口縁部「コ」字。         | 外面 〃 〃<br>内面 〃 〃                      | 1/6残存。<br>胎土 緻密、細かい石英含む。<br>色調 5 YR5/6明赤褐色。        |
| 15 | 〃           | (22.0) | 8.2 | -     | 口縁部「コ」字形。             | 外面 〃 〃<br>内面 〃 〃                      | 1/5残存。<br>胎土 緻密、細かい砂粒含む。<br>色調 2.5YR5/6明赤褐色。       |
| 16 | 長頸壺<br>(須恵) | -      | 5.5 | (6.8) | 扁平な高台付く。              | ロクロ横ナデ、底部回転糸切り後貼り付け高台。                | 1/2弱残存。<br>胎土 ごくまれに粗い砂粒含む。<br>色調 5 YR7/1灰白色。       |

# 佐久市上久保田向遺跡Ⅱ地区出土人骨について

平 田 和 明

## I. はじめに

長野県佐久市岩村田の上久保田向遺跡Ⅱ地区D-16号・D-17号・D-18号の3土壙から中世に属する人骨3体分が出土した。佐久市教育委員会から出土人骨の鑑定を依頼されたので、ここにその結果を報告する。

## II. 人骨所見

出土人骨は保存状態が悪く、完全な全身骨格が残存している個体はない。同定出来た人骨につき以下に述べる。

### (1)D-16号土壙墓出土人骨(写真1)

熟年期女性人骨1個体分であると思われる。

人骨の保存状態は極めて不良で、残存しているのは頭蓋の骨片と、遊離歯1本だけである。

頭蓋：外耳孔を含む左側頭骨片(7×7cm大)・右側頭骨錐体片・右下顎体片(7cm大)と頭蓋冠片が多数(最大9×7cm大)ある。外に右下顎犬歯の遊離歯があるだけである。この歯の咬耗度はMartinの2度であり、頭蓋の縫合は内板が閉鎖していることから、この個体は熟年と推定される。また、乳様突起は比較的小さく、頭蓋冠の骨質も薄いことから女性人骨と思われる。その他：復元・同定不可能な小骨片が総重量にして約10g存在する。

### (2)D-17号土壙墓出土人骨(写真2～5)

壮年期女性人骨1個体分であると思われる。

人骨の保存状態は不良である。残存しているのは頭蓋片と四肢骨片である。

頭蓋：脳頭蓋の右半部と左側頭骨片および左右上顎骨片と下顎骨片が残存している(写真2・3)。頭蓋最大長は189mmである。前頭縫合・インカ骨・舌下神経管二分・鼓室骨裂孔はない。骨質は薄く、鼻弓・外後頭隆起・乳様突起の発達は弱い。頭蓋冠の3主縫合は内板・外板ともに離開している。

歯式を次に示す。

|   |   |   |   |   |   |   |   |   |   |   |   |   |   |   |   |
|---|---|---|---|---|---|---|---|---|---|---|---|---|---|---|---|
| 8 | 7 | 6 | 5 | 4 | 3 | 2 | 1 | 1 | 2 | 3 | 4 | 5 | 6 | 7 | 8 |
| 8 | 7 | 6 | 5 | 4 | 3 | 2 | 1 | 1 | 2 | 3 | 4 | 5 | 6 | 7 | 8 |

ただしアラビア数字は残存する永久歯を示す（以下の歯式についても同様）。

歯の咬合様式は鉤状咬合型と推定される。歯の咬耗度は

8 7 5 2 1 | 2 4 5 7 8 と 8 7 5 2 | 3 5 7 8 が Martin の 1 度、

6 4 3 | 1 3 6 と 6 4 3 1 | 1 2 4 6 が同 2 度である。齶蝕が左下顎第 2・第 3 大臼歯の咬合面に認められる。歯の咬耗度と頭蓋縫合の離開度から、この人骨は壮年期成人骨であると推定される。なお、左上顎中切歯の切縁に凹状を呈する以上摩耗が認められる（写真 4）。

**上肢骨**（写真 5）：左右肩甲骨の肩峰片と右鎖骨の肩峰端片（3 cm 大）がある。上腕骨は右の肘頭窩を含む骨体下部片（12 cm 大）と左右不明の骨体片が 3 個（7・5・4 cm 大）ある。前腕骨は右の滑車切痕を含む尺骨上部片（5 cm 大）と左右不明の前腕骨と思われる骨体片が 2 個（ともに 6 cm 大）ある。

**下肢骨**（写真 5）：大坐骨切痕部を含む右の寛骨片（7 cm 大）がある。左右の大腿骨片（左 25 cm 大・右 18 cm 大）があり、粗線の発達はやや弱い。脛骨は左右不明の骨体片が 2 個（13・10 cm 大）ある。腓骨はやはり左右不明の骨体片が 2 個（5・4 cm 大）ある。

この壮年期人骨は頭蓋の特徴や上腕骨および大腿骨の骨体の細さなどから女性人骨と思われる。

その他：復元・同定不可能な小骨片が総重量にして約 100g 存在する。

### (3)D-18号土壙墓出土人骨（写真 6・7）

青年期女性人骨 1 個体分であると思われる。

人骨の保存状態は不良である。残存しているのは頭蓋片と頸椎片および四肢骨片である。

**頭蓋**：頭蓋冠の右半部と右上顎骨と下顎骨の右半部片および遊離歯 1 本が残存しているだけである（写真 6）。前頭縫合は認められない。骨質は薄く、鼻弓の発達は弱い。頭蓋冠の縫合は内板・外板ともに離開している。

歯式を次に記す。

|   |   |   |   |   |   |   |   |   |   |   |   |   |   |   |   |   |
|---|---|---|---|---|---|---|---|---|---|---|---|---|---|---|---|---|
| 8 | 7 | 6 | 5 | 4 | 3 | 2 | × | × | × | × | × | × | × | × | × | × |
| 8 | 7 | 6 | 5 | × | × | 2 | × | × | × | × | × | × | × | × | × | × |

ただし×印は欠損を示す。右下顎側切歯は遊離歯である。歯の咬合様式は鉤状咬合型と推定される。歯の咬耗度は、右上顎犬歯と右下顎側切歯が Martin の 2 度で、他は同 1 度である。齶蝕は認められない。上顎および下顎の第 3 大臼歯の萌出は完全ではなく、歯の咬耗度と頭蓋縫合の離開度などからも、この人骨は青年期成人骨であると推定される。

**頸椎：**頸椎片が 3 個あるだけである（写真 6）。

**上肢骨（写真 7）：**右肩甲骨の肩峰片と左右鎖骨片（右 10・左 6 cm 大）がある。上腕骨は左右の骨体片（左 18・右 15 cm 大）がある。前腕骨は左の滑車切痕を含む尺骨上部片（16 cm 大）と左右不明の前腕骨と思われる骨体片（11 cm 大）が 1 個ある。

**下肢骨（写真 7）：**大坐骨切痕部と寛骨臼の一部を含む右寛骨片（7 × 5 cm 大）と左右不明の寛骨片（5 × 4 cm 大）がある。大坐骨切痕は広く、この青年期人骨は女性であると思われる。左右の大腿骨片（左 27・右 33 cm 大）がある。骨体は細く、粗線の発達は弱い。脛骨は左右の骨体片（左 20・右 24 cm 大）ある。腓骨は左右不明の骨体片が 1 個（19 cm 大）ある。

その他：復元・同定不可能な小骨片が総重量にして約 30g 存在する。

### III. まとめ

長野県佐久市岩村田の上久保田向遺跡 II 地区の D-16 号土壙墓、D-17 号土壙墓、D-18 号土壙墓から出土した人骨は、それぞれ熟年期、壮年期、青年期の女性人骨 3 体分である。D-17 号土壙墓の壮年期女性には左上顎中切歯の切縁に凹状を呈する以上摩耗が見られ、左下顎第 2・第 3 第臼歯に齶蝕が認められた。他の疾病・外傷などは認められなかった。

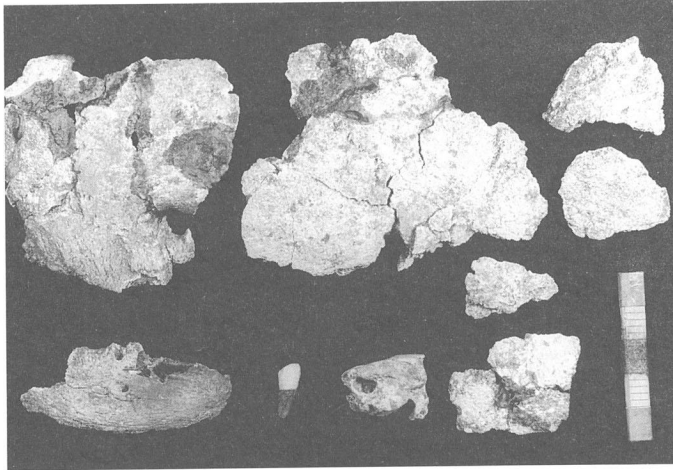

1. D-16号土壙墓出土熟年期女性人骨片

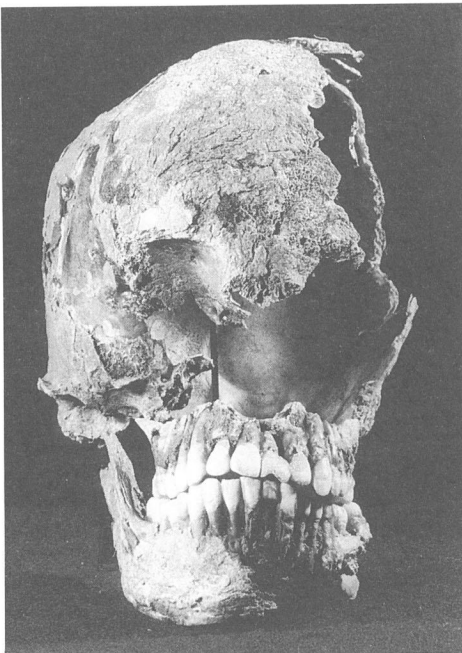

2. D-17号土壙墓出土壮年期女性人骨の頭蓋正面観

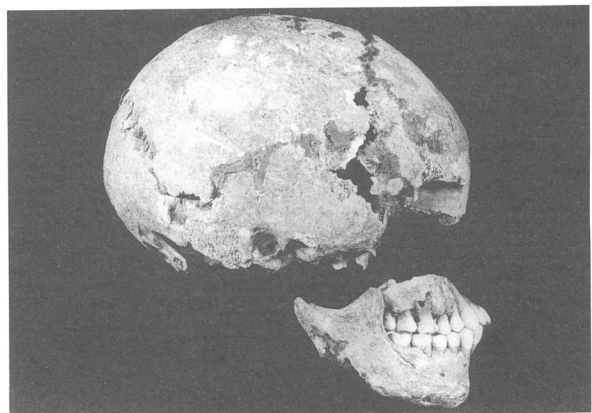

3. D-17号土壙墓出土壮年期女性人骨の頭蓋右側面観

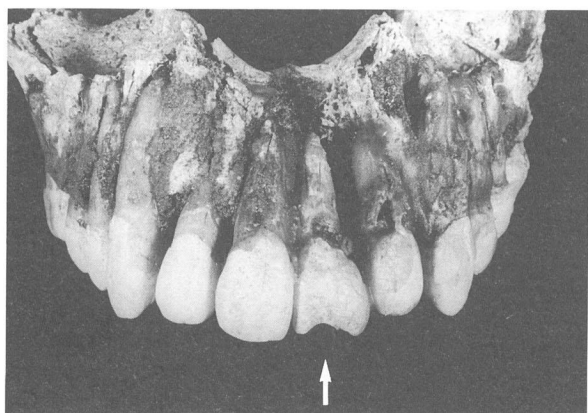

4. D-17号 土壙墓出土壮年期女性人骨の左上顎中切歯の異常摩耗 (矢印)

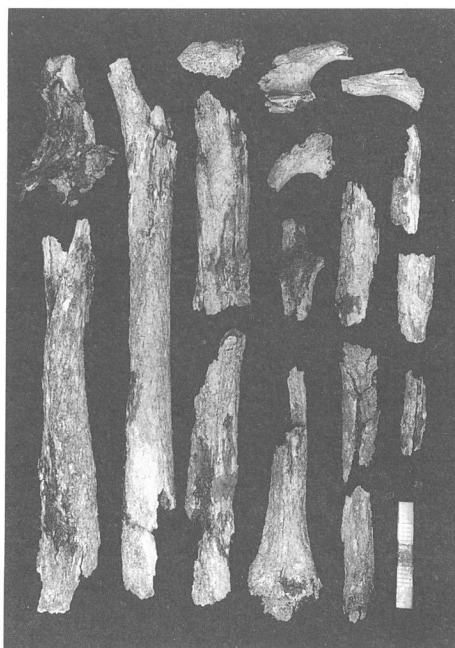

5. D-17号 土壙墓出土壮年期女性人骨の四肢骨片

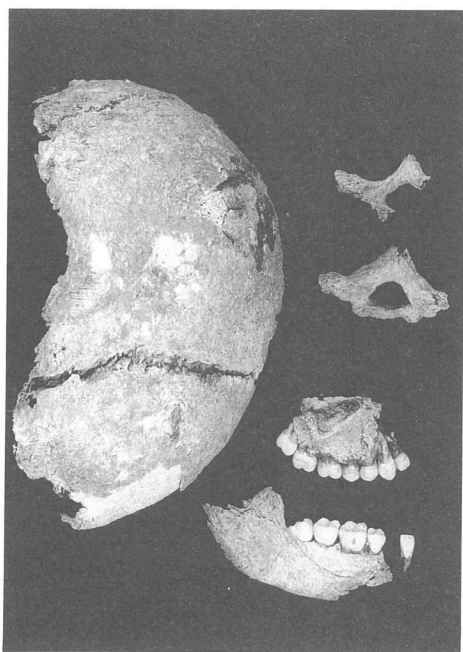

6. D-18号 土壙墓出土青年期女性人骨の頭蓋片と頸椎骨



7. D-18号 土壙墓出土青年期女性人骨の四肢骨片

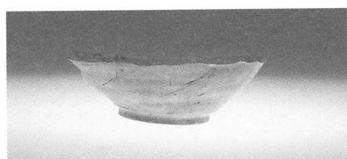

H1, 16-1

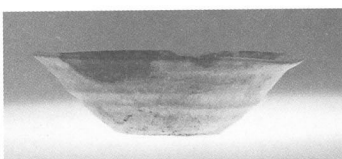

H1, 16-3

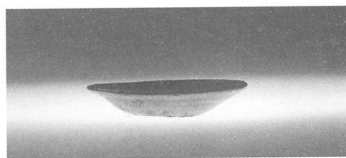

H1, 16-5

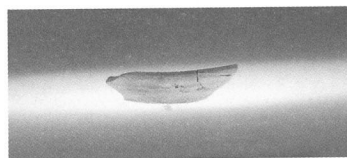

H1, 16-6

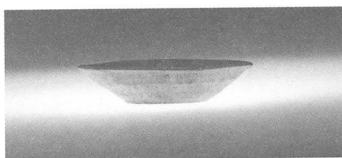

H1, 16-7

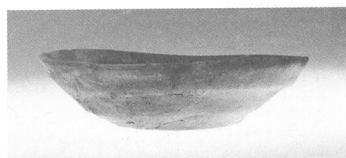

H2, 18-8

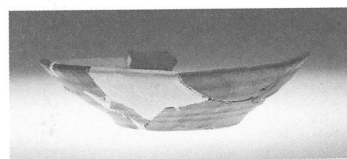

H2, 18-10

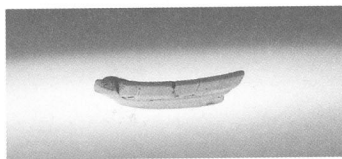

H2, 18-14

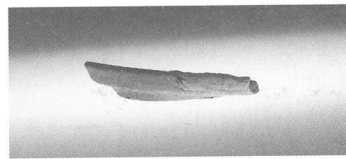

H2, 18-16

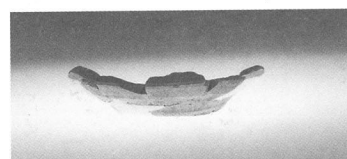

H2, 18-18

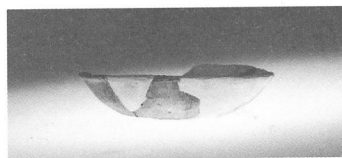

H2, 18-19

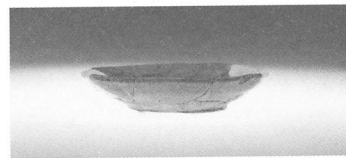

H2, 18-22

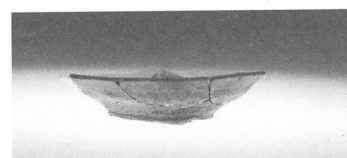

H2, 18-24

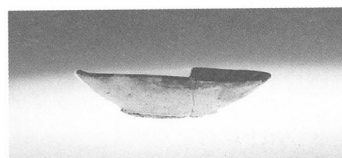

H2, 18-25

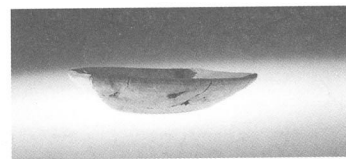

H2, 18-39

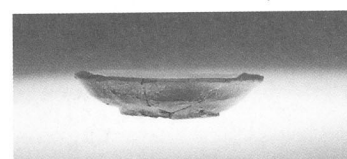

H2, 18-40



H2, 18-41

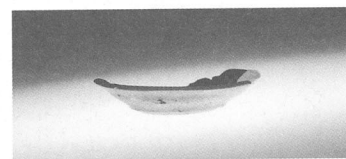

H2, 18-43



H2, 19-52



H2, 19-57

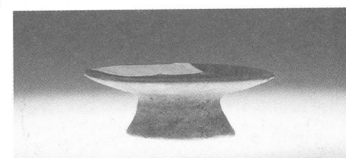

H2, 19-61

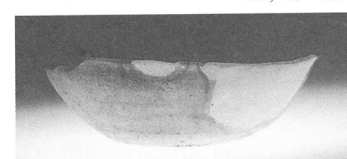

H3, 21-4

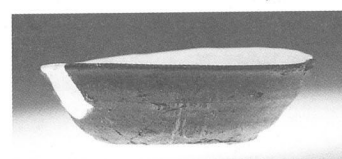

H3, 21-5

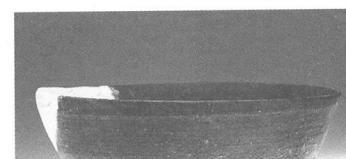

H6, 28-2



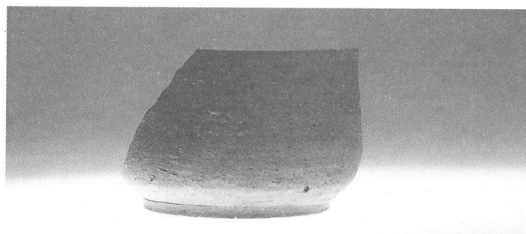

H3, 21-8

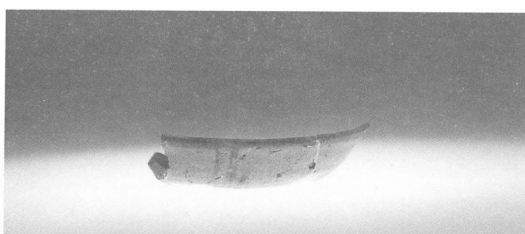

H4, 24-2



H3, 21-9



H3, 21-12

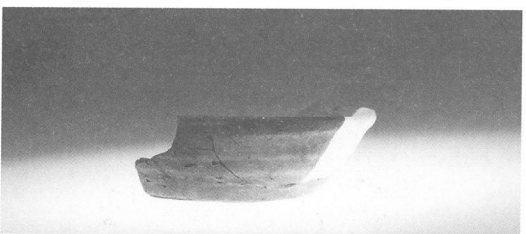

H4, 24-1

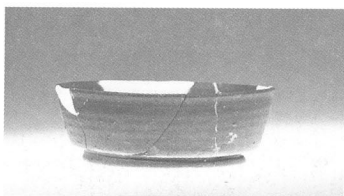

H4, 24-6

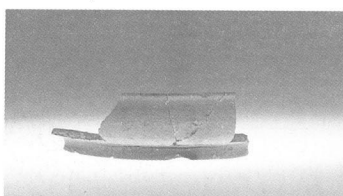

H4, 24-7

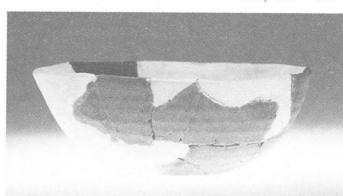

H4, 24-8

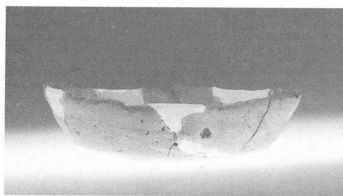

H4, 24-9

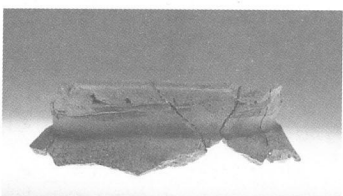

H4, 24-14

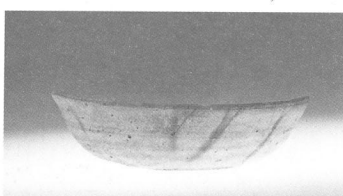

H5, 26-1



H5, 26-2

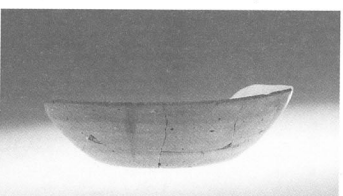

H5, 26-3

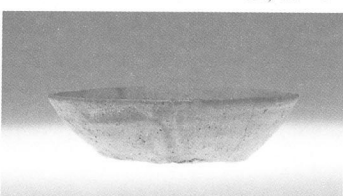

H5, 26-4

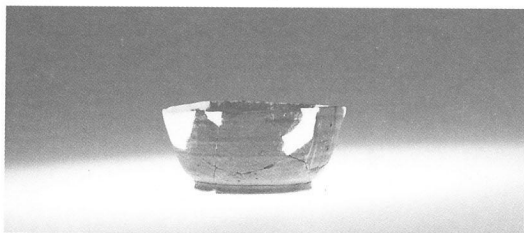

H5, 26-5

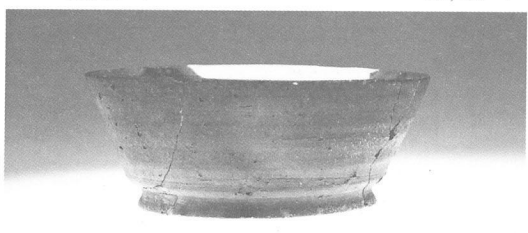

H5, 26-6

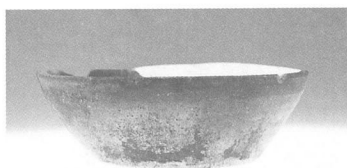

H6, 28-3



H6, 28-4

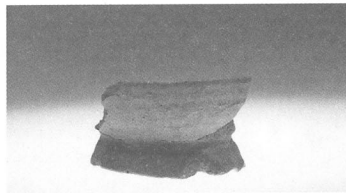

H7, 31-2

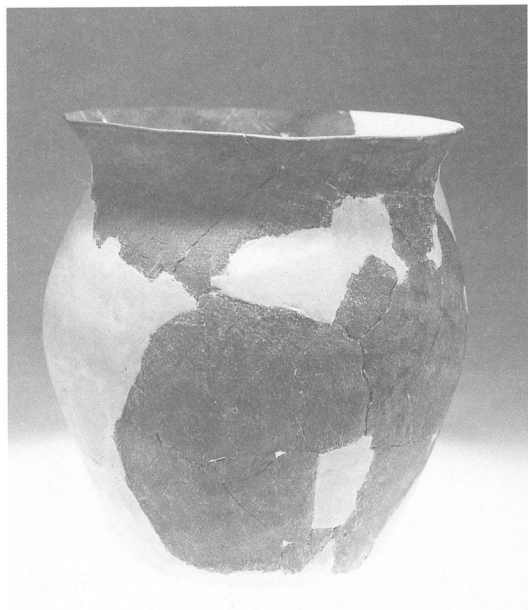

H6, 28-8

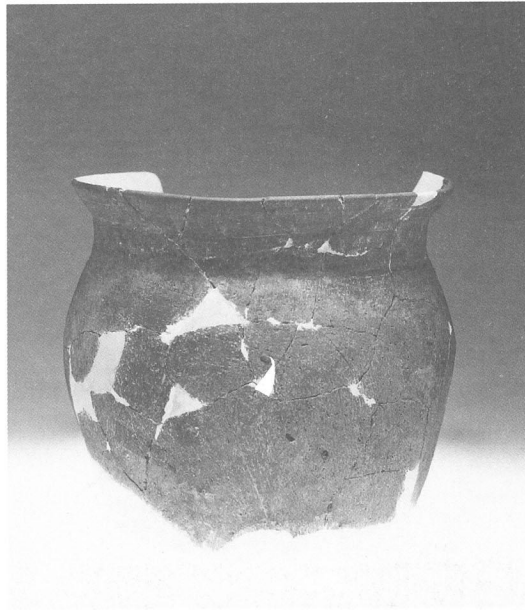

H6, 28-7

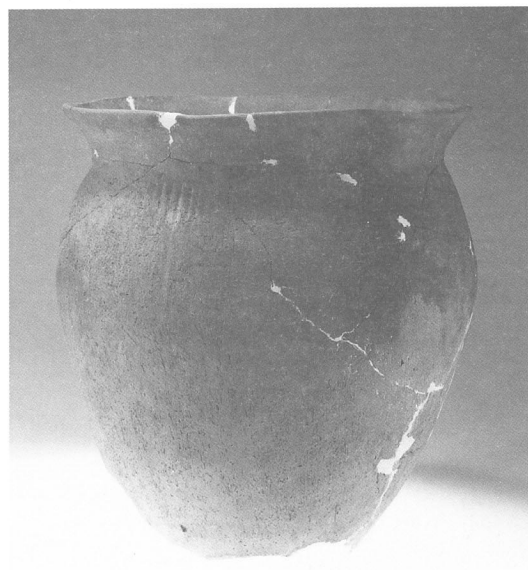

H6, 29-10

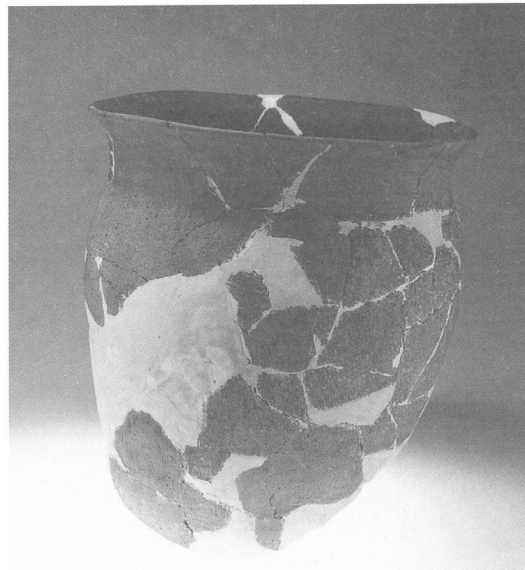

H6, 29-11

図版四 曾根新城遺跡出土土器



H6, 28-5

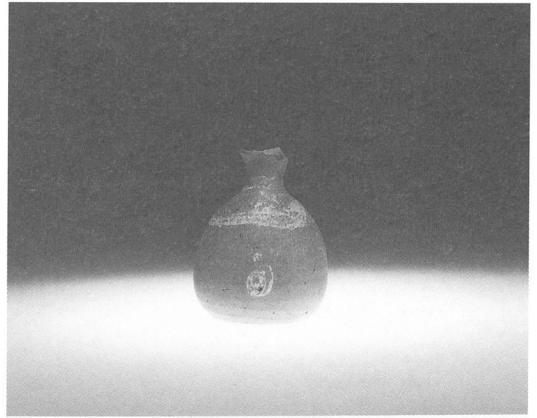

H8, 33-12

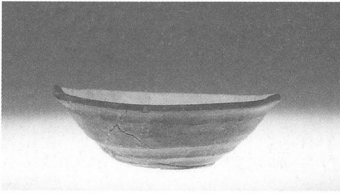

H8, 33-1

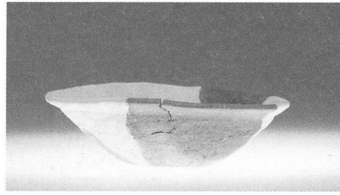

H8, 33-2

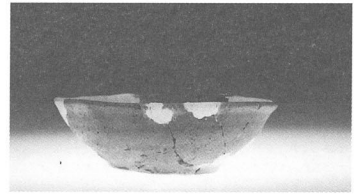

H8, 33-3

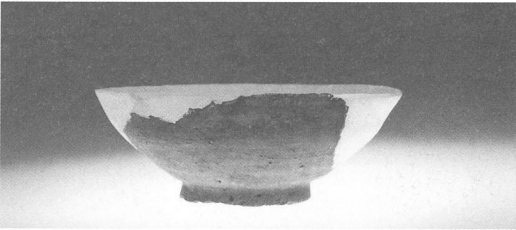

H8, 33-6

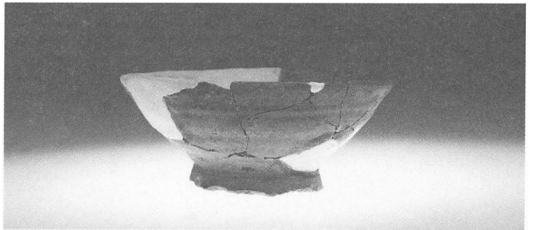

H8, 33-7

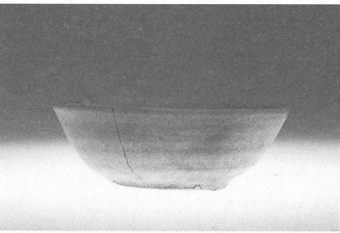

H8, 33-4

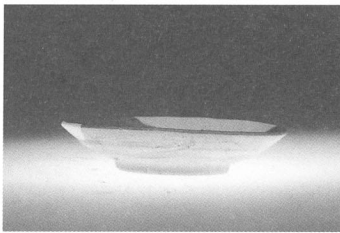

H8, 33-13

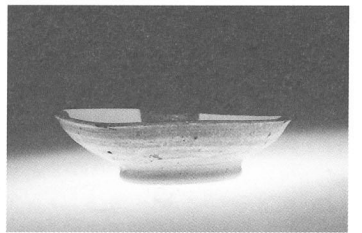

H8, 33-14

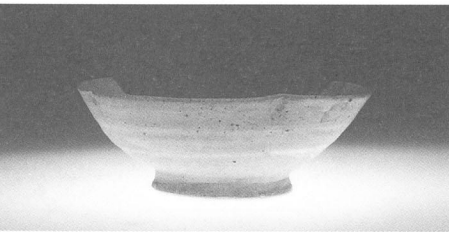

H8, 33-9

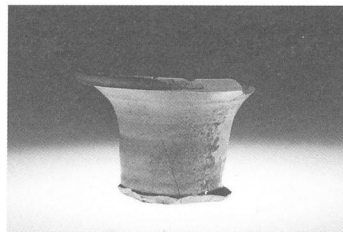

H8, 33-10

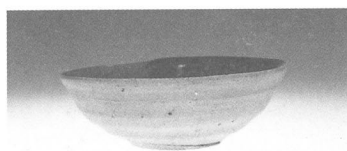

H9, 35-1

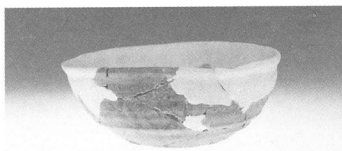

H9, 35-2

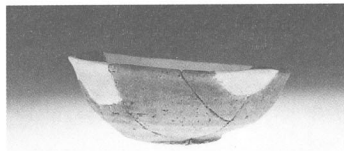

H9, 35-3



H9, 35-4



H9, 35-5

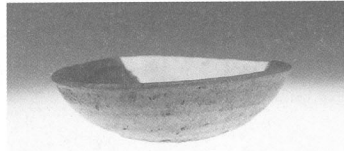

H9, 35-6



H9, 35-8

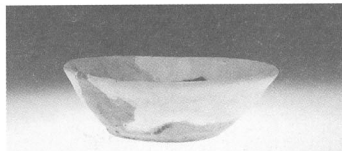

H9, 35-12

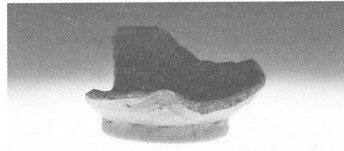

H9, 35-21



H9, 35-20



H9, 35-23

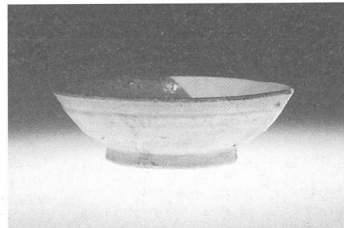

H9, 35-25

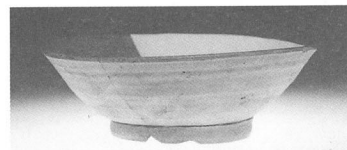

H9, 35-26

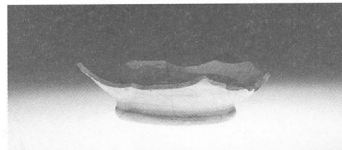

H9, 35-27

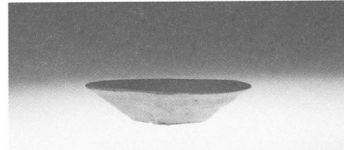

H1, 16-14

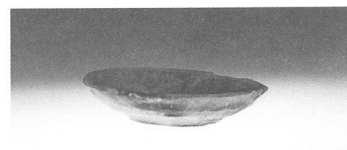

H11, 42-1

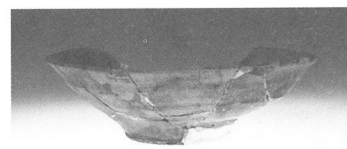

H11, 42-2

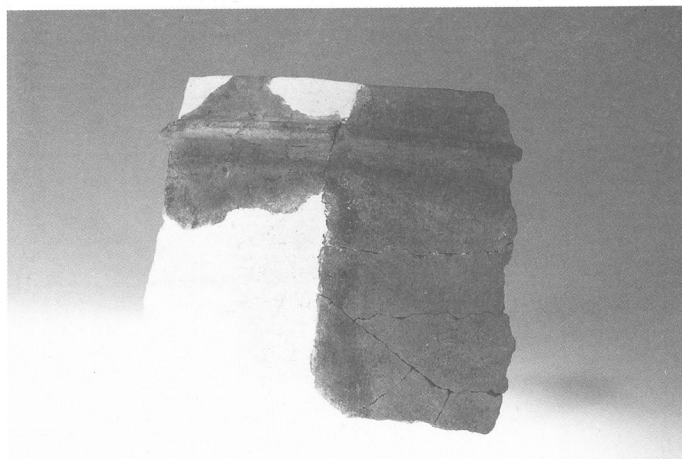

H11, 42-4

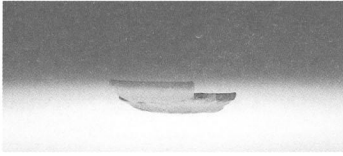

H12, 49-1

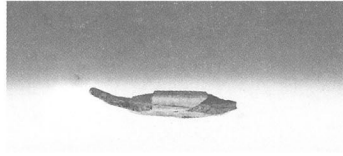

H12, 49-2

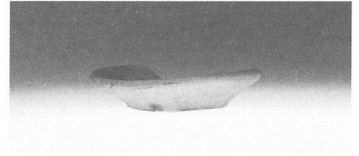

H13, 51-1

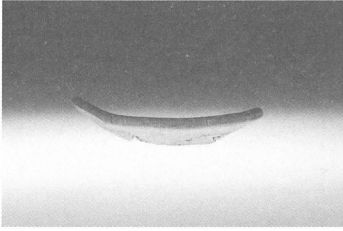

H13, 51-2

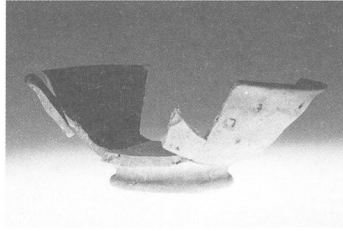

H12, 49-18

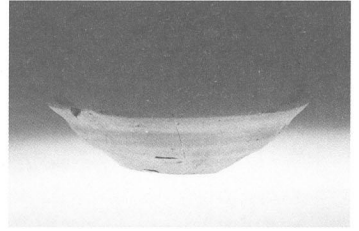

H12, 49-11

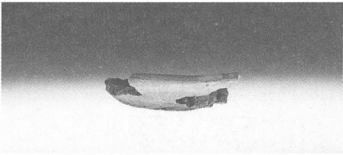

H13, 51-3

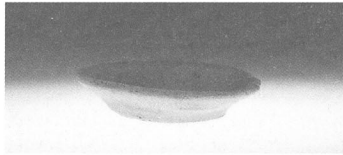

H13, 51-4

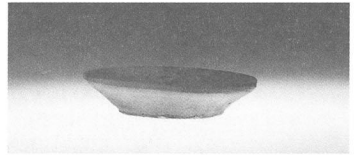

H14, 53-1

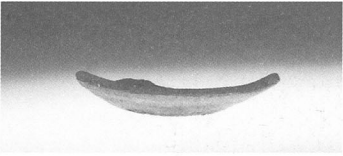

H14, 53-2

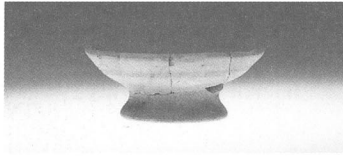

H14, 53-6



H15, 55-1

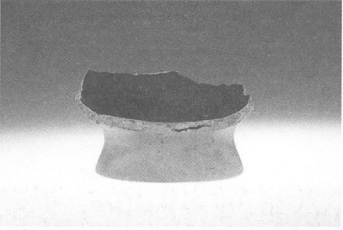

H15, 55-3

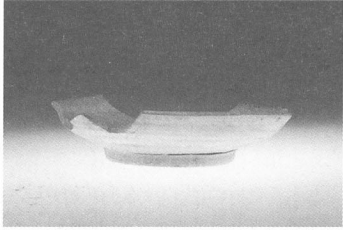

H15, 55-6

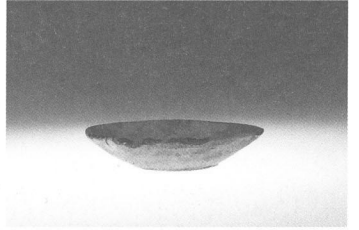

H16, 69-2

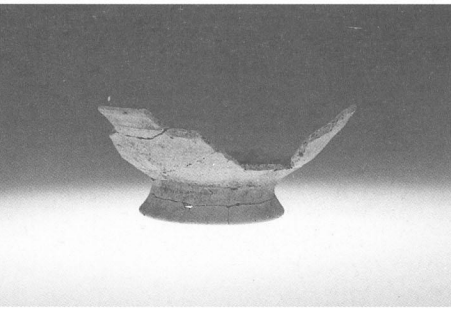

H15, 55-5

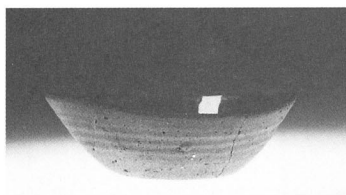

H1, 83-1

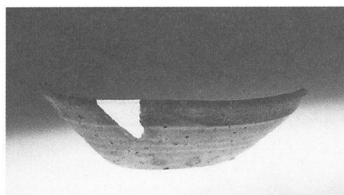

H1, 83-2

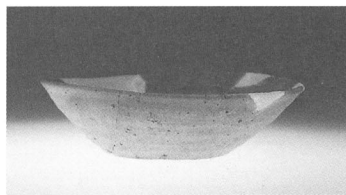

H3, 87-1

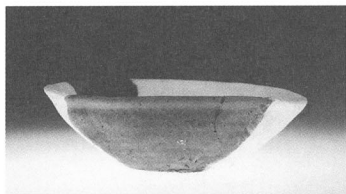

H4, 89-1

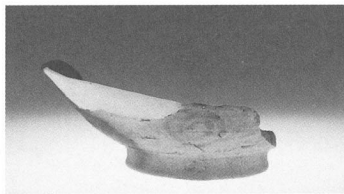

H4, 89-3

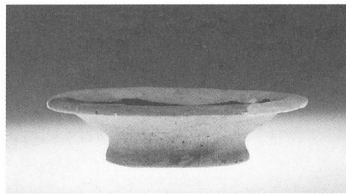

H4, 89-5

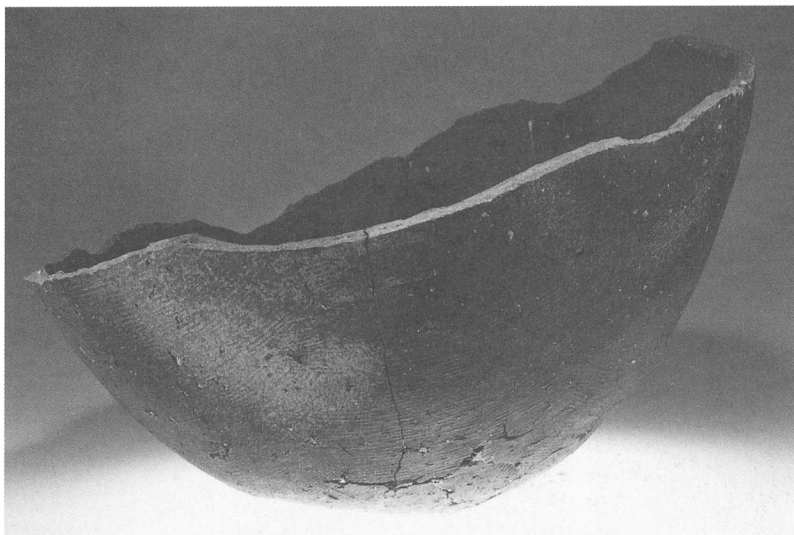

H3, 87-9

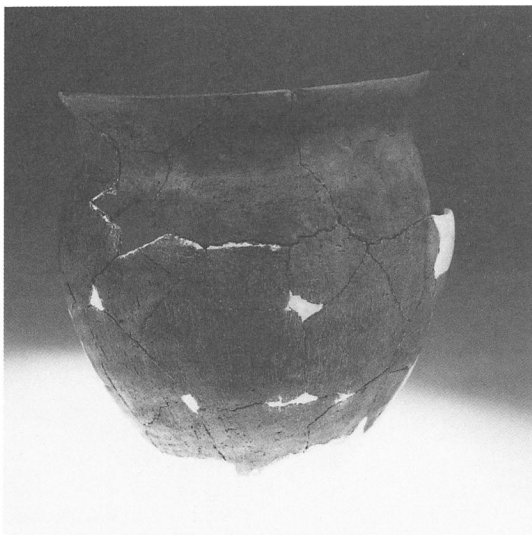

H3, 87-2

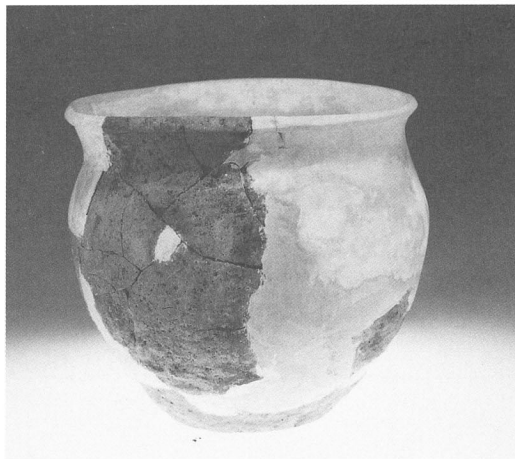

H5, 91-17

図版八 上久保田向遺跡出土土器

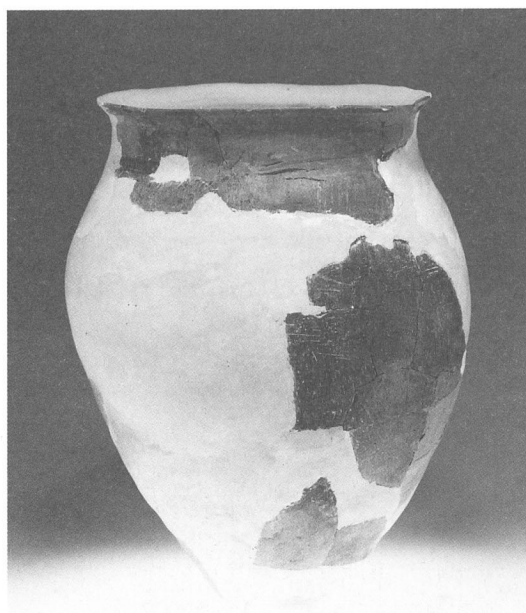

H5, 91-16

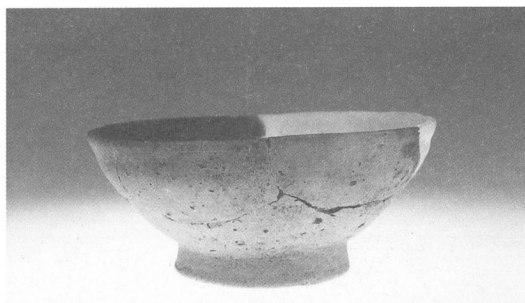

H4, 89-2

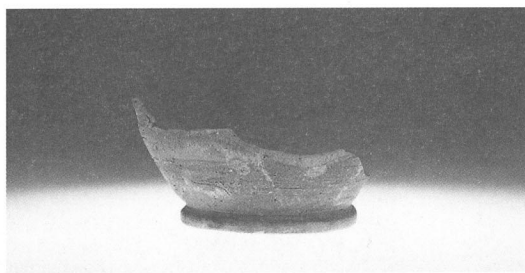

H4, 89-9

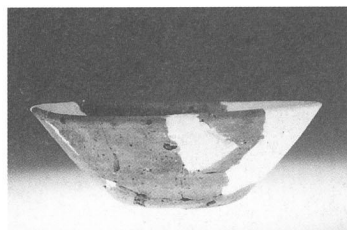

H6, 93-1

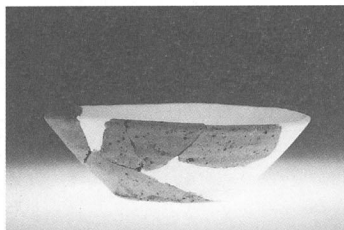

H6, 93-2

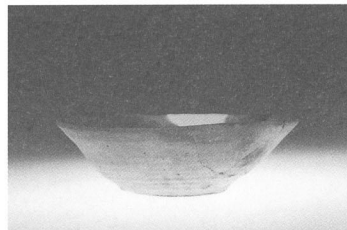

H6, 93-3

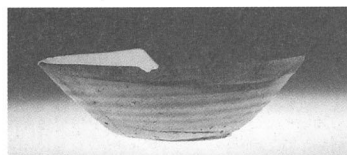

H6, 93-4

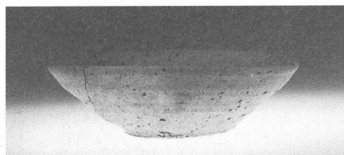

H6, 93-9

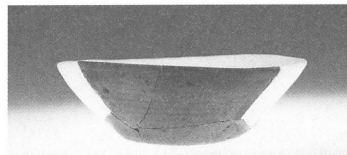

H6, 93-10

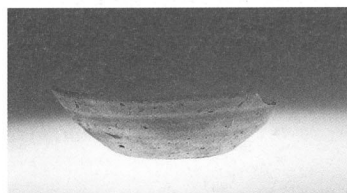

H6, 93-12

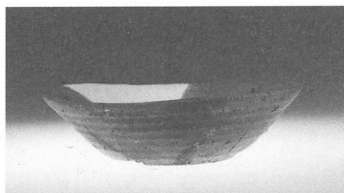

H6, 93-13

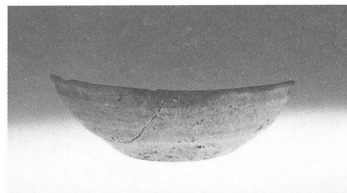

H6, 93-30

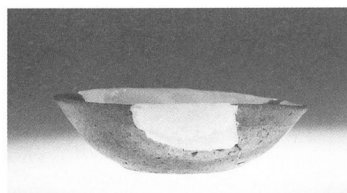

H6, 93-31

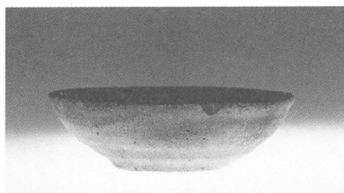

H6, 93-32

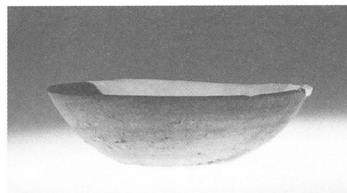

H6, 93-33

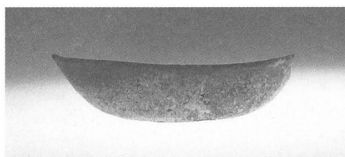

H6, 93-38

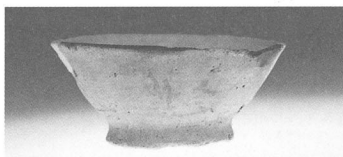

H6, 94-45

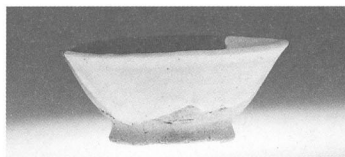

H6, 94-45

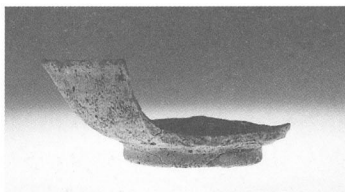

H6, 94-46

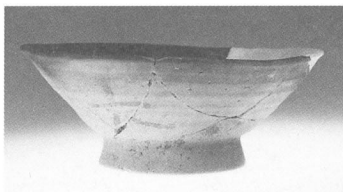

H6, 94-47

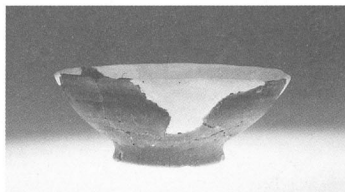

H6, 94-48

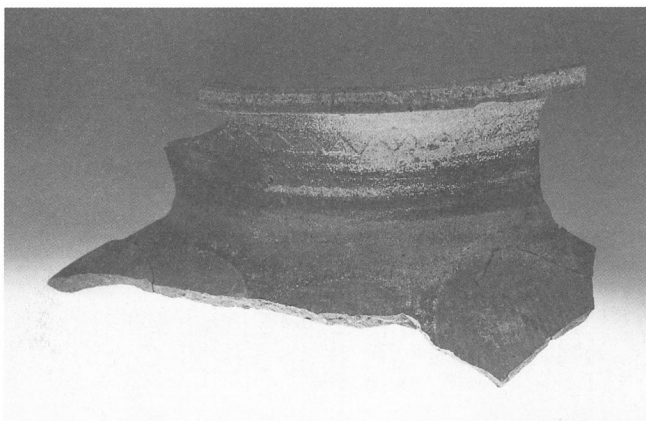

H7, 97-4

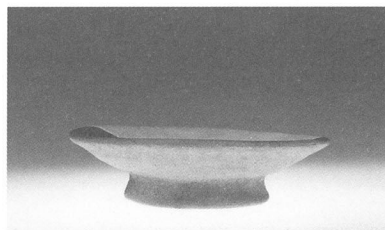

H6, 94-60

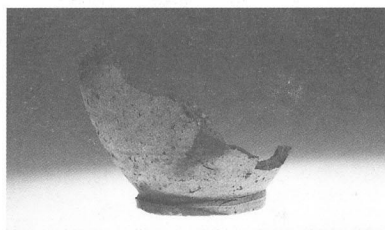

H6, 94-62

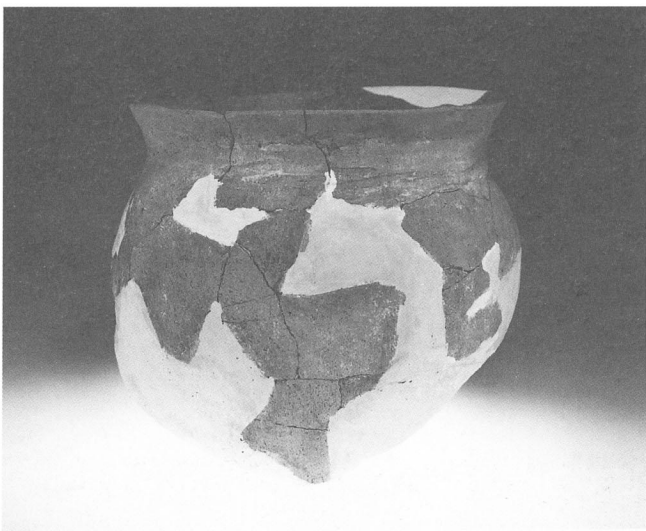

H7, 97-1

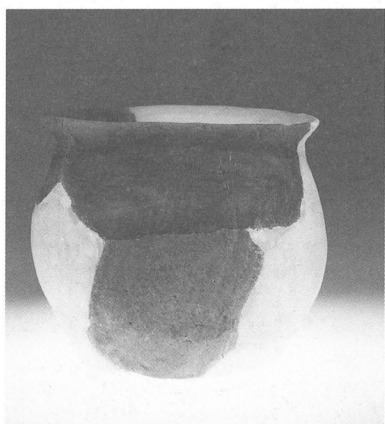

H6, 94-68



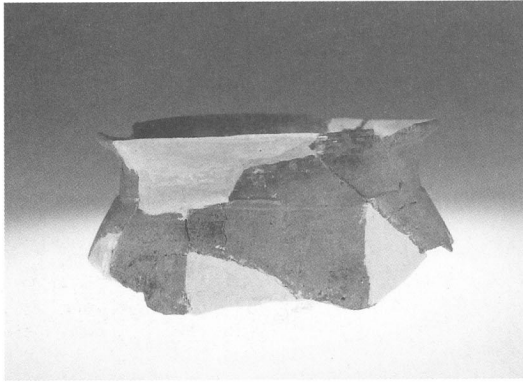

H6, 94-65

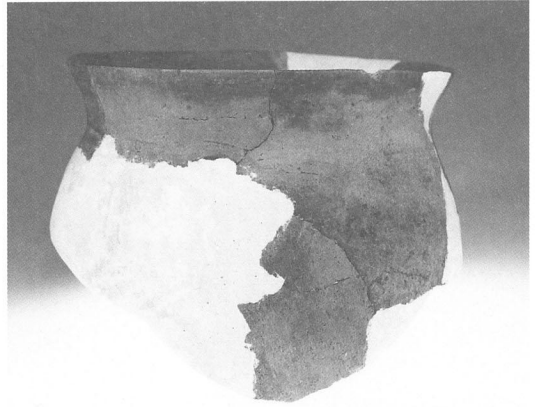

H7, 97-2

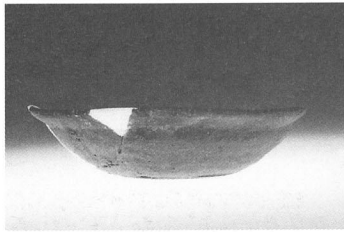

H8, 99-1

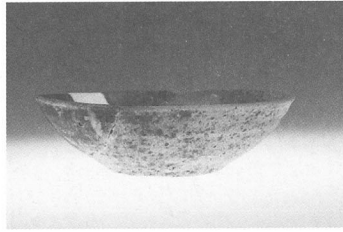

H8, 99-2

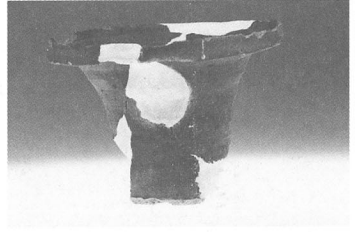

H8, 99-5

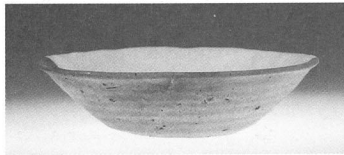

H9, 101-2



H9, 101-3



H9, 101-6

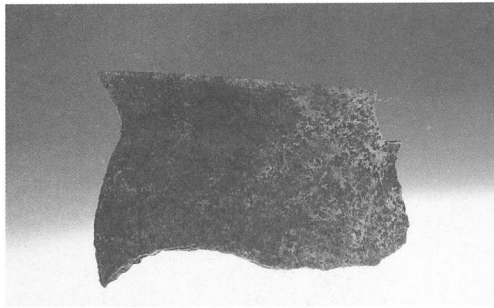

H8, 99-14

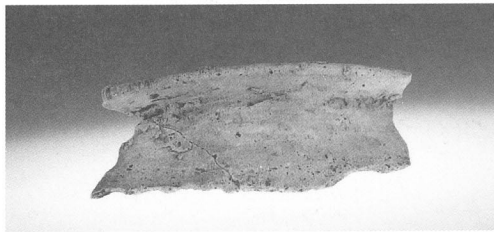

H8, 99-12

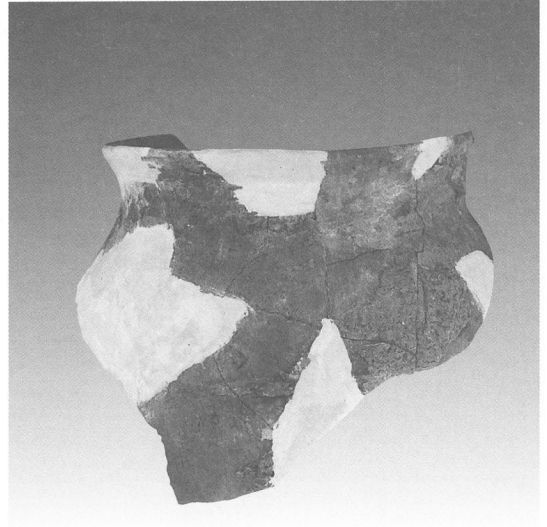

H9, 101-11

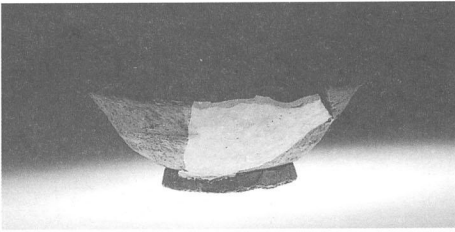

H10, 103-4

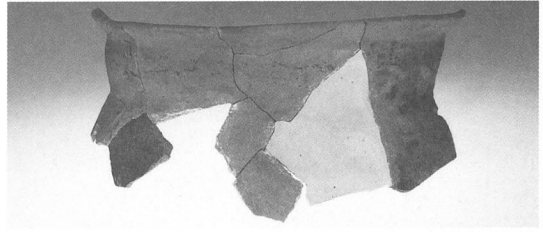

H10, 103-8



H11, 142-3

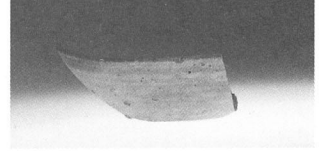

H10, 103-1

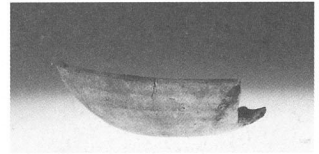

H35, 144-1

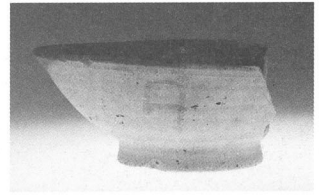

H36, 146-3

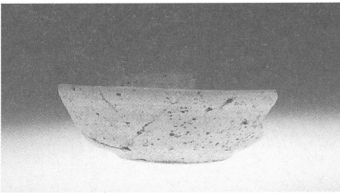

H38, 152-2

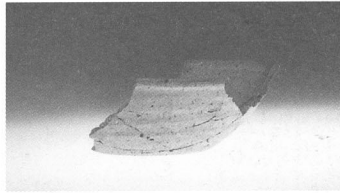

H38, 152-3

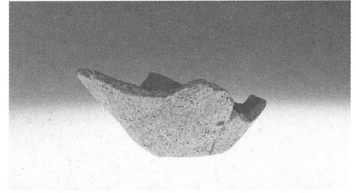

H38, 152-8

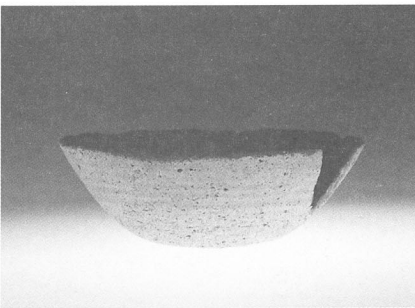

H38, 152-4

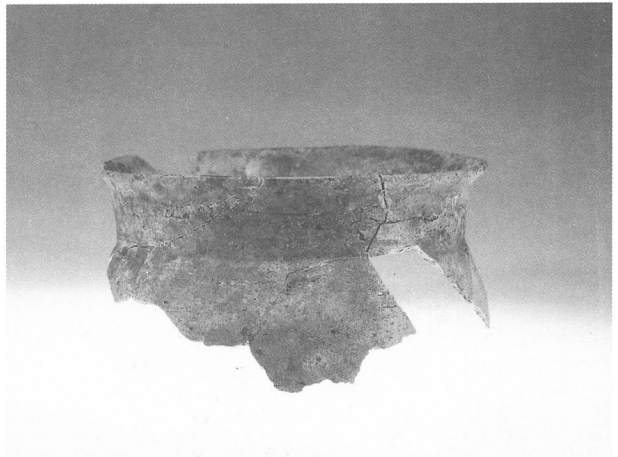

H38, 152-9



H38, 152-10

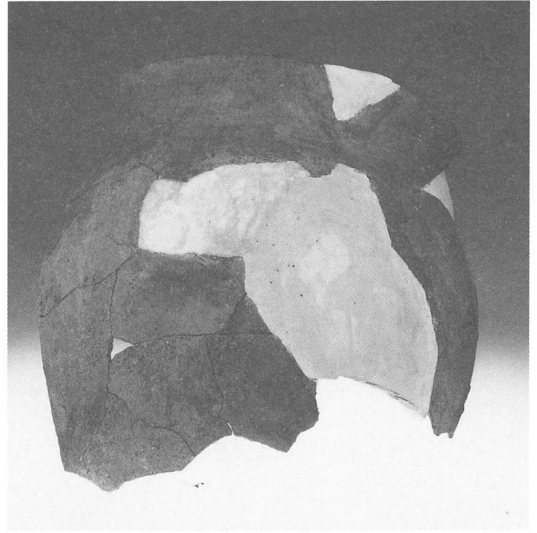

H39, 155-6

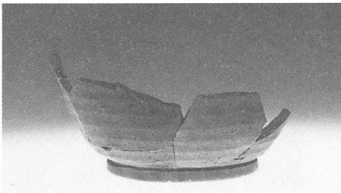

H39, 155-3

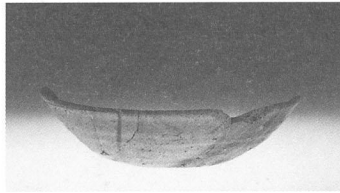

H39, 155-4

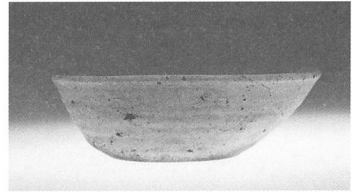

H40, 121-1

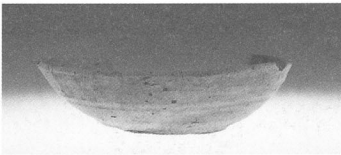

H40, 121-2

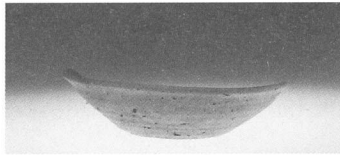

H40, 121-3

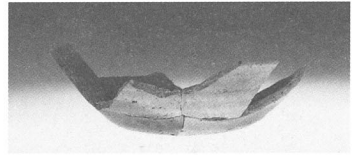

H40, 121-4

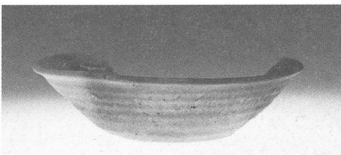

H40, 121-5

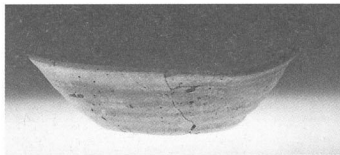

H40, 121-6

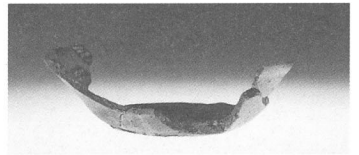

H40, 121-7

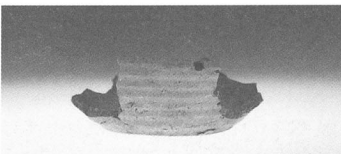

H40, 121-8

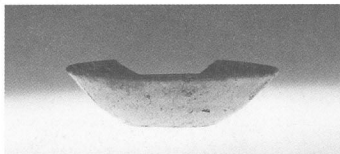

H40, 121-10

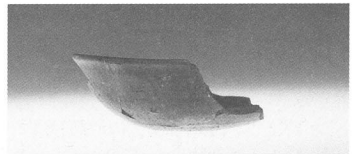

H40, 121-11

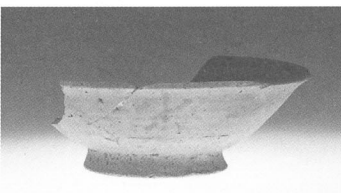

H40, 121-14

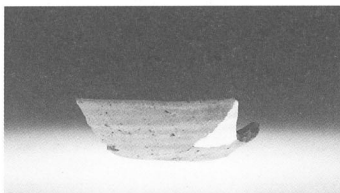

H42, 124-1

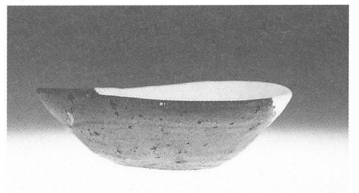

H42, 124-2

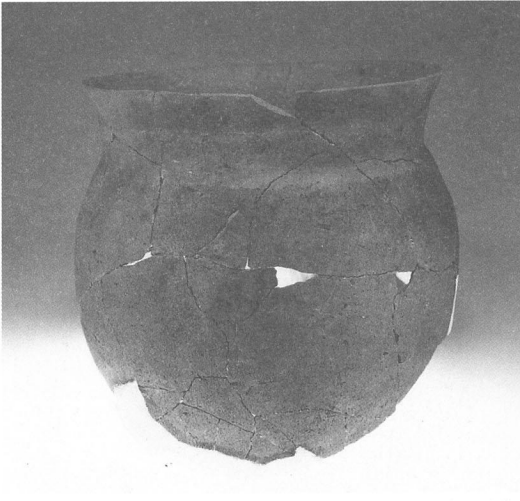

H40, 121-16



H40, 121-19

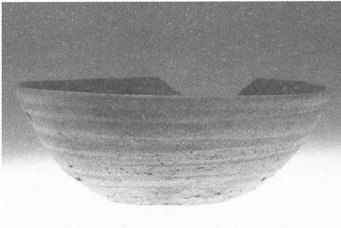

H40, 121-12

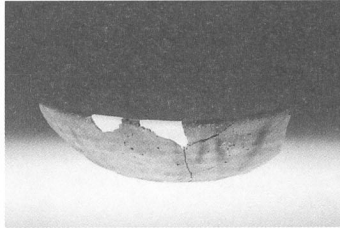

H42, 124-3

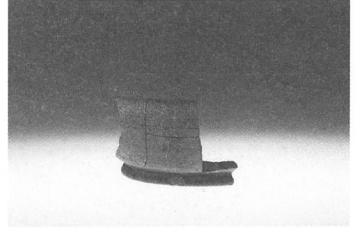

H42, 124-4

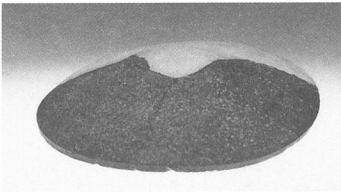

H42, 124-5

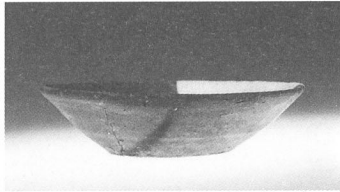

H43, 126-1

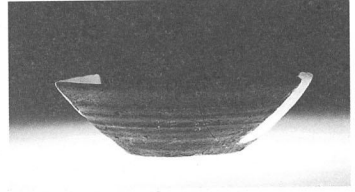

H43, 126-2

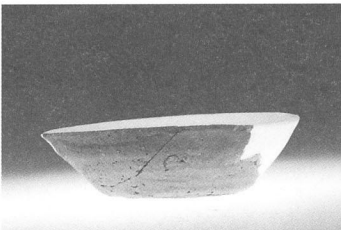

H43, 126-3

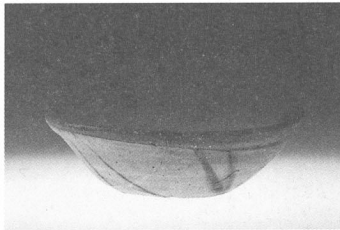

H43, 126-4



H44, 165-1

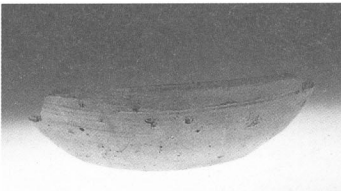

H44, 165-2

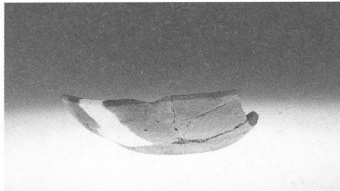

H44, 165-4

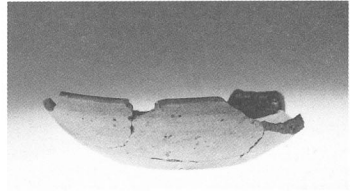

H44, 165-5

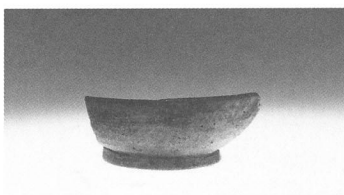

H44, 165-6

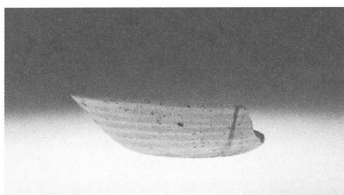

H44, 165-7

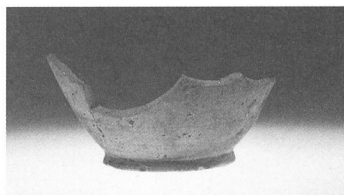

H44, 165-10



H43, 126-13



H1.H6, 墨書83-3. 93-14

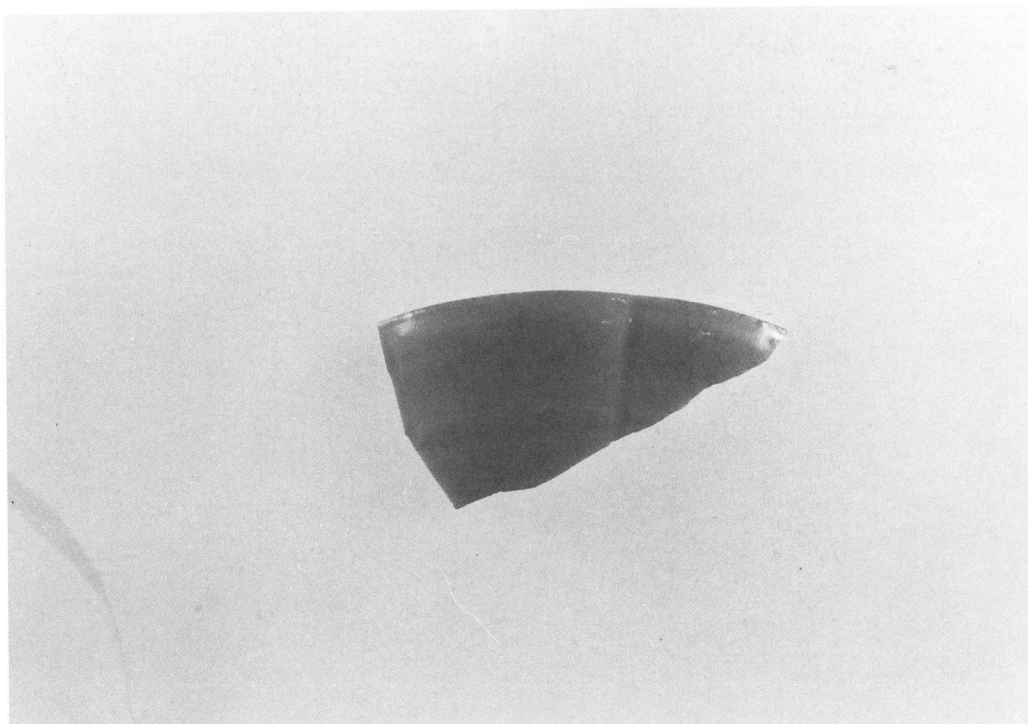

曾根新城遺跡I地区 H2号住居址出土 白磁碗

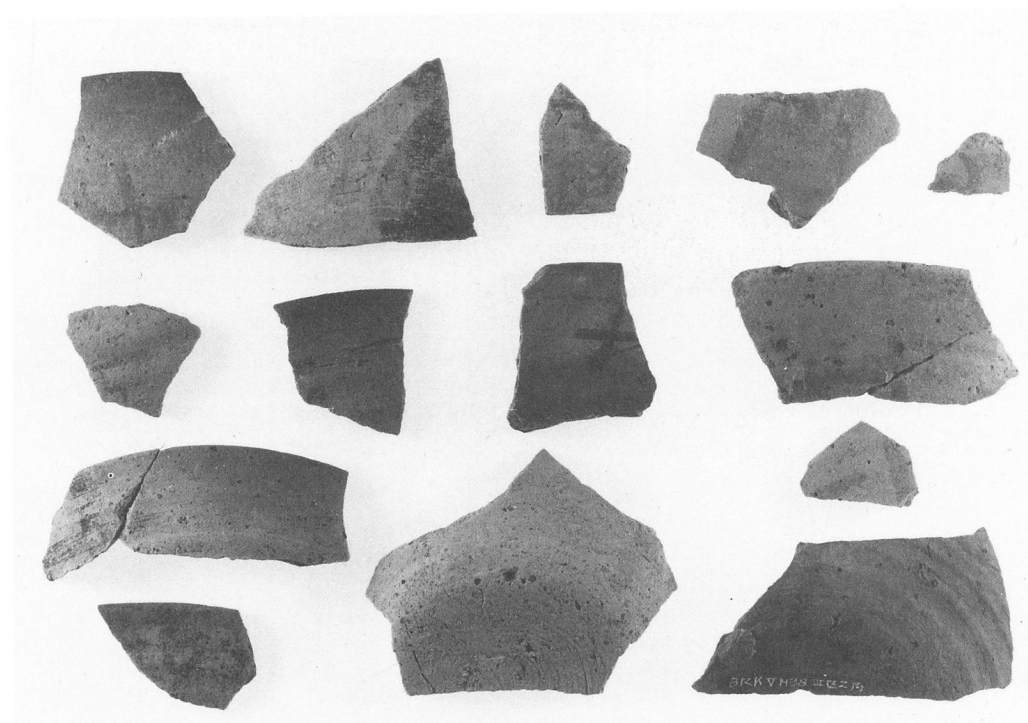

上久保田向遺跡 竪穴住居址出土墨書土器



上久保田向遺跡 H6号住居址出土鉄滓



曾根新城遺跡 H1号住居址カマド焼土内  
炭化米

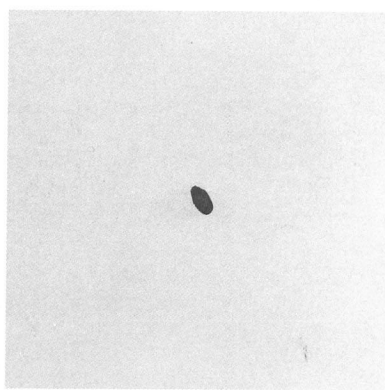

曾根新城遺跡 H3号住居址出土  
カマド焼土内出土 炭化米

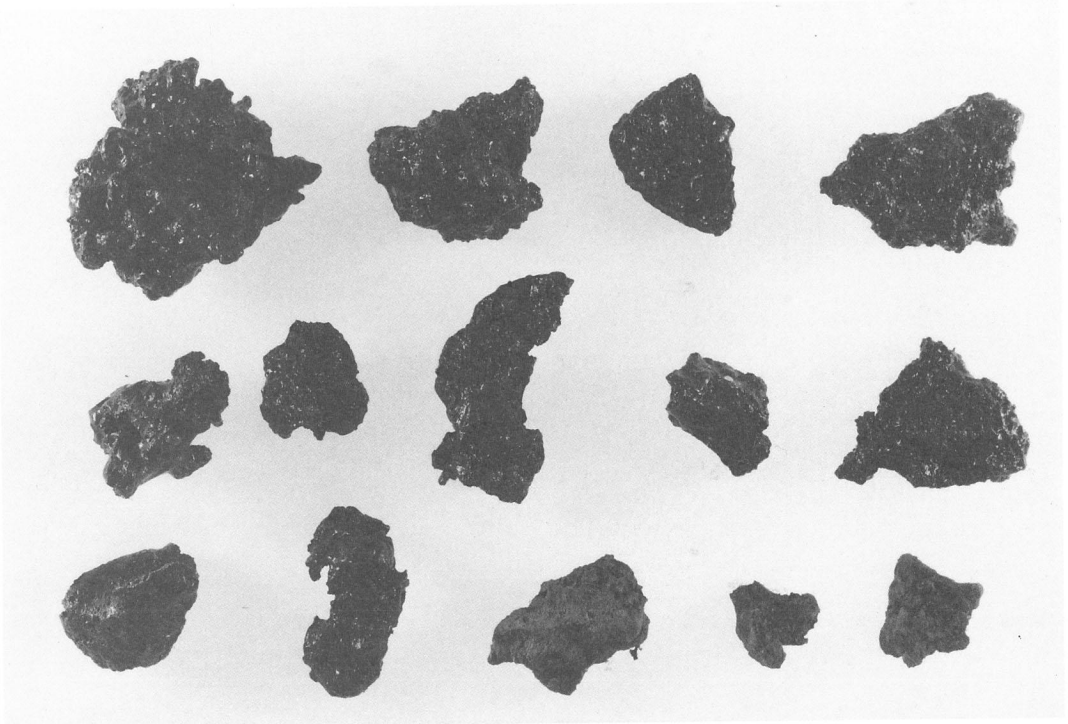

曾根新城遺跡出土鉄滓

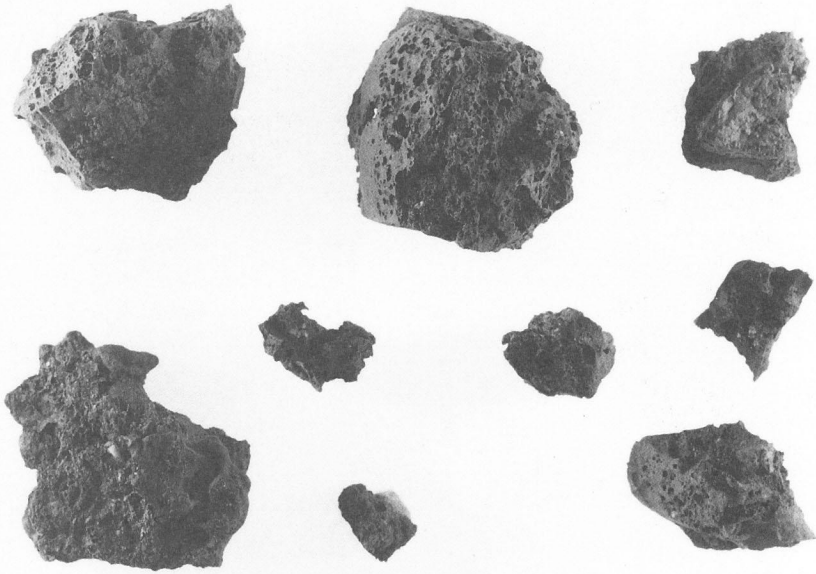

曾根新城遺跡 H 18号住居址出土鉄滓





押型文土器



縄文時代の石器（上久保向遺跡II）



縄文時代の石鏃

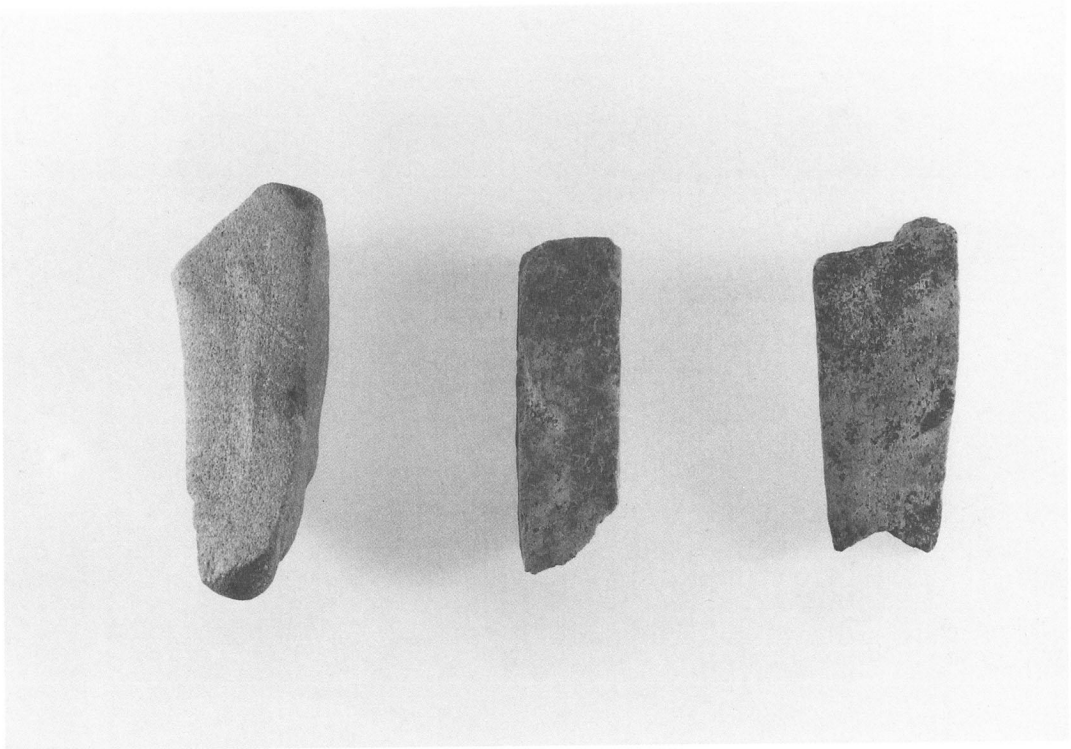

砥石

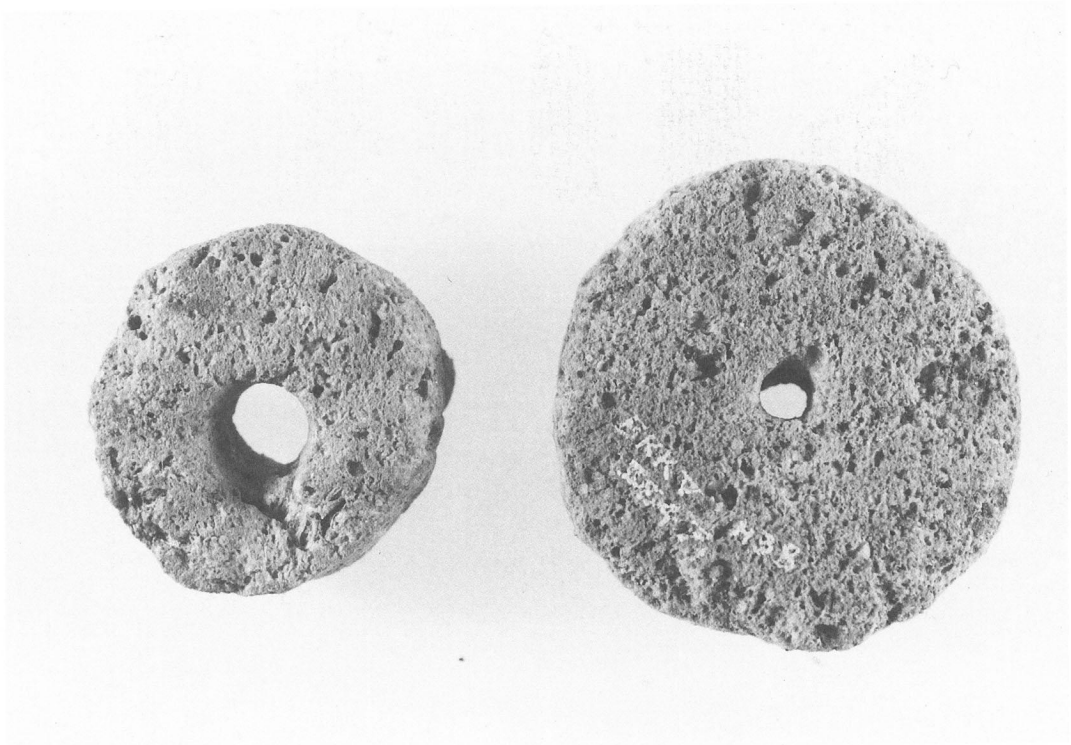

軽石製 石製品

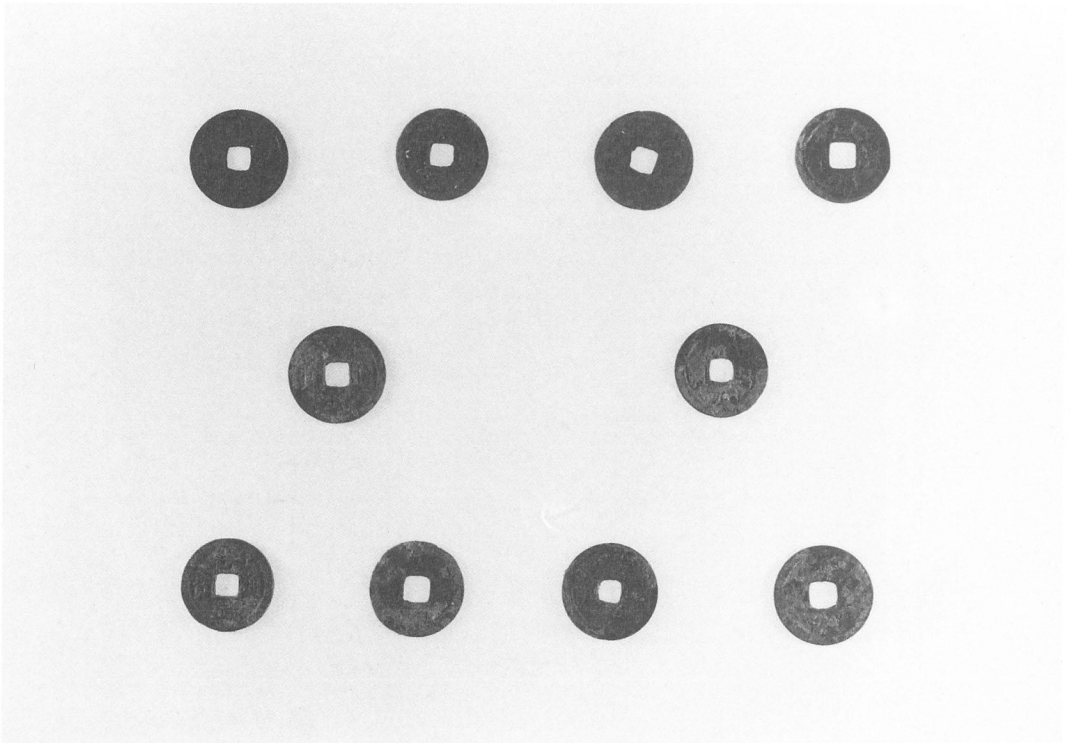

土壙墓出土の古銭（上久保田向遺跡Ⅱ地区）



「刑部」墨書の土師器碗（上久保田向遺跡 H6号住居址出土、実物大）

佐久市埋蔵文化財調査報告書

- 第1集 『金井城跡』  
第2集 『市内遺跡発掘調査報告書1990』  
第3集 『石附窯址Ⅲ』  
第4集 『大ふけ遺跡』  
第5集 『立科F遺跡』  
第6集 『上曾根遺跡』  
第7集 『三貫畑遺跡』  
第8集 『瀧の下遺跡』  
第9集 『国道141号線関係遺跡』  
第10集 『聖原遺跡Ⅱ』  
第11集 『赤座垣外遺跡』  
第12集 『若宮遺跡Ⅱ』  
第13集 『上高山遺跡Ⅱ』  
第14集 『栗毛坂遺跡』  
第15集 『野馬久保遺跡』  
第16集 『石並城跡』  
第17集 『市内遺跡発掘調査報告書1991』（1月～3月）  
第18集 『西曾根遺跡』  
第19集 『上芝宮遺跡』  
第20集 『下聖端遺跡Ⅲ』  
第21集 『金井城跡Ⅲ』  
第22集 『市内遺跡発掘調査報告書1991』  
第23集 『南上中原・南下中原遺跡』  
第24集 『上聖端遺跡』  
第25集 『上久保田向Ⅳ』  
第26集 『藤塚古墳群・藤塚Ⅱ』  
第27集 『上久保田向Ⅲ』  
第28集 『曾根新城Ⅴ』  
第29集 『山法師遺跡B、筒村遺跡B』  
第30集 『市内遺跡発掘調査報告書1992』  
第31集 『山法師遺跡A、筒村遺跡A』  
第32集 『東ノ割遺跡』  
第33集 『聖原遺跡Ⅶ、下曾根遺跡Ⅰ、前藤部遺跡2』  
第34集 『西一本柳遺跡Ⅰ』  
第35集 『市内遺跡発掘調査報告書1993』  
第36集 『蛇塚BⅢ』  
第37集 『西一本柳遺跡Ⅱ』  
第38集 『南下中原遺跡Ⅱ』  
第39集 『中屋敷遺跡』  
第40集 『寺畑遺跡』

---

---

佐久市埋蔵文化財調査報告書第41集

曾根新城遺跡Ⅰ・Ⅱ・Ⅲ・Ⅳ・Ⅵ

上久保田向遺跡Ⅰ・Ⅱ・Ⅴ・Ⅵ・Ⅶ

西曾根遺跡Ⅱ・Ⅲ

1995年3月

編集・発行 佐久市教育委員会

〒384-01 長野県佐久市大字中込3056

埋蔵文化財課

〒385 長野県佐久市大字志賀5953

TEL 0267-68-7321

印刷所 株式会社 佐久印刷所

---

---