

第118図 U128号土器集積址実測図

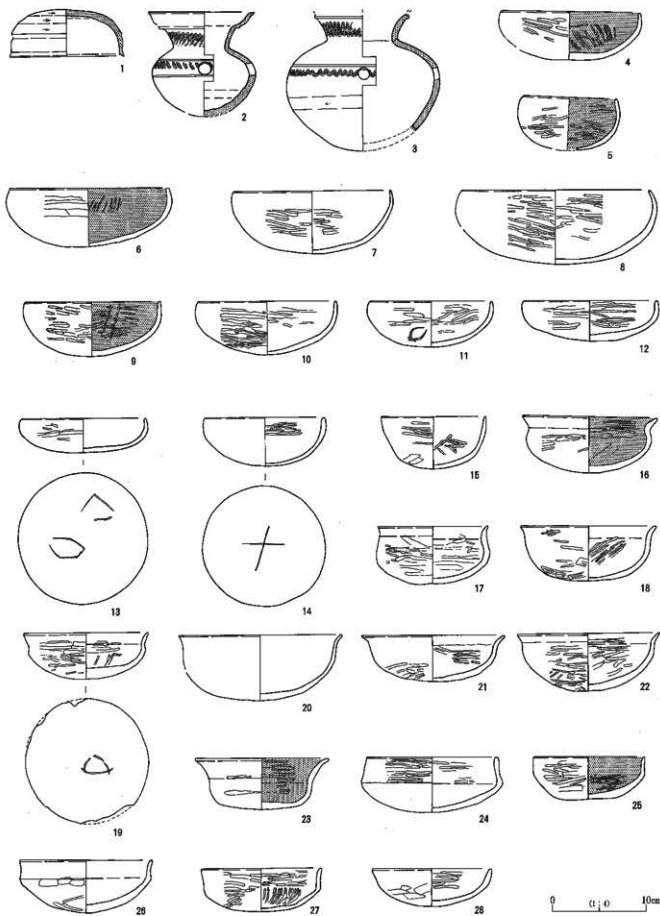

第119图 U<sub>t</sub>28号土器集積址出土土器実測図(1)

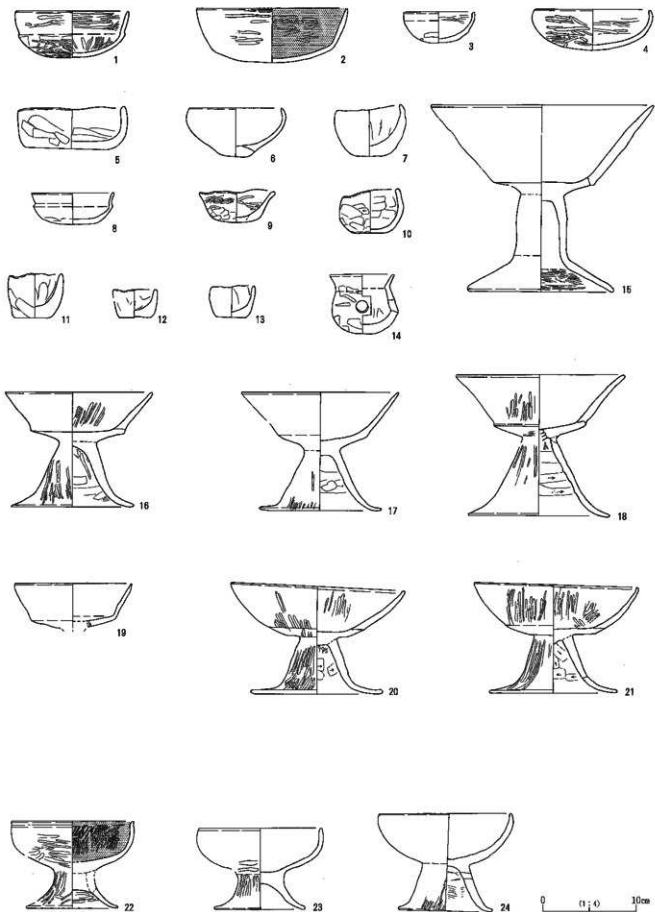

第120图 U t28号土器集横址出土土器实测图(2)

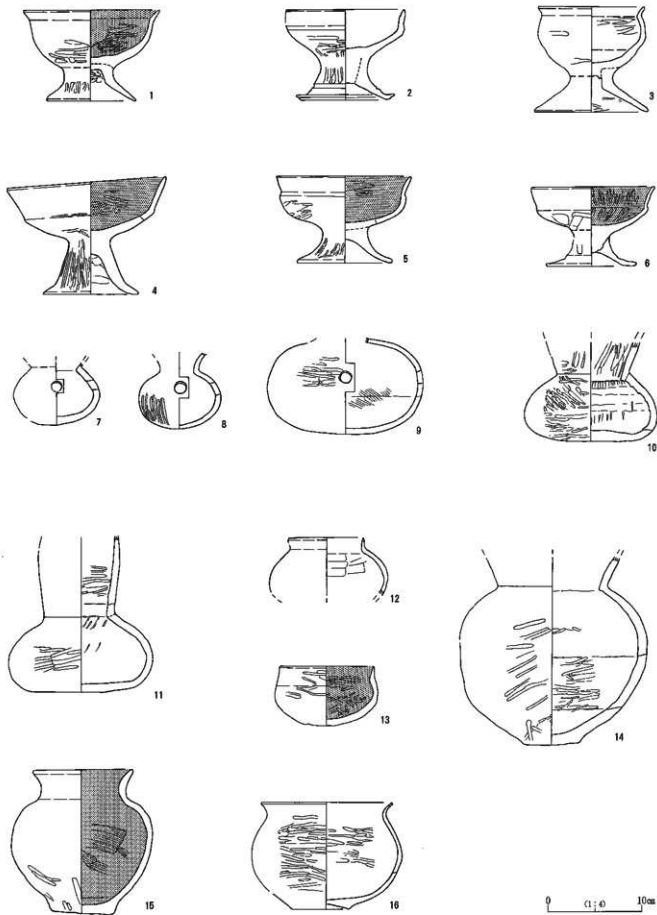

第121图 U<sub>t</sub>28号土器集槽址出土土器实测图(3)



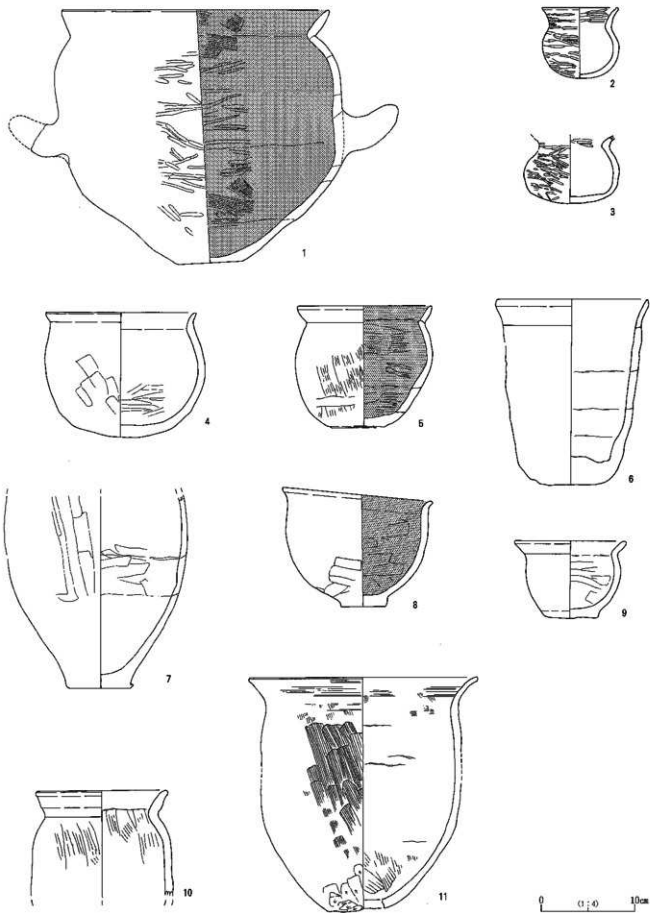

第122图 U128号土器集横址出土土器实例图(4)



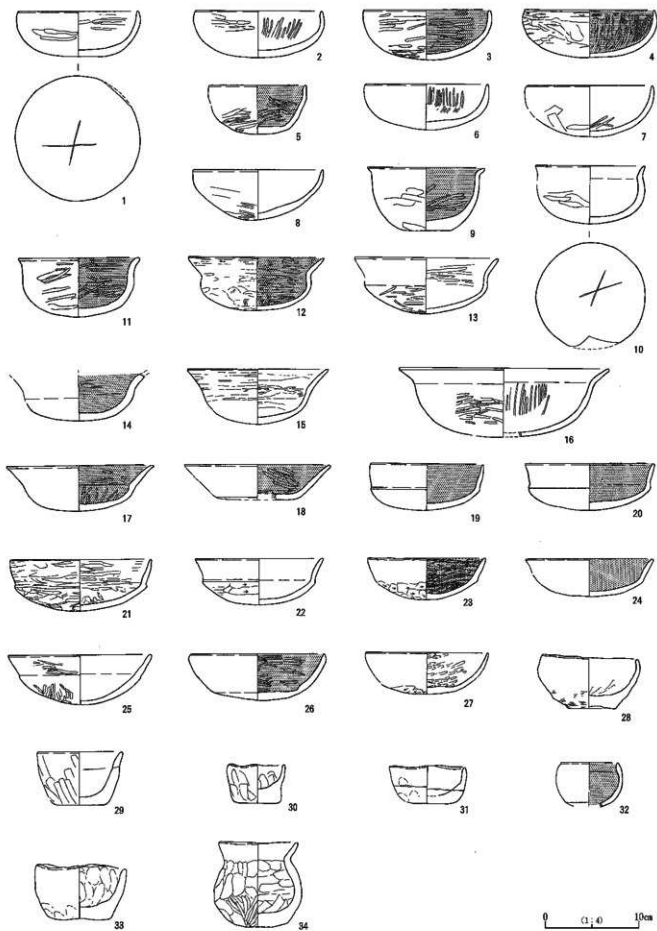

第124图 U:29号土器集積址出土土器実測図(1)

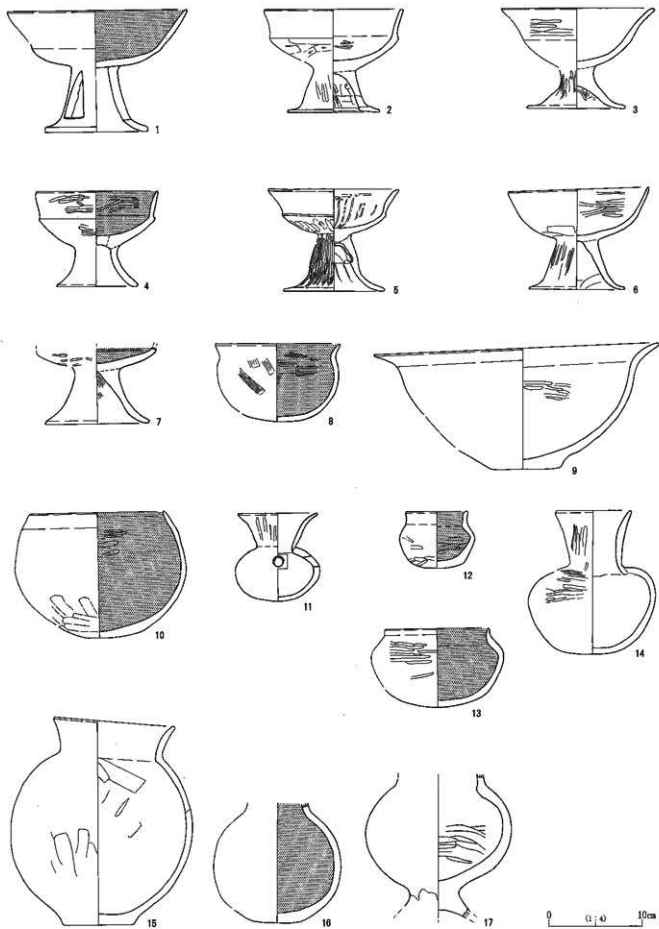

第125图 U129号土器集横址出土土器实测图〈2〉

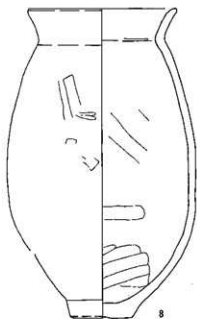
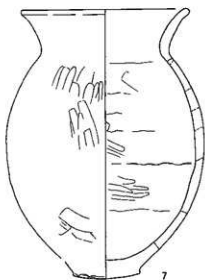
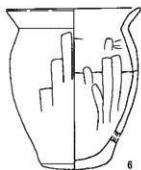
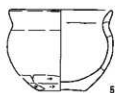
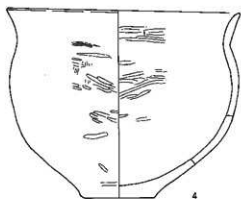
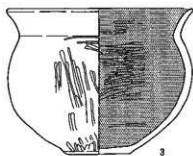
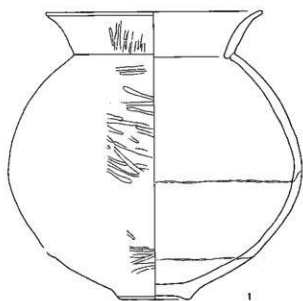

第126图 Ut29号土器集積址出土土器実測図(3)



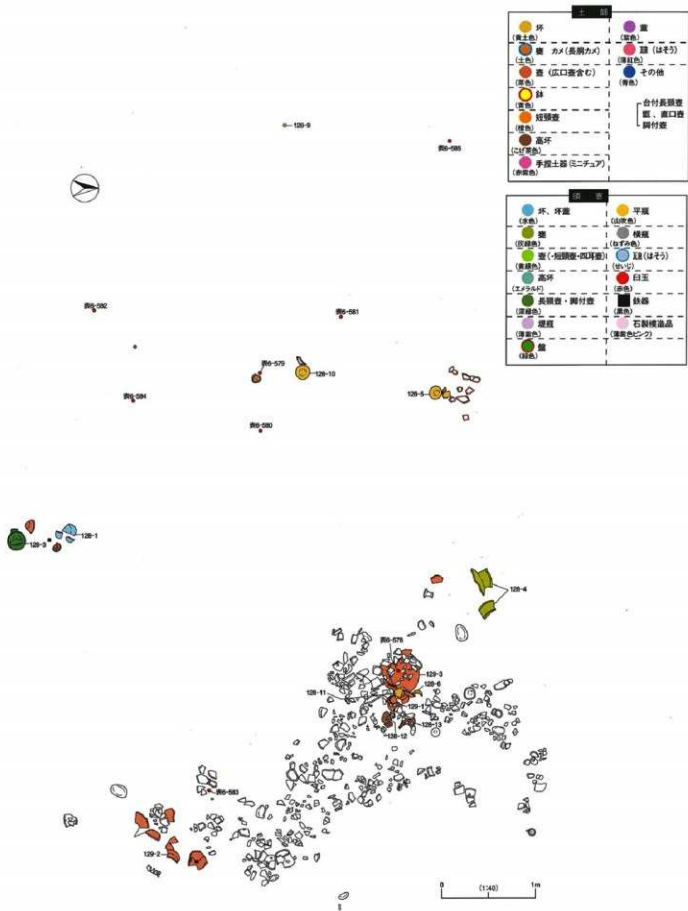

第127図 Ut30号土器集積址実測図

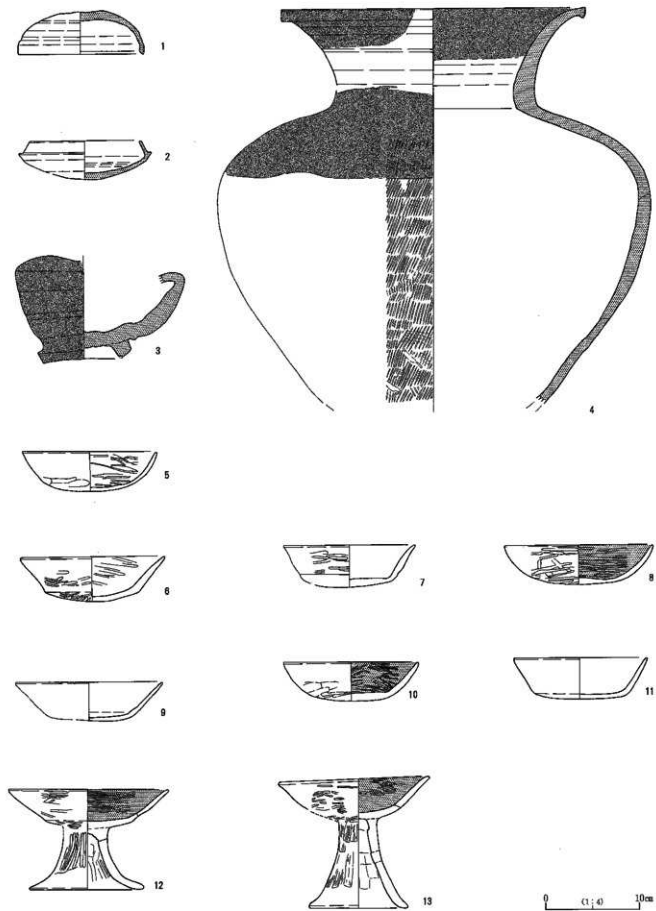

第128图 U130号土器集積址出土土器実測図(1)



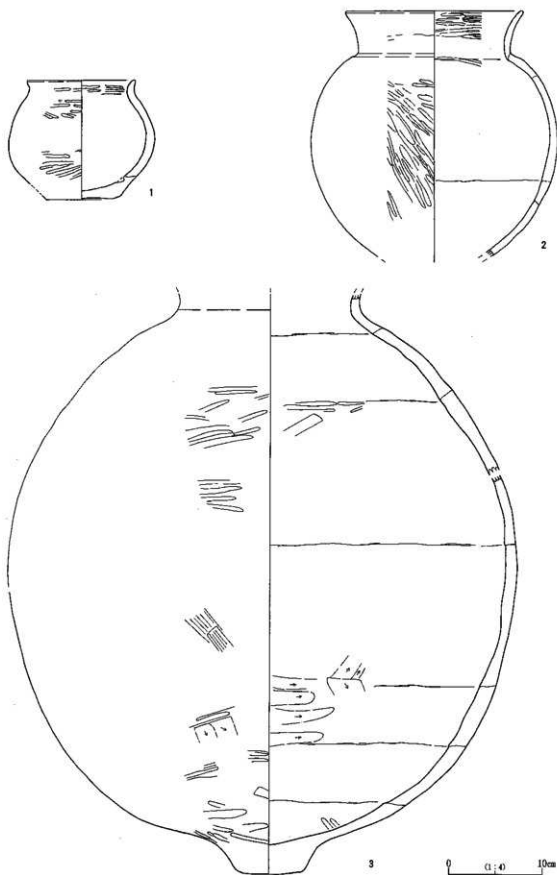

第129图 U<sub>t</sub>30号土器集積址出土土器実測図〈2〉



住居址完壁状况

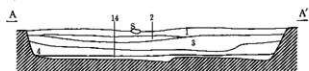
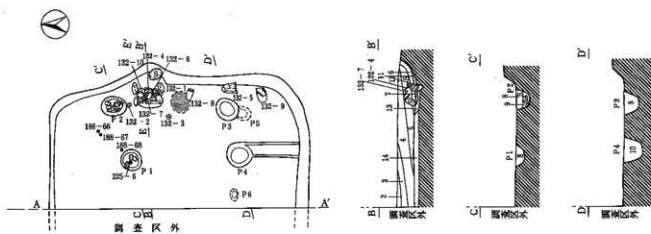

- 1 黒褐色土 (G0YR3/2) 粘質土。
- 2 黒褐色土 (G0YR3/2) 粘質土。
- 3 黒褐色土 (G0YR2/2) 粘質土。
- 4 黒褐色土 (G0YR2/2) 粘質土。
- 5 黒褐色土 (G0YR2/2) 粘質土。
- 6 黒褐色土 (G0YR2/2) 粘質土。カマド痕土。
- 7 暗赤褐色土 (2.5YR4/4) 粘質土。カマド痕土。

- 8 黒褐色土 (G0YR3/2) 粘質土。ビット痕土。
- 9 黒褐色土 (G0YR3/2) 粘質土。ビット痕土。
- 10 濃い黄褐色土 (10YR4/2) 粘質土。煎仕切り跡残。
- 11 暗褐色土 (G1.5YR3/4) 粘質土。カマド廻り方痕土。焼跡で着色。
- 12 黒褐色土 (G0YR2/2) 粘質土。カマド廻り方痕土。
- 13 黒褐色土 (G0YR2/2) 粘質土。カマド廻り方痕土。
- 14 黒褐色土 (G0YR2/2) 粘質土。住床廻り方痕土。

第130図 H1号住居址実測図

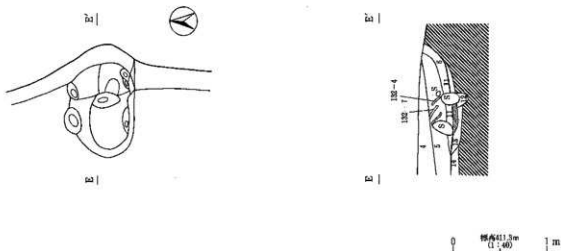

第131図 H1号住居址カマド廻り方実測図



1



2



3



4

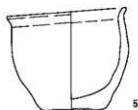

5

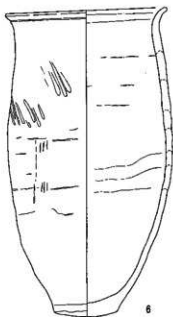

6

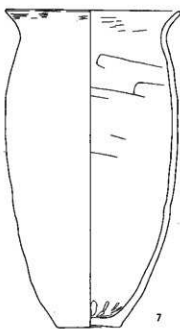

7

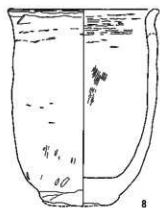

8

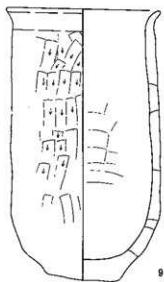

9

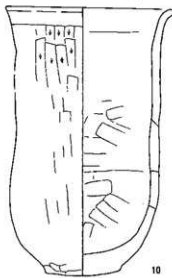

10

0 5 10cm

第132图 H1号住居址出土土器类测图

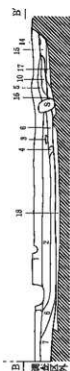
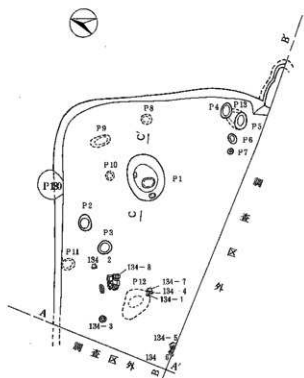

- 1 黒褐色土 (10YR2/3) 粘質土。
- 2 暗褐色土 (10YR3/3) 粘質土。
- 3 桃紅色土 (10YR4/3) 粘質土。ブロック状に混入。
- 4 黒褐色土 (10YR3/3) 粘質土。ブロック状に混入。
- 5 黒褐色土 (7.5YR3/3) 粘質土。
- 6 黒褐色土 (10YR2/3) 粘質土。
- 7 黒褐色土 (10YR2/3) 粘質土。
- 8 暗褐色土 (10YR3/3) 粘質土。
- 9 黒褐色土 (7.5YR3/3) 粘質土。
- 10 におい赤褐色土 (5YR4/3) 粘質土。  
カマド跡の面。
- 11 灰黄褐色土 (10YR4/2) 粘質土。P1層上。
- 12 桃紅色土 (10YR3/3) 粘質土。P1層上。
- 13 黒褐色土 (10YR3/3) 粘質土。P1層上。
- 14 におい赤褐色土 (5YR4/3) 粘質土。  
焼物により変色。  
カマド掘り方層上。
- 15 灰黄褐色土 (10YR4/2) 粘質土。  
カマド掘り方層上。
- 16 暗褐色土 (10YR3/3) 粘質土。  
カマド掘り方層上。
- 17 黒褐色土 (7.5YR3/3) 粘質土。  
住居掘り方層上。
- 18 黒褐色土 (10YR2/2) 粘質土。  
住居掘り方層上。

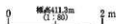
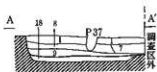

第133図 H2号住居址実測図

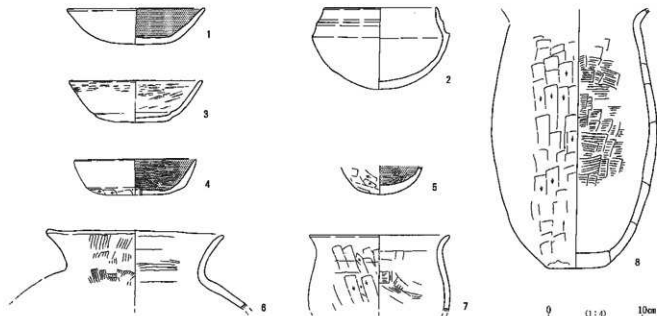

第134図 H2号住居址カマド掘り方実測図

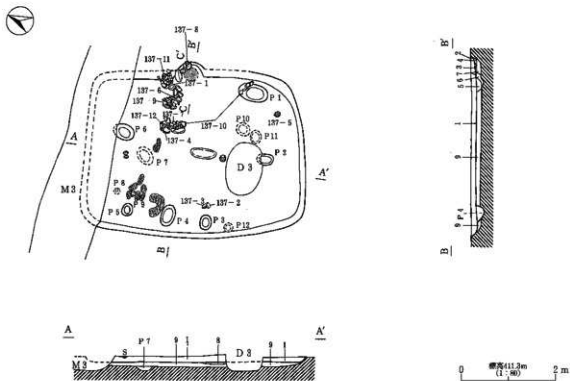

- 1 黒褐色土 (10YR2/2) 粘質土。P1 盛土。
- 2 暗褐色土 (7.5YR2/4) 粘質土。カマド覆土。
- 3 暗赤褐色土 (5YR3/4) カマド覆土。
- 4 黒褐色土 (7.5YR2/2) 粘質土。カマド覆り方壁土。
- 5 暗褐色土 (10YR2/4) 粘質土。カマド覆り方壁土。

- 6 白土・黄褐色土 (10YR2/4) 粘質土。カマド覆り方壁土。
- 7 灰青褐色土 (10YR4/2) 粘質土。カマド覆り方壁土。
- 8 灰青褐色土 (10YR4/2) 粘質土。住居覆り方壁土。床面粘質土。
- 9 暗褐色土 (10YR2/2) 粘質土。住居覆り方壁土。

第135図 H3号住居址実測図

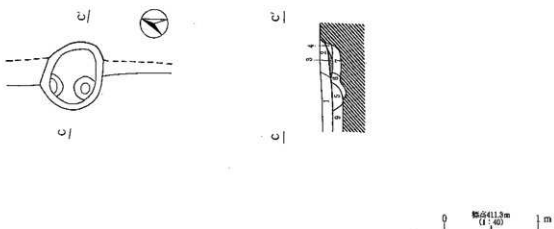

第136図 H3号住居址カマド覆り方実測図

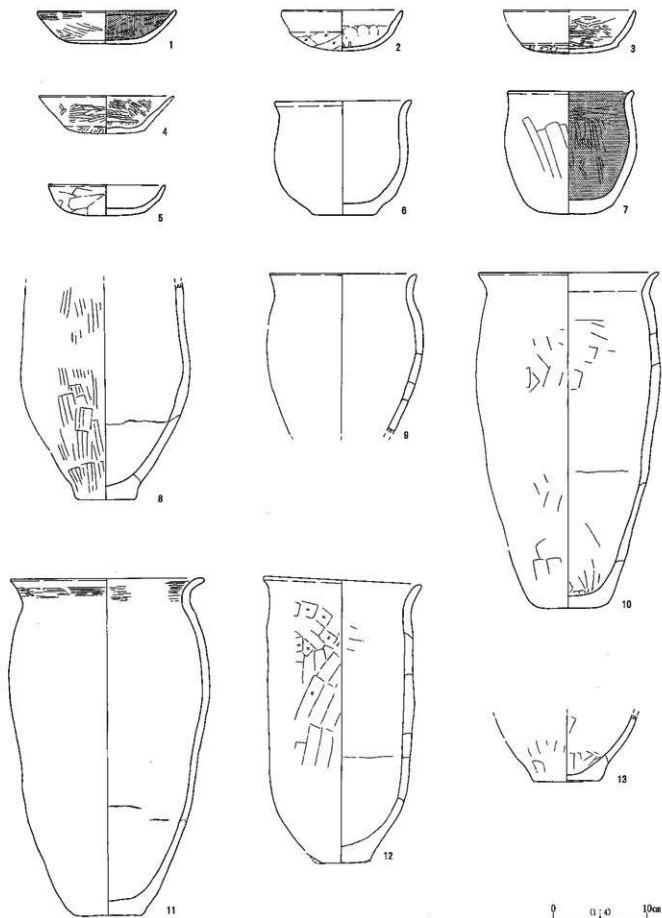

第137图 H3号住居址出土土器类测图

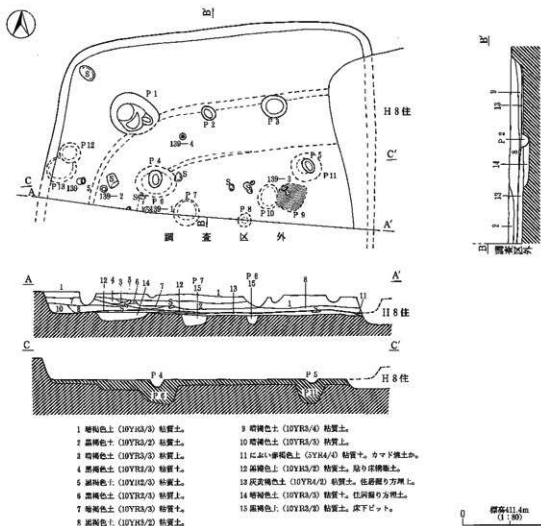

第138図 H 4 号住居址実測図

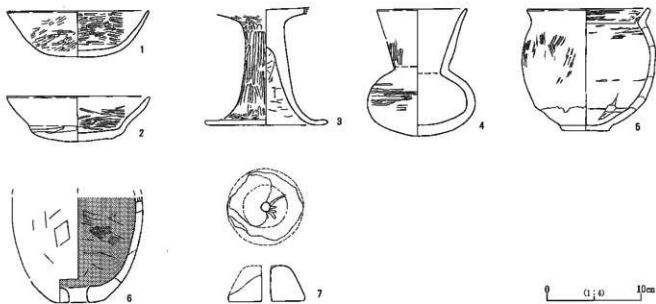

第139図 H 4 号住居址出土土器実測図



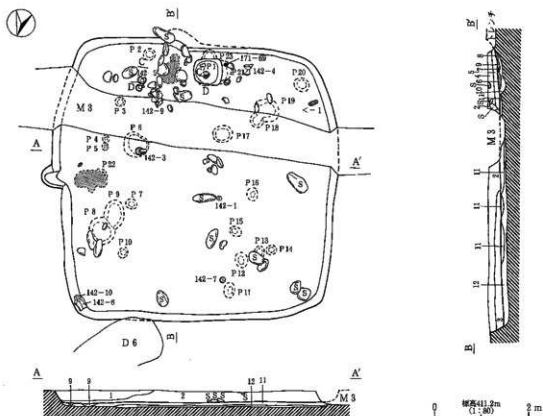

- 1 黒褐色土 (BYR2/3) 粘質土。
- 2 暗褐色土 (BYR3/3) 粘質土。
- 3 灰褐色土 (BYR4/4) 粘質土。
- 4 暗褐色土 (BYR3/3) 粘質土。カマド痕跡。
- 5 暗褐色土 (BYR3/3) 粘質土。カマド痕跡。
- 6 赤褐色土 (BYR4/3) 粘質土。カマド痕跡。
- 7 赤褐色土 (BYR4/3) 粘質土。壁跡により灰色。
- 8 灰褐色土 (BYR4/3) 粘質土。カマド痕跡方壁土。
- 9 暗褐色土 (BYR3/3) 粘質土。カマド痕跡方壁土。壁跡により灰色。
- 10 黒褐色土 (BYR2/3) 粘質土。カマド痕跡方壁土。
- 11 赤褐色土 (BYR4/3) 粘質土。住居掘り方壁土。
- 12 暗褐色土 (BYR3/3) 粘質土。カマド痕跡。住居掘り方壁土。

第140図 H5号住居址実測図

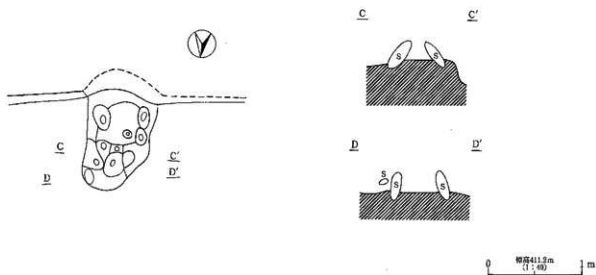

第141図 H5号住居址カマド掘り方実測図

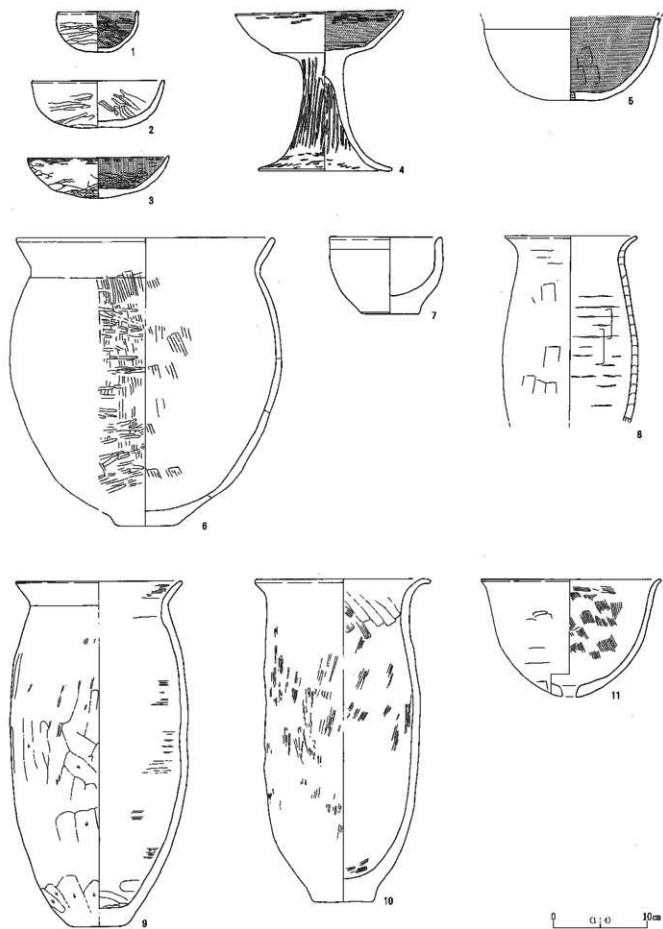

第142图 H5号住居址出土土器实测图

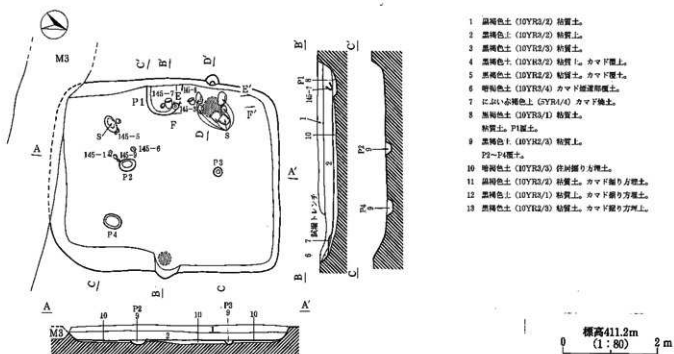

第143図 H6号住居址実測図

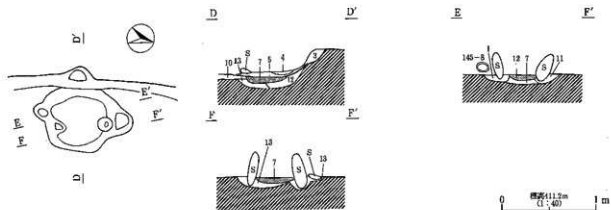

第144図 H6号住居址カマド掘り方実測図

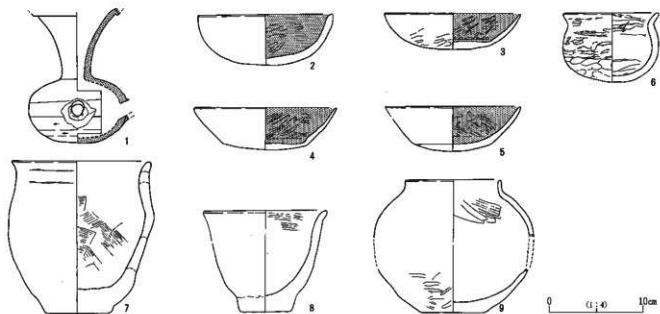

第145図 H6号住居址出土土器実測図

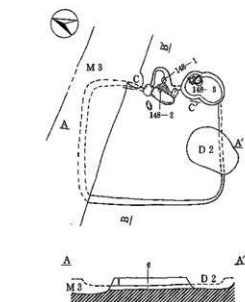

0 標高41.2m (1:60) 2 m

- |                              |                                 |
|------------------------------|---------------------------------|
| 1 黒褐色土 (0YR3/2) 粘質土。         | 4 赤褐色土 (7.5YR3/2) 粘質土。カマド掘り方遺土。 |
| 2 黒褐色土 (7.5YR3/2) 粘質土。カマド遺土。 | 5 黒褐色土 (10YR3/2) 粘質土。カマド掘り方遺土。  |
| 3 におい赤褐色土 (5YR4/0) カマド遺土。    | 6 暗褐色土 (10YR3/3) 粘質土。カマド掘り方遺土。  |

第146図 H7号住居址実測図

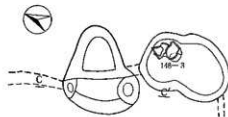
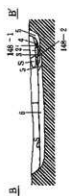

0 標高41.2m (1:40) 1 m

第147図 H7号住居址カマド掘り方実測図

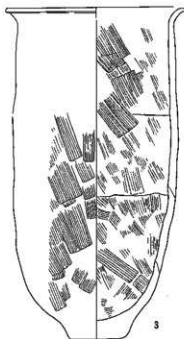

0 (1:40) 10m

第148図 H7号住居址出土土器実測図

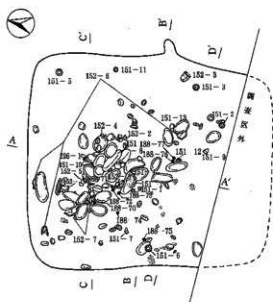

- 1 赤褐色土 (10YR3/2) 粘質土。
- 2 黒褐色土 (10YR2/2) 粘質土。
- 3 赤褐色土 (7.5YR3/2) 粘質土。
- 4 赤褐色土 (10YR2/2) 粘質土。
- 5 黒褐色土 (10YR2/2) 粘質土。
- 6 赤褐色土 (10YR2/2) 粘質土。
- 7 赤褐色土 (10YR3/2) 粘質土。
- 8 赤褐色土 (10YR2/2) 粘質土。
- 9 赤褐色土 (10YR2/2) 粘質土。
- 10 灰黄褐色土 (10YR4/2) 粘質土。
- 11 褐色土 (10YR4/4) 粘質土。
- 12 赤褐色土。ブロック状に混入。
- 13 赤褐色土 (5YR4/4) カマド土。
- 14 赤褐色土 (10YR3/2) P 7・3 層土。
- 15 赤褐色土 (10YR3/2) P 4～5 層土。
- 16 赤褐色土 (10YR2/2) P 1 層土。
- 17 赤褐色土 (10YR2/2) 粘質土。
- 18 灰黄褐色土 (10YR4/2) 粘質土。
- 19 赤褐色土 (10YR4/1) 粘り床硬質土。

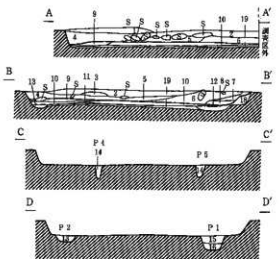
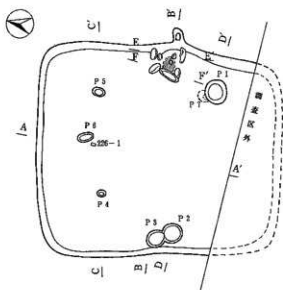

0 411.3m (1:80) 2m

第149図 H 8号住居址実測図

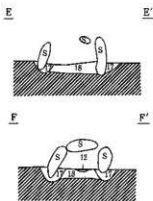
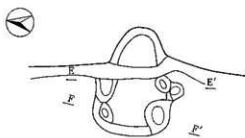

0 411.3m (1:40) 1m

第150図 H 8号住居址カマド掘り方実測図

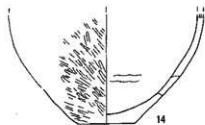
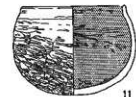
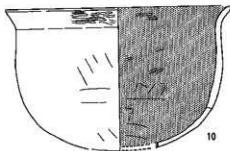
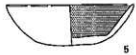
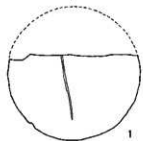

第151图 H 8 号住居址出土土器实测图〈1〉

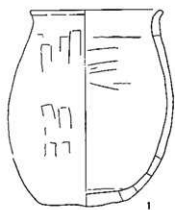

1

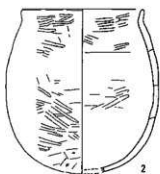

2

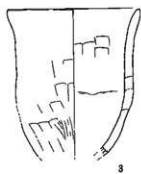

3

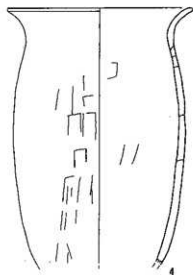

4

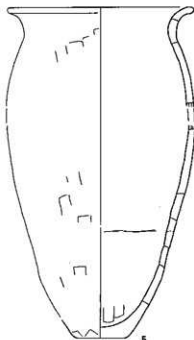

5

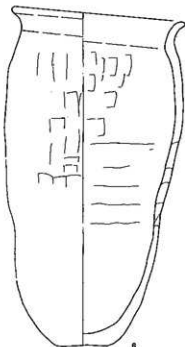

6

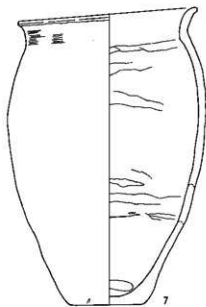

7

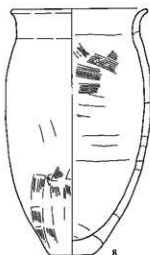

8



第152图 H 8号住居址出土土器实测图(2)

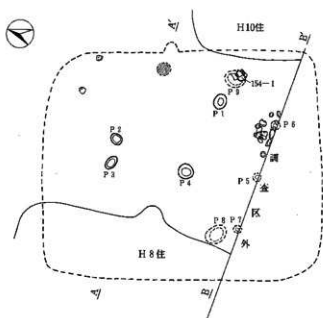

- 1 灰褐色土 (10YR3/2) 粘質土。
- 2 暗褐色土 (7.5YR3/0) 粘質土、壤土。
- 3 暗褐色土 (10YR3/3) 灰河溝級土。
- 4 灰褐色土 (10YR4/2) P 6 層土。
- 5 暗褐色土 (10YR3/2) P 6 層土。
- 6 灰褐色土 (10YR3/2) 粘質土。P 5、6 層土。
- 7 暗褐色土 (7.5YR3/0) 粘質土。在溝底 9 方厘米上。

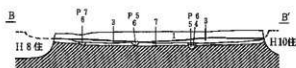

第153圖 H 9 号住居址実測圖

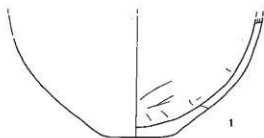

第154圖 H 9 号住居址出土土器実測圖



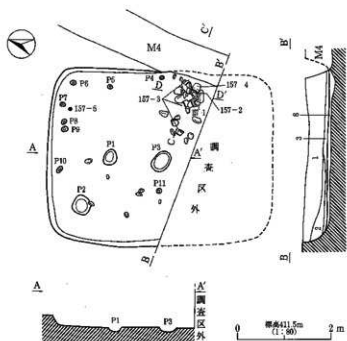

- 1 暗褐色土 (10YR5/3) 粘質土。
- 2 暗褐色土 (10YR5/3) 粘質土。
- 3 暗褐色土 (10YR5/3) 粘質土。
- 4 暗褐色土 (7.5YR2/2) 粘質土。カマド屋上。
- 5 近い赤褐色土 (5YR4/0) 粘質土。カマド跡土。
- 6 暗褐色土 (10YR5/1) 粘質土。カマド掘り方壁土。
- 7 黒褐色土 (10YR3/2) 粘質土。柱列掘り方壁土。
- 8 暗褐色土 (10YR5/3) 粘質土。住居掘り方壁土。

第155図 H10号住居址実測図

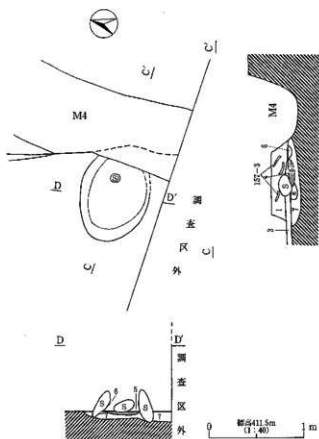

第156図 H10号住居址カマド掘り方実測図

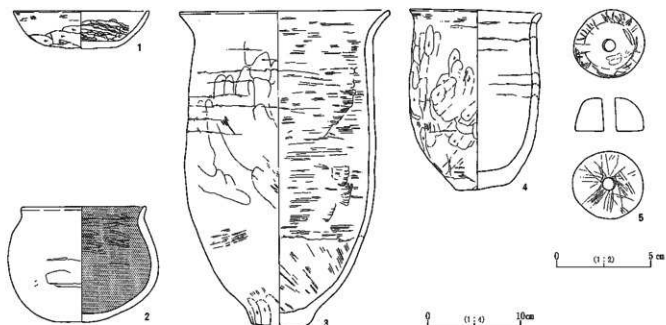

第157図 H10号住居址出土遺物実測図

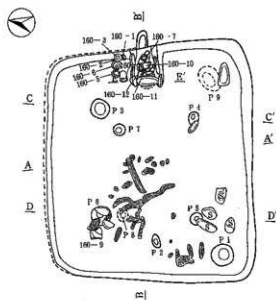

第158図 H11号住居址実測図

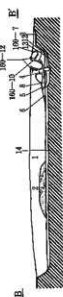

- 1 黒褐色土 (10YR5/2) 粘質土。
- 2 灰化物および黄土層。
- 3 黒褐色土 (7.5YR5/2) 粘質土。カマド遺土。
- 4 黒褐色土 (7.5YR5/2) 粘質土。カマド遺土。
- 5 におい・黄褐色土 (10YR4/2) 粘質土。カマド遺土。
- 6 におい・黄褐色土 (10YR5/4) カマド火井部底層土。
- 7 におい・黄褐色土 (10YR4/3) ソラ焼後土。
- 8 におい・黄褐色土 (5YR4/4) 粘質土。カマド遺土。
- 9 黒褐色土 (10YR5/2) 粘質土。P 6 壁土。
- 10 黒褐色土 (10YR5/2) P 2～5 壁土。
- 11 暗褐色土 (10YR5/2) カマドソラ焼り方壁土。
- 12 黒褐色土 (10YR5/2) ～暗褐色土 (10YR4/3)
- 13 黄褐色土 (10YR5/2) カマド壁り方壁土。
- 14 黄褐色土 (10YR5/2) 粘質土。住居壁り方壁土。

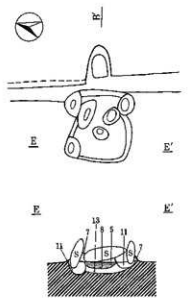

第159図H11号住居址カマド掘り方実測図

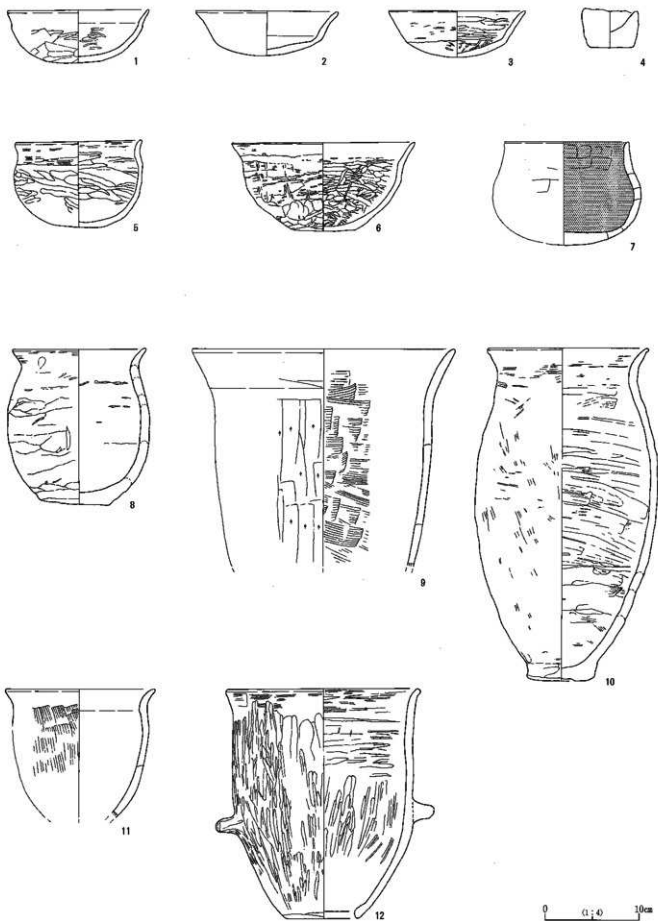

第160图 H11号住居址出土土器实测图

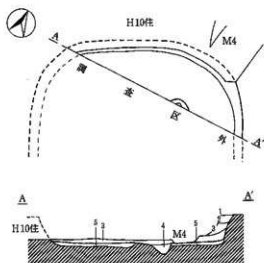

- 1 黒褐色土 (OYR3/2) 粘質土。
  - 2 黒褐色土 (OYR3/2) 粘質土。
  - 3 黒褐色土 (OYR3/2) 粘質土。
  - 4 黒褐色土 (OYR3/2) 粘質土、内壁上。
  - 5 暗褐色土 (OYR3/2) 粘質土。
- 住居跡り方遺土。

0 標準11.5m (1/400) 2 m

第161図 H10号住居址実測図

第1表 住居址属性表

( ) は残存値

遺構名	グリッド	形状	長軸 (cm)	短軸 (cm)	主軸方位	面積 (㎡)	深さ (cm)	付属施設	備考
H1住	Sか1、2 Sき1、2	-	-	550	N-82°-E	-	北壁27 南壁36	カマド東壁中央	
P1		円形	23.0	22.0			7.0~10.5		
P2		楕円形	28.0	20.0			18.0~23.0		
P3		円形	24.0	24.0			24.0~28.0		
P4		円形	27.0	26.0			27.0~33.0		
P5		楕円形 (20.0)	25.0				5.0		床下ビット
P6		楕円形	13.0	10.0			7.0		床下ビット
H2住	Sお3、4 Sか3、4 Sき3、4	-	-	550	N-113°-W	-	北壁22 南壁33		
P1		楕円形	50.0	40.0			19.0~30.0		
P2		楕円形	17.0	13.0			14.0		
P3		円形	14.0	14.0			11.0~11.5		
P4		楕円形	16.0	13.0			16.0~17.0		
P5		楕円形	20.0	13.0			13.0		
P6		円形	11.0	10.0			18.0~20.0		
P7		円形	6.0	6.0			11.0		
P8		円形	12.0	11.0			18.0		床下ビット
P9		楕円形	22.0	11.0			33.0		床下ビット
P10		円形	11.0	10.0			13.0		床下ビット
P11		楕円形	15.0	13.0			18.5~26.5		床下ビット
P12		楕円形	38.0	27.0			29.0~41.0		床下ビット
P13		不定形	-	18.0			11.0~14.5		床下ビット
H3住	Sお3 Sお2、3	推定楕円長方形	-	358	N-112°-E	(13.48)	東壁6.0 南壁18.0 西壁11.0	カマド東壁中央	D3、M3に切られる
P1		楕円形	32.0	20.0			22.5~29.5		
P2		楕円形 (15.0)	13.0				13.0		D3に切られる
P3		円形	15.0	14.0			7.0		
P4		楕円形	24.0	15.0			6.0~12.0		
P5		円形	14.0	13.0			7.0		
P6		楕円形 (23.0)	17.0				9.0		M3に切られる
P7		楕円形	21.0	13.0			6.5~8.0		床下ビット

住居址属性表

( ) は残存値

遺構名	グリッド	形状	長軸 (cm)	短軸 (cm)	主軸方位	面積 (㎡)	深さ (cm)	付属施設	備考
P8		円形	6.0	6.0			15.0		床下ビット
P9		楕円形	7.0	4.0			10.0		床下ビット
P10		円形	16.0	15.0			28.5		床下ビット
P11		楕円形	15.0	11.0			15.0		床下ビット
P12		円形	10.0	10.0			2.5~5.0		床下ビット
H 4 住	Sい 3、4 Sう 3、4 Sえ 3、4	—	—	—	N-82°-E	(13.48)	北壁17.0 西壁20.0		H 8 住に切られる
P1		楕円形	(42.0)	45.0			6.0~14.7		
P2		円形	16.0	14.0			9.0		
P3		円形	28.0	23.0			8.3~12.7		
P4		楕円形	18.0	14.0			17.0		
P5		楕円形	17.0	13.0			6.0~8.0		
P6		楕円形	45.0	35.0			19.0~40.0		床下ビット
P7		不定形	—	28.0			17.0~24.0		床下ビット
P8		不定形	—	14.0			10.5~12.0		床下ビット
P9		円形	30.0	(26.0)			5.5~8.5		床下ビット
P10		円形	26.0	23.0			7.0~9.5		床下ビット
P11		円形	32.0	30.0			27.0~39.0		床下ビット
P12		円形	23.0	23.0			12.0~20.0		床下ビット
P13		円形	(25.0)	32.0			11.0~27.5		床下ビット
H 5 住	Sう 1、2、3 Sえ 1、2、3 Sお 1、2	隅丸方形	—	—	N-82°-E	(13.48)	北壁27.0 東壁25.0 西壁20.0 南壁12.0	カマド東壁中央	D 6 に切られる、M 3 に切られる
P1		楕円形	610.0	580.0			7.0~15.0		
P2		円形	30.0	28.0			38.0~40.0		床下ビット
P3		円形	14.0	14.0			55.0		床下ビット
P4		円形	10.0	10.0			12.5		床下ビット
P5		円形	7.0	7.0			12.5~13.0		床下ビット
P6		円形	7.0	7.0			20.5~22.0		床下ビット
P7		円形	27.0	26.0			9.0		床下ビット
P8		楕円形	13.0	12.0			21.5~24.0		床下ビット
P9		楕円形	30.0	(25.0)			13.5~15.0		床下ビット
P10		円形	(30.0)	23.0			34.5~35.5		床下ビット
P11		楕円形	11.0	10.0			6.5~8.5		床下ビット
P12		楕円形	17.0	12.0			26.0~26.5		床下ビット
P13		円形	18.0	13.0			25.5		床下ビット
P14		円形	(10.0)	11.0			29.5		床下ビット
P15		楕円形	11.0	10.0			23.0~23.5		床下ビット
P16		円形	13.0	10.0			11.0~12.0		床下ビット
P17		円形	15.0	13.0			7.5~13.5		床下ビット
P18		円形	20.0	20.0			14.0		床下ビット
P19		楕円形	(17.0)	15.0			21.0~18.5		床下ビット
P20		円形	17.0	16.0			6.0~7.0		床下ビット
P21		楕円形	(10.0)	25.0			8.0		床下ビット
P22		円形	—	—			5.5~6.0		床下ビット
P23		円形	(10.0)	15.0			4.0~6.0		床下ビット
H 6 住	Sい 1、2 Sう 1、2	隅丸方形	(47.8)	38.2	N-20°-W	15.1	北壁26.0 東壁26.5 西壁24.0 南壁12.0	1号カマド東壁中央 2号カマド西壁北寄り	M 3 に切られる。1号カマド→廃棄したもの。2号カマド→新しいもの。
P1		楕円形	(32.0)	37.0			9.0		
P2		楕円形	18.0	15.0			11.0~15.0		
P3		円形	10.0	10.0			4.0~6.0		
P4		楕円形	20.0	16.0			8.0~9.0		
H 7 住	Sあ 2、3 Sい 2、3	隅丸方形	—	(2.6)	N-65°-E	(6.62)	東壁11.0 西壁19.0	1号カマド東壁中央 貯蔵穴	M 3、D 2 に切られる。

住居址属性表

( ) は残存値

遺構名	グリッド	形状	長軸 (cm)	短軸 (cm)	主軸方位	面積 (㎡)	深さ (cm)	付属施設	備考
貯蔵穴		楕円形	90.0	64.0		17.5			カマド南接
H8住	Sあ3、4 Sい3、4 Sう3、4	隅丸方形	(5.2)	(4.42)	N-80°-E	(19.3)	北壁25.5 東壁24.0 西壁14.0	カマド東壁中央	M3、D2に切られる。
P1		円形	26.0	25.0			30.0		
P2		円形	(20.0)	22.0			3.5~11.5		
P3		円形	(19.0)	20.0			5.5~11.0		
P4		楕円形	9.0	8.0			28.0~31.0		
P5		楕円形	14.0	10.0			24.5		
P6		楕円形	17.0	10.0			6.5~14.5		
P7		楕円形	(10.0)	12.0			34.0~35.0		床下ビット
H9住	Sあ3、4 Sい3 Sこ4	隅丸方形か	-	-	-	-	東壁10.0 西壁14.0	カマド東壁中央 北寄り(火床面 のみ検出)	H8・10号住に切られる
P1		楕円形	16.0	14.0			49.0		
P2		円形	12.0	11.0			4.5		
P3		楕円形	15.0	10.0			7.0		
P4		円形	16.0	16.0			20.0		
P5		円形	10.0	(5.0)			28.0		床下ビット
P6		円形	-	-			32.0		床下ビット
P7		円形	10.0	(8.0)			26.0		床下ビット
P8		楕円形	24.0	18.0			21.0~31.0		床下ビット
P9		楕円形	24.0	18.0			12.0~15.0		床下ビット
H10住	Nけ4 Nこ3、4	隅丸方形か	-	3.68	N-74°-E	(15.9)	北壁19.0 東壁21.0 西壁14.0	カマド東壁中央 南寄り	M4に切られる H12を切る
P1		円形	17.0	16.0			8.0~12.0		
P2		円形	20.0	19.0			14.0		
P3		楕円形	24.0	17.0			5.0~9.0		
H11住	Nく3、4 Nけ3、4	隅丸長方形	5.04	4.44	N-70°-E	18.19	北壁13.0 東壁26.0 西壁24.0 南壁35.0	カマド東壁中央	
P1		円形	24.0	24.0			2.5~5.0		
P2		楕円形	15.0	8.0			5.0~7.0		
P3		円形	21.0	20.0			30.5~32.5		
P4		楕円形	(12.0)	12.0			34.0~36.5		
P5		円形	14.0	13.0			37.0~39.0		
P6		円形	(20.0)	(22.0)			50.0~51.0		
P7		円形	14.0	13.0			11.5~13.5		
P8		円形	(14.0)	12.0			17.5~19.0		床下ビット
P9		楕円形	30.0	20.0			2.5~4.5		床下ビット
H12住	Nけ4 Nこ4	隅丸方形か	-	-	-	-	北壁13.0 東壁26.0 西壁24.0 南壁35.0	カマド東壁中央	H10住、M4に切られる
P1		円形か	-	(22.0)			17.5~22.5		

### 第3節 掘立柱建物址

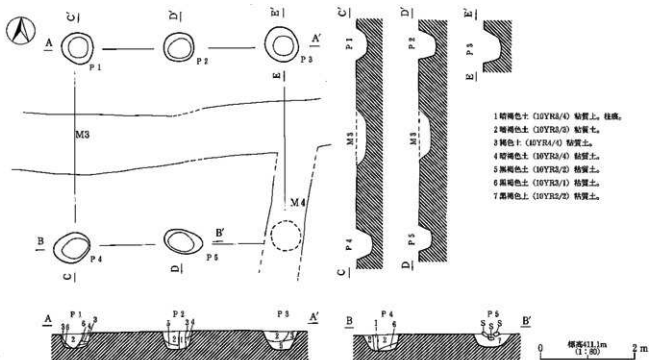

第162図 F1号掘立柱建物址実測図

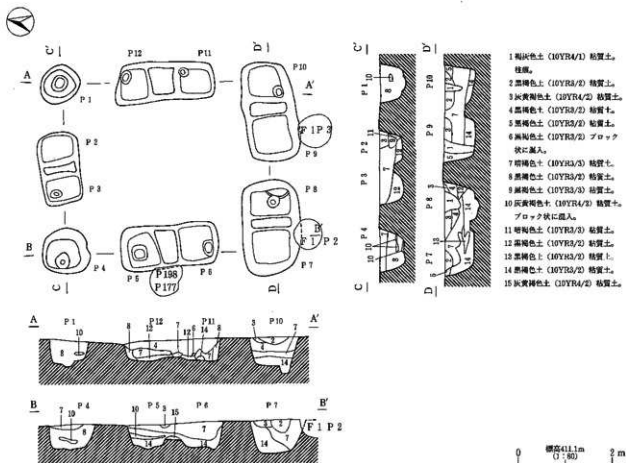

第163図 F2号掘立柱建物址実測図

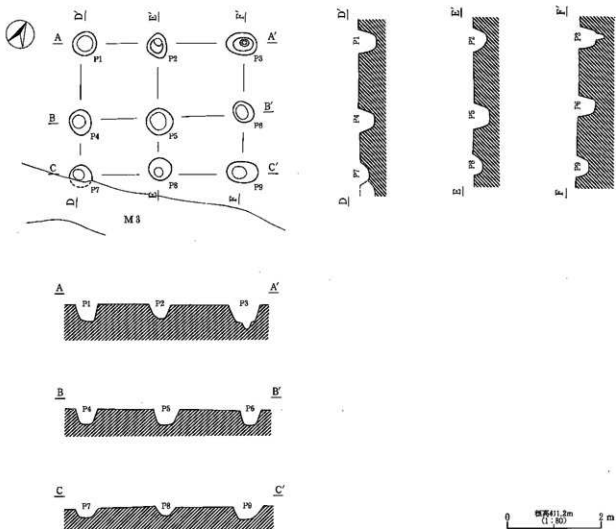

第164図 F3号掘立柱建物址実測図

F1号掘立柱建物址はMけ10、Mこ10、Nけ1、Nこ1グリッドにて検出され、1間×2間の側柱式の建物と考えられる。M3・4号溝状遺構に破壊されると考えられる。規模は梁行4.3m、桁行3.6mの矩形のプランを呈する。主軸方位はN-15°-Wを指す。

F2号掘立柱建物址はNけ1・2、Nこ1・2グリッドにて検出され、溝にてビットが連結される側柱式の構造で坂城町にて初出の掘立柱建物址である。溝にて連結されるビットの中央部分は掘り込みが浅くなる特徴がある。規模は梁行4.35m、桁行4.1mの矩形のプランを呈する。主軸方位はN-10°-Wを指す。

F3号掘立柱建物址はMく10、Nき1、Nく1グリッドにて検出され、2間×2間の縁柱式の掘立柱建物址である。規模は梁行3.35m、桁行2.8mの矩形を呈する。主軸方位はN-63°-Eを指す。



#### 第4節 土坑址

本調査区から合計11基の土坑址の検出があった。その分布は自然堤防上と考えられる調査区1区からの検出であった。D1～D5号土坑址は覆土中あるいは底面上に焼土の厚い堆積があり、比熱による硬化面が見られ相当な焼け込みがあったものと推察される。製鉄関連に使用された可能性も考えられるが、今後の課題としたい。各遺構の所属時期については明確な時期決定のための遺物の出土がないため、不明なものが多い。各土坑址の形状等は以下の観察表を参照いただきたい。

第2表 土坑址属性表

( ) は残存値

遺構名	グリッド	調査区	形状	長軸 (cm)	短軸 (cm)	主軸方位	深さ (cm)	備 考
D1	Nこ4	1区	楕円形	121	68	N-7°-W	30~32	P1に切られる
D2	Sあ3、Sい3	1区	楕円形	(120)	(105)	N-6°-E	54~60	H7住を切る
D3	Sお3	1区	楕円形	(110)	64	N-8°-W	40~60	P80・81に切られる
D4	Nけ3	1区	楕円形	106	66	N-11°-E	46~58	
D5	Sい2	1区	楕円形	106	95	N-76°-W	30	
D6	Sえ1、Sう1	1区	楕円形	216	108	N-47°-W	12~15	H5住を切る
D7	Sえ6、Sお6	1区	楕円形	116	64	N-19°-E	12~20	
D8	Sい10	1区	楕円形	236	118	N-12°-E	25~28	
D9	Mこ10	1区	楕円形	118	78	N-13°-W	18	
D10	Sあ1、Sい1	1区	楕円形	340	100	N-3°-E	8~15	
D11	Nあ4、Nあ5 Nい4、Nい5	2区	円形	(132)	(130)	N-7°-E	(11~20)	テラスあり。攪乱を受ける。

D 1

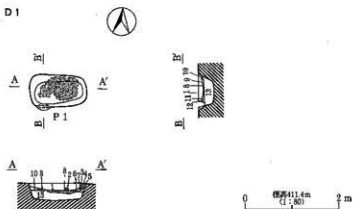

- 1 暗褐色土 (10YR2/4) - 灰黄褐色粘土 (10YR4/2) 粘質土。
- 2 暗褐色土 (10YR4/3) フロウ状に混入。
- 3 暗褐色土 (10YR3/3) - 黒褐色土 (10YR3/2) 粘質土。
- 4 黒褐色土 (10YR2/2)
- 5 暗褐色土 (10YR2/3) - 灰黄褐色粘土 (10YR4/2) 粘質土。
- 6 暗褐色土 (10YR2/4) 粘質土。
- 7 黒褐色土 (7.5YR2/2) 粘質土。
- 8 黒褐色土 (10YR2/2) 炭化物主体層。
- 9 暗褐色土 (10YR2/4)
- 10 暗褐色土 (10YR2/4) - 黒褐色土 (10YR3/2) 粘質土。
- 11 暗褐色土 (10YR2/4) 粘質土。
- 12 黒褐色土 (10YR2/2) 粘質土。
- 13 灰黄褐色土 (10YR4/2) - 黒褐色土 (7.5YR2/2) 粘質土。

D 2

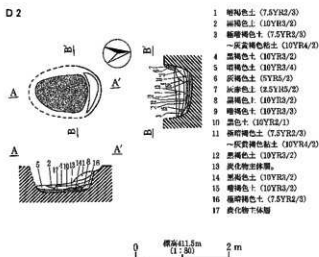

- 1 暗褐色土 (7.5YR2/3)
- 2 暗褐色土 (10YR2/2)
- 3 暗褐色土 (7.5YR2/3)
- 4 灰黄褐色粘土 (10YR4/2)
- 5 暗褐色土 (10YR2/2)
- 6 灰褐色土 (5YR5/2)
- 7 灰褐色土 (2.5YR5/2)
- 8 暗褐色土 (10YR2/2)
- 9 暗褐色土 (10YR2/2)
- 10 紫色土 (10YR2/1)
- 11 暗褐色土 (7.5YR2/2)
- 12 灰黄褐色粘土 (10YR4/2)
- 13 暗褐色土 (10YR2/2)
- 14 炭化物主体層。
- 15 暗褐色土 (10YR2/2)
- 16 暗褐色土 (10YR2/2)
- 17 炭化物主体層

D 3

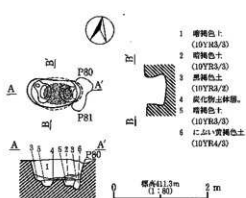

- 1 暗褐色土 (10YR2/3)
- 2 暗褐色土 (10YR3/3)
- 3 暗褐色土 (10YR2/2)
- 4 炭化物主体層。
- 5 暗褐色土 (10YR2/3)
- 6 紅土・黄褐色土 (10YR4/3)

D 4

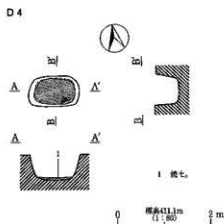

1 流石。

D 5

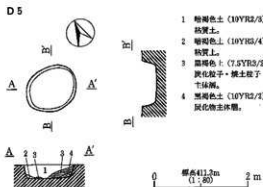

- 1 暗褐色土 (10YR2/3) 粘質土。
- 2 暗褐色土 (10YR2/4) 粘質土。
- 3 暗褐色土 (7.5YR2/2) 炭化粒子・粘土粒子主体層。
- 4 黒褐色土 (10YR2/2) 炭化物主体層。

第165図 D 1～D 5号土坑址実測図 (1)

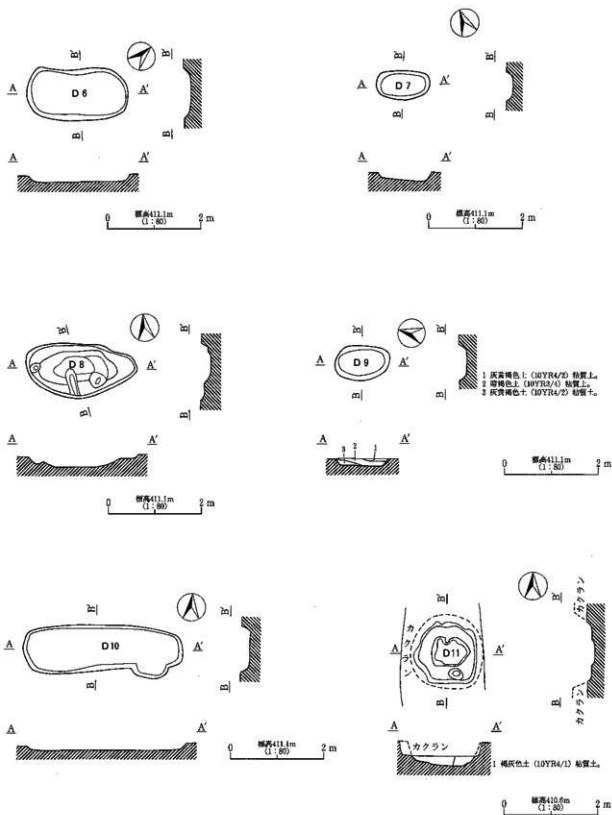

第166図 D6～D11号土坑址出実測図(2)



第167図 D10号土坑址出土土器実測図

## 第5節 溝状遺構

本調査区から合計5基の溝状遺構が検出されている。検出された遺構はすべて調査区1区からのみであった。M1は平安時代の水田址の4号畦畔に併走する溝状遺構である。M3号溝状遺構及びM4号溝状遺構、M7号溝状遺構と同一の溝状遺構であり、古墳時代後期に所属するH3・5・6・7号住居址を破壊して造られていること、第168図のM3号溝状遺構から出土した須恵器突帯付四耳壺から本関連遺構は、平安時代に位置づけられるものと考えたい。M5号溝状遺構は本調査区内での出土遺物が少ないため、第V章青木下遺跡Ⅲの調査結果にて述べることにする。

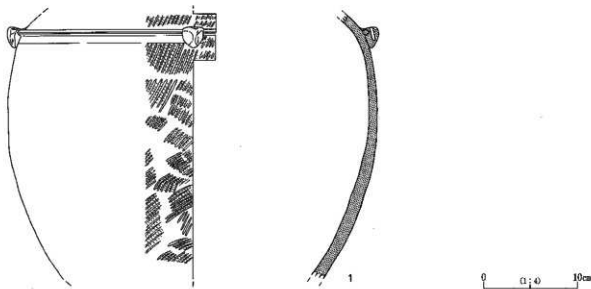

第168図 M3号溝状遺構出土土器実測図

## 第6節 水田址

本調査では1区の東側及び2区から水田址が検出されている。完全な区画を知ることができる範囲の発掘調査が実施されたわけではないので、その詳細は不明であるが水田区画は8区画とも考えられる。水田址の大きさについては、現在では詳細について言及することはできないが、水田区画の規模の大小が認められる。このことは、本調査区が後背湿地の一番の端部に当たることから規則的に水田址を造ることができなかった可能性も指摘できよう。本水田址の特徴として、砂層に水田址が覆われており、このことは仁和4年(888)に起きたとされる千曲川の大洪水によって、氾濫した際の堆積砂層に覆われた状態とも考えられている。水田址の検出については、本砂層を取り除いていくと水田面が出現するという状況で、ところどころに足跡状の痕跡等が認められた。

本水田址の下面での土層を観察することによって、更に古い水田址が存在した可能性が見受けられたが、平安時代の水田址異なり砂層に被覆された状態で発見されなかったため、面的な調査が実施できなかった。しかし、古墳時代においても当該地に水田址が面的に広がりをもっていたと思われる。

## 第7節 土器の分類基準

本遺跡の出土遺物については祭祀遺構等出土の土師器、須恵器において形態等の観察の結果、形や大きさ等をもとに環形土器、壺形土器、鉢形土器、高環形土器、甕形土器、甌形土器などを分類した。その分類基準を以下に示す。

### 環形土器（第169図～170図）

鉢と呼べるような個体も存在しているが、これらの形態そのものは同時期の環形土器の形態そのものが大型化したものと捉え、環形土器の分類として扱うこととした。

A類：底部が丸底・半球状を呈する環。

Aa類：丸底・半球状を呈し、口縁部が強く内湾する。口縁部径より環内部最大径の方が大きくなるもの。

Ab類：丸底・半球状を呈し、口縁部が強く内湾する。口縁部径より体部最大径が僅かに大きいもの。

Ac類：丸底・半球状を呈し、口縁部が強く内湾する。口縁部径が最大となるもの。

Ad類：丸底・半球状を呈し、口縁部が内湾する。口縁部径が最大径となり、底部と口縁部の境が明瞭なもの。須恵器坏蓋を模倣した環（坏J類）と形態の上では類似しているが、主たる外面調整にヘラ削りを用いないもの。

Ae類：丸底・半球状を呈し、口縁部が内湾する。口縁部径が最大となり、底部は平底に近くなる。須恵器坏蓋を模倣した環（坏J類）と形態の上では類似しているが、主たる外面調整にヘラ削りを用いないもの。

B類：口縁部が外反ないしは内傾する環。

Ba類：口縁部が外反し、坏部が横に膨らみ「壺」状を呈するもの。底部は緩やかな丸底である。口縁部は外反するものの方が多いが、内傾するものも見られる。

Bb類：口縁部が外反し、坏部が膨らまないもの。底部は緩やかな丸底であるが、平底のものも見られる。口縁部は外反するものの方が多いが、内傾するものも見られる。

C類：須恵器高環（高環B類）の坏部を模倣した口縁部が大きく外反する環。

Ca類：口縁部が大きく外反し、坏部が横に膨らむ。底部は緩やかな丸底と平底に近いものがある。坏部と口縁部の境は明確である。

Cb類：口縁部が大きく外反し、坏部は緩やかな丸底を呈す。坏部と口縁部の境はやや不明瞭のものもある。

D類：口縁部が大きく外反もしくは、大きく開く浅めの環。土師器高環（高環I類）の坏部を模倣したのと思われる。

Da類：口縁部が大きく開く浅めの環。坏部外面に明確な稜の表現が見られる。底部は緩やかな丸底で、体部と底部の接合状況から高環の坏部の製作技法を踏襲している状況が見られる。

Db類：口縁部が大きく外反する浅めの環。底部は緩やかな丸底のものや平底に近いものが見られる。外面に稜の表現は見られないが、内面には高環と同様の接合形態をとるものもある。

Dc類：口縁部が外反する平底で浅めの環。外面に稜の表現は見られないが内面には高環と同様の接合形態

をとるものもある。

E類：口縁部が大きく外反もしくは大きく開く環。土師器高環（高環I類）の環部を模倣したものとと思われる。

Ea類：口縁部が大きく外反する環。底部は緩やかな丸底のものと平底に近いものが見られる。外面に稜の表現は見られないが、内面には高環と同様の接合形態をとるものもある。

Eb類：口縁部が大きく外反する環。底部は緩やかな丸底を呈する。Ea類に比べ環部の表現が簡素となっている。外面に稜の表現は見られないが、内面には高環と同様の接合形態をとるものもある。

Ec類：口縁部が大きく外反する平底の環。Ea類、Eb類で見られた環部の表現はなくなる。外面に稜の表現は見られないが、内面には高環と同様の接合形態をとるものもある。

F類：口縁部が内傾する環。須恵器環（環A類）を模倣したものと。

Fa類：須恵器環A類を比較的忠実に模倣したものと。底部は丸底で受部の表現の無いものが多いが、受部を突出させることによって表現しようとしているものもある。

Fb類：須恵器環A類を大まかに模倣したものと。口縁部を内傾させることによってのみ須恵器環の模倣品としたもの。

G類：ツマミ付の須恵器環蓋を模倣したものと。口縁部の開くものとすぼまるものがある。

H類：須恵器環蓋A類を模倣したものと。

Ha類：須恵器環蓋A類を忠実に模倣したもので、稜の模倣も忠実に行われているものが多い。

Hb類：須恵器環蓋A類を大まかに模倣したもので、稜の表現はないが口縁部を屈折させることなどによって、須恵器環蓋の模倣品としている。

I類：須恵器高環B類の環部を模倣したものと。一部に須恵器高環（高環B類）の環部を模倣した土師器高環K類を模倣したとも考えられる個体が存在する。

Ia類：須恵器高環B類の環部を比較的忠実に模倣したものと。稜の表現が多く見られる。

Ib類：須恵器高環B類の環部を大まかに模倣したものと。口縁部を屈折させることなどによって、須恵器環蓋の模倣品としている。

J類：須恵器高環B類の環部を模倣した土師器環Ia類の稜の表現を継承した環。底部と口縁部の接合部外面に稜の表現ないしはその痕跡的表現が施されているもの。

Ja類：底部と口縁部の接合部外面に土師器環Ia類で見られる稜の表現ないしは、その痕跡的表現が施されているもの。底部は緩やかな丸底を呈する。

Jb類：底部と口縁部の接合部外面に土師器環（環Ia類）で見られる稜の表現ないしはその痕跡的表現が施されている平底の環。

K類：土師器環Ia類の稜の表現を継承した環Ja類の器形を踏襲した環。器形は環Ja類に似ているが、

底部と体部接合部外面に稜の表現ないしは、その痕跡的表現がなされていないもの。

Ka類：環J a類の器形を踏襲したもので、口縁部は直線的に開き、底部が緩やかな丸底を呈するもの。

Kb類：環J a類の器形を踏襲したもので、口縁部は直線的に開き、底部が平底を呈するもの。

L類：土師器高環（高環C c類）の坏部を模倣した環。口縁部は緩やかに内湾している。底部と口縁部の接合部は、高環の特徴と共通している。

La類：口縁部が緩やかに内湾し、底部は緩やかな丸底状を呈している。

Lb類：口縁部が緩やかに内湾し、底部は平底に近い緩やかな丸底状を呈している。

Lc類：口縁部が緩やかに内湾し、底部は平底を呈している。

M類：土師器高環（高環Ab類、Ae類）の坏部を模倣した環で、口縁部は直線的に開いている。底部と口縁部の接合部は高環の接合部の特徴と共通している。

Ma類：口縁部が直線的に開き、底部は緩やかな丸底状を呈している。

Mb類：口縁部が直線的に開き、底部は平底を呈している。

N類：須恵器环蓋（环蓋A類）の内、稜をもたないものを比較的忠実に模倣した環。

O類：須恵器环蓋（环蓋A類）の内、稜をもたないものを比較的忠実に模倣した環N類が独自に変化したもの。

Oa類：底部が平底に近い緩やかな丸底で、口縁部は緩やかに内湾しているもの。

Ob類：底部が平底を呈し、口縁部が緩やかに内湾しているもの。

P類：口縁部が直線的に開く口径の小さい環。底部は平底か平底に近い緩やかな丸底を呈し、高環J類の坏部と共通しているもの。

Q類：口縁部が緩やかに外反する箱型の環。須恵器環の模倣品か。

R類：口縁部が直線的に開く環。須恵器環の模倣品か。

#### 高環形土器（第170図～172図）

A類：口縁部が直線的に開く坏部を持つ高環。

Aa類：下端部付近で屈折する脚を有する。

Ab類：大きく「ハ」字状に開く脚を有する。

Ac類：ラッパ状に開く脚を有する。

Ad類：やや長めの脚を有する。

Ae類：長めの脚を有する。

B類：坏部が直線的に開く高環。

Ba類：大きく「ハ」字状に開く脚を有する。

Bb類：やや長めの脚を有する。

C類：口縁部が緩やかに内湾する坏部を有する高坏。

Ca類：大きく「ハ」字状に開く脚を有する。

Cb類：ラッパ状に開く脚を有する。

Cc類：やや長めの脚を有する。

Cd類：長い脚を有する。

D類：口縁部が強く内湾し、丸底・半球状を呈する坏部を持つ高坏。

Da類：ラッパ状に開く脚を有する。

Db類：長い脚を有する。

E類：口縁部が外反ないしは内傾する胴部の膨らむ坏（土師器坏C類）を持ち、ラッパ状に脚が開く高坏。

F類：緩やかに湾曲する坏部に外反する口縁部がつき、やや長めの脚を有する高坏。

G類：外反する坏部を有するやや深めの高坏。

Ga類：やや長めの脚を有する。

Gb類：長い脚を有する。

H類：外反する坏部を持つ浅めの高坏。

Ha類：やや長めで開く脚を有する。

Hb類：短く外反する坏部を持ち、やや長めで下端付近で屈折する脚を有する。

Hc類：大きく外反する坏部を持ち、やや長めで下端付近で屈折する脚を有する。

Hd類：短い柱実の脚を有する。

I類：口縁部があまり開かず、緩やかに上方に延びるやや深めの坏部をもつ高坏。やや長めの脚を有する。

J類：口縁部が直線的に開き、口径の小さい坏部を持つ高坏。長い脚を有する。高坏の系譜を引く坏が再び高坏に登場したもの。

K類：須恵器無蓋高坏（高坏B類）を比較的忠実に模倣した高坏。

L類：須恵器無蓋高坏（高坏B類）を雰囲氣的に模倣した高坏。

M類：須恵器蓋（坏蓋A類）の内、稜のない坏部を持つものを比較的忠実に模倣した高坏。



壺形土器（第172図～178図）

A類：楕円に近い球体を呈する壺。

Aa類：大型で底部平底を呈する壺。口縁部は強く外反するものと直線的に開くものがある。

Ab類：底部平底を呈し、口縁部は強く外反するもの、直線的に開くもの、短く外反するものがある。

B類：胴部球体を呈する壺。

Ba類：大型の壺。底部平底のものがほとんどであるが、丸底のものも存在する。口縁部は強く外反するものと直線的に開くものがある。

Bb類：底部は丸底のものが多くが平底のものも存在する。口縁部は緩やかに外反するものと、直線的に開くものがある。

C類：胴部中央に最大径を持つ壺。上下から圧迫された球体を呈するもの。

Ca類：比較的大型の壺で、底部は平底を呈し口縁部は緩やかに外反するものが多いが、直線的に開くものもある。

Cb類：底部は丸底が多いが平底のものも存在する。口縁部は緩やかに外反するものが多い。

D類：胴下半部に最大径をもついわゆる下太り、胴長の壺。

Da類：大型で底部は平底を呈する壺で、口縁部は強く外反するものと緩やかに外反するものがある。

Db類：底部は平底を呈し、口縁部は緩やかに外反する。

E類：胴下半部に最大径を持ついわゆる下太りの球体に近い壺。

Ea類：大型で底部平底を呈する壺で、口縁部は緩やかに外反している。

Eb類：底部は平底で口縁部は強く外反するものと、緩やかに外反するものがある。

F類：胴部上半に最大径を持ち、須恵器甕の模倣品と考えられる壺。

Fa類：大型の壺で底部は平底を呈し、口縁部は強く外反するものと緩やかに外反するものがある。

Fb類：底部は平底で、口縁部は強く外反するものと直線的に開くものがある。

G類：胴部上半に最大径を持つ胴長の壺。須恵器の模倣品であると考えられる。

Ga類：底部は平底で口縁部は強く外反するものと緩やかに外反するものがある。

Gb類：底部は平底で口縁部は緩やかに外反している。

H類：胴部中央付近に最大径を持ち、胴の強く張る広口の壺。

Ha類：大型品で底部は平底で、口縁部は強く外反するもの、直線的に開くものがある。

Hb類：底部は平底で、口縁部は緩やかに外反している。

I類：胴部中央付近に最大径を持つ広口の壺。

Ia類：底部は平底がほとんどではあるが、丸底を呈するものも存在する。口縁部は緩やかに外反するもの

と直線的に開くものがある。

I b類：底部は丸底で、口縁部は緩やかに外反している。

J類：胴部下半に最大径を持つ広口の壺。

J a類：底部は平底で、口縁部は緩やかに外反するものと直線的に開くものがある。

J b類：底部は丸底で、口縁部は直線的に開いている。

K類：胴部上半に最大径を持つ深めの広口の壺。底部は平底で口縁部は緩やかに外反するものと直線的に開くものがある。

L類：胴部上半に最大径を持つ浅めの広口の壺。

L a類：底部は平底を呈し、口縁部は緩やかに外反するものと直線的に開くものがある。

L b類：把手がつき、底部は平底を呈し口縁部が直線的に開いている。

M類：小型の広口壺。

Ma類：底部は丸底を呈し、口縁部が緩やかに外反する球体壺。

Mb類：胴部中央に最大径を持ち、やや胴の長い小型の壺。口縁部は緩やかに外反する。底部については不明である。

Mc類：胴部中央に最大径を持つ小型の壺。底部はほとんどが丸底を呈するが、平底のものも存在する。口縁部は緩やかに外反するもの、直線的に開くもの、短く開くものが存在する。

Md類：胴部下半に最大径を持つ小型の壺。底部は丸底を呈し、口縁部は直線的に開く。

Me類：胴部上半に最大径を持つ小型の壺。底部は丸底を呈し、口縁部は直線的に開く。

N類：口縁部が直線的に上方に開く小型の壺。(直口壺)

Na類：口縁部が長く上方に開き、底部はほとんどが丸底であるが、平底を呈するようなものも見られる。

Nb類：口縁部が直線的に上方へ開き、底部は丸底を呈する。

Nc類：口縁部が短く上方に開き、底部は丸底を呈する。

O類：台付の壺。

Oa類：胴部中央に最大径を持つ球体胴の壺(壺B類)を乗せるもの。

Ob類：口縁部が直線的に上方に開く小型の壺(壺N類)を乗せるもの。

Oc類：胴部中央付近に最大径を持ち、胴部が少し張る壺(壺B類)を乗せるもの。

P類：須恵器魂の模倣品。

Pa類：口縁部の立ち上がりが胴部の高さと同前後のもの。

Pb類：口縁部の立ち上がりが胴部の高さを凌駕し、外方に開くもの。

Pc類：胴部上端付近に最大径を持ち、肩の張るもの。

Q類：須恵器短頸壺の比較的忠実な模倣品。

Qa類：頸部の短い須恵器短頸壺（短頸壺a類）を比較的忠実に模倣したもの。

Qb類：頸部の長い須恵器短頸壺（短頸壺b類）を比較的忠実に模倣したもの。大型品と小型品が存在する。

R類：須恵器短頸壺の模倣品の系譜を引く壺。

Ra類：須恵器短頸壺（短頸壺a類）の模倣品（壺Qa類）の系譜を引く壺。口縁の表現が曖昧となり、次第に鉢（鉢Ad類）化していく。

Rb類：須恵器短頸壺（短頸壺b類）の模倣品（壺Qb類）の系譜を引く壺。

S類：須恵器長頸壺の模倣品。

Sa類：胴上部に最大径がある須恵器長頸壺（長頸壺A類）の模倣品。

Sb類：胴部の長い長頸壺の模倣品。

#### 甕形土器（第178図～180図）

A類：胴部中央付近に最大径を持ち、胴部が大きく張る甕。

Aa類：やや深めの球体胴の甕で、底部は丸底と平底の両方が存在する。口縁部は強く外反するもの、短く外反するもの、直線的に開くものがある。

Ab類：やや浅めの半球体胴の甕で、底部はすべて平底を呈する。口縁部は強く外反するもの、短く外反するもの、直線的に開くものがある。

B類：胴部中央付近に最大径を持ち、胴部が少し張る甕。

Ba類：深めの甕で底部は平底を呈する。口縁部は強く外反するものもあるが、短く外反するものが多い。

Bb類：浅めの甕で底部は平底を呈する。口縁部は強く外反するもの、短く外反するもの、直線的に開くものが存在する。

C類：胴部上半に最大径を持ち、底部に向かってすぼまる甕。

Ca類：深めで大型の甕で、底部は平底を呈し、口縁部は直線的に開く。

Cb類：やや深めの甕で底部は平底を呈し、口縁部は短く外反するものと緩やかに開くものが存在する。

Cc類：浅い小型の甕で底部は平底を呈し、口縁部は短く外反する。

Cd類：浅い小型の甕で底部は平底を呈し、口縁部に特段の造作は行っていない。

D類：胴部中央付近に最大径を持ち、胴部が張る甕。A類より張りが弱く、胴部の長いもの。

Da類：やや張りが強く卵型を呈し、底部は平底である。口縁部は強く外反するものが多いが、直線的に開くものも存在する。

Db類：胴部中央付近に最大径を持ち胴部が張る甕。いわゆる長胴甕。底部は平底で口縁部は強く外反するものと直線的に開くものがある。

Dc類：胴部中央付近に最大径を持ち胴部が僅かに張る甕。いわゆる長胴甕。底部は平底で口縁部は強く外反するもの、短く外反するもの、直線的に開くものが存在する。

E類：胴部上半に最大径を持つ甕。胴部はやや張り、倒立した卵型を呈している。底部は平底で口縁部は短く外反する。

F類：胴部上半に最大径を持ち、底部に向かってすぼまる広口の甕。

Fa類：大型の広口の甕で底部は平底を呈し、口縁部は短く外反する。

Fb類：小型の広口の甕で底部は平底を呈し、口縁部は強く外反するものと短く外反するものがある。

Fc類：長胴化した広口の甕で、底部は平底で口縁部は強く外反するもの、短く開くもの、直線的に開くものがある。

G類：胴部が口縁部下で膨らまず、底部近くですぼまる甕。

Ga類：比較的小型の甕で底部は平底を呈し、口縁部は短く開くものと直線的に開くものがある。

Gb類：大型の甕で底部は平底を呈し、口縁部は短く開くものと緩やかに外反するものがある。

H類：胴部下半に最大径を持ち、下膨れを呈する甕。底部は平底を呈し、口縁部は緩やかに外反するものと短く開くものがある。

#### 甕形土器（第180図～181図）

A類：胴部が膨らまず、胴部中央やや下からすぼまる甕。中央よりやや下に把手がつき、口縁部が緩やかに外反する。底部は単孔である。

B類：胴部中央付近に最大径を持ち、胴部が僅かに張る甕。口縁部は強く外反し、底部は単孔である。

C類：口縁部直下に最大径を持ち底部に向かってすぼまる甕。口縁部は強く外反するものと短く外反するものがある。底部は単孔である。

D類：すり鉢状を呈する甕。

Da類：口縁部は直線的に開く。底部は単孔である。

Db類：口縁部は直線的に開く。底部は多孔である

#### 鉢形土器（第181図）

A類：口縁部が外反する鉢。広口壺を原型としている。

Aa類：胴部が僅かに膨らみ「壺」状を呈するもの。底部は平底を呈し、口縁部は強く外反する。

Ab類：胴部が僅かに膨らみ底部は丸底を呈する。口縁部は強く外反するものと緩やかに外反するものがある。

Ac類：胴部が膨らまず、口縁部は短く外反するものと緩やかに外反するものがある。

Ad類：広口で口縁部が僅かに外反し、底部は丸底がほとんどであるが、平底も存在する。

Ae類：口縁部が内湾し深いもの。底部は緩やかな丸底を呈する。

B類：広口で口縁部が強く内湾する環状の鉢。底部は丸底を呈し、口縁部は強く内湾するものと緩やかに内湾するものがある。環類を原型にしていると思われる。

C類：口縁部が大きく外反し、器形全体が大きく開く。底部は丸底を呈し、土師器環Cb類を原型としている。

D類：口縁部が緩やかに内湾しながら立ち上がる深い鉢。原形に関しては不明である。

E類：口縁部が直線的に開き、胴部に把手が付いている鉢。底部は残存していないため不明であるが、甔になる可能性がある。原形に関しては不明である。

手捏土器：制作方法が稚拙なもの。環形、高環形、鉢形、甔形、甕形、壺形が存在する。

ミニチュア土器：小型で手捏土器より精巧に造られたもの。環形、高環形、短頸壺、甕形が存在する。

## 須恵器

### 環形土器（第182図）

環A類：古墳時代に一般的に見られる環。土師器環H類の系譜のもの。

環B類：口縁部が斜め上方に立ち上がるもの。口縁部はあまり開かず口径に比して深い小型品。

環C類：口縁部が斜め上方に開き、口径に比して浅いもの。

環D類：口縁部が斜め上方に立ち上がる環に高台の付いたもの。

環E類：浅い皿状の環の高台に付いたもの。系譜についてははっきりせず、独創的な個体。

環X類：上記に含まれないもの。

### 環蓋（第182図）

環蓋A類：環A類とセットになる蓋環。稜から口縁端部までの表現のあるものと無いものに分けられる。つまみの付く個体も存在する。

環蓋B類：宝珠状つまみを持ち、かえりのあるもの。環B類とセットになる蓋環。

環蓋C類：扁平で擬宝珠つまみのあるもので、環C・D・E類とセットになる蓋環。

### 高環（第182図）

高環A類：環部が蓋を持つ構造の有蓋高環。

高環Ba類：環部が蓋を持たない構造のもので、深みがあるもの。

高環Bb類：環部が蓋を持たない構造のもので、環部が盤状を呈するもの。

### 壺類（第182図）

長頸壺Aa類：長い頸部を持つ壺。

長頸壺Ab類：長い頸部を持つ壺で、底部に高台を持つもの。

長頸壺B類：長い頸部を持つ壺で、脚部を持つもの。

短頸壺A類：小型の肩の張る胴部に短い口縁部が付くもの。

短頸壺B類：やや肩が張り、球体の胴部にやや短い口縁部が直立するもの。

短頸壺C類：肩の張る大型の胴部に短い口縁部がつくもの。

短頸壺D類：肩の張る大型の胴部に、短い口縁部がつき肩部の四箇所に環状の把手が付く四耳壺。

聴：短頸のものから長頸のものへという変遷が窺えるが、複数の系統のものは並存していない。

#### 提瓶（第184図）

提瓶A類：環状の把手が付くもの。大型のものが大半を占めている。

提瓶B類：鍵状の把手が付くもの。

提瓶C類：ボタン状の把手がつくもの。

提瓶D類：把手の付かないもの。

#### 横瓶（第184図）

横瓶A類：一般的な形態の横瓶。

横瓶X類：胴部が球体に近く、頸部が長頸のもの。独創的なもの。

#### 平瓶（第185図）

平瓶A類：把手のつくもの。

平瓶B類：把手のボタン状痕跡が付くもの。

平瓶C類：何も付かないもの。

#### 甕（第185図）

甕A類：中型～大型の甕。口縁部が強く外反するもの、緩やかに外反するものがあり、底部については丸底を呈する。

甕B類：小型の甕。口縁部が強く外反するもの、緩やかに外反するものがあり、底部は丸底と平底の両者が存在する。

撞鉢：典型的な撞鉢形を呈する。

土師器

环形土器

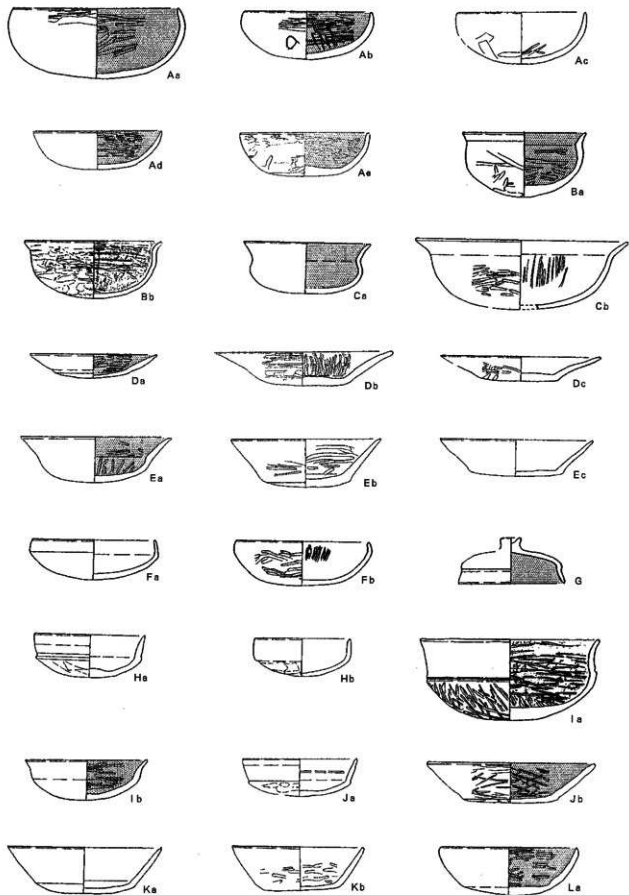

第109圖 出土土器種類分類圖(1)

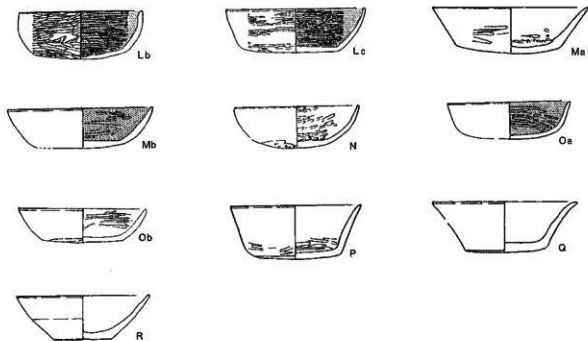

高环形土器

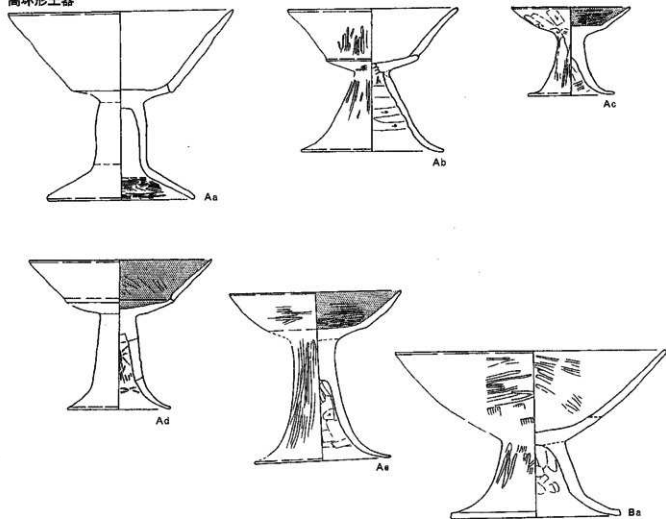

第170图 出土土器種類分類圖(2)



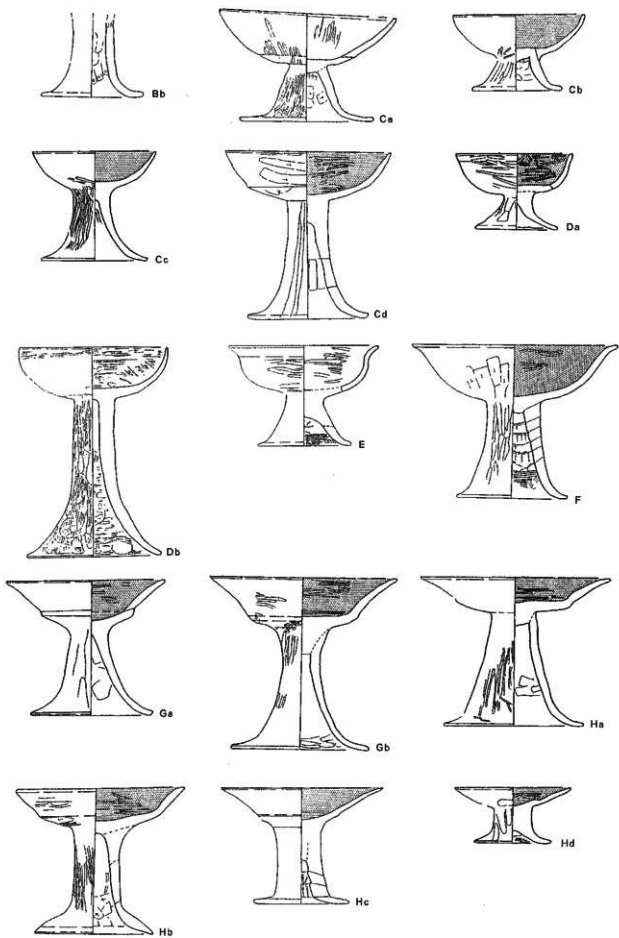

第171圖 出土土器種類別分類圖〈3〉

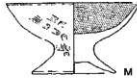
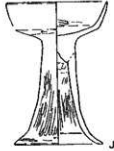

壺形土器

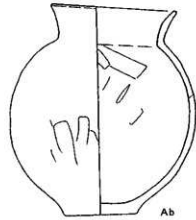
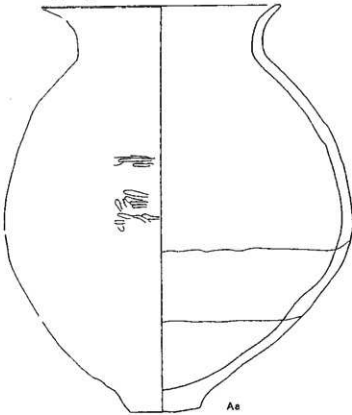

第172圖 出土土器種類分類圖(4)

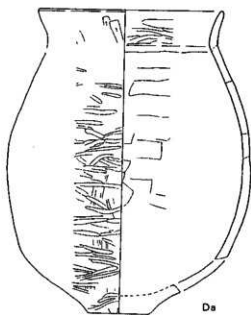
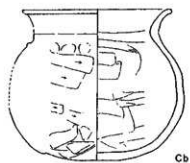
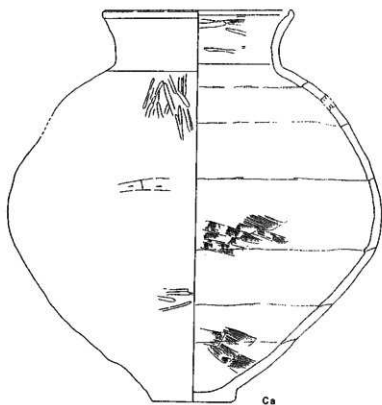
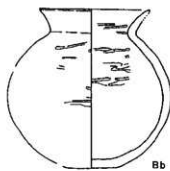
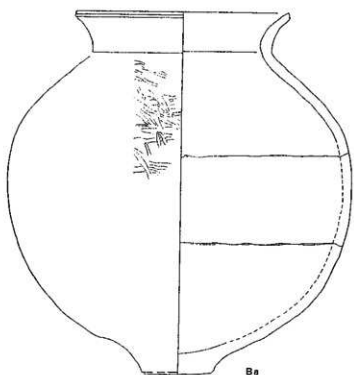

第173图 出土土器種類分類图〈5〉

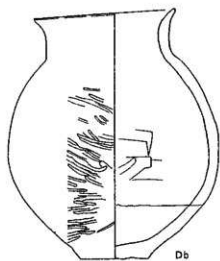

Db

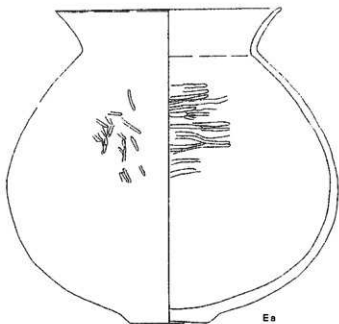

Ea

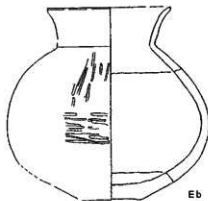

Eb

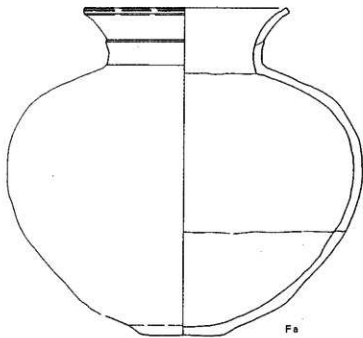

Fa

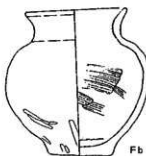

Fb

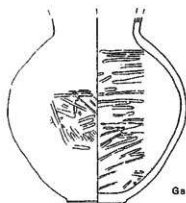

Ga

第174圖 出土土器種類分類圖〈6〉

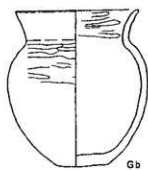

Gb

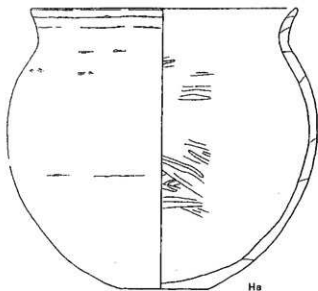

Ha

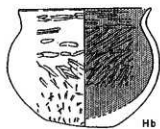

Hb

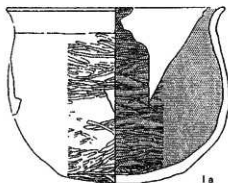

Ia

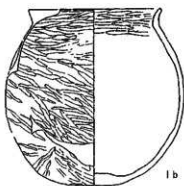

Ib

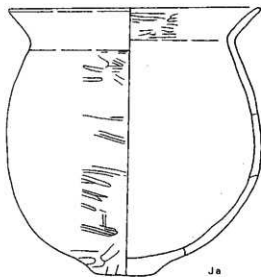

Ja

第175圖 出土土器器種別分類圖〈7〉

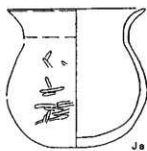

Ja

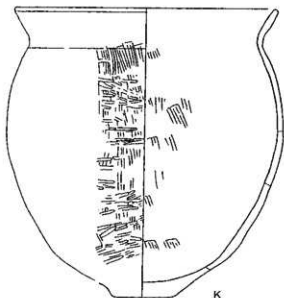

K

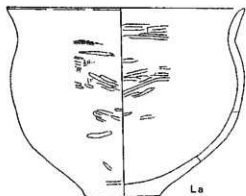

La

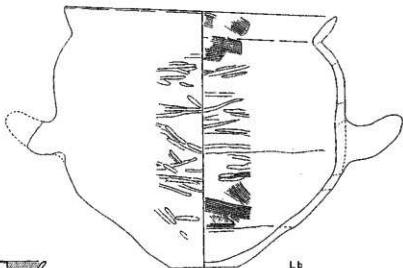

Lb



Ma



Mb



Mc



Md

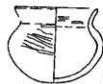

Me

第176图 出土土器器種別分類圖〈8〉



第177图 出土土器器種別分類圖〈9〉

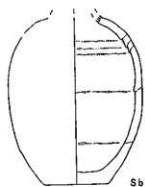

變形土器

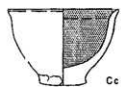
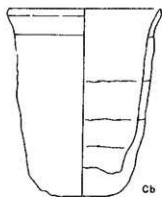
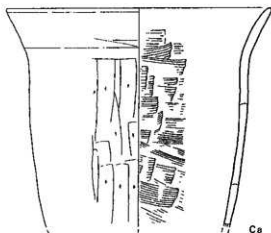
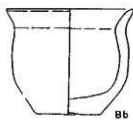
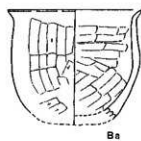
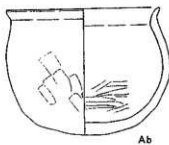
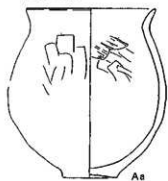

第178圖 出土土器器種別分類圖〈10〉



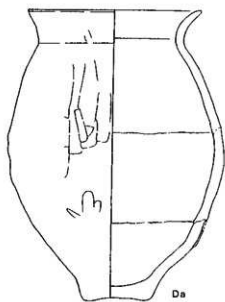

Da

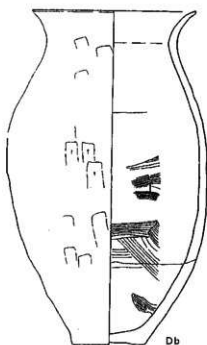

Db

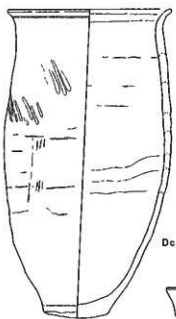

Dc

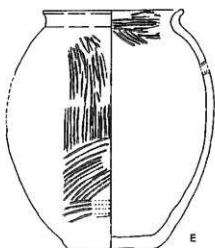

E

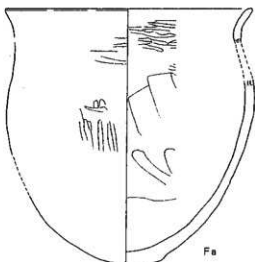

Fa

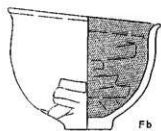

Fb

第179圖 出土土器種類分類圖〈11〉

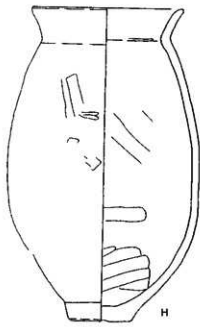
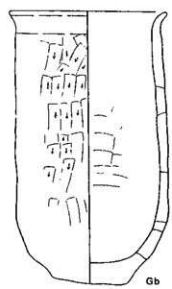
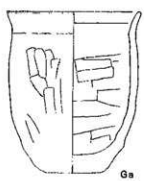
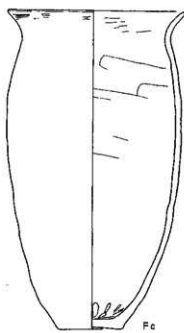

版形土器

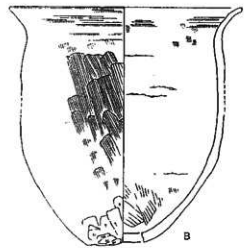
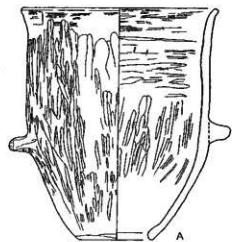

第180图 出土土器種類分類圖〈12〉

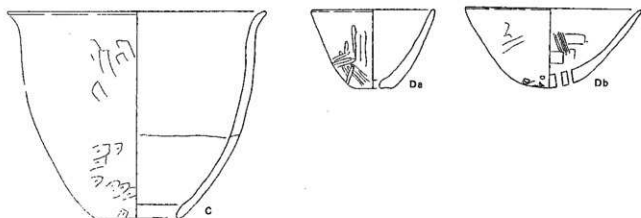

鉢形土器

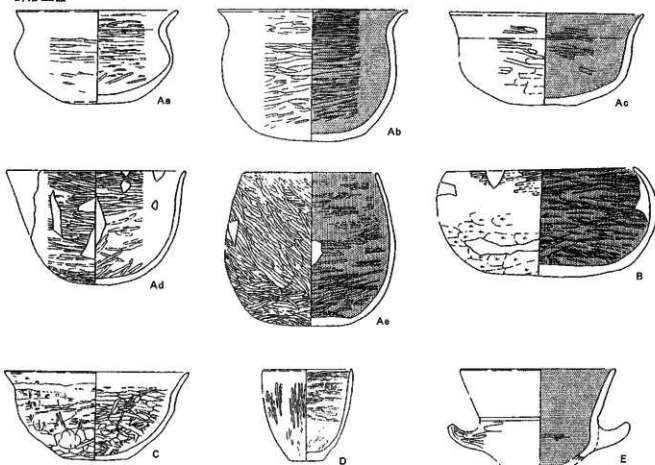

手捏土器

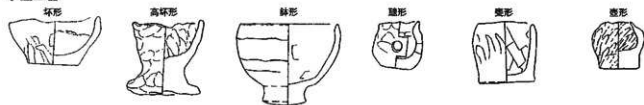

ミニチュア土器



第181図 出土土器種類分類図 (13)

須惠器



坏形土器

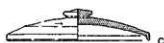
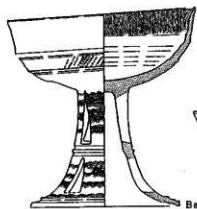
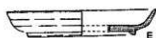

壺類

長頸壺

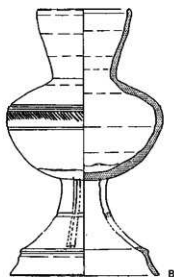
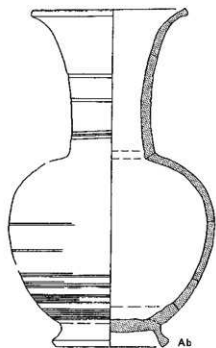
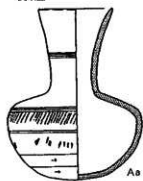

第182圖 出土土器種別分類圖(14)

短頸壺

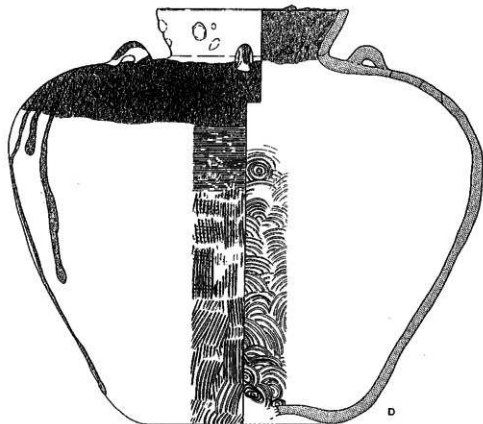
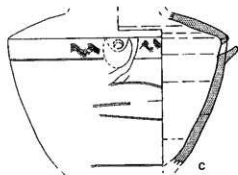
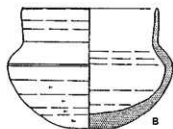
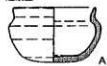

第183圖 出土土器種類分類圖〈15〉

瓶

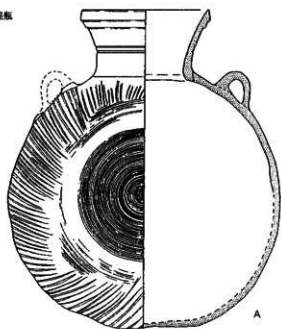

A

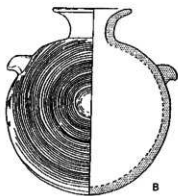

B



C

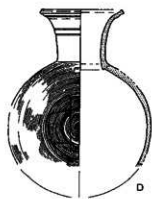

D

瓶

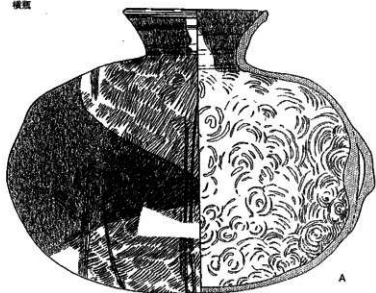

A

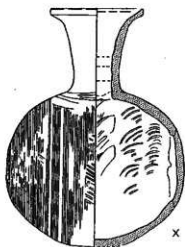

X

第184图 出土土器種類分類图(16)

平瓶

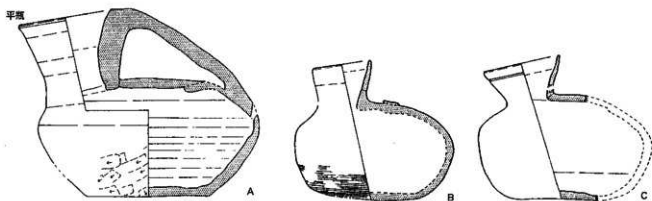

壺

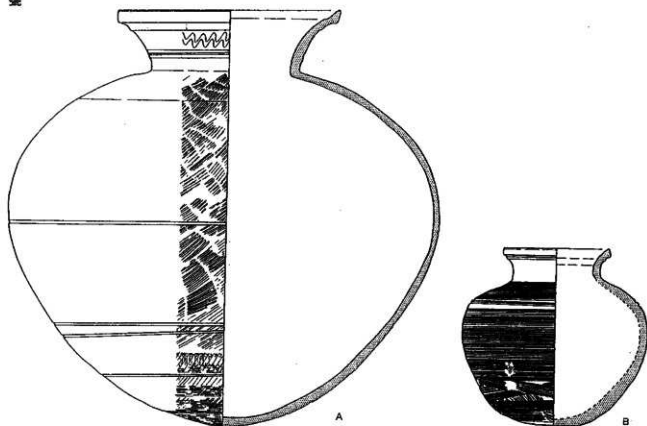

措鉢

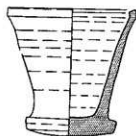

第185圖 出土土器種類分類圖〈17〉

## 第8節 玉類・石製模造品

ここでは、玉類・石製模造品を一括して報告する。白玉1点（No655-M1出土）が青木下遺跡Ⅲである以外は、すべて青木下遺跡Ⅱでの出土である。

### 1. 玉類（第186図）

メノウ製勾玉2点、水晶製切子玉1点を図示したが、他に上玉2点、メノウ原石1点が出土した。メノウ製勾玉は2点とも片面穿孔である。水晶製切子玉は図の上面から穿孔を施している。土玉は径0.7～0.8cmの非常に小さいものであるが、不整な球形状を呈し、2点とも穿孔が認められている。

### 2. 石製模造品（第186図～188図）

28点が出土し、全点を図示した。

#### ①剣形品

11点が出土した。このうち図186-5・7・11、14は欠損品である。11点すべて両面とも鑄はなく水平で板状を呈しており、片面穿孔である。側面研磨は観察できる個所ではすべて上下面に対して縦方向に施されている。

大きさをみると4・7・8・9の全長5cm以下の小型グループとそれ以外の5cm以上の大型グループに大別できる。小型のものが比較的丁寧な作りであるのに対して、大型のものは6を除き、かなり粗雑な作りとなっている。とりわけ13・14は粗雑さが顕著であり、剣身部も不整形である。この13・14と欠損しているため不明な5・7を除いた6点は二孔が穿たれている。6の断面形は両面とも完全な扁平ではなく、わずかに丸みをもつ。12の表面は剥落している部分が多いがこれは穿孔後に剥落したのではなく、穿孔前の段階ですでに剥落しているものである。石材に関してはすべて滑石であるが、4・6・10はオリーブ黒色を呈している。

#### ②勾玉形品

5点が出土した。16・18が一部欠損している以外は完形品である。丸みはまったくなく、扁平な板状を呈している。形状は一見すると半円形であり、明瞭なC字状は呈していない。しかし15を除いて腹部では弧状に施された研磨痕が明瞭に認められるため、勾玉形であることが判別できる。これらは石製模造品勾玉形のなかでも形状的にかなり退化しているものととらえられる。また15の腹部は直線状で弧状を呈してはいないが、これも勾玉形の一型としてとらえておきたい。

#### ③有孔円板

3点が出土した。3点とも双孔円板であり、両面から穿孔が施されている。側面は一部で研磨痕が認められるものの、全体として粗雑な作りとなっており、やや不整な円形を呈している。

#### ④有孔方板

23の1点をここに含める。双孔で、両面穿孔である。四辺は隅丸方形を呈している。比較的丁寧な作りとなっている。

#### ⑤有孔品

穿孔はあるが有孔円板・方板には分類できない形状の5点をここに含める。24は形状的には白玉に類似しているが、径2.45cmと際立って大型であり、また側面研磨があまりなされていない一方で、孔面の調整は念入りに行っていることなど、他の白玉と相違するところが少なくないため、ここに分類しておく。ただし広義的には白玉の範疇に入るものであろう。25は厚みのある方形状を呈するものだが、中央部には両面で深い



施溝が認められており、その溝内に穿孔が施されている。これは擦り切りによる切断を途中で止めた後に、孔を穿って、製品としたものと理解できようか。26・27は欠損品であり、本来の形状は不明である。27の孔は径約1.4cmと推測され、かなり大きな径となろう。片面は平坦であるのに対し、もう一面では鋭角な先端部を作りだしている。28も白玉の範疇にはいる可能性があるが、あまりに不整形であることからここに加えることにする。なお擦り切りを途中で止めている箇所も観察できるため、整形を待たずに穿孔し、製品にしたものとも考えられる。

#### ⑥白玉

白玉は総計655点が出土している。このうちUT5と住居跡出土のものを中心に78点を図示した。第188図-1はUT1出土の管玉状を呈するもの、2~62はUT5の土器内から出土したもの、63~65はUT9出土のうち径1.8~1.95cmをはかる大型のもの、そして66~78は住居跡出土のものである。この他については観察表に法量の計測値・形状等を記載した。観察は、主として側面では形状と研磨痕の方向、孔面では研磨調整の有無について行った。

#### ア、径

径でみると、最小で0.35cm、最大で2.1cmを測る。径1cm以上のものは341点を数え、総出土数の半数以上を占める。おおむね0.8cm未満のものが比較的丁寧なつくりであるのに対し、それ以上のものは概して大型でかつ粗雑なつくりとなり、厚さも平玉状で直径の半分以下のものが主体となっている。

こうした大型粗製白玉の出現は形の整った白玉に比べて時期が下ることは以前より指摘されており（註1）、また径については時代が進むにつれて大型化してくる傾向にあることも論じられている（註2）。なかでも佐久市瓜生坂祭祀遺跡での出土例が古くより知られている。また佐久市栗毛坂遺跡群、芝宮遺跡群では7世紀代の住居跡から出土しており、群馬県長根羽田倉遺跡では7世紀代の祭祀遺構である2号土器集積・3号土器集積や6世紀~7世紀代の住居跡などからの出土をみている。

#### イ、側面

側面形状はほとんどが直線（1）であり、丸みをもつもの（2）は極めて少ない。丸みをもつタイプはそのほとんどが径0.8cm未満に集まっている。

研磨痕はごく一部で斜方向に残すものがあるが、大部分は縦方向に粗い条痕が確認できる（註3）。なお、厚さ0.2~0.3cmという非常に薄いものにもこの側面研磨痕は確認されるため、長い円筒状のものを素材とし、側面研磨を行った後に切り放し工程をとっていることが想定できる。ただし一方では、側面研磨をほとんど施さず、不整形のまま穿孔しているものも認められる。これらは切り放し工程を経ず、個々の素材から作り出していったものと考えられるため、少なくとも2種類の製作技法の存在が推察されようか。

#### ウ、孔面

切り放しのままであるのか、あるいは研磨整形・調整しているのかを主たる観察項目とした。概して粗雑なつくりであるため、側面のように明確な研磨条痕を有するものはほとんどみられず、判断に苦しむものも少なくない。ただし整形・調整されたものでも、凹凸を残すものが少なくなく、ここにも粗雑さがあらわれている。

両面とも切り放し状態のままというものはごく少数であり、両面調整あるいは片面調整のものが大部分を占める。なかでも片面は丁寧に整形・調整している一方で、もう片面については切り放したままの状態というタイプは、とりわけ径0.9cm以上のものに多く見受けられる傾向にある。これは時期的な特徴とも言えるかもしれない。しかもこのタイプでは孔面の切り放しが平行ではなく、斜めであるケースも少なくない。仕

上がりの精度は求められなかったことが理解でき、またこの点からも円筒状の素材を次々と切り放していく技法の存在がうかがえよう。

註1 福山林麟「石製模造品」『神道考古学講座 第三巻』雄山閣1981

註2 宮島義和1996「3 玉類・石製模造品」『上信越自動車道埋蔵文化財発掘調査報告書25 更埴条里遺跡・黒代遺跡群一弥生・古墳時代編』長野県埋蔵文化財センター

註3 今回は便宜的に孔面を上下に置いた状態で、縦方向か斜方向かを観察した。

引用参考文献

藤沢平治「中山道瓜生坂祭記遺跡」『信濃』19巻…4号

鹿出英輔『長根羽田倉遺跡』群馬県埋蔵文化財調査事業団1990

寺島俊郎他『上信越自動車道埋蔵文化財発掘調査報告書2 栗毛坂遺跡群ほか』長野県埋蔵文化財センター1991

篠原祐一「白玉研究試論」『研究紀要』栃木県文化振興事業団 埋蔵文化財センター1995

藤原直人「上信越自動車道埋蔵文化財発掘調査報告書18 芝宮遺跡群・中原遺跡群」長野県埋蔵文化財センター1999

第3表 玉類・石製模造品 遺構別出土表

	勾玉	切子玉	土玉	原石	石製模造品					白玉	滑石片
					剣形	勾玉形	有孔円板	有孔方板	有孔品		
UT1										48	
UT2										1	
UT3										12	
UT4					2					12	
UT5								1	2	139	
UT6						1				108	
UT7					3	2				4	
UT8			1							3	
UT9										98	
UT10										1	
UT11		1			1		1			30	1
UT12	1									42	
UT13						1				6	
UT15						1	1			10	
UT17			1	1(メノウ)						5	1
UT20					1					7	
UT21					1					34	
UT22					1					12	
UT28										3	
UT29										2	
UT30										10	
H1号住										3	
H5号住										1	
H8号住									1	9	
Q										4	
P4											
グリッド	1				2				2	18	3
試掘										7	
調査区一括他										25	
M1										1	
計	2	1	2	1	11	5	3	1	5	655	5

第4表 玉類・石製模造品観察表(白玉以外)

器種	出土場所		番号	グリッド	分割区	長さ(cm)	幅(cm)	厚さ(cm)	孔径(cm)	重量(g)	材質	残存度	備考	図版番号
勾玉		UT12	1107			3.1	1.7	0.8	表0.3 裏0.2	5.3	メノウ	完形		第186図-1
勾玉		グリッド	1	M<8		2.6	1.4	0.7	表0.3 裏0.3	3.3	メノウ	完形		第186図-2
切子玉		UT11	314			1.6	1.2	—	上0.45 F0.2	3.3	水晶	完形		第186図-3
土玉		UT8	301	Sか7-E		0.8	—	0.6	0.15	0.1	土	2/3残		
土玉		UT25	23	Rう1-A	外	0.7	—	0.5	0.25	0.3	土	完形		
石製模造品	剣形品	UT4		Mけ9		2.6	1.8	0.4	上下0.25	2.8	滑石	完形		第186図-4
石製模造品	剣形品	UT4		Mけ9		<2.2>	<2.1>	0.4	0.2	<4.1>	滑石	1/4残		第186図-5
石製模造品	剣形品	UT7	245	Sお1-N		6.9	3.6	0.55	上0.25 F0.2	22.1	滑石	完形		第186図-6
石製模造品	剣形品	UT7	210	Sお1-J		4	<1.4>	0.5	0.2	<4.4>	滑石	2/3残		第186図-7
石製模造品	剣形品	UT7	246	Sか1-B		3.5	1.6	0.9	0.2	6.8	滑石	完形		第186図-8
石製模造品	剣形品	UT11	400	Rお9-D		4.3	1.9	0.6	0.25	7.7	滑石	完形		第186図-9
石製模造品	剣形品	UT20	80			2.7	1.3	0.4	0.2	2.5	滑石	完形		第186図-10
石製模造品	剣形品	UT21	33	Rお5-M Rか5-A		<3.2>	<2.4>	0.7	0.3	<8.6>	滑石	1/2残		第186図-11
石製模造品	剣形品	UT22	33	Rか5-K		5.6	3.2	0.5	0.3	15	滑石	完形		第186図-12
石製模造品	剣形品	グリッド	C区	Rか9		4.2	2.5	0.4	0.2	8.4	滑石	完形		第186図-13
石製模造品	剣形品	グリッド	C区	Rお9		5.1	2.9	0.5	0.2	11.2	滑石	完形		第187図-14
石製模造品	勾玉形	UT6	171	Rか3-I		<2.9>	<2.2>	0.4	0.2	<4.0>	滑石	2/3残		第187図-15
石製模造品	勾玉形	UT7	247	Sお1-M		<3.6>	<2.1>	0.4	0.2	<4.6>	滑石	5/6残		第187図-16
石製模造品	勾玉形	UT7	163	Sお1-K		2.1	1.6	0.4	0.3	2.4	滑石	完形		第187図-17
石製模造品	勾玉形	UT13	1085	Rか8-C		3	1.7	0.5	0.3	4.2	滑石	完形		第187図-18
石製模造品	勾玉形	UT15			A(a)	1.6	2	0.4	0.2	3	滑石	完形		第187図-19
石製模造品	有孔円板	UT11	184	Rお8-J		5.5	5.9	0.7	0.3	43.9	滑石	完形	Rお8-I と接合	第187図-20
石製模造品	有孔円板	UT14	12内			2.9	3.2	0.6	0.2	9.2	滑石	完形		第187図-21
石製模造品	有孔円板	グリッド	L区	Rお9		3.3	3.2	0.6	0.2	10	滑石	完形		第187図-22
石製模造品	有孔方板	UT5	175	Rか2-I		3.4	2.1	0.4	0.2	5.6	滑石	完形		第187図-23
石製模造品	有孔品	UT5	52	Rえ5-J		2.45	2.3	0.75	0.45	6	滑石	完形		第187図-24
石製模造品	有孔品	UT5	289	Rえ6-A	f	1.4	1.4	1.1	0.2	4.3	滑石	完形		第187図-25
石製模造品	有孔品	グリッド	G区	Rか9		<2.1>	<1.6>	0.95	—	<5.1>	滑石	1/2残		第187図-26
石製模造品	有孔品	グリッド	中央付近			<2.8>	3	0.8	0.3	<10.1>	滑石	1/2残		第187図-27
石製模造品	有孔品	H8住	東カマド 覆土中			2.1	1.9	0.4	0.35	2.6	滑石	完形		第187図-28

第5表 UT 白玉径别数量表

Ut/径(cm)	~0.5 cm	~0.6 cm未滿	~0.7 cm未滿	~0.8 cm未滿	~0.9 cm未滿	~1.0 cm未滿	~1.1 cm未滿	~1.2 cm未滿	~1.3 cm未滿	~1.4 cm未滿	~1.5 cm未滿	~1.6 cm未滿	~1.7 cm未滿	~1.8 cm未滿	~1.9 cm未滿	~2.0 cm未滿	破片他	計
Ut1				3	1	2	0	6	17	12		1	2				4	48
Ut2			1															1
Ut3			1		2	4	4		1									12
Ut4		1			1	3	7											12
Ut5			1	3	1	5	28	64	20	12	1		2	1			1	139
Ut6	1		3	7	54	13	24	2		1							3	108
Ut7			1	1				2										4
Ut8			1				1	1										3
Ut9	1	2	13	21	24		5	8	9	6		2			2	1	4	98
Ut10						1												1
Ut11		2	3	1	5	1	3	2	10	1							2	30
Ut12				5	17	8	10	1					1					42
Ut13		1	5															6
Ut15	1	4	5															10
Ut17			1		4													5
Ut20					1	3	2				1							7
Ut21		1		10	5	2	7	2	1	3				1	1		1	34
Ut22			1	5	3		2			1								12
Ut28		1	1	1														3
Ut29		1		1														2
Ut30				1		1	3	2	2	1								10
計	3	13	37	54	106	52	94	99	61	37	2	3	5	2	3	1	15	587

第6表 玉類・石製模造品観察表(白玉)

No	出土場所	法記番号	分割区	グリッド	直径 (cm)	高さ (cm)	孔径 (cm)	重量 (g)	材質	側面		孔面		備考	図版番号
										形状	研磨痕	上面	下面		
1	UT1	29		Rう3・N	0.85	0.95	0.3	1.2	滑石	2	斜	B	B		第188図-1
2	UT1	175		Rお3・H	0.75	0.45	0.25	0.3	滑石	1	縦	A	B		
3	UT1	176		Rお3・H	1.05	0.6	0.3	1.1	滑石	1	縦	A	B		
4	UT1	243		Rえ3・J	1.2	0.55	0.3	1.2	滑石	1	縦	B	B		
5	UT1	276		Rお3・C	0.95	0.65	0.25	0.9	滑石	1	縦	A	B		
6	UT1	291		Rお4・E	1.35	0.85	0.45	0.9	滑石	1	縦	A	B		
7	UT1	300		Rお4・J	1.3	0.8	0.4	1.8	滑石	1	縦	A	B		
8	UT1	335		Rお5・M	1.25	0.5	0.3	1.4	滑石	1	縦	A	B		
9	UT1	345		Rお4・L	1.65	0.9	0.45	3.2	滑石	1	縦	B	B		
10	UT1	371		Rお4・O	1.3	0.7	0.4	1.7	滑石	1	縦	B	B		
11	UT1	372		Rお4・O	1.3	0.55	0.3	1	滑石	1	縦	A	B		
12	UT1	422		Rお4・M	—	—	—	—	滑石	—	—	—	—	残1/3	
13	UT1	448			1.2	0.6	0.35	1.4	滑石	1	縦	B	B		
14	UT1	452		Rか3・H	1.3	0.7	0.35	1.8	滑石	1	縦	B	B		
15	UT1	456		Rか4・A	1.25	0.75	0.35	1.9	滑石	1	縦	A	B		
16	UT1	476		Rか4・C	1.2	1	0.35	2.5	滑石	1	縦	B	B		
17	UT1	507		Rか4・H	1.25	0.8	0.4	1.3	滑石	1	縦	A	A		
18	UT1	551		Rか4・K	0.75	0.75	0.25	0.5	滑石	1	縦	A	B		
19	UT1	575		Rか4・I	1.6	0.6	0.4	2	滑石	1	縦	A	B		
20	UT1	583		Rか4・M	1.2	0.5	0.3	0.8	滑石	1	縦	A	B		
21	UT1	584		Rか3・P	1.2	0.7	0.3	1.3	滑石	1	縦	A	B		
22	UT1	585		Rか3・P	1.2	0.4	0.3	0.6	滑石	1	縦	A	B		
23	UT1	586		Rか3・P	1.5	1.1	0.4	3.8	滑石	2	斜	B	B		
24	UT1	592		Rき4・A	1.3	0.45	0.3	0.7	滑石	1	縦	A	B		
25	UT1	593		Rか4・M	0.7	0.45	0.3	0.4	滑石	1	縦	B	B		
26	UT1	613			1.3	0.6	0.3	1.6	滑石	1	縦	A	B		
27	UT1	629		Rか4・J	1.3	0.75	0.3	2.1	滑石	1	縦	A	A		
28	UT1	632		Rか4・O	—	—	—	—	滑石	1	縦	—	—	残1/4	
29	UT1	639		Rか4・P	1.25	0.6	0.3	1.5	滑石	1	縦	B	B		
30	UT1	640		Rか4・L	1.2	0.45	0.4	1.1	滑石	1	縦	A	B		
31	UT1	664		Rか4・O、Rき4・C	1.15	0.9	0.4	1	滑石	1	斜	A	B		
32	UT1	685		Rか4・P、Rき4・D	1.2	0.7	0.3	1.7	滑石	1	縦	A	B		
33	UT1	691		Rか4・J	1.1	0.4	0.3	0.6	滑石	1	縦	A	B		
34	UT1	698		Rか4・C	1.2	0.75	0.3	1.8	滑石	1	斜	A	B		
35	UT1	716		Rお5・M・N	1.25	0.45	0.4	1.1	滑石	1	縦	A	B		
36	UT1	761		Rお4・L	1.15	0.2	0.25	0.4	滑石	1	縦	A	A		
37	UT1	787		Rお4・K	1.35	0.6	0.4	1.9	滑石	1	縦	A	B		
38	UT1	789		Rお4・K	1.3	0.25	0.25	0.4	滑石	1	縦	A	A		
39	UT1	794		Rお4・O	1.25	0.5	0.3	1.3	滑石	1	縦	A	B		
40	UT1	942		Rか4・L	1.2	0.95	0.3	1.8	滑石	1	縦	A	B		
41	UT1	975		Rか4・G	1.15	0.25	0.25	0.5	滑石	1	縦	A	B		
42	UT1		A区		1.25	0.4	0.35	0.7	滑石	1	縦	A	B		
43	UT1		MX-1		0.9	0.45	0.35	0.5	滑石	1	縦	A	B		
44	UT1		PK-2		1.25	0.8	0.3	1.8	滑石	1	縦	A	B		
45	UT1		PK-1		1.3	0.3	0.3	0.7	滑石	1	縦	A	B		
46	UT1		PK-2		1.3	0.6	0.4	1.3	滑石	1	縦	A	B		
47	UT1			Rか4	—	—	—	—	滑石	1	縦	—	—	残1/2	
48	UT1				—	—	—	—	滑石	—	—	—	—	残1/2	
49	Ut2	165		Rう3・L	0.65	0.35	0.25	0.3	滑石	1	縦	B	B		
50	UT3	204		Rあ6・E	1.05	0.5	0.4	0.9	滑石	1	縦	B	B		
51	UT3	303		Rい4・J	1	0.7	0.4	1.2	滑石	1	縦	B	B		
52	UT3	304		Rい4・P	0.85	0.5	0.3	0.5	滑石	1	縦	B	B		
53	UT3	305		Rい5・I	0.9	0.7	0.35	1.1	滑石	1	縦	B	B		
54	UT3	306		Rい5・F	0.95	0.35	0.35	0.5	滑石	1	縦	B	B		
55	UT3	307		Rい5・K	1.05	0.45	0.35	0.7	滑石	1	縦	B	B		
56	UT3	308		Rい5・F	0.95	0.65	0.4	0.9	滑石	1	縦	B	B		
57	UT3	309		Rい5・B	0.95	0.75	0.4	0.7	滑石	1	縦	B	B		
58	UT3	310		Rい5・G	1.2	0.95	0.4	2	滑石	1	縦	B	B		
59	UT3	311		Rい5・L	0.8	0.6	0.35	0.7	滑石	1	縦	B	B		

玉類・石製模造品観察表 (白玉)

No	出土場所	法記番号	分割区	グリッド	直径 (cm)	高さ (cm)	孔径 (cm)	重量 (g)	材質	側面		孔面		備考	図版番号
										形状	研磨痕	上面	下面		
60	UT3	312		Rい5・F	0.65	0.5	0.35	0.1	滑石	1	縦	B	B		
61	UT3	313		Rい4・C	1	0.8	0.4	1.4	滑石	1	縦	B	B		
62	UT4		F区IV層		1.05	0.5	0.4	0.9	滑石	1	縦	B	B		
63	UT4		f		1.05	0.4	0.35	0.6	滑石	1	縦	B	B		
64	UT4		h-1		1	0.6	0.35	1.1	滑石	1	縦	B	B		
65	UT4		h-2		1	0.5	0.35	0.8	滑石	1	縦	B	B		
66	UT4		p		1	0.7	0.4	1.1	滑石	1	縦	B	B		
67	UT4		s-1		1	0.85	0.35	1.5	滑石	1	縦	B	B		
68	UT4		s-2		0.8	0.5	0.35	0.4	滑石	1	縦	B	B		
69	UT4		u-1		0.9	0.35	0.3	0.3	滑石	1	縦	B	B		
70	UT4		u-2		1	0.8	0.4	1.3	滑石	1	縦	B	B		
71	UT4		u-3		0.95	0.65	0.4	0.8	滑石	1	縦	B	B		
72	UT4		u-4		0.95	0.7	0.35	1	滑石	1	縦	B	B		
73	UT4		e		0.5	0.3	0.2	0.1	滑石	1	縦	B	B		
74	UT5	78	g	Rえ5・E	1.1	0.45	0.35	1.2	滑石	1	縦	B	B		
75	UT5	90		Rお5・A	1.3	0.9	0.3	2	滑石	1	縦	A	B		
76	UT5	134	c	Rお6・H	1.15	0.3	0.35	0.5	滑石	1	縦	A	B		
77	UT5	135	d	Rお7・A	1.65	0.85	0.25	2.5	滑石	1	縦	B	B		
78	UT5	140	d	Rえ7・M	0.9	0.8	0.4	1	滑石	1	縦	B	B		
79	UT5	143	d	Rえ7・M	1	0.65	0.45	1.2	滑石	1	縦	B	B		
80	UT5	144	d	Rえ6・L	1.15	0.5	0.4	0.8	滑石	1	縦	B	B		
81	UT5	145	d	Rえ6・L	1.15	0.6	0.4	1.6	滑石	1	縦	B	B		
82	UT5	147	d	Rえ6・H	1.15	0.6	0.4	1.3	滑石	1	縦	A	B		
83	UT5	148	d	Rえ6・H	1.15	1	0.4	1.8	滑石	1	縦	A	B		
84	UT5	149	d	Rえ6・H	1.15	0.75	0.35	1.7	滑石	1	縦	B	B		
85	UT5	150	f	Rう6・M	1.15	0.8	0.4	1	滑石	1	縦	A	B		
86	UT5	151	f	Rう5・P	1.35	0.85	0.35	2.4	滑石	1	縦	B	B		
87	UT5	155	f	Rう5・O・P	1.15	0.6	0.45	1.4	滑石	1	縦	B	B		
88	UT5	157	f	Rう5・O	1.35	0.6	0.35	2.1	滑石	1	縦	A	B		
89	UT5	158	f	Rう5・O	1.15	0.8	0.35	2	滑石	1	縦	B	B		
90	UT5	163		Rえ5・G	1.2	0.5	0.35	0.8	滑石	1	縦	A	B		
91	UT5	185			1.7	0.9	0.3	3.6	滑石	3	縦	B	B		
92	UT5	205	g	Rお5・E	0.95	0.5	0.45	0.7	滑石	1	縦	A	B		
93	UT5	222	h	Rえ5・O	1.25	0.8	0.3	1.7	滑石	1	縦	A	B		
94	UT5	232		Rお5・L	0.95	0.35	0.4	0.4	滑石	1	縦	A	B		
95	UT5	233		Rお5・L	0.95	0.35	0.3	0.5	滑石	1	縦	A	B		
96	UT5	273	e	Rう6・O	1.3	0.5	0.3	1.3	滑石	1	縦	B	B		
97	UT5	274	e	Rう6・O	1	0.85	0.45	1.2	滑石	1	縦	A	A		
98	UT5	275	e	Rう6・O	1.3	0.75	0.35	1.9	滑石	1	縦	B	B		
99	UT5	276	e	Rう6・N	1.05	0.8	0.45	0.7	滑石	1	縦	A	B		
100	UT5	277-1	e	Rう6・N	1.1	0.4	0.4	0.5	滑石	1	縦	A	B		第188図-2
101	UT5	277-2	e	Rう6・N	1.15	0.35	0.4	0.4	滑石	1	縦	A	B		第188図-3
102	UT5	279	e	Rう6・J	1	0.5	0.35	0.7	滑石	1	縦	A	B		
103	UT5	280	e	Rう6・J	1	0.7	0.45	0.9	滑石	1	縦	A	B		
104	UT5	281		Rう6・N	1.2	0.75	0.3	1.6	滑石	1	縦	B	B		
105	UT5	282	e	Rう6・K	1.05	0.65	0.4	0.8	滑石	1	縦	A	B		
106	UT5	283	f	Rう6・M	0.85	0.55	0.35	0.7	滑石	1	縦	B	B		
107	UT5	284		Rえ6・C	1	0.65	0.5	1	滑石	1	縦	A	B		
108	UT5	285		Rえ6・C	1.2	0.6	0.35	1.3	滑石	1	縦	A	B		
109	UT5	288	f	Rう5・C	1.35	0.85	0.35	2.2	滑石	1	縦	A	B		
110	UT5	291		Rえ6・J	1.15	0.55	0.4	1.1	滑石	1	縦	A	B		
111	UT5	294		Rえ6・J	1.1	0.7	0.3	1.4	滑石	1	縦	B	B		
112	UT5	295		Rえ6・J	0.7	0.5	0.25	0.4	滑石	1	縦	A	B		
113	UT5	304	h	Rえ5・K	1	0.85	0.2	1.4	滑石	1	縦	B	B		
114	UT5	305	h	Rえ5・O	1.25	0.55	0.4	1	滑石	1	縦	A	B		
115	UT5	306	h	Rえ5・O	1	0.75	0.35	1.4	滑石	1	縦	B	B		
116	UT5	311		Rえ6・M	1.3	0.45	0.3	0.9	滑石	1	縦	A	B		
117	UT5	312		Rえ6・O	0.7	0.4	0.2	0.3	滑石	1	縦	A	B		
118	UT5	313		Rえ6・O	1.05	0.5	0.3	1.1	滑石	1	縦	B	B		
119	UT5	314		Rえ6・P	1.05	0.5	0.4	0.8	滑石	1	縦	A	B		

五類・石製模造品観察表(白玉)

No	出土場所	注記番号	分割区	グリッド	直径 (cm)	高さ (cm)	孔径 (cm)	重量 (g)	材質	側面 形状 研磨痕		孔面		備考	図版番号
										上面	下面	上面	下面		
120	UT5	315		R $\epsilon$ 6・P	1.15	0.85	0.3	1.9	滑石	1	斜	B	B		
121	UT5	321内-1			1.2	0.85	0.45	1.5	滑石	1	縦	A	B		第188図-4
122	UT5	321内-2			1.25	0.55	0.4	1	滑石	1	縦	A	B		第188図-5
123	UT5	323-1	g	R $\epsilon$ 5・E	1.25	0.3	0.3	0.8	滑石	1	縦	A	B		第188図-6
124	UT5	323-2	g	R $\epsilon$ 5・E	1.15	0.6	0.45	1.4	滑石	1	縦	B	B		第188図-7
125	UT5	326内-1			1.3	0.8	0.4	2.1	滑石	1	斜	B	B		第188図-8
126	UT5	326内-2			1.25	0.6	0.35	1.5	滑石	1	斜	B	B		第188図-9
127	UT5	326内-3			1.3	0.55	0.4	1.4	滑石	1	縦	A	A		第188図-10
128	UT5	326内-4			1.4	0.75	0.35	1.9	滑石	1	斜	B	A		第188図-11
129	UT5	333	g	R $\epsilon$ 5・E	1.25	0.4	0.4	1	滑石	1	縦	A	A		
130	UT5	347内-1			1.2	0.6	0.4	1.1	滑石	1	縦	A	B		第188図-12
131	UT5	347内-2			1.15	0.6	0.4	1.2	滑石	1	縦	A	B		第188図-13
132	UT5	347内-3			1.05	0.5	0.35	0.7	滑石	1	縦	B	B		第188図-14
133	UT5	347内-4			—	—	—	—	滑石	—	—	—	—	残片	
134	UT5	360内-1			1.15	0.35	0.45	0.7	滑石	1	縦	A	B		第188図-15
135	UT5	360内-2			1.1	0.6	0.45	1.3	滑石	1	縦	B	B		第188図-16
136	UT5	360内-3			1.15	0.55	0.4	1.1	滑石	1	縦	A	B		第188図-17
137	UT5	367内-1			1.3	0.65	0.4	1.7	滑石	1	斜	B	A		第188図-18
138	UT5	367内-2			1.25	0.75	0.4	1.6	滑石	1	斜	B	A		第188図-19
139	UT5	377内-1			1.25	0.4	0.45	0.8	滑石	1	縦	B	A		第188図-20
140	UT5	377内-2			1.25	0.9	0.4	2.1	滑石	1	縦	B	A		第188図-21
141	UT5	397内			1.1	0.6	0.4	0.9	滑石	1	縦	A	B		
142	UT5	402内			1.1	0.65	0.45	1.1	滑石	1	縦	A	B		
143	UT5	419内			1.25	0.6	0.35	1.5	滑石	1	縦	A	B		
144	UT5	429-1	a	R $\phi$ 5・J・K	1.1	0.65	0.4	1.4	滑石	1	縦	B	B		第188図-22
145	UT5	429-2	a	R $\phi$ 5・J・K	1.1	0.45	0.35	0.9	滑石	1	縦	B	A		第188図-23
146	UT5	429-3	a	R $\phi$ 5・J・K	1.1	0.9	0.35	1.9	滑石	1	縦	B	B		第188図-24
147	UT5	435-1	a	R $\phi$ 5・O	1.1	1.1	0.4	1	滑石	1	縦	B	B		第188図-25
148	UT5	435-2	a	R $\phi$ 5・O	1.05	0.6	0.45	1	滑石	1	縦	A	B		第188図-26
149	UT5	436-1	a	R $\phi$ 5・O	1.15	0.5	0.4	1.1	滑石	1	縦	B	B		第188図-27
150	UT5	436-2	a	R $\phi$ 5・O	1.1	0.8	0.45	1.5	滑石	1	縦	A	B		第188図-28
151	UT5	436-3	a	R $\phi$ 5・O	1.15	0.8	0.45	1.5	滑石	1	縦	A	B		第188図-29
152	UT5	436-4	a	R $\phi$ 5・O	1.1	0.6	0.4	1.2	滑石	1	縦	A	B		第188図-30
153	UT5	439	a	R $\phi$ 5・O	1.15	0.55	0.35	0.9	滑石	1	縦	B	B		
154	UT5	456-1	a	R $\phi$ 6・M	1.2	0.5	0.4	0.8	滑石	1	縦	A	B		第188図-31
155	UT5	456-2	a	R $\phi$ 6・M	1.1	0.55	0.4	0.9	滑石	1	縦	A	B		第188図-32
156	UT5	456-3	a	R $\phi$ 6・M	1.1	0.3	0.35	0.6	滑石	1	縦	A	B		第188図-33
157	UT5	468	b	R $\phi$ 6・N	1.05	1	0.3	0.8	滑石	1	縦	A	B		
158	UT5	472	b	R $\phi$ 6・N	1.2	0.8	0.3	2.2	滑石	1	縦	B	B		
159	UT5	476-1	b	R $\phi$ 6・N	1.15	0.65	0.4	1.2	滑石	1	縦	B	B		第188図-34
160	UT5	476-2	b	R $\phi$ 6・N	1	0.6	0.4	1	滑石	1	縦	B	B		第188図-35
161	UT5	476-3	b	R $\phi$ 6・N	1.1	0.8	0.4	1.7	滑石	1	縦	B	A		第188図-36
162	UT5	476-4	b	R $\phi$ 6・N	1	0.5	0.4	1	滑石	1	縦	B	B		第188図-37
163	UT5	483	b	R $\phi$ 6・N	1.1	0.4	0.3	0.6	滑石	1	縦	A	B		
164	UT5	488-1	b	R $\phi$ 5・O	1.15	0.55	0.4	1.2	滑石	1	縦	B	A		第188図-38
165	UT5	488-2	b	R $\phi$ 5・O	1.15	0.55	0.4	1	滑石	1	縦	B	A		第188図-39
166	UT5	489-1	b	R $\phi$ 5・P	1	0.4	0.45	0.7	滑石	1	縦	A	A		第188図-40
167	UT5	489-2	b	R $\phi$ 5・P	1.05	0.5	0.35	0.7	滑石	1	縦	A	B		第188図-41
168	UT5	489-3	b	R $\phi$ 5・P	1.05	0.6	0.35	1.1	滑石	1	縦	A	B		第188図-42
169	UT5	492	a	R $\phi$ 6・M	1	0.6	0.35	1	滑石	1	縦	A	B		
170	UT5	493内-1			1.15	0.2	0.4	0.1	滑石	1	縦	A	B		第188図-43
171	UT5	493内-2			1.05	0.6	0.4	1.1	滑石	1	縦	A	B		第188図-44
172	UT5	493内-3			1.1	0.55	0.35	1	滑石	1	縦	A	B		第188図-45
173	UT5	493内-4			1.1	0.4	0.35	0.6	滑石	1	縦	A	B		第188図-46
174	UT5	493内-5			1.05	0.55	0.4	1	滑石	1	縦	A	B		第188図-47
175	UT5	493内-6			1	0.5	0.4	0.7	滑石	1	縦	B	B		第188図-48
176	UT5	493内-7			1.05	0.55	0.4	0.9	滑石	1	縦	A	B		第188図-49
177	UT5	500内			1.3	0.85	0.35	1.9	滑石	1	縦	A	B		
178	UT5	504	b	R $\phi$ 6・O・K	1.1	0.6	0.4	1.1	滑石	1	縦	B	B		
179	UT5	508	b	R $\phi$ 6・O	1.1	0.6	0.4	0.7	滑石	1	縦	A	B		

五類・石製模造品観察表(白玉)

No	出土場所	注記番号	分割区	グリッド	直径 (cm)	高さ (cm)	孔径 (cm)	重量 (g)	材質	側面		孔面		備考	図版番号
										形状	研磨痕	上面	下面		
180	UT5	510	b	Rお6・P	0.75	0.4	0.35	0.3	滑石	1	縦	B	B		
181	UT5	515	b	Rお6・P	1.1	0.65	0.35	1.2	滑石	1	縦	A	B		
182	UT5	524	b	Rお6・L	1	0.4	0.3	0.5	滑石	1	縦	A	B		
183	UT5	530内-1			1.15	0.6	0.35	1	滑石	1	縦	B	A		
184	UT5	530内-2			1.1	0.85	0.4	1.5	滑石	1	縦	B	A		
185	UT5	530内-3			1.1	0.65	0.35	1.4	滑石	1	縦	B	A		
186	UT5	533	c	Rお7・E	1.25	1	0.3	3.1	滑石	1	縦	B	B		
187	UT5	534	c	Rお7・F	1.65	1	0.4	3.7	滑石	3	不明	B	B		
188	UT5	598内-1			1.15	0.6	0.45	1	滑石	1	縦	B	A	第188図-50	
189	UT5	598内-2			1.15	0.55	0.35	1.1	滑石	1	縦	B	A	第188図-51	
190	UT5	598内-3			1.1	0.3	0.3	0.5	滑石	1	縦	B	A	第188図-52	
191	UT5	600	d	Rえ7・E	1.1	0.65	0.4	1.4	滑石	1	縦	A	B		
192	UT5	621	d	Rえ7・M	0.9	0.6	0.35	0.6	滑石	1	縦	A	B		
193	UT5	626内			1.15	0.7	0.4	1.3	滑石	1	縦	A	B		
194	UT5	632-1	d	Rえ7・I	1.1	0.45	0.4	0.7	滑石	1	縦	A	B	第188図-53	
195	UT5	632-2		Rえ7・I	1.15	0.5	0.45	0.9	滑石	1	縦	A	B	第188図-54	
196	UT5	632-3		Rえ7・I	1.15	0.5	0.4	1	滑石	1	縦	A	B	第188図-55	
197	UT5	632-4		Rえ7・I	1.1	0.5	0.4	1	滑石	1	縦	A	B	第188図-56	
198	UT5	632-5		Rえ7・I	1.15	0.6	0.4	1.1	滑石	1	縦	B	B	第188図-57	
199	UT5	632-6		Rえ7・I	1.1	0.4	0.35	0.7	滑石	1	縦	B	B	第188図-58	
200	UT5	632-7		Rえ7・I	1.1	0.5	0.4	0.8	滑石	1	縦	B	B	第188図-59	
201	UT5	632-8		Rえ7・I	1.1	0.5	0.45	0.6	滑石	1	縦	B	B	第188図-60	
202	UT5	632-9		Rえ7・I	1.1	0.35	0.45	0.5	滑石	1	縦	A	B	第188図-61	
203	UT5	632-10		Rえ7・I	1.15	0.55	0.4	0.9	滑石	1	縦	A	B	第188図-62	
204	UT5	636	g	Rえ5・E	1.35	0.7	0.4	1.5	滑石	1	縦	A	B		
205	UT5	721			1.15	0.5	0.4	0.8	滑石	1	縦	A	B		
206	UT5	728	g	Rお5・A	1.05	0.35	0.35	0.4	滑石	1	縦	A	A		
207	UT5	ミナミ			1.05	0.7	0.35	1.2	滑石	1	縦	A	B		
208	UT5		H区VI層		1.2	0.85	0.4	1.6	滑石	1	縦	B	B		
209	UT5		G区IV層		1	0.65	0.45	1.1	滑石	1	縦	A	B		
210	UT5		VI層		1.05	0.6	0.4	1	滑石	1	縦	B	B		
211	UT5		H区		0.65	0.35	0.3	0.1	滑石	1	縦	B	B		
212	UT5		IV層		1.15	0.7	—	—	滑石	1	縦	B	B	残1/2	
213	UT6	6		Rお1・D	0.9	0.8	0.4	1	滑石	1	縦	A	B		
214	UT6	7		Rお1・D	0.85	0.7	0.35	0.8	滑石	1	縦	A	B		
215	UT6	9		Rお1・D	0.85	0.5	0.4	0.5	滑石	1	縦	B	B		
216	UT6	10		Rお1・D	0.95	0.65	0.45	0.8	滑石	1	斜	B	B		
217	UT6	11		Rお1・D Rお2・A	0.75	1.1	0.4	0.4	滑石	1	縦	B	B		
218	UT6	12-1		Rお2・A	0.85	0.65	0.4	0.8	滑石	1	縦	B	B		
219	UT6	12-2		Rお2・A	0.7	0.35	0.3	0.3	滑石	1	縦	B	B		
220	UT6	13		Rお2・A	0.85	0.5	0.4	—	滑石	1	縦	B	B	残1/2	
221	UT6	14		Rお1・D	0.8	0.45	0.4	0.5	滑石	1	縦	B	B		
222	UT6	17		Rお2・D	0.85	0.6	0.4	0.5	滑石	1	縦	B	B		
223	UT6	18		Rお2・D	0.85	0.9	0.4	0.8	滑石	1	縦	B	B		
224	UT6	19		Rお2・D	0.85	0.65	0.4	0.7	滑石	1	縦	B	B		
225	UT6	20		Rお2・D	0.85	0.3	0.3	0.1	滑石	1	縦	B	B		
226	UT6	21		Rお2・D	0.8	0.7	0.5	0.7	滑石	1	縦	B	B		
227	UT6	22		Rえ2・E	0.75	0.9	0.4	0.7	滑石	1	縦	B	B		
228	UT6	23		Rえ2・E	0.8	0.55	0.35	0.6	滑石	1	縦	B	B		
229	UT6	24		Rえ2・E	0.85	0.7	0.45	0.7	滑石	1	縦	B	B		
230	UT6	25		Rえ2・E	0.85	0.5	0.35	0.5	滑石	1	縦	B	B		
231	UT6	26		Rえ2・E	0.8	0.65	0.4	0.5	滑石	1	縦	B	B		
232	UT6	27	h	Rえ2・E	0.9	0.5	0.45	0.7	滑石	1	縦	B	B		
233	UT6	28	h	Rえ2・E	0.8	0.35	0.35	0.4	滑石	1	縦	B	B		
234	UT6	29	h	Rえ2・E	0.8	0.45	0.4	0.4	滑石	1	縦	B	B		
235	UT6	30		Rえ2・E	0.8	0.8	0.45	0.8	滑石	1	縦	B	B		
236	UT6	32	h		0.85	0.65	0.45	0.4	滑石	1	縦	B	B		
237	UT6	35	h	Rえ1・P	0.8	0.6	0.45	0.6	滑石	1	縦	A	B		
238	UT6	36	h	Rえ1・P	0.8	0.55	0.4	0.6	滑石	1	縦	B	B		
239	UT6	40	h	Rえ1・P	0.85	0.8	0.4	0.8	滑石	1	縦	B	B		



五類・石製模造品観察表(白玉)

No	出土場所	注記番号	分割区	グリッド	直径 (cm)	高さ (cm)	孔径 (cm)	重量 (g)	材質	側面		孔面		備考	図版番号
										形状	研磨痕	上面	下面		
240	UT6	41		Rお2・A	0.75	0.6	0.4	0.5	滑石	1	縦	B	B		
241	UT6	42		Rお2・A	0.8	0.9	0.4	0.9	滑石	1	縦	B	B		
242	UT6	44		Rえ2・M	0.8	0.6	0.4	0.5	滑石	1	縦	B	B		
243	UT6	47	h	Rえ1・P	0.8	0.6	0.4	0.5	滑石	1	縦	B	B		
244	UT6	48	h	Rえ1・P	0.85	0.8	0.4	0.8	滑石	1	縦	B	B		
245	UT6	49	h	Rえ1・P	0.8	0.6	0.4	0.6	滑石	1	縦	B	B		
246	UT6	50	h	Rえ1・P	0.85	0.9	0.4	0.9	滑石	1	縦	B	B		
247	UT6	51	h	Rえ1・P	0.85	0.55	0.35	0.3	滑石	1	縦	B	B		
248	UT6	52	h	Rえ1・P	0.8	0.6	0.4	0.6	滑石	1	縦	B	B		
249	UT6	53	h	Rえ1・P	0.85	0.6	0.4	0.6	滑石	1	縦	B	B		
250	UT6	55		Rえ2・I	0.8	0.4	0.4	0.4	滑石	1	縦	B	B		
251	UT6	56	g	Rえ2・I	0.85	0.55	0.45	0.4	滑石	1	縦	B	B		
252	UT6	57	g	Rえ1・L	0.95	0.6	0.3	0.8	滑石	1	縦	B	B		
253	UT6	58		Rえ2・M	0.85	0.45	0.4	0.5	滑石	1	縦	B	B		
254	UT6	59		Rえ3・J	1.05	0.85	0.35	1.7	滑石	1	縦	B	B		
255	UT6	70	h	Rえ2・O	0.75	0.6	0.45	0.7	滑石	1	斜	B	B		
256	UT6	75	b	Rえ2・D	1.05	0.55	0.3	1.1	滑石	1	縦	B	B		
257	UT6	76	a	Rえ2・D	0.9	0.5	0.3	0.6	滑石	1	縦	B	B		
258	UT6	77		Rえ2・L	0.9	0.6	0.35	0.7	滑石	1	縦	A	B		
259	UT6	78		Rえ2・L	0.45	0.35	0.2	0.2	滑石	1	縦	B	B		
260	UT6	80		Rえ3・E	0.85	0.5	0.3	0.5	滑石	1	縦	B	B		
261	UT6	82		Rお3・A	0.85	0.5	0.35	0.4	滑石	1	縦	B	B		
262	UT6	84		Rお3・A	0.9	0.6	0.35	0.8	滑石	1	縦	B	B		
263	UT6	85		Rお3・B	0.8	0.5	0.4	0.6	滑石	1	縦	B	B		
264	UT6	87		Rお3・B	0.65	0.15	0.15	0.1	滑石	1	縦	B	B		
265	UT6	90		Rお3・F	0.85	0.65	0.35	0.8	滑石	1	縦	B	B		
266	UT6	91		Rお3・F	0.85	0.6	0.4	0.7	滑石	1	縦	B	B		
267	UT6	92		Rお3・F	1.05	1.1	0.25	1.9	滑石	1	縦	A	B		
268	UT6	93		Rお3・F	0.85	0.8	0.4	1.1	滑石	1	縦	B	B		
269	UT6	94		Rお3・F	0.8	0.5	0.35	0.6	滑石	1	縦	B	B		
270	UT6	97		Rお3・G	1.05	0.6	0.3	0.9	滑石	1	縦	B	B		
271	UT6	99		Rお3・H	1.05	0.9	0.3	1.3	滑石	1	縦	A	B		
272	UT6	107		Rお3・J	1.05	0.95	0.35	1.9	滑石	1	縦	B	B		
273	UT6	112	P	Rお3・J	1.05	0.6	0.4	0.9	滑石	1	縦	B	B		
274	UT6	113	P	Rお3・J	1	0.55	0.35	0.9	滑石	1	縦	A	B		
275	UT6	115	P	Rお3・J	1.05	0.9	0.35	1.7	滑石	1	縦	B	B		
276	UT6	116	P	Rお3・J	1	0.5	0.35	1	滑石	1	縦	A	B		
277	UT6	118	P	Rお3・J	1	0.85	0.35	1.3	滑石	1	縦	B	B		
278	UT6	119	P	Rお3・J	0.85	0.4	0.3	0.4	滑石	1	縦	B	B		
279	UT6	120	P	Rお3・I	0.75	0.6	0.4	0.5	滑石	1	縦	B	B		
280	UT6	122	P	Rお3・I・J	1.05	0.8	0.35	1.4	滑石	1	縦	B	B		
281	UT6	123	P	Rお3・I	0.8	0.7	0.35	0.7	滑石	1	縦	B	B		
282	UT6	124	P	Rお3・I	1	0.7	0.3	1.1	滑石	1	縦	B	B		
283	UT6	128	P	Rお3・I	1	0.5	0.3	0.8	滑石	1	縦	A	B		
284	UT6	129		Rお3・E	0.75	0.55	0.35	0.5	滑石	1	縦	A	B		
285	UT6	154	m	Rお2・M	1.15	0.45	0.3	1.1	滑石	1	縦	B	B		
286	UT6	163	p	Rお3・J	0.95	0.8	0.4	1	滑石	1	縦	B	B		
287	UT6	164	p	Rお3・J	1.05	0.7	0.35	1	滑石	1	縦	A	B		
288	UT6	166		Rお3・F	1	0.7	0.35	1.3	滑石	1	縦	B	B		
289	UT6	168	p	Rか2・H	0.65	0.3	0.25	0.1	滑石	1	縦	B	B		
290	UT6	169	p	Rか2・H	0.65	0.5	0.3	0.3	滑石	1	縦	B	B		
291	UT6	303			1.05	0.7	0.3	1.1	滑石	1	縦	B	B		
292	UT6	304	p	Rお3・I	1.05	0.7	0.3	1.2	滑石	1	縦	B	B		
293	UT6	305	p	Rお3・I	0.8	0.85	0.4	0.9	滑石	1	縦	B	B		
294	UT6	306	p	Rお3・I	1.05	0.9	0.35	1.5	滑石	1	縦	B	B		
295	UT6	307	p	Rお3・I	1	0.6	0.25	0.8	滑石	1	縦	B	B		
296	UT6	308	p	Rお3・E	0.8	0.8	0.4	0.7	滑石	1	縦	B	B		
297	UT6	309	p	Rお3・E	0.85	0.7	0.4	0.9	滑石	1	縦	B	B		
298	UT6	310	p	Rお3・E	0.9	0.6	0.4	0.7	滑石	1	縦	B	B		
299	UT6	312		Rお2・A	0.85	0.45	0.4	0.5	滑石	1	縦	B	B		

玉類・石製模造品観察表(白玉)

No	出土場所	注記番号	分割区	グリッド	直径 (cm)	高さ (cm)	孔径 (cm)	重量 (g)	材質	断面		孔面		備考	図版番号	
										形状	研磨痕	上面	下面			
300	UT6	313		Rお2・M	0.8	0.7	0.4	0.6	滑石	1	縦	B	B			
301	UT6	314		Rお2・M	0.85	0.4	0.4	0.5	滑石	1	縦	B	B			
302	UT6	315			0.85	0.5	0.4	0.6	滑石	1	縦	B	B			
303	UT6	316		Rお2・A	0.85	0.85	0.4	0.6	滑石	1	縦	B	B			
304	UT6	317		Rお2・M	0.85	0.6	0.4	0.5	滑石	1	縦	B	B			
305	UT6	318		Rお1・D	0.8	0.5	0.4	0.5	滑石	1	縦	B	B			
306	UT6	319		Rお1・D	0.85	0.5	0.4	0.6	滑石	1	縦	B	B			
307	UT6	320		Rえ1・P	0.8	0.65	0.45	0.6	滑石	1	縦	B	B			
308	UT6	321		h Rえ1・P Rえ2・M	0.9	0.9	0.45	0.8	滑石	1	縦	B	B			
309	UT6	323			1	0.5	0.35	0.5	滑石	1	縦	A	B			
310	UT6	117		p Rお3・J	—	—	—	—	—	—	—	—	—	鉄器に付 着している		
311	UT6			D区III層	1.05	0.85	0.35	1.7	滑石	1	縦	B	B			
312	UT6			L区IV層	—	—	—	—	滑石	—	—	—	—	残1/5		
313	UT6			UT6マウン ド状遺構№ 22	Rえ3・B・F	0.95	0.6	0.35	0.7	滑石	1	縦	B	B		
314	UT6			UT6マウン ド状遺構№ 32	Rえ3・K	1.15	0.45	0.3	0.7	滑石	1	縦	A	B		
315	UT6			UT6マウン ド状遺構№ 39	Rえ3・L・I	1.3	0.55	0.3	1.2	滑石	1	縦	A	B		
316	UT6			UT6マウン ド状遺構№ 52											破片 Ut6へ	
317	UT6	205			Rお3・G	1.05	0.65	0.35	1.2	滑石	1	縦	A	B		
318	UT6	217			Rお3・F	0.95	0.45	0.2	0.6	滑石	1	縦	B	B		
319	UT6	218			Rお3・J	1	0.8	0.3	1.3	滑石	1	縦	A	B		
320	UT6	426			Rお4・M	1.1	—	0.35	—	滑石	1	縦	—	B		
321	UT7	211		k	Sお1・J	1.1	0.65	0.35	0.9	滑石	1	縦	A	B		
322	UT7	234		k	Sお1・N	0.65	0.5	0.25	0.4	滑石	1	縦	B	B		
323	UT7	241		f	Sお1・F・J	0.7	0.5	0.3	0.4	滑石	1	縦	B	B		
324	UT7	254			Sえ1・P Sお1D	1.1	0.55	0.35	1.1	滑石	1	縦	B	B		
325	UT8	300			Rか6・C	1.1	0.6	0.4	1	滑石	1	縦	A	B		
326	UT8	303			Rき7・B	1	0.75	0.4	1.2	滑石	1	縦	B	B		
327	UT8	308			Rお6・M	0.65	0.4	0.3	0.3	滑石	1	縦	B	B		
328	UT9	34		j	Rか5・N	1.8	0.45	0.4	2	滑石	1	縦	B	A		第188図-63
329	UT9	36		j	Rか5・N	1.1	0.45	0.3	0.9	滑石	1	縦	A	B		
330	UT9	37		j	Rか5・N	0.85	0.5	0.35	0.6	滑石	1	縦	B	B		
331	UT9	38		j	Rか5・M	1.95	0.55	0.4	3	滑石	1	縦	B	A		第188図-64
332	UT9	39		j	Rか5・N	1.85	0.65	0.4	2.9	滑石	1	縦	B	A		第188図-65
333	UT9	40			Rか4・P	—	—	—	—	滑石	—	—	—	—	残1/2	
334	UT9	42			Rか4・H	1.3	0.6	0.3	1.8	滑石	1	縦	A	B		
335	UT9	43		h	Rか4・H	1.35	0.8	0.45	1.8	滑石	1	縦	B	B		
336	UT9	46			Rか4・B・C	—	—	—	—	滑石	—	—	—	—	残片	
337	UT9	47			Rか4・A	1.2	0.65	0.35	1.7	滑石	1	縦	B	B		
338	UT9	48			Rか4・A	1.25	0.9	0.4	1.6	滑石	1	縦	B	B		
339	UT9	50			Rか3・D	1.25	0.8	0.3	2	滑石	1	縦	B	B		
340	UT9	51			Rか3・C	0.8	0.3	0.3	0.3	滑石	1	縦	A	B		
341	UT9	53			Rか4・E	0.7	0.5	0.35	0.5	滑石	1	縦	B	B		
342	UT9	55			Rか4・I	1.5	1.05	0.4	1.9	滑石	1	縦	B	B		
343	UT9	56			Rか4・E	0.7	0.7	0.3	0.6	滑石	1	縦	B	B		
344	UT9	57			Rか4・E	0.75	0.35	0.3	0.4	滑石	1	縦	B	B		
345	UT9	59			Rか4・I	0.8	0.55	0.35	0.7	滑石	1	縦	B	B		
346	UT9	61			Rか3・P	1.2	0.7	0.4	1.7	滑石	1	縦	B	B		
347	UT9	62			Rか3・P	0.8	0.5	0.3	0.5	滑石	1	縦	B	B		
348	UT9	63			Rか4・M	1.15	0.75	0.35	1.5	滑石	1	縦	B	B		
349	UT9	64			Rか4・N	1.15	1.2	0.35	2.7	滑石	1	縦	B	B		
350	UT9	65			Rか4・N	0.8	0.45	0.3	0.6	滑石	1	縦	B	B		
351	UT9	66			Rか4・N	1.05	0.4	0.3	0.6	滑石	1	縦	A	B		

五類・石製模造品観察表(白玉)

No	出土場所	注記番号	分割区	グリッド	直径 (cm)	高さ (cm)	孔径 (cm)	重量 (g)	材質	側面		孔面		備考	図版番号
										形状	研痕	上面	下面		
352	UT9	68		Rか4・P	0.75	0.5	0.35	0.5	滑石	1	縦	B	B		
353	UT9	69		Rか4・P	1.2	0.4	0.35	1.1	滑石	1	縦	B	B		
354	UT9	70		Rか4・P	1.05	0.5	0.4	0.8	滑石	1	縦	A	B		
355	UT9	71		Rか5・E	0.8	0.4	0.3	—	滑石	1	縦	B	B	残1/2	
356	UT9	72			0.85	0.5	0.3	0.7	滑石	2	縦	B	B		
357	UT9	82内			1.25	0.8	0.5	1.2	滑石	1	縦	A	B		
358	UT9	102	I	Rか5・E	0.75	0.75	0.35	0.6	滑石	1	縦	A	B		
359	UT9	139		Rか4・B	0.65	0.5	0.35	0.4	滑石	1	縦	B	B		
360	UT9	157	c	Rか3・I	1.2	0.5	0.3	1.5	滑石	1	縦	B	B		
361	UT9	162		Rか4・A	0.65	0.75	0.35	0.4	滑石	1	縦	B	B		
362	UT9	166		Rか4・J	0.65	0.65	0.35	0.5	滑石	1	縦	B	B		
363	UT9	167		Rか4・J	0.8	0.55	0.25	0.6	滑石	1	縦	B	B		
364	UT9	168		Rか4・K	0.8	0.55	0.35	0.6	滑石	1	縦	B	B		
365	UT9	169		Rか4・J	0.7	0.5	0.3	0.5	滑石	1	縦	B	B		
366	UT9	170		Rか4・N	0.8	0.35	0.3	0.3	滑石	1	縦	B	B		
367	UT9	171		Rか4・N	0.8	0.45	0.3	0.5	滑石	1	縦	B	B		
368	UT9	172		Rか3・I	1.25	0.7	0.35	1.7	滑石	1	縦	A	B	註出UT6	
369	UT9	173		Rか2・P	1.3	0.9	0.35	1.8	滑石	1	縦	B	B	註出UT6	
370	UT9	173		Rか4・M	1.05	0.85	0.35	1.5	滑石	1	縦	B	B		
371	UT9	175		Rか3・P	0.85	0.35	0.3	0.4	滑石	1	縦	B	B		
372	UT9	176		Rか4・J	0.75	0.5	0.35	0.3	滑石	1	縦	B	B		
373	UT9	177		Rか4・N	0.85	0.5	0.3	0.5	滑石	1	縦	B	B		
374	UT9	178		Rか4・N	0.8	0.55	0.35	0.6	滑石	1	縦	B	B		
375	UT9	179		Rか4・N	0.65	0.55	0.3	0.4	滑石	1	縦	B	B		
376	UT9	180		Rか4・N	0.8	0.5	0.3	0.5	滑石	1	縦	B	B		
377	UT9	181		Rか4・O	0.8	0.4	0.35	0.3	滑石	1	縦	B	B		
378	UT9	182内			0.75	0.5	0.35	0.4	滑石	1	縦	B	B		
379	UT9	183		Rか4・I	0.65	0.55	0.25	0.4	滑石	1	縦	B	B		
380	UT9	184		Rか4・I	0.75	0.55	0.35	0.4	滑石	1	縦	B	B		
381	UT9	185		Rか4・I	0.7	0.55	0.35	0.5	滑石	1	縦	B	B		
382	UT9	186		Rか4・E	0.7	0.55	0.3	0.5	滑石	1	縦	B	B		
383	UT9	187-1		Rか4・E	0.65	0.5	0.3	0.4	滑石	1	縦	B	B		
384	UT9	187-2		Rか4・E	1.55	0.65	0.35	2.4	滑石	1	縦	B	B		
385	UT9	188		Rか4・I	1.3	1	0.35	3	滑石	1	縦	B	B		
386	UT9	189		Rか4・I	0.6	0.2	0.2	0.2	滑石	1	縦	A	B		
387	UT9	190		Rか3・L・P	—	—	—	—	滑石	—	—	—	—	残1/3	
388	UT9	191-1		Rか4・M	1.1	0.4	0.3	0.7	滑石	1	縦	B	B		
389	UT9	191-2		Rか4・M	1.15	0.45	0.35	0.8	滑石	1	縦	B	B		
390	UT9	193		Rか4・A	0.6	0.5	0.35	0.1	滑石	1	縦	B	B		
391	UT9	194		Rか4・A	0.65	0.5	0.3	0.5	滑石	1	縦	B	B		
392	UT9	195		Rか4・B	0.65	0.6	0.3	0.4	滑石	1	縦	B	B		
393	UT9	196		Rか4・F	0.7	0.4	0.25	0.3	滑石	1	縦	B	B		
394	UT9	237	a・b	Rか3・M	1.35	0.3	0.35	1	滑石	1	縦	B	B		
395	UT9	240		Rか4・F	0.65	0.6	0.35	0.5	滑石	1	縦	B	B		
396	UT9	241		Rか4・J	0.75	0.4	0.3	0.4	滑石	1	縦	B	B		
397	UT9	242		Rか4・G	1.15	0.55	0.35	1.3	滑石	1	縦	B	B		
398	UT9	244	h	Rか4・H	0.8	0.5	0.35	0.5	滑石	1	縦	B	B		
399	UT9	245	I	Rか4・L	1.15	0.85	0.35	2.1	滑石	1	縦	B	B		
400	UT9	246		Rか5・E	0.7	0.6	0.3	0.7	滑石	1	縦	B	B		
401	UT9	247	h・I	Rか5・E	0.65	0.35	0.3	0.4	滑石	1	縦	B	B		
402	UT9	248	I	Rか5・E	1.05	0.4	0.3	0.6	滑石	1	縦	B	B		
403	UT9	249	I	Rか5・I	1.1	0.55	0.4	0.7	滑石	1	縦	A	B		
404	UT9	250	j	Rか5・M	0.45	0.3	0.15	0.2	滑石	1	縦	B	B		
405	UT9	251	j	Rか5・M	0.75	0.5	0.35	0.4	滑石	1	縦	B	B		
406	UT9	252	j	Rか5・N	0.7	0.45	0.3	0.4	滑石	1	縦	B	B		
407	UT9	253	j	Rか5・M	0.75	0.65	0.35	0.5	滑石	1	縦	B	B		
408	UT9	254	j	Rか5・M	0.8	0.65	0.3	0.6	滑石	1	縦	B	B		
409	UT9	255	j	Rか5・N	0.75	0.5	0.3	0.5	滑石	1	縦	B	B		
410	UT9	256		Rか4・N	0.8	0.55	0.3	0.6	滑石	1	縦	B	B		
411	UT9	257		Rか4・M	—	—	—	—	滑石	—	—	—	—	残1/2	

玉類・石製模造品観察表 (白玉)

No	出土場所	注記番号	分割区	グリッド	直径 (cm)	高さ (cm)	孔径 (cm)	重量 (g)	材質	側面		孔面		備考	図版番号
										形状	研磨痕	上面	下面		
412	UT9	258		Rき4・A	1	0.65	0.45	1	滑石	1	縦	B	B		
413	UT9	259		Rか3・P	0.5	0.45	0.2	0.3	滑石	1	縦	B	B		
414	UT9	260		Rか3・P	0.8	0.75	0.4	0.8	滑石	1	縦	B	B		
415	UT9	261		Rか3・P	0.8	0.25	0.25	0.3	滑石	1	縦	B	B		
416	UT9	262		Rき4・B	0.8	0.5	0.35	0.4	滑石	1	縦	B	B		
417	UT9	274	j	Rか5・N	0.75	0.55	0.3	0.5	滑石	1	縦	B	B		
418	UT9	275	I	Rか5・N	0.75	0.4	0.35	0.4	滑石	1	縦	B	B		
419	UT9	279		Rか4・F	0.6	0.2	0.2	0.2	滑石	1	縦	A	B		
420	UT9	IV層			1.2	0.4	—	—	滑石	1	縦	A	B	残1/2	
421	UT9		a-1		0.55	0.25	0.25	0.1	滑石	1	縦	B	B		
422	UT9		a-2		0.85	0.25	0.25	0.1	滑石	1	縦	A	A		
423	UT9		a-3		1.35	0.2	0.45	0.4	滑石	1	縦	A	B		
424	UT9		f		0.75	0.5	0.3	0.3	滑石	1	縦	A	B		
425	UT9	149			0.8	0.45	0.35	0.5	滑石	1	縦	B	B		
426	UT10	154		Rう6・C	0.95	0.45	0.4	0.5	滑石	1	縦	A	B		
427	UT11	154	1	Rえ7・A Rう7・M	1.25	0.75	0.35	1.8	滑石	1	縦	B	B		
428	UT11	155	1	Rえ7・J	1.2	0.8	0.4	2.2	滑石	1	縦	B	B		
429	UT11	164	1	Rえ7・H	1.1	0.45	0.35	0.8	滑石	1	縦	B	B		
430	UT11	171		Rう6・P Rう7・M	1.2	0.6	0.35	1.2	滑石	1	縦	A	B		
431	UT11	172		Rう7・M	1.05	0.45	0.4	0.4	滑石	1	縦	A	B		
432	UT11	174		Rう6・P	0.95	0.6	0.4	0.8	滑石	1	縦	B	B		
433	UT11	175		Rう7・I・M	—	—	—	—	—	—	—	—	—	残1/6	
434	UT11	176		Rう7・E・F	0.65	0.35	0.25	0.3	滑石	1	縦	B	B		
435	UT11	177		Rう7・E	1.15	0.6	0.4	1.4	滑石	1	縦	B	B		
436	UT11	178		Rう6・H	1.3	0.5	0.3	1.3	滑石	1	縦	B	B		
437	UT11	179		Rう6・H	1	0.8	0.4	1.3	滑石	1	縦	B	B		
438	UT11	211	3	Rお9・I	1.2	0.65	0.4	1.4	滑石	1	縦	A	B		
439	UT11	239	2	Rえ9・I	0.55	0.2	0.2	0.2	滑石	2	縦	A	B		
440	UT11	245	2	Rえ8・B	1.2	0.65	0.4	1.1	滑石	1	縦	B	B		
441	UT11	254	2	Rえ9・A	1.25	0.55	0.4	1	滑石	1	縦	A	B		
442	UT11	258	2	Rう8・P	1.25	0.5	0.4	1.2	滑石	1	縦	B	B		
443	UT11	260	2	Rえ9・N	0.65	0.35	0.25	0.1	滑石	1	縦	B	B		
444	UT11	262	2	Rえ9・J	0.7	0.3	0.25	0.2	滑石	1	縦	B	B		
445	UT11	264	2	Rえ8・D Rえ9・A	1.2	0.45	0.4	0.9	滑石	1	縦	B	B		
446	UT11	270		Rえ8・D	1.25	0.4	0.4	0.9	滑石	1	縦	B	B		
447	UT11	271	2	Rえ9・B	1.05	0.8	0.35	1.5	滑石	1	縦	B	B		
448	UT11	282		Rう9・H	0.85	0.8	0.3	0.9	滑石	1	縦	B	B		
449	UT11	285		Rう9・O	0.85	0.7	0.35	0.8	滑石	1	縦	B	B		
450	UT11	325	3	Rお9・E	0.55	0.3	0.25	0.1	滑石	2	縦	B	B		
451	UT11	375		Rえ9・H	—	—	—	—	—	—	—	—	—	残2/3	
452	UT11	399			0.65	0.25	0.25	0.3	滑石	1	縦	B	B		
453	UT11	8		Rえ10・O	1.2	0.5	0.35	1.1	滑石	1	縦	A	B		
454	UT11	11		Rえ10・O	0.8	0.7	0.4	0.7	滑石	1	縦	A	B		
455	UT11	13		Rえ10・O	0.85	0.55	0.35	0.7	滑石	1	縦	B	B		
456	UT11	24	c	Rえ10・F	0.85	0.4	0.35	0.3	滑石	1	縦	A	B		
457	UT12	6		Rえ4・C	0.9	0.6	—	—	滑石	1	縦	A	B	残1/2	
458	UT12	15		Rう4・G	1.1	0.65	0.3	1.3	滑石	1	縦	B	B		
459	UT12	1036-1	e	Rい5・N	1	0.8	0.3	1.1	滑石	1	縦	B	B		
460	UT12	1036-2	e	Rい5・N	0.9	0.6	0.3	0.8	滑石	1	縦	B	B		
461	UT12	1036-3	e	Rい5・N	0.95	0.8	0.3	1.2	滑石	1	縦	B	B		
462	UT12	1036-4	e	Rい5・N	0.95	0.45	0.35	0.7	滑石	1	縦	B	B		
463	CT12	1057			0.95	0.65	0.35	0.9	滑石	1	縦	B	B		
464	UT12	1109		Rう5・G	0.95	0.55	0.35	0.9	滑石	1	縦	B	B		
465	UT12	1111		Rう5・G	0.95	0.45	0.3	0.6	滑石	1	縦	A	B		
466	UT12	1115			0.95	0.35	0.3	0.7	滑石	1	縦	B	B		
467	UT12	1127		Rえ4・A	0.9	0.3	0.35	0.3	滑石	1	縦	B	B		
468	UT12	1128			1.1	0.8	0.3	1.8	滑石	1	縦	B	B		
469	UT12	1129			0.95	0.5	0.4	0.8	滑石	1	縦	B	B		
470	UT12	1130-1			1.2	0.95	0.35	2.1	滑石	1	縦	A	B		
471	UT12	1130-2			0.85	0.65	0.3	0.9	滑石	1	縦	B	B		

五類・石製模造品観察表 (白玉)

No	出土場所	注記番号	分割区	グリッド	直径 (cm)	高さ (cm)	孔径 (cm)	重量 (g)	材質	側面		孔面		備考	図版番号
										形状	研磨痕	上面	下面		
472	UT12	1131			0.95	0.7	0.3	1.1	滑石	1	縦	B	B		
473	UT12	1132		Rえ3・L	1.1	0.7	0.85	0.9	滑石	1	縦	A	B		
474	UT12	1136-1		Rえ4・I	1	0.55	0.35	0.9	滑石	1	縦	A	B		
475	UT12	1136-2		Rえ4・I	0.9	0.5	0.25	0.7	滑石	1	縦	B	B		
476	UT12	1137-1		Rお5・C	0.95	0.45	0.25	0.6	滑石	1	縦	A	B		
477	UT12	1137-2		Rお5・C	0.95	0.25	0.25	0.4	滑石	1	縦	A	B		
478	UT12	1139		Rお5・O	1.15	0.4	0.35	0.9	滑石	1	縦	A	B		
479	UT12	1145		Rう5・J	1.05	0.5	0.35	1	滑石	1	縦	A	B		
480	UT12	1146			1.1	0.6	0.35	1.2	滑石	1	縦	B	B		
481	UT12	1147		Rお5・G・K	1.1	0.8	0.4	1.6	滑石	1	縦	B	B		
482	UT12	1148		Rお5・K	1.1	0.5	0.4	1.1	滑石	1	縦	B	B		
483	UT12	1149		Rお5・F	1.65	0.7	0.4	2.7	滑石	1	なし	B	B		
484	UT12	1153			1.05	0.45	0.3	0.5	滑石	1	縦	B	B		
485	UT12		a		1.05	0.9	0.35	1.4	滑石	1	縦	B	B		
486	UT12		b		1	0.8	0.4	1	滑石	1	縦	B	B		
487	UT12		C-1		0.85	0.4	0.25	0.4	滑石	1	縦	A	B		
488	UT12		C-2		0.95	0.55	0.25	0.9	滑石	1	縦	B	B		
489	UT12		C-3		1.1	0.5	0.35	0.9	滑石	1	縦	B	B		
490	UT12		C-4		0.85	0.35	0.25	0.5	滑石	1	縦	B	B		
491	UT12		C-5		0.95	0.6	0.35	0.9	滑石	1	縦	B	B		
492	UT12		f		0.95	0.45	0.3	0.7	滑石	1	縦	A	B		
493	UT12		j-1		1.1	0.6	0.35	0.9	滑石	1	縦	A	B		
494	UT12		j-2		1.15	0.9	0.25	1.3	滑石	1	縦	B	B		
495	UT12		n		1.05	0.75	0.35	1.3	滑石	1	縦	B	B		
496	UT12		o		1	0.65	0.3	0.7	滑石	1	縦	B	B		
497	UT12		一括-1		0.85	0.45	0.3	0.4	滑石	1	縦	A	B		
498	UT12		一括-2		0.85	0.75	0.25	1	滑石	1	縦	B	B		
499	UT13	23内			0.65	0.45	0.25	0.3	滑石	1	縦	B	B		
500	UT13	1012	A	Rか9・I	0.6	0.35	0.2	0.2	滑石	1	縦	B	B		
501	UT13	1013	A	Rか9・I	0.65	0.4	0.3	0.3	滑石	1	縦	B	B		
502	UT13	1015		Rか8・H	0.65	0.6	0.25	0.3	滑石	1	縦	B	B		
503	UT13	1022		Rか9・N	0.55	0.45	—	—	滑石	1	縦	B	B	残1/2	
504	UT13	1089		Rお8・O	0.65	0.3	0.2	0.2	滑石	1	縦	B	B		
505	UT15	15-1		Rお9・K	0.6	0.25	0.25	0.2	滑石	1	縦	B	B		
506	UT15	16		Rお9・K	0.65	0.4	0.25	0.3	滑石	1	縦	B	B		
507	UT15	28		Rお9・F	0.65	0.4	0.3	0.1	滑石	1	縦	B	B		
508	UT15	42		Rお9・G	0.45	0.2	0.2	0.1	滑石	1	縦	B	B		
509	UT15	43		Rお9・K	0.6	0.5	0.25	0.3	滑石	1	縦	B	B		
510	UT15	22	a	Rお9・C	0.5	0.25	0.2	0.1	滑石	2	縦	B	B		
511	UT15	33	e	Rえ9・O	0.5	0.5	0.25	0.3	滑石	2	縦	B	B		
512	UT15	48	I	Rえ9・I	0.55	0.45	0.25	0.3	滑石	2	縦	B	B		
513	UT15	89	d	Rお9・B	0.65	0.25	0.2	0.3	滑石	2	縦	B	B		
514	UT15		e		0.55	0.3	0.25	0.2	滑石	2	縦	B	B		
515	UT17	14			0.85	0.45	0.35	0.4	滑石	1	縦	B	B		
516	UT17	15			0.85	0.5	0.3	0.5	滑石	1	縦	B	B		
517	UT17	22	外	Rう10・D	0.6	0.4	0.25	0.3	滑石	1	縦	B	B		
518	UT17	26-1	d	Rう10・G	0.85	0.7	0.3	0.9	滑石	1	縦	B	B		
519	UT17	26-2		Rう10・G	0.85	0.6	0.35	0.7	滑石	1	縦	B	B		
520	UT20	15		Rあ9・N	0.9	0.5	0.35	0.7	滑石	1	縦	B	B		
521	UT20	38		Rう9・N	0.85	0.4	0.35	0.4	滑石	1	縦	B	B		
522	UT20	62		Rえ8・C	1.4	0.9	0.35	2.8	滑石	1	縦	B	B		
523	UT20	70		Rう9・N	0.9	0.75	0.35	0.8	滑石	1	縦	B	B		
524	UT20	83		Rえ8・G	1.05	0.45	0.35	1	滑石	1	縦	A	B		
525	UT20			Rい9・A	0.95	0.65	0.4	0.9	滑石	1	縦	A	B		
526	UT20			Rえ7・G	1.05	0.7	0.45	1.2	滑石	1	縦	A	B		
527	UT21	5		Rか5・A	0.7	0.4	0.3	0.3	滑石	1	縦	A	B		
528	UT21	6		Rか5・A	0.7	0.7	0.3	0.5	滑石	1	縦	A	C		
529	UT21	7		Rか5・A	0.7	0.35	0.3	0.3	滑石	1	縦	B	B		
530	UT21	14		Rお5・M	1.15	0.5	0.3	0.9	滑石	1	縦	A	B		
531	UT21	15		Rお5・M	0.75	0.35	0.3	0.1	滑石	1	縦	B	B		

玉類・石製模造品観察表(白玉)

No	出土場所	注記番号	分割区	グリッド	直径 (cm)	高さ (cm)	孔径 (cm)	重量 (g)	材質	側面		孔面		備考	図版番号
										形状	研磨痕	上面	下面		
532	UT21	17		Rお4・P	—	—	—	—	滑石	—	—	—	残片		
533	UT21	19		Rお3・L	0.7	0.4	0.3	0.1	滑石	1	縦	A	B		
534	UT21	26		Rお4・I	1.35	0.8	0.35	—	滑石	1	縦	B	C	残1/2	
535	UT21	27		Rお3・P	1.05	0.7	—	—	滑石	1	縦	B	B	残1/2	
536	UT21	30		Rか5・B	0.8	0.55	0.3	0.6	滑石	1	縦	A	C		
537	UT21	31		Rか5・B	0.75	0.6	0.35	0.5	滑石	1	縦	A	B		
538	UT21	34		Rお5・M	1.3	0.55	0.3	1.1	滑石	1	縦	A	C		
539	UT21	35-1		Rか5・A	0.9	0.55	0.3	0.6	滑石	1	縦	A	B		
540	UT21	35-2		Rか5・A	1.25	0.45	0.4	0.4	滑石	1	縦	B	B		
541	UT21	35-3		Rか5・A	0.8	0.6	0.3	0.5	滑石	1	縦	B	C		
542	UT21	35-4		Rか5・A	0.8	0.5	0.3	0.5	滑石	1	縦	B	B		
543	UT21	35-5		Rか5・A	0.8	0.45	0.3	0.1	滑石	1	縦	A	B		
544	UT21	35-6		Rか5・A	0.85	0.75	0.35	1	滑石	1	縦	A	B		
545	UT21	38		Rか4・H	0.75	0.55	0.3	0.5	滑石	1	縦	A	C		
546	UT21	39		Rか5・E	1	0.3	0.3	0.4	滑石	1	縦	A	B		
547	UT21	40		Rお4・P	0.95	0.6	0.4	1.1	滑石	1	斜	A	C		
548	UT21	41		Rか4・D	0.75	0.55	0.3	0.6	滑石	1	縦	A	C		
549	UT21	42		Rか4・D	0.7	0.45	0.3	0.4	滑石	2	縦	A	B		
550	UT21	43		Rか4・D	1	0.5	0.3	0.6	滑石	1	縦	A	B		
551	UT21	44		Rか4・C	1.05	0.4	0.35	0.6	滑石	1	縦	A	B		
552	UT21	45		Rか4・C	1.1	0.75	0.35	1.4	滑石	1	斜	A	C		
553	UT21	47		Rか4・D	1	0.45	0.4	0.5	滑石	1	縦	A	C		
554	UT21	48		Rか4・B	1.75	1.15	0.45	3.6	滑石	1	縦	B	B		
555	UT21	49		Rお4・N	1.05	0.85	0.3	1.5	滑石	1	縦	A	B		
556	UT21	50		Rお4・O	0.7	0.5	0.3	0.5	滑石	2	縦	A	C		
557	UT21	71		Rお4・N	1.8	0.9	0.35	5	滑石	1	縦	B	B		
558	UT21	72		Rお3・P	1.05	0.5	0.3	0.8	滑石	1	縦	A	B		
559	UT21	73		Rお4・M	1.3	1	0.25	0.6	滑石	1	縦	A	B		
560	UT21	77		Rか4・C	0.5	0.25	0.2	0.1	滑石	1	縦	A	B		
561	UT22	27		Rか5・O	0.75	0.65	0.4	0.5	滑石	1	縦	B	B		
562	UT22	28		Rか5・O	1.05	0.65	0.35	1	滑石	1	縦	B	B		
563	UT22	29		Rか5・N・O	0.8	0.5	0.35	0.5	滑石	1	縦	B	B		
564	UT22	31		Rか6・I	1.05	0.5	0.4	0.8	滑石	1	縦	A	B		
565	UT22	32		Rか5・D	0.75	0.65	0.35	0.4	滑石	1	縦	A	B		
566	UT22	37		Rか5・J	0.7	0.3	0.3	0.3	滑石	1	縦	A	B		
567	UT22	44			1.3	0.75	0.35	2.1	滑石	1	縦	B	B		
568	UT22	45			0.65	0.2	0.35	0.1	滑石	1	縦	B	B		
569	UT22				0.8	0.4	0.4	0.3	滑石	1	縦	B	B		
570	UT22		b		0.8	0.45	0.25	0.5	滑石	1	縦	B	B		
571	UT22		e		0.75	0.4	0.3	0.3	滑石	2	縦	B	B		
572	UT22		h		0.75	0.35	0.3	0.3	滑石	1	縦	B	B		
573	UT28	6	a	Rか9・L	0.55	0.4	0.25	0.2	滑石	1	縦	B	B		
574	UT28	39	c	Rか9・B	0.65	0.35	0.25	0.3	滑石	1	縦	B	B		
575	UT28	86	a	Rか9・G・H	0.75	0.5	0.25	0.4	滑石	1	縦	B	B		
576	UT29	9	f	Rか2・O	0.55	0.3	0.25	0.1	滑石	1	縦	B	B		
577	UT29	174		Rか2・O	0.75	0.25	0.25	0.4	滑石	2	縦	B	B	註出76	
578	UT30	1	b	Rう6・A	0.95	0.65	0.4	1	滑石	1	縦	B	B		
579	UT30	7	e	Rう6・N	1.25	0.35	0.35	0.7	滑石	1	縦	A	B		
580	UT30	9	e	Rう6・J	1.05	0.4	0.35	0.8	滑石	1	縦	B	B		
581	UT30	18	d・e	Rう6・M	1.15	0.85	0.4	2	滑石	1	縦	B	B		
582	UT30	19	e	Rえ6・D	1.35	1	0.35	3.1	滑石	1	縦	A	B		
583	UT30	25	a	Rい6・K	1.1	0.8	0.4	1.7	滑石	1	縦	B	B		
584	UT30	32	外	Rう6・P	1.2	0.8	0.3	2.1	滑石	1	縦	B	B		
585	UT30	34	外	Rえ5・H	0.7	0.4	0.25	0.4	滑石	2	縦	B	B		
586	UT30			Rう5	1	0.8	0.3	1	滑石	1	縦	B	B	IV層	
587	UT30				1	0.6	0.3	0.9	滑石	1	縦	B	B	一括	
588	H1住	11			0.8	0.4	0.35	0.3	滑石	1	縦	B	A	第188図-66	
589	H1住	12			0.95	0.65	0.4	0.8	滑石	1	縦	B	B	第188図-67	
590	H1住	13			0.95	0.6	0.4	0.8	滑石	1	縦	B	B	第188図-68	
591	H5住	14			0.7	0.5	0.3	0.4	滑石	1	縦	B	B	第188図-69	

玉類・石製模造品観察表(白玉)

No	出土場所	注記番号	分割区	グリッド	直径 (cm)	高さ (cm)	孔径 (cm)	重量 (g)	材質	側面 形状	研磨痕	孔面 上面	下面	備考	図版番号
592	H8住	21			1.25	0.75	0.5	1.3	滑石	1	縦	B	A		第188図-70
593	H8住	22			1.3	0.7	0.4	2.2	滑石	1	縦	B	A		第188図-71
594	H8住	23			1.2	0.8	0.45	1.6	滑石	1	縦	B	A		第188図-72
595	H8住	24			1.3	0.7	0.45	1.7	滑石	1	縦	B	B		第188図-73
596	H8住	30			1.5	0.45	0.3	1.1	滑石	1	縦	B	A		第188図-74
597	H8住	35			1.05	0.6	0.45	0.8	滑石	1	縦	B	A		第188図-75
598	H8住	40			1.15	0.65	0.3	1.3	滑石	1	縦	B	A		第188図-76
599	H8住	41			1.1	0.6	0.35	1.1	滑石	1	縦	B	B		第188図-77
600	H8住		IV区サブトレ		1.05	0.65	0.35	1.2	滑石	2	縦	B	B		第188図-78
601	Q1	4			1	0.5	0.35	0.8	滑石	1	縦	B	B		
602	Q3	14内			1	0.35	0.3	0.5	滑石	1	縦	A	B		
603	Q3		e IV層		1	0.45	0.35	0.7	滑石	1	縦	B	B		
604	Q6			Rう3E区	1.05	0.6	0.35	1.2	滑石	1	縦	A	B		
605	グリッド			Rあ8-1	0.95	0.6	0.35	0.7	滑石	1	縦	A	B		
606	グリッド			Rお5V層上	1.2	0.8	0.4	1.7	滑石	1	縦	A	B		
607	グリッド			Rえ4P区IV層	1.05	0.35	0.3	0.6	滑石	1	縦	A	B		
608	グリッド			Rお3E区IV層	0.8	0.55	0.35	0.5	滑石	1	縦	A	B		
609	グリッド			Rう5C区IV層	0.9	0.6	0.3	0.7	滑石	1	縦	A	B		
610	グリッド			Rい2K区	1	0.7	0.35	1	滑石	1	縦	B	B		
611	グリッド			Rう2P区V層	0.85	0.7	0.4	0.7	滑石	1	縦	B	B		
612	グリッド			Rお3	1	0.55	0.3	0.8	滑石	1	縦	B	B		
613	グリッド			Sか3-IV層	0.8	0.45	0.35	0.5	滑石	1	縦	B	B		
614	グリッド			Sか3-L区	1.25	0.7	0.35	1.4	滑石	1	縦	A	B		
615	グリッド			Sう3G区	0.7	0.4	0.3	0.3	滑石	2	縦	B	B		
616	グリッド			Rえ3	0.85	0.5	0.4	0.4	滑石	1	縦	B	B		
617	グリッド			Rう3N区IV層	1.15	0.55	0.3	1.2	滑石	1	縦	B	B		
618	グリッド			Nお3	1.35	0.7	0.4	1.5	滑石	1	縦	B	B		
619	グリッド			Rい2	0.45	0.3	0.2	0.1	滑石	1	縦	B	B		
620	グリッド			Rお9	0.4	0.25	0.15	0.1	滑石	1	縦	B	B		
621	グリッド			Rお5	1.3	0.4	0.35	0.7	滑石	1	縦	A	B		
622	グリッド			Rお5 III C層	0.6	0.2	0.2	0.2	滑石	1	縦	A	B		
623	試掘	1トレ		CS層	0.8	0.45	0.35	0.3	滑石	1	縦	B	B		
624	試掘	9トレ		a-1	0.45	0.3	0.2	0.1	滑石	1	縦	B	B		
625	試掘			a-2	0.4	0.3	0.15	0.1	滑石	1	縦	B	B		
626	試掘			a-3	0.4	0.3	0.15	0.1	滑石	1	縦	B	B		
627	試掘			a-4	0.35	0.3	0.15	0.1	滑石	1	縦	B	B		
628	試掘			a-5	0.4	0.35	0.15	0.1	滑石	1	縦	B	B		
629	試掘			a-6	0.4	0.3	0.2	0.1	滑石	1	縦	B	B		
630	調査区一帯他	1区中央付近		1	1.5	0.75	0.35	3.1	滑石	1	縦	A	B		
631	調査区一帯他			2	1.2	1.1	0.35	1.2	滑石	3	不明	B	B		
632	調査区一帯他			3	0.9	0.5	0.35	0.8	滑石	1	縦	A	B		
633	調査区一帯他			4	0.95	0.8	0.35	1.3	滑石	1	縦	A	B		
634	調査区一帯他			5	0.9	0.45	0.4	0.6	滑石	1	縦	A	B		
635	調査区一帯他			6	0.85	0.45	0.35	0.2	滑石	1	縦	A	B		
636	調査区一帯他			7	1	0.7	0.4	1.3	滑石	1	縦	B	B		
637	調査区一帯他			8	1	0.65	0.4	0.9	滑石	1	縦	A	B		
638	調査区一帯他			9	1.15	0.5	0.35	0.9	滑石	1	縦	B	B		
639	調査区一帯他			10	0.65	0.6	0.35	0.4	滑石	1	縦	B	B		
640	調査区一帯他			11	0.9	0.85	0.3	0.4	滑石	1	縦	A	B		
641	調査区一帯他			12	0.65	0.4	0.35	0.1	滑石	1	縦	B	B		
642	調査区一帯他			13	0.75	0.8	0.3	0.9	滑石	1	縦	B	B		
643	調査区一帯他				1.85	0.5	0.4	2.4	滑石	1	縦	A	B		
644	調査区一帯他	1区西側IV層		1	0.95	0.65	0.3	0.8	滑石	1	縦	A	B		
645	調査区一帯他			2	0.9	0.9	0.4	1.2	滑石	1	縦	A	B		
646	調査区一帯他	1区		1	1.05	0.5	0.35	0.8	滑石	1	縦	B	B		
647	調査区一帯他			2	0.85	0.5	0.3	0.7	滑石	1	縦	B	B		
648	調査区一帯他			3	1	0.45	0.4	0.7	滑石	1	縦	A	B		
649	調査区一帯他			4	1.05	0.5	0.3	0.7	滑石	1	縦	A	B		
650	調査区一帯他			5	1.1	0.3	0.3	0.6	滑石	1	縦	B	B		
651	調査区一帯他			6	1.2	0.9	0.4	1.8	滑石	1	縦	A	B		

玉類・石製模造品観察表（白玉）

No	出土場所	注記番号	分割区	グリッド	直径 (cm)	高さ (cm)	孔径 (cm)	重量 (g)	材質	側面		孔面		備考	図版番号
										形状	研磨痕	上面	下面		
652	調査区一拾他			7	0.6	0.35	0.2	0.2	滑石	2	縦	B	B		
653	調査区一拾他			8	0.75	0.2	0.25	0.1	滑石	1	縦	A	B		
654	調査区一拾他	1区		V層	1	0.7	0.35	1	滑石	1	縦	B	B		
655	M-1	No.1			0.7	0.4	0.25	0.3	滑石	1	縦	B	B	青木下画	

注 側面 形状 1直線 2丸をもつ 3不整  
研磨痕 孔面を上下に置いた状態で、縦方向か、斜方向かを観察した。

孔面 上面と下面はあくまで便宜的なものであり、両面の調整状態を観察した。  
A 切り放しのまま B 粗い調整 C 不明



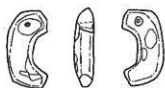

1.Ut12 1107



2.グリッド



3.Ut11 314



4.Ut 4

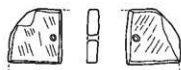

5.Ut 4

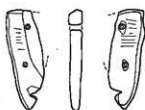

7.Ut 7 210

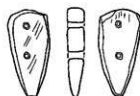

8.Ut 7 248

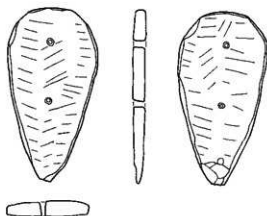

6.Ut 7 245

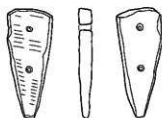

9.Ut11 400



10.Ut20 80

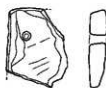

11.Ut21 33

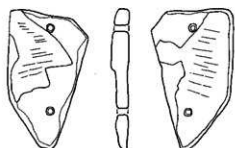

12.Ut22 33

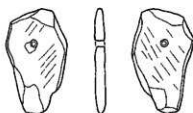

13.グリッド C区

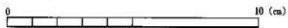

第186図 玉類・石製模造品実測図(1) (2 : 3)

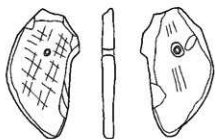

14. グリット C区



15. Ut 6 171



16. Ut 7 247



17. Ut 7 163

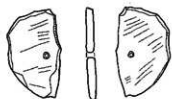

18. Ut13 1065

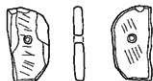

19. Ut15



20. Ut11 184



21. Ut15 12内



22. グリット L区

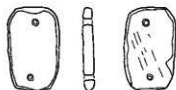

23. Ut 5 175



24. Ut 5 52



25. Ut 5 289

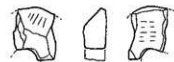

26. Ut 5 289

グリット G区



27. グリット G区



28. H 8 住

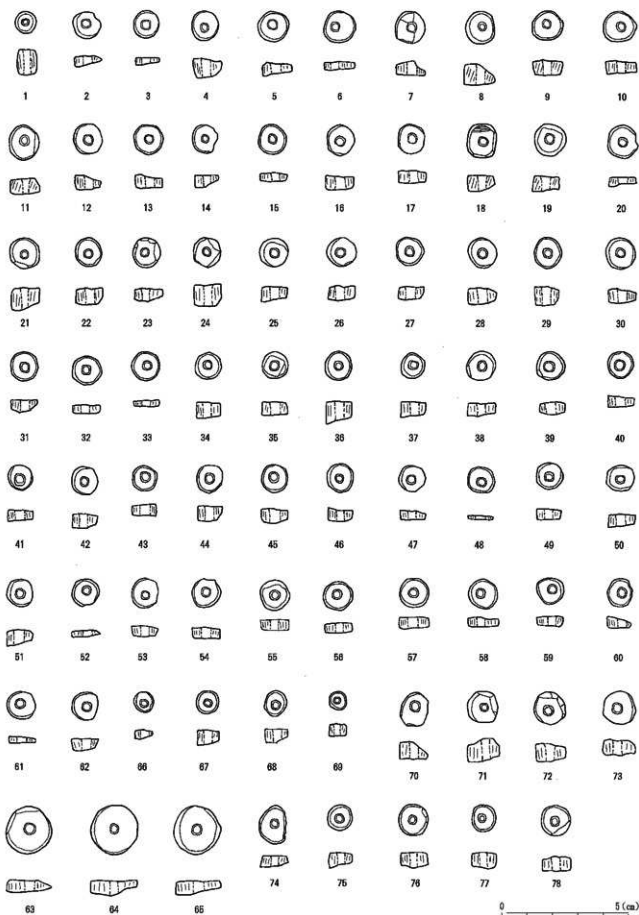

第188图 玉類・石製模造品実測図(3) (2:3)

## 第9節 祭祀遺構の組成

各土器集積址において出土した遺物を器種ごとに分類し、個々の土器集積址に占める土器等の組成変化を観察した。ただし、土器に関してはすべてが完形品ではないため、個体数の把握の際において若干の個体数のカウントに誤りが生じている可能性があること、形態の細分が可能な土器があること、金属製品についても完形での出土ではないことなどにより、機種判別が不可能となってしまう、不完全なグラフになってしまったことをあらかじめ断っておきたい。また、出土遺物すべての組成を表すグラフについては、点数をもとに算出しているため、少数でも組成率が高くなる事態が生じることを理解いただきたい。

### 1) Ut1号土器集積址

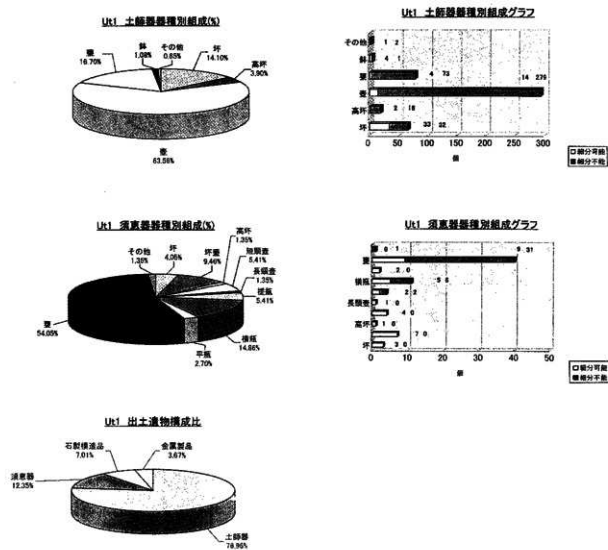

第189図 Ut1号土器集積址組成グラフ

Ut1号土器集積址の出土遺物の構成比を見ると土師器が全体の約76%、須臾器が約12%、石製模造品の白玉が42点で約7%、金属製品が鉄鍔を主体として出土し約3%といった状況で、土師器が圧倒的に多い。その中でも壺形土器が大半を占め環形土器が少ないといった傾向が見られる。須臾器では甕形土器が多く、瓶類がそれに続く傾向が見て取れる。

## 2) Ut 2号土器集積址

Ut2 土師器種類別組成(%)

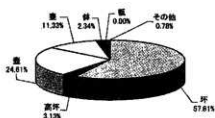

Ut2 土師器種類別組成グラフ

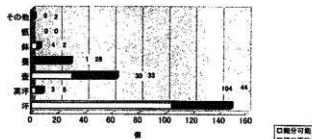

Ut2 須恵器種類別組成(%)

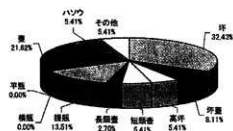

Ut2 須恵器種類別組成グラフ

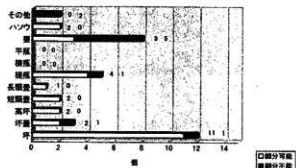

Ut2 出土遺物構成比

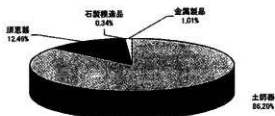

第190図 Ut2号土器集積址組成グラフ

Ut 2号土器集積址は、土師器が全体の約86%、須恵器が約12%、石製模造品(F1玉1点)と金属製品(鉄鍔、刀子)が約1%といった出土状況である。出土遺物の構成比を見ると、土師器では坏形土器が約57%、壺形土器が約24%、次いで甕形土器、高坏形土器、鉢形土器といった組成である。須恵器では坏形土器が約32%、甕形土器が約21%、提瓶が約13%、坏蓋、高坏、短頸壺、長頸壺といった組成である。

### 3) Ut3号土器集積址

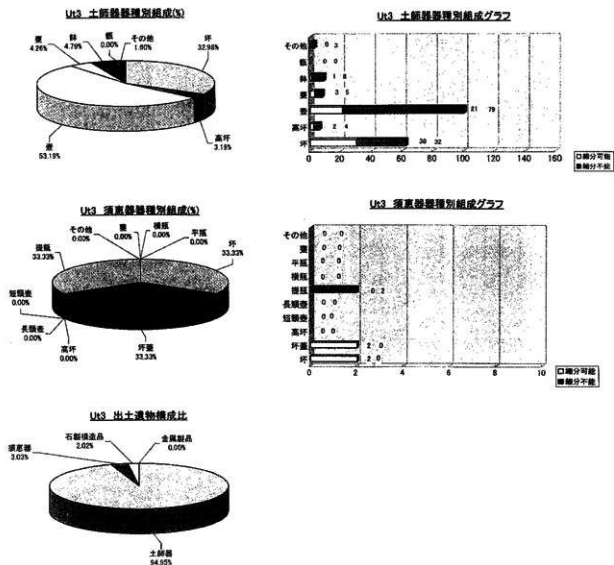

第191図 Ut3号土器集積址組成グラフ

Ut3号土器集積址は、土師器が全体の約95%を占め、須恵器が約3%、石製模造品の白玉が12個で約2%といった状態であった。器種別の出土遺物の構成比では、土師器では壺形土器が約53%、環形土器が32%、鉢形土器、壺形土器、高環形土器といった出土が見られる。須恵器では環形土器、罎蓋、提瓶が約33%ずつを占め、ミニチュア土器が僅かに含まれる。金属製品の出土は見られなかった。

#### 4) Ut4号土器集積址

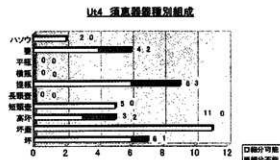
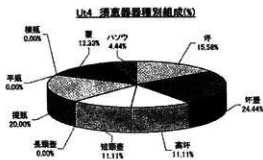
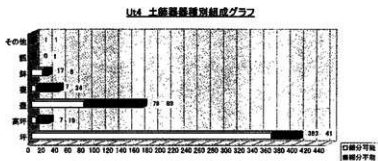
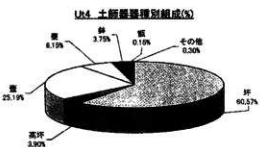

第192図 Ut4号土器集積址組成グラフ

Ut4号土器集積址は、土師器が全体の約93%を占め、須恵器が約6%、金属製品が約0.3%といった状況であった。器種別の出土遺物の構成比では、土師器では環形土器が約60%、壺形土器が約25%、甕形土器が約6%、鉢形土器、高環形土器が約4%、甗形土器が約0.1%といった状況であった。その他としてミニチュア土器も僅かであるが出土している。須恵器では壺蓋が約25%、提瓶が約20%、環形土器が約15%、甕形土器が約13%、高環形土器、短頸壺が約11%を占めている。本土器集積址には土師器の甗形土器が含まれること、須恵器にバラエティが見られることが特徴としてあげられる。石製模造品では剣形品が2点白玉が1点、金属製品では鉄鍔及び鉄斧と思われるものが1点ずつ出土している。

## 5) Ut5号土器集積址

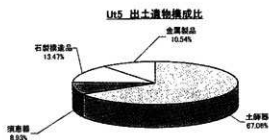
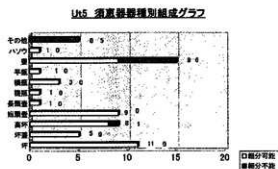
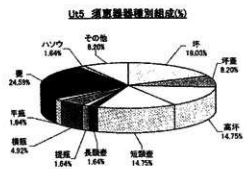
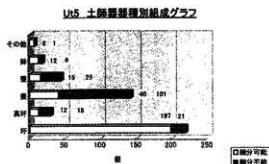
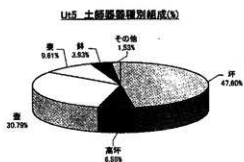

第193図 Ut5号土器集積址組成グラフ

Ut5号土器集積址は、土師器が全体の約67%、石製模造品が約14%、金属製品が約11%、須恵器が約9%を占めている。器種別の出土遺物の構成比では、土師器では坏形土器が約47%、壺形土器が約31%、甕形土器が約9%、高坏形土器が約7%、鉢形土器が約4%、その他としてミニチュア・手捏土器がある。須恵器では甕形土器が約25%、坏形土器が約18%、高坏形土器・短頸壺が約15%、坏蓋が約8%、横瓶が約5%、平瓶・提瓶が約1%、その他として壺形土器、ミニチュア土器が出土している。本土器集積址は石製模造品の白玉が多く、139点出土し、金属製品としても鉄鍔、刀子、鋤などの出土もあり、出土遺物にバラエティが多いところに特徴がある。土器の出土状況も正位に配列されていたことが看取され、土器列も4箇所の土器の配列されない場所(空間)を有している。



6) Ut 6号土器集積址

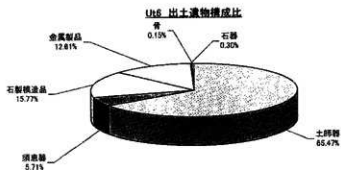
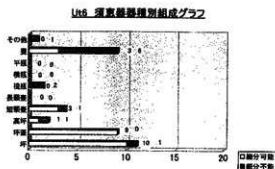
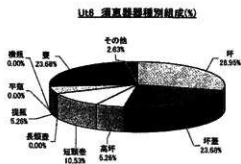
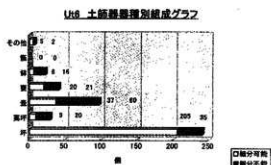
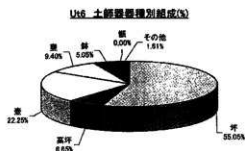

第194図 Ut 6号土器集積址組成グラフ

Ut 6号土器集積址は、土師器が全体の約65%を占め、石製模造品の白玉が108点も出土し約15%、金属製品が約12%、須恵器が約6%、獣骨、石器が僅かに含まれている。土師器では坏形土器が約55%と半数を超え、壺形土器が約22%、甕形土器が約9%、高坏形土器が約7%、鉢形土器が約5%、ミニチュア土器、短頸壺が僅かに出土している。須恵器では坏形土器が約28%、坏蓋が約23%、甕形土器が23%、短頸壺が10%、提瓶が約5%である。金属製品では鉄鍔が多く、刀子や鋤、鉾状のものも出土している。

7) Ut7号土器集積址

Ut7 土師器器種別組成円グラフ

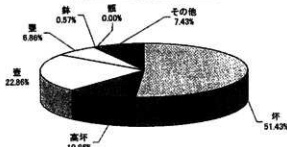

Ut7 土師器器種別組成グラフ

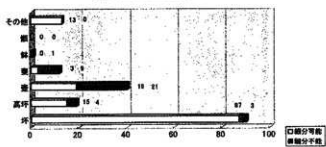

Ut7 須恵器器種別組成 (%)

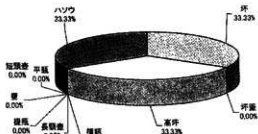

Ut7 須恵器器種別組成グラフ

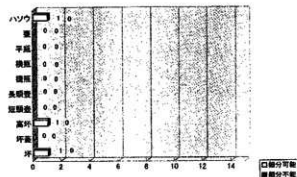

Ut7 出土遺物構成比

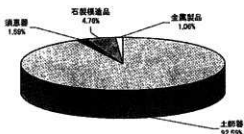

第195図 Ut7号土器集積址組成グラフ

Ut7号土器集積址は、土師器が全体の約93%を占め、石製模造品が約4%、須恵器が約2%、金属製品が約1%という状況であった。土師器では环形土器が約51%、壺形土器が約23%、高环形土器が約10%、壺形土器が約7%、鉢形土器が0.5%という組成であった。須恵器では絶対数は3点と少ないわけであるが、高环形土器・环形土器、壺が出土している。金属製品では鉄鍔や鎌と思われるものが出土している。石製模造品では白玉4点、勾玉形品が2点、剣形品が3点の合計9点が出上している。

## 8) Ut 8号土器集積址

### Ut8 土師器器種別組成(%)

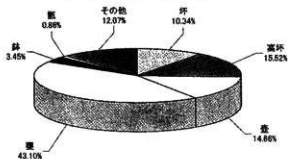

### Ut8 土師器器種別組成グラフ

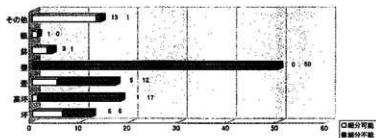

### Ut8 須恵器器種別組成(%)

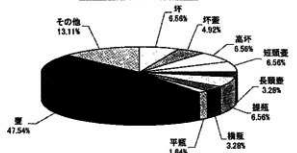

### Ut8 須恵器器種別組成

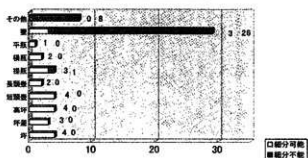

### Ut8 出土遺物構成比

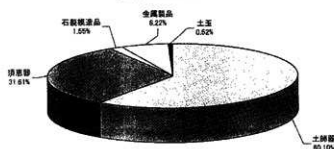

第196図 Ut 8号土器集積址組成グラフ

Ut 8号土器集積址は、土師器が全体の約60%を占め、須恵器が約31%、金属製品が約6%、石製模造品が約2%などという状況であった。土師器では甕形土器が約43%を占め、高坏形土器が約15%、壺形土器が約14%、坏形土器が約10%、手捏土器・ミニチュア土器、甕形土器が見られる。須恵器では甕形土器が全体の約47%を占め、量的に少ないが提瓶、短頸壺、高坏形土器、坏形土器、罎蓋、横瓶、長頸壺、平瓶が見られる。金属製品では鉄鍔がその主体を占め10点出土し、その他として鋤が1点出土している。石製模造品では白玉の出土が3点であった。

9) Ut9号土器集積址

Ut9 土師器種類別組成(%)

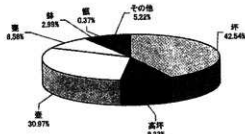

Ut9 土師器種類別組成グラフ

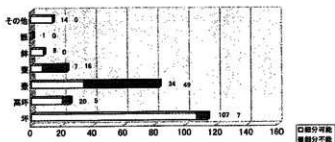

Ut9 須恵器種類別組成(%)

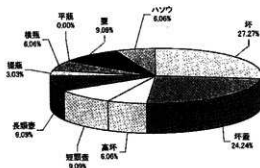

Ut9 須恵器種類別組成グラフ

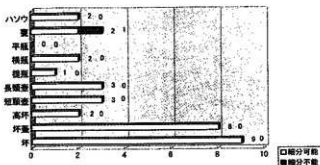

Ut9 出土遺物構成比

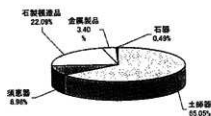

第197図 Ut9号土器集積址組成グラフ

Ut9号土器集積址は土師器が全体の約65%を占め、石製模造品が約22%、須恵器が約9%、金属製品が約3%という状況であった。土師器では環形土器が約42%、壺形土器が約30%、高環形土器・甕形土器が約9%、鉢形土器が約3%、甌形土器、手捏土器、ミニチュア土器の出土も見られた。須恵器では環形土器が約27%、坪蓋が約24%、甕、高環形土器、横瓶、提瓶、長頸壺の出土がある。石製模造品では98点の白玉の出土があり、金属製品では鉄鏝がその主体を占めている。

10) Ut10号土器集積址

Ut10 土師器器種別組成(%)

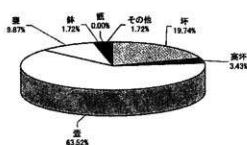

Ut10 土師器器種別組成グラフ

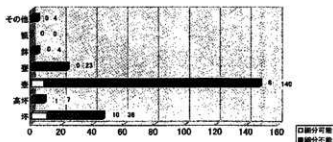

Ut10 須恵器器種別組成(%)

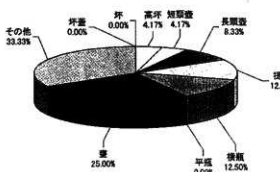

Ut10 須恵器器種別組成グラフ

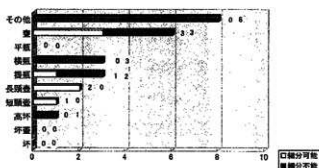

Ut10 出土遺物構成比

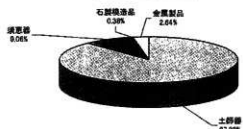

第198図 Ut10号土器集積址組成グラフ

Ut10号土器集積址は土師器が全体の約87%を占め、須恵器が約9%、金属製品が約2%、石製模造品が約0.3%という状況であった。土師器では壺形土器が約63%と半分以上を占め、杯が19%、甕が約9%、鉢が約1%の出土であった。須恵器では總数24点と個体数が非常に少ない中で、壺形土器が25%、壺形土器、横瓶、提瓶、長頸壺、短頸壺の出土が見られる。金属製品では鉄鎌、刀子など7点の出土も見られる。石製模造品では白玉が1点出土している。

### 11) Ut11号土器集積址

Ut11 土師器器種別組成(%)

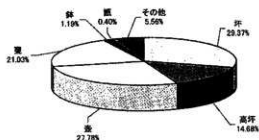

Ut11 土師器器種別組成グラフ

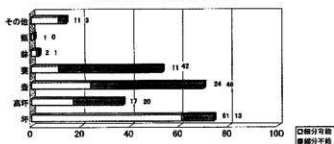

Ut11 須恵器器種別組成(%)

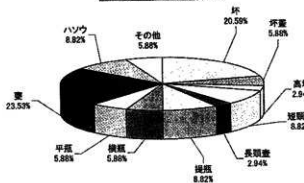

Ut11 須恵器器種別組成グラフ

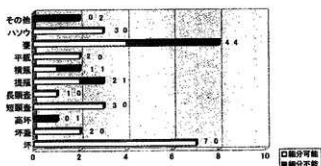

Ut11 出土遺物組成比



第199図 Ut11号土器集積址組成グラフ

Ut11号土器集積址は土師器が全体の約67%を占め、須恵器が34点の約9%、金属製品が約14%、石製製造品約8%、切子玉などの出土が見られる。土師器では坏形土器が約29%、壺形土器が約27%、甕形土器が21%、手捏土器、ミニチュア土器、鉢形土器、甕形土器の出土が見られた。須恵器では甕形土器が23%、坏形土器が20%、提瓶、坏蓋、短頸壺、高坏形土器、甕、長頸壺の出土がある。金属製品では鋤、鉄鍬、刀子などがありその主体を鉄鍬が占め、銅製品では耳環の出土もあった。石製製造品では白玉30点、双孔円板、剣形品などの出土が見られる。

## 12) Ut12号土器集積址

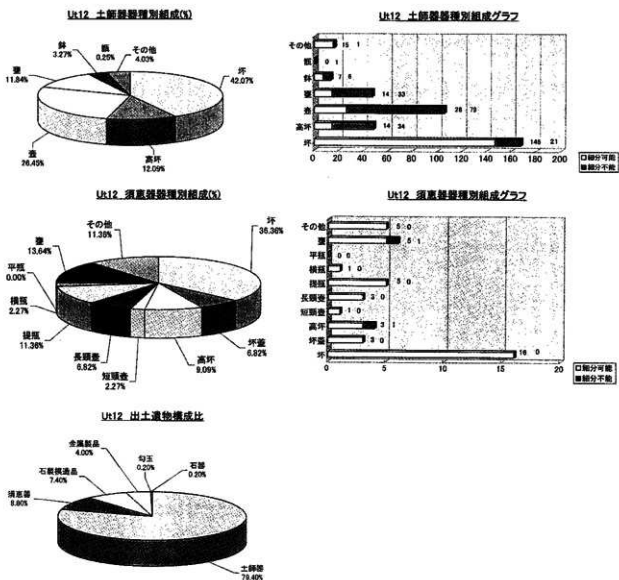

第200図 Ut12号土器集積址組成グラフ

Ut12号土器集積址は土器が全体の約80%を占め、須恵器が約9%、石製模造品が約7%、金属製品約4%などの出土が見られる。土器では罎形土器が約42%、壺形土器が約26%、高罎形土器が約12%、甕形土器が約11%、鉢形土器、手捏土器、ミニチュア土器の出土があった。須恵器では44点の出土であったが、罎形土器が約36%、甕形土器が約13%、提瓶が約11%、高罎形土器、罎蓋、長頸壺、横瓶、短頸壺の出土が見られた。数は多くないが、須恵器の器種構成にバラエティが見られる。石製模造品は白玉が42点見られ、その他勾玉も出土している。金属製品では鉄器や刀子、鎌などの出土が見られる。

### 13) Ut13号土器集積址

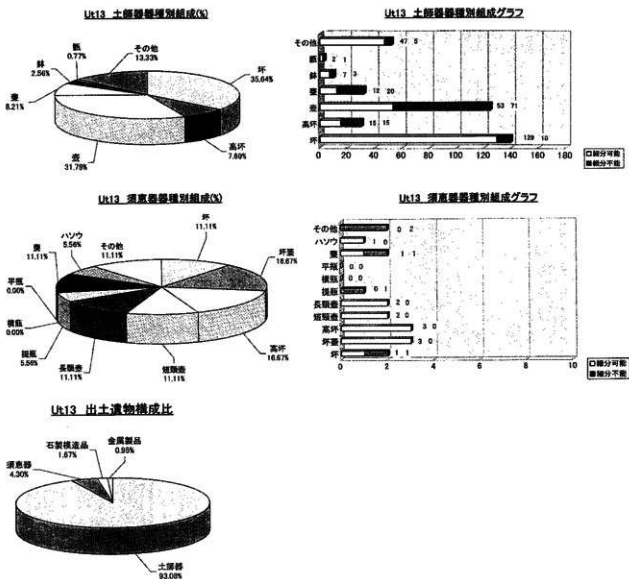

第201図 Ut13号土器集積址組成グラフ

Ut13号土器集積址は土師器が全体の約93%を占め、須恵器が約4%、石製模造品が約1%、金属製品が約1%見られる。土師器では高環土器が約35%、甕土器が約31%と多く、甕形土器、高環形土器、鉢形土器、手捏土器、ミニチュア土器なども見られる。須恵器では総数18点と少なく、その内訳は高環形土器、壺蓋、環形土器、短頸壺、長頸壺、甕形土器、甕、提瓶などが見られる。その他として石製模造品の白玉6点、勾玉形1点、金属製品として、鉄鏃等が4点出土している。



14) Ut15号土器集積址

Ut15 土師器器種別組成(%)

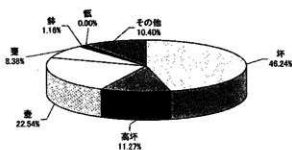

Ut15 土師器器種別組成グラフ

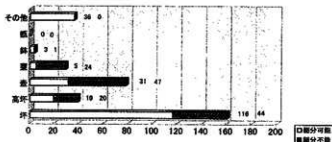

Ut15 須恵器器種別組成(%)

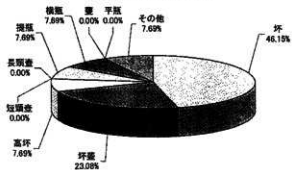

Ut15 須恵器器種別組成グラフ

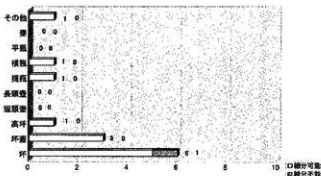

Ut15 出土遺物構成比

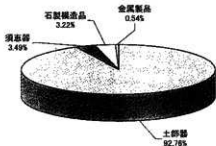

第202図 Ut15号土器集積址組成グラフ

Ut15号土器集積址は土師器が全体の約93%を占め、須恵器が13点で約3%、石製模造品の白玉が10点の約3%で構成されている。土師器の器種構成では、環形土器が約46%、壺形土器が約22%、高環形土器が約11%、甕形土器が約8%、手捏土器、ミニチュア土器、鉢形土器の出土が見られる。須恵器では環形土器が約46%、環蓋が約23%、高環形土器、提瓶、横瓶、壺形土器が見られる。石製模造品では白玉が10点見られ、勾玉形が1点、有孔円板が1点出土し、金属製品では鉄製品の出土はなく、かざし状の銅製品が2点出土している。

15) Ut17号土器集積址

Ut17 土師器種類別組成(%)

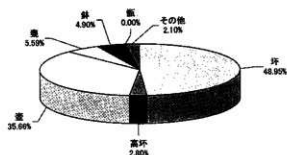

Ut17 土師器種類別組成グラフ

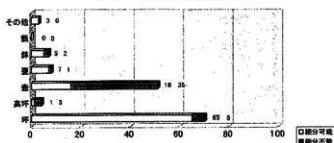

Ut17 須恵器種類別組成(%)

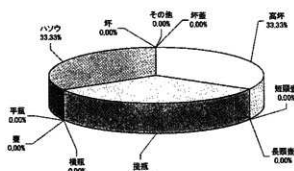

Ut17 須恵器種類別組成グラフ

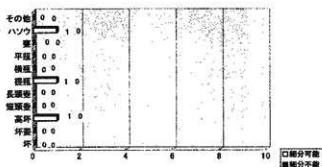

Ut17 出土遺物構成比

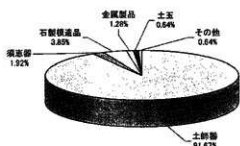

第203図 Ut17号土器集積址組成グラフ

Ut17号土器集積址は土師器が全体の約91%を占め、石製模造品が6点の約3%、金属製品が2点の約1%、須恵器が3点の約2%等の構成比である。土師器を見ると環形土器約49%、壺形土器35%、甕形土器、鉢形土器、高環形土器、手捏土器、ミニチュア土器が見られる。須恵器では提瓶、甗、高環形土器が出土している。石製模造品では白玉5点や土玉が1点見られる。

16) Ut20号土器集積址

Ut20 土師器器種別組成(%)

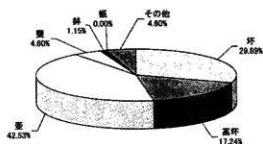

Ut20 土師器器種別組成グラフ

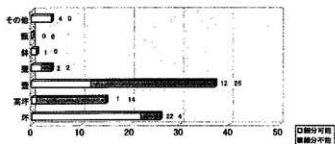

Ut20 須恵器器種別組成(%)

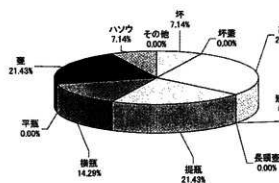

Ut20 須恵器器種別組成グラフ

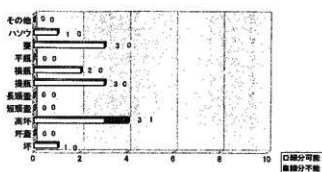

Ut20 出土遺物構成比

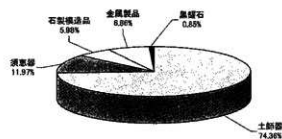

第204図 Ut20号土器集積址組成グラフ

Ut20号土器集積址は土師器が全体の約74%を占め、須恵器が14個体で約12%、金属製品が8点の約7%、石製模造品が7点の約6%であった。土師器を見ると壺形土器が約43%、坏形土器が約30%、高坏形土器が約17%、甕形土器、手捏土器、ミニチュア土器が見られる。須恵器では高坏形土器が約28%、提瓶が約21%、甕形土器が約21%、横瓶、坏形土器、甕が見られる。金属製品では鉄鏃、鋤先の出土が少量あり、石製模造品では白玉7点、剣形品1点の出土が見られる。

17) Ut21号土器集積址

Ut21 土師器器種別組成(%)

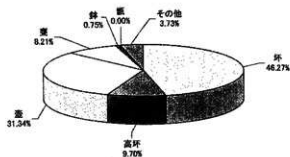

Ut21 土師器器種別組成グラフ

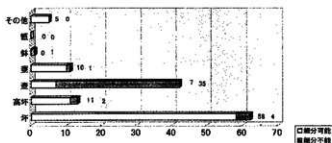

Ut21 須恵器器種別組成(%)

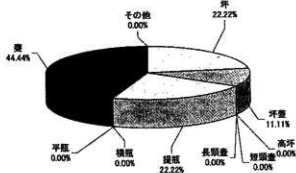

Ut21 須恵器器種別組成グラフ

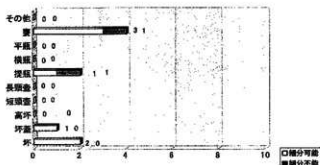

Ut21 出土遺物構成比

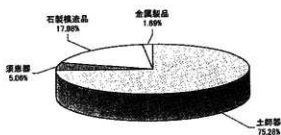

第205図 Ut21号土器集積址組成グラフ

Ut21号土器集積址は土師器が全体の約75%を占め、石製模造品の剣形品が1点、白玉が34点で約18%、須恵器が9点で約5%、金属製品が約1%の構成比である。土師器では罎形土器が約46%、壺形土器が約31%、高罎形土器、甕形土器、手捏土器、ミニチュア土器、鉢形土器が見られる。須恵器では甕形土器が約44%を占め、罎形土器、提瓶、罎蓋が見られる。金属製品では、鉄鏝等の出土が少量見られる。

18) Ut22号土器集積址

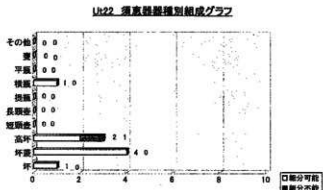
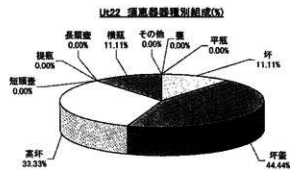
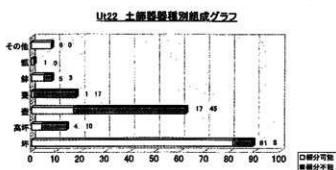
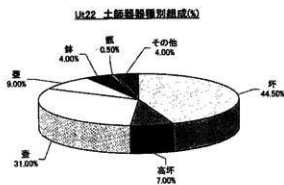

Ut22 出土物構成比

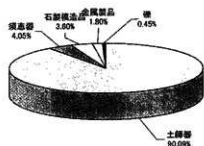

第206図 Ut22号土器集積址組成グラフ

Ut22号土器集積址は土師器が全体の約90%を占め、須恵器が約4%、F1玉が12点、剣形品が1点で石製模造品が約4%、金属製品が約2%といった構成比である。土師器では環形土器が約45%、壺形土器が約31%、甕形土器、高環形土器、鉢形土器、甕形土器が見られる。須恵器では壺蓋が約44%、高環形土器が33%、横瓶及び環形土器が11%を占めている。金属製品では鉄鍔などの出土が見られる。

19) Ut28号土器集積址

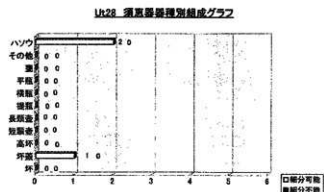
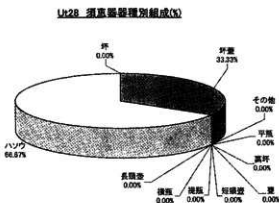
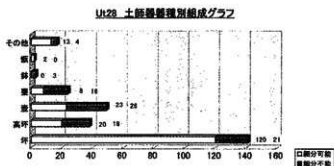
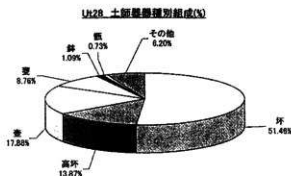

Ut28 出土遺物構成比

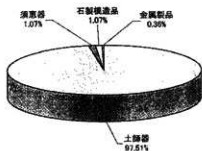

第207図 Ut28号土器集積址組成グラフ

Ut28号土器集積址は土師器が全体の約97%を占め、須恵器が3点、石製模造品では白玉が3点で共に約1%という構成比である。金属製品は1点のみ出土している。土師器では坏形土器が全体の約51%、甕形土器が約18%、高坏形土器は約14%、甕形土器が約9%、手捏土器、ミニチュア土器、鉢形土器、甕形土器が見られる。須恵器では点数が少ない中で構成比ということで、比率が高くなっているが壺が約66%、坏蓋の出土が見られる。

20) Ut29号土器集積址

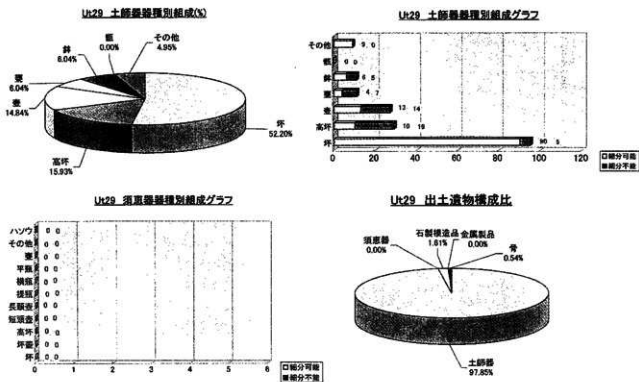

第208図 Ut29号土器集積址組成グラフ

Ut29号土器集積址は圧倒的に土師器が約98%を占め、白玉が2点出土している。土師器の組成を見ると、坏形土器が約52%、高坏形土器が約16%、壺形土器が15%、甕形土器が約6%、鉢形土器、手捏土器、ミニチュア土器が見られる。須恵器及び金属製品の出土は見られない。

21) Ut30号土器集積址

Ut30 土師器種類別組成円グラフ

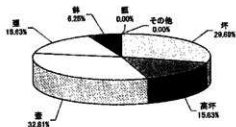

Ut30 土師器量別組成グラフ

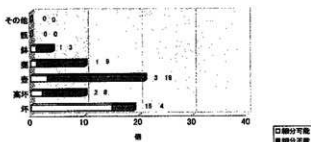

Ut30 須恵器種類別組成 (%)

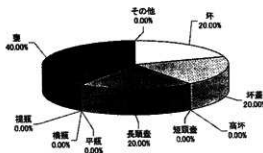

Ut30 須恵器量別組成グラフ

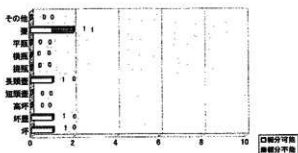

Ut30 出土遺物組成比

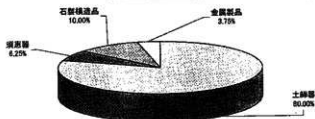

第209図 Ut30号土器集積址組成グラフ

Ut30号土器集積址は土師器が約80%を占め、白玉が10点であるが約10%、須恵器が5点で約6%、刀子などの金属製品が約4%であった。土師器では壺形土器が約33%、坏形土器が約30%、甕形土器や高坏形土器が16%を占めている。その他として、鉢形土器が認められる。須恵器では壺形土器が約40%、長頸壺、坏蓋、坏形土器が見られる。



## 第10節 その他の遺構・遺物

本遺跡から検出されたその他の遺構として、Ⅶ層から検出されたピット、特殊遺構等が挙げられる。ピットについては掘立柱建物址を構成する柱穴と捉えられたものではなく、詳細な遺構の性格は不明な状態である。特殊遺構としたものは、多くは土器集積址の遺物取り上げレベル以下にて検出された落ち込みを有するQ1号特殊遺構～Q4号特殊遺構、Q6号特殊遺構～Q7号特殊遺構があり、その他としてQ5号特殊遺構のように焼土及びスラグ類を含有する焼土址状のもの合計7基が検出されている。また、この特殊遺構では遺物の出土した遺構と出土しないものとに分けられ、遺物が出土した遺構はQ1・3・4・6・7号特殊遺構である。以上の遺構は先述のとおり多くの遺物を出土した土器集積址の下面からの出土で、Q1号特殊遺構はUt6号土器集積址の下面からの検出で、Rえ2・3、Rお2・3グリッドから検出された。Q2号特殊遺構もUt6号土器集積址の下面からの検出で、Rう2・3、Rえ2・3グリッドから検出された。Q3号特殊遺構はUt12号土器集積址の下面からの検出で、Rえ4グリッドから検出された。Q4号特殊遺構はRえ3・4、Rお4グリッドから検出された。Q5号特殊遺構はSあ1グリッドからの検出である。Q6号特殊遺構はRう4、Rえ4グリッドからの検出である。Q7号特殊遺構はRえ3・4、Rお3・4グリッドからの検出である。Q5号特殊遺構以外の遺構は、落ち込みの中から土師器、須恵器が出土し、風倒木痕の可能性も考えられ、出土遺物は上面に検出された土器集積址に帰属する可能性が十分考えられることを断っておきたい。

その他の遺物として、グリッド出土遺物、本調査に先行して実施された試掘調査にて出土した遺物を掲載した。本調査の調査原因である店舗建設事業の店舗部分は、青木下遺跡として命名されているが、駐車場部分は東裏遺跡とされているため、同試掘調査から出土した東裏遺跡分の遺物も併せて掲載した。

その他として第222、223図として金属製品についても本節において抽出して掲載した。鉄製の鎌については図示できた資料のほとんどの形状が典型的な三角形鎌を呈しているが、腸括三角形鎌も散見できる。その他刀子、小刀（直刀）、鎌、鋤先が主な鉄製品である。鉄製品については武器類、工具類が多くを占めており、その金属製品の分布状況はUt5号土器集積址の北側に多く出土しているという傾向が看取された。

その他銅製品として、耳環や管状のもの、銅製鏡が出土している。耳環はUt11号土器集積址からの出土で、管状のものはUt15号土器集積址からの出土である。銅製鏡は当教育委員会の保管ではなく、長野県立歴史館寄託品となっているものであるが、「長野県立歴史館たより」から第223図②に再掲載した。本遺跡の保護措置については例言中にも記載したが、発掘調査実施部分と工事立会い部分があった。本青銅鏡は工事立会い箇所において、坂城町教育委員会への連絡ないまま工事が実施されてしまったという残念な事態が発生し、その時の出土品であるようで、出土した青銅鏡はその後工事関係者によって、長野県立歴史館に寄託されている。本遺物については先述のとおり、工事に際しての出土であり、正確な出土位置も明確にはできてはいないが、今回発掘調査を実施した青木下遺跡Ⅱの西側である東裏遺跡（現在の店舗駐車場）にて、多くの土器に伴って出土したことを長野県立歴史館へ寄託された時点で、当時の担当職員より伝え聞いていることも合わせて考えると、祭祀域が東裏遺跡（現在の店舗駐車場）まで広がっていることが、本遺物からも推定できる。

本青銅鏡について観察すると粗雑な小形青銅鏡で直径45～47mm、重さ14.4g、厚さ1.2cmを測り、S字文様を四単位に加えてU字状のものが付けられている。

その他本調査にて出土した青銅製品で耳環等はUt13号土器集積址からの出土である。

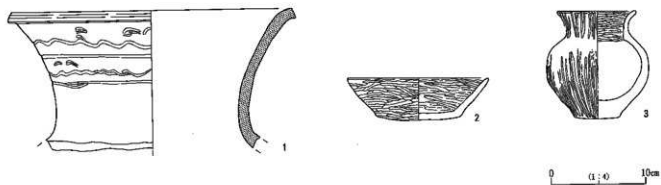

第210图 Q1号特殊造型出土器类图

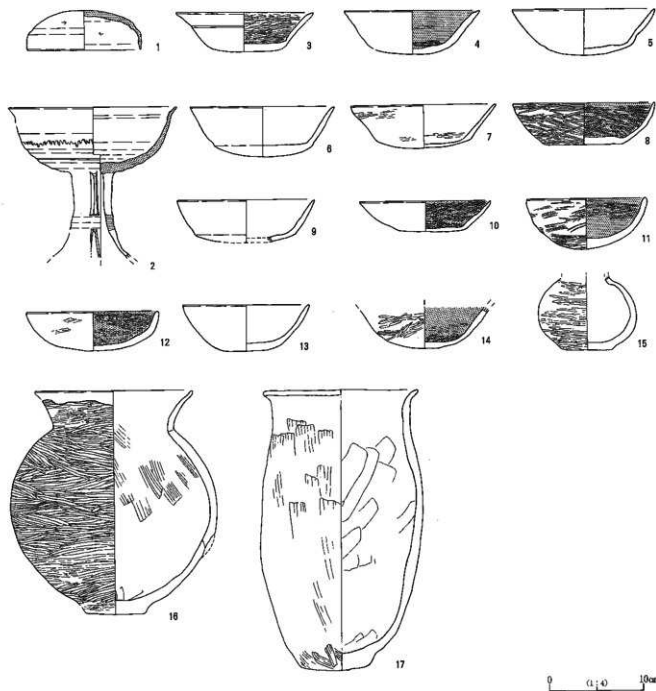

第211图 Q3号特殊造型出土器类图

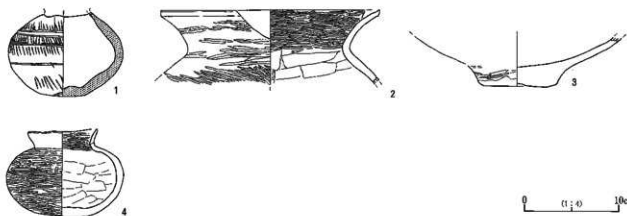

第212图 Q4号特殊结构出土土器实测图

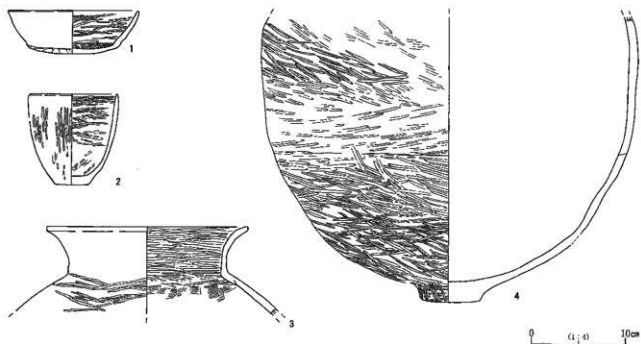

第213图 Q6号特殊结构出土土器实测图

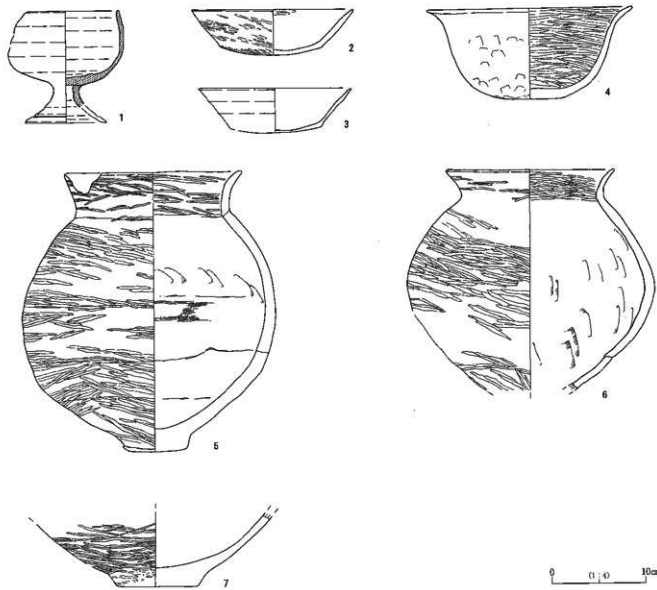

第214图 Q 7号特殊造型出土器实测图

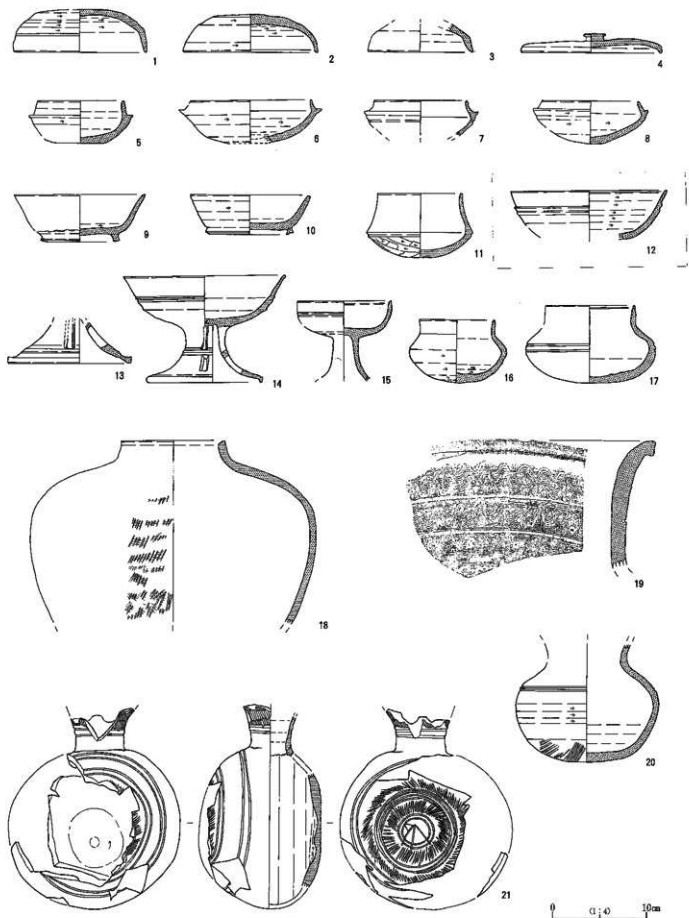

第215図 グリッド出土土器実測図〈1〉

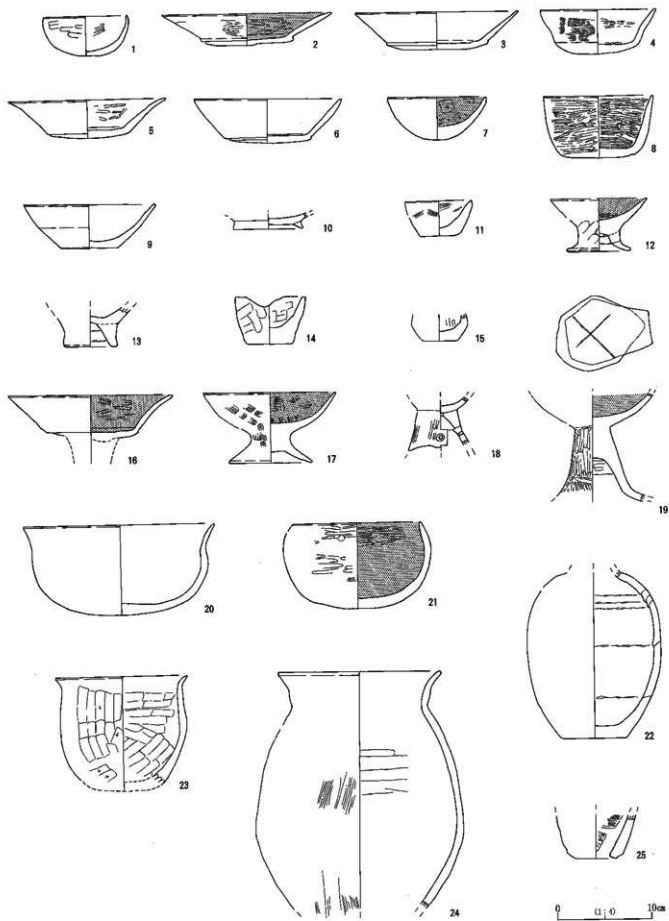

第216図 グリッド出土土器実測図〈2〉

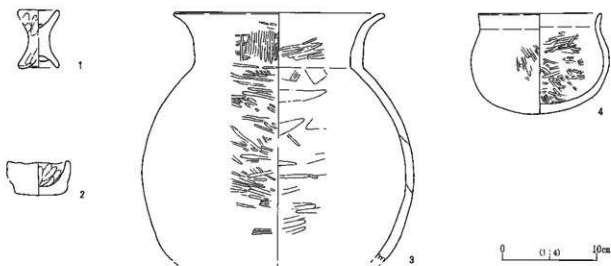

第217図 調査区出土土器実測図

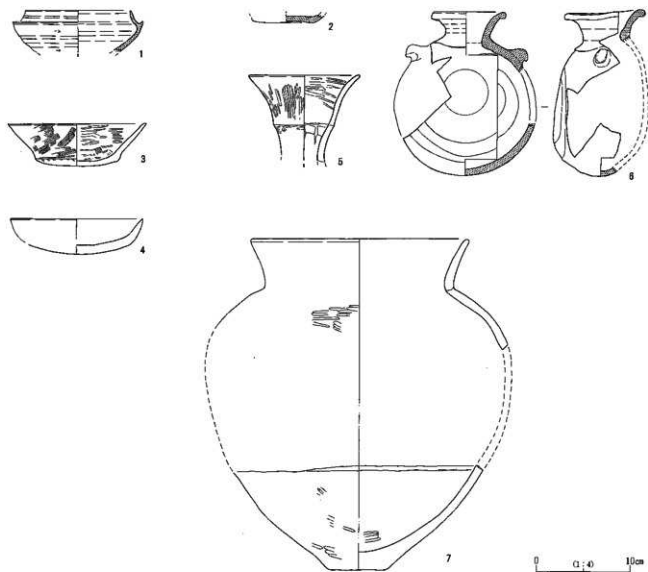

第218図 8号トレンチ出土土器実測図

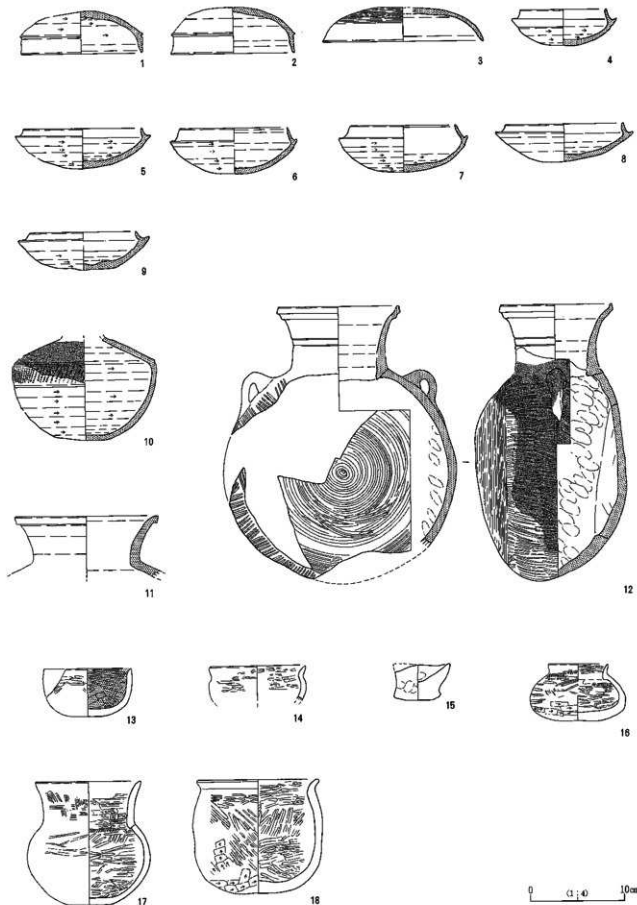

第219図 9号トレンチ出土土器実測図



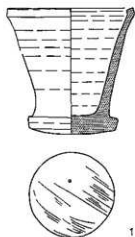

0 (1:4) 10cm

第220圖 試掘時出土器実測図

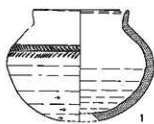

0 (1:4) 10cm

第221圖 東裏遺跡IV試掘時出土器実測図

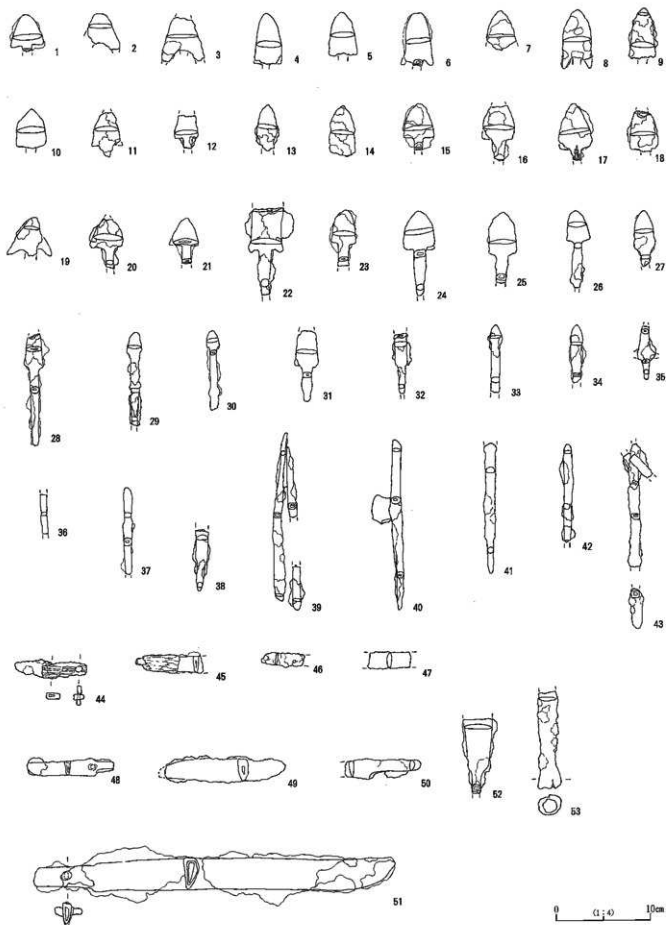

第222图 出土金属器实测图〈1〉

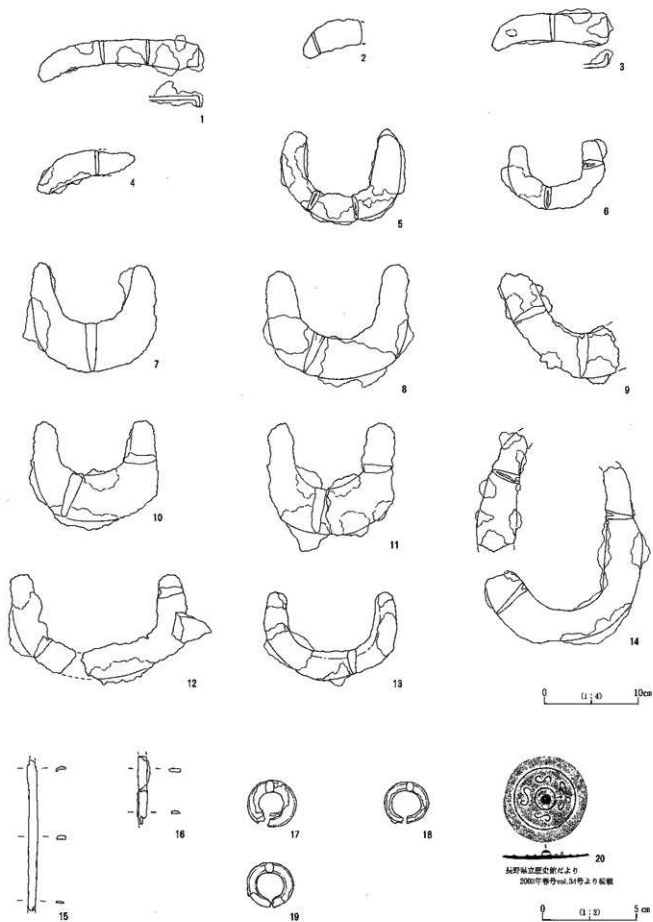

第223図 出土金属器実測図〈2〉

第7表 青木下遺跡Ⅱ掲載金属製品観察表

押図No	整理No	写真図版	遺構名 グリッド	注記	器種	種別	部位	備考	長さ	幅	厚さ
222-1	140		Ut11	Ut11No140	鉄鍔	武器	鍔身部	鍔身三角形	(4.0)	3.6	0.6
222-2	708		Ut 1	Ut 1 No708	鉄鍔	武器	鍔身部	鍔身三角形・逆刺アリ	(4.0)	(3.0)	0.4
222-3	111	80	Ut 6	Ut6No111	鉄鍔	武器	鍔身部	鍔身三角形・逆刺アリ	(5.0)	(4.8)	0.4
222-4	1125		Ut12	Ut12No1125	鉄鍔	武器	鍔身部	鍔身長三角形	(6.0)	(3.2)	0.6
222-5	4	80	Rえ 3	Rえ 3 M区VI層	鉄鍔	武器	鍔身部	鍔身長三角形	(4.8)	3.2	0.4
222-6	75		Ut20	Ut20No75	鉄鍔	武器	鍔身部	鍔身長三角形・逆刺アリ	(5.6)	(3.4)	0.4
222-7	356		Ut 2	Ut 2 Rい 2一括	鉄鍔	武器	鍔身部	鍔身長三角形	(4.4)	(3.2)	0.4
222-8	38		Ut22	Ut22No38	鉄鍔	武器	鍔身部	鍔身長三角形	(6.4)	(3.2)	0.5
222-9	292	80	Ut11	Ut11No292	鉄鍔	武器	鍔身部	鍔身長三角形	(5.6)	3.2	0.6
222-10	894		Ut 1	Ut 1 No894	鉄鍔	武器	鍔身部	鍔身三角形	(4.2)	3.2	0.8
222-11	24		Rか 4	Rか 4 G区III層	鉄鍔	武器	鍔身・頸部	鍔身長三角形	(5.2)	(3.2)	0.4
222-12	724		Ut 4	Ut4 Mけ 7 N区VI層?	鉄鍔	武器	鍔身・頸部	鍔身長三角形・先端部欠	(3.2)	2.8	0.4
222-13	72		Ut 6	Ut 6 No72	鉄鍔	武器	鍔身部	鍔身長三角形	(5.0)	2.6	0.4
222-14	628		Ut 6	Rお 1 Ut 6 P区検出所	鉄鍔	武器	鍔身・頸部	鍔身長三角形	(5.2)	2.8	0.4
222-15	324		Ut 3	Rう 4 Ut 3 I区III層	鉄鍔	武器	鍔身・頸部	鍔身三角形	(4.8)	3.2	0.4
222-16	792		Ut5	Rえ 5.0区VI層 (Ut12)	鉄鍔	武器	鍔身部	鍔身三角形	(6.0)	(3.2)	0.4
222-17	166	80	Ut 5	Ut5No166	鉄鍔	武器	鍔身・頸部	鍔身長三角形	(6.0)	(3.6)	0.4
222-18	65-1		Ut20	Ut20No65-1	鉄鍔	武器	鍔身部	鍔身長三角形・先端部欠	(4.4)	3.0	0.4
222-19	39		Rう 10	Rう 10 I区VII層	鉄鍔	武器	鍔身・頸部	鍔身三角形・片逆刺欠	(4.0)	(4.2)	0.4
222-20	9		Ut12	Ut12No 9	鉄鍔	武器	鍔身・頸部	鍔身三角形	(5.2)	3.2	0.4
222-21	76		Ut 2	Ut 2 N76	鉄鍔	武器	鍔身・頸部	鍔身三角形	(4.8)	(2.8)	0.3
222-22	734		Ut 4	Ut 4 S鉄	鉄鍔	武器	鍔身・頸部	鍔身長三角形・大型	(9.2)	3.0	0.6
222-23	17		Ut22	Ut22No17	鉄鍔	武器	鍔身・頸部	鍔身柳葉形	(6.0)	2.8	0.6
222-24	690	80	Ut 1	Ut 1 No690	鉄鍔	武器	鍔身・頸部	鍔身三角形	(9.0)	3.4	0.4
222-25	29	80	Ut21	Ut21No29	鉄鍔	武器	鍔身・頸部	鍔身長三角形	(7.6)	2.8	0.4
222-26	146	80	Ut 5	Ut5No146	鉄鍔	武器	鍔身・頸部	鍔身長三角形	(8.4)	2.6	0.6
222-27	329	80	Ut 6	Ut6No329	鉄鍔	武器	鍔身・頸部	鍔身柳葉形	(6.0)	2.2	0.4
222-28	363		Ut11	Ut11No363	鉄鍔	武器	鍔身・頸部	鍔身長三角形	(12.0)	2.0	0.6
222-29	229	80	Ut 5	Ut 5 No229	鉄鍔	武器	鍔身・頸部	鍔身柳葉形	(10.0)	1.6	0.4
222-30	251	80	Ut 5	Ut 5 No251	鉄鍔	武器	鍔身・頸・基部	完存	(8.4)	1.6	0.4
222-31	33	80	Ut 6	Ut 6 No33	鉄鍔	武器	鍔身・頸部	鍔身長三角形	(7.6)	(2.4)	0.4
222-32	694		Ut 1	Ut 1 No694	鉄鍔	武器	鍔身・頸部	鍔身柳葉形か	(6.4)	(1.4)	0.6
222-33	6	80	Q2	Q 2 No6	鉄鍔	武器	鍔身・頸部	鍔身柳葉形	(7.2)	0.8	0.4
222-34	278		Ut11	Ut11No278	鉄鍔	武器	鍔身・頸部	鍔身柳葉形	(6.4)	1.4	3.6
222-35	4	80	Q 1	Q 1 一拵	鉄鍔	武器	鍔身・頸部	鍔身長三角形	(5.8)	(2.0)	0.4
222-36	2		Ut10	Ut10No 2	鉄鍔	武器	頸部	一部欠損	(4.0)	0.7	0.4
222-37	299	80	Ut 5	Ut 5 No299	鉄鍔	武器	頸・基部	胴部残	(9.4)	1.0	0.6
222-38	694		Ut 1	Ut 1 No694	鉄鍔	武器	頸・基部	胴部残	(6.4)	1.4	0.6

青木下遺跡Ⅱ掲載金属製品観察表

神図No	整理No	写真図版	遺構名 グリッド	注記	器種	種別	部位	備考	長さ	幅	厚さ
222-39	1068	80	Ut13	Ut13No1068	鉄鎌	武具	頸・茎部	頸部残	(18.0)	1.0	0.5
222-40	668	80	Ut 5	Ut 5 No668	鉄鎌	武具	頸・茎部	完存	(18.0)	1.2	1.1
222-41	4		Rか8	Rか8 E区V層No4	鉄鎌	武具	頸・茎部	端部欠損	(14.0)	1.2	0.8
222-42	162	80	Ut 5	Ut 5 No162	鉄鎌	武具	茎部	一部欠損	(10.4)	1.0	0.4
222-43	35		Rえ8	Rえ8 D区VI層	鉄鎌	武具	頸部	端部欠損	(13.2)	1.2	0.6
222-44	58	80	Ut 9	Ut 9 No58	刀子	工具	柄部	端部欠損・密め具残	(8.0)	2.0	8.6
222-45	354		Ut 2	Rい3 Ut 2 N	刀子	工具	柄部	端部欠損	(7.2)	2.0	0.8
222-46	34		Ut 8	Ut 6 No34	刀子	工具	柄部	端部欠損	(4.8)	1.6	0.4
222-47	5	80	Rえ3	Rえ3 M区IV層	刀子	工具	刀身	端部欠損	(4.8)	1.8	0.4
222-48	29	80	Ut10	Ut10No29	刀子	工具	刀身	端部欠損・密め具残	(9.2)	2.0	0.8
222-49	279	80	Ut11		刀子	工具	刀身	端部欠損	(13.4)	2.0	1.0
222-50	691		Ut11	Ut24 C区一括	刀子	工具	刀身	端部欠損	(8.4)	2.0	0.4
222-51	1106	80	Ut12		刀	武具	刀身	完存	36.6	3.2	1.6
222-52	702		Ut 1	Ut 1 No702	剣	武具	刀身	端部欠損	(8.4)	2.8	0.4
222-53	131		Ut 6	Ut 6 No131	剣	武具	柄部	端部欠損	(10.4)	2.4	2.0
223-1	17		Ut12	Ut12No17	鎌	農具	刃部	完存	16.8	4.4	0.4
223-2	7	81	Q2	Q 2 No 7	鎌	農具	刃部	半分欠損	(6.4)	4.8	0.4
223-3	250	81	Ut 7	Ut 7 No250	鎌	農具	刃部	端部欠損	12.4	3.2	0.4
223-4	1	81	F 2	F 2 P 6	鎌	農具	刃部	半分欠損	(11.2)	2.8	0.4
223-5	281	81	Ut11	Ut11No281	鎌	農具	刃部	完存	12.8	2.8	0.6
223-6	65-2	81	Ut20	Ut20No65-2	鎌	農具	刃部	完存	10.5	2.4	0.5
223-7	239	81	Ut 8	Ut8No239	鎌	農具	刃部	完存	13.6	5.2	1.2
223-8	630	81	Ut 5	Ut5No630	鎌	農具	刃部	完存	15.2	4.4	1.2
223-9	705	81	Ut 1	Ut1No705	鎌	農具	刃部	半分欠損	(12.4)	4.8	1.2
223-10	692	81	Ut 1	Ut 1 No692	鎌	農具	刃部	完存	13.2	4.8	1.2
223-11	261 199	81	Ut11	Ut11No199	鎌	農具	刃部	完存	13.6	4.8	1.2
223-12	98	81	Ut 6	Ut6No98	鎌	農具	刃部	完存・上唇付着	18.4	3.6	1.2
223-13	283		Ut11	Ut11283	鎌	農具	刃部	完存	14.2	2.8	1.0
223-14	10	81	Ut12	Ut12No10	鎌	農具	刃部	一部欠損	(18.0)	4.4	0.8
223-15		81		Rお9 IV層銅製品 No 2	銅製品	不明			(16.4)	1.0	0.4
223-16				Rお9 銅製品No 1	銅製品	不明			(7.2)	1.0	0.4
223-17		81		Rお8 F区V層一括	金環	装身具		完存	5.0	1.2	0.8
223-18		81		Rお8 E区V層一括	金環	装身具		完存	4.8	0.8	0.8
223-19	692	81	Ut11	Rえ8 (Ut11) H区VI層	銅環	装身具		完存	5.0	1.0	0.8
223-20					銅鏡	呪術具		完存	2.2	2.1	0.2

第8表 金属製品組成表

遺構名	武器	農具	工具	装身具	スラグ	他	計
Ut1	37	5	2	-	2	-	46
Ut2	2	1	2	-	-	-	5
Ut3	1	-	-	-	-	-	1
Ut4	21	-	1	-	-	1	23
Ut5	75	1	4	-	4	1	85
Ut6	100	3	6	-	8	-	117
Ut7	2	1	-	-	-	-	3
Ut8	8	1	-	-	-	-	10
Ut9	18	-	3	-	1	1	23
Ut10	7	-	5	1	-	1	12
Ut11	53	9	5	-	1	-	69
Ut12	38	3	1	-	4	-	46
Ut13	4	-	-	-	-	-	4
Ut15	3	-	-	-	-	-	3
Ut17	3	-	1	-	-	1	5
Ut20	16	1	-	-	-	-	17
Ut21	5	-	1	-	-	1	7
Ut22	6	-	-	-	-	-	6
Ut28	1	-	-	-	-	-	1
Ut30	5	-	-	-	-	-	5
Ut内計	402	25	31	1	20	6	485
グリッド内	27	-	2	2	-	2	33
Q1	1	-	-	-	-	-	1
Q2	3	1	-	-	-	-	4
D10	1	-	-	-	-	-	1
P6	-	1	-	-	-	-	1
P15	1	-	-	-	-	-	1
一括	2	-	-	-	-	2	4
Ut外計	35	2	2	2	0	2	45
総計	437	27	33	3	20	8	530

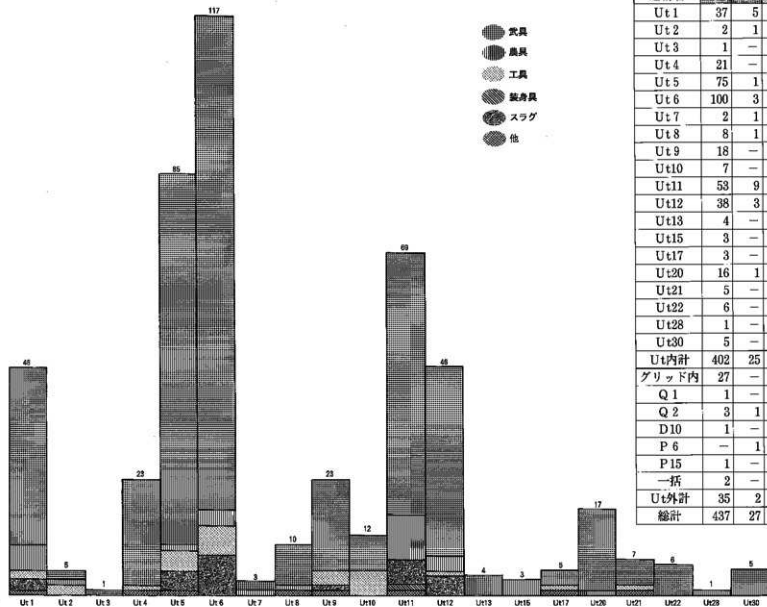

第24図 各土器集積址内出土金属製品構成グラフ

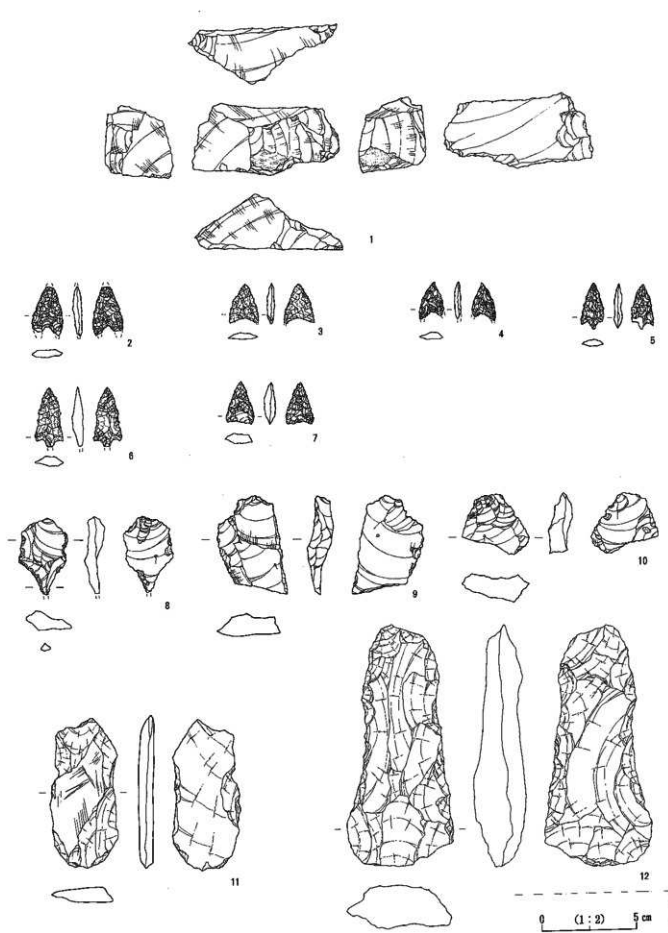

第225图 出土石器实测图(1)

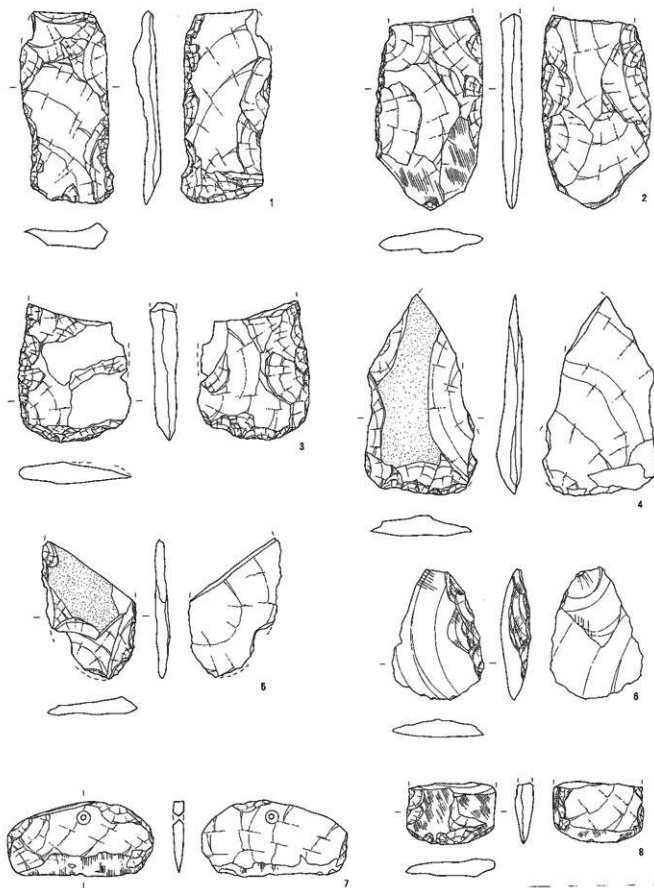

第228图 出土石制测图(2)



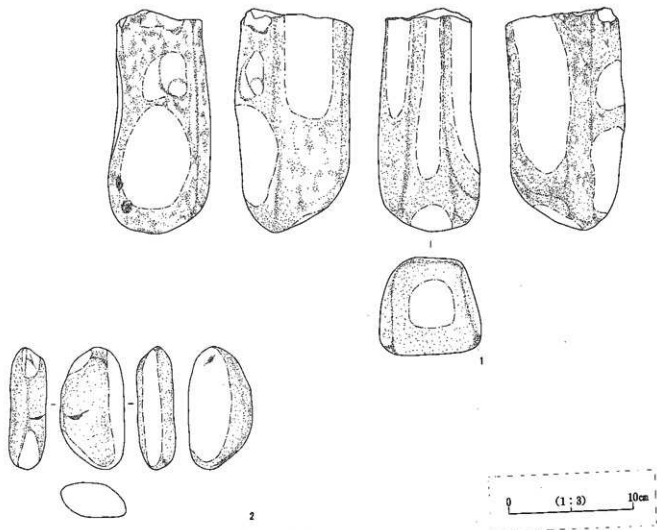

第227図 出土石器実測図(3)

第9表 青木下遺跡II掲載石器観察表

神図No	整理No	遺構名	グリッド・区	器種	残存度	石質	長さ	幅	厚さ
225-1	3		Rか3	石核		黒曜石	3.9	7.7	2.9
225-2	1		Rあ5	石鏃	先端部欠損	チャート	(2.6)	1.5	0.5
225-3	154	Ut5		石鏃	右端部僅かに欠損	安山岩	2.1	1.5	0.3
225-4	11			石鏃	端部欠損	黒曜石	(2.0)	1.2	0.4
225-5	4	Ut9		石鏃	右端部僅かに欠損	黒曜石	2.4	1.1	0.4
225-6	14	H1住		石鏃	基部欠損	頁岩	(3.1)	1.5	0.5
225-7	782	Ut5		石鏃		チャート	2.2	1.5	0.5
225-8	49		Rお4	石鏃		黒曜石	(4.0)	2.4	1.0
225-9	48		Rお4	使用痕のある剥片		黒曜石	5.2	3.3	1.2
225-10	1		Rう4	素材剥片		黒曜石	3.1	3.5	1.5
225-11	12			打製石斧	完存	頁岩	8.0	3.3	0.8
225-12	47		Rお4	打製石斧	完存	珸質凝灰岩	12.7	5.6	2.3
226-1	51	H8住		打製石斧	側縁一部欠損	頁岩	10.2	4.4	1.3
226-2	10	H6住		打製石斧	基部欠損	頁岩	10.3	5.5	1.2
226-3	20	H1住		打製石斧		凝灰岩	7.3	5.9	1.1
226-4	4	M5		打製石斧	基部・刃部一部欠損	珸質凝灰岩	10.4	5.4	1.0
226-5	17	H3住		打製石斧	基部・左側縁欠損	珸質凝灰岩	7.3	(4.7)	0.9
226-6	2		Rか3	?		珸質凝灰岩	7.0	5.0	1.0
226-7	14		Rお5	石包丁		珸質凝灰岩	3.8	7.7	—
226-8	21	H4住		打製石斧	基部欠損	頁岩	3.1	4.7	0.9
227-1	15	H5住		砥石		安山岩	17.5	8.0	7.7
227-2	261	Ut10		磨り石		砂岩	9.8	5.0	2.7

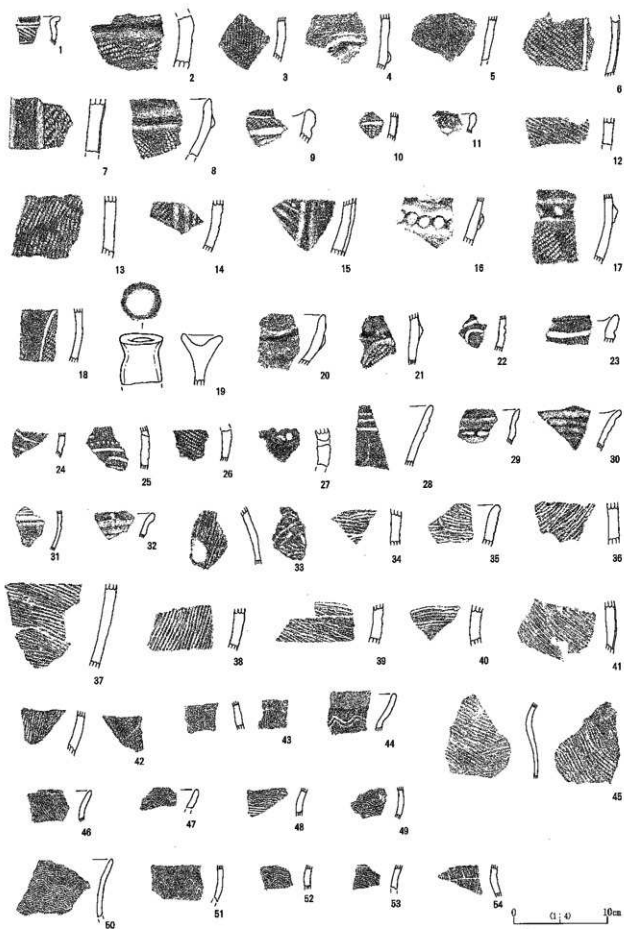

第228图 縄文・弥生土器拓影图

第10表 青木下遺跡Ⅱ縄文・弥生土器観察表

遺物名	掲載No	整理No	類別	器種分類	焼成	部位	調査・文様		色調	備考
							外面	内面		
H1住	228-1	7	縄文	深鉢	通常	口縁部	半農半狩による移行段階→弥生代沈積文	ナデ	外・内・断面：10YR4/2灰黄褐色	中期前半～後半（五塚台）
R-5	228-2	50	縄文	深鉢	通常	胴部	つまみ上げ隆帯→ナデ沈積→LR縄文横位線文	ナデ	外側：2.5YR7/8赤褐色 内・断面：7.5YR5/4に白い褐色	中期前半（加賀利E2ホ）
H2住	228-3	15	縄文	深鉢	通常	胴部	LR縄文横位線文	ナデ	外・内面：10YR5/3に白い黄褐色 内・断面：2.5Y5/小暗灰黄色	中期前半（加賀利E2ホ～E3）
H1住	228-4	5	縄文	深鉢	通常	胴部	移行隆帯にのみ沈積文	ナデ	外側：10YR5/3に白い黄褐色 内・断面：10YR5/2灰黄褐色	中期前半
H2住	228-5	9	縄文	深鉢	通常	胴部	移行隆帯沈積→LR縄文横位線文	ナデ	外側：7.5YR5/6暗褐色 内・断面：7.5YR5/4に白い褐色	中期前半（加賀利E3）
H2住	228-6	10	縄文	深鉢	通常	胴部	移行隆帯沈積→LR縄文横位線文	ナデ	外・断面：10YR5/3に白い黄褐色 内面：5YH4/6赤褐色	中期前半（加賀利E3）
H2住	228-7	17	縄文	深鉢	通常	胴部	半農半狩による移行段階文→LR縄文横位線文	ナデ	外側：5YR5/6明赤褐色 内・断面：7.5YR5/4に白い褐色	中期前半（加賀利E3）
H3住	228-8	21	縄文	深鉢	通常	口縁部	つまみ上げ隆帯→ナデ沈積→LR縄文横位線文	ナデ	外・内・断面：10YR5/4に白い黄褐色	中期前半（加賀利E3）
R-5	228-9	49	縄文	深鉢	通常	口縁部	単沈積による並行沈積文→L縄文心塊	ナデ	外・内面：5YR5/6褐色 断面：10YR5/3に白い黄褐色	中期前半（加賀利E3）
F774	228-10	48	縄文	深鉢	通常	胴部	縄文→早沈積文	ナデ	外・内面：5YR5/6明赤褐色 断面：10YR4/3に白い黄褐色	中期前半（加賀利E3）
H1住	228-11	8	縄文	小形深鉢	通常	口縁部	LR縄文横位線文	ナデ	外・内・断面：10YR5/3に白い黄褐色	中期前半（加賀利E3）
H5住	228-12	37	縄文	深鉢	通常	胴部	LR縄文横位線文	ナデ	外・内・断面：7.5YR5/4に白い褐色	中期前半（加賀利E2～E3）
缶	228-13	64	縄文	深鉢	通常	胴部	LR縄文横位線文	ナデ	外・内面：5YR5/6明赤褐色	中期前半（加賀利E3併行）
R-6	228-14	61	縄文	深鉢	通常	胴部	太い移行隆帯による並行沈積文→LR縄文横位線文	ナデ	外・内・断面：10YR5/4に白い黄褐色	中期後半（加賀利E3）
R-6	228-15	60	縄文	深鉢	通常	胴部	最も低い移行隆帯→単沈積による並行沈積文	ナデ	外・内・断面：7.5YR4/褐色	中期後半（加賀利E3）
R-6	228-16	66	縄文	深鉢	通常	胴部	正沈積帯文	ナデ	外・内・断面：5YR5/6明赤褐色	中期後半（加賀利E3）
R-6	228-17	63	縄文	深鉢	通常	胴部	正沈積帯文、LR縄文横位線文	ナデ	外・内・断面：10YR5/4に白い黄褐色	中期後半（加賀利E3併行）
H1住	228-18	6	縄文	深鉢	通常	胴部	単沈積文→充填縄文	ナデ	外・断面：10YR5/3に白い黄褐色 内面：5YR5/6明赤褐色	中期後半（加賀利E4）
R-6	228-19	50	縄文	深鉢	通常	胴部	ナデ	ナデ	外・内・断面：2.5Y6/4に白い黄色	中期後半（加賀利E4）
H4住	228-20	18	縄文	深鉢	通常	口縁部	最も低い移行隆帯	ナデ	外側：7.5YR5/4に白い褐色 内面：10YR6/4に白い黄褐色 断面：10YR4/2灰黄褐色	中期後半～後期初期（駒名寺ホ）
H2住周辺グリッド	228-21	45	縄文	深鉢	通常	胴部	最も低い移行隆帯→太い早沈積文→LR縄文横位線文	ナデ	外・内・断面：7.5YR5/4に白い褐色	中期後半～後期（加賀利Eホ駒名寺ホ）
H3住	228-22	36	縄文	深鉢	通常	胴部	早沈積文	ナデ	外・内・断面：5YR4/4に白い赤褐色	後期初期（駒名寺）
U13	228-23	55	縄文	深鉢	通常	口縁部	太い沈積文→縄文	ナデ	外側：7.5YR5/4に白い褐色 内・断面：10YR6/4に白い黄褐色	後期初期（駒名寺）
H2住	228-24	13	縄文	深鉢	通常	胴部	早沈積による並行沈積文	ナデ	外・内・断面：10YR5/2黒褐色	後期初期（駒名寺）
H2住周辺グリッド	228-25	41	縄文	深鉢	通常	胴部	早沈積による重積文、点状文	ナデ	外・内・断面：10YR6/4に白い黄褐色	後期前半（堀之内）
U13	228-26	51	縄文	深鉢	通常	胴部	LR縄文横位線文	ナデ	外側：5YR7/4に白い褐色 内・断面：2.5YR5/2灰黄色	後期前半（堀之内）
H2住周辺グリッド	228-27	46	縄文	深鉢	通常	胴部	地成層下部	ナデ	外・内・断面：7.5YR7/4に白い褐色	後期
U13	228-28	52	縄文	深鉢	通常	口縁部	早沈積による並行沈積文	ナデ	外・断面：7.5YR7/4に白い褐色 内面：10YR5/2灰黄褐色	後期前半（加賀利E）
U13	228-29	54	縄文	深鉢	通常	口縁部	最も低いつまみ上げ沈積文に特異文	ナデ	外・断面：7.5YR6/4に白い褐色 内面：10YR5/3に白い黄褐色	後期
U13	228-30	53	縄文	深鉢	通常	口縁部	最も低いナデ沈積、炭状口縁	ナデ	外・内・断面：10YR5/2灰黄褐色	後期前半（加賀利E）

青木下遺跡Ⅱ縄文・弥生土器観察表

遺物名	調査 No	発掘 No	種類	器形分類	焼成	部位	図様・文様		色調	備考
							外面	内面		
H1片	228-31	2	縄文	深鉢	灰古	胴部	幅太い横紋波状に重行する細い縦線文	ナデ	外面：10YR5/1褐色 内・断面：2.5YR3/黄褐色	晚期、穿手、硬質
H1片	228-32	1	縄文	深鉢	灰古	口縁部	幅太い横紋波状筋文	ナデ	外面：2.5Y5/1黄褐色 内・断面：10YR5/3にふい 黄褐色	晚期、穿手、硬質
H8柱	228-33	42	弥生	甕	通常	胴部	条状文	棒状工具による ナデ	外面：5YR4/4にふい赤褐色 内・断面：10YR5/3にふい黄 褐色	
H5柱	228-34	35	弥生	甕	通常	胴部	条状文	ナデ	外・断面：10YR5/3にふい黄 褐色 内面：5YR5/6明赤褐色	No.34、35同一個体
H5柱	228-35	36	弥生	甕	通常	口縁部	条状文	ナデ	外・内面：5YR5/6赤褐色 断面：10YR5/3にふい黄褐色	
H8片	228-36	40	弥生	深鉢	通常	胴部	条状文	ナデ	外・断面：10YR5/4にふい黄 褐色 内面：5YR5/6褐色	
H4柱	228-37	32	弥生	甕	通常	胴部	条状文	ナデ	外・内面：7.5YR5/4にふい黄 褐色 断面：10YR5/3にふい黄褐色	No.29～32同一個体
H4柱	228-38	30	弥生	甕	通常	胴部	条状文	ナデ	外・断面：10YR5/2灰黄褐色 内面：7.5YR6/4にふい黄 褐色	No.29～32同一個体
H4柱	228-39	29	弥生	甕	通常	胴部	条状文	ナデ	外・断面：10YR5/2灰黄褐色 内面：7.5YR6/4にふい黄 褐色	No.29～32同一個体
H4柱	228-40	31	弥生	甕	通常	胴部	条状文	ナデ	外・内・断面：7.5YR6/6褐色	No.29～32同一個体
H5柱	228-41	34	弥生	甕	通常	胴部	条状文	ナデ	外・内・断面：7.5YR6/6褐色	No.35と47が接合No.34、 35同一個体
H8柱	228-42	39	弥生	甕	通常	胴部	条状文	ナデ	外面：7.5YR4/3褐色 内・断面：5YR4/4にふい赤 褐色	
H8柱	228-43	41	弥生	甕	通常	胴部	条状文	ナデ	外・内面：7.5YR3/2黒褐色 断面：5YR5/6明赤褐色	
H4片	228-44	23	弥生	甕	通常	口縁部	2本1組の波状文	ナデ	外面：7.5YR5/4にふい褐色 内・断面：10YR5/2灰黄褐色	中期
H1片	228-45	4	弥生	甕	通常	口縁部	条状文	条状文	外面：10YR4/3暗褐色 内面：10YR4/3にふい黄褐色 断面：7.5YR5/4にふい黄 褐色	弥生中期6層
H4柱	228-46	27	弥生	甕	通常	口縁部	条状文	ナデ	外・内・断面：7.5YR5/3にふ い褐色	
H4柱	228-47	26	弥生	甕	通常	口縁部	4本1組の縞線波状文	ナデ	外・内・断面：7.5YR5/4にふ い褐色	
H4柱	228-48	24	弥生	甕	通常	胴部	5本1組の縞線波状文・ 縞線波状文	ナデ	外面：7.5YR6/4にふい褐色 内・断面：7.5YR6/6褐色	後期
M5	228-49	57	弥生	甕	通常	胴部	5本1組の縞線波状文	ナデ	外・内・断面：2.5YR5/8明赤 褐色	後期
H4柱	228-50	28	弥生	甕	通常	口縁部	4本1組の縞線波状文	ナデ	外・内・断面：5YR5/6明赤褐 色	後期
M5	228-51	56	弥生	甕	通常	口縁部	3本1組の縞線波状文	ナデ	外・断面：7.5YR6/3にふい黄 褐色 内面：7.5YR6/6褐色	後期
H4柱	228-52	22	弥生	甕	通常	胴部	5本1組の縞線波状文	ナデ	外面：7.5YR5/4にふい褐色 内面：10YR6/4にふい黄褐色 断面：10YR4/2灰黄褐色	後期
H4片	228-53	25	弥生	甕	通常	胴部	縞線波状文	ナデ	外・内・断面：7.5YR5/6褐色	
M5	228-54	56	弥生	甕	通常	胴部	縞線波状文	ナデ	外・内・断面：5YR6/6褐色	後期(古田)

第11表 青木下遺跡Ⅱ掲載土器観察表

遺構名	掲載No	発掘No	種類	器種分類	残存率	法数 (cm)			測線・文様		色調	備考
						口径	底径or 天弁径	高さ	外面	内面		
U11	7-1	14-2	須恵器	坏蓋・A	口~天弁部2/3	14.5	<5.8>	4.6	口外縁部：口外縁部 天弁部：同縁ヘラケズリ	口外縁部ナデ	外・内・断面：10G 6/1緑灰色	
U11	7-2	989	須恵器	坏蓋・A	口~天弁部1/4	<12.2>	<->	4.3	天弁部：口外縁部 口縁部：口外縁部 口縁部：口外縁部 口縁部：口外縁部	口縁部：口外縁部 口縁部：口外縁部 口縁部：口外縁部 口縁部：口外縁部	外・内・断面：10B G6/1青灰色	
U11	7-3	113	須恵器	坏蓋・A	ほぼ完形	<10.5>	<4.4>	3.7	口外縁部：口外縁部 天弁部：手持ちヘラケズリ	口外縁部ナデ	外・内・断面：9G6 1緑灰色	自然輪
U11	7-4	454	須恵器	坏蓋・A	ほぼ完形	<13.9>	<8.8>	4.4	口外縁部：口外縁部 天弁部：手持ちヘラケズリ	口外縁部ナデ	外・内・断面：10B G3/1青灰色	自然輪
U11	7-5	458	須恵器	坏蓋・A	完形	13.2	<8.8>	4.2	天弁部：手持ちヘラケズリ 口縁部：口外縁部 口縁部：口外縁部	口外縁部ナデ	外・内面：10GY6/ 1緑灰色	
U11	7-6	890	須恵器	坏蓋・C	口~天弁部1/2	13.0	<->	3.3	口外縁部：口外縁部 天弁部：口外縁部 口縁部：口外縁部	口外縁部ナデ	外・内面：10BQ4/1 青灰色 内・断面：5G4/1 緑色	電線ツマミ
U11	7-7	454	須恵器	坏・A	完形	8.4	<4.4>	3.3	口外縁部：口外縁部 口縁部：口外縁部	口外縁部ナデ	外・内面：10BQ4/ 1青灰色	
U11	7-8	14-1	須恵器	坏・A	口~底縁部3/4	11.8	<4.6>	5.0	口外縁部：口外縁部 口縁部：口外縁部	口外縁部ナデ	外・内・断面：10G 5/1緑灰色	
U11	7-9	519	須恵器	坏・D	口~底縁部1/2	13.3	8.5	4.1	口~縁部：口外縁部 口縁部：口外縁部 口縁部：口外縁部 口縁部：口外縁部	口外縁部ナデ	外・内・断面：5G5 1緑灰色	高内付
U11	7-10	368	須恵器	高坏・Ba	口~縁部3/4	11.7	<12.0>	16.3	口外縁部：口外縁部	口外縁部ナデ	外・内・断面：5D5 1青灰色	脚縁透かし
U11	7-11	173	須恵器	短頸蓋・B	口~底縁部3/4	9.0	4.5	9.7	口外縁部：口外縁部 口縁部：口外縁部	口外縁部ナデ	外・内・断面：5BQ 5/1青灰色	
U11	7-12	536	須恵器	短頸蓋・C	胴部1/3	-	-	(8.4)	口外縁部：口外縁部 口縁部：口外縁部	口外縁部ナデ	外・内・断面：5BQ 5/1青灰色	注口?
U11	7-13	1043	須恵器	短頸蓋・C	胴~底部	-	9.5	(10.4)	口外縁部：口外縁部 口縁部：口外縁部 口縁部：口外縁部 口縁部：口外縁部	口外縁部ナデ	外・内・断面：5B4 1青灰色	
U11	7-14	513	須恵器	短頸蓋・C	胴~底部1/2	-	-	(8.4)	口外縁部：口外縁部	口外縁部ナデ	外・内・断面：10G Y6/1緑灰色	高内付
U11	7-15	394	須恵器	高坏蓋・A	口~底縁部ほぼ完形	16.0	11.3	35.4	口外縁部：口外縁部 口縁部：口外縁部	口外縁部ナデ	外・内・断面：10B G4/1青灰色	高内付
U11	7-16	740	須恵器	蓋・A	口~底縁部	18.0	-	<29.0>	口外縁部：口外縁部 口縁部：口外縁部	口外縁部ナデ	外・内・断面：10Y R5/1緑灰色	
U11	7-17	149	須恵器	蓋・A	口縁部	<54.0>	-	(8.4)	口外縁部：口外縁部 口縁部：口外縁部	口外縁部ナデ	外・内・断面：7.5 GYS/1緑灰色	
U11	8-1	671	須恵器	蓋・A	口~胴部1/2	<18.8>	-	(27.2)	口外縁部：口外縁部 口縁部：口外縁部	口外縁部ナデ	外・内・断面：5BQ 5/1青灰色	
U11	8-2	370	須恵器	蓋・A	ほぼ完形	22.7	<->	<42.2>	口外縁部：口外縁部 口縁部：口外縁部	口外縁部ナデ	外・内・断面：5B4 1/1青灰色	胴部に縦溝痕
U11	8-3	490	須恵器	蓋・A	口~胴部	<32.6>	-	(45.6)	口外縁部：口外縁部 口縁部：口外縁部	口外縁部ナデ	外・内面：10BQ4/ 1青灰色 断面：10YS/2オリーブ 灰色	
U11	9-1	347	須恵器	蓋・A	ほぼ完形	<32.0>	<->	48.1	口外縁部：口外縁部 口縁部：口外縁部	口外縁部ナデ	外・内・断面：N6/ 0灰色	外周部~胴部に 自然輪
U11	9-2	384	須恵器	蓋・A	口~胴部	<36.0>	-	(37.2)	口外縁部：口外縁部 口縁部：口外縁部	口外縁部ナデ	外面：5.5GY6/1オ リーブ灰色 内面：5GY6/1オ リーブ灰色 断面：7.5Y6/2オ リーブ灰色	
U11	10-1	56	須恵器	蓋・A	口~胴部	<46.0>	-	(80.5)	口外縁部：口外縁部 口縁部：口外縁部	口外縁部ナデ	外・断面：5G5/1 緑灰色 内面：10G4/1 青灰色	
U11	10-2	576	須恵器	平瓶・A	ほぼ完形	10.3	13.3	19.7	口外縁部：口外縁部 口縁部：口外縁部	口外縁部ナデ	外・内・断面：10B G3/1青灰色	

青木下遺跡Ⅱ縄土器観察表

遺跡名	発掘 No	整理 No	種類	器種分類	残存度	法量 (cm)			調査・文様		色 調	備 考
						口径	底径or 天井径	器高	外 表	内 面		
Ux1	10-3	177	須恵器	平皿・C	口～胴部 2/3	8.0	—	(13.8)	ロクロヨコナデ	ロクロヨコナデ	外・内・断面：5B4 /1黒青灰色	
Ux1	11-1	615	須恵器	横瓶・D	口～底部 2/3	7.5	<->	21.8	ロクロヨコナデ	ロクロヨコナデ	外・内・断面：10B C4/1黒青灰色	外周口～胴部・ 内周口縁部に自然熱
Ux1	11-3	478	須恵器	横瓶・X	口～底部 3/4	9.5	<->	24.8	口～胴部：ロクロヨ コナデ 胴部：タタキメ→カ キメ	口～胴部：ロクロヨ コナデ 胴部：青黒流文	外・内・断面：5B0 5/1青灰色	
Ux1	11-3	326	須恵器	横瓶・A	口～底部 2/3	15.2	<->	32.3	口縁部：ロクロヨコ ナデ 胴部：タタキメ	口縁部：ロクロヨコ ナデ 胴部：青黒流文	外・内・断面：506 /1黒灰色	外周口～胴部に 自然熱
Ux1	11-4	668	須恵器	横瓶・A	口～底部 1/2	<12.5>	<->	32.4	タタキメ→カキメ	ロクロヨコナデ	外・内・断面：505 /1黒灰色	外周胴部自然熱
Ux1	12-1	430	須恵器	横瓶・A	ほぼ球形	12.0	<・/>	29.0	口縁部：ロクロヨコ ナデ 胴部：タタキメ	口縁部：ロクロヨコ ナデ 胴部：ナデ	外・内・断面：10G 5/1黒灰色	外周口～胴部・ 内周口縁部自然熱 至みさしい
Ux1	12-2	516	須恵器	横瓶・A	口～胴部 1/2	13.3	—	(10.2)	口縁部：ロクロヨコ ナデ 胴部：タタキメ	口縁部：ロクロヨコ ナデ 当て具痕	外・断面：10G/B7 /1黒青灰色 底面：7.5GY4/1 緑灰色	
Ux1	12-3	446	土師器	環・Ac	ほぼ球形	12.2	<->	6.2	赤影？ヘラミガキ	黒色地味、ヘラミガ キ	外・断面：10YR7/ 3に濃い黄褐色	
Ux1	12-4	641	土師器	環・Ac	ほぼ球形	11.7	<->	4.7	ヘラミガキ	黒色地味、ヘラミガ キ	外・断面：10YR7/ 3に濃い黄褐色	
Ux1	12-5	166	土師器	環・Ac	口～底部 1/2	13.8	<・/>	5.7	口縁部：ヨコナデ 底面：ヘラミガキ	黒色地味、ヘラミガ キ	外・断面：10YR6/ 3に濃い黄褐色	
Ux1	12-6	280-2	土師器	環・Ac	口～底部 1/3	<11.8>	<->	<6.1>	口縁部：ヨコナデ ナデ	ナデ	外・内・断面：10Y R7/3に濃い黄褐色	
Ux1	12-7	315-1	土師器	環・Ae	口～底部 1/2	<11.4>	<4.1>	3.0	ヘラミガキ	黒色地味、ヘラミガ キ	外周：10YR7/4に 濃い黄褐色 内面：10YR3/1黒 褐色 底面：10YR6/2 黒褐色	
Ux1	12-8	846	土師器	環・Bb	ほぼ球形	11.8	<->	4.3	口縁部：ヨコナデ 底面：ヘラミガキ	黒色地味、ヘラミガ キ	外・断面：10YR6/ 4に濃い黄褐色	
Ux1	12-9	818	土師器	環・Ba	口～底部 2/3	<12.1>	<->	4.0	口縁部：ヨコナデ 底面：ヘラミガキ	口縁部：ヨコナデ	外・内面：10YR5/ 1黒灰色 底面：10YR6/2 黒褐色	
Ux1	12-10	932	土師器	環・Bb	ほぼ球形	12.7	<->	4.2	口縁部：ヨコナデ ヘラミガキ→ヘラミ ガキ	黒色地味、ヘラミガ キ	外・断面：10YR7/ 3に濃い黄褐色	
Ux1	12 11	633	土師器	環・Bb	口～底部 1/4	12.6	—	(3.2)	口縁部：ヨコナデ 底面：ヘラミガキ	口縁部：ヨコナデ	外・内・断面：10Y R6/2 黒褐色	
Ux1	12-12	354	土師器	環・Ma	口～底部 3/4	<15.6>	8.7	3.9	口縁部：ヨコナデ 体～底部：ヘラミガ キ	口縁部：ヨコナデ 体～底部：ヘラミガ キ	外・内・断面：10Y R7/3に濃い黄褐色	
Ux1	12-13	170	土師器	環・Db	口～底部 1/3	17.0	9.5	4.7	口～体部：ヨコナデ 底面：ヘラミガキ	ヘラミガキ	外・内・断面：10Y R7/3に濃い黄褐色	外周底部ヘラミガ キ
Ux1	12-14	780	土師器	環・N	口～底部 3/4	13.5	<・/>	3.9	ヘラミガキ	黒色地味、丁寧なヘ ラミガキ	外・断面：10YR7/ 3に濃い黄褐色 内面：N1.5/0 棕色	
Ux1	12-15	966-2	土師器	環・N	口～底部 1/2	<12.8>	<->	5.0	口縁部：ヨコナデ 底面：ヘラミガキ	黒色地味、ヘラミガ キ	外・断面：10YR7/ 3に濃い黄褐色 内面：7.5Y2/1.7 黒色	
Ux1	12-16	171	土師器	環・N	口～底部 1/2	0.7	<->	<4.0>	ヘラミガキ→ヘラミ ガキ	ヘラミガキ	外・内・断面：2.5 YR6/4に濃い黄褐色	
Ux1	12-17	671	土師器	環・N	口～底部 2/3	13.8	<->	3.9	ヘラミガキ	ヘラミガキ	外・内・断面：10Y R7/3に濃い黄褐色	
Ux1	12-18	609	土師器	高坏・Cc	口～胴部 3/4	12.9	<11.0>	11.4	ヘラミガキ	黒色地味 底部：ヘラミガキ	外・断面：10YR5/ 3に濃い黄褐色	
Ux1	13-1	546	土師器	壺・Lb	胴～底部 1/4	—	8.5	(16.8)	ヘラミガキ→ヘラミ ガキ	丁寧なヘラミガキ	外・内・断面：10Y R6/4に濃い黄褐色	把手付
Ux1	13-2	927	土師器	壺・Mb	口～底部 1/2	<8.0>	<->	<8.8>	ナデ	黒色地味、ナデ	外・断面：10YR7/ 4に濃い黄褐色	
Ux1	13-3	341	土師器	壺・Mc	完形	8.6	6.0	7.2	ヘラミガキ	黒色地味 口～胴部：ヘラミガ キ 底面：ヘラミガキ	外周：10YR7/3に 濃い黄褐色	

青木下遺跡Ⅱ掲載土器観察表

遺構名	掲載No	整理No	種類	器種分類	残存状況	法量 (cm)			調整・文様		色 調	備 考
						口径	底径or 大弁径	器高	外 面	内 面		
U11	13-4	17	土師器	黒・M・c	ほぼ完形	8.8	5.0	6.9	ヘラミガキ	ヘラミガキ	外・内・断面：10Y 1R/1明黄褐色	
U11	13-5	494	土師器	黒・Cb	口～底部 2/3	15.0	7.4×(6.7) 楕円	12.4	口縁部：ヨコナデ 底部：ナデ	口～胴部：ヨコナデ 底部：ヘラナデ	外・内・断面：5Y 1R/4褐色	底部木炭痕
U11	13-6	481	土師器	黒・Ba	口～底部	<13.5>	7.8	17.0	ヘラナデ	ヘラナデ	外・内・断面：10Y 1R/3に黒い黄褐色	底部木炭痕
U11	13-7	336	土師器	黒・De	口～底部 1/2	16.7	6.3	34.1	ヘラナデ	ヘラケズリ	外・内面：10YR/4に黒い黄褐色 断面：10YR5/1褐灰色	
U12	15-1	75	須恵器	灰青・A	ほぼ完形	13.2	<4.4>	4.1	口～口コナデ 大弁部：回転ヘラケズリ	口～口コナデ	外・内面：5BG5/1青灰色 断面：7.5Y6/2ブルー灰色	口縁部欠
U12	15-2	126-1	須恵器	灰青・A	ほぼ空形	13.0	<4.4>	4.3	口～口コナデ 大弁部：回転ヘラケズリ	口～口コナデ	外・内・断面：5G5/1緑灰色	口縁部欠
U12	15-3	70	須恵器	灰・A	ほぼ完形	11.0	<4.3>	7.0	口～口コナデ 底部：回転ヘラケズリ	口～口コナデ	外・内・断面：2.5 GY6/1オリーブ灰色	
U12	15-4	60	須恵器	灰・A	口～底部 1/3	<13.3>	<3.2>	(4.0)	口～口コナデ 底部：回転ヘラケズリ	口～口コナデ	外 面：10BG5/1青灰色 内面：5GY6/1オリーブ灰色	口縁部欠
U12	15-5	297-4	須恵器	灰・A	口～底部 2/3	11.7	<->	4.4	口～口コナデ 底部：回転ヘラケズリ	口～口コナデ	外・内・断面：N4/0灰色	外面底部ヘラ記号
U12	15-6	90-1	須恵器	灰・A	ほぼ完形	11.3	<3.2>	4.6	口～口コナデ 底部：回転ヘラケズリ	口～口コナデ	外・内・断面：10Y 1R/1緑灰色	外面底部ヘラ記号
U12	15-7	149	須恵器	灰・A	完形	11.4	<3.9>	5.5	口～胴部：口～口コナデ 底部：回転ヘラケズリ	口～口コナデ	外・内・断面：5Y5/1灰色	口縁部欠 外面底部ヘラ記号
U12	15-8	109	須恵器	灰・A	口～底部 2/3	10.7	<3.2>	4.8	口～口コナデ 底部：回転ヘラケズリ	口～口コナデ	外・内・断面：10Y 1R/2黄褐色	
U12	15-9	72	須恵器	判定不能	胴部完	-	9.8	(9.2)	口～口コナデ 大弁部：回転ヘラケズリ	口～口コナデ	外・内・断面：10G 5/1緑灰色	
U12	15-10	88	須恵器	高灰・Ba	ほぼ完形	18.4	13.7	18.5	口～口コナデ 底部：螺旋線状文	口～口コナデ	外・内・断面：5BG 5/1青灰色	胴部二段造かし台痕跡
U12	15-11	40	須恵器	黒	ほぼ完形	11.5	<->	13.8	口～胴・胴部：刺突文	口～口コナデ	外・内・断面：10B 5G/1青灰色	口縁部欠
U12	15-12	323	須恵器	黒	ほぼ完形	<18.8>	<->	18.5	胴部：螺旋線状文 胴部：刺突文	口～口コナデ	外・内・断面：10B 5G/1暗青灰色	口縁部欠
U12	15-13	110	須恵器	須恵器・B	ほぼ完形	8.0	<->	9.3	口～胴部：口～口コナデ 底部：回転ヘラケズリ	口～口コナデ	外・内面：5BG5/1青灰色	
U12	15-14	145	須恵器	須恵器・B	口～底部 2/3	10.0	<->	10.6	口～胴部：口～口コナデ 底部：回転ヘラケズリ	口～口コナデ	外・内・断面：5G5/1緑灰色	外面底部ヘラ記号
U12	15-15	57	須恵器	須恵器・B	口～胴部 3/5	9.7	15.8	28.0	口～口コナデ	口～口コナデ	外・内・断面：10B 5G/1黄褐色	胴部5段造二段造
U12	15-16	111	須恵器	黒・A	口～胴部 3/5	18.0	-	26.0	口～胴部：螺旋線状文 胴部：タタキメ	タタキメ	外・内・断面：5BG 5/1青灰色	
U12	15-17	113	須恵器	黒・A	口～底部 1/3	<->	(15.5)		口～口コナデ・タタキメ	口～口コナデ	外・内・断面：10B 5G/1青灰色	
U12	16-1	197	須恵器	黒・A	口～胴部 1/3	21.0	-	(27.0)	タタキメ	ヘラナデ、当て瓦面一部残存	外 面：10BG3/1暗青灰色 内面：10G4/1暗緑灰色 断面：10BG5/1黄褐色	口～胴部に自然輪
U12	16-2	54-1	須恵器	緑黄・D	口～胴部 1/2	8.5	-	<19.8>	胴部：口～口コナデ 口～口コナデ	口～口コナデ	外・内・断面：5BG 5/1青灰色	外面ヘラ記号
U12	16-3	160	須恵器	須恵器・B	口～底部 3/4	8.4	<->	19.5	口縁部：口～口コナデ 胴部：口～口コナデ 胴部：1.5mm口～口コナデ	口縁部：口～口コナデ 胴部：口～口コナデ 断面：刺突部：タタキメ	外・内・断面：10G 5Y/1緑灰色	外面・内面口縁部に黒付した箇所自然輪、瓦耳

青木下遺跡Ⅱ掲載土器観察表

遺物名	発掘No	層位No	種類	器形分類	残存状況	ゆき (cm)			測定・文様		色調	備考
						口径	底径or 天弁径	器高	外 面	内 面		
U12	16-4	183-1	須恵器	横瓶・D	ほぼ完形	-	<->	(22.0)	磨減著しく不明	口縁ヨコナデ	外面: 5G6/緑灰色 内・断面: 10GY5/ 1緑灰色	口縁部僅かに欠 。外内面~胴部 に黄褐色
U12	16-5	125-1	須恵器	横瓶・D	口~底部 2/3	10.5	<->	25.3	胴部: 縦位ヘラミガ キ 胴部: 口コナデ →タケミナナデ	口コナデ	外・内・断面: 10G 6/緑灰色	外面胴部ヘラ記 号
U12	17-1	313	土師器	環・Ac	口~底部 2/3	8.0	<->	4.0	ヘラミガキ	黒色粘土、ヘラミガ キ	外・断面: 10YR5/ 4に赤い黄褐色	
U12	17-2	16-1	土師器	環・Ac	口~底部 2/3	15.5	<->	5.0	ヘラミガキ	黒色粘土、ヘラミガ キ	外・断面: 10YR7/ 4に赤い黄褐色	
U12	17-3	103	土師器	環・Ac	ほぼ完形	14.5	<->	4.7	ヘラミガキ	ヘラミガキ	外・内・断面: 10Y R6/4に赤い黄褐色	口縁部欠
U12	17-4	164-1	土師器	環・Ac	ほぼ完形	12.5	<->	5.4	ヘラミガキ	ヘラミガキ	外・内・断面: 10Y R6/3に赤い黄褐色	
U12	17-5	295	土師器	環・Ac	欠形	8.3	<->	4.6	ヘラミガキ	口~底部: コナデ →ヘラミガキ	外・内・断面: 10Y R6/4に赤い黄褐色	
U12	17-8	309-1	土師器	環・Ac	ほぼ完形	13.5	<->	5.5	赤彩?ヘラミガキ	ヘラミガキ	外面: 5YR6/7黄褐色 内・断面: 10YR7/ 4に赤い黄褐色	口縁部欠
U12	17-7	171-2	土師器	環・Ac	口~底部 2/3	12.2	<3.6>	5.1	口縁部: コナデ 口~底部: ヘラミガ キ	ヘラミガキ磨減	外・内・断面: 10Y R6/4に赤い黄褐色	
U12	17-8	18	土師器	環・Db	ほぼ完形	16.9	10.0	3.5	ヘラミガキ磨減	ヘラミガキ磨減	外・内・断面: 10Y R7/2に赤い黄褐色	
U12	17-9	130	土師器	環・Db	ほぼ完形	17.5	10.7	4.0	ヘラミガキ	ヘラミガキ	外・内・断面: 10R Y6/4に赤い黄褐色	口縁部欠
U12	17-10	38-1	土師器	環・Db	ほぼ完形	18.0	10.0	3.5	磨減著しく不明	磨減著しく不明	外・内・断面: 10Y R6/4に赤い黄褐色	内・外面に二次 焼成による被膜
U12	17-11	263	土師器	環・Dc	口~底部 1/2	<19.8>	<11.0>	3.1	ヘラミガキ	黒色粘土、ヘラミガ キ	外・断面: 10YR6/ 4に赤い黄褐色	
U12	17-12	312	土師器	環・Fa	口~底部 2/3	11.6	<->	6.5	ヘラミガキ磨減	黒色粘土、ヘラミガ キ	外・断面: 10YR5/ 4に赤い黄褐色	
U12	17-13	305-1	土師器	環・Fb	ほぼ完形	14.5	<->	5.2	ヘラミガキ	ヘラミガキ	外・内・断面: 10Y R7/4に赤い黄褐色	
U12	17-14	145	土師器	環・Fb	ほぼ完形	14.8	<4.4>	5.0	ヘラミガキ	ヘラミガキ磨減	外・内・断面: 10Y R6/4に赤い黄褐色	口縁部・底部欠
U12	17-15	146	土師器	環・Fb	口~底部 1/3	<14.5>	<8.2>	3.5	ヘラミガキ	黒色粘土、ヘラミガ キ	外面: 10YR6/6明 黄褐色 断面: 10YR5/1 緑灰色	
U12	17-16	22-1	土師器	環・Fb	ほぼ完形	17.3	9.0	4.1	口~底部: ヘラミガ キ 底部: ヘラケズリ	黒色粘土、ヘラミガ キ	外面: 10YR6/4に 赤い黄褐色	口縁部欠
U12	17-17	32	土師器	環・Ka	ほぼ完形	16.2	10.0	4.7	ヘラミガキ	ヘラミガキ	外・内・断面: 10Y R7/4に赤い黄褐色	口縁部欠
U12	17-18	156	土師器	環・Ka	口~底部 3/4	15.6	11.0	4.8	赤彩、ヘラミガキ	ヘラミガキ	外・内面: 10YR6/ 4に赤い黄褐色	
U12	17-19	243	土師器	環・Ma	口~底部 2/3	16.5	10.7	4.8	ヘラミガキ	黒色粘土、ヘラミガ キ	外面: 10YR2/1 黒褐色 断面: 10Y2/2 黒色	外面黒色化
U12	17-20	38-1	土師器	環・Ma	ほぼ完形	16.5	10.0	5.1	ヘラミガキ	黒色粘土、ヘラミガ キ	外・断面: 10YR6/ 6明黄褐色	
U12	17-21	9-2	土師器	高環・Ad	ほぼ完形	16.3	11.8	15.1	胴部: 縦位ヘラミガ キ	黒色粘土、縦位ヘラ ミガキ	外面: 10YR6/6明 黄褐色 断面: 10YR1/1 緑灰色	
U12	17-22	294-2	土師器	高環・Cc	口~底部 3/4	16.5	10.5	11.7	ヘラミガキ	黒色粘土 胴部: ヘラミガキ 胴部: ヘラケズリ	外・断面: 10YR6/ 3に赤い黄褐色	
U12	17-23	256	土師器	高環・J	口~底部 3/4	<11.8>	9.3	15.0	胴部: 縦位ヘラミガ キ 胴部: 横位ヘラケズ リ 胴部: 横位ヘラミガ キ	環部: 横位ヘラミガ キ 胴部: 横位ヘラケズ リ 胴部: 横位ヘラミガ キ	外・内・断面: 10Y R7/4に赤い黄褐色	
U12	17-24	104	土師器	鉢・Ad	口~底部 2/3	14.2	<->	10.8	赤彩一帯段、ヘラミ ガキ	黒色粘土、ヘラミガ キ	断面: 10YR6/6明 黄褐色	
U12	17-25	49	土師器	鉢・K	口~底部 2/3	-	<->	(8.2)	ヘラミガキ	ヘラミガキ	外・断面: YR7/4 に赤い黄褐色 内面: 10YR7/3に 赤い黄褐色	内面黒色化



青木下遺跡Ⅱ掲載土器観察表

遺物名	掲載No	整理No	種別	器種分類	残存状況	法量 (cm)			調査・文様		色調	備考	
						口径	底径or 天弁径	高さ	外面	内面			
U12	17-26	155	土師器	甕・Ra	ほぼ完形	13.0	<->	11.5	赤彩一部残、ヘラミガキ	黒色地肌、ヘラミガキ	外・断面：10YR6/4にふい黄褐色		
U12	17-27	108	土師器	甕・Ra	口~底部 2/3	9.5	<->	<8.0>	ヘラミガキ	黒色地肌、ヘラミガキ	外・断面：10YR6/4にふい黄褐色		
U12	17-28	144	土師器	甕・Me	ほぼ完形	<8.1>	<->	8.2	ヘラミガキ	ヘラミガキ	外・内・断面：10YR6/6明黄褐色	口縁部欠	
U12	18-1	277	土師器	甕・Aa	口~底部 2/5	20.0		45.0	7.7	赤彩一部残、ヘラミガキ	口縁部：ヘラミガキ 胴部：ナデ	外面：7.5YR7/6褐色 内・断面：10YR6/4にふい黄褐色	
U12	18-2	142	土師器	甕・Ba	ほぼ完形	22.0	6.1	35.9	ヘラミガキ	ヘラミガキ	外・内・断面：10YR6/3にふい黄褐色		
U12	18-3	83	土師器	甕・Ba	口~底部 3/4	<11.7>	4.5	30.8	ヘラミガキ	ヘラミガキ	外・内・断面：10YR7/4にふい黄褐色	外面に黒斑	
U12	18-4	286-1	土師器	甕・Ila	口~底部 1/2	<20.2>	6.0	19.0	ヘラミガキ	赤彩、ヘラミガキ?	外・内・断面：10YR7/4にふい黄褐色		
U12	18-5	230	土師器	甕・K	口~底部 1/3	<30.0>	-	(38.4)	ヘラミガキ	ヘラミガキ	外・内・断面：10YR7/2にふい黄褐色		
U12	18-6	17	土師器	甕・?	口~底部 1/3	-	6.3	(14.0)	ナデ	ナデ	外・内・断面：10YR5/3にふい黄褐色		
U13	20-1	51	須賀器	坏蓋・A	ほぼ完形	9.5	<4.8>	9.0	口縁部：ロクロコナデ 天弁部：回転ヘラケズリ、回転ヘラケズリ 朱調整	ロクロコナデ	外・内・断面：10YR6/1褐色	外面に一部黒斑 口縁部僅かに欠	
U13	20-2	234	須賀器	坏蓋・A	ほぼ完形	9.5	<3.2>	3.5	ロクロコナデ 天弁部：回転ヘラケズリ	ロクロコナデ	外・内・断面：N6/0灰色		
U13	20-3	227	須賀器	坏・A	ほぼ完形	10.8	<>	<4.0>	ロクロコナデ 底面：回転ヘラケズリ	ロクロコナデ	外・内・断面：50G/1褐色	口縁部1/2欠	
U13	20-4	10	土師器	坏・Aa	ほぼ完形	16.9	<->	9.0	ヘラミガキ	黒色地肌、ヘラミガキ	外・断面：10YR6/4にふい黄褐色	口縁部1/2欠	
U13	20-5	220-2	土師器	坏・Aa	ほぼ完形	8.8	<->	6.0	ヘラミガキ	黒色地肌、ヘラミガキ	外・断面：10YR6/6明黄褐色	口縁部僅かに欠	
U13	20-6	219	土師器	坏・Ac	口~底部 1/4	20.0	<->	8.0	赤彩、ヘラミガキ	ヘラミガキ	外・内・断面：10YR5/3にふい黄褐色		
U13	20-7	92	土師器	坏・Ac	口~底部 2/3	13.6	<->	(5.0)	口縁部：ナデ 底部：ヘラケズリ	ヘラミガキ	外・内・断面：10YR5/4にふい黄褐色		
U13	20-8	89	土師器	坏・Ac	口~底部 1/2	16.0	<->	5.0	口縁部：ナデ? 底部：ヘラケズリ	ヘラミガキ	外・内・断面：10YR6/6明黄褐色		
U13	20-9	316	土師器	坏・Ac	口~底部 3/4	<14.2>	<->	4.4	ヘラミガキ	ヘラミガキ	外・内・断面：10YR6/6明黄褐色		
U13	20-10	234-2	土師器	坏・Ba	口~底部 1/2	13.9	<->	4.0	ヘラミガキ	ヘラミガキ	外・内・断面：10YR6/6明黄褐色		
U13	20-11	234	土師器	坏・Ila	ほぼ完形	11.3	<->	3.3	赤彩、ヘラミガキ	黒色地肌、ヘラミガキ	外・断面：10YR6/6明黄褐色	口縁部1/3欠	
U13	20-12	239	土師器	坏・N	口~底部 2/3	14.5	7.0	4.8	ヘラケズリ、ヘラミガキ	黒色地肌、ヘラミガキ	外・断面：10YR4/3深黄褐色		
U13	20-13	98	土師器	坏・N	口~底部 1/2	<14.0>	<>	4.4	赤彩、ヘラケズリ	赤彩、ヘラミガキ	外・内・断面：10YR5/4にふい黄褐色		
U13	20-14	33	土師器	坏・N	口~底部 1/2	13.2	7.4	4.0	赤彩、ヘラケズリ	赤彩、ヘラミガキ	外・内・断面：10YR5/6黄褐色		
U13	20-15	77	土師器	坏・N	口~底部 3/4	12.4	<->	9.4	赤彩、ヘラミガキ	ヘラミガキ	外・内・断面：10YR5/4にふい黄褐色		
U13	20-16	41	土師器	坏・Oa	ほぼ完形	14.7	4.8	8.6	赤彩、ヘラミガキ 底部：ヘラケズリ	黒色地肌、ヘラミガキ	外・断面：10YR6/6明黄褐色		
U13	20-17	300	土師器	坏・Oa	ほぼ完形	14.0	5.0	5.8	ヘラミガキ	ヘラミガキ	外・内・断面：10YR6/4にふい黄褐色	口縁部僅かに欠	
U13	20-18	59	土師器	ミニチュア?	底部	-	<->	(2.4)	ヘラケズリ	黒色地肌	外・断面：10YR5/4にふい黄褐色		
U13	20-19	255-1	土師器	高坏・Cd	口~胴部 1/2	17.4	-	(18.6)	赤彩 坏部：横位ヘラミガキ 胴部：縦位ヘラミガキ 底部：縦位ヘラミガキ	赤彩 坏部：横位ヘラミガキ 胴部：縦位ヘラミガキ 底部：縦位ヘラミガキ	外・断面：10YR5/4にふい黄褐色 胴部内面：10YR5/1褐色		
U13	20-20	314	土師器	高坏・Aa	口~底部 3/4	<18.0>	<13.0>	16.0	赤彩、ヘラミガキ	坏部：黒色地肌 胴部：ヘラミガキ	外・断面：10YR6/6明黄褐色	坏部半欠、胴部僅かに欠	
U13	20-21	184	土師器	鉢・C	ほぼ完形	22.4	6.0	17.0	ヘラミガキ	黒色地肌、ヘラミガキ	外・断面：10YR7/6明黄褐色	口縁部僅かに欠	

青木下遺跡Ⅱ掲載土器観察表

遺構名	掲載No	整理No	種類	器体分類	保存度	法量 (cm)			形状・文様		色調	備考
						口径	底径or天弁径	器高	外面	内面		
Uc3	20-23	301-1	土師器	鉢・C	ほぼ円形	30.0	5.5	18.3	ヘラミガキ	ハケメ→ヘラミガキ	外・内・断面：10YR5/3に濃い黄褐色	
Uc3	20-23	317	土師器	鉢・Ad	ほぼ円形	12.0	<->	9.1	口縁部：ヨコナデ 胴～底面：ヘラミガキ	ヘラナデ	外面：10YR5/6黄褐色 内・断面：10YR6/4に濃い黄褐色	
Uc3	20-24	83	土師器	甕・Nc	ほぼ円形	<7.1>	<->	8.3	赤彩、ヘラミガキ	ヘラミガキ	外・内・断面：10YR4/1黄褐色	底部ヘラ2号 口縁部欠
Uc3	20-25	11	土師器	甕・Qn	口～底部	8.1	<->	9.6	ヘラミガキ?	ヘラミガキ	外・内・断面：2.5YR6/4に濃い黄褐色	胴縁部かに欠
Uc3	21-1	259	土師器	甕・Ob	傾～胴部	-	11.6	(22.8)	赤彩一部残、ヘラミガキ	ヘラミガキ	外・内・断面：10YR7/4に濃い黄褐色	
Uc3	21-2	222-1	土師器	甕・An	ほぼ円形	<32.8>		48.8	口～底部：ヘラミガキ 底面：木炭灰をナデ消し?	ハケメ	外面：10YR6/6明黄褐色 内・断面：10YR7/4に濃い黄褐色	口縁3/4欠、底部本変換
Uc3	21-3	344-1	土師器	甕・An	口～底部 3/5	(23.0)	8.0	44.7	口～胴部：ヘラミガキ 底面：ヘラケズリ	ヘラナデ	外・内・断面：10YR6/6明黄褐色	底部本変換
Uc3	21-4	355-6	土師器	甕・An	口～底部 1/2	16.2	-	(24.2)	赤彩、ヘラケズリ、ヘラミガキ	ハケメ	外面：10YR6/4に濃い黄褐色 内・断面：10YR6/6明黄褐色	
Uc3	22-1	347-1	土師器	甕・Ba	口～底部 1/2	14.0	<->	22.3	赤彩、ヘラミガキ	ヘラナデ	外・内・断面：7.5YR5/4に濃い黄褐色	
Uc3	22-2	181	土師器	甕・Ba	口～底部 3/4	13.0	6.0	19.0	ヘラミガキ	ヘラミガキ	外・内・断面：10YR6/4に濃い黄褐色	
Uc3	22-3	173	土師器	甕・Pb	口～底部 3/4	<11.8>	5.0	13.8	口～胴部：赤彩、ヘラミガキ 底面：ヘラケズリ	口縁部：赤彩、ヘラミガキ 胴部：ヘラナデ?	外・断面：10YR5/4に濃い黄褐色 内面：7.5YR5/3に濃い黄褐色	
Uc3	22-4	264	土師器	甕・Da	ほぼ円形	22.3	6.9	39.2	赤彩?ヘラミガキ	ヘラナデ	外・内・断面：10YR5/4に濃い黄褐色	
Uc3	22-5	40	土師器	甕・Ha	口～底部 1/4	<97.0>	8.0	30.8	赤彩、ヘラナデ	口縁部：赤彩、ヘラミガキ、ハケメ	外・内・断面：10YR6/6明黄褐色	
Uc3	22-6	118	土師器	甕・Ja	ほぼ円形	26.4	6.5	28.3	口～胴部：赤彩、ヘラミガキ 底面：ヘラナデ	ヘラミガキ	外・内面：10YR6/6明黄褐色 断面：10YR5/2明黄褐色	口縁部かに欠
Uc3	23-1	221	土師器	甕・Ja	ほぼ円形	27.0	7.5	32.0	赤彩、ヘラミガキ	口縁部：ヘラミガキ 胴～底部：ヘラナデ	外・内・断面：2.5YR4/1オリーブ褐色	口縁部1/2欠
Uc3	23-2	85-1	土師器	甕・La	ほぼ円形	<30.6>	9.0	<24.8>	口縁部：ヨコナデ 胴～底部：ヘラミガキ	口縁部：ヘラミガキ 胴～底部：ハケメ	外・内・断面：10YR6/6明黄褐色	口～胴部かに欠
Uc3	23-3	915	土師器	甕・Cc	口～底部 1/2	<11.5>	7.4	4.9	ナデ	黒色粘土、ナデ	外・断面：7.5YR6/3に濃い黄褐色	
Uc3	23-4	353-3	土師器	甕・Dc	口～底部 1/3	(21.7)	5.8	31.4	口縁部：ヨコナデ 胴～底部：ヘラケズリ	ハケメ	外・内・断面：10YR6/4に濃い黄褐色	
Uc4	25-1	108	須恵器	坏蓋・A	口～天弁 2/3	13.2	<->	4.4	ロクロヨコナデ 天弁部：同彩ヘラケズリ	ロクロヨコナデ	外・内・断面：5B6/1黄褐色	
Uc4	25-2	275	須恵器	坏蓋・A	ほぼ円形	12.5	<->	4.3	ロクロヨコナデ 底面：同彩ヘラケズリ	ロクロヨコナデ	外・内・断面：10BGS/1黄褐色	
Uc4	25-3	45	須恵器	坏蓋・A	口～底部 3/4	<12.6>	<4.0>	4.2	ロクロヨコナデ 天弁部：同彩ヘラケズリ	ロクロヨコナデ	外・内・断面：5G6/1黄褐色	
Uc4	25-4	315	須恵器	坏蓋・A	口～底部 3/4	13.7	<->	4.7	ロクロヨコナデ 天弁部：同彩ヘラケズリ	ロクロヨコナデ	外・内・断面：7.5YR6/1黄褐色	
Uc4	25-5	212	須恵器	坏蓋・A	口～底部 3/4	13.0	<4.4>	4.8	ロクロヨコナデ 天弁部：同彩ヘラケズリ	ロクロヨコナデ	外・内・断面：10GY6/1黄褐色	
Uc4	25-6	203	須恵器	坏蓋・A	ほぼ円形	12.6	<3.6>	4.2	ロクロヨコナデ 天弁部：同彩ヘラケズリ	ロクロヨコナデ	外面：5B4/1黄褐色 内・断面：5G6/1黄褐色	
Uc4	25-7	206	須恵器	坏蓋・A	口～底部 1/2	<12.9>	<4.4>	3.9	ロクロヨコナデ 底面：ヘラケズリ	ロクロヨコナデ	外・内・断面：5G6/1黄褐色	外面底部ヘラ記号
Uc4	25-8	235	須恵器	坏蓋・A	ほぼ円形	14.4	<->	5.1	ロクロヨコナデ 天弁部：同彩ヘラケズリ	ロクロヨコナデ	外面：10BG4/1黄褐色 内・断面：5BGS/1黄褐色	底面ヘラ記号

青木下遺跡Ⅱ掲載土器観察表

遺構名	掲載No	発掘No	種類	器種分類	残存状況	法長 (cm)		観察・文様			色 調	備 考
						口径	底径or 口径	高さ	外 面	内 面		
U14	35-9	313	瓶蓋器	環・A	完形	12.0	<->	4.1	肩縁ヘラケズリ	ロクロヨコナデ	外・内・断面：7.5 GY6/緑灰色	
U14	35-10	356	瓶蓋器	高環・Ba	口~胴部 2/3	17.6	11.6	12.2	ロクロヨコナデ 底部：磨蝕波状文	ロクロヨコナデ	内・断面：5DG5/1 青灰色 外環外面：5R4/1 青灰色 脚部：10GY6/1 緑灰色	磨蝕波かし
U14	25-11	287	瓶蓋器	高環・Ba	口~胴部 3/4	19.3	13.6	18.6	ロクロヨコナデ 底部：磨蝕波状文	ロクロヨコナデ	外・内・断面：5G6 /1緑灰色	内面底部・外面 底部に自然蝕。 脚部…段三角遺 かし
U14	25-12	323	瓶蓋器	高環・Ba	口~底部 3/4	15.2	10.4	12.8	ロクロヨコナデ	ロクロヨコナデ	外・内・断面：7.5 Y6/1灰色	胴部二段三角遺 かし
U14	25-13	204	瓶蓋器	環	ほぼ完形	<12.0>	<->	14.2	ロクロヨコナデ 底・胴部・胴文 意部：面転ヘラケズ リ	ロクロヨコナデ	外・内・断面：10B G6/1青灰色	
U14	25-14	222-1	瓶蓋器	短頸環・A	ほぼ完形	10.6	4.5	8.8	ロクロヨコナデ 底部：面転ヘラケズ リ	ロクロヨコナデ	外・内・断面：5B3 /1青灰色	外面底部ヘラ配 身
U14	25-15	222-2	瓶蓋器	短頸環・B	ほぼ完形	<9.5>	5.0	9.4	ロクロヨコナデ 胴部：刺突文 意部：面転ヘラケズ リ	ロクロヨコナデ	外・内・断面：10G Y6/1緑灰色	外面底部ヘラ配 身底部未確認、磨 蝕口縁
U14	25-16	200	瓶蓋器	短頸環・B	ほぼ完形	9.1	-	<11.4>	ロクロヨコナデ 底部：面転ヘラケズ リ	ロクロヨコナデ	外・内・断面：N6/ 0灰色	底部欠
U14	25-17	254	瓶蓋器	短頸環・B	ほぼ完形	9.8	3.5	10.8	ロクロヨコナデ 底部：ヘラケリ	ロクロヨコナデ	内・外・断面：7.5 Y6B/1灰白色	口・胴部…ほぼ欠 底部…白くこぼ しい
U14	25-18	289	瓶蓋器	短頸環・B	完形	9.8	4.0	10.7	ロクロヨコナデ 底・面転ヘラケズ リ	ロクロヨコナデ	外・内・断面：5G6 /1緑灰色	
U14	25-19	296	瓶蓋器	短頸環・B	ほぼ完形	<13.5>	<->	<9.4>	タタキメ・カキメ	ナデ	外・内・断面：10C Y6/1緑灰色	口縁部1/2欠
U14	25-20	296	瓶蓋器	環・B	完形	11.0	<4.4>	18.5	口~胴部：ロクロヨ コナデ 胴~底部：タタキメ →カキメ	ロクロヨコナデ	外・内・断面：10B G6/1青灰色	
U14	25-21	69	瓶蓋器	環・B	ほぼ完形	9.7	4.0	11.5	口~胴部：ロクロヨ コナデ 底部：ヘラケズリ	ロクロヨコナデ	外・内・断面：10G 6/1緑灰色	外面底部ヘラ配 身 内面口縁部・底 部・外面底部に 自然蝕
U14	26-1	227	瓶蓋器	環・A	口~胴部 1/2	25.5	-	(40.6)	タタキメ	胴部：ハケメ 胴部：ナデ	外・内・断面：N6/ 0灰色	
U14	26-2	255	瓶蓋器	短頸環・A	ほぼ完形	-	<->	(17.0)	胴部：カキメ、ナデ	ヘラケナデ?	外・内・断面：10G 5/1緑灰色	口縁部欠、内面 底部・外面口~ 底部に自然蝕。 外面底部付近に 1.層片付着
U14	27-1	300-2	瓶蓋器	短頸環・A	ほぼ完形	<10.3>	<->	28.0	胴部：タタキメ→カ キメ	ナデ	外・内・断面：5G5 /1緑灰色	耳部部に欠
U14	27-2	349	瓶蓋器	短頸環・D	完形	-	<->	(21.0)	口縁部：ロクロヨ コナデ 胴部：カキメ	ナデ	外・内・断面：5G5 /1緑灰色	
U14	27-3	265	瓶蓋器	短頸環・D	ほぼ完形	7.0	<->	18.8	胴部：波状文 胴部：刺突文	ナデ	外・内・断面：10G Y6/1緑灰色	
U14	27-4	35	瓶蓋器	短頸環・D	ほぼ完形	10.0	<->	27.6	タタキメ、カキメ	口~胴部：ヘラケナ デ ロクロヨコナデ	外・内・断面：5G 6/1青灰色	外面に自然蝕
U14	27-5	36	瓶蓋器	短頸環・D	口~底部 3/4	<8.2>	<->	20.9	カキメ、ナデ	ナデ	外・内・断面：10G 6/1緑灰色	
U14	28-1	231	土師器	環・Ab	ほぼ完形	12.3	<->	5.5	ヘラミガキ	黒色色理、ヘラミ ガキ	外・断面：7SYN5/ 4褐色	
U14	28-2	311	土師器	環・Ab	口~底部 2/3	13.5	<->	5.0	ヘラミガキ 底部：ヘラケズリ	黒色色理、ヘラミ ガキ	外・断面10YR7/4 にふい青灰色	
U14	28-3	607	土師器	環・Ac	完形	14.0	<->	5.0	ヘラミガキ 口縁部：ナデ	黒色色理 口縁部：ナデ 底部：ヘラミガ キ	外面：7SYR7/4に ふい褐色	
U14	28-4	66	土師器	環・Ab	口~底部 3/4	15.8	<->	6.3	ヘラミガキ?	黒色色理、ヘラミ ガキ	外・断面：10YR6/ 4にふい黄褐色	
U14	28-5	259	土師器	環・Ac	完形	9.5	<->	4.9	ヘラケズリ→ヘラミ ガキ	黒色色理、ヘラミ ガキ	外・断面：10YR6/ 4にふい黄褐色	

青木下遺跡Ⅱ掲載土器観察表

遺跡名	掲載No	出土No	種別	器種分類	残存状況	法量 (cm)			調査・文様		色調	備考
						口径	胴径or 口径径	器高	外 面	内 面		
Ut4	28-6	377	土師器	環・Ac	完形	14.5	<2.4>	5.4	ヘラミガキ?	ヘラミガキ?	外面: 10YR7/2に おいた黄褐色 内面: 10YR6/6明 黄褐色	
Ut4	28-7	100	土師器	環・Ac	完形	14.3	< >	5.3	ヘラミガキ	ヘラミガキ	外・内・断面: 7.5 YR7/4に おいた黄褐色	
Ut4	28-8	346	土師器	環・Ac	完形	14.0	<4.0>	5.0	ヘラミガキ磨滅	ヘラミガキ磨滅	外・内・断面: 7.5 YR7/3に おいた黄褐色	
Ut4	28-9	97	土師器	環・Ac	完形	13.3	<->	5.1	ヘラミガキ?	ヘラミガキ	外面: 10YR6/6明 黄褐色 内面: 10YR6/4に おいた黄褐色	
Ut4	28-10	224	土師器	環・Ac	完形	9.1	<->	3.7	漆彩, ヘラミガキ	ヘラミガキ	外・内・断面: 10Y R6/4に おいた黄褐色	
Ut4	28-11	215	土師器	環・Ac	完形	7.8	<->	3.9	ヘラミガキ?	ヘラミガキ?	外・内・断面: 10Y R7/6明黄褐色	
Ut4	28-12	283	土師器	環・Ac	完形	7.5	<->	3.6	ヘラミガキ	ヘラミガキ	外・内・断面: 10Y R7/6明黄褐色	
Ut4	28-13	281	土師器	環・Da	ほぼ完形	18.3	11.8	5.1	ヘラミガキ?	ヘラミガキ?	外・内・断面: 10Y R7/6明黄褐色	
Ut4	28-14	306	土師器	環・Da	完形	17.7	10.4	3.3	漆彩一部残, ヘラミ ガキ	ヘラミガキ	外・内・断面: 10Y R6/4に おいた黄褐色	
Ut4	28-15	103	土師器	環・Dh	口~底部 3/4	18.2	11.2	3.8	漆彩一部残, ヘラミ ガキ	黒色地埋, ヘラミガ キ	外・断面: 10YR7/ 4に おいた黄褐色	
Ut4	28-16	273	土師器	環・Ea	完形	14.1	<6.4>	4.9	ヘラミガキ	黒色地埋, ココナデ ヘラミガキ	外面: 10YR6/3に おいた黄褐色	
Ut4	28-17	99-2	土師器	環・Ea	口~底部 3/4	<16.6>	11.0	4.6	漆彩?ナデ	黒色地埋, ヘラミガ キ	外・断面: 5.5Y6/4 黄褐色	
Ut4	28-18	124	土師器	環・Ea	ほぼ完形	14.7	<9.6>	5.2	ヘラミガキ	黒色地埋, ヘラミガ キ	外・断面: 10YR7/ 4に おいた黄褐色	
Ut4	28-19	608	土師器	環・Ea	口~底部 3/4	19.8	8.5	5.1	白線部: ナデ 体部: ヘラミガキ 底部: ハケナデ	黒色地埋 口線部: ナデ 体部: ヘラミガキ	外面: 7.5YR6/4に おいた黄褐色 断面: 2.5 Y6/2灰黄色	
Ut4	28-20	293	土師器	環・Ea	完形	15.2	3.5	4.8	ヘラミガキ	ヘラミガキ	外・内・断面: 7.5 YR7/3に おいた黄褐色	
Ut4	28-21	250	土師器	環・Eb	完形	16.8	<8.6>	4.8	口~底部: ヘラミガ キ 底部: ヘラケズリ	ヘラミガキ	外面: 10YR7/4に おいた黄褐色 内面: 10YR6/6明 黄褐色	
Ut4	28-22	320-2	土師器	環・Eb	完形	16.3	9.0	4.8	ヘラミガキ	ヘラミガキ	外・内・断面: 10Y R7/4に おいた黄褐色	
Ut4	28-23	374	土師器	環・Eb	完形	17.2	10.0	4.3	ヘラミガキ	ヘラミガキ	外・内・断面: 5Y R6/6褐色	
Ut4	28-24	207	土師器	環・Eb	完形	13.6	<8.4>	3.6	ヘラミガキ?	ヘラミガキ	外・内・断面: 10Y R6/3に おいた黄褐色	外観底部彩色化
Ut4	28-25	245	土師器	環・Ja	完形	10.4	9.5	4.7	ヘラミガキ	黒色地埋	外・断面: 10YR7/ 6明黄褐色	
Ut4	28-26	590	土師器	環・Ja	完形	17.3	10.5	4.1	ヘラミガキ	黒色地埋 口線部: ココナデ 体部: ハケナデ	外面: 5YR6/4に おいた黄褐色	
Ut4	28-27	216	土師器	環・Ja	完形	16.8	9.5	3.5	口線部: ココナデ 体部: ヘラミガキ	黒色地埋, ヘラミガ キ	外・断面: 10YR6/ 4に おいた黄褐色	
Ut4	28-28	232	土師器	環・Ja	完形	16.5	<10.0>	4.3	口~体部: ココナデ 底部: ヘラケズリ	ヘラミガキ	外・内・断面: 10Y R6/4に おいた黄褐色	
Ut4	28-29	218	土師器	環・Ja	完形	16.0	10.5	4.7	ヘラミガキ	ヘラミガキ	外・内・断面: 7.5 YR6/6褐色	
Ut4	28-30	437	土師器	環・Ja	ほぼ完形	16.8	<9.6>	4.4	ヘラミガキ	ヘラミガキ	外・内・断面: 10Y R6/6明黄褐色	
Ut4	28-31	432	土師器	環・Jb	ほぼ完形	16.1	10.2	4.5	口~体部: ココナデ 底部: ヘラケズリ	ヘラミガキ	外・内・断面: 10Y R5/4に おいた黄褐色	
Ut4	28-32	274	土師器	環・Ka	完形	12.0	< >	5.2	磨滅若しくは不明	ヘラミガキ	外・内・断面: 10Y R7/4に おいた黄褐色	
Ut4	28-33	429	土師器	環・Ka	ほぼ完形	12.4	<8.8>	3.5	口~体部: ココナデ 底部: ヘラケズリ	ヘラミガキ	外・内・断面: 10Y R7/4に おいた黄褐色	
Ut4	28-34	217	土師器	環・Ka	完形	16.4	<8.4>	4.3	口~体部: ヘラミガ キ 底部: ヘラケズリ	ヘラミガキ	外・内・断面: 5Y R6/6褐色	

青木下遺跡Ⅱ掲載土器観察表

遺物名	掲載 No	整理 No	性別	器種分類	形状	法量 (cm)		新華・文様		色 調	備 考	
						口径	底径or 天径	器高	外 面			内 面
U14	28-35	99-3	土師器	杯・Kb	ほぼ定形	17.3	11.5	4.0	ヘラミガキ	黒色処理、ヘラミガキ	外面：10YR5/4に ぶい黄褐色 断面：2.5Y6/1黄灰 色	
U14	28-36	244	土師器	杯・Kb	定形	16.5	8.8	4.1	ヘラミガキ	ヘラミガキ	外・内・断面：10Y R7/4にぶい黄褐色	
U14	28-37	210	土師器	杯・Ma	定形	16.2	9.8	3.8	磨減著しく不明	黒色処理、ヘラミガキ	外・断面：10YR6/ 4にぶい黄褐色	
U14	28-38	341	土師器	杯・N	定形	14.2	<->	5.2	赤彩、ヘラミガキ	ヘラミガキ	外・内・断面：10Y R6/4にぶい黄褐色	
U14	28-39	236	土師器	杯・N	ほぼ定形	13.0	<->	5.2	ヘラミガキ	ヘラミガキ磨減	外・断面：10YR7/ 4にぶい黄褐色 内面：7.5YR5/3に ぶい褐色	内面・底・外面 黒褐色化
U14	29-1	285	土師器	手?・杯	定形	6.0	<->	3.7	ナデ	黒色処理、ナデ	外面：10YR5/4に ぶい黄褐色	
U14	29-2	285	土師器	高杯・Ae	ほぼ定形	17.0	12.5	16.0	環部：ヘラミガキ 胴部：ヘラミガキ 底部：ヨコナデ	環部：黒色処理、ヘ ラミガキ 胴部：ヘラミガキ 底部：ヘラミガキ	外・内・断面：10Y R6/4にぶい黄褐色	
U14	29-3	111- 1	土師器	高杯・Ae	口～胴部 3/4	16.5	13.0	15.5	環部：赤彩 胴部、 ヘラミガキ 胴部：ヘラミガキ	環部：黒色処理、ヘ ラミガキ 胴部：赤彩、ヘラミ ガキ	外・内・断面：10Y R6/4にぶい黄褐色	
U14	29-4	284	土師器	高杯・Ae	ほぼ定形	17.0	12.1	15.5	ヘラミガキ	黒色処理 環部：ヘラミガキ 胴部：ナデ	外面：10YR7/4に ぶい黄褐色	
U14	29-5	299-1	土師器	高杯・Ae	口～胴部 3/4	<19.0>	14.5	19.0	ヘラミガキ	環部：黒色処理、ヘ ラミガキ 胴部：ヘラミガキ	外・断面：10YR7/ 4にぶい黄褐色	口縁部欠
U14	29-6	251	土師器	高杯・K?	胴部1/2	-	<11.5>	(12.0)	ヘラミガキ	ヘラミガキ	外・内・断面：7.5 YR7/3にぶい褐色	胴部三角返し
U14	29-7	279	土師器	鉢・Ac	口～胴部 3/4	18.5	<->	9.2	ヘラミガキ	黒色処理、ヘラミガキ	外面：5YR6/4にぶ い褐色 断面：2.5Y6/1黄灰 色	
U14	29-8	30	土師器	鉢・Ae	口～底部 1/2	11.0	<->	9.3	口縁部：ヨコナデ 体～底部：ヘラミガキ	黒色処理 ヘラミガキ→ヘラミ ガキ	外面：7.5YR6/4に ぶい褐色 断面：10 YR7/3にぶい黄褐 色	
U14	29-9	278	土師器	鉢・B	ほぼ定形	16.0	<->	9.8	ヘラミガキ 底部：ヘラミガキ	ヘラミガキ	外・内・断面：7.5 YR7/3にぶい褐色	
U14	29-10	232	土師器	蓋・D?	ほぼ定形	-	<->	(10.0)	ヘラミガキ	ヘラミガキ	外・内・断面：10Y R7/4にぶい黄褐色	口縁部欠
U14	29-11	242	土師器	蓋・Pc	口～胴部 1/2	8.2	-	(7.4)	ハケナデ	ハケナデ	外・内・断面：10Y R7/3にぶい黄褐色	
U14	29-12	48	土師器	蓋・Qa	口～底部 3/4	<9.2>	<->	7.6	ヘラミガキ	黒色処理、ヘラミガキ	外・断面：10YR7/ 4にぶい黄褐色	
U14	29-13	286	土師器	蓋・Qa	定形	6.4	<4.8>	6.1	ヘラミガキ	黒色処理 口縁部：ヨコナデ 胴～底部：ハケミ	外・断面：10YR7/ 4にぶい黄褐色	
U14	29-14	275	土師器	蓋・Qa	定形	5.4	<->	5.1	ヘラミガキ	黒色処理、ナデ	外面：10YR7/3に ぶい黄褐色	
U14	29-15	214	土師器	蓋・Qa	定形	6.4	<3.2>	7.8	ヘラミガキ	ヘラミガキ	外・内・断面：10Y R7/3にぶい黄褐色	
U14	29-16	292	土師器	蓋・Qb	定形	7.8	<3.6>	8.2	赤彩、ヘラミガキ	黒色処理、ヘラミガキ	外面：10YR6/4明 黄褐色 断面：10YR7/3に ぶい黄褐色	
U14	29-17	81-1	土師器	蓋・Qb	口～底部 2/3	<12.4>	<->	12.7	ヘラミガキ	ナデ	外・内・断面：7.5 YR6/4にぶい褐色	
U14	29-18	291	土師器	蓋・Qb	定形	8.7	6.0	9.0	ヘラミガキ	ナデ→ヘラミガキ	外・内・断面：10Y R7/4にぶい黄褐色	
U14	29-19	243	土師器	蓋・Ra	ほぼ定形	11.2	<->	8.4	ヘラミガキ 底部：ヘラミガキ	ナデ	外・内・断面：10Y R7/4にぶい黄褐色	
U14	29-20	294	土師器	蓋・Ra	定形	12.8	<->	12.5	磨減、ヘラミガキ	口～胴部：ヘラミガキ 胴部：ヘラミガキ→ヘ ラミガキ	外・内・断面：10Y R7/4にぶい黄褐色	
U14	29-21	258	土師器	蓋・Ra	定形	10.5	<->	13.8	ヘラミガキ	ヘラミガキ	外・内・断面：10Y R7/4にぶい黄褐色	
U14	29-22	307	土師器	蓋・Qa	ほぼ定形	<9.4>	<13.0>	19.1	ヘラミガキ	底部：ヘラミガキ 胴部：ヨコナデ	外・内・断面：10Y R7/4にぶい黄褐色	

青木下遺跡Ⅱ掲載土器観察表

遺物名	掲載No	整理No	性別	器種分類	残存度	測量 (cm)			観察・文様		色調	備考
						口径	底径or 天井径	器高	外面	内面		
U14	30-1	663	土師器	甕・Aa	口一底部 2/3	<15.0>	8.0	33.0	ヘラミガキ	ハケメ→ヘラミガキ	外・内・断面：10YR6/4に濃い黄褐色	
U14	30-2	237	土師器	甕・Aa	ほぼ完形	<17.5>	7.2	36.7	ヘラミガキ 底部：ヘラケズリ	ヘラミガキ	外・内・断面：10YR6/4に濃い黄褐色	
U14	30-3	637	土師器	甕・Ba	ほぼ完形	18.6	6.5	26.7	ハケメ→ヘラミガキ	黒色施漚?ハケメ	外・断面：7.5YR7/4に濃い褐色 内面：2.5Y4/1黄灰色	
U14	30-4	301-1	土師器	甕・Ba	ほぼ完形	21.8	7.5	33.0	ヘラミガキ	口縁部：ヘラミガキ 胴部：ハケメ	外・内・断面：10YR7/4明黄褐色	
U14	30-5	271	土師器	甕・Cb	胴一底部 3/4	-	4.0	(10.8)	塗彩、ヘラミガキ 底部：ヘラケズリ	ナデ	外・内・断面：10YR7/4に濃い黄褐色	
U14	30-6	568	土師器	甕・Pb	口一底部 1/2	<12.4>	-	<16.3>	ヘラミガキ	藍色施漚、ヘラミガキ	外・断面：10YR6/4に濃い黄褐色	
U14	31 1	297	土師器	甕・Ga	ほぼ完形	<17.0>	6.0	34.3	ヘラミガキ	ヘラミガキ 胴部：ハケメ	外・内・断面：10YR7/4に濃い黄褐色	
U14	31-2	658	土師器	甕・Ga	胴一底部 3/5	-	5.8	(19.2)	ヘラミガキ	ヘラミガキ	外・内・断面：7.5YR6/4に濃い褐色	
U14	31-3	305-1	土師器	甕・Gb	ほぼ完形	12.8	5.5	16.3	ヘラミガキ	ヘラミガキ	外・内・断面：10YR7/4に濃い黄褐色	
U14	31-4	200	土師器	甕・Gb	胴一底部 3/5	-	4.5	(14.5)	ナデ	ナデ	外・内・断面：10YR6/4に濃い黄褐色	
U14	31-5	305-1	土師器	甕・Ja	口一底部 3/4	22.4	24.4	8.3	ヘラミガキ	ヘラミガキ	外・内・断面：10YR7/4に濃い黄褐色	
U14	31-6	585	土師器	甕・Md	ほぼ完形	7.9	<->	7.6	塗彩、ヘラミガキ	藍色施漚、ヘラミガキ	外面：10YR6/4に濃い黄褐色 断面：10YH5/1黄灰色	
U14	31-7	310-1	土師器	甕・Mc	完形	7.6	< >	7.4	ヘラミガキ	ヘラミガキ	外・断面：10YR6/4に濃い黄褐色 内面：2.5Y4/1黄灰色	
U14	31-8	258-1	土師器	甕・Dc	口一底部 3/4	<18.0>	5.0	34.7	ナデ	ナデ	外・内・断面：7.5YR5/4に濃い褐色	
U14	31-9	646	土師器	甕・Cc	ほぼ完形	12.1	5.5	9.1	ヘラナデ	ハケメ	外・内・断面：7.5YR4/4褐色	
U15	33-1	599	須恵器	环蓋・A	完形	11.4	<->	4.0	ロクロコナデ 天井部：回転ヘラケズリ	ロクロコナデ	外・内・断面：10G Y6/1黄灰色	
U15	33-2	889	須恵器	环蓋・A	完形	13.8	<7.2>	4.4	ロクロコナデ 底面：回転ヘラケズリ→手持ちヘラケズリ	ロクロコナデ	外・断面：10BG5/1黄灰色	
U15	33-3	729	須恵器	环蓋・A	口一底部 2/3	<14.0>	6.5	3.8	ロクロコナデ 天井部：ヘラキリ、ナデケシ	ロクロコナデ	外・内・断面：5Y3/1灰褐色	
U15	33-4	122	須恵器	环蓋・B	ほぼ完形	11.7	<->	3.1	天井部：回転ヘラケズリ ロクロコナデ	ロクロコナデ	外・内・断面：10B G6/1黄灰色	宝珠ツマリ
U15	33-5	427	須恵器	环・A	口一底部 1/2	<10.0>	<5.8>	4.6	ロクロコナデ 底面：回転ヘラケズリ	ロクロコナデ	外・内・断面：10G 5/1黄灰色	
U15	33-6	453	須恵器	环・A	完形	9.0	<3.6>	3.8	ロクロコナデ 底面：回転ヘラケズリ	ロクロコナデ	外・内・断面：10B G5/1黄灰色	
U15	33-7	602	須恵器	环・A	完形	9.7	<->	3.9	ロクロコナデ 底面：回転ヘラケズリ	ロクロコナデ	外・内面：5BQ5/1黄灰色	
U15	33-8	724	須恵器	环・A	口一底部 3/4	10.4	<4.0>	4.4	ロクロコナデ 底面：回転ヘラケズリ	ロクロコナデ	外・内・断面：5G5/1黄灰色	
U15	33-9	386	須恵器	环・A	ほぼ完形	12.3	<5.6>	3.8	口縁部：ロクロコナデ 底面：ヘラキリ	ロクロコナデ	外・内・断面：5G6/1黄灰色	
U15	33-10	732	須恵器	环・A	口一底部 2/3	11.0	<3.2>	4.3	ロクロコナデ 底面：ヘラキリ、ヘラナデ	ロクロコナデ	外・内・断面：5Y6/1灰褐色	外面胴一底部に白施漚
U15	33-11	361	須恵器	环・A	完形	11.3	<4.0>	4.2	口縁部：ロクロコナデ 底面：回転ヘラキリ→手持ちヘラケズリ	ロクロコナデ	外・内面：5G4/1暗緑灰色	

青木下遺跡Ⅱ掘載土器観察表

遺構名	発掘 No	整理 No	種別	器種分類	残存度	法量 (cm)			簡筆・文様		色 調	備 考
						口径	底径or 天井径	器高	外 面	内 面		
U15	33-12	618	須恵器	坏・A	片形	10.0	<3.6>	3.5	ロクロヨコナデ	ロクロヨコナデ	外・内面: 10BQ4/ 1層青灰色	
U15	33-13	731	須恵器	坏・B	口~底部 1/4	<11.0>	<4.6>	<3.8>	ロクロヨコナデ 底面: ヘラキリ、ナ ゲケシ	ロクロヨコナデ	外・内・断面: 5Y6 /1灰色	外面腹部に自然 紋
U15	33-14	720	須恵器	坏・B	口~底部 1/4	<8.0>	<5.0>	4.2	ロクロヨコナデ 底面: ヘラキリ、ナ ゲケシ	ロクロヨコナデ	外・内・断面: 5Y6 /1灰色	
U15	33-15	723	須恵器	坏・D	底縁	-	6.0	(1.4)	ロクロヨコナデ 底面: 回転糸切り	ロクロヨコナデ 底面: 火傷	外・内・断面: 5Y6 /1灰色	
U15	33-16	69	須恵器	高坏・Ba	坏部	14.8	-	(5.3)	ロクロヨコナデ	ロクロヨコナデ	外・内・断面: N5 /0灰色	
U15	33-17	473	須恵器	高坏・Ba	口~胴部 2/3	12.6	9.9	8.7	ロクロヨコナデ	ロクロヨコナデ	外・内・断面: 10B G5/1青灰色	
U15	33-18	578	須恵器	高坏・Ba	ほぼ丸形	18.8	13.4	15.0	ロクロヨコナデ	ロクロヨコナデ	外・内・断面: 10B G5/1青灰色	胴部3単位二段 二角造し
U15	33-19	581	須恵器	高坏・Ba	ほぼ丸形	15.2	<12.3>	13.3	ロクロヨコナデ	ロクロヨコナデ	外・内・断面: 10B G5/1青灰色	胴部3単位二段 三角造し
U15	33-20	479	須恵器	高坏・Ba	ほぼ丸形	10.8	8.0	13.2	ロクロヨコナデ、磨 練刷灰文	ロクロヨコナデ	外・内・断面: 5G6 /1緑灰色	胴部3単位二段 造し
U15	33-21	513	須恵器	高坏・Ba	片形	12.9	9.4	9.2	ロクロヨコナデ	ロクロヨコナデ	外・内・断面: 5BQ 6/1青灰色	
U15	33-22	621	須恵器	高坏・Ba	片形	12.4	9.0	8.8	ロクロヨコナデ	ロクロヨコナデ	外・内・断面: N5 /0灰色	
U15	33-23	453	須恵器	高坏・Ba	片形	12.0	9.8	9.0	ロクロヨコナデ	ロクロヨコナデ	外・内・断面: 10G 4/1暗緑灰色	
U15	33-24	733	須恵器	片形不詳	坏部下 縁部	-	-	(7.8)	ロクロヨコナデ	ロクロヨコナデ	外・内・断面: 10B G5/1青灰色	
U15	33-25	518	須恵器	甌	ほぼ丸形	-	<->	(10.6)	割削: 刷灰文 底面: 回転ヘラケズ リ	ロクロヨコナデ	外・内・断面: 5G6 /1緑灰色	
U15	33-26	616	須恵器	短頸甌・B	片形	14.0	5.5	12.5	ロクロヨコナデ 底面: 回転ヘラケズ リ	ロクロヨコナデ	外・内面: 5Q6/1暗 灰色	外面底部ヘラ記 号
U15	33-27	332	須恵器	短頸甌・B	片形	8.2	<4.8>	12.2	口~胴部: ロクロヨ コナデ 底面: 回転ヘラケズ リ	ロクロヨコナデ	外・内・断面: 10B G4/1暗青灰色	外面底部ヘラ記 号
U15	33-28	776	須恵器	短頸甌・B	ほぼ丸形	9.1	<3.2>	11.9	ロクロヨコナデ 底面: 回転ヘラケズ リ	口縁部: ヨコナデ 胴~底部: ロクロヨ コナデ	外・内・断面: 10B G5/1青灰色	外面底部ヘラ記 号
U15	33-29	581	須恵器	短頸甌・A	片形	<6.7>	3.0	6.2	ロクロヨコナデ 底面: 刷灰文 底面: 回転ヘラケズ リ	ロクロヨコナデ	外・内面: 10G6/1 緑灰色	
U15	33-30	498	須恵器	短頸甌・A	片形	7.6	4.2	5.6	口~胴部: ロクロヨ コナデ 底面: 刷灰文 底面: 回転ヘラケズ リ	ロクロヨコナデ	外・内面: 10BQ3/ 1層青灰色	外面底部ヘラ記 号?
U15	33-31	734	須恵器	短頸甌・A	口~胴部 2/3	8.2	6.0	5.7	ロクロヨコナデ 底面: ヘラキリ、ヘ ラナゲ	ロクロヨコナデ	外・内・断面: 5Y6 /1灰色	
U15	31-1	417	須恵器	短頸甌・C	片形	7.0	<->	8.2	口~胴部: ロクロヨ コナデ 底面: 回転ヘラケズ リ	ロクロヨコナデ	外・内・断面: 10B G5/1青灰色	外面底部付近ヘ ラ記号
U15	31-2	356-1	須恵器	短頸甌・C	口~胴部 3/4	11.8	-	(12.2)	ロクロヨコナデ	ロクロヨコナデ	外・内・断面: 5BQ 6/1青灰色	
U15	34-3	125	須恵器	短頸甌・C	口~底部 1/2	11.0	<10.0>	18.9	ロクロヨコナデ	ロクロヨコナデ	外・内・断面: 10B G5/1青灰色	
U15	31-4	230	須恵器	長頸甌・A	ほぼ丸形	8.2	<3.2>	19.2	口~胴中位: ロクロ ヨコナデ 胴中位~底部: 回転 ヘラケズリ	ロクロヨコナデ	外・内・断面: 3BQ 6/1暗青灰色	
U15	34-5	467	須恵器	甌・B	ほぼ丸形	11.0	<6.8>	15.1	ロクロヨコナデ 底面: 回転ヘラケズ リ	ロクロヨコナデ	外・内・断面: 5DQ 6/1青灰色	
U15	34-6	628	須恵器	甌・B	ほぼ丸形	11.0	<->	12.9	口~胴中位: ロクロ ヨコナデ 胴中位~底部: ナゲ ケシ	ナゲ	外・内・断面: 10B G3/1暗青灰色	

青木下遺跡Ⅱ掲載土器観察表

遺物名	発掘No	発見No	種類	器形分類	残存度	法量 (cm)			観察・文様		色 調	備 考
						口径	底径or 天井径	器高	外 面	内 面		
U15	34-7	329	須恵器	甕・A	口～胴部 1/2	21.5	<->	26.0	口縁部：ロクロヨコナデ 胴部～底部：タタキメ ・カキメ	口縁部：ロクロヨコナデ 青海流文	外・内・断面：10B G5/1黄灰色	
U15	34-8	629	須恵器	甕・A	口～胴部 3/4	<17.5>	<->	26.8	口縁部：ヨコナデ 胴部：タタキメ	ナデ	外・内・断面：50G /1緑灰色	
U15	34-9	46	須恵器	甕・A	口～胴部 2/3	19.8	-	(30.0)	口縁部：ロクロヨコナデ 胴部～底部：平行タタキメ →ナデ	口縁部：ロクロヨコナデ 胴部：ハケナデ	外・内・断面：10Y R5/1灰褐色	
U15	34-10	532-2	須恵器	甕・A	口～底部 2/3	13.4	<3.2>	21.3	口～胴中位：ロクロヨコナデ 胴中位～底部：タタキメ →カキメ	胴部：ハケナデ 当て具痕わずかに残 →ヨコナデ	外・内・断面：5G5 /1緑灰色	
U15	35-1	532-1	須恵器	甕・A	口～胴部 3/4	29.0	-	(36.0)	口縁部：ロクロヨコナデ 胴部：タタキメ→ナデ	口縁部：ロクロヨコナデ 胴部：青海流文	外・内・断面：N5/ 1灰色	
U15	35-2	34	須恵器	甕・A	口～胴部 3/4	22.5	-	(30.4)	口縁部：タタキメ →ナデ、ロクロヨコナデ 胴部：タタキメ	口縁部：ロクロヨコナデ 胴部：ハケナデ	外・内・断面：2J YH5/2黄赤色	
U15	35-3	213	須恵器	甕・A	口～胴部 3/4	<38.0>	-	(35.3)	口縁部：ロクロヨコナデ 胴部：平行タタキメ	口縁部：ロクロヨコナデ 胴部：ハケナデ	外・内・断面：N5/ 0灰色	
U15	36-1	643	須恵器	甕・A	口～底部 3/4	58.0	<->	(58.5)	口縁部：樽縁波状文 胴部：タタキメ	ナデ	外・内・断面：5B3 5/1黄灰色	
U15	36-2	133	須恵器	甕	口縁部	-	-	-	11本一組の樽口縁波状文	ヨコナデ	外・内・断面：5Y6 /1灰色	
U15	36-3	469	須恵器	平皿・C	完形	6.8	4.6	19.2	口～胴部：ヨコナデ カキメ	ロクロヨコナデ	外・内・断面：10B G3/1暗青灰色	
U15	36-4	532-3	須恵器	判定不能	体～底部 1/3	-	<->	(17.2)	ナデ	ハケメ	外面：N8/0灰白色 内・断面：N5/0灰色	外面に自然釉 外面に糖上層付着
U15	37-1	36	須恵器	甕瓶・A	口～胴部 1/2	13.8	<->	38.2	口縁部：ロクロヨコナデ 胴部：タタキメ→カキメ 陶面彫平行波：タタキメ	青海流文	外・内・断面：N6/ 0灰色	
U15	37-2	438	須恵器	横瓶・A	ほぼ完形	<12.2>	<->	30.0	口縁部：ロクロヨコナデ 胴部：タタキメ 胴部：タタキメ→カキメ	当て具痕、ナデ消し	内・断面：10DG/1 暗青灰色 外側：5G4/1暗緑灰色	
U15	37-3	108	須恵器	横瓶・A	口～底部 3/4	<13.8>	<->	22.5	口縁部：ロクロヨコナデ タタキメ→カキメ	ナデ	外・内・断面：10B G4/1暗青灰色	
U15	38-1	463	須恵器	横瓶・A	ほぼ完形	9.8	<->	23.5	胴部：タタキメ→カキメ 胴部：タタキメ	ナデ	外・内・断面：6G5 /1緑灰色	
U15	38-2	735	土師器	杯・Ac	口～底部 1/2	<11.8>	<4.0>	4.4	口～体部：ヨコナデ 底部：黒減着しよく不明	口縁部：ヘラミガキ 体部：黒減着しよく不明	外面：5YR6/6棕色 内面：7.5YR7/4に J41黄褐色 断面：7.5YR6/1黄 灰色	
U15	38-3	517	土師器	杯・Ac	口～底部 2/3	13.4	<->	3.2	口縁部：ヨコナデ 体～底部：ナデ	黒色焼肌、ヘラミガキ	外面：10YR7/3黄褐色 内面：10YR2/1黒色	
U15	38-4	404	土師器	杯・Ac	口～底部 3/4	18.0	<->	4.3	ヘラミガキ→ヘラミガキ	黒色焼肌、ヘラミガキ	外面：10YR7/4に J41黄褐色 断面：10YR4/1灰 褐色	
U15	38-5	497	土師器	杯・Ac	完形	14.0	<7.2>	4.8	ヘラミガキ→ヘラミガキ	黒色焼肌、ヘラミガキ	外面：10YR7/4に J41黄褐色	
U15	38-6	346	土師器	杯・Ac	完形	13.4	<5.2>	3.0	口～体部：ヨコナデ 底部：ヘラミガキ	ヨコナデ	外・内面：7.5YR/4 黄褐色	
U15	38-7	486	土師器	杯・Ac	ほぼ完形	14.0	<->	4.3	口縁部：ヨコナデ 体～底部：ヘラミガキ	ヘラミガキ	外・内・断面：10Y R6/4に J41黄褐色	
U15	38-8	337	土師器	杯・Ac	完形	13.7	<5.6>	4.7	ヘラミガキ	ヘラミガキ	外面：10YR6/6明 黄褐色	
U15	38-9	116	土師器	杯・Ac	口～底部 1/4	<15.2>	-	(5.0)	ナデ	黒色焼肌	外・断面：7.5YR7/ 6棕色	



青木下遺跡Ⅱ掲載土器観察表

遺物名	掲載No	発掘No	種別	器種分類	残存度	法量 (cm)			形状・文様		色調	備考
						口径	底径or 天井径	器高	外 面	内 面		
U15	38-10	568-1	土師器	環・Ac	口～底部 1/2	(12.0)	<->	5.6	口縁部：ヨコナデ 体～底部：ナデ	黒色地埋、ヘラミガ キ	外・断面：5YR7/4	
U15	38-11	356 2	土師器	環・Ad	口～底部 3/4	13.1	<2.8>	4.3	ハケメ	黒色地埋、ヘラミガ キ刷漉	外・断面：2.5YR7/ 4に白い黄褐色	
U15	38-12	528-2	土師器	環・Ad	口～底部 1/2	<14.4>	<3.2>	4.7	ヘラミガキ	黒色地埋、ヘラミガ キ	外・断面：2.5YR6/ 6褐色	
U15	38-13	465	土師器	環・Ad	口～底部 2/3	15.0	<->	5.1	ヘラケズリ→ヘラミ ガキ	黒色地埋、ヘラミガ キ	外・断面：10YR6/ 6明黄褐色	
U15	38-14	511	土師器	環・Ad	口～底部 1/3	<11.6>	<->	(5.6)	ナデ	黒色地埋、ヘラミガ キ	外面：7.5YR7/6橙 色に白い黄褐色 断面：2.5Y6/1黄灰 色	
U15	38-15	443	土師器	環・Ad	ほぼ完形	13.8	<4.0>	4.0	赤彩、ヘラミガキ	黒色地埋、ヘラミガ キ	外・断面：10YR6/ 4に白い黄褐色	
U15	38-16	371	土師器	環・Ad	完形	13.7	<7.2>	4.5	口縁部：ヘラミガキ 底部：ヨコナデ	黒色地埋、ヘラミガ キ	外面：10YR7/4に 白い黄褐色	
U15	38-17	537	土師器	環・Ad	ほぼ完形	14.6	< >	5.8	赤彩、ヘラミガキ	黒色地埋、ヘラミガ キ	外面：5YR6/6褐色 断面：5YR6/1黄灰 色	
U15	38-18	501-2	土師器	環・Ad	完形	13.4	6.6	4.5	赤彩、ヘラミガキ	ヘラミガキ	外・内・断面：10Y 3/7に白い黄褐色	
U15	38-19	591	土師器	環・Ac	完形	13.0	<6.8>	4.0	ヘラミガキ	黒色地埋、ヘラミガ キ	外面：10YR7/4に 白い黄褐色	
U15	38-20	493	土師器	環・Bb	完形	14.4	<8.4>	4.2	口～体部：ヘラミガ キ 底部：ヘラケズリ	黒色地埋、ヘラミガ キ	外面：10YR7/4に 白い黄褐色	
U15	38-21	418	土師器	環・Bb	ほぼ完形	13.6	<4.0>	4.7	赤彩？ヘラミガキ	黒色地埋、ヘラミガ キ	外・断面：10YR7/ 3に白い黄褐色	
U15	38-22	536	土師器	環・Pa	ほぼ完形	9.8	<4.4>	3.7	ヘラミガキ	黒色地埋、ヘラミガ キ	外面：10YR6/3に 白い黄褐色 断面：10YR5/3に 白い黄褐色	
U15	38-23	457	土師器	環・Pa	完形	12.4	<->	7.6	口縁部：ヨコナデ 体～底部：ヘラケズ リ	口縁部：ヨコナデ 体～底部：ヘラミガ キ	外・内・断面：2.5 Y6/4に白い黄灰 色	
U15	38-24	502	土師器	環・Pa	口～底部 3/4	12.0	<->	4.5	口縁部：ヨコナデ 体～底部：ヘラケズ リ	ヨコナデ	外・内・断面：10Y 3/6に白い黄褐色	
U15	38-25	519	土師器	環・Ha	ほぼ完形	12.5	<->	4.0	口縁部：ヨコナデ 体～底部：ヘラケズ リ	口～体部：ヨコナデ 底部：ヘラミガキ	外・断面：10YR4/ 3灰黄褐色	外面黒色化
U15	38-26	630	土師器	環・Ha	完形	13.3	<->	3.8	口縁部：ヨコナデ 体～底部：ヘラケズ リ	ヨコナデ	外・内面：10YR6/ 6明黄褐色	白土3点土器内 出上。
U15	38-27	627	土師器	環・Hb	ほぼ完形	13.0	7.2	4.6	赤彩 口～体部：ヨコナデ 底部：ヘラケズリ	黒色地埋、ヘラミガ キ	外面：5YR7/6褐色 断面：7.5YR8/1灰 白色	
U15	38-28	567	土師器	環・Hb	完形	11.7	<6.4>	4.6	口縁部：ヨコナデ 体～底部：ヘラケズ リ	黒色地埋、ヘラミガ キ	外・断面：10YR6/ 4に白い黄褐色	内土2點：器内 出上。
U15	38-29	503	土師器	環・Hb	完形	11.3	<->	3.9	口縁部：ヨコナデ 底部：ヘラケズリ	ヨコナデ	外・内・断面：10Y 3/7に白い黄褐色	焼成不良
U15	38-30	528-1	土師器	環・Ia	口～底部 1/2	<13.2>	...	4.0	黒色地埋 口縁部：ヨコナデ 体～底部：ヘラケズ リ	黒色地埋 口縁部：ヨコナデ 体～底部：ヘラミガ キ	断面：7.5YR5/6明 褐色	
U15	38-31	459	土師器	環・Ia	ほぼ完形	12.7	<->	4.6	黒色地埋 口縁部：ヨコナデ 底部：ヘラケズリ	黒色地埋、ヨコナデ 刷漉	外・断面：10YR6/ 2灰黄褐色	
U15	38-32	498	土師器	環・Ia	口～底部 3/4	(13.6)	<->	5.5	口縁部：ヨコナデ 体～底部：ヘラミガ キ	ヨコナデ	外面：5YR6/6褐色 内面：5YR7/6褐色 断面：2.5YR7/4に 白い黄褐色	
U15	38-33	611	土師器	環・Ia	完形	13.8	<->	4.8	口～体部：黒色地埋、 ヘラミガキ 底部：ヘラケズリ 黒色地埋、ヘラミガ キ	黒色地埋、ヘラミガ キ	外・断面：5YR6/6 褐色	
U15	38-34	425	土師器	環・Ia	ほぼ完形	13.4	<->	4.3	口縁部：ヨコナデ 体～底部：ヘラケズ リ	ヨコナデ	内・断面：7.5YR7/ 3に白い黄褐色	外面黒色化
U15	38-35	552	土師器	環・Ia	口～底部 3/4	14.8	6.4	4.5	口～体部：ヨコナデ 底部：ヘラケズリ	口縁部：ヨコナデ 体～底部：ヘラミガ キ	外面：5YR6/6褐色 内面：5YR7/6褐色 断面：7.5YR7/4に 白い黄褐色	

青木下遺跡Ⅱ掲載土器観察表

遺構名	発掘No	整理No	種類	器形分類	残存度	法量 (cm)			測定・文様		色調	備考
						口径	底径or 天井径	高さ	外面	内面		
U15	39-1	737	土師器	環・1a	口～底部 3/4	<12.3>	<->	4.8	口縁部：ヨコナデ 体～底部：ヘラケズリ	ヨコナデ	外面：7.5YR3/1黒 褐色 内・断面：5YR5/6 明赤褐色	
U15	39-2	620	土師器	環・1a	口～底部 2/3	13.2	<->	4.5	口縁部：ヨコナデ 底部：ヘラケズリ	ナデ	外面：10YR5/3に よい黄褐色 内・断面：10YR6/ 4によい黄褐色	外面黒色化
U15	39-3	506	土師器	環・1a	完形	13.3	<->	4.3	口縁部：ヨコナデ 体～底部：ヘラケズリ	ヘラナデ	外・内・断面：10Y R7/4によい黄褐色	
U15	39-4	512	土師器	環・1a	完形	12.5	<4.0>	3.8	口縁部：ヨコナデ 体～底部：ヘラケズリ	ヨコナデ	内・断面：10YR3/ 3によい黄褐色	外面黒色化
U15	39-5	622	土師器	環・1a	口～底部 3/4	13.4	<6.0>	4.2	着色処理 口縁部：ヨコナデ 体～底部：ヘラケズ リ～ヘラミガキ	ヘラミガキ	外面：7.5YR4/1褐 灰色 内面：7.5YR8/4褐 灰色 断面：7.5YR7/4に よい褐色	
U15	39-6	104	土師器	環・1b	口～底部 1/4	<12.4>	<->	(4.8)	ナデ～ヘラケズリ	褐色処理、ヘラミガ キ	外・断面：10YR6/ 2a白色	
U15	39-7	409	土師器	環・1b	完形	13.8	<->	4.8	口縁部：ヨコナデ 底部：ヘラケズリ	褐色処理、ヘラミガ キ	外面：10YR7/4に よい黄褐色	
U15	39-8	612	土師器	環・1b	ほぼ完形	13.0	<->	4.4	ヘラミガキ	褐色処理、ヘラミガ キ	外・断面：10YR6/ 2a黄褐色	
U15	39-9	579	土師器	環・1b	口～底部 3/4	15.4	<4.4>	4.4	ヘラミガキ	褐色処理、ヘラミガ キ	外面：7.5YR7/4に よい褐色 断面：7.5YR5/1灰 白色	
U15	39-10	583	土師器	環・1b	完形	14.7	<->	3.9	赤彩 口～体部：ヨコナデ 底部：ヘラケズリ	ヘラミガキ	外・内・断面：10Y R5/4黄褐色	
U15	39-11	606	土師器	環・1b	完形	12.2	<->	3.1	口縁部：ヨコナデ 体～底部：ヘラケズ リ～カキメ	ヘラミガキ	外・内・断面：2.5 YR8/4黄褐色	F15 3点土器内 出土
U15	39-12	502	土師器	環・1b	完形	13.7	<4.4>	4.3	赤彩 口～体部：ヨコナデ 底部：ヘラケズリ	ヘラミガキ	外・内面：2.5YR6/ 3褐色	
U15	39-13	601	土師器	環・1b	完形	13.3	<->	4.6	口縁部：ヨコナデ 底部：ヘラケズリ	ヘラミガキ	外・内面：10YR7/ 3によい黄褐色	
U15	39-14	413	土師器	環・1b	完形	13.4	<3.2>	3.1	口～体部：ヨコナデ 底部：ヘラケズリ	ナデ	外・内面：10YR7/ 3によい黄褐色	
U15	39-15	595	土師器	環・1b	口～底部 2/3	13.2	<->	3.5	褐色処理 口縁部：ヨコナデ 体～底部：ヘラケズ リ	褐色処理、ヘラミガ キ	外・断面：5YR6/4 によい褐色	
U15	39-16	340	土師器	環・1b	口～底部 2/3	<12.0>	<->	4.2	口縁部：ヨコナデ 体～底部：ヘラケズリ	ヨコナデ	外面：5YR6/6褐色 内・断面：10YR7/ 4黄褐色	
U15	39-17	615	土師器	環・1b	ほぼ完形	12.7	<->	4.8	ヘラミガキ	ヘラミガキ	外・内・断面：10Y R6/3によい黄褐色	
U15	39-18	338	土師器	環・1b	完形	13.9	<->	4.6	口～体部：ヨコナデ 底部：ヘラミガキ	ヘラケズリ、ヘラミ ガキ	外・内・断面：10Y R6/4によい黄褐色	
U15	39-19	606-2	土師器	環・1b	完形	14.0	<4.0>	4.0	赤彩 口～体部：ヨコナデ 体～底部：ヘラケズ リ	ヘラミガキ	外面：5YR7/6褐色 内面：7.5YR7/6褐 色	
U15	39-20	431	土師器	環・1a	完形	14.0	-	4.8	口～体部：ヨコナデ 底部：ヘラケズリ	褐色処理、ヘラミガ キ	外面：10YR6/6明 赤褐色	
U15	39-21	384	土師器	環・1a	ほぼ完形	13.2	<->	3.1	口～体部：ヨコナデ 底部：ヘラケズリ	褐色処理、ヘラミガ キ	外面：10YR7/3に よい黄褐色	
U15	39-22	519	土師器	環・1a	口～底部 1/2	<14.0>	<9.3>	4.7	赤彩 口～体部：ヨコナデ 底部：ヘラケズリ	ヘラミガキ	外面：7.5YR6/6褐 色 内・断面：7.5YR8/ 4黄褐色	
U15	39-23	377	土師器	環・1a	ほぼ完形	14.8	10.3	4.5	口～体部：ナデ 底部：ヘラケズリ	ヘラミガキ	外面：5YR7/6褐色 内面：7.5YR8/6褐 灰色	白45点土器内 出土
U15	39-24	349	土師器	環・1a	完形	13.6	<6.0>	4.0	口縁部：ヨコナデ 体部：カキメ 底部：ヘラケズリ	ヘラミガキ	外・内・断面：10Y R6/3によい黄褐色	
U15	39-25	339	土師器	環・1a	ほぼ完形	14.2	<9.6>	4.5	口～体部：ヨコナデ 底部：手持ちヘラケ ズリ	ヨコナデ	外・内・断面：5Y R6/6褐色	

青木下遺跡Ⅱ掲載土器観察表

遺跡名	掲載No	種目No	科別	器種分類	残存状況	直径 (cm)			胴部・文部		色調	備考
						口徑	底径or 天弁径	器高	外 周	内 周		
U15	30-26	376	土師器	環・Ja	ほぼ完整	13.4	<9.6>	4.1	口～胴部：ヨコナデ底彫：ヘラケズリ	ヘラミガキ	外・内・断面：2.5Y7/4褐色	
U15	30-27	543	土師器	環・Ja	完形	12.9	<8.4>	3.8	口～胴部：ヨコナデ底彫：ヘラケズリ	ヘラミガキ	外・内周：10YR7/3Cに濃い黄褐色	
U15	30-28	544	土師器	環・Jb	完形	13.7	<9.6>	3.4	赤彩 口～胴部：ヨコナデ底彫：ヘラケズリ	黒色地彫、ヘラミガキ	外周：2.5Y6/4に濃い黄色	
U15	30-29	322	土師器	環・Jb	完形	13.8	9.8	4.2	赤彩 口～胴部：ヘラケズリ 口～胴部：ヨコナデ底彫：ヘラケズリ	ヘラミガキ	外周：5YR6/6褐色 内周：7.5YR6/6浅黄褐色	
U15	30-30	369	土師器	環・Ka	完形	15.0	<8.4>	3.8	口～胴部：ナデ底彫：ヘラケズリ	黒色地彫、ヘラミガキ	外周：2.5Y7/3浅黄褐色	
U15	30-31	451	土師器	環・Kb	口～底彫3/4	15.3	<9.2>	4.1	ヘラミガキ	黒色地彫、ヘラミガキ	外・断面：10YR6/6明黄褐色	
U15	30-32	490	土師器	環・Kb	完形	13.8	<8.8>	3.8	口～胴部：ヨコナデ底彫：ヘラケズリ	ヘラミガキ	外・内周・断面：10YR7/3に濃い黄褐色	
U15	30-33	501-1	土師器	環・Kb	完形	13.5	<8.8>	3.8	赤彩、ナデ	ナデ	外・内・断面：10YR7/4明黄褐色	
U15	30-34	464	土師器	環・La	完形	12.9	<6.6>	5.1	口～胴部：ナデ底彫：ヘラケズリ	黒色地彫、ヘラミガキ	外周：10YR5/6黄褐色	
U15	30-35	450	土師器	環・La	口～底彫3/4	14.3	<->	4.8	赤彩 口～胴部：ヘラミガキ 底彫：ヘラケズリ	黒色地彫、ヘラミガキ	外・断面：10YR7/4Cに濃い黄褐色	
U15	30-36	363	土師器	環・La	口～底彫2/3	13.0	<4.4>	3.6	口～胴部：ヨコナデ底彫：ヘラケズリ	ヘラミガキ	外・内・断面：7.5YR7/4Cに濃い褐色	
U15	30-37	350	土師器	環・La	ほぼ完整	13.6	8.8	4.2	口～胴部：ヨコナデ底彫：平持ちヘラケズリ	黒色地彫、ヘラミガキ 口～胴部：ヨコナデ底彫：ヨコナデ	外・断面：7.5YR6/4褐色	
U15	30-38	331	土師器	環・La	完形	14.5	4.0	4.7	口～胴部：ヨコナデ底彫：ヘラケズリ	黒色地彫、ヘラミガキ	外周：7.5YR6/4黄褐色	
U15	30-39	596	土師器	環・La	ほぼ完整	14.0	7.0	4.5	口～胴部：ヨコナデ底彫：ヘラミガキ 底彫：ヘラケズリ	黒色地彫、ヘラミガキ	外・断面：5YR6/8明黄褐色	
U15	30-40	351	土師器	環・La	完形	14.0	<->	4.4	ヘラミガキ	黒色地彫、ヘラミガキ	外周：10YR6/4に濃い黄褐色	
U15	30-41	411	土師器	環・La	口～底彫3/4	13.0	<6.8>	4.0	口～胴部：ナデ底彫：ヘラケズリ	黒色地彫、ヘラミガキ	外周：10YR7/3に濃い黄褐色	
U15	30-42	419	土師器	環・La	ほぼ完整	12.7	<->	4.1	口～胴部：ヨコナデ底彫：ヘラケズリ	黒色地彫、ヘラミガキ	外・断面：10YR5/4Cに濃い黄褐色	
U15	40-1	554	土師器	環・La	完形	13.9	<9.6>	4.5	赤彩?ヘラミガキ	黒色地彫、ヘラミガキ	外周：2.5Y6/4に濃い黄色	
U15	40-2	442	土師器	環・La	完形	13.2	9.4	3.6	口～胴部：ヨコナデ底彫：ナデ	黒色地彫、ヘラミガキ	外周：10YR5/6黄褐色	
U15	40-3	386-2	土師器	環・Lc	口～底彫1/2	<14.3>	<7.0>	5.4	口～胴部：ヨコナデ底彫：ヘラミガキ	黒色地彫、ヘラミガキ	外周：2.5YR7/6褐色	
U15	40-4	436	土師器	環・La	完形	13.8	8.2	4.7	ヘラミガキ	黒色地彫、ヘラミガキ	外周：10YR7/4に濃い黄褐色	
U15	40-5	500	土師器	環・Lc	口～底彫3/4	13.7	7.0	3.9	ヘラミガキ	黒色地彫、ヘラミガキ	外・断面：10YR6/4に濃い黄褐色	
U15	40-6	490	土師器	環・La	完形	14.0	<8.4>	3.8	口～胴部：ヘラミガキ 底彫：ヘラケズリ	黒色地彫、ヘラミガキ	外周：2.5Y7/3浅黄褐色	
U15	40-7	434	土師器	環・La	完形	13.0	<6.0>	4.0	口～胴部：ナデ底彫：ヘラケズリ	ヘラミガキ	外周：10YR5/4に濃い黄褐色 内周：10YR6/3に濃い黄褐色	
U15	40-8	722	土師器	環・La	ほぼ完整	13.8	10.0	4.4	口～胴部：ヨコナデ底彫：ヘラケズリ	ヘラミガキ	外・内・断面：7.5YR6/4浅黄褐色	
U15	40-9	372	土師器	環・La	完形	13.4	<9.2>	4.3	赤彩? 口～胴部：ナデ底彫：ヘラケズリ	ヘラミガキ	外・内周：10YR7/3Cに濃い黄褐色	
U15	40-10	619	土師器	環・La	ほぼ完整	12.9	<9.2>	4.9	口～胴部：ヨコナデ底彫：ヘラケズリ	ヘラミガキ	外・内・断面：10YR7/4Cに濃い黄褐色	
U15	40-11	415	土師器	環・La	2/3完形	13.6	<5.6>	4.4	赤彩一部残 口～胴部：ヨコナデ底彫：ヘラケズリ	ヘラミガキ	外・内・断面：10YR7/6明黄褐色	
U15	40-12	387	土師器	環・Lb	ほぼ完整	13.1	<8.4>	4.5	口～胴部：ナデ底彫：ヘラケズリ	黒色地彫、ヘラミガキ	外・断面：10YR7/3Cに濃い黄褐色	

青木下遺跡Ⅱ掲載土器観察表

遺構名	現観No	整理No	種別	器種分類	残存状況	度量 (cm)			調査・文様		色調	備考
						口径	底径or 天井径	器高	外 面	内 面		
U15	40-13	342	土師器	環・Lb	宛形	12.8	<8.4>	3.5	ヨコナデ・赤形、ヘラミガキ→底部：ヘラケズリ	黒色地曜、ヘラミガキ	外面：5YR8/6褐色	
U15	40-14	383	土師器	環・Lb	ほぼ宛形	13.6	<10.8>	4.3		黒色地曜、ヘラミガキ	外・断面：10YR2/4に白く黄褐色	外面に二次焼成による縦割
U15	40-15	341	土師器	環・Lb	ほぼ宛形	14.2	10.0	4.5	口～体部：濃いヘラミガキ 底部：ヘラミガキ	黒色地曜、ヘラミガキ	外周：7.5YR8/6浅黄褐色 断面：10YR7/3灰褐色	
U15	40-16	499	土師器	環・Lb	ほぼ宛形	13.0	<8.4>	4.3		黒色地曜、ヘラミガキ	外・断面：10YR2/4に白く黄褐色	
U15	40-17	558	土師器	環・Lb	宛形	13.5	<10.8>	4.7	赤形、ヘラミガキ	黒色地曜、ヘラミガキ	外面：10YR6/6明黄褐色	
U15	40-18	374	土師器	環・Lb	宛形	13.6	<8.0>	4.7	ヘラミガキ	黒色地曜、ヘラミガキ	外面：10YR7/4に白く黄褐色	底部ヘラミガキ
U15	40-19	561	土師器	環・Lb	宛形	13.4	< >	4.9	口～体部：ヨコナデ 底部：ヘラケズリ→ヘラミガキ	黒色地曜、ヘラミガキ	外面：5YK7/6褐色	
U15	40-20	446	土師器	環・Lb	宛形	12.8	4.0	4.9	赤形、ヘラミガキ	黒色地曜、ヘラミガキ	外面：7.5YR7/6褐色	
U15	40-21	370	土師器	環・Lb	宛形	13.3	9.2	4.8	ヘラミガキ	黒色地曜、ヘラミガキ	外周：10YR7/4に白く黄褐色	
U15	40-22	365	土師器	環・Lb	宛形	13.2	<9.6>	4.5	ヘラミガキ	黒色地曜、ヘラミガキ	外・断面：2.5YR6/6明黄褐色	
U15	40-23	539-3	土師器	環・Lb	口～底部 1/3	<13.2>	<9.4>	(4.3)	ヘラミガキ	黒色地曜、ヘラミガキ	外面：7.5YR7/4に白く黄褐色 断面：7.5YR8/1灰白色	
U15	40-24	380	土師器	環・Lb	宛形	13.3	9.2	4.5	ヘラミガキ	黒色地曜、ヘラミガキ	外面：2.5Y7/3浅黄褐色	
U15	40-25	597	土師器	環・Lb	宛形	12.8	10.2	4.4	赤形 口縁部：ヨコナデ 体～底部：ヘラミガキ	黒色地曜、ヘラミガキ	外・断面：5YR8/5明赤褐色	
U15	40-26	444	土師器	環・Lc	2/3	<13.5>	7.7	4.4	口～体部：ヨコナデ 底部：ヘラケズリ 底部：ヘラミガキ	黒色地曜、ヘラミガキ	外面：7.5YR7/6褐色 断面：7.5YR8/1灰白色	
U15	40-27	408	土師器	環・Lc	宛形	13.3	<10.0>	4.7	口～体部：ナデ 底部：ヘラケズリ	黒色地曜、ヘラミガキ	外面：10YR4/1黄褐色	
U15	40-28	394	土師器	環・Lc	宛形	13.7	<10.0>	4.6	赤形、ヘラミガキ	黒色地曜、ヘラミガキ	外面：10YR7/4に白く黄褐色	
U15	40-29	359	土師器	環・Lc	4/5	13.8	10.2	4.8	口～体部：ヘラケズリ→ヘラミガキ 底部：手持ちヘラケズリ	黒色地曜、ヘラミガキ	外・断面：2.5YR6/6褐色	
U15	40-30	360	土師器	環・Lc	宛形	14.1	9.2	4.5	ヘラミガキ	黒色地曜、ヘラミガキ	外面：7.5YR7/4に白く黄褐色	口蓋3点土器内出土
U15	40-31	568-2	土師器	環・Lc	1/2	14.4	10.2	4.4	赤形、ヘラミガキ	黒色地曜、ヘラミガキ	外面：5YR8/6褐色 断面：7.5YR6/4に白く黄褐色	
U15	40-32	548	土師器	環・Lc	宛形	13.5	9.0	4.3	ヘラミガキ	黒色地曜、ヘラミガキ	外面：7.5YR7/6褐色 断面：7.5YR6/1黄褐色	
U15	40-33	550	土師器	環・Lc	宛形	13.2	9.8	4.0	ヘラミガキ	黒色地曜、ヘラミガキ	外面：5YR7/6褐色	
U15	40-34	563	土師器	環・Lc	2/3	13.7	8.6	4.4	ヘラミガキ	黒色地曜、ヘラミガキ	外面：7.5YR6/4に白く黄褐色 断面：10YR7/2に白く黄褐色	
U15	40-35	343	土師器	環・Lc	宛形	13.6	10.0	4.8	赤形 口～体部：ヘラミガキ 底部：ヘラケズリ→ヘラミガキ	黒色地曜、ヘラミガキ	外面：10YR7/4に白く黄褐色	
U15	40-36	605	土師器	環・Lc	宛形	13.7	9.3	3.9	陶質美しく不明	黒色地曜、ヘラミガキ	外面：7.5YR7/6褐色	
U15	40-37	175	土師器	環・Lc	口～底部 1/3	<14.7>	<8.6>	4.1	ヘラケズリ→濃いヘラミガキ	黒色地曜、1家なヘラミガキ	外・断面：7.5YR8/4浅黄褐色	
U15	40-38	580	土師器	環・Lc	宛形	13.0	6.9	4.0	赤形 口縁部：ヨコナデ 体～底部：ヘラミガキ	ヘラミガキ	外・内面：7.5YR8/4浅黄褐色	

青木下遺跡Ⅱ掲載土器観察表

遺構名	掲載No	整理No	種類	器種分類	残存度	法量 (cm)			製法・文様		色調	備考
						口径	底径or 天井径	器高	外面	内面		
U15	40-39	615	土師器	環・Ma	壳形	14.0	4.5	4.0	口～体部：ヘラミガキ 底縁：ヘラケズリ	黒色地曜、ヘラミガキ	外面：7.5YR6/6褐色	
U15	40-40	379	土師器	環・Ma	壳形	13.7	<10.8>	4.1	口～体部：ヨコナデ 底部：ヘラケズリ	黒色地曜、ヘラミガキ	外面：10YR7/3に ぶい黄褐色	
U15	40-41	647	土師器	環・Ma	壳形	14.7	<8.0>	4.4	赤影？ 口～体部：ヘラミガキ 底部：ヘラケズリ	黒色地曜、ヘラミガキ	外・断面：10YR6/ 6明黄褐色	
U15	41-1	582	土師器	環・Ma	壳形	13.3	6.0	4.3	口縁部：ヨコナデ 体～底部：ヘラケズリ	黒色地曜、ヘラミガキ	外面：10YR6/3に ぶい黄褐色	
U15	41-2	590	土師器	環・Ma	壳形	13.9	8.5	3.9	口～体部：ヨコナデ 底部：ヘラケズリ	黒色地曜、ヘラミガキ	外・断面：2.5YR6/ 8褐色	
U15	41-3	486	土師器	環・Ma	口～底部 2/3	12.9	<9.2>	3.6	口～体部：ヨコナデ 底部：ヘラケズリ	黒色地曜、ヘラミガキ	外・断面：10YR6/ 4にぶい黄褐色	
U15	41-4	587	土師器	環・Ma	壳形	13.4	6.0	3.2	口～体部：ヨコナデ 底部：ヘラケズリ	黒色地曜、ヘラミガキ	外面：5YR7/6褐色	
U15	41-5	375	土師器	環・Ma	ほぼ壳形	13.0	<7.2>	3.5	底部：ヘラケズリ 口～体部：ヨコナデ	黒色地曜、ヘラミガキ	外・断面：2.5YR7/ 3黄褐色	口縁部崩かに欠
U15	41-6	516	土師器	環・Ma	ほぼ壳形	13.2	<5.2>	4.2	赤影 口～体部：ヘラミガキ 底縁：ヘラケズリ？	黒色地曜、ヘラミガキ	外面：10YR6/4に ぶい黄褐色	
U15	41-7	302	土師器	環・Ma	壳形	13.6	<6.0>	4.4	黒色地曜 ヘラケズリ→ヘラミガキ	黒色地曜、ヘラミガキ	外面：10YR6/4に ぶい黄褐色	
U15	41-8	588	土師器	環・Ma	壳形	13.2	6.4	4.2	口～体部：ヨコナデ 底部：ヘラケズリ	ヘラミガキ	外・内面：7.5YR6/ 6黄褐色	
U15	41-9	638	土師器	環・Mb	口～底部 1/2	<13.9>	<9.4>	5.0	磨滅著しく不明 底部：ヘラケズリ	ヘラミガキ	外・内面：7.5YR6/ 4黄褐色 断面：10YR6/2 淡 黄褐色	
U15	41-10	736	土師器	環・Ma	口～底部 1/6	<16.0>	<10.8>	(4.0)	口～体部：ヨコナデ 底部：ヘラケズリ	磨滅著しく不明	外面：5YR6/6褐色 内・断面：7.5YR6/ 4黄褐色	
U15	41-11	739	土師器	環・Mb	2/3	<13.1>	<9.2>	5.0	口～体部：ヨコナデ 底部：ヘラケズリ	黒色地曜、ヘラミガキ	外・断面：7.5YR7/ 1にぶい褐色	
U15	41-12	596-1	土師器	環・Mb	ほぼ壳形	17.8	5.7	4.4	口～体部：ヨコナデ 底縁：ヘラケズリ	黒色地曜、ヘラミガキ	外・断面：5YR7/8 褐色 内面：10YR6/1 黒 色	
U15	41-13	664	土師器	環・Mb	3/4	13.8	7.5	4.1	赤影 口～体部：ヨコナデ 底部：ヘラケズリ	黒色地曜、ヘラミガキ	外面：7.5YR7/6褐色 断面：7.5YR8/3 淡 黄褐色	
U15	41-14	405	土師器	環・Mb	壳形	13.9	<8.8>	4.6	口～体部：ヨコナデ 底部：ヘラケズリ	黒色地曜、ヘラミガキ	外面：10YR7/3に ぶい黄褐色	
U15	41-15	476-1	土師器	環・Mb	3/4	15.0	4.2	4.7	赤影、ヘラミガキ	黒色地曜、ヘラミガキ	外面：2.5YR6/8褐色 断面：7.5YR7/4に ぶい褐色	
U15	41-16	410	土師器	環・Mb	3/4	15.1	9.2	4.2	磨滅著しく不明 底部：ヘラケズリ	黒色地曜、ヘラミガキ	外・断面：10YR6/5明 黄褐色	
U15	41-17	531	土師器	環・N	壳形	14.0	<->	4.2	口縁部：ヨコナデ 体～底部：ヘラケズリ	黒色地曜、ヘラミガキ	外面：10YR5/3に ぶい黄褐色	
U15	41-18	478-2	土師器	環・N	1/2	<14.5>	-	(3.7)	ヘラケズリ→ 口縁部：ヨコナデ	褐色地曜 ヘラミガキ→ 口縁部：ヨコナデ	外・断面：7.5YR8/ 4にぶい褐色	
U15	41-19	539	土師器	環・N	壳形	14.1	<->	4.5	口縁部：ヨコナデ 体～底部：ヘラケズリ	黒色地曜、ヘラミガキ	外面：10YR7/4に ぶい黄褐色	
U15	41-20	487	土師器	環・N	ほぼ壳形	13.0	<->	4.5	ヘラケズリ	黒色地曜、ヘラミガキ	外・断面：10YR6/ 6明黄褐色	
U15	41-21	83	土師器	環・N	口～底部 1/3	<11.8>	7.6	4.3	口縁部：ヨコナデ 体～底部：ヘラケズリ	黒色地曜、ヘラミガキ	外・断面：10YR6/ 2灰白色	
U15	41-22	358	土師器	環・N	ほぼ壳形	14.2	<5.8>	4.2	ヘラケズリ磨滅	黒色地曜、ヘラミガキ 半磨滅	外・断面：5YR7/6 褐色	
U15	41-23	357	土師器	環・N	壳形	14.5	4.9	5.0	口縁部：ヘラミガキ 体～底部：ヘラケズリ	黒色地曜、ヘラミガキ	外面：5YR7/4に ぶい褐色	

青木下遺跡Ⅱ掲載土器観察表

遺物名	採掘No	整理No	種別	器種分類	残存状況	寸法 (cm)			調色・文様		色調	備考
						口径	底径or 天径	器高	外 面	内 面		
U15	41-24	386	土師器	環・N	完形	12.8	<->	4.5	口一縁部：ナデ 底部：ヘラケズリ	黒色地肌、ヘラミガキ	外 面：10YR6/4に おしい黄褐色	
U15	41-25	642	土師器	環・N	完形	13.6	<->	4.0	口一縁部：ヨコナデ 底部：ヘラケズリ	黒色地肌、ヘラミガキ	外 面：10YR6/4に おしい黄褐色	
U15	41-26	303	土師器	環・N	口一底部 1/3	<14.0>	<11.0>	(4.2)	口一縁部：ヨコナデ 底部：ヘラケズリ	黒色地肌、ヘラミガキ	外・断面：10YR6/ 3黄褐色	
U15	41-27	238	土師器	環・N	口縁部 1/2	<12.8>	<6.0>	(4.2)	口一縁部：ヨコナデ 底部：ヘラケズリ	黒色地肌、ヘラミガキ	外・断面：7.5YR/ 4におしい黄褐色	
U15	41-28	395	土師器	環・N	完形	14.0	<8.0>	5.2	口一縁部：ナデ 底部：ヘラケズリ	黒色地肌、ヘラミガキ	外 面：10YR6/4に おしい黄褐色	
U15	41-29	553	土師器	環・La	完形	13.8	<5.0>	5.0	口一縁部：ヘラミガキ、 蓋合痕あり 底部：ヘラケズリ	黒色地肌、ヘラミガキ	外 面：10YR7/4に おしい黄褐色	
U15	41-30	570	土師器	環・N	口一底部 1/2	13.4	6.0	3.8	口一縁部：ヨコナデ 底部：ヘラケズリ	黒色地肌、ヘラミガキ	外 面：7.5YR7/4に おしい黄褐色 断面：7.5YR6/1 灰白色	
U15	41-31	441	土師器	環・N	完形	12.5	<8.4>	4.1	口一縁部：ヨコナデ 底部：ヘラケズリ	黒色地肌、ヘラミガキ	外 面：10YR7/4に おしい黄褐色	
U15	41-32	471	土師器	環・N	口一底部 1/2	13.9	<6.8>	4.2	ナデ	黒色地肌、ヘラミガキ	外・断面：10YR6/ 6明黄褐色	
U15	41-33	445	土師器	環・N	完形	14.2	<10.0>	3.9	口縁部：ヨコナデ 体一底部：ヘラケズリ	黒色地肌、ヘラミガキ	外 面：10YR6/4に おしい黄褐色	
U15	41-34	551	土師器	環・N	ほぼ完形	<14.3>	6.9	4.1	口縁部：ナデ 体部：ヘラミガキ 底部：ヘラミガキ	黒色地肌、ヘラミガキ	外 面：10YR4/6 黄褐色	
U15	41-35	383	土師器	環・N	完形	13.7	<8.4>	3.8	赤彩 口一縁部：ナデ 底部：ヘラケズリ	黒色地肌、ヘラミガキ	外 面：10YR7/3に おしい黄褐色	
U15	41-36	456	土師器	環・N	完形	12.5	<->	4.2	口一縁部：ヘラミガキ 底部：ヘラケズリ	黒色地肌、ヘラミガキ	外 面：10YR6/4に おしい黄褐色	
U15	41-37	475-1	土師器	環・N	ほぼ完形	13.6	<->	4.4	ヘラミガキ	黒色地肌、ヘラミガキ	外・断面：10YR6/ 4におしい黄褐色	
U15	41-38	494	土師器	環・N	ほぼ完形	14.6	<5.2>	4.2	赤彩、ヘラケズリ ヘラミガキ	黒色地肌、ヘラミガキ	外 面：10YR6/6明 黄褐色 断面：10YR5/1 黄褐色	
U15	41-39	412	土師器	環・N	ほぼ完形	11.6	<->	4.6	口縁部：ヨコナデ 底部：ナデ	黒色地肌、ヘラミガキ	外・断面：10YR/ 4におしい黄褐色	
U15	41-40	378	土師器	環・N	完形	12.3	<6.0>	4.2	ヘラケズリ?	黒色地肌、ヘラミガキ	外 面：2.5Y7/2 黄褐色	
U15	41-41	614	土師器	環・N	完形	12.8	<->	4.8	口縁部：ヨコナデ 底部：ヘラケズリ	ヘラミガキ	外・内・断面：10Y R7/4におしい黄褐色	
U15	41-42	361	土師器	環・N	完形	13.0	<10.4>	4.3	口一縁部：ヨコナデ 底部：ヘラケズリ	ヘラミガキ	外・内面：10YR/ 4におしい黄褐色	
U15	41-43	617	土師器	環・N	口一底部 1/2	(12.0)	(6.0)	3.6	口一縁部：ヨコナデ 底部：ヘラケズリ	ヨコナデ	外・内・断面：10Y R8/4黄褐色	
U15	41-44	624	土師器	環・Oa	ほぼ完形	13.3	<10.4>	4.6	ヘラミガキ	黒色地肌、ヘラミガキ	外・断面：10YR6/ 6黄褐色	
U15	41-45	723	土師器	環・Oa	完形	13.8	5.6	4.5	口一縁部：ヨコナデ 底部：ヘラケズリ	黒色地肌、ヘラミガキ	外 面：10YR6/3 黄褐色	
U15	42-1	594	土師器	環・Oa	口一底部 1/2	<13.3>	<9.5>	3.8	口一縁部：ヨコナデ 底部：ヘラケズリ ヘラミガキ	黒色地肌、ヘラミガキ	外・断面：7.5YR/ 6褐色	
U15	42-2	603	土師器	環・Oa	完形	14.2	10.8	3.3	口一縁部：ヨコナデ 底部：ヘラケズリ	黒色地肌、ヘラミガキ	外 面：7.5YR7/6 褐色	
U15	42-3	455	土師器	環・Oa	ほぼ完形	13.3	<9.6>	5.3	ヘラミガキ	黒色地肌、ヘラミガキ	外・断面：10YR6/ 4におしい黄褐色	
U15	42-4	324	土師器	環・Oa	完形	14.2	<10.0>	5.1	ヘラケズリヘラミガキ	黒色地肌、ヘラミガキ	外 面：10YR7/3に おしい黄褐色	
U15	42-5	345	土師器	環・Oa	完形	14.0	<10.0>	4.8	口一縁部：ヨコナデ 底部：ヘラケズリ	黒色地肌、ヘラミガキ	外 面：10YR7/4に おしい黄褐色	
U15	42-6	430	土師器	環・Ob	ほぼ完形	14.3	8.4	8.4	口一縁部：ヘラケズリ、 ヘラミガキ 底部：ヘラケズリ	黒色地肌、ヘラミガキ	外 面：10YR7/4に おしい黄褐色 断面：10YR4/1 黄褐色	
U15	42-7	519	土師器	環・Oa	完形	14.0	<9.6>	4.0	赤彩 口縁部：ヘラミガキ 底部：ヘラケズリ	黒色地肌、ヘラミガキ	外 面：10YR6/4に おしい黄褐色	

青木下遺跡Ⅱ掲載土器観察表

遺構名	掲載No	発掘No	標別	器種分類	残存状況	法量 (cm)			胴部・文様		色調	備考
						口径	底径or 天弁径	器高	外 面	内 面		
U15	42-8	553	土師器	坏・Oa	ほぼ完形	13.2	<4.4>	3.9	口一腰部：ヘラミガキ 底部：ヘラケズリ	黒色地肌、ヘラミガキ	外・断面：10YR7/4に黄褐色	
U15	42-9	581	土師器	坏・Oa	完形	12.2	5.5	4.1	口一腰部：ヘラミガキ 底部：ヘラケズリ	黒色地肌、ヘラミガキ、刷文	外周：10YR6/4に黄褐色	
U15	42-10	433	土師器	坏・Oa	空形	13.2	<8.4>	4.0	口一腰部：ナデ 底部：ヘラケズリ	ヘラミガキ	外面：10YR5/1褐色 内面：10YR6/3に黄褐色	
U15	42-11	382	土師器	坏・Oa	完形	13.3	<10.4>	4.1	口一腰部：ナデ 底部：ヘラケズリ	ヘラミガキ	外・内面：10YR7/3に黄褐色	
U15	42-12	368	土師器	坏・Oa	完形	13.3	<10.0>	4.4	口一腰部：ヨコナデ 底部：ヘラケズリ	ヘラミガキ	外・内面：10YR7/4に黄褐色	
U15	42-13	242-2	土師器	坏・Ob	口一底部 1/3	<14.5>	<11.0>	4.3	口一腰部：ヨコナデ 底部：ヘラケズリ	黒色地肌、ヘラミガキ	外・断面：5YR7/6褐色	
U15	43-14	496	土師器	坏・Ob	口一腰部 3/4	14.5	<8.1>	4.4	口一腰部：ヘラケズリ ヘラミガキ 底部：ヘラケズリ	黒色地肌、ヘラミガキ	外・断面：10YR7/4に黄褐色	
U15	42-15	431	土師器	坏・Ob	ほぼ完形	13.6	<9.8>	4.8	黒色地肌、ヘラミガキ	黒色地肌、ヘラミガキ	外・断面：10YR7/4に黄褐色	
U15	42-16	589	土師器	坏・Ob	口一腰部 1/4	<13.4>	-	(5.8)	口縁部：ヨコナデ 腰部：ナデ 底部：ヘラケズリ ナデ	黒色地肌、ヘラミガキ	外・断面：7.5YR7/4に黄褐色	
U15	42-17	536	土師器	坏・Ob	口一底部 2/3	14.5	10.5	5.3	赤彩、ヘラミガキ	黒色地肌、ヘラミガキ	外面：5Y7/6褐色 断面：7.5YR5/1褐色	
U15	42-18	560	土師器	坏・Ob	完形	13.0	8.0	4.6	ヘラケズリ→ヘラミガキ	黒色地肌、ヘラミガキ	外周：10YR7/4に黄褐色	
U15	43-19	373	土師器	坏・Ob	完形	14.0	8.4	4.5	ヘラミガキ	黒色地肌、ヘラミガキ	外周：10YR7/6黄褐色	
U15	42-20	348	土師器	坏・Oa	完形	14.0	6.6	4.6	磨滅著しく不明	黒色地肌、ヘラミガキ 口縁部：ヨコナデ	外面：7.5YR7/4に黄褐色	
U15	42-21	509-1	土師器	坏・Ob	口一底部 1/3	<14.6>	10.5	4.8	ヘラミガキ	黒色地肌、ヘラミガキ	外・断面：7.5YR8/6黄褐色	
U15	42-22	440	土師器	坏・Ob	完形	13.3	9.2	5.0	ヘラミガキ	黒色地肌、ヘラミガキ	外周：10YR6/4に黄褐色	
U15	42-23	425	土師器	坏・Ob	完形	13.2	8.4	4.5	口一腰部：ヘラミガキ 底部：ヘラケズリ	黒色地肌、ヘラミガキ	外周：10YR6/6黄褐色	
U15	42-24	475-2	土師器	坏?	口一底部 1/2	-	<->	(3.4)	ヘラミガキ	黒色地肌、ヘラミガキ	外面：2.5YR6/8褐色	
U15	42-25	129	土師器	坏?	口一底部 1/8	-	-	(3.1)	口一腰部：ヨコナデ 底部：ヘラケズリ	ヨコナデ	外・断面：10YR6/3黄褐色 内面：10YR5/2灰黄褐色	
U15	42-26	736	土師器	ミニチュア・短頸器	ほぼ完形	<8.8>	4.5	3.6	ナデ	ナデ	外・内・断面：7.5YR5/4黄褐色	口縁部欠
U15	42-27	212	土師器	ミニチュア・高杯	口一腰部 3/4	<9.2>	4.8	6.7	ヘラケズリ	外部：黒色地肌、ヘラミガキ 脚部：ヘラケズリ	外・断面：10YR6/3に黄褐色	
U15	42-28	620	土師器	ミニチュア・高杯	口一腰部 3/4	<10.5>	7.4	9.5	ナデ	黒色地肌、ナデ	外・断面：10YR6/3に黄褐色	
U15	42-29	535	土師器	手捏・高杯	脚部1/2	-	4.7	(2.8)	ナデ	黒色地肌、ナデ	外・断面：10YR6/4に黄褐色	
U15	42-30	406	土師器	手捏・高杯	ほぼ完形	10.1	4.6	8.5	ナデ	ナデ	外・内・断面：10YR7/3に黄褐色	
U15	42-31	543	土師器	高杯・An	ほぼ完形	17.8	<14.4>	18.2	外部：ヘラケズリ→ヘラミガキ 脚部：ヘラミガキ	外部：黒色地肌、ヘラミガキ 脚部：ヘラケズリ	外・断面：2.5YR7/4に黄褐色	
U15	42-32	668	土師器	高杯・Ac	ほぼ完形	17.5	14.6	16.9	外部：ヘラケズリ→ヘラミガキ 脚部：ヘラミガキ	外部：黒色地肌、ヘラミガキ 脚部：ヘラケズリ	外・断面：10YR5/4に黄褐色 脚部内面：10YR6/6黄褐色	
U15	42-33	200	土師器	高杯・Bb	脚部1/2	<14.8>	10.6	(14.0)	磨滅著しく不明	黒色地肌	外周：7.5YR8/3黄褐色 断面：10YR8/1黒褐色	
U15	43-1	470	土師器	高杯・Cd	ほぼ完形	17.1	12.6	17.4	外部：ヘラケズリ 脚部：ヘラミガキ	外部：黒色地肌、ヘラミガキ 脚部：ヨコナデ	外・断面：10YR7/3に黄褐色	

青木下遺跡Ⅱ掲載土器観察表

遺構名	掲載No	発見No	種別	器種分類	残存度	法量 (cm)			調査・文様		色調	備考
						口径	底径or 天井径	器高	外面	内面		
U15	43-2	607	土器器	高環・Dh	ほぼ完形	15.4	13.9	22.0	口・脚端部：ヨコナデ 環底～脚部：ヘラミガキ	口縁部・脚部：ヨコナデ 環底部：ヘラミガキ	外・内面：10YR7/6に濃い黄褐色	
U15	43-3	712	土器器	高環・Da	ほぼ完形	<12.4>	<8.0>	8.7	赤彩～脚底、ヘラミガキ	環底：ヘラミガキ 脚部：ヘラミガキ	外・内・断面：10YR7/4に濃い黄褐色	
U15	43-4	400	土器器	高環・G	環底5/5	18.0	—	(6.3)	ヘラミガキ	藍色結晶、ヘラミガキ	外面：7.5YR7/4に濃い藍色	
U15	43-5	259	土器器	高環・Hh	ほぼ完形	17.6	12.4	16.4	口縁端部：ヨコナデ 環部：ヘラミガキ ヘラミガキ 脚部：ヘラミガキ	環部：藍色結晶、ヘラミガキ 脚部：ヘラミガキ	外・内・断面：10YR5/6に濃い黄褐色	
U15	43-6	422	土器器	高環・M	口～脚部2/4	18.7	14.9	17.6	ヘラミガキ	環部：藍色結晶、ヘラミガキ 脚部：藍色化、ヘラミガキ	外・断面：10YR7/6に黄褐色	
U15	43-7	589	土器器	高環・M	ほぼ完形	18.8	11.4	9.0	環口～脚部：ヨコナデ 脚部：ヘラミガキ	環部：藍色結晶、ヨコナデ 脚部：ヨコナデ	外・断面：10YR6/4に黄褐色	
U15	43-8	641	土器器	高環・?	環底～脚部	—	8.0	(5.0)	ヘラミガキ	環部：藍色結晶、ヘラミガキ 脚部：ヘラミガキ	外・内・脚内面：5YR7/4に濃い藍色	
U15	43-9	20	土器器	高環・?	環底～脚部2/3	—	11.5	(9.5)	環・脚端部：ヘラミガキ 脚部：ヘラミガキ	環部：藍色結晶、ヘラミガキ 脚部：ヘラミガキ	外・新・脚内面：10YR8/3黄褐色	
U15	43-10	477	土器器	高環・?	脚部完形	—	15.6	(14.3)	環部：ヨコナデ 脚部：ヘラミガキ ヘラミガキ 脚部：ヨコナデ	環部：藍色結晶 脚部：ヘラミガキ 脚部：ヨコナデ	外・断面：5YR7/6褐色	
U15	43-11	575	土器器	高環・?	環部2/3	<16.7>	—	(8.2)	磨滅著しく不明	藍色結晶、ヘラミガキ	外・断面：10YR8/4黄褐色	
U15	43-12	115	土器器	高環・?	環部1/2	<19.3>	—	(4.7)	ヘラミガキ磨滅	藍色結晶、丁寧なヘラミガキ	外面：7.5YR7/6藍色 断面：10YR7/2に濃い黄褐色	
U15	43-13	118	土器器	高環・?	脚部1/2	—	<10.8>	(3.0)	丁寧なヘラミガキ	環部：藍色結晶 脚部：ヘラミガキ	外・断面：7.5YR6/4黄褐色	
U15	43-14	569	土器器	高環・?	脚部1/2	—	10.9	(5.0)	ヘラミガキ	ヘラミガキ、ヘラミガキ	外・断面：7.5YR6/3黄褐色 内面：7.5YR7/6藍色	
U15	43-15	123	土器器	高環・?	脚部1/2	—	<9.2>	(6.2)	磨滅著しく不明	磨滅著しく不明	外・断面：5YR7/6藍色 内面：7.5YR7/6藍色	
U15	43-16	257	土器器	高環・?	環部～脚部1/2	—	7.4	(4.9)	環～脚部：ヘラミガキ 脚部：ナデ	環部：ヘラミガキ 脚部：ナデ	外・内面：5YR8/4藍色 断面：7.5YR8/3黄褐色	
U15	43-17	707	土器器	高環・?	脚部1/2	—	8.2	(6.0)	環部：ヘラミガキ 脚部：ヨコナデ	環部：藍色結晶、ヘラミガキ 脚部：ヘラミガキ 脚部：ヨコナデ	外・断面：10YR8/4黄褐色	
U15	43-18	662	土器器	高環・?	脚部1/2	—	8.0	(6.3)	ヘラミガキ磨滅	環部：藍色結晶、ヘラミガキ 脚部：ヘラミガキ	外・脚内面：7.5YR6/6黄褐色	
U15	43-19	525	土器器	高環・?	脚部2/3	—	8.0	(5.3)	ヘラミガキ磨滅	環部：藍色結晶、ヘラミガキ 脚部：ヘラミガキ 脚部：ヘラミガキ	外・内面：5YR6/8黄褐色 断面：7.5YR7/6藍色	
U15	43-20	261	土器器	高環・?	脚部1/2	—	7.4	(3.8)	ヘラミガキ	ナデ	外・内面：5YR7/6藍色 断面：2.5YR6/1黄褐色	
U15	43-21	51	土器器	高環・Bb	脚部2/3	—	10.6	14.0	磨滅著しく不明	環部：藍色結晶 脚部：カキメ、ヘラミガキ 脚部：ナデ	外面：7.5YR6/3黄褐色 断面：10YR3/1黄褐色	
U15	43-22	715	土器器	高環・?	脚部1/2	—	—	(5.9)	ヨコナデ磨滅	環部：藍色結晶 脚部：ヨコナデ磨滅	外・断面：2.5YR7/6藍色	
U15	43-23	628	土器器	高環・?	脚部1/2	—	14.1	(3.3)	ヘラミガキ磨滅	磨滅著しく不明	外・内・断面：5YR5/6藍色	
U15	44-1	559	土器器	鉢・Aa	ほぼ完形	16.3	7.4	9.8	ヘラミガキ	ヘラミガキ	外・内・断面：10YR5/4に濃い黄褐色	



青木下遺跡Ⅱ掲載土器観表

遺物名	掲載 No	整理 No	器別	器種分類	残存度	法量 (mm)			調整・文様		色 調	備 考
						口徑	底径 or 天井径	器高	外 面	内 面		
U15	44-2	355	土師器	鉢・Ab	完形	19.5	<10.4>	13.5	ヘラミガキ	黒色地肌、ヘラミガキ	外面：10YR7/4に いゝ黄褐色 断面：1 0YR5/7褐色	
U15	44-3	604	土師器	鉢・Ac	完形	17.9	<->	8.7	ヘラケズリ→ヘラミ ガキ	黒色地肌、ヘラミガ キ	外面：10YR6/6明 黄褐色	
U15	44-4	578	1 土師器	鉢・Ac	口～底部 1/4	<18.0>	-	(9.0)	口縁部：ヨコナデ 胴～底部：黒色地肌、 ヘラミガキ	黒色地肌、ヘラミガ キ	外面：5YR7/6褐色 断面：7.5YR6/4浅 黄褐色	
U15	41-5	514	土師器	鉢・Ac	口～底部 3/4	14.0	<4.0>	8.0	口縁部：ヨコナデ→ ヘラミガキ 胴～底部：ヘラミガ キ	黒色地肌、ヘラミガ キ	外面：5YR7/6褐色 断面：7.5YR6/4浅 黄褐色	
U15	44-6	531	土師器	鉢・Ad	口～底部 3/4	18.8	<6.0>	11.9	赤彩、ヘラミガキ	ヘラミガキ	外面：5YR5/6明赤 褐色 内・断面：10YR7/ 6明黄褐色	
U15	44-7	331	土師器	鉢・Ad	ほぼ完形	14.0	8.2	8.9	ヘラミガキ	ヘラミガキ	外・内・断面：5Y T5/6褐色	白土点土器内 出土
U15	44-8	396	土師器	鉢・Ad	口～底部 1/3	<10.6>	-	(5.3)	ナデ	ナデ	外・内面：7.5YR4/ 2灰褐色 断面：5YR6/6明赤 褐色	
U15	44-9	542-1	土師器	鉢・Ae	ほぼ完形	14.2	6.0	15.0	ヘラミガキ	黒色地肌、ヘラミガ キ	外・断面：2.5Y8/1 灰白色	
U15	44-10	407	土師器	鉢・B	完形	18.0	<->	10.8	ヘラケズリ	黒色地肌、ヘラミガ キ	外面：2.5Y5/4黄 褐色	
U15	41-11	535	土師器	鉢・B	ほぼ完形	19.6	15.0	11.4	黒色地肌、ヘラケズ リ→ヘラミガキ	黒色地肌、ヘラミガ キ	外面：10YR7/14に いゝ黄褐色	
U15	44-12	535	土師器	鉢・B	完形	18.2	<15.2>	9.9	赤彩、ヘラミガキ	黒色地肌、ヘラミガ キ	外面：10YR7/3に いゝ黄褐色	
U15	44-13	10	土師器	鉢・?	体～底部 1/3	-	<5.8>	(6.9)	ヘラミガキ	ヘラナデ	外・断面：7.5YR7/ 4にいゝ褐色 内面：7.5YR7/3に いゝ褐色	
U15	41-14	316	土師器	鉢・?	体～底部 1/3	-	<10.0>	<7.5>	ヘラミガキ	ヘラミガキ	外・内・断面：5Y R5/6明赤褐色	
U15	44-15	879-3	土師器	鉢・?	体～底部 1/3	<10.8>	-	(4.5)	黒色地肌、ヘラミガ キ	黒色地肌、ヘラミガ キ	断面：7.5YR6/6浅 黄褐色	
U15	41-16	584	土師器	甕・Ra	ほぼ完形	8.7	<3.8>	7.0	ヘラミガキ	黒色地肌、ヘラミガ キ	外・断面：10YR6/ 4にいゝ黄褐色	
U15	44-17	330	土師器	甕・Ra	完形	13.8	<7.8>	14.2	口縁部：ロクロヨコ ナデ ヘラケズリ→ヘラミ ガキ 胴～底部：ヘラミガ キ	黒色地肌 口縁部：ヨコナデ、 ヘラミガキ 胴～底部：ヘラミガ キ	外面：10YR7/3に いゝ黄褐色	
U15	44-18	331	土師器	甕・Ra	完形	14.8	<13.8>	13.0	口縁部：ヨコナデ 胴部：ヘラナデ 底部：ヘラケズリ	黒色地肌、ヘラミガ キ	外面：10YR7/4に いゝ黄褐色	
U15	44-19	735	土師器	甕・Ra	口～底部 3/4	13.8	5.4	10.4	口～胴部：ヘラミガ キ 底部：ヘラケズリ	黒色地肌 ヘラミガキ	外・断面：7.5YR7/ 4にいゝ褐色	
U15	45-1	332	土師器	甕・Ra	完形	13.2	<6.8>	10.9	ヘラミガキ	黒色地肌、ヘラミガ キ	外・内・断面：10Y R6/4にいゝ黄褐色	
U15	45-2	347	土師器	甕・Ra	完形	11.4	<4.0>	9.7	赤彩 口～胴部：ヘラケズ リ→ヘラミガキ 底部：ヘラミガキ	黒色地肌、ヘラミガ キ	外面：5YR6/6褐色 断面：7.5YR6/1褐 灰色	白土点土器内 出土
U15	45-3	414	土師器	甕・Ra	完形	14.3	<3.2>	11.7	口縁部：ヨコナデ 胴～底部：ヘラケズ リ	ヨコナデ	外・内・断面：10Y R7/4にいゝ 黄褐色	
U15	45-4	507	土師器	甕・Ra	ほぼ完形	12.8	5.8	10.0	口縁部：ヨコナデ 胴～底部：ヘラケズ リ	ヘラナデ	外・内・断面：10Y R3/4にいゝ 黄褐色	
U15	45-5	326	土師器	甕・Ra	完形	9.2	3.9	6.3	ヘラナデ→ヘラミガ キ	黒色地肌、ヘラミガ キ	外面：5YR7/6褐色	白土点土器内 出土
U15	45-6	610	土師器	甕・Rb	完形	11.5	3.5	15.0	口縁部：ヨコナデ 口～底部：ヘラミガ キ	口縁部：ヨコナデ 胴部：ヘラミガキ	外・内面：7.5YR7/ 6褐色	
U15	45-7	325	土師器	甕・Rb	完形	13.3	<3.2>	13.4	赤彩、ヘラミガキ	口縁部：ヨコナデ 胴～底部：ヘラナデ	外面：2.5YR6/6褐 色 内面：7.5YR6/4浅 黄褐色	

青木下遺跡Ⅱ掲載土器観察表

遺物名	掲載No	発掘No	器物	器種分類	残存状況	曲量 (cm)			製作・文様		色調	備考
						口径	底径or 天弁径	器高	外面	内面		
U15	45-8	335	土師器	甕・Aa	口～底部 3/4	<17.2>	8.0	<28.0>	ヘラケズリ→ヘラミガキ	胴部：ヘラナデ 底部：ヘラケズリ	外・内・断面：10Y R6/4にふい黄褐色	
U15	45-9	833	土師器	甕・Bb	ほぼ完形	13.3	<4.0>	15.0	ヘラミガキ	ヘラミガキ	外・内面：2.5YR6/8褐色 断面：5YR7/6褐色	
U15	45-10	557	土師器	甕・Ca	胴～底部 3/4	-	6.8	(18.0)	胴部：ヨコナデ 胴～底部：ヘラケズリ→ヘラミガキ	ヘラミガキ	外・内・断面：10Y R5/6黄褐色	口縁部欠
U15	45-11	527	土師器	甕・Ca	口～底部 3/4	<22.0>	8.0	32.9	口縁部：黒色結晶、ヘラミガキ 胴部：ヘラケズリ→ヘラミガキ	口縁部：黒色結晶、ヘラミガキ 胴部：ハケメ	外・内・断面：10Y R6/4にふい黄褐色	
U15	46-1	437	土師器	甕・Fa	口～底部 3/4	19.8	7.6	26.7	口縁部：ヨコナデ 胴～底部：ヘラケズリ→ヘラミガキ	ヘラナデ	外・内・断面：10Y R6/4にふい黄褐色	
U15	46-2	334	土師器	甕・Fa	口～底部 3/4	<12.7>	8.2	26.0	赤彩、ヘラミガキ	ヘラミガキ	外・内・断面：10Y R7/3にふい黄褐色	
U15	46-3	566	土師器	甕・Ga	完形	11.7	7.5	20.1	口縁部：ヨコナデ 胴～底部：ナデ	口縁部：ヘラミガキ 胴～底部：ナデ	外面：2.5YR7/6褐色 口～胴部：2.5YR7/6褐色 胴～底部：10YR6/3黄褐色	
U15	46-4	460	土師器	甕・Ga	口～底部 3/4	18.2	10.2	32.6	赤彩 口縁部：ヨコナデ 胴～底部：ヘラミガキ	口縁部：ヨコナデ 胴～底部：ナデ 断面：ヘラミガキ	外面：10YR7/6明黄褐色 内・断面：5YR6/6褐色	
U15	46-5	344	土師器	甕・Ga	口～底部 2/3	<15.5>	8.0	24.0	口縁部：ヨコナデ 胴～底部：ヘラミガキ	口縁部：ヨコナデ 胴～底部：ハケメ	外・内・断面：5Y R6/6褐色	
U15	46-6	565	土師器	甕・Jb	口～胴部 2/3	<14.2>	-	(13.8)	赤彩 口縁部：ヨコナデ 胴～胴部：ヘラミガキ	口縁部：ヘラミガキ 胴～胴部：ハケメ	外面：5YR5/6褐色 内・断面：5YR6/6褐色	
U15	46-7	540-2	土師器	甕・Ha	口～胴部 2/3	<22.0>	-	(19.3)	口縁部：ヨコナデ 胴～胴部：ヘラミガキ	口縁部：ヘラミガキ 胴～胴部：ナデ	外面：5YR7/6褐色 内・断面：7.5YR6/4黄褐色	
U15	46-8	434	土師器	甕・Ha	口～底部 3/4	27.2	7.5	27.4	ヘラミガキ	ヘラミガキ	外・内・断面：10Y R6/4にふい黄褐色	
U15	47-1	452	土師器	甕・Ha	口～底部 3/4	21.3	7.5	28.4	ヘラミガキ	ヘラナデ→ヘラミガキ	外・内・断面：10Y R7/4にふい黄褐色	
U15	47-2	300-1	土師器	甕・Ha	口～底部 1/2	<27.8>	10.3	29.5	ヘラケズリ→ヘラミガキ	ヘラケズリ→ヘラミガキ	外・内・断面：10Y R7/4にふい黄褐色	
U15	47-3	625	土師器	甕・Hb	完形	13.9	4.8	14.1	口縁部：ヨコナデ 胴～底部：ヘラケズリ→ヘラミガキ	口縁部：ヨコナデ 胴～底部：黒色結晶、ハケメ	外面：10YR6/3にふい黄褐色	
U15	47-4	461	土師器	甕・Hb	ほぼ完形	<15.6>	<7.0>	16.1	赤彩、ヘラミガキ	ヘラミガキ	外・内面：2.5YR6/8褐色 断面：5YR6/4にふい褐色	
U15	47-5	397	土師器	甕・Hb	完形	13.7	<->	12.2	赤彩→ヘラミガキ	黒色結晶、ヘラミガキ	外面：10YR7/4にふい黄褐色 断面：10YR6/7黄褐色	白至1点土器内出土
U15	47-6	356-1	土師器	甕・Ja	ほぼ完形	22.5	10.1	18.4	口縁部：ヨコナデ 胴～底部：ヘラミガキ	黒色結晶、ヘラミガキ	外面：7.5YR7/3にふい褐色	
U15	47-7	541-1	土師器	甕・Ia	口～底部 3/4	21.2	6.9	20.0	赤彩→ヘラミガキ	赤彩→ヘラミガキ	外・内面：2.5YR6/8褐色 断面：2.5YR7/6褐色	
U15	47-8	327	土師器	甕・Ib	口～底部 3/4	<18.5>	5.4	18.5	ヘラミガキ	黒色結晶 口縁部：ヘラミガキ 胴～底部：ナデ	外面：7.5YR7/4にふい褐色 断面：10YR6/3にふい黄褐色	
U15	47-9	540-1	土師器	甕・Ib	口～胴部 2/3	17.4	-	(16.0)	ヘラミガキ	胴縁部不明	外面：7.5YR6/5黄褐色 内・断面：5YR6/6褐色	
U15	47-10	322	土師器	甕・Jb	ほぼ完形	14.0	6.2	19.6	口縁部：ヨコナデ 胴～底部：ヘラミガキ	口縁部：ヨコナデ 胴～底部：ヘラミガキ	外・内面：2.5Y5/2黄褐色 断面：2.5Y7/1灰白色	

青木下遺跡Ⅱ掲載土器観察表

通称名	掲載No	発掘No	種別	器種分類	残存状況	法量 (cm)		直径・文様		色調	備考	
						口径	底径or 大径	器高	外 面			内 面
U15	48-1	374	土師器	壺・Ja	口～底部 3/4	<23.8>	7.0	24.5	赤彩、ヘラミガキ 口唇部：藍取り	ヘラミガキ	外面：5YR5/6明赤 褐色 内・断面：7.5YR6/ 4Cにふい橙褐色	
U15	48-2	726	土師器	壺・?	口縁部 1/2	<34.4>	-	(7.0)	口～胴部：ヨコナデ 胴部：ハケメ	口～胴部：ヘラミガキ 胴部：ハケメ	外・内・断面：5Y R7/3にふい橙褐色	
U15	48-3	254	土師器	壺・?	口～胴部 1/2	<21.0>	-	(12.2)	丁寧なヘラミガキ	口～胴部：丁寧なヘ ラミガキ 胴部：ナデ、粗いヘ ラミガキ	外・内面：2.5YR6/ 6橙褐色 断面：5YR7/6橙褐色	
U15	48-4	245	土師器	壺・?	口～胴部 1/2	19.8	-	(12.1)	口縁部：ヨコナデ 胴部：斜位ヘラナデ ナデ	口縁部：ヨコナデ 胴部：ヘラナデ?	外・内・断面：10Y R5/4淡黄褐色	
U15	48-5	77	土師器	壺・?	口縁部 1/2	22.2	-	(7.6)	丁寧なヘラミガキ磨 減	丁寧なヘラミガキ磨 減	外面：2.5YR7/6橙 褐色 内・断面：5YR8/4 淡黄褐色	
U15	48-6	528-2	土師器	壺・?	口縁部 1/3	<14.0>	-	(5.2)	赤彩、斜位ヘラミガ キ	口縁部：斜位ヘラミ ガキ 胴部：ナデ	外・内面：10YR4/ 6明黄褐色 内面：10YR4/1梅 灰褐色	
U15	48-7	128	土師器	壺・?	胴～胴部 1/2	-	-	(15.0)	ヘラミガキ	胴部：ヘラミガキ 胴部：ヘラナデ	外・内面：5YR7/4 にふい橙褐色	
U15	48-8	641-2	土師器	壺・?	口～胴部	<16.8>	-	(8.2)	ヨコナデ	口～胴部：ヨコナデ 胴部：ハケメ	外・内・断面：5Y R5/4にふい橙褐色	
U15	48-9	633	土師器	壺・?	底部 1/2	-	6.3	(5.1)	ヘラミガキ	ヘラナデ、ハケメ	外・断面：10YR7/ 4にふい黄褐色 内面：5Y3/1オリー ブ黄褐色	
U15	48-10	575	土師器	壺・?	底部 2/3	-	6.0	(2.7)	磨減著しく不明	ヘラナデ	外面：7.5YR6/4に ふい橙褐色 内・断面：7.5YR7/ 4にふい橙褐色	
U15	48-11	572	土師器	壺・?	底部 2/3	-	7.0	(2.4)	磨減著しく不明	磨減著しく不明	外面：5YR6/4にふ い橙褐色 内・断面：5YR5/4 淡黄褐色	
U15	48-12	106	土師器	壺・?	底部 1/2	-	<10.2>	(4.0)	ヘラナデ	ナデ	外・内・断面：10Y R5/4淡黄褐色	
U15	48-13	582	土師器	壺・?	胴～底部 1/3	-	8.0	(33.8)	ヘラミガキ	ヘラミガキ	外・内面：10YR6/ 4淡黄褐色 断面：10YR6/1梅 灰褐色	
U15	48-14	505	土師器	壺・?	胴～底部 1/2	-	9.2	(12.8)	胴部：ハケメ磨減 底部：ヘラミガキ	ハケメ	外・内・断面：5Y R5/4にふい赤褐色	
U15	49-1	528	土師器	壺・?	胴～底部 1/3	-	8.4	(17.8)	ヘラミガキ	ヨコナデ	外・内・断面：10Y R5/4淡黄褐色	
U15	49-2	330	土師器	壺・?	胴～底部 1/3	-	9.4	(18.5)	ヘラケズリ	ハケメ	内・断面：10YR4/ 4淡黄褐色	
U15	49-3	70	土師器	壺・?	底部 1/3	-	8.0	(9.6)	ヘラケズリ、ヘラミ ガキ	ヘラミガキ	外面：7.5YR7/6橙 褐色 内面：2.5YR7/6橙 褐色 断面：10YR7/3に ふい黄褐色	
U15	49-4	35	土師器	壺・?	胴～底部 1/3	-	7.1	(10.8)	胴部：ミガキ?磨減	胴部：ヘラナデ?磨 減	外面：2.5YR6/5橙 褐色 内面：5YR6/5橙褐 色 断面：5YR8/4淡黄 褐色	
U15	49-5	317	土師器	壺・?	胴～底部 1/3	-	7.8	(10.5)	ナデ	ヘラナデ	外・断面：2.5YR4/ 8橙褐色 内面：2.5YR5/6橙 褐色	
U15	49-6	423	土師器	壺・Aa	口～底部 1/3	13.0	9.1	16.5	口縁部：ヨコナデ 胴～底部：ヘラナデ	口～胴部：ヨコナデ 胴～底部：ヘラナデ	外・断面：5YR6/6 橙褐色 内面：5YR3/1黒褐 色	
U15	49-7	364	土師器	壺・Aa	片形	13.2	6.0	16.2	口縁部：ナデ 胴～底縁：ヘラケズ リ	口～胴部：ヘラミガ キ 胴～底縁：ナデ	外・内・断面：10Y R5/4にふい黄褐色	
U15	49-8	500	土師器	壺・Aa	ほぼ片形	13.1	<->	16.5	口縁部：ヨコナデ 胴～底部：ヘラケズ リ	ナデ	外・内・断面：10Y R7/4にふい橙褐色	白灰1点+器内 出土

青木下遺跡Ⅱ揚載土器観察表

遺構名	発掘 No	整理 No	種別	器種分類	残存度	法量 (cm)			調整・文様		色 調	備 考
						口径	底径or 天井径	器高	外 面	内 面		
U15	49-9	474	土師器	甕・Ba	口一胴部 2/3	15.7	5.2	13.2	口縁部:ヨコナデ 胴一底部:ヘラケズリ	口縁部:ヨコナデ 胴部:ヘラナデ	外・内・断面:10Y R6/4Cにふい黄色	
U15	49-10	485	土師器	甕・Bb	完形	12.2	6.0	11.9	口縁部:ヨコナデ 胴一底部:ヘラナデ	ナデ	外・内・断面:10Y R5/4Cにふい黄色	底層木炭灰
U15	49-11	640	土師器	甕・Bb	ほぼ完形	<11.7>	5.0	11.4	口縁部:ヨコナデ 胴一底部:ナデ	ハケメ	外・内・断面:7.5 YR7/4Cにふい黄色	
U15	49-12	432	土師器	甕・Cb	ほぼ球形	13.6	6.2	15.1	口縁部:ヨコナデ 胴一底部:ヘラナデ	口縁部:ヨコナデ 胴一底部:ヘラナデ	外・断面:10YR6/ 4Cにふい黄色 内面:10YR6/6明 黄褐色	
U15	49-13	2	土師器	甕・Cb	口一底部 1/2	<14.0>	7.0	13.2	口縁部:ヨコナデ 胴一底部:ハケメ ナデ	口縁部:ヨコナデ 胴一底部:ヘラナデ	外・断面:5YR7/6 棕色 内面:7.5YR7/6橙 色	
U15	49-14	388	土師器	甕・Cb	ほぼ球形	15.2	4.8	13.0	口縁部:ナデ 胴一底部:ヘラケズ リ	ヘラナデ	外・内・断面:2.5 Y5/2黄褐色	
U15	49-15	8	土師器	甕・Cd	ほぼ完形	<9.8>	3.5	8.9	ナデ	ナデ	外・内・断面:2.5 Y6/4Cにふい黄色	底層木炭灰
U15	50-1	454	土師器	甕・Da	胴一底部 1/2			18.0	ヘラナデ	ヘラナデ	外・内・断面:10Y R4/3にふい黄褐色	
U15	50-2	64	土師器	甕・Db	口一胴部 1/2	<18.8>	-	(34.4)	口縁部:ヨコナデ 胴一底部:ヘラケズ リ	口縁部:ヨコナデ 胴一底部:ハケメ	外面:10YR7/3に ふい黄褐色 内面:10YR6/3黄 褐色 断面:10YR6/1黄 灰色	
U15	50-3	481	土師器	甕・Dc	口一胴部 1/2	<12.9>	<5.6>	18.7	口縁部:ヨコナデ 胴一底部:ハケメ	口一底部:ヨコナデ 胴一底部:ハケメ	外・内・断面:5Y R6/6棕色	
U15	50 4	43	土師器	甕・Fc	口一胴部 1/2	<21.1>	-	(25.9)	口縁部:ヨコナデ 胴一底部:ハケメ ヘラナデ	口縁部:ヨコナデ 胴一底部:ヘラナデ	外面:5YR6/6棕色 内・断面:10YR6/ 2灰黄褐色	
U15	50 5	447	土師器	甕・Fc	口一胴部 3/4	<18.8>	8.0	35.2	口縁部:ヨコナデ 胴部:ヘラナデ 底部:木炭灰をナデ 押し	ハケナデ?	外・内・断面:10Y R3/3にふい黄褐色	
U15	50-6	608-1	土師器	甕・?	胴一底部 3/4	-	5.6	(13.5)	ヘラケズリ	ハケメ	外・内・断面:7.5 YR6/4Cにふい黄色	底層木炭灰
U15	50 7	16	土師器	甕・?	胴一底部 1/3	-	7.4	(7.2)	ヘラケズリ	ヘラナデ	外面:5YR6/3に ふい黄色 内・断面:7.5YR6/ 4Cにふい橙 色	
U15	50-8	637	土師器	甕・?	胴一底部 2/3	-	7.0	(9.4)	ヘラナデ	ハケメ	外・内・断面:7.5 YR6/2灰褐色	
U15	50-9	25	土師器	甕・?	胴一底部 1/2	-	8.0	(11.7)	ナデ?	ヘラナデ	外面:7.5YR6/4に ふい黄色 内・断面:7.5YR7/ 6棕色	底層木炭灰
U15	50 10	670 2	土師器	甕・?	胴一底部 3/4	-	7.9	(8.7)	磨滅著しく不明	ヘラナデ	外・内・断面:5Y R7/4Cにふい黄色	
U15	50 11	670 1	土師器	甕・?	口一底部 3/4	-	<7.1>	(8.0)	ナデ	ハケメ	外・内面:7.5YR7/ 4Cにふい黄色 断面:7.5YR7/1明 黄灰色	
U15	50-12	265	土師器	甕・?	底部1/3	-	6.4	(5.0)	ナデ	ナデ	外面:5YR7/4に ふい黄色 内・断面:7.5YR6/ 3Cにふい黄色	
U15	50-13	528-3	土師器	甕・?	底部1/2	-	5.8	(2.5)	ヘラナデ	磨滅著しく不明	外・内・断面:5Y R7/6棕色	
U15	50-14	448	土師器	甕・?	底部1/2	-	<8.0>	(5.0)	ナデ	ナデ	外・断面:7.5YR6/ 4Cにふい黄色 内面:7.5YR2/2黒 褐色	
U15	50-15	91	土師器	甕・?	底部1/2	-	6.4	(4.5)	磨滅著しく不明	ヘラミガキ磨滅	外面:7.5YR6/4黄 褐色 内・断面:2.5YR7/ 1灰白色	
U15	50-16	244	土師器	甕・?	底部1/2	-	6.9	(3.1)	ナデ	ナデ	外・内面:2.5YR6/ 3Cにふい橙 色 断面:5YR6/6棕色	

青木下遺跡Ⅱ掘載土器観察表

遺跡名	掲載No	発掘No	種別	器種分類	残存状況	法量 (mm)			調査・文様		色 調	備 考
						口径	口径or 天付径	器高	外 面	内 面		
U16	52-1	438	須恵器	坏蓋・A	口~天付部2/3	12.0	<4.0>	3.9	ロクロヨコナデ 天付部: 回転ヘラケズリ	ロクロヨコナデ	外・内・断面: 10R G4/1黄灰色	
U16	52-2	88	須恵器	坏蓋・A	口~天付部2/3	<12.8>	<5.2>	4.7	ロクロヨコナデ 天付部: ヘラケズリ	ロクロヨコナデ	外・内・断面: 5G6 /1緑灰色	口縁部欠 U16マウンド状 遺構
U16	52-3	34	須恵器	坏蓋・A	口~天付部2/3	12.4	<5.2>	4.2	ロクロヨコナデ 天付部: 回転ヘラケズリ	ロクロヨコナデ	外・内・断面: 7.5 GY8/1緑灰色	U16マウンド状 遺構
U16	52-4	16	須恵器	坏蓋・A	口縁部1/3	<13.0>	-	(3.8)	ロクロヨコナデ	ロクロヨコナデ	外・内・断面: 7.5 GY8/1緑灰色	U16マウンド状 遺構
U16	52-5	236-1	須恵器	坏蓋・A	ほぼ球形	(14.0)	<6.8>	4.2	ロクロヨコナデ 天付部: 回転ヘラケズリ	ロクロヨコナデ	外・内・断面: 10B G5/1黄灰色	
U16	52-6	553	須恵器	坏蓋・A	ほぼ球形	14.3	<6.0>	3.8	ロクロヨコナデ 天付部: 回転ヘラケズリ	ロクロヨコナデ	外・内・断面: 7.5 GY6/1緑灰色	
U16	52-7	499	須恵器	坏・A	口~底部 3/4	<11.5>	<4.4>	4.2	ロクロヨコナデ 底部: 回転ヘラケズリ	ロクロヨコナデ	外・内・断面: 10B G5/1黄灰色	自然焼
U16	52-8	532	須恵器	坏・A	口~底部 2/3	10.8	<4.0>	4.4	口~胴部: ヨコナデ 底部: ヘラケズリ	口縁部: ヨコナデ 胴部: ヘラミガキ	外・内・断面: 5/0 灰色	
U16	52-9	385	須恵器	坏・A	口~底部 2/3	11.0	3.8	4.5	口~胴部: ロクロヨ コナデ 底部: 回転ヘラケズリ	ロクロヨコナデ	外・内・断面: 10G 5/1緑灰色	自然焼
U16	52-10	437	須恵器	坏・A	口~底部 2/3	(11.4)	4.0	4.5	ロクロヨコナデ	ロクロヨコナデ	外・内・断面: 5B G5/1黄灰色	自然焼
U16	52-11	504	須恵器	坏・A	ほぼ球形	11.0	3.6	4.6	口~胴部: ロクロヨ コナデ 底部: 輪付蓋のため 不明	ロクロヨコナデ	外・内・断面: 10B G5/1黄灰色	自然焼
U16	52-12	271-1	須恵器	坏・A	口~底部 2/3	12.6	4.0	4.6	ロクロヨコナデ 底部: 回転ヘラケズリ	ロクロヨコナデ	外・内・断面: 2.5 GY1/1オリーブ灰色	外面底面へ記 号
U16	52-13	385	須恵器	坏・A	体~底部 1/2	<13.9>	< >	3.4	胴部: ロクロヨコ ナデ 底部: 回転ヘラケズリ	ロクロヨコナデ	外・内・断面: 10B G5/1黄灰色	外面底面へ記 号
U16	52-14	295	須恵器	坏・A	口~底部 2/3	11.0	4.0	4.2	口~胴部: ロクロヨ コナデ 底部: 回転ヘラケズリ	ロクロヨコナデ	外・内・断面: 5G5 /1緑灰色	外面底面へ記 号
U16	52-15	389	須恵器	短頸蓋・A	ほぼ球形	9.9	4.5	4.4	口~胴部: ロクロヨ コナデ 底部: 回転ヘラケズリ	ロクロヨコナデ	外・内・断面: 10G Y6/1緑灰色	外面底面へ記 号 口縁部一部欠
U16	52-16	307	須恵器	高坏・Ba	口~底部 2/3	18.2	12.8	16.3	坏部: 回転ヘラケズリ ロクロヨコナデ	ロクロヨコナデ	外・内・断面: 5G6 /1緑灰色	自然焼付替 胴部二股遺かし
U16	52-17	382	須恵器	皿	ほぼ球形	<12.0>	< - >	14.0	ロクロヨコナデ 底部: 回転ヘラケズリ	ロクロヨコナデ	外・内・断面: 10Y 5/2オリーブ灰色	口縁部ホカ欠
U16	52-18	217	須恵器	短頸蓋・B	ほぼ球形	9.5	4.2	11.0	ロクロヨコナデ 底部: 回転ヘラケズリ	ロクロヨコナデ	外・内・断面: 10G Y9/1緑灰色	外面底面へ記 号 口縁部欠
U16	52-19	365	須恵器	短頸蓋・A	口~底部 3/4	9.5	4.2	13.5	口~胴中位: ロクロ ヨコナデ 胴中位~底部: 回転 ヘラケズリ	ロクロヨコナデ	外・内・断面: 10C /1緑灰色	外面底面へ記 号
U16	52-20	226-2	須恵器	浅皿・D	口~胴部 1/2	5.7	-	<18.0>	口~胴部: ロクロヨ コナデ 胴部: カキメ	口~胴部: ロクロヨ コナデ 胴部: ナデ	外・内・断面: 7.5 GY6/1緑灰色	
U16	53-1	205	須恵器	甕・A	ほぼ球形	5.5	<9.6>	22.4	口~胴中位: ロクロ ヨコナデ 胴中位~底部: カキ メ	ナデ	外・内・断面: 10B G5/1黄灰色	外面自然焼 底部へ記号
U16	53-2	283	土師器	坏・Ab	球形	13.2	<6.0>	5.0	ヘラミガキ	ヨコナデ・ヘラミガ キ	外・内・断面: 10Y R6/4黄褐色	
U16	53-3	283	土師器	坏・Ac	ほぼ球形	12.0	< - >	5.7	ヘラミガキ	黒色処理・ヘラミガ キ	外・断面: 10YR6/ 4CJ1黄褐色	
U16	53-4	279	土師器	坏・Ac	ほぼ球形	12.3	< - >	5.2	ヘラミガキ	黒色処理・ヘラミガ キ	外・断面: 10YR6/ 4CJ1黄褐色	

青木下遺跡Ⅱ掲載土器観察表

遺跡名	発掘No	整理No	種類	器種分類	残存度	法量 (cm)			調整・文様		色調	備考
						口径	底径or 天舟径	器高	外 面	内 面		
U16	53-6	276	土師器	環・Ac	完形	12.4	<->	5.3	ヘラミガキ	J字帯ヘラミガキ	外・内面：10YR7/4に おいた黄褐色	
U16	53-6	275	土師器	環・Ac	完形	13.8	<->	5.2	ヘラミガキ	ヨコナデヘラミガキ	外・内・断面：10YR6/6 明黄褐色	
U16 マウンド 状遺構	53-7	76	土師器	環・Ac	口~底部 2/3	<14.2>	<->	4.3	赤彩、ヘラミガキ	ヘラミガキ	外・内・断面：10YR6/6 明黄褐色	
U16	53-8	277	土師器	環・Ad	ほぼ完形	12.8	<->	5.4	ヘラミガキ	黒色地肌、ヘラミガキ	外・断面：10YR6/4に おいた黄褐色	
U16 マウンド 状遺構	53-9	82	土師器	環・Ae	口~底部 1/2	<14.0>	<5.0>	3.1	口~底部：ヨコナデ 底彩：ヘラケズリ	黒色地肌、ナデ?	外・断面：10YR6/2 灰黄褐色	
U16 マウンド 状遺構	53-10	23	土師器	環・De	口~底部 2/3	16.3	8.4	3.0	口~底部：ヨコナデ 底彩：ヘラケズリ	ヘラミガキ?	外・内・断面：2.5 Y6/3に おいた黄褐色	
U16	53-11	268	土師器	環・Db	ほぼ完形	17.2	<->	4.0	ヘラミガキ	黒色地肌、ヘラミガキ	外面：10YR6/4に おいた黄褐色 断面：10YR6/2 灰黄褐色	口縁部欠
U16	53-12	285-1	土師器	環・Db	ほぼ完形	18.5	9.4	3.5	口~底部：ヘラミガキ 底彩：ヘラケズリ	ハケメ下字帯ヘラミガキ	外・内・断面：10YR7/6 明黄褐色	
U16	53-13	248-1	土師器	環・Ea	口~底部 1/3	15.8	<8.4>	5.6	ヘラミガキ	ヘラミガキ	外・内・断面：10YR6/4に おいた黄褐色	
U16 マウンド 状遺構	53-14	1	土師器	環・Ja	口~底部 1/3	14.8	<9.8>	3.8	口~底部：ヨコナデ ヘラミガキ 底彩：ヘラケズリ	ヘラミガキ	外・内・断面：10YR6/3に おいた黄褐色	
U16	53-15	238	土師器	環・Ja	口~底部 2/3	16.2	9.8	3.6	ヘラミガキ	ヘラミガキ	外・内・断面：10YR6/4に おいた黄褐色	口縁部・底部一 部欠
U16	53-16	335	土師器	環・Jb	完形	16.2	9.2	3.8	口~底部：ヘラミガキ 底彩：ヘラケズリ	黒色地肌、ヘラミガキ	外面：7.5YR6/4に おいた黄褐色	
U16	53-17	327-1	土師器	環・?	口~底部 2/3	16.4	9.8	4.6	ヘラミガキ	黒色地肌、ヘラミガキ	外・断面：10YR6/4に おいた黄褐色	
U16	53-18	267	土師器	環・Ka	口~底部 2/3	16.2	10.3	4.7	ヘラミガキ	黒色地肌、ヘラミガキ	外・断面：10YR6/4に おいた黄褐色	
U16	53-19	209-3	土師器	環・Ka	完形	16.5	<11.2>	4.4	口~底部：ヘラミガキ 赤彩：ヘラケズリ	ヘラミガキ	外・内・断面：2.5 Y6/4に おいた黄褐色	
U16	53-20	278	土師器	環・Ka	完形	15.4	<10.0>	4.5	口~底部：ヘラミガキ 地肌：ヘラケズリ	ヘラミガキ	外・内面：10YR6/3に おいた黄褐色	内面に付着物
U16	53-21	246-1	土師器	環・ka	ほぼ完形	17.2	<16.0>	4.5	赤彩、ヘラミガキ	ヘラミガキ?磨滅	外・内・断面：10YR6/4に おいた黄褐色	
U16	53-22	233	土師器	環・Ka	ほぼ完形	16.8	<10.0>	4.2	口~底部：ヘラミガキ 底彩：ヘラケズリ	ヘラミガキ?磨滅	外・内・断面：10YR7/4に おいた黄褐色	口縁部1/4欠
U16	53-23	281	土師器	環・Ka	完形	16.4	<10.0>	4.1	赤彩? 口~底部：ヘラミガキ 底彩：ヘラケズリ	ヘラミガキ?	外・内・断面：10YR6/4に おいた黄褐色	
U16 マウンド 状遺構	53-24	25	土師器	環・N	口~底部 2/3	12.4	<->	4.3	口縁部：ヘラミガキ 底彩：ヘラケズリ	黒色地肌、ヘラミガキ	外面：10YR6/3に おいた黄褐色 断面：10YR4/1 灰褐色	口縁部欠
U16	53-25	264	土師器	環・N	ほぼ完形	16.2	7.9	4.0	ヘラミガキ?磨滅	ヘラミガキ?磨滅	外・内・断面：10YR6/4に おいた黄褐色	口縁部・底部一 部欠
U16 マウンド 状遺構	53-26	80	土師器	環・On	口~底部 1/2	<12.6>	<9.3>	3.9	赤彩? 口縁部：ヨコナデ	黒色地肌、ヘラミガキ	外・断面：10YR6/3に おいた黄褐色	
U16	53-27	454	土師器	ミニチュア 環	ほぼ完形	7.5	4.3	4.9	ヘラミガキ	黒色地肌、ヘラミガキ	外・断面：10YR6/4に おいた黄褐色	
U16	53-28	322	土師器	ミニチュア 環	完形	7.9	5.1	5.9	赤彩、ヘラミガキ	黒色地肌、ヘラミガキ	外面：10YR7/4に おいた黄褐色	
U16 マウンド 状遺構	54-1	86	土師器	高環・Ae	環~脚部 1/3	18.8	-	(16.0)	ヘラミガキ	黒色地肌 底彩：ヘラミガキ 脚部：ナデ?	外・断面：10YR6/3に おいた黄褐色	
U16	54-2	436	土師器	高環・Ae	口~底部 2/3	17.8	13.0	16.5	口縁部：ヘラミガキ 環部：ヘラケズリ 脚部：ヘラケズリ	黒色地肌 環部：ヘラミガキ 脚部：ハケメ	外・断面：10YR7/4に おいた黄褐色	
U16	54-3	234	土師器	高環・Gh	口~底部 2/3	<19.5>	14.4	18.0	環部：赤彩 脚部：ヘラミガキ	環部：黒色地肌、ハケメ ヘラミガキ 脚部：ハケメ	外・断面：10YR6/3に おいた黄褐色	

青木下遺跡Ⅱ掲載土器観察表

遺構名	発掘No	整理No	種別	器種分類	残存度	法量 (cm)			調査・文様		色調	備考
						口径	底径or 天筒径	器高	外 面	内 面		
U16	54-4	214	土師器	高杯・J	口一底部 2/3	10.5	8.8	12.5	ヘラミガキ	口縁部：ヘラミガキ? 胴部：ヨコナデ	外・内・断面：10Y R7/4に白い黄褐色	胴部3単位以下 遺し
U16	54-5	86	土師器	高杯・M	ほぼ完成	<18.4>	14.3	12.6	厚底部：ヘラケズリ 胴部：ヘラケズリ 脚縁部：ヘラミガキ	黒色処理 胴部：ヘラミガキ? 脚部：ナデ	外 面：10YR7/4に 白い黄褐色 内面：2.5Y4/4 1暗ネリブ灰色	
U16	54-6	250-1	土師器	鉢・Ac	口一底部 2/3	20.8	8.8	11.9	11一休部：ヘラミガキ	ヘラミガキ	外・内・断面：10Y R6/4に白い黄褐色	
U16	54-7	225	土師器	鉢・Ad	ほぼ完成	17.6	< >	9.5	横位ヘラミガキ	横位ヘラミガキ	外・内・断面：2.5 Y6/4に白い黄褐色	
U16	54-8	212	土師器	甕・Pa	ほぼ完成	<6.4>	<->	11.0	ヘラミガキ	ヘラミガキ	口縁部欠	
U16	54-9	202	土師器	甕・P?	胴一底部 3/4	-	< >	(8.6)	ヘラミガキ	ハケメ	外・内・断面：10Y R6/4に白い黄褐色	口縁部欠
U16	54-10	200	土師器	甕・?	胴一底部 3/4	-	<->	(7.1)	ヘラミガキ	ヘラミガキ	外・内・断面：10Y R6/3に白い黄褐色	口縁部1/3欠
U16	54-11	504	土師器	甕・Qa	口一底部 2/3	<8.6>	<->	9.6	赤彩?ヘラケズリ	黒色化 口縁部：ヘラミガキ 胴部：ナデ	外・断面：10YR7/ 3に白い黄褐色	
U16	54-12	521	土師器	甕・Qa	ほぼ完成	9.6	<->	8.9	丁寧なヘラミガキ	ヘラミガキ	外・内・断面：2.5 Y6/4に白い黄褐色	口縁部端に欠
U16	54-13	209	土師器	甕・Qa	ほぼ完成	6.8	<->	7.0	赤彩、ヘラミガキ	ヘラミガキ	外・内・断面：2.5 Y6/4に白い黄褐色	口縁部欠
U16	54-14	269	土師器	甕・Qa	宛形	7.8	<->	7.3	赤彩、ヘラミガキ	赤彩、ヘラミガキ	外・内・断面：10Y R6/4に白い黄褐色	
U16	54-15	40	土師器	甕・Ra	ほぼ完成	<8.4>	< >	7.1	ヘラミガキ	ヘラミガキ	外・内・断面：10Y R6/4に白い黄褐色	U16マウンド状 遺構
U16	54-16	253	土師器	甕・Ab	宛形	10.7	5.0	17.7	口縁部：横位ヘラミ ガキ 胴部：縦位ヘラミガ キ 底部：斜位ヘラミガ キ	口縁部：横位ヘラミガ キ 胴部：ハケメ	外・内面：2.5Y5/3 黄褐色	
U16	54-17	40	土師器	甕・Qa	ほぼ完成	9.8	<->	7.7	口縁部：ヨコナデ 胴一底部：ヘラナデ	黒色処理、ヘラナデ	外・断面：10YR7/ 3に白い黄褐色	胴一底部端に欠 U16マウンド状 遺構
U16	54-18	226	土師器	甕・Da	口一底部 2/3	<19.5>	6.3	31.7	口縁部：ヨコナデ 胴一底部：ヘラナデ ヘラミガキ	口縁部：ヘラミガキ 胴部：ハケナデ?	外・内・断面：10Y R6/4に白い黄褐色	
U16	54-19	202	土師器	甕・Db	胴一底部 3/4	-	7.0	19.2	ヘラミガキ	ナデ?	外・内・断面：10Y R5/4に黄褐色	口縁部欠
U16	55-1	232	土師器	甕・Pa	胴一底部 1/2	-	7.8	(34.3)	赤彩?ヘラミガキ	ヘラナデ?	外・内・断面：10Y R6/3に白い黄褐色	
U16	55-2	230	土師器	甕・H	ほぼ完成	11.7	6.2	31.5	赤彩? 11一胴部：ナデヘ ラミガキ 底部：ヨコナデ	赤彩? 口縁部：ヨコナデ 胴部：ナデ	外・内・断面：10Y R7/4に白い黄褐色	
U16	55-3	206	土師器	甕・Ia	ほぼ完成	31.1	7.2	30.9	赤彩?ヘラミガキ	11一胴中位：ヘラミ ガキ 胴中位一底部：ヘラ ケズリ	外・内・断面：10Y R7/4に白い黄褐色	
U16	55-4	35-2	土師器	甕・La	口一底部 3/4	37.3	9.0	29.7	ヘラミガキ	ヘラミガキ	外・断面：10YR7/ 4に白い黄褐色 内面：10YR6/6明 黄褐色	U16マウンド状 遺構
U16	56-1	272	土師器	甕・Ba	口一底部 1/2	<15.4>	7.6	14.0	口縁部：ヨコナデ 胴一底部：ヘラケズ リ	黒色処理、ハケメ	外・断面：10YR6/ 6に白い黄褐色	
U16	56-2	262-2	土師器	甕・Ba	口一底部 2/3	11.2	8.9	16.8	口縁部：ヨコナデ 胴一底部：ナデ	口縁部：ヨコナデ 胴部：ナデ	外・内・断面：10Y R6/4に白い黄褐色	
U16	56-3	234	土師器	甕・Bb	宛形	9.4	5.8	7.8	口縁部：ヨコナデ 胴一底部：ヘラナデ	ヘラナデ	外・内面：2.5Y6/4 に白い黄褐色	
U16	56-4	500	土師器	甕・Pb	ほぼ完成	10.8	5.5	8.0	口縁部：ヨコナデ 胴一底部：ヨコナデ	ナデ	外・内・断面：10Y R6/3に白い黄褐色	口縁部端に欠
U16	56-5	229	土師器	甕・Pb	口一底部 2/3	<8.7>	5.6	10.2	ヘラナデ	ヘラナデ	外・内・断面：10Y R5/4に白い黄褐色	
U16	56-6	296	土師器	甕・Pb	口一底部 2/3	<12.5>	6.0	7.0	ヘラナデ	口縁部：ヨコナデ 胴一底部：ハケメ	外・内・断面：10Y R5/4に白い黄褐色	
U16	56-7	520	土師器	甕・Pb	口一底部 2/3	<15.4>	7.2	10.7	口縁部：ヨコナデ 胴一底部：ナデ?	胴一底部：ハケメ	外・内・断面：10Y R5/3に白い黄褐色	
U16	56-8	308	土師器	甕・Pc	口一底部 2/3	<19.2>	7.5	25.0	口縁部：ヨコナデ 胴一底部：ヘラナデ	口縁部：ヨコナデ	外・内・断面：10Y R5/4に黄褐色	

青木下遺跡Ⅱ掲載土器観察表

遺構名	掲載No	整理No	種類	器種分類	残存度	法量 (cm)			調整・文様		色調	備考
						口径	底径 or 口径	高さ	外面	内面		
U17	58-1	95-3	須恵器	環・A	口一底部 2/3	13.2	<6.4>	4.9	ロクロコナデ 底面：回転ヘラケズリ	ロクロコナデ	外・内・断面：5G4 /1緑灰色	
U17	58-2	221	須恵器	高環・A	ほぼ完形	11.6	8.3	9.0	ロクロコナデ	ロクロコナデ	外・内・断面：10B G4/1黄灰色	口縁部1/6欠、 胴部破れ
U17	58-3	202	須恵器	罐	口一底部 2/3	-	<->	(7.6)	指一横上段：ロクロ コナデ 胴中位：磨崖状文 底面：回転ヘラケズリ	指一横上段：ロクロ コナデ	外・内・断面：5G5 /1緑灰色	口縁部欠
U17	58-4	151-2	土師器	環・G?	口一底部 1/3	11.2	-	4.8	口縁部：ヨコナデ	黒色粘土、ヘラミガキ	外・断面：2.5Y5/3 黄褐色	
U17	58-5	141-3	土師器	環・Aa	完形	17.2	<->	7.4	ヘラケズリ→ヘラミ ガキ	黒色粘土、ヘラミガ キ	外面：10YR7/4に おいた黄褐色	口縁部 一部欠
U17	58-6	168-1	土師器	環・Aa	完形	18.1	<9.2>	6.3	赤彩、ヘラナデ、ヘ ラミガキ	ヘラミガキ	外・内面：10YR7/ 3においた黄褐色	底面ヘラ記号
U17	58-7	112	土師器	環・Aa	ほぼ完形	13.3	<->	5.1	ヘラケズリ→ヘラミ ガキ	ヨコナデ→ヘラミ ガキ	外・内・断面：10Y R6/3においた黄褐色	口縁部1/6欠 底面ヘラ記号
U17	58-8	154	土師器	環・Aa	口一底部 2/3	<13.8>	8.0	5.3	口縁部：ヨコナデ 体部：ナデ?	口縁部：ヨコナデ	外面：2.5GY4/1 黄褐色 内・断面：2.5Y5/3 黄褐色	底面未確認
U17	58-9	218	土師器	環・Ab	完形	13.3	<->	5.0	口縁部：ヘラミガキ	黒色粘土、ヘラミガ キ	外・断面：2.5Y6/3 においた黄褐色	口縁部僅かに欠 底面ヘラ記号
U17	58-10	56	土師器	環・Ab	ほぼ完形	12.8	<->	4.9	ヘラミガキ	黒色粘土、ヘラミガ キ	外・断面：2.5YR/ 3においた黄褐色	底面ヘラ記号
U17	58-11	120	土師器	環・Ab	完形	13.9	<6.8>	5.3	ヘラケズリ→ヘラミ ガキ	黒色粘土、ヨコナデ → ヘラミガキ	外面：2.5YR/3に おいた黄褐色	
U17	58-12	223	土師器	環・Ab	ほぼ完形	6.1	<6.8>	4.9	ヘラケズリ→ヘラミ ガキ	黒色粘土 口縁部：ヨコナデ、 ヘラミガキ	外面：2.5Y5/3黄 褐色	口縁部一部欠
U17	58-13	81	土師器	環・Ab	完形	13.4	<->	4.9	ヘラケズリ→ヘラミ ガキ	ヘラミガキ	外・内面：10YR6/ 4においた黄褐色	底面ヘラ記号
U17	58-14	44-1	土師器	環・Ab	完形	13.5	<->	6.1	赤彩? 口縁部：ヨコナデ、 磨崖ミガキ	ヘラミガキ	外・内面：10YR7/ 3においた黄褐色	
U17	58-15	46	土師器	環・Ab	完形	13.2	<4.0>	4.7	ヘラケズリ→ヘラミ ガキ	ヘラミガキ	外・内面：10YR7/ 4においた黄褐色	
U17	58-16	109	土師器	環・Ab	完形	13.2	<->	4.7	ヘラミガキ磨崖	ヘラミガキ	外・内面：10YR7/ 6黄褐色	底面ヘラ記号
U17	58-17	216	土師器	環・Ab	完形	13.4	<->	5.2	口縁部：ヨコナデ 底面：ヘラケズリ	ヘラケズリ	外・内面：10YR7/ 4においた黄褐色	底面ヘラ記号
U17	58-18	217-1	土師器	環・Ab	ほぼ完形	13.8	7.9	4.6	ヘラミガキ	黒色粘土、ヘラミガ キ	外面：10YR5/1 黄褐色	
U17	58-19	219	土師器	環・Ac	ほぼ完形	12.6	<->	5.6	ヘラケズリ→ヘラミ ガキ	黒色粘土、ヘラミガ キ	外・断面：10YR7/ 3においた黄褐色	口縁部一部欠
U17	58-20	84	土師器	環・Ba	完形	11.6	<->	6.3	口縁部：ヨコナデ	黒色粘土、ヘラミガ キ	外面：10YR6/3に おいた黄褐色	
U17	58-21	222	土師器	環・Bb	ほぼ完形	14.3	<->	6.1	ヘラケズリ→ヘラミ ガキ	黒色粘土、ヘラミガ キ	外・内・断面：10Y R6/3においた黄褐色	口・胴部一部欠
U17	58-22	87	土師器	環・Bb	完形	15.0	<->	4.8	口縁部：ヨコナデ 底面：ヘラケズリ、 ヘラミガキ	ヘラミガキ	外・内・断面：10Y R7/4においた黄褐色	口縁部欠
U17	58-23	114	土師器	環・Ca	口一底部 1/2	13.3	-	5.4	ヘラミガキ?	黒色粘土、ヘラミガ キ磨崖	外面：10YR6/6 黄褐色 断面：10YR5/2 黄褐色	
U17	58-24	122	土師器	環・Fa	完形	10.0	<->	4.4	赤彩 磨崖、ヘラミ ガキ	ヘラミガキ	外・内面：10YR7/ 4においた黄褐色	
U17	58-25	38	土師器	環・Fa	ほぼ完形	12.2	<->	4.4	口縁部：ヨコナデ 底面：ヘラナデ	口縁部：ヨコナデ 底面：ヘラナデ	外・内・断面：10Y R5/3においた黄褐色	口縁部1/8欠
U17	58-26	48	土師器	環・Fa	完形	13.8	<->	4.6	ヘラケズリ→ヘラミ ガキ	ヘラミガキ	外・内面：10YR5/ 3においた黄褐色	
U17	58-27	139	土師器	環・Fa	ほぼ完形	12.8	<->	4.2	口縁部：ヨコナデ 底面：磨崖著しく不 明	口縁部：ヨコナデ 底面：磨崖著しく不 明	外・内・断面：10Y R7/4においた黄褐色	口縁部1/3欠 底面ヘラ記号
U17	58-28	146	土師器	環・Fa	完形	14.0	<->	5.0	口縁部：ヨコナデ 体・底面：ヘラミガ キ	ヘラミガキ	外・内・断面：10Y R7/4においた黄褐色	口縁部ヘラ記号



青木下遺跡Ⅱ掲載土器観察表

遺跡名	陶器No	整理No	種別	器種分類	残存度	法量 (cm)			調整・文様		色 調	備 考
						口径	底径or 足径	器高	外 面	内 面		
U17	58-29	92	土師器	杯・H <sub>a</sub>	ほぼ完形	12.9	<->	4.4	口縁部：黒コナデ 底部：ヘラケズリ?	ヘラミガキ	外・内・断面：10Y R5/4に濃い黄褐色	口縁部1/8欠
U17	58-30	54	土師器	杯・H <sub>b</sub>	完形	12.4	<->	6.0	ナデ	黒色施漚、ヘラミガキ	外 断：10YR/6明 黄褐色	
U17	58-31	61	土師器	杯・H <sub>b</sub>	口<底部 2/3	15.5	6.8	4.0	ヘラミガキ	黒色施漚、ヘラミガキ	外・断面：10YR/6 3に濃い黄褐色	
U17	58-32	67-2	土師器	杯・I <sub>a</sub>	ほぼ完形	15.5	< >	4.2	口縁部：黒コナデ 底部：ヘラケズリ?	口縁部：ヨコナデ 底部：ヘラミガキ	外・内・断面：10Y R5/3に濃い黄褐色	口縁部1/6・断 部僅かに欠
U17	59-1	215	土師器	ミニチュア・ 杯	完形	8.8	5.3	5.0	口縁部：ヨコナデ 底部：ヘラミガキ	口縁部：ヨコナデ	外・内面：10YR/5 4に濃い黄褐色	
U17	59-2	144	土師器	手杯・杯	ほぼ完形	9.4	5.2	4.7	ナデ	ナデ	外・内・断面：10Y R4/4褐色	口縁部1/6欠
U17	59-3	93	土師器	ミニチュア・ 杯	完形	9.5	5.4	5.6	ナデ	ナデ	外・内・断面：10Y R5/3に濃い黄褐色	
U17	59-4	121	土師器	ミニチュア・ 杯	完形	8.4	6.7	4.8	ナデ	ナデ	外・内面：10YR/7 3に濃い黄褐色	
U17	59-5	36	土師器	ミニチュア・ 杯	完形	7.4	<->	3.8	ナデ	ナデ	外・内面：10YR/7 4に濃い黄褐色	
U17	59-6	285	土師器	ミニチュア・ 短頸壺	口<底部 1/2	<6.5>	4.1	6.0	口縁部：黒コナデ 胴一部部：ナデ?	黒色施漚 口縁部：ヨコナデ 胴一部部：ハケメ	外・断面：10YR/4 1褐灰色	
U17	59-7	44-2	土師器	手杯・杯	完形	7.0	3.5	3.8	ナデ?	ナデ?	外・内面：10YR/7 3に濃い黄褐色	
U17	59-8	289	土師器	手杯・杯	口<底部 1/2	-	(3.6)	(3.8)	ナデ?	ナデ?	外・内・断面：10Y R5/3に濃い黄褐色	
U17	59-9	255	土師器	ミニチュア・ 杯	ほぼ完形	4.3	-	3.0	ナデ?	ナデ?	外・内・断面：10Y R5/3に濃い黄褐色	
U17	59-10	288	土師器	手杯・杯	ほぼ完形	<3.5>	3.0	3.3	ナデ?	ナデ?	外・内・断面：10Y R7/4に濃い黄褐色	口縁部1/3欠
U17	59-11	129	土師器	高杯・B <sub>a</sub>	口<胴部 3/4	28.5	17.8	17.5	杯部：ヘラミガキ 胴部：ヘラミガキ 頸部：ハケメ?	杯部：ヘラミガキ 胴部：ヘラミガキ	外 断：10YR/5/4に 濃い黄褐色 内面：10YR/5/2灰 黄褐色 断面：10YR/6/3に 濃い黄褐色	
U17	59-12	97-1	土師器	高杯・C <sub>b</sub>	口<胴部 1/4	<13.6>	9.3	7.9	口縁部：ヨコナデ 胴部：ヘラミガキ	杯部：黒色施漚、ヘ ラミガキ 胴部：ヘラナデ、ヨ コナデ	外・断面：10YR/4 4褐色	胴部部一部黒色 化
U17	59-13	287	土師器	高杯・D <sub>a</sub>	口<胴部 3/4	13.0	8.5	8.0	杯部：ヘラミガキ 胴部：ヘラナデ?	杯部：黒色施漚、丁 草なヘラミガキ	外・断面：10YH/4 4褐色	胴部一部黒色化
U17	59-14	135	土師器	高杯・D <sub>a</sub>	ほぼ完形	11.2	8.9	8.2	ヘラミガキ	杯部：黒色施漚、ヘ ラミガキ 胴部：ナデ	外・断面内面：10Y R5/4に濃い黄褐色 断面：10YR/5/2灰 黄褐色	
U17	59-15	117	土師器	高杯・E	ほぼ完形	14.2	9.0	9.6	口縁部：ヨコナデ 杯部<胴部：ヘラミ ガキ	黒色施漚 杯部：ヘラミガキ 胴部：ナデ	断面：10YR/7/4に 濃い黄褐色	
U17	59-16	89	土師器	高杯・E	口<胴部 3/4	14.2	8.3	9.0	ヘラミガキ	黒色施漚 杯部：ヘラミガキ 胴部：ヨコナデ	外・断面：10YR/7 3に濃い黄褐色	
U17	59-17	90	土師器	高杯・E	口<胴部 1/2	<15.6>	9.9	10.4	杯部：ヘラミガキ 胴部：ヘラミガキ?	杯部：ヘラミガキ 胴部：ハケメ	外・内・断面：10Y R7/3に濃い黄褐色	口縁部1/3欠、 此等僅かに欠
U17	59-18	95-2	土師器	高杯・L	口<胴部 2/3	14.0	9.1	11.1	口縁部：ヨコナデ 杯部<胴部：ヘラミ ガキ	杯部：ヘラミガキ 胴部：ハケメ	外・内・断面：2.5 Y7/3淡灰色	
U17	59-19	37	土師器	高杯・L	ほぼ完形	12.2	9.4	10.3	口<胴部：ヘラミガ キ<胴部：ヨコナデ	杯部：ヘラミガキ 胴部：ヨコナデ	外・内・断面：10Y R7/4に濃い黄褐色	口縁部1/8欠
U17	59-20	123	土師器	高杯・L	口<胴部 1/2	11.7	8.9	9.1	杯部：ヘラミガキ 胴部：ハケメ	杯部：ヘラミガキ 胴部：ハケメ	外・内・断面：10Y R7/4に濃い黄褐色	
U17	59-21	77	土師器	高杯・Y?	口<胴部 1/4	-	(7.2)	(7.5)	ヘラミガキ?	杯部：ヘラミガキ? 胴部：ヨコナデ	外・内・断面：10Y R7/4に濃い黄褐色	
U17	59-22	130-2	土師器	壺・N <sub>a</sub>	口<底部 3/4	9.0	<->	15.0	口縁部：ヘラミガキ 胴一部部：ヘラケズ リ、ヘラミガキ	口縁部：ヘラミガキ	外・内面：10YR/7 4に濃い黄褐色 断面：10YR/4/1粗 製灰	胴部一部欠
U17	59-23	147	土師器	壺・N <sub>a</sub>	口<底部 2/3	-	< >	(14.4)	ヘラケズリ<ヘラミ ガキ	ヘラミガキ	外・内・断面：10Y R7/3に濃い黄褐色	
U17	59-24	29	土師器	壺・N <sub>b</sub>	完形	7.7	<->	12.8	ヘラミガキ	ヘラミガキ	外・内・断面：10Y R4/3に濃い黄褐色	口縁部僅かに欠
U17	59-25	74	土師器	壺・N?	口<底部 3/4	-	<->	(7.4)	黄褐色しく不明	黄褐色しく不明	外・内・断面：10Y R7/4に濃い黄褐色	

青木下遺跡Ⅱ掲載土器観察表

遺構名	掲載 No	整理 No	種別	器種分類	残存度	法量 (cm)			形状・文様		色 調	備 考
						口径	底径or 大井径	器高	外 面	内 面		
U17	60-26	72	土師器	甕・Ca	口～底部 2/4	<20.4>	8.0	30.6	口縁部：ヨコナデ 胴部：ヘラミガキ	ヘラナデ?	外・内・断面：2.5 Y7/緑灰色	
U17	60-1	62	土師器	甕・Cb	口～底部 1/2	11.4	5.0	11.4	ヘラミガキ?	ナデ	外・内・断面：10Y R7/4Cにふい黄褐色	
U17	60-3	95 4	土師器	甕・Cb	口～底部 2/3	11.6	6.0	16.8	口縁部：ヘラミガキ 胴～底部：ハケメ ヘラミガキ	解線重しく不明	外面：2.5Y7/4緑 灰色 内面：10YR6/6明 黄褐色 断面：10YR5/2灰 黄褐色	
U17	60-3	71	土師器	甕・Ab	口～底部 1/2	10.7	6.5	9.3	口縁部：ヨコナデ 胴～底部：ナデ	口縁部：ヨコナデ 胴～底部：ナデ	外・内・断面：10Y R5/3Cにふい黄褐色	
U17	60-4	67-1	土師器	甕・H	口～底部 1/2	<16.3>	7.0	33.1	ヘラナデ?	ヘラナデ?	外・内面：10YR6/ 4Cにふい黄褐色 断面：10YR7/4に ふい黄褐色	胴部1/2欠
U18	62-1	98	須置器	坏蓋・C	口～天井 部3/4	16.5	-	3.0	ロクロヨコナデ 大井径：回転ヘラケ ズリ	ロクロヨコナデ	外・内・断面：5B4 /1緑灰色	空塚ツマミ
U18	62-2	227	須置器	坏蓋・C	完形	15.4	-	3.4	ロクロヨコナデ	ロクロヨコナデ	外・内・断面：10B G5/1青灰色	空塚ツマミ
U18	62-3	224	須置器	坏・A	口～底部 1/2	<13.1>	<4.4>	(5.4)	ロクロヨコナデ	ロクロヨコナデ	外・内・断面：10G Y5/1緑灰色	自然釉
U18	62-4	98	須置器	坏・C	ほぼ完形	13.6	5.0	4.0	口～体部：ロクロヨ コナデ 底部：回転ヘラキ ズリ	ロクロヨコナデ	外・内・断面：5B4 /1緑灰色	
U18	62-5	306	須置器	坏・B	口～底部 2/3	<14.1>	11.2	3.8	ロクロヨコナデ	ロクロヨコナデ	外・内・断面：5G5 /1緑灰色	高台付
U18	62-6	334	須置器	高坏・Bb	完形	17.3	10.5	5.5	ロクロヨコナデ	ロクロヨコナデ	外・内面：N4灰色	
U18	62-7	218	須置器	高坏・Ba	ほぼ完形	<14.8>	10.8	11.6	ロクロヨコナデ	ロクロヨコナデ	外・内・断面：10B G5/1青灰色	口縁部僅かに欠
U18	62-8	221	須置器	高坏・Ba	ほぼ完形	13.0	11.7	11.1	ロクロヨコナデ	ロクロヨコナデ	外・内・断面：10G Y5/1緑灰色	
U18	62-9	225	須置器	高坏蓋・A	口～底部 3/4	-	5.5	(9.0)	ロクロヨコナデ	ロクロヨコナデ	外・内面：N3暗灰 色 断面：5Y4/1灰 色	口縁部欠
U18	62-10	207	須置器	蓋蓋・A	完形	6.3	4.0	6.8	ロクロヨコナデ 底部：手持ちヘラケ ズリ	ロクロヨコナデ	外・内面：10GY4/ 1暗灰色 断面：2.5GY5/1キ ーブ灰色	
U18	62-11	252	須置器	短頸甕・C	ほぼ完形	10.0	6.0	12.5	ロクロヨコナデ 底部：ヘラケズリ	ロクロヨコナデ	外・内・断面：10G 5/1緑灰色	口縁部・胴部一 部欠
U18	62-12	226	須置器	短頸甕・C	ほぼ完形	9.4	<5.6>	20.3	タタキメ→ロクロ ヨコナデ	ロクロヨコナデ	外・内・断面：7.5 GY2/1緑灰色	
U18	62-13	115	須置器	甕・A	口～底部 1/2	24.6	(10.8)	35.7	口縁部：輪線状文 胴～底部：タタキメ 底部：ヘラケズリ	ナデ?	外・内・断面：10G Y5/1緑灰色	蓋みあり
U18	62-14	143	須置器	甕・B	口～底部 1/2	12.7	9.5	18.3	口縁部：ロクロヨ コナデ 底部：ヘラケズリ	ロクロヨコナデ	外・内・断面：2.5 GY6/1キープ灰 色	自然釉
U18	62-15	47	須置器	甕・A	口～胴部 1/4	18.2	-	(25.4)	口縁部：ロクロヨ コナデ 胴部：タタキメ	口縁部：ロクロヨ コナデ 胴部：タタキメ	外・内面：N5/0灰 色 断面：10YR4/3に ふい黄褐色	
U18	63-1	167	須置器	平甕・B	口～胴部 2/3	-	-	(9.2)	胴下位：カキメ	ロクロヨコナデ	外・内・断面：10B G4/1暗灰色	
U18	63-2	24	須置器	段甕・A	口～底部 2/3	<17.0>	(9.6)	25.6	胴部：輪線状文	ロクロヨコナデ	外・内・断面：10G Y5/1緑灰色	
U18	63-3	245	須置器	短甕・A	口～胴部 1/2	<16.0>	-	(12.6)	タタキメ	口縁部：ロクロヨ コナデ 胴部：ロクロヨコ ナデ→段高底文	外・内・断面：10G Y5/1緑灰色	
U18	63-4	8	須置器	短甕・D	完形	<10.0>	<->	22.5	ロクロヨコナデ 胴部：カキメ	ロクロヨコナデ	外・内・断面：5B6 /4/1暗灰色	
U18	63-5	332	土師器	坏・Da	口～底部 1/3	(11.6)	(2.8)	<2.4>	口縁部：ヨコナデ 胴部：ヘラケズリ	黒色粘土、ヘラミ ガキ	外・内・断面：10Y R7/4Cにふい黄褐色	
U18	63-6	238	土師器	坏・Cb	口～底部 1/3	<12.2>	9.7	4.4	ヘラミガキ	黒色粘土、ヘラミ ガキ	外面：10YR7/4に ふい黄褐色 内面：10YR4/1 褐色	

青木下遺跡Ⅱ掲載土器観察表

遺構名	発掘 No	発見 No	種類	器形分類	残存度	法量 (cm)			観察・文様		色 調	備 考
						口径	底径or 天井径	高さ	外 面	内 面		
U18	63-7	268	土師器	坏・Ox	ほぼ完形	13.3	9.5	4.8	赤帯 口～腰部：ヘラミガキ 底部：ヘラケズリ→ ヘラミガキ	黒色地味、ヘラミガキ	外面：7.5YR7/6褐色 断面：10YR6/2灰青褐色	
U18	63-8	326	土師器	手捏・坏	ほぼ完形	5.7	3.0	4.6	ナデ	ナデ	外・内・断面：10YR6/4にふい青褐色	
U18	63-9	46	土師器	ミニチュア・坏	胴～底部 1/2	-	5.4	(5.4)	ナデ	ナデ	外・内・断面：10YR6/3にふい青褐色	底面木炭痕
U18	63-10	269	土師器	手捏・甕	胴～底部 2/3	-	4.8	(6.0)	ナデ	黒色地味、ヘラミガキ	外・断面：10YR7/3にふい青褐色	底面木炭痕
U18	63-11	199	土師器	手捏・甕	ほぼ完形	5.6	5.8	5.4	ナデ	ナデ	外・内・断面：10YR6/4にふい青褐色	口縁部欠
U18	63-12	233	土師器	手捏・甕	口～底部 2/3	6.7	4.9	5.6	ヘラミガキ	ヘラミガキ	外・内面：10YRにふい青褐色 断面：10YR4/1褐色	
U18	63-12	337	土師器	甕・An	胴～底部 3/4	-	(6.8)	35.4	ヘラミガキ	ハケメ	外面：5YR6/6褐色 内面：7.5YR6/4褐色 断面：10YR6/3洗米褐色	
U19	65-1	110	須恵器	坏蓋・A	ほぼ完形	10.5	<4.4>	4.2	ロクロコナデ 天井部：四輪ヘラケズリ	ロクロコナデ	外・内・断面：10B G4/1暗青灰色	口縁部過剰欠
U19	65-2	154	須恵器	坏蓋・A	完形	12.5	<6.4>	4.0	ロクロコナデ 天井部：四輪ヘラケズリ→手持ちヘラケズリ?	ロクロコナデ	外・内・断面：10B G3/1暗青灰色	
U19	65-3	210	須恵器	坏蓋・A	口～天井 部2/3	13.5	<8.0>	4.8	ロクロコナデ 天井部：手持ちヘラケズリ	ロクロコナデ	外・内面：10B G3/1暗灰色 断面：7.5Y6/3灰オレンジ色	
U19	65-4	158	須恵器	坏蓋・A	完形	13.4	<8.0>	4.3	ロクロコナデ 天井部：四輪ヘラケズリ未調査	ロクロコナデ	外・内面：10B G4/1暗青灰色	
U19	65-5	173	須恵器	坏蓋・A	完形	14.4	<8.0>	4.6	ロクロコナデ 天井部：四輪ヘラケズリ未調査	ロクロコナデ	外・内・断面：5G4/1暗緑灰色	
U19	65-6	144	須恵器	坏蓋・A	完形	12.6	<8.0>	3.9	天井部：四輪ヘラケズリ未調査	ロクロコナデ	外・内・断面：10B G4/1暗青灰色	
U19	65-7	137	須恵器	坏蓋・A	完形	12.5	<7.2>	4.0	ロクロコナデ 底部：四輪ヘラケズリ	ロクロコナデ	外・内・断面：10G 4/1暗緑灰色	
U19	65-8	127	須恵器	坏・A	光形	10.2	4.5	3.7	ロクロコナデ 底部：ヘラケズリ	ロクロコナデ	外・内・断面：5G5/1緑灰色	
U19	65-9	76-2	須恵器	坏・A	口～体部 1/2	<12.3>	-	(3.2)	ロクロコナデ	ロクロコナデ	外・内・断面：5G5/1緑灰色	
U19	65-10	106	須恵器	坏・A	完形	10.0	4.0	4.7	ロクロコナデ 底部：四輪ヘラケズリ	ロクロコナデ	外・内・断面：5B C 4/1暗青灰色	
U19	65-11	141	須恵器	坏・A	ほぼ完形	11.0	6.0	3.0	ロクロコナデ 底部：手持ちヘラケズリ	ロクロコナデ 底面：ハケメ	外・内・断面：5N G 3/1暗青灰色	
U19	65-12	140	須恵器	坏・A	口～底部 1/2	11.2	7.3	3.3	ロクロコナデ 底部：手持ちヘラケズリ	ロクロコナデ	外・内面：10B G5/1暗青灰色 断面：10B G4/1暗青灰色	
U19	65-13	374	須恵器	坏・A	ほぼ完形	9.6	<5.6>	3.5	ロクロコナデ 底部：四輪ヘラケズリ	ロクロコナデ	外・内・断面：5G5/1緑灰色	
U19	65-14	216	須恵器	坏・A	完形	12.6	<->	4.6	ロクロコナデ 底部：手持ちヘラケズリ	ロクロコナデ	外・内・断面：2.5 G74/1暗オレンジ色	内面底面ヘラケ 部?
U19	65-15	76-1	須恵器	凸坏・Ba	ほぼ完形	12.2	12.6	13.6	ロクロコナデ?	ロクロコナデ?	外・内・断面：10D G3/1暗青灰色	断面3単位二段 三角透し
U19	65-16	266	須恵器	高坏・Ba	ほぼ完形	10.6	7.6	10.0	ロクロコナデ	ロクロコナデ	外・内・断面：10B G5/1青灰色	断面3単位三角 透し
U19	65-17	383	須恵器	判定不能	胴部1/2	-	<12.6>	(10.5)	ロクロコナデ	ロクロコナデ	外面：10Y5/1灰褐色 内・断面：10YR5/1暗褐色	断面二段透し 自然輪
U19	65-18	267	須恵器	判定不能	胴部1/3	-	8.5	(4.8)	ロクロコナデ?	ロクロコナデ?	外・内・断面：7.5 G9/1緑灰色	

青木下遺跡Ⅱ掲載土器観察表

遺跡名	図録 No	調査 No	種別	器物分類	残存度	法量 (cm)			形制・文様		色 調	備 考
						口径	胴径 or 口径	器高	外 面	内 面		
U19	65-19	111	須恵器	壺	ほぼ球形	12.5	<->	15.0	口縁部: ロクロヨコナデ 胴部: 磨蝕痕状文 底部: 回転ヘラケズリ	口縁部: ロクロヨコナデ	外・内・断面: 7.5 GyS/1緑灰色	
U19	65-20	129	須恵器	壺	ほぼ球形	-	<->	(18.0)	口縁部: ロクロヨコナデ 胴部: 磨蝕痕状文 底部: カキメ	胴部: ヘラナデ?	外・内・断面: 10G 5/1緑灰色	口縁部欠
U19	65-21	172	須恵器	頸蓋・B	ほぼ球形	<7.7>	<->	19.0	口縁部: ロクロヨコナデ 底部: ヘラケズリ	口縁部: ロクロヨコナデ	外・内・断面: 10G 5/1緑灰色	口縁部僅かに欠
U19	65-22	300	須恵器	頸蓋・B	口~胴部 1/3	<10.0>	-	(8.2)	口縁部: ロクロヨコナデ	口縁部: ロクロヨコナデ	外・内・断面: 10D 05/1青灰色	
U19	65-23	371	須恵器	頸蓋・B	完形	8.0	4.0	8.4	口縁部: ロクロヨコナデ	口縁部: ロクロヨコナデ	外・内・断面: 14A/ 05灰色	底部へうらみ 外面に自然熱
U19	65-24	115	須恵器	長胴・A	完形	7.6	<5.6>	17.9	口縁部: ロクロヨコナデ 胴部: 刷文 底部: ヘラケズリ	口縁部: ロクロヨコナデ	外・内・断面: 10B G4/1緑青灰色	
U19	65-25	143	須恵器	長胴蓋・B	山形	11.3	-	(22.5)	胴部: カキメ 口~胴中位: ロクロ ヨコナデ 胴下位: 回転ヘラケ ズリ	口縁部: ロクロヨコナデ	外面: 10B G3/1 刷 青灰色 内・断面: 1 0G4/1 緑青灰色	胴部欠 胴付 外面に自然熱
U19	65-26	77	須恵器	甕・A	完形	15.7	7.6	34.7	口縁部: ロクロヨコ ナデ 胴部: タタキメ	口縁部: ロクロヨコ ナデ 胴部: 青刷文	外・内・断面: 10E G1/1青灰色	外面に自然熱
U19	65-27	367	須恵器	長胴・A	ほぼ球形	9.7	<->	19.0	口縁部: ロクロヨコ ナデ 胴部: 回転ヘラケズ リ	胴部: ロクロヨコ ナデ 胴部: ヌビナデ	外・内・断面: 2.5 GyS/1 オリーブ灰 色	
U19	65-28	138	須恵器	甕・D	ほぼ球形	<11.2>	<->	13.8	口縁部: ロクロヨコ ナデ 底部: 回転ヘラケズ リ	口縁部: ロクロヨコ ナデ	外・内・断面: 10G 4/1 緑青灰色	胴部1ヶ所穿孔
U19	66-1	113	須恵器	洗瓶・C	ほぼ球形	<9.6>	<->	19.6	口~胴部: ロクロヨ コナデ 胴部: カキメ	口縁部: ロクロヨコ ナデ	外・内・断面: 80S /1 緑灰色	外面磨蝕に自然 熱
U19	66-2	114	須恵器	洗瓶・A	ほぼ球形	12.8	<->	20.3	左胴部側面: 回転ヘ ラケズリ 右胴部: カキメ	口縁部: ロクロヨコ ナデ	外・内・断面: 10B G3/1 青灰色	
U19	66-3	80	須恵器	洗瓶・A	ほぼ球形	15.0	<->	30.1	口縁部: ロクロヨコ ナデ 胴部: タタキメ、ナ デ	口縁部: ロクロヨコ ナデ 胴部: 青刷文	外・内・断面: 10Y R5B4/1 青灰色	外面口縁部に自 然熱
U19	66-4	209	土師器	杯・Aa	完形	10.8	5.5	5.4	口縁部: ヨコナデ 体~底部: ナデ	口縁部: ヨコナデ	外・内面: 2.5YR/6 褐色	
U19	66-5	400	土師器	杯・Ab	口~底部 2/3	12.5	<6.4>	5.0	口縁部: ヨコナデ 体~底部: 磨蝕著し く不明	口縁部: ヨコナデ	外面: 5YR6/6 褐色 内面: 5Y3/1 オリー ブ灰色 断面: 10YR6/1 に ぶい黄褐色	
U19	66-6	203	土師器	杯・Ab	完形	11.8	<3.2>	4.6	丁寧なヘラミガキ	ヘラミガキ	外・内・断面: 10Y R7/3にぶい黄褐色	
U19	66-7	380	土師器	杯・Ab	ほぼ球形	13.4	<4.4>	5.0	口縁部: ヨコナデ 体~底部: ヘラミガ キ	ヘラミガキ	外・内面: 7.5YR/8 淡黄褐色 断面: 5YR7/6 褐色	口縁部僅かに欠
U19	66-8	396	土師器	杯・Ab	口~底部 2/3	14.0	<4.0>	5.4	ヘラミガキ	ヘラミガキ	外面: 2.5YR5/6 明 赤褐色 内面: 5Y6/3 褐色 断面: 2.5Y3/1 黒 褐色	
U19	66-9	406	土師器	杯・Ab	口~底部 2/3	<13.0>	<4.4>	5.0	ヘラミガキ	ヘラミガキ	外・内・断面: 10Y R8/4 淡黄褐色	
U19	66-10	121	土師器	杯・Ac	口~底部 3/4	13.4	<->	5.0	赤彩、ヘラミガキ	赤彩、ヘラミガキ	外・断面: 10YR7/ 2にぶい黄褐色	
U19	66-11	205	土師器	杯・Ac	完形	14.4	<3.2>	3.8	赤彩、ヘラケズリ ヘラミガキ	磨蝕著しく不明	外・断面: 10Y R7/3にぶい黄褐色	
U19	66-12	208	土師器	杯・Ba	口~底部 3/3	<11.5>	<4.8>	5.3	磨蝕著しく不明	口縁部: ヨコナデ	外・断面: 10YR5/ 4にぶい黄褐色	
U19	66-13	407	土師器	杯・Bb	ほぼ球形	14.2	<->	4.7	口縁部: ヨコナデ 体~底部: ヘラケズ リ→ナデ	口縁部: ヨコナデ	外・内・断面: 5Y R7/6 褐色	
U19	66-14	222	土師器	杯・Bb	1/2	<13.3>	<3.6>	6.5	ヘラミガキ	ヘラミガキ	外・内・断面: 2.5 Y7/3 淡黄褐色	
U19	66-15	404	土師器	杯・Cb	口~底部 1/2	17.7	-	(6.4)	口~体中位部: ヨコ ナデ 体下位~底部: ヘラ ミガキ	口縁部: ヨコナデ	外・内・断面: 10Y R7/4にぶい黄褐色	

青木下遺跡Ⅱ掲載土器観察表

遺構名	掲載No	整理No	種類	器形分類	残存度	測量 (cm)			調査・文様		色調	備考
						口徑	底径or 口径	器高	外 面	内 面		
U19	66-16	272-2	十割器	環・De	口～底部 3/4	18.0	10.2	3.4	赤彩一部残、ヘラミガキ	ヘラミガキ刷滅	外・内・断面：10YR5/4に濃い黄褐色	
U19	66-17	336	十割器	環・De	口～底部 1/2	<18.0>	<8.8>	2.7	磨滅著しく不明	黒色點埋、ヘラミガキ?	外・断面：10YR6/6明黄褐色	
U19	66-18	395	土師器	環・Ec	ほぼ完形	14.5	8.6	4.0	口～体部：ヨコナデ 底部：ヘラミガキ	黒色點埋、ヘラミガキ刷滅	外：10YR7/4に 濃い黄褐色 内面：10YR1.7/1黒 断面：10YR5/1黄 褐色	口縁部1/2欠
U19	66-19	278 1	土師器	環・Ec	ほぼ完形	15.5	10.4	4.1	磨滅著しく不明	ヘラミガキ	外・内・断面：10YR5/6明黄褐色	
U19	66-20	303	十割器	環・Fb	口～体部 1/3	13.8	-	(3.4)	ナデ	ヘラミガキ?	外・内・断面：10YR7/3に濃い黄褐色	
U19	66-21	251	土師器	環・Ha	口～底部 2/3	13.8	<->	5.6	口～体中位：ヨコナデ 体中位～底部：ヘラケズリ	ヨコナデ	外・内・断面：10YR7/3に濃い黄褐色	
U19	66-22	218	土師器	環・Ha	口～底部 3/4	12.7	<->	5.2	口唇部：磨滅り? 口～体中位：ヨコナデ 体中位～底層：ヘラケズリ	ヨコナデ	外・内・断面：7.5YR4/6黄褐色	
U19	66-23	230	土師器	環・Ha	口～底部 1/2	14.0	<->	5.6	赤彩 口～体部：ヨコナデ 底部：ヘラケズリ	磨滅著しく不明	外・内・断面：10YR7/4に濃い黄褐色	
U19	66-24	90	土師器	環・Hb	完形	16.3	10.7	4.7	ヨコナデ 底部：ヘラケズリ	黒色點埋、ヘラミガキ	外・断面：10YR7/3に濃い黄褐色	
U19	66-25	372	土師器	環・Hb	口～底部 1/2	10.0	<->	2.4	口縁部：ヨコナデ 体～底部：ヘラミガキ	ナデ	外・内面：10YR5/3灰黄褐色 断面：10 Y R7/1灰 白色	
U19	66-26	388	土師器	環・Ia	口～底部 1/2	14.6	<->	5.2	ヘラミガキ	黒色點埋、ヘラミガキ	外：10YR7/4残 黄褐色 内面：2.5YR7/1黒 断面：2.5Y3/2暗灰 黄	
U19	66-27	408	十割器	環・Ia	口～底部 2/3	<13.8>	<->	5.1	口縁部：ヨコナデ 体～底部：ヘラケズリ ナデ	ヘラミガキ刷滅	外・内・断面：10YR7/3に濃い黄褐色	
U19	66-28	394	土師器	環・Ia	ほぼ完形	9.8	<->	8.4	口～体中位：ヨコナデ 体中位～底部：ヘラミガキ	黒色點埋、ヘラミガキ	外：10YR7/4に 濃い黄褐色	
U19	66-29	133	十割器	環・Ib	ほぼ完形	12.2	<->	4.0	口～体中位：ヨコナデ 体中位～底部：ヘラケズリ	黒色點埋、ヘラミガキ	外・断面：10YR6/4に濃い黄褐色	
U19	67-1	117	土師器	環・Ia	完形	16.2	9.3	4.5	ヨコナデ 底部：ヘラケズリ	ヨコナデ→ヘラミガキ	外・内・断面：10YR6/3に濃い黄褐色	
U19	67-2	79	土師器	環・Ia	ほぼ完形	15.4	10.5	5.1	口縁部：ヨコナデ 磨滅著しく不明	ヘラミガキ?	外・内・断面：10YR6/6明黄褐色	
U19	67-3	96	土師器	環・Ia	完形	14.0	8.5	4.9	ヘラケズリ→ヘラミガキ	黒色點埋、ヘラミガキ	外・断面：10YR6/4に濃い黄褐色	
U19	67-4	381	土師器	環・Ia	口～底部 1/3	<13.6>	<5.2>	4.0	口～体部：ヨコナデ 底部：ヘラケズリ	ヘラミガキ	外・内面：7.5YR7/4に濃い黄褐色 断面：5YR3/2黄褐色	
U19	67-5	409	土師器	環・Ia	口～底部 1/3	<15.8>	<10.3>	4.7	口縁部：ヨコナデ 体部：ナデ 底部：ヘラケズリ→ナデ	磨滅り、ヘラミガキ	外・断面：10YR7/4に濃い黄褐色 内面：2.5Y3/1黒褐色	
U19	67-6	84	土師器	環・N	完形	14.7	10.5	4.7	ヘラミガキ 底部：ヘラケズリ	黒色點埋、ヘラミガキ	外：10YR5/6黄褐色	
U19	67-7	294	土師器	環・N	ほぼ完形	12.0	<3.6>	5.1	口縁部：ヨコナデ→ヘラミガキ	ヘラミガキ	外・内・断面：10YR7/4に濃い黄褐色	
U19	67-8	87	土師器	環・N	完形	12.8	<3.2>	5.4	口縁部：ヨコナデ 体～底部：ヘラケズリ→ヘラミガキ	ヨコナデ	外・内・断面：10YR6/4に濃い黄褐色	
U19	67-9	94	十割器	環・N	完形	14.7	10.9	4.5	ヨコナデ 底部：ヘラケズリ	ヨコナデ→ヘラミガキ	外・内・断面：10YR7/3に濃い黄褐色	
U19	67-10	118	十割器	環・Oa	ほぼ完形	14.3	8.5	4.0	赤彩 口～体部：ヨコナデ→ヘラミガキ 底部：ヘラケズリ	黒色點埋、ヘラミガキ	外・断面：10YR7/4に濃い黄褐色	

青木下遺跡Ⅱ掲載土器観察表

遺跡名	掲載 No	発掘 No	性別	器種分類	残存状況	法量 (cm)			製法・文様		色調	備考
						口径	底径or 天井径	器高	外面	内面		
U19	67-11	310	土師器	ミヅチユア・ 短頸壺	ほぼ球形	<6.0>	4.5	6.7	ナデ	ナデ	外・内・断面：10YR5/4にふい黄褐色	
U19	67-12	381	土師器	手揉・埴	ほぼ球形	<5.5>	4.2	4.5	ユビナデ	ユビナデ	外・内・断面：10YR7/3にふい黄褐色	
U19	67-13	334	土師器	手揉・埴	口～底部 2/3	6.0	4.1	4.3	ナデ	ナデ	外・内・断面：10YR7/3にふい黄褐色	
U19	67-14	405	土師器	手揉・高埴	ほぼ球形	7.4	7.7	3.6	ユビナデ、指頭圧痕	ユビナデ、指頭圧痕	外・内・断面：5YR5/6褐色	口縁部欠かに欠
U19	67-15	103	土師器	高埴・Ac	球形	18.3	14.9	17.9	口縁部：ヨコナデ 体～底部：ヘラミガキ	坏部：黄色結晶、ヘラミガキ 断面：ヘラナデ 器部：ヨコナデ	外・断面：10YR5/4にふい黄褐色	
U19	67-16	116	土師器	高埴・Ac	球形	13.5	11.2	10.2	ヘラミガキ	坏部：黄色結晶、ヘラミガキ 口上段：ヘラナデ 口下段：ヘラケズリ	外・断面：10YR7/3にふい黄褐色	
U19	67-17	16	土師器	高埴・Cc	口～底部 3/4	15.8	12.8	14.8	ヘラミガキ	坏部：黄色結晶、ヘラミガキ 断面：ヘラケズリ	外・断面：10YR7/4にふい黄褐色	
U19	67-18	182	土師器	高埴・Cd	ほぼ球形	17.2	12.0	16.0	ヘラミガキ	坏部：黄色結晶、ヘラミガキ 断面：ヘラケズリ	外面：2.5Y6/4にふい黄褐色 断面：10YR6/1褐色	
U19	67-19	89	土師器	高埴・Db	球形	16.8	14.8	16.4	ヘラミガキ	坏部：黄色結晶、ヘラミガキ 断面：ヘラナデ	外・断面：10YR5/3にふい黄褐色	
U19	67-20	135	土師器	高埴・Db	口～底部 3/4	<15.0>	15.0	<15.7>	ヘラミガキ	坏部：黄色結晶、ヘラミガキ 断面：ヘラケズリ	外・断面：10YR5/3にふい黄褐色	
U19	67-21	312	土師器	高埴・Db	口～底部 1/2	<13.0>	7.3	8.0	口縁部：ヨコナデ 断面：ヘラミガキ	坏部：ヘラミガキ 断面：ナデ	外・内面：10YR7/3にふい黄褐色 断面：10YR5/1褐色	
U19	67-22	311	土師器	高埴・K	口～底部 3/4	11.4	<9.0>	10.1	坏底部：ヘラケズリ 口・断面：ヘラミガキ	坏部：ヨコナデ→ヘラミガキ 断面：ヘラケズリ	外・内・断面：10YR5/4にふい黄褐色	頸部透かし
U19	67-23	373	土師器	高埴・M	口～底部 2/3	<16.4>	12.8	12.7	ヘラミガキ	坏部：黄色結晶、ヘラミガキ 断面：ヨコナデ	外・断面：10YR7/3にふい黄褐色	
U19	67-24	403	土師器	高埴・?	坏体～ 底部	-	-	(5.3)	坏部：ヘラミガキ 断面：ユビナデ	坏部：黄色結晶 断面：ヘラケズリ	断面・内外：5YR7/8褐色 内面：2.5Y3/1黒褐色 断面：10YR6/1褐色	
U19	67-25	313	土師器	高埴・?	坏体～ 底部	-	8.2	(6.0)	ヘラミガキ	坏部：ヘラミガキ 断面：ナデ	外・内・断面：10YR5/4にふい黄褐色	
U19	67-26	153	土師器	鉢・Ab	ほぼ球形	20	7.0	15.4	ヘラケズリ→ヘラミガキ	黄色結晶、ヘラケズリ→ヘラミガキ	外・断面：10YR5/4にふい黄褐色	
U19	67-27	10	土師器	鉢・Ac	ほぼ球形	24.0	<8.0>	15.0	ヘラミガキ	黄色結晶、ヘラミガキ	外面：10YR7/4にふい黄褐色 断面：10YR6/1褐色	
U19	67-28	375	土師器	鉢・Ad	口～底部 2/3	<10.2>	<->	7.0	口縁部：ヨコナデ 体～底部：ヘラミガキ	口縁部：ヨコナデ 体～底部：ヘラケズリ	外・内・断面：10YR7/4にふい黄褐色	
U19	68-1	156	土師器	鉢・Ad	球形	18.8	7.5	15.0	口縁部：ヨコナデ 体～底部：ヘラケズリ→ヘラミガキ	口縁部：ヨコナデ 体～底部：ハケメ	外・内・断面：10YR5/4にふい黄褐色	
U19	68-2	301-1	土師器	鉢・B	口～底部 2/3	<18.0>	<6.4>	13.1	口縁部：ヨコナデ 体～底部：ヘラケズリ	黄色結晶、ハケメ→ヘラミガキ	外・断面：10YR7/4にふい黄褐色	
U19	68-3	207	土師器	蓋・P?	口～底部 2/3	(6.0)	<->	(7.1)	ヘラミガキ	ヘラミガキ?	外・内・断面：2.5Y7/2黄褐色	
U19	68-4	283	土師器	蓋・P?	口～底部 2/3	<5.0>	<2.8>	(9.2)	ヘラミガキ	ヘラミガキ	外・内・断面：10YR5/4にふい黄褐色	
U19	68-5	285	土師器	蓋・P?	口～底部 2/3	-	<2.4>	(7.6)	磨滅著しく不明	ナデ?	外・内・断面：10YR5/4にふい黄褐色	
U19	68-6	174	土師器	蓋・P?	口～底部 2/3	-	<3.3>	(5.8)	磨滅一部残、ヘラミガキ?	磨滅一部残、ヘラミガキ?	外・内・断面：10YR5/4にふい黄褐色	口縁部欠
U19	68-7	397	土師器	蓋・Na	口～底部 2/3	10.0	-	(11.0)	ヘラミガキ	口～底部：ヘラミガキ 断面：ヘラナデ	外・内面：2.5Y6/6褐色 断面：10YR7/3にふい黄褐色	

青木下遺跡Ⅱ掲載土器観察表

遺跡名	掲載No	整理No	種別	器種分類	残存状況	寸法 (cm)			調整・文様		色調	備考
						口徑	底径or 足弁径	器高	外 面	内 面		
U19	66-8	88	土師器	壺・Nb	ほぼ完形	9.7	<->	12.7	ヘラミガキ	口縁部：ヨコナデ+ヘラミガキ 胴部：ヘラミガキ	外・内・断面：10Y R5/4に濃い黄褐色	口縁部欠
U19	66-9	280	土師器	壺・N?	胴~底部 2/3	-	<->	(5.4)	ヘラミガキ	ヘラミガキ	外・内・断面：2.5 Y7/6黄褐色	口縁部欠
U19	68-10	73	土師器	壺・Aa	ほぼ完形	<19.8>	6.3	33.0	赤彩、ヘラミガキ	ヘラナデ、ヘラミガキ	外・内・断面：10Y R7/4に濃い黄褐色	内面横付着
U19	68-11	82	土師器	壺・Aa	ほぼ完形	<18.0>	7.5	33.1	口縁部：ヨコナデ 胴~底部：ヘラミガキ	口縁部：ヨコナデ 胴部：ヘラナデ	外・内・断面：10Y R5/4に濃い黄褐色	内玉1点十部内 面上
U19	68-12	149-2	土師器	壺・Aa	ほぼ完形	17.8	7.5	48.2	口~底部：ヨコナデ 胴~底部：ヘラミガキ	ヘラミガキ	外・内・断面：7.5 YR5/4に濃い褐色	内面横付着
U19	69-1	146-1	土師器	壺・Ba	ほぼ完形	15.8	6.7	35.1	口縁部：赤彩? 口~底部：ヨコナデ 胴部：ヘラミガキ	ヘラミガキ	外・内・断面：10Y R5/4に濃い黄褐色	
U19	69-2	150	土師器	壺・Ba	完形	13.3	6.0	22.6	赤彩一部付着、ヘラミガキ	ヘラミガキ	外・内・断面：10Y R5/4に濃い黄褐色	
U19	69-3	98	土師器	壺・Bb	完形	9.8	<->	12.8	赤彩、ヘラミガキ	口縁部：ヘラミガキ	外・内・断面：10Y R7/4に濃い黄褐色	
U19	69-4	345	土師器	壺・Bb	ほぼ完形	12.8	<->	14.5	口縁部：ヨコナデ 胴~底部：ヘラミガキ	口、胴部：ヘラミガキ 胴部：ヘラナデ	外・内・断面：10Y R5/4に濃い黄褐色	
U19	69-5	138	土師器	壺・Bb	完形	14.2	<->	17.3	赤彩、ヘラミガキ	ナデ、ヘラミガキ	外・内・断面：10Y R5/6黄褐色	内面横付着
U19	69-6	142	土師器	壺・Cb	ほぼ完形	11.0	8.0	13.2	赤彩、ヘラミガキ	ヘラミガキ	外・内・断面：10B G5/1暗黄褐色	
U19	69-7	95	土師器	壺・Cb	完形	10.8	<->	13.9	ヘラミガキ	黒色化、ヘラミガキ	外・断面：10YR6/4に濃い黄褐色	口縁部欠
U19	69-8	50	土師器	壺・Ca	ほぼ完形	<18.1>	7.0	32.9	ヘラミガキ	ヘラミガキ	外・内・断面：10Y R7/4に濃い黄褐色	口縁部欠
U19	69-9	100	土師器	壺・Pa	ほぼ完形	11.6	8.0	40.5	赤彩?ヘラミガキ	ヘラミガキ	外・内・断面：10Y R5/4に濃い黄褐色	
U19	70-1	101	土師器	壺・Ia	口~底部 2/3	<20.0>	7.3	30.3	ヘラミガキ	ヘラミガキ	外・内・断面：2.5 YR5/4に濃い黄色	
U19	70-2	151-1	土師器	壺・Ia	口~底部 3/4	20.2	7.4	29.5	赤彩一部残、ヘラミガキ	ハケメヘラミガキ	外・内・断面：10Y R5/4に濃い黄褐色	
U19	70-3	119	土師器	壺・Ia	ほぼ完形	<23.5>	<->	26.5	口縁部：ヨコナデ+ヘラミガキ 胴部：ヘラミガキ	口縁部：ヘラミガキ 胴部：ヘラナデ	外・内・断面：10Y R5/4に濃い黄褐色	
U19	70-4	155	土師器	壺・Ia	口~底部 2/3	<23.2>	7.0	29.3	ヘラミガキ	ヘラミガキ	外・内・断面：10Y R5/4に濃い黄褐色	
U19	70-5	269-1	土師器	壺・Ia	ほぼ完形	20.5	5.5	23.3	ヘラミガキ	ヘラミガキ	外・内・断面：10Y R7/4に濃い黄褐色	
U19	70-6	353	土師器	壺・?	口~底部 1/4	<17.1>	-	(7.3)	口縁部：ヨコナデ 胴部：ヘラミガキ	ヘラミガキ	外・内・断面：10Y R7/6に濃い黄褐色	
U19	70-7	265	土師器	壺・?	胴~底部 1/2	-	6.3	(13.0)	ヘラミガキ	ハケメ	外・内面：5YR5/6明赤褐色 断面：5YR7/1明灰褐色	
U19	70-8	378	土師器	壺・?	胴~底部 1/2	-	6.8	(5.3)	ナデ	ハケナデ	外・内・断面：7.5 YR7/4に濃い褐色	
U19	70-9	382-1	土師器	壺・?	胴~底部 1/2	-	8.2	(11.0)	ヘラミガキ磨滅	ナデ	外面：7.5YR7/6褐色 内・断面：7.5YR8/3黄褐色	
U19	71-1	999	土師器	壺・?	胴~底部 1/2	-	9.1	(8.5)	ヘラミガキ磨滅	ヘラナデ	外面：5YR5/6明赤褐色 内面：2.5Y2/1黄褐色 断面：10YR8/2灰白色	
U19	71-2	387	土師器	壺・?	口~底部 1/2	-	(7.6)	(10.5)	ナデ	ヘラナデ	外・内・断面：2.5 YR6/6褐色	
U19	71-3	376	土師器	壺・Ab	口~底部 1/2	<13.4>	-	(9.8)	口縁部：ヨコナデ 胴部：ヘラミガキ	口縁部：ヨコナデ 胴部：ヘラナデ	外・内・断面：5Y R6/6褐色	
U19	71-4	99	土師器	壺・Ba	ほぼ完形	14.2	<->	12.7	口縁部：ヨコナデ 胴部：ヘラミガキ	口縁部：ヨコナデ 胴部：ナデ	外・内・断面：10Y R5/4に濃い黄褐色	

青木下遺跡Ⅱ掲載土器観察表

遺構名	海標 No	整理 No	種類	器形分類	残存度	法量 (cm)			調査・文様		色 調	備 考
						口径	底径or 天井径	器高	外 径	内 径		
U19	71-5	147	土師器	黒・Dc	ほぼ球形	<22.2>	5.5	39.3	ヘラナデ→ヘラミガキ 底部：ヘラケズリ	ハケメ	外面：10YR7/4に 近い黄褐色 内・断面：10YR6/ 4Cに近い黄褐色	底面木簡痕
U9	71-6	125	土師器	黒・Fb	口～底径 2/3	<18.5>	7.2	13.7	ヘラケズリ・ナデ	ナデ	外・内・断面：10Y R6/4Cに近い黄褐色	底面木簡痕
U9	71-7	97	土師器	黒・Ga	口～底径 1/2	<15.7>	<6.5>	<16.9>	口縁部：ヘラナデ 胴部：ヘラミガキ	口縁部：ヨコナデ 胴部：ヘラナデ	外面：10YR6/4に 近い黄褐色 内・断面：10YR6/ 4Cに近い黄褐色	底面木簡痕
U19	71-8	314	土師器	黒・Db	ほぼ球形	18.3	<->	8.5	口縁部：ヨコナデ 胴部：ナデ	口縁部：ヨコナデ 胴部：ハケメ?	内面：10YR6/4に 近い黄褐色 外・断面：10YR6/ 4Cに近い黄褐色	底面30孔
U19	73-1	348	須恵器	黒瀬洲・D	口～底径 3/4	11.5	<->	27.4	口縁部：ハケナデ? 胴～胴部：タタキメ →ヨコナデ	ハケナデ?	外面：7.5GY4/1暗 緑灰色 内・断面：5G5/1緑 灰色	頸～胴部に自然 輪
U10	73-2	375	須恵器	長瀬洲・B	胴～底径 1/2	-	12.5	(17.4)	口～ヨコナデ 胴中段：細線状文	口～ヨコナデ 胴部	外・内・断面：10G Y5/1緑灰色	
U10	73-3	290	須恵器	黒・A	口～底径 2/3	26.5	<->	43.9	口縁部：ヨコナデ 胴部：タタキメ、ヨ コナデ	口縁部：ヨコナデ 胴部：青黒焼文	外・内・断面：5B3 /1青灰色	
U10	73-4	282	須恵器	黒・A	口～胴部 2/3	<22.8>	-	(26.0)	口縁部：口～ヨコナ デ、細線状文 胴部：タタキメ 底部：口～ヨコナ デ	ハケナデ?	外・内面：10G5/1 緑灰色 断面：5G5/1緑灰色	外頸部～胴部に自 然輪
U10	73-5	260	須恵器	黒・A	ほぼ球形	15.3	<->	23.5	胴上段：ヨコナデ 胴下段：タタキメ	胴上段：ヨコナデ 胴下段：当て具焼	外・内・断面：10Y R/1暗白色	
U10	74-1	38	須恵器	黒・D	口～底径 2/3	<10.8>	<->	21.1	口～ヨコナデ	口～ヨコナデ	外・内・断面：10G Y6/1緑灰色	
U10	74-2	316	土師器	灰・Ac	口～底径 2/3	<12.7>	<->	4.4	ヘラケズリ→ヘラミ ガキ	黄褐色焼、ヘラミガ キ	外・断面：10YR7/ 4Cに近い黄褐色	
U10	74-3	101	土師器	灰・Ac	口～底径 2/3	9.5	<->	3.9	ヘラミガキ?	ヘラミガキ?	外・内・断面：10Y R6/4Cに近い黄褐色	外面底面ヘラ記 号
U10	74-4	91	土師器	灰・Cb	口～底径 2/3	<20.9>	<5.6>	(6.0)	ヘラケズリ	黄褐色焼 ヘラミガキ	外・内・断面：10Y R6/4Cに近い黄褐色	
U10	74-5	412	土師器	灰・Ka	口～底径 3/4	14.8	<8.1>	3.7	ヘラミガキ	黄褐色焼、ヘラミガ キ	外・断面：10YR6/ 6暗黄褐色	
U10	74-6	283	土師器	高灰・Ac	口～胴部 1/2	<16.1>	<14.0>	15.9	ヘラミガキ	胴部：黄褐色焼 胴部：ヘラケズリ	外・内・断面：10Y R6/4Cに近い黄褐色	坯跡1/3次
U10	74-7	331	土師器	黒・Oc	ほぼ球形	<11.0>	<9.5>	12.8	口縁部：ヨコナデ 胴部：ヘラケズリ	口縁部：ヨコナデ 胴部：ナデ	外・内・断面：10Y R6/4Cに近い黄褐色	
U10	74-8	334	土師器	黒・Fa	口～胴部 3/4	<16.0>	-	(13.6)	ヘラミガキ	ヘラミガキ	外・内・断面：10Y R7/4Cに近い黄褐色	
U10	74-9	7	土師器	黒・Aa	口～底径 2/3	<24.2>	7.0	47.7	ヘラミガキ 底部：ナデ?	黄褐色し不明	外・内・断面：10Y R6/4Cに近い黄褐色	
U11	76-1	102	須恵器	灰帯・A	球形	10.3	<5.2>	3.2	口～ヨコナデ 天井部：回転ヘラケ ズリ	口～ヨコナデ 天井部：回転ヘラケ ズリ	外・内・断面：5B3 /1黄褐色	
U11	76-2	118	須恵器	灰帯・C	球形	15.2	<->	3.2	天井部：回転ヘラケ ズリ→つまみ跡付	口～ヨコナデ 天井部：回転ヘラケ ズリ	外・内面：10BG4/ 1暗黄褐色	底面ツマミ
U11	76-3	643	須恵器	灰・A	口～底径 2/3	<13.9>	4.0	3.0	口～ヨコナデ 底部：回転ヘラケズ リ	口～ヨコナデ	外・内・断面：7.5 GY8/1緑灰色	
U11	76-4	657	須恵器	灰・A	球形	12.0	<->	4.0	口～ヨコナデ 底部：回転ヘラケズ リ	口～ヨコナデ	外・内・断面：5G5 /1緑灰色	
U11	76-5	344	須恵器	灰・A	ほぼ球形	11.0	7.2	3.0	口～ヨコナデ 底部：回転ヘラケズ リ	口～ヨコナデ	外・内・断面：10G 4/1暗緑灰色	外面底面ヘラ記 号
U11	76-6	93-1	須恵器	灰・A	ほぼ球形	9.7	<5.6>	3.5	口～底部：口～ヨコ ナデ 底部：回転ヘラケズ リ	口～ヨコナデ	外・内・断面：5G5 /1緑灰色	口縁部～胴底 外面底面ヘラ記 号
U11	76-7	308	須恵器	灰・A	口～底径 1/2	<12.2>	<6.4>	4.0	口～底部：口～ヨコ ナデ 底部：回転ヘラケズ リ	口～ヨコナデ	外・内面：2.5GY6/ 1オリーブ灰色 断面：N6/0灰色	
U11	76-8	320	須恵器	灰・A	ほぼ球形	11.8	<->	4.0	口～底部：口～ヨコ ナデ 底部：回転ヘラケズ リ	口～ヨコナデ	外・内面：10BG4/ 1暗黄褐色 断面：5G5/1緑灰色	



青木下遺跡Ⅱ掲載土器観察表

遺構名	掲載 No	整理 No	種別	器形分類	残存状況	形状 (cm)			観測・文様		色 調	備 考
						口径	底径or 口径	器高	外 面	内 面		
U11	76-9	213	須恵器	杯・B	底部1/2		6.0	(5.0)	手摺5ヘラケズリ	ロクロヨコナデ	外・内・断面：7.5GY6/1緑灰色	
U11	76-10	620	須恵器	織	ほぼ完整	<13.0>	<4.4>	16.0	口～胴中位：ロクロヨコナデ 胴中位～底部：回転ヘラケズリ	ロクロヨコナデ	外・内・断面：5G5/1緑灰色	内・外面に自然釉
U11	76-11	301	須恵器	織	胴～底部 3/4		<3.2>	(14.0)	断面：指撥状伏文、 ロクロヨコナデ 底部：ナデ	ロクロヨコナデ	外・内・断面：10GY8/1緑灰色	
U11	76-12	662-3	須恵器	短脚碗・B	胴～底部 3/4	—	<5.5>	(8.8)	胴部：ロクロヨコナデ 底部：回転ヘラケズリ	ロクロヨコナデ	外・内・断面：10GY5/1緑灰色	内・外面に自然釉
U11	76-13	364	須恵器	短脚碗・B	口～底部 1/2	<11.0>	<->	<11.7>	ロクロヨコナデ 底端：ヘラケズリ	ロクロヨコナデ	外 面：10B03/1青灰色 内・断面：10GY5/1緑灰色	
U11	76-14	333	須恵器	短脚碗・D	口～底部 1/3	21.6	<20.4>	43.6	胴部：カキメ、タタキメ	青海紋文、一部ナデ 磨し	外・内面：10B04/1青灰色 断面：5G5/1緑灰色	外底部～胴上段、 内面口縁部に自然釉
U11	76-15	381	須恵器	短脚碗・B	口～胴部 3/4	9.2	14.2	30.0	胴中位・胴上段：カキメ	ロクロヨコナデ	内面：5R03/1青灰色 外 面：5G3/1緑灰色 断面：5G5/1緑灰色	胴部三角達し
U11	77-1	336	須恵器	異・A	ほぼ完整	27.5	<15.6>	47.5	タタキメ→ロクロヨコナデ	青海紋文	外 面：7.5YR3/1オリーブ茶色 内・断面：7.5YR4/1緑灰色	外底部～胴中位、 内面口縁部に自然釉
U11	77-2	228	須恵器	平皿・B	ほぼ完整	<6.0>	12.0	14.8	ロクロヨコナデ	ロクロヨコナデ	外・内・断面：7.5GY6/1緑灰色	口・胴部一部欠損
U11	77-3	70	須恵器	平皿・C	口～胴部 1/2	<8.0>	<10.0>	<15.4>	ロクロヨコナデ	ロクロヨコナデ	外・内面：10B03/1青灰色 断面：5G6/1緑灰色	
U11	77-4	332	須恵器	短脚碗・D	胴～底部 3/4	—	<->	32.5	口～胴部：指撥状連続刻文 胴部正面：カキメ→指撥状刻文 断面：カキメ→織形 刻み目文	ロクロヨコナデ	内・断面5YR6/4に おしい黄褐色 外 面：10YR7/1灰白色	口縁部欠
U11	78-1	41	須恵器	短脚碗・A	口～胴部 1/2	14.8	—	(22.8)	タタキメ→ロクロヨコナデ	当て具傷	外・内・断面：10GY5/1緑灰色	
U11	78-2	123	須恵器	短脚碗・A	口～底部 3/4	10.5	<->	(28.4)	タタキメ	ナデ	外・断面：10B03/1青灰色 内面：5G5/1緑灰色	自然釉
U11	78-3	18	土師器	杯・Ad	ほぼ完整	13.2	6.0	4.0	ナデ	褐色地味、ヘラミガキ	外・断面：10YR7/3におしい黄褐色	
U11	78-4	27	土師器	杯・Ad	ほぼ完整	12.4	7.3	4.0	ヘラミガキ	褐色地味、ヘラミガキ	外・断面：10YR7/3におしい黄褐色	口縁部僅かに欠
U11	78-5	683	土師器	杯・Ab	口～底部 3/4	11.0	<->	4.7	ヘラミガキ?	ヘラミガキ	外・内・断面：10YR6/4明黄褐色	
U11	78-6	83 2	土師器	杯・Da	ほぼ完整	<13.8>	<7.1>	2.5	口縁部：ヨコナデ 胴部：ヘラケズリ	褐色地味、ヘラミガキ	外・断面：10YR7/4におしい黄褐色	
U11	78-7	654	土師器	杯・Db	口～底部 1/2	19.0	9.5	3.8	ヘラミガキ?	褐色地味、ヘラミガキ	外・断面：10YR7/4におしい黄褐色	
U11	78-8	669	土師器	杯・Db	光形	16.5	9.0	3.1	ヘラミガキ?	ヘラミガキ?	外・内面：10YR6/4明黄褐色 断面：10YR7/3におしい黄褐色	
U11	78-9	655	土師器	杯・Ec	口～底部 2/3	<16.0>	10.0	4.3	口縁部：ヨコナデ 胴部：ヘラケズリ	口縁部：ヨコナデ 胴部：ヘラケズリ	外・内・断面：10YR6/4明黄褐色	二次焼成による 黄褐色
U11	78-10	80	土師器	杯・Ha	ほぼ完整	11.7	<->	4.9	口～胴部：ヨコナデ 胴部：ヘラケズリ	ヨコナデ	外・内・断面：10YR6/1緑灰色	自然釉僅かに欠
U11	78-11	84	土師器	杯・Ha	ほぼ完整	11.5	<->	4.4	口～胴部：ヨコナデ 胴部：ヘラケズリ	ヨコナデ	外・内・断面：10YR7/2におしい黄褐色	口縁部僅かに欠
U11	78-12	191-1	土師器	杯・Ja	口～底部 2/3	<11.8>	<->	3.9	口～胴部：ヨコナデ 胴部：ヘラケズリ	ヨコナデ	外・内・断面：10YR7/2におしい黄褐色	
U11	78-13	145-1	土師器	杯・Kb	口～底部 3/4	13.7	8.0	4.3	赤形、ヘラミガキ	赤形、ヘラミガキ	外・内・断面：10YR7/4におしい黄褐色	
U11	78-14	612-2	土師器	杯・Kb	口～底部 2/3	<16.0>	10.0	3.9	口～胴部：ヘラミガキ 胴部：ヘラケズリ	ヘラミガキ	外・内・断面：10YR6/4におしい黄褐色	

青木下遺跡Ⅱ掲載土器観察表

遺構名	掲載No	発掘No	種別	器種分類	残存度	法量 (cm)			観覧・文様		色調	備考
						口径	底径or 天井径	器高	外 面	内 面		
U11	78-15	650	土師器	埴・Kb	完形	16.1	10.2	4.3	口縁部：ヨコナデ	ヘラミガキ	外・内・断面：10YR6/4にふい黄褐色	
U11	78-16	17	土師器	埴・N	ほぼ完形	13.1	<->	4.8	赤彩、ヘラミガキ	褐色結晶、ヘラミガキ	外・断面：10YR/3にふい黄褐色	
U11	78-17	158-2	土師器	埴・N	ほぼ完形	12.0	< >	3.8	口縁部：ヨコナデ 体～底部：ヘラケズリ	ヘラミガキ	外・内・断面：10YR7/3にふい黄褐色	
U11	78-18	11	土師器	埴・Ob	ほぼ完形	13.3	8.2	3.5	口～体部：ヨコナデ 底部：ヘラケズリ	ヘラミガキ	外・内・断面：10YR6/2にふい黄褐色	
U11	79-1	121	土師器	ミニチュア・ 環	口～底部 2/3	<7.8>	<5.0>	7.0	ナデ	ヘラナデ	外・内・断面：2.5Y7/3にふい黄褐色	底部未確認
U11	79-2	673	土師器	ミニチュア・ 環	口～底部 2/3	<9.0>	< >	6.0	ヘラミガキ?	ヘラミガキ?	外・内・断面：10YR6/4にふい黄褐色	
U11	79-3	869	土師器	ミニチュア・ 環	完形	5.3	<->	3.3	ナデ	ナデ	外・内・断面：10YR7/3にふい黄褐色	
U11	79-4	371	土師器	手取・ 埴	ほぼ完形	<5.5>	<4.4>	3.3	ナデ	ナデ	外・内・断面：10YR5/3にふい黄褐色	
U11	79-5	119	土師器	手取・ 高環	基部	-	-	(3.4)	ヘラケズリ	褐色結晶、ヘラミガキ	外・断面：10YR6/3にふい黄褐色	
U11	79-6	662-2	土師器	手取・ 高環	ほぼ完形	6.8	4.7	5.5	ユビナデ	ユビナデ	外・内・断面：10YR7/3にふい黄褐色	口縁部1/3欠
U11	79-7	13	土師器	高環・ Ac	ほぼ完形	12.4	9.0	9.3	環口縁部：ヨコナデ 環体部：ヘラケズリ 脚部：ヘラミガキ?	環部：褐色結晶、ヘラミガキ 脚部：ヘラケズリ	外・断面：10YR6/4にふい黄褐色	
U11	79-8	78	土師器	高環・ Ac	ほぼ完形	17.0	13.2	16.3	環部：ナデ 脚部：ヘラミガキ	環部：褐色結晶、ヘラミガキ 脚部：ヨコナデ	外・断面：10YR7/3にふい黄褐色	
U11	79-9	112	土師器	高環・ Ac	口～底部 2/4	18.8	<15.6>	18.5	環部：ヘラナデ 脚部：ヘラミガキ	環部：褐色結晶、ヘラミガキ 脚部：ヘラナデ	外・断面：10YR6/4にふい黄褐色	
U11	79-10	658	土師器	高環・ Ad	口～底部 2/3	<19.0>	10.5	15.5	ヘラミガキ	環部：褐色結晶、ヘラミガキ 脚部：ナデ	外・断面：10YR6/3にふい黄褐色	
U11	79-11	611-1	土師器	高環・ Ad	体～底部 2/3	-	11.0	<13.2>	環部：ヨコナデ 脚部：ヘラミガキ	環部：褐色結晶、ヘラミガキ	外・断面：10YR6/4にふい黄褐色	
U11	79-12	105	土師器	高環・ Cc	口～底部 3/4	<16.7>	12.4	16.0	環部：ヘラナデ 脚部：ヘラミガキ	環部：褐色結晶、ヘラミガキ 脚部：ヘラナデ	外・内・断面：10YR7/3にふい黄褐色 断面：10YR/1灰白色	
U11	79-13	159	土師器	高環・ Hd	ほぼ完形	12.3	7.8	5.8	ヘラミガキ	環部：褐色結晶、ヘラミガキ 脚部：ヘラナデ	外・断面：10YR7/4にふい黄褐色	胴・底縁一部欠
U11	79-14	151	土師器	高環・ Hd	口～底部 1/3	<12.2>	8.0	5.7	ヘラミガキ	環部：褐色結晶、ヘラミガキ 脚部：ヘラナデ	外・断面：10YR7/3にふい黄褐色	
U11	79-15	238	土師器	高環・ I	口～底部 3/4	<7.8>	<8.0>	9.8	褐色結晶、ヘラミガキ	褐色結晶、ヘラミガキ	断面：10YR3/1基色	
U11	79-16	156	土師器	高環・ I	口～底部 1/3	<8.0>	6.7	8.2	ヘラミガキ	環部：ヘラミガキ 脚部：ヘラケズリ	外・内・断面：10YR7/3にふい黄褐色	
U11	79-17	681	土師器	鉢・ Ac	口～底部 1/2	<30.0>	7.2	9.6	赤彩 口縁部：ヘラミガキ 体部：ヘラケズリ ヘラミガキ 底部：ヘラケズリ	褐色結晶、ヘラミガキ	外・断面：10YR5/3にふい黄褐色	
U11	79-18	627	土師器	蓋・ Fb	口～底部 1/3	<14.0>	-	(12.0)	ヘラミガキ	口縁部：ヘラミガキ 胴～底部：ナデ	外・内・断面：10YR6/6明黄褐色	
U11	79-19	15	土師器	蓋・ Bb	ほぼ完形	<11.1>	4.9	16.5	ヘラミガキ	ヘラミガキ	外・内・断面：10YR7/6明黄褐色	
U11	79-20	54	土師器	蓋・ Cb	口～底部 2/4	<15.5>	<->	15.7	口縁部：ヨコナデ 胴下位：ユビナデ 脚部：ヘラケズリ	ヘラケズリ	外・内・断面：10YR7/3にふい黄褐色	
U11	79-21	137	土師器	蓋・ Fb	口～底部 2/3	<17.0>	8.2	28.8	ヘラミガキ	ヘラミガキ	内・外面：10YR7/4にふい黄褐色 断面：10YR6/1褐色	
U11	80-1	632	土師器	蓋・ Mc	口～底部 1/2	<10.0>	<3.6>	8.7	ヘラミガキ	褐色結晶、ヘラミガキ	外・断面：10YR6/4にふい黄褐色	
U11	80-2	138	土師器	蓋・ Mc	口～底部 2/3	<9.8>	6.0	<9.5>	ヘラミガキ	褐色結晶、ヘラミガキ	外・断面：10YR6/4にふい黄褐色	

青木下遺跡Ⅱ掲載土器観察表

遺構名	掲載 No	整理 No	種類	器種分類	残存状況	寸法 (cm)			調整・文様		色調	備考
						口径	底径(口 又は口径)	高さ	外 面	内 面		
Ut11	80-3	645	土師器	壺・Mc	胴～底部 1/3	-	< >	(3.2)	胴～胴中位：漆影、 ヘラナデ 胴下部：ヘラケズリ	ナデ	外・内・断面：10Y R5/4Cに多い黄褐色	
Ut11	80-4	674	土師器	壺・Bb	口～底部 1/3	<13.2>	6.8	11.0	ナデ	ナデ	外面：10YR5/4に 多い黄褐色 内・断面：10YR7/ 3Cに多い黄褐色	
Ut11	80-5	221	土師器	壺・K	口～底部 2/3	14.5	9.0	<25.0>	口～頸部：ヨコナデ 胴部：ハケメ	口～頸部：ハケメ 胴部：ナデ	外・内・断面：2.5 Y7/3C黄褐色	
Ut11	80-6	202	土師器	壺・E	口～底部 2/3	<18.4>	7.8	22.7	ヘラナデ	ヘラナデ	外・内面：10YR7/ 3Cに多い黄褐色 断面：10YR7/2に 多い黄褐色	
Ut11	80-7	25	土師器	壺・Pa	口～底部 1/2	<25.5>	7.0	26.7	ヘラミガキ	口～頸部：ヘラミガ キ 胴部：ヘラナデ	外・内・断面：10Y R7/4に多い黄褐色	
Ut11	80-8	333	土師器	壺・Pb	口～底部 1/2	14.0	6.8	13.2	口～頸部：ヨコナデ 胴部：ハケメ・ヘラ ナデ	口～頸部：ヨコナデ 胴～底部：ヘラナデ	外・内・断面：10Y R7/3に多い黄褐色	
Ut11	80-9	645-2	土師器	壺・Pc	口～底部 1/2	<18.0>	6.7	35.3	ヘラケズリ	漆影?	外・内・断面：10Y R5/3に多い黄褐色	外面二次焼成に よる黒焼
Ut11	80-10	336	土師器	壺・?	口～底部 1/2	-	7.0	(19.4)	ヘラケズリ	ヘラケズリ	外・内・断面：10Y R7/3に多い黄褐色	
Ut11	80-11	646-1	土師器	壺・H	口～底部 1/2	-	7.0	(24.8)	ヘラナデ	ヘラケズリ	外・内・断面：10Y R5/3に多い黄褐色	
Ut11	80-12	300	土師器	壺・C	口～底部 1/4	<26.5>	8.0	24.5	口～頸部：ヨコナデ 胴部：ハケメ、ヘラ ケズリ	ヘラナデ	外・内・断面：10Y R7/4に多い黄褐色	
Ut11	80-13	638	土製品	紡錘車	ほぼ完形	-	5.5	3.2				
Ut12	82-1	1088	須恵器	坏蓋・A	ほぼ完形	12.5	<4.4>	4.5	口～口コナデ 天井部：回転ヘラケ ズリ	口～口コナデ	外・内・断面：5G5 /1緑灰色	口縁部一部欠、 外面天井部ヘラ ケズリ
Ut12	82-2	1086	須恵器	坏蓋・A	口～天井 部1/3	<12.0>	<8.0>	3.7	口～口コナデ 天井部：ヘラケズリ	口～口コナデ	外・内・断面：10B G5/1黄灰色	白地焼、外面天 井部ヘラケズリ
Ut12	82-3	1029-1	須恵器	坏蓋・A	口～天井 部1/2	<12.0>	<->	3.9	口～口コナデ 天井部：回転ヘラケ ズリ	口～口コナデ	外・断面：5G5/1緑 灰色 内面：10BG4/1 地 黄灰色	外面に自然焼
Ut12	82-4	1361	須恵器	蓋・A	口～天井 部1/2	10.5	< >	3.6	口～口コナデ	口～口コナデ	外・内・断面：N6/ 0灰色	自然焼
Ut12	82-5	1191	須恵器	坏・A	口～底部 1/2	10.0	<2.4>	4.1	口～口コナデ 底部：回転ヘラケズ リ	口～口コナデ	外・内面：10B04/ 1暗青灰色 断面：10GY6/1緑 灰色	
Ut12	82-6	1045	須恵器	坏・A	完形	10.8	5.2	4.2	口～口コナデ 底部：回転ヘラケズ リ	口～口コナデ	外・内面：10GY5/ 1緑灰色	
Ut12	82-7	1043	須恵器	坏・A	ほぼ完形	12.0	3.0	4.3	口～口コナデ 底部：回転ヘラケズ リ	口～口コナデ	外・内・断面：5R3 4/1暗緑灰色	外面に自然焼
Ut12	82-8	1074	須恵器	坏・A	ほぼ完形	11.4	<3.6>	4.4	口～口コナデ 底部：回転ヘラケズ リ	口～口コナデ	外・内・断面：5B3 5/1青灰色	
Ut12	82-9	1029-2	須恵器	坏・A	ほぼ完形	10.0	5.1	4.0	口～口コナデ 底部：回転ヘラケズ リ	口～口コナデ	外・内・断面：10G 5/1緑灰色	口縁部2/3欠
Ut12	82-10	1044	須恵器	坏・A	完形	10.8	6.0	4.1	底部：回転ヘラケズ リ	口～口コナデ	外面：5B04/1暗青 灰色 内・断面：5GY5/1 オリーブ灰色	
Ut12	82-11	1056	須恵器	坏・A	完形	10.8	4.6	4.1	口～口コナデ 底部：回転ヘラケズ リ	口～口コナデ	外面：5G6/1緑灰色 内面：5GY5/1オ リーブ灰色	
Ut12	82-12	1081	須恵器	坏・A	口～底部 3/4	11.0	4.5	43.0	口～口コナデ 底部：回転ヘラケズ リ	口～口コナデ	外面：10G4/1暗 緑灰色 内面：5G5/1緑灰色 断面：7.5GY6/1緑 灰色	
Ut12	82-13	1030	須恵器	坏・A	ほぼ完形	13.6	< >	4.7	口～口コナデ 底部：回転ヘラケズ リ	口～口コナデ	外・内・断面：10B G5/1青灰色	
Ut12	82-14	1029-3	須恵器	坏・A	口～底部 1/3	-	<4.1>	(3.4)	口～口コナデ 底部：ナデ	底部：回転ヘラケズ リ	外・内・断面：10G 5/1緑灰色	

青木下遺跡Ⅱ掲載土器観察表

遺構名	掲載No	発掘No	種類	器種分類	残存度	法量 (cm)			調整・文様		色調	備考
						口径	底径or 天弁径	器高	外 面	内 面		
U112	82-15	1046	須恵器	坪・A	完形	11.0	4.5	4.2	口～胴コナデ 底面：黒転ヘラケズリ	口～胴コナデ	外・内・断面：5G5 /1緑灰色	外断面部ヘラ記号
U112	82-16	1058	須恵器	坪・A	ほぼ完形	11.0	<4.4>	4.0	口～胴コナデ 底面：黒転ヘラケズリ	口～胴コナデ	外 面：10GY4/1青 緑灰色 断面：5GY6/1オリーブ 灰色 断面：2.3GY6/1オ リーブ灰色	外断面部ヘラ記号
U112	82-17	1345	須恵器	坪・A	ほぼ完形	10.6	3.6	4.4	口～胴コナデ 底面：黒転ヘラケズリ	口～胴コナデ	外・内・断面：10G Y6/1緑灰色	口縁部僅かに欠 外断面部ヘラ記号
U112	82-18	1357	須恵器	坪・A	口～底面 3/4	12.2	<->	4.1	口～胴コナデ 底面：黒転ヘラケズリ	口～胴コナデ	外・内・断面：5G5 /1緑灰色	外断面部ヘラ記号
U112	82-19	1026	須恵器	高坪・Ba	ほぼ1/2	13.6	-	(4.6)	口～胴コナデ 底面：黒転ヘラケズリ	口～胴コナデ	外・内・断面：5BG 4/1青灰色	
U112	82-20	1346	須恵器	高坪・Ba	ほぼ完形	14.8	11.0	13.2	口～胴コナデ 底面：黒転ヘラケズリ	口～胴コナデ	外・内・断面：10B G4/1青灰色	脚部2段通し
U112	82-21	1047	須恵器	高坪・Ba	口～胴部 3/4	<15.7>	11.5	14.0	口～胴コナデ	ナデ	外・内・断面：5BG 5/1青灰色	脚部2段通し
U112	82-22	1018-2	須恵器	短頸直・B	完形	9.0	4.1	10.1	口～胴部：口～胴 コナデ 底面：黒転ヘラケズリ	口～胴コナデ	外・内・断面：10G 6/1緑灰色	
U112	82-23	1018-1	須恵器	長頸直・A	口～胴部 3/4	9.5	-	(14.4)	口～胴コナデ 胴下位：黒転ヘラケズリ	口～胴コナデ	外・内・断面：10G 5/1緑灰色	
U112	82-24	1360	須恵器	長頸直・A	口～胴部 3/4	-	5.0	(14.2)	胴上位：黒転文 胴中位～底面：黒転 ヘラケズリ	口～胴コナデ	外・内・断面：10G Y6/1緑灰色	口縁部欠
U112	82-25	1178	須恵器	短頸直 B	口～底面 1/3	-	13.0	13.5	口～胴コナデ 底面：黒転ヘラケズリ	口～胴コナデ	外・内・断面：10B G4/1青灰色	
U112	82-1	1201	須恵器	壺・A	ほぼ完形	13.2	<->	19.8	口～胴上位：口～ 胴コナデ 胴中位：タタキメ 胴底面：カキメ	口～胴コナデ	外・内・断面：5Y7 /1灰白色	
U112	82-2	1485	須恵器	壺・A	ほぼ完形	<21.5>	<->	42.2	タタキメ・カキメ	口～胴部：ヘラナデ 胴～底面：ヘラケズリ	外・内・断面：10B G6/2青灰色	胴部一部欠
U112	82-3	1370	須恵器	壺・A	口～胴部	27.5	-	<43.0>	口～胴中位：口～ 胴コナデ 胴中位～底面：タ タキメ・口～胴コナ デ	口～胴部：口～ 胴コナデ 胴～胴部：青黒 紋文	外・内・断面：10G Y6/1緑灰色	
U112	82-4	1097-2	須恵器	壺・B	口～底面 3/4	12.0	<->	16.8	口～胴コナデ	口～胴中位：口～ 胴コナデ 胴下位～底面：ヘ ラナデ	外・内・断面：10G 5/1緑灰色	
U112	84-1	1023	須恵器	短頸直	ほぼ完形	8.0	< >	22.7	カキメ	口縁部：口～ 胴コナデ	外・内・断面：10G 6/1緑灰色	外断面に白点輪
U112	84-2	1359	須恵器	短頸直	ほぼ完形	7.8	<->	23.2	胴部：タタキメ・カ キメ	口～胴コナデ?	外・内・断面：5B5 /1青灰色	口縁部一部欠
U112	84-3	1087	須恵器	短頸直	口～胴部 3/4	12.0	< >	31.5	口縁部：口～ 胴コナデ 胴部：タタキメ・カ キメ	口～胴コナデ?	外・内・断面：5B5 3/1青灰色	
U112	84-4	1081	須恵器	短頸直	ほぼ完形	7.6	<->	21.0	口縁部：口～ 胴コナデ 胴部：タタキメ→カ キメ	口～胴コナデ?	外・内・断面：10BG4/ 1青灰色 断面：5GY4/1青 灰色	口縁部一部欠 外断面に白点輪
U112	84-5	1094	土師器	坪・Ac	口～底面 3/4	<12.3>	<->	4.8	赤彩、ヘラミガキ	ナデ	外・内・断面：10Y R7/3にふい貴色色	
U112	84-6	1025	土師器	坪・Ac	完形	12.2	<->	4.2	ハケメ	黒色焼痕、ヘラミ ガキ	外 面：10YR5/4に ふい貴色色	
U112	84-7	1100	土師器	坪・Ac	完形	8.4	<->	5.5	ヘラミガキ?	黒色焼痕、ヘラミ ガキ?	外 面：10YR5/6青 黄褐色	外断面に二次焼成 による焼痕
U112	84-8	1172	土師器	坪・Ac	口～底面 3/3	<10.7>	<3.2>	7.7	ヘラミガキ	ヘラミガキ	外・内・断面：10Y R5/6青褐色	
U112	84-9	1028-1	須恵器	短頸直	ほぼ完形	7.7	<->	23.0	胴部：タタキメ・カ キメ	ヘラナデ	外・内・断面：10G Y6/1緑灰色	口縁部欠 外断面に一部に 白点輪

青木下遺跡Ⅱ掘載土器観察表

遺跡名	編年 No	層位 No	種別	器種分類	残存状況	法量 (cm)			形状・文様		色調	備考
						口径	底径 or 天弁径	器高	外面	内面		
U112	84-10	1054-2	土師器	環・Bb	口<底部 2/3>	18.0	9.8	3.8	口~体部:ヨコナデ底部:ヘラミガキ	ヘラミガキ?	外・内・断面:10YR5/6黄褐色	
U112	81-11	1066-2	土師器	環・Bb	ほぼ球形	13.6	<->	5.3	磨減著しく不明	ヘラミガキ	外・内・断面:10YR5/4にぶい黄褐色	
U112	84-12	1403	土師器	環・Hb	口<底部 1/2>	14.0	4.3	10.0	ヘラミガキ	黒色処理、ヘラミガキ	外・断面:10YR6/3にぶい黄褐色	
U112	84-13	1080	土師器	環・Ja	完形	13.4	<->	3.7	ヘラミガキ	黒色処理、ヘラミガキ	外・断面:10YR7/4にぶい黄褐色	
U112	84-14	1052	土師器	環・Ja	完形	13.5	9.4	4.1	ヨコナデ底部:ヘラケズリ	ヘラミガキ	外・内・断面:10YR7/4にぶい黄褐色	口縁部焼成痕跡?
U112	84-15	1350	土師器	環・Ja	ほぼ完形	13.4	6.0	4.2	口~体部:ヘラミガキ底部:ヘラケズリ	ヘラミガキ	外・内・断面:2.5Y6/4にぶい黄褐色	
U112	84-16	1063	土師器	環・Ja	ほぼ完形	14.7	<->	4.2	口~体部:ヨコナデ底部:ヘラケズリ	ヘラミガキ	外・内面:10YR7/4にぶい黄褐色	
U112	85-1	1064	土師器	環・Ka	ほぼ完形	14.5	<->	5.4	口~体部:ヘラミガキ底部:ヘラケズリ	黒色処理、ヘラミガキ	外・内・断面:10YR7/4にぶい黄褐色	口縁部一部欠
U112	85-2	1034-2	土師器	環・Ka	ほぼ完形	14.3	8.3	4.2	口~体部:ヨコナデヘラミガキ	黒色処理、ヘラミガキ	外・断面:10YR7/4にぶい黄褐色	口縁部一部欠
U112	85-3	1037	土師器	環・Ka	口<底部 2/3>	13.0	9.0	4.0	口~体部:ヨコナデ底部:ヘラケズリ	黒色処理、ヘラミガキ	外面:10YR6/4にぶい黄褐色 断面:10YR5/1褐色	
U112	85-4	1101-1	土師器	環・Ka	ほぼ完形	14.6	9.2	4.4	口~体部:ヨコナデ底部:ヘラケズリ	ヘラミガキ	外・内・断面:10YR6/6明黄褐色	
U112	85-5	1067	土師器	環・Ka	完形	15.4	6.0	4.4	ヘラミガキ	ヘラミガキ	外・内面:2.5Y6/4にぶい黄褐色	
U112	85-6	1071	土師器	環・Ka	ほぼ完形	15.1	<8.4>	4.6	口~体部:ヨコナデ底部:ヘラケズリ	ヘラミガキ	外・内・断面:10YR6/6明黄褐色	
U112	85-7	1062	土師器	環・Ka	完形	14.8	<8.4>	4.2	ヘラミガキ	ナデ	外・内・断面:2.5Y6/4にぶい黄褐色	
U112	85-8	1085	土師器	環・Ma	ほぼ完形	14.6	7.0	4.0	口~体部:ヨコナデ底部:ヘラケズリ	黒色処理、ヘラミガキ	外・断面:10YR7/3にぶい黄褐色	口縁部一部欠
U112	85-9	1083	土師器	環・Ma	ほぼ完形	13.5	<->	4.0	赤彩、ヘラミガキ	赤彩、ヘラミガキ	外・内・断面:10YR7/4にぶい黄褐色	
U112	85-10	1064	土師器	環・On	ほぼ完形	12.6	6.0	4.5	赤彩一部残、ヘラケズリ	ヘラミガキ	外・内・断面:10YR7/4にぶい黄褐色	
U112	85-11	1070	土師器	環・N	ほぼ完形	15.0	<->	3.0	赤彩、ヘラミガキ	磨減著しく不明	外・内・断面:10YR6/6明黄褐色	外面底部ヘラ記号
U112	85-12	1073	土師器	環・Ob	ほぼ完形	14.0	6.0	5.0	赤彩、ヘラミガキ	ヘラミガキ	外・内・断面:10YR7/4にぶい黄褐色	外面底部ヘラ記号
U112	85-13	1152	土師器	環・A?	ほぼ完形	-	<->	(5.2)	ヘラミガキ	黒色処理、ヘラケズリ ヘラミガキ	外面:10YR7/3にぶい黄褐色 断面:10YR4/1褐色	口縁部僅かに欠
U112	85-14	1272	土師器	ミニチュア・環	口<底部 3/4>	10.9	6.9	7.4	ヨコナデ	ナデ	外・内・断面:10YR7/4にぶい黄褐色	
U112	85-15	1304	土師器	ミニチュア・環	口<底部 2/3>	<9.0>	6.5	<6.5>	ナデ	ナデ	外・内・断面:10YR6/3にぶい黄褐色	
U112	85-16	1410	土師器	ミニチュア・環	口<底部 1/4>	<9.3>	<4.8>	<6.1>	ナデ	ナデ	外・内・断面:10YR7/3にぶい黄褐色	
U112	85-17	1392	土師器	ミニチュア・高環	体<底部 1/2>	-	6.2	(5.2)	ナデ	ナデ	外・内・断面:10YR6/4にぶい黄褐色	
U112	85-18	1354	土師器	ミニチュア・段縁碗	ほぼ完形	9.7	< >	6.1	ヘラミガキ	ヘラミガキ	外・内・断面:10YR5/4にぶい黄褐色	口縁部一部欠
U112	85-19	1050	土師器	高環・Ae	ほぼ完形	16.7	13.7	18.2	ヘラミガキ	体部:黒色処理、ヘラミガキ 断面:ヘラナデ	外・断面:10YR6/4にぶい黄褐色	
U112	85-20	1040	土師器	高環・Ce	口<底部 3/4>	18.2	12.7	17.0	ヘラミガキ	体部:黒色処理、ヘラミガキ 断面:ナデ	外・断面:10YR7/4にぶい黄褐色	
U112	85-21	1401	土師器	高環・Ce	ほぼ完形	17.5	13.5	15.0	ヘラミガキ	体部:黒色処理、ヘラミガキ 断面:ヘラケズリ	外・断面:10YR7/3にぶい黄褐色	
U112	85-22	1019	土師器	高環・F	口<底部 3/4>	<30.3>	11.8	16.6	胴部:ヘラミガキ	体部:黒色処理、ヘラミガキ 断面:ハケム、ナデ	外・断・断面内面:10YR6/4にぶい黄褐色	

青木下遺跡Ⅱ掲載土器観察表

遺構名	掲載No	発掘No	種類	器種分類	残存状況	法長 (cm)			調査・文様		色 調	備 考
						口径	底径 or 天弁径	器高	外 面	内 面		
U112	85-23	1104-1	土師器	高環・F	ほぼ丸形	21.4	11.4	16.1	赤彩一部残 坏部：ヘラケズリ 胴部：ヘラミガキ	坏口縁部：ヨコナデ 坏部：黒色彩帯、ヘ ラミガキ 胴部：ハケメ、ナデ	外・断面：10YR/ 4に白黄褐色	
U112	85-24	1085	土師器	高環・Ca	11-胴部 3/4	16.4	12.4	14	坏部：ヨコナデ 胴部：ヘラミガキ	坏部：黒色彩帯、ヘ ラミガキ 胴部：ヘラナデ	外・断面：10YR/ 4に白黄褐色	
U112	85-25	1400	土師器	高環・M	ほぼ丸形	14.2	10.5	8.0	ナデ	坏部：黒色彩帯、ヘ ラミガキ 胴部：ナデ	外・胴部内面：2.5 YR/4に白黄褐色	
U112	85-26	1089	土師器	高環・?	胴部2/3		13.0	(10.4)	ヘラミガキ	ナデ	外・内・断面：10Y R6/4に白黄褐色	胴部破かし
U112	86-1	1065	土師器	鉢・Ac	11-底部 2/3	19.2	<->	10.7	赤彩?ナデ	ヘラミガキ	外・内・断面：10Y R7/4に白黄褐色	
U112	86-2	1351	土師器	鉢・Ad	11-底部 1/3	<13.6>	<->	7.5	ヘラミガキ	黒色彩帯、ヘラミガ キ	外・断面：10YR/ 4に白黄褐色	
U112	86-3	1257	土師器	鉢・Ad	11-底部 1/2	12.0	<5.8>	9.9	ヘラミガキ	ナデ	外・内・断面：10Y R5/4に白黄褐色	
U112	86-4	1374	土師器	鉢・E	11-体部 1/2	<16.0>	-	(9.4)	ヘラケズリ→ヘラミ ガキ	黒色彩帯、ヘラミガ キ	外・断面：10YR/ 4に白黄褐色	
U112	86-5	1057-1	土師器	壺・Qa	ほぼ丸形	<6.0>	<->	5.7	ヘラミガキ	口縁部：ヨコナデ 胴～底部：ヘラミガ キ	外・内・断面：10Y R7/4に白黄褐色	
U112	86-6	1453	土師器	壺・Qa	ほぼ丸形	9.4	<->	9.2	ヘラミガキ	ヘラミガキ?	外・内・断面：10Y R6/4に白黄褐色	胴部一部欠
U112	86-7	1158	土師器	壺・Qa	11-底部 1/2	<11.8>	7.0	<10.0>	赤彩、ヘラミガキ	ナデ	外・内・断面：10Y R7/4に白黄褐色	
U112	86-8	1060	土師器	壺・Ba	ほぼ丸形	<19.2>	7.0	31.0	ヘラミガキ	口縁部：ヘラミガキ 胴～胴部：ナデ	外・内・断面：10Y R7/4に白黄褐色	
U112	86-9	1487	土師器	壺・Aa	ほぼ丸形	20.6	7.5	43.3	ハケメ→ヘラミガキ	口縁部：ヘラミガキ 胴部：ハケメ	外・内・断面：10Y R6/4に白黄褐色	
U112	86-10	1075	土師器	壺・Ba	ほぼ丸形	<22.3>	7.4	37.8	ヘラミガキ	ハケメ	外 面：10YR/4に 白黄褐色 内・断面：10YR/ 3に白黄褐色	口縁部1/2欠
U112	87-1	1055-1	土師器	壺・Ca	11-底部 3/4	<18.6>	8.6	24.2	口縁部：ヨコナデ 胴～底部：ヘラミガ キ	口縁部：ヘラミガキ 胴～底部：ヘラナデ	外・内・断面：10Y R6/4に白黄褐色	
U112	87-2	1159	土師器	壺・Ca	11-底部 1/2	<17.5>	6.8	36	赤彩 11-胴下位：ヘラミ ガキ 胴中位～底部：ヘラ ケズリ	赤彩、ヘラナデ	外・内・断面：10Y R5/4に白黄褐色	
U112	87-3	1078-1	土師器	壺・Ca	ほぼ丸形	16.4	8.0	28.4	赤彩一部残 11-胴部：ヨコナデ 胴部：ヘラミガキ	ヘラナデ	外・内・断面：10Y R6/4に白黄褐色	口縁部一部欠
U112	87-4	1077-1	土師器	壺・Da	ほぼ丸形	24.6	6.6	44.6	赤彩一部残、ヘラミ ガキ	ヘラナデ	外・内・断面：10Y R6/4に白黄褐色	胴部一部欠
U112	87-5	1488	土師器	壺・Da	ほぼ丸形	20.4	-	(38.0)	赤彩一部残、ヘラミ ガキ	磨蝕著しく不明	外・内・断面：10Y R6/4に白黄褐色	
U112	88-1	1484-1	土師器	壺・Ea	ほぼ丸形	19.8	8.4	28.5	赤彩一部残、ヘラミ ガキ	口縁部：ヘラミガキ 胴部：ハケナデ?	外・内・断面：10Y R6/4に白黄褐色	口縁部一部欠
U112	88-2	1486	土師器	壺・Ea	11-底部	17.6	6.3	30.0	赤彩一部残、ヘラミ ガキ	11-胴部：赤彩一部 残、ヘラミガキ 胴部：ハケナデ?	外・内・断面：10Y R6/4に白黄褐色	胴部1/3欠
U112	88-3	1059	土師器	壺・Fa	ほぼ丸形	12.0	5.2	19.0	ヘラケズリ→ヘラミ ガキ	ヘラミガキ	外・内・断面：10Y R5/4に白黄褐色	口縁部一部欠
U112	88-4	1369	土師器	壺・Fb	11-底部 3/4	<9.0>	4.9	13.0	ヘラミガキ	ナデ	外・内・断面：2.5 Y7/4に白黄褐色	内面全体に煤付 び
U112	88-5	1049	土師器	壺・Fa	ほぼ丸形	<20.0>	9.0	40.0	ヘラミガキ	ナデ、ヘラミガキ	外・断面：10YR/ 4に白黄褐色	口縁部1/3欠
U112	88-6	1022-1	土師器	壺・Ha	11-底部 1/2	29.0	9.0	31.2	赤彩一部残、ヘラミ ガキ	ヘラミガキ	外・内・断面：10Y R6/4に白黄褐色	
U112	89-1	1069-1	土師器	壺・Ia	11-底部 1/2	<25.5>	7.0	29.8	ヘラミガキ	ヘラミガキ	外・内・断面：10Y R7/4に白黄褐色	
U112	89-2	1371	土師器	壺・Ia	11-底部 2/3	30.2	8.5	21.0	ヘラケズリ→ヘラミ ガキ	ヘラミガキ	外・内・断面：10Y R6/4に白黄褐色	内面に二次焼成 による焼跡
U112	89-3	1038-1	土師器	壺・Mc	11-底部 3/4	<10.5>	<->	10.3	ヘラミガキ	ヘラミガキ	外・内・断面：10Y R6/4に白黄褐色	
U112	89-4	1035	土師器	壺・Ba	11-底部 1/2	12.2	6.0	12.5	口縁部：ヨコナデ 胴部：ナデ	口縁部：ヨコナデ 胴部：ナデ	外・内・断面：10Y R6/4に白黄褐色	

青木下遺跡Ⅱ掲載土器観察表

遺構名	掲載No	整理No	種別	器種分類	残存度	法量 (cm)			調整・文様		色 調	備 考
						口径	底径or 天井径	器高	外 面	内 面		
U11	89-5	1031	土師器	甕・Bb	兜形	10.0	5.8	8.3	口縁部：ヨコナデ 胴部：ナデ	口縁部：ヨコナデ 胴～底部：ナデ	外・内面：10YR5/ 4Cに濃い黄褐色	
U12	89-6	1084-2	土師器	甕・Bb	胴～底部	-	7.2	(10.0)	ハラナデ?	ハラナデ?	外・内・断面：10Y R5/3に濃い黄褐色	
U12	89-7	1068	土師器	甕・Cd	口～底部 3/4	<13.0>	6.2	10.0	口縁部：ヨコナデ 胴部：ハラナデ	口縁部：ヨコナデ	外・内・断面：10Y R6/0明黄褐色	
U12	89-8	1042	土師器	甕・Ce	ほぼ完形	<8.8>	4.5	7.7	ナデ	ナデ	外・内・断面：10Y T6/4に濃い黄褐色	口～胴部一部欠
U12	89-9	1055-2	土師器	甕・Dc	胴～底部 3/4		6.9	(34.0)	ハラナデ	ナデ	外・内・断面：10Y R6/4に濃い黄褐色	口縁部欠
U12	89-10	1033-4	土師器	甕・Fe	完形	16.8	7.9	21.0	口縁部：ヨコナデ 胴～底部：ハラナデ	ハラナデ	外・内・断面：10Y R5/4に濃い黄褐色	
U12	89-11	1051-4	土師器	甕・Fc	口～底部 2/3	16.0	6.0	22.5	口縁部：ヨコナデ 胴部：ハケメ→ハラ ナデ	ハケメ	外・内・断面：10Y T/4に濃い黄褐色	
U12	89-12	1180	土師器	甕・Gb	口～胴部 2/3	<18.3>	-	(31.4)	ナデ	ヨコナデ	外・内・断面：10Y T6/4に濃い黄褐色	
U13	91-1	8	須恵器	坏蓋・A	口～天井 部3/4	12.3	<5.2>	4.5	ロクロヨコナデ 天井部：回転ヘラケ ズリ	ロクロヨコナデ	外・断面：10G4/1 暗緑灰色	
U13	91-2	1076	須恵器	坏蓋・A	口～天井 部5/4	12.3	<4.8>	4.5	ロクロヨコナデ 天井部：回転ヘラケ ズリ	ロクロヨコナデ	外・内・断面：10G Y6/1緑灰色	
U13	91-3	1119	須恵器	坏・A	口～底部 3/4	5.8	<->	4.5	ロクロヨコナデ 底部：回転ヘラケ ズリ	ロクロヨコナデ	外・内・断面：N6/ 0灰色	
U13	91-4	61	須恵器	高坏・A	ほぼ完形	9.0	8.5	8.7	ロクロヨコナデ	ロクロヨコナデ	外・内・断面：10B G4/1暗青灰色	口縁部欠 外・内面自然釉
U13	91-5	1021	須恵器	高坏・Ba	口～胴部	16.4	13.6	12.6	ロクロヨコナデ 口縁部：回転ヘラケ ズリ	ロクロヨコナデ	外・内・断面：10G Y8/1緑灰色	
U13	91-6	1072	須恵器	高坏・Bb	ほぼ完形	25.4	14.0	7.5	ロクロヨコナデ 底部：回転ヘラケ ズリ	ロクロヨコナデ	外・内・断面：5G6 /1緑灰色	
U13	91-7	33	須恵器	甕	口～底部 3/4	10.7	<->	10.5	口縁部：ロクロヨコ ナデ 胴部：カキメ、櫛目 状文 胴部：カキメ、刺文	ヨコナデ	外・内・断面：10B G4/1暗青灰色	内・外面に自然 釉
U13	91-8	27	須恵器	短頸甕・A	完形	7.3	3.5	4.0	底部：ヘラケズリ	ロクロヨコナデ	外・内面：10BG4/ 1暗青灰色	内・外面に自然 釉
U13	91-9	1006	須恵器	短頸甕・A	ほぼ完形	<8.0>	<4.0>	10.5	胴中位：櫛目状文 底部：ヘラケズリ	ロクロヨコナデ	外・内・断面：7.5 GY8/1緑灰色	外面に自然釉
U13	91-10	62	須恵器	長頸甕・B	胴～胴部 4/5	-	8.7	(10.0)	ロクロヨコナデ 底部：ヘラケズリ	ロクロヨコナデ	外・内・断面：10B G4/1暗青灰色	胴部三息位達し
U13	91-11	1000	須恵器	長頸甕・B	胴～底部	<->	<18.0>	(13.8)	胴部：ロクロヨコ ナデ、カキメ 底部：ロクロヨコ ナデ	ロクロヨコナデ	外・内・断面：5Y3 /1灰色	自然釉
U13	91-12	35	須恵器	甕・A	胴～底部 3/4	-	<12.4>	(40.0)	タタキメ	青褐色文	外・内・断面：5G6 /1緑灰色	外面に自然釉
U13	91-13	1138	土師器	坏蓋・G?	口～天井 部1/2	11.6	<->	7.3	赤彩、ハラミガキ	赤彩、ハラミガキ	外・内面：10YR7/ 4に濃い黄褐色 断面：10YR5/1 褐色	
U13	91-14	55-4	土師器	坏・Aa	完形	12.7	<4.8>	4.8	黒色地味、ハラミガ キ	黒色地味、ハラミガ キ	外・内・断面：2.5 Y3/1黒褐色	
U13	91-15	38	土師器	坏・Aa	完形	12.3	<3.8>	4.4	ハラミガキ	ハラミガキ→ヘラケ ズリ	外・内・断面：10Y R7/4に濃い黄褐色	
U13	91-16	15	土師器	坏・Aa	ほぼ完形	11.8	<->	4.8	ハラミガキ	ナデ	外・内面：10YR7/ 4に濃い黄褐色	口縁部一部欠
U13	91-17	15	土師器	坏・Aa	ほぼ完形	7.4	<2.8>	4.6	ヘラケズリ→ハラミ ガキ	ハラミガキ	外・内面：10YR7/ 3に濃い黄褐色 断面：N3/0暗灰色	口縁部一部欠
U13	91-18	1005	土師器	坏・Ab	ほぼ完形	14.4	<->	5.5	ハラミガキ	黒色地味、ハラミガ キ	外・断面：10YR7/ 4に濃い黄褐色	
U13	91-19	51-2	土師器	坏・Ab	ほぼ完形	12.6	<->	4.5	ハラミガキ	ハラミガキ	外・内・断面：10Y R7/3に濃い黄褐色	口縁部一部欠

青木下遺跡Ⅱ掲載土器観察表

遺物名	図録 No	整理 No	種類	器種分類	残存状況	法量 (cm)			調製・文様		色調	備考
						口径	底径or 穴径値	高さ	外 面	内 面		
U113	91-20	1017	土師器	杯・Ac	空形	10.0	<->	8.1	赤彩、ヘラミガキ	赤彩、ヘラミガキ	外・内面：10YR6/4に おしい黄褐色 断面：7.5YR7/3に おしい褐色	口縁部一部欠
U113	91-21	1023-1	土師器	杯・Ac	口～底部 3/4	13.0	<->	5.8	ヘラミガキ	黒色粘土、ヘラミガキ	外・断面：10YR7/3に おしい黄褐色	外面底縁ヘラ記 号
U113	91-22	1080	土師器	杯・A?	口～底部 2/3	-	< >	(4.8)	ヘラミガキ	黒色粘土、ヘラミガキ	外・断面：10YR5/2 灰褐色	口縁部僅かに 欠
U113	91-23	1028	土師器	杯・Ba	ほぼ完形	12.4	<7.8>	6.5	ヘラケズリ	黒色粘土、ヘラミガキ	外・断面：10YR5/4に おしい黄褐色	
U113	91-24	46	土師器	杯・Ba	ほぼ完形	12.6	<->	6.9	赤彩、ヘラミガキ	黒色粘土、ヘラミガキ	外・断面：10YR7/3に おしい黄褐色	口縁部一部欠
U113	91-25	1058-2	土師器	杯・Ba	口～底部 2/4	12.4	7.0	5.5	ヘラミガキ	黒色粘土、ヘラミガキ	外・断面：10YR6/4に おしい黄褐色	
U113	91-26	1088-5	土師器	杯・Db	口～底部 3/4	11.9	< >	5.6	口縁部：ヨコナデ 底面：ヘラミガキ	ナデ	外・内面：10YR7/3に おしい黄褐色 断面：10YR5/1 褐色	口縁部僅かに 欠
U113	91-27	55-1	土師器	杯・Bb	口～底部 3/4	<14.1>	<->	5.1	口縁部：ヨコナデ	ヘラミガキ	外・内面：10YR7/3に おしい黄褐色 断面：10YR5/1 褐色	
U113	91-28	37	土師器	杯・Hb	ほぼ完形	9.9	<->	3.9	底面：ヘラケズリ ヘラミガキ	口縁部：ヨコナデ ナデ?	外・断面：10YR7/4に おしい黄褐色 内面：10YR5/2 灰褐色	
U113	92-1	45	土師器	ミニチュア 杯	完形	9.2	4.6	7.0	ナデ	口縁部：ヨコナデ	外・内面：10YR7/4に おしい黄褐色	
U113	92-2	1002	土師器	ミニチュア 杯	ほぼ完形	8.7	6.5	6.0	ナデ	ナデ	外・内面：10YR6/3に おしい黄褐色 断面：10YR7/2に おしい黄褐色	口縁部僅かに欠
U113	92-3	92-1	土師器	ミニチュア 杯	口～底部 2/4	6.5	<->	5.6	赤彩 口縁部：ヨコナデ 底～底面：ヘラミガキ	赤彩 口縁部：ヨコナデ 底～底面：ヘラミガキ	外・内・断面：10YR7/4に おしい黄褐色	
U113	92-4	34	土師器	ミニチュア 杯	口～底部 4/5	<6.8>	3.9	5.0	ヘラミガキ	ナデ	外・内・断面：10YR7/3に おしい黄褐色	
U113	92-5	1114	土師器	ミニチュア 杯	ほぼ完形	6.1	<->	2.5	ヘラナデ	ナデ	外・内面：7.5YR6/6 褐色 断面：2.5Y4/1 黄褐色	口縁部僅かに欠
U113	92-6	1014	土師器	手捏・ ミニチュア 豆類壺	空形	4.2	3.4	4.8	ユビナデ	ユビナデ	外・内面：10YR5/4に おしい黄褐色	
U113	92-7	40	土師器	ミニチュア 豆類壺	空形	7.8	5.0	5.8	口縁部：ヨコナデ 底面：ナデ	ヨコナデ	外・内面：10YR7/4に おしい黄褐色	
U113	92-8	47	土師器	ミニチュア 豆類壺	空形	7.0	4.5	5.0	ナデ	ヘラミガキ	外・断面：10YR7/3に おしい黄褐色	
U113	92-9	1308	土師器	ミニチュア 壺	口～底部 2/3	7.5	4.6	7.0	ヘラナデ	黒色粘土、ヘラナデ	外・断面：10YR5/3に おしい黄褐色	
U113	92-10	34	土師器	ミニチュア 壺	空形	7.0	4.5	6.5	赤彩、ナデ	ナデ	外・内・断面：10YR6/4に おしい黄褐色	
U113	92-11	18	土師器	ミニチュア ?	口～底部 3/4	<8.3>	4.8	4.9	ヘラミガキ	ヘラミガキ	外・内・断面：10YR5/4に おしい黄褐色	
U113	92-12	1088	土師器	手捏・杯	空形	5.3	6.7	4.6	ユビナデ	ユビナデ	外・内面：10YR5/4に おしい黄褐色	
U113	92-13	1101	土師器	手捏・杯	口～底部 2/3	6.1	4.6	4.4	底面：ヘラナデ	ヘラナデ	外・内・断面：5YR5/6 明赤褐色	
U113	92-14	1100	土師器	手捏・杯	割～底縁	-	5.0	(3.0)	ユビナデ 底面：ヘラケズリ	ユビナデ	外・内面：10YR3/1 褐色 断面：10YR4/4 褐色	
U113	92-15	1111	土師器	手捏・杯	口～底部 3/4	5.8	5.0	4.4	ユビナデ 底面：ヘラナデ	ユビナデ	外・内・断面：10YR6/3に おしい黄褐色	
U113	92-16	1092	土師器	手捏・杯	口～底部 2/3	6.6	4.5	3.2	ナデ	ナデ	外・内・断面：10YR4/2 灰褐色	
U113	92-17	1107	土師器	手捏・杯	ほぼ完形	4.8	4.5	4.3	ユビナデ 底面：ヘラナデ	ユビナデ	外・内・断面：10YR5/4に おしい黄褐色	口縁部僅かに欠
U113	92-18	1109	土師器	手捏・杯	ほぼ完形	5.6	4.3	4.7	ユビナデ	ユビナデ	外・内・断面：10YR6/4に おしい黄褐色	口縁部僅かに欠
U113	92-19	1112	土師器	手捏・?	ほぼ完形	-	3.2	(2.4)	ヘラナデ	ユビナデ	外・内・断面：10YR5/3に おしい黄褐色	



青木下遺跡Ⅱ掲載土器観察表

遺構名	周縁No	整理No	地別	器種分類	投存様	測量 (cm)			胴部・文様		色 調	備 考
						口径	底径or 口径係	器高	外 面	内 面		
U113	92-20	1080	土師器	手環・杯	ほぼ球形	<5.1>	4.5	4.2	ユビナデ	ユビナデ	外・内・断面：10Y R5/4に白い黄褐色	口縁部僅かに欠
U113	92-21	1110	土師器	手環・杯	ほぼ球形	6.5	5.0	4.9	ユビナデ	ユビナデ	外・内・断面：10Y R5/3に白い黄褐色	口縁部僅かに欠
U113	92-22	1104	土師器	手環・杯	ほぼ球形	4.3	4.0	4.0	口～胴部：ユビナデ 底部：ヘラナデ	ユビナデ	外・内・断面：7.5 YR6/4に白い黄褐色	口縁部僅かに欠
U113	92-23	1105	土師器	手環・杯	口～底部	6.0	5.6	4.0	口～胴部：ユビナデ 底部：ヘラナデ	ユビナデ	外・内・断面：7.5 YR6/6に白い黄褐色	
U113	92-24	1113	土師器	手環・杯	底部球形	-	6.0	(2.8)	口～胴部：ユビナデ 底部：ヘラナデ	ユビナデ	外・内・断面：10Y R5/4に白い黄褐色	
U113	92-25	1048	土師器	手環・杯	口～底部 2/3	6.2	4.5	4.3	ナデ	ナデ	外・内・断面：10Y R5/3に白い黄褐色	
U113	92-26	1064	土師器	手環・杯	ほぼ球形	2.8	2.9	2.7	ナデ	ナデ	外・内・断面：10Y R5/3に白い黄褐色	口縁部僅かに欠
U113	92-27	1108	土師器	手環・杯	ほぼ球形	4.5	4.2	4.0	口～胴部：ユビナデ 底部：ヘラナデ	ユビナデ	外・内・断面：10Y R5/4に白い黄褐色	口縁部僅かに欠
U113	92-28	10	土師器	手環・杯	ほぼ球形	5.1	3.7	3.8	ナデ	ナデ	外・内・断面：10Y R7/4に白い黄褐色	
U113	92-29	1102	土師器	手環・杯	口～底部 2/3	7.2	4.0	4.0	ユビナデ	ユビナデ	外・内面：10YR6/4に白い黄褐色 断面：3Y4/1灰色	
U113	92-30	1115	土師器	手環・杯	球形	8.1	4.9	5.4	口～胴部：ユビナデ 底部：ヘラナデ	ユビナデ	外・内・断面：7.5 YR6/4に白い黄褐色	
U113	92-31	1116	土師器	手環・杯	ほぼ球形	7.0	4.3	5.7	口～胴部：ユビナデ 底部：ヘラナデ	ユビナデ	外・内・断面：7.5 YR6/8褐色	
U113	92-32	1183	土師器	手環・杯	胴～底部	-	4.4	4.2	ヘラナデ	ユビナデ	外・内・断面：2.5 Y5/9明赤褐色	
U113	92-33	1098	土師器	手環・高杯	口～底部 2/4	4.0	4.8	6.5	ユビナデ	ユビナデ	外・内・断面：10Y R5/4に白い黄褐色	
U113	92-34	1106	土師器	手環・盃	胴～底部 完形	2.6	4.2	4.9	ヘラナデ	ヘラナデ	外・内・断面：10Y R5/4に白い黄褐色	
U113	92-35	1033	土師器	手環・?	球形	<4.5>	2.9	4.9	ユビナデ	ユビナデ	外・内面：10YR5/4に白い黄褐色	
U113	92-36	1018	土師器	鉢・Ab	口～底部 3/4	12.0	4.0	8.2	赤影一部残、ヘラナ ズリ	赤影一部残、ヘラナ ズリ	外・内面：10Y R5/4に白い黄褐色	
U113	92-37	1016	土師器	盃・Pa	球形	8.0	<->	13.4	ヘラミガキ	ヘラミガキ	外・内・断面：10Y R7/4に白い黄褐色	口縁部僅かに欠
U113	92-38	1023- 4	土師器	高杯・Da	口～胴部 2/3	18.0	<12.5>	<15.0>	赤影 胴部：ヘラナデ→ヘ ラミガキ 胴部：ヘラミガキ	赤影 胴部：ヘラナズリ	外・内・断面：10Y R7/3に白い黄褐色	
U113	92-39	1091	土師器	高杯・B	口～胴部 3/4	<14.7>	9.9	9.9	赤影一部残、ヘラミ ガキ	胴部：赤褐色しく不 明 胴部：ナデ	外・内面：10YR7/4に白い黄褐色 断面：10Y R5/1 褐 灰色	
U113	92-40	1002	土師器	高杯・L	口～底部 2/3	<10.3>	8.7	8.5	口縁部：ヘラミガ キ 胴部：ナデ 胴部：ヘラミガキ	胴部：ヘラミガキ 胴部：ヨコナデ	外・内・断面：10Y R5/4に白い黄褐色	
U113	92-41	96-2	土師器	盃・Na	ほぼ球形	10.4	<->	18.5	赤影、ヘラミガキ	ヘラミガキ	外・内・断面：10Y R7/4に白い黄褐色	
U113	92-42	1082	土師器	盃・Na	口～底部 3/4	9.5	<->	(18.6)	ヘラミガキ	ヘラミガキ	外・内・断面：10Y R7/4に白い黄褐色	
U113	92-43	1079	土師器	盃・Ne	口～底部 3/4	<5.5>	<->	9.3	ヘラミガキ	ナデ	外・内・断面：10Y R5/4に白い黄褐色	
U113	92-44	1	土師器	盃・Qa	口～底部 3/4	10.0	<->	9.2	赤影一部残、ヘラナ デ	赤影一部残、ヘラナ デ	外・内・断面：10Y R7/4に白い黄褐色	
U113	92-45	1097	土師器	盃・Rb	口～底部 2/3	<8.3>	6.4	13.7	ヘラミガキ	ヘラミガキ	外・内・断面：10Y R7/3に白い黄褐色	
U113	93-1	93-3	土師器	盃・Ca	口～底部 2/3	<30.3>	9.4	44.5	赤影、ハナメ	赤影 口縁部：ヘラミガキ 胴部：ハナメ	外・内・断面：10Y R7/3に白い黄褐色	
U113	93-2	1083	土師器	盃・Ca	ほぼ球形	13.9	7.0	26.5	ヘラミガキ	口縁部：ヘラミガキ 胴部：ハナメ	外・内・断面：2.5 YR/4に白い黄褐色	
U113	93-3	1029	土師器	盃・Ca	口～底部 3/4	<11.6>	7.0	20.2	赤影、ヘラミガキ	赤影、ヘラミガキ	外・内・断面：10Y R7/3に白い黄褐色	
U113	93-4	1036	土師器	盃・Da	口～底部 2/3	20.0	8.2	29.3	ヘラミガキ	黒色地味?ヘラミガ キ	外・内面：10YR6/4に白い黄褐色 断面：10Y R4/1 褐 灰色	

青木下遺跡Ⅱ縄土器観察表

遺跡名	掲載No	発掘No	種別	器種分類	残存度	法量 (cm)			観察・文様		色調	備考
						口径	底径or 天井径	器高	外面	内面		
U113	94-1	1035	土師器	甕・Ka	胴一底部 1/2	<23.3>	8.0	32.8	ヘラミガキ?	藍色地味、ヘラミガキ	外面：10YR7/4に 近い黄褐色 断面：10YR4/2灰 黄褐色	
U113	94-2	41	土師器	甕・Eb	ほぼ完形	<14.0>	7.0	<15.2>	赤彩一部残、ヘラミ ガキ磨削	ナデ	外・内・断面：10Y R7/2に近い黄褐色	
U113	94-3	29	土師器	甕・Pa	胴一底部 3/4	-	8.1	(24.0)	ヘラミガキ	ヘラケズリ	外・内・断面：10Y R5/3に近い黄褐色	
U113	94-4	1004	土師器	甕・Mc	ほぼ完形	8.3	<->	7.5	ヘラミガキ	藍色地味 口縁部：ロクロヨコ ナデ 胴一底部：ヘラミガ キ	外面：10YR7/3に 近い黄褐色	
U113	94-5	26	土師器	鉢・Ab	ほぼ完形	9.5	6.5	9.5	口縁部：ヨコナデ 体一底部：ヘラケズリ	口縁部：ヨコナデ	外・内・断面：10Y R5/4に近い黄褐色	口縁部僅かに欠
U113	94-6	1009	土師器	甕・Da	胴一底部 1/3	<12.3>	5.2	22.5	ハケメ	ハケメ	外・内・断面：10Y R5/4に近い黄褐色	
U113	94-7	1061- 1	土師器	甕・Da	胴一底部 1/3	11.5	5.5	21.0	ヘラミガキ	ヘラミガキ	外・内面：10YR7/ 4に近い黄褐色 断面：5YR5/1褐色	
U113	94-8	12-2	土師器	甕・C	胴一底部 3/4	<27.0>	9.0	21.5	口縁部：ヨコナデ 胴上位：ヘラナデ 胴下位一底部：ヘラ ケズリ	ハケナデ	外・内・断面：10Y R5/3に近い黄褐色	
U113	94-9	60	土師器	甕・Da	ほぼ完形	12.8	4.0	8.2	赤彩、ヘラミガキ	赤彩、ナデ	外・内面：10YR7/ 3に近い黄褐色 断面：10YR5/1褐 灰色	口縁部僅かに欠
U115	96-1	280	須恵器	坏蓋・A	胴一天井 残3/4	14.4	<5.6>	4.2	ロクロヨコナデ 天井部：回転ヘラケ ズリ	ロクロヨコナデ	外・内・断面：10G Y6/1緑灰色	
U115	96-2	313-3	須恵器	坏蓋・A	ほぼ完形	<11.8>	<4.1>	55.0	天井部：回転ヘラケ ズリ	ロクロヨコナデ	外・内・断面：5B0 4/1暗青灰色	
U115	96-3	306	須恵器	坏・A	ほぼ完形	9.6	<4.4>	4.9	ロクロヨコナデ 底部：回転ヘラケズ リ	ロクロヨコナデ	外・内・断面：10B O4/1暗青灰色	
U115	96-4	29-2	須恵器	坏・A	胴一底部 1/3	10.0	-	(4.0)	ロクロヨコナデ	ロクロヨコナデ	外・内・断面：5B0 5/1青灰色	
U115	96-5	42	須恵器	坏・A	胴一底部 1/3	<12.4>	<6.4>	4.4	ロクロヨコナデ 底部：回転ヘラケズ リ	ロクロヨコナデ	外・内・断面：10G Y6/1緑灰色	
U115	96-6	54	須恵器	坏・A	胴一底部 3/4	11.4	8.6	4.3	ロクロヨコナデ 底部：回転ヘラケズ リ	ロクロヨコナデ	外・内・断面：10B O4/1暗青灰色	
U115	96-7	29-1	須恵器	高坏・Da	ほぼ完形	16.3	10.8	13.8	坏部：ロクロヨコナ デ、磨削後伏文 坏底部：回転ヘラケ ズリ 胴部：ロクロヨコナ デ	ロクロヨコナデ	外・内・断面：7.5 GYR/1緑灰色	胴部より底部西角 欠
U115	96-8	276	須恵器	甕蓋・A	胴一底部 2/3	11.9	<->	28.2	口縁部：ロクロヨコ ナデ 胴部：タタキメ	ナデ	外・内・断面：10G 5/1緑灰色	外面に自然釉
U115	96-9	283	須恵器	甕蓋・A	ほぼ完形	15.8	<->	29.3	口縁部：ロクロヨコ ナデ 胴部：タタキメ・カ キ	口縁部：ロクロヨコ ナデ 胴部：当て以墨	外・内・断面：10B O4/1暗青灰色	外面に自然釉
U115	96-10	290	土師器	坏・Aa	完形	13.8	<->	4.0	赤彩一部残、ヘラミ ガキ	赤彩一部残、ヘラミ ガキ	外・内面：10YR7/ 3に近い黄褐色	
U115	96-11	86	土師器	坏・Ab	完形	13.5	<->	5.3	ヘラミガキ	ヘラミガキ	外・内面：10YR6/ 6暗褐色	外面底部ヘラミガ キ
U115	96-12	308	土師器	坏・Ab	胴一底部 2/3	14.5	<7.2>	3.4	口縁部：ヨコナデ 体一底部：ヘラミガ キ	口縁部：ヨコナデ 底部：ヘラミガキ	外・内面：10YR7/ 4に近い黄褐色 断面：10YR5/1褐 灰色	外面に二次焼成 による釉
U115	96-13	65-3	土師器	坏・Ac	ほぼ完形	9.8	<->	4.8	ヘラミガキ	ヘラミガキ	外・内・断面：10Y R5/4に近い黄褐色	
U115	96-14	315	土師器	坏・Ac	ほぼ完形	<18.1>	<->	4.9	ナデ	藍色地味、ヘラミガ キ	外面：10YR7/3に 近い黄褐色 断面：10YR5/1暗 灰色	
U115	96-15	97-1	土師器	坏・Ac	ほぼ完形	14.7	9.0	5.0	赤彩?ヘラミガキ	赤彩?ヘラミガキ	外・内・断面：10Y R7/3に近い黄褐色	

青木下遺跡Ⅱ掲載土器観察表

遺跡名	図録No	整理No	種別	器種分類	残存度	法量 (cm)			観察・文様		色調	備考
						口径	底径 大口径	器高	外面	内面		
U115	96-16	20	土師器	環・Ac	宛形	13.8	<8.8>	4.0	赤彩、ヘラミガキ	赤彩、ヘラミガキ?	外・内面: 10YR7/3にふい黄褐色	
U115	96-17	312	土師器	環・Ac	口一底部 3/4	14.0	<6.0>	5.5	口一底部:ヘラミガキ 底部:ヘラケズリ	ヘラミガキ?	外・内・断面: 10YR5/6明黄褐色	
U115	96-18	77	土師器	環・Ba	宛形	14.0	<5.6>	5.1	口縁部:ヨコナデ 体一底部:ヘラミガキ	ヘラケズリヘラミガキ	外・内面: 10YR6/3にふい黄褐色	
U115	96-19	75	土師器	環・Bb	ほぼ宛形	13.5	<4.0>	5.5	ヘラケズリヘラミガキ		外・断面: 10YR5/4にふい黄褐色	
U115	96-20	97-2	土師器	環・Bb	ほぼ宛形	<13.2>	<4.0>	5.4	ヘラミガキ		外・断面: 10YR5/4にふい黄褐色	
U115	96-21	65	土師器	環・Bb	口一底部 3/4	14.7	<4.0>	5.0	赤彩、ナデ?	赤彩、ナデ?	外・内・断面: 10YR6/4にふい黄褐色	
U115	96-22	74	土師器	環・Bb	ほぼ宛形	11.9	<->	5.1	赤彩一部残、ヘラミガキ	赤彩一部残、ヘラミガキ?	外・内・断面: 10YR7/3にふい黄褐色	
U115	97-1	282-3	土師器	環・Ca	口一底部 1/3	<15.1>	<6.0>	6.5	口一底部:ナデ 断面:ヘラケズリ	黒色地味、ヘラミガキ	外・断面: 10YR5/4にふい黄褐色	
U115	97-2	41-2	土師器	環・Db	ほぼ宛形	16.0	<8.0>	3.2	ヘラミガキ	磨滅著しく不明	外・内・断面: 10YR6/4にふい黄褐色	底面磨かか欠
U115	97-3	03-1	土師器	環・Db	口一底部 3/4	17.6	10.0	3.5	ヘラミガキ	ヘラミガキ	外・内・断面: 10YR5/4にふい黄褐色	
U115	97-4	68-2	土師器	環・Pa	口一底部 2/3	<11.8>	<->	5.0	口一底部:ヨコナデ 断面:ヘラケズリ	ヘラケズリ?	外・内・断面: 10YR7/3にふい黄褐色	
U115	97-5	59	土師器	環・Pa	ほぼ宛形	11.9	<5.2>	5.4	ヘラケズリヘラミガキ	ヘラミガキ	外・内面: 10YR7/3にふい黄褐色 断面: 10YR5/1 褐灰色	
U115	97-6	46-2	土師器	環・Ha	ほぼ宛形	12.8	<8.0>	3.9	黒色地味? 口一底部:ヨコナデ 断面:ヘラケズリ	黒色地味? 口縁部:ヨコナデ 断面:ナデ	外・内面: 10YR5/2 黄褐色	
U115	97-7	168	土師器	環・Hb	口一底部 1/2	18.0	12.0	5.7	ヘラミガキ	黒色地味、ヘラミガキ	外・断面: 10YR7/4にふい黄褐色 断面: 10YR6/2 灰黄褐色	
U115	97-8	03-2	土師器	環・Ma	口一底部 3/4	18.2	9.0	4.1	ヘラミガキ?	ヘラミガキ?	外・内・断面: 10YR5/4にふい黄褐色	外側断面ヘラ記号
U115	97-9	26-3	土師器	環・Hb	口一底部 1/2	13.2	<4.8>	4.0	黒色地味? 口一底部:ヨコナデ 断面:ヘラケズリ	黒色地味?ナデ	外・内・断面: 10YR5/3にふい黄褐色	
U115	97-10	30	土師器	環・Ib	宛形	12.5	<4.0>	4.3	口縁部:ヨコナデ 体一底部:ヘラケズリ	ヨコナデ	外・内面: 10YR5/3 灰黄褐色	
U115	97-11	64-1	土師器	環・N	口一底部 3/4	15.0	<4.4>	4.5	口一底部:ヘラミガキ 断面:ヘラケズリ	ヘラミガキ	外・内面: 10YR7/3にふい黄褐色 断面: 10YR5/1 褐灰色	
U115	97-12	313-2	土師器	環・N	口一底部 1/4	<11.3>	<5.6>	4.3	ナデ	ナデ	外・内・断面: 10YR5/4にふい黄褐色	
U115	97-13	247	土師器	環・Q	口一底部 2/3	<13.0>	<8.0>	<4.5>	ヘラミガキ	黒色地味、ヘラミガキ?	外・断面: 10YR7/4にふい黄褐色	
U115	97-14	24	土師器	ミニチュア・ 環	ほぼ宛形	9.5	6.7	5.5	ヘラナデ	ヘラナデ	外・内・断面: 10YR5/3にふい黄褐色	口縁部欠
U115	97-15	305-2	土師器	ミニチュア・ 環	口一底部 2/3	<9.2>	5.9	5.9	口縁部:ヨコナデ 体一底部:ヘラケズリ	ヘラケズリ磨滅	外・内・断面: 10YR5/4にふい黄褐色	
U115	97-16	23-9	土師器	ミニチュア・ 環	口一底部 2/3	7.9	6.0	4.6	ナデ	ナデ	外・内・断面: 10YR7/4にふい黄褐色	
U115	97-17	79	土師器	ミニチュア・ 環	ほぼ宛形	8.2	<4.9>	4.5	ナデ	ナデ	外・内・断面: 10YR7/3にふい黄褐色	口縁部磨かか欠
U115	97-18	311	土師器	ミニチュア・ 環	宛形	6.0	2.4	5.9	赤彩一部残、ナデ	赤彩一部残、ナデ	外・内面: 10YR6/4にふい黄褐色	
U115	97-19	338	土師器	ミニチュア・ 環	口一底部 2/3	<7.0>	4.0	4.0	ナデ?	ナデ?	外・内・断面: 10YR5/4にふい黄褐色	
U115	97-20	388	土師器	ミニチュア・ 環	ほぼ宛形	4.7	3.3	4.4	ナデ	ナデ	外・内面: 10YR5/4にふい黄褐色	
U115	97-21	259	土師器	ミニチュア・ 短頸壺	ほぼ宛形	2.5	2.5	4.3	ナデ	ナデ	外・内・断面: 10YR6/4にふい黄褐色	
U115	97-22	250	土師器	ミニチュア・ 短頸壺	口一底部 3/4	6.3	-	(5.0)	口縁部:ヨコナデ 断面:ヘラケズリ	ヘラナデ	外・内・断面: 10YR6/4にふい黄褐色	底面欠

青木下遺跡Ⅱ掲載土器観察表

遺構名	周碇 No	竪碇 No	種類	器種分類	残存状況	法差 (cm)			調査・文様		色調	備考
						口径	直径 or 口径	高さ	外面	内面		
U115	97-25	21	土師器	手型・環	完形	8.2	6.5	4.0	ユビナデ	ユビナデ	外・内・断面：10YR6/3にぶい黄褐色	
U115	97-24	90	土師器	手型・環	完形	6.0	4.0	4.5	ユビナデ	ナデ	外・内・断面：10YR5/4にぶい黄褐色	
U115	97-25	57-2	土師器	手型・環	ほぼ完形	7.4	4.5	3.0	ナデ	ヘラナデ	外・内・断面：10YR5/4にぶい黄褐色	
U115	97-26	323	土師器	手型・環	完形	4.8	4.0	3.5	ナデ	ナデ	外・内面：5YR5/4にぶい赤褐色	
U115	97-27	324	土師器	手型・環	完形	4.5	3.0	3.5	ナデ	ユビナデ	外・内面：10YR5/4にぶい黄褐色	
U115	97-28	85	土師器	手型・環	完形	4.0	2.5	3.8	ユビナデ	ユビナデ	外・内面：10YR7/4にぶい黄褐色	
U115	97-29	40-1	土師器	手型・環	完形	4.8	2.5	3.8	ユビナデ	ナデ	外・内面：10YR7/4にぶい黄褐色	
U115	97-30	99	土師器	手型・環	完形	4.3	3.0	3.7	ナデ	ユビナデ	外・内面：10YR5/4にぶい黄褐色	
U115	97-31	296	土師器	手型・環	ほぼ完形	4.9	3.4	4.2	ナデ	ナデ	外・内・断面：10YR5/4にぶい黄褐色	
U115	97-32	289	土師器	手型・環	ほぼ完形	5.6	4.5	4.0	ナデ	ナデ	外・内面：10YR5/4にぶい黄褐色	内面に磨耗が?
U115	97-33	287	土師器	手型・環	ほぼ完形	5.6	3.8	4.3	ナデ	ナデ	外・内・断面：10YR5/4にぶい黄褐色	
U115	97-34	288	土師器	ミニチュア・環	ほぼ完形	5.0	4.0	3.8	ナデ	ナデ	外・内・断面：10YR5/4にぶい黄褐色	
U115	97-35	88	土師器	手型・高環	完形	6.8	3.5	5.5	ユビナデ	ユビナデ	外・内・断面：10YR6/4にぶい黄褐色	
U115	97-36	98	土師器	手型・環	完形	<4.0>	3.5	8.0	ヘラミガキ	ユビナデ	外・内面：10YR5/4にぶい黄褐色	
U115	97-37	40	土師器	高環・Ac	口~脚部 3/4	<14.0>	10.0	<10.5>	ヘラミガキ	坏部：黒色結晶 脚部：ヘラナズリ	外・断面：10YR7/3にぶい黄褐色	
U115	97-38	198	土師器	高環・Ab	口~脚部 3/4	17.0	-	(12.8)	磨滅著しく不明	磨滅著しく不明	外・内・断面：10YR5/5に黄褐色	脚部欠 口縁に歪み
U115	97-39	78	土師器	高環・?	環部3/5	<19.0>	-	(5.0)	ヘラミガキ	黒色結晶、ヘラミガキ	外・内・断面：10YR6/4にぶい黄褐色	
U115	97-40	171	土師器	高環・?	口~脚部 3/4	11.8	(8.8)		坏部：磨滅著しく不明 脚部：ヘラナズリ	坏部：黒色結晶、ヘラミガキ 脚部：磨滅著しく不明	外・内・断面：10YR6/4にぶい黄褐色 断面：10YR5/1褐色	二次焼成による 新築、器部4半 位層内形迹か
U115	97-41	62	土師器	高環・E	口~脚部 3/4	13.2	10.0	10.4	赤影? 脚部：ヘラミガキ	坏部：黒色結晶、ヘラミガキ	外・断面：10YR7/3にぶい黄褐色	
U115	97-42	80	土師器	高環・E	口~脚部 1/5	14.5	9.2	10.3	赤影? 脚部：ヘラミガキ	坏部：黒色結晶、ヘラミガキ	外・断面：10YR7/4にぶい黄褐色	
U115	97-43	63-1	土師器	高環・E	ほぼ完形	14.0	11.0	12.0	赤影一部残、ヘラナズリ→ヘラミガキ	口脚部：ヘラミガキ 脚部：ヘラナズリ	外・内面：10YR7/3にぶい黄褐色 断面：10YR5/1褐色	
U115	97-44	60	土師器	高環・E	口~底脚部 3/4	14.3	10.9	11.8	赤影、ヘラミガキ	赤影 坏部：ヘラミガキ? 脚部：ヨコナデ	外・内面：10YR7/3にぶい黄褐色 断面：10YR4/1褐色	
U115	97-45	71	土師器	高環・E	口~脚部 2/3	12.2	10.5	10.5	ヘラミガキ	坏部：ヘラミガキ 脚部：ナデ	外・内面：10YR7/3にぶい黄褐色 断面：10YR4/1褐色	
U115	97-46	94	土師器	高環・L	口~脚部 3/4	<14.8>	9.8	9.9	坏口縁部：ヨコナデ 環上部：ヘラナズリ 脚部：磨滅著しく不明	黒色結晶 環上部：ヨコナデ 脚部：ヘラミガキ 断面：ヘラミガキ	外・断面：10YR6/3にぶい黄褐色	
U115	98-1	3-2	土師器	鉢・Aa	口~底脚部 3/4	12.0	7.0	8.8	赤影、磨滅 口縁部：ヨコナデ 体部：ヘラミガキ	口脚部：ヨコナデ 体部：ヘラミガキ	外・内・断面：10YR5/4にぶい黄褐色	
U115	98-2	44-1	土師器	鉢・Aa	口~底脚部 1/2	15.0	8.0	10.1	ヘラミガキ	ヘラミガキ	外面：10YR7/4にぶい黄褐色 内・断面：10YR5/4にぶい黄褐色	
U115	98-3	12-3	土師器	鉢・Ad	口~底脚部 1/5	16.0	<>	8.5	ヘラミガキ?	黒色結晶、ヘラミガキ	外・断面：10YR6/4にぶい黄褐色	
U115	98-4	56	土師器	甗・Pa	ほぼ完形	8.1	<3.2>	9.2	ヘラミガキ	ヘラミガキ	外・内・断面：10YR7/4にぶい黄褐色	
U115	98-5	15	土師器	甗・Pa	完形	8.5	<6.0>	9.5	赤影、ヘラミガキ?	赤影、ヘラミガキ?	外・内・断面：10YR6/4にぶい黄褐色	

青木下遺跡Ⅱ掲載土器観察表

遺物名	掲載No	整理No	種類	器種分類	残存状況	法量 (cm)			測線・文様		色調	備考
						口径	底径 or 天井径	器高	外面	内面		
Uc15	98-6	53	土師器	蓋・P?	胴~底部 3/4	-	<->	(10.8)	ヘラミガキ	ヘラミガキ	外・内・断面：10Y R7/4に濃い黄褐色	
Uc15	98-7	192	土師器	蓋・Na	口~底部 3/4	-	<->	<17.5>	ヘラミガキ	ナデ	外・内・断面：10Y R7/4に濃い黄褐色	
Uc15	98-8	37-1	土師器	蓋・Na	ほぼ完整	<10.0>	<6.8>	10.4	赤彩一部残、ヘラミガキ	口縁部：ヘラミガキ	外・内・断面：10Y R6/4に黄褐色	
Uc15	98-9	308	土師器	蓋・Na	ほぼ完整	<8.0>	<->	10.0	赤彩一部残、ヘラミガキ	ヘラミガキ	外・断面：10YR7/4に濃い黄褐色	
Uc15	98-10	64-2	土師器	蓋・Qb	口~底部 3/4	12.0	6.0	14.9	赤彩一部残、ヘラミガキ	黒色地埋、ヨコナデ	外・断面：10YR6/4に濃い黄褐色	内面黒色化
Uc15	98-11	314	土師器	蓋・Rb	口~底部 2/3	<8.5>	6.2	10.0	ヘラケズリ	ヘラナデ	外・内・断面：10Y R6/4に濃い黄褐色	
Uc15	98-12	274	土師器	皿・Ca	口~底部 3/4	<30.0>	<9.0>	41.0	口縁部：ヘラミガキ 胴部：ヘラケズリ	口縁部：ヘラミガキ 胴部：ヘラナデ	外・断面：10YR7/4に濃い黄褐色	内面黒色化
Uc15	98-13	61	土師器	蓋・Cb	口~底部 3/4	<11.4>	5.5	17.2	ヘラミガキ	ヘラミガキ?	外・内面：10YR5/4に濃い黄褐色 断面：10YR4/1黄褐色	
Uc15	99-1	64-3	土師器	皿・Ea	ほぼ完整	<18.2>	8.5	<35.5>	ヘラミガキ	口縁部：ヘラミガキ 胴部：ヘラナデ	外・内面：10YR7/3に濃い黄褐色	口縁部欠
Uc15	99-2	313-1	土師器	蓋・Eb	ほぼ完整	<12.9>	8.4	20.0	赤彩一部残、ヘラミガキ	ヘラミガキ	外・内・断面：10Y R7/4に濃い黄褐色	
Uc15	99-3	282-1	土師器	皿・Fa	口~胴部 3/5	17.0	-	(22.4)	ヘラミガキ	ヘラミガキ?	外・内面：10YR7/4に濃い黄褐色 断面：10YR5/1黄褐色	外面に二次焼成による被熱
Uc15	99-4	23-1	土師器	蓋・Fa	口~底部 3/4	<14.2>	7.0	30.5	赤彩一部残、ナデ	ヘラミガキ?	外側：10YR7/6明黄褐色 内・断面：10YR7/3に濃い黄褐色	
Uc15	99-5	28-1	土師器	皿・Da	口~底部 2/3	17.7	7.0	30.5	ヘラケズリ	ナデ	外・内・断面：10Y R5/4に濃い黄褐色	
Uc15	99-6	60	土師器	蓋・Aa	口~底部 3/4	<13.4>	5.7	17.7	口縁部：ヨコナデ 胴部：ヘラナデ	ヘラナデ	外・内・断面：10Y R5/4に濃い黄褐色	
Uc15	99-7	45-1	土師器	蓋・Fb	口~底部 1/2	<14.0>	6.5	13.1	ナデ	黒色地埋、ナデ	外・断面：10YR4/4褐色	
Uc17	101-1	74	須恵器	高杯・Ba	ほぼ完整	8.8	6.8	9.4	杯唇：ロクロヨコナデ 胴部：カキメ	ロクロヨコナデ	外・内・断面：10B G8/1暗青灰色	
Uc17	101-2	10	須恵器	皿	口~胴部 1/2	-	-	(11.0)	ロクロヨコナデ	ロクロヨコナデ	外・内・断面：5C4 /1暗黄褐色	外面に自然焼
Uc17	101-3	39	須恵器	鉢蓋・B	ほぼ完整	8.2	<->	19.5	口縁部：ロクロヨコナデ 胴部：カキメ	磨滅著しく不明	外・内・断面：10G Y3/1黄褐色	口縁部僅かに欠
Uc17	101-4	80-1	土師器	杯・Ac	ほぼ完整	13.7	<6.8>	4.9	ヘラミガキ	黒色地埋、ヘラミガキ	外・断面：10YR6/6明黄褐色	
Uc17	101-5	8	土師器	杯・Ac	口~底部	11.9	<4.4>	3.5	口縁部：ヘラミガキ 杯~底部：ヘラケズリ	ヘラミガキ	外・内・断面：10Y R6/6明黄褐色	
Uc17	101-6	79-4	土師器	杯・Ac	口~底部 1/4	<13.9>	<5.2>	<8.0>	ヘラミガキ	ヘラミガキ	外・内・断面：1.0 Y R 6 / 6明黄褐色	
Uc17	101-7	13	土師器	杯・Db	ほぼ完整	17.9	9.1	2.8	口~杯部：赤彩、ヘラミガキ	黒色地埋、ヘラミガキ	外・断面：10YR6/4に濃い黄褐色	
Uc17	101-8	78	土師器	杯・Db	口~底部 1/2	<18.9>	<11.4>	3.0	赤彩一部残、ヘラミガキ 底面：ヘラケズリ	ヘラミガキ	外・内・断面：10Y R6/4に濃い黄褐色	
Uc17	101-9	14	土師器	杯・Dc	ほぼ完整	17.9	8.5	2.4	赤彩一部残、ヘラミガキ	赤彩一部残、ヘラミガキ	外・内・断面：10Y R6/4に濃い黄褐色	口縁部僅かに欠
Uc17	101-10	4	土師器	杯・Dc	口~底部 3/4	16.7	8.3	2.6	ヘラミガキ	磨滅著しく不明	外・内・断面：10Y R7/4に濃い黄褐色	
Uc17	101-11	115	土師器	杯・Ea	口~底部 2/3	<15.0>	<9.5>	4.5	磨滅著しく不明	黒色地埋、ヘラミガキ	外・断面：10YR7/3に濃い黄褐色	
Uc17	101-12	63	土師器	杯・Fa	口~底部 1/2	<12.0>	<->	4.0	底面：ヘラケズリ	ヘラミガキ	外・内・断面：10Y R6/6明黄褐色	
Uc17	101-13	2-2	土師器	杯・Ha	口~底部 3/4	14.0	<->	6.0	口~杯部：ヘラミガキ 底面：ヘラケズリ	黒色地埋、ヘラミガキ	外・断面：10YR6/3に濃い黄褐色	
Uc17	101-14	48	土師器	杯・Ea	口~底部 1/2	<16.0>	<->	5.2	ヘラミガキ?	黒色地埋、ヘラミガキ?	外・断面：10YR7/3に濃い黄褐色	

青木下遺跡Ⅱ掲載土器観察表

遺構名	発掘No	整理No	類別	器種分類	残存状況	法量 (cm)			調整・文様		色調	備考
						口径	底径or 口径径	器高	外面	内面		
U17	101-15	34	土師器	環・Ka	ほぼ球形	15.5	9.5	4.7	口～体部：ヘラミガキ 底部：ヘラケズリ	口～体部：ヘラミガキ 底部：ヘラケズリ	外・内・断面：10YR5/4にぶい黄褐色	
U17	101-16	5	土師器	環・Ma	口～底部 1/2	15.5	10.1	4.9	口～体部：ヘラミガキ 底部：ヘラケズリ	黄色地味、ヘラミガキ	外・断面：10YR6/4にぶい黄褐色	
U17	101-17	72	土師器	環・Ma	梨形	17.5	10.0	4.3	ヘラミガキ?	ヘラミガキ?	外・内・断面：10YR7/4にぶい黄褐色	
U17	101-18	6-1	土師器	環・Ma	口～底部 2/3	16.0	10.7	4.7	口～体部：ヘラミガキ 底部：ヘラケズリ	ヘラミガキ	外・内・断面：10YR6/4にぶい黄褐色	
U17	101-19	117	土師器	環・P	口～底部 1/3	<14.0>	<10.4>	5.7	ヘラミガキ?	黄色地味、ヘラミガキ	外・断面：10YR6/4にぶい黄褐色	
U17	101-20	52	土師器	環・P	体～底部 1/3	13.5	9.0	5.5	ヘラミガキ	ヘラミガキ	外・内・断面：7.5YR5/4にぶい褐色	
U17	101-21	40	土師器	環・P	口～底部 2/3	15.0	8.5	5.2	磨減著しく不明	磨減著しく不明	外・内・断面：7.5YR5/4にぶい褐色	二次焼成による 焼戻
U17	101-22	41	土師器	ミコトア・ 環	ほぼ球形	11.0	5.2	3.0	磨減著しく不明	口縁部：ヘラミガキ	外・内・断面：10YR6/4にぶい黄褐色	
U17	101-23	76	土師器	手取・P	ほぼ球形	<4.6>	3~3.5	3.5	磨減著しく不明	指頭部	外・内・断面：10YR7/3にぶい黄褐色	
U17	102-1	88	土師器	高坏・Ha	体～脚部 3/4	-	14.0	(14.0)	ヘラミガキ?	牙部：黄色地味、ヘラミガキ? 脚部：ヘラケズリ	外・断面：10YR6/4にぶい黄褐色	
U17	102-2	12	土師器	壺・Nb	口～底部 4/5	10.0	< >	12.1	口～頸部：ヘラミガキ 底部：ヘラケズリ	口～頸部：ヘラミガキ 底部：ヘラケズリ	外・内・断面：10YR6/4にぶい黄褐色	
U17	102-3	17	土師器	鉢・Ab	口～底部 2/3	17.7	<->	16.0	ヘラミガキ	ヘラミガキ	外・内・断面：10YR5/4にぶい黄褐色	
U17	102-4	47	土師器	鉢・Ac	口～底部 1/2	<19.8>	<->	9.7	磨減著しく不明	黄色地味、ヘラミガキ	外・断面：10YR7/4にぶい黄褐色	
U17	102-5	118	土師器	鉢・Ac	口～底部 1/2	<19.5>	<->	11.8	ヘラミガキ?	黄色地味、ヘラミガキ	外・断面：10YR6/3にぶい黄褐色	
U17	102-6	38	土師器	壺・P?	梨形	-	<->	-	ヘラミガキ	磨減著しく不明	外・内・断面：10YR6/4にぶい黄褐色	
U17	102-7	51	土師器	壺・Qn	口～底部 3/4	8.4	<->	8.5	ヘラミガキ	ヘラケズリ	外・内・断面：10YR5/4にぶい黄褐色	
U17	102-8	9	土師器	壺・Aa	口～底部 3/4	20.4	7.0	32.7	ヘラミガキ	ヘラミガキ	外・内・断面：10YR7/4にぶい黄褐色	
U17	102-9	68-1	土師器	壺・Ba	口～底部 2/3	22.8	<7.8>	41.0	ハケメ～ヘラミガキ	口縁部：磨減ヘラミガキ 脚部：ヘラケズリ	外・内面：10YR7/3にぶい黄褐色 断面：10YR6/4にぶい黄褐色	
U17	102-10	80-2	土師器	壺・Bb	頸～底部 4/5	-	6.7	(10.8)	磨減著しく不明	ヘラケズリ	外・内・断面：7.5YR6/4にぶい褐色	口縁部欠
U17	103-1	36	土師器	壺・Ca	口～底部 2/3	16.0	6.4	23.5	ヘラミガキ	口縁部：ヘラミガキ 脚～底部：ハケメ	外・内・断面：10YR7/4にぶい黄褐色	
U17	103-2	73-2	土師器	壺・Ea	頸～底部 1/2	-	7.0	(35.2)	ヘラミガキ?	ナデ?	外・内・断面：10YR7/4にぶい黄褐色	
U17	103-3	45	土師器	壺・Ia	口～脚部 1/3	<31.0>	-	(34.8)	赤彩一部残、ヘラミガキ?	赤彩一部残、ヘラミガキ?	外・内・断面：10YR6/4にぶい黄褐色	
U17	103-4	37	土師器	壺・Jb	口～底部 3/4	14.4	<->	14.5	ヘラミガキ	ナデ	外・内・断面：10YR6/4にぶい黄褐色	二次焼成による 焼戻
U17	103-5	11	土師器	壺・Mc	ほぼ球形	9.8	<->	8.5	ヘラミガキ	ヘラミガキ	外・内・断面：10YR6/4にぶい黄褐色	口縁部僅かに欠
U17	103-6	111	土師器	壺・Mc	ほぼ球形	11.1	<->	8.5	ヘラミガキ	ヘラミガキ	外・内・断面：10YR6/4にぶい黄褐色	
U17	103-7	35	土師器	壺・?	口～脚部 2/3	-	-	(5.3)	ヘラミガキ	黄色地味、ヘラミガキ	外面：10YR6/2灰青褐色 断面：10YR6/2灰青褐色	
U17	103-8	3-1	土師器	壺・Db	口～底部 3/4	17.0	7.5	36.0	ヘラケズリ	ハケメ	外・内・断面：7.5YR4/4褐色	
U10	105-1	9	須恵器	環・A	口～底部 2/3	12.8	<3.6>	5.0	口～体部：ロクロコナデ 底部：磨減ヘラケズリ	ロクロコナデ	外・内・断面：10G5/1緑灰色	
U10	105-2	31	須恵器	高坏・A	体～脚部 1/2	-	<10.0>	(10.1)	ロクロコナデ	ロクロコナデ	外・内・断面：10G5/6緑灰色	杯部内面・脚部一部に自然釉
U10	105-3	60-1	須恵器	高坏・A	口～脚部 3/4	<19.4>	14.1	17.7	ロクロコナデ	ロクロコナデ	外・内・断面：10G5/1緑灰色	脚部3部位二段三角透かし

青木下遺跡Ⅱ掲載土器観察表

遺物名	掲載No	整理No	種別	器種分類	残存度	寸法 (mm)			観察・文様		色調	備考	
						口径	底径or 口径幅	器高	外 面	内 面			
Ut20	105-4	52	2	須恵器	高坏・Ba	口～胴部 2/3	19.5	15.6	20.2	坏体部：割突文 胴部：縞紐状文	ロクロヨコナデ	外・内・断面：50B /1緑灰色	坏部内面・外面 口縁部に自然釉、 胴部3/4部位二段 3角溝
Ut20	105-5	5	5	須恵器	皿	口～底部 2/3	<11.9>	<->	14.4	口～胴中央：ロクロ ヨコナデ 胴底部：回転ヘラケ ズリ	ロクロヨコナデ	外・内・断面：10B 05/1青灰色	外面胴部・内面 口縁部に自然釉
Ut20	105-6	1	1	須恵器	罎・A	ほぼ完形	23.2	<->	43.6	胴部：縞紐状文 胴底：タタキメ 底面：カキメ	ナデ	外・内・断面：10B 06/1青灰色	底部欠 内・外面に自然 釉付着
Ut20	105-7	58	58	須恵器	罎・A	口～胴部 3/4	22.0	-	(30.0)	口縁部：ロクロヨコ ナデ 胴部：タタキメ→ナ デ	口縁部：ロクロヨコ ナデ 胴部：青海流文	外・内・断面：N7/ 1灰白色	
Ut20	106-1	60	60	須恵器	罎・A	ほぼ完形	16.0	<8.0>	25.5	口縁部：ヨコナデ 胴部：タタキメ	口縁部：ヨコナデ 胴部：ナデ	外・内・断面：10G Y8/1緑灰色	
Ut20	106-2	41	41	須恵器	横瓶・A	ほぼ完形	6.2	<->	20.5	ロクロヨコナデ、口 縁ヘラケズリ、カキ メ 内面：割突文	ロクロヨコナデ	外・内・断面：50G /1緑灰色	外面口縁上段・ 内面口縁部に自然 釉、 外面底面にヘラ ケ号?
Ut20	106-3	63-1	63	須恵器	横瓶・A	ほぼ完形	13.0	<7.6>	33.6	胴部：タタキメ、カ キメ	口縁部：ロクロヨコ ナデ 胴部：ヘラナデ	外・内面：10B03/ 1青灰色	外面胴部に自然 釉
Ut20	106-4	8	8	須恵器	横瓶・A	口～胴部 2/3	8.6	<->	22.5	胴部：カキメ	ロクロヨコナデ	外・内面：10B04/ 1電竹灰色 断面：90B/1緑灰色	外面に自然釉
Ut20	107-1	35	35	須恵器	横瓶・A	ほぼ完形	11.5	<->	32.0	口縁部：ロクロヨコ ナデ 胴部：タタキメ、ナ デ	ナデ	外・内・断面：50B /1緑灰色	外面に自然釉
Ut20	107-2	69-2	69	須恵器	横瓶・A	ほぼ完形	11.3	<->	29.0	口縁部：ロクロヨコ ナデ 胴部：タタキメ 内面：カキメ	ナデ	外・内・断面：10B 06/1青灰色	胴部一部欠 外面に自然釉
Ut20	107-3	4-1	4	土師器	杯・Ac	完形	12.0	<->	4.7	ヘラミガキ?	ヘラミガキ?	外・内面：10YR6/ 6明黄褐色	
Ut20	107-4	50	50	土師器	杯・Ad	口～底部 2/3	<12.0>	<5.5>	4.2	黒色地肌、ハケナデ →ヘラミガキ?	黒色地肌、ハケナデ →ヘラミガキ?	外・断面：10YR5/ 4にふい黄褐色	
Ut20	107-5	44	44	土師器	杯・Da	ほぼ完形	13.2	4.6	2.5	口～胴部：ナデ 底面：ヘラケズリ	黒色地肌、ヘラミガ キ	外・断面：10YR7/ 4にふい黄褐色	
Ut20	107-6	27-2	27	土師器	杯・Db	口～底部 2/3	<18.0>	<9.3>	3.3	ヘラミガキ?	ヘラミガキ?	外・内・断面：10Y R6/6明黄褐色	
Ut20	107-7	40-3	40	土師器	杯・Dc	口～底部 2/3	<18.0>	9.5	2.5	ヘラミガキ?	ヘラミガキ?	外・内・断面：10Y R6/6明黄褐色	外面に二次焼成 による被熱
Ut20	107-8	37	37	土師器	杯・Dd	ほぼ完形	15.3	9.0	5.0	ヘラミガキ	ヘラミガキ	外・内面：10YR5/ 3にふい黄褐色 断面：10YR5/2 灰 黄褐色	口縁部一部欠
Ut20	107-9	39	39	土師器	杯・Ea	ほぼ完形	15.2	9.0	4.7	ヘラミガキ	ヘラミガキ	外・内・断面：10Y R6/6明黄褐色	底面外面ヘラケ 号
Ut20	107-10	71	71	土師器	ニチユア・ 杯	ほぼ完形	5.0	2.8	3.0	ナデ	黒色地肌、ナデ	外・断面：10YR7/ 4にふい黄褐色	口縁部一部欠
Ut20	107-11	6-2	6	土師器	ニチユア・ 杯	ほぼ完形	<6.0>	4.8	5.2	ナデ	ユビナデ	外・内・断面：10Y R7/3にふい黄褐色	
Ut20	107-12	10-1	10	土師器	ニチユア・ 杯	口～底部 3/4	<10.5>	6.2	4.9	ナデ	ヨコナデ	外・内・断面：10Y R6/3にふい黄褐色	
Ut20	107-13	67	67	土師器	手廻り杯	体～底部 4/5	-	4.1	(4.2)	ユビナデ	ナデ	外・内面：2.5Y5/4 黄褐色 断面：10YR5/2 灰 黄褐色	
Ut20	108-1	46	46	土師器	高坏・F	体～胴部	-	13.0	(12.6)	ヘラミガキ	ナデ	外・胴部内面：10Y R7/4にふい黄褐色 断面：10YR5/1 褐 灰色	
Ut20	108-2	20-1	20	土師器	高坏・H?	杯部 ほぼ完形	18.0	-	(8.0)	ヘラミガキ	黒色地肌、ヘラミガ キ	外・断面：10YR5/ 3にふい黄褐色	内面胴部に二次 焼成
Ut20	108-3	26	26	土師器	高坏?	胴部1/3	<12.4>	(8.7)	(8.6)	ヘラミガキ	黒色地肌、ナデ	外・断面内面：10Y R6/6明黄褐色	
Ut20	108-4	72	72	土師器	蓋・Fb	ほぼ完形	13.2	<->	14.2	ヘラミガキ	ヘラミガキ?	外・内面：10YR7/ 4にふい黄褐色 断面：10YR6/2 灰 黄褐色	口縁部1/3欠

青木下遺跡Ⅱ掲載土器観察表

遺物名	掲載No	整理No	性別	器種分類	残存状況	寸法 (cm)			調華・文様		色調	備考
						口径	底径or天井径	器高	外面	内面		
U100	108-5	68	土師器	甕・Pb	ほぼ完形	-	<->	(11.1)	ヘラミガキ	ヘラミガキ	外・内・断面：10Y R7/4C.6.1黄褐色	口縁部欠
U100	108-6	12	土師器	甕・As	口~胴部 2/3	<25.0>	7.5	<42.7>	赤彩一部残、ヘラミガキ	ナデ	外・内・断面：10Y R7/4C.6.1黄褐色	
U100	108-7	77	土師器	甕・Ca	ほぼ完形	20.4	7.2	32.5	ヘラミガキ	ヘラミガキ	外・内・断面：10Y R7/4C.6.1黄褐色	口・胴部僅かに欠 内面に二次焼成による結露
U100	108-8	18	土師器	甕・Dh	ほぼ完形	14.8	7.1	25.5	赤彩一部残、ヘラミガキ	ヘラミガキ	外・内・断面：10Y R7/4C.6.1黄褐色	
U100	109-1	87-1	土師器	甕・Da	ほぼ完形	17.5	8.0	31.7	ヘラミガキ	口縁部：ヘラミガキ 胴~底部：ナデ	外・内・断面：10Y R7/4C.6.1黄褐色	口縁部僅かに欠
U100	109-2	54	土師器	甕・Fa	ほぼ完形	18.5	8.0	34.0	ヘラミガキ	赤彩一部残	外・内・断面：10Y R6/4C.6.1黄褐色	胴部僅かに欠
U100	109-3	53	土師器	甕・Ma	ほぼ完形	<8.5>	<->	7.8	ヘラミガキ	口縁部：ヘラミガキ 胴~底部：ナデ	外・内・断面：10Y R6/6明黄褐色	
U100	109-4	53	土師器	甕・?	口~底部 3/4	-	4.2	(10.3)	赤彩一部残、ヘラミガキ	ナデ	外・内・断面：10Y R7/3C.6.1黄褐色	
U100	109-5	36-1	土師器	甕・?	口~底部 2/3	-	<->	(9.0)	ヘラミガキ?	ヘラミガキ	外・内・断面：10Y R7/4C.6.1黄褐色	
U100	109-6	49	土師器	甕・Dh	口~底部 2/3	<19.9>	5.9	<42.2>	ヘラミガキ	ナデ	外・内・断面：10Y R7/3C.6.1黄褐色	
U100	109-7	85	土師器	甕・Dh	口~底部 3/4	-	6.0	(29.2)	ナデ	ナデ	外・内面：10YR6/4C.6.1黄褐色	横付蓋
U101	111-1	146	須置器	環・A	ほぼ完形	<5.4>	-	5.1	天井部：回転ヘラミガキ	口縁部：ナデ	外面：7.5GY4/1暗緑灰色 内・断面：10G4/1暗緑灰色	外面に自然釉
U101	111-2	133	須置器	環・A	ほぼ完形	<11.7>	5.0	5.4	口~底部：口クロコナデ 胴部：回転ヘラミガキ	口クロコナデ	外・内・断面：10G Y6/1緑灰色	
U101	111-3	20	須置器	環・A	口~底部	<10.0>	<->	(4.0)	底部：回転ヘラミガキ	口クロコナデ	外・内・断面：10G Y6/1緑灰色	
U101	111-4	18	須置器	甕・A	ほぼ完形	41.0	<->	79.0	口縁部：口クロコナデ 胴~底部：タタキメ	当て具焼	外・内・断面：10G Y5/1緑灰色	外面口縁部に自然釉
U101	112-1	178	須置器	甕・A	口~胴部 1/2	37.3	-	(54.4)	口~底部：口クロコナデ 胴部：(4条の横走) 沈文文面に5条1組の 横線状文 胴部：タタキメ	胴部：口クロコナデ 胴部：青海文	外・内・断面：10B G5/1暗青灰色	
U101	112-2	175	須置器	甕・A	ほぼ完形	12.8	<->	30.8	口縁部：口クロコナデ 胴部：タタキメ	胴部：当て具焼	外・内・断面：10B G5/1青灰色	外面口~胴中に自然釉
U101	113-1	177	須置器	甕・A	口~胴部 1/2	<27.0>	<->	<49.0>	口~底部：口クロコナデ 胴部：タタキメ、口コナデ	口~底部：口クロコナデ 胴部：青海文	外・内・断面：10B G4/1暗青灰色	赤み強い
U101	113-2	94	土師器	環・Ad	ほぼ完形	14.6	8.0	4.5	赤彩一部残、ヘラミガキ	褐色地肌、ヘラミガキ	外面：10YR6/8明黄褐色 断面：10YR6/2灰褐色	
U101	113-3	15-2	土師器	環・Ab	口~底部 1/2	<13.6>	<6.0>	(4.0)	赤彩一部残、ヘラミガキ	ヘラミガキ	外・内・断面：10Y R6/4C.6.1黄褐色	
U101	113-4	22	土師器	環・Ac	口~底部 3/4	9.5	<->	4.7	赤彩一部残、ヘラミガキ	ヘラミガキ	外・内・断面：2.5 Y6/4C.6.1黄褐色	
U101	113-5	83	土師器	環・Ba	口~底部 3/4	<16.0>	8.0	7.0	ヘラミガキ	褐色地肌、ヘラミガキ	外・内・断面：10YR4/1暗灰色	
U101	113-6	18-1	土師器	環・Bb	口~底部 3/4	14.4	<->	5.0	ヘラミガキ	ヘラミガキ	外・内・断面：10Y R7/3C.6.1黄褐色	
U101	113-7	12-4	土師器	環・Dd	ほぼ完形	18.0	9.0	3.0	ヘラミガキ	ヘラミガキ	外・内・断面：10Y R6/4C.6.1黄褐色	二次焼成による結露
U101	113-8	12-1	土師器	環・Dd	口~底部 1/2	<17.4>	<9.5>	3.0	ヘラミガキ?	褐色地肌、ヘラミガキ?	外・断面：10YR6/6明黄褐色	二次焼成による結露
U101	113-9	3-2	土師器	環・Ee	口~底部 3/4	16.8	9.6	3.9	磨滅著しく不明	磨滅著しく不明	外・内・断面：10Y R6/4C.6.1黄褐色	
U101	113-10	13-5	土師器	環・Ee	口~底部 3/4	<16.0>	<9.6>	4.3	磨滅著しく不明	磨滅著しく不明	外・内・断面：10Y R6/6明黄褐色	二次焼成による結露
U101	113-11	9-1	土師器	環・Ka	口~底部 3/4	16.0	10.0	4.7	ヘラミガキ 底部：褐色地肌?	ヘラミガキ?	外・内・断面：2.5 Y6/4C.6.1黄褐色	



青木下遺跡Ⅱ掲載土器観察表

遺構名	掲載No	整理No	種別	器種分類	残存度	寸法 (cm)			観察・文様		色調	備考	
						口径	底径or 天井径	器高	外 面	内 面			
U121	113	13	97	土師器	坏・Ma	口~底部 4/5	12.0	<7.6>	4.3	ヘラミガキ	黒色地肌、ヘラミガキ	外・断面：10YR5/3に 近い黄褐色	
U121	113-13	98	土師器	坏・Ma	ほぼ完形	13.2	<5.6>	4.0		ヘラミガキ 底縁：ヘラケズリ	黒色地肌、ヘラミガキ	外・断面：10YR5/3に 近い黄褐色	
U121	113-14	23	土師器	坏・Ma	ほぼ完形	12.1	<6.0>	5.0		ヘラミガキ	ヘラミガキ	外 面：10YR7/3に 近い黄褐色 内 面：10YR5/2に 近い黄褐色	
U121	113-15	108	土師器	坏・Hb	口~底部 2/3	<13.0>	<4.0>	3.6		口縁部：ヨコナデ 体~底部：ヘラケズリ	黒色地肌、ナデ	外 面：10YR4/1暗 褐色 断 面：10YR7/3に 近い黄褐色	
U121	114-1	90	土師器	ミニチュア・ 坏	口~底部 2/3	<5.4>	5.4	4.2		ナデ	褐色地肌、ナデ	外・断面：10YR6/3に 近い黄褐色	
U121	114-2	105	土師器	ミニチュア・ 坏	口~底部 2/3	<7.9>	<->	4.0		赤彩一部残、ナデ	褐色地肌、ナデヘ ラミガキ	外・断面：2.5YR/4 に近い黄褐色	
U121	114-3	76	土師器	ミニチュア・ 坏	口~底部 2/3	6.8	4.7	5.2		ナデ	ナデ	外・内面：10YR5/ 3に 近い黄褐色 断面：10YR5/2に 近い黄褐色	
U121	114-4	1-1	土師器	高坏・Ha	ほぼ完形	<18.8>	<14.5>	13.5		ヘラミガキ	坏部：黒色地肌、ヘ ラミガキ 胴部：ヘラナデ	外・断 面内面： 10YR5/4に 近い黄褐色	
U121	114-5	115	土師器	高坏・Ad	口~底部 3/4	19.3	12.4	14.0		坏部：ヘラミガキ 胴部：ヘラケズリ ヘラミガキ	坏部：黒色地肌、ヘ ラミガキ 胴部：ヘラナデ	外・断 面内面： 10YR5/4に 近い黄褐色	
U121	114-6	75	土師器	高坏・?	口~底部 2/3	<->	<->	(10.2)		ヘラミガキ?	坏部：ヘラミガキ 胴部：ヘラケズリ	外・内・断面：2.5 Y7/4残	
U121	114-7	119	土師器	高坏・?	体~底部 2/3	-	<7.8>	(5.4)		ヘラミガキ?	黒色地肌、ナデ	外・断面内面： 10YR7/4に 近い黄褐色	
U121	114-8	11-1	土師器	壺・Fa	口~底部 2/3	21.0	8.5	31.5		口縁部：ナデ 胴~底部：ヘラケズリ	ナデ	外 面：10YR5/4に 近い黄褐色 内・断面：10YR7/ 4に 近い黄褐色	
U121	114-9	125	土師器	壺・Na	ほぼ完形	<19.6>	5.2	14.6		赤彩一部残、ヘラミ ガキ?	口縁部：ヘラミガキ 胴部：ナデ	外・内・断面：10Y R5/6暗黄褐色	
U121	114-10	21	土師器	壺・Qa	ほぼ完形	4.8	<->	7.8		ヘラミガキ	ヘラミガキ	外・内・断面：2.5 Y8/3に 近い黄褐色	
U121	114-11	170	土師器	壺・Ab	口~底部 2/3	12.0	6.0	11.7		胴部：ヘラケズリ	胴部：ヘラナデ	外・内・断面：10Y R7/3に 近い黄褐色	
U121	114-12	2	土師器	壺・D	ほぼ完形	25.0	8.5	22.4		磨滅著しく不明	ヘラミガキ	外・内・断面：10Y R5/4に 近い黄褐色	
U122	116-1	6	須恵器	坏壺・A	ほぼ完形	14.0	<->	4.5		口縁部：ロクロコ ナデ 天井部：回転ヘラケ ズリ	ロクロコナデ	外・内・断面：10G Y5/1緑灰色	口縁部1/2欠 外面に自然磨
U122	116-2	1-9	須恵器	坏壺・A	ほぼ完形	15.0	<7.6>	4.5		天井部：回転ヘラケ ズリ 口縁部：ロクロコ ナデ	ロクロコナデ	外・内・断面：10G 6/1緑灰色	口縁部僅かに欠
U122	116-3	15	須恵器	坏壺・A	ほぼ完形	14.5	<6.4>	4.1		口縁部：ロクロコ ナデ 天井部：回転ヘラケ ズリ	ロクロコナデ	外・内・断面：8B 5/1青灰色	
U122	116-4	1-1	須恵器	高坏・K	口~底部 1/2	<12.5>	-	(10.0)		ロクロコナデ	ロクロコナデ	外・断面内面：8B 6/1青灰色 坏部内面：8B3/3 暗黄褐色	胴縁部凹凸小し?
U122	116-5	80	須恵器	高坏・Ka	口~底部 2/3	10.6	<9.0>	12.0		坏口縁部：ロクロコ ナデ 坏底部：回転ヘラケ ズリ 胴部：ロクロコナ デ	ロクロコナデ	外・内・断面：10G Y5/1緑灰色	胴部三角通し
U122	116-6	14	須恵器	横瓶・A	ほぼ完形	12.8	<->	30.4		口縁部：ロクロコ ナデ 胴~底部：タタキメ ヘラミガキ	口縁部：ロクロコ ナデ	外・内・断面：10B G5/1暗灰色	
U122	116-7	63	土師器	坏・Aa	口~底部 3/4	12.0	<4.4>	5.0		ヘラミガキ?	黒色地肌、ヘラミガ キ?	外・断面：10B3C/4 1暗青灰色	二次焼成による 黄褐色
U122	116-8	7	土師器	坏・Aa	ほぼ完形	<14.5>	<->	4.9		ヘラミガキ	ヘラミガキ	外・内・断面：10Y R6/4に 近い黄褐色	口縁部欠
U122	116-9	20	土師器	坏・Aa	完形	11.3	<->	4.6		赤彩一部残、ヘラミ ガキ	赤彩一部残、ヘラミ ガキ	外・内面：10YR6/ 5に 近い黄褐色	

青木下遺跡Ⅱ掲載土器観察表

遺物名	掲載No	整理No	種類	器型分類	残存度	法差 (cm)			調整・文様		色調	備考
						口径	底径 or 天井径	器高	外 面	内 面		
U22	116-10	16-2	土師器	坏・Ac	口~底部 3/4	16.0	<->	5.8	赤彩一部残、ヘラミ ズリ→ヘラミガキ	ヘラミガキ	外・内・断面：10Y R6/4に濃い黄褐色	
U22	116-11	8 1	土師器	坏・Ac	口~底部 2/3	<8.8>	<3.0>	4.9	ヘラミガキ	ヘラミガキ	外・内・断面：10Y R6/4に濃い黄褐色	
U22	116-12	19	土師器	坏・Dc	口~底部 1/2	<12.7>	<->	5.4	ヘラミガキ?	ヘラミガキ?	外・内・断面：10Y R6/4に濃い黄褐色	二次焼成による 熟焼
U22	116-13	78	土師器	坏・Dc	ほぼ球形	16.0	8.5	3.8	ヘラミガキ	黒色結晶、ヘラミガ キ	外・断面：10YR6/ 4に濃い黄褐色	口縁部僅かに欠
U22	116-14	88	土師器	坏・Dc	ほぼ球形	15.0	8.8	3.2	ヘラミガキ	黒色結晶、ヘラミガ キ	外・断面：10YR6/ 4に濃い黄褐色	口縁部僅かに欠
U22	116-15	12	土師器	坏・Dc	口~底部 2/3	<10.5>	<8.8>	3.5	ナデ	ヘラミガキ	外・内・断面：10Y R6/4明黄褐色	二次焼成による 熟焼
U22	116-16	55	土師器	坏・Dc	ほぼ球形	17.0	10.0	4.0	口~体部：ヘラミガ キ? 底部：ヘラミズリ	ヘラミガキ?	外・内・断面：10Y R6/4に濃い黄褐色	口縁部僅かに欠
U22	116-17	4-1	土師器	坏・Dc	口~底部 3/4	17.0	11.0	4.5	口~体部：ヘラミガ キ 底部：ヘラミズリ	ヘラミガキ?	外・内・断面：10Y R5/3に濃い黄褐色	二次焼成による 熟焼
U22	116-18	195	土師器	坏・Dc	ほぼ球形	13.8	< >	4.7	ナデ	ヘラミガキ?	外・内・断面：10Y R6/4に濃い黄褐色	二次焼成による 熟焼
U22	116-19	39-1	土師器	坏・Dc	口~底部 3/4	<13.9>	<->	4.1	口~体部：ヨコナデ 底部：ヘラミガキ	黒色結晶、ヘラミガ キ	外・断面：10YR6/ 4に濃い黄褐色	
U22	116-20	50	土師器	坏・Dc	口~底部 1/3	<14.0>	<->	4.0	赤彩一部残、ヘラミ ガキ	ヘラミガキ	外・内面：10YR6/ 6明黄褐色 断面：10YR5/1 褐色	二次焼成による 熟焼
U22	116-21	180	土師器	坏・Ka	ほぼ球形	15.8	10.0	4.5	ヘラミガキ?	ヘラミガキ	外・内・断面：10Y R6/4明黄褐色	
U22	116-22	177	土師器	坏・Ka	球形	15.0	9.4	4.4	ヘラミガキ?	ヘラミガキ	外・内・断面：10Y R5/3に濃い黄褐色	
U22	116-23	51	土師器	坏・Kc	口~底部 1/2	<14.7>	<7.0>	3.5	赤彩一部残 口~体部：ヘラミガ キ 底部：ヘラミズリ	ヘラミガキ?	外・内・断面：10Y R6/4に濃い黄褐色	
U22	117-1	30	土師器	ミナチュア? 坏	口~底部 1/2	<5.4>	<5.0>	4.9	ナデ	ハケメ	外・内・、断面：10 YR6/3に濃い黄褐 色	
U22	117-2	35	土師器	手摺・坏	口~底部 1/2	<5.5>		4.0	ナデ	ユビナデ	外面：10YR5/4に 濃い黄褐色 内面、断面：10Y R6/3に濃い黄褐色	口縁部一部欠
U22	117-3	36	土師器	手摺・坏	ほぼ球形	6.9	5.0	3.3	ユビナデ	ナデ	外・内・断面：10Y R6/3に濃い黄褐色	口縁部一部欠
U22	117-4	21	土師器	手摺・坏	球形	3.4	3.2	3.4	ナデ	ナデ	外・内面：10YR6/ 3に濃い黄褐色	
U22	117-5	11	土師器	高坏・Ad	口~胴部 3/4	15.8	10.2	14.0	胴部：ヘラミガキ? 脚部：ヘラミガキ	胴部：ヘラミガキ? 脚部：ヘラミガキ	外・内面：10YR6/ 4に濃い黄褐色	
U22	117-6	83	土師器	高坏・Hc	口~胴部 2/3	<17.0>	10.0	12.0	赤彩一部残、ヘラミ ガキ	黒色結晶、ヘラミガ キ	外・断面：10YR6/ 4に濃い黄褐色	
U22	117-7	176	土師器	高坏・?	体~脚部 2/3	-	7.8	(7.0)	胴部：ヘラミズリ 脚部：ヘラミガキ	胴部：黒色結晶、ヘ ラミガキ 脚部：ヘラミガキ	外・断面：10YR6/ 3に濃い黄褐色	
U22	117-8	114	土師器	鉢・Ad	口~底部 1/2	<17.7>	5.6	18.8	赤彩?ヘラミガキ	赤彩?ナデ	外・内・断面：10Y R7/3に濃い黄褐色	
U22	117-9	33-2	土師器	碗・Pc	口~底部 4/5	-	<->	(13.2)	ヘラミガキ	ヘラミガキ	外・内・断面：10Y R6/4に濃い黄褐色	口縁部1/3欠
U22	117-10	3	土師器	碗・P??	ほぼ球形	-	<3.6>	(7.2)	ヘラミガキ?	ナデ	外・内・断面：10Y R6/3に濃い黄褐色	口縁部僅かに欠 2次焼成による 熟焼
U22	117-11	2	土師器	蓋・N?	胴~底部 3/4	-	<4.0>	(6.8)	赤彩一部残、ヘラミ ガキ	胴部：ヘラミガキ 胴~底部：ナデ	外・内・断面：10Y R6/3に濃い黄褐色	
U22	117-12	92	土師器	蓋・Qc	口~底部 2/3	<5.4>	<3.2>	7.3	ヘラミガキ?	ナデ	外・断面：10YR6/ 4に濃い黄褐色 内面：10YR5/1 褐色	
U22	117-13	8-2	土師器	蓋・Qc	口~胴部 1/2	<9.2>	-	(5.0)	赤彩、ヘラミガキ	赤彩、ヘラミガキ	外・内・断面：10Y R6/4に濃い黄褐色	
U22	117-14	122	土師器	蓋・Rc	口~底部 2/3	<12.7>	<->	10.3	口~胴部：ヘラミガ キ	ヘラミガキ	外・内・断面：10Y R6/4に濃い黄褐色	
U22	117-15	106	土師器	碗・Dc	口~底部 1/2	<7.8>	8.4	8.1	ナデ	ナデ	外・内・断面：10Y R6/3に濃い黄褐色	

青木下遺跡Ⅱ掲載土器観察表

遺構名	掲載No	整理No	類別	器種分類	残存度	法量 (cm)			調査・文様		色調	備考
						口径	底径or天弁径	器高	外 面	内 面		
Ut22	117-16	108	土師器	甌・Fb	口～底部 1/3	<10.8>	<5.5>	<10.6>	ナデ	黒色粘土、ナデ	外・断面：10YR5/4に黄褐色	
Ut22	117-17	121	土師器	甌・Da	口～底部 3/4	-	8.4	(5.0)	ヘラナデ	ヘラナデ	外・内面：10YR5/2黄褐色 断面：10YR5/2灰黄褐色	
Ut28	119-1	79	須恵器	坏蓋・A	口～天弁部 2/3	<12.0>	<6.4>	5.0	口ロヨコナデ 天弁部：回転ヘラケズリ	口ロヨコナデ	外・内・断面：5B0 3/1青灰色	
Ut28	119-2	40	須恵器	甌	ほぼ完形	<11.0>	<->	<11.0>	口～胴中位：口ロヨコナデ 胴部：磨蝕波状文 胴中位～底部：回転ヘラケズリ 底面：回転ヘラケズリ・ナデ	口ロヨコナデ	外・内・断面：10B G4/1暗青灰色	口縁部僅かに欠
Ut28	119-3	41	須恵器	甌	ほぼ完形	-	<->	(12.3)	口～胴中位：口ロヨコナデ 胴～胴部：磨蝕波状文 胴中位～底部：回転ヘラケズリ 底面：回転ヘラケズリ・ナデ	口ロヨコナデ	外・内・断面：10B G5/1青灰色	口縁部・底面僅かに欠
Ut28	119-4	17	土師器	坏・Aa	ほぼ完形	14.8	<4.4>	5.1	ヘラミガキ	黒色粘土、ヘラミガキ	外・断面：10YR5/2灰黄褐色	
Ut28	119-5	21	土師器	坏・Aa	ほぼ完形	10.0	<->	5.6	ヘラミガキ	黒色粘土、ヘラケズリ・ヘラミガキ	外・断面：10YR7/3に黄褐色	
Ut28	119-6	06-2	土師器	坏・Aa	口～底部 3/4	18.3	<4.0>	6.3	ヘラナデ	黒色粘土 胴部：ヘラナデ 底部：ヘラミガキ	外・内面：10YR7/4に黄褐色 断面：10YR5/1黄褐色	二次焼成による被熱
Ut28	119-7	75	土師器	坏・Aa	口～底部 3/4	16.6	<5.6>	6.6	ヘラミガキ	ヘラミガキ	外・内・断面：10Y R5/3に黄褐色	
Ut28	119-8	80	土師器	坏・Aa	ほぼ完形	<90.0>	<12.0>	7.8	ヘラミガキ	ヘラミガキ	外・内・断面：10Y R7/3に黄褐色	
Ut28	119-9	129	土師器	坏・Ab	ほぼ完形	14.5	<->	5.8	赤彩、ヘラミガキ	黒色粘土、ヘラミガキ	外・断面：10YR7/4に黄褐色	口縁部僅かに欠
Ut28	119-10	7	土師器	坏・Ab	完形	14.7	<->	5.7	ヘラミガキ	ヘラミガキ	外・内・断面：10Y R7/3に黄褐色	
Ut28	119-11	168	土師器	坏・Ab	完形	18.2	<4.8>	4.9	ヘラミガキ	ヘラミガキ	外・内面：10YR7/4に黄褐色	外面底部ヘラ記号
Ut28	119-12	21	土師器	坏・Ac	ほぼ完形	14.2	<5.3>	4.3	赤彩・形残、ヘラミガキ	赤彩一部残、ヘラミガキ	外・内面：10YR7/3に黄褐色 断面：10YR4/1黄褐色	口縁部一部欠
Ut28	119-13	217	土師器	坏・Ac	完形	13.3	<6.0>	3.7	ヘラミガキ	ヘラミガキ	外・内・断面：10Y R5/4に黄褐色	外面底部2箇所ヘラ記号
Ut28	119-14	33	土師器	坏・Ac	完形	12.8	<->	5.2	磨蝕波しく不明	ヘラミガキ	外・断面：10YR6/6黄褐色 内面：10YR7/3に黄褐色	外面底部ヘラ記号
Ut28	119-15	165	土師器	坏・Ac	口～底部 3/4	11.0	<->	5.5	口～胴部：赤彩一部残、ヘラミガキ 底部：ヘラケズリ	ヘラミガキ	外・内・断面：10Y R5/4に黄褐色	二次焼成による被熱
Ut28	119-16	171	土師器	坏・Bc	ほぼ完形	14.1	<->	6.2	赤彩一部残、ヘラミガキ	黒色粘土、ヘラミガキ	外・断面：10YR7/4に黄褐色	二次焼成による被熱
Ut28	119-17	55	土師器	坏・Ba	口～底部 4/5	11.5	<1.0>	6.0	口縁部：口ロヨコナデ 体～底部：ヘラケズリ・ヘラミガキ	ヘラミガキ	外・内面：10YR7/4に黄褐色	
Ut28	119-18	10	土師器	坏・Bb	完形	14.4	<6.0>	5.8	ハケメーヘラミガキ	ヘラミガキ	外・内・断面：10Y R7/3に黄褐色	
Ut28	119-19	35-1	土師器	坏・Bb	完形	13.0	<2.5>	4.9	口縁部：ヘラナデ 体～底部：ヘラケズリ・ヘラミガキ	ヘラミガキ	外・内面：10YR7/4に黄褐色 断面：10YR5/1黄褐色	外面底部ヘラ記号
Ut28	119-20	149	土師器	坏・Bb	口～底部 2/3	<17.3>	<9.2>	6.9	ヘラミガキ?	磨蝕波しく不明	黄褐色 Ch、筋土 No.74、90に類似	二次焼成による被熱
Ut28	119-21	94	土師器	坏・Bb	完形	15.2	<6.9>	4.8	赤彩・形残、ヘラミガキ	ヘラミガキ	外・内・断面：10Y R7/4に黄褐色	外面二次焼成による被熱
Ut28	119-22	178	土師器	坏・Bb	ほぼ完形	15.0	<3.2>	6.0	ヘラミガキ	ヘラミガキ	外・内面：10YR5/2黄褐色 断面：10YR5/1黄褐色	口縁部僅かに欠 二次焼成による被熱

青木下遺跡Ⅱ揚載土器観察表

遺構名	発掘No	整理No	種類	器種分類	残存状況	法量 (cm)			調査・文様		備考	
						口径	口径or 底径	高さ	外面	内面		色調
U128	119-23	81-2	土師器	杯・Ca	完形	14.2	<8.4>	5.4	赤彩一部残 口縁部：ヘラナデ 底面：ヘラケズリ	黒色結晶、ヘラナデ →ヘラミガキ	外・断面：10YR6/ 3におい黄褐色	
U128	119-24	146	土師器	杯・Pa	ほぼ完形	14.0	<3.6>	5.8	ヘラミガキ	ヘラミガキ	外・内・断面：10Y R6/4におい黄褐色	口縁部僅かに欠
U128	119-25	64-1	土師器	杯・Hb	ほぼ完形	11.7	6.5	4.5	口縁部：ヘラミガ キ 底面：ヘラナデ?	黒色結晶、ヘラミガ キ	外・断面：10YR5/ 4におい黄褐色	口縁部欠
U128	119-26	145	土師器	杯・Ha	ほぼ完形	14.0	<->	3.5	赤彩一部残 口縁部：ヨコナデ 体底面：ヘラナデ、 ヘラミガキ	ヘラミガキ?	外・内・断面：10Y R6/4におい黄褐色	
U128	119-27	144	土師器	杯・Hd	完形	13.0	<->	4.6	ヘラミガキ	ヘラミガキ	外・内面：10YR/ 6明黄褐色	二次焼成による 変色
U128	119-28	68-1	土師器	杯・Hb	ほぼ完形	12.7	<->	4.0	ヘラナデ→ヘラミガ キ	ヘラミガキ	外・内面：10YR6/ 3におい黄褐色 断面：10YR6/4に おい黄褐色	
U128	120-1	15	土師器	杯・Ia	完形	12.0	<4.0>	5.0	口縁部：ヨコナデ→ ヘラミガキ 底面：ヘラケズリ→ ヘラミガキ	ヘラミガキ	外・内面：10YR6/ 3におい黄褐色	
U128	120-2	152	土師器	杯・Ib	ほぼ完形	16.0	<4.4>	5.7	ヘラミガキ	黒色結晶、ヘラミガ キ	外・断面：10YR/ 3におい黄褐色	
U128	120-3	36	土師器	杯・N	ほぼ完形	7.2	<2.4>	3.2	口縁部：ヨコナデ 底面：ヘラケズリ	ヘラミガキ	外・内・断面：10Y R7/3におい黄褐色	口縁部僅かに欠
U128	120-4	50	土師器	杯・Aa	口縁一部残 4/5	13.2	<4.0>	4.3	赤彩、ヘラケズリ→ ヘラミガキ	赤彩一部残、ヘラミ ガキ	外・内面：10YR/ 4におい黄褐色	
U128	120-5	184	土師器	ミニチュアア 杯	完形	11.4	9.5	4.6	ヘラナデ?	ヘラナデ?	外・内面：7.5YR6/ 6明褐色	
U128	120-6	22	土師器	ミニチュアア 杯	ほぼ完形	9.7	3.0	5.2	ナデ?	口縁部：ヨコナデ	外・内面：10YR7/ 3におい黄褐色	口縁部僅かに欠
U128	120-7	23-2	土師器	ミニチュアア 杯	完形	6.6	3.7	5.4	ナデ	ユビナデ	外・内・断面：10Y R7/4におい黄褐色	
U128	120-8	226	土師器	ミニチュアア 杯	ほぼ完形	8.6	<5.6>	3.4	赤彩一部残 口縁部：ヨコナデ 体底面：ヘラケズ リ	赤彩一部残、ヨコナ デ	外・内・断面：10Y R6/3におい黄褐色	
U128	120-9	16	土師器	手型・杯	完形	8.0	5.0	3.5	赤彩一部残、ヘラケ ズリ→ヘラミガキ	赤彩一部残、ヘラミ ガキ	外・内・断面：10Y R6/3におい黄褐色	
U128	120-10	34	土師器	手型・杯	ほぼ完形	6.3	4.5	4.7	ヘラケズリ	ヘラナデ	外・内・断面：10Y R5/4におい黄褐色	口縁部僅かに欠
U128	120-11	142	土師器	手型・杯	ほぼ完形	5.6	4.0	4.7	ヘラナデ	ヘラナデ	外・内・断面：10Y R4/3におい黄褐色	口縁部僅かに欠
U128	120-12	147	土師器	手型・杯	口縁一部 2/3	<4.6>	3.5	3.0	ヘラナデ?	ヘラナデ?	外・内・断面：10Y R5/4におい黄褐色	
U128	120-13	164	土師器	手型・杯	口縁一部 2/3	4.3	3.0	3.4	ナデ	ユビナデ	外・内・断面：10Y R5/4におい黄褐色	
U128	120-14	185	土師器	手型・蓋	完形	6.8	<->	6.3	赤彩一部残、ナデ	赤彩一部残、ヘラナ デ	外・内・断面：10Y R7/3におい黄褐色	
U128	120-15	48	土師器	高環・Aa	口縁一部 3/4	<23.2>	15.3	19.7	崩壊著しく不明	胴部：ハケメ	外・内・断面：10Y R6/4におい黄褐色	
U128	120-16	206	土師器	高環・Ab	ほぼ完形	15.5	12.9	12.1	赤彩、ヘラミガキ	胴部：ヘラミガキ 胴部：ヘラナデ→ヘ ラミガキ	外・内面：10YR6/ 4におい黄褐色 断面：10YR6/3明 灰褐色	
U128	120-17	126	土師器	高環・Ab	口縁一部 2/3	<16.6>	12.9	12.5	胴部：ヘラミガキ	胴部：ヘラケズリ	外・内・断面：10Y R6/4におい黄褐色	
U128	120-18	47	土師器	高環・Ab	口縁一部 2/3	<18.0>	14.7	14.8	ヘラミガキ	胴部：ヘラケズリ	外・内・断面：10Y R6/4におい黄褐色	胴部内面に二次 焼成による変色
U128	120-19	35-2	土師器	高環・A?	環部1/2	<12.3>	-	(4.8)	口縁部：ヘラミガ キ 底面：ヘラケズリ	ヘラミガキ?	外・内・断面：10Y R5/3におい黄褐色	
U128	120-20	85	土師器	高環・Ca	ほぼ完形	18.5	14.0	11.3	環口縁部：ナデ 環体底面：ヘラミ ガキ	環部：ヘラミガキ 胴部：ヘラケズリ	外・内・断面：10Y R6/4明黄褐色	
U128	120-21	127-2	土師器	高環・Ca	口縁一部 3/4	17.5	13.5	11.3	環口縁部：ナデ 環体底面：ヘラミ ガキ	環部：ヘラミガキ 胴部：ヘラケズリ	外・内・断面：10Y R7/4明黄褐色	
U128	120-22	156	土師器	高環・Da	ほぼ完形	<13.0>	9.8	9.2	ヘラミガキ	環部：黒色結晶、ヘ ラミガキ 胴部：ヘラミガキ	外・断、胴部内面： 10YR6/3におい黄 褐色	

青木下遺跡Ⅱ掲載土器観察表

遺物名	発掘 No	層位 No	器別	器種分類	残存状況	法量 (cm)			調査・文様		色 調	備 考
						口径	底径 or 口径	器高	外 面	内 面		
U128	120-23	63	土師器	高環・Da	ほぼ球形	<12.9>	9.6	8.6	赤彩一部残 環部：ヘラミガキ 脚部：ヘラミガキ	環部：ヘラミガキ 脚部：ヘラミガキ	外・内・断面：10Y R6/3にふい黄褐色	
U128	120-24	4	土師器	高環・Da	ほぼ球形	13.9	10.2	10.6	環部：黒線若しくは不明 脚部：ヘラミガキ	環部：黒線若しくは不明 脚部：ハケメ	外・内・断面：10Y R5/3にふい黄褐色	環部破かに欠
U128	121-1	161	土師器	高環・E	ほぼ球形	14.6	9.6	9.5	環体部：ヘラミガキ 脚部：ヘラミガキ	環体部：黒色地蔵、 ヘラミガキ 脚部：ヘラミガキ	外・断面：10YR/ 4にふい黄褐色	環部破かに欠
U128	121-2	182	土師器	高環・K	ほぼ球形	<12.6>	10.0	6.5	環体～脚部：ヘラミ ガキ	環部：ヘラミガキ？ 脚部：ヨコナデ	外・内・断面：10Y R5/6黄褐色	口縁部破かに欠
U128	121-3	206	土師器	高環・E	口～脚部 1/3	<11.0>	<11.7>	11.1	赤彩一部残 環口縁部：ヨコナデ 環体部：ヘラミガキ ヘラミガキ 脚部：ヘラミガキ	環部：ヘラミガキ 脚部：ヘラミガキ	外・新・断面内面： 10YR5/4にふい黄 褐色	
U128	121-4	202	土師器	高環・L	口～脚部 2/3	16.9	10.0	12.4	脚部：ヘラミガキ	環部：黒色地蔵、ヘ ラミガキ 脚部：ハケメ→ヘラ ミガキ	外・新・脚部内面： 10YR5/4にふい黄 褐色	
U128	121-5	93	土師器	高環・L	ほぼ球形	14.2	10.0	9.2	赤彩一部残、ヘラミ ガキ	環部：黒色地蔵、ヘ ラミガキ 脚部：ヨコナデ	外・新・脚部内面： 10YR5/4にふい黄 褐色	環部一部欠
U128	121-6	141	土師器	高環・L	口～脚部 2/3	12.6	<9.2>	8.3	環口縁部：ヘラミガキ 環体部：ヘラミガキ 脚部：ヘラミガキ	環部：黒色地蔵、ヘ ラミガキ 脚部：ナデ	外・新：10YR/4に ふい黄褐色 断面：10YR/1黒 褐色	
U128	121-7	78	土師器	高・P?	環～底部 2/3	-	<->	(8.6)	ヘラミガキ?	ヘラミガキ?	外・内・断面：10Y R7/4にふい黄褐色	内面に保存物
U128	121-8	88	土師器	高・P?	口～底部 4/5	-	<->	(8.0)	ヘラミガキ	黒線若しくは不明	外・内・断面：10Y R7/4にふい黄褐色	
U128	121-9	166	土師器	高・P?	環～底部 3/4	-	<->	(10.0)	ヘラミガキ	ハケメ?	外・内面：10YR/ 4にふい黄褐色 断面：10YR4/1黒 褐色	口縁部欠 二次焼成による 破損
U128	121-10	31	土師器	高・Na	口～底部 4/5	-	6.0	(10.4)	赤彩一部残、ヘラミ ガキ	ヘラミガキ	外・内面：10YR/ 4にふい黄褐色 断面：10YR/3に ふい黄褐色	口縁部破かに欠
U128	121-11	183-1	土師器	高・Na	口～底部 3/4	-	9.8	(18.4)	ヘラミガキ	ヘラミガキ	外・内・断面：10Y R5/6黄褐色	口縁部破かに欠
U128	121-12	170-2	土師器	高・Qn	口～脚部 2/3	<7.7>	-	(6.2)	ナデ	ヘラミガキ	外・断面：10YR/ 6にふい黄褐色 内面：10YR5/2灰 黄褐色	
U128	121-13	94	土師器	高・Qn	球形	10.2	<->	6.2	赤彩一部残、ヘラミ ガキ	黒色地蔵、ヘラミガ キ	外・断面：10YR/ 5にふい黄褐色	
U128	121-14	123	土師器	高・Fn	口～底部 3/4	-	6.0	(19.6)	赤彩一部残、ヘラミ ガキ	ヘラミガキ	外・内・断面：10Y R5にふい黄褐色	二次焼成による 破損
U128	121-15	51	土師器	高・Fb	ほぼ球形	10.7	6.5	15.1	口縁部：ヨコナデ 口縁部：ヨコナデ 脚部：ヘラミガキ	黒色地蔵 口縁部：ヨコナデ 脚部：ハケメ	外・断面：10YR/ 4にふい黄褐色	口縁、脚部破かに 欠
U128	121-16	45	土師器	高・Ila	ほぼ球形	13.8	6.2	11.3	ヘラミガキ	ヘラミガキ	外・内面：10YR/ 4にふい黄褐色 断面：10YR4/1黒 褐色	脚部破かに欠
U128	122-1	1	土師器	高・Lb	ほぼ球形	28.3～ 29.0	7.0	27.5	赤彩、ヘラミガキ	黒色地蔵、ハケメ→ ヘラミガキ	外・内・断面：10Y R7/4にふい黄褐色	横円口縁
U128	122-2	82	土師器	高・Ma	ほぼ球形	8.0	<->	7.5	赤彩一部残、ヘラミ ガキ	赤彩一部残 口縁部：ヘラミガキ 脚部：ヘラミガキ	外・内・断面：10Y R7/4にふい黄褐色	
U128	122-3	61	土師器	高・Md	環～底部 2/3	-	<->	(7.2)	ヘラミガキ	ナデ	外・内面：10YR/ 6にふい黄褐色 断面：10YR5/1黒 褐色	
U128	122-4	8-2	土師器	高・Ab	ほぼ球形	18.0	<->	13.2	口縁部：ヨコナデ 脚部：ヘラミガキ	口縁部：ヨコナデ 脚部：ヘラミガキ	外・内・断面：10Y R6/6黄褐色	
U128	122-5	200	土師器	高・Ba	ほぼ球形	14.2	6.0	12.7	口縁部：ナデ 脚部：ハケメ	黒色地蔵 口縁部：ナデ 脚～底部：ハケメ	外・断面：10YR/ 3にふい黄褐色	口縁部破かに欠
U128	122-6	242	土師器	高・Cb	ほぼ球形	<16.0>	8.5	19.5	ナデ	ナデ	外・内面：10YR/ 5にふい黄褐色 断面：10YR4/1黒 褐色	

青木下遺跡Ⅱ揚載土器観察表

遺構名	発掘No	発掘No	種別	器種分類	残存度	法量 (cm)			調査・文様		色調	備考
						口径	底径or 天井径	器高	外面	内面		
U128	122-7	13	土師器	黒・De	胴一底部 2/3	—	7.0	(30.2)	ヘラケズリ	ナデ	外・内面：10YR6/ 4に濃い黄褐色 断面：10YR6/1濁 灰色	二次焼成による 被熱
U128	122-8	243	土師器	黒・Fb	ほぼ球形	15.8	4.8	12.7	ナデ	黒色地肌、ナデ	外・内・断面：10Y R5/4に濃い黄褐色	
U128	122-9	58	土師器	黒・Fb	ほぼ球形	11.7	5.5	8.1	ヘラナデ	ヘラナデ	外・内面：10YR1/ 3に濃い黄褐色 断面：10YR4/1濁 灰色	
U128	122-10	124	土師器	黒・Fc	口一底部 1/2	<14.0>	—	(11.2)	口縁部：ヨコナデ 胴部：ヘラケズリ	口縁部：ヨコナデ 胴部：ヘラケズリ	外・内・断面：10Y R5/4に濃い黄褐色	
U128	122-11	91-1	土師器	黒・B	ほぼ球形	24.9	6.1	24.9	口一縁部：ヨコナデ 胴部一上段：ヘラケ ズリ一底部：ヘラケ ズリ	口一縁部：ヨコナデ 胴部：ヘラケズリ	外・内・断面：10Y R7/4に濃い黄褐色	
U129	124-1	21	土師器	灰・Ab	ほぼ球形	12.7	<4.8>	4.8	赤彩、ヘラナデ、ヘ ラミガキ	ヘラミガキ	外・内・断面：10Y R7/3に濃い黄褐色	口縁部僅かに次 外面部部にヘラ 配付
U129	124-2	23	土師器	灰・Aa	ほぼ球形	13.4	<4.0>	4.9	ヘラミガキ	ヘラミガキ	外・内・断面：10Y R7/3に濃い黄褐色	口縁部僅かに次 内・外面に二次 焼成による被熱
U129	124-3	20	土師器	灰・Ab	ほぼ球形	13.2	<->	5.2	ヘラミガキ	黒色地肌、ヘラミガ キ	外・断面：10YR6/ 6明黄褐色	外面二次焼成に よる被熱
U129	124-4	86	土師器	灰・Ab	口一底部 4/5	14.1	<4.0>	5.1	ヘラミガキ	黒色地肌、ヘラミガ キ 口縁部：ヨコナデ	外・断面：10YR6/ 3に濃い黄褐色	
U129	124-5	83	土師器	灰・Ac	口一底部 4/5	<10.2>	<2.4>	5.2	黒色地肌、ヘラミガ キ	黒色地肌、ヘラミガ キ	断面：10YR4/1濁 灰色	
U129	124-6	22	土師器	灰・Ac	ほぼ球形	13.0	<->	4.9	ヘラミガキ?	ヨコナデ、ヘラミガ キ	外・内・断面：10Y R6/4に濃い黄褐色	口縁部僅かに次 内・外面に二次 焼成による被熱
U129	124-7	128	土師器	灰・Ac	ほぼ球形	13.1	<->	4.4	ヘラナデ	ヘラミガキ	外・内・断面：10Y R6/6明黄褐色	
U129	124 8	1	土師器	灰・Ac	笠形	12.5	< >	5.4	赤彩、ヘラナデ→ヘ ラミガキ	ヨコナデ	外・内・断面：10Y R7/4に濃い黄褐色	
U129	124-9	82	土師器	灰・Bb	口一底部	12.3	6.5	6.7	ナデ	黒色地肌、ヘラミガ キ	外・断面：10YR6/ 4に濃い黄褐色	
U129	124-10	28	土師器	灰・Ba	ほぼ球形	<11.5>	<->	0.1	ヘラミガキ	磨減著しく不明	外・内面：10YR7/ 2に濃い黄褐色 断面：10YR4/1濁 灰色	外面底部ヘラ記 号
U129	124-11	18	土師器	灰・Bb	兜形	13.0	<->	6.3	ヘラミガキ	黒色地肌、ヘラミガ キ	外面：10YR5/4に 濃い黄褐色 断面：2.5Y6/2灰赤 色	口縁部僅かに次 内・外面に二次 焼成による被熱
U129	124-12	76	土師器	灰・Ca	口一底部	14.4	<->	(5.6)	口一縁部：ヨコナデ 胴部：ヘラケズリ	黒色地肌、ヘラミガ キ	外・断面：10YR5/ 3に濃い黄褐色	
U129	124-13	6	土師器	灰・Ca	ほぼ球形	<15.2>	<->	5.3	赤彩・磨減 口縁部：ヨコナデ、 ヘラミガキ 胴一底部：ヘラナデ →ヘラミガキ	ヘラミガキ	外・内・断面：10Y R6/4に濃い黄褐色	
U129	124-14	91	土師器	灰・Cb	口一底部	—	<6.0>	(4.8)	磨減著しく不明	黒色地肌、ヘラミガ キ	外・断面：10YR5/ 4に濃い黄褐色	
U129	124-15	147	土師器	灰・Cb	ほぼ球形	15.0	<->	6.9	口一縁部：ヨコナデ 胴部：ヘラミガキ ヘラケズリ	ヘラミガキ	外・内・断面：10Y R7/4に濃い黄褐色	口縁部僅かに次 内・外面に二次 焼成による被熱
U129	124 16	12	土師器	灰・Cb	ほぼ球形	22.0	<7.0>	7.4	口縁部：ヨコナデ 胴部：ヘラミガキ	口縁部：ヨコナデ 胴部：ヘラミガキ	外・内・断面：10Y R7/4に濃い黄褐色	内面・外面に二 次焼成による被熱
U129	124-17	3 1	土師器	灰・Ca	ほぼ球形	15.5	<6.0>	4.7	ヘラミガキ	黒色地肌、ヘラミガ キ	外面：10YR6/3に 濃い黄褐色 断面：N3/6暗灰色	口縁部僅かに次
U129	124-18	98	土師器	灰・Ec	口一底部 2/4	<15.5>	<8.5>	<3.7>	口一縁部：ヨコナデ 胴部：ヘラケズリ	黒色地肌、ヘラミガ キ	外・断面：10YR7/ 4に濃い黄褐色	
U129	124-19	19-2	土師器	灰・Ha	口一底部 4/5	12.0	<->	4.9	磨減著しく不明	黒色地肌	外・断面：10YR7/ 3に濃い黄褐色	
U129	124-20	13-2	土師器	灰・Ha	口一底部 4/5	13.4	<->	4.9	赤彩一部残、磨減著 しく不明	黒色地肌	外・断面：10YR6/ 6明黄褐色	
U129	124-21	112	土師器	灰・Is	口一底部 2/3	14.9	<->	5.5	赤彩、ヘラミガキ	赤彩、ヘラミガキ	外・内・断面：10Y R6/4に濃い黄褐色	

青木下遺跡Ⅱ掲載土器観察表

遺構名	紀載 No	整理 No	種別	器種分類	残存状況	法量 (cm)			調整・文様		色 調	備 考
						口径 底径or 最大径	器高	外 面	内 面			
U129	124-21	11	土師器	杯・Ia	宛形	13.6	<4.6>	4.9	口縁部：クロコナデ 体～底部：ヘラミガキ	ヨコナデ	外・内面：10YR7/4に 黄褐色	内・外面に二次 焼成による被熱
U129	124-23	179	土師器	杯・Ib	口～底部 1/4	<12.6>	<->	4.4	口～体部：ヨコナデ 底部：ヘラミガキ	黒色地味、ヘラミガキ	外・断面：10YR6/2 黄褐色	
U129	124-24	175	土師器	杯・Ib	口～底部 2/3	13.4	<4.4>	4.0	口縁部：ヨコナデ 体～底部：磨減著しく不明	黒色地味	外面：5YR5/6明赤 褐色、断面：10YR4/1 黄褐色	
U129	124-25	16	土師器	杯・Ib	宛形	14.9	<->	5.4	口縁部：ヨコナデ ヘラミガキ	磨減著しく不明	外・内面：10YR16/6 明黄褐色	内・外面に二次 焼成による被熱
U129	124-26	4	土師器	杯・Ia	ほぼ宛形	14.2	8.0	4.9	口縁部：ヨコナデ ヘラミガキ	黒色地味、ヘラミガキ	外・断面：10YR6/4 に黄褐色	
U129	124-27	180	土師器	杯・N	口～底部 2/3	13.0	<4.0>	4.4	口～体部：ヨコナデ 底部：ヘラミガキ	ヘラミガキ	外面：7.5YR6/6 褐色、内面：10YR7/4に 黄褐色、断面：2.5Y/4 黄褐色	
U129	124-28	171	土師器	ミニチュア・ 杯	口～底部 2/3	10.1	6.1	5.7	ナデ	口～体部：ヨコナデ 底部：ヘラミガキ	外面：5YR7/6褐色 内・断面：7.5YR6/2 黄褐色	
U129	124-29	160	土師器	ミニチュア・ 杯	口～底部 2/3	<9.0>	5.4	5.7	ヘラミガキ	磨減著しく不明	外・内・断面：10Y R5/3に黄褐色	
U129	124-30	161	土師器	ミニチュア・ 杯	ほぼ宛形	6.0	4.5	4.2	ユビナデ	ユビナデ	外・断面：10Y R5/3に黄褐色	口縁部僅かに欠
U129	124-31	174	土師器	ミニチュア・ 杯	口～底部 2/3	8.1	5.0	4.0	ヨコナデ	ヨコナデ	内・外・断面：5Y R6/6褐色	
U129	124-32	77	土師器	ミニチュア・ 短頸壺	口～底部	6.1	-	(4.8)	ナデ	黒色地味、ナデ	外・断面：10YR5/4 に黄褐色	
U129	124-33	176	土師器	子母・杯	ほぼ宛形	9.0	6.2	6.0	ユビナデ	ユビナデ、指線瓦葺	外・内・断面：7.5 YR7/4に黄褐色	口縁部僅かに欠 ヘラミガキ
U129	124-34	170	土師器	子母・壺	ほぼ宛形	6.4	3.8	9.0	口縁部：ヨコナデ 体～底部：ヘラミガキ	口縁部：ヨコナデ 体～底部：ヘラミガキ	外・内・断面：5Y R6/6褐色	口縁部僅かに欠
U129	125-1	39	土師器	高杯・K	ほぼ宛形	<18.9>	10.9	12.9	磨減著しく不明	坏部：黒色地味	外・断面：10YR7/4 に黄褐色	脚部二角差し
U129	125-2	2-2	土師器	高杯・K	口～脚部 2/3	<14.7>	9.8	10.9	口縁部：ヨコナデ 坏部：ヘラミガキ 脚部：ヘラミガキ ナデ	口縁部：ヨコナデ 坏部：ヘラミガキ 脚部：ヘラミガキ ナデ	外・内・断面：10Y R7/4に黄褐色	口縁部2/3欠
U129	125-3	35	土師器	高杯・K	口～底部 2/3	16.2	10.3	10.5	赤彩？ヘラミガキ	坏部：赤彩？ヨコナデ 脚部：ヘラミガキ	外・断面：10YR6/4 に黄褐色 内面：7.5YR6/6 褐色	
U129	125-4	15	土師器	高杯・I	ほぼ宛形	12.8	8.5	10.0	ヘラミガキ	坏部：黒色地味、 ヘラミガキ 脚部：ナデ	外・断面：10YR7/3 に黄褐色	口縁部僅かに欠
U129	125-5	173	土師器	高杯・I	口～底部 2/3	13.8	10.8	10.8	口縁部：ヨコナデ 坏部：ヘラミガキ 脚部：ヘラミガキ 脚部：ヨコナデ	坏部：ヘラミガキ 脚部：ヘラミガキ 脚部：ヘラミガキ 脚部：ヨコナデ	外・内・断面：5Y R6/6褐色	
U129	125-6	29	土師器	高杯・M	口～底部 2/3	14.8	10.1	10.8	坏部：ヘラミガキ 脚部：ヘラミガキ	坏部：ヘラミガキ 脚部：ヨコナデ	外・内・断面：10Y R5/4に黄褐色	
U129	125-7	10	土師器	高杯・？	体～脚部 2/3	-	10.9	(8.0)	坏部：ヘラミガキ 脚部：磨減著しく不明	坏部：黒色地味、 ヘラミガキ 脚部：ハタメ？	外・断面：10YR6/4 に黄褐色	
U129	125-8	93	土師器	鉢・Aa	口～底部 2/3	<13.2>	<->	8.3	ハケメ	黒色地味、ハケメ	外・断面：10YR6/4 に黄褐色	二次焼成による 被熱
U129	125-9	58	土師器	鉢・Ac	ほぼ宛形	30.0	7.5	13.3	ヘラミガキ	ヘラミガキ	外・内・断面：10Y R7/4に黄褐色	
U129	125-10	95	土師器	鉢・B	口～底部 <14.0>	<->	13.2		赤彩残 口縁部：ヨコナデ 体～底部：ヘラミガキ	黒色地味、ヘラミガキ	外・断面：10YR7/3 に黄褐色	
U129	125-11	136	土師器	壺・Fa	口～底部 3/4	8.3	<->	9.3	ヘラミガキ	ナデ	外・内・断面：10Y R7/3に黄褐色	
U129	125-12	79	土師器	壺・Qa	ほぼ宛形	6.4	4.9	6.0	ヘラミガキ	黒色地味、ヘラミガキ	外面：10YR6/4に 黄褐色 断面：10YR6/3に 黄褐色	口縁部僅かに欠
U129	125-13	21-1	土師器	壺・Qa	口～底部 2/3	11.2	<->	8.3	赤彩一部残 口縁部：ヨコナデ 脚部：ヘラミガキ	黒色地味	外面：10YR6/4に 黄褐色 断面：10YR5/1 黄褐色	

青木下遺跡Ⅱ掲載土器観察表

遺物名	掲載No	整理No	種類	器形分類	残存状況	寸法 (cm)			輪郭・文様		色調	備考
						口径	底径or 天弁径	器高	外面	内面		
U129	125-14	71	土師器	壺・Sa	口～底部 3/4	<7.2>	<5.2>	15.1	ヘラミガキ	ナデ	外・断面：10YR7/6黄褐色	
U129	135-15	26	土師器	壺・Ab	口～底部 2/3	13.3	7.4	22.0	ヘラナデ	ヘラナデ	外・内面：10YR6/4に 黄褐色 断面：10YR4/1 褐色	
U129	125-16	85	土師器	壺・Bb	口～底部 2/3	-	5.0	(12.8)	磨滅著しく不明	藍色地味、ヘラミガキ	外・断面：10YR6/3に 黄褐色	二次焼成による 磨滅
U129	125-17	30	土師器	壺・Oh	口～底部 2/3	-	-	(15.2)	磨滅著しく不明	ヘラミガキ	外・内・断面：10Y R5/6黄褐色	台・口縁部欠
U129	126-1	25-1	土師器	壺・Ca	口～底部 2/3	<22.8>	8.0	30.4	ヘラミガキ	ナデ	外・内面：10YR7/4に 黄褐色 断面：10YR5/1 褐色	
U129	126-2	94	土師器	壺・Cb	口～底部 3/4	10.0	5.2	15.5	ヘラミガキ	ヘラナデ	外・断面：10YR7/4に 黄褐色	二次焼成による 磨滅
U129	126-3	34-2	土師器	壺・La	口～底部 2/3	19.5	7.0	15.4	ヘラケズリ→ヘラミガキ	藍色地味、ヘラミガキ	外・断面：10YR6/3に 黄褐色	
U129	126-4	25-2	土師器	壺・Le	口～底部 3/4	24.4	7.6	20.2	赤帯一帯残、ヘラミガキ	赤彩、ヘラミガキ	外・内面：10YR7/4に 黄褐色 断面：10YR5/1 褐色	外面に二次焼成 による磨滅
U129	126-5	101	土師器	壺・Ab	口～底部 2/3	<11.0>	4.8	8.5	口～胴部：ヨコナデ 底部：ヘラケズリ	磨滅著しく不明	外・内・断面：10Y R6/4に黄褐色	
U129	126-6	140	土師器	壺・Pb	口～底部 2/3	<14.0>	<7.0>	<17.0>	ナデ	ナデ	外・内面：10YR7/4に 黄褐色 断面：10YR4/1 褐色	
U129	126-7	14	土師器	壺・Da	口～底部 2/3	<17.0>	7.0	28.4	赤彩一帯残、ヘラナデ	赤彩、ヘラナデ→ヘラミガキ	外・内・断面：10Y R6/6黄褐色	
U129	126-8	27	土師器	壺・H	口～底部 1/2	<15.5>	7.0	32.7	赤彩 口縁部：ヨコナデ 胴部：ナデ	口縁部：ヨコナデ 胴部：ナデ	外・断面：10YR7/3に 黄褐色 内面：5YR6/5褐色	
U129	126-1	35	須恵器	環壺・A	ほぼ球形	13.3	<5.6>	4.6	ロクロヨコナデ 天弁部：回転ヘラケズリ	ロクロヨコナデ	外・内面：10G5/1 緑灰色	体面僅かに欠
U129	126-2	43	須恵器	環・A	ほぼ球形	<11.5>	<->	4.0	ロクロヨコナデ 底部：回転ヘラケズリ	ロクロヨコナデ	外・内・断面：7.5 GY6/1緑灰色	
U129	126-3	88	須恵器	長頸壺・A	口～底部 1/2	9.9		(11.0)	ロクロヨコナデ	ロクロヨコナデ	外・内・断面：10B G4/1暗青灰色	口縁部欠 歪み著しい
U129	126-4	15	須恵器	壺・A	口～胴部 2/3	32.0		(42.0)	口縁部：ロクロヨコナデ 胴部：タタキメ	口縁部：ロクロヨコナデ 胴部：ナデ	外・内・断面：5G4/1 暗緑灰色	外面口縁部に白 染焼
U129	126-5	12	土師器	環・Ac	兜形	14.1	<6.5>	4.4	口～胴部：ヨコナデ 底部：ヘラケズリ	ヘラミガキ	外・内・断面：10Y R7/4に黄褐色	外面に二次焼成 による磨滅
U129	126-6	22	土師器	環・Eb	ほぼ球形	15.1	<10.0>	4.7	ヘラミガキ	ヘラミガキ	外・内・断面：10Y R5/6黄褐色	
U129	126-7	65	土師器	環・Ja	口～胴部 1/2	<14.0>	<10.0>	4.5	赤彩、ヘラミガキ	赤彩、ヘラミガキ	外・内・断面：10Y R6/6に黄褐色	
U129	126-8	50	土師器	環・Ad	口～底部 3/4	15.5	<8.0>	4.2	赤彩、ヘラケズリ→ヘラミガキ	藍色地味、ヘラミガキ	外・断面：10YR6/3に 黄褐色	
U129	126-9	33	土師器	環・Ma	口～底部 1/2	<15.6>	<6.0>	<4.1>	口～胴部：ヨコナデ 底部：ヘラケズリ	磨滅著しく不明	外・内・断面：10Y R6/3に黄褐色	
U129	126-10	10	土師器	環・N	兜形	14.2	<4.8>	4.1	赤帯一帯残 口縁部：ヨコナデ 体一部：ヘラケズリ→ヘラミガキ	藍色地味、ヘラミガキ	内面：10YR7/4に 黄褐色	口縁部僅かに欠
U129	126-11	20	土師器	環・Kb	ほぼ球形	14.0	9.6	4.3	磨滅著しく不明	磨滅著しく不明	外・内・断面：10Y R6/4に黄褐色	口縁部僅かに欠
U129	126-12	21	土師器	高環・Ac	口～胴部 3/4	17.1	12.1	10.6	ヘラミガキ	環部：藍色地味、ヘラミガキ 胴部：ヘラナデ	外・断面：10YR6/4に 黄褐色	
U129	126-13	5	土師器	高環・M	ほぼ球形	16.1	10.5	13.9	環部：ヘラミガキ 胴部：ハケメ	環部：藍色地味、ヘラミガキ 胴部：ハケメ	外・断面：10YR6/4に 黄褐色	
U129	126-1	4	土師器	壺・Ra	ほぼ球形	11.5	7.5	12.5	ヘラミガキ	口縁部：ヘラミガキ 胴部：磨滅著しく不明	外・内・断面：10Y R6/4に黄褐色	口縁部僅かに欠
U129	126-2	28	土師器	壺・Ca	口～胴部 1/2	<18.7>	-	(20.8)	ヘラミガキ	口縁部：ヘラミガキ 胴部：ヘラナデ	外・内・断面：10Y R6/4に黄褐色	



青木下遺跡Ⅱ掲載土器観察表

遺跡名	掲載 No	発掘 No	塚別	器種分類	残存状況	測量 (cm)			調整・文様		色調	備考
						口径	底径or 口径係	器高	外面	内面		
U60	120-3	2	上層部	甕・Aa	胴一底部 3/5	—	8.0	(51.5)	胴上・下位：ヘラミガキ 胴中位：ヘラケズリ、 ハケメ	胴上・下位：ヘラミガキ 胴中位：ヘラケズリ	外・内・断面：7.5 YR6/6褐色	
H1住	132-1	3	1層部	杯・Ac	完形	15.1	<->	3.2	ナデ	黒色結晶、ナデ	外・断面：10YR5/3 にふい黄褐色	
H1住	132-2	4	土師器	杯・N	口一底部 3/4	13.8	7.5	4.0	口縁部：ヨコナデ 体一底部：ヘラケズリ ヘラミガキ?	黒色結晶、ヘラミガキ	外・断面：5YR6/6 褐色	
U1住	132-3	10	土師器	甕・Ra	完形	10.0	6.5	6.6	ヘラミガキ	黒色結晶、ヘラミガキ	外面：10YR5/6黄 褐色	
H1住	132-4	6	土師器	甕・Cd	ほぼ完形	11.7	6.0	8.7	口縁部：ヨコナデ 体部：ヘラケズリ	ハケメ	外・内・断面：7.5 YR6/4にふい褐色	
H1住	132-5	8	土師器	甕・Dc	ほぼ完形	17.0	6.7	33.3	ナデ	ナデ	外・内・断面：10Y R5/3にふい黄褐色	胴部僅かに欠
H1住	132-6	1	上層部	甕・De	完形	12.6	6.8	10.8	黒褐色しく不明	黒褐色しく不明	外・内・断面：10Y R5/3にふい黄褐色	
H1住	132-7	2	土師器	甕・Fc	ほぼ完形	18.5	6.7	33.6	ケズリ黒線	ケズリ	外・内・断面：10 YR6/4にふい黄褐色	胴部1/4欠 外面に磨付点
H1住	132-8	7	土師器	甕・Ga	完形	15.9	7.5	20.9	ナデ	ナデ	外・内面：10YR4/4 にふい黄褐色	
H1住	132-9	9	土師器	甕・Gb	口一底部 1/2	<16.6>	7.8	28.9	口縁部：ヨコナデ 胴部：ヘラケズリ	ハケメ黒線	外・内・断面：5Y R5/3明黄褐色	
H1住	132-10	3	土師器	甕・Gb	ほぼ完形	17.8	7.8	28.7	口縁部：ヨコナデ 胴部：ヘラケズリ	口縁部：ヨコナデ 胴部：ヘラケズリ	外・内・断面：7.5 YR6/4にふい褐色	胴部僅かに欠
H2住	134-1	2,3	土師器	杯・Aa	完形	14.3	7.0	4.1	黒褐色しく不明	黒色結晶	外面：10YR5/6明 黄褐色	内・外面に 2次 焼成による黒線
H2住	134-2	5	土師器	杯・Fa	口一底部 3/4	11.8	<->	8.7	赤系 口縁部：ヨコナデ	口縁部：ヨコナデ	外・内面：10YR4/4 褐色 断面：10YR6/4に ふい黄褐色	胴部欠
H2住	134-3	3	土師器	杯・Ja	完形	14.0	8.0	4.4	口縁部：ヨコナデ 体一底部：ヘラケズリ	ヘラミガキ	外・内面：10YR6/6 明黄褐色	
H2住	134-4	2-2	土師器	杯・La	口一底部 1/3	<13.0>	<10.4>	<3.7>	口一底部：ヨコナデ 胴部：ヘラケズリ	黒色結晶、ヘラミガキ	外・断面：6/3にふ い黄褐色	
H2住	134-5	1-2	土師器	杯・?	底部4/5	—	<->	(3.0)	ヘラケズリ	黒色結晶、ナデヘ ラミガキ	外・断面：5YR6/4 にふい褐色	
H2住	134-6	1-1	土師器	甕・?	口一底部 1/3	18.8	—	(8.6)	口一底部：ハケナデ 胴部：ヘラミガキ	ハケナデ?ヘラミ ガキ	外・内・断面：5Y R5/3赤褐色	
H2住	134-7	2-1	上層部	甕・Fc	口縁部 1/4	<7.4>	—	(7.8)	ヘラケズリ、黒線み 点	ナデ	外・断面：2.5YR6/ 6褐色	内面黒色化
H2住	134-8	4	土師器	甕・Db	胴一底部 2/3	—	6.3	(27.6)	ヘラケズリ	ハケメ	外面：5YR5/6明赤 褐色 内・断面：5YR5/6 褐色	胴部僅かに欠
H3住	137-1	9	土師器	杯・Aa	完形	14.3	6.5	8.7	口縁部：ヘラミガキ 体一底部：ヘラケズリ	黒色結晶、ヘラミガキ	外・断面：10YR6/4 にふい黄褐色	
H3住	137-2	1-2	上層部	杯・Ib	口一底部 1/2	<12.8>	<->	4.3	口縁部：ヨコナデ 体一底部：ヘラケズリ	口縁部：ヨコナデ 体一底部：ヘラケズリ ヘラミガキ	外・内・断面：7.5 YR6/4にふい褐色	内面に一部磨付
H3住	137-3	1-1	土師器	杯・Ja	口一底部 1/2	14.0	<->	5.5	口一底部：ヨコナデ 底部：ヘラケズリ	口一底部：ヘラミガキ 底部：回転ヨコナデ	外・内・断面：7.5 YR5/4黄褐色	一部黒色化
H3住	137-4	5	土師器	杯・Ma	口一底部 1/2	14.3	9.0	4.0	口縁部：ヨコナデ 体一底部：ヘラミガキ	ヘラミガキ	外・内・断面：5Y R7/6褐色	底部完形
H3住	137-5	3	土師器	杯・N	ほぼ完形	12.3	6.0	3.3	ヘラケズリ	ヘラミガキ	外・内・断面：10Y R6/6明黄褐色	口縁部僅かに欠
H3住	137-6	14	土師器	甕・Ba	ほぼ完形	14.4	6.3	12	ナデ	ナデ	外・内・断面：10Y R5/4にふい黄褐色	口縁部僅かに欠 内・外面に 2次 焼成による黒線
H3住	137-7	15	土師器	甕・Bb	完形	13.2	6.0	13.0	ヘラミガキ	黒色結晶、ヘラミガキ	外・断面：10YR6/ 4にふい黄褐色	
H3住	137-8	12	土師器	甕・Dc	胴一底部 1/2	—	6.3	(33.0)	縦位ハケメ	ヘラナデ?	外面：2.5YR5/3に ふい褐色 内・断面：10YR6/ 6明黄褐色	胴部2/3欠 底部未定

青木下遺跡Ⅱ掲載土器観察表

遺跡名	図帳 No	整理 No	種別	器形分類	残存度	法量 (cm)			製法・文様		色 調	備 考
						口径	底径 or 火升径	器高	外 面	内 面		
H3住	137-9	8	土師器	甕・Fa	H1~胴部 1/2	18.6	—	(17.0)	口縁部：ヨコナデ、 胴部：滑満著しく不 明	口縁部：ヘラナデ 胴部：ヘラナデ?	外・内・断面：5Y R5/6明赤褐色	
H3住	137-10	7	土師器	甕・Fc	H1~底部 1/2	<19.0>	7.5	33.5	ヘラナズリ? 滑満	ヘラナデ	外面：7.5YR3/3、 内・断面：5YR5/6 赤褐色	底部木炭痕
H3住	137-11	11	土師器	甕・Fe	ほぼ完形	30.5	7.2	4.1	ナデ	ナデ	外・内・断面：10Y R5/4にふい黄褐色	胴部僅かに欠
H3住	137-12	6	土師器	甕・G	H1~底部 2/3	17.5	<6.0>	30.4	口縁部：ヨコナデ 胴部：ヘラナズリ	ナデ滑満	外・内面：7.5YR4/ 3褐色 断面：5YR5/6明赤 褐色	胴部平欠
H3住	137-13	2	土師器	甕・?	胴部4/5	—	7.2	(7.0)	ヘラナズリ?	ヘラナデ	外・内・断面：5Y R4/6赤褐色	
H4住	139-1	3	土師器	杯・Aa	H1~底部 2/3	15.0	<6.0>	4.9	赤彩、ヘラミガキ	ヘラミガキ	外・内・断面：7.5 YR6/6褐色	
H4住	139-2	2	土師器	杯・Ja	完形	14.9	9.8	4.9	H1~底部：ヨコナデ 胴部：ヘラナズリ	赤彩、ヘラミガキ	外・内・断面：10Y R5/4、にふい黄褐色	
H4住	139-3	5	土師器	高杯・?	胴部1/3	<13.2>		(12.2)	ヘラミガキ	杯部：ヘラミガキ 胴部：ヘラナズリ?	外・内・断面：5Y R5/6褐色	
H4住	139-4	4	土師器	甕・Nb	H1~底部 2/3	<10.9>	<->	13.4	ヘラミガキ	ヘラミガキ?	外・内・断面：10Y R6/4にふい黄褐色	胴部1/4欠
H4住	139-5	1	土師器	甕・Ab	完形	12.8	5.0	13.0	口縁部：ヨコナデ 胴部：ヘラナデ	口縁部：ヨコナデ 胴部：ヘラナデ	外・内・断面：10Y R5/4にふい黄褐色	外面に二次焼成 による被熱
H4住	139-6	14	土師器	甕・A	H1~底部 1/3	—	4.5	(11.0)	ヘラナデ?	黒色粘厚、ハケメ	外・断面：5YR6/6 褐色	
H4住	139-7	20	土師器	初鉢	ほぼ完形	7.8	3.8	<4.6>			外・内・断面：10Y R5/3にふい黄褐色	
H5住	142-1	9	土師器	杯・Ac	H1~底部 2/3	8.5	<3.6>	4.2	ヘラミガキ	黒色粘厚、ヘラミガ キ	外・断面：10YR5/ 4にふい黄褐色	
H5住	142-2	6	土師器	杯・Ac	ほぼ完形	14.0	7.0	5.0	ヘラミガキ	ヘラミガキ	外・内・断面：10Y R5/3にふい黄褐色	口縁1/4欠
H5住	142-3	3	土師器	杯・N	ほぼ完形	14.8	<->	4.3	H1~底部：ヘラミガ キ 底部：ヘラナズリ	黒色粘厚、ヘラミガ キ	外・断面：10YR5/ 4にふい黄褐色	口縁部僅かに欠
H5住	142-4	7	土師器	高杯・Aa	ほぼ完形	17.7	14.0	17.0	ヘラミガキ	杯部：黒色粘厚、ヘ ラミガキ 胴部：ヘラナズリ ヘラミガキ	外・断面：10YR7/ 6明黄褐色	二次焼成による 被熱
H5住	142-5	4	土師器	鉢・?	H1~底部 1/2	—	<->	(8.8)	口縁部：ヨコナデ 体~底部：磨滅著し く不明	黒色粘厚、ヘラナデ?	外・断面：7.5YR5/ 4にふい黄褐色 内面：7.5YR2/3暗 褐色	
H5住	142-6	13	土師器	甕・K	H1~底部 1/3	<27.3>	7.0	30.6	口縁部：ヨコナデ 胴部：縦横ハケメ 横位ヘラミガキ	ハケメ	外面：5YR7/8褐色 内・断面：7.5YR6/ 4暗褐色	
H5住	142-7	10	土師器	甕・Cd	H1~底部 1/2	11.8	6.0	8.2	口縁部：ヨコナデ	胴部：ナデ	外・内・断面：10Y R5/4にふい黄褐色	
H5住	142-8	16	土師器	甕・Db	H1~胴部 1/2	<14.8>	—	(19.6)	ヘラナズリ?	ヘラナデ? 滑満み盛	外・内・断面：5Y R4/6赤褐色	
H5住	142-9	2	土師器	甕・Db	H1~底部 2/3	17.6	6.1	36.5	口縁部：ヨコナデ	ヨコナデ	外・内・断面：10Y R5/4にふい黄褐色	口縁部僅かに欠、 外周 二次焼成に よる被熱
H5住	142-10	11	土師器	甕・Dc	ほぼ完形	18.0	6.0	24.3	口縁部：ヨコナデ 胴部：縦横ハケメ	ヘラナデ、ヘラナズ リ	外・内・断面：10Y R4/3にふい黄褐色	口縁部僅かに欠
H5住	142-11	17	土師器	甕・C	H1~底部 1/3	19.0	<->	12.4	ヘラナデ?	ハケメ	外・内面：2.5YR5/ 6明褐色 断面：5YR5/3にふ い褐色	
H5住	145-1	6	灰土器	鉢	ほぼ完形	<->	<4.4>	(13.6)	H1~胴部：ロクロヨ コナデ 胴部：縦横ヘラナズ リ	ロクロヨコナデ	外・内・断面：10B G5/1暗灰色	
H5住	145-2	8	土師器	杯・Ac	ほぼ完形	14.4	<4.0>	5.3	ナデ	黒色粘厚、ヘラミガ キ	外・断面：10YR6/ 4にふい黄褐色	
H5住	145-3	1	土師器	杯・Ad	完形	14.5	<4.8>	3.9	ヘラミガキ	黒色粘厚、ヘラミガ キ	外面：10YR7/3に ふい黄褐色	外面に二次焼成 による被熱
H5住	145-4	9	土師器	杯・Ma	ほぼ完形	15.2	<9.2>	4.5	ナデ?	黒色粘厚、ヘラミガ キ	外・断面：10YR7/ 4にふい黄褐色	外面に二次焼成に よる被熱

青木下遺跡Ⅱ 掲載土器観察表

遺構名	掲載No	整理No	種別	器種分類	残存度	法量 (mm)			断面・文様		色調	備考
						口径	底径 or 天井径	器高	外 面	内 面		
埋住	145-5	3	土師器	杯・Ja	口～底部 1/4	<14.2>	<6.4>	4.8	ヘラミガキ	黒色施埋、ヘラミガキ	外・断面：10YR5/3にふい黄褐色	
埋住	145-6	4	土師器	碗・Mc	寛形	10.1	<->	7.4	ヘラミガキ	口～底部ヘラミガキ 胴部ヘラナデ	外・内・断面：10YR5/3にふい黄褐色	
埋住	145-7	2	土師器	碗・Ba	寛形	14.8	6.7	16.1	ナデ	ナデ	外・内面：10YR5/4にふい黄褐色	
埋住	145-8	7	土師器	盃・Cc	口～底部 3/4	<13.2>	5.4	10.6	ナデ	ナデ	外・内・断面：10YR5/4にふい黄褐色	
埋住	145-9	5	土師器	盃・Qa	口～底部 1/2	<10.2>	8.8	(14.0)	口縁部：ナデ 胴～底部：ヘラミガキ	口縁部：ナデ 胴部：ハケメ	外・内・断面：10YR5/4にふい黄褐色	
埋住	148-1	1	土師器	杯・Ob	口～底部 1/2	<13.6>	<8.2>	3.3	口～胴部：ヘラケズリ 胴～底部：ヘラミガキ	黒色施埋、ヘラミガキ	外・断面：2.5YR5/6明黄褐色	
埋住	148-2	2	土師器	盃・A?	底部1/4	-	<6.5>	(5.2)	ヘラナデ	ヘラナデ	外・内・断面：7.5YR5/4にふい褐色	
埋住	148-3	3	土師器	碗・Op	口～底部 3/4	<19.0>	5.3	35.0	口～胴部：ハケメ ナデナシ 底部：ナデナシ	ハケメ	外・断面：5YR6/6褐色	
埋住	151-1	35	須恵器	杯・A	口～底部 1/2	12.0	<4.4>	3.5	ロクロヨコナデ	ロクロヨコナデ	外・内・断面：10B/G/1暗黄灰色	底部ヘラ記号
埋住	151-2	7	須恵器	杯・A	寛形	9.8	<4.0>	4.2	ロクロヨコナデ 底部：器胎ヘラケズリ	ロクロヨコナデ	外・内・断面：5B/G/5/1黄灰色	
埋住	151-3	6	土師器	杯・Ae	寛形	13.3	<4.8>	4.7	磨減著しく不明	黒色施埋、ヘラミガキ	外・断面：10YR5/6にふい黄褐色	内面・外面に： 次焼成による被熱
埋住	151-4	45	土師器	杯・Ae	寛形	13.6	7.6	4.6	口～胴部：ヘラミガキ 底部：ヘラケズリ	黒色施埋、ヘラミガキ	外・断面：10YR5/6にふい黄褐色	
埋住	151-5	1	土師器	杯・Ae	寛形	13.1	<->	4.8	磨減著しく不明	黒色施埋	外面：10YR5/6明黄褐色	外面に：次焼成 による被熱
埋住	151-6	26	土師器	杯・Ae	鉢～底部 1/2	-	8.0	(6.4)	体部：ヘラミガキ 底部：ヘラナデ	黒色施埋、ヘラミガキ	外・断面：2.5YR5/6明黄褐色	
埋住	151-7	31	土師器	杯・Ma	口～底部 2/3	15.8	8.0	4.8	口～胴部：ヘラミガキ 胴部：ヘラケズリ	ヘラミガキ磨減	外・内・断面：5YR5/9褐色	
埋住	151-8	44	土師器	杯・N	寛形	13.6	7.5	4.1	口～胴部：ヘラミガキ 底部：ヘラケズリ	黒色施埋、ヘラミガキ	外・断面：10YR5/3にふい黄褐色	
埋住	151-9	9	土師器	杯・N	口～底部 1/4	<14.8>	<->	3.8	ヘラケズリ	ヘラケズリ	外・内・断面：5YR7/4にふい褐色	一部黒色化
埋住	151-10	43	土師器	鉢・Ac	口～体部 1/3	<24.0>	<->	<15.1>	口縁部：ヘラミガキ 胴部：ヨコナデ 体～底部：ヘラナデ →ヘラミガキ	黒色施埋?ヘラナデ →ヘラミガキ	外・断面：5YR6/6	
埋住	151-11	3	土師器	盃・Ra	寛形	10.7	<3.6>	9.3	赤影・明後 口縁部：ヨコナデ 胴～底部：ヘラミガキ	黒色施埋 口縁部：ヨコナデ 胴～底部：ヘラナデ	外・断面：10YR5/4にふい黄褐色	
埋住	151-12	13	土師器	盃・?	口～底部 1/5	<29.2>	-	(8.4)	口縁部：ヨコナデ 胴部：ヘラミガキ	口縁部：ヘラミガキ 胴部：ヘラナデ	外・内・断面：7.5YR7/4にふい褐色	
埋住	151-13	11	土師器	盃・?	底部2/3	<->	<->	(6.4)	磨減著しく不明	磨減著しく不明	外・内・断面：7.5YR5/4にふい褐色	
埋住	151-14	46	土師器	鉢・?	胴～底部 1/3	-	6.0	(11.6)	丁寧なヘラミガキ	ヘラナデ	外・断面：5YR6/6褐色 内面：7.5YR6/4にふい褐色	
埋住	152-1	20	土師器	盃・Aa	口～底部 1/2	<14.0>	9.5	20.8	ヘラケズリ?	ヘラケズリ?	外・内・断面：5YR4/6黄褐色	
埋住	152-2	15	土師器	盃・Aa	口～胴部 1/2	<13.0>	<->	(17.4)	ヘラケズリ→ヘラミガキ	ハケナデ→ヘラミガキ	外・内・断面：7.5YR7/8褐色のところもあり	
埋住	152-3	5	土師器	盃・Do	口～胴部 2/3	13.8	-	(15.6)	ハケメ	ヘラナデ	外・内・断面：5YR6/6黄褐色	
埋住	152-4	16	土師器	盃・Do	口～胴部 1/2	<19.4>	-	(29.2)	口縁部：ヨコナデ 胴部：ヘラナデ?	ヘラナデ?	外・断面：7.5YR5/4にふい褐色 外面胴部：7.5YR2/3暗褐色	
埋住	152-5	18	土師器	盃・Fe	口～底部 2/3	<19.6>	5.5	<35.0>	口縁部：ヨコナデ 胴～底部：ヘラケズリ磨減	口縁部：ヨコナデ 胴～底部：ヘラナデ? 磨減	外・内・断面：5YR4/6黄褐色	底部に木炭灰

青木下遺跡Ⅱ掲載土器観察表

遺跡名	掲載No	整理No	種別	器種分類	残存度	法量 (cm)			図様・文様		色調	備考
						口径	底径or 天井径	器高	外面	内面		
H9住	152-6	29	土師器	甕・Fe	口へ底部 3/4	18.2	6.0	36.0	口縁部:ヨコナデ 胴部:ヘラナデ	口縁部:ヨコナデ 胴部:ヘラナデ	外・内・断面:5Y R6/9黄褐色 外周縁部:5YR2/1 黒褐色	底部に木炭痕
H9住	152-7	19	土師器	甕・Fe	口へ底部 2/3	19.1	7.7	31.4	ナデ	ナデ	外・内・断面:10Y R5/4に赤い黄褐色	外周に二次焼成 による黒痕
H9住	152-8	13	土師器	甕・Fe	口へ底部 3/4	14.5	4.5	26.1	口縁部:ヨコナデ 胴部:ハケメ	口縁部:ヨコナデ 胴部:ハケメ	外・内・断面:7.5 YR6/4に赤い褐色	底部木炭痕
H9住	154-1	1	土師器	甕・?	胴へ底部 1/2	-	7.5	-	遺跡著しく不明	ハケメ	外・内・断面:7.5 YR6/9褐色	
H10住	157-1	7	土師器	杯・N	口へ底部 1/2	14.3	7.5	4.1	口へ底部:ヘラケズ リへヘラミガキ 底面:ヘラケズリ	ヘラミガキ	外・内・断面:10Y R5/3に赤い黄褐色	
H10住	157-2	4	土師器	甕・Ba	口へ底部 2/3	13.0	<->	12.2	ヘラミガキ,ヘラケ ズリ	褐色黒緑,ヘラミガ キ	外・断面:10YR5/ 3に赤い黄褐色	
H10住	157-3	1	土師器	甕・Dc	ほぼ丸形	22.3	5.8	33.4	胴へ胴上段:ヘラケ ズリ 底面:ヘラケズリ	口へ底部:ヨコナデ 胴部:ハケメ	外・内・断面:10Y R7/4に赤い黄褐色	外周に黒付着
H10住	157-4	6	土師器	甕・Ca	完形	14.1	5.6	19.2	ヘラケズリ	ナデ	外・内・断面:10Y R5/4に赤い黄褐色	
H10住	157-5	10	石製品	紡錘車	ほぼ丸形	2.6	1.7	3.6				
H11住	160-1	1	土師器	杯・Db	ほぼ丸形	14.8	<6.0>	5.5	ヘラケズリへヘラミ ガキ	ヘラミガキ	外・内・断面:に赤 い黄褐色10YR6/3	内周・外周に二 次焼成による黒 痕
H11住	160-2	8	土師器	杯・Db	完形	14.0	<->	4.6	遺跡著しく不明	遺跡著しく不明	外・断面:10Y R 7/3に赤い黄褐色	外周に二次焼成 による黒痕,外 周に付着物有り
H11住	160-3	2	土師器	杯・Ea	完形	14.5	<->	4.9	遺跡著しく不明	赤彩,ヘラミガキ	外・内・断面:10Y R7/3に赤い黄褐色	
H11住	160-4	20	土師器	手配・杯	ほぼ丸形	5.5	4.5	3.8	ナデ	ナデ	外・内・断面:10Y R6/4に赤い黄褐色	
H11住	160-5	4	土師器	鉢・Ab	完形	13.1	<->	9.2	赤彩・帯状 口縁部:ヨコナデ 体へ底面:ヘラミガ キ	口縁部:ヨコナデ 体へ底面:ヘラミガ キ	外・内・断面:10Y R6/4に赤い黄褐色	
H11住	160-6	3	土師器	鉢・C	完形	14.3	6.5	9.4	赤彩,ヘラミガキ, ヘラナデ	ヘラミガキ	内・外周:10Y R 7/4に赤い黄褐色	
H11住	160-7	9	土師器	甕・Ea	口へ底面 2/3	<13.0>	<->	10.9	ヘラナデ黒緑	赤色黒緑,ヘラナデ 黒緑	外・断面:5YR5/6 黄褐色	外周一部黒化
H11住	160-8	5	土師器	甕・Aa	完形	14.1	7.2	16.5	口縁部:ヨコナデ 胴へ底面:ヘラケズ リ	ヨコナデ	外・内・断面:10Y R6/4に赤い黄褐色	
H11住	160-9	6	土師器	甕・Ca	口へ底面 2/3	<27.8>		(21.2)	口縁部:ヨコナデ 胴部:ヘラケズリ	横紋ハケメ	外・内・断面:10Y R7/4に赤い黄褐色	
H11住	160-10	16	土師器	甕・Db	ほぼ丸形	16.0	7.0	35.2	ヘラナデ	ヘラナデ,ハケメ	外・内・断面:10Y R5/3に赤い黄褐色	口縁部1/2欠, 二次焼成による 黒痕
H11住	160-11	17	土師器	甕・Fb	口へ底面 2/3	16.0	-	(13.6)	ヘラナデ	ヘラナデ?	外・内・断面:5Y R5/9明赤褐色	底部欠
H11住	160-12	10	土師器	甕・A	ほぼ丸形	20.7	7.8	24.3	ヘラミガキ	ヘラミガキ	外・内・断面:10Y R7/3に赤い黄褐色	把手付
D10	167-1	2	土師器	甕・Qa	胴へ底面	-	3.0	(4.0)	ヘラミガキ	ヘラミガキ	外・内・断面:7.5 YR5/4に赤い褐色	
M3	168-1	1	横置器	横置器・D	胴へ胴部 1/3	-	-	(28.6)	タケメ	ヘラナデ	外・内周:10YR6/ 4に赤い黄褐色 断面:5Y6/1灰色	
Q1	210-1	1	横置器	甕・A	口へ底面 1/2	<30.3>	-	(14.4)	口へ底面:ヨコナデ,太 い黒炭線による波状 文・黒定枕線文	口へ底面:ヨコナデ	外周:5Y6/1灰色 内周:7.5Y6/1灰色 断面:7.5YR5/1褐 灰色	
Q1	210-2	4	土師器	杯・Jb	口へ底面 1/3	<14.9>	9.0	4.5	ヘラミガキ	ヘラミガキ	外・内・断面:5Y R7/6褐色	
Q1	210-3	2	土師器	甕・Fb	ほぼ丸形	<8.2>	11.4	4.7	ヘラミガキ	口縁部:ヘラミガキ 胴へ底面:ナデ	外周:5YR6/4に赤 い黄褐色 内周:7.5YR7/10褐色 断面:10YR8/4黄 黄褐色	口縁部僅かに欠
Q3	211-1	14	横置器	杯・A	完形	12.0	<->	4.2	口へ底面:ヨコナデ	口へ底面:ヨコナデ	外周:5Y6/1灰色 内・断面:10YR5/ 2黄褐色	

青木下遺跡Ⅱ掲載土器観察表

遺跡名	掲載No	発掘No	種別	器種分類	残存度	寸法 (mm)			調査・文様		色調	備考
						口径	底径or 天井径	器高	外面	内面		
Q3	211-2	15	須臾器	酒杯・Ba	口～底部 3/4	<17.9>	(16.9)	(16.0)	口～胴部:ヨコナデ 杯部:磨蝕起伏文	口～胴部:ヨコナデ	外・内・断面:7.5 Y6/1灰色	杯内指彫部へラ 匙等 指彫二段溝し
Q3	211-3	18	土師器	杯・Da	ほぼ完形	14.4	6.7	4.2	口～胴部:ヨコナデ 底部:磨蝕著しく不 明	ヘラミガキ	外・内・断面:5Y R6/6褐色	口縁部僅かに欠
Q3	211-4	8	土師器	杯・Eb	口～底部 2/3	<14.2>	7.0	4.5	ヨコナデ	黒色地味、ヘラミガ キ磨蝕	外・断面:7.5YR5/ 2灰白色 内面:7.5YR2/1黒 色	
Q3	211-5	17	土師器	杯・Ja	口～底部 2/3	14.9	9.1	4.3	ヨコナデ、磨蝕著し い	ヨコナデ、磨蝕著し い	外・内・断面:5Y R7/6褐色	
Q3	211-6	12	土師器	杯・Ja	完形	15.3	<->	5.3	ヨコナデ	ヨコナデ	外・内・断面:7.5 YR7/6褐色	
Q3	211-7	1	土師器	杯・Ka	ほぼ完形	<15.2>	<->	4.6	ヘラミガキ磨蝕	ヘラミガキ磨蝕	外・内・断面:2.5 YR6/6褐色	口縁部僅かに欠
Q3	211-8	11	土師器	杯・Lc	ほぼ完形	7.8	4.5	7.5	ヘラミガキ	黒色地味、ヘラミガ キ	外面:7.5YR3/1黒 褐色 内面:5Y2/1黒色 断面:7.5YR5/3に ぶい褐色	
Q3	211-9	5	土師器	杯・Ma	口～底部 1/2	<14.5>	<10.2>	4.5	磨蝕著しく不明	ヨコナデ磨蝕	外・内・断面:5Y R7/6褐色	
Q3	211-10	10	土師器	杯・Mb	口～底部 2/3	14.0	3.2	7.2	ヨコナデ	黒色地味、ヘラミガ キ	外・断面:5YR7/6 褐色 内面:5Y2/1黒色	
Q3	211-11	16	土師器	杯・N	完形	12.5	<->	5.3	カキメ	黒色地味、ヘラミガ キ	外面:7.5YR7/6褐 色 内面:10YR2/1黒 色	
Q3	211-12	6-1	土師器	杯・N	ほぼ完形	13.8	8.0	4.1	黒色地味、ヘラミガ キ	黒色地味、ヘラミガ キ	外面:7.5YR4/1褐 灰色 内面:7.5YR2/1黒 色 断面:7.5YR5/3灰 褐色	
Q3	211-13	3	土師器	杯・Oa	口～底部 1/2	<12.9>	4.9	<5.7>	磨蝕著しく不明	磨蝕著しく不明	外・内・断面:5Y R6/6褐色	
Q3	211-14	6-2	土師器	杯・P	杯～底部 1/2	-	<7.2>	(4.3)	ヘラミガキ	黒色地味、ヘラミガ キ磨蝕	外面:5YR5/3にぶ い赤褐色 内面:7.5YR2/1黒 色 断面:5YR5/6明赤 褐色	
Q3	211-15	9	土師器	盃・Cb	杯～底部 2/3	-	5.2	(7.6)	赤形、ヘラミガキ	ナデ	外・内面:2.5YR6/ 6褐色 断面:7.5YR8/6洗 黄褐色	
Q3	211-16	7	土師器	盃・Aa	ほぼ完形	<21.6>	6.2	23.7	ヘラミガキ	口～胴部:ヨコナデ 胴部:ナデ→ハケメ 底面:ヘラミガキ	外・内・断面:7.5 YR8/4洗灰褐色	
Q3	211-17	2	土師器	盃・Dc	口～底部 2/3	<18.4>	7.4	29.5	口縁部:ヨコナデ 胴～底部:ヘラミガ キ	口縁部:ヨコナデ 胴～底部:ヘラミガ キ	外・内・断面:5Y R4/4にぶい赤褐色	
Q4	212-1	1	須臾器	匙	杯～底部	-	5.0	(8.9)	口～胴部:ヨコナデ 底部:指彫ヘラケズ リ、洗灰文	口～胴部:ヨコナデ	外・内・断面:5Y7 /1灰白色	口縁部欠
Q4	212-2	2-1	土師器	盃・P	口～底部 2/3	<23.2>	(5.2)	(8.0)	ヨコナデ→ヘラミガ キ	口～胴部:ヘラミガ キ 胴～底部:ヘラミガ キ	外・内・断面:10Y R8/3洗黄褐色	
Q4	212-3	2-2	土師器	盃・P	底部1/3	-	4.2	(5.2)	赤形、ヘラミガキ磨 蝕	ナデ	外面:2.5YR6/6褐 色 内・断面:5YR7/6 褐色	
Q4	212-4	5	土師器	盃・Cb	ほぼ完形	7.4	<->	3.3	口～胴部:ヨコナデ 胴～底部:ヘラミガ キ	口～胴部:ヘラミガ キ 胴～底部:ヘラミガ キ	外・内・断面:5Y R7/6褐色	口縁部僅かに欠
Q6	213-1	5	土師器	杯・Ja	口～底部 2/3	13.8	9.7	4.6	口～胴部:ヨコナデ 底部:ヘラケズリ	ヘラミガキ	外・内面:5YR7/6 褐色 断面:5YR7/4にぶ い褐色	
Q6	213-2	2	土師器	杯・D	ほぼ完形	9.2	3.7	9.6	口縁部:ヨコナデ 杯～底部:ヘラミガ キ	ヘラミガキ	外・内・断面:5Y R7/6褐色	

青木下遺跡Ⅱ縄土器観察表

遺物名	陶載No	器種No	種類	器種分類	残存度	法量 (cm)			形状・文様		色調	備考
						口径	底径or 天弁径	器高	外 面	内 面		
Q6	213-3	6	土師器	壺・?	口~胴部	<21.3>	—	(9.3)	口~胴部：ヨコナデ 頸~胴部：ヘラミガキ	口~胴部：ヘラミガキ 胴部：ナデ	外・内面：7.5YR5/4 黄褐色 断面：7.5YR5/2 褐色	
Q6	213-4	1	土師器	壺・Aa	口~底部 1/2	—	6.3	(30.3)	宙形、ヘラミガキ	ナデ	外面：2.5YR5/6 明赤褐色 内・断面：7.5YR7/6 褐色	
Q7	214-1	2-1	須恵器	高坏・Ba	口~胴部 1/2	10.5	8.6	11.8	ロクロヨコナデ	ロクロヨコナデ	外・内・断面：7.5 Y6/1 灰色	
Q7	214-2	1-3	土師器	坏・Ja	口~底部 1/2	<17.0>	4.8	10.6	ヘラミガキ	ヘラミガキ	外・内・断面：7.5 YR8/6 浅黄褐色	
Q7	214-3	2-2	土師器	坏・Ja	ほぼ完形	<16.1>	9.8	4.8	口~胴部：ヨコナデ 底縁：ヘラミガキ ナデ	ヨコナデ磨減	外・内・断面：7.5 YR6/6 褐色	
Q7	214-4	3	土師器	坏・Ac	ほぼ完形	21.7	7.1	9.6	口縁部：ヨコナデ 体~胴部：丁寧な ヘラミガキ	ヘラミガキ	外・断面：7.5YR/6 浅黄褐色 内面：5YR6/6 褐色	
Q7	214-5	4	土師器	坏・Aa	ほぼ完形	18.8	6.9	20.5	ヘラミガキ	口縁部：ヘラミガキ 胴~底部：ハケメ ナデ	外面：7.5YR5/4 黄褐色 内面：2.5YR7/6 褐色 断面：7.5YR8/3 黄褐色	
Q7	214-6	1-1	土師器	壺・Pa	ほぼ完形	17.8	—	(23.3)	ヘラミガキ	口縁部：ヘラミガキ 胴部：ハケメナデ	外・内・断面：5Y R7/6 褐色	底縁欠
Q7	214-7	1-2	土師器	壺・?	底部1/3	—	8.4	(7.6)	ヘラミガキ	磨減甚しく不明	外・内・断面：7.5 YR7/6 褐色	
Ra9	215-1	1	須恵器	坏盤・A	口~底部 1/5	<14.0>	<->	4.5	ロクロヨコナデ	ロクロヨコナデ	外・内・断面：5Y5 /1 灰色	
Ra10	215-2	23	須恵器	坏盤・A	ほぼ完形	34.0	<->	4.0	ロクロヨコナデ 天弁径：ヘラミガキ	ロクロヨコナデ	外・内・断面：N6/ 0 灰色	
Ra3	215-3	21	須恵器	坏盤・A	口縁部 1/4	<11.0>	—	(2.8)	ロクロヨコナデ	ロクロヨコナデ	外・内・断面：N5/ 0 灰色	
Ra6	215-4	2	須恵器	坏盤・C	口~天弁 1/3	14.5	<->	2.0	ロクロヨコナデ	ロクロヨコナデ	外・内・断面：N4/ 0 灰色	
Ra5	215-5	3	須恵器	坏・A	口~胴部 1/3	<9.0>	5.0	4.5	ロクロヨコナデ 底部：ヘラミガキ	ロクロヨコナデ	外・内・断面：N6/ 0 灰色	
Ra10	215-6	1	須恵器	坏・A	口~底部 1/3	<12.7>	<->	<4.7>	ロクロヨコナデ 底縁：ヘラミガキ	ロクロヨコナデ	外・断面：N4/0 灰色 内面：7.5YR5/2 に 黄褐色	
Ra4	215-7	46	須恵器	坏・A	口~体部 3/4	<9.5>	—	(3.6)	ロクロヨコナデ	ロクロヨコナデ	外・内・断面：N6/ 0 灰色	
Ra3	215-8	32	須恵器	坏・A	口~底部 2/3	<10.0>	<->	4.5	ロクロヨコナデ	ロクロヨコナデ	外・内・断面：N6 /0 灰色	
Ra5	215-9	3	須恵器	坏・D	口~底部 2/3	<14.0>	8.5	<5.0>	ロクロヨコナデ	ロクロヨコナデ	外面：10YR5/1 褐色 内・断面：10YR5/ 3 に 黄褐色	
Ra5	215-10	1	須恵器	坏・D	口~底縁 3/4	12.5	9.0	4.2	ロクロヨコナデ	ロクロヨコナデ	外・内・断面：N5/ 0 暗灰色	
Ra4	215-11	45	須恵器	坏・X	空形	8.5	<->	6.8	口~体部：ロクロヨ コナデ 底部：ヘラミガキ	ロクロヨコナデ	外・内・断面：N6/ 0 灰色	
Ra8	215-12	8	須恵器	高坏・Ba	口~底縁 1/2	—	—	<5.3>	ロクロヨコナデ	ロクロヨコナデ	外・内・断面：N5/ 0 灰色	
Ra9	215-13	1	須恵器	判定不能	胴部3/4	—	13.0	(4.4)	ロクロヨコナデ	ロクロヨコナデ	外・内・断面：N4/ 0 灰色	胴部3単位三角 透かし
Ra9	215-14	2	須恵器	高坏・Ba	口~胴部 2/3	17.0	<12.0>	<11.3>	ロクロヨコナデ	ロクロヨコナデ	外・内・断面：N6/ 0 灰色	胴部5単位二段 三角透かし
Ra8	215-15	5	須恵器	高坏・Ba	口~胴部 1/3	<10.0>	—	(18.4)	ロクロヨコナデ	ロクロヨコナデ	外・内・断面：N6/ 0 灰色	
Ra9	215-16	21	須恵器	短頸盤・A	ほぼ完形	8.0	<->	6.5	ロクロヨコナデ 底縁：ヘラミガキ	ロクロヨコナデ	外・内・断面：N6/ 0 灰色	
Ra9	215-17	9	須恵器	短頸盤・B	口~底部 3/4	<9.5>	<->	8.2	ロクロヨコナデ	ロクロヨコナデ	外・内・断面：N4 /0 灰色	外面に他遺物付 着
Ra9	215-18	36	須恵器	短頸盤・C	口~胴部 2/3	<11.0>	—	(19.2)	口~胴部：ロクロヨ コナデ 胴部：タケメ	ヨコナデ	外・内面：N6 灰褐色 断面：10YR5/2 黄褐色	
L99	215-19	1	須恵器	壺・A	口縁部1 /4	<21.0>	—	—	磨蝕状況文	ロクロヨコナデ	外・内面：N6/0 灰色	

青木下遺跡Ⅱ掲載土器観察表

遺構名	掲載No	層No	種別	器種分類	残存状況	寸法 (cm)			測器・文様		色調	備考
						口径	底径or 天井径	器高	外面	内面		
R69	215-20	40	須恵器	甕・B	口～底部 1/5	<->	(12.4)	口縁部：ロクロヨコナデ 胴部：ハケメ 底部：ヘラキリ、ナ デケン	ロクロヨコナデ	外・内・断面：5Y 7R1色	口縁部欠 外面に自然蝕 痕遺物付着	
埋け1	215-21	1	須恵器	残瓶・D	口～底部 3/4	-	<->	<21.5>	口～胴部：ロクロヨ コナデ 胴部：ハケメ→真鍮 斜行沈線文	ロクロヨコナデ	外面、内面、断面： 5B/6R色	
R69	216-1	19	土師器	杯・Ac	ほぼ完形	9.0	<->	4.2	ヘラケズリ?	ヘラミガキ?	外・内・断面：7.5 YR6/6褐色	
R59	216-2	23	土師器	杯・Da	口～底部 1/3	<18.0>	10.0	8.4	口縁部：ヨコナデ 胴部：ハケメ→ヘラミガ キ	藍色地肌、ヘラミガ キ	外面、断面：5YR6/ 4Cにおい褐色	
R69	216-3	5	土師器	杯・Da	口～底部 1/2	17.0	7.0	3.9	ヘラミガキ磨滅	ヘラミガキ磨滅	外・内・断面：7.5 YR6/6褐色	
R63	216-4	13	土師器	杯・Da	口～底部 2/3	12.0	8.0	4.7	ハケメ	ヘラミガキ	外・内・断面：10Y R6/3Cにおい黄褐色	
R69	216-5	4	土師器	杯・Eb	ほぼ完形	16.5	4.0	4.0	ヘラミガキ磨滅	ヘラミガキ磨滅	外・内・断面：7.5 YR6/6褐色	
R59	216-6	1	土師器	杯・Ja	ほぼ完形	18.5	9.0	4.8	ハケメ→ヘラミガキ 磨滅	ハケメ→ヘラミガキ 磨滅	外・内・断面：7.5 YR6/4Cにおい褐色	
R10	216-7	3	土師器	杯・N	口～底部 3/4	10.5	<->	4.5	ヘラミガキ磨滅	藍色地肌、ハケメナ デミガキ磨滅	外・断面：7.5YR6/ 6褐色	
R63	216-8	1	土師器	杯・P	ほぼ完形	11.5	7.0	6.7	ハケメ	ハケメ	外・内・断面：5Y R6/4Cにおい褐色	
N<2	216-9	1	土師器	杯・R	口～底部 3/4	14.0	6.0	4.7	口～胴部：ロクロヨ コナデ 底部：回転軌取り	ロクロヨコナデ	外・内・断面：10Y R7/3Cにおい黄褐色	
R15	216-10	1	土師器	杯・?	底部3/4	-	7.3	(1.6)	ロクロヨコナデ	ロクロヨコナデ	外・内・断面：10Y R7/4Cにおい黄褐色	
R68	216-11	11	土師器	ミニチュア・ 杯	口～底部 1/3	<7.0>	4.0	3.2	ハケナデ	ハケナデ	外・内・断面：7.5 YR6/4Cにおい褐色	
R66	216-12	6	土師器	ミニチュア・ 高杯	口～底部 1/2	10.0	6.2	5.7	ロクロヨコナデ、指 組匠痕	藍色地肌、ヘラミガ キ	胴部外・内面：7.5 YR6/4Cにおい褐色 断面：10YR6/7C 褐色	
R66	216-13	8	土師器	ミニチュア・ 高杯	底部2/3	-	5.7	(4.0)	磨滅著しく不明	磨滅著しく不明	外・内・断面：7.5 YR6/6褐色	
R19	216-14	25	土師器	手捏・杯	口～底部 3/4	7.9	5.0	5.0	ユビナデ	ヘラナデ	外・内・断面：7.5 YR6/4Cにおい褐色	
R17	216-15	12	土師器	手捏・壺	口～底部 1/5	-	4.0	(2.8)	ナデ	ユビナデ	外・内面：7.5YR6/ 6褐色 断面：藍色	
R69	216-16	17	土師器	高杯・G?	杯部1/3	17.2	-	(28.0)	ヘラミガキ	藍色地肌、ヘラミガ キ	外面：7.5YR6/6褐 色	
R17	216-17	18	土師器	高杯・M	口～底部 1/2	<14.0>	<8.5>	<7.5>	ハケナデ	藍色地肌、ヘラナデ	外・断面：10YR7/ 3Cにおい褐色	
R18	216-18	1	土師器	高杯・?	口～底部 1/2	-	-	(5.4)	ヘラミガキ磨滅	ハケナデ磨滅	外・内・断面：7.5 YR7/6褐色	底部穿孔
R61	216-19	1	土師器	高杯・?	口～底部 1/2	-	-	(11.2)	ヘラミガキ	胴部：藍色地肌 底部：ヘラナデ	外・断面：7.5YR8/ 4C黄褐色	杯口底部ヘラ記 号
R69	216-20	23	土師器	鉢・Ac	口～底部 1/2	20.0	<->	9.5	口縁部：ヨコナデ 胴部：ハケメ 磨滅著しく不明	ナデ	外・内・断面：7.5 YR6/6褐色	
R19	216-21	7	土師器	鉢・B	ほぼ完形	<13.5>	<->	9.0	ヘラミガキ	藍色地肌、ヘラミガ キ	外側：磨滅穴? (開 け途中か?)	
R15	216-22	23	土師器	甕・Sb	口～底部 2/3	-	7.0	(17.6)	磨滅著しく不明	藍色地肌	外・内面：7.5YR7/ 6褐色	
R13	216-23	30	土師器	甕・Ba	口～底部 2/3	14.0	<->	<12.2>	ヘラケズリ	ヘラケズリ	外・内・断面：10Y R7/4Cにおい黄褐色	
R68	216-24	2	土師器	甕・Da	口～底部 2/3	17.0	-	(25.0)	口縁部：ヨコナデ 胴部：ヘラナデ	口縁部：ヨコナデ 胴部：ヘラナデ	外・内・断面：5Y R6/6褐色	
R58	216-25	15	土師器	甕・Da	底部2/3	-	4.0	(1.8)	ヘラナデ?	ハケメ	外・内・断面：5Y R6/6褐色	
Z (埋上)	217-1	10	土師器	ミニチュア・ 高杯	方形	<4.2>	4.2	6.2	ヘラナデ	ヘラナデ	外・内・断面：7.5 YR6/6褐色	
Z (埋土)	217-2	8	土師器	ミニチュア・ 壺?	底径3/4	6.5	5.0	3.7	口～胴部：藍色地肌、 ナデ 底部：ナデケン	藍色地肌、ヘラミガ キ	外・内・断面：10Y R3/7C黄褐色	底部不露痕

青木下遺跡Ⅱ試掘トレンチ出土縄文土器観察表

遺構名	坑数 No	発掘 No	種類	器種分類	残存度	寸法 (mm)			調査・文様		色調	備考
						口径	底径or 天井径	器高	外面	内面		
Ⅰ区一筋	217-3	11	土師器	甕・Ab	口~胴部 1/2	22.0	—	<26.4>	ヘラミガキ	ハケメ?→ヘラミガキ	外・内・断面: 7.5 YR6/6棕色	
Ⅰ区一筋	217-4	10	土師器	短頸甕	底部	12.7	< >	10.5	ヘラナデ→ヘラミガキ	ヘラミガキ	外面,内面,断面: 7.5 5YR7/4に白い褐色	
8トレンチ	218-1	87	須恵器	環・A	口~底部 1/4	<11.2>	—	(4.4)	ロクロヨコナデ	ロクロヨコナデ	外面: 10YR5/1褐色 内・断面: 10YR6/2灰黄褐色	
8トレンチ	218-2	88	須恵器	環・D	底部2/3	—	<6.5>	(0.8)	底部: 同紙糸切り ハケナデ	ロクロヨコナデ	外・内・断面: N6/ 0灰色	
8トレンチ	218-3	47	土師器	環・Ja	口~底部 3/4	14.5	8.5	4.4	ハケメ	口~胴部: ヘラミガキ 底部: ヘラキリーナ デケシ	外・内・断面: 7.5 YR6/6棕色	
8トレンチ	218-4	55	土師器	環・1Ib	口~底部 1/2	14.0	11.0	3.7	ヘラケズリ?→ヘラ ミガキ磨減	ヘラケズリ?磨減	外・内・断面: 7.5 YR6/6棕色	
8トレンチ	218-5	25	土師器	甕・Pb	口縁部2 /3	—	12.0	(3.0)	ハケメ→ヘラミガキ	ハケメ, ヘラミガキ	外・内・断面: 5Y R5/6棕色	外面に粉灰?
8トレンチ	218-6	89	須恵器	浅鉢・B	口~底部 1/2	7.8	<—>	17.2	ロクロヨコナデ	ロクロヨコナデ	外・内・断面: N5/ 0灰色	
8トレンチ	218-7	26	土師器	甕・Fa	口~底部 2/3	<23.0>	8.0	<35.0>	ヘラミガキ	ヘラミガキ, 輪轆	外面: 5YR5/6明赤 褐色 内・断面: 7.5YR7/ 4に白い褐色	
9トレンチ	219-1	7	須恵器	坏蓋・A	口~天井 縁1/3	<12.8>	<—>	4.3	ロクロヨコナデ 天井部: ヘラキリー ナデ	ロクロヨコナデ	外面: 5Y6/1灰色 内・断面: 5Y5/2灰 オリーブ色	
9トレンチ	219-2	8	須恵器	坏蓋・A	口~天井 縁2/3	<13.0>	<4.4>	4.9	ロクロヨコナデ 天井部: ヘラキリー ナデ	ロクロヨコナデ	外・内・断面: 5Y6 /1灰色	
9トレンチ	219-3	50	須恵器	坏蓋・A	口~天井 縁1/5	<17.0>	(6.0)	<3.5>	口縁部: ロクロヨコ ナデ 天井部: カキメ	ロクロヨコナデ	外・内・断面: N4/ 0灰色	
9トレンチ	219-4	6	須恵器	環・A	口~底部 2/3	9.9	<3.6>	3.8	ロクロヨコナデ 底部: ヘラキリー→ ハケメ	ロクロヨコナデ	外・内・断面: 5Y6 /1灰色	
9トレンチ	219-5	5	須恵器	環・A	口~底部 1/2	12.7	< >	4.2	ロクロヨコナデ 底部: ヘラキリ	ロクロヨコナデ	外・内・断面: 5Y4 /1灰色	
9トレンチ	219-6	4	須恵器	環・A	ほぼ完形	11.5	<3.6>	4.8	ロクロヨコナデ 底部: ヘラキリー→ ナデケシ	ロクロヨコナデ	外面: 2.5Y6/1黄灰 色 内・断面: 2.5Y6/2 灰黄色	
9トレンチ	219-7	1	須恵器	環・A	完形	11.0	<4.0>	4.9	ロクロヨコナデ 底部: ヘラキリ	ロクロヨコナデ	外・内・断面: N5/ 0灰色	
9トレンチ	219-8	2	須恵器	環・A	完形	12.3	<3.8>	4.0	ロクロヨコナデ 底部: ヘラキリ	ロクロヨコナデ	外・内・断面: N4/ 0灰色	
9トレンチ	219-9	3	須恵器	環・A	ほぼ完形	11.3	<6.0>	4.0	ロクロヨコナデ 底部: ヘラキリ	ロクロヨコナデ	外・内・断面: N4/ 0灰色	外面底部に一部 自然釉
9トレンチ	219-10	9	須恵器	短頸甕・A	口~底部 2/3	—	<5.6>	(10.6)	口~胴部: 同紙 糸磨減 底部: ヘラキリー→ ヘラミガキ	ロクロヨコナデ	外・内・断面: N4/ 0灰色	
9トレンチ	219-11	51	須恵器	甕	口~胴部 1/4	15.0	—	(6.4)	ロクロヨコナデ	ロクロヨコナデ	外・内・断面: N6/ 0灰色	内・外面に自然 釉
9トレンチ	219-12	102	須恵器	浅鉢	口~底部 1/2	<12.8>	< >	(20.1)	口~胴部: ロクロヨ コナデ 胴部: 同心円の力キ 磨減 底部: ユビナデ	口~胴部: ロクロヨ コナデ 胴部: ユビナデ	外・内・断面: 7.5 Y4/1灰色	外面に自然釉
9トレンチ	219-13	28	土師器	環・Aa	口~底部 1/3	<9.0>	<—>	5.1	口縁部: ヨコナデ 胴部: ヘラミガキ	口縁部: 黒色粘土、 ヘラミガキ 胴部: ヘラミガキ、 ヘラナデ	外・断面: 7.5YR6/ 4に白い褐色	
9トレンチ	219-14	29	土師器	環・Ba	口~底部 1/2	<10.0>	—	(3.8)	ヘラミガキ	ヘラナデ, ヘラミガ キ	外・内・断面: 7.5 YR7/4に白い褐色	
9トレンチ	219-15	98	土師器	手押・B	口~底部	<7.0>	5.0	3.7	ユビナデ	ユビナデ	外・内・断面: 7.5 YR6/4に白い褐色	
9トレンチ	219-16	22	土師器	甕・Qa	口~底部 1/2	<6.0>	<—>	6.0	ヘラケズリ?ヘラミ ガキ	ハケメ, ヘラミガキ	外・断面: 5YR4/6 赤褐色	
9トレンチ	219-17	21	土師器	甕・Sa	口~底部 1/2	<11.0>	<4.0>	13.0	口縁部: ナデ 胴~底部: ハケナデ →ヘラミガキ	口~胴部: 黒色粘土、 ハケナデ 胴~底部: ヘラミガ キ	外・断面: 5YR6/4 に白い黄褐色	



青木下遺跡Ⅱ・東裏遺跡Ⅳ・試掘出土土器観察表

遺跡名	発掘No	整理No	種別	器種分類	残存状況	寸法 (mm)			調査・文様		色 調	備 考
						口徑	底径or 最大径	器高	外 面	内 面		
9トレン	210-18	20	土師器	甕・Ib	口~底部 1/2	<13.0>	8.0	12.0	口縁部：ナデ 胴~底部：ヘラミガキ ヘラケズリ	黒色地味、ヘラミガキ	外・断面：5YR5/3 に少し赤褐色	
シ	220-1	2	須恵器	罐鉢	口~底部 2/3	<13.3>	8.8	<13.3>	口口ヨコナデ 底部：ハケナデ	口口ヨコナデ	内・外・断面：N4/ 0R灰色	
シ	220-2	1	須恵器	高坏・Ia	胴~胴部 1/2	<18.5>	13.2	16.4	口口ヨコナデ	口口ヨコナデ	外・内・断面：5Y5/ 1灰色	外面環帯・内面 胴部は白地味
シ	220-3	3	土師器	短頸瓶	口~底部 3/4	7.0	4.0	9.3	ヘラミガキ	ヘラナデ?	内・外・断面：7.5 YR6/4に少し褐色	口縁僅かに欠
MMH IV	221-1	4	須恵器	短頸瓶・A	口~底部 2/3	<10.0>	<->	11.8	口口ヨコナデ→ 短ヘラナデ 胴部：刷文	口口ヨコナデ	外・内・断面：N7/ 0R白色	口縁僅かに欠
MMH IV	221-2	1	土師器	坏・Aa	寛形	14.0	9.0	3.3	口縁部：ヨコナデ 胴部：ヘラミガキ 底部：ヘラケズリ	黒色地味、ヘラミガキ	外面：5YR6/6褐色	
MMH IV	221-3	2	土師器	坏・Ja	口~底部 1/2	14.5	<->	5.5	口縁部：ヨコナデ 胴部：ヨコナデ 底部：ヘラケズリ	黒色地味、ヘラミガキ	外面：7.5YR6/6褐色	
MMH IV	221-4	3	土師器	甕・Ab	ほぼ寛形	10.8	8.1	14.5	ヘラミガキ	ヘラミガキ	外・内・断面：5Y R6/6褐色	口縁部僅かに欠 口縁部に焼成後 3穴
D12	232-1	1	土師器	甕	底部1/3	-	<7.0>	(3.0)	磨滅著しく不明	磨滅著しく不明	外・内・断面：7.5 YR6/4に少し褐色	底部本堂痕
D12	232-2	11	弥生	甕	胴部片	-	-	-	粗い磨滅斜格子目文	ナデ	外・内・断面：5Y R6/6褐色	
D42	232-3	10	弥生	甕	口縁片	-	-	-	丁本一組の磨滅を取 伏状(下→)	ナデ	外・内・断面：7.5 YR6/4に少し褐色	
D12	232-4	1-1	縄文	深鉢	底部2/3	-	<10.8>	(3.8)	磨滅著しく不明	磨滅著しく不明	外面：5YR6/6明赤 褐色 内・断面：5YR6/6 褐色	底部網代痕
D12	232-5	1-3	縄文	深鉢	口縁片	-	-	-	新法編による模定老 行伏線文	ナデ	外・断面：10YR6/ 4に少し黄褐色 内面：10YR5/3に 少し黄褐色	
D42	232-6	12	縄文	深鉢?	胴部片	-	-	-	並洗置部に貼り付け 残存	ヘラナデ	外・断面：10YR5/ 4に少し赤褐色 内面：7.5YR6/6褐 色	小破状口縁
M2	233-1	1	弥生	高坏	胴部片	-	20.0	(16.3)	磨滅著しく不明	磨滅著しく不明	外面：2.5YR7/8褐 色 断面：7.5YR7/8褐 色	
M5	233-2	(1)	土師器	鉢・Ab	口~底部 1/2	<19.1>	<->	11.4	口縁部：ヨコナデ 胴~底部：刷文カキ ナゲ刷文ミガキ	口縁部：ヨコナデ 胴~底部：丁字本ヘ ラミガキ	外・内・断面：5Y R7/8褐色	
M1	233-3	(2)	土師器	甕・?	口縁部 1/5	<21.6>	-	(8.2)	ハケナデ	ヘラナデ	外・断面：7.5YR6/ 4に少し褐色	内面黒色化
M5	233-4	(3)	弥生	甕?	口縁部 1/4	<18.2>	-	(6.0)	赤系、ハケナデ→ヨ コナデ	ハケナデ	外・内・断面：7.5 YR6/4に少し褐色	パレスタイル
M1	233-5	(2)	土師器	高坏・F	口~胴部 2/3	<15.7>	8.7	9.8	環帯：ヨコナデ→刷 文カキ 胴部：ヨコナデ	黒色地味	外 面：10YR7/4に 少し黄褐色 内面：N2/0黒	
M5	233-6	(2)	土師器	甕・?	口~胴部 1/3	<8.4>	-	(10.8)	ハケナデ→ミガキ	ヘラナデ	外面：5YR6/4に 少し褐色 内・断面：5YR6/6 褐色	
ILK5	234-1	2	須恵器	坏・D	口~底部	13.3	8.2	3.9	口口ヨコナデ	口口ヨコナデ	外・内・断面：5B6/ 1青灰色	
ILK4	234-2	2	土師器	坏・?	口縁部	15.4	-	(4.0)	ヘラミガキ	ヘラミガキ	外面：10YR6/4に 少し赤褐色 内・断面：10YR7/ 4に少し黄褐色	
IQ5 3	234-3	2	土師器	高坏・?	胴部	-	10.4	(8.0)	縦位ヘラケズリ 磨 滅カキ 横位ミガキ	縦位ヘラケズリ 磨 滅カキ 横位ミガキ	外・内・断面：7.5 YR6/6褐色	
IQお 2	234-4	1	土師器	甕・E	口~胴部 2/3	18.6	-	(22.8)	口縁部：ヨコナデ 胴部：ハケナデ	口縁部：ヨコナデ 胴部：ハケナデ	外・内・断面：5Y R6/4に少し褐色	
IQ5 6	234-5	1	土師器	甕・?	口~胴部	18.0	-	(10.4)	ヘラナデ	ヘラナデ	外・内・断面：5Y R5/4に少し赤褐色	
Z	234-6	(1)	土師器	甕	底部2/3	-	<7.5>	(4.4)	-	ヘラナデ	外面：5YR5/4に 少し赤褐色 内・断面：5YR5/3 に少し赤褐色	

第12表 X線写真掲載鉄器観察表

X線写真 No	台帳 No	実測図 No	遺構名	注記	器種	種別	部位	備考
1	717		Ut 1	717	鉄鎌	武器	鎌身・頸部	鎌身柳葉形刃部欠・大型
2	702	205-52	Ut 1	702	鉄鎌	武器	鎌身	端部欠損
3	714		Ut 1	714	鉄鎌	武器	鎌身・茎部	鎌身方頭形?
4	711		Ut 1	711	鉄鎌	武器	鎌身・頸部	鎌身柳葉形
5	700		Ut 1	700	鉄鎌	武器	頸部・茎部	闊部残
6	694	205-38	Ut 1	694	鉄鎌	武器	頸・茎部	闊部残
7	1017		Ut 1	1017	鉄鎌	武器	頸部・茎部	複数本
8	705	206-9	Ut 1	705	鋤	農具	U字型刃先	半分欠損
9	706		Ut 1	706	鋤	農具	U字型刃先	一部残
10	693		Ut 1	693	鉦状鉄製品	工具		槍鉋?
11	696		Ut 1	696	槍鉋	工具	刃先	
12	1063		Ut 1	Rか5.IV.VI層	鉄鎌	武器	茎部	断面円形(径12mm)
13	693		Ut 1	693	鉄鎌	武器	鎌身	一部残
14	354	205-45	Ut 2	Rい3	刀子	工具	刃部	端部欠損
15	324	205-15	Ut 3	Rう4 I区III層	鉄鎌	武器	鎌身・頸部	鎌身三角形
16	733		Ut 4	Mこ8.F区IV層	鉄鎌	武器	鎌身・頸部	鎌身長三角形・大草・2本
17	734	205-22	Ut 4	Ut 4 S鉄	鉄鎌	武器	鎌身・頸部	鎌身長三角形・大型
18	718		Ut 4	l	鉄鎌	武器	鎌身・頸部	鎌身長三角形・大型
19	731		Ut 4	Rこ8.G区IV層	鉄鎌	武器	鎌身・頸部	鎌身柳葉形・三角形・複数本
20	733		Ut 4	Mこ8.F区IV層	鉄鎌	武器	鎌身・頸部	鎌身長三角形・大型・2本
21	722		Ut 4	i層	鉄鎌	武器	鎌身	鎌身長三角形・大型
22	721		Ut 4	Rこ7.O区IV層	鉄鎌	武器	鎌身	刃端部欠・大型
23	731		Ut 4	Rこ8.G区IV層	鉄鎌	武器	鎌身・頸部	鎌身柳葉形・三角形・複数本
24	725		Ut 4	Rう10.B区	鉄鎌	武器	鎌身	一部残
25								
26	720		Ut 4	O	鉄鎌	武器	鎌身	一部残
27								
28	731		Ut 4	Rこ8.G区IV層	鉄鎌	武器	鎌身・頸部	鎌身柳葉形・三角形・複数本
29	716		Ut 4	e一括	鉄鎌	武器	頸部	一部残
30	208		Ut 4	208	鉄鎌	武器	頸部・茎部	闊部残
31	732		Ut 4	Rこ8.G区IV層検出面	鉄鎌	武器	鎌身・頸部	鎌身長三角形・大型
32	194		Ut 4	194	刀子	工具	刃部	一部残
33	730		Ut 4	Rこ8.G区IV層検出面	不明	不明	刃部	一部残
34	13		Ut 5	13	鉄鎌	武器	頸部・茎部	闊部残
35	156		Ut 5	156	鉄鎌	武器	鎌身・頸部	鎌身三角形
36	278		Ut 5	278	鉄鎌	武器	鎌身・頸部	鎌身三角形
37	398		Ut 5	398	鉄鎌	武器	鎌身	鎌身柳葉形
38	99		Ut 5	99	鉄鎌	武器	頸部	一部残
39	635		Ut 5	635	剣	武器	精尻or柄頭	刃部一部欠損
40	298-1		Ut 5	298-1	刀子	工具	刃部	一部残
41	630	206-8	Ut 5	630	鋤	農具	U字型刃先	完存
42	156		Ut 6	156	鉄鎌	武器	鎌身・頸・茎部	茎部闊部残存・鎌身柳葉形
43	127		Ut 6	127	鉄鎌	武器	鎌身・頸部	鎌身柳葉形
44	126		Ut 6	126	鉄鎌	武器	鎌身・頸部	鎌身三角形
45	130		Ut 6	130	鉄鎌	武器	茎部	一部残・大型
46	161		Ut 6	161	鉄鎌	武器	頸部	一部残・大型
47	18		Ut 6	18	小刀	武器	鞘尻or柄頭	一部残

X線写真掲載鉄器観察表

X線写真 No	台帳 No	実測図 No	遺構名	注 記	器種	種 別	部 位	備 考
48	133		Ut 6	133	小刀?	武器	刃部	一部欠損
49	67		Ut 6	67	鉄鎌	農具	刃部	半分欠損
50	151		Ut 6	151	鎌	農具	U字型刃先	一部残
51	98	206-12	Ut 6	98	鋤	農具	U字型刃先	完存・土器付着
52	131	205-53	Ut 6	131	形状不詳品?	武器	柄尻or柄頭	端部欠損・銚にしては小さい
53	239	206-7	Ut 8	239	鋤	農具	U字型刃先	完存
54	203		Ut 8	203	不明			要検討資料
55	58	205-44	Ut 9	58	刀子	工具	柄尻or柄頭	端部欠損・留め具残
56	430		Ut10	430	鉄鎌	武器	矢柄部	一部残
57	192		Ut11	192	鉄鎌	武器	茎部	茎部方形断面平形・大型
58	263		Ut11	263	鉄鎌	武器	頸部	一部残
59	289		Ut11	289	鉄鎌	武器	茎部	一部残・大型
60	380		Ut11	380	鉄鎌	武器	矢柄部	一部残
61	378		Ut11	378	鉄鎌	武器	茎部	一部残
62								
63	663		Ut11	Ut24No19	鉄鎌	武器	鎌身・頸部	鎌身長三角形・逆刺アリ・大型
64	278	205-34	Ut11	278	鉄鎌	武器	鎌身・頸部	鎌身柳葉形
65	274		Ut11	274	槍	武器	石突	一部欠損・大型
66	691	205-50	Ut17→ 11	Ut24C区 一括	刀子	工具	刃部	端部欠損
67	279	205-49	Ut11	279	刀子	工具	刃部	完存
68	394		Ut11	394	鎌	農具	U字型刃先	一部残・小型の手鎌(穂摘み具)
69	281	206-5	Ut11	281	鎌	農具	U字型刃先	完存
70	199	206-11	Ut11	199	鋤	農具	U字型刃先	半欠・接合
	261		Ut11	261	鋤	農具	U字型刃先	
71	283	206-13	Ut11	283	鋤	農具	U字型刃先	完存
72	1121-2		Ut12	1121-2	鉄鎌	武器	鎌身・茎部	鎌身柳葉形・大型・茎部木片付着・ 2個体か?
73								
74	1119		Ut12	1119	鉄鎌	武器	鎌身部	鎌身長三角形・大型
75	1121-2		Ut12	1121-2	鉄鎌	武器	鎌身・茎部	鎌身柳葉形・大型・茎部木片付着・ 2個体か?
76	12		Ut12	12	鉄鎌	武器	頸部・茎部	茎部関節残
77								
78	3		Ut12	3	鉄鎌	武器	頸部	別個体
79	1151-1		Ut12	1151-1	鉄鎌	武器	鎌身	一部残
80								
81	11		Ut12	11	剣?	武器	刀身	一部残
82	17	206-1	Ut12	17	鎌	農具	刃部	完存
83	1122-2		Ut12	1122-2	鉄鎌	武器	鎌身・茎部	鎌身柳葉形・大型
84	7		Ut12	7	槍砲	工具	先端部	
85	10	206-14	Ut12	Ut12No10	鋤	農具	U字型刃先	一部欠損
86	139		Ut17	Ut25Rう9 K区	鉄鎌	武器	矢柄部	一部残
87	140		Ut17	Ut25Rう9 G区	刀子	工具	柄尻or柄頭	木片付着
88	79		Ut20	79	鉄鎌	武器	鎌身・頸部	鎌身柳葉形・大型
89	78		Ut20	78	鉄鎌	武器	頸部・茎部	一部残
90	86		Ut20	Rい10M区	鉄鎌	武器	鎌身・頸部	鎌部形不明・大型
91	65-1	205-18	Ut20	65-1	鉄鎌	武器	鎌身部	鎌身長三角形
92								
93	86		Ut20	Rい10M区	鉄鎌	武器	鎌身・頸部	鎌部形不明・大型
94								
95								
96	3		Ut22	3	剣	武器	刀身	完存
97	181		Ut28	181	鉄鎌	武器	鎌身部	鎌身柳葉形か

X線写真掲載鉄器観察表

X線写真 No	台帳 No	実測図 No	遺構名	注 記	器種	種 別	部 位	備 考
98	6		U130	6	鉄鍔	武具	基部	一部残
99	1		グリッド	Sあ2	鉄鍔	武具	鍔身・頸部	鍔身長三角形・大型
100	4	205-41	グリッド	Rか8E区V 層No4	鉄鍔	武具	頸部・基部	端部欠損
101								
102	1		10号 トレンチ		鉄鍔	武具	鍔身・頸部	鍔身樹葉形か

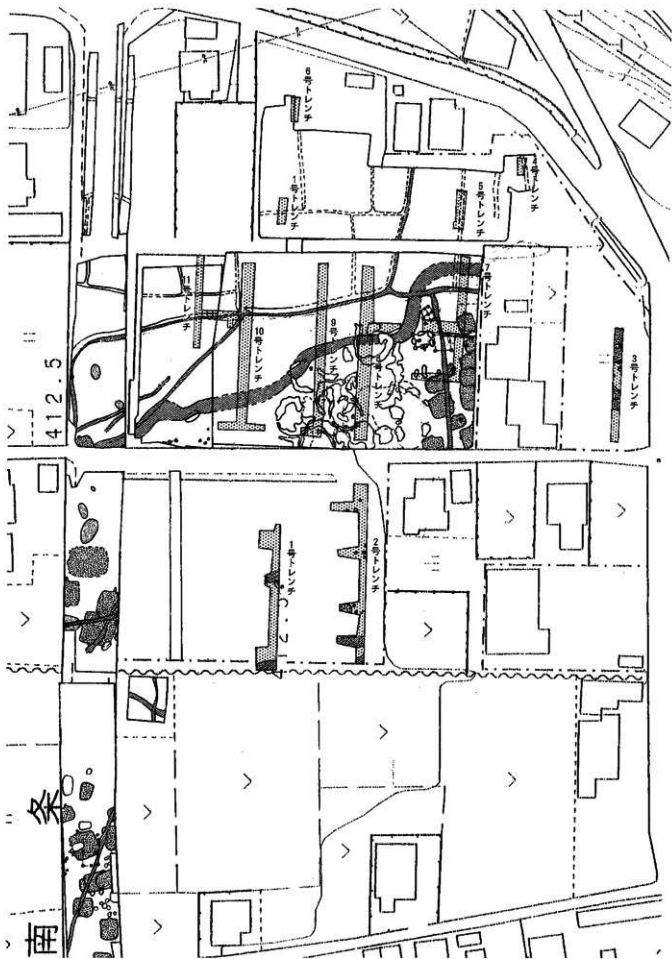

第229図 東条遺跡Ⅳ・青木下遺跡Ⅱ試掘調査時（平成7年）トレンチ設定図（1：1000）

## 第V章 青木下遺跡Ⅲの調査の結果

### 第1節 掘立柱建物址

本調査区から検出された掘立柱建物址は1棟であった。F4号掘立柱建物址はQえ5・6、Qお5・6グリッドにて検出され、調査区域外の西側に継続するものと思われるが、柱穴が3基検出されたのみであるので、詳細は不明である。柱穴の形状は円形を呈している。

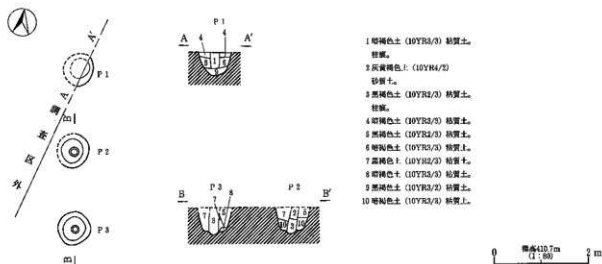

第230図 F4号掘立柱建物址実測図

### 第2節 土坑址

本調査区から検出された土坑址は1基のみであった。D12号土坑址はQえ5・6、Qお5・6グリッドにて検出され、M5号溝状遺構に東側が破壊されている。長軸4.2mを測り、主軸方位はN-32°-Wを指すものと思われる。深さは28~33cmを測る。出土遺物では縄文土器の底部に細点痕の認められる深鉢形土器、波状文を有する甕形土器などが出土しているが、第232-1の甕は底部に木葉痕を有する土師器甕形土器であるため、古墳時代に位置づけられる。

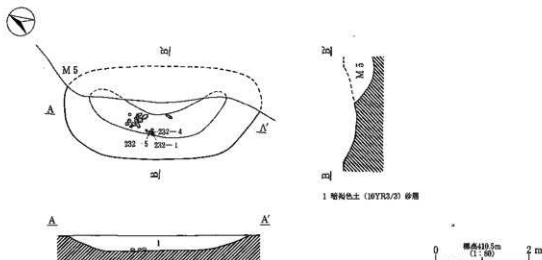

第231図 D12号土坑址実測図

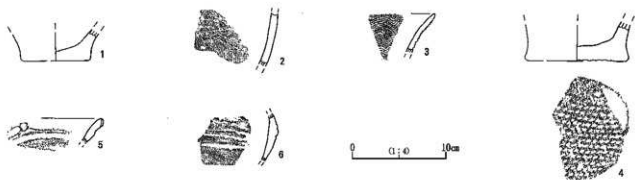

第232図 D12号土坑出土土器実測図

### 第3節 溝状遺構

本遺跡内では4条の溝状遺構が検出されている。青木下遺跡Ⅱで検出された溝状遺構が延長するものと、新たに検出されたM6号溝状遺構がある。遺構の帰属時期を見るとM1号溝状遺構は水田址に平行し、青木下遺跡Ⅱの様相と変わらないことから、水田に伴う溝状遺構と考えられ、奈良～平安時代の可能性が考えられる。M2号溝状遺構については第233-1の高環脚部から弥生時代後期、M5号溝状遺構では第233-2の鉢、赤彩の認められる第233-4の壺形土器及び青木下遺跡ⅡのUT2・4号土器集積址との重複関係から古墳時代後期以前の帰属時期が与えられる。なお、本遺構は湿地帯と自然堤防の境界をなすものと考えられる。

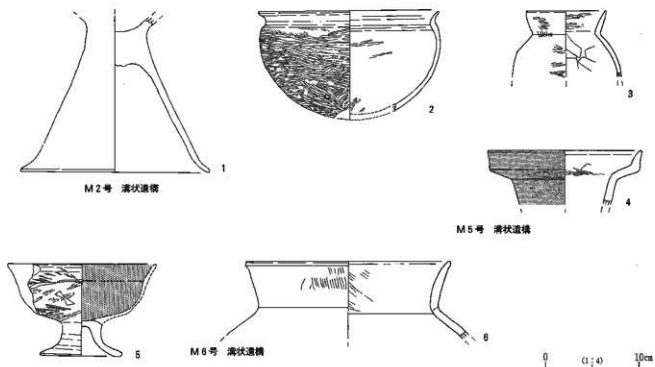

第233図 M2・5・6号溝状遺構出土土器実測図

#### 第4節 水田址

本遺跡からは3区画の水田址が検出された。検出の状況は青木下遺跡Ⅱと同様千曲川の洪水砂層によって被覆された状況での検出で、青木下遺跡Ⅱから続く水田面の状況が新たになったといえよう。特筆すべき状況はなく、出土遺物に須恵器の坏形土器等が見られ、平安時代に帰属する水田址と考えて間違いのないように思われる。

#### 第5節 その他の遺物

ここでは本遺跡出土の遺構外遺物及び縄文時代の出土石器について掲載する。土器では第234-1の須恵器の高台付坏、古墳時代のもと思われる234-2～6の土器、縄文時代と考えられる235-1～5の石器がある。

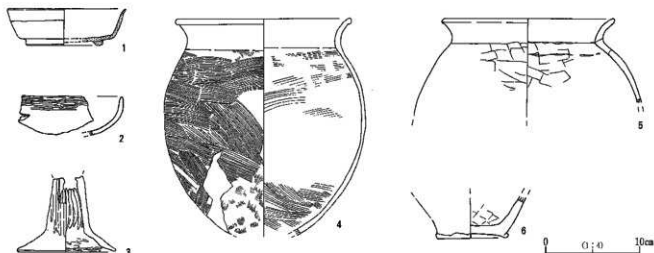

第234図 グリッド及び調査区出土土器実測図



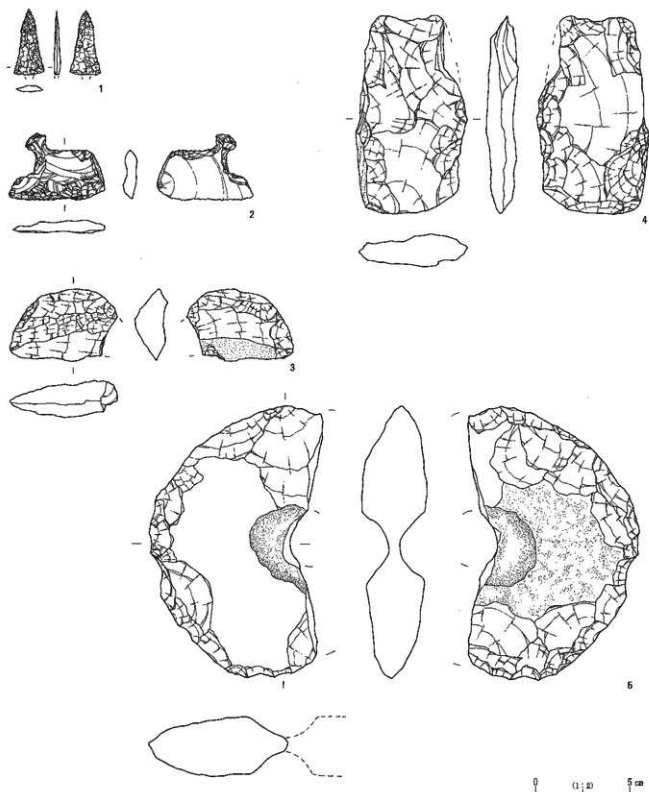

第235図 出土石器実測図

第13表 青木下遺跡III掲載石器観察表

挿図No	整理No	遺構名	グリッド・区	器種	残存度	石質	長さ	幅	厚さ
235-1	3	M2		石鏃	基部欠損	珪質凝灰岩?	(3.4)	1.5	0.3
235-2	1		IQお6	石鏃	完存	珪質頁岩	2.6	4.9	0.7
235-3	9	D12		石鏃		凝紋岩	3.8	5.0	2.0
235-4	1		IQか7	打製石斧	基部側縁欠損	頁岩	10.5	1.7	5.7
235-5	4	M2		不明	半分欠損	安山岩	14.4	(8.2)	3.2

## 第VI章 総括

### 第1節 祭祀遺構と出土遺物

青木下遺跡Ⅱでは多くの土器の出土が見られ、石製模造品及び手捏土器などを含む多くの土器集積址が検出された。これらの出土状況を見ると約1,500㎡の面積中約5,000個体を越える多くの土器が密集した状況で出土し、祭祀遺物が共伴することからこの21基の土器集積址が集中して検出された区域を祭祀域と捉えたわけである。

本遺跡では、若干の竪穴住居址等の遺構出土遺物を除くと、その大半が祭祀域から土器集積された状況での出土であるといったところが最大の特徴であるといえる。この土器集積址については便宜上Ut1号土器集積址～Ut30号土器集積址として第四章にて記載したところである。

この祭祀遺構については、平面的な遺物の出土状況の特徴を整理していくと大きく下記の3パターンに分けられる。また、誤解のないように付け加えておくと、本遺跡の発掘調査ですべての祭祀遺構を調査したわけではない（第229図の東裏遺跡のトレンチ調査の結果、土器集積址の出土が見られたこと、同トレンチ周辺と思われる地点付近で青銅鏡の出土も見られたことなどからも祭祀域の範囲は本調査区以外に拡大しているが、詳細は今後の検討課題）ので、今後新たな集積パターンが出てくる可能性があることを断っておきたい。

#### 1) 青木下遺跡Ⅱに見られる土器集積址遺物の平面出土パターン

- I 土器の出土が散在しているが、集積址を構成しているもの
- II 土器が小さな纏まり（ブロック状）を持ち、集積址となったもの
- III 土器が環状・弧状などのように大きな纏まりをもって集積址となったもの

上記各パターンを祭祀域での検出状況ごとに見ていくとIのパターンはUt1・8・10・11・20・30号土器集積址、IIはUt7・13・15・17・28号土器集積址、IIIはUt2・3・4・5・6・9・12・21・22・29号土器集積址と分類できる。この分類された土器集積址のうち、Iパターンに含まれるUt1・8・10号土器集積址はV層の砂層中からの出土遺物が多いことに対し、Ut11・20・30号土器集積址の出土遺物はVII層のシルト層からの出土という出土状況の差異が見受けられる。仮に前者をIa、後者をIbと呼ぶこととする。

この各パターンを遺構の検出された平面的な位置関係で見えていくと、Ibのパターンは祭祀域の検出範囲の中央付近に多く見られ、IaはIbの北側でIIIパターンが検出された範囲内に重複して見られる傾向がある。IIは環状などの祭祀域の検出範囲南側、IIIは北側に分布する傾向が捉えられる。Ibについては出土遺物の時期、小さな纏まりとして捉えられる幾つかの土器集積址の集合した状況を大きな土器集積址として把握してしまっただけも否めないため、IIのパターンに含まれる可能性が高いことを断っておきたい。

#### 2) 石製模造品

古墳時代の祭祀遺跡からは多くの石製模造品が出土することは、過去の発掘調査から明らかになっている。長野県内においても長野市駒沢新町遺跡、松本市高宮遺跡などからは多くの滑石製白玉の出土、剣形品、有孔円板などが出土している。本遺跡でも祭祀域から石製模造品の出土が見られるわけであるが、剣形品28点、

勾玉形品5点、有孔円板3点、有孔方板1点、有孔品5点、白玉655点の出土という状況であった。655点という白玉の出土数は古墳時代中期以前に存在する祭祀遺跡での白玉の出土量と対比した結果、量的には多いとはいえない。このような石製模造品の少ない状況は古墳時代前期、中期の祭祀遺跡での状況と異なり、後期の一般的な祭祀遺跡でのあり方と同様な傾向にある。そのことに加えて、滑石製白玉の径の大きい、いわゆる大型粗製白玉がその主体を占めていることも白玉の時期的変遷と同様なあり方を示している。

本遺跡での石製模造品の面的な出土状況を見ると、剣形品などは祭祀域の南側の上記Ⅱパターンに多く出土し、粗雑な大型粗製白玉の出土は上記Ⅲパターンの中央以西に多く見られる傾向がある。

当遺跡に隣接する東裏遺跡Ⅱ（註1）において、H3号住居址が検出され、当該住居址はカマドの反対側に工作用ピットを作りつけており、その内部に白色系の粘土が堆積していたことなどから玉造り工房址と推定され、報告されたものであるが、その東裏遺跡内のH1・2号住居址からも大型粗製白玉の出土が認められ、個々の特徴を検討した結果H1・2号住居址も玉造り工房の可能性が考えられている。

これらの住居址は本遺跡に隣接し、本祭祀域から直線距離で約60mに所在する住居址であり、遺跡名が異なっているが、本遺跡と同様な遺跡としての解釈をして良いように思われる。また、この玉造り工房址については、本遺跡内にて祭祀行為が執り行われることに起因して、造られたものと考えることが自然であると思われる。以上のように東裏遺跡ⅡH3号住居址などで滑石製の白玉を制作していたことは、本遺跡内にて祭祀行為が執り行われたことから、より近くで祭祀に必要な不可欠な白玉を制作する必要性があったことが想定でき、祭祀区域と集落域、制作工房との関係を考慮して本遺跡の構造を考える必要もある。

また、白玉の出土を見ると、Ⅱパターンから出土する白玉は比較的小さな白玉で、出土量が少ないのに対し、Ⅲパターンから出土する白玉は東裏遺跡Ⅱの玉造り工房址で出土した大型粗製白玉がその主体を占めており、Ut2号土器集積址やUt5号土器集積址のように一定範囲から集中して出土すること、Ut5号土器集積址では坏形土器などの内部にまで白玉が混入している状況から、白玉を神の依り代として飾り、祭祀が終了した後に依り代として吊るされた白玉が散乱したのではないかといた想定が白玉の出土状況から見て取れるのではないだろうか。剣形品や有孔円板についてはⅡパターンにその出土が偏り、それ以外の地点から出土していないことから祭祀遺物としての石製模造品は通常の小さな精巧な白玉と剣形品、有孔円板がセットとして使用され、大型粗製白玉は他の石製模造品と一緒に用いられないということが指摘できる。

（註1）坂城町教育委員会 『東裏遺跡Ⅱ・青木下遺跡』1994

### 3) 手捏土器

本遺跡から土師器の手捏土器が約135個体検出されている。手捏土器は祭祀遺跡から出土する象徴的な遺物で、壺、甕等の出土がある。本書ではミニチュア形土器と手捏土器との分類を行い、ミニチュア形土器では手捏土器よりも精巧な造りをしているものとしたわけではあるが、ミニチュア形土器の中にも祭祀遺物として使用されたものが含まれている可能性が否定できないため、両者を含めた分布の状態を考慮して本遺跡での祭祀行為を検討する必要がある。これらの出土位置を見ると、Ⅱパターンに多く出土し、Ⅲパターンにも含まれていることが発掘調査の結果判明している。器形は鉢形土器や甕形土器、高坏形土器などバラエティに富んでいるといった傾向が看取できる。

#### 4) 金属製品

本遺跡の出土金属製品は鉄製品が主体を占め、耳環や銅製品が数点出土している。その分布の状況はⅠパターンやⅡパターンに少なく、Ⅲパターンから出土する鉄製品が多いといった傾向が窺い知れる。銅製品などはⅠパターンのUt11号土器集積址やⅡパターンのUt15号土器集積址から出土している以外は出土していない。鉄製品では鉄鏝が一番多く、刀子、鋤、鎌などの出土が見られるがⅢパターンからの出土が多いといった傾向が見られる。

#### 5) 土器集積址の変遷

出土遺物をもとに各土器集積址の帰属時期についてみていきたい。本遺跡内にて古い土器様相を示す遺構はUt7号土器集積址、Ut28土器集積址、Ut29号土器集積址が時期的に5世紀末～6世紀前半の土器を含んでおり、本遺跡内にて早い段階での祭祀遺構ということができる。その次に古い土器を含んでいるのがUt13号土器集積址、Ut15土器集積址が次の段階に位置づけられるように思われる。その次はUt2号土器集積址、Ut3号土器集積址、Ut4号土器集積址、Ut6号土器集積址、Ut9号土器集積址、Ut11号土器集積址、Ut12号土器集積址、Ut17号土器集積址、Ut20号土器集積址、Ut21号土器集積址、Ut22号土器集積址、Ut30号土器集積址が位置づけられるようである。その次はUt5号土器集積址、その次にUt1号土器集積址、Ut8号土器集積址、Ut10号土器集積址といった変遷がたどれると思われる。

今まで見てきた土器集積址出土パターンと石製模造品の出土状況、金属製品の出土状況、土器集積址を構成する土器の編年的な見解から本祭祀域の特徴の再整理を行い、本遺跡での祭祀が行われた時間を以下のよう大きく5段階に分けて各段階の特徴を考えていくこととする。

#### 第1段階

最初に祭祀が執り行われるようになったのは、土器編年及び遺構の状況から見て祭祀域の南側に見られたⅡパターンの地域である。この地域での様相を見ると、出土する須恵器の量自体が少なく、出土した須恵器には古い様相の須恵器が見られ、随がその主体を占めている。石製模造品についてはやや大型の剣形品や有孔円板などの出土が見られ、白玉は精巧なものを含み、本遺跡特有の大型粗製白玉が含まれない土器集積址である。土器の集積状況は小さな纏まり（ブロック状）を持ち、土器が入れ子状に出土する。また、川原石も散在し、磐座としての祭祀が執り行われたとも推測できる地域である。金属製品の出土は見られない。Ut7号土器集積址やUt28号土器集積址がこれに当たると思われる。時期的には5世紀末頃の須恵器も見られるが6世紀初頭頃～前半の段階と思われる。

#### 第2段階

第1段階同様Ⅱパターンの地域に見られ、須恵器の個体数が少なく、ブロック状に小さな纏まりを持つ集積址が見られる段階である。金属製品を含み、土器が入れ子状に出土するUt13号土器集積址などの段階である。時期的には6世紀前半～後半頃と思われる。

#### 第3段階

弧状・馬蹄形状に土器が集積する段階。Ⅲパターンの地域から出土し、土師器がその主体を占めるが今まで以上に須恵器の含まれる割合が高くなっていく。土器の出土については放置されたものと破棄された

状況の2通り存在する。Ut4号土器集積址では環形土器が入子状に重ねられた状況で出土していることから、確実に廃棄された状況といえよう。第2段階と異なり粗製の大型白玉や鉄製品が本段階の土器集積址に伴って出土する。この白玉や鉄製品の出土状況を見ると、出土位置が集中している傾向がある。期的には6世紀後半～7世紀前半と思われる。

#### 第4段階

環状に土器が配列される段階。Ut5号土器集積址が本段階のものであるが、環形土器などが正位に置かれ大型粗製白玉や鉄製品が共伴する。出土状況から須恵器や土師器の壺形土器、環形土器がある程度の規則性を持って配列されたのではないかと見られる。形態的には完全な環状を呈してはならず、空間が4箇所見られ弧状に土器が4箇所配列された結果、平面形態が環状になったものとも考えられる。期的には7世紀前半と思われる。

#### 第5段階

Ut1号土器集積址などのように土器集積址を覆っている砂層中から完形遺物以外の破片土器が多く出土する段階。分布の範囲も不整形を呈し、土器様相が新しく、泥濘砂層に混入した土器群として理解をした方が良く、祭祀行為として捉えない方が良いと思われる。出土遺物から奈良時代以降と思われる。

## 第2節 古墳時代集落と祭祀

今までの発掘調査をもとに古墳時代の集落域と祭祀域について見ていきたい。(第236図)青木下遺跡Ⅱでは祭祀域と考えられる区域は1区中央付近やや西寄りに見られ、集落域は祭祀域の南側に位置している。また、試掘調査や『東裏遺跡Ⅱ・青木下遺跡』の状況を加味して考えると祭祀域の広がりには調査を実施しなかった現在の駐車場のある西方まで広がりを見せている。

集落域は試掘調査の結果、今回の住居址検出位置よりも更に南方にまで広がりをみせ、東裏遺跡Ⅱ・青木下遺跡の発掘調査では今回の祭祀域の北西側にも広がっている。東側では青木下遺跡Ⅲの調査区及び、東裏遺跡Ⅱ・青木下遺跡の発掘調査の東側に検出され、より北側に広がっているものと予想される。(調査で見つかった水田址は古墳時代の水田址ではないが、古墳時代と同様の状況として想定している。)よって、集落域が西側及び北側と南側を取り囲み、東側では水田域が見られ、祭祀域はその中に囲まれるといった状況が見てとれる。

祭祀域は今まで見てきたように、古墳時代後期に当遺跡内にて出現し、集落域と水田域に挟まれた自然堤防の末端部と想定できる。期的には6世紀初頭ごろに祭祀域の南端に見られたUt7号土器集積址にて祭祀行為が行われはじめ、祭祀行為が最後に行われたと考えられるUt5号土器集積址までの約100年以上を超える期間において祭祀行為が行われたことが調査の結果判明した。しかし、各土器集積址の詳細な所属時期が不明であるので、各遺構の時間的な変遷を窺い知ることは不明であった。しかし、中でも祭祀の廃棄後ブロック状の纏まりをもって検出される土器集積址が、徐々に北側に位置を変え、弧状や馬蹄形状、環状に平面的な形態変化をすること、出土遺物の組成変化に須恵器の比率が高くなること、初期段階に近い頃は若干の銅製品を伴うのに対し、徐々に鉄製品が多く使われることなどが判明した。中でも鉄鎌などの武器類の出土が多いが、農具や工具の出土も少量見られることは今後の祭祀遺跡研究に大いに期待できる成果であろう。また、石製模造品についても6世紀初めには剣形品、有孔円板などが多く、精巧な白玉も共伴するの

に対し、最終段階の6世紀後半以降7世紀前半までは大型の粗製白玉が多く出土し、剣形品などは共伴しないことが判明した。手捏土器やミニチュア土器についても最終段階には数量的に少なくなる傾向も見られた。これらのことから、本遺跡内では祭祀の形態変化や祭祀行為に伴う遺物の構成、通常祭祀遺物とされる石製模造品や手捏土器以外に金属製品なども祭祀遺物と考えて良いのではないかといった示唆に富む内容が提示できる調査となったと思われる。今後の課題として、出土土器についての様相及び変遷について触れられなかったこと、大型の須恵器甕形土器や大型の土師器壺形土器の胴部付近に意識的に破砕を行った痕跡が見られるが、時間的な制約の中で明確にすることができなかった。祭祀行為終了後の廃棄段階にて意図的に破砕を行ったことが想定されるが、今後に委ねていきたい。また、今回の調査では、祭祀行為の対象についても確証は得られなかった。しかしながら、第3段階以降の出土遺物に多くの須恵器が含まれていることを合わせ考えると、単なる集落内祭祀というよりは、広い範囲の参集者が須恵器等を持ち寄り、祭祀を執り行ったと考えた方が妥当であろう。

当地は戦国時代の要衝の地であり、そういったことを考え合わせると要衝の地での祭祀行為が推測される。従って、当遺跡で行われた祭祀行為を考えると、「交通」に起因するものや当遺跡から西方に流れている千曲川は農業基盤を支える大切なものであったと思われ、この関係から「水」に関連する農耕的な祭祀あるいは、水害の防止など水利に関係するものなど様々な要因は考えられるが、各遺構の時期的変遷など同様に今後委ねたい。

最後になるが当町名は埴科郡坂城町（さかきまち）であるが、祭祀行為を行うには櫓が必需品である。この大祭祀場である本遺跡周辺を当時「サカキ」と呼んでいて、和銅6年の好字制により一字の櫓が坂城と呼称されるようになった結果により坂城という郷名が付けられ、当町の地名になったと考えると当町名「坂城」の名の起りの謎が解けてくるのではなかろうか。

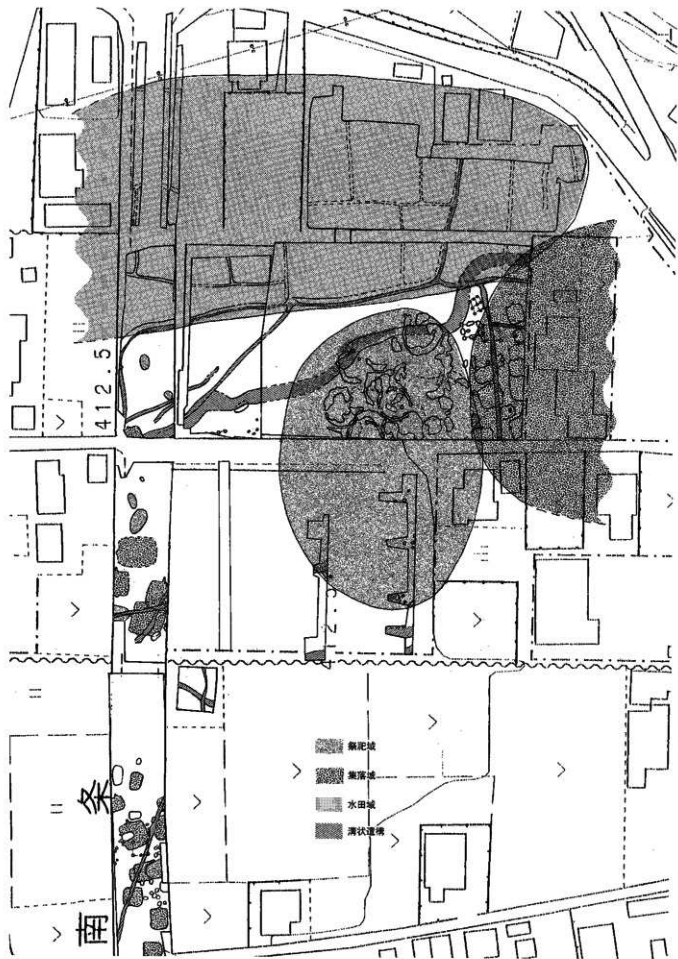

第236図 青木下遺跡集落祭祀水田域分布図

# 写 真 图 版





Ut1号土器集積址 (西より)



Ut2号土器集積址 (北より)



Ut3号土器集積址 (南西より)



Ut4号土器集積址 (北西より)



Ut4号土器集積址 (南より)



Ut5号土器集積址 (西より)



Ut5号土器集積址 土器出土状況 (東より)



Ut5号土器集積址 大甕 (36-I) 出土状況 (西より)



Ur5号土器集積址 白玉出土状況 (南より)



Ur6号土器集積址 (東より)



Ur6号土器集積址 (北東より)



Ur7号土器集積址 (北より)



Ur7号土器集積址 遺物出土状況 (西より)



Ur8号土器集積址 (西より)



Ur9号土器集積址 (西より)



Ur10号・Ur12・Ur13号土器集積址 (北より)



U10号-U12号土器集積址（北より）



U11号土器集積址（北西より）



U11号土器集積址（北より）



U12号-U15号土器集積址（南より）



U12号土器集積址直刀(222-51) 出土状況（西より）



U13号土器集積址（北より）



U13号土器集積址土器出土状況（東より）



U15号土器集積址（北西より）



U15号土器集積址 土器出土状況



U17号-U20号土器集積址 (北より)



U17号土器集積址 土器出土状況 (西より)



U20号土器集積址 刺型模造品 (186-10) 出土状況



U30号土器集積址 (北東より)



H1号住居址 (西より)



H1号住居址 カマド (西より)



H2号住居址 (北より)



H3号住居址 (西より)



H3号住居址 カマド (西より)



H4号住居址 (西より)



H4号住居址 カマド火床面 (西より)



H5号住居址 (北より)



H5号住居址 カマド (北より)



H6号住居址 (東より)



H6号住居址 西カマド (東より)

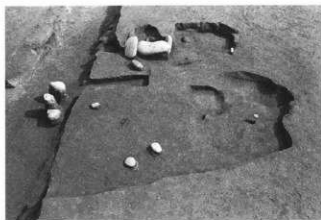

H7号住居址 (西より)



H7号住居址 カマド (西より)



H8号住居址 出土土状況 (西より)



H8号住居址 カマド (西より)



H9号住居址 完掘 (西より)



H9号住居址 カマド火床面 (西より)



H10号住居址 (西より)



H10号住居址 西カマド (西より)



H11号住居址 炭化材出土状況 (西より)



H11号住居址 カマド (西より)



F1号掘立柱建物址<柱痕掘> (北より)



F1号掘立柱建物址<ピット掘方> (北より)



F2号掘立柱建物址 (東より)



F3号掘立柱建 (南より)



D2号土坑址掘 (南より)



D3号土坑址 (南より)



D4号土坑址 (南より)

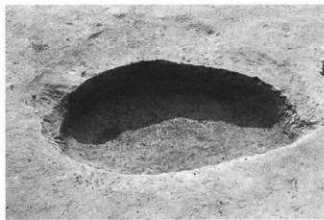

D9号土坑址 (東より)



D10号土坑址 (北より)



D11号土坑址 (西より)



M3号溝状遺構 (西より)



M5号溝状遺構 (西より)



M4号溝状遺構 (南より)





3号畦畔 (東より)



4号畦畔 (南東より)



5号畦畔 (西より)



6号畦畔 (東より)



6-3-8号畦畔 (西より)



7号畦畔 全景 (東より)



9号畦畔 全景 (西より)



道跡近景 (北東より)



F4号獨立柱建物址(東より)



D12号土坑址(北西より)



M2号溝状遺構(北より)



M5-6号溝状遺構(南東より)



M6号溝状遺構(北西より)



M1号溝状遺構(南より)

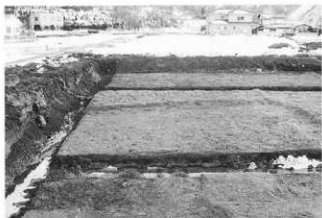

11号畦畔 (北より)



12号畦畔 (南より)



畦畔全景 (北西より)



調査区西側全景 (南より)



調査区雪かき (南より)



7-1



7-3



7-4



7-5



7-7



7-8



7-10



8-1



7-11



7-13



7-15

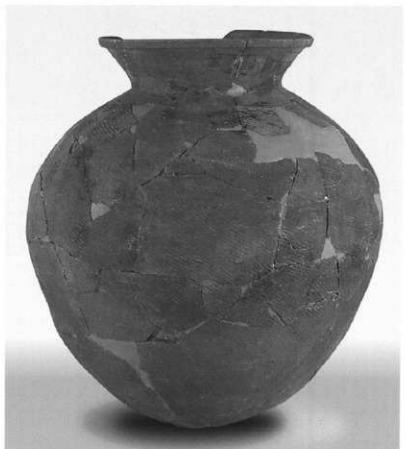

8-2



9-1



11-2



10-2



11-4



11-3



12-3



12-4



12-8



11-1



12-9



12-10



12-12



12-14



13-4



13-3



13-5



13-6



13-7



15-1



15-2



15-3



15-5



実測図未掲載



15-9



15-12



15-11



15-10



15-13



15-16



16-1



15-13



15-14



16-4



16-4



16-2



16-3



16-3



16-5



17-1



17-5



17-4



17-6



17-7



実測図未掲載







17-25



17-28

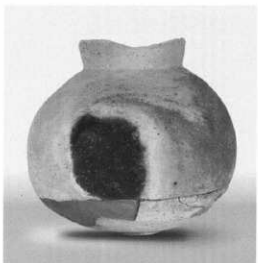

18-3



18-4



18-2

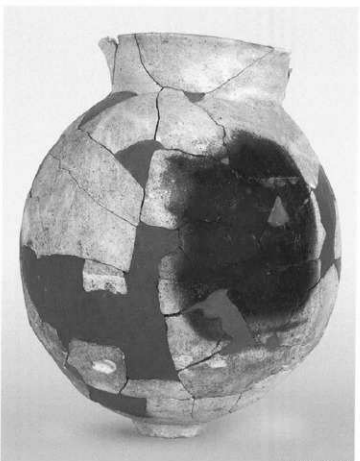

実測図未掲載