

Ⅶ 補 遺

ヨシ属 Phragmites イネ科 PL179 15a-15b (No425)

直径0.9cmの硬い秆で、中心部は空洞、節部に不定芽と思われる小さな芽がある。節部は葉鞘基部のやや上部で膨れるがタケ・ササ類のように節部に1本のへこんだ筋はない。秆の横断面の組織は、維管束が散在する不整中心柱である。維管束は原生木部とその左右に後生木部さらにその間に篩部が位置し、維管束の周囲は繊維組織に囲まれている。秆の外縁側の維管束鞘は層が多く厚いが、内側の維管束の周囲は少ない。以上の外部形態と横断面の組織観察からイネ科のヨシ属と判断した。

川岸や湿地に生育する大型で背の高くなる多年草である。ツルヨシ・ヨシ・セイタカヨシがあるが秆の一部から区別するのは難しい。

引用文献

- 鈴木三男・能城修一、1986、新保遺跡出土加工木の樹種 群馬県教育委員会・(財)群馬県埋蔵文化財調査事業団 P.71-94 PL.3-19
 鈴木三男・能城修一、1988、新保遺跡出土自然木の樹種とそれによる古植生復元 群馬県教育委員会・(財)群馬県埋蔵文化財調査事業団 P.435-453 図版190-211
 山田昌久、1993、日本列島における木質遺物出土遺跡文献集成—用材から見た人間・植物関係史 植生史研究特別第1号 P.242

表29 天引向原遺跡の古墳時代前期の住居跡から出土した炭化材

分類群\	遺構	天C 13住	天C 25住	天C 28住	天C 106住	天C 107住	天C 114住	天C 122住
モミ属		1					1	
カヤ				3				
オニグルミ		2						
アサダ			2					
アカガシ亜属		11	1		1			
ニレ属		1						
クスノキ科					1			
ヒサカキ					1			
ケンボナシ属		1					15	2
ミズキ						1		
エゴノキ属		1						
トネリコ属					1			1
ヨシ属		1						
合 計		18	3	3	4	1	16	3

表30 出土炭化材樹種同一一覧

試料No	遺物番号	出土年代	樹種
414	白A96住一炭1	縄文	タリ
416	天C65住一炭	弥生	タリ
417	天C116住一炭1	弥生	ニレ属
418	天C13住一サンプル1	古墳前期	エゴノキ属
419	天C13住一サンプル2	古墳前期	モミ属
420	天C13住一サンプル3	古墳前期	ケンボナシ属
421	天C13住一サンプル4	古墳前期	コナラ属アカガシ亜属
422	天C13住一サンプル5	古墳前期	ニレ属
423	天C13住一サンプル6	古墳前期	オニグルミ
424	天C13住一サンプル7	古墳前期	オニグルミ
425	天C13住一サンプル8	古墳前期	ヨシ属
426	天C25住一炭1	古墳前期	アサダ
427	天C25住一炭2	古墳前期	コナラ属アカガシ亜属
428	天C25住一炭3	古墳前期	アサダ
430	天C25住一炭5	古墳前期	アサダ
431	天C28住一炭1	古墳前期	カヤ
432	天C28住一炭2	古墳前期	カヤ
433	天C28住一炭3	古墳前期	カヤ
434	天C106住一炭1	古墳前期	クスノキ科
435	天C106住一炭2	古墳前期	トネリコ属
436	天C106住一炭3	古墳前期	コナラ属アカガシ亜属
437	天C106住一炭4	古墳前期	ヒサカキ
438	天C107住一炭1	古墳前期	ミズキ
439	天C114住一炭1	古墳前期	ケンボナシ属
440	天C114住一炭2	古墳前期	ケンボナシ属
441	天C114住一炭3	古墳前期	ケンボナシ属
442	天C114住一炭4	古墳前期	ケンボナシ属
443	天C114住一炭5	古墳前期	ケンボナシ属
444	天C114住一炭6	古墳前期	ケンボナシ属
445	天C114住一炭7	古墳前期	ケンボナシ属
446	天C114住一炭8	古墳前期	ケンボナシ属
447	天C114住一炭9	古墳前期	ケンボナシ属
448	天C114住一炭10	古墳前期	ケンボナシ属
449	天C114住一炭11	古墳前期	ケンボナシ属
450	天C114住一炭12	古墳前期	ケンボナシ属
451	天C114住一炭13	古墳前期	モミ属
452	天C114住一炭14	古墳前期	ケンボナシ属
453	天C114住一炭15	古墳前期	ケンボナシ属
454	天C114住一炭16	古墳前期	ケンボナシ属
455	天C122住一炭1	古墳前期	ケンボナシ属
456	天C122住一炭2	古墳前期	トネリコ属
457	天C122住一炭3	古墳前期	ケンボナシ属
458	天C10住一炭1	古墳中期	ムクノキ

遺構・遺物図版

図1

6号住居

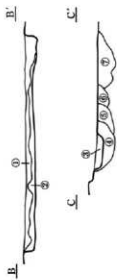
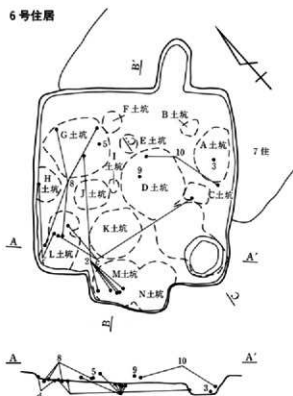

①黒褐色土 砂質堅緻。多量の白色細粒・黄褐色粒を含む。②褐色土 やや粘性があり堅緻。多量の焼土粒・シルト質・黄色粒を含む。③黄褐色土 粘性があり、締まりがある。焼土・ロームブロックを含む。④黒褐色土 粘性があり、堅緻。焼土粒・ローム粒を多量に含む。⑤黒褐色土 粘性があり、堅緻。焼土粒・ロームブロックを多量に含む。⑥黄褐色土 粘性があり、堅緻。焼土粒・ローム粒を多量に含む。⑦灰黄褐色土 粘性があり、堅緻。焼土粒・ローム粒を多量に含む。

13号住居

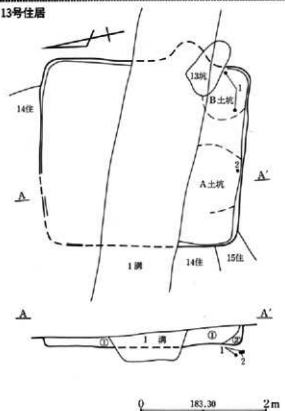
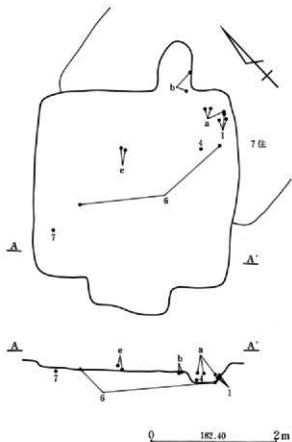

①黒褐色土 粘性はなく、やや砂質気味。締まりはある。多量の黄白色粒と、若干の残陶A軽石を含む。②暗褐色土 粘性はないが、締まりがある。若干のローム粒を含む。

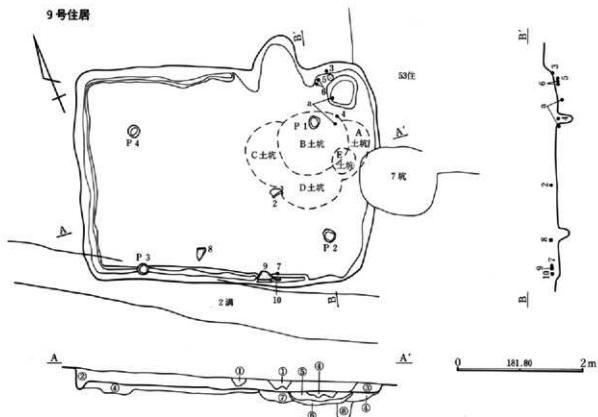

①浅間A礫石混じりの耕作土 ②黄褐色土 粘性がやや強く堅緻。若干の白色細粒、焼土粒を含む。③黒褐色土 若干の粘性があり堅緻。多量の黄白色粒を含む。微量の焼土粒を含む。④灰黄褐色土 若干の粘性がありローム粒・焼土粒を含み、やや締まる。

⑤鈍い黄褐色土 ローム小ブロックを均一に、また焼土粒を少量含む。粘性あり。⑥鈍い黄褐色土 粘土ブロックを含む層。⑦鈍い黄褐色土 黒色土ブロックを含む。⑧鈍い黄褐色土 ロームブロックを含む。

16号住居

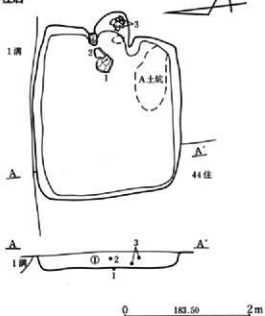

①黒褐色土 粘性はなく、もろい。多量の黄白色粒と、若干の焼土粒を含む。②灰黄褐色土 焼土粒・ローム粒を少量含む。③褐色土 焼土・ロームをごく少量含む。袖、構築土。④鈍い黄褐色土

カマド

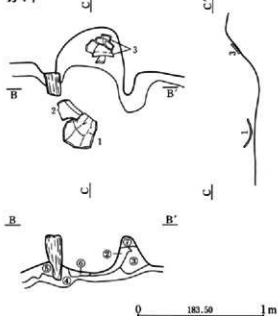

色土 ロームブロックと粘土ブロックを含む。はり床部の土に似る。⑤暗褐色土 ローム粒を含む。⑥黒褐色土 ローム粒と焼土粒をごく少量含む。⑦灰黄褐色土

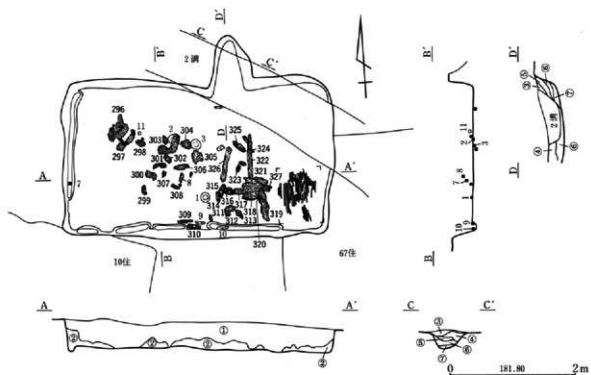

①ロームブロックを多量に含む灰黄褐色土ブロック凝土。下層では炭化物・焼土を少量含む。②灰褐色土 ローム粒を少量含む。炭化物・焼土を少量含む。③鈍い黄褐色土 ローム粒・焼土を含むややわらかい土。④灰黄褐色土と鈍い黄褐色土 天井・壁の刷

れ。⑤灰とロームブロック 天井内側のススか。⑥灰白色土・灰黄褐色ローム粒・焼土を含む。壁・天井の焼土。⑦焼土とロームブロック 使用面。

ヨシズ状炭化材
出土状態

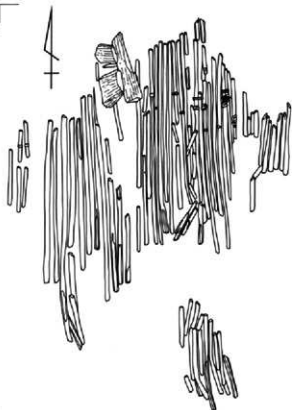

0 20cm

18号住居

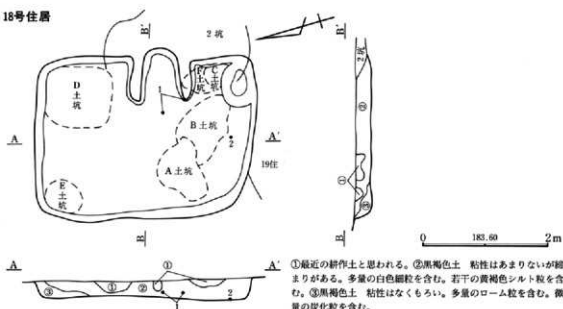

①最近の耕作土と思われる。②黒褐色土 粘性はあまりないが締まりがある。多量の白色細粒を含む。若下の黄褐色シルト粒を含む。③黒褐色土 粘性はなくもろい。多量のローム粒を含む。微量の炭化粒を含む。

38号住居

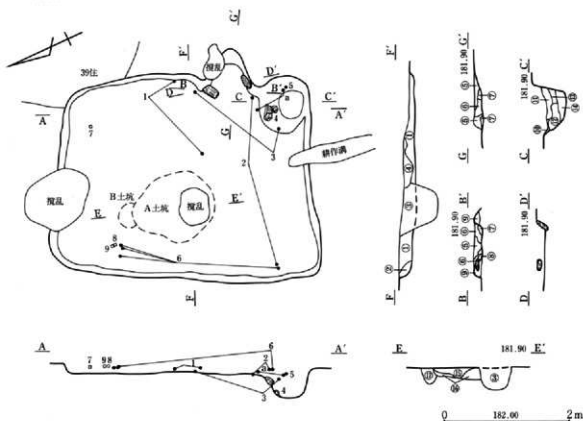

①黒褐色土 やや砂質気味。堅緻で締まりがある。多量の白色細粒を含む。②暗褐色土 やや粘性はあるがもろい。多量のローム粒を含む。③暗褐色土 ロームブロックを含みわらかい。④暗褐色土 砂質で堅緻。多量の浅間A軽石を含む。耕作土と思われる。⑤崩落土 鈍い黄褐色土 焼土粒・ローム粒を含む。⑥崩落土 鈍い黄褐色土 ローム粒を多く含む。⑦袖の崩落土 鈍い黄褐色土 ロームブロックを多く含む。下部に灰・炭化物層あり。⑧袖の崩落土 灰白色粘質土ブロック。袖石に巻き付けたものか。

⑨袖の土 黄褐色ロームブロック・灰白色粘質土ブロック・鈍い黄褐色土との混土。⑩粘質土 灰黄褐色土・炭化物を含む。⑪鈍い黄褐色土 やわらかい土 ローム小粒・炭化物・灰黄褐色粘質土を含む。⑫粘質土 鈍い黄褐色土・ロームブロックを含む。⑬鈍い黄褐色土 ロームブロックを含む。⑭鈍い黄褐色土 やや粘性をもつ。⑮暗褐色土 ローム粒を多量に含み、やわらかい。⑯褐色土ブロックとロームブロックとの混土。⑰暗褐色土 ローム粒を含む。

39号住居

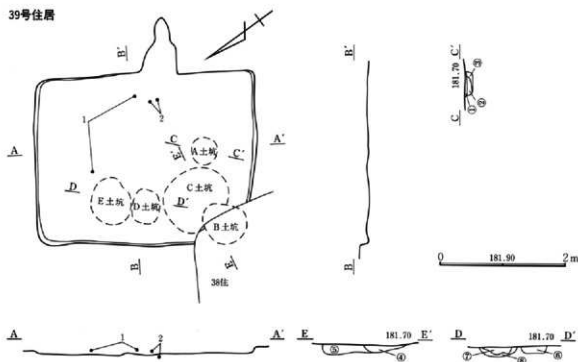

①灰褐色土 ローム・焼土ブロックの混土。②ロームと焼土のブロック混土 ③褐色土とロームのブロック混土 ④灰褐色土とロームの粒状混土 ⑤灰褐色土とロームのブロック混土 ⑥狭い

褐色土とロームのブロック混土 焼土ブロックを少量含む。⑦灰褐色土 ロームブロックを多量に含む。⑧灰褐色土とロームブロック混土

40号住居

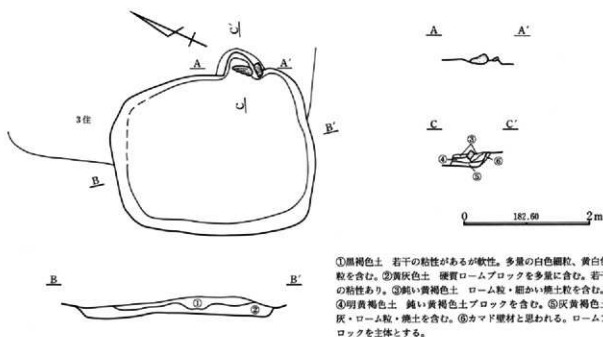

①黒褐色土 若干の粘性があるが軟性。多量の白色細粒、黄白色粒を含む。②黄灰色土 硬質ロームブロックを多量に含む。若干の粘性あり。③鈍い黄褐色土 ローム粒・細かい焼土粒を含む。④明黄褐色土 鈍い黄褐色土ブロックを含む。⑤灰黄褐色土 灰・ローム粒・焼土を含む。⑥カマド壁材と思われる。ロームブロックを主体とする。

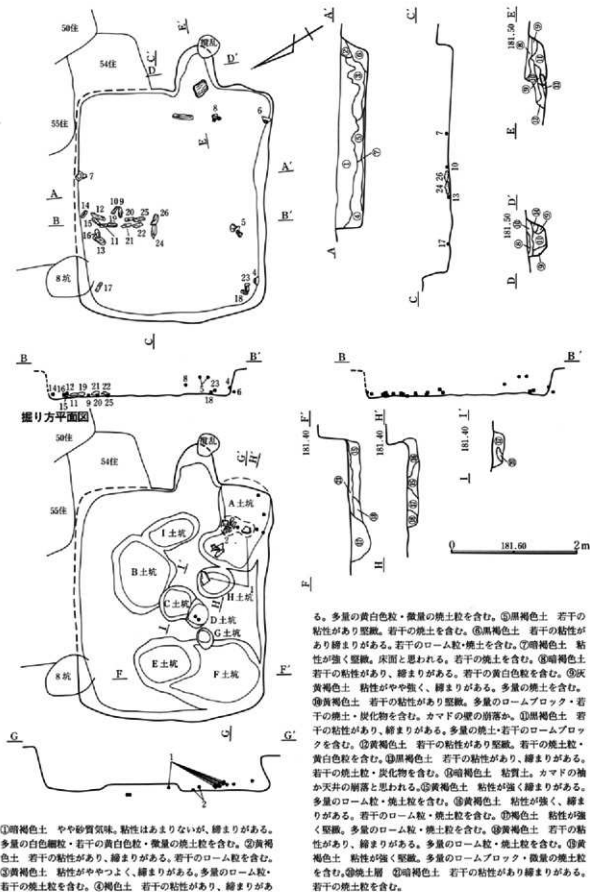

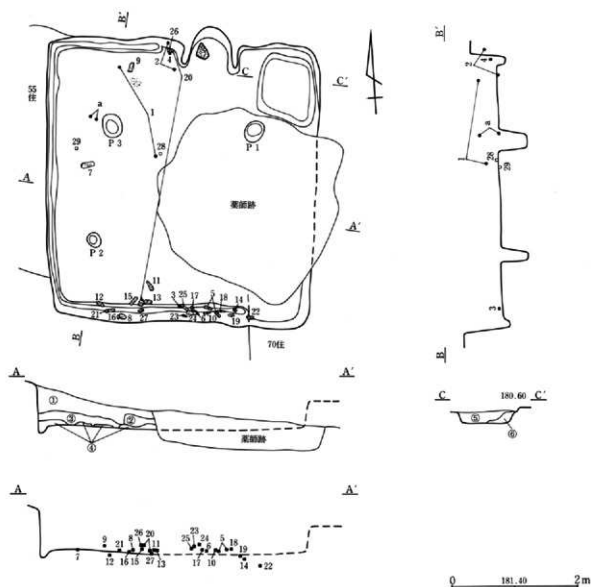

カマド

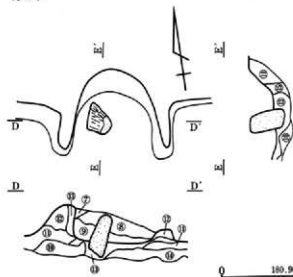

- ①灰黄褐色土 若干の粘性があり、締まりがある。多量の黄白色粒を含む。
- ②黒褐色土 若干の粘性があり、締まりがある。若干のロームブロック・焼土粒を含む。
- ③暗褐色土 粘性はあまりないが堅緻。多量の黄白色粒、若干の焼土粒を含む。
- ④黄褐色土 若干の粘性があり堅緻。多量のロームブロックを含む。
- ⑤褐色土 若干の粘性があり堅緻。若干の焼土粒、炭化物、灰白色粘土塊を含む。
- ⑥黄褐色土 若干の粘性があるが軟質。若干のロームブロックを含む。
- ⑦鈍い黄褐色土 灰色粘土。壁の崩落。
- ⑧鈍い黄褐色土 焼土、明黄褐色土を含む。天井、壁材の崩れ。
- ⑨鈍い黄褐色土 焼土灰を含む。
- ⑩黄褐色土 若干の粘性があり、締まりがある。多量のローム粒を含む。
- ⑪灰黄褐色土 粘質土
- ⑫黄褐色土 粘質土
- ⑬灰褐色土 粘性が強けりがある。多量の焼土を含む。
- ⑭黄褐色土 粘性が若干あり、締まりがある。多量の焼土を含む。
- ⑮黒褐色土 やや粘性はあるが軟質。混入物はほとんどない。

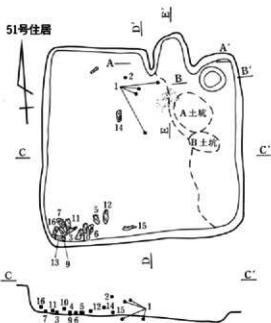

①黒褐色土 粘性はあまりないが堅緻。若干の白色細粒、黄白色粒を含む。②暗褐色土 粘性は余りないが堅緻。多量の白色細粒、若干の黄白色粒を含む。③褐色土 粘性は余りないが、締まりがある。多量のローム粒を含む。④黄褐色土 若干の粘性があり、締まりがある。多量の軟質ロームブロックを含む。⑤灰黄褐色土 粘質土。カマド天井の崩落と思われる。⑥黄褐色土 粘性が強く、締まりがある。若干の焼土粒、灰黄褐色粘土を含む。カマド天

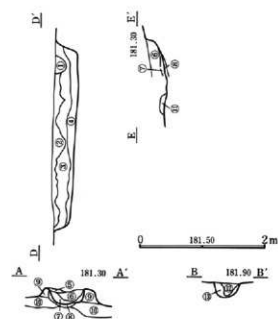

井の崩落と思われる。⑦黄褐色土 若干の粘性があり堅緻。多量の焼土粒を含む。⑧褐色土 若干の粘性があり、締まりがある。若干の焼土粒を含む。カマド使用面。⑨黄褐色土 粘質土。若干の焼土を含む。カマド袖。⑩褐色土 若干の粘性があり堅緻。微量の灰白色粘土・焼土粒を含む。⑪粘土層 ⑫黒褐色土 若干の粘性があり、締まりがある。若干の白色細粒を含む。⑬黄褐色土 若干の粘性があり、締まりがある。

56号住居

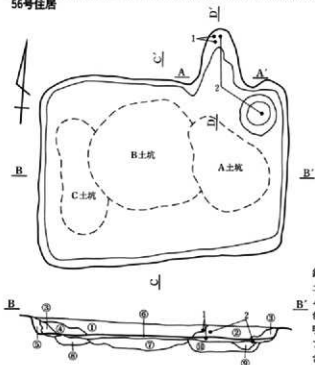

①鈍い黄褐色土 ローム粒を少量含み、若干の粘性がある。②暗褐色土 ローム粒微量に含み、やややわらかい。③鈍い黄褐色土 ロームブロック・黒色土粒を含み、やや締まる。壁崩壊落土か。④鈍い黄褐色土 ローム小ブロックを少量含み、やや締まる。⑤

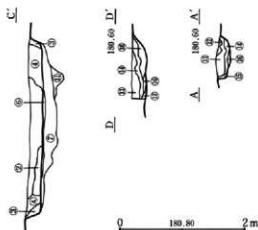

鈍い黄褐色土 ローム粒を多量に含み、粘性あり。⑥鈍い黄褐色土 ロームブロックを含み、堅緻。粘床。⑦鈍い黄褐色土 ローム・黒色土ブロックを含み、⑧割に似る。床下土坑。⑨鈍い黄褐色土 ロームが多量に混入する。やや締まる。⑩ロームブロック・明褐色土ブロックの混土 ⑪鈍い黄褐色土 ローム少なめ黒色土ブロックを多めに含む。⑫割に似るが、黒色土ブロックを多く含む、締まる。⑬灰黄褐色土 浅層A軽石を含む耕作土。⑭鈍い黄褐色土 焼土粒少量とローム粒微量を含む。粘性あり。⑮鈍い黄褐色土 焼土粒を多量に含む。炭化物はごく少量。若干の粘性がある。⑯鈍い黄褐色土 粘性のあるローム。⑰焼土と灰黄褐色土ブロックの混土 壁・天井材の崩れ。⑱灰黄褐色土 ローム粒を少量含み、堅緻。⑲灰・灰黄褐色土 炭化物の混土。

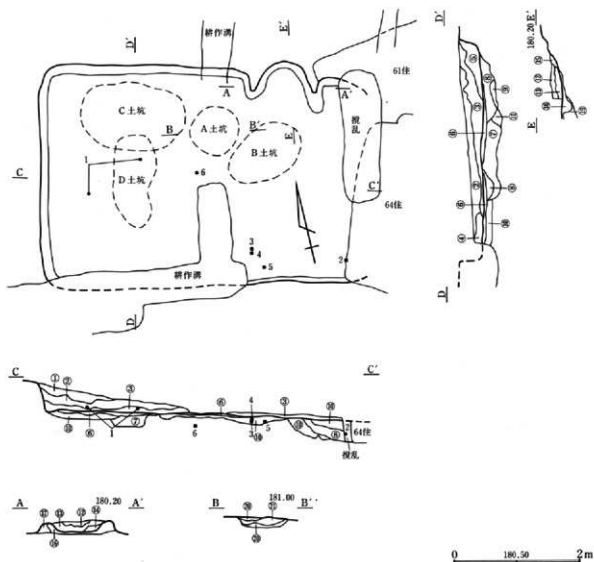

①灰黄褐色土 ローム粒を少量含み締まる。②鈍い黄褐色土 ロームブロックを少量とローム粒を含む。③黒褐色土 ローム粒を均一に含み、やや締まる。④灰黄褐色土 ローム粒を多量に含み、締まる。⑤黒褐色土 ローム粒を少量含む。⑥褐色土 粘性が強く堅緻。⑦黄褐色土 粘性が強く、締まりがある。若干のローム粒を含む。⑧黒褐色土 粘性が強く締まりがある。若干のロームブロックを含む。⑨黄褐色土 粘性が強く締まりがある。若干のローム粒を含む。⑩黄褐色土 粘性が強く締まりがある。多量のローム粒を含む。⑪灰黄褐色土 軽石・ローム粒を含み、

焼土粒を微量に混入する。やや締まる。⑫灰黄褐色土 焼土粒を含み、やや締まる。少量のローム粒を含む。⑬鈍い黄褐色土 ローム粒と焼土粒を若干含む。粘質土。締まる。⑭灰黄褐色土 ロームブロックを含み、締まる。⑮褐色土 若干の粘性があり堅緻。若干の灰白色粘土を含む。カマド跡。⑯黄褐色土 粘性はあまりないが締まりがある。⑰褐色土 若干の粘性があり堅緻。多量の焼土を含む。カマド使用面。⑱黄褐色土 粘質土。若干の灰白色粘土を含む。⑲黄褐色土 粘性が強く堅緻。若干の炭化物を含む。⑳褐色土 粘性が強く堅緻。多量の焼土・ローム粒を含む。

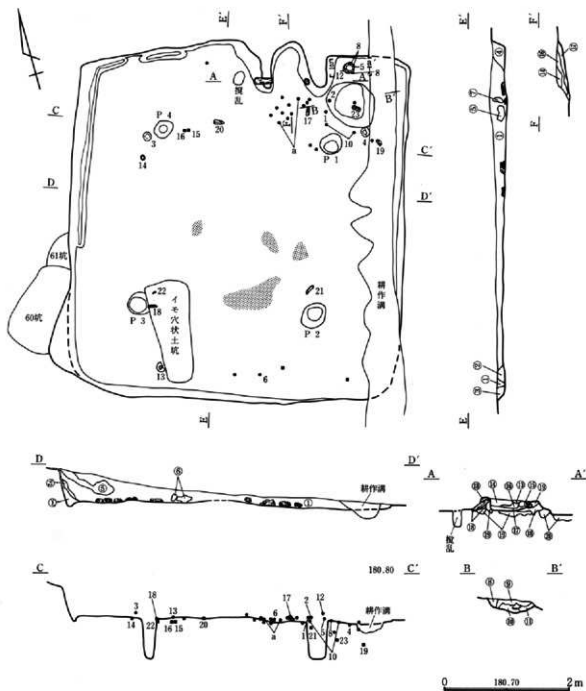

①暗褐色土 若干の粘性があり堅緻。多量のローム粒・若干の炭化物・焼土粒を含む。②黒褐色土 若干の粘性があり、締まりがある。若干の焼土粒を含む。③ロームブロックと暗褐色土の混土 ④黄褐色土 若干の粘性があり、締まりがある。多量のローム粒を含む。⑤ロームブロック ⑥焼土 ⑦粘土ブロック ⑧青灰色粘土ブロック・焼土粒・ローム粒を多く含む層 貯蔵穴周辺に張り付けた土か。⑨鈍い褐色土・ローム粒・焼土粒を多く含む。炭化物あり。⑩ロームブロック・鈍い黄褐色土の混土 ⑪鈍い黄褐色土にローム(小)ブロックを混入する。⑫焼土・ローム・灰色粘土を含む。⑬褐色土 かく締まる土。⑭灰白色粘質土と焼土塊の混土 袖及び天井材の崩れ。⑮褐色土 焼土・粘土ブロック・

灰の混土 ⑯焼土・カマド材からの崩落の焼土 ⑰焼土・灰の層使用面 ⑱青灰色粘質土・褐色土・ローム・焼土粒を含む。⑳褐色土 青灰色粘質土ブロック・焼土・ローム粒を含む。㉑ローム・鈍い黄褐色土・褐色土・焼土粒・青白色粘土ブロックを含む。㉒暗褐色土 粘土粒・焼土粒・ローム粒を含み、やや締まる。カマド構築材による一括埋土。㉓暗褐色土 ローム粒を均一に含み、他に微量の焼土粒・炭化物も混じる。一括埋土。㉔暗褐色土 ローム小ブロックを含む。㉕暗褐色土 微量の焼土粒とローム粒を含み、やや締まる。㉖青灰色粘土・暗褐色土 ローム粒を均一に含み、やや締まる。一括埋土。㉗多量の焼土とローム粒・粘土粒・少量の炭化物の混土 カマド構築材の上。これもカマド関係のものか。

炭化材出土状態

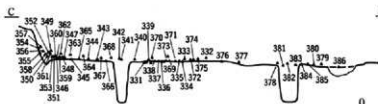
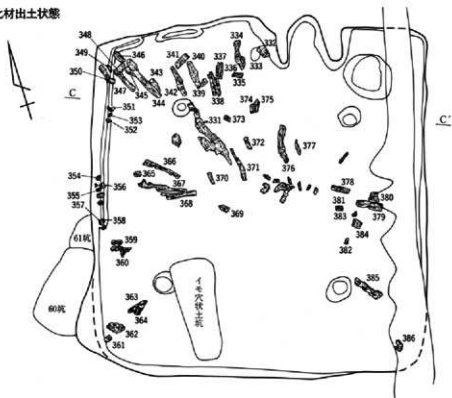

0 180.80 2m

遺物出土状態

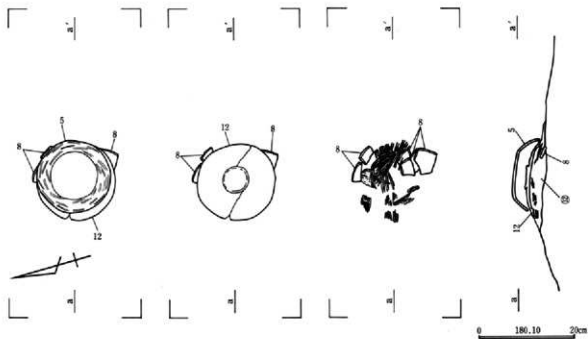

0 180.10 20cm

63号住居掘り方平面図

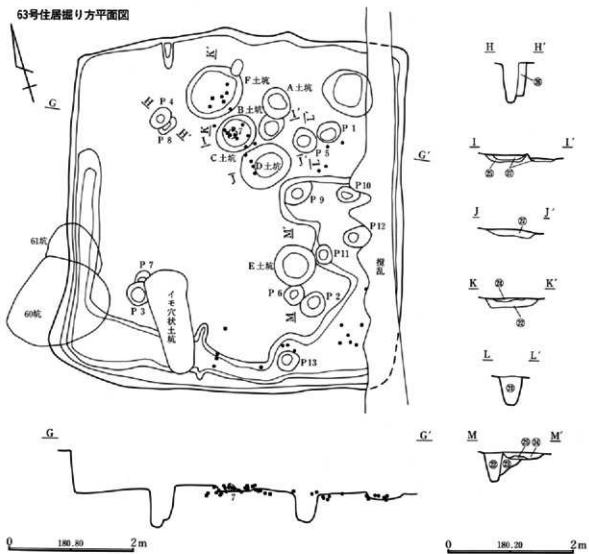

69号住居



図13

白倉A区68号・71号住居跡

68号住居

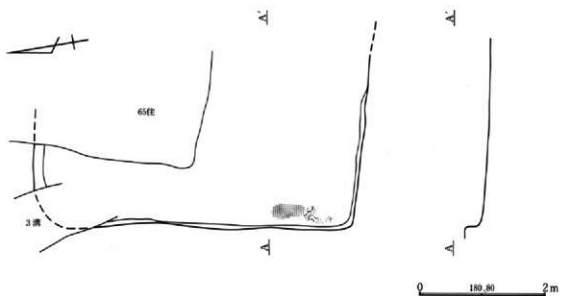
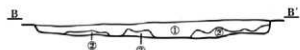
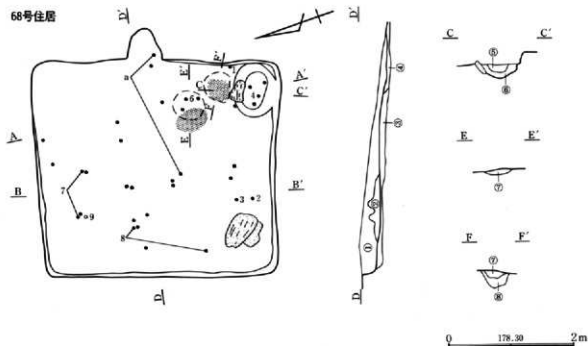

①灰黄褐色土 ローム粒を少量含む。②鈍い黄褐色土 ロームブロックを含み、やや締まる。③黄褐色土 若干の粘性があり、締まりがある。若干のロームブロックを含む。④黄褐色土 若干の粘性があり、締まりがある。微量のローム粒を含む。⑤灰黄褐色土 軽石を含み、やや堅緻。⑥灰黄褐色土 ロームブロックを含み、締まる。⑦黒褐色土・黄褐色土の混土 若干の粘性があり、締まりがある。⑧黄褐色土 若干の粘性があり、締まりがある。混入物はほとんどない。

71号住居

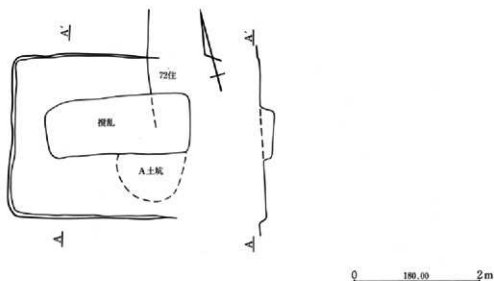

70号住居

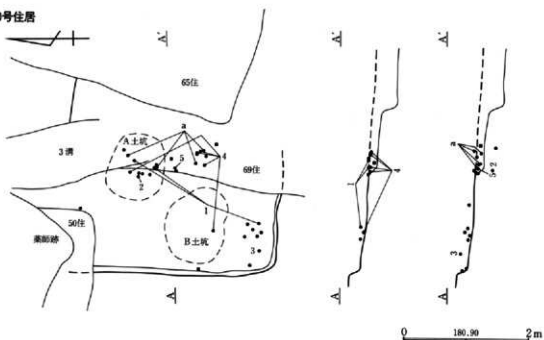

75号住居

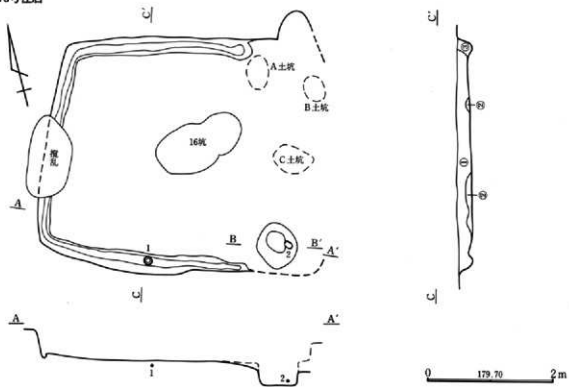

①暗褐色土 若干の粘性があり、締まりがある。若干のローム粒・炭化物・焼土を含む。②黄褐色土 若干の粘性があり、締まりがある。若干のロームブロックを含む。③黄褐色土 若干の粘性があり、締まりがある。多量のローム粒を含む。④暗褐色土 ローム粒を均一に含む。⑤黒褐色土 ロームブロックをごく少量含み、やや締まる。⑥暗褐色土 ローム小ブロックを含む。

図15

79号住居

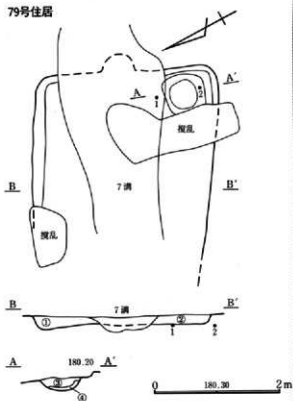

- ①褐色土 混入物少なく締まる。②鈍い黄褐色土 ロームブロックを少量含む、やや締まる。③褐色土 若干の粘性があり、締まりがある。若干の焼土粒を含む。④暗褐色土 若干の粘性があり、締まりがある。若干のローム粒を含む。

白倉A区79号・90号・98号・119号住居跡

90号住居

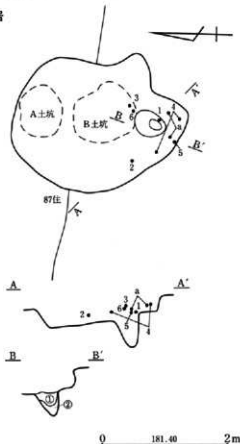

- ①暗褐色土 粘性が強く堅緻。若干の焼土粒・炭化物を含む。②黄褐色土 粘性はややあるが軟質。若干のローム粒を含む。

98号住居

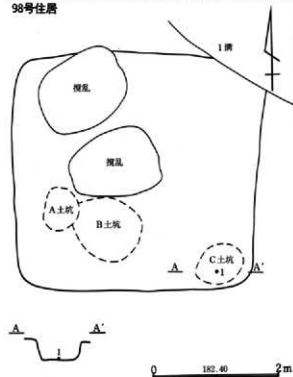

119号住居

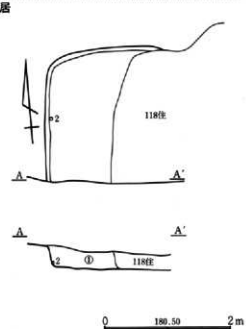

- ①ロームブロックを断状に含む。

100号住居

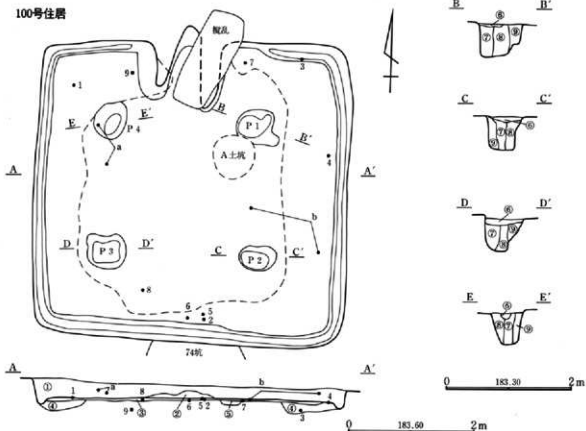

①暗褐色土 焼土粒・炭化粒・白色細粒を含む。②オリーブ褐色土 粘土を多く含む。堅緻。少量の粘土を含む。③貼床 暗褐色土・ローム小ブロックを含む。堅緻。④掘り方 暗褐色土・ロームブロックを含む。締まる。⑤床下A土坑 暗褐色土・粘土・焼土粒

を含み、締まる。⑥褐色土 ローム・黒色土小ブロックを含む。締まる。⑦⑧層と似るが軟質。新柱穴か。⑨⑩と似るが黒色土粒は少ない。旧柱穴か。⑪褐色土 ロームブロックが⑫層よりも多く、やや締まる。

102号住居

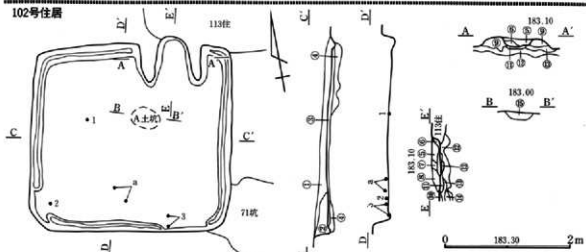

①暗褐色土 焼土粒(少)・炭化粒(少)・白色粒(少)・ローム粒(多)を含む。堅緻。②黒褐色土 ①層にほぼ同じだが含まれるローム粒が少ない。③貼床 暗褐色土・ロームブロックを含む。締まる。④掘り方土 暗褐色土・ロームブロックを含む。やや締まる。⑤黒色土 焼土ブロックを含む。⑥カマド構築材が赤変したものの。⑦暗灰黄色土 粘質の強い土塊。⑧黒褐色土 住居埋土に近い非粘性土。バニスを含む。焼土、炭化粒を不均等に含む。⑨黄褐色

土 褐色土・ロームブロック・焼土ブロック・炭化粒を含む。袖の土。⑩ロームブロック 叩いた土。床状。⑪褐色土 ローム小ブロック・ローム粒を含む。貼床の土。ロームが板状につぶれている。⑫暗褐色土 ローム中ブロックを含む。掘り方の土。⑬暗褐色土 ローム小ブロックを含む。貼床の上。⑭暗褐色土 掘り方の土。⑮褐色土 ロームブロック・焼土・粘土粒土を含む。堅緻。

108号住居

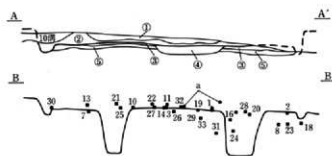
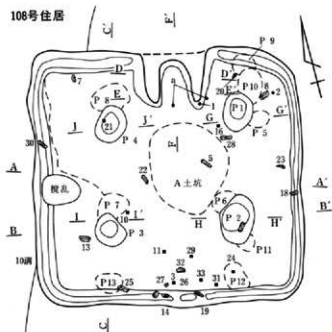

0 181.30 2m

①暗褐色土 ローム粒・粘土粒を含み、堅緻。②黒褐色土 白色粒を含み、堅緻。③粘土の土 ロームと黒色土を斑状に含み、つき固めた土。④黒色土 炭・ロームブロックを含む。⑤暗褐色土 ロームブロックと黒色土を同量含む。掘り方の土。⑥褐色土 粘土を多量に、焼土粒・炭化粒を少量含む。⑦暗褐色土 灰・焼土・カマド材を一部含む。⑧暗褐色土 灰褐色粘土・焼土粒・小石を多量に含む。⑨暗褐色土 灰褐色粘土を含む。⑩焼土基底部の

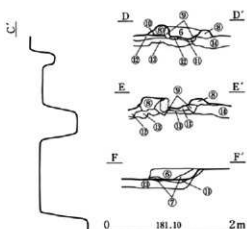

0 181.10 2m

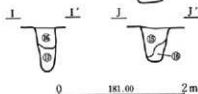

0 181.00 2m

土 褐色土・焼土を含む。⑪カマド底の土 焼土・褐色土・灰褐色粘土・粘土ブロックを含む。⑫粘土の土 ロームブロック・灰褐色土・褐色土のブロック状の混土。⑬掘り方の土 褐色土・ロームブロック・焼土粒を含む。⑭掘り方の土 灰褐色粘土・褐色粘土・焼土・褐色土の混土。旧カマドの掘り方の土。⑮黒褐色土 若干の粘性があり、堅緻。ローム粒や多く、バミス・焼土・炭化物など種多量な混入物を含む。⑯暗灰黄色土 ローム状の粘性土を多量に含む。⑰暗灰黄色土 やや黒色味の強いロームブロックを含む土層。

118号住居

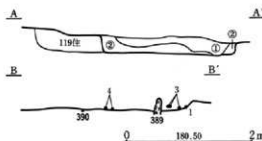
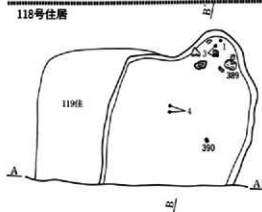

0 180.50 2m

①耕作土 ②黒色土 弱粘性で締まりがなく、バミス・ローム粒・焼土粒を少量含む。

11号住居

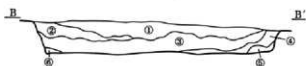
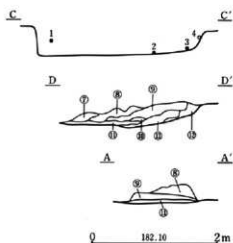
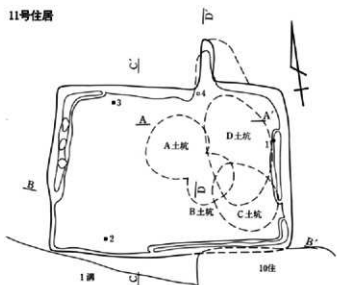

①褐色土 粘性はあまりないが堅緻。若干の黄白色粒・微量の炭化材を含む。②黒褐色土 粘性はあまりないが、締まりがある。多量の黄白色細粒を含む。③黒褐色土 粘性はあまりないが、締まりがある。若干のロームブロック・黄白色粒を含む。④暗灰黄

色土 粘性は若干あるが、軟質。多量の黄白色粒を含む。⑤ローム地山。⑥黄褐色土 粘性はなく非常に堅緻。ブロック状のあるところから埋め土の可能性有り。⑦明黄褐色土 粘性はあまりないが堅緻。若干の黄白色粒を含む。⑧黄褐色土 若干の粘性があり堅緻。若干のローム粒を含む。⑨黄褐色土 若干の粘性があり堅緻。微量の焼土、炭化材を含む。⑩暗い黄褐色土 明褐色ロームブロックを含む。天井の崩落土。⑪黒褐色土 粘性がやや強く締まりがある。多量の焼土を含む。⑫褐色土とロームブロックとの混土。⑬褐色土 灰・炭化物・焼土・黄褐色土ロームブロックの混土。

62号住居

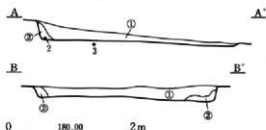
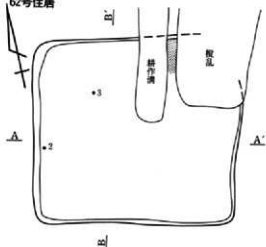

①灰黄褐色土 ローム粒と少量の軽石を含む、やや締まる。②鈍い黄褐色土 ロームブロックを含む。

120号住居

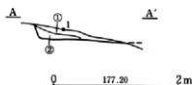
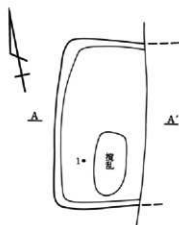

①暗褐色土 暗褐色土中にロームブロックを少し含む。②黄褐色土 ロームブロックを主体とし、暗褐色土を少し含む。

1号住居

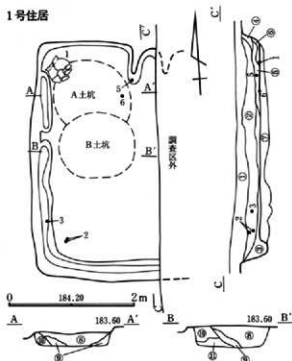

- ①耕作土 ②暗褐色土 ③暗褐色土 ロームを含む。④黒褐色土
- ⑤暗褐色土 焼土・粘土を含む。⑥粘土・焼土・ロームを含む層。
- ⑦ロームに褐色土が少量含まれる。⑧ロームと褐色土の混土 焼土粒を多量に含む。⑨ロームと褐色土の混土 焼土粒を若干含む。
- ⑩ロームと褐色土の混土 ⑪褐色土 ローム粒と焼土粒を少量含む。

2号住居

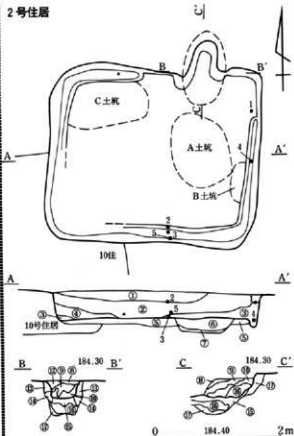

- ①暗褐色土 ②黒褐色土 ③褐色土と黒褐色土との混土 ④黒褐色土
- ローム粒を多量に含む。⑤ロームと褐色土の混土 軽石を含む。
- ⑥暗褐色土 やや締まりのある褐色土と軽石を含む。床下土坑。
- ⑦灰色粘土 床下土坑。⑧褐色土 ⑨暗褐色土 焼土を含む。
- ⑩暗褐色土と焼土との混土 ⑪暗褐色土・焼土・ロームとの混土
- ⑫暗褐色土 灰色粘土粒と焼土を少量含む。⑬褐色土 焼土粒・ローム粒を含む。
- ⑭暗褐色土 焼土粒・灰色粘土粒を含む。⑮暗褐色土
- 多量の焼土粒と少量のローム粒を含む。⑯黒褐色土とロームブロックとの混土
- ⑰ロームと暗褐色土との混土

4号住居

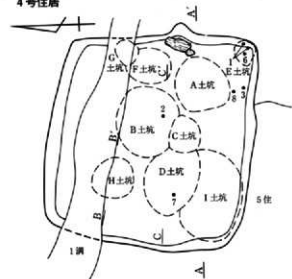

- ①淡黒褐色土 ②黒褐色土 ③暗褐色土 ローム粒を多量に含む。
- ④カマド覆土 ⑤暗褐色土 ⑥褐色土 ロームブロック・焼土粒・灰色粘土粒を多量に含む。
- ⑦褐色土 ローム粒を多量に含む。締まり弱い。⑧ロームに多量の焼土粒と若干の炭化物を含む。
- ⑨褐色土 焼土ブロックとローム粒を多量に含む。⑩褐色土
- ロームブロックを多量に含む。⑪暗褐色土 ロームブロックを含む。
- ⑫褐色土 焼土粒と炭化物を少量含む。⑬褐色土 ロームブロックを含む。

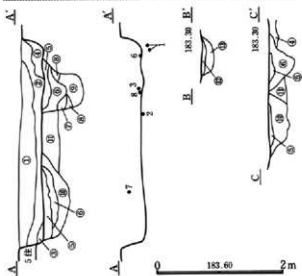

6号住居

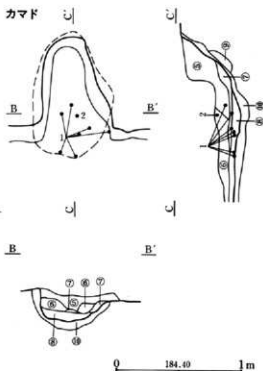
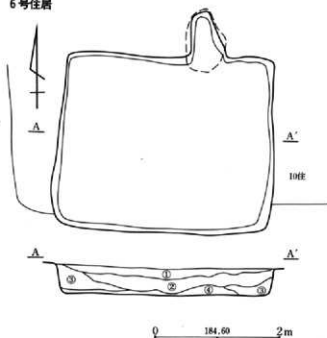

①暗褐色土 少量の軽石と若干の炭化物を含む。②暗褐色土 若干の炭化物を含む。③暗褐色土 少量のローム粒を含む。④褐色土 軽石とロームを少量含む。⑤黒褐色土 焼土と灰白色粘土を

含む。⑥灰白色粘土 ⑦焼土 灰白色粘土を少量含む。⑧褐色土 粘土粒と赤色焼土ブロックを含む。⑨灰白色粘土 焼土を少量含む。⑩橙色 焼土を含むカマドの燃灰面。

8号住居

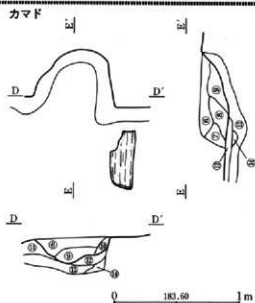
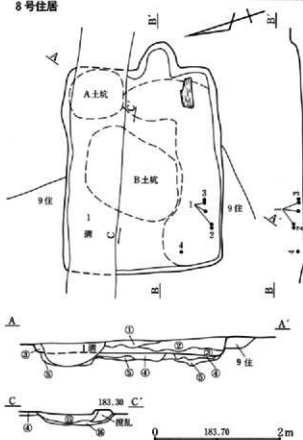

①暗褐色土 ②黒褐色土 ③褐色土 ロームを含む。④褐色土 軽石を少量とロームを含む。⑤ロームに褐色土を少量含む。⑥暗褐色土 ローム粒と軽石を含む。⑦暗黄褐色土 ロームを多量に含む。⑧暗褐色土 ローム粒と焼土粒を含む。⑨赤褐色土 焼土を主体とし粘土を含む。⑩灰褐色土 粘土を主体とする。⑪暗褐色土 ⑫褐色土 ロームブロックを多量に含む。⑬ロームに若干の焼土を含む。⑭褐色土 ローム粒を少量含む。⑮暗褐色土 ロームブロックを多量に含む。⑯暗褐色土 ローム粒を少量含む。

11号住居

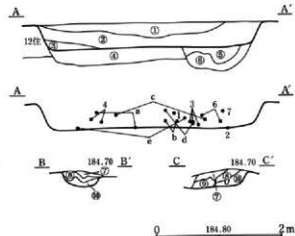
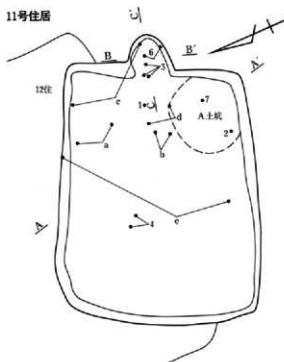

①暗褐色土 少量のローム粒を含み、やや砂質。②黒褐色土 ローム粒を多量に含む。③暗褐色土 細かい粒子を含み、やや砂質。
④褐色土とロームブロックとの混土 ⑤褐色土 ローム粒を全体に含み、締まり弱い。⑥褐色土 ロームブロック・焼土ブロックを少量含む。⑦褐色土 少量の焼土を含む。⑧ロームと褐色土との混土 ⑨褐色土と黒褐色土との混土 ロームブロックを含む。
⑩焼土

①黒褐色土 細かい粒子を含み、やや砂質。②①層に似る。白色微粒を少量含む。③暗褐色土 ローム粒を少量含む。④暗褐色土 炭化物を含む。⑤暗褐色土 炭化物と焼土を含む。⑥暗褐色土 炭化物を含む。⑦褐色土 軽石と若干の焼土粒を含む。⑧褐色土 若干の粘土粒と少量の焼土粒を含む。⑨褐色土 ロームを少量含む。⑩褐色土 少量の焼土粒とローム粒、若干の炭化物を含む。⑪褐色土 焼土粒と粘土粒を多量に含む。⑫暗赤褐色土 炭化物と灰を少量含む。⑬暗褐色土 多量の焼土ブロックと少量のローム粒を含む。⑭ロームブロックと暗褐色土ブロックとの混土 焼土粒を少量含む。⑮ロームに若干の焼土粒を含む。

15号住居

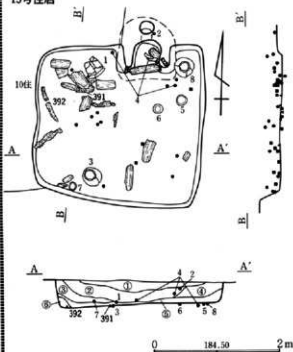

カマド

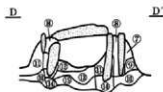
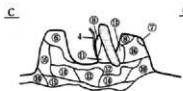
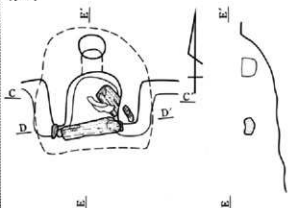

0 184.40 1m

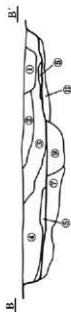
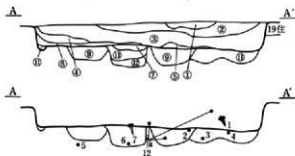
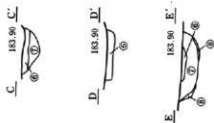
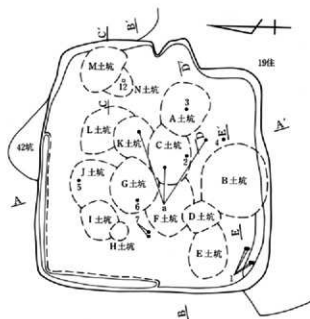

遺物出土状態

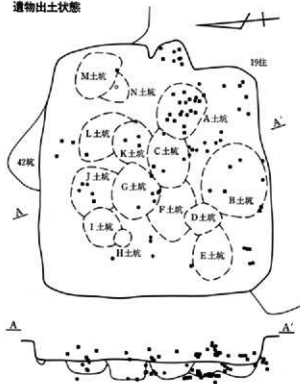

0 184.30 2m

①暗褐色土 浅栗A軽石を多量に含む。②暗褐色土 少量の軽石と若干の焼土を含む。③褐色土 軽石を全体に、若干の焼土と炭化物を含む。④褐色土 ロームブロックを少量含む。⑤褐色土とロームブロックの混土 ⑥暗褐色土 粗いローム粒を多量に含む。⑦褐色土ロームブロックを多量に含む。⑧灰黄褐色土 ロームと粘土混土層。⑨褐色土 ⑩層と同質であるが他に焼土粒を含む。⑪暗褐色土 少量のローム粒を含む。⑫褐色土 ロームブロックと粘土ブロックを多量に含む。⑬褐色土 ⑭層よりもブロックが大きく、量も多い。

19号住居

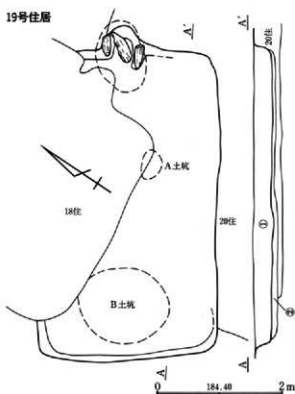

カマド

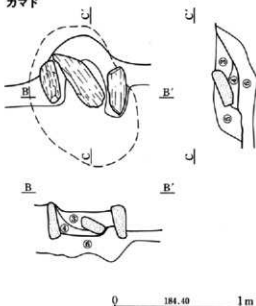

- ①暗褐色土 ローム粒を全体に多量に含む。締まりはやや弱い。
 ②褐色土 ローム粒を多量に含む。③暗褐色土 若干のローム粒と焼土粒を含む。④暗赤褐色土 焼土粒を多量に含む。⑤暗褐色土 細かいローム粒を多量に含む。⑥暗褐色土 ローム粒と焼土粒を少量含む。

31号住居

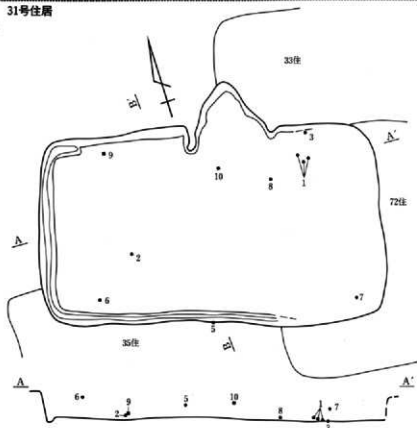

- ①黒褐色土 締まり強い。浅間入軽石を含む。②暗褐色土 ③暗褐色土 ロームブロックを多量に含む。④黒褐色土 ローム粒とロームブロックを少量含む。

0 185.10 2m

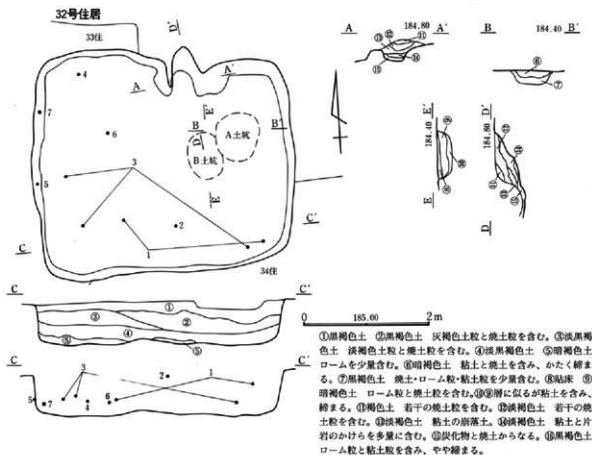

36号住居

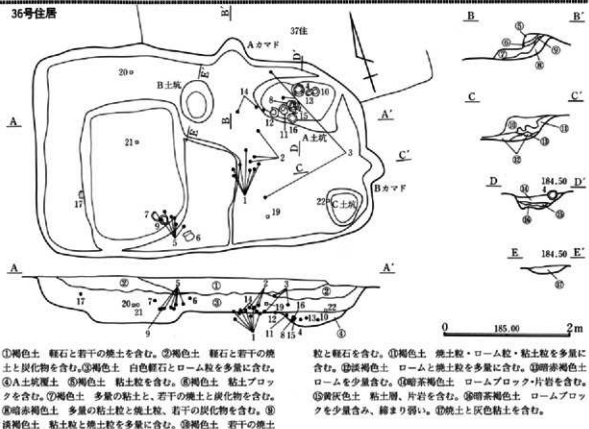

こも網石・炭化材出土状態

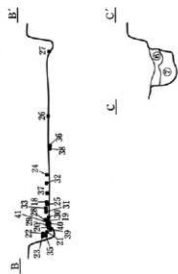
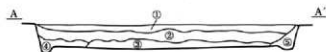
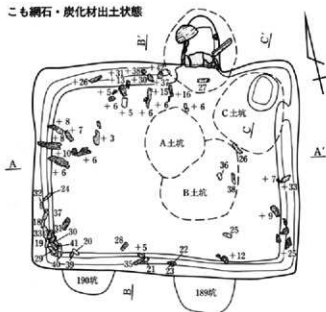

カマド

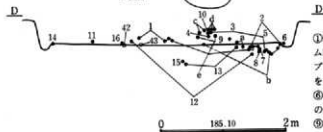
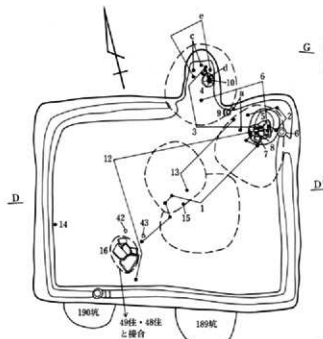
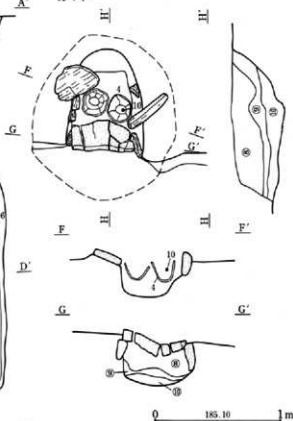

- ①暗褐色土 白色粒とローム粒を含む。②暗褐色土 白色粒・ローム粒・炭化物を含む。③暗褐色土 若干の白色粒・少量のロームブロック・炭化物を含む。④暗褐色土 ロームブロック粒を少量含む。⑤暗褐色土 ロームブロック粒・炭化物を少量含む。⑥褐色土 灰褐色粘土粒と焼土粒を少量含む。⑦暗褐色土 若干の焼土粒と炭化物を含む。⑧褐色土 黄褐色土と焼土粒を含む。⑨褐色土 焼土粒を含む。⑩暗褐色土 少量の焼土と炭化物を含む。

39号住居遺物出土状態

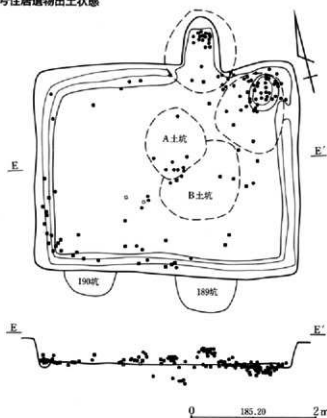

40号住居

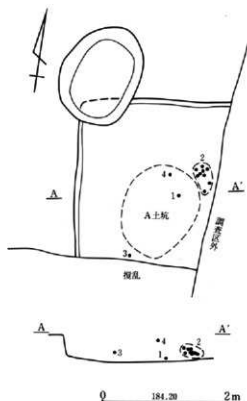

41号住居

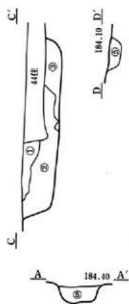
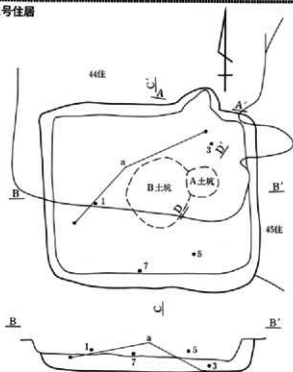

①褐色土 ローム粒を少量含む。②褐色土 ロームブロックを少量含む、締まる。③暗褐色土 焼土・ローム粒・炭化粒・粘土を多量に含む。④赤褐色土 若干の炭化物を含む。⑤黒褐色土 炭化物を含む。

0 184.80 2m

44号住居

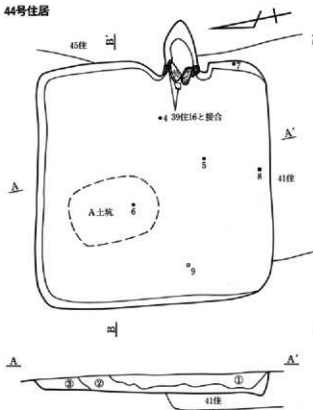

0 183.80 2m

①暗褐色土 粒子やや粗い。②黒褐色土 ロームブロックを少量含む。粒子やや細かい。③褐色土 ④褐色土 粘土粒を含む。⑤黄褐色土 粘土が剥れたもの。下部が焼けている。⑥暗褐色土 軽

カマド

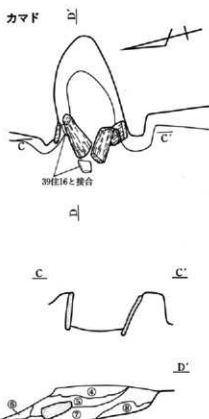

0 184.70 1m

石を含む。⑦暗赤褐色土 焼土と粘土粒を多量に含む。⑧暗褐色土 若干の焼土を含む。

46号住居

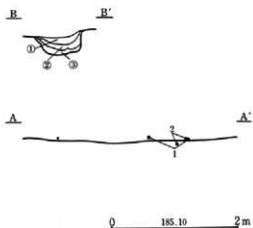
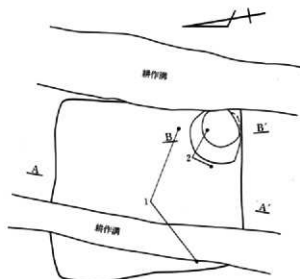

0 185.10 2m

①暗褐色土 ローム粒を多量に含む。②暗褐色土 ローム粒・焼土粒・炭化物を含む。③褐色土 ローム粒・焼土粒・炭化物を含む。

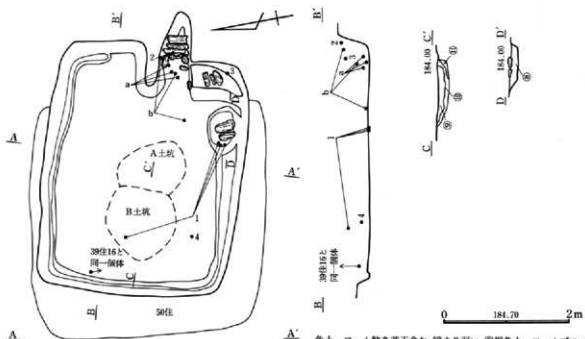

- ①褐色土 ローム粒を少量含む。②褐色土 少量のロームブロックと若干の炭化物・焼土粒を含む。③褐色土 ロームブロックを多量に含む。締まりあり。④褐色土 少量の焼土粒と若干のローム粒・炭化物を含む。⑤褐色土 ロームを含む。⑥ロームに褐色土を含む。⑦褐色土 ローム粒・焼土粒・粘土粒の混土。⑧黒褐色土

- 色土 ローム粒を若干含む。締まり弱い。⑨褐色土 ロームブロックと若干の焼土・炭化物を含む。⑩ロームブロックに灰色粘土・焼土を少量含む。⑪灰色粘土にローム粒を含む。⑫黒褐色土 黄灰色粘土・焼土・炭化物を含む。⑬黒褐色土 焼土・炭化物は⑫層と同じく、粘土粒は⑫層より細かくて多い。⑭茶褐色土 焼土ブロックを少量含む。⑮茶褐色土 焼土・粘土を多量に含む。⑯褐色土 ローム粒・焼土粒を若干含む。⑰褐色土 ⑯層よりも暗く、ローム粒・焼土粒を若干含む。⑱淡褐色土 焼土粒を少量含む。⑲赤褐色土 ロームを含む。⑳ローム 軽石を含む。㉑暗褐色土 ローム粒・焼土粒を含む。㉒ローム ㉑層より粗粒で締まりあり。

カマド

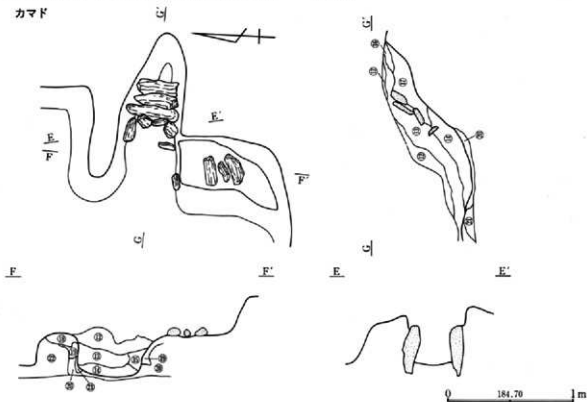

53号住居

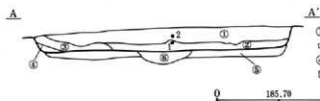

- ①暗褐色土 ローム細粒を多量に含む。
- ②暗黄褐色土 ロームブロックをやや多く含む。
- ③黒褐色土 ローム・細粒を少量含む。
- ④褐色土 褐色粘質土を少量含む。
- ⑤黄褐色土 ロームを主体とし黒褐色土を含む。
- ⑥暗黄褐色土 ロームブロックを少量含む。

57号住居

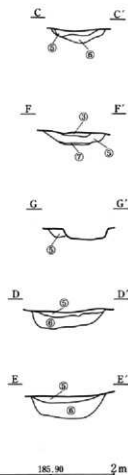
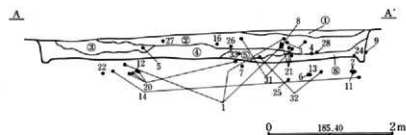
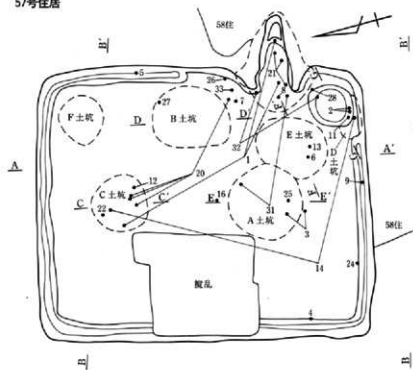

57号住居
カマド

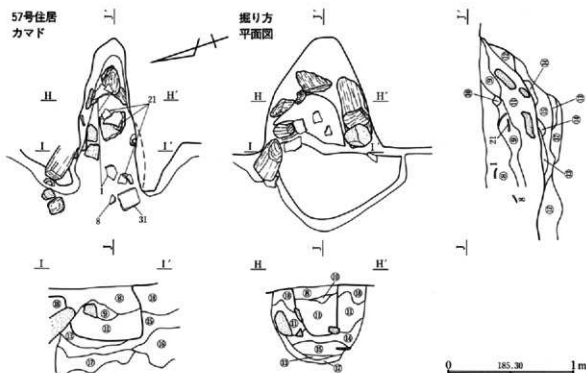

①暗褐色土 軽石・ローム粒を含む。②暗褐色土 ①層と同様の軽石・ローム粒を多量に含む。③ローム粒・ロームブロックを多量に含む。④ローム粒を少量含む。⑤黒褐色土 ローム細粒を少量含む、かたく締まる。⑥暗褐色土 多量のローム細粒・ロームブロック、やや多めの焼土粒、少量の粘土・炭化物を含む。⑦灰褐色粘土が薄く貼られている。⑧黒褐色土 ローム細粒を少量含む。締まりなし。⑨暗褐色土 焼土粒・炭化物を少量含む。⑩暗

赤褐色土 粘土を主体とし多量の焼土粒を含む。⑪暗赤褐色土 焼土粒を多量に含む。⑫暗褐色土 ローム細粒を少量含む。⑬暗赤褐色土 焼土粒を主体とした層。⑭黒褐色土 焼土粒・ロームブロックを多量に含む。⑮褐色土 少量のロームブロック・炭化物、やや多めの焼土粒を含む。⑯暗褐色土 ロームブロックを少量含む。⑰暗褐色土 多量のロームブロック、少量の焼土粒を含む。

60号住居

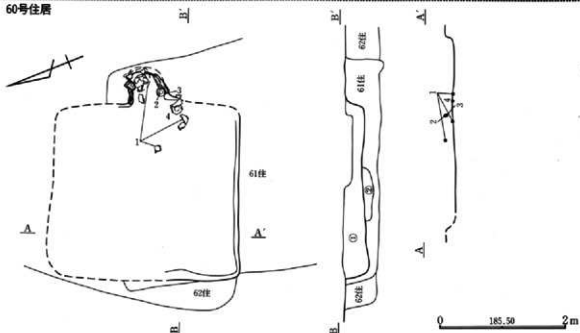

①暗褐色土 軽石を多量に含む。②暗黄褐色土 ロームブロックを多量に含む。③黒褐色土 焼土粒・粘土ブロックを少量含む。④灰褐色土 灰・焼土ブロックを主体とする。⑤黒褐色土 焼土

粒を多量に含む。⑥暗褐色土 焼土・ロームブロックを含む。⑦暗褐色土 焼土を少量含む。

60号住居カマド

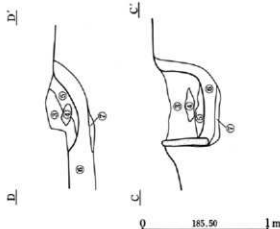
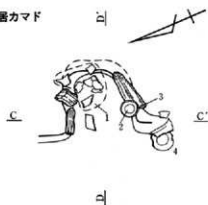

64号住居

カマド

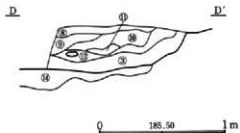
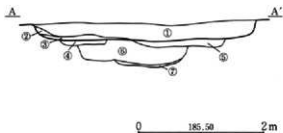
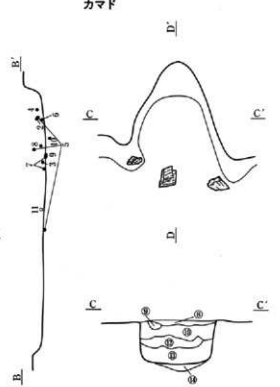
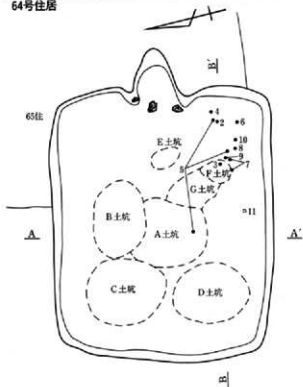

①暗褐色土 細かい軽石、ローム粒を含む。②黒褐色土 細かいローム粒を少量含む。③暗褐色土 ローム粒を多量に含む。④暗褐色土 ロームブロックを多量に含む。⑤暗褐色土 軽石を含む。⑥褐色土 ロームブロック・粗いローム粒を多量に含む。細まり

がある。⑦粘土 ⑧褐色土 軽石を多量に含む。⑨暗褐色土 ローム粒・軽石を含む。⑩暗褐色土 焼土を含む。⑪赤褐色土 焼土ブロックを主体とする。⑫暗赤褐色土 焼土粒を多量に含む。⑬黒褐色土 灰を少量含む。⑭暗褐色土 焼土粒を少量含む。

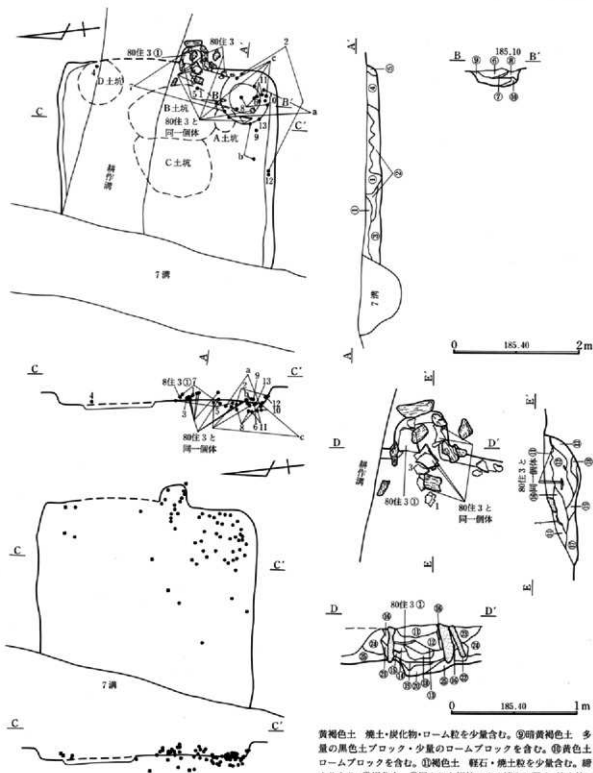

- ①黒褐色土 浅間A軽石・ローム粒を少量含む。締まり弱い。
- ②暗褐色土 多量のローム粒・焼土粒と少量の白色粒・炭化物を含む。
- ③暗褐色土 ロームブロックを多量に含む。
- ④暗褐色土 白色粒・ローム粒・焼土を若干含む。
- ⑤暗褐色土 ロームブロック・焼土粒を多量に含む。
- ⑥暗赤褐色土 焼土・粘土・炭化物・ローム粒を多量に含む。
- ⑦暗黄褐色土 灰色粘土を多量に含む。
- ⑧暗

- 黄褐色土 焼土・炭化物・ローム粒を少量含む。
- ⑨暗黄褐色土 多量の黒色土ブロック・少量のロームブロックを含む。
- ⑩黄色土 ロームブロックを含む。
- ⑪褐色土 軽石・焼土粒を少量含む。締まりあり。
- ⑫褐色土 ⑬層よりも細粒でやや締まり弱く、焼土粒・粘土粒を多量に含む。
- ⑭暗褐色土 締まり弱く、焼土粒を多量に含む。
- ⑮赤褐色土 細粒で締まり弱い。
- ⑯ロームと暗褐色土との混土
- ⑰褐色土 多量の焼土ブロックと粘土粒を含む。
- ⑱暗褐色土 ローム粒を少量含む。
- ⑲赤褐色土 焼土ブロックを多量に含む。
- ⑳赤褐色土 焼土とロームを含む。
- ㉑褐色土 多量のローム粒と焼土粒を含む。
- ㉒暗赤褐色土 ⑳ローム 若干の焼土を含む。
- ㉓暗赤褐色土 ローム粒を含む。
- ㉔ローム 褐色土・焼土粒を若干含む。
- ㉕ローム

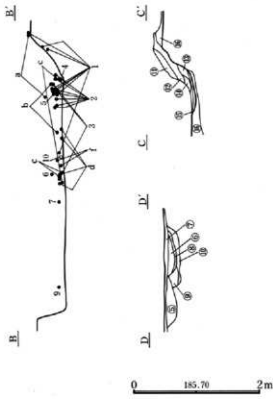
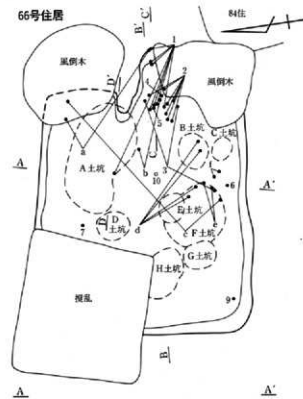

① 淡黒褐色土 焼土粒を含む。② 淡黒褐色土 黄褐色土粒を少量含む。③ 黒褐色土 やや粘性があり炭化物を少量含む。④ 暗褐色土 焼土粒・黄褐色土を少量含む。⑤ 褐色土と黄褐色土との混土

⑥ 暗赤褐色土 黄褐色土粒を含む。⑦ ロームブロックと褐色土ブロックとの混土 ⑧ 灰白色粘土 褐色土を含む。⑨ 灰・炭化物を含む黒色土とロームブロックとの混土 ⑩ 黄褐色粘土・焼土・黒色土の混土 ⑪ 褐色土 ローム粒・焼土粒を少量含む。⑫ 褐色土ローム・焼土粒・粘土粒を少量含む。⑬ 暗赤褐色土 ⑭ 赤褐色土 焼土粒・ローム粒を含む。⑮ 暗褐色土 焼土粒・ローム粒を含む。火床面。⑯ 褐色土 ロームを含む。縮まりあり。

68号住居

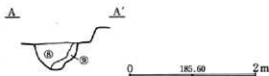
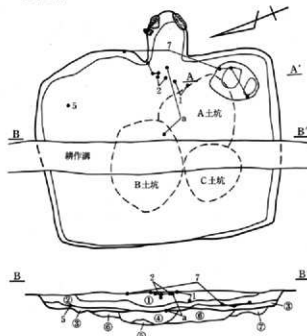

① 暗褐色土 ② 黒褐色土 炭化物・焼土粒を含む。③ 暗褐色土 黄褐色土粒を多量に含む。④ 暗褐色土 焼土粒・黄褐色土粒・褐色粘土粒を含む。⑤ 褐色粘土 黄褐色土粒を多量に含む。⑥ 暗褐色土 黄褐色土粒・若干の焼土粒・炭化物を含む。⑦ 褐色土 黄褐色土を含む。⑧ 暗褐色土 ロームブロック・焼土・粘土を含む。⑨ 黒褐色土 ロームブロックを多量に含む。⑩ 褐色土 ⑪ 褐色土 灰褐色粘土粒・焼土粒を少量含む。⑫ 灰褐色粘土と焼土との混土 ⑬ 褐色土 灰褐色粘土と焼土との混土 ⑭ 褐色土 多量の焼土粒と灰褐色粘土粒を少量含む。⑮ 褐色土 ⑯ 細より多量の焼土粒と少量の灰褐色粘土粒を含む。⑰ 暗赤褐色土・焼土粒・灰褐色土粒と焼土の混土 ⑱ 赤褐色土 焼土ブロックを多量に含む。⑳ 褐色土 炭化物・焼土粒を若干含む。㉑ 茶褐色土 焼土粒・炭化物・黄褐色土粒を含む。㉒ 褐色土 黄褐色土ブロック・焼土粒を多量に含む。㉓ 黄褐色土 褐色土・焼土粒を含む。㉔ 黄褐色土 黒褐色土粒を含む。㉕ ローム ㉖ 茶褐色土 焼土粒・淡褐色土を少量含む。㉗ 茶褐色土 焼土・黒色粒・ローム粒を含む。㉘ 黒色土 ローム粒を少量含む。縮まり弱い。

68号住居

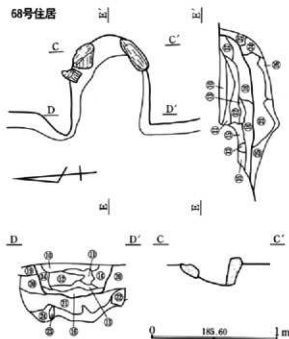

76号住居

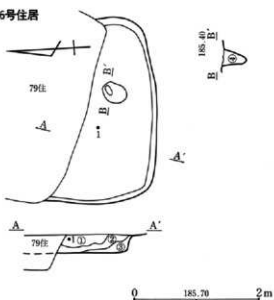

①暗褐色土 浅間A軽石を少量含む。②褐色土 ローム粒を若干含む。③褐色土 ②よりも暗い。④黒色土 ローム粒を若干含み、締まり弱い。

77号住居

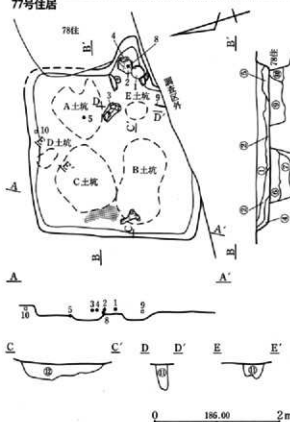

カマド

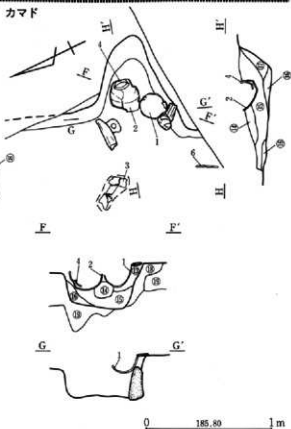

①黒褐色土 ローム粒・白色粒を若干含む。②黒褐色土 ①層よりローム粒やや多い。③黒褐色土 ローム粒・炭化粒少量含む。④黒褐色土 ローム粒を多量に含む。⑤黒褐色土 含有物ほとんどなし。⑥黒色土ブロック・ロームブロック・ローム粒の混土 ⑦⑧層より黒色土ブロック・ロームブロックを多量に含む。⑨⑩層よりロームブロックをやや多く含む。⑪ロームブロックに黒色土

を若干含む。⑫黒褐色土 ロームブロックを少量含む。⑬黒褐色土 ロームブロックを少量含む。⑭暗褐色土 ロームブロック・黒色土ブロックを少量含む。⑮暗褐色土と焼土ブロックとの混土⑯赤褐色土 ⑮暗褐色土 焼土粒を含む。⑰暗褐色土 褐色土ブロックを含む。⑱暗褐色土 若干の焼土粒を含む。⑲暗褐色土 焼土粒・黄褐色土粒を含む。⑳暗褐色土 若干の黄褐色土粒を含む。

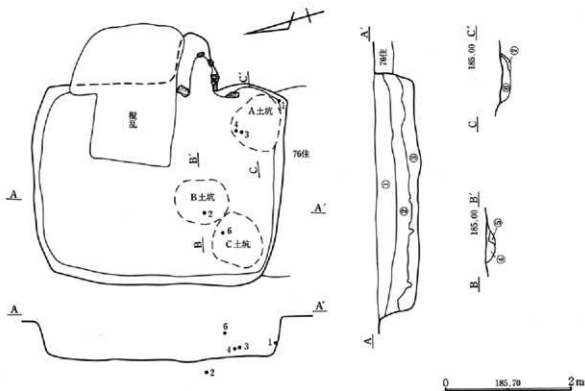

カマド

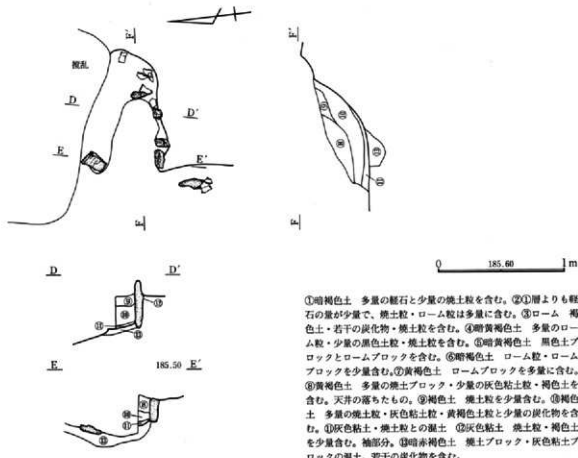

①暗褐色土 多量の軽石と少量の焼土粒を含む。②①層よりも軽石の量が少量で、焼土粒・ローム粒は多量に含む。③ローム 褐色土・若干の炭化物・焼土粒を含む。④明黄褐色土 多量のローム粒・少量の黒色土粒・植土粒を含む。⑤暗黄褐色土 黒色土ブロックとロームブロックを含む。⑥暗褐色土 ローム粒・ロームブロックを少量含む。⑦黄褐色土 ロームブロックを多量に含む。⑧黄褐色土 多量の焼土ブロック・少量の灰色粘土粒・褐色土を含む。天井の落ちたもの。⑨褐色土 焼土粒を少量含む。⑩褐色土 多量の焼土粒・灰色粘土粒・黄褐色土粒と少量の炭化物を含む。⑪灰色粘土・焼土粒との混土 ⑫灰色粘土 焼土粒・褐色土を少量含む。袖部分。⑬暗赤褐色土 焼土ブロック・灰色粘土ブロックの混土。若干の炭化物を含む。

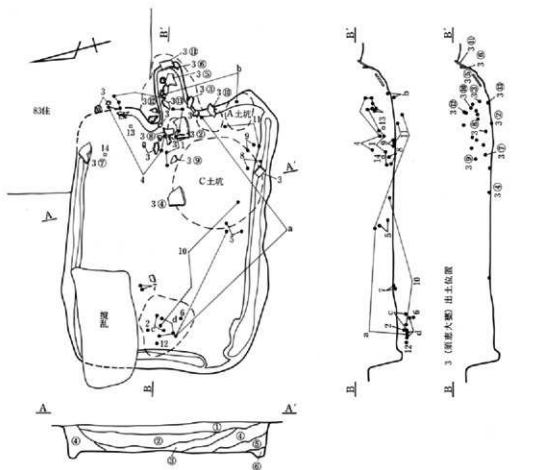

遺物出土状態



- ①暗褐色土 焼土粒・炭化物を少量含む。②暗褐色土 多量のローム粒・①層よりやや多めの炭化物・若干の焼土を含む。③暗褐色土 ロームブロック・ローム粒・黒色土ブロックを少量含む。④暗褐色土 ローム粒を②層と同じくらい含む。⑤黒褐色土 黒色土ブロック・炭化物を少量含む。⑥黒褐色土 焼土を多く含む。⑦暗褐色土 ローム粒を多量に含む。⑧明褐色土 多量のローム粒・若干の焼土粒を含む。⑨ローム 褐色土・若干の粘土粒・焼土粒を含む。⑩ローム 多量の焼土粒・炭化物、若干の粘土粒を含む。粘性がある。天井の落ちたもの。⑪暗褐色土 炭化物・焼土粒を含む。⑫ロームブロック・焼土との混土 煙道入り口天井部の崩れ。⑬褐色土とロームブロックとの混土 黒色土を含む。⑭カマド底面の土 焼土・ロームブロック・灰・褐色土を含む。⑮粘床の土 黒色土・褐色土・ローム・焼土・灰を含む。⑯住居掘り方の土 黒褐色土・ロームブロック・焼土を含む。⑰住居掘り方の土 暗褐色土に焼土・ロームブロックを含む。⑱床下土坑の土 褐色土にロームブロックと若干の焼土・炭化物を含む。

80号住居カマド

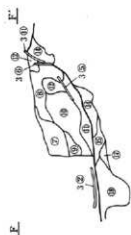
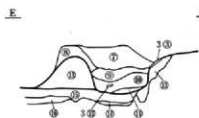
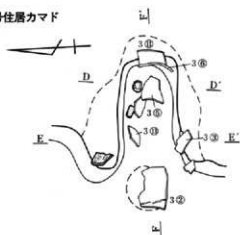

0 185.70 1 m

81号住居

カマド

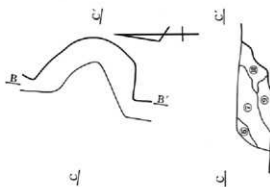
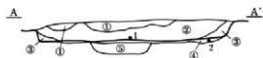
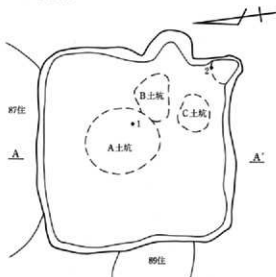

0 185.60 1 m

①暗褐色土 ローム粒・ロームブロックを少量含む。②暗褐色土
ローム粒・ロームブロックを多量に含む。③茶褐色土 ロームブ
ロックを多量に含む。④粘床 褐色土・ローム・黒色土の混土。
⑤黒色土・ローム・褐色粘土の混土 ⑥暗褐色土・ロームブロッ
ク・焼土ブロックの混土 ⑦褐色土 ロームブロックと焼土粒を
少量含む。⑧褐色土 多量のローム粒と若干の焼土粒を含む。⑨
暗赤褐色土 多量の焼土粒、少量の炭化物を含む。⑩暗褐色土 若
干の焼土粒を含み、締まりが強い。

0 185.60 2 m

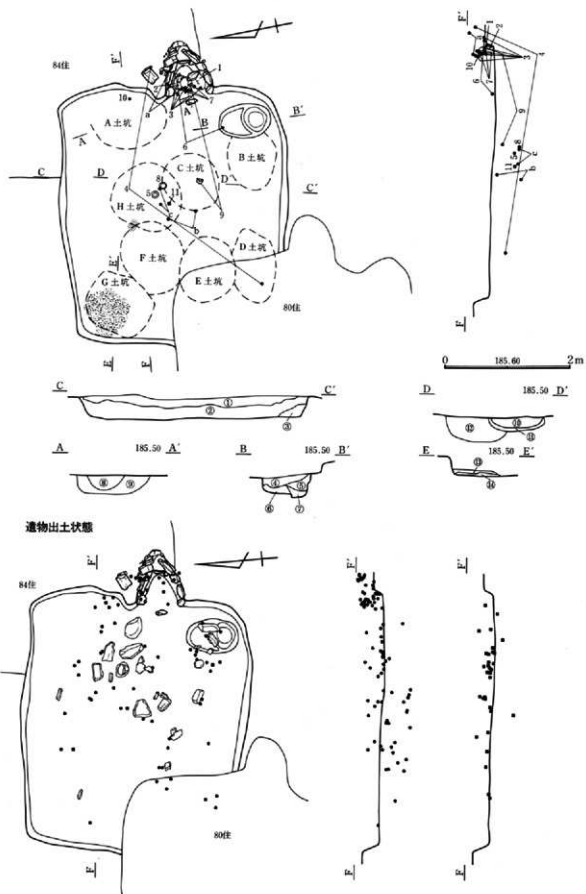

カマド

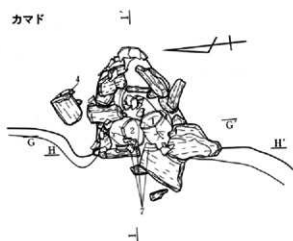

G G'

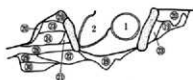

H H'

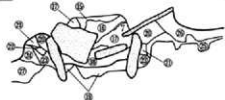

0 185.70 1 m

①黒褐色土 少量の軽石と微量の焼土粒を含み、やや締まる。②①層よりやや明るく、少量の焼土粒と炭化物を含む。③ローム 壁の崩落土 ④暗褐色土 灰色土とローム粒を含む。⑤ロームブロック・焼土・炭・鈍い黄褐色土ブロックとの混土 ⑥褐色土 粘性があり、ロームブロックを含む。⑦暗褐色土 ロームブロック、焼土ブロックを含む。⑧黒褐色土 ローム粒と微量の焼土を含み、やや軟質。⑨黒褐色土 ロームブロックと焼土を少量含み、やや軟質。⑩暗褐色土 ロームブロックと焼土、少量の粘質土を含み、やや軟質。⑪青灰色粘土 (貼られてある状態) ⑫暗褐色土 ロームブロックと焼土を含み、やや締まる。⑬灰色粘土・褐色土・ローム粒の混土 ⑭褐色土とロームブロックの混土 床の上。⑮褐色土 黒色土と軽石を含む。⑯褐色土 軽石と灰褐色粘土を含む。⑰灰褐色粘土 焼土と褐色土との混土。⑱焼土・灰黒色土・灰・炭化物を含む。カマド内の土。⑳粘性のある土 灰褐色土・焼土・ローム粒を含む。㉑褐色土 焼土粒を多量に含む。㉒ロームブロック ㉓灰白色粘質土 ㉔褐色土 ローム・焼土粒・炭化物を含む。㉕褐色土と灰褐色土との混土 粘性の強い土。㉖鈍い黄褐色土 焼土粒・ローム粒を含む。㉗褐色土 ローム粒を含む。㉘褐色土・



K K'



灰褐色土・焼土の混土。掘り方の土。㉙褐色土 ローム粒・ロームブロック・灰褐色土・焼土粒を含む。㉚褐色土 黒色土・ロームブロックを含む。㉛褐色土 ローム粒を含む。㉜焼土・褐色土・ロームブロックの混土 カマド掘り方の土。

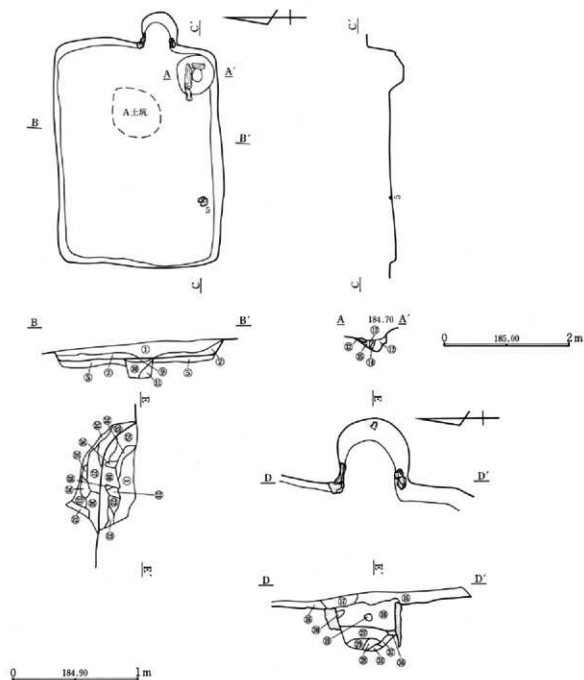

①暗褐色土 白色粒・ローム粒を多量に含む。締まり弱い。②暗褐色土 ローム粒・ロームブロックを多量に含む。③黒褐色土 ロームブロック・白色粒を少量含む。④明茶褐色土 ロームブロック・黒色ブロックを含む。⑤暗茶褐色土 層と似るがやや暗い。⑥暗黄褐色土 褐色土ブロックを含む。締まり強い。⑦暗黄褐色土 ロームを多量に含む。黒色土を若干含む。⑧明茶褐色土 ロームブロックを含む。⑨褐色土 ロームブロックを多量に含む。⑩黒褐色土 ロームブロックを少量含む。締まり弱い。⑪黄褐色土 黒色土を少量含む。締まり弱い。⑫黒褐色土 黒色土を少量含む。⑬黒褐色土 粘質ロームを含む。⑭黒褐色土 白色細粒を少量含む。⑮黒褐色土 焼土ブロックを多量に含む。⑯赤茶褐色土と焼土粒を多量に含む。締まりやや弱い。⑰黄色土 砂質。ロー

ムブロックを含む。⑱黒褐色土 ⑳黒褐色土 ローム粒を少量含む。㉑黒褐色土 粘土・焼土を多量に含む。㉒黒色土 焼土を少量含む。㉓暗茶褐色土 多量のローム粒。少量の焼土粒を含む。㉔暗茶褐色土 多量の焼土と少量の黒色ブロックを含む。㉕暗茶褐色土 少量の焼土粒を含む。㉖暗茶褐色土 多量の焼土粒・ローム粒。少量の炭化物を含む。㉗黄褐色土 少量の粘質ロームと、黒色土を含む。㉘暗褐色土 焼土・ローム粒を含む。㉙暗褐色土 多量の焼土と少量の粘土を含む。㉚黄褐色土 多量の砂質ロームと若干の焼土を含む。㉛黄褐色土 ローム、黒色土を含む。㉜暗赤褐色土 多量の焼土と少量のロームを含む。㉝暗褐色土 黒色ブロック・ロームブロックを少量含む。㉞ロームブロック ㉟黄色土 ロームを含む。㊱黒褐色土 ローム粒を少量含む。

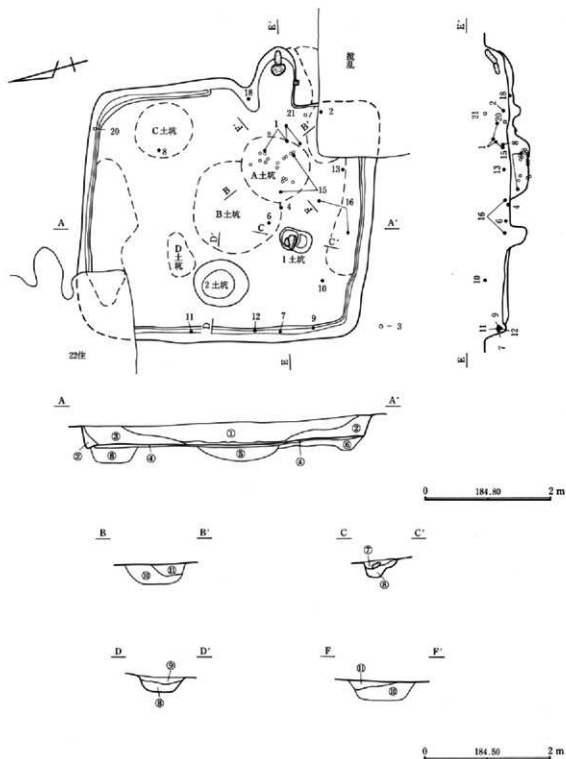

①暗褐色土・黒色土・鈍い黄褐色土の混土 ロームブロックが斑紋状に混じる。②暗褐色土と黒色土との混土 細かいロームブロックを含む。③鈍い黄褐色土 ロームブロック・ローム粒・褐色土ブロックを含む。④暗褐色土 ロームブロックを含み、かたかく締まる。粘沫。⑤暗褐色土 多量のロームブロックを含み、やや軟質。⑥褐色土 ロームブロックと黒色土ブロックを含み、やや粘性があり、締まる。⑦黒色土 ⑧黄褐色土・褐色土・焼土の混土 かたく締まる。⑨鈍い黄褐色土 褐色土・黒色土粒を含む。

⑩多量の焼土粒と粘土粒・炭化物を含む。⑪多量のロームと微量の焼土を含む。⑫褐色土 ロームブロックとローム粒を含む。⑬鈍い黄褐色土 ローム粒と多量の焼土を含む。⑭ローム・灰・焼土の混土 やや粘性を持つ。⑮ロームブロック 壁材の崩落土。⑯褐色土 焼土・灰・炭化物を含む。カマド床面・床下の土。⑰ロームブロック・焼土・灰の混土 ⑱焼土・焼土ブロック・灰・ローム粒の混土 ⑲ロームブロックと焼土との混土 ⑳褐色土ローム・焼土ブロックを含む。

95号住居カマド

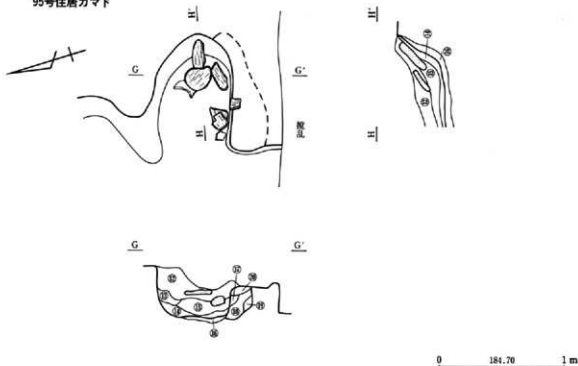

92号住居

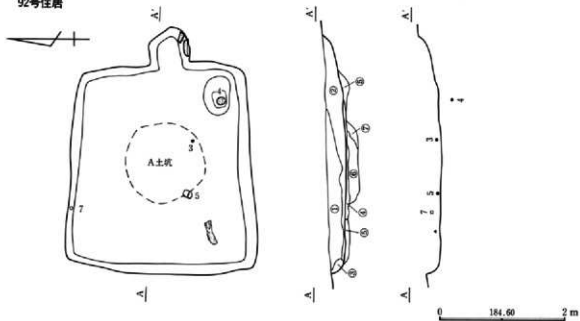

①暗茶褐色土 ロームブロックを多量に含む。②暗褐色土 ローム粒・白色粒を多量に含む。③黒褐色土 綿まり割れ。④黄褐色土と褐色土との混土 ⑤暗黄褐色土 褐色土ブロックを少量含む。

⑥褐色土 黄褐色土ブロックと黒褐色土ブロックを含む。⑦④層よりも黄褐色土ブロックを多く含む。

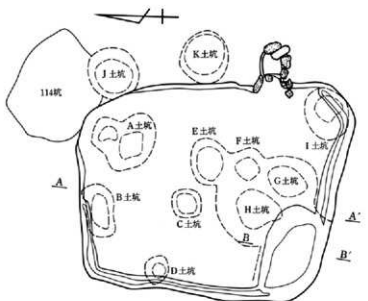

B 185.90 B'



カマド

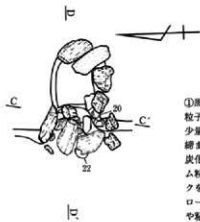

0 185.80 2m

①黒褐色土 やや締まりがあり、2~3mmの軽石を全体に、炭化粒子を若干含む。②黒褐色土 やや粗粒。5mm程のローム粒子を少量、1~2mmの軽石も少量、炭化粒子を若干含む。③暗褐色土 締まりがあり、2~3mmのローム粒子を全体に、若干の炭土粒子、炭化粒子を含む。④黒褐色土 やや締まりが強く、5mm程のローム粒子を全体に、炭化粒子を少量含む。3~4cmのロームブロックを含む。⑤暗褐色土 やや締まりが弱く、1~2mmの軽石を少量、ローム粒子が少量混入。⑥褐色土 細粒。やや締まりがあり、やや粘質。ロームを若干混入。⑦褐色土 1~2mmの軽石を全体に含む。やや締まりが弱い。⑧褐色土 締まりが強く、ロームブロック、1mm程の軽石を全体に含む。⑨褐色土とロームの混合土。⑩褐色土 灰色粘土ブロック、ロームブロックの混合土。⑪暗褐色土とロームブロックの混合土。⑫黒褐色土 細粒でやや締まりが弱い。ローム粒子が若干混入。⑬暗黄褐色土 ローム粒子を多量に含むとともに、それがブロック状に存在している。また、白色粘土粒子も含む。粘性が強く、締まりが弱い。⑭暗黄褐色土 ①層よりも暗色を呈する) ローム粒子を多量に含む。また、白色粘土粒子、炭土粒子を少量含む。粘性が強く、締まりが弱い。

0 185.90 1m

遺物接合関係

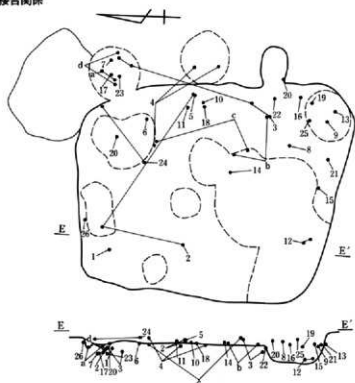

遺物出土状態

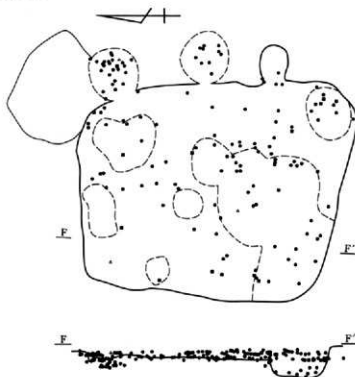

20号住居

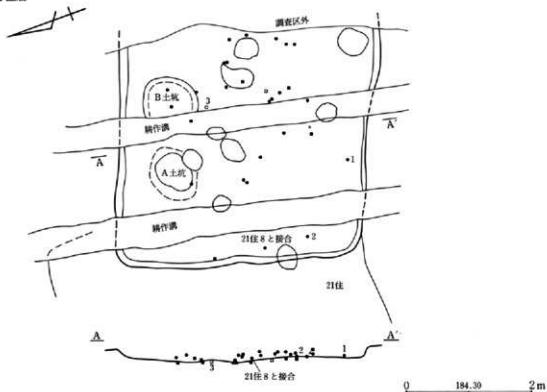

24号住居

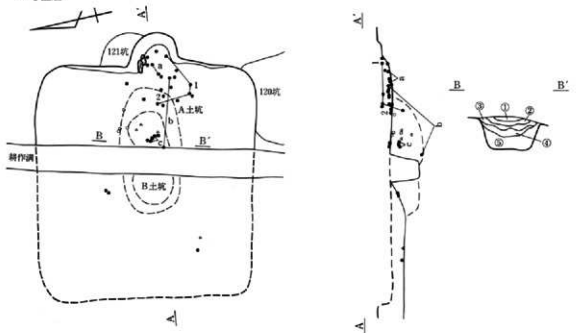

- ①褐色土 細粒。締まりが弱く、炭化粒子を若干含む。
- ②暗褐色土 締まりが強く、2～3mmの軽石を少量含む。褐色土が少量混入。
- ③黒褐色土 締まりが弱く、やや粘質。淡褐色土のブロックが少量混入。
- ④暗褐色土 締まりが弱く、やや粘質。淡褐色土のブロックを多く含む。
- ⑤暗褐色土 締まりが弱く、粘質。

0 184.80 2m

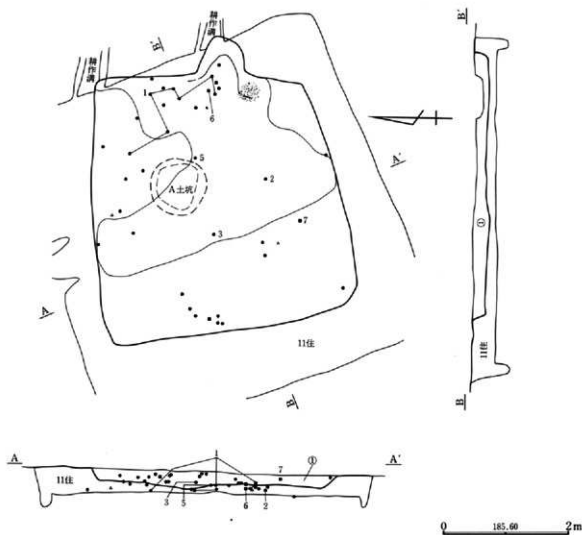

カマド

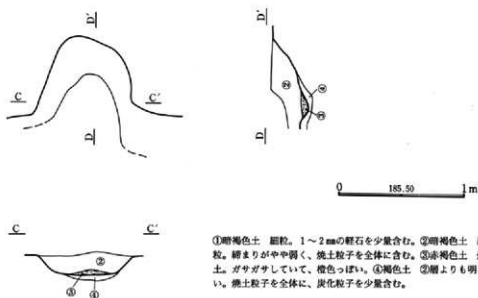

①暗褐色土 細粒。1～2mmの軽石を少量含む。②暗褐色土 細粒。締まりがやや弱く、焼土粒子を全体に含む。③赤褐色土 焼土。ガサガサしていて、橙色っぽい。④褐色土 ②層よりも明るい。焼土粒子を全体に、炭化粒子を少量含む。

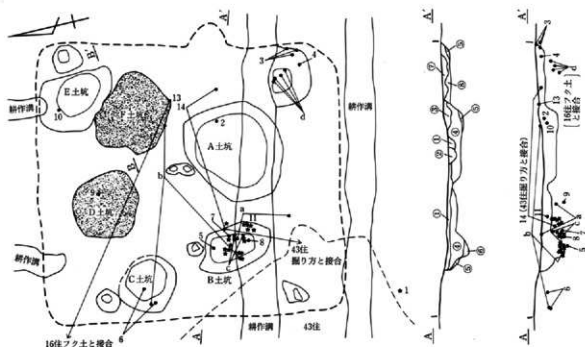

遺物出土状態

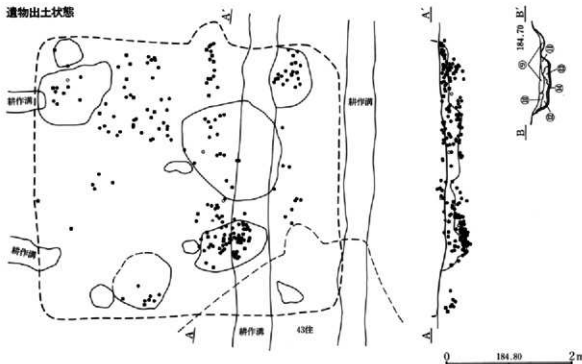

①暗褐色土 やや締まりが弱く、3mm程のローム粒子を含む。②褐色土 ロームブロック、炭土粒子、炭化粒子を含む。③暗褐色土 締まりがあり、2～3mmのローム粒子を全体に、若干の炭土粒子、炭化粒子を含む。④黒褐色土 やや締まりが弱く、5mm程のローム粒子を全体に、炭化粒子を少量含む。また、3～4cmのロームブロックを含む。⑤暗褐色土 やや締まりが弱く、1～2mmの軽石が少量、ローム粒子が少量混入。⑥褐色土 細粒、やや締まりがあり、やや粘質。ロームを若干混入。⑦褐色土 1～2mmの軽石を全体に含み、やや締まりが弱い。⑧褐色土 締まりが強

く、ロームブロック、1mm程の軽石を全体に含む。⑨褐色土とロームの混合土。⑩褐色土 灰色粘土ブロック、ロームブロックの混合土。⑪暗褐色土とロームブロックの混合土。⑫黒褐色土 細粒でやや締まりが弱い、ローム粒子が若干混入。⑬暗黄褐色土 ローム粒子を多量に含むとともに、それがブロック状に存在している。また、白色粘土粒子も含む。粘性が強く、締まりが強い。⑭暗黄褐色土 (⑬層よりも暗色を呈する) ローム粒子を多量に含む。また、白色粘土粒子、炭土粒子を少量含む。粘性が強く、締まりが弱い。

26号住居

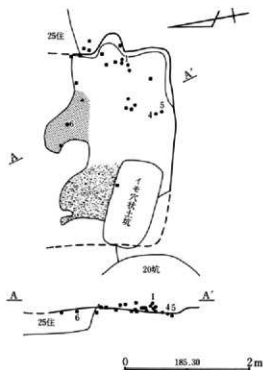

27号住居

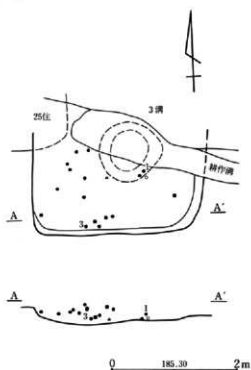

29号住居

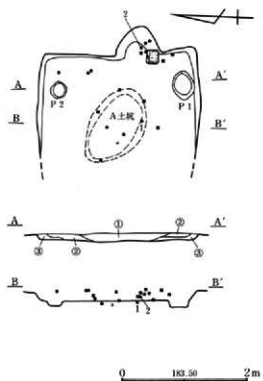

43号住居

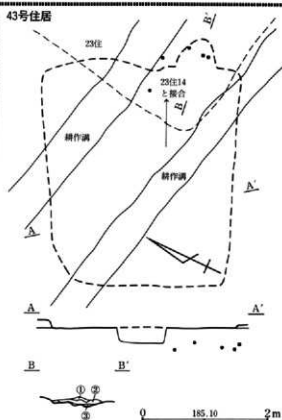

①褐色土 細粒。やや締まりが弱い。②暗褐色土 褐色土のブロックを含む。③褐色土 締まりが弱く、やや粘質。

①褐色土 やや締まりが弱く、ローム粒子、焼土粒子が混入している。②褐色土 締まりが弱く、焼土粒子、炭化粒子を若干含む。③褐色土 締まりが弱く、灰色粘土のブロックを含む。

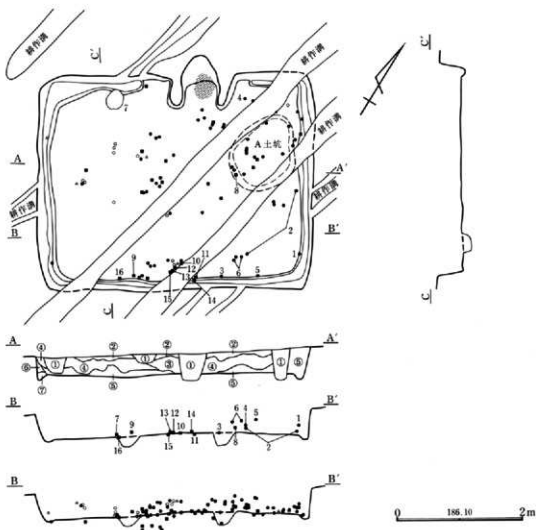

カマド

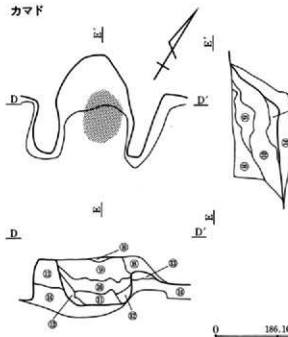

①褐色土 粗粒。浅間A輝石を含む。②暗褐色土 やや締まりが弱く、2mm程度の軽石を全体に含む。③暗褐色土 ②層よりも暗色。こぶし大の褐色土のブロックを含む。細粒。やや締まりが弱い。④暗褐色土 ③層よりも暗色。1mm程度の軽石を全体に含む。⑤褐色土 細粒。やや締まりが弱く、粘質。こぶし大の褐色土のブロックと黄褐色土のブロックを含む。⑥褐色土 ⑤層よりも明色。やや締まりが弱く、黄褐色土が全体に混入。⑦暗褐色土 やや締まりが弱く、細粒。黄褐色土が少量混入。⑧暗褐色土 ローム粒子、浅間A輝石を全体に含む。⑨濃褐色土 粘土が崩れ落ちた物。焼土粒子を全体に含む。⑩褐色土 やや締まりが弱く、粘質。焼土粒子を全体に、炭化粒子を若干含む。⑪赤褐色土 やや締まりが弱く、粘質。焼土粒子の塊。⑫褐色土 ⑪層よりも焼けてはいない。1~2mmの軽石を全体に含む。⑬暗褐色土 ローム粒子を含む。⑭黄褐色土 ローム粒子より成るが、粘性。締まりが弱い。

40号住居

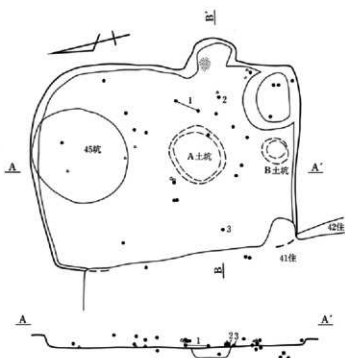

①暗褐色土 締まりが弱く、浅間A軽石を含む。②暗褐色土 締まりが弱く、ローム粒子を含む。③暗褐色土 締まりが弱く、焼

土粒子、ローム粒子を少量含む。④褐色土 締まりが弱く、焼土粒子、ローム粒子を全体に含む。

41号住居

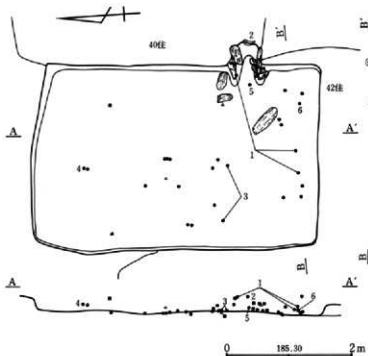

カマド

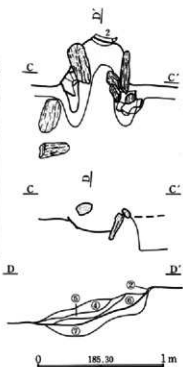

①照褐色土 やや締まりが弱い。表土。②照褐色土 やや締まりがあり、1~2mmの軽石を少量含む。また、若干の炭化粒子を含む。③暗褐色土 やや締まりがあり、3~5mmの黄色軽石を含む。④暗褐色土 やや締まりが弱く、若干の焼土粒子を含む。⑤褐色

土 やや締まりが弱く、焼土粒子を全体に、炭化粒子を若干含む。⑥褐色土 やや締まりがあり、少量の焼土粒子、炭化粒子を全体に含む。

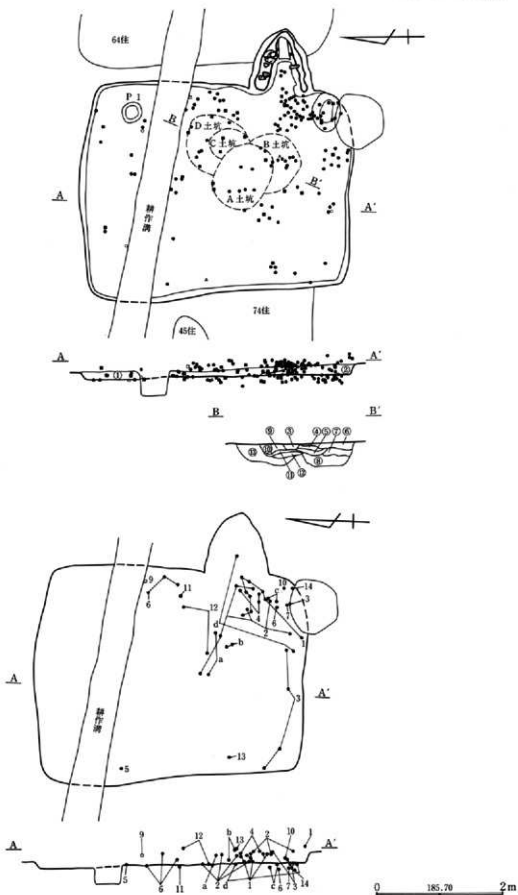

44号住居カマド

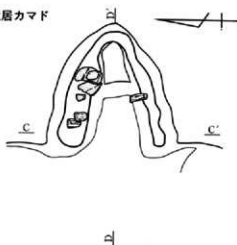

①暗褐色土 1mm以下のローム粒子を含む。②暗褐色土 ローム粒子を若干含む。③褐色土にローム粒子、焼土粒子を少量、灰色粘土粒子を少量含む。④淡褐色土に褐色土のブロック、ローム粒子、焼土粒子、灰色粘土粒子を多く含む。⑤淡褐色土に灰色粘土のブロックを多く、焼土粒子を少量、炭化粒子を若干含む。⑥褐色土にロームブロックを少量、3mm程度の軽石を全体に含む。⑦ロームブロックと褐色土のブロックの混合物。⑧焼土の中にロームブロックを多く含む。⑨焼土にローム粒子を多く、炭化粒子を若干含む。⑩焼土粒子、ローム粒子、褐色土



0 185.80 1m

のブロックの混合物。⑪ロームの中に焼土粒子を多く含む。⑫焼土の中にロームブロックを少量含む。⑬褐色土にロームブロックを全体に含む。⑭暗黄褐色土 ロームブロック(5mm大)、ローム粒子、粘土粒子を多く含む。⑮暗黄褐色土 ローム粒子を多く含む。また、焼土粒子を含む。⑯暗黄褐色土(⑮層よりも暗色)ロームブロック(5mm大)を多く含む。ローム粒子は少ない。また、焼土粒子、炭化粒子を含んでいる。⑰暗褐色土 ローム粒子、焼土粒子を少し含む。⑱暗赤褐色土 焼土粒子を多量に含む。⑲ローム(明) ⑳焼土を多く含む。㉑褐色土 ロームに焼土を含む。㉒褐色土と焼土 ㉓焼土に黒褐色を呈じる。㉔焼土粒子を主とする。㉕褐色土に黒褐色土 ㉖ロームに焼土 ㉗ローム(明) ㉘褐色土に焼土粒子をたくさん含む。㉙暗赤褐色土(やや暗い焼土)

51号住居

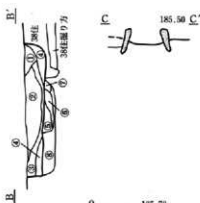
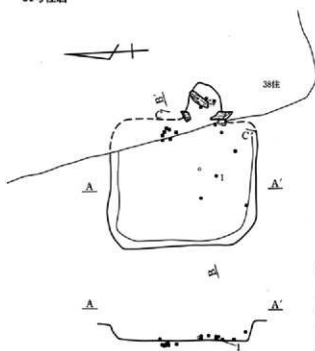

0 185.70 2m

①黒褐色土 細粒。締まりが弱い。②暗褐色土 やや締まりが弱く、3mm程度の黄色軽石を若干含む。③褐色土 やや締まりが弱く、ロームブロックを含む。④暗褐色土 やや締まりが弱く、ローム粒子が混入。1~2mmの軽石を含む。やや粘質。⑤暗黄褐色土 細かいローム粒子を多量に含む。⑥暗黄褐色土 ローム粒子を少量含む。⑦暗黄褐色土 ロームブロックを含む。⑧黄褐色土 暗褐色土を染み状に含む。

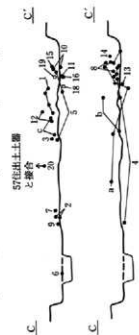
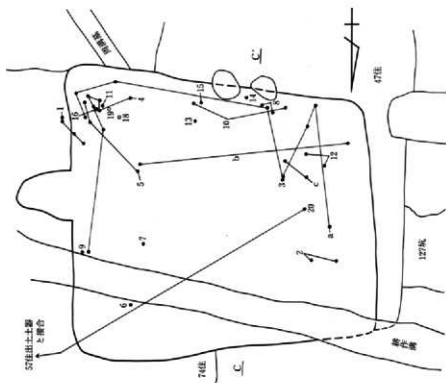
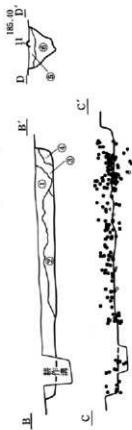
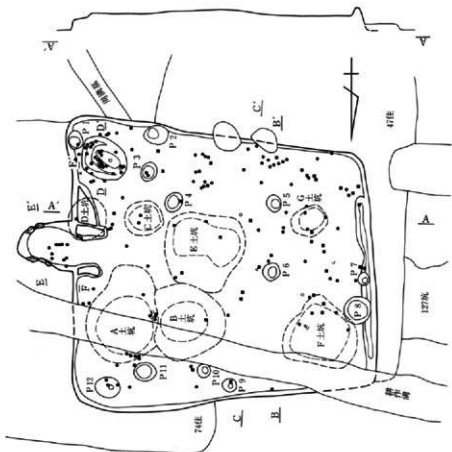

0 185.80 2m

45号住居カマド

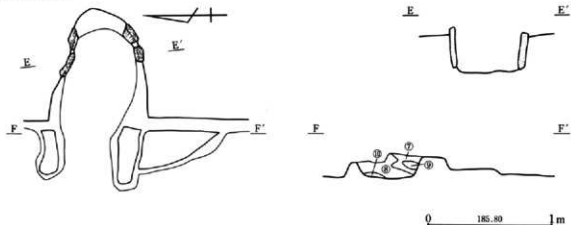

①暗褐色土 焼土粒子、ローム粒子を含む。②暗褐色土 焼土粒子、ローム粒子、粘土粒子を多量に含む。③暗褐色土 ローム粒子を多量に含む。また、焼土粒子を若干含む。④暗褐色土 ローム粒子を少量含む。⑤暗褐色土 ローム粒子(2~3mm大)、焼土粒子を含む。⑥暗褐色土 ローム粒子、粘土粒子を多量に含む。

また、焼土粒子を少量含んでいる。⑦褐色土にローム粒子を多く、焼土粒子を少量含む。⑧暗褐色土に焼土粒子を多く、炭化粒子を少量含む。⑨焼土に灰色粘土粒子、炭化粒子を少量含む。⑩淡褐色土に灰色粘土粒子を多く、焼土粒子を少量含む。

54号住居

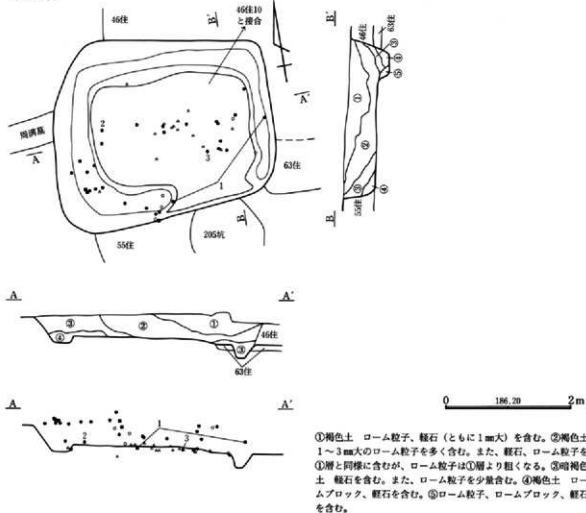

①褐色土 ローム粒子、軽石(ともに1mm大)を含む。②褐色土 1~3mm大のローム粒子を多く含む。また、軽石、ローム粒子を①層と同様に含むが、ローム粒子は①層より粗くなる。③暗褐色土 軽石を含む。また、ローム粒子を少量含む。④褐色土 ロームブロック、軽石を含む。⑤ローム粒子、ロームブロック、軽石を含む。

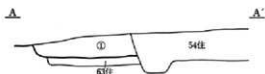
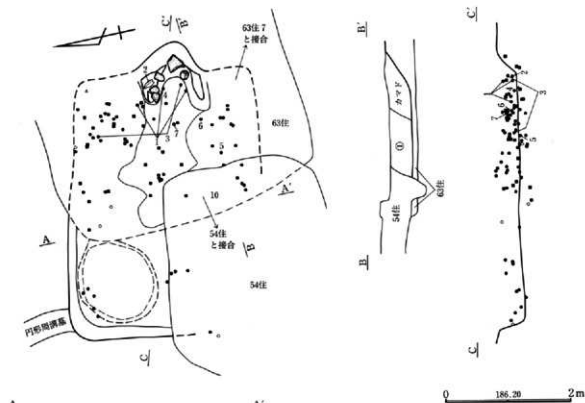

①褐色土 1～3mm大の軽石を多く含んでいる。また、ローム粒子、焼土粒子、炭化粒子を少量含んでいる。②黒褐色土③黒褐色土に白色粘質土を混じる。④焼土に褐色土を混じる。⑤焼土を主とする。⑥黒褐色土に焼土。⑦⑧層に似る。⑧暗褐色土 袖部分に当たるが、これ自体は袖ではない。⑨黒褐色土を主とする。

カマド

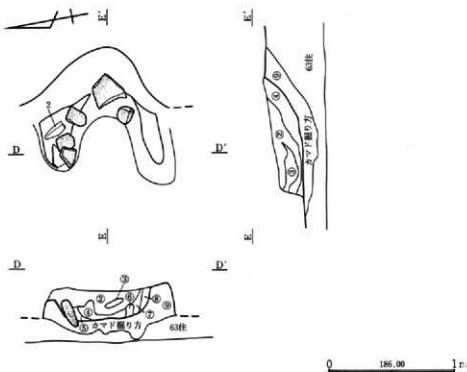

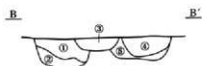
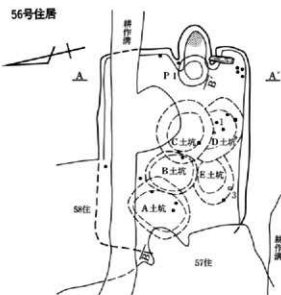

0 185.50 2m

カマド

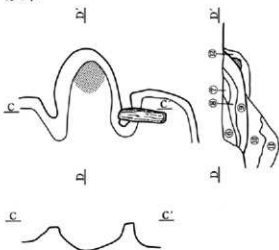

0 185.40 1m

①暗黄褐色土 0.5~1cm大のローム粒子、3~4cm大のロームブロックを多量に含む。②暗褐色土 ローム粒子(0.5~1cm大)を含む。③暗赤褐色土 焼土粒子を多く含む。④褐色土 1mm大のローム粒子、軽石を少量含む。⑤褐色土 ローム主体。⑥暗褐色土 1mm大のローム粒子、粘土粒子を含む。⑦暗黄褐色土 ローム粒子を多量に含む。⑧暗褐色土 焼土粒子を少量含む。⑨暗赤褐色土 焼土粒子によって構成される。また、粘土粒子を含む。⑩暗褐色土 ロームブロック(2~3cm大)を含む。⑪暗褐色土 ローム粒子を多く含む。⑫暗褐色土 焼土粒子を含む。

59号住居

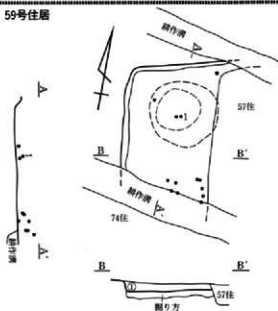

0 185.60 2m

①褐色土 やや締まりが弱く、ロームブロックを全体に含む。

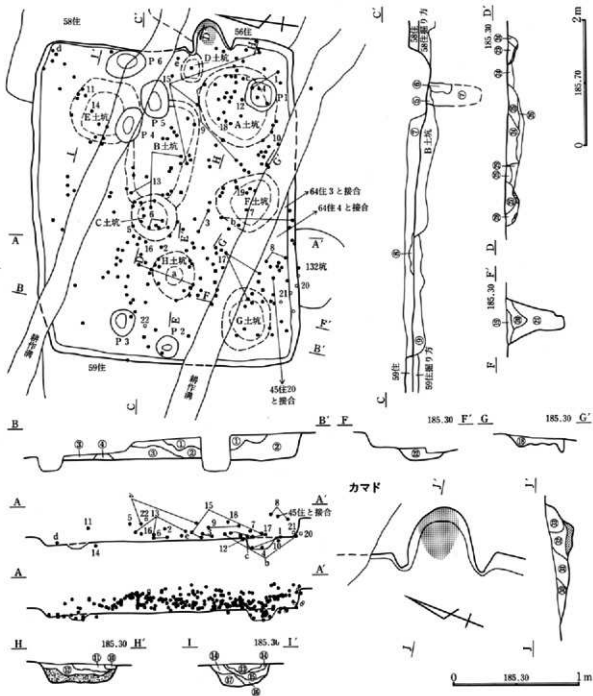

①褐色土 焼土粒子を少量、ローム粒子を若干含む。②暗褐色土 やや締まりが弱く、若干の焼土粒子、ローム粒子を含む。③褐色土 締まりが弱く、ローム粒子を全体に含む。焼土粒子、炭化粒子も若干含む。④褐色土 締まりがあり、ローム粒子と褐色土が交互に層入。⑤褐色土 焼土粒子、粘土粒子、ローム粒子を含む。⑥暗赤褐色土 焼土粒子を多く含む。⑦黄褐色土 ロームを主体とする。暗色土が混じる。⑧褐色土 やや締まりが弱く、焼土粒子を若干、ローム粒子を全体に含む。⑨暗褐色土 ローム粒子、ブロックを含む。⑩暗褐色土 粘土粒子、ローム粒子を含む。⑪灰褐色土 粘土を主体とするが、焼土粒子を多く含む。⑫暗灰褐色土 粘土粒子を多く含む。また、焼土粒子を若干含む。⑬褐色土 ⑮層に似る。⑭褐色土 ローム粒子(5mm大)を多く含む。⑯暗灰褐色土 粘土粒子を多く含むとともに、ローム粒子を含む。

また、焼土粒子を若干含む。⑳暗褐色土 ロームブロックを多く含む。㉑褐色土 ㉒層に似る。㉓暗褐色土 ロームブロックを多量に含む。㉔暗褐色土 ローム粒子、軽石を若干含む。㉕暗黄褐色土 1~2cm大のロームブロックを多量に含む。㉖黄褐色土 ロームを主体とする。㉗暗褐色土 ㉘層に似る。㉙暗赤褐色土 焼土粒子、粘土粒子を多く含む。㉚暗褐色土 ローム粒子を含む。㉛褐色土 ローム粒子(5mm大)、ロームブロック(2cm大)を多く含む。㉜暗灰褐色土 粘土粒子を多く含む、ローム粒子を含む。㉝暗黄褐色土 ローム粒子を多量に含む。㉞暗黄褐色土 ロームブロック(3cm大)を多量に含む。㉟暗灰褐色土 粘土を主体とするが、焼土粒子、ローム粒子も含む。㊱暗褐色土 ローム粒子を含む。㊲褐色土 ㊳層に似る。㊴赤褐色土 粘土粒子、焼土粒子を多量に含む。㊵暗褐色土 焼土粒子を多く含む。

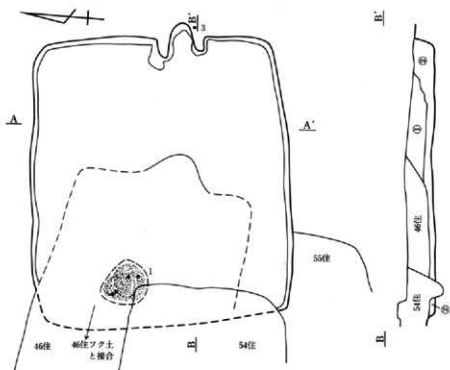

①暗灰褐色土 粘土主体であるが、煤土粒子、ローム粒子を含んでいる。②黄褐色土 ロームによって構成される。③灰黄褐色土 ロームブロック、粘土を含む。

0 186.20 2m

カマド

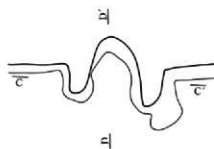

0 185.70 1m

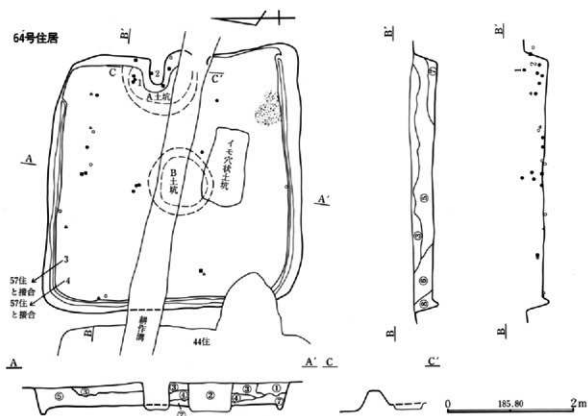

① 1mm以下のローム粒子、軽石を含む。② 1～3mm大のローム粒子、軽石を多く含む。③ 暗褐色土 1mm以下のローム粒子を少量含む。④ 暗黄褐色土 ローム粒子、ロームブロックを多量に含む。

⑤ 暗褐色土 2～3mm大のローム粒子を含む。⑥ 暗褐色土 ローム粒子を多く含むとともに、それがブロック状となる。⑦ 褐色土 1mm大のローム粒子を含む。⑧ 暗褐色土 ローム粒子を少量含む。

67号住居

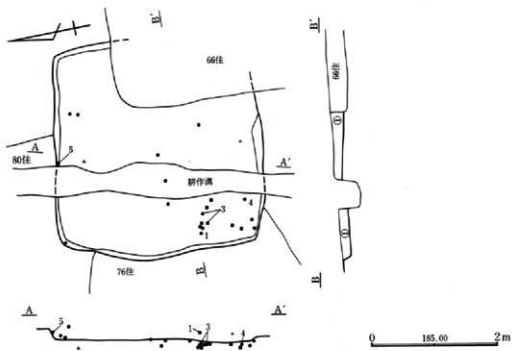

① 暗褐色土 細粒。締まりが弱い。

66号住居

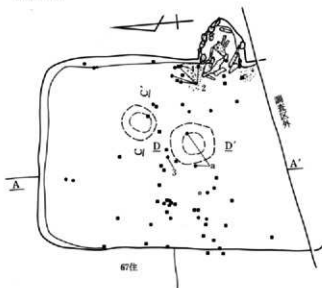

カマド

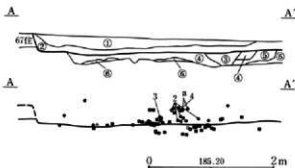
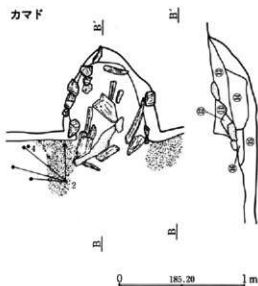

①暗褐色土 やや締まりが弱く、浅間A軽石を若干含む。②細粒。暗褐色土の中に、褐色土のブロックを含む。③暗褐色土 微細なローム粒子を若干含む。④暗褐色土 微細なローム粒子、軽石を若干含む。⑤褐色土 軽石を若干含む。⑥褐色土 軽石を⑤層よりわずかに多く含む。⑦黒褐色土⑧暗褐色土 やや粘質。⑨焼土粒子を主とする。⑩白色粘土⑪黒褐色土 若干の焼土粒子、炭化粒子を含む。⑫暗褐色土 細粒。やや締まりが弱く、焼土粒子を少量含む。⑬褐色土 淡赤色粘土のブロック、焼土粒子を多く含む。⑭淡赤褐色土 細粒。暗褐色土が少量混入。⑮暗褐色土に若干の焼土粒子を含む。⑯暗褐色土に焼土粒子を少量、炭化粒子を若干含む。

70号住居

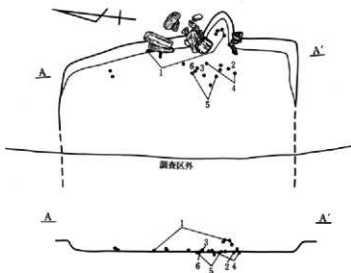

0 181.20 2m

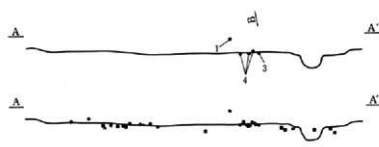
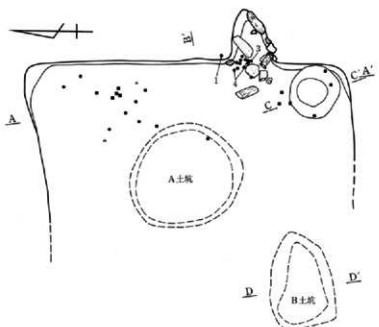

カマド

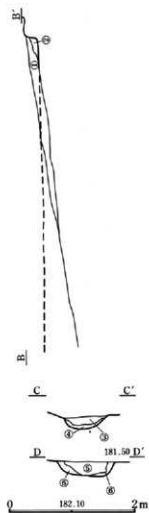
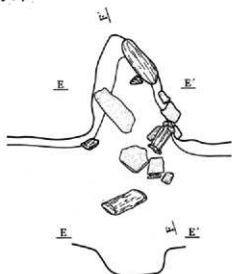

①暗褐色土 細粒。やや締まりが悪い。②褐色土と暗褐色土の混合土。③暗褐色土 締まりが弱く、若干の炭化粒子を含む。④褐色土 やや細粒。下部に礫を含む。やや粘質。⑤黒褐色土 粒子が粗く、締まりがない。⑥暗褐色土 粒子が粗く、締まりがない。

⑦暗褐色土 やや締まりが弱く、粘質。⑧褐色土 やや締まりが弱く、粘質。焼土粒子を少量、炭化粒子を若干含む。⑨褐色土 やや締まりが弱く、粘質。若干の焼土粒子、炭化粒子を含む。⑩層より暗褐色。

図62

白倉C区69号・71号住居跡

69号住居

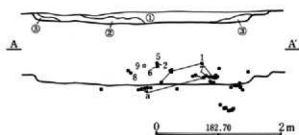
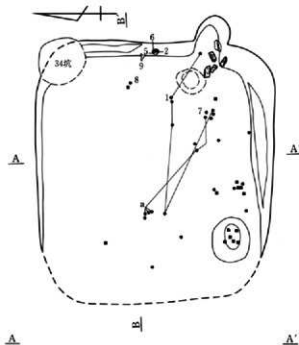

カマド

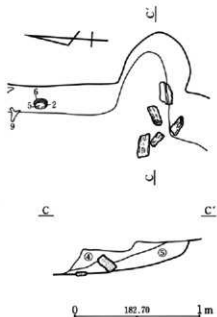

①褐色土 5mm程度の浅間A軽石を全体に含む。②暗褐色土 締まりがあり、若干の焼土粒子を含む。③褐色土 ロームブロックを含む。④黒褐色土 若干の焼土粒子、炭化粒子を含む。⑤暗褐色土 焼土粒子を少量含む。

71号住居

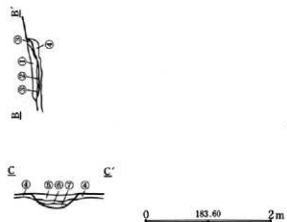
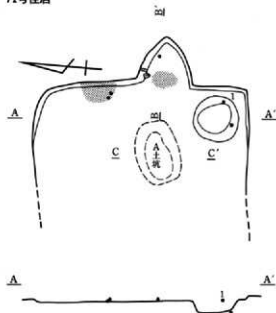

①褐色土 締まりが弱く、粘質。暗褐色土のブロックが混入。焼土粒子を若干含む。②赤褐色土 締まりが弱く、粘質。焼土粒子の塊。③灰褐色土 締まりが弱く、粘質。若干の焼土粒子を含む。④掘り方の土層。⑤黒褐色土 炭化粒子を多く含む。⑥黒褐色土と黄灰色粘質土。⑦黄灰色粘質土。

図63

白倉C区73号・75号・87号住居跡

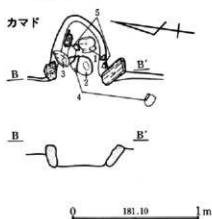
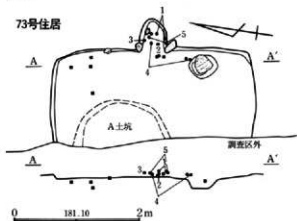

75号住居

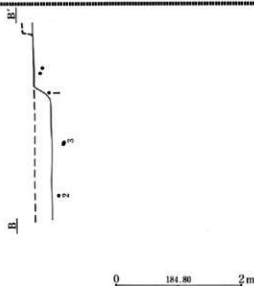
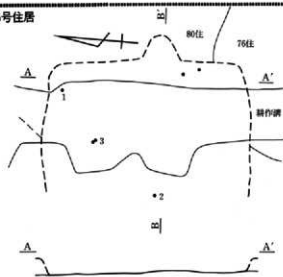

87号住居

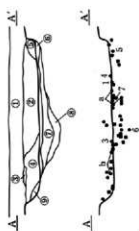
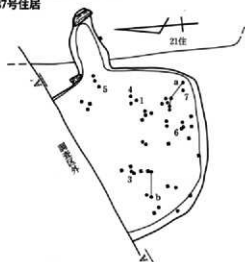

①暗褐色土 浅間A軽石を含む。②褐色土 若干の浅間A軽石を含む。③ローム粒子、焼土粒子、褐色土の混合土。④褐色土 3~5mmの軽石を含む。⑤褐色土 5mm程のロームブロックを含む。⑥褐色土 5mm~1cm大のロームブロックと焼土

粒子を含む。(床面)⑦褐色土 ローム粒子、焼土粒子、粘土粒子を全体に、炭化粒子を少量含む。⑧褐色土 ロームブロックを多く、若干の焼土粒子を含む。⑨ローム粒子と褐色土の混合土に少量の焼土粒子を含む。

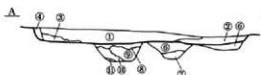
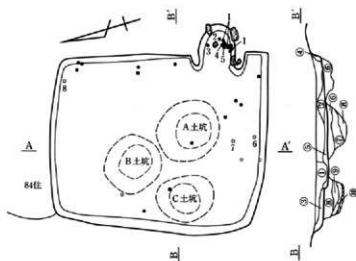

0 185.20 2m

①暗褐色土 軽石、細かいローム粒子を含む。②暗褐色土 軽石、粗いローム粒子を含む。③明茶褐色土 軽石、ローム粒子を少量含む。④茶褐色土⑤暗黄褐色土 ローム粒子、ロームブロックを含む。⑥暗褐色土 細かい軽石、ローム粒子を多く含む。⑦暗褐色土 ローム粒子を含む。また、焼土粒子を若干含む。⑧暗黄褐色土 ローム粒子を多量を含む。⑨暗褐色土 ⑦層に似る。⑩暗褐色土 ロームブロックを含む。また、灰褐色粘土が底面にパン築される。⑪茶褐色土 粘土ブロックを少量含む。⑫暗褐色土 粘土主体。⑬暗褐色土 粘土粒子、焼土粒子を若干含む。⑭褐色土 粘土粒子、焼土粒子を多く含む。⑮褐色土 焼土粒子を若干含む。

カマド

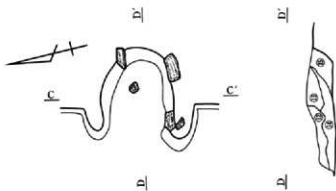

D

0 185.20 1m

92号住居

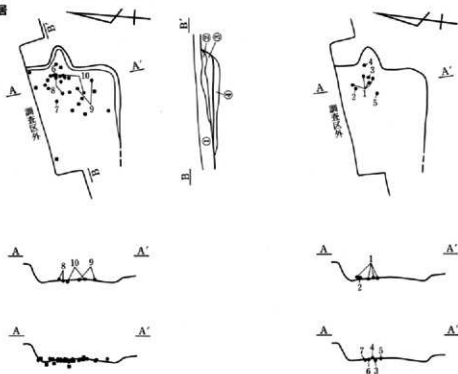

①表土層②黒褐色土 粒子が粗い。上からの擾乱がかなりある。
 ③暗褐色土 焼土粒子の混入が目立つ。カマドの近くである事が分かる。④掘り方の土層。

0 185.70 2m

93号住居

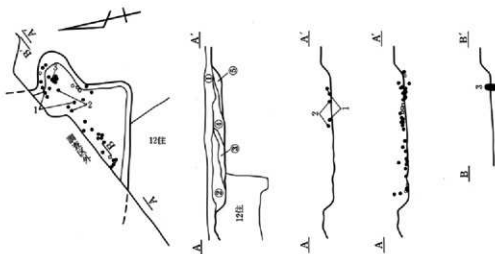

①耕作土②暗褐色土③ ①層にロームを混じる。④黒褐色土 焼土粒子、炭化粒子を少し含む。⑤灰白粘質土 焼土粒子、炭化粒子から成る。カマド焼域部内の覆土。

0 185.70 2m

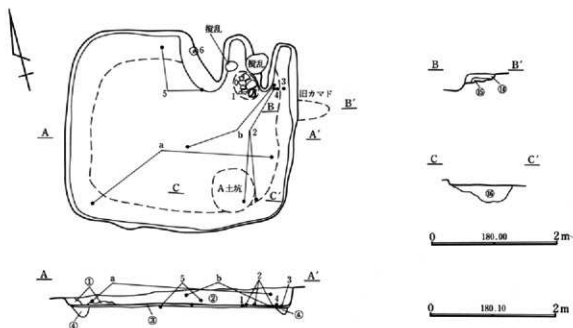

カマド

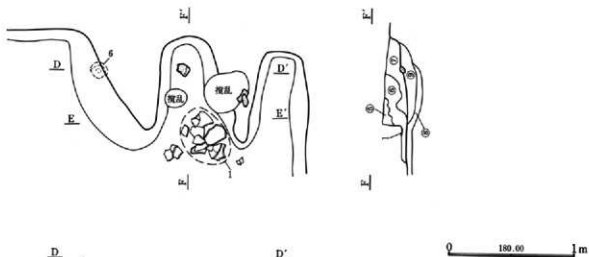

- ①黒褐色土 締まりが強い土。②黒色土 炭化粒を含む。締まりは弱い。③黄褐色土 ロームをつき固めた土。貼床の土。④暗褐色土 ロームを主体とし、黒色土を少量含む。掘り方の土。⑤黒褐色土 住居埋没土。ややブロック土質。ローム粒・焼土粒・炭化物を少量含む。⑥褐色土 カマド構造材の粘性土。天井部と思われる。焼土・炭化物を含む。⑦暗赤褐色土 締まりの強い粘性土 カマド構造材と思われる。焼土・灰・炭化物を少量含む。⑧褐色土 カマド構造材崩落土。粘土・焼土ブロックを含む。⑨灰褐色土 粘土中に灰、焼土を多量に含む。かたく締まる。⑩灰褐色土 粘土中に焼土ブロックを含む。⑪灰褐色土 粘土中に焼土ブロック・炭化物を含む。⑫灰褐色土 袖が断れた土。ロームブロックを含む。⑬灰褐色土 ロームを主体とし、焼土粒を少量含む。掘り方の土。⑭灰褐色土 焼土・ロームブロックを含む。⑮ロームブロックと褐色土との混土 ⑯暗褐色土 褐色土・ロームブロック・焼土ブロック・粘土ブロックを含む。

8号住居

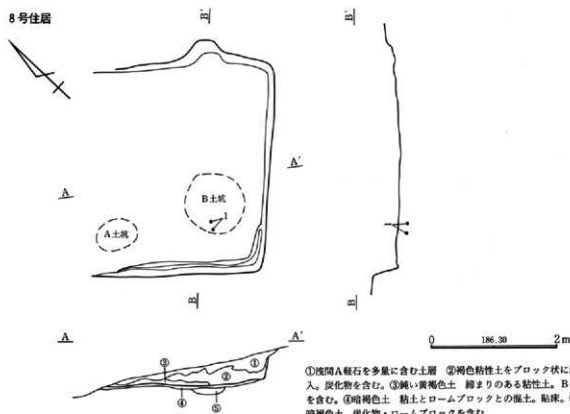

9号住居

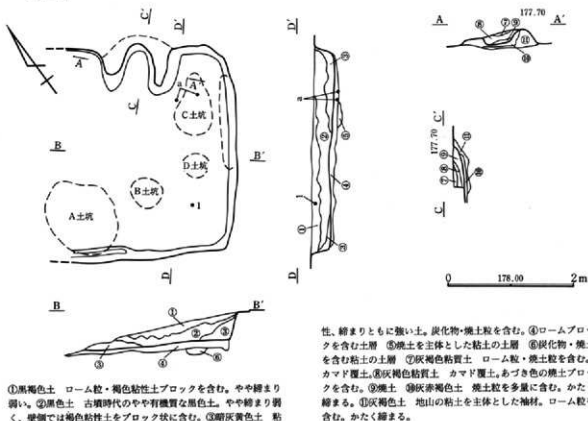

14号住居

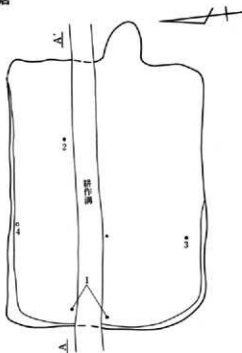

①褐色土 黄褐色土ブロックを含む。②褐色土 若干の炭化物・黄褐色土粒を少量含む。

0 179.20 2m

15号住居

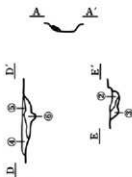
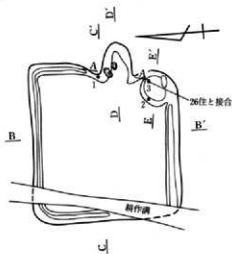

0 180.40 2m

①暗褐色土 ロームブロックを床面近くで攪乱されて含む。②暗褐色土 焼土と少量のローム粒を含む。③褐色土ロームと黒褐色土を含む。④褐色土 ローム粒を含む。⑤褐色土 ロームブロック・焼土ブロックを含む。⑥褐色土 炭化物・焼土ブロック・ロームブロックを含む。

0 180.50 2m

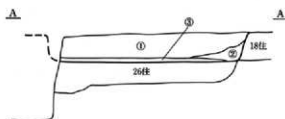
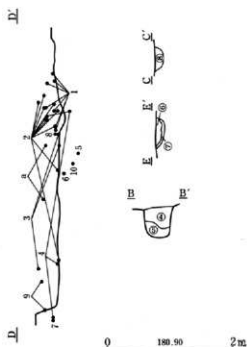
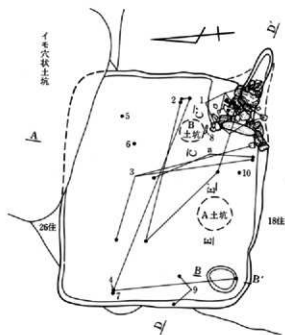

カマド

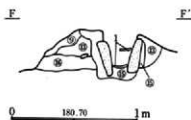
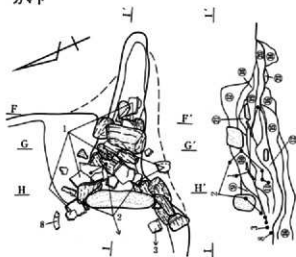

①黒褐色土 ローム粒を少量含む。粘性強い。②暗褐色土 ③暗褐色土 若干の焼土粒、炭化物を含む。④黒褐色土 黄褐色土粒を少量含む。⑤褐色土と黄褐色土との混土 ⑥暗褐色土 褐色土粘土を含む。⑦褐色土粘土が貼ってある。⑧暗褐色土 多量の焼土粒、若干の炭化物を含む。⑨黒褐色土 軽石を含む。⑩黒褐色土 若干の炭化物、焼土粒を含む。⑪暗赤褐色土 焼土・炭化物を多量に含む。⑫暗褐色土 若干の焼土粒を含む。締まり弱い。⑬暗褐色土 黄褐色土粒を少量含む。⑭褐色土 黄褐色土粒を多量に含む。締まり弱い。⑮暗褐色土 焼土粒を多量に含む。⑯黒褐色土 若干の炭化物・焼土を含む。⑳褐色土 焼土粒・炭化物を少量含む。㉑褐色土と焼土ブロックとの混土 少量の灰と焼土粒を含む。㉒褐色土 若干の焼土粒を含む。㉓暗赤褐色土 締まりがあり、よく焼けている。

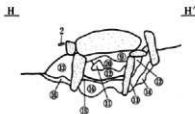
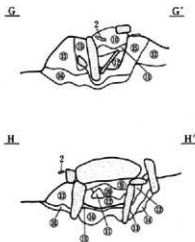

26号住居

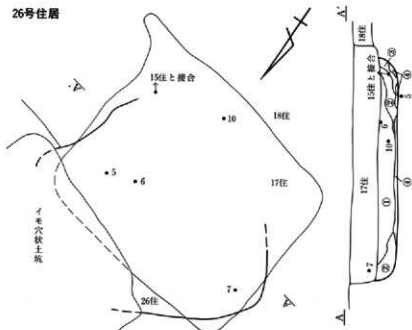

①黒色土 ローム粒を含む。②黒褐色土 ローム粒及び、ロームブロックを含む。③暗褐色土 ローム粒を含む。④ロームを主とする土壌。

0 180.70 2m

29号住居

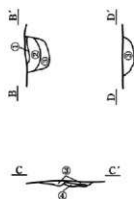
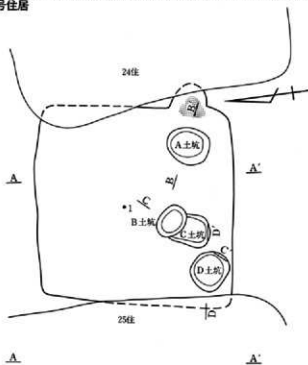

0 181.50 2m

0 181.40 2m

①黒褐色土 ローム粒を含む。軟質な土。②黒色土 少量のロームブロックを含む。軟質な土。③黒色土 ロームブロックと焼土を含む。やや軟質な土。④黒色土 焼土と粘土ブロックを含む。やや締まる。

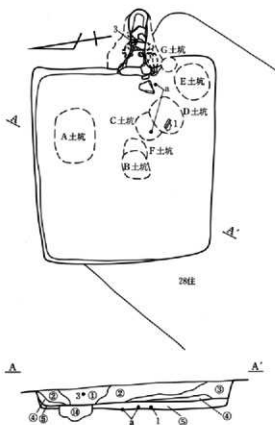

0 181.70 2m

①黒褐色土 ローム粒・ロームブロックをやや多く含む。②暗褐色土 ①層より多量のローム粒・ロームブロック、少量の炭化物を含む。③黒褐色土 黒色ブロック・ローム粒をやや多く含む。④暗褐色土 ロームブロックを②層より多量に、炭化物・ローム粒は②層より少量含む。⑤鈍い黄褐色土 軽石を含み、締まりがある。粘床、掘り方の土層。⑥褐色土 ローム粒・焼土粒を含む。⑦褐色土 やや粘性をもつ焼土ブロック。石を止める粘土か。⑧褐色土 ロームブロック・褐色粘質土ブロック・灰・炭化物粒を含む。⑨灰と焼土との混土 ⑩褐色土 炭土粒・ロームブロックを多量に含む。やや粘性をもつ。袖の上。⑪黄褐色土 焼土ブロックを含む。壁の崩落土。⑫黄褐色土 黒褐色土ブロックを少量含む。締まりが強い。⑬暗褐色土とロームブロックとの混土 ⑭A土坑の覆土。

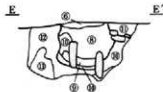
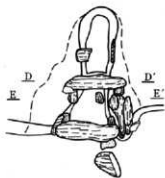
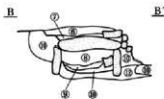
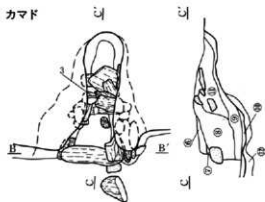

0 181.50 1m

32号住居

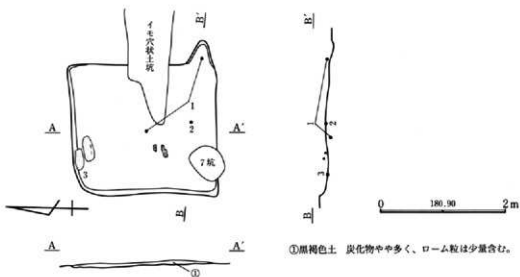

33号住居

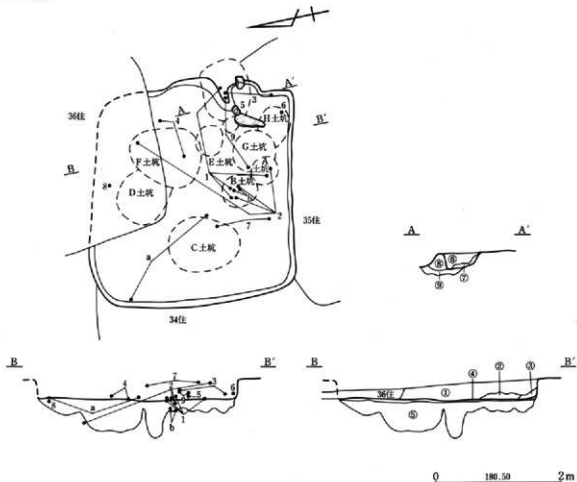

①暗褐色土 やや締まりのない弱粘性土。腐蝕土質。ローム粒・バミスなどを不均等に含む。②暗褐色土 不明瞭なローム粒の多いやや締まりの強い層。覆土。③黒色土 混入物少ない腐蝕土の土。④暗褐色土 ローム粒・ロームブロックを含む。粘床。⑤粗

り方及び床下土坑の土層 ⑥暗褐色土 焼土粒・ローム粒・軽石粒を含む。⑦暗褐色土とロームブロックとの混土 ⑧赤褐色土 カマド袖の土。焼土を多量に含み、斑状に黒色土を含む。⑨暗褐色土 33号住居の掘り方。炭化物粒を含む。

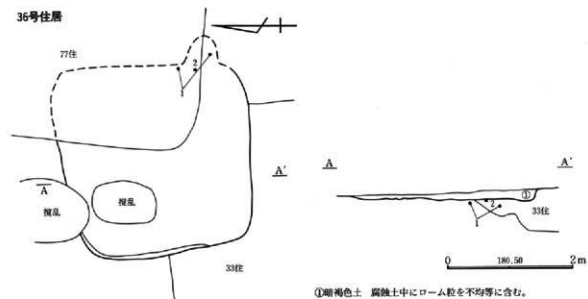

37号住居

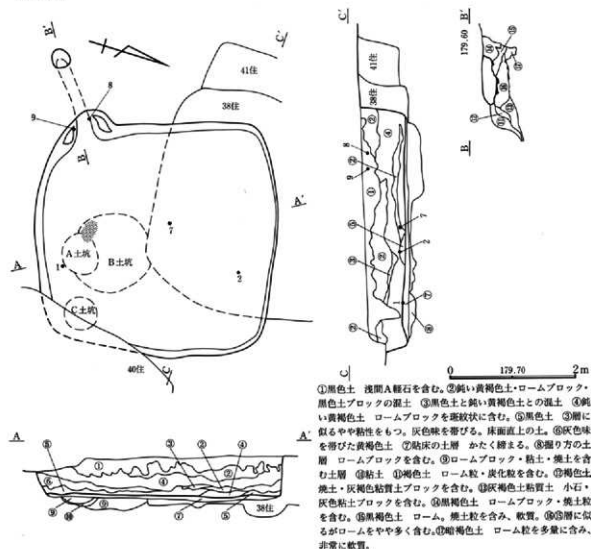

38号住居

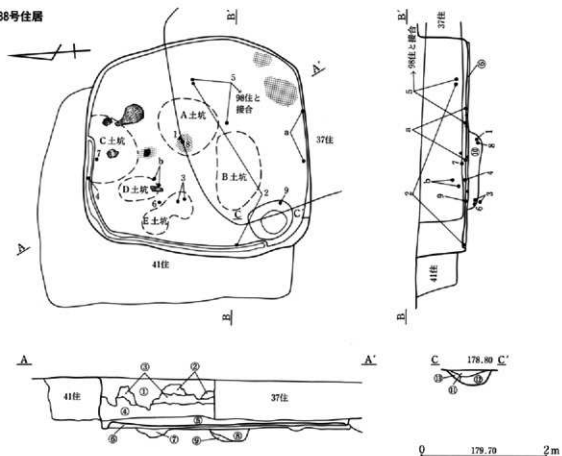

①黒色土 浅間A軽石・褐色土を含む。②鈍い黄褐色土 均一で細かいローム粒を含む。③暗い色調の褐色土 ローム粒・炭土粒・炭化物を含む。④鈍い黄褐色土 ロームブロック・灰白色粘質土ブロック・焼土ブロックを含む。⑤暗い色調の褐色土 ローム粒・

炭化物を含む。⑥粘床 ⑦ロームブロックを主体とした土。⑧多量のMPと少量の炭化物を含む。⑨青色粘土 ⑩MPブロックを主体とした土。⑪暗褐色土 ローム粒を含む。⑫⑬に似る。炭化物を含む。⑭淡黄褐色土ブロック

39号住居

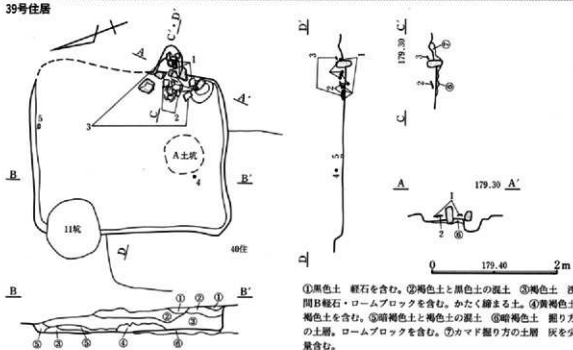

①黒色土 軽石を含む。②褐色土と黒色土の混土 ③褐色土 浅間B軽石・ロームブロックを含む。かたく締まる土。④黄褐色土褐色土を含む。⑤暗褐色土と褐色土の混土 ⑥暗褐色土 掘り方の土層。ロームブロックを含む。⑦カマド掘り方の土層 灰を少量含む。

40号住居

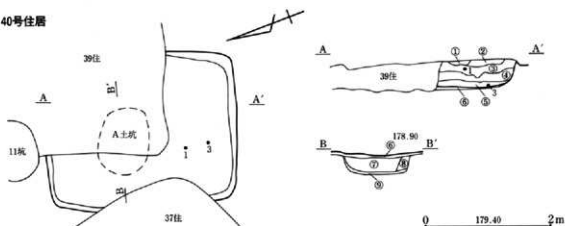

- ①黒色土 軽石を含む。②褐色土 軽石を含む。③鈍い黄褐色土
ロームブロック・焼土粒・褐色土ブロックを含む。④鈍い黄褐色

土 ロームブロックとやや灰色味を帯びる褐色土を多量に含む。
⑤褐色土 やや灰色味を帯びる。ローム粒を含む。⑥ロームを主
体とする層 貼床の土。⑦黄褐色土 ロームブロックを主体とし
斑状に黒色土を含む。⑧暗褐色土 焼土粒を含む。⑨灰青色粘土
層 ロームブロックを少量含む。

41号住居

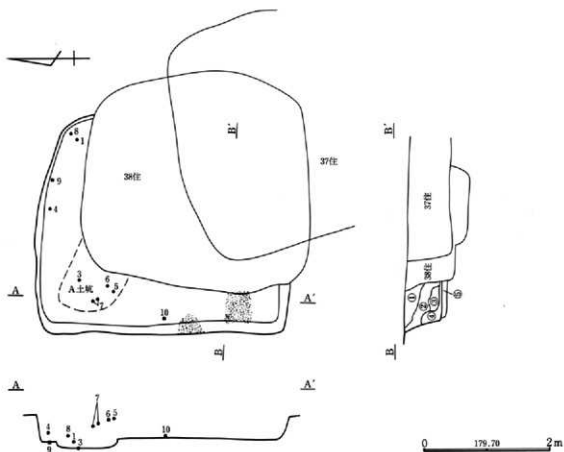

- ①明るい褐色土 暗褐色土ブロックを含む。②鈍い黄褐色土
ロームブロックを含む。③鈍い黄褐色土 灰色味を帯びる。均一
な土。④粘土 ⑤ロームブロックを含む。

45号住居

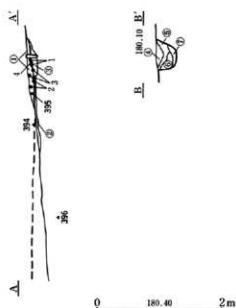
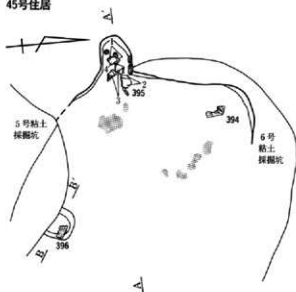

①暗褐色土 焼土・炭化物・ローム粒を少量含む。締まりやや弱い。
 ②暗褐色土 ①層に比べやや黄色みを帯びる。焼土・炭化物・ローム粒を極少量含む。
 ③鈍い黄褐色土 多量のローム粒、若干の焼土・炭化物を含む。
 ④黒色土 若干の焼土粒・炭化ローム

粒・粘土塊を含む。
 ⑤黒色土 少量の炭化物、若干の焼土粒・粘土塊を含む。
 ⑥黒褐色土 少量の焼土粒、若干の炭化物・ローム粒を含む。
 ⑦黒褐色土 少量の炭化物・ローム粒・粘土、若干の焼土粒を含む。

63号住居

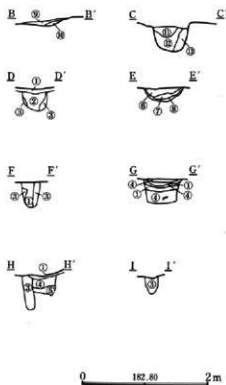
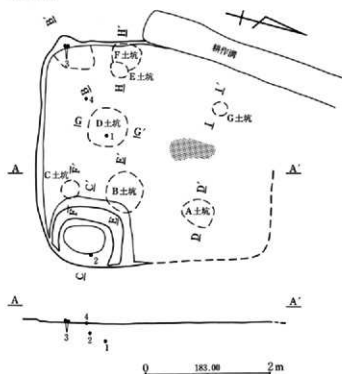

①褐色土 ロームブロックを含み、締まる。粘床。
 ②黒褐色土 少量のローム粒を含み、やや軟質。柱根部。
 ③黒褐色土 ロームブロックを含み、やや軟質。
 ④黒褐色土 ロームブロックを含み、やや軟質。土坑埋土。
 ⑤⑥層に似るが、ロームブロックが大きい。土坑埋土。
 ⑦褐色土・黒色土ブロック・褐色ロームを含む。粘土

坑埋土。
 ⑧粘土粒を含んだローム やや締まる。粘土坑埋土。
 ⑨粘土ブロックを含んだローム 粘土坑埋土。
 ⑩褐色土 焼土・ローム粒を含み、軟質。
 ⑪褐色土 ローム粒と少量の焼土粒を含み、やや軟質。
 ⑫黒褐色土 ローム粒を少量均一に含み、やや軟質。
 ⑬黒褐色土 ロームブロックを含み、軟質。

49号住居

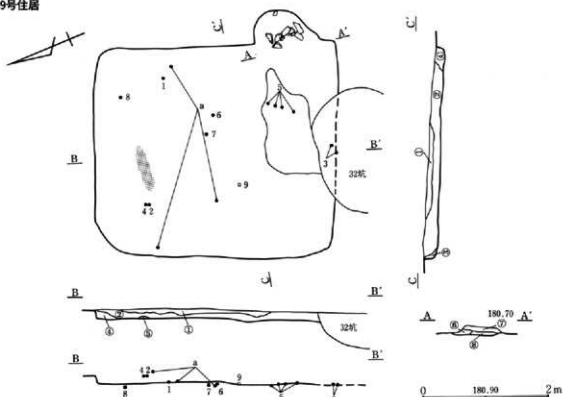

①暗褐色土 ロームブロックを少量含む。②暗褐色土 少量の炭化物、若干のロームブロックを含む。③暗褐色土 ロームブロックをやや多く含む。④暗褐色土 ロームブロックを多量に含む。

⑤粘土層 ⑥黒褐色土 焼土を含み、やや軟質。天井部崩落土か。⑦黒褐色土 ローム粒を含み、やや軟質。袖の崩落土か。⑧黒褐色土 微量の炭化物を含み、軟質。

67号住居

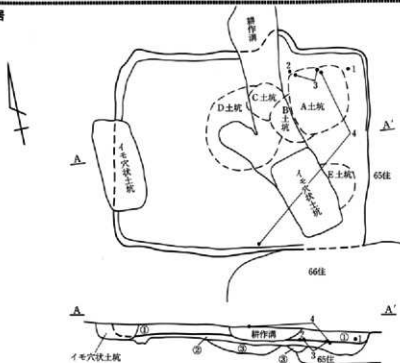

①暗褐色土 ロームブロックを含む。②黄褐色土 褐色土のブロックを含む。③暗褐色土 炭化粒を含む。

0 183.30 2m

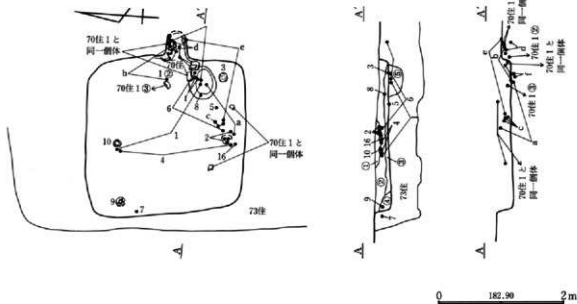

カマド

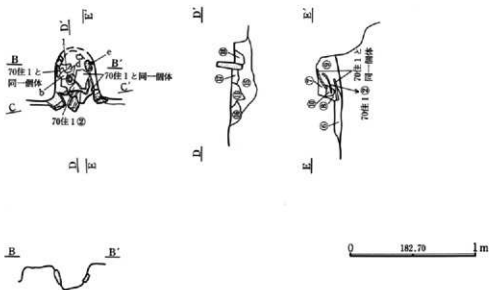

- ①黒褐色土 軽石を少量含む、締まりやや弱い。②暗褐色土 少量のロームブロック、若干の炭化物を含む、締まりあり。③黒褐色土 ②層よりロームブロックを多く含む、締まりあり。④暗茶褐色土 ローム粒を多量に含む。⑤暗褐色土 貯蔵穴、焼土粒及び炭化粒を含む。⑥黒褐色土 ローム粒を若干含む、締まりあり。⑦黒褐色土 ⑥層より締まる。ローム粒・粘土を若干含む。⑧灰褐色土 粘土・ロームブロック・焼土をやや多く含む。⑨灰褐色土 ⑧層より粘土を多く含む。⑩暗褐色土 ローム粒・焼土を少量含む。⑪暗赤褐色土 焼土をやや多く、炭化物を少量含む。⑫灰赤褐色土 粘土と焼土との混土。⑬暗赤褐色土 ⑪層より焼土を多く含む。⑭黒褐色土 粘性があり、灰・焼土を少量含む。⑮黒褐色土 焼土を含む。⑯暗茶褐色土 ローム粒を少量含む、締まり強い。⑰赤褐色土 焼土を多量に含む。⑱暗褐色土 焼土粒を少量含む。

66号住居

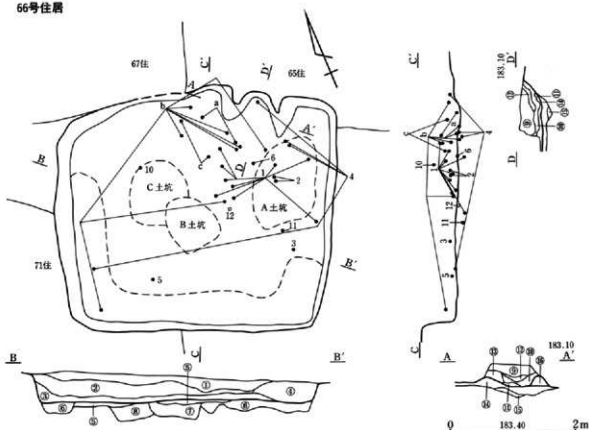

①黒褐色土 視間A軽石を少量含む。②暗褐色土 焼土粒・炭化粒・白色細粒を多量に含み、締まりあり。③暗褐色土 ②層よりも焼土粒を多く、さらにロームブロックも多量に含む。④暗褐色土 白色粒・ローム粒を少量含む。締まりやや弱い。⑤黄褐色土 ロームに褐色土を含む。粘床。⑥黒褐色土 ロームブロック粒を少量含む。締まり弱い。⑦黄褐色土 ロームブロックと褐色土ブロックとの混土。締まり弱い。⑧茶褐色土とロームブロックとの

混土 ⑨暗褐色土 ローム粒・焼土粒・黒色土を少量含む。⑩灰茶褐色土 粘土・焼土を含む。⑪暗赤褐色土 焼土ブロックを多量に含む。⑫暗茶褐色土 多量の焼土ブロック、少量の粘土を含む。⑬明茶褐色土 多量のローム粒、少量の焼土を含む。⑭暗茶褐色土 焼土粒・ローム粒を少量含む。⑮明茶褐色土 焼土粒を少量含み、締まり弱い。⑯暗褐色土 焼土粒・ローム粒をやや多く含む。

70号住居

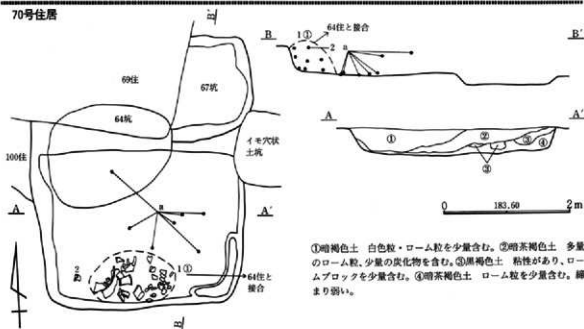

①暗褐色土 白色粒・ローム粒を少量含む。②暗茶褐色土 多量のローム粒、少量の炭化物を含む。③黒褐色土 粘性があり、ロームブロックを少量含む。④暗茶褐色土 ローム粒を少量含む。締まり弱い。

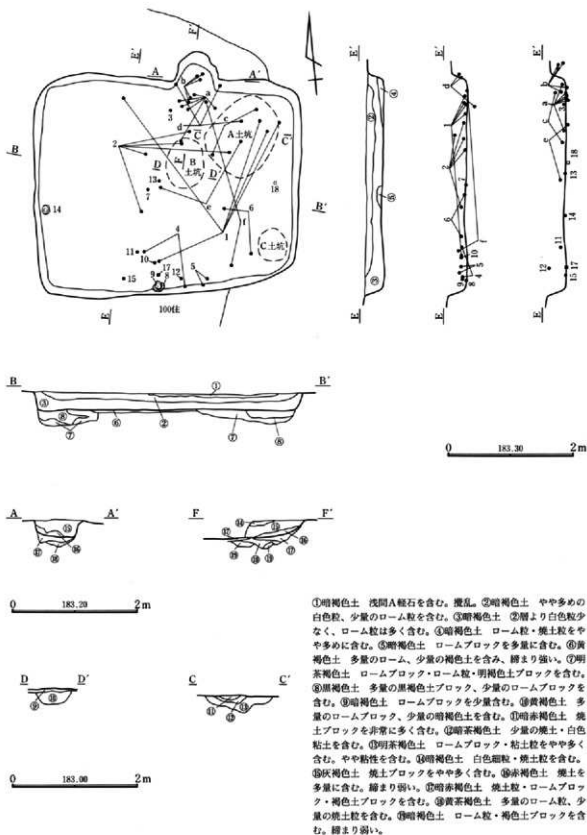

72号住居

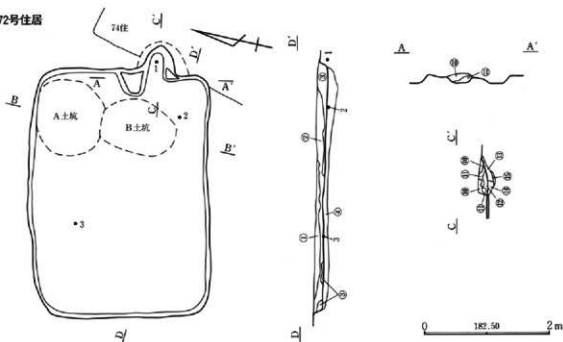

①暗褐色土 浅間A軽石を多量に含む。②暗茶褐色土 ローム粒・炭化粒・焼土粒を少量含む。③暗茶褐色土 ロームブロック

を多量に含む。④褐色土と黄褐色土との混土 ⑤暗褐色土 黄褐色土ブロックと、若干の炭化物を含む。⑥褐色土と黄褐色土との混土 ⑦褐色土 焼土粒・粘土粒を少量含む。⑧暗黄褐色土 焼土粒を若干含む。⑨暗赤褐色土 焼土粒・黄褐色土を含む。⑩褐色土 軽石・焼土粒を含む。⑪褐色土 ⑫よりも多くの焼土粒・黄褐色土を含む。⑬暗褐色土 焼土・粘土粒を含む。⑭褐色土 焼土粒を含む。⑮黄褐色土と褐色土の混土 締まりあり。⑯暗褐色土 炭化物・焼土粒を含む。

75号住居

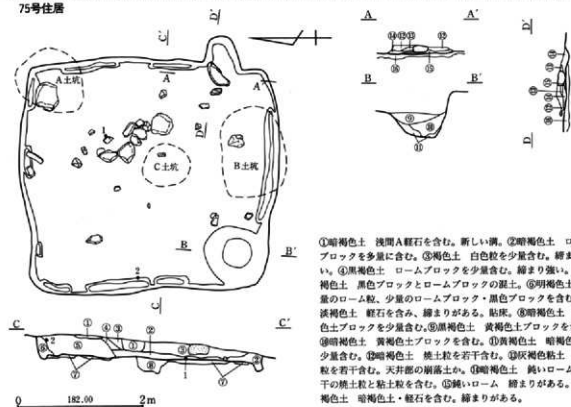

①暗褐色土 浅間A軽石を含む。新しい調。②暗褐色土 ロームブロックを多量に含む。③褐色土 白色粒を少量含む。締まり強い。④黒褐色土 ロームブロックを少量含む。締まり強い。⑤暗褐色土 黒色ブロックとロームブロックの混土。⑥明褐色土 多量のローム粒。少量のロームブロック・黒色ブロックを含む。⑦淡褐色土 軽石を含み。締まりがある。粘床。⑧暗褐色土 黄褐色土ブロックを少量含む。⑨黒褐色土 黄褐色土ブロックを含む。⑩暗褐色土 黄褐色土ブロックを含む。⑪黄褐色土 暗褐色土を少量含む。⑫暗褐色土 焼土粒を若干含む。⑬灰褐色粘土 焼土粒を若干含む。天井部の崩落土か。⑭暗褐色土 鈍いロームと若干の焼土粒と粘土粒を含む。⑮鈍いローム 締まりがある。⑯淡褐色土 暗褐色土・軽石を含む。締まりがある。

図82

天引地区76号・79号住居跡

76号住居

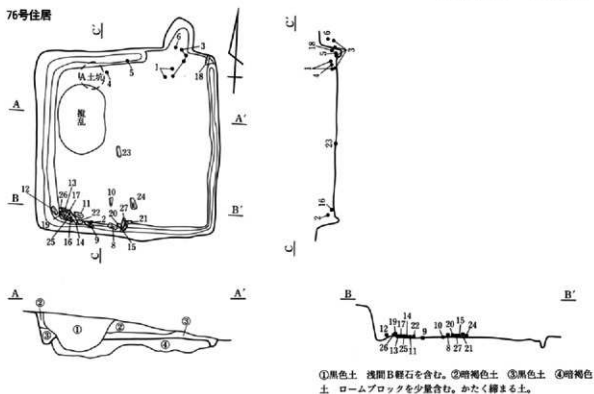

79号住居

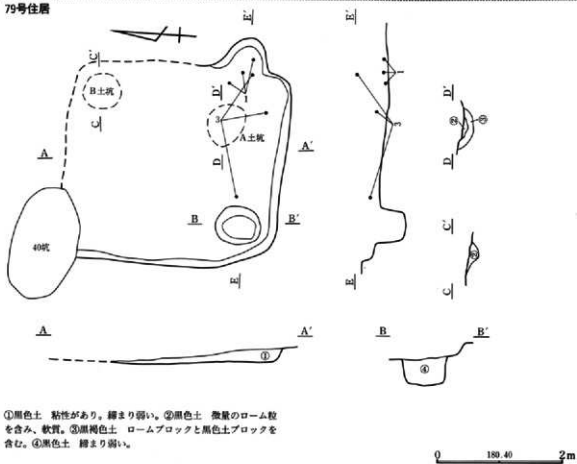

80号住居

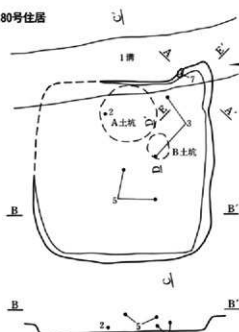

- ①黒褐色土 谷の埋設土。締まりはない。浅間A軽石は含まない。
 ②黒褐色土 灰褐色の粘質土をブロック状に含む。③暗褐色土
 ②層にロームブロックを含む。④黄褐色土のブロックを含み、締

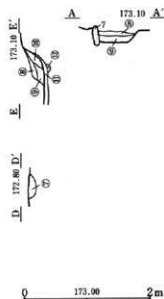
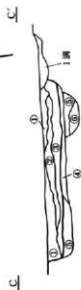

- まりがある。住居跡床。⑤褐色土 黄褐色土を多量に含む。やや締まりがある。⑥暗褐色土 黄褐色土ブロックを含む。⑦淡褐色土 多量の焼土、少量の炭化物を含む。やや締まりがある。⑧暗褐色土 焼土粒を少量含む。⑨暗褐色土 焼土粒を多量に含む。締まり弱い。⑩褐色土 ロームブロックと少量の焼土を含む。⑪暗褐色土 焼土・灰を含む。⑫暗褐色土 支脚痕か。

81号住居

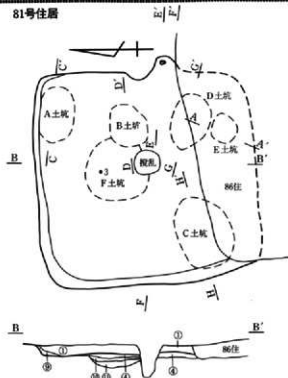

- ①暗褐色土 ローム粒・ロームブロック・炭化粒を少量含む。締まり強い。②暗褐色土 ①層に似るが、ロームブロックを含まない。③黒褐色土 細粒の黒色土中にローム粒を含む。④暗褐色土 粘床の土層。⑤灰層 ⑥床面が焼土化した土層 ⑦焼土粒を多く含む土層 締まりは弱い。⑧ロームブロックを黒色土中に散状に

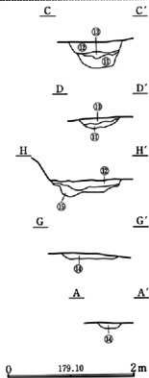
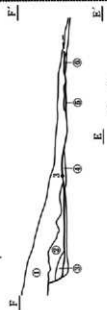

- 含む。粘床か ⑨壁の崩落土のロームブロック ⑩ロームを主体とした粘床 ⑪ロームと粘土をブロック状に含む。⑫暗褐色土 黒色土を主体とし、炭化物を含む。⑬暗褐色土 黒色土中にロームブロックを少量含む。⑭暗褐色土 ローム粒を少量含む。⑮褐色土 ロームブロックと黒色土をほぼ同量含む。

82号住居

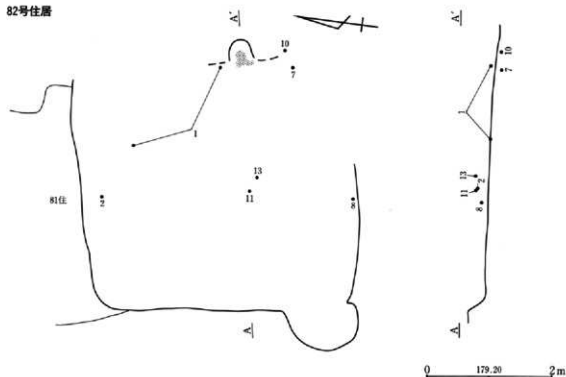

86号住居

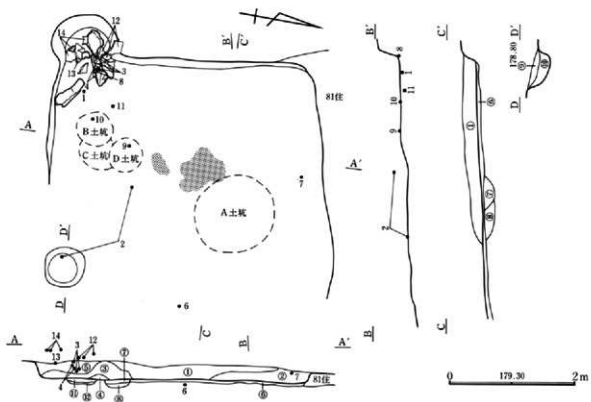

①暗褐色土 炭化物及び焼土粒を多量に含む。②暗褐色土 ①層にロームブロックを含む。③暗褐色土 ①層に粘土を多量に含む。④暗褐色土 炭化物及び焼土粒を少量含む。⑤暗褐色土 浅間B

軽石を含む。⑥粘り床 ⑦暗褐色土 ⑧粘土 ⑨黒色土 ⑩黒色土 褐色土ブロックを含み、軟質。⑪黒色土 ロームブロック・粘土・炭化物を含み、やや締まる。⑫⑬層に似るが粘土を含まず、ロームブロックも少なめで、やや締まる。

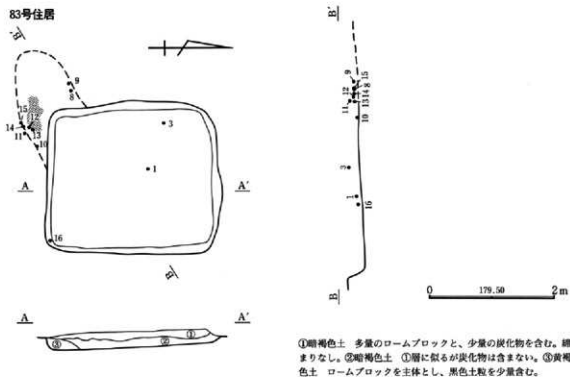

93号住居

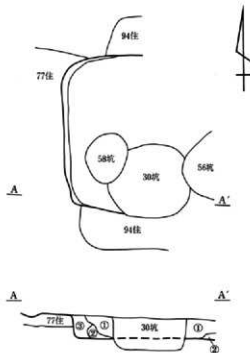

①暗褐色土 ローム粒を含む。②ローム粒を少量含む。跡りなし。
 ③暗褐色土 ローム粒を塊状に含む。

0 180.10 2m

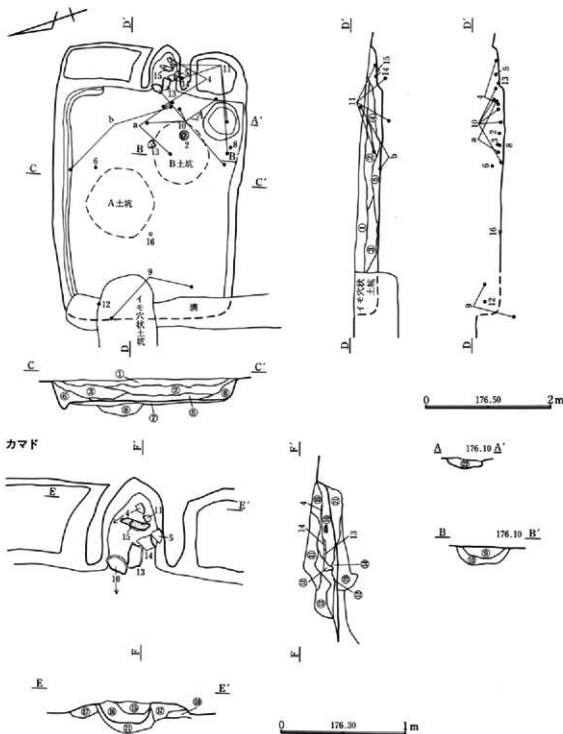

カマド

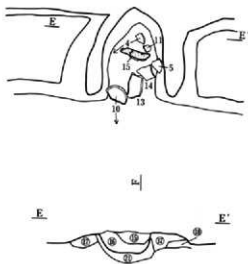

①褐色土 軽石を多量に含む。掘差。②暗褐色土 軽石と黄褐色土ブロックを含む。若干の炭化物を含む。③褐色土 黄褐色土ブロックと黄色軽石を多量に含む。④③層に少量の粘土粒と焼土粒を含む。⑤褐色土 若干の黄褐色土と焼土粒を含む。⑥暗褐色土 黄色軽石を少量含む。⑦暗褐色土 黄褐色土粒を多量に含む。細まりやや弱い。⑧褐色土 灰色粘土とB Pを多量に含む。やや細まりが弱い。⑨褐色土 多量の焼土粒・黄褐色土ブロック・灰色粘土ブロック、少量の炭化物・B Pを若干含む。⑩淡褐色土 黄褐色土ブロックと若干の焼土粒・B P粒を含む。⑪暗褐色土 焼

土粒、粘土粒を少量含む。⑫褐色土 焼土粒・粘土粒を多量に含む。⑬褐色土 若干の焼土粒・粘土粒を含む。⑭黒褐色土 焼土粒・粘土粒・炭化物を多量に含む。⑮褐色土 多量の焼土粒、若干の粘土粒・炭化物を含む。⑯暗黄褐色土 焼土・炭化物を含む。⑰赤褐色土 焼土ブロックを含む。⑱赤灰色土 焼土・粘土を多量に含む。⑲淡褐色土 焼土・炭化物・粘土粒を多量に含む。⑳黄褐色土 B Pらしき軽石を少量含む。㉑暗褐色土 焼土粒・炭化物・B P粒を多量に含む。㉒褐色土 粘土粒・炭化物を若干含む。

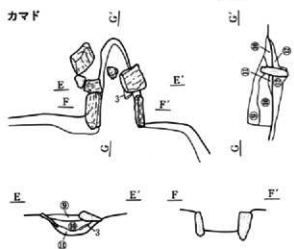
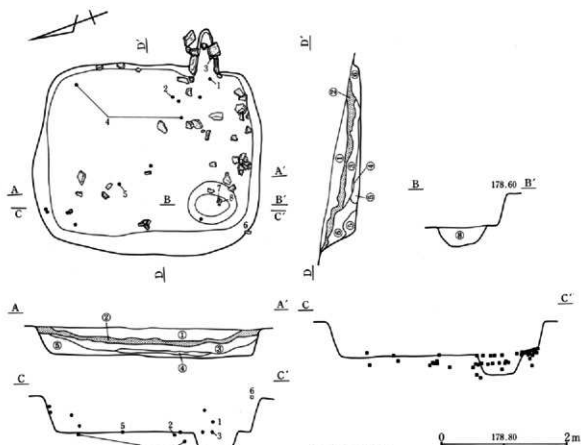

炭化材出土状態



①暗褐色土 B軽石を多量に含む。②浅間B軽石純層 ③暗褐色土 白色粒・炭化粒・焼土粒を少量含む。④黒褐色土 粘質。炭化物を少量含む。⑤暗茶褐色土 炭化物・焼土を多量に含む。⑥暗茶褐色土 ⑤層より炭化物が多い。⑦暗茶褐色土 焼土を非常に多く含む。⑧暗茶褐色土 炭化物・焼土を多量に含む。⑨暗褐色土 少量の軽石・焼土・炭化物を含む。⑩暗褐色土 多量の焼土粒・粘土粒、若干の炭化物を含む。⑪黒褐色土 焼土粒を多量に含む。⑫灰黄色土粘土を多量に含む。

95号住居

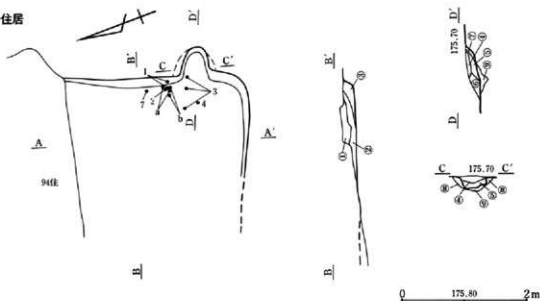

- ①褐色土 浅間A軽石を含む。
- ②暗褐色土 若干の黄褐色土を含む。
- ③褐色土 若干の黄褐色土を含む。
- ④淡褐色土 多量の粘土、若干の焼土・炭化物を含む。
- ⑤暗赤褐色土 若干の炭化物を含む。
- ⑥淡褐色土 焼土粒・炭化物を含む。
- ⑦褐色土 若干の炭化物・焼土粒・粘土粒を含む。
- ⑧淡赤灰色土 粘質。袖の一部。
- ⑨淡褐色土 多量のB P粒、若干の焼土を含む。

102号住居

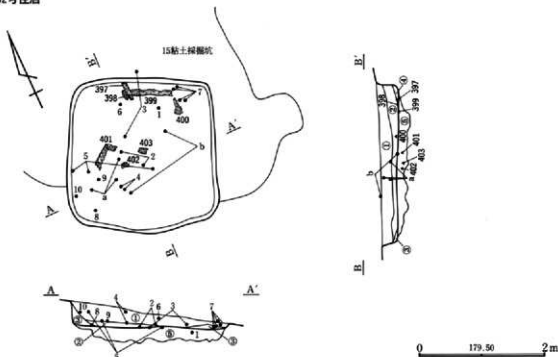

- ①黒褐色土 炭化物・焼土粒を含む。
- ②黒褐色土 ①層に比べ炭化物が多く、やわらかい。
- ③暗茶褐色土
- ④黒褐色土 炭化物・焼土・粘質ブロックを含む。
- ⑤暗褐色砂質土層 焼土粒・炭化物を多量に含む。締まりやや良い。

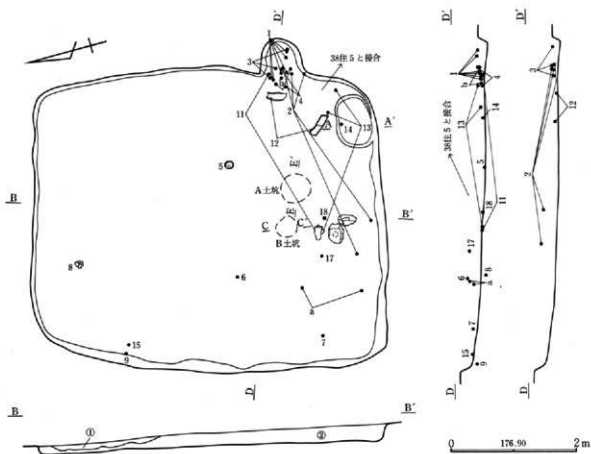

カマド

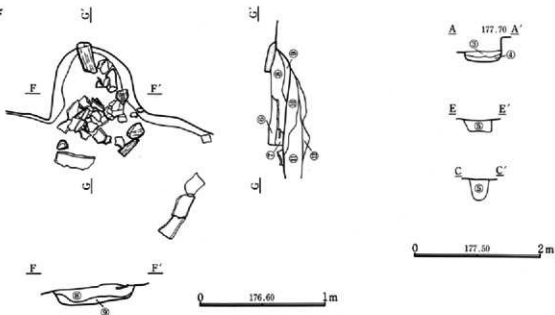

①浅間A 軽石を含む。②黒褐色土 ローム粒と炭化粒を少量含む。
 ③鈍い黄褐色土 灰白色粘土・ローム・焼土粒を含む。④鈍い黄
 褐色土 軟質。⑤黒褐色土 ロームブロックをやや多く含む。灰
 褐色粘土もやや目立つ。B土坑には焼土を若干含む。⑥暗褐色土
 ローム粒と微量の焼土を含み、やや締まる。⑦黒褐色土 焼土粒
 を含み、やや締まる。⑧暗褐色土 焼土と灰を含み、やや軟質。

⑨黒褐色土 焼土を含み、やや締まる。火床面直上。⑩やや暗い
 色調の鈍い黄褐色土 焼土粒を含む。カマド廻り方の土。⑪鈍い
 黄褐色土 灰白色粘土・ロームブロック・ローム粒を均等に含ん
 だ土。貼床の土。⑫褐色土 炭化粒・ローム粒を含む。掘ざりの
 ある土だが、恐らくB区谷の土、やや粘性を持つ。

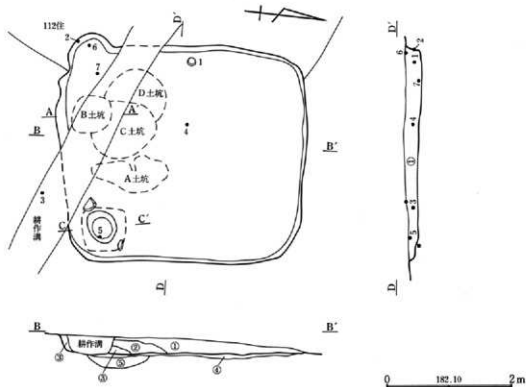

カマド

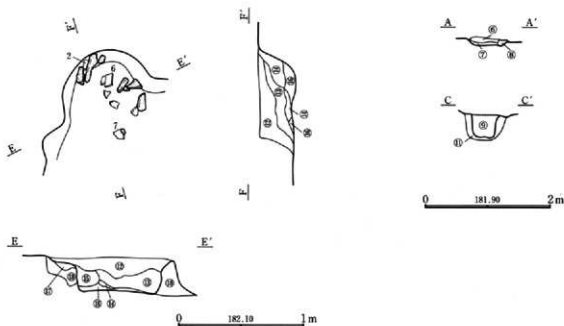

①暗褐色土 ローム粒・ロームブロックを少量含む。②暗褐色土 やや多めの褐色土ブロック・ロームブロック、少量の焼土を含む。③暗茶褐色土 褐色土ブロック・ロームブロックを②層より多く含む。④粘床 ⑤黒褐色土 ローム粒・ロームブロックを少量含む。⑥暗褐色土 多量の焼土粒、少量の炭化粒・粘土粒を含む。⑦暗褐色土 ⑥層より焼土少なく、灰色粘土ブロックを多量に含む。⑧黒褐色土 焼土粒・ローム粒・炭化粒を若干含む。⑨鈍い黄褐色土 ロームブロック・ローム粒を多量に含む。⑩褐色土

ロームブロックを少量含む。⑪黒色土とロームブロックとの強土かたく締まる。貯蔵穴裏込めの土。⑫鈍い黄褐色土 焼土・ローム粒・炭化粒を含む。住居層土の土。⑬灰褐色粘土 焼土・褐色土・砂利を含む。焚口・天井材の粘土の崩落土。⑭灰褐色土粘土と焼土との強土 ⑮褐色土 ローム・焼土粒を含む。袖材の土。⑯褐色土 炭・灰を含む。⑰褐色土 ロームブロックを含む。⑱褐色土 炭・灰・ローム粒・ロームブロックを含む。袖の土。

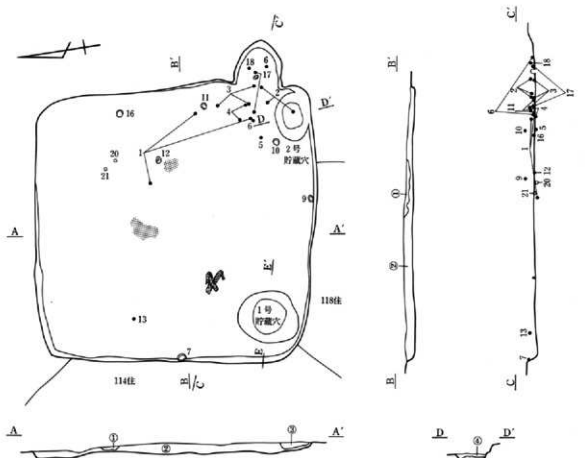

カマド

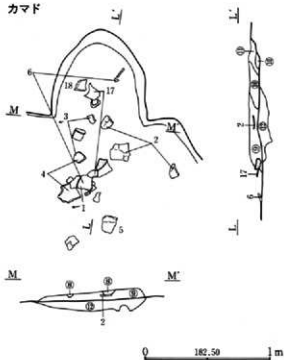

①洗河A級石を含む。腹瓦。②暗褐色土 ローム粒・白色粒を多量に含む。③暗茶褐色土 多量の焼土粒・灰白色粘土粒、少量の炭化粒を含む。④暗褐色土 ローム粒・褐色土ブロックを含む。締まり強い。⑤暗茶褐色土 ローム粒を多量に含む。⑥暗褐色土 軟質のローム粒を少量含む。⑦暗褐色土 ローム粒・炭化粒を少量含む。⑧暗茶褐色土 焼土・ローム粒を少量含む。⑨暗褐色土 多量の粘土粒、少量の焼土粒を含む。⑩暗褐色土 ローム粒・焼土粒を多量に含む。⑪暗茶褐色土 多量のローム粒、少量の褐色土を含む。⑫暗茶褐色土 やや多めの粘土ブロック・焼土、少量のローム粒を含む。⑬暗褐色土 ローム粒を少量含む。⑭暗黄褐色土 ロームブロックを含む。⑮暗褐色土 黒褐色土中にロームブロックを多量に含む。⑯暗黄褐色土 粘土を少量含む。⑰ロームブロックと黒色土ブロックとの混土 ⑱鈍い黄褐色土 やや暗い色調。ロームブロックが板状につぶれる。粘床の土。⑳鈍い黄褐色土 ロームブロックを多量に含む。ロームが板状につぶれる。粘床土。㉑鈍い黄褐色土 ロームブロックを含む。やや粘性を持つ。粘床土。㉒褐色土とロームブロックとの混土。㉓灰色がかった褐色土とロームブロックとの混土。

113号住居掘り方平面図

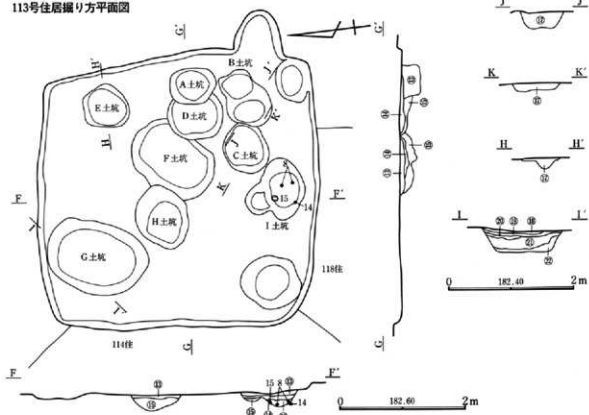

120号住居

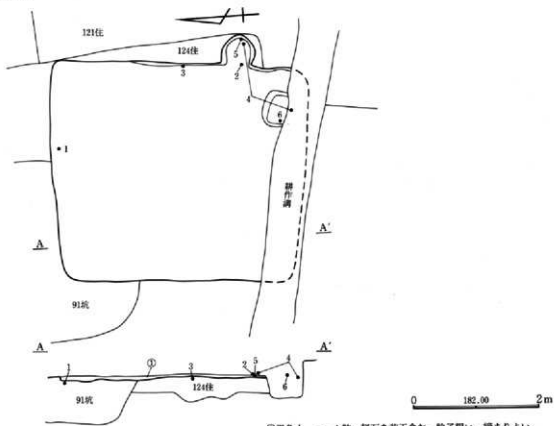

①黒色土 ローム粒・軽石を若干含む。粒子粗い。層まりよい。

123号住居

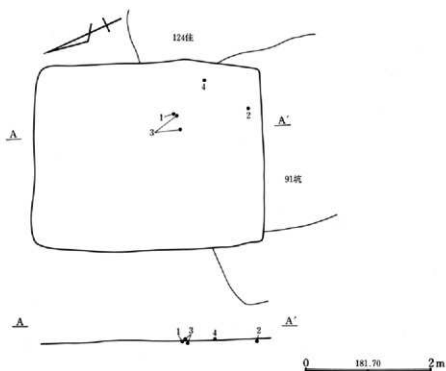

128号住居

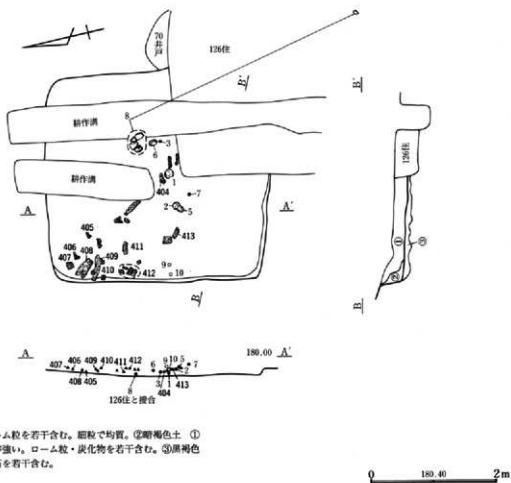

①暗褐色土 ローム粒を若干含む。細粒で均質。②暗褐色土 ①層に比べ黄色味が強い。ローム粒・炭化物を若干含む。③黒褐色土 ローム・軽石を若干含む。

0 180.00 2m

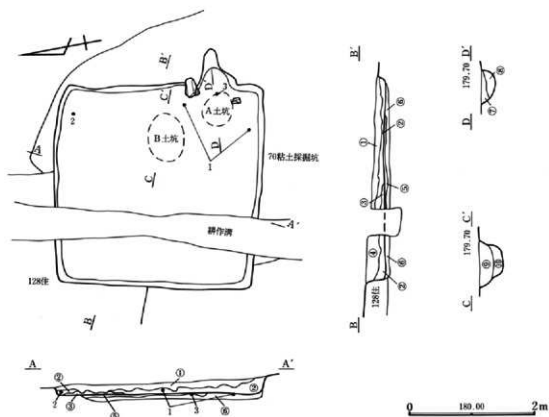

カマド

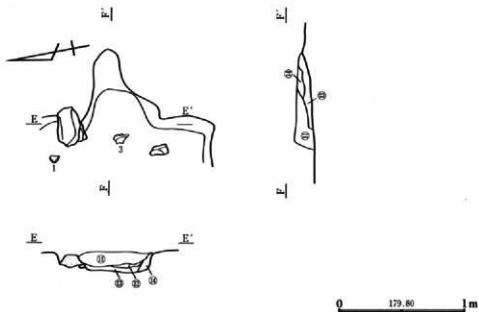

①暗褐色土 少量のローム粒、若干の炭化物を含む。締まりよい。
 ②暗褐色土 ①層に比べロームの混入少く黒味強い。焼土粒・炭化物を若干含む。締まりよい。③暗褐色土 ロームブロックを少量含む。締まりよい。④暗褐色土 若干のローム粒を全体に、炭化物を少量含む。締まりよい。⑤暗褐色土 ロームブロックを広い範囲に含む。かたく締まった土。粘床部分。⑥暗褐色土 ロームブロックを多量に含む。⑦暗褐色土 若干の粘性があり、ローム

粒を若干含む。⑧暗褐色土 若干の粘性があり、ロームを層状に含む。⑨黒褐色土 若干のローム粒・炭化物を含む。⑩黒褐色土 ⑨層に比べローム・粘土の混入少ない。炭化物はわずかに含む。⑪黒褐色土 若干の粘土、少量の焼土・炭化物を含む。⑫暗褐色土 少量の粘土塊、若干の焼土を含む。⑬黒褐色土 多量の焼土・炭化物を含む。⑭褐色土 灰白色粘土多量に含む。かたく締まる。

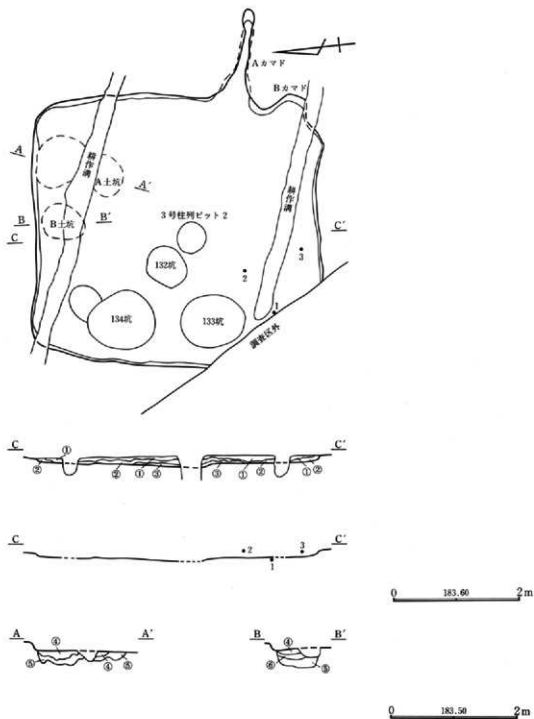

①灰色がかつた鈍い褐色土 ローム粒・軽石粒を含む。②鈍い明褐色土 ローム粒・ロームブロック・軽石を含む。かたく締まる。
 ③鈍い黄褐色土 ローム粒を多量に含む。北辺のみ認められている。
 ④黄褐色土 多量のローム粒、若干の白色粒を含む。⑤黄褐色土 多量のローム、若干の黄色粒を含む。⑥黄褐色土 ロームを主体とする。⑦褐色土 ロームブロック・多量の焼土、灰を含む。⑧褐色土 焼土・灰を含む。⑨灰色がかつた鈍い褐色土 白色軽石粒・ローム粒を含む。粘性を持ち締まり良い。⑩鈍い黄褐色土 ロームブロック・ローム粒・焼土粒・炭化物を多く含む。

黄色味を帯びている。⑪焼土とロームとの混土 ⑫褐色土 ローム粒を含む。⑬褐色土 ロームブロックを含む。⑭⑮層に似るがロームブロックの混入少なく、焼土粒を若干含む。⑯鈍い黄褐色土 ロームブロック・ローム粒を多量に含む。⑰暗褐色土 焼土・ロームを多量に含む。カマド天井部崩落土。⑱暗褐色土 ローム・焼土・炭化物を少量含む。⑲暗褐色土 ローム・焼土粒を含む。⑳暗褐色土 少量のローム、若干の炭化物を含む。カマド覆り方覆土。

130号住居カマド

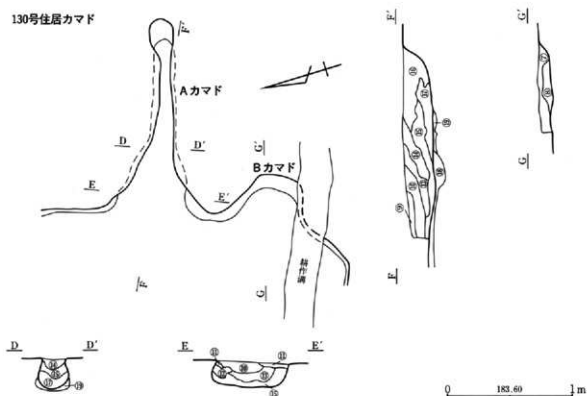

139号住居

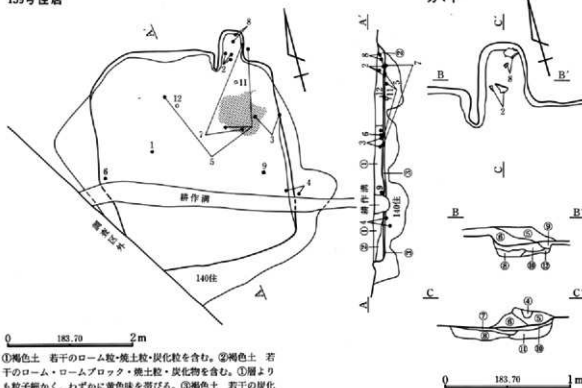

- ①褐色土 若干のローム粒・焼土粒・炭化物を含む。
- ②褐色土 若干のローム・ロームブロック・焼土粒・炭化物を含む。①層よりも粒子細かく、わずかに黄色味を帯びる。
- ③褐色土 若干の炭化物・焼土を含む。
- ④淡黄褐色土 明るめの色調のローム粒の集合層。
- ⑤赤褐色土 焼土粒とローム粒の混土。
- ⑥黒褐色土 焼土粒をやや多く含む。
- ⑦暗褐色土 やや多めの焼土粒、少量のローム粒・炭化物を含む。
- ⑧黒褐色土 ローム粒を若干含む。色調淡い。
- ⑨暗黄褐色土 多量のロームブロック、少量の焼土粒を含む。

- 赤褐色土 明るめの焼土粒・暗黄褐色土ブロック・ローム粒を少量含む。
- ⑩暗赤褐色土 くすんだ色調の焼土層。ローム粒・ロームブロック・焼土ブロックをやや多く含む。
- ⑪暗黄褐色土 ロームブロック・焼土ブロックをやや多く含む。

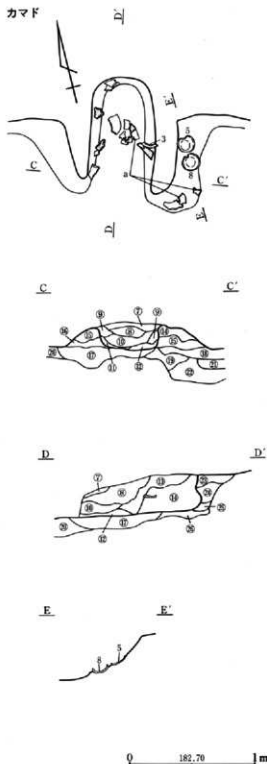
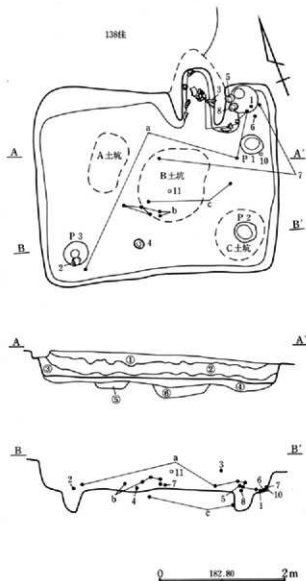

①黒色土 炭化物・焼土粒を若干含む。②黒色土 若干のローム粒を含み、③層よりも黄色味を帯びる。④黒褐色土 若干のロームブロック・炭化物を含む。⑤黒褐色土 黒色土ブロックを斑状に含む。⑥暗褐色土 多量のローム、若干の焼土を含む。⑦暗褐色土 多量のロームを含み黄色味が強い、若干の焼土を含む。⑧灰色味がかった鈍い黄褐色土 ローム粒を含む。⑨鈍い黄褐色土 焼土粒・ローム粒・ロームブロックを多量に含む。⑩ロームブロックを主体とする黄褐色土 カマド袖・焚口・天井材の崩落土。⑪ローム粒を主体とする褐色土 焼土粒を多量に含む。⑫褐色土 炭・灰を含む。⑬灰褐色土 灰を多量に含む。⑭鈍い黄褐色土 少量のローム、若干の焼土塊を含む。⑮鈍い黄褐色土 多量のローム粒、若干の焼土粒を含む。⑯鈍い黄褐色土 多量のローム粒を含む。袖部分。⑰暗褐色土 ローム・炭化物を含む。⑱暗褐色土 ローム・焼土・炭化物を含む。⑲暗褐色土 多量の焼土を含む。⑳暗褐色土 ロームをまだらに含む。㉑暗褐色土 多量のロームを含む。住居掘り方覆土。㉒暗褐色土 若干のローム・焼土を含む。㉓暗褐色土 ローム・焼土を少量含む。㉔暗褐色土 ローム・焼土を若干含む。㉕暗褐色土 焼土粒を少量含む。㉖暗褐色土 ローム粒を若干含む。㉗暗褐色土 ロームを斑状に少量含む。

0 182.70 m

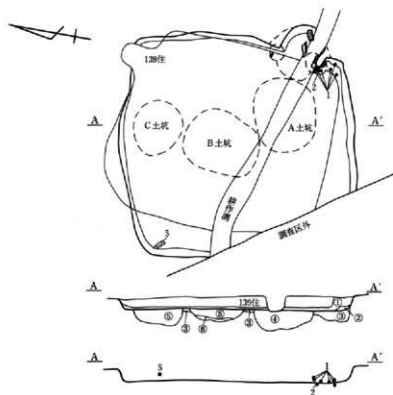

カマド

0 183.70 2m

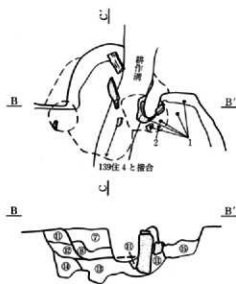

0 183.70 1m

①褐色土 ローム粒を含む。わずかに暗灰色がかかる。②暗黄褐色土 やや多めのローム粒・ロームブロック、若干の白色粘土粒・焼土粒を含む。③暗黄褐色土 ローム粒と暗黄褐色土との混土。④灰褐色土 少量のローム粒、若干の焼土粒・炭化粒・白色粘土粒を含む。⑤暗灰褐色土 ローム粒・ロームブロックを斑状に多量に含む。⑥暗黄褐色土 白色粘土ブロックを若干含む。⑦褐色土 ローム粒・焼土粒を若干含む。⑧褐色土 ⑦層より粒子細かい

く、多量の焼土粒、若干の炭化物ローム粒を含む。⑨暗黄褐色土 やや多めの焼土ブロック、若干のくすんだ色調のローム粒を含む。⑩暗黄褐色土 焼土粒を多量に含む。⑪褐色土 ロームブロック、多量の焼土ブロックを含む。⑫暗黄褐色土 黄褐色土ブロック・焼土ブロックを多量に含む。⑬黄褐色土 焼土粒をやや多く含む。⑭鈍い黄褐色土 ローム粒をやや多く含む。⑮粘土層

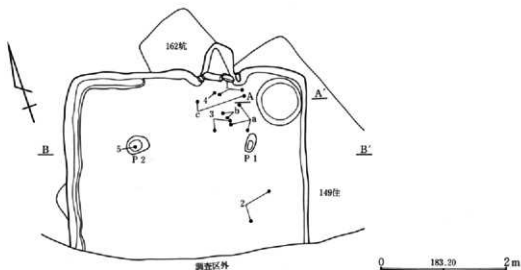

カマド

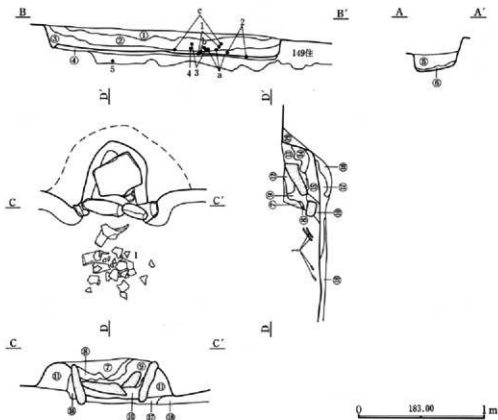

①黒色土 ローム粒を若干含む。②黒色土 若干のローム・白色粒焼土粒・炭化物を含む。③黒褐色土 若干のロームブロック・焼土粒・炭化物を含む。④黒褐色土 かくく締まったロームを含む。貼床部分。掘り方。⑤黒褐色土 少量のローム、若干の焼土・炭化物を含む。やや砂質の土。⑥暗褐色土 ロームブロックを非常に多く含む。⑦黒色土 焼土粒・白色粒・ローム粒を少量含む。⑧黒褐色土 ローム・焼土粒を若干含む。⑨黒褐色土 少量の焼土、若干の灰・ローム粒を含む。⑩黒褐色土 焼土・灰・ローム

粒を若干含む。⑪暗褐色土 多量のローム・灰、若干の焼土・炭化物を含む。カマド袖材。⑫黒褐色土 白色粒・灰を若干含む。⑬黒褐色土 炭化物・灰を若干含む。⑭黒色土 やや砂質で、焼土・炭化物を若干含む。⑮黒褐色土 ローム・焼土・炭化物・灰を若干含む。⑯暗褐色土 ⑮層に似るが焼土をより多く含む。⑰黒褐色土 若干のローム、少量の焼土を含む。⑱黒褐色土 少量のローム、若干の炭化物・白色粒を含む。⑳黒褐色土 少量のローム、若干の焼土・炭化物・白色粒を含む。カマド掘り方覆土。

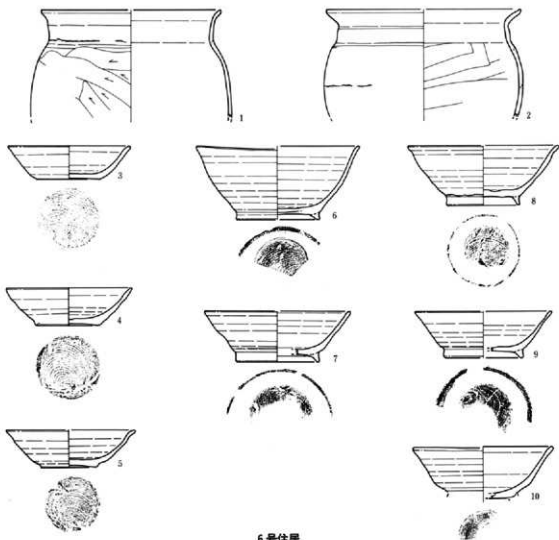

6号住居

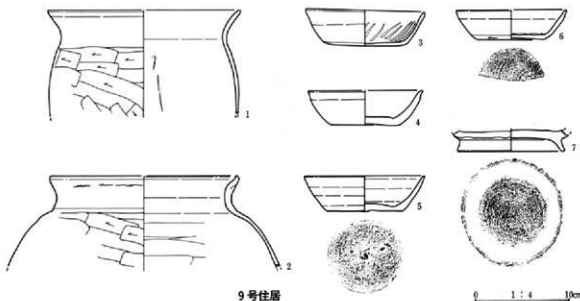

9号住居

0 1:4 10cm

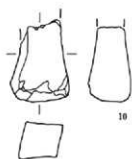
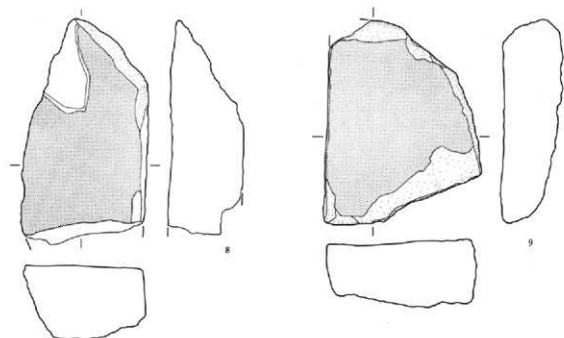

9号住居

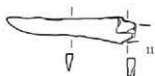

12号住居

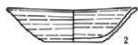
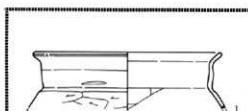

13号住居



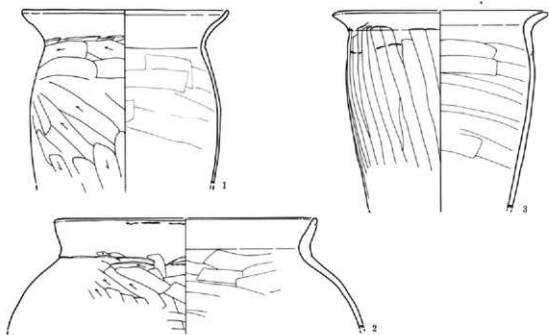

16号住居

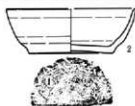
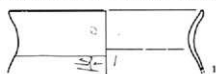

18号住居

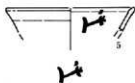
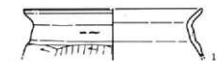

38号住居

0 1:4 10cm

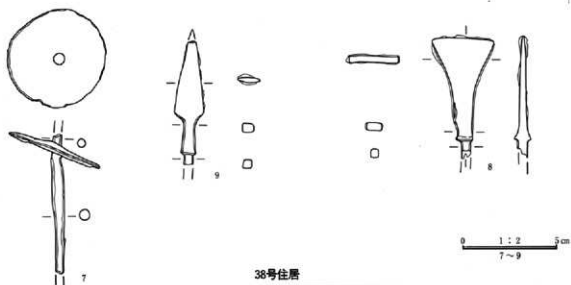

38号住居

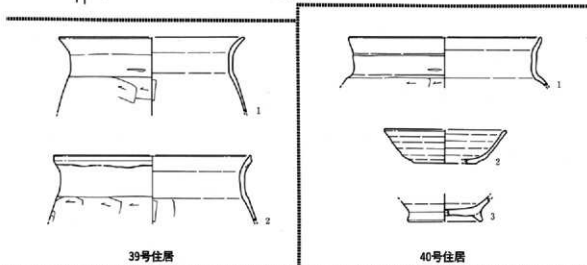

39号住居

40号住居

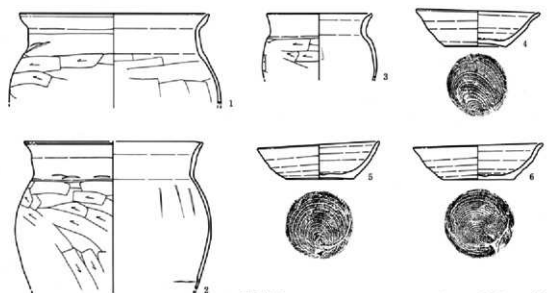

49号住居

0 1:4 10cm

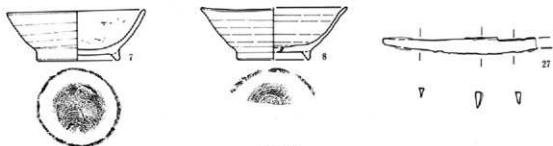

49号住居



50号住居

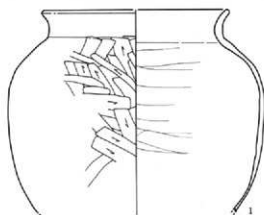

51号住居

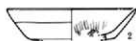

60号住居

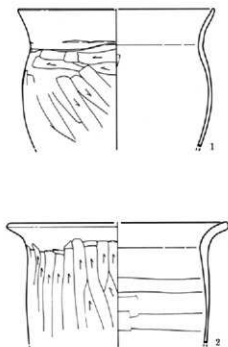

56号住居



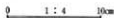
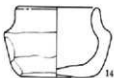
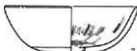
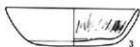
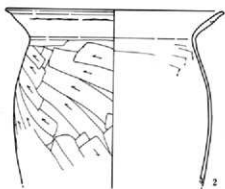
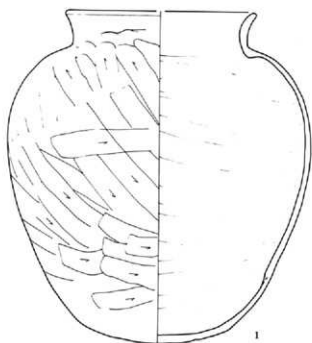

63号住居

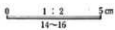

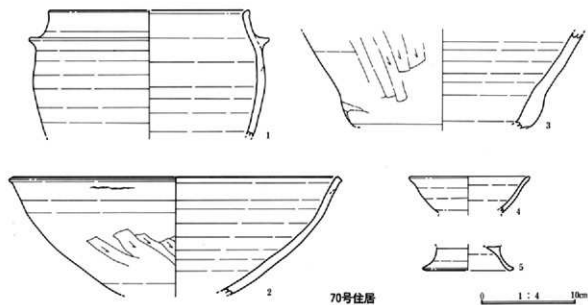
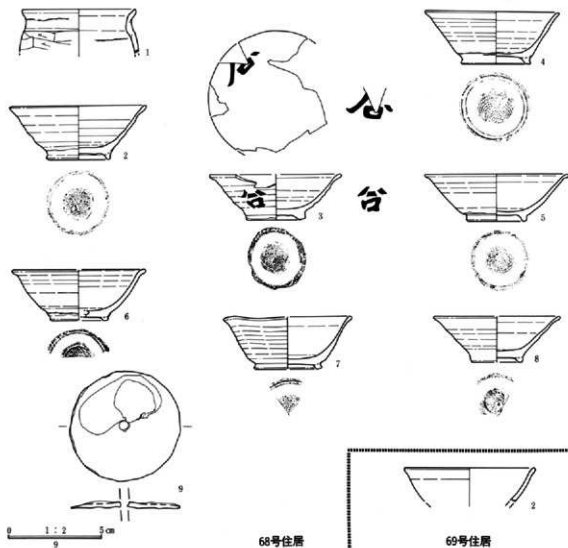

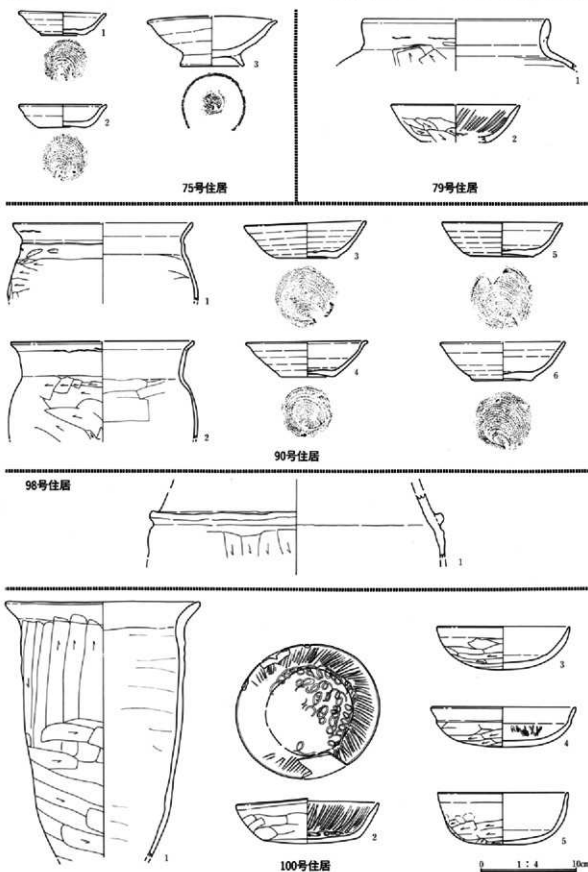

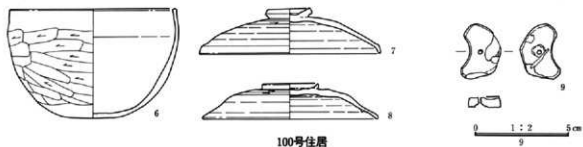

100号住居

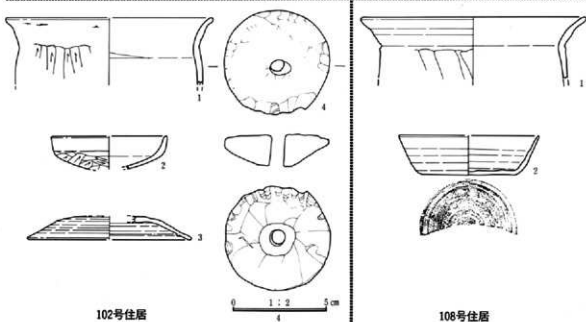

102号住居

108号住居

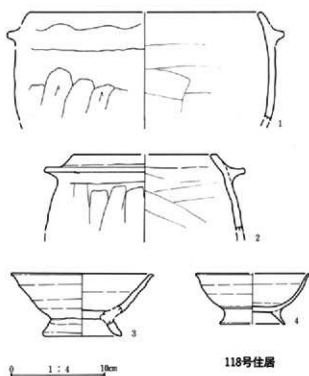

118号住居

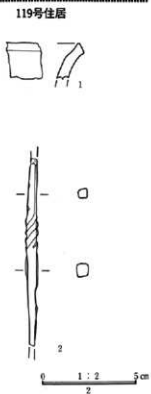

119号住居

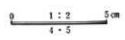
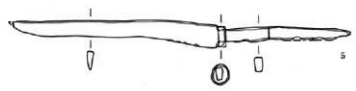
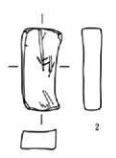
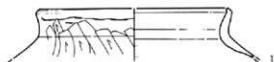

11号住居

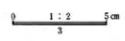
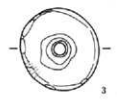

62号住居

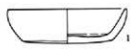

120号住居



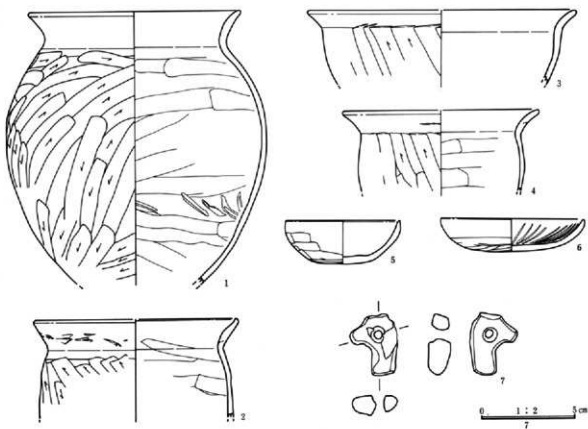

1号住居

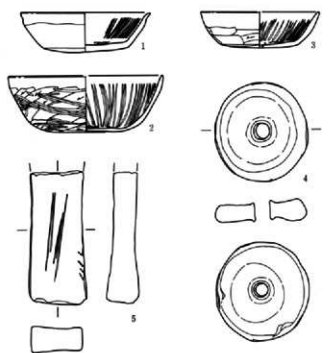

2号住居

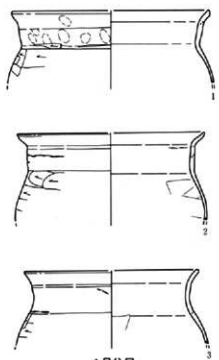

4号住居

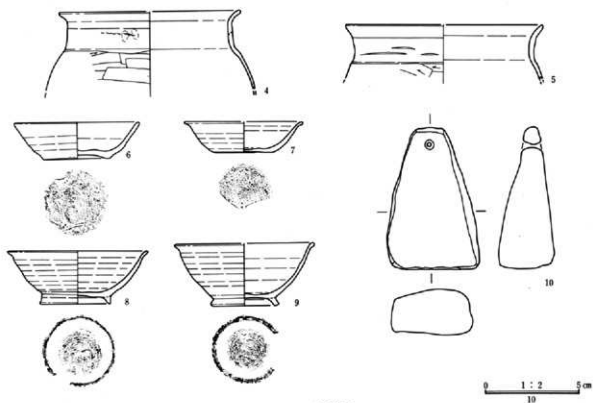

4号住居

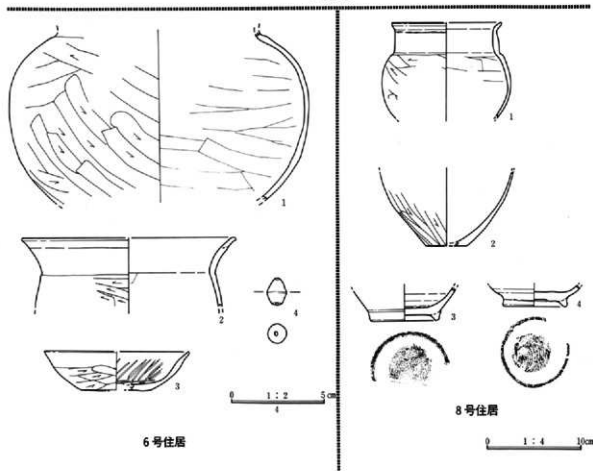

6号住居

8号住居

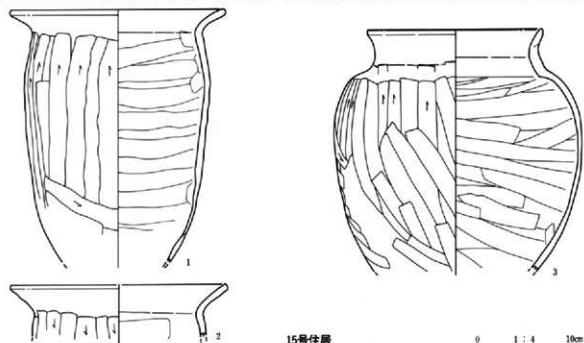
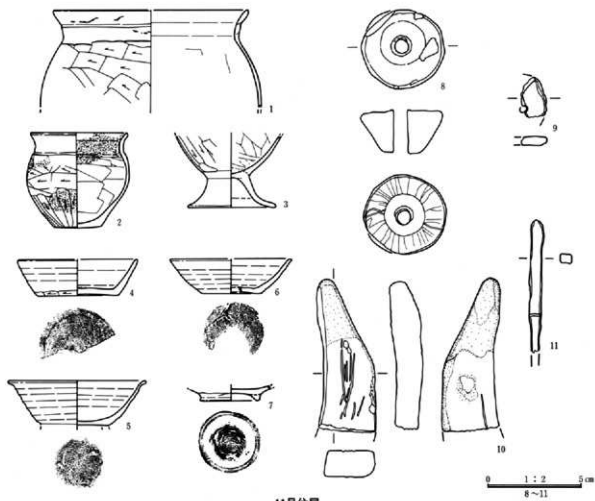

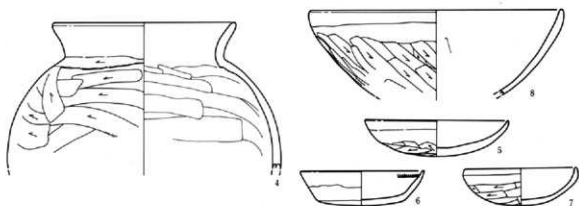

15号住居

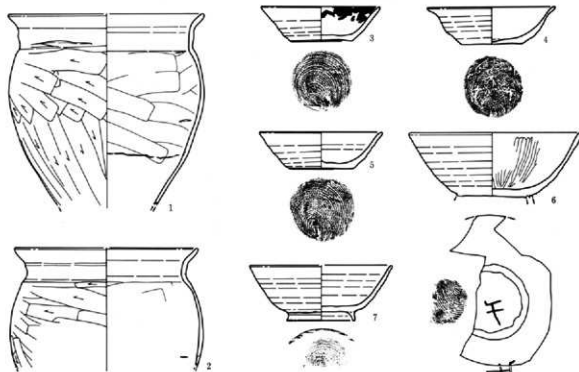

0 1 : 4 10cm

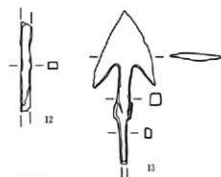
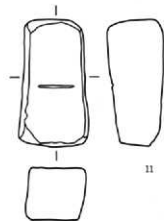

18号住居

0 1 : 2 5cm
11~14

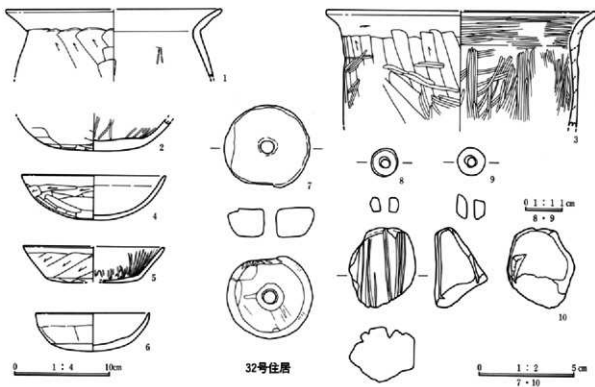
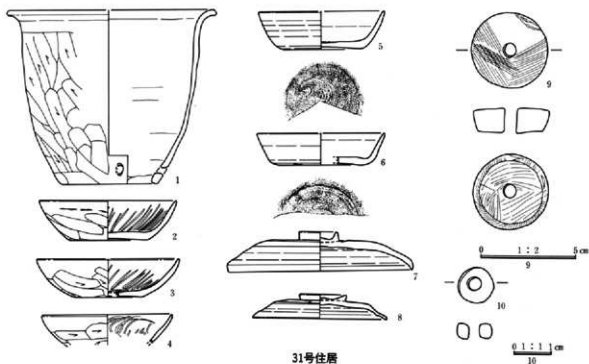

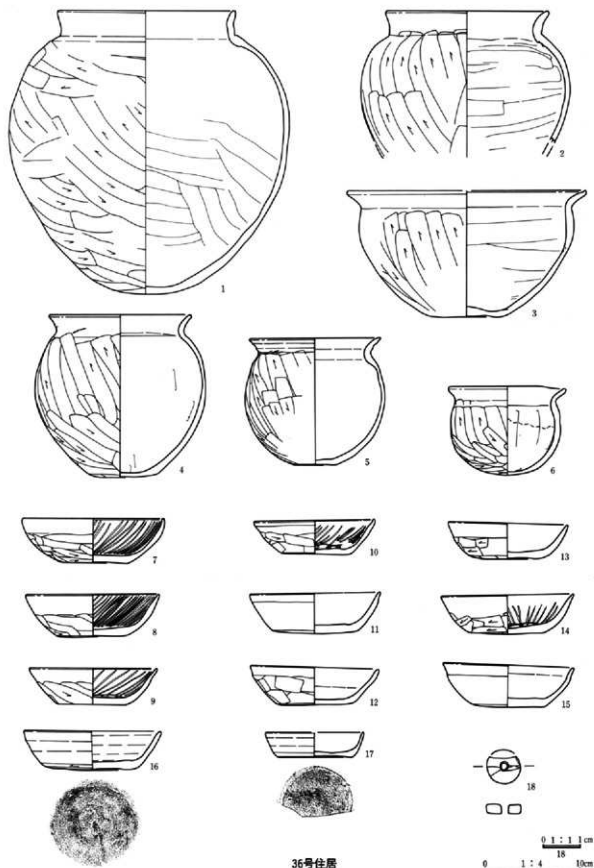

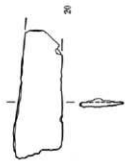
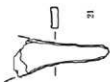
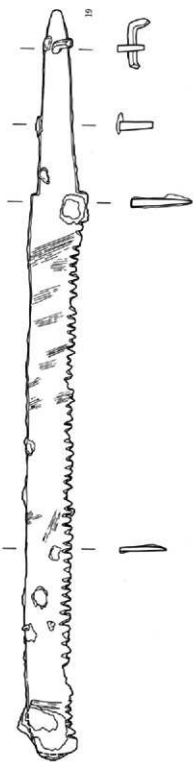



图118

白倉B区39号住居出土遺物



0 1 : 4 10cm
15 · 16

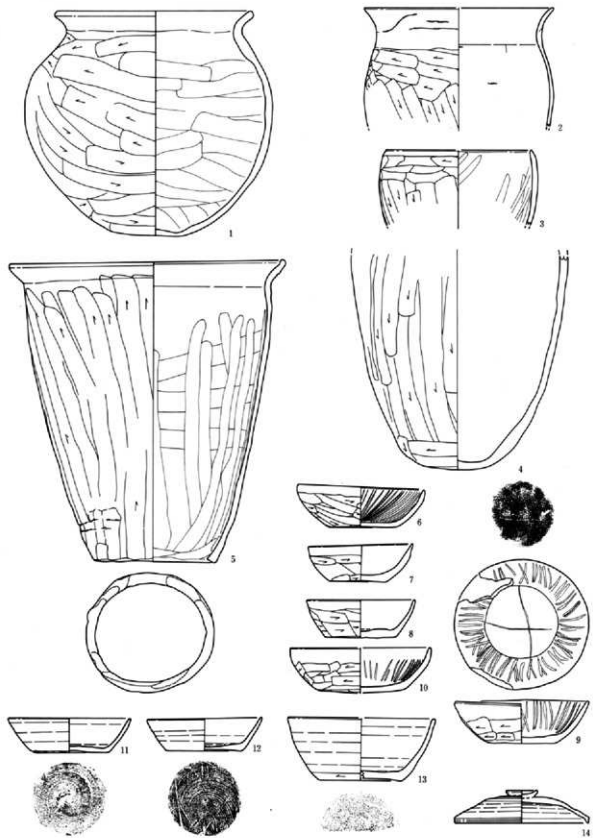
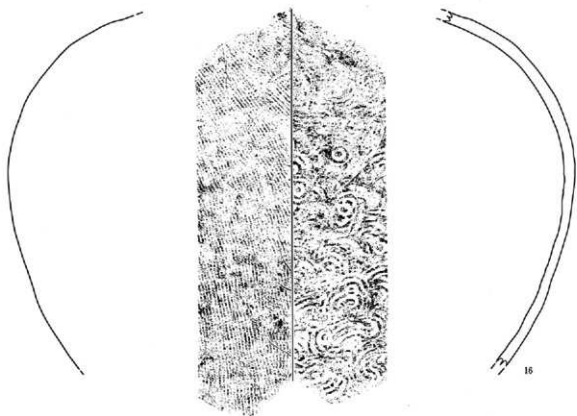
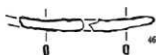
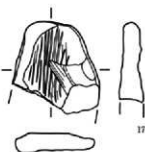
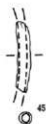
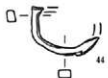

39号住居

0 1 : 2 5cm
17 · 42~46

图119

白倉B区40・41・44号住居出土遺物

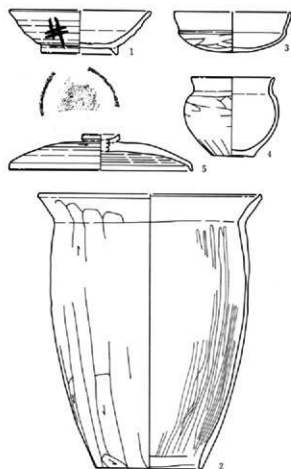

40号住居

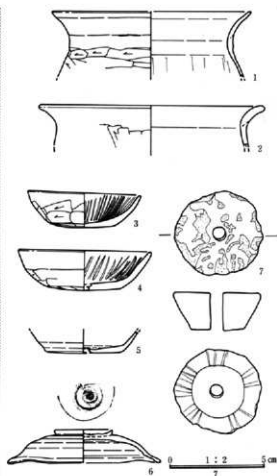

41号住居

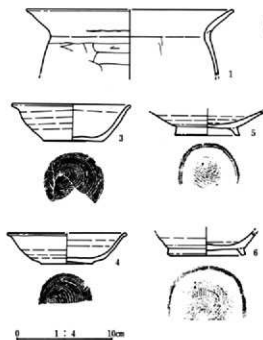

44号住居

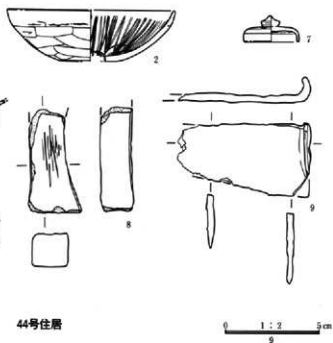

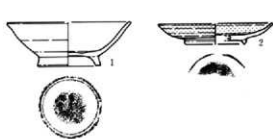

46号住居

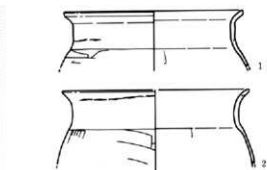

53号住居

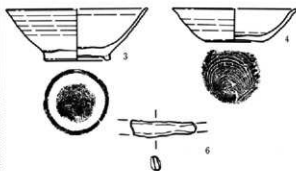

48号住居

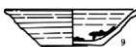
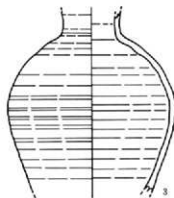
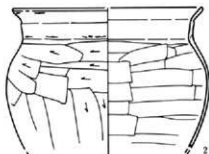
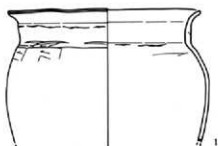

57号住居



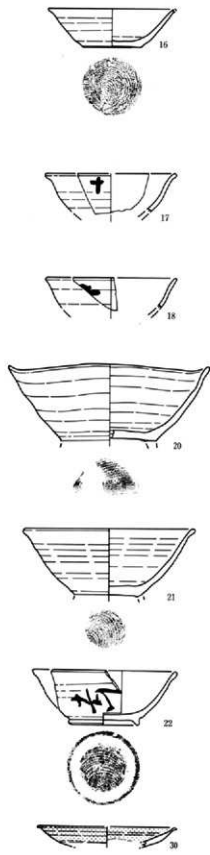
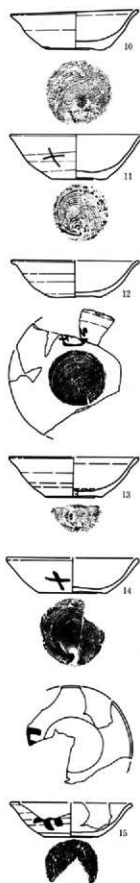

57号住居

0 1 : 4 10cm

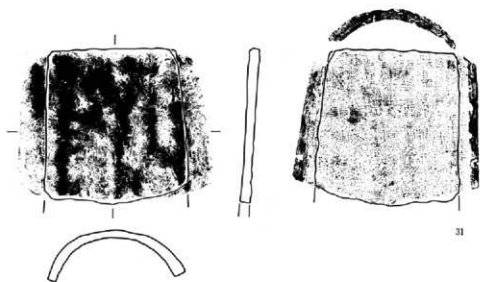

31

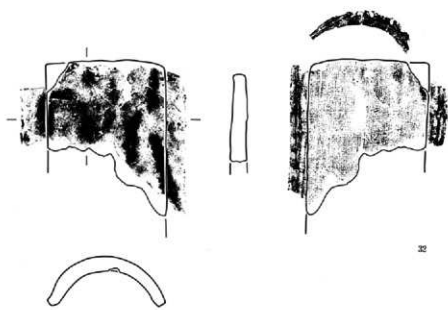

32

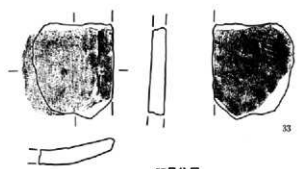

33

57号住居

0 1 : 4 10cm

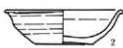
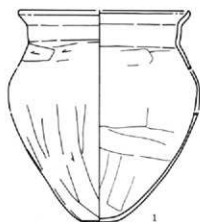

60号住居

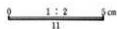
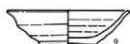
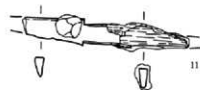
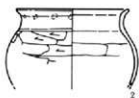
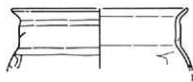

64号住居



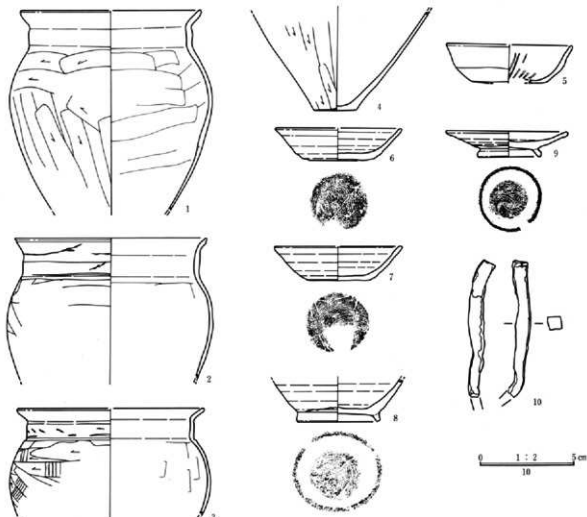

66号住居

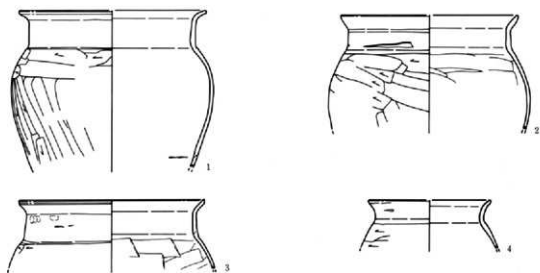

67号住居

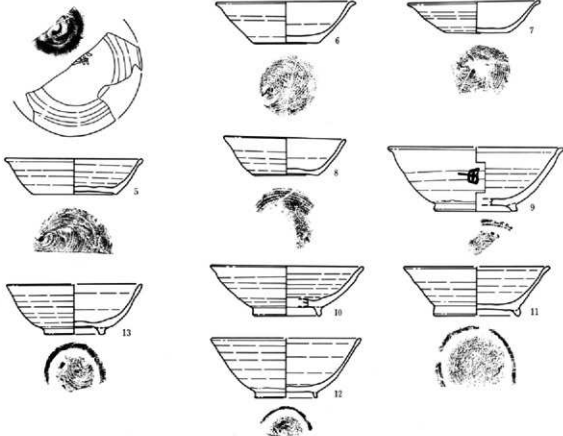

67号住居

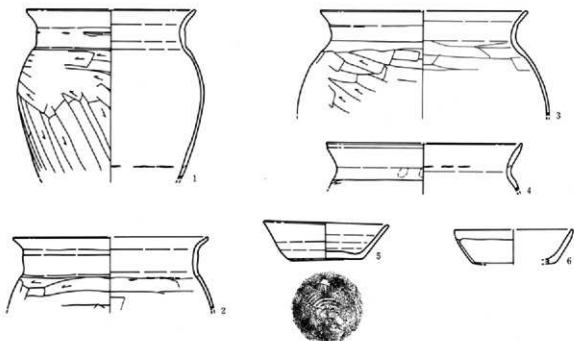

68号住居

0 1:4 10cm

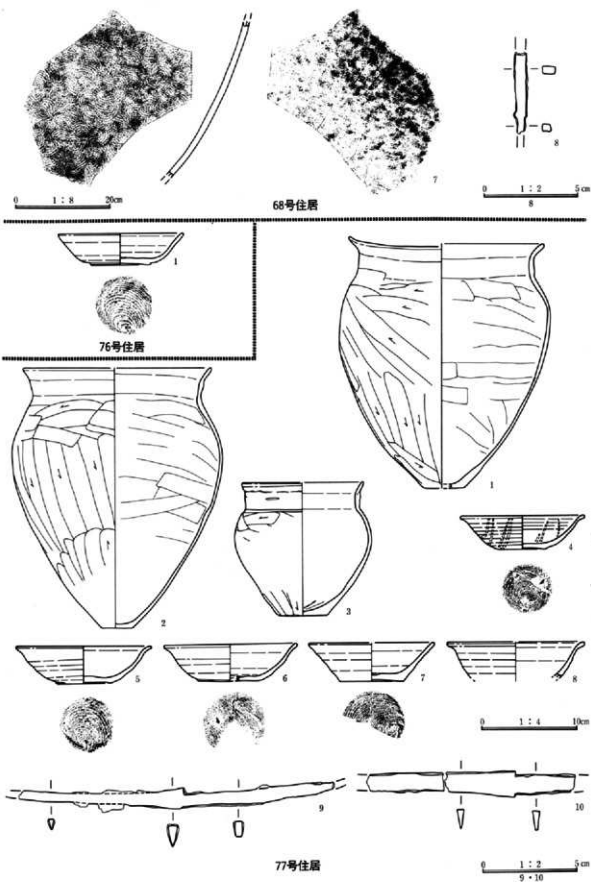

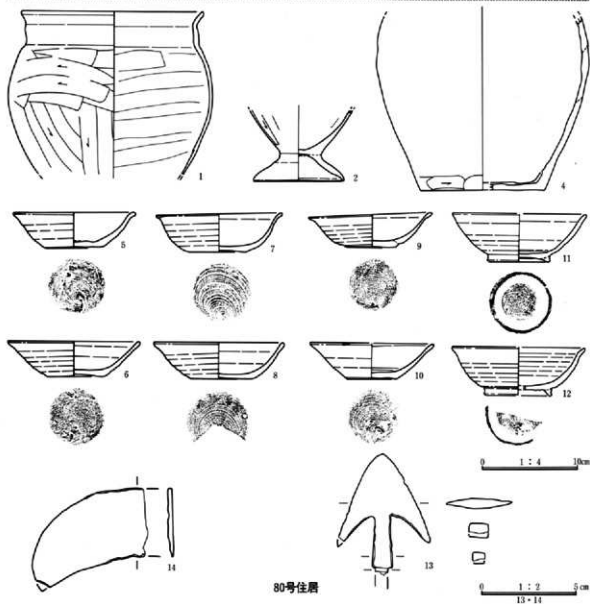
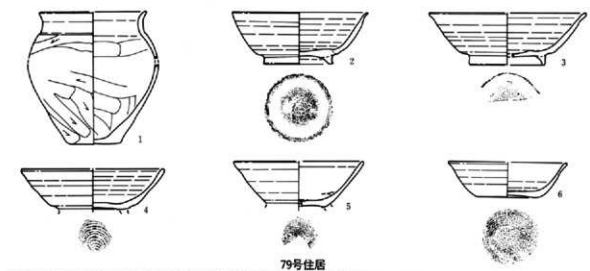

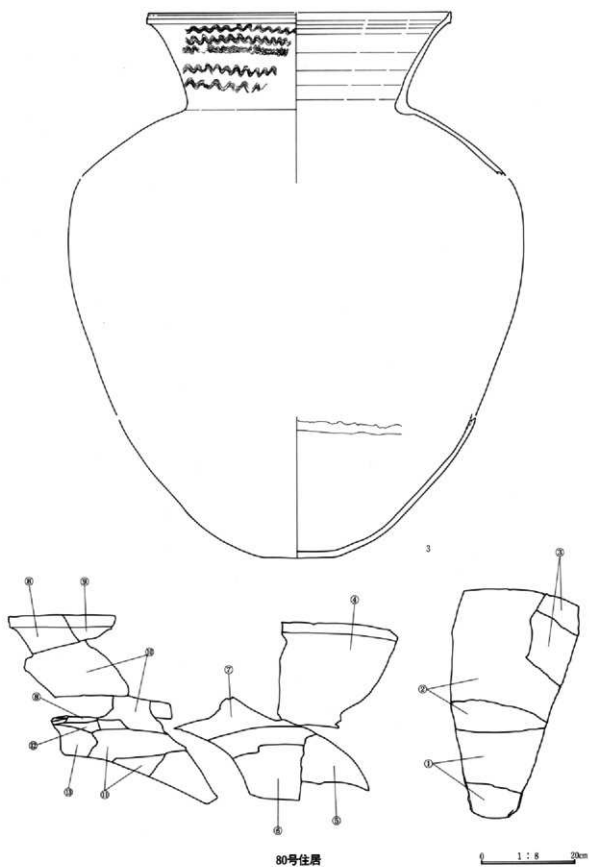

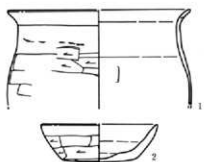

81号住居

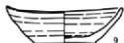
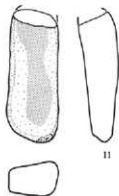
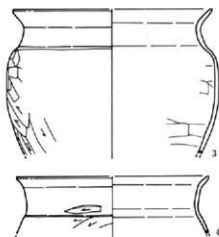
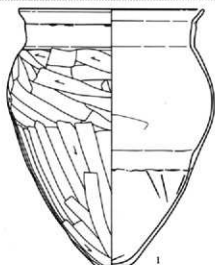
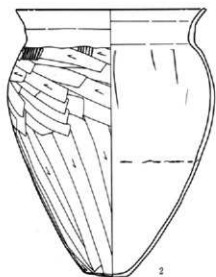

83号住居



90号住居

0 1:4 10cm

图130

白倉B区90・92・95号住居出土遺物

90号住居

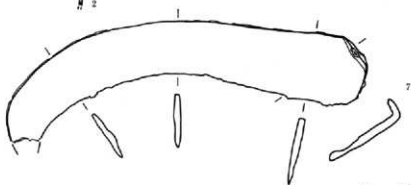
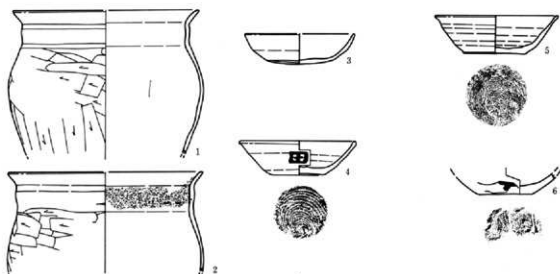
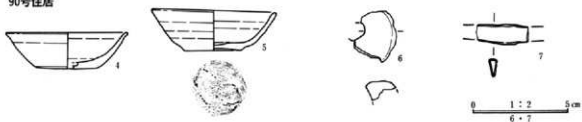

0 1:2 5 cm
7

92号住居

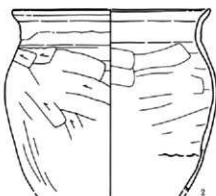
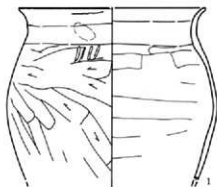

95号住居

0 1:4 10cm

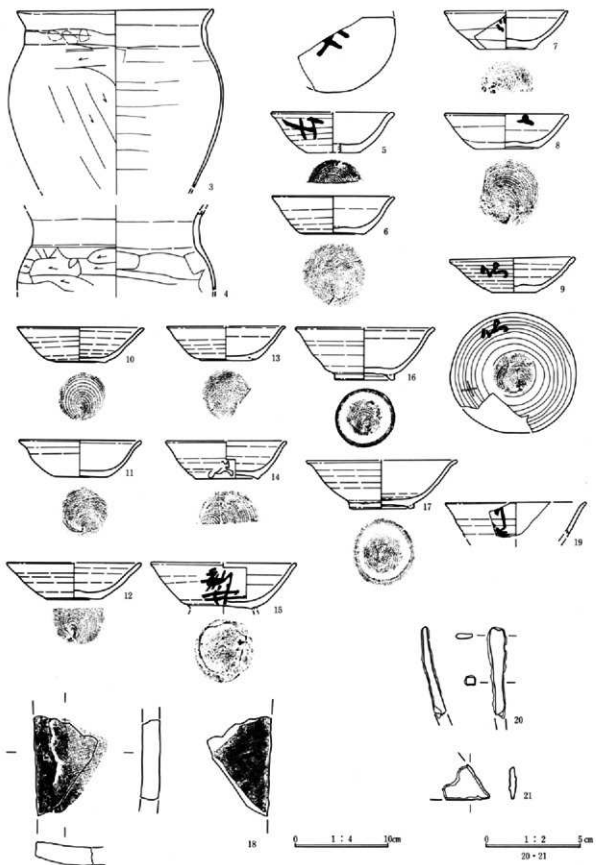



图133

白倉C区10号住居出土遺物



10号住居

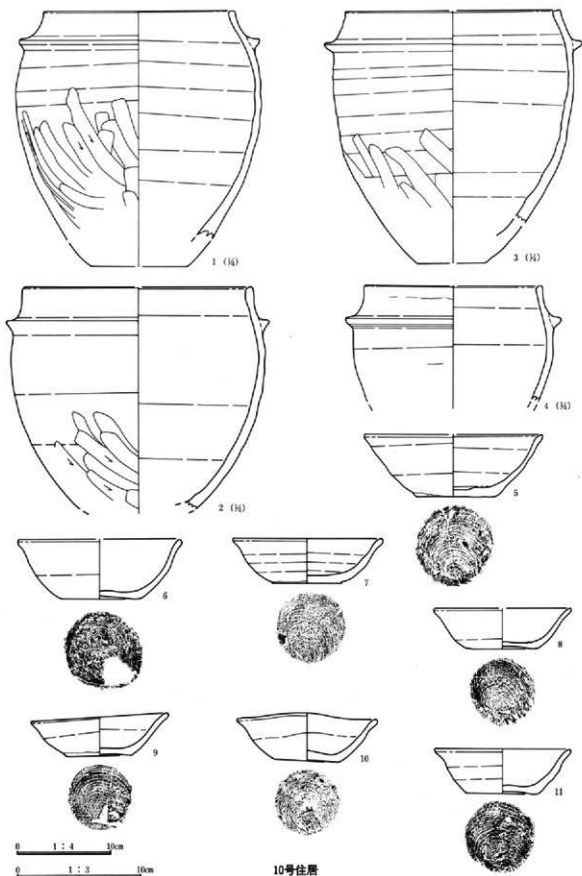
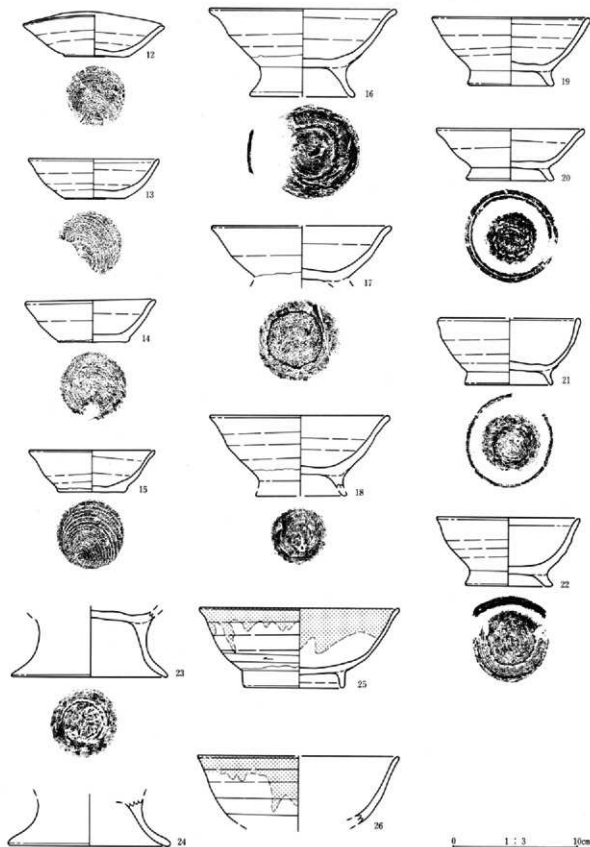
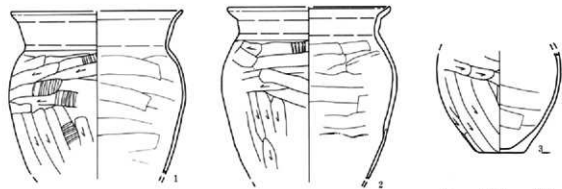
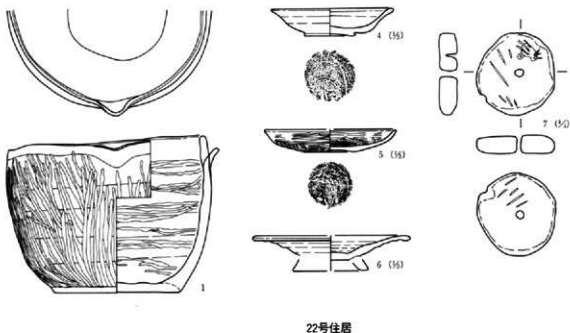
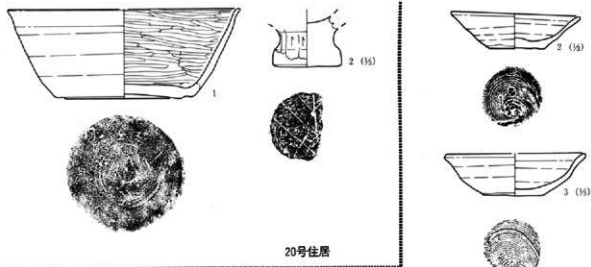

23号住居

0 1:4 10cm

0 1:3 10cm

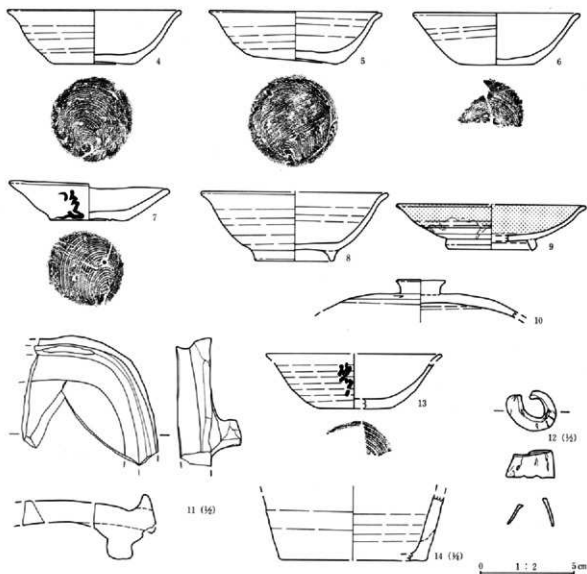

23号住居

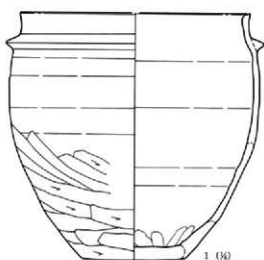

24号住居

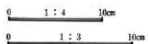
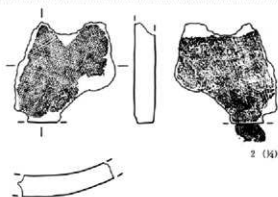

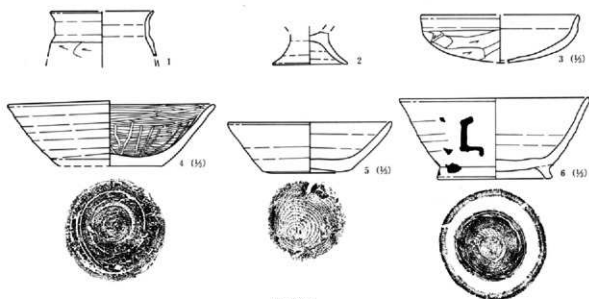

26号住居

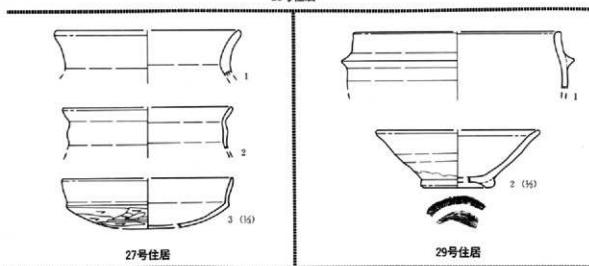

27号住居

29号住居

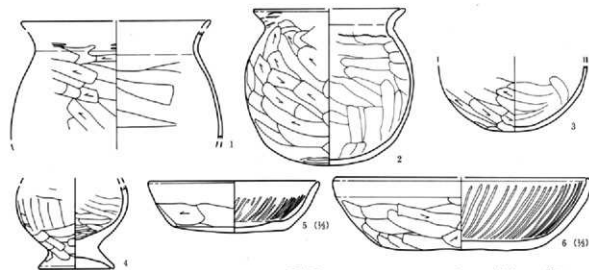

31号住居



31号住居

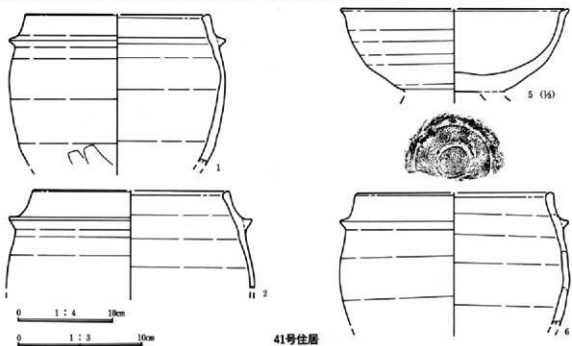
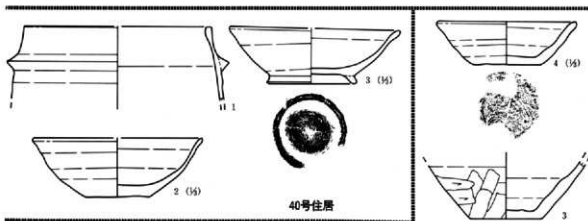
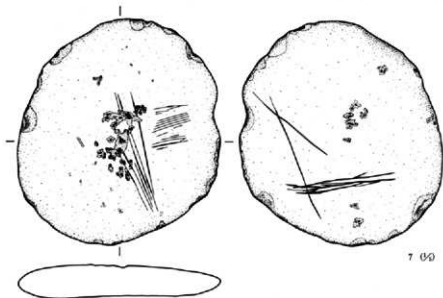

41号住居

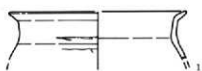

43号住居

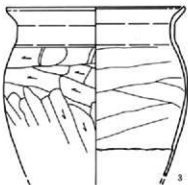
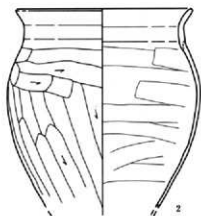
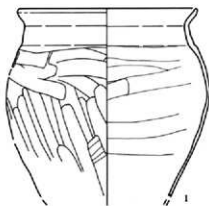

0 1 : 4 10cm

0 1 : 3 10cm

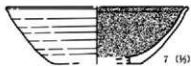
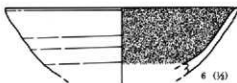
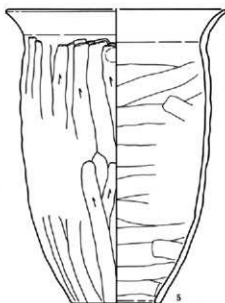
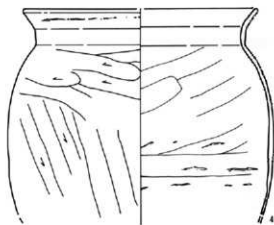

44号住居

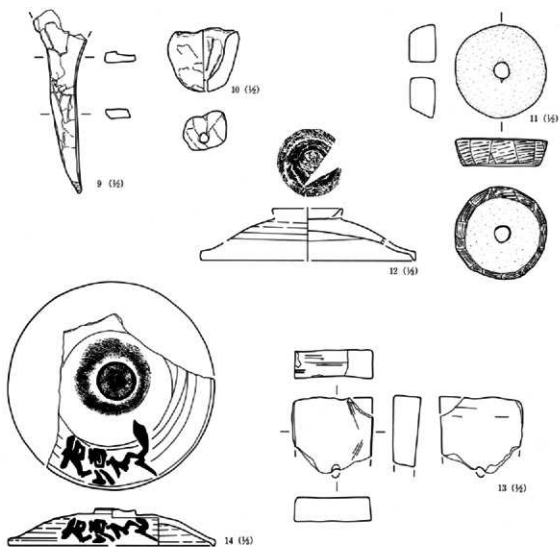

44号住居

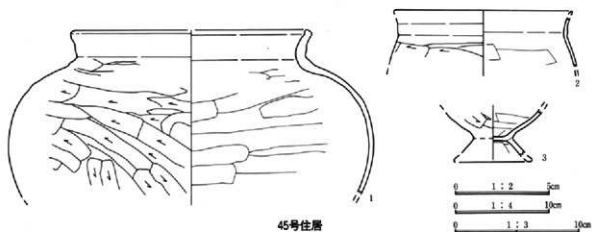

45号住居

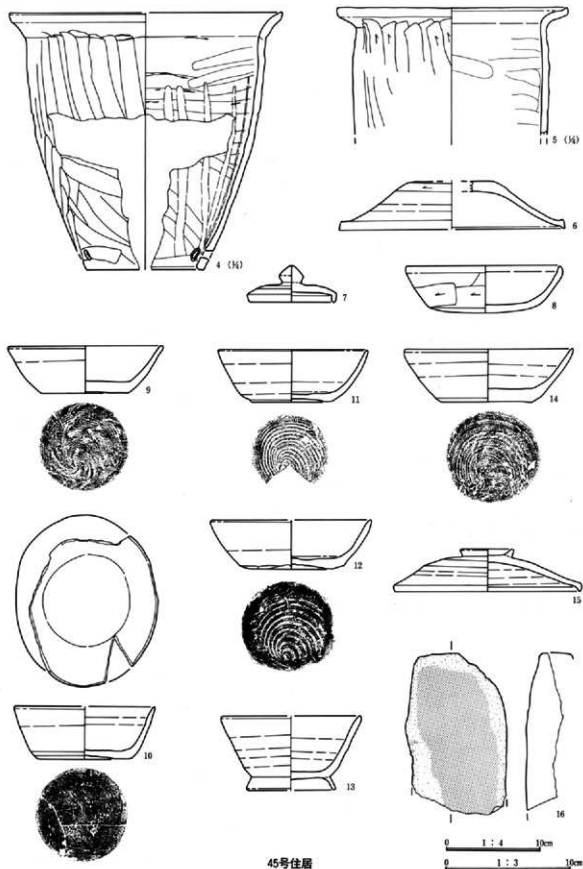

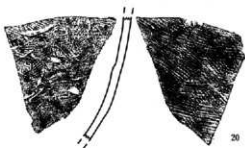
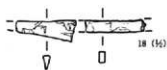

45号住居

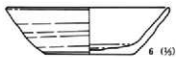
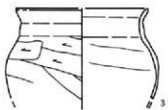
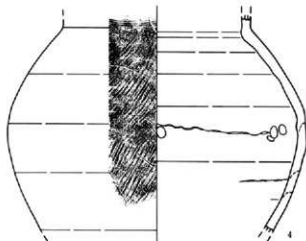
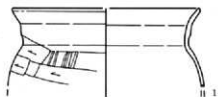

46号住居



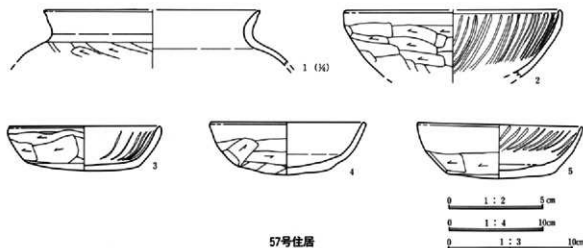
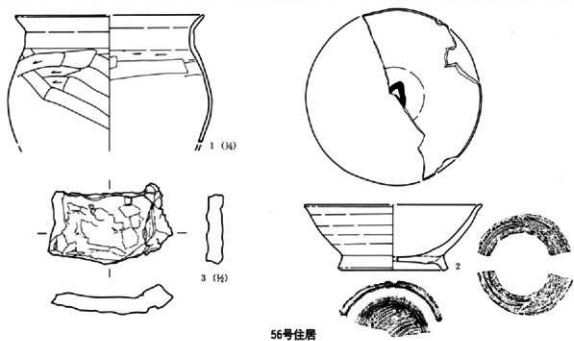
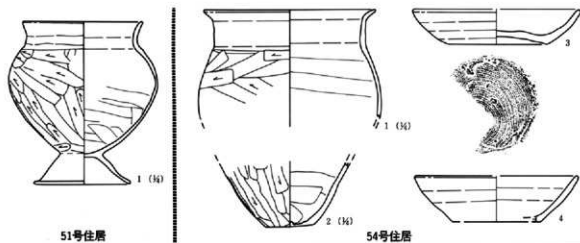

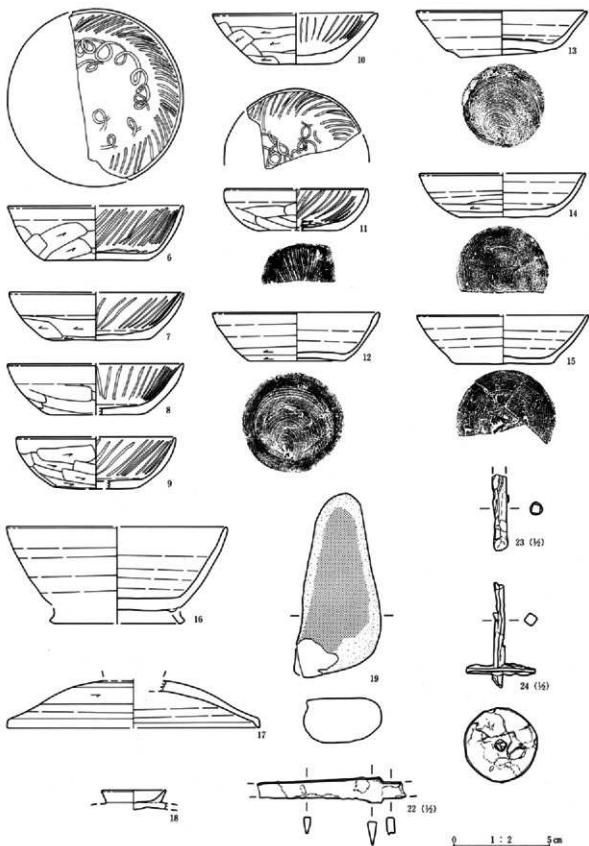

57号住居

0 1 : 2 5 cm
0 1 : 3 10 cm

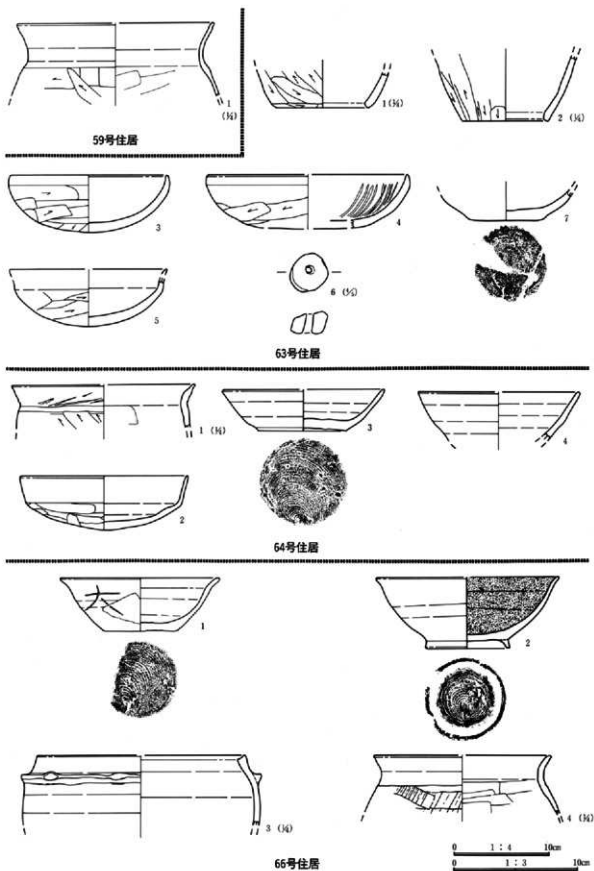

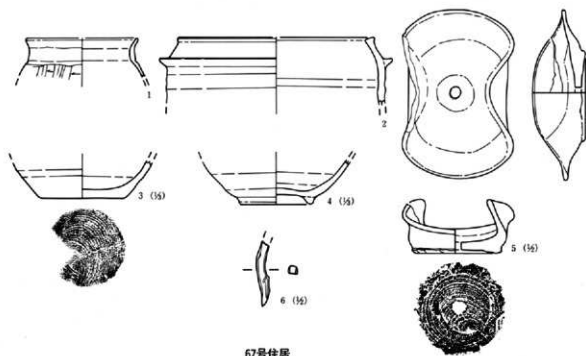

67号住居

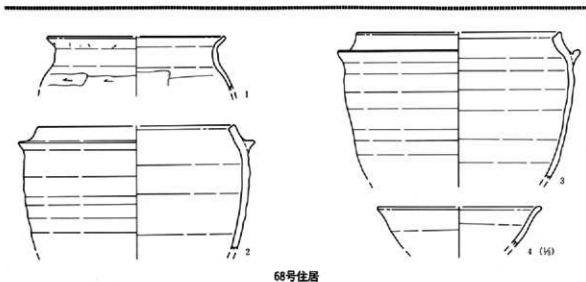

68号住居

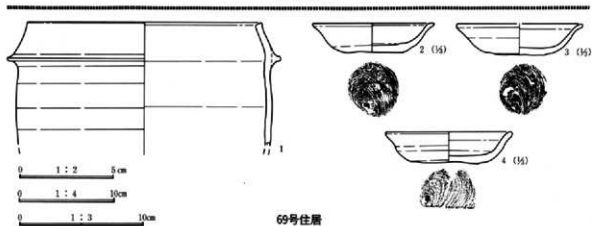

69号住居

0 1 : 2 5cm

0 1 : 4 10cm

0 1 : 3 10cm

图146

白倉C区69・70・71号住居出土遺物

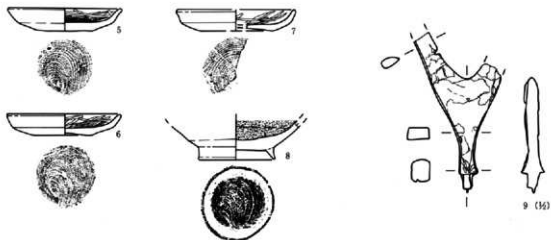

69号住居

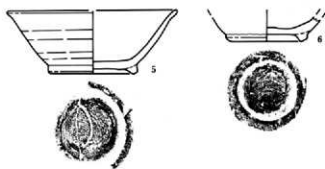
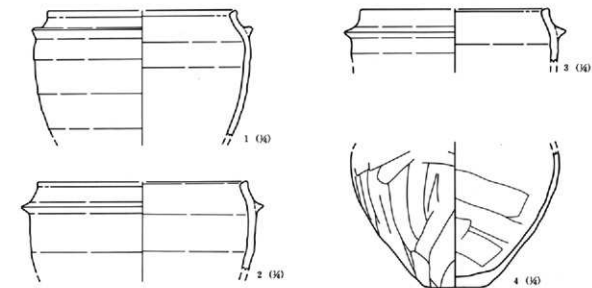

70号住居

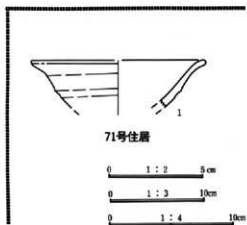

71号住居

0 1 : 2 5 cm

0 1 : 3 10 cm

0 1 : 4 10 cm



图148

白倉C区83・87号住居出土遺物



83号住居

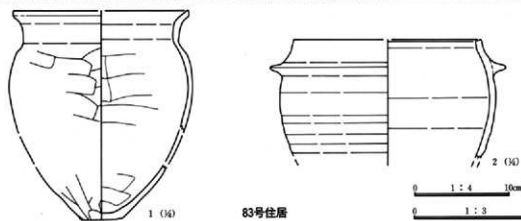
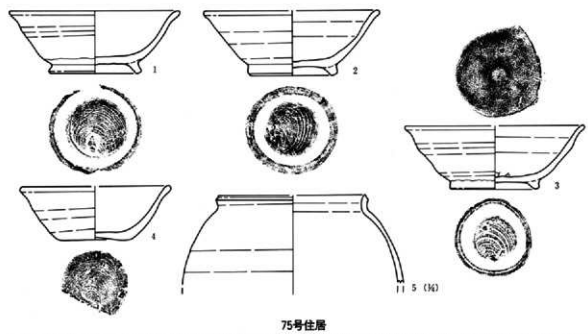
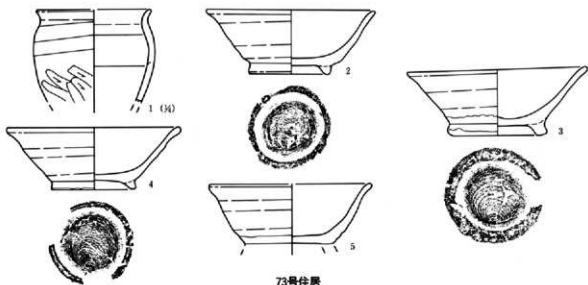
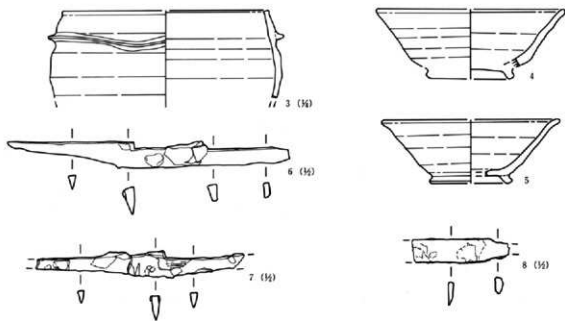
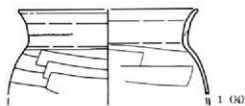

0 1:2 5cm

0 1:4 10cm

0 1:3 10cm

87号住居



图150

白倉C区92・93号住居出土遺物



92号住居

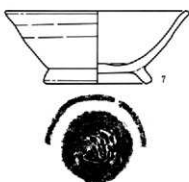
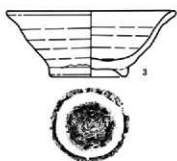
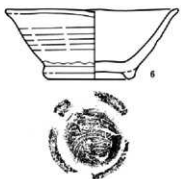
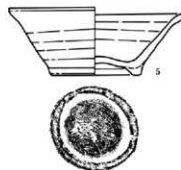
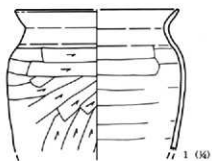
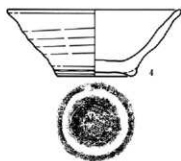
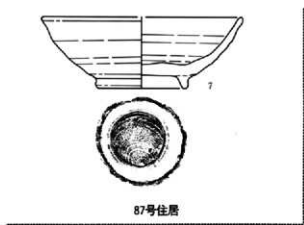
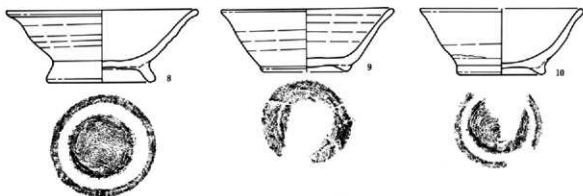
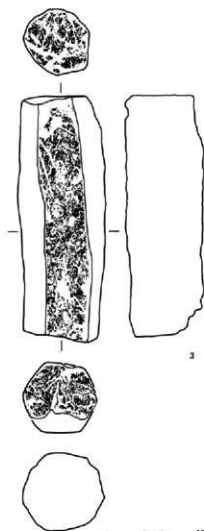
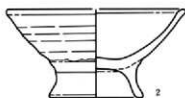
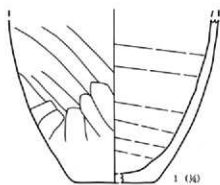

93号住居

0 1:4 10cm
0 1:3 10cm

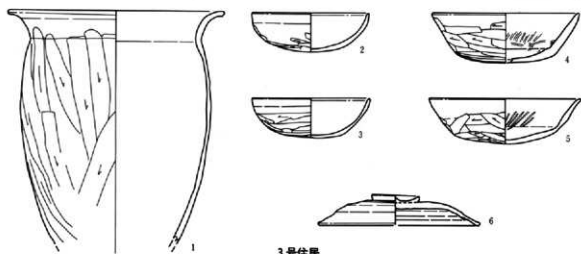

3号住居

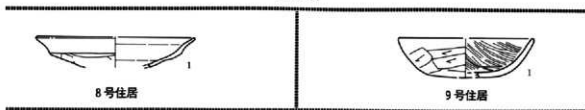

8号住居

9号住居

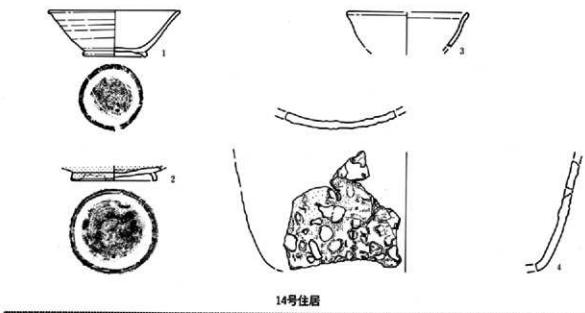

14号住居



15号住居

0 1 : 4 10cm

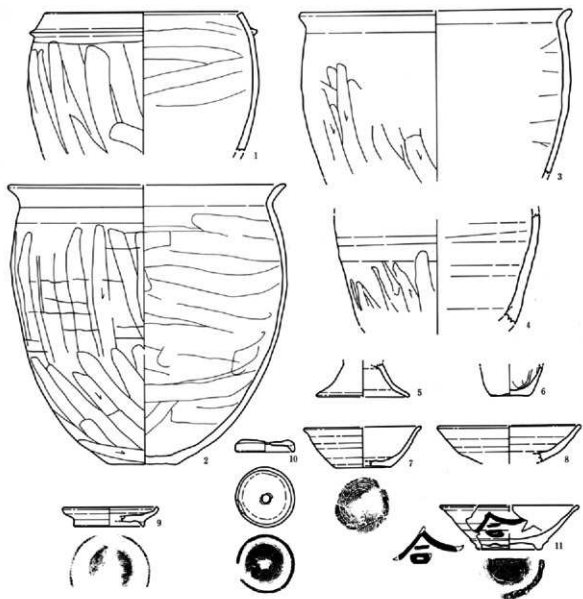

17·26号住居

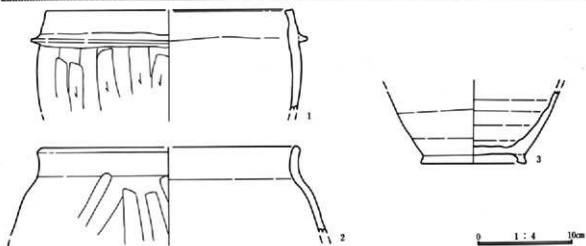

27号住居

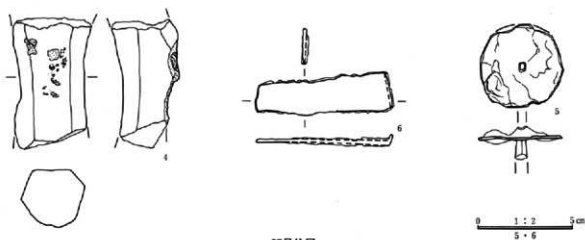

27号住居

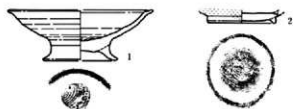

29号住居

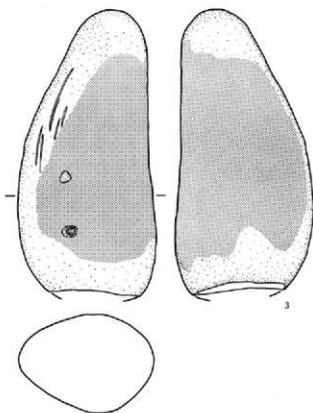

32号住居

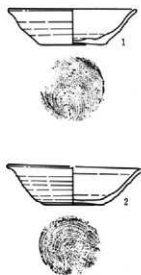

33号住居



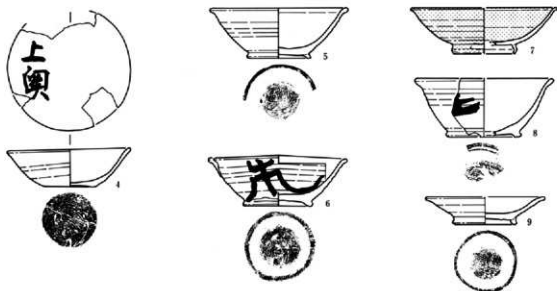

33号住居

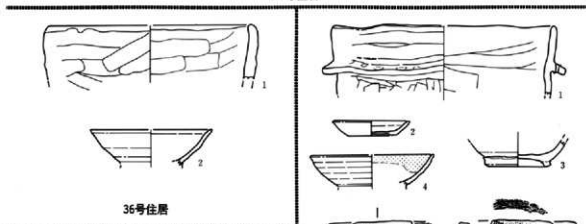

36号住居

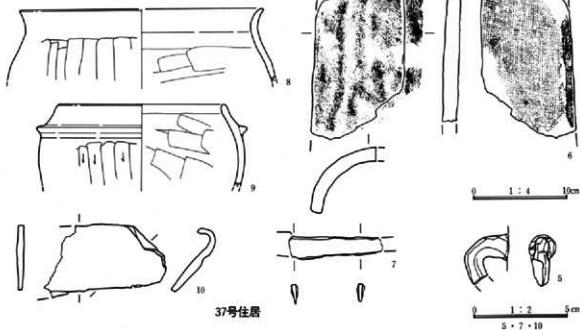

37号住居

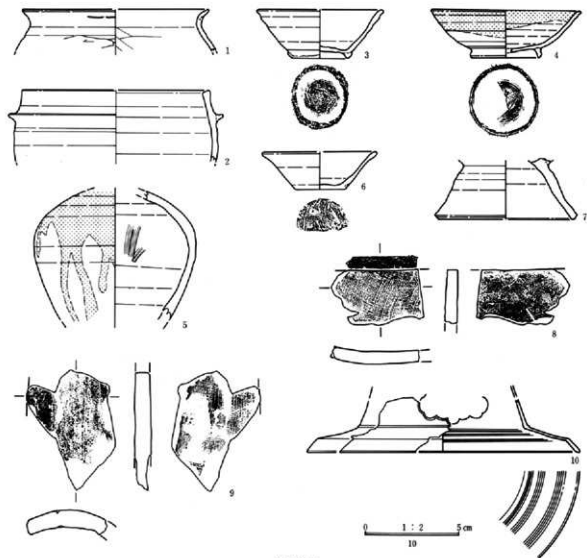

38号住居

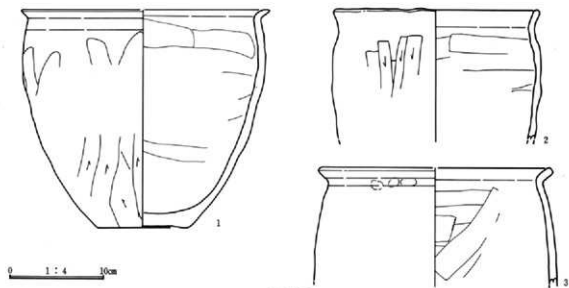

39号住居

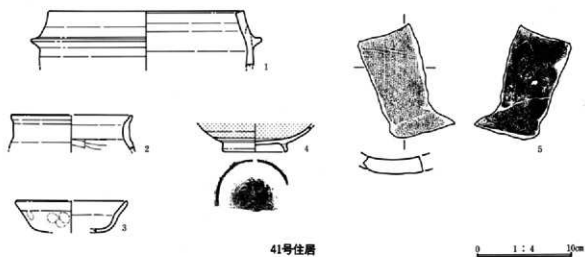
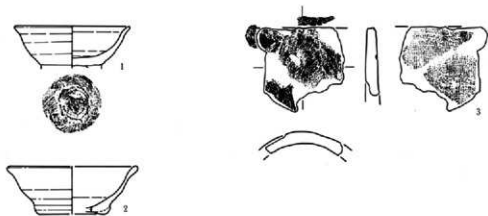
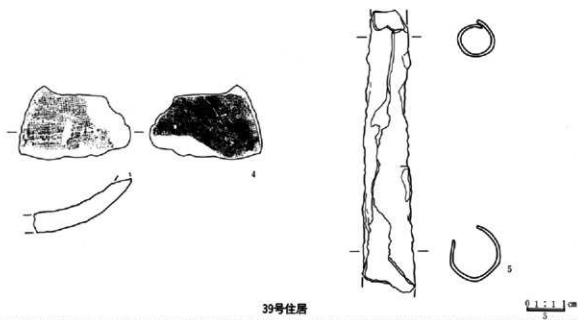

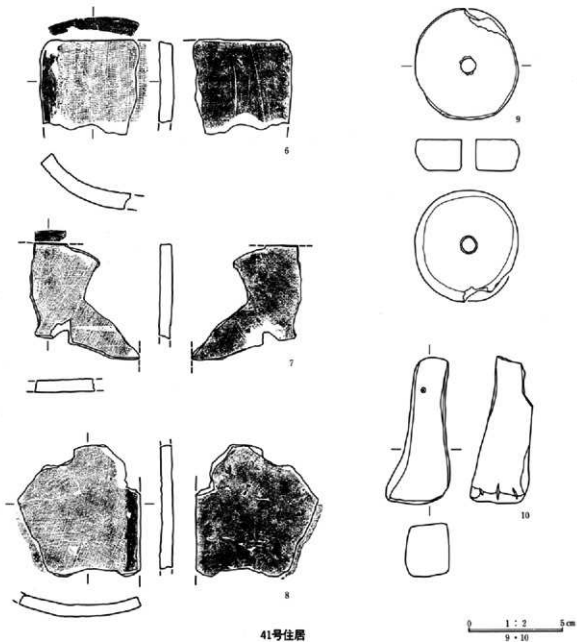

41号住居

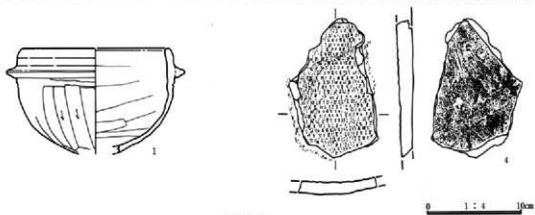

45号住居

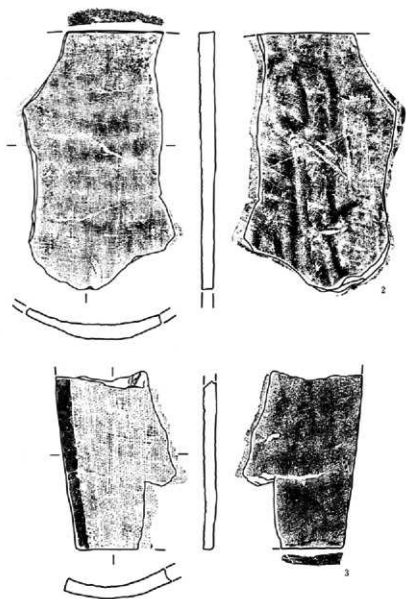

45号住居

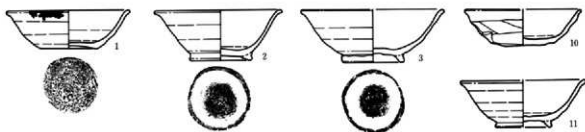

49号住居

0 1 : 4 10cm

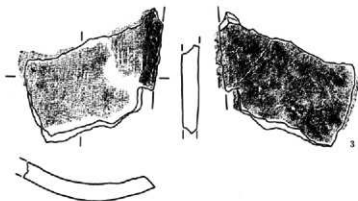
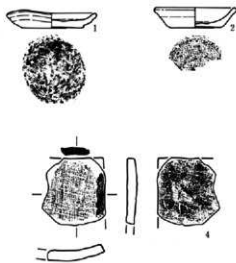
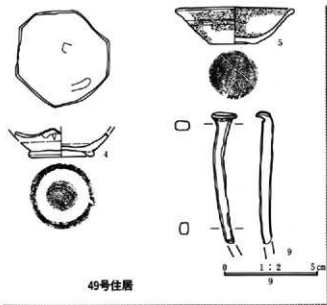

63号住居

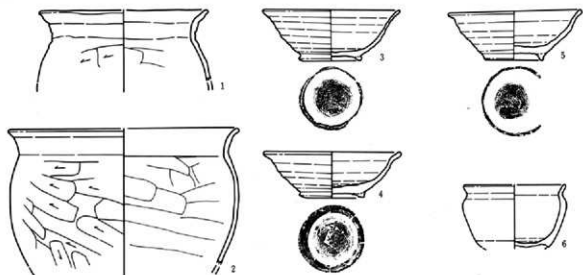

64号住居

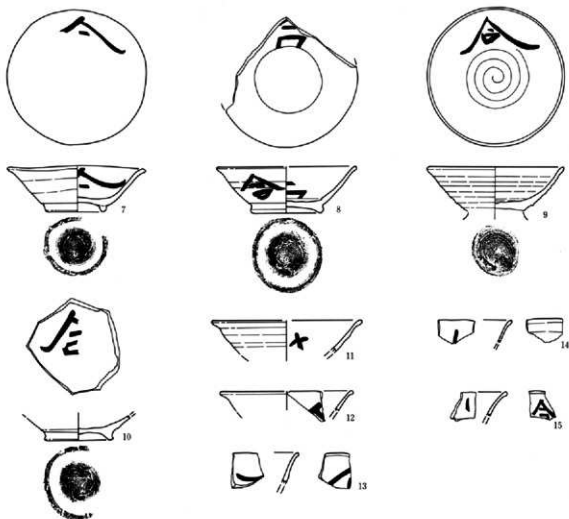

64号住居

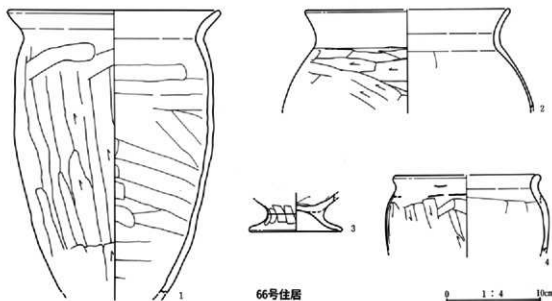

66号住居

0 1 : 4 10cm



图162

天引地区68·70·72号住居出土遗物

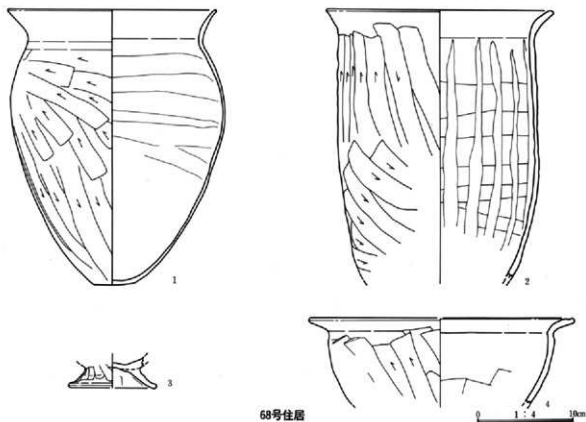
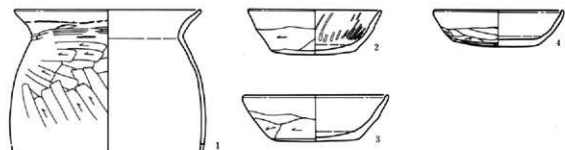
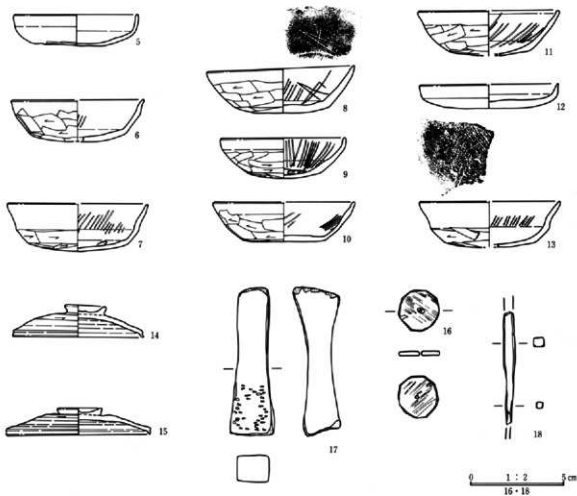

68号住居

70号住居

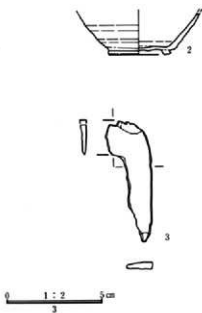

72号住居



图163

天引地区70号住居出土文物

70号住居



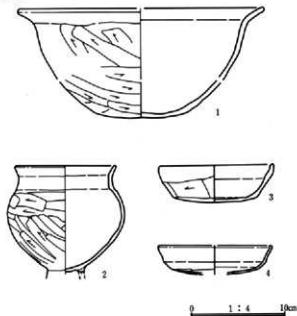
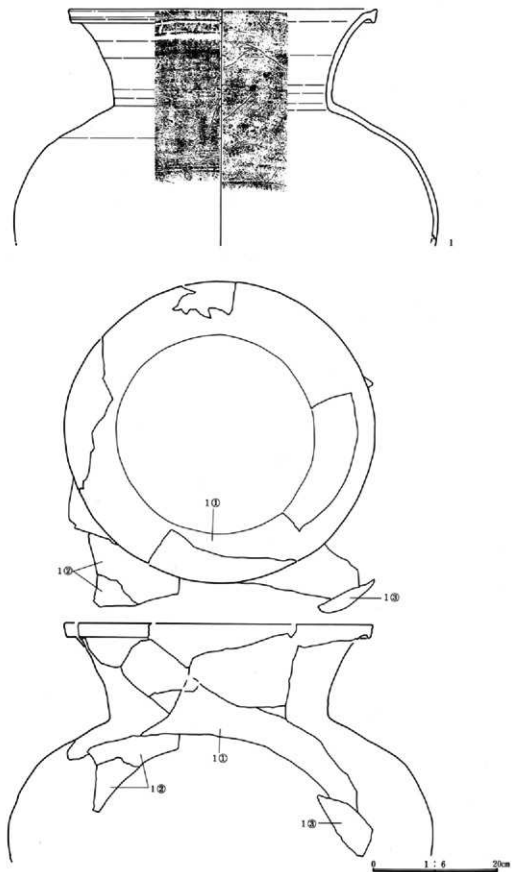
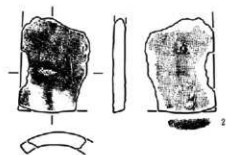
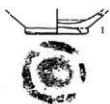

75号住居

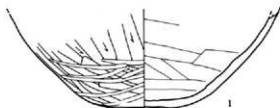

76号住居

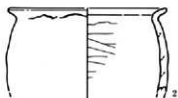
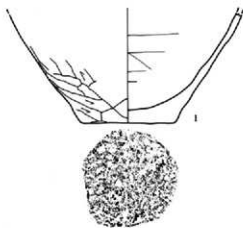

79号住居

0 1:4 10cm

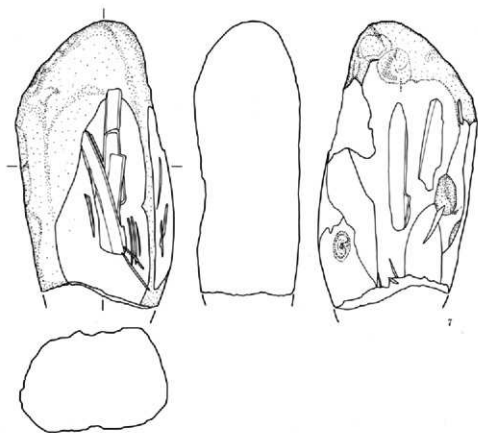
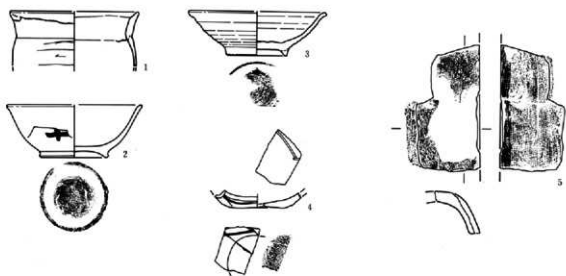

80号住居



81号住居

0 1 : 4 10cm

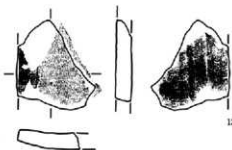
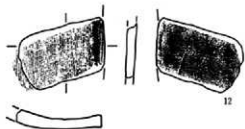

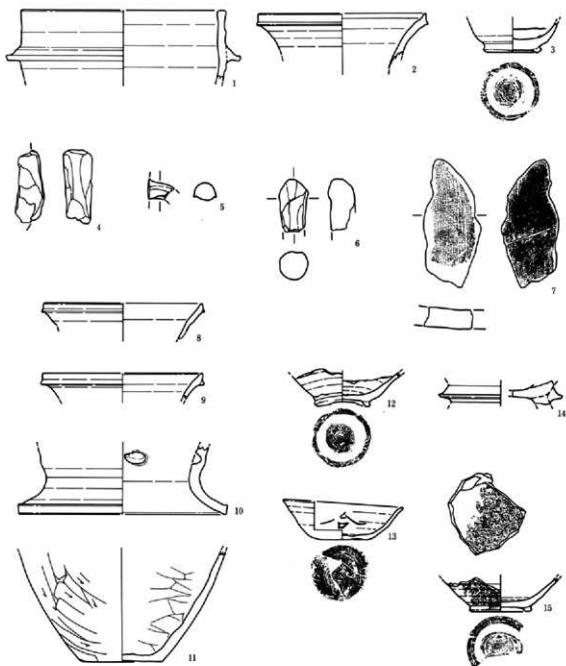

83号住居



86号住居

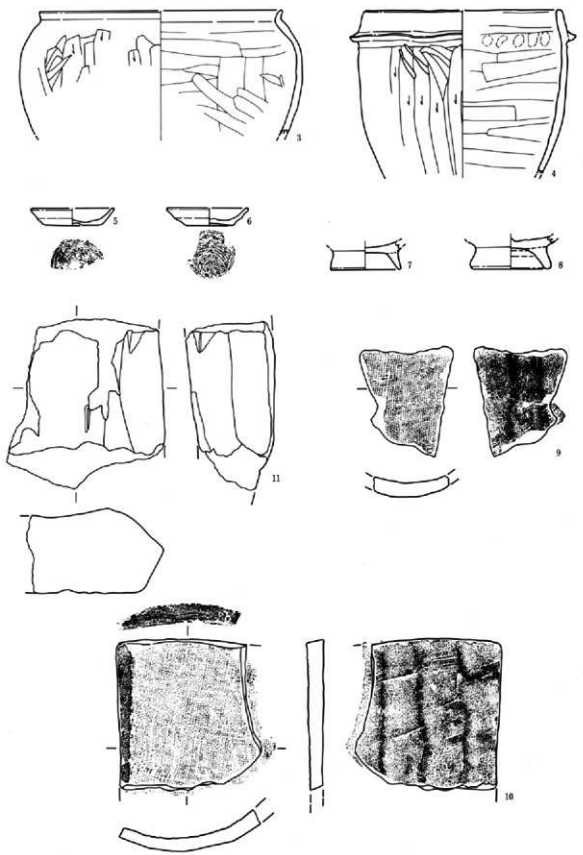

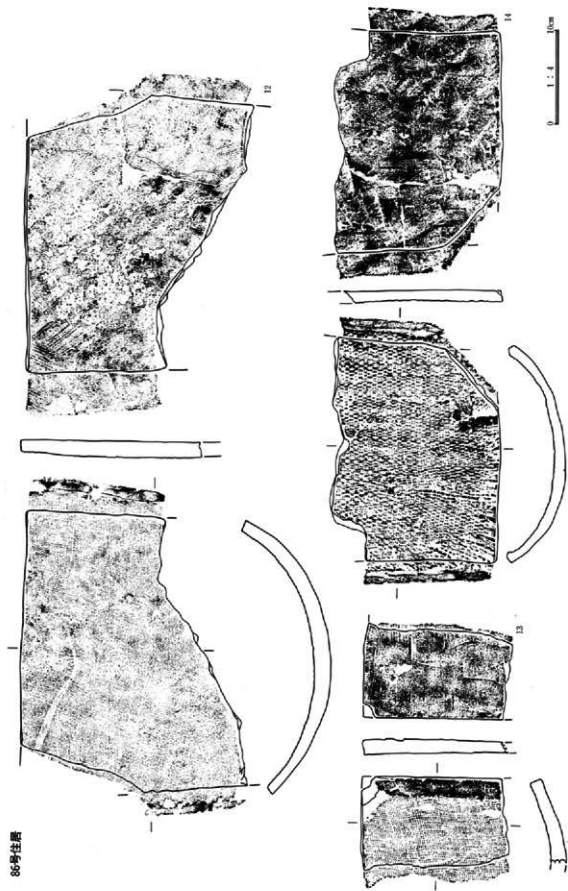

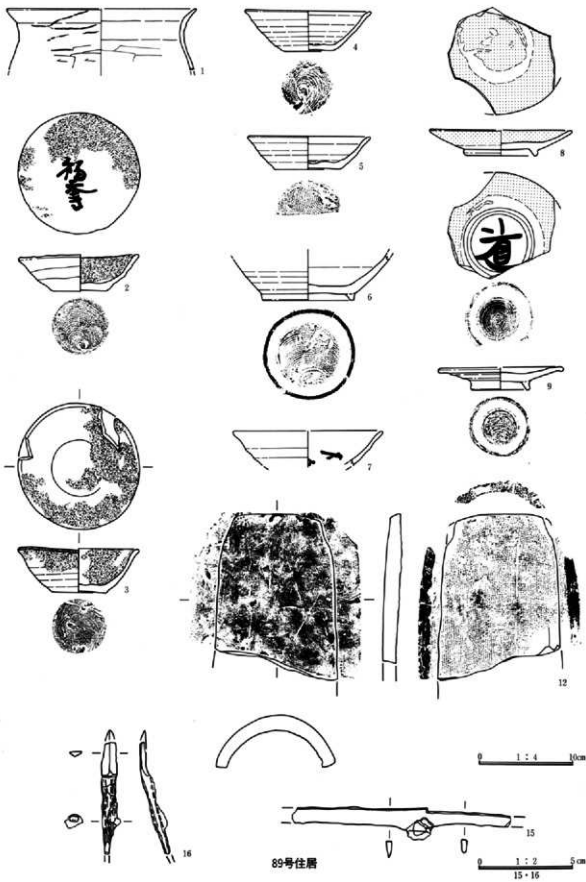

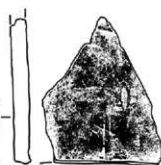
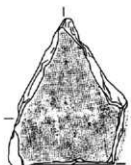
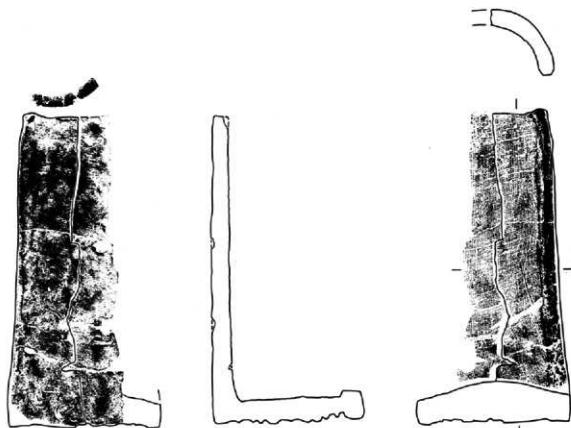

89号住居

0 1 : 4 10cm

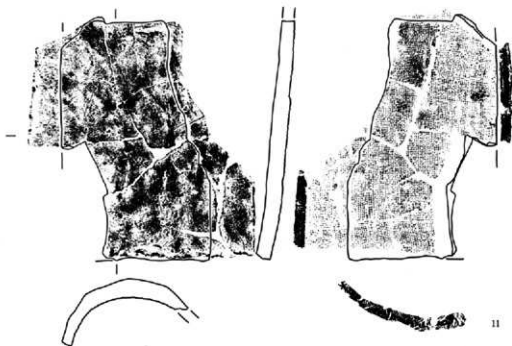

89号住居

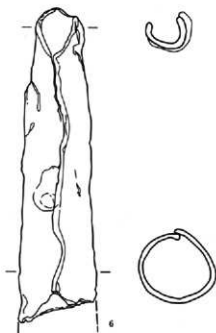
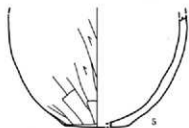
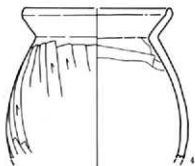

0 1 : 4 10cm

92号住居

0 1 : 1 5 cm

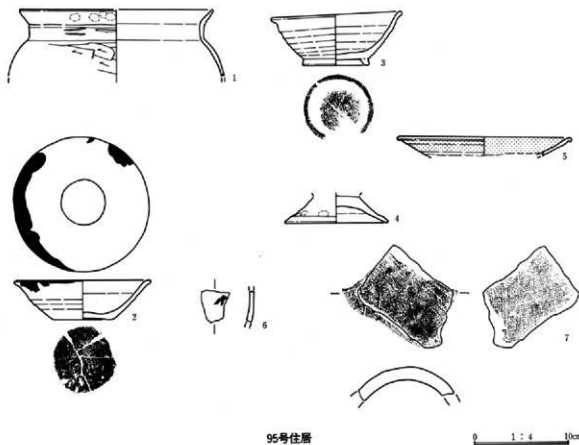
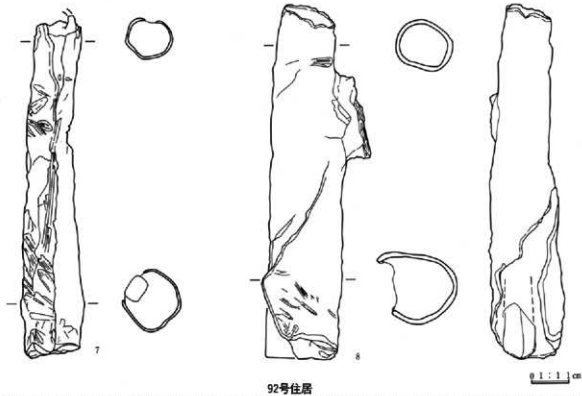

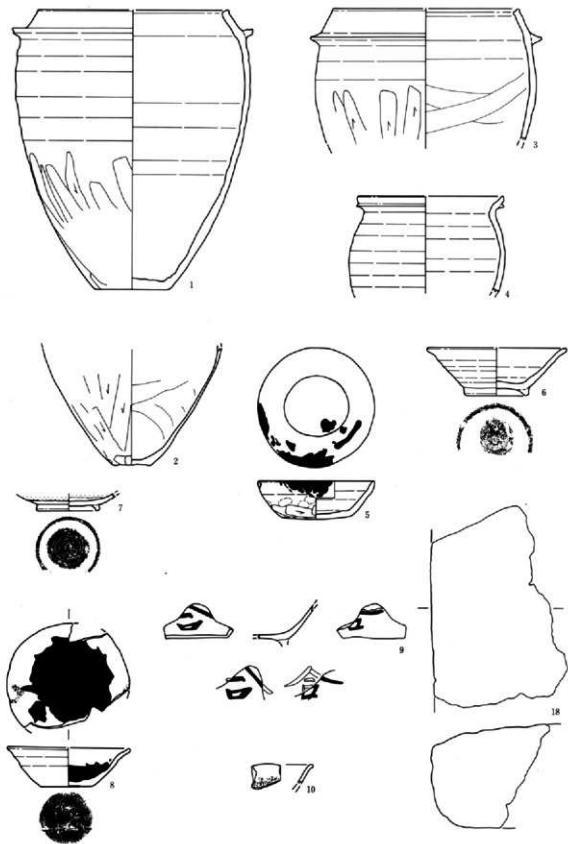

98号住居

0 1 : 4 10cm

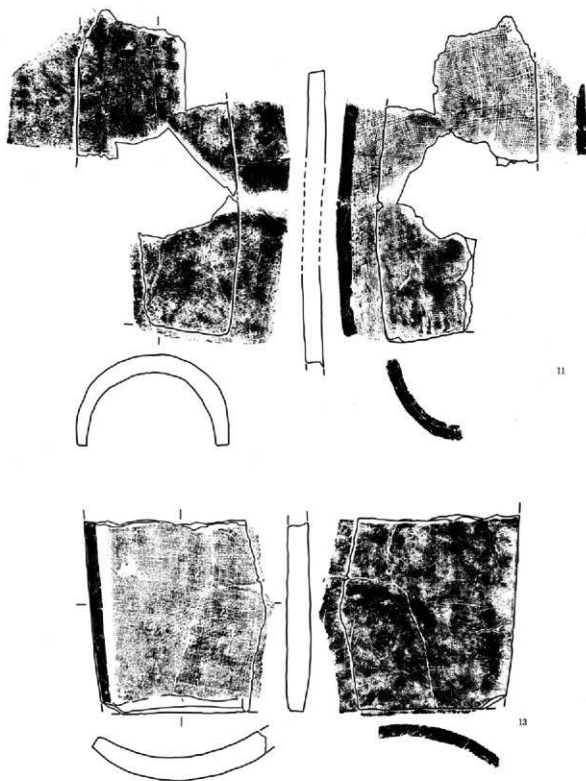

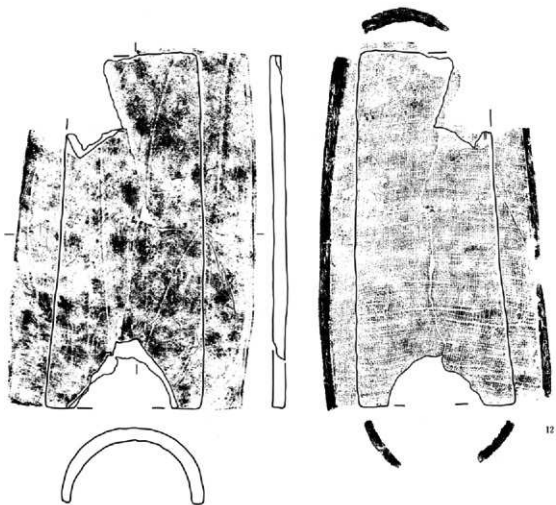

98号住居

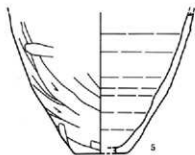

102号住居

0 1 : 4 10cm

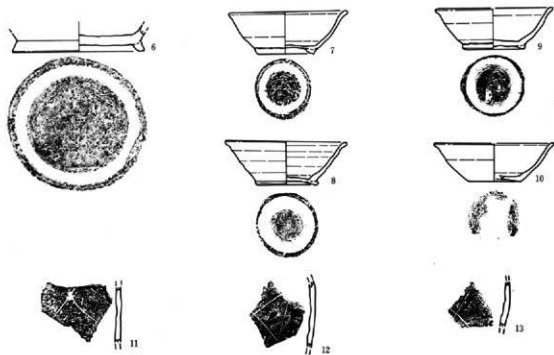

102号住居

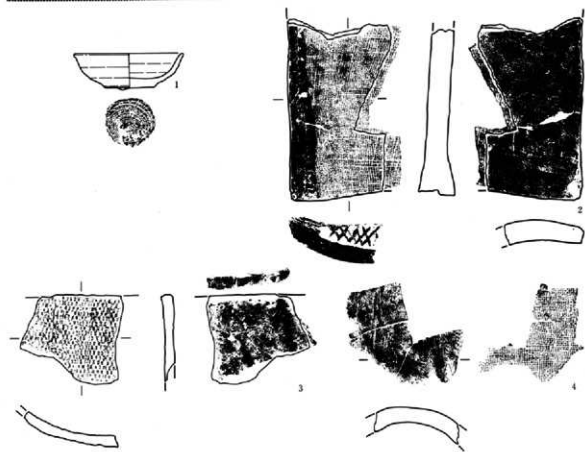

111号住居

0 1 2 3cm

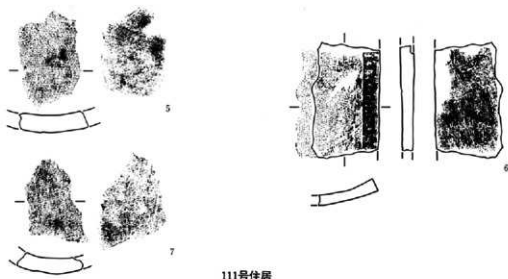

111号住居

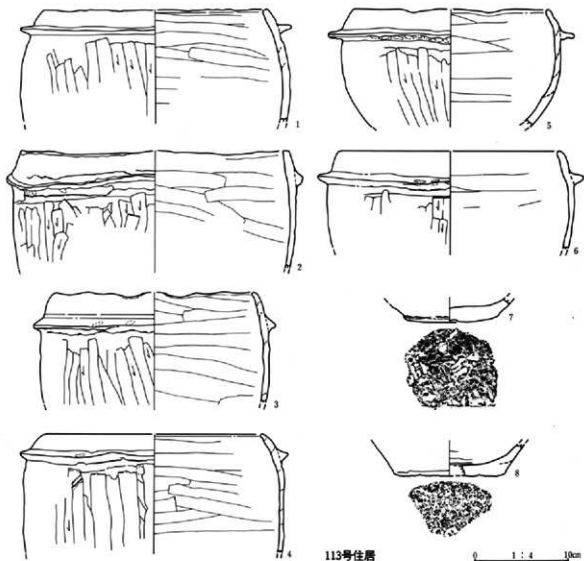

113号住居

0 1:4 10cm

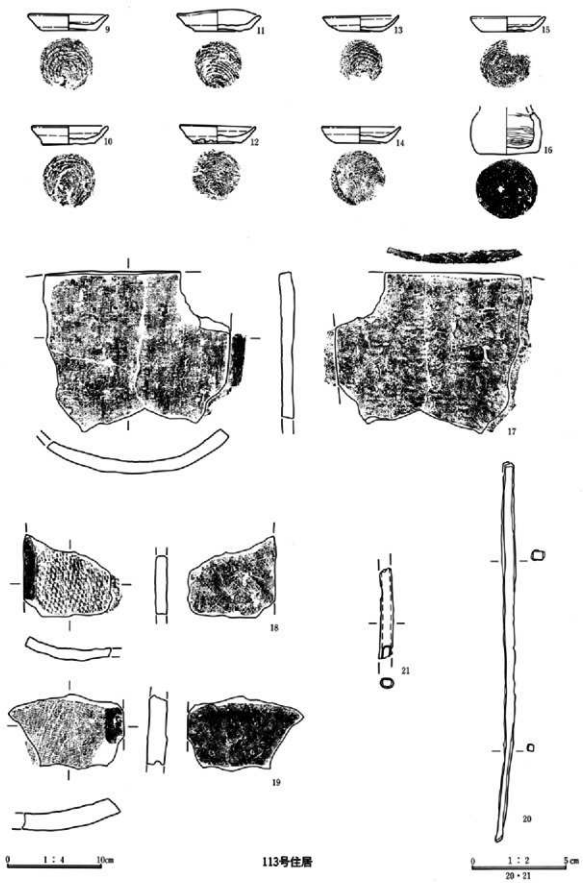

113号住居

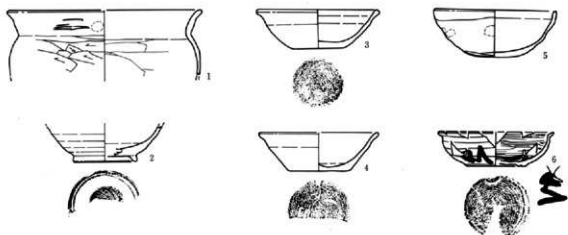

120号住居

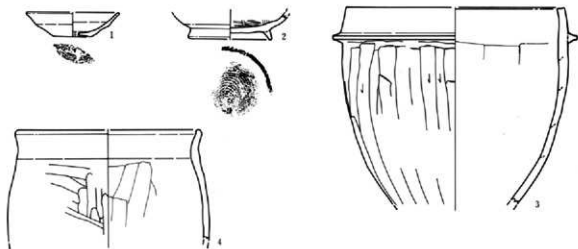

123号住居

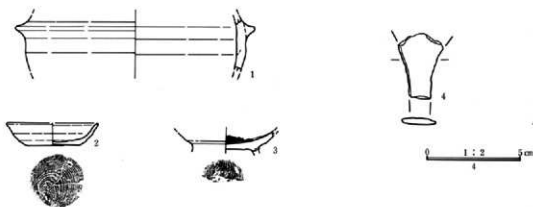

126号住居

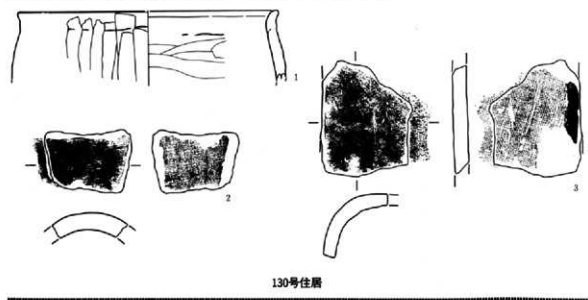
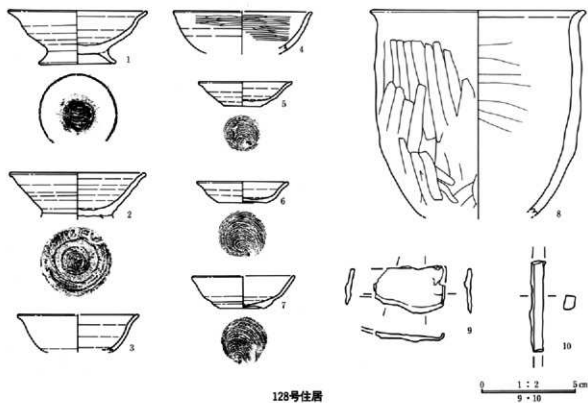

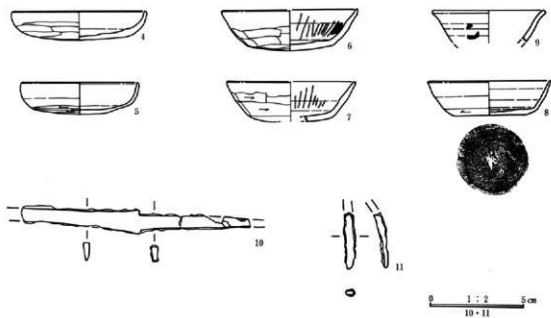

133号住居

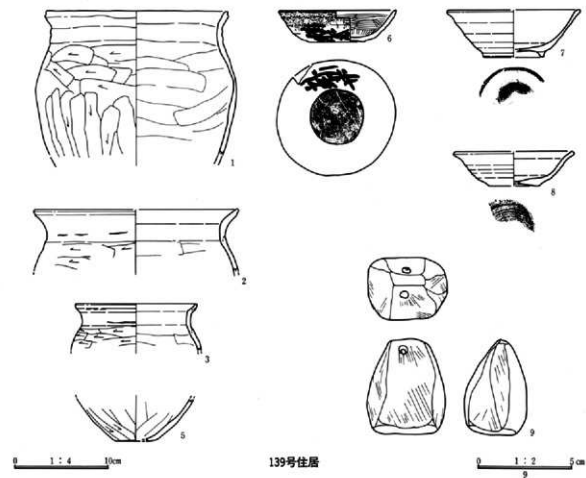

139号住居

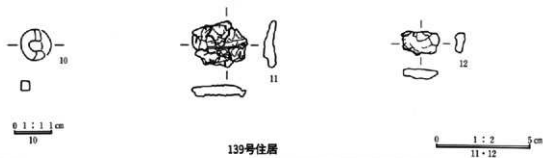

139号住居

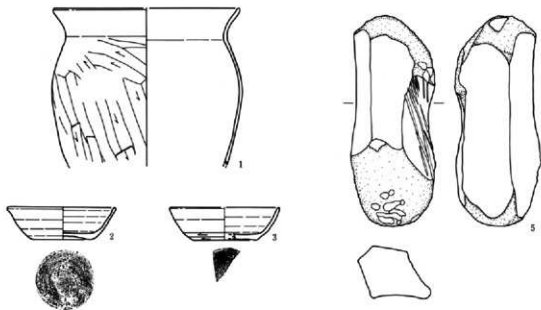

140号住居

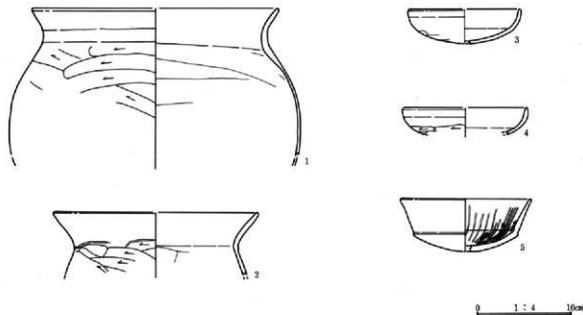

145号住居

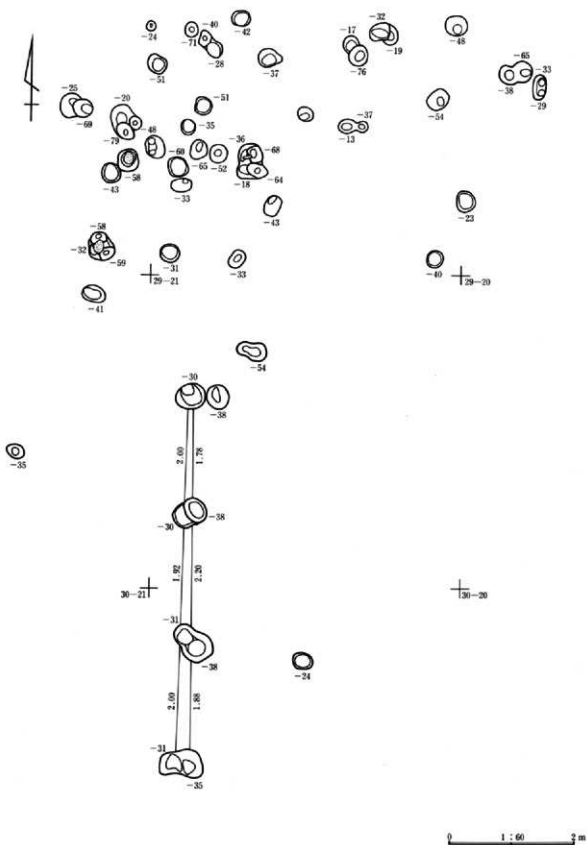

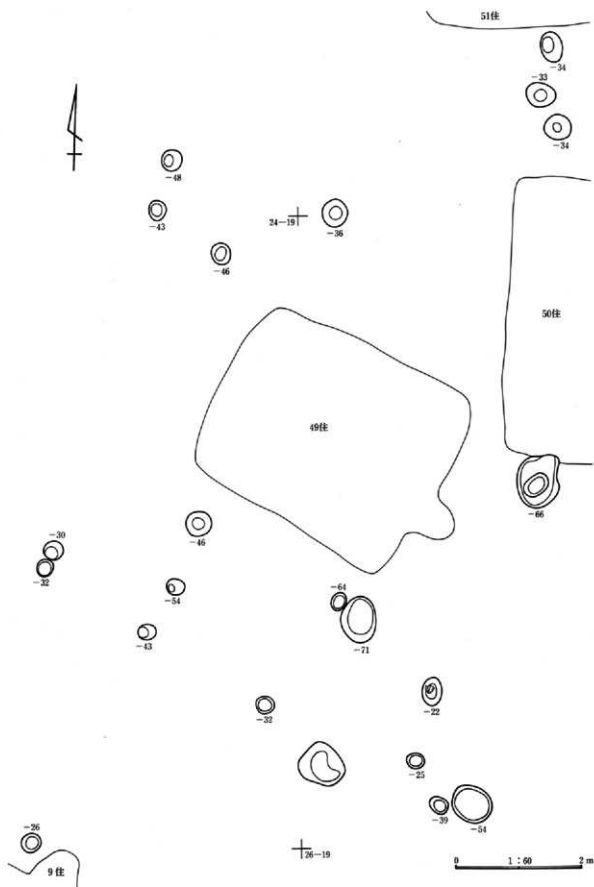

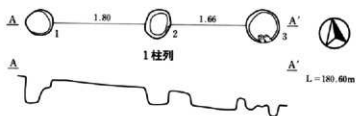

- 白倉A区1柱列
- 1 39×43×39
 - 2 45×40×25
 - 3 51×53×19
- (cm)

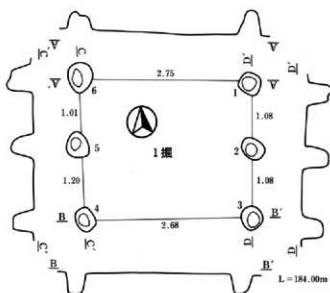

- 白倉B区1掘立
- 1 35×36×38
 - 2 34×36×39
 - 3 37×35×34
 - 4 38×31×35
 - 5 36×33×36
 - 6 47×37×40
- (cm)

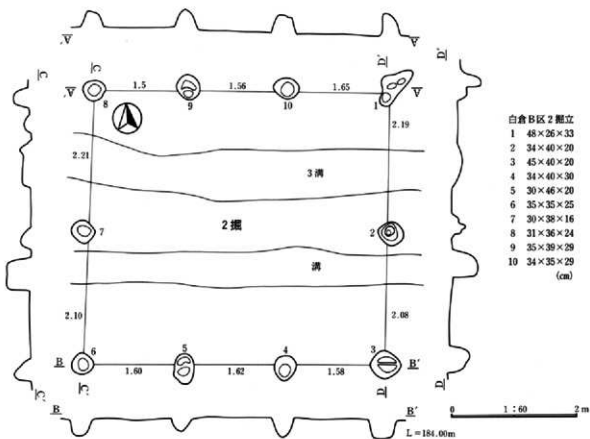

- 白倉B区2掘立
- 1 48×26×33
 - 2 34×40×20
 - 3 45×40×20
 - 4 34×40×30
 - 5 30×46×20
 - 6 35×35×25
 - 7 30×38×16
 - 8 31×36×24
 - 9 35×39×29
 - 10 34×35×29
- (cm)

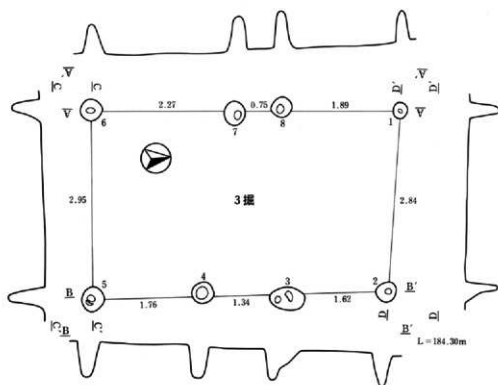

白倉B区3掘立

- 1 25×23×48
 - 2 31×33×52
 - 3 37×50×48
 - 4 35×33×50
 - 5 40×35×57
 - 6 34×35×45
 - 7 38×33×54
 - 8 25×30×60
- (cm)

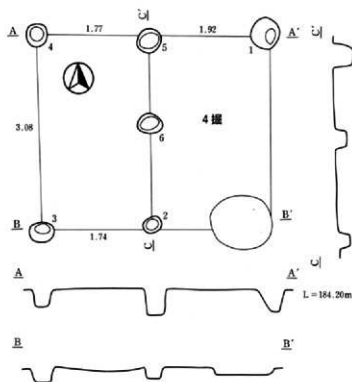

白倉B区4掘立

- 1 50×45×34
 - 2 24×29×19
 - 3 30×38×23
 - 4 35×33×28
 - 5 38×38×39
 - 6 32×39×17
- (cm)

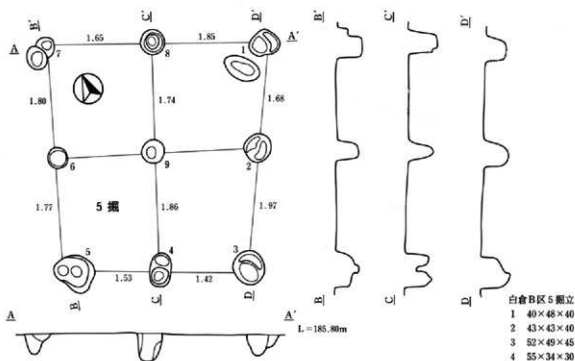

白倉B区5号立

- 1 40×48×40
- 2 43×43×40
- 3 52×49×45
- 4 55×34×30
- 5 61×62×38
- 6 34×30×31
- 7 30×30×16
- 8 39×38×44
- 9 35×36×42 (cm)

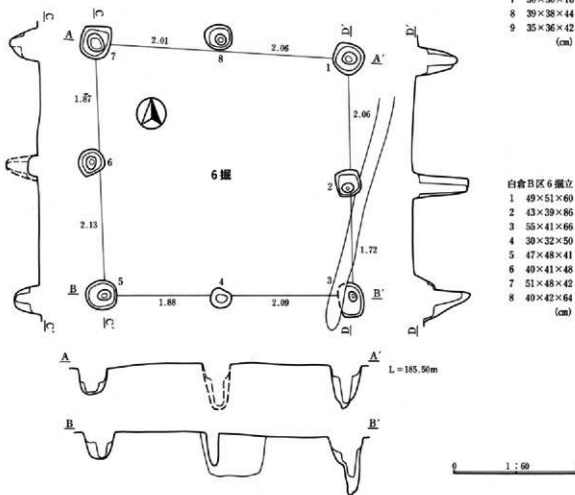

白倉B区6号立

- 1 49×51×60
- 2 43×39×86
- 3 55×41×66
- 4 30×32×50
- 5 47×48×41
- 6 40×41×48
- 7 51×48×42
- 8 40×42×64 (cm)

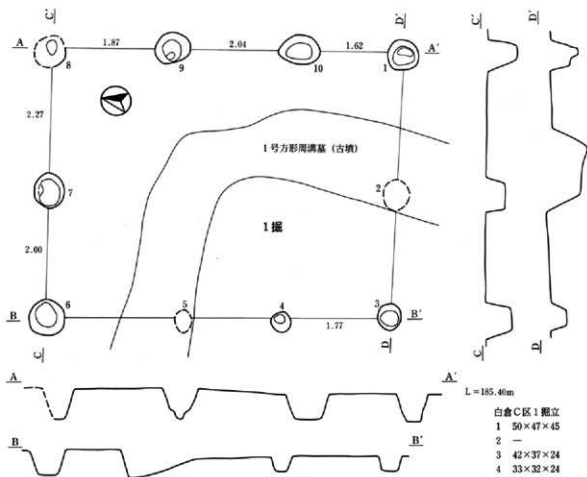

L=185.40m

白倉C区1掘立

- 1 50×47×45
 - 2 —
 - 3 42×37×24
 - 4 33×32×24
 - 5 —
 - 6 58×57×40
 - 7 55×47×31
 - 8 50×(48)×47
 - 9 56×47×48
 - 10 67×46×40
- (cm)

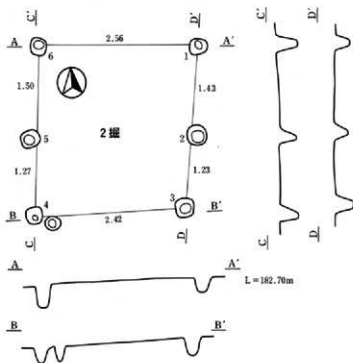

L=182.70m

白倉C区2掘立

- 1 28×25×25
 - 2 32×30×23
 - 3 32×30×29
 - 4 28×26×28
 - 5 32×28×27
 - 6 28×25×38
- (cm)

0 1:60 2m



图191

白舍C区7号·8号独立柱建物



- 白舍C区7号立
- 1 38 × 31 × 23
 - 2 37 × 27 × 22
 - 3 35 × 32 × 27
 - 4 39 × 36 × 33
 - 5 34 × 32 × 23
 - 6 48 × 40 × 22
 - 7 35 × 35 × 36
 - 8 42 × 40 × 20
 - 9 41 × 38 × 36
 - 10 33 × 31 × 24
 - 11 25 × 18 × 32
- (cm)

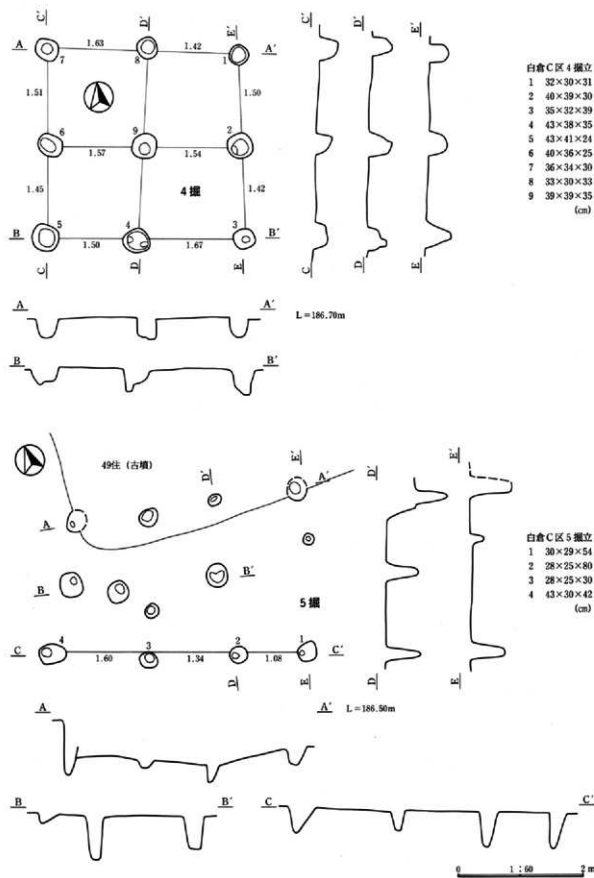
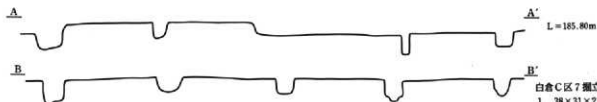
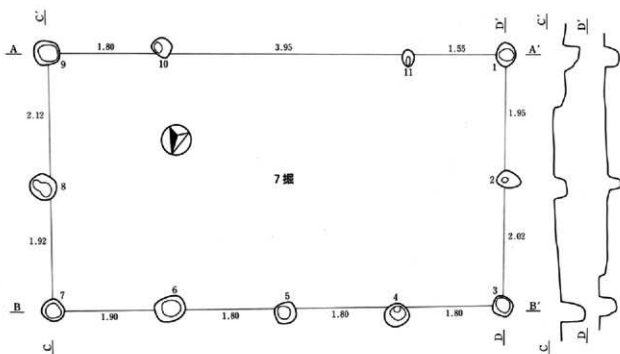
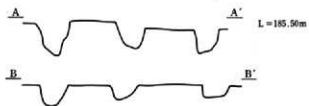
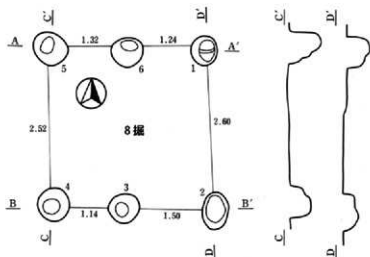

- 白舍C区8号立
- 1 47 × 42 × 37
 - 2 60 × 41 × 24
 - 3 50 × 46 × 23
 - 4 53 × 50 × 33
 - 5 56 × 52 × 54
 - 6 50 × 47 × 40
- (cm)

0 1 : 60 2 m

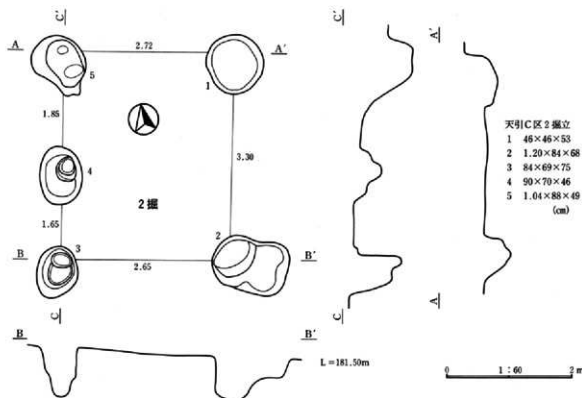
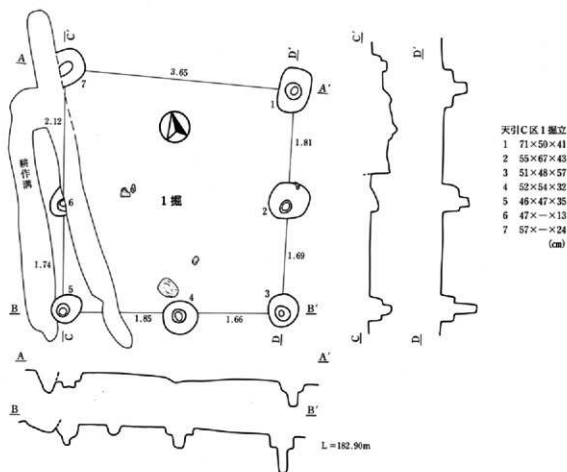

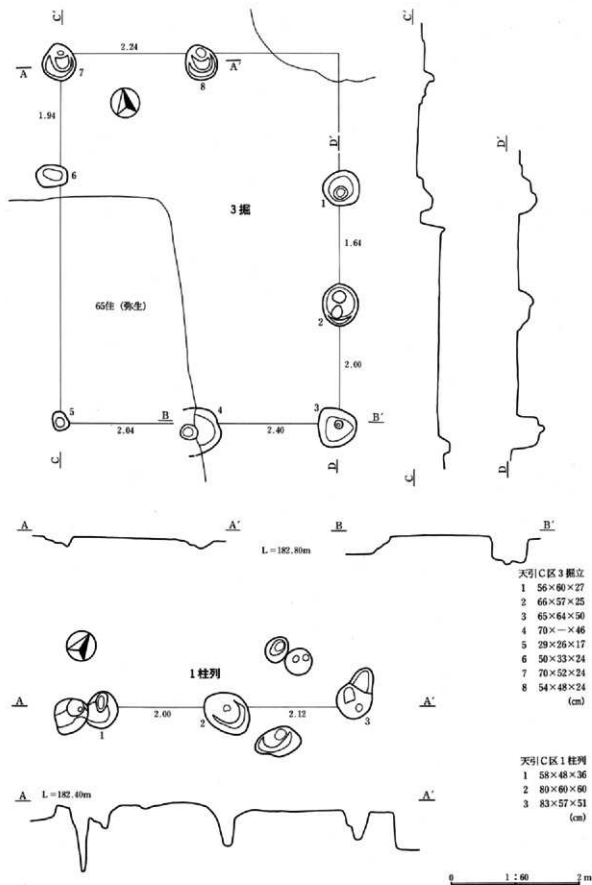

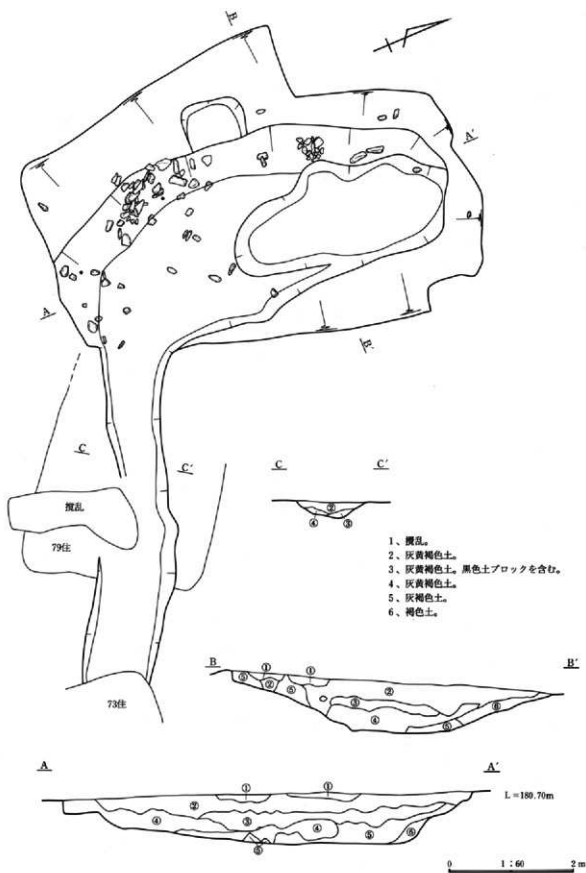

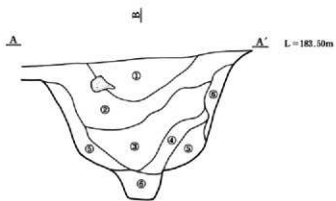
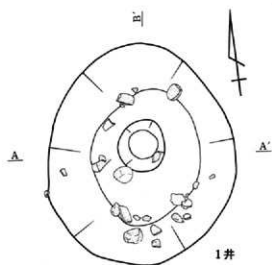

- 1、黒褐色土。
- 2、黒褐色土。ロームを少量含む。
- 3、黒色土。粘性あり。
- 4、黒褐色土とロームの混土。
- 5、黒色粘質土。
- 6、黒褐色土。ロームを少量含む。

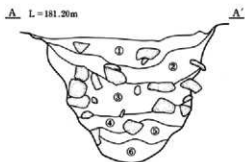
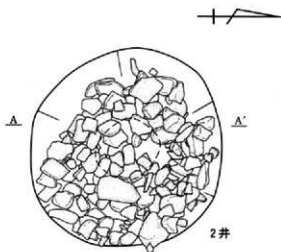

0 1:40 2m

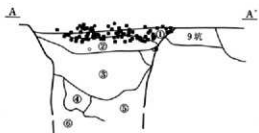
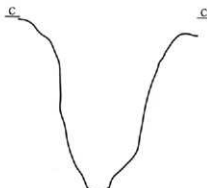
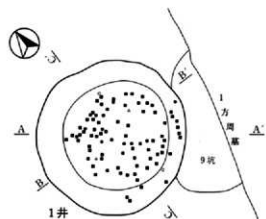

B' L = 185.50m

- 1、灰褐色土。
- 2、暗褐色土。
- 3、暗褐色土。ロームを多く含む。
- 4、黄褐色土。
- 5、褐色土。
- 6、褐色土とロームの混土。

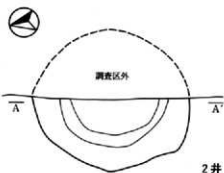

2井

L = 184.80m

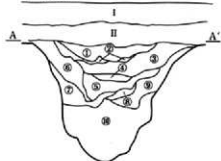

- 1、褐色土。
- 2、暗褐色土。
- 3、褐色土。
- 4、灰褐色土。粘土を含む。
- 5、褐色土。
- 6、暗褐色土。
- 7、褐色土。ローム粒を含む。
- 8、黄褐色土。
- 9、褐色土。
- 10、黄褐色土。

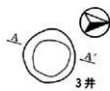

3井

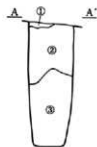

L = 184.50m

- 1、褐色土
- 2、暗褐色土
- 3、暗褐色土。粘性なし。

0 1 : 40 2 m

図197 白倉A区8号・9号・11号・12号・13号・14号土坑 15号・19号・34号・35号・38号・40号土坑

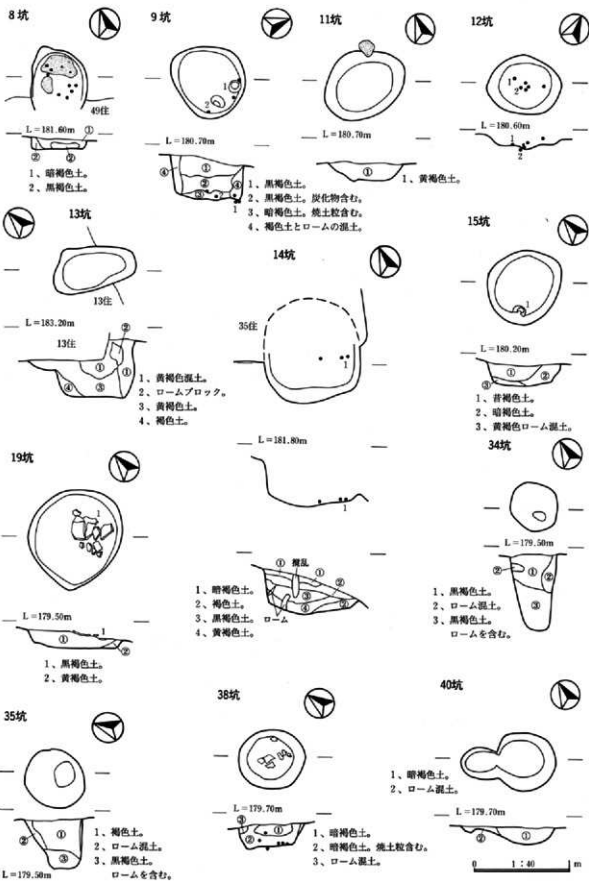

1坑

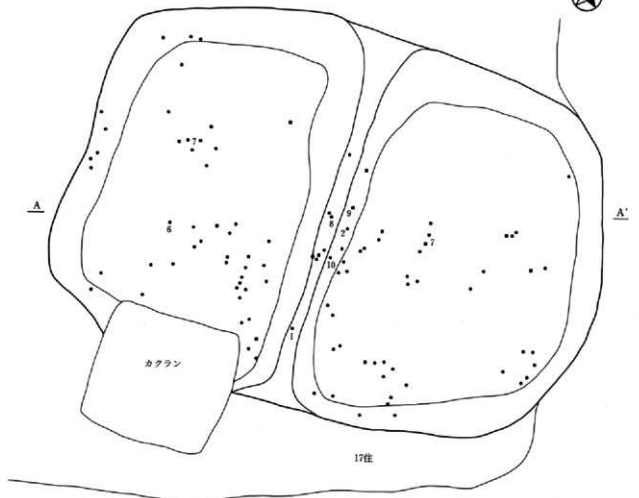

A L = 185.00m

A'



A'

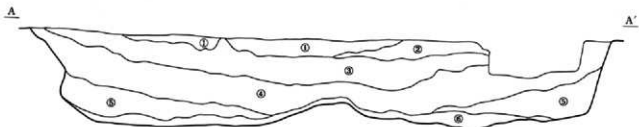

- | | |
|---------|----------------|
| 1、暗褐色土。 | 4、黒褐色土。ロームを含む。 |
| 2、黄褐色土。 | 5、暗褐色土。 |
| 3、黒褐色土。 | 6、褐色土とロームの混土。 |

0 1:40 m

3坑

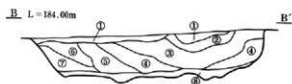
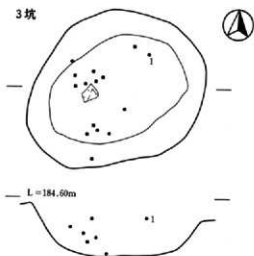

7・8坑

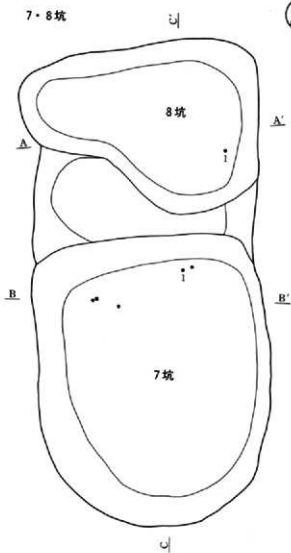

- 1、暗褐色土。
- 2、暗褐色土。炭化物を含む。
- 3、暗褐色土。
- 4、暗褐色土。ロームを含む。
- 5、褐色土。
- 6、暗褐色土。ロームを含む。
- 7、褐色土とロームの混土。
- 8、灰黄褐色混土。
硬質で粘床状を呈す。

0 1 : 40 1 m

図200

白倉B区19号・21号・23号・26号土坑



19・23・26坑

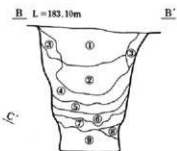
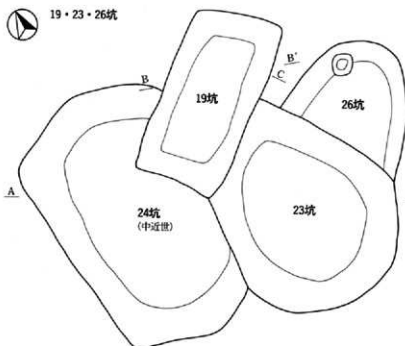

- 1、暗褐色土。
- 2～7、褐色土とロームの混土。
- 8、ロームブロック。
- 9、暗褐色土。



- 1、褐色土、焼土・炭化物を含む。
- 2、ローム混土。



21坑

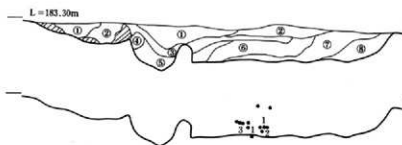
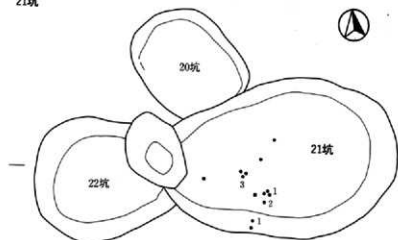

- 1、黒褐色土。
- 2、黒褐色土、ローム粒含む。
- 3、暗褐色土。
- 4、ローム。
- 5、褐色土。
- 6、暗褐色土。
- 7、暗褐色土、ロームを含む。
- 8、褐色土、ロームを含む。

0 1:40 m

28・29・32坑

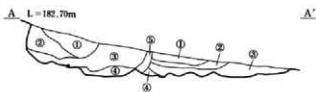
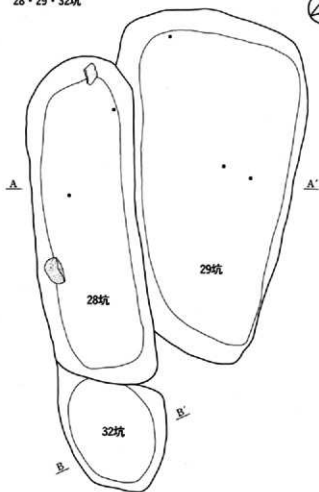

- 1、黒褐色土。
 - 2、黒褐色土。ローム粒を含む。
 - 3、暗褐色ブロック混土。
 - 4、黒褐色土とロームの混土。
 - 5、ロームブロック。
- ※ 3・4 は人為的埋土であろう。

0 1:40 1m



30坑



- 1、暗褐色土。
- 2、褐色土。
- 3、黄褐色土。

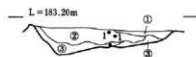

33坑

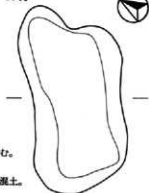

- 1、暗褐色土。
- 2、暗褐色土。
ロームを含む。
- 3、灰褐色土。
- 4、灰褐色粘土混土。

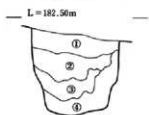

136坑

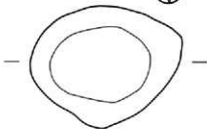

- 1、暗褐色土。
- 2、褐色土にローム粒を含む。
- 3、暗褐色土にローム粒を含む。
- 4、黒褐色土。炭化物を含む。
- 5、黒褐色土。
- 6、黒褐色土。ローム粒を含む。
- 7、暗褐色土。

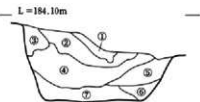

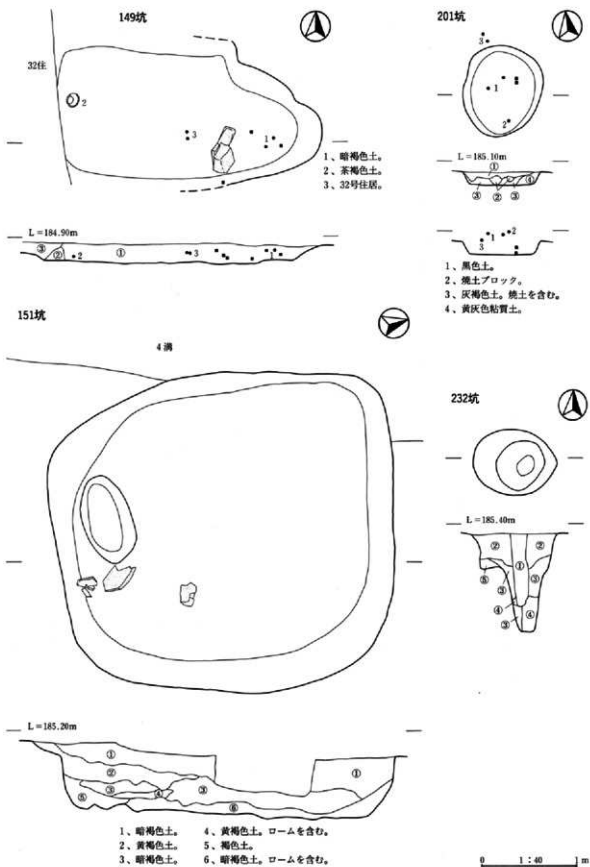

6坑

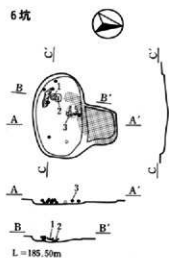

L = 185.50m

7坑

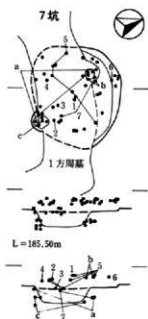

L = 185.50m

8坑

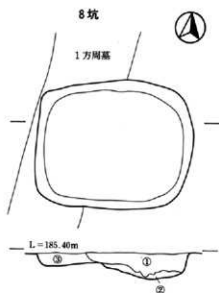

L = 185.40m

1. 暗褐色土。ローム粒を含む。
2. 暗褐色土。ロームを含む。
3. 暗褐色土。

20・21坑

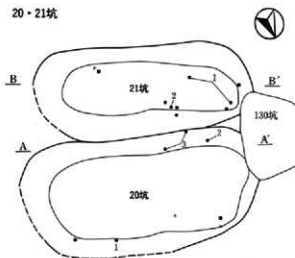

A L = 185.40m



1. 暗褐色土。
2. 暗褐色土。ロームを含む。
3. 褐色土。ロームを含む。
4. 黄褐色土。

136坑

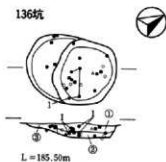

L = 185.50m

1. 暗褐色土。
2. 暗褐色土。ロームを含む。
3. ロームブロック。

188坑

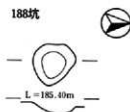

L = 185.40m

1坑

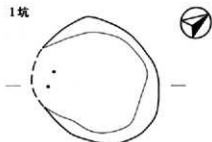

L = 173.70m



- 1、黑褐色土。
- 2、暗褐色土。褐色土を含む。
- 3、暗褐色土。
- 4、褐色土。

2坑

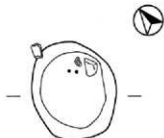

L = 173.80m



- 1、黑褐色土。
- 2、暗褐色土。
- 3、暗褐色土。炭土を含む。
- 4、褐色土。

3坑

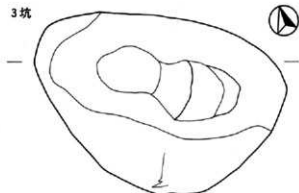

L = 173.80m

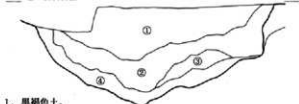

- 1、黑褐色土。
- 2、黑褐色土。ロームを含む。
- 3、暗褐色土。
- 4、褐色土。

4坑



L = 173.50m



- 1、暗褐色土。粘土を含む。
- 2、暗褐色土。
- 3、黄褐色土。ロームを含む。

5坑



L = 174.40m



L = 174.40m



2坑

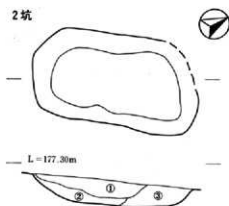

L=177.30m

- 1、暗褐色土。
- 2、黄褐色粘质土。
- 3、黄褐色粘质土。软质。

6坑

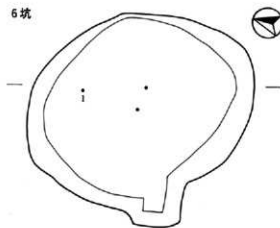

L=179.70m

- 1、暗褐色土。
- 2、暗褐色土。ロームを含む。
- 3、褐色土。ローム粒を含む。
- 4、黑褐色粘质土。

12・13坑

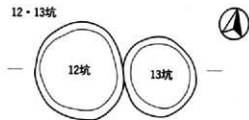

L=179.90m

- 1、暗褐色土。
- 2、暗褐色土。
- 3、褐色土。ロームを含む。

14坑

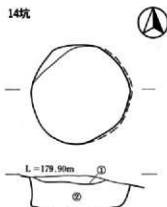

L=179.90m

- 1、暗褐色土。
- 2、暗褐色土。ロームを含む。

15坑

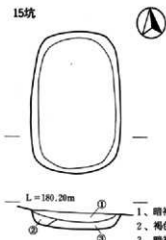

L=160.20m

- 1、暗褐色土。
- 2、褐色土。
- 3、暗褐色土。ロームを含む。

16坑

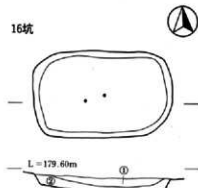

L=179.60m

- 1、暗褐色土。
- 2、暗褐色土。ロームを含む。

0 1:40 1m

17坑

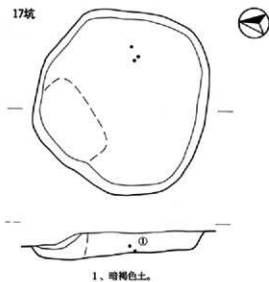

19坑

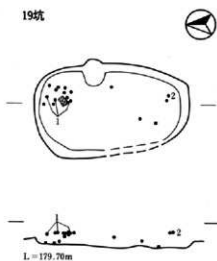

18坑

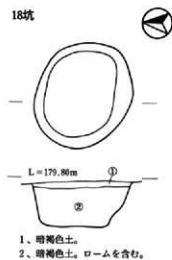

25坑

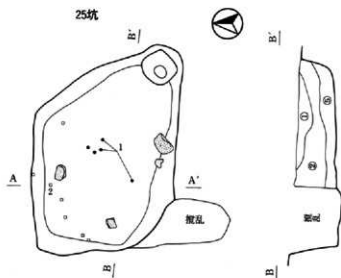

20坑

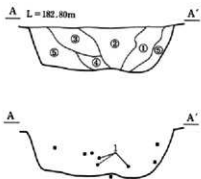
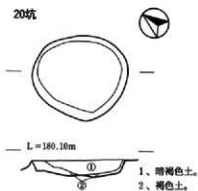

1. 暗褐色土。ロームを含む。
2. 暗褐色土。炭化物を含む。
3. 暗褐色土。
4. 黄褐色土。
5. 黄褐色土。焼土・炭化物を含む。

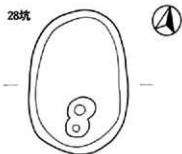

L = 179.70m

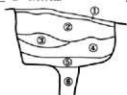

- 1、黑色土。
- 2、暗褐色土。
- 3、褐色土。
- 4、褐色土。
- 5、黑色土。
- 6、褐色土。

30坑



L = 179.90m

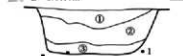

- 1、暗褐色土。
- 2、暗褐色土。焼土・炭化物含む。
- 3、褐色土。

35坑



L = 182.10m



- 1、茶褐色土。
- 2、暗褐色土。
- 3、暗褐色土。ロームを含む。
- 4、暗褐色土。
- 5、褐色土とロームの混土。

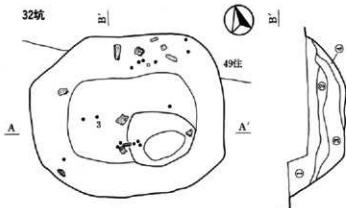

L = 180.80m

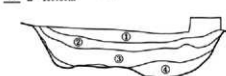

- 1、暗褐色土。
- 2、淡褐色土。
- 3、黒褐色土。
- 4、茶褐色土。



42坑

L = 179.50m

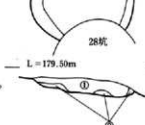

- 1、暗褐色土。
- 2、ローム混土。

43坑

L = 179.10m



0 1:40 1m

33坑

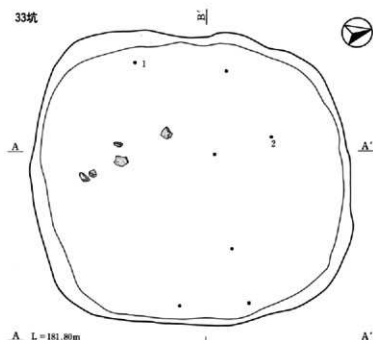

A L = 181.80m

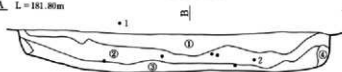

- 1、暗褐色土。
- 2、暗褐色土。
ロームブロックを含む。
- 3、暗褐色土。ロームブロッ
クを多く含む。
- 4、黒褐色土。ロームブロッ
クを多く含む。

49坑

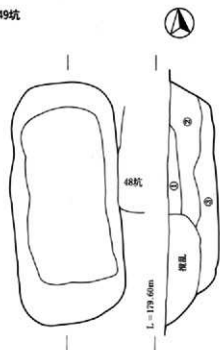

- 1、暗褐色土。
- 2、暗褐色土。ロームを含む。
- 3、暗褐色土。

45坑

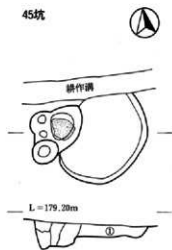

- 1、黄褐色土。

0 1 : 40 1 m

36・37坑

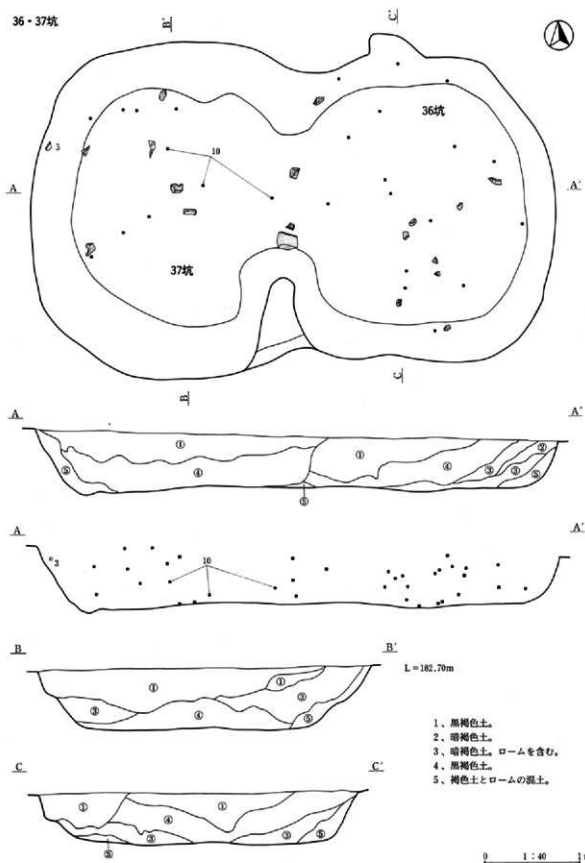

51坑

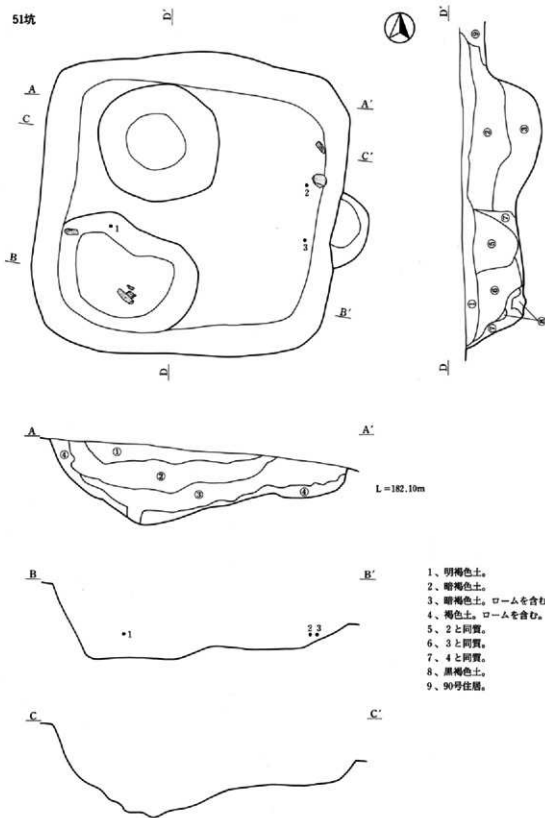

L=182.10m

- 1、明褐色土。
- 2、暗褐色土。
- 3、暗褐色土。ロームを含む。
- 4、褐色土。ロームを含む。
- 5、2と同質。
- 6、3と同質。
- 7、4と同質。
- 8、黒褐色土。
- 9、90号住居。

0 1:40 m

63坑

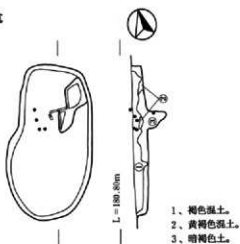

64坑

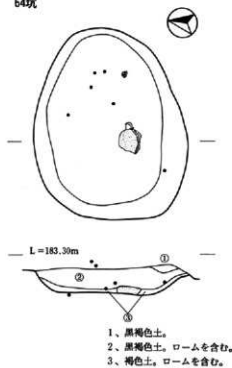

91坑

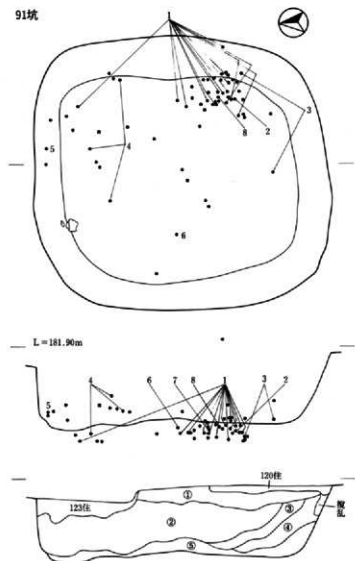

90坑

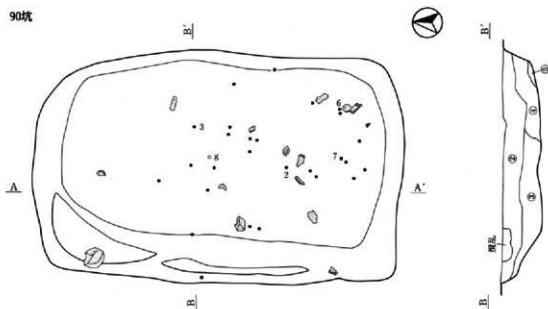

A L=183.60m

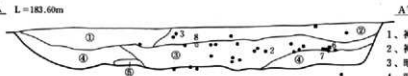

- 1、褐色土。ロームブロックを含み、硬質。
- 2、褐色土。
- 3、暗褐色土。ローム粒を含む。
- 4、暗褐色土。ロームブロックを少量含む。
- 5、黄褐色土。

101坑

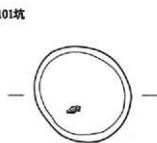

L=179.20m



- 1、暗褐色土。焼土・炭水化物を少量含む。
- 2、暗褐色土。ロームブロックを含む。

159坑



L=182.80m

- 1、黒色土。やや硬質。
- 2、黒色土。
- 3、黒褐色土。ロームブロックを少量含む。
- 4、暗褐色土。

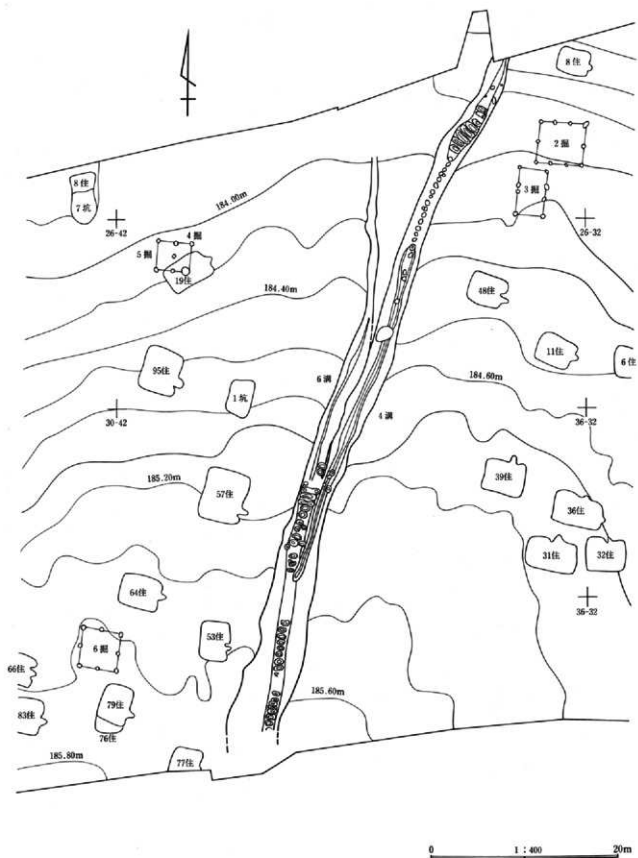

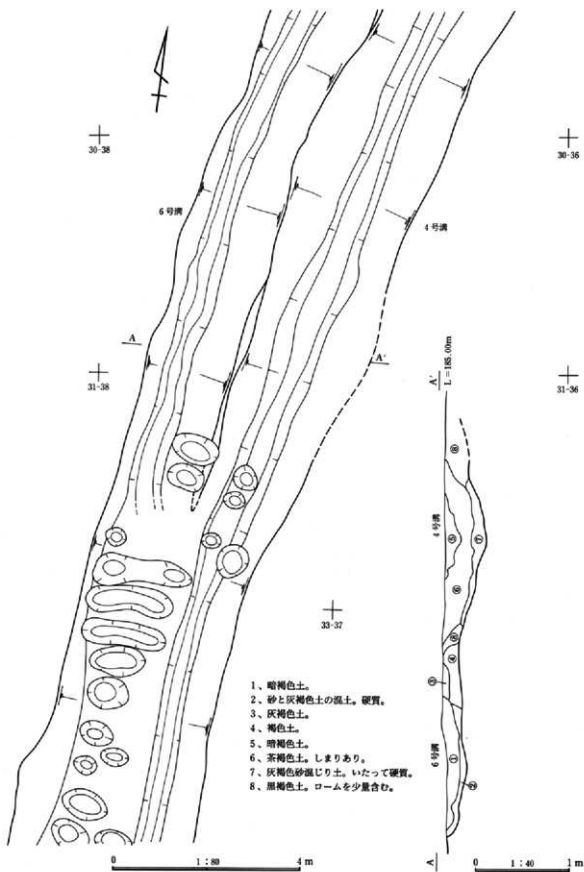

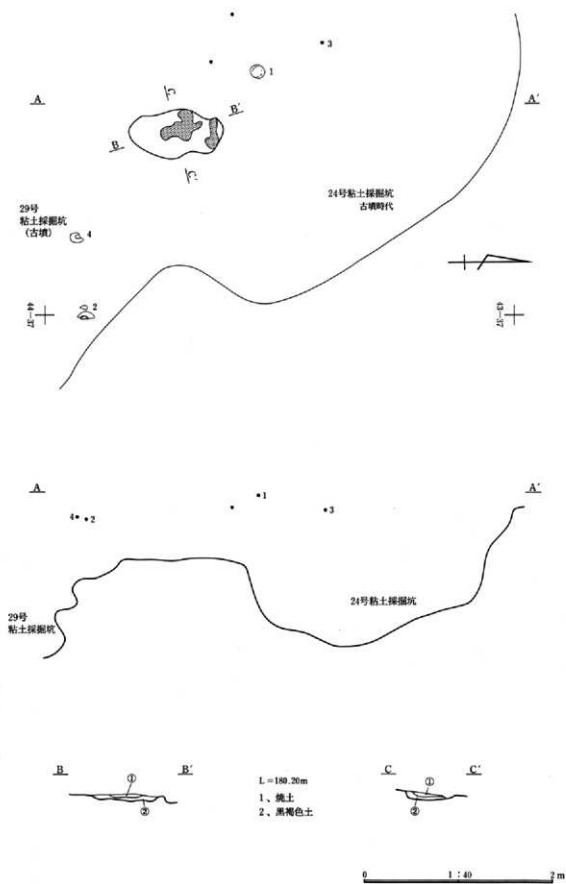

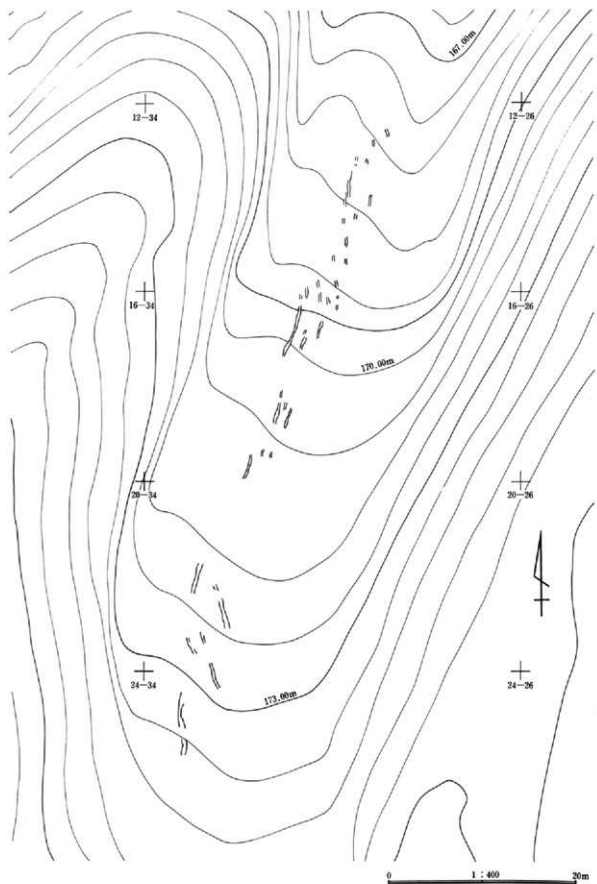

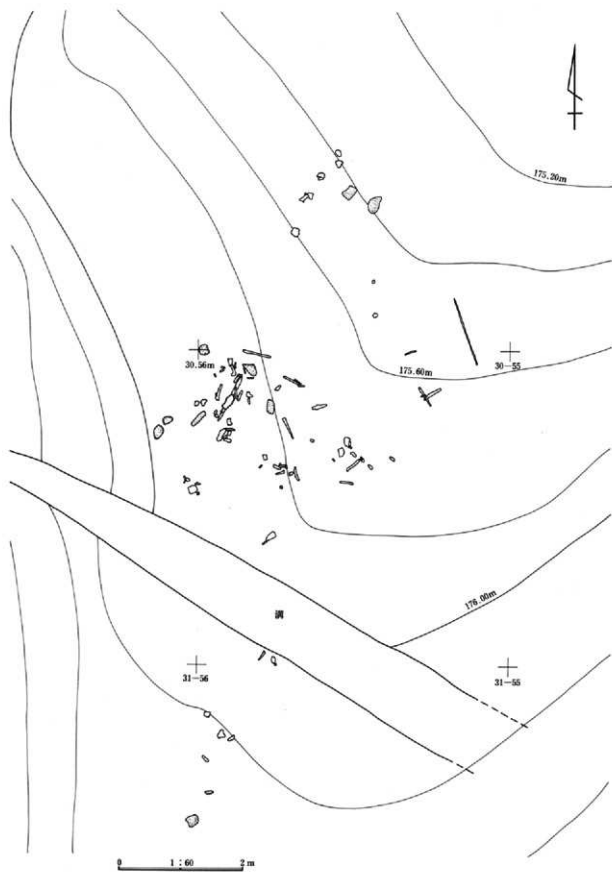

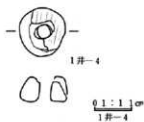

白倉B区

白倉C区

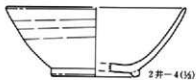
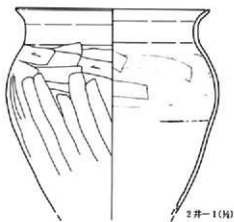
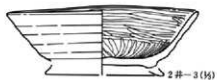
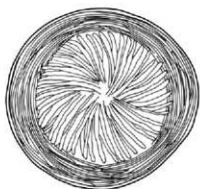
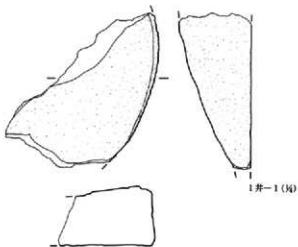

0 1 : 4 10cm

0 1 : 3 10cm

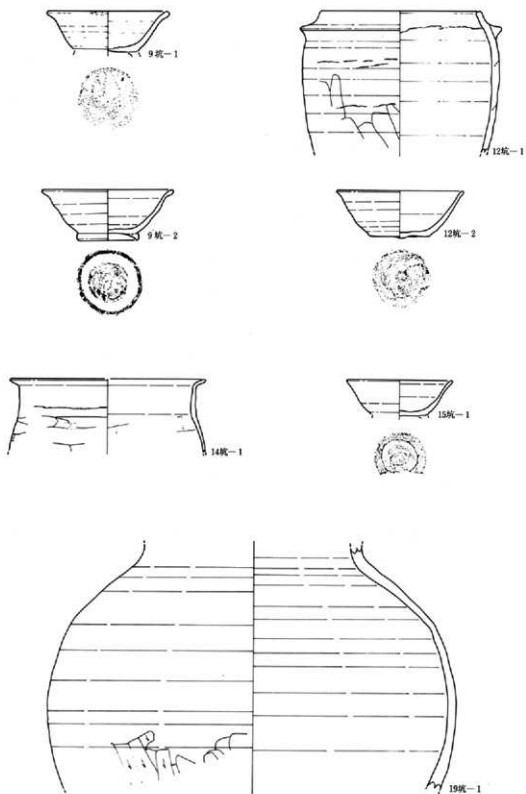

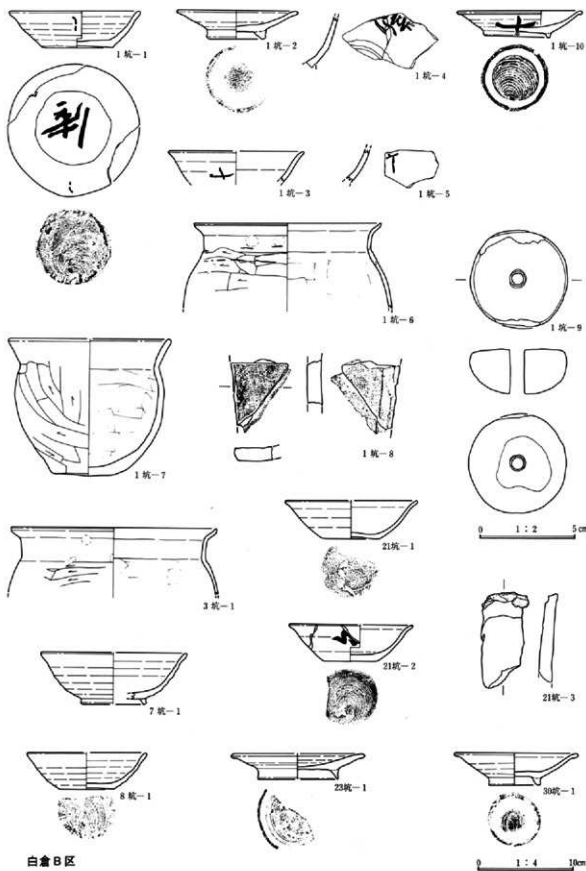

白倉B区

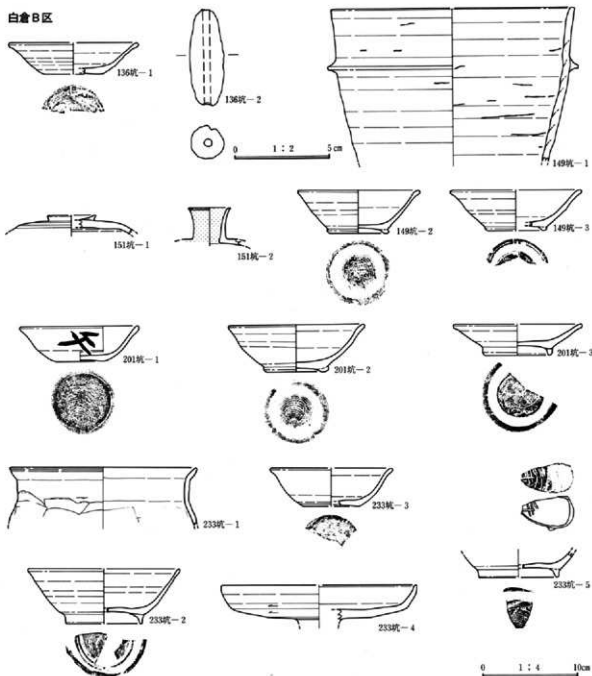

白倉C区

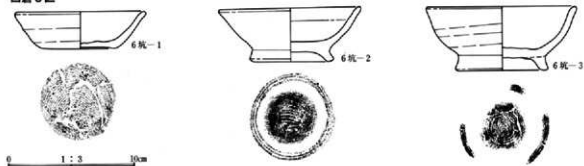

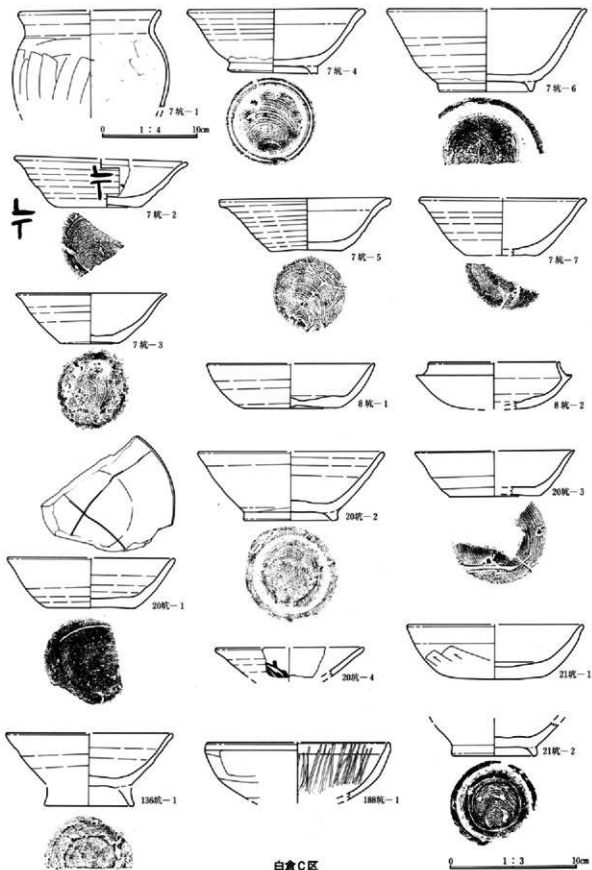

白倉C区

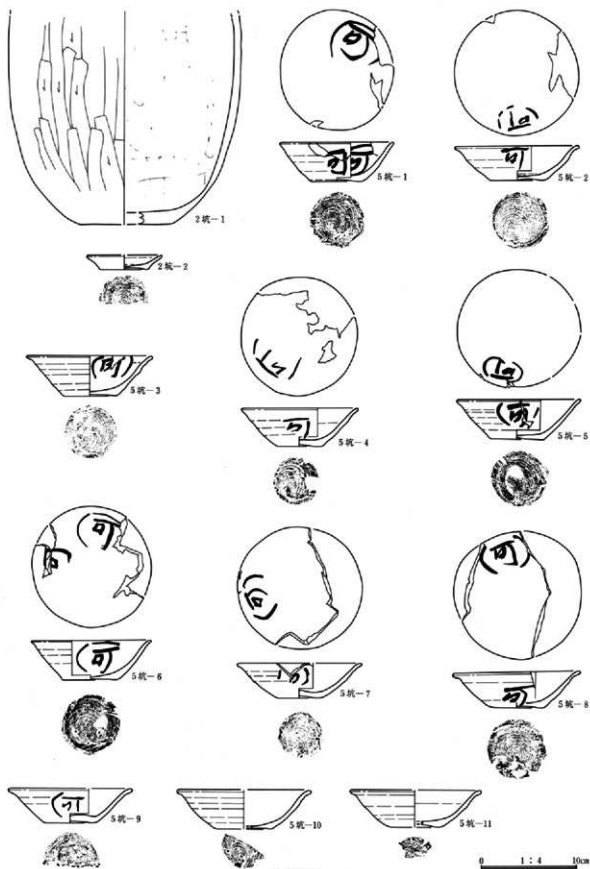

天引B区

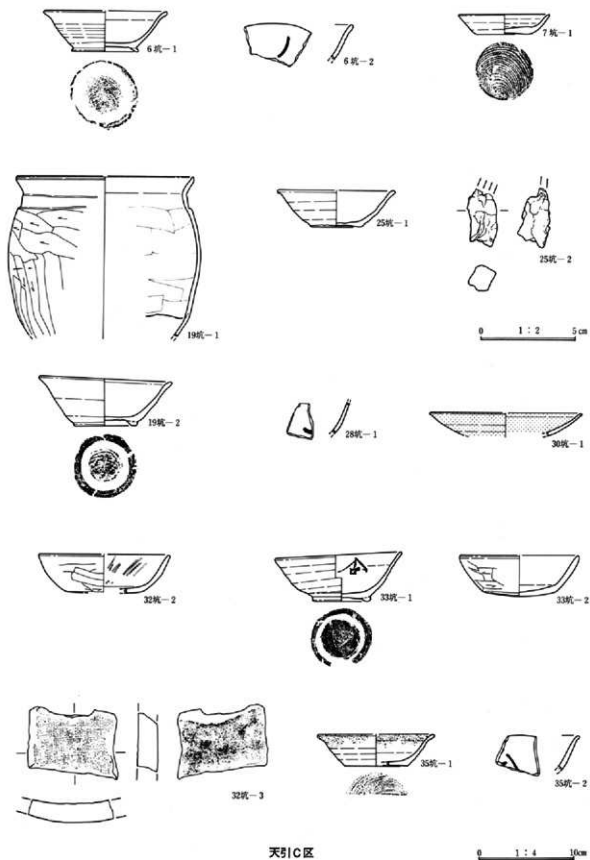

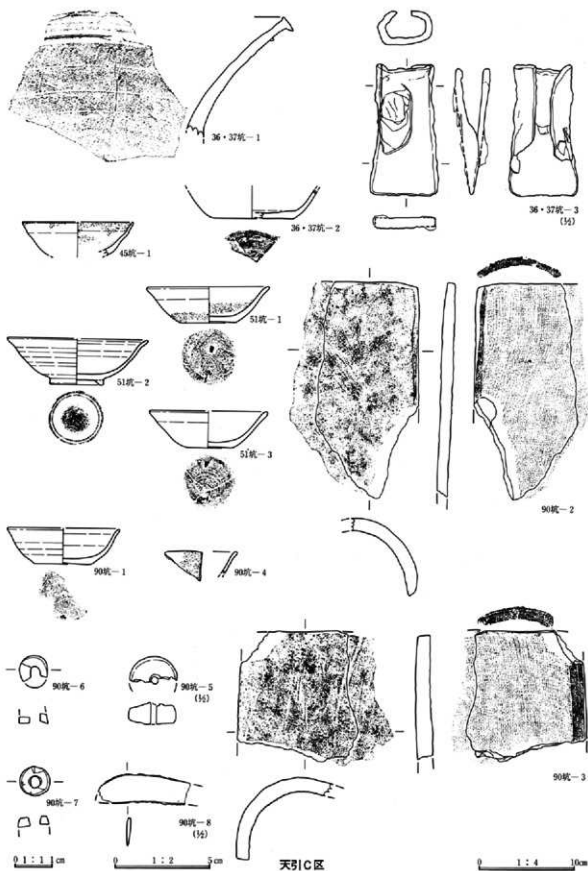

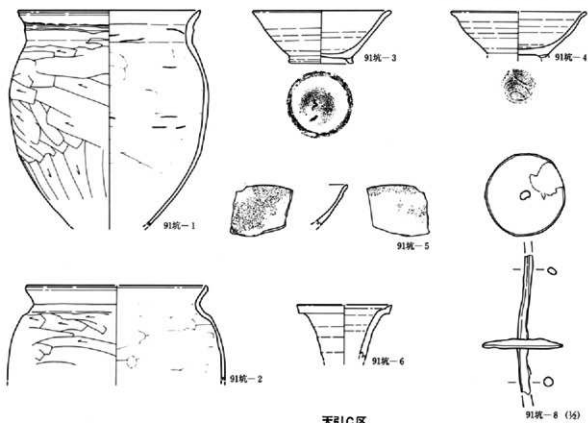

天引C区

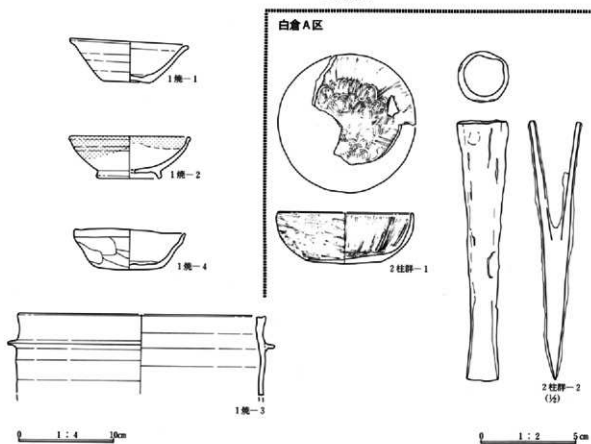

白倉A区

2柱群-2 (1/2)

0 1 : 4 10cm

0 1 : 2 5cm

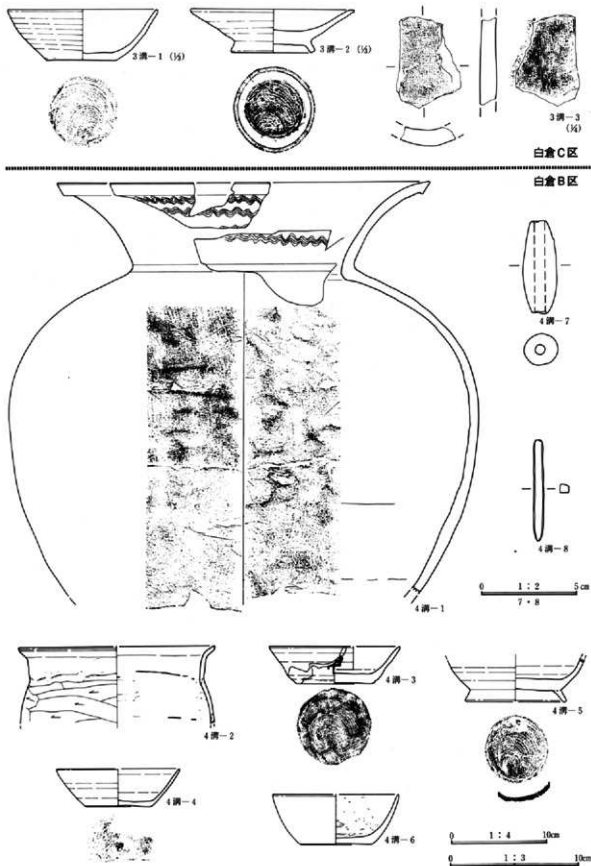

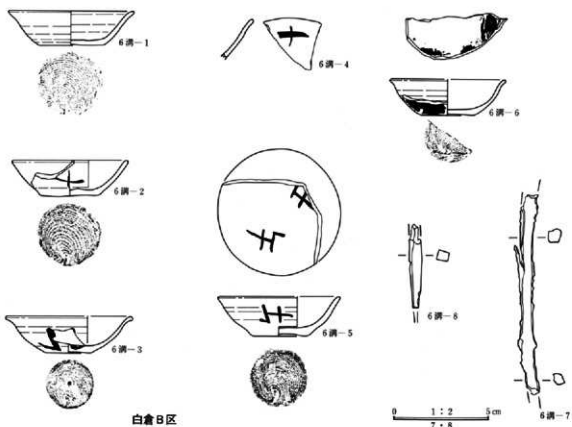

白倉B区

天引F区 (浅間B 轆石下)

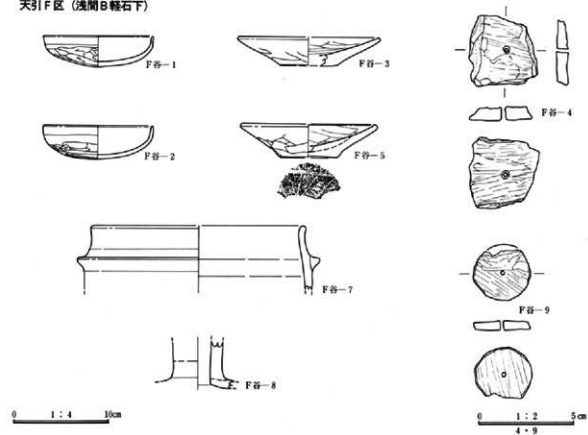

天引A区

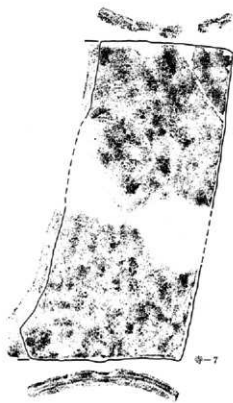
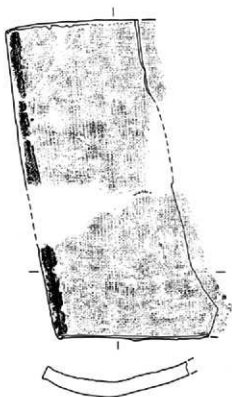
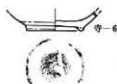
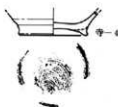
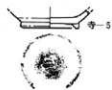
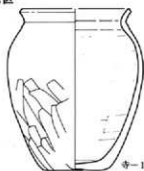

0 1 : 4 10cm

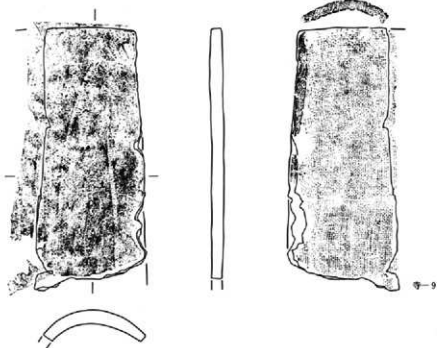
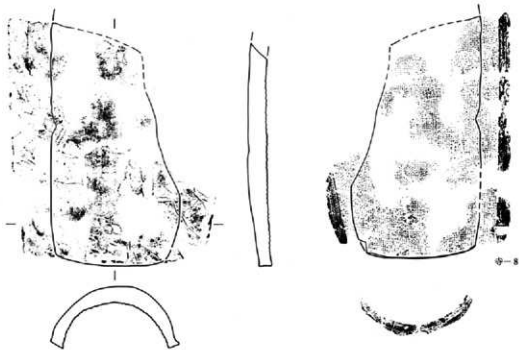

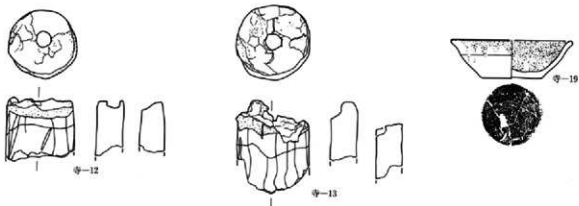
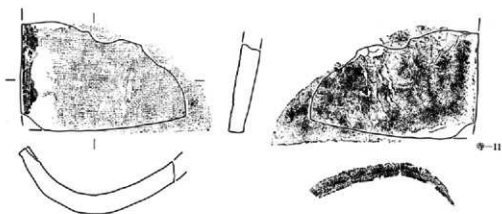
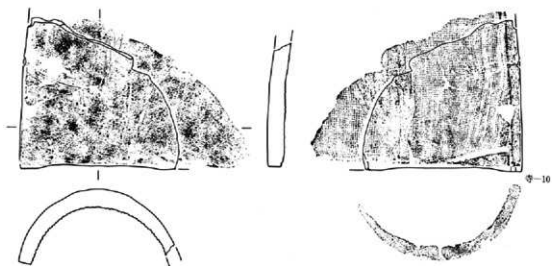

0 1 : 4 10cm

白倉B区

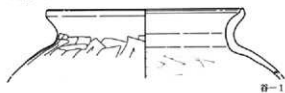

器-1

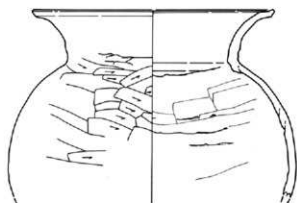

器-2

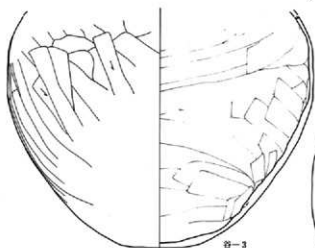

器-3

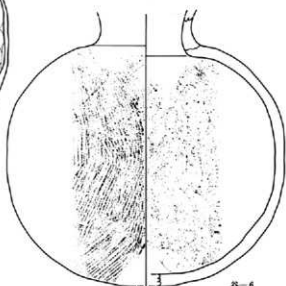

器-4



器-5

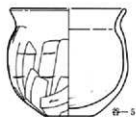

器-6

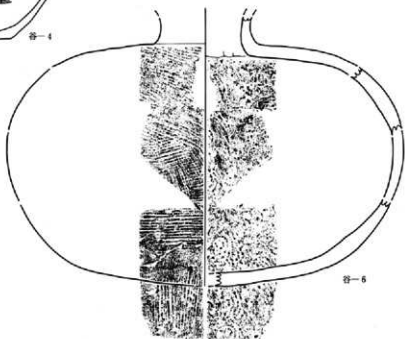

器-7

0 1:4 10cm

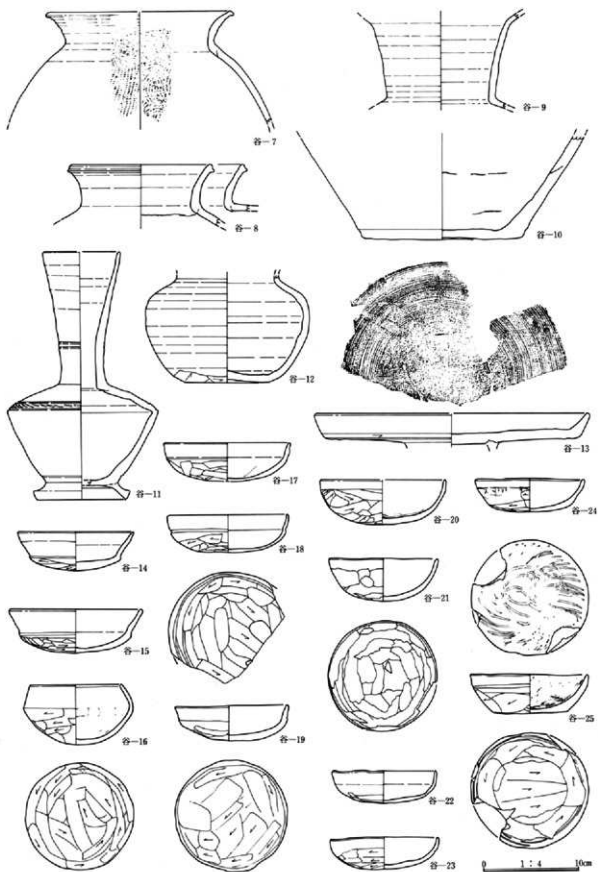

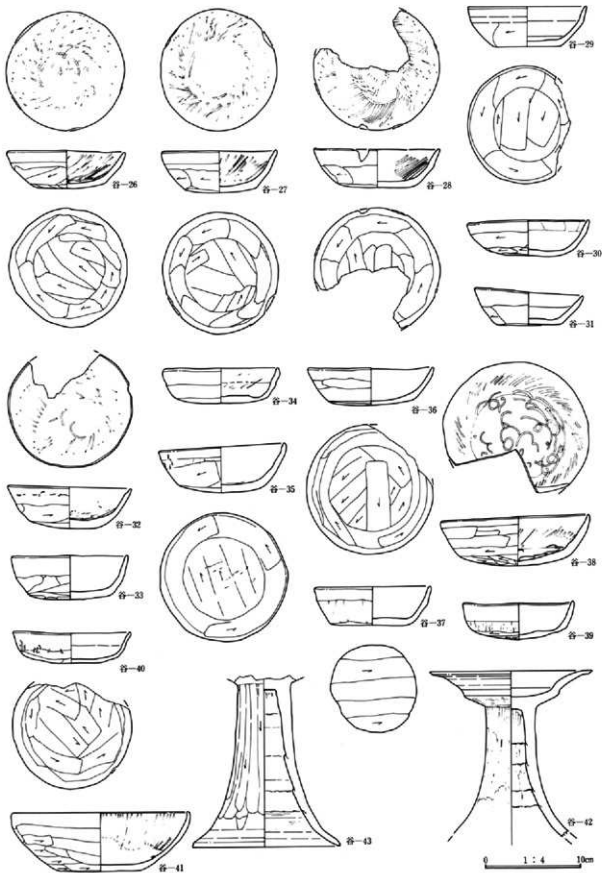

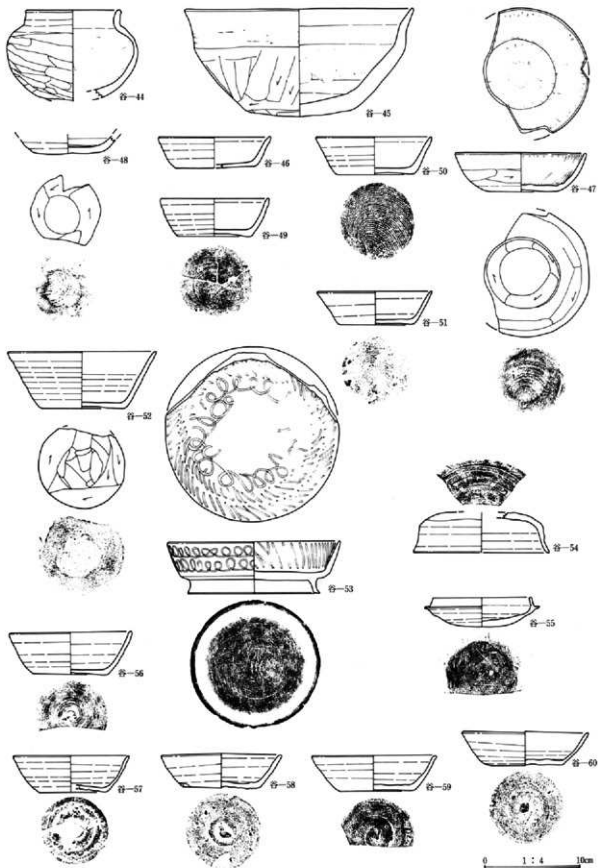

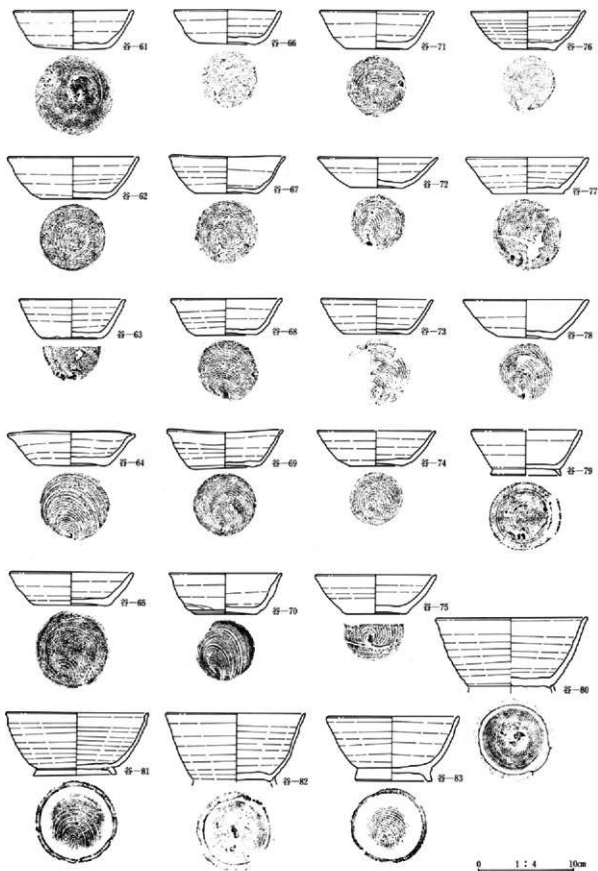

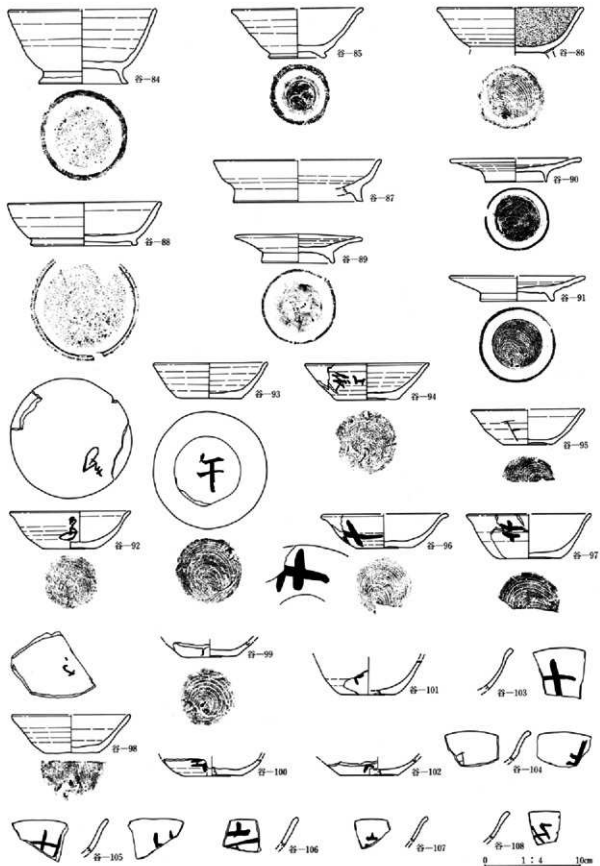

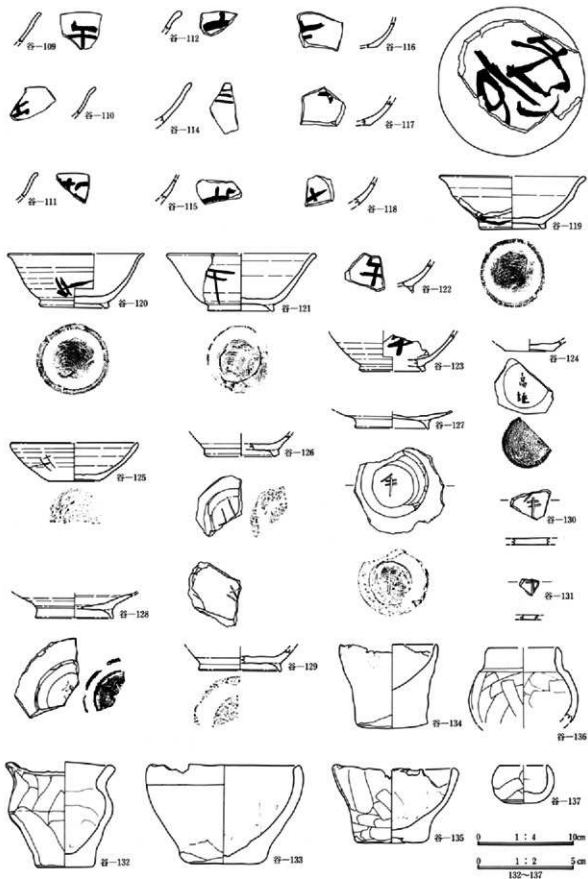

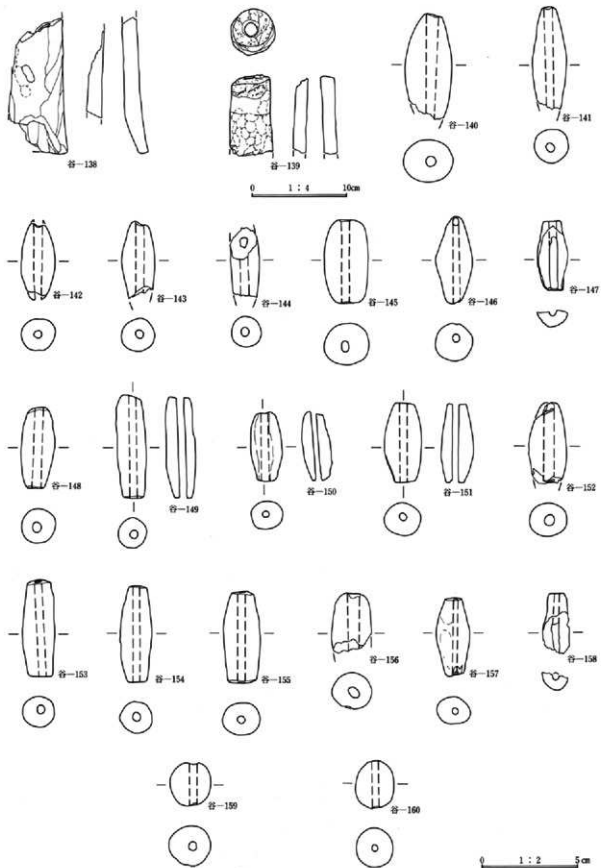

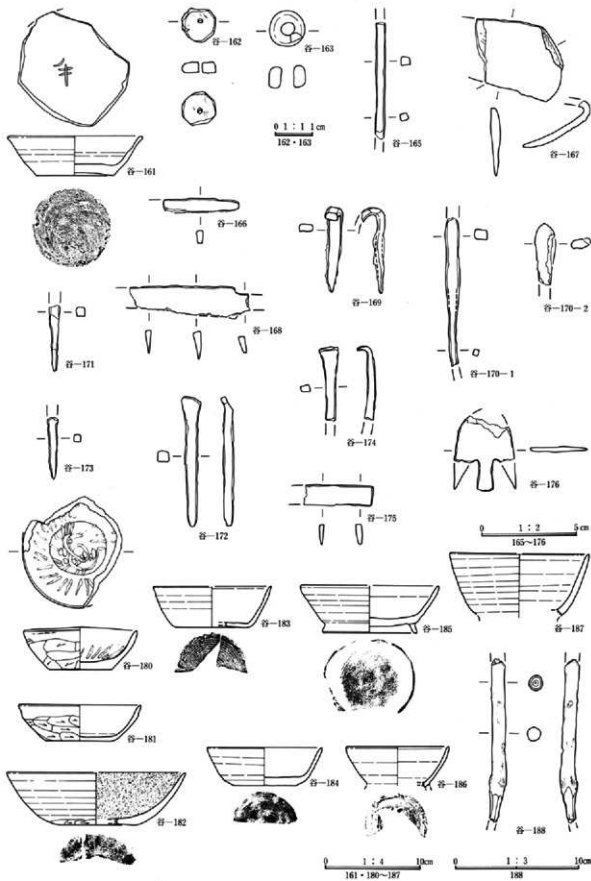



图242

白倉A区1号・2号柱列全体图



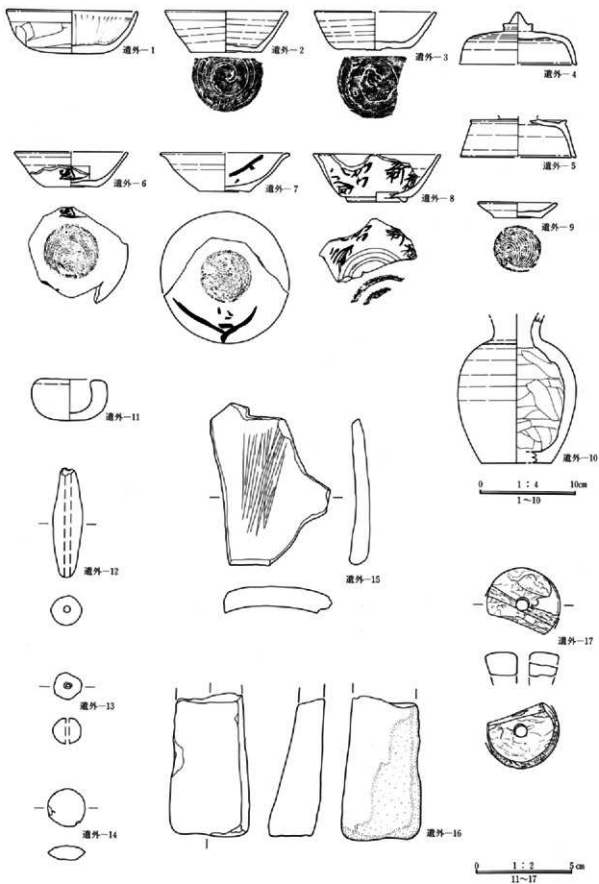
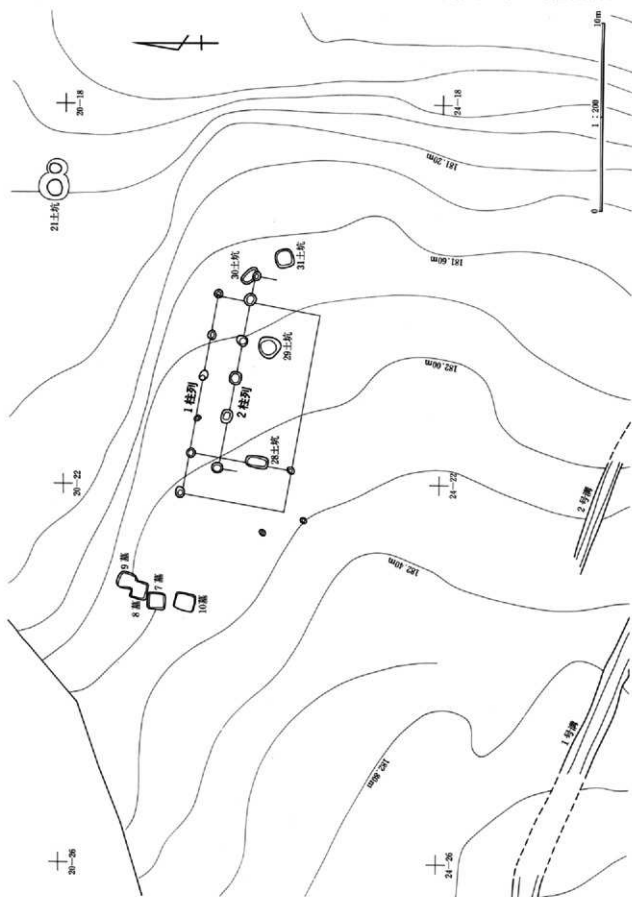
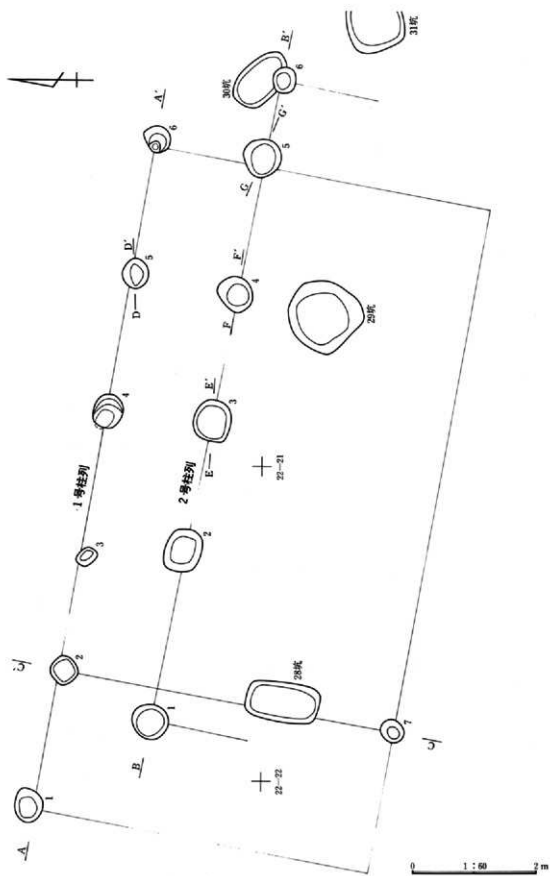

A. 1:182.20m

A'



B.

B'



C.

C'



- 1、黒褐色土、AS-Aを含む。
- 2、黒褐色土、ロームを含む。
- 3、黒褐色土、軟質。
- 4、黒褐色土、ロームを含み、硬質。
- 5、黒褐色土とロームのブロック混土、硬質。

白倉A区1号・2号柱列断面図

1:20

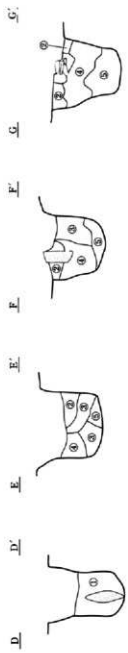

21・22坑

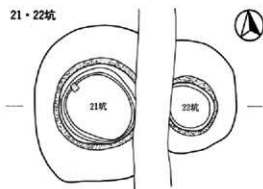

掘り方

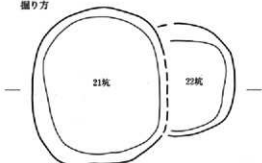

L = 181.00m

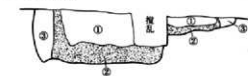

49坑

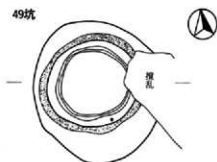

掘り方

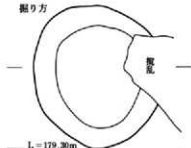

L = 179.30m

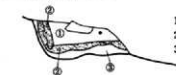

- 1、暗褐色土。
- 2、灰白色粘土。
- 3、ブロック凝土。

48坑

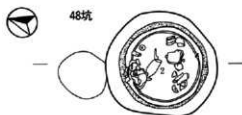

掘り方

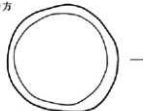

L = 179.70m

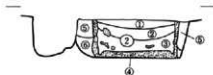

- 1、褐色土。As-Aを含む。
- 2、褐色土。軟質。
- 3、黒褐色砂混じり土。
- 4、灰白色粘土。
- 5、暗褐色土。ロームを含む。
- 6、ローム・粘土・褐色土のブロック凝土。硬質。

56坑

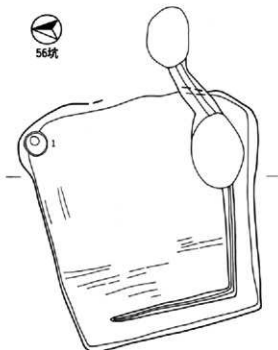

L = 179.40m

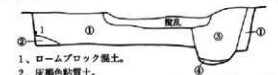

- 1、ロームブロック凝土。
- 2、灰褐色粘質土。
- 3、暗褐色土。
- 4、黒褐色土。

0 1:40 m

36坑

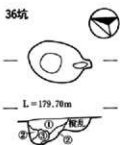

L = 179.70m

- 1、暗褐色土。
- 2、暗褐色土。ロームを含む。
- 3、黒褐色土。

37坑

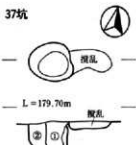

L = 179.70m

- 1、暗褐色土。
- 2、暗褐色土。ロームを含む。

69坑

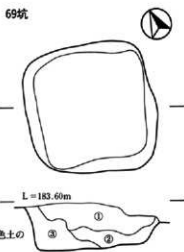

L = 183.60m

- 1～3、ロームと黒色土のブロック混土。

白倉A区

24坑

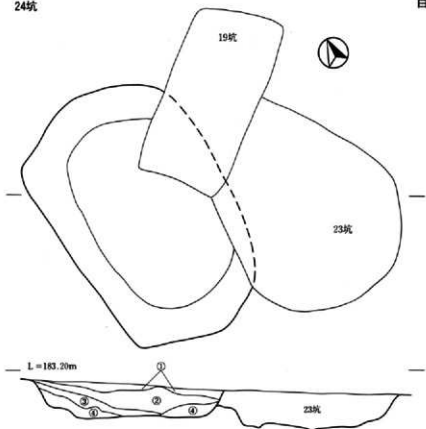

L = 183.20m

- 1、暗褐色土。
- 2、暗褐色土。硬質。
- 3、暗褐色土。
- 4、暗褐色土とロームの混土。

白倉B区

137坑

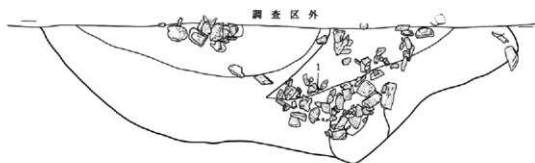

L=182.90m

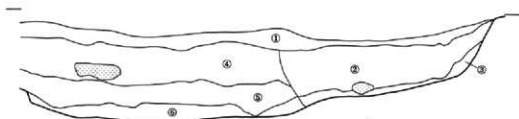

- 1、表土。
- 2、黒褐色土。As-Aを含む。
- 3、黒褐色土。ロームを含む。
- 4、黒褐色土。As-Aを多く含む。
- 5、黒褐色土。
- 6、黒褐色土。ロームを多く含む。

0 1:40 1 m

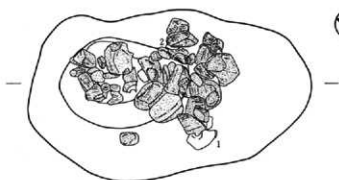

天C区 142坑

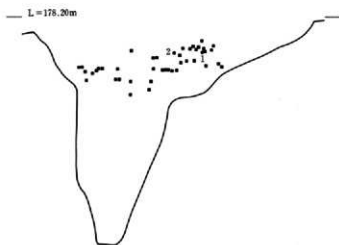

天E区 1坑

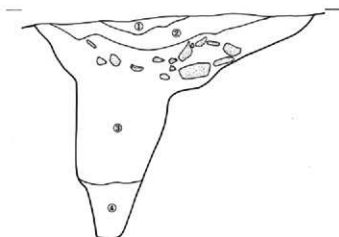
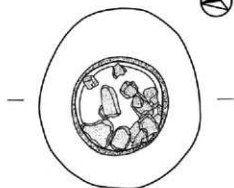

- 1、暗褐色砂質土。
- 2、黒褐色土。As-Aを含む。
- 3、暗褐色土。
- 4、暗褐色土。ロームを含む。

掘り方

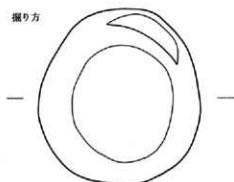

L = 166.50m

- 1、暗褐色土。As-Aを含む。
- 2、灰白色粘土。
- 3、褐色粘質土。
- 4、ブロック混土。

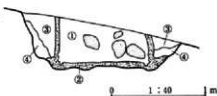

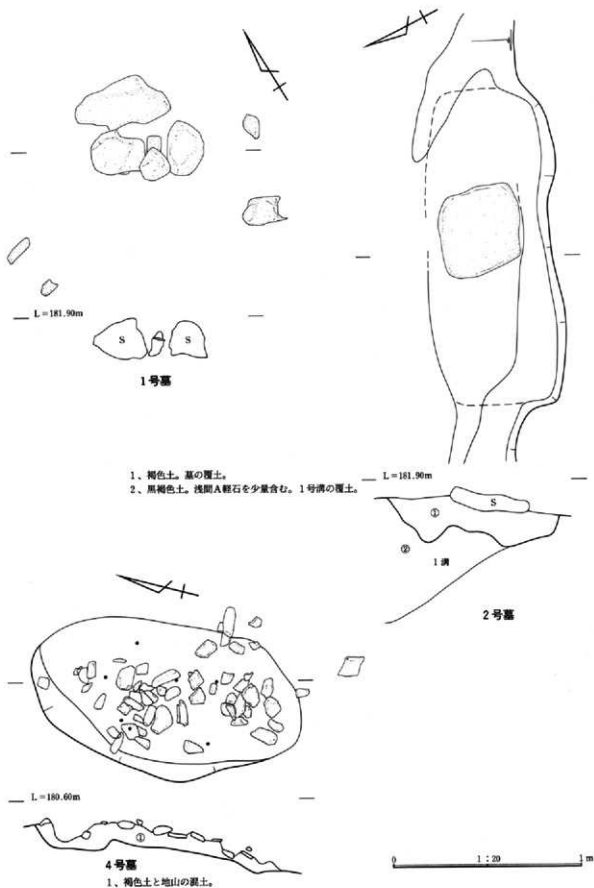

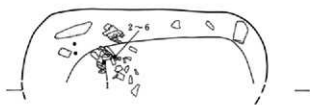
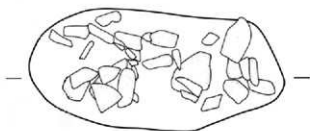
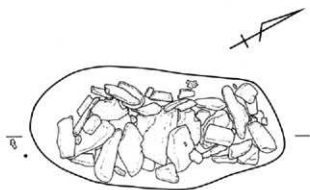

L = 180.80m



3号墓

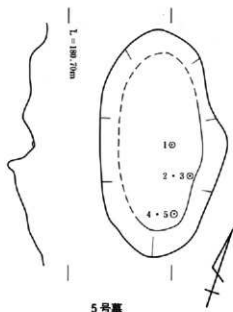

5号墓

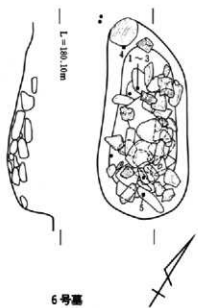

6号墓

0 1:20 1m

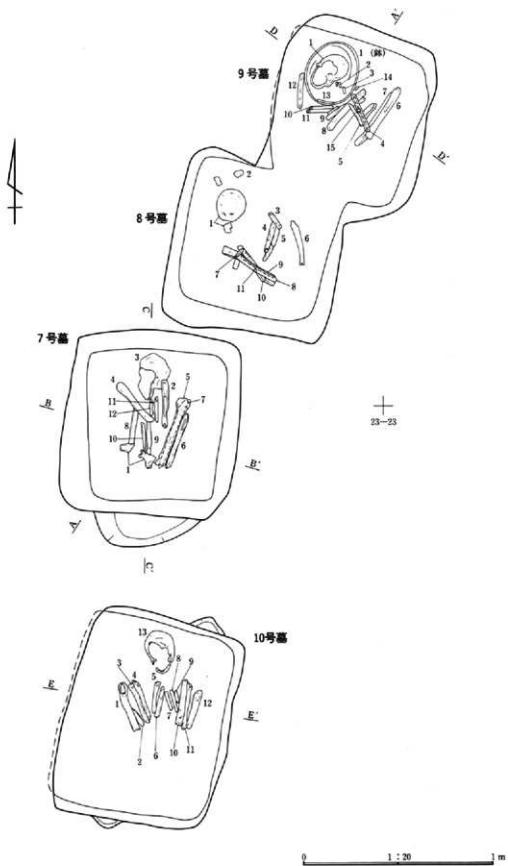

A. L=182.00m

A'

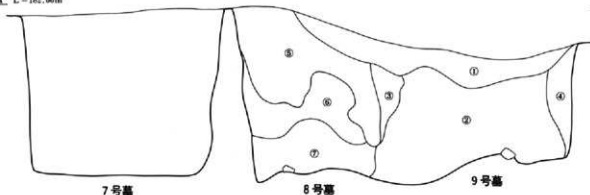

- 1、灰褐色土ロームのブロック混土。
- 2、黒褐色土。残間A軽石を含む。
- 3、黒褐色土。ロームブロックを含む。
- 4、黒褐色土とロームブロックの混土。
- 5、褐色土とロームのブロック混土。
- 6、5と同質で、ロームの量が多い。
- 7、5と同質。

B. L=182.00m

B'

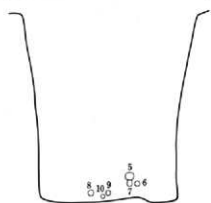

7号墓

C. L=182.00m

C'

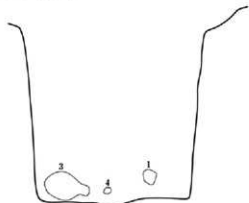

7号墓

D. L=181.80m

D'



9号墓

E. L=182.00

E'

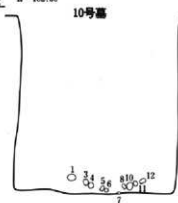

10号墓

0 1 : 20 1 m

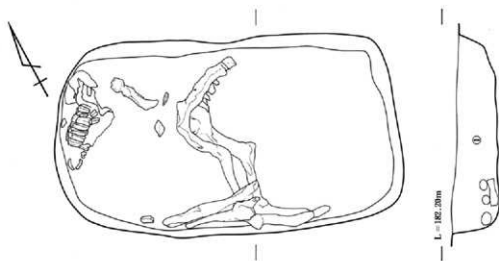

白倉A区11号墓

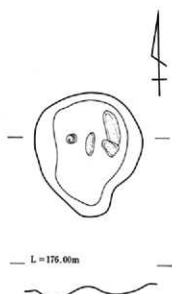

天引A区1号墓

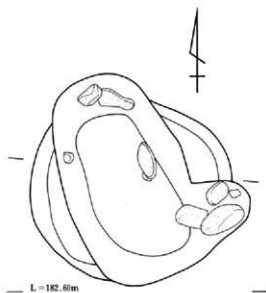

天引C区2号墓

- 1、暗褐色土。軟質。
- 2、暗褐色土。ローム層を含む。
- 3、黄褐色土。
- 4、黄褐色土と黒褐色土の混土。
- 5、黄褐色粘質土。

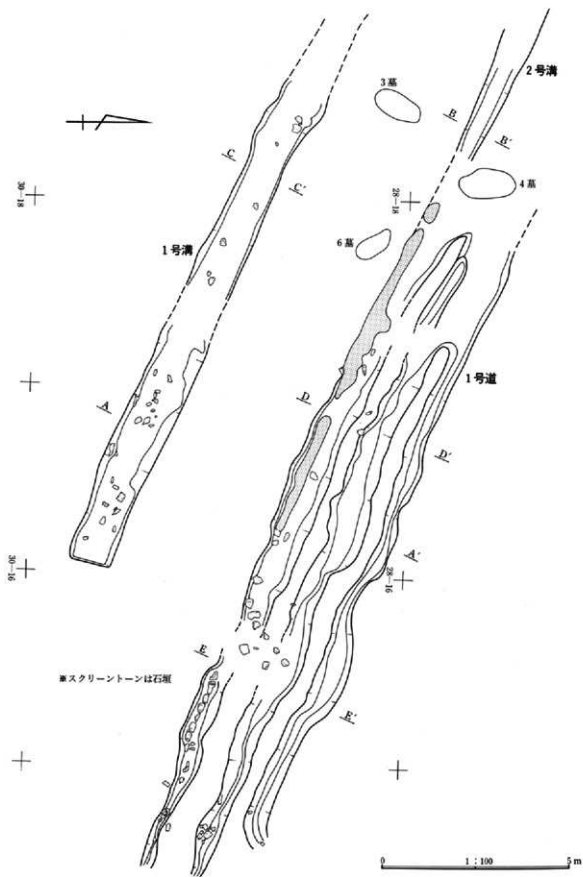

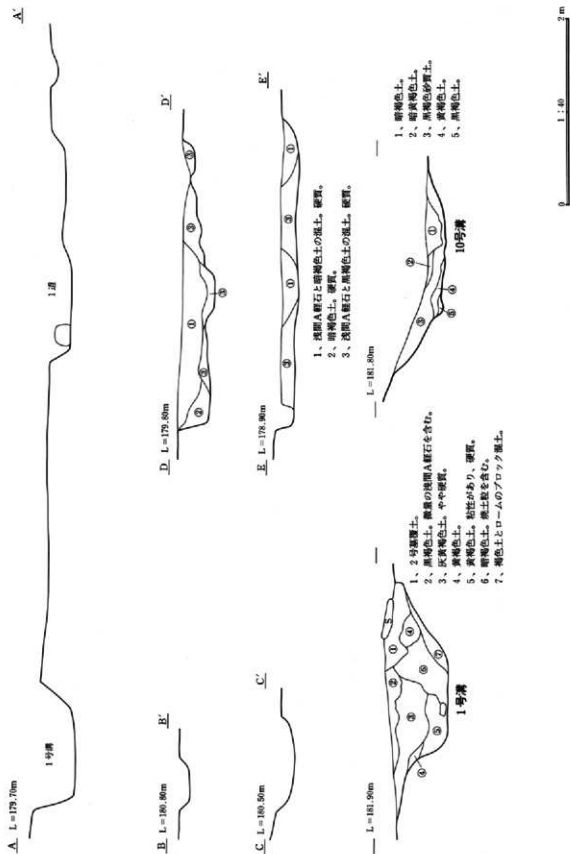

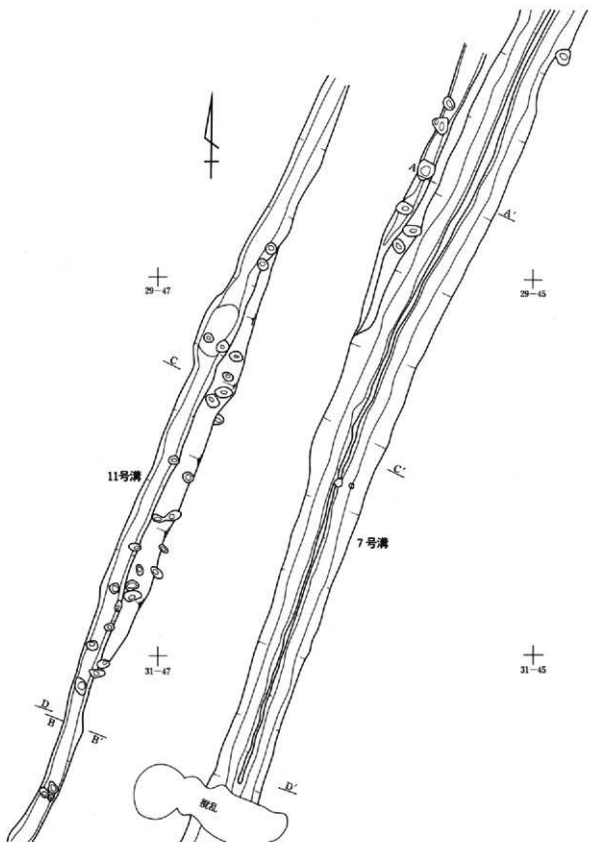

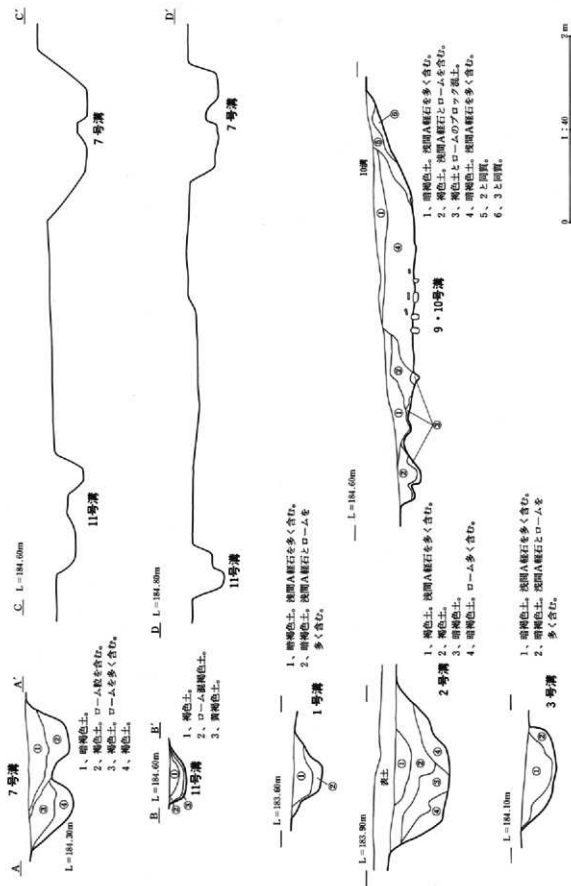

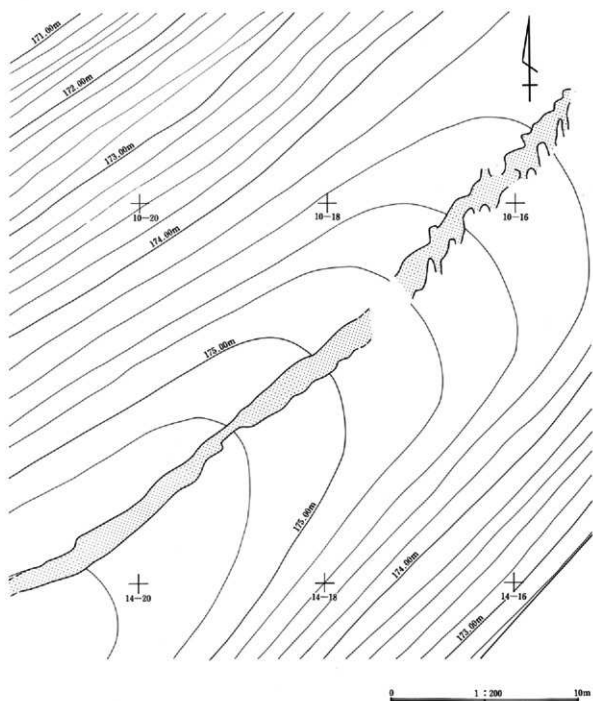

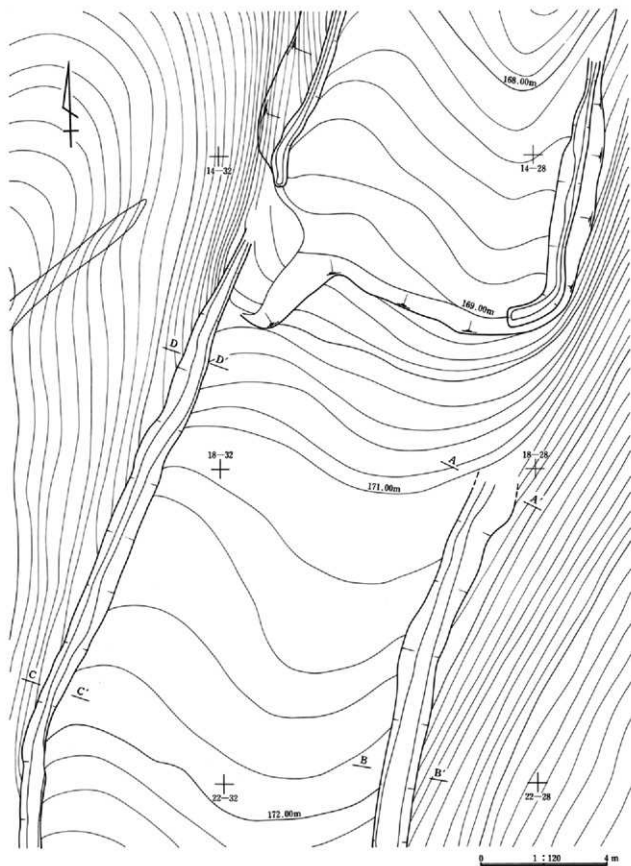

A L=172.20m

A'

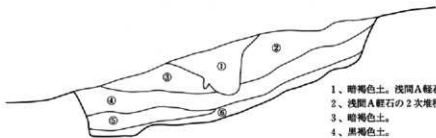

- 1、暗褐色土。浅間A軽石を多く含む。
- 2、浅間A軽石の2次堆積層。
- 3、暗褐色土。
- 4、黒褐色土。
- 5、暗褐色土。地山土を少量含む。
- 6、褐色土。硬質でロームを少量含む。

B L=171.60m

B'

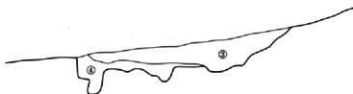

C L=173.00m

C'



D L=171.60m

D'

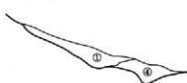

天引B区1号溝

L=170.80m



- 天引C区2号溝
- 1、浅間A軽石。プライマリー。
 - 2、茶褐色土。ロームを多く含む。
 - 3、茶褐色土とロームの混土。

L=183.60m



- 天引C区7号溝
- 1～3、115号土灰層土。
 - 4、暗褐色土。炭化物を少量含む。
 - 5、褐色土。

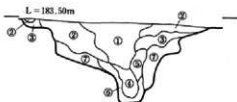

天引C区10号溝

L=183.30m



- 天引C区8号溝
- 1、黒褐色土。
 - 2、暗褐色土。

0 1:40 2m

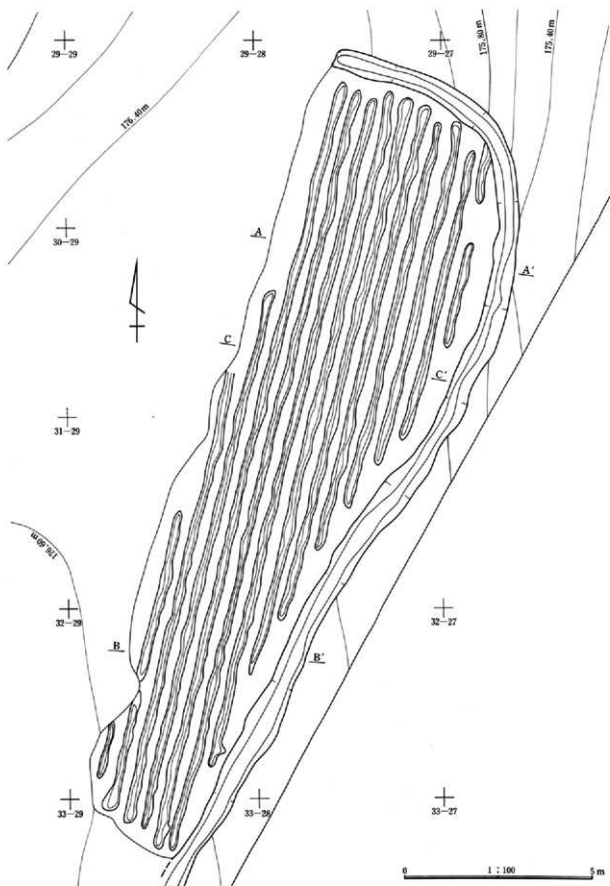

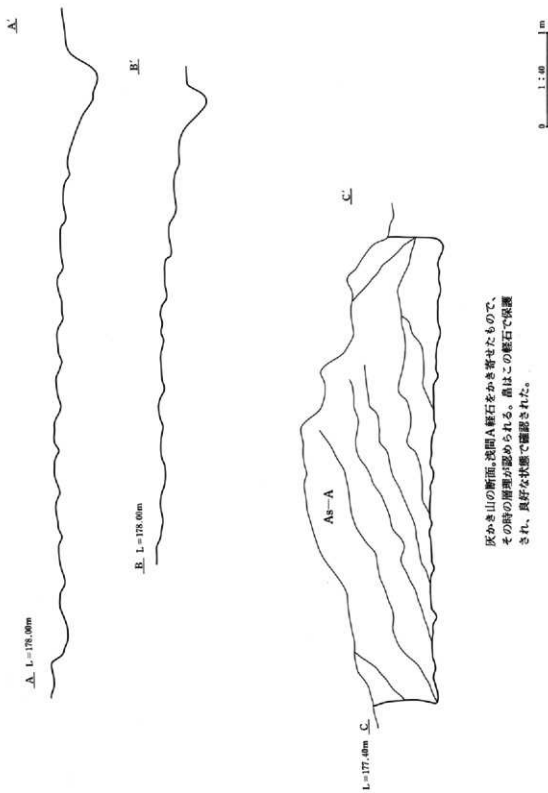

灰かき山の断面。浅間A軽石をかき寄せたもので、
その時の層理が認められる。高はこの軽石で保護
され、良好な状態で確認された。

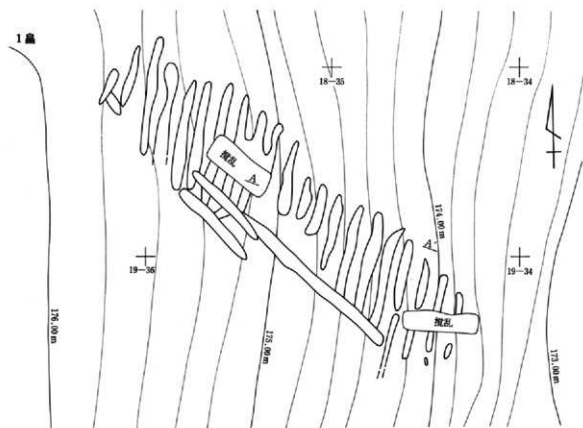

A' L=175.00m



2鼎

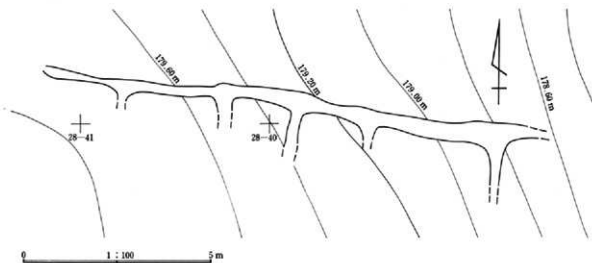

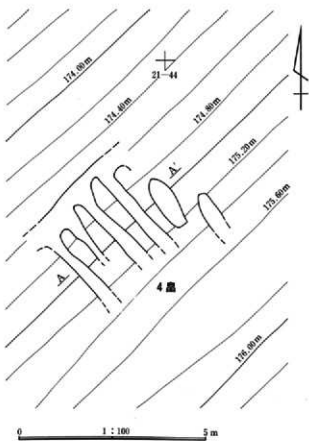
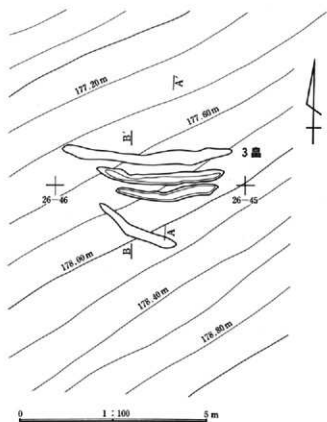

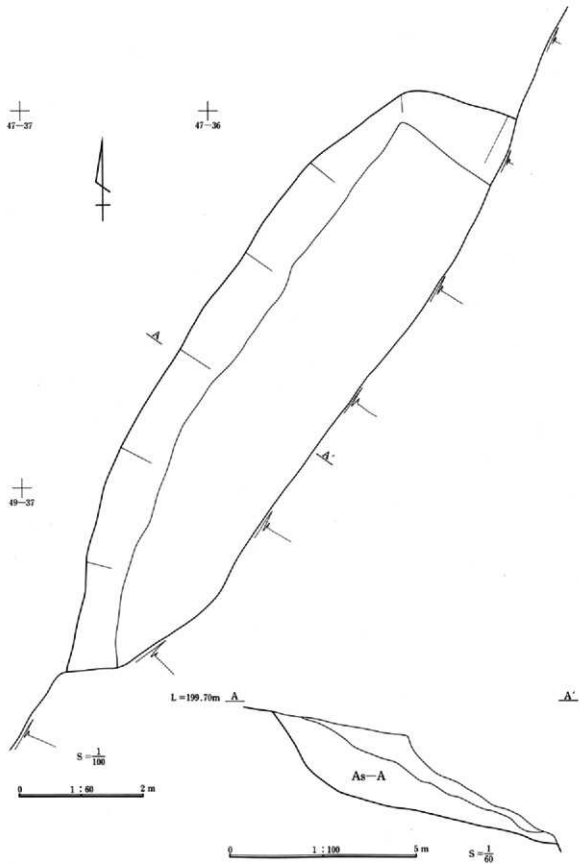

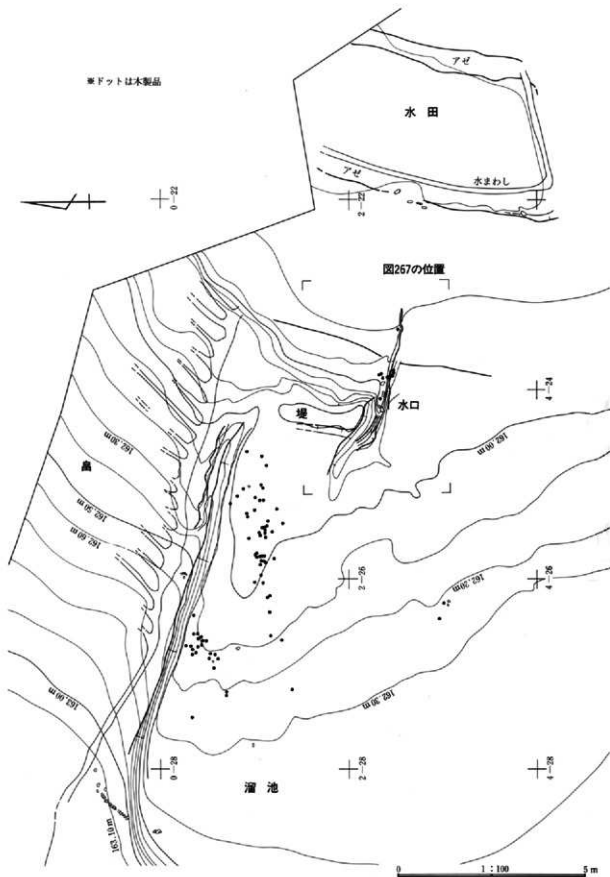

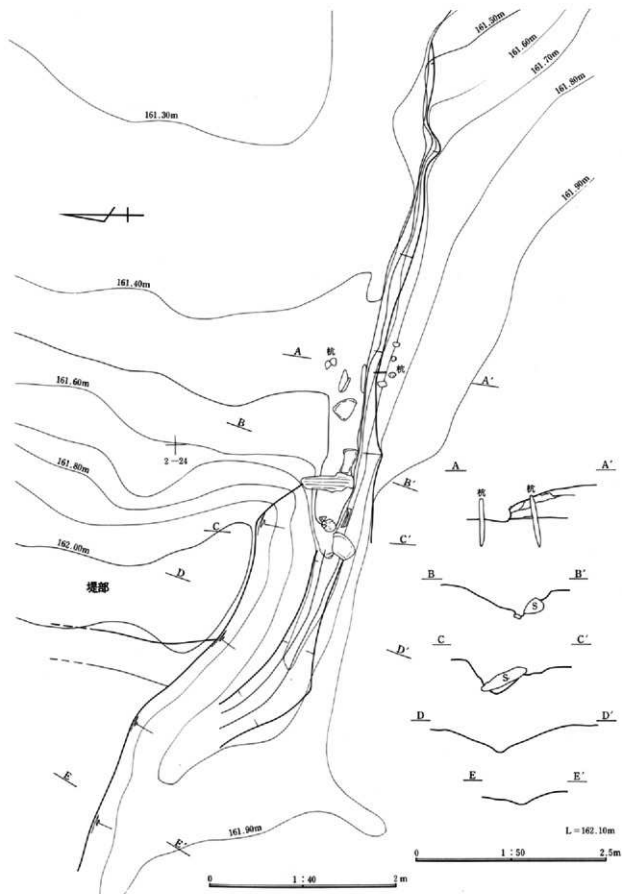

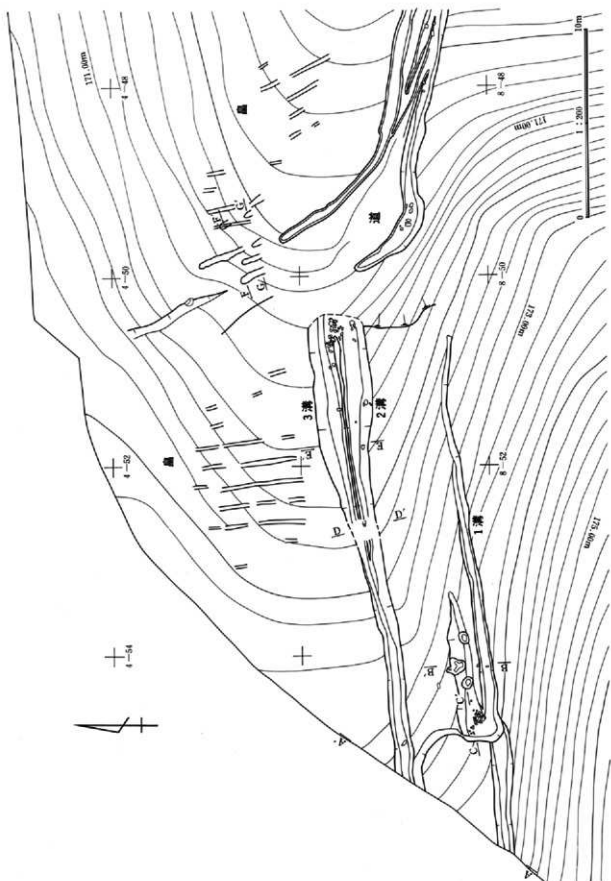

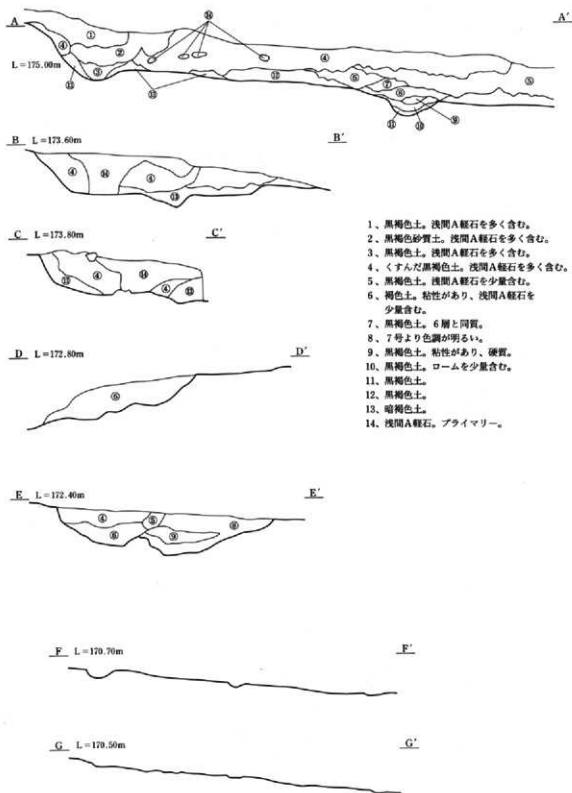

- 1. 黒褐色土。浅間A軽石を多く含む。
- 2. 黒褐色砂質土。浅間A軽石を多く含む。
- 3. 黒褐色土。浅間A軽石を多く含む。
- 4. くすんだ黒褐色土。浅間A軽石を多く含む。
- 5. 黒褐色土。浅間A軽石を少量含む。
- 6. 褐色土。粘性があり、浅間A軽石を少量含む。
- 7. 黒褐色土。6層と同質。
- 8. 7号より色調が明るい。
- 9. 黒褐色土。粘性があり、硬質。
- 10. 黒褐色土。ロームを少量含む。
- 11. 黒褐色土。
- 12. 黒褐色土。
- 13. 暗褐色土。
- 14. 浅間A軽石。プライマリー。

0 1 : 40 1 m

白倉A区



图271 白倉A区48·56号·白倉B区24·137号土坑出土遗物 天引C区142号土坑·白倉A区6·10·11溝出土遗物

白倉A区



48坑-8

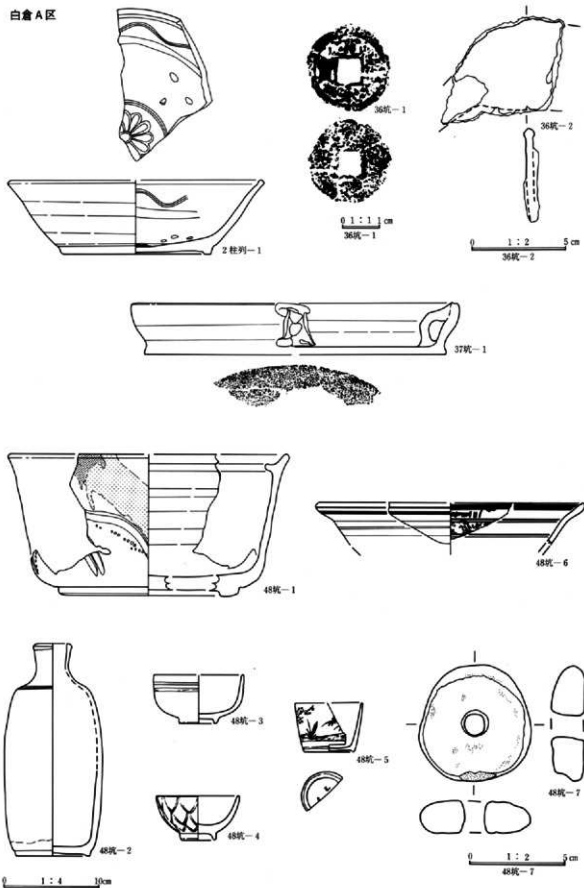
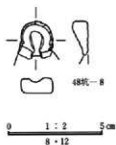

48坑-9

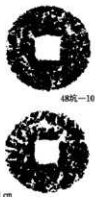

48坑-10



48坑-12

0 1 : 1 1 cm
48坑 9 · 10

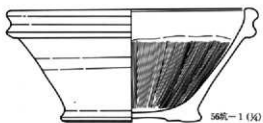

56坑-1 (3)

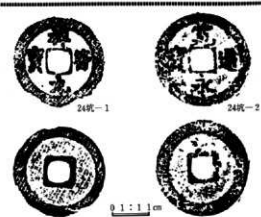

24坑-1

24坑-2

0 1 : 1 1 cm



137坑-1 (3)

白倉B区

天引C区

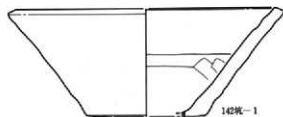

142坑-1



142坑-2

0 1 : 4 10cm

白倉A区



6溝-1 (3)



11溝-1



10溝-1 (3)



0 1 : 1 1 cm
11溝-1

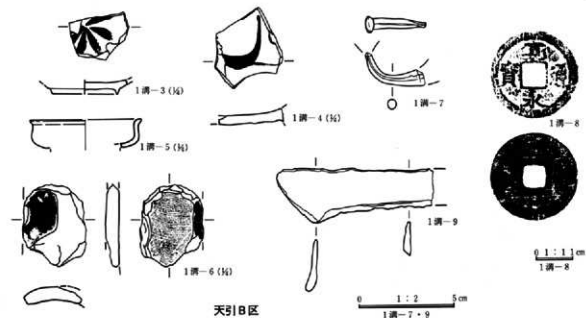
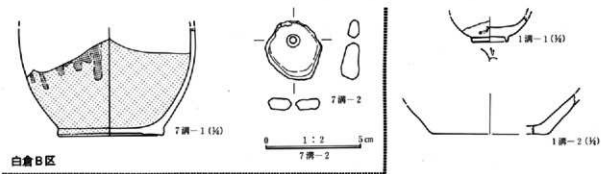

天引C区

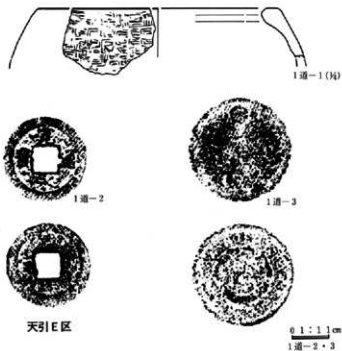
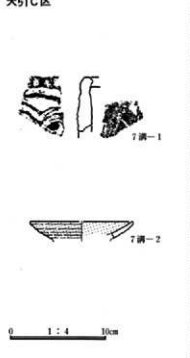

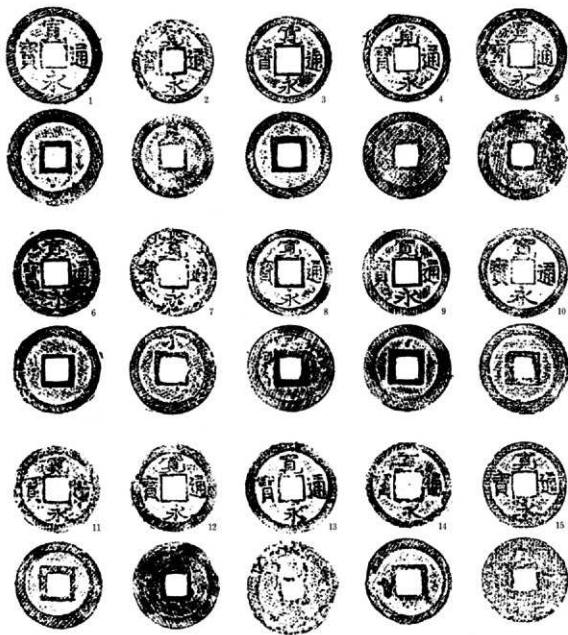

白倉A区3号墓

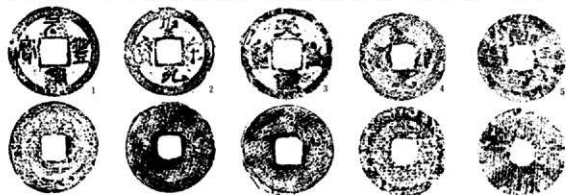

白倉A区5号墓

0 1 2 3 4 5 cm

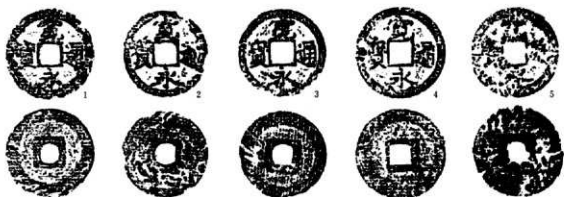

白倉A区6号墓

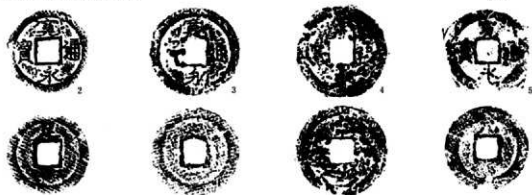
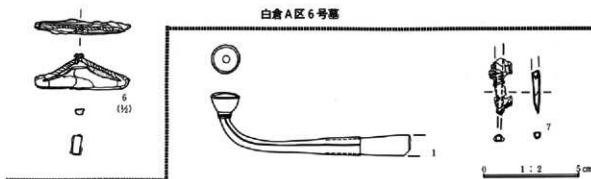

白倉A区8号墓

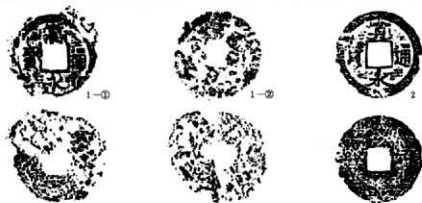

白倉A区9号墓

0 1 1 cm

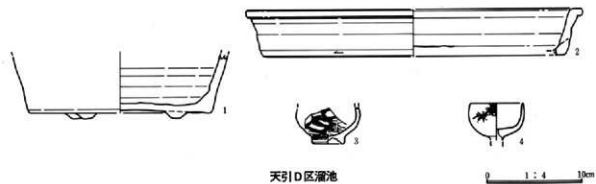
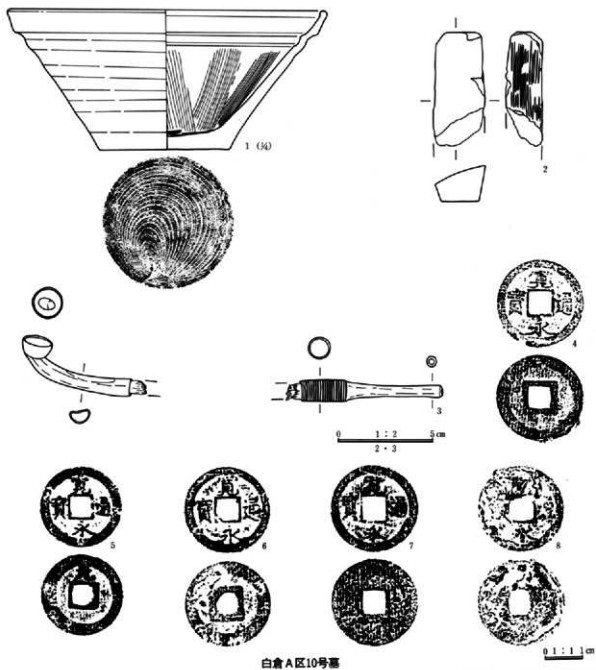

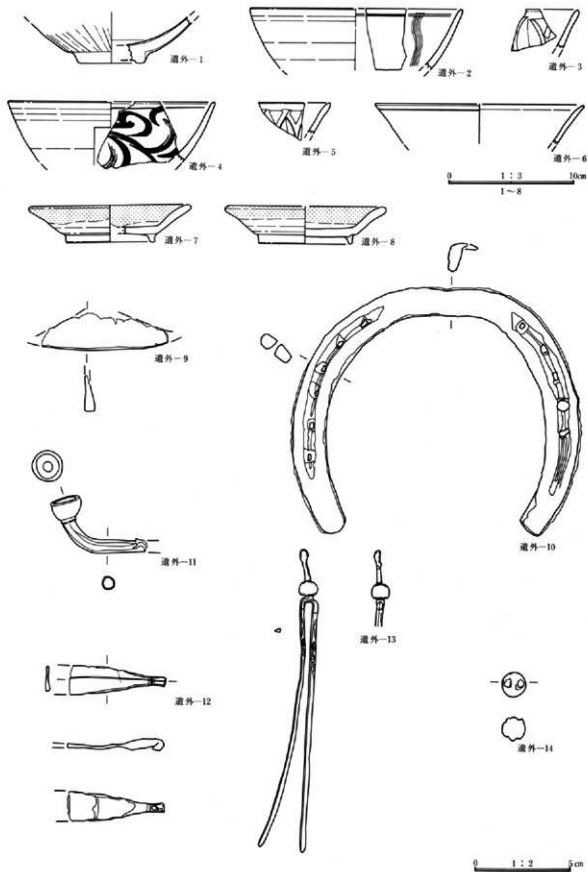



道外-15



道外-16



道外-17



道外-18



道外-19



道外-20



道外-21



道外-22



道外-23



道外-24



道外-25



道外-26



道外-27



道外-28



道外-29



道外-30



道外-31



道外-32



道外-33



道外-34



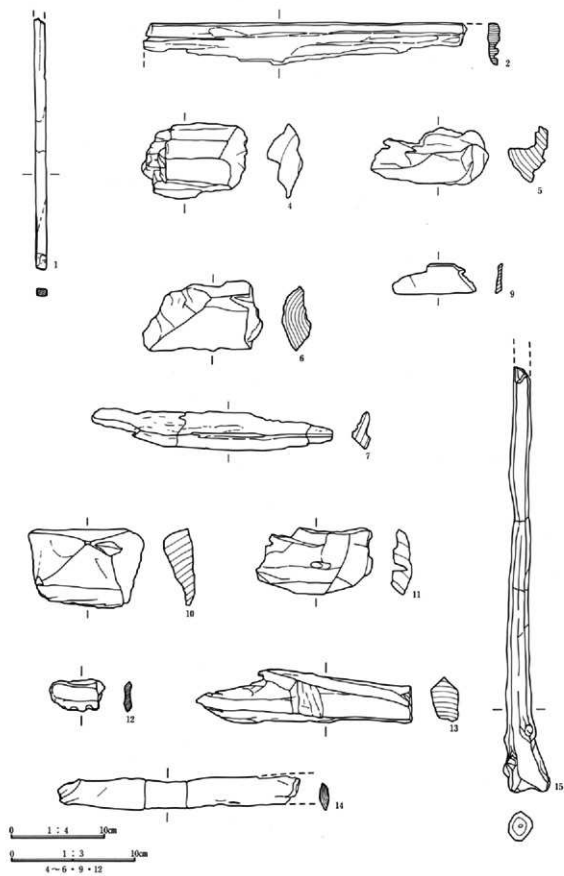

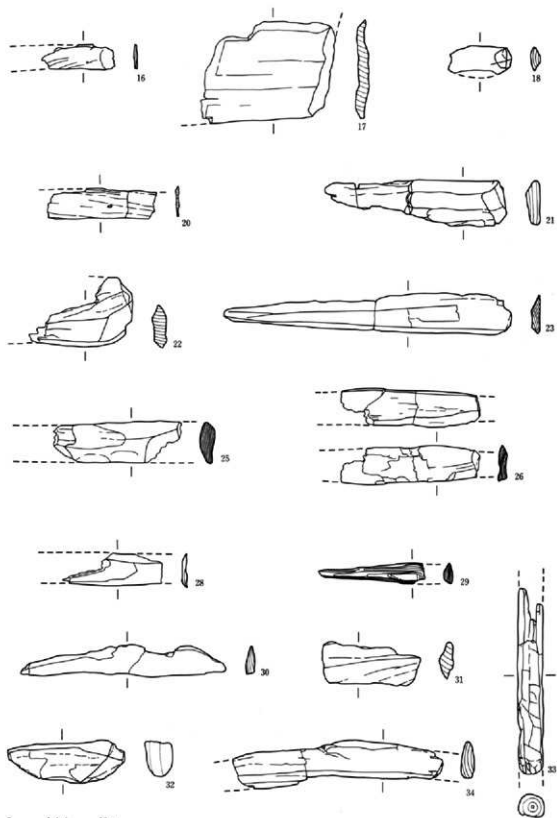

0 1 : 4 10cm

0 1 : 3 10cm

16~18 • 25 • 28 • 31 • 32

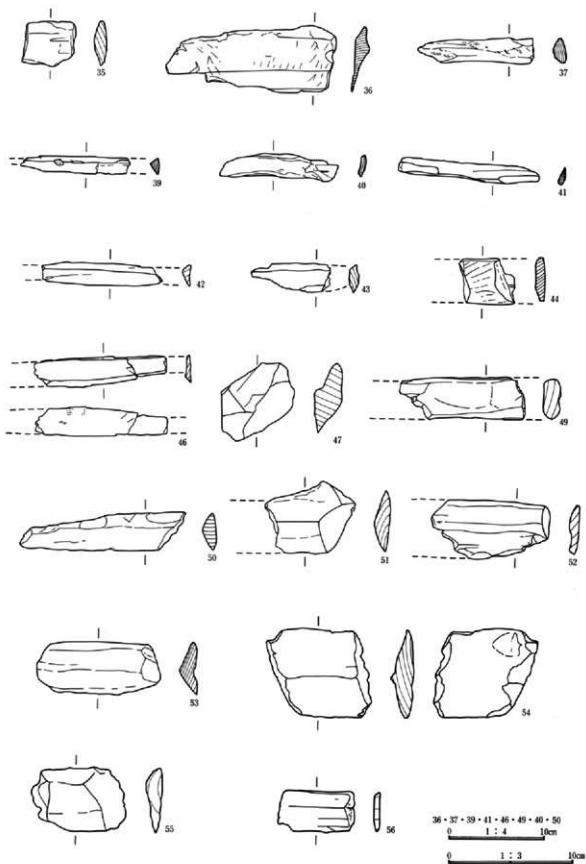

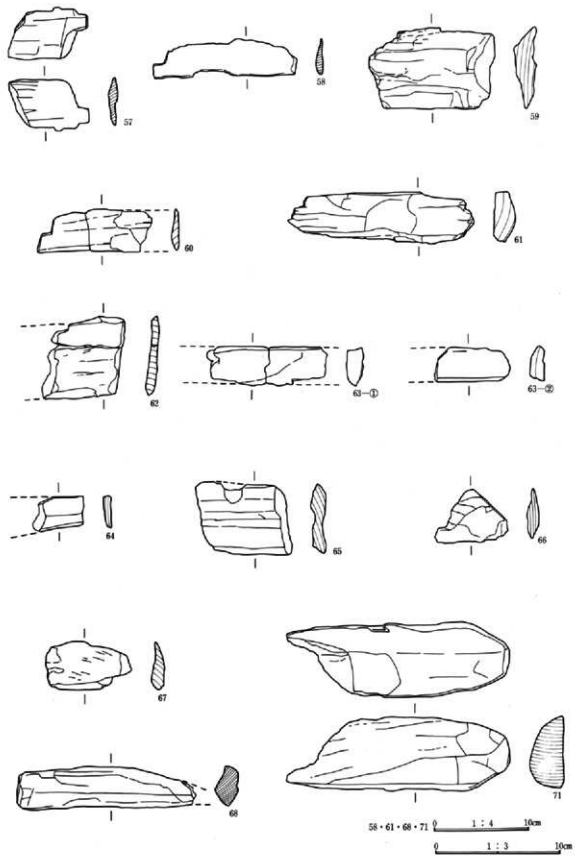

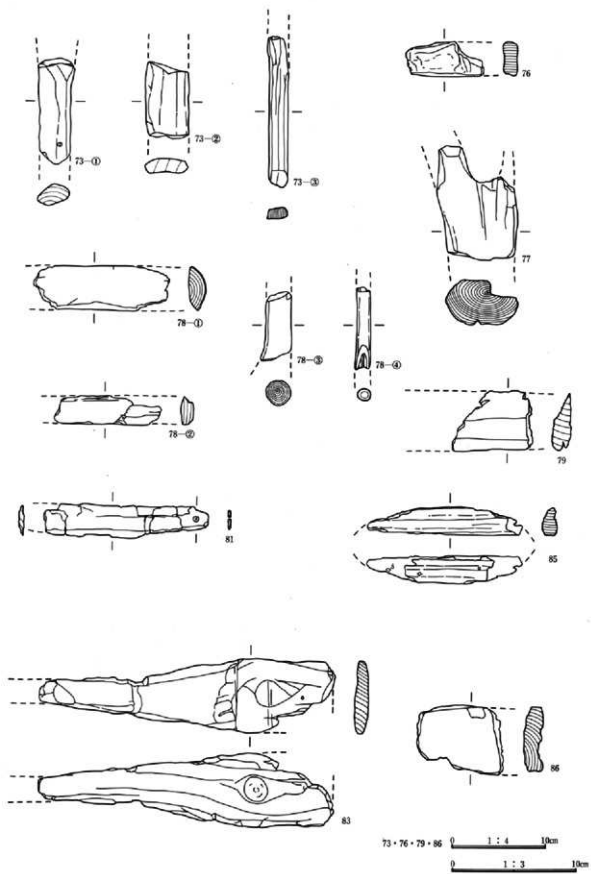

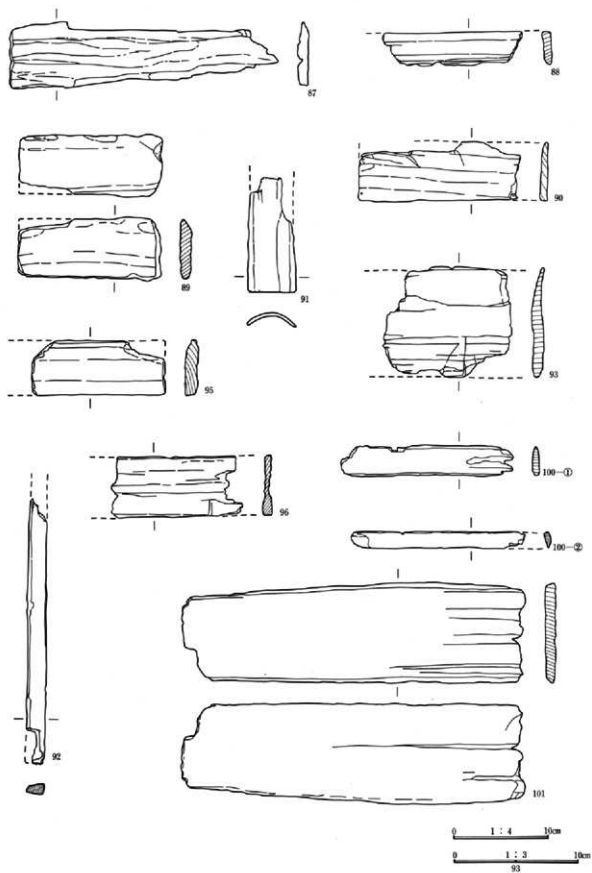

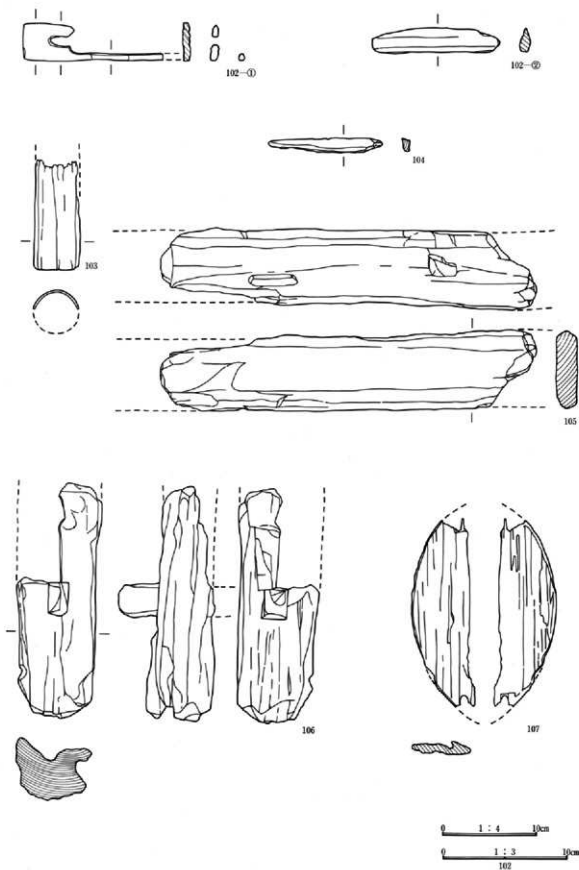

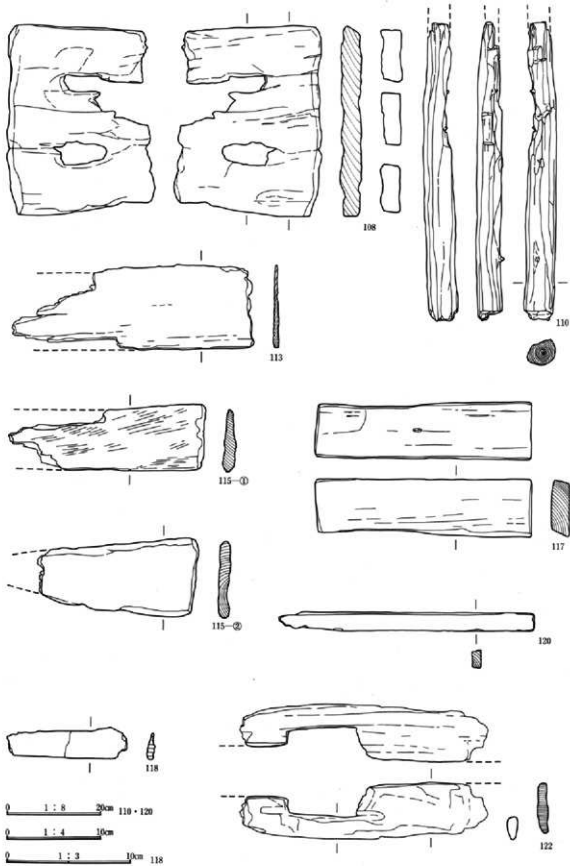

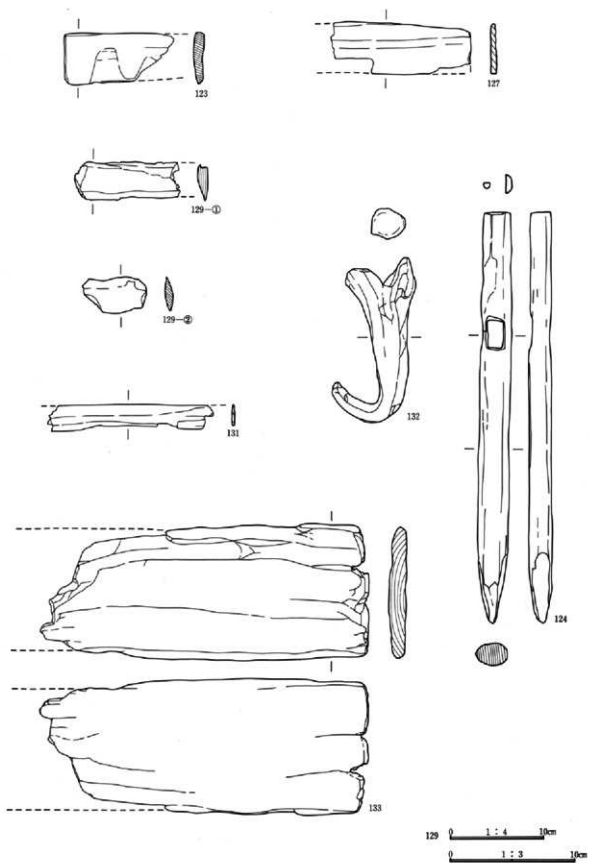

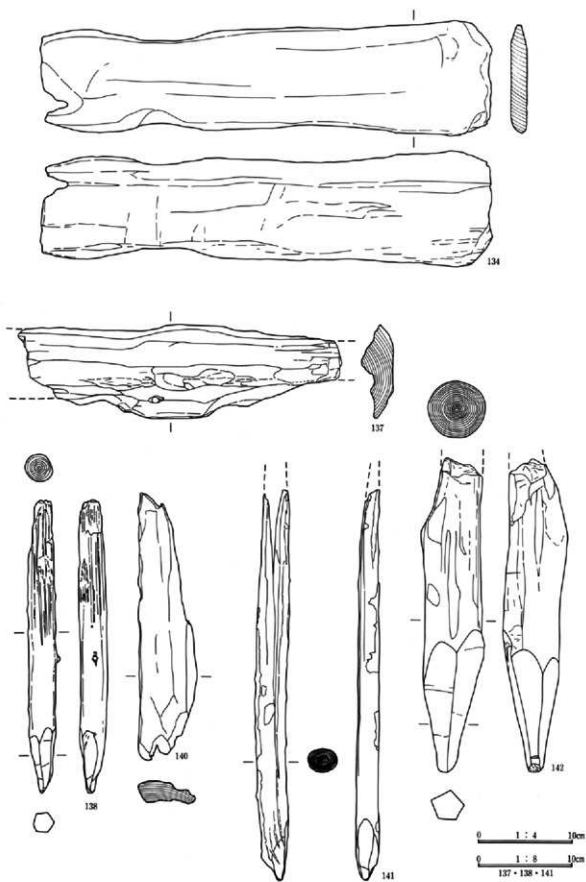

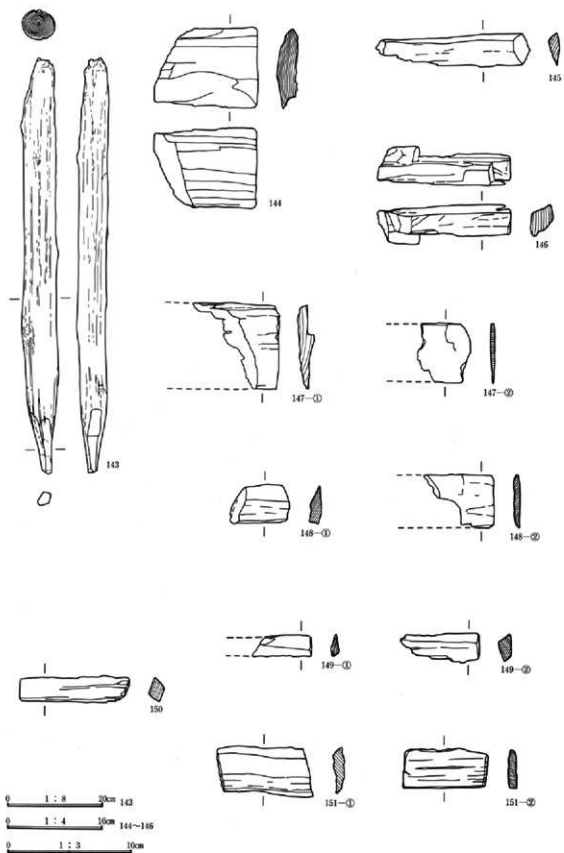

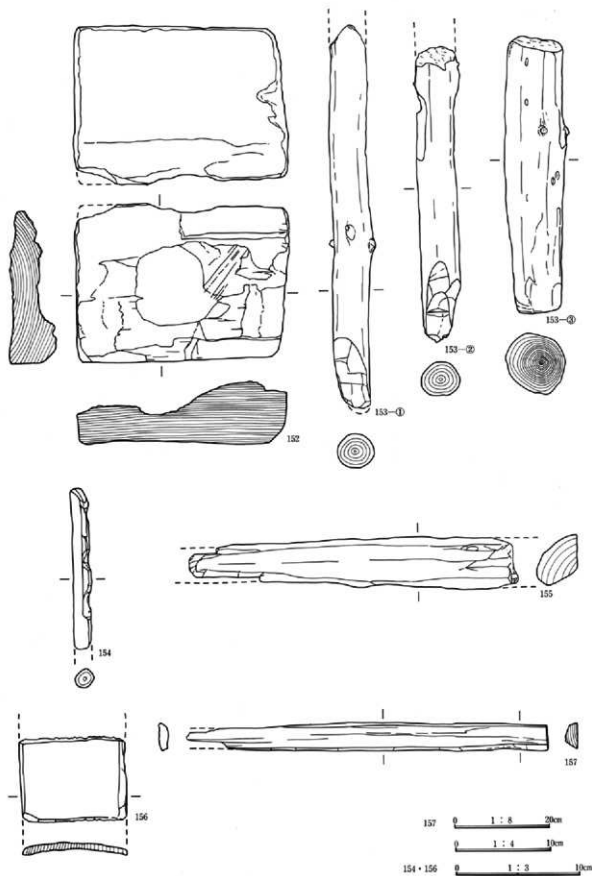

白倉A区59号土坑



L=182.20m

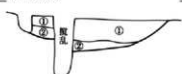

- 1、暗褐色土。ロームを含む。
- 2、くすんだ黄褐色土。

白倉A区
73号土坑

71坑



L=183.00m



- 1、暗褐色土。
- 2、暗褐色土。ロームを含み硬質。
- 3、暗褐色土。ロームを含む。
- 4、褐色土。ロームを含む。
- 5、暗褐色土。

白倉B区105号土坑

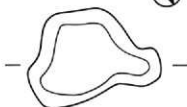

L=184.10m

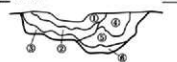

- 1、暗褐色土。
- 2、暗褐色土。ロームを含む。
- 3、褐色土。ロームを含む。
- 4、暗褐色土。炭化物を含む。
- 5、褐色土。ロームを含む。
- 6、黄褐色土。

84住

白倉B区
302号土坑



L=185.50m

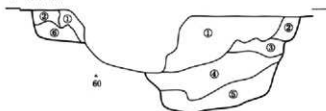

- 1、黒褐色土。
- 2、褐色土。ロームを含む。
- 3、暗褐色土とロームの混土。
- 4、暗褐色土。炭化物を含む。
- 5、褐色土。ロームを多く含む。

0 1:40 m

白倉C区
9号土坑



①暗褐色土 ローム粒子と軽石を含む。

57号土坑

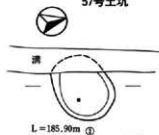

①褐色土とローム粒子 掘り込みの残存部分は浅いが、遺物を有しており、人為的な物と考えられる。

61号土坑

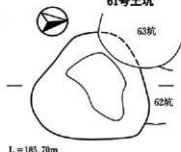

①暗褐色土に1~2mmの軽石を含む。②褐色土に1mm程の軽石を含む。③褐色土に5mm程の軽石を若干含む。④褐色土にローム粒子を含む5mm程の軽石を若干含む。

63号土坑

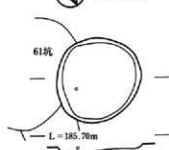

68号土坑

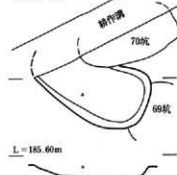

69号土坑

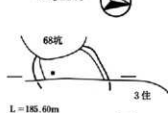

84号土坑

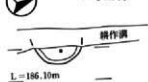

88号土坑

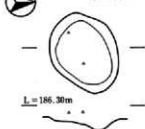

92号土坑

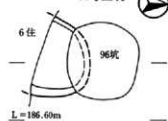

127号土坑

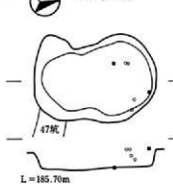

141号土坑

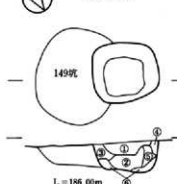

①黒褐色土②暗褐色土にローム粒子を少し含む。③黒褐色土 小粒礫を含む。④褐色土⑤褐色土に暗褐色土を混じる。⑥ローム粒子と褐色土からなる。

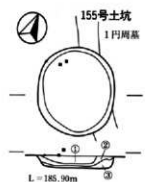
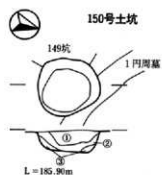

①褐色土と暗褐色土②褐色土にローム粒子を少し含む。③ローム粒子に褐色土を少し含む。

①暗褐色土に2～3mmの軽石を含む。②褐色土③褐色土にローム粒子を少し含む。

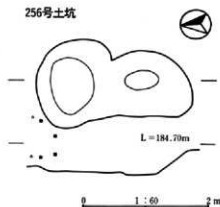
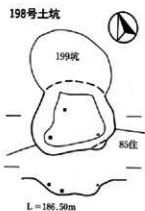
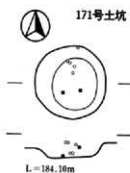

0 1:60 2m

天引A区11号土坑

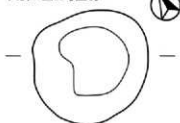

L = 175.90m

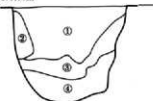

- 1、黒褐色土。
- 2、褐色土
- 3、暗褐色土。ロームを含む。
- 4、褐色土。

天引C区150号土坑

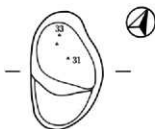

L = 183.60m



- 1、暗褐色土。
- 2、黄褐色土。

天引C区141号土坑

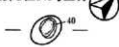

L = 180.50m



- 1、暗褐色土。
- 2、褐色土。

〈補遺〉 縄文・弥生時代の土坑

天引C区158号土坑



L = 183.60m

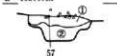

- 1、褐色土。
- 2、くすんだ黄褐色土。

縄文時代

弥生時代

天引A区2号土坑

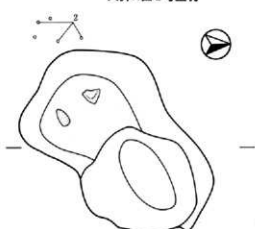

L = 174.10m

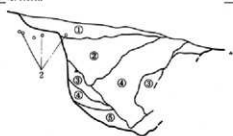

- 1、黒褐色土。砂質。
- 2、黒褐色土。
- 3、地山ロームの崩落土。
- 4、黒褐色土。ロームを含む。
- 5、黒褐色土とロームと混土。

0 1:40 m



L=174.70m

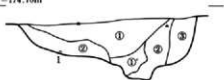

- 1、黒褐色土。
- 2、暗褐色土。
- 3、地山ルームと②の混土。

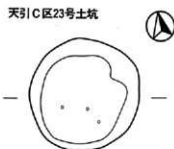

L=182.50m

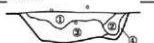

- 1、暗褐色土。
- 2、暗褐色土。黒色土を含む。
- 3、黒褐色土。
- 4、黄褐色土。

天引C区162号土坑



L=183.10m

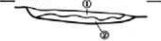

- 1、黒色土。
- 2、黒褐色土。

弥生時代

天引A区42号土坑



古墳時代前期

- 1、黒褐色土。
- 2、黒褐色土。ロームを含む。
- 3、暗褐色土。

天引C区126号土坑

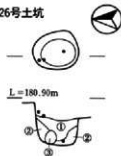

- 1、黒褐色土。砂質。
- 2、暗褐色土。
- 3、暗褐色土。炭化物を含む。

0 1:40 1m

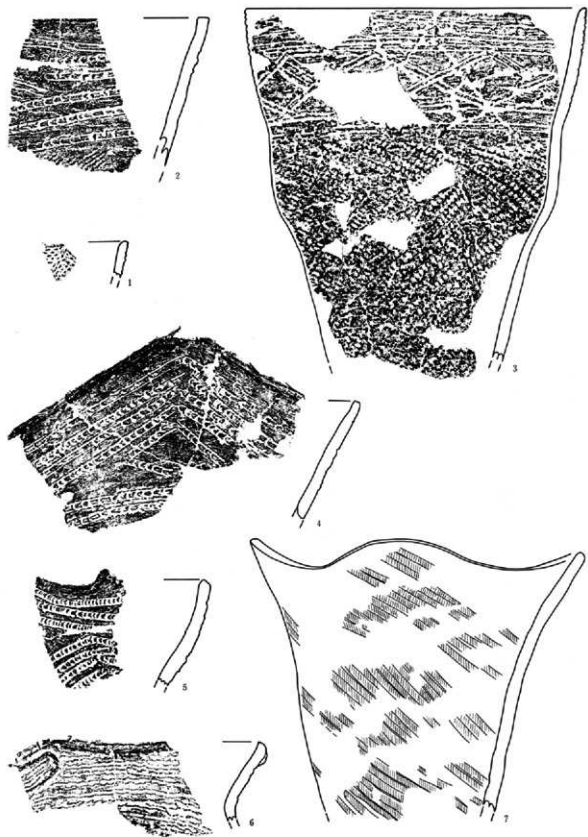



21~23 0 1 : 1 cm

0 1 : 3 10cm

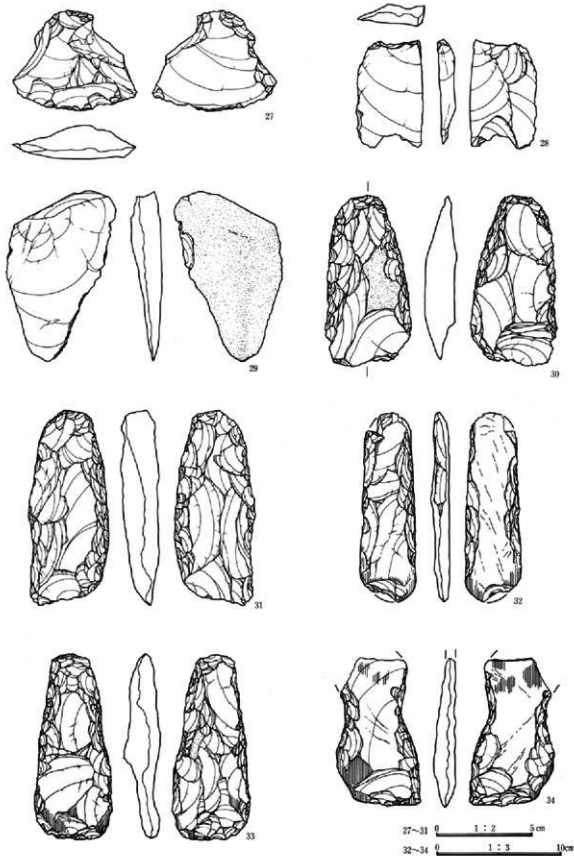

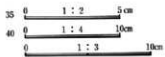
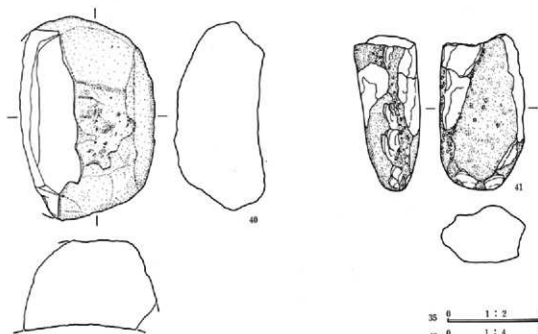
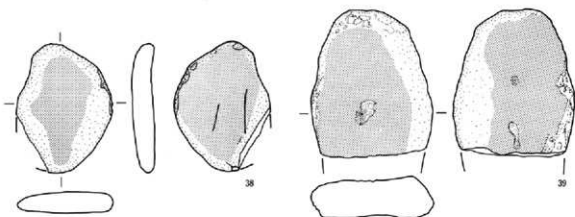
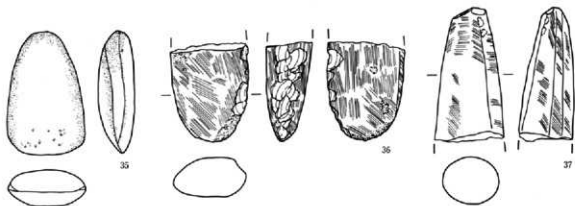

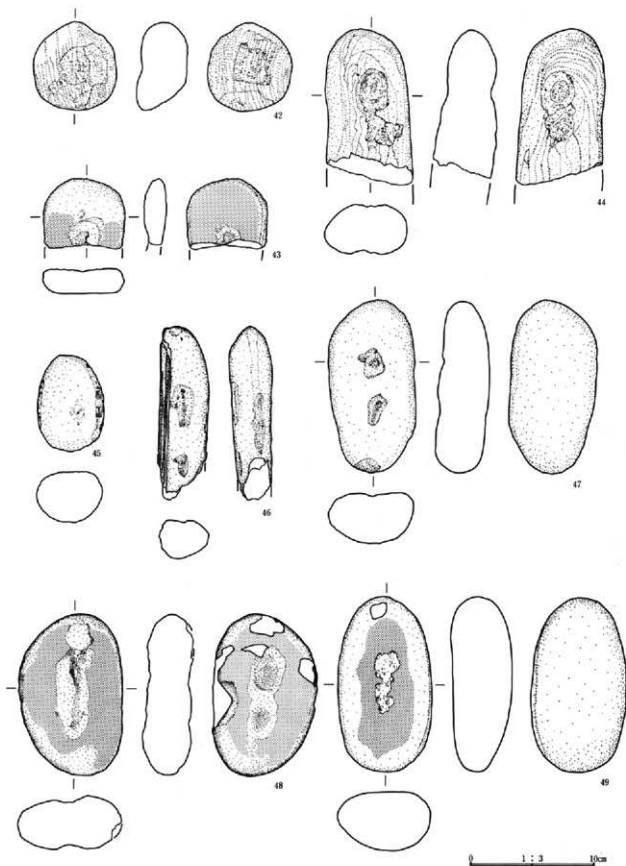

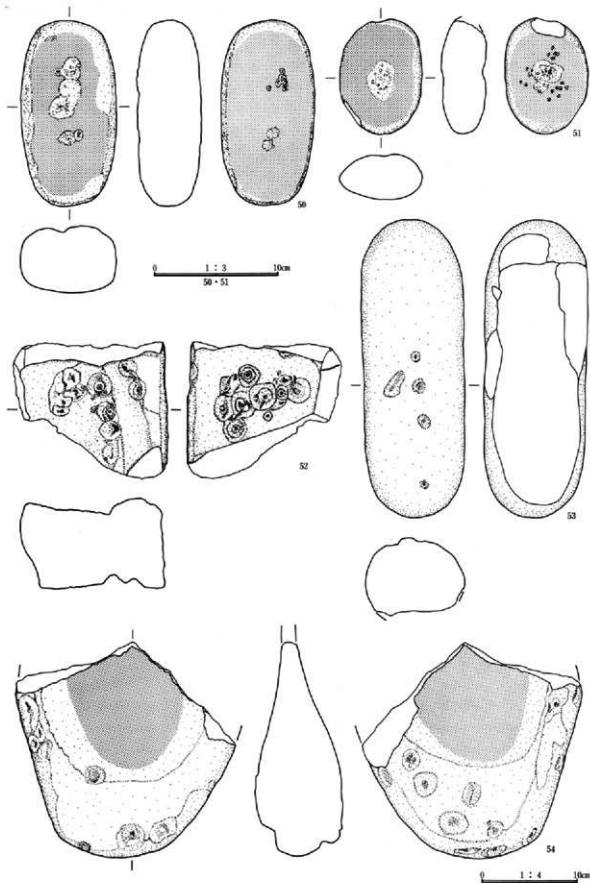

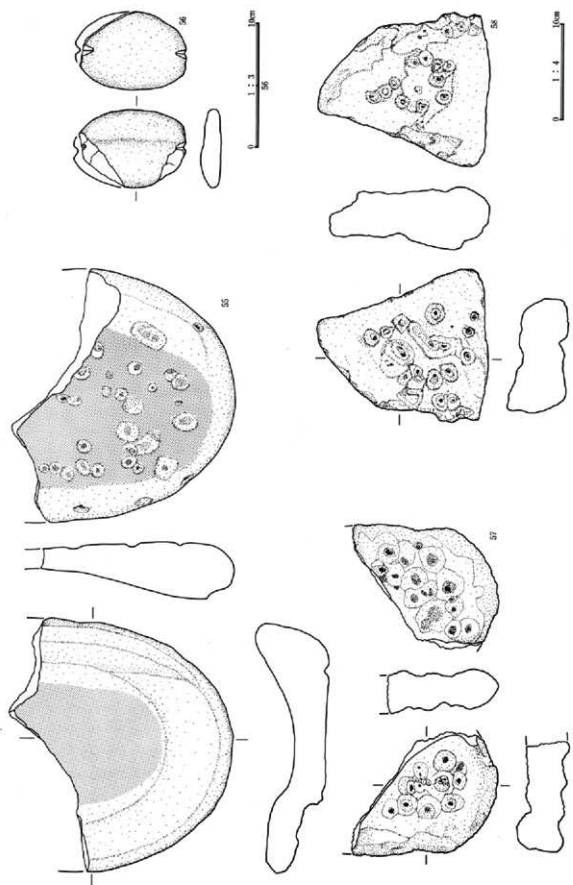

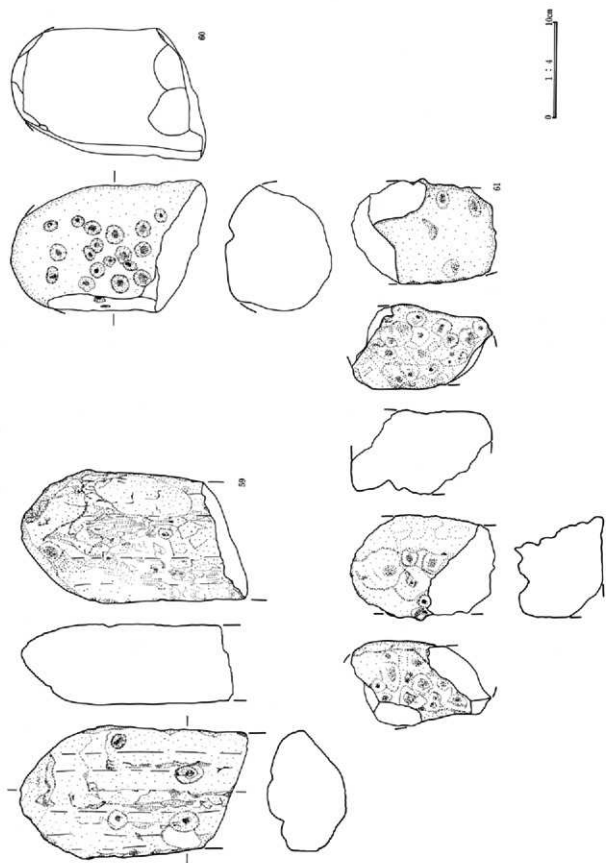

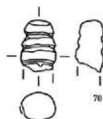
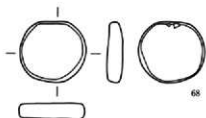
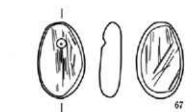
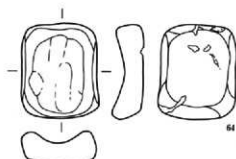
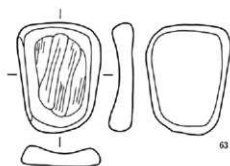
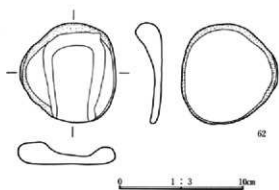

0 1:2 5cm

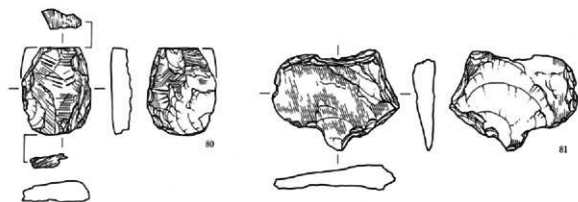
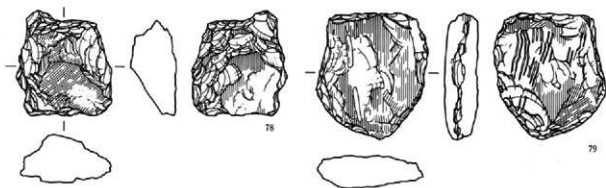
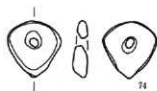
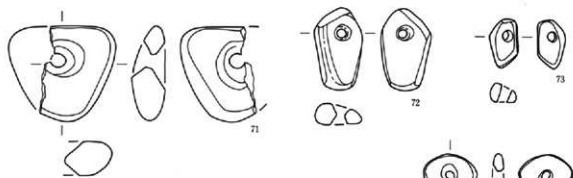

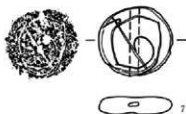
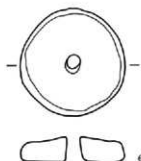
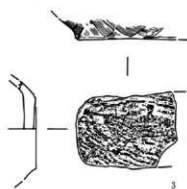
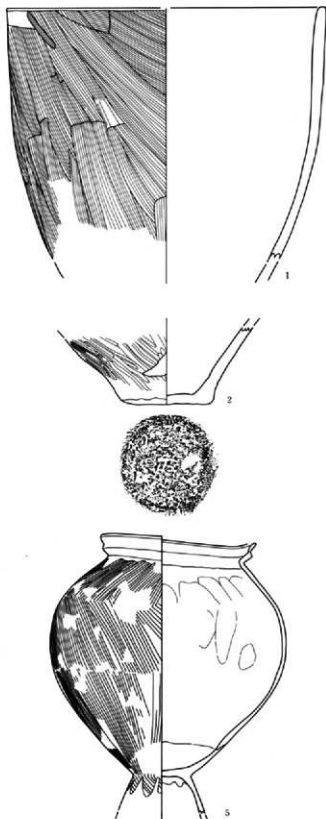

6・7 0 1:2 5cm
0 1:3 10cm



8 (縄文)

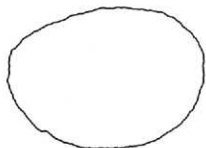

0 1 : 4 10cm

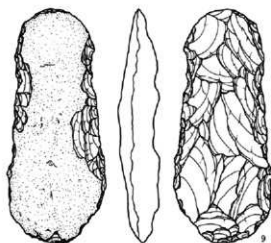

9

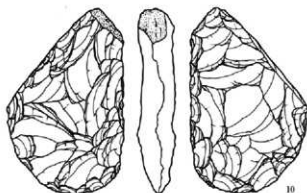

10

0 1 : 3 10cm



11



12



13



14



15



16



17



18

0 1 : 2 5cm

報 告 書 抄 録

フリガナ	シラクラシモハラ・アマビキムカイハライセキ
書名	白倉下原・天引向原遺跡V
副書名	関越自動車道（上越線）地域埋蔵文化財発掘調査報告書
巻次	第222集
シリーズ名	群馬県埋蔵文化財調査事業団調査報告
シリーズ番号	第47集
編集者名	藤巻幸男 木村 収
編集機関	群馬県埋蔵文化財調査事業団
所在地	〒377 群馬県勢多郡北横村大字下箱田784-2
発行年月日	西暦1997年3月25日

フリガナ 所収遺跡	フリガナ 所在地	コード		北緯	東経	調査期間	調査面積 ㎡	調査原因
		市町村	遺跡番号					
白倉下原 ・ 天引向原	甘葉郡 甘葉町 大字白倉	103845	10005- 00294	36°14'14" } 36°14'21"	138°56'23" } 138°56'35"	19890401- 19910820	白倉下原 26,978	道路建設
	大字天引	103845	10005- 00293					

所収遺跡名	種別	主な時代	主な遺構	主な遺物	特記事項
白倉下原 ・ 天引向原	主に 集落遺跡 他に 寺院跡 生産(畠)跡	奈良・平安時代	竪穴住居跡 150軒 掘立柱建物 17棟 土坑 71基 道状遺構 寺院跡 1カ所 水場(池) 1カ所 畠	当該期の土器群多数 文字資料(墨書・刻書・ ヘラ書き土器) 141点 鋳 1点 鉄錐 4点 鉄鏝と火舎の破片	出土文字資料は「新 屋郷」「新屋牧」研究 に重要な資料 希少性のある遺物多 数
		中・近世	田・畠 墓 15基		As-A灰 掘山下の畠

朝鮮馬塚埋藏文化財調査事業団
調査報告第 222 集

白倉下原・
天引向原遺跡Ⅴ
(本文編)

関越自動車道(上越線)地域埋藏
文化財発掘調査報告書第47集

平成9年3月20日 印刷
平成9年3月25日 発行

編集・発行/朝鮮馬塚埋藏文化財調査事業団
勢多郡北橋村大字下箱田784-2
電話 (0279) 52-2511(代表)

印刷/朝日印刷工業株式会社