

勸群馬県埋蔵文化財調査事業団調査報告第173集  
関越自動車道(上越線)地域埋蔵文化財発掘調査報告書第26集

# 白倉下原・天引向原遺跡Ⅲ

—甘楽パーキングエリア地内遺跡の調査—

弥生・古墳時代実測図・写真図版編

1 9 9 4

群 馬 県 教 育 委 員 会  
財団法人 群馬県埋蔵文化財調査事業団  
日 本 道 路 公 団



財団法人群馬県埋蔵文化財調査事業団調査報告第173集  
関越自動車道(上越線)地域埋蔵文化財発掘調査報告書第26集

# 白倉下原・天引向原遺跡Ⅲ

—甘楽パーキングエリア地内遺跡の調査—

弥生・古墳時代実測図・写真図版編

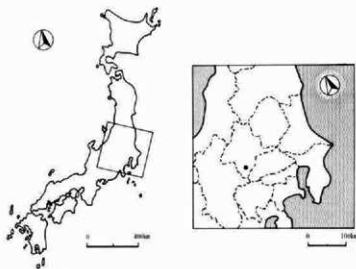



1 9 9 4

群馬県教育委員会  
財団法人 群馬県埋蔵文化財調査事業団  
日本道路公団



## 凡 例

1. 遺構図の縮尺は各図中表示してある。原則として、炉・土壇が1:30、住居跡が1:60、周溝墓が1:80である。
2. 遺物の実測図の縮尺も各図中表示してある。土器、石器は原則として1:3である。磨製石鏃・滑石製品・土製品は適宜1:2、4:5、1:1で掲載し、遺物番号の脇に( )で縮尺を載下。
3. 遺構図内のスクリーントーンの表示は下記の事を示す。
  -  焼土・炭化物・灰の広がり
  -  粘土
  -  炉石
4. 遺構図中におけるドットの表示は、図中にことわりのないかぎり以下のことを示す。
  - ▲ 石器
  - 土器
  - 磨製石鏃・未製品
  - ・ 磨製石鏃チップ
5. 個別遺構図において、該当する遺構と重複する別の遺構については、その上端線のみを記した。

## 実測図・写真図版編目次

### 実測図版

- |                            |                            |
|----------------------------|----------------------------|
| 図 1 白倉A区46号住居跡             | 図 55 天引100号住居跡             |
| 図 2 白倉A区52号住居跡             | 図 56 天引100号住居跡             |
| 図 3 白倉B区5号住居跡              | 図 57 天引108号住居跡             |
| 図 4 白倉B区5号住居跡              | 図 58 天引109号住居跡             |
| 図 5 白倉B区5号住居跡掘り方           | 図 59 天引110号住居跡             |
| 図 6 白倉B区7号住居跡              | 図 60 天引110号住居跡             |
| 図 7 白倉B区13号住居跡             | 図 61 天引110号住居跡掘り方          |
| 図 8 白倉B区13号住居跡掘り方          | 図 62 天引116号住居跡             |
| 図 9 白倉C区1号住居跡              | 図 63 天引112号住居跡             |
| 図 10 白倉C区7号住居跡             | 図 64 天引112号住居跡             |
| 図 11 白倉C区8号住居跡・白倉C区30号住居跡  | 図 65 天引119号住居跡             |
| 図 12 白倉C区9号住居跡             | 図 66 天引121号住居跡             |
| 図 13 白倉C区14号住居跡            | 図 67 天引132号住居跡             |
| 図 14 白倉C区32号住居跡            | 図 68 天引132号住居跡・天引97号住居跡    |
| 図 15 白倉C区34号住居跡            | 図 69 天引135号住居跡             |
| 図 16 白倉C区39号住居跡            | 図 70 天引136号住居跡             |
| 図 17 白倉C区35号住居跡            | 図 71 天引146号住居跡             |
| 図 18 白倉C区35号住居跡            | 図 72 天引137号住居跡・天引152号住居跡   |
| 図 19 白倉C区35号住居跡出土遺物分布図     | 図 73 天引151号住居跡             |
| 図 20 白倉C区47号住居跡            | 図 74 天引151号住居跡掘り方          |
| 図 21 白倉C区53号住居跡            | 図 75 天引153号住居跡             |
| 図 22 白倉C区55号住居跡            | 図 76 白倉C区2号方形周溝墓           |
| 図 23 白倉C区72号住居跡・白倉C区90号住居跡 | 図 77 白倉C区1号方形周溝墓           |
| 図 24 白倉C区91号住居跡            | 図 78 白倉C区1号方形周溝墓           |
| 図 25 天引4号住居跡               | 図 79 白倉B区16・132・152・263号土壇 |
| 図 26 天引4号住居跡・天引2号住居跡       | 図 80 白倉B区56・83・133号土壇      |
| 図 27 天引5号住居跡               | 図 81 白倉B区140・179・231号土壇    |
| 図 28 天引12号住居跡              | 図 82 白倉B区97・162・163・183号土壇 |
| 図 29 天引19号住居跡              | 図 83 白倉C区2・3号土壇            |
| 図 30 天引22号住居跡              | 図 84 白倉C区1・30・32号土壇        |
| 図 31 天引42号住居跡              | 図 85 白倉C区5・16・29号土壇        |
| 図 32 天引42号住居跡              | 図 86 白倉C区11・31・253号土壇      |
| 図 33 天引42号住居跡掘り方           | 図 87 白倉C区15・72・105・124号土壇  |
| 図 34 天引58号住居跡              | 図 88 白倉C区209・222・255号土壇    |
| 図 35 天引53号住居跡              | 図 89 天引69・113号土壇           |
| 図 36 天引53号住居跡              | 図 90 天引59・66号土壇            |
| 図 37 天引53号住居跡掘り方・天引43号住居跡  | 図 91 天引46・65・109号土壇        |
| 図 38 天引43号住居跡              | 図 92 天引111号住居跡             |
| 図 39 天引55号住居跡              | 図 93 白倉B区14号住居跡            |
| 図 40 天引55号住居跡              | 図 94 白倉B区14号住居跡            |
| 図 41 天引56号住居跡              | 図 95 天引1号住居跡               |
| 図 42 天引56号住居跡              | 図 96 天引1号住居跡掘り方            |
| 図 43 天引62号住居跡              | 図 97 天引10号住居跡              |
| 図 44 天引62号住居跡・天引65号住居跡     | 図 98 天引10号住居跡掘り方分布図        |
| 図 45 天引65号住居跡              | 図 99 天引13号住居跡              |
| 図 46 天引65号住居跡              | 図100 天引13号住居跡掘り方           |
| 図 47 天引60号住居跡              | 図101 天引35号住居跡・天引6号住居跡      |
| 図 48 天引74号住居跡              | 図102 天引24号住居跡              |
| 図 49 天引84号住居跡              | 図103 天引18号住居跡              |
| 図 50 天引84号住居跡              | 図104 天引18号住居跡掘り方           |
| 図 51 天引84号住居跡掘り方           | 図105 天引20号住居跡              |
| 図 52 天引85号住居跡              | 図106 天引20号住居跡・天引30号住居跡     |
| 図 53 天引91号住居跡              | 図107 天引23号住居跡              |
| 図 54 天引105号住居跡             | 図108 天引23号住居跡掘り方・天引51号住居跡  |

- 图109 天引25号住居跡  
 图110 天引25号住居跡掘り方・天引34号住居跡  
 图111 天引28号住居跡  
 图112 天引69号住居跡  
 图113 天引77号住居跡  
 图114 天引77号住居跡掘り方・天引31号住居跡  
 图115 天引90号住居跡  
 图116 天引90号住居跡掘り方  
 图117 天引88号住居跡  
 图118 天引96号住居跡  
 图119 天引106号住居跡  
 图120 天引106号住居跡・天引122号住居跡  
 图121 天引114号住居跡  
 图122 天引114号住居跡掘り方  
 图123 天引94号住居跡・天引107号住居跡  
 图124 天引117号住居跡・天引131号住居跡  
 图125 天引142号住居跡  
 图126 天引143号住居跡  
 图127 天引1号方形周溝墓  
 图128 白倉B区156・256号土壇  
 图129 白倉B区258・266号土壇  
 图130 白倉B区265・292号土壇  
 图131 白倉B区268・294号・天引160・171号土壇  
 图132 白倉A区46・52号住居跡出土土器  
 图133 白倉B区5号住居跡出土土器  
 图134 白倉B区7号住居跡出土土器  
 图135 白倉B区7・13号住居跡出土土器  
 图136 白倉B区13号住居跡出土土器  
 图137 白倉C区1・8号住居跡出土土器  
 图138 白倉C区7・9号住居跡出土土器  
 图139 白倉C区14・32号住居跡出土土器  
 图140 白倉C区34号住居跡出土土器  
 图141 白倉C区36・35号住居跡出土土器  
 图142 白倉C区35・39号住居跡出土土器  
 图143 白倉C区39・53・91号住居跡出土土器  
 图144 白倉C区47・55号住居跡出土土器  
 图145 白倉C区72・90号住居跡出土土器  
 图146 天引2・4号住居跡出土土器  
 图147 天引4・5・12・19号住居跡出土土器  
 图148 天引22号住居跡出土土器  
 图149 天引22号住居跡出土土器  
 图150 天引22号住居跡出土土器  
 图151 天引42号住居跡出土土器  
 图152 天引42号住居跡出土土器  
 图153 天引42号住居跡出土土器  
 图154 天引43・55号住居跡出土土器  
 图155 天引55・60号住居跡出土土器  
 图156 天引53号住居跡出土土器  
 图157 天引56・58号住居跡出土土器  
 图158 天引62号住居跡出土土器  
 图159 天引62・65号住居跡出土土器  
 图160 天引65号住居跡出土土器  
 图161 天引65・85号住居跡出土土器  
 图162 天引84号住居跡出土土器  
 图163 天引84号住居跡出土土器  
 图164 天引74・91・105・108・109・136・152号住居跡出土土器  
 图165 天引100号住居跡出土土器  
 图166 天引110号住居跡出土土器  
 图167 天引112号住居跡出土土器  
 图168 天引112号住居跡出土土器  
 图169 天引116・135号住居跡出土土器  
 图170 天引119・121号住居跡出土土器  
 图171 天引132号住居跡出土土器  
 图172 天引151号住居跡出土土器  
 图173 天引146・153号住居跡出土土器  
 图174 天引153号住居跡出土土器  
 图175 白倉C区1・2号方形周溝墓出土土器  
 图176 白倉B区16・83・163号土壇出土土器  
 图177 白倉B区97・152・162・179号土壇出土土器  
 图178 白倉B区183号土壇・谷出土土器  
 图179 白倉B区231・263号・C区1・2号土壇出土土器  
 图180 白倉C区5号土壇出土土器  
 图181 白倉C区3・11・15号土壇出土土器  
 图182 白倉C区29号土壇出土土器  
 图183 白倉C区29号土壇出土土器  
 图184 白倉C区16・30・31・32・72号土壇出土土器  
 图185 白倉C区31号土壇出土土器  
 图186 白倉C区105・124・209・222・255号土壇出土土器  
 图187 白倉C区253号土壇出土土器  
 图188 天引46・59・66号土壇出土土器  
 图189 天引65・69・109号土壇出土土器  
 图190 白倉出土弥生土器拓本一覽  
 图191 白倉出土弥生土器拓本一覽  
 图192 天引出土弥生土器拓本一覽  
 图193 天引出土弥生土器拓本一覽  
 图194 天引出土弥生土器拓本一覽  
 图195 天引出土弥生土器拓本一覽  
 图196 白倉A区52号・B区5号住居跡出土土器  
 图197 白倉B区5・7号住居跡出土土器  
 图198 白倉C区1・7号住居跡出土土器  
 图199 白倉C区7号住居跡出土土器  
 图200 白倉C区7・14号住居跡出土土器  
 图201 白倉C区9号住居跡出土土器  
 图202 白倉C区8・32号住居跡出土土器  
 图203 白倉C区34号住居跡出土土器  
 图204 白倉C区35号住居跡出土土器  
 图205 白倉C区35号住居跡出土土器  
 图206 白倉C区35号住居跡出土土器  
 图207 白倉C区30・39・47号住居跡出土土器  
 图208 白倉C区53・55・72号住居跡出土土器  
 图209 白倉C区90・91号住居跡出土土器  
 图210 天引2・4号住居跡出土土器  
 图211 天引19・22号住居跡出土土器  
 图212 天引42・43号住居跡出土土器  
 图213 天引53・56号住居跡出土土器  
 图214 天引58・60号住居跡出土土器  
 图215 天引62・65号住居跡出土土器  
 图216 天引56・74・84号住居跡出土土器  
 图217 天引85・91・100号住居跡出土土器  
 图218 天引105・110号住居跡出土土器  
 图219 天引112・116号住居跡出土土器  
 图220 天引121・151・153号住居跡出土土器  
 图221 白倉C区1号方形周溝墓出土土器  
 图222 白倉C区2号方形周溝墓・白倉土壇・天引土壇出土土器  
 图223 白倉B区14号住居跡出土土器  
 图224 天引1号住居跡出土土器  
 图225 天引1・6号住居跡出土土器  
 图226 天引10号住居跡出土土器

- 圖227 天引10号住居跡出土土器  
圖228 天引10号住居跡出土土器  
圖229 天引13号住居跡出土土器  
圖230 天引11・18・23号住居跡出土土器  
圖231 天引20号住居跡出土土器  
圖232 天引24・25号住居跡出土土器  
圖233 天引28号住居跡出土土器  
圖234 天引30・31号住居跡出土土器  
圖235 天引35号住居跡出土土器  
圖236 天引35・51号住居跡出土土器  
圖237 天引69・77・88・90・94・96号住居跡出土土器  
圖238 天引106・107号住居跡出土土器  
圖239 天引114号住居跡出土土器  
圖240 天引114・117・122号住居跡出土土器  
圖241 天引131号住居跡出土土器  
圖242 天引131号住居跡出土土器  
圖243 天引131・143号住居跡出土土器  
圖244 天引142号住居跡・1号方形周溝墓出土土器  
圖245 白倉B区266号土壇・天引160・171号土壇出土土器  
圖246 天引出土古墳土器拓本一覽  
圖247 天引6・10・11・18号住居跡出土石器  
圖248 天引23・28号住居跡出土石器  
圖249 天引31号住居跡出土石器  
圖250 天引25・30・51・69・88号住居跡出土石器  
圖251 天引90号住居跡出土石器  
圖252 天引106・107・114・117号住居跡出土石器  
圖253 天引142号住居跡出土石器  
圖254 天引122・143号住居跡出土石器  
圖255 天引1号方形周溝墓出土石器  
圖256 白倉遺構外出土土器  
圖257 天引遺構外出土土器  
圖258 遺構外出土磨製石鏃  
圖259 遺構外出土磨製石鏃・石器  
圖260 遺構外出土磨製石鏃・石器



## 写真図版

- PL 1 遺跡周辺航空写真 (調査前)**  
**PL 2 遺跡空中写真 (白倉下原地区)**  
**PL 3 遺跡空中写真 (天引|向原地区)**  
**PL 4 調査後の遺跡地現況**  
 1 白倉下原遺跡 (南東から)  
 2 天引|向原遺跡 (西から)
- PL 5 白倉 A 区弥生住居**  
 1 52住 全景 (南西より)  
 2 52住 土器出土状態  
 3 52住 炉  
 4 46住 全景 (南から)  
 5 46住 炉
- PL 6 白倉 B 区**  
 1 全景 (西から)  
 2 東南寄り部分調査風景 (東から)
- PL 7 白倉 B 区弥生住居**  
 1 5住 全景 (北から)  
 2 同 土層断面 (東から)  
 3 同 土器(4)出土状態
- PL 8 白倉 B 区弥生住居**  
 1 7住 全景 (南から)  
 2 同 遺物出土状態  
 3 同 遺物出土状態 (南から)  
 4 同 柱穴 2  
 5 同 床面から出土した土器
- PL 9 白倉 B 区弥生住居**  
 1 13住 全景 (南から)  
 2 同 土層断面 (南から)  
 3 同 土器(6)出土状態  
 4 同 床下土層断面
- PL 10 白倉 C 区**  
 1 全景空中写真 (北から)  
 2 同 (東から)
- PL 11 白倉 C 区**  
 1 遺構確認作業  
 2 確認された住居跡群  
 3 東寄り部分遠景 (北から)
- PL 12 白倉 C 区弥生住居**  
 1 1住 全景 (南から)  
 2 1住 土器(4)出土状態  
 3 7住 磨製石鏃片出土状態 (南から)  
 4 7住 全景 (南から)  
 5 8住 全景 (北から)  
 6 8住 磨製石鏃出土状態  
 7 9住 遺物出土状態 (東から)  
 8 9住 全景 (南から)
- PL 13 白倉 C 区弥生住居**  
 1 14住 全景 (東から)  
 2 14住 土層断面 (南から)  
 3 14住 磨製石鏃出土状態  
 4 30住 全景及び遺物出土状態 (南から)  
 5 53住 全景 (東から)
- PL 14 白倉 C 区弥生住居**  
 1 32住 土層断面 (北から)  
 2 同 全景 (南から)
- 3 同 土器(1)出土状態  
**PL 15 白倉 C 区弥生住居**  
 1 35住 全景 (南から)  
 2 同 磨製石鏃の調査  
 3 同 南壁寄りの磨製石鏃の分布  
 4 同 磨製石鏃材の出土状態  
 5 同 柱穴 2
- PL 16 白倉 C 区弥生住居**  
 1 34住 遺物出土状態 (北から)  
 2 34住 全景 (南から)  
 3 34住 土器(4)出土状態  
 4 39住 全景及び遺物出土状態 (南から)  
 5 39住 土器(3)出土状態  
 6 39住 土器(1)出土状態
- PL 17 白倉 C 区弥生住居**  
 1 47住 全景 (左半分を45住に切られている)  
 2 47住 土器(1)出土状態  
 3 55住 全景 (左側を46・54住に切られている)  
 4 72住 全景 (南から)  
 5 90住 全景 (南から)  
 6 90住 砥石(6)出土状態  
 7 91住 全景及び磨製石鏃出土状態 (南から)  
 8 91住 砥石(12)出土状態
- PL 18 天引|向原遺跡**  
 1 遺跡遠景 (南東から)
- PL 19 天引|向原遺跡**  
 1 遺構確認状況  
 2 南寄り部分での調査  
 3 東寄り部分での調査
- PL 20 天引弥生住居**  
 1 2住 全景 (南から)  
 2 同 土層断面  
 3 12住 全景 (西から)  
 4 同 土器(2)出土状態
- PL 21 天引弥生住居**  
 1 4住 全景 (南から)  
 2 同 炉  
 3 同 柱穴 4  
 4 同 貯蔵穴  
 5 同 床下土塊
- PL 22 天引弥生住居**  
 1 5住 全景 (南から)  
 2 5住 炉  
 3 19住 全景 (南から)  
 4 19住 柱穴 1  
 5 22住 遺物出土状態 (南から)  
 6 22住 全景 (北から)  
 7 22住 土層断面  
 8 22住 貯蔵穴
- PL 23 天引弥生住居**  
 1 42住 炭化物出土状態 (南から)  
 2 同 全景 (南から)  
 3 同 床下状態 (南から)
- PL 24 天引弥生住居**  
 1 42住 炭化物・遺物出土状態  
 2 同 炉

- 3 同 土器(3・6)出土状態  
4 同 柱穴4  
5 同 ベッド状遺構  
6 同 貯蔵穴  
7 同 貯蔵穴土器(9)出土状態
- PL 25 天引弥生住居**  
1 43住 全景(南から。内側は57住)  
2 同 貯蔵穴  
3 同 柱穴2  
4 同 炉
- PL 26 天引弥生住居**  
1 53住 全景(南から)  
2 同 床下状態(南から)
- PL 27 天引弥生住居**  
1 53住 炉  
2 同 貯蔵穴  
3 同 粘土出土状態  
4 同 遺物出土状態  
5 同 ミニチュア土器(24)出土状態  
6 同 紡錘車(10)出土状態  
7 同 土製勾玉(13)出土状態  
8 56住 全景(南から)
- PL 28 天引弥生住居**  
1 55住 全景及び遺物出土状態(南から)  
2 同 土層断面(西から)  
3 同 貯蔵穴  
4 同 粘土  
5 同 遺物状態  
6 同 土製匙(17)出土状態
- PL 29 天引弥生住居**  
1 58住 全景(南から)  
2 同 全景(南東から)  
3 同 土層断面  
4 同 遺物出土状態  
5 同 炉  
6 同 砥石(15)出土状態
- PL 30 天引弥生住居**  
1 60住 全景(南から)  
2 91住 全景(南から)  
3 91住 土層断面
- PL 31 天引弥生住居**  
1 62住 全景(南から)  
2 同 土層断面  
3 同 遺物出土状態  
4 同 ベッド状遺構
- PL 32 天引弥生住居**  
1 62住 入口施設  
2 62住 土器(3)出土状態  
3 74住 全景(東から)  
4 同 土層断面  
5 同 炉  
6 同 土製匙(3)出土状態  
7 同 土製匙(4)出土状態
- PL 33 天引弥生住居**  
1 65住 全景(南から)  
2 同 炉  
3 同 粘土出土状態
- 4 同 土器(7)出土状態  
5 同 土器(1)出土状態  
6 同 ミニチュア土器(21)出土状態  
7 同 ミニチュア土器(22)出土状態
- PL 34 天引弥生住居**  
1 84住 全景(南から)  
2 同 土層断面  
3 同 ベッド状遺構  
4 同 遺物出土状態  
5 同 1号炉  
6 同 土器(1)出土状態
- PL 35 天引弥生住居**  
1 85住 全景(南東から)  
2 同 炉  
3 同 土層断面  
4 同 貯蔵穴  
5 同 砥石(14)出土状態  
6 97住 全景(奥側を35住に切られる)
- PL 36 天引弥生住居**  
1 100住 全景(南から。白糠が住居の輪郭)  
2 100住 炉  
3 100住 貯蔵穴土器(4)出土状態  
4 100住 土器(7)出土状態  
5 105住 全景(南から)  
6 105住 入口施設に伴うピット  
7 108住 全景(南から)  
8 108住 柱穴7
- PL 37 天引弥生住居**  
1 110住 全景(南から)  
2 同 土層断面  
3 同 柱穴1  
4 同 貯蔵穴  
5 同 南西隅の粘土  
6 同 ミニチュア土器(16)出土状態
- PL 38 天引弥生住居**  
1 112住 全景(南から)  
2 同 土層断面  
3 同 柱穴3  
4 同 柱穴2  
5 同 炉  
6 同 土器(1)出土状態
- PL 39 天引弥生住居**  
1 109住 全景(南から)  
2 109住 炉  
3 116住 全景(南から)  
4 116住 遺物出土状態  
5 119住 全景(南から)  
6 121住 全景(北から)
- PL 40 天引弥生住居**  
1 132住 全景(南から)  
2 同 炉  
3 同 貯蔵穴及び遺物出土状態  
4 同 土器(3)出土状態  
5 同 貯蔵穴
- PL 41 天引弥生住居**  
1 135住 全景(南から)  
2 137住 全景(東から)

- 3 136住 全景(北から)  
 4 136住 貯蔵穴  
 5 146住 遺構確認状態  
 6 146住 全景(東から)  
 7 146住 炉  
 8 146住 貯蔵穴
- PL 42 天引弥生住居**  
 1 151住 遺物出土状態(南から)  
 2 同 全景(南から)  
 3 同 床下状態(南から)  
 4 同 土層断面  
 5 同 炉
- PL 43 天引弥生住居**  
 1 153住 土層断面  
 2 同 遺物出土状態  
 3 同 全景(東から)  
 4 同 床面状態
- PL 44 白倉C区方形周溝墓**  
 1 1号方形周溝墓全景(北から)  
 2 同 南側部分(東から)  
 3 同 土層断面  
 4 同 土層断面
- PL 45 白倉C区方形周溝墓**  
 1 1号周溝墓土器(1)出土状態  
 2 2号周溝墓全景(南から)  
 3 同 土層断面
- PL 46 天引方形周溝墓**  
 1 1号方形周溝墓遺構確認状態(南から)  
 2 同 全景(北西から)  
 3 同 全景(南から)
- PL 47 白倉B区弥生土壌**  
 1 16土 全景・遺物出土状態  
 2 140土 全景  
 3 16土 土層断面  
 4 140土 土層断面  
 5 83土 遺物出土状態  
 6 152土 全景・遺物出土状態  
 7 83土 全景  
 8 162土 全景
- PL 48 白倉B区弥生土壌**  
 1 179土 全景  
 2 同 遺物出土状態  
 3 231土 全景及び遺物出土状態
- PL 49 白倉B区弥生土壌**  
 1 263土 全景  
 2 263土 土層断面  
 3 56土 全景  
 4 97土 土層断面  
 5 133土 全景  
 6 132土 全景  
 7 133土 土層断面
- PL 50 白倉C区弥生土壌**  
 1 1土 全景  
 2 2土(奥寄り)・3土全景  
 3 5土 遺物出土状態  
 4 2土 土層断面  
 5 5土 全景
- 6 3土 土層断面  
 7 5土 土層断面  
 8 11土 全景
- PL 51 白倉C区弥生土壌**  
 1 15土 全景及び遺物出土状態  
 2 15土 土層断面  
 3 16土 遺物出土状態  
 4 16土 全景
- PL 52 白倉C区弥生土壌**  
 1 29土 遺物出土状態  
 2 31土 土層断面  
 3 29土 遺物出土状態  
 4 31土 全景  
 5 29土 土層断面  
 6 72土 全景  
 7 29土 土層断面  
 8 72土 土層断面
- PL 53 白倉C区弥生土壌**  
 1 32土 全景  
 2 124土 全景  
 3 222土 全景  
 4 253土 全景  
 5 222土 土層断面  
 6 253土 土層断面  
 7 105土 土層断面  
 8 255土 全景
- PL 54 天引弥生土壌**  
 1 59土 全景  
 2 同 遺物出土状態  
 3 同 遺物出土状態
- PL 55 天引弥生土壌**  
 1 65土 全景  
 2 66土 全景  
 3 65土 土層断面  
 4 66土 土層断面  
 5 113土 全景  
 6 113土 土層断面
- PL 56 天引弥生土壌**  
 1 46土 遺物出土状態  
 2 同 全景  
 3 同 遺物出土状態
- PL 57 白倉B区古墳住居**  
 1 14住 全景(東から)  
 2 同 道路状遺構との重複関係(南から)  
 3 同 土層断面(南から)  
 4 同 遺物出土状態  
 5 同 遺物出土状態
- PL 58 天引古墳住居**  
 1 1住 全景(北から)  
 2 同 遺物出土状態  
 3 同 柱穴  
 4 6住 全景(東から)  
 5 同 土層断面  
 6 同 磁石(11)出土状態
- PL 59 天引古墳住居**  
 1 10住 全景(南から)  
 2 同 全景(北から)

- 3 同 遺物出土状態
- 4 同 滑石出土状態
- 5 同 貯蔵穴遺物出土状態

**PL 60 天引古墳住居**

- 1 11住 土層断面 (南から)
- 2 同 炭化物出土状態 (南から)
- 3 同 甕(1)出土状態
- 4 同 全景 (北から)

**PL 61 天引古墳住居**

- 1 13住 全景 (北から)
- 2 同 炭化物出土状態
- 3 同 貯蔵穴
- 4 同 床下構造
- 5 同 土器出土状態

**PL 62 天引古墳住居**

- 1 18住 全景 (北から)
- 2 18住 貯蔵穴
- 3 18住 床下構造
- 4 20住 全景 (北から)
- 5 20住 ガラス小玉出土状態
- 6 20住 鏡出土状態

**PL 63 天引古墳住居**

- 1 23住 全景 (南から)
- 2 23住 遺物出土状態
- 3 24住 全景 (北から)
- 4 23住 管玉出土状態
- 5 24住 土層断面
- 6 24住 土器(1)出土状態

**PL 64 天引古墳住居**

- 1 25住 全景 (北から)
- 2 25住 貯蔵穴
- 3 25住 土器(1)出土状態
- 4 28住 全景 (北西から)
- 5 28住 棒状石出土状態
- 6 28住 炭化材出土状態

**PL 65 天引古墳住居**

- 1 30住 全景 (南から)
- 2 30住 柱穴 1
- 3 31住 炉
- 4 31住 遺物出土状態
- 5 31住 全景 (東から)

**PL 66 天引古墳住居**

- 1 34住 全景 (西から)
- 2 35住 全景 (南から)
- 3 35住 貯蔵穴
- 4 35住 高坏(9)出土状態
- 5 51住 全景 (北から)

**PL 67 天引古墳住居**

- 1 69住 全景 (南から)
- 2 69住 貯蔵穴
- 3 77・93・94住 全景 (南から)
- 4 77住 柱穴 3
- 5 77住 舞台(1)出土状態

**PL 68 天引古墳住居**

- 1 88住 全景 (北から)
- 2 88住 炉
- 3 90住 全景 (南から)

- 4 同 床下構造 (東から)

- 5 同 土層断面

**PL 69 天引古墳住居**

- 1 106住 炭化物出土状態 (南から)
- 2 同 全景 (南から)
- 3 同 炭化物出土状態
- 4 同 土器(4・5)出土状態
- 5 同 貯蔵穴

**PL 70 天引古墳住居**

- 1 107住 全景 (西から)
- 2 114住 全景 (北から)
- 3 114住 貯蔵穴
- 4 114住 炭化材出土状態
- 5 114住 炭化材出土状態
- 6 114住 炭化材出土状態

**PL 71 天引古墳住居**

- 1 117住 全景 (南から)
- 2 同 土器(1)、右石出土状態
- 3 同 貯蔵穴
- 4 122住 全景 (北から)
- 5 同 炭化物出土状態
- 6 同 貯蔵穴

**PL 72 天引古墳住居**

- 1 131住 遺物出土状態 (南から)
- 2 同 全景 (南から)
- 3 同 土器出土状態

**PL 73 天引古墳住居**

- 1 142住 全景 (南東から)
- 2 同 土層断面
- 3 同 全景 (南西から)
- 4 同 炉
- 5 同 貯蔵穴
- 6 同 遺物出土状態
- 7 同 土製勾玉出土状態

**PL 74 天引古墳住居**

- 1 143住 全景 (北東から)
- 2 同 貯蔵穴
- 3 同 石製紡錘車出土状態

**PL 75 白倉B区古墳土壇**

- 1 156土 全景 (北から)
- 2 156土 全景
- 3 265土 全景
- 4 266土 全景
- 5 266土 土器(1)出土状態

**PL 76 天引古墳土壇**

- 1 160土 全景
- 2 同 土器(1)出土状態
- 3 171土 全景
- 4 同 土器出土状態
- 5 同 石器出土状態

**PL 77 白倉A・B区弥生住居出土土器**

- 1 A 46・62住出土土器
- 2 B 5住出土土器

**PL 78 白倉B区弥生住居出土土器**

- 1 5・7住出土土器
- 2 7住出土土器

**PL 79 白倉B区弥生住居出土土器**

- 1 7住出土石器  
2 13住出土石器
- PL 80 白倉B·C区弥生住居出土石器**  
1 B13住出土石器  
2 C 1住出土石器
- PL 81 白倉C区弥生住居出土石器**  
1 7·8·9住出土石器  
2 1·7·8·9住出土石器
- PL 82 白倉C区弥生住居出土石器**  
1 14·30·32住出土石器  
2 34住出土石器
- PL 83 白倉C区弥生住居出土石器**  
1 14·30·32·34住出土石器  
2 35·39住出土石器
- PL 84 白倉C区弥生住居出土石器**  
1 35住出土石器  
2 39住出土石器
- PL 85 白倉C区弥生住居、方形周溝墓出土石器**  
1 47·53·55·72·90住、2号方形周溝墓出土石器
- PL 86 白倉C区弥生住居、方形周溝墓出土石器**  
1 1·2号方形周溝墓出土石器  
2 47·53·55·72·90·91住、1号方形周溝墓出土石器
- PL 87 天引弥生住居出土石器**  
1 4·12·19·22住出土石器
- PL 88 天引弥生住居出土石器**  
1 22住出土石器
- PL 89 天引弥生住居出土石器**  
1 2·4·5·22住出土石器  
2 42住出土石器
- PL 90 天引弥生住居出土石器**  
1 42住出土石器
- PL 91 天引弥生住居出土石器**  
1 43·55住出土石器
- PL 92 天引弥生住居出土石器**  
1 53住出土石器  
2 42·53·55住出土石器
- PL 93 天引弥生住居出土石器**  
1 56·58住出土石器  
2 56·58住出土石器
- PL 94 天引弥生住居出土石器**  
1 60·62·74住出土石器
- PL 95 天引弥生住居出土石器**  
1 65住出土石器
- PL 96 天引弥生住居出土石器**  
1 84住出土石器
- PL 97 天引弥生住居出土石器**  
1 84住出土石器  
2 60·62·65·84住出土石器
- PL 98 天引弥生住居出土石器**  
1 85·100·105住出土石器
- PL 99 天引弥生住居出土石器**  
1 108·110住出土石器  
2 85·91·100·109·110住出土石器
- PL 100 天引弥生住居出土石器**  
1 112住出土石器
- PL 101 天引弥生住居出土石器**
- 1 116·119·121住出土石器
- PL 102 天引弥生住居出土石器**  
1 112·116·119·121住出土石器  
2 132住出土石器
- PL 103 天引弥生住居出土石器**  
1 135·146·151住出土石器
- PL 104 天引弥生住居出土石器**  
1 153住出土石器  
2 132·135·151·153住出土石器
- PL 105 白倉A·B区弥生住居出土石器**  
1 A52·B5住出土石器  
2 B5·7住出土石器
- PL 106 白倉C区弥生住居出土石器**  
1 1·7住出土石器  
2 7住出土石器
- PL 107 白倉C区弥生住居出土石器**  
1 8·9住出土石器  
2 14·30·32住出土石器
- PL 108 白倉C区弥生住居出土石器**  
1 34住出土石器  
2 35住出土石器
- PL 109 白倉C区弥生住居出土石器**  
1 35住出土石器  
2 35·39住出土石器
- PL 110 白倉C区弥生住居出土石器**  
1 47·53·55·72住出土石器  
2 90·91住出土石器
- PL 111 白倉C区弥生住居出土石器**  
1 1·8住、2号方形周溝墓出土磨製石器  
2 7住出土磨製石器
- PL 112 白倉C区弥生住居出土石器**  
1 7住出土磨製石器  
2 9·53住出土磨製石器
- PL 113 白倉C区弥生住居出土石器**  
1 14·1号方形周溝墓出土磨製石器  
2 32·34住出土磨製石器
- PL 114 白倉C区弥生住居出土石器**  
1 35住出土磨製石器  
2 35住出土磨製石器
- PL 115 白倉C区弥生住居出土石器**  
1 35住出土磨製石器  
2 35住出土磨製石器
- PL 116 白倉C区弥生住居出土石器**  
1 39住出土磨製石器  
2 47·55·72住出土磨製石器
- PL 117 白倉C区出土石器**  
1 90·91住出土磨製石器  
2 1号方形周溝墓出土石器
- PL 118 白倉遺構外出土磨製石器**  
1 B·C区遺構外出土磨製石器  
2 C区遺構外出土磨製石器
- PL 119 天引弥生住居出土石器**  
1 2·4·19·22住出土石器  
2 22住出土石器
- PL 120 天引弥生住居出土石器**  
1 42·43住出土石器

- 2 53·55·56住出土石器
- PL121 天引弥生住居出土石器**
- 1 58·60住出土石器
- 2 62·65住出土石器
- PL122 天引弥生住居出土石器**
- 1 74·84·85住出土石器
- 2 91·100·105住出土石器
- PL123 天引弥生住居出土石器**
- 1 110·112住出土石器
- 2 116·121·151·153住出土石器
- PL124 白倉B区弥生土壙出土石器**
- 1 16·83·97·152住出土石器
- 2 162·163·231·263住出土石器
- PL125 白倉B·C区弥生土壙出土石器**
- 1 B152·179住出土石器
- 2 C1·2·5·15·31·222·253住出土石器
- PL126 白倉C区弥生土壙出土石器**
- 1 29住出土石器
- PL127 白倉C区弥生土壙出土石器**
- 1 1·2·3住出土石器
- 2 5·11住出土石器
- PL128 白倉C区弥生土壙出土石器**
- 1 15·16·30住出土石器
- 2 29住出土石器
- PL129 白倉C区弥生土壙出土石器**
- 1 31·32·106·124·222住出土石器
- 2 209·253·255住出土石器
- PL130 天引弥生土壙出土石器**
- 1 46·59·65·66住出土石器
- 2 46·65·66·69住出土石器
- PL131 白倉·天引追加弥生石器**
- PL132 遺構外出土弥生石器**
- 1 白倉B·C区遺構外出土石器
- 2 天引遺構外出土石器
- PL133 白倉B区古墳住居出土石器**
- 1 14住出土石器
- PL134 天引古墳住居出土石器**
- 1 1住出土石器
- PL135 天引古墳住居出土石器**
- 1 1住出土石器
- 2 6住出土石器
- 3 10住出土石器
- PL136 天引古墳住居出土石器**
- 1 10住出土石器
- PL137 天引古墳住居出土石器**
- 1 10住出土石器
- 2 11住出土石器
- PL138 天引古墳住居出土石器**
- 1 13住出土石器
- 2 18·20住出土石器
- PL139 天引古墳住居出土石器**
- 1 23·24·25·31住出土石器
- PL140 天引古墳住居出土石器**
- 1 30住出土石器
- 2 28住出土石器
- PL141 天引古墳住居出土石器**
- 1 35住出土石器
- PL142 天引古墳住居出土石器**
- 1 51·69·77·88·90·94·96·107住出土石器
- PL143 天引古墳住居出土石器**
- 1 106住出土石器
- 2 114住出土石器
- PL144 天引古墳住居出土石器**
- 1 131住出土石器
- PL145 天引古墳住居出土石器**
- 1 131住出土石器
- PL146 天引古墳住居出土石器**
- 1 117·142·143住出土石器
- PL147 天引古墳方形周溝墓、白倉·天引古墳土壙出土石器**
- 1 1号方形周溝墓、白倉B266·天引160·171住出土石器
- PL148 天引古墳住居出土金屬製品**
- 1 20住出土鏡
- 2 131住出土鉄製鍬
- PL149 天引古墳住居出土石器**
- 1 10住出土滑石
- 2 6·11·18·23·25·28住出土石器
- PL150 天引古墳住居出土石器**
- 1 28·30·31住出土石器
- 2 31·51·69·88住出土石器
- PL151 天引古墳住居出土石器**
- 1 90住出土石器
- 2 69·106·107·114·117·122·142住出土石器·石製品
- PL152 天引古墳住居出土滑石製品**
- 1 142住出土滑石製品
- 2 143住出土滑石製品
- PL153 天引古墳住居、方形周溝墓土壙出土石器**
- 1 117·142住出土石器
- 2 1号方形周溝墓、171住出土石器
- PL154 弥生石器接写**
- PL155 弥生·古墳石器接写**

# 実測図版

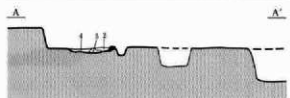
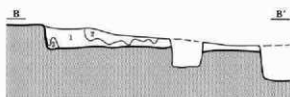
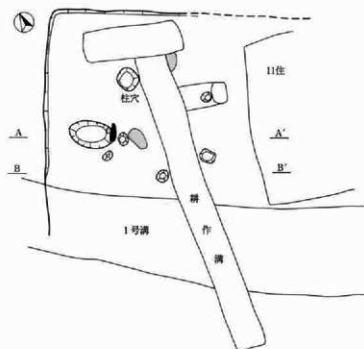

- 1 黒褐色土 ロームブロックを含む
- 2 黒褐色土
- 3 黄褐色土 ロームを多量に含む
- 4 黄褐色土 ロームを少量含む
- 5 焼土

0 L = 182.50 2 m



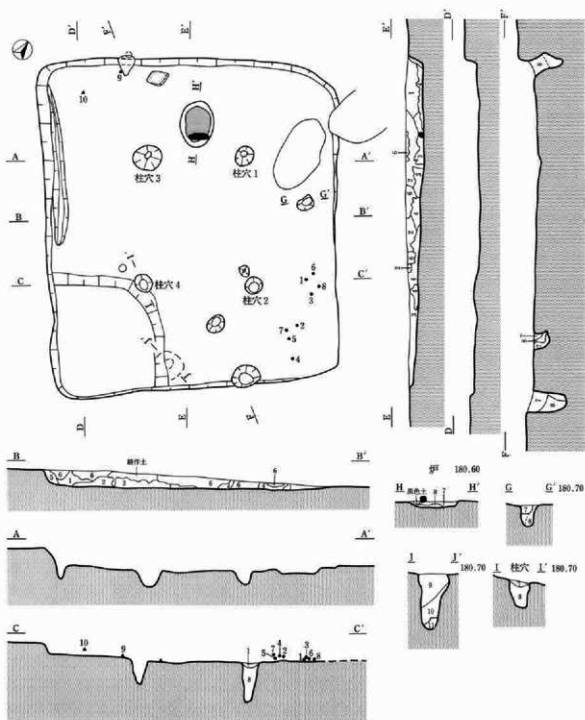

- 1 灰黄褐色土
- 2 黒褐色土
- 3 灰褐色土 ロームブロックとローム粒を含む
- 4 にぶい黄褐色土 ロームブロックを含む
- 5 ロームブロックを含む黄褐色土 壁の崩落土
- 6 耕作による攪乱

- 7 にぶい黄褐色土 焼土、灰色粘質土ブロックを含む
- 8 にぶい黄褐色土 ロームブロック、灰黄色土を含む
- 9 暗褐色土 ロームブロックを含む
- 10 黒褐色土 9に近い
- 11 暗褐色土 ロームを主とする

0 L=181.00 2m

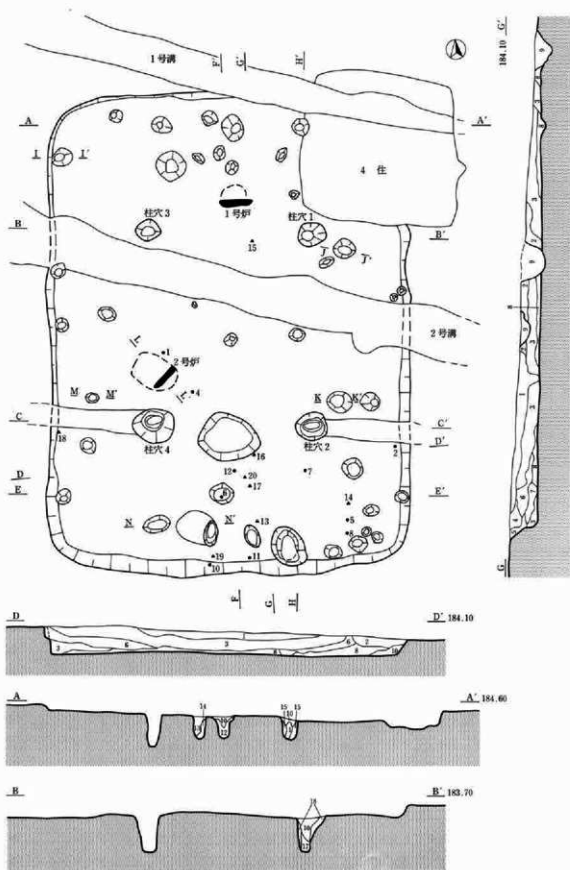

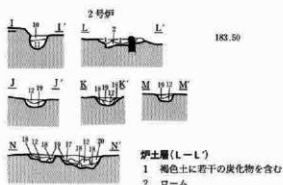
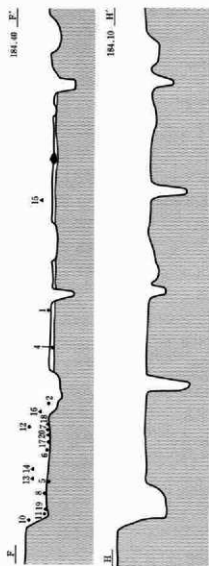

住居土層

- 1 暗褐色土 ローム粒を含む
  - 2 暗褐色土 1よりやや暗色
  - 3 黒褐色土
  - 4 褐色土
  - 5 褐色土 4よりやや暗色
  - 6 褐色土
  - 7 茶褐色土
  - 8 褐色土 ローム粒を多量に含む
  - 9 褐色土を主とし、近世以降の溝に伴う
  - 10 黒褐色土
  - 11 褐色土にローム
  - 12 暗褐色土にローム
  - 13 黒色土にローム粒
  - 14 黒色土
  - 15 ロームを主とする
  - 16 褐色土
  - 17 褐色土にロームを少量
  - 18 ロームに褐色土を少量
  - 19 暗褐色土にローム粒を少量
  - 20 黒褐色土
- (10~20は柱穴・ピット土層)

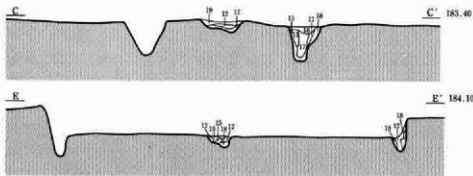

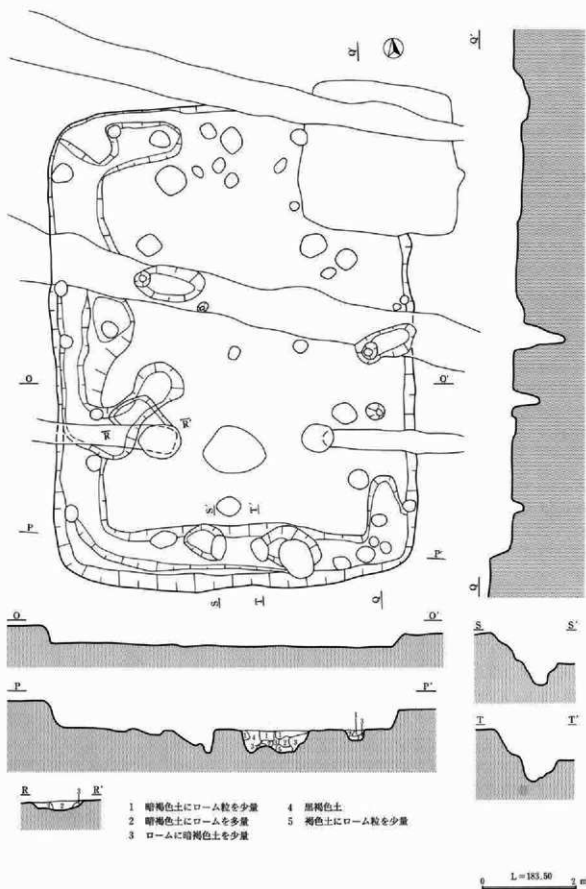

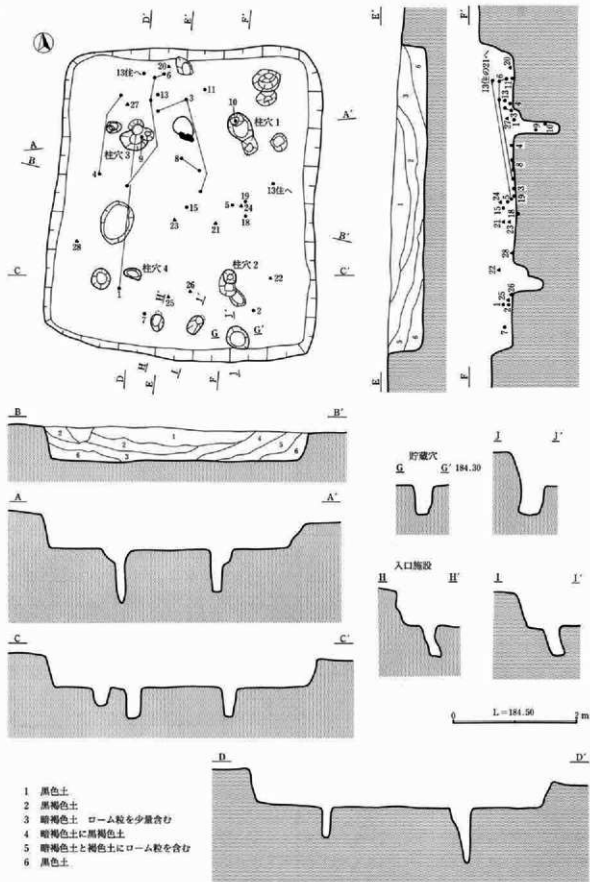

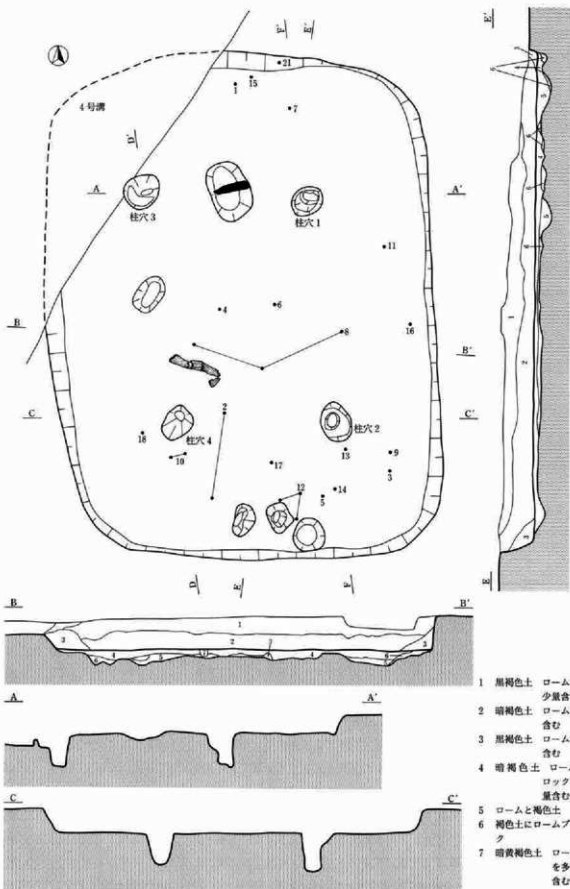

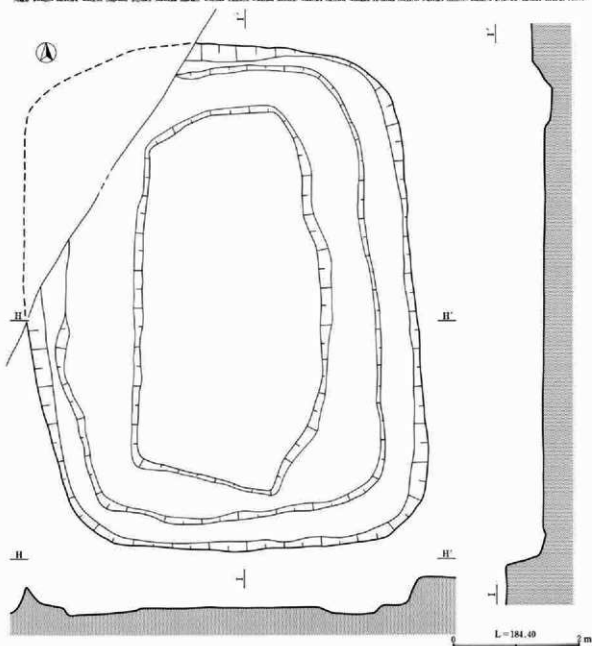
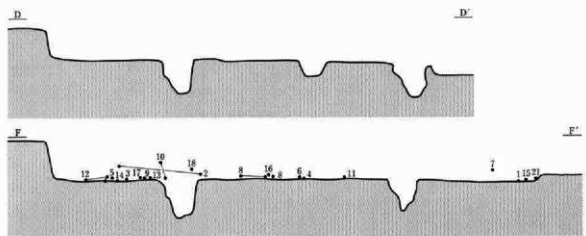

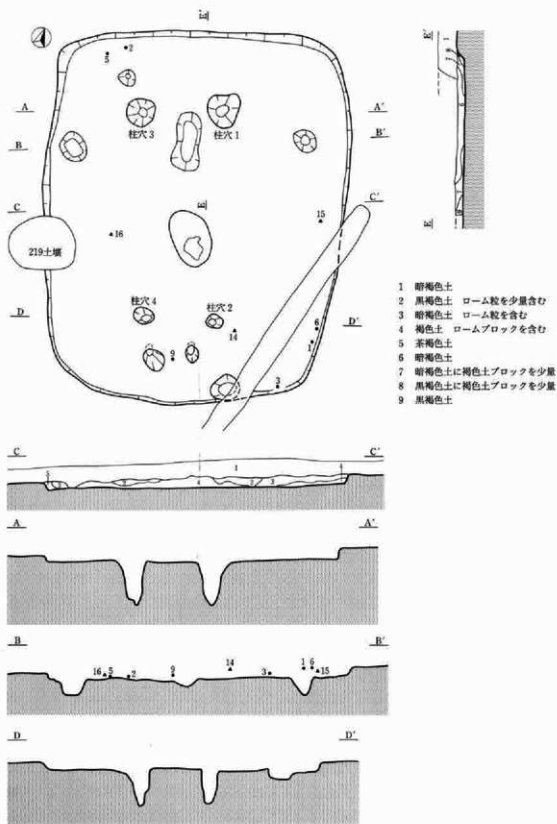



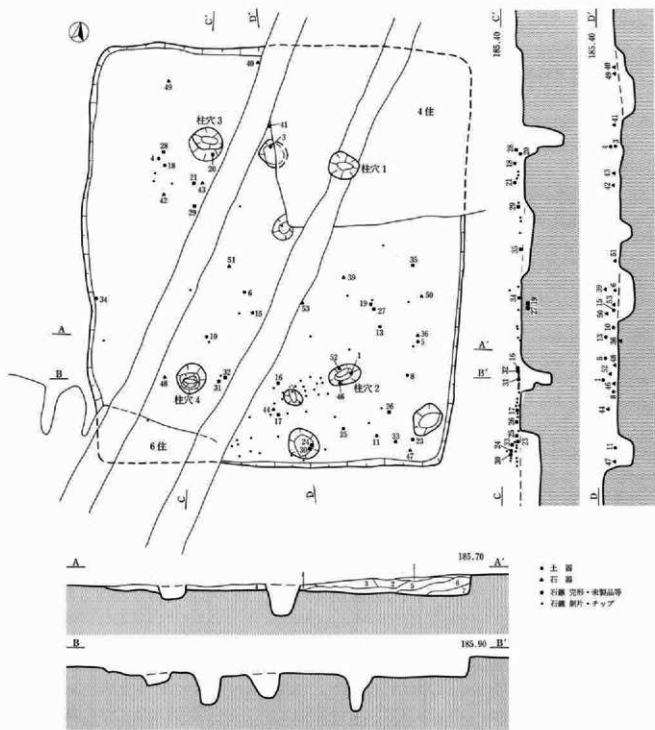

- 1 褐色土 ローム粒を含む
- 2 褐色土 1より暗色でローム粒を含む
- 3 褐色土 1より明色でローム粒、ブロック状の黒褐色土 ロームを含む
- 4 褐色土 軽石、ローム粒、ロームブロックを含む
- 5 暗黄褐色土 ローム粒を多量に含んでいる
- 6 暗褐色土(最も暗色) ローム粒、炭化物を含む
- 7 暗黄褐色土 ローム粒を多量に含む

0 2 m

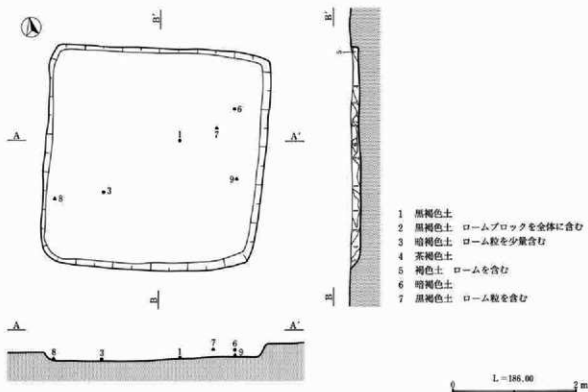
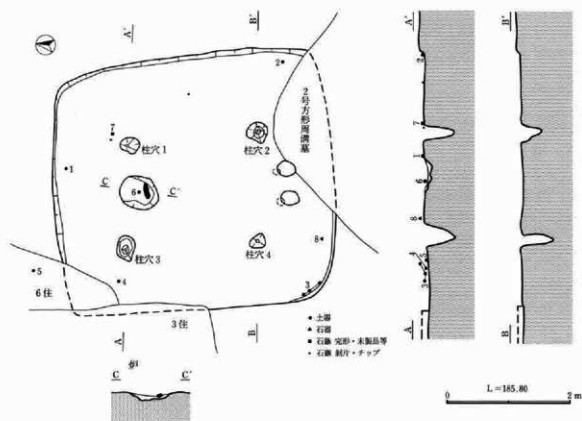

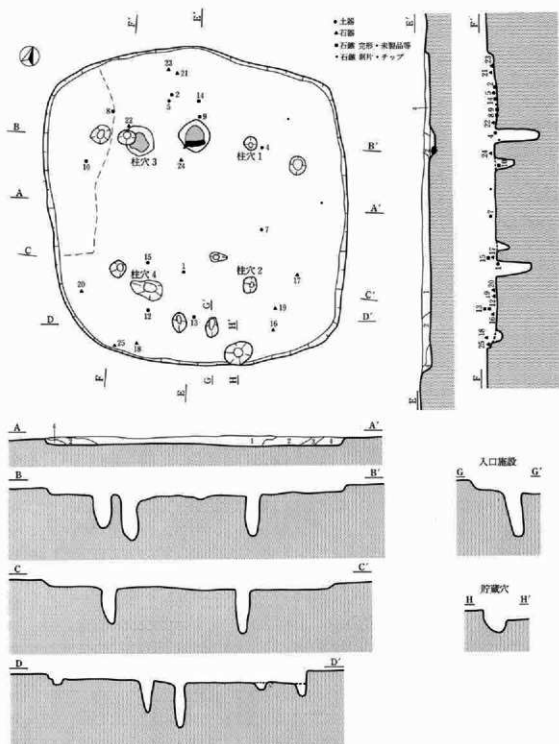

- 1 暗褐色土 ローム粒、ロームブロック、炭化物を若干含む
- 2 暗褐色土 炭化物を少量含む
- 3 暗褐色土 少量の炭化物を含み、明色
- 4 暗褐色土 少量の炭化物を含み、暗色

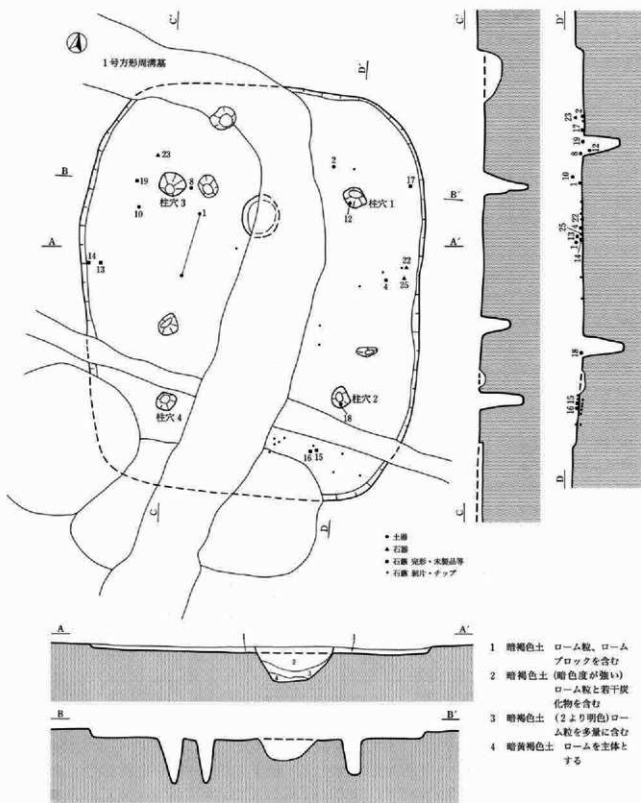

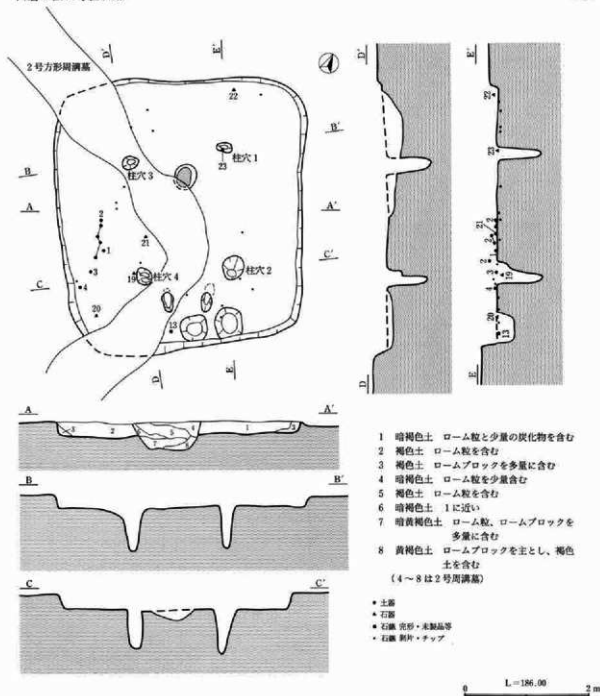

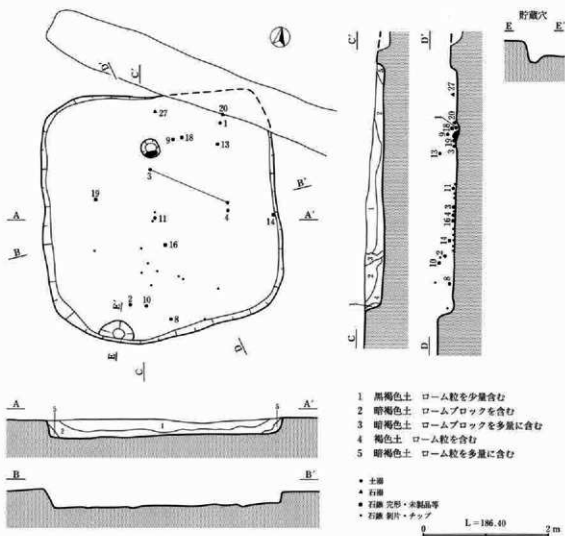

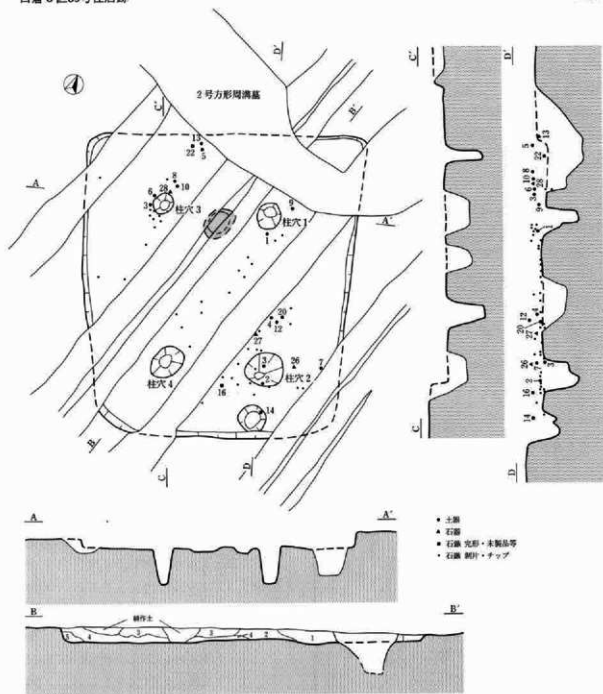

- 1 暗褐色土 ロームブロック、ローム粒を含む
- 2 褐色土 ローム粒を多量に含む
- 3 暗褐色土 ローム粒を含む
- 4 暗褐色土 3より明るい
- 5 暗黄褐色土 ローム粒を多量に含む

0 L=186.30 3m

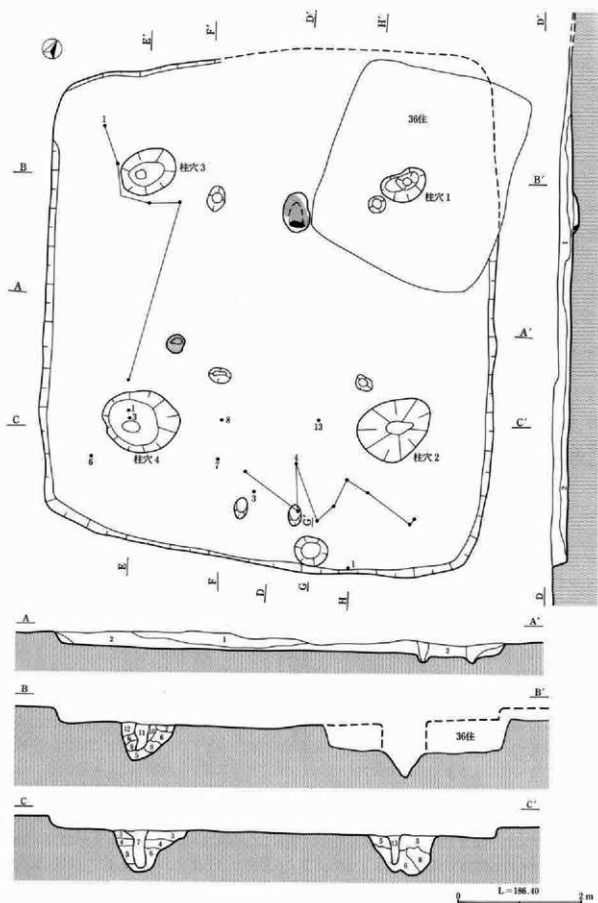



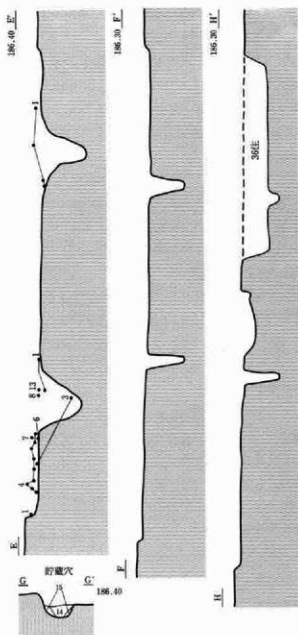

- 1 暗褐色土 少量のローム粒を含む
- 2 褐色土 ローム粒を多量に含む
- 3 黒褐色土と褐色土
- 4 黒褐色土に褐色土
- 5 黒褐色土
- 6 黒褐色土に褐色土 ローム粒を含む
- 7 黒褐色土と褐色土 (柱根)
- 8 黒色土を主とする
- 9 褐色土に黒褐色土 ロームを少量含む
- 10 褐色土 ロームを少量含む
- 11 褐色土 (柱根)
- 12 褐色土
- 13 黒褐色土 (柱根)
- 14 黒褐色土 炭化物を含む
- 15 黒褐色土にロームブロックを少量含む

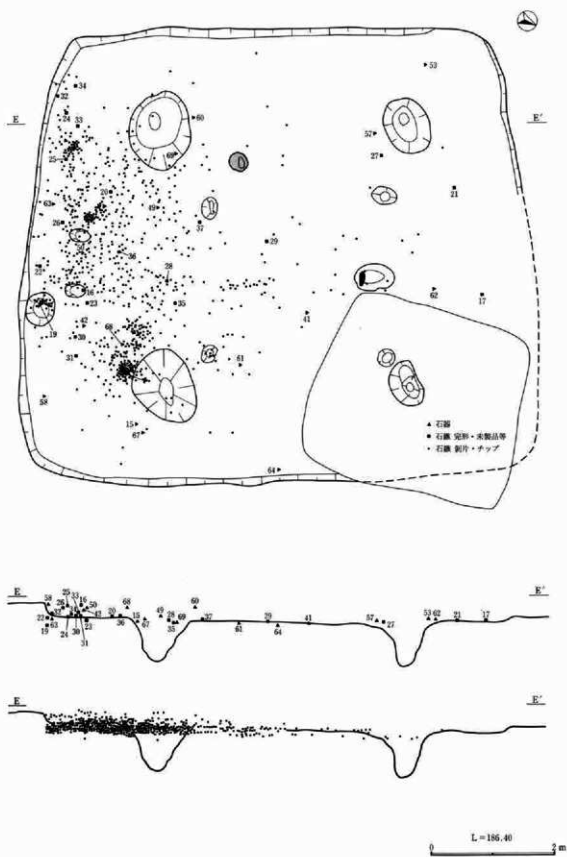

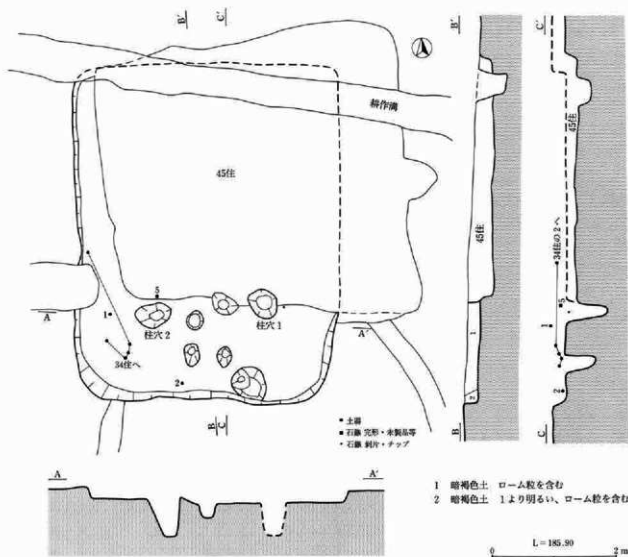

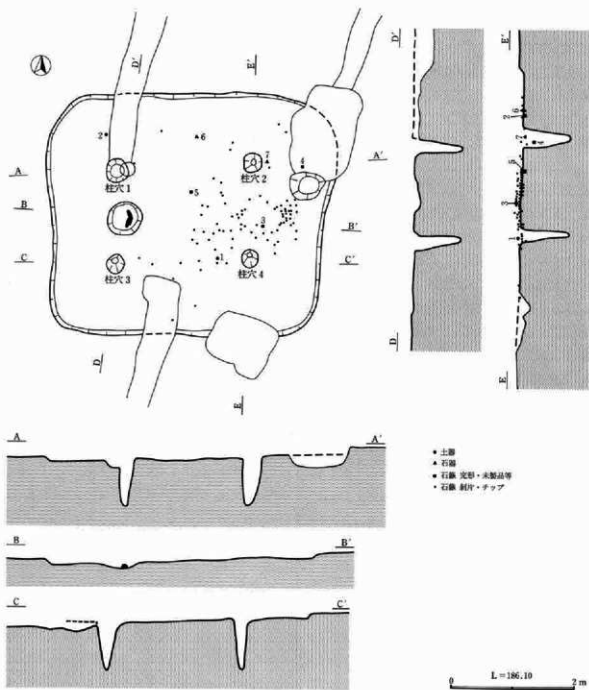

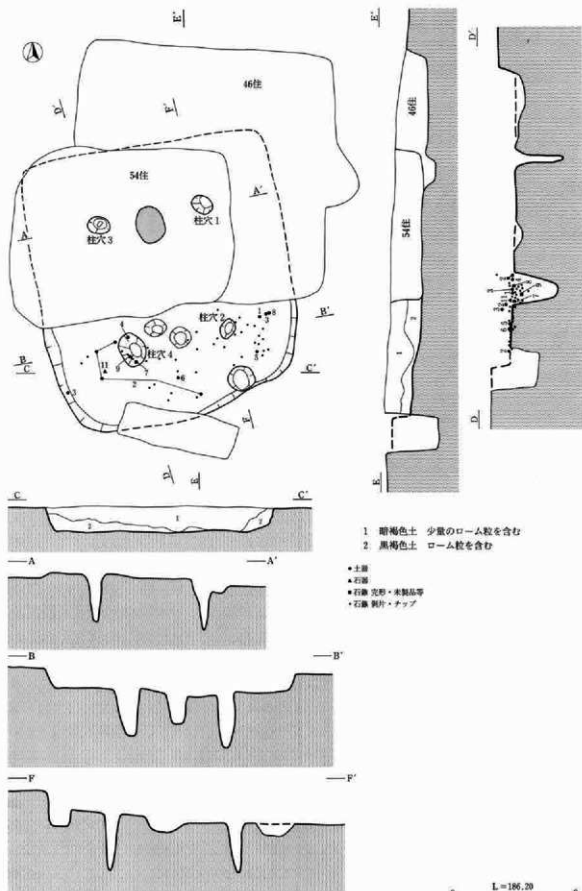

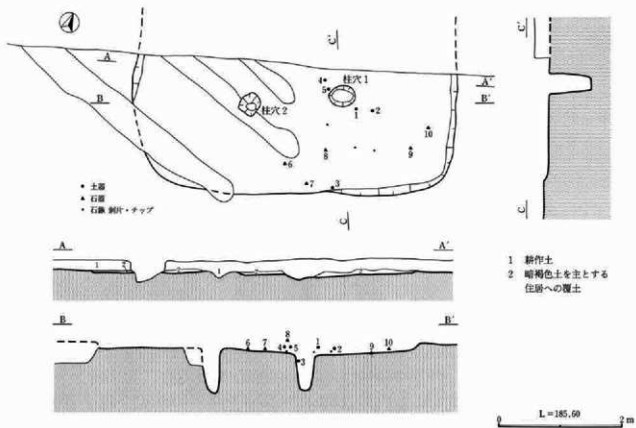
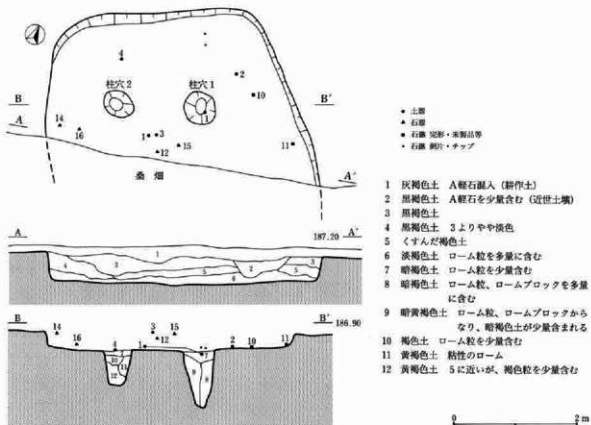

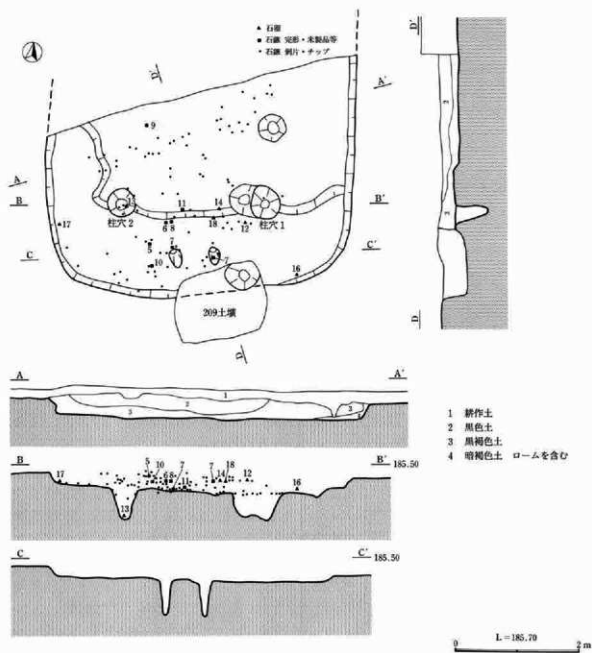

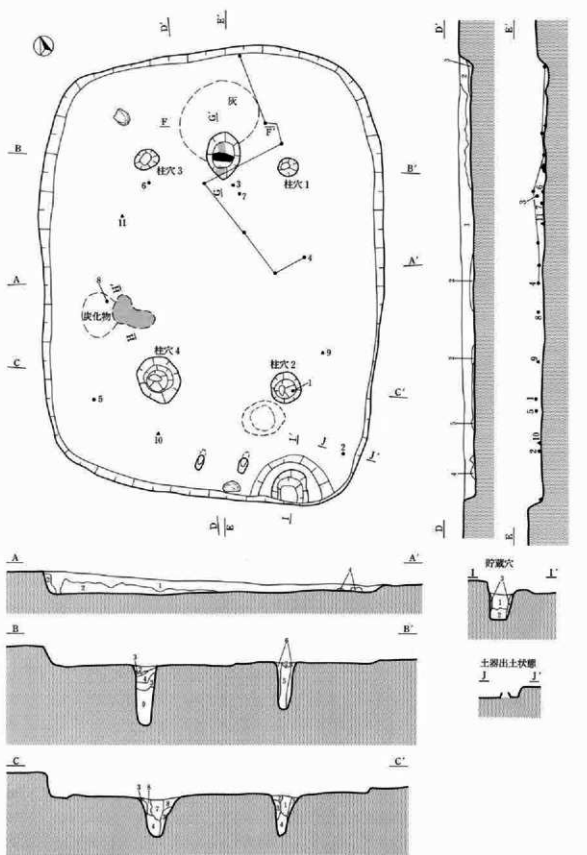



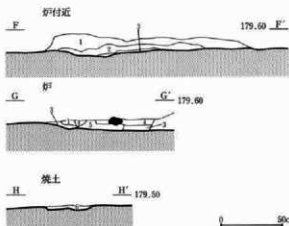

住居土層(A-A', D-D')

- 1 暗褐色土 ローム粒を少量含む
- 2 暗褐色土 1に近いが、ローム粒をより多く含む
- 3 暗褐色土 炭化物をごく少量含む
- 4 ソフトロームを主とする
- 5 暗褐色土 3に近く、灰、焼土を少量含む

柱穴土層(B-B', C-C')

- 1 暗褐色土にローム少量
- 2 暗褐色土
- 3 ロームを主とする
- 4 ロームに褐色土
- 5 黒褐色土
- 6 ロームに暗褐色土少量
- 7 黒褐色土 暗褐色土、褐色土、ロームを含む
- 8 暗褐色土 褐色土、ロームを含む
- 9 ロームに褐色土少量

貯蔵穴土層(I-I')

- 1 黒褐色土
- 2 黒色土
- 3 黒褐色土にロームが混じる

炉・その他土層(F-F', G-G', H-H')

- 1 茶褐色土
- 2 黒褐色土 黄褐色土粒を少量含む
- 3 黄褐色土 床面
- 4 褐色土 焼土を含む
- 5 黄褐色土 焼土を多量に含む
- 6 焼土

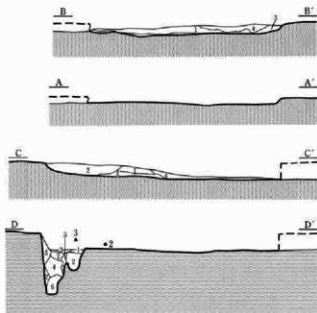
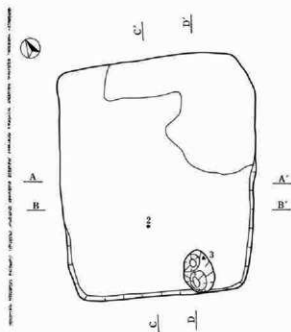

住居土層(B-B', C-C')

- 1 暗褐色土
- 2 暗褐色土 ローム粒を含む
- 3 暗褐色土 ローム粒を少量含む
- 4 耕作土

貯蔵穴土層(D-D')

- 1 褐色土
- 2 褐色土と黄褐色土
- 3 褐色土 少量の炭化物を含む
- 4 褐色土
- 5 淡褐色土 若干の炭化物、灰黄褐色土粒を含む
- 6 淡褐色土 5より暗い



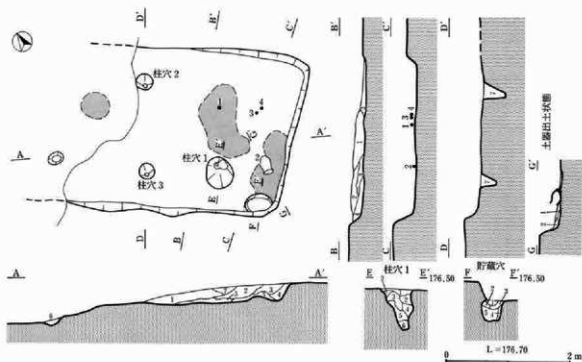

## 住居土層(A-A', B-B')

- 1 暗い色調のよい黄褐色土とローム粒
- 2 におい黄褐色土とローム粒
- 3 におい黄褐色土ブロック
- 4 におい黄褐色土 炭化物を含む、壁の崩落
- 5 焼土、炭化物
- 6 茶褐色土、黒色土を少量含む
- 7 ロームブロック 覆瓦

## 柱穴土層(D-D', E-E')

- 1 暗褐色土 ローム粒、焼土、炭化物を少量含む
- 2 黄褐色土 ロームブロックを多量、炭化物、焼土を少量含む
- 3 暗褐色土 炭化物を多量、ローム粒を少量含む
- 4 明茶褐色土 ロームを多量に含む
- 5 暗黄褐色土 炭化物を少量含む
- 6 灰白色土
- 7 黒褐色土

## 貯蔵穴土層(F-F')

- 1 褐色土と炭化物 焼土を少量含む
- 2 黄褐色土 褐色土を少量含む
- 3 褐色土 炭化物を少量含む
- 4 褐色土と黄褐色土
- 5 暗褐色土 少量の炭化物を含む

## 遺物出土位置土層(G-G')

- 1 褐色土 炭化物、焼土を含む
- 2 褐色土と黄褐色土

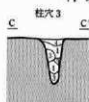
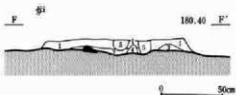
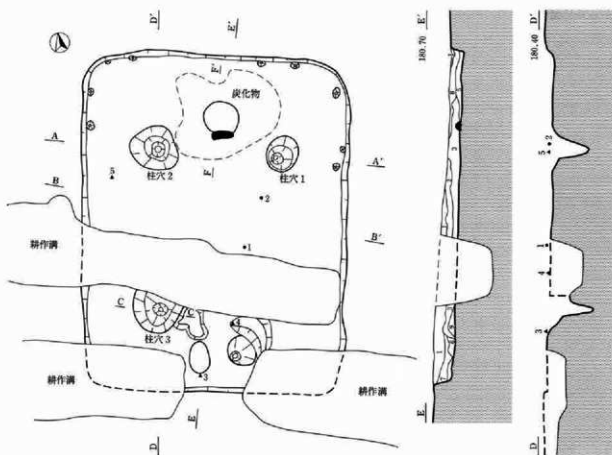

炉土層 (F-F')

- 1 褐色土 炭化物を少量含む
- 2 褐色土 焼土、炭化物を含む
- 3 褐色土 炭化物を多量に含む
- 4 黄褐色土のブロック
- 5 攪乱

住居土層 (B-B', E-E')

- 1 黒褐色土 細かい白色粒を多量に含む
- 2 黒褐色土 1に似るが炭化物を少量含む
- 3 褐色土 ロームを多量に混入
- 4 暗褐色土
- 5 暗褐色土 灰を多量に含む
- 6 暗褐色土 ローム粒を多量に混入
- 7 黒褐色土 1に似るがロームブロックを少量含む
- 8 褐色土
- 9 床がもろあがる

柱穴土層 (A-A', C-C')

- 1 明褐色土ロームと褐色土ブロック
- 2 ロームと灰褐色土 わずかに灰褐色粘質土が流入する
- 3 明黄褐色土ローム 壁のくずれた土
- 4 褐色土とローム



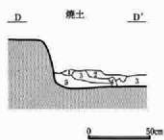
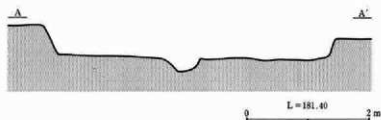
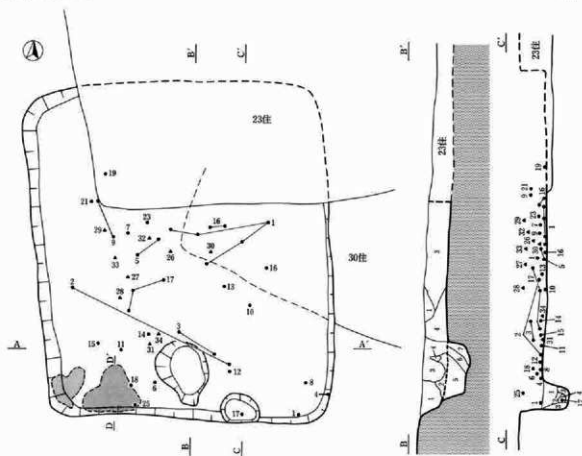

#### 焼土土層(D-D')

- 1 黒褐色土 炭化物を多量、焼土を少量含む
- 2 暗褐色土 炭化物を少量、焼土を1より少量含む
- 3 赤褐色土 焼土を多量に含み、褐色土も含む
- 4 黒褐色土 焼土を少量含む
- 5 黒褐色土 ロームブロックを少量含み、炭化物は1より多量に含む

#### 住居土層(B-B')

- 1 黒色土
- 2 ロームブロックをやや多量に含む
- 3・4 3から4へと褐色味をおびていく  
3の下層はロームが多量
- 5 ロームと褐色土
- 6 黒色土 ローム粒をごく少量含む
- 7 黒色土 ロームブロックを含む  
(5~7は床下土壌に伴う)

#### 貯蔵穴土層(C-C')

- 1 暗褐色土 ロームブロックを含む
- 2 黄褐色土と暗褐色土
- 3 黄褐色土 暗褐色土を少量含む
- 4 暗褐色土 黄褐色粒を少量含む

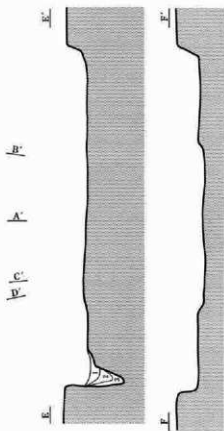
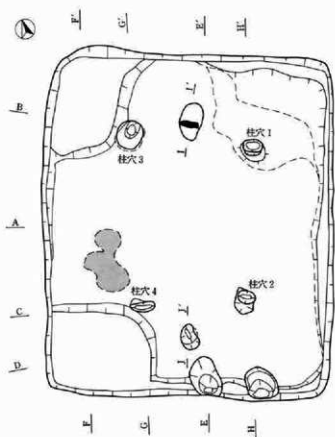

遺物出土状態

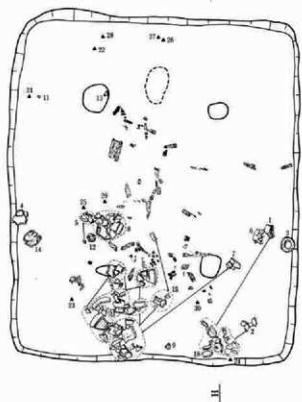

入口施設土層

- 1 黒褐色土 炭化物を少量含む
- 2 黄褐色土ブロック
- 3 暗褐色土と黄褐色土
- 4 黄褐色土と褐色土

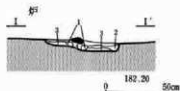

炉土層

- 1 淡褐色土 焼土を少量含む
- 2 暗黄褐色土 焼土をやや多量に、炭化物をごく少量含む
- 3 黄褐色土 ロームを主とし、焼土をやや多量に含む
- 4 暗褐色土 焼土、炭化物を少量含む



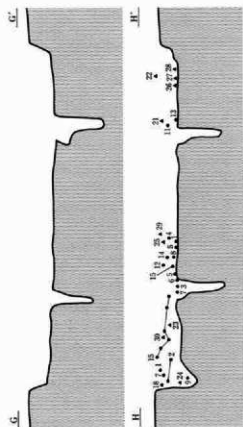

## 住居土層(A-A')

- 1 暗褐色土 ロームをやや多量に、炭化物、黒褐色土を少量含む
- 2 暗茶褐色土 1よりロームが多量
- 3 暗茶褐色土 2よりロームが少量
- 4 暗褐色土 炭化物、焼土を多量に含む
- 5 攪乱

## 柱穴土層(B-B', C-C')

- 1 暗褐色土
- 2 暗褐色土 炭化物を少量含む
- 3 褐色土と黄褐色土
- 4 暗黄褐色土
- 5 暗褐色土 少量の黄褐色土を含む

## 貯蔵穴土層(E-E')

- 1 暗褐色土 少量の黄褐色土、炭化物を含む
- 2 暗褐色土 1より黄褐色土が少量
- 3 黄褐色土と暗褐色土

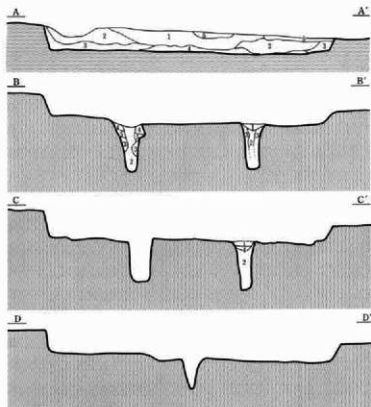

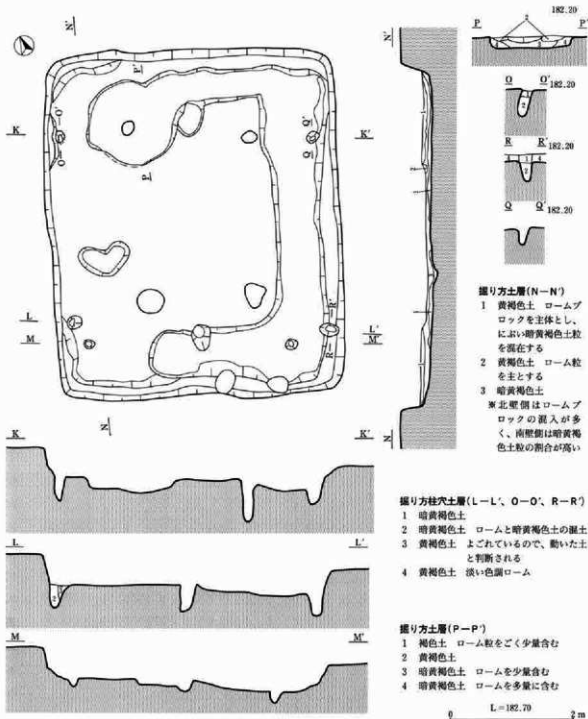



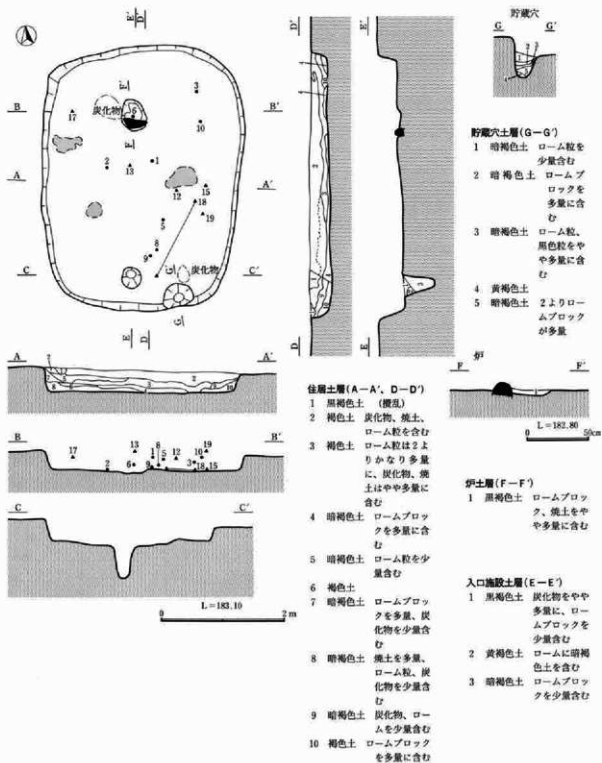

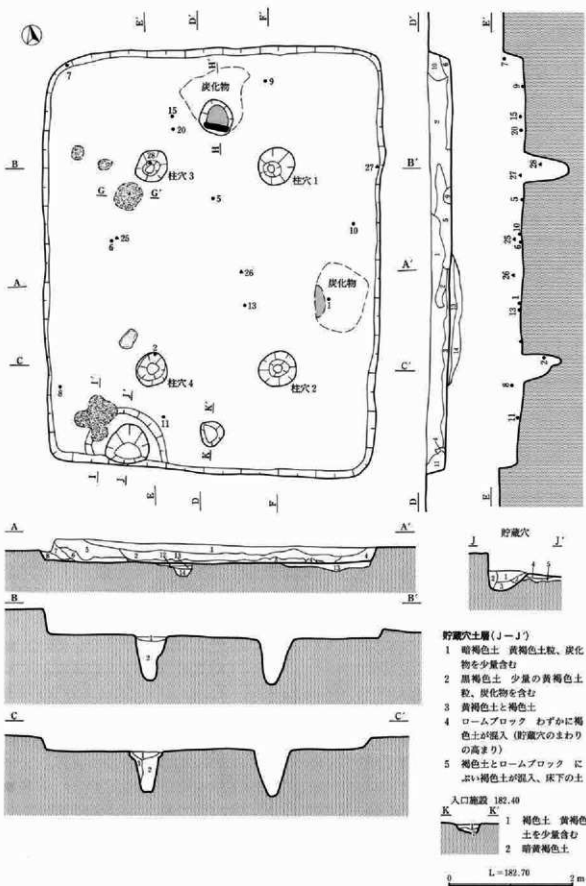

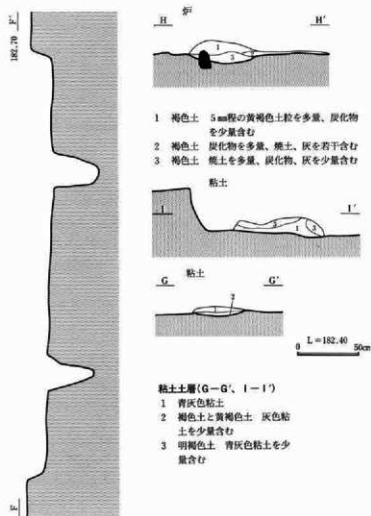

## 住居土層(A-A', D-D')

- 1 明茶褐色土 ローム粒をやや多量に含む
  - 2 暗茶褐色土 黒褐色土、ロームを多量に含む
  - 3 暗茶褐色土 ロームを少量含む
  - 4 黄褐色土 ロームを多量に含む
  - 5 暗茶褐色土 2よりロームを多量に含む
  - 6 暗茶褐色土 3に似るが黒褐色土、ロームを少量含む
  - 7 黒褐色土 ロームを少量含む
  - 8 明茶褐色土 ロームを多量、黒褐色土を少量含む
  - 9 黒褐色土にロームを多量に含む
  - 10 暗茶褐色土 ローム粒を少量含む
  - 11 暗褐色土 ローム粒を少量含む
  - 12 ロームブロックと褐色土
  - 13 によい明褐色土
  - 14 ロームを主とする
- (12~14 床下の土)

## 柱穴土層(B-B', C-C')

- 1 褐色土 黄褐色土粒を少量含む
- 2 褐色土と黄褐色土 暗褐色土のブロックを多量に含む
- 3 黄褐色土 褐色土を少量含む

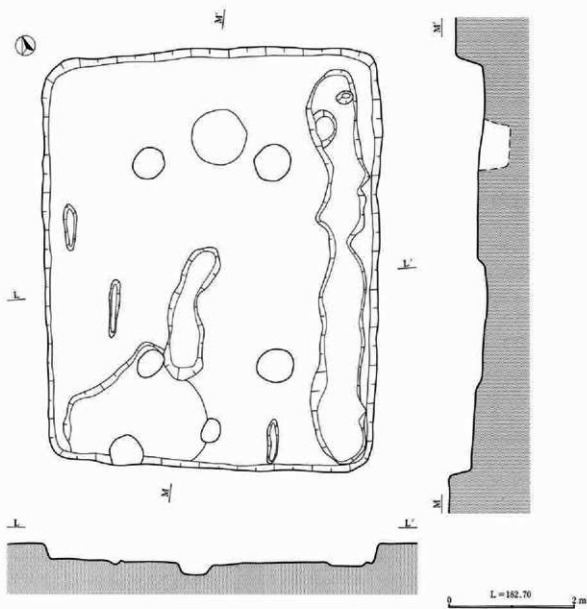

天引53号住居跡掘り方(上)・天引43号住居跡(下)



- 1 淡茶褐色土 ローム粒と炭土をごく少量含む
- 2 黄土
- 3 暗黄褐色土 淡茶褐色土とロームの混土

- 1 灰黄褐色土 灰白色粘土を少量含む
- 2 灰白色粘土 炭化物をごく少量含む
- 3 灰黄褐色土 1よりやや色調暗く、ローム粒、灰白色粘土を少量含む

0 50cm

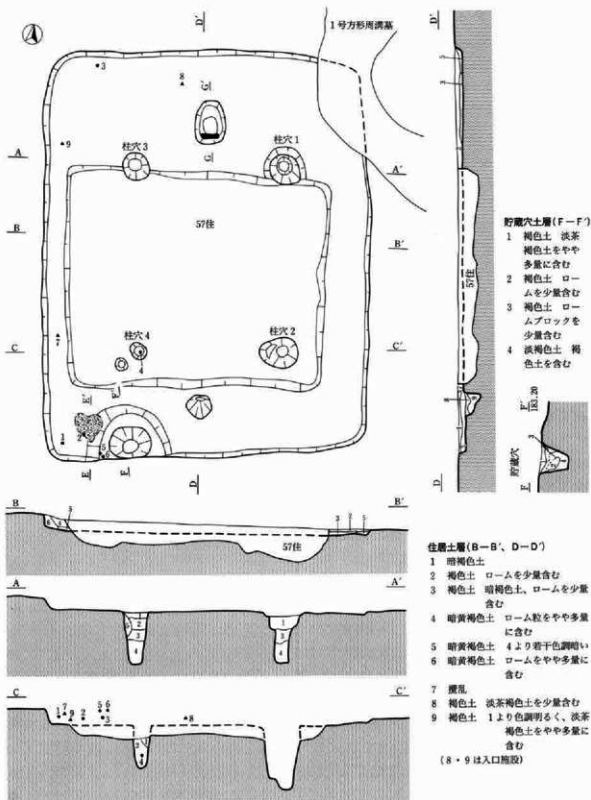

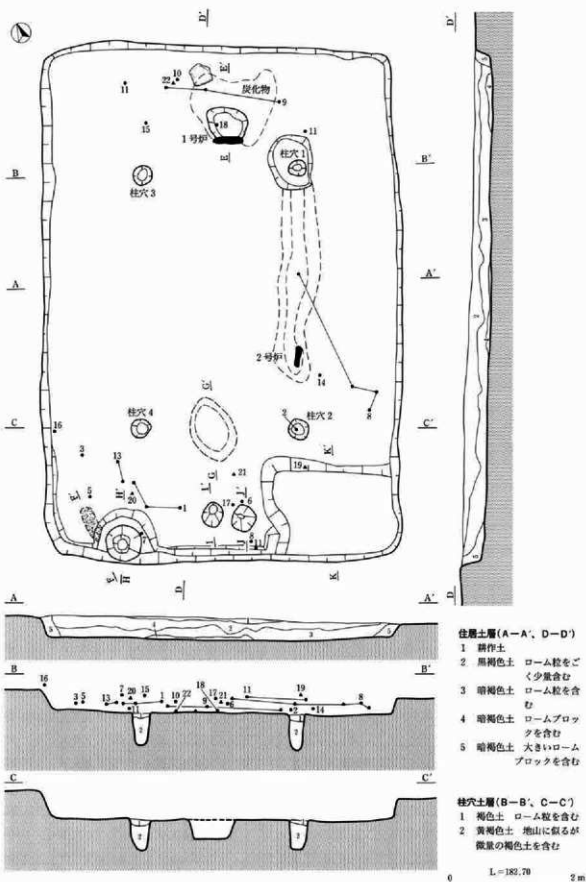



- 1 黒褐色土 ローム粒、白色粒を少量含む
- 2 暗褐色土 ローム粒、炭土をやや多量に含む
- 3 暗褐色土 ローム粒、炭化物を少量含む

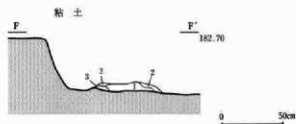

- 1 青灰色粘土
- 2 黒褐色土 ローム粒を少量含む
- 3 暗褐色土 ロームブロックを少量含む



- 1 ロームと黒褐色土
- 入口施設



- 1 暗褐色土 ロームブロックと褐色土
- 2 黄褐色土 ロームブロックを多量に含む

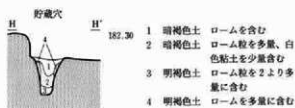

- 1 暗褐色土 ロームを含む
- 2 暗褐色土 ローム粒を多量、白色粘土を少量含む
- 3 明褐色土 ローム粒を2より多量に含む
- 4 明褐色土 ロームを多量に含む

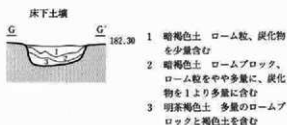

- 1 暗褐色土 ローム粒、炭化物を少量含む
- 2 暗褐色土 ロームブロック、ローム粒をやや多量に、炭化物を1より多量に含む
- 3 明茶褐色土 多量のロームブロックと褐色土を含む

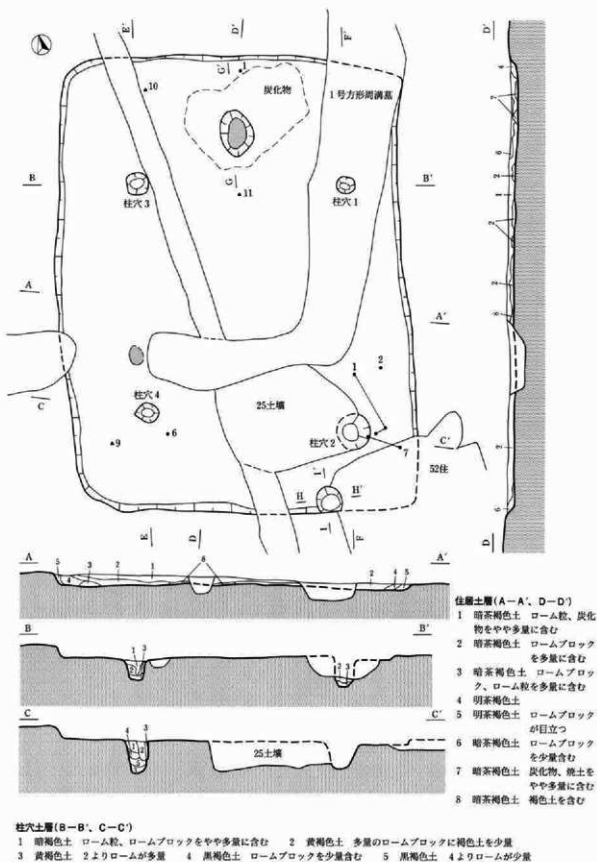



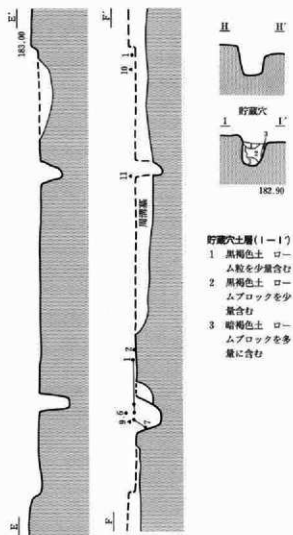

伊土層

- 1 暗褐色土 黄褐色土粒、少量の焼土、炭化物を含む
- 2 黄褐色土 焼土を多量、少量の炭化物、暗褐色土を含む

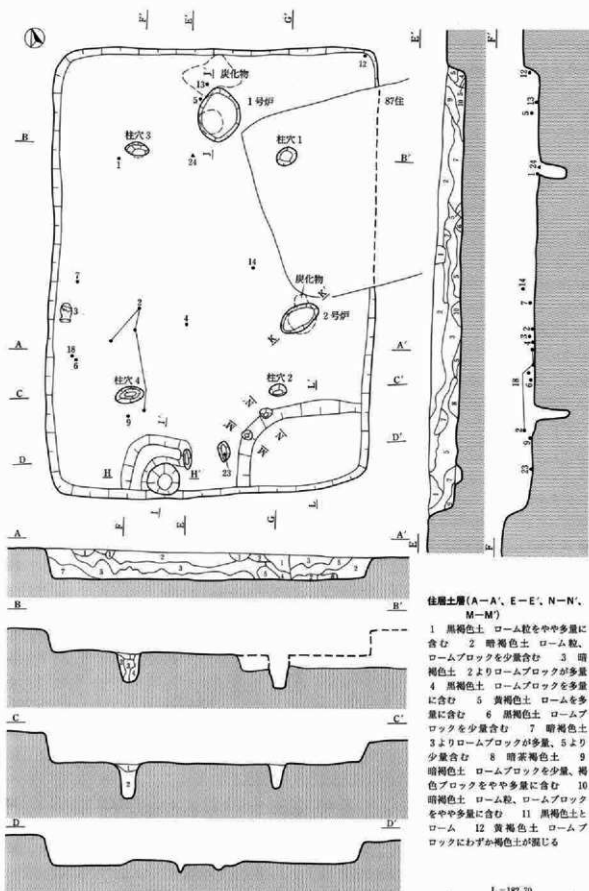

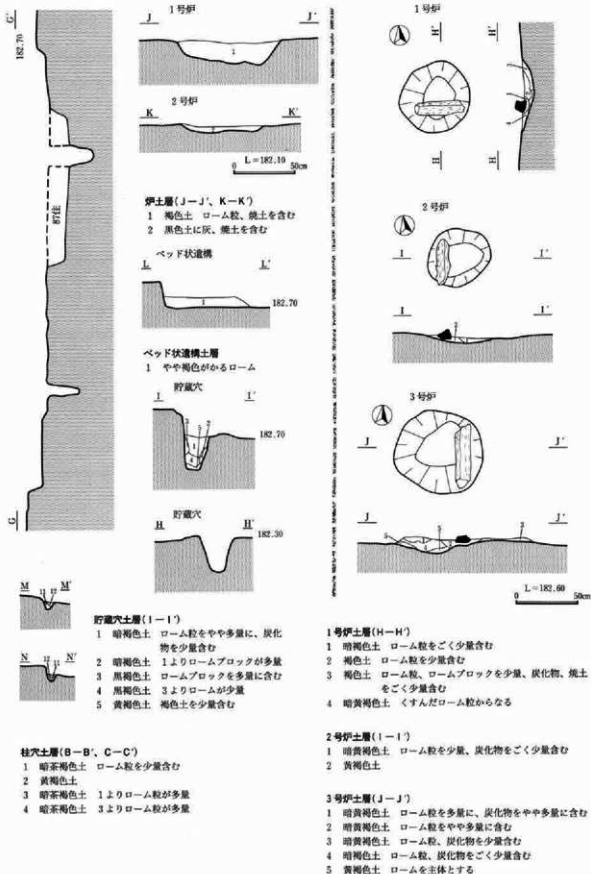

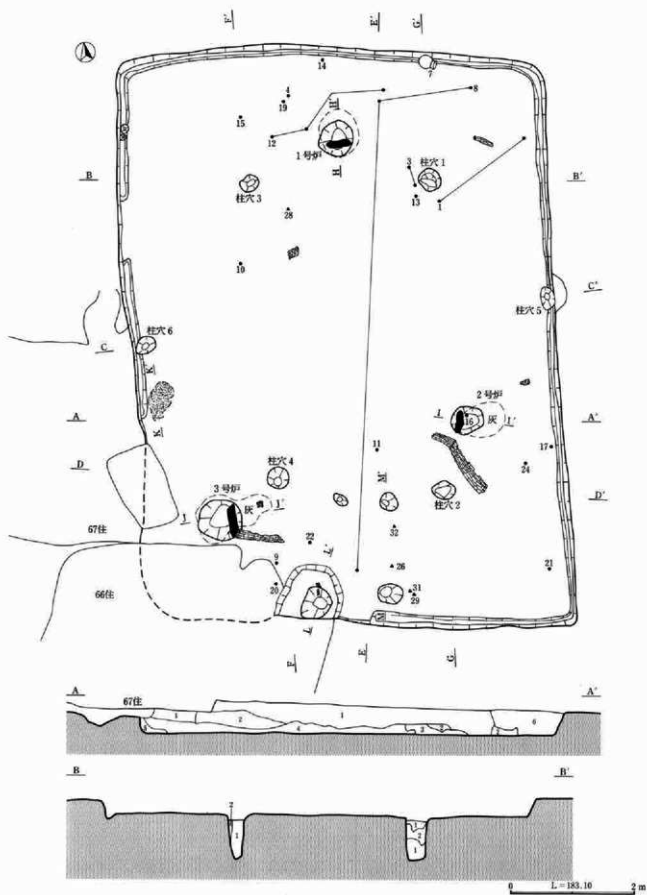

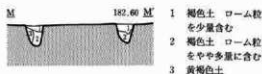
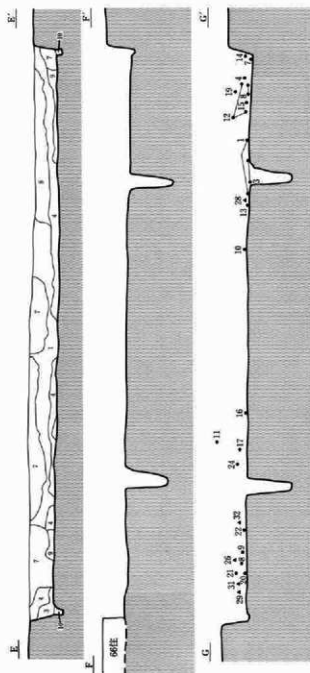

- 1 褐色土 ローム粒を少量含む
- 2 褐色土 ローム粒をやや多量に含む
- 3 黄褐色土

## 住居土層(A-A', E-E')

- 1 暗褐色土 ローム粒を多量に含む
- 2 明茶褐色土 ロームブロックを多量に含む
- 3 暗茶褐色土 炭化物を多量、ロームブロックは2より少量含む
- 4 暗茶褐色土 ロームブロックを多量に、炭化物をやや多量に含む
- 5 暗褐色土 褐色ブロックを多量、ローム粒を少量含む
- 6 攪乱
- 7 暗褐色土 ローム粒をやや多量に、炭化物を少量含む
- 8 暗茶褐色土 ローム粒を多量に含む
- 9 暗茶褐色土 ロームブロック、炭化物をやや多量に、黒色粘質土を多量に含む
- 10 暗黄褐色土 くすんだ暗黄褐色土を主体とし、ローム粒を多量に含む

## 柱穴土層(C-C', D-D')

- 1 黒褐色土 ロームブロックを少量含む
- 2 暗黄褐色土 ロームを主とし、暗褐色土を含む
- 3 黄褐色土 ロームを主とする
- 4 暗黄褐色土 ロームブロック、ローム粒をやや多量に含む
- 5 黄褐色土 暗黄褐色土を少量含む

## 貯蔵穴

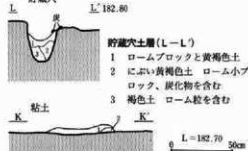

## 貯蔵穴土層(L-L')

- 1 ロームブロックと黄褐色土
- 2 にぶい黄褐色土 ローム小ブロック、炭化物を含む
- 3 褐色土 ローム粒を含む

## 粘土



## 粘土土層(K-K')

- 1 暗黄褐色土 灰白色粘質土ブロックを多量に含む
- 2 黄褐色土 ロームを主とする

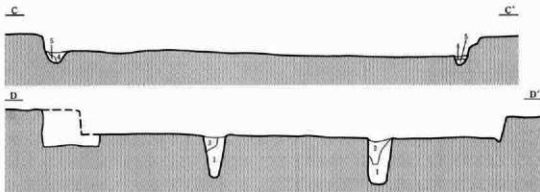

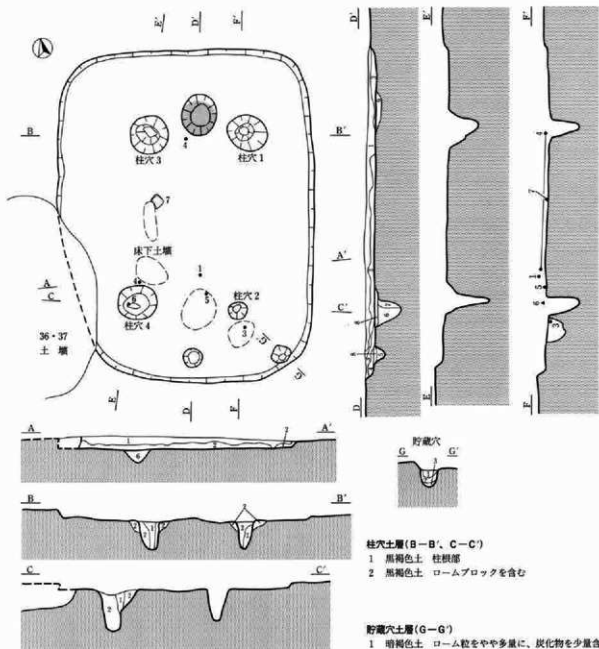

住居土層(A-A', D-D')

- 1 暗褐色土 ローム粒を多量に含む
- 2 暗褐色土 1よりロームブロックを多量に含む
- 3 黒褐色土 ローム粒は1より少量、炭化物は少量含む
- 4 暗褐色土 2よりロームブロックが多量
- 5 暗褐色土 (入口施設)
- 6 褐色土 ロームブロックを含む
- 7 黒褐色土 ロームブロックを含む
- 8 黒色土のはり床の可能性もある
- 9 雑土

柱穴土層(B-B', C-C')

- 1 黒褐色土 柱根部
- 2 黒褐色土 ロームブロックを含む

貯蔵穴土層(G-G')

- 1 暗褐色土 ローム粒をやや多量に、炭化物を少量含む
- 2 暗褐色土 ロームブロックを多量に含む
- 3 黄褐色土 ロームを多量に含む

0 L=182.50 3m

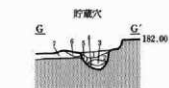
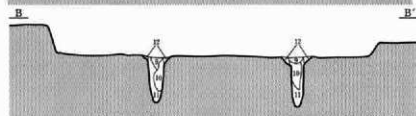
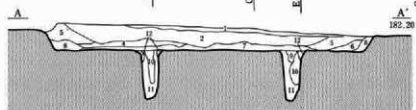
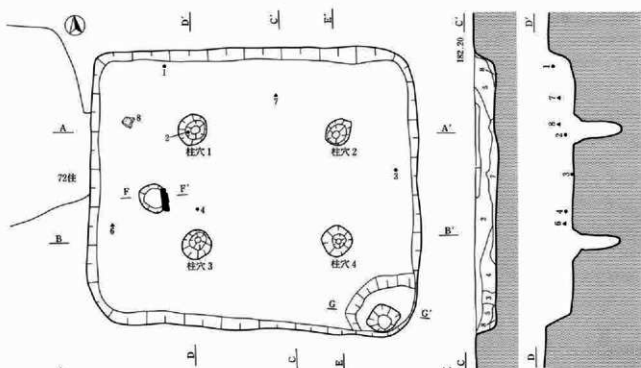

貯蔵穴土層

- 1 明茶褐色土 ロームを多量、褐色土を少量含む
- 2 暗褐色土 ローム粒を多量に含む
- 3 黒褐色土 ローム粒を少量、炭化物をわずかに含む
- 4 ロームブロックと褐色土
- 5 黄褐色土 ロームを多量、褐色土を少量含む
- 6 明黄褐色土
- 7 褐色土 6に近い

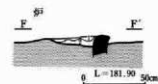

炉土層

- 1 褐色土 黄褐色土粒を少量に、焼土を少量含む
- 2 明褐色土 焼土を多量、黄褐色土を少量含む

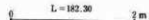

住居土層(A-A', B-B', C-C')

- 1 黒褐色土 2 褐色土 焼土を少量含む 3 褐色土 黄褐色土粒を含む
- 4 暗褐色土 炭化物を少量含む 5 明褐色土 黄褐色土粒と少量の炭化物を含む
- 6 明褐色土 5より炭化物を多量に含む 7 褐色土 黄褐色土のブロックを含む
- 8 黄褐色土と褐色土 9 暗褐色土 少量の炭化物を含む 10 褐色土 暗褐色土と黄褐色土のブロックを含む 11 褐色土と黄褐色土 締まりが弱い 12 黄褐色土 褐色土のブロックが混入 (根がための土)

(9~12は柱穴内覆土)

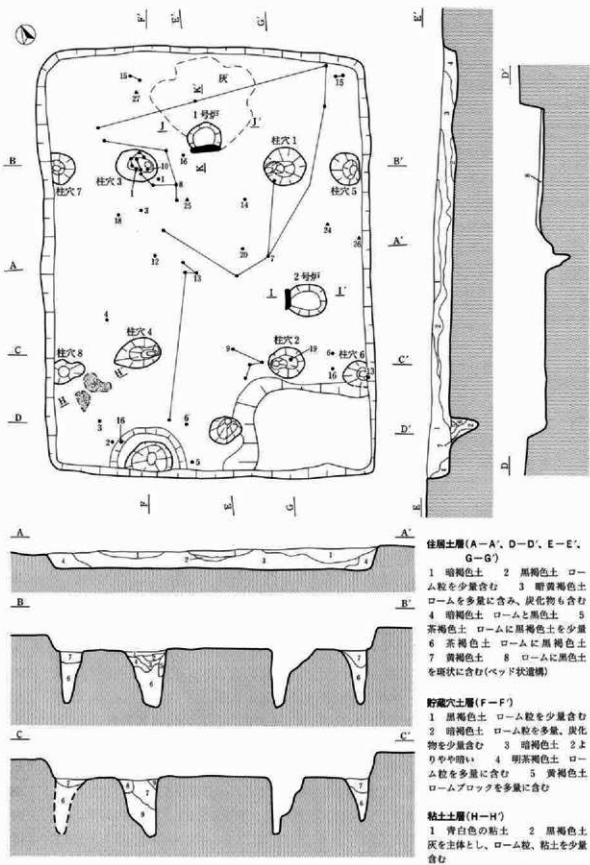



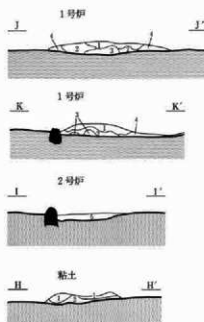
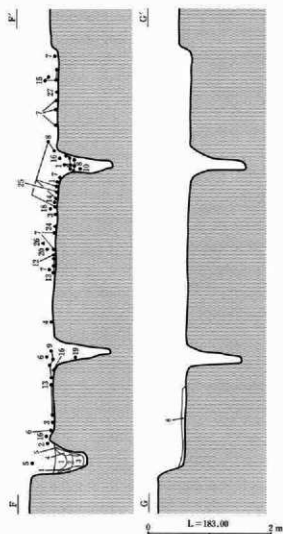

## 柱穴土層(B-B', C-C')

- 1 暗褐色土 ローム粒、ロームブロックを少量含む
- 2 暗褐色土 ローム粒、炭化物を少量含む
- 3 黒褐色土 ローム粒を1・2より少量含む
- 4 黒褐色土 ロームブロックを多量に含む
- 5 黒色土 ロームブロックを少量含む
- 6 明褐色土 ロームを多量、褐色土を少量含む
- 7 暗褐色土 ローム粒を多量、褐色土を少量含む
- 8 明茶褐色土 ロームと褐色土からなる
- 9 黄褐色土 ロームブロックと褐色土からなる

## 炉土層(I-I', J-J', K-K')

- 1 黒褐色土 ローム粒、黒色粒を少量含む
- 2 黒褐色土 ロームブロック、焼土をやや多量に含む
- 3 暗褐色土 焼土を多量、ローム粒を少量含む
- 4 黒色土と褐色土にローム粒
- 5 褐色土 灰と少量の焼土を含む

0 50cm

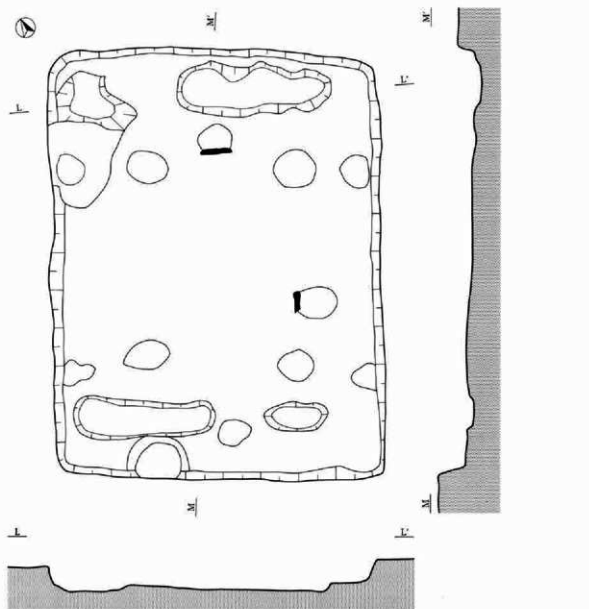

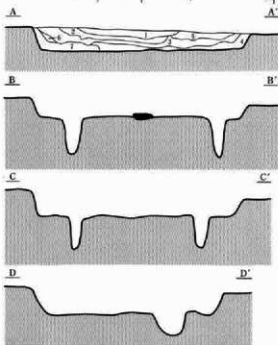
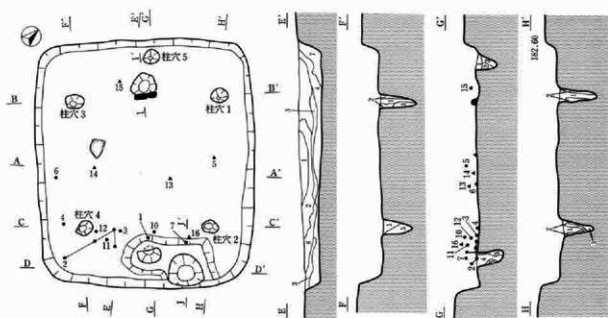

貯蔵穴



貯蔵穴土層(J-J')

- 1 暗褐色土 炭化物を多量、焼土を少量含む
- 2 暗褐色土
- 3 暗黄褐色土

0 L=182.70 2m

住居土層(A-A', E-E')

- 1 ローム粒、ロームブロック、褐色ブロックからなる
- 2 暗茶褐色土 ロームブロックを主とする
- 3 暗茶褐色土 褐色ブロックを多量に含み、2より少量ロームを含む
- 4 明茶褐色土 ロームブロック、褐色ブロックを少量含む
- 5 明茶褐色土 4よりローム、褐色土を少量含む
- 6 明茶褐色土 5より褐色土が少量
- 7 明茶褐色土 おずかにロームブロックを含む
- 8 暗茶褐色土 2よりロームブロックがやや少量

柱穴土層(F-F', G-G', H-H')

- 1 黒褐色土 黄褐色土粒を含む
- 2 黒褐色土
- 3 褐色土 黄褐色土粒を含む
- 4 褐色土 黄褐色土粒を多量に含む
- 5 淡褐色土



炉土層(I-I')

- 1 褐色土 焼土を少量含む
- 2 褐色土 焼土、炭化物を少量含む
- 3 明褐色土

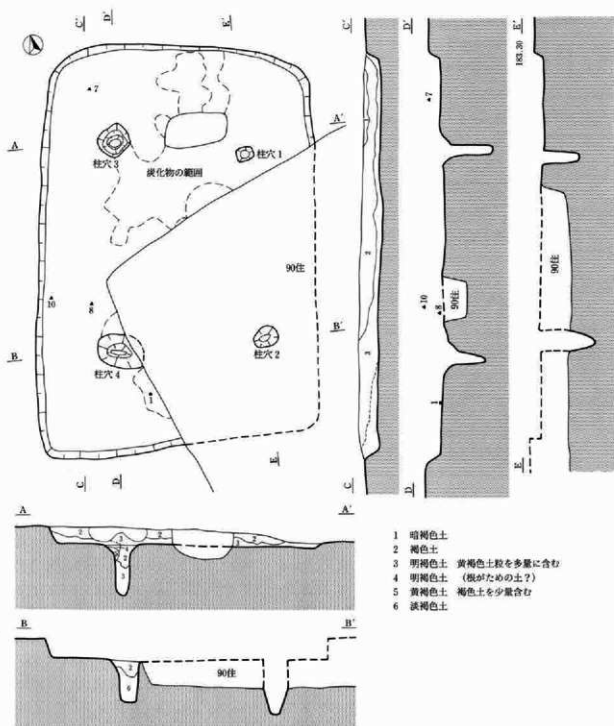

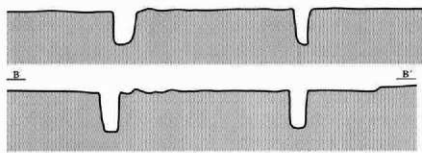
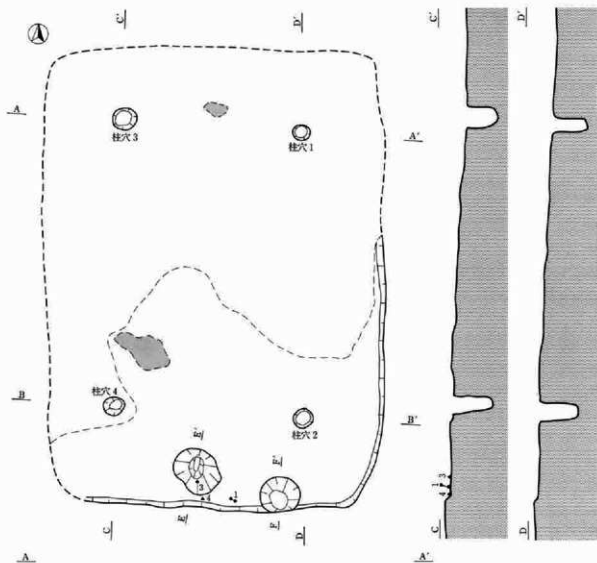

入口施設土層(E-E')

1 褐色土 ローム粒に焼土を少量  
2 ロームに褐色土



貯蔵穴土層(F-F')

1 暗褐色土 ローム粒、炭化物、少量の焼土を含む 2 暗褐色土 1に似るがロームが多量、壁層落土  
3 暗褐色土 ローム粒を多量に含む  
4 黒褐色土 ローム粒と少量の焼土を含む 5 黒褐色土 ロームブロックを含む

L=181.80  
0 2 m

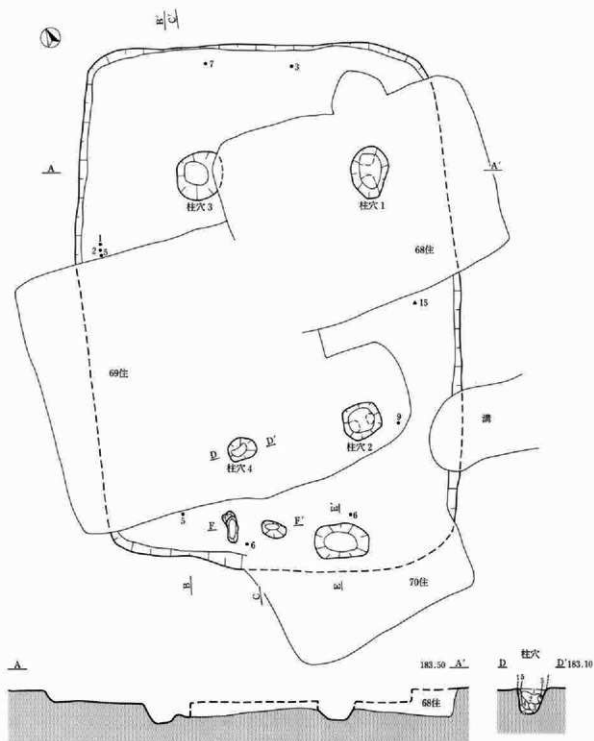

入口施設土層(F-F')

- 1 濃い黄褐色土 ロームを少量含む
- 2 黄褐色土 ロームを主とする
- 3 暗黄褐色土 ロームをやや多量に含む
- 4 黄褐色土 ロームを主とする

柱穴土層(D-D')

- 1 褐色土 ローム粒を少量含む
- 2 暗黄褐色土
- 3 暗黄褐色土 ローム粒を少量含む
- 4 黄褐色土 褐色土を含む
- 5 黄褐色土
- 6 黄褐色土 明るい藍色粒を少量含む

0 3 m

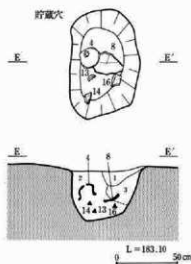
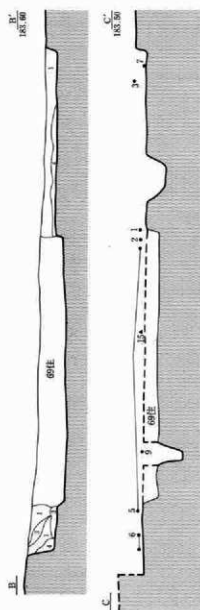

## 住居土層(B-B')

- 1 暗茶褐色土 ローム粒、ロームブロックを含む
- 2 暗茶褐色土 1よりロームブロックを多量を含む
- 3 暗褐色土 ロームブロックをやや多量を含む
- 4 暗褐色土 3よりロームブロックをやや多量を含む

## 貯蔵穴土層(E-E')

- 1 明褐色土 ローム粒を少量含む
- 2 明茶褐色土 ローム粒を少量含む
- 3 明茶褐色土 ローム粒を多量を含む

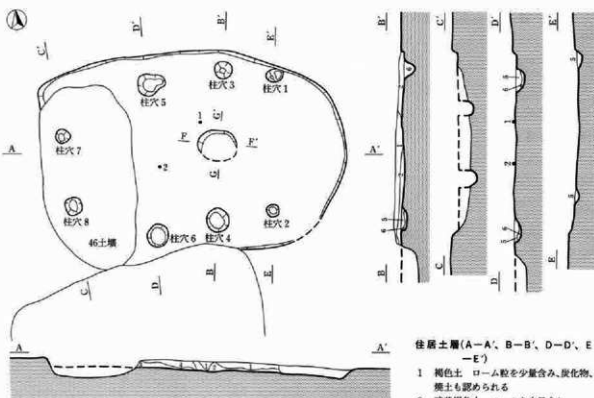

住居土層(A-A'、B-B'、D-D'、E-E')

- 1 褐色土 ローム粒を少量含む、炭化物、焼土も認められる
  - 2 暗黄褐色土 ロームを少量含む
  - 3 黄褐色土 炭化物を少量含む
  - 4 暗黄褐色土 ロームブロックをやや多量に含む、炭化物をごく少量含む
  - 5 褐色土
  - 6 暗黄褐色土
- (5・6は柱穴)

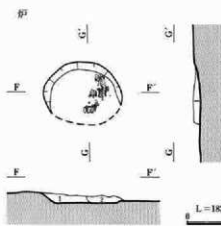

炉土層(F-F'、G-G')

- 1 暗黄褐色土 炭化物をやや多量に含む
- 2 黄褐色土 暗黄褐色土粒とローム粒の混土、炭化物、焼土を少量含む



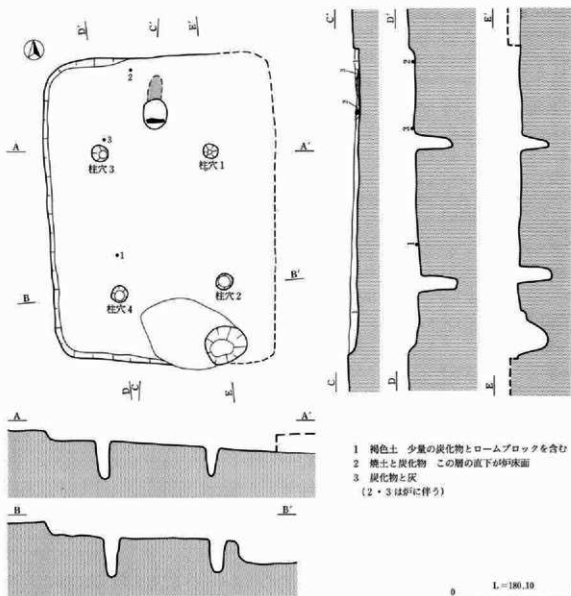

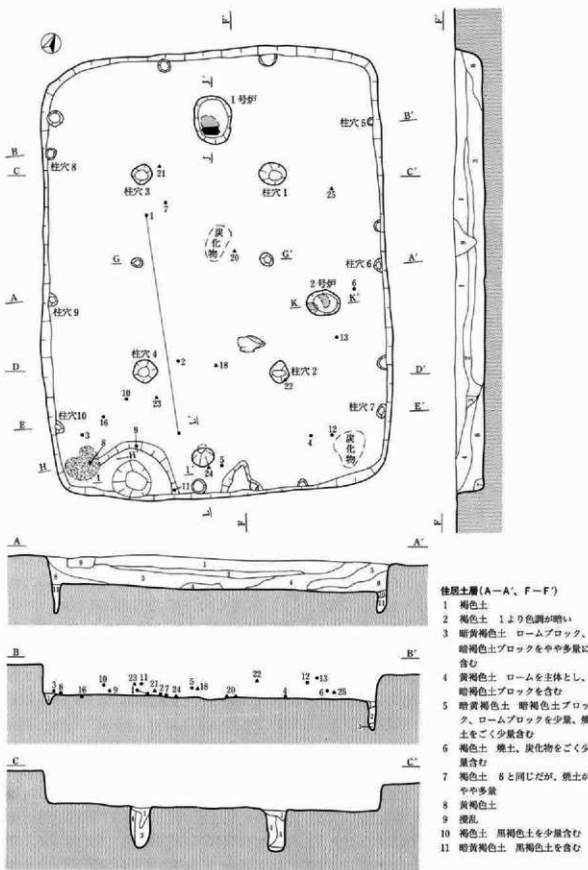



## 粘土土層(H-H')

- 1 暗黄褐色土 ローム粒を少量、炭化物をごく少量含む
- 2 灰白色粘土
- 3 灰黄褐色土
- 4 暗黄褐色土
- 5 淡黄褐色土 炭化物をごく少量含む

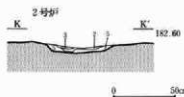

## 炉土層(J-J', K-K')

- 1 暗黄褐色土 焼土、炭化物を少量含む
- 2 暗黄褐色土 ローム粒を少量、炭化物をごく少量含む
- 3 黄褐色土 ローム粒を少量、炭化物をごく少量含む
- 4 濃い黄褐色土 ローム粒をやや多量に、焼土、炭化物をごく少量含む
- 5 黒褐色土 炭化物をやや多量に、焼土を少量含む



## 貯蔵穴土層(I-I')

- 1 暗黄褐色土 暗黄褐色土と黄褐色土の混土
- 2 暗黄褐色土 1より暗黄褐色土の比率が高く、炭化物を少量含む
- 3 暗褐色土



## 入口施設土層(L-L')

- 1 褐色土
- 2 黄褐色土



## 柱穴土層(B-B', C-C', D-D', E-E', G-G')

- 1 褐色土 黒褐色土を少量含む
- 2 暗黄褐色土 黒褐色土をごく少量含む
- 3 暗黄褐色土
- 4 黄褐色土
- 5 乳白色土

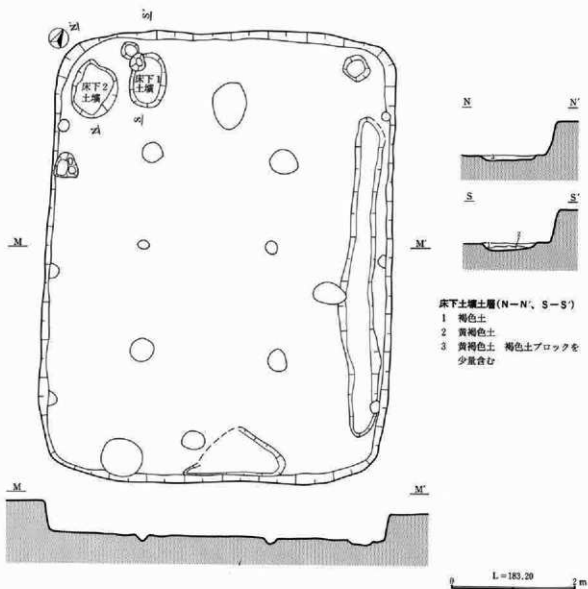

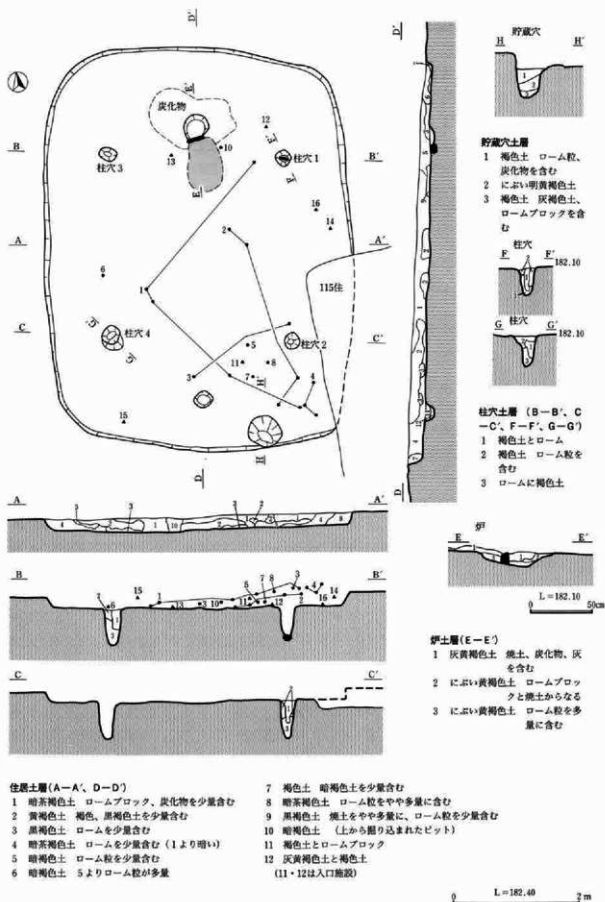

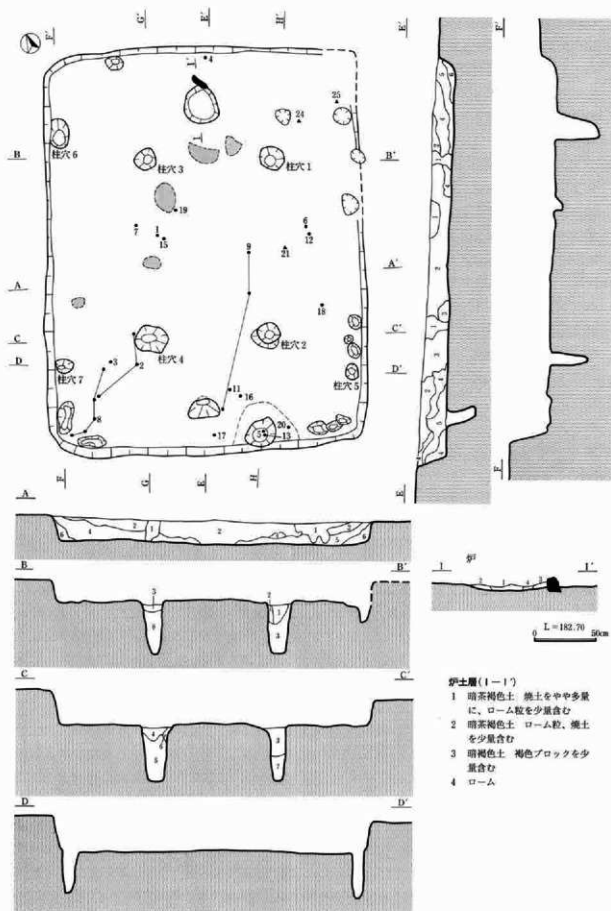

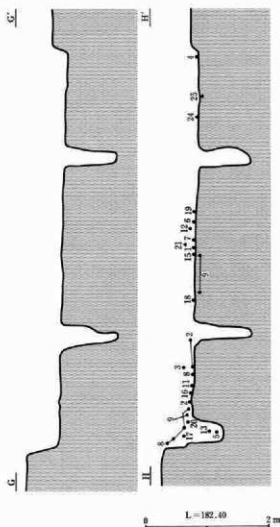

## 住居土層(A-A', E-E')

- 1 黒褐色土 狹性の掘り込み
- 2 暗褐色土 ローム粒、ロームブロックをやや多量に含む
- 3 暗茶褐色土 ロームブロック、褐色ブロックをやや多量に含む
- 4 明茶褐色土 ロームブロック、ローム粒を多量、褐色ブロックを少量含む
- 5 暗褐色土 ローム粒、炭化物を少量含む
- 6 暗茶褐色土

## 柱穴土層(B-B', C-C')

- 1 暗茶褐色土 ローム粒、ロームブロックをやや多量に含む
- 2 暗茶褐色土 ロームブロックを多量に含む
- 3 明茶褐色土 暗褐色ブロックを少量含む
- 4 暗褐色土 ローム粒をやや多量に含む
- 5 黄茶褐色土 褐色ブロックを少量含む
- 6 黄褐色土 ロームに褐色土を少量含む
- 7 暗茶褐色土 褐色土をやや多量に含む
- 8 黒褐色土とロームブロック

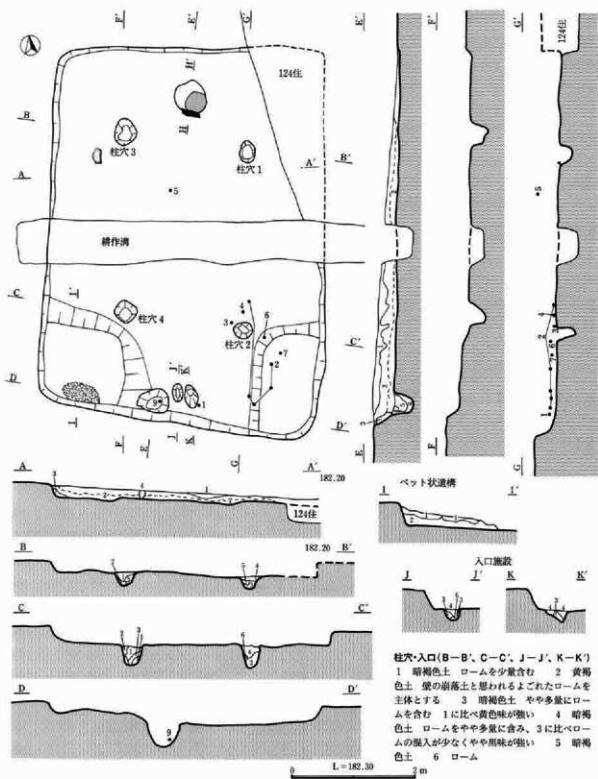

住居土層(A-A', E-E')

- 1 黒褐色土 ロームを少量含む
- 2 暗褐色土 ロームを少量含む
- 3 暗褐色土 ローム(壁崩落土)をかなり含む
- 4 黄褐色土 よごれたロームを主体とする
- 5 暗褐色土 少量のローム、粘土ブロックと炭化物をわずかに含む
- 6 黄褐色土 ロームを多量に含む、炭化物が少量混じる (4・5・6は貯蔵穴)

ベット状遺構土層(I-I')

- 1 暗褐色土 ブロック状にロームを含み、粘土ブロックを南側にわずかに含む
- 2 暗褐色土

柱穴・入口(B-B', C-C', J-J', K-K')

- 1 暗褐色土 ロームを少量含む
- 2 黄褐色土 壁の崩落土と思われるよごれたロームを主体とする
- 3 暗褐色土 やや多量にロームを含む
- 4 暗褐色土 1に比べ黄味が強い
- 5 暗褐色土 ロームをやや多量に含む、3に比べロームの混入が少なくやや黄味が強い
- 6 ローム



- 1 暗褐色土 若干のローム、少量の炭土、炭化物を含む
- 2 褐色土 焼土、ロームを含む
- 3 褐色土 焼土を少量含む



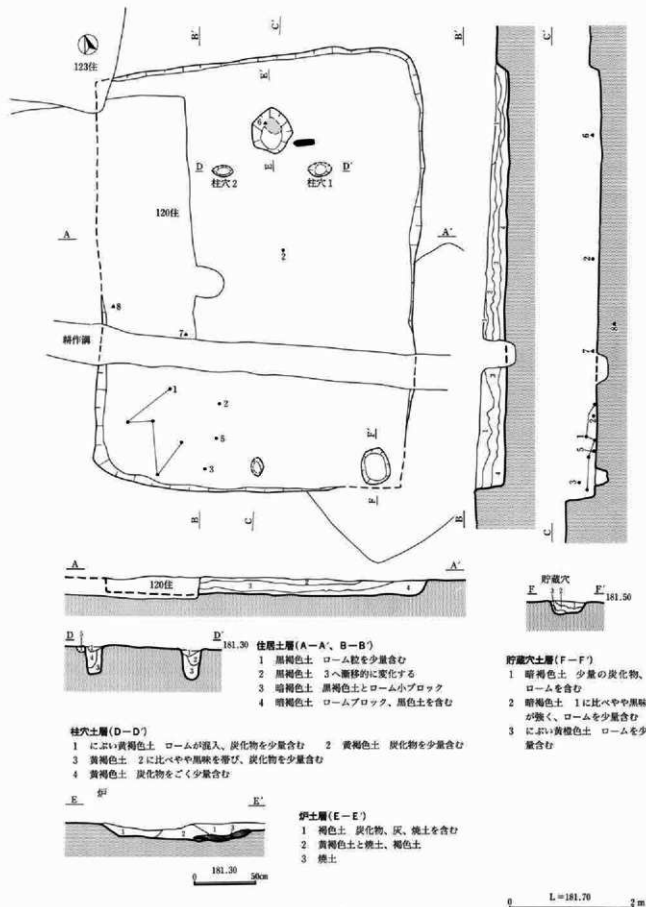

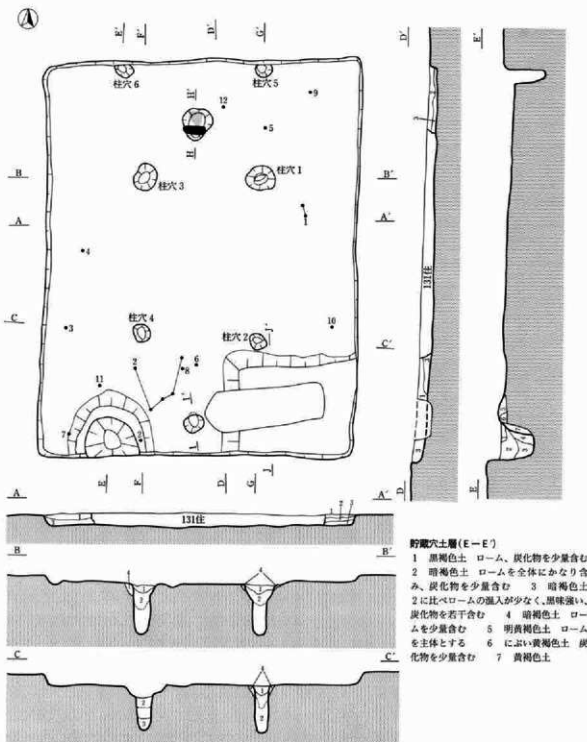

貯蔵穴土層 (E-E')

1 黒褐色土 ローム、炭化物を少量含む  
 2 暗褐色土 ロームを全体にかなり含み、炭化物を少量含む 3 暗褐色土  
 2に比べロームの混入が少なく、黒味強い、炭化物を若干含む 4 暗褐色土 ロームを少量含む 5 明黄褐色土 ロームを主体とする 6 におい黄褐色土 炭化物を少量含む 7 黄褐色土

住居土層 (A-A', D-D')

- 1 におい黄褐色土
- 2 におい黄褐色土 ロームを多量に含み、明るい色調
- 3 におい黄褐色土 灰黄色のロームを含む

柱穴土層 (B-B', C-C', G-G')

- 1 暗褐色土 黄色粒、炭化物を含む
- 2 黄褐色土 ロームをやや多量に、炭化物を少量含む
- 3 黄褐色土 4 におい黄褐色土 炭化物がわずかに混入、かなりのロームを含む (柱の根のための土)
- 5 におい黄褐色土 少量のローム、炭化物を含む
- 6 におい黄褐色土 5に比べロームの混入が多く、やや黄色っぽい
- 7 におい黄褐色土 6よりもやや灰色がかった色で、ロームを少量含む

L=183.00 2m

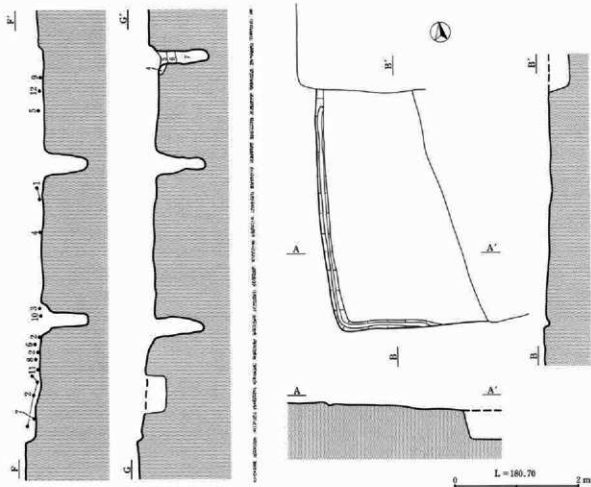

入口施設土層(1-1')

- 1 暗褐色土 ロームを少量、炭化物をごく少量含む
- 2 黄褐色土 ロームを多量に含む
- 3 暗褐色土 少量のロームを含む
- 4 黄褐色土 ロームを主体とし、ごく少量の炭化物を含む
- 5 黄褐色土 ロームを主体とし、黒色土を含む(柱の根のための土)



ベッド状遺構(J-J')

- 1 黄褐色土  
ロームを主体とし、炭化物をごく少量含む

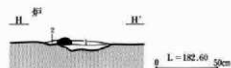

炉土層(H-H')

- 1 暗褐色土 ローム、炭化物を少量、焼土を多量に含む
- 2 黒褐色土 ロームを少量、炭化物をごく少量含む
- 3 暗褐色土 少量のローム、焼土を含む(カマド掘り方)

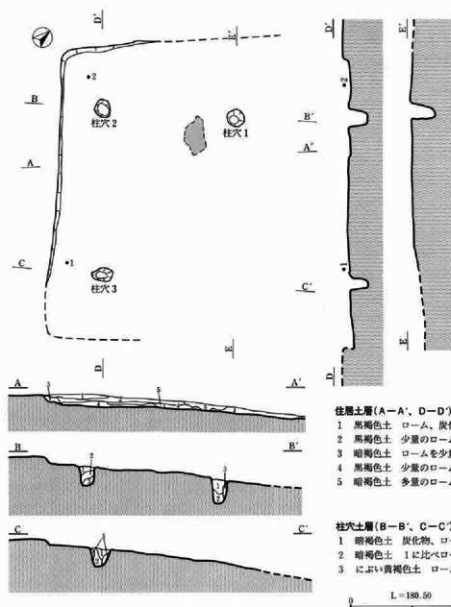

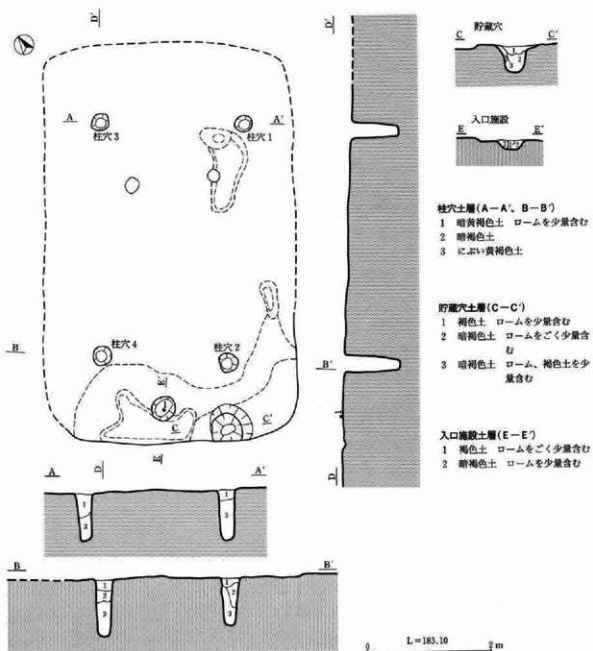

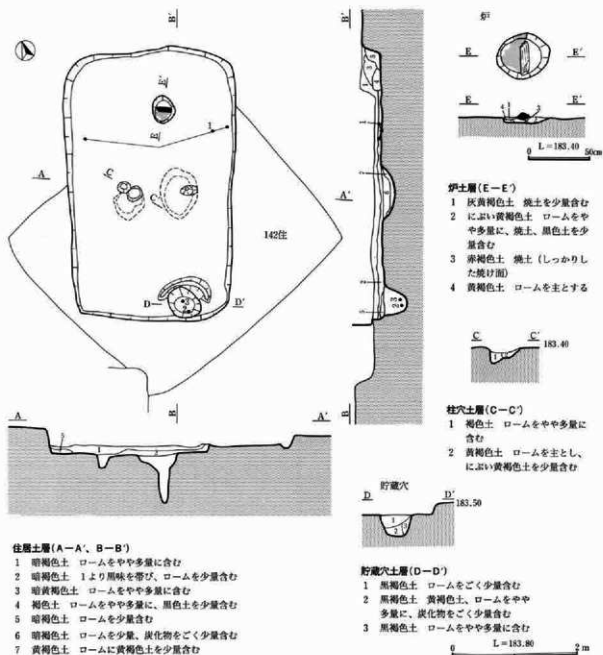

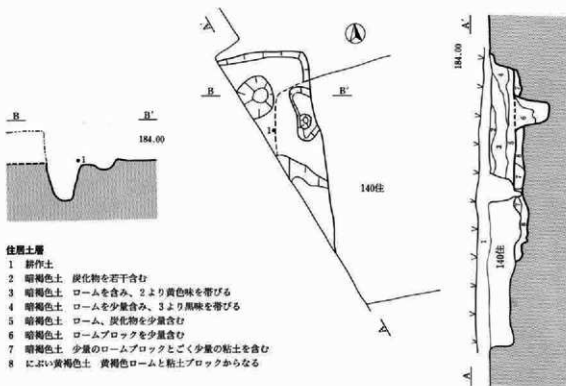
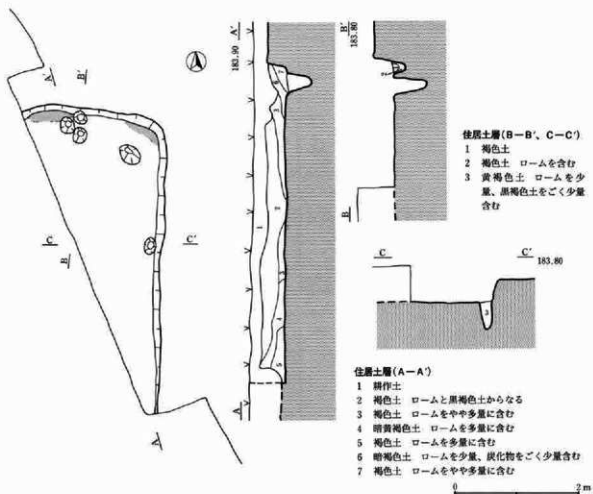

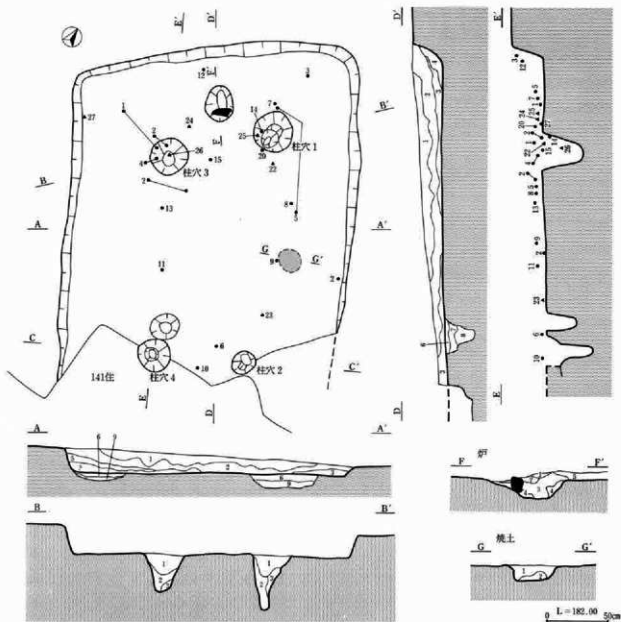

住居土層(A-A', D-D')

- 1 黒褐色土 ロームを少量、炭化物をごく少量含む
- 2 暗褐色土 ローム、炭化物を少量含む
- 3 暗褐色土 ローム、炭化物を少量含む、2より黄色味強い
- 4 暗褐色土 3に比べ黒味強く、ローム、炭化物を少量含む
- 5 黒褐色土 焼土、炭化物を含む
- 6 黄褐色土 7暗黄褐色土 ローム、黒褐色土を少量含む
- 8 黄褐色土 暗黄褐色土を含む
- 9 黄褐色土

炉土層(F-F')

- 1 暗褐色土 ロームを少量含む
- 2 暗黄褐色土 ロームをごく少量含む
- 3 暗褐色土 ローム、黒色土を少量含む
- 4 黄褐色土 やや明るいロームを主体とする
- 5 褐色土 炭化物、焼土を少量含む

焼土土層(G-G')

- 1 褐色土 焼土を多量、炭化物をごく少量含む
- 2 黄褐色土 ロームを主とする

柱穴土層(B-B')

- 1 暗褐色土 ロームを少量、炭化物をごく少量含む
- 2 暗黄褐色土
- 3 黄褐色土 ロームを主とする

0 L=182.00 2m



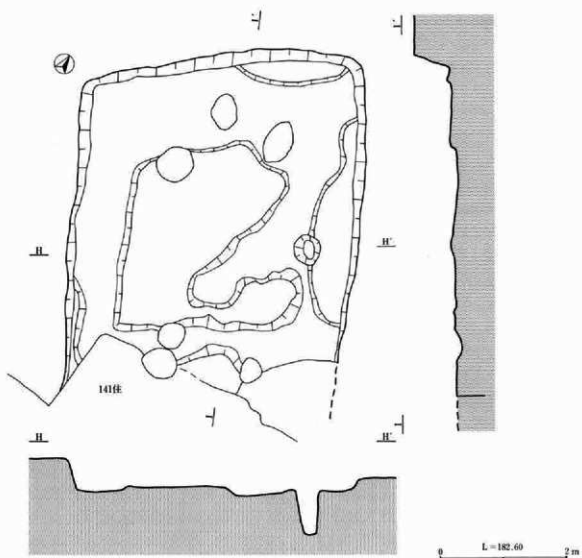

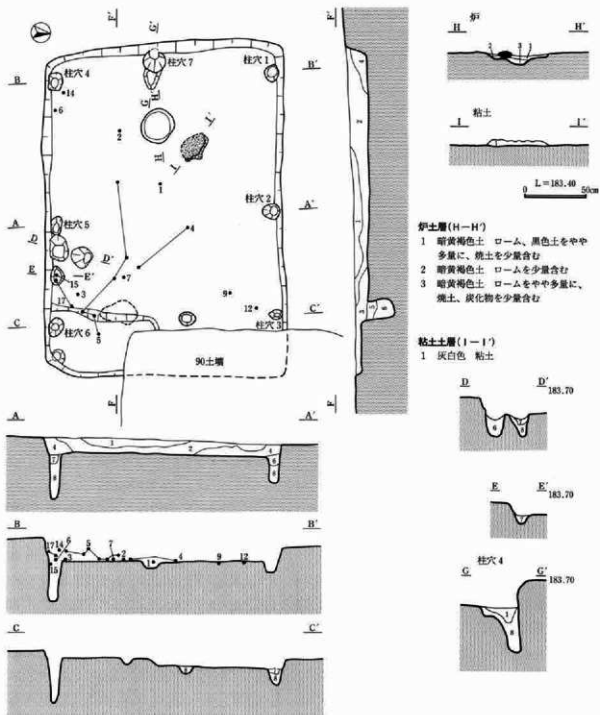

炉土層(H-H')

- 1 暗黄褐色土 ロームを中や多量に、焼土を少量含む
- 2 暗黄褐色土 ロームを少量含む
- 3 暗黄褐色土 ロームを中や多量に、焼土、炭化物を少量含む

粘土土層(I-I')

- 1 灰白色 粘土

住居・柱穴土層(A-A', C-C', D-D', E-E', F-F', G-G')

- 1 暗褐色土 ロームを少量含む
- 2 褐色土 ロームを中や多量に含む
- 3 褐色土 ロームを少量含む
- 4 暗褐色土 黒味を帯びる、ロームを少量含む
- 5 暗黄褐色土 ロームを中や多量に、炭化物をごく少量含む
- 6 暗黄褐色土 ロームを少量含む、5より暗い
- 7 褐色土 暗褐色土を含む
- 8 暗黄褐色土 ロームを中や多量に含む

0 L=183.80 2m

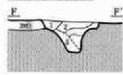
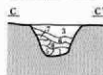
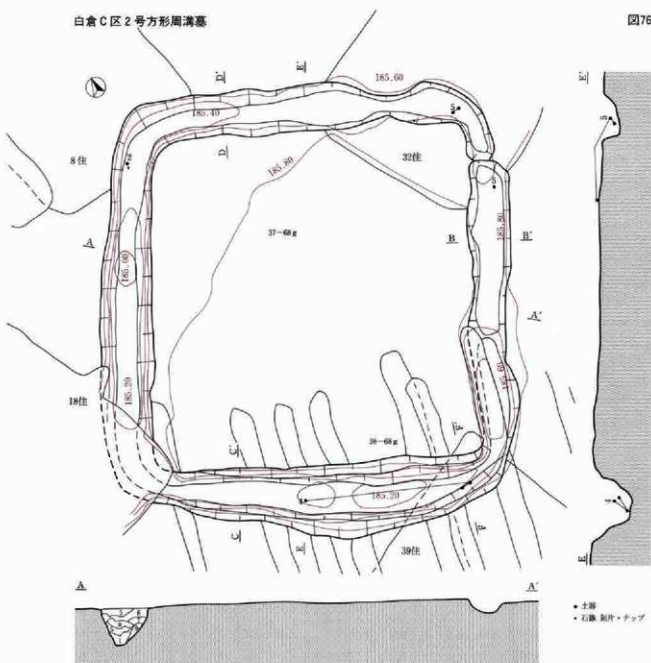

- 1 暗褐色土 ローム粒を多量に含む
- 2 暗褐色土 ローム粒と少量の炭化物を含む
- 3 暗褐色土 ローム粒、ロームブロックを多量に含む
- 4 暗黄褐色土 ローム粒を多量に含む
- 5 褐色土 ローム粒を含む
- 6 褐色土 多量のローム粒を含み、5より明るい
- 7 褐色土 6に近いが粒子は粗い
- 8 暗褐色土 ローム粒を少量含む
- 9 暗黄褐色土 ローム粒、ロームブロックを多量に含む

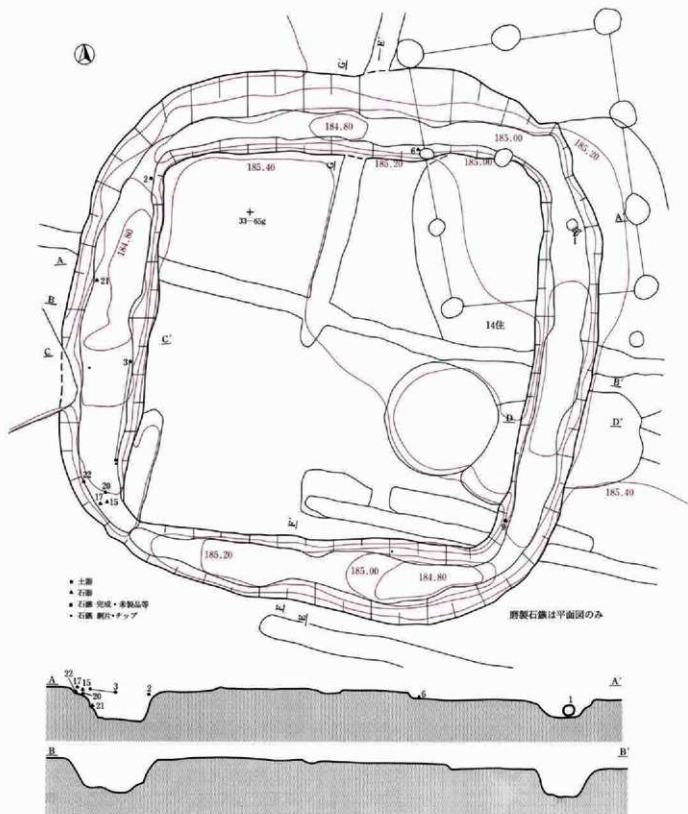

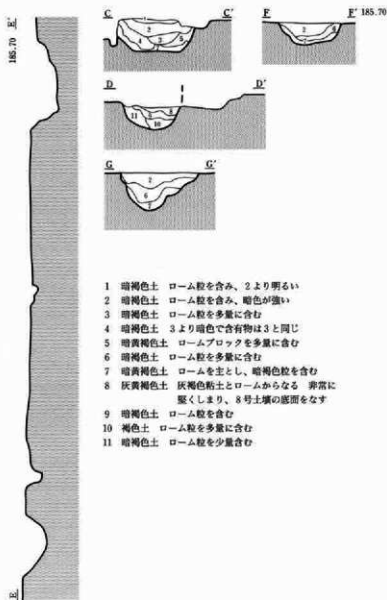

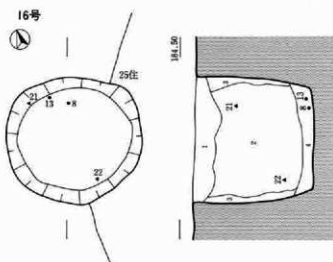

- 1 暗褐色土
  - 2 黒褐色土
  - 3 暗黄褐色土 ロームブロックを含む
  - 4 暗褐色土 1・2よりやや淡色
- 1・2・4とも非常に暗色度が強い

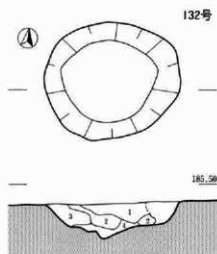

- 1 暗褐色土
- 2 暗褐色土 ロームを少量含む
- 3 褐色土 軽石を含む
- 4 ロームを主とする

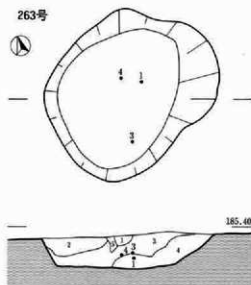

- 1 黒色土 ローム粒、炭化物を少量含む
- 2 暗褐色土 茶色ブロック、ローム粒を少量含む
- 3 暗褐色土 ローム粒、炭化物を多量に含む
- 4 暗褐色土 ロームブロックを多量に含む
- 5 攪乱

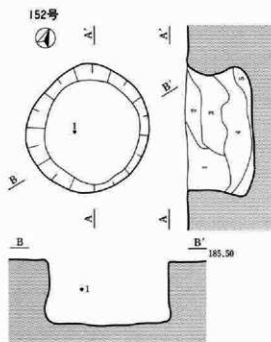

- 1 暗褐色土 塊土、炭化物とロームブロックを少量含む
- 2 黒褐色土 ローム粒を少量と炭化物をごくまれに含む
- 3 暗褐色土 ロームブロックを多量に含む
- 4 黒褐色土 ローム粒を少量含む
- 5 黄褐色土 ロームを主体とし、暗褐色土を含む



83号

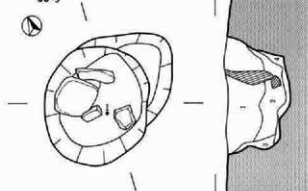

181.10

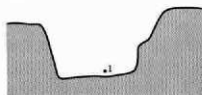

- 1 暗褐色土 ローム粒を含む
- 2 明褐色土
- 3 明褐色土 ロームブロックを多量に含む
- 4 褐色土

56号

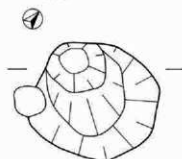

184.40

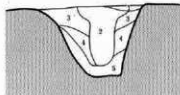

- 1 焼土
- 2 褐色土 焼土、炭化物を若干含む
- 3 褐色土 若干の焼土を含む
- 4 褐色土 ローム粒を少量含む
- 5 褐色土 ロームを含む

133号

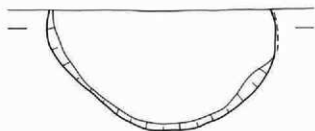

183.60

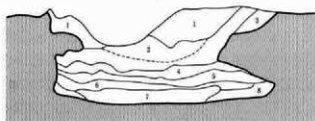

- 1 黒褐色土
- 2 暗褐色土
- 3 褐色土に暗褐色土
- 4 暗褐色土 灰色粘土粒と片岩を含む
- 5 灰色粘土 片岩を多量に含む
- 6 褐色土 灰色粘土粒を含む
- 7 褐色土 ローム粒を含む
- 8 褐色土 ロームを含む

0 1 m

179号

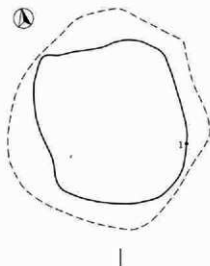

184.00

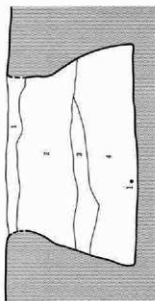

- 1 暗褐色土
- 2 黒褐色土 ローム粒を少量含む
- 3 暗褐色土 ロームブロックを層状に含む
- 4 暗褐色土 ローム粒、炭化物を少量含む

140号

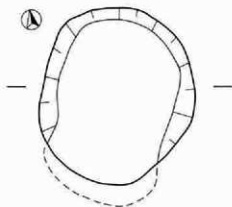

184.00

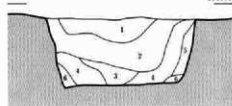

- 1 暗褐色土 ローム粒を含む
- 2 暗褐色土 ローム粒、ロームブロックを含む
- 3 暗褐色土 ローム粒を少量含む
- 4 暗褐色土 ローム粒を多量に含む
- 5 褐色土 ロームブロックを含む
- 6 褐色土 5よりロームブロックを多量に含む (2・4の直下に炭化物、糞土あり、その中にクルミ1個、クルミのようなものも見られる)

231号

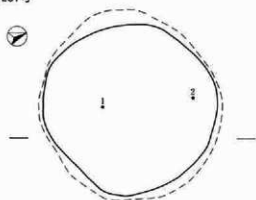

185.40

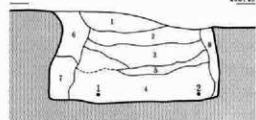

- 1 暗茶褐色土 ロームブロックを多量に含む
- 2 黒褐色土 ロームブロックを少量含む
- 3 暗褐色土 2よりロームブロックをやや多量に含む
- 4 黒褐色土 3よりロームブロックを多量に含む
- 5 暗茶褐色土
- 6 黒褐色土 炭化物、ローム粒を少量含む
- 7 黒褐色土 ロームブロックが4より多量
- 8 黒褐色土 ロームブロックを多量に含む、ばさばさしている

0 1m



183号

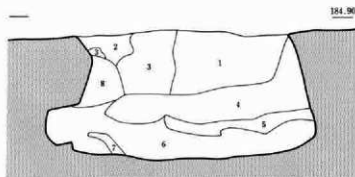
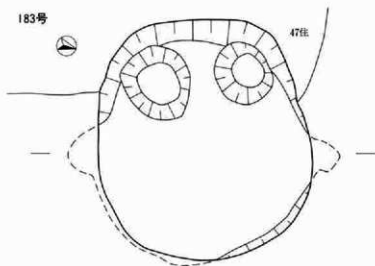

184.90

97号

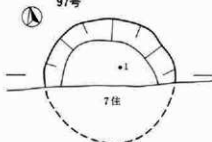

184.20



97号土埧

- 1 暗褐色土 ローム粒を含む
- 2 暗褐色土 ロームブロックを含む
- 3 褐色土 ロームブロックを多量に含む
- 4 暗褐色土 黒色ブロックを含む

183号土埧

- 1 黒褐色土 ローム粒を少量含む
- 2 暗褐色土 炭化物を少量含む
- 3 茶褐色土 ロームブロックを多量に含む
- 4 黒褐色土 1よりきめ細かい
- 5 黒褐色土 ロームブロックを多量に含む
- 6 茶褐色土 ローム粒、ロームブロックを多量に含む
- 7 茶褐色土 ロームブロックを多量に含む
- 8 茶褐色土 粒子あらい

162・163号土埧

- 1 暗褐色土 炭化物を少量含む
- 2 暗褐色土
- 3 淡原褐色土
- 4 黒褐色土とローム
- 5 黒褐色土
- 6 黒褐色土と暗褐色土 炭化物を含む
- 7 暗褐色土 黒褐色土、ロームを含む
- 8 ロームと黒褐色土がブロック状に混じる
- 9 暗褐色土 ロームを含む

163号

162号

185.60

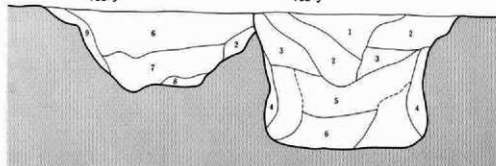

0 1m

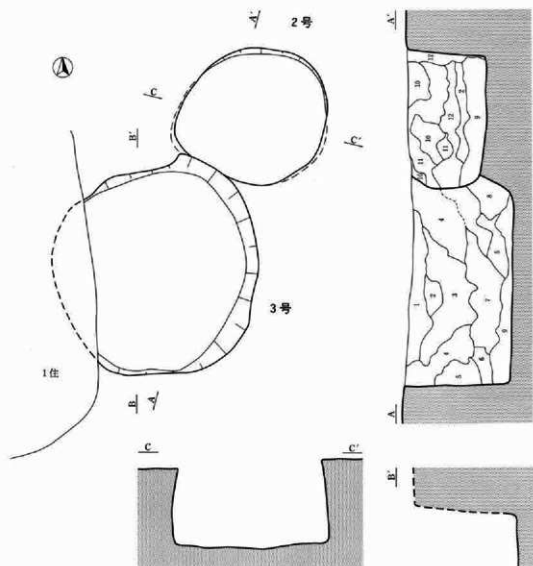

- 1 くすんだ灰褐色土
- 2 黒色土
- 3 灰褐色土
- 4 灰褐色土 ロームブロックを多量に含む
- 5 ロームブロック
- 6 黒褐色土とローム
- 7 黒褐色土 黒みが強い
- 8 黒色土とロームブロック
- 9 黒色土 ロームブロックを少量含む
- 10 褐色土と黒褐色土
- 11 くすんだ黄褐色土
- 12 褐色土

30号

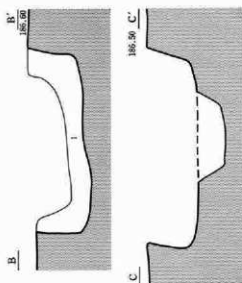
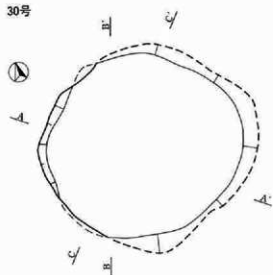

1 褐色土と暗褐色土

32号

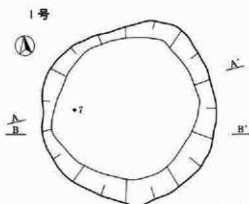
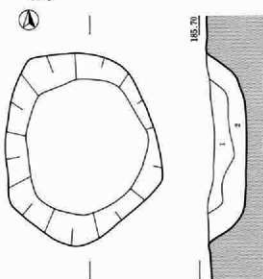

- 1 暗褐色土 ローム粒を少量含む
  - 2 暗褐色土 ローム粒を含む
- (1・2ともに黒褐色に近い色調を呈する)

- 1 黒褐色土
- 2 暗褐色土 ローム粒を少量含む
- 3 暗褐色土 ロームを含む
- 4 暗褐色土 多量のロームブロックを含む

0 ————— 1 m

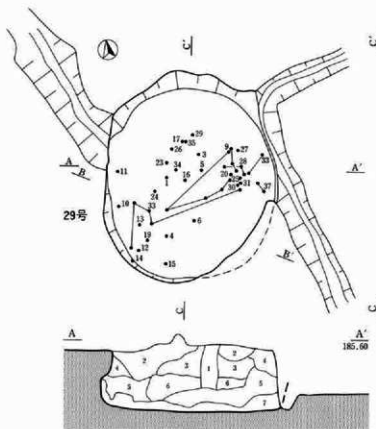

- 1 暗褐色土 炭化物を少量含む
- 2 暗褐色土
- 3 暗褐色土
- 4 褐色土 ロームを含む
- 5 黒褐色土
- 6 褐色土 ロームブロックを含む
- 7 褐色土



5号

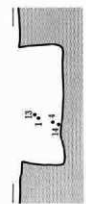
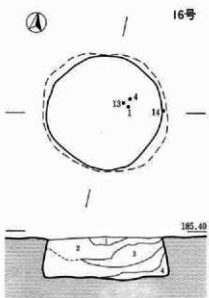
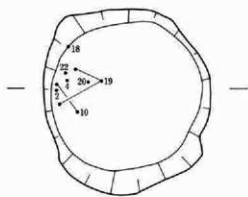

- 1 褐色土
- 2 暗褐色土 ローム粒を少量含む
- 3 暗褐色土 ローム粒を多量に含む
- 4 暗褐色土 ローム粒を含む



253号

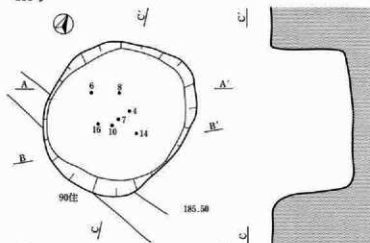

- 1 耕作土
- 2 黒色土
- 3 黒褐色土 ローム粒を少量含む
- 4 黒褐色土
- 5 淡黒褐色土 炭化物を少量含む
- 6 褐色土 ロームブロックを含む

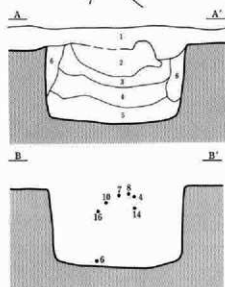

31号

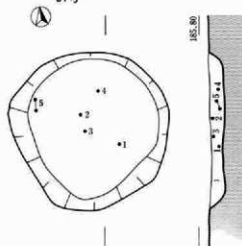

11号

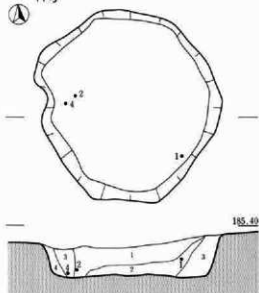

- 1 暗黒褐色土 ローム粒を少量含む
- 2 暗褐色土 ローム粒を含む
- 3 暗黄褐色土 ローム粒を多量に含む
- 4 暗黄褐色土 ロームを主としている

1 暗褐色土 (黒褐色土に近い)

0 1 m

15号

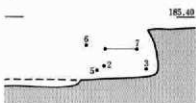
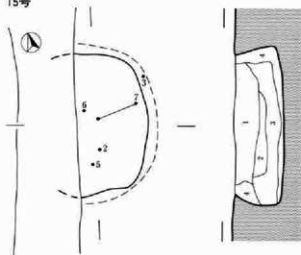

- 1 暗褐色土 ローム粒を含む
- 2 暗褐色土 ローム粒を多量に含む  
(1より明るい)
- 3 暗褐色土 ローム粒を少量含む
- 4 暗茶褐色土 多量のローム粒と少量の炭化物を含む

72号

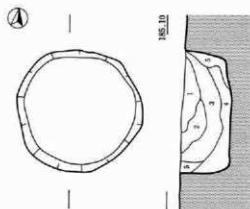

- 1 黒褐色土に褐色土
- 2 暗褐色土 ローム粒を含む
- 3 黒褐色土
- 4 黒色土
- 5 褐色土 ロームを主とする

105号

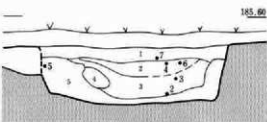
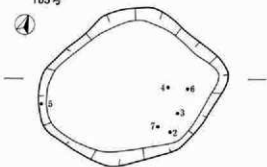

- 1 褐色土 ローム粒を少量含む
- 2 暗褐色土
- 3 暗褐色土 ロームを少量含む
- 4 黒褐色土
- 5 褐色土とローム

124号

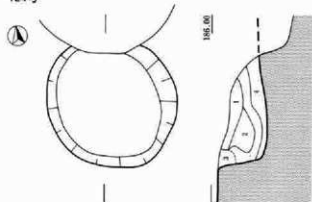

- 1 褐色土
- 2 暗褐色土
- 3 褐色土 ローム粒を少量含む
- 4 ロームに褐色土

0 1 m

255号

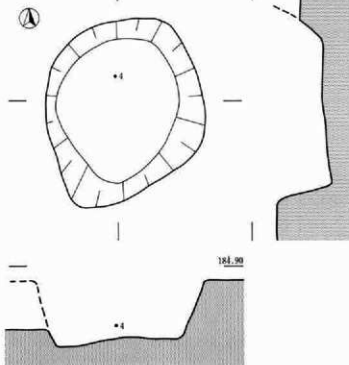

222号

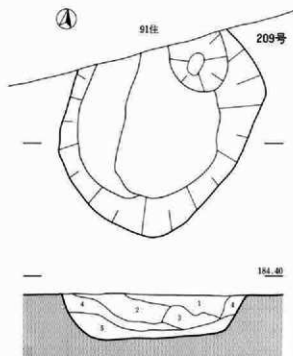
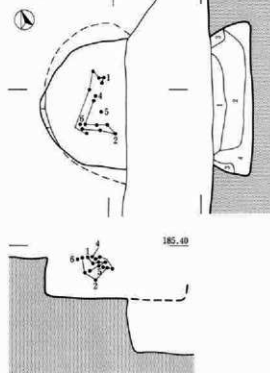

- 1 暗褐色土 若干の炭化物を含む 2 暗褐色土  
3 褐色土 4 褐色土 ローム粒を少量含む  
5 ロームに褐色土

- 1 黒褐色土 2 黒色土 土器片を多量に含む  
3 褐色土 ロームを含む 4 黒褐色土 ローム粒を少量含む

0 1 m

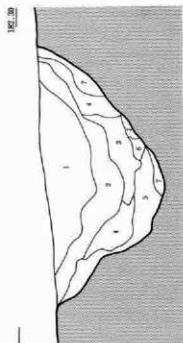
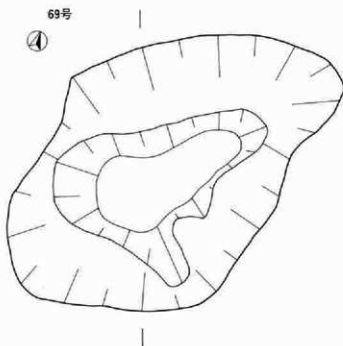

- |                                 |                     |
|---------------------------------|---------------------|
| 1 黒褐色土 茶褐色ブロックを少量含む             | 4 ロームに黒褐色土          |
| 2 黒褐色土 ロームブロック、ローム粒を<br>やや多量に含む | 5 4よりロームが多量、黒褐色土が少量 |
| 3 黒褐色土 茶褐色土、ロームからなる             | 6 5よりさらにロームが多量      |
|                                 | 7 ロームに褐色土を少量含む      |

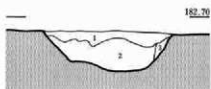
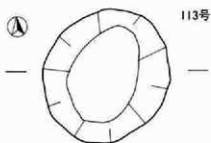

- |                                     |
|-------------------------------------|
| 1 におい黄褐色土                           |
| 2 におい黄褐色土 1に比べやや黒味強く、炭化物<br>をごく少量含む |
| 3 黄褐色土 ロームを主体とする(壁の崩落土か)            |



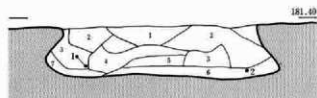
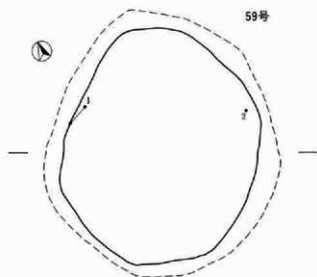

- 1 黒褐色土 黄色土を少量含む
- 2 黒褐色土 1よりも黄色土が少量
- 3 黄褐色土
- 4 黄褐色土 黄色土をブロック状に含む
- 5 黄褐色土
- 6 黄色土 黒褐色土を含む
- 7 黄色土 黒褐色土を多量を含む

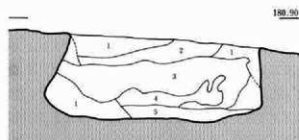
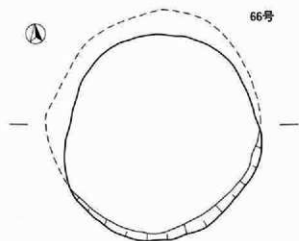

- 1 暗褐色土 ロームを少量含む
- 2 暗褐色土 ロームを多量に含む
- 3 黒褐色土 ロームを若干含む
- 4 暗褐色土 ロームを多量に含む
- 5 黄褐色土 少量の暗褐色土、炭化物を含む

0 1 m

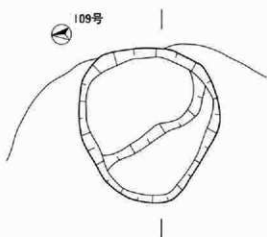

- 1 暗褐色土 ロームを少量、炭化物、焼土をごく少量含む
- 2 暗褐色土 ローム粒をやや多量に含み、炭化物、焼土を少量含む
- 3 褐色土 ローム粒を少量含む
- 4 褐色土 ローム粒を多量に含む

46号

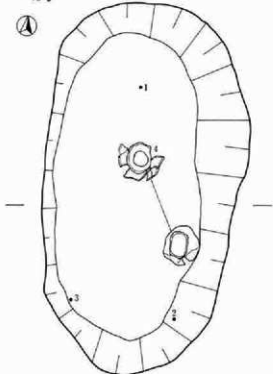

65号

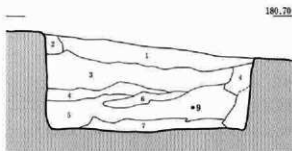
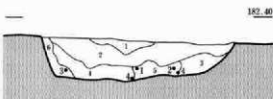
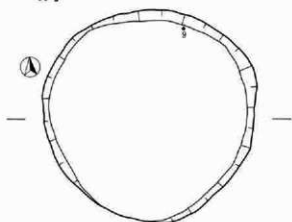

- 1 明茶褐色土
- 2 黒褐色土 炭化物を少量含む
- 3 暗茶褐色土
- 4 暗茶褐色土 ロームを少量含む
- 5 暗褐色土 黒色土とロームからなる
- 6 暗褐色土 ロームを多量に含む

- 1 黒褐色土 ロームを若干含む
- 2 黄褐色土 ロームに少量の暗褐色土を含む
- 3 黒色土 ロームを少量含む
- 4 暗褐色土 ロームを若干含む
- 5 暗褐色土 暗褐色土とロームが縞状に混じる
- 6 暗褐色土 暗褐色土とロームからなる
- 7 黄褐色土 炭化物、焼土、暗褐色土を少量含む



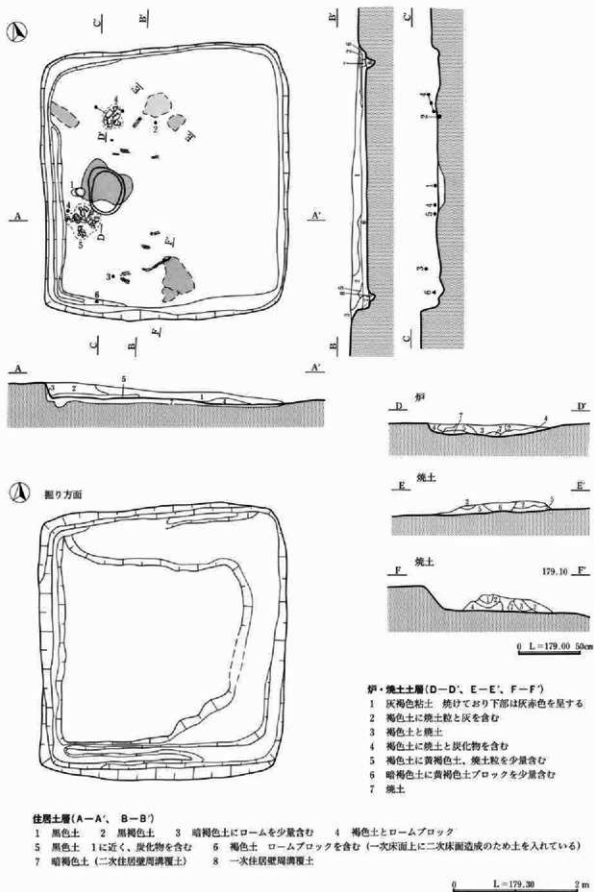

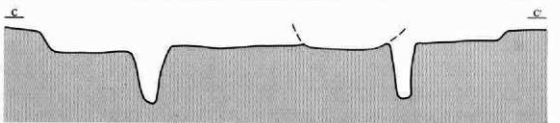
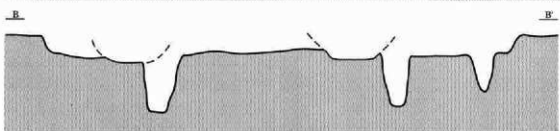
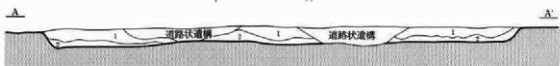
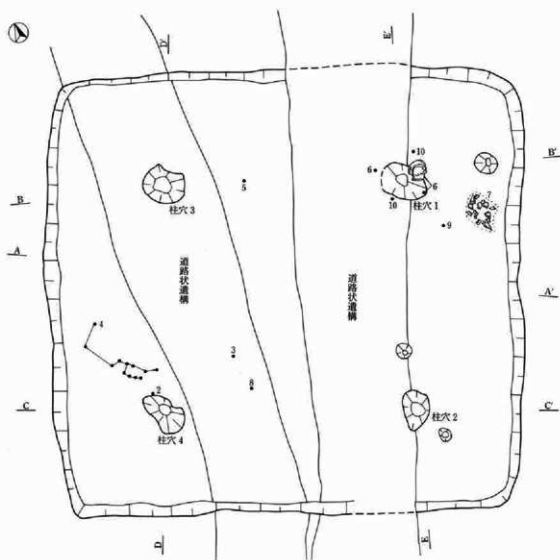

0 1:184.70 2m

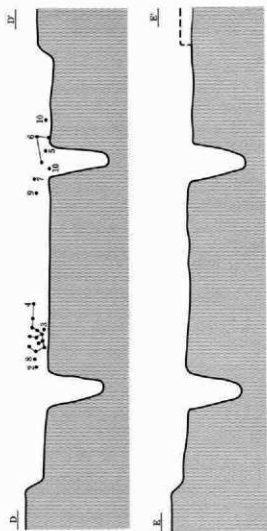

住居土層

- 1 暗褐色土
- 2 ロームと褐色土

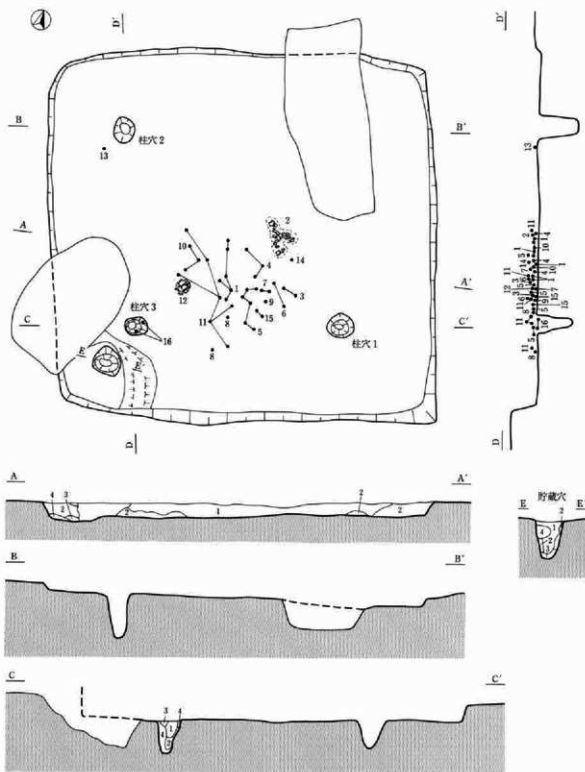

住居土層(A-A')

- 1 黒色土 ローム粒、炭化物を含む
- 2 黒褐色土 ローム粒を含む
- 3 ロームを主とする
- 4 ロームと黒色土からなる

柱穴土層(C-C')

- 1 暗黄褐色土 褐色土を多量に含む
- 2 暗黄褐色土 褐色土を少量含む
- 3 褐色土
- 4 黄褐色土

貯蔵穴土層(E-E')

- 1 暗褐色土
- 2 褐色土 しまりが弱い
- 3 褐色土
- 4 暗黄褐色土

0 L=179.50 2m

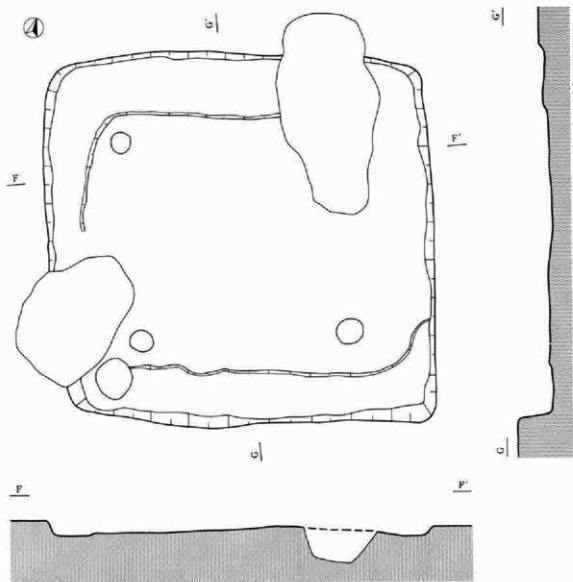

0 L=179.50 2m

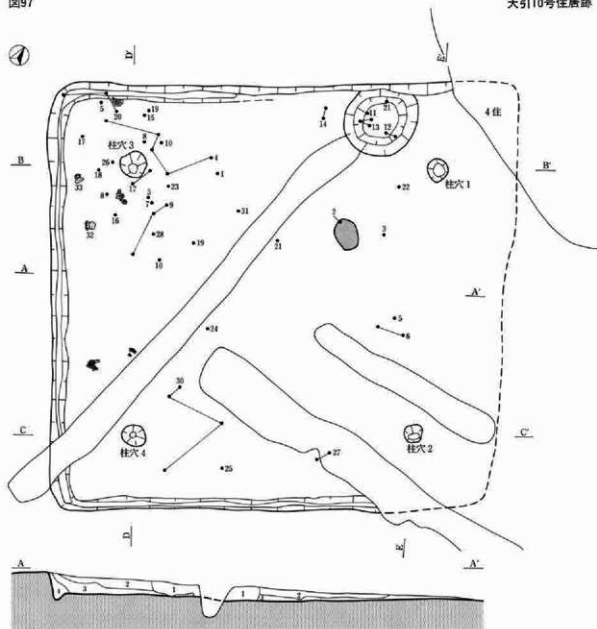

住居土層

- 1 黒褐色土 多量の炭化物と少量のロームブロックを含む  
 2 暗褐色土 ロームブロックとごく少量の炭化物を含む  
 3 明褐色土 やや多量のロームと少量の炭化物を含む  
 4 明褐色土 ロームブロックを含む

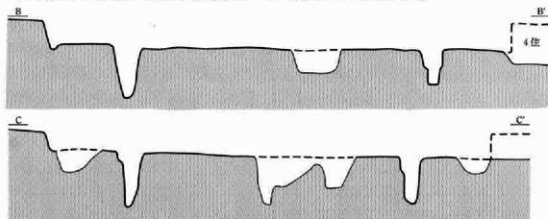

0 L=180.20 2m



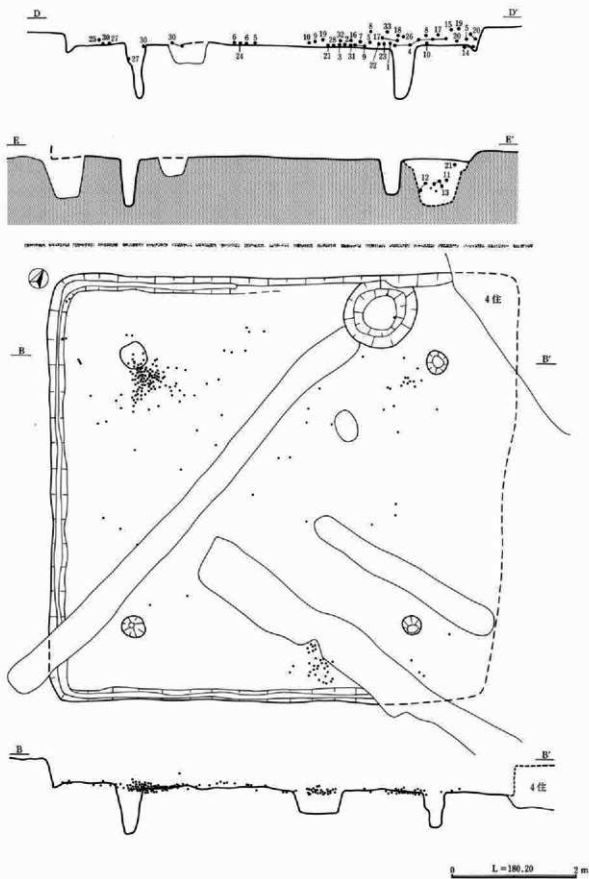

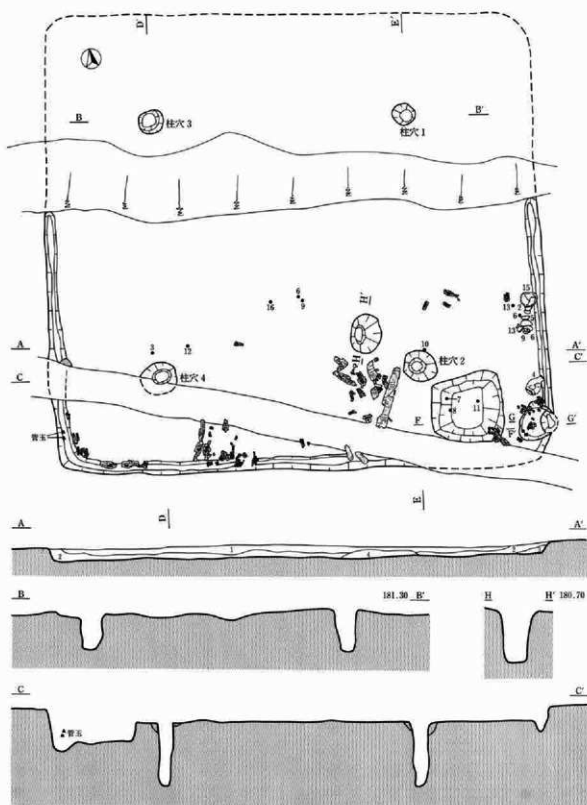

住居土層 (A-A')

- 1 暗褐色土 ローム粒を少量含む      2 暗褐色土 ロームブロックを少量、炭化物を多量に含む  
 3 暗褐色土 焼土粒を多量に含む      4 炭化物を主とする

0 L=181.00 2m

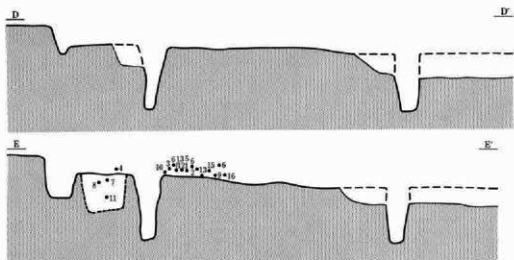

## 貯蔵穴土層(F-F', G-G')

- 1 暗茶褐色土 ローム粒、炭化物を少量含む
- 2 暗茶褐色土 ローム粒、炭化物が1より多い
- 3 暗茶褐色土 炭化物を多量に含む
- 4 暗茶褐色土 炭化物は3よりやや多く、ロームブロックを多量に含む
- 5 明茶褐色土 ロームブロックを多量に、炭化物を少量含む
- 6 明茶褐色土 5よりロームが少ない
- 7 黄褐色土 ロームブロックを多量に、褐色土、炭化物を少量含む
- 8 明茶褐色土 ロームブロックを少量含む
- 9 明茶褐色土 ロームブロックを多量に含む

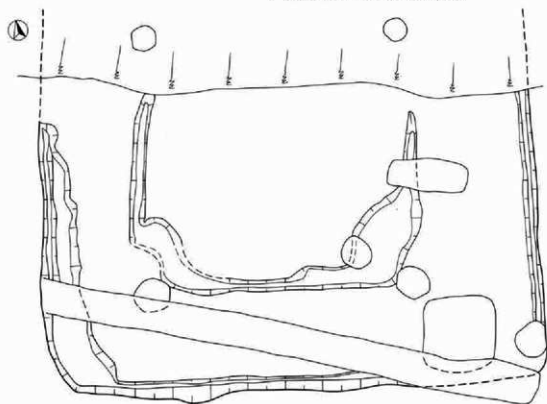

掘り方面

L = 181.00 2 m

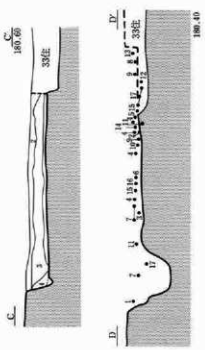
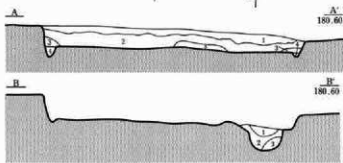
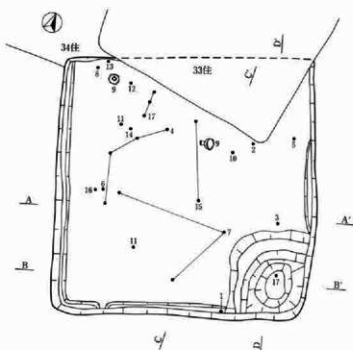

**住居土層(A-A', C-C')**

- 1 黒褐色土 ローム粒、炭化物を少量含む
- 2 暗褐色土 多量のローム粒と炭化物を含む
- 3 暗黄褐色土 ロームを多量に含む
- 4 暗褐色土 ローム粒を少量含む

**貯蔵穴土層(B-B')**

- 1 黒褐色土
- 2 暗褐色土 やや多量のロームブロックと少量の炭化物を含む
- 3 暗褐色土 2よりロームブロックが多い

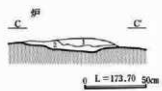
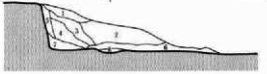
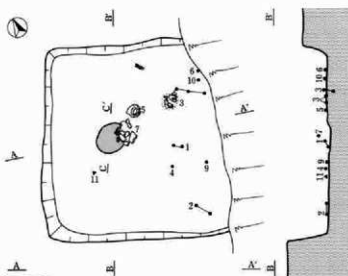

**伊土層(C-C')**

- 1 黒褐色土と褐色土
- 2 褐色土 ロームに黒色土と多量の焼土を含む

**住居土層(A-A')**

- 1 黒褐色土 2 黒色土
- 3 暗褐色土 黒色土ブロックを少量含む
- 4 褐色土 5 褐色土 黄褐色土を含む
- 6 黒褐色土と褐色土 焼土粒を少量含む
- 7 褐色土 黄褐色土を少量含む
- 8 黒褐色土と褐色土 焼土を多量に含む (9号の部分)

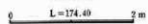

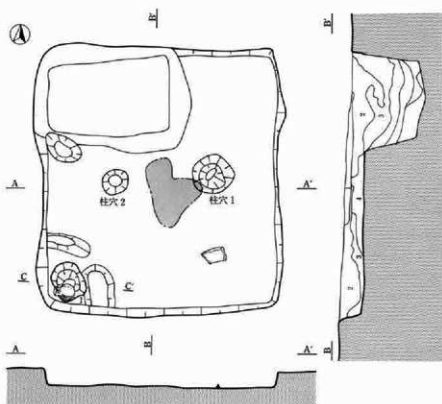

住居土層(B-B')

- 1 灰褐色土 擾乱層
- 2 暗褐色土 褐色土、黒色土、ローム粒からなる
- 3 褐色土 褐色土にロームを多量に含む
- 4 明黄褐色土 ローム、褐色土を少量含む

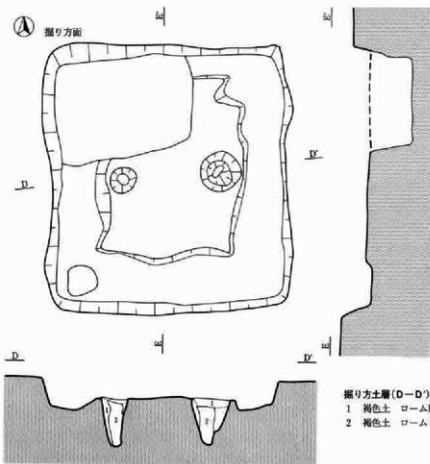
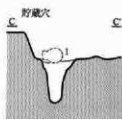

掘り方土層(D-D')

- 1 褐色土 ローム粒とごく少量の黒色土
- 2 褐色土 ロームと少量の黒色土を含む

0 L=181.50 2m

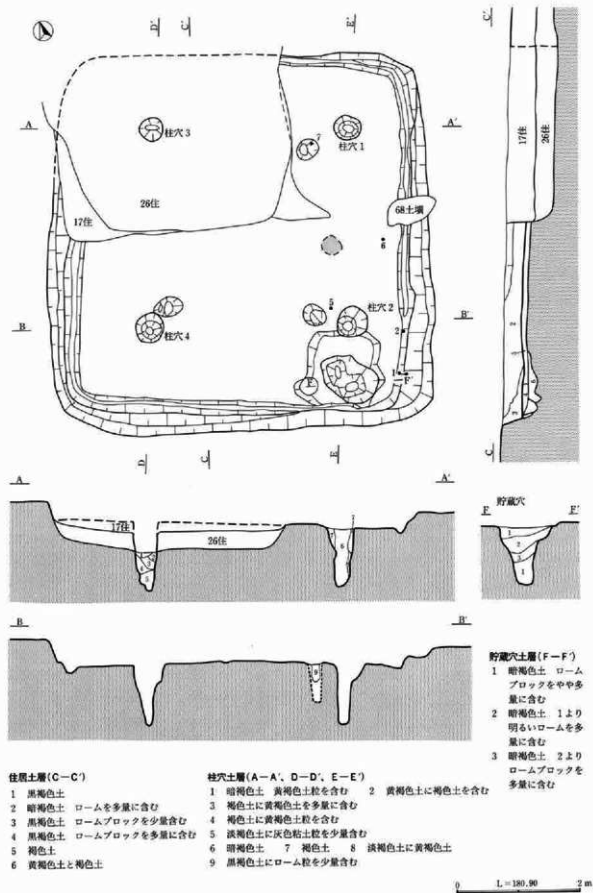

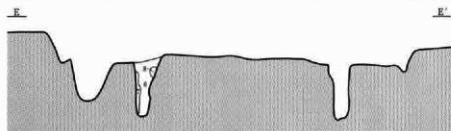
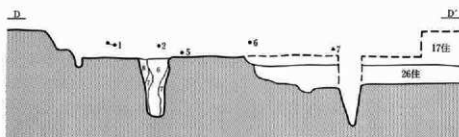

天引18号住居跡掘り方

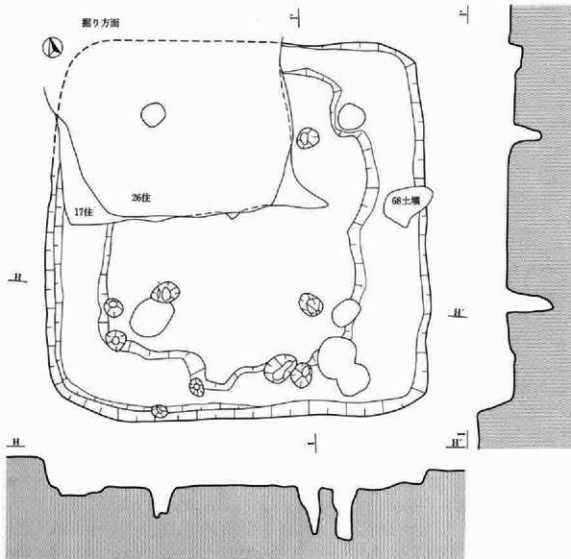

0 L=180.90 2m

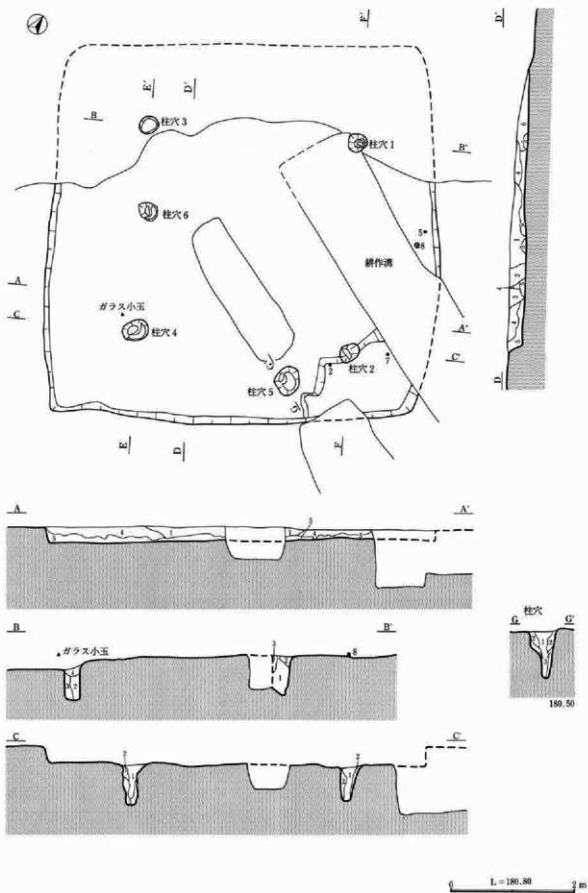



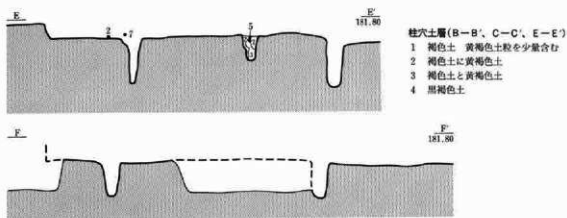

柱穴土層(B-B', C-C', E-E')

- 1 褐色土 黄褐色土粒を少量含む
- 2 褐色土に黄褐色土
- 3 褐色土と黄褐色土
- 4 黒褐色土

住居土層(A-A', D-D')

- 1 褐色土 ロームブロックを少量含む
- 2 暗褐色土
- 3 暗黒褐色土 ロームブロックを少量含む
- 4 暗茶褐色土 ロームブロックを含む
- 5 暗茶褐色土 ロームを多量に含む
- 6 暗褐色土

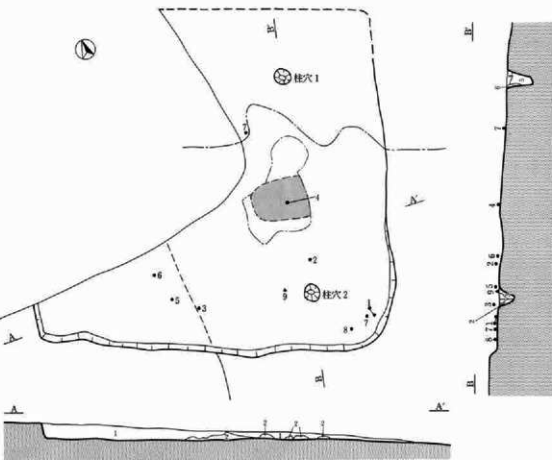

住居土層(A-A')

- 1 黒色土 ローム粒、炭化物粒をまばらに含む
- 2 ロームに褐色土と黄色土を少量含む

柱穴土層(B-B')

- 1 黒褐色土 ローム粒を少量含む
- 2 茶褐色土 ロームを多量に含む
- 3 茶褐色土 ローム粒を含む
- 4 暗褐色土 ローム粒を少量含む
- 5 黄褐色土

0 L=101.30 2m

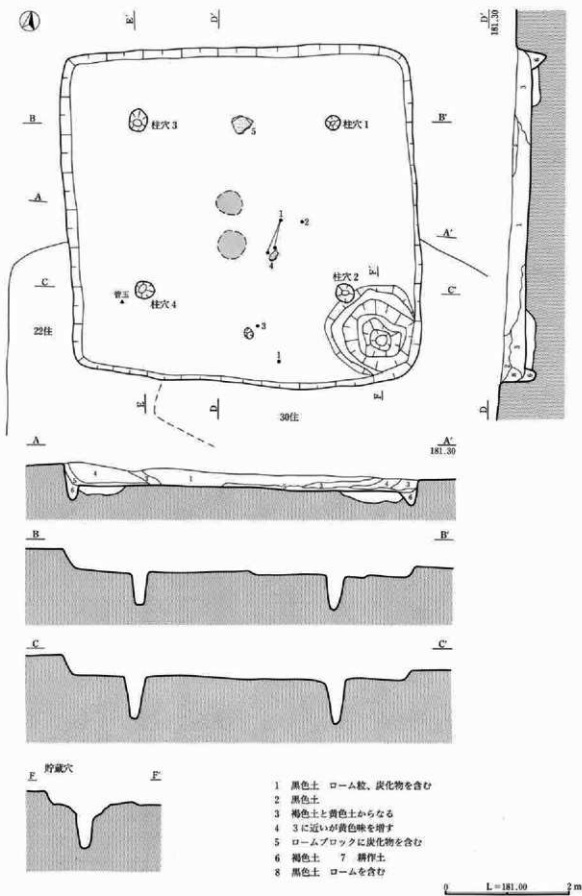

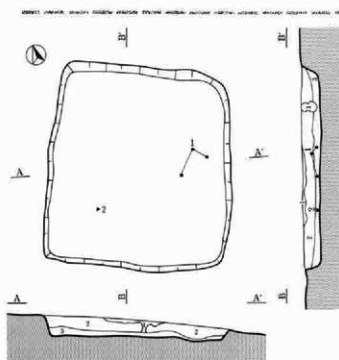
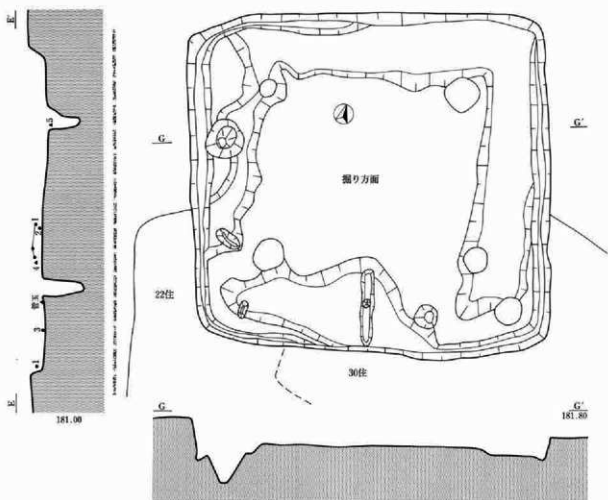

- 1 黒褐色土 黒色土と褐色土
- 2 暗褐色土 ローム粒を多量に、炭化物粒を少量含む
- 3 暗褐色土 2より暗く、ロームをやや多量に含む

0 L=182.60 2m

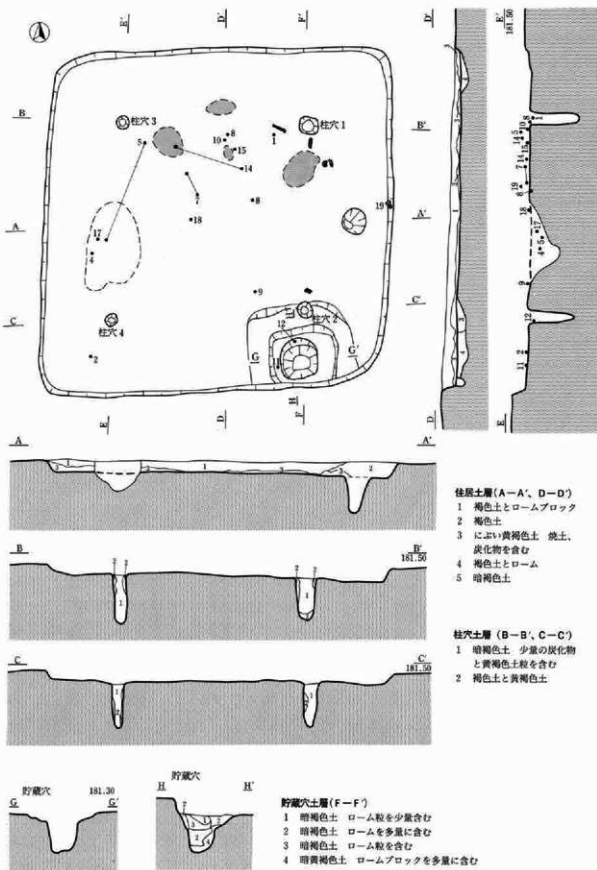

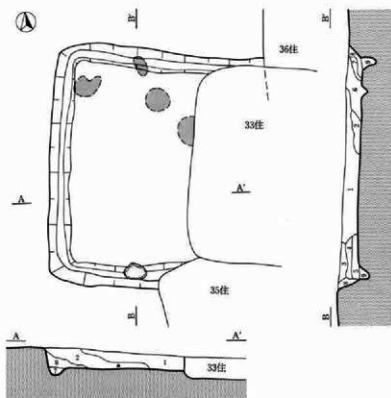
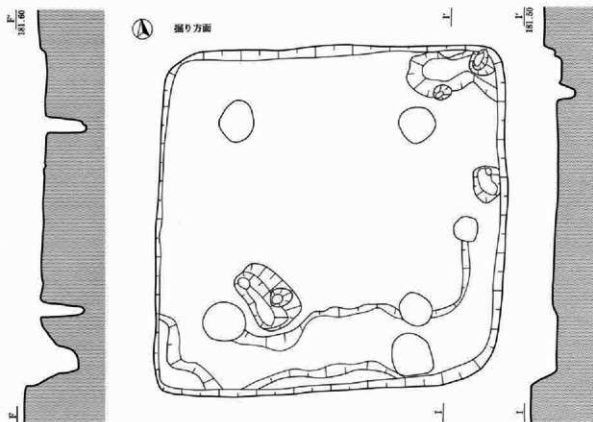

- 1 暗褐色土 ロームを多量に黒色土を少量含む
- 2 暗褐色土 ロームは1より少なく、黒色土は1よりやや多い
- 3 暗茶褐色土 ローム粒、炭化物粒を少量含む
- 4 黒褐色土
- 5 暗茶褐色土
- 6 暗褐色土 ロームを1より多量に含む
- 7 暗褐色土 沸土をやや多量に、ローム粒を少量含む
- 8 明茶褐色土 ロームを多量に含む
- 9 暗褐色土

0 L=181.60 2m

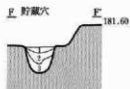
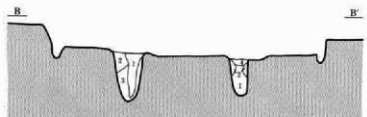
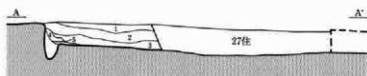
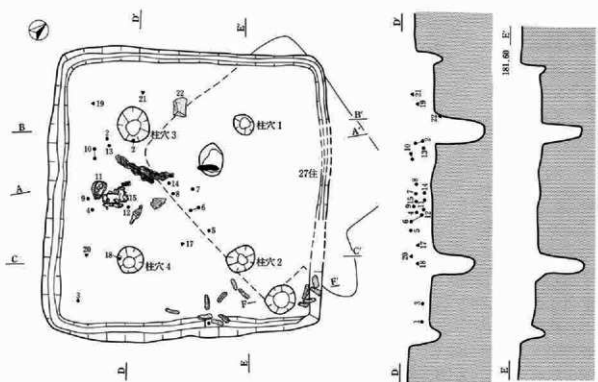

貯蔵穴土層(F-F')

- 1 暗褐色土 ロームを含む
- 2 暗褐色土 ロームを少量含む
- 3 暗褐色土

住居土層(A-A')

- 1 暗茶褐色土 ローム粒、炭化物粒をやや多量に含む
- 2 暗褐色土 ローム粒をやや多量に含む
- 3 暗褐色土 ロームを多量に、炭化物を少量含む
- 4 暗褐色土 ローム、炭化物を3より多量に含む
- 5 暗褐色土 ローム、礫土を多量に含む
- 6 褐色土

柱穴土層(B-B', C-C')

- 1 褐色土 少量の炭化物を含む
- 2 黄褐色土
- 3 淡褐色土
- 4 黄褐色土 暗褐色土と少量の炭化物を含む
- 5 黄褐色土

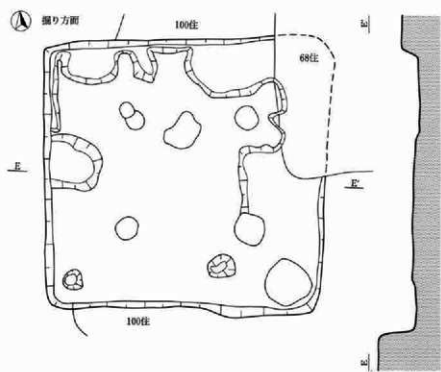
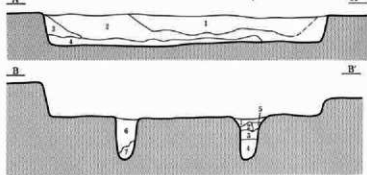
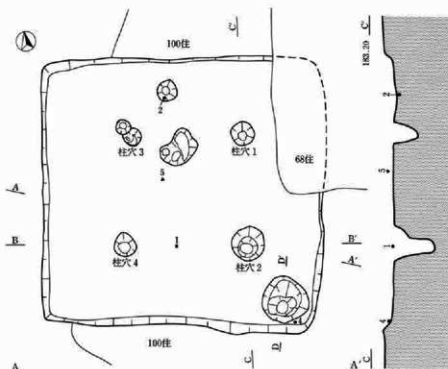

住居土層(A-A')

- 1 暗褐色土 ロームを少量含む
- 2 暗茶褐色土 ローム粒を多量に含む
- 3 暗褐色土 ローム粒を少量含む
- 4 暗茶褐色土 ロームを多量に含む

柱穴土層(B-B', C-C')

- 1 暗褐色土 ローム粒はやや多い
- 2 暗褐色土 ロームと褐色土からなる
- 3 明茶褐色土 ローム粒を含む
- 4 明茶褐色土 3よりローム粒が多い
- 5 黄褐色土 ロームを多量に含む
- 6 暗褐色土とローム
- 7 黒褐色土 ローム粒を少量含む

貯蔵穴

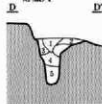

貯蔵穴土層(D-D')

- 1 暗褐色土 ローム粒と炭化物粒を少量含む
- 2 暗褐色土 ローム粒をやや多量に含む
- 3 暗黄褐色土 ローム粒を多量に含む
- 4 暗黄褐色土 ロームを多量に含む
- 5 淡黄褐色土

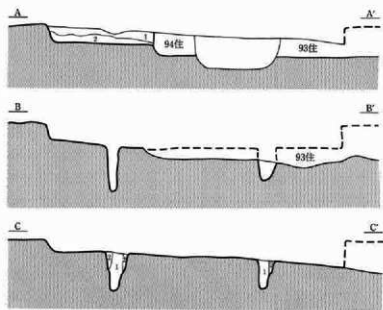
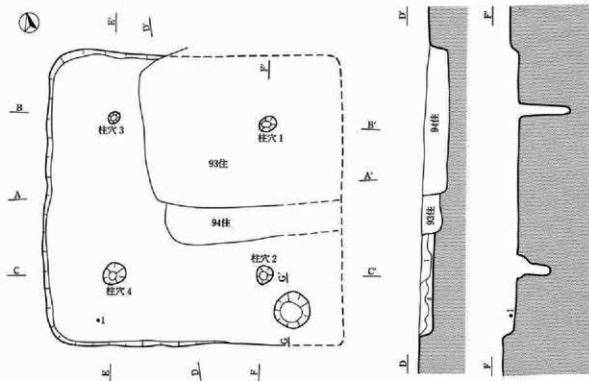

貯蔵穴土層(G-G')

1 暗褐色土 ローム、機土、炭化物を含む

2 暗褐色土 機土粒を少量含む

住居土層(A-A', D-D')

- 1 黄褐色土 ロームを多量に含む
- 2 暗褐色土 炭化物粒を多量に含む
- 3 暗褐色土 ロームブロックを少量含む

柱穴土層(B-B', C-C')

- 1 黒褐色土 ロームを含む
- 2 ロームに黒色土ブロックを少量含む

0 L=180.10 2m





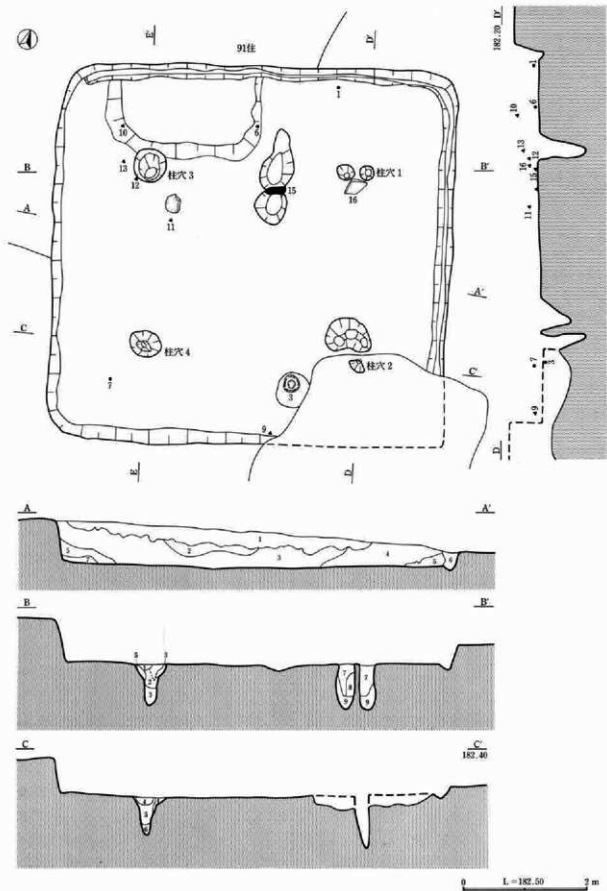

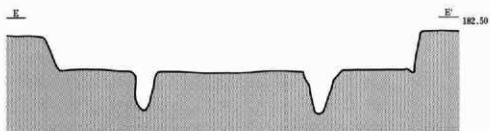

## 住居土層(A-A')

- 1 黒褐色土 少量の暗茶褐色土、ローム粒、炭化物を含む
- 2 暗茶褐色土 ロームをやや多量に含む
- 3 暗茶褐色土 2よりロームがやや少ない
- 4 暗褐色土 ロームを少量含む
- 5 暗褐色土 4よりやや明るい
- 6 黄褐色土 ロームを多量に含む
- 7 暗褐色土 ロームを多量に含む

## 柱穴土層(B-B', C-C')

- 1 黒褐色土 ロームを少量含む
- 2 明褐色土 ローム粒、褐色土、炭化物を少量含む
- 3 黄褐色土 ロームを主とする
- 4 暗褐色土 ローム粒を少量含む
- 5 黄褐色土 褐色土を少量含む
- 6 暗茶褐色土
- 7 暗褐色土 ロームをやや多量に含む
- 8 暗褐色土 ロームを多量に含む
- 9 暗黄褐色土

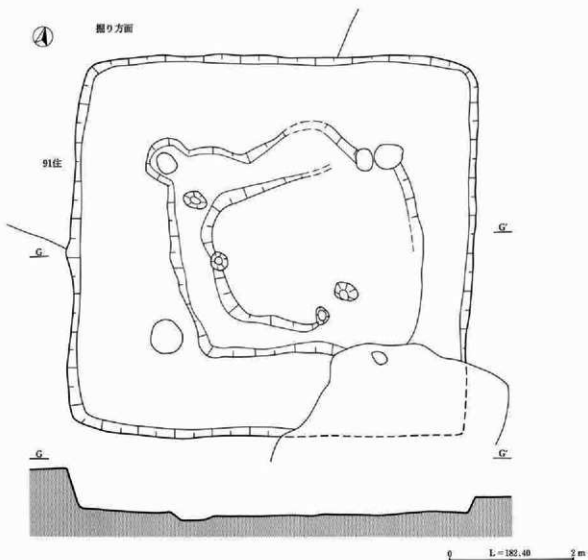

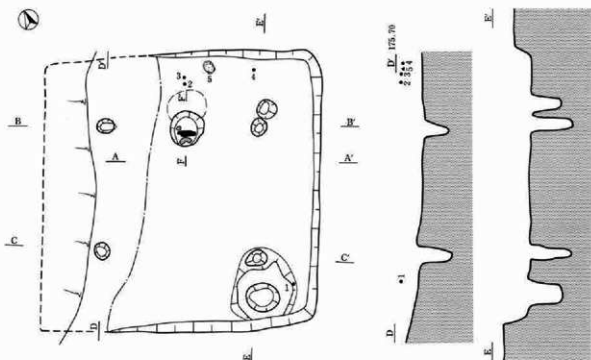

住居土層(A-A')

- 1 暗褐色土 □-ム粒を少量含む
- 2 暗褐色土 □-ムを含む
- 3 暗褐色土 □-ム粒を多量に含み、  
焼土粒、炭化物粒を含む

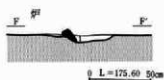
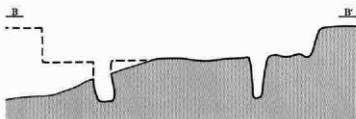

炉土層(F-F')

- 1 暗褐色土 少量の焼土粒を含む



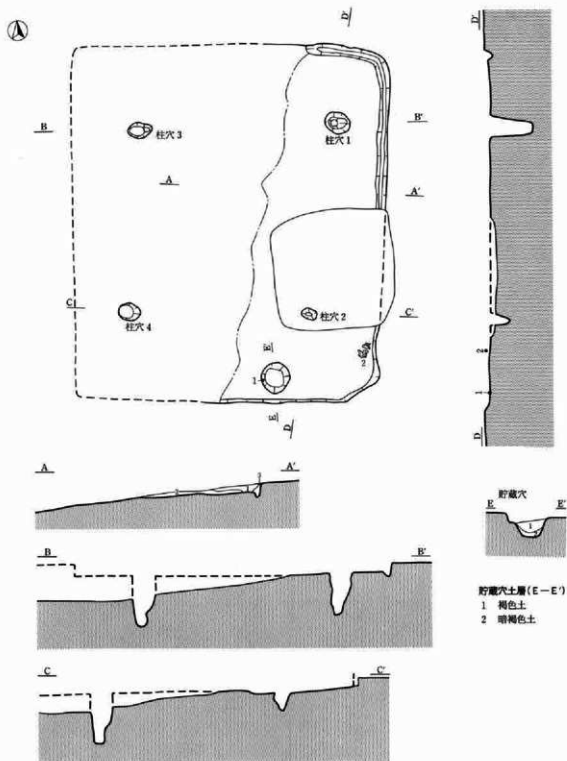

住居土層(A-A')

- 1 暗褐色土 炭化物を少量含む
- 2 明褐色土
- 3 褐色土 黄褐色土を含む

貯蔵穴土層(E-E')

- 1 褐色土
- 2 暗褐色土

0 L=175.50 2m

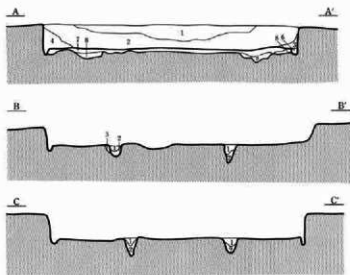
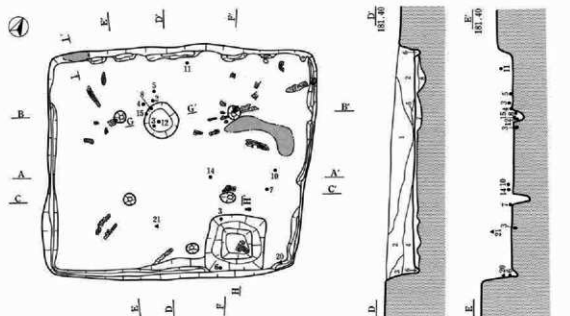

0 L=181.30 2m



炉土層(G-G')

- 1 暗黄褐色土 ローム粒をやや多量に、炭化物粒、焼土粒を少量含む
- 2 暗黄褐色土 ロームを少量、炭化物粒をごく少量含む
- 3 黄褐色土
- 4 暗褐色土 ローム粒をやや多量、炭化物粒、焼土粒をごく少量含む

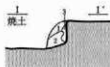

焼土土層(I-I')

- 1 焼土、炭化物、ロームブロック、褐色土からなる
- 2 近い暗褐色土 ローム粒、ロームブロック、炭化物粒を含む
- 3 ロームブロック

住居土層(A-A', D-D')

- 1 黒褐色土 ローム粒を少量含む
- 2 暗褐色土 ローム粒、炭化物をやや多量に含む
- 3 暗褐色土 ロームをやや多量に含む
- 4 暗褐色土 炭化物をやや多量に含む
- 5 暗赤褐色土 焼土粒を含む
- 6 黄褐色土 ロームを主体とする
- 7 黄褐色土 ロームを主体とし暗黄褐色土をやや多量に含む

柱穴土層(B-B', C-C')

- 1 暗褐色土 ローム、炭化物を含む
- 2 黄褐色土 ロームに暗褐色土を少量含む
- 3 黒褐色土 ロームを少量含む

0 L=181.00 50cm

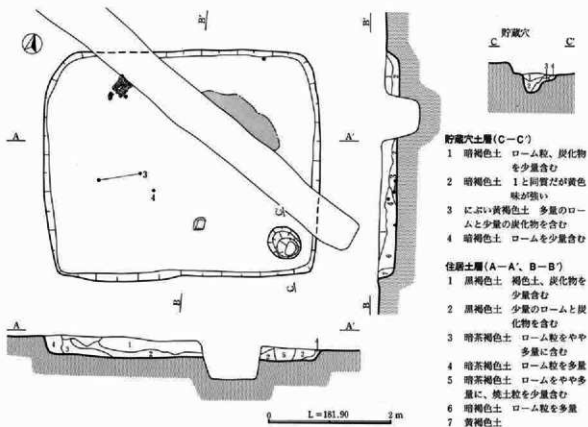
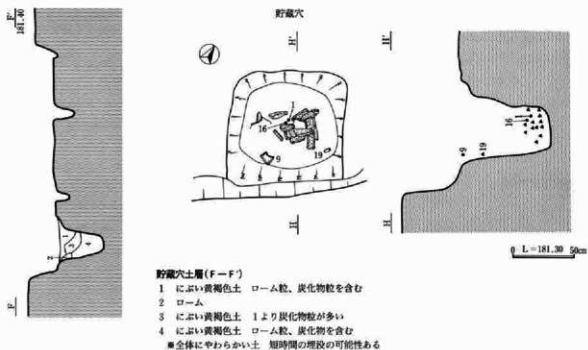

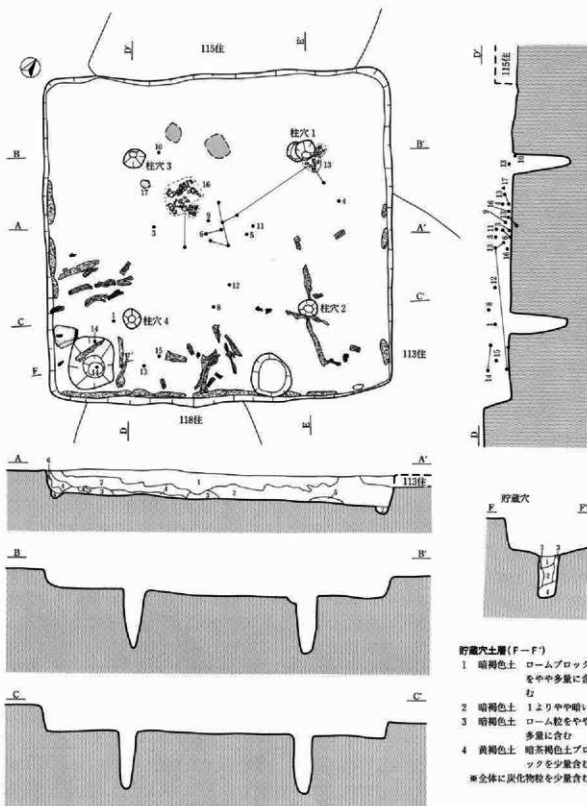

住居土層(A-A')

1 暗褐色土 ローム粒を含む 2 におい黄褐色土 ローム粒、ロームブロックを含む 3 黄褐色土 ロームブロックと褐色土からなり、炭化物を含む 4 褐色土と炭化物、ロームブロックからなる 5 灰褐色土 6 灰黄褐色土 ロームブロック、炭化物を含む 7 ロームブロックと暗褐色土、におい黄褐色土からなる 8 におい黄褐色土とロームブロック

貯蔵穴土層(F-F')

1 暗褐色土 ロームブロックをやや多量に含む  
 2 暗褐色土 1よりやや暗い  
 3 暗褐色土 ローム粒をやや多量に含む  
 4 黄褐色土 暗茶褐色土ブロックを少量含む  
 ※全体に炭化物粒を少量含む



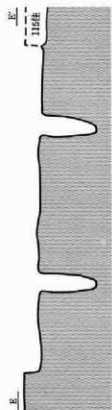

天引114号住居跡掘り方 (天引114号住居跡掘り方)

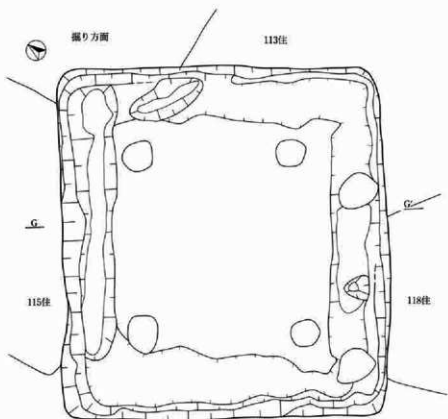

0 L = 182.40 2 m

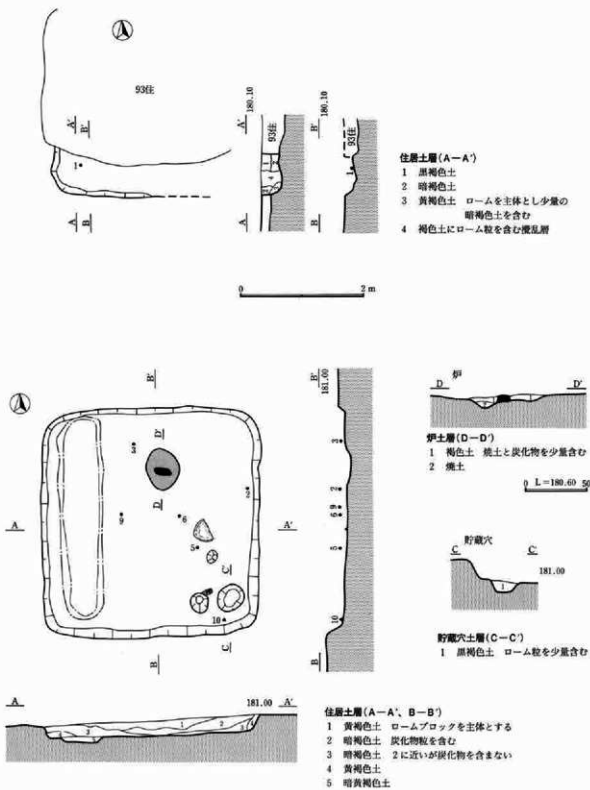

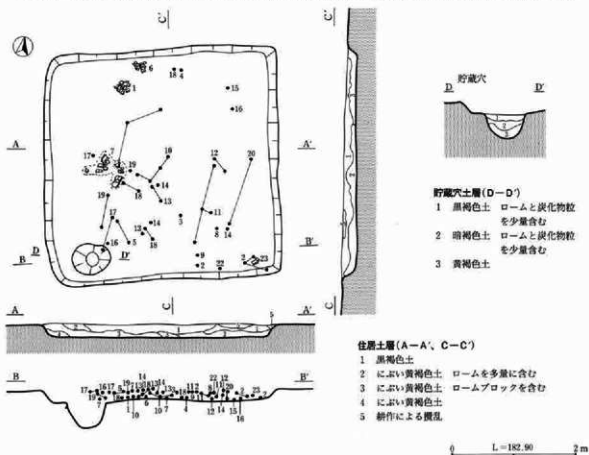
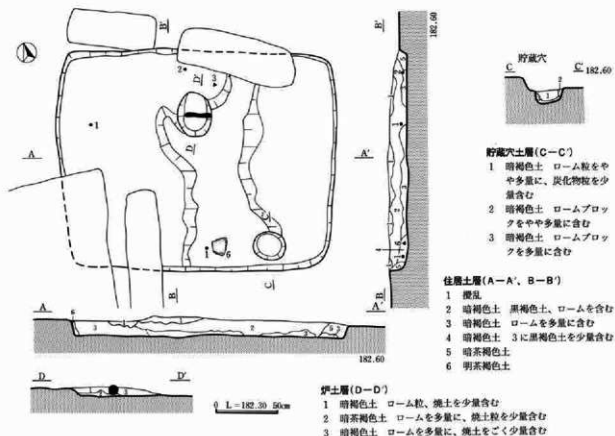

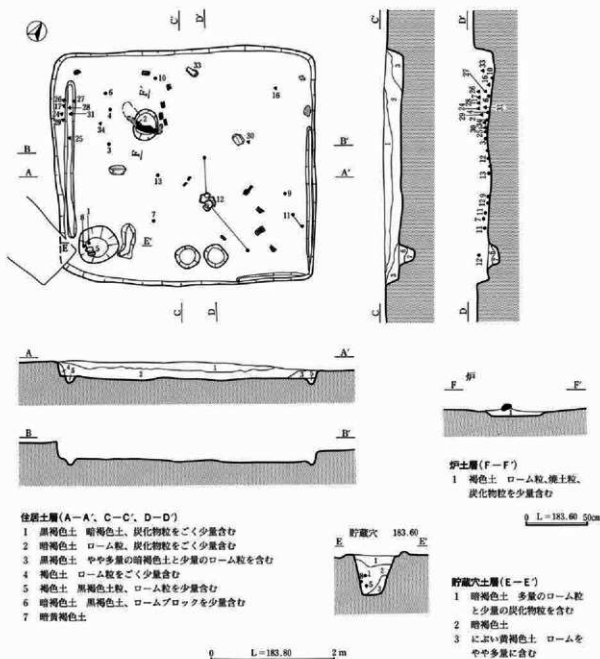

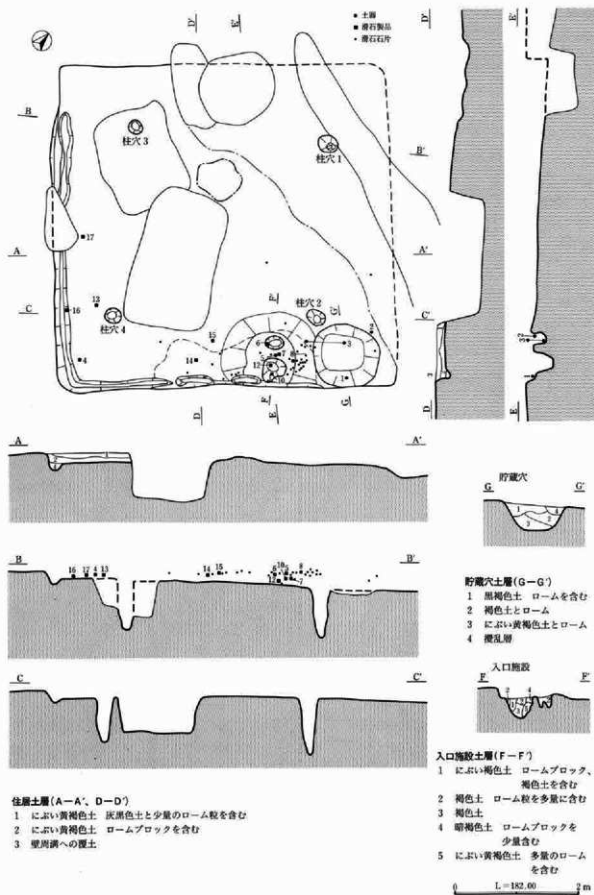

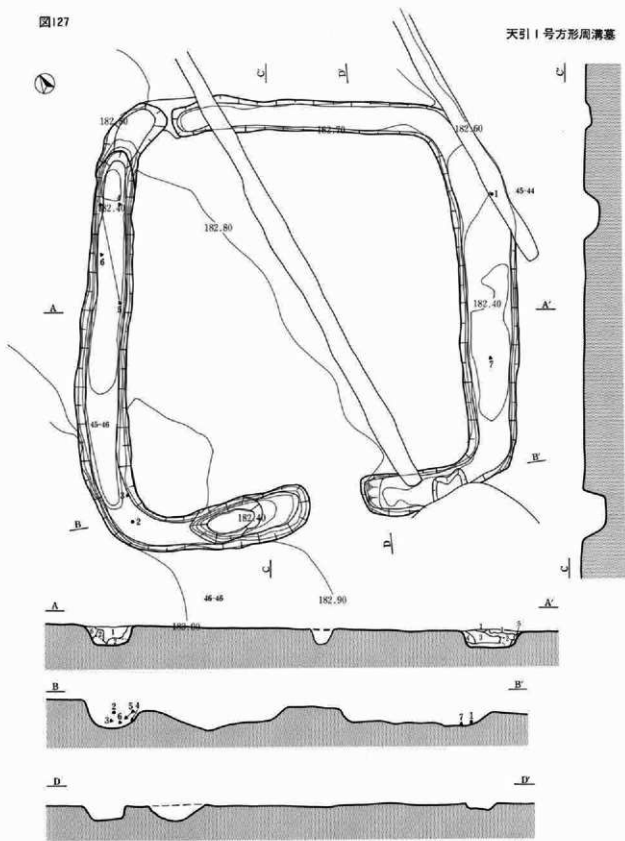

方形周溝墓土層

- 1 暗褐色土 黒色土、ロームを少量含む 2 褐色土 多量のロームと少量の炭化物を含む 3 褐色土 ロームを少量含む 4 暗褐色土 ロームを少量含む 5 黄褐色土 6 明褐色土 ロームを多量、炭化物を少量含む

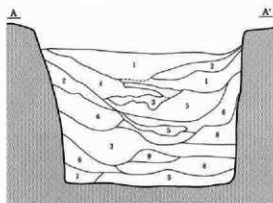
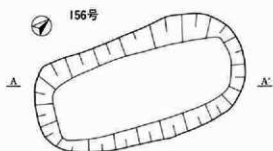

156号土層

- 1 暗褐色土
- 2 褐色土 ローム粒を少量含む
- 3 暗黄褐色土 ローム粒とロームブロックを主体とする
- 4 黒褐色土 ローム粒を少量含む
- 5 暗褐色土 ローム粒を少量含む
- 6 暗黄褐色土 ロームと黒色土からなる
- 7 黄褐色土
- 8 黄褐色土 黒色土を含む
- 9 明褐色土 ローム粒を多量に含む

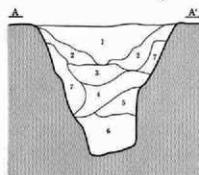
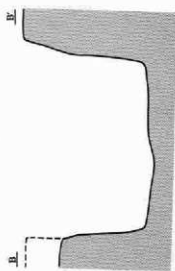
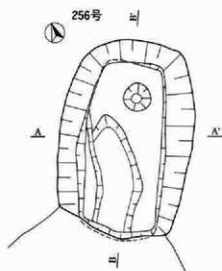

256号土層

- 1 黒褐色土 ローム粒を含む
- 2 黒褐色土 褐色土とロームブロックを含む
- 3 黒褐色土
- 4 黒褐色土 ロームを少量含む
- 5 ローム
- 6 褐色土 ロームブロックを含む

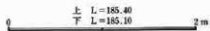

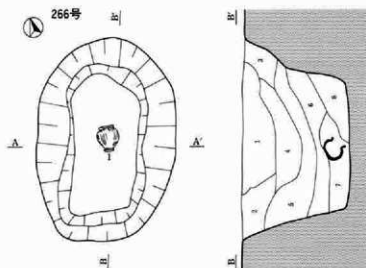

266号土層

- 1 黒褐色土 ローム粒を含む
- 2 黒色土 ローム粒をごく少量含む
- 3 黒色土 ロームブロックを少量含む
- 4 黒褐色土 ロームブロックを含む
- 5 暗褐色土 少量のローム粒とロームブロックを含む
- 6 暗褐色土 ロームブロックをやや多量に含む
- 7 暗褐色土 多量のロームブロックを含む
- 8 暗褐色土 7よりロームが少ない

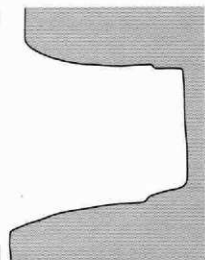
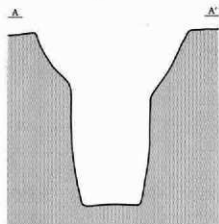
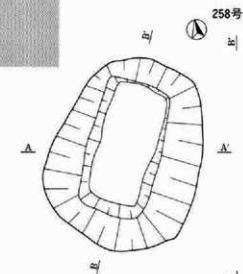
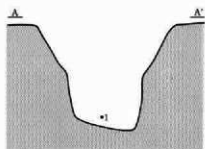

上 L=185.60  
 F L=185.50  
 0 2 m



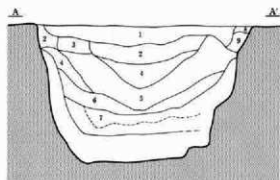
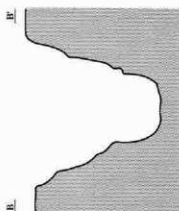
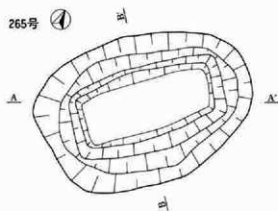

265号土層

- 1 暗褐色土 ローム粒を多量に含む
- 2 暗褐色土 ロームブロック、ローム粒を多量に含む
- 3 黒褐色土 ロームブロック、ローム粒を少量含む
- 4 黒褐色土 ロームブロック、ローム粒は3より多い
- 5 黒褐色土 ロームブロック、ローム粒は4より少ない
- 6 暗茶褐色土 ロームブロックをやや多量に含む
- 7 暗茶褐色土 7よりロームブロックが多い
- 8 暗褐色土 ロームブロックを少量含む
- 9 暗褐色土 ロームを多量に含む

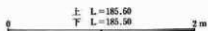
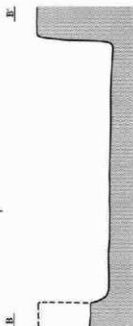
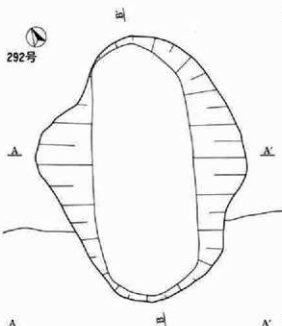

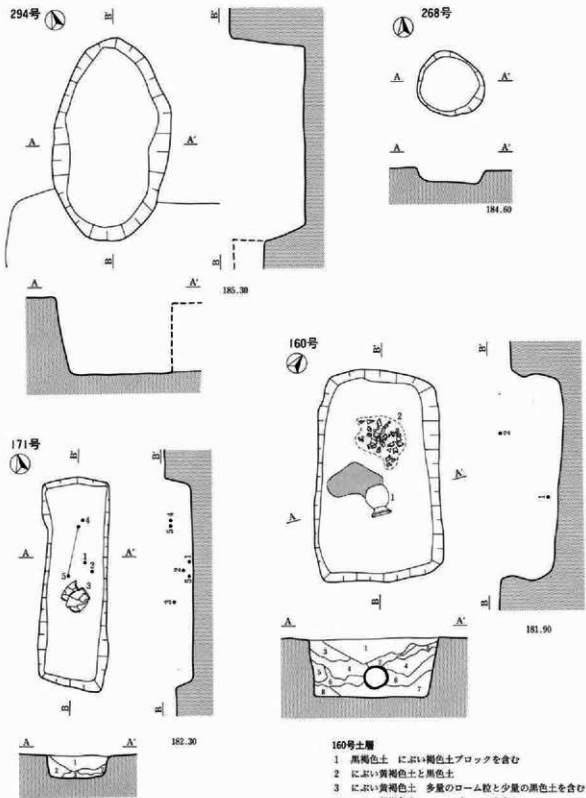

171号土層

- 1 暗褐色土 炭化物、焼土粒と少量のロームを含む
- 2 暗褐色土 1より黄色味強く、炭化物を少量含む
- 3 暗褐色土 ロームブロックを多量に含む

46号住居



52号住居

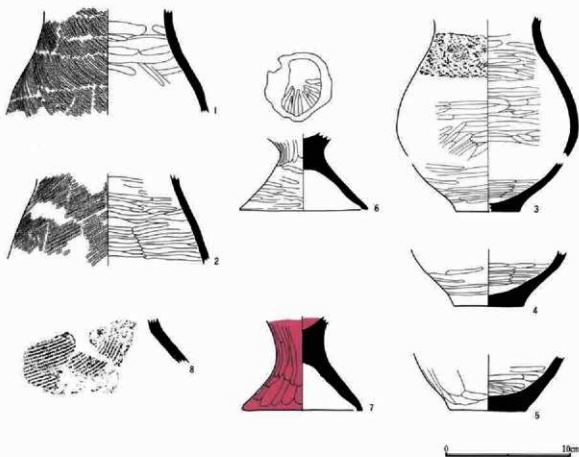

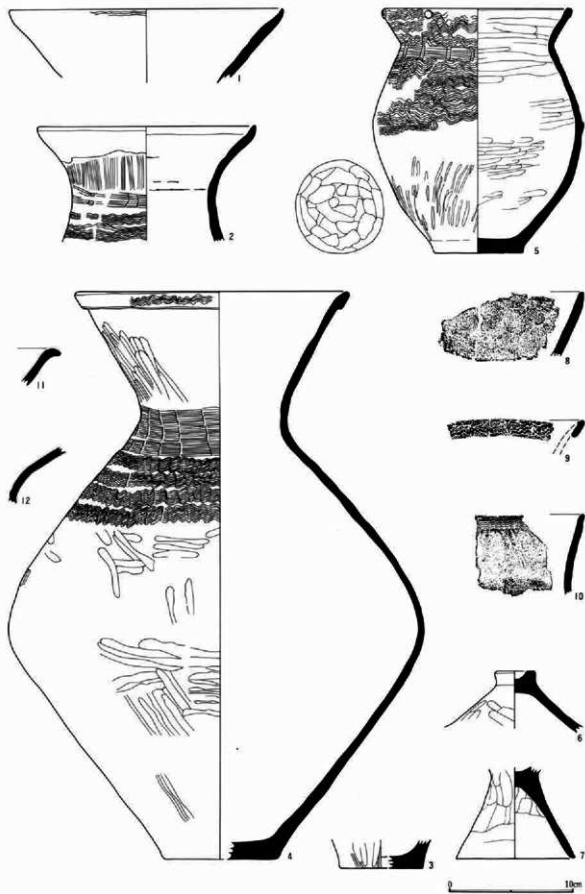

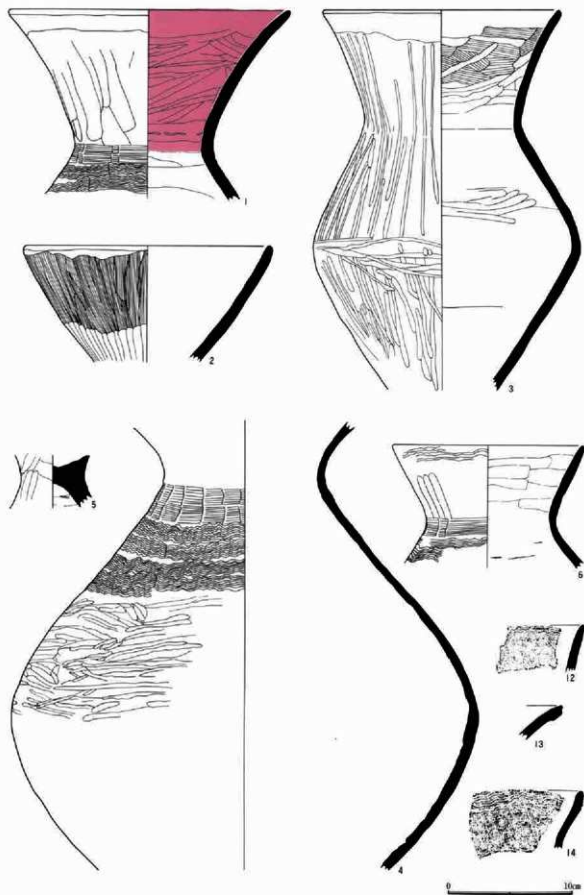

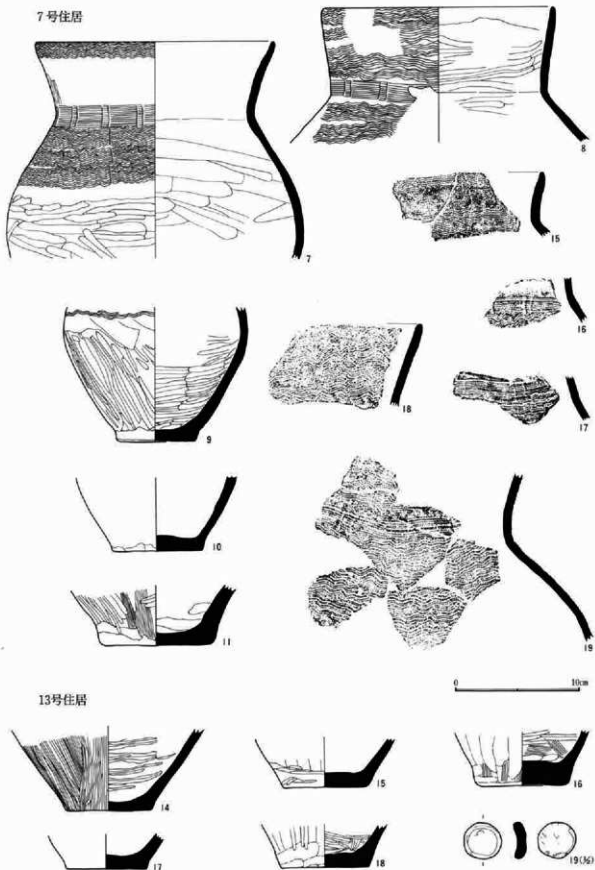

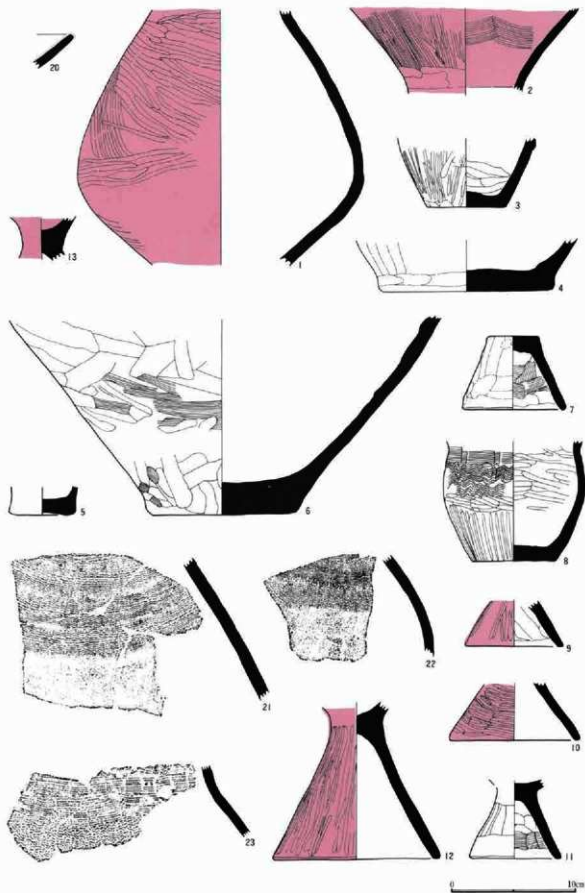

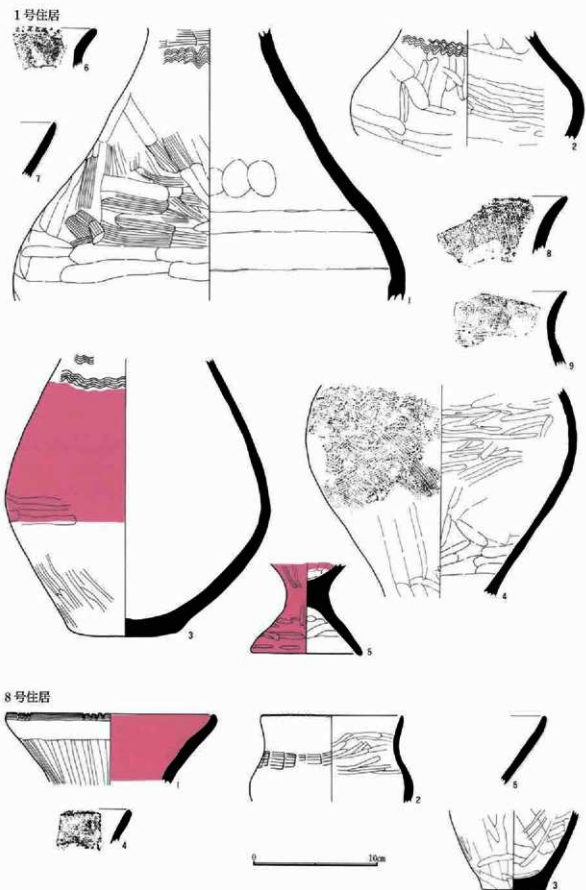



7号住居

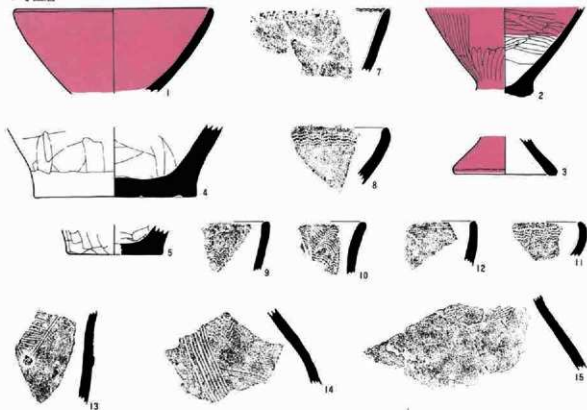

9号住居



## 14号住居

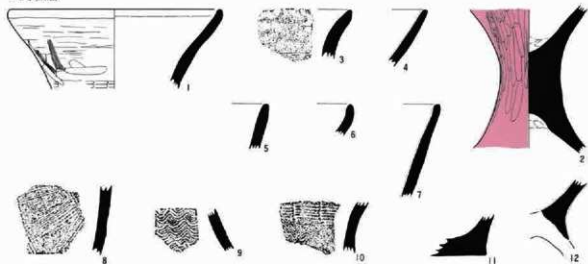

## 32号住居

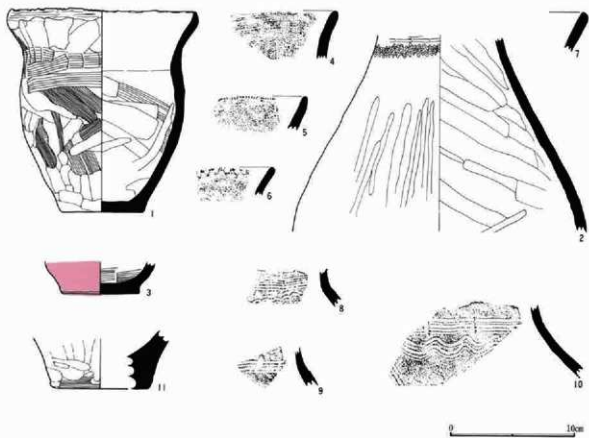

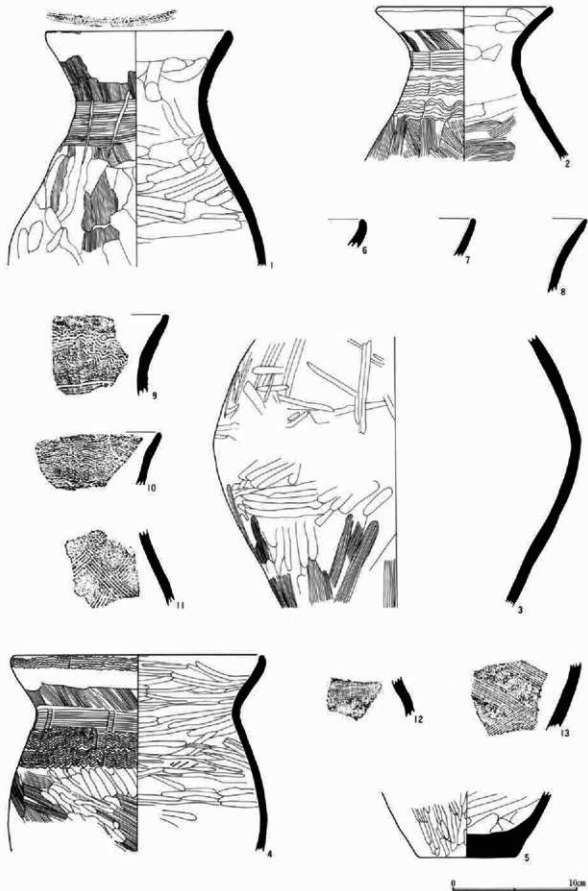

30号住居

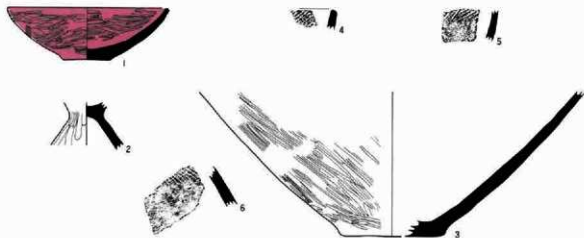

35号住居

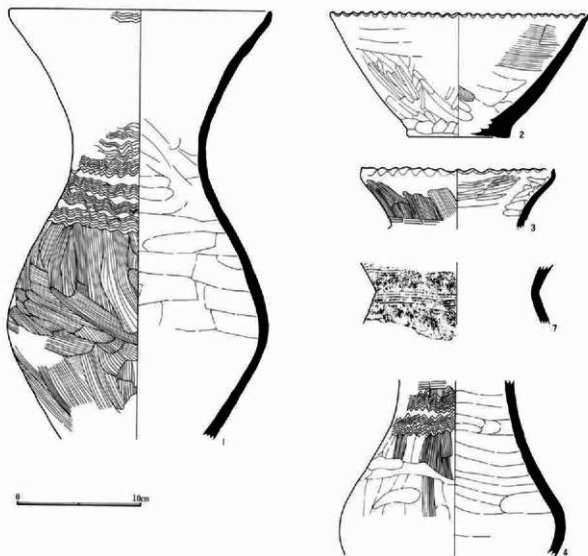

35号住居

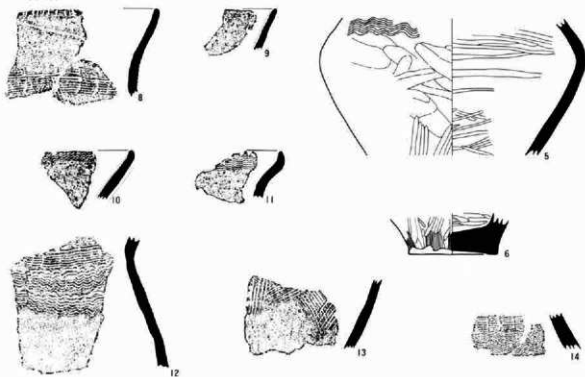

39号住居

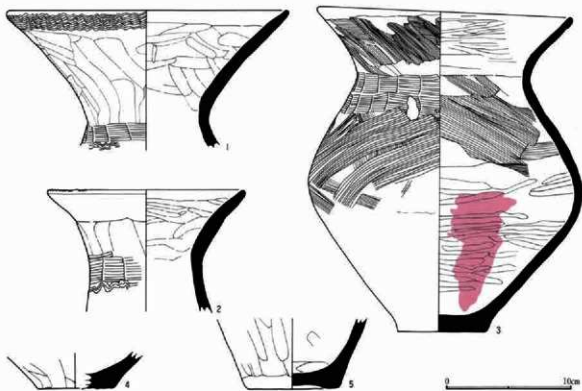

## 39号住居

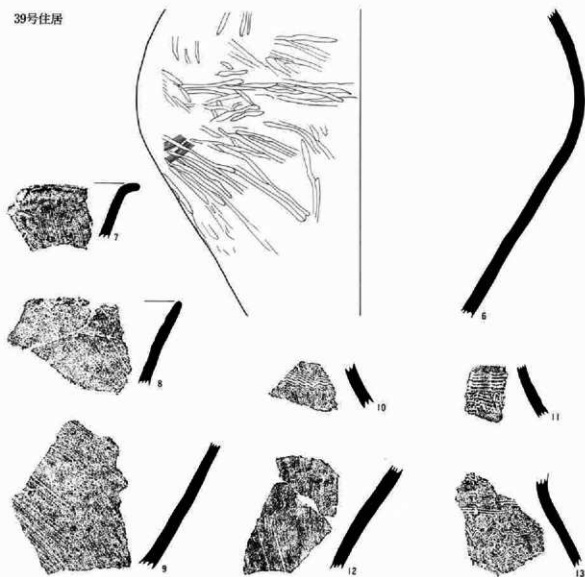

## 53号住居



## 91号住居



0 10cm

47号住居

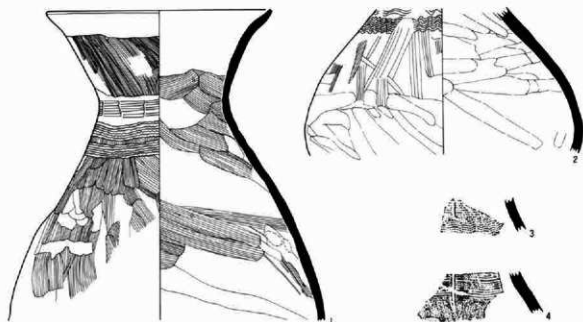

55号住居

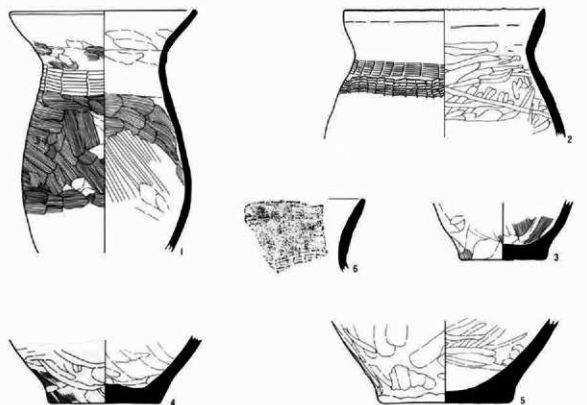

0 10cm

72号住居

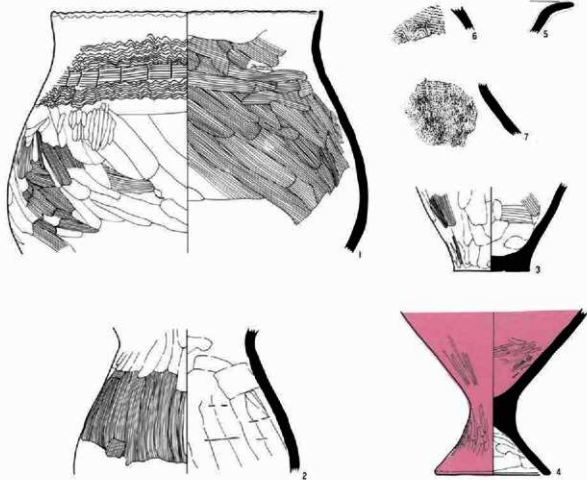

90号住居

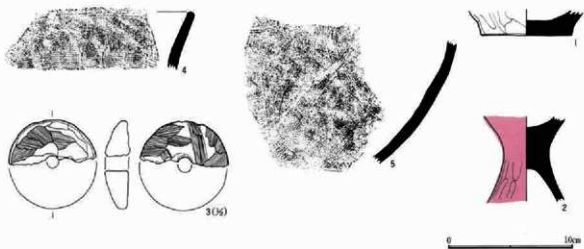



2号住居



4号住居

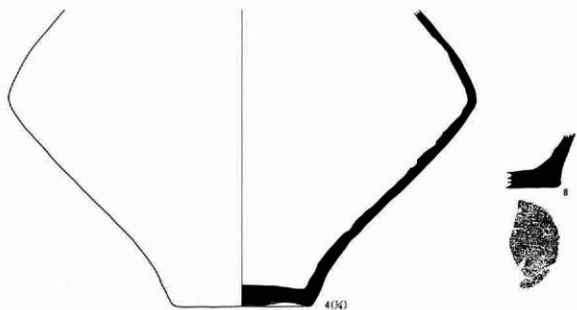
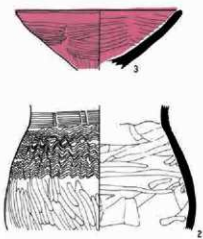
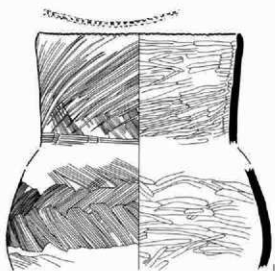

0 10cm

4号住居



5号住居



12号住居

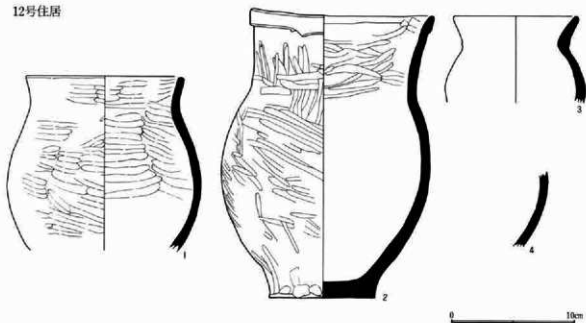

19号住居

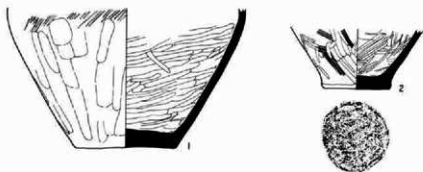

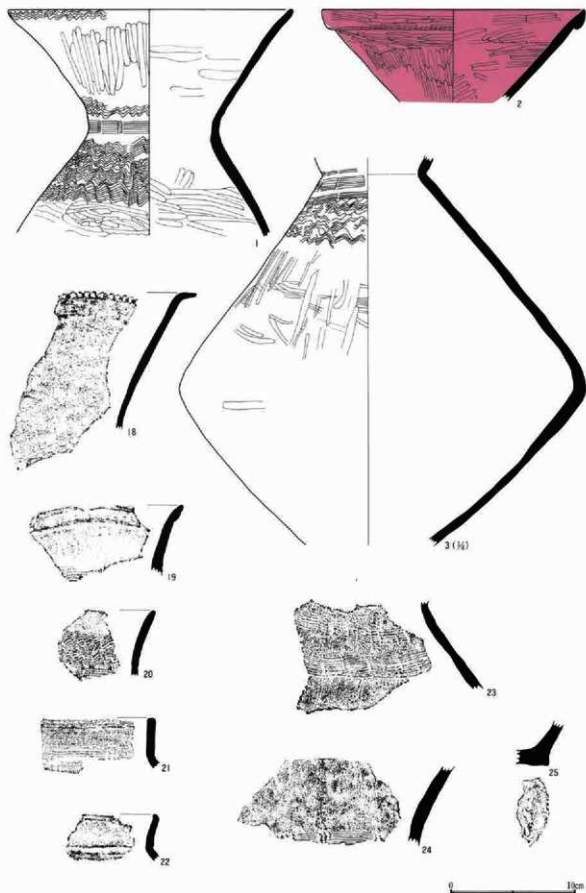

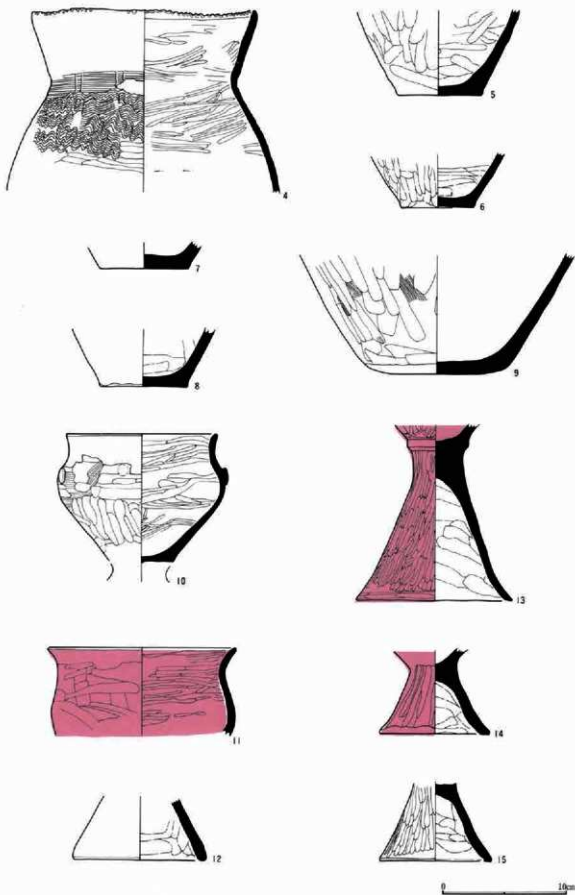

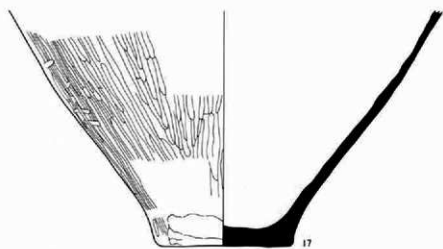
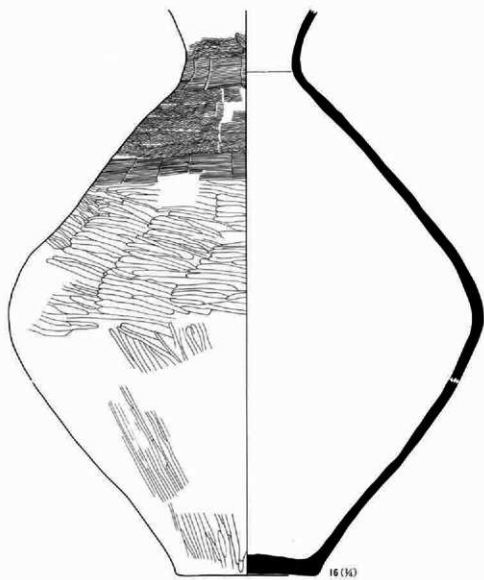

0 10cm

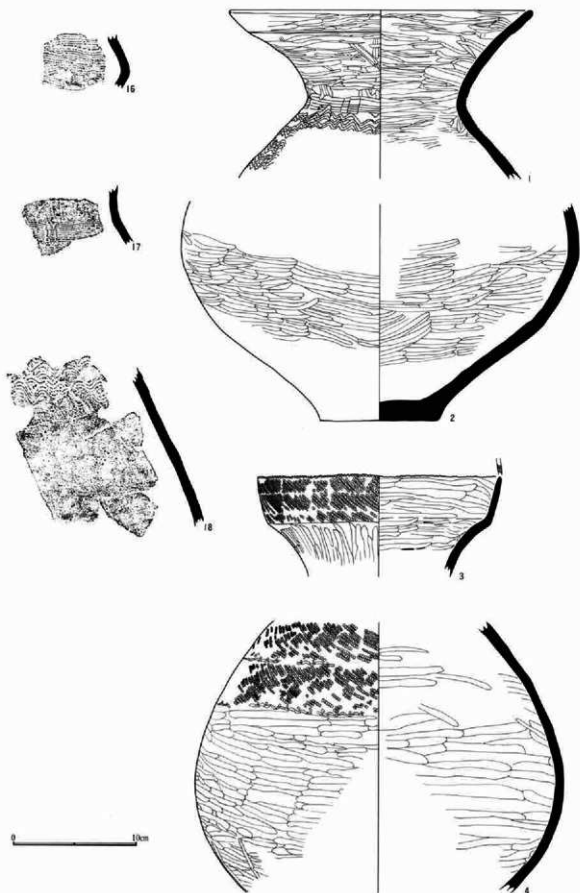

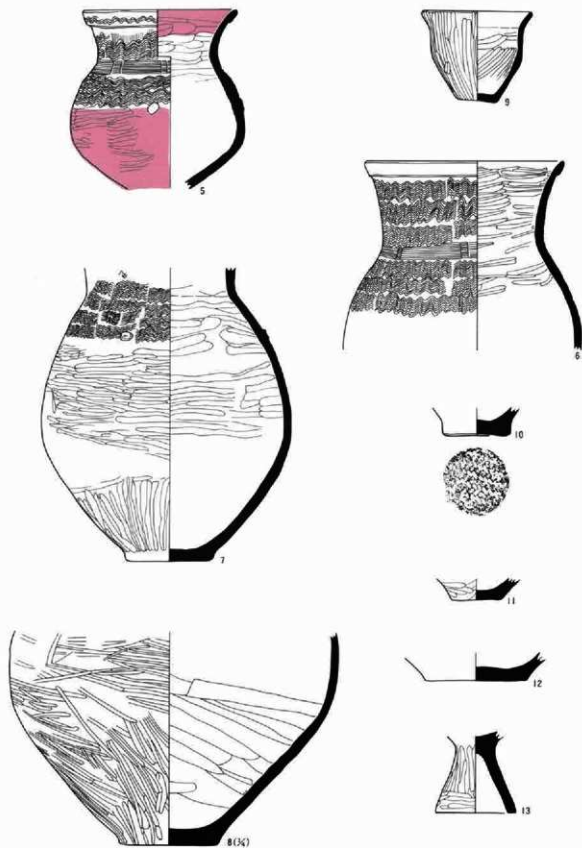

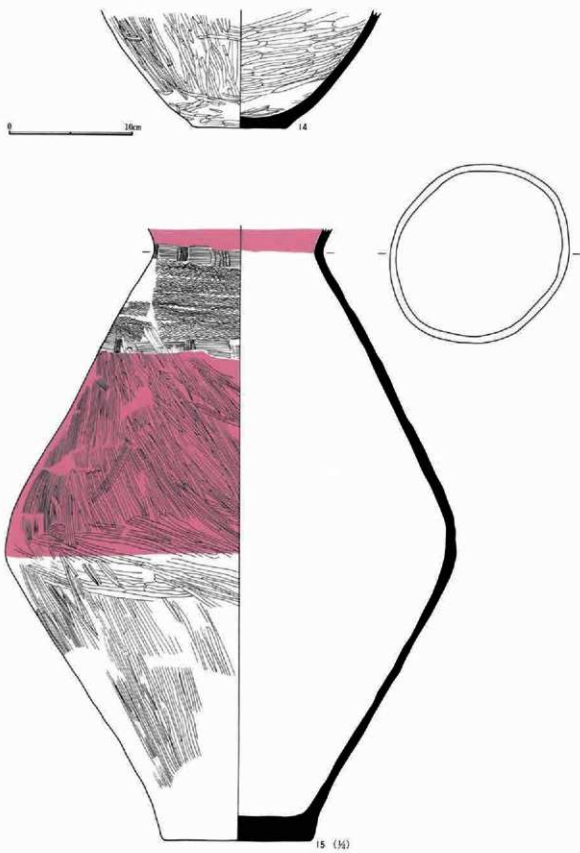



43号住居

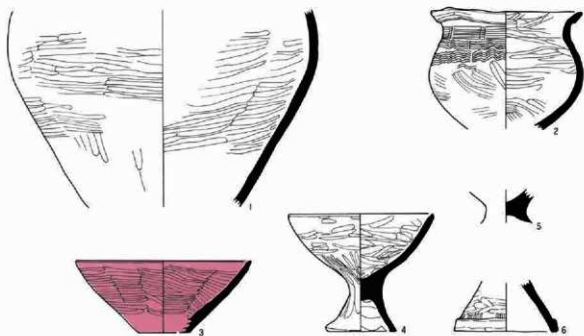

55号住居

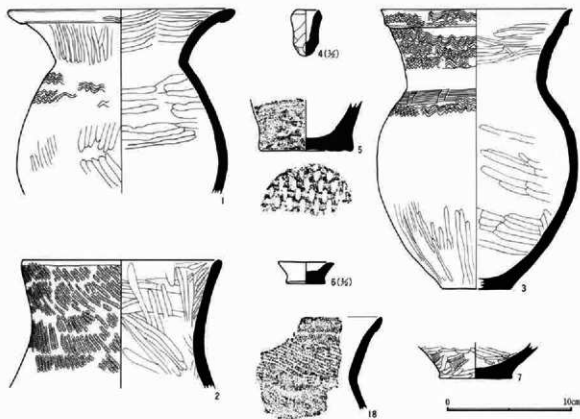

55号住居

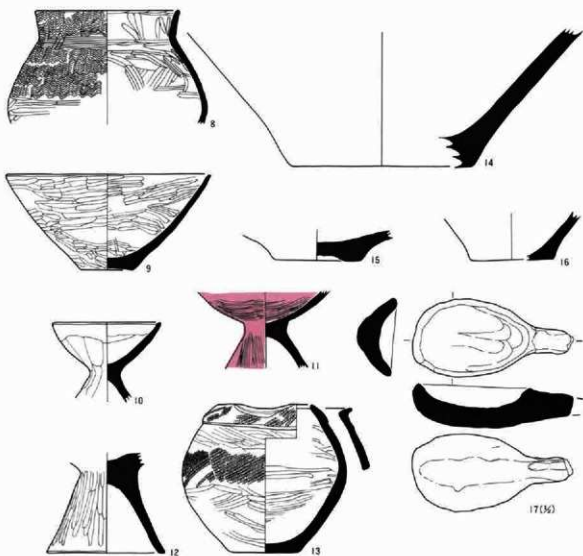

60号住居

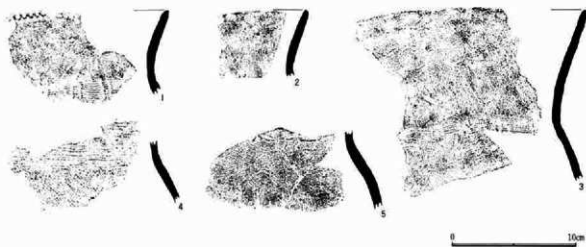

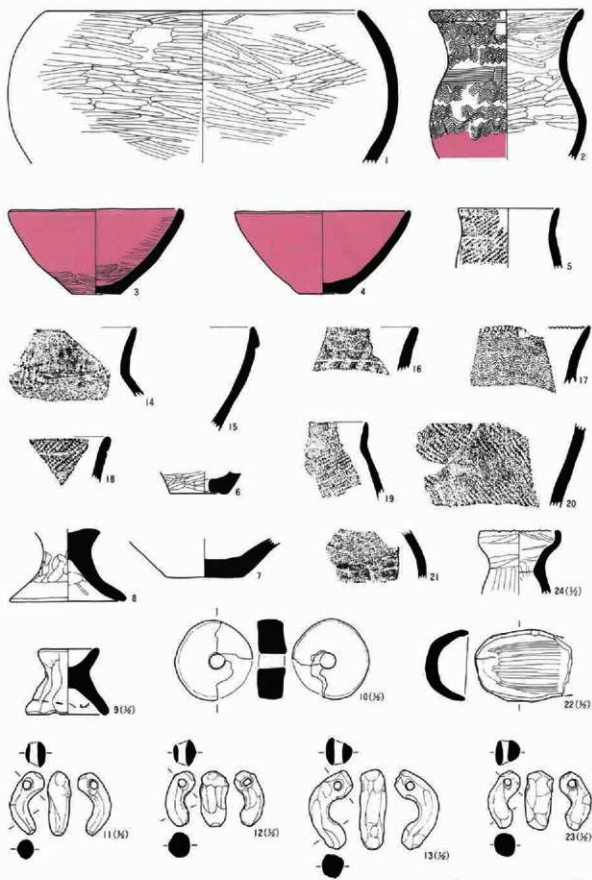

## 56号住居

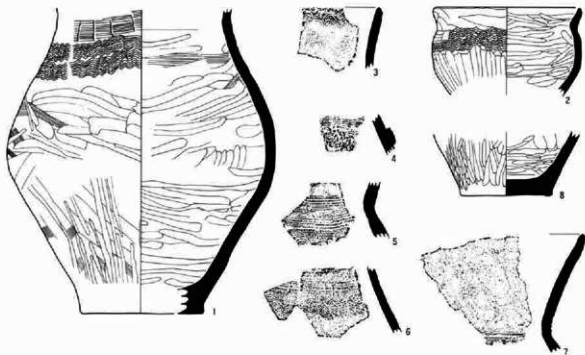

## 58号住居

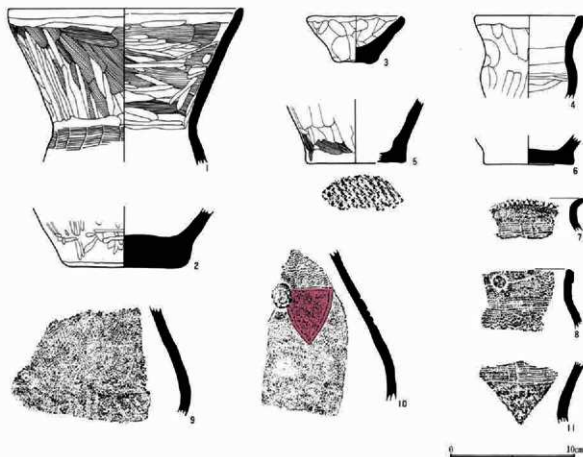

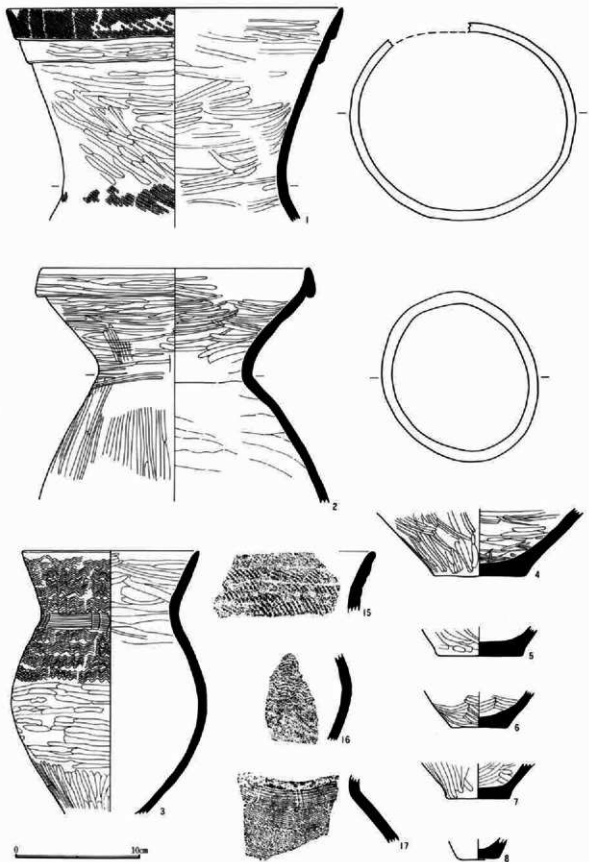

## 62号住居

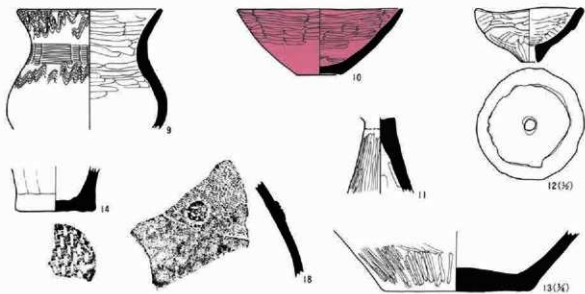

## 65号住居

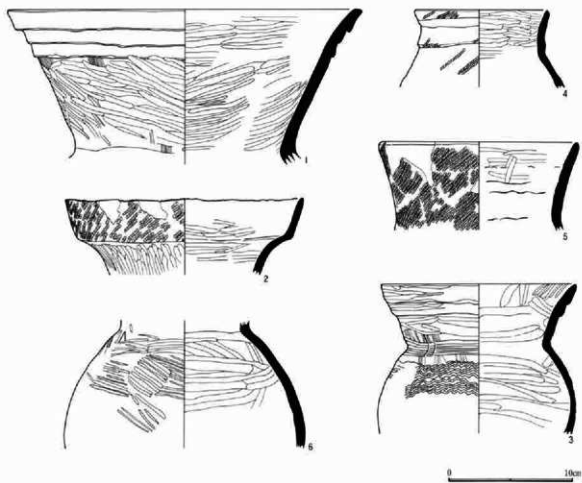

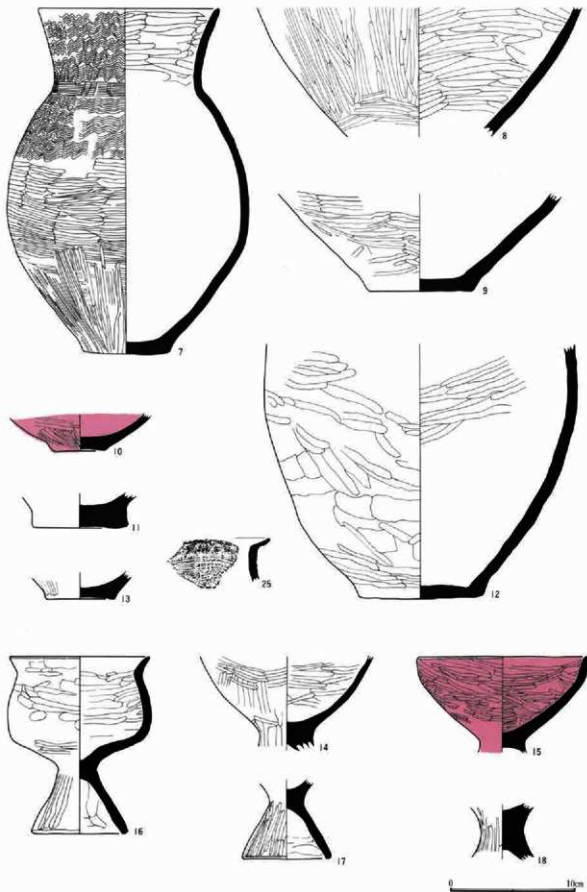

## 65号住居

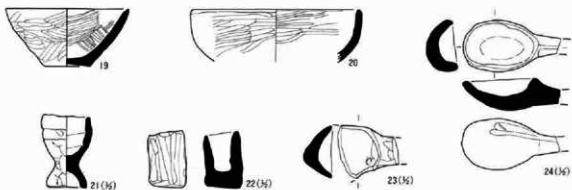

## 85号住居

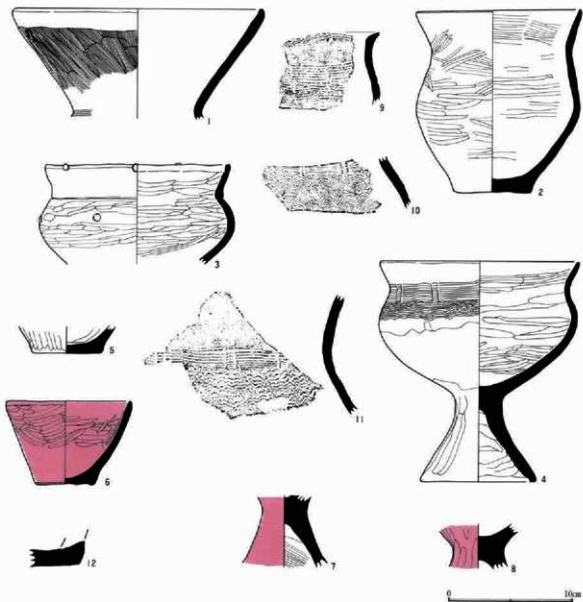



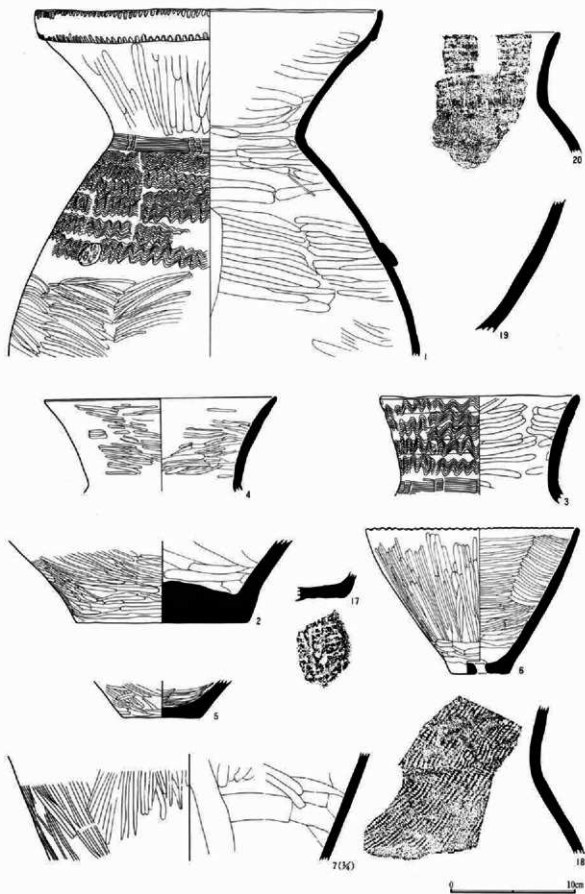

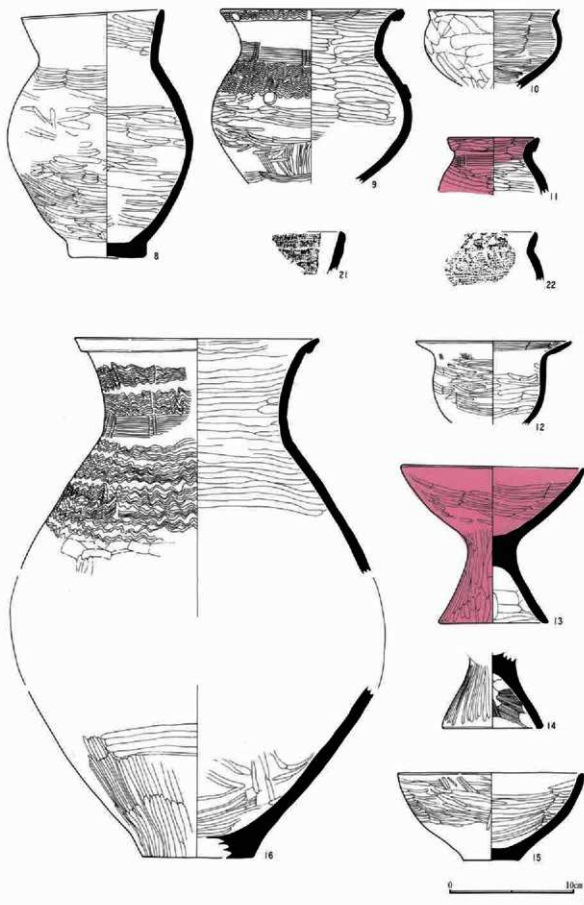

74号住居



91号住居



109号住居



105号住居



108号住居

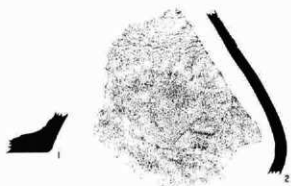

136号住居



152号住居



0 10cm

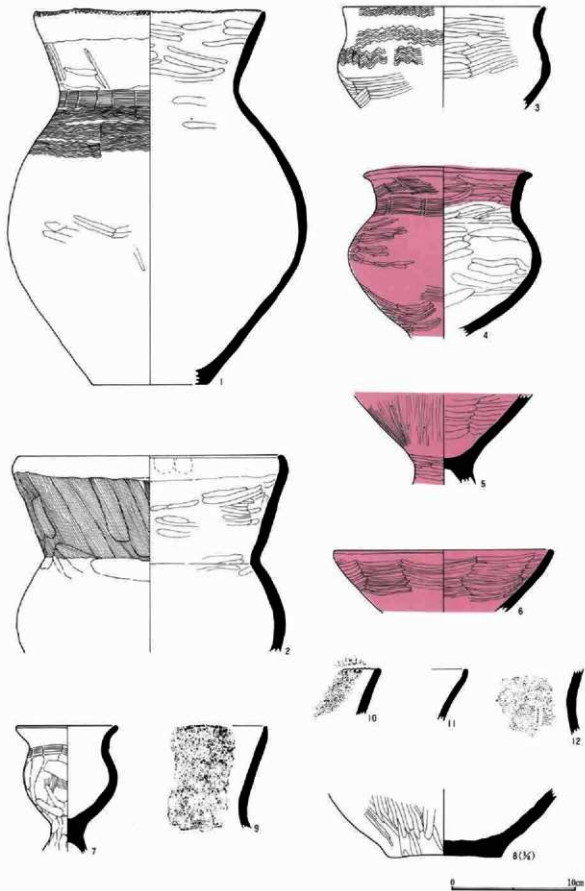

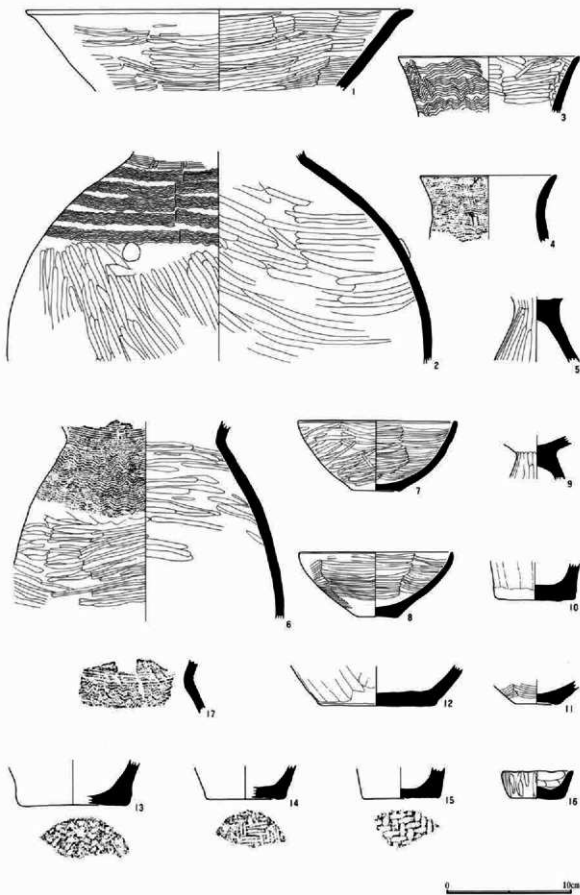

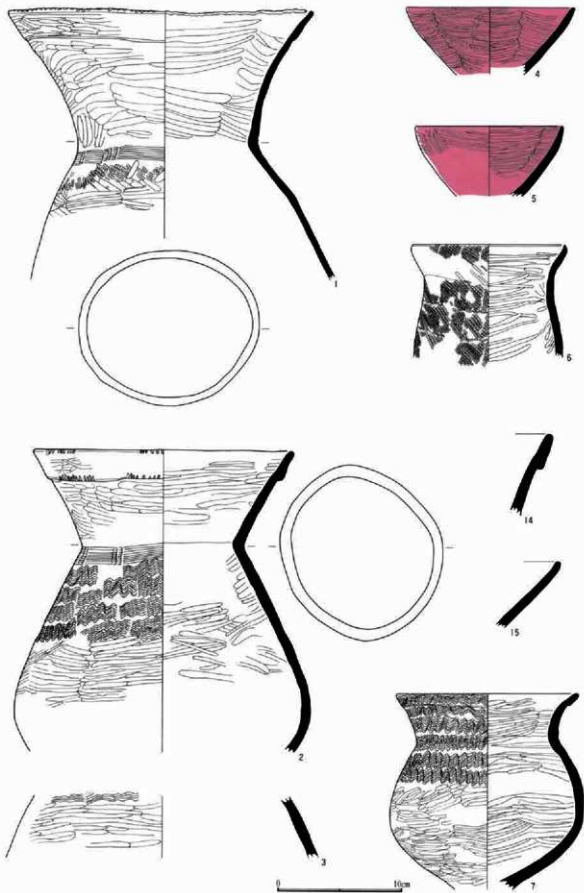

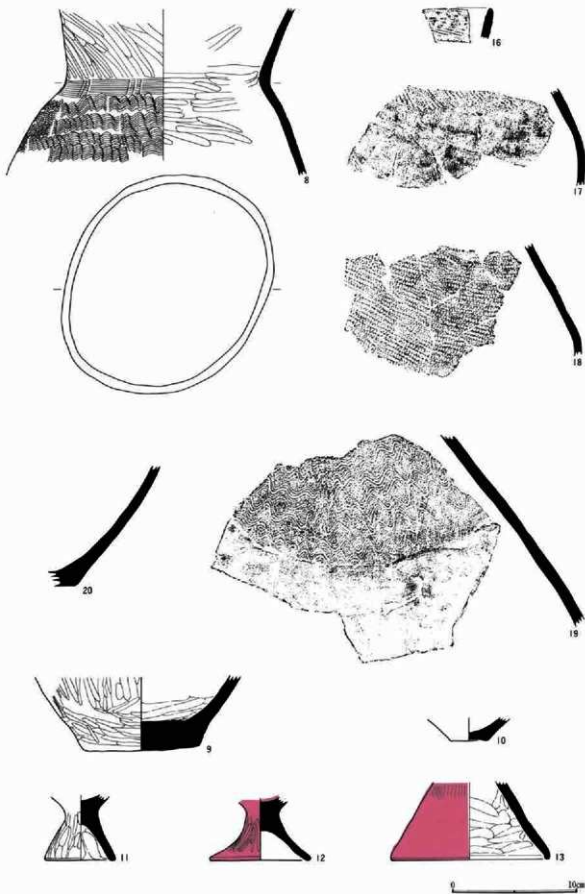

## 116号住居

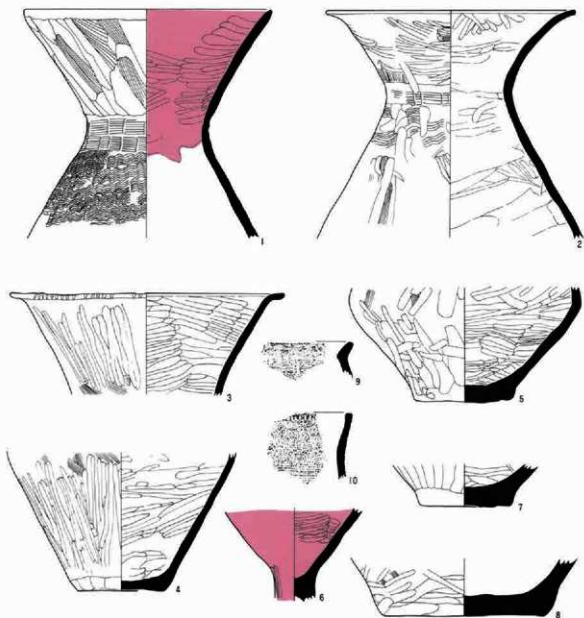

## 135号住居

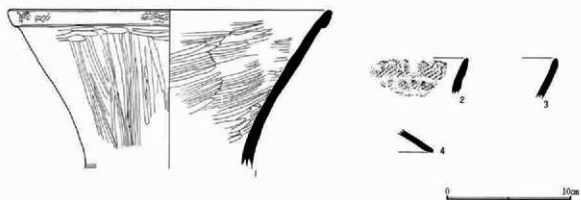



119号住居

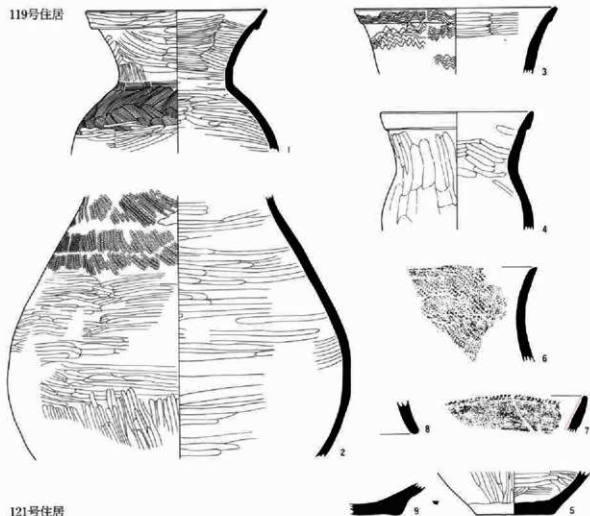

121号住居

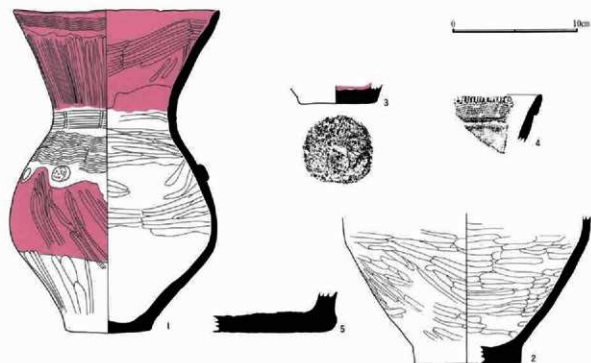

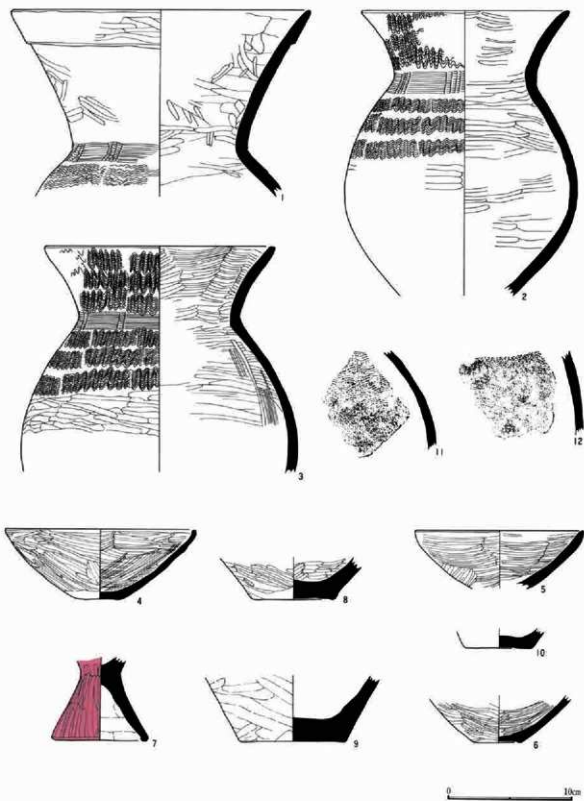

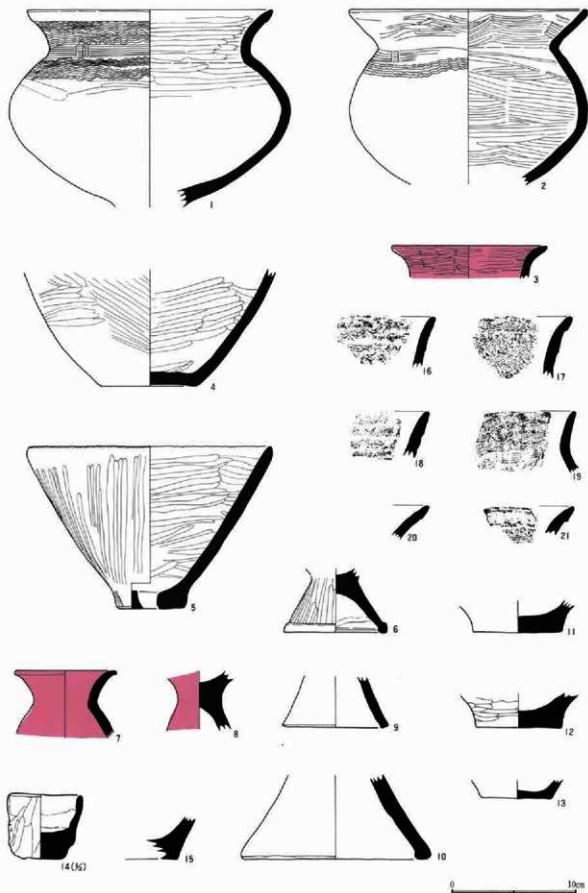

146号住居

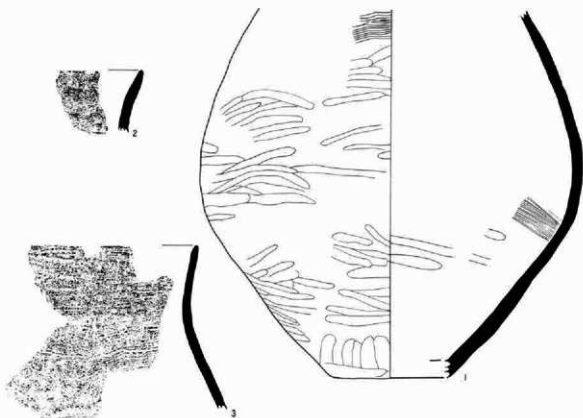

153号住居

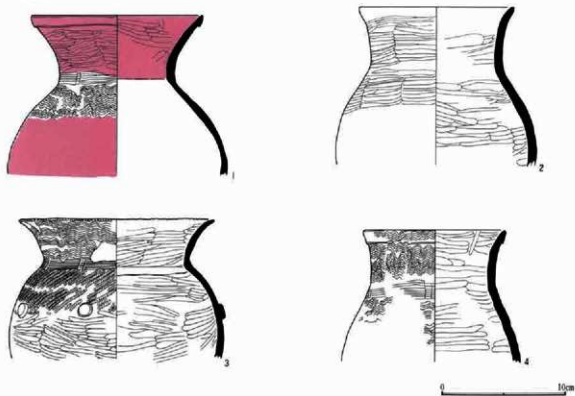

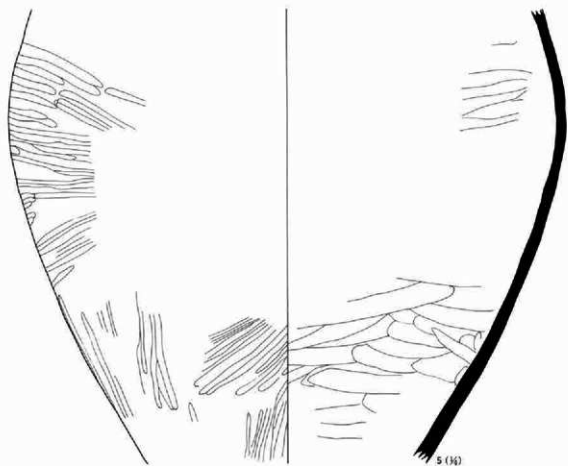
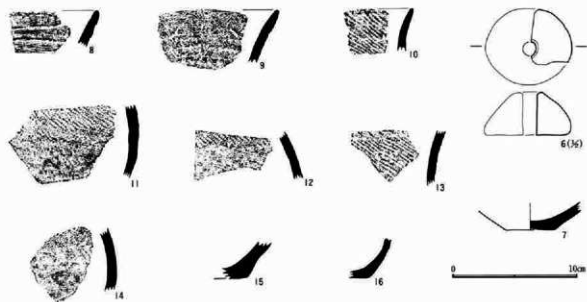

1号方形周溝墓

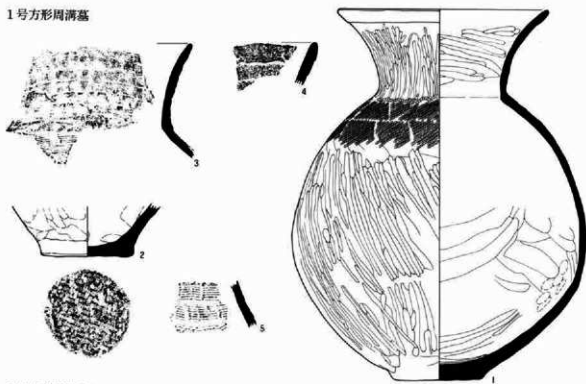

2号方形周溝墓

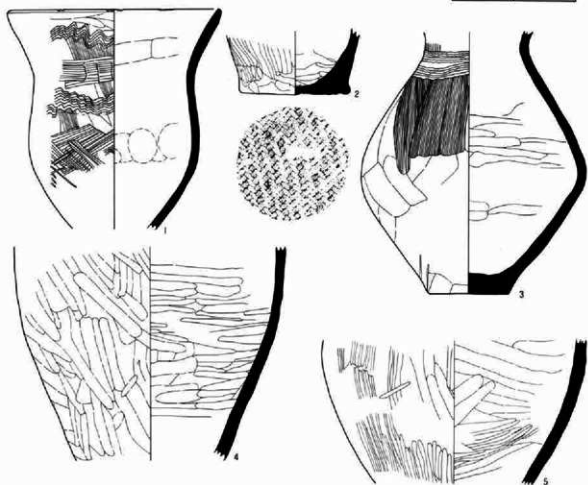

16号土墳

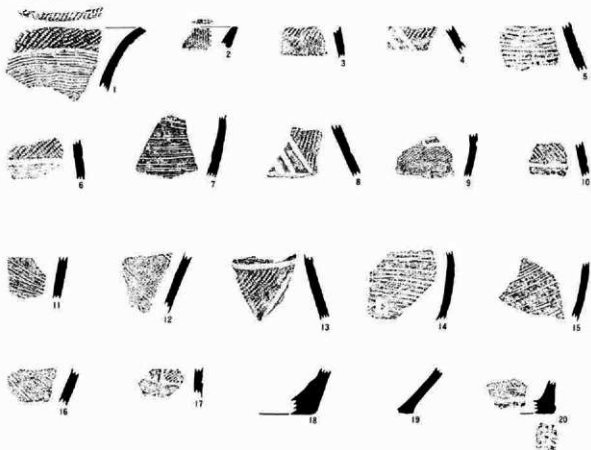

83号土墳



163号土墳

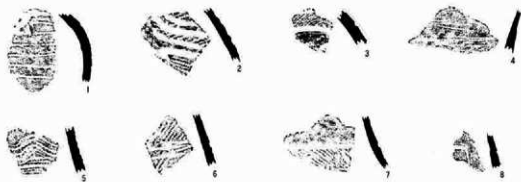

152号土坑



162号土坑

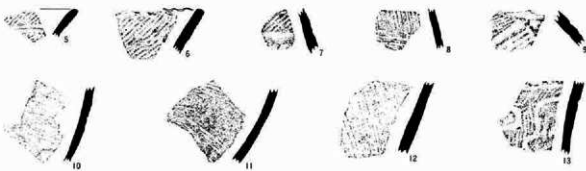

179号土坑



97号土坑

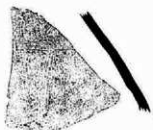



白倉B区183号土境

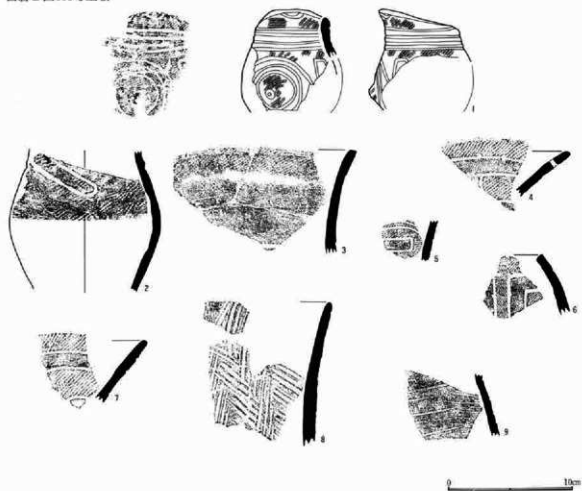

白倉B区谷

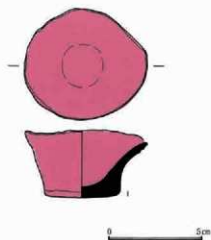

## B区231号土壙



## B区263号土壙



## C区1号土壙

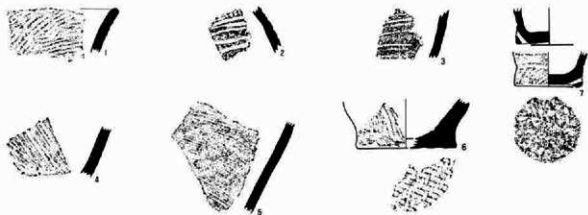

## C区2号土壙

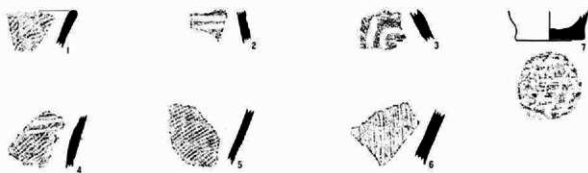



3号土坑



11号土坑

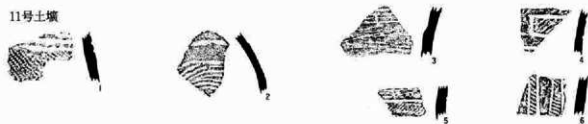

15号土坑

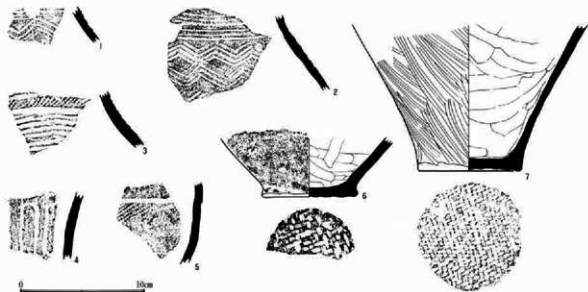

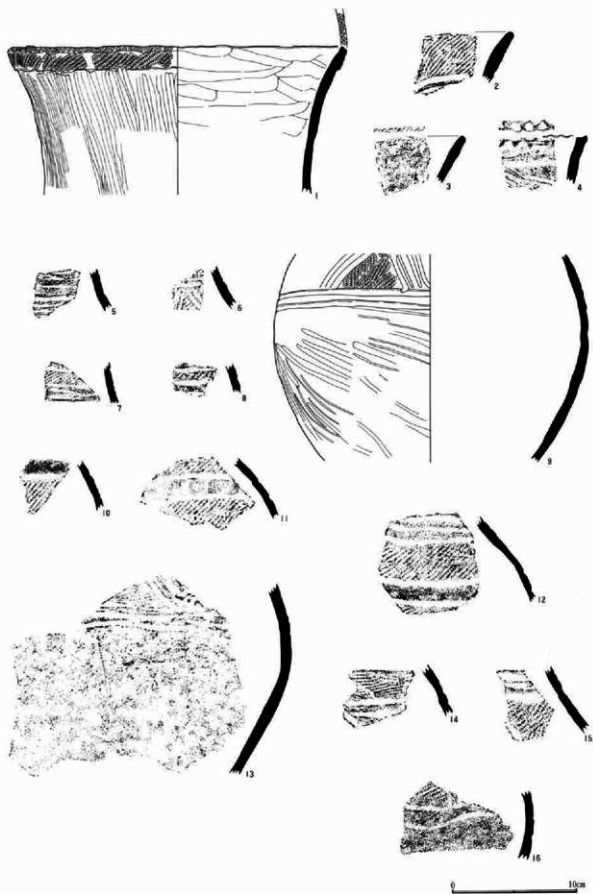

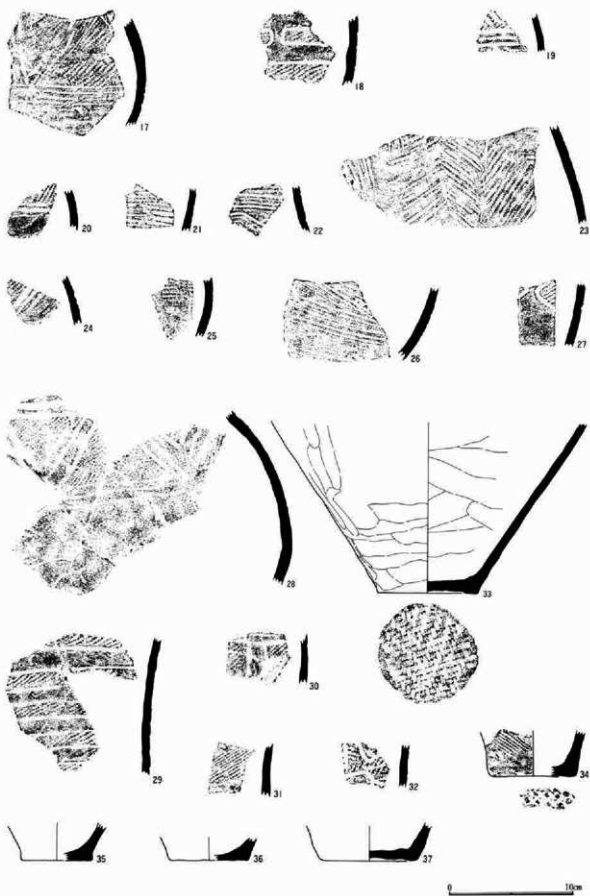

16号土壇

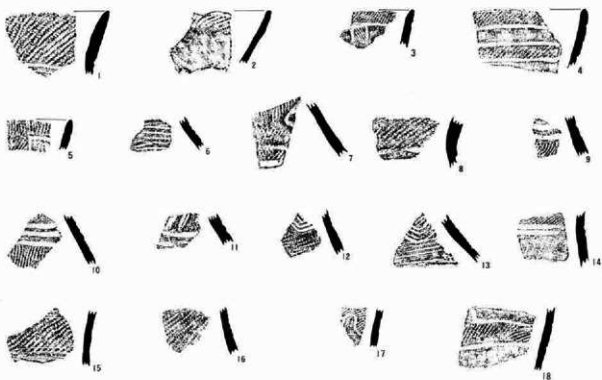

30号土壇



32号土壇

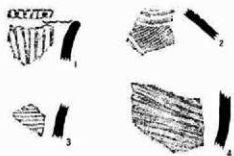

72号土壇



31号土壇



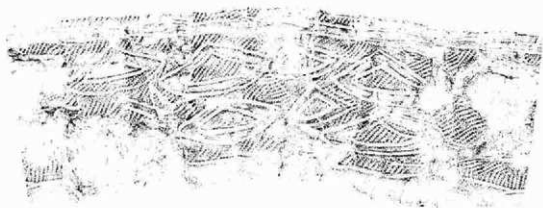
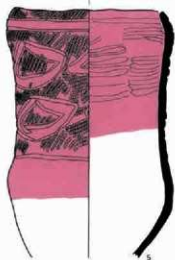
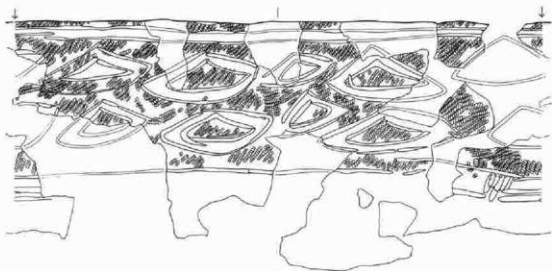



105号土坑



124号土坑

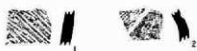

209号土坑



222号土坑



255号土坑



0 10cm

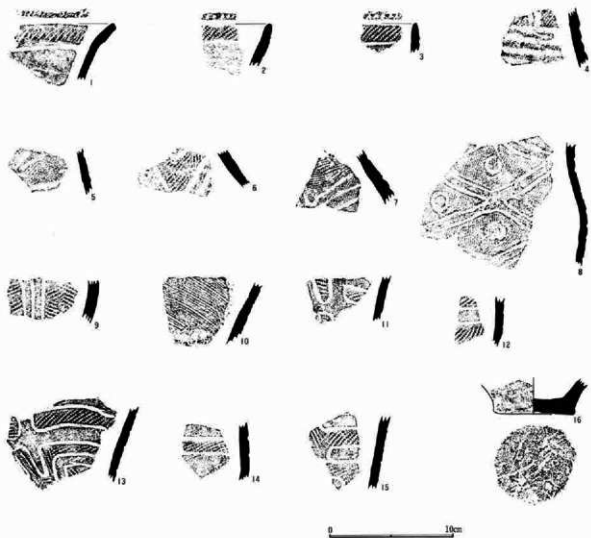

46号土坑

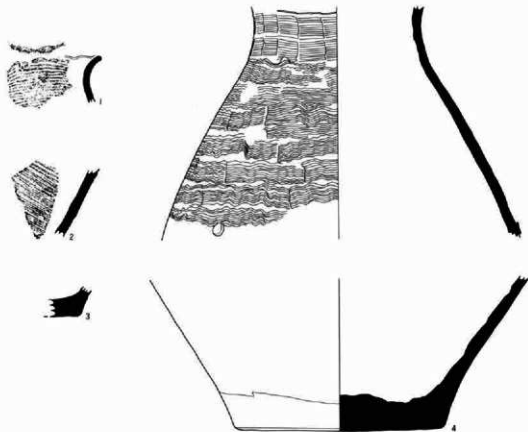

59号土坑

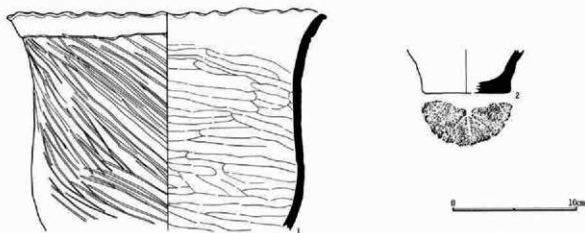

66号土坑



## 65号土壤

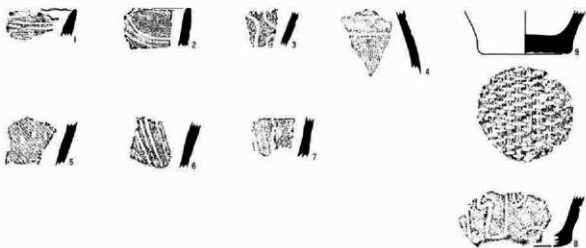

## 69号土壤

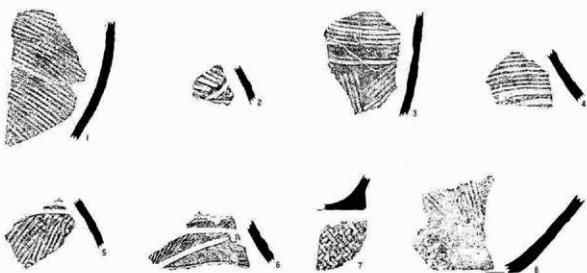

## 109号土壤

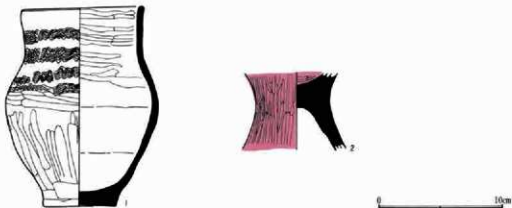



A 52 住 1



A 52 住 2



B 5 住 2

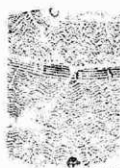

B 5 住 5

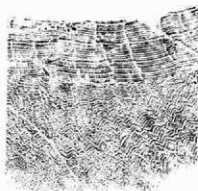

B 5 住 4



B 7 住 1

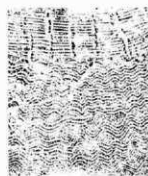

B 7 住 4

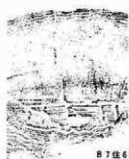

B 7 住 6



B 7 住 8



B 7 住 7



B 13 住 8



C 34 住 2

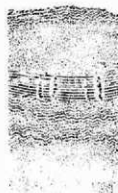

C 34 住 4

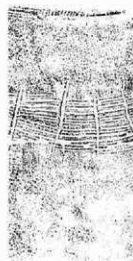

C 34 住 1



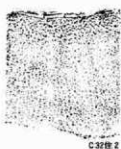

C 32 位 2

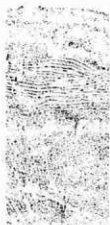

C 32 位 1

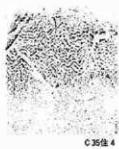

C 35 位 4



C 39 位 1



C 39 位 2

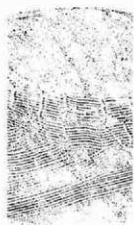

C 39 位 3



C 47 位 1

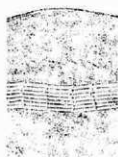

C 56 位 1

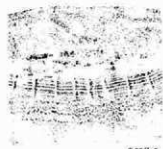

C 56 位 2



C 1 方周 1



C 2 方周 1



C 2 方周 3

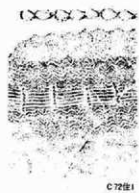

C 72 位 1



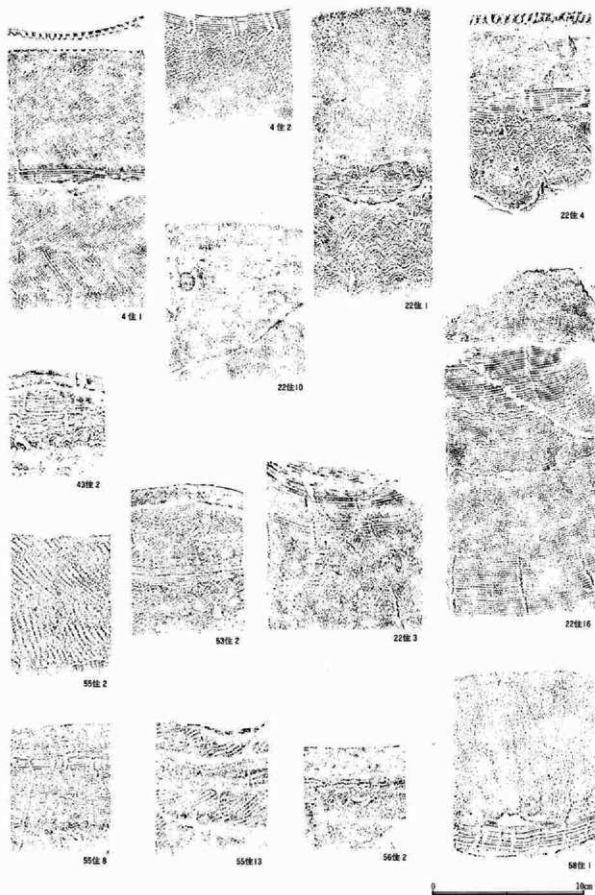

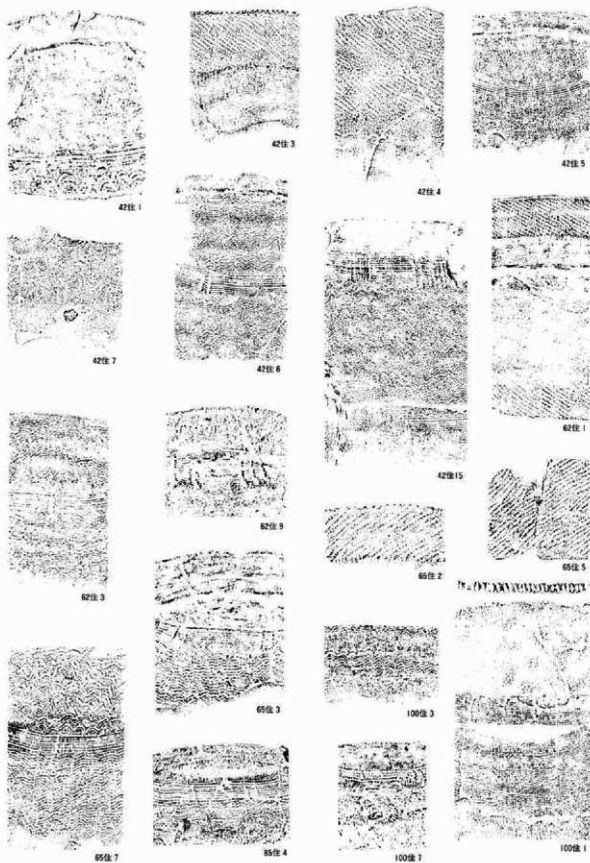



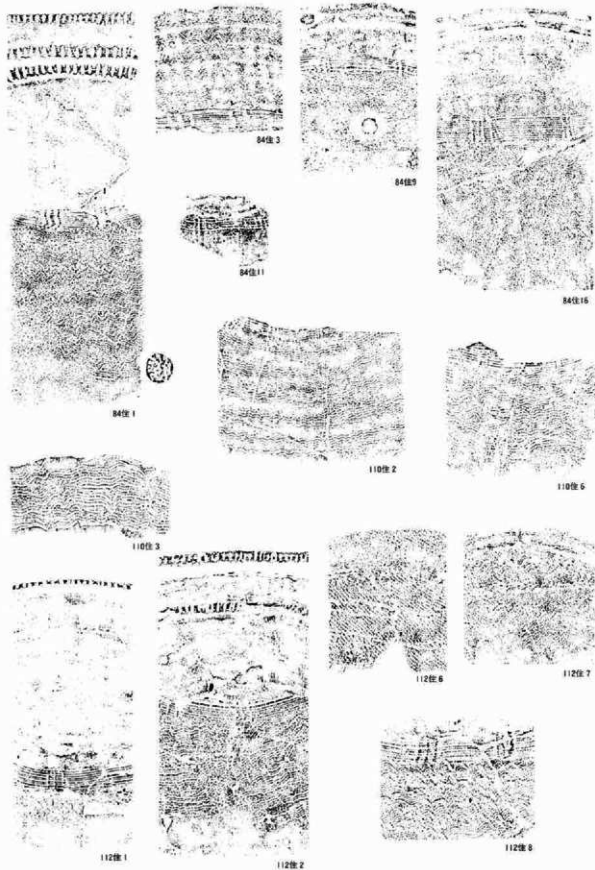

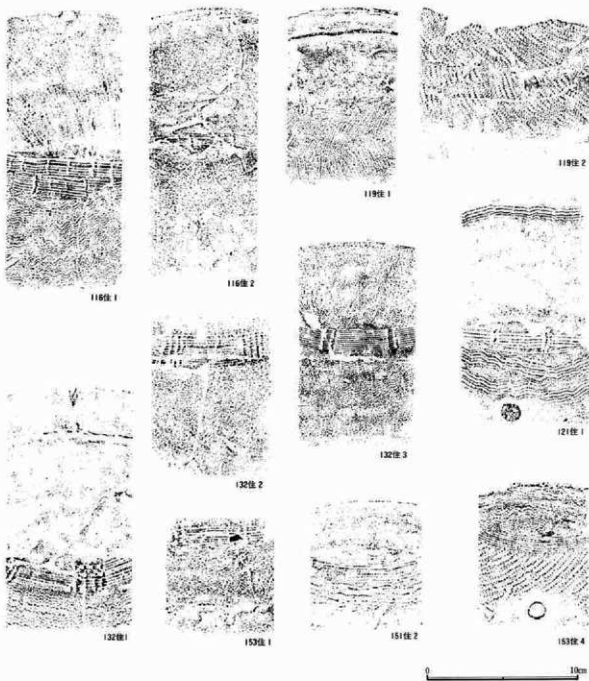

白倉A区52号住居

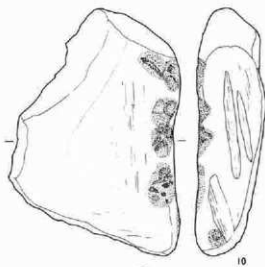
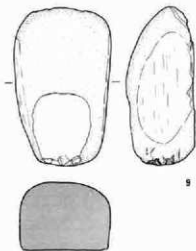

白倉B区5号住居

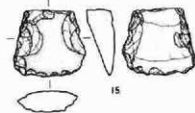
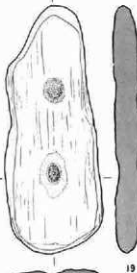
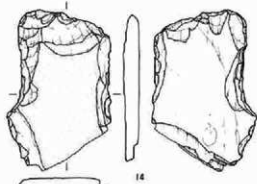
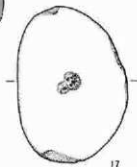
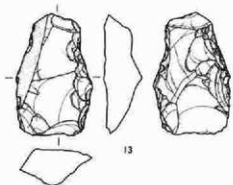

白倉B区5号住居

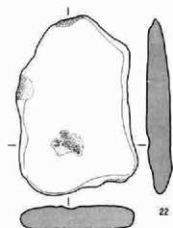

白倉B区7号住居

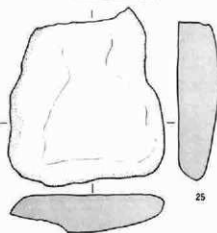
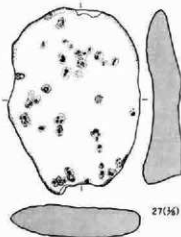
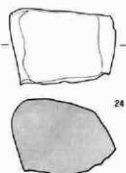
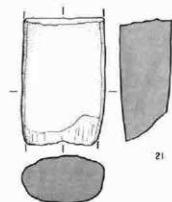
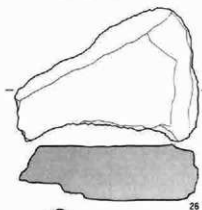
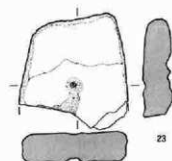
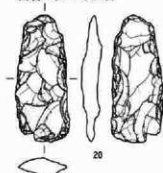

0 10cm

白倉C区1号住居

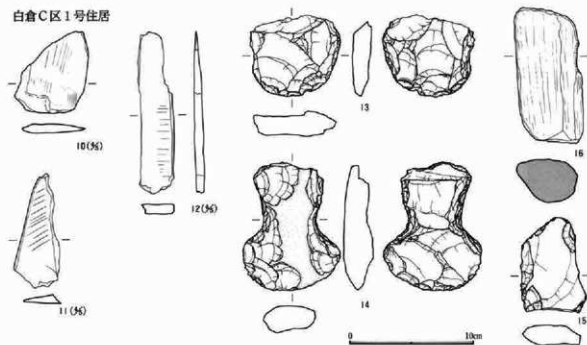

白倉C区7号住居

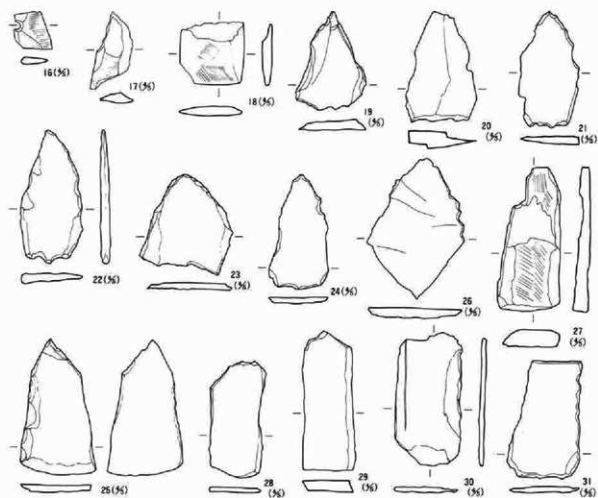

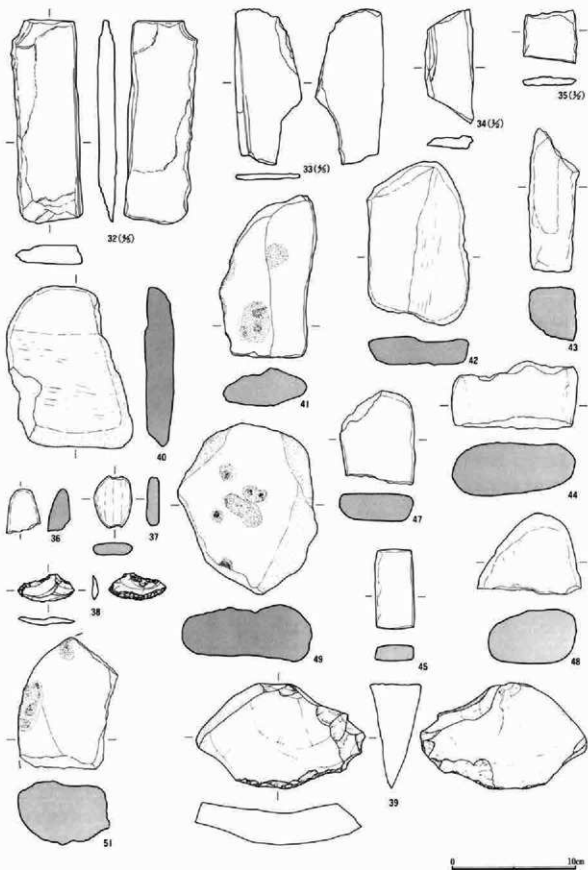

白倉C区7号住居

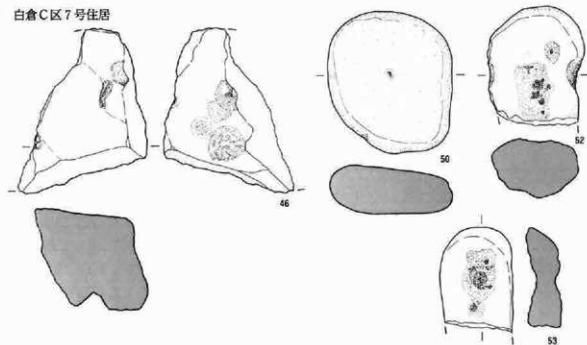

白倉C区14号住居

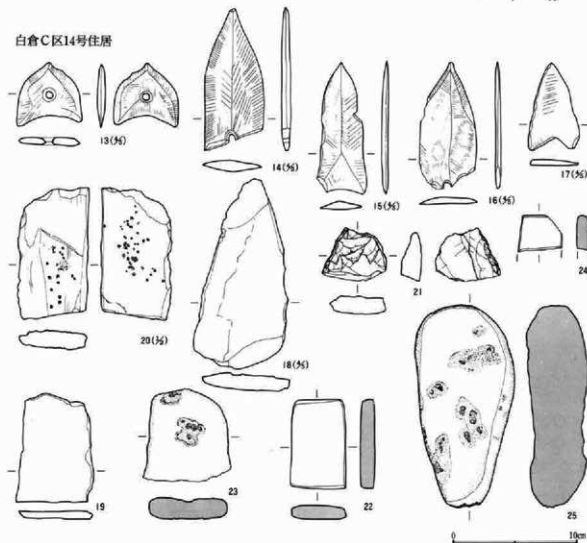

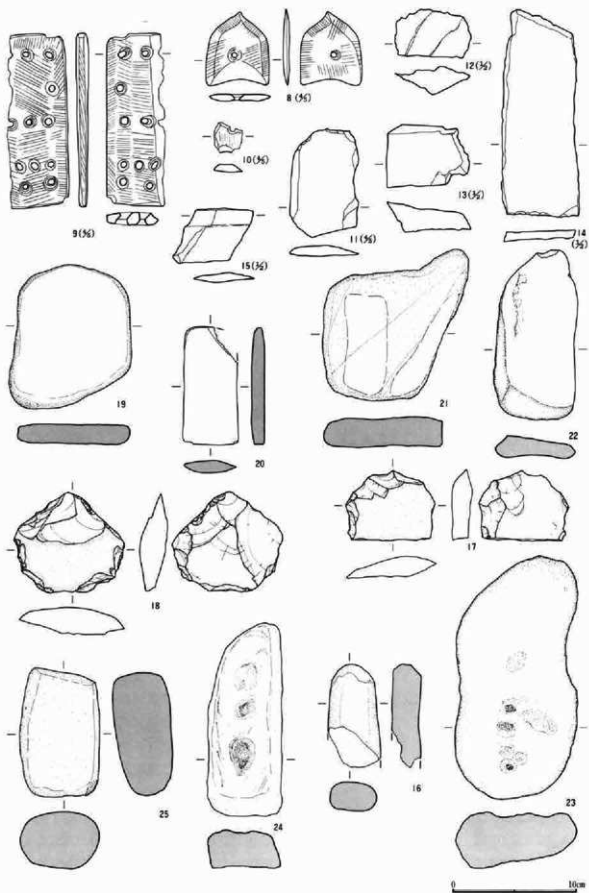



白倉C区8号住居

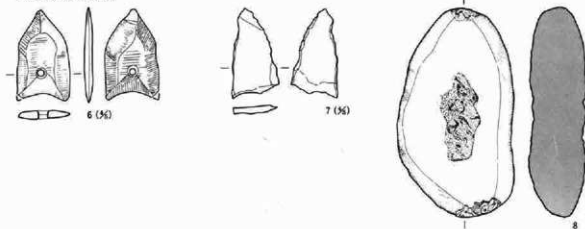

白倉C区32号住居

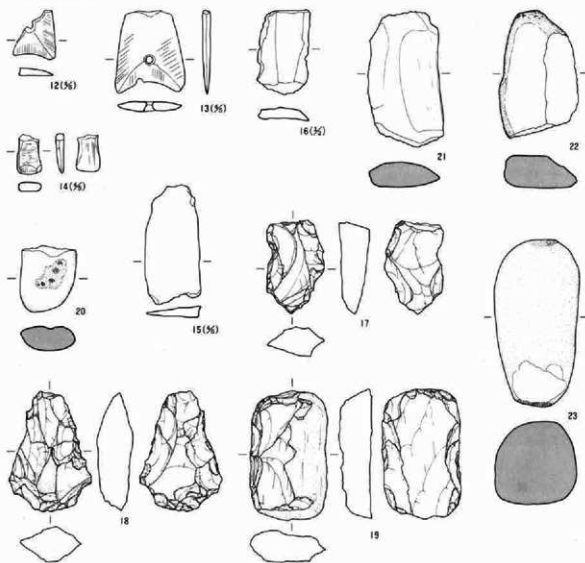

0 10cm

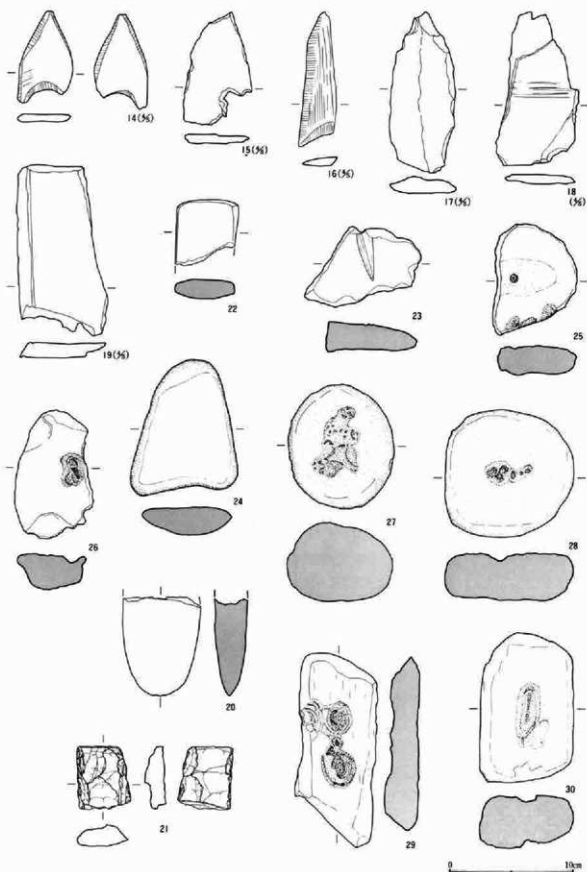

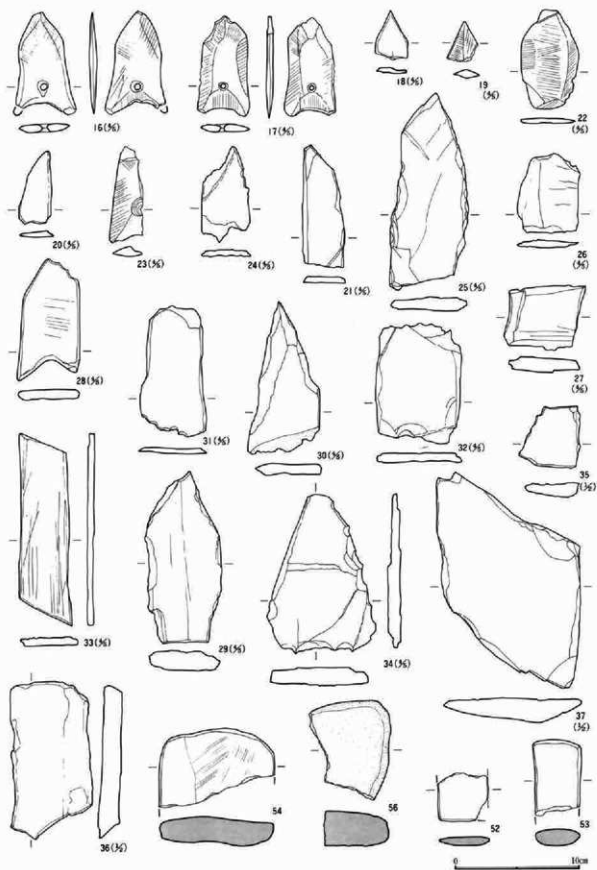

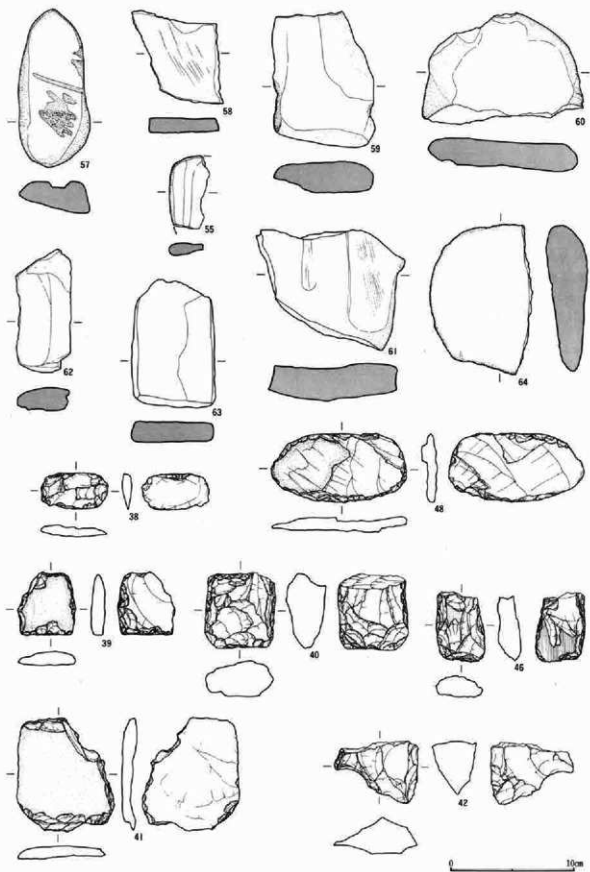

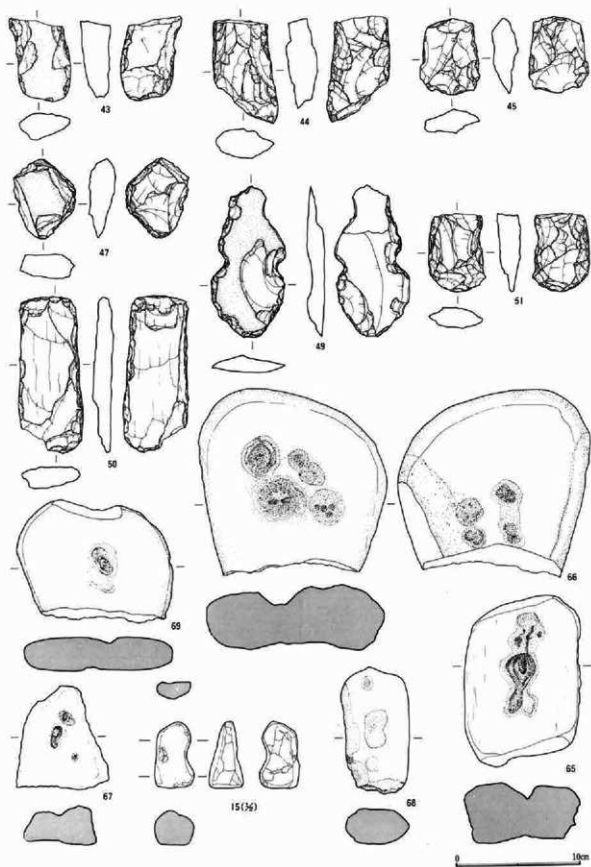

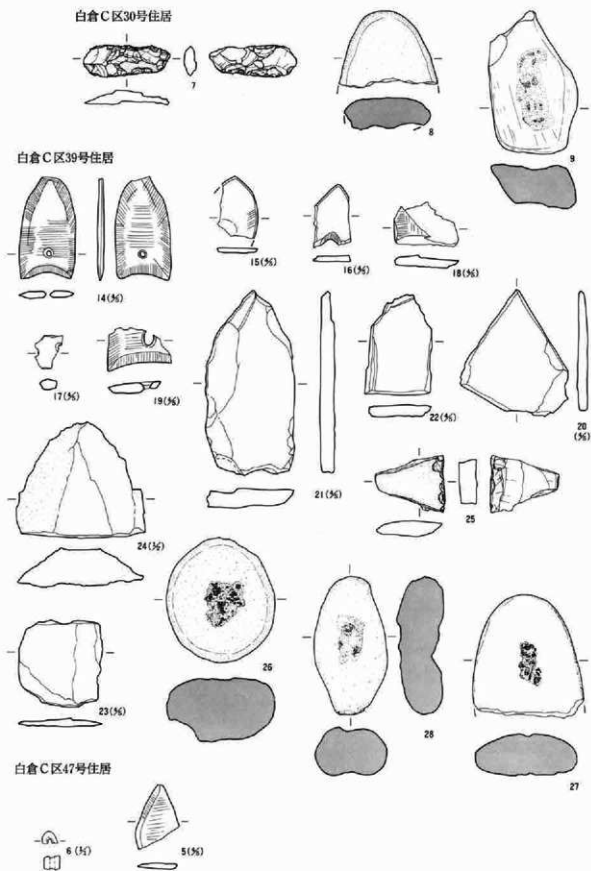

白倉C区53号住居

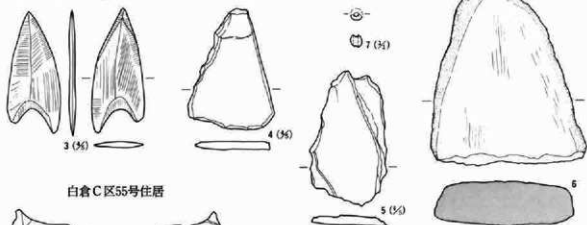

白倉C区55号住居

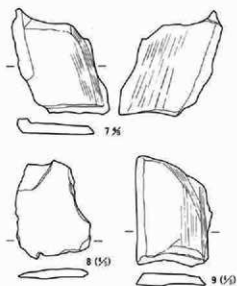

白倉C区72号住居

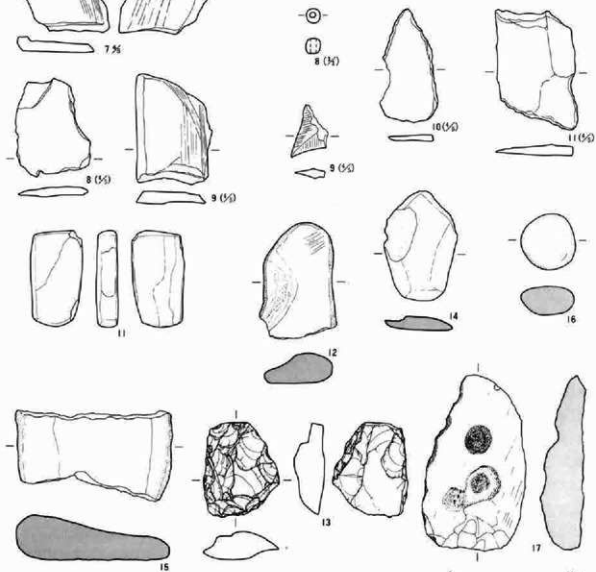

0 10cm

白倉C区90号住居

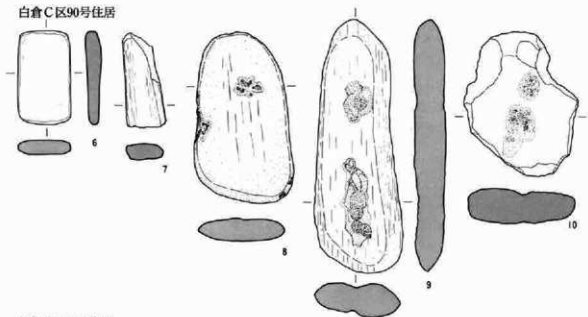

白倉C区91号住居

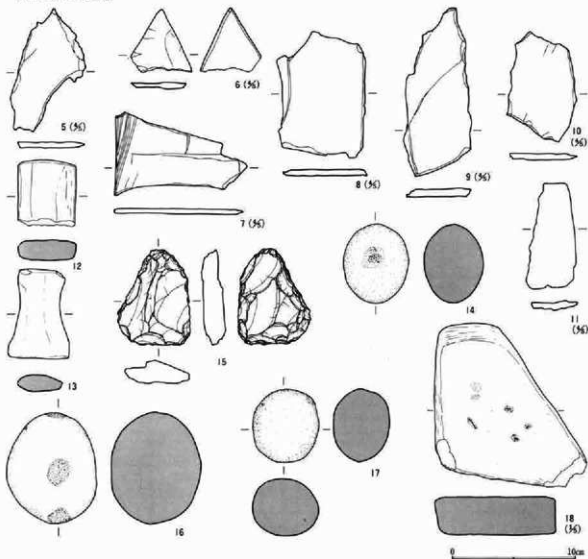



天引2号住居

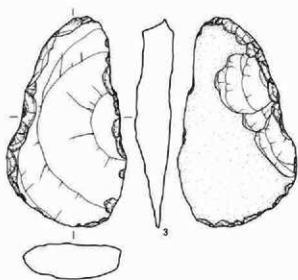

天引4号住居

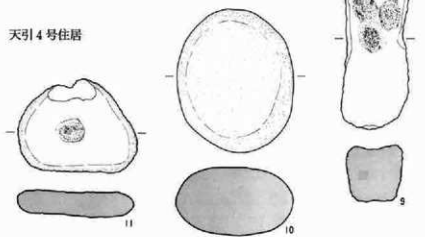

0 10cm

天引19号住居

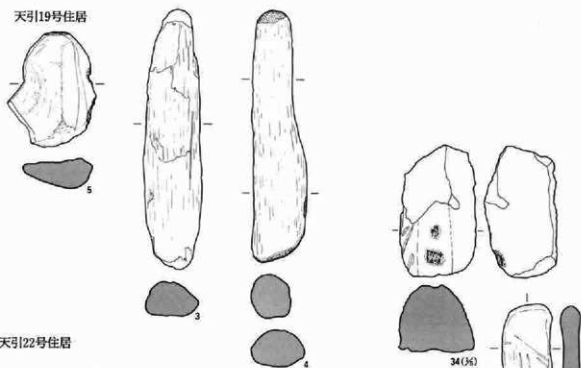

天引22号住居

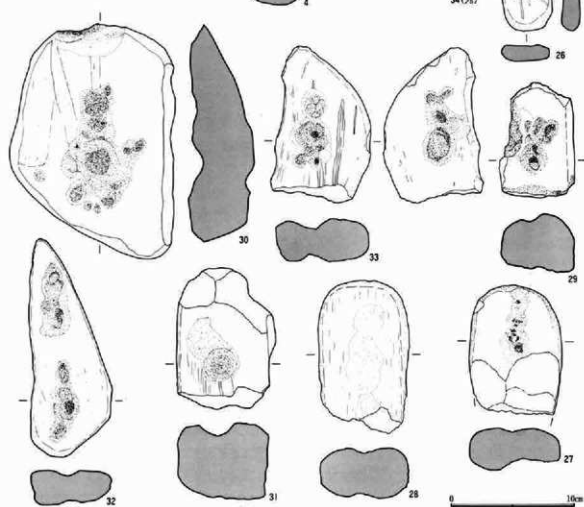

天引42号住居

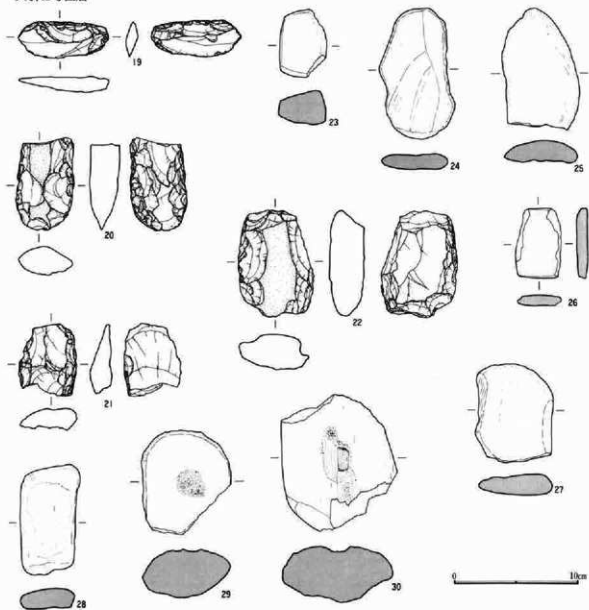

天引43号住居

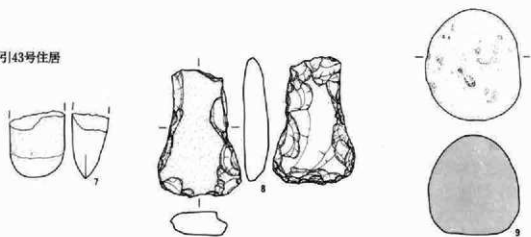

天引53号住居

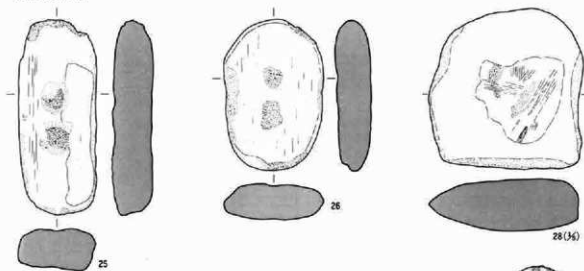

天引56号住居

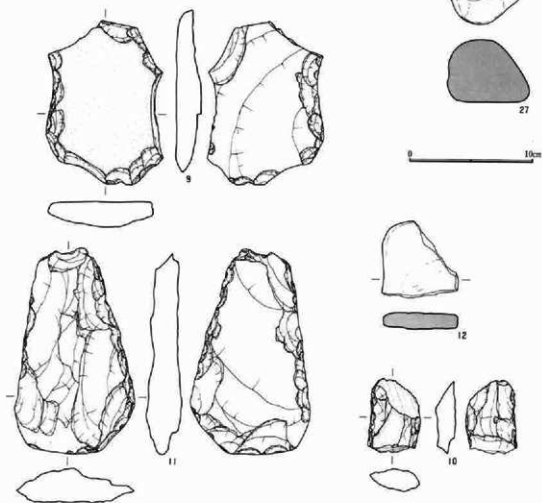

天引58号住居

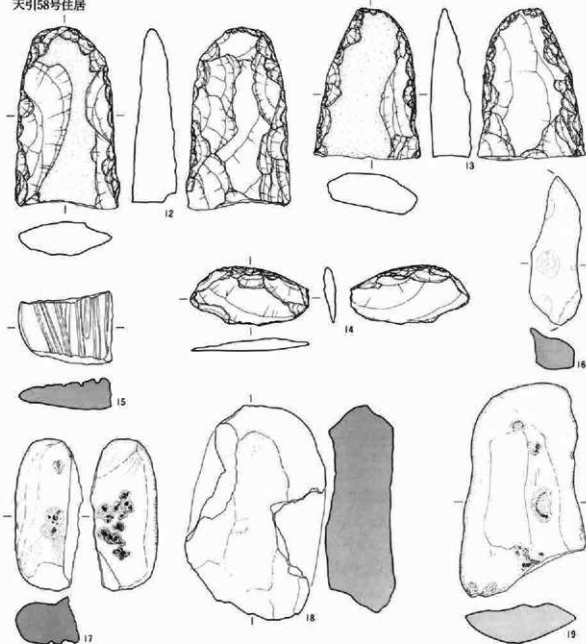

天引60号住居

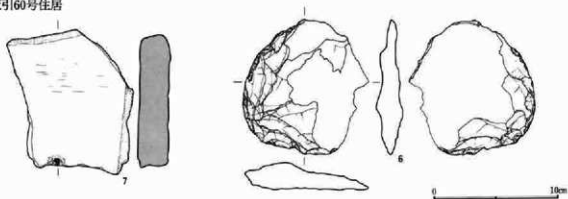

天引62号住居

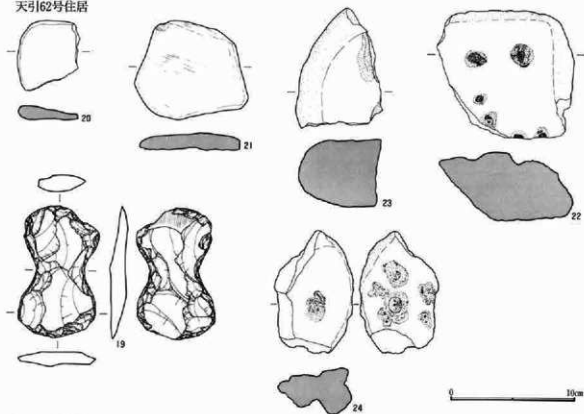

天引65号住居

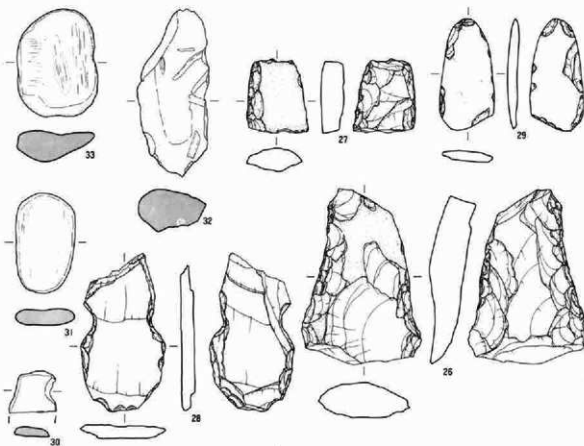

天引74号住居

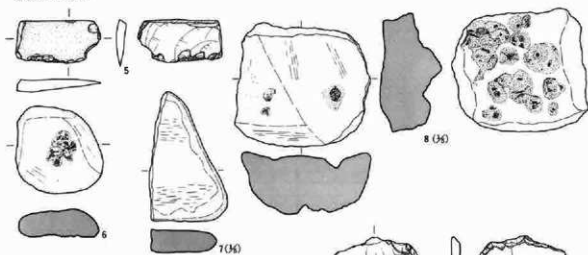

天引84号住居

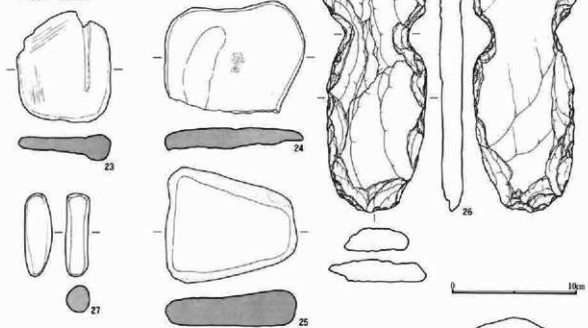

天引55号住居

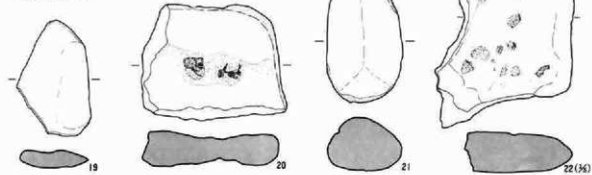

## 天引85号住居

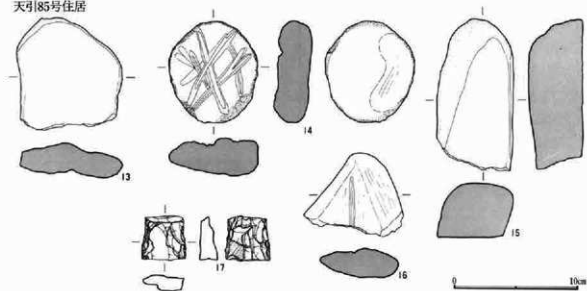

## 天引91号住居

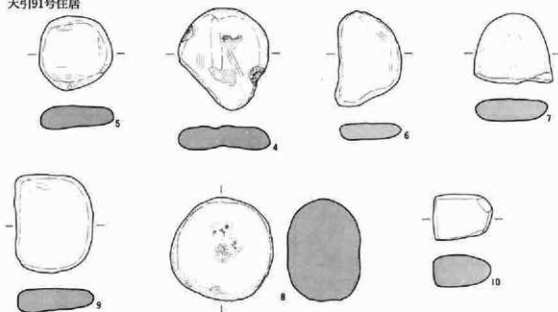

## 天引100号住居

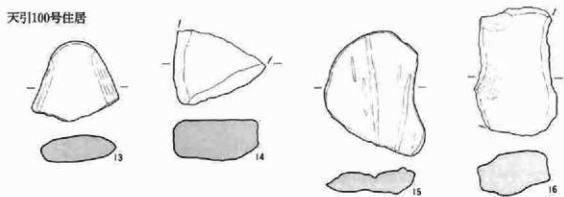



天引105号住居

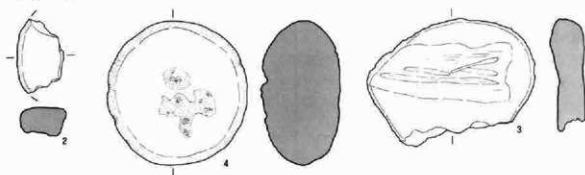

天引110号住居

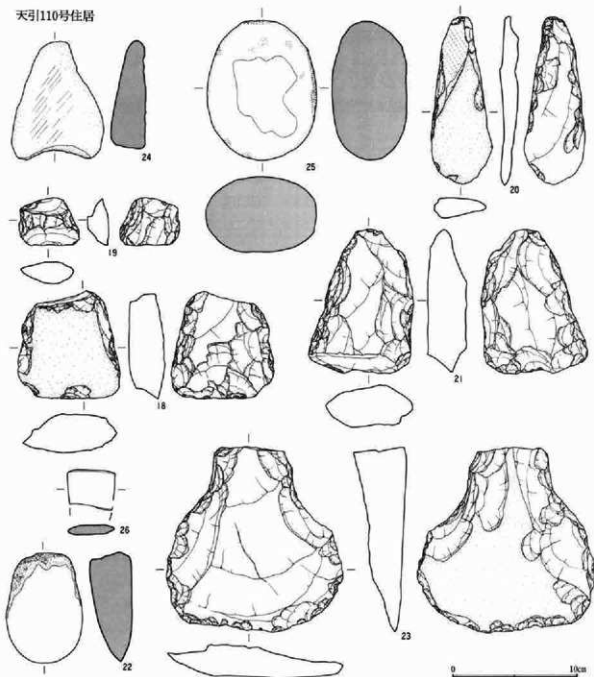

## 天引112号住居

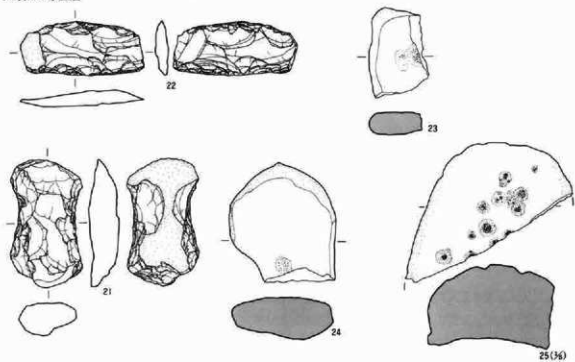

## 天引116号住居

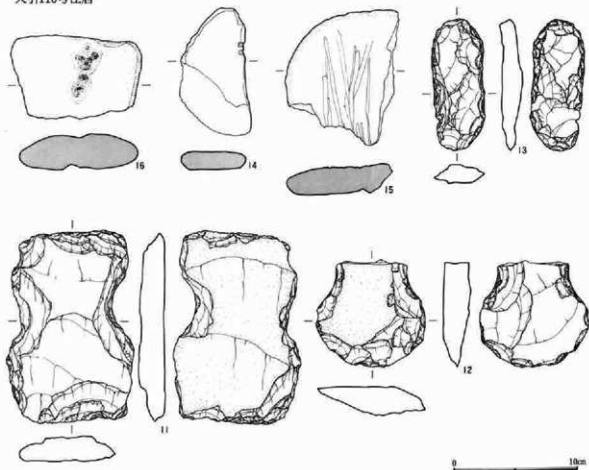

天引121号住居

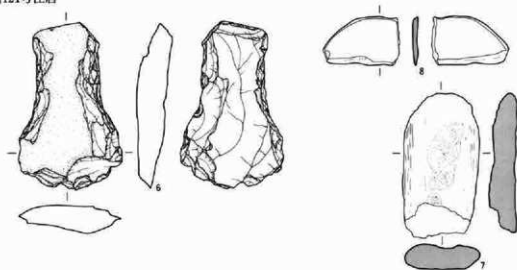

天引151号住居

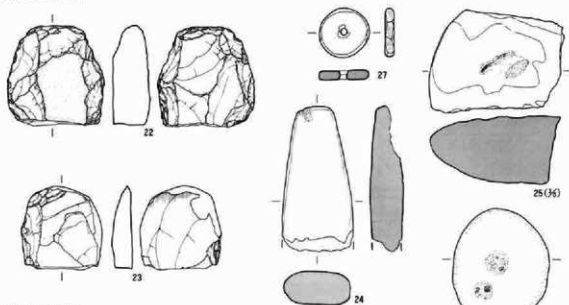

天引153号住居

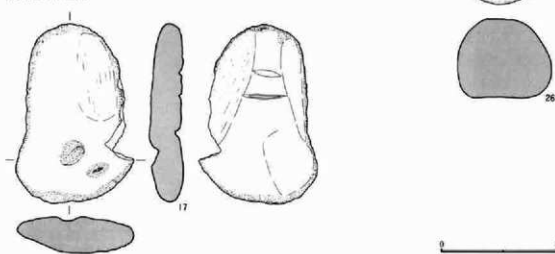

0 10cm

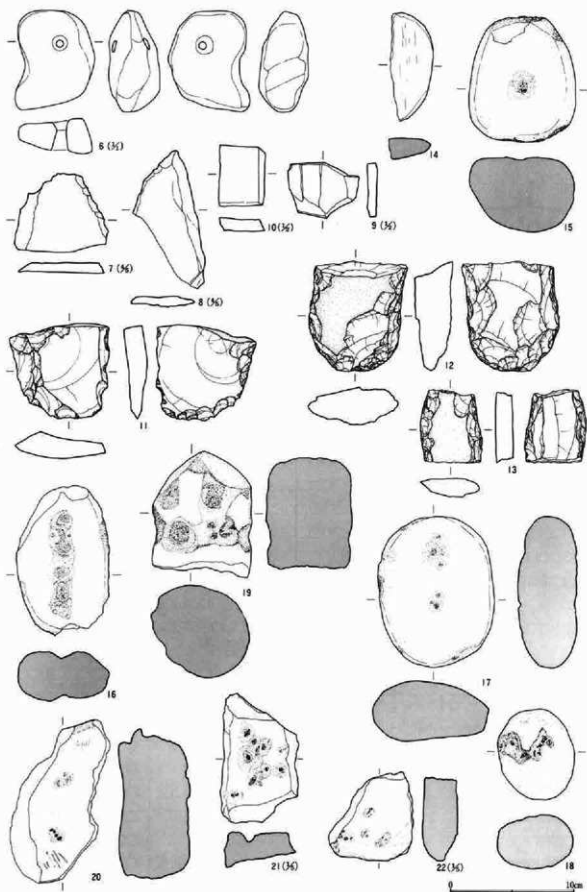

白倉C区2号方形周溝墓

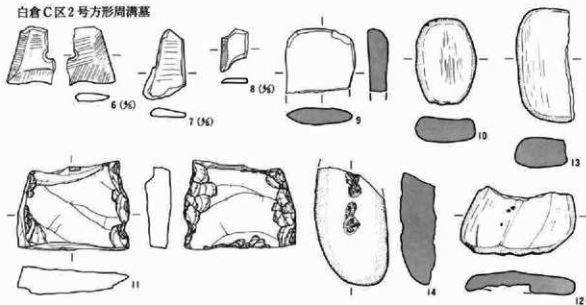

白倉土壌

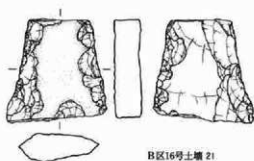

B区16号土壌 21



B区16号土壌 22 (5)

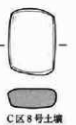

C区8号土壌



C区17号土壌

天引171号土壌

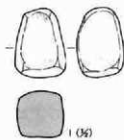

1 (3)



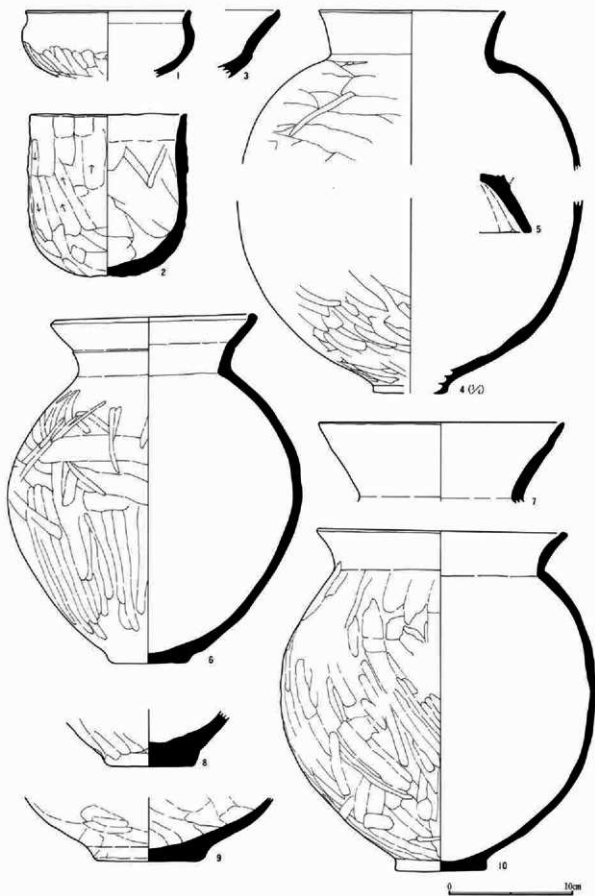

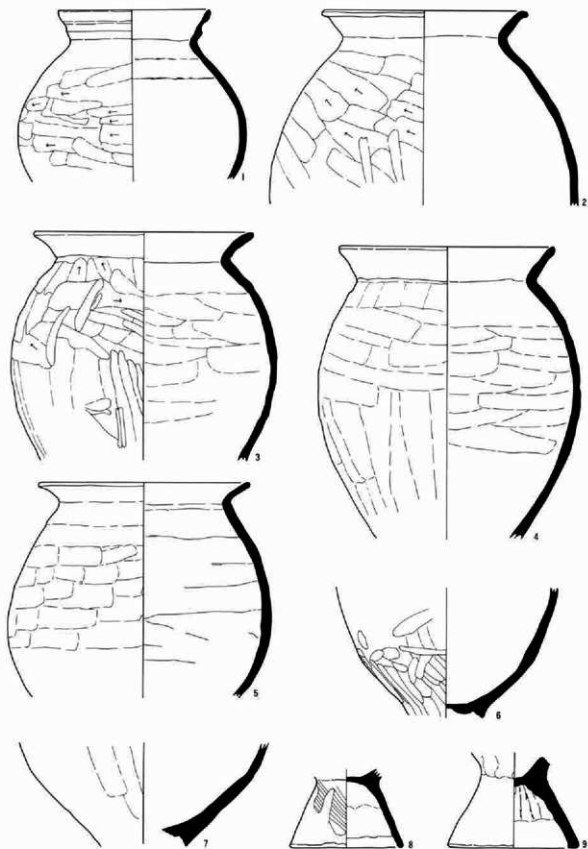

0 10cm

1号住居

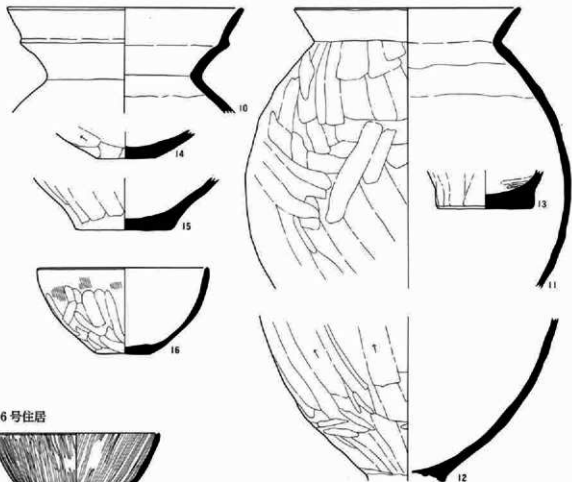

6号住居

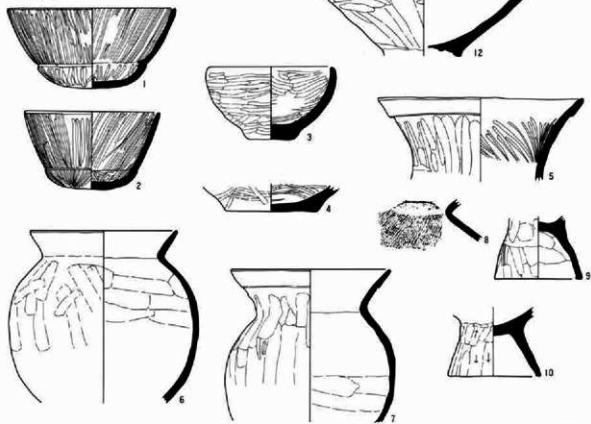

0 10cm



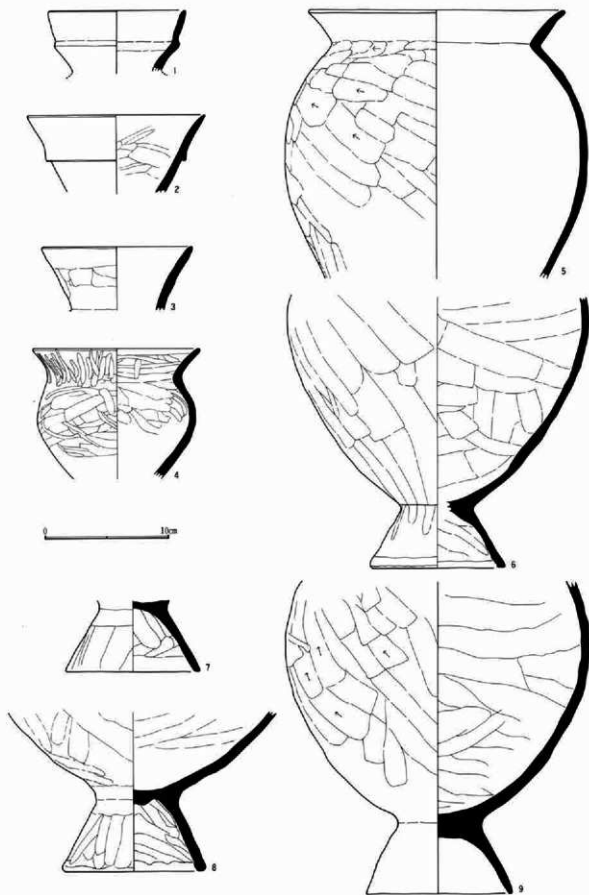

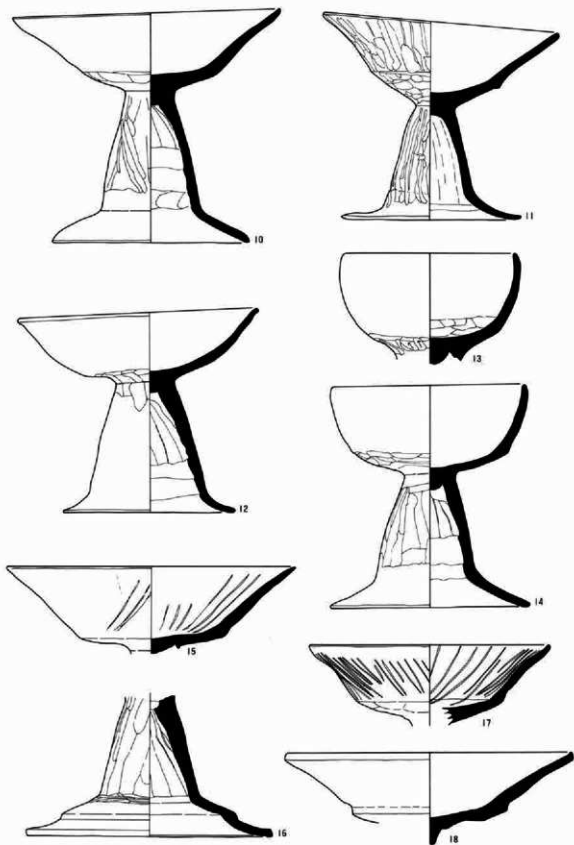

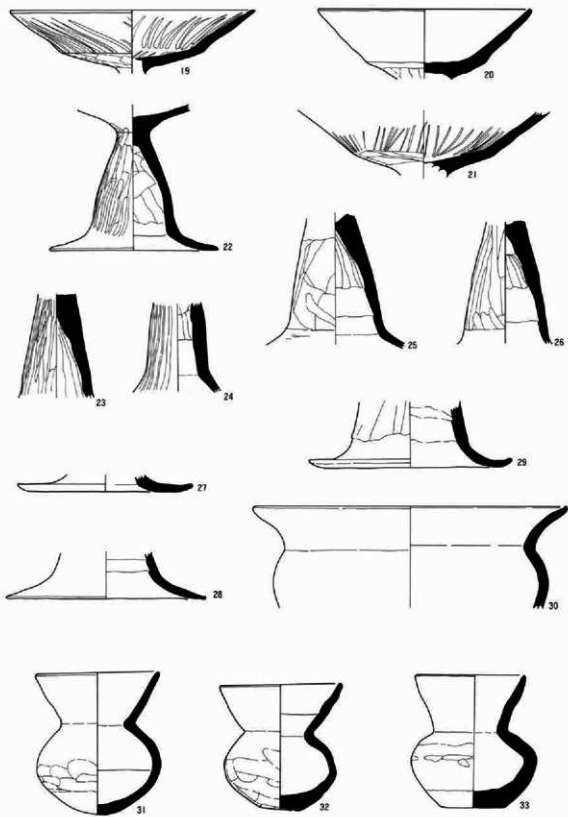

0 10cm

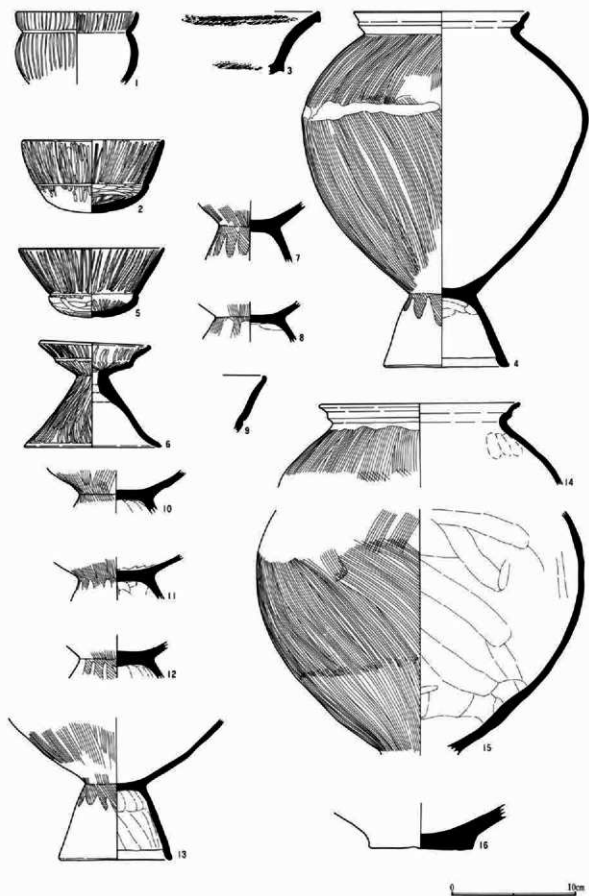

11号住居

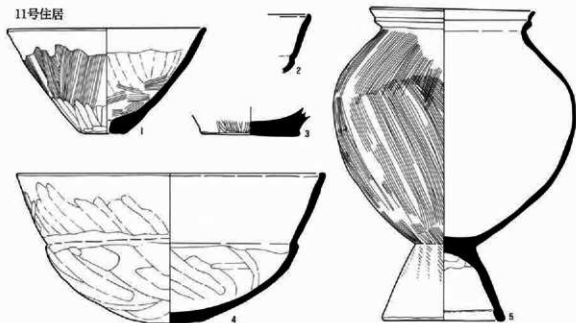

18号住居

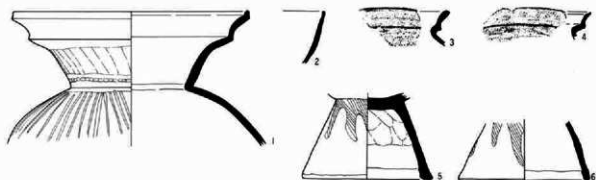

23号住居

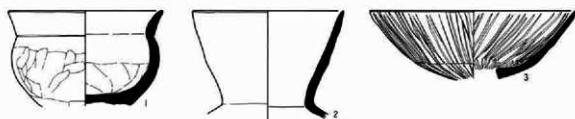

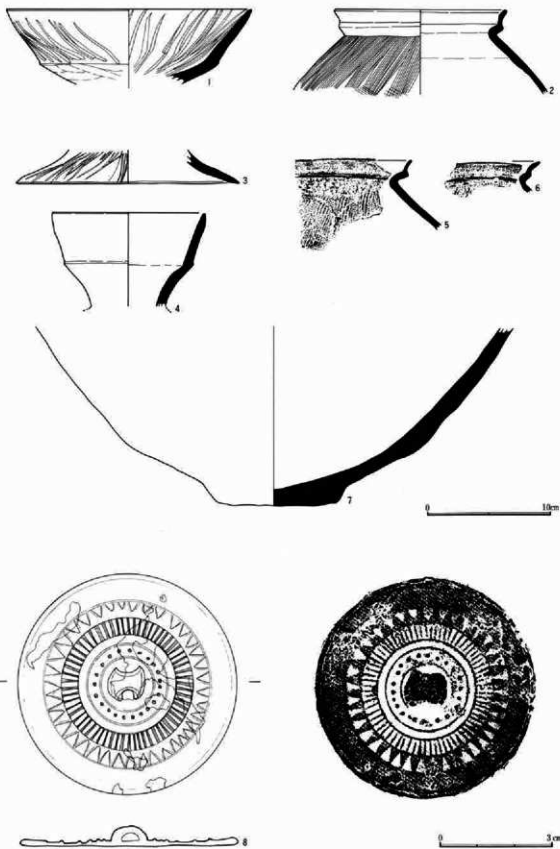

25号住居

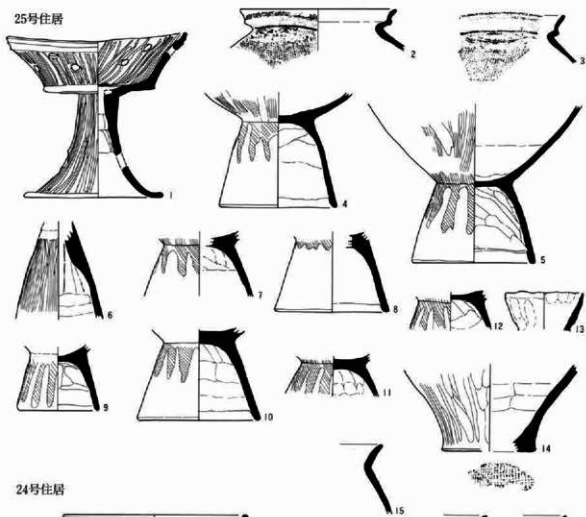

24号住居

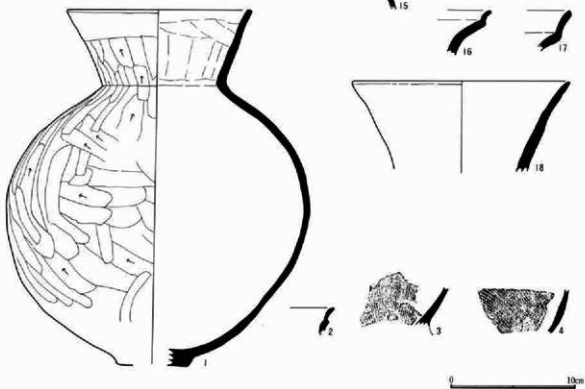

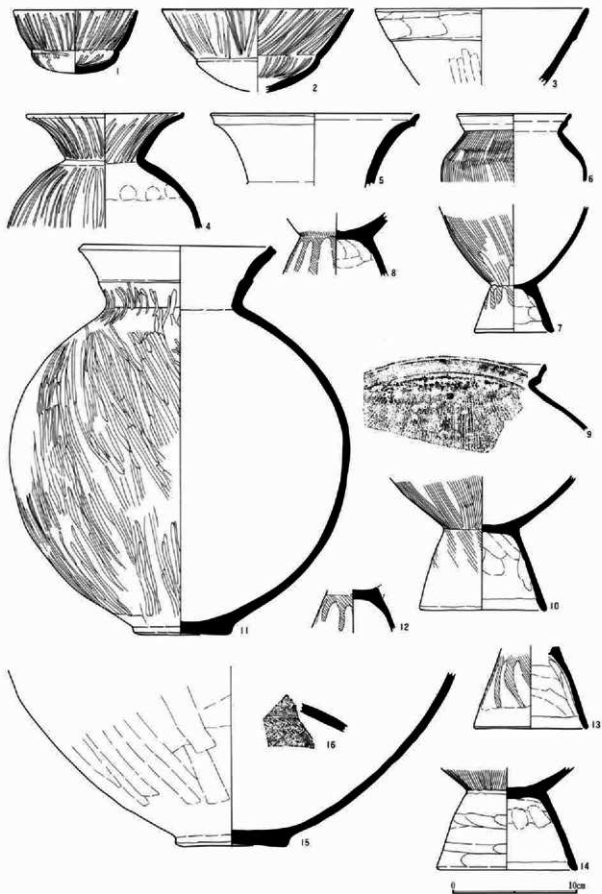



30号住居

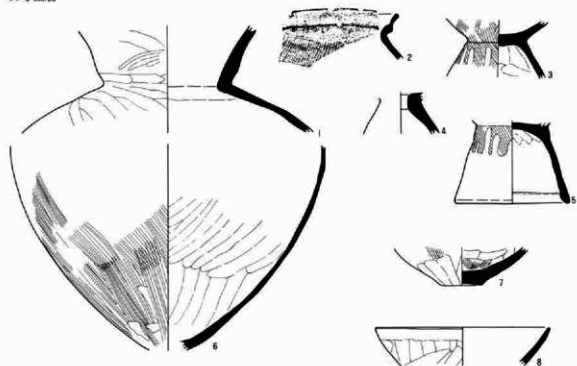

31号住居

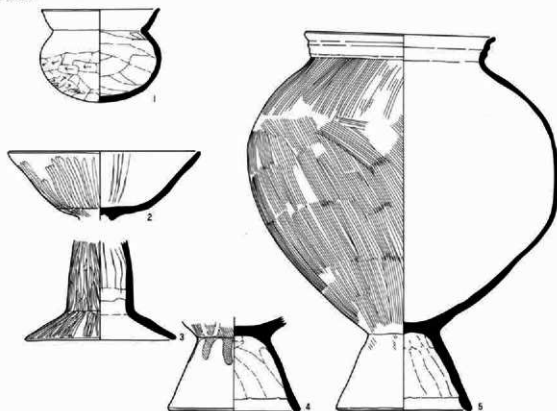

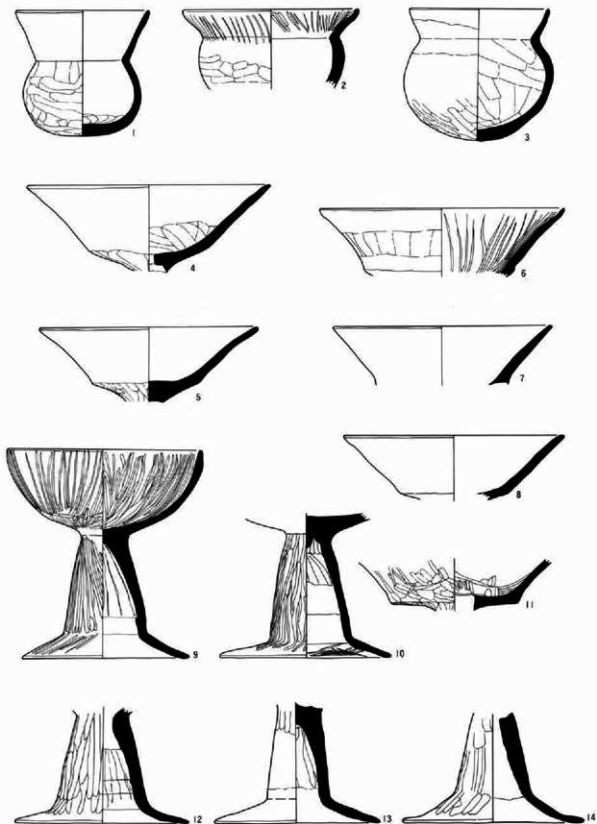

35号住居

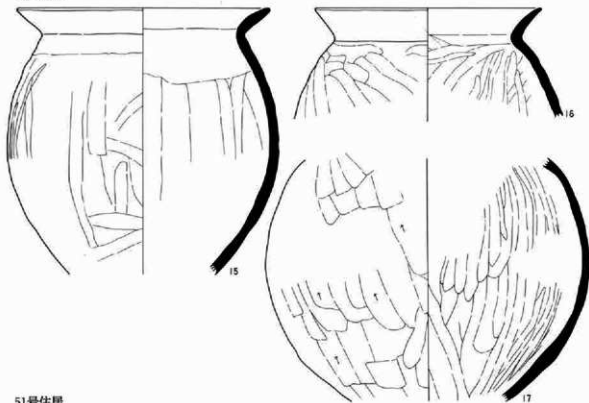

51号住居

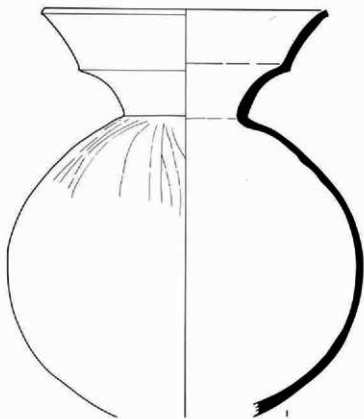

0 10cm

69·77·88·94号住居

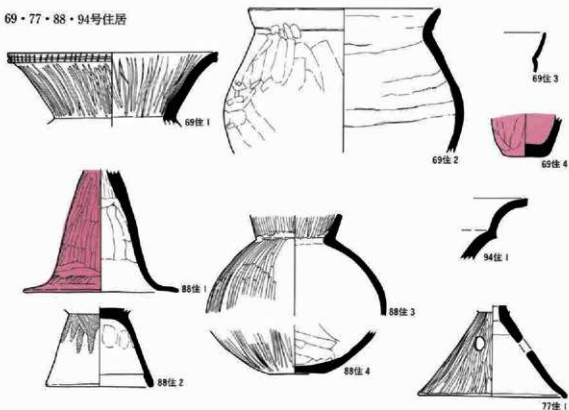

90·96号住居

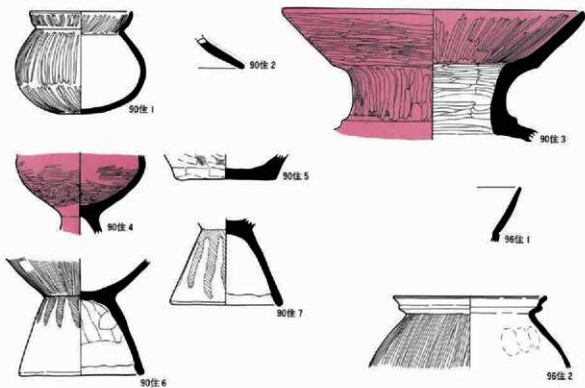

106号住居

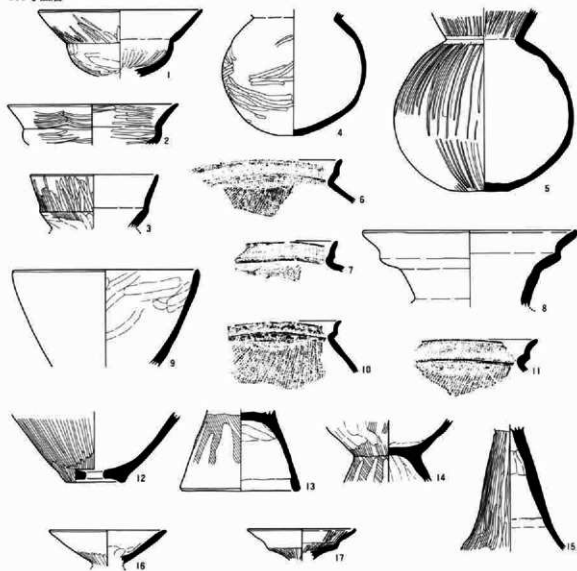

107号住居

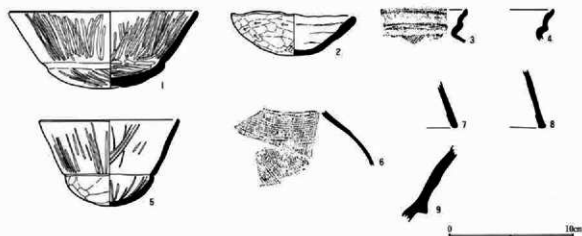

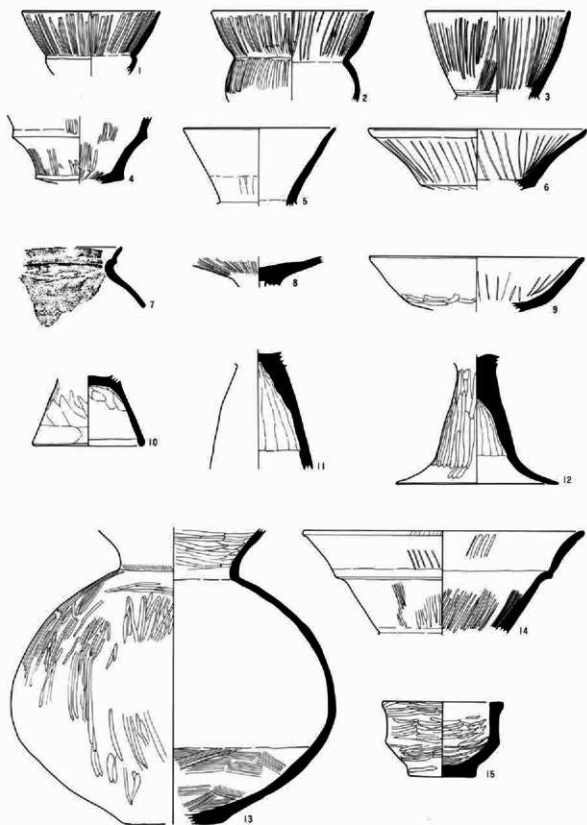

114号住居



0 10cm

117号住居

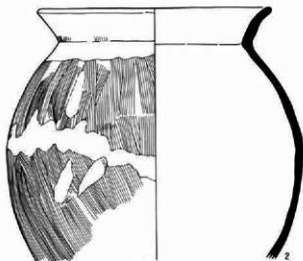
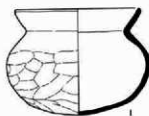

122号住居



0 10cm

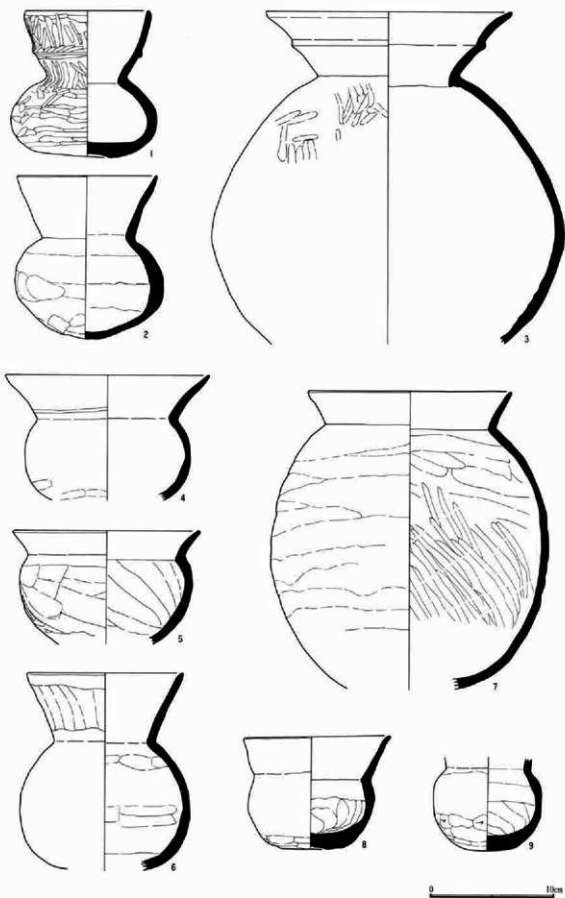



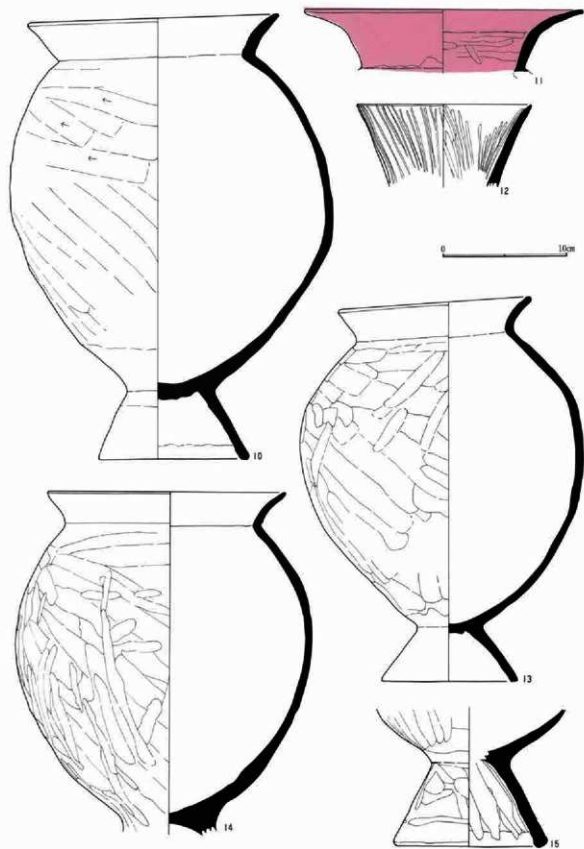

131号住居

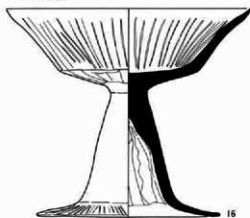

16

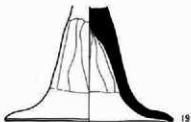

19

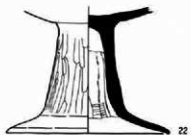

22

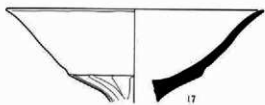

17



18

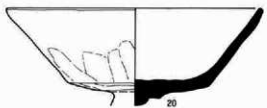

20

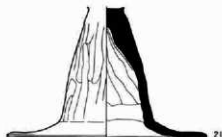

21

143号住居

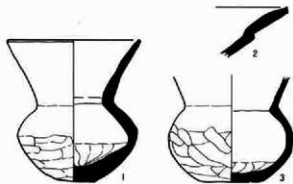

1

3

2

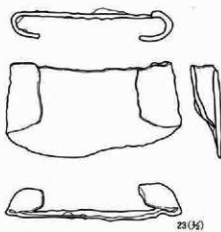

23(4)

0 10cm

142号住居

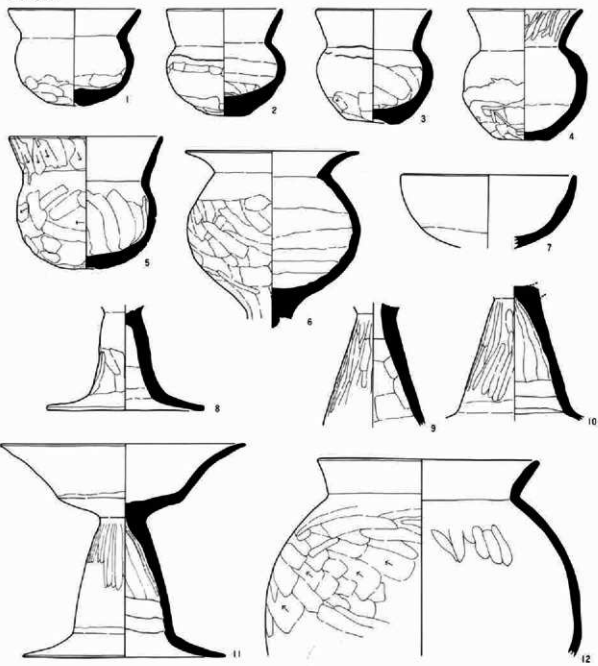

1号方形周溝墓



0 10cm

白倉B区266号土壇



天引160号土壇

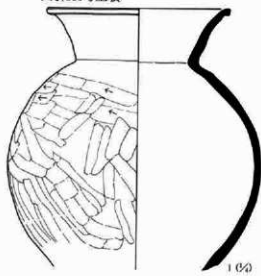

天引171号土壇

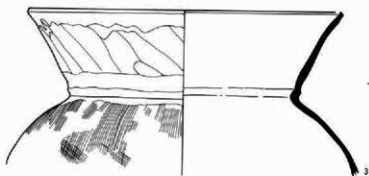
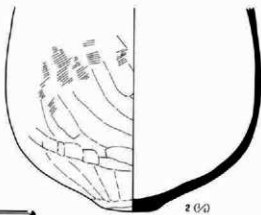

0 10cm



天引11号位層 1



天引13号位層 3

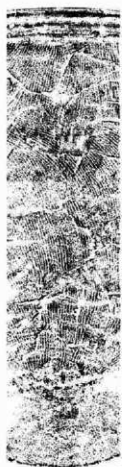

天引31号位層 1



白倉B266号土壤 1



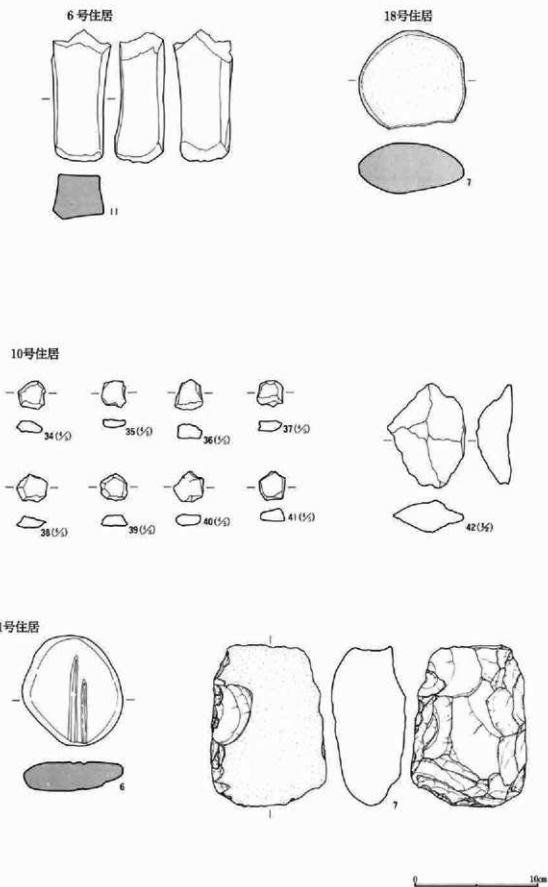

23号住居

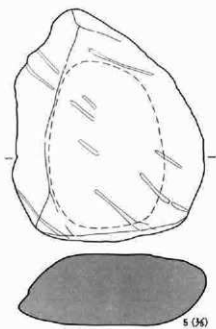
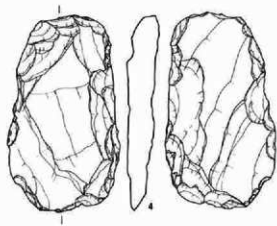

28号住居

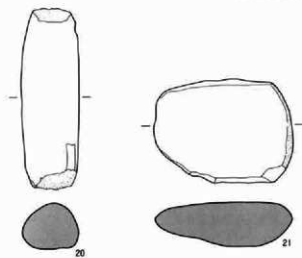
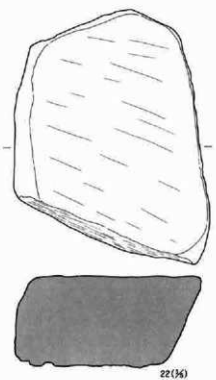
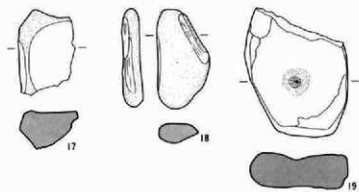

0 10cm

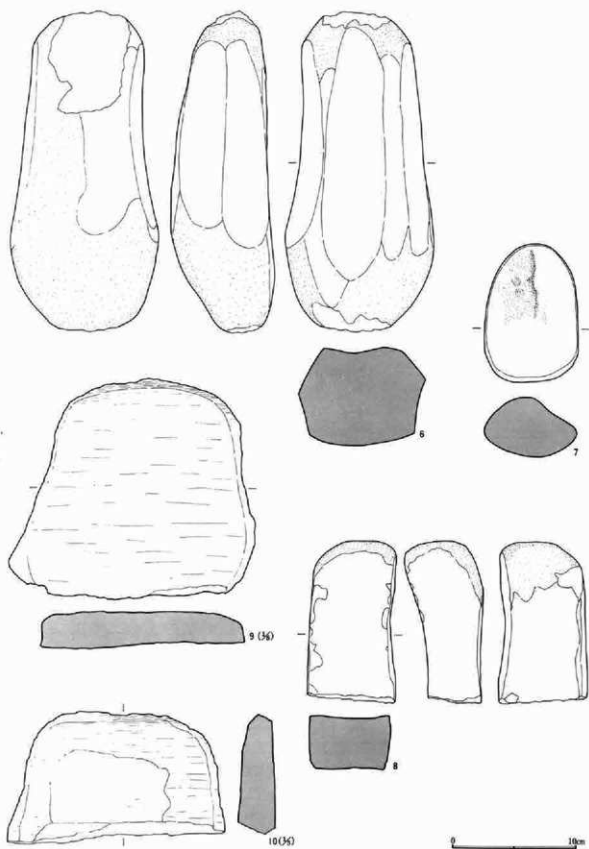



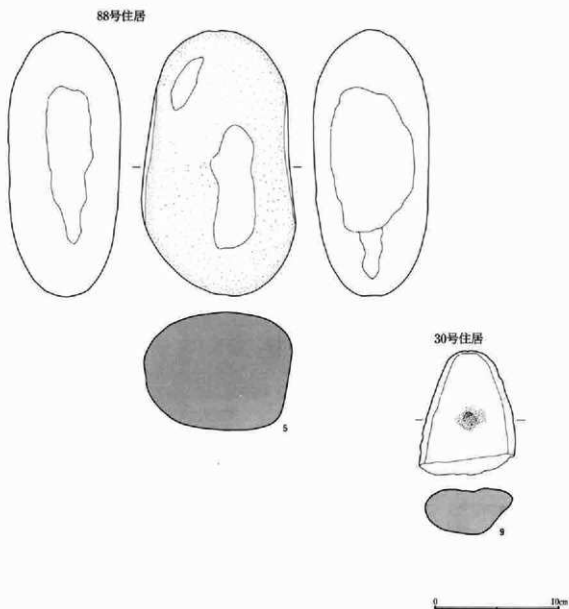
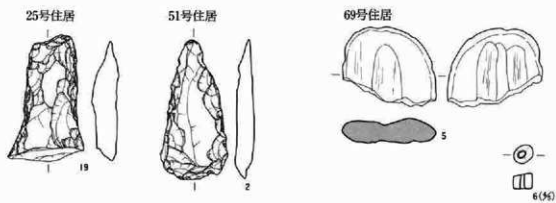

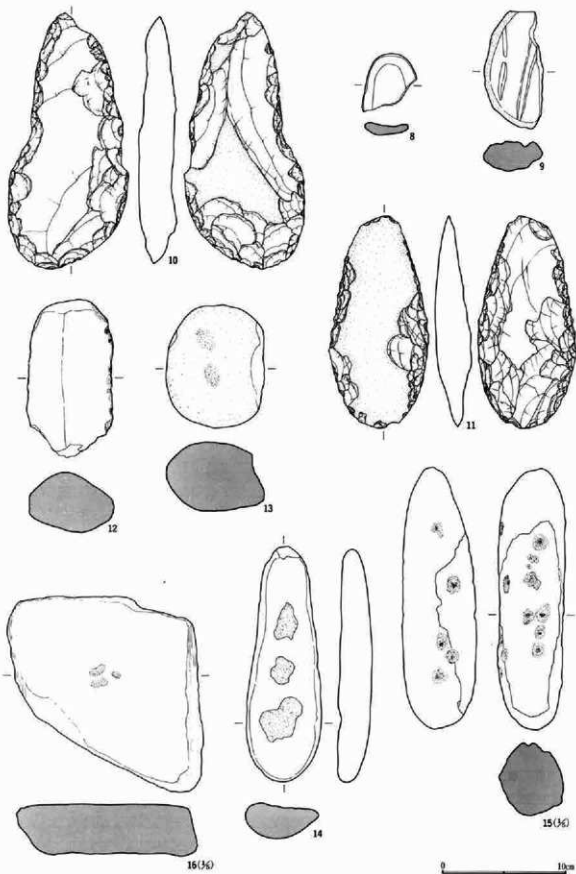

106号住居

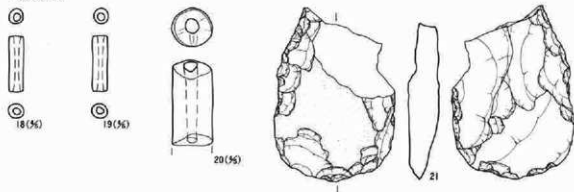

114号住居

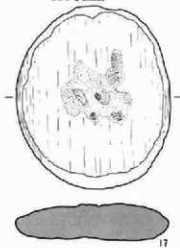

107号住居

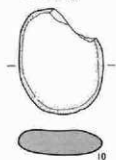

117号住居

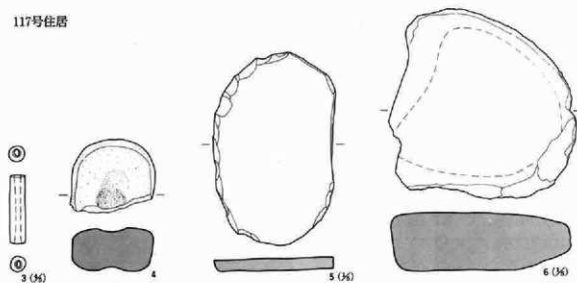

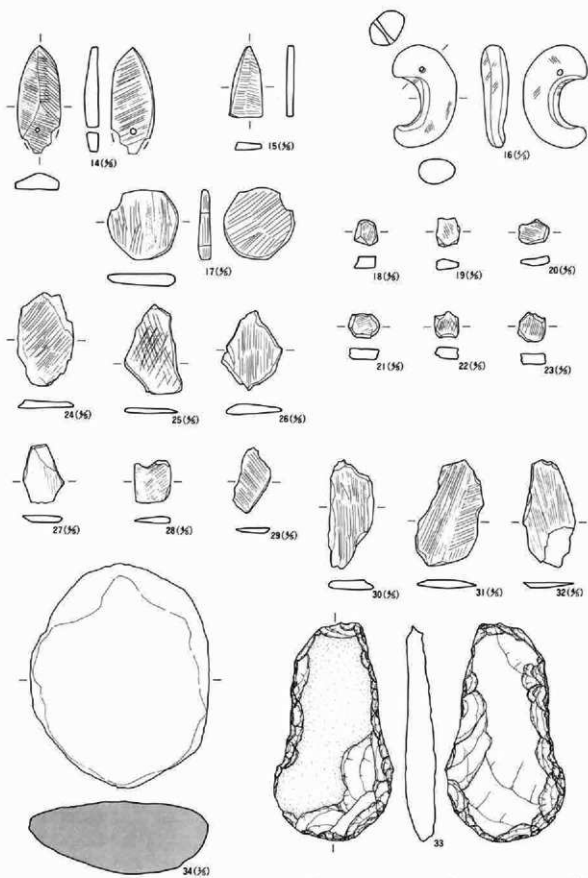

122号住居

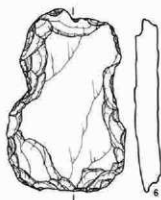
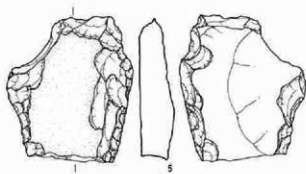

0 10cm

143号住居

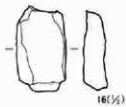
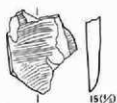
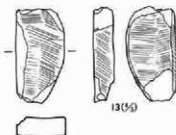
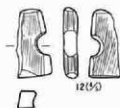
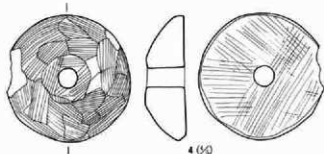

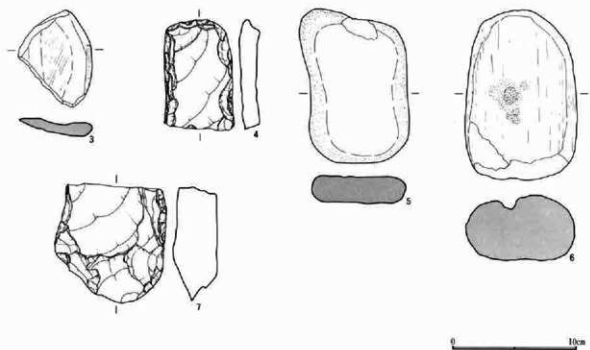

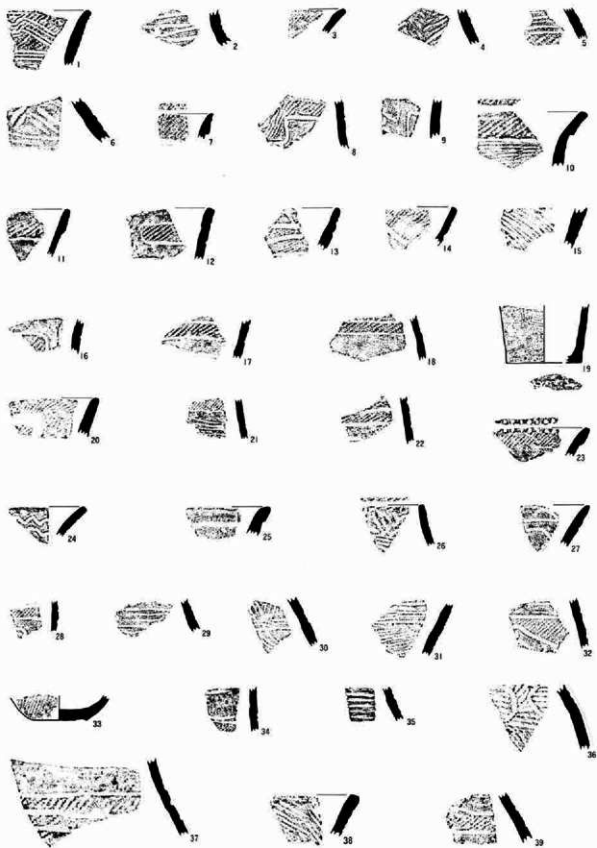

0 10cm

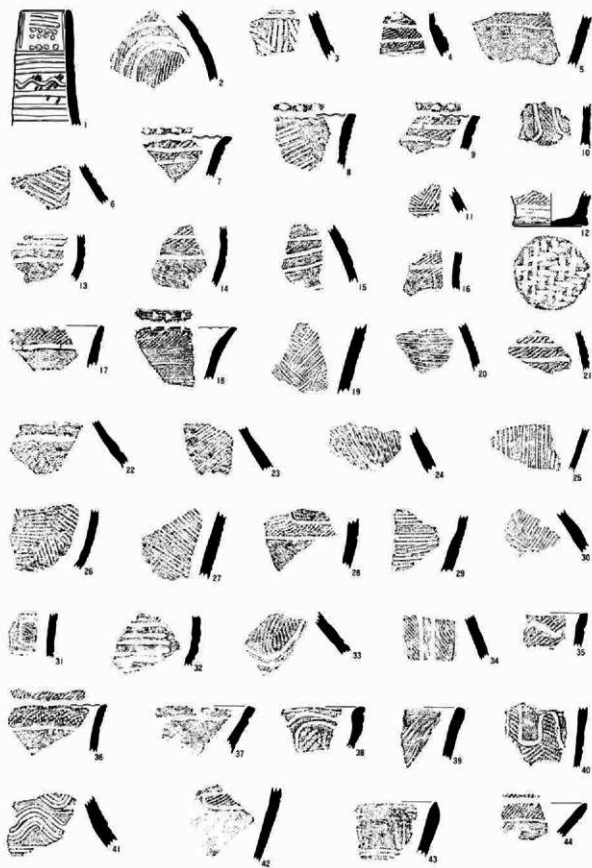



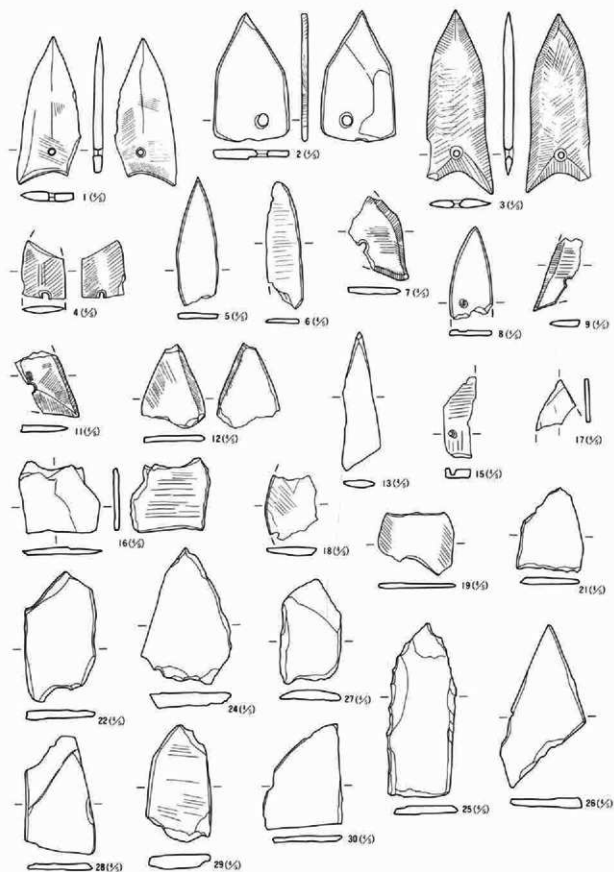

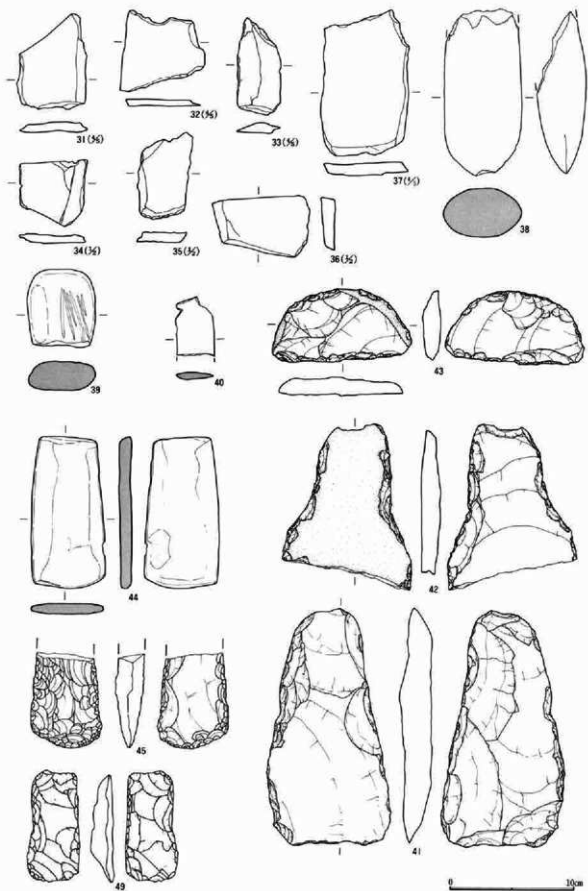

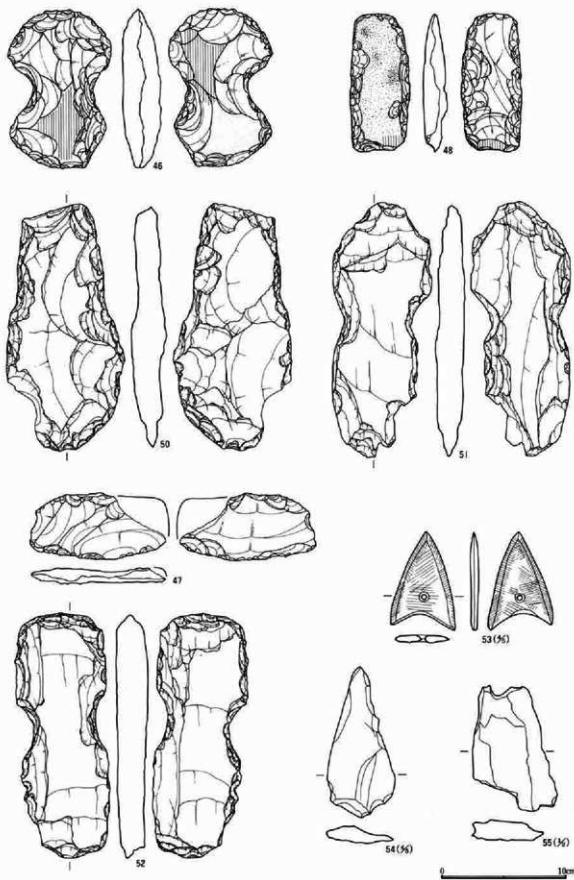



写 真 图 版







白倉下原地区



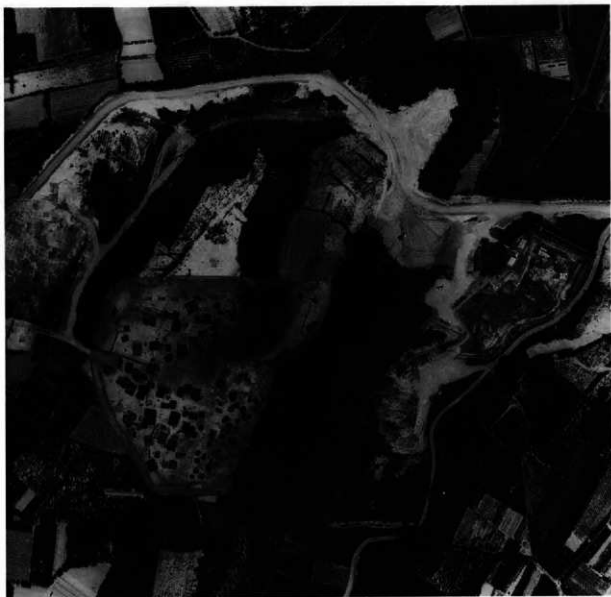

天引向原地区



1 白倉下原遺跡 (南東から)



2 天引向原遺跡 (西から)



1 52号住居 全景  
(南西より)



2 52号住居土器出土状態



3 52号住居 炉



4 46号住居 全景 (南から)



5 46号住居 炉



1 全景 (西から)

2 東南寄り部分調査風景 (東から)



1 5号住居 全景（北から）



2 同 土層断面（東から）



3 同 土器（4）出土状態

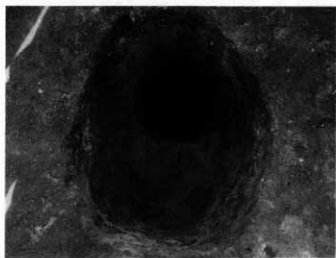

- 1 7号住居 全景 (南から)
- 2 同 遺物出土状態
- 4 同 柱穴2

- 3 同 遺物出土状態 (南から)
- 5 同 床面から出土した土器

1 13号住居 全景  
(南から)



2 同 土層断面 (南から)



3 同 土器(6) 出土状態



4 同 床下土層断面

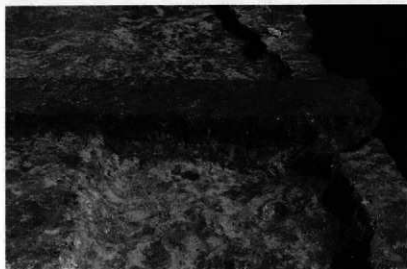



1 全景空中写真（北から）

2 同（東から）



1 遺構確認作業



2 確認された住居跡群



3 東寄り部分遺景 (北から)



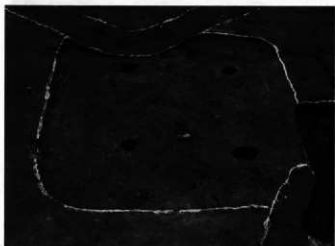

- 1 1号住居 全景 (南から)
- 3 7号住居 磨製石鏃片出土状態 (南から)
- 5 8号住居 全景 (北から)
- 7 9号住居 遺物出土状態 (東から)

- 2 1号住居 土器(4)出土状態
- 4 7号住居 全景 (南から)
- 6 8号住居 磨製石鏃出土状態
- 8 9号住居 全景 (南から)



1 14号住居 全景  
[東から]



2 14号住居 土層断面 (南から)

4 30号住居 全景及び遺物出土状態 (南から)

3 14号住居 磨製石鏃出土状態

5 53号住居 全景 (東から)



1 32号住居 土層断面 (北から)



2 同 全景 (南から)



3 同 土器 (1) 出土状態



1 35号住居 全景  
(南から)

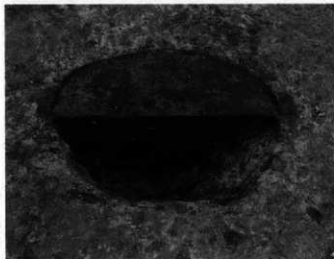

2 同 磨製石鏃の調査

4 同 磨製石鏃材の出土状態

3 同 南壁寄りの磨製石鏃の分布

5 同 柱穴 2



1 34号住居 遺物出土状態(北から)

3 34号住居 土器(4)出土状態

5 39号住居 土器(3)出土状態

2 34号住居 全景(南から)

4 39号住居 全景及び遺物出土状態(南から)

6 39号住居 土器(1)出土状態



- 1 47号住居 全景 (左半分を45住に切られている)  
 3 55号住居 全景 (左側を46・54住に切られている)  
 5 90号住居 全景 (南から)  
 7 91号住居 全景及び磨製石鏃出土状態 (南から)

- 2 47号住居 土器(1)出土状態  
 4 72号住居 全景(南から)  
 6 90号住居 礫石(6)出土状態  
 8 91号住居 礫石(12)出土状態



1 遺跡遺景 (南東から)





1 遺構確認状況

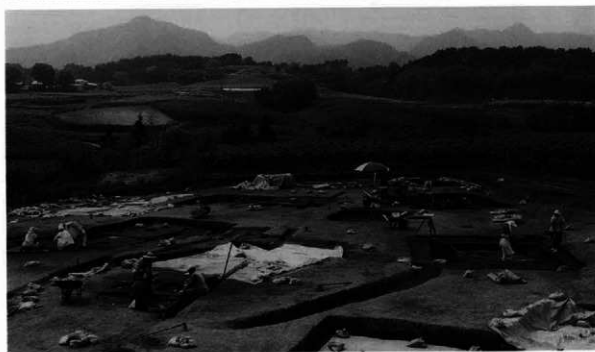

2 南寄り部分での調査



3 東寄り部分での調査



1 2号住居 全景 (南から)



2 同 土層断面



3 12号住居 全景 (西から)



4 同 土器(2)出土状態

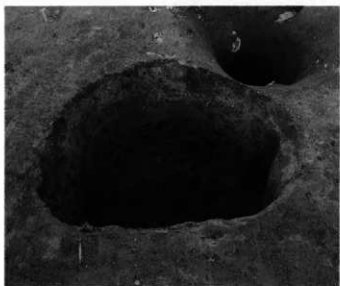
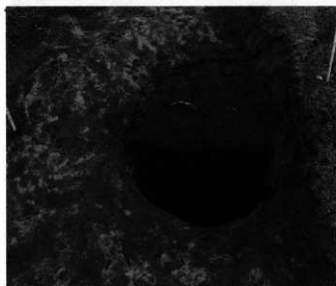

- 1 4号住居 全景 (南から)  
 2 同 炉  
 4 同 貯蔵穴

- 3 同 柱穴4  
 5 同 床下土器

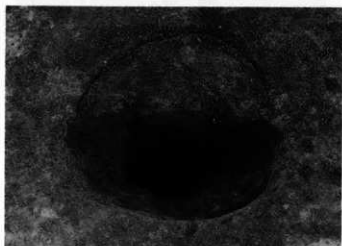

1 5号住居 全景 (南から)

3 19号住居 全景 (南から)

5 22号住居 遺物出土状態 (南から)

7 22号住居 土層断面

2 5号住居 炉

4 19号住居 柱穴1

6 22号住居 全景 (北から)

8 22号住居貯蔵穴



1 42号住居 炭化物出土状態  
(南から)



2 同 全景 (南から)



3 同 床下状態 (南から)

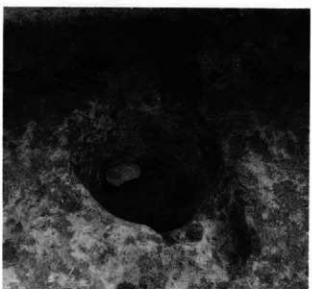
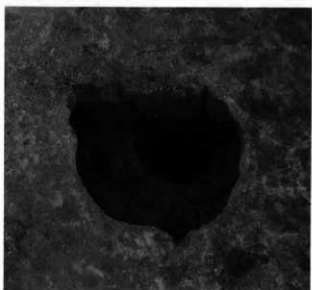

- 1 42号住居 炭化物・遺物出土状態
- 2 同 炉
- 3 同 土器(3・6)出土状態
- 4 同 柱穴4
- 5 同 ベッド状遺構
- 6 同 貯蔵穴
- 7 同 貯蔵穴土器(9)出土状態



1 43号住居 全景  
(南から、内側は257住)

2 同 貯蔵穴



3 同 柱穴2

4 同 炉





- 1 53号住居 全景 (南から)
- 2 同 床下状態 (南から)



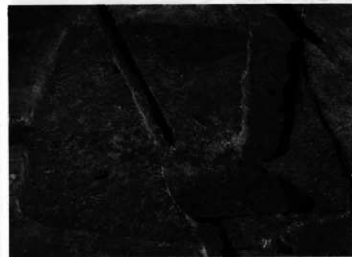

1 53号住居 炉

3 同 粘土出土状態

5 同 ミニチュア土器(24)出土状態

7 同 土製勾玉(13)出土状態

2 同 貯蔵穴

4 同 遺物出土状態

6 同 紡錘車(10)出土状態

8 56住 全景(南から)



1 55号住居全景及び遺物出土状態 (南から)



2 同 土層断面 (西から)

3 同 貯蔵穴

4 同 粘土

5 同 遺物状態

6 同 土製匙(17)出土状態





1 58号住居 全景（南から）

2 同 全景（南東から）



3 同 土層断面

4 同 遺物出土状態

5 同 炉

6 同 磁石(15)出土状態

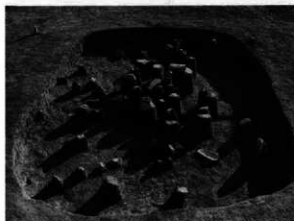



1 60号住居 全景 (南から)



2 91号住居 (南から)



3 91号住居 土層断面

1 62号住居 全景 (南から)



2 同 土層断面



3 同 遺物出土状態



4 同 ベッド状態構

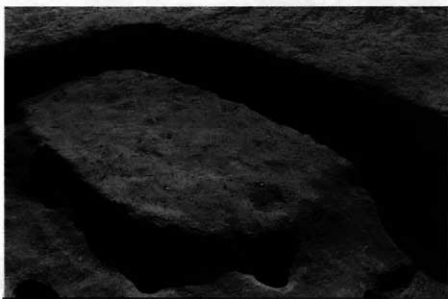



1 62号住居 入口施設  
2 62号住居 土器(3)  
出土状態

3 74号住居 全景  
(東から)



4 同 土層断面  
5 同 炉



6 同 土製匙(3)  
出土状態  
7 同 土製匙(4)  
出土状態



1 65号住居 全景 (南から)



2 同 炉

3 同 粘土  
出土状態

4 同 土器(7)

出土状態



5 同 土器(1)

出土状態



6 同 ミニチュア

土器(21)出土状態



7 同 ミニチュア

土器(22)出土状態



1 38号住居 全景 (南から)

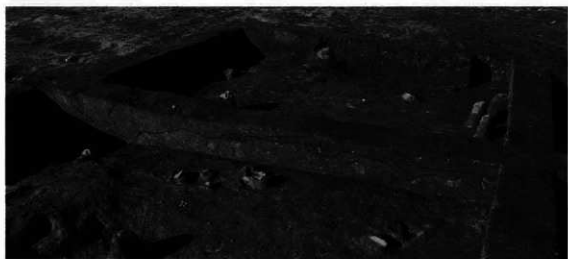

2 同 土層断面



3 同 ベッド状遺構

4 同 遺物出土状態



5 同 1号 炉



6 同 土器(1)出土状態





1 85号住居 全景 (南東から)

3 間 土層断面

5 間 礫石(14)出土状態

2 間 炉

4 間 貯蔵穴

6 97号住居 全景 (奥側を35住に切られる)

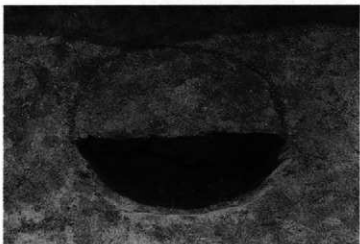

- 1 100号住居 全景 (南から、白線が住居の輪郭)
- 3 100号住居 貯蔵穴土器(4)出土状態
- 5 105号住居 全景 (南から)
- 7 108号住居 全景 (南から)

- 2 100号住居 炉
- 4 100号住居 土器(7)出土状態
- 6 105号住居 入口施設に伴うピット
- 8 108号住居 柱穴7



1 110号住居 全景 (南から)



2 同 土層断面



3 同 柱穴1

4 同 貯蔵穴

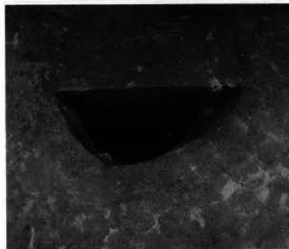

5 同 南西隅の粘土  
6 同 ミニチュア  
土器(16)出土状態





- 1 112号住居 全景 (南から)
- 2 同 土層断面



- 3 同 柱穴3
- 4 同 柱穴2
- 5 同 炉
- 6 同 土器(1)出土状態

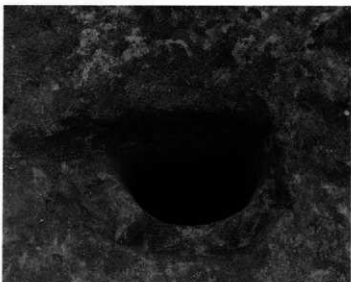
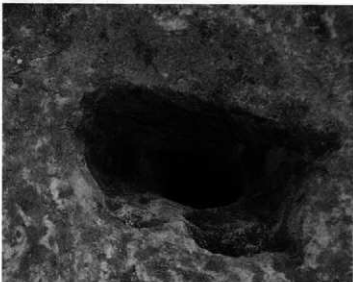

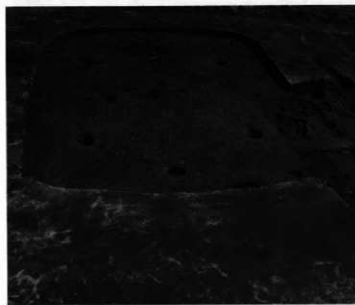

- 1 109号住居 全景 (南から)
- 3 116号住居 全景 (南から)
- 5 119号住居 全景 (南から)

- 2 109号住居 炉
- 4 116号住居 遺物出土状態
- 6 121号住居 全景 (北から)



1 132号住居 全景 (南から)

2 同 炉

4 同 土器(3)出土状態

3 同 貯蔵穴及び遺物出土状態

5 同 貯蔵穴

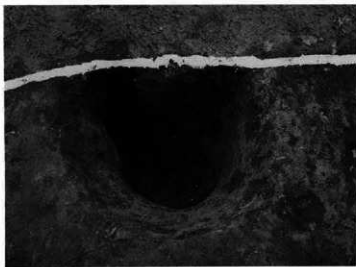
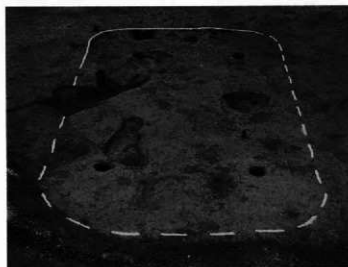

- 1 135号住居 全景 (南から)  
 3 136号住居 全景 (北から)  
 5 146号住居 遺構確認状態  
 7 146号住居 炉

- 2 137号住居 全景 (東から)  
 4 136号住居 貯蔵穴  
 6 146号住居 全景 (東から)  
 8 146号住居 貯蔵穴



1 151号住居 遺物出土状態 (南から)



2 同 全景 (南から)



3 同 床下状態 (南から)

4 同 土層断面

5 同 炉





1 153号住居 土層断面



2 同 遺物出土状態



3 同 全景 (東から)

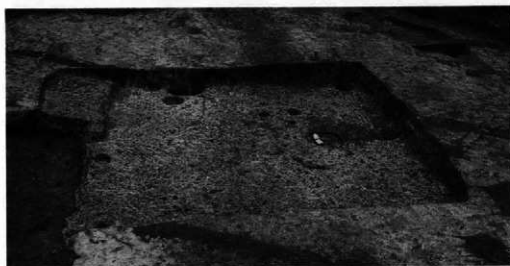

4 同 床面状態





1 1号方形周溝墓  
全景(北から)



2 同 南側部分  
(東から)



3 同 土層断面



4 同 土層断面



1 1号周溝墓土器(1)  
出土状態



2 2号周溝墓全景(南から)



3 同 土層断面



1 1号方形周溝墓  
遺構確認状態(南から)



2 同 全景  
[北西から]



3 同 全景  
[南から]



1 16号土坑 全景・遺物出土状態

3 16号土坑 土層断面

5 83号土坑 遺物出土状態

7 83号土坑 全景

2 140号土坑 全景

4 140号土坑 土層断面

6 152号土坑 全景・遺物出土状態

8 162号土坑 全景



1 179号土坑 全景

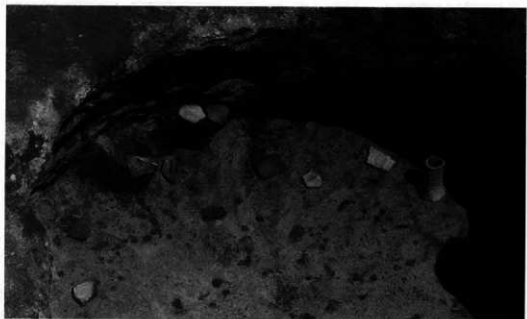

2 同 遺物出土状態



3 231号土坑 全景及び遺物出土状態

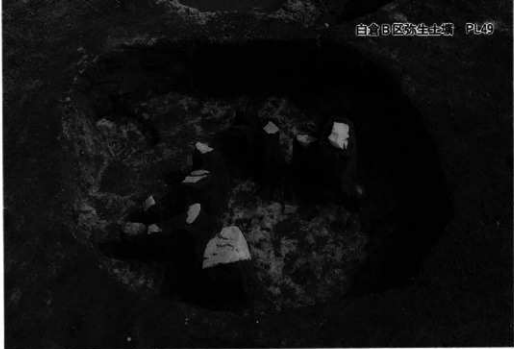

1 263号土坑 全景

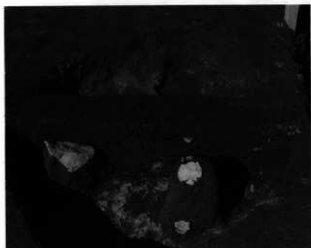

2 263号土坑  
土層断面

3 56号土坑 全景



4 97号土坑 土層断面

5 133号土坑 全景



6 132号土坑 全景

7 133号土坑 土層断面



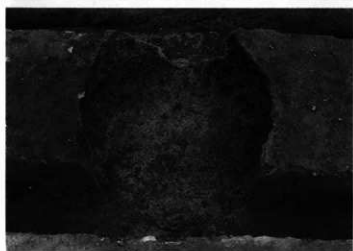

- 1 1号土壇 全景
- 3 5号土壇 遺物出土状態
- 5 5号土壇 全景
- 7 5号土壇 土層断面

- 2 2号土壇(奥寄)3号土壇全景
- 4 2号土壇 土層断面
- 6 3号土壇 土層断面
- 8 11号土壇 全景





1 15号土壇 全景及び遺物  
出土状態

2 15号土壇 土層断面



3 16号土壇 遺物出土状態

4 16号土壇 全景



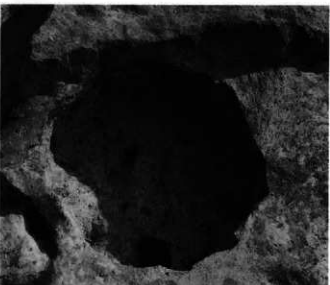
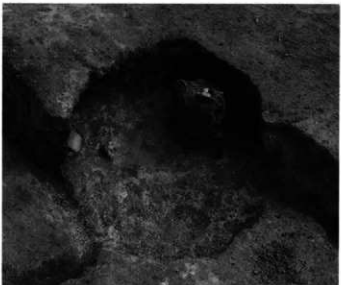
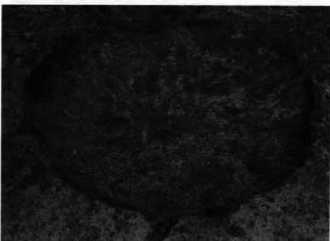

1 29号土壌 遺物出土状態

3 29号土壌 遺物出土状態

5 29号土壌 土層断面

7 29号土壌 土層断面

2 31号土壌 土層断面

4 31号土壌 全景

6 72号土壌 全景

8 72号土壌 土層断面

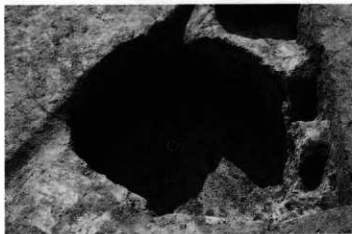

- 1 32号土坑 全景  
3 222号土坑 全景  
5 222号土坑 土层断面  
7 105号土坑 土层断面

- 2 124号土坑 全景  
4 253号土坑 全景  
6 253号土坑 土层断面  
8 255号土坑 全景



1 59号土溝 全景



2 同 遺物出土状態



3 同 遺物出土状態



- 1 65号土壤 全景
- 3 65号土壤 土层断面
- 5 113号土壤 全景

- 2 66号土壤 全景
- 4 66号土壤 土层断面
- 6 113号土壤 土层断面



1 46号土層 遺物出土状態



2 同 全景



3 同 遺物出土状態

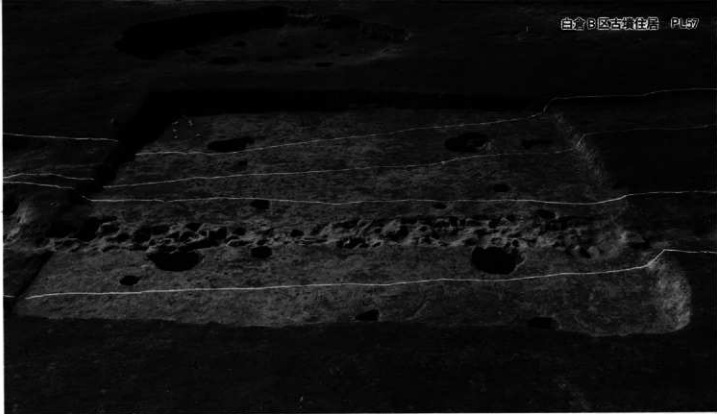

- 1 14号住居 全景 (東から)
- 2 同 道路状遺構との重複関係 (南から)
- 4 同 遺物出土状態

- 3 同 土層断面 (南から)
- 5 同 遺物出土状態



1 1号住居 全景(北から)



2 同 遺物出土状態



3 同 柱穴



4 6号住居 全景(東から)

5 同 土層断面

6 同 礎石(t1)出土状態







1 10号住居 全景 (南から)

2 同 全景 (北から)  
4 同 滑石出土状態3 同 遺物出土状態  
5 同 貯蔵穴遺物出土状態



1 11号住居 土層断面 (南から)



2 同 炭化物出土状態 (南から)



3 同 甔(1)出土状態



4 同 全景 (北から)



1 13号住居 全景(北から)

2 同 炭化物出土状態

3 同 貯蔵穴

4 同 床下構造

5 同 土器出土状態



1 18号住居 全景 (北から)

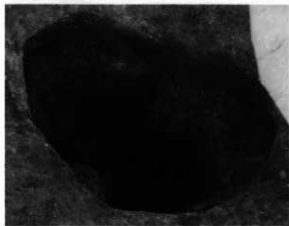

2 18号住居 貯蔵穴



3 18号住居 床下構造

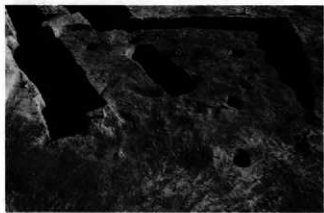

4 20号住居 全景 (北から)

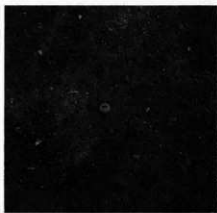

5 20号住居 ガラス小玉出土状態



6 20号住居 鏡出土状態

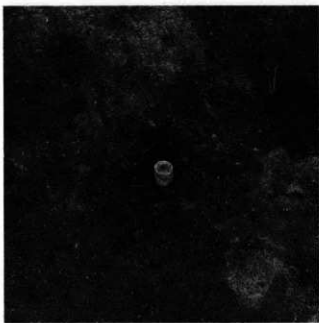

1 23号住居 全景 (南から)

3 24号住居 全景 (北から)

5 24号住居 土層断面

2 23号住居 遺物出土状態

4 23号住居 管玉出土状態

6 24号住居 土器(1)出土状態



1 25号住居 全景 (北から)



2 25号住居 貯蔵穴



3 25号住居 土器(1)出土状態

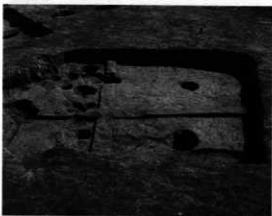

4 26号住居 全景 (北西から)



5 28号住居 棒状石出土状態



6 28号住居 炭化材出土状態



- 1 30号住居 全景 (南から)
- 2 30号住居 柱穴1
- 3 31号住居 炉
- 4 31号住居 遺物出土状態



5 31号住居 全景 (東から)



- 1 34号住居 全景 (西から)
- 2 35号住居 全景 (南から)
- 3 35号住居 貯蔵穴
- 4 35号住居 高環(9)出土状態





1 69号住居 全景 (南から)

2 69号住居 貯蔵穴



3 77・93・94号住居 全景 (南から)

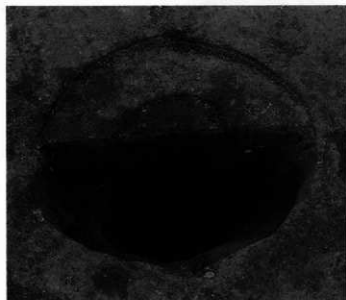

4 77号住居 柱穴3



5 77号住居 器台(1)出土状態



1 88号住居 全景(北から)  
2 88号住居 炉



3 90号住居 全景(南から)

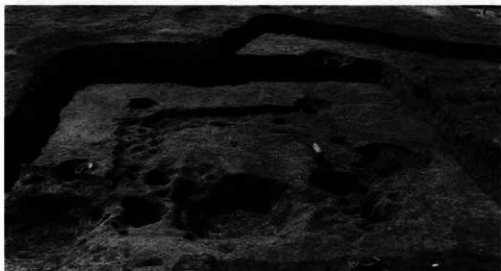

4 同 床下構造(東から)



5 同 土層断面



1 106号住居 炭化物出土状態  
(南から)



2 同 全景 (南から)  
4 同 土器(4・5)出土状態

3 同 炭化物出土状態  
5 同 貯蔵穴



1 107号住居 全景 (西から)

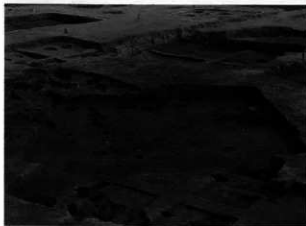

2 114号住居 全景 (北から)  
3 114号住居 貯蔵穴



4 114号住居 炭化材出土状態  
5 114号住居 炭化材出土状態



6 114号住居 炭化材出土状態



1 117号住居 全景 (南から)



2 同 土器(1)、台石出土状態

3 同 貯蔵穴

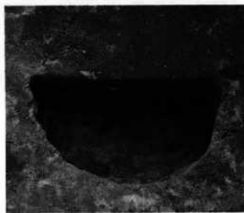

4 122号住居 全景 (北から)



5 同 炭化物出土状態

6 同 貯蔵穴





1 131号住居 遺物出土状態 (南から)

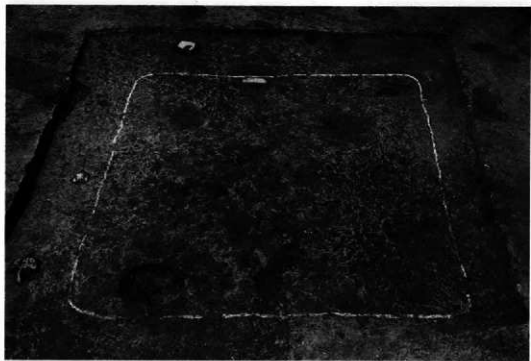

2 同 全景 (南から)



3 同 土層出土状態



1 142号住居 全景 (南東から)



2 同 土層断面

4 同 炉

6 同 遺物出土状態

3 同 全景 (南西から)

5 同 貯蔵穴

7 同 土製勾玉出土状態



1 143号住居 全景 (北東から)

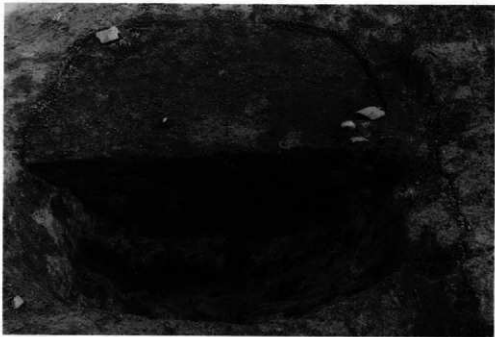

2 同 貯蔵穴

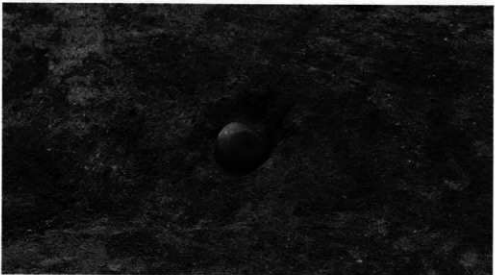

3 同 石製紡錘車出土状態



1 156号土墳 全景 (北から)



2 156号土墳 全景



3 265号土墳 全景



4 266号土墳 全景

5 266号土墳 土器(1)  
出土状態





1 160号土壌 全景



2 同 土器(1)出土状態



3 171号土壌 全景

4 同 土器出土状態

5 同 石器出土状態



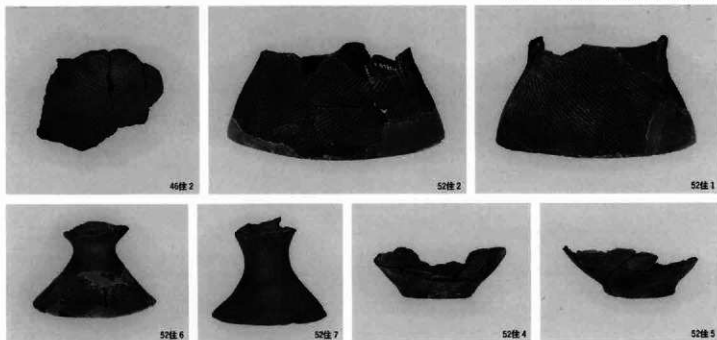

1 A46・52号住居出土土器

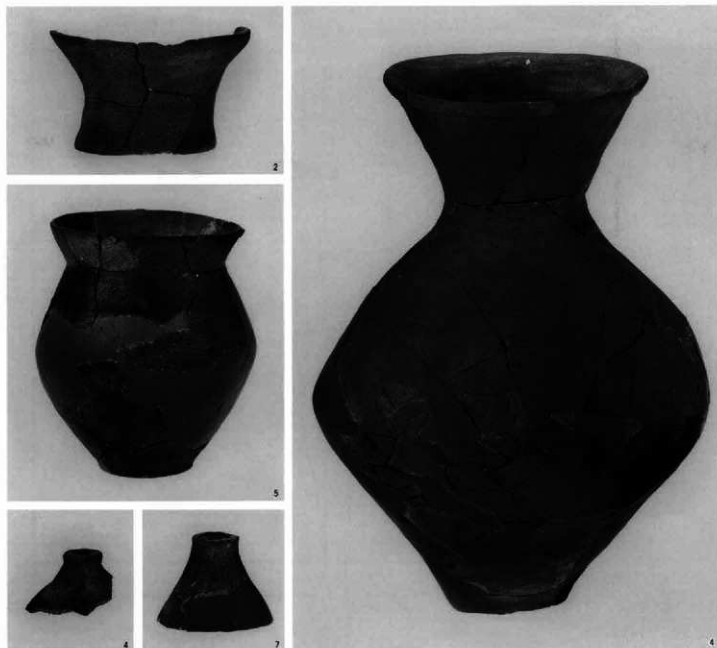

2 B5号住居出土土器

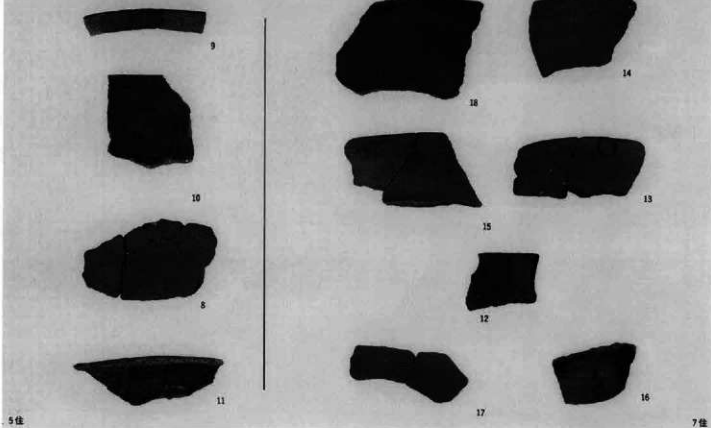

1 5・7号住居出土土器



2 7号住居出土土器

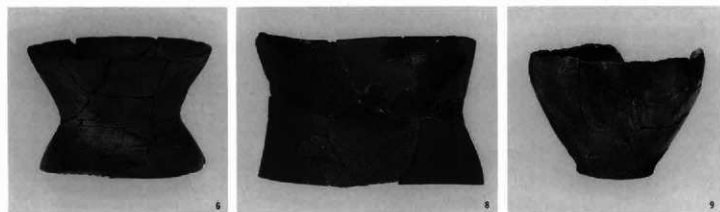
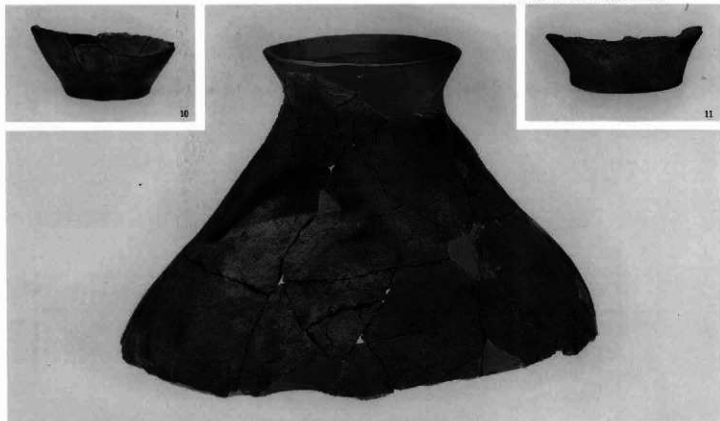

1 7号住居出土土器

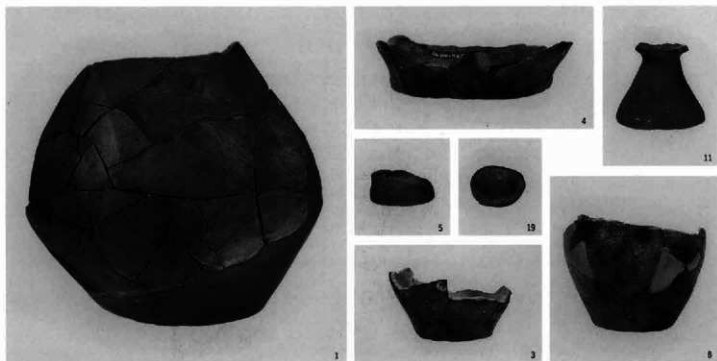

2 13号住居出土土器

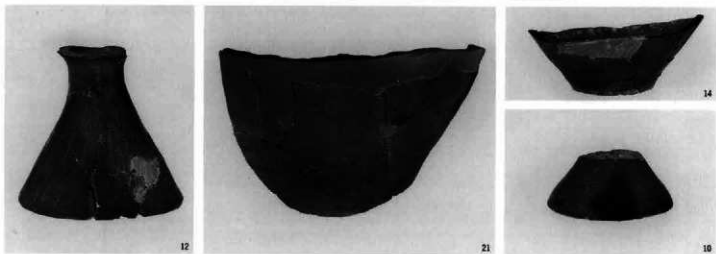
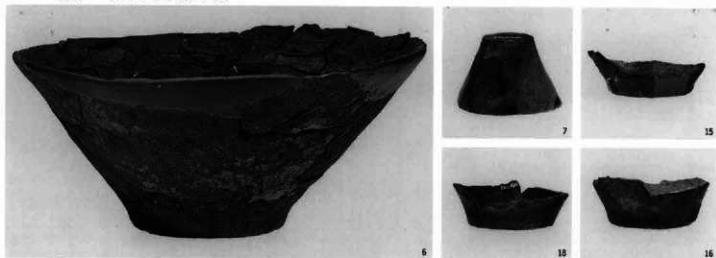

1 B13号住居出土土器

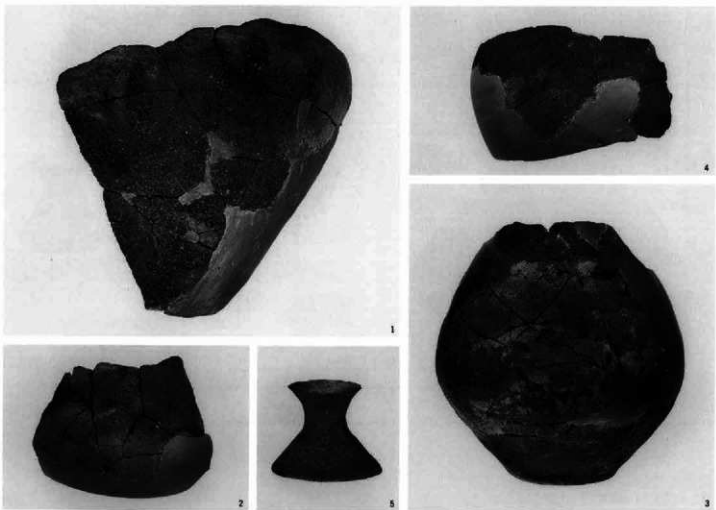

2 C1号住居出土土器

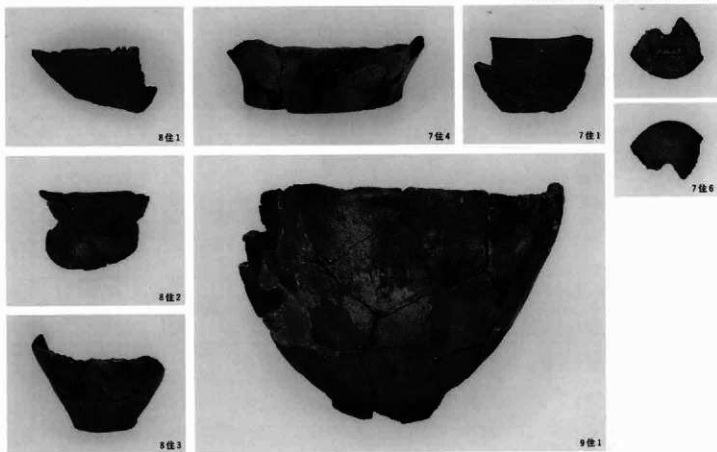

1 7・8・9号住居出土土器

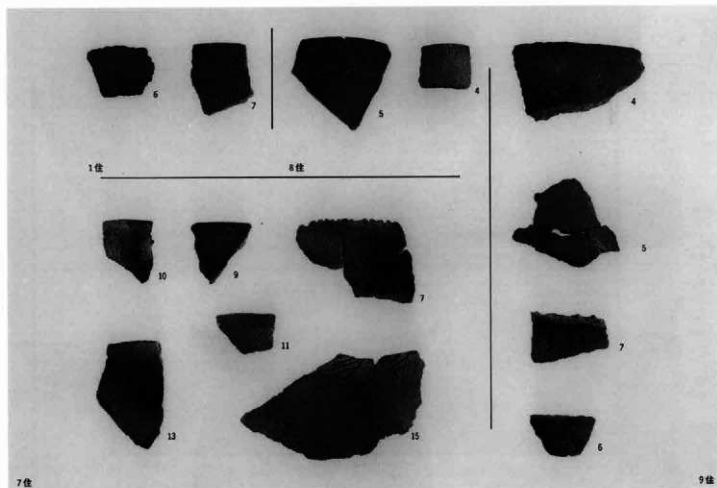

2 1・7・8・9号住居出土土器

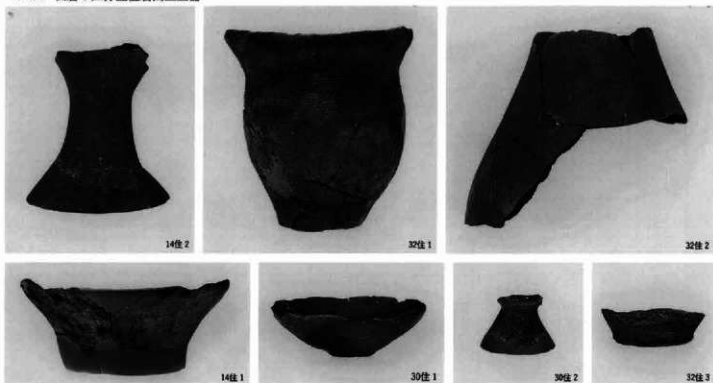

1 14・30・32号住居出土土器

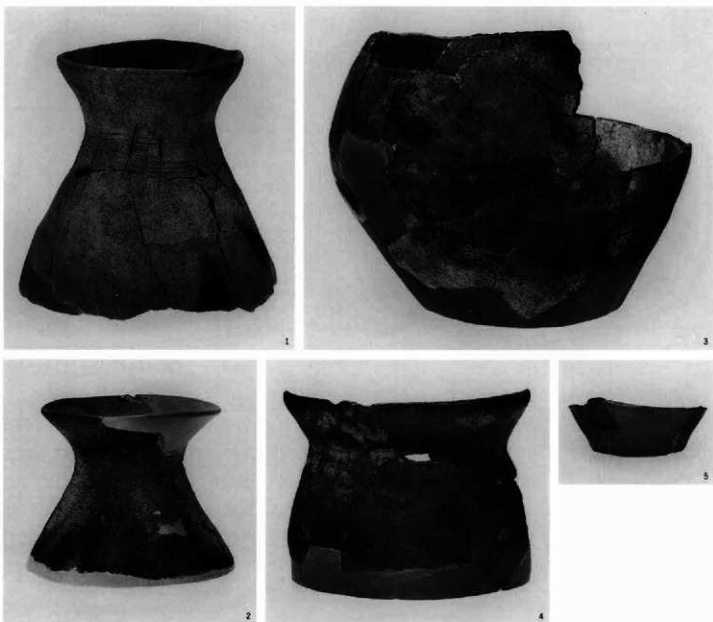

2 34号住居出土土器



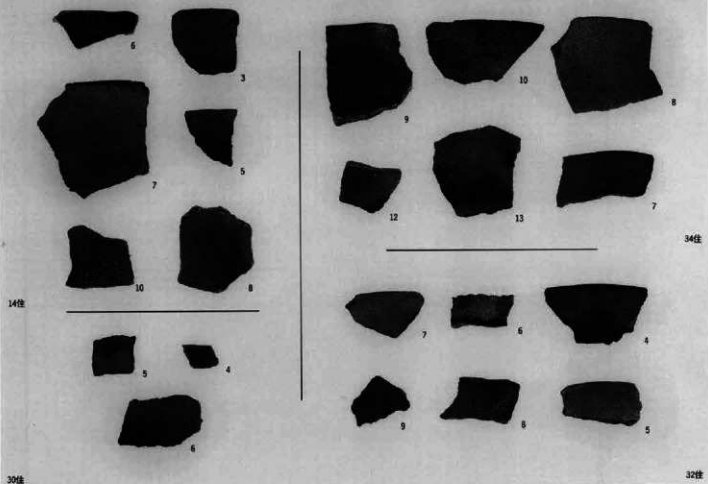

1 14・30・32・34号住居出土土器

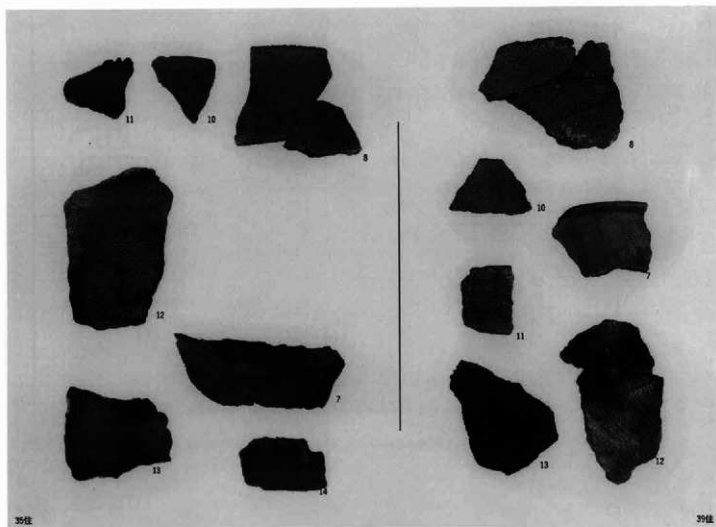

2 35・39号住居出土土器



1 35号住居出土土器



3



2



4



2



1

2 39号住居出土土器



3

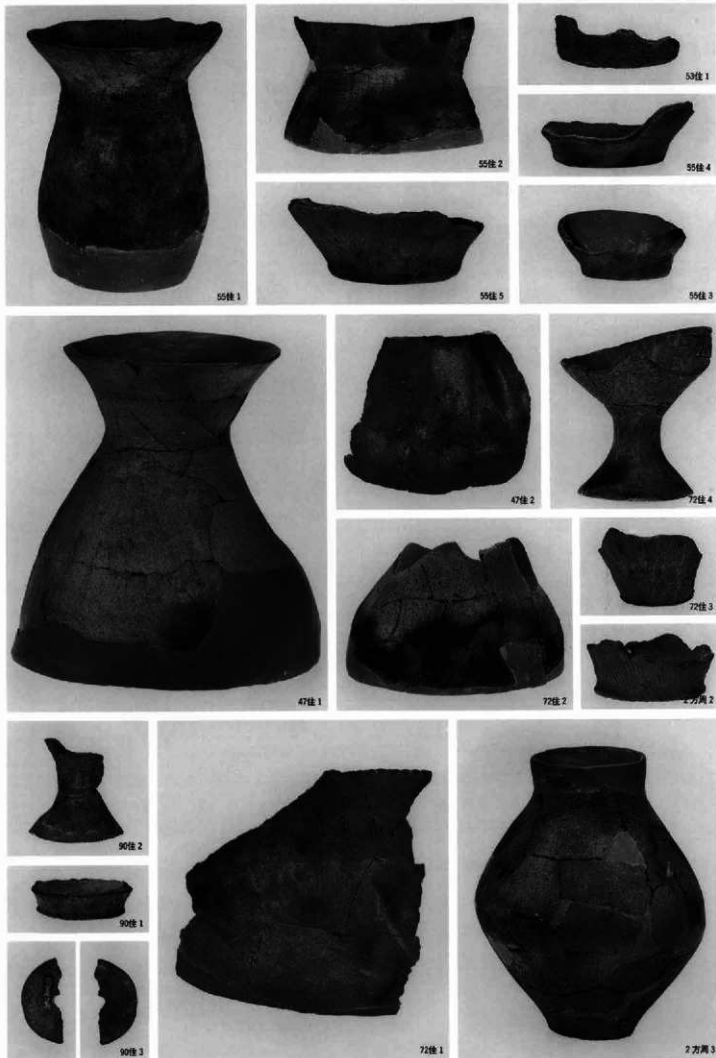

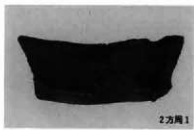

1 1・2号方形周溝墓出土土器

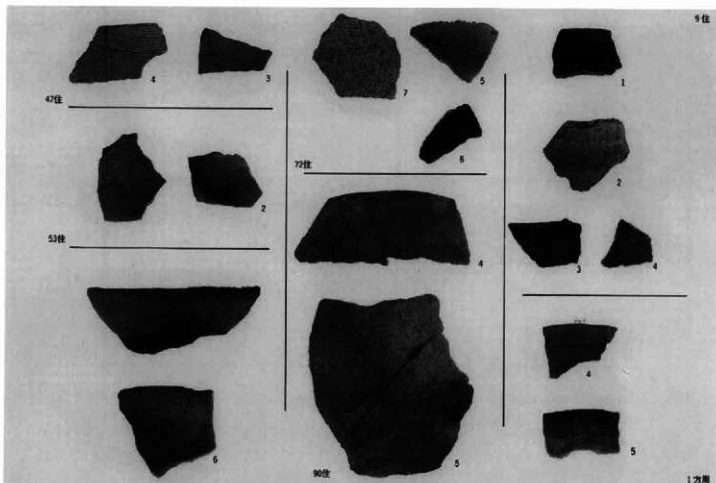

2 47・53・55・72・90・91号住居、1号方形周溝墓出土土器

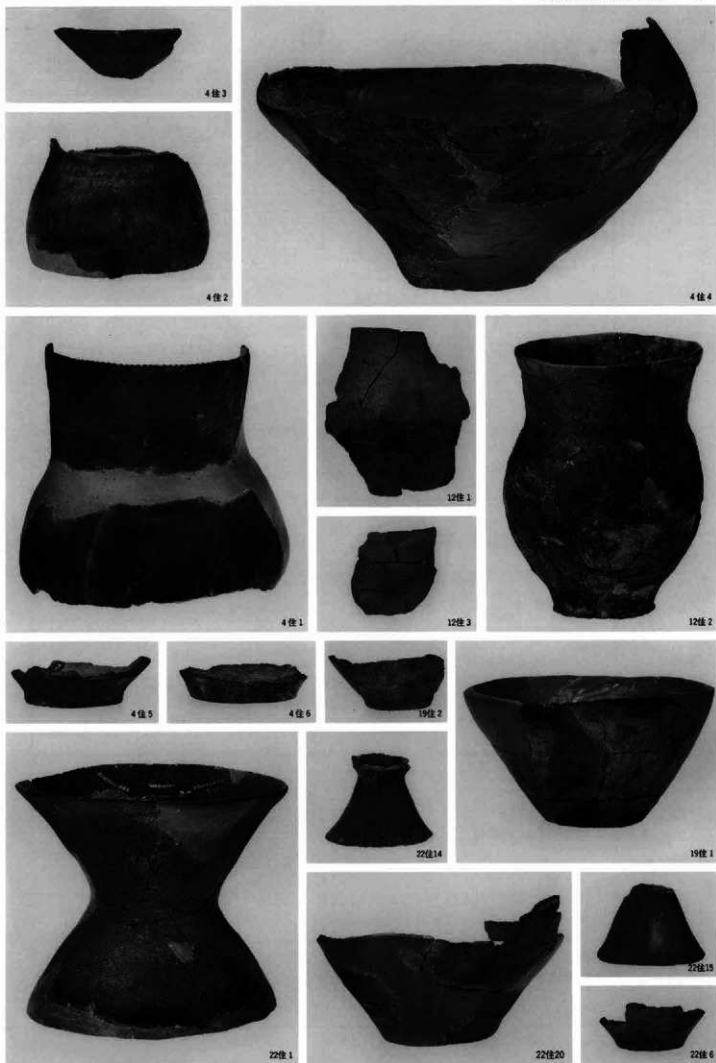

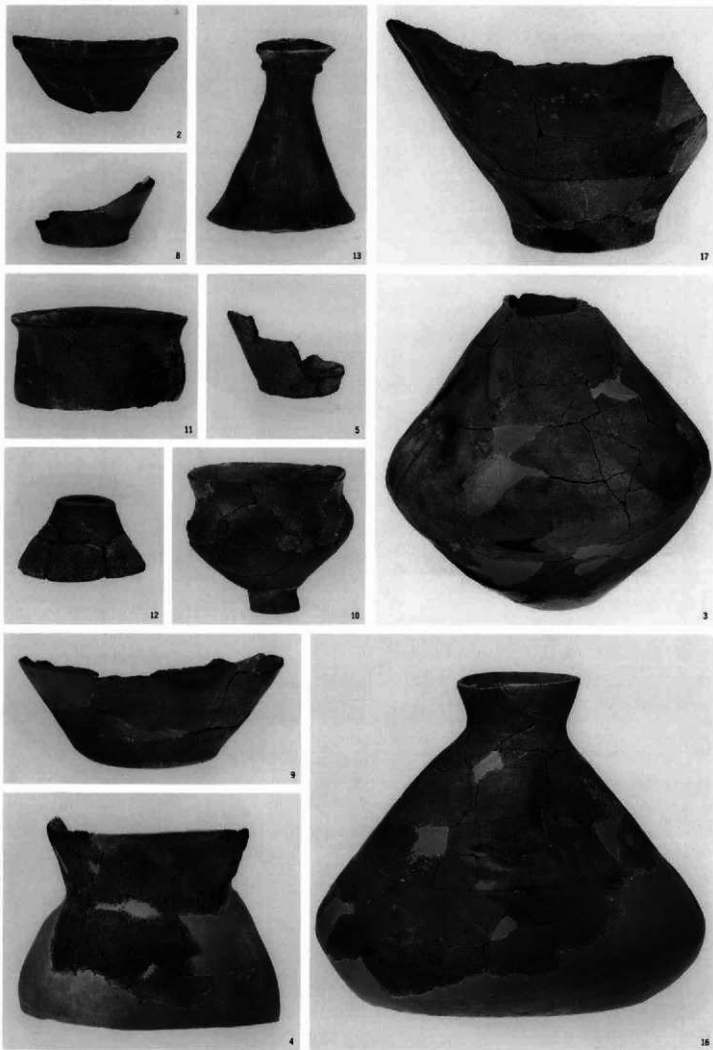

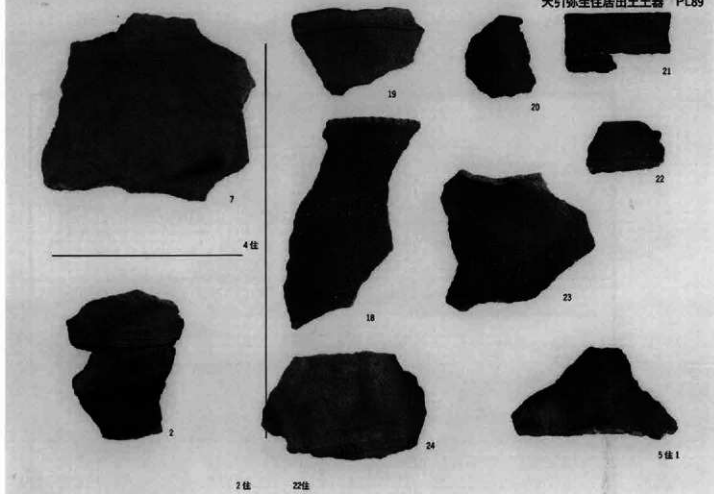

1 2・4・5・22号住居出土土器

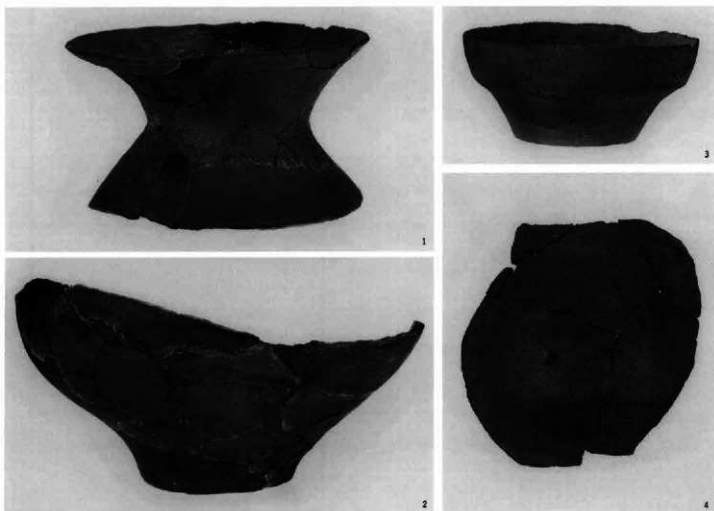

2 42号住居出土土器

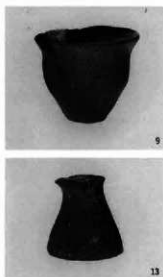
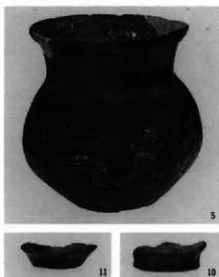





43住 1



43住 2



43住 4



55住 1



43住 3



43住 6



55住 8



55住 12



55住 2



55住 17



55住 9



55住 3



55住 10



55住 6



55住 7



55住 13



55住 11



55住 4

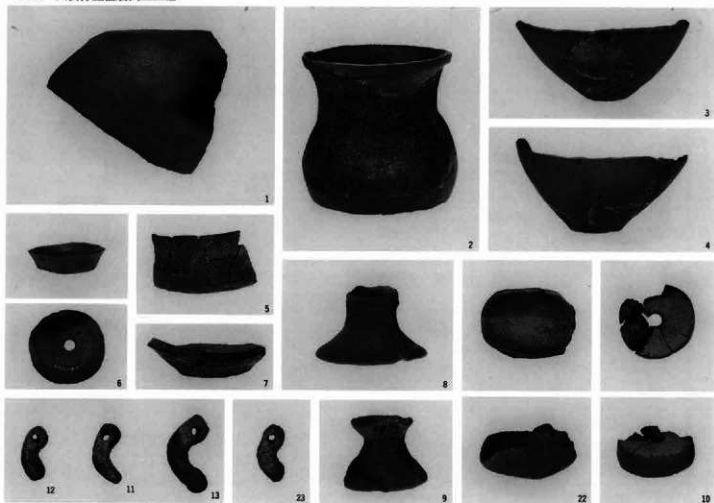

1 53号住居出土土器

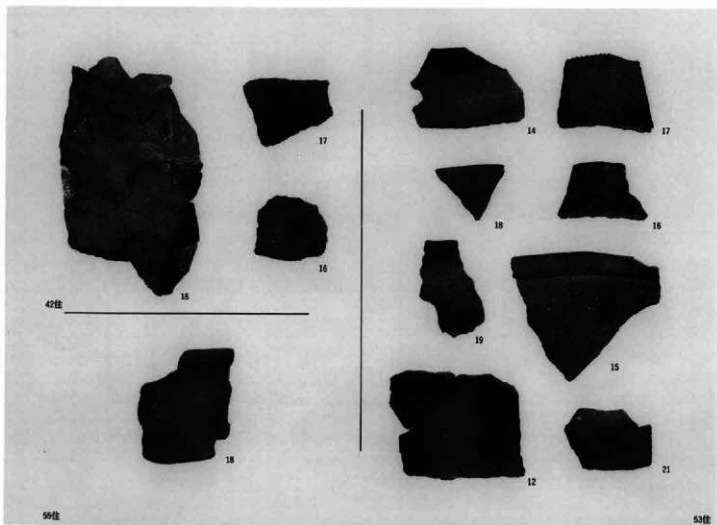

2 42・53・55号住居出土土器

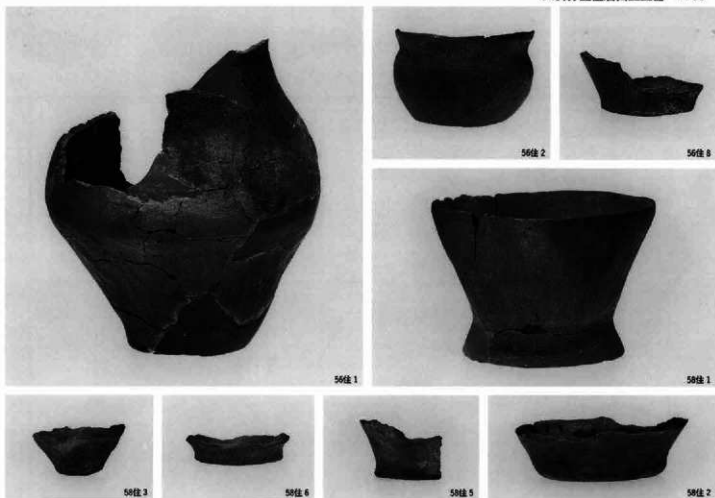

1 56・58号住居出土土器

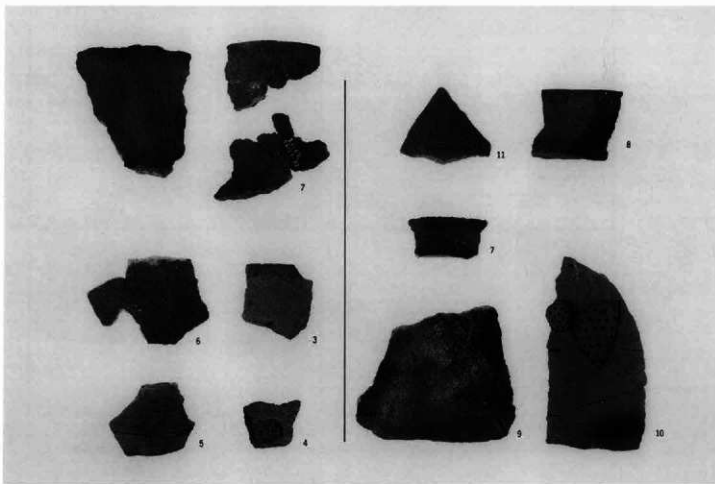

2 56・58号住居出土土器

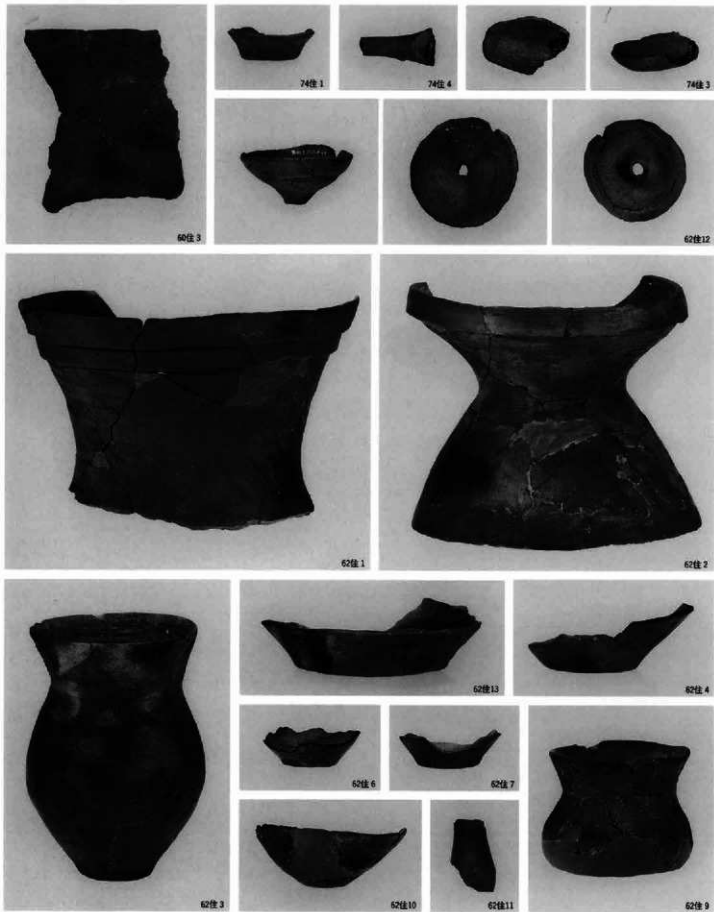

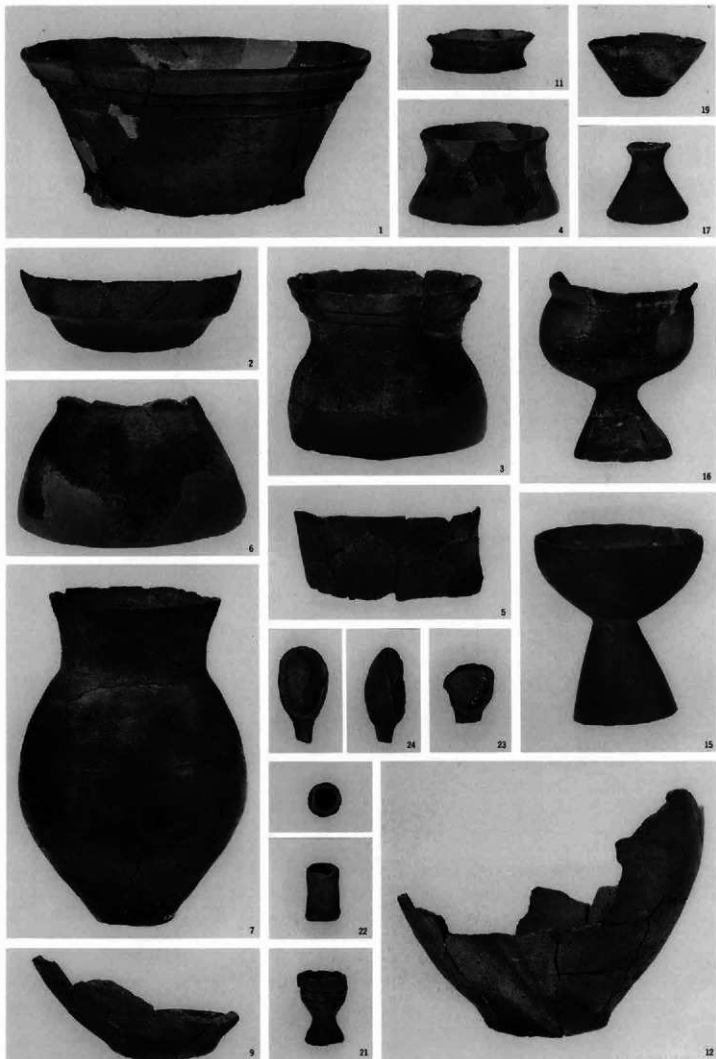



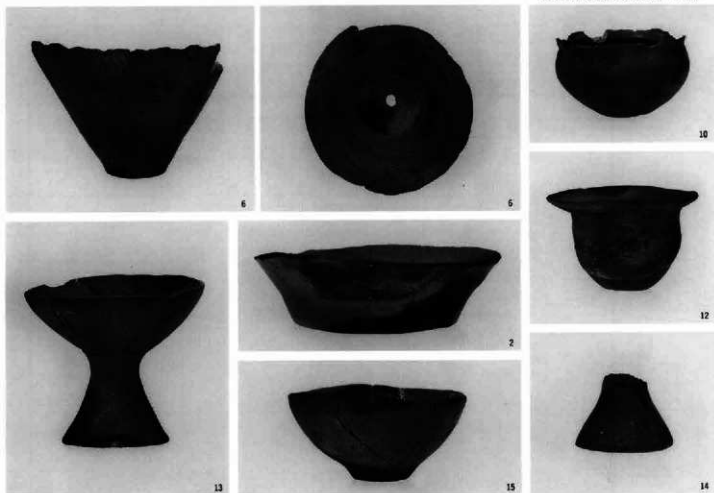

1 84号住居出土土器

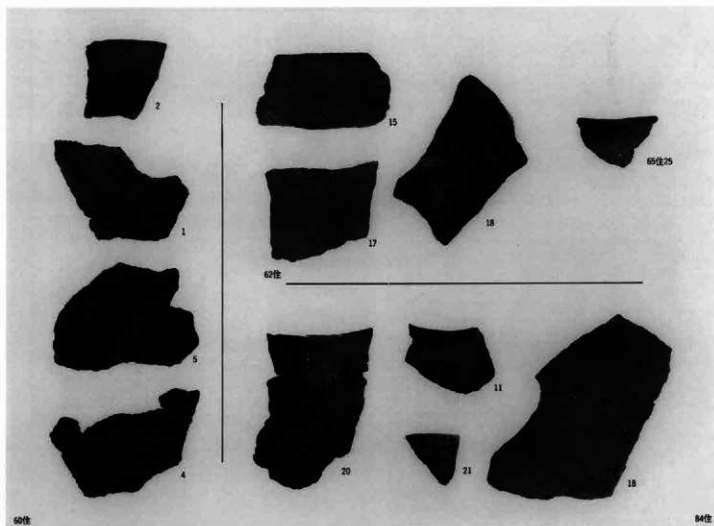

2 60・62・65・84号住居出土土器



85住 1



85住 6



85住 7



85住 2



85住 3



100住 1



100住 7



85住 4



100住 2



100住 4



100住 6



100住 8



105住 1



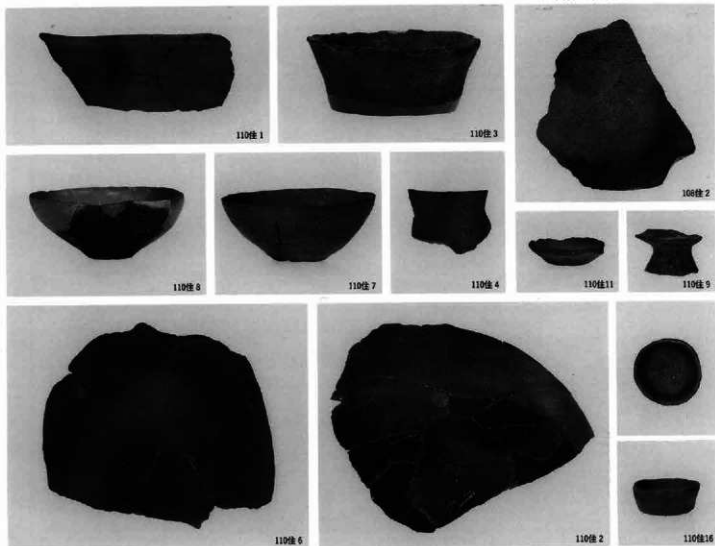

1 108・110号住居出土土器

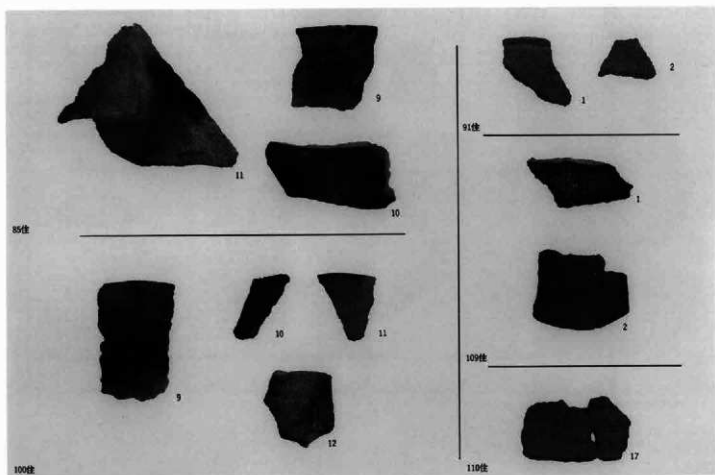

2 85・91・100・109・110号住居出土土器



1 112号住居出土土器



116住 1



116住 3



116住 7



116住 2

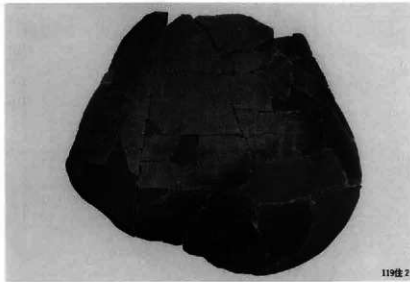

119住 2



116住 5



119住 4



116住 4



116住 8



119住 1



119住 3



121住 3

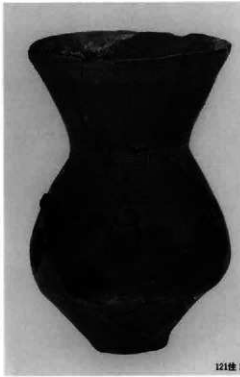

121住 1

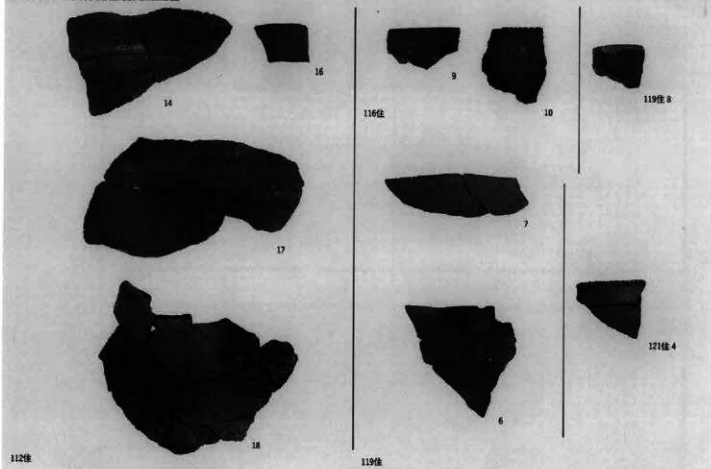

1 112・116・119・121号住居出土土器

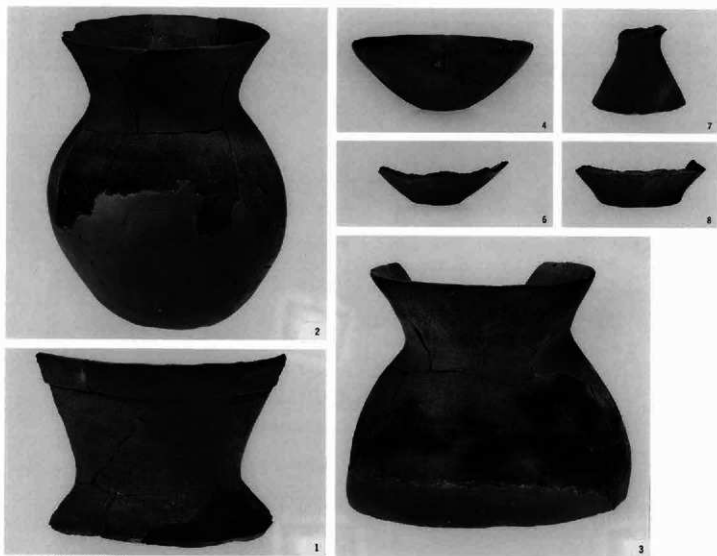

2 132号住居出土土器

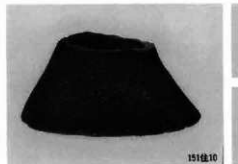
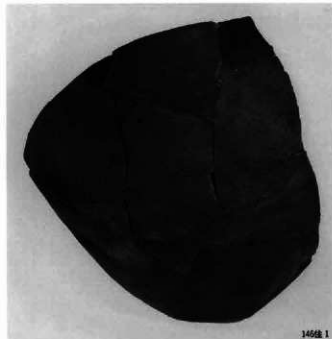



1



3



5



2



4

1 153号住居出土土器

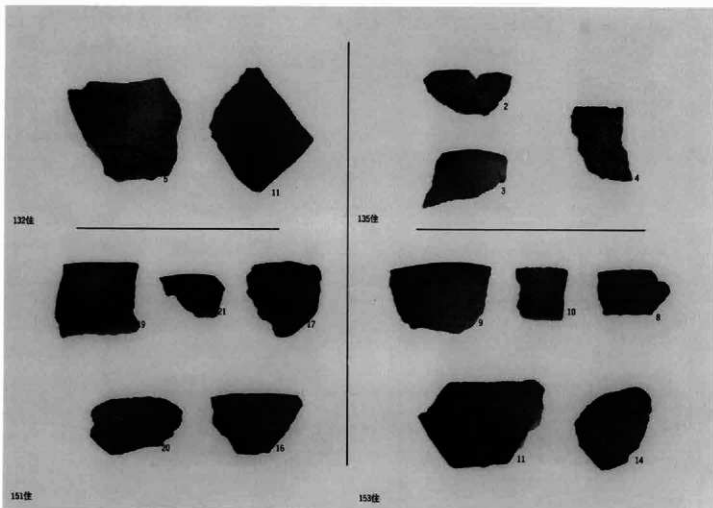

2 132・135・151・153号住居出土土器

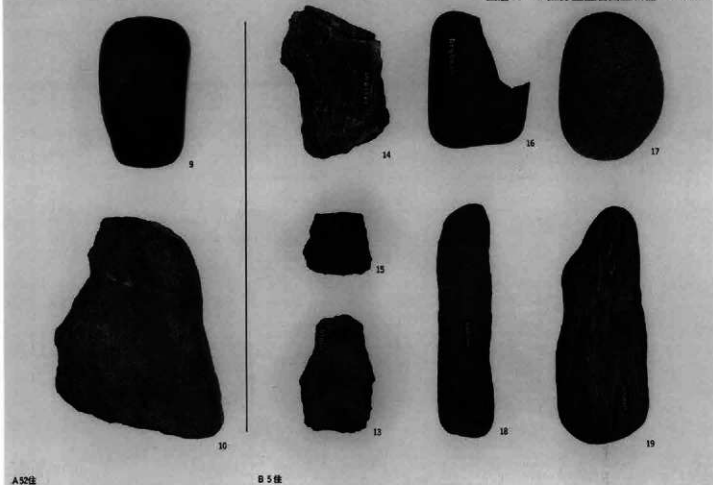

1 A52・B 5号住居出土石器

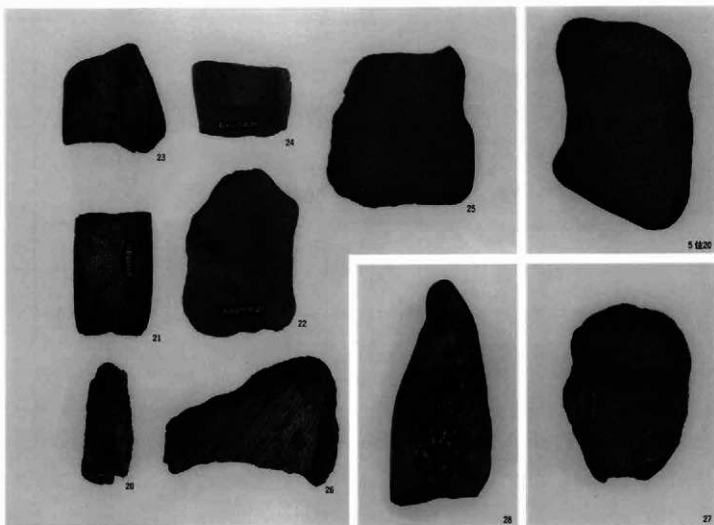

2 B 5・7号住居出土石器

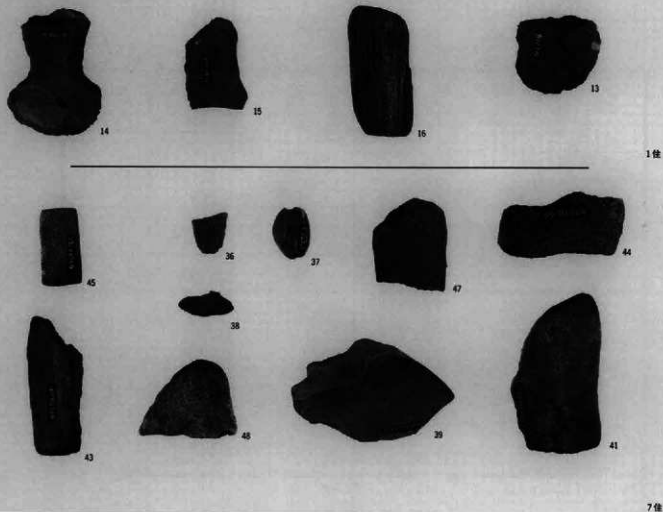

1 1・7号住居出土石器

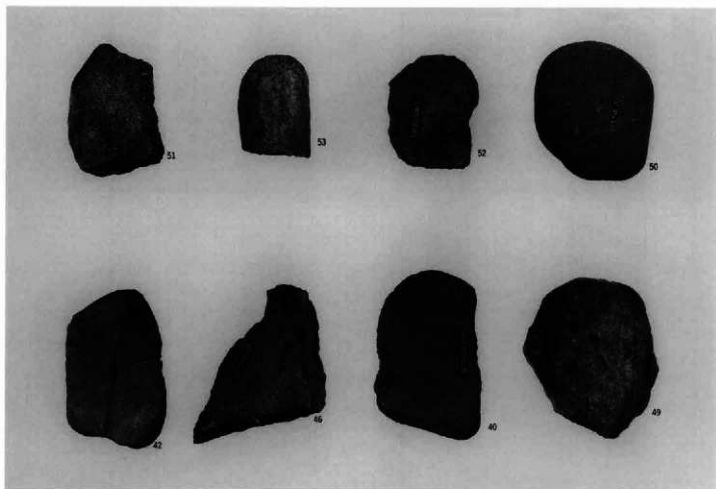

2 7号住居出土石器



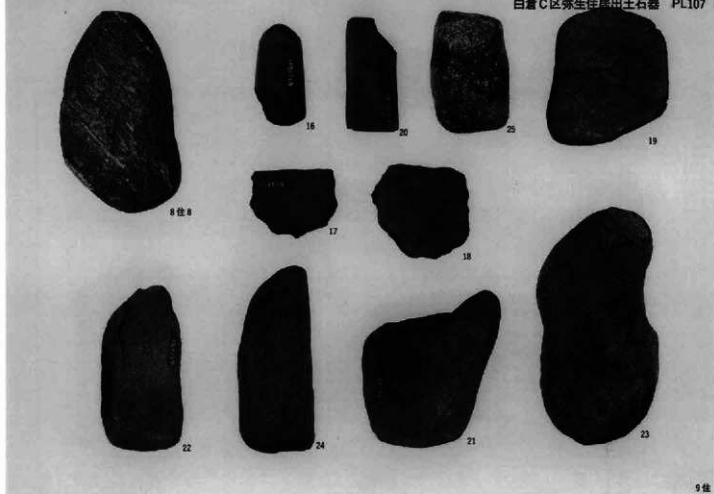

1 8・9号住居出土石器

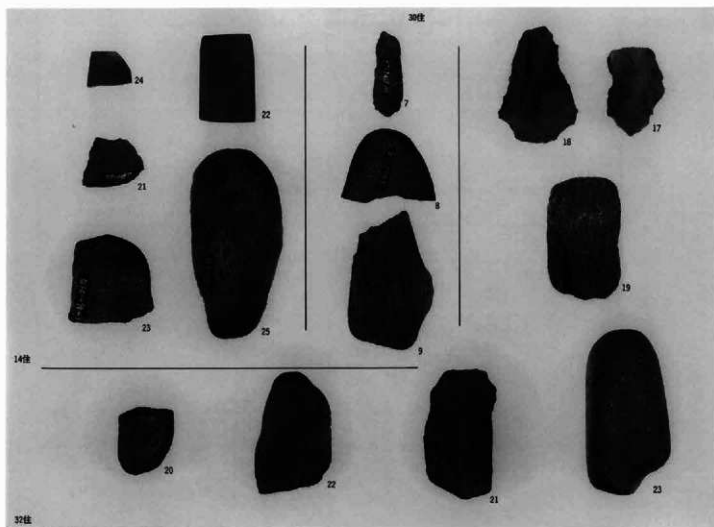

2 14・30・32号住居出土石器

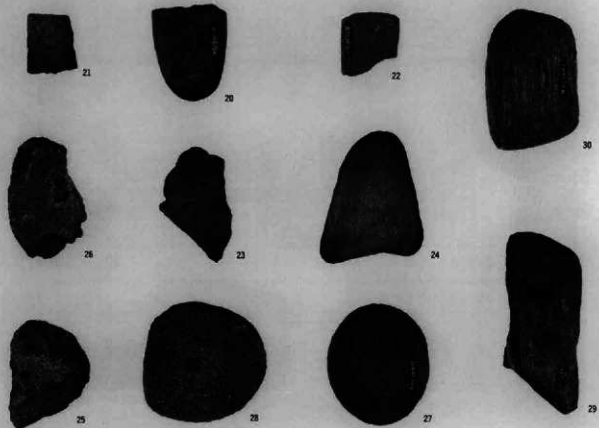

1 34号住居出土石器

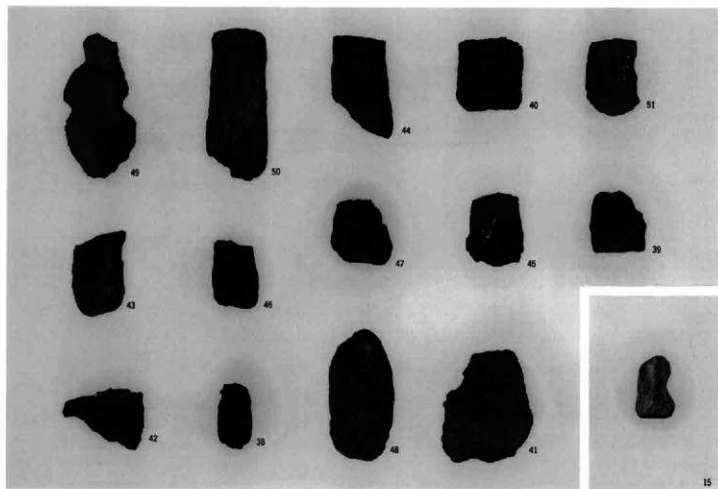

2 35号住居出土石器

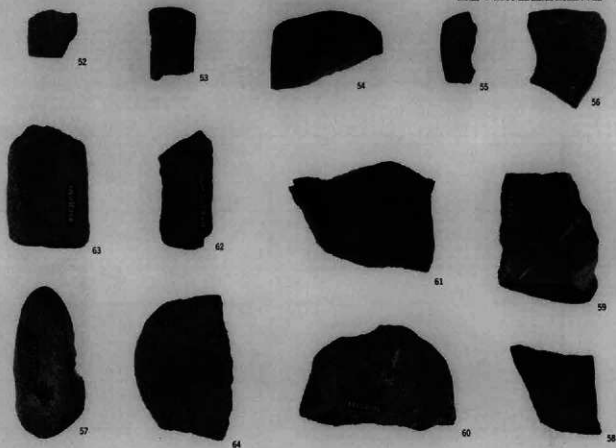

1 35号住居出土石器

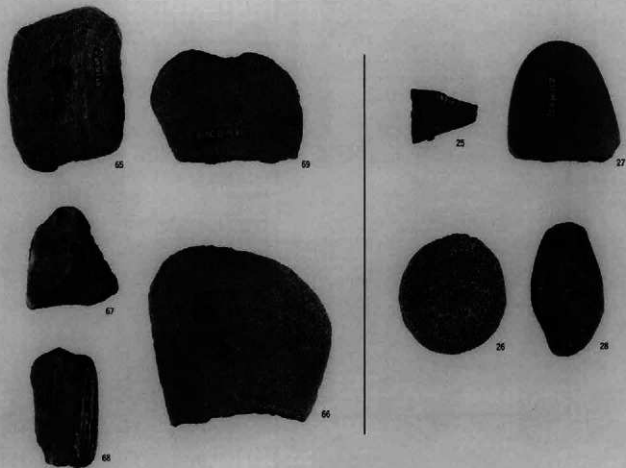

47住 6      72住 8      53住 7

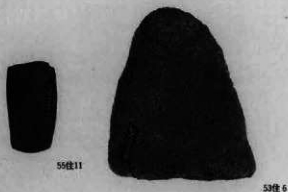

72住

1 47・53・55・72号住居出土石器

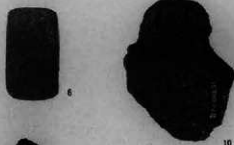

90住

91住

2 90・91号住居出土石器

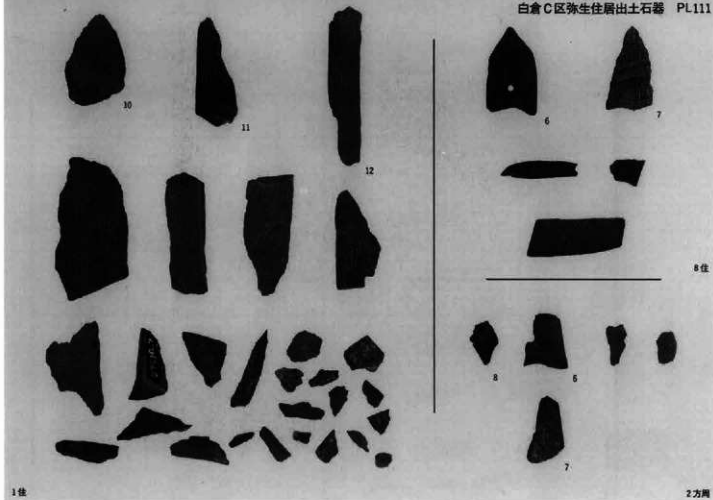

1住

2方周

1 1・8号住居、2号方形周溝墓出土磨製石器

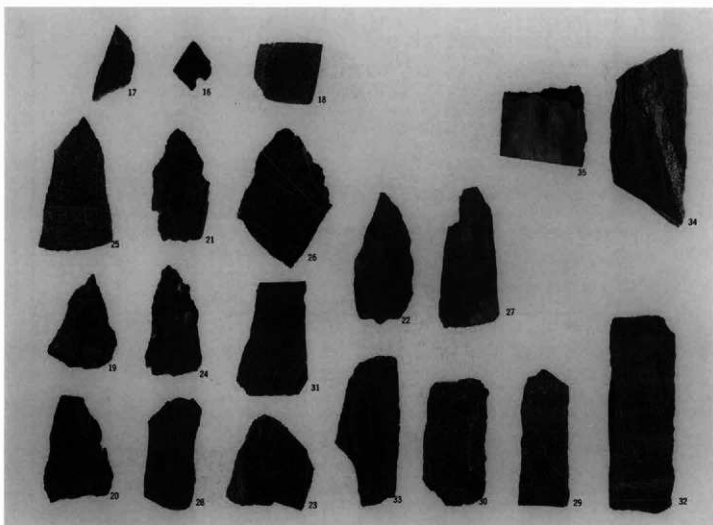

2 7号住居出土磨製石器

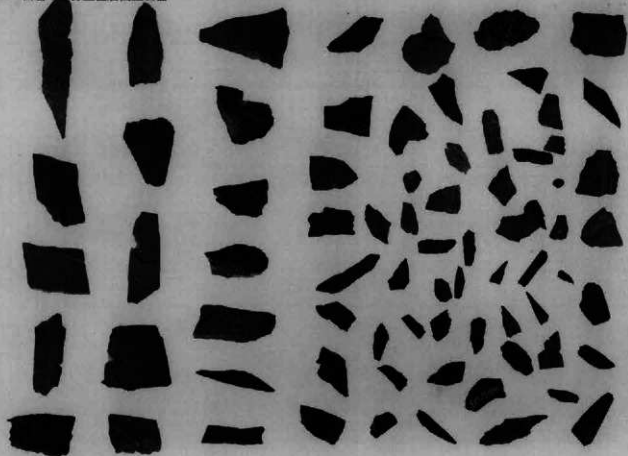

1 7号住居出土磨製石器

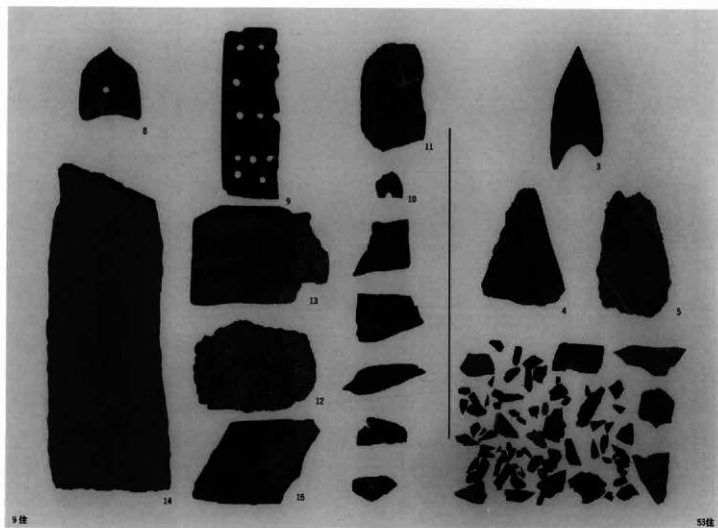

2 9・53号住居出土磨製石器

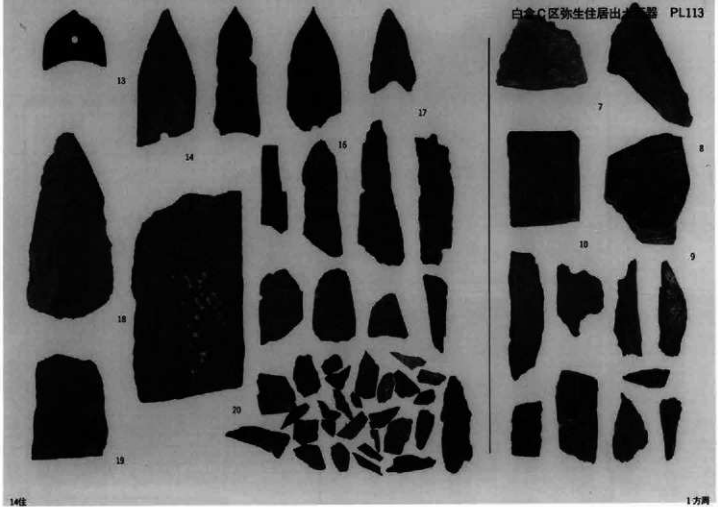

14住

1方両

1 14号住居・1号方形周溝墓出土磨製石鏃

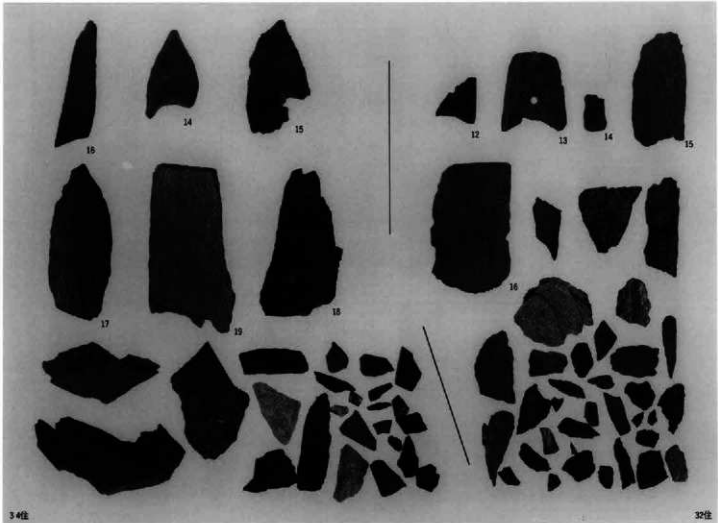

34住

32住

2 32・34号住居出土磨製石鏃

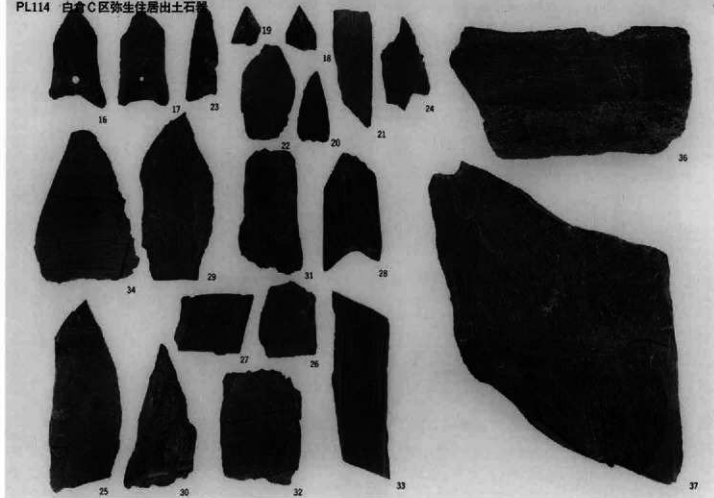

1 35号住居出土磨製石器

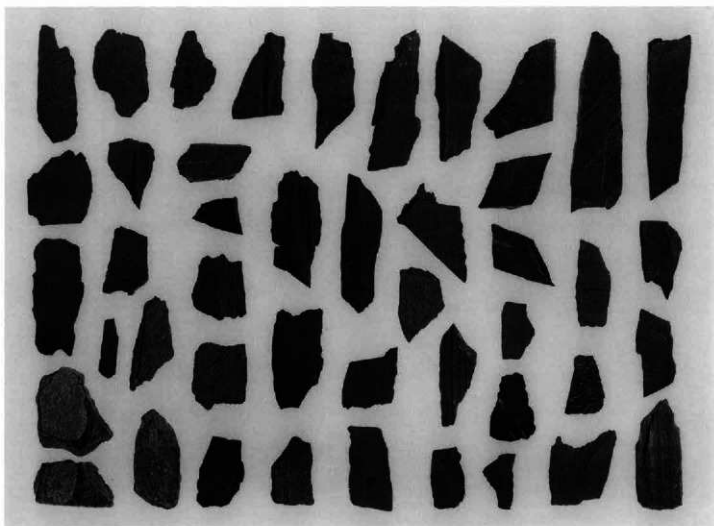

2 35号住居出土磨製石器



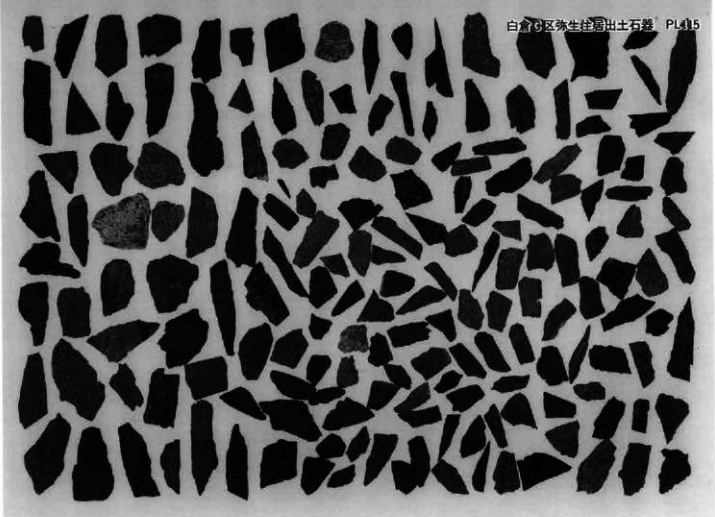

1 35号住居出土磨製石鏃

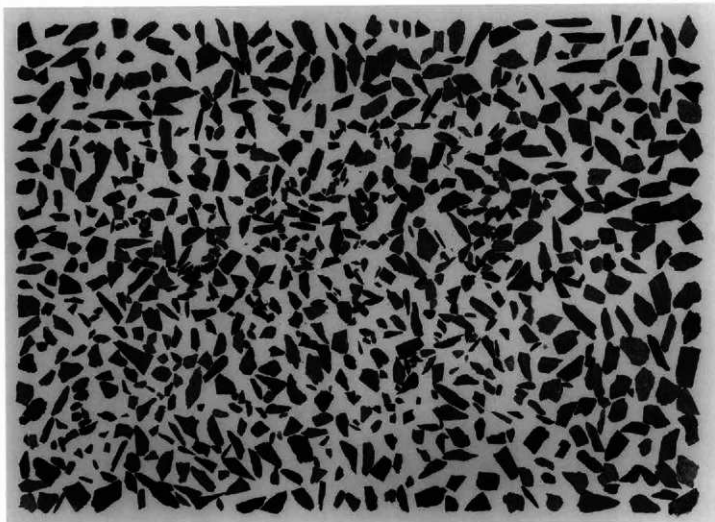

2 35号住居出土磨製石鏃

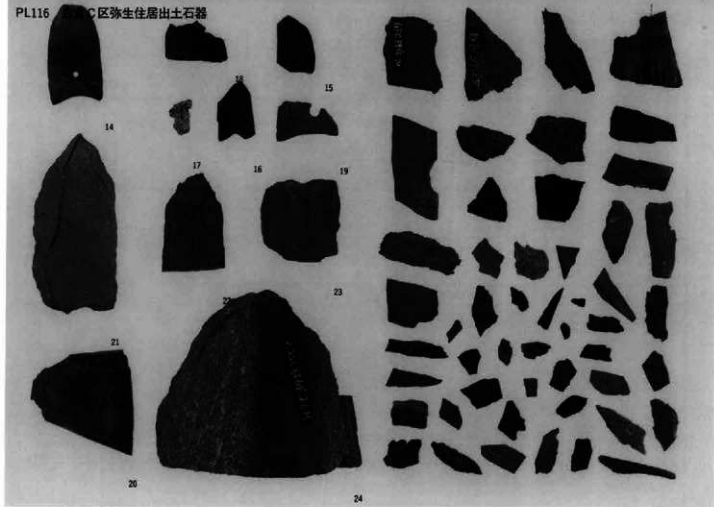

1 39号住居出土磨製石器

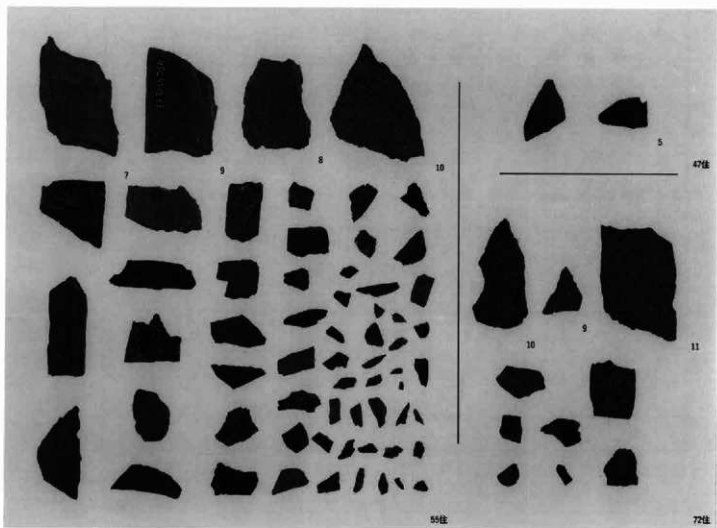

2 47・55・72号住居出土磨製石器

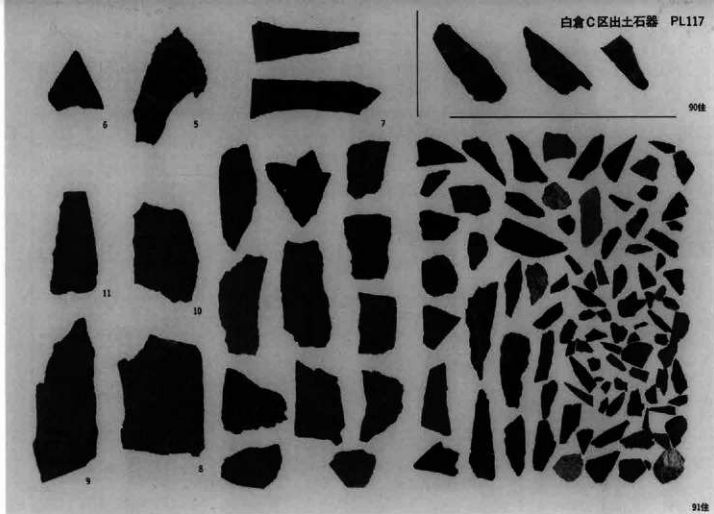

1 90・91号住居出土磨製石鏃

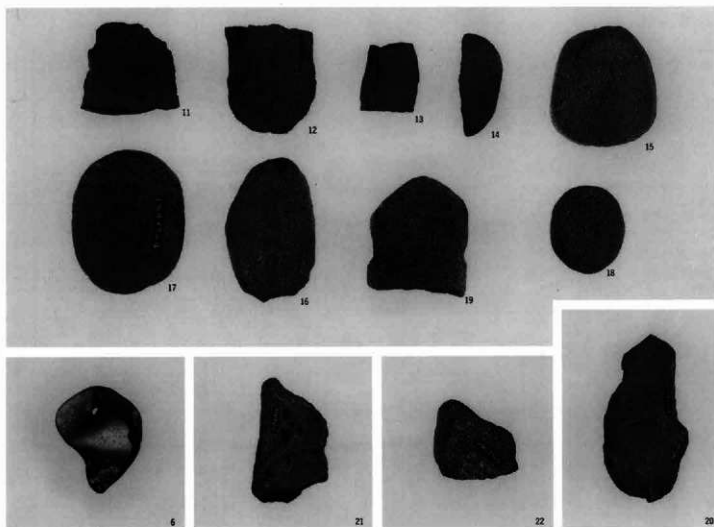

2 1号方形周溝墓出土石器

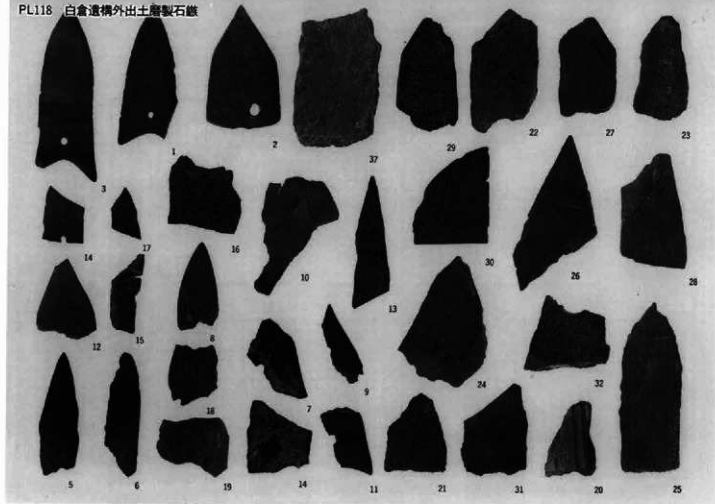

1 B・C区遺構外出土磨製石器

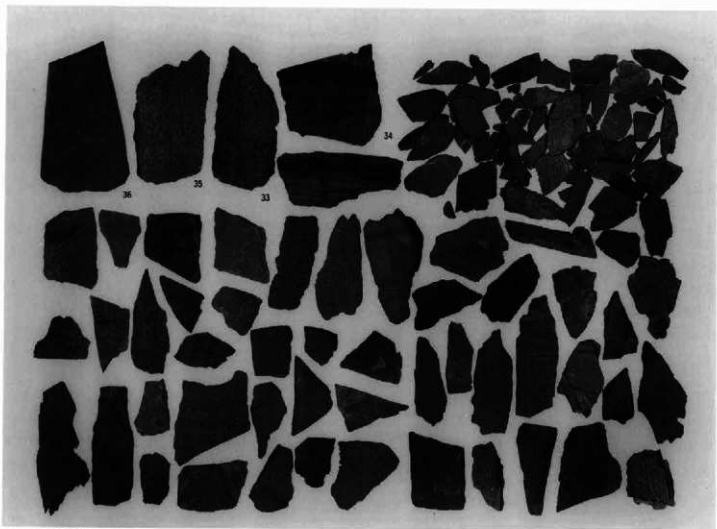

2 C区遺構外出土磨製石器

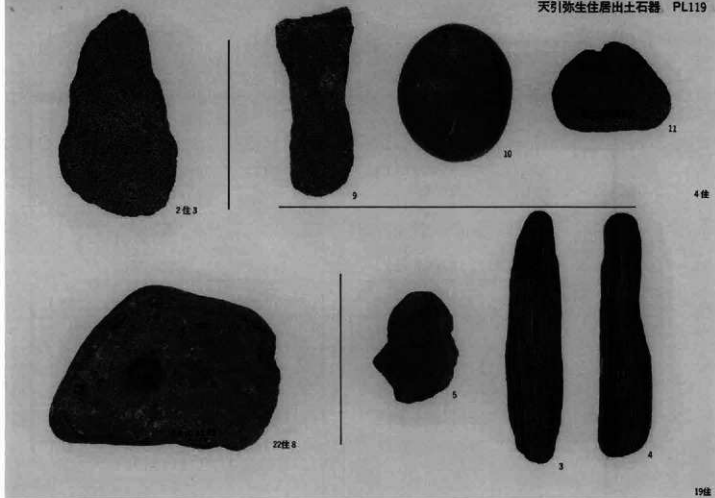

1 2・4・19・22号住居出土石器

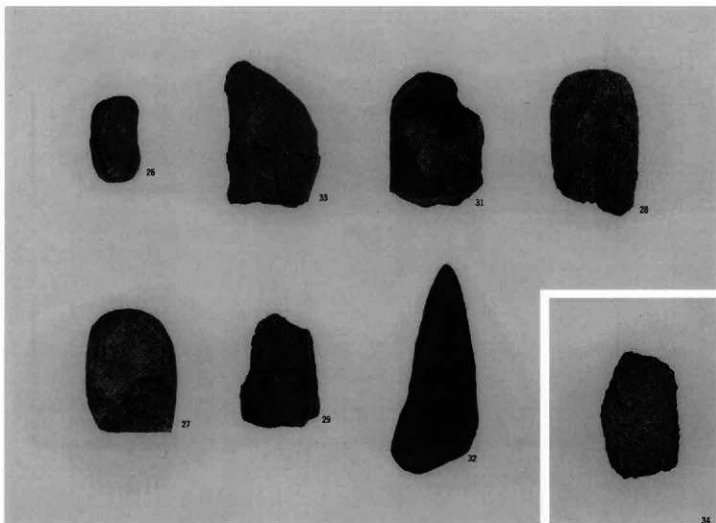

2 22号住居出土石器

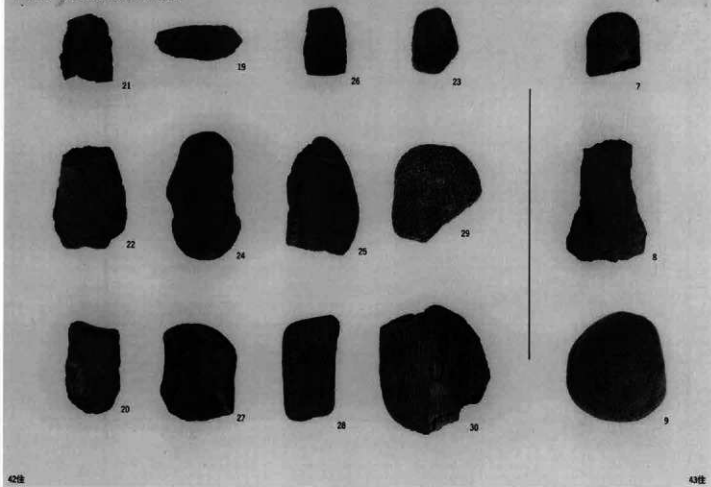

1 42・43号住居出土石器

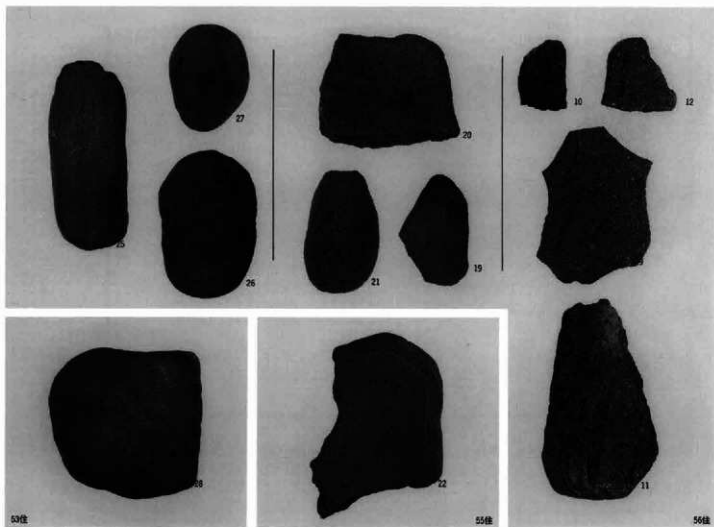

2 53・55・56号住居出土石器

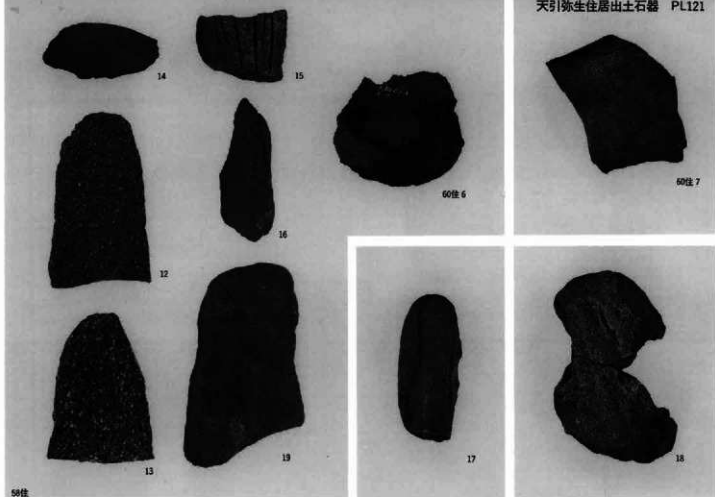

1 58・60号住居出土石器

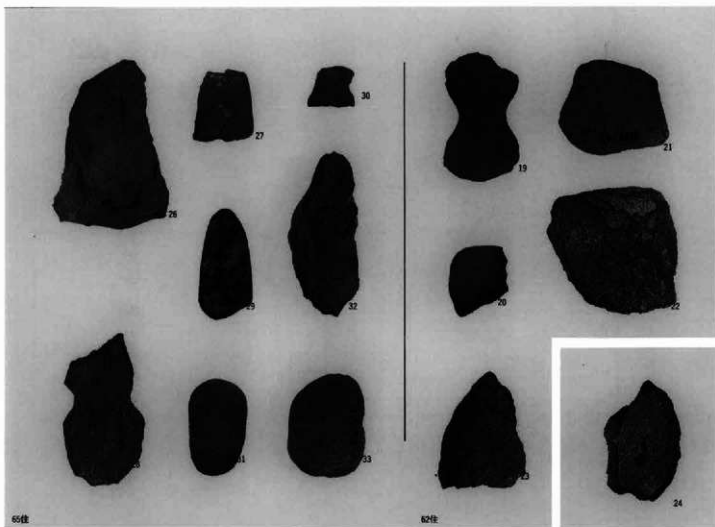

2 62・65号住居出土石器

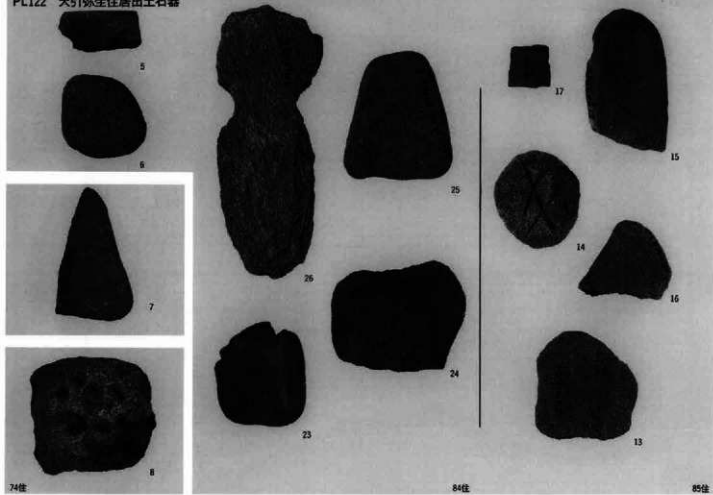

1 74・84・85号住居出土石器

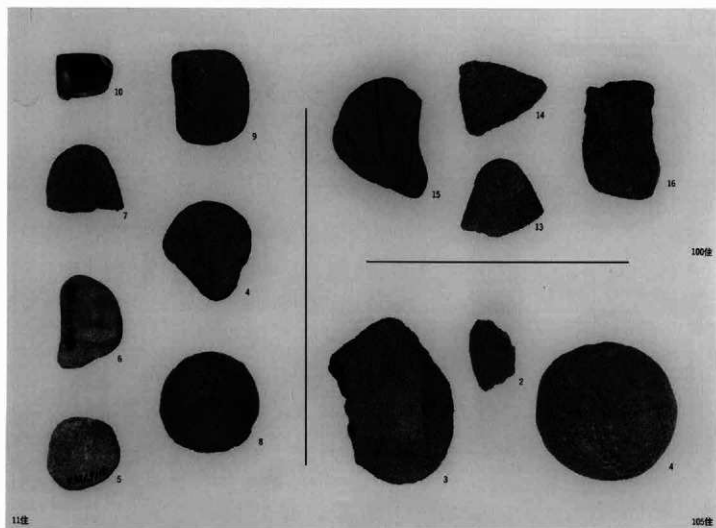

2 91・100・105号住居出土石器



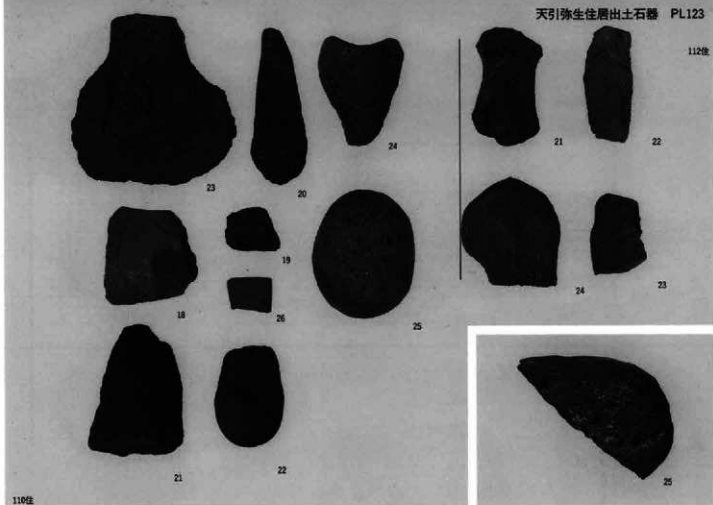

1 110・112号住居出土石器

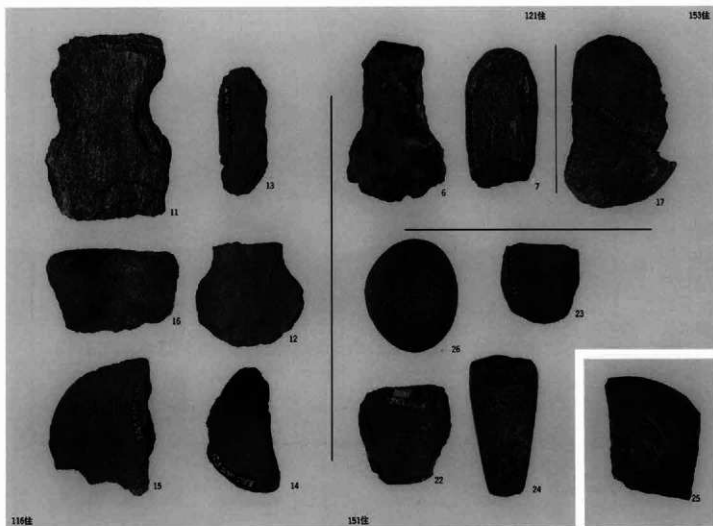

2 116・121・151・153号住居出土石器

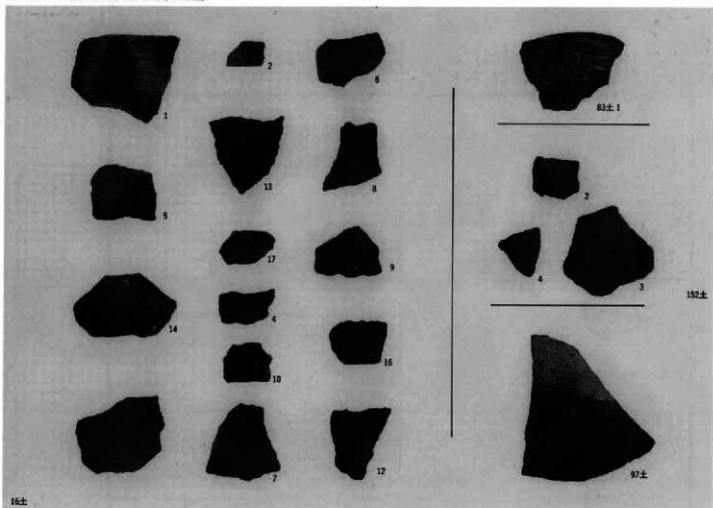

16土

1 16・83・97・152号土壇出土土器

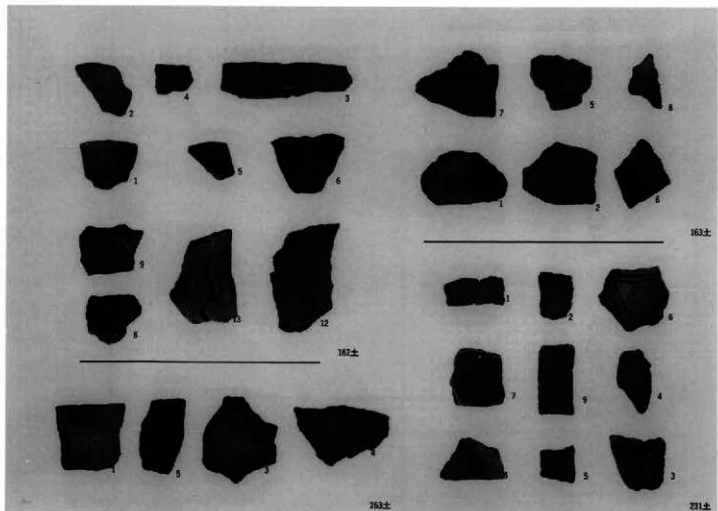

162土

163土

263土

231土

2 162・163・231・263号土壇出土土器

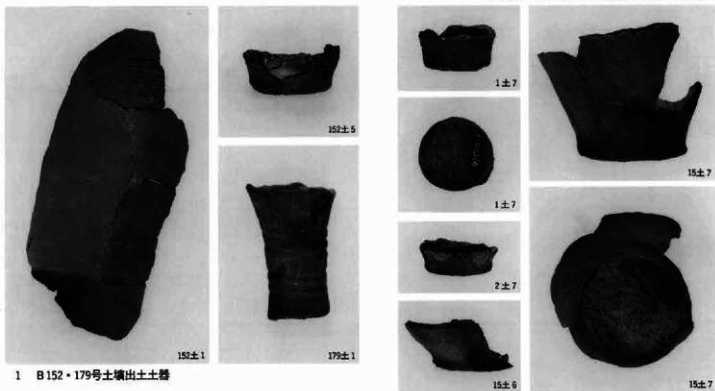

1 B 152・179号土壇出土土器

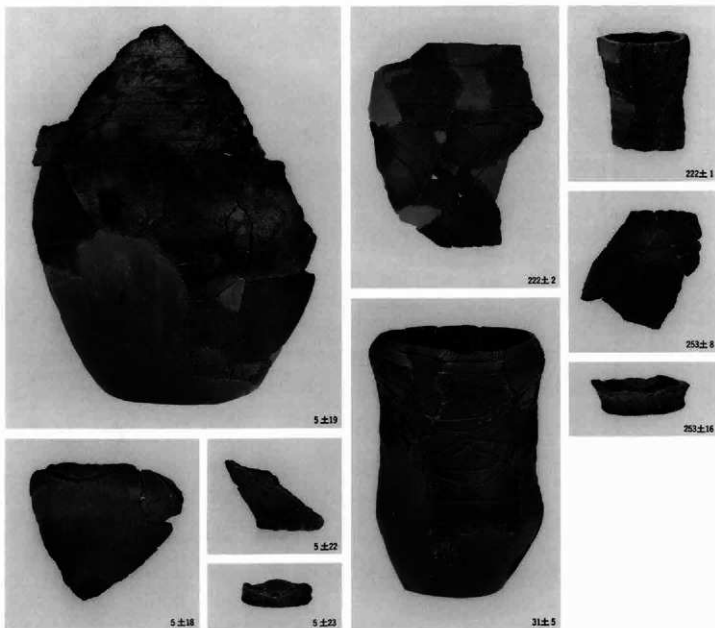

2 C1・2・5・15・31・222・253号土壇出土土器

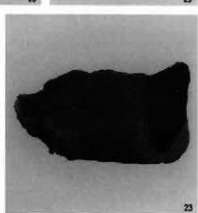
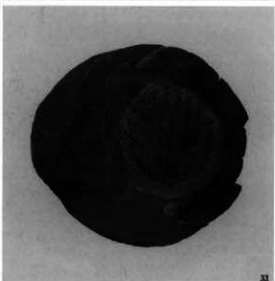
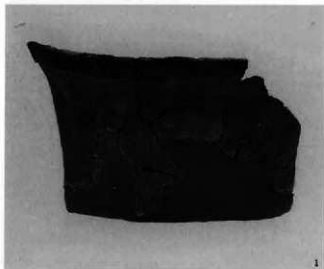

1 29号土壌出土土器

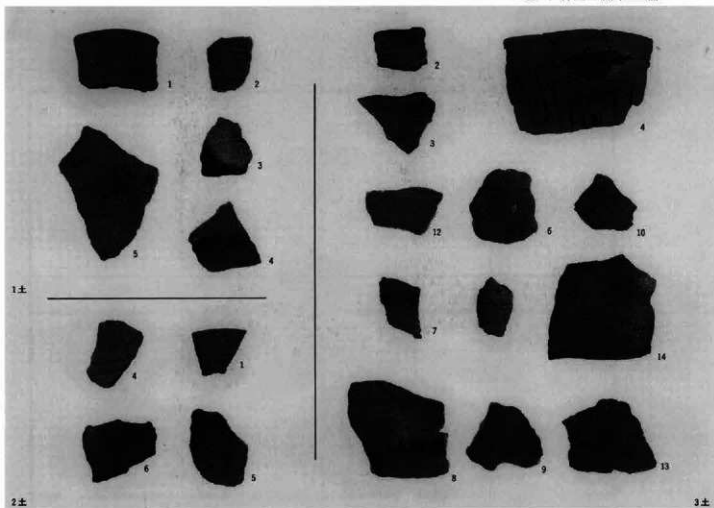

1 1・2・3号土壇出土土器

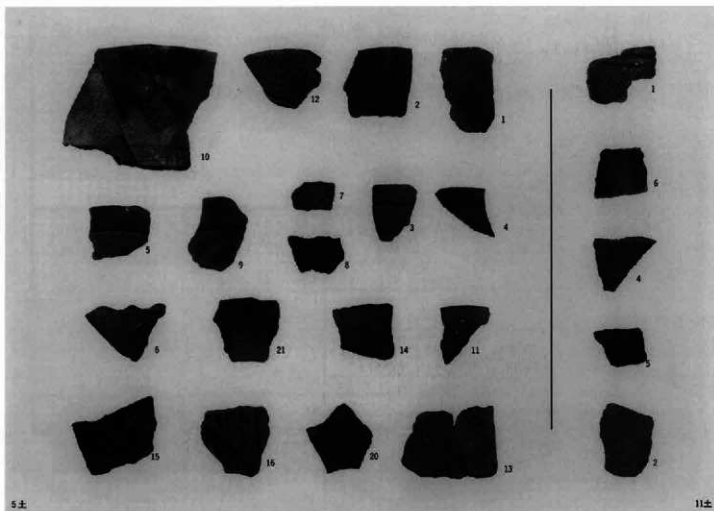

2 5・11号土壇出土土器

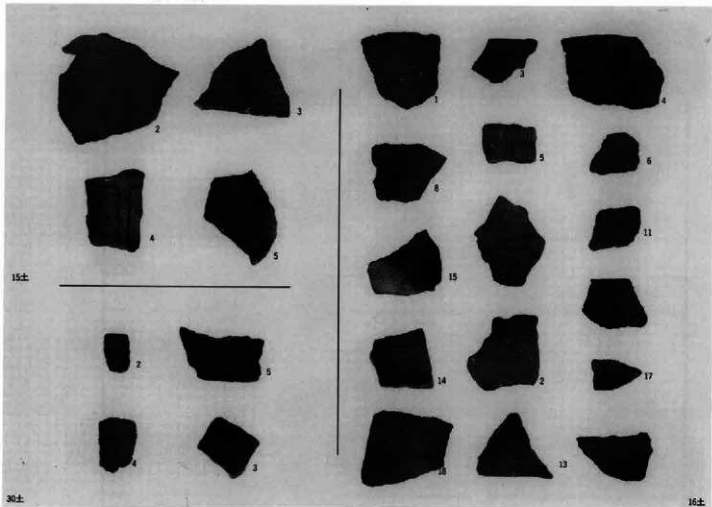

1 15・16・30号土墳出土土器

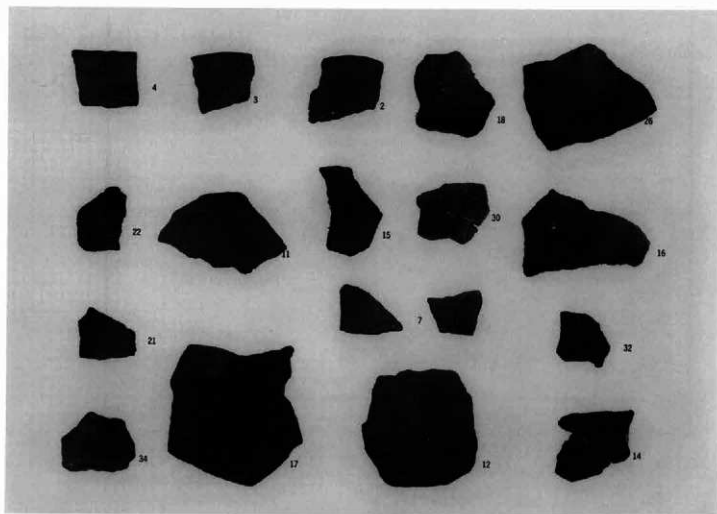

2 29号土墳出土土器

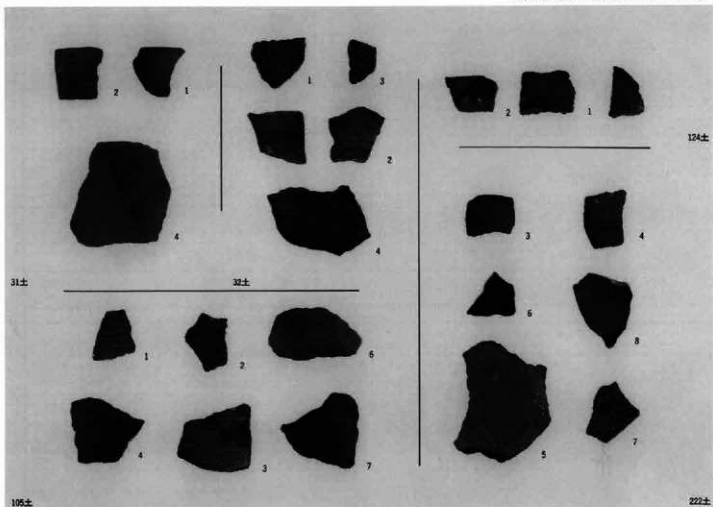

1 31・32・105・124・222号土壇出土土器

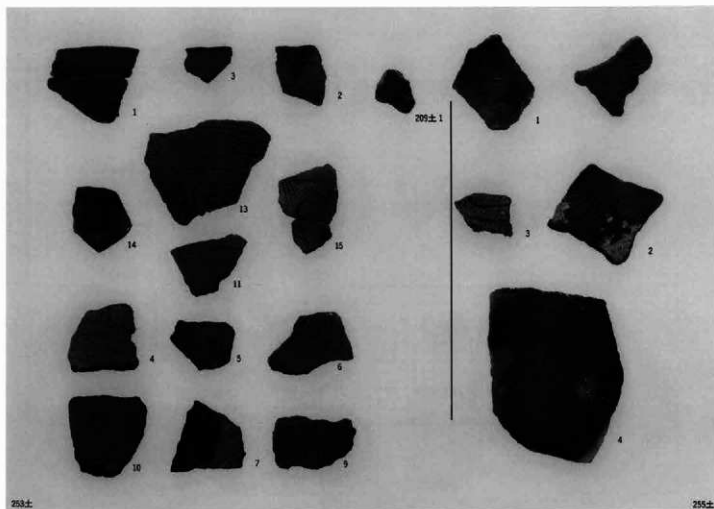

2 209・253・255号土壇出土土器



46±4



59±1



46±4



59±2



59±2



65±9



66±5



65±9



66±5

1 46・59・65・66号土壇出土土器

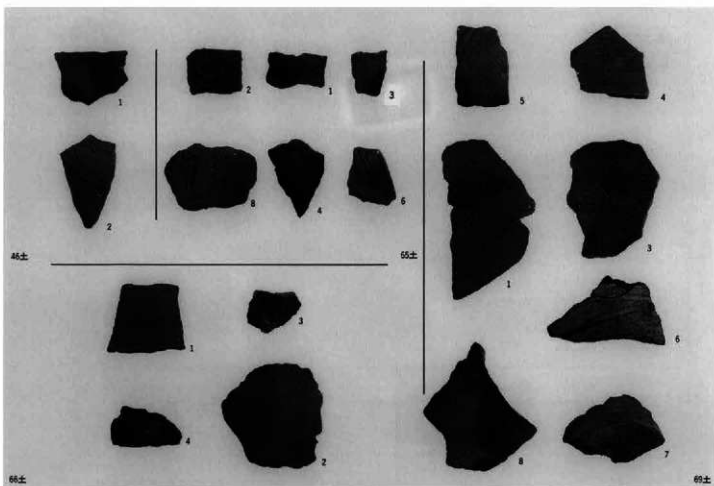

46±

65±

66±

69±

2 46・65・66・69号土壇出土土器





白倉B183土1



白倉B183土4

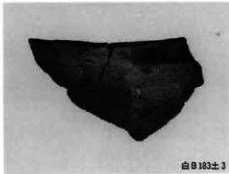

白倉B183土3



白倉B183土2



白倉B183土8



天109土1



天109土2



天53佳24



天遺構外1



白倉谷1



天遺構外2

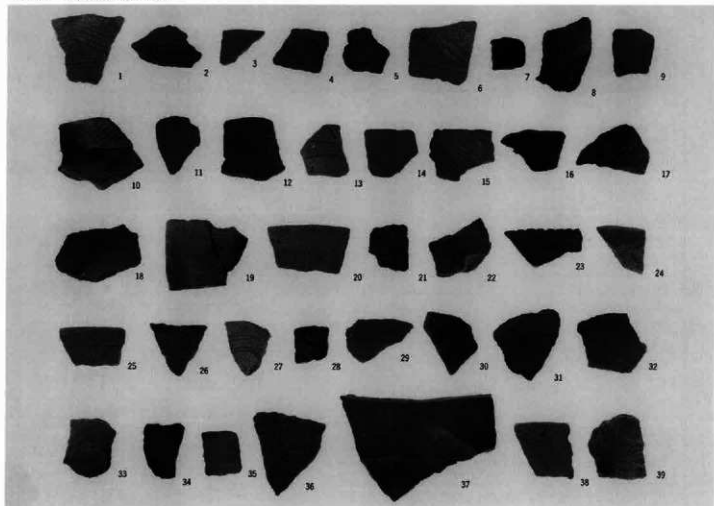

1 白倉B・C区遺構外出土土器

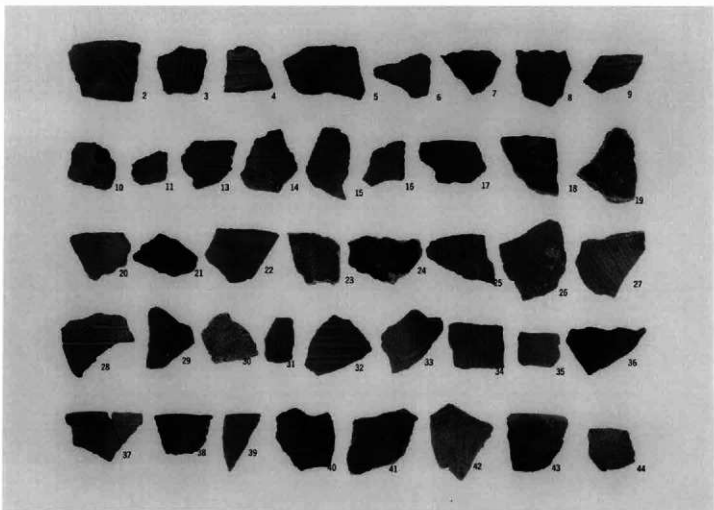

2 天引遺構外出土土器

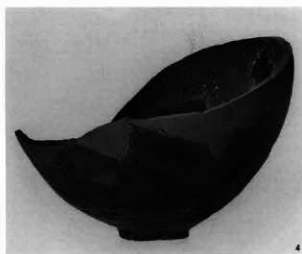
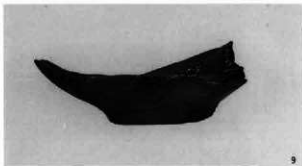

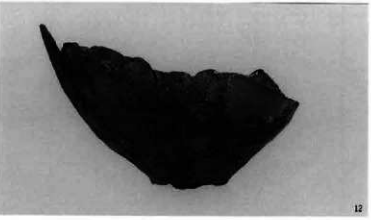

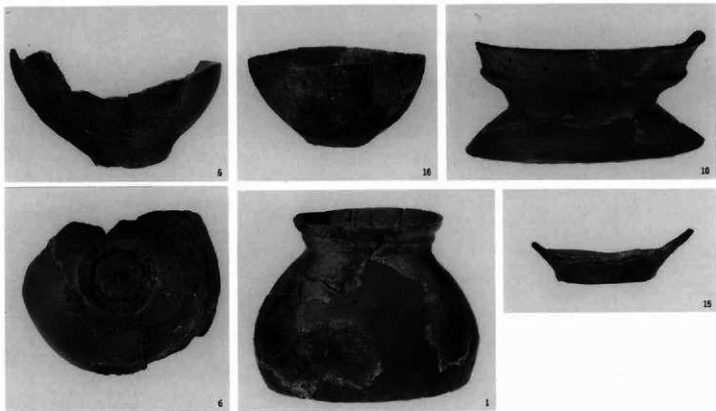

1 1号住居出土土器

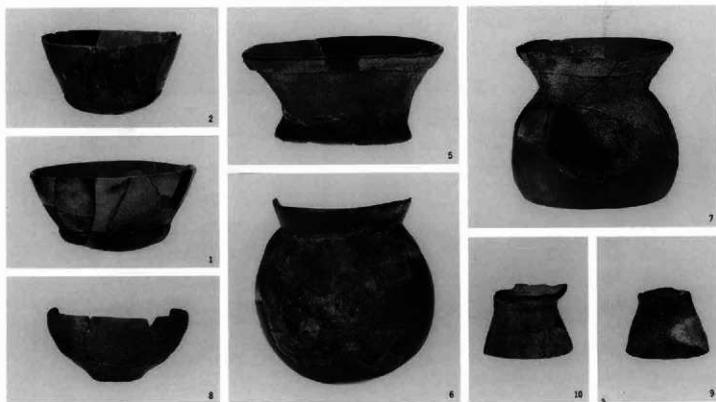

2 6号住居出土土器

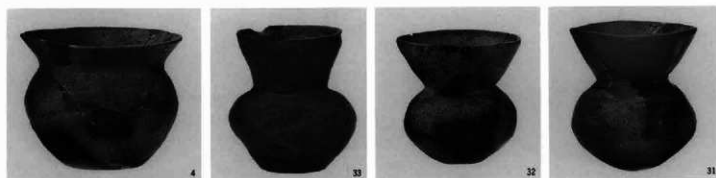

3 10号住居出土土器

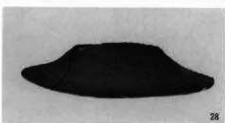
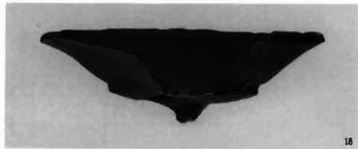



1 10号住居出土土器



2 11号住居出土土器



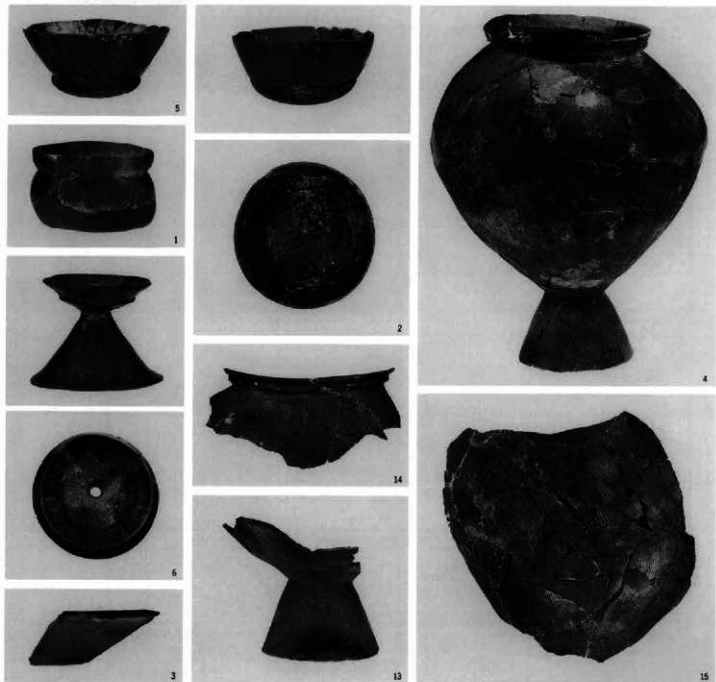

1 13号住居出土土器

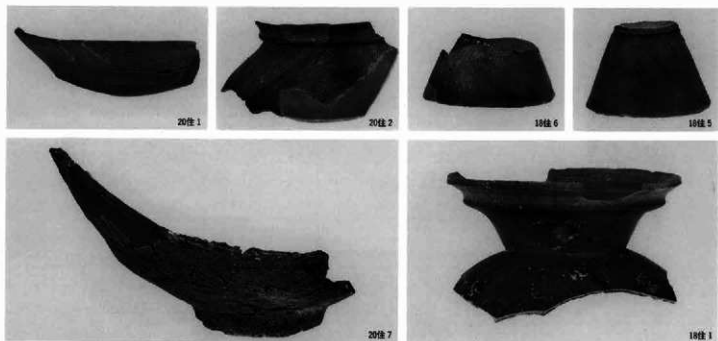

2 18・20号住居出土土器







1



5



7

1 30号住居出土土器



1



9



14



10



6



13



7

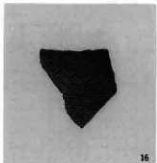

16



11

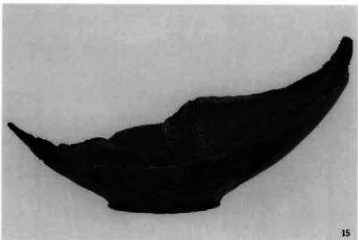

15



4

2 28号住居出土土器

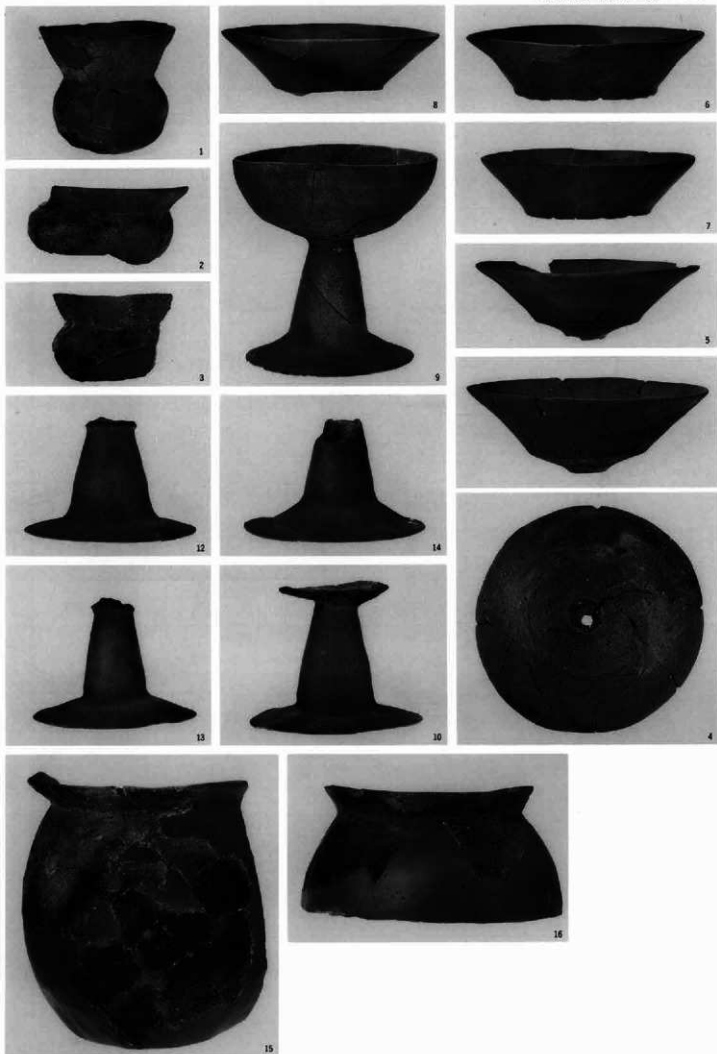



51住1



69住1



69住2



69住4



94住1



90住3



88住3



88住1



90住1



90住4

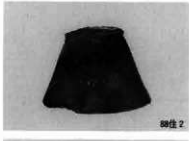

88住2



88住4



90住7



90住6



77住1



107住2



107住5



107住1



96住2

1 51・69・77・88・90・94・96・107号住居出土土器



96住1

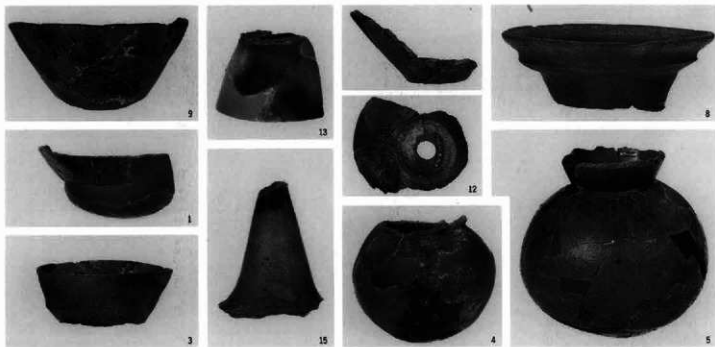

1 106号住居出土土器

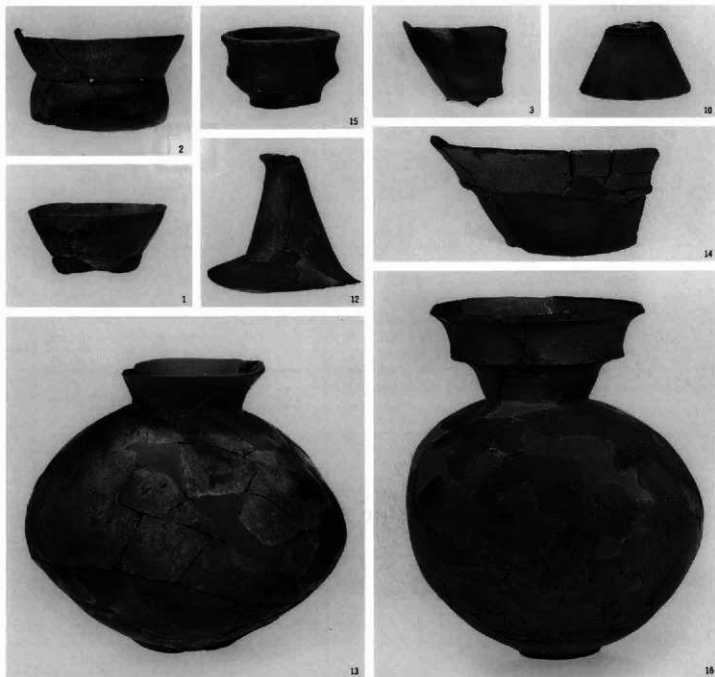

2 114号住居出土土器

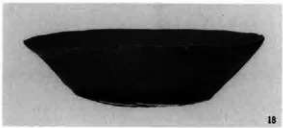



3



13



10



14

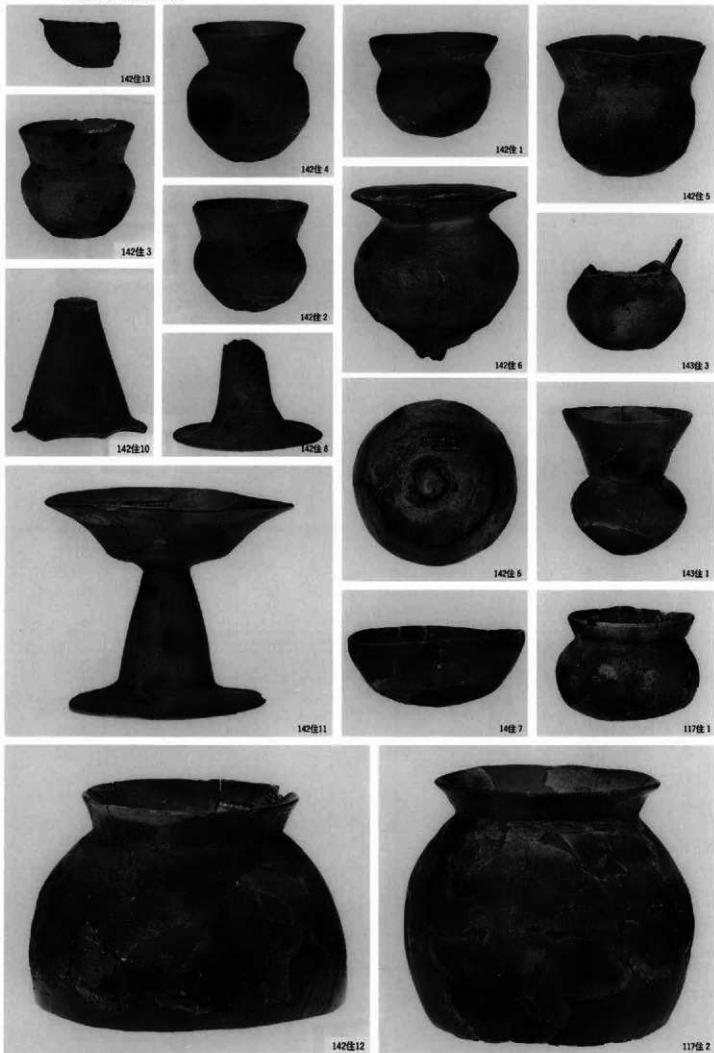



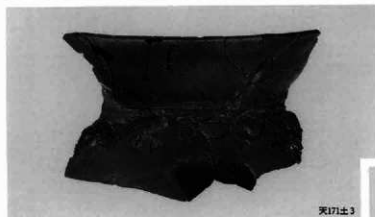
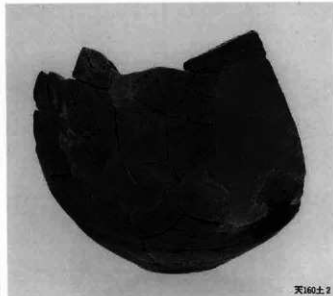

1 1号方形周溝墓、白倉B266・天引160・171土出土土器

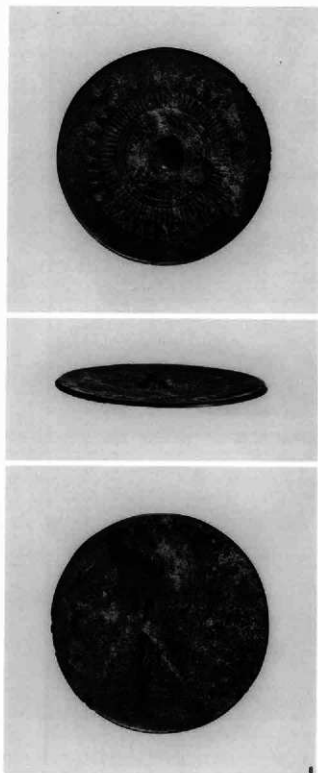

1 20号住居出土鏡

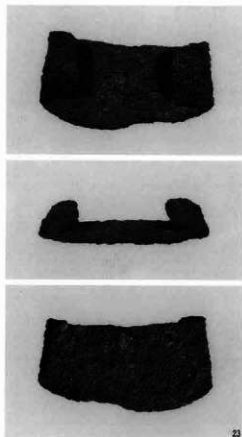

2 131号住居出土鍔先状鉄製品

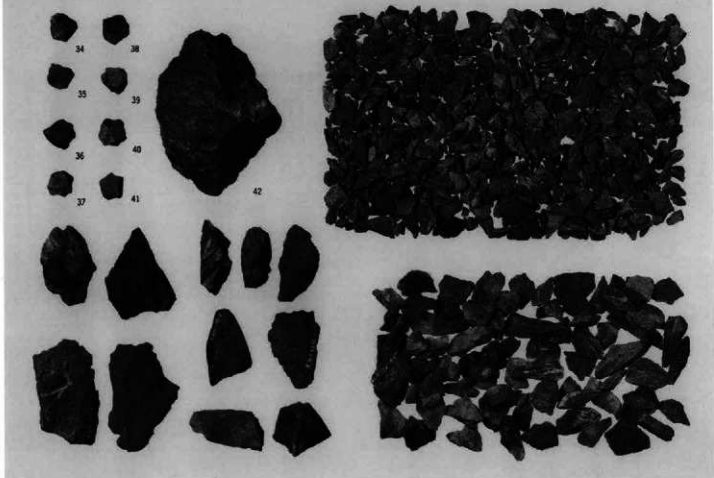

1 10号住居出土滑石

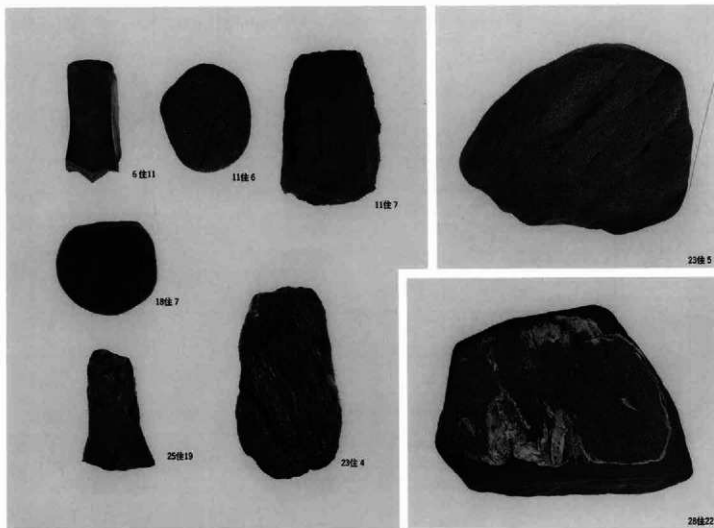

2 6・11・18・23・25・28号住居出土石器

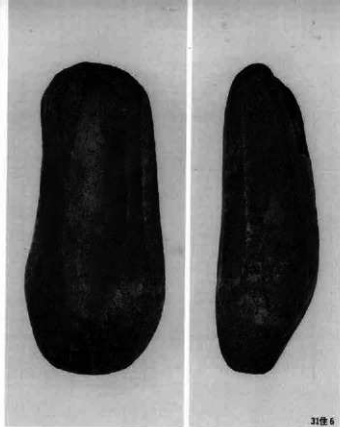

1 28・30・31号住居出土石器

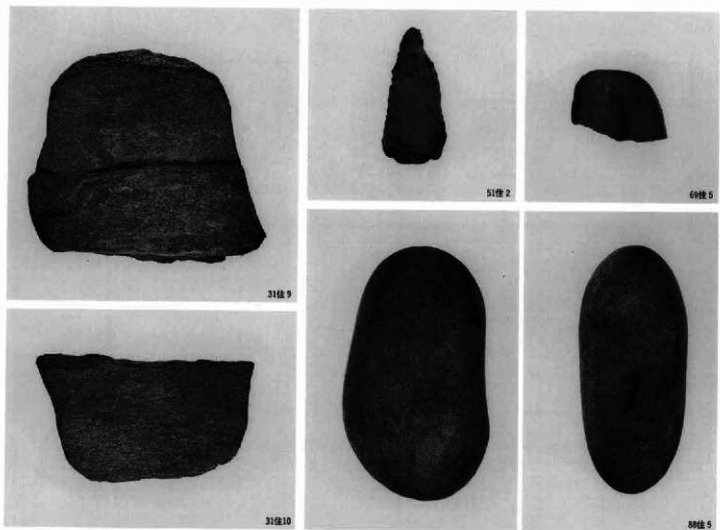

2 31・51・69・88号住居出土石器

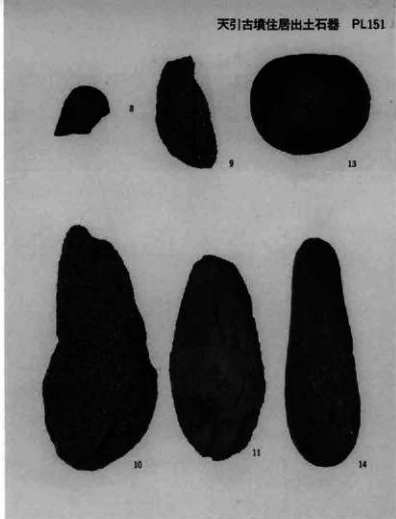
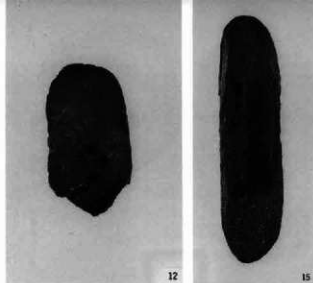

1 90号住居出土石器

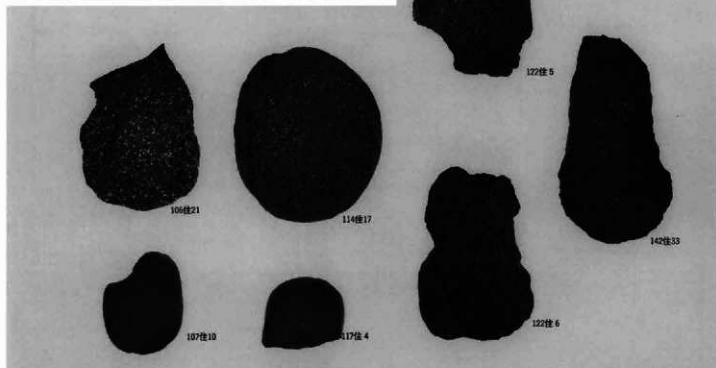
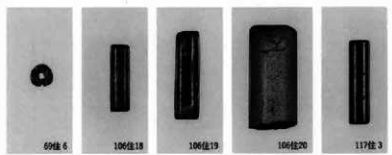

2 69・106・107・114・117・122・142号住居出土石器・石製品

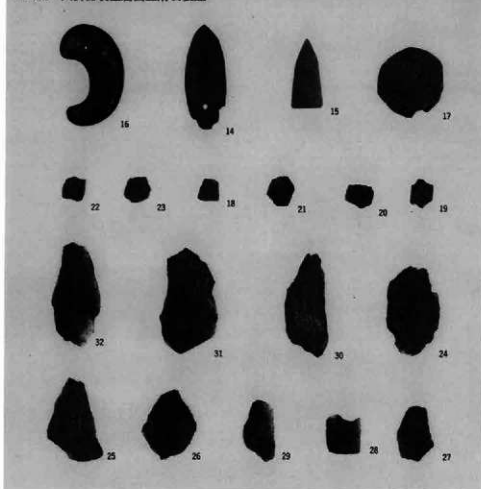

1 142号住居出土滑石製品

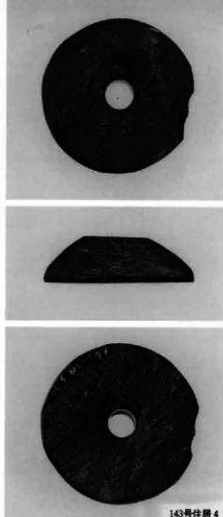

143号住居 4

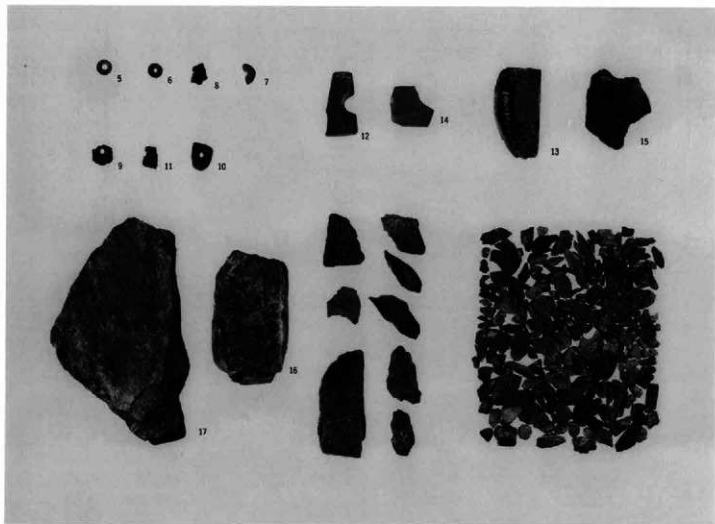

2 143号住居出土滑石製品

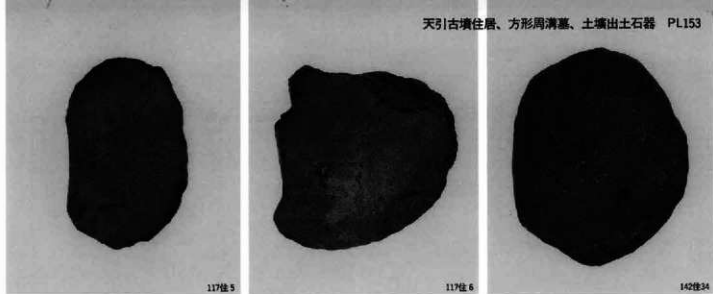

1 117・142号住居出土石器

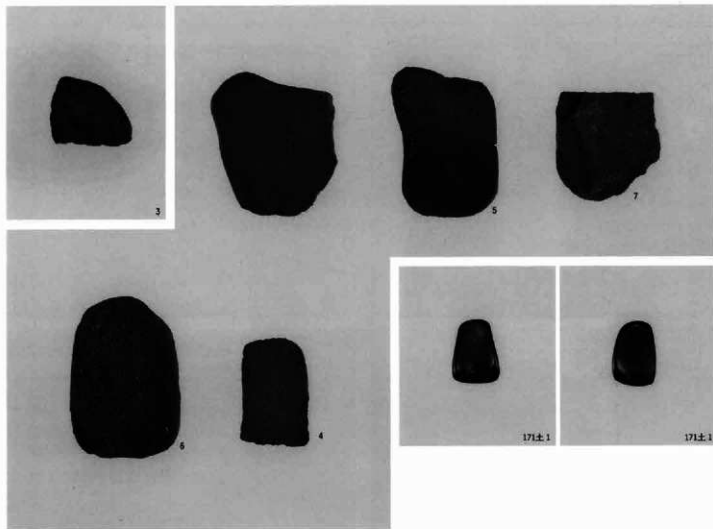

2 1号方形周溝墓、171号土壇出土石器

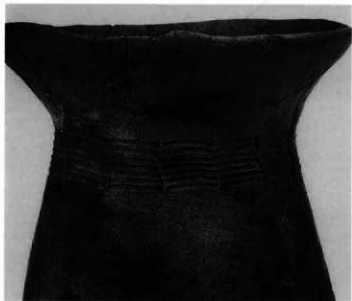
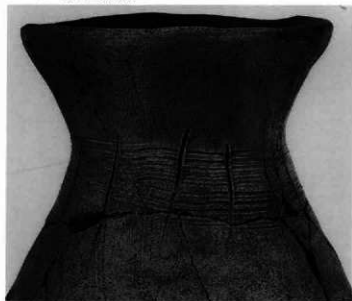

- 1 白下C34号住居 1
- 3 白下C55号住居 1
- 5 白下B 5号住居 5

- 2 白下C55号住居 2
- 4 白下C34号住居 4
- 6 白下B 7号住居 7





1 天向62号住居 3

3 天向119号住居 1

5 天向13号住居 4

2 天向42号住居 6

4 天向153号住居 4

6 天向114号住居 16



群馬県埋蔵文化財調査事業団  
調査報告第173集

白倉下原・天引向原遺跡Ⅲ  
《弥生・古墳時代実測図・写真図版編》

関越自動車道(上越線)地域埋蔵  
文化財発掘調査報告書第26集

平成6年3月20日 印刷

平成6年3月25日 発行

編集／群馬県埋蔵文化財調査事業団  
勢多郡北橋村大字下箱田784-2  
電話 (0279) 52-2511(代表)

発行／群馬県考古資料普及会  
勢多郡北橋村大字下箱田784-2  
電話 (0279) 52-2511(代表)

印刷／朝日印刷工業株式会社