

第1節 第1街区の遺構

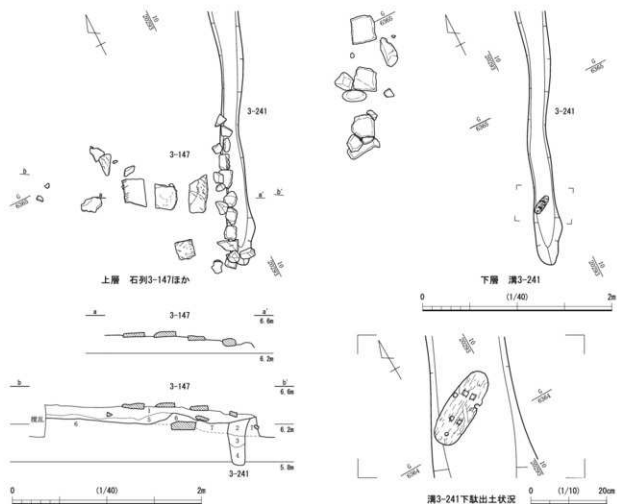

3-147-241							説明
No.	土名・土層	土層No.	図例	層次	有機質	細砂石	
1	オリーブ褐色粘質土	3-213/2	少	-	-	少	褐色
2	黒褐色粘質土	3-213/2	少	-	-	少	褐色粘土少量、埋戻粘土ブロック少量
3	黒褐色粘質土	1016/2	少	-	-	少	241層土
4	埋戻褐色粘土	1016/2	多	-	-	-	241層土
5	オリーブ褐色粘質土	3-213/2	-	-	-	-	埋戻粘土ブロック少量
6	埋戻褐色粘質土	3-213/2	-	-	-	-	埋戻粘土ブロック少量、鉄分濃く埋戻砂少量、赤くしまった粘土
7	オリーブ褐色粘質土	3-213/2	-	-	-	-	埋戻褐色粘土ブロック少量、埋戻褐色粘土少量
							埋戻土

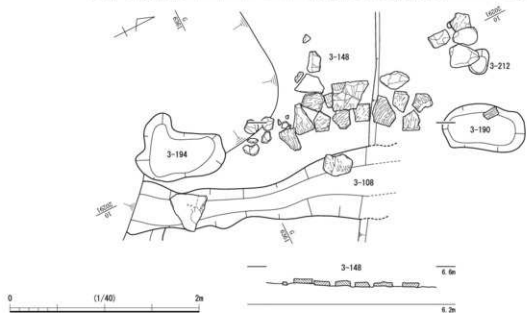

第65図 3面目 砂利敷3-98：溝3-147、石列3-147、石敷3-148（縮尺1/40・1/10）



第1節 第1街区の遺構

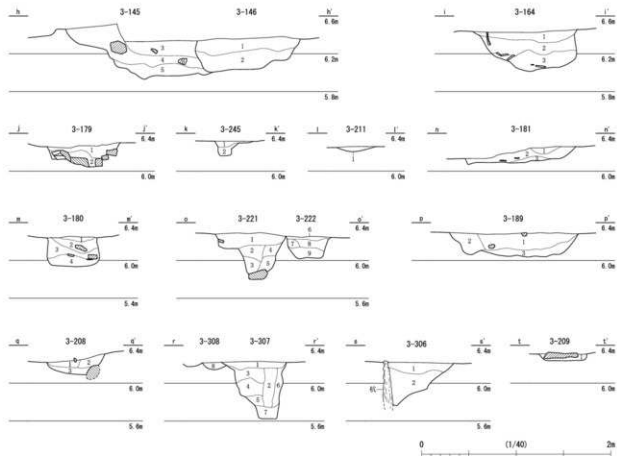

3-206							
No.	土色・土質	土層No.	図記号	層土	自働質	原形名 顔の石	備考
1	オリーブ褐色砂質土	3.194/2	黄	-	-	中	硬粘土・ブロック多量 硬質粘土・ブロック少量
2	黒褐色粘質土	3.193/2	少	-	-	中	硬粘土粘土・ブロック多量 硬質粘土・ブロック少量
3-207・308							
No.	土色・土質	土層No.	図記号	層土	自働質	原形名 顔の石	備考
1	緑オリーブ褐色砂土	3.194/3	-	-	-	少	黄褐色粘土少量 硬質粘土・ブロック少量
2	暗灰色粘質土	3.194/2	黄	-	-	中	硬質粘土・ブロック多量 硬質粘土・ブロック少量
3	オリーブ褐色砂質土	3.194/2	黄	-	-	中	硬質粘土・ブロック多量 硬質粘土・ブロック少量
4	黒褐色粘質土	3.193/2	少	-	-	中	硬質粘土・ブロック 硬質粘土・ブロック少量 硬質粘土・ブロック少量
5	黒褐色粘質土	3.193/2	-	-	-	中	硬質粘土・ブロック少量 硬質粘土・ブロック少量
6	黒褐色粘質土	3.193/2	-	-	-	中	硬質粘土・ブロック少量
7	オリーブ褐色粘土	3.193/1	-	-	-	中	硬質粘土・ブロック 硬質粘土・ブロック少量
8	オリーブ褐色粘土	3.193/1	少	-	-	中	硬質粘土・ブロック 硬質粘土・ブロック少量
3-221・222							
No.	土色・土質	土層No.	図記号	層土	自働質	原形名 顔の石	備考
1	緑オリーブ褐色砂土	3.194/3	黄	-	-	中	硬質粘土・ブロック少量 硬質粘土・ブロック少量
2	オリーブ褐色粘土	3.193/2	少	-	-	中	硬質粘土・ブロック少量
3	暗灰色粘質土	3.193/2	黄	-	-	中	硬質粘土・ブロック 硬質粘土・ブロック少量
4	黒褐色粘質土	3.193/2	-	-	-	中	硬質粘土・ブロック少量
5	黒褐色粘質土	3.193/1	-	-	-	中	硬質粘土・ブロック少量
6	黒褐色粘土	3.193/1	-	-	-	中	硬質粘土・ブロック少量
7	オリーブ褐色粘土	3.194/3	少	-	-	中	硬質粘土・ブロック少量 硬質粘土・ブロック少量
8	黒褐色粘土	3.193/2	少	-	-	中	硬質粘土・ブロック少量 硬質粘土・ブロック少量
3-145・146							
No.	土色・土質	土層No.	図記号	層土	自働質	原形名 顔の石	備考
1	灰褐色粘土	3.194/1	-	-	-	中	硬質粘土・ブロック少量
2	オリーブ褐色粘土	3.193/2	-	-	-	中	硬質粘土・ブロック少量
3	黒褐色粘質土	3.193/2	-	-	-	中	硬質粘土・ブロック少量
4	灰褐色粘質土	3.193/2	-	-	-	中	硬質粘土・ブロック少量
5	硬質粘土	3.194/2	-	-	-	中	硬質粘土・ブロック少量
3-181							
No.	土色・土質	土層No.	図記号	層土	自働質	原形名 顔の石	備考
1	オリーブ褐色砂質土	3.194/3	少	-	-	中	硬質粘土・ブロック少量
2	黒褐色粘質土	3.193/2	黄	-	-	中	硬質粘土・ブロック少量
3	硬質粘土	3.193/2	-	-	-	中	硬質粘土・ブロック少量
4	黒褐色粘質土	3.193/2	少	-	-	中	硬質粘土・ブロック少量
3-245							
No.	土色・土質	土層No.	図記号	層土	自働質	原形名 顔の石	備考
1	オリーブ褐色砂質土	3.194/3	少	-	-	中	硬質粘土・ブロック少量
2	黒褐色粘質土	3.193/2	黄	-	-	中	硬質粘土・ブロック少量
3-211							
No.	土色・土質	土層No.	図記号	層土	自働質	原形名 顔の石	備考
1	オリーブ褐色粘土	3.194/3	少	-	-	中	硬質粘土・ブロック少量
3-180							
No.	土色・土質	土層No.	図記号	層土	自働質	原形名 顔の石	備考
1	灰褐色粘土	3.194/2	黄	-	-	中	硬質粘土・ブロック少量
2	黒褐色粘質土	3.193/2	-	-	-	中	硬質粘土・ブロック少量
3	硬質粘土	3.193/2	-	-	-	中	硬質粘土・ブロック少量
4	硬質粘土	3.193/2	-	-	-	中	硬質粘土・ブロック少量
3-189							
No.	土色・土質	土層No.	図記号	層土	自働質	原形名 顔の石	備考
1	硬質粘土	3.193/2	黄	-	-	中	硬質粘土・ブロック少量
2	黒褐色粘質土	3.193/2	-	-	-	中	硬質粘土・ブロック少量
3	硬質粘土	3.193/2	-	-	-	中	硬質粘土・ブロック少量
3-208							
No.	土色・土質	土層No.	図記号	層土	自働質	原形名 顔の石	備考
1	硬質粘土	3.193/2	黄	-	-	中	硬質粘土・ブロック少量
2	硬質粘土	3.193/2	-	-	-	中	硬質粘土・ブロック少量
3	硬質粘土	3.193/2	-	-	-	中	硬質粘土・ブロック少量
3-306							
No.	土色・土質	土層No.	図記号	層土	自働質	原形名 顔の石	備考
1	硬質粘土	3.193/2	黄	-	-	中	硬質粘土・ブロック少量
2	硬質粘土	3.193/2	-	-	-	中	硬質粘土・ブロック少量
3	硬質粘土	3.193/2	-	-	-	中	硬質粘土・ブロック少量
3-209							
No.	土色・土質	土層No.	図記号	層土	自働質	原形名 顔の石	備考
1	硬質粘土	3.193/2	黄	-	-	中	硬質粘土・ブロック少量
2	硬質粘土	3.193/2	-	-	-	中	硬質粘土・ブロック少量
3	硬質粘土	3.193/2	-	-	-	中	硬質粘土・ブロック少量

第67図 3面目 土坑3-145・146・164・179・180・181・208・209・211・222・245・246、柱穴3-306・307・221(縮尺1/40)

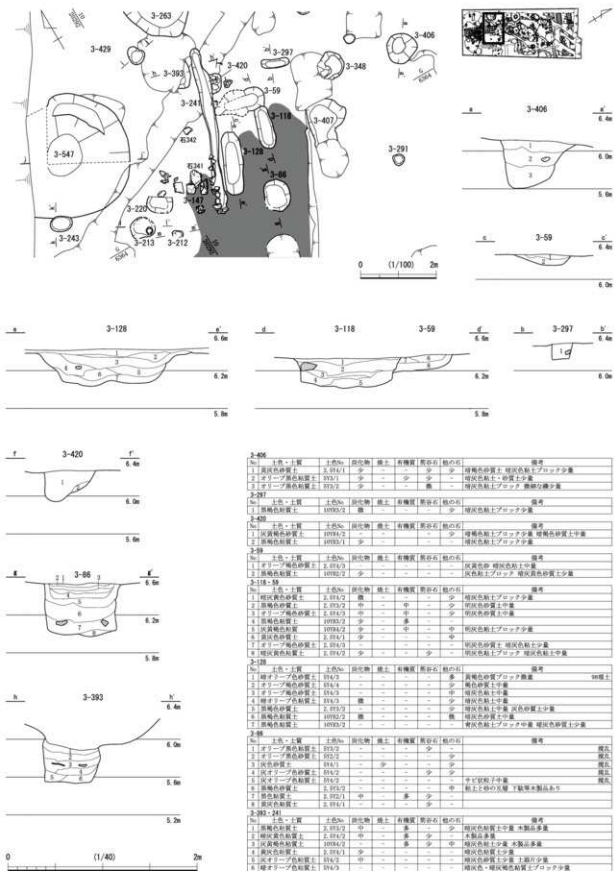

第68図 3面目 土坑3-59・86・118・128・297・393・406 (縮尺1/100・1/40)

No.	土色・土質	土色No.	図化物	磁土	有機質	炭灰石	粘土の石	備考
1	灰黄色粘質土	3.394/1	少	-	少	-	-	埴状赤粘土・埴状赤土ブロック少量
2	オリーブ褐色粘質土	3.373/1	少	-	少	-	-	埴状赤粘土・埴状赤土少量
3	オリーブ褐色粘質土	3.373/2	少	-	少	-	-	埴状赤粘土ブロック 埴状赤粘土少量

No.	土色・土質	土色No.	図化物	磁土	有機質	炭灰石	粘土の石	備考
1	埴状赤粘質土	3.393/2	少	-	-	-	-	埴状赤粘土ブロック少量
2	埴状赤粘質土	3.393/1	少	-	-	-	-	埴状赤粘土ブロック少量

No.	土色・土質	土色No.	図化物	磁土	有機質	炭灰石	粘土の石	備考
1	灰黄色粘質土	3.394/2	少	-	少	-	-	埴状赤粘土ブロック少量 埴状赤粘質土少量
2	埴状赤粘質土	3.393/2	少	-	-	-	-	埴状赤粘土ブロック少量

No.	土色・土質	土色No.	図化物	磁土	有機質	炭灰石	粘土の石	備考
1	埴状赤粘質土	3.393/2	少	-	-	-	-	埴状赤粘土ブロック少量
2	埴状赤粘質土	3.393/1	少	-	-	-	-	埴状赤粘土ブロック少量
3	オリーブ褐色粘質土	3.373/2	少	-	少	-	-	埴状赤粘土少量
4	埴状赤粘質土	3.393/2	少	-	少	-	-	埴状赤粘土少量
5	灰黄色粘質土	3.394/2	少	-	少	-	-	埴状赤粘土ブロック少量
6	灰黄色粘質土	3.394/1	少	-	少	-	-	埴状赤粘土ブロック少量
7	オリーブ褐色粘質土	3.373/2	少	-	少	-	-	埴状赤粘土ブロック少量
8	埴状赤粘質土	3.393/2	少	-	少	-	-	埴状赤粘土ブロック少量

  

No.	土色・土質	土色No.	図化物	磁土	有機質	炭灰石	粘土の石	備考
1	埴状赤粘質土	3.393/2	少	-	-	-	-	埴状赤粘土ブロック少量
2	オリーブ褐色粘質土	3.373/2	少	-	少	-	-	埴状赤粘土ブロック少量
3	オリーブ褐色粘質土	3.373/1	少	-	少	-	-	埴状赤粘土少量
4	埴状赤粘質土	3.393/2	少	-	少	-	-	埴状赤粘土少量
5	埴状赤粘質土	3.393/1	少	-	少	-	-	埴状赤粘土少量
6	埴状赤粘質土	3.393/2	少	-	少	-	-	埴状赤粘土少量
7	埴状赤粘質土	3.393/1	少	-	少	-	-	埴状赤粘土少量
8	埴状赤粘質土	3.393/2	少	-	少	-	-	埴状赤粘土少量

No.	土色・土質	土色No.	図化物	磁土	有機質	炭灰石	粘土の石	備考
1	埴状赤粘質土	3.393/2	少	-	-	-	-	埴状赤粘土ブロック少量
2	オリーブ褐色粘質土	3.373/2	少	-	少	-	-	埴状赤粘土ブロック少量
3	灰黄色粘質土	3.394/1	少	-	少	-	-	埴状赤粘土ブロック少量
4	埴状赤粘質土	3.393/2	少	-	少	-	-	埴状赤粘土ブロック少量
5	埴状赤粘質土	3.393/1	少	-	少	-	-	埴状赤粘土ブロック少量
6	埴状赤粘質土	3.393/2	少	-	少	-	-	埴状赤粘土ブロック少量
7	埴状赤粘質土	3.393/1	少	-	少	-	-	埴状赤粘土ブロック少量
8	埴状赤粘質土	3.393/2	少	-	少	-	-	埴状赤粘土ブロック少量



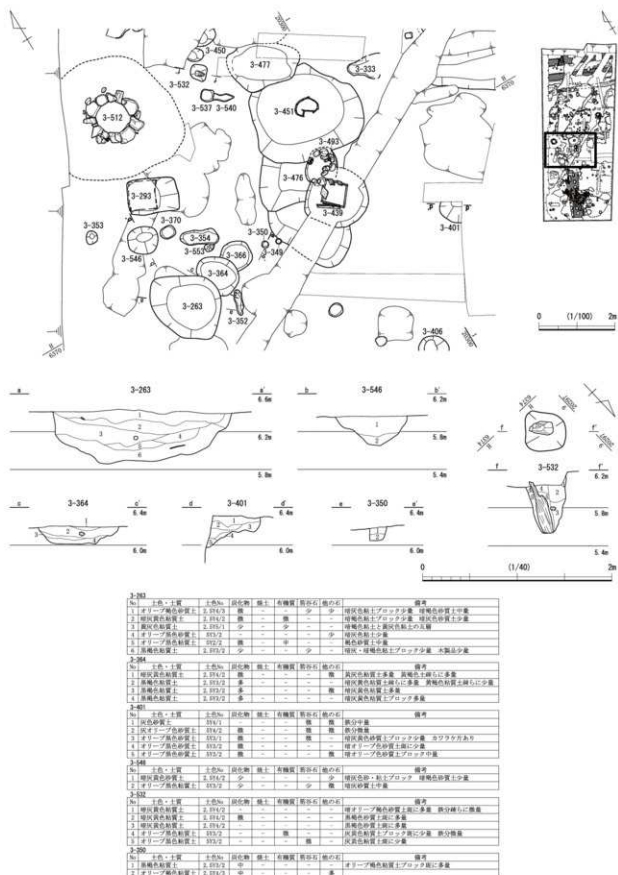

No.	土色・土質	土色No.	粒径階	粘土	有機質	炭灰石	他の石	備考
<b>3-263</b>								
1	オリーブ褐色粘質土	3.314/3	細	-	多	-	-	埋込土質(フロッツ)少量、埋込土質(土)少量
2	埋込黄色粘質土	3.314/3	細	-	多	-	-	埋込土質(フロッツ)少量、埋込土質(土)少量
3	埋込黄色粘質土	2.315/1	少	-	少	-	-	埋込土質(土)少量、埋込土質(土)少量
4	オリーブ褐色粘質土	3.313/2	細	-	-	-	-	埋込土質(土)少量
5	オリーブ褐色粘質土	3.313/2	細	-	中	-	-	埋込土質(土)少量
6	埋込黄色粘質土	2.315/2	少	-	-	-	-	埋込土質(土)少量、埋込土質(土)少量
<b>3-294</b>								
No.	土色・土質	土色No.	粒径階	粘土	有機質	炭灰石	他の石	備考
1	埋込黄色粘質土	2.315/2	多	-	-	-	-	埋込土質(土)少量、埋込土質(土)少量
2	埋込黄色粘質土	2.315/2	多	-	-	-	-	埋込土質(土)少量、埋込土質(土)少量
3	埋込黄色粘質土	3.313/2	多	-	-	-	-	埋込土質(土)少量
4	埋込黄色粘質土	3.313/2	多	-	-	-	-	埋込土質(土)少量
<b>3-301</b>								
No.	土色・土質	土色No.	粒径階	粘土	有機質	炭灰石	他の石	備考
1	灰黄色粘質土	3.314/1	中	-	多	-	-	灰黄色粘質土
2	オリーブ褐色粘質土	3.314/2	細	-	多	-	-	灰黄色粘質土
3	オリーブ褐色粘質土	3.313/2	細	-	多	-	-	灰黄色粘質土
4	オリーブ褐色粘質土	3.313/2	細	-	多	-	-	灰黄色粘質土
5	オリーブ褐色粘質土	3.313/2	細	-	多	-	-	灰黄色粘質土
<b>3-302</b>								
No.	土色・土質	土色No.	粒径階	粘土	有機質	炭灰石	他の石	備考
1	埋込黄色粘質土	2.315/2	少	-	-	-	-	埋込土質(土)少量、埋込土質(土)少量
2	オリーブ褐色粘質土	3.313/2	少	-	-	-	-	埋込土質(土)少量
<b>3-352</b>								
No.	土色・土質	土色No.	粒径階	粘土	有機質	炭灰石	他の石	備考
1	埋込黄色粘質土	2.314/2	中	-	-	-	-	埋込土質(土)少量、埋込土質(土)少量
2	埋込黄色粘質土	2.314/2	細	-	-	-	-	埋込土質(土)少量
3	埋込黄色粘質土	3.313/2	中	-	-	-	-	埋込土質(土)少量
4	オリーブ褐色粘質土	3.313/2	中	-	-	-	-	埋込土質(土)少量
5	オリーブ褐色粘質土	3.313/2	中	-	-	-	-	埋込土質(土)少量
<b>3-350</b>								
No.	土色・土質	土色No.	粒径階	粘土	有機質	炭灰石	他の石	備考
1	埋込黄色粘質土	2.314/2	中	-	-	-	-	埋込土質(土)少量
2	オリーブ褐色粘質土	2.314/2	中	-	-	-	-	埋込土質(土)少量

第70図 3 面目 土坑3-263・350・364・401・546, 柱穴3-532 (縮尺1/100・1/40)



第3章 遺構

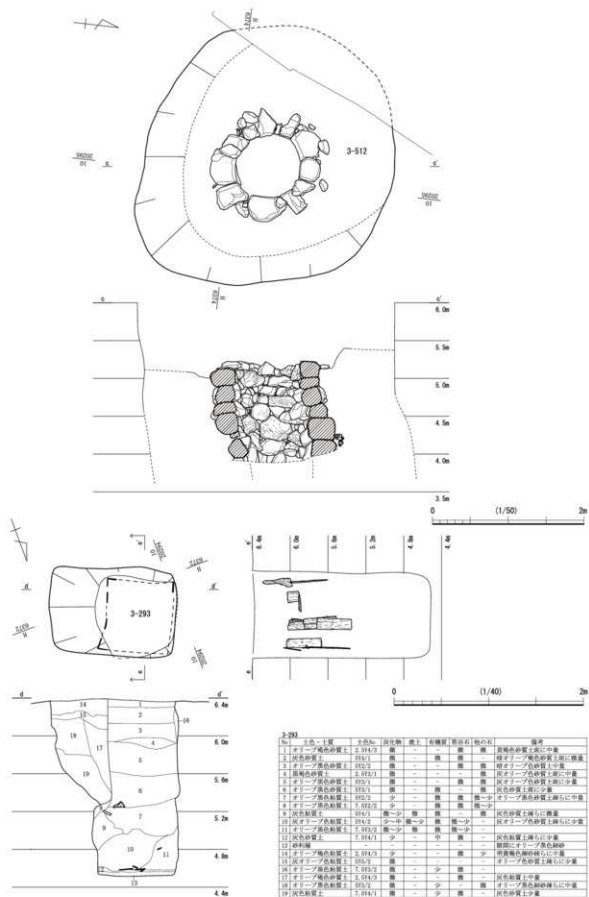

第72図 3面目 井戸3-293・512 (縮尺1/50・1/40)



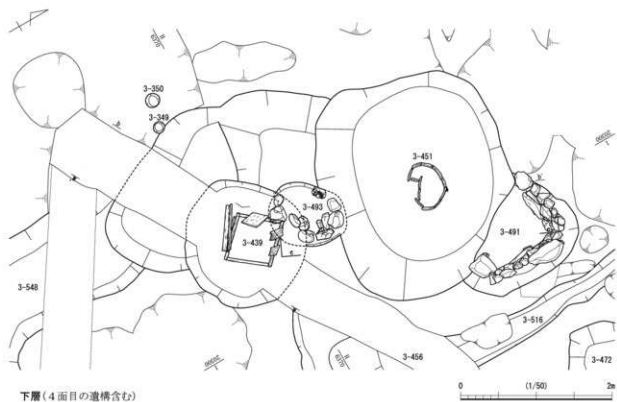
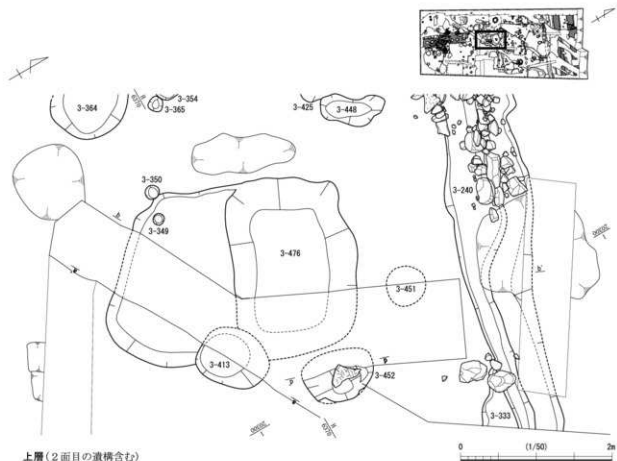

第73図 3面目 井戸3-439・451・493, 土坑3-413・476, 礎石3-452 (縮尺1/50)

第3章 遺構

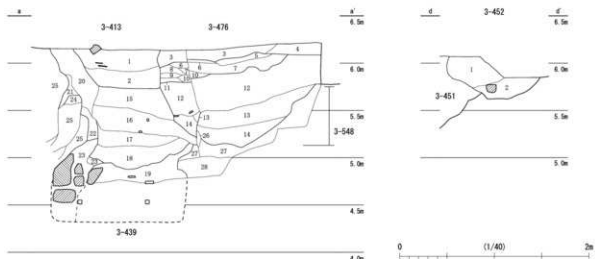

3-413・439・476・452							備考	
No.	土層・土質	土名No.	図化層	構造	有機質	形状		
1	灰オーブ色粘質土	1.033/2	少	-	-	楕	2.010/1区色粘質土層に少量、図化物とくに下層に散在する	413層上
2	区色粘質土	0.973/2	楕	-	-	少	区色粘質土層に少量、楕円状	413層上
3	オーブ色粘質土	0.973/2	少	-	-	少	区色粘質土層に少量、楕円状	413層上
4	塊状褐色粘質土	1.034/2	少	-	-	少	塊状褐色粘質土層、楕円状	413層上
5	オーブ色粘質土	0.973/1	少	-	-	少	塊状褐色粘質土層、楕円状	413層上
6	区色粘質土	0.973/1	少	-	-	楕	区色粘質土層に少量	413層上
7	オーブ塊状粘質土	1.034/2	多	-	-	-	塊状褐色粘質土層に少量、区色粘質土層、塊状褐色粘質土層	413層上
8	塊状褐色粘質土	1.033/2	楕	-	-	楕	塊状褐色粘質土層	413層上
9	オーブ色粘質土	0.973/1	少	-	-	少	明色粘質土層に少量、明色粘質土層、塊状褐色粘質土層	413層上
10	区色粘質土	1.034/1	楕	-	-	-	明色粘質土層に少量、塊状褐色粘質土層、土層含む	413層上
11	塊状褐色粘質土	0.973/1	少	-	-	少	明色粘質土層に少量、塊状褐色粘質土層	413層上
12	オーブ色粘質土	1.033/1	少	-	-	少	塊状褐色粘質土層に少量	413層上
13	区色粘質土	0.973/1	少	-	-	少	区色粘質土層に少量、明色粘質土層、土層含む	413層上
14	区色粘質土	0.973/1	少	-	-	少	区色粘質土層に少量、明色粘質土層、土層含む	413層上
15	塊状褐色粘質土	1.033/1	少	-	-	少	区色粘質土層に少量、明色粘質土層、土層含む	413層上
16	区色粘質土	1.033/1	少	-	-	少	区色粘質土層に少量、明色粘質土層、土層含む	413層上
17	区色粘質土	0.973/1	少	-	-	少	区色粘質土層に少量、明色粘質土層、土層含む	413層上
18	オーブ色粘質土	0.973/1	少	-	-	少	区色粘質土層に少量、明色粘質土層、土層含む	413層上
19	オーブ色粘質土	0.973/2	少	-	-	少	オーブ色粘質土層	413層上
20	オーブ色粘質土	1.033/2	少	-	-	少	塊状褐色粘質土層	413層上
21	区色粘質土	1.033/2	楕	-	-	少	塊状褐色粘質土層	413層上
22	オーブ色粘質土	0.973/2	少	-	-	少	塊状褐色粘質土層	413層上
23	区色粘質土	0.973/2	少	-	-	少	区色粘質土層に少量	413層上
24	オーブ色粘質土	0.973/2	少	-	-	少	区色粘質土層に少量	413層上
25	区色粘質土	0.973/2	少	-	-	少	区色粘質土層に少量	413層上
26	区色粘質土	0.973/1	少	-	-	少	区色粘質土層に少量	413層上
27	区色粘質土	0.973/1	少	-	-	少	区色粘質土層に少量	413層上
28	区色粘質土	1.034/2	少	-	-	少	塊状褐色粘質土層	413層上

  

3-452							備考	
No.	土層・土質	土名No.	図化層	構造	有機質	形状		
1	塊状褐色粘質土	1.033/1	少	-	-	少	塊状褐色粘質土層に少量、オーブ色粘質土層に少量	452層上
2	オーブ色粘質土	0.973/2	少	-	-	少	オーブ色粘質土層	452層上

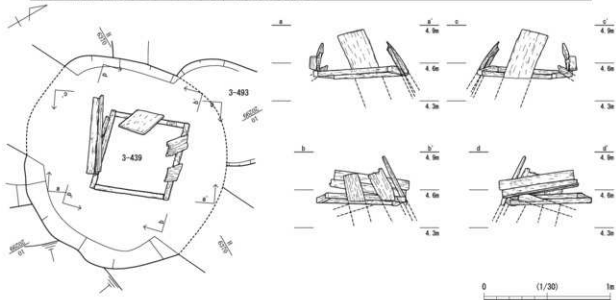

第74図 3面目 井戸3-439, 土坑3-413・452・476, 溝3-548 (縮尺1/40・1/30)

第1節 第1街区の遺構

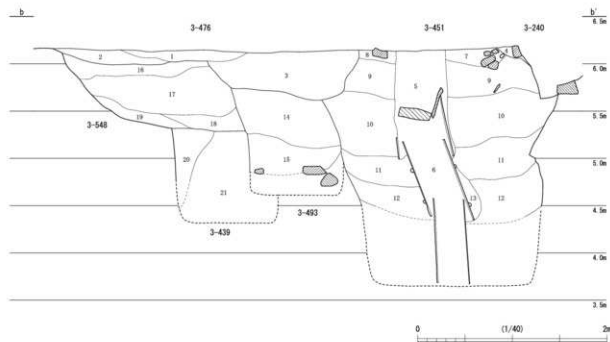

3-476・451・493・439・548	土色・土質	土色No.	図位割	層上	有機質	原状石	他の石	備考
1	灰オリーブ色砂質土	014/2	少	-	-	-	-	灰オリーブ色砂質土少量
2	灰オリーブ色砂質土	014/2	中	少～中	少	-	-	灰オリーブ色砂質土上に少量
3	黄褐色砂土	2.193/1	稀	-	少	-	-	灰オリーブ褐色砂質土上に少量
4	灰白色砂土	2.194/1	少	-	-	中	-	240坑土
5	黄褐色加質土	2.193/1	中	-	少	少	中	黄褐色加質土上に少量
6	灰白色砂土	2.194/1	稀	-	稀	稀	少	451・493・439坑土
7	黄褐色砂土	2.193/1	少	-	中	稀	中	黄褐色砂土上に少量
8	灰色砂土	014/1	稀	-	少～中	-	-	灰色砂土少量
9	灰白色砂質土	2.193/2	稀	少	少	少	少	灰白色砂質砂土に少量
10	灰色砂土	014/1	少～中	少	少～中	少～中	少	灰色砂土上に少量 灰オリーブ色砂質砂土に中～少量
11	灰オリーブ色砂土	014/2	少	-	中	少～中	少～中	灰色砂質砂土に少量 黄褐色土間に少量
12	オリーブ色砂質土	013/2	少～中	-	中	-	-	灰オリーブ色砂質土少量 灰オリーブ色砂質土上に少量
13	オリーブ色砂質土	013/2	稀	-	-	-	-	オリーブ色砂質土少量
14	灰色砂土	2.194/1	稀	中	稀	少～中	-	灰色砂土少量 451・493・439坑土に少量
15	オリーブ色砂質土	013/1	稀	中	稀	-	-	灰オリーブ色砂質土に少量 埋オリーブ色砂質砂土に少量
16	オリーブ色砂質土	1.193/2	少	-	-	少	-	548坑土
17	灰オリーブ色砂質土	014/2	少	-	-	稀	-	灰オリーブ色砂質砂土に少量
18	オリーブ色砂質土	1.193/2	稀	-	少	-	-	548坑土
19	灰色砂土	1.194/1	稀	-	-	-	-	灰白色砂質土に少量
20	灰色砂土	1.194/1	稀	-	-	-	-	灰オリーブ色砂質土に少量
21	灰色砂質土	014/1	稀	少～中	-	-	-	灰色砂質土少量

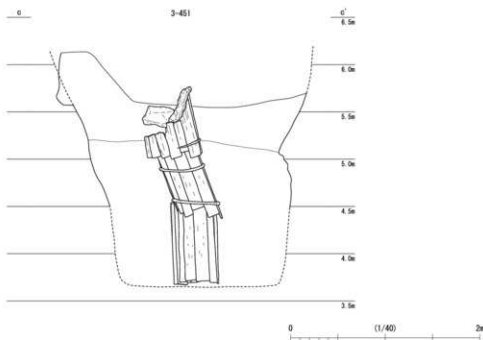

第75図 3面目 井戸3-439・493・451, 土坑3-476, 溝3-548 (縮尺1/40)

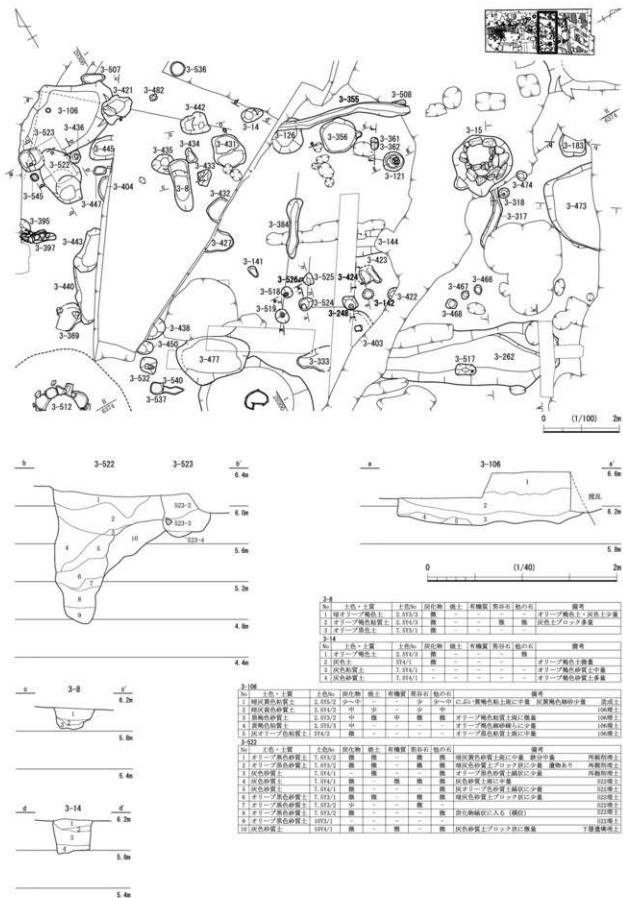

第76図 3面目 井戸3-522, 土坑3-8・14・106・523 (縮尺1/100・1/40)

3-8	土色・土質	土色%	存在物	層土	有機質	炭化物	磁石	備考
1	暗タマネ色土	2.97(3)	織	-	-	-	-	タマネ色土・灰色土層
2	タマネ色砂質土	2.97(3)	織	-	-	-	-	灰色土層
3	タマネ色土	2.97(3)	織	-	-	-	-	灰色土層

3-14	土色・土質	土色%	炭化物	層土	有機質	炭化物	磁石	備考
1	タマネ色土	2.97(3)	織	-	-	-	-	タマネ色土層
2	灰色土	0.94(1)	織	-	-	-	-	タマネ色土層
3	灰色砂質土	2.97(3)	織	-	-	-	-	タマネ色土層
4	灰色砂質土	2.97(3)	織	-	-	-	-	タマネ色土層

  

3-106	土色・土質	土色%	炭化物	層土	有機質	炭化物	磁石	備考
1	暗灰色砂質土	2.97(2)	少	中	少	中	中	暗灰色砂質土層に中量 炭化物中量 有機質中量
2	暗灰色砂質土	2.97(2)	中	少	中	中	中	暗灰色砂質土層に中量 炭化物中量 有機質中量
3	暗灰色砂質土	2.97(2)	中	中	中	中	中	暗灰色砂質土層に中量 炭化物中量 有機質中量
4	暗灰色砂質土	2.97(2)	中	-	-	-	-	暗灰色砂質土層に中量 炭化物中量 有機質中量
5	暗灰色砂質土	2.97(2)	織	-	-	-	-	暗灰色砂質土層に中量 炭化物中量 有機質中量

3-522	土色・土質	土色%	炭化物	層土	有機質	炭化物	磁石	備考
1	タマネ色砂質土	2.97(2)	織	織	織	織	織	暗灰色砂質土層に中量 炭化物中量 有機質中量
2	タマネ色砂質土	2.97(2)	織	織	織	織	織	暗灰色砂質土層に中量 炭化物中量 有機質中量
3	灰色砂質土	2.97(2)	織	織	織	織	織	暗灰色砂質土層に中量 炭化物中量 有機質中量
4	灰色砂質土	2.97(2)	織	織	織	織	織	暗灰色砂質土層に中量 炭化物中量 有機質中量
5	灰色砂質土	2.97(2)	織	織	織	織	織	暗灰色砂質土層に中量 炭化物中量 有機質中量
6	タマネ色砂質土	2.97(2)	少	-	-	-	-	暗灰色砂質土層に中量 炭化物中量 有機質中量
7	タマネ色砂質土	2.97(2)	少	-	-	-	-	暗灰色砂質土層に中量 炭化物中量 有機質中量
8	タマネ色砂質土	2.97(2)	少	-	-	-	-	暗灰色砂質土層に中量 炭化物中量 有機質中量
9	タマネ色砂質土	2.97(2)	少	-	-	-	-	暗灰色砂質土層に中量 炭化物中量 有機質中量
10	灰色砂質土	2.97(2)	織	織	織	織	織	暗灰色砂質土層に中量 炭化物中量 有機質中量

第1節 第1街区の遺構

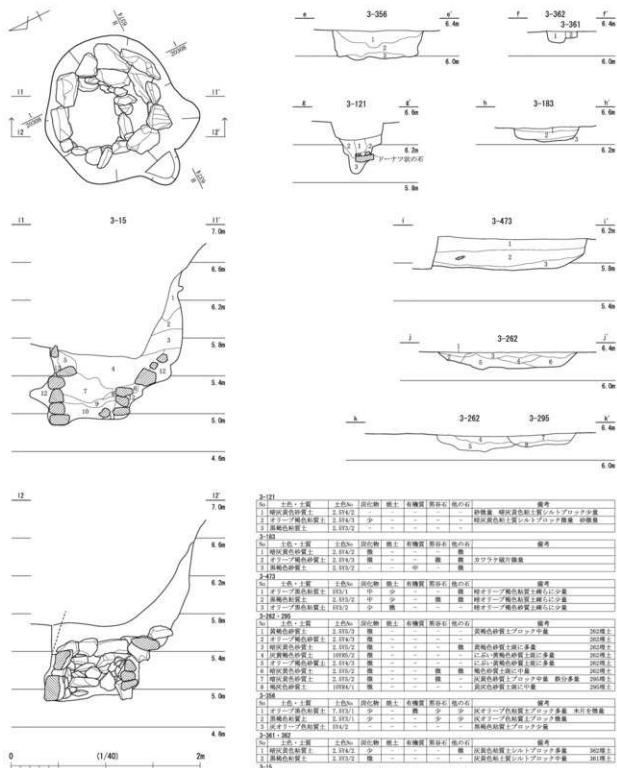

No.	土色・土質	土色記	図記(砂)	粘土	有機質	灰石	他の石	備考
<b>3-121</b>								
1	増沢表色砂質土	3.374/2	-	-	-	-	-	砂礫層、増沢表色土層(シムト)ワロツ少量
2	オリーブ褐色粘質土	3.374/3	少	-	-	-	-	増沢表色土層(シムト)ワロツ少量、砂礫層
3	黒褐色粘質土	3.373/2	-	-	-	-	-	-
<b>3-183</b>								
1	増沢表色砂質土	3.374/2	微	-	-	-	-	微
2	オリーブ褐色粘質土	3.374/3	微	-	-	-	-	微
3	黒褐色粘質土	3.373/2	-	-	-	-	-	カマツテ破片散見
<b>3-262</b>								
1	土色・土質	土色記	図記(砂)	粘土	有機質	灰石	他の石	備考
1	オリーブ褐色粘質土	3.374/3	中	少	-	-	-	微
2	オリーブ褐色粘質土	3.374/3	中	少	-	-	-	微
3	オリーブ褐色粘質土	3.374/3	中	少	-	-	-	微
4	黒褐色粘質土	3.373/2	-	-	-	-	-	微
5	増沢表色砂質土	3.374/2	微	-	-	-	-	微
6	増沢表色砂質土	3.374/2	微	-	-	-	-	微
7	増沢表色砂質土	3.374/2	微	-	-	-	-	微
8	増沢表色砂質土	3.374/2	微	-	-	-	-	微
9	増沢表色砂質土	3.374/2	微	-	-	-	-	微
10	増沢表色砂質土	3.374/2	微	-	-	-	-	微
11	増沢表色砂質土	3.374/2	微	-	-	-	-	微
12	増沢表色砂質土	3.374/2	微	-	-	-	-	微
13	増沢表色砂質土	3.374/2	微	-	-	-	-	微
<b>3-295</b>								
1	土色・土質	土色記	図記(砂)	粘土	有機質	灰石	他の石	備考
1	増沢表色砂質土	3.374/2	微	-	-	-	-	微
2	オリーブ褐色粘質土	3.374/3	微	-	-	-	-	微
3	オリーブ褐色粘質土	3.374/3	微	-	-	-	-	微
4	黒褐色粘質土	3.373/2	微	-	-	-	-	微
5	増沢表色砂質土	3.374/2	微	-	-	-	-	微
6	増沢表色砂質土	3.374/2	微	-	-	-	-	微
7	増沢表色砂質土	3.374/2	微	-	-	-	-	微
8	増沢表色砂質土	3.374/2	微	-	-	-	-	微
9	増沢表色砂質土	3.374/2	微	-	-	-	-	微
10	増沢表色砂質土	3.374/2	微	-	-	-	-	微
11	増沢表色砂質土	3.374/2	微	-	-	-	-	微
12	増沢表色砂質土	3.374/2	微	-	-	-	-	微
13	増沢表色砂質土	3.374/2	微	-	-	-	-	微
<b>3-356</b>								
1	土色・土質	土色記	図記(砂)	粘土	有機質	灰石	他の石	備考
1	増沢表色砂質土	3.374/2	微	-	-	-	-	微
2	オリーブ褐色粘質土	3.374/3	微	-	-	-	-	微
3	オリーブ褐色粘質土	3.374/3	微	-	-	-	-	微
4	黒褐色粘質土	3.373/2	微	-	-	-	-	微
5	増沢表色砂質土	3.374/2	微	-	-	-	-	微
6	増沢表色砂質土	3.374/2	微	-	-	-	-	微
7	増沢表色砂質土	3.374/2	微	-	-	-	-	微
8	増沢表色砂質土	3.374/2	微	-	-	-	-	微
9	増沢表色砂質土	3.374/2	微	-	-	-	-	微
10	増沢表色砂質土	3.374/2	微	-	-	-	-	微
11	増沢表色砂質土	3.374/2	微	-	-	-	-	微
12	増沢表色砂質土	3.374/2	微	-	-	-	-	微
13	増沢表色砂質土	3.374/2	微	-	-	-	-	微
<b>3-362</b>								
1	土色・土質	土色記	図記(砂)	粘土	有機質	灰石	他の石	備考
1	増沢表色砂質土	3.374/2	微	-	-	-	-	微
2	オリーブ褐色粘質土	3.374/3	微	-	-	-	-	微
3	オリーブ褐色粘質土	3.374/3	微	-	-	-	-	微
4	黒褐色粘質土	3.373/2	微	-	-	-	-	微
5	増沢表色砂質土	3.374/2	微	-	-	-	-	微
6	増沢表色砂質土	3.374/2	微	-	-	-	-	微
7	増沢表色砂質土	3.374/2	微	-	-	-	-	微
8	増沢表色砂質土	3.374/2	微	-	-	-	-	微
9	増沢表色砂質土	3.374/2	微	-	-	-	-	微
10	増沢表色砂質土	3.374/2	微	-	-	-	-	微
11	増沢表色砂質土	3.374/2	微	-	-	-	-	微
12	増沢表色砂質土	3.374/2	微	-	-	-	-	微
13	増沢表色砂質土	3.374/2	微	-	-	-	-	微

第77図 3 面目 井戸3-15, 土坑3-183・262・295・356・361・362, 柱穴3-121 (縮尺1/40)



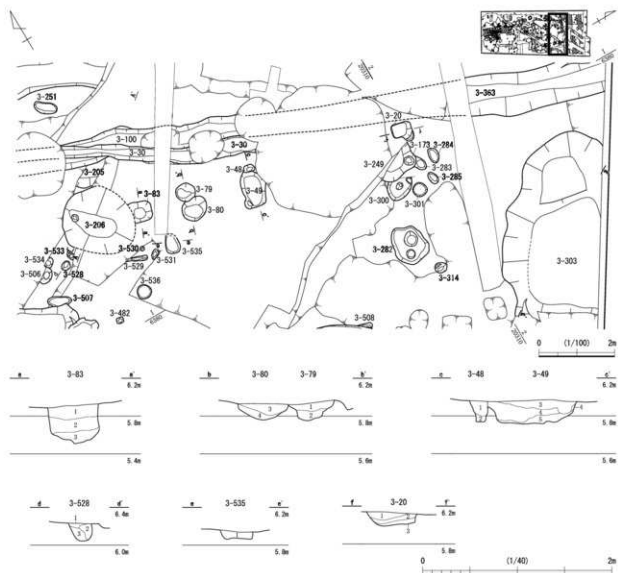

3-83							
No.	土色・土質	土層No.	図化層	層土	右隣壁	層位名	備考
1	黄褐色粘質土	3-313/3	Ⅲ	-	-	黄褐色粘質土層裏	49階上
2	黄褐色粘質土	3-313/3	Ⅲ	-	-	-	49階上
3	橙オリーブ色粘質土	314/3	Ⅲ	-	-	橙オリーブ色粘質土層上に少量	49階上
4	オレンジ色粘質土	3-314/3	Ⅲ	少	-	戻オレンジ色粘質土層上に少量	49階上
5	オレンジ色粘質土	313/3	Ⅲ	-	-	-	49階上
3-79・80							
No.	土色・土質	土層No.	図化層	層土	右隣壁	層位名	備考
1	黄褐色粘質土	3-313/4	Ⅲ	-	-	黄褐色粘質土層裏	79階上
2	オレンジ色粘質土	3-314/2	Ⅲ	-	-	黄褐色粘質土少量	79階上
3	黄褐色粘質土	3-313/2	Ⅲ	薄	-	戻黄褐色粘質土少量	80階上
4	灰色粘質土	313/1	Ⅲ	少	-	戻オレンジ色粘質土少量	80階上
3-80							
No.	土色・土質	土層No.	図化層	層土	右隣壁	層位名	備考
1	灰色粘質土	314/1	Ⅲ	-	-	戻オレンジ色粘質土少量	
2	灰色粘質土	3-314/1	Ⅲ	少	-	薄	
3	オレンジ色粘質土	313/2	Ⅲ	薄	少	薄	
3-528							
No.	土色・土質	土層No.	図化層	層土	右隣壁	層位名	備考
1	戻オレンジ色粘質土	313/2	Ⅲ	-	-	オレンジ色粘質土層裏	
2	戻粘質土	3-314/1	Ⅲ	-	-	黄褐色土ブロック少量	
3	オレンジ色粘質土	313/2	Ⅲ	-	-	黄褐色土ブロック少量	
3-535							
No.	土色・土質	土層No.	図化層	層土	右隣壁	層位名	備考
1	オレンジ色粘質土	3-314/3	Ⅲ	-	-	-	
3-20							
No.	土色・土質	土層No.	図化層	層土	右隣壁	層位名	備考
1	戻オレンジ色粘質土	314/2	Ⅲ	-	-	戻オレンジ色粘質土層裏	
2	戻オレンジ色粘質土	314/2	Ⅲ	-	-	戻オレンジ色粘質土層裏に少量	
3	戻黄褐色粘質土	3-314/2	Ⅲ	-	-	戻黄褐色粘質土層裏に少量	

第79図 3面目 土坑3-20・48・49・79・80・83・528・535 (縮尺1/100・1/40)

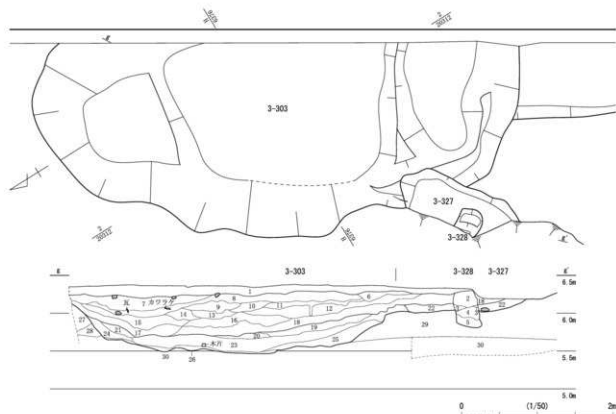

層	土質	土色	土質%	炭化物	土	有機質	新石	他の石	備考
1	オリーブ褐色土	293/2	少	無	無	無	無	無	埋土
2	灰褐色粘質土	293/2	少	無	無	無	無	無	埋土
3	オリーブ褐色土	293/2	中	少	無	無	無	無	埋土
4	オリーブ褐色土	293/2	無	無	無	無	無	無	埋土
5	オリーブ褐色土	293/2	無	無	無	無	無	無	埋土
6	黒褐色粘質土	293/4	無	無	無	無	無	無	埋土
7	黒褐色粘質土	293/2	少	無	無	無	無	無	埋土
8	灰褐色粘質土	293/2	少	無	無	無	無	無	埋土
9	オリーブ褐色土	293/2	無	無	無	無	無	無	埋土
10	灰褐色粘質土	293/2	少	無	無	無	無	無	埋土
11	黒褐色粘質土	293/2	少	無	無	無	無	無	埋土
12	オリーブ褐色粘質土	293/3	中	中	無	少	無	無	埋土
13	灰色粘質土	294/3	無	無	無	無	無	無	埋土
14	オリーブ褐色粘質土	293/2	少	少	無	無	無	無	埋土
15	灰褐色粘質土	293/3	少	無	無	無	無	無	埋土
16	灰褐色粘質土	293/3	少	少	無	無	無	無	埋土
17	灰褐色粘質土	293/3	無	無	無	無	無	無	埋土
18	灰褐色粘質土	293/2	少	無	中	多	無	無	埋土
19	灰褐色粘質土	293/2	無	無	無	無	無	無	埋土
20	灰褐色粘質土	293/2	少	無	無	無	無	無	埋土
21	オリーブ褐色粘質土	292/2	少	無	無	無	無	無	埋土
22	オリーブ褐色粘質土	293/2	中	少	無	無	無	無	埋土
23	灰褐色粘質土	293/3	無	少	中	無	無	無	埋土
24	オリーブ褐色粘質土	293/2	無	無	無	無	無	無	埋土
25	オリーブ褐色粘質土	293/2	無	無	無	無	無	無	埋土
26	オリーブ褐色粘質土	293/3	無	無	無	無	無	無	埋土
27	オリーブ褐色粘質土	293/2	無	無	無	無	無	無	埋土
28	オリーブ褐色粘質土	293/2	無	無	無	無	無	無	埋土
29	灰褐色粘質土	293/2	無	無	無	無	無	無	埋土
30	オリーブ褐色粘質土	293/4	無	無	無	無	無	無	埋土

第80図 3 目 土坑3-303・327・328 (縮尺1/50)

る。63は184等に切られ、184同様、南北に延びて東側に屈曲する。覆土はレンズ状堆積で、流木を含む9層上に8・5・1～3層の砂質土が堆積し、7層以上は有機物を多く含む。唐津焼の椀・皿・鉢や越前焼と備前焼の播鉢、木製品は漆器椀・下駄、石製品は容器・重石・棟瓦、金属製品はキセル・取瓶が出土している。207・234は並行して南北に延び、建物2-2の前で途切れる。深さはそれぞれ0.9m、0.2mで、覆土はレンズ状堆積である。207からは漆器椀・桶・下駄・籠が出土している。

**桶埋設遺構** 3-453 (第71図) 長辺約1.7m、短辺1.2m、深さ0.9mを測る。桶が西側に半分ほど残存するが、その部位で径約0.9mを測る。桶内部の覆土は1・4・6、12～14層だが、4層を除き砂質土である。8層に0.2～0.4m大の石を認めるが、このなかには30cm以上の笏谷石製品がある。このほか伊万里の碗、瀬戸・美濃焼の天目茶碗や播鉢、16世紀後半の染付椀と白磁皿が出土している。



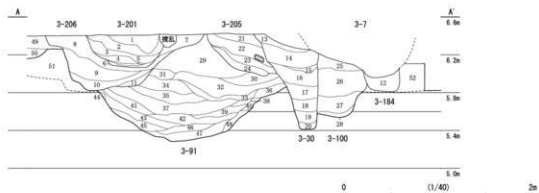

3-201・184・100・205・206							備考
層	土質	厚	状況	土	有雑質	異存分	備考
1	黄褐色粘質土	2, 855/2	少	-	-	-	201層上
2	緑灰色粘質土	2, 855/2	少	-	-	-	201層上
3	シロ土	2, 855/2	少	-	-	-	201層上
4	緑灰色粘質土	2, 855/2	少	-	-	-	201層上
5	灰オリーブ色粘質土	2, 855/2	少	-	-	-	201層上
6	緑灰色粘質土	2, 855/2	少	-	-	-	201層上
7	黄褐色粘質土	2, 855/2	少	-	-	-	201層上
8	黄褐色粘質土	2, 855/2	少	-	-	-	201層上
9	灰オリーブ色粘質土	2, 855/2	少	-	-	-	201層上
10	オリーブ色粘質土	2, 855/2	少	-	-	-	201層上
11	オリーブ色粘質土	2, 855/2	少	-	-	-	201層上
12	オリーブ色粘質土	2, 855/2	少	-	-	-	201層上
13	黄褐色粘質土	2, 855/2	少	-	-	-	201層上
14	黄褐色粘質土	2, 855/2	少	-	-	-	201層上
15	黄褐色粘質土	2, 855/2	少	-	-	-	201層上
16	オリーブ色粘質土	2, 855/2	少	-	-	-	201層上
17	黄褐色粘質土	2, 855/2	少	-	-	-	201層上
18	緑灰色粘質土	2, 855/2	少	-	-	-	201層上
19	黄褐色粘質土	2, 855/2	少	-	-	-	201層上
20	オリーブ色粘質土	2, 855/2	少	-	-	-	201層上
21	オリーブ色粘質土	2, 855/2	少	-	-	-	201層上
22	シロ土	2, 855/2	少	-	-	-	201層上
23	緑灰色粘質土	2, 855/2	少	-	-	-	201層上
24	シロ土	2, 855/2	少	-	-	-	201層上
25	黄褐色粘質土	2, 855/2	少	-	-	-	201層上
26	黄褐色粘質土	2, 855/2	少	-	-	-	201層上
27	黄褐色粘質土	2, 855/2	少	-	-	-	201層上
28	緑灰色粘質土	2, 855/2	少	-	-	-	201層上
29	黄褐色粘質土	2, 855/2	少	-	-	-	201層上
30	灰オリーブ色粘質土	2, 855/2	少	-	-	-	201層上
31	灰オリーブ色粘質土	2, 855/2	少	-	-	-	201層上
32	灰オリーブ色粘質土	2, 855/2	少	-	-	-	201層上
33	灰オリーブ色粘質土	2, 855/2	少	-	-	-	201層上
34	緑灰色粘質土	2, 855/2	少	-	-	-	201層上
35	黄褐色粘質土	2, 855/2	少	-	-	-	201層上
36	黄褐色粘質土	2, 855/2	少	-	-	-	201層上
37	黄褐色粘質土	2, 855/2	少	-	-	-	201層上
38	灰オリーブ色粘質土	2, 855/2	少	-	-	-	201層上
39	灰オリーブ色粘質土	2, 855/2	少	-	-	-	201層上
40	灰オリーブ色粘質土	2, 855/2	少	-	-	-	201層上
41	黄褐色粘質土	2, 855/2	少	-	-	-	201層上
42	黄褐色粘質土	2, 855/2	少	-	-	-	201層上
43	黄褐色粘質土	2, 855/2	少	-	-	-	201層上
44	オリーブ色粘質土	2, 855/2	少	-	-	-	201層上
45	黄褐色粘質土	2, 855/2	少	-	-	-	201層上
46	黄褐色粘質土	2, 855/2	少	-	-	-	201層上
47	灰オリーブ色粘質土	2, 855/2	少	-	-	-	201層上
48	灰オリーブ色粘質土	2, 855/2	少	-	-	-	201層上
49	灰オリーブ色粘質土	2, 855/2	少	-	-	-	201層上
50	黄褐色粘質土	2, 855/2	少	-	-	-	201層上
51	灰オリーブ色粘質土	2, 855/2	少	-	-	-	201層上

第81図 3 面目 土坑3-201・205・206, 溝3-30・91・100・184 (縮尺1/40)

砂利数・石数 3-98 (第64～66図)がある。砂利数は検出長16m、幅6.5mを測り、南北に延びる。11層の1面と12・15層の2面があり、1・2面間と2面下は砂質土か砂層である。砂利数は下層のほうがやや広く、上面には石数を認める。石数は残存箇所で長さ約3.8mを測る。17世紀代の伊万里や唐津焼の碗・皿、瀬戸・美濃焼の天目茶碗と志野織部皿等が出土している。なおこの遺構の下層には溝108・石数148があり、溝からは17世紀初頭の彰州窯の碗等が出土している。また南方には土坑や柱穴を多く認めるが、石数西側には柱穴402があり、等間隔に並ぶ土坑344・392と何らかの施設を構築した可能性がある。同じく東側には木柱とその痕跡のある柱穴306・307と底面に根石のある221があり、それらも簡易な施設であったものと思われる。なお、溝182にある柱穴246に杭を認めるが、これも建物等の施設を構成した柱穴の1つ可能性がある。また、この遺構の西側は、溝182とともに土坑145・146・198等に切られる。

## 第2節 道路跡（第31・82～86図）

この道路1は第1とⅡ街区間にあるものだが、擾乱で多くが削平されており砂利敷や土塀、側溝の検出は部分的である。道路は長さ16.8mを確認した。幅は側溝が良好に遺存していないため不明確だが、両側の屋敷の土塀間を計測すると約1.1mとなる。路面は砂利を敷き詰めて舗装しており、4面の舗装面を確認した。道路面1の標高は約7.2mで、道路面4は6.7m付近である。構築順をみると、道路最下層を炭化物や焼土粒を含む粘質土で平らに造成し、その上に細砂、粗砂を叩き締めてかさ上げし、さらに上に径5～15cmの砂利を敷いて路面としている。なお不確定要素を含むが、道路面1は第1・Ⅱ街区の1面に伴う18世紀後半以降、道路面2は2面に伴う17世紀後半から18世紀前半、道路面3は福井城築城に伴う3面に相当するものと考えられる。

**道路築造時の遺構**（第83・84図） 最下層の粘質土上面に東西に延びる3つの柱穴列を確認した。1つは道路中央に13.6mにわたり7つのピットが並ぶものである。大きさは径約0.5m前後、深さ0.3mである。擾乱によって確認できなかったものがあると想定すると、この距離に8つのピットが並ぶことになり、その間隔は概ね1.9m（6尺3寸5分）となる。この柱穴列の南側約2m離れた位置に幅0.5mを測る溝3-104があり、北側の2.7m離れた位置にこの溝と並行する溝がある。これらの溝は道路面4に先行するものである。これらの状況からこの柱穴列と両側の溝は道路を施工する際の基準線として設けたものと考えられる。なお両者の溝の間隔は3.4mで、砂利敷の幅とほぼ一致し、104は土塀基礎となる溝3-10と位置が重なる。残りの柱穴列は中央の柱穴列の北側と南側に延びる。これは道路の北と南側にある土塀工事時の足場痕である。北側は16m間に12のピットが並ぶ。大きさは概ね0.2m前後で、深さ0.2mに収まる。間隔は1.5m前後である。南側には13.7m間に15基ほどのピットが並ぶ。大きさは概ね0.2m前後だが、深さは0.1m台と0.2m台に分かれる。このうち深さの浅いものは改修に伴うものである。ともに柱の間隔はほぼ同じである。なお南側は第Ⅰ街区、北側は第Ⅱ街区の屋敷の土塀工事にそれぞれ該当する。また第Ⅱ街区の屋敷地に伴う土塀の基礎の石垣と根石が北西隅にある。このほか最下層の粘質土上面に、造成時に叩き締めた痕跡とみられる径15cm前後の窪みである無数の工具痕を広範囲に認める。この痕跡は道路中央の柱穴列と南側の柱穴列間では列をなすものがみられる。これらの痕跡から、道路が計画的かつ丁寧に構築されていたことが窺える。

**土塀**（第31・82図） 道路跡は南側に土塀基礎の溝3-10、北側にも7-40に一部認める土塀の基礎と根石を伴う。10は第Ⅰ街区の屋敷地、7-40等は第Ⅱ街区の屋敷地に伴うが、ともに擾乱で大半が削平されている。10は溝104上面に位置するもので幅1.4mを測り、中に土塀の基礎となる笏谷石の割石や礫が多く含まれる。10は道路面4から認めるが、この溝からは17世紀前半の唐津焼の皿と18世紀中頃から認める型作りの土師質皿が出土しており、複数回改修されたものと考えられる。

### 道路の変遷（第85・86図）

道路1は前記のとおり4面の舗装面からなり、その変遷を辿ることができる。道路はまず路盤の造成から始まるが、その際、路盤を叩き締めて道路を施工する際の基準線となる柱穴列と両側の溝を掘削する。そして側溝の掘削や土塀の基礎の構築、舗装を行うが、4面目の段階では道路中央に幅約2.2m、深さ0.1mの浅い溝を認める。この溝は3面目以降認めないが、路盤構築段階にみられた柱穴列同様、道路を施工する際の基準線の可能性もある。その後3～1面と舗装することが調査からわかるが、側溝から17世紀以降の遺物が出土しているため、その都度、側溝や土塀を数回にわたり改修し、築城期から幕末に至るまで機能したことが理解できる。



第82図 砂利敷道路1検出状況(縮尺1/80)





第84図 道路下層柱穴②および道路造成段階の遺構 (縮尺1/80)

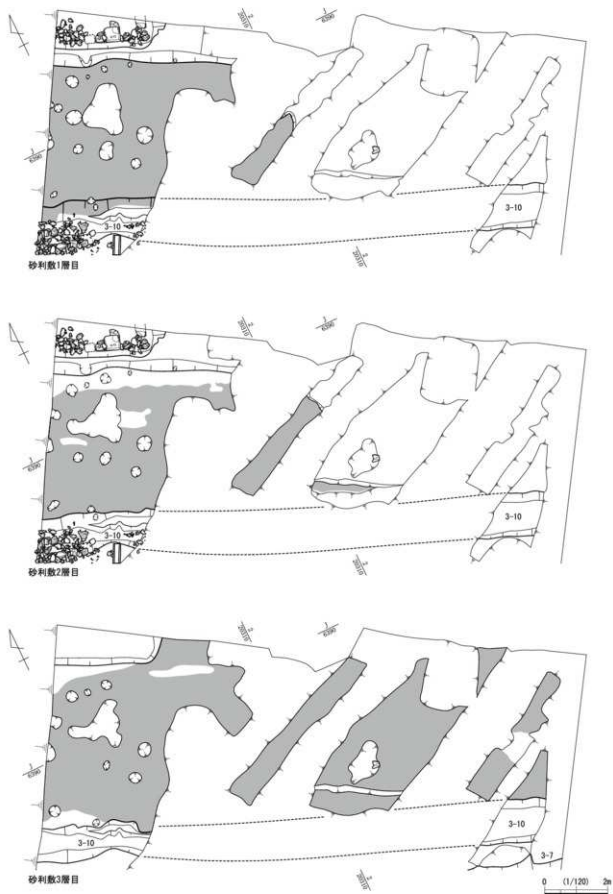

第85図 砂利敷道路の変遷① (縮尺1/120)

第2節 道路跡

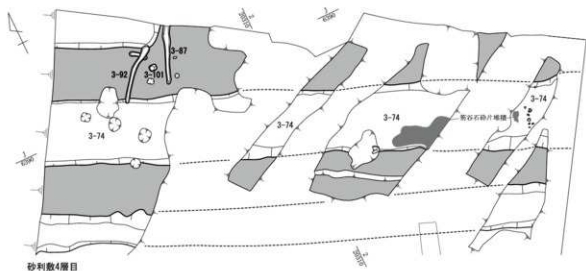

砂利敷4層目

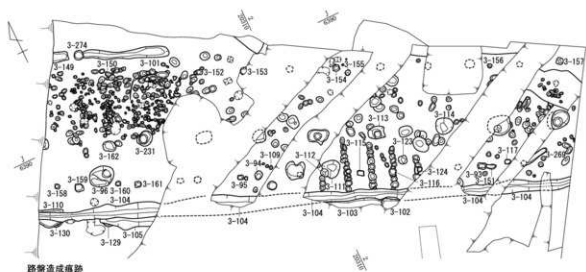

路盤造成痕跡

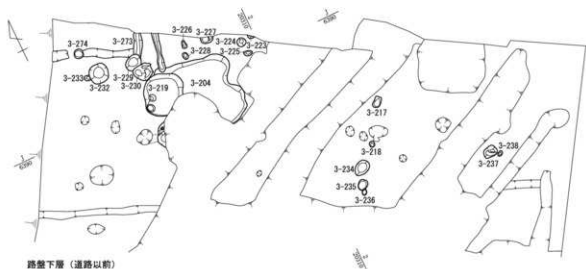

路盤下層 (道路以前)

第86図 砂利敷道路の変遷② (縮尺1/120)

### 第3節 第Ⅱ街区の遺構

第Ⅱ街区には屋敷地が2つあることが調査区西側の連続立体交差事業に伴う発掘調査で判明しているが、区画溝の幅が狭く、深さも浅いため攪乱で削平されている。ただその境は把握できるため、そこを境に屋敷地を1・2に分ける。ただこの街区は特に中程が近代以降の鉄道施設工事に伴い大きく削平されており、他地点も削平されているため遺物の様相や遺構の切り合いを検討したうえで該当面に移動したのもある。以下、屋敷地1・2の遺構を面ごとに説明する。

#### 1) 屋敷地1(1面目)

主要な遺構は井戸・土坑・溝である。城下絵図によると岩城氏の屋敷地である。

**井戸** 7-58(第93図)がある。径約1.7~2.2m、深さ1.7mを測る。井戸側は木製の桶である。桶は3段で幅0.6mを測り、樹皮製の紐を用いたタガがある。内部の覆土は1~3層は砂質土で水平に堆積する。最上段の桶から木桶が南へ接続されているが、それは丸太の内側を削りぬき作られている。銅板転写で文様を施した瀬戸・美濃焼の碗等が出土しており、近代まで降るものと考えられる。

**土坑** 主なものに7-6・28(第91図)、54・61・63(第92図)、51(第94図)がある。6は径0.9mを測る小規模な土坑で、内部に石を円状に据える。内側の径と高さとも0.3mを測る。28は径3.1~3.4m、深さ1.1mを測る。覆土は粘質土が主のレンズ状堆積だが、15・16層は粘土層である。その上の12~13・10層に有機物を多く含む。木製品は漆塗り刷毛や箸、金属製品は鎖・火箸・キセルが出土している。54は長辺約2.2m、短辺1.4m、深さ0.8mを測る。覆土は水平堆積で、2・3層に有機物を多く含む。61は東側が調査区外で、上部も攪乱で大きく削平されるため規模は不明瞭である。19世紀の伊万里の碗や皿、越前焼の鉢等が出土している。有機物を含む層がある。63は長辺約2.3m、短辺0.9m、深さ0.5mを測る。覆土はレンズ状堆積で、砂質土上に粘質土が堆積する。なお、3・5層には有機物を多く含む。51は南側が攪乱で削平されているが、長辺約3.2m、深さ0.4を測る。19世紀の伊万里の碗・鉢・香炉、京・信楽焼の碗や越前焼の摺鉢・鉢等、多くの遺物が出土している。

**溝** 主なものに7-25・26(第90・92図)がある。25は幅約0.4m、深さ0.3mを測り、東西に延びた後に南北に屈曲する。南北方向の溝の内部には等間隔に石を3箇所認める。この石を礎石に似た性格のものと考えた場合、小規模な建物が存在した可能性があるが、ほかに建物を構築する遺構がないため判断としない。19世紀の伊万里の碗や中国製の瑠璃軸碗のほか、備前焼の徳利等が出土している。25は東・西側とも攪乱で削平されるが、幅0.6m、深さ0.3mを測る。攪乱の影響の少ない東側には石列の残り良く、拳大の笏谷石の割石を認める。18世紀後半以降の伊万里の碗が出土している。

#### 2) 屋敷地2(1面目)

主な遺構は井戸・土坑である。城下絵図によると小栗氏の屋敷地である。

**井戸** 4-167(第96・97図)がある。地表面で径5~5.7mを測る。井戸内部に板材と石組がある。構築時の井戸側は、板で四角く囲った内側を桟木や杭で固定する方形の井桁を組んでいたと考える。これは残存部から1辺約1.3mと推定する。その後何かの理由で笏谷石の板石を組む構造に改修している。板石は4枚を方形に組み合わせたもので1段分が遺存するが、それより上部は井戸廃絶後に抜き取られている。底石は板石だが、側石の外径に合わせて中央を円形になるよう加工する。遺存する石組は1辺約1.1mの方形で、高さは0.4mに収まる。なお底石は13・15層の上から構築されるが、そこから標高4m付近でも底面に達しない。ただ覆土中に桶部材を認めるため、当初は板組の井戸側の下に桶があったと考える。遺物は17世紀~19世紀代のものがあり、漆塗り用の板や折敷等が出土している。



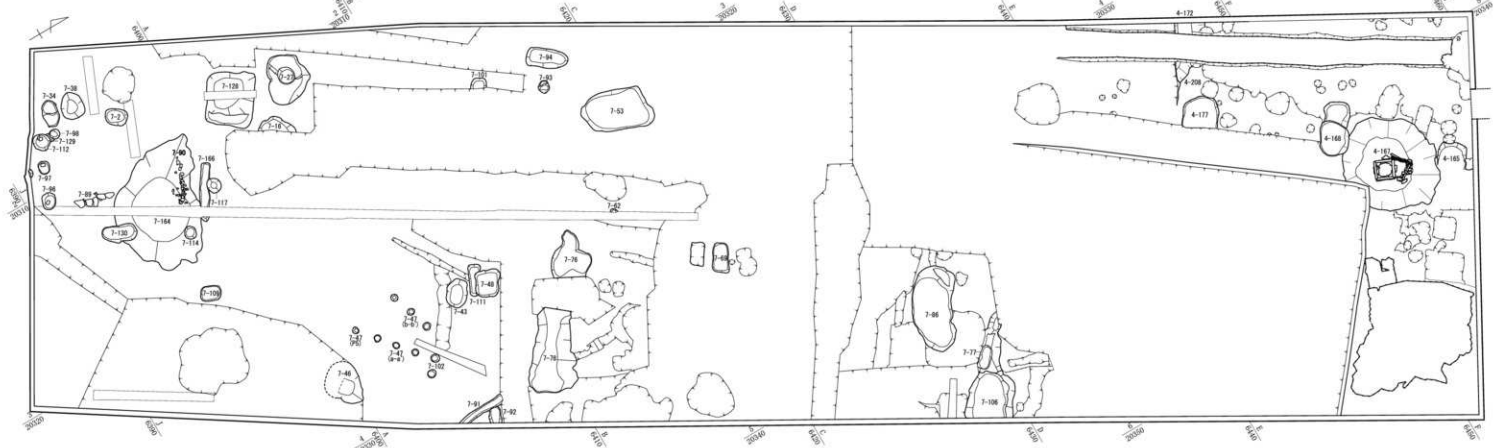
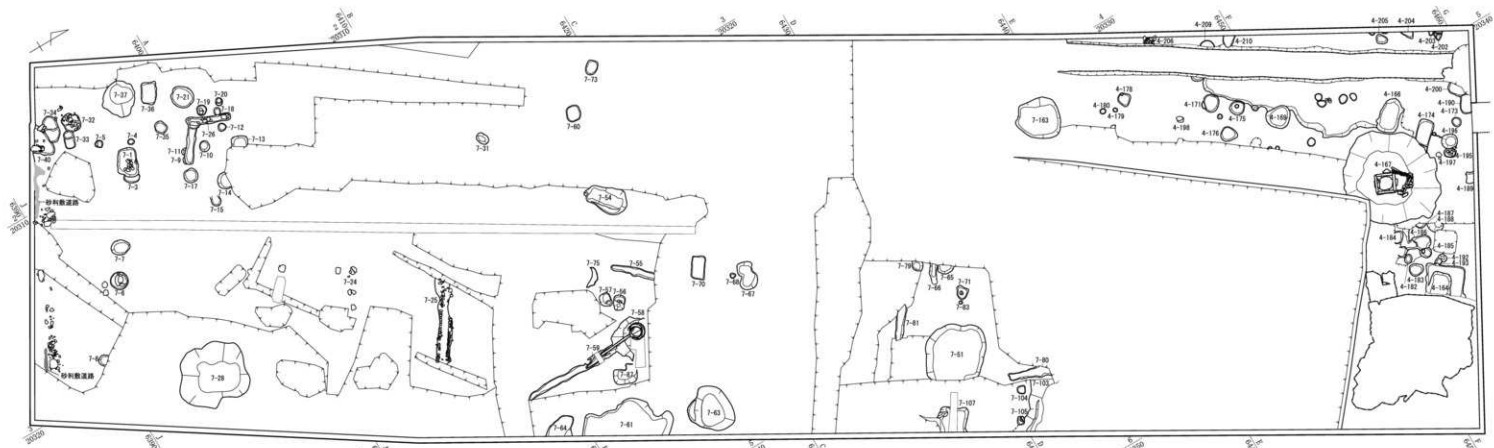



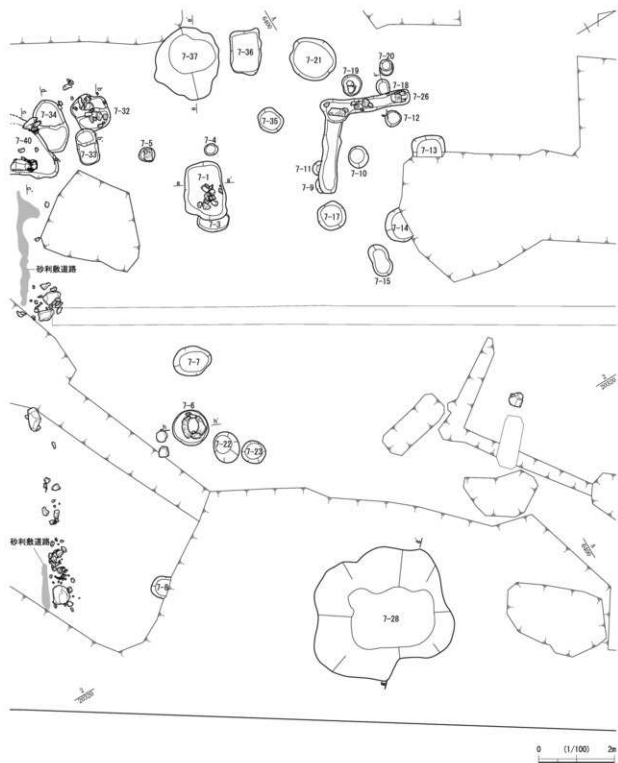

第89図 屋敷地1 1面目 土坑7-1・28・32・34・39、溝7-26と周辺の遺構（縮尺1/100）

**土坑** 主なものに4-64・166・174（第95図）がある。164は転車台南側の張り出た部分に位置する。これは同遺構南側の転車台の一部と対をなし、その一部の可能性がある。長辺約2.1m、短辺1.5m、深さ0.5mを測る。遺物は京・信楽焼の碗が多いが、19世紀の伊万里の碗や瓦質火鉢等も出土している。166・174は井戸167の西側に位置する。166は長辺約1.9m、短辺1.1m、174は長辺約1.4m、短辺0.8mを測る。166は古手の遺物を認めるが、18世紀中葉以降の京・信楽焼が出土している。

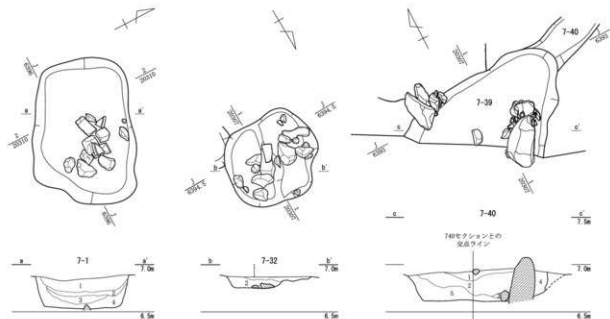

7-1

No.	土色・土質	土色%	団粒物	腐土	有機質	炭灰石	他の石	備考
1	灰褐色粘質土	100A/2	中	少	-	無	中-少黄灰石	
2	厚灰褐色粘質土	2.101/2	少	-	-	少	中-少黄灰石	
3	厚灰褐色粘質土	2.101/2	少	-	-	1	中-少黄灰石	
4	黄灰色粘質土	2.101/4	無	無	-	少	黄褐色粘土層合	

7-32

No.	土色・土質	土色%	団粒物	腐土	有機質	炭灰石	他の石	備考
1	にじみ黄褐色粘質土	100A/2	少	-	-	-	ナシ含む	
2	灰褐色粘質土	100A/2	多	多	-	-	少	

7-40

No.	土色・土質	土色%	団粒物	腐土	有機質	炭灰石	他の石	備考
1	褐色粘質土	100B/4	少	少	-	多	-	
2	褐色粘質土	100B/4	少	少	-	中	-	
3	褐色粘質土	100B/4	少	少	-	中	-	砂礫層合
4	にじみ黄褐色粘質土	100A/4	中	中	-	少	少	灰褐色粘土-少黄灰石
5	褐色粘質土	100B/4	無	無	-	無	無	

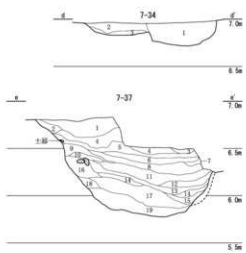

7-34

No.	土色・土質	土色%	団粒物	腐土	有機質	炭灰石	他の石	備考
1	黄褐色土	2.08/2/2	多	多	-	-	無	
2	にじみ黄褐色粘質土	100A/2	多	多	-	少	褐色灰褐色土層層合	
3	にじみ黄褐色粘質土	100A/2	少	少	-	-	褐色粘土層層合	

7-37

No.	土色・土質	土色%	団粒物	腐土	有機質	炭灰石	他の石	備考
1	にじみ黄褐色粘質土	100A/2	少	-	-	多	褐色粘土層合 ナシ含む	
2	褐色粘質土	100A/1	-	-	-	-	ナシ多含む	
3	灰褐色粘質土	100A/2	少	-	-	少	中-少黄灰石	
4	灰褐色粘質土	100B/2	少	-	-	少	厚層黄褐色土層合 砂礫含む	
5	褐色粘質土	100B/2	無	-	-	無	厚層黄褐色土層合 砂礫含む	
6	厚粘土	2.101/1	中	少	-	少	-	
7	灰褐色土	100/1	無	無	-	-	砂礫多含む	
8	灰褐色粘質土	2.101/1	中	無	-	-	灰褐色粘土層層合	
9	褐色粘質土	100A/4	無	-	-	-	ナシ多含む	
10	黄褐色土	2.101/1	少	-	-	-	ナシ多含む	
11	厚粘土	2.101/1	少	-	-	多	木-木多含む(腐植土層)	
12	厚粘土	2.101/1	多	-	-	多	木-木多含む(腐植土層)	
13	灰褐色土	100/1	少	-	-	-	木-木多含む(腐植土層)	
14	厚粘土	2.101/1	少	-	-	-	灰褐色土層層合	
15	灰褐色土	1.00/1	少	-	-	-	灰褐色土層合	
16	褐色粘質土	100A/4	無	無	-	中	-	
17	褐色粘質土	100A/4	無	無	-	中	-	
18	褐色粘質土	100A/4	無	無	-	中	-	
19	灰褐色粘質土	2.101/1	無	-	-	無	白砂礫層	

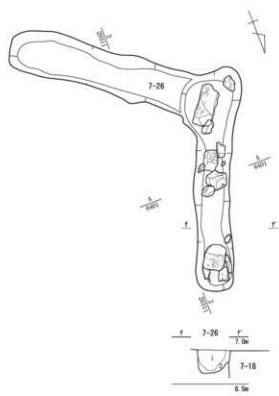

7-26

No.	土色・土質	土色%	団粒物	腐土	有機質	炭灰石	他の石	備考
1	にじみ黄褐色粘質土	100A/2	無	-	-	-	無	
2	褐色粘質土	100B/4	無	-	-	-	無	

第90図 屋敷地1 1 面目 土坑7-1・13・21・32・33・34・36・40, 溝7-26 (縮尺1/100・1/40)

第3節 第II街区の遺構

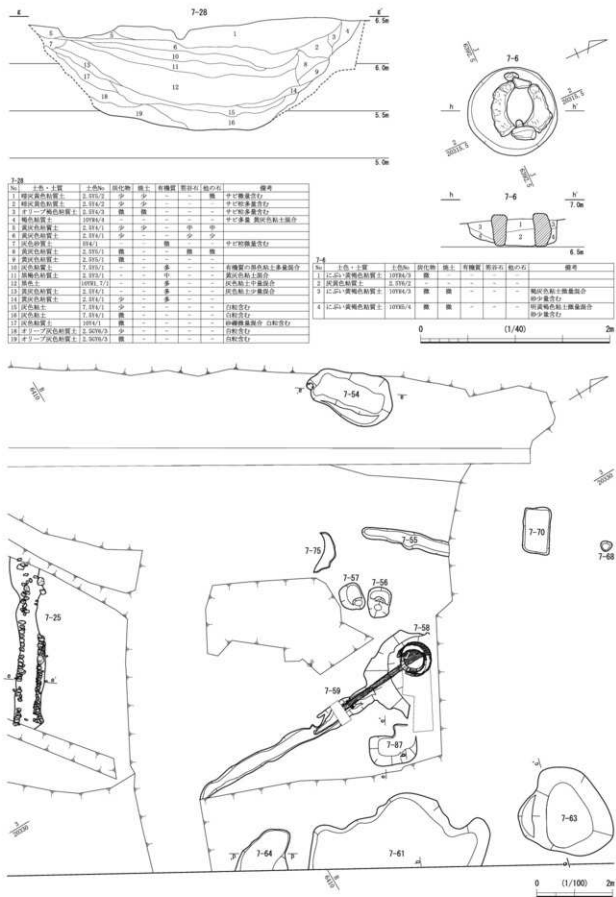

第91図 屋敷地1 1面目 土坑7-6・28 (縮尺1/100・1/40)

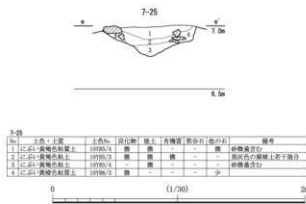
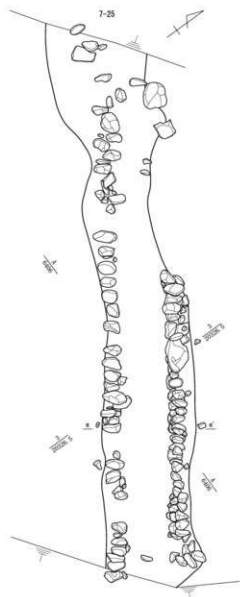

No.	土色・土質	土色No.	図化物	焼土	有機質	炭化石	備考
1.	赤褐色粘質土	109B/C	焼	焼	焼	焼	貯蔵倉遺行
2.	赤褐色粘質土	109B/C	焼	焼	-	-	赤褐色の凝縮土層上層土層合
3.	赤褐色粘質土	109B/C	焼	焼	-	-	貯蔵倉遺行
4.	赤褐色粘質土	109B/C	焼	-	-	少	

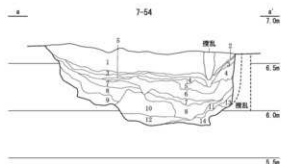

No.	土色・土質	土色No.	図化物	焼土	有機質	炭化石	備考
1.	灰白色粘質土	104/C	少	-	焼	-	貯蔵倉粘土層合 焼土層中層合 砂少量含む
2.	灰褐色粘質土	104/C	-	多	-	-	灰白色粘土層(シト)質粘土 少量含む
3.	灰褐色粘質土	104/C	焼	-	-	-	同色の砂少量含む
4.	灰褐色粘質土	104/C	焼	-	少	-	灰白色粘土層(シト)質粘土 砂少量含む
5.	灰褐色粘質土	104/C	焼	-	少	-	灰白色粘土層(シト)質粘土 砂少量含む
6.	灰褐色粘質土	104/C	焼	-	少	-	灰白色粘土層(シト)質粘土 砂少量含む
7.	灰褐色粘質土	104/C	焼	-	焼	-	灰白色粘土層(シト)質粘土 砂少量含む
8.	オリーブ褐色粘質土	103/C	焼	-	焼	-	灰白色粘土層(シト)質粘土 砂少量含む
9.	灰褐色粘質土	104/C	焼	-	-	-	灰白色粘土層(シト)質粘土 砂少量含む
10.	灰褐色粘質土	104/C	焼	-	-	-	オリーブ褐色粘土層(シト)質粘土 砂少量含む
11.	灰褐色粘質土	104/C	焼	-	焼	-	貯蔵倉
12.	灰褐色粘質土	104/C	-	-	-	-	
13.	灰褐色粘質土	104/C	-	-	-	-	
14.	灰褐色粘質土	104/C	-	-	-	-	灰白色粘土層(シト)質粘土 焼土層中層合

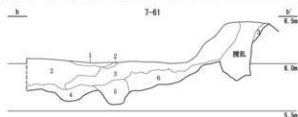

No.	土色・土質	土色No.	図化物	焼土	有機質	炭化石	備考
1.	黒褐色粘質土	103/C	-	多	-	焼	貯蔵倉中層合 焼土層中層合
2.	オリーブ褐色粘質土	103/C	-	多	少	少	貯蔵倉中層合 焼土層中層合
3.	オリーブ褐色粘質土	103/C	中	多	少	中	焼土層中層合 中層合(シト)質粘土 中層合(シト)質粘土 中層合(シト)質粘土
4.	灰褐色粘質土	104/C	少	-	-	-	灰白色粘土層(シト)質粘土 砂少量含む
5.	黒褐色粘質土	103/C	少	-	-	焼	灰白色粘土層(シト)質粘土 砂少量含む
6.	灰白色粘質土	104/C	焼	-	-	-	灰白色粘土層(シト)質粘土 砂少量含む

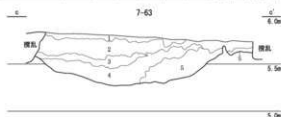

No.	土色・土質	土色No.	図化物	焼土	有機質	炭化石	備考
1.	オリーブ褐色粘質土	103/C	-	-	焼	-	貯蔵倉粘土層合 砂少量含む
2.	灰褐色粘質土	104/C	-	-	-	-	貯蔵倉粘土層(焼土層)中層合
3.	オリーブ褐色粘質土	103/C	-	-	焼	-	灰白色粘土層(シト)質粘土 砂少量含む
4.	オリーブ褐色粘質土	103/C	-	多	焼	-	灰褐色粘土層(シト)質粘土 砂少量含む
5.	黒褐色粘質土	103/C	-	多	焼	-	灰褐色粘土層(シト)質粘土 砂少量含む

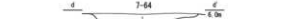

No.	土色・土質	土色No.	図化物	焼土	有機質	炭化石	備考
1.	灰褐色粘質土	104/C	-	-	少	少	貯蔵倉中層合

第92図 屋敷地1 1 面目 土坑7-54・61・63・64, 溝7-25 (縮尺1/40)



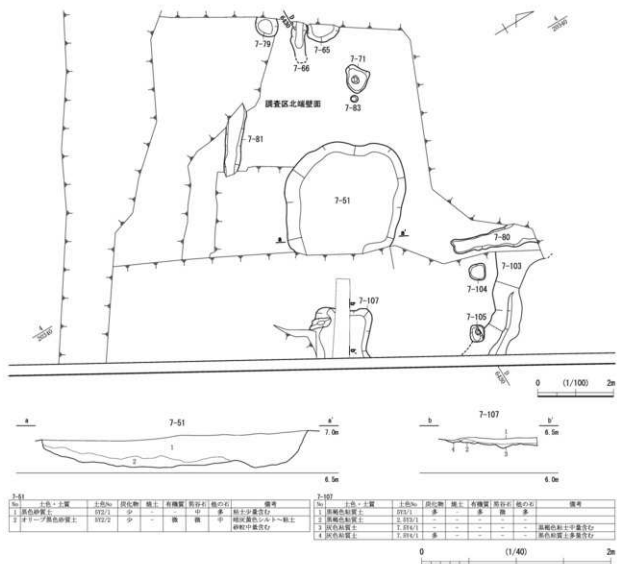

第94図 屋敷地2 1面目 土坑7-51・107・163 (縮尺1/100・1/40)

## 3) 屋敷地1 (2面目)

主な遺構は土坑・溝・柱穴列である。坡下絵図によると牧野・石川・周防氏の屋敷である。

**土坑** 主なものに7-27・128・164 (第99図)、76・78 (第101図)、53 (第102図) 等がある。27は長辺約2.6m、短辺2.1m、深さ1.5mを測り、土坑30を切る。断面aではレンズ状堆積を基本とするが、断面bでは6・7・12・13層を切り込む4・9～11層があり、桶等の構造物が存在した可能性がある。18世紀中頃までの土師質皿、唐津焼の碗、越前焼の挿鉢のほか、木製品は漆器椀・漆塗り曲物・セット関係である柄杓や金属製品の小柄小刀、貝杓子が出土している。多くの柄杓の存在は、この遺構の性格を表すものである可能性が高い。128は長辺2.8m、短辺2.5m、深さ0.8mを測る。覆土は10～13層の砂質土上に粘質土が堆積し、上に1～4層の砂質土がある。164は長辺7.2m、短辺4.6m、深さ0.7mを測る南北に延びるものである。覆土はレンズ状堆積で、3～6層は砂層である。78は東、西側を攪乱で削平されるが、形状から溝の可能性もある。幅2.3m、深さ0.7mを測り、4・5層に炭化物を多く含む。漆器の蓋が出土している。この遺構の西側には76を認める。同一遺構の可能性もあるが詳細は不明である。53は長辺約3.9m、短辺2.1m、深さ0.7mを測る。13・19・25層に炭化物、4・5・12・18層には



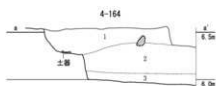
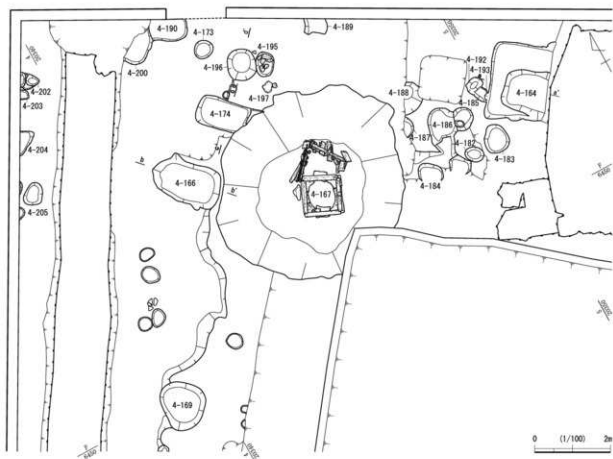

No.	土色・土質	土色No.	炭化物	焼土	有機質	骨灰	灰の石	備考
1	褐色砂質土	10184/1	中	少	-	-	-	
2	褐色砂質土	10185/1	少	-	-	少	-	
3	黒褐色粘質土	10186/2	-	-	-	-	-	灰白粘土字履層合

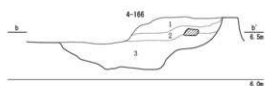

No.	土色・土質	土色No.	炭化物	焼土	有機質	骨灰	灰の石	備考
1	オリーブ褐色粘質土	2, 114/4	中	中	-	中	-	
2	黒褐色粘質土	2, 115/2	中	少	-	少	-	
3	褐色長石砂質土	2, 116/3	-	-	-	-	少	

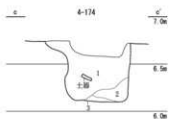

No.	土色・土質	土色No.	炭化物	焼土	有機質	骨灰	灰の石	備考
1	灰色粘質土	10174/1	中	-	-	少	少	
2	オリーブ粘質土	10174/2	-	-	-	-	少	
3	球粒状砂質土	10182/3	-	-	-	-	-	

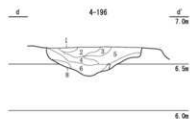

No.	土色・土質	土色No.	炭化物	焼土	有機質	骨灰	灰の石	備考
1	黒褐色粘質土	2, 119/1	-	-	-	-	-	
2	灰色粘質土	2, 119/2	-	-	-	-	-	
3	赤褐色粘質土	10171/3	中	-	-	-	-	
4	灰色粘質土	2, 117/4	-	-	-	-	-	
5	オリーブ粘質土	10187/4	中	-	-	-	-	
6	灰色粘質土	10187/1	-	-	-	-	-	
7	灰色粘質土	2, 117/2	-	-	-	-	-	
8	灰色粘質土	2, 117/1	-	-	-	-	-	

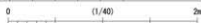

第95図 屋敷地2 1 面目 土坑4-164・166・174・196 (縮尺1/100・1/40)

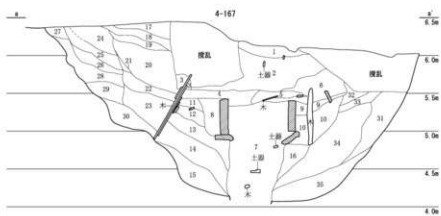
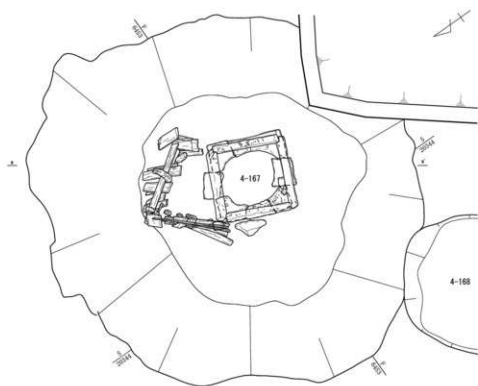

No.	土色・土層	土色No.	図化層	構土	在構質	取付点	他の石	備考
1	灰土1層赤色砂質土	019/2	少	少	-	少	-	
2	灰色砂質土	019/1	少	中	-	中	-	
3	灰土1層赤色砂質土	019/2	少	-	-	-	-	灰褐色土少量混合
4	オリーブ褐色砂質土	019/3	少	少	-	少	-	灰褐色土少量混合
5	灰色砂質土	019/1	-	-	-	-	-	
6	灰土1層赤色砂質土	019/2	中	-	-	-	-	灰褐色土少量混合
7	オリーブ赤色砂質土	019/3	少	少	-	中	-	灰褐色土少量混合
8	オリーブ灰色砂質土	019/4	少	-	-	多	-	灰褐色土少量混合
9	灰色砂質土	019/1	少	-	-	少	-	灰褐色土少量混合
10	オリーブ褐色砂質土	019/3	少	-	-	多	-	灰褐色土少量混合
11	灰色砂質土	019/1	少	-	-	-	-	
12	灰色砂質土	019/1	少	-	-	少	-	
13	灰色砂質土	019/1	中	-	-	-	-	
14	灰色砂質土	019/1	少	-	-	-	-	
15	灰褐色砂質土	019/7	中	-	-	-	-	
16	灰褐色砂質土	019/7	少	-	-	-	-	
17	灰土1層赤色砂質土	019/2	少	-	-	少	-	灰褐色土少量混合
18	オリーブ赤色砂質土	019/3	少	-	-	少	-	灰褐色土少量混合
19	オリーブ褐色砂質土	019/3	少	-	-	少	-	灰褐色土少量混合
20	オリーブ褐色砂質土	019/3	少	-	-	少	-	灰褐色土少量混合
21	灰土1層赤色砂質土	019/2	中	-	-	-	-	
22	オリーブ褐色砂質土	019/3	少	-	-	-	-	
23	灰色砂質土	019/1	中	-	-	-	-	
24	灰土1層赤色砂質土	019/2	中	-	-	少	-	
25	灰土1層赤色砂質土	019/2	中	-	-	少	-	
26	オリーブ褐色砂質土	019/3	中	-	-	-	-	灰褐色土少量混合
27	灰褐色砂質土	019/7	中	-	-	-	-	灰褐色土少量混合
28	オリーブ褐色砂質土	019/3	中	-	-	-	-	灰褐色土少量混合
29	オリーブ褐色砂質土	019/3	少	-	-	少	-	灰褐色土少量混合
30	灰土1層赤色砂質土	019/2	中	-	-	-	-	灰褐色土少量混合
31	灰褐色砂質土	019/7	少	-	-	-	-	
32	灰褐色砂質土	019/7	少	-	-	-	-	
33	灰土1層赤色砂質土	019/2	少	-	-	-	-	
34	灰土1層赤色砂質土	019/2	中	-	-	少	-	
35	灰褐色砂質土	019/7	中	-	-	-	-	

第96図 屋敷地2 1～3面目 井戸4-167① (縮尺1/50)

第3節 第II街区の遺構

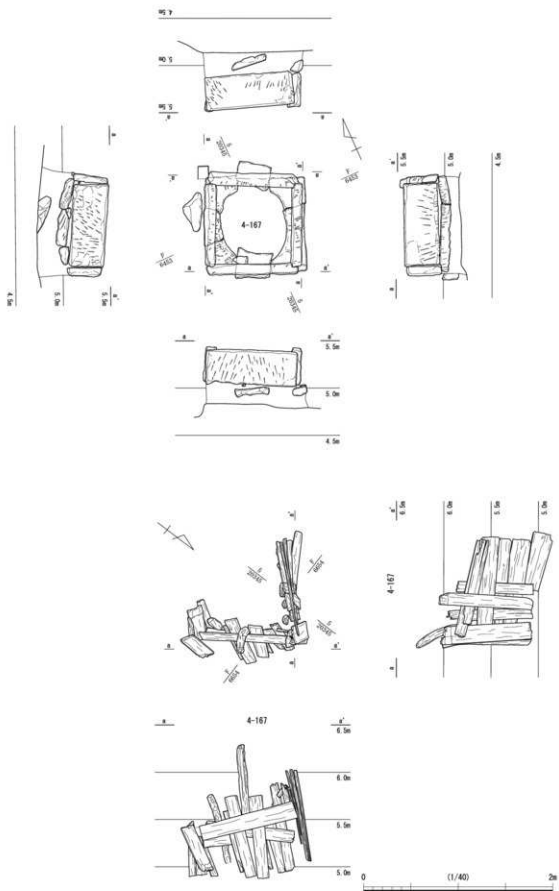

第97図 屋敷地2 1～3面目 井戸4-167② (縮尺1/40)

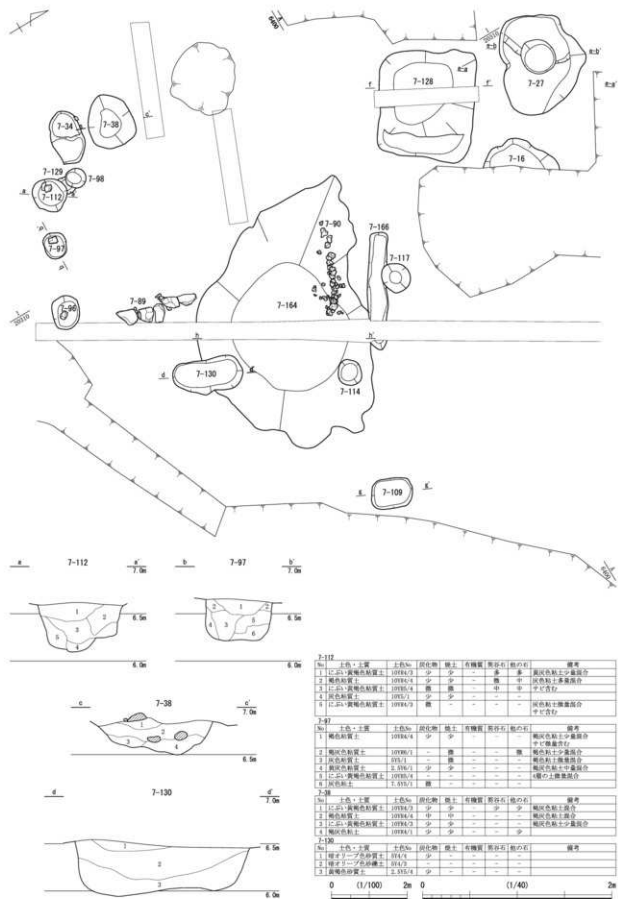

第98図 屋敷地1 2面目 土坑7-38・97・112・130 (縮尺1/100・1/40)

第3節 第II街区の遺構

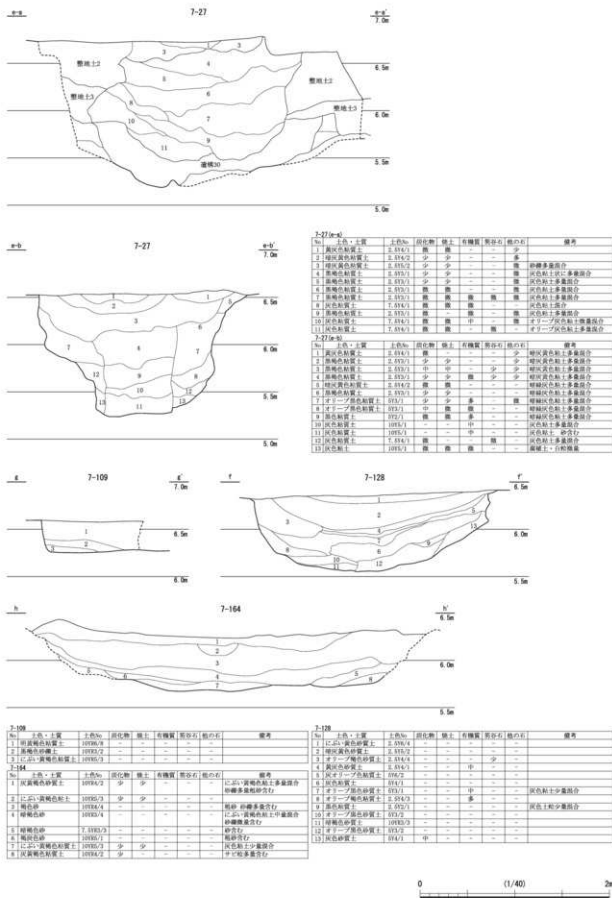

第99図 屋敷地1 2面目 土坑7-27・109・128・164 (縮尺1/40)

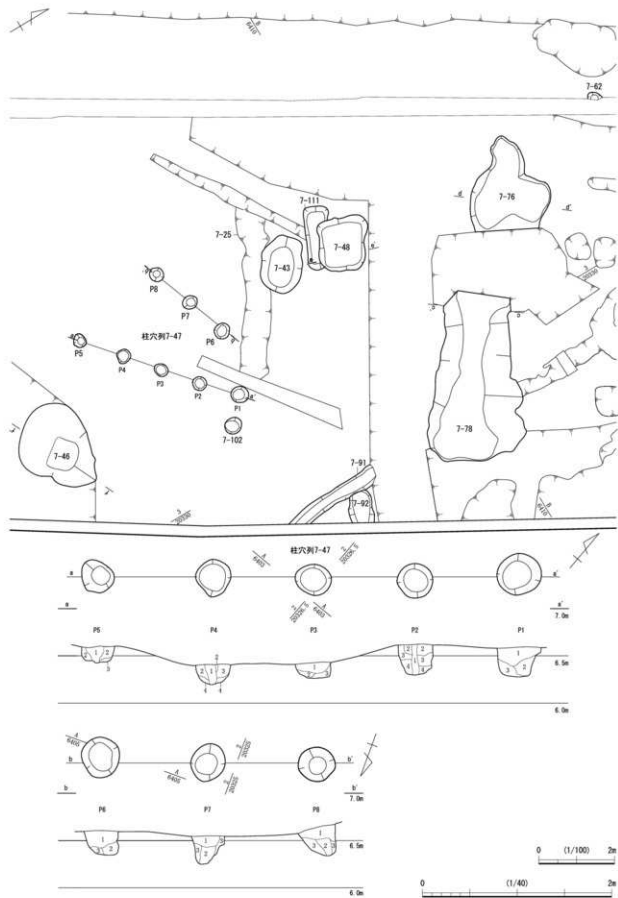

第100圖 屋敷地1 2面目 柱穴列7-47 (縮尺1/100・1/40)

第3節 第II街区の遺構

表-47-21

№	土色・土質	土色No.	段状物	跡土	有機質	質点石	他の石	備考
1	褐色粘土	1019A/4	縦	横	-	横	横	中位層を含む
2	にじみ黄褐色粘土	1019B/2	縦	横	-	-	-	中位層
3	河原色の粘土	1019C/2	縦	横	-	-	-	中位層を含む

№	土色・土質	土色No.	段状物	跡土	有機質	質点石	他の石	備考
1	褐色粘土	1019A/4	少	少	-	-	-	中位層
2	にじみ黄褐色粘土	1019B/2	縦	-	-	-	-	河原色粘土多量混合
3	にじみ黄褐色粘土	1019B/4	縦	-	-	-	-	河原色粘土多量混合

№	土色・土質	土色No.	段状物	跡土	有機質	質点石	他の石	備考
1	褐色粘土	1019A/4	縦	横	-	横	横	中位層を含む
2	にじみ黄褐色粘土	1019B/2	縦	横	-	-	-	中位層
3	にじみ黄褐色粘土	1019B/4	縦	横	-	-	-	河原色粘土多量混合

№	土色・土質	土色No.	段状物	跡土	有機質	質点石	他の石	備考
1	褐色粘土	1019A/4	少	少	-	-	-	中位層
2	にじみ黄褐色粘土	1019B/2	縦	-	-	-	-	河原色粘土多量混合
3	にじみ黄褐色粘土	1019B/4	縦	-	-	-	-	河原色粘土多量混合



表-47-22

№	土色・土質	土色No.	段状物	跡土	有機質	質点石	他の石	備考
1	褐色粘土	1019C/2	-	-	-	-	-	河原色粘土多量混合
2	褐色粘土	1019A/4	縦	-	-	-	-	中位層
3	にじみ黄褐色粘土	1019B/2	縦	-	-	-	-	中位層を含む
4	にじみ黄褐色粘土	1019B/3	縦	-	-	-	-	河原色粘土多量混合

№	土色・土質	土色No.	段状物	跡土	有機質	質点石	他の石	備考
1	褐色粘土	1019A/4	少	少	-	-	-	中位層
2	にじみ黄褐色粘土	1019B/2	縦	-	-	-	-	河原色粘土多量混合
3	にじみ黄褐色粘土	1019B/4	縦	-	-	-	-	河原色粘土多量混合

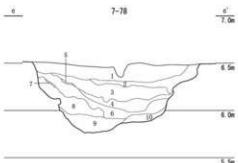

№	土色・土質	土色No.	段状物	跡土	有機質	質点石	他の石	備考
1	褐色粘土	1019A/4	少	少	-	-	-	中位層
2	にじみ黄褐色粘土	1019B/2	縦	-	-	-	-	河原色粘土多量混合
3	にじみ黄褐色粘土	1019B/4	縦	-	-	-	-	河原色粘土多量混合

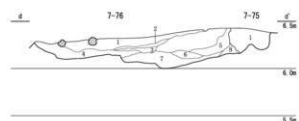

上層

№	土色・土質	土色No.	段状物	跡土	有機質	質点石	他の石	備考
1	オリーブ褐色砂土	2.197A/3	中	-	少	少	多	河原色砂土混合 褐色土塊多量含む
2	泥状粘土	1019/1	中	-	-	-	-	黄褐色土含む
3	黄褐色粘土	2.197A/1	中	-	-	-	少	オリーブ褐色土多量混合
4	オリーブ褐色粘土	2.197B/3	縦	横	-	-	少	河原色粘土多量混合
5	河原色粘土	2.197C/2	縦	-	-	-	多	オリーブ褐色粘土混合
6	オリーブ褐色粘土	2.197A/2	縦	-	-	-	少	河原色粘土多量混合
7	河原色粘土	2.197C/2	縦	-	-	-	多	河原色粘土多量混合
8	河原色粘土	2.197A/2	縦	-	-	-	少	河原色粘土多量混合
9	河原色粘土	2.197A/2	縦	-	-	-	少	河原色粘土多量混合
10	河原色砂土	2.197C/2	少	-	-	-	少	河原色粘土多量混合

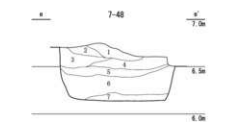

上層

№	土色・土質	土色No.	段状物	跡土	有機質	質点石	他の石	備考
1	オリーブ褐色粘土	2.197A/3	中	-	-	-	-	河原色粘土多量混合
2	泥状粘土	1019/1	中	-	-	-	-	河原色粘土多量混合
3	河原色粘土	2.197A/1	中	-	-	-	少	オリーブ褐色粘土混合
4	オリーブ褐色粘土	2.197B/3	縦	横	-	-	-	にじみ黄褐色土多量混合
5	河原色粘土	2.197C/2	縦	-	-	-	多	河原色粘土多量混合
6	オリーブ褐色粘土	2.197A/2	縦	-	-	-	少	河原色粘土多量混合
7	河原色粘土	2.197A/2	縦	-	-	-	少	河原色粘土多量混合
8	河原色砂土	2.197C/2	中	-	-	-	少	河原色粘土多量混合

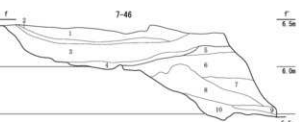

下層

№	土色・土質	土色No.	段状物	跡土	有機質	質点石	他の石	備考
1	河原色粘土	2.197C/2	多	多	-	横	横	にじみ黄褐色土混合
2	褐色粘土	2.197B/2	多	多	-	横	横	にじみ黄褐色土混合
3	河原色粘土	2.197A/2	少	少	-	横	横	中位層
4	河原色粘土	2.197A/2	少	少	-	少	少	河原色粘土多量混合 中位層
5	河原色粘土	1019C/2	少	少	-	-	-	にじみ黄褐色土混合
6	にじみ黄褐色粘土	1019B/2	少	少	-	-	-	河原色粘土多量混合
7	褐色粘土	1019B/4	縦	横	-	-	-	河原色粘土多量混合

下層

№	土色・土質	土色No.	段状物	跡土	有機質	質点石	他の石	備考
1	河原色粘土	2.197C/2	-	-	-	-	-	2-46
2	オリーブ褐色粘土	2.197B/3	縦	-	-	-	-	2-46
3	泥状粘土	1019/1	中	-	-	-	-	2-46
4	河原色粘土	2.197A/1	中	-	-	-	-	2-46
5	オリーブ褐色粘土	2.197B/3	縦	-	-	-	-	2-46
6	河原色粘土	2.197C/2	少	少	-	-	-	2-46
7	河原色粘土	2.197A/2	縦	-	-	-	-	2-46
8	河原色粘土	2.197A/2	縦	-	-	-	-	2-46
9	河原色砂土	2.197C/2	少	-	-	-	-	2-46
10	オリーブ褐色粘土	2.197B/3	縦	-	-	-	-	2-46

第101図 屋敷地1 2面目 土坑7-46・48・76・78 (縮尺/100・1/40)

第3章 遺構

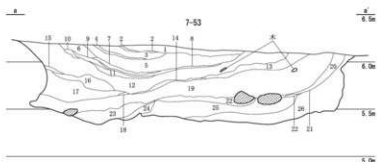

No.	土色・土質	土色No.	段化物	路上	有機質	質点石	他の石	備考
1	黒褐色粘土	3.973/2	中	-	-	-	-	砂多量含む黒褐色粘土層
2	暗灰色砂質土	3.974/2	-	-	-	-	-	黒褐色粘土上層部
3	黒褐色粘土	3.973/1	少	-	中	-	-	暗灰色粘土上層部
4	黒褐色粘土	3.973/2	-	-	多	-	-	黒褐色粘土上層部
5	同色粘土	10982/2	中	-	-	-	-	黒褐色粘土上層部
6	黒褐色粘土	3.973/2	-	-	-	少	-	砂多量含む黒褐色粘土層部
7	オリーブ褐色粘土	973/2	-	-	-	-	-	黒褐色粘土上層部
8	黒褐色粘土	10970/2	細	-	細	-	-	暗灰色粘土上層部
9	暗灰色粘土	3.974/2	細	-	-	-	-	暗灰色粘土層部
10	黒褐色粘土	3.973/2	細	-	-	-	-	暗灰色粘土層部
11	黒褐色粘土	3.973/2	細	-	-	-	-	暗灰色粘土層部
12	オリーブ褐色粘土	973/2	中	-	多	多	多	暗灰色粘土層部
13	黒褐色粘土	10971/1	多	-	中	少	少	暗灰色粘土上層部
14	黒褐色粘土	3.973/2	-	-	-	-	-	暗灰色粘土上層部

No.	土色・土質	土色No.	段化物	路上	有機質	質点石	他の石	備考
15	暗灰色粘土	3.974/2	細	-	-	-	-	砂多量含む
16	暗灰色粘土	3.974/2	細	-	-	-	-	暗褐色粘土上層部
17	黒褐色粘土	3.973/2	少	-	-	-	-	暗褐色粘土上層部
18	黒褐色粘土	3.973/2	-	-	多	少	多	暗褐色粘土上層部
19	黒褐色粘土	3.973/1	多	-	-	-	-	暗褐色粘土上層部
20	同色粘土	974/1	-	-	-	-	-	暗褐色粘土上層部
21	オリーブ褐色粘土	973/1	細	-	-	-	-	暗褐色粘土上層部
22	オリーブ褐色粘土	973/1	細	-	-	-	少	暗褐色粘土上層部
23	黒褐色粘土	3.974/1	少	-	-	-	-	暗褐色粘土上層部
24	オリーブ褐色砂質土	2.974/3	-	-	-	-	-	暗褐色粘土上層部
25	オリーブ褐色粘土	974/2	多	-	-	少	少	暗褐色粘土上層部
26	黒褐色粘土	10981/1	-	-	多	少	少	暗褐色粘土上層部

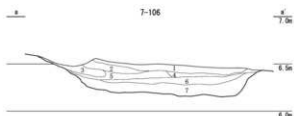
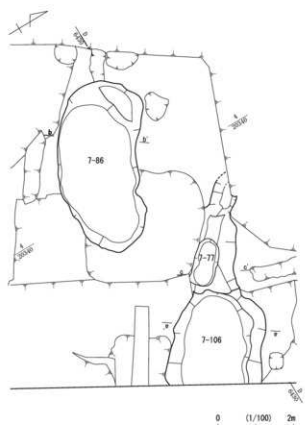

No.	土色・土質	土色No.	段化物	路上	有機質	質点石	他の石	備考
1	黒褐色粘土	10981/1	-	-	多	中	-	暗褐色粘土上層部
2	オリーブ褐色粘土	973/1	多	-	細	多	多	暗褐色粘土上層部
3	暗褐色粘土	3.973/2	多	-	中	-	-	暗褐色粘土上層部
4	暗褐色粘土	3.974/1	細	-	細	-	-	暗褐色粘土上層部
5	暗褐色粘土	3.973/2	多	-	多	細	多	暗褐色粘土上層部
6	暗褐色粘土	2.974/1	多	-	-	-	-	暗褐色粘土上層部
7	暗褐色粘土	3.974/1	多	-	-	-	-	暗褐色粘土上層部

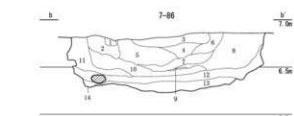

No.	土色・土質	土色No.	段化物	路上	有機質	質点石	他の石	備考
1	黒褐色粘土	10982/1	-	-	-	少	多	暗褐色粘土上層部
2	オリーブ褐色粘土	10984/3	-	-	多	中	-	暗褐色粘土上層部
3	黒褐色粘土	3.973/2	多	-	中	-	-	暗褐色粘土上層部
4	黒褐色粘土	3.973/2	-	-	-	少	-	暗褐色粘土上層部
5	黒褐色粘土	2.973/2	多	-	中	-	-	暗褐色粘土上層部
6	オリーブ褐色粘土	2.973/3	多	-	中	-	-	暗褐色粘土上層部
7	黒褐色粘土	2.973/2	多	-	中	-	-	暗褐色粘土上層部
8	同色粘土	10982/3	多	-	多	-	少	暗褐色粘土上層部
9	オリーブ褐色粘土	974/1	-	-	-	-	-	暗褐色粘土上層部
10	黒褐色粘土	3.973/2	-	-	-	-	-	暗褐色粘土上層部
11	黒褐色粘土	3.973/2	中	-	少	-	少	暗褐色粘土上層部
12	同色粘土	974/1	-	-	-	-	中	暗褐色粘土上層部
13	同色粘土	7.974/1	少	-	-	-	-	暗褐色粘土上層部
14	同色粘土	3.974/2	-	-	-	-	-	暗褐色粘土上層部

第102図 屋敷地1・2 2面目 土坑7-53・86・106 (縮尺1/100・1/40)



有機物を多量に含む。17世紀代の唐津焼、越前焼の播鉢等が出土している。

**柱穴列** 柱穴列7-47(100図)等がある。道路1北側で柱穴96・97・112が並ぶ。底面に小型で扁平な笏谷石があり、土塀に伴う施設の可能性がある。47はP1～5、6～8でなるが、ともに平行には並ばない。径0.4m、深さ0.3mで各柱穴間は1.1～1.2mを測る。

### 3) 屋敷地2(2面目)

主な遺構は土坑である。城下絵図によると、海福・牧野・大崎氏の屋敷地である。

**土坑** 7-86・106(第102図)、4-168(第103図)等がある。86は長辺4.5m、短辺2.1m、深さ0.6mを測る。覆土の3～8層に炭化物を多く含む。106は東側が調査区外に出るため判然しないが、深さ0.3mを測る。水平堆積で、86同様、炭化物と有機物がある。4-168は長辺2m、短辺1.7m、深さ1.4mを測る。金属製品の毛抜と無文銭等が出土している。

### 4) 屋敷地1(3面目)

主な遺構は土坑である。城下絵図によると、鷲山氏の屋敷地である。

**土坑** 主なものに7-138・142・143・149・154(第104図)、30(第106図)、113・148(第107図)等がある。138は長辺2.4m、短辺1.6m、深さ1mを測る。覆土はレンズ状堆積が基本で、下半部の10・12～15層は粘土層である。この上の粘質土のうち8・10層には炭化物、2・4・6・8層に有機物を多く含む。142は長辺5.1m、短辺2.8m、深さ1mを測る。覆土はレンズ状堆積が基本で、14・15層の粘質土上に12・13層の砂質土、その上に3・5～8層の砂質土と1・2・4層の粘質土がある。17世紀前半の唐津焼の碗・皿や越前焼の播鉢のほか、木製品の漆器椀・皿・蓋・櫛、石製品の粉挽臼、金属製品の燗台が出土している。143は長辺2.8m、短辺1.8m、深さ0.7mを測る。唐津焼の碗・皿や瀬戸・美濃焼の皿が出土している。149は長辺2.9m、短辺1.4m、深さ0.6mを測る。覆土は粘質土と砂質土の互層で金属製品の切羽が出土している。154は長辺2.7m、短辺2m、深さ0.7mを測る。覆土は下半部に粘質土、上半部に砂質土が堆積する。17世紀前半の土師質皿のほか、「大」と墨書で記した板材や石製品の砥石等が出土している。30は長辺5.7m、短辺3.5m、深さ0.3mを測る浅い土坑だが、17世紀前半の土師質皿と瀬戸・美濃焼の天目茶碗や皿が出土している。113は東側が調査区外に出るが、短辺約2.7m、深0.8mを測る。覆土はレンズ状堆積で、2・6・8層は炭化物と有機物とも多く含む。148は長辺約4.5m、短辺2.1m、深さ1mを測る。覆土は下半部が粘土層で、6層に炭化物と有機物を多く含む。17世紀前半の唐津焼の碗と水指のほか、木製品の駒と金属製品の小柄小刀等が出土している。なお土坑108もほかの遺構同様、17世紀前半頃の多様な遺物を定量認める。

**溜枳** 7-137(第105図)がある。長辺約2.1m、短辺1.3m、深さ0.6nを測る。平面形は方形で底面には笏谷石の板石を敷く。壁際に木の板を横向きに建てた痕跡がある。石敷の下の9層は砂層である。

### 5) 屋敷地2(3面目)

主な遺構は土坑である。城下絵図によると鮫嶋氏の屋敷地である。

**土坑** 主なものに7-82・170・181(第108図)、4-128(第112図)等がある。82は長辺約3.9m、短辺2.5m、深さ1.1mを測る。覆土はレンズ状堆積で、17～24層の上に炭化物を多く含む粘質土が堆積する。17世紀前半の唐津焼の皿と瀬戸・美濃焼の志野焼の向付等が出土している。170は長辺約2.8m、短辺2.6m、深さ1.5mを測る。下半部の13・14、17～19層の粘質土上に砂質土が堆積する。181は深さ約0.3mを測る。17世紀前半の土師質皿と瀬戸・美濃焼の天目茶碗や軟質施陶器等が出土している。4-128は道路2下層にあり、長辺約2m、短辺1.7m、深さ1mを測る。中世の遺構の可能性もあろう。

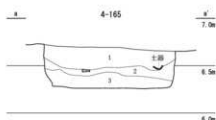
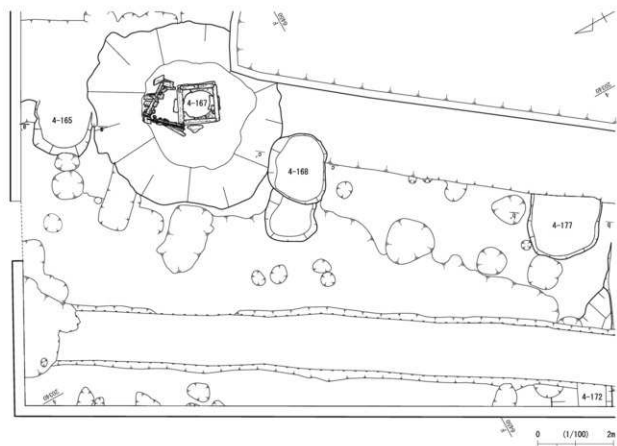

No.	土色・土質	土色No.	図記号	備註	層石	他の石	備考
1	黄褐色砂質土	2.351/A	少	-	-	少	
2	緑黄色砂質土	2.351/B	少	-	-	-	
3	黄褐色砂質土	2.351/C	-	-	-	-	

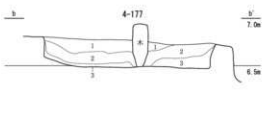

No.	土色・土質	土色No.	図記号	備註	層石	他の石	備考
1	黄褐色砂質土	2.351/A	少	-	-	-	
2	黄褐色砂質土	2.351/B	多	-	-	-	
3	黄褐色粘質土	2.351/C	-	-	-	-	

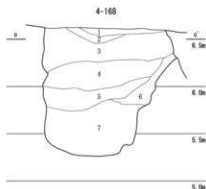

No.	土色・土質	土色No.	図記号	備註	層石	他の石	備考
1	緑黄色粘質土	2.352/A	多	-	-	-	
2	黄褐色粘質土	2.352/B	少	-	-	-	
3	にじみ黄色粘質土	2.352/C	少	-	-	-	灰色土層内
4	黄褐色粘質土	2.352/D	少	-	-	-	灰色土層内
5	黄褐色粘質土	2.352/E	-	-	-	-	灰色土層内
6	緑黄色粘質土	2.352/F	少	-	-	-	灰色土層内
7	黄褐色粘質土	2.352/G	少	-	-	-	灰色土層内

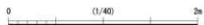

第103図 屋敷地2 2面目 土坑4-165・168・177 (縮尺1/100・1/40)



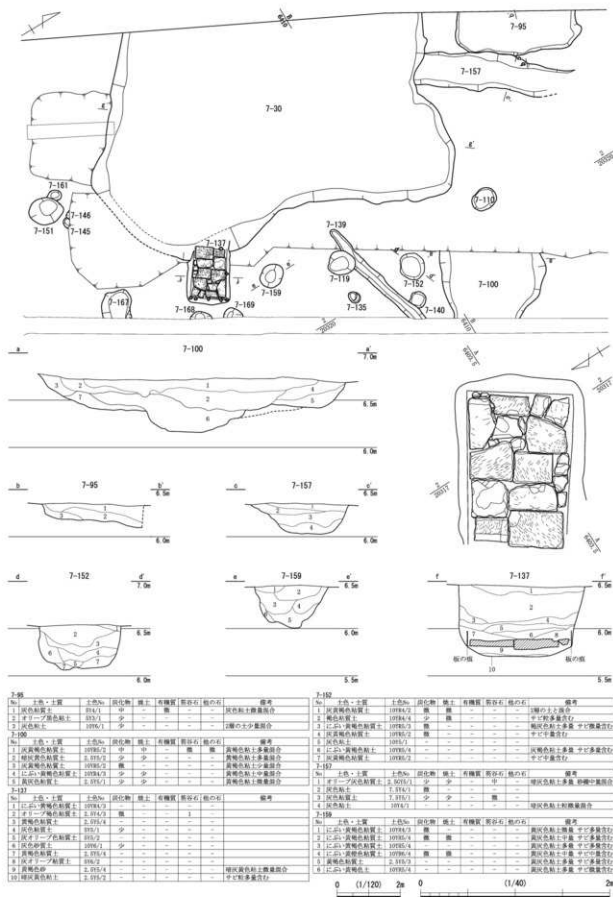

第105図 屋敷地1 3面目 土坑7-95・100・152・157・159 (縮尺1/120・1/40)



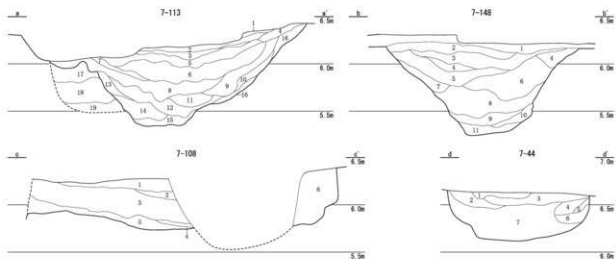
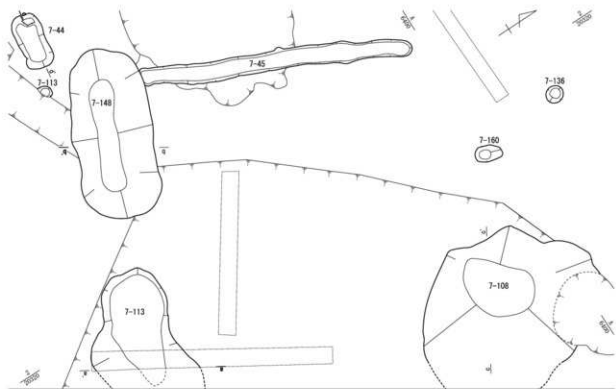

7-113								7-148									
No.	土色・土質	土色No.	図化物	焼土	有機質	質砂石	他の石	層名	No.	土色・土質	土色No.	図化物	焼土	有機質	質砂石	他の石	層名
1	灰色粘質土	1095/1	微	-	-	-	-	単層多量層行	1	オリーブ灰色粘質土	1029/1	微	-	-	-	-	灰オリーブ色粘多量層行
2	赤色土	1098/1	中	-	-	-	-	単層土 灰白色粘土少量層行	2	灰赤粘質土	1031/1	微	-	-	-	-	砂礫層多量行
3	厚層粘土	1099/2	多	-	-	-	-	粘質土 灰白色粘土少量層行	3	灰赤粘質土	1032/1	微	-	-	-	-	赤粘土土層 砂礫層合
4	オリーブ灰色粘質土	1025/1	微	-	-	-	-	砂礫層多量行	4	灰赤土	1033/1	微	-	-	-	-	砂礫層多量行
5	灰赤粘質土	7-104/1	少	-	-	-	-	粘質土 少量 砂礫少量層行	5	灰赤粘質土	7-103/1	少	-	-	-	-	砂礫層多量行
6	灰赤粘質土	7-104/2	多	-	-	-	-	砂礫層多量行	6	灰赤土	1034/1	少	-	-	-	-	砂礫層多量行
7	灰赤粘質土	1097/1	中	-	-	-	-	-	7	灰赤粘質土	7-104/1	少	-	-	-	-	粘質土層
8	灰赤粘質土	1098/1	多	-	-	-	-	-	8	灰赤粘土	7-104/2	少	-	-	-	-	粘質土層
9	灰赤粘質土	1095/1	少	微	微	微	-	-	9	オリーブ黒粘質土	7-103/1	少	-	-	-	-	砂礫層 自然少量層行
10	灰赤粘質土	1096/1	微	-	-	-	-	-	10	灰赤粘土	1041/1	微	-	-	-	-	灰オリーブ色粘中量層行
11	オリーブ褐色粘質土	1097/1	多	-	-	-	-	-	11	灰赤粘質土	7-104/1	少	-	-	-	-	自然少量層行
12	灰赤粘質土	7-104/1	少	-	-	-	-	-									
13	灰赤粘質土	1094/1	少	-	-	-	-	-									
14	オリーブ褐色粘質土	1095/1	少	-	-	-	-	オリーブ粘土 粘層多量行									
7-108								7-44									
No.	土色・土質	土色No.	図化物	焼土	有機質	質砂石	他の石	層名	No.	土色・土質	土色No.	図化物	焼土	有機質	質砂石	他の石	層名
1	厚オリーブ灰色粘質土	2-1073/1	中	-	-	-	-	砂礫層多量合	1	浅黄褐色粘質土	1039/4	微	-	-	-	-	灰土層多量合
2	オリーブ褐色粘質土	2-1073/1	微	-	-	-	-	砂礫層多量合	2	浅黄褐色粘質土	2-1073/4	微	-	-	-	-	灰土層多量合
3	オリーブ褐色粘質土	2-1073/2	少	-	-	-	-	中量合	3	灰赤粘質土	2-1071/1	微	-	-	-	-	灰赤土層多量合
4	灰オリーブ粘質土	2-1073/2	少	-	-	-	-	粘質土	4	灰赤粘質土	2-1071/2	微	-	-	-	-	粘質土層
5	灰赤粘質土	2-1073/2	少	-	-	-	-	粘質土 少量層合 中砂	5	灰赤粘質土	2-1069/2	微	-	-	-	-	粘質土層
6	灰赤粘質土	2-1073/2	少	-	-	-	-	粘質土 少量層合 中砂	6	黄褐色粘質土	1039/3	微	-	-	-	-	粘質土層
7	灰赤粘質土	2-1073/1	少	-	-	-	-	粘質土 少量層合 中砂	7	褐色粘質土	1039/3	微	-	-	-	-	粘質土層
8	灰赤粘質土	2-1073/1	少	-	-	-	-	粘質土 少量層合 中砂	8	黄褐色粘質土	1039/3	微	-	-	-	-	粘質土層
9	灰赤粘質土	2-1073/1	少	-	-	-	-	粘質土 少量層合 中砂	9	褐色粘質土	1039/3	微	-	-	-	-	粘質土層

第107図 屋敷地1 3面目 土坑7-44・108・113・148 (縮尺1/100・1/40)

第3節 第II街区の遺構

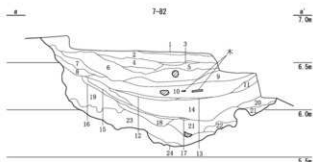
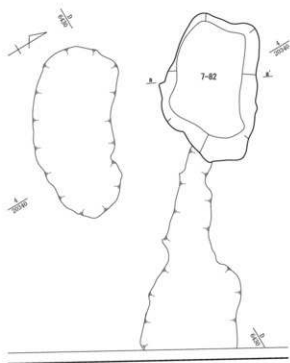

7-82

No.	土色・土質	土色No.	段台物	礎土	有機質	剪削石	他の石	備考
1	灰黄褐色粘質土	1078A/2	基	-	-	中	-	堀池土層下層部
2	暗褐色粘質土	1078B/4	基	-	-	少	-	17-19層粘質土層部
3	黒褐色粘質土	2.1078/1	少	-	-	-	-	堀池土層部
4	黄褐色粘質土	2.1078/3	基	-	-	-	-	堀池土層部
5	黄褐色粘質土	2.1078/1	基	-	-	少	-	堀池土層部
6	黒褐色粘質土	2.1078/1	基	-	-	少	-	堀池土層部
7	黄褐色粘質土	2.1078/2	少	-	-	-	-	堀池土層部
8	黄褐色粘質土	2.1078/2	少	-	-	-	-	堀池土層部
9	黄褐色粘質土	2.1078/1	基	-	-	中	-	堀池土層部
10	黄褐色粘質土	2.1078/1	基	-	-	少	-	堀池土層部
11	灰白色粘質土	1078/1	基	-	-	中	-	堀池土層部
12	黄褐色粘質土	2.1078/1	少	-	-	-	-	堀池土層部
13	黄褐色粘質土	2.1078/2	少	-	-	-	-	堀池土層部
14	黄褐色粘質土	2.1078/1	基	-	-	中	-	堀池土層部
15	黄褐色粘質土	1078/1	少	-	-	中	-	堀池土層部
16	灰白色粘質土	1078/1	基	-	-	堀	-	堀池土層部
17	黄褐色粘質土	2.1078/1	中	-	-	-	-	堀池土層部
18	黄褐色粘質土	1078/1	中	-	-	少	-	堀池土層部
19	黄褐色粘質土	1078/1	中	-	-	少	-	堀池土層部
20	黄褐色粘質土	2.1078/1	堀	-	-	-	-	堀池土層部
21	黄褐色粘質土	2.1078/1	少	-	-	-	-	堀池土層部
22	黄褐色粘質土	2.1078/1	堀	-	-	-	-	堀池土層部
23	灰白色粘質土	1078/1	少	-	-	少	-	堀池土層部
24	灰白色粘質土	2.1078/1	堀	-	-	-	-	堀池土層部

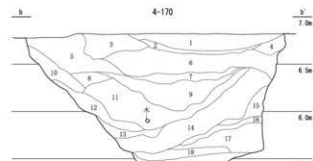
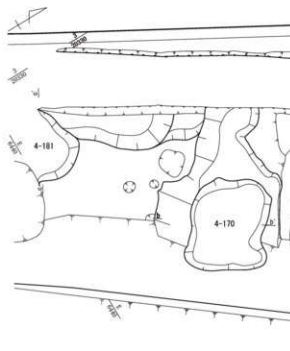

4-170

No.	土色・土質	土色No.	段台物	礎土	有機質	剪削石	他の石	備考
1	黄褐色粘質土	2.1078/4	少	-	-	-	-	灰黄色土層部
2	灰白色粘質土	1078/2	基	-	-	-	-	灰白色土層部
3	オリーブ色粘質土	1078/4	基	-	-	-	-	灰黄色土層部
4	オリーブ色粘質土	1078/4	基	-	-	-	-	灰黄色土層部
5	黄褐色粘質土	2.1078/1	基	-	-	-	-	灰黄色土層部
6	黄褐色粘質土	2.1078/1	基	-	-	-	-	灰黄色土層部
7	黄褐色粘質土	2.1078/1	基	-	-	-	-	灰黄色土層部
8	灰白色粘質土	1078/3	基	-	-	-	-	灰黄色土層部
9	黄褐色粘質土	2.1078/1	基	-	-	-	-	灰黄色土層部
10	灰白色粘質土	2.1078/1	-	-	-	-	-	オリーブ色粘質土層部
11	黄褐色粘質土	1078/1	少	-	-	-	-	灰黄色土層部
12	黄褐色粘質土	2.1078/1	-	-	-	-	-	灰黄色土層部
13	黄褐色粘質土	2.1078/1	-	-	-	-	-	灰黄色土層部
14	灰白色粘質土	1078/1	少	-	-	-	-	灰黄色土層部
15	オリーブ色粘質土	1078/4	-	-	-	-	-	灰黄色土層部
16	黄褐色粘質土	1078/1	-	-	-	-	-	灰黄色土層部
17	灰白色粘質土	1078/2	-	-	-	-	-	灰黄色土層部
18	灰白色粘質土	1078/2	-	-	-	-	-	灰黄色土層部
19	灰白色粘質土	1078/2	-	-	-	-	-	灰黄色土層部



4-181

No.	土色・土質	土色No.	段台物	礎土	有機質	剪削石	他の石	備考
1	黄褐色粘質土	2.1078/1	少	-	-	-	-	灰黄色土層部
2	黄褐色粘質土	2.1078/1	少	-	-	-	-	灰黄色土層部
3	黄褐色粘質土	2.1078/4	少	-	-	-	-	灰黄色土層部
4	黄褐色粘質土	2.1078/1	-	-	-	-	-	灰黄色土層部

第108図 屋敷地2 3面目 土坑7-82, 土坑4-170・181 (縮尺1/100・1/40)

#### 第4節 第Ⅲ街区の遺構

第Ⅲ街区は屋敷地が2つあることが調査区西側の連続立体交差事業に伴う発掘調査で判明している。2つを区分する遺構は溝5-4で、そこを境に屋敷地1・2に分ける。ただこの街区は全体的に近代以降の鉄道施設工事に伴い大きく削平されている。そのため遺物の様相や遺構の切り合いを検討したうえで該当面に移動したものもある。以下、道路と区画溝、屋敷地1・2の遺構を面ごとに説明する。

##### 1) 道路・区画溝(第113~116図)

**道路2**(第111・112図) この道路は第Ⅱ・Ⅲ街区の間にあるものだが、攪乱で東側の大半が削平されており確認できたのは一部のみである。また側溝の遺存も良好でない。本調査区では長さ約0.9mを確認した。路面は砂利を敷き詰めて舗装しており2面の舗装面を確認した。道路面1の標高は7.3mで、その下層に道路面2を認める。道路南縁が確認できないため道幅は不明だが、舗装面が3.5mほど残っており、これ以上の幅であったと思われる。この道路は連続立体交差事業に伴う発掘調査でも認めるが、その調査では未検出の側溝と考えられる溝4-109が北側にある。これは幅約0.9m、深さ0.8mを測り、改修時に溝110を掘り直している。109から19世紀代の伊万里の碗や越前焼の鉢、110から17世紀代の土師質皿や瀬戸・美濃焼の碗等が出土しており、この道路が改修を行いながら福井城築城期から利用されていたことが分かる。なお3面目で小規模な土坑を認めるが、これは道路を施工する際の基準線として設けたものの可能性がある。溝110下層に径約0.8mを測る井戸111がある。覆土である19・20層は粘質土である。遺物は出土していない。これも中世の遺構の可能性はある。

**溝5-4**(第113・114図) 本来は幅約2.6mであると思われるが、東側は攪乱の影響のためか約5.3mを測る。1面目検出時の落ち込み内で確認した。覆土はⅠ~Ⅲ層に分かれる。Ⅰ層は10~15層・28~30層で砂質土が多い。Ⅱ層はⅢ層の22・35~39層以外が該当するが、Ⅰ層と異なり粘質土が目立つ。溝東方北側には土留めと思われる木杭や横木、石組等があるが、最下段の横木は標高6.3mに認める。木杭は約10×12cm角で3本が立った状態で約2m間隔で並ぶ。遺物は17世紀代の土師質皿や唐津焼、瀬戸・美濃焼の天目茶碗や越前焼の甕もあるが、多くは溝を埋め立てた時の埋土に伴うもので、伊万里の碗・皿・鉢・香炉、唐津焼の甕、京・信楽焼の土瓶、三田焼の鉢、越前焼の擂鉢・鉢、瓦質火鉢や火炉等、19世紀頃のものが多い。このほか漆器碗・箸・楊枝・折敷・漆塗り重箱・箆・木植・包丁型と鎌刀型、墨書を記した木製品がある。墨書製品は「□銭四百貳文 □□□三郎」「福嶋村 もち来」と記した木札、「巳(年)」「子(年)」と記した桶側板、「常盤屋」「花乃浪」と焼印した桶や曲物蓋がある。このほか金属製品の座金やキセルも出土している。なおこの溝の北際には石組施設がある。北側に笏笏石の割石を設け、西側には板石を敷き踊り場状にしている。この部分の南端の一枚は盤等の箱状の容器であると考えられる。なお南側にも北側と対をなす割石が存在した可能性があるが、その場合、南北幅は石組の内側で約1.5mであったと思われる。なお深さは約0.5mを測る。

##### 2) 屋敷地1(1面目)

主な遺構は井戸・土坑・溝等である。城下絵図によると松原・中川氏の屋敷地である。

**井戸** 4-18(第117図)がある。地表面で0.9~1.2m、深さ1mを測る。廃棄後に最下段の桶以外抜き取り瓦礫で埋める。桶の底板は0.6mを測り、中央の穿孔に竹筒を認める自噴式井戸である。竹筒は砂質土である最下層の6層を掘り込む。内部には粗粒砂を認める。

**土坑** 主なものに4-2・3・6・15・29(第118図)、19・64(第119・120図)等がある。2は長辺約3.8m、短辺2.4m、深さ1mを測る。覆土は水平堆積が基本で、13~17層の砂質土上に10層の粘質土、



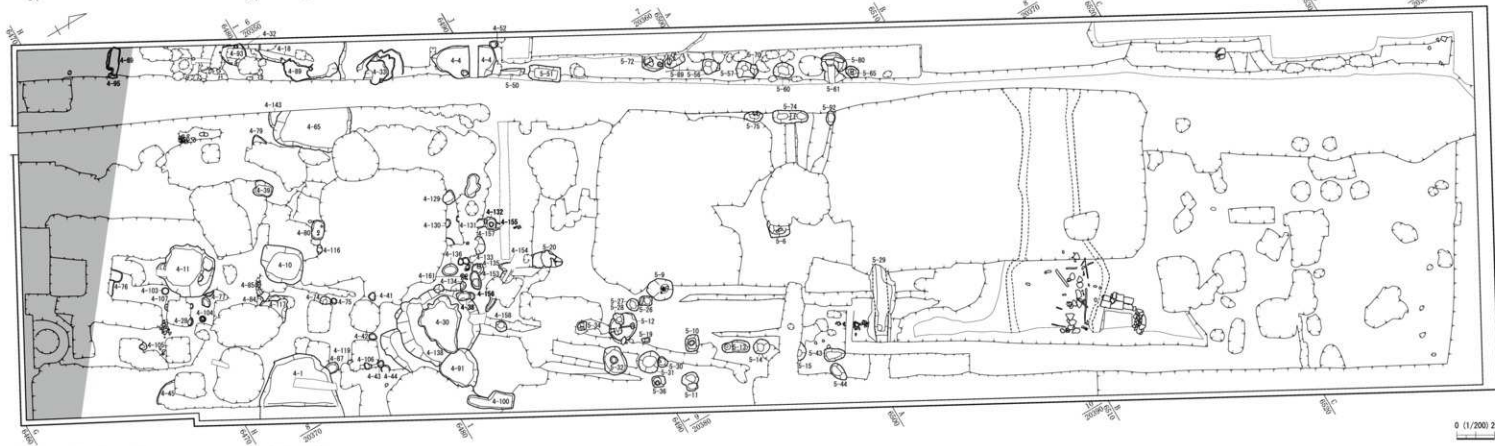
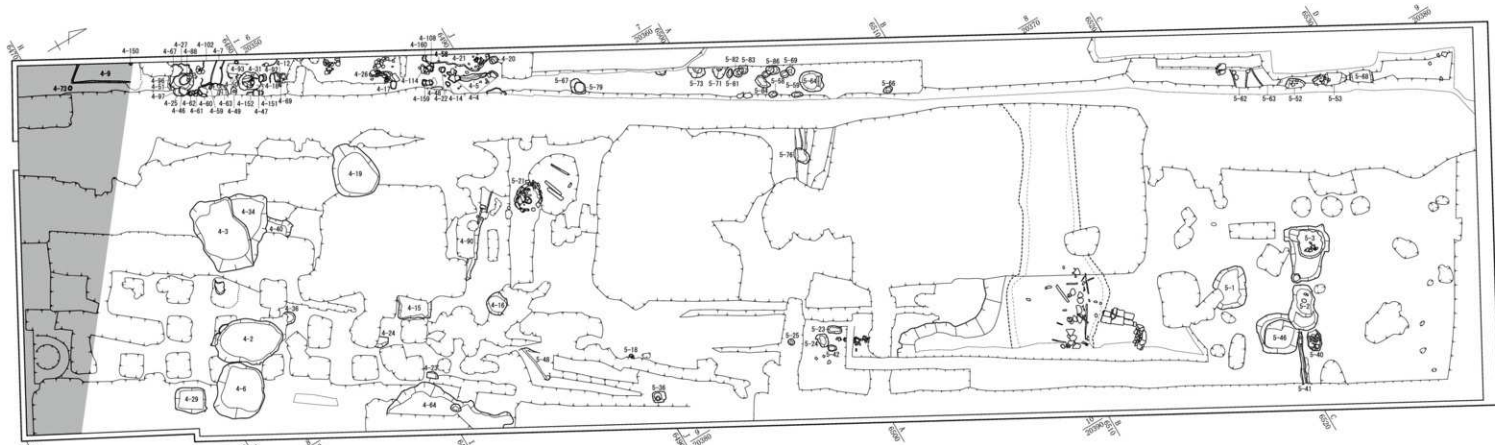

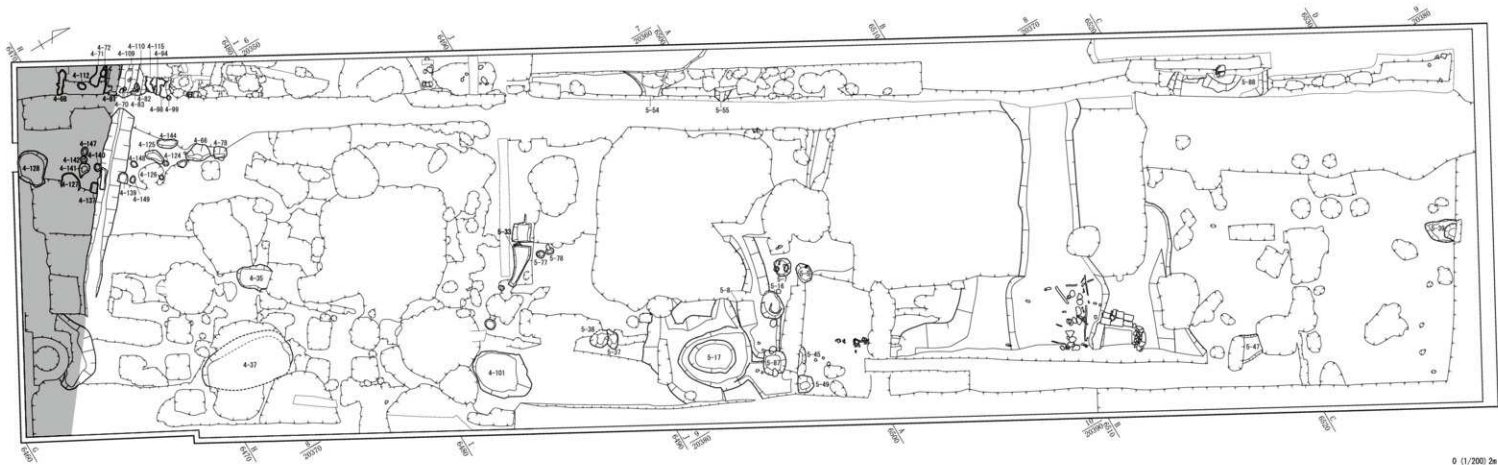

0 1/200 2m

第110图 第Ⅲ街区屋敷地1・2 3面目全体图(縮尺1/200)

第4節 第Ⅲ街区の遺構

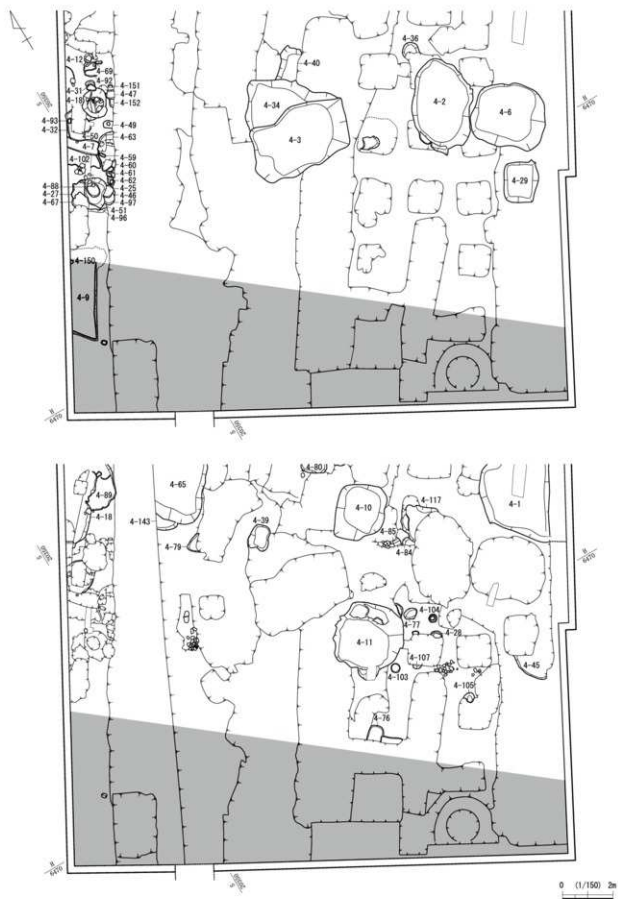

第111図 砂利敷道路4-9① (縮尺1/150)

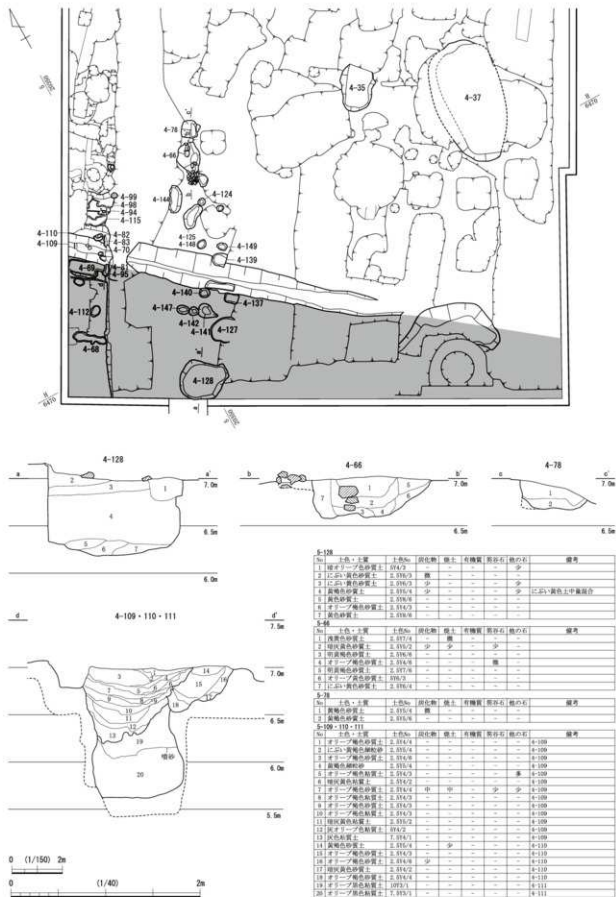

第112図 砂利敷道路4-9㉔および土坑4-66・78・109・110・111・128 (縮尺1/150・1/40)

No.	土色・土層	土名	炭化物	燧石	瓦片類	瓦片瓦	鏡の石	鏡片
1	緑黄色砂質土	514/3	-	-	-	-	-	-
2	にじみ黄褐色砂土	519/3	■	-	-	-	-	
3	にじみ黄褐色土	519/2	■	-	-	-	■	
4	黄褐色砂土	515/4	■	-	-	-	■	
5	黄褐色砂土	519/3	■	-	-	-	■	
6	オリーブ褐色砂土	514/2	-	-	-	-	-	
7	黒色砂土	519/3	-	-	-	-	-	
8	オリーブ褐色砂土	519/3	-	-	-	-	-	
9	にじみ黄褐色土	519/4	-	-	-	-	-	
10	黄褐色砂土	514/4	-	-	-	-	-	
11	黄褐色砂土	515/4	-	-	-	-	-	
12	黄褐色砂土	519/3	-	-	-	-	-	
13	黄褐色砂土	515/4	-	-	-	-	-	
14	黄褐色砂土	515/4	-	-	-	-	-	
15	オリーブ褐色砂土	514/2	■	■	-	■	■	
16	オリーブ褐色砂土	514/2	■	-	-	-	-	
17	黄褐色砂土	514/2	-	-	-	-	-	
18	オリーブ褐色砂土	514/2	-	-	-	-	-	
19	オリーブ褐色砂土	514/2	-	-	-	-	-	
20	オリーブ褐色砂土	514/2	-	-	-	-	-	

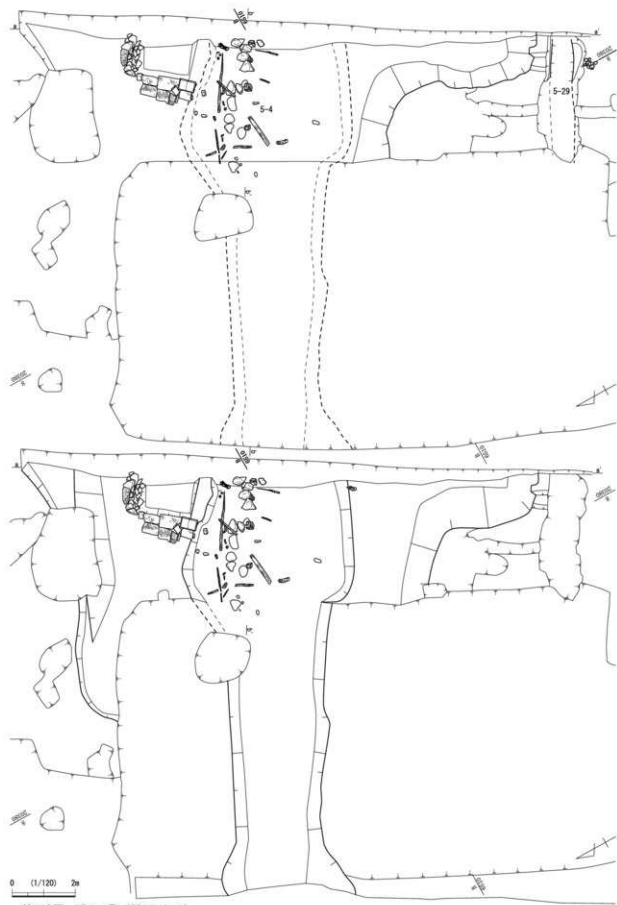

第113図 清5-4① (縮尺1/120)

第3章 遺構

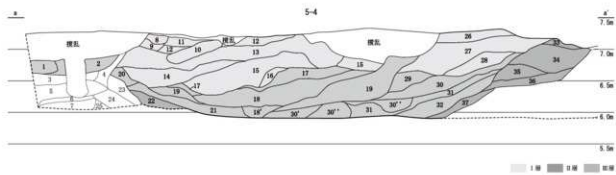

No.	土色・土質	土層No.	図記号	層土	土層質	層底石	層の石	調査	%	土色・土質	土層No.	図記号	層土	土層質	層底石	層の石	調査
1	オリーブ褐色粘質土	103/1	中	-	少	少	粘砂混合		21	黒褐色粘質土	2.103/1	少	-	少	少	少	粘砂混合
2	オリーブ褐色粘質土	103/1	中	-	少	少		22	黒褐色粘質土	2.103/1	少	-	少	少	少		
3	埋まり層の粘質土	104/3	-	-	-	-		23	灰白粘質土	104/1	少	-	-	少	少	埋砂混合	
4	灰オリーブ粘質土	104/2	少	-	少	少		24	灰オリーブ粘質土	104/2	少	-	-	少	-	埋土(土)粘質土	
5	灰オリーブ粘質土	105/2	-	-	-	-	粘砂混合	25	灰オリーブ粘質土	104/2	少	-	-	少	-		
6	土色不明(埋砂)	105B/1	-	-	-	-	埋砂	26	灰褐色粘質土	105B/2	少	少	-	少	少		
7	土色不明(埋砂)	105B/1	-	-	-	-	埋砂	27	土色不明(埋砂)粘質土	105B/2	少	-	-	少	少		
8	灰オリーブ粘質土	104/2	中	-	少	少	緑色埋入層出土	28	褐色粘質土	105B/1	少	-	-	少	-		
9	灰粘質土	104/1	中	-	少	少		29	埋まり層の粘質土	104/3	少	-	少	少	灰白土層		
10	灰粘質土	104/1	中	-	少	少		30	黒褐色粘質土	105B/2	少	中	-	少	少	ビート層混合	
11	灰オリーブ粘質土	105/2	中	-	少	少		30	黒褐色粘質土	105B/2	少	中	-	少	少	ビート層混合	
12	灰オリーブ粘質土	105/2	中	-	少	少		30	黒褐色粘質土	105B/2	少	中	-	少	少	ビート層混合	
13	オリーブ褐色粘質土	2.104/3	少	少	少	少		31	黒褐色粘質土	105B/2	中	-	少	少	少	ビート層	
14	黒褐色粘質土	2.104/2	少	少	少	少		32	黒褐色粘質土	2.103/1	中	-	少	少	少		
15	オリーブ褐色粘質土	103/1	少	-	少	少		32	灰褐色粘質土	105B/2	少	少	-	少	少		
16	オリーブ褐色粘質土	103/1	少	-	少	少		34	土色不明(埋砂)粘質土	105B/1	中	-	少	少	少	大塚多量層	
17	黒褐色粘質土	2.103/2	中	-	少	少	ビート目立	35	黒褐色粘質土	2.103/1	中	-	少	少	少	大塚多量層	
18	黒褐色粘質土	2.103/1	少	-	少	少	粘土と砂が互層堆積	36	黒褐色粘質土	2.103/1	中	-	少	少	少	大塚多量層	
19	黒褐色粘質土	2.103/1	中	-	少	少	粘土と砂が互層堆積	37	黒褐色粘質土	2.103/1	中	-	少	少	少	大塚多量層	
20	黒褐色粘質土	2.103/1	少	-	-	-	1層(ビート)層+埋砂	38	灰オリーブ粘質土	104/2	少	-	少	少	少	大塚層	
20	黒褐色粘質土	2.103/1	少	-	-	-		39	埋まり層の粘質土	104/3	少	-	-	少	少	大塚層	

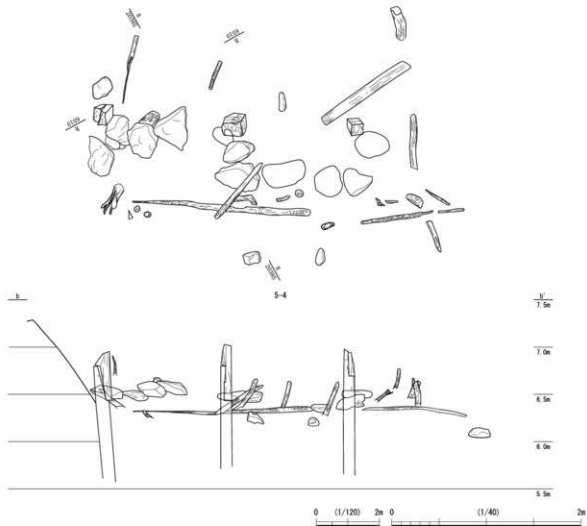

第114図 溝5-4② (縮尺1/120・1/40)



第3章 遺構

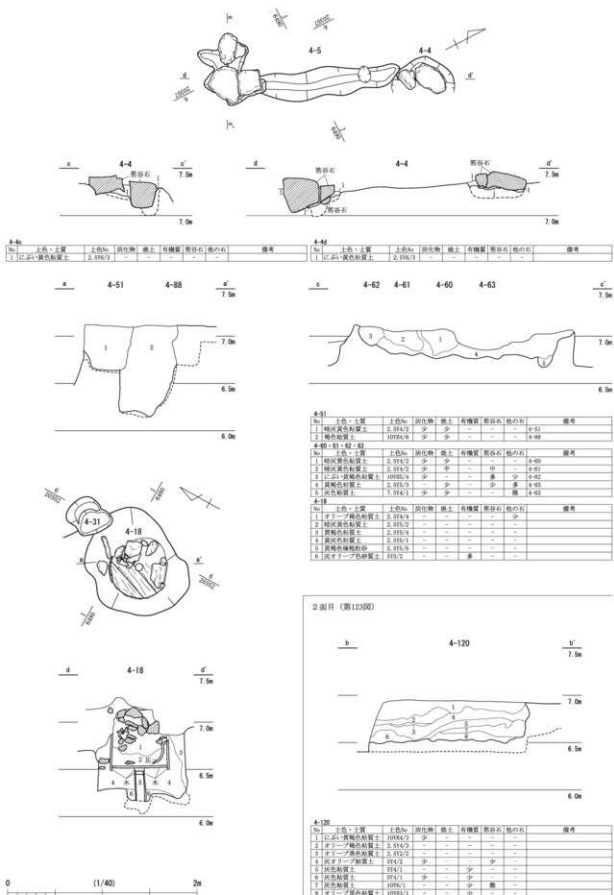

第116図 屋敷地1 1面目 井戸4-18, 土坑4-51・60・61・62・63・88・120, 礎石4-4・5 (縮尺1/40)



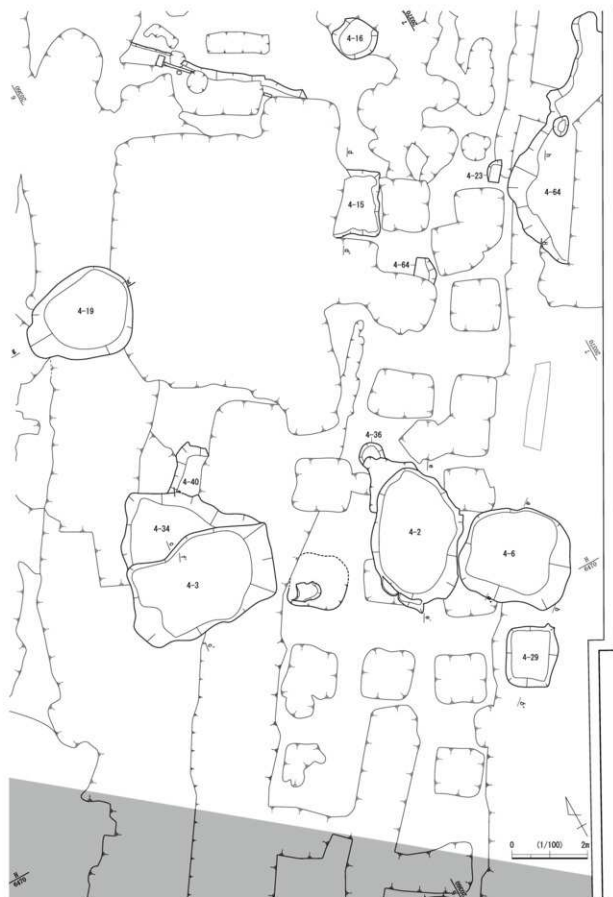

第117圖 屋敷地1 1面目 東側遺構 (縮尺1/100)

第3章 遺構

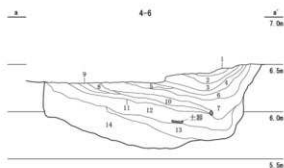

No.	土色・土質	土色No.	図化物	焼土	有機質	骨片	他の石	備考
1	灰黄色砂質土	2.937/2	-	-	-	-	少	
2	灰黄色砂質土	2.937/2	-	-	-	-	少	
3	灰黄色砂質土	2.937/2	-	-	-	-	少	
4	オリーブ褐色砂質土	3.932/2	-	-	-	-	-	
5	オリーブ褐色砂質土	3.932/2	-	-	-	-	-	
6	灰黄色砂質土	2.937/2	-	-	-	-	少	
7	オリーブ褐色砂質土	3.932/2	-	-	多	-	-	
8	灰黄色砂質土	2.937/2	-	-	-	-	-	
9	灰黄色砂質土	2.937/2	-	-	-	-	少	
10	オリーブ褐色砂質土	3.932/2	-	-	中	-	-	
11	灰黄色砂質土	2.937/2	-	-	-	-	少	
12	オリーブ褐色砂質土	3.932/2	-	-	中	-	-	
13	オリーブ褐色砂質土	3.932/2	-	-	多	-	-	
14	オリーブ褐色砂質土	3.932/2	-	-	-	-	-	

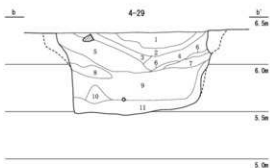

No.	土色・土質	土色No.	図化物	焼土	有機質	骨片	他の石	備考
1	灰黄色砂質土	2.937/2	-	-	-	-	-	
2	灰黄色砂質土	2.937/2	-	-	-	-	-	
3	オリーブ褐色砂質土	3.932/2	-	-	-	-	少	
4	オリーブ褐色砂質土	3.932/2	-	-	-	-	少	
5	灰黄色砂質土	2.937/2	-	-	-	-	少	
6	オリーブ褐色砂質土	3.932/2	-	-	-	-	少	
7	灰黄色砂質土	2.937/2	-	-	-	-	少	
8	灰黄色砂質土	2.937/2	-	-	-	-	-	
9	灰黄色砂質土	2.937/2	-	-	-	-	-	
10	オリーブ褐色砂質土	3.932/2	-	-	-	-	-	
11	灰黄色砂質土	2.937/2	-	-	-	-	-	

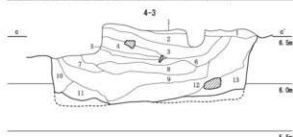

No.	土色・土質	土色No.	図化物	焼土	有機質	骨片	他の石	備考
1	灰黄色砂質土	2.937/1	中	-	-	-	少	
2	灰黄色砂質土	2.937/2	-	-	-	-	少	
3	黒褐色砂質土	2.932/2	-	-	-	-	多	
4	灰黄色砂質土	2.937/1	-	-	-	-	少	
5	灰黄色砂質土	2.937/2	-	-	-	-	少	
6	灰黄色砂質土	2.937/2	-	-	-	-	少	
7	灰黄色砂質土	2.937/2	-	-	-	-	少	
8	黒褐色砂質土	2.932/2	-	-	-	-	-	
9	灰黄色砂質土	2.937/1	少	-	-	-	中	
10	灰黄色砂質土	2.937/1	-	-	-	-	-	
11	灰黄色砂質土	2.937/1	-	-	-	-	-	
12	灰黄色砂質土	2.937/1	-	-	-	-	-	
13	オリーブ褐色砂質土	3.932/2	-	-	-	-	少	

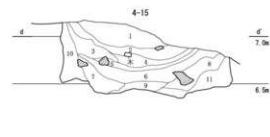

No.	土色・土質	土色No.	図化物	焼土	有機質	骨片	他の石	備考
1	灰黄色砂質土	2.937/2	少	-	-	-	少	
2	オリーブ褐色砂質土	3.932/2	少	-	-	-	少	
3	灰黄色砂質土	2.937/2	-	-	-	-	少	
4	灰黄色砂質土	2.937/2	-	-	-	-	少	
5	灰黄色砂質土	2.937/2	-	-	-	-	少	
6	灰黄色砂質土	2.937/1	少	-	-	-	-	
7	灰黄色砂質土	2.937/2	-	-	-	-	少	
8	灰黄色砂質土	2.937/2	-	-	-	-	少	
9	オリーブ褐色砂質土	3.932/2	-	-	-	-	少	
10	灰黄色砂質土	2.937/1	-	-	-	-	-	
11	灰黄色砂質土	2.937/1	少	-	-	-	-	

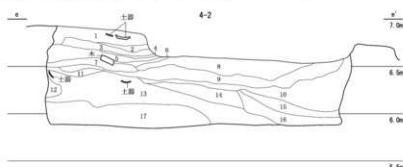

No.	土色・土質	土色No.	図化物	焼土	有機質	骨片	他の石	備考
1	黒褐色砂質土	2.932/2	少	-	-	-	少	
2	灰黄色砂質土	2.937/2	-	-	-	-	少	
3	オリーブ褐色砂質土	3.932/2	-	-	-	-	少	
4	オリーブ褐色砂質土	3.932/2	-	-	-	-	少	
5	灰黄色砂質土	2.937/2	-	-	-	-	多	
6	灰黄色砂質土	2.937/2	-	-	-	-	-	
7	灰黄色砂質土	2.937/2	-	-	-	-	-	
8	灰黄色砂質土	2.937/2	-	-	-	-	-	
9	オリーブ褐色砂	3.932/2	-	-	中	-	-	
10	灰黄色砂質土	2.937/2	-	-	-	-	-	
11	オリーブ褐色砂質土	3.932/2	-	-	少	-	-	オリーブ褐色土砂質土混合
12	オリーブ褐色砂質土	3.932/2	-	-	少	-	-	
13	オリーブ褐色砂質土	3.932/2	-	-	少	-	-	
14	オリーブ褐色砂質土	3.932/2	-	-	多	-	多	
15	オリーブ褐色砂質土	3.932/2	-	-	-	-	-	灰黄色粘質土中層混合
16	灰黄色砂質土	2.937/2	-	-	-	-	-	灰黄色粘質土少層混合
17	灰黄色砂質土	2.937/1	-	-	-	-	少	灰黄色粘質土少層混合

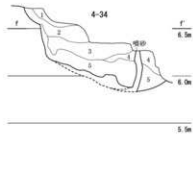

No.	土色・土質	土色No.	図化物	焼土	有機質	骨片	他の石	備考
1	オリーブ褐色砂質土	3.932/2	中	中	-	-	中	
2	灰黄色砂質土	2.937/2	-	-	-	-	少	
3	灰黄色砂質土	2.937/2	-	-	-	-	-	
4	黒褐色砂質土	2.932/2	-	-	-	-	少	
5	灰黄色砂質土	2.937/2	-	-	-	-	-	

第118図 屋敷地1 1面目 土坑4-2・3・6・15・29・34 (縮尺1/40)

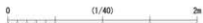

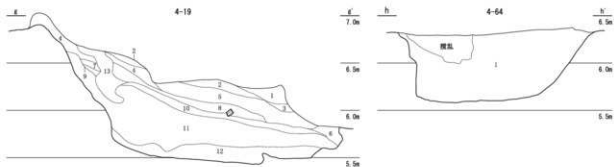

4-19							4-64								
No.	土色・土質	土色No.	図作物	焼土	有機質	炭化物	備考	No.	土色・土質	土色No.	図作物	焼土	有機質	炭化物	備考
1	黄色砂質土	317/4	-	-	-	-	原土土中継層分	1	灰イロゾロ色砂質土	7.15/2	少	■	-	中	■
2	褐色砂質土	1079/2	-	-	-	-									
3	灰褐色砂質土	1079/2	■	-	-	-									
4	イロゾロ色砂質土	316/2	少	-	-	-									
5	イロゾロ色砂質土	316/2	■	-	-	-									
6	黄褐色砂質土	3.317/4	-	-	-	-									
7	灰褐色砂質土	3.317/2	-	-	-	-									
8	イロゾロ色砂質土	316/4	-	-	-	少	少								
9	いりいり色砂質土	2.319/4	-	-	-	-									
10	イロゾロ色砂質土	316/2	-	-	-	-									
11	灰イロゾロ色砂質土	7.15/2	-	-	-	-	原土土中継層分								
12	灰イロゾロ色砂質土	7.15/2	-	-	-	-									

第119図 屋敷地1 1面目 土坑4-19・64 (縮尺1/40)

その上に8・9の砂層、1～7層の砂質土がある。3・5・13層に有機物を多く含む。19世紀の伊万里の碗や在産の行平のほか、漆器碗・切匙・栓・下駄・包丁の柄・人形の頭が出土している。人形の頭は3体が纏まって出土している。3は長辺約4m、短辺2.5m、深さ0.8mを測る。覆土は粘質土と砂質土が互層で堆積する。19世紀の伊万里の碗・皿・徳利、瀬戸・美濃焼の磁器碗・甕、京・信楽焼の碗・水注・土瓶、越前焼の鉢のほか、漆器碗・曲物・漆塗り部材、「孝顕寺」と墨書を記した曲物の蓋等が出土している。6は長辺2.9m、短辺2.6m、深さ0.9mを測る。覆土は全て砂質土で、レンズ状に堆積する。このうち7・12層には有機物を多く含む。19世紀の越前焼の播鉢や、柄杓・桶板板・櫛・篋等が出土している。15は長辺1.7m、短辺0.9m、深さ0.7mを測る。覆土はレンズ状堆積が基本で、8～11層の粘質土上に5～7層の砂質土がある。19世紀の伊万里の碗や越前焼の鉢のほか、「ししろうく」と墨書を記した木札が出土している。19は攪乱で上面が大きく削平されている。規模は不明確だが、長辺約3.1m、短辺2.4m、深さ1.5mを測る。64は調査区外に大半が出る。覆土は単一の砂質土で、19世紀の伊万里の碗や瀬戸・美濃焼の磁器碗が出土している。土坑16からも18世紀中頃以降の土師質皿や伊万里の碗や京・信楽焼等が出土している。

**溝・礎石** 4-4・5 (第117図)がある。溝5は礎石の根板痕である。長辺1.4m、幅0.3mを測り、両側に礎石がある。近辺に底部に石を認める土坑があり、何らかの施設が存在した可能性がある。

**洗い場** 5-21 (第120図)がある。一部分が攪乱で削平されているが、径約1.4～1.7mを測る。笊谷石の割石が円形に巡る。中央には径0.4mを測るピットを認める。

## 2) 屋敷地2 (1面目)

主な遺構は土坑だが数は少ない。城下絵図によると大関氏・稲垣氏の屋敷である。

**土坑** 主なものに5-1・2・3・46 (第122図)等がある。1は長辺2.4m、短辺1.8m、深さ0.3mを測る。2は長辺約2.4m、短辺1.5m、深さ0.5mを測る。九谷焼の赤絵樹と17世紀後半の越前焼の蓋が出土している。46は深さ約1.2mを測る。覆土は2層が砂質土で、4・6層に炭化物を多く含み、6層に木製品を含む。18世紀中頃以降の土師質皿や伊万里の碗・皿、京・信楽焼の碗のほか、瓦質火鉢等が出土している。3は長辺3m、短辺2.1m、深さ0.6mを測り、人頭大の礫を定量認める。

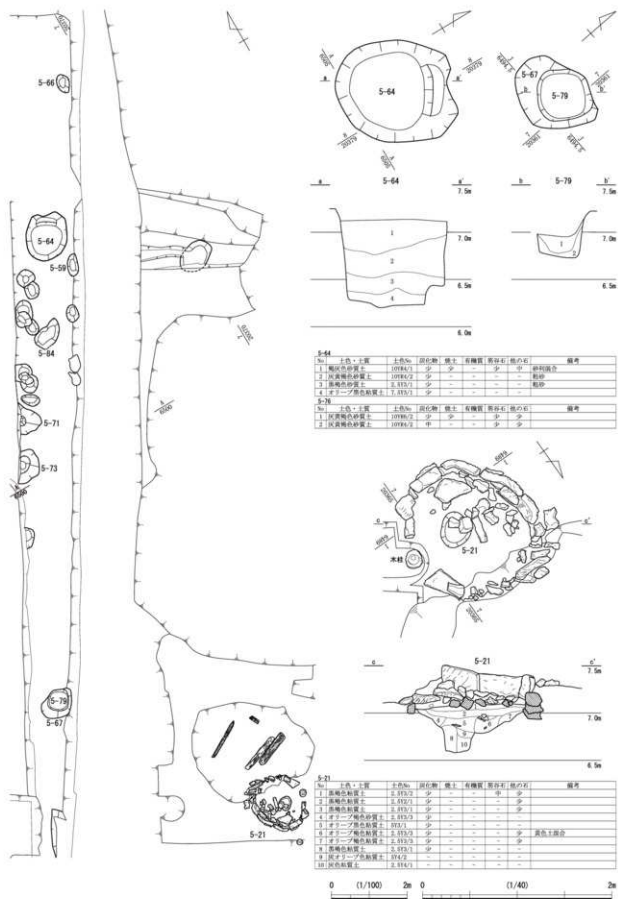

第120図 屋敷地1 1面目 土坑5-64・79・洗い場5-21 (縮尺1/100・1/40)

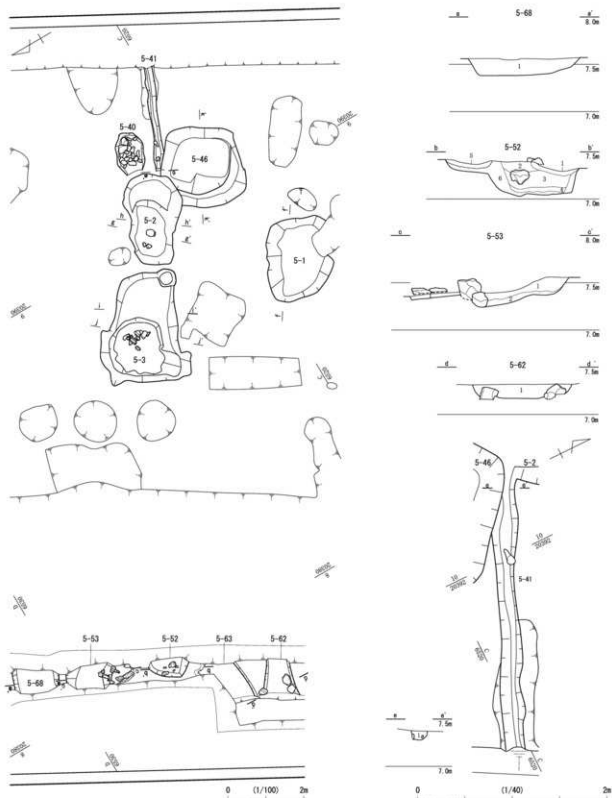

5-48						5-52												
No.	土色・土質	土色No.	図取物	層土	有機質	層石	他の石	備考	No.	土色・土質	土色No.	図取物	層土	有機質	層石	他の石	備考	
1	江の川流域粘質土	1019A/3	少	-	少	-	-	欄柱跡・パイプ管の出入	1	黒褐色粘質土	2.073/2	多	少	-	少	-	-	欄柱
2	黒褐色粘質土	2.074/2	多	少	-	少	-	柱・土間・土壁の砂質土	2	黒褐色粘質土	2.073/2	多	少	-	少	-	-	江の川流域の出入
3	黒褐色粘質土	2.074/2	多	少	-	少	-	黒褐色粘質土	3	黒褐色粘質土	2.073/2	多	少	-	少	-	-	柱
4	黒褐色粘質土	2.074/2	多	少	-	少	-	黒褐色粘質土	4	黒褐色粘質土	2.073/2	多	少	-	少	-	-	柱
5	黒褐色粘質土	2.074/2	多	少	-	少	-	黒褐色粘質土	5	黒褐色粘質土	2.073/2	多	少	-	少	-	-	柱
6	黒褐色粘質土	2.074/2	多	少	-	少	-	黒褐色粘質土	6	黒褐色粘質土	2.073/2	多	少	-	少	-	-	柱
5-53						5-51												
1 黒褐色粘質土 1019A/2 少 - - 少 中硬砂質						1 江の川流域粘質土 1019A/3 少 - - 少												

第121図 屋敷地2 1 面目 土坑5-52・53・62・68, 溝5-41 (縮尺1/100・1/40)

第3章 遺構

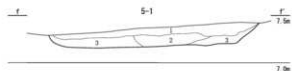

5-1 土層断面						備考	
No.	土名・土質	土色No.	段化物	礫土	雑物	段状面	段の石
1	赤土・上質	2.191.1	少	-	-	少	少
2	砂チロップ礫粘土	2.193.3	少	-	-	-	少
3	段状面礫土	2.194.2	多	-	-	-	多

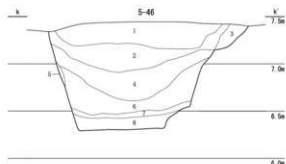
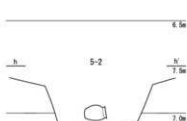
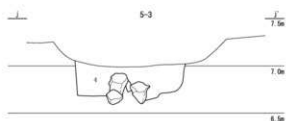
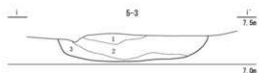
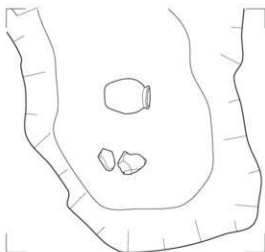
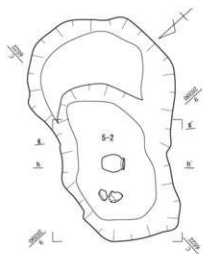

5-2 土層断面						備考	
No.	土名・土質	土色No.	段化物	礫土	雑物	段状面	段の石
1	段状面礫土	2.194.1	少	-	-	多	多
2	砂チロップ礫粘土	2.193.3	少	-	-	少	少
3	段状面礫土	1998.2	少	-	-	-	少
4	段状面礫土	2.193.2	少	-	-	-	少
5	段状面礫土	1998.2	多	-	-	-	多
6	段状面礫土	2.193.1	多	-	-	-	多

5-3						備考	
No.	土名・土質	土色No.	段化物	礫土	雑物	段状面	段の石
1	段状面礫土	2.193.1	少	-	-	-	少
2	砂チロップ礫粘土	2.194.3	少	-	-	-	少
3	砂チロップ礫粘土	2.194.4	-	-	-	-	少
4	段状面礫土	2.194.2	少	-	-	多	少

5-46						備考	
No.	土名・土質	土色No.	段化物	礫土	雑物	段状面	段の石
1	赤土・上質	1995.14	少	少	-	-	-
2	砂チロップ礫粘土	2.195.2	-	-	-	-	少
3	段状面礫土	2.194.2	-	-	-	-	少
4	段状面礫土	2.193.1	多	-	少	少	少
5	段状面礫土	2.193.3	-	-	-	-	少
6	赤土・上質	1992.1	多	-	少	少	-
7	段状面礫土	2.193.1	少	-	少	-	少
8	段状面礫土	1998.1	-	-	少	-	少

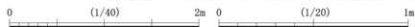

第122図 屋敷地2 1面目 土坑5-1・2・3・46 (縮尺1/40・1/20)

## 3) 屋敷地1 (2面目)

主な遺構は井戸・土坑・建物をなす柱穴群等である。城下絵図によると堤氏・笹治氏の屋敷である。

**井戸** 4-121 (第125図)がある。検出面で径約4.4m、深さ2.3m以上ある。20・29～32層を掘り込む22～24層があり、付近に桶の一部が残存するため数段の桶が積まれていたことが分かるが、それらは廃棄後に抜き取られている。17世紀代の唐津焼や瀬戸・美濃焼の天目茶碗等が出土している。

**土坑** 主なものに4-33、89・92 (第125図)、10・30・91 (第126図)、1・11・65 (第127図)がある。33は長辺約1.4m、短辺1.2m、深さ2.4mを測り井戸121を切る。覆土は水平堆積で8・9層の粘質土上に砂質土がある。5・9層は炭化物を多く含む。17世紀代の土師質皿や越前焼の播鉢が出土している。89は深さ約1.3mを測り、深さ1.6mの92に切られる。遺物にやや新しい様相を含むものも認めるが、92から17世紀代の遺物が一定量出土しているため混入品とし、2面目の遺構とした。覆土はともに粗粒砂層が目立つが、89は37・38層の砂質土上に32・34～36の粗粒砂層、その上に30・31層の砂質土と27～29層の粗粒砂層が堆積する。30は長辺約4.6m、短辺4m、深さ1.6mを測る。覆土は砂質土である。17世紀代の土師質皿や唐津焼の壺・皿、彰州窯の皿が出土している。91は長辺約2.2m、短辺1.8m、深さ1mを測る。覆土はレンズ状堆積で全て砂質土である。10は長辺約2.2m、短辺1.9m、深さ1.3mを測る。覆土の様相は91と同様だが、3層に有機物を多く含む。唐津焼の皿等が出土しているが、形態・法量とも同一のセット関係である。このほか漆器碗・切匙・火口白・「□三〇/九 ( ) / ( )」と墨書で記した折敷がある。65は長辺約4.1m、短辺2.1m、深さ0.9mを測る。覆土の多くは砂質土で、下半部の15～17・29・37層は粘質土である。26層には木製品を認める。17世紀代の唐津焼の碗・皿、越前焼の播鉢のほか、漆器碗・曲物・桶・重箱の蓋、「氏(命)」と墨書で記した指物が出土している。1は東側が調査区外に出るが、深さ約0.6mを測る。覆土の多くは砂質土だが、10層の粘質土で2分される。唐津焼の壺のほか、漆器碗・箸・切匙・鹿角木製品・漆塗り脚部材と墨書を記した木札が2点出土している。11は深さ約1.6mを測る。覆土は水平堆積で、全て砂質土である。17世紀代の土師質皿や伊万里の碗、瀬戸・美濃焼の天目茶碗のほか、金属製品の簪の飾り玉等が出土している。

**柱穴列** (第129～132図) 南北方向に柱穴が数基並ぶものを数列認める。これらは寛文の大火に伴う焼土を含むもので、掘立柱建物を構成した可能性が高い。柱穴周辺は攪乱での削平が著しく、その規格を把握するのは難しいが、並びはA・E列等がある。残りが比較的良好なA列は長辺は概ね0.8～1.1m、深さ0.6～0.8mを測る。これら柱穴以外にも、柱の痕跡を認めるものがある。

## 4) 屋敷地1 (3面目)

主な遺構は土坑・園池・溝・柱穴等である。城下絵図によると水戸氏の屋敷地である。

**土坑** 主なものに4-37・101 (第132図)、5-5・7 (第134図)等がある。37は大部分が攪乱で削平されているが、長辺約4.9m、深さ0.8mを測る。101は長辺3.3m、短辺2.5m、深さ1.5mを測る。覆土はレンズ状堆積で、下半部に粘質土が堆積する。筒状と円盤状木製品が出土している。5-5は径0.6～1m、深さ0.2mを測る。覆土の1層に大粒の炭化物を含む。また2層には土師質皿の完形品を含む。7は長辺約1m、短辺0.9m、深さ0.2mを測る。1・2層は石の抜き取り痕で、4層に炭と大粒の炭が混合する。炭を含む両遺構はともに近辺に位置するため、同様の用途で用いられたと考える。

**溝** 5-8 (第133図)がある。幅約1.1m、深さ0.4mを測る。攪乱で削平されているが、園池17に北接するため池への導水路であった可能性がある。覆土は3層に分かれ、砂質土、炭層、粘質土の順に堆積する。園池に付随するためか17世紀前半の越前焼の播鉢とともに花生が出土している。

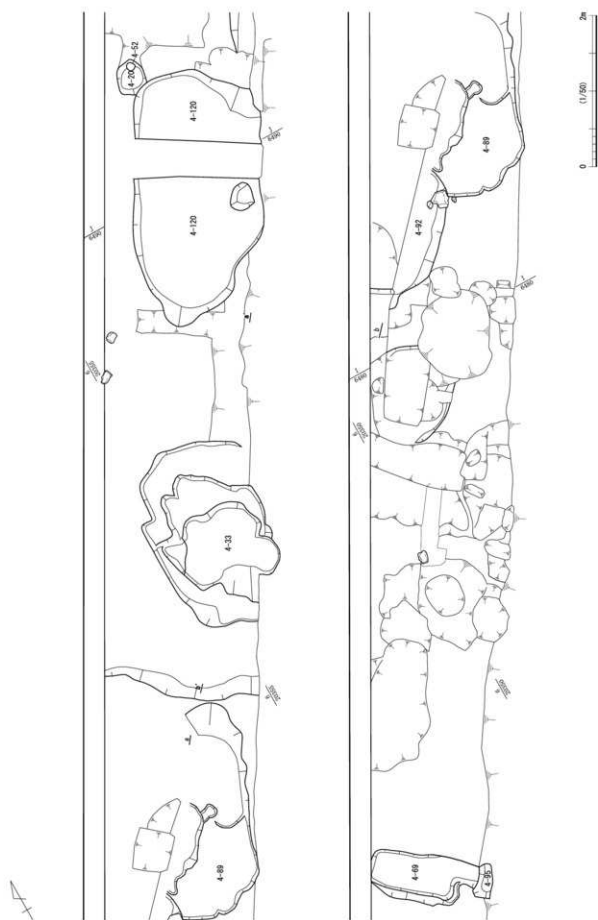

第123圖 屋敷地1 2面目 西側遺構 (縮尺1/50)



第4節 第三街区の遺構



表33-121

No.	土色・土質	土名No.	炭化物	土	有機質	炭灰石	他の石	備考
1	褐色粘土	1018/4	少	-	-	-	-	4-31
2	上1-1黄褐色砂土	1018/4	-	-	少	少	少	4-31
3	褐色粘土	1018/4	-	-	-	-	-	4-31
4	褐色粘土	1018/4	少	-	-	-	-	4-31
5	黒粘土	1018/2	多	-	多	中	中	4-31 資料取付
6	黒粘土	1018/2	-	-	多	-	-	4-31
7	褐色粘土	1018/2	-	-	多	-	-	4-31
8	黒粘土	1018/2	少	-	-	-	-	4-31
9	褐色粘土	1018/4	少	-	-	-	-	4-31
10	オリーブ褐色粘砂	1018/4	少	-	-	-	-	4-31
11	オリーブ褐色粘砂	1018/4	中	-	-	-	-	4-31
12	褐色粘土	1018/4	少	-	-	-	-	4-31
13	褐色粘土	1018/4	-	-	-	-	-	4-31
14	オリーブ褐色粘砂	1018/4	-	-	-	-	-	4-31
15	オリーブ褐色粘砂	1018/4	-	-	-	-	-	4-31
16	褐色粘土	1018/4	少	少	-	-	-	4-31
17	褐色粘土	1018/4	少	少	-	-	-	4-31
18	褐色粘土	1018/4	少	-	-	-	-	4-31
19	オリーブ褐色粘砂	1018/4	少	-	-	-	-	4-31
20	褐色粘土	1018/4	少	-	-	-	-	4-31
21	灰オリーブ粘砂	1018/2	少	-	-	-	-	4-31
22	褐色粘土	1018/2	少	-	-	-	-	4-31
23	オリーブ褐色粘砂	1018/4	-	-	-	-	-	4-31
24	オリーブ褐色粘砂	1018/4	少	-	-	-	-	4-31
25	褐色粘土	1018/4	少	-	-	-	-	4-31
26	オリーブ褐色粘砂	1018/4	少	少	-	-	-	4-31
27	上1-1黄褐色砂土	1018/4	-	-	-	-	-	4-31
28	灰オリーブ粘砂	1018/2	少	少	-	-	-	4-31
29	オリーブ褐色粘砂	1018/4	-	-	-	-	-	4-31
30	オリーブ褐色粘砂	1018/4	-	-	-	-	-	4-31
31	褐色粘土	1018/4	少	-	-	-	-	4-31
32	オリーブ褐色粘砂	1018/4	-	-	-	-	-	4-31

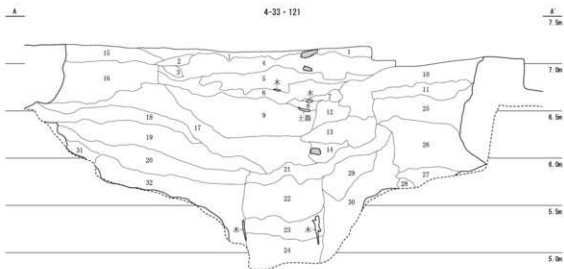

表33-122

No.	土色・土質	土名No.	炭化物	土	有機質	炭灰石	他の石	備考
1	褐色粘土	1018/4	-	-	少	少	少	4-32
2	オリーブ褐色粘砂	1018/4	-	-	少	少	少	4-32
3	オリーブ褐色粘砂	1018/4	少	-	-	-	-	4-32
4	褐色粘土	1018/4	-	-	少	少	少	4-32
5	黒粘土	1018/2	-	-	多	多	中	4-32
6	黒粘土	1018/2	-	-	多	-	-	4-32
7	褐色粘土	1018/2	-	-	多	-	-	4-32
8	黒粘土	1018/2	少	-	-	-	-	4-32
9	オリーブ褐色粘砂	1018/4	少	-	-	-	-	4-32
10	褐色粘土	1018/4	-	-	-	-	-	4-32
11	上1-1黄褐色砂土	1018/4	-	-	-	-	-	4-32
12	褐色粘土	1018/4	-	-	-	-	-	4-32
13	褐色粘土	1018/4	-	-	-	-	-	4-32
14	褐色粘土	1018/4	-	-	-	-	-	4-32
15	オリーブ褐色粘砂	1018/4	-	-	-	-	-	4-32
16	オリーブ褐色粘砂	1018/4	-	-	-	-	-	4-32
17	褐色粘土	1018/4	-	-	-	-	-	4-32
18	褐色粘土	1018/4	-	-	-	-	-	4-32
19	オリーブ褐色粘砂	1018/4	-	-	-	-	-	4-32
20	褐色粘土	1018/4	-	-	-	-	-	4-32
21	褐色粘土	1018/4	-	-	-	-	-	4-32
22	褐色粘土	1018/4	-	-	-	-	-	4-32
23	褐色粘土	1018/4	-	-	-	-	-	4-32
24	褐色粘土	1018/4	-	-	-	-	-	4-32
25	褐色粘土	1018/4	-	-	-	-	-	4-32
26	褐色粘土	1018/4	-	-	-	-	-	4-32
27	オリーブ褐色粘砂	1018/4	-	-	-	-	-	4-32
28	オリーブ褐色粘砂	1018/4	-	-	-	-	-	4-32
29	オリーブ褐色粘砂	1018/4	-	-	-	-	-	4-32
30	オリーブ褐色粘砂	1018/4	-	-	-	-	-	4-32
31	オリーブ褐色粘砂	1018/4	少	少	-	-	-	4-32
32	オリーブ褐色粘砂	1018/4	-	-	-	-	-	4-32
33	褐色粘土	1018/4	少	少	-	-	-	4-32
34	オリーブ褐色粘砂	1018/4	-	-	-	-	-	4-32
35	オリーブ褐色粘砂	1018/4	-	-	-	-	-	4-32
36	オリーブ褐色粘砂	1018/4	-	-	-	-	-	4-32
37	オリーブ褐色粘砂	1018/4	-	-	-	-	-	4-32
38	褐色粘土	1021/1	-	-	-	-	-	4-32

第124図 屋敷地1 2面目 土坑4-33・89・92・121 (縮尺1/40)

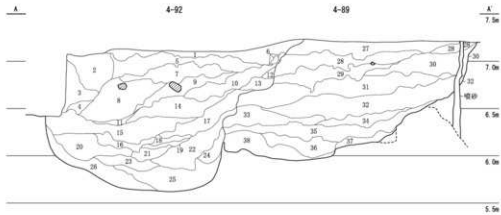
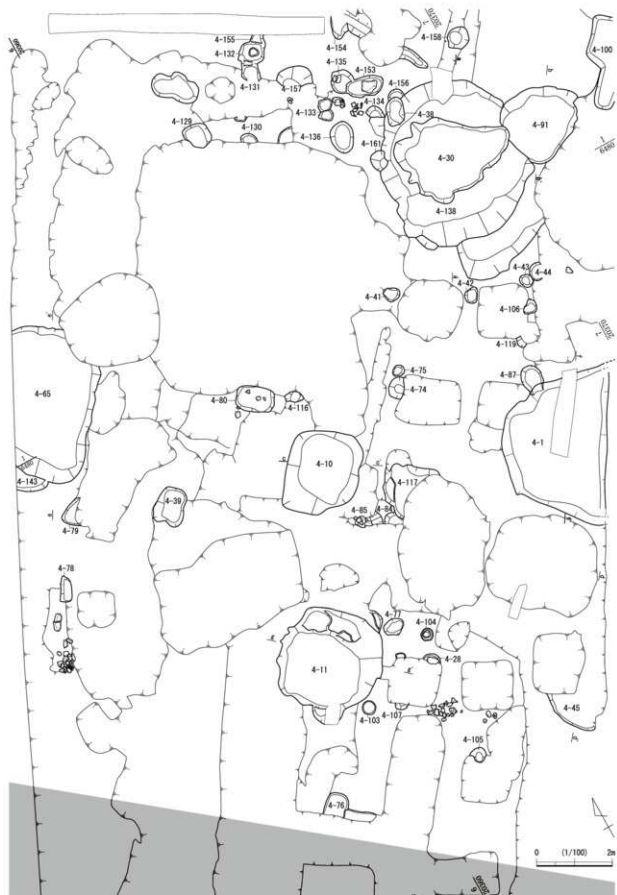

第125圖 屋敷地1 2面目 東側遺構(縮尺1/100)

第4節 第三街区の遺構

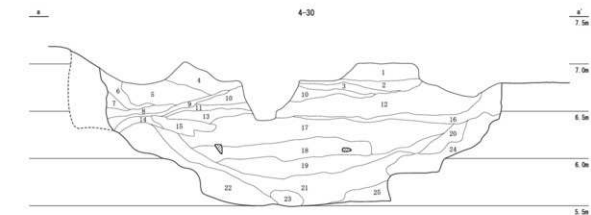

4-30							4-30											
No.	土色・土質	土色No.	図記号	出土	有棟瓦	瓦葺石	他の石	備考	No.	土色・土質	土色No.	図記号	出土	有棟瓦	瓦葺石	他の石	備考	
1	オリーブ色砂質土	209/4	■	-	-	-	-	灰白色土層層合	14	黒褐色砂質土	2,096/4	-	-	-	-	-	-	黒褐色土中層層合
2	オリーブ色砂質土	207/4	■	-	-	-	-	灰白色土層層合	15	黒褐色砂質土	2,098/4	-	-	-	-	-	-	黒褐色土中層層合
3	オリーブ色砂質土	209/2	■	-	-	少	-	灰白色土層層合	16	黒い黒色砂質土	2,098/4	-	-	-	-	-	-	黒褐色土中層層合
4	黒褐色砂質土	2,016/8	■	-	-	少	-	-	17	黒い黒色砂質土	2,092/2	■	-	-	少	-	-	黒褐色土中層層合
5	黒褐色砂質土	2,016/8	■	-	-	少	-	-	18	黒褐色砂質土	2,016/2	■	-	-	少	-	-	黒褐色土中層層合
6	黒褐色砂質土	2,016/8	■	-	-	少	-	-	19	オリーブ色砂質土	206/8	■	-	-	-	-	-	黒褐色土中層層合
7	オリーブ色砂質土	2,016/8	■	-	-	-	-	-	20	オリーブ色砂質土	201/2	■	-	-	-	-	-	-
8	黒褐色砂質土	2,016/8	■	-	-	少	-	-	21	オリーブ色砂質土	201/2	■	-	-	少	-	-	黒褐色土中層層合
9	黒褐色砂質土	2096/8	■	-	-	-	-	-	22	オリーブ色砂質土	201/2	■	-	-	-	-	-	-
10	灰白色土層砂質土	205/2	■	-	-	-	-	-	23	オリーブ色砂質土	201/2	■	-	-	-	-	-	-
11	黒い黒色砂質土	2,096/4	■	-	-	-	-	-	24	オリーブ色砂質土	206/2	■	-	-	-	-	-	-
12	黒褐色砂質土	2,016/2	■	-	-	少	-	-	25	オリーブ色砂質土	205/4	■	-	-	-	-	-	-
13	黒褐色砂質土	2,016/2	■	-	-	-	-	-										

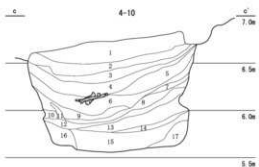
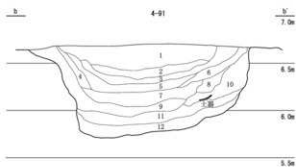

4-91								
No.	土色・土質	土色No.	図記号	出土	有棟瓦	瓦葺石	他の石	備考
1	オリーブ色砂質土	209/4	■	少	-	-	少	-
2	黒い黒色砂質土	2,096/4	■	-	-	-	-	-
3	黒褐色砂質土	2,016/4	■	-	-	-	-	-
4	黒褐色砂質土	2,017/8	■	-	-	-	-	-
5	黒褐色砂質土	2,016/4	■	-	-	-	-	-
6	黒褐色砂質土	2,016/2	■	-	-	-	少	-
7	黒褐色砂質土	2,016/8	■	-	-	-	-	-
8	黒褐色砂質土	2,016/8	■	-	-	-	-	-
9	オリーブ色砂質土	2,016/2	■	-	-	-	少	-
10	黒褐色砂質土	2,016/2	■	-	-	-	-	-
11	オリーブ色砂質土	205/2	■	-	-	-	-	-
12	オリーブ色砂質土	209/1	■	-	-	-	-	-

4-10								
No.	土色・土質	土色No.	図記号	出土	有棟瓦	瓦葺石	他の石	備考
1	灰白色土層砂質土	206/2	■	-	-	-	-	-
2	灰白色土層	206/2	■	-	-	-	少	-
3	オリーブ色砂質土	201/2	■	-	-	-	少	-
4	オリーブ色砂質土	202/2	■	-	-	少	-	-
5	オリーブ色砂質土	202/2	■	-	-	-	-	-
6	灰白色土層砂質土	201/2	■	-	-	-	-	縦溝・灰色粘土層層合
7	黒褐色砂質土	202/2	■	-	-	-	-	-
8	灰白色土層砂質土	201/2	■	-	-	-	少	-
9	黒褐色砂質土	202/2	■	-	-	-	-	-
10	灰白色土層砂質土	201/2	■	-	-	-	-	-
11	オリーブ色砂質土	201/2	■	-	-	-	-	-
12	オリーブ色砂質土	201/2	■	-	-	-	-	-
13	オリーブ色砂質土	201/2	■	-	-	-	-	-
14	オリーブ色砂質土	202/2	■	-	-	少	-	-
15	オリーブ色砂質土	201/2	■	-	-	少	-	-
16	灰白色土層砂質土	201/2	■	-	-	-	少	-
17	灰白色土層砂質土	201/2	■	-	-	-	-	-

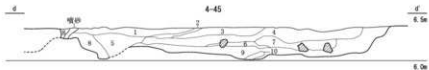

4-45								
No.	土色・土質	土色No.	図記号	出土	有棟瓦	瓦葺石	他の石	備考
1	オリーブ色砂質土	7,092/2	■	■	-	-	-	-
2	オリーブ色砂質土	692/2	■	-	-	-	-	-
3	オリーブ色砂質土	692/2	■	-	-	-	少	-
4	オリーブ色砂質土	692/2	■	-	-	-	少	-
5	黒褐色砂質土	2,017/2	■	-	-	-	少	-
6	オリーブ色砂質土	692/1	■	-	-	-	-	-

4-45								
No.	土色・土質	土色No.	図記号	出土	有棟瓦	瓦葺石	他の石	備考
7	灰白色土層砂質土	7,092/2	■	-	-	-	-	-
8	オリーブ色砂質土	692/2	■	-	-	-	-	-
9	オリーブ色砂質土	7,092/2	■	-	-	-	-	-
10	オリーブ色砂質土	7,092/1	■	-	-	-	-	-

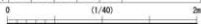

第126図 屋敷地1 2面目 土坑4-10・30・45・91 (縮尺1/40)

第3章 遺構

4-65

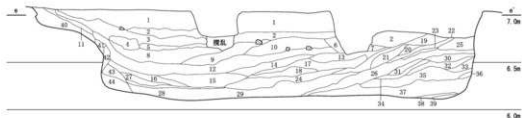

No.	土色・土質	土色No.	図記号	線土	有機質	炭灰石	他の石	備考	No.	土色・土質	土色No.	図記号	線土	有機質	炭灰石	他の石	備考	
1	明褐色砂質土	1090/9	■	-	-	-	-		23	黒褐色砂質土	1092/2	■	-	-	-	-	-	
2	にじみ状砂質土	1097/3	□	-	-	-	-	反白土・ブロッカ卒業	24	黒褐色砂質土	1092/2	■	-	-	-	-	-	
3	オリーブ色砂質土	1094/3	△	-	-	-	-		25	黒褐色砂質土	1092/2	■	-	-	-	-	-	
4	オリーブ色砂質土	1094/3	△	-	-	-	-		26	暗灰色砂質土	2.104/3	■	-	-	-	-	-	本質品少量
5	オリーブ色砂質土	1094/3	△	-	-	-	-		27	オリーブ色砂質土	2.105/3	■	-	-	-	-	-	
6	にじみ状砂質土	1097/4	□	-	-	-	-		28	黒褐色砂質土	2.105/3	■	-	-	-	-	-	
7	にじみ状砂質土	2.109/4	□	-	-	-	-		29	オリーブ色砂質土	2.104/3	■	-	-	-	-	-	
8	暗褐色砂質土	2.105/2	■	-	-	-	-		30	にじみ状砂質土	2.109/3	□	-	-	-	-	-	
9	オリーブ色砂質土	1094/3	△	-	-	-	-		31	暗オリーブ色砂質土	1094/3	△	-	-	-	-	-	
10	オリーブ色砂質土	1094/3	△	-	-	-	-		32	暗褐色砂質土	2.104/2	■	-	-	-	-	-	
11	オリーブ色砂質土	1094/3	△	-	-	-	-		33	暗褐色砂質土	2.109/2	■	-	-	-	-	-	
12	暗オリーブ色砂質土	7.104/2	■	-	-	-	-		34	オリーブ色砂質土	2.104/3	■	-	-	-	-	-	
13	黒オリーブ色砂質土	1.105/2	■	-	-	-	-		35	暗褐色砂質土	2.105/3	■	-	-	-	-	-	
14	オリーブ色砂質土	1092/2	△	-	-	-	-		36	黒褐色砂質土	2.105/3	■	-	-	-	-	-	
15	黒褐色砂質土	1092/2	■	-	-	-	-		37	炭褐色砂質土	3.109/2	■	-	-	-	-	-	
16	オリーブ色砂質土	1094/3	△	-	-	-	-		38	オリーブ色砂質土	1092/2	△	-	-	-	-	-	
17	黒褐色砂質土	2.105/2	■	-	-	-	-		39	暗オリーブ色砂質土	1094/3	△	-	-	-	-	-	
18	黒褐色砂質土	2.105/2	■	-	-	-	-		40	オリーブ色砂質土	1094/3	△	-	-	-	-	-	SP
19	にじみ状砂質土	1097/4	□	-	-	-	-		41	オリーブ色砂質土	1094/3	△	-	-	-	-	-	
20	にじみ状砂質土	1097/2	□	-	-	-	-		42	炭褐色砂質土	7.105/3	■	-	-	-	-	-	
21	暗褐色砂質土	1097/6	■	-	-	-	-		43	オリーブ色砂質土	7.105/3	■	-	-	-	-	-	
22	反白砂質土	1098/3	□	-	-	-	-	半周に亘る層あり	44	暗オリーブ色砂質土	7.104/2	■	-	-	-	-	-	

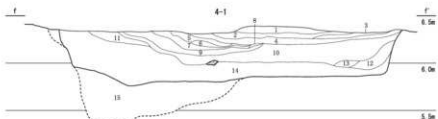

No.	土色・土質	土色No.	図記号	線土	有機質	炭灰石	他の石	備考	No.	土色・土質	土色No.	図記号	線土	有機質	炭灰石	他の石	備考	
1	暗オリーブ色砂質土	1094/3	△	-	-	-	-		9	暗オリーブ色砂質土	1094/3	△	-	-	-	-	-	
2	オリーブ色砂質土	1094/3	△	-	-	-	-		10	黒褐色砂質土	1092/2	■	-	-	-	-	-	
3	オリーブ色砂質土	1094/3	△	-	-	-	-		11	オリーブ色砂質土	1094/3	△	-	-	-	-	-	
4	黒オリーブ色砂質土	1094/3	△	-	-	-	-		12	暗オリーブ色砂質土	1094/3	△	-	-	-	-	-	
5	黒オリーブ色砂質土	1094/3	△	-	-	-	-		13	暗オリーブ色砂質土	7.105/2	■	-	-	-	-	-	
6	暗オリーブ色砂質土	1094/3	△	-	-	-	-		14	反白砂質土	7.104/1	□	-	-	-	-	-	
7	暗オリーブ色砂質土	1094/3	△	-	-	-	-		15	反オリーブ色砂質土	7.105/3	■	-	-	-	-	-	
8	オリーブ色砂質土	1094/3	△	-	-	-	-											

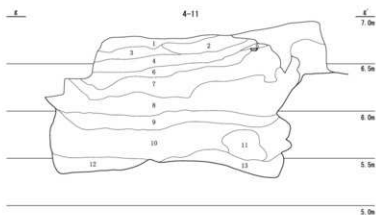

No.	土色・土質	土色No.	図記号	線土	有機質	炭灰石	他の石	備考	No.	土色・土質	土色No.	図記号	線土	有機質	炭灰石	他の石	備考	
1	暗褐色砂質土	2.105/2	■	-	-	-	-		10	オリーブ色砂質土	1094/3	△	-	-	-	-	-	
2	反白砂質土	2.107/2	□	-	-	-	-		11	オリーブ色砂質土	1094/3	△	-	-	-	-	-	
3	反白砂質土	2.106/2	□	-	-	-	-		12	オリーブ色砂質土	1094/3	△	-	-	-	-	-	オリーブ反白土少量混入
4	暗褐色砂質土	2.105/2	■	-	-	-	-		13	オリーブ色砂質土	1094/3	△	-	-	-	-	-	
5	暗褐色砂質土	2.107/3	■	-	-	-	-											
6	反白砂質土	2.106/2	□	-	-	-	-	埋戻土少量混入										
7	暗褐色砂質土	1094/3	△	-	-	-	-											
8	暗オリーブ色砂質土	7.104/2	■	-	-	-	-											

第127図 屋敷地1 2面目 土坑4-1・11・65 (縮尺1/40)

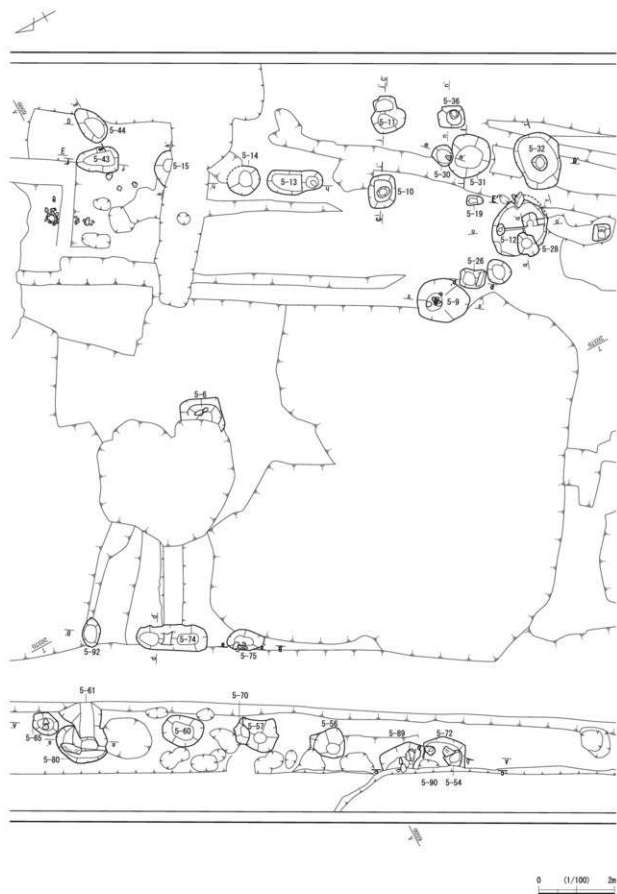

第128圖 屋敷地1 2面目 柱穴群① (縮尺1/100)

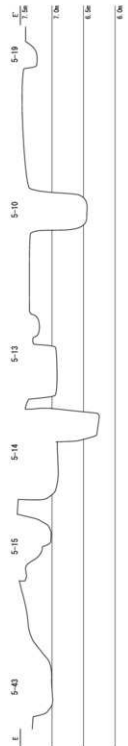
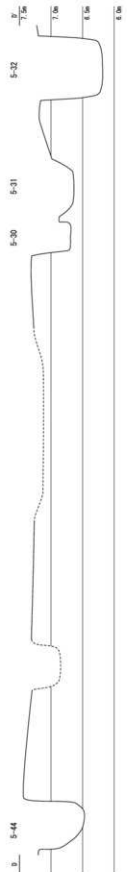
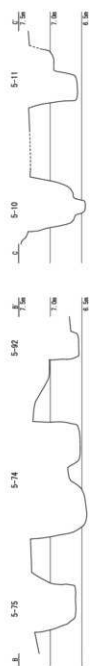

第129図 屋敷地1 2面目 柱六群② (縮尺1/60)

第4節 第Ⅲ街区の遺構

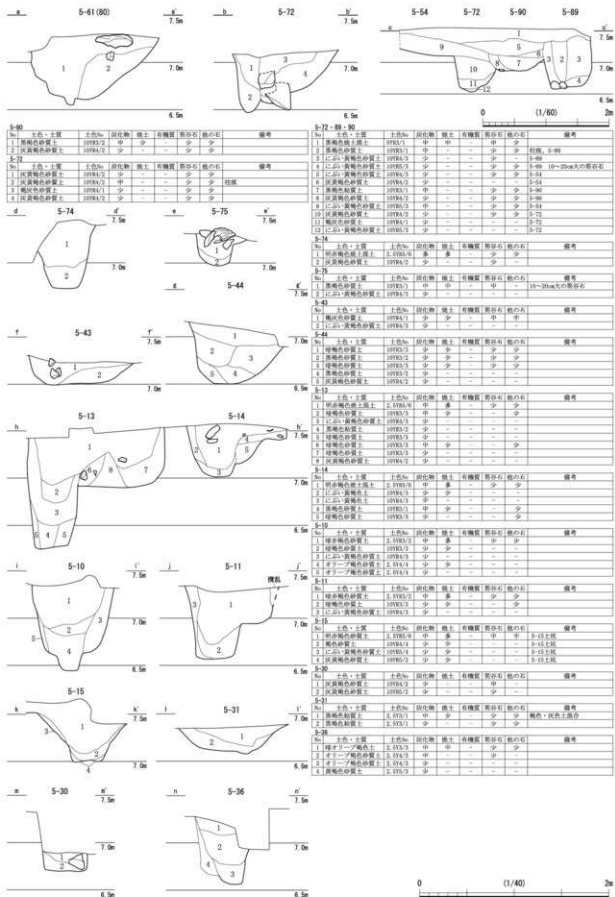

第130図 屋敷地1 2面目 柱穴群③ (縮尺1/60・1/40)

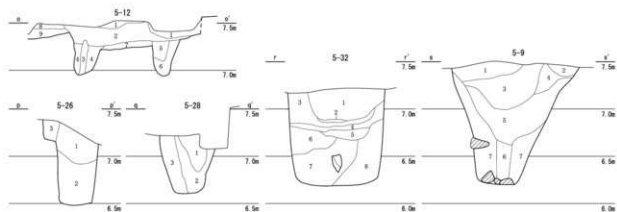

5-12								5-32							
No.	土名・土層	土名No.	炭化物	織土	有機質	炭石	備考	No.	土名・土層	土名No.	炭化物	織土	有機質	炭石	備考
1	暗褐色土	上1015/0	中	多	-	少	-	1	灰褐色砂質土	上1015/2	少	少	-	少	少
2	イロ子層の暗褐色土	上1015/1	少	-	少	少	大粒の炭混合	2	褐色粘土	上1015/2	多	多	-	-	-
3	黒褐色砂質土	上1017/1	中	-	-	-	-	3	にじみ灰褐色砂質土	上1015/3	少	-	少	少	-
4	暗褐色粘土	上1015/2	少	-	-	-	-	4	黒褐色粘土	上1015/4	少	少	-	-	-
5	暗褐色粘土	上1015/3	少	-	-	-	-	5	黒褐色粘土	上1015/5	中	中	-	-	-
6	暗褐色粘土	上1015/4	少	-	-	-	-	6	暗褐色砂質土	上1015/6	中	-	少	少	大粒の炭混合
7	暗褐色粘土	上1015/5	少	-	-	-	-	7	暗褐色粘土	上1015/7	中	-	少	少	大粒の炭混合
8	暗褐色砂質土	上1015/6	少	-	-	-	-	8	暗褐色粘土	上1015/8	少	-	少	少	-
9	灰褐色砂質土	上1015/7	少	-	-	-	粗砂混合	9	暗褐色粘土	上1015/9	少	-	少	少	大粒の炭混合
10	灰褐色砂質土	上1015/8	少	-	-	-	-	10	暗褐色粘土	上1015/10	少	-	少	少	-

5-26								5-28							
No.	土名・土層	土名No.	炭化物	織土	有機質	炭石	備考	No.	土名・土層	土名No.	炭化物	織土	有機質	炭石	備考
1	暗褐色砂質土	上1015/2	少	-	-	-	-	1	暗褐色砂質土	上1015/2	少	-	-	-	-
2	暗褐色粘土	上1015/3	少	-	-	-	-	2	暗褐色粘土	上1015/3	少	-	-	-	-
3	暗褐色粘土	上1015/4	少	-	-	-	-	3	暗褐色粘土	上1015/4	少	-	-	-	-

5-9							
No.	土名・土層	土名No.	炭化物	織土	有機質	炭石	備考
1	暗褐色砂質土	上1015/2	中	中	-	少	粘土ブロック混合
2	暗褐色砂質土	上1015/3	少	少	-	少	粘土ブロック混合
3	暗褐色粘土	上1015/4	少	-	-	-	-
4	灰褐色砂質土	上1015/5	少	-	-	-	-
5	暗褐色粘土	上1015/6	少	-	-	-	-
6	黒褐色粘土	上1015/7	少	-	-	-	縁石跡発見
7	にじみ・暗褐色砂質土	上1015/8	少	-	少	少	柱礎跡の盛り方

第131図 屋敷地1 2面目 柱穴群④ (縮尺1/40)

**図池** 5-17 (第134図)がある。長軸2.9m、短辺2m、深さ0.8mを測る。覆土は大きく1～9層のI層、10～26層のII層、31～37・41層のIII層に大きく分かれる。I・II層は砂質土、III層は粘質土からなる。I層の4層は炭混合土で、II層の10・11層には大粒の炭が混じる。覆土をみるとこの西側の断面AはI・II層は厚く堆積するがIII層をほぼ認めない。幅1.1m、深さ0.4mを測る溝8は池への導水路の可能性があるので、I・II層が上に堆積する。池の中央を通る断面BにはIII層の粘質土を最下層と認める。17世紀前半の土師質皿や唐津焼の皿・瀬戸・美濃焼の天目茶碗や織部焼の皿、越前焼の搦鉢等が出土している。なお池北側の土坑16・87付近には礎石が4石あり、建物を構成したと思われる。

**柱穴** 5-77がある。二枚一組の土師質皿が口合わせて出土した。上皿・下皿とも内面に墨書を確認する。地鎮に関する遺構と考える。

### 5) 屋敷地2 (3面目)

主な遺構に土坑等がある。城下絵図によると岸・岩城氏の屋敷である。

**土坑** 主なものに5-88がある。東西の大半が攪乱で削平されているが、長辺約4.2m、深さ1.3mを測る。全容は明確ではないが、遺構内は両端が窪むため中央が島状を呈する。覆土の8～10層は水平堆積で、全層に炭化物、9・10層に有機物を多く含む。17世紀前半の土師質皿と唐津焼の皿、瀬戸・美濃焼の天目茶碗・織部碗のほか、木製品の漆器椀・漆板、石製品の容器等が出土している。

このように本調査区の屋敷地1の3面目では曲線状に落ち込む図池遺構や礎石列を確認した。この遺構からは貴重な遺物として17世紀初頭の瀬戸・美濃焼の織部碗の向付が複数個体出土しており、当期に庭園を持つ茶座敷が存在したことを示すものと考えられる。城下絵図の記載から屋敷の住人は、結城秀康の妻の弟にあたる水戸三七であることが分かるが、水戸氏は「常陸江戸氏」の流れをくみ、結城氏ともゆかりの深い家であることから、上級武家の高い生活文化の一端を垣間みえるものとして注目できる。



第4節 第Ⅲ街区の遺構

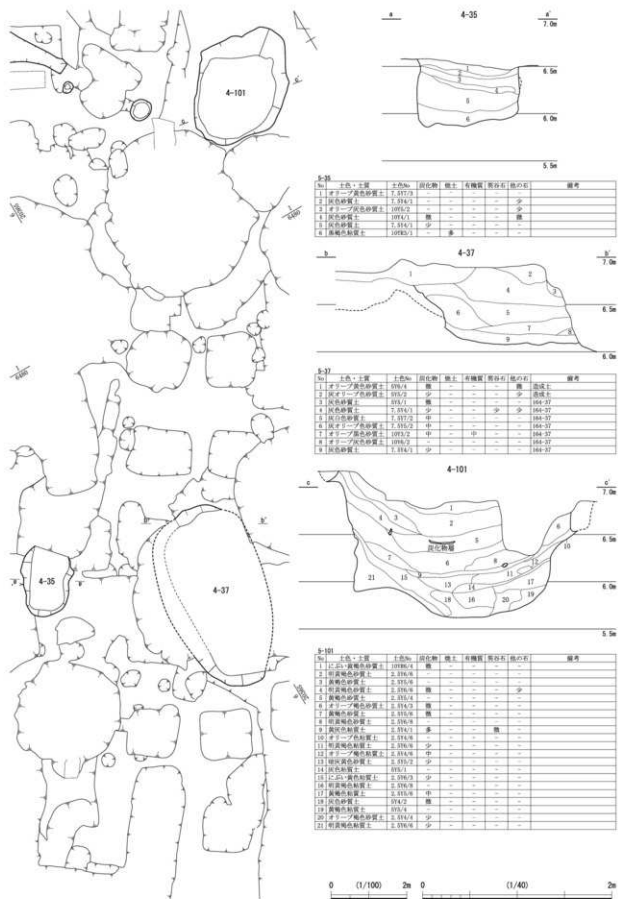

第132図 屋敷地1 3面目 土坑4-35・37・101 (縮尺1/100・1/40)

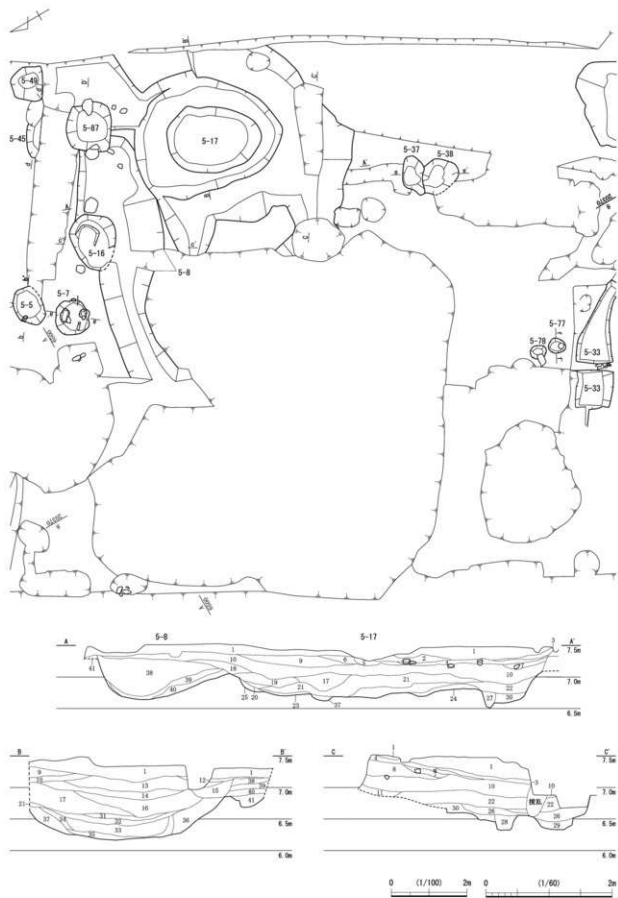

第133圖 屋敷地1 3面目 溝5-8、園地5-17 (縮尺1/100・1/40)

第4節 第Ⅲ街区の遺構

5-6・17							5-7											
No.	土色・土層	土厚(m)	図化地	壁土	有縁瓦	扉石目	他の石	備考	No.	土色・土層	土厚(m)	図化地	壁土	有縁瓦	扉石目	他の石	備考	
1	黄褐色砂質土	2.197A/2	少	-	-	-	少	敷砂面	5-17 壁	21	黄褐色砂質土	2.197B/2	中	-	-	-	少	5-17 壁
2	にじみ黄褐色砂質土	2.197A/2	少	-	-	-	少	敷砂面	5-17 壁	22	灰褐色砂質土	2.197A/2	中	-	-	-	少	黄色土面
3	すべり黄褐色砂質土	2.197A/2	少	-	-	-	少	敷砂面	5-17 壁	23	褐色砂質土	2.197A/2	中	-	-	-	少	5-17 壁
4	黒色砂質土	2.197B/2	多	-	-	-	少	敷砂面	5-17 壁	24	緑っぽい黄褐色砂質土	2.197A/2	少	-	-	-	少	5-17 壁
5	黄褐色砂質土	2.197A/2	少	-	-	-	少	敷砂面	5-17 壁	25	にじみ黄褐色砂質土	2.197A/2	少	-	-	-	少	5-17 壁
6	黄褐色砂質土	2.197A/2	少	-	-	-	少	敷砂面	5-17 壁	26	にじみ黄褐色砂質土	2.197A/2	少	-	-	-	少	5-17 壁
7	すべり黄褐色砂質土	2.197A/2	中	-	-	-	少	敷砂面	5-17 壁	27	すべり黄褐色砂質土	2.197A/2	少	-	-	-	少	5-17 壁
8	すべり黄褐色砂質土	2.197A/2	中	-	-	-	少	敷砂面	5-17 壁	28	黄褐色砂質土	2.197A/2	少	-	-	-	少	5-17 壁
9	すべり黄褐色砂質土	2.197A/2	中	-	-	-	少	敷砂面	5-17 壁	29	黄褐色砂質土	2.197A/2	少	-	-	-	少	5-17 壁
10	すべり黄褐色砂質土	2.197A/2	中	-	-	-	少	敷砂面	5-17 壁	30	黄褐色砂質土	2.197A/2	少	-	-	-	少	5-17 壁
11	黄褐色砂質土	2.197A/2	多	-	-	-	少	大形の扉石目	5-17 壁	31	すべり黄褐色砂質土	2.197A/2	少	-	-	-	少	5-17 壁
12	黄褐色砂質土	2.197A/2	多	-	-	-	少	大形の扉石目	5-17 壁	32	黄褐色砂質土	2.197A/2	少	-	-	-	少	5-17 壁
13	黄褐色砂質土	2.197A/2	多	-	-	-	少	大形の扉石目	5-17 壁	33	すべり黄褐色砂質土	2.197A/2	少	-	-	-	少	5-17 壁
14	黄褐色砂質土	2.197A/2	多	-	-	-	少	大形の扉石目	5-17 壁	34	すべり黄褐色砂質土	2.197A/2	少	-	-	-	少	5-17 壁
15	黄褐色砂質土	2.197A/2	多	-	-	-	少	大形の扉石目	5-17 壁	35	すべり黄褐色砂質土	2.197A/2	少	-	-	-	少	5-17 壁
16	黄褐色砂質土	2.197A/2	多	-	-	-	少	大形の扉石目	5-17 壁	36	すべり黄褐色砂質土	2.197A/2	少	-	-	-	少	5-17 壁
17	黄褐色砂質土	2.197A/2	多	-	-	-	少	大形の扉石目	5-17 壁	37	黄褐色砂質土	2.197A/2	少	-	-	-	少	5-17 壁
18	黄褐色砂質土	2.197A/2	多	-	-	-	少	大形の扉石目	5-17 壁	38	にじみ黄褐色砂質土	2.197A/2	少	-	-	-	少	5-8
19	黄褐色砂質土	2.197A/2	多	-	-	-	少	大形の扉石目	5-17 壁	39	黄褐色砂質土	2.197A/2	多	-	-	-	少	5-8
20	黄褐色砂質土	2.197A/2	多	-	-	-	少	大形の扉石目	5-17 壁	40	黄褐色砂質土	2.197A/2	多	-	-	-	少	5-8
										41	黄褐色砂質土	2.197A/2	少	-	-	-	少	5-17 壁

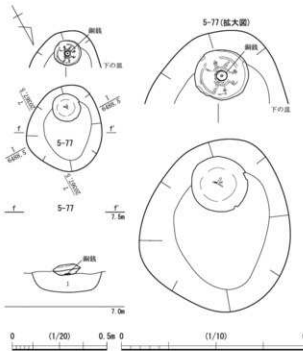
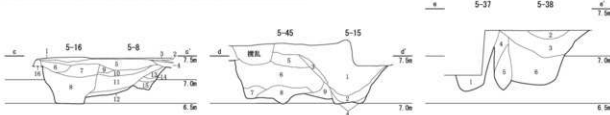
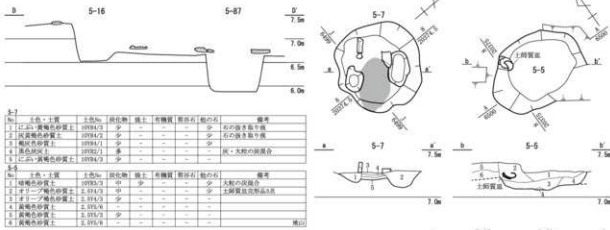

5-6・18							5-6・19							5-7・10														
No.	土色・土層	土厚(m)	図化地	壁土	有縁瓦	扉石目	他の石	備考	No.	土色・土層	土厚(m)	図化地	壁土	有縁瓦	扉石目	他の石	備考	No.	土色・土層	土厚(m)	図化地	壁土	有縁瓦	扉石目	他の石	備考		
1	黄褐色砂質土	2.197A/2	少	-	-	-	少	敷砂面	5-18 壁	1	黄褐色砂質土	2.197B/2	中	多	-	点	点	5-15	1	黄褐色砂質土	2.197B/2	少	-	-	-	-	少	5-15
2	黄褐色砂質土	2.197A/2	少	-	-	-	少	敷砂面	5-18 壁	2	黄褐色砂質土	2.197A/2	少	-	-	-	少	5-15	2	黄褐色砂質土	2.197A/2	少	-	-	-	-	少	5-15
3	黄褐色砂質土	2.197A/2	少	-	-	-	少	敷砂面	5-18 壁	3	黄褐色砂質土	2.197A/2	少	-	-	-	少	5-15	3	黄褐色砂質土	2.197A/2	少	-	-	-	-	少	5-15
4	黄褐色砂質土	2.197A/2	少	-	-	-	少	敷砂面	5-18 壁	4	黄褐色砂質土	2.197A/2	少	-	-	-	少	5-15	4	黄褐色砂質土	2.197A/2	少	-	-	-	-	少	5-15
5	黄褐色砂質土	2.197A/2	少	-	-	-	少	敷砂面	5-18 壁	5	黄褐色砂質土	2.197A/2	少	-	-	-	少	5-15	5	黄褐色砂質土	2.197A/2	少	-	-	-	-	少	5-15
6	すべり黄褐色砂質土	2.197A/2	少	-	-	-	少	敷砂面	5-18 壁	6	すべり黄褐色砂質土	2.197A/2	少	-	-	-	少	5-15	6	すべり黄褐色砂質土	2.197A/2	少	-	-	-	-	少	5-15
7	黄褐色砂質土	2.197A/2	少	-	-	-	少	敷砂面	5-18 壁	7	黄褐色砂質土	2.197A/2	少	-	-	-	少	5-15	7	黄褐色砂質土	2.197A/2	少	-	-	-	-	少	5-15
8	黄褐色砂質土	2.197A/2	少	-	-	-	少	敷砂面	5-18 壁	8	黄褐色砂質土	2.197A/2	少	-	-	-	少	5-15	8	黄褐色砂質土	2.197A/2	少	-	-	-	-	少	5-15
9	すべり黄褐色砂質土	2.197A/2	少	-	-	-	少	敷砂面	5-18 壁	9	すべり黄褐色砂質土	2.197A/2	少	-	-	-	少	5-15	9	すべり黄褐色砂質土	2.197A/2	少	-	-	-	-	少	5-15
10	黄褐色砂質土	2.197A/2	少	-	-	-	少	敷砂面	5-18 壁	10	黄褐色砂質土	2.197A/2	少	-	-	-	少	5-15	10	黄褐色砂質土	2.197A/2	少	-	-	-	-	少	5-15
11	黄褐色砂質土	2.197A/2	少	-	-	-	少	敷砂面	5-18 壁	11	黄褐色砂質土	2.197A/2	少	-	-	-	少	5-15	11	黄褐色砂質土	2.197A/2	少	-	-	-	-	少	5-15
12	すべり黄褐色砂質土	2.197A/2	少	-	-	-	少	敷砂面	5-18 壁	12	すべり黄褐色砂質土	2.197A/2	少	-	-	-	少	5-15	12	すべり黄褐色砂質土	2.197A/2	少	-	-	-	-	少	5-15
13	黄褐色砂質土	2.197A/2	少	-	-	-	少	敷砂面	5-18 壁	13	黄褐色砂質土	2.197A/2	少	-	-	-	少	5-15	13	黄褐色砂質土	2.197A/2	少	-	-	-	-	少	5-15
14	黄褐色砂質土	2.197A/2	少	-	-	-	少	敷砂面	5-18 壁	14	黄褐色砂質土	2.197A/2	少	-	-	-	少	5-15	14	黄褐色砂質土	2.197A/2	少	-	-	-	-	少	5-15
15	黄褐色砂質土	2.197A/2	少	-	-	-	少	敷砂面	5-18 壁	15	黄褐色砂質土	2.197A/2	少	-	-	-	少	5-15	15	黄褐色砂質土	2.197A/2	少	-	-	-	-	少	5-15
16	黄褐色砂質土	2.197A/2	少	-	-	-	少	敷砂面	5-18 壁	16	黄褐色砂質土	2.197A/2	少	-	-	-	少	5-15	16	黄褐色砂質土	2.197A/2	少	-	-	-	-	少	5-15

第134図 屋敷地1 3面目 土坑5・6・7・10・15・16・37・38・77 (縮尺1/80・1/40・1/20・1/10)

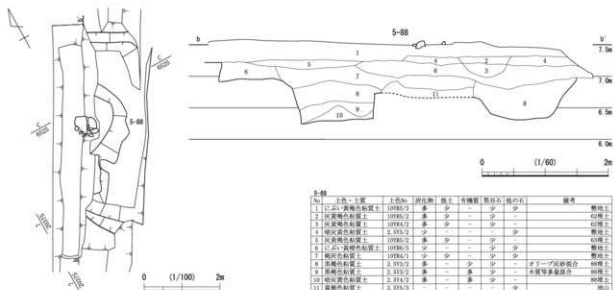

第135図 屋敷地2 3面目 土坑5-88 (縮尺1/100・1/60・1/40)

## 第5節 中世の遺構

### 1) 中世北庄の歴史

福井城が築かれた地は、もと北庄と呼ばれる中世以来の町であった。町としての北庄の名が文献に現れるのは15世紀後半のことだが、この地は足羽川と北陸道が交わる水陸交通の結節点であり、かつ足羽川北岸の足羽庄と南岸の社庄・木田庄という異なる支配領域の境界に位置し、物資の交易にとって格好の場所である。越前一国を支配した朝倉氏は一乗谷に本拠を置くとともに国内の要地に一族を配した。北庄には一乗谷初代朝倉孝景の時に朝倉土佐守が入り館を構えたとされるが、この館に関する遺構は、これまでの調査で確認されていない。

天正元年（1573）の朝倉氏滅亡後、一向一揆の蜂起を経て、天正3年に柴田勝家が北庄に入る。柴田は越前支配の拠点を一乗谷から北庄に移すこととし、城郭の建設とともに一乗谷を始めとする国内各地から人々を移住させた。天正9年に北庄を訪れたイエズス会宣教師ルイス・フロイスは書簡のなかで、未だ工事中だが石瓦が葺かれた城や屋敷の様子を記しており、既に城郭の整備がかなり進んでいたことが分かる。本能寺の変の後、柴田は天正11年の賤ヶ岳の合戦に敗れて北庄落城に伴い自刃する。

その後、北庄城主は丹羽長秀・長重、堀秀政・秀治、小早川秀秋、青木一矩が数年おきに交代する。最後に慶長5年（1600）の関ヶ原の合戦の結果を受け、結城秀康が越前一国を拝領し、以後、福井城主は松平家が受け継いでいき、北庄が改称され、福居庄・福居から福井へ名称が変遷し、定着していく。

以下、中世遺構面に相当する4面目と一部が確認された5面目の遺構について説明する。

### 2) 北庄城期の遺構

今回の調査では福井城期の第1街区下層で多くの遺構を検出した。

北庄城期の状況を伝える城下絵図は残っていないが、道路と区画溝により3つの区画に分けた。南から道路2-359のうち東西に延びる道路の南が屋敷地1、南北に延びる2-359・6-240西側を屋敷地2、その東側以降を屋敷地3とした。この屋敷区画の設定の際には連続立体交差事業に伴う発掘調査の成果も含め行っているが、屋敷境の遺構の検出が調査区内に限られた箇所もあるため、実際なら区画できる屋敷地の可能性のある場合も1つの屋敷地としたものがある。

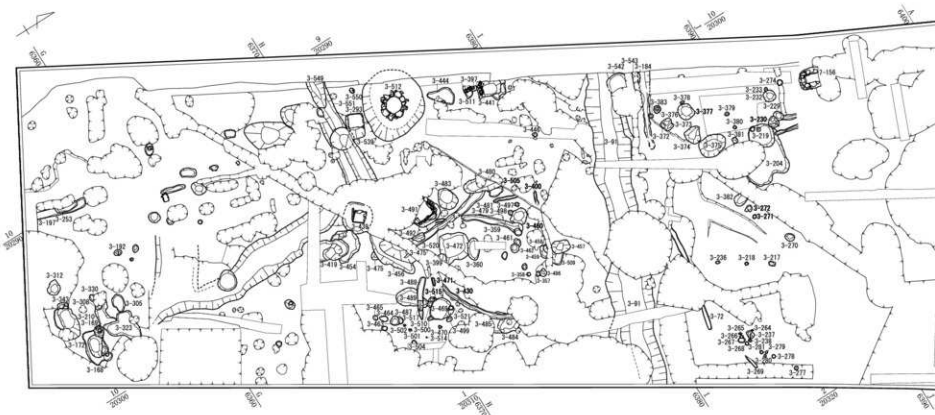
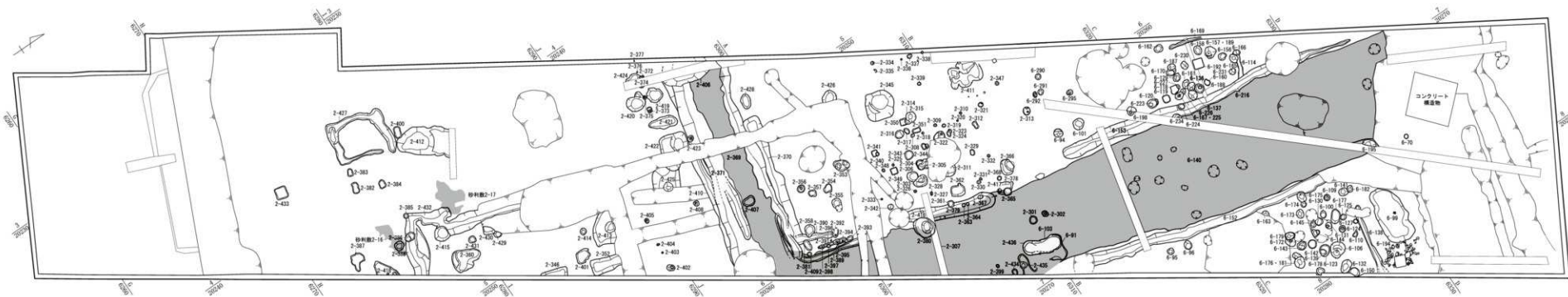

第136図 北庄城期の遺構（4面目）全体図（縮尺1/200）

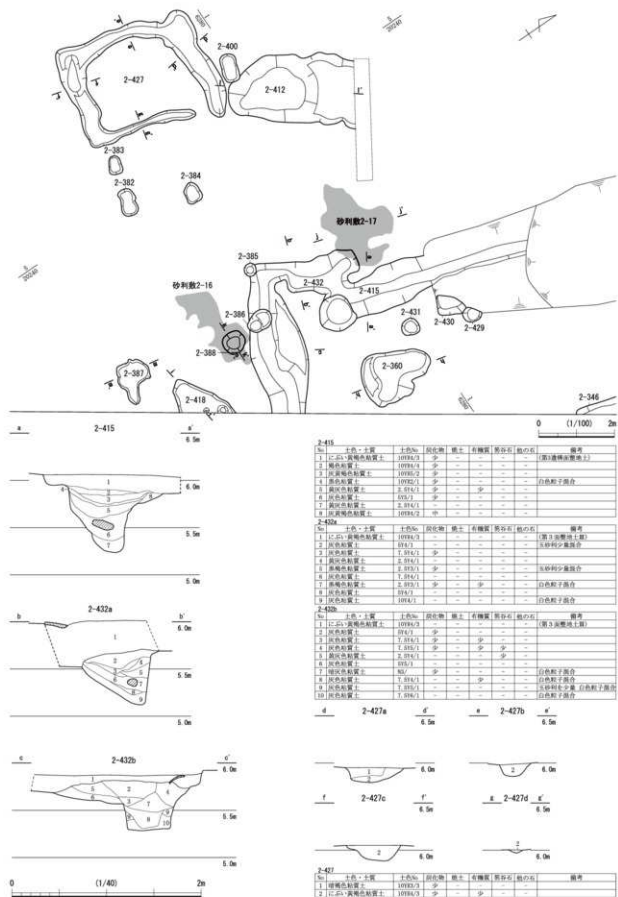

第137図 4面目 溝2-415・427・432 (縮尺1/100・1/40)

第3章 遺構

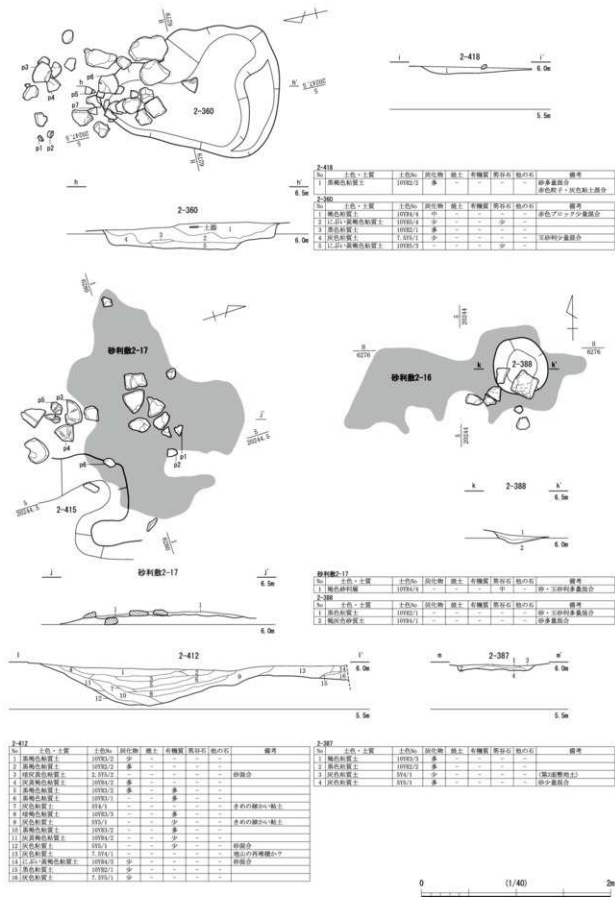

第138図 4面目 土坑2-360・387・388・412・418, 砂利敷2-16・17 (縮尺1/40)

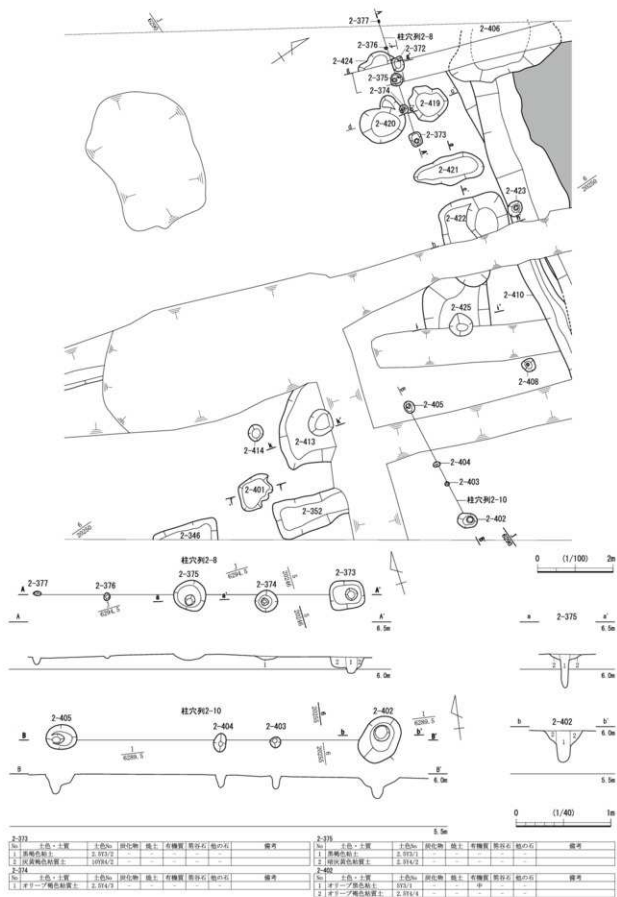

第139図 4面目 柱穴列2-8・10 (縮尺1/100・1/40)



第3章 遺構

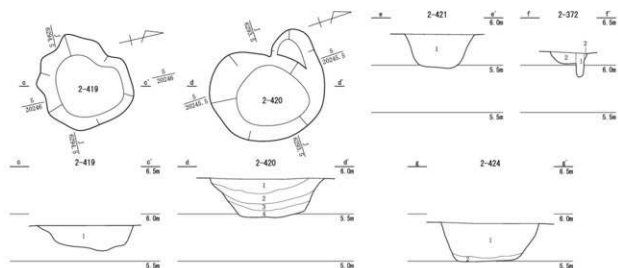

2-419								
No.	土色・土質	土色No.	段化物	礫土	有機質	炭灰石	他の石	備考
1	オリーブ褐色粘質土	1012/2	中	-	-	-	-	
2-420								
No.	土色・土質	土色No.	段化物	礫土	有機質	炭灰石	他の石	備考
1	オリーブ褐色粘質土	1013/1	-	-	-	-	-	
2	灰色粘質土	2.1013/1	-	-	-	-	-	
3	褐色粘質土	2.1013/2	中	-	-	-	-	
4	オリーブ褐色粘質土	1013/2	-	-	少	-	-	
2-421								
No.	土色・土質	土色No.	段化物	礫土	有機質	炭灰石	他の石	備考
1	オリーブ褐色粘質土	1012/2	少	-	-	-	少	
2-424								
No.	土色・土質	土色No.	段化物	礫土	有機質	炭灰石	他の石	備考
1	褐色粘質土	1.1013/1	少	-	-	-	-	
2	灰色粘質土	2.1013/1	中	-	-	-	-	
2-422								
No.	土色・土質	土色No.	段化物	礫土	有機質	炭灰石	他の石	備考
1	褐色粘質土	1.1013/1	少	-	-	-	-	
2	褐色粘質土	2.1013/2	中	-	-	-	-	
3	褐色粘質土	3.1013/2	-	-	-	-	-	
4	褐色粘質土	4.1013/2	-	-	-	-	-	
5	褐色粘質土	5.1013/2	-	-	-	-	-	
6	褐色粘質土	6.1013/2	-	-	-	-	-	

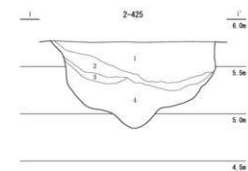
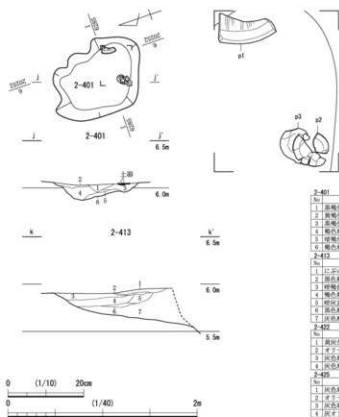
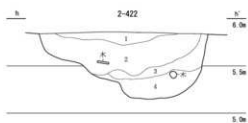

2-401								
No.	土色・土質	土色No.	段化物	礫土	有機質	炭灰石	他の石	備考
1	黒褐色粘質土	2.1013/2	少	-	-	-	-	
2	黒褐色粘質土	2.1013/2	中	-	-	-	-	
3	黒褐色粘質土	1013/2	中	-	-	-	-	
4	褐色粘質土	1013/2	中	-	-	-	-	
5	褐色粘質土	1013/2	中	-	-	-	-	
6	褐色粘質土	1013/2	中	-	-	-	-	
7	褐色粘質土	1013/2	中	-	-	-	-	
2-413								
No.	土色・土質	土色No.	段化物	礫土	有機質	炭灰石	他の石	備考
1	褐色粘質土	1013/2	少	-	-	-	少	少量混合
2	褐色粘質土	1013/2	中	-	-	-	-	
3	褐色粘質土	1013/2	-	-	-	-	少	
4	褐色粘質土	1013/2	-	-	-	-	少	
5	褐色粘質土	2.1013/2	少	-	-	-	-	白色粒子混入
6	褐色粘質土	1013/2	-	-	-	-	-	
7	褐色粘質土	1.1013/1	-	-	-	-	少	
2-422								
No.	土色・土質	土色No.	段化物	礫土	有機質	炭灰石	他の石	備考
1	褐色粘質土	2.1013/1	-	-	-	-	-	
2	オリーブ褐色粘質土	7.1013/1	少	-	-	-	少	
3	灰色粘質土	1013/1	中	-	-	-	-	
4	灰色粘質土	1.1013/1	-	-	-	-	少	
2-425								
No.	土色・土質	土色No.	段化物	礫土	有機質	炭灰石	他の石	備考
1	灰色粘質土	1013/1	-	-	-	-	-	
2	オリーブ褐色粘質土	1013/1	中	-	-	-	-	
3	灰色粘質土	1.1013/1	-	-	-	-	-	
4	灰色粘質土	1013/2	-	-	-	-	少	

第140図 4面目 土坑2-372・401・413・419・420・421・422・424・425 (縮尺1/40・1/10)



第5節 中世の遺構

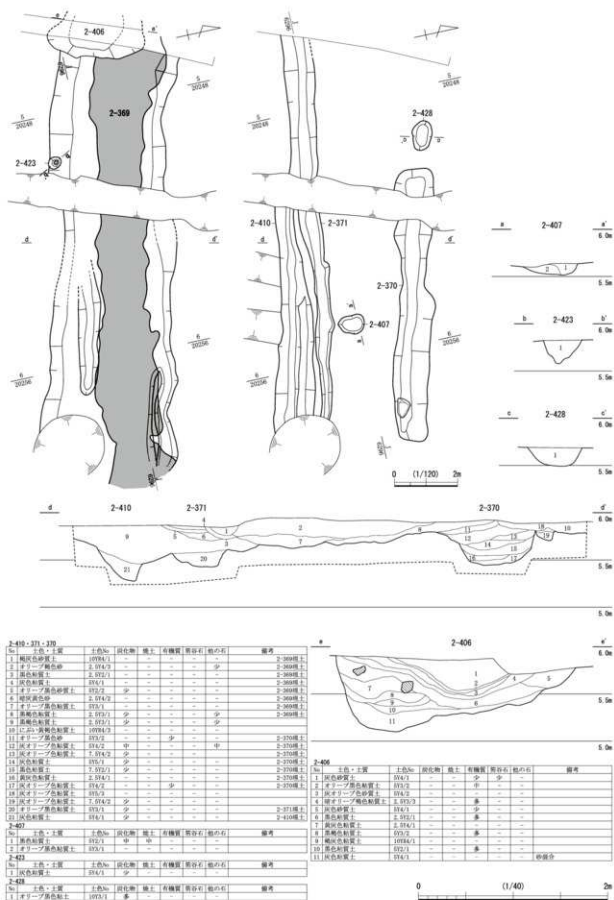

第142図 4面目 砂利敷道路3②および土坑2-406 (縮尺1/120・1/40)

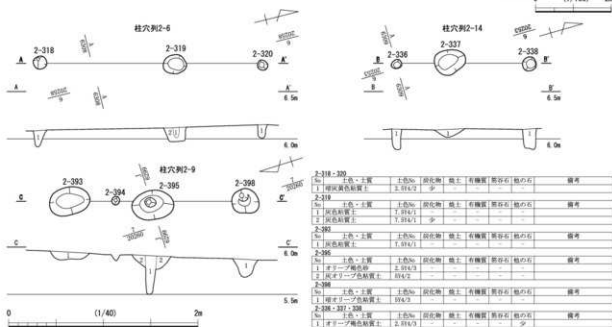
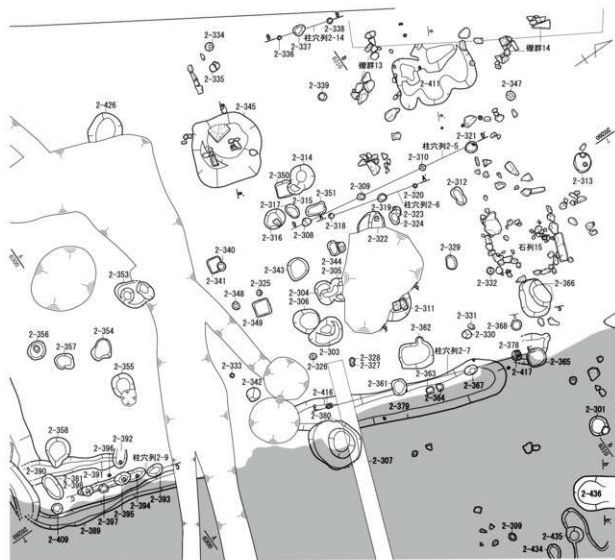

第143図 4面目 柱穴列2-6・9・14 (縮尺1/100・1/40)

第5節 中世の遺構

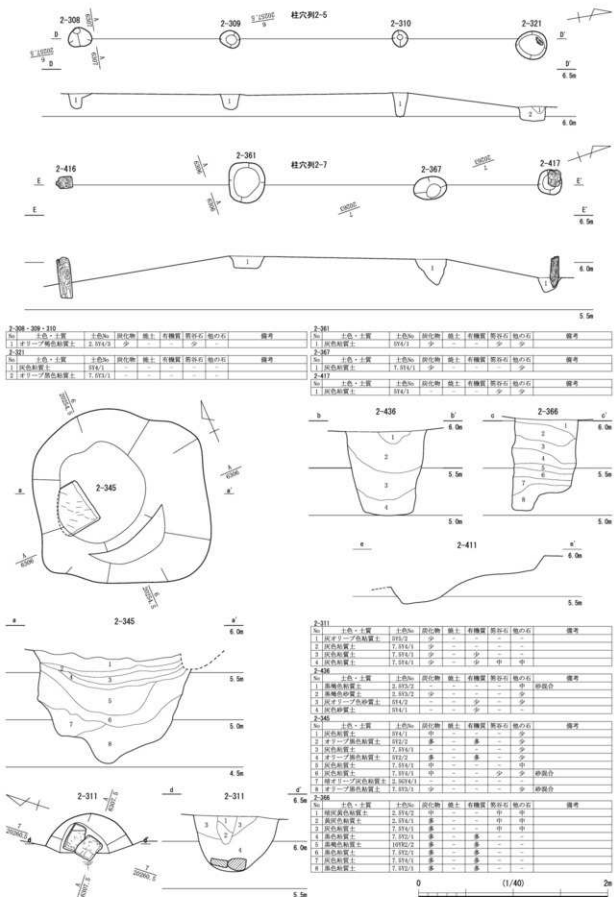

2-308・309・310

No.	土色・土質	土色No.	段化物	織土	有機質	炭灰石	灰の石	備考
1	アゾノ層赤土	2, 3, 374/3	少	-	-	少	-	

2-311

No.	土色・土質	土色No.	段化物	織土	有機質	炭灰石	灰の石	備考
1	赤土	374/1	-	-	-	-	-	
2	アゾノ層赤土	1, 375/1	-	-	-	-	-	

2-361

No.	土色・土質	土色No.	段化物	織土	有機質	炭灰石	灰の石	備考
1	赤土	374/1	少	-	-	少	-	

2-367

No.	土色・土質	土色No.	段化物	織土	有機質	炭灰石	灰の石	備考
1	赤土	374/1	少	-	-	少	-	

2-417

No.	土色・土質	土色No.	段化物	織土	有機質	炭灰石	灰の石	備考
1	赤土	374/1	-	-	-	-	-	

2-345

No.	土色・土質	土色No.	段化物	織土	有機質	炭灰石	灰の石	備考
1	アゾノ層赤土	375/2	少	-	-	-	-	
2	赤土	7, 375/3	少	-	-	少	-	
3	赤土	7, 375/3	少	-	-	少	-	
4	赤土	7, 375/3	少	-	-	少	中	

2-436

No.	土色・土質	土色No.	段化物	織土	有機質	炭灰石	灰の石	備考
1	赤土	375/2	少	-	-	-	-	砂混合
2	赤土	3, 375/2	少	-	-	少	-	
3	アゾノ層赤土	374/2	-	-	-	少	-	
4	赤土	374/1	-	-	-	-	-	

2-366

No.	土色・土質	土色No.	段化物	織土	有機質	炭灰石	灰の石	備考
1	赤土	374/1	-	-	-	-	-	
2	アゾノ層赤土	372/2	多	-	多	-	少	
3	赤土	7, 374/3	多	-	-	-	少	
4	アゾノ層赤土	372/2	多	-	多	-	少	
5	赤土	7, 374/3	中	-	-	-	中	
6	赤土	7, 374/3	中	-	-	-	中	
7	アゾノ層赤土	2, 374/1	少	-	-	少	-	砂混合
8	アゾノ層赤土	373/1	少	-	-	少	-	砂混合

2-345

No.	土色・土質	土色No.	段化物	織土	有機質	炭灰石	灰の石	備考
1	赤土	374/1	-	-	-	-	-	
2	アゾノ層赤土	372/2	多	-	多	-	少	
3	赤土	7, 374/3	多	-	-	-	少	
4	アゾノ層赤土	372/2	多	-	多	-	少	
5	赤土	7, 374/3	中	-	-	-	中	
6	赤土	7, 374/3	中	-	-	-	中	
7	アゾノ層赤土	2, 374/1	少	-	-	少	-	砂混合
8	アゾノ層赤土	373/1	少	-	-	少	-	砂混合

2-311

No.	土色・土質	土色No.	段化物	織土	有機質	炭灰石	灰の石	備考
1	赤土	2, 374/2	少	-	-	-	少	
2	赤土	2, 374/2	多	-	-	-	中	
3	赤土	7, 374/3	多	-	-	-	中	
4	赤土	7, 374/3	多	-	-	-	中	
5	赤土	10, 374/2	多	-	多	-	-	
6	赤土	7, 374/3	多	-	-	-	-	
7	赤土	7, 374/3	多	-	-	-	-	
8	赤土	7, 374/3	多	-	-	-	-	

第144図 4面目 柱穴列2-5・7, 土坑2-311・345・436・366 (縮尺1/40)

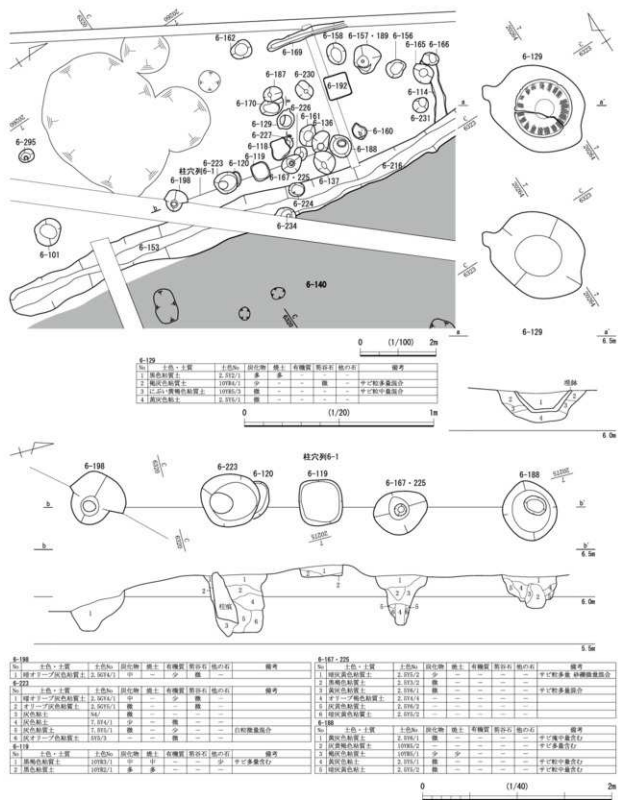

第145図 4 面目 柱穴列6-1, 土坑6-128 (縮尺1/100・1/40・1/20)

なお4 面目の遺構として溝3-91 (第156図)を図化した。これは幅2.4m、深さ0.8mを測るもので覆土はレンズ状堆積を基本とする。当期のみ目立つ瀬戸・美濃焼の鉄箱描鉢や中国製の染付碗・皿等が出土しているが、道路1の側溝の最下層に位置するため福井城期の遺構の可能性が高い。

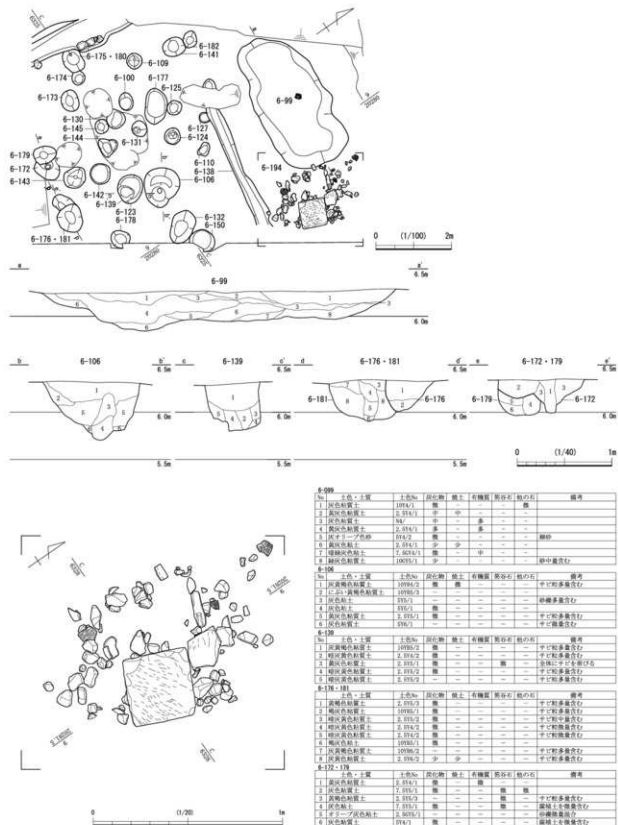

第146図 4面目 土坑6-99・106・139・172・176・179・181 (縮尺1/100・1/40・1/20)

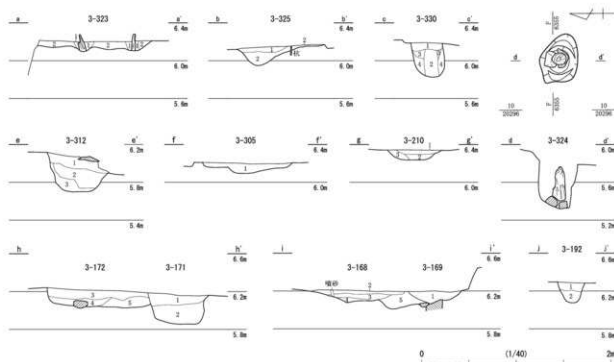
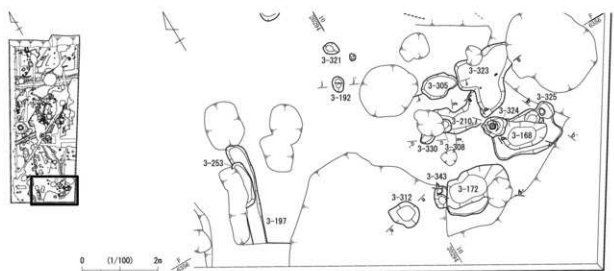

3-323							3-312							
No.	土色・土質	土層No.	砂化物	礫土	有機質	黒炭	No.	土色・土質	土層No.	砂化物	礫土	有機質	黒炭	備考
1	黒褐色粘質土	1019/2	少	-	-	-	1	褐色粘質土	1014/2	無	-	-	-	増厚・高機土ブロック少量
2	灰褐色粘質土	1015/1	少	-	-	-	2	オリーブ褐色粘質土	1013/2	無	-	-	少	灰褐色粘質土・高機土ブロック少量
3-325							3-312 (cont.)							
1	黒褐色粘質土	1019/1	少	-	-	-	3	オリーブ褐色粘質土	1014/3	無	-	-	-	灰褐色粘質土・高機土ブロック少量
2	黒褐色粘質土	1015/1	少	-	-	-	4	高機土	1019/3	無	-	-	-	増厚・高機土ブロック少量
3-324							3-312 (cont.)							
1	黒褐色粘質土	1019/3	少	-	-	-	1	オリーブ褐色粘質土	1013/2	無	-	-	-	灰褐色粘質土・高機土ブロック少量
2	灰褐色粘質土	1014/2	無	-	-	-	2	オリーブ褐色粘質土	1014/2	無	-	-	-	増厚・高機土ブロック少量
3	灰オリーブ褐色粘質土	1014/2	無	-	-	-	3	灰褐色粘質土	1019/2	無	-	-	-	高機土・高機土ブロック少量
4	高機土	1019/3	無	-	-	-	4	高機土	1019/3	無	-	-	-	高機土・高機土ブロック少量
3-192							3-168							
1	黒褐色粘質土	1019/2	少	-	-	-	1	褐色粘質土	1014/2	無	-	-	-	増厚・高機土ブロック少量
2	灰褐色粘質土	1014/2	無	-	-	-	2	褐色粘質土	1014/2	無	-	-	-	増厚・高機土ブロック少量
3	灰オリーブ褐色粘質土	1014/2	無	-	-	-	3	褐色粘質土	1014/2	無	-	-	-	増厚・高機土ブロック少量
4	高機土	1019/3	無	-	-	-	4	褐色粘質土	1014/2	無	-	-	-	増厚・高機土ブロック少量
3-172							3-169							
1	黒褐色粘質土	1019/2	少	-	-	-	1	褐色粘質土	1014/2	無	-	-	-	増厚・高機土ブロック少量
2	灰褐色粘質土	1014/2	無	-	-	-	2	褐色粘質土	1014/2	無	-	-	-	増厚・高機土ブロック少量
3	灰オリーブ褐色粘質土	1014/2	無	-	-	-	3	褐色粘質土	1014/2	無	-	-	-	増厚・高機土ブロック少量
4	高機土	1019/3	無	-	-	-	4	褐色粘質土	1014/2	無	-	-	-	増厚・高機土ブロック少量
3-171							3-192 (cont.)							
1	黒褐色粘質土	1019/2	少	-	-	-	1	褐色粘質土	1014/2	無	-	-	-	増厚・高機土ブロック少量
2	灰褐色粘質土	1014/2	無	-	-	-	2	褐色粘質土	1014/2	無	-	-	-	増厚・高機土ブロック少量
3	灰オリーブ褐色粘質土	1014/2	無	-	-	-	3	褐色粘質土	1014/2	無	-	-	-	増厚・高機土ブロック少量
4	高機土	1019/3	無	-	-	-	4	褐色粘質土	1014/2	無	-	-	-	増厚・高機土ブロック少量
3-322							3-325							
1	黒褐色粘質土	1019/2	少	-	-	-	1	褐色粘質土	1014/2	無	-	-	-	増厚・高機土ブロック少量
2	灰褐色粘質土	1014/2	無	-	-	-	2	褐色粘質土	1014/2	無	-	-	-	増厚・高機土ブロック少量
3	灰オリーブ褐色粘質土	1014/2	無	-	-	-	3	褐色粘質土	1014/2	無	-	-	-	増厚・高機土ブロック少量
4	高機土	1019/3	無	-	-	-	4	褐色粘質土	1014/2	無	-	-	-	増厚・高機土ブロック少量
3-330							3-324 (cont.)							
1	黒褐色粘質土	1019/2	少	-	-	-	1	褐色粘質土	1014/2	無	-	-	-	増厚・高機土ブロック少量
2	灰褐色粘質土	1014/2	無	-	-	-	2	褐色粘質土	1014/2	無	-	-	-	増厚・高機土ブロック少量
3	灰オリーブ褐色粘質土	1014/2	無	-	-	-	3	褐色粘質土	1014/2	無	-	-	-	増厚・高機土ブロック少量
4	高機土	1019/3	無	-	-	-	4	褐色粘質土	1014/2	無	-	-	-	増厚・高機土ブロック少量

第147図 4面目 土坑3-168・169・171・172・192・210・305・312・323・325, 柱穴3-324・330 (縮尺1/100・1/40)



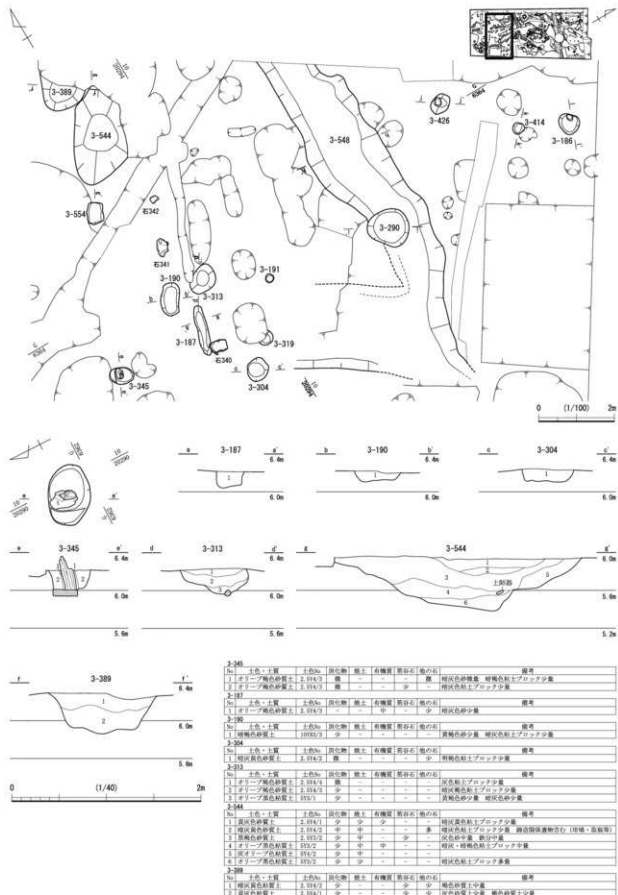

148図 4面目 土坑3-187・190・304・313・389・544, 柱穴3-345 (縮尺1/40・1/100)

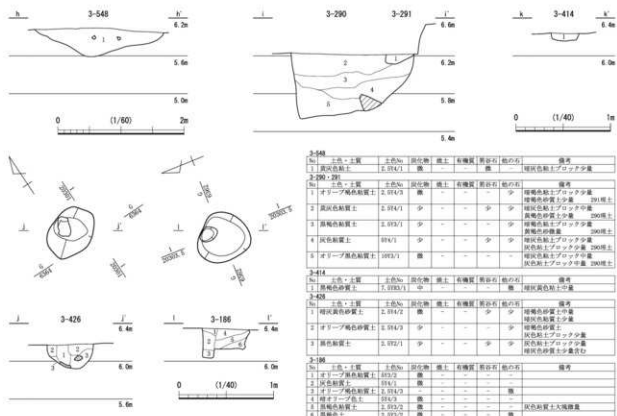

第149図 4 面目 土坑3-290・414, 溝3-548, 柱穴3-186・426 (縮尺1/40)

3) 道路3 (第141・142図) 道路3は東西に延びる道路と南北に延びる道路であり、屋敷地を1～3を分ける。上面に砂利敷の舗装があり、両側に側溝を伴う。まず東西に延びる道路をみると、幅は両側の溝2-371・410・370を含め2.4～2.7m、砂利敷で1～1.5mを測り、屈曲部まで3.7m分を検出した。道路南側の側溝は東側で371・410の2条が並列する。371は幅約0.8m、410は1.1mを測る。深さは410が深い、ともに単一層である。なお前者から瀬戸・美濃焼や中国製の染付碗、後者から土製犬や木製品の漆器椀・櫛が出土している。北側の側溝の370は一部の検出にとどまるが、幅約1m、深さ0.5mを測る。この規模は概ね410と一致し、これと対をなすものとする。この溝からも越前焼の播鉢や中国製の染付・白磁皿等が出土している。なお道路面は1～8層からなるが、1・2・4層の砂質土を粘質土の上に認める。粘質土も含めた厚さは約0.3mを測る。南北へと延びる道路は、幅は両側の溝6-152・153を含めて約3.8m、砂利敷で検出長約33.3mを測る。152は幅約0.7m、深さ0.3m、153は幅約1m、深さ0.2mを測り、後者から瀬戸・美濃焼の志野椀と中国製の染付椀、木製品の柿経が出土している。路面は砂利を敷き詰めて舗装しており、3面の舗装面を確認した。aラインで道路面1の標高は約6.3m、最下層の道路面4は5.9m、bラインでは道路面1の標高は約6.3m、最下層の道路面3は1mであり、構築順をbラインみると、5面目の基盤層である63～70層の中世整地上に47～62層の造成土があり、小礫と砂が多量に混じる砂利からなる38層、玉石や小礫、砂礫や砂を含む20、22～25層、砂や砂礫が多量に混じる10～12、14・16層を粘質土や粘土間に認める。なお道路の東側には柱穴列2-7・9や6-1が散発的にみられるため、屋敷地2の東側に柵等の構造物が存在した可能性が高い。道路からは16世紀後半頃の瀬戸・美濃焼の天目茶碗や中国製の染付椀、越前焼の播鉢、金属製品の筭が出土している。この道路上に長辺約3m、深さ0.8mを測る土坑406がある。

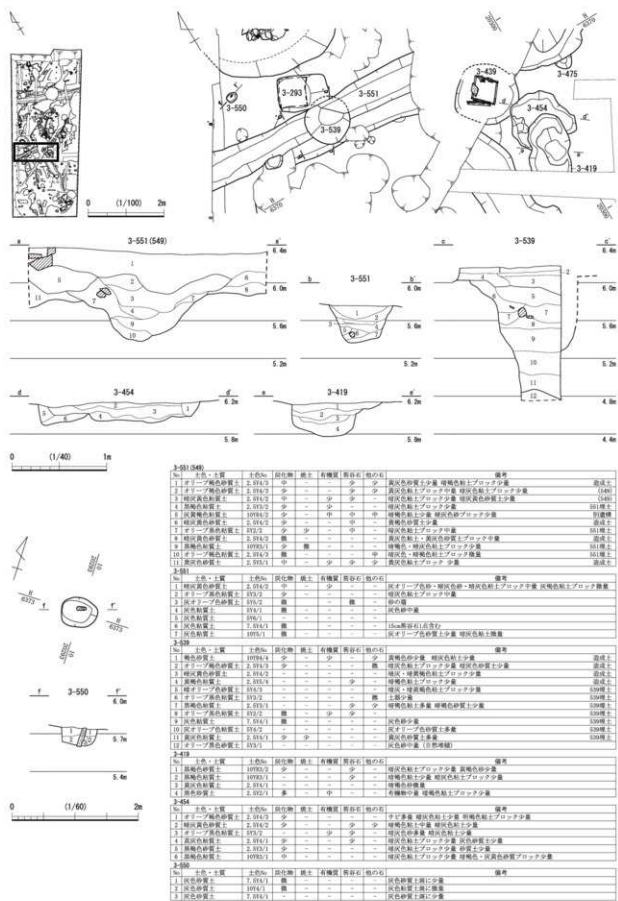

第150図 4面目 井戸3-539、土坑3-419・454、溝3-551、柱穴3-550 (縮尺1/100・1/40・1/30)

No.	土色・土層	土色No	図記号	柱土	有雑質	層砂石	他の石	備考
1	クマノアツ色の砂質土	2,014/2	少	-	少	少	黄灰色粘土・少量、暗褐色粘土・少量	最表土
2	クマノアツ色の粘質土	2,014/2	少	-	少	少	黄灰色粘土・少量、暗褐色粘土・少量	(440)
3	暗褐色粘質土	2,014/2	少	-	少	-	暗褐色粘土・少量、黄灰色粘土・少量	(440)
4	黄褐色粘質土	2,014/2	少	-	少	-	暗褐色粘土・少量、黄灰色粘土・少量	(440)
5	黄褐色粘質土	2,014/2	少	-	中	中	暗褐色粘土・少量、黄灰色粘土・少量	10層土
6	黄褐色粘質土	2,014/2	少	-	少	少	暗褐色粘土・少量、黄灰色粘土・少量	10層土
7	クマノアツ色の砂質土	2,014/2	少	-	少	少	暗褐色粘土・少量、黄灰色粘土・少量	10層土
8	暗褐色粘質土	2,014/2	粘	-	-	-	黄灰色粘土・少量、暗褐色粘土・少量	10層土
9	暗褐色粘質土	2,014/2	粘	-	-	-	黄灰色粘土・少量、暗褐色粘土・少量	10層土
10	クマノアツ色の粘質土	2,014/2	粘	-	少	少	黄灰色粘土・少量、暗褐色粘土・少量	10層土
11	黄褐色粘質土	2,014/2	粘	-	少	少	黄灰色粘土・少量、暗褐色粘土・少量	10層土

No.	土色・土層	土色No	図記号	柱土	有雑質	層砂石	他の石	備考
1	暗褐色粘質土	2,014/2	少	-	少	-	黄灰色粘土・少量、暗褐色粘土・少量	最表土
2	クマノアツ色の粘質土	2,014/2	粘	-	粘	-	黄灰色粘土・少量、暗褐色粘土・少量	最表土
3	黄褐色粘質土	2,014/2	粘	-	-	-	黄灰色粘土・少量	最表土
4	黄褐色粘質土	2,014/2	粘	-	-	-	黄灰色粘土・少量	最表土
5	黄褐色粘質土	2,014/2	粘	-	-	-	黄灰色粘土・少量	最表土
6	黄褐色粘質土	2,014/2	粘	-	-	-	黄灰色粘土・少量	最表土
7	黄褐色粘質土	2,014/2	粘	-	-	-	黄灰色粘土・少量	最表土

No.	土色・土層	土色No	図記号	柱土	有雑質	層砂石	他の石	備考
1	暗褐色粘質土	2,014/2	少	-	少	少	黄褐色粘土・少量、暗褐色粘土・少量	最表土
2	クマノアツ色の粘質土	2,014/2	少	-	少	少	黄褐色粘土・少量、暗褐色粘土・少量	最表土
3	黄褐色粘質土	2,014/2	少	-	少	少	黄褐色粘土・少量、暗褐色粘土・少量	最表土
4	黄褐色粘質土	2,014/2	少	-	少	少	黄褐色粘土・少量、暗褐色粘土・少量	最表土
5	黄褐色粘質土	2,014/2	少	-	少	少	黄褐色粘土・少量、暗褐色粘土・少量	最表土
6	クマノアツ色の粘質土	2,014/2	少	-	少	少	黄褐色粘土・少量、暗褐色粘土・少量	最表土
7	黄褐色粘質土	2,014/2	粘	-	少	少	黄褐色粘土・少量、暗褐色粘土・少量	最表土
8	黄褐色粘質土	2,014/2	粘	-	少	少	黄褐色粘土・少量、暗褐色粘土・少量	最表土
9	クマノアツ色の粘質土	2,014/2	粘	-	少	少	黄褐色粘土・少量、暗褐色粘土・少量	最表土
10	クマノアツ色の粘質土	2,014/2	粘	-	少	少	黄褐色粘土・少量、暗褐色粘土・少量	最表土
11	黄褐色粘質土	2,014/2	粘	-	少	少	黄褐色粘土・少量、暗褐色粘土・少量	最表土
12	クマノアツ色の粘質土	2,014/2	粘	-	少	少	黄褐色粘土・少量、暗褐色粘土・少量	最表土

No.	土色・土層	土色No	図記号	柱土	有雑質	層砂石	他の石	備考
1	黄褐色粘質土	2,014/2	少	-	少	少	黄褐色粘土・少量、暗褐色粘土・少量	最表土
2	黄褐色粘質土	2,014/2	少	-	少	少	黄褐色粘土・少量、暗褐色粘土・少量	最表土
3	黄褐色粘質土	2,014/2	少	-	少	少	黄褐色粘土・少量、暗褐色粘土・少量	最表土
4	黄褐色粘質土	2,014/2	少	-	少	少	黄褐色粘土・少量、暗褐色粘土・少量	最表土
5	黄褐色粘質土	2,014/2	少	-	少	少	黄褐色粘土・少量、暗褐色粘土・少量	最表土
6	黄褐色粘質土	2,014/2	少	-	少	少	黄褐色粘土・少量、暗褐色粘土・少量	最表土
7	黄褐色粘質土	2,014/2	少	-	少	少	黄褐色粘土・少量、暗褐色粘土・少量	最表土
8	黄褐色粘質土	2,014/2	少	-	少	少	黄褐色粘土・少量、暗褐色粘土・少量	最表土
9	黄褐色粘質土	2,014/2	少	-	少	少	黄褐色粘土・少量、暗褐色粘土・少量	最表土
10	黄褐色粘質土	2,014/2	少	-	少	少	黄褐色粘土・少量、暗褐色粘土・少量	最表土
11	黄褐色粘質土	2,014/2	少	-	少	少	黄褐色粘土・少量、暗褐色粘土・少量	最表土
12	黄褐色粘質土	2,014/2	少	-	少	少	黄褐色粘土・少量、暗褐色粘土・少量	最表土

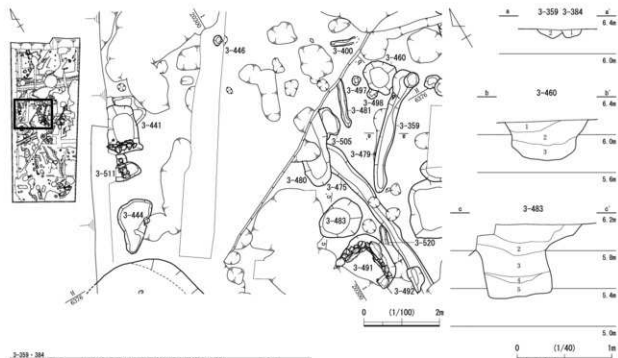

3-359・384

No.	土色・土質	土名No.	炭化物	腐土	有機質	炭灰	動物の骨	備考
1	オリーブ褐色粘質土	359/2	無	-	-	少	-	オリーブ褐色粘質土中層
2	オリーブ褐色粘質土	384/2	少	-	-	-	-	オリーブ褐色粘質土中層

3-460

土色・土質	土名No.	炭化物	腐土	有機質	炭灰	動物の骨	備考
1	灰色粘質土	360/1	無	-	-	-	溝内
2	オリーブ褐色粘質土	360/2	無	少	-	中	灰色粘質土中層
3	灰色粘質土	360/3	少	-	無	-	灰色粘質土中層

3-483

No.	土色・土質	土名No.	炭化物	腐土	有機質	炭灰	動物の骨	備考
1	灰色粘質土	383/1	少	無	中～多	少	-	高層色シロト土層
2	オリーブ褐色粘質土	383/2	少	-	少	-	-	灰色粘質土中層
3	灰色粘質土	383/3	少	無	-	-	-	オリーブ褐色粘質土中層
4	オリーブ褐色粘質土	383/4	多	無	-	-	-	オリーブ褐色粘質土中層
5	灰色粘質土	383/5	無	-	-	-	-	灰色粘質土中層

第151図 4面目 土坑3-460・483, 溝3-359 (縮尺1/100・1/40)

## 4) 屋敷地1

道路3の南側にあたる。主な遺構は土坑・溝・柱穴列・砂利敷等で、遺構の分布状況は希薄である。

**土坑** 主なものに2-360・412 (第138図)、422・425 (第140図)がある。360は長辺1.9m、短辺1.3m、深さ0.3mを測る。北側に認める人頭大の礫の中には越前焼の播鉢等がある。溝2-427に接する412は長辺約3.3m、短辺1.8mと南北に長い。覆土はレンズ状堆積で、2～5層は炭化物、5～10層は有機物を多く含む。16世紀後半の越前焼の播鉢や中国製の染付皿等が出土している。422・425は擾乱で削平され規模は不明確だが、422が425を切ると思われる。この422の2・4層には木片が一定量含まれる。16世紀後半頃の越前焼の播鉢が出土している。

**溝** 主なものに2-415・427・432 (第137図)がある。427は幅約0.6mを測る溝で、深さは浅い。北東隅が一部途切れるが方形に巡る。432は途中で北方に屈曲して415に至る。ともに幅約1.1mで、深さ0.6～0.8mを測る。周囲に砂利敷2-16・17がある。これらからは越前焼の甕・播鉢、瀬戸・美濃焼の天目茶碗や四耳壺、中国製の青磁・染付皿、木製品の漆器等が出土している。特に砂利敷17の南側には完形に近い越前焼の播鉢や瀬戸・美濃焼の茶入を認める。同様に16からも完形に近い越前焼の播鉢が出土している。これらは、この施設に伴うものであると考えられる。

**柱穴列** 柱穴列8・10 (139図)等がある。8はビット5基、10はビット4基からなる。

## 5) 屋敷地2

道路3の西側にあたる。主な遺構は土坑・柱列・石列等である。遺構密度は南方ほど高い。

**土坑** 主なものに2-345 (第149図)、6-129 (第146図)等がある。345は径約2.1m、深さ1.1mを測る。覆土はレンズ状堆積で、2・4層に炭化物と有機物を多く含む。底面に笏谷石の板がみられる。16

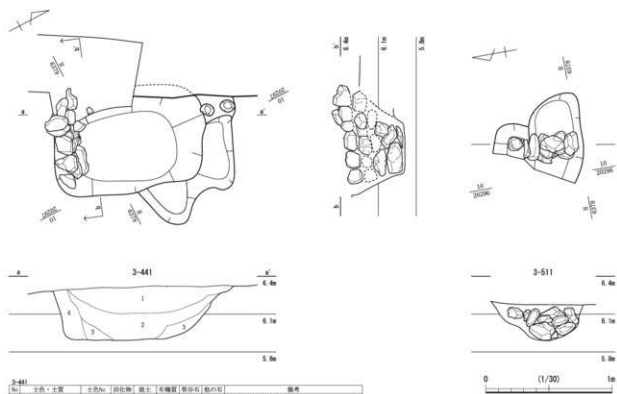
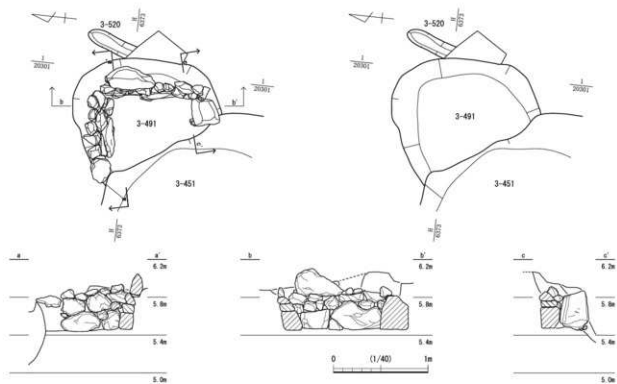

3-441

層	土色・土質	土層厚	砂化物	礫土	瓦礫質	瓦片石	焼石	備考
1	黄褐色砂質土	2.00/2.0	少	少	-	-	-	黄褐色粘質土層上に少量
2	灰青色粘質土	1.0/2.0	少	少	-	僅	僅	黄褐色砂質土層上に少量
3	灰青色粘質土	1.0/2.0	-	-	-	-	-	少
4	濃い黄褐色砂質土	2.00/2.0	僅	少	-	-	-	オリーブ褐色粘質土層らに中量、石礫の土層

第152図 4面目 土坑3-441・511, 溜槽3-491 (縮尺1/40・1/30)



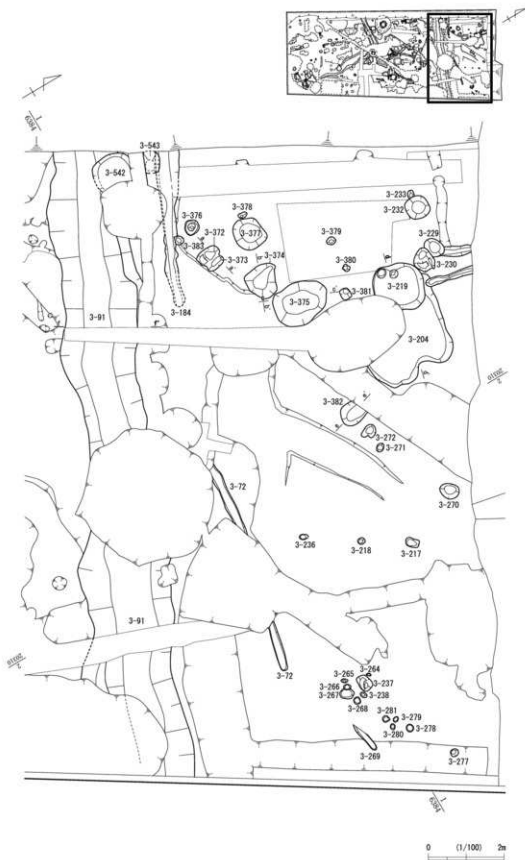

第154図 4面目 砂利敷道路1下層の遺構(縮尺1/100)