

公益財団法人 大阪府文化財センター調査報告書 第325集

柏原市

# 大県郡条里遺跡9

寝屋川水系改良事業（一級河川恩智川法善寺多目的遊水地）に伴う埋蔵文化財発掘調査報告書

2023年8月

公益財団法人 大阪府文化財センター

柏原市

# 大県郡条里遺跡9

寝屋川水系改良事業（一級河川恩智川法善寺多目的遊水地）に伴う埋蔵文化財発掘調査報告書

2023年8月

公益財団法人 大阪府文化財センター

柏原市

# 大県郡条里遺跡 9

寝屋川水系改良事業（一級河川恩智川法善寺多目的遊水地）に伴う埋蔵文化財発掘調査報告書





3・4号墓と生駒山

(西から)



3・4号墓

(南から)



# 序 文

柏原市に所在する大県郡条里遺跡は、河内平野南東部に立地する遺跡です。東に生駒山地を間近に望むこの地域には、山地西麓から平野部にかけて、数多くの遺跡が展開しており、文化財に恵まれた地域といえます。

大県郡条里遺跡は、これまで公益財団法人大阪府文化財センターが、寝屋川水系改良事業（一級河川恩智川法善寺多目的遊水地）に伴い、平成23年度より継続して調査を行なっています。これまで、縄紋時代から中世にいたるまでの遺構・遺物が見つかり、土地利用の変遷が明らかになってきました。その成果は、調査報告書の刊行により、一般に公開されています。

本書で報告するのは、令和3～4年度に実施した、事業地南部における発掘調査の成果です。当センターが発掘調査を開始してから第9次の調査にあたり、これまでの各遺構面の調査成果に、新たな知見を加えることができました。

特に、弥生時代の方形周溝墓の調査は、令和2～3年度に実施した第8次調査に続く成果です。第8次で調査された、中期後葉の方形周溝墓（墳丘墓）の南の周溝肩部において、埋葬施設を確認したほか、新たに2基の方形周溝墓を検出しました。

また、既往の調査ですでに多大な成果があがっている条里遺構についても、より古い遺構面において、坪境畦畔及び水路をはじめとする遺構群を確認することができました。

最後になりましたが、調査に際し、大阪府教育庁、大阪府都市整備部八尾土木事務所、柏原市教育委員会をはじめ、皆様にご援助いただきましたことに感謝申し上げますとともに、今後とも当センターの文化財調査に一層のご理解とご協力をお願いする次第です。

令和5年8月

公益財団法人 大阪府文化財センター  
理事長 坂井 秀 弥





# 例 言

1. 本書は、大阪府柏原市法善寺四丁目に所在する大県郡条里遺跡（おおがたぐんじょうりいせき）の発掘調査報告書である。調査名は、大県郡条里遺跡 21-1 である。
2. 本事業は、寝屋川水系改良事業（一級河川恩智川法善寺多目的遊水地）に伴い、大阪府都市整備部八尾土木事務所から委託を受け、大阪府教育庁文化財保護課の指導のもと、公益財団法人大阪府文化財センターが実施した。
3. 発掘調査及び整理事業の受託契約名、調査・整理体制は、以下の通りである。

## 【発掘調査】

受託契約名 寝屋川水系改良事業（一級河川恩智川法善寺多目的遊水地）に伴う大県郡条里遺跡（その9）発掘調査

受託契約期間 令和3年9月1日～令和4年11月25日

調査体制 令和3年度

事務局次長 市本芳三、総務企画課長 亀井 聡、調査課長 岡戸哲紀、調査課長  
補佐 佐伯博光、副主査 信田真美世、技師 寶珍貴史

令和4年度

事務局次長 市本芳三、総務企画課長 亀井 聡、調査課長 佐伯博光、調査課長  
補佐 後藤信義、副主査 信田真美世、技師 寶珍貴史

## 【整理作業】

受託契約名 寝屋川水系改良事業（一級河川恩智川法善寺多目的遊水地）に伴う大県郡条里遺跡（その10）発掘調査

受託契約期間 令和4年7月1日～令和5年8月31日

整理体制 令和4年度

事務局次長 市本芳三、総務企画課長 亀井 聡、調査課長 佐伯博光、調査課長  
補佐 後藤信義、副主査 信田真美世

令和5年度

事務局次長 亀井 聡、総務企画課長 島谷美穂、調査課長 佐伯博光、調査課長  
補佐 後藤信義、副主査 信田真美世

4. 本書に掲載した写真のうち、遺構は調査担当者が、遺物は当センター写真室が撮影した。
5. 調査にあたっては、委託分析として、以下の自然科学分析を実施した。  
令和4年度 大型植物遺体同定分析 古代の森研究會
6. 本書の執筆・編集は、信田が行なった。

# 凡 例

1. 遺構図の基準高は、東京湾平均海面（T.P.）からのプラス値で、すべて m 単位である。
2. 遺構図の座標は、世界測地系（測地成果 2011）に基づく平面直角座標系第VI系で示している。表記はすべて m 単位である。
3. 遺構図に付した方位は、すべて座標北である。
4. 土層断面図の土色は、小山正忠・竹原秀雄編『新版標準土色帖』2008 年版 農林水産省農林水産技術会議事務局監修・財団法人日本色彩研究所色票監修に準拠した。
5. 遺構番号は、種類に関係なく通し番号を付した。1 区は 1 から、2 区は 1001 からである。ただし、方形周溝墓、土坑列、ビット列等、複数の遺構で構成されるものについては、別途番号を付した。
6. 地図、遺構実測図、土層断面図の詳細は以下の通りである。
  - ・縮尺は、各図のスケールに明記している。
  - ・断面位置は、「」によってその位置を示した。
7. 遺物実測図・拓本の詳細は以下の通りである。
  - ・縮尺は、各図のスケールに明記している。
  - 土器（209 のみ 4 分の 1）・磁器・漆器は 3 分の 1、土製品は 3 分の 1、瓦は 3 分の 1 または 4 分の 1、銭貨は 3 分の 2、金属製品・金属製品生産関係遺物は 2 分の 1 または 3 分の 1、木製品は 2 分の 1、3 分の 1 または 4 分の 1、石製品は 3 分の 1、石器は 3 分の 2 または 3 分の 1 である。
  - ・土器・磁器実測図の直線のうち、実線は強い稜線、隙間を 1 箇所開けた線は調整の境、隙間を 2 箇所開けた線は調整の単位の境または弱い稜線を表現している。
  - ・土器については、各層準の時期を示すため、口径・傾き等の復元がやや不安定な小破片も図化している。掲載遺物一覧表の作図方法・残存率・調整等の欄を参照されたい。
  - ・木製品の木取りは、断面図内に木目を模式的に図示することにより表現している。
  - ・番号は、実測図掲載順の通し番号である。
8. 掲載遺物一覧表に記している遺物の法量は、（）を付したものは復元値、◇ を付したものは残存値である。
9. 第 3 章の各遺構・層の出土遺物についての記述は、図・写真掲載遺物に限らず、出土した遺物すべてを対象としている。
10. 図版の縮尺は統一していない。

# 目 次

巻頭写真図版

序文、例言、凡例

|  |     |
|--|-----|
| 第1章 調査の経緯、経過と方法                              | 1   |
| 第1項 調査の経緯と経過                                 | 1   |
| 第2項 調査の方法                                    | 2   |
| 第2章 位置と環境                                    | 5   |
| 第1項 自然環境                                     | 5   |
| 第2項 歴史環境                                     | 5   |
| 第3章 調査成果                                     | 9   |
| 第1節 基本層序                                     | 9   |
| 第2節 各遺構面の遺構と遺物                               | 19  |
| 第1項 第4 a層上面                                  | 19  |
| 第2項 第5 - 1 a層上面、第5 - 2 a層上面 (第5 - 2 a層下面)    | 22  |
| 第3項 第6 a層上面                                  | 29  |
| 第4項 第7 a層上面                                  | 35  |
| 第5項 第9 a層上面                                  | 44  |
| 第6項 第10 a層上面 (第9 a層下面)                       | 49  |
| 第7項 第11 - 1 a層上面、第11 - 2 a層上面 (第11 - 1 a層下面) | 54  |
| 第8項 第12 a層上面 (第11 - 2 a層下面)                  | 61  |
| 第9項 第13 - 1 a層上面、第13 - 2 a層上～下面              | 74  |
| 第4章 総括                                       | 101 |
| 掲載遺物一覧表                                      |     |
| 写真図版   |     |
| 報告書抄録  |     |

# 挿 図 目 次

|     |  |       |     |   |       |
|-----|--|-------|-----|---|-------|
| 図1  | 調査地位置図   | 1     | 図29 | 第7 a層上面 79 溝東部遺構群 断面図                               | 42    |
| 図2  | 調査区位置図   | 2     | 図30 | 第7 a~8 a層 出土遺物                                      | 43    |
| 図3  | 地区割図   | 3     | 図31 | 第9 a層上面 溝 断面図                                       | 44    |
| 図4  | 遺跡分布図  | 6     | 図32 | 第9 a層上面 平面図   | 45・46 |
| 図5  | 基本層序 (1区南北断面 図6の部分拡大)                            | 9     | 図33 | 第9 a層 出土遺物  | 48    |
| 図6  | 1区 南北 (Y=-34,155) 断面図                            | 11    | 図34 | 第9 a層下面 溝、第10 a層上面・<br>第11 a層上面 擬似畦畔 断面図            | 49    |
| 図7  | 1区 東西 (X=-155,420)<br>断面図                        | 12~14 | 図35 | 第10 a層上面 平面図  | 51・52 |
| 図8  | 1区 坪境部分 東西 (X=-155,420)<br>断面図 (図7の部分拡大)         | 15・16 | 図36 | 第10 a層 出土遺物   | 53    |
| 図9  | 2区 東西 (X=-155,420) 断面図                           | 17    | 図37 | 第11-1 a層・第11 a層上面 平面図                               | 55・56 |
| 図10 | 2区 南北 (Y=-34,050) 断面図                            | 18    | 図38 | 第11-1 a層上面 擬似畦畔 断面図                                 | 57    |
| 図11 | 第4 a層上面 平面図                                      | 21    | 図39 | 第11-1 a層下面、第11-2 a層上面<br>平面図                        | 58    |
| 図12 | 第4 a層上面 畦畔 断面図<br>(Y=-34,155)                    | 21    | 図40 | 第11-1 a層下面 溝、ビット 断面図                                | 59    |
| 図13 | 第4 a層 出土遺物                                       | 22    | 図41 | 第11 a層、第11-1 a層下面 293溝、第<br>11-2 a層下面 299・303溝 出土遺物 | 60    |
| 図14 | 第5-1 a層・第5 a層上面<br>平面図                           | 23・24 | 図42 | 第11-2 a層下面 (第12 a層上面)<br>平面図                        | 63    |
| 図15 | 第5-1 a層上面 畝間溝群 断面図<br>(Y=-34,155) (図6の部分拡大)      | 26    | 図43 | 第11-2 a層下面 溝、土坑、ビット列<br>平面・断面図                      | 64    |
| 図16 | 第5-2 a層上面・下面 平面図                                 | 27    | 図44 | 第11-2 a層下面 ビット 断面図                                  | 65    |
| 図17 | 第5 a層下面 土坑 断面図                                   | 28    | 図45 | 第12 a層上面 平面図  | 67・68 |
| 図18 | 第5層、第5-2 a層上面 52溝・<br>下面 56溝 出土遺物                | 28    | 図46 | 第12 a層上面 畦畔水口 平面・断面図                                | 69    |
| 図19 | 第6 a層上面・第10 a層上面 畦畔<br>断面図 (Y=-34,155) (図6の部分拡大) | 30    | 図47 | 第12 a層上面 畦畔、溝、第11-2 a層下<br>面 溝~第12 a層 断面図           | 70    |
| 図20 | 第6 a層上面 畦畔、畝間溝群 断面図                              | 30    | 図48 | 第12 a層上面 擬似畦畔 断面図                                   | 71    |
| 図21 | 第6 a層上面 平面図                                      | 31・32 | 図49 | 第11-2 b層、第12 a層 出土遺物                                | 71    |
| 図22 | 第5-2 b層 出土遺物                                     | 33    | 図50 | 第12 a層 出土遺物 (1)                                     | 72    |
| 図23 | 第6 a層 出土遺物 (1)                                   | 33    | 図51 | 第12 a層 出土遺物 (2)                                     | 73    |
| 図24 | 第6 a層 出土遺物 (2)                                   | 34    | 図52 | 第13-1 a層上面 平面図                                      | 75    |
| 図25 | 第7 a層上面 平面図                                      | 36    | 図53 | 第13-1 a層上面 溝群南部 断面図                                 | 76    |
| 図26 | 第7 a層上面 79溝 出土遺物                                 | 37    | 図54 | 第13-1 a層上面 溝群北部 断面図                                 | 77    |
| 図27 | 第7 a層上面 79溝東部遺構群<br>平面・断面図 (北半)                  | 40    | 図55 | 第13-1 a層上面 溝、土坑、ビット<br>平面・断面図                       | 79    |
| 図28 | 第7 a層上面 79溝東部遺構群<br>平面・断面図 (南半)                  | 41    | 図56 | 第13-1 a層上面 溝群最上層<br>出土遺物                            | 80    |
|     |  |       | 図57 | 第13-1 a層上面 溝 出土遺物                                   | 80    |

|      |                                      |       |      |  |    |
|------|--------------------------------------|-------|------|--|----|
| 図 58 | 第 13 - 1 a 層上面 溝群上層<br>出土遺物          | 81    | 図 67 | 第 13 a 層上面 3 号墓<br>1011 周溝 出土遺物 (1)                      | 90 |
| 図 59 | 第 13 - 1 a 層上面 溝群最上層下面<br>平面図        | 82    | 図 68 | 第 13 a 層上面 3 号墓 1011 周溝<br>出土遺物 (2) 4 号墓 1012 周溝<br>出土遺物 | 91 |
| 図 60 | 第 13 - 1 a 層上面 溝群最上層下面<br>土坑群 平面・断面図 | 83    | 図 69 | 第 13 a 層上面 4 号墓 1012 周溝<br>断面図                           | 92 |
| 図 61 | 第 13 - 2 a 層上面 2 号墓<br>422 周溝 断面図    | 84    | 図 70 | 第 13 - 2 a 層上～下面 溝、土坑、ピット<br>平面・断面図 (1 区)                | 93 |
| 図 62 | 第 13 - 2 a 層上面 2 号墓<br>422 周溝 出土遺物   | 84    | 図 71 | 第 13 a 層上～下面 溝、土坑、ピット<br>断面図 (2 区)                       | 94 |
| 図 63 | 第 13 a 層・第 13 - 2 a 層上～下面<br>平面図     | 85・86 | 図 72 | 第 13 a 層下面 1040 溝 断面図                                    | 95 |
| 図 64 | 第 13 - 2 a 層上面 2 号墓<br>埋葬施設 1 平面・断面図 | 87    | 図 73 | 第 13 a 層下面 1010・1040 溝<br>出土遺物                           | 96 |
| 図 65 | 第 13 a 層上面 3・4 号墓<br>平面図             | 88    | 図 74 | 第 13 a 層 出土遺物  | 96 |
| 図 66 | 第 13 a 層上面 3 号墓<br>1011 周溝 断面図       | 89    | 図 75 | 石器・石製品 (1)   | 97 |
|      |                                      |       | 図 76 | 石器・石製品 (2)   | 98 |
|      |                                      |       | 図 77 | 縄紋土器   | 99 |

## 写真目次

|      |           |   |
|------|-----------|---|
| 写真 1 | 遺跡の立地する地域 | 7 |
|------|-----------|---|

## 掲載遺物一覧表目次

|     |                  |     |      |                          |     |
|-----|------------------|-----|------|--------------------------|-----|
| 表 1 | 掲載土器・土製品等一覧表 (1) | 103 | 表 8  | 掲載土器・土製品等一覧表 (8)         | 110 |
| 表 2 | 掲載土器・土製品等一覧表 (2) | 104 | 表 9  | 掲載土器・土製品等一覧表 (9)         | 111 |
| 表 3 | 掲載土器・土製品等一覧表 (3) | 105 | 表 10 | 掲載土器・土製品等一覧表 (10)        | 112 |
| 表 4 | 掲載土器・土製品等一覧表 (4) | 106 | 表 11 | 掲載木製品一覧表                 | 113 |
| 表 5 | 掲載土器・土製品等一覧表 (5) | 107 | 表 12 | 掲載金属製品・金属製品生産関係遺物<br>一覧表 | 113 |
| 表 6 | 掲載土器・土製品等一覧表 (6) | 108 | 表 13 | 掲載石器・石製品一覧表              | 114 |
| 表 7 | 掲載土器・土製品等一覧表 (7) | 109 |      |                          |     |

## 写真図版目次

- 図版 1 調査地遠景
- 図版 2 第 4 a 層上面 (1)
- 図版 3 第 4 a 層上面 (2)、第 5-1 a 層上面 (1)、  
第 5-2 a 層上面
- 図版 4 第 5-1 a 層上面 (2)
- 図版 5 第 6 a 層上面 (1)
- 図版 6 第 6 a 層上面 (2)
- 図版 7 第 7 a 層上面 (1)、79 溝東部遺構群
- 図版 8 第 7 a 層上面 (2)
- 図版 9 第 10 a 層上面 (1)
- 図版 10 第 10 a 層上面 (2)、第 11-1 a 層上面 (1)
- 図版 11 第 11-1 a 層上面 (2)
- 図版 12 第 11-2 a 層上面 (1)
- 図版 13 第 11-2 a 層上面 (2)、第 12 a 層上面 (1)
- 図版 14 第 12 a 層上面 (2)
- 図版 15 第 12 a 層上面 (3)
- 図版 16 第 12 a 層上面 (4)
- 図版 17 第 12 a 層上面 (5)
- 図版 18 第 13-1 a 層上面 (1)
- 図版 19 第 13-1 a 層上面 (2)
- 図版 20 第 13-1 a 層上面 (3)
- 図版 21 第 13-2 a 層上面 (1)
- 図版 22 第 13-2 a 層上面 (2) 2 号墓  
422 周溝
- 図版 23 第 13-2 a 層上面 (3) 2 号墓  
埋葬施設 1
- 図版 24 第 13-2 a 層上～下面、  
第 13 a 層上～下面 (1) 空中写真
- 図版 25 第 13 a 層上～下面 (2)
- 図版 26 第 13 a 層上～下面 (3) 3 号墓
- 図版 27 第 13 a 層上～下面 (4) 4 号墓
- 図版 28 第 13 a 層上～下面 (5)
- 図版 29 第 13 a 層上～下面 (6) 1040 溝
- 図版 30 第 4 a～6 a 層、第 7 a 層上面 79 溝  
出土遺物
- 図版 31 第 7 a 層上面 79 溝、第 7 a～9 a 層  
出土遺物
- 図版 32 第 10 a 層、第 11 a 層等 出土遺物
- 図版 33 第 11-2 b 層、第 12 a 層 出土遺物
- 図版 34 第 12 a 層、第 13-1 a 層上面 溝群  
出土遺物
- 図版 35 第 13-1 a 層上面 溝群、第 13 a 層上面  
3・4 号墓 出土遺物
- 図版 36 第 13-2 a 層上面 2 号墓、  
第 13 a 層下面 1040 溝 出土遺物他

# 第1章 調査の経緯、経過と方法

## 第1項 調査の経緯と経過

今回の調査は、大阪府都市整備部が実施している寝屋川水系改良事業（一級河川恩智川法善寺多目的遊水地）に伴うものである。

遊水地予定地は、柏原市法善寺四丁目地内に所在し、約 114,000 m<sup>2</sup>に及ぶ。西部は大県都条里遺跡、東部分は山ノ井遺跡にあたり、周囲にも遺跡が密に分布している。

大阪府教育委員会により、遊水地の計画とその取り扱いについて調整を図るため、遺跡の性格や内容を把握する確認調査が実施された。平成 14・15 年度に行なわれた確認調査では、予定地東部を中心に弥生時代、古墳時代、古代等の遺物が出土したほか、ほぼ全域において平安時代以降の遺物が確認された。また、中世の層中に縄紋時代晩期～弥生時代前期の遺物が含まれることから、さらに下層に当該期の遺構・遺物が存在することが想定された。

大阪府都市整備部、大阪府教育委員会及び公益財団法人大阪府文化財センターは、寝屋川水系改良事業（一級河川恩智川法善寺多目的遊水地）予定地内に存する大県都条里遺跡他発掘調査の実施に関して、平成 27 年 3 月 5 日付で覚書を締結した。これに基づき、大阪府都市整備部八尾土木事務所より、公益財団法人大阪府文化財センターが委託を受け、大阪府教育委員会の指導のもとに、発掘調査を開始した。

本調査は、令和 3 年 8 月 23 日付で、「寝屋川水系改良事業（一級河川恩智川法善寺多目的遊水地）に伴う大県都条里遺跡（その 9）発掘調査」として、大阪府八尾土木事務所より委託を受け、令和 3 年 9



図1 調査地位置図

月～令和4年10月まで実施した。

遺物整理事業は、令和4年6月30日付で、「寝屋川水系改良事業（一級河川恩智川法善寺多目的遊水地）に伴う大県郡条里遺跡（その10）発掘調査」として、大阪府八尾土木事務所より委託を受け、令和4年11月～令和5年5月まで実施し、令和5年8月31日付で、本書『公益財団法人大阪府文化財センター調査報告書第325集 大県郡条里遺跡9』を刊行した。

## 第2項 調査の方法

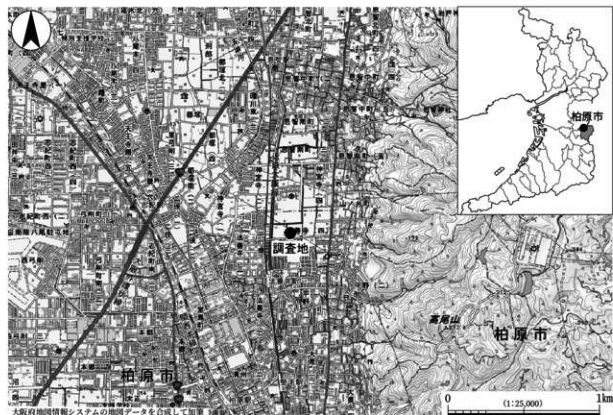
『遺跡調査基本マニュアル』（財団法人大阪府文化財センター 2010年12月）に基づいて実施した。調査名は、大県郡条里遺跡21-1である。

調査区の面積は4,765㎡で、西半を1区（2,562㎡）、東半を2区（2,203㎡）とした。なお、調査地



図2 調査区位置図



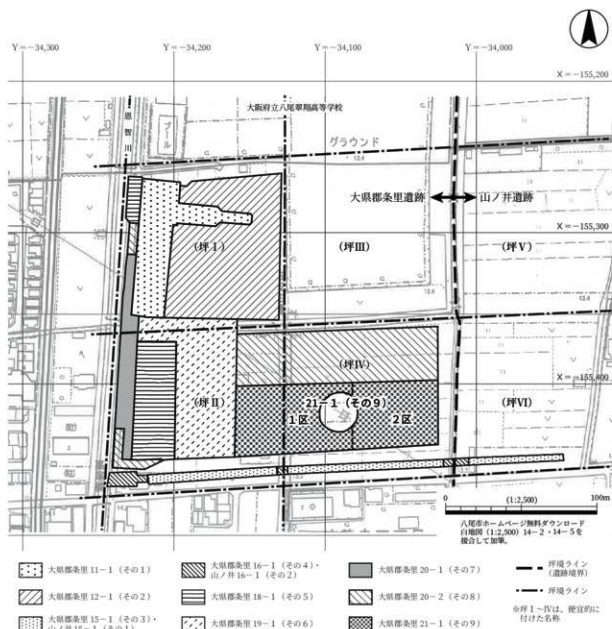

图 3 地区剖面

中央に関西電力株式会社の鉄塔があり、鉄塔中心より法面上端で半径 10 m の範囲は調査対象外である。

令和 3 年 9 月に 1 区の機械掘削に着手し、10 月には機械掘削と並行して人力掘削を開始した。令和 4 年 1 月には、1 区的人力掘削と並行して 2 区の機械掘削に着手し、3 月に人力掘削を開始した。1 区は、大阪府教育庁の最終立会を令和 4 年 7 月 21 日に受け、残る遺構等の完掘及び記録作成作業を経て、8 月に調査を完了した。2 区は、最終立会を令和 4 年 10 月 26 日に受け、調査を完了した。

遺構面の平面図は、主要な遺構面については、ラジコンヘリコプターによる空中写真測量により、50 分の 1 で作成した。それ以外の遺構面については、平板測量及び水準測量を実施した。

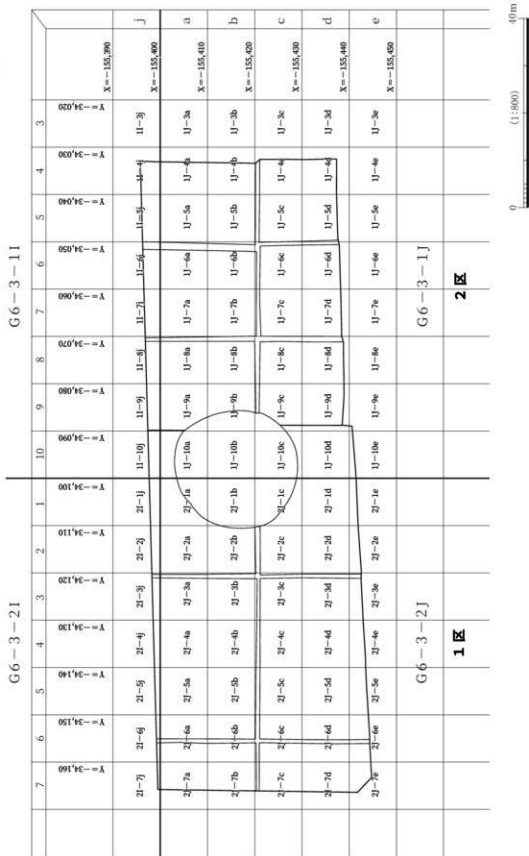
調査区の基本層序等を記録するための土層断面図は、東西方向、南北方向にセクションを設定し、縮尺 20 分の 1 で実測した。個別の遺構図（平面図・断面図・立面図）も、縮尺 10 分の 1、20 分の 1 で実測した。

写真撮影には、6×7カメラ（モノクロ・リバーサル）及びAPS-Cサイズのデジタルカメラを使用した。

出土遺物は、コンテナ 33 箱分で、土器のほか、石製品、金属製品、木製品を含む。層位名、遺構名、登録番号等のほか、図 3 に示した 10 m 区画の地区割を記入したラベルを付している。遺物への注記は、「オオガタグンジョ 21-1」の後に登録番号である。

木製品のうち 15 点については、「令和 4 年度大県郡条里遺跡（その 9）遺物整理大型植物遺体同定分析業務委託」として、古代の森研究会に委託し、樹種の同定を行なった。その成果については、本書本文中及び掲載遺物一覧表に記載している。

図面、写真、出土遺物については、それぞれに登録番号を付し、マイクロソフト社の Excel を用いて台帳を作成した。

## 第2章 位置と環境

大県郡条里遺跡は、大阪府の東部、柏原市法善寺に所在する。本書で報告する21-1（その9）調査区は、一級河川恩智川法善寺多目的遊水地の南部に位置する。

### 第1項 自然環境

大県郡条里遺跡は、河内平野南東部に立地する。河内平野の東を限る生駒山地は、主に花崗岩で構成される南北に長い山地である。標高400～500mであるが、信貴山（標高437m）より南は低くなり、山地南部の柏原市域では200～300mとなる。平野の東縁にあたるその西麓には、南北に長く扇状地が発達している。ただし、柏原市域では山地と旧大和川水系の河川との距離が近く、扇状地は比較的狭くなっている。

奈良盆地の水を集めた大和川は、生駒山地の南麓を蛇行しながら河内平野に流れ出ている。南河内の水を集めて北流してきた石川が合流するのは、遺跡から南へ2kmの地点（柏原市築留）である。そこから大阪湾へと西流する現在の大和川は、宝永元（1704）年に人工的に付け替えられたもので、それまでは北または北西に向けて流れていた。現在、河内平野を北または北西流している玉串川、楠根川、長瀬川、平野川等が、旧大和川水系の河川にあたる。

遺跡の西側には、玉串川、長瀬川が北流している。自然堤防等の微高地が形成されており、その微高地と生駒山地西麓の扇状地に挟まれた後背低地に、遺跡は立地している。現在の標高はT.P.14m前後である。

### 第2項 歴史環境

大県郡条里遺跡では、縄紋時代早期及び後期～晩期の遺物が出土している。周辺の縄紋時代の遺跡としては、生駒山西麓の扇状地に立地する大県遺跡や恩智遺跡が知られている。調査地の南東0.5kmに位置する大県遺跡では、草創期の有茎尖頭器、早期の押型紋土器をはじめ、後期～晩期にかけての土器が多数出土しており、後期の炉跡とみられる石囲遺構も検出されている。なお、今回の調査で石棒が出土しているが、石製の呪術具としては、石刀が大県遺跡で、石棒が恩智遺跡、田井中遺跡、八尾南遺跡、長原遺跡で出土している。

今回の調査では、弥生時代中期後葉と弥生時代後期後葉の方形周溝墓（墳丘墓）を検出している。しかし、当該期の居住域については、これまで遺跡内及び近接地では確認されていない。調査地から北に1kmに位置する恩智遺跡では、弥生時代中期に扇状地末端部において大規模な集落が営まれる。居住域北西側の平野部では、扇状地末端の地形に沿って、居住域を区画する多重の溝が検出されている。その溝間にあたる位置で木棺墓が確認されており、平野部に墓域が営まれていたと考えられている。同じく扇状地に立地する大県遺跡では、中期～後期の遺物が出土しており、中期の竪穴建物や、サヌカイトの原石、剥片、未成品が多数入った土坑、後期の竪穴建物が検出されている。また、大県遺跡の東側斜面に立地する高尾山遺跡では、中期の多鈕細紋鏡が出土しているほか、後期の高酸性集落が営まれている。一方、調査地から南西1.4kmの旧大和川左岸平野部に立地する本郷遺跡では、中期中葉と後期後葉まで古くなる可能性がある方形周溝墓が検出されている。

古墳時代の遺跡周辺では、大県遺跡を中心に大県南遺跡、太平寺遺跡で、鍛冶関連の遺構と遺物が多

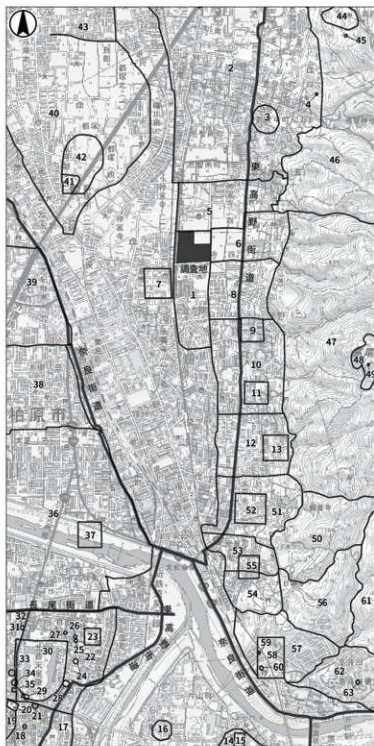

- 1 大槻郡赤里遺跡 (今田調査地)
- 2 惣智遺跡
- 3 惣智城跡
- 4 菅野銅器出土地
- 5 神安寺遺跡
- 6 山ノ井遺跡
- 7 法徳寺遺跡
- 8 平野遺跡
- 9 三宅寺跡 (平野廃寺)
- 10 大槻遺跡
- 11 大聖寺跡 (大槻南興寺)
- 12 大槻南遺跡
- 13 山下寺跡 (大槻南興寺)
- 14 玉手山遺跡
- 15 丹山興寺
- 16 石川野遺物倉庫地
- 17 土師の里遺跡
- 18 道院遺跡
- 19 神塚山古墳
- 20 鏡塚古墳
- 21 御書子塚古墳
- 22 園行遺跡
- 23 衣塚岡中
- 24 衣塚寺古墳
- 25 長屋2号墳
- 26 長屋1号墳
- 27 高貴地主神社曹古墳
- 28 宮の栗塚古墳
- 29 唐塚山古墳
- 30 平野山古墳
- 31 林遺跡
- 32 八王子塚古墳
- 33 赤子塚古墳
- 34 長持山古墳
- 35 小真足塚古墳
- 36 船橋遺跡
- 37 船橋遺跡
- 38 本郷遺跡
- 39 弓削遺跡
- 40 栗弓南遺跡
- 41 血輪寺跡
- 42 弓削寺跡 (由義寺跡)
- 43 中田遺跡
- 44 岩戸古墳群
- 45 高貴聖地内古墳
- 46 高安古墳群
- 47 平尾山古墳群 (平野・大槻支群)
- 48 高尾山山頂遺跡
- 49 多田細吹遺出土地
- 50 平尾山古墳群 (太平寺支群)
- 51 太平寺遺跡 (太平寺支群と重覆)
- 52 智蔵寺跡 (太平寺遺跡)
- 53 安堂遺跡 (太平寺支群と重覆)
- 54 安堂遺跡 (安堂支群と重覆)
- 55 家原寺跡 (安堂廃寺)
- 56 平尾山古墳群 (安堂支群)
- 57 高井田遺跡 (安堂支群と重覆)
- 58 鳥取寺跡
- 59 戸取古墳
- 60 鳥取宮古墳
- 61 平尾山古墳群 (平尾山支群)
- 62 高井田横穴
- 63 高井田山古墳 (第2支群56号墳)

遺跡の範囲は、大阪府地図情報システム的地図データ及び柏原市文化財情報1995-11「高井田山古墳」図16にもとづく。  
 ベースマップは、「電子地形図 25000」（国土地理院）を使用。



図4 遺跡分布図



● 調査地

※1948年2月撮影 国土地理院所有 (M18-1-100) に加筆 <上が北>

写真1 遺跡の立地する地域

数確認されている。大泉遺跡では、5世紀後半には小規模な鍛冶が行なわれていた可能性があるが、6世紀後半には集落の規模が大きくなるとともに、鉄滓、鞆羽口、砥石等が多数出土するようになる。鍛冶炉を中心とした鍛冶遺構群（工房跡）が検出されており、韓式系土器も出土している。6～7世紀代には生駒山地に群集墳が形成されるが、大泉遺跡の東側にも平尾山古墳群が築かれ、鉄滓等の鍛冶に関連する遺物が副葬されている。

続日本紀養老四（720）年十一月二十七日条には、堅下・堅上2郡を合わせて大泉郡としたことが記されている。「堅下」は生駒山西麓から旧大和川にかけて、「堅上」は生駒山地南端の地域である。和名類聚抄には、大里、鳥坂、鳥取、津積、巨麻、賀美の6郷が記載されている。

続日本紀天平勝宝八歳（756年）二月条には、いわゆる河内六寺についての記述がある。生駒山西麓の扇状地に南北に並ぶ、三宅寺、大里寺（大泉廃寺）、山下寺（大泉南廃寺）、智識寺（太平寺廃寺）、家原寺（安堂廃寺）、鳥坂寺（高井田廃寺）である。これまでに智識寺の東塔基壇、鳥坂寺の塔心礎や金堂基壇をはじめとする調査が行なわれており、いずれの寺院も出土瓦等から7世紀中頃から後半に建立されたと考えられている。なお、六寺の西側には、東高野街道（旧国道170号線）が生駒山西麓を縦貫している。平安時代には官道の南海道とされたとみられる主要道である。寺院群が建立された頃には、その前身となる南北朝道が設置されていた可能性が考えられる。

最後に、遺跡の立地する地域について記しておく。法善寺には、法禪寺という寺院があったと伝えられているが、近世には廃寺となっていたようである。東高野街道以東には、生駒山麓裾部に集落が点在しており、法善寺の東側には平野集落がある。その北にはもと平野の枝郷であった山ノ井集落があり、かつて集落の中を東西に信貴山へ登る信貴道が通っていた。南側には大泉集落がある。

延喜式神名帳には、大泉郡の神社として11座が記載されている。そのうち若媛彦命神社が平野に、若媛姫命神社が山ノ井にある。大泉にある鐔比古鐔比売神社は、鐔比古神社と鐔比売神社として記されている。近世には高尾大宮、高尾大明神と呼ばれ、南法善寺、北法善寺、平野、大泉4村が信仰し、宮座のあったことが知られている。

山ノ井から北側の八尾市神宮寺にかけて所在する来迎寺共同墓地は、「神宮寺墓地」として「河内七墓」のひとつに数えられる。平野、法善寺、山ノ井と、八尾市神宮寺・恩智地区の郷墓（惣墓）である。13世紀以降の石造物がみられ、墓地の成立は中世に遡ると考えられる。

多聞院日記元龜二（1571）年正月十二日条には、「十日十一日河内ノ平野在所悉焼亡了、僅州家計殘歟、諸百姓引コミ群集悉以果ヘキ也申、不便之次第也、」とみえる。戦国時代末期における在地の状況が知れる。

#### 関連文献

- 公益財団法人 大阪府文化財センター 2013 『大泉郡条里遺跡』 調査報告書 第241集
- 公益財団法人 大阪府文化財センター 2015 『大泉郡条里遺跡2』 調査報告書 第258集
- 公益財団法人 大阪府文化財センター 2016 『大泉郡条里遺跡3・山ノ井遺跡』 調査報告書 第268集
- 公益財団法人 大阪府文化財センター 2017 『大泉郡条里遺跡4・山ノ井遺跡2』 調査報告書 第283集
- 公益財団法人 大阪府文化財センター 2020 『大泉郡条里遺跡5』 調査報告書 第299集
- 公益財団法人 大阪府文化財センター 2021 『大泉郡条里遺跡6』 調査報告書 第314集
- 公益財団法人 大阪府文化財センター 2021 『大泉郡条里遺跡7』 調査報告書 第311集
- 公益財団法人 大阪府文化財センター 2022 『大泉郡条里遺跡8』 調査報告書 第322集

## 第3章 調査成果

### 第1節 基本層序

現地盤高は、T.P.14 m前後である。最終遺構面（T.P.10.7～11.2 m）までに、下記の層準を確認した。層準及び遺構面の名称は、調査時点における直近の調査であり、調査区が北側に接する（その8）に準じている。土壌層は「第○a層」、その母材となる堆積層は「第○b層」である。なお、西側に接する（その6）との層序対比は、第322集『大県郡条里遺跡8』報告書の30頁、表1に記載されている。

**第1～2層** 第1a層は、近世～現代までの作土層である。第1b層は下位がシルト層、上位が細砂～粗砂・小礫で、地点により遺存状況が異なるものの比較的厚い堆積層である。第2a層は、上面に鳥畠が認められる近世後期の作土層である。

**第3a層** 小礫を含むにぶい黄橙～明黄褐色極細砂～粗砂と、褐灰色シルト～細砂がブロック状に混合する。近世の作土層である。

**第3b層** 上位が浅黄橙～灰黄褐色極細砂～中砂、下位が青灰色シルトで、上方粗粒化している。第3a層の母材となる堆積層である。下位のシルト層は厚さ数cmで、第4a層上面を被覆している。調査区西部で厚く、2区では認められない。

**第4a層** 細砂・シルトの小ブロックを含む青灰色シルト～細砂である。厚さ約0.1mの作土層で、上面で畦畔を検出した。

**第4b層** 浅黄色極細砂～細砂と暗緑灰色シルトの薄層の互層である。面的には遺存しておらず、1区において第5-1a層上面間溝群を埋積している。



図5 基本層序（1区南北断面 図6の部分拡大）

**第5-1a層** 第5a層は、1区西部（坪境より西側）では、第5-1a層、第5-2a層の2層に分けた。両層は酷似しているが、部分的にシルト～極細砂（第5-1b層）が挟在していることで分層できる。第5-1a層は、シルト・極細砂の小ブロックを含む青灰色シルト～極細砂である。厚さ約0.1mの作土層である。上面で畝間溝群、坪境溝を検出した。

**第5-1b層** シルト～極細砂の堆積層で、極めて薄い。1区西部で、断面観察により断片的に確認できる。

**第5-2a層** シルト・極細砂の小ブロックを含む青灰色シルト～極細砂である。厚さ約0.1mの作土層である。上面で坪境溝を検出した。

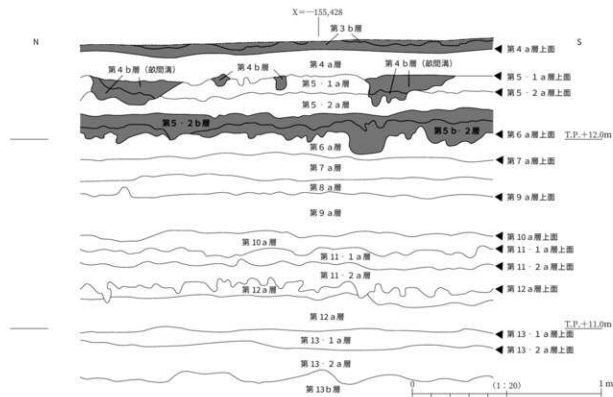
**第5-2b層** 上層は、細砂の薄層を含む青灰色シルト～極細砂で、ラミナが認められる。下層は、均質な青灰色シルト層である。ともに厚さ数cmの堆積層で、下層シルトは第6a層上面を被覆している。1区東端部以東には、認められない。

**第6a層** 黄灰色中砂混じりシルト～細砂である。厚さ約0.1mの作土層である。上面で畦畔を検出した。

**第6b層** 浅黄色シルト～中砂である。面的には認められず、1区において断面観察により断片的に確認できる。

**第7a層** 青灰色細砂混じりシルト～極細砂である。厚さ約0.1mの作土層である。上面で坪境溝を検出した。

**第8a層** 暗緑灰色極細砂混じりシルトである。厚さ約0.1mの作土層である。

**第8b層** 浅黄色シルト～極細砂の堆積層である。面的には認められず、1区において断面観察により断片的に確認できる。

**第9a層** 暗オリブ灰色粗砂混じりシルトである。厚さ0.1～0.2mの作土層である。

**第9b層** 淡黄色シルト～細砂で、極細砂の薄層を含む。面的には認められず、1区で断面観察により断片的に確認でき、2区では下面に耕作痕等として残る。

**第10a層** 黄灰色シルト～細砂で、1区では粗砂～小礫を多く含む。厚さは0.1m以下であるが、1区南西部では約0.2mである。作土層で、上面で畦畔を検出した。

**第10b層** 淡黄色細砂～粗砂・小礫、または極細砂～細砂の堆積層である。面的には認められず、1区において断面観察により部分的に確認でき、2区では下面に耕作痕等として残る。

**第11-1a層** 第11a層は、1区では、第11-1a層、第11-2a層の2層に分けた。第11-1a層は、緑灰色粗砂～小礫を多く含む粘土～シルトである。厚さ数cmの作土層である。

**第11-2a層** 灰色シルト混じり細砂～粗砂・小礫である。厚さ約0.1mの作土層である。

**第11-2b層** 明褐色細砂～粗砂・小礫である。1区中央部の坪境周辺にのみ認められ、第12a層上面を被覆している。

**第12a層** 青灰色粗砂混じりシルトである。厚さは約0.2mであるが、1区の第13-1a層上面溝群直上範囲のみ0.1m以下である。上面で畦畔及び溝を検出した。

**第13-1a層** 第13a層は、1区では第13-1a層、第13-2a層の2層に分けた。第13-1a層は、灰色粗砂～小礫混じりシルトで、厚さ数cmの土壌層である。

**第13-2a層** 灰色シルト～極細砂で、厚さ約0.2mの土壌層である。上面及び下面において方形周溝墓をはじめとする遺構群を検出した。





図6 1区 南北 (Y= 34,155) 断面図

- 1 10YR7/3～7/6 ぶい黄緑～明黄緑 粗細砂～細砂(小礫を含む)と  
10YR5/1 緑灰シルト～細砂がブロック状に混合 (第3a層)  
2 10YR3/3 浅黄緑 10YR6/2 灰黄緑 粗細砂～中砂(上方粗粒化)  
(第3b層)  
3 10BG5/1 青灰 シルト(上方粗粒化) (第3b層)  
4 S8S/1 青灰 シルト～細砂(細砂・シルトの小ブロックを含む)  
(第4a層)  
5 S8S/1 青灰 シルト～細砂(第4a層 1粒状貫入)  
6 10G5/1 緑灰 シルト～細砂(シルト・粗細砂～細砂の薄層を含む  
第5-1a層上面粗粒化を埋積) (第4b層)  
7 2.5Y7/3 浅黄 粗細砂～細砂と10G4/1 暗緑灰 シルト、薄層の互層  
(小礫-1a層上面粗粒化を埋積) (第4b層)  
8 10G5/1 緑灰 シルト～細砂(シルト・粗細砂～細砂の薄層を含む)  
2.5Y7/3 浅黄 粗細砂～細砂と10G4/1 暗緑灰 シルト、  
薄層の互層 (第5-1a層上面粗粒化を埋積) (第4b層)  
9 底面調機時形成層>  
10 S8S/1 青灰 シルト～細砂 (第5-1a層上面 50調)  
11 S8S/1 青灰 シルト (第5-1a層上面 50調)  
12 S8S/1 青灰 シルト～粗細砂 (第5-1a層上面 50調)  
13 2.5Y6/4 ぶい黄 粗細砂～細砂(S8S/1 青灰 シルトの薄層を含む  
上方粗粒化) (第5-1a層上面 50調)  
14 S8S/1 青灰 粘土～シルト(粗細砂の薄層あり 上方粗粒化)  
(第5-1a層上面 50調)  
15 S8S/1 青灰 シルト～粗細砂(シルト・粗細砂の小ブロックを含む)  
(第5a層)  
16 S8S/1 青灰 シルト～粗細砂(シルト・粗細砂の小ブロックを含む  
最下部にシルト～粗細砂の変形した薄層(第5-1b層)あり)  
(第5-1a層)  
17 10G5/1 緑灰 シルト～粗細砂(粗細砂～細砂の薄層を含む)  
(第5-2a層上面 52調)  
18 10G5/1 緑灰 シルト～粗細砂(細砂を含む)  
(第5-2a層上面 52調)  
19 S8S/1 青灰 シルト～粗細砂(シルト・粗細砂の小ブロックを含む)  
(第5-2a層)  
20 S8b/1 青灰 シルト～粗細砂(細砂の薄層を含む) (第5-2b層)  
21 S8b/1 青灰 シルト (第5-2b層)  
22 2.5Y5/1 黄灰 中砂混シルト～細砂(第6a層)  
23 2.5Y7/3 浅黄 シルト～中砂(第6b層)  
24 2.5Y5/1 黄灰 シルト～粗細砂と2.5Y6/3 ぶい黄 粗細砂～中砂が  
混在(シルトの小ブロック・粗砂・小礫を含む 断片的にラミナ見えるが  
断位置と定めていない) (第6a層上面 38調野上)  
25 2.5Y5/2 暗灰黄 シルト～小礫混シルト(2.5Y7/3 浅黄 粗砂～  
粗砂・小礫の小ブロックを含む) (第7a層上面 79調)  
26 2.5Y7/3 浅黄 粗砂～粗砂・小礫(シルト～粗細砂を含む、ラミナあり  
ただし、ヒット面部分は定形者なし) (第7a層上面 79調)  
27 2.5Y5/2 暗灰黄 粗砂～小礫混シルト～粗細砂(2.5Y7/3 浅黄 粗砂～  
粗砂・小礫の小ブロックを含む) (第7a層上面 79調)  
28 10BG5/1 青灰 粗砂～小礫混シルト～粗細砂(2.5Y7/3 浅黄 粗砂～  
粗砂を含む ラミナ見えるが定形している) (第7a層上面 79調)  
29 S6S/1 緑灰 粗砂～小礫を多く含むシルト～中砂(シルト・粗砂～  
小礫のブロックを含む) (第7a層上面 79調)  
30 S8S/1 青灰 粗砂～小礫を多く含むシルト(第7a層上面 79調)  
31 10BG5/1 暗灰黄 粗砂混シルト～粗細砂(第7a層)  
32 S6G/1 暗緑灰 粗細砂混シルト(第8a層)  
33 2.5GY4/1 暗オリーブ灰 粗砂混シルト(上面に炭層状) (第9a層)  
34 2.5GY4/1 暗オリーブ灰 粗砂～小礫を多く含む部分(第9a層)  
35 2.5Y7/3 浅黄 粗細砂(第9b層)  
36 2.5Y5/1 黄灰 粗砂～小礫を非常に多く含むシルト～細砂(第10a層)  
37 2.5Y6/4 ぶい黄 粗砂～粗砂・小礫(ラミナあり) (第10b層)  
38 2.5Y5/2 暗灰黄 2.5Y8/2 灰白 シルト混粗細砂～細砂  
(第11-1a層上面 294調)  
39 10G5/1 緑灰 粗砂～小礫を多く含むシルト～粗細砂(第11-1a層)  
2.7.5Y5/1 灰 粗砂～小礫を非常に多く含むシルト～粗細砂(シルトの  
ブロックを含む) (第11-1a層下面 293調)  
40 2.5Y5/1 黄灰 シルト混中砂～粗砂・小礫(シルトのブロックを含む)  
(第11-2a層)  
41 2.5Y6/6 明黄緑 中砂～粗砂・小礫(シルトのブロックを多く含む)  
(第11-2a層下面 299調)  
42 10Y5/1 灰 粗砂混シルト(第11-2a層か)  
43 10Y4/1 灰 粗砂～小礫を非常に多く含むシルト～粗砂(第11-2a層)  
44 2.5Y7/3 浅黄 粗砂～粗砂・小礫 (第11-2b層)  
45 2.5Y7/3 浅黄 粗細砂～中砂(粗砂～小礫を含む) (第11-2b層  
第12a層上面 338調)  
46 S8S/1 青灰 粗砂～小礫を少し含むシルト(第11-2b層  
第12a層上面 338調)  
47 10BG5/1 青灰 粗砂～小礫を含む シルト(第11-2b層)  
48 S8G5/1 青灰 粗砂～小礫を含む シルト(第12a層)  
49 S8G5/1 青灰 シルト(第12a層)  
50 2.5Y5/1 黄灰 シルト混粗細砂～粗砂・小礫(土層化)  
(第13-1a層上面 386調野上層)  
51 2.5Y6/4 ぶい黄 粗細砂～粗砂・小礫(第13-1a層上面 調群最上層)  
52 2.5Y6/4 ぶい黄 粗細砂～粗砂・小礫(ラミナあり)  
(第13-1a層上面 調群最上層)  
53 S3S/2 灰 オリーブ シルト～粗細砂(第13-1a層上面 446調)  
54 S3S/1 灰 シルト～中砂(炭化物を含む) (第13-1a層上面 446調)  
55 S3S/3 灰 オリーブ 粗細砂～中砂(第13-1a層上面 446調)  
56 10BG5/1 青灰 シルト～粗細砂(第13-1a層上面 446調)  
57 10G5/1 青灰 シルト(粗砂～小礫を少し含む)  
(第13-1a層上面 調群最上層)  
58 S8G5/1 青灰 粗砂～小礫混シルト～粗細砂(第13-1a層上面 調群最上層)  
59 7.5Y5/1 灰 粗砂～小礫を多く含む粗細砂  
(第13-1a層上面 調群最上層)  
60 2.5GY5/1 オリーブ灰 小礫混シルト(粗細砂のブロックを多く含む)  
(第13-1a層上面 調群最上層)  
61 2.5GY5/1 オリーブ灰 粗砂～小礫(粗細砂の薄層を含む)  
(第13-1a層上面 調群最上層)  
62 S3S/3 灰 オリーブ 粗砂～小礫を多く含むシルト～粗細砂(粗細砂の  
ブロックを含む) (第13-1a層上面 調群最上層)  
63 S3G/3 灰 オリーブ 粗砂～小礫を非常に多く含むシルト～粗細砂  
(第13-1a層上面 調群最上層)  
63\* 2.5GY5/1 オリーブ灰 粗砂～小礫を含むシルト～粗細砂  
(第13-1a層上面 調群最上層)  
64 S3S/1 灰 粗砂～小礫を多く含むシルト～粗細砂  
(第13-1a層上面 調群最上層)  
65 S3G/4 オリーブ黄 シルト混粗細砂～中砂(粗砂～小礫を含む)  
(第13-1a層上面 調群最上層)  
66 S3G/1 灰 粗砂～小礫混シルト～粗細砂  
(第13-1a層上面 調群最上層)  
67 10Y5/1 灰 粗砂～小礫を多く含むシルト～粗細砂  
(第13-1a層上面 調群最上層下面 土坑)  
68 S3G/3 オリーブ黄 粗砂～小礫を非常に多く含む シルト混粗細砂  
(粗細砂のブロックを含む) (第13-1a層上面 調群最上層 土坑)  
69 S3G/1 灰 粗砂～小礫を多く含む シルト混粗細砂  
(シルトの小ブロックを含む) (第13-1a層上面 調群最上層下面 土坑)  
70 S3G/2 灰 オリーブ 粗砂～小礫を多く含むシルト～粗細砂  
(粗細砂のブロックを含む) (第13-1a層上面 調群最上層)  
71 S8S/1 青灰 粗砂～小礫混シルト(第13-1a層上面 調群最上層)  
72 S3G/2 灰 オリーブ 粗砂～小礫を多く含むシルト～粗細砂  
(第13-1a層上面 調群最上層)  
73 84C/63のブロックが混在 (第13-1a層上面 調群最上層)  
74 S8S/1 青灰 粗砂～小礫混シルト(第13-1a層上面 調群最上層)  
75 S8S/1 青灰 粗砂～小礫混シルト(第13-1a層上面 調群最上層)  
76 S3S/2 灰 オリーブ シルト混粗砂～粗砂・小礫(第13-1a層上面 調)  
77 S3G/1 灰 粗砂～小礫混シルト(第13-1a層上面 調)  
78 S8S/1 青灰 粗砂～小礫を多く含むシルト(第13-1a層上面 調群最上層)  
79 S3G/2 灰 オリーブ 粗砂～小礫混シルト～粗細砂  
(第13-1a層上面 調群最上層)  
80 S3G/1 灰 粗砂～小礫混シルト～粗細砂(第13-1a層上面 調群最上層)  
81 2.5Y4/2 暗灰黄 粗砂～小礫混シルト～粗細砂  
(第13-1a層上面 調群最上層)  
82 S3S/1 灰 粗砂～小礫を多く含むシルト(第13-1a層上面 調群最上層)  
83 S3S/1 灰 粗砂～小礫を非常に多く含むシルト(79=34)12以上は粗砂  
～小礫混) (第13-1a層上面 調群最上層)  
84 S6G5/1 オリーブ灰 粗砂～小礫を多く含むシルト～粗細砂  
(第13-1a層上面 調)  
85 S3S/1 灰 粗砂～小礫を非常に多く含むシルト  
(第13-1a層上面 398調)  
86 S3S/1 灰 粗砂～小礫を多く含むシルト～粗細砂  
(第13-1a層上面 399調)  
87 S8S/1 青灰 粗砂～小礫混シルト～粗細砂(第13-1a層上面 399調)  
(第13-1a層上面 調群最上層を非常に多く含むシルト～粗細砂  
(第13-1a層上面 調群最上層))  
89 S3S/1 灰 粗砂～小礫混シルト(第13-1a層上面 調)  
90 2.5Y5/1 黄灰 粗砂～小礫混シルト(第13-1a層上面 調)  
91 S8S/1 青灰 粗砂～小礫混シルト(第13b層等の小ブロックを含む)  
(第13-1a層上面 調)  
92 S3S/1 灰 粗砂～小礫混シルト～粗細砂(第13b層のシルトブロックを  
含む) (第13-1a層上面 調)  
93 S8A/1 暗青灰 粗砂～小礫混シルト(第13b層のシルトブロックを含む)  
(第13-1a層上面 調)  
94 S3S/1 灰 粗砂～小礫を多く含むシルト～粗細砂  
(第13-1a層上面 調)  
95 S8S/1 青灰 粗砂～小礫混シルト～粗細砂(第13-1a層上面 調)  
96 10Y5/1 灰 シルト混粗砂～小礫(第13-1a層上面 調)  
97 S8A/1 暗青灰 粗砂混シルト(第13-1a層上面 404調)  
98 2.5Y4/2 暗灰黄 シルト(7.5Y7/4 浅黄 第13b層のブロックを含む)  
(第13-1a層上面 404調)  
99 N5/0 灰 粗砂～小礫混シルト(第13-1a層)  
100 N4/0 灰 シルトまたはシルト～粗細砂(第13-2a層)  
101 S3S/1 灰 シルト(第13-2a層野上 431調)  
102 N5/0 灰 シルト(第13-2a層野上 411調)  
103 S3G/1 灰 S3G/4 オリーブ黄 シルト～粗細砂(第13b層)  
104 S8G/1 青灰 2.5Y6/4 ぶい黄 シルト～粗細砂(第13b層)  
105 S3G/3 オリーブ黄 シルト混粗砂



图7 1区 东西 (X=-155,420) 断面图

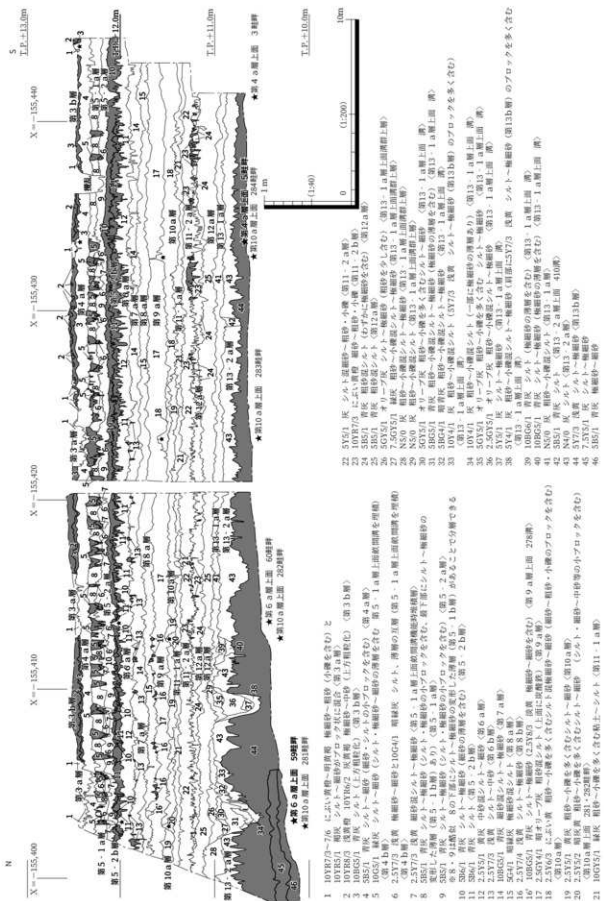

図8 1区 坪境部分 東西 (X=-155,420) 断面図 (図7の拡大部分)

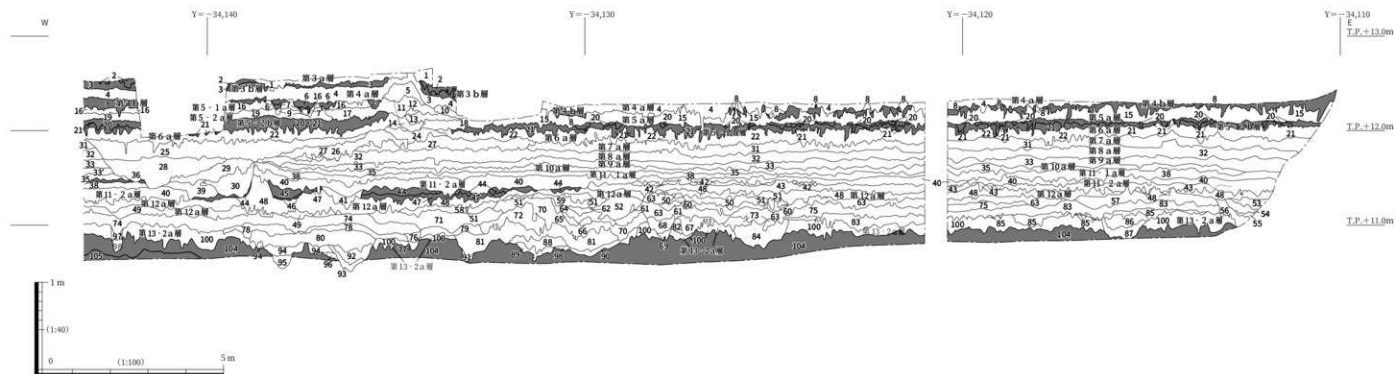
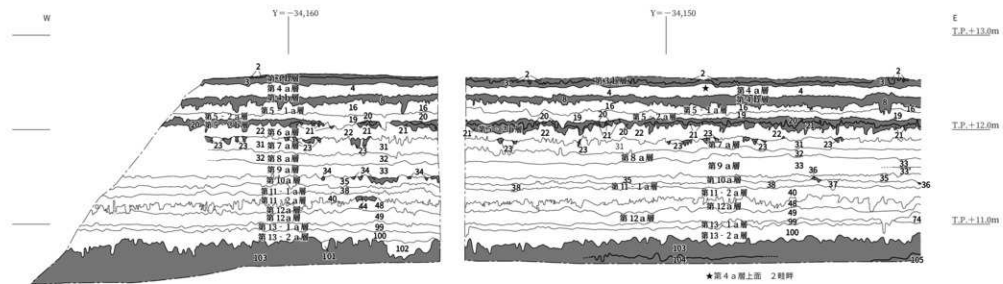

図9 2区 東西 (X = -155,420) 断面図

- 1 3Y7/4 灰岩 礫層 (第11a層)
- 2 3S7/1 粗砂岩 礫層 (第11b層)
- 3 3S7/2 粗砂岩 礫層 (第11c層)
- 4 2S7/6/3 12.5%炭 礫層-小礫岩質シルト-礫層 (第3a-4a層)
- 5 2S7/7/4 炭質 礫層-小礫岩質礫層-礫層
- 6 2S7/6/1 炭質 シルトの混合 (第3a-4a層)
- 7 10H6/1 青灰 礫層 (第4b層)
- 8 3S7/1 粗砂岩 礫層 (第5a層)
- 9 3S7/2 粗砂岩 礫層 (第5b層)
- 10 2S7/7/1 粗砂岩 礫層 (第5c層)
- 11 2S7/7/3 炭質 礫層 (第5d層)
- 12 3Y3/1 灰 シルト混成層 (第6a層)
- 13 3Y3/2 灰 シルト混成層 (第6b層)
- 14 3Y3/3 灰 シルト混成層 (第6c層)
- 15 3Y3/4 灰 シルト混成層 (第6d層)
- 16 3S5/1 青灰 礫層 (第7a層)
- 17 3S5/2 青灰 礫層 (第7b層)
- 18 10G5/1 粗砂岩 礫層 (第8a層)
- 19 N4/0 灰 礫層 (第8b層)
- 20 N3/0 粗砂岩 シルト (炭化物の小片を多く含む) (第13a層上層 1011層)
- 21 3S3/1 粗砂岩 シルト-礫層 (第13a層上層 1011層)
- 22 3S3/2 粗砂岩 シルト-礫層 (第13a層上層 1011層)
- 23 3S3/3 粗砂岩 シルト-礫層 (第13a層上層 1011層)
- 24 3S3/4 粗砂岩 シルト-礫層 (第13a層上層 1011層)
- 25 3S5/1 青灰 礫層 (第13b層のフロックを含む)
- 26 3S5/2 青灰 礫層 (第13b層のフロックを含む)
- 27 3S6/1 粗砂岩 シルト-礫層 (第13b層)

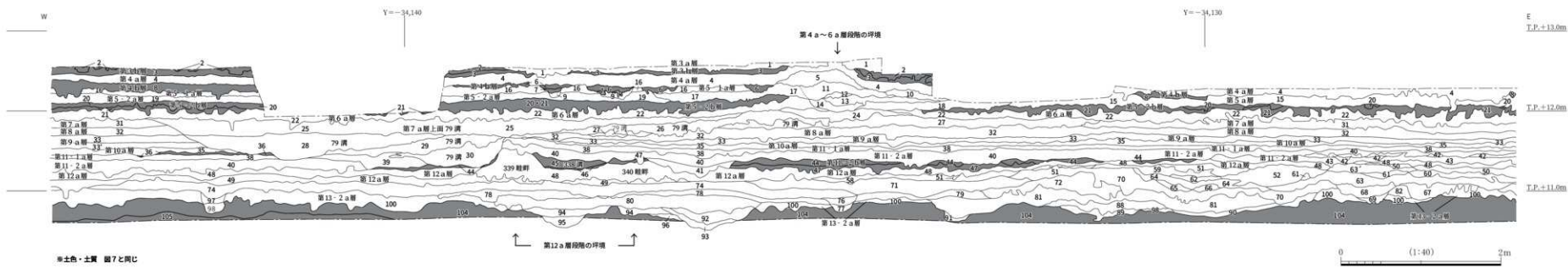
- 19 N4/0 灰 礫層 (第8b層)
- 20 N3/0 粗砂岩 シルト (炭化物の小片を多く含む) (第13a層上層 1011層)
- 21 3S3/1 粗砂岩 シルト-礫層 (第13a層上層 1011層)
- 22 3S3/2 粗砂岩 シルト-礫層 (第13a層上層 1011層)
- 23 3S3/3 粗砂岩 シルト-礫層 (第13a層上層 1011層)
- 24 3S3/4 粗砂岩 シルト-礫層 (第13a層上層 1011層)
- 25 3S5/1 青灰 礫層 (第13b層のフロックを含む)
- 26 3S5/2 青灰 礫層 (第13b層のフロックを含む)
- 27 3S6/1 粗砂岩 シルト-礫層 (第13b層)

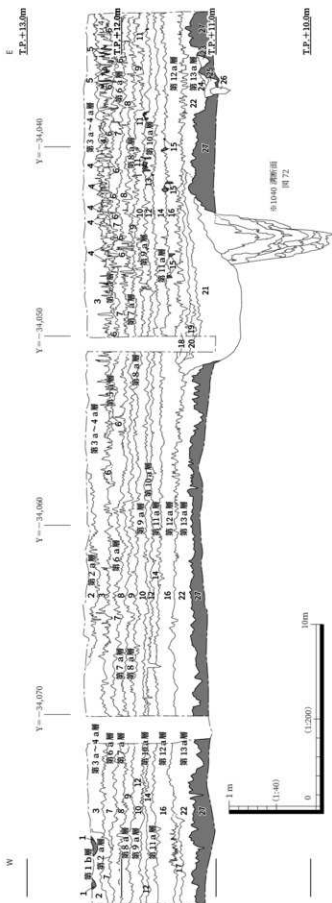

図10 2区 南北 (Y = -34,050) 断面図

- 1 1078504 浅黄砂 粗砂～細砂・小礫
- 2 235151 灰質 粗砂～粗砂状シルト(アロク岩に混入) (深部掘削土質)
- 3 23714 灰質 粗砂(第13b層)
- 4 26261 灰質 粗砂(第2a層)
- 5 235151 灰質 シルト～粗砂状シルト～細砂 (第3a～4a層)
- 6 235151 灰質 シルト～粗砂(第4b層)
- 7 235151 灰質 シルト～粗砂(第5層)
- 8 1086201 青灰 粗砂～小礫状シルト～細砂(第6a層)
- 9 1086501 青灰 粗砂～小礫状シルト (粗砂を少し含む) (第7a層)
- 10 25471 粗黄砂 シルト～粗砂 (粗砂を少し含む) (第8a層)
- 11 253741 粗黄砂 粗砂 (粗砂を少し含む) (第8a層)
- 12 23382 深黄 粗砂 (粗砂を少し含む) (第9a層)
- 13 2331 灰 シルト粗砂～粗砂 (粗砂を少し含む) (第10a層)
- 14 2331 灰 粗砂粗砂～粗砂 (粗砂を少し含む) (第10a層)
- 15 2331 灰 粗砂粗砂～粗砂 (粗砂を少し含む) (第10a層)
- 16 23714 深黄 粗砂～粗砂 (第11b層 足跡・耕作痕)
- 17 23714 深黄 粗砂～粗砂 (第12a層)
- 18 23051 青灰 シルト (粗砂の混入を含む)
- 19 23051 青灰 シルト～粗砂 (粗砂～小礫を少し含む) (第13a層上層 1011周際)
- 20 N40 灰 シルト (灰化物質の混入を伴う) (第9a層)
- 21 23041 粗黄砂 シルト (粗砂の混入を含む) (第13a層上層 1011周際)
- 22 23051 灰 シルト粗砂 (第13a層上層 1011周際)
- 23 10661 粗灰 シルト粗砂 (第13b層) に3041 粗黄砂 シルトのアロク岩を多く含む (2332と2331の粗砂の混入あり) (第13a層上層 1011周際 加工時の底層)
- 24 34 粗黄砂 シルト (灰化物質の混入を伴う) (第13a層上層 1011周際)
- 25 N40 灰 粗砂粗砂 (灰化物質の混入を伴う) (第13a層上層 1011周際)
- 26 N40 粗灰 シルト (灰化物質の混入を伴う) (第13a層上層 1011周際)
- 27 23071 粗黄砂 シルト～粗砂等 (第13a層上層 1011周際)
- 28 N40 粗灰 シルト (灰化物質の混入を伴う) (第13a層上層 1012周際)
- 29 23071 粗黄砂 粗砂粗砂 (第13a層上層 1012周際)
- 30 23071 粗黄砂 粗砂粗砂 (第13a層上層 1012周際)
- 31 23071 粗黄砂 粗砂粗砂 (第13a層上層 1012周際)
- 32 23071 粗黄砂 シルトと粗砂状アロク岩に混入 (第13b層のアロク岩を含む)
- 33 10661 粗灰 第13b層のアロク岩 (第13a層上層 1012周際)
- 34 10661 粗灰 シルトと粗砂～粗砂 (第13b層) の互層 (第13a層上層 1012周際)
- 35 N40 灰 シルト (特に南側部分に多く) 第13b層の小アロク岩を含む 南側部分の互層 (第13a層上層 1012周際)
- 36 1078504 浅黄砂 シルト粗砂 (第13b層) 互層 N40 灰 シルトの小アロク岩を含む (第13a層上層 1012周際)
- 37 1078504 浅黄砂 シルト粗砂 (第13b層) 互層 N40 灰 シルトの小アロク岩を含む (第13a層上層 1012周際)
- 38 73341 灰 シルト～粗砂 (粗砂～小礫を少し含む) 上部の方がシルト質強い、南側ではシルト～粗砂 (第13a層)
- 39 25041 粗黄砂 粗黄砂 (粗砂～小礫を少し含む) 第13b層のアロク岩を含む (第13a層)
- 40 10661 粗灰 シルト粗砂 (第13b層)
- 41 23712 深黄 粗砂粗砂 (第13b層)
- 42 23712 深黄 粗砂粗砂 (第13b層)
- 43 23712 深黄 粗砂粗砂 (第13b層)
- 44 23712 深黄 粗砂粗砂 (第13b層)
- 45 23712 深黄 粗砂粗砂 (第13b層)
- 46 23712 深黄 粗砂粗砂 (第13b層)
- 47 23712 深黄 粗砂粗砂 (第13b層)
- 48 23712 深黄 粗砂粗砂 (第13b層)
- 49 23712 深黄 粗砂粗砂 (第13b層)
- 50 第13a層粗砂 1021 溝 上位の礫混入の影響で不明瞭

## 第2節 各遺構面の遺構と遺物

### 第1項 第4 a層上面

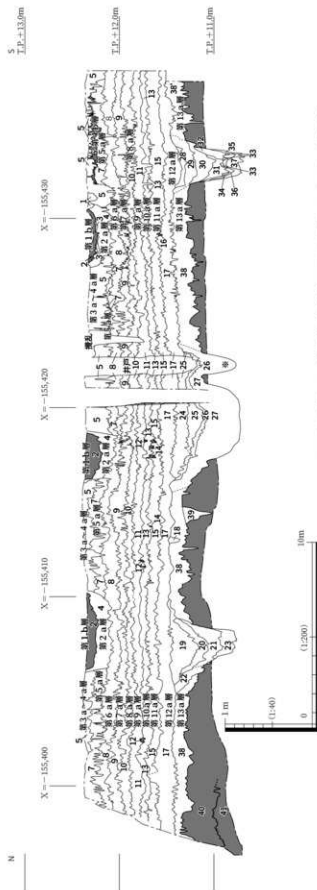
表土から近世の作土層である第3 a層までを機械掘削により除去し、第4 a層から人力掘削による調査を行なった。

第3 a層は、小礫を含むにぶい黄橙～明黄褐色極細砂～粗砂と、褐灰色シルト～細砂がブロック状に混合する作土層である。第4 a層は、細砂・シルトの小ブロックを含む青灰色シルト～細砂で、厚さ約0.1 mである。なお、第5 - 1 a層上面の項で詳述するが、第4 b層（浅黄色極細砂～細砂と暗緑灰色シルトの薄層の互層）が部分的に遺存しており、それが母材と考えられる。

第4 a層上面の遺存状況は、東西に長い調査区の西部と東部で異なる。

調査区西部では、隣接する先行調査区の成果を踏まえて法面等の断面観察を行ない、第3 a層段階に、第3 b層上に盛土を施した島畠群が営まれていたことを確認した。東西方向に長い島畠群で、島畠間の低平な部分の第3 a層も作土層とみられることから、島畠間は水田であったと考えられる。北側の（その8）調査区の第3 a層上面323～328島畠（第322集 図9・16参照）と同様のものであり、西側の（その6）調査区の第2・4 b面3・6・7土坑＝水田（第314集 図9・12参照）の続きである。水田部分では、第3 a層段階の耕作による攪拌が第4 a層まで及んでおり、第3 b層は遺存していない。つまり、第4 a層上面は、第3 a層段階に島畠となった範囲では第3 b層に被覆されており、第3 a層段階で水田となった範囲では削平を受けている。

調査区東部では、第3 a層段階の耕作に伴う攪拌が第4 a層まで及んでおり、第4 a層上面は削平を受けている。また、法面等の断面観察により、第2 a層段階に、第3 a～6 a層を掘削して地下げする手法で島畠群が造られていたことを確認している。東西方向に長い島畠と水田で、掘り下げた部分を水田、掘削土を盛り上げた部分を島畠としたとみられる。第2 a層段階に水田となった部分では、第4 a層自体が遺存していない。

上記の遺構面の遺存状況を踏まえ、第4 a層上面の調査は、1区西部を対象として実施した。機械掘削は、遺構面を傷つけないよう第3 b層を残して行なった。

1区西部の第3 a層段階に島畠であった部分では、第4 a層上面は第3 b層に被覆されており、遺構面の遺存状況は非常に良好であった。第3 b層は、第3 a層の母材となる堆積層で、厚さ約0.1 mが遺存していた。上位が浅黄橙～灰黄褐色極細砂～中砂、下位が青灰色シルトで、ラミナが認められる。第4 a層上面は、厚さ数cmの下位シルト層に被覆されていた。

第3 a層段階に水田となった部分では、第4 a層上面が削平されていることは先述した。ただし、南半部では、北半部同様に第3 a層段階に島畠と水田は営まれていたものの、水田部分においても第3 a層段階の攪拌が第4 a層に及んでいない範囲がみられた。

第4 a層上面は、1区西部ではT.P. 12.4～12.5 mである。北側に接する（その8）調査区の第4 a層上面、西側に接する（その6）調査区の第3 a面に対応する。

### 第4 a層上面の遺構（図8・11・12 図版2・3）

南北方向の畦畔3条及び東西方向の畦畔5条を検出した。

南北方向の畦畔のうち1区中央部（第4 a層上面検出範囲の東端部）に位置する1畦畔は、幅約1.1 m、遺存している高さ約0.2 mで、他の畦畔に比べて規模が大きい。遺跡周辺に現在もみられる条里型地割

の坪境の位置にあたっており、坪境畦畔であると考えられる。なお、坪境畦畔周辺の第3b層は比較的厚く、特に上位砂層に粗砂～小礫が目立つ。砂層が遺構面及び畦畔を挟んで堆積している箇所もみられた。挟り痕跡から、坪境畦畔周辺の第3b層の堆積方向は南西から北東方向と推定できる。

そのほかの畦畔はいずれも幅0.4～0.5m、高さ0.1m未満であり、坪内を区画するものと思われる。3～5・7・8畦畔が東西方向、2・6畦畔が南北方向である。

東西方向の畦畔は、3～5・7畦畔を1畦畔（坪境）以西で、8畦畔を1畦畔（坪境）以東で検出した。1畦畔（坪境）以西の畦畔は、北から順に4畦畔と7畦畔の間が約10.0m、7畦畔と5畦畔の間が約9.5m、5畦畔と3畦畔の間が約10.4mであり、坪内をほぼ等間隔で区画していたと考えられる。なお、4畦畔は西側の（その6）調査区の第3a面5畦畔、5畦畔は同13畦畔、3畦畔は同14畦畔の続きと思われる。（その6）調査区の第3a面2畦畔の存在から、4畦畔の北約10.0mの地点にあたる調査区北端部にも畦畔が存在したと考えられるが、第3a層段階の水田範囲にあたっており、遺存していなかった。

1畦畔（坪境）以東は、現代坪境水路による大規模な攪乱が存在し、遺構面の遺存状況は良くない。かろうじて1畦畔（坪境）に取り付く東西方向の8畦畔を検出し得た。1畦畔（坪境）西側の7畦畔の延長上に位置しており、坪境の東側も西側と同様に、等間隔の東西畦畔で区画されていた可能性が高い。

南北方向の2畦畔は、東西方向の7畦畔以北で検出した。1畦畔（坪境）の約14.0m西側に位置する。同じく南北方向の6畦畔は、東西方向の7畦畔以南で検出した。坪境畦畔の西側肩から約2.1m西側に位置する。

東西方向の畦畔は、いずれも1畦畔（坪境）に接続している。1畦畔（坪境）以西の3～5・7畦畔では、坪境畦畔との接続箇所、上端で0.3～0.4m、下端で0.1～0.2m分、畦畔が途切れる箇所を確認した。第3b層下位のシルト層に被覆されており、水口であると思われる。さらに、5・7畦畔では、南北方向の6畦畔との交点西側でも水口を確認した。規模、検出状況とも上記の水口と同様である。3畦畔と6畦畔の交点には水口は存在しない。すべての水口が南北方向に開口するものであることから、わずかに地形の高い南から北へと水をかけ流していたことが窺われる。

個別の畦畔の遺存状況と検出状況について、記しておく。いずれの畦畔も、1畦畔（坪境）付近においては、比較的厚い第3b層に被覆され、遺存状況は良好であった。4畦畔は、調査範囲中央部では第3a層段階の水田範囲の北端と重複し、遺存していない。調査区西端部で、わずかに遺存した第3b層により畦畔の基部を検出した。7畦畔は、1畦畔（坪境）より調査範囲中央部までを検出したが、西部では第3a層段階の水田範囲南端と重複し、遺存していない。検出した部分も、北肩が削平を受けている。5畦畔は、攪乱のある調査区西端部以外で検出したが、第3a層段階の水田範囲の南端にあたっており、その北肩はやや削平を受けている（図12）。第4a層上面の畦畔が、第3a層段階の水田範囲の北端または南端に位置していることは、第3a層段階に、第4a層段階の土地区画を踏襲し、島畠を一筆の北端または南端に寄せて造ったことを示している。

### 第3a層、第3b層出土遺物

第3a層からは、土師器皿、瓦質土器、須恵器、青磁碗、瓦が出土している。第3b層からは、土師器、須恵器杯、瓦質土器等が出土している。少量の小片であり、詳細な時期が知れるものはないが、中世後期以降のものがみられる。





図11 第4a層上面 平面図



図12 第4a層上面 畦畔 断面図 (Y = - 34,155)

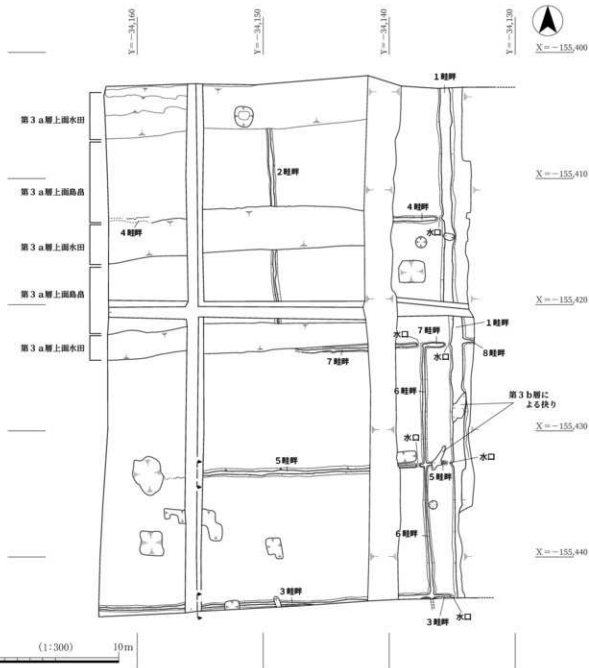

図13 第4 a層 出土遺物

#### 第4 a層出土遺物 (図13 図版30)

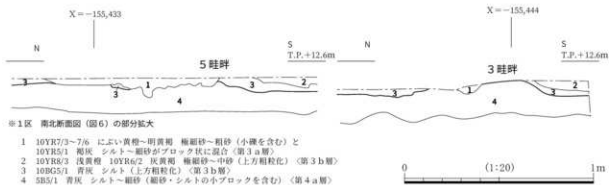
土器器皿(1)、瓦器椀、瓦質土器鉢・羽釜、須恵器杯・甕、瀬戸焼筒形香炉、瓦、木製品が出土している。木製品(2)は、1畦畔(坪境)南端部で出土した。器種等不明であるが、片方の端部が差し込めるような仕様であり、他のものと組み合わせて使用された可能性もある。樹種同定を実施し、スギとの結果を得ている。遺物は全体として少量の小片であり、詳細な時期がわかるものはない。

#### 第2項 第5 - 1 a層上面、第5 - 2 a層上面、(第5 - 2 a層下面)

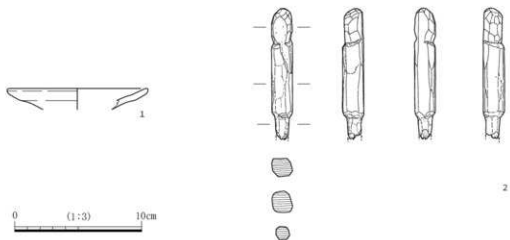
第5 a層は、1区西部(坪境より西側)では、第5 - 1 a層、第5 - 2 a層の2層に分層した。両層は酷似しているが、部分的に第5 - 1 b層が挟んでいることで分層できる。当該範囲では、第5 - 1 a層上面、第5 - 2 a層上面で調査を実施した。それ以外の範囲(1区の坪境より東側と2区)では、第5 a層上面で調査を行なった。第5 - 2 a層の直下には第5 - 2 b層がみられるが、1区東部の第5 a層直下にも同質の堆積層が認められる。1区東端部から2区にかけては第5 - 2 b層は認められない。なお、1区南西部では、第5 - 2 a層を除去したその下面(第5 - 2 b層上)において、溝を検出している。

第5 - 1 a層は、シルト・極細砂の小ブロックを含む青灰色シルト～極細砂で、厚さ約0.1 mである。第5 - 1 b層は、シルト～極細砂の堆積層で極めて薄く、1区西部(坪境より西側)で断面観察により断片的に確認できる。第5 - 2 a層は、シルト・極細砂の小ブロックを含む青灰色シルト～極細砂で、厚さ約0.1 mである。第5 - 2 b層は、上層が細砂の薄層を含む青灰色シルト～極細砂、下層が青灰色シルトである。

第5 - 1 a層上面はT.P. 12.3 m、第5 - 2 a層上面はT.P. 12.2 mである。これらの遺構面は、北側に接する(その8)調査区の第5 - 1 a層上面、第5 - 2 a層上面、第5 - 2 a層下面にそれぞれ対応する。西側に接する(その6)調査区とは、その第4 a面と第5 - 1 a層上面が対応する。

#### 第5 - 1 a層上面・第5 a層上面の遺構と遺物 (図8・14・15 図版3・4)

第4 a層作土層を除去した第5 - 1 a層及び第5 a層上面である。第4 a層段階の耕作に伴う攪拌により削平を受けており、遺構面の遺存状況は良好ではないが、1区西部を中心に溝を検出した。

1区では、9～51 溝を検出した。

50 溝は、1区中央部に位置する南北方向の溝である。幅0.9～2.0 m、深さ約0.3 mで、ラミナの



图14 第5-1a层·第5a层上面 平面图



認められるシルト～細砂が埋積している。位置からみて坪境にあたると思われる。上層部から土師器皿、瓦質土器鉢、瓦が、下層部から土師器皿、瓦器碗、瓦質土器羽釜、須恵器、板状の木片が出土している。詳細な時期のわかるものはないが、中世後期のものがみられる。北側の（その8）調査区の第5-1 a層上面119溝（新）と同一の溝である。なお、第4 a層上面の1畦畔（坪境）とその位置が重なる。

9～43溝は、50溝（坪境）より西側で検出した、東西方向の溝群である。第4 b層とみられる、極細砂～細砂とシルトの薄層の互層が埋積している。幅約0.4 m、深さ約0.1 mで、一定の間隔で並行しており、畝間溝であると思われる。第4 a層段階の耕作に伴う攪拌は、溝間の畝立にあたる部分は削平したものの、畝間の低い部分にまでは及ばなかったと考えられる。なお、いくつかの溝の底面には、第5-1 a層と区別し得る細砂混じりシルト～極細砂がみられ、機能時堆積層であると思われる。北側の（その8）調査区でも、坪境以西と同様な溝群が検出されている。

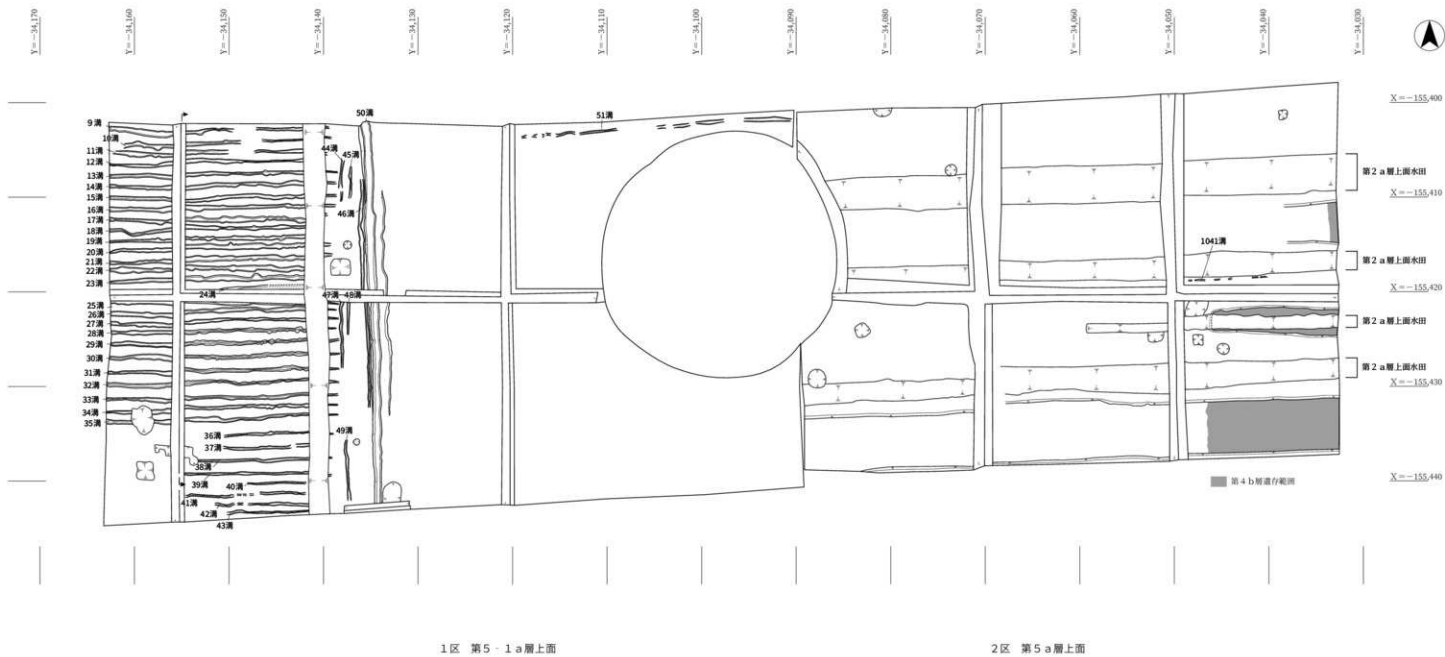
44～49溝は、50溝（坪境）の西側で検出した南北方向の溝である。東西方向の溝と規模、埋積土ともに同様である。遺存状況が比較的不良で、部分的に検出したに過ぎないが、50溝（坪境）の西側3 m程の範囲には、南北方向の畝立があったことがわかる。

51溝は、1区北東部で検出した東西方向の溝である。規模、埋積土ともに上記の溝群と同様であり、50溝（坪境）東側にも畝立があった可能性が高い。

2区では、第4 a層上面の項に記した通り、第2 a層段階の島畠造営により、第5 a層自体が残っていない範囲がある。南東部では、東西方向の帯状に第4 b層が遺存する範囲を確認した。その範囲では第5 a層上面が被覆されて遺構面が良好に遺存していたが、遺構は認められなかった。1区西部のような全面的に畝立が広がる景観ではなかったことがわかる。ただし、2区東部中央で、第4 b層が埋積している東西方向の1041溝を検出している。規模も調査区西部の溝群と同様であり、2区にも畝立が造られていた可能性がある。

なお、2区の第4 b層は、その遺存範囲の方向と平面形からみて、その上に盛土を施して島畠が造られたことにより遺存したのと考えられる。ただし、2区南東部の第4 a層以上の層準は、以西のものと同層相が異なり、その島畠がどの層準に対応するかは不明といわざるを得ない。

第5-1 a層上面及び第5 a層上面では、坪内を区画する遺構は検出していない。ただ、1区西部の第4 a層上面、第6 a層上面の東西方向畦畔がほぼ同じ位置で検出されていることから、第5-1 a層上面でも同位置が土地の境界であった可能性がある。第5 a層上面で想定される土地境の位置は、北から9溝、18溝、27溝、35溝、調査区南端の辺りである。溝間つまり畝立ての規模を、1筆と想定される範囲毎にみると、9溝以南17溝までは概ね0.9 m、17溝以南27溝までは0.5 mと0.7 mが交互、27溝以南35溝までは1.0 m前後で、35溝以南は北部の概ね1.3 mから南部の0.8 m前後へと徐々に小さくなる。想定範囲毎に畝立の規模に特徴が認められ、第5 a層上面でも土地の境界が踏襲されていた可能性が高いと考えられる。

#### 第4 b層、第5-1 a層、第5 a層出土遺物（図18 図版30）

溝を埋積する第4 b層からは、土師器皿、瓦器、須恵器壺が出土している。

第5-1 a層からは、土師器皿、瓦器碗、瓦質土器鉢、須恵器壺等が出土している。1区東部の第5 a層からは、土師器皿・煮炊具、瓦器碗、瓦質土器鉢・羽釜・甕、須恵器壺、青磁皿等が出土している。瓦質土器壺（5）は、第5 a～5-2 b層から出土した。焼成が甘く体部外面にタタキを施す。

2区の第5 a層からは、土師器、瓦器碗、瓦質土器羽釜、須恵器杯・甕、白磁皿、瓦が出土している。



図15 第5 - 1 a層上面 敵間溝群 断面図 (Y = -34,155) (図6の部分拡大)

※1区 西比羅郡(図6)の部分拡大 断面位置 図14

4 5B5/1 青灰 シルト→細砂(細砂・シルトの小プロックを含む) (第4a層)

5 10G5/1 緑灰 シルト→細砂(シルト・細砂→細砂の薄層を含む 変形) (第4b層)

6 2-5Y7/3 灰濁 細砂→細砂と10G4/1粗粒状シルト、薄層の互層(変形顕著なタミナあり) (第4b層)

7 2-5Y7/3 灰濁 細砂質シルト→粗細砂(第5-1a層上面部は滑石層時同層)

8 5B5/1 青灰 シルト→細砂(シルト・細砂の小プロックを含む、最下部にシルト→細砂の変形した層(第5-1b層)あり) (第5-1a層)

9 5B5/1 青灰 シルト→細砂(シルト・細砂の小プロックを含む) (第5-2a層) ※8・9は粗粒 8の下部にシルト→細砂の変形した層(第5-1b層)があることで層できる

軒丸瓦（7）は、復元径19.2cmで、外縁の外側に平坦面を持つのが特徴である。瓦当面の遺存状態は良くないが、外区に珠紋帯がみられ、内区のY字状の盛り上がりは蓮華紋の間弁と思われる。瓦当裏面には全体に割れや剥離がみられる。

いずれも小片で詳細な時期のわかるものはないが、15世紀を中心とする中世後期のものがみられる。

#### 第5-2 a層上面の遺構と遺物（図8・16・18 図版3）

第5-1 a層を除去した第5-2 a層上面である。第5-1 b層は極めて薄く断片的であり、第5-1 a層段階の耕作に伴う攪拌を受けて遺構面の遺存状況は良好ではない。1区中央部に溝を検出した。

52溝は、1区中央部に位置する南北方向の溝である。幅約5.0m、深さ約0.1mである。その位置から坪境と考えられ、第5-1 a層上面の50溝と重複する。ラミナがみられるシルト～極細砂で埋積されている。遺物は、土師器皿、瓦器椀、瓦質土器鉢、須恵器甕、砥石（6）が出土している。北側の（その8）調査区の第5-1 a層上面119溝（古）と同一の溝である。



図16 第5-2 a層上面・下面 平面図

第5-2a層下面の遺構と遺物 (図16・17・18)

1区南西部では、第5-2a層を除去した第5-2b層上で、溝4条を検出した。第5-2a層で充填されており、第5-2a層段階に掘削されたと考えられる。

56溝は、南北方向で、第5-2a層上面の52溝のすぐ西側に位置する。53~55溝は、東西方向で、54・55溝は東端が56溝に接続する。いずれも幅約0.4m、深さ約0.1mで、東西方向の53・54溝間と54・55溝間は、約2.1mである。(その8)調査区の北部でも坪境以西の第5-2a層下面において、

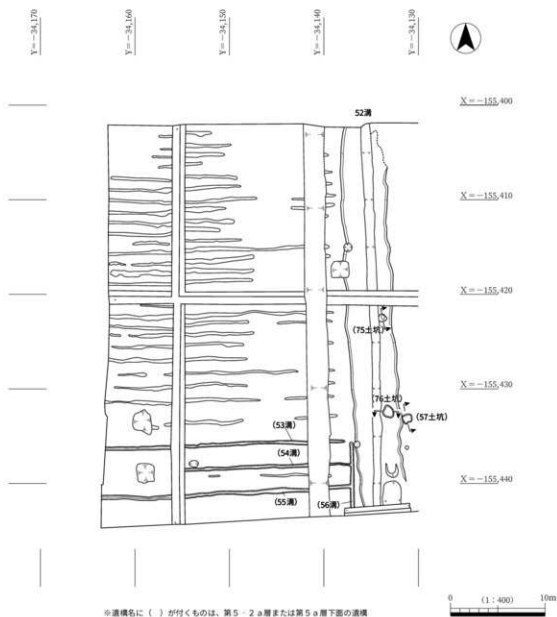

図17 第5a層下面 土坑 断面図



図18 第5層、第5-2a層上面 52溝・下面 56溝 出土遺物

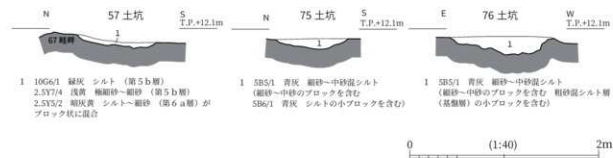

同様の東西方向の溝（171～176溝）を検出している。

54溝からは土師器、55溝からは土師器皿、瓦器椀、56溝からは土師器羽釜、須恵器鉢（4）が出土している。

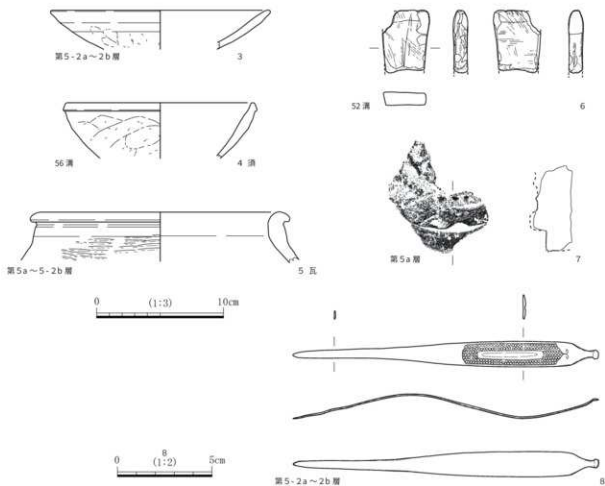
第6a層調査時に確認した土坑3基について、ここで報告しておく。75・76土坑は、第6a層上面の坪境畦畔部分の第6a層を掘削中に確認した。どちらも不整な円形で、75土坑が径約0.8m、深さ約0.1m、76土坑が径約1.1m、深さ約0.2mである。埋土が第5a層に酷似しており、第5a層段階に掘削されたと考えられる。57土坑は、第6a層上面で検出した。不整な方形で1辺約0.8m、深さ約0.1mである。埋土に第5b層のブロックがみられ、第5b層堆積後に掘削されたと考えられる。75・76土坑の位置は、第4a層上面及び第6a層上面の南北方向坪境畦畔と東西方向畦畔の交点にあたる。57土坑の位置は、第6a層上面の東西畦畔の南肩部にあたる。遺構面の遺存状況が良くないため第5a層段階の畦畔は確認していないが、これらの土坑の位置から、第5a層段階においてもほぼ同じ位置で土地区画されていた可能性が指摘できる。57土坑から、土師器の細片が出土している。

#### 第5-2a層出土遺物（図18）

第5-2a層からは、土師器皿、瓦器椀、瓦質土器拙鉢、須恵器杯、瓦が出土している。筭（8）は、第5-2a～2b層から出土した。（その7）調査区第4a層出土のものと同種のものである。第5-2a～2b層から出土した土師器皿（3）が15世紀のものと思われるほか、中世後期のものがみられる。

### 第3項 第6a層上面

第6a層上面は、1区では東端部を除き、第5-2b層に被覆されている。第5-2b層は、上層が細砂の薄層を含む青灰色シルト～極細砂で、下層が均質な青灰色シルトである。ともに厚さ数cmの堆積層で、下層シルトが第6a層上面を被覆している。ただ、遺構面の検出にあたっては、第5-2b層が比較的薄く、かつ第5-2b層、第6a層ともに変形が認められたため、困難が伴った。1区東端部から2区にかけては第5b層がみられず、第6a層上面は第5a層段階の耕作に伴う攪拌により削平されている。

第6a層は、黄灰色中砂混じりシルト～細砂で、厚さ約0.1mである。第6b層は、浅黄色シルト～中砂である。

第6a層上面は、1区でT.P.12.0m、2区でT.P.12.1～12.2mである。北側に接する（その8）調査区の第6a層上面に対応する。

#### 第6a層上面の遺構（図8・19～21 図版5・6）

1区において、南北方向の畦畔1条と東西方向の畦畔8条及び溝7条を検出した。

1区中央部では、南北方向の58畦畔を検出した。幅2.0～2.3m、遺存高約0.2mと規模が大きく、その位置からみて坪境の畦畔と考えられる。直下が第7a層上面の79溝であり、その上層である細砂～粗砂・小礫を盛土（図7・8・24層）することにより造られている。上面の坪境遺構である、第4a層上面の1畦畔、第5-1a層上面50溝、第5-2a層上面の52溝と同じ位置である。

東西方向の畦畔はいずれも幅約0.4m、高さ約0.1mで、坪内を区画する畦畔と思われる。坪境西側で検出した59～62畦畔は、59・60畦畔間が約10.0m、60・61畦畔間が約9.6m、61・62畦畔間が約10.0mで並行しており、いずれも東端が58畦畔（坪境）に接続している。同様に、坪境東側で検出した64～67畦畔は、64・65畦畔間が約10.3m、65・66畦畔間が約10.2m、66・67畦畔間が約

10.0mで並行しており、いずれも西端が58畦畔（坪境）に接続している。60～62・66畦畔の位置は、第4a層上面の畦畔とほぼ一致している。

1区東端部から2区にかけては第5b層が認められないが、2区北西端部にのみ、わずかに第5b層がみられ、東西方向の1001畦畔を検出した。64畦畔と同一のものと思われる。なお、65～67畦畔の東側延長線上は、いずれも2区では第2a層段階に水田となった箇所であり、遺構面自体が遺存していない。

東西方向の68～74溝は、第5-2b層である青灰色シルト・極細砂で埋積されている。いずれも幅約0.4m、深さ約0.1mで並行している。68・69溝間が約0.5m、69・70溝間が約0.7m、70・71溝間が約0.7m、71・72溝間が約1.1m、72・73溝間が約1.1m、73・74溝間は側溝を挟んで約1.4mである。ある程度の間隔で並行しており、畝間溝であると考えられる。東西方向の60畦畔と61畦



図19 第6a層上面・第10a層上面 畦畔 断面図 (Y=-34,155) (図6の部分拡大)



図20 第6a層上面 畦畔、畝間溝群 断面図

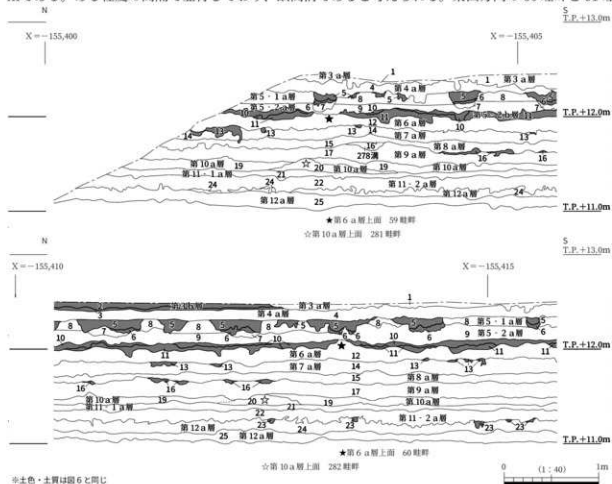

図22 第5-2b層 出土遺物

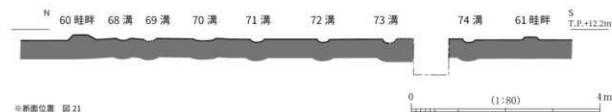

図23 第6a層 出土遺物(1)

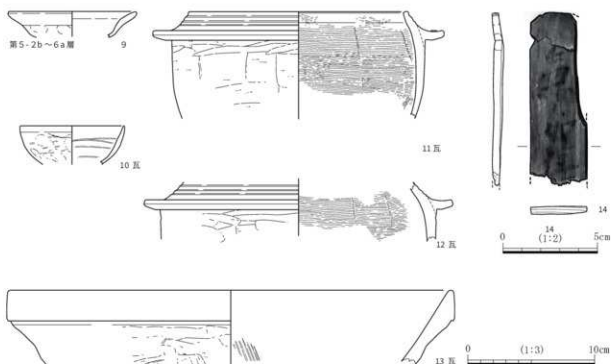

图24 第6a層 出土遺物(2)

畔の間におさまっており、東は58畦畔（坪境）で区画される1筆に、畝立が造られていたことがわかる。なお、平面検出時には、これらの溝以外にも同方向に筋状にのびる第5 - 2b層を複数確認している。ある程度幅があり、途切れず続いているもののみを溝として検出したが、それ以外の、途切れがちで幅も狭い不安定なものは、畝立上の耕作に伴い形成された凹凸の可能性はある。

#### 第5 - 2b層出土遺物（図22）

第5 - 2b層からは、土師器皿（9）・羽釜、瓦器碗、瓦質土器搦鉢・羽釜（11・12）・甕、須恵器杯・甕、備前焼、青磁、瓦、木簡等が出土している。

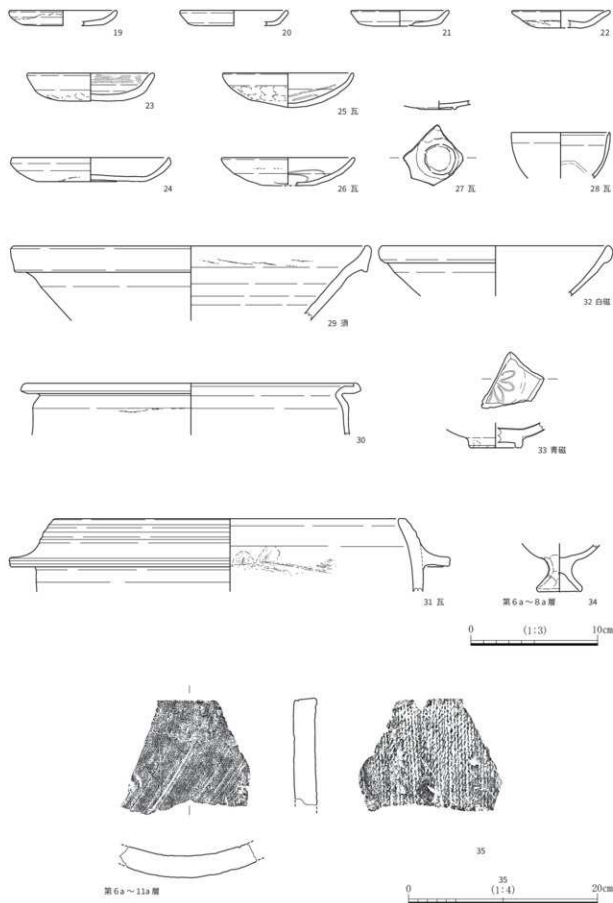
瓦器碗（10）は、小片であるが口径8.2cmに復元できる。外面に粗い指オサエ後粗いミガキを、内面に暗紋を施す。ミガキ及び暗紋は、1mm程度で細い。大和型の最終段階のものと思われる。瓦質土器搦鉢（13）は、内面に1条7本以上の搦目を持つ。体部外面には、粗いケズリ後粗いナデを施す。

木簡（14）は、墨痕が薄いもの「急々如律〔令力〕」と読め、呪符である。両面ともに平滑であるが、片面には墨痕はみられない。下端は折れ、右辺上部は欠損する。上端左角を削り落とし、上部左には三角形の切り込み（右辺は欠損のため不明）がある。樹種同定の結果はスギである。

#### 第6a層出土遺物（図23・24 図版30）

1区では、土師器皿・高杯・鍋（30）・羽釜、黒色土器A類碗、瓦器碗、瓦質土器羽釜（31）、須恵器高杯・鉢、常滑焼、白磁碗（32）、青磁碗（33）、砥石（15・16）、輪羽口、釘（18）、鉄滓等が出土している。

土師器皿は、口縁部が直線的に立ち上がるもの（19～21・23・24）と、外側に開き気味に立ち上がるもの（22）がみられ、上げ底のいわゆるへそ皿は認められない。13世紀後葉～14世紀のものが多し。瓦器碗は、口径の割に器高が低い器形（25・26）がみられる。径が小さく低い最終段階の高台（27）が付くか、高台を持たないものがある。外面にミガキはなく、内面のミガキは粗い。少量であるが、口径8cm程度で器壁の薄い破片が含まれており、大和型の最終段階のものと思われる。28は、口縁端部内面に段を持ち、内面に暗紋がみられる。須恵器は、29をはじめ、13世紀後葉頃の東播系鉢がいくつか出土している。平瓦（35）は、第6a～11a層を側溝掘削した際に出土した。凹面に糸切り痕と布目、凸面に縄叩き目がみられる。

輪羽口（17）は、断面縦長楕円形で、両端を欠損する。基部側の割れ面が比較的滑らかで、粘土接合部かと思われる。先端側外面にやや黒味を帯びた灰色のガラス質滓が薄く付着し、径1mm以下の気孔がみられる。胎土に白色粗砂～小礫を含む。挿入角度は、25度である。

#### 第4項 第7a層上面

第6a層を除去した、第7a層上面である。第6b層浅黄色シルト～中砂は、1区の断面で断片的に確認できるが、面的には認められない。遺構面には第6a層段階の耕作に伴う攪拌が及んでおり、遺存状況は不良である。断面観察で深い遺構が遺存していることを確認した1区について、調査を実施した。

第7a層は、青灰色細砂混じりシルト～極細砂で、厚さ約0.1mである。その上面は、1区でT.P. 11.9m、2区でT.P. 12.0mである。北側に接する（その8）調査区の第7a層上面に対応する。

#### 第7a層上面の遺構と遺物（図8・25・26 図版8・30・31）

1区中央部で、南北方向の79溝を検出した。その位置から坪境の溝であると考えられる。幅約12.0mであるが、東側は浅く、西側の幅約4.5m分が深い。北側に接する（その8）調査区の170溝にあたる。

西側の深い部分は、東肩の立ち上がりは比較的急であるが、西肩の立ち上がりは緩やかである。溝底



图 25 第 7 a 层上面 平面图

面も、東側ほど低くなる。東から順に、図8-30層（青灰色粗砂～小礫を非常に多く含むシルト）、図8-29層（緑灰色粗砂～小礫を多く含むシルト～中砂）、図8-28層（青灰色粗砂～小礫混じりシルト～極細砂）で埋積されている。遺物の取り上げの際は、便宜上この3層を下層とした。

東側の浅い部分は、東端で深さ約0.1mであるが、西に行くほど深くなり約0.2mとなる。満全体として、深さ約0.2mまでは、東から図8-27層（暗灰黄色粗砂～小礫混じりシルト～極細砂）、図8-26層（浅黄色細砂～粗砂・小礫）、図8-25層（暗灰黄色粗砂～小礫混じりシルト～極細砂）が堆積している。遺物の取り上げの際は、便宜上この3層を上層とした。

東側の浅い部分の26層は、ラミナが認められる水成堆積である。西側の深い部分の29層に含まれ

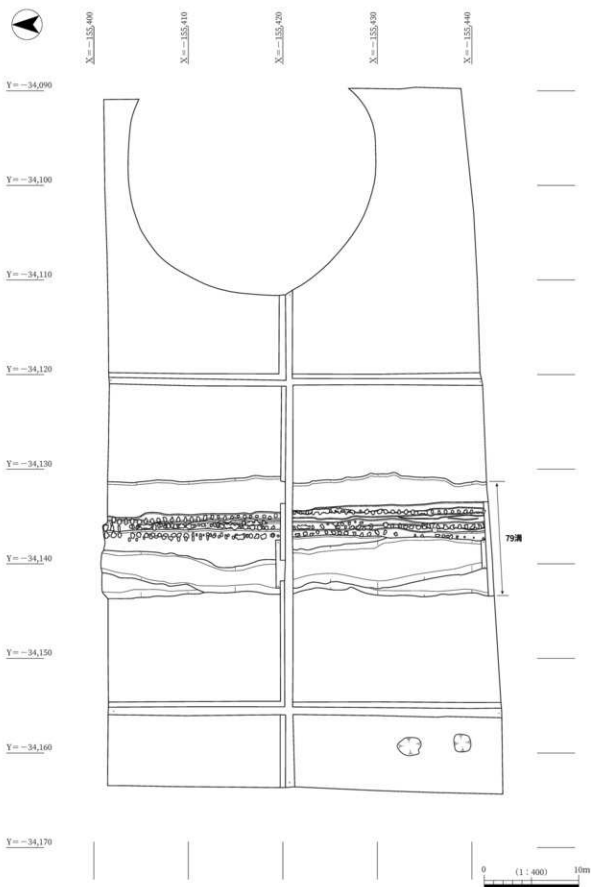

図26 第7a層上面 79溝 出土遺物

ている砂がこれによく似ており、連続する堆積である可能性がある。その直上の25層は、斜めに堆積する下層を水平に切っており、連続して堆積したのではない。

第6b層浅黄色シルト～中砂は、断面図として作図し難いほどの薄さであるが、第6a層直下、第7a層直上に認められる。第6a層の母材であり、第7a層上面を被覆していたと思われる。坪境箇所においても同様に、第6a層の直下に断片的に第6b層が認められた。そのことは、第7a層上面が第6b層に被覆されるまでに、79溝が埋まっていたことを示している。

上層からは、26層から土師器皿・鍋(51)・脚(50)、瓦器椀(45)、瓦質土器羽釜・甕、白磁、瓦、釘等が出土している。27層からは、土師器皿、瓦器椀、須恵器鉢、青磁碗、瓦等が出土している。上層としてまとめて取り上げたものとして、土師器皿(37・38・40)・羽釜、瓦器椀(43・44・46)・皿(41・42)、瓦質土器羽釜、須恵器鉢・甕、白磁皿、青磁碗、瓦、木製品等が出土している。瓦器椀(43)は、口縁端部内面に段を有し、内外面に細いミガキを施す。大和型である。瓦器椀(46)は、径が小さく低い高台が付き、内面の暗紋は太い。白磁皿(47)は、内外面に施釉し、口縁端部の軸を掻き取る、いわゆる「口禿皿」である。青磁碗(48)は、内面に雲紋かと思われる紋様を片彫りする。青磁片(49)は、壺等の口縁部で、口縁端部の軸を掻き取る。軒丸瓦(53)は、外区に珠紋、内区に梵字「キリク」を配し、瓦当裏面に丸瓦を差し込んだ溝状のほり込みがある。木製品(52)は、蓋または底板等と思われる。樹種同定の結果は、ヒノキである。

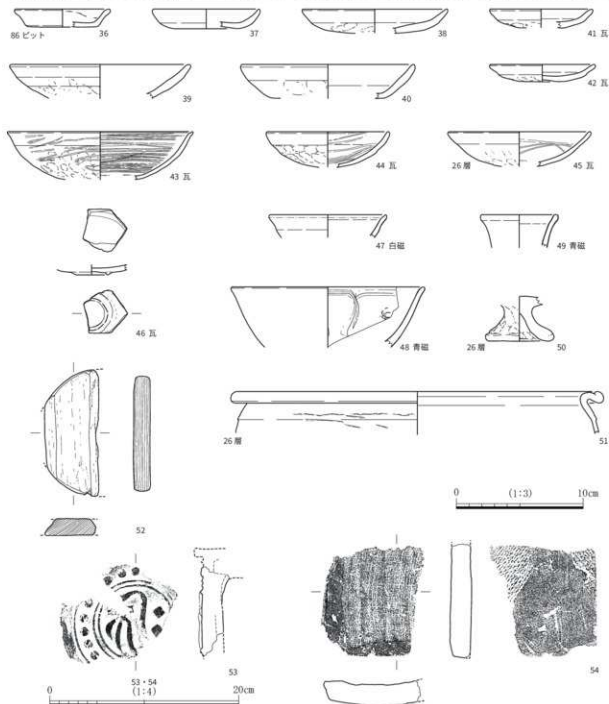
下層からは、土師器皿(39)・煮炊具、瓦器椀、須恵器杯・杯蓋・壺・甕、瓦等が出土している。平瓦(54)は、凹面に模骨痕と布目が、凸面に縄叩き目がみられる。

前述した埋積層のあり方から当然ともいえるが、上層と下層の遺物に時期差は認められない。土師器皿は、口縁端部に面を持たないものが大勢を占める。瓦器椀は、高台を持つものと持たないものがみられ、内面に施されたミガキは粗い。13世紀後葉の時期が与えられる。

#### 79溝東部遺構群(図8・25～29 図版7)

79溝東部の図8-26層(浅黄色細砂～粗砂・小礫)の上面で、シルト～極細砂を主体とする80～146ピットを検出した。平面形は不定で、輪郭を明確に捉えることが難しいものもあった。南北方向に複数のピットがつながるような平面形を呈する箇所もみられる。長径0.2～0.7mの東西方向に長い不整な楕円形で、深さ0.1m以内のものが目立つ。南北方向の列状に並んでおり、東側のピット列1(80～128ピット)と、西側のピット列2(129～146ピット)として捉えられる。

26層は厚さ約0.1mで、その直下は27層(暗灰黄色粗砂～小礫混じりシルト～極細砂)である。上記ピット列の調査終了後に26層を除去したところ、27層上面において、南北方向の溝状・段状の凹凸を検出した。図27の薄く網掛けした部分は、上面の幅約0.2mで、周囲より0.1m程高い。東側は、深さ約0.1mの溝状の窪みである。西側は、79溝西部の深い部分に向かい、段毎に約0.1mずつ低くなる。図28では顕著な段に網掛けをしている。段と段の間は、平坦面ではなく、やや溝状に窪んでいる。その部分において、ピットを検出した。

147～251・271～276ピットは、極細砂～中砂を埋土の主体とする。ピットの平面形は不定で、南北方向に複数のピットがつながるような平面形を呈する箇所もみられる。長径0.3～0.6mの不整な楕円形で、東西方向に長軸を持つものが多く、深さは0.1m以内である。南北方向の列状に並び、東から、ピット列3(271～276ピット)、ピット列4(147～171・201～227ピット)、ピット列5(172～200・228～251ピット)として捉えられる。なお、ピット列4の北半と重複するピット列6(252～



270ピット)は、ピット列4の調査後に、面的に少し下げた段階で検出した。ピット列4検出の際に見落としたものが含まれていると思われる。

以上が時系列の調査概要であるが、改めて79溝埋積層とピット埋土について整理する。79溝25層は、暗灰黄色粗砂～小礫混じりシルト～極細砂(細砂～粗砂・小礫の小ブロックを含む)、26層は、浅黄色細砂～粗砂・小礫(シルト～極細砂を含む、ラミナあり)、27層は、暗灰黄色粗砂～小礫混じりシルト～極細砂(細砂～粗砂・小礫の小ブロックを含む)である。26層上面で検出したピットは、暗青灰～青灰色粗砂～小礫混じりシルト～極細砂(極細砂～細砂のブロックを含む)、27層上面で検出したピットは、灰黄色極細砂～中砂(粗砂～小礫を含む)を主体とし、暗灰黄色シルト～極細砂(粗砂～小礫を含む)が混じる。

上記の通り、ピット埋土は、その直上層と酷似している。特に26層にはラミナがみられるが、その直下のピットにおいてもそれが認められる。ただし、ピット部分ではラミナは著しく変形している。

(その8)調査区では、170溝(=79溝)の埋積層には、変形構造がみられると報告されており、それは本調査区においても同様である。ただし、ピット部分においては、明らかにより顕著に認められる。さらに、断面を観察すると、ピット部分には基盤となる層も変形して入り込んでいるのが確認できる。その様は、複数の層準が上からの圧で変形する、沖積地における足跡断面にみられる変形に似ている。

ピットの平面形についても、東西方向に長軸を持つ特徴は見いだせるものの、不定形であり、輪郭が明確ではないものも多くみられた。実際には、検出したもの以外にも、輪郭を捉えきれない窪みが多数存在した。また、南北方向の溝状に、複数のピットが連結しているような平面形を呈する箇所が複数みられ、少し掘り下げると複数のピットに分離する箇所もあった。多くのピットが、段と段の間の溝状の窪みの底面に位置することも考え合わせると、ピット、段、段間の溝状の窪みは、すべて同時に形成されたものとも考えられる。そうであれば、ピットとして認識し得た箇所以外においても、79溝の埋積層に変形が認められるという点も腑に落ちる。

一連の遺構は、坪境にあたる箇所において、調査区北端から南端まで、同様に続いている。上下の遺構面から想定される坪内の区画には規制されていないことがみてとれ、坪境に関係するものと位置付けることができる。

「波板状凹凸面」とは、各地で類例がみられる、等間隔で連続する窪み状の遺構のことである。道路状遺構に伴って検出されることが多く、道路に伴うものとして知られているが、自然発生したものか人工的なものかということから、その具体像については不明ことが多い。各地の類例を検討した、東和幸氏によれば、窪みの芯々距離は平均70cmで、これは牛馬の歩幅に合致するという。

ピット列の芯々距離の平均は、ピット列1(検出長約39.4m)で69.3cm、ピット列2(南端部含まず)で73.7cm、ピット列3(検出長約3.9m)で70.8cm、ピット列4(南半(北端部含まず)で69.1cm)である。ピット列5の北半(検出長約18.5m)で62.1cm、同南半(検出長約20.0m)で80.8cm、ピット列5全体(検出長約40.0m)では70.5cmである。なお、この平均値は、20分の1の平面図を用い、トレンチ箇所や距離が2.0m以上開く箇所等、ピットを検出し得ていない可能性のある箇所については、省いて計算している。今回の遺構群は、まさに坪境にあたる箇所で見出していることから、牛馬の歩行跡とする見解は、非常に興味深いといえる。

さて、これまで「坪境にあたる箇所」という表現をしてきたが、具体的にはどの段階のどの坪境遺構にあたるのか。当初は、2.0～2.3mと幅の広い第6a層上面の58畦畔(坪境)段階のものと考えた。



図 27 第 7 a 層上面 79 階東部造構群 平面・断面図 (北半)



図28 第7 a層上面 79 階東部造構群 平面・断面図 (南半)

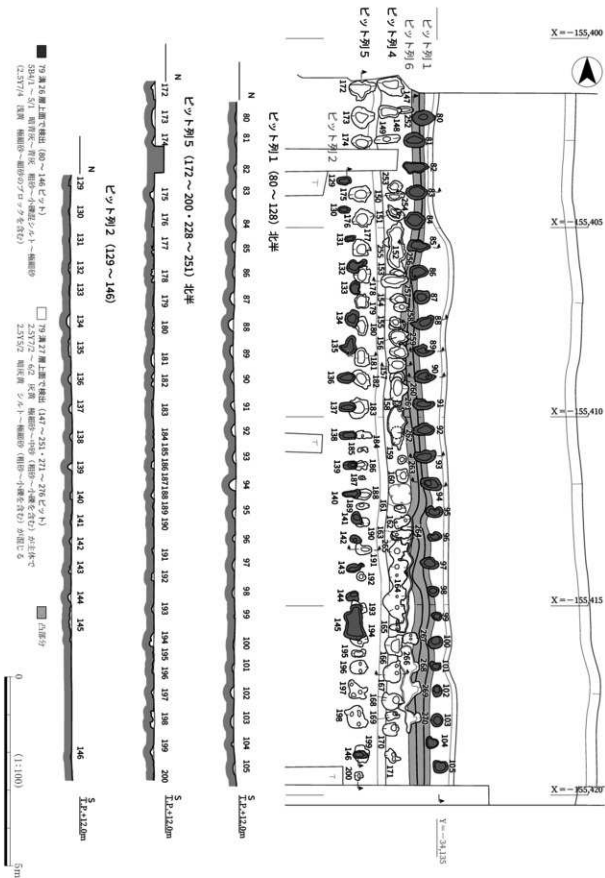

◎断面位置 図28

図29 第7 a層上面 79 溝東部遺構群 断面図

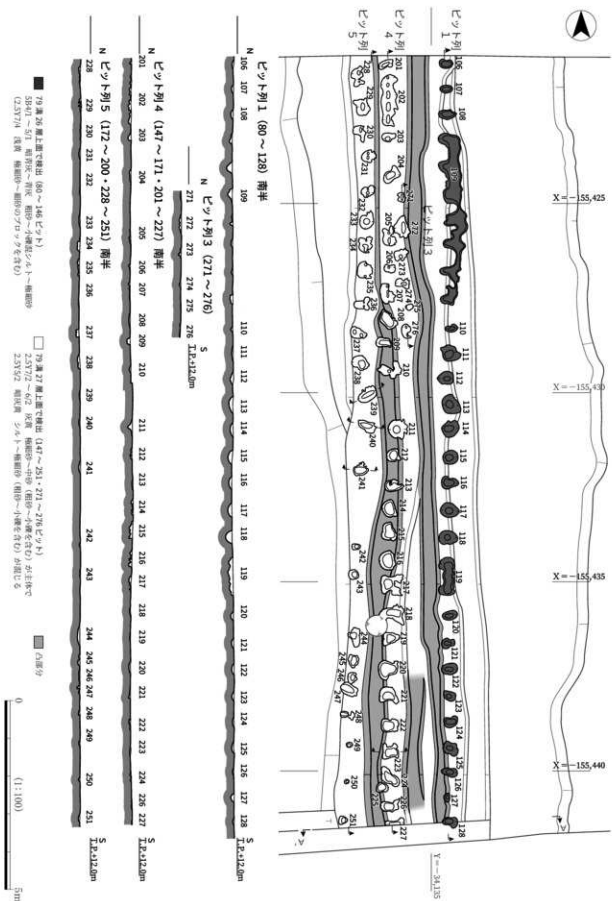
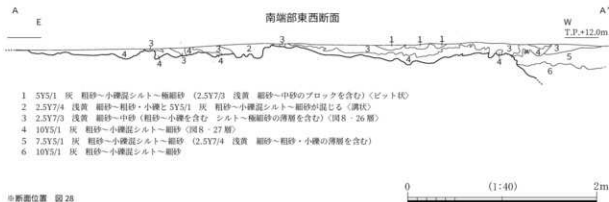
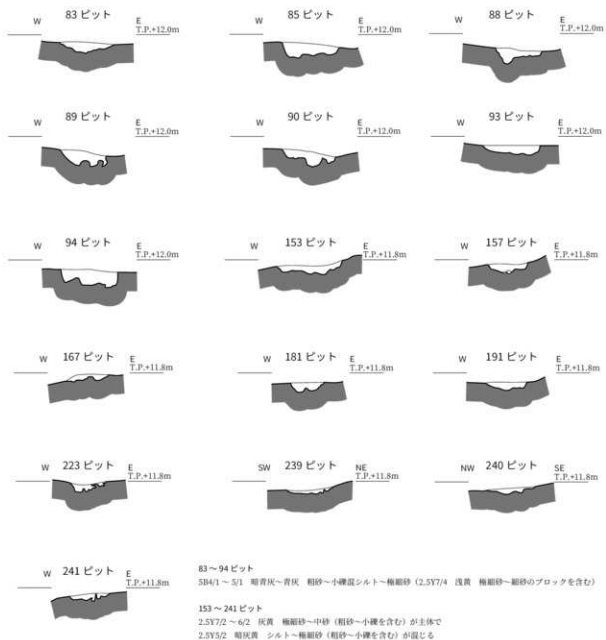
位置を重ね合わせると、79 溝東部遺構群の方が西寄りであり、東部は 58 畦畔（坪境）と重なるが、西部は第 6 a 層上面の坪内を限る東西畦畔の東端部と重複する。また、断面を観察しても、第 6 a 層の下面は比較的水平であり、顕著な変形は認められない。これらのことから、第 6 a 層段階に形成されたものではないと判断できる。

前述した通り、79 溝埋積層は、第 7 a 層上面段階のある時期に堆積し、溝を埋没させている。その後形成された 79 溝東部遺構群は、溝西部（深い部分）の東肩以東の幅 3.0～4.0 m に分布する。その東端部は、第 6 a 層上面 58 畦畔（坪境）、第 4 a 層上面 1 畦畔（坪境）の位置にあたる。

後述するが、第 12 a 層段階から少なくとも第 9 a 層段階まで踏襲されてきた坪境畦畔は、第 6 a 層段階以上の畦畔より西に位置している。そして、79 溝西部（深い部分）は、下層で踏襲されてきた坪境畦畔の西側に掘削されているのである。このことは、第 7 a 層段階の少なくとも 79 溝掘削時におい



図 30 第 7 a ～ 8 a 層 出土遺物

ては、79 溝西部（深い部分）の東側部分が、坪境として意識されていたことを示している。

79 溝が埋没した後の地表面は、断片的に第 6 b 層が認められるものの、直上に第 6 a 層が接していることからほぼ遺存していない。図 8 - 24 層は、79 溝埋積層に由来すると考えられる、第 6 a 層上面 58 畦畔（坪境）の盛土である。特に坪境箇所は、第 6 a 層段階の造作により削平を受けていると思われる。しかし、少なくとも 79 溝東部遺構群の形成された範囲が、79 溝が埋没した後、第 6 b 層が堆積するまでの間、坪内のどの区画にも属さない範囲＝坪境として機能していたことは確かであろう。

#### 第 7 a ～ 8 a 層出土遺物（図 30 図版 31）

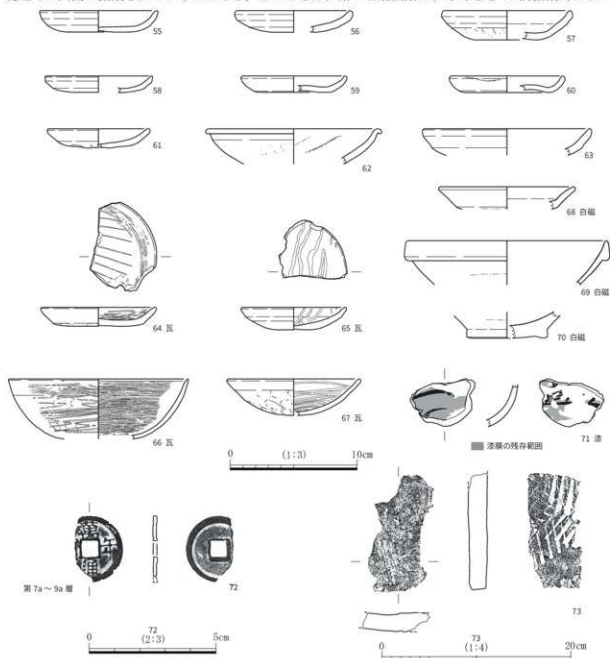
第 7 a ～ 8 a 層は、まとめて掘削を行なった。土師器皿・高杯・羽釜、瓦器椀（66・67）・皿（64・65）、瓦質土器羽釜、須恵器鉢・甕、常滑焼、白磁碗（69・70）・皿（68）、青磁、瓦、漆器椀等が出土している。土師器皿（55～63）は、口縁端部に面を持つもの、持たないものがみられ、面を持つものをあまり含まない 79 溝よりもやや古い様相が認められる。瓦器椀は、内面にのみ粗いミガキを施すものが多い。大和型とみられる外面にもミガキを施すものは、79 溝ではあまりみられないものである。66 は、口縁端部内面に段を有し、内外面に細いミガキを施す。瓦質土器片は少なく、脚付羽釜片以外は見あたらない。平瓦（73）は、凹面に布目、凸面に綾杉叩き目がみられる。漆器椀（71）は、漆膜の脱落が著しいが、内外面とも黒色で赤色紋様を持つ。樹種同定の結果は、ケヤキである。銭貨（72）は、トレンチの断面成形の際に第 7 a ～ 9 a 層から出土した、萬年通貨である。全体として 79 溝と同時期からやや古いものがみられ、12 世紀後葉～13 世紀中葉を中心とする時期のものである。

#### 第 5 項 第 9 a 層上面

第 8 a 層を除去した、第 9 a 層上面である。第 8 b 層浅黄色シルト～極細砂は、1 区北西部の断面で断片的に確認できるが、面的には認められない。遺構面には第 8 a 層段階の耕作に伴う攪拌が及んでおり、遺存状況は不良である。なお、第 8 a 層上面は、断面観察により第 7 a 層段階の耕作に伴う攪拌を受けて遺存状況が極めて不良と判断できたため、調査を実施していない。

第 8 a 層は暗緑灰色極細砂混じりシルト、第 9 a 層は暗オリーブ灰色粗砂混じりシルトである。第 9 a 層の母材となる第 9 b 層は、淡黄色シルト～極細砂である。第 9 a 層の厚さは 0.1～0.2 m で、その上面は 1 区で T.P. 11.6～11.7 m、2 区で T.P. 11.8～11.9 m である。北側に接する（その 8）調査区の第 9 a 層上面に対応する。

#### 第 9 a 層上面の遺構と遺物（図 31・32）

1 区で、東西方向の溝 3 条を検出した。278 溝は北西部、279・280 溝は南東部に位置する。



図 31 第 9 a 層上面 溝 断面図



图 32 第 9 a 层上面 平面图



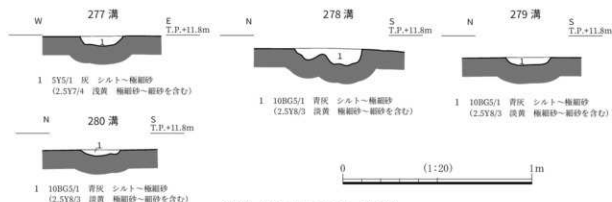

278・280溝は、幅がそれぞれ約0.4mと約0.2mで、深さはどちらも0.1m未満である。埋土は、青灰色シルト～極細砂である。2条ともに、上位及び下位の遺構面の同方向の畦畔と、ほぼ同じ位置にある。278溝から、土師器皿、瓦器椀が出土している。

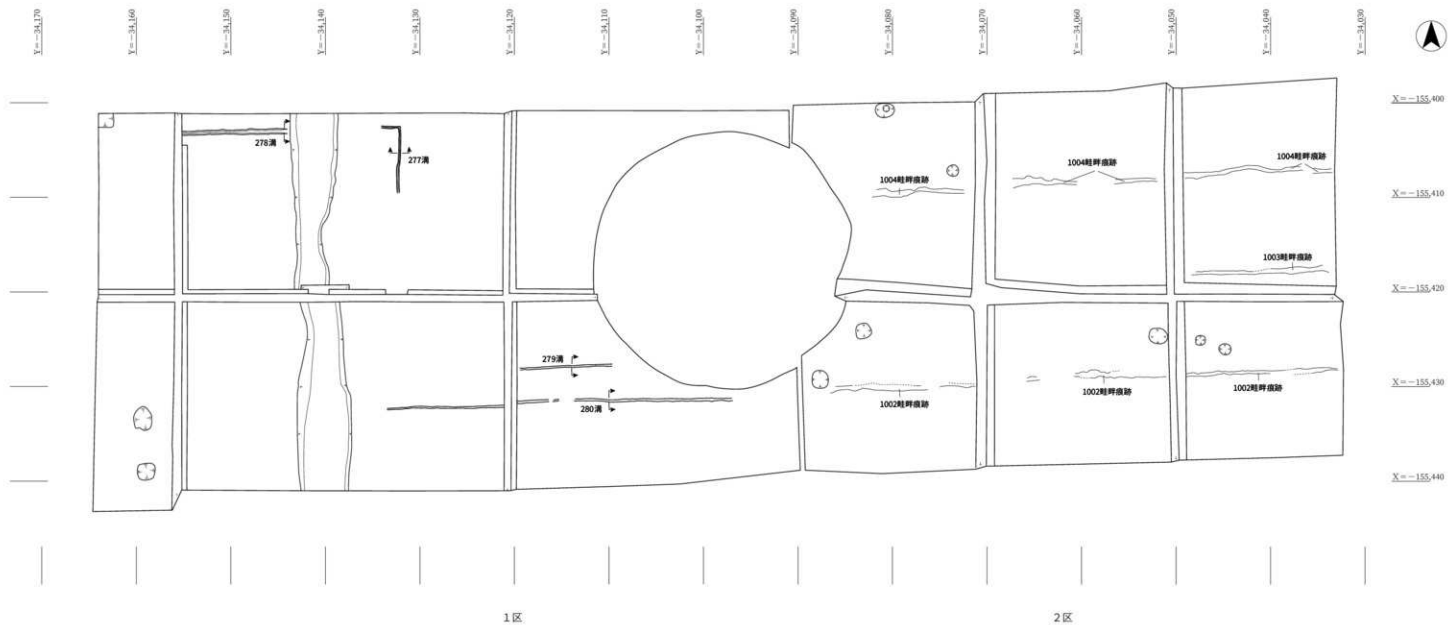
279溝は、280溝の北約3.5mで並行する。幅約0.2m、深さ0.1m未満で、埋土はシルト～極細砂である。

なお、277溝は、第7a層上面の79溝（坪境）埋積層を除去後、溝底面で検出した。幅約0.2m、深さ約0.1mである。埋土は、灰色シルト～極細砂である。溝底面は第8a～9a層であるため、その段階のものの可能性がある。上記278溝の東側延長上に位置し、埋土も似ている。溝底面等の標高が278溝よりもやや高く、同遺構面のものと断定はできないが、ここで報告しておく。

2区では、東西方向の帯状に、第9a層よりも砂質の強い部分がみられた。いずれも1区において、上位及び下位の遺構面で検出した東西畦畔を、東に延長した箇所にあたる。断面観察を行なったが判然とせず、これより下層の調査にあたっては、土層観察用のセクションを複数箇所に残すこととした。

詳細は後述するが、2区南西部のほぼ同じ箇所において、第10a層上面でも帯状に土質の違いがみられた。残しておいたセクションに沿ってトレンチを掘った上、断面観察をした結果、第10a層上面段階の畦畔に伴う可能性のある疑似畦畔であることが判明した。第9a層上面で土質の違いを確認していた箇所は、この疑似畦畔とほぼ同じ位置ではあるが、この断面箇所においては北側に20cmほどずれていることが確認できた。このことから、第9a層上面の土質の違いは、第10a層の畦畔に伴うものではないと思われる。第9a層上面畦畔の基底部と第9a層の土質の違い、あるいは第8a層段階の畦畔に伴う疑似畦畔の可能性が考えられる。帰属面は明らかにし得ないが、これらの土質の違う箇所を、第8a～9a層上面の「畦畔痕跡」としておく。

#### 第9a層出土遺物（図33 図版31）

1区では、土師器皿・羽釜、瓦器椀、黒色土器A類椀、須恵器甕、白磁碗、瓦、砥石（98）、下駄等が出土している。

土師器皿（74・77～79・83～86）は、口縁部を2段ナデシ、端部はややつまみあげたようになるものがみられる。瓦器椀（88・90～93）については、内面にはミガキがみられるが、外面には上部を中心に粗いミガキがあるものと、全くないものがある。図化し得ない破片に、口縁端部内面に段を持つ大和型がみられる。煮炊具は、瓦質土器はなく、土師器である。平瓦（95）は、凹面に布目、凸面には縄目と離れ砂がみられる。平瓦（96）は、側溝掘削の際に第9a～13a層から出土した。凹面に布目と模骨痕がみられる。下駄（97）は、小口がすり減っており、長さ21.6cmで、幅は11.4cmである。前緒穴は3箇所あり、うち2箇所は破損している。破損箇所が平滑であり、使用中に破損し、新たな穴を開けて継続使用したと思われる。表面に足の圧痕がみられ、特に前緒穴位置より前方が深い。裏面には制作時のものと思われる刃痕が複数残る。後歯の方が摩耗著しい。スギの板目材を使用している。出土遺物全体として、中葉まで下る可能性もあるものの、12世紀の前葉を中心とする時期のものである。

2区では、土師器皿（75・76・80～82・87）・羽釜、瓦器椀（89・94）、瓦質土器羽釜・火鉢、須恵器杯・鉢、白磁皿、弥生土器、釘等が出土している。

2区出土遺物は、1区と同時期のものに加え、やや新しいものが含まれている。2区は1区に比べて、層理面に著しい凹凸がみられた。1区よりも出土遺物の時期幅が広いのは、層理面を厳密に掘り分けることが困難であったことに起因していると思われる。



图33 第9a层 出土遗物

## 第6項 第10 a層上面（第9 a層下面）

第9 a層を除去した、第10 a層上面である。第9 b層は、1区の一部で断面観察により断片的に確認できるほかは、2区で耕作痕及び足跡としてみられ、面的には認められない。遺構面には第9 a層段階の耕作に伴う攪拌が及んでおり、遺存状況は良好とはいえない。

第10 a層は、黄灰色シルト～細砂で、1区では粗砂～小礫を多く含む。母材となる第10 b層は、淡黄色細砂～粗砂・小礫、または極細砂～細砂である。

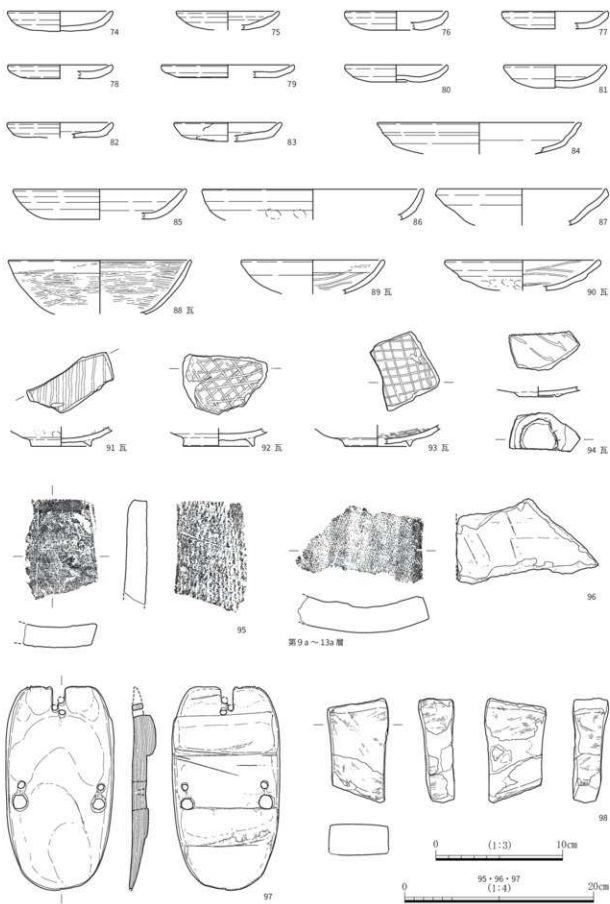
第10 a層の厚さは、0.1m以下であるが、1区南西部では約0.2mである。その上面は、1区でT.P. 11.5～11.6m、2区でT.P. 11.7～11.8mである。北側に接する（その8）調査区の第10 - 1 a層上面に対応する。

### 第9 a層下面の遺構と遺物（図34・35）

2区東部で、東西方向の1005溝を検出した。幅約0.2m、深さ約0.1mである。埋土は、第9 a層シルトと、第9 b層とみられる灰黄色極細砂～細砂がやや攪拌された状態で混合している。内外面にミガキを施す瓦器碗片が出土している。

### 第10 a層上面の遺構（図8・19・34・35 図版9・10）

1区中央部の坪境にあたる箇所は、上面の溝が攪乱として残っているが、中央部の東側に接する箇所、南北方向の帯状に第11 - 1 a層が露出した。断面（図8）を確認すると、直上に第10 a層が薄く遺存している。上位の溝の攪乱箇所にあたっていることもあり、やや掘りすぎたと思われる。この部分の第10 a層と、周囲の第10 a層の比高は約0.1mである。この箇所は、下位の遺構面の坪境畦畔にあっており、第10 a層段階にもここに坪境畦畔があったと考えられる。445畦畔（坪境）としておく。

坪境の西側と東側で、東西方向の畦畔5条を検出した。

前述した通り、第10 a層上面は第9 b層に被覆されておらず、直上は第9 a層作土層である。遺構面はその段階の耕作に伴う攪拌を受けている。第10 a層上面で検出した畦畔は、畦畔部分の土質が周囲の作土層と異なっていたことから、平面・断面において畦畔を確認、認識し得た。畦畔部分は、第10 a層作土層を主とするが、シルト・細砂～中砂等の小ブロックを含んでいる。断面図（図19）の通り、第10 a層作土層（19層）と畦畔部分（20層）の土質が異なり、その直下には第11 - 1 a層が水平に通っている。畦畔の頂部は第9 a層により削平を受け、基部のみが残存したと思われる。畦畔の幅が、いずれも0.5～0.6mと比較的広く、高さは数cmと低いのはそのためである。

坪境箇所の西側で検出した281～284畦畔については、北から順に281・282畦畔間が約10.1m、282・283畦畔間が約10.2m、283・284畦畔間が約9.5mである。いずれも第6 a層上面の畦畔とほぼ同じか近い位置にある。坪境の東側では、西側の282畦畔の延長上に、285畦畔を検出した。坪境以



図34 第9 a層下面 溝、第10 a層上面・第11 a層上面 擬似畦畔 断面図

東では、これ以外に畦畔を検出しなかったが、畦畔の遺存状況を考慮すると、複数の東西畦畔で区画されていた可能性が高い。なお、283・284 畦畔は、281・282・285 畦畔のように、断面において第10 a 層段階の畦畔である証拠を得られていない。第9 a 層段階の畦畔に伴う擬似畦畔である可能性も残す。

なお、第11 - 1 a 層上面で検出した288・289 擬似畦畔は、本遺構面に畦畔があったことを示している可能性がある。これらは、坪境以西で検出した東西方向畦畔の延長線上ではなく、それらの中間の位置にあたっている。

2区では、南西部で東西方向の1006 擬似畦畔を検出した。東西方向の帯状に、周囲よりもシルト質の強い部分がみられた。1区において検出した、上位及び下位の遺構面の東西畦畔を、東側に延長した箇所にあたり、第9 a 層上面で「畦畔痕跡」を検出した箇所にあたる。断面観察の結果、第10 a 層（図34 - 2層）上面において、第11 a 層（図34 - 3層）が帯状に露出していることが判明した。これは、第10 a 層段階の耕作に伴う攪拌が、当該部分には周囲と同じ深さまで及ばなかった結果と考えられ、ここに第10 a 層段階の畦畔があったことを示している可能性がある。

なお、2区の西部はシルト質が強いが、南東部では第10 a 層が暗オリーブ灰色粗砂混じりシルト～極細砂で、砂質が強くなる。上面には、東西方向の足跡や、鋤かと思われる平面長方形の耕作痕跡が多数みられた。第9 b 層とみられる灰白色粗砂混じり細砂～中砂で、ラミナが変形しており、堆積後に上から圧がかかったことが窺われる。その周囲には、第9 a 層と思われるシルトが一連のものとして落ち込んでいる範囲が面的に広がっており、第9 a 層以上からの耕作に伴うものと考えられる。層厚等を考慮すると、第9 a 層段階のものとするのが妥当であろう。

特に、第9 a 層上面で認められた「畦畔痕跡」とほぼ同じ位置では、足跡や耕作痕跡がみられない部分と顕著な部分が、東西方向の帯状にみられた。耕作痕跡が直線上に並んだり、溝状になっている箇所もある。これらのことは、第9 a 層上面に畦畔が存在した可能性を補強している。

#### 第10 a 層出土遺物（図36 図版32）

1区では、土師器皿・羽釜、回転台土師器、黒色土器A類椀、黒色土器B類椀、瓦器椀、須恵器甕、白磁碗（112・113）、瓦、砥石（118・119）、木製品等が出土している。土師器皿（99・100・102～105）には、口縁部を2段に横ナデし、端部が外反するものがみられるほか、小皿には最終段階の「て」字状口縁皿が目立つ。細片で図化できなかったが、コースター型のももみられる。回転台土師器（106）は、底部外面に糸切り離し痕がみられる。黒色土器A類椀（107）は、器壁が厚く、外面は摩耗して不明であるが内面にミガキを施す。瓦器椀（109）は、側溝掘削の際に第10 a～13・2 a 層から出土した。内外面ともにミガキを密に施す。内面は、体部に圏線、体部下半から見込みでジグザグ状、口縁から体部上部に圏線の順に施す。外面は、分割ミガキ後、口縁から体部上部にかけて施している。瓦器椀（110）は、口縁端部内面にわずかに段を有し、内外面ともに細いミガキを密に施す。体部外面は分割ミガキである。大和型と思われる。木製品（117）は、板状で両面が平滑であり、片面に刃痕がみられる。折敷等の可能性が考えられる。板目材を使用しており、樹種同定の結果は、アスナロ属である。12世紀まで下るものも少量みられるが、概ね11世紀後葉のものである。

2区では、土師器皿（101）・脚（115）・煮炊具、黒色土器A類椀、瓦器椀（108・111）、須恵器鉢（114）・甕、白磁、土製品等が出土している。瓦器椀（111）は、内外面に比較的太いミガキを施す。見込みには平行線状かと思われる暗紋がみられる。ほかに、図化し得ていないが、口縁端部内面に段を持つ大和型が含まれる。土製品珠（116）は、手づくねされたもので、上下両面がやや窪み気味に平坦であり、側面



图 35 第 10 a 层上面 平面图



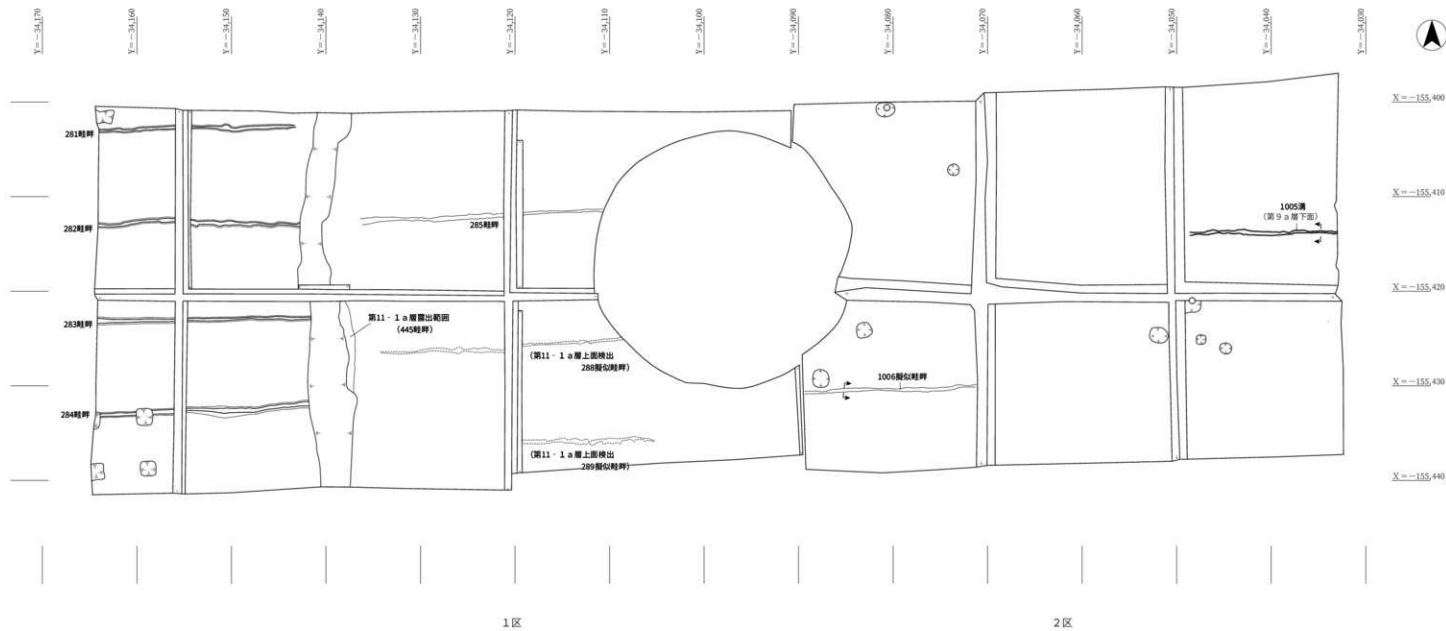
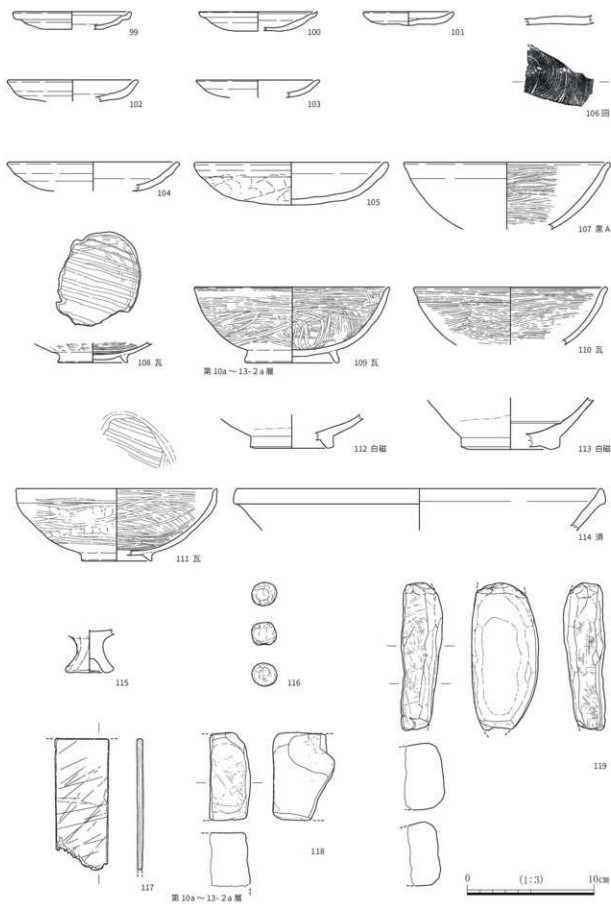

图36 第10a层 出土遗物