

武蔵国分寺跡発掘調査概報

26

—北方地区・平成8～10年度 西国分寺地区土地区画整理事業及び泉町
公園事業に伴う調査—

〔遺構編〕

2002年3月

国分寺市遺跡調査会

凡 例

1. 遺構は、各遺構（小穴を除く）毎にはほぼ確認順に連続番号を付し、下記の遺構記号を冠して表示する。図版内においては、「SI437住居」・「SK1654土坑」のように表記し、図面内では表題を除き、遺構記号・番号のみで表記する。その番号は本跡全体における登録番号であって、本調査区のみで完結しない。

歴史時代	SB 掘立柱建物	SI 竪穴住居	SD 溝	SK 土坑
	SX 特殊遺構・性格不明遺構	SZ 墓	P 小穴	
縄文時代	SI J 竪穴住居	SS 集石・集石土坑	SK J 土坑	PJ 小穴
旧石器時代	ST 石器集中部（ユニット）	SK P 土坑	PP 小穴	

2. 小穴は各次数、地区毎に完結するが、421次調査、小学校地区（431・446・460次調査）のように複数地区の場合、重複を防ぐため小穴番号の頭に次数もしくは地区名を冠して表記した。また遺構配置図には遺物が出土した小穴番号のみ表示した。
3. 遺構配置図表示の数字は発掘基準線からの距離を表す。発掘基準線と僧寺金堂の中心点の関係は、前者の南北基準線上、中心点南26.276mに後者がある。また、僧寺中軸線の方位は発掘南北基準線と一致し、真北から $7^{\circ} 07' 01''$ 、磁北から $0^{\circ} 37' 01''$ それぞれ西偏する。
4. 断面図表示の数字は水糸レベルで、海拔高を示す。
5. スクリーントーンの指示は次のとおりである。

	カマド粘土		焼土・柱痕跡		受熱部分
	Ⅲb層		Ⅲc層		Ⅳ・Ⅴ層
	未調査部分		地盤・硬質面		硬質土

6. 縮尺は次のとおり統一したが、一部異なるものがある。

調査区全体図 1/200もしくは1/500、掘立柱建物・溝 1/80、竪穴住居・土坑、掘立柱建物・溝断面ほか 1/60、墓・集石・カマド・炉ほか 1/30

7. 遺物分布図における記号は下記を示している。

歴史時代

自然遺物	+	不明	×
石製品	※	土師器坏・甕類	○
土師器甕・壺類	●	須恵器A（還元焰焼成）坏・甕・皿類	◇
須恵器A（還元焰焼成）甕・壺類	◆	須恵器B（酸化焰焼成）坏・甕・皿類	□
須恵器B（酸化焰焼成）甕・壺類	■	灰輪陶器	△
緑輪陶器	▲	土師質土器	▽
鉄製品	▼	瓦埴類	☆
瓦埴類カマド構築材	★	その他	◇
土製品	*		

縄文時代

縄文土器（草創期：早期）	▽	縄文土器（前期）	◇
縄文土器（前期：竹管文系土器）	◇	縄文土器（中期）	◆
縄文土器（後期）	■	尖頭器	◎
石鏃：石匙	▼	打製石斧	☆
削器：搔器	★	彫器：鏝器	◇
調整剥片石器	★	剥片：砕片	△
石核：原材	▲	磨製石斧：局部磨製石斧	☆
石皿：台石	□	叩き石：スタンプ形石器	●
磨石：凹石：抉入石器	○	自然遺物	+
石錘：浮子：不明石器	◇		

但し縄分布図では

礫	○	焼礫	●
---	---	----	---

旧石器時代

尖頭器	★	ナイフ形石器	☆
搔器	◆	削器	▽
鏃	△	剥片	■
二次加工のある剥片	□	使用痕のある剥片	▼
砕片	▲	石核	◎
母岩	※	叩き石	◆
台石	◇	焼礫	○
礫	●	自然礫	+

また、遺物分布図・図版等におけるアルファベット＋番号は、各種別の遺物記号＋連続番号を表し、詳細は「本文遺物一覧表凡例」を参照。

8. 掘立柱建物平面図における「┌┐」記号は、柱穴断面図作成位置を示す。

図 面 目 次

- 図面1 421次調査 北側橋脚基礎・管理棟地区歴史時代遺構配置図
- 図面2 421次調査 北側排水管経路地区歴史時代遺構配置図(1)
- 図面3 421次調査 北側排水管経路地区歴史時代遺構配置図(2)
- 図面4 421次調査 盛土試掘地区歴史時代遺構配置図(1)
- 図面5 421次調査 盛土試掘地区歴史時代遺構配置図(2)
- 図面6 421次調査 池邊岸地区歴史時代遺構配置図
- 図面7 421次調査 SI537住居実測図
- 図面8 421次調査 SI537住居カマド、SD317・323溝実測図
- 図面9 421次調査 SD170・174・319溝実測図
- 図面10 421次調査 SD318・321～323溝実測図
- 図面11 421次調査 SK1564～1568・1572・1573・1612土坑実測図
- 図面12 421次調査 SK1574・1575・1613～1615・1664土坑実測図
- 図面13 421次調査 SZ1地下式横穴墓実測図
- 図面14 421次調査 SZ1地下式横穴墓実測図
- 図面15 421次調査 北側橋脚基礎・管理棟地区縄文時代遺構配置図
- 図面16 421次調査 北側排水管経路地区縄文時代遺構配置図(1)
- 図面17 421次調査 北側排水管経路地区縄文時代遺構配置図(2)
- 図面18 421次調査 盛土試掘地区縄文時代遺構配置図(1)
- 図面19 421次調査 盛土試掘地区縄文時代遺構配置図(2)
- 図面20 421次調査 池邊岸地区縄文時代遺構配置図
- 図面21 421次調査 SI543J住居実測図
- 図面22 421次調査 SI543J住居炉、SS58集石実測図
- 図面23 421次調査 SS57・59・60集石実測図
- 図面24 421次調査 SK1569J～1571J・1616J～1619J土坑実測図
- 図面25 421次調査 SK1620J～1624J・1750J土坑実測図
- 図面26 421次調査 SK1625J～1631J土坑実測図
- 図面27 421次調査 SK1632J～1640J土坑実測図
- 図面28 421次調査 SK1641J～1646J・1812J土坑実測図
- 図面29 421次調査 SK1751J・1752J土坑実測図
- 図面30 421次調査 SS57集石、SK1576J・1577J土坑、PJ-1～5・7～9実測図
- 図面31 421次調査 SS58・59集石、SK1578J土坑、PJ-10～25実測図
- 図面32 421次調査 北側橋脚基礎・管理棟地区旧石器時代調査坑配置図
- 図面33 421次調査 北側排水管経路地区旧石器時代調査坑配置図(1)
- 図面34 421次調査 北側排水管経路地区旧石器時代調査坑配置図(2)
- 図面35 421次調査 盛土試掘地区旧石器時代遺構配置図(1)
- 図面36 421次調査 盛土試掘地区旧石器時代調査坑配置図(2)、SK1579P土坑実測図
- 図面37 428次調査 歴史時代遺構配置図
- 図面38 428次調査 SD324溝実測図
- 図面39 428次調査 SD170・324溝、SK1722～1724土坑実測図
- 図面40 428次調査 縄文時代遺構配置図
- 図面41 428次調査 SK1691J～1699J土坑実測図
- 図面42 428次調査 SK1700J～1705J・1707J土坑実測図
- 図面43 428次調査 SK1706J・1708J～1715J土坑実測図
- 図面44 428次調査 SK1716J～1721J・1725J・1726J土坑実測図
- 図面45 428次調査 旧石器時代調査坑配置図及び遺物出土位置図
- 図面46 431・446・460次調査 歴史時代遺構配置図
- 図面47 431次調査 SB157竪立柱建物実測図
- 図面48 431・460次調査 SB157・160竪立柱建物実測図
- 図面49 431次調査 SB158竪立柱建物実測図
- 図面50 460次調査 SB161竪立柱建物実測図
- 図面51 460次調査 SB162竪立柱建物実測図
- 図面52 460次調査 SB163竪立柱建物実測図
- 図面53 460次調査 SB164竪立柱建物実測図
- 図面54 460次調査 SB165竪立柱建物実測図
- 図面55 460次調査 SB166竪立柱建物実測図
- 図面56 460次調査 SB167竪立柱建物実測図
- 図面57 431(494)次調査 SI544A住居実測図
- 図面58 431(494)次調査 SI544A・B住居カマド実測図
- 図面59 431次調査 SI545住居実測図
- 図面60 431次調査 SI545住居カマド・546住居実測図
- 図面61 431次調査 SI548住居遺物分布図、カマド実測図
- 図面62 431次調査 SI547住居実測図
- 図面63 431次調査 SI547住居カマド実測図
- 図面64 431次調査 SI548住居実測図
- 図面65 431次調査 SI548住居遺物分布図、貯蔵穴・炉実測図

図面66 431次調査 S1548住居カマド実測図
 図面67 431次調査 S1549・550住居実測図
 図面68 431次調査 S1549・550住居実測図
 図面69 431次調査 S1549住居焼土分布図、550住居カマド実測図
 図面70 431次調査 S1549住居カマド実測図
 図面71 431(494)次調査 S1551住居実測図
 図面72 431(494)次調査 S1551住居カマド・554住居実測図
 図面73 431次調査 S1552住居実測図
 図面74 431次調査 S1552住居カマド・炉実測図
 図面75 431次調査 S1553住居実測図
 図面76 431・446次調査 S1553住居カマド・576住居実測図
 図面77 446次調査 S1576住居遺物分布図、カマド実測図
 図面78 446次調査 S1577住居実測図
 図面79 446・460次調査 S1577住居カマド・585住居実測図
 図面80 460次調査 S1585住居遺物分布図、カマド実測図
 図面81 460次調査 S1586住居実測図
 図面82 460次調査 S1587A・B住居、SK160性格不明遺構実測図
 図面83 460次調査 S1587B・588住居実測図
 図面84 460次調査 S1588・589住居実測図
 図面85 460次調査 S1589住居実測図
 図面86 460次調査 S1590住居実測図
 図面87 460次調査 S1591住居実測図
 図面88 460次調査 S1592・593住居実測図
 図面89 460次調査 S1592・593住居実測図
 図面90 460次調査 S1592・593住居カマド実測図
 図面91 460次調査 S1594住居実測図
 図面92 460次調査 S1594住居遺物分布図、貯蔵穴実測図
 図面93 460次調査 S1594住居カマド実測図
 図面94 460次調査 S1595住居実測図
 図面95 431・446次調査 SD325溝実測図
 図面96 431次調査 SD326・327溝実測図
 図面97 446・460次調査 SD336溝実測図
 図面98 431次調査 SD328溝、SK1667～1672土坑実測図
 図面99 431次調査 SK1673～1676・1727～1731土坑実測図
 図面100 431次調査 SK1732・1734～1736・1739・1740・1742～1744土坑実測図
 図面101 431・446次調査 SK1745～1749・1914・1915・1917土坑実測図
 図面102 446次調査 SK1918土坑実測図
 図面103 446次調査 SK1916・1919～1923・1926・1927土坑実測図
 図面104 446・460次調査 SK1928～1930・2059～2064

土坑実測図
 図面105 460次調査 SK2065～2073土坑実測図
 図面106 460次調査 SK2074～2082土坑実測図
 図面107 460次調査 SK2083～2089土坑実測図
 図面108 460次調査 SK159・162性格不明遺構実測図
 図面109 431・446次調査 S23～5墓実測図
 図面110 431・446・460次調査 縄文時代遺構配置図
 図面111 460次調査 S1604J住居実測図
 図面112 460次調査 S1604J住居実測図
 図面113 431次調査 SK1753J～1760J土坑実測図
 図面114 431次調査 SK1761J～1768J土坑実測図
 図面115 431次調査 SK1769J・1770J・1777J～1780J・1782J土坑実測図
 図面116 431次調査 SK1781J・1783J～1788J・1795J土坑実測図
 図面117 431次調査 SK1789J～1793J・1796J・1797J土坑実測図
 図面118 431次調査 SK1794J・1798J・1800J・1802J土坑実測図
 図面119 431次調査 SK1801J・1803J～1809J土坑実測図
 図面120 446次調査 SK1961J～1967J・1971J土坑実測図
 図面121 446次調査 SK1988J～1970J・1972J・1973J・1975J・1976J・2007J土坑実測図
 図面122 446次調査 SK1974J・1977J～1979J・1983J～1985J土坑実測図
 図面123 446次調査 SK1980J～1982J・1986J～1989J・2008J土坑実測図
 図面124 446次調査 SK1990J・1993J～1999J・2009J土坑実測図
 図面125 446次調査 SK1991J・1992J・2000J・2005J・2006J・2102J・2103J・2105J土坑実測図
 図面126 446・460次調査 SK2106J・2108J～2112J・2116J土坑実測図
 図面127 460次調査 SK2113J・2114J・2117J・2118J土坑実測図
 図面128 460次調査 SK2115J・2119J～2124J土坑実測図
 図面129 460次調査 SK2125J～2128J・2130J・2131J・2133J土坑実測図
 図面130 480次調査 SK2129J・2132J・2134J・2135J土坑実測図
 図面131 431・446・460次調査 包含層出土遺物分布図
 図面132 431・446・460次調査 旧石器時代遺構配置図及び遺物出土位置図
 図面133 446次調査 ST2・3石器集中部実測図
 図面134 437次調査 歴史・縄文時代遺構配置図
 図面135 437次調査 S1565住居、SK1775土坑実測図
 図面136 442次調査 歴史時代遺構配置図
 図面137 442次調査 SB159竪立柱建物実測図

図面138	442次調査	SI559住居実測図	図面170	444次調査	SK1908～1913・1924・2003・2004・2010土坑実測図
図面139	442次調査	SI559住居カマド・竈治炉実測図	図面171	444次調査	SX149～152・155性格不明遺構実測図
図面140	442次調査	SI560住居実測図	図面172	444次調査	縄文時代遺構配置図
図面141	442次調査	SD323溝実測図	図面173	444次調査	SK1934J～1940J土坑実測図
図面142	442次調査	SD333溝実測図	図面174	444次調査	SK1942J～1945J・1958J～1960J土坑実測図
図面143	442次調査	SD332溝・SK1815・1816・1818～1822土坑実測図	図面175	444次調査	SK1947J～1953J・1957J土坑実測図
図面144	442次調査	縄文時代遺構配置図	図面176	444次調査	SK1946J・1954J～1956J・2011J～2016J土坑実測図
図面145	442次調査	SK1835J～1843J土坑実測図	図面177	444次調査	SK1774J・2016J～2021J・2024J土坑実測図
図面146	442次調査	SK1844J～1852J土坑実測図	図面178	444次調査	包含層出土遺物分布図
図面147	442次調査	SK1853J～1861J土坑実測図	図面179	444次調査	旧石器時代遺構配置図及び遺物出土位置図・SK2022P土坑実測図
図面148	442次調査	SK1862J～1869J土坑実測図	図面180	445次調査	歴史時代遺構配置図・SI575住居・SK153性格不明遺構実測図
図面149	442次調査	SK1870J～1878J・1888J・2023J土坑実測図	図面181	445次調査	縄文時代遺構配置図・SK1925J土坑実測図
図面150	442次調査	SK1879J・1890J・1884J～1887J土坑実測図	図面182	449次調査	歴史・縄文時代遺構配置図・包含層出土遺物分布図・SK1900土坑実測図
図面151	442次調査	SK1883J・1889J・1891J・1892J土坑実測図	図面183	459次調査	歴史時代遺構配置図
図面152	442次調査	包含層出土遺物分布図	図面184	459次調査	SD340・341溝実測図
図面153	442次調査	旧石器時代遺構配置図	図面185	459次調査	SD153溝・SK2029・2030土坑実測図
図面154	442次調査	ST1石器集中部・SK1890P土坑実測図	図面186	459次調査	SK2031～2036土坑実測図
図面155	443次調査	歴史・縄文遺構配置図・包含層出土遺物分布図・SK1813J・1814J土坑実測図	図面187	459次調査	縄文時代遺構配置図
図面156	444次調査	歴史時代遺構配置図	図面188	459次調査	SS863集石・SK2037J・2040J・2041J土坑実測図
図面157	444次調査	SI564住居実測図	図面189	459次調査	SK2038J・2039J・2042J～2046J土坑実測図
図面158	444次調査	SI564住居カマド・炉実測図	図面190	459次調査	SK2046J～2051J・2058J土坑実測図
図面159	444次調査	SI565・566住居・SD80溝実測図	図面191	459次調査	SK2052J～2055J土坑実測図
図面160	444次調査	SI567住居実測図	図面192	459次調査	包含層出土遺物分布図・旧石器時代遺構配置図
図面161	444次調査	SI567住居カマド・573・574住居実測図	図面193	459次調査	ST4石器集中部・SK2056P・2067P土坑実測図
図面162	444次調査	SI568住居実測図			
図面163	444次調査	SI569住居実測図			
図面164	444次調査	SI570・571住居実測図			
図面165	444次調査	SI570・571住居カマド実測図			
図面166	444次調査	SI572住居実測図			
図面167	444次調査	SI572住居カマド実測図			
図面168	444次調査	SD79・80・319溝・SK1881・1882・1893～1895土坑実測図			
図面169	444次調査	SK1897～1899・1902～1907土坑実測図			

図 版 目 次

図版 1 421次調査（北側橋脚基礎地区）歴史時代調査区

1. 調査区全景（北から）
2. 調査区南東付近小穴群（北から）

図版 2 421次調査（管理棟地区）歴史時代調査区

1. 調査区全景（東から）

2. 調査区中央付近全景（西から）

図版 3 421次調査（北側排水管経路地区）歴史時代調査区

1. 調査区北側全景（北から）
2. 調査区中央付近全景（北から）

図版 4 421次調査（北側排水管経路地区）歴史時代

- 調査区
1. 調査区中央付近全景 (南から)
 2. 調査区西側全景 (東から)
- 図版5 421次調査 (池護岸地区) 歴史時代調査区
1. 調査区全景 (南東から)
 2. 調査区全景 (北西から)
- 図版6 421次調査 (池護岸地区) 歴史時代調査区
1. 調査区東側全景 (西から)
 2. 調査区西側全景 (南東から)
- 図版7 421次調査 S1537住居
1. S1537住居全景 (南から)
 2. S1537住居構築時全景 (南から)
 3. S1537住居遺物出土状況 (南から)
 4. S1537住居遺物出土状況近接 (東から)
 5. S1537住居遺物出土状況近接 (南から)
 6. S1537住居跡出土状況 (南から)
- 図版8 421次調査 S1537住居
1. S1537住居カマド全景 (南から)
 2. S1537住居カマド構築時全景 (南から)
 3. S1537住居カマド遺物出土状況 (南から)
 4. S1537住居貯蔵穴全景 (南から)
 5. S1537住居貯蔵穴遺物出土状況 (南から)
 6. S1537住居西壁際炭化物出土状況 (東から)
- 図版9 421次調査 SD170・174・320溝
1. 試験坑14 SD170溝確認状況 (南から)
 2. 試験坑14・15 SD170溝確認状況 (東から)
 3. SD170溝土層断面 (東から)
 4. 試験坑10 SD174溝確認状況 (北から)
 5. SD174溝土層断面 (北から)
 6. 試験坑13 SD320溝確認状況 (東から)
- 図版10 421次調査 SD318溝
1. SD318溝全景 (北から)
 2. SD318溝全景 (南から)
 3. SD318溝底面掘り込み状況 (南東から)
 4. SD318溝南側法面近接 (東から)
 5. SD318溝遺物出土状況 (北から)
 6. SD318溝 A-A' 土層断面 (北から)
- 図版11 421次調査 SD317・319溝
1. SD317溝全景 (南から)
 2. SD317溝土層断面 (西から)
 3. SD317溝土層断面 (東から)
 4. SD319溝全景 (南東から)
 5. SD319溝遺物出土状況 (南東から)
 6. SD319溝遺物出土状況近接 (南から)
- 図版12 421次調査 SD319・321~323溝
1. SD319溝遺物出土状況近接 (西から)
 2. SD319溝土層断面 (南から)
 3. SD319溝土層断面 (南から)
 4. SD321溝全景 (北から)
 5. SD322溝全景 (東から)
 6. SD323溝全景 (北から)
- 図版13 421次調査 SK1564~SK1567土坑
1. SK1564土坑全景 (南から)
 2. SK1564土坑遺物出土状況 (南から)
 3. SK1565土坑全景 (南から)
 4. SK1565土坑遺物出土状況 (西から)
 5. SK1565土坑土層断面 (南から)
 6. SK1566土坑全景 (南から)
 7. SK1566土坑遺物出土状況 (北から)
 8. SK1567土坑全景 (西から)
- 図版14 421次調査 SK1572~1575土坑
1. 試験坑4 SK1572土坑確認状況 (東から)
 2. SK1572土坑土層断面 (南から)
 3. 試験坑5 SK1573土坑確認状況 (南から)
 4. SK1573土坑土層断面 (南から)
 5. 試験坑7 SK1574土坑確認状況 (東から)
 6. 試験坑9 SK1575土坑確認状況 (北から)
- 図版15 421次調査 SK1567・1568・1613・1614土坑、管理棟地区P・30・32・34
1. SK1567土坑土層断面 (南から)
 2. SK1568土坑全景 (西から)
 3. SK1613土坑全景 (南から)
 4. SK1614土坑全景 (北から)
 5. SK1614土坑遺物出土状況 (北から)
 6. P・30遺物出土状況 (南から)
 7. P・32遺物出土状況 (北から)
 8. P・34遺物出土状況 (北から)
- 図版16 421次調査 SZ1地下式横穴墓
1. SZ1地下式横穴墓全景 (南から)
 2. SZ1地下式横穴墓全景 (北から)
- 図版17 421次調査 SZ1地下式横穴墓
1. SZ1地下式横穴墓全景 (西から)
 2. SZ1地下式横穴墓全景 (東から)
- 図版18 421次調査 SZ1地下式横穴墓
1. SZ1地下式横穴墓北側近接 (南から)
 2. SZ1地下式横穴墓南側近接 (北から)
- 図版19 421次調査 SZ1地下式横穴墓
1. SZ1地下式横穴墓掘り方全景 (南から)
 2. SZ1地下式横穴墓掘り方全景 (北から)
- 図版20 421次調査 SZ1地下式横穴墓
1. SZ1地下式横穴墓遺物出土状況 (西から)
 2. SZ1地下式横穴墓遺物出土状況 (東から)
- 図版21 421次調査 SZ1地下式横穴墓
1. SZ1地下式横穴墓C-C'土層断面 (南から)
 2. SZ1地下式横穴墓B-B'土層断面 (南から)
- 図版22 421次調査 (北瀬橋脚基礎地区) 縄文時代調査区
1. 調査区全景 (北から)
 2. 調査区全景 (西から)
- 図版23 421次調査 (管理棟地区) 縄文時代調査区
1. 調査区全景 (西から)
 2. 調査区北西部全景 (西から)
- 図版24 421次調査 (北瀬排水管経路地区) 縄文時代調査区

1. 調査区北東部全景 (東から)
2. 調査区北側全景 (北から)
- 図版25 421次調査 (北側排水管経路地区) 縄文時代調査区
1. 調査区北側全景 (南から)
2. 調査区中央付近全景 (北から)
- 図版26 421次調査 (北側排水管経路地区) 縄文時代調査区
1. 調査区中央付近全景 (南から)
2. 調査区中央付近全景 (北から)
- 図版27 421次調査 (北側排水管経路地区) 縄文時代調査区
1. 調査区西側全景 (東から)
2. 調査区西側全景 (西から)
- 図版28 421次調査 (池邊岸地区) 縄文時代調査区
1. 調査区東側全景 (東から)
2. 調査区中央全景 (東から)
3. 調査区北側全景 (南から)
- 図版29 421次調査 S1543J住居
1. S1543J住居全景 (南から)
2. S1543J住居全景 (西から)
3. S1543J住居掘り方全景 (南から)
4. S1543J住居掘り方全景 (西から)
5. S1543J住居遺物出土状況近接 (南から)
6. S1543J住居遺物出土状況近接 (南から)
- 図版30 421次調査 S1543J住居
1. S1543J住居土層断面 (西から)
2. S1543J住居埋埋炉確認状況 (西から)
3. S1543J住居埋埋炉全景 (南から)
4. S1543J住居埋埋炉全景 (東から)
5. S1543J住居埋埋炉埋設土層近接 (南から)
- 図版31 421次調査 SS57~SS59集石
1. SS57集石全景 (北から)
2. SS57集石土層断面 (南から)
3. SS58・59集石全景 (北から)
4. SS58集石近接 (北から)
5. SS59集石土層断面 (北から)
6. SS59集石掘り方全景 (北から)
- 図版32 421次調査 SS60集石
1. SS60集石確認状況 (北から)
2. SS60集石露出土状況 (北から)
3. SS60集石露出土状況 (東から)
4. SS60集石露出土状況 (北から)
5. SS60集石掘り方全景 (北から)
6. SS60集石土層断面 (北から)
- 図版33 421次調査 SK1569J~1571J・1616J~1618J土坑
1. SK1569J土坑全景 (南から)
2. SK1570J土坑全景 (南から)
3. SK1571J土坑全景 (北から)
4. SK1571J土坑土層断面 (東から)
5. SK1616J土坑全景 (北から)
6. SK1617J土坑全景 (南から)
7. SK1617J土坑土層断面 (東から)
8. SK1618J土坑全景 (東から)
- 図版34 421次調査 SK1618J~1623J土坑
1. SK1618J土坑土層断面 (南から)
2. SK1619J土坑全景 (北から)
3. SK1620J土坑全景 (南西から)
4. SK1620J土坑土層断面 (西から)
5. SK1621J土坑全景 (東から)
6. SK1621J土坑土層断面 (南から)
7. SK1622J土坑全景 (東から)
8. SK1623J土坑全景 (南東から)
- 図版35 421次調査 SK1624J~1630J・1750J土坑
1. SK1624J・1750J土坑全景 (南から)
2. SK1624J・1750J土坑土層断面 (南から)
3. SK1625J土坑全景 (南から)
4. SK1626J土坑全景 (南から)
5. SK1627J土坑全景 (南から)
6. SK1628J土坑全景 (東から)
7. SK1629J土坑全景 (南から)
8. SK1630J土坑全景 (南から)
- 図版36 421次調査 SK1631J~1635J・1637J~1639J土坑
1. SK1631J土坑全景 (南から)
2. SK1632J土坑全景 (南から)
3. SK1632J土坑土層断面 (南から)
4. SK1633J土坑全景 (東から)
5. SK1634J土坑全景 (南から)
6. SK1635J・1637J・1638J土坑全景 (南から)
7. SK1639J土坑全景 (北から)
8. SK1639J土坑土層断面 (北から)
- 図版37 421次調査 SK1640J~1642J・1644J土坑、管理棟地区旧石器時代調査坑
1. SK1640J土坑全景 (西から)
2. SK1640J土坑土層断面 (西から)
3. SK1641J土坑全景 (南から)
4. SK1641J土坑土層断面 (西から)
5. SK1642J土坑全景 (東から)
6. SK1644J土坑全景 (東から)
7. 旧石器時代調査坑全景 (南から)
8. 旧石器時代調査坑土層断面 (南から)
- 図版38 421次調査 (北側排水管経路地区・盛土試掘地区) 旧石器時代調査坑2・4・6
1. 北側排水管経路地区調査坑4全景 (東から)
2. 北側排水管経路地区調査坑4土層断面 (東から)
3. 北側排水管経路地区調査坑6全景 (東から)
4. 北側排水管経路地区調査坑6土層断面 (東から)
5. 盛土試掘地区調査坑2調査状況 (東から)
6. 盛土試掘地区調査坑2土層断面 (南から)
- 図版39 421次調査 (盛土試掘地区) 旧石器時代調査

- 坑2・5 SK1579P土坑
1. 調査坑2 SK1579P土坑確認状況(東から)
 2. 調査坑2 SK1579P土坑土層断面(東から)
 3. 調査坑5 調査状況(北から)
 4. 調査坑5 遺物出土状況(北から)
 5. 調査坑5 遺物出土状況近接(北から)
 6. 調査坑5 遺物出土状況近接(北から)
- 図版40 428次調査 歴史時代調査区
1. 調査区中央付近全景(南から)
 2. 調査区北側全景(南から)
- 図版41 428次調査 SD170・324溝
1. SD170溝全景(東から)
 2. SD170・324溝全景(南から)
- 図版42 428次調査 SD170・324溝、SK1722～1724土坑
1. SD170溝D-D' 土層断面(西から)
 2. SD170溝E-E' 土層断面(西から)
 3. SD170溝E-E' 南側土層断面近接(西から)
 4. SD170溝F-F' 土層断面(西から)
 5. SD324溝A-A' 土層断面(北から)
 6. SK1722土坑全景(南から)
 7. SK1723土坑全景(南から)
 8. SK1724土坑全景(南から)
- 図版43 428次調査 縄文時代調査区
1. 調査区南端全景(北から)
 2. 調査区南側全景(南から)
- 図版44 428次調査 縄文時代調査区
1. 調査区中央付近全景(南から)
 2. 調査区北側全景(南から)
- 図版45 428次調査 SK1691J～1698J土坑
1. SK1691J土坑全景(西から)
 2. SK1692J土坑全景(北から)
 3. SK1693J土坑全景(北から)
 4. SK1694J土坑全景(西から)
 5. SK1695J土坑全景(北から)
 6. SK1696J土坑全景(北から)
 7. SK1697J土坑全景(西から)
 8. SK1698J土坑全景(東から)
- 図版46 428次調査 SK1699J～1701J・1703J・1704J・1707J土坑
1. SK1699J土坑全景(北から)
 2. SK1700J土坑全景(北から)
 3. SK1701J土坑全景(南から)
 4. SK1701J土坑土層断面(南から)
 5. SK1703J土坑全景(西から)
 6. SK1703J土坑土層断面(南から)
 7. SK1704J土坑全景(西から)
 8. SK1707J土坑全景(西から)
- 図版47 428次調査 SK1708J～1711J・1713J土坑
1. SK1708J土坑全景(南から)
 2. SK1708J土坑土層断面(南から)
 3. SK1709J土坑全景(西から)
 4. SK1709J土坑土層断面(西から)
 5. SK1710J土坑全景(南から)
 6. SK1710J土坑土層断面(南から)
 7. SK1711J土坑全景(南から)
 8. SK1713J土坑全景(南から)
- 図版48 428次調査 SK1715J・1718J・1721J・1725J・1726J土坑
1. SK1715J土坑全景(南から)
 2. SK1718J土坑全景(南から)
 3. SK1721J土坑確認状況(北から)
 4. SK1721J土坑全景(東から)
 5. SK1721J土坑土層断面(南から)
 6. SK1725J土坑全景(南から)
 7. SK1725J土坑土層断面(南から)
 8. SK1726J土坑全景(南から)
- 図版49 428次調査 旧石器時代調査坑1・7
1. 調査坑1全景(北から)
 2. 調査坑1土層断面(東から)
 3. 調査坑7全景(北から)
 4. 調査坑7土層断面(西から)
 5. 調査坑7FL01出土状況(西から)
 6. 調査坑7FL02出土状況(西から)
- 図版50 431次調査 歴史時代調査区
1. 調査区東側全景(南から)
 2. 調査区中央全景(南から)
- 図版51 431次調査 歴史時代調査区
1. 調査区中央西側全景(南から)
 2. 調査区西側全景(南から)
- 図版52 431・446次調査 歴史時代調査区
1. 431次調査区西側全景(南から)
 2. 446次調査区東側全景(南から)
- 図版53 446次調査 歴史時代調査区
1. 調査区中央付近全景(南から)
 2. 調査区西側全景(南から)
- 図版54 460次調査 歴史時代調査区
1. 調査区東側全景(南から)
 2. 調査区中央付近全景(南から)
- 図版55 460次調査 歴史時代調査区
1. 調査区中央付近全景(南から)
 2. 調査区西側全景(南から)
- 図版56 431次調査 SB157・158掘立柱建物
1. SB157掘立柱建物全景(南から)
 2. SB158掘立柱建物全景(南から)
 3. SB157・158掘立柱建物全景(東から)
- 図版57 460次調査 SB160・161掘立柱建物
1. SB160掘立柱建物確認状況(南から)
 2. SB160掘立柱建物全景(南から)
 3. SB160掘立柱建物柱穴1-2土層断面(北から)
 4. SB160掘立柱建物柱穴2-1土層断面(南から)
- 図版58 460次調査 SB161掘立柱建物
1. SB161掘立柱建物確認状況(北から)
 2. SB161掘立柱建物全景(北から)

3. SB161掘立柱建物柱穴2-3土層断面(南から)
4. SB161掘立柱建物柱穴3-2土層断面(東から)
- 図版59 460次調査 SB162掘立柱建物
1. SB162掘立柱建物確認状況(東から)
 2. SB162掘立柱建物全景(東から)
 3. SB162掘立柱建物柱穴1-1土層断面(西から)
 4. SB162掘立柱建物柱穴1-3土層断面(西から)
- 図版60 460次調査 SB162・163掘立柱建物
1. SB162掘立柱建物柱穴3-2土層断面(南から)
 2. SB162掘立柱建物柱穴3-4遺物出土状況(南から)
 3. SB163掘立柱建物確認状況(北から)
 4. SB163掘立柱建物全景(北から)
- 図版61 460次調査 SB164掘立柱建物
1. SB164掘立柱建物確認状況(北から)
 2. SB164掘立柱建物全景(北から)
 3. SB164掘立柱建物柱穴3-2土層断面(西から)
 4. SB164掘立柱建物柱穴3-4土層断面(西から)
- 図版62 460次調査 SB165掘立柱建物
1. SB165掘立柱建物確認状況(南から)
 2. SB165掘立柱建物全景(西から)
 3. SB165掘立柱建物柱穴2-1土層断面(西から)
 4. SB165掘立柱建物柱穴2-2遺物出土状況(南から)
- 図版63 460次調査 SB165掘立柱建物
1. SB165掘立柱建物柱穴2-3確認状況(西から)
 2. SB165掘立柱建物柱穴2-3全景(南から)
 3. SB165掘立柱建物柱穴2-3土層断面(東から)
 4. SB165掘立柱建物柱穴4-1全景(南から)
 5. SB165掘立柱建物柱穴4-3土層断面(北から)
 6. SB165掘立柱建物柱穴5-3土層断面(東から)
- 図版64 460次調査 SB165~167掘立柱建物
1. SB165掘立柱建物柱穴4-2確認状況(西から)
 2. SB166掘立柱建物全景(南から)
 3. SB167掘立柱建物全景(南から)
- 図版65 431(494)次調査 SI544住居
1. SI544住居全景(西から)
 2. 494次調査区SI544住居全景(西から)
 3. SI544住居構築時全景(西から)
 4. 494次調査区SI544住居構築時全景(西から)
 5. SI544住居遺物出土状況(西から)
 6. SI544住居拡張前周溝確認状況(東から)
- 図版66 431次調査 SI544・545住居
1. SI544住居カマド全景(西から)
 2. SI544住居カマド構築時全景(西から)
 3. SI544住居カマド遺物出土状況(西から)
 4. SI544住居拡張前カマド全景(南東から)
 5. SI545住居全景(西から)
 6. SI545住居構築時全景(西から)
- 図版67 431次調査 SI545・546住居
1. SI545住居遺物出土状況(西から)
 2. SI545住居カマド全景(西から)
3. SI545住居カマド構築時全景(西から)
 4. SI545住居カマド遺物出土状況(西から)
 5. SI546住居構築時全景(西から)
 6. SI546住居構築時全景(西から)
- 図版68 431次調査 SI546・547住居
1. SI546住居遺物出土状況(西から)
 2. SI546住居遺物出土状況近接(西から)
 3. SI546住居カマド構築時全景(西から)
 4. SI546住居カマド遺物出土状況(西から)
 5. SI547住居全景(南西から)
 6. SI547住居構築時全景(南西から)
- 図版69 431次調査 SI547住居
1. SI547住居遺物出土状況(南西から)
 2. SI547住居北西部遺物出土状況(東から)
 3. SI547住居南壁付近遺物出土状況(西から)
 4. SI547住居北東カマド全景(西から)
 5. SI547住居北東カマド構築時全景(西から)
 6. SI547住居北東カマド遺物出土状況(西から)
- 図版70 431次調査 SI547・548住居
1. SI547住居北東カマド遺物出土状況近接(西から)
 2. SI547住居南東カマド全景(北から)
 3. SI547住居南東カマド構築時全景(北から)
 4. SI547住居P-2遺物出土状況(北から)
 5. SI548住居全景(西から)
 6. SI548住居構築時全景(西から)
- 図版71 431次調査 SI548・549住居
1. SI548住居カマド構築時全景(西から)
 2. SI548住居カマド遺物出土状況(西から)
 3. SI548住居炉全景(西から)
 4. SI548住居貯蔵穴遺物出土状況(西から)
 5. SI549住居全景(南から)
 6. SI549住居構築時全景(南から)
- 図版72 431次調査 SI549住居
1. SI549住居遺物出土状況(南から)
 2. SI549住居南壁付近遺物出土状況(南から)
 3. SI549住居刀子出土状況(南から)
 4. SI549住居釘出土状況(南から)
 5. SI549住居P-9遺物出土状況(南から)
 6. SI549住居P-9土層断面(東から)
- 図版73 431次調査 SI549住居
1. SI549住居カマド全景(南から)
 2. SI549住居カマド構築時全景(南から)
 3. SI549住居カマド遺物出土状況(南から)
- 図版74 431次調査 SI550住居
1. SI550住居全景(西から)
 2. SI550住居構築時全景(西から)
 3. SI550住居遺物出土状況(東から)
 4. SI550住居カマド全景(西から)
 5. SI550住居カマド構築時全景(西から)
 6. SI550住居カマド遺物出土状況(西から)
- 図版75 431(494)次調査 SI551住居

1. S1551住居全景 (南から)
 2. 494次調査区S1551住居全景 (南から)
 3. S1551住居構築時全景 (南から)
- 図版76 431(494)次調査 S1551住居
 1. S1551住居遺物出土状況 (南から)
 2. S1551住居カマド全景 (西から)
 3. S1551住居カマド構築時全景 (西から)
- 図版77 431次調査 S1551・552住居
 1. S1551住居カマド遺物出土状況 (西から)
 2. S1552住居全景 (南から)
 3. S1552住居構築時全景 (南から)
 4. S1552住居遺物出土状況 (南から)
- 図版78 431次調査 S1552・553住居
 1. S1552住居遺物出土状況近接 (東から)
 2. S1552住居カマド全景 (南から)
 3. S1552住居カマド構築時全景 (南から)
 4. S1552住居カマド遺物出土状況 (南から)
 5. S1553住居全景 (南から)
 6. S1553住居構築時全景 (南から)
- 図版79 431次調査 S1553住居
 1. S1553住居遺物出土状況 (南から)
 2. S1553住居カマド全景 (南から)
 3. S1553住居カマド構築時全景 (南から)
- 図版80 431次調査 S1553・554住居
 1. S1553住居カマド遺物出土状況 (南から)
 2. S1554住居全景 (南から)
 3. S1554住居遺物出土状況 (南から)
 4. S1554住居遺物出土状況近接 (南から)
- 図版81 446次調査 S1576住居
 1. S1576住居全景 (西から)
 2. S1576住居構築時全景 (西から)
 3. S1576住居遺物出土状況 (西から)
- 図版82 446次調査 S1576住居
 1. S1576住居カマド全景 (西から)
 2. S1576住居カマド構築時全景 (西から)
 3. S1576住居カマド遺物出土状況 (西から)
- 図版83 446次調査 S1577住居
 1. S1577住居全景 (西から)
 2. S1577住居構築時全景 (西から)
 3. S1577住居遺物出土状況 (西から)
 4. S1577住居南東部遺物出土状況 (東から)
 5. S1577住居カマド全景 (西から)
 6. S1577住居カマド構築時全景 (西から)
- 図版84 460次調査 S1585住居
 1. S1585住居全景 (西から)
 2. S1585住居構築時全景 (西から)
 3. S1585住居遺物出土状況 (西から)
- 図版85 460次調査 S1585住居
 1. S1585住居カマド全景 (西から)
 2. S1585住居カマド構築時全景 (西から)
 3. S1585住居カマド遺物出土状況 (西から)
- 図版86 460次調査 S1586住居

1. S1586住居全景 (西から)
 2. S1586住居遺物出土状況 (北から)
 3. S1586住居カマド全景 (西から)
- 図版87 460次調査 S1586住居
 1. S1586住居カマド構築時全景 (西から)
 2. S1586住居カマド遺物出土状況 (西から)
 3. S1586住居カマド遺物出土状況 (西から)
- 図版88 460次調査 S1586・587住居
 1. S1586住居カマド瓦据え付け状況 (北から)
 2. S1587住居全景 (南から)
 3. S1587住居遺物出土状況 (南から)
- 図版89 460次調査 S1587・588住居
 1. S1587住居構築時全景 (南から)
 2. S1588住居全景 (西から)
 3. S1588住居構築時全景 (西から)
 4. S1588住居遺物出土状況 (西から)
 5. S1588住居カマド全景 (西から)
 6. S1588住居カマド構築時全景 (西から)
- 図版90 460次調査 S1588・589住居
 1. S1588住居カマド全景 (西から)
 2. S1589住居全景 (西から)
 3. S1589住居構築時全景 (南から)
- 図版91 460次調査 S1589住居
 1. S1589住居遺物出土状況 (南から)
 2. S1589住居カマド全景 (西から)
 3. S1589住居カマド構築材出土状況 (西から)
- 図版92 460次調査 S1590住居
 1. S1590住居全景 (西から)
 2. S1590住居構築時全景 (西から)
 3. S1590住居遺物出土状況 (西から)
 4. S1590住居遺物出土状況近接 (南から)
 5. S1590住居カマド全景 (西から)
 6. S1590住居カマド構築時全景 (西から)
- 図版93 460次調査 S1591A・B住居
 1. S1591A住居全景 (西から)
 2. S1591B住居全景 (西から)
 3. S1591住居構築時全景 (西から)
 4. S1591A住居遺物出土状況 (西から)
 5. S1591B住居カマド全景 (西から)
 6. S1591B住居カマド構築時全景 (西から)
- 図版94 460次調査 S1592・593住居
 1. S1592住居全景 (北から)
 2. S1592住居構築時全景 (北から)
 3. S1592住居カマド全景 (西から)
 4. S1592住居カマド構築時全景 (西から)
 5. S1592住居カマド遺物出土状況 (西から)
 6. S1593住居全景 (北から)
- 図版95 460次調査 S1593・594住居
 1. S1593住居構築時全景 (北から)
 2. S1593住居遺物出土状況 (西から)
 3. S1593住居刀子出土状況 (北東から)
 4. S1593住居カマド全景 (西から)

5. SI593住居カマド構築時全景 (西から)
 6. SI594住居全景 (西から)
 図版96 460次調査 SI594住居
 1. SI594住居構築時全景 (西から)
 2. SI594住居遺物出土状況 (西から)
 3. SI594住居刀子出土状況 (北から)
 図版97 460次調査 SI594住居
 1. SI594住居カマド全景 (西から)
 2. SI594住居カマド構築時全景 (西から)
 3. SI594住居カマド遺物出土状況 (西から)
 図版98 460次調査 SI594・595住居
 1. SI594住居貯蔵穴遺物出土状況 (東から)
 2. SI595住居全景 (北から)
 3. SI595住居構築時全景 (北から)
 図版99 460次調査 SI595住居
 1. SI595住居遺物出土状況 (北から)
 2. SI595住居カマド全景 (西から)
 3. SI595住居カマド遺物出土状況 (西から)
 図版100 431・446次調査 SD325溝
 1. 431次調査 SD325溝全景 (東から)
 2. 431次調査 SD325溝全景 (北から)
 3. 446次調査 SD325溝全景 (西から)
 4. SD325溝A-A' 土層断面 (東から)
 5. SD325溝D-D' 土層断面 (東から)
 6. SD325溝F-F' 土層断面 (東から)
 図版101 431次調査 SU326溝
 1. SD326溝全景 (東から)
 2. SD326溝遺物出土状況 (南から)
 3. SD326溝1-1' 土層断面 (東から)
 図版102 431次調査 SD326・327溝
 1. SD326溝E-E' 土層断面 (東から)
 2. SD326溝J-J' 土層断面 (東から)
 3. SD327溝A-A' 土層断面 (南から)
 図版103 431次調査 SD327溝
 1. SD327溝B-B' 土層断面 (南から)
 2. SD327溝C-C' 土層断面 (南から)
 3. SD327溝D-D' 土層断面 (東から)
 図版104 431・446次調査 SD328・336溝
 1. 431次調査 SD328溝全景 (南から)
 2. SD328溝D-D' 土層断面 (南から)
 3. 446次調査 SD336溝全景 (西から)
 4. 446次調査 SD336溝全景 (北から)
 図版105 446・460次調査 SD336溝
 1. 460次調査 SD336溝全景 (東から)
 2. SD336溝A-A' 土層断面 (東から)
 3. SD336溝B-B' 土層断面 (西から)
 4. SD336溝C-C' 土層断面 (西から)
 5. SD336溝D-D' 土層断面 (西から)
 6. SD336溝E-E' 土層断面 (西から)
 図版106 431次調査 SK1667~1670土坑
 1. SK1667土坑全景 (西から)
 2. SK1667土坑遺物出土状況 (西から)
 3. SK1668土坑全景 (西から)
 4. SK1668土坑土層断面 (南から)
 5. SK1669土坑全景 (西から)
 6. SK1669土坑遺物出土状況 (西から)
 7. SK1670土坑全景 (南から)
 8. SK1670土坑遺物出土状況 (東から)
 図版107 431次調査 SK1671~1674土坑
 1. SK1671土坑全景 (南から)
 2. SK1671土坑遺物出土状況 (東から)
 3. SK1672土坑全景 (東から)
 4. SK1672土坑遺物出土状況 (東から)
 5. SK1673土坑遺物出土状況 (南から)
 6. SK1673土坑遺物出土状況近接 (南から)
 7. SK1674土坑全景 (西から)
 8. SK1674土坑遺物出土状況 (西から)
 図版108 431次調査 SK1675・1676・1727・1728土坑
 1. SK1675土坑全景 (南から)
 2. SK1675土坑遺物出土状況 (西から)
 3. SK1676土坑全景 (南から)
 4. SK1676土坑遺物出土状況 (南から)
 5. SK1727土坑全景 (西から)
 6. SK1727土坑土層断面 (北から)
 7. SK1728土坑全景 (南から)
 8. SK1728土坑遺物出土状況 (東から)
 図版109 431次調査 SK1729・1732・1734・1743・1744・1749土坑
 1. SK1729土坑全景 (南西から)
 2. SK1732土坑全景 (南から)
 3. SK1734土坑全景 (北から)
 4. SK1743土坑全景 (北から)
 5. SK1743土坑土層断面 (南から)
 6. SK1744土坑全景 (東から)
 7. SK1744土坑土層断面 (東から)
 8. SK1749土坑遺物出土状況 (西から)
 図版110 431次調査 SK1739土坑
 1. SK1739土坑全景 (北から)
 2. SK1739土坑遺物出土状況 (北から)
 3. SK1739土坑遺物出土状況 (東から)
 4. SK1739土坑断面 (東から)
 図版111 446次調査 SK1914・1915・1917・1920土坑
 1. SK1914土坑全景 (西から)
 2. SK1914土坑土層断面 (西から)
 3. SK1915土坑全景 (西から)
 4. SK1915土坑土層断面 (西から)
 5. SK1917土坑全景 (南から)
 6. SK1917土坑遺物出土状況 (南から)
 7. SK1917土坑土層断面 (南から)
 8. SK1920土坑全景 (北から)
 図版112 446次調査 SK1918土坑
 1. SK1918土坑遺物出土状況 (南から)
 2. SK1918土坑遺物出土状況近接 (西から)
 図版113 446次調査 SK1918土坑

- SK1918土坑全景 (南から)
 - SK1918土坑全景 (東から)
 - SK1918土坑A-A'土層断面 (南から)
- 図版114 446次調査 SK1918土坑
- SK1918土坑B-B'土層断面 (東から)
 - SK1918土坑遺物出土状況近接 (北から)
 - SK1918土坑炭化米出土状況 (東から)
 - SK1918土坑炭化米出土状況近接 (東から)
- 図版115 446次調査 SK1921~1923・1926土坑
- SK1921土坑全景 (西から)
 - SK1921土坑土層断面 (西から)
 - SK1922土坑全景 (南から)
 - SK1922土坑土層断面 (南から)
 - SK1923土坑全景 (東から)
 - SK1923土坑土層断面 (西から)
 - SK1926土坑全景 (南から)
 - SK1926土坑土層断面 (南から)
- 図版116 446次調査 SK1927~1930土坑
- SK1927土坑全景 (南から)
 - SK1927土坑土層断面 (南から)
 - SK1928土坑全景 (西から)
 - SK1928土坑土層断面 (西から)
 - SK1929土坑全景 (東から)
 - SK1929土坑土層断面 (西から)
 - SK1930土坑全景 (南から)
 - SK1930土坑土層断面 (南から)
- 図版117 460次調査 SK2059~2062土坑
- SK2059土坑全景 (西から)
 - SK2060土坑全景 (東から)
 - SK2060土坑遺物出土状況1 (北から)
 - SK2060土坑遺物出土状況2 (北から)
 - SK2061土坑全景 (南から)
 - SK2061土坑土層断面 (西から)
 - SK2062土坑全景 (西から)
 - SK2062土坑遺物出土状況 (西から)
- 図版118 460次調査 SK2063~2067土坑
- SK2063土坑全景 (北から)
 - SK2063土坑遺物出土状況 (北から)
 - SK2063土坑土層断面 (北から)
 - SK2064土坑全景 (西から)
 - SK2065土坑全景 (東から)
 - SK2065土坑土層断面 (南から)
 - SK2066土坑全景 (南から)
 - SK2067土坑全景 (南から)
- 図版119 460次調査 SK2067~2071土坑
- SK2067土坑土層断面 (南から)
 - SK2068土坑全景 (東から)
 - SK2068土坑遺物出土状況 (東から)
 - SK2068土坑土層断面 (東から)
 - SK2069土坑全景 (西から)
 - SK2069土坑土層断面 (西から)
 - SK2070・2071土坑全景 (東から)
- SK2070土坑土層断面 (南から)
- 図版120 460次調査 SK2072・2073・2075・2076・2078・2080土坑
- SK2072土坑全景 (東から)
 - SK2073土坑全景 (北から)
 - SK2073土坑土層断面 (北から)
 - SK2075土坑全景 (東から)
 - SK2076土坑全景 (北から)
 - SK2076土坑土層断面 (西から)
 - SK2078土坑全景 (北から)
 - SK2080土坑全景 (西から)
- 図版121 460次調査 SK2081~2083・2086・2087・2089土坑、SB167掘立柱建物
- SK2081土坑全景 (西から)
 - SK2082土坑全景 (西から)
 - SK2083土坑全景 (北から)
 - SK2086土坑全景 (南から)
 - SK2087土坑全景 (南から)
 - SK2087土坑遺物出土状況 (南から)
 - SK2089土坑、SB167掘立柱建物柱穴2-3全景 (西から)
 - SK2089土坑、SB167掘立柱建物柱穴2-3土層断面 (西から)
- 図版122 431次調査 SZ3火葬塚
- SZ3火葬塚確認状況 (東から)
 - SZ3火葬塚全景 (北から)
 - SZ3火葬塚掘り方全景 (北から)
- 図版123 431次調査 SZ4地下式土壇墓
- SZ4地下式土壇墓遺物出土状況 (西から)
 - SZ4地下式土壇墓遺物出土状況 (南から)
 - SZ4地下式土壇墓遺物出土状況近接 (西から)
 - SZ4地下式土壇墓遺物出土状況近接 (東から)
- 図版124 446次調査 SZ5土壇墓
- SZ5土壇墓全景 (南から)
 - SZ5土壇墓遺物出土状況 (北から)
 - SZ5土壇墓遺物出土状況近接 (北から)
 - SZ5土壇墓土層断面 (西から)
- 図版125 460次調査 SX159性格不明遺構
- SX159性格不明遺構全景 (北から)
 - SX159性格不明遺構全景 (西から)
 - SX159性格不明遺構A-A'土層断面 (南から)
- 図版126 460次調査 SX159・160・162性格不明遺構
- SX159性格不明遺構B-B'土層断面 (東から)
 - SX160性格不明遺構全景 (南から)
 - SX160性格不明遺構掘り方全景 (南から)
 - SX162性格不明遺構確認状況 (南から)
 - SX162性格不明遺構全景 (南西から)
- 図版127 431・446・460次調査 小穴
- 431次調査 P-165遺物出土状況 (南から)
 - 431次調査 P-347遺物出土状況 (南から)
 - 446次調査 P-200遺物出土状況 (西から)
 - 446次調査 P-303遺物出土状況 (西から)

5. 460次調査 P-95遺物出土状況 (西から)
 6. 460次調査 P-110遺物出土状況 (南から)
 7. 460次調査 P-113遺物出土状況 (南から)
 8. 460次調査 P-147遺物出土状況 (北から)
- 図版128 431次調査 縄文時代調査区
 1. 調査区東側全景 (南から)
 2. 調査区中央付近全景 (南から)
- 図版129 431・446次調査 縄文時代調査区
 1. 431次調査区西側全景 (南から)
 2. 446次調査区東側全景 (北から)
- 図版130 446次調査 縄文時代調査区
 1. 調査区中央付近全景 (北から)
 2. 調査区東側全景 (北から)
- 図版131 460次調査 縄文時代調査区
 1. 調査区東側全景 (南から)
 2. 調査区中央付近全景 (南から)
- 図版132 460次調査 縄文時代調査区
 1. 調査区中央付近全景 (南から)
 2. 調査区西側全景 (南から)
- 図版133 446次調査 包含層
 1. 調査区西側包含層遺物出土状況 (南東から)
 2. 調査区中央付近包含層遺物出土状況 (南西から)
 3. 調査区東側包含層遺物出土状況 (北から)
- 図版134 460次調査 包含層
 1. 調査区西側包含層遺物出土状況 (東から)
 2. 調査区中央付近包含層遺物出土状況 (南から)
 3. 調査区東側包含層遺物出土状況 (西から)
- 図版135 460次調査 SI604J住居
 1. SI604J住居全景 (南から)
 2. SI604J住居遺物出土状況 (南から)
- 図版136 460次調査 SI604J住居
 1. SI604J住居掘り方全景 (南から)
 2. SI604J住居埋壺炉確認状況 (南から)
 3. SI604J住居埋壺炉全景 (西から)
- 図版137 460次調査 SI604J住居
 1. SI604J住居埋壺炉土層断面 (西から)
 2. SI604J住居埋壺炉土層断面 (南から)
 3. SI604J住居埋壺炉土器埋設状況 (東から)
- 図版138 460次調査 SI604J住居
 1. SI604J住居埋壺炉土器除去状況 (東から)
 2. SI604J住居埋壺炉掘り方全景 (西から)
 3. SI604J住居P-4土層断面 (東から)
 4. SI604J住居P-14土層断面 (南から)
- 図版139 431次調査 SK1753J~1758J・1760J・1761J
 土坑
 1. SK1753J土坑全景 (北から)
 2. SK1754J土坑全景 (南から)
 3. SK1755J土坑全景 (南から)
 4. SK1756J土坑全景 (西から)
 5. SK1757J土坑全景 (南から)
 6. SK1758J土坑全景 (南から)
7. SK1760J土坑全景 (西から)
 8. SK1761J土坑全景 (南から)
- 図版140 431次調査 SK1762J~1766J土坑
 1. SK1762J土坑全景 (南から)
 2. SK1763J土坑上端全景 (南から)
 3. SK1763J土坑断ち割り全景 (東から)
 4. SK1763J土坑土層断面 (東から)
 5. SK1763J土坑様状断面近接 (東から)
 6. SK1764J土坑全景 (南から)
 7. SK1765J・1766J土坑全景 (南から)
 8. SK1765J土坑遺物出土状況 (南から)
- 図版141 431次調査 SK1768J~1770J・1777J~1779J
 土坑
 1. SK1768J土坑全景 (南から)
 2. SK1768J土坑遺物出土状況 (南から)
 3. SK1769J土坑全景 (西から)
 4. SK1770J土坑全景 (南から)
 5. SK1777J土坑全景 (南から)
 6. SK1777J土坑遺物出土状況 (南から)
 7. SK1778J土坑全景 (南から)
 8. SK1779J土坑全景 (西から)
- 図版142 431次調査 SK1781J~1783J土坑
 1. SK1781J土坑全景 (南から)
 2. SK1782J土坑全景 (南から)
 3. SK1783J土坑上端全景 (南から)
 4. SK1783J土坑断ち割り全景 (西から)
 5. SK1783J土坑底面 (西から)
 6. SK1783J土坑土層断面 (西から)
 7. SK1783J土坑様状断面土層断面 (西から)
 8. SK1783J土坑様状断面近接 (西から)
- 図版143 431次調査 SK1785J~1791J・1794J土坑
 1. SK1785J土坑全景 (南から)
 2. SK1786J土坑全景 (西から)
 3. SK1787J土坑全景 (西から)
 4. SK1788J土坑全景 (南から)
 5. SK1789J土坑全景 (西から)
 6. SK1790J土坑全景 (南から)
 7. SK1791J土坑全景 (東から)
 8. SK1794J土坑全景 (南から)
- 図版144 431次調査 SK1797J・1798J・1800J・1801J
 土坑
 1. SK1797J土坑上端全景 (南から)
 2. SK1797J土坑断ち割り全景 (西から)
 3. SK1797J土坑土層断面 (西から)
 4. SK1797J土坑様状断面土層断面 (西から)
 5. SK1797J土坑様状断面土層断面 (西から)
 6. SK1798J土坑全景 (南から)
 7. SK1800J土坑全景 (南から)
 8. SK1801J土坑全景 (西から)
- 図版145 431次調査 SK1801J~1805J・1807J~1809J
 土坑
 1. SK1801J土坑全景 (北から)

2. SK1802J土坑全景 (西から)
 3. SK1803J土坑全景 (南から)
 4. SK1804J土坑全景 (西から)
 5. SK1805J土坑全景 (南から)
 6. SK1807J土坑全景 (南から)
 7. SK1808J土坑全景 (南から)
 8. SK1809J土坑全景 (東から)
- 図版146 446次調査 SK1961J・1963J・1964J・1966J
～1968J土坑
1. SK1961J土坑全景 (北から)
 2. SK1963J土坑全景 (西から)
 3. SK1964J土坑断ち割り全景 (西から)
 4. SK1964J土坑土層断面 (西から)
 5. SK1966J土坑全景 (南から)
 6. SK1967J土坑全景 (西から)
 7. SK1968J土坑全景 (北から)
 8. SK1968J土坑土層断面 (西から)
- 図版147 446次調査 SK1969J～1972J・1974J～1976J・
2007J土坑
1. SK1969J土坑全景 (西から)
 2. SK1970J土坑全景 (西から)
 3. SK1971J土坑全景 (西から)
 4. SK1972J土坑全景 (西から)
 5. SK1974J土坑断ち割り全景 (南から)
 6. SK1974J土坑土層断面 (南から)
 7. SK1975J土坑全景 (西から)
 8. SK1976J・2007J土坑全景 (南から)
- 図版148 446次調査 SK1977～1982J・2008J土坑
1. SK1977J土坑全景 (南から)
 2. SK1978J土坑全景 (北から)
 3. SK1978J土坑遺物出土状況 (西から)
 4. SK1978J土坑土層断面 (西から)
 5. SK1979J土坑全景 (南から)
 6. SK1980J土坑全景 (西から)
 7. SK1981J・2008J土坑全景 (南から)
 8. SK1982J土坑全景 (南から)
- 図版149 446次調査 SK1984J・1985J・1988J～1992J・
2009J土坑、PJ-339
1. SK1984J土坑全景 (北から)
 2. SK1985J土坑全景 (東から)
 3. SK1988J土坑全景 (西から)
 4. SK1989J土坑全景 (東から)
 5. SK1989J土坑土層断面 (西から)
 6. SK1990J・2009J土坑全景 (南から)
 7. SK1991J土坑、PJ-339全景 (南から)
 8. SK1992J土坑全景 (北から)
- 図版150 446次調査 SK1992J・1994J・1995J・1998J・
2005J・2006J土坑
1. SK1992J土坑全景 (西から)
 2. SK1992J土坑土層断面 (西から)
 3. SK1994J土坑全景 (西から)
 4. SK1995J土坑全景 (東から)
5. SK1998J土坑断ち割り全景 (南から)
 6. SK1998J土坑土層断面 (南から)
 7. SK2005J土坑全景 (西から)
 8. SK2006J土坑全景 (西から)
- 図版151 460次調査 SK2102J・2105J・2106J・2109J
～2113J土坑
1. SK2102J土坑全景 (南から)
 2. SK2105J土坑全景 (西から)
 3. SK2106J土坑全景 (南から)
 4. SK2109J土坑全景 (南から)
 5. SK2110J土坑全景 (東から)
 6. SK2111J土坑全景 (西から)
 7. SK2112J土坑全景 (南から)
 8. SK2113J土坑全景 (東から)
- 図版152 460次調査 SK2113J・2114J・2116J・2117J
土坑
1. SK2113J土坑全景 (南から)
 2. SK2113J土坑南東隅近接 (北西から)
 3. SK2113J土坑北東隅近接 (南西から)
 4. SK2113J土坑土層断面 (南から)
 5. SK2114J土坑全景 (南から)
 6. SK2114J土坑遺物出土状況 (西から)
 7. SK2116J土坑全景 (南から)
 8. SK2117J土坑土層断面 (南から)
- 図版153 460次調査 SK2117J～2119J・2121J～2123J
土坑
1. SK2117J土坑断ち割り全景 (南から)
 2. SK2117J土坑土層断面 (南から)
 3. SK2118J土坑全景 (南から)
 4. SK2119J土坑全景 (西から)
 5. SK2121J土坑全景 (南から)
 6. SK2122J土坑全景 (西から)
 7. SK2122J土坑土層断面 (南から)
 8. SK2123J土坑全景 (南から)
- 図版154 460次調査 SK2127J・2129J～2132J土坑
1. SK2127J土坑全景 (西から)
 2. SK2129J土坑全景 (南から)
 3. SK2130J土坑全景 (北から)
 4. SK2131J土坑全景 (北から)
 5. SK2131J土坑土層断面 (北から)
 6. SK2132J土坑土層断面 (西から)
 7. SK2132J土坑断ち割り全景 (北から)
 8. SK2132J土坑土層断面 (西から)
- 図版155 431・446次調査 旧石器時代調査区
1. 調査坑配置状況 (西から)
 2. 調査坑配置状況 (東から)
 3. 調査坑配置状況 (西から)
- 図版156 446・460次調査 旧石器時代調査区
1. 調査坑配置状況 (東から)
 2. 調査坑配置状況 (西から)
 3. 調査坑配置状況 (東から)
- 図版157 446次調査 旧石器時代調査坑N

1. 調査坑N全景(北から)
 2. 調査坑N土層断面(北から)
 3. 調査坑N FJ03出土状況近接(東から)
 4. 調査坑N FQ01出土状況近接(北から)
- 図版158 446次調査 旧石器時代調査坑Q
1. 調査坑Q全景(東から)
 2. 調査坑Q土層断面(北から)
 3. 調査坑Q FJ04出土状況近接(東から)
- 図版159 446次調査 旧石器時代調査坑R
1. 調査坑R全景(北から)
 2. 調査坑R土層断面(西から)
 3. 調査坑R FJ05出土状況近接(北から)
- 図版160 446次調査 旧石器時代調査坑T、ST2石器集中部
1. 調査坑T全景(東から)
 2. 調査坑T土層断面(南から)
 3. 調査坑T ST2石器集中部遺物出土状況(北から)
- 図版161 446次調査 旧石器時代調査坑T ST2石器集中部
1. 調査坑T ST2石器集中部遺物出土状況近接(南から)
 2. 調査坑T ST2石器集中部FL01出土状況近接(南から)
 3. 調査坑T ST2石器集中部FL02出土状況近接(南から)
 4. 調査坑T ST2石器集中部FL03出土状況近接(西から)
 5. 調査坑T ST2石器集中部FN01出土状況近接(西から)
- 図版162 446次調査 旧石器時代調査坑W、ST3石器集中部
1. 調査坑W全景(北から)
 2. 調査坑W土層断面(北から)
 3. 調査坑W ST3石器集中部遺物出土状況(東から)
- 図版163 446次調査 旧石器時代調査坑W ST3石器集中部
1. 調査坑W ST3石器集中部遺物出土状況(北から)
 2. 調査坑W ST3石器集中部FL15出土状況近接(北から)
 3. 調査坑W ST3石器集中部FL16出土状況近接(北から)
- 図版164 460次調査 旧石器時代調査坑Y・AA
1. 調査坑Y全景(北から)
 2. 調査坑Y土層断面(北から)
 3. 調査坑AA全景(東から)
- 図版165 460次調査 旧石器時代調査坑AA・AC
1. 調査坑AA土層断面(北から)
 2. 調査坑AC全景(東から)
 3. 調査坑AC土層断面(北から)

- 図版166 437次調査 歴史時代調査区、S1555住居
1. 3区全景(北から)
 2. S1555住居全景(東から)
 3. S1555住居構築時全景(東から)
- 図版167 437次調査 S1555住居、SK1775土坑
1. S1555住居遺物出土状況(東から)
 2. S1555住居カマドA全景(西から)
 3. S1555住居カマドB全景(西から)
 4. SK1775土坑全景(西から)
 5. SK1775土坑土層断面(西から)
- 図版168 437次調査 縄文時代調査区
1. A区全景(北から)
 2. B区全景(西から)
 3. 4区全景(北から)
- 図版169 437次調査 縄文時代調査区
1. 6区全景(北から)
 2. 7区全景(北から)
 3. 12区全景(北から)
- 図版170 442次調査 歴史時代調査区
1. 調査区全景(東から)
 2. 調査区全景(西から)
 3. 調査区全景(北から)
- 図版171 442次調査 SB159竪立柱建物、S1559住居
1. SB159竪立柱建物全景(西から)
 2. S1559住居全景(西から)
 3. S1559住居構築時全景(西から)
- 図版172 442次調査 S1559住居
1. S1559住居遺物出土状況(西から)
 2. S1559住居カマド全景(西から)
 3. S1559住居カマド構築時全景(西から)
 4. S1559住居カマド遺物出土状況(南から)
- 図版173 442次調査 S1559住居
1. S1559住居カマド土層断面(西から)
 2. S1559住居鍛冶炉遺物出土状況(西から)
 3. S1559住居鍛冶炉1全景(南から)
 4. S1559住居鍛冶炉1土層断面(北から)
 5. S1559住居鍛冶炉2全景(北から)
 6. S1559住居鍛冶炉2土層断面(西から)
- 図版174 442次調査 S1560住居
1. S1560住居全景(南から)
 2. S1560住居構築時全景(南から)
 3. S1560住居遺物出土状況(南から)
 4. S1560住居遺物出土状況近接(南から)
 5. S1560住居カマド全景(南から)
 6. S1560住居カマド構築時全景(南から)
- 図版175 442次調査 SD323・332溝
1. SD323溝全景(南から)
 2. SD323溝全景(北から)
 3. SD323溝全景(南から)
 4. SD323溝全景(北から)
 5. SD323溝A-A'土層断面(南から)
 6. SD323溝B-B'土層断面(南から)

- 図版176 442次調査 SD332・333溝
1. SD332溝C-C' 土層断面 (南から)
 2. SD333溝全景 (南から)
 3. SD333溝全景 (北から)
 4. SD333溝北側近接 (東から)
 5. SD333溝遺物出土状況 (南から)
 6. SD333溝遺物出土状況 (北から)
- 図版177 442次調査 SD333溝, SK1821土坑
1. SD333溝南側遺物出土状況 (北から)
 2. SD333溝, SK1821土坑土層断面 (南から)
 3. SD333溝B-B' 土層断面 (南から)
- 図版178 442次調査 SD333溝
1. SD333溝C-C' 土層断面 (北から)
 2. SD333溝D-D' 土層断面 (北から)
 3. SD333溝E-E' 土層断面 (北から)
- 図版179 442次調査 SK1815・1818~1822土坑
1. SK1815土坑全景 (東から)
 2. SK1815土坑土層断面 (東から)
 3. SK1818土坑全景 (北から)
 4. SK1819・1820土坑全景 (南から)
 5. SK1819・1820土坑土層断面 (南から)
 6. SK1821土坑確認状況 (南から)
 7. SK1821土坑全景 (南から)
 8. SK1822土坑全景 (南から)
- 図版180 442次調査 縄文時代調査区
1. 調査区全景 (東から)
 2. 調査区全景 (西から)
 3. 調査区全景 (北から)
- 図版181 442次調査 SK1836J~1841J土坑
1. SK1836J土坑全景 (西から)
 2. SK1837J土坑全景 (南から)
 3. SK1838J土坑全景 (北から)
 4. SK1838J土坑土層断面 (北から)
 5. SK1838J土坑遺物出土状況近接 (北西から)
 6. SK1839J土坑全景 (西から)
 7. SK1840J土坑全景 (南から)
 8. SK1841J土坑全景 (西から)
- 図版182 442次調査 SK1842J・1849J~1852J・1855J・1856J土坑
1. SK1842J土坑全景 (南から)
 2. SK1849J土坑全景 (南から)
 3. SK1850J土坑全景 (西から)
 4. SK1851J土坑全景 (南から)
 5. SK1852J土坑全景 (西から)
 6. SK1855J土坑全景 (南から)
 7. SK1856J土坑全景 (南から)
 8. SK1856J土坑土層断面 (南から)
- 図版183 442次調査 SK1858J・1859J・1862J・1864J~1866J・1868J土坑
1. SK1858J土坑全景 (南から)
 2. SK1859J土坑全景 (南から)
 3. SK1862J土坑全景 (東から)
4. SK1864J土坑全景 (南から)
 5. SK1865J土坑全景 (南から)
 6. SK1866J土坑全景 (南から)
 7. SK1868J土坑全景 (南から)
 8. SK1868J土坑全景 (西から)
- 図版184 442次調査 SK1869J・1873J~1876J・1878J・1879J・1888J土坑, PJ・308
1. SK1869J土坑全景 (南から)
 2. SK1873J土坑全景 (南から)
 3. SK1874J・1888J土坑, PJ・308全景 (東から)
 4. SK1875J土坑全景 (南から)
 5. SK1876J土坑全景 (北から)
 6. SK1878J土坑全景 (西から)
 7. SK1879J土坑全景 (南から)
 8. SK1879J土坑全景 (東から)
- 図版185 442次調査 SK1880J・1883J~1887J・1891J土坑, PJ・385
1. SK1880J土坑全景 (西から)
 2. SK1883J土坑全景 (北から)
 3. SK1884J土坑全景 (北から)
 4. SK1885J土坑全景 (北から)
 5. SK1886J土坑, PJ・385全景 (南から)
 6. SK1887J土坑全景 (南から)
 7. SK1891J土坑全景 (南東から)
 8. SK1891J土坑全景 (南西から)
- 図版186 442次調査 旧石器時代調査坑B, ST1石器集中部
1. 調査坑B全景 (東から)
 2. 調査坑B土層断面 (東から)
 3. 調査坑B ST1石器集中部遺物出土状況 (南から)
 4. 調査坑B ST1石器集中部遺物出土状況 (西から)
 5. 調査坑B ST1石器集中部遺物出土状況 (北から)
- 図版187 442次調査 旧石器時代調査坑B, H, ST1石器集中部, SK1890P土坑
1. 調査坑B ST1石器集中部遺物出土状況近接 (南から)
 2. 調査坑B ST1石器集中部遺物出土状況近接 (南から)
 3. SK1890P土坑全景 (西から)
 4. SK1890P土坑土層断面 (南から)
 5. 調査坑H全景 (西から)
 6. 調査坑H土層断面 (北から)
- 図版188 443次調査 歴史時代調査区
1. 調査区全景 (北から)
 2. 調査区全景 (西から)
- 図版189 443次調査 縄文時代調査区, SK1813J・1814J土坑
1. 調査区全景 (西から)
 2. SK1813J土坑全景 (西から)

3. SK1813J土坑土層断面 (西から)
 4. SK1814J土坑全景 (南から)
 5. SK1814J土坑土層断面 (南から)
- 図版190 444次調査 歴史時代調査区
 1. 東側調査区全景 (東から)
 2. 東側調査区全景 (西から)
- 図版191 444次調査 歴史時代調査区
 1. 東側調査区西端全景 (北から)
 2. 東側調査区HN54グリット付近全景 (西から)
- 図版192 444次調査 歴史時代調査区
 1. 西側調査区全景 (西から)
 2. 西側調査区全景 (東から)
- 図版193 444次調査 SI564住居
 1. SI564住居全景 (東から)
 2. SI564住居構築時全景 (東から)
 3. SI564住居遺物出土状況 (東から)
- 図版194 444次調査 SI564住居
 1. SI564住居カマド全景 (西から)
 2. SI564住居カマド遺物出土状況 (西から)
 3. SI564住居カマド南脇炭化物出土状況 (西から)
 4. SI564住居南東カマド土層断面 (南から)
 5. SI564住居炉1全景 (南から)
 6. SI564住居炉2全景 (北から)
- 図版195 444次調査 SI565住居
 1. SI565住居全景 (北から)
 2. SI565住居構築時全景 (北から)
 3. SI565住居遺物出土状況 (北から)
- 図版196 444次調査 SI565・566住居
 1. SI565住居カマド全景 (西から)
 2. SI565住居カマド構築時全景 (西から)
 3. SI565住居カマド遺物出土状況 (西から)
 4. SI566住居全景 (北から)
 5. SI566住居構築時全景 (北から)
 6. SI566住居遺物出土状況 (北から)
- 図版197 444次調査 SI567住居
 1. SI567住居全景 (西から)
 2. SI567住居構築時全景 (西から)
 3. SI567住居遺物出土状況 (西から)
- 図版198 444次調査 SI567・568住居
 1. SI567住居カマド全景 (西から)
 2. SI567住居カマド構築時全景 (西から)
 3. SI567住居カマド遺物出土状況 (西から)
 4. SI568住居全景 (北から)
 5. SI568住居構築時全景 (北から)
 6. SI568住居遺物出土状況 (北から)
- 図版199 444次調査 SI568・569住居
 1. SI568住居カマド全景 (西から)
 2. SI568住居カマド構築時全景 (西から)
 3. SI568住居カマド遺物出土状況 (西から)
 4. SI569住居全景 (東から)
 5. SI569住居構築時全景 (西から)
 6. SI569住居遺物・焼土出土状況 (西から)
- 図版200 444次調査 SI569住居
 1. SI569住居遺物出土状況 (北から)
 2. SI569住居炉付近遺物出土状況 (北から)
 3. SI569住居炉全景 (北から)
 4. SI569住居炉構築時全景 (北から)
 5. SI569住居炉構築時全景 (北から)
 6. SI569住居炉遺物出土状況 (北から)
- 図版201 444次調査 SI569・570住居
 1. SI569住居炉土層断面 (北から)
 2. SI569住居P-1遺物出土状況 (東から)
 3. SI570住居全景 (北から)
 4. SI570住居構築時全景 (北から)
 5. SI570住居遺物出土状況 (北から)
 6. SI570住居カマド全景 (南から)
- 図版202 444次調査 SI570・571住居
 1. SI570住居カマド構築時全景 (南から)
 2. SI570住居カマド遺物出土状況 (南から)
 3. SI571住居全景 (東から)
 4. SI571住居構築時全景 (東から)
 5. SI571住居構築時全景 (東から)
 6. SI571住居遺物出土状況 (東から)
- 図版203 444次調査 SI571住居
 1. SI571住居カマド全景 (南から)
 2. SI571住居カマド構築時全景 (南から)
 3. SI571住居カマド遺物出土状況 (南から)
 4. SI571住居貯蔵穴遺物出土状況 (西から)
 5. SI571住居焼土・P-1全景 (北から)
 6. SI571住居焼土土層断面 (北から)
- 図版204 444次調査 SI572住居
 1. SI572住居全景 (西から)
 2. SI572住居構築時全景 (西から)
 3. SI572住居遺物出土状況 (西から)
 4. SI572住居東・北カマド全景 (南西から)
 5. SI572住居東カマド全景 (西から)
 6. SI572住居北カマド全景 (南から)
- 図版205 444次調査 SI572住居
 1. SI572住居東・北カマド遺物出土状況 (南西から)
 2. SI572住居東カマド遺物出土状況 (西から)
 3. SI572住居東カマド遺物出土状況 (西から)
 4. SI572住居東・北カマド構築時全景 (南西から)
 5. SI572住居東カマド構築時全景 (西から)
- 図版206 444次調査 SI573・574住居
 1. SI573・574住居全景 (北から)
 2. SI573住居全景 (北から)
 3. SI573住居遺物出土状況 (北から)
 4. SI573住居カマド検出状況 (北から)
 5. SI573住居カマド構築時全景 (北から)
- 図版207 444次調査 SD79・80・319溝・SX149・155
 性格不明溝構
 1. SD79溝全景 (北から)
 2. SD80溝全景 (西から)

3. SD319溝全景 (北から)
4. SD319溝土層断面 (北から)
5. SX149性格不明遺構確認状況 (西から)
6. SX155性格不明遺構土層断面 (北から)
- 図版208 444次調査 SK1881・1882・1893～1895・1897土坑
1. SK1881土坑全景 (南から)
 2. SK1881土坑土層断面 (西から)
 3. SK1882土坑全景 (南から)
 4. SK1893土坑全景 (南から)
 5. SK1894土坑全景 (南から)
 6. SK1895土坑全景 (南から)
 7. SK1895土坑土層断面 (東から)
 8. SK1897土坑全景 (北から)
- 図版209 444次調査 SK1897～1899・1902～1906土坑
1. SK1897土坑土層断面 (北から)
 2. SK1898土坑全景 (北から)
 3. SK1899土坑全景 (北から)
 4. SK1899土坑土層断面 (北から)
 5. SK1902土坑全景 (南から)
 6. SK1903土坑全景 (南から)
 7. SK1904土坑全景 (北から)
 8. SK1905・1906土坑全景 (北から)
- 図版210 444次調査 SK1905～1910土坑
1. SK1905・1906土坑土層断面 (南から)
 2. SK1906土坑土層断面 (南から)
 3. SK1907土坑全景 (西から)
 4. SK1908土坑全景 (南から)
 5. SK1908土坑土層断面 (南から)
 6. SK1909土坑全景 (西から)
 7. SK1909土坑土層断面 (南から)
 8. SK1910土坑全景 (西から)
- 図版211 444次調査 SK1911～1913・2003・2004土坑、P-10・35
1. SK1911・1912土坑全景 (北から)
 2. SK1911・1912土坑土層断面 (西から)
 3. SK1913土坑全景 (東から)
 4. SK2003土坑全景 (東から)
 5. SK2004土坑全景 (北から)
 6. SK2004土坑土層断面 (北から)
 7. P-10遺物出土状況 (西から)
 8. P-35遺物出土状況 (南から)
- 図版212 444次調査 縄文時代調査区
1. 東側調査区全景 (東から)
 2. 東側調査区全景 (西から)
- 図版213 444次調査 縄文時代調査区
1. 東側調査区西端全景 (北から)
 2. 西側調査区全景 (東から)
- 図版214 444次調査 縄文時代調査区
1. 西側調査区全景 (西から)
 2. 西側調査区西端全景 (東から)
- 図版215 444次調査 SK1774J・1934J～1939J土坑、PJ・51
1. SK1774J土坑全景 (南西から)
 2. SK1934J土坑全景 (西から)
 3. SK1935J土坑全景 (東から)
 4. SK1936J土坑全景 (東から)
 5. SK1937J土坑、PJ・51全景 (北から)
 6. SK1938J土坑全景 (東から)
 7. SK1939J土坑全景 (南から)
 8. SK1939J土坑東壁 (西から)
- 図版216 444次調査 SK1939J・1940J・1943J・1945J～1948J土坑
1. SK1939J土坑西壁 (東から)
 2. SK1939J土坑断ち割り状況 (西から)
 3. SK1940J土坑全景 (西から)
 4. SK1943J土坑全景 (南から)
 5. SK1945J土坑全景 (東から)
 6. SK1946J土坑全景 (東から)
 7. SK1947J土坑全景 (西から)
 8. SK1948J土坑全景 (北から)
- 図版217 444次調査 SK1949J・1950J・1954J・1956J・1957J・1959J・1960J・2011J土坑
1. SK1949J土坑全景 (南から)
 2. SK1950J土坑全景 (東から)
 3. SK1964J土坑全景 (南から)
 4. SK1966J土坑全景 (南から)
 5. SK1957J土坑全景 (南から)
 6. SK1959J土坑全景 (南から)
 7. SK1960J土坑全景 (北から)
 8. SK2011J土坑全景 (北から)
- 図版218 444次調査 SK2012J～2014J・2016J～2021J土坑、PJ・272・306～308・326
1. SK2012J土坑全景 (北から)
 2. SK2013J土坑全景 (北から)
 3. SK2016J土坑、PJ・272全景 (西から)
 4. SK2017J土坑全景 (北から)
 5. SK2018J土坑全景 (北から)
 6. SK2019J土坑、PJ・307全景 (西から)
 7. SK2020J土坑、PJ・308全景 (東から)
 8. SK2021J土坑、PJ・306・326全景 (西から)
- 図版219 444次調査 旧石器時代調査坑1・3、SK2022P土坑
1. 調査坑1全景 (南から)
 2. 調査坑1遺物出土状況 (東から)
 3. 調査坑1 PA01出土状況近接 (東から)
 4. 調査坑3全景 (東から)
 5. 調査坑3 SK2022P土坑全景 (南から)
- 図版220 444次調査 旧石器時代調査坑3・8、SK2022P土坑、PP-1
1. 調査坑3 SK2022P土坑土層断面 (北から)
 2. 調査坑8全景 (南から)
 3. 調査坑8 PP-1全景 (西から)
 4. 調査坑8 PP-1土層断面 (西から)

- 図版221 445次調査 歴史時代調査区、SI575住居
1. 調査区全景 (東から)
 2. 調査区全景 (西から)
 3. SI575住居全景 (南から)
- 図版222 445次調査 SI575住居、SX153性格不明遺構
1. SI575住居出土状況 (南から)
 2. SI575住居カメラド全景 (南から)
 3. SX153性格不明遺構確認状況 (南から)
- 図版223 445次調査 縄文時代調査区、包含層、SK1925J土坑
1. 調査区全景 (東から)
 2. 包含層遺物出土状況 (東から)
 3. SK1925J土坑全景 (北から)
 4. SK1925J土坑土層断面 (北から)
- 図版224 449次調査 歴史時代調査区、SK1900土坑
1. 調査区全景 (東から)
 2. 調査区西側全景 (南から)
 3. SK1900土坑全景 (北から)
 4. SK1900土坑土層断面 (東から)
- 図版225 449次調査 縄文時代調査区、包含層
1. 調査区全景 (東から)
 2. 包含層遺物出土状況 (東から)
- 図版226 449次調査 旧石器時代調査坑
1. 調査坑全景 (南から)
 2. 調査坑土層断面 (南から)
 3. 調査坑土層断面 (東から)
- 図版227 459次調査 歴史時代調査区
1. 調査区南側全景 (北西から)
 2. 調査区東側全景 (南から)
 3. 調査区東側全景 (西から)
- 図版228 459次調査 SD153・340・341溝
1. SD153溝全景 (東から)
 2. SD153溝A-A'土層断面 (西から)
 3. SD341溝全景 (南から)
 4. SD340溝全景 (南から)
 5. SD340溝A-A'土層断面 (南から)
 6. SD340溝B-B'土層断面 (北から)
- 図版229 459次調査 SK2029~2032土坑
1. SK2029土坑全景 (東から)
 2. SK2029土坑土層断面 (南から)
 3. SK2030土坑全景 (西から)
 4. SK2030土坑土層断面 (南から)
 5. SK2031土坑全景 (西から)
 6. SK2031土坑土層断面 (南から)
 7. SK2032土坑全景 (北から)
 8. SK2032土坑土層断面 (北から)
- 図版230 459次調査 SK2033~2036土坑、P-21
1. SK2033土坑全景 (南から)
 2. SK2033土坑土層断面 (南から)
 3. SK2034土坑全景 (西から)
 4. SK2034土坑土層断面 (西から)
 5. SK2035土坑全景 (北から)
 6. SK2035土坑土層断面 (西から)
 7. SK2036土坑、P-21全景 (南から)
 8. SK2036土坑、P-21土層断面 (南から)
- 図版231 459次調査 縄文時代調査区
1. 調査区東側全景 (南から)
 2. 調査区東側全景 (西から)
 3. 調査区南側全景 (西から)
- 図版232 459次調査 縄文時代調査区
1. 調査区西側全景 (北から)
 2. 調査区中央全景 (北から)
 3. 調査区東側全景 (北から)
- 図版233 459次調査 包含層
1. 調査区西側包含層遺物出土状況 (東から)
 2. 調査区南東側包含層遺物出土状況 (西から)
 3. 調査区北東側包含層遺物出土状況 (西から)
- 図版234 459次調査 SS63集石、SK2037J~2041J土坑
1. SS63集石全景 (南から)
 2. SS63集石全景 (東から)
 3. SK2037J土坑全景 (北から)
 4. SK2038J・2039J土坑全景 (東から)
 5. SK2038J・2039J土坑全景 (南から)
 6. SK2038J・2039J土坑D-D'土層断面 (東から)
 7. SK2040J土坑全景 (南から)
 8. SK2041J土坑全景 (東から)
- 図版235 459次調査 SK2042J~2048J土坑
1. SK2042J土坑全景 (東から)
 2. SK2043J土坑全景 (東から)
 3. SK2044J土坑全景 (北から)
 4. SK2044J土坑土層断面 (西から)
 5. SK2045J土坑全景 (北から)
 6. SK2046J土坑全景 (南から)
 7. SK2047J土坑全景 (西から)
 8. SK2048J土坑全景 (北から)
- 図版236 459次調査 SK2049J~2055J土坑
1. SK2049J土坑全景 (東から)
 2. SK2050J土坑全景 (東から)
 3. SK2051J土坑全景 (南から)
 4. SK2052J土坑全景 (東から)
 5. SK2052J土坑土層断面 (北から)
 6. SK2053J土坑全景 (西から)
 7. SK2054J土坑全景 (南から)
 8. SK2055J土坑全景 (西から)
- 図版237 459次調査 旧石器時代調査区、調査坑A、SK2056P土坑
1. 調査坑配置状況 (東から)
 2. 調査坑A全景 (北から)
 3. 調査坑A土層断面 (東から)
 4. 調査坑A SK2056P土坑確認状況 (西から)
 5. 調査坑A SK2056P土坑全景 (西から)
- 図版238 459次調査 旧石器時代調査坑A・B、SK2056P・2057P土坑

1. 調査坑A SK2056P土坑全景（北から）
2. 調査坑A SK2056P土坑土層断面（西から）
3. 調査坑B全景（北から）
4. 調査坑B 土層断面（北から）
5. 調査坑B SK2057P土坑全景（北から）
6. 調査坑B SK2057P土坑土層断面（北から）

図版239 459次調査 旧石器時代調査坑C・J、ST4
石器集中部

1. 調査坑C全景（東から）
2. 調査坑C土層断面（北から）
3. 調査坑C ST4石器集中部遺物出土状況（西から）
4. 調査坑C ST4石器集中部遺物出土状況近接（北から）
5. 調査坑J全景（北から）
6. 調査坑J土層断面（北から）

圖 面

図面1 421次調査 北側橋脚基礎・管理棟地区歴史時代遺構配置図

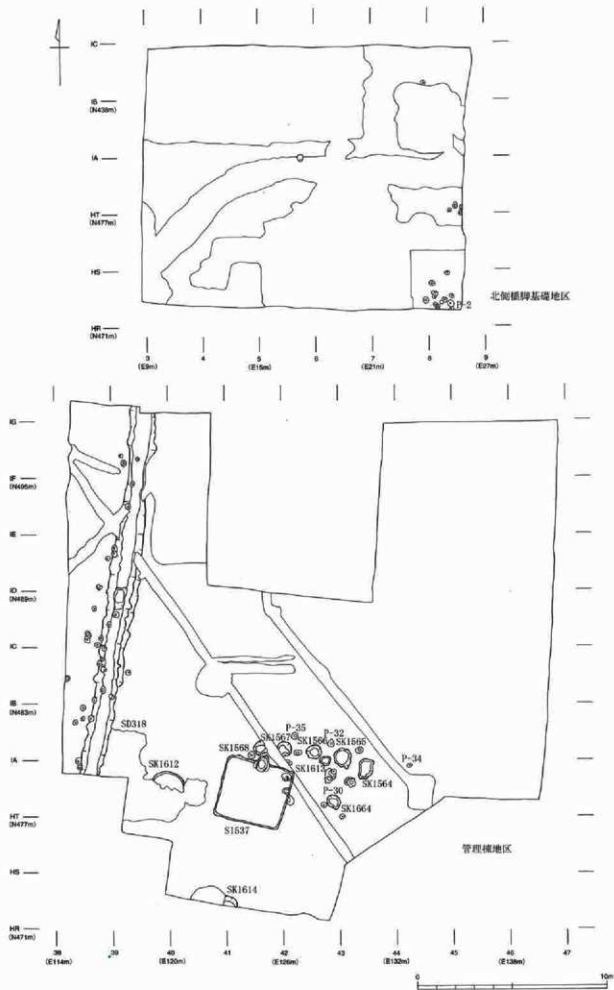

圖面 2 421次調査 北側排水管経路地区歴史時代遺構配置図 (1)

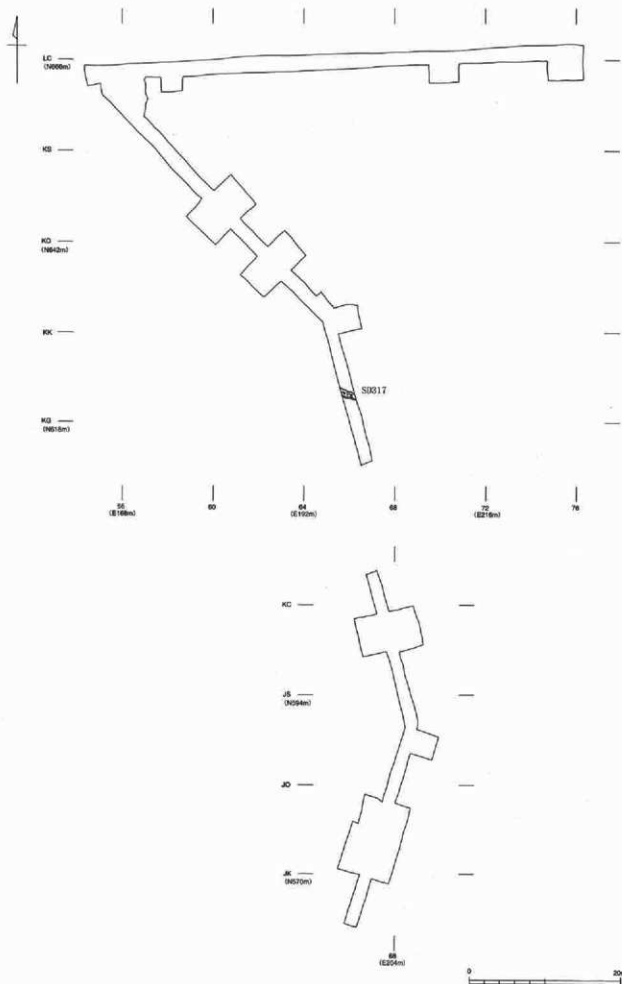

図面3 421次調査 北側排水管経路地区歴史時代遺構配置図(2)

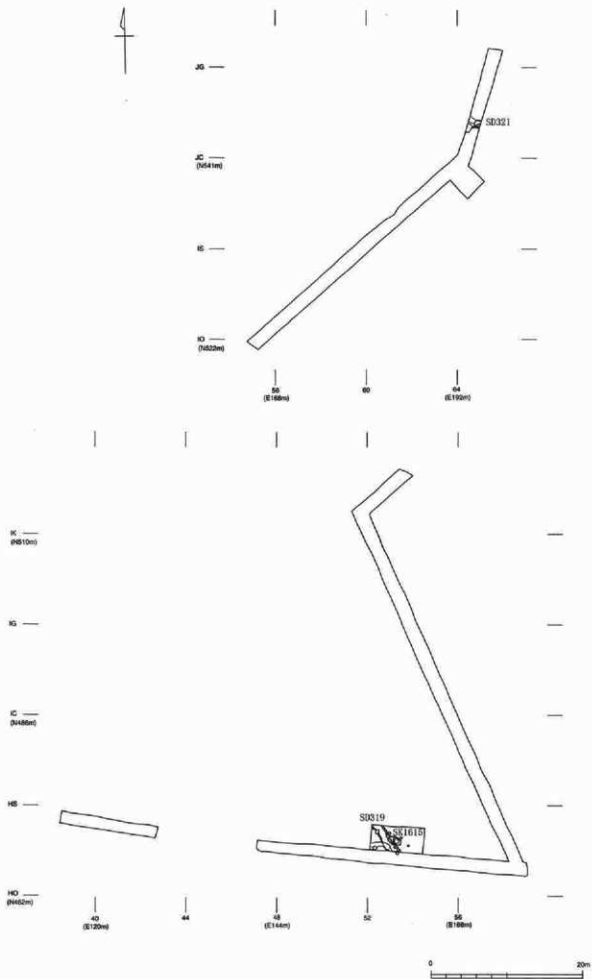

図面 5 421次調査 盛土試験地区歴史時代遺構配置図 (2)

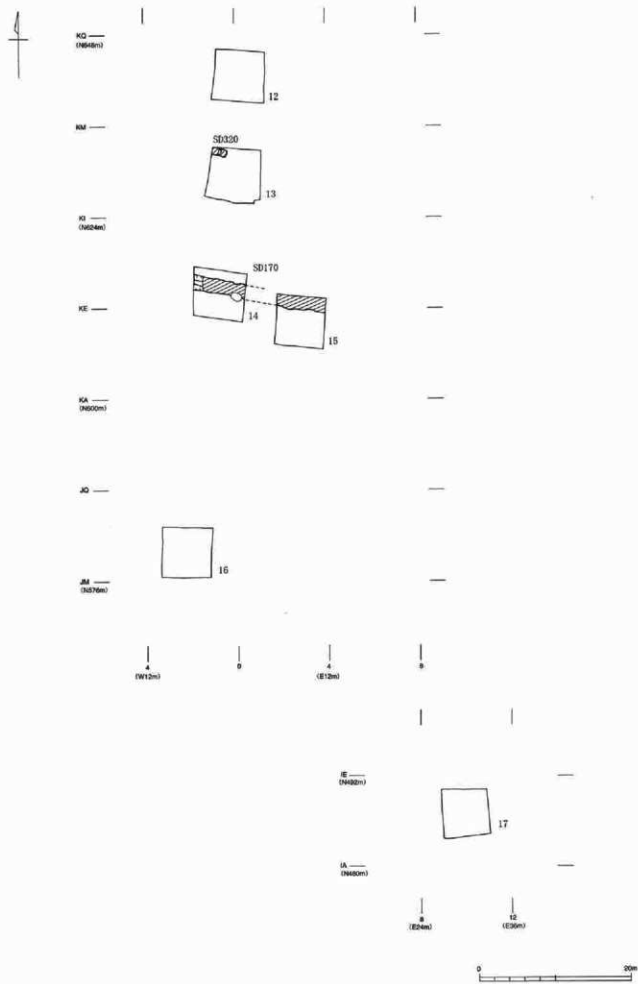

図面 6 421次調査 池護岸地区歴史時代遺構配置図

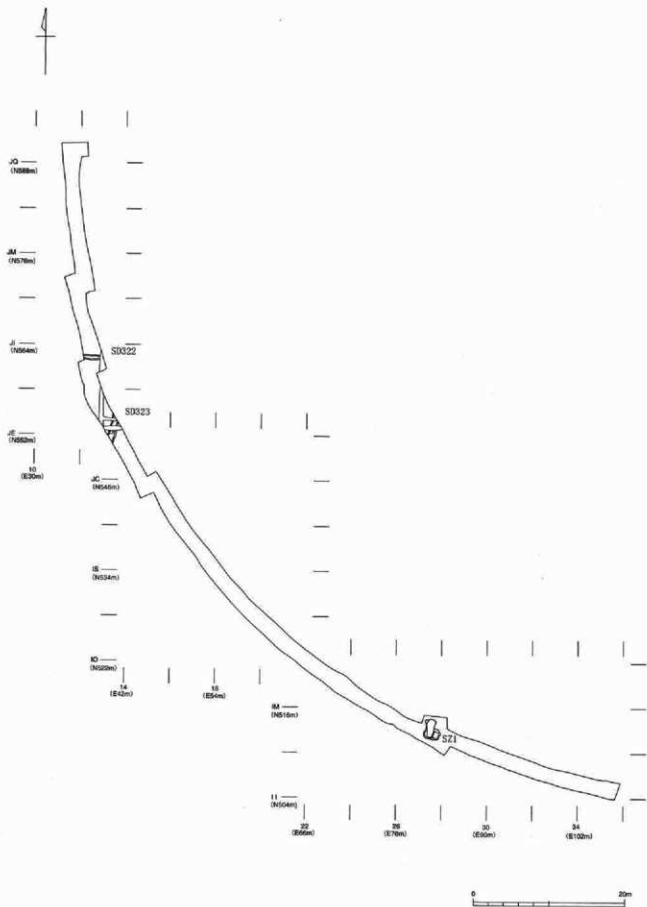

図面 7 421次調査 SI537住居実測図

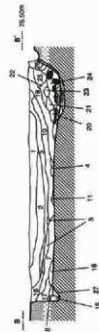
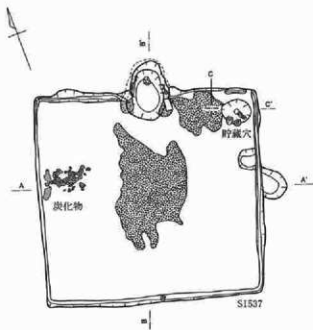

- SI537土層説明
- 1. 明原褐色土 褐色スコリア少量
 - 2. 明原褐色土 褐色スコリア微量
 - 3. 明原褐色土 ローム粒、褐色スコリア極微量
 - 4. 明原褐色土 ローム粒微量
 - 5. 暗茶褐色土 ローム粒、ロームブロック多量
 - 6. 暗茶褐色土 ローム粒少量、粘土微量
 - 7. 明原褐色土 ローム粒少量
 - 8. 暗茶褐色土 ローム粒少量
 - 9. 茶褐色土 ローム粒、ロームブロック微量
 - 10. 茶褐色土 ローム粒多量
 - 11. 明原褐色土 ローム粒多量
 - 12. 茶褐色土 ローム粒少量
 - 13. 茶褐色土 ローム粒多量
 - 14. 暗茶褐色土 ローム粒多量
 - 15. 明原褐色土 ローム粒極微量
 - 16. 暗茶褐色土 褐色スコリア多量、ローム粒微量
 - 17. 暗茶褐色土 褐色スコリア少量
 - 18. 暗茶褐色土 ローム粒、ロームブロック少量
 - 19. 暗茶褐色土 ローム粒、褐色スコリア、粘土・粘土粒微量
 - 20. 暗茶褐色土 粘土・炭化物微量
 - 21. 暗茶褐色土 ローム粒多量
 - 22. 暗茶褐色土 ローム粒少量、粘土微量
 - 23. 暗茶褐色土 ローム粒少量、ロームブロック微量
 - 24. 暗茶褐色土 粘土少量、ローム粒微量
 - 25. 暗茶褐色土 ローム粒、粘土微量
 - 26. 明原褐色土 褐色スコリア、粘土微量
 - 27. 暗茶褐色土 ローム粒多量
 - 28. 明原褐色土 ローム粒少量
 - 29. 明原褐色土 ローム粒、暗茶褐色土少量

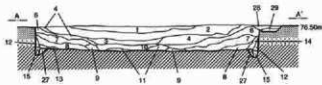

- SI537貯蔵穴土層説明
- 1. 明原褐色土 ローム粒少量、粘土粒微量
 - 2. 茶褐色土 ローム粒少量、粘土粒微量
 - 3. 茶褐色土 ローム粒少量、粘土粒微量
 - 4. 暗茶褐色土 ローム粒多量

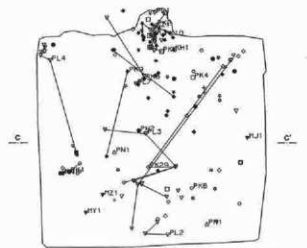
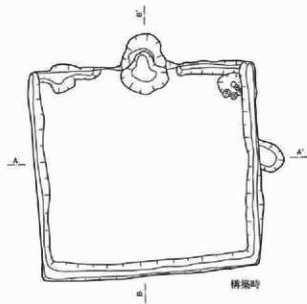

図面 8 421次調査 SI537住居カマド、SD317-323溝実測図

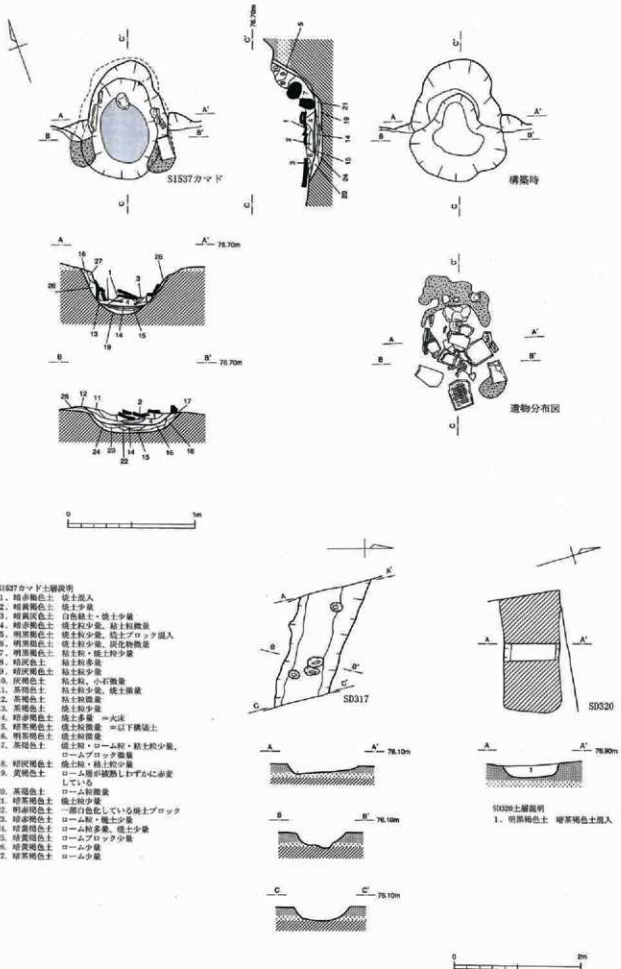

図面9 421次調査 SD170-174・319溝実測図

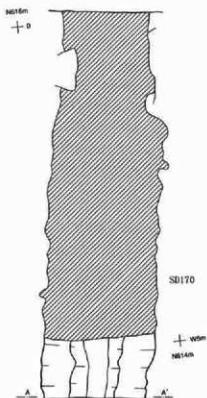
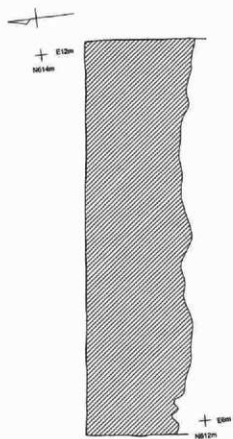

- SD19土層説明
1. 明原褐色土 スコリア少量
 2. 沼宮褐色土 スコリア微量
 3. 榑宮褐色土 ローム粒・スコリア微量
 4. 榑宮褐色土 ローム粒微量、スコリア少量

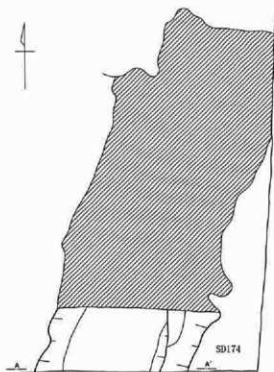

- SD174土層説明
1. 榑宮褐色土 ローム粒混入、炭土粒微量
 2. 明原褐色土 ローム粒混入、炭土粒微量

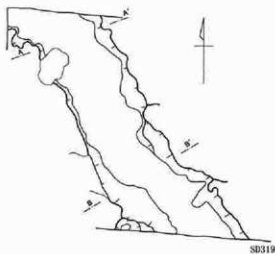

図面10 421次調査 SD318・321~323溝実測図

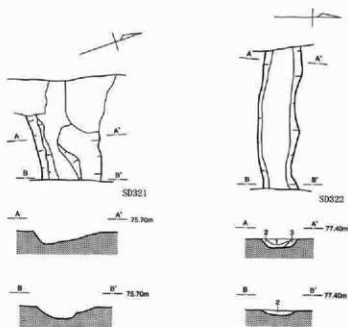
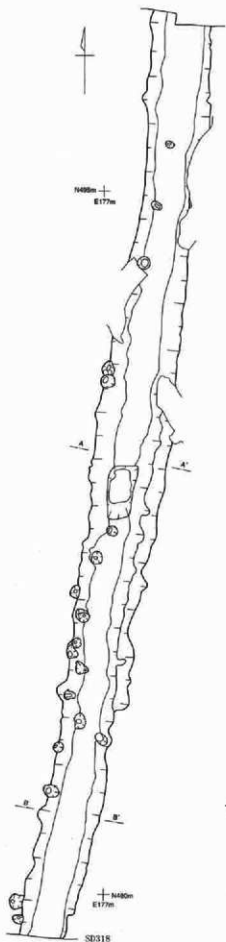

- SD322土層説明
1. 明黒褐色土 暗茶褐色土多量、ローム粒混入
 2. 明黒褐色土 ローム粒混入
 3. 明黒褐色土 ローム粒少量

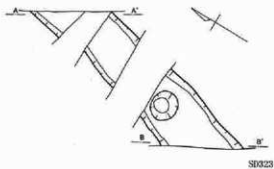

- SD323土層説明
1. 明黒褐色土 ローム粒混入
 2. 暗茶褐色土 ローム粒少量
 3. 黒茶褐色土 ローム粒少量
 4. 暗茶褐色土 ローム粒少量

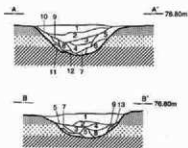

- SD318土層説明
1. 明黒褐色土 褐色スコリア散見
 2. 暗茶褐色土 ローム粒極少量
 3. 明黒褐色土 ローム粒極少量
 4. 明黒褐色土 ローム粒少量
 5. 明黒褐色土 ローム粒少量
 6. 暗茶褐色土 ローム粒少量
 7. 暗茶褐色土 ローム粒少量
 8. 暗茶褐色土 ローム粒少量
 9. 暗茶褐色土 ローム粒少量
 10. 暗茶褐色土 ローム粒少量
 11. 明黒褐色土 ローム粒少量
 12. 暗茶褐色土 ローム粒、暗茶褐色土少量
 13. 暗茶褐色土 ローム粒少量

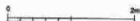

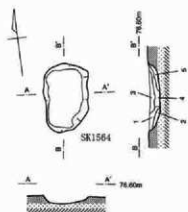

SK1564土層説明

1. 明黒褐色土 ローム粒・白色物質少量
2. 茶褐色土 ローム少量
3. 茶褐色土 精茶褐色土多量、ローム粒少量
4. 褐色土 精茶褐色土多量
5. 褐色土 ローム粒混入

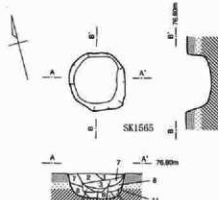

SK1565土層説明

1. 明黒褐色土 スコリア多量
2. 精茶褐色土 スコリア多量
3. 精茶褐色土 ローム粒・ロームブロック微量
4. 明黒褐色土 スコリア微量
5. 明黒褐色土 ローム粒・スコリア微量
6. 明黒褐色土 ローム粒を塊状に少量含む
7. 明黒褐色土 ローム粒微量
8. 明黒褐色土 ローム粒・ロームブロック微量
9. 明黒褐色土 ローム粒少量
10. 精茶褐色土 ローム粒・ロームブロック微量
11. 精茶褐色土 ローム粒少量

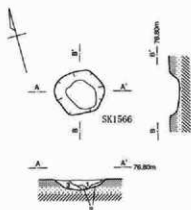

SK1566土層説明

1. 明黒褐色土 スコリア微量
2. 精茶褐色土 スコリア微量
3. 明黒褐色土 ローム粒微量

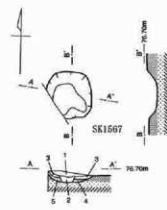

SK1567土層説明

1. 明黒褐色土 スコリア微量
2. 茶褐色土 ローム粒少量
3. 茶褐色土 スコリア微量
4. 精茶褐色土 ローム粒微量
5. 精茶褐色土 スコリア微量

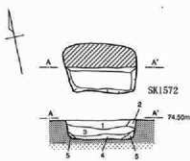
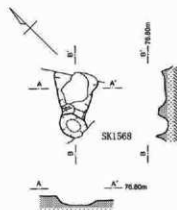

SK1572土層説明

1. 明黒褐色土 ローム粒混入
2. 精茶褐色土 ローム粒少量
3. 明黒褐色土 ローム粒少量
4. 茶褐色土 ローム粒少量
5. 明黒褐色土 ローム粒微量

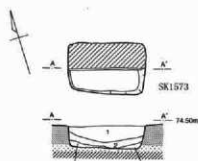

SK1573土層説明

1. 明黒褐色土 ローム粒混入
2. 精茶褐色土 ローム粒混入
3. 精茶褐色土 ローム粒微量

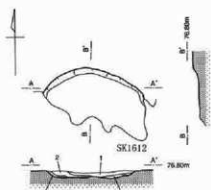

SK1612土層説明

1. 明黒褐色土 スコリア少量
2. 精茶褐色土 スコリア微量
3. 精茶褐色土 精茶褐色土混入
4. 茶褐色土 ローム粒微量



図面12 421次調査 SK1574・1575・1613~1615・1664土坑実測図

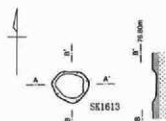

SK1613土層説明

1. 明黒褐色土 ローム粒少量
2. 明黒褐色土 スコリア極微量
3. 明黒褐色土 ローム粒微量
4. 明黒褐色土 スコリア微量
5. 暗茶褐色土 ローム粒多量

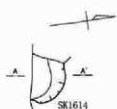

SK1614土層説明

1. 明黒褐色土 スコリア少量
2. 明黒褐色土 スコリア微量
3. 茶褐色土 ローム粒・暗茶褐色土少量

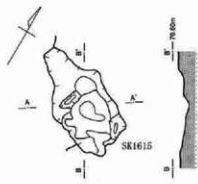

SK1615土層説明

1. 明黒褐色土 スコリア少量
2. 暗灰褐色土 灰色粘土多量、粘土粒微量
3. 明黒褐色土 粘土微量
4. 明黒褐色土 スコリア極微量
5. 明黒褐色土 スコリア微量
6. 暗茶褐色土 ロームブロックを斑状に含む
7. 暗茶褐色土 スコリア微量
8. 暗茶褐色土 粘土粒微量

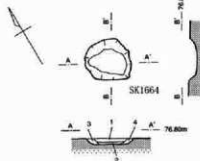

SK1664土層説明

1. 明黒褐色土 スコリア微量
2. 暗茶褐色土 スコリア微量
3. 暗茶褐色土 ローム粒微量
4. 暗茶褐色土 ローム粒少量

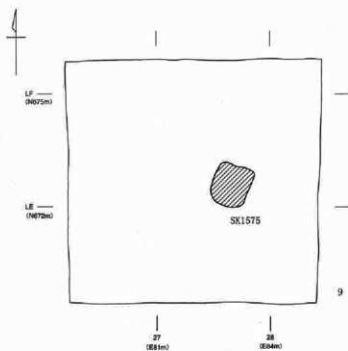
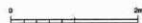

圖面13 421次調查 SZ1地下式橫穴墓平面圖

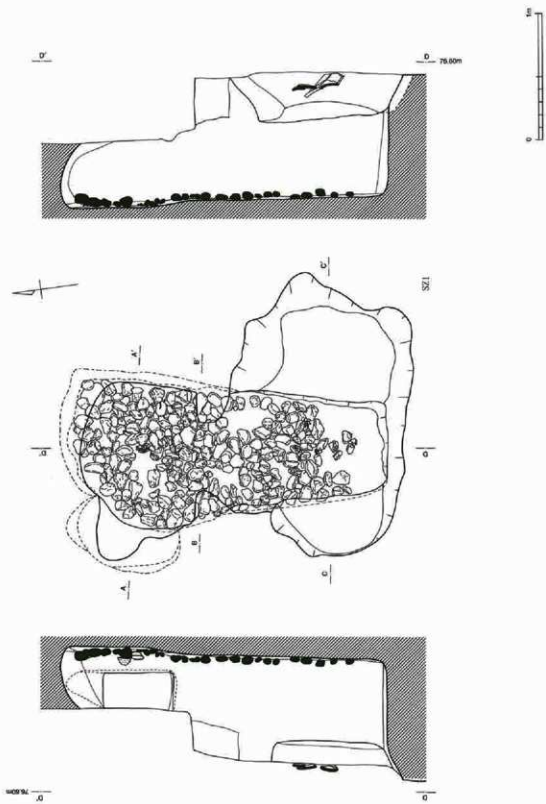

図面14 421次調査 SZ1 地下式横穴墓実測図

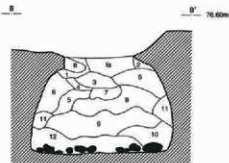
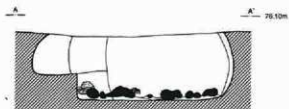
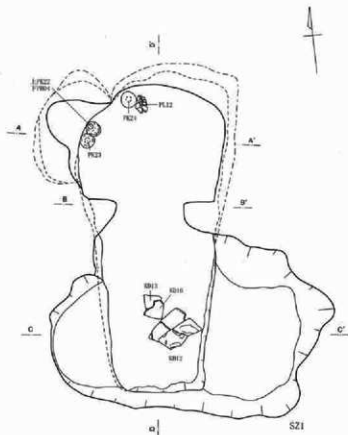

SZ1土層説明

B-B'

1. 黒茶褐色土 ローム粒少量
2. 暗茶褐色土 ローム粒多量
3. 暗茶褐色土 ローム粒多量
4. 黒茶褐色土 ローム粒混入
5. 暗茶褐色土 ローム粒多量、ロームブロック少量
6. 暗茶褐色土 ローム粒多量（しみ状に分布）
7. 暗茶褐色土 天井の崩壊土
8. 暗茶褐色土 ローム粒・ロームブロック多量
9. 暗茶褐色土 ローム粒混入、ロームブロック多量
10. 暗茶褐色土 ローム粒多量、ロームブロック微量
11. 暗茶褐色土 ローム粒多量、ロームブロック混入
12. 暗茶褐色土 ローム粒・ロームブロック多量

C-C'

1. 黒茶褐色土 ローム粒少量
2. 暗茶褐色土 ローム粒・ロームブロック混入
3. 黒茶褐色土 ローム粒混入、ロームブロック微量
4. 暗茶褐色土 ローム粒・暗茶褐色土ブロック少量
5. 暗茶褐色土 ローム粒多量、暗茶褐色土薄層状
6. 暗茶褐色土 ローム粒多量、暗茶褐色土少量
7. 暗茶褐色土 ローム粒多量、暗茶褐色土薄層
8. 茶褐色土 ローム粒・ロームブロック混入
9. 黒茶褐色土 ローム粒・黒褐色土多量
10. 暗茶褐色土 ローム粒混入、黒褐色土多量
11. 暗茶褐色土 ローム粒少量
12. 暗茶褐色土 ローム粒混入
13. 暗茶褐色土 ローム粒多量
14. 茶褐色土 ローム粒多量
15. 暗茶褐色土 ローム粒多量、ロームブロック微量
16. 暗茶褐色土 ローム粒多量、ロームブロック微量
17. 暗茶褐色土 ローム粒混入、黒褐色土少量
18. 暗茶褐色土 ローム粒混入、ロームブロック少量
19. 暗茶褐色土 ローム粒多量、ロームブロック混入
20. 黒茶褐色土 ローム粒混入、黒褐色土多量
21. 暗茶褐色土 ローム粒多量、ロームブロック少量
22. 暗茶褐色土 ローム粒多量、ロームブロック少量
23. 暗茶褐色土 ローム粒・黒褐色土混入、ロームブロック少量
24. 暗茶褐色土 ローム粒・黒褐色土多量、ロームブロック少量
25. 暗茶褐色土 ローム粒多量、ロームブロック少量
26. 暗茶褐色土 細かいローム粒少量
27. 暗茶褐色土 ローム粒少量、暗茶褐色土ブロック混入
28. 暗茶褐色土 ローム粒少量、ローム混入
29. 暗茶褐色土 ローム粒混入
30. 茶褐色土 ローム粒多量
31. 暗茶褐色土 ローム粒多量
32. 暗茶褐色土 細かいローム粒多量
33. 暗茶褐色土 ローム粒多量、ロームブロック少量
34. 暗茶褐色土 ローム粒・ロームブロック・暗茶褐色土多量



図面15 421次調査 北側橋脚基礎・管理棟地区縄文時代遺構配置図

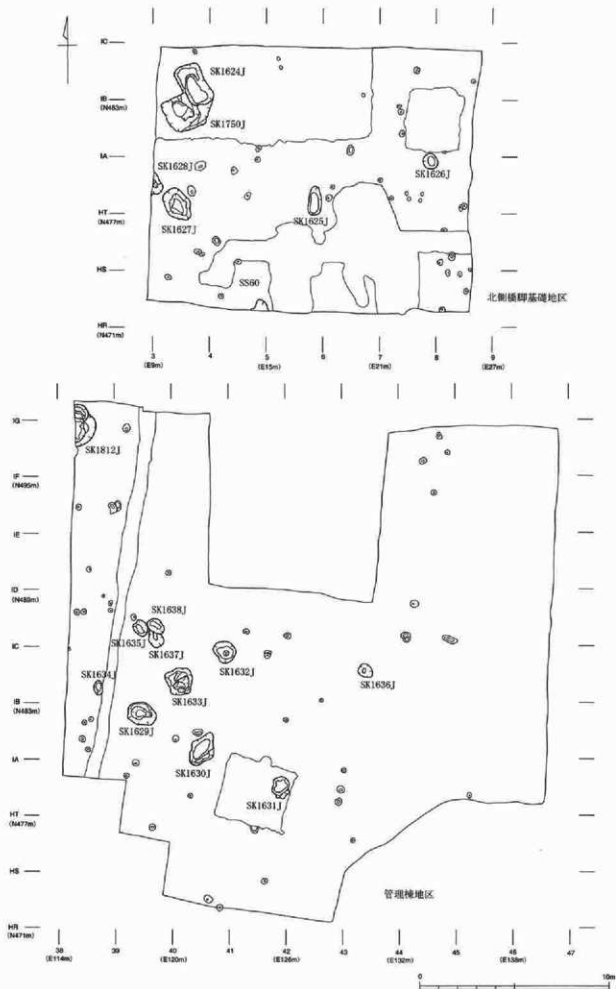

図面16 421次調査 北側排水管経路地区縄文時代遺構配置図 (1)

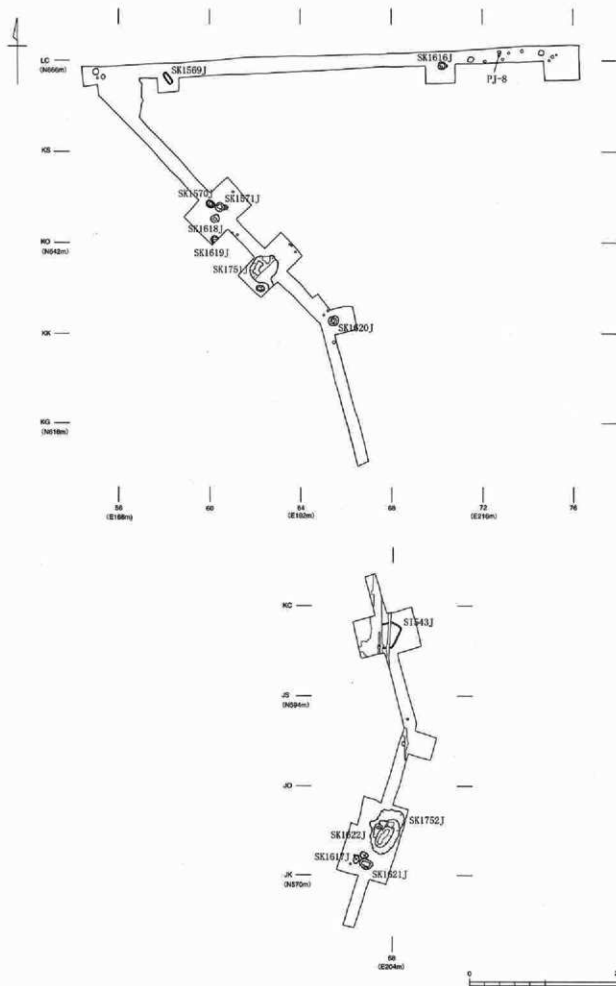

図面17 421次調査 北側排水管経路地区縄文時代遺構配置図 (2)

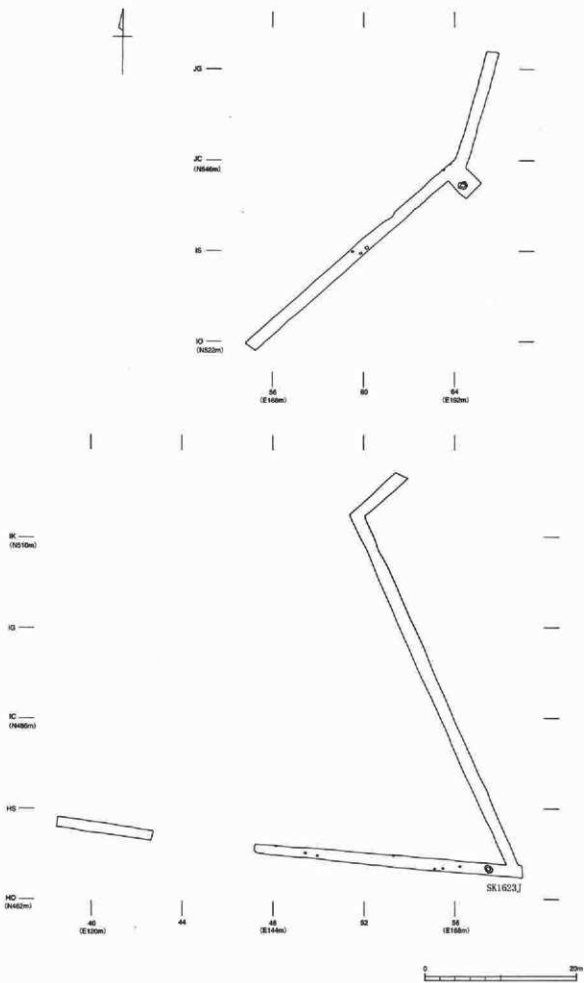

図面19 421次調査 盛土試掘地区縄文時代遺構配置図(2)

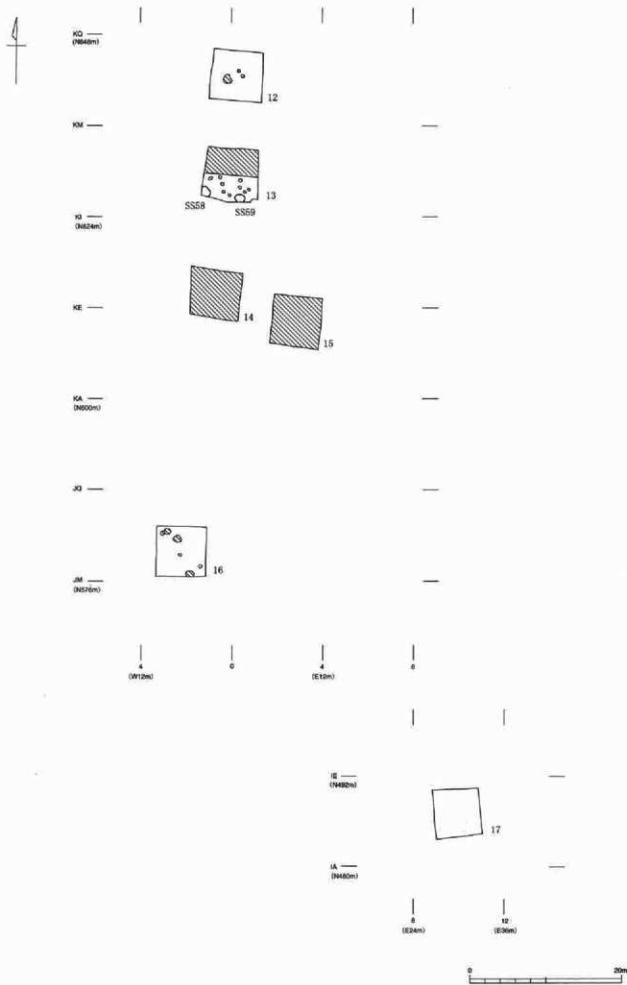

図面20 421次調査 池腰岸地区縄文時代遺構配置図

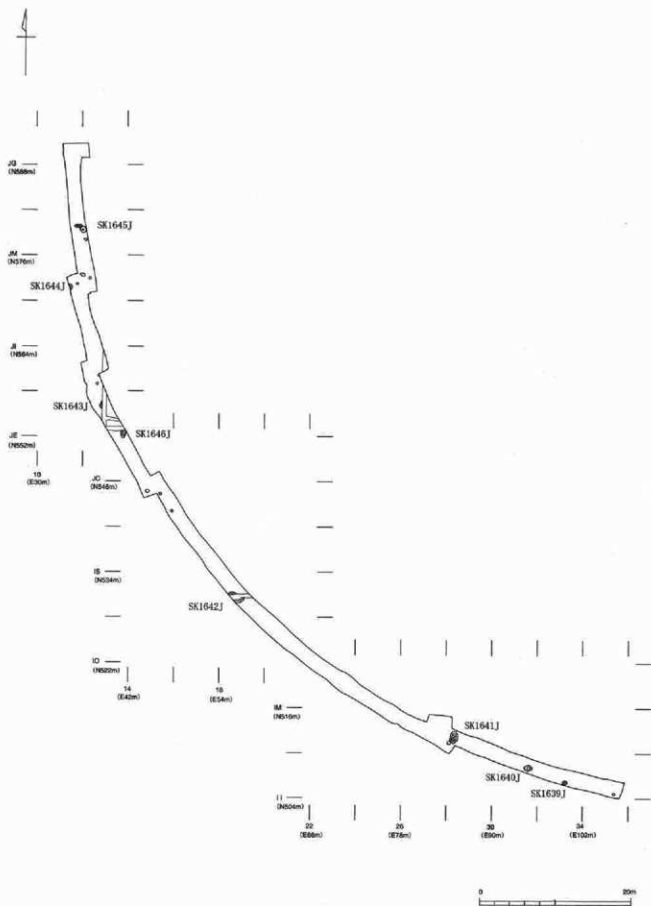

図面21 421次調査 SI543J住居実測図

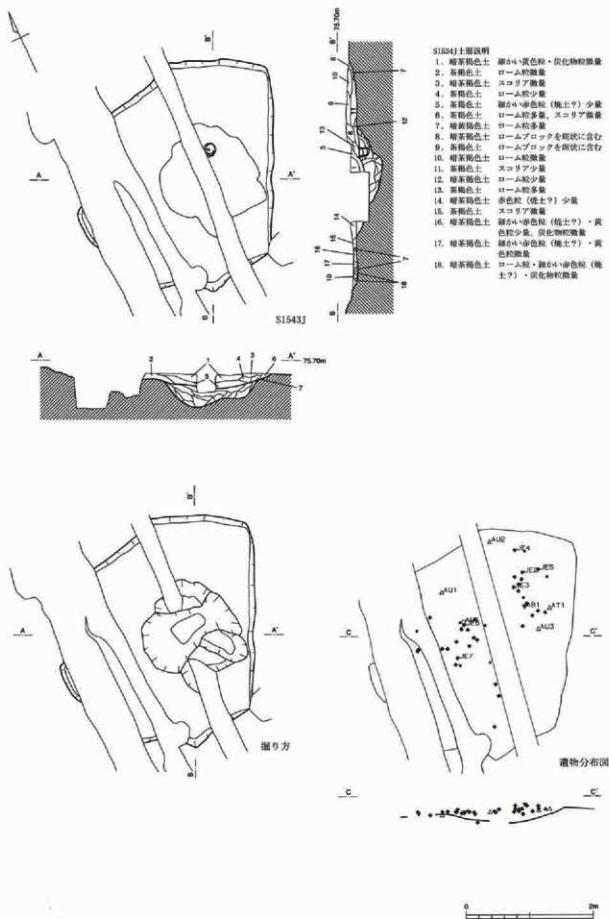

図面22 421次調査 SI543J住居炉、SS58集石実測図

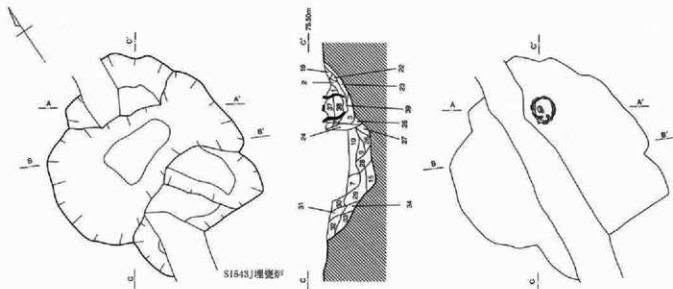

SI543J埋没部



SI543J埋没部土層説明

- | | | |
|---------|---------|---------|
| 1. 粘土層 | 21. 灰土層 | 31. 灰土層 |
| 2. 粘土層 | 22. 灰土層 | 32. 灰土層 |
| 3. 粘土層 | 23. 灰土層 | 33. 灰土層 |
| 4. 粘土層 | 24. 灰土層 | 34. 灰土層 |
| 5. 粘土層 | 25. 灰土層 | 35. 灰土層 |
| 6. 粘土層 | 26. 灰土層 | 36. 灰土層 |
| 7. 粘土層 | 27. 灰土層 | 37. 灰土層 |
| 8. 粘土層 | 28. 灰土層 | 38. 灰土層 |
| 9. 粘土層 | 29. 灰土層 | 39. 灰土層 |
| 10. 粘土層 | 30. 灰土層 | |
| 11. 粘土層 | 31. 灰土層 | |
| 12. 粘土層 | 32. 灰土層 | |
| 13. 粘土層 | 33. 灰土層 | |
| 14. 粘土層 | 34. 灰土層 | |
| 15. 粘土層 | 35. 灰土層 | |
| 16. 粘土層 | 36. 灰土層 | |
| 17. 粘土層 | 37. 灰土層 | |
| 18. 粘土層 | 38. 灰土層 | |
| 19. 粘土層 | 39. 灰土層 | |
| 20. 粘土層 | | |

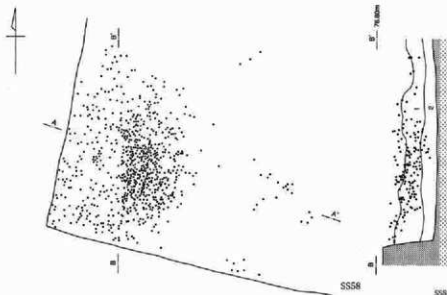

SS58

SS58土層説明

- | | |
|--------|--------------|
| 1. 粘土層 | ローム粒多量、炭化物微量 |
| 2. 粘土層 | ローム粒多量、炭化物微量 |



図面23 421次調査 SS57・59・60集石実測図

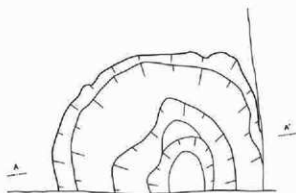
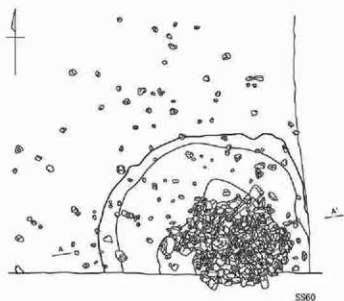
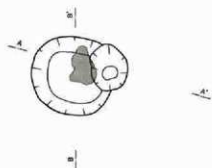
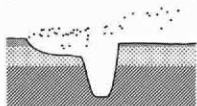
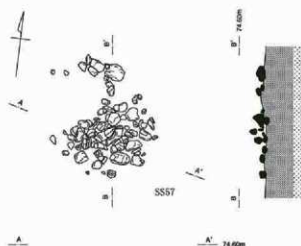
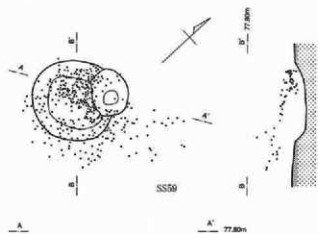

SS60土層説明

- | | |
|-----------------------|------------------|
| 1. 黒茶褐色土 炭化物微量 | 8. 暗茶褐色土 スコリア微量 |
| 2. 黒茶褐色土 炭化物少量 | 9. 茶褐色土 スコリア微量 |
| 3. 暗茶褐色土 スコリア微量 | 10. 茶褐色土 ローム少量 |
| 4. 暗茶褐色土 炭化物少量 | 11. 明茶褐色土 スコリア微量 |
| 5. 黒茶褐色土 ローム少量, 炭化物微量 | 12. 茶褐色土 ローム少量 |
| 6. 暗茶褐色土 ローム混入, 炭化物微量 | 13. 明茶褐色土 ローム多量 |
| 7. 暗茶褐色土 ローム粒混入 | 14. 暗茶褐色土 炭化物微量 |
| | 15. 暗茶褐色土 スコリア多量 |



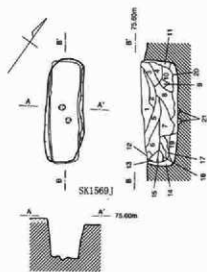

SK1569J土層説明

1. 赤褐色土 スコリア多量
2. 暗茶褐色土 スコリア多量
3. 赤褐色土 スコリア少量
4. 赤褐色土 ローム粒・スコリア多量
5. 暗茶褐色土 ローム粒混入、スコリア多量
6. 暗茶褐色土 ローム粒・スコリア多量
7. 茶褐色土 ローム粒・スコリア多量
8. 明茶褐色土 ローム粒・ロームブロック混入
9. 明茶褐色土 ローム粒・ロームブロック多量
10. 暗茶褐色土 ローム粒・ロームブロック多量
11. 明茶褐色土 ローム粒多量、ロームブロック混入
12. 赤褐色土 ローム粒少量
13. 茶褐色土 ローム粒多量
14. 暗茶褐色土 ローム粒多量
15. 明茶褐色土 ローム粒多量
16. 明茶褐色土 ロームブロック混入
17. 明茶褐色土 ローム粒混入
18. 明茶褐色土 ロームブロック多量
19. 赤褐色土 ロームブロック少量
20. 暗茶褐色土 ローム粒・スコリア少量
21. 明茶褐色土 ローム粒多量

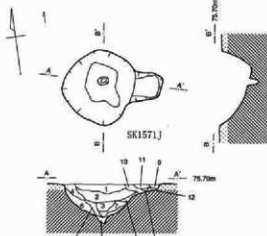

SK1571J土層説明

- | | | | |
|----------|-----------|-----------|-----------|
| 1. 暗茶褐色土 | ローム粒少量 | 8. 明茶褐色土 | ロームブロック少量 |
| 2. 暗茶褐色土 | ローム粒少量 | 9. 茶褐色土 | |
| 3. 暗茶褐色土 | ローム粒混入 | 10. 褐色土 | |
| 4. 茶褐色土 | ローム粒少量 | 11. 茶褐色土 | ローム少量 |
| 5. 茶褐色土 | ローム粒多量 | 12. 暗茶褐色土 | ローム多量 |
| 6. 明茶褐色土 | ロームブロック多量 | 13. 明茶褐色土 | ロームブロック少量 |
| 7. 茶褐色土 | ロームブロック少量 | | |

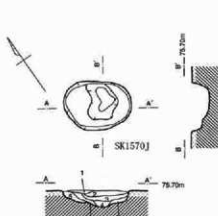

SK1570J土層説明

1. 暗茶褐色土 スコリア少量
2. 暗茶褐色土 スコリア少量
3. 暗茶褐色土 ローム粒少量
4. 茶褐色土 ローム粒多量
5. 明茶褐色土 ローム粒少量
6. 茶褐色土 ローム粒少量

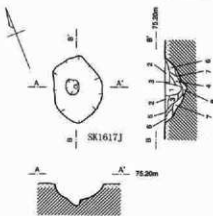

SK1617J土層説明

1. 茶褐色土 スコリア多量
2. 茶褐色土 スコリア少量
3. 茶褐色土 スコリア混入
4. 明茶褐色土 ローム粒多量
5. 明茶褐色土 ローム粒少量
6. 暗茶褐色土 ローム粒多量

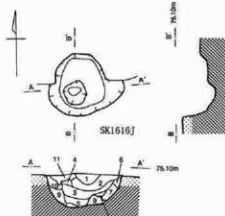

SK1616J土層説明

1. 暗茶褐色土 ローム粒少量
2. 暗茶褐色土 ローム粒・スコリア少量
3. 茶褐色土 ローム粒少量
4. 茶褐色土 ローム粒少量
5. 暗茶褐色土 ローム粒少量
6. 暗茶褐色土 ローム粒少量
7. 茶褐色土 ローム粒混入
8. 暗茶褐色土 ローム粒混入
9. 茶褐色土 ロームブロック少量
10. 暗茶褐色土 ロームブロック少量
11. 茶褐色土 ローム多量

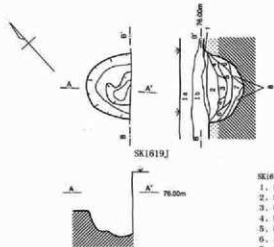

SK1619J土層説明

1. 暗茶褐色土 スコリア少量
2. 暗茶褐色土 ローム粒少量
3. 茶褐色土 ローム粒少量
4. 茶褐色土 スコリア少量
5. 暗茶褐色土 ローム粒多量
6. 茶褐色土 ローム粒少量
7. 茶褐色土 ローム粒多量
8. 明茶褐色土 ロームブロック多量
9. 明茶褐色土 ローム多量
10. 暗茶褐色土 ロームブロック多量

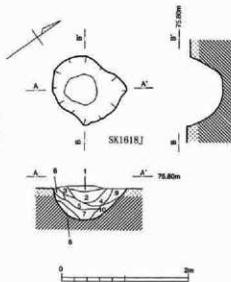

SK1618J土層説明

1. 暗茶褐色土 ローム粒少量
2. 暗茶褐色土 ローム粒少量
3. 暗茶褐色土 ローム粒混入
4. 暗茶褐色土 ローム粒・スコリア少量
5. 暗茶褐色土 スコリア少量
6. 茶褐色土 スコリア少量
7. 茶褐色土 スコリア少量
8. 暗茶褐色土 ローム粒少量



図面25 421次調査 SK1620J~1624J・1750J土坑実測図

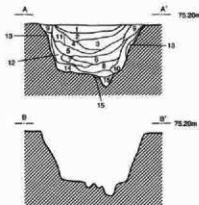
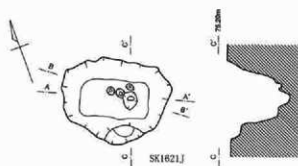

SK1621J土層説明

1. 緑茶褐色土 スコリア少量
2. 黒茶褐色土 ローム混入
3. 黒茶褐色土 ローム少量
4. 茶褐色土 スコリア多量
5. 茶褐色土 ローム粒少量, スコリア多量
6. 茶褐色土 ローム粒多量, スコリア多量
7. 茶褐色土 ローム粒多量, スコリア少量
8. 茶褐色土 ローム粒多量
9. 明茶褐色土 ローム粒多量
10. 明茶褐色土 ローム多量
11. 茶褐色土 ローム粒少量
12. 黄褐色土 ローム粒多量
13. 暗黄褐色土 ローム多量
14. 暗黄褐色土 ローム多量, 黒褐色土混入
15. 暗黄褐色土 ローム粒・ロームブロック多量

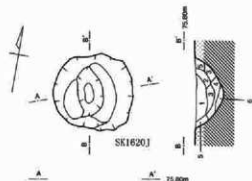

SK1620J土層説明

1. 茶褐色土 スコリア微量
2. 茶褐色土 スコリア少量
3. 茶褐色土 ローム混入
4. 明茶褐色土 スコリア少量
5. 明茶褐色土 スコリア多量
6. 明茶褐色土 ローム多量



SK1622J土層説明

1. 茶褐色土 スコリア多量
2. 茶褐色土 ローム粒少量
3. 緑茶褐色土 ローム粒・スコリア多量
4. 緑茶褐色土 ローム粒多量

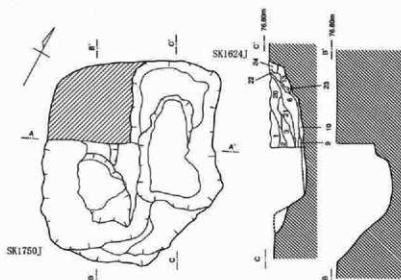

SK1750J

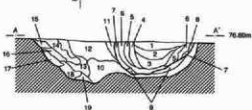

SK1624J・1750J土層説明

1. 黒茶褐色土 ローム粒混入 以下SK1624J
2. 黒茶褐色土 ローム粒微量
3. 黒茶褐色土 ローム粒少量
4. 黒茶褐色土 ローム粒微量
5. 暗黄褐色土 ローム粒少量
6. 茶褐色土 ローム粒多量
7. 明茶褐色土 ローム粒多量
8. 茶褐色土 ローム粒多量
9. 明茶褐色土 ローム粒混入
10. 黒茶褐色土 スコリア微量 以下SK1750J
11. 明茶褐色土 ローム粒少量
12. 明茶褐色土 ローム多量
13. 暗黄褐色土 ハードロームブロック多量
14. 明茶褐色土 ローム粒少量
15. 明茶褐色土 ローム粒多量, スコリア微量
16. 明茶褐色土 ローム多量
17. 暗黄褐色土 ローム多量
18. 黄褐色土 V層の腐植土
19. 茶褐色土 ローム粒多量, ロームブロック微量
20. 茶褐色土 ローム粒少量, 茶褐色土粒微量
21. 茶褐色土 スコリア微量
22. 茶褐色土 ローム粒少量
23. 明茶褐色土 ローム粒多量
24. 暗黄褐色土 ロームブロック多量

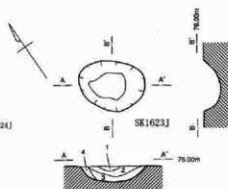

SK1623J土層説明

1. 緑茶褐色土 スコリア多量
2. 暗茶褐色土 ローム粒混入, スコリア多量
3. 明茶褐色土 スコリア多量
4. 明茶褐色土 ローム・スコリア多量



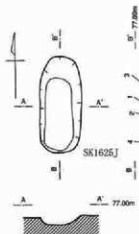

SK1625J土層説明

1. 暗茶褐色土 スコリア微量
2. 茶褐色土 ローム粒微量
3. 茶褐色土 ローム粒・スコリア少量
4. 茶褐色土 ローム粒
5. 明茶褐色土 スコリア微量
6. 暗黄褐色土 ロームブロック少量
7. 明茶褐色土 スコリア少量

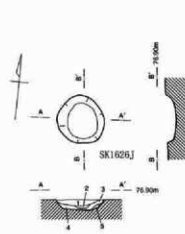

SK1626J土層説明

1. 暗茶褐色土 スコリア微量
2. 茶褐色土 ローム粒多量、スコリア少量
3. 茶褐色土 ローム粒少量
4. 明茶褐色土 ローム粒多量
5. 茶褐色土 ロームブロックを底状に含む

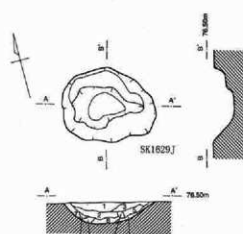

SK1629J土層説明

1. 暗茶褐色土 スコリア微量
2. 茶褐色土 ローム粒少量
3. 暗茶褐色土 茶褐色土ブロックを底状に含む
4. 暗茶褐色土 ローム少量
5. 茶褐色土 ローム少量
6. 茶褐色土 ローム均一少量
7. 明茶褐色土 ローム混入
8. 茶褐色土 ローム混入
9. 明茶褐色土 ローム多量

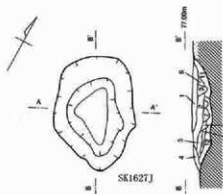

SK1627J土層説明

1. 暗茶褐色土 ローム粒微量
2. 暗茶褐色土 ローム粒少量
3. 暗茶褐色土 ローム粒・スコリア少量
4. 暗茶褐色土 ローム混入、スコリア微量
5. 暗茶褐色土 ローム微量
6. 暗茶褐色土 ローム多量
7. 茶褐色土 ローム混入
8. 明茶褐色土 ローム多量、スコリア少量
9. 暗茶褐色土 ローム少量
10. 暗茶褐色土 ローム少量
11. 茶褐色土 ローム多量
12. 明茶褐色土 ローム多量

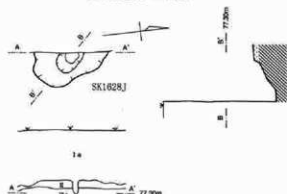

SK1628J



SK1627J土層説明

1. 黒色土 スコリア微量
2. 暗茶褐色土 スコリア少量
3. 暗茶褐色土 ローム粒少量
4. 暗茶褐色土 ローム粒多量
5. 茶褐色土 ローム粒多量
6. 茶褐色土 スコリア微量
7. 茶褐色土 スコリア多量
8. 茶褐色土 ローム粒多量、ロームブロック微量
9. 茶褐色土 褐色粘質ローム多量
10. 暗茶褐色土 ローム多量
11. 明茶褐色土 ローム多量、スコリア少量
12. 暗茶褐色土 ローム多量、茶褐色土少量

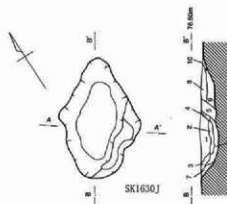

SK1630J土層説明

1. 暗茶褐色土 スコリア微量
2. 暗茶褐色土 ローム粒微量
3. 茶褐色土 ローム粒少量
4. 茶褐色土 ローム粒微量
5. 茶褐色土 ローム粒微量
6. 明茶褐色土 ロームブロック多量
7. 明茶褐色土 ローム多量
8. 暗茶褐色土 ローム粒少量
9. 明茶褐色土 ローム多量
10. 暗茶褐色土 ローム少量

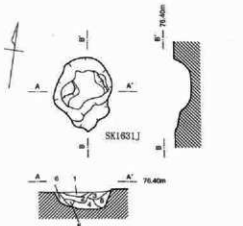

SK1631J土層説明

1. 暗茶褐色土 ローム少量
2. 茶褐色土 ローム・ロームブロック少量
3. 茶褐色土 ローム粒少量
4. 明茶褐色土 ロームブロックを底状に含む
5. 茶褐色土 ローム粒少量
6. 明茶褐色土 ローム混入



図面27 421次調査 SK1632J~1640J土坑実測図

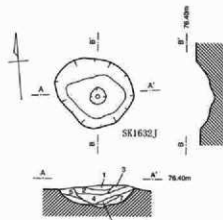

SK1632J土層説明

1. 暗茶褐色土 スコリア少量
2. 茶褐色土 スコリア少量
3. 茶褐色土 ローム粒少量
4. 茶褐色土 ローム多量
5. 明茶褐色土 ローム少量
6. 明茶褐色土 ロームブロック混入
7. 暗黄褐色土 ローム多量

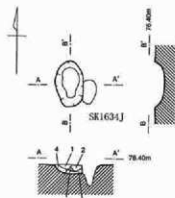

SK1634J土層説明

1. 暗茶褐色土 ローム粒少量
2. 茶褐色土 ローム粒多量
3. 明茶褐色土 ロームブロック少量
4. 明茶褐色土 ロームブロック混入
5. 暗黄褐色土 ロームブロック多量

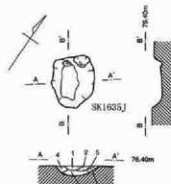

SK1635J土層説明

1. 暗茶褐色土 スコリア少量
2. 暗茶褐色土 スコリア多量
3. 茶褐色土 ローム粒少量
4. 茶褐色土 ローム少量
5. 茶褐色土 ローム少量
6. 茶褐色土 ローム少量

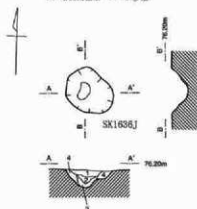

SK1636J土層説明

1. 暗茶褐色土 ローム粒少量
2. 茶褐色土 ローム粒を複数に含む
3. 明茶褐色土 ローム粒多量
4. 暗黄褐色土 ローム多量、茶褐色土ブロック少量

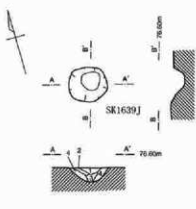

SK1639J土層説明

1. 暗黄褐色土 ローム混入、スコリア少量
2. 褐色土 ローム多量、スコリア少量
3. 明茶褐色土 ローム粒多量、スコリア少量
4. 暗黄褐色土 ローム粒多量、スコリア少量

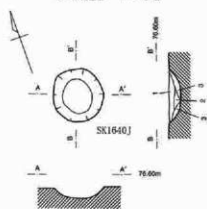

SK1640J土層説明

1. 茶褐色土 ローム粒少量
2. 茶褐色土 ローム粒少量、スコリア混入
3. 褐色土 ローム混入

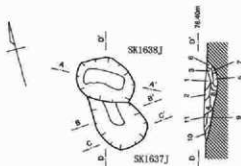

SK1637J

76.40m

76.40m

76.40m

76.40m

76.40m

76.40m

76.40m

76.40m

76.40m

76.40m

76.40m

76.40m

76.40m

76.40m

76.40m

76.40m

SK1637J・1638J土層説明

1. 暗茶褐色土 ロームブロックを複数に混入
2. 茶褐色土 スコリア少量
3. 茶褐色土 ローム粒少量
4. 茶褐色土 ローム粒少量、スコリア少量
5. 茶褐色土 ロームブロックを複数に含む
6. 茶褐色土 ローム少量
7. 明茶褐色土 ロームブロック少量
8. 明茶褐色土 ロームブロック多量
9. 茶褐色土 ロームブロック少量
10. 明茶褐色土 ローム多量
11. 茶褐色土 スコリア少量
12. 暗茶褐色土 ローム粒少量
13. 暗茶褐色土 ローム粒少量
14. 茶褐色土 ローム粒少量

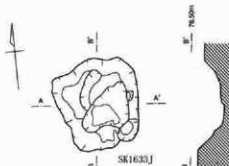

SK1633J

76.80m

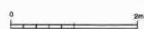

図面28 421次調査 SK1641J~1646J・1812J土坑実測図

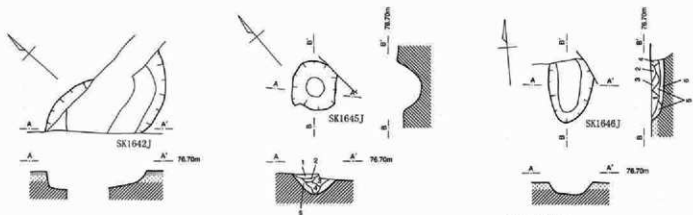

SK1645J土層説明

1. 茶褐色土 ローム粒少量
2. 茶褐色土 ローム粒混入、スコリア微量
3. 茶褐色土 ローム粒混入
4. 茶褐色土 ローム粒多量
5. 明茶褐色土 ローム多量

SK1646J土層説明

1. 茶褐色土 ローム・スコリア微量
2. 茶褐色土 ローム・スコリア極微量
3. 茶褐色土 スコリア少量
4. 茶褐色土 ローム微量、スコリア混入
5. 褐色土 ローム粒多量
6. 明茶褐色土 ローム混入

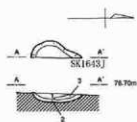

SK1643J土層説明

1. 明茶褐色土 ローム粒微量
2. 茶褐色土 ローム粒微量
3. 褐色土 ローム多量

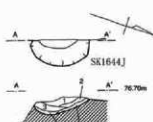

SK1644J土層説明

1. 茶褐色土 ローム粒微量
2. 茶褐色土 ローム粒微量、スコリア混入
3. 茶褐色土 ローム粒少量、スコリア混入
4. 褐色土 ローム多量
5. 褐色土 ローム少量

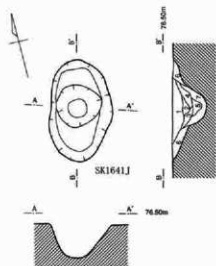

SK1641J土層説明

1. 茶褐色土 ローム微量
2. 茶褐色土 ローム粒微量
3. 茶褐色土 ローム微量
4. 茶褐色土 ローム少量
5. 茶褐色土 ローム混入
6. 褐色土 ローム・スコリア混入
7. 褐色土 ローム粒多量

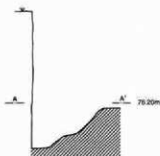
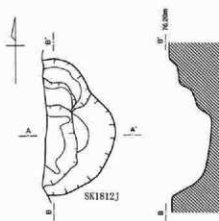

図面29 421次調査 SK1751J・1752J土坑実測図

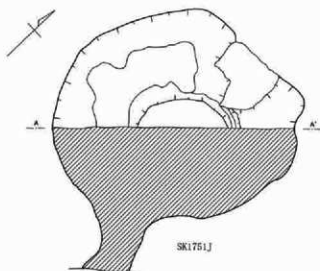

SK1751J土層説明

1. 明茶褐色土 ローム混入
2. 明茶褐色土 ロームブロック少量
3. 明茶褐色土 ローム多量
4. 明茶褐色土 黒褐色土少量
5. 明茶褐色土 ロームブロック散在
6. 明茶褐色土 ロームブロック・黒褐色土少量
7. 暗黄褐色土 ロームブロック少量
8. 暗黄褐色土 黒褐色土少量
9. 暗黄褐色土
10. 茶褐色土 ローム散在
11. 暗茶褐色土 ローム散在
12. 暗茶褐色土 ロームブロック少量
13. 暗茶褐色土 ローム混入
14. 暗茶褐色土 ロームブロック少量
15. 暗黄褐色土 ローム多量、黒褐色土少量
16. 茶褐色土 ローム散在
17. 暗黄褐色土 ローム多量
18. 茶褐色土 ロームブロック少量



SK1752J土層説明

1. 暗黄褐色土 ローム少量
2. 暗茶褐色土 ローム散在
3. 暗茶褐色土 スコリア散在
4. 暗茶褐色土 スコリア少量
5. 茶褐色土 ローム混・ロームブロック少量
6. 暗黄褐色土 ローム少量
7. 暗黄褐色土 ローム混を覆次に少量
8. 明茶褐色土 ローム多量、黒褐色土少量
9. 明茶褐色土 ローム混・ロームブロック多量
10. 暗茶褐色土 ローム混・スコリア少量
11. 明茶褐色土 ロームブロック混入
12. 暗茶褐色土 スコリア多量
13. 暗茶褐色土 スコリア少量
14. 茶褐色土 ローム多量
15. 暗黄褐色土 ローム少量
16. 暗黄褐色土 ローム多量
17. 暗黄褐色土 炭化物少量
18. 暗茶褐色土 炭化物部分的に少量
19. 暗茶褐色土 炭化物部分的に少量
20. 明茶褐色土 ロームブロック混入
21. 茶褐色土 ローム少量
22. 明茶褐色土 ローム多量
23. 明茶褐色土 ローム多量、スコリア少量
24. 暗黄褐色土 茶褐色土ブロック少量
25. 暗黄褐色土 スコリア少量
26. 暗黄褐色土 黒褐色土ブロック少量
27. 明茶褐色土 茶褐色土均一に少量
28. 暗黄褐色土 スコリア少量
29. 暗黄褐色土 スコリア混入
30. 茶褐色土 ローム少量
31. 茶褐色土 スコリア散在
32. 明茶褐色土 ロームブロック多量
33. 暗茶褐色土 ロームブロック少量
34. 茶褐色土 スコリア少量
35. 暗茶褐色土 ロームブロック散在に少量
36. 暗黄褐色土 黒褐色土多量

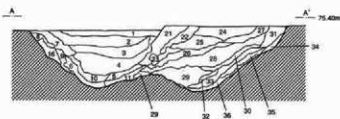
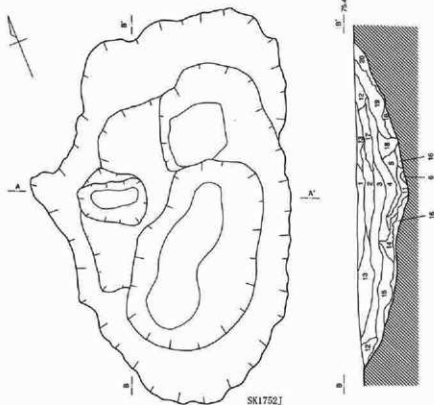

図面30 421次調査 SS57集石、SK1576J・1577J土坑、PJ-1～5・7～9 実測図

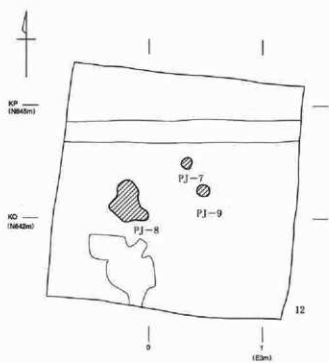
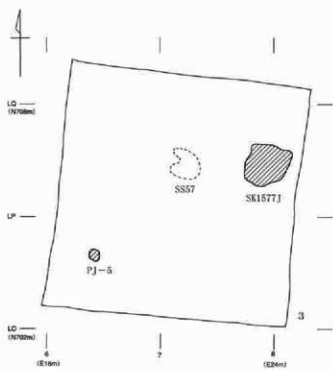
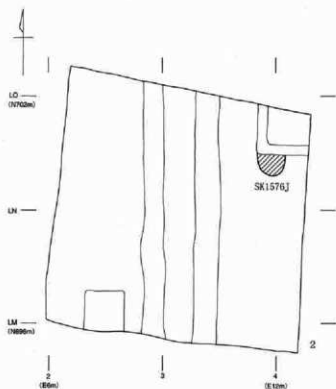
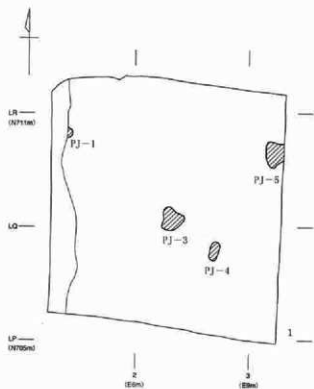

図面31 421次調査 SS58・59集石、SK1578J土坑、PJ-10～25実測図

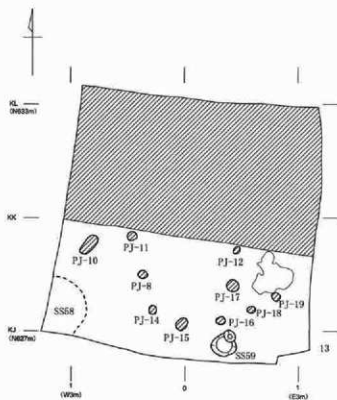
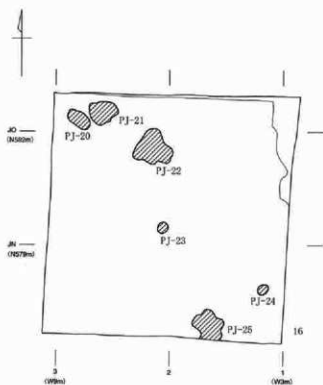
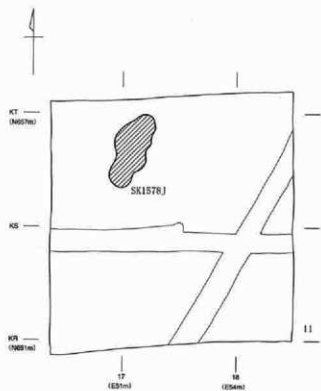

図面32 421次調査 北側橋脚基礎、管理棟地区旧石器時代調査坑配置図

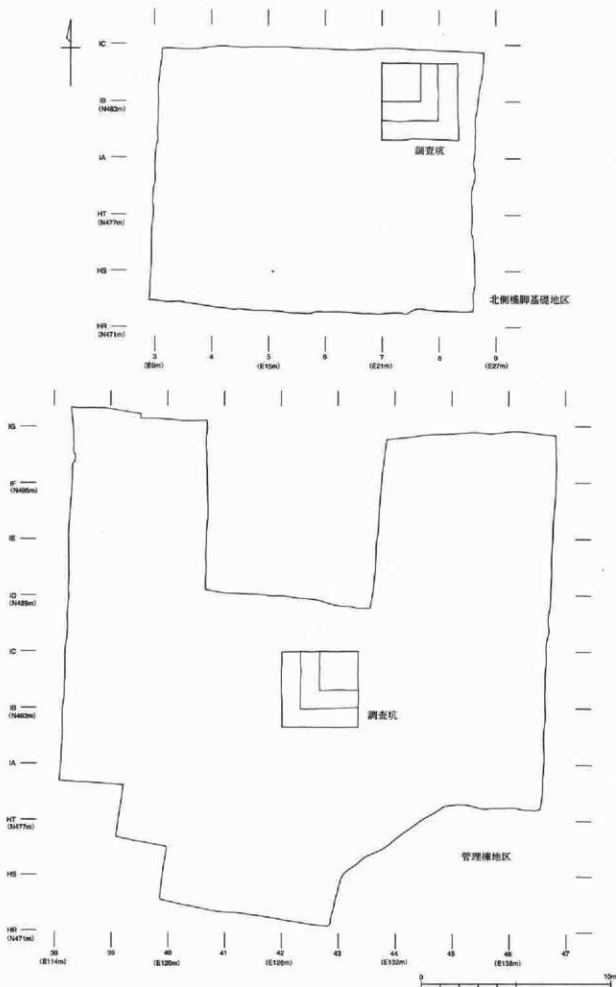

圖面33 421次調査 北側排水管経路地区旧石器時代調査坑配置図 (1)

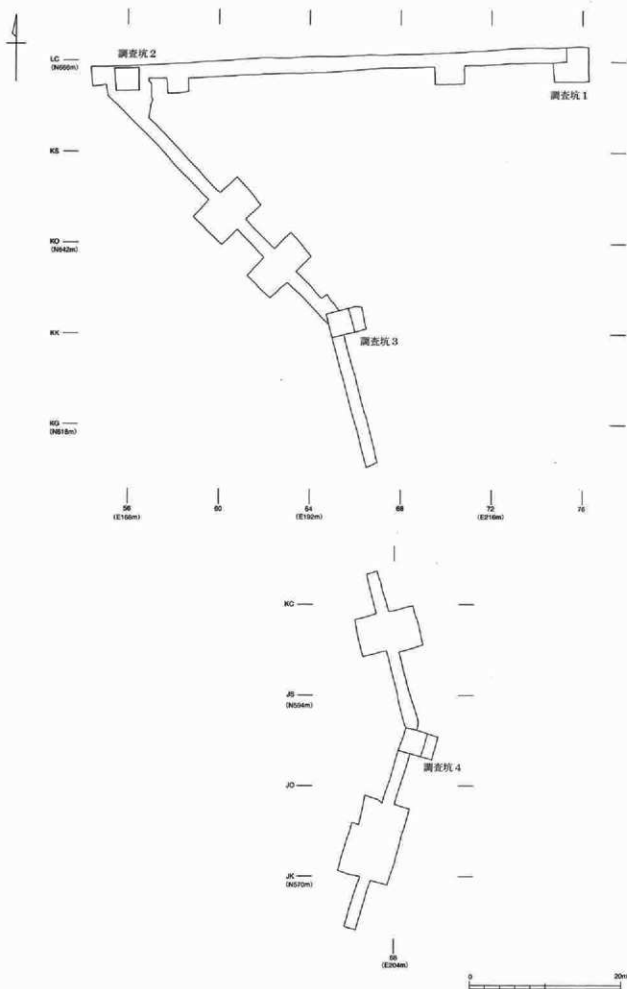

図面34 421次調査 北側排水管経路地区旧石器時代調査坑配置図 (2)

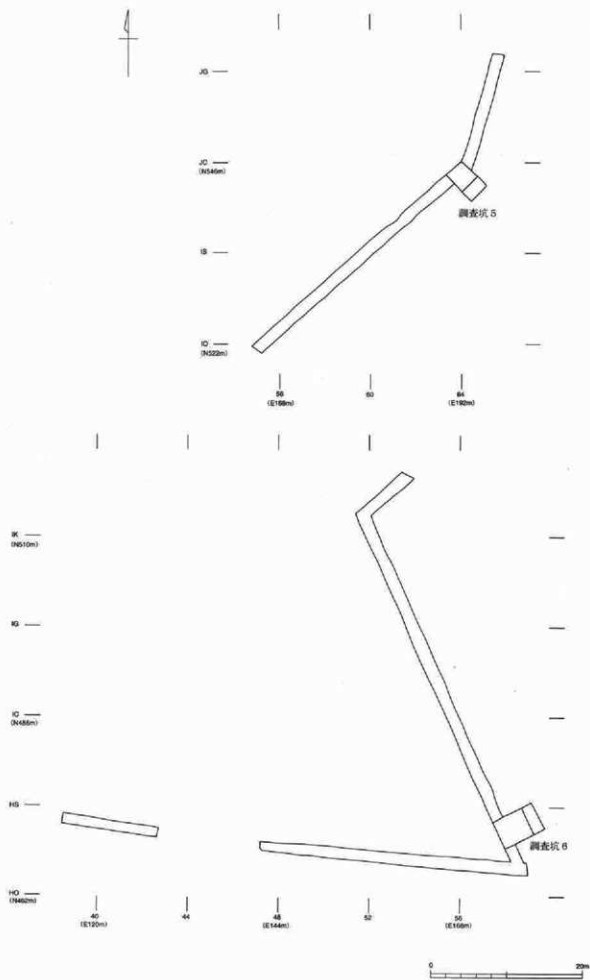

图版35 421次调查 墓土群地区旧石器时代遗物配置图(1)

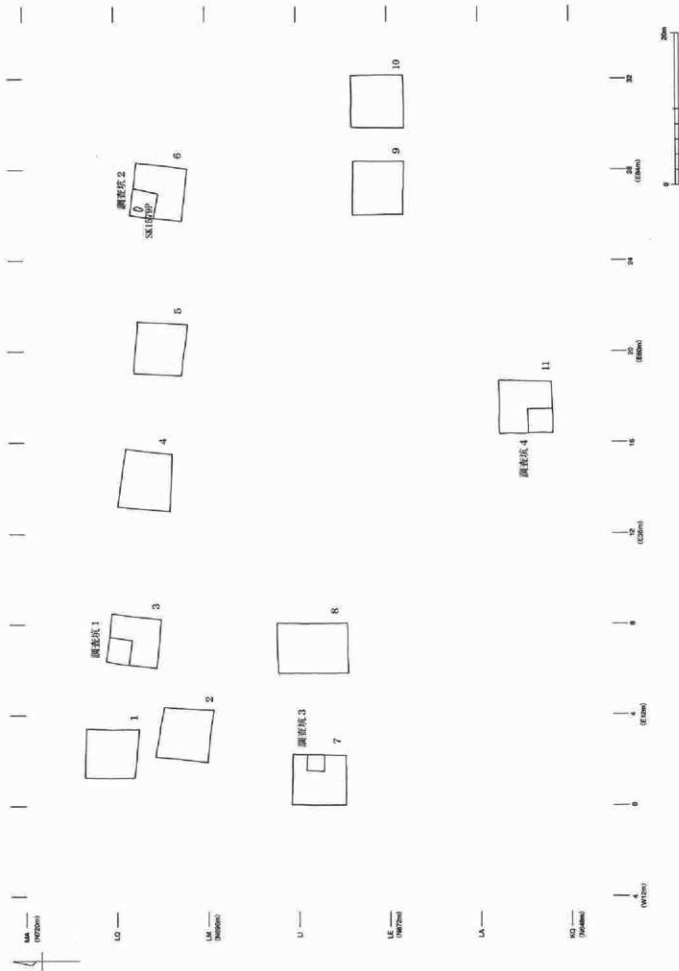

図面36 421次調査 盛土試掘地区旧石器時代調査坑配置図(2)、SK1579P土坑実測図

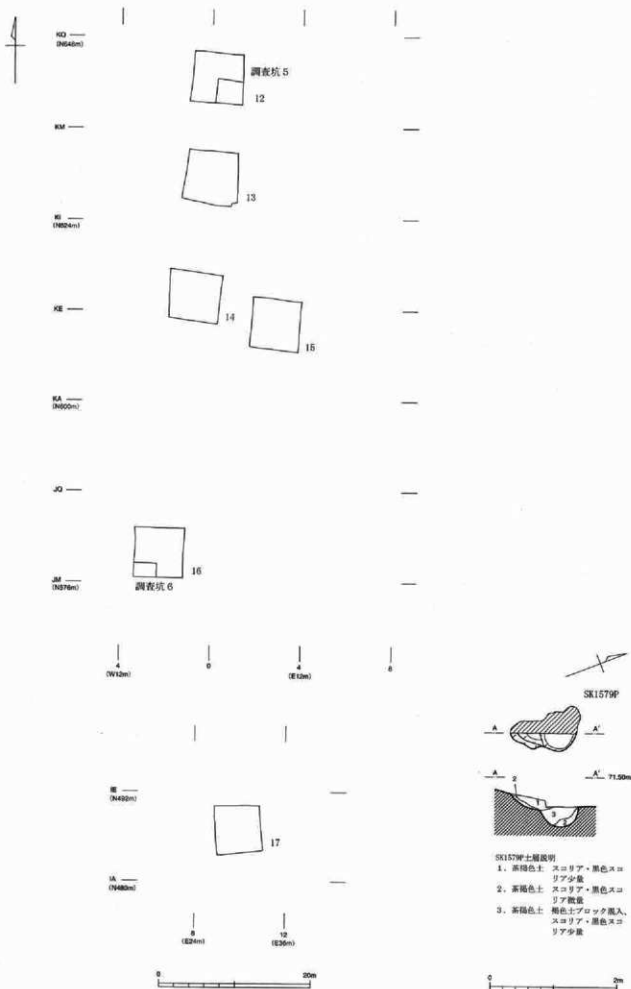

图版37 428次調査 歴史時代遺構配置図

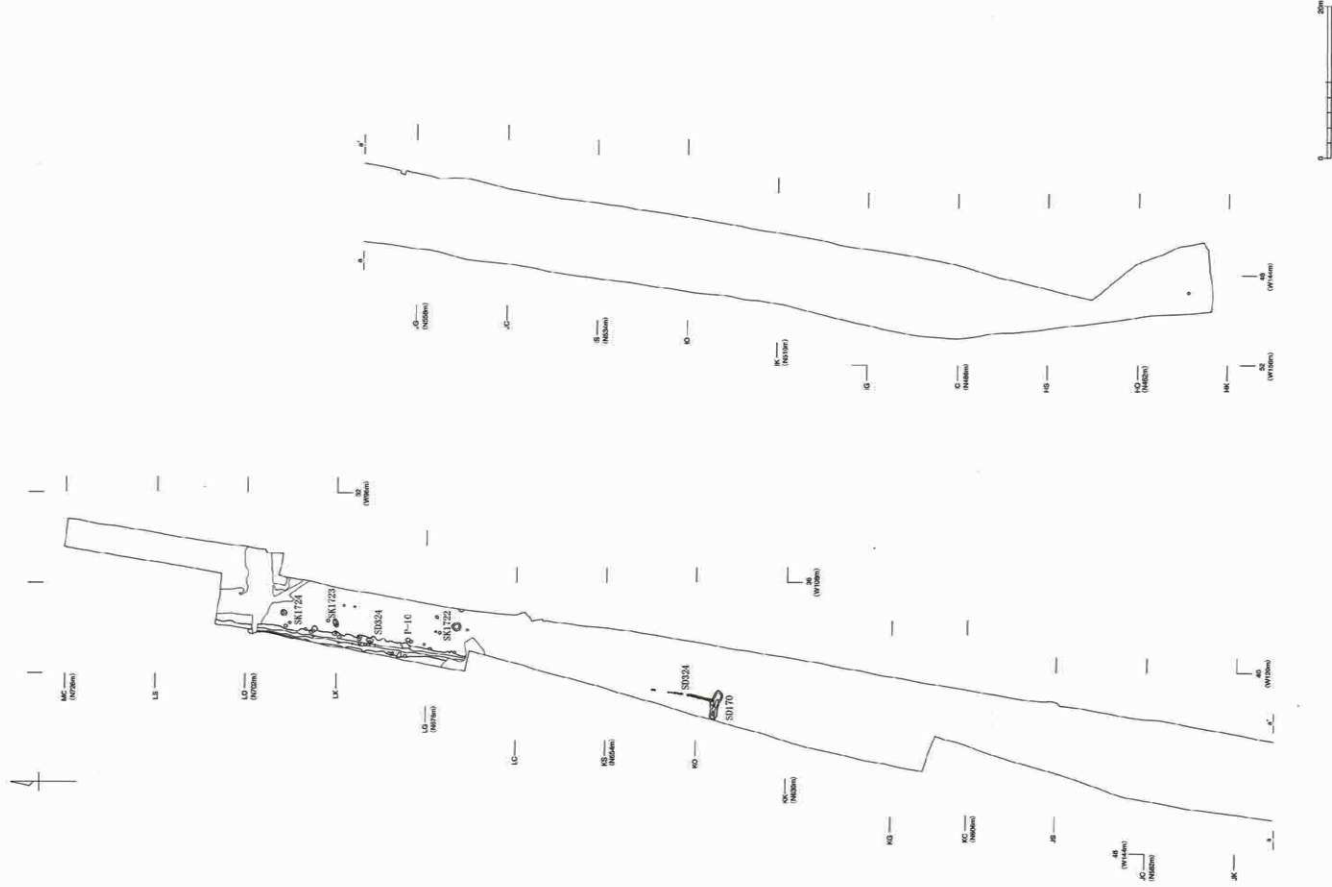

図面38 428次調査 SD324清実測図

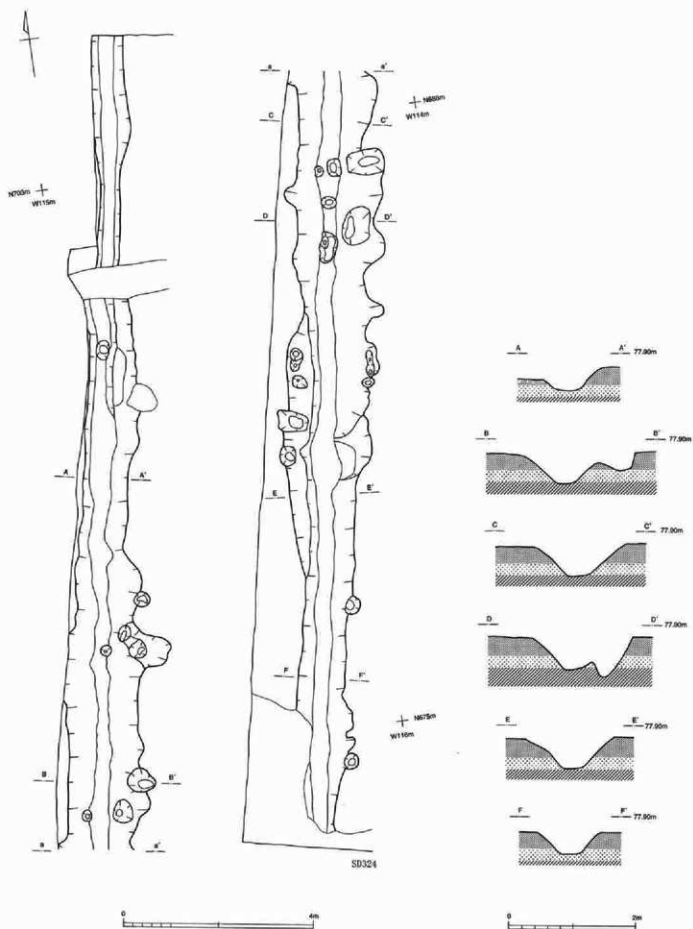

SD324

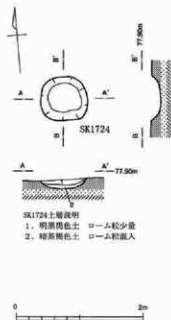
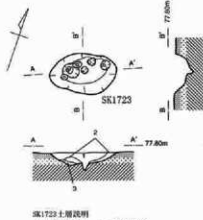
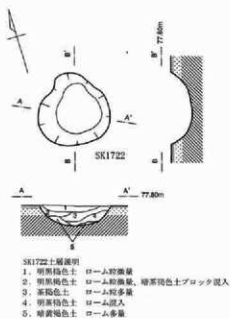
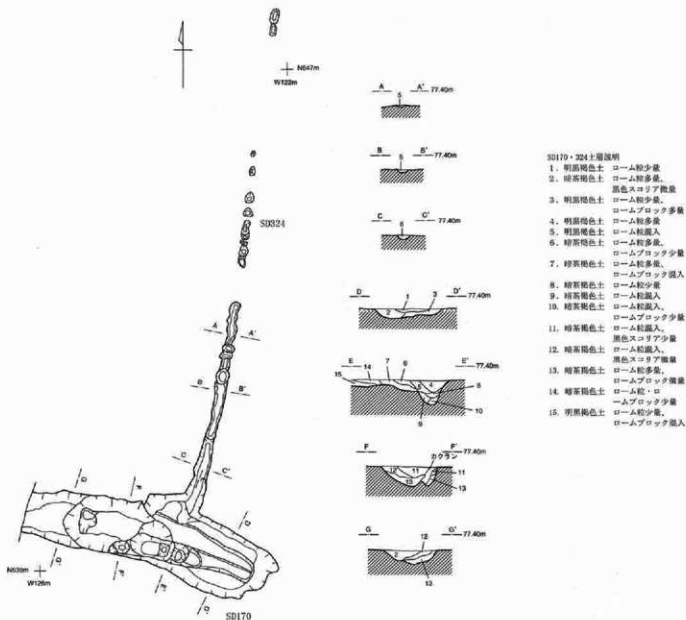

図面41 428次調査 SK1691J~1699J土坑実測図

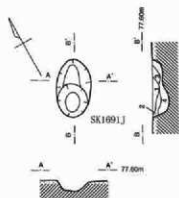

SK1691J土層説明

1. 茶褐色土 ローム粒少量
2. 暗茶褐色土 ローム粒混入
3. 暗茶褐色土 ローム粒多量
4. 茶褐色土 ローム粒多量

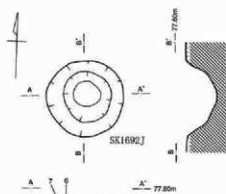

SK1692J土層説明

1. 暗茶褐色土 ローム粒微量
2. 暗茶褐色土 ローム粒少量
3. 暗茶褐色土 ローム粒多量
4. 暗茶褐色土 ローム粒混入
5. 暗茶褐色土 ローム粒多量、ロームブロック混入
6. 茶褐色土 ローム少量
7. 茶褐色土 ローム混入
8. 暗茶褐色土 ローム粒・ロームブロック多量、褐色土ブロック混入

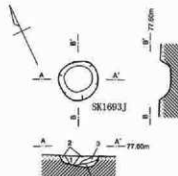

SK1693J土層説明

1. 茶褐色土 ローム混入
2. 暗茶褐色土 ローム多量
3. 暗茶褐色土 ローム多量しみに状に分布
4. 暗茶褐色土 ローム多量、ロームブロック微量

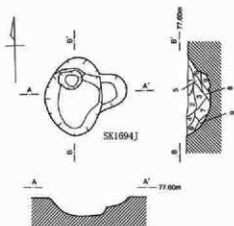

SK1694J土層説明

1. 暗茶褐色土 ローム粒微量
2. 暗茶褐色土 ローム粒少量
3. 茶褐色土 ローム粒混入
4. 茶褐色土 ローム粒少量
5. 茶褐色土 ローム粒混入
6. 暗茶褐色土 ローム多量
7. 茶褐色土 ローム混入
8. 茶褐色土 ローム粒多量
9. 暗茶褐色土 ローム多量

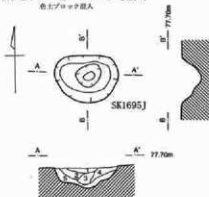

SK1695J土層説明

1. 茶褐色土 ローム粒混入
2. 茶褐色土 ローム粒多量
3. 褐色土 ローム粒少量
4. 茶褐色土 ローム粒多量
5. 暗茶褐色土 ローム多量、茶褐色土しみに状に分布

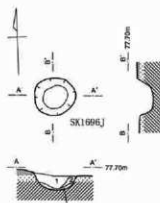

SK1696J土層説明

1. 暗茶褐色土 ローム粒微量
2. 茶褐色土 ローム混入
3. 暗茶褐色土 ロームブロック少量、褐色土ブロック混入

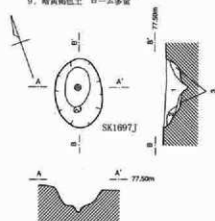

SK1697J土層説明

1. 茶褐色土 ローム粒多量
2. 暗茶褐色土 ローム多量
3. 茶褐色土 ローム多量、ロームブロック少量

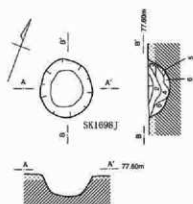

SK1698J土層説明

1. 暗茶褐色土 ローム粒微量
2. 暗茶褐色土 ローム粒少量
3. 茶褐色土 ローム粒微量
4. 茶褐色土 ローム粒少量
5. 茶褐色土 ローム混入
6. 暗茶褐色土 ローム混入

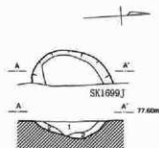

SK1699J土層説明

1. 暗茶褐色土 ローム粒少量
2. 暗茶褐色土 褐色土混入



図面42 428次調査 SK1700J~1705J・1707J土坑実測図

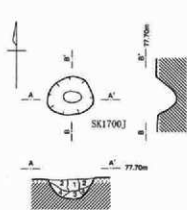

SK1700J土層説明

1. 茶褐色土 ローム粒微量
2. 茶褐色土 ローム粒少量
3. 茶褐色土 ローム多量
4. 暗黄褐色土 ローム多量、褐色土しみ状に分布

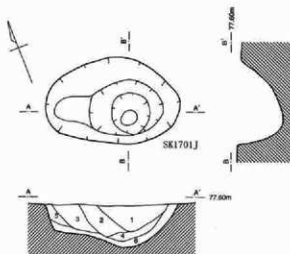

SK1701J土層説明

1. 茶褐色土 ローム少量
2. 暗茶褐色土 ローム微量
3. 茶褐色土 ローム粒多量
4. 暗茶褐色土 ローム少量
5. 暗黄褐色土 ローム多量
6. 暗黄褐色土 ローム多量、褐色土ブロック混入

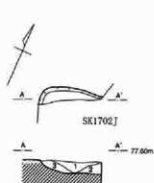

SK1702J土層説明

1. 茶褐色土 ローム粒多量
2. 暗黄褐色土 ロー ブロック多量
3. 暗黄褐色土 ローム多量

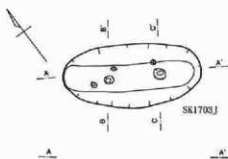

SK1703J土層説明

1. 暗茶褐色土 ローム粒微量
2. 暗黄褐色土 ローム粒少量
3. 暗茶褐色土 ローム粒微量
4. 茶褐色土 ローム粒多量、ロームブロック混入
5. 茶褐色土 ローム粒多量
6. 茶褐色土 ローム多量
7. 茶褐色土 ローム少量
8. 暗黄褐色土 ローム多量、褐色土塊状に分布

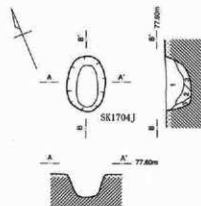

SK1704J土層説明

1. 茶褐色土 ローム粒微量
2. 茶褐色土 ローム粒少量
3. 暗黄褐色土 ローム多量、ロームブロック少量

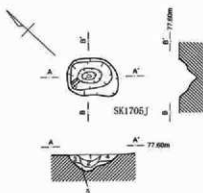

SK1705J土層説明

1. 茶褐色土 ローム粒少量
2. 茶褐色土 ローム粒多量
3. 褐色土 ローム少量
4. 褐色土 ローム粒多量
5. 暗黄褐色土 ローム多量

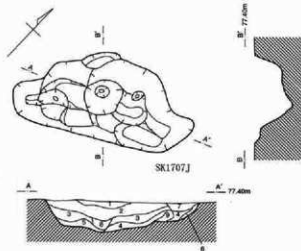

SK1707J土層説明

1. 茶褐色土 ローム粒少量
2. 茶褐色土 ローム粒微量
3. 茶褐色土 ローム粒微量
4. 暗茶褐色土 ローム粒少量
5. 明茶褐色土 ローム粒多量
6. 暗黄褐色土 ローム多量褐色土塊状に分布
7. 茶褐色土 ローム粒混入
8. 暗茶褐色土 ローム粒混入、茶褐色土ブロック少量
9. 明茶褐色土 ローム多量



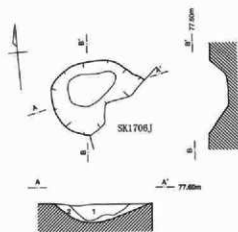

SK1706J土層説明

1. 褐色土 ローム粒微量
2. 暗黄褐色土 ローム粒多量

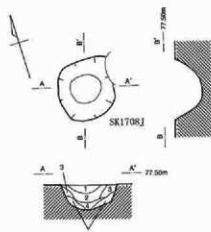

SK1708J土層説明

1. 暗茶褐色土 ローム粒微量
2. 茶褐色土 ローム粒少量
3. 黄褐色土 ローム粒微量
4. 褐色土 ローム粒混入
5. 明灰褐色土 ローム混入

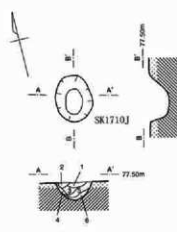

SK1710J土層説明

1. 茶褐色土 ローム粒微量
2. 黄褐色土 ローム粒少量
3. 茶褐色土 ローム多量
4. 暗黄褐色土 ローム粒少量
5. 茶褐色土 ローム混入、スコリア少量
6. 暗黄褐色土 ローム多量

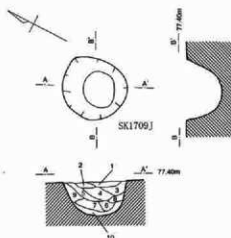

SK1709J土層説明

1. 茶褐色土 ローム粒微量
2. 黄褐色土 スコリア微量
3. 暗黄褐色土 ローム多量
4. 茶褐色土 ローム粒微量
5. 茶褐色土 スコリア微量
6. 茶褐色土 ローム粒少量
7. 茶褐色土 ローム粒混入
8. 茶褐色土 ローム粒少量、スコリア微量
9. 明灰褐色土 ローム粒多量、ロームブロック少量
10. 暗黄褐色土 ローム多量

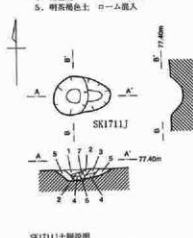

SK1711J土層説明

1. 茶褐色土 ローム粒微量
2. 暗茶褐色土 ローム粒微量
3. 茶褐色土 ローム粒少量
4. 茶褐色土 ローム粒多量
5. 暗黄褐色土 ローム多量
6. 暗黄褐色土 ローム多量、ロームブロック少量
7. 暗黄褐色土 ロームブロック

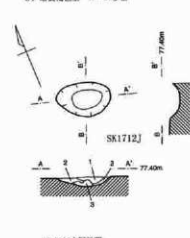

SK1712J土層説明

1. 茶褐色土 ローム粒少量
2. 茶褐色土 ローム粒混入
3. 暗黄褐色土 ローム多量

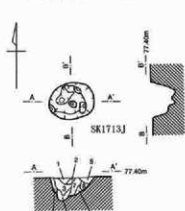

SK1713J土層説明

1. 茶褐色土 ローム粒微量
2. 茶褐色土 ローム粒少量
3. 茶褐色土 ローム粒混入
4. 茶褐色土 ローム粒混入、茶褐色土 スコリア少量
5. 暗黄褐色土 ローム多量
6. 暗黄褐色土 ローム多量

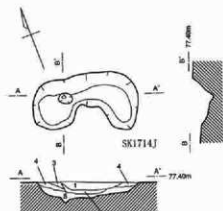

SK1714J土層説明

1. 茶褐色土 ローム粒少量
2. 褐色土 ローム粒多量
3. 褐色土 ローム粒混入、ロームブロック少量
4. 褐色土 ローム粒多量
5. 暗黄褐色土 ロームブロック多量

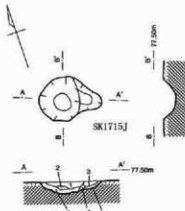

SK1715J土層説明

1. 茶褐色土 ローム粒微量
2. 褐色土 ローム粒微量
3. 茶褐色土 ローム粒少量
4. 暗黄褐色土 ローム混入
5. 茶褐色土 ローム粒混入
6. 暗黄褐色土 ローム多量

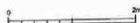

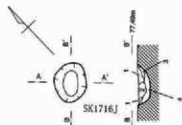

SK1716J土層説明

1. 茶褐色土 スコリア少量
2. 茶褐色土 ローム粒混入
3. 茶褐色土 ローム混入
4. 暗黄褐色土 ローム多量

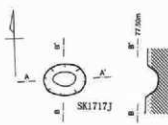

SK1717J土層説明

1. 茶褐色土 ローム粒少量
2. 暗黄褐色土 ローム混入
3. 暗黄褐色土 ローム多量

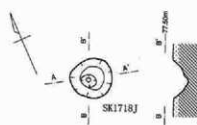

SK1718J土層説明

1. 暗黄褐色土 ローム粒少量
2. 茶褐色土 ローム粒混入
3. 茶褐色土 ローム粒多量
4. 暗黄褐色土 ローム混入
5. 暗黄褐色土 ローム多量

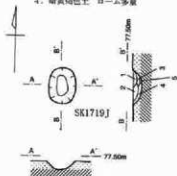

SK1719J土層説明

1. 茶褐色土 ローム粒混入
2. 茶褐色土 ローム多量
3. 茶褐色土 ローム粒多量
4. 暗黄褐色土 ローム多量
5. 暗黄褐色土 ローム粒混入

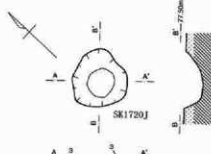

SK1720J土層説明

1. 茶褐色土 ローム粒少量
2. 茶褐色土 ロームしみに状に分布
3. 暗黄褐色土 褐色土しみに状に分布
4. 暗黄褐色土 ローム多量

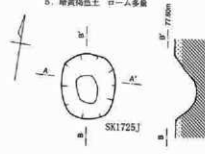

SK1725J土層説明

1. 暗黄褐色土 ローム粒多量
2. 茶褐色土 ローム粒混入
3. 茶褐色土 ローム粒多量
4. 暗黄褐色土 ロームブロック混入

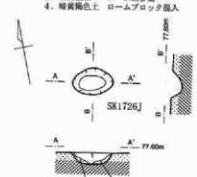
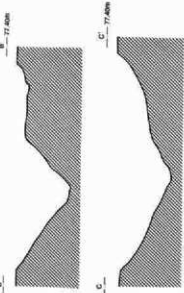
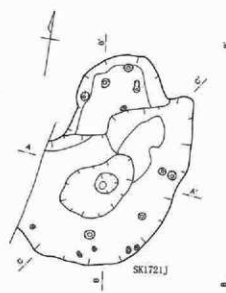

SK1726J土層説明

1. 暗黄褐色土 ローム粒混入
2. 茶褐色土 ローム多量
3. 暗黄褐色土 ローム多量



SK1721J土層説明

1. 暗黄褐色土 磨れたローム層
2. 暗黄褐色土 スコリア混入
3. 茶褐色土 スコリア混入
4. 暗黄褐色土 ローム粒少量
5. 暗黄褐色土 ローム多量
6. 暗黄褐色土 ローム粒混入
7. 茶褐色土 ローム粒混入
8. 暗黄褐色土 ローム粒・スコリア少量
9. 暗黄褐色土 ローム粒混入・ロームブロック少量
10. 暗黄褐色土 ローム多量
11. 暗黄褐色土 ローム粒混入・茶褐色土少量
12. 暗黄褐色土 ローム多量



図面47 431次調査 SB157掘立柱建物実測図

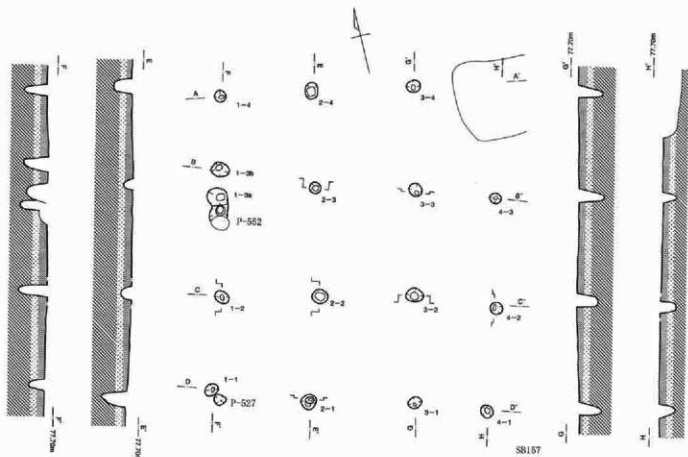

SB157土層説明

1. 明原褐色土 褐色スコリア散在
2. 明原褐色土 ローム粒少量
3. 暗茶褐色土
4. 暗茶褐色土 ローム粒微量
5. 暗茶褐色土 ローム粒・ロームブロック微量
6. 暗茶褐色土 ローム粒均一に少量
7. 暗茶褐色土 ローム粒多量
8. 茶褐色土 ローム粒少量
9. 黄褐色土 ローム粒多量
10. 明原褐色土 褐色スコリア散在
11. 明原褐色土
12. 黒茶褐色土 ローム粒少量
13. 黒茶褐色土 ローム粒混入
14. 暗茶褐色土 ローム粒・ロームブロック少量
15. 明原褐色土
16. 暗茶褐色土
17. 明原褐色土 ローム粒少量
18. 暗茶褐色土
19. 暗茶褐色土 ローム粒微量
20. 暗茶褐色土 ローム粒微量
21. 茶褐色土 ローム粒少量
22. 明原褐色土 ローム粒微量
23. 暗茶褐色土 褐色スコリア散在
24. 暗茶褐色土 褐色スコリア散在
25. 暗茶褐色土 ローム粒少量
26. 暗茶褐色土 ローム粒微量
27. 黒茶褐色土 ローム粒微量
28. 暗茶褐色土 ローム粒少量、褐色スコリア散在
29. 暗茶褐色土 ローム粒少量、褐色スコリア散在
30. 暗茶褐色土 ローム粒微量
31. 暗茶褐色土 ローム粒多量
32. 茶褐色土 ローム粒少量、ロームブロック微量
33. 明原褐色土 ローム粒微量
34. 暗茶褐色土 ローム粒・ロームブロック
35. 暗茶褐色土 ローム粒少量
36. 暗茶褐色土 ローム粒均一に少量
37. 暗茶褐色土 ローム粒微量
38. 茶褐色土
39. 暗茶褐色土 ローム粒微量



図面48 431・460次調査 SB157・160獨立柱建物実測図

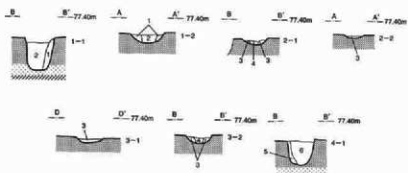
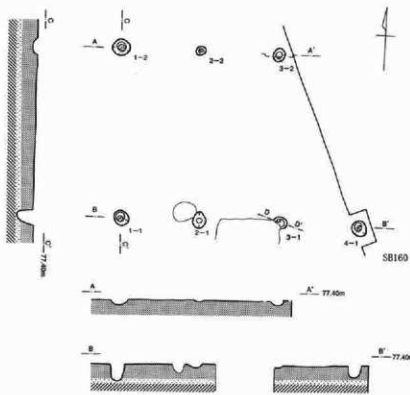
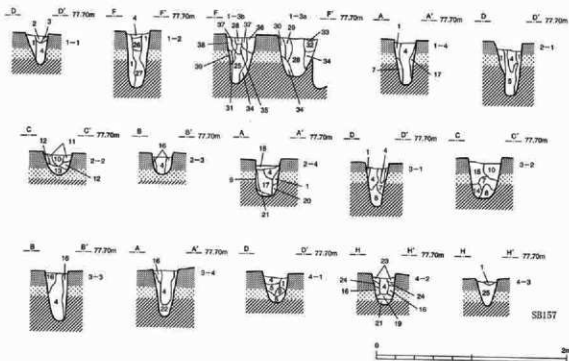

1. 茶褐色土 暗茶褐色土ブロック多量、灰褐色土・ローム粒少量
2. 暗茶褐色土 灰褐色土・暗茶褐色土・ローム粒少量
3. 暗茶褐色土 灰褐色土・暗茶褐色土ブロックの互層 緑まりあり
4. 暗茶褐色土 灰褐色土・暗茶褐色土ブロックの互層 緑まりなし
5. 茶褐色土 暗茶褐色土ブロック多量、灰褐色土層
6. 暗茶褐色土 暗茶褐色土ブロック多量

図面49 431次調査 SBI56掘立柱建物実測図

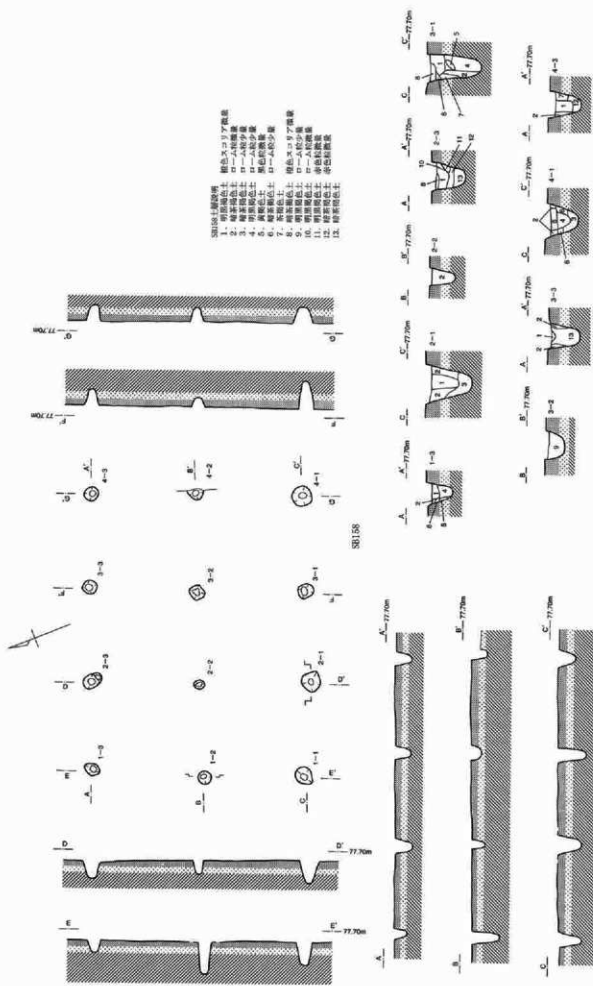

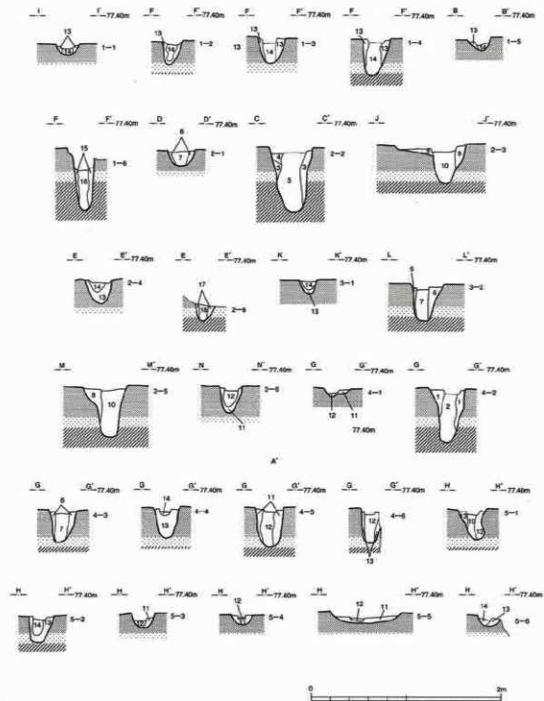
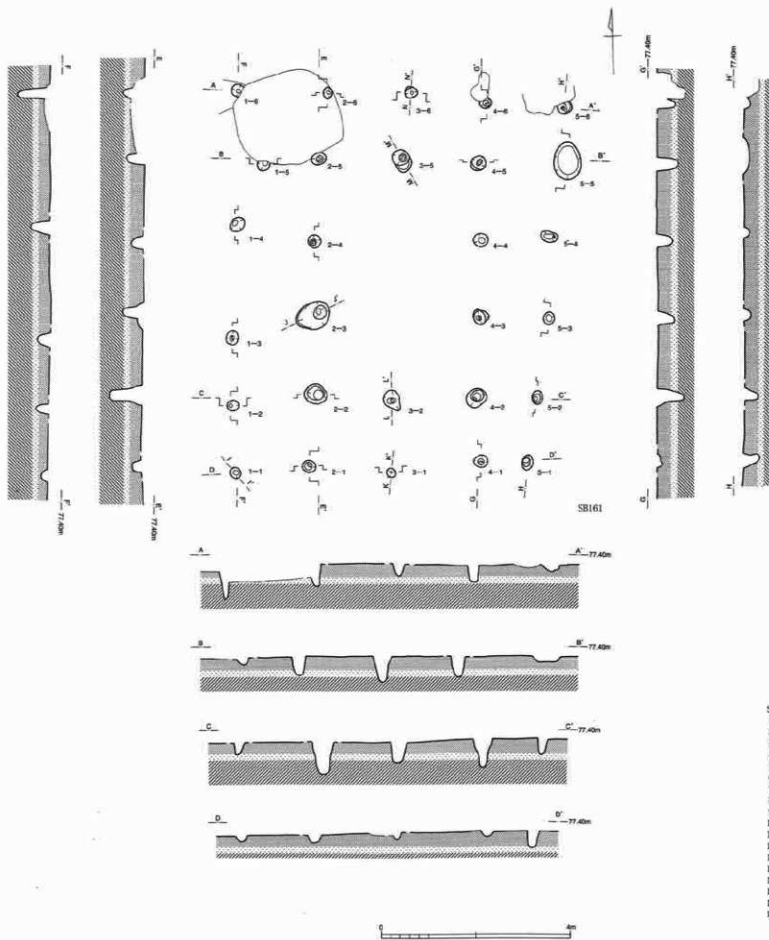

SB161土層説明

- | | |
|-----------|--------------------------|
| 1. 明茶褐色土 | 黒褐色土多量、暗茶褐色・ローム粒少量 |
| 2. 黒茶褐色土 | ロームブロック・ローム粒多量 |
| 3. 黒茶褐色土 | 黒褐色土・暗茶褐色土ブロックの互層、ローム粒微量 |
| 4. 茶褐色土 | 暗茶褐色土・ロームブロックの互層 |
| 5. 明茶褐色土 | 黒褐色土多量、暗茶褐色土・ローム粒少量 |
| 6. 暗茶褐色土 | 暗茶褐色土ブロック多量、ローム粒少量 |
| 7. 黒茶褐色土 | 黒褐色土多量、暗茶褐色土・ローム粒少量 |
| 8. 暗茶褐色土 | 黒褐色土・暗茶褐色土ブロックの互層 |
| 9. 茶褐色土 | 暗茶褐色土ブロック・ローム粒少量 |
| 10. 暗茶褐色土 | ローム粒少量 |
| 11. 暗茶褐色土 | 黒褐色土・暗茶褐色土の互層 |
| 12. 黒褐色土 | 黒褐色土多量、暗茶褐色土粒微量 |
| 13. 茶褐色土 | 暗茶褐色土ブロック多量、ロームブロック少量 |
| 14. 暗茶褐色土 | 黒褐色土・暗茶褐色土の互層 |
| 15. 茶褐色土 | 暗茶褐色土・ロームブロックの互層 |
| 16. 暗茶褐色土 | 暗茶褐色土ブロック多量、ローム粒少量 |
| 17. 茶褐色土 | 暗茶褐色土多量、ローム粒少量 |
| 18. 茶褐色土 | 暗茶褐色土多量、ローム粒多量 |

図面51 460次調査 SB162孤立柱遺物実測図

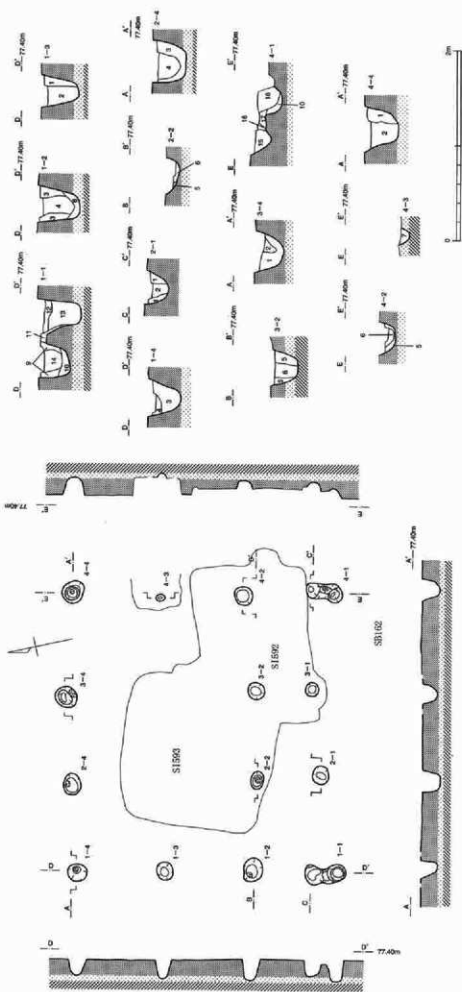

遺物土層説明

1. 硬質褐色土 硬質褐色土ブロック層入
2. 硬質褐色土 硬質褐色土多量、硬質褐色土ブロック少量
3. 硬質褐色土 硬質褐色土多量、硬質褐色土ブロック少量
4. 硬質褐色土 硬質褐色土多量、ロームブロック層入
5. 硬質褐色土 硬質褐色土多量、ロームブロック層入
6. 硬質褐色土 硬質褐色土多量、硬質褐色土ブロック層入
7. 硬質褐色土 硬質褐色土多量、硬質褐色土ブロック層入
8. 硬質褐色土 硬質褐色土多量、硬質褐色土ブロック層入
9. 硬質褐色土 硬質褐色土多量、ローム層混入
10. 硬質褐色土 硬質褐色土多量、ローム層混入
11. 硬質褐色土 硬質褐色土多量、ローム層混入
12. 硬質褐色土 硬質褐色土多量、ローム層混入
13. 硬質褐色土 硬質褐色土多量、ローム層混入
14. 硬質褐色土 硬質褐色土多量、ローム層混入
15. 硬質褐色土 硬質褐色土多量、ローム層混入
16. 硬質褐色土 硬質褐色土多量、硬質褐色土ブロック層入
17. 硬質褐色土 硬質褐色土多量、硬質褐色土ブロック層入
18. 硬質褐色土 硬質褐色土多量、硬質褐色土ブロック層入



図面52 460次調査 SB163掘立柱建物実測図

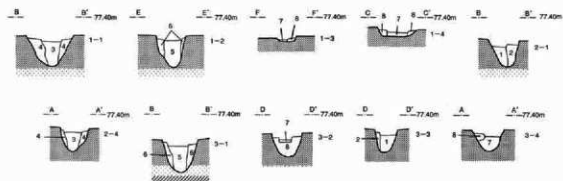
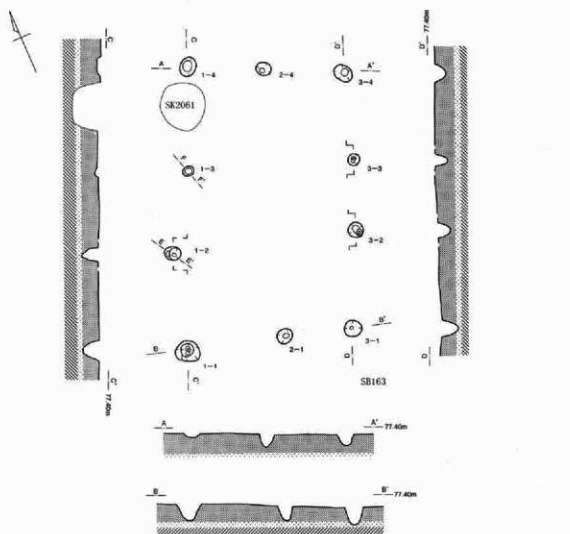

SB163土層説明

1. 明褐色土 黒褐色土多量、結核褐色土ブロック微量
2. 明褐色土 黒褐色土多量、結核褐色土ブロック微量、深まり強い
3. 明褐色土 黒褐色土多量、結核褐色土ブロック少量
4. 明褐色土 黒褐色土多量、結核褐色土ブロック少量、深まり強い
5. 結核褐色土 結核褐色土・ロームブロックの互層、黒褐色土少量
6. 結核褐色土 結核褐色土・ロームブロックの互層
7. 黒褐色土 黒褐色土・結核褐色土ブロックの互層
8. 明褐色土 黒褐色土多量、結核褐色土混入



図面53 460次調査 SB164掘立柱建物実測図

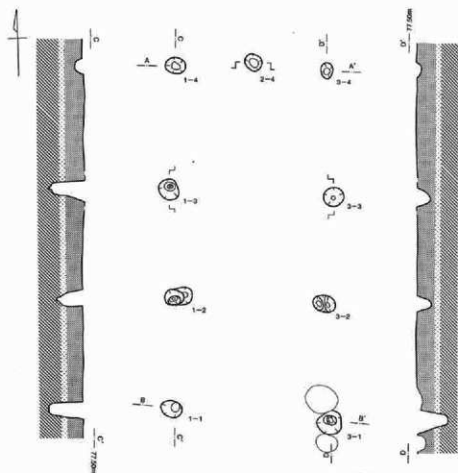

SB164



SB164土質説明

1. 暗茶褐色土 暗茶褐色土ブロック多量、ローム粒少量、黒褐色土微量
2. 暗茶褐色土 ローム粒少量
3. 暗茶褐色土 暗茶褐色土ブロック多量、黒褐色土・ローム粒微量
4. 暗茶褐色土 暗茶褐色土ブロック混入、黒褐色土・ローム粒微量
5. 暗茶褐色土 暗茶褐色土ブロック多量、ローム粒微量
6. 暗茶褐色土 暗茶褐色土ブロック混入、ローム粒微量

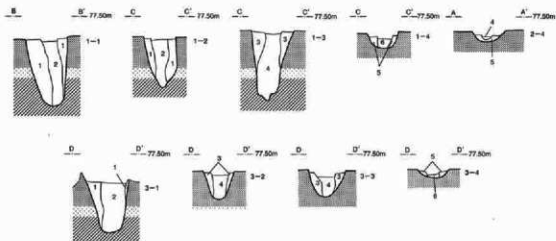

図面54 460次調査 SBI65竪立柱建物実測図

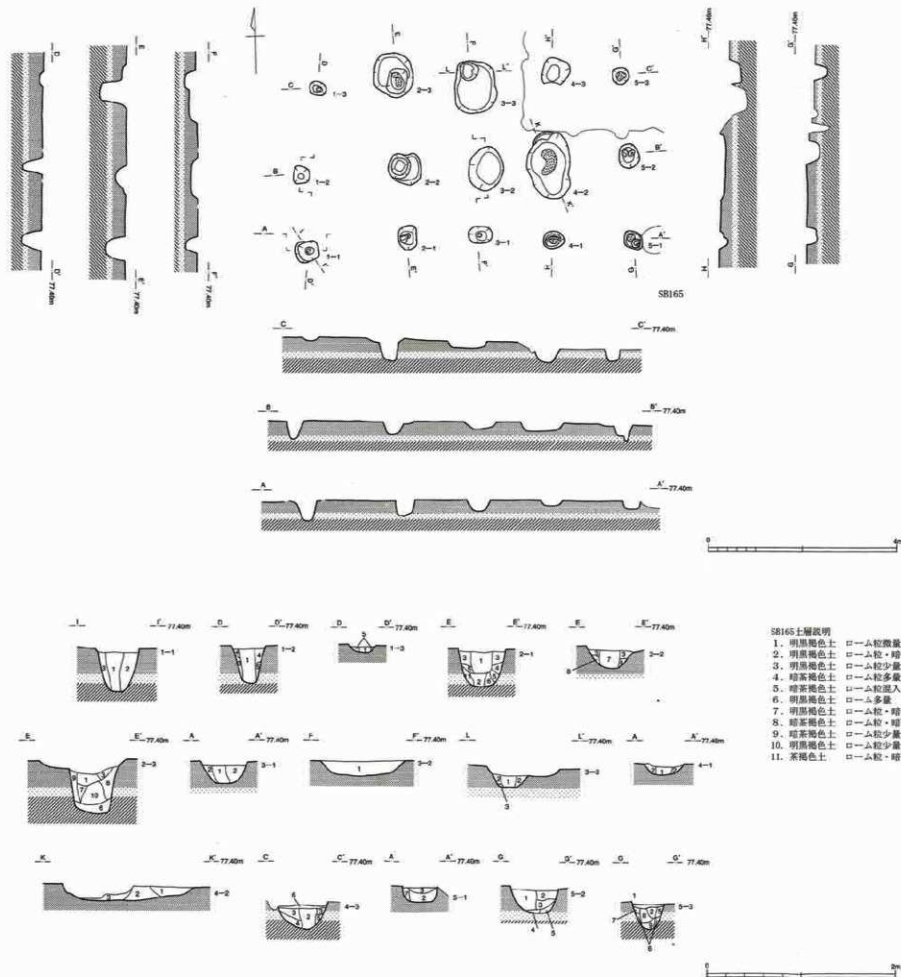

図面56 460次調査 SB167獨立柱建物実測図

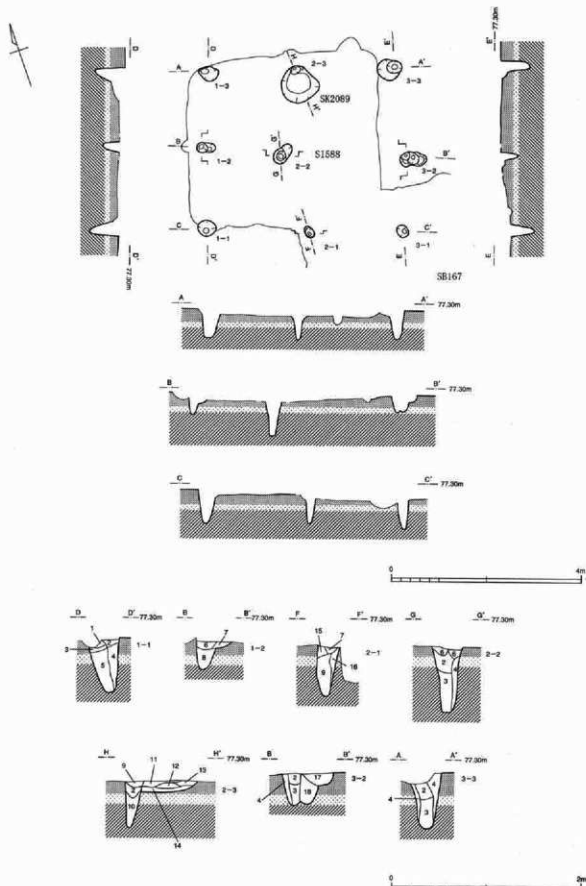

SB167土層説明

- | | |
|----------|-------------------|
| 1. 暗茶褐色土 | ローム粒多量, ロームブロック混入 |
| 2. 明茶褐色土 | ローム粒少量, 暗茶褐色土少量 |
| 3. 暗茶褐色土 | ローム粒・暗茶褐色土少量 |
| 4. 暗茶褐色土 | ローム粒少量, 暗茶褐色土多量 |
| 5. 暗茶褐色土 | ローム粒多量, ロームブロック混入 |
| 6. 明茶褐色土 | ローム粒少量, 暗茶褐色土混入 |
| 7. 明茶褐色土 | ローム粒少量, 暗茶褐色土混入 |
| 8. 茶褐色土 | ローム粒・暗茶褐色土多量 |
| 9. 茶褐色土 | ローム粒多量, 粘土粒混入 |
| 10. 茶褐色土 | ローム粒多量, 暗茶褐色土混入 |

- | | |
|-----------|------------------------|
| 11. 茶褐色土 | ローム粒多量, 粘土粒・ロームブロック混入 |
| 12. 明茶褐色土 | ローム粒多量, 粘土粒少量 |
| 13. 明茶褐色土 | ローム粒混入, 粘土粒少量, 炭化物粒混入 |
| 14. 明茶褐色土 | ローム多量 |
| 15. 茶褐色土 | ローム粒混入, ローム多量 |
| 16. 茶褐色土 | ローム粒多量, 茶褐色土・ロームブロック混入 |
| 17. 明茶褐色土 | ローム粒少量 |
| 18. 暗茶褐色土 | ローム粒混入, 暗茶褐色土少量 |

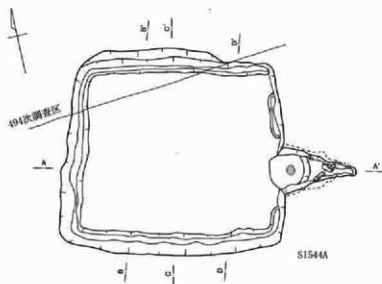

SI544A

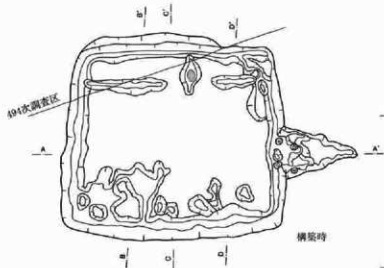
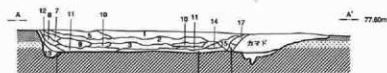
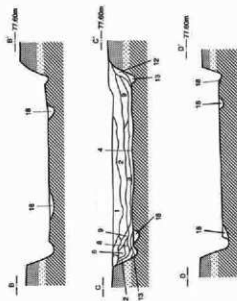

構築時

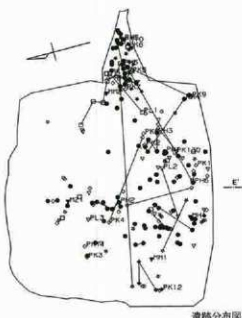

遺跡分布図



SI544A土層説明

- 1. 明黒褐色土 ローム粒微量
- 2. 明黒褐色土 焼土少量
- 3. 明褐色土 ローム粒少量
- 4. 暗赤褐色土 ローム粒多量
- 5. 明黒褐色土 焼土微量
- 6. 明黒褐色土 焼土少量を塊状に含む
- 7. 明黒褐色土 ローム粒微量
- 8. 明褐色土 ローム粒微量
- 9. 暗赤褐色土 細粒ローム粒少量
- 10. 暗赤褐色土 ローム粒少量を塊状に含む
- 11. 明褐色土 ローム粒少量を塊状に含む
- 12. 暗赤褐色土 ローム粒少量を塊状に含む
- 13. 暗赤褐色土 ローム粒多量
- 14. 暗赤褐色土 ロームブロック少量
- 15. 明黒褐色土 ローム粒・焼土粒微量
- 16. 暗赤褐色土 ローム粒微量
- 17. 暗赤褐色土 ローム粒多量
- 18. 暗赤褐色土 ローム粒少量



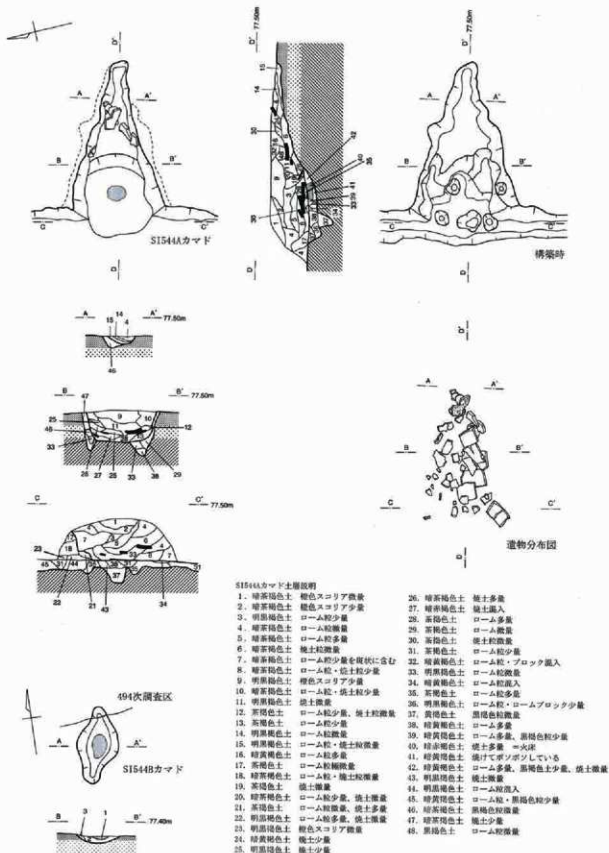

SI544Aカマド土層説明

- | | | | |
|-----------|--------------|-----------|-------------------|
| 1. 緑茶褐色土 | 棕色スコリア微量 | 26. 緑茶褐色土 | 粘土多量 |
| 2. 緑茶褐色土 | 棕色スコリア少量 | 27. 緑茶褐色土 | 粘土混入 |
| 3. 明茶褐色土 | ローム粒少量 | 28. 茶褐色土 | ローム多量 |
| 4. 緑茶褐色土 | ローム粒微量 | 29. 茶褐色土 | ローム微量 |
| 5. 緑茶褐色土 | ローム粒多量 | 30. 茶褐色土 | 粘土粒微量 |
| 6. 緑茶褐色土 | 粘土粒微量 | 31. 茶褐色土 | ローム粒少量 |
| 7. 緑茶褐色土 | ローム粒少量を散状に含む | 32. 緑茶褐色土 | ローム粒、ブロック混入 |
| 8. 緑茶褐色土 | ローム粒、粘土粒少量 | 33. 明茶褐色土 | ローム粒微量 |
| 9. 明茶褐色土 | 棕色スコリア少量 | 34. 緑茶褐色土 | ローム粒混入 |
| 10. 緑茶褐色土 | ローム粒、粘土粒少量 | 35. 茶褐色土 | ローム粒多量 |
| 11. 明茶褐色土 | 粘土微量 | 36. 明茶褐色土 | ローム粒、ロームブロック少量 |
| 12. 茶褐色土 | ローム粒少量、粘土粒微量 | 37. 黄褐色土 | 黒褐色粒微量 |
| 13. 茶褐色土 | ローム粒少量 | 38. 緑茶褐色土 | ローム多量 |
| 14. 明茶褐色土 | ローム粒微量 | 39. 緑茶褐色土 | ローム多量、黒褐色粒少量 |
| 15. 明茶褐色土 | ローム粒、粘土粒微量 | 40. 緑茶褐色土 | 粘土多量、火床 |
| 16. 緑茶褐色土 | ローム粒多量 | 41. 緑茶褐色土 | 焼けてボソボソしている |
| 17. 茶褐色土 | ローム粒微量 | 42. 緑茶褐色土 | ローム多量、茶褐色土少量、粘土微量 |
| 18. 緑茶褐色土 | ローム粒、粘土粒微量 | 43. 明茶褐色土 | 粘土多量 |
| 19. 茶褐色土 | 粘土微量 | 44. 明茶褐色土 | ローム粒混入 |
| 20. 緑茶褐色土 | ローム粒少量、粘土微量 | 45. 緑茶褐色土 | ローム粒、黒褐色粒少量 |
| 21. 茶褐色土 | ローム粒微量、粘土多量 | 46. 緑茶褐色土 | 黒褐色粒微量 |
| 22. 明茶褐色土 | ローム粒多量、粘土微量 | 47. 緑茶褐色土 | 粘土少量 |
| 23. 明茶褐色土 | 棕色スコリア微量 | 48. 茶褐色土 | ローム粒微量 |
| 24. 緑茶褐色土 | 粘土少量 | | |
| 25. 明茶褐色土 | 粘土少量 | | |

- SI544Bカマド土層説明
1. 緑茶褐色土 粘土多量 =火床
 2. 茶褐色土 ローム多量
 3. 茶褐色土 ロームブロック多量

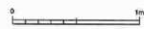

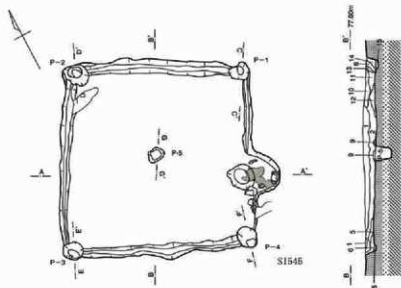

SI545土層説明

1. 黒茶褐色土 ローム粒微量
2. 明茶褐色土 ローム粒微量
3. 明茶褐色土 ローム粒微量
4. 黒茶褐色土 ローム粒微量、暗茶褐色土ブロックを
混状に含む
5. 明茶褐色土 ローム粒少量
6. 明茶褐色土 ローム粒・暗茶褐色土少量
7. 明茶褐色土 棕色スロリア微量
8. 明茶褐色土 棕色スロリア微量
9. 暗茶褐色土 棕色スロリア微量
10. 暗茶褐色土 棕色スロリア微量
11. 暗茶褐色土 ローム粒微量
12. 暗茶褐色土 粘質
13. 黒茶褐色土 暗茶褐色土多量
14. 暗茶褐色土 ローム粒微量
15. 暗茶褐色土 暗茶褐色粒微量

SI545 P-1~4土層説明

1. 明茶褐色土 ローム粒微量
2. 明茶褐色土 棕色スロリア多量
3. 暗茶褐色土 ローム粒少量
4. 暗茶褐色土 ローム粒微量
5. 暗茶褐色土 ローム粒少量
6. 暗茶褐色土 暗茶褐色土ブロック少量
7. 明茶褐色土 棕色スロリア微量
8. 暗茶褐色土 ローム粒微量
9. 暗茶褐色土 ロームブロック多量
10. 茶褐色土 ローム粒微量
11. 茶褐色土 ローム粒多量
12. 暗茶褐色土 ローム粒均一少量
13. 暗茶褐色土 ローム粒多量
14. 茶褐色土 ローム粒少量 = 上部硬質
15. 茶褐色土 ローム粒少量
16. 暗茶褐色土 ローム粒微量

SI545 P-6, 1-1', 1-2', 1-3' 土層説明

1. 明茶褐色土 ローム粒微量
2. 暗茶褐色土 ローム粒少量
3. 暗茶褐色土 ローム粒少量
4. 暗茶褐色土 ローム粒少量

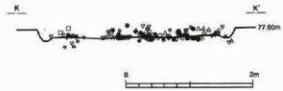
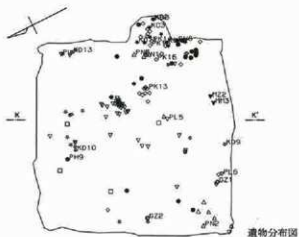
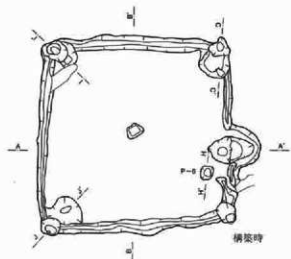
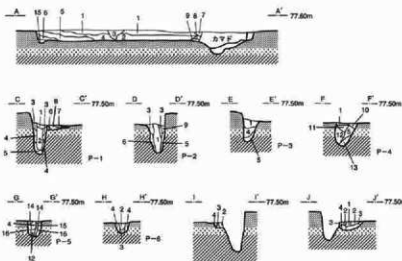

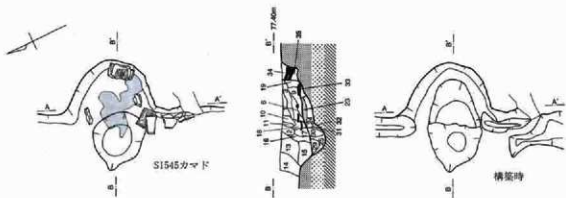

S1545カマド

構築時



S1545カマド土層説明

- | | | | |
|-----------|------------------------|-----------|---------------------------|
| 1. 明赤褐色土 | ローム粒少量 | 19. 暗赤褐色土 | 粘土粒少量 |
| 2. 明赤褐色土 | 粘土粒少量 | 20. 暗赤褐色土 | ローム粒極微量 以下
焼土 |
| 3. 暗赤褐色土 | 暗赤褐色土ブロック少量、
焼土粒微量 | 21. 暗赤褐色土 | 焼土少量 |
| 4. 暗赤褐色土 | ローム、
焼土粒微量 | 22. 暗赤褐色土 | ローム粒、
焼土微量 |
| 5. 赤褐色土 | 粘土粒少量 | 23. 暗赤褐色土 | 粘土粒多量、
焼土粒少量 |
| 6. 赤褐色土 | 焼土粒微量 | 24. 明赤褐色土 | 焼土粒多量、
焼けており
かりしている |
| 7. 明赤褐色土 | ローム粒・
焼土粒微量 | 25. 赤褐色土 | 暗赤褐色土粒微量 |
| 8. 暗赤褐色土 | ローム粒 | 26. 暗赤褐色土 | 焼土少量 |
| 9. 暗赤褐色土 | 粘土少量 | 27. 暗赤褐色土 | 粘土少量 |
| 10. 暗赤褐色土 | ローム粒少量 | 28. 暗赤褐色土 | 粘土多量 |
| 11. 暗赤褐色土 | ロームブロック少量 | 29. 暗赤褐色土 | ローム粒少量 |
| 12. 明赤褐色土 | ローム粒少量 | 30. 暗赤褐色土 | ローム粒多量 |
| 13. 明赤褐色土 | ローム粒・
焼土粒少量 | 31. 暗赤褐色土 | 暗赤褐色土粒少量 |
| 14. 明赤褐色土 | 褐色スクリア少量 | 32. 暗赤褐色土 | 粘土多量 |
| 15. 暗赤褐色土 | 褐色スクリア、
焼土粒微量 | 33. 暗赤褐色土 | 粘土粒多量 |
| 16. 暗赤褐色土 | ローム粒少量、
焼土少量 | 34. 暗赤褐色土 | 粘土粒混入 |
| 17. 暗赤褐色土 | ローム粒多量、
暗赤褐色土ブロック少量 | 35. 暗赤褐色土 | 粘土少量 |
| 18. 暗赤褐色土 | ローム粒多量、
暗赤褐色土ブロック少量 | | |



遺物分布図

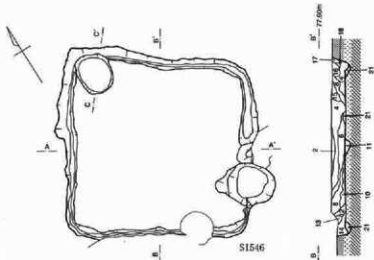

S1546

構築時

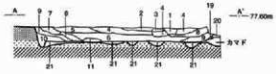

S1546C-土層説明

1. 暗赤褐色土 暗赤褐色土ブロック少量
2. 暗赤褐色土 暗赤褐色土ブロック少量

S1546D-V土層説明

1. 暗赤褐色土 粘土粒少量
2. 赤褐色土 粘土粒少量
3. 暗赤褐色土 ローム粒微量

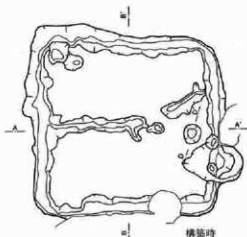

S1546土層説明

1. 赤褐色土
2. 赤褐色土
3. 赤褐色土
4. 赤褐色土
5. 赤褐色土
6. 赤褐色土
7. 赤褐色土
8. 赤褐色土
9. 赤褐色土
10. 赤褐色土
11. 赤褐色土
12. 赤褐色土
13. 赤褐色土
14. 赤褐色土
15. 赤褐色土
16. 赤褐色土
17. 赤褐色土
18. 赤褐色土
19. 赤褐色土
20. 赤褐色土
21. 赤褐色土



図面61 431次調査 SI546住居遺物分布図、カマド実測図

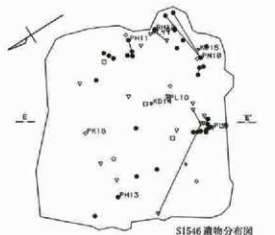

SI546遺物分布図

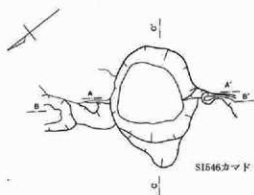

SI546カマド

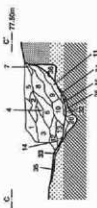

構築時



SI546カマド土層説明

1. 明赤褐色土 棕色スコリア散見
2. 明赤褐色土 ローム粒散見
3. 暗赤褐色土 赤褐色粒・ローム粒散見
4. 明赤褐色土 焼土粒少量
5. 暗赤褐色土 棕色スコリア散見
6. 明赤褐色土 棕色スコリア散見
7. 明赤褐色土 ローム粒散見
8. 赤褐色土 ローム粒散見
9. 明赤褐色土 ローム粒・白色粘土散見
10. 明赤褐色土 ローム粒・焼土散見
11. 暗赤褐色土 ローム粒・焼土少量
12. 赤褐色土 ローム粒少量
13. 赤褐色土 焼土少量
14. 暗赤褐色土 焼土多量
15. 暗赤褐色土 焼土散見
16. 赤褐色土 白色粘土粒・焼土散見
17. 暗赤褐色土 焼土少量、白色の炭散見
18. 暗赤褐色土 ローム粒散見
19. 明赤褐色土 ローム粒散見、砂質
20. 明赤褐色土 焼土粒散見、砂質で強い
21. 暗赤褐色土 焼土粒・ローム粒散見
22. 赤褐色土 ローム粒多量、白色粒散見

23. 明赤褐色土 ローム粒少量、白色粒・焼土散見
24. 暗赤褐色土 焼土多い
25. 暗赤褐色土 ローム粒多量、焼土散見 以下焼土土
26. 明赤褐色土 焼土・白色粒散見、全体が焼けている
27. 暗赤褐色土 ローム粒混入、焼土散見
28. 暗赤褐色土
29. 暗赤褐色土 ローム粒多量、ロームブロック少量
30. 赤褐色土 ローム粒少量
31. 暗赤褐色土 ローム粒散見
32. 暗赤褐色土 ロームブロック少量、全体に焼けてカリカリしている
33. 赤褐色土 焼土多量、サササしている
34. 暗赤褐色土 焼土少量、反散見
35. 赤褐色土 砂質、強い
36. 明赤褐色土 焼土・粘土散見
37. 暗赤褐色土 焼土少量、粘土を散見
38. 暗赤褐色土 砂質、わずかに強い
39. 赤褐色土 ローム粒散見
40. 暗赤褐色土 ローム粒少量
41. 明赤褐色土 ローム粒散見
42. 暗赤褐色土 焼土



遺物分布図



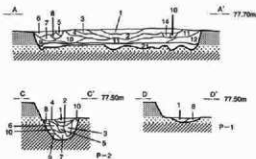
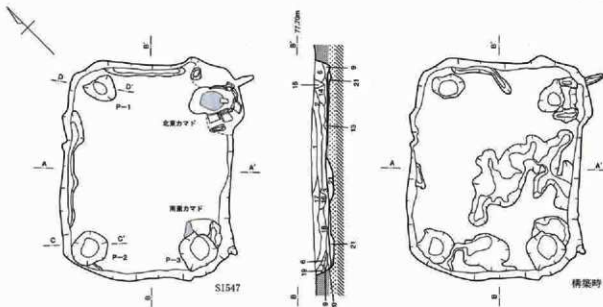

S1547土層説明

1. 明赤褐色土 褐色スコリア少量
2. 明赤褐色土 褐色スコリア微量
3. 暗赤褐色土 ローム粒・粘土粒散在
4. 明赤褐色土 ローム粒微量
5. 暗赤褐色土 ローム粒少量
6. 黒褐色土 褐色スコリア少量
7. 明赤褐色土 ローム粒・粘土粒少量
8. 明赤褐色土 ローム粒少量
9. 茶褐色土 ローム粒少量
10. 明赤褐色土 褐色スコリア少量、砂質
11. 明赤褐色土 ローム粒・褐色スコリア微量
12. 明赤褐色土 砂質
13. 明赤褐色土 ローム多量
14. 明赤褐色土 褐色スコリア微量
15. 暗赤褐色土 暗赤褐色土混入
16. 茶褐色土 ローム粒微量
17. 明赤褐色土 褐色スコリア微量
18. 暗赤褐色土 ローム粒微量
19. 暗赤褐色土 ローム粒、暗赤褐色土微量
20. 茶褐色土 ローム粒、暗赤褐色土混入
21. 茶褐色土 ローム粒・暗赤褐色土多量・緑泥土

S1548 P-1・2土層説明

1. 暗赤褐色土 ローム粒微量
2. 明赤褐色土 ローム粒微量
3. 暗赤褐色土 ローム粒多量
4. 暗赤褐色土 ローム粒少量
5. 茶褐色土 ローム粒微量
6. 茶褐色土 ローム粒混入
7. 明赤褐色土 ローム粒多量
8. 暗赤褐色土 ローム多量
9. 暗赤褐色土 ローム粒多量
10. 茶褐色土 ローム粒少量

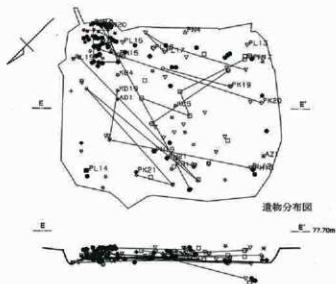

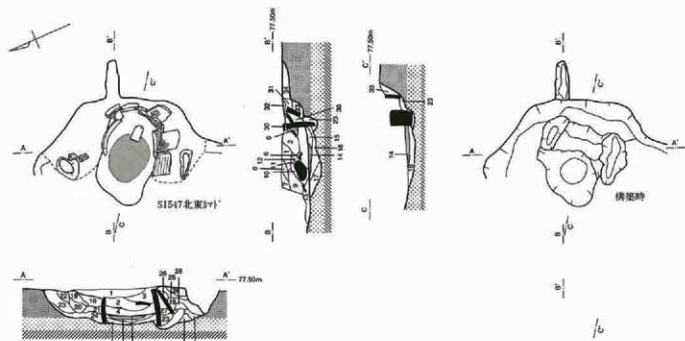

SI547北東カマド土層説明

- | | | | |
|-----------|--------------------|-----------|--------------|
| 1. 明褐色土 | ローム粒少量 | 15. 暗茶褐色土 | ローム粒微量 |
| 2. 黒褐色土 | ローム粒微量 | 16. 明黒褐色土 | 粘土微量 |
| 3. 明黒褐色土 | ローム粒少量 | 21. 明黒褐色土 | 粘土少量 |
| 4. 暗赤褐色土 | 粘土多量、白色粘土微量 | 22. 茶褐色土 | ローム粒微量 |
| 5. 明黒褐色土 | ローム粒・白色粘土粒・粘土微量 | 23. 茶褐色土 | 粘質 |
| 6. 灰褐色土 | 白色粘土多量、黒褐色土微量 | 24. 暗茶褐色土 | 砂質 |
| 7. 黒褐色土 | 褐色スクリヤ微量 | 25. 明黒褐色土 | ローム粒多量 |
| 8. 明黒褐色土 | ローム粒微量 | 26. 茶褐色土 | ローム粒少量、粘土粒微量 |
| 9. 明黒褐色土 | ローム粒微量 | 27. 茶褐色土 | ローム粒多量 以下焼質土 |
| 10. 明黒褐色土 | ローム粒・白色粘土微量 | 28. 暗茶褐色土 | ローム粒多量 |
| 11. 茶褐色土 | 白色粘土粒多量 | 29. 暗茶褐色土 | ローム粒少量 |
| 12. 暗茶褐色土 | ローム粒・白色粘土粒微量 | 30. 赤褐色土 | 粘土多量、黒褐色土少量 |
| 13. 暗茶褐色土 | ローム粒・ロームブロック・粘土粒多量 | 31. 暗黒褐色土 | ローム粒多い |
| 14. 赤褐色土 | 焼土層 火床 以下焼質土 | 32. 黒褐色土 | ローム粒少量 |
| 17. 暗茶褐色土 | 全体に覆ってボソボソしている | 33. 明黒褐色土 | ローム粒・暗茶褐色土少量 |
| 18. 明黒褐色土 | 焼土層 | 34. 茶褐色土 | ローム粒少量 |

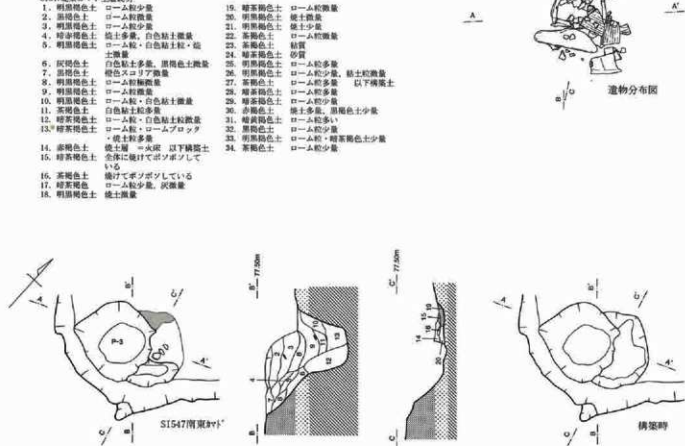

SI547南東カマド土層説明

- | | | | |
|-----------|--------------------|-----------|-----------------|
| 1. 明黒褐色土 | ローム粒・焼土微量 | 12. 明黒褐色土 | ローム粒多量 |
| 2. 黒褐色土 | ローム粒微量 | 13. 暗黒褐色土 | ローム粒多量、ボソボソしている |
| 3. 黒褐色土 | ローム粒多量 | 14. 黒褐色土 | ローム粒・焼土微量 以下焼質土 |
| 4. 黒褐色土 | ローム粒多量 | 15. 赤褐色土 | 粘土多量 |
| 5. 茶褐色土 | ローム粒微量 | 16. 暗黒褐色土 | 粘土多い |
| 6. 暗黒褐色土 | ローム多量 | 17. 暗赤褐色土 | 粘土少量 |
| 7. 暗黒褐色土 | ローム粒・細い粘土粒微量 | 18. 暗茶褐色土 | 粘土少量 |
| 8. 暗茶褐色土 | ローム粒・焼土微量、ボソボソしている | 19. 暗黒褐色土 | ローム粒・焼土少量 |
| 9. 黒褐色土 | ローム粒微量、暗茶褐色土少量 | 20. 暗黒褐色土 | 焼土微量 |
| 10. 暗黒褐色土 | ローム粒微量、暗茶褐色土少量 | | |
| 11. 明黒褐色土 | ローム粒微量 | | |

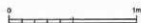

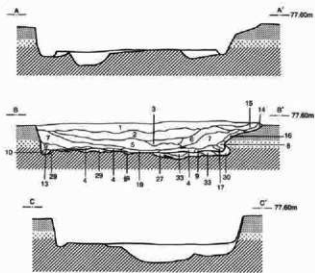
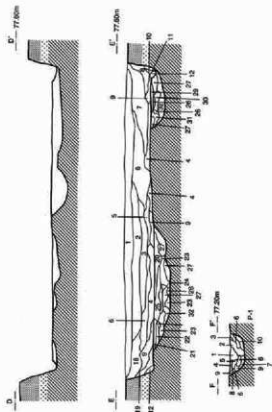
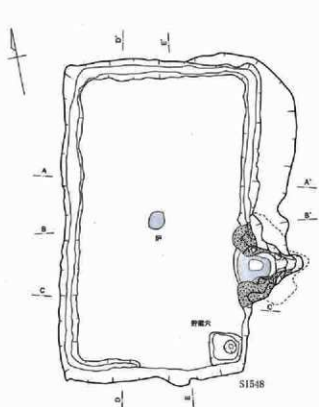

S1548土層説明

1. 暗赤褐色土 ①→ム粘層
2. 暗赤褐色土 ①→ム粘・粘土層
3. 暗赤褐色土 ①→ム粘・粘土層
4. 暗赤褐色土 ①→ム粘
5. 暗赤褐色土 ①→ム・粘土層
6. 暗赤褐色土 ①→ム粘層
7. 暗赤褐色土 ①→ム粘層
8. 暗赤褐色土 ①→ム粘層
9. 暗赤褐色土 ①→ム粘層
10. 暗赤褐色土 ①→ム粘層
11. 暗赤褐色土 ①→ム・粘土層
12. 暗赤褐色土 ①→ム・粘土層
13. 暗赤褐色土 ①→ム粘層
14. 暗赤褐色土 ①→ム粘層
15. 暗赤褐色土 ①→ム粘層
16. 暗赤褐色土 ①→ム粘層
17. 暗赤褐色土 ①→ム粘層
18. 暗赤褐色土 ①→ム粘層
19. 暗赤褐色土 ①→ム粘層
20. 暗赤褐色土 ①→ム粘層
21. 暗赤褐色土 ①→ム粘層
22. 暗赤褐色土 ①→ム粘層
23. 暗赤褐色土 ①→ム粘層
24. 暗赤褐色土 ①→ム粘層
25. 暗赤褐色土 ①→ム粘層
26. 暗赤褐色土 ①→ム粘層
27. 暗赤褐色土 ①→ム粘層
28. 暗赤褐色土 ①→ム粘層
29. 暗赤褐色土 ①→ム粘層
30. 暗赤褐色土 ①→ム粘層
31. 暗赤褐色土 ①→ム粘層
32. 暗赤褐色土 ①→ム粘層
33. 暗赤褐色土 ①→ム粘層

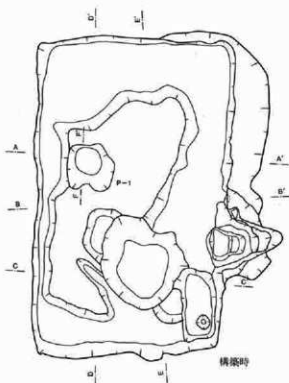

S1548 P-1土層説明

1. 暗赤褐色土 ①→ム粘層
2. 暗赤褐色土 ①→ム粘・粘土層
3. 暗赤褐色土 ①→ム粘・粘土層
4. 暗赤褐色土 ①→ム粘層
5. 暗赤褐色土 ①→ム粘層
6. 暗赤褐色土 ①→ム粘層
7. 暗赤褐色土 ①→ム粘層
8. 暗赤褐色土 ①→ム粘層
9. 暗赤褐色土 ①→ム粘層
10. 暗赤褐色土 ①→ム粘層



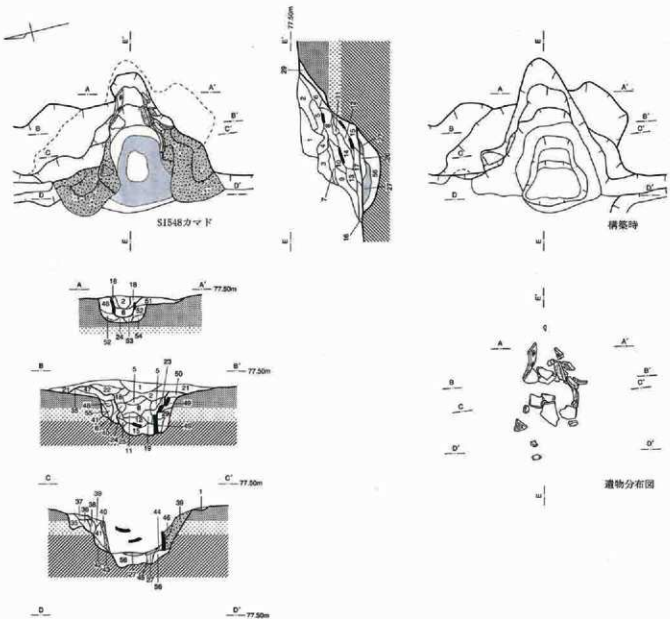

S1548カマド土層説明



- | | | | |
|-----------|-----------------|---------------|------------------|
| 1. 明黒褐色土 | ローム粒微量 | 38. 暗赤褐色土 | 粘土少量 (以下降灰土) |
| 2. 暗赤褐色土 | ローム粒少量、粘土粒微量 | 39. 暗赤褐色土 | 粘土粒微量 |
| 3. 暗赤褐色土 | 灰色粘土少量、粘土粒微量 | 40. ロームブロック多量 | ロームブロック多量 |
| 4. 赤褐色土 | 灰色粘土少量、粘土粒微量 | 41. 暗赤褐色土 | ローム粒少量、粘土粒微量 |
| 5. 赤褐色土 | ローム粒少量、粘土粒微量 | 42. 暗赤褐色土 | ローム粒少量 |
| 6. 暗灰色土 | 灰色粘土多量、粘土粒微量 | 43. 暗赤褐色土 | ローム粒多量、粘土・黒褐色土微量 |
| 7. 赤褐色土 | 灰色粘土多量、粘土粒微量 | 44. 暗赤褐色土 | ローム粒多量、粘土・黒褐色土少量 |
| 8. 暗赤褐色土 | ローム粒微量 | 45. 赤褐色土 | ローム粒微量 |
| 9. 明黒褐色土 | 灰色粘土・粘土少量 | 46. 赤褐色土 | ローム粒多量、赤褐色土微量 |
| 10. 赤褐色土 | 灰色粘土少量、粘土粒微量 | 47. 暗赤褐色土 | ローム粒、黒褐色土微量 |
| 11. 暗赤褐色土 | ローム粒多量 | 48. 暗赤褐色土 | ローム粒多量、赤褐色土微量 |
| 12. 暗赤褐色土 | ローム粒混入 | 49. 暗赤褐色土 | ローム粒少量 |
| 13. 明黒褐色土 | 灰色粘土・粘土微量 | 50. 赤褐色土 | 灰色粘土が塊けて赤化 |
| 14. 暗灰色土 | 灰色粘土少量 | 51. 暗赤褐色土 | 粘土粒多量 |
| 15. 赤褐色土 | 灰色粘土・粘土微量 | 52. 暗赤褐色土 | 灰色粘土多い、粘土粒微量 |
| 16. 暗赤褐色土 | 灰色粘土多量、粘土ブロック微量 | 53. 暗赤褐色土 | 灰色粘土・粘土少量 |
| 17. 暗赤褐色土 | 粘土粒混入 | 54. 暗赤褐色土 | 粘土多量、全体に塊けている |
| 18. 暗赤褐色土 | 灰色粘土少量、粘土粒微量 | 55. 暗赤褐色土 | ローム粒微量 |
| 19. 暗赤褐色土 | ローム粒、粘土少量 | 56. 暗赤褐色土 | 粘土少量 |
| 20. 暗赤褐色土 | 粘土多量 | | |
| 21. 暗赤褐色土 | ローム粒微量 | | |
| 22. 明黒褐色土 | 粘土少量 | | |
| 23. 赤褐色土 | ローム粒多量 | | |
| 24. 赤褐色土 | 灰色粘土多量、粘土粒微量 | | |
| 25. 暗赤褐色土 | 灰色粘土・粘土少量 | | |
| 26. 明黒褐色土 | 粘土粒微量 | | |
| 27. 赤褐色土 | 粘土層 = 穴底 | | |



図面67 431次調査 S1549・550住居実測図

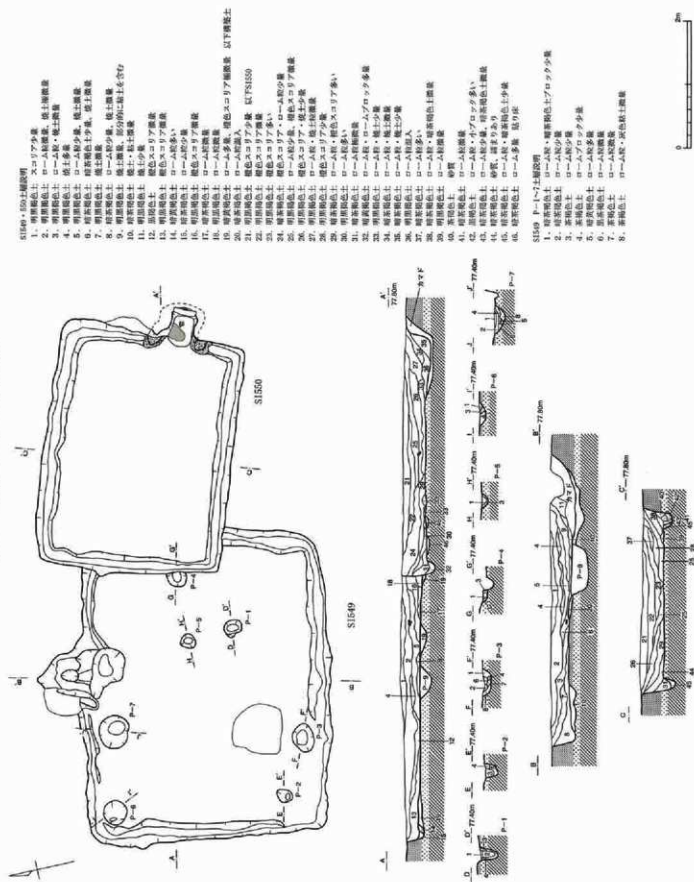

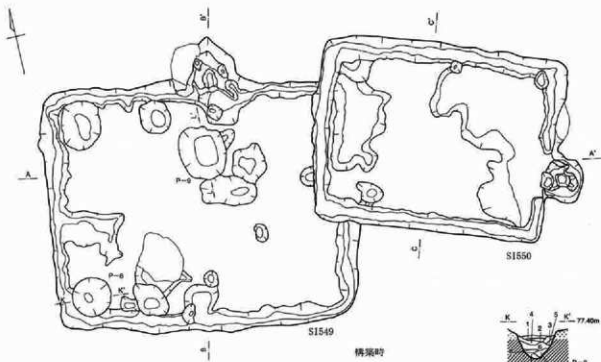

構築時

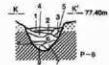

S1549 P-8土層説明

1. 褐色色土 ローム粒・碎骨屑土少量
2. 暗茶褐色土 ローム粒・碎茶褐色土微量
3. 暗茶褐色土 ローム粒微量
4. 茶褐色土 ローム粒・ロームブロック少量
5. 茶褐色土 ローム粒多量
6. 暗黄褐色土 ローム粒多量、ロームブロック混入
7. 黄褐色土 ローム粒多量、ロームブロック混入
8. 黄褐色土 ローム粒・ロームブロック多量
9. 黄褐色土 ローム粒多量

S1549 P-9土層説明

1. 暗茶褐色土 ロームブロック多量
2. 暗茶褐色土 粘土粒少量
3. 暗茶褐色土 粘土粒多量
4. 茶褐色土 ロームブロック・粘土粒少量
5. 暗茶褐色土 ローム粒微量
6. 暗黄褐色土 ローム粒多量
7. 暗茶褐色土 ローム粒微量
8. 茶褐色土 粘土ブロック・粘土粒少量
9. 暗茶褐色土 ローム粒微量
10. 暗茶褐色土 ローム粒微量
11. 暗茶褐色土 粘土ブロック少量

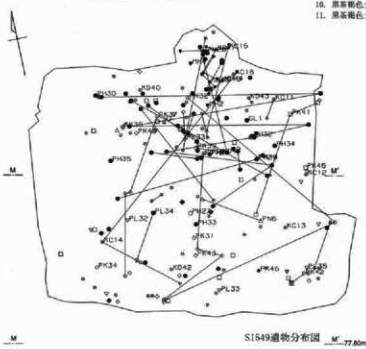

S1549遺物分布図 M_77.80m

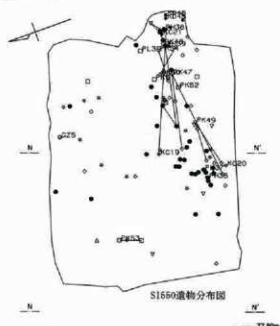

S1550遺物分布図



図面69 431次調査 S1549住居焼土分布図、550住居カマド実測図

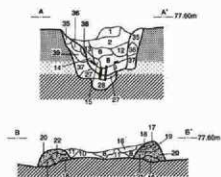
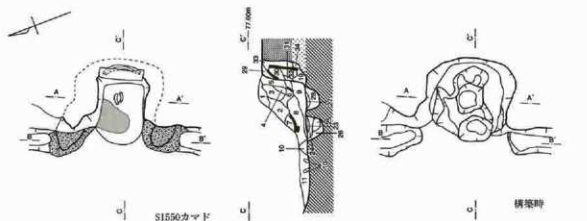
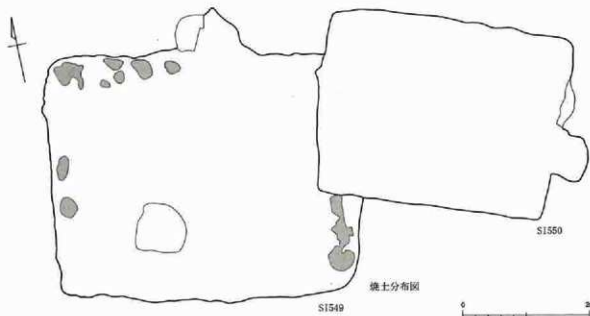

S1550カマド土層説明

1. 茶褐色土 ロームブロック少量
2. 暗茶褐色土 ローム粒微量
3. 暗茶褐色土 ローム粒少量
4. 明茶褐色土 ローム粒少量、ロームブロック微量
5. 茶褐色土 ローム粒少量
6. 暗茶褐色土 焼土多量
7. 茶褐色土 ローム粒・焼土少量
8. 茶褐色土 焼土少量
9. 暗茶褐色土 ローム粒微量、焼土少量
10. 暗茶褐色土 ローム粒多量
11. 暗茶褐色土 ローム微量
12. 明茶褐色土 ローム粒・褐色スコリア少量
13. 暗茶褐色土 ローム粒微量
14. 明茶褐色土 褐色スコリア微量
15. 茶褐色土 ローム粒多量、焼土微量
16. 茶褐色土 焼土多量、炭化物微量
17. 茶褐色土 ローム粒・暗茶褐色土少量 以下焼土
18. 暗茶褐色土 ロームブロック多量
19. 暗茶褐色土 ローム粒多量、ロームブロック少量
20. 暗茶褐色土 ローム粒・暗茶褐色土微量
21. 暗茶褐色土

22. 明茶褐色土 ロームブロック少量
23. 暗茶褐色土 焼土多量、ササヤカしている
24. 明茶褐色土 焼土・ローム多量
25. 暗茶褐色土 焼土・ローム微量
26. 暗茶褐色土 ローム粒多量
27. 暗茶褐色土 ローム粒少量、焼土微量
28. 茶褐色土 ローム粒多量
29. 暗茶褐色土 焼土多量、焼土ブロック微量
30. 明茶褐色土 褐色スコリア少量
31. 暗茶褐色土 ローム多量
32. 明茶褐色土 ローム粒・焼土微量
33. 暗茶褐色土 焼土・ローム微量
34. 茶褐色土 ローム粒微量
35. 暗茶褐色土 ローム粒・褐色スコリア少量
36. 明茶褐色土 褐色粘土ブロック少量、焼土微量
37. 暗茶褐色土 ローム粒混入、焼土微量
38. 暗茶褐色土 ローム粒混入
39. 茶褐色土 ローム粒・焼土ブロック微量

遺物分布図



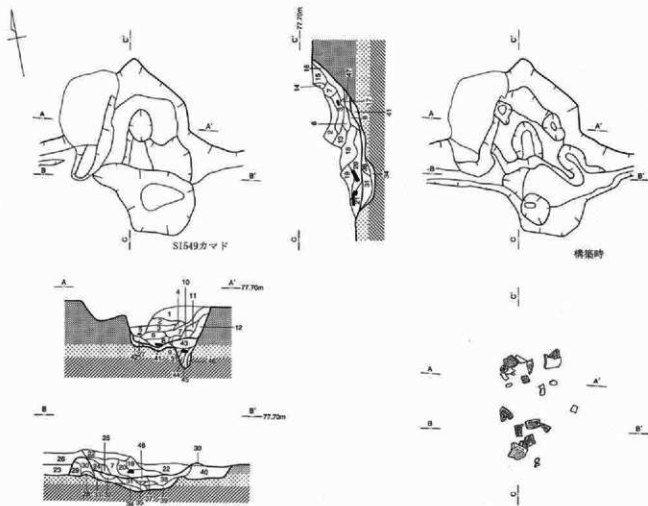

SI549カマド土層説明

- | | | | |
|-----------|-----------------------|-----------|---------------------|
| 1. 明原褐色土 | 褐色粒・粘土粒・焼土微量 | 25. 暗赤褐色土 | 焼土多い、ロームブロック・焼土少量 |
| 2. 明原褐色土 | 焼土微量 | 26. 暗赤褐色土 | ローム粒・焼土・灰色粘土微量 |
| 3. 明原褐色土 | 灰色粘土ブロック少量 | 27. 茶褐色土 | 灰色粘土・焼土・炭化物微量 |
| 4. 暗赤褐色土 | 粘土粒多い | 28. 明原褐色土 | 茶褐色土ブロック少量、粘土微量 |
| 5. 黒褐色土 | 棕色×コロア微量 | 29. 暗赤褐色土 | 焼土・灰色粘土多い、ロームブロック微量 |
| 6. 暗赤褐色土 | 灰色粘土多量、焼土微量 | 30. 茶褐色土 | 灰色粘土少量 |
| 7. 赤褐色土 | 粘土粒少量 | 31. 明原褐色土 | 焼土粒・粘土粒微量 |
| 8. 暗赤褐色土 | 灰色粘土少量、大型の粘土ブロック・焼土微量 | 32. 茶褐色土 | ローム多量、粘土粒微量 |
| 9. 茶褐色土 | 粘土少量、焼土微量 | 33. 茶褐色土 | 粘土粒少量、焼土微量 |
| 10. 明原褐色土 | 粘質 | 34. 暗赤褐色土 | ローム粒・ロームブロック微量 |
| 11. 黄褐色土 | 粘土ブロック多量 | 35. 暗赤褐色土 | ロームブロック多量 |
| 12. 暗赤褐色土 | 黒褐色粒・粘土ブロック少量、焼土微量 | 36. 明原褐色土 | 焼土少量 |
| 13. 暗赤褐色土 | 細かめ・粘土粒・暗赤褐色土少量 | 37. 茶褐色土 | ローム粒微量 |
| 14. 暗赤褐色土 | 焼土少量 | 38. 明原褐色土 | ローム粒微量 |
| 15. 茶褐色土 | 焼土微量、茶褐色土ブロック少量 | 39. 暗赤褐色土 | ローム粒・焼土・粘土少量 |
| 16. 茶褐色土 | 粘土粒・粘土ブロック少量 | 40. 暗赤褐色土 | ローム粒微量 |
| 17. 茶褐色土 | 焼土微量 | 41. 茶褐色土 | 灰色粘土粒多量 |
| 18. 茶褐色土 | 焼土粒多量 | 42. 茶褐色土 | 灰色粘土粒・焼土粒微量 |
| 19. 暗褐色土 | 焼土微量、灰色粘土多量 | 43. 明原褐色土 | 焼土微量 |
| 20. 茶褐色土 | 焼土微量、灰色粘土少量 | 44. 茶褐色土 | ローム多量 |
| 21. 茶褐色土 | ローム粒多量 | 45. 明原褐色土 | ローム少量 |
| 22. 明原褐色土 | 焼土・灰色粘土少量 | 46. 暗赤褐色土 | ローム・焼土少量 |
| 23. 暗赤褐色土 | ローム粒・焼土微量 | 47. 暗赤褐色土 | 灰色粘土少量 |
| 24. 明原褐色土 | 焼土・灰色粘土微量 | 48. 明原褐色土 | ローム粒混入 |



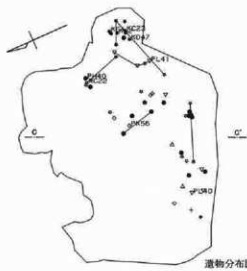
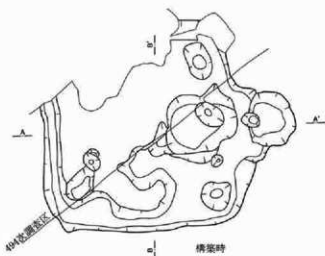
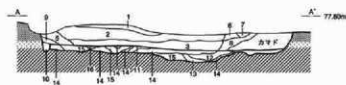

SI551土層説明

- | | |
|-----------|----------------------------|
| 1. 明褐色土 | ローム粒・焼土粒少量 |
| 2. 明褐色土 | ローム粒・焼土粒混入、暗茶褐色土微量 |
| 3. 明褐色土 | ローム粒、ロームブロック少量 |
| 4. 明褐色土 | ローム粒混入、暗茶褐色土少量 |
| 5. 明褐色土 | ローム粒少量、暗茶褐色土混入 |
| 6. 明褐色土 | ローム粒多量、ロームブロック・焼土粒少量 |
| 7. 明褐色土 | ローム粒少量 |
| 8. 明褐色土 | ローム粒・焼土少量、暗茶褐色土微量 |
| 9. 暗茶褐色土 | ローム粒微量、暗茶褐色土多量 |
| 10. 明褐色土 | ローム粒多量 |
| 11. 茶褐色土 | ローム粒多量、ロームブロック・焼土粒少量 以下積層土 |
| 12. 明褐色土 | ローム粒多量、ロームブロック少量、焼土粒微量 |
| 13. 明褐色土 | ローム粒少量、焼土粒微量 |
| 14. 暗茶褐色土 | ローム多量 |
| 15. 暗茶褐色土 | ローム粒多量、ロームブロック少量 |
| 16. 暗茶褐色土 | ローム粒混入、焼土粒微量 |

SI551貯蔵穴土層説明

- | | |
|----------|------------------|
| 1. 暗茶褐色土 | ローム粒混入、焼土粒微量 |
| 2. 暗茶褐色土 | ローム粒混入、ロームブロック微量 |
| 3. 暗茶褐色土 | ローム粒多量 |

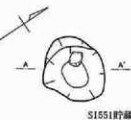

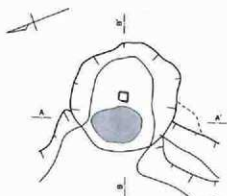

S1551カマド

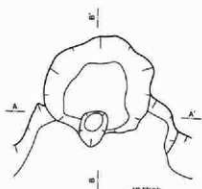
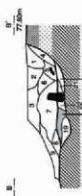

構築時

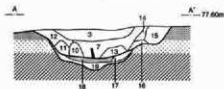

S1551カマド土層説明

1. 暗茶褐色土 ローム粒多量
2. 明茶褐色土 ローム粒混入、ロームブロック少量
3. 明茶褐色土 ローム粒、焼土粒少量
4. 暗黄褐色土 ローム混入
5. 明茶褐色土 ローム粒、焼土粒混入
6. 明茶褐色土 ローム粒、焼土粒少量
7. 明茶褐色土 ローム粒多量、焼土粒混入
8. 暗赤褐色土 ローム粒少量、焼土粒混入
9. 暗茶褐色土 ローム粒、焼土粒少量
10. 茶褐色土 ローム粒多量
11. 暗赤褐色土 焼土粒多量、ローム粒少量
12. 暗黄褐色土 ローム多量、焼土粒少量
13. 暗黄褐色土 ローム多量、焼土粒少量
14. 暗茶褐色土 ローム粒混入、以下構縁土
15. 暗茶褐色土 ローム粒、焼土少量
16. 暗黄褐色土 ローム多量
17. 暗茶褐色土 ローム粒混入、焼土粒少量
18. 暗赤褐色土 焼土粒多量、火灰
19. 暗茶褐色土 ローム粒多量、焼土粒少量、ロームブロック混入
20. 暗茶褐色土 ローム粒多量、ロームブロック少量
21. 暗黄褐色土 ローム粒多量、焼土粒少量
22. 暗茶褐色土 ローム粒、焼土粒混入



遺物分布図



S1554土層説明

1. 黒茶褐色土 ローム粒、白色スコリア混入
2. 黒茶褐色土 ローム粒混入
3. 明茶褐色土 ローム粒多量

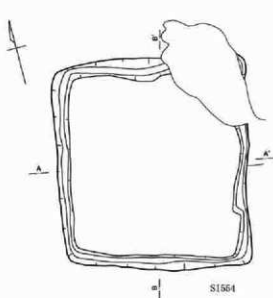

S1554

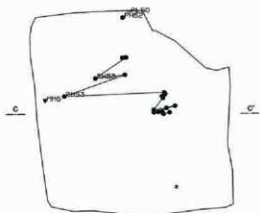

遺物分布図



図面73 431次調査 SI552住居実測図

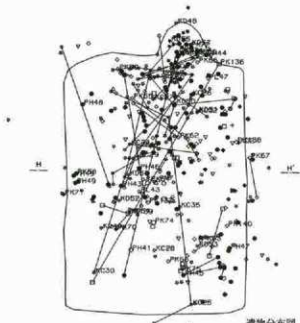
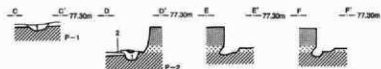
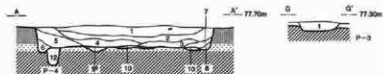
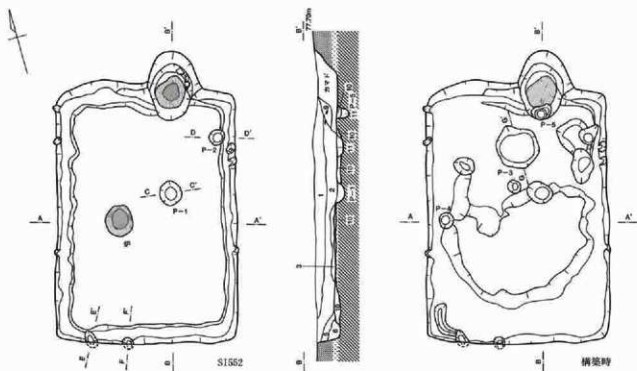

遺物分布図



SI552土層説明

1. 明原褐色土 ローム粒多量、粘土粒混入、暗茶褐色土少量
2. 明原褐色土 ローム粒混入、粘土粒、暗茶褐色土少量
3. 明原褐色土 ローム粒混入、粘土粒・ロームブロック少量
4. 明原褐色土 ローム粒混入、粘土粒・黄灰色粘土粒・ロームブロック微量
5. 暗茶褐色土 ローム粒混入
6. 暗茶褐色土 ローム粒多量
7. 暗茶褐色土 ローム粒混入
8. 暗茶褐色土 ローム粒多量
9. 明原褐色土 ローム粒・粘土粒・黄灰色粘土粒少量
10. 明原褐色土 ローム粒多量 → 原状 以下構築土
11. 明原褐色土 ローム粒混入、粘土粒微量
12. 暗茶褐色土 ローム粒多量 → 原状

SI553 P-1・2土層説明

1. 明原褐色土 ローム粒混入、粘土粒微量
2. 暗茶褐色土 ローム粒混入

SI553 P-3土層説明

1. 暗茶褐色土 ローム粒・粘土粒混入



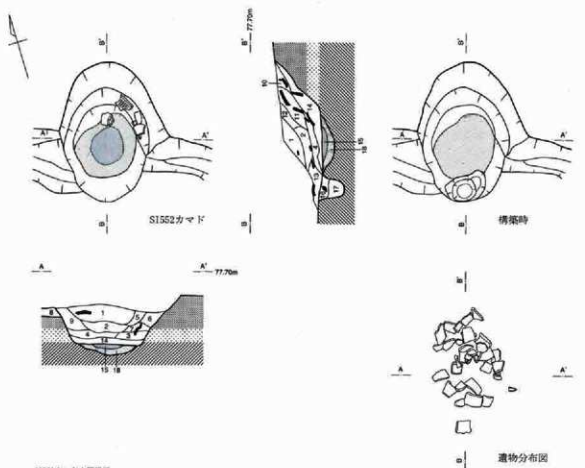

SI552カマド土層説明

1. 明赤褐色土 ローム粒少量、粘土粒微量
2. 明赤褐色土 ローム粒、焼土粒少量、灰白色粘土粒・炭化物微量
3. 暗赤褐色土 ローム粒多量、焼土粒少量、灰白色粘土・炭化物微量
4. 暗赤褐色土 ローム粒多量、灰白色粘土・焼土粒少量、炭化物微量
5. 暗赤褐色土 ローム粒・焼土粒少量、灰白色粘土粒微量
6. 暗赤褐色土 ローム粒多量
7. 暗赤褐色土 ローム粒多量、焼土粒少量、灰白色粘土粒微量
8. 暗赤褐色土 ローム粒多量
9. 暗赤褐色土 ローム粒混入
10. 暗赤褐色土 ローム多量
11. 明赤褐色土 ローム粒混入、焼土粒少量
12. 明赤褐色土 ローム粒・粘土粒微量
13. 暗赤褐色土 焼土粒多量、ローム粒混入
14. 暗赤褐色土 白色粘土粒・焼土粒混入、ローム粒少量
15. 赤褐色土 焼土多量（火床） 以下焼瓦土
16. 暗赤褐色土 ローム粒混入、焼土粒少量
17. 暗赤褐色土 ローム粒少量
18. 暗赤褐色土 焼熟し硬化したローム粒多量、粘土粒微量

SI552F土層説明

1. 暗赤褐色土 焼土多量、火床
2. 暗赤褐色土 焼熟したローム粒多量
3. 暗赤褐色土 焼熟したローム層

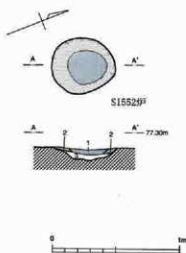

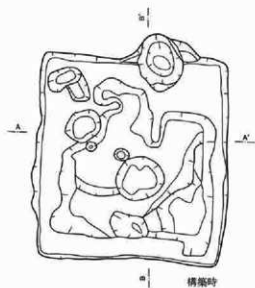
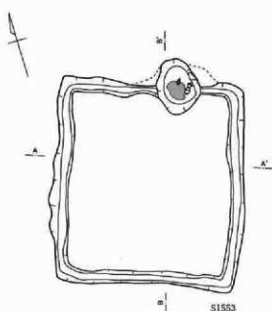

SI553土層説明

1. 明褐色土 ローム粒少量
2. 明褐色土 ローム粒少量、炭土粒微量
3. 明褐色土 ローム粒混入、炭土粒・粘赤褐色土ブロック微量
4. 明褐色土 ローム粒混入、炭土粒少量
5. 粘赤褐色土 ローム粒多量
6. 粘赤褐色土 ローム粒多量
7. 粘赤褐色土 ローム混入
8. 明褐色土 ローム粒微量
9. 明褐色土 ローム粒混入、ロームブロック微量、炭土粒少量
10. 粘赤褐色土 ローム粒多量、ロームブロック少量、炭土微量 一部炭 以下硬底土
11. 粘赤褐色土 ローム粒多量、ロームブロック少量
12. 粘赤褐色土 ローム粒少量
13. 明褐色土 ローム粒混入、ロームブロック微量
14. 粘赤褐色土 ローム粒多量
15. 粘赤褐色土 ローム粒少量
16. 粘赤褐色土 ローム粒混入、炭土粒、白色粘土粒微量
17. 明褐色土 ローム粒混入
18. 明褐色土 ローム粒多量
19. 粘赤褐色土 ローム粒、ロームブロック少量
20. 粘赤褐色土 ローム粒微量、粘赤褐色土多量
21. 粘赤褐色土 ローム粒多量、ロームブロック少量

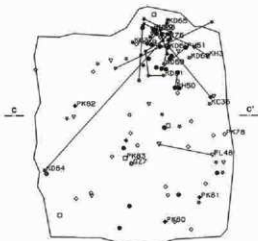

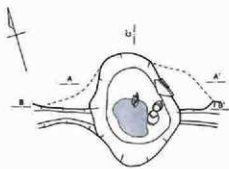

SI553カマド

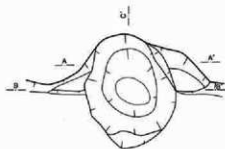
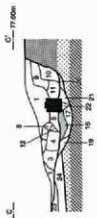

構築時

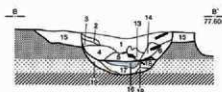
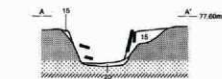

SI553カマド土層説明

1. 明褐色土 ローム粒少量
2. 黒褐色土 ローム粒少量
3. 暗灰色土 礫石・粘土多量、焼土粒少量
4. 明褐色土 ローム粒・焼土粒多量
5. 暗褐色土 ローム粒少量、焼土粒混入
6. 明褐色土 暗褐色土少量(積の痕跡?)
7. 明褐色土 焼土粒・ローム粒少量
8. 黒褐色土 ローム粒・粘土粒混入
9. 暗褐色土 焼土粒混入、黒褐色土少量
10. 暗褐色土 粘土ブロック・ロームブロック多量
11. 暗褐色土 礫石・粘土粒多量
12. 明褐色土 焼土粒少量
13. 黒褐色土 ローム粒混入
14. 暗褐色土 焼土多量、黒褐色土少量
15. 明褐色土 ローム粒多量、焼土粒少量 以下構瓦土
16. 暗褐色土 焼土粒多量、ローム粒少量(大粒)
17. 暗褐色土 ローム粒混入、焼土粒微量
18. 黒褐色土 ローム粒・焼土粒少量、黄色粘土粒少量
19. 暗褐色土 ローム粒多量、焼土粒微量、瓦熱し硬化したローム粒少量
20. 暗褐色土 ローム粒多量
21. 暗褐色土 焼土多量、暗褐色土混入
22. 黒褐色土 ローム粒混入、焼土粒微量
23. 暗褐色土 焼土粒多量、暗褐色土混入
24. 明褐色土 ローム粒混入、焼土粒・白色粘土粒微量



遺物分布図

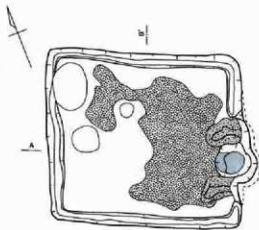

SI576

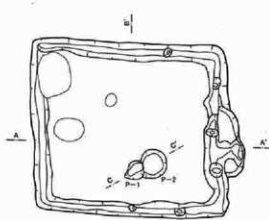
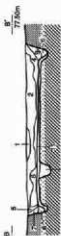

構築時

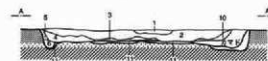

SI576-1-2土層説明

1. 茶褐色土 ローム粒・黄褐色粘土混入、上部硬質
2. 暗褐色土 ローム粒少量

SI576土層説明

1. 暗褐色土 ローム粒微量
2. 明褐色土 ロームブロック・ローム粒多量、炭化物・粘土微量
3. 暗褐色土 ロームブロック多量
4. 明褐色土 ローム粒微量
5. 暗褐色土 ローム粒微量
6. 黄褐色土 ロームブロック多量、暗褐色土少量
7. 暗褐色土 ローム粒少量
8. 暗褐色土 ローム粒混入
9. 暗褐色土 暗褐色土ブロック多量
10. 明褐色土 暗褐色土、部分的に焼土粒微量
11. 暗褐色土 ローム粒・ロームブロック多量
=構瓦土

図面77 446次調査 SI576住居遺物分布図、カマド実測図

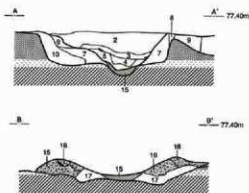
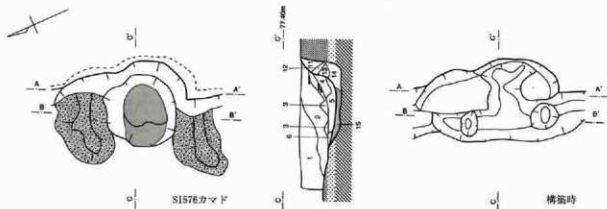
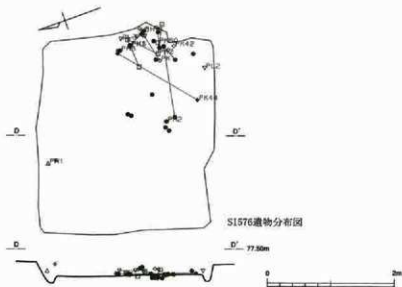

SI576カマド土層説明

1. 暗黄褐色土 ローム粒・ロームブロック多量
2. 暗黒褐色土 ローム粒・黄灰色粘土多量
3. 明黄褐色土 黄灰色粘土多量、ローム粒・粘土少量
4. 暗黄褐色土 黄灰色粘土層、粘土・焼酎ロームブロック少量
5. 赤褐色土 黄灰色粘土・粘土・焼酎ロームブロックの層
6. 暗黄褐色土 ローム多量、粘土少量
7. 暗黄褐色土 黄灰色粘土・赤色の層
8. 明黄褐色土 ローム粒少量、黄灰色粘土多量
9. 暗赤褐色土 ローム粒・ロームブロック・暗赤褐色土混入
10. 暗赤褐色土 ロームブロック、暗赤褐色土混入
11. 明黄褐色土 黄灰色粘土・粘土多量、暗赤褐色土少量
12. 灰褐色土 黄灰色粘土多量、粘土粒少量
13. 黄灰色土 黄灰色粘土多量、粘土粒少量
14. 明赤褐色土 ローム粒多量、黄灰色粘土粒・粘土粒少量
15. 暗赤褐色土 ローム粒多量、粘土粒混入、粘土ブロック少量 = 火層
16. 明黄褐色土 ローム・黄灰色粘土混入、灰化物・粘土多量 = 構造土
17. 暗黄褐色土 黄灰色粘土多量 = 破壊土
18. 明黄褐色土 ローム粒・ロームブロック・黄灰色粘土多量 = 構造土



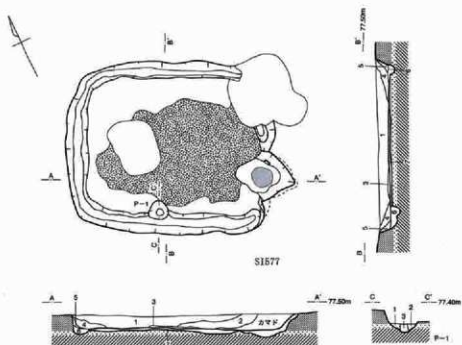

SI577

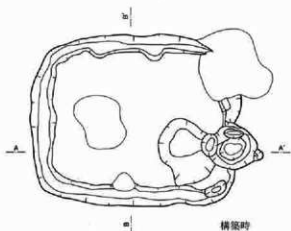

構築時

SI577土層説明

- | | |
|----------|----------------------------|
| 1. 黒黄褐色土 | ローム粒少量 |
| 2. 黒黄褐色土 | ローム粒少量、灰白色粘土微量 |
| 3. 明黄褐色土 | ローム粒少量 |
| 4. 明黄褐色土 | ローム粒微量 |
| 5. 暗黄褐色土 | 暗黄褐色土多量 |
| 6. 暗黄褐色土 | ローム粒・ロームブロック多量
= 粘土、砂礫土 |
| 7. 暗黄褐色土 | ロームブロック多量 上部硬質
= 粘土、砂礫土 |

SI577 F-1 土層説明

- | | |
|----------|----------------|
| 1. 黒黄褐色土 | ローム粒少量 |
| 2. 暗黄褐色土 | ローム粒、ロームブロック混入 |
| 3. 暗黄褐色土 | ロームブロック多量 |

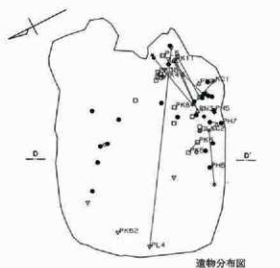

遺物分布図



0 2m

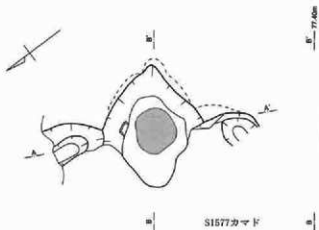

SI577カマド

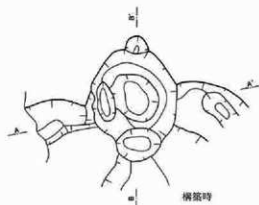

構築時

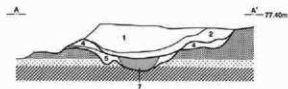

SI577カマド土層説明

1. 明茶褐色土 ローム粒微量、灰白色粘土少量
2. 明茶褐色土 ローム粒微量、灰白色粘土少量、焼土混入
3. 明茶褐色土 灰白色粘土・焼土少量
4. 明茶褐色土 灰白色粘土・焼土微量
5. 明茶褐色土 灰白色粘土少量
6. 暗茶褐色土 灰白色粘土・焼土少量
7. 赤褐色土 焼土粒多量、ローム粒少量 →火灰



遺物分布図

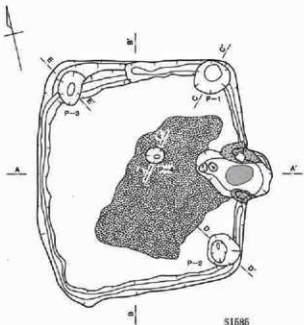

SI585

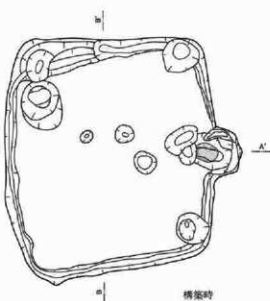
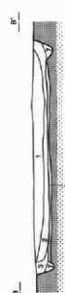

構築時

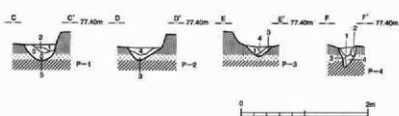
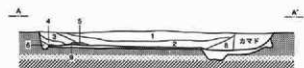

SI585土層説明

1. 明茶褐色土 ローム粒・焼土粒微量、暗茶褐色土粒少量
2. 明茶褐色土 ローム粒微量、暗茶褐色土粒混入
3. 明茶褐色土 ローム粒微量、暗茶褐色土粒多量
4. 明茶褐色土 ローム粒多量、暗茶褐色土粒少量
5. 茶褐色土 ローム粒少量
6. 暗茶褐色土 ローム粒混入、暗茶褐色土粒多量
7. 暗茶褐色土 ローム粒微量、暗茶褐色土粒少量
8. 明茶褐色土 ローム粒・焼土粒微量、暗茶褐色土粒混入
9. 暗茶褐色土 ローム粒少量、暗茶褐色土混入、焼土粒微量 →火灰

SI585 P-1～4土層説明

1. 暗茶褐色土 ローム粒少量、暗茶褐色土粒多量
2. 茶褐色土 ローム粒・暗茶褐色土粒混入
3. 暗茶褐色土 ローム粒多量、ロームブロック散見、暗茶褐色土粒少量
4. 明茶褐色土 ローム粒・暗茶褐色土粒少量
5. 明茶褐色土 崩れかけたロームブロック



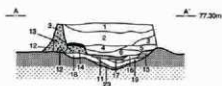
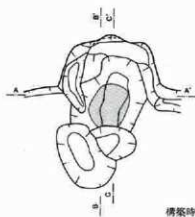
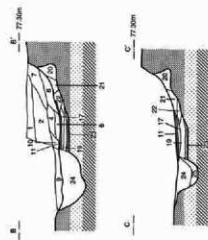
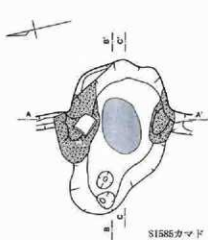
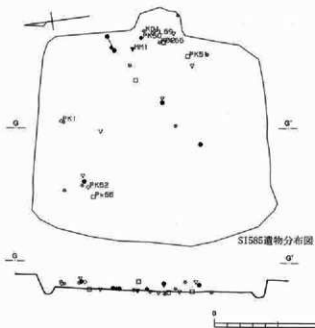

SI585カマド土層説明

1. 明赤褐色土 ローム粒・灰土粒微量、暗茶褐色土粒少量
2. 明茶褐色土 ローム粒・薄灰色粘土粒微量、暗茶褐色土粒・粘土粒少量
3. 明茶褐色土 暗茶褐色土粒・灰色粘土粒少量
4. 暗茶褐色土 ローム粒・灰土粒微量、灰土粒混入、灰色粘土粒少量
5. 暗茶褐色土 ローム粒・粘土粒少量
6. 明茶褐色土 灰色粘土粒少量、焼土粒微量
7. 明茶褐色土 暗茶褐色土粒・焼土粒・灰色粘土粒微量
8. 明茶褐色土 灰色粘土粒混入、焼土粒微量、暗茶褐色土粒少量
9. 明茶褐色土 ローム粒・焼土粒・灰色粘土粒微量
10. 茶褐色土 焼土粒混入
11. 明赤褐色土 焼土多量、灰色粘土粒微量 = 火床
12. 暗茶褐色土 ローム粒混入、暗茶褐色土粒少量 以下腐植土
13. 暗茶褐色土 焼土粒微量、灰色粘土粒混入
14. 灰色粘土 灰色粘土粒多量、焼土粒微量
15. 茶褐色土 暗茶褐色土多量、ローム粒・灰色粘土粒少量
16. 暗茶褐色土 灰色粘土粒・ローム粒少量
17. 茶褐色土 ローム粒混入、焼土粒微量、焼熟し硬化している
18. 暗赤褐色土 焼土粒多量、焼土ブロック微量、焼熟し硬化している
19. 茶褐色土 ローム多量、焼土粒・ロームブロック微量、焼熟し硬化している
20. 暗褐色土 ローム粒・焼土粒微量、灰色粘土粒少量
21. 茶褐色土 ローム粒・灰色粘土粒少量、焼土粒微量
22. 暗茶褐色土 焼土粒微量、灰色粘土粒少量
23. ローム焼山被覆部分
24. 暗茶褐色土 ローム粒少量、焼土粒・灰色粘土粒微量
25. 茶褐色土 ローム・ローム粒混入、焼土粒微量



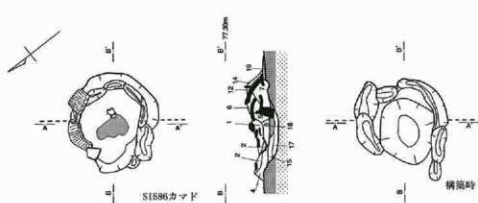
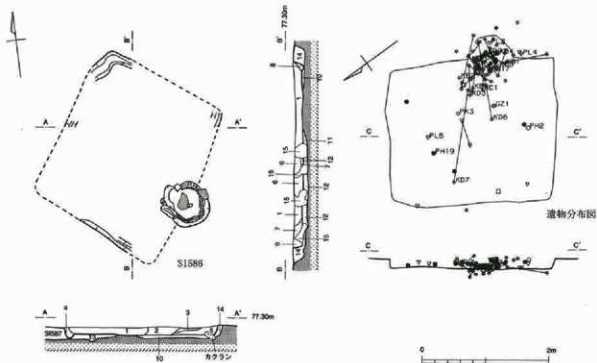

S1586土層説明

1. 暗茶褐色土 ローム粒少量、黄土粒混入、炭化物微量
2. 明茶褐色土 ローム粒・黄土粒微量、暗茶褐色土少量
3. 茶褐色土 ローム粒・黄土粒少量、暗茶褐色土多量、炭化物微量
4. 明茶褐色土 ローム粒・暗茶褐色土微量
5. 明茶褐色土 ローム粒・暗茶褐色土、黄土粒微量
6. 明茶褐色土 ローム粒・黄土粒少量、暗茶褐色土混入
7. 明茶褐色土 ローム粒・黄土粒微量、暗茶褐色土少量
8. 明茶褐色土 ローム粒微量
9. 暗茶褐色土 ローム粒微量、暗茶褐色土混入、以下磚磁土
10. 明茶褐色土 ローム粒・暗茶褐色土少量
11. 暗茶褐色土 ローム粒・暗茶褐色土混入、ロームブロック少量
12. 暗茶褐色土 ローム粒少量、白色粘土粒・黄土粒・暗茶褐色土混入
13. 茶褐色土 ローム粒・黄土粒多量、白色粘土粒混入、炭化物少量
14. 明茶褐色土 ローム粒少量、暗茶褐色土混入、黄土粒微量
15. 雑土 SK100等土

S1586カマド土層説明

1. 明茶褐色土 ローム粒・白色粘土微量
2. 暗茶褐色土 白色粘土混入
3. 暗茶褐色土 ローム粒・白色粘土微量
4. 灰褐色土 白色粘土多量、炭化物少量
5. 暗茶褐色土 ローム粒・黄土粒多量
6. 明茶褐色土 白色粘土・黄土粒微量

7. 茶褐色土 ローム粒・黄土粒少量
8. 暗茶褐色土 ローム粒・黄土粒混入、炭化物少量
9. 明茶褐色土 白色粘土・黄土粒微量、炭化物少量
10. 暗茶褐色土 白色粘土多量、ローム粒・黄土粒微量
11. 明茶褐色土 ローム粒・白色粘土・黄土粒微量
12. 暗茶褐色土 黄土粒・炭化物微量
13. 暗茶褐色土 ローム粒・白色粘土微量
14. 暗茶褐色土 ローム粒・白色粘土微量
15. 暗茶褐色土 黄土ブロック多量、炭化物微量、以下磚磁土
16. 赤褐色土 灰土
17. 暗茶褐色土 雑土混入したローム
18. 暗茶褐色土 白色粘土多量
19. 暗茶褐色土 ローム粒・暗茶褐色土混入、上部磚磁



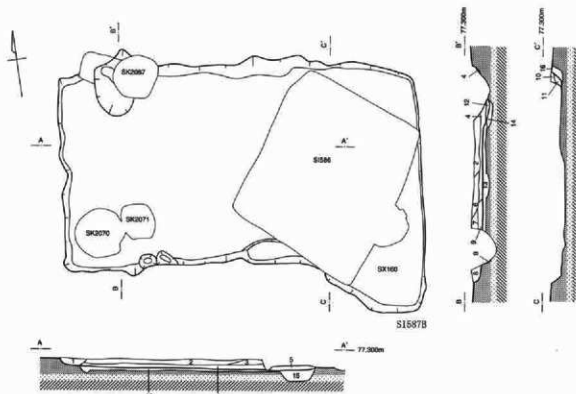

S1587B

S1587B土層説明

1. 茶褐色土 ローム粒多量、ロームブロック混入
2. 明褐色土 ローム粒・焼土粒少量
3. 明褐色土 ローム粒混入、焼土粒微量
4. 明褐色土 ローム粒少量、暗茶褐色土ブロック混入
5. 茶褐色土 ローム粒・焼土粒多量、白色粘土粒混入、炭化物少量
6. 暗茶褐色土 ローム粒・焼土粒少量、暗茶褐色土ブロック混入
7. 明褐色土 ローム粒少量、焼土粒・暗茶褐色土ブロック微量
8. 茶褐色土 ローム粒混入、ロームブロック・暗茶褐色土ブロック微量
9. 明褐色土 ローム粒少量
10. 暗茶褐色土 ローム粒多量、焼土粒微量、暗茶褐色土混入

11. 茶褐色土 ローム粒多量、ロームブロック微量、暗茶褐色土少量
12. 暗茶褐色土 ローム粒混入、白色粘土少量
13. 暗茶褐色土 暗茶褐色土混入、上面硬質
14. 茶褐色土 ローム粒・ロームブロック・暗茶褐色土混入
15. SK2085層土
16. 暗茶褐色土 ローム粒混入、暗茶褐色土混入

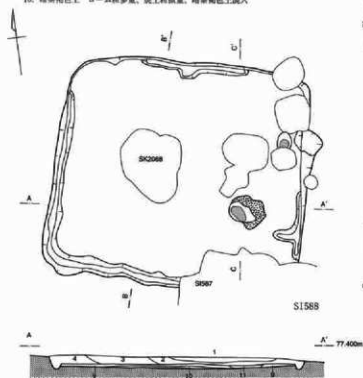

S1588

S1588土層説明

1. 明褐色土 ローム粒少量、暗茶褐色土ブロック・焼土粒微量
2. 暗茶褐色土 ローム粒少量、暗茶褐色土ブロック微量
3. 暗茶褐色土 ローム粒微量
4. 暗褐色土 ローム粒微量、暗茶褐色土多量
5. 暗茶褐色土 ローム粒少量、暗茶褐色土ブロック混入
6. 茶褐色土 ローム粒混入、焼土粒多量、暗茶褐色土少量
7. 明褐色土 ローム粒・焼土粒・炭化物微量
8. 明褐色土 ローム粒微量、暗茶褐色土少量
9. 暗茶褐色土 暗茶褐色土混入、上面硬質
10. 暗茶褐色土 暗茶褐色土多量、上面硬質
11. 茶褐色土 焼土多量 →P



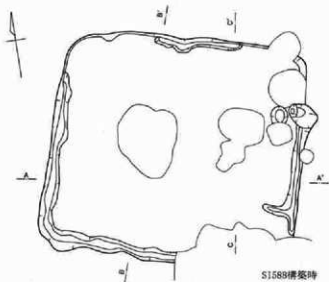

SI588構築時

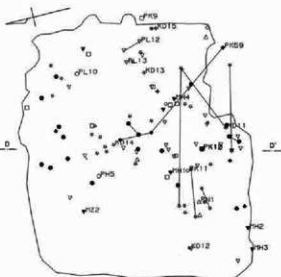

SI588遺物分布図

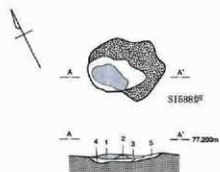

SI588P1

SI588P1土層説明

1. 赤褐色土 焼土多量 → 火床
2. 暗茶褐色土 暗茶褐色土多量
3. 明茶褐色土 ローム粒・白色粘土少量、硬土粒少量
4. 暗茶褐色土 ローム粒・暗茶褐色土混入
5. 暗茶褐色土 暗茶褐色土混入



SI588遺物分布図

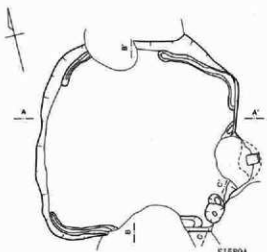

SI589A

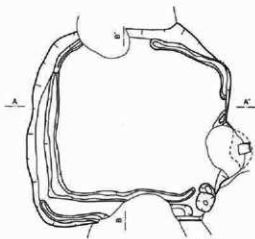
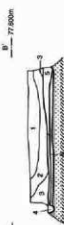

SI589B

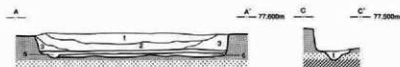

SI589土層説明

1. 明茶褐色土 ローム粒・暗茶褐色土粒少量、暗茶褐色土ブロック・焼土粒少量
2. 明茶褐色土 暗茶褐色土粒少量、ローム粒・暗茶褐色土ブロック微量
3. 黒褐色土 ローム粒少量、暗茶褐色土粒少量
4. 明茶褐色土 ローム粒・暗茶褐色土ブロック少量、焼土粒少量 → 上面A層床面
5. 茶褐色土 ローム粒少量、暗茶褐色土ブロック少量、ロームブロック微量 → 上面B層床面
6. 茶褐色土 ローム粒少量、ロームブロック混入 → 上面C層床面

SI589 P-1土層説明

1. 茶褐色土 ローム粒多量、暗茶褐色土少量



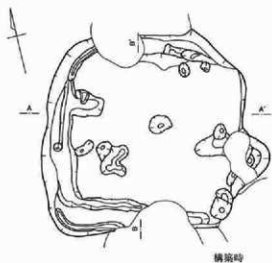

構築時



遺物分布図

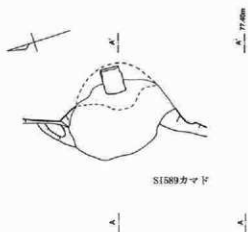

SI589カマド

構築時

- SI589カマド土層説明
- | | | |
|---------|-----------------------|------|
| 1. 高褐色土 | 焼土粒多量、口→△粒微量、灰褐色粘土粒混入 | 以下焼土 |
| 2. 高褐色土 | 焼土粒少量、口→△粒微量 | |
| 3. 高褐色土 | 焼土粒、口→△粒、高褐色粘土粒微量 | |
| 4. 粘土 | | |



遺物分布図



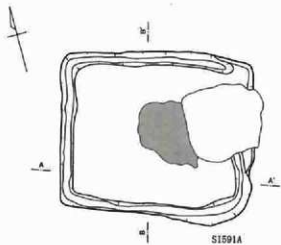

SI591A

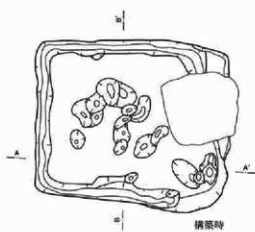

構築時

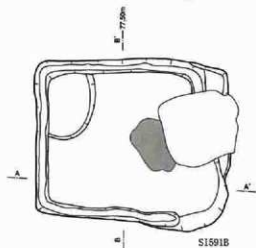
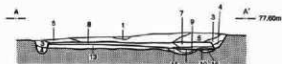

SI591B

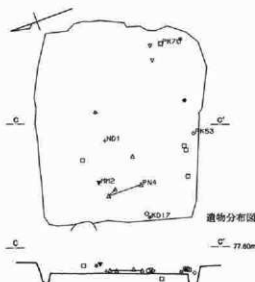

遺物分布図

77.8cm

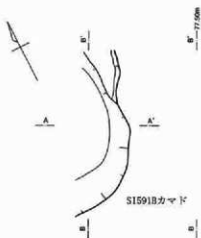

SI591Bカマド

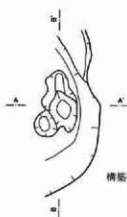

構築時

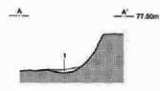

77.8cm



SI591土層説明

1. 明黒褐色土 暗茶褐色土粒少量、暗茶褐色土ブロック微量
2. 明黒褐色土 ローム粒・暗茶褐色土ブロック微量、暗茶褐色土粒少量
3. 黒茶褐色土 暗茶褐色土粒少量
4. 黒茶褐色土 暗茶褐色土粒少量
5. 明黒褐色土 ローム粒・暗茶褐色土ブロック少量
6. 黒茶褐色土 暗茶褐色土粒混入
7. 明黒褐色土 粘土粒・暗茶褐色土少量 ⇒1期床面
8. 明黒褐色土 暗茶褐色土粒・粘土粒・炭化物粒少量 ⇒A期床面
9. 明黒褐色土 粘土粒・暗茶褐色土少量
10. 暗赤褐色土 粘土多量 ⇒B期カマド火床
11. 明黒褐色土 暗茶褐色土少量
12. 暗茶褐色土 ローム粒微量、暗茶褐色土多量
13. 暗茶褐色土 ローム粒・粘土粒・暗茶褐色土多量 ⇒B期床面
14. 暗茶褐色土 暗茶褐色土多量、粘土粒少量
15. 黒茶褐色土 粘土粒微量、暗茶褐色土混入
16. 明黒褐色土 ローム粒微量、暗茶褐色土少量

SI591Bカマド土層説明

1. 暗茶褐色土 粘土粒少量、黄灰色粘土粒微量

図面88 460次調査 S1592・593住居発掘図

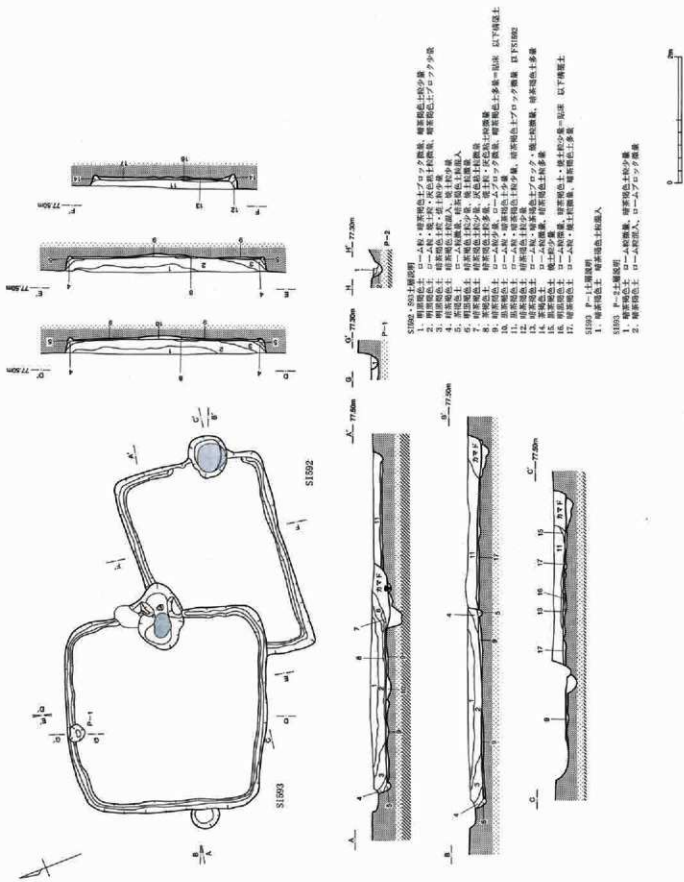

- S1592・593土層説明
1. 明成地土 ローム状・暗茶褐色土ブロック状、暗茶褐色土塊少量
 2. 明成地土 ローム状・赤土・灰色系土粒混入、暗茶褐色土ブロック少量
 3. 明成地土 ローム状・赤土・灰色系土粒混入、暗茶褐色土塊少量
 4. 暗茶褐色土 暗茶褐色土塊混入、暗茶褐色土塊少量
 5. 赤褐色土 ローム状混入、暗茶褐色土塊混入
 6. 明成地土 暗茶褐色土塊少量、暗茶褐色土塊混入
 7. 暗茶褐色土 暗茶褐色土塊少量、暗茶褐色土塊混入
 8. 暗茶褐色土 暗茶褐色土塊少量、暗茶褐色土塊混入
 9. 暗茶褐色土 ローム状少量、ロームブロック状、暗茶褐色土塊少量
 10. 暗茶褐色土 ローム状少量、暗茶褐色土塊少量
 11. 暗茶褐色土 暗茶褐色土塊少量、暗茶褐色土塊少量
 12. 暗茶褐色土 暗茶褐色土塊少量、暗茶褐色土塊少量
 13. 暗茶褐色土 ローム状、暗茶褐色土ブロック、暗茶褐色土塊少量
 14. 暗茶褐色土 ローム状混入、暗茶褐色土塊少量
 15. 暗茶褐色土 暗茶褐色土塊少量、暗茶褐色土塊少量
 16. 暗茶褐色土 暗茶褐色土塊少量、暗茶褐色土塊少量
 17. 暗茶褐色土 ローム状、暗茶褐色土塊少量、暗茶褐色土塊少量

- S1593 P-1土層説明
1. 暗茶褐色土 暗茶褐色土塊混入
- S1593 P-2土層説明
1. 暗茶褐色土 ローム状混入、暗茶褐色土塊少量
 2. 暗茶褐色土 ローム状混入、暗茶褐色土塊少量



図面89 460次調査 S1592・593住居実測図

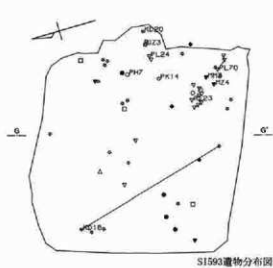
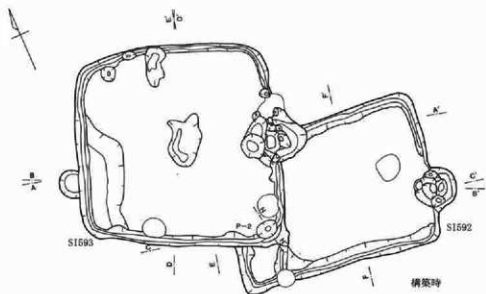

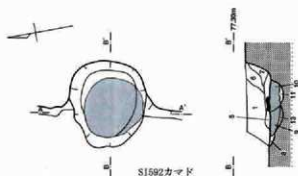

SI592カマド

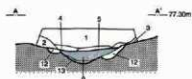

SI592カマド土層説明

1. 明褐色土 ローム粒・暗茶褐色土・黄灰色粘土少量、焼土粒微量
2. 茶褐色土 ローム粒・粘土粒微量、黄灰色粘土多量
3. 暗茶褐色土 暗茶褐色土混入、焼土粒、黄灰色粘土少量
4. 茶褐色土 黄灰色粘土混入、焼土粒微量
5. 赤褐色土 焼土粒多量、黄灰色粘土微量
6. 明褐色土 黄灰色粘土混入、焼土粒微量
7. 暗茶褐色土 黄灰色粘土混入、焼土少量
8. 暗茶褐色土 焼土粒少量、山下積層土
9. 赤褐色土 焼土粒混入、焼土多量、黄灰色粘土微量 = 火床
10. 明褐色土 焼土多量、黄灰色粘土微量 = 火床
11. 暗茶褐色土 焼土粒混入
12. 暗茶褐色土 黄灰色粘土微量、焼土粒少量

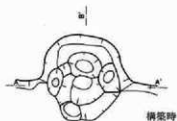

構築時



遺物分布図

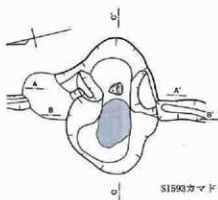

SI593カマド

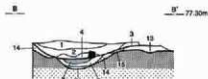

SI593カマド土層説明

1. 明褐色土 暗茶褐色土粒少量、焼土粒・黄灰色粘土粒微量
2. 暗茶褐色土 暗茶褐色土粒、焼土粒、黄灰色粘土粒少量
3. 赤褐色土 暗茶褐色土粒少量、焼土粒、ローム粒微量
4. 暗茶褐色土 焼土粒多量、黄灰色粘土少量、ローム粒微量
5. 赤褐色土 焼土粒、黄灰色粘土粒微量
6. 暗茶褐色土 焼土粒、黄灰色粘土粒微量
7. 暗茶褐色土 焼土粒多量、黄灰色粘土粒微量 = 火床 以下積層土
8. 赤褐色土 ローム粒少量、焼土粒微量
9. 赤褐色土 ローム粒混入、焼土粒微量
10. 暗茶褐色土 ローム粒混入、焼土粒微量
11. 暗茶褐色土 ローム粒少量、焼土粒混入
12. 暗褐色土 焼土粒多量、ローム粒混入
13. 暗褐色土 焼土粒少量、ローム粒混入
14. 暗茶褐色土 焼土粒少量、灰色粘土粒微量
15. 暗茶褐色土 ローム粒少量
16. 暗褐色土 灰色粘土多量、焼土粒微量
17. 暗茶褐色土 灰色粘土粒少量、焼土粒微量
18. 暗茶褐色土 ローム粒少量、灰色粘土粒微量
19. 暗茶褐色土 ローム粒、焼土粒少量、灰色粘土粒微量
20. 赤褐色土 ローム粒混入、黄灰色粘土、焼土粒微量
21. 暗茶褐色土 ローム粒少量、灰色粘土粒微量、ロームブロック微量
22. 暗茶褐色土 ロームブロック多量
23. 赤褐色土 ローム粒少量、焼土粒微量
24. 暗茶褐色土 ローム粒、焼土粒微量
25. 暗茶褐色土 焼土・焼土粒微量
26. 暗茶褐色土 ローム粒多量
27. 明褐色土 ローム粒・焼土粒微量



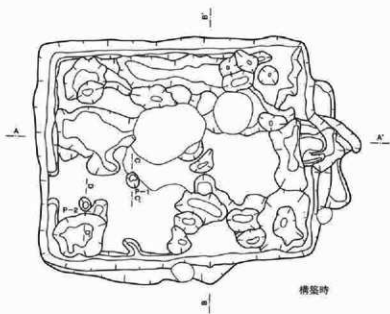
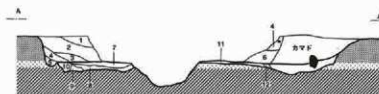
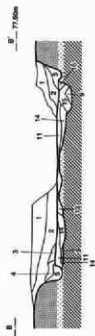
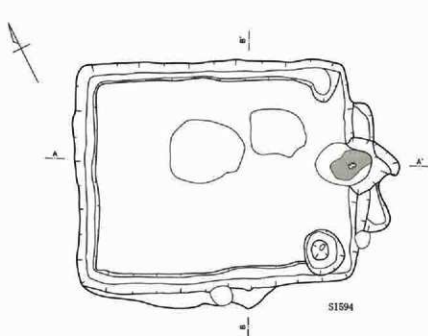

S1594土層説明

1. 暗茶褐色土 暗茶褐色土粒少量、ローム粒・焼土粒微量
2. 明茶褐色土 ローム粒少量、暗茶褐色土粒混入、焼土粒微量
3. 暗茶褐色土 ローム粒・暗茶褐色土粒混入、焼土粒微量
4. 明茶褐色土 ローム粒混入、暗茶褐色土粒少量、焼土粒多量
5. 茶褐色土 暗茶褐色土粒多量、ローム粒微量
6. 明茶褐色土 ローム粒・暗茶褐色土粒混入
7. 黒茶褐色土 ローム粒・ロームブロック少量、暗茶褐色土ブロック微量
8. 暗褐色土 以下構築土
9. 暗黄褐色土 ローム多量
10. 暗茶褐色土 ローム粒・暗茶褐色土混入、焼土粒微量
11. 黒茶褐色土 ローム粒・ロームブロック・灰白色粒土粒少量、暗茶褐色土ブロック・焼土粒混入
12. 黒褐色土 ローム粒混入、焼土粒・灰色粒土粒微量
13. 黒茶褐色土 ロームブロック・暗茶褐色土ブロック微量
14. 茶褐色土 ローム粒少量、ロームブロック・暗茶褐色土ブロック微量
15. 暗褐色土 ローム粒混入、ロームブロック微量
16. 黒茶褐色土 ローム粒混入

S1594 P-1・2土層説明

1. 暗茶褐色土 ローム粒少量、焼土粒微量
2. 明茶褐色土 ローム粒多量、暗茶褐色土少量
3. 茶褐色土 ローム粒多量
4. 茶褐色土 ローム粒混入

図面92 460次調査 SI594住居遺物分布図、貯蔵穴実測図

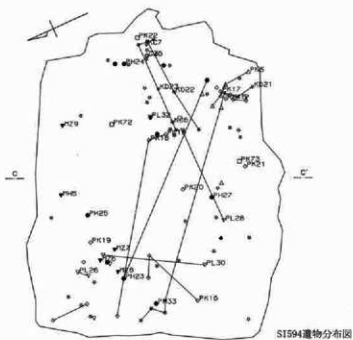

SI594遺物分布図

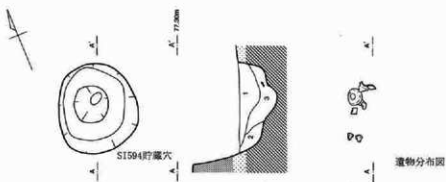

SI594貯蔵穴土層説明

1. 明赤褐色土 暗赤褐色土少量
2. 赤褐色土 ローム多量、暗赤褐色土混入、焼土約数層
3. 暗赤褐色土 ローム粒・暗赤褐色土混入、ロームブロック散在



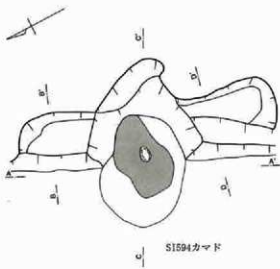

SI594カマド

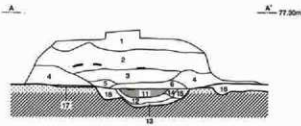
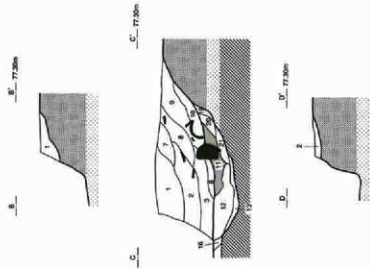

SI594カマド土層説明

1. 明赤褐色土 ローム粒・焼土粒微量
2. 暗赤褐色土 ローム粒・黄灰色粘土粒微量、暗赤褐色土粒少量
3. 黒赤褐色土 暗赤褐色土混入、焼土粒・黄灰色粘土粒少量
4. 暗赤褐色土 ローム粒・黄灰色粘土少量
5. 暗灰褐色土 ローム粒・焼土粒微量、黄灰色粘土粒少量
6. 暗赤褐色土 焼土粒多量、黄灰色粘土粒微量
7. 暗赤褐色土 暗赤褐色土混入、ローム粒少量、焼土粒・灰色粘土粒微量
8. 高褐色土 焼土混入、灰色粘土粒少量
9. 明赤褐色土 焼土多量、灰色粘土粒少量、灰色粘土粒少量
10. 高褐色土 焼土少量、灰色粘土粒微量
11. 明赤褐色土 焼土多量、黄灰色粘土粒少量、→大床 以下轉粘土
12. 暗赤褐色土 ローム粒少量、ロームブロック・焼土粒微量
13. 高褐色土 ローム多量、暗赤褐色土少量
14. 高褐色土 ローム粒少量、焼土粒微量、白灰色粘土粒多量
15. 明褐色土 ローム粒・白灰色粘土粒少量、焼土粒微量
16. 暗赤褐色土 ローム粒・ロームブロック・灰色粘土粒少量、暗赤褐色土ブロック・焼土粒微量
17. 高褐色土 ローム粒多量
18. 高褐色土 ローム粒混入、焼土粒・白灰色粘土粒少量
19. 暗赤褐色土 ローム粒・焼土粒・白灰色粘土粒微量
20. 褐色土 白灰色粘土粒混入、焼土粒少量
21. 褐色土 ローム粒混入、焼土粒微量、白灰色粘土粒少量

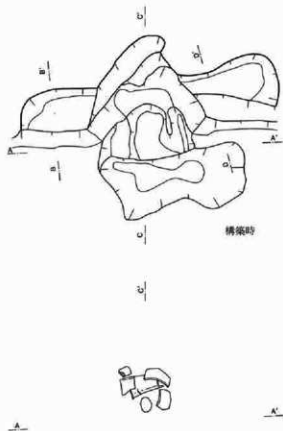

遺物分布図



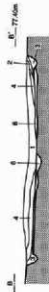
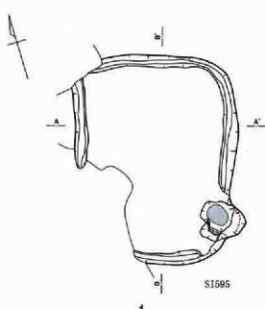

- SI595土層説明
1. 明瓦層土 椽葺層色土粒少量、粘土粒微量
 2. 葺草層土 椽葺層色土粒少量、粘土粒少量
 3. 椽葺層土 椽葺層色土粒少量、椽葺層色土粒少量、粘土粒微量
 4. 明瓦層土 椽葺層色土粒少量
 5. 葺草層土 椽葺層色土粒少量
 6. 葺草層土 ローム粒少量、椽葺層色土少量、粘土粒微量 構造物

- SI595カマド土層説明
1. 明瓦層土 ローム粒微量
 2. 葺草層土 ローム粒少量、粘土粒微量
 3. 椽葺層土 ローム粒、粘土粒微量、椽葺層色土粒少量
 4. 椽葺層土 焼瓦し煉瓦したローム粒少量、粘土粒少量
 5. 明瓦層土 ローム粒、粘土粒微量
 6. 椽葺層土 焼瓦し煉瓦したローム粒少量、粘土粒微量
 7. 明瓦層土 ローム粒微量、椽葺層色土粒、粘土粒少量
 8. 葺草層土 ローム粒、粘土粒微量、椽葺層色土粒少量
 9. 明瓦層土 ローム粒少量、焼瓦し煉瓦したロームブロック、粘土粒微量、灰色粘土粒少量
 10. 葺草層土 ローム粒微量、粘土粒少量
 11. 明瓦層土 ローム粒微量、粘土粒少量
 12. 椽葺層土 椽葺層色土粒少量、粘土粒少量
 13. 椽葺層土 椽葺層色土粒少量、粘土粒少量
 14. 椽葺層土 粘土粒、灰色粘土粒少量
 15. 椽葺層土 椽葺層色土粒少量、ローム粒、粘土粒微量
 16. 明瓦層土 ローム粒、粘土粒微量
 17. 明瓦層土 椽葺層色土粒、焼瓦し煉瓦したローム粒少量、粘土粒微量
 18. 明瓦層土 椽葺層色土粒少量、粘土粒少量
 19. 椽葺層土 椽葺層色土粒少量、ローム粒、粘土粒微量
 20. 明瓦層土 粘土粒微量、灰色粘土粒少量
 21. 明瓦層土 粘土粒微量、灰色粘土粒少量

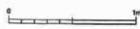
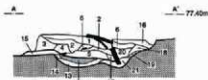
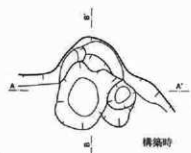
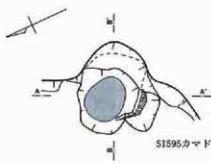
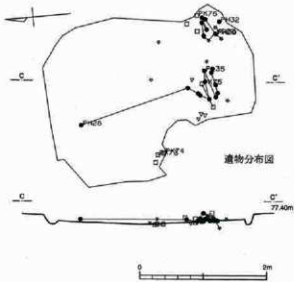

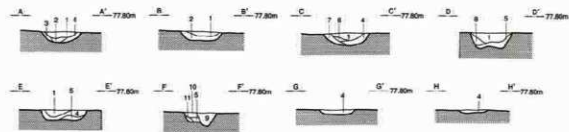
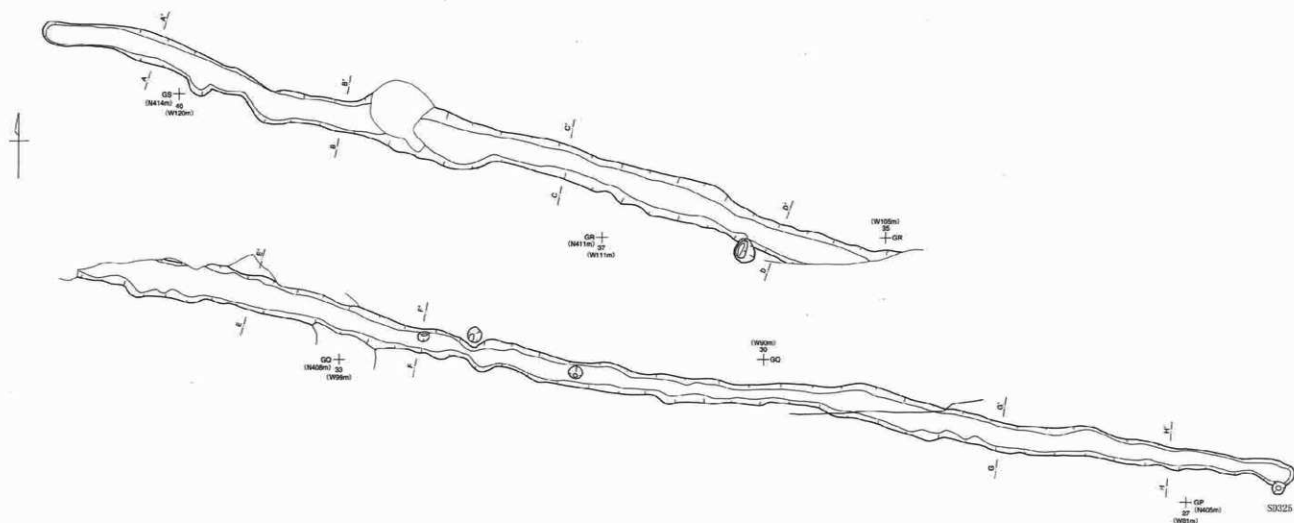

S3025土層説明

- | | |
|----------|----------------|
| 1. 明褐色土 | □—△粒少量 |
| 2. 明褐色土 | □—△粒少量 |
| 3. 茶褐色土 | □—△粒多量 |
| 4. 暗茶褐色土 | □—△粒少量、暗茶褐色土混入 |
| 5. 茶褐色土 | □—△粒少量、暗茶褐色土多量 |
| 6. 暗茶褐色土 | □—△粒少量 |
| 7. 暗茶褐色土 | □—△粒少量、暗茶褐色土多量 |
| 8. 茶褐色土 | □—△粒少量、暗茶褐色土多量 |
| 9. 茶褐色土 | 暗茶褐色土多量 |
| 10. 茶褐色土 | 暗茶褐色土混入 |
| 11. 茶褐色土 | 暗茶褐色土少量 |



图面56 431次調査 SD326・327溝美河川



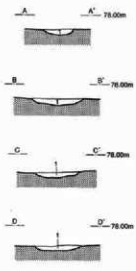
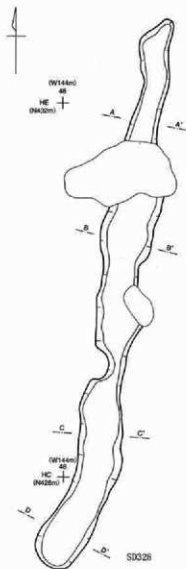

S0328土層説明
1. 明赤褐色土 ローム粒少量

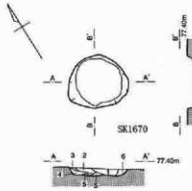

SK1670土層説明
1. 明赤褐色土 褐色スコリア微量
2. 暗赤褐色土 褐色スコリア微量
3. 暗赤褐色土 褐色スコリア微量
4. 暗赤褐色土 暗赤褐色土プロット少量
5. 暗赤褐色土 ローム粒微量
6. 明赤褐色土 ローム粒少量

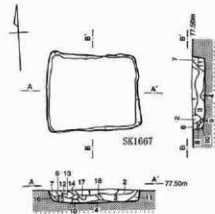

SK1667土層説明
1. 暗赤褐色土 スコリア微量
2. 暗赤褐色土 スコリア微量
3. 暗赤褐色土 暗赤褐色土プロット少量
4. 暗赤褐色土 暗赤褐色土プロット少量
5. 暗赤褐色土 ローム粒微量
6. 暗赤褐色土 ローム粒微量
7. 暗赤褐色土 ローム粒微量
8. 暗赤褐色土 ローム粒微量
9. 暗赤褐色土 ローム粒微量
10. 暗赤褐色土 ローム粒少量
11. 暗赤褐色土 ローム粒少量
12. 暗赤褐色土 ローム粒少量
13. 暗赤褐色土 ローム粒微量
14. 暗赤褐色土 ローム粒微量
15. 暗赤褐色土 暗赤褐色土プロット少量に付付
16. 暗赤褐色土 ローム粒少量
17. 暗赤褐色土 ローム粒微量
18. 暗赤褐色土 暗赤褐色土粒混入

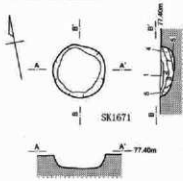

SK1671土層説明
1. 明赤褐色土 褐色スコリア微量
2. 暗赤褐色土 褐色スコリア微量
3. 暗赤褐色土 ローム粒微量
4. 暗赤褐色土 ローム粒少量
5. 暗赤褐色土 ローム粒少量

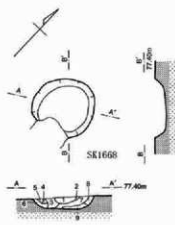

SK1668土層説明
1. 暗赤褐色土 ローム粒少量
2. 暗赤褐色土 ローム粒少量
3. 暗赤褐色土 ロームプロット少量
4. 暗赤褐色土 ローム粒少量
5. 暗赤褐色土 褐色スコリア微量
6. 暗赤褐色土 ローム粒微量
7. 明赤褐色土 ローム粒微量
8. 暗赤褐色土 ローム粒微量
9. 暗赤褐色土 ローム粒微量的に少量

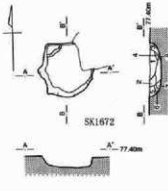

SK1672土層説明
1. 暗赤褐色土 褐色スコリア微量
2. 暗赤褐色土 褐色スコリア少量
3. 暗赤褐色土 ローム粒少量
4. 暗赤褐色土 褐色スコリア微量
5. 暗赤褐色土 ローム粒微量
6. 暗赤褐色土 ローム粒少量
7. 暗赤褐色土 ローム粒微量
8. 暗赤褐色土 ローム粒少量

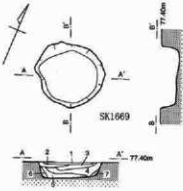

SK1669土層説明
1. 明赤褐色土 褐色スコリア微量
2. 暗赤褐色土 褐色スコリア微量
3. 暗赤褐色土 褐色スコリア微量
4. 暗赤褐色土 ローム粒微量
5. 暗赤褐色土 ローム粒微量
6. 暗赤褐色土 ローム少量
7. 暗赤褐色土 ローム粒・ロームプロット微量



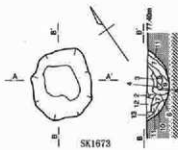

SK1673



SK1673土層説明

1. 明原褐色土 褐色スコリア少量
2. 暗茶褐色土 ローム粒微量
3. 明原褐色土 ロームブロック少量
4. 暗茶褐色土
5. 暗茶褐色土 ローム粒微量
6. 茶褐色土 ロームブロック多量
7. 明原褐色土 ローム粒少量
8. 明原褐色土 ローム粒微量
9. 暗茶褐色土 ロームブロック微量
10. 暗茶褐色土 ローム粒少量
11. 明原褐色土 ロームブロック・暗茶褐色土少量
12. 暗茶褐色土 暗茶褐色土少量
13. 黒茶褐色土 暗茶褐色土少量

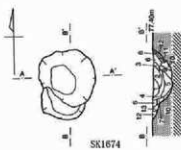

SK1674

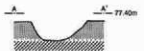

SK1674土層説明

1. 明原褐色土 ローム粒少量、ロームブロック微量
2. 暗茶褐色土 ローム粒微量
3. 暗茶褐色土 ローム粒少量
4. 暗茶褐色土 ローム粒少量
5. 黒茶褐色土 ローム粒微量
6. 明原褐色土 ローム粒少量
7. 暗茶褐色土 ローム粒少量
8. 暗茶褐色土 ローム粒微量
9. 明原褐色土 ローム粒微量
10. 暗茶褐色土 ローム粒少量
11. 暗茶褐色土 ローム粒・ロームブロック微量
12. 暗茶褐色土
13. 暗茶褐色土 ローム粒少量

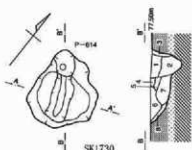

SK1730



SK1730土層説明

1. 茶褐色土 ローム粒少量、暗茶褐色土混入→P-614
2. 暗茶褐色土 ローム粒多量、暗茶褐色土少量→P-614
3. 茶褐色土 ローム粒混入、暗茶褐色土多量→P-614
4. 暗茶褐色土 ローム粒少量
5. 褐色土 ローム粒混入、ロームブロック多量
6. 暗茶褐色土 ローム粒・暗茶褐色土混入
7. 暗茶褐色土 ローム少量、暗茶褐色土多量
8. 茶褐色土 ローム少量、暗茶褐色土多量

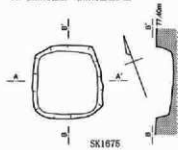

SK1675

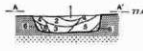

SK1675土層説明

1. 黒茶褐色土 褐色スコリア少量
2. 黒茶褐色土 ローム粒微量
3. 明原褐色土 ローム粒微量
4. 明原褐色土 ローム粒少量
5. 明原褐色土 褐色スコリア微量
6. 暗茶褐色土 ローム粒多量

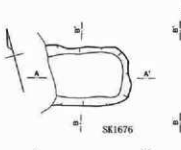

SK1676

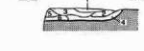

SK1676土層説明

1. 明原褐色土 ローム粒微量、粘土粒少量
2. 明原褐色土 ローム粒少量、暗茶褐色土微量
3. 明原褐色土 ローム粒・粘土粒少量
4. 暗茶褐色土 ローム粒少量、暗茶褐色土混入
5. 暗茶褐色土 ローム粒・茶褐色土少量
6. 黒茶褐色土 ローム粒・暗茶褐色土少量
7. 茶褐色土 暗茶褐色土多量



SK1728



SK1728土層説明

1. 明原褐色土 褐色スコリア微量
2. 黒茶褐色土 褐色スコリア微量
3. 明原褐色土 ローム粒微量
4. 明原褐色土 褐色スコリア微量
5. 明原褐色土 褐色スコリア微量
6. 明原褐色土 ローム粒少量
7. 暗茶褐色土 ローム粒少量
8. 黒茶褐色土 ローム粒微量

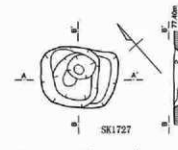

SK1727

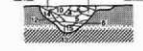

SK1727土層説明

1. 黒茶褐色土 ローム粒少量
2. 暗茶褐色土 ローム粒微量
3. 暗茶褐色土 ローム粒微量
4. 暗茶褐色土 ローム粒少量
5. 暗茶褐色土 ローム粒少量
6. 茶褐色土 ローム粒少量、ロームブロック微量
7. 褐色土 ローム・ロームブロック・暗茶褐色土混入
8. 褐色土 ローム・ロームブロック・暗茶褐色土混入
9. 褐色土 ローム・ロームブロック・暗茶褐色土多量
10. 暗茶褐色土 ローム粒多量、粘土粒微量

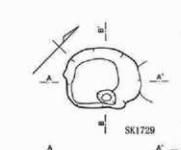

SK1729

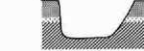

SK1729土層説明

11. 暗茶褐色土 ローム粒少量
12. 暗茶褐色土 ローム粒微量、暗茶褐色土混入
13. 暗茶褐色土 ローム粒少量、暗茶褐色土混入
14. 褐色土 ローム・暗茶褐色土混入
15. 暗茶褐色土 ローム多量、暗茶褐色土混入
16. 暗茶褐色土 ローム粒混入

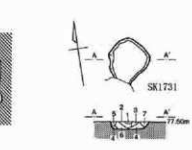

SK1731



SK1731土層説明

1. 明原褐色土 ローム粒微量
2. 明原褐色土 ローム粒少量
3. 暗茶褐色土 ローム粒少量
4. 暗茶褐色土 ローム粒少量
5. 明原褐色土 ローム粒少量、暗茶褐色土微量
6. 明原褐色土 ローム粒微量
7. 暗茶褐色土 ローム粒・炭化物微量



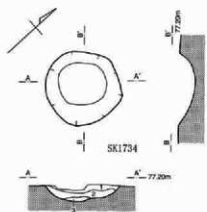

SK1734土層説明

1. 明原褐色土 □→△粒多量
2. 明原褐色土 □→△粒少量
3. 暗茶褐色土 □→△粒微量,暗茶褐色土多量

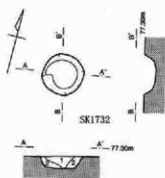

SK1732土層説明

1. 暗茶褐色土 □→△粒混入
2. 明原褐色土 □→△粒少量

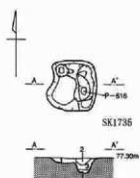

SK1735土層説明

1. 明原褐色土 □→△粒微量
2. 暗茶褐色土 □→△,暗茶褐色土粒少量=P-616
3. 暗茶褐色土 □→△粒微量,暗茶褐色土混入=P-616
4. 明原褐色土 □→△混入=P-616

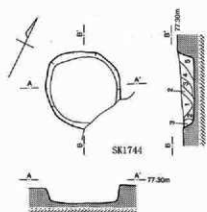

SK1744土層説明

1. 明原褐色土 □→△粒・暗茶褐色土少量
2. 暗茶褐色土 暗茶褐色土混入
3. 明原褐色土 □→△粒微量
4. 明原褐色土 □→△粒少量
5. 明原褐色土 □→△粒・暗茶褐色土少量

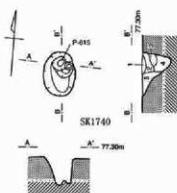

SK1740土層説明

1. 暗茶褐色土 □→△粒少量=P-615
2. 暗茶褐色土 □→△粒微量=P-615
3. 明原褐色土 □→△粒微量=P-615
4. 暗茶褐色土 □→△粒微量,暗茶褐色土混入=P-615
5. 暗茶褐色土 □→△粒・暗茶褐色土少量

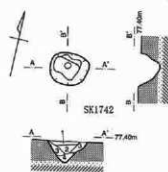

SK1742土層説明

1. 暗茶褐色土 □→△粒少量
2. 明原褐色土 □→△粒少量
3. 暗茶褐色土 暗茶褐色土多量
4. 暗茶褐色土 暗茶褐色土混入

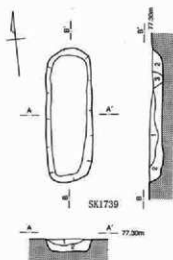

SK1739土層説明

1. 暗茶褐色土 □→△粒混入
2. 暗茶褐色土 □→△粒少量
3. 暗茶褐色土 □→△粒混入

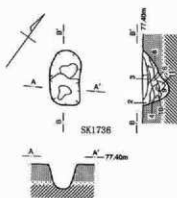

SK1736土層説明

1. 暗茶褐色土 □→△粒多量
2. 明原褐色土 □→△粒多量
3. 明原褐色土 □→△粒少量
4. 暗茶褐色土 □→△粒微量,暗茶褐色土混入
5. 明原褐色土 □→△粒微量
6. 明原褐色土 □→△粒・□→△混入
7. 明原褐色土 □→△粒混入
8. 暗茶褐色土 □→△粒少量,暗茶褐色土多量
9. 暗茶褐色土 □→△混入,暗茶褐色土多量
10. 暗茶褐色土 □→△粒・暗茶褐色土混入
11. 暗茶褐色土 暗茶褐色土混入

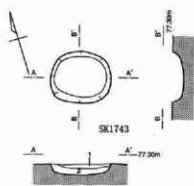

SK1743土層説明

1. 明原褐色土 □→△粒微量,暗茶褐色土少量
2. 明原褐色土 □→△粒少量,暗茶褐色土微量



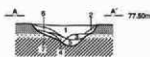
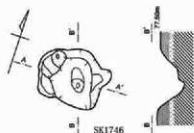

SK1746土層説明

1. 明赤褐色土 ローム粒多量
2. 暗赤褐色土 ローム粒少量
3. 暗赤褐色土 ローム粒微量
4. 暗赤褐色土 ローム粒微量
5. 明赤褐色土 ローム粒・ロームブロック少量
6. 明赤褐色土 ローム粒少量
7. 暗赤褐色土 ローム粒微量

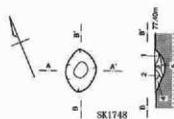

SK1748土層説明

1. 暗赤褐色土 ローム粒微量
2. 暗赤褐色土 ローム粒微量
3. 明赤褐色土 褐色スコリア粒微量
4. 暗赤褐色土 ローム粒微量
5. 暗赤褐色土 暗赤褐色土少量

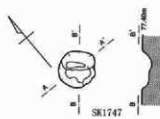

SK1747土層説明

1. 明赤褐色土 ローム粒微量
2. 暗赤褐色土 ローム粒少量
3. 暗赤褐色土 ローム粒微量
4. 暗赤褐色土 ローム粒少量
5. 暗赤褐色土 ローム粒少量、暗赤褐色土微量
6. 暗赤褐色土 ローム粒・暗赤褐色土少量
7. 暗赤褐色土 ローム粒・暗赤褐色土微量
8. 暗赤褐色土

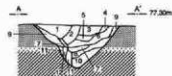
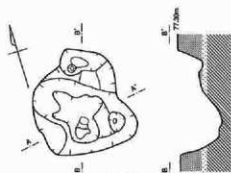

SK1749土層説明

1. 明赤褐色土 ローム粒・褐色スコリア微量
2. 暗赤褐色土 ローム粒・褐色スコリア微量
3. 暗赤褐色土 褐色スコリア少量、ローム均一
4. 暗赤褐色土 ローム粒少量
5. 暗赤褐色土 ローム粒少量
6. 暗赤褐色土 ローム粒微量
7. 暗赤褐色土 ローム粒微量、ロームブロック
8. 暗赤褐色土 ロームブロック多量
9. 暗赤褐色土 ローム粒微量
10. 暗赤褐色土 軟質ローム多量
11. 暗赤褐色土 ローム多量
12. 暗赤褐色土 ローム粒少量

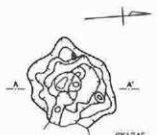

SK1745土層説明

1. 暗赤褐色土 ローム粒微量
2. 暗赤褐色土 ローム粒多量
3. 暗赤褐色土 ローム粒少量
4. 明赤褐色土 ローム粒少量
5. 暗赤褐色土 ローム粒少量
6. 明赤褐色土 ローム粒微量
7. 暗赤褐色土 ローム粒微量
8. 暗赤褐色土 ローム粒均一少量
9. 暗赤褐色土 ローム粒少量
10. 暗赤褐色土 ローム粒微量
11. 明赤褐色土 ローム粒微量
12. 暗赤褐色土 ローム粒多量

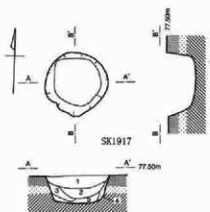

SK1917土層説明

1. 暗赤褐色土 ローム粒多量、ロームブロック微量
2. 明赤褐色土 ローム粒多量
3. 暗赤褐色土 ローム粒少量、ロームブロック微量
4. 暗赤褐色土 ローム粒混入
5. 明赤褐色土 ローム粒多量、ロームブロック微量

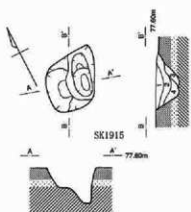

SK1915土層説明

1. 明赤褐色土 ローム粒微量
2. 明赤褐色土 ローム粒混入
3. 明赤褐色土 ローム粒少量
4. 暗赤褐色土 ローム粒微量

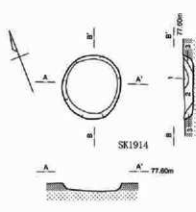

SK1914土層説明

1. 明赤褐色土 ローム粒少量
2. 明赤褐色土 ローム粒少量、暗赤褐色土ブロック微量
3. 暗赤褐色土 ローム粒少量



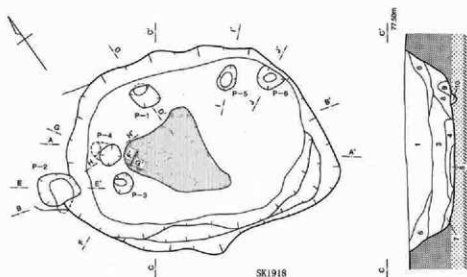

SK1918

A A' 77.50m

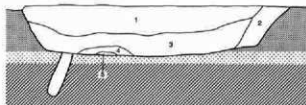

B B' 77.80m

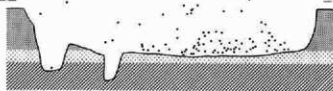

SK1918土層説明

1. 黒茶褐色土 ローム粒・粘土粒多量、炭化物・炭化物粒散在
2. 明茶褐色土 ローム粒混入、暗茶褐色土ブロック散在、腐土層散在
3. 明茶褐色土 ローム粒・粘土粒混入、炭化物・炭化物粒散在
4. 明茶褐色土 ローム粒少量、硬土・粘土粒多量
5. 明茶褐色土 ローム粒混入、粘土粒少量
6. 黒茶褐色土 ローム粒少量、暗茶褐色土ブロック・粘土粒散在
7. 明茶褐色土 ローム粒少量
8. 明茶褐色土 ローム粒少量、粘土粒散在
9. 明茶褐色土 ローム粒多量、粘土粒散在
10. 明茶褐色土 ローム粒・粘土粒散在
11. 暗茶褐色土 ローム粒混入
12. 明茶褐色土 ローム粒多量、ロームブロック散在

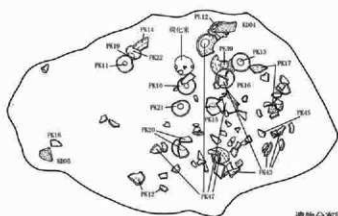

遺物分布図

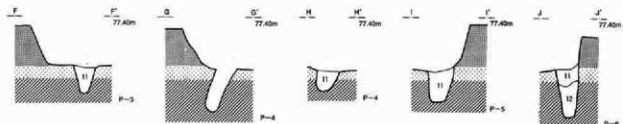
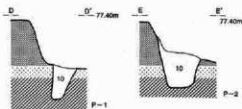

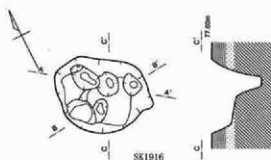

SK1916



SK1916土層説明

1. 黒茶褐色土 ローム粒多量
2. 明茶褐色土 ローム粒多量
3. 明茶褐色土 ローム粒・暗茶褐色土ブロック微量
4. 暗茶褐色土 ローム粒多量
5. 黒茶褐色土 ローム粒混入
6. 明茶褐色土 ローム粒少量、ロームブロック微量
7. 茶褐色土 ローム粒多量、ロームブロック微量
8. 明茶褐色土 ローム粒多量、ロームブロック少量
9. 明茶褐色土 ローム粒混入

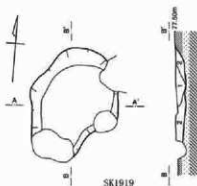

SK1919



SK1919土層説明

1. 明茶褐色土 ローム粒混入
2. 黒茶褐色土 ローム粒少量

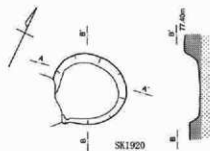

SK1920



SK1920土層説明

1. 明茶褐色土 ローム粒混入
2. 黒茶褐色土 ローム粒少量

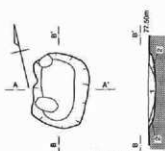

SK1921



SK1921土層説明

1. 黒茶褐色土 ローム粒多量
2. 明茶褐色土 ローム粒少量

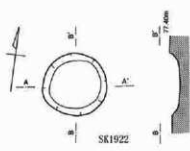

SK1922



SK1922土層説明

1. 黒茶褐色土 暗茶褐色土ブロック微量
2. 暗茶褐色土 ローム粒微量、暗茶褐色土ブロック少量

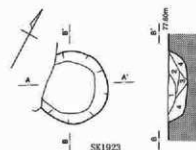

SK1923



SK1923土層説明

1. 黒茶褐色土 ローム粒少量、暗茶褐色土ブロック微量
2. 明茶褐色土 ローム粒混入、暗茶褐色土少量
3. 黒茶褐色土 ローム粒少量
4. 明茶褐色土 ローム粒・ロームブロック微量、暗茶褐色土少量

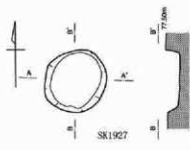

SK1927



SK1927土層説明

1. 明茶褐色土 ローム粒混入
2. 明茶褐色土 ローム粒微量、暗茶褐色土ブロック微量
3. 黒茶褐色土 ローム粒少量、暗茶褐色土粒微量

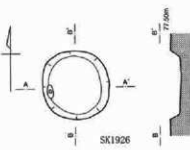

SK1926



SK1926土層説明

1. 明茶褐色土 ローム粒多量、暗茶褐色土粒少量
2. 黒茶褐色土 ローム粒少量、暗茶褐色土ブロック微量



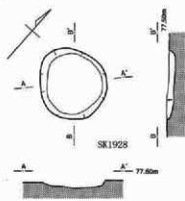

SK1928

SK1928土層説明
1. 明原褐色土 ローム粒少量

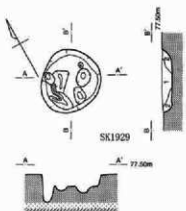

SK1929

SK1929土層説明
1. 黒茶褐色土 ローム粒少量、暗茶褐色土ブロック少量
2. 明原褐色土

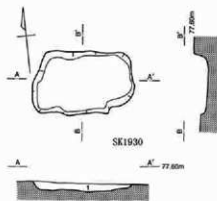

SK1930

SK1930土層説明
1. 明原褐色土 ローム粒混入

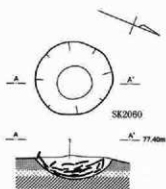

SK2060

SK2060土層説明
1. 明原褐色土 暗茶褐色土粒混入

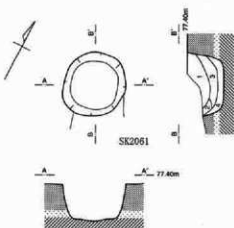

SK2061

SK2061土層説明
1. 黒茶褐色土 ローム粒混入、暗茶褐色土粒少量
2. 明原褐色土 ローム粒少量
3. 暗茶褐色土 ローム粒少量、暗茶褐色土粒混入
4. 暗茶褐色土 ローム粒・暗茶褐色土粒混入、ロームブロック少量

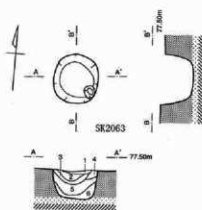

SK2063

SK2063土層説明
1. 暗茶褐色土 焼土粒少量、暗茶褐色土粒少量
2. 明原褐色土 焼土少量
3. 明原褐色土 焼土粒・暗茶褐色土粒少量
4. 明原褐色土 焼土粒少量
5. 明原褐色土 ローム粒・焼土粒少量、暗茶褐色土粒少量
6. 暗茶褐色土 ローム粒・暗茶褐色土粒少量、焼土粒・ロームブロック少量



遺物分布図

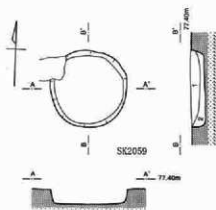

SK2059

SK2059土層説明
1. 明原褐色土 ローム粒少量
2. 明原褐色土 ローム粒少量、暗茶褐色土ブロック少量

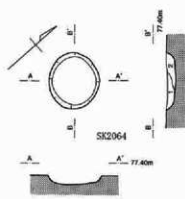

SK2064

SK2064土層説明
1. 明原褐色土 暗茶褐色土粒少量、暗茶褐色土ブロック少量
2. 暗茶褐色土

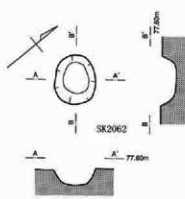

SK2062



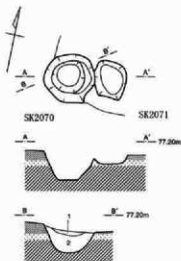

- SK2070土層説明
1. 暗茶褐色土
ローム粒多量、暗茶褐色土・ロームブロック少量
 2. 茶褐色土
ローム粒多量、暗茶褐色土・ロームブロック混入、暗茶褐色土ブロック少量

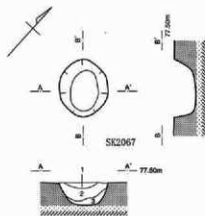

- SK2067土層説明
1. 明茶褐色土
ローム粒微量
 2. 明茶褐色土
ローム粒微量、暗茶褐色土粒少量
 3. 黒茶褐色土
ローム粒・ロームブロック微量、暗茶褐色土粒少量

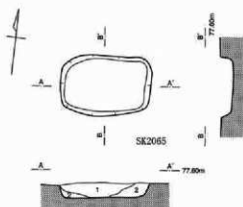

- SK2065土層説明
1. 明茶褐色土
ローム粒微量、暗茶褐色土粒・暗茶褐色土ブロック少量
 2. 明茶褐色土
ローム粒・焼土粒微量、暗茶褐色土粒少量

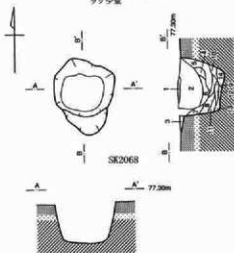

- SK2068土層説明
1. 暗茶褐色土
ローム粒微量
 2. 明茶褐色土
ローム粒・ロームブロック多量
 3. 暗茶褐色土
ローム粒微量、暗茶褐色土粒少量
 4. 暗茶褐色土
焼土粒・焼土ブロック混入
 5. 茶褐色土
ローム粒・暗茶褐色土混入
 6. 茶褐色土
ローム粒・暗茶褐色土少量
 7. 茶褐色土
ローム粒多量、暗茶褐色土混入
 8. 黒茶褐色土
ローム粒少量、焼土粒・暗茶褐色土混入
 9. 明茶褐色土
ローム粒少量、暗茶褐色土粒少量、炭化物少量
 10. 暗茶褐色土
ローム粒多量、ロームブロック少量
 11. 明茶褐色土
ローム粒・炭化物混入、焼土粒少量
 12. 赤褐色土
焼土粒・焼土ブロック多量、ローム粒少量、炭化物微量
 13. 茶褐色土
ローム粒多量、暗茶褐色土混入、焼土粒少量
 14. 暗茶褐色土
ローム粒・暗茶褐色土少量、ロームブロック微量

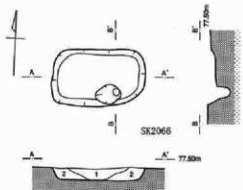

- SK2066土層説明
1. 明茶褐色土
暗茶褐色土粒少量、暗茶褐色土ブロック微量
 2. 黒茶褐色土
ローム粒微量、暗茶褐色土粒混入

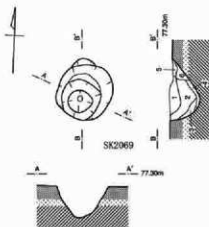

- SK2069土層説明
1. 明茶褐色土
ローム粒少量、暗茶褐色土微量
 2. 暗茶褐色土
ローム粒多量、暗茶褐色土混入
 3. 黒茶褐色土
ローム粒多量、暗茶褐色土ブロック混入、ロームブロック微量
 4. 茶褐色土
ローム粒多量、ロームブロック混入
 5. 暗茶褐色土
ローム粒多量、暗茶褐色土少量
 6. 暗茶褐色土
ローム粒多量、ロームブロック混入



- SK2072土層説明
1. 暗茶褐色土
ローム粒混入、焼土粒・炭化物微量
 2. 茶褐色土
ローム粒多量
 3. 明茶褐色土
ローム粒多量、ロームブロック混入

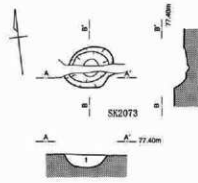

- SK2073土層説明
1. 茶褐色土
ローム粒・ロームブロック・暗茶褐色土粒少量



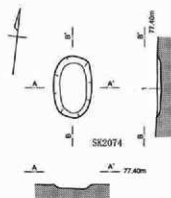

SK2074土層説明

1. 明原褐色土 暗茶褐色土粒少量、焼土粒微量

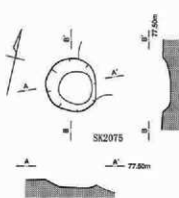

SK2075

77.50m

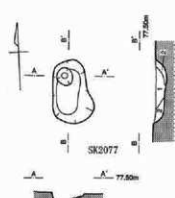

SK2077

77.50m

SK2077土層説明

1. 暗茶褐色土 ローム粒・ロームブロック微量、暗茶褐色土粒少量
2. 暗茶褐色土 ローム粒微量、暗茶褐色土粒少量

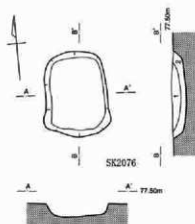

SK2076

77.50m

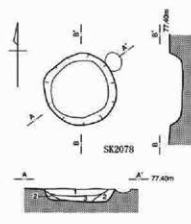

SK2078

77.00m

SK2078土層説明

1. 明原褐色土 ローム粒・焼土粒微量
2. 暗茶褐色土 暗茶褐色土粒混入、焼土粒・ローム粒・暗茶褐色土ブロック微量
3. 暗茶褐色土 暗茶褐色土粒混入、暗茶褐色土ブロック微量

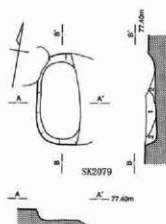

SK2079

77.00m

SK2079土層説明

1. 明原褐色土 ローム粒微量、暗茶褐色土粒混入
2. 暗茶褐色土 ローム粒微量、暗茶褐色土粒少量

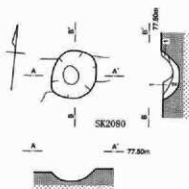

SK2080

77.50m

SK2080土層説明

1. 暗茶褐色土 ローム粒微量、暗茶褐色土粒少量
2. 暗茶褐色土 ローム粒、暗茶褐色土粒少量

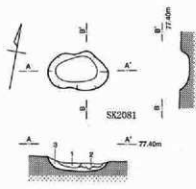

SK2081

77.00m

SK2081土層説明

1. 原褐色土 暗茶褐色土・焼土粒・炭化物少量
2. 明原褐色土 暗茶褐色土混入、焼土粒・炭化物少量
3. 暗茶褐色土 暗茶褐色土多量

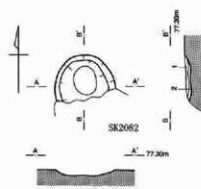

SK2082

77.50m

SK2082土層説明

1. 暗茶褐色土 ローム粒・焼土粒少量
2. 茶褐色土 暗茶褐色土ブロック混入



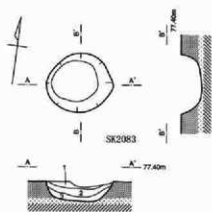

SK2083土層説明

1. 明褐色土 ローム粒微量
2. 明褐色土 ローム粒微量
3. 明褐色土 ローム粒微量、暗茶褐色土少量

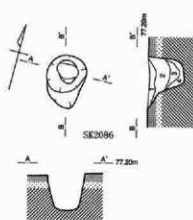

SK2086土層説明

1. 明褐色土 ローム粒少量、焼土粒微量
2. 明褐色土 ローム粒・暗茶褐色土微量
3. 明褐色土 ローム粒微量、暗茶褐色土少量
4. 暗茶褐色土 ローム粒・暗茶褐色土混入、ロームブロック少量

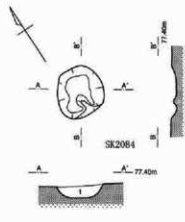

SK2084土層説明

1. 明褐色土 ローム粒微量

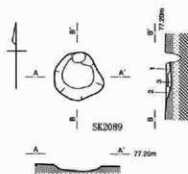
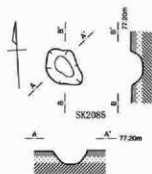

SK2089土層説明

1. 黄褐色土 ローム粒多量、焼土粒・ロームブロック混入
2. 明茶褐色土 ローム粒多量、焼土粒少量
3. 明褐色土 ローム粒混入、焼土粒少量、炭化物微量

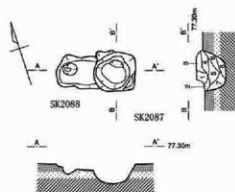

SK2087土層説明

1. 明褐色土 ローム粒微量、暗茶褐色土少量
2. 明茶褐色土 ローム粒・白色粘土微量、焼土粒少量
3. 明茶褐色土 ローム粒・暗茶褐色土微量
4. 明茶褐色土 ローム粒・暗茶褐色土少量、焼土粒微量
5. 暗茶褐色土 ローム粒・暗茶褐色土・焼土粒混入、炭化物微量
6. 暗茶褐色土 ローム粒・暗茶褐色土混入、焼土粒微量
7. 暗茶褐色土 ローム粒・暗茶褐色土多量、焼土粒・炭化物微量
8. 黄褐色土 ローム粒多量、ロームブロック混入

0 2m

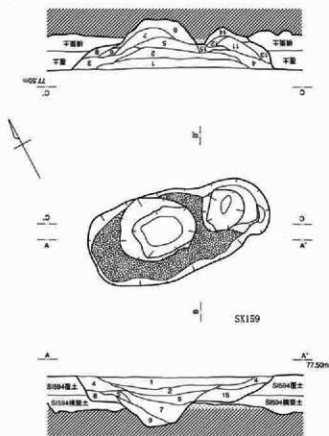

SX159土層説明

1. 明褐色土 ローム粒微量、暗茶褐色土少量
2. 暗褐色土 ローム粒・暗茶褐色土・黄土粒少量
3. 明褐色土 ローム粒・暗茶褐色土少量
4. 暗茶褐色土 ローム粒少量、暗茶褐色土・黄土粒微量
5. 暗茶褐色土 ローム多量、ローム粒少量、暗茶褐色土ブロック微量
6. 茶褐色土 ローム粒混入
7. 明茶褐色土 ローム・ローム粒多量、ロームブロック・暗茶褐色土ブロック少量
8. 暗茶褐色土 ローム粒多量、暗茶褐色土ブロック混入、黄土粒微量
9. 明茶褐色土 ローム粒多量、ロームブロック少量
10. 暗茶褐色土 ローム粒少量、黄土粒微量
11. 暗茶褐色土 ローム粒混入、黄土粒・炭化物粒微量
12. 暗茶褐色土 ローム多量、暗茶褐色土混入
13. 暗茶褐色土 ローム粒少量、黄土粒・炭化物粒微量
14. 暗茶褐色土 ローム粒多量、ロームブロック混入、暗茶褐色土少量
15. 茶褐色土 ローム粒多量、ロームブロック少量

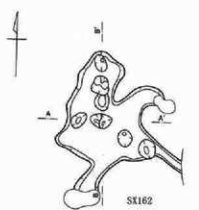

縦質土分布図

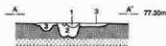

SX162土層説明

1. 明褐色土 ローム粒少量
2. 明褐色土 ローム粒微量
3. 明褐色土 ローム粒少量、暗茶褐色土を含む





SZ4 地下式土壘高

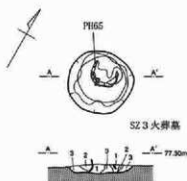

SZ3 大塚墓

SZ3 土層説明

1. 黒褐色土 大半が炭化物、骨片・骨粉を含む
2. 黒褐色土 大半が炭化物、骨片・骨粉は含まない
3. 暗茶褐色土 最上層にわずかに炭化物を含む、黒色土混量

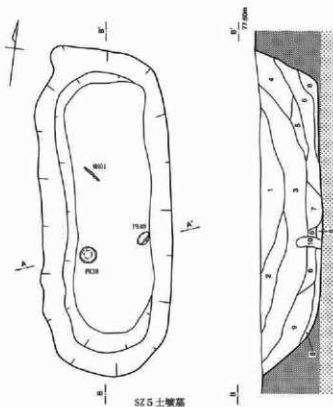

SZ5 土壘高



SZ5 土層説明

1. 黒茶褐色土 ローム粒少量、ロームブロック微量
2. 暗茶褐色土 ローム粒少量、ロームブロック少量
3. 明茶褐色土 ローム粒微量、暗茶褐色土ブロック混入
4. 暗茶褐色土 ローム粒・ロームブロック少量
5. 暗茶褐色土 ローム粒少量
6. 暗茶褐色土 ローム粒混入
7. 高褐色土 ローム粒少量
8. 明茶褐色土 ローム粒少量、ロームブロック微量
9. 暗茶褐色土 ローム粒・暗茶褐色土ブロック少量、ロームブロック微量
10. 暗茶褐色土 ローム少量

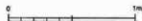

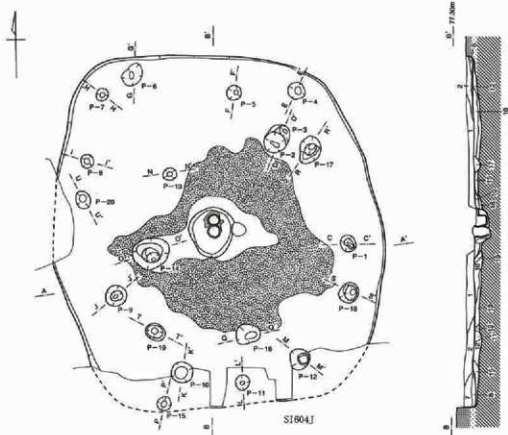

SI604J土層説明

- | | |
|-----------|------------------|
| 1. 暗茶褐色土 | ローム粒少量、ローム短柱に少量 |
| 2. 暗茶褐色土 | ローム粒微量、スコリア少量 |
| 3. 茶褐色土 | ローム粒微量 |
| 4. 暗茶褐色土 | ローム粒微量 |
| 5. 茶褐色土 | ローム粒少量 |
| 6. 暗色土 | ローム混入、ローム粒少量 |
| 7. 茶褐色土 | ローム粒・スコリア少量 |
| 8. 暗色土 | ローム粒少量 |
| 9. 暗茶褐色土 | ローム粒微量 |
| 10. 茶褐色土 | ローム粒・ロームブロック少量 |
| 11. 茶褐色土 | ローム粒、ローム微量 |
| 12. 暗茶褐色土 | ローム粒混入、ロームブロック少量 |
| 13. 明茶褐色土 | ローム粒多量 |
| 14. 暗茶褐色土 | ローム粒混入 |
| 15. 暗茶褐色土 | ローム粒、ロームブロック少量 |
| 16. 暗茶褐色土 | ローム粒多量 |
| 17. 暗茶褐色土 | ローム粒混入、ロームブロック微量 |
| 18. 茶褐色土 | ローム粒混入 |
| 19. 暗茶褐色土 | ローム粒多量 |

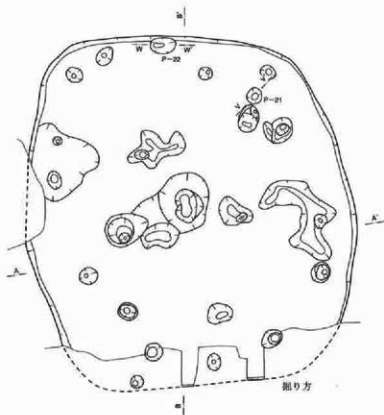

掘り方



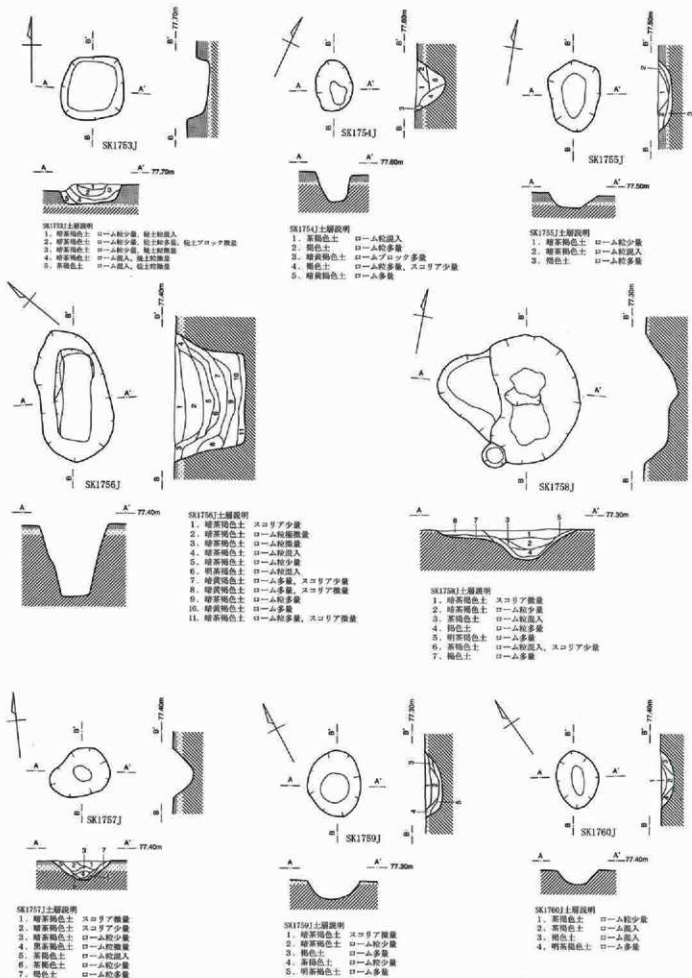

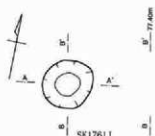

SK1761J

SK1761J土層説明

1. 暗茶褐色土 スコリア微量
2. 暗茶褐色土 ローム粒少量
3. 明茶褐色土 ローム多量

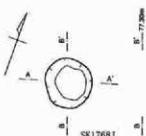

SK1768J

SK1768J土層説明

1. 暗茶褐色土 ローム粒微量
2. 暗茶褐色土 ローム粒少量
3. 暗茶褐色土 ローム粒多量
4. 暗茶褐色土 ローム粒・スコリア微量
5. 暗茶褐色土 ローム粒少量、スコリア微量
6. 茶褐色土 ローム粒混入、ロームブロック微量
7. 茶褐色土 ローム多量

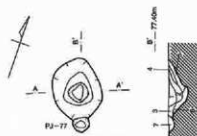

SK1767J

SK1767J土層説明

1. 茶褐色土 ローム粒少量
2. 茶褐色土 ローム混入
3. 茶褐色土 ローム粒・スコリア少量
4. 褐色土 ローム混入
5. 褐色土 ローム混入、スコリア少量
6. 明茶褐色土 ローム少量
7. 暗茶褐色土 ローム粒少量=PJ-77

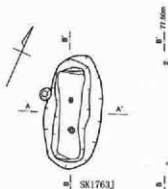

SK1763J

SK1763J土層説明

1. 茶褐色土 スコリア少量
2. 暗茶褐色土 ローム混入
3. 茶褐色土 ローム粒微量
4. 明茶褐色土 ローム粒・ローム多量
5. 茶褐色土 ローム粒少量
6. 明茶褐色土 ローム混入
7. 暗茶褐色土 ローム粒多量
8. 暗茶褐色土 ローム粒混入、スコリア少量
9. 暗茶褐色土 ローム粒多量、スコリア少量
10. 暗茶褐色土 ローム多量、ロームブロック混入
11. 明茶褐色土 ローム多量、ロームブロック少量
12. 明茶褐色土 ローム粒多量、ロームブロック少量
13. 明茶褐色土 ローム粒多量
14. 茶褐色土 ローム粒混入
15. 明茶褐色土 スコリア少量

SK1764J土層説明

1. 暗茶褐色土 スコリア微量
2. 暗茶褐色土 ローム粒少量
3. 茶褐色土 ローム粒混入
4. 茶褐色土 ローム粒多量
5. 暗茶褐色土 ローム粒混入
6. 明茶褐色土 ローム多量、スコリア少量
7. 褐色土 ローム多量
8. 明茶褐色土 ローム多量
9. 褐色土 ローム粒・ロームブロック多量
10. 明茶褐色土 ローム多量

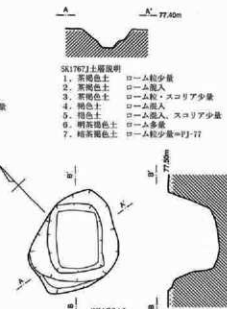

SK1764J

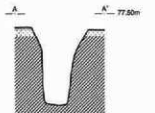

SK1765J

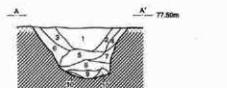

SK1766J



SK1765J

SK1766J

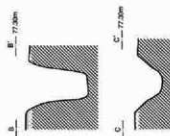

SK1765J・1766J土層説明

1. 暗茶褐色土 ローム粒少量
2. 暗茶褐色土 ローム粒混入
3. 茶褐色土 ローム粒混入
4. 茶褐色土 ローム粒・ロームブロック多量
5. 茶褐色土 ローム粒混入、ロームブロック少量
6. 茶褐色土 ローム粒混入
7. 明茶褐色土 ローム多量

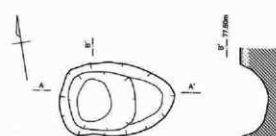

SK1762J

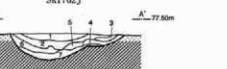

SK1762J土層説明

1. 暗茶褐色土 スコリア微量
2. 暗茶褐色土 ローム粒少量
3. 茶褐色土 ローム混入
4. 褐色土 ローム粒混入
5. 褐色土 ローム粒多量
6. 茶褐色土 ローム粒混入
7. 明茶褐色土 ローム多量



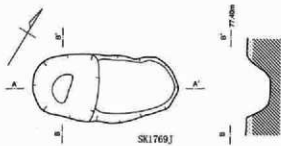

SK1769J土層説明

1. 赤褐色土 スコリア微量
2. 暗茶褐色土 スコリア微量
3. 茶褐色土 ローム粒微量
4. 黄褐色土 ローム粒混入
5. 褐色土 ローム粒混入
6. 茶褐色土 ローム多量
7. 褐色土 ローム多量
8. 茶褐色土 ローム粒少量
9. 茶褐色土 ローム粒多量
10. 褐色土 ローム粒多量

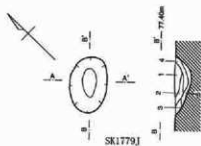

SK1779J土層説明

1. 茶褐色土 ローム少量
2. 黄褐色土 ローム混入
3. 褐色土 ローム混入
4. 褐色土 ローム多量
5. 明茶褐色土 ローム多量

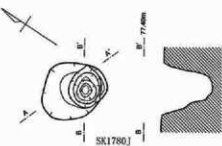
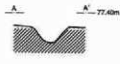

SK1777J土層説明

1. 茶褐色土 ローム少量
2. 褐色土 ローム混入
3. 明茶褐色土 ローム多量

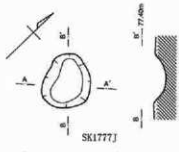

SK1780J土層説明

1. 暗茶褐色土 ローム粒少量
2. 暗茶褐色土 ローム粒混入
3. 明茶褐色土 ローム粒多量
4. 暗茶褐色土 ローム粒混入

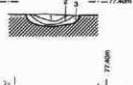

SK1778J土層説明

1. 茶褐色土 ローム粒微量
2. 茶褐色土 ローム粒微量
3. 茶褐色土 ローム少量
4. 褐色土 ローム少量
5. 茶褐色土 ローム粒微量、スコリア少量
6. 茶褐色土 ローム混入
7. 暗茶褐色土 ローム混入
8. 茶褐色土 ローム少量
9. 茶褐色土 スコリア微量
10. 茶褐色土 ローム粒混入

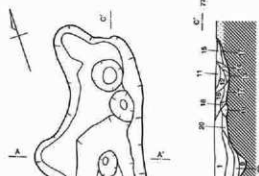

SK1770J土層説明

1. 暗茶褐色土 ローム粒、スコリア微量
2. 暗茶褐色土 ローム少量
3. 茶褐色土 ローム混入
4. 褐色土 ローム多量、スコリア微量
5. 明茶褐色土 ローム粒多量
6. 褐色土 ローム多量
7. 暗茶褐色土 ローム粒微量
8. 茶褐色土 ローム粒混入
9. 褐色土 ローム多量、スコリア少量
10. 茶褐色土 ローム粒少量、スコリア微量
11. 暗茶褐色土 ローム粒微量
12. 暗茶褐色土 ローム粒少量、スコリア微量
13. 褐色土 ローム粒多量
14. 茶褐色土 ローム粒混入、スコリア微量
15. 褐色土 ローム粒混入、スコリア少量
16. 褐色土 ローム粒少量
17. 明茶褐色土 ローム粒多量、スコリア微量
18. 褐色土 ローム粒混入
19. 褐色土 ローム粒混入、スコリア微量
20. 茶褐色土 ローム粒少量

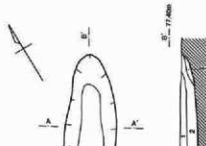
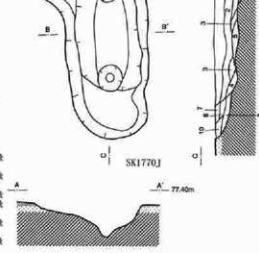

SK1782J土層説明

1. 暗茶褐色土 ローム粒微量
2. 暗茶褐色土 ローム粒少量
3. 暗茶褐色土 ローム粒混入

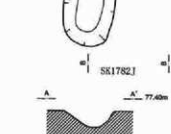

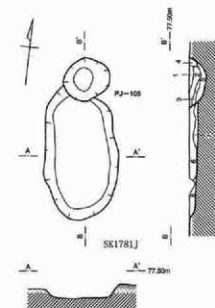

SK1781J土層説明

1. 緑帯褐色土 スコリア微量+PJ-105
2. 暗茶褐色土 ローム粒少量+PJ-105
3. 暗茶褐色土 ローム粒・スコリア少量+PJ-105
4. 茶褐色土 ローム粒少量+PJ-105
5. 褐色土 ローム多量+PJ-105
6. 暗茶褐色土 スコリア少量
7. 茶褐色土 ローム粒混入
8. 茶褐色土 ローム粒多量

SK1783J土層説明

1. 茶褐色土 ローム粒微量
2. 暗茶褐色土 ローム粒微量
3. 暗茶褐色土 ローム粒
4. 茶褐色土 ローム多量
5. 明茶褐色土 ローム多量
6. 暗茶褐色土 ローム多量
7. 暗茶褐色土 ローム粒少量
8. 明茶褐色土 ローム粒多量
9. 明茶褐色土 ローム粒多量
10. 暗茶褐色土 ローム粒多量
11. 暗茶褐色土 スコリア微量
12. 暗茶褐色土 ローム粒・ローム混入
13. 明茶褐色土 ローム粒多量、ロームブロック微量
14. 明茶褐色土 ローム多量、スコリア少量

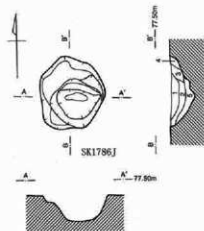
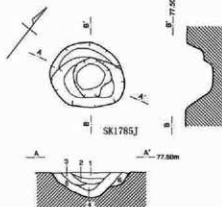
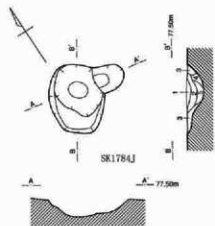
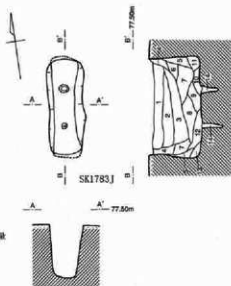

SK1784J土層説明

1. 茶褐色土 ローム少量
2. 茶褐色土 ローム混入
3. 茶褐色土 ローム多量
4. 褐色土 ローム混入
5. 褐色土 ローム多量

SK1785J土層説明

1. 茶褐色土 ローム粒少量
2. 茶褐色土 ローム粒・スコリア微量
3. 褐色土 ローム粒混入
4. 茶褐色土 ローム粒微量
5. 褐色土 ローム多量
6. 褐色土 ローム多量、スコリア混入

SK1786J土層説明

1. 暗茶褐色土 ローム粒混入
2. 茶褐色土 ローム粒混入
3. 褐色土 ローム粒多量、スコリア微量
4. 明茶褐色土 ローム粒多量
5. 褐色土 ローム粒多量

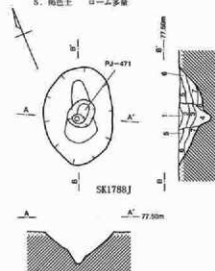

SK1788J土層説明

1. 暗茶褐色土 ローム粒微量 =PJ-471
2. 暗茶褐色土 ローム粒微量 =PJ-471
3. 暗茶褐色土 ローム粒少量 =PJ-471
4. 茶褐色土 ローム混入 =PJ-471
5. 茶褐色土 ローム少量
6. 茶褐色土 ローム混入
7. 褐色土 ローム混入
8. 褐色土 ローム多量

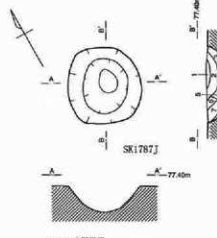

SK1787J土層説明

1. 暗茶褐色土 スコリア微量
2. 暗茶褐色土 ローム粒少量
3. 茶褐色土 ローム粒・スコリア少量
4. 茶褐色土 ローム粒混入、スコリア微量
5. 褐色土 ローム粒混入
6. 暗茶褐色土 ローム粒少量
7. 暗茶褐色土 ローム粒少量、スコリア微量
8. 褐色土 ローム粒少量

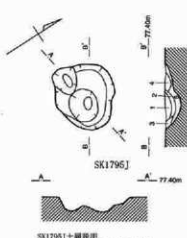

SK1795J土層説明

1. 暗茶褐色土 スコリア微量
2. 茶褐色土 ローム粒混入
3. 暗茶褐色土 ローム粒混入
4. 暗茶褐色土 ローム粒少量
5. 明茶褐色土 ローム粒・ロームブロック多量



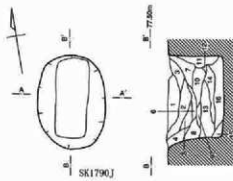

SK1790J土層説明

1. 暗茶褐色土 ローム少量、スコリア微量
2. 暗茶褐色土 ローム・スコリア少量
3. 暗茶褐色土 ローム少量
4. 茶褐色土 ローム混入、スコリア少量
5. 暗茶褐色土 ローム粒少量
6. 茶褐色土 ローム混入
7. 茶褐色土 ローム粒少量、スコリア混入
8. 褐色土 ローム多量
9. 茶褐色土 ローム混入、ロームブロック微量
10. 暗茶褐色土 ローム粒少量
11. 明茶褐色土 ローム多量、スコリア微量
12. 茶褐色土 ローム粒微量
13. 明茶褐色土 ローム多量
14. 褐色土 ローム粒多量、ローム混入
15. 茶褐色土 ロームブロック少量、ローム粒混入
16. 暗茶褐色土 ローム粒混入

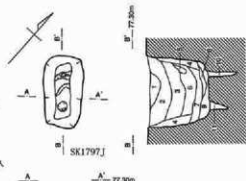

SK1797J土層説明

1. 暗茶褐色土 ローム混入
2. 黒茶褐色土 ローム粒微量
3. 黒茶褐色土 ローム粒少量
4. 明茶褐色土 ローム粒多量
5. 黒茶褐色土 ローム粒多量
6. 暗茶褐色土 ローム粒多量、ロームブロック微量
7. 黒茶褐色土 ローム粒多量
8. 暗茶褐色土 ローム粒多量
9. 明茶褐色土 ローム多量
10. 暗茶褐色土 ロームブロック多量
11. 明茶褐色土 ローム多量、茶褐色土少量

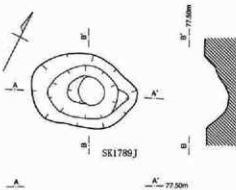
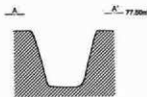

SK1789J土層説明

1. 暗茶褐色土 スコリア微量
2. 暗茶褐色土 ローム粒少量
3. 茶褐色土 ローム粒混入
4. 暗茶褐色土 ローム粒、スコリア少量
5. 褐色土 ローム多量

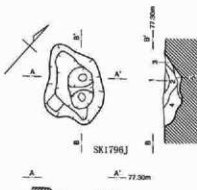

SK1796J土層説明

1. 茶褐色土 ローム混入、スコリア微量
2. 茶褐色土 ローム混入、スコリア微量
3. 褐色土 ローム粒多量
4. 褐色土 ローム少量
5. 明茶褐色土 ローム多量

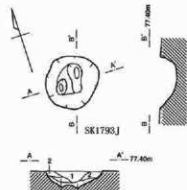

SK1793J土層説明

1. 茶褐色土 ローム・スコリア混入
2. 茶褐色土 ローム粒混入
3. 褐色土 ローム粒多量
4. 明茶褐色土 ローム多量

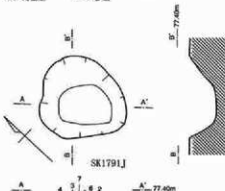

SK1791J土層説明

1. 茶褐色土 ローム・スコリア少量
2. 茶褐色土 ローム混入、スコリア微量
3. 茶褐色土 ローム混入、スコリア少量
4. 茶褐色土 ローム混入
5. 茶褐色土 ローム粒混入、スコリア少量
6. 茶褐色土 ローム粒混入
7. 茶褐色土 ローム粒少量
8. 茶褐色土 ローム粒少量、スコリア混入
9. 明茶褐色土 ローム粒多量
10. 明茶褐色土 ローム粒多量、ロームブロック少量
11. 明茶褐色土 ローム粒多量
12. 明茶褐色土 ローム粒混入

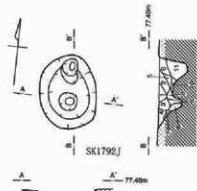

SK1792J土層説明

1. 暗茶褐色土 ローム粒少量
2. 暗茶褐色土 ローム粒、スコリア少量
3. 茶褐色土 ローム混入
4. 茶褐色土 ローム粒少量、スコリア微量
5. 褐色土 ローム粒混入
6. 明茶褐色土 ローム多量
7. 褐色土 ローム混入
8. 明茶褐色土 ローム混入
9. 明茶褐色土 ローム粒、ロームブロック多量
10. 明茶褐色土 ローム多量、ロームブロック少量
11. 明茶褐色土 ローム多量、黒褐色土少量



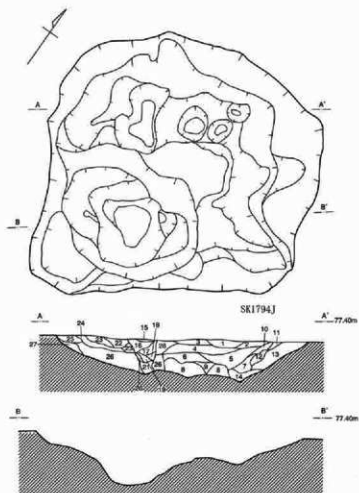

SK1794J土層説明

1. 黒茶褐色土 ローム粒微量
2. 黒茶褐色土 スコリア少量
3. 黒茶褐色土 ローム粒少量、スコリア散見
4. 黒茶褐色土 ローム粒少量、スコリア混入
5. 黒茶褐色土 ローム粒・スコリア混入
6. 黒茶褐色土 ローム粒混入、スコリア散見
7. 黒茶褐色土 ローム粒混入
8. 明茶褐色土 ローム多量、茶褐色土混入
9. 暗茶褐色土 ローム粒多量、ローム少量
10. 暗茶褐色土 ローム粒混入
11. 暗茶褐色土 ローム粒多量
12. 褐色土 ローム多量
13. 褐色土 ローム・ローム粒多量
14. 褐色土 ローム多量、スコリア少量
15. 黒茶褐色土 ローム粒少量
16. 黒茶褐色土 ローム粒・スコリア少量
17. 黒茶褐色土 ローム粒少量、スコリア微散見
18. 黒茶褐色土 ローム・スコリア散見
19. 黒茶褐色土 ローム粒混入、スコリア少量
20. 褐色土 ローム粒多量
21. 茶褐色土 ローム粒多量
22. 茶褐色土 ローム粒少量
23. 茶褐色土 ローム粒少量、スコリア混入
24. 茶褐色土 ローム混入、スコリア多量
25. 褐色土 ローム・スコリア混入
26. 褐色土 ローム・ローム粒多量、スコリア混入
27. 黒茶褐色土 茶褐色土混入
28. 黒茶褐色土 ローム粒混入

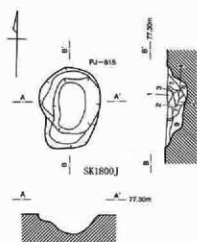

SK1800J土層説明

1. 暗茶褐色土 ローム粒微量 =PJ-615
2. 暗茶褐色土 ローム粒散見 =PJ-615
3. 暗茶褐色土 ローム粒少量 =PJ-615
4. 茶褐色土 ローム混入 =PJ-615
5. 暗茶褐色土 ローム混入・ロームブロック混入 =PJ-615
6. 暗茶褐色土 ローム粒少量
7. 暗茶褐色土 ローム粒・ローム・ロームブロック混入
8. 明茶褐色土 ローム多量、茶褐色土少量
9. 明茶褐色土 ローム多量、茶褐色土混入

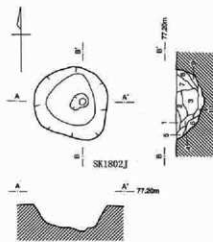

SK1802J土層説明

1. 茶褐色土 ローム微量
2. 茶褐色土 ローム粒少量
3. 茶褐色土 ローム粒混入
4. 茶褐色土 ローム粒微量、スコリア少量
5. 褐色土 ローム混入
6. 褐色土 ローム多量
7. 茶褐色土 ローム粒・スコリア少量
8. 茶褐色土 ローム混入、スコリア散見
9. 褐色土 ロームブロック・ローム混入
10. 褐色土 ローム粒多量

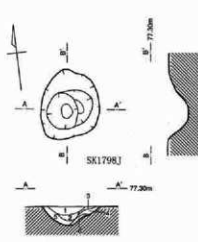

SK1798J土層説明

1. 暗茶褐色土 ローム粒・スコリア少量
2. 暗茶褐色土 ローム粒混入
3. 暗茶褐色土 ローム粒少量
4. 暗褐色土 ローム粒混入
5. 茶褐色土 ローム粒多量
6. 褐色土 ローム粒多量、ロームブロック混入

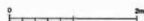

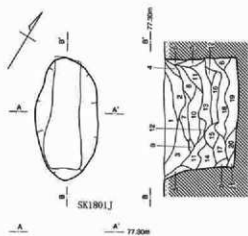

SK1801J土層説明

1. 黒茶褐色土 ローム粒少量
2. 黒茶褐色土 ローム粒微量
3. 黒茶褐色土 スコリア微量
4. 暗茶褐色土 スコリア・黒色スコリア微量
5. 明茶褐色土 ローム多量
6. 明茶褐色土 ローム多量
7. 暗茶褐色土 スコリア少量
8. 暗茶褐色土 ローム粒微量、スコリア少量
9. 暗茶褐色土 スコリア微量
10. 暗茶褐色土 ローム粒多量、スコリア少量
11. 黒茶褐色土 ローム粒微量、スコリア少量
12. 暗茶褐色土 ローム粒多量、スコリア微量
13. 暗茶褐色土 ローム粒多量、スコリア微量
14. 明茶褐色土 ローム・ローム粒多量
15. 暗茶褐色土 ローム粒多量
16. 暗茶褐色土 ローム粒混入、ロームブロック微量
17. 黒茶褐色土 ローム粒少量、ロームブロック微量
18. 明茶褐色土 ローム多量、ロームブロック混入
19. 暗茶褐色土 ローム多量
20. 暗茶褐色土 ローム粒混入
21. 明茶褐色土 ローム粒多量

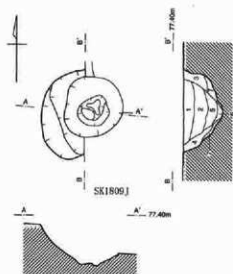

SK1805J土層説明

1. 暗茶褐色土 ローム粒・ロームブロック微量
2. 暗茶褐色土 ローム粒少量、ロームブロック微量、スコリア混入
3. 暗茶褐色土 ローム微量
4. 茶褐色土 ローム少量、ロームブロック微量
5. 暗茶褐色土 ローム多量
6. 褐色土 ローム多量
7. 暗茶褐色土 ローム多量

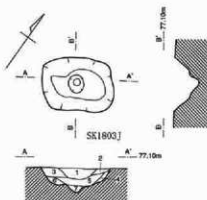
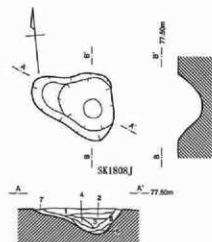

SK1803J土層説明

1. 暗茶褐色土 ローム粒微量
2. 茶褐色土 ローム粒少量
3. 暗茶褐色土 ローム粒少量
4. 褐色土 ローム多量、スコリア少量
5. 茶褐色土 ローム粒混入
6. 褐色土 ローム多量
7. 明茶褐色土 ローム粒・ロームブロック多量

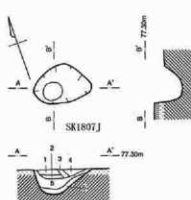

SK1807J土層説明

1. 暗茶褐色土 ローム粒混入
2. 暗茶褐色土 ローム粒、スコリア少量
3. 褐色土 ローム粒混入
4. 茶褐色土 ローム粒少量
5. 褐色土 ローム混入
6. 茶褐色土 ローム多量

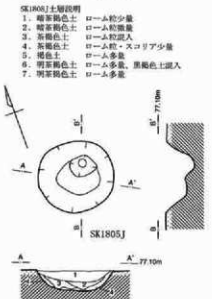

SK1805J土層説明

1. 茶褐色土 ローム粒混入、スコリア多量
2. 茶褐色土 ローム粒・スコリア混入
3. 茶褐色土 ローム混入、スコリア少量
4. 褐色土 ローム多量

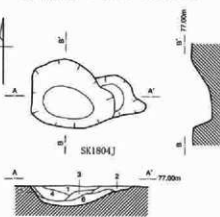

SK1804J土層説明

1. 暗茶褐色土 ローム粒少量
2. 茶褐色土 ローム粒混入
3. 暗茶褐色土 ローム粒混入
4. 暗茶褐色土 ローム粒・スコリア混入
5. 褐色土 ローム粒多量
6. 明茶褐色土 ローム多量

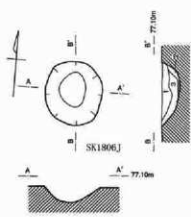

SK1806J土層説明

1. 暗茶褐色土 ローム粒混入、スコリア多量
2. 明茶褐色土 ローム多量、スコリア混入
3. 明茶褐色土 ローム多量



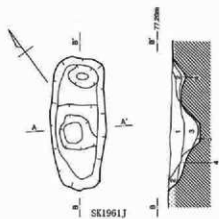

SK1961J土層説明

1. 暗茶褐色土 ローム粒混入
2. 茶褐色土 ローム粒混入
3. 明茶褐色土 ローム粒多量、ロームブロック微量
4. 明茶褐色土 ローム粒多量、ロームブロック微量
5. 暗茶褐色土 ローム多量

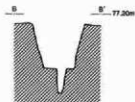
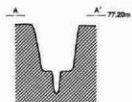
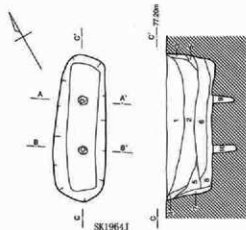

SK1964J土層説明

1. 暗茶褐色土 ローム粒微量
2. 茶褐色土 ローム粒微量
3. 暗茶褐色土 ローム多量、ロームブロック微量
4. 暗茶褐色土 ローム粒少量
5. 暗茶褐色土 ローム粒少量
6. 暗茶褐色土 ローム粒少量
7. 暗茶褐色土 ローム粒多量、ロームブロック微量
8. 暗茶褐色土 ローム粒多量、ロームブロック微量
9. 暗茶褐色土 ローム粒多量、ロームブロック混入
10. 明茶褐色土 ローム粒多量

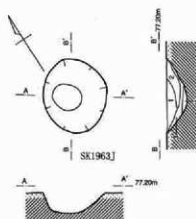

SK1963J土層説明

1. 暗茶褐色土 ローム粒微量
2. 暗茶褐色土 ローム粒少量
3. 暗茶褐色土 ローム粒混入
4. 明茶褐色土 ローム粒多量、ロームブロック微量

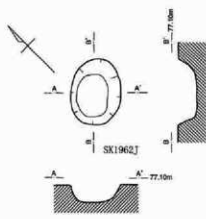

SK1962J

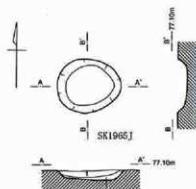

SK1965J土層説明

1. 暗茶褐色土 ローム粒少量
2. 暗茶褐色土 ローム粒混入

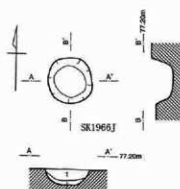

SK1966J土層説明

1. 暗茶褐色土 ローム粒微量
2. 茶褐色土 ローム粒混入

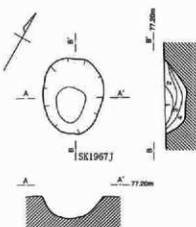

SK1967J土層説明

1. 暗茶褐色土 ローム粒、ロームブロック微量
2. 暗茶褐色土 スコップ少量
3. 暗茶褐色土 ローム粒少量
4. 明茶褐色土 ローム粒多量、ロームブロック微量

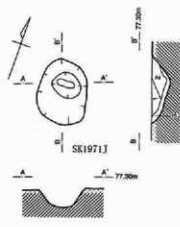

SK1971J土層説明

1. 暗茶褐色土 ローム粒少量
2. 暗茶褐色土 ローム粒混入
3. 茶褐色土 ローム粒混入、ロームブロック微量



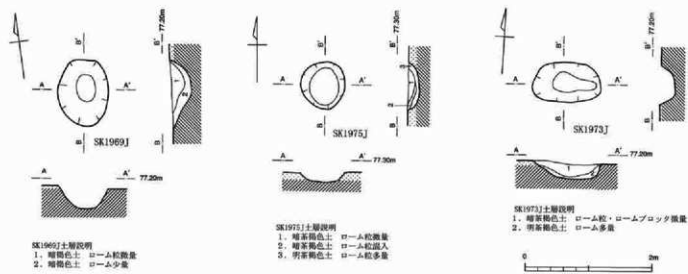
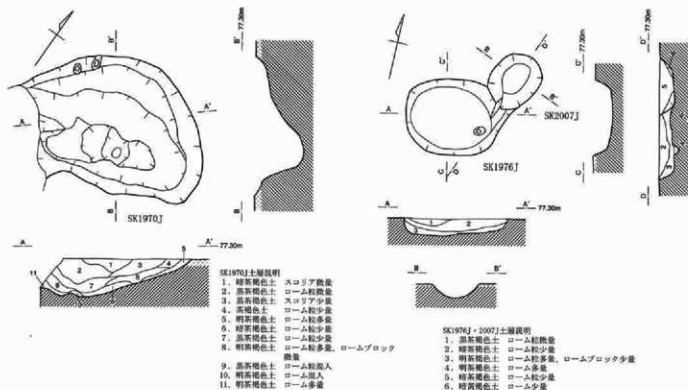

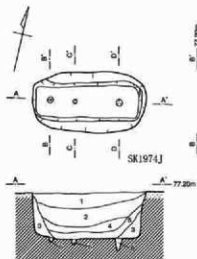

- SK1974J土層説明
1. 暗茶褐色土 ローム粒微量
 2. 黒茶褐色土 ローム粒少量
 3. 明茶褐色土 ローム混入、ロームブロック微量
 4. 茶褐色土 ローム粒多量
 5. 赤褐色土 ローム粒混入
 6. 明茶褐色土 ローム多量

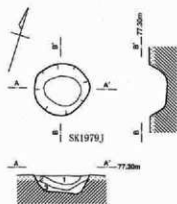

- SK1979J土層説明
1. 暗茶褐色土 ローム粒少量
 2. 暗茶褐色土 ローム粒混入、ロームブロック微量
 3. 明茶褐色土 ローム粒多量、ロームブロック微量

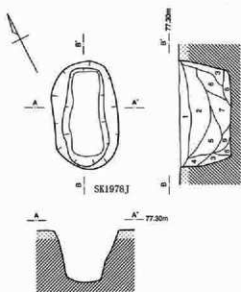

- SK1978J土層説明
1. 暗茶褐色土 ローム粒・ロームブロック微量
 2. 黒茶褐色土 ローム粒少量
 3. 明茶褐色土 ローム多量、ロームブロック微量
 4. 茶褐色土 ローム粒混入
 5. 赤褐色土 ローム粒混入
 6. 暗茶褐色土 ローム粒多量、ロームブロック微量
 7. 茶褐色土 ローム粒多量、ロームブロック微量
 8. 赤褐色土 ローム粒多量
 9. 暗茶褐色土 ローム粒少量

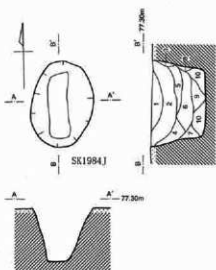

- SK1984J土層説明
1. 暗茶褐色土 スコリア微量
 2. 暗茶褐色土 ローム粒微量
 3. 明茶褐色土 ローム粒多量
 4. 暗茶褐色土 ローム粒混入
 5. 暗茶褐色土 ローム粒少量
 6. 明茶褐色土 ローム粒多量、ロームブロック微量
 7. 明茶褐色土 ローム多量、ロームブロック微量
 8. 暗茶褐色土 ローム多量
 9. 明茶褐色土 ローム多量、ロームブロック少量
 10. 茶褐色土 ローム混入

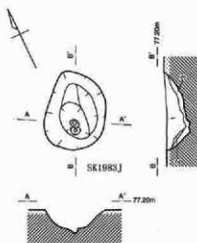

- SK1983J土層説明
1. 暗茶褐色土 ローム粒微量
 2. 茶褐色土 ローム多量
 3. 明茶褐色土 ローム多量、ロームブロック微量

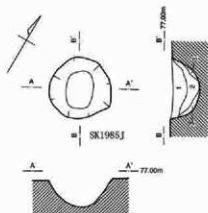

- SK1985J土層説明
1. 暗茶褐色土 スコリア少量
 2. 暗茶褐色土 ローム粒微量
 3. 明茶褐色土 ローム混入、ロームブロック微量

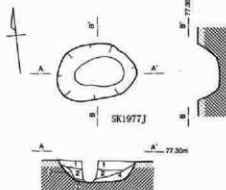

- SK1977J土層説明
1. 暗茶褐色土 ローム粒少量、ロームブロック微量
 2. 暗茶褐色土 ローム粒混入
 3. 暗茶褐色土 ローム多量
 4. 明茶褐色土 ローム粒多量、ロームブロック微量



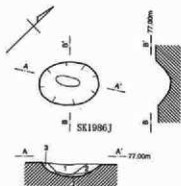

- SK1986J土層説明
 1. 黒茶褐色土 ローム粒微量
 2. 暗茶褐色土 ローム粒少量
 3. 茶褐色土 ローム粒少量
 4. 明茶褐色土 ローム多量

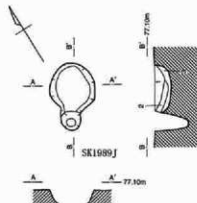

- SK1989J土層説明
 1. 暗茶褐色土 ローム粒混入
 2. 暗黄褐色土 ローム多量、ロームブロック微量
 3. 暗茶褐色土 ローム粒少量

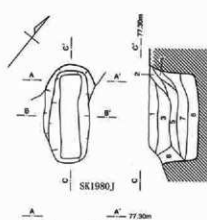

- SK1980J土層説明
 1. 暗茶褐色土 ローム粒微量
 2. 茶褐色土 ローム粒少量
 3. 暗茶褐色土 ローム粒少量
 4. 暗茶褐色土 ローム粒混入、ロームブロック微量
 5. 黒茶褐色土 ローム粒少量
 6. 明茶褐色土 ローム粒多量
 7. 褐色土 ローム粒混入
 8. 暗黄褐色土 ローム多量

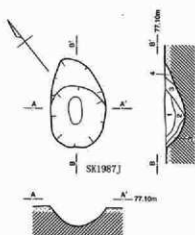

- SK1987J土層説明
 1. 黒茶褐色土 ローム粒少量
 2. 暗茶褐色土 ローム粒混入
 3. 暗茶褐色土 ローム粒多量、ロームブロック微量
 4. 暗黄褐色土 ローム多量

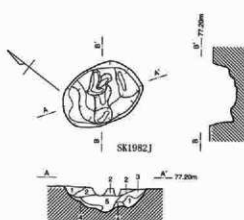

- SK1982J土層説明
 1. 黒茶褐色土 ローム粒混入
 2. 暗黄褐色土 ローム多量
 3. 黒茶褐色土 ローム粒少量
 4. 暗黄褐色土 ロームブロック混入
 5. 黒茶褐色土 ローム粒多量、ロームブロック少量

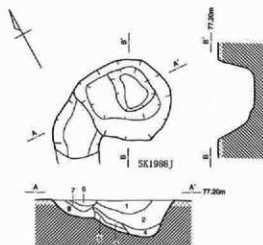

- SK1988J土層説明
 1. 暗茶褐色土 ローム粒微量
 2. 暗黄褐色土 ローム粒少量
 3. 明茶褐色土 ローム粒混入
 4. 茶褐色土 ローム粒混入
 5. 暗黄褐色土 ローム多量
 6. 暗茶褐色土 ローム粒混入
 7. 黒褐色土 ローム粒多量
 8. 明茶褐色土 ローム粒多量

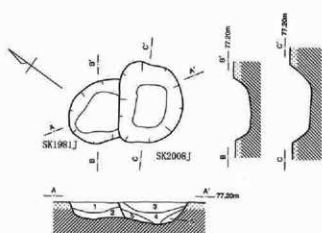

- SK1981J・2008J土層説明
 1. 暗茶褐色土 ローム粒少量
 2. 暗黄褐色土 ローム多量
 3. 暗茶褐色土 スロリアス微量
 4. 茶褐色土 ローム少量、ロームブロック微量
 5. 明茶褐色土 ローム多量



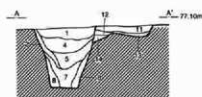
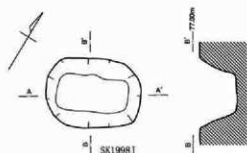
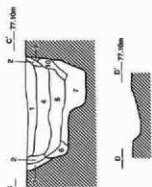

SK1990J・2009J土層説明

1. 暗茶褐色土 スコリア散在
2. 茶褐色土 ローム混入
3. 明茶褐色土 ローム多量
4. 黒茶褐色土 ローム粒多量
5. 暗茶褐色土 ローム粒少量
6. 茶褐色土 ローム粒混入、ロームブロック散在
7. 暗茶褐色土 ローム多量、ロームブロック散在
8. 茶褐色土 ローム粒多量、ロームブロック散在
9. 明茶褐色土 ローム粒多量
10. 暗茶褐色土 ローム粒少量
11. 黒茶褐色土 ローム粒・スコリア散在

以下SK2009J

12. 暗茶褐色土 ローム粒少量
13. 茶褐色土 ローム粒多量
14. 茶褐色土 ローム粒混入



SK1998J土層説明

1. 茶褐色土 スコリア少量
2. 黒茶褐色土 ローム粒多量
3. 茶褐色土 ローム粒多量、ロームブロック散在
4. 茶褐色土 ローム多量
5. 明茶褐色土 ローム多量

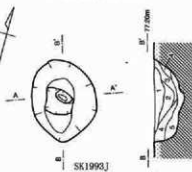

SK1993J土層説明

1. 暗茶褐色土 スコリア散在
2. 黒茶褐色土 ローム粒少量
3. 茶褐色土 ローム粒混入、ロームブロック散在
4. 明茶褐色土 ローム粒・ローム多量
5. 明茶褐色土 ローム多量

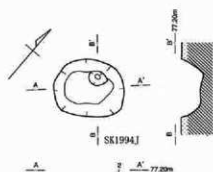

SK1994J土層説明

1. 暗茶褐色土 ローム粒少量
2. 茶褐色土 ローム粒少量
3. 黒茶褐色土 ローム粒多量
4. 明茶褐色土 ローム粒多量、ロームブロック散在

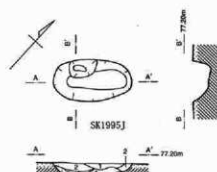

SK1995J土層説明

1. 茶褐色土 ローム粒・ロームブロック散在
2. 暗茶褐色土 スコリア散在
3. 黒茶褐色土 ローム粒散在
4. 茶褐色土 ローム粒混入

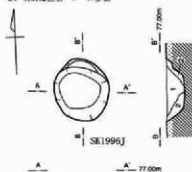

SK1996J土層説明

1. 暗茶褐色土 ローム粒少量
2. 明茶褐色土 ローム多量

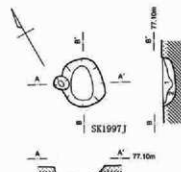

SK1997J土層説明

1. 暗茶褐色土 ローム粒散在
2. 茶褐色土 ローム粒多量、ロームブロック散在



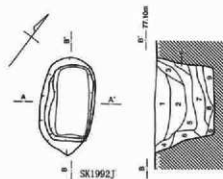

SK1991J土層説明

1. 暗茶褐色土 ローム粒微量
2. 茶褐色土 ローム粒微量
3. 茶褐色土 ローム粒混入
4. 茶褐色土 ローム多量
5. 明茶褐色土 ローム多量
6. 黒茶褐色土 ローム粒混入
7. 暗茶褐色土 ローム多量
8. 暗茶褐色土 ローム粒多量, ロームブロック微量

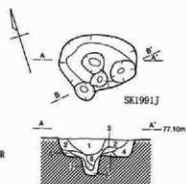

SK1992J土層説明

1. 暗茶褐色土 ロームブロック微量
2. 暗茶褐色土 ローム粒微量
3. 暗茶褐色土 ローム粒混入
4. 暗茶褐色土 ローム粒多量
5. 明茶褐色土 ローム粒混入, ロームブロック微量
6. 暗茶褐色土 ローム多量
7. 暗茶褐色土 ローム粒混入, ロームブロック微量
8. 暗茶褐色土 ローム粒多量, ロームブロック微量
9. 茶褐色土 ローム粒混入

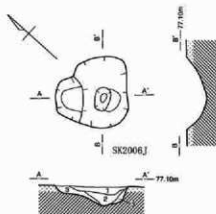
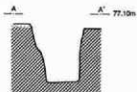

SK2004J土層説明

1. 黒茶褐色土 ローム粒少量
2. 暗茶褐色土 ローム粒混入
3. 明茶褐色土 ローム粒多量, ロームブロック微量

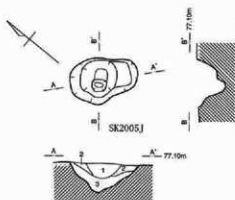

SK2001J土層説明

1. 黒茶褐色土 スコリア少量
2. 暗茶褐色土 ローム粒混入
3. 明茶褐色土 ローム多量, 高褐色土・ロームブロック少量

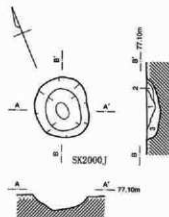

SK2000J土層説明

1. 黒茶褐色土 ローム粒微量
2. 暗茶褐色土 ローム粒混入
3. 明茶褐色土 ローム粒多量, 茶褐色土粒混入

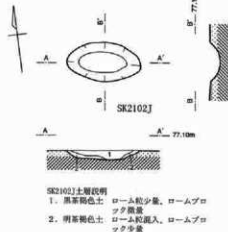
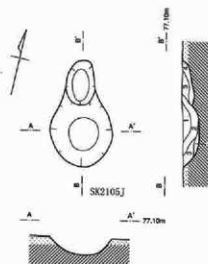
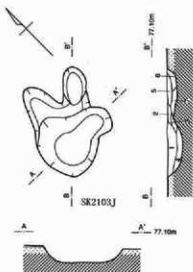

SK2102J土層説明

1. 黒茶褐色土 ローム粒少量, ロームブロック微量
2. 明茶褐色土 ローム粒混入, ロームブロック少量

SK2101J土層説明

1. 暗茶褐色土 ローム粒少量
2. 茶褐色土 ローム粒微量
3. 茶褐色土 ローム粒混入, スコリア微量
4. 明茶褐色土 ローム粒混入, ロームブロック微量
5. 茶褐色土 ローム粒・スコリア微量
6. 茶褐色土 ローム粒少量
7. 明茶褐色土 ローム粒混入

SK2105J土層説明

1. 黒茶褐色土 ローム粒微量
2. 暗茶褐色土 ローム粒少量
3. 暗茶褐色土 ローム粒混入, ロームブロック微量
4. 明茶褐色土 ローム粒混入, ロームブロック微量

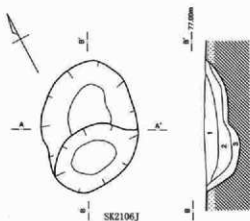

SK2106J



SK2106J土層説明

1. 黒茶褐色土 ローム粒少量
2. 暗茶褐色土 ローム粒少量、ロームブロック少量
3. 明茶褐色土 ローム粒混入、ロームブロック少量

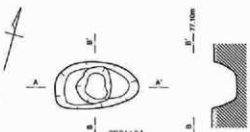

SK2112J



SK2112J土層説明

1. 赤褐色土 ローム混入、ロームブロック少量
2. 明茶褐色土 ローム粒多量、ロームブロック少量
3. 暗茶褐色土 ロームブロック混入
4. 茶褐色土 ローム粒少量
5. 暗茶褐色土 ローム粒少量
6. 明茶褐色土 ローム粒多量

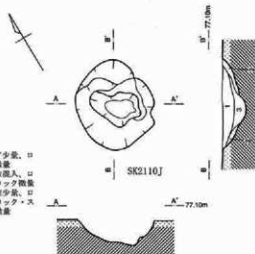

SK2110J

SK2110J土層説明

1. 黒茶褐色土 スコリア少量、ローム粒少量
2. 明茶褐色土 ローム粒混入、ロームブロック少量
3. 黒茶褐色土 ローム粒少量、スコリア少量

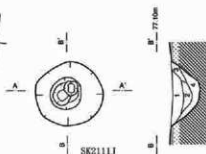

SK2111J

SK2111J土層説明

1. 暗茶褐色土 ローム粒・スコリア少量
2. 暗茶褐色土 スコリア少量、ローム粒少量
3. 黒茶褐色土 ローム粒少量、スコリア少量
4. 明茶褐色土 ローム粒多量、ロームブロック少量

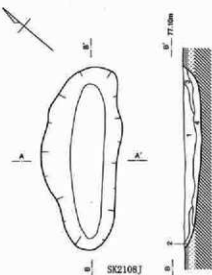

SK2108J



SK2108J土層説明

1. 暗茶褐色土 ローム粒少量
2. 茶褐色土 ローム粒、ローム多量
3. 赤褐色土 ローム粒少量
4. 明茶褐色土 ローム粒多量

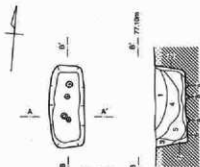

SK2116J

SK2116J土層説明

1. 暗茶褐色土 ローム粒少量
2. 明茶褐色土 ローム粒混入、ロームブロック少量
3. 茶褐色土 ローム粒混入
4. 暗茶褐色土 ローム粒少量
5. 黒茶褐色土 ローム粒少量
6. 暗茶褐色土 ローム粒多量、ロームブロック少量
7. 茶褐色土 ローム粒多量
8. 茶褐色土 ローム粒多量、ロームブロック少量

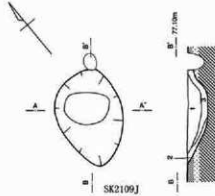

SK2109J

SK2109J土層説明

1. 暗茶褐色土 ローム粒・スコリア少量
2. 明茶褐色土 ローム粒多量
3. 暗茶褐色土 ローム粒混入



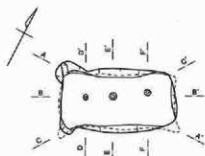

SK2113J

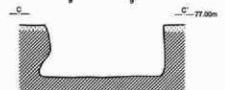
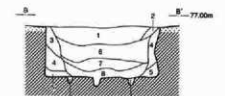

SK2113J土層説明

1. 暗茶褐色土 ローム粒多量
2. 暗茶褐色土 ローム粒少量
3. 茶褐色土 ローム粒少量
4. 明茶褐色土 ローム粒多量, ロームブロック少量
5. 黒茶褐色土 ローム粒少量, ロームブロック少量
6. 黒茶褐色土 ローム粒多量
7. 暗茶褐色土 ローム粒多量, ロームブロック少量
8. 黒茶褐色土 ローム粒多量, ロームブロック少量
9. 暗茶褐色土 ローム粒多量

SK2118J土層説明

1. 暗茶褐色土 スコリア混入, ローム粒少量
2. 茶褐色土 ローム粒混入
3. 暗茶褐色土 ローム粒少量
4. 明茶褐色土 ローム粒混入, ロームブロック少量
5. 暗茶褐色土 ローム粒混入
6. 茶褐色土 ローム粒混入, ロームブロック少量
7. 黒茶褐色土 ローム粒・スコリア少量
8. 黒茶褐色土 ローム粒混入, ロームブロック少量
9. 茶褐色土 ローム粒多量

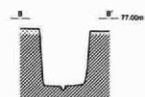
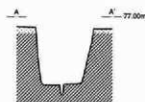
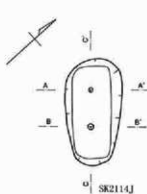
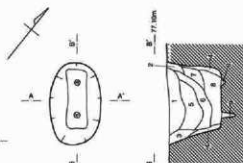

SK2114J土層説明

1. 暗茶褐色土 ローム粒少量, ロームブロック少量
2. 明茶褐色土 ローム多量, ロームブロック少量
3. 暗茶褐色土 ローム粒少量
4. 黒茶褐色土 ローム粒少量
5. 暗茶褐色土 ローム粒混入
6. 暗茶褐色土 ローム粒多量
7. 黒茶褐色土 ローム粒混入, スコリア少量
8. 黒茶褐色土 ローム粒混入
9. 茶褐色土 ローム粒多量

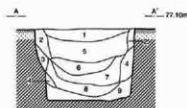
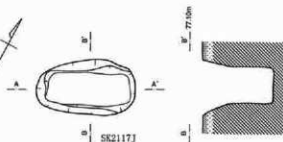

SK2117J土層説明

1. 黒茶褐色土 ローム粒少量
2. 茶褐色土 ローム粒少量
3. 暗茶褐色土 ローム粒多量, ロームブロック少量
4. 暗茶褐色土 ローム粒混入, ロームブロック・スコリア少量
5. 黒茶褐色土 ローム粒少量
6. 茶褐色土 ローム粒混入
7. 暗茶褐色土 ローム粒・スコリア少量
8. 暗茶褐色土 ローム粒多量
9. 明茶褐色土 ローム粒多量, ロームブロック少量

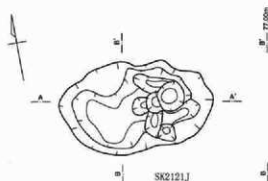

SK2121J土層説明

1. 赤褐色土 ローム粒多量、ロームブロック少量
2. 赤褐色土 ローム混入、ロームブロック微量
3. 暗茶褐色土 ローム粒混入、ロームブロック少量
4. 褐色土 ローム粒混入、ロームブロック微量
5. 暗茶褐色土 ローム粒混入、ロームブロック微量
6. 暗茶褐色土 ローム混入
7. 暗茶褐色土 ローム粒多量、ロームブロック混入
8. 暗茶褐色土 ローム粒多量、ロームブロック少量
9. 暗茶褐色土 ローム粒多量、ロームブロック少量

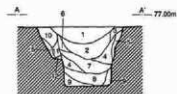
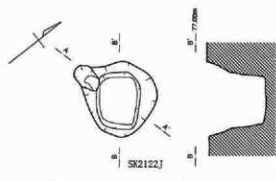

SK2122J土層説明

1. 暗茶褐色土 スコリア少量
2. 暗茶褐色土 ローム粒微量
3. 暗茶褐色土 ローム粒多量
4. 赤褐色土 ローム粒多量
5. 暗茶褐色土 ローム粒多量、ロームブロック少量
6. 暗茶褐色土 ローム粒混入、ロームブロック微量
7. 暗茶褐色土 ローム粒多量
8. 暗茶褐色土 ローム粒混入
9. 暗茶褐色土 ローム粒混入、ロームブロック少量
10. 暗茶褐色土 ローム混入、ロームブロック微量
11. 暗茶褐色土 ローム混入
12. 暗茶褐色土 ローム粒混入

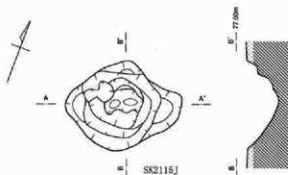

SK2115J土層説明

1. 暗茶褐色土 ローム粒・ロームブロック微量
2. 暗茶褐色土 ローム粒多量、ロームブロック微量
3. 暗茶褐色土 ローム粒多量
4. 暗茶褐色土 ローム多量

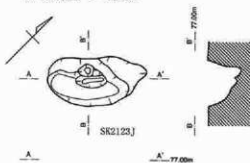

SK2123J土層説明

1. 暗茶褐色土 ローム粒微量
2. 暗茶褐色土 ローム粒多量、ロームブロック微量
3. 暗茶褐色土 ローム混入
4. 暗茶褐色土 ローム粒微量
5. 暗茶褐色土 ローム粒多量、ロームブロック微量
6. 暗茶褐色土 ローム粒少量、ロームブロック微量

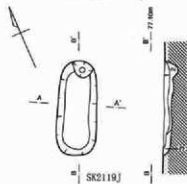

SK2119J土層説明

1. 暗茶褐色土 ローム粒少量
2. 暗茶褐色土 ローム粒混入、ロームブロック少量
3. 暗茶褐色土 ローム粒多量、ロームブロック微量

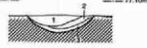
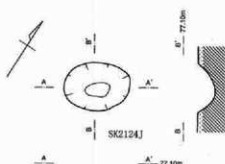

SK2124J土層説明

1. 暗茶褐色土 ローム粒微量
2. 赤褐色土 ローム粒・ロームブロック微量
3. 暗茶褐色土 ローム粒少量

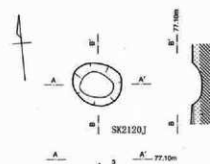

SK2120J土層説明

1. 暗茶褐色土 ローム粒・炭化物微量
2. 暗茶褐色土 ローム粒・ロームブロック微量
3. 赤褐色土 ローム粒微量
4. 褐色土 ローム粒混入、ロームブロック少量

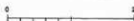

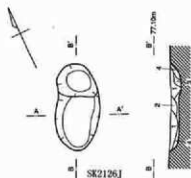

SK2126J



SK2126J土層説明

1. 暗茶褐色土 ローム粒少量、ロームブロック微量
2. 暗茶褐色土 ローム粒少量
3. 暗茶褐色土 ローム粒混入
4. 明茶褐色土 ローム粒多量、ロームブロック微量

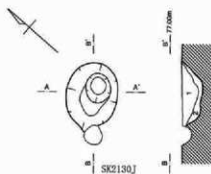

SK2130J



SK2130J土層説明

1. 暗茶褐色土 ローム粒微量
2. 暗茶褐色土 ローム粒少量

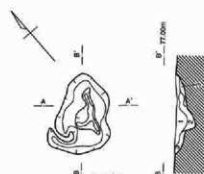

SK2125J



SK2125J土層説明

1. 茶褐色土 ローム粒少量
2. 茶褐色土 ローム粒混入、ロームブロック微量
3. 暗茶褐色土 ローム粒多量

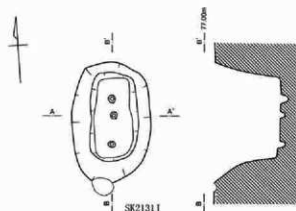

SK2131J

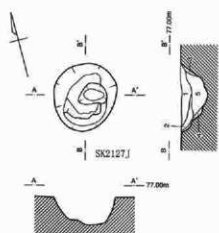
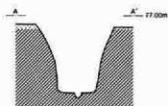

SK2127J



SK2127J土層説明

1. 暗茶褐色土 ローム粒混入
2. 茶褐色土 ローム粒多量、ロームブロック微量
3. 明茶褐色土 ローム粒多量
4. 暗茶褐色土 ローム粒多量、ロームブロック微量
5. 茶褐色土 ローム粒多量

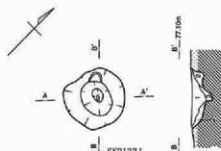

SK2133J



SK2133J土層説明

1. 茶褐色土 ローム粒・ローム混入
2. 暗茶褐色土 ローム多量、ロームブロック少量
3. 暗茶褐色土 ローム粒・ロームブロック混入

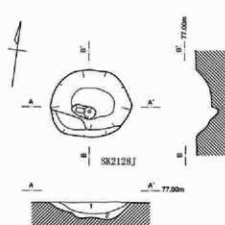

SK2128J



SK2128J土層説明

1. 暗茶褐色土 ローム粒微量
2. 明茶褐色土 ローム粒多量、ロームブロック微量



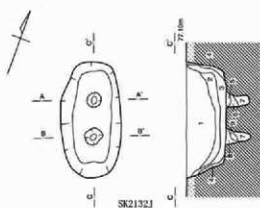

SK2132J

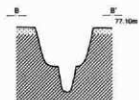
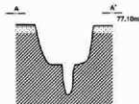

SK2132J土層説明

1. 黒茶褐色土 ローム粒微量
2. 黒茶褐色土 ローム粒少量
3. 暗茶褐色土 ローム粒混入、ロームブロック微量
4. 明茶褐色土 ローム粒多量、ロームブロック少量
5. 明茶褐色土 ローム粒・褐色土多量
6. 暗茶褐色土 ローム多量
7. 暗茶褐色土 ローム混入
8. 暗茶褐色土 ローム多量、褐色土混入
9. 暗茶褐色土 ローム・ローム粒多量

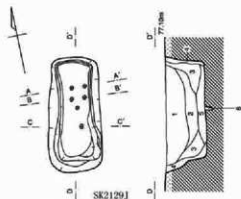

SK2129J

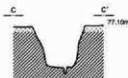
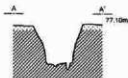

SK2129J土層説明

1. 黒茶褐色土 ローム粒少量
2. 暗茶褐色土 ローム粒混入
3. 暗茶褐色土 ローム粒混入、ロームブロック微量
4. 明茶褐色土 ローム多量、ロームブロック微量
5. 明茶褐色土 ローム混入、ロームブロック微量
6. 茶褐色土 ローム粒多量

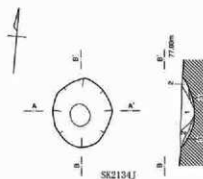

SK2134J



SK2134J土層説明

1. 茶褐色土 ローム粒微量
2. 明茶褐色土 ローム粒少量、ロームブロック微量
3. 明茶褐色土 ローム多量、ロームブロック微量



SK2135J



SK2135J土層説明

1. 茶褐色土 ローム粒混入、スコリア少量
2. 茶褐色土 ローム粒混入
3. 褐色土 ローム粒多量
4. 明茶褐色土 ローム粒多量、ロームブロック混入
5. 明茶褐色土 ローム粒・ロームブロック多量



図面131 431・446・460次調査 包含層出土遺物分布図

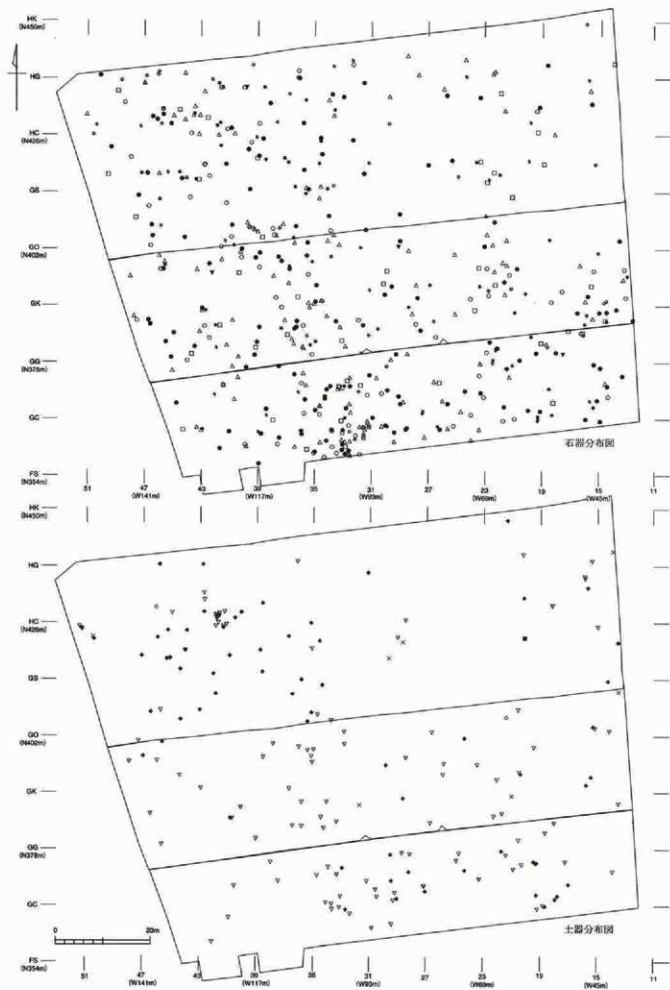

図面132 431・446・460次調査 旧石器時代遺構配置図及び遺物出土位置図

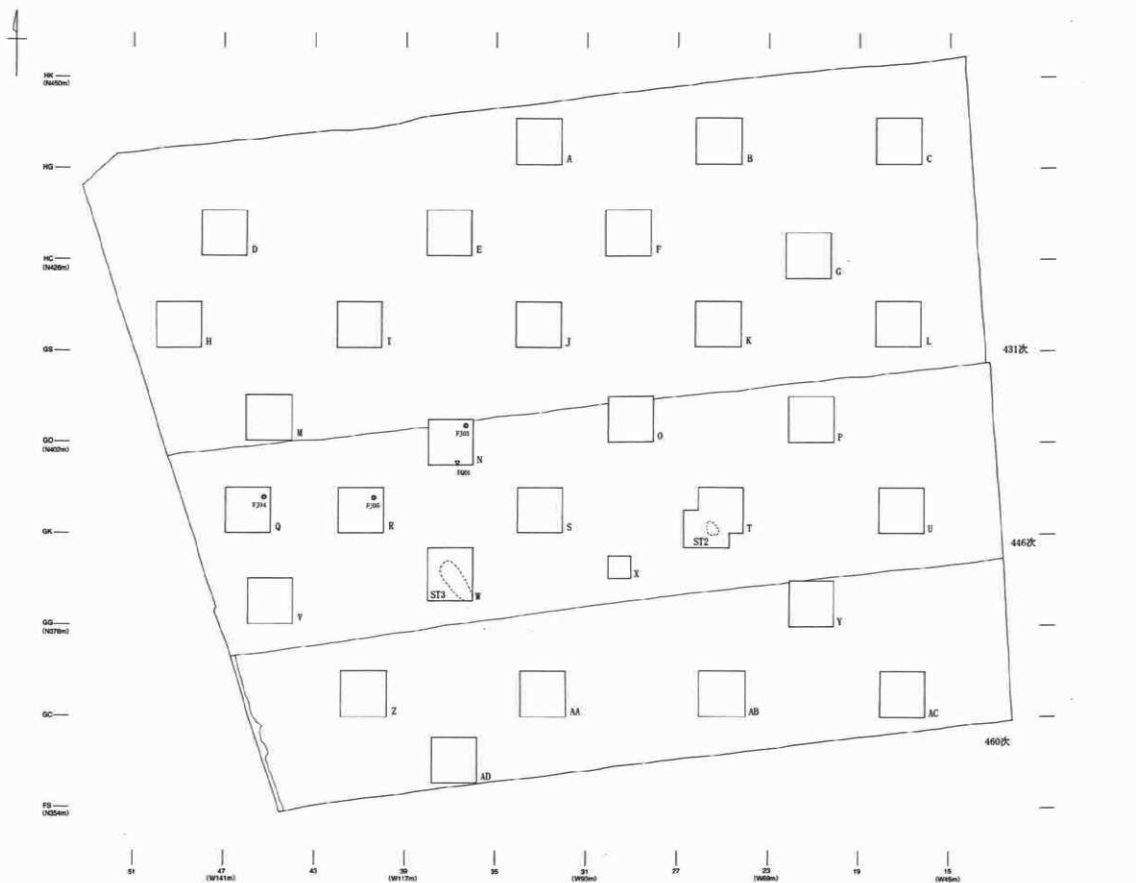

図面133 446次調査 ST2・3 石路集中部実測図

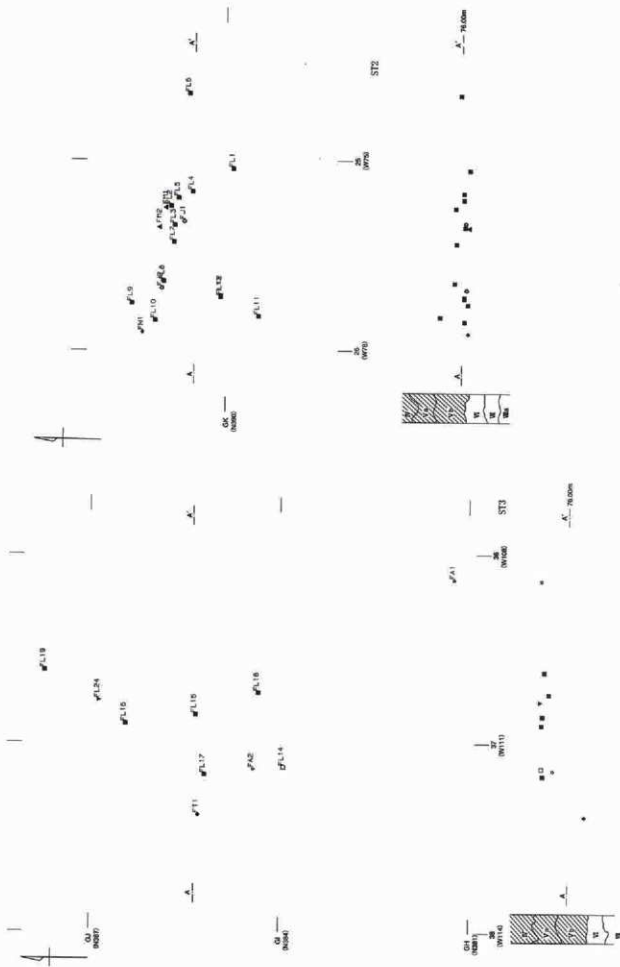

圖面134 437次調査 歴史・縄文時代遺構配置図

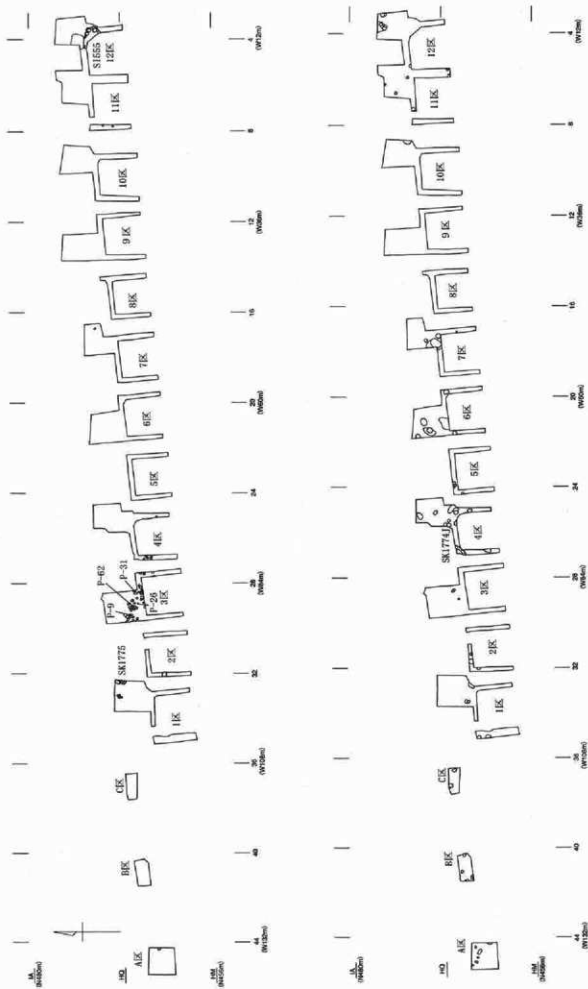

0 20m

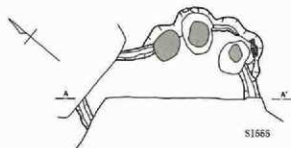

SI555



SI555土層説明

1. 暗茶褐色土 暗茶褐色土少量
2. 暗茶褐色土 ローム・暗茶褐色土ブロック混入
3. 暗茶褐色土 暗茶褐色土ブロック混入
4. 暗茶褐色土 ローム粒少量
5. 暗茶褐色土 暗茶褐色土ブロック混入 硬質粘土



構築時



遺物分布図

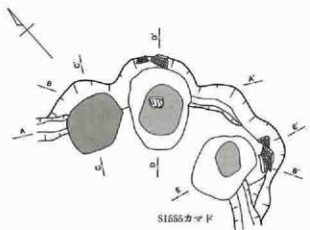

SI555カマド

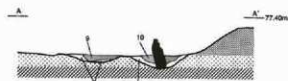

SI555カマド土層説明

1. 明茶褐色土 粘土粒少量、暗茶褐色土ブロック混入
2. 明茶褐色土 細か〜粘土粒少量
3. 茶褐色土 部分的に粘土ブロック混入
4. 明茶褐色土 粘土粒混入
5. 暗茶褐色土 粘土粒・ロームブロック混入
6. 茶褐色土 粘土粒混入
7. 赤褐色土 粘土粒・粘土ブロック多量 火床=Aカマド
8. 暗茶褐色土 粘土粒・ロームブロック少量 =Aカマド基礎土
9. 暗茶褐色土 粘土粒・暗茶褐色土ブロック混入 火床=Cカマド
10. 暗赤褐色土 粘土粒多量、ローム粒混入 火床=Bカマド
11. 茶褐色土 粘土粒少量、暗茶褐色土ブロック多量
12. 暗茶褐色土 粘土粒少量、暗茶褐色土・ロームブロック混入 =B, Cカマド基礎土
13. 暗赤褐色土 粘土粒・粘土ブロック混入 火床=Bカマド

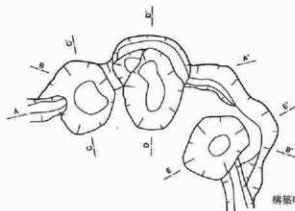
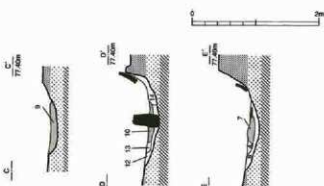

構築時



SK1775

SK1775土層説明

1. 茶褐色土 ローム粒多量
2. 明茶褐色土 ローム粒
3. 明茶褐色土 暗茶褐色土ブロック混入
4. 明茶褐色土 ロームブロック多量



図面136 442次調査 歴史時代遺構配置図

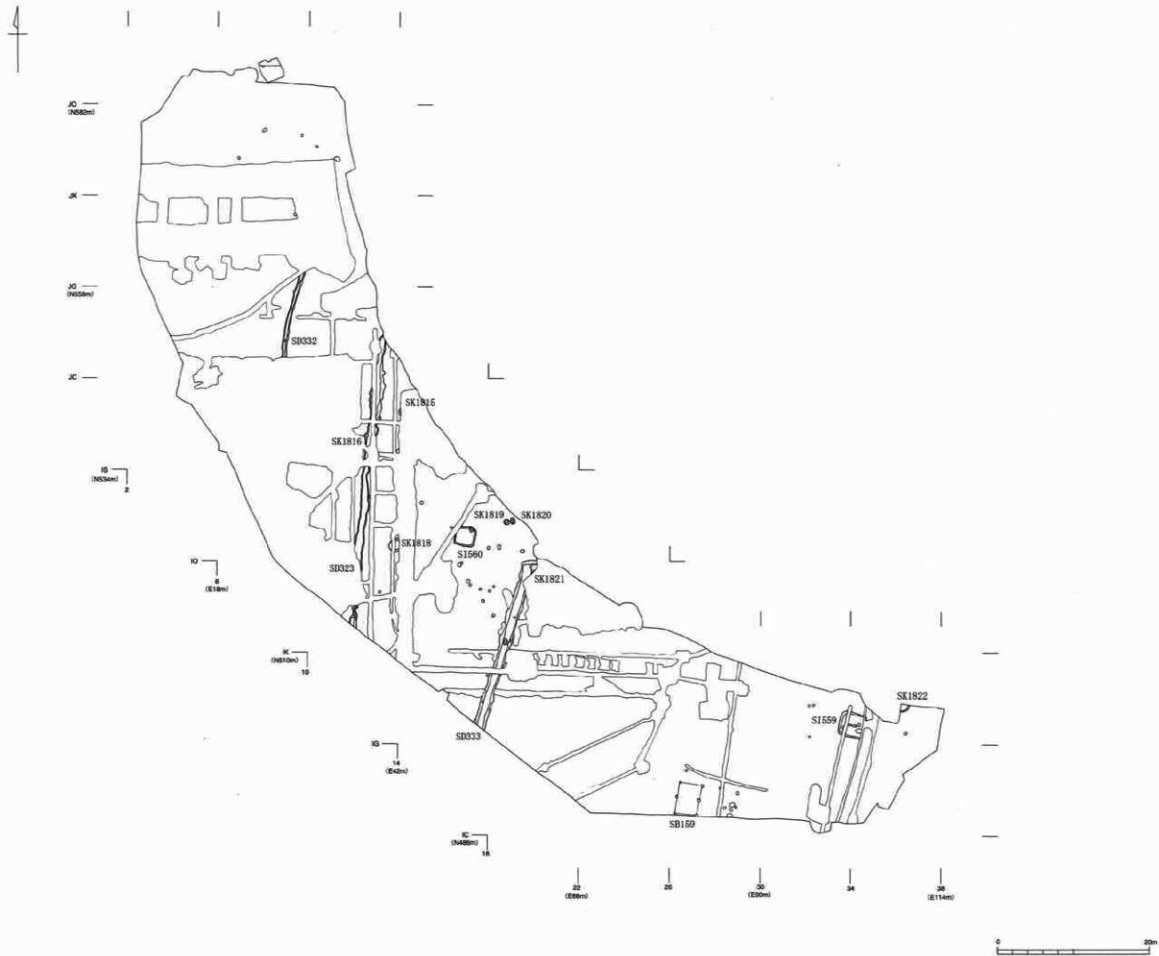

図面137 442次調査 SB159掘立柱建物実測図

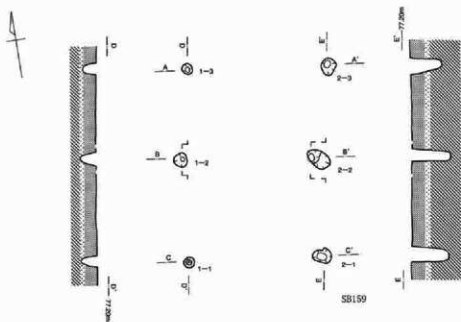

C C' 77.20m B B' 77.20m A A' 77.20m O O' 77.20m E E' 77.20m



1-1



1-2



1-3



2-1



2-3

SB159土層説明

- | | |
|----------|---------------------|
| 1. 暗赤褐色土 | ローム粒微量、黒褐色粒少量、細まり強い |
| 2. 暗赤褐色土 | ローム粒混入 |
| 3. 暗赤褐色土 | ローム粒・黒褐色粒少量、細まりやや強い |
| 4. 暗赤褐色土 | ローム粒少量、暗赤褐色土ブロック |
| 5. 暗赤褐色土 | ローム粒混入、軟弱でボロボロしている |
| 6. 暗赤褐色土 | ローム粒少量 |
| 7. 暗赤褐色土 | ローム粒多量 |



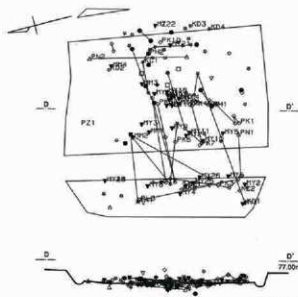
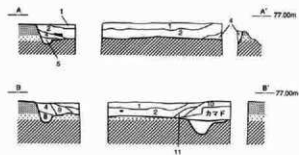
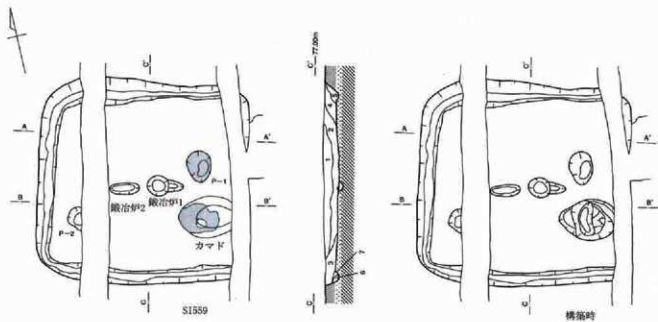

S1559土層説明

1. 暗茶褐色土 ローム粒・暗茶褐色土粒・ロームブロック少量
2. 黒茶褐色土 ローム粒混入、ロームブロック少量
3. 明茶褐色土 ローム粒混入、暗茶褐色土粒少量、ロームブロック微量
4. 明茶褐色土 ローム粒・暗茶褐色土粒少量
5. 暗茶褐色土 ローム粒少量、褐色スコリア微量
6. 明茶褐色土 ローム粒少量
7. 暗茶褐色土 ローム粒微量
8. 暗茶褐色土 ローム粒混入
9. 暗茶褐色土 ローム粒微量、ロームブロック微量
10. 明茶褐色土 ローム粒混入、灰白色粘粒少量
11. 暗茶褐色土 灰白色粘粒土少量

遺物分布図



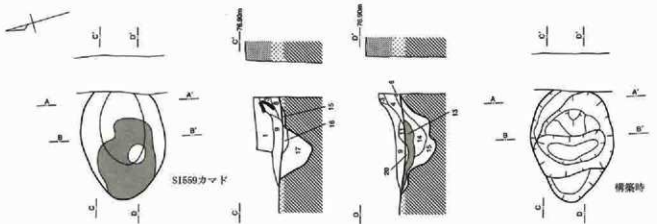

S1559カマド

構造特

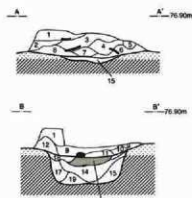

3159カマド土層解説

1. 硝基褐色土 コーム灰混入、灰白色粘土粒少量
2. 硝基褐色土 コーム灰、灰白色粘土粒少量、硝基灰燼層
3. 灰白色土 灰白色粘土粒多量、ローム粒、硝基灰、灰化物粒燼層
4. 硝基褐色土 コーム灰多量、灰白色粘土粒、硝基灰燼層
5. 硝基褐色土 コーム灰、灰白色粘土粒燼層
6. 硝基褐色土 灰白色粘土粒多量、ローム粒、硝基灰、灰化物粒少量
7. 硝基褐色土 コーム灰多量、灰白色粘土粒、硝基灰少量
8. 硝基褐色土 コーム灰、灰白色粘土粒混入、硝基灰燼層
9. 硝基褐色土 コーム灰、灰白色粘土粒燼層、硝基灰少量
10. 硝基褐色土 コームアブロック・ローム粒多量、硝基灰混入
11. 硝基褐色土 硝基土多量、ローム粒、灰白色粘土粒少量、灰化物粒燼層
12. 硝基褐色土 硝基土粒混入、灰化物、灰白色粘土粒燼層
13. 硝基褐色土 コーム粒、灰白色硝基、硝基土粒少量
14. 硝基褐色土 硝基土粒多量、ローム粒、灰白色硝基土少量、灰化物粒燼層
15. 硝基褐色土 コーム粒、硝基土粒少量
16. 硝基褐色土 コーム灰混入、灰白色粘土粒燼層
17. 硝基褐色土 硝基土混入、硝基土粒少量、灰白色粘土粒燼層
18. 硝基褐色土 コーム灰混入、硝基土粒少量、灰色粘土粒燼層
19. 硝基褐色土 硝基土粒燼層、灰色粘土粒少量
20. 硝基褐色土 コーム灰混入、灰色粘土粒、硝基土粒少量



遺物分布図

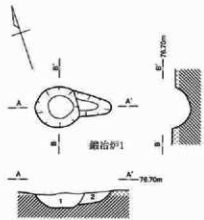

鍛冶炉1

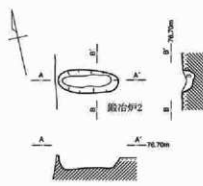

鍛冶炉2

S1559鍛冶炉1、2土層解説

1. 硝基褐色土 コーム灰少量、鍛造屑等を含む
2. 硝基褐色土 コーム灰少量、硝基褐色土混入、ローム粒少量
3. 硝基褐色土 コーム灰少量、鍛造屑等を含む

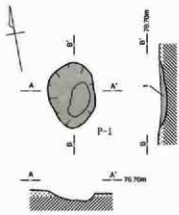

S1559 P-1土層解説
1. 硝基褐色土 硝基多量

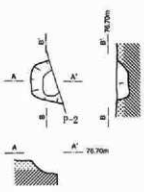

S1559 P-2土層解説
1. コーム粒、灰化物燼層



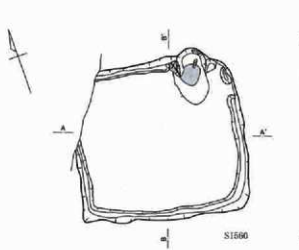

SI560

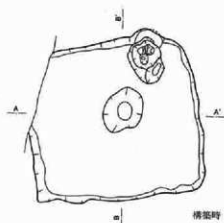

構築時

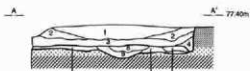

SI560土層説明

1. 明茶褐色土 ローム状混入、ロームブロック少量
2. 暗茶褐色土 ローム状混入、暗茶褐色土ブロック少量
3. 暗茶褐色土 ローム状混入、暗茶褐色土ブロック少量
4. 暗茶褐色土 ローム状・暗茶褐色土状混入
5. 明茶褐色土 ローム状混入、暗茶褐色土状少量、灰色粘土粒散在
6. 暗茶褐色土 ローム状少量、灰色粘土粒混入、粘土粒少量
7. 明茶褐色土 ローム少量、暗茶褐色土少量
8. 明茶褐色土 ローム状・灰白色粘土粒少量、焼土粒散在
9. 暗茶褐色土 ローム状混入、灰白色粘土粒少量
10. 明茶褐色土 ローム状混入、灰白色粘土粒少量
11. 暗茶褐色土 ローム状少量、焼土粒・灰白色粘土粒散在
12. 暗茶褐色土 ローム状混入

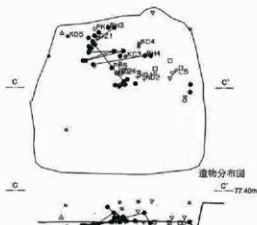

遺物分布図

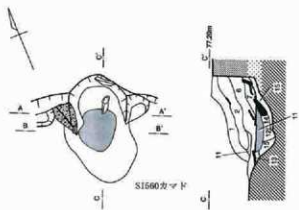

SI560カマド

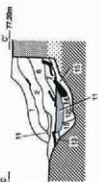

構築時

SI560カマド土層説明

1. 暗茶褐色土 ローム状混入、灰白色粘土粒散在、暗茶褐色土粒少量
2. 暗茶褐色土 ローム状混入、灰白色粘土粒・焼土粒少量
3. 暗茶褐色土 焼土粒少量、灰白色粘土粒少量
4. 暗茶褐色土 ローム粒、灰白色粘土粒少量、焼土粒少量
5. 灰白色土 灰色粘土粒少量、焼土粒散在
6. 暗茶褐色土 焼土粒少量、灰白色粘土粒・焼土粒少量
7. 暗茶褐色土 ローム粒、灰白色粘土粒混入、焼土粒散在
8. 灰褐色土 灰褐色粘土粒、灰白色粘土粒少量、焼土粒散在
9. 暗茶褐色土 灰褐色粘土粒、灰白色粘土粒少量、焼土粒散在
10. 暗茶褐色土 暗茶褐色土粒、焼土粒少量
11. 暗茶褐色土 焼土粒少量、暗茶褐色土粒少量、炭化物散在
12. 明茶褐色土 ローム状混入、焼土粒・暗茶褐色土粒散在
13. 明茶褐色土 焼土粒少量、暗茶褐色土粒混入、炭化物散在
14. 明茶褐色土 ローム状混入、焼土粒・灰白色粘土粒散在
15. 暗茶褐色土 ローム状混入、焼土粒散在
16. 暗茶褐色土 暗茶褐色土粒、焼土粒少量
17. 暗茶褐色土 灰褐色粘土粒少量、暗茶褐色土粒混入、焼土粒散在
18. 暗茶褐色土 焼土粒・灰褐色粘土粒少量、ローム状混入

77.20m



77.20m



遺物分布図

1m

图面141 442次調査 SD323清実測図

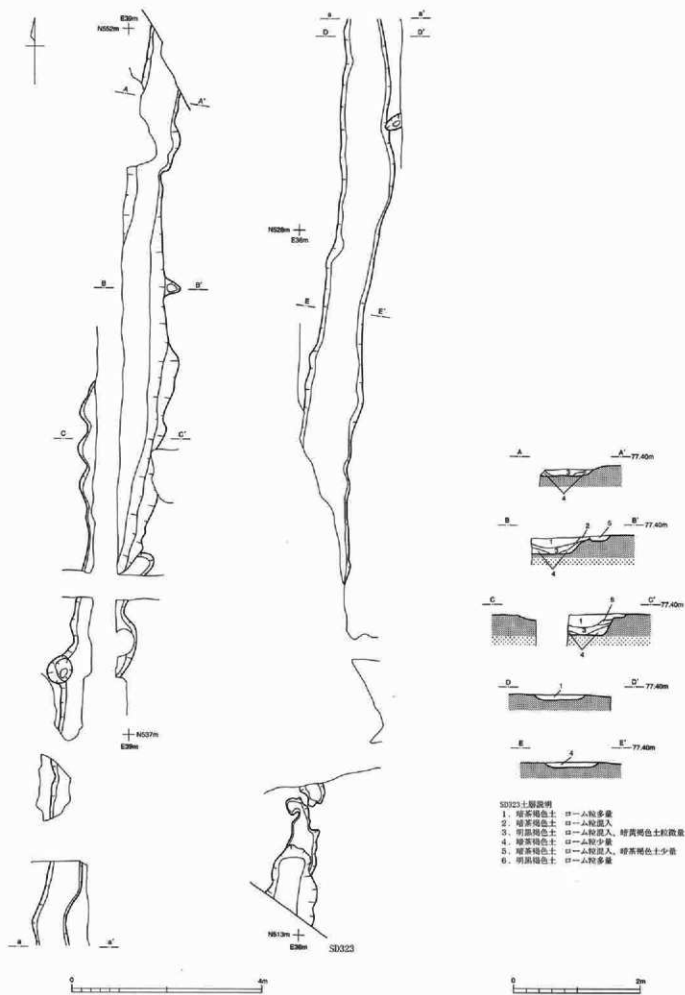

図面142 442次調査 SD333溝実測図

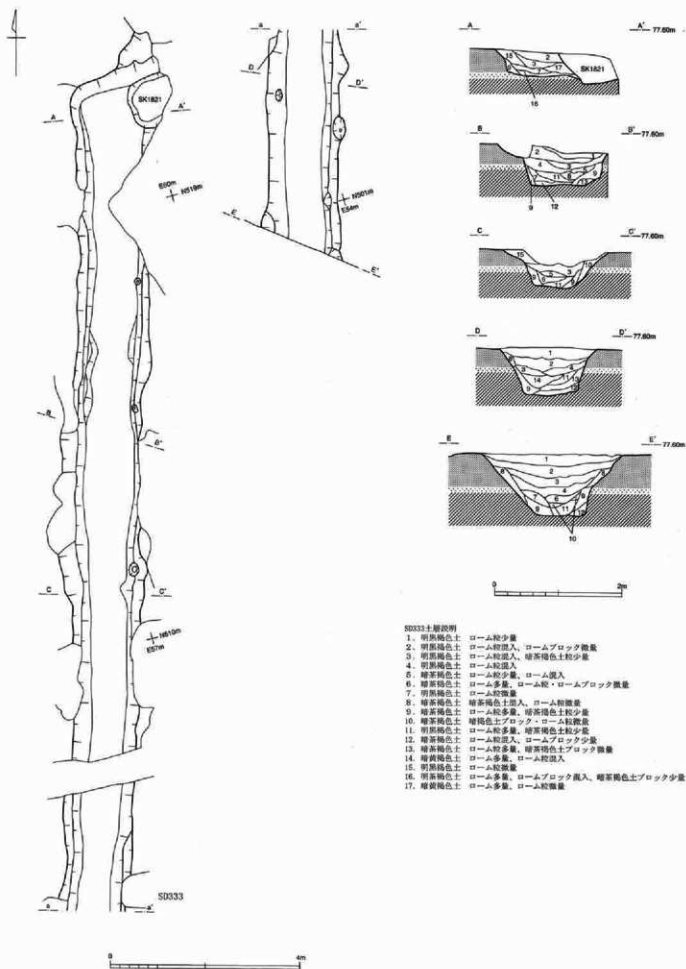

SD333土層説明

- | | |
|-----------|-----------------------------|
| 1. 明灰褐色土 | ローム粒少量 |
| 2. 明灰褐色土 | ローム粒混入、ロームブロック微量 |
| 3. 明灰褐色土 | ローム粒混入、暗茶褐色土粒少量 |
| 4. 明灰褐色土 | ローム粒混入 |
| 5. 暗茶褐色土 | ローム粒少量、ローム混入 |
| 6. 暗茶褐色土 | ローム多量、ローム粒・ロームブロック微量 |
| 7. 明灰褐色土 | ローム粒微量 |
| 8. 暗茶褐色土 | 暗茶褐色土混入、ローム粒微量 |
| 9. 暗茶褐色土 | ローム粒多量、暗茶褐色土粒少量 |
| 10. 暗茶褐色土 | 暗茶褐色土ブロック・ローム粒微量 |
| 11. 明灰褐色土 | ローム粒多量、暗茶褐色土粒少量 |
| 12. 暗茶褐色土 | ローム粒混入、ロームブロック少量 |
| 13. 暗茶褐色土 | ローム粒多量、暗茶褐色土ブロック微量 |
| 14. 暗茶褐色土 | ローム多量、ローム粒混入 |
| 15. 明灰褐色土 | ローム粒微量 |
| 16. 明灰褐色土 | ローム多量、ロームブロック混入、暗茶褐色土ブロック少量 |
| 17. 暗茶褐色土 | ローム多量、ローム粒微量 |

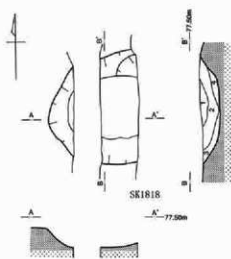
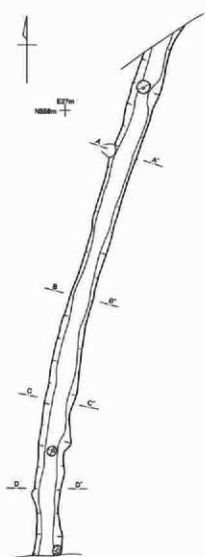

- SK1818土層説明
1. 暗茶褐色土 ローム粒微量
 2. 暗茶褐色土 ローム粒・暗茶褐色土ブロック少量
 3. 明茶褐色土 ローム粒微量
 4. 暗茶褐色土 ローム粒少量

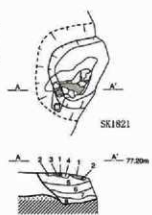

- SK1821土層説明
1. 粘土多量 粘土ブロック・炭粉・炭化物・炭化材少量
 2. 粘土細粒量 炭粉・炭化物・炭化材少量
 3. 粘土少量 炭化物微量
 4. 炭粉
 5. 明茶褐色土 ローム粒・暗茶褐色土粒少量、粘土粒・炭化物微量
 6. 暗茶褐色土 ローム粒混入、暗茶褐色土少量
 7. 暗茶褐色土 ローム粒多量
 8. 暗茶褐色土 ローム多量、ロームブロック微量

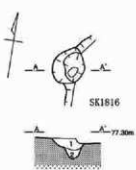

- SK1816土層説明
1. 明茶褐色土 ローム粒少量・暗茶褐色土ブロック微量
 2. 明茶褐色土 ローム粒多量

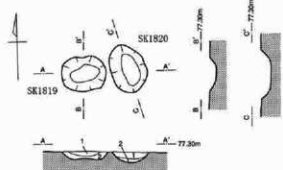

- SK1819・1820土層説明
1. 明茶褐色土 ローム粒少量
 2. 暗茶褐色土 ローム粒少量

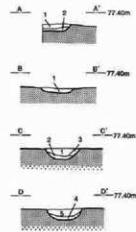

- SD332土層説明
1. 明茶褐色土 ローム粒少量
 2. 暗茶褐色土 ローム粒微量、暗茶褐色土少量
 3. 茶褐色土 ローム粒混入
 4. 暗茶褐色土 ローム粒少量
 5. 明茶褐色土 暗茶褐色土粒少量、ローム粒微量

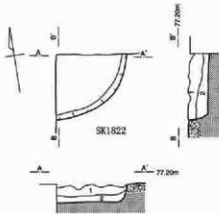

- SK1822土層説明
1. 暗茶褐色土 ローム粒混入、暗茶褐色土粒少量
 2. 暗茶褐色土 ローム粒混入、暗茶褐色土ブロック少量

- SK1815土層説明
1. 暗茶褐色土 ローム粒微量



図面144 442次調査 縄文時代遺構配置図

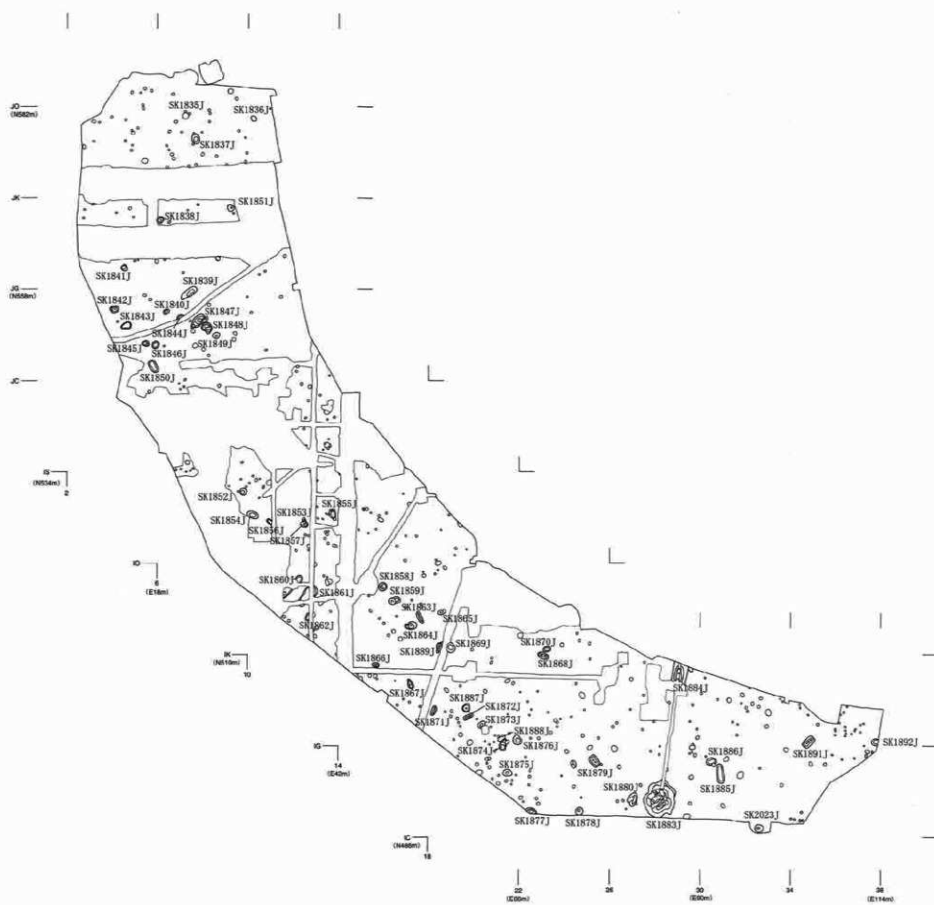

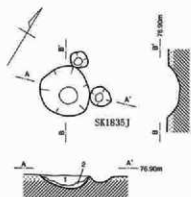

SK1835J土層説明

1. 暗茶褐色土 ローム散在
2. 明茶褐色土 ローム少量

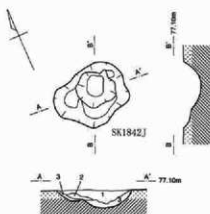

SK1842J土層説明

1. 暗茶褐色土 ローム粒少量
2. 茶褐色土 ローム粒混入
3. 明茶褐色土 ローム粒・ローム多量

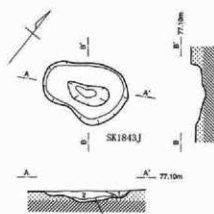

SK1843J土層説明

1. 暗茶褐色土 ローム粒混入
2. 明茶褐色土 ローム・ローム粒多量
3. 暗黄褐色土 ローム粒多量

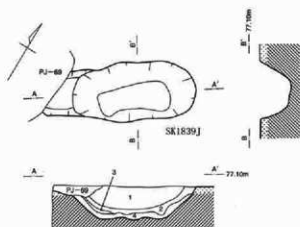

SK1839J土層説明

1. 黒茶褐色土 ローム粒微量
2. 暗茶褐色土 ローム粒混入
3. 明茶褐色土 ローム粒多量
4. 暗黄褐色土 ローム粒・ローム多量

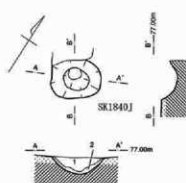

SK1840J土層説明

1. 暗茶褐色土 ローム粒微量
2. 明茶褐色土 ローム粒多量

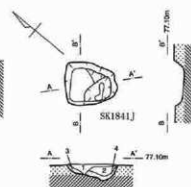

SK1841J土層説明

1. 暗茶褐色土 ローム粒微量
2. 暗茶褐色土 ローム粒少量
3. 茶褐色土 ローム粒少量
4. 明茶褐色土 ローム粒・ローム多量

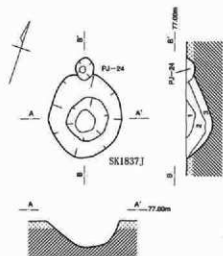

SK1837J土層説明

1. 暗茶褐色土 スロリア散在
2. 茶褐色土 ローム粒微量
3. 明茶褐色土 ローム粒混入

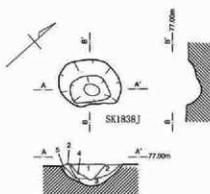

SK1838J土層説明

1. 黒茶褐色土 ローム粒微量
2. 暗茶褐色土 ローム粒少量
3. 明茶褐色土 ローム粒多量
4. 暗茶褐色土 ローム粒少量
5. 暗黄褐色土 ローム粒微量

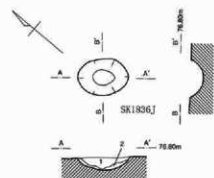

SK1836J土層説明

1. 茶褐色土 ローム粒少量
2. 暗黄褐色土 ローム粒多量

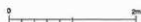



- SK1844J土層説明
1. 暗茶褐色土 ローム粒少量
 2. 茶褐色土 ローム粒・ローム多量
 3. 明茶褐色土 ローム粒少量
 4. 黒茶褐色土 ローム粒少量

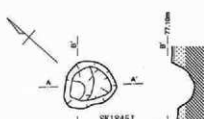

- SK1845J土層説明
1. 暗茶褐色土 ローム粒混入
 2. 明茶褐色土 ローム多量、ローム粒少量

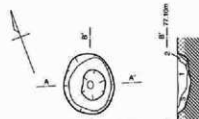

- SK1846J土層説明
1. 暗茶褐色土 ローム粒少量
 2. 明茶褐色土 ローム粒混入微量
 3. 明茶褐色土 ローム・ローム粒多量

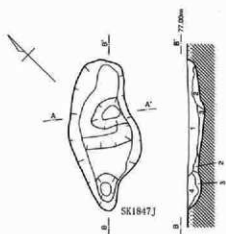

- SK1847J土層説明
1. 暗茶褐色土 ローム粒微量
 2. 明茶褐色土 ローム粒多量
 3. 茶褐色土 ローム粒多量
 4. 暗茶褐色土 ローム粒混入

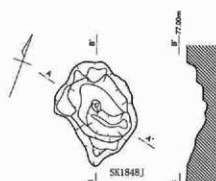

- SK1848J土層説明
1. 暗茶褐色土 ローム粒混入
 2. 黒茶褐色土 ローム粒少量
 3. 暗茶褐色土 ローム粒多量、ロームブロック少量

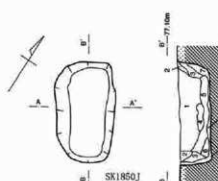

- SK1850J土層説明
1. 暗茶褐色土 ローム粒微量
 2. 暗茶褐色土 ローム粒微量
 3. 茶褐色土 ローム粒・ローム混入
 4. 茶褐色土 ローム粒多量
 5. 暗茶褐色土 ローム粒混入
 6. 暗茶褐色土 ローム粒少量
 7. 明茶褐色土 ローム粒・ローム多量
 8. 暗茶褐色土 ローム粒混入、ロームブロック微量

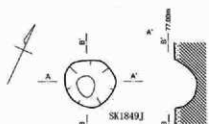

- SK1849J土層説明
1. 暗茶褐色土 ローム粒微量
 2. 暗茶褐色土 ローム粒少量
 3. 茶褐色土 ローム粒混入

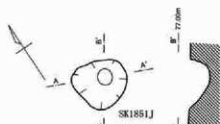

- SK1851J土層説明
1. 暗茶褐色土 ローム粒少量
 2. 茶褐色土 ローム粒・ローム混入
 3. 明茶褐色土 ローム粒・ローム多量

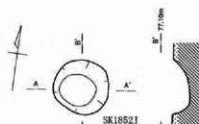

- SK1852J土層説明
1. 暗茶褐色土 ローム粒微量
 2. 暗茶褐色土 ローム粒混入
 3. 明茶褐色土 ローム粒多量
 4. 明茶褐色土 ローム粒・ロームブロック混入



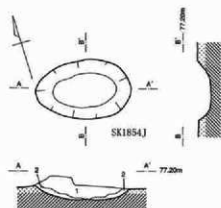

SK1854J土層説明

1. 暗茶褐色土 ローム粒少量
2. 明茶褐色土 ローム粒多量

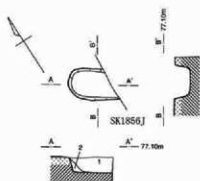

SK1856J土層説明

1. 暗茶褐色土
2. 茶褐色土

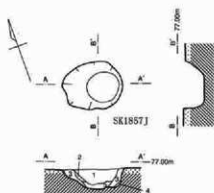

SK1857J土層説明

1. 黒茶褐色土
2. 暗茶褐色土
3. 明茶褐色土
4. 暗茶褐色土
2. 明茶褐色土

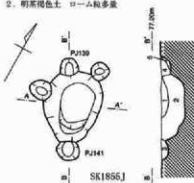

SK1855J土層説明

1. 暗茶褐色土
2. 茶褐色土
3. 暗茶褐色土
4. 茶褐色土
5. 茶褐色土

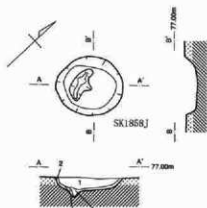

SK1858J土層説明

1. 暗茶褐色土
2. 暗茶褐色土
3. 暗茶褐色土
4. 明茶褐色土

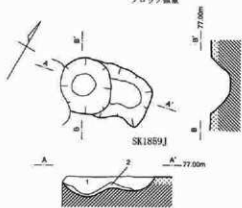

SK1859J土層説明

1. 黒茶褐色土
2. 明茶褐色土



SK1860J土層説明

1. 暗茶褐色土
2. 明茶褐色土
3. 暗茶褐色土
4. 茶褐色土
5. 暗茶褐色土

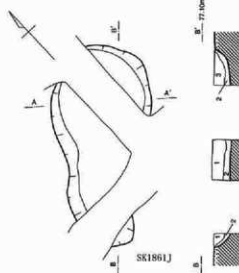

SK1861J土層説明

1. 暗茶褐色土
2. 明茶褐色土
3. 暗茶褐色土

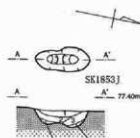

SK1853J土層説明

1. 黒茶褐色土
2. 暗茶褐色土
3. 暗茶褐色土
4. 明茶褐色土

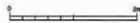

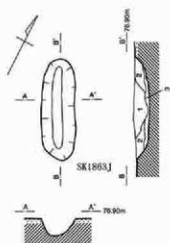

SK1863J土層説明

1. 暗茶褐色土 ローム粒微量
2. 暗茶褐色土 ローム粒少量
3. 明茶褐色土 ローム粒・ローム多量

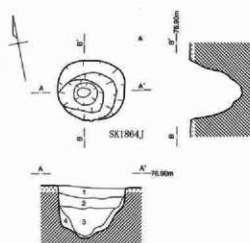

SK1864J土層説明

1. 暗茶褐色土 スコリア少量
2. 暗茶褐色土 ローム粒微量
3. 暗茶褐色土 ローム粒混入
4. 明茶褐色土 ローム多量

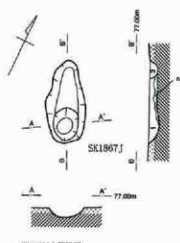

SK1867J土層説明

1. 暗茶褐色土 ローム粒微量
2. 暗茶褐色土 ローム粒少量
3. 明茶褐色土 ローム粒多量

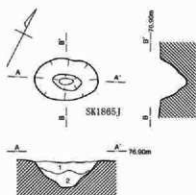

SK1865J土層説明

1. 基砂色土 ローム粒少量
2. 明茶褐色土 ローム・ローム粒多量

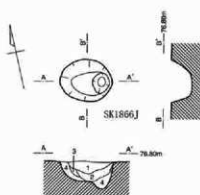

SK1866J土層説明

1. 黒茶褐色土 スコリア微量
2. 暗茶褐色土 ローム粒微量
3. 暗茶褐色土 ローム・ローム粒少量
4. 明茶褐色土 ローム・ローム粒多量

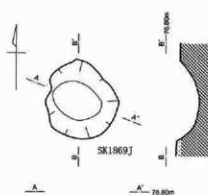

SK1869J土層説明

1. 暗茶褐色土 ローム粒微量
2. 暗茶褐色土 ローム粒少量
3. 明茶褐色土 ローム粒多量、ローム混入

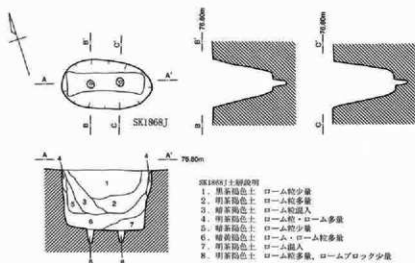

SK1868J土層説明

1. 黒茶褐色土 ローム粒少量
2. 明茶褐色土 ローム粒多量
3. 暗茶褐色土 ローム粒混入
4. 明茶褐色土 ローム粒・ローム多量
5. 暗茶褐色土 ローム粒少量
6. 暗茶褐色土 ローム・ローム粒多量
7. 明茶褐色土 ローム混入
8. 明茶褐色土 ローム粒多量、ロームブロック少量

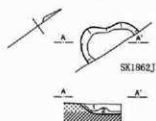

SK1862J土層説明

1. 暗茶褐色土 ローム少量
2. 明茶褐色土 ローム粒多量



SK1870J土層説明

1. 暗茶褐色土 ローム少量
2. 茶褐色土 ローム少量
3. 明茶褐色土 ローム多量



SK1873J土層説明

1. 暗茶褐色土 スコリア少量
2. 茶褐色土 ローム混入
3. 明茶褐色土 ローム多量、ロームブロック混入

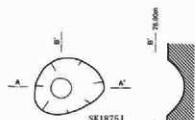

SK1875J土層説明

1. 暗茶褐色土 ローム粒少量
2. 明茶褐色土 ローム多量
3. 暗黄褐色土 ローム・ローム粒多量

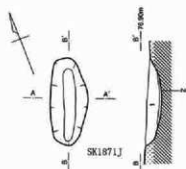

SK1871J土層説明

1. 暗褐色土 ローム粒少量
2. 暗黄褐色土 ローム粒多量

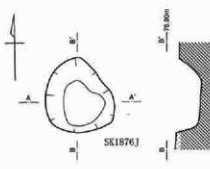

SK1876J土層説明

1. 黒茶褐色土 ローム粒微量
2. 茶褐色土 ローム粒、ローム少量
3. 暗黄褐色土 ローム粒、ローム多量

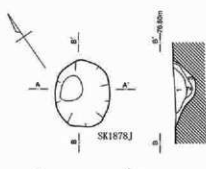

SK1878J土層説明

1. 黒茶褐色土 ローム粒微量
2. 暗茶褐色土 ローム粒混入
3. 明茶褐色土 ローム粒多量

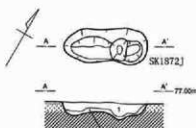

SK1872J土層説明

1. 暗茶褐色土 ローム微量
2. 明茶褐色土 ローム粒少量、ローム混入

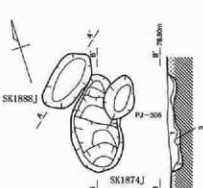

SK1874J土層説明

1. 暗茶褐色土 ローム粒混入
2. 明茶褐色土 ローム粒、ローム多量
3. 明茶褐色土 ローム・ローム粒多量、暗褐色土粒混入

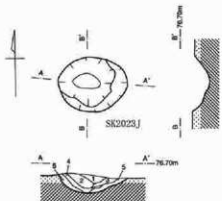

SK2023J土層説明

1. 暗茶褐色土 ローム粒少量
2. 暗茶褐色土 ローム粒少量
3. 暗茶褐色土 ローム粒混入
4. 茶褐色土 ローム粒多量
5. 茶褐色土 ローム粒多量、ロームブロック混入

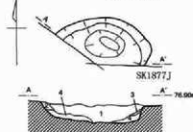

SK1877J土層説明

1. 茶褐色土 ローム粒混入、ロームブロック少量
2. 暗茶褐色土 ローム粒微量
3. 明茶褐色土 ローム粒微量
4. 暗黄褐色土 ローム、ローム粒多量

SK1888J土層説明

1. 暗茶褐色土 ローム粒微量
2. 明茶褐色土 ローム粒多量



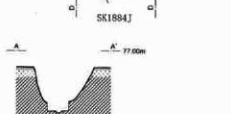
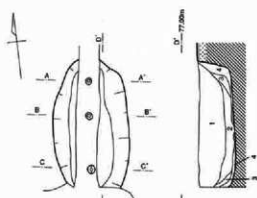
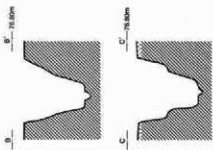
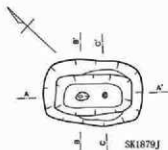

- SK1879J土層説明
1. 黒茶褐色土 スコリア少量
 2. 黒茶褐色土 スコリア混入、ローム粒微量
 3. 茶褐色土 ローム粒少量
 4. 明茶褐色土 ローム粒混入
 5. 暗茶褐色土 ローム粒多量
 6. 暗茶褐色土 ローム粒混入
 7. 明茶褐色土 ローム粒・暗茶褐色土混入、ロームブロック微量
 8. 明茶褐色土 ローム・ローム粒多量
 9. 茶褐色土 ローム・ローム粒多量
 10. 明茶褐色土 ローム粒多量、ロームブロック微量

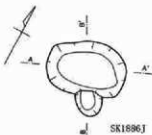

- SK1884J土層説明
1. 黒茶褐色土 ローム粒微量
 2. 黒茶褐色土 ローム粒少量
 3. 暗茶褐色土 スコリア粒混入
 4. 明茶褐色土 ローム粒多量、ロームブロック少量

- SK1886J土層説明
1. 茶褐色土 ローム粒少量
 2. 明茶褐色土 ローム粒多量
 3. 暗茶褐色土 ローム粒多量

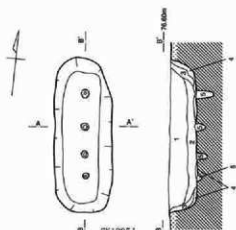
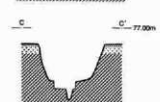

- SK1885J土層説明
1. 黒茶褐色土 スコリア微量
 2. 黒茶褐色土 ローム粒微量
 3. 暗茶褐色土 ローム粒少量
 4. 明茶褐色土 ローム粒多量、ロームブロック少量
 5. 暗茶褐色土 ローム粒多量

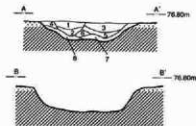
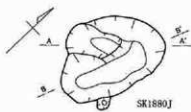

- SK1880J土層説明
1. 黒茶褐色土 ローム粒少量
 2. 黒茶褐色土 ローム混入
 3. 暗茶褐色土 ローム粒少量
 4. 茶褐色土 ローム少量
 5. 暗茶褐色土 ローム少量
 6. 茶褐色土 ローム混入
 7. 茶褐色土 ローム多量
 8. 暗茶褐色土 ローム多量

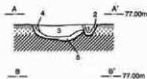
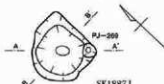

- SK1887J土層説明
1. 暗茶褐色土 ローム粒少量
#J-263
 2. 茶褐色土 ローム粒混入
#J-269
 3. 暗茶褐色土 ローム粒微量
 4. 茶褐色土 ローム粒微量
 5. 明茶褐色土 ローム粒多量



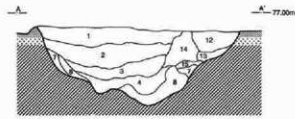
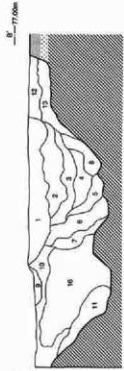
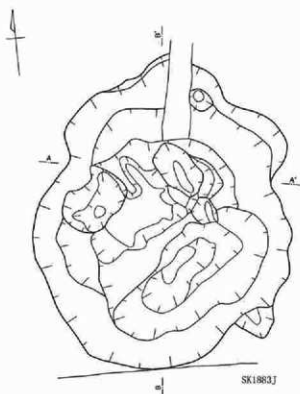

SK1883J

SK1883J土層説明

- | | |
|-----------|-----------------------|
| 1. 赤褐色土 | ローム粒・ロームブロック混入 |
| 2. 暗茶褐色土 | スコリア少量 |
| 3. 暗茶褐色土 | ローム粒少量、スコリア多量 |
| 4. 暗茶褐色土 | ローム粒微量、スコリア少量 |
| 5. 暗茶褐色土 | ローム粒混入、スコリア多量 |
| 6. 暗茶褐色土 | ローム粒多量 |
| 7. 明茶褐色土 | ローム粒・ロームブロック多量 |
| 8. 暗茶褐色土 | ローム粒・ロームブロック多量、赤褐色土混入 |
| 9. 明茶褐色土 | ロームブロック微量 |
| 10. 赤褐色土 | ロームブロック多量 |
| 11. 暗茶褐色土 | ローム粒多量 |
| 12. 赤褐色土 | ロームブロック・ローム粒微量 |
| 13. 赤褐色土 | ローム粒多量 |
| 14. 褐色土 | ローム粒・ロームブロック混入 |
| 15. 暗茶褐色土 | ローム粒多量 |
| 16. 暗茶褐色土 | 消れたローム |

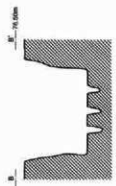
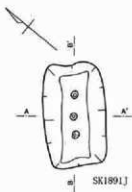

SK1891J

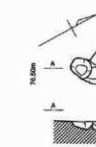
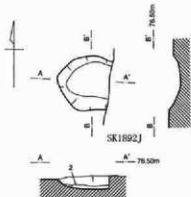

SK1892J



SK1889J

SK1889J土層説明

- | | |
|----------|--------|
| 1. 暗茶褐色土 | ローム粒混入 |
| 2. 黒茶褐色土 | ローム粒混入 |
| 3. 明茶褐色土 | ローム粒多量 |

SK1892J土層説明

- | | |
|----------|----------------------|
| 1. 暗茶褐色土 | ローム粒少量 |
| 2. 明茶褐色土 | ローム粒混入、
ロームブロック微量 |

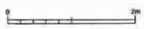
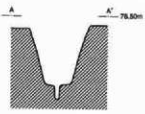

図面152 442次調査 包含層出土物分布図

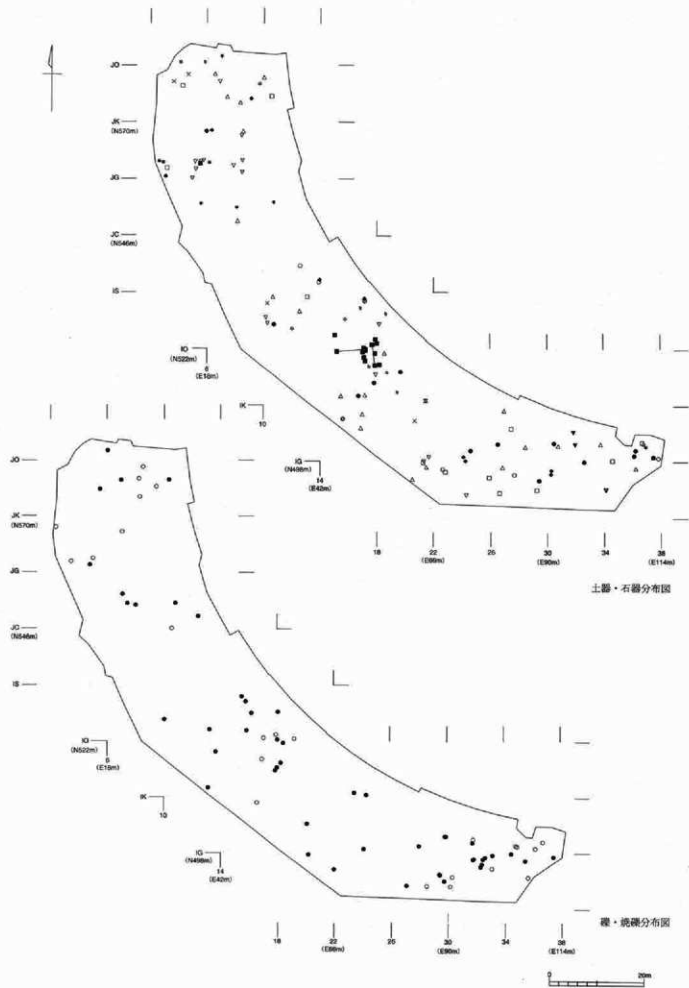

図面153 442次調査 旧石器時代遺構配置図

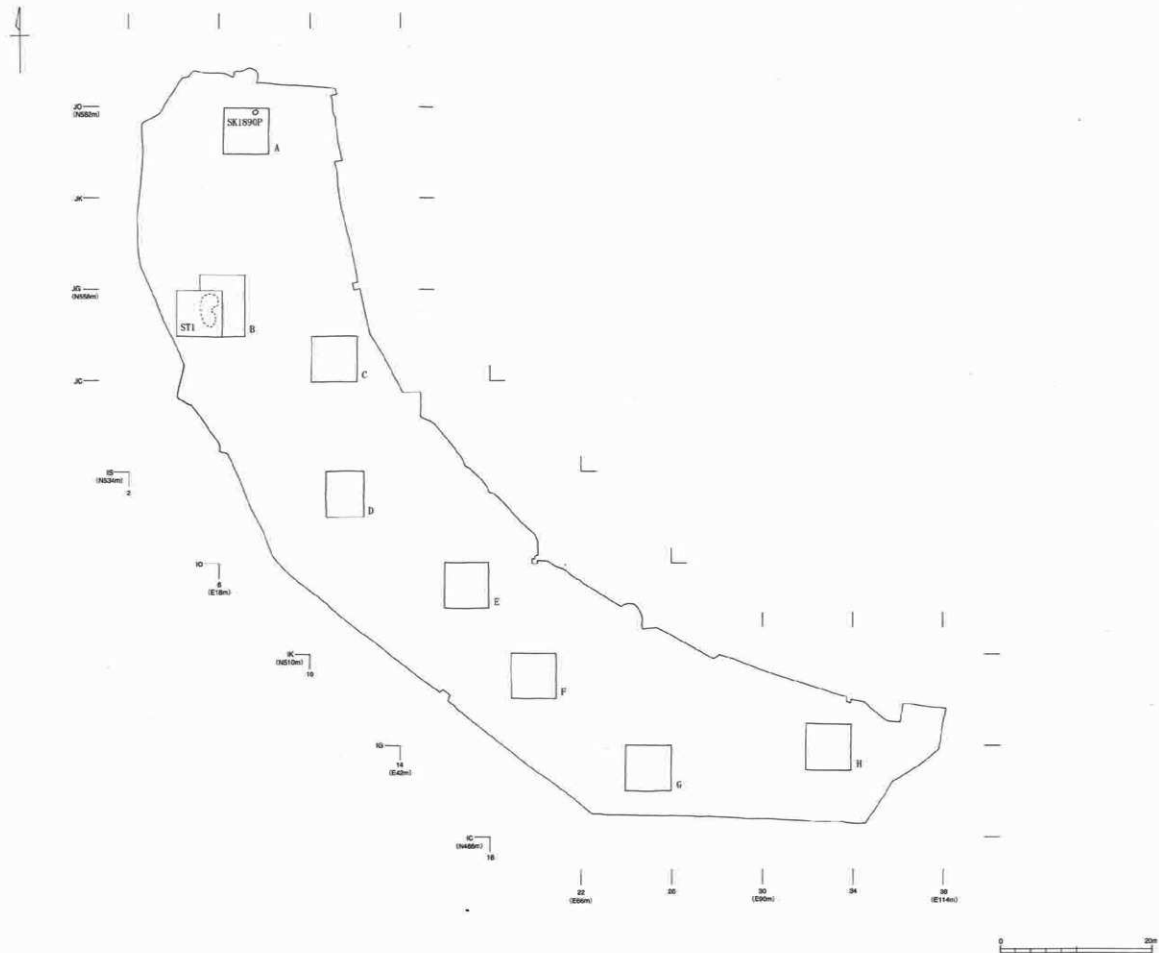

図面154 442次調査 ST1 石器集中部、SK1890P土坑実測図

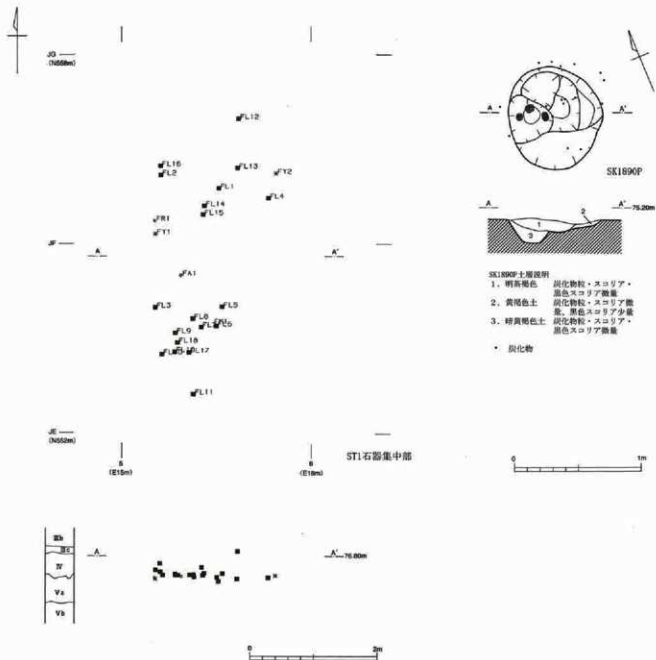

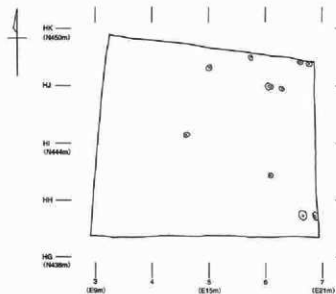

歴史時代遺構配置図

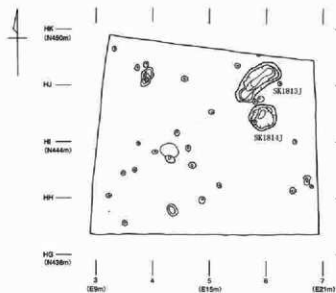
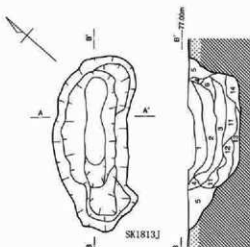

縄文時代遺構配置図



SK1813J土層説明

1. 暗茶褐色土 ローム粒微量
2. 暗茶褐色土 ローム粒少量
3. 暗茶褐色土 ローム粒混入
4. 褐色土 ローム粒混入
5. 明茶褐色土 ローム粒多量
6. 茶褐色土 ローム粒混入
7. 高褐色土 ローム粒混入、スコリア微量
8. 褐色土 ローム粒多量、スコリア微量
9. 茶褐色土 ローム粒混入、スコリア少量
10. 明茶褐色土 ローム粒多量、ロームブロック多量
11. 茶褐色土 ローム粒多量
12. 暗茶褐色土 ローム粒多量、ロームブロック混入
13. 高褐色土 ローム粒多量、ロームブロック混入
14. 明茶褐色土 ローム粒・ロームブロック多量

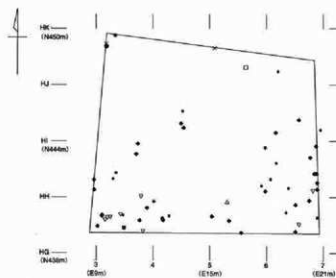

包含層出土遺物分布図

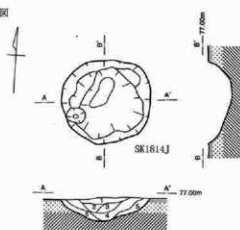

SK1814J土層説明

1. 暗茶褐色土 ローム粒少量
2. 暗茶褐色土 ローム粒・スコリア少量
3. 茶褐色土 ローム粒・スコリア少量
4. 高褐色土 ローム粒混入
5. 褐色土 ローム粒・ロームブロック多量



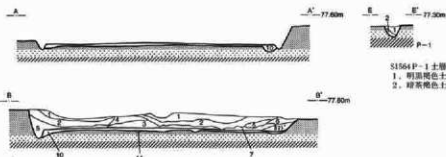
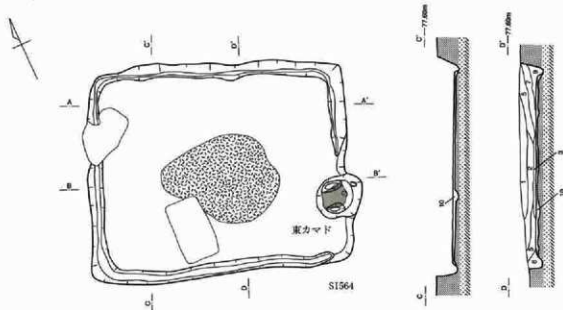

SI564 P-1 土層説明
 1. 明褐色土 炭土和礫層
 2. 暗褐色土 暗褐色土ブロック多量

SI564土層説明

1. 明黒褐色土 ローム粒・暗褐色土微量
2. 明黒褐色土 ローム粒少量、暗褐色土微量
3. 暗褐色土 炭土粒多量、白色粒少量、炭化物微量
4. 明褐色土 ローム粒・暗褐色土少量
5. 明褐色土 ローム粒少量、暗褐色土混入
6. 明褐色土 ローム粒混入、粘土粒微量、暗褐色土少量
7. 明褐色土 ローム粒、白色粒混入、粘土粒少量
8. 明褐色土 ローム粒・暗褐色土少量、粘土粒微量
9. 暗褐色土 ローム粒・暗褐色土混入、ロームブロック微量
10. 明褐色土 硬化面一部
11. 明褐色土 変化したローム層

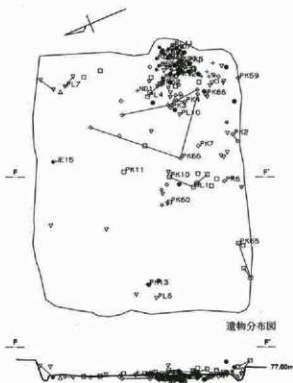
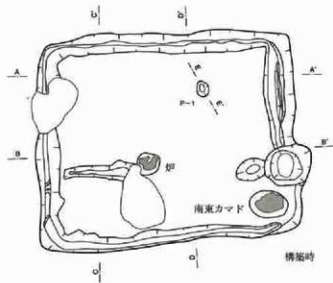

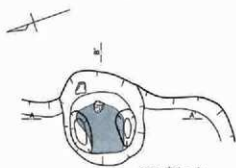

SI564東カマド

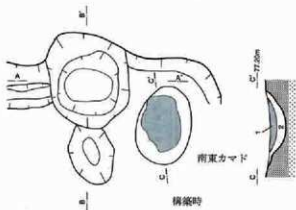

構築時



SI564カマド土層説明

1. 明赤褐色土 ローム粒少量、焼土粒微量
2. 明赤褐色土 ローム粒少量、自然粘土粒混入
3. 明赤褐色土 ローム粒・碎瓦焼色土少量
4. 暗赤褐色土 ローム粒微量、焼土混入
5. 暗赤褐色土 白色粘土多量、焼土粒混入
6. 暗赤褐色土 ローム粒・焼土・白色粘土混入
7. 明赤褐色土 ローム粒・焼土少量
8. 明赤褐色土 ローム粒少量、焼土粒多量、白色粘土少量
9. 暗赤褐色土 ローム粒微量、平ツボツしている
10. 明赤褐色土 ローム粒・焼土微量
11. 暗灰色土 灰り多量、焼土粒微量、締まりない
12. 暗赤褐色土 ローム粒少量、焼土多量
13. 赤褐色土 焼土多量→火床
14. 暗赤褐色土 ローム粒少量、焼土粒混入
15. 明赤褐色土 硬化面→堀区
16. 明赤褐色土 ローム粒微量、焼土粒極微量

SI564南東カマド土層説明

1. 暗赤褐色土 火床
2. 明赤褐色土 焼熟ローム層

SI564炉土層説明

1. 暗赤褐色土 火床
2. 明赤褐色土 焼熟ローム層



遺物分布図

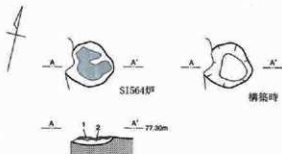

構築時



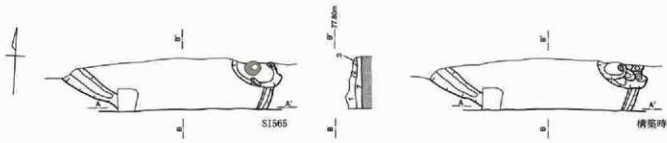

SI565

構築時



SI565土層説明

1. 明黒褐色土 ローム粒混入、焼土粒少量
2. 明黒褐色土 ローム粒・暗茶褐色土少量、焼土粒微量
3. 明黒褐色土 ローム粒少量
4. 暗茶褐色土 ローム粒混入、焼土粒、黄色粒少量
5. 暗茶褐色土 ローム粒少量、焼土粒微量
6. 明黒褐色土 ローム粒少量、暗茶褐色土・焼土粒微量
7. 暗茶褐色土 ローム粒少量、暗茶褐色土混入、=焼土
8. 暗茶褐色土 ローム粒・暗茶褐色土ブロック混入、=焼土

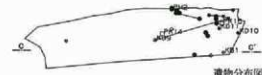

遺物分布図

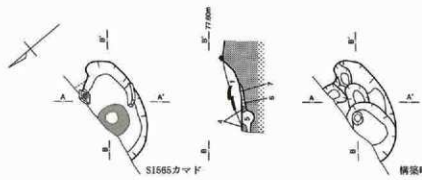

SI565カマド

構築時

遺物分布図



SI565カマド土層説明

1. 明黒褐色土 ローム粒・焼土粒少量
2. 暗茶褐色土 ローム粒少量、焼土混入
3. 暗茶褐色土 ローム粒微量
4. 暗茶褐色土 焼土粒多量、ローム粒混入、火床
5. 明黒褐色土 ローム粒少量、暗茶褐色土混入、焼土粒微量 = 焼土
6. 明黒褐色土 ローム粒微量、暗茶褐色土・焼土粒少量 = 焼土
7. 暗茶褐色土 ローム粒微量、暗茶褐色土・焼土粒少量 = 焼土
8. 暗茶褐色土 ローム粒少量、焼土混入、= 焼土

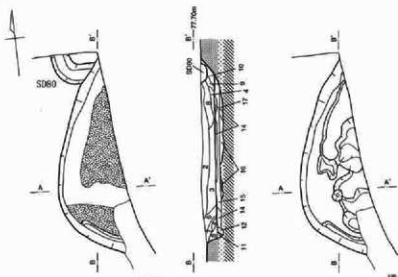

SI566

構築時

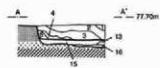

SI566土層説明

1. 明黒褐色土 ローム粒混入
2. 明黒褐色土 ローム粒多量、焼土粒微量
3. 明黒褐色土 ローム粒多量、焼土粒少量
4. 暗茶褐色土 ローム粒混入、焼土粒多量
5. 茶褐色土 ローム粒多量、焼土粒微量
6. 暗茶褐色土 ローム粒少量、焼土粒混入
7. 暗茶褐色土 ローム粒・暗茶褐色土ブロック混入、焼土粒少量
8. 明黒褐色土 ローム粒混入・焼土粒多量
9. 明黒褐色土 ローム粒少量、焼土粒微量
10. 暗茶褐色土 ローム粒微量、暗茶褐色土混入
11. 暗茶褐色土 ローム粒微量
12. 茶褐色土 ローム粒・ロームブロック少量、暗茶褐色土混入、上部硬質砂状
13. 茶褐色土 ローム粒多量、暗茶褐色土ブロック少量
14. 茶褐色土 ローム粒少量、暗茶褐色土ブロック混入上部硬質砂状
15. 暗茶褐色土 ローム粒・暗茶褐色土多量
16. 茶褐色土 ローム粒・暗茶褐色土多量
17. 暗茶褐色土 ローム少量、暗茶褐色土ブロック混入上部硬質砂状



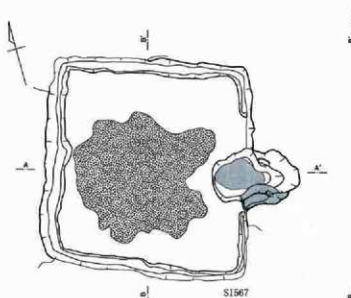

SI567

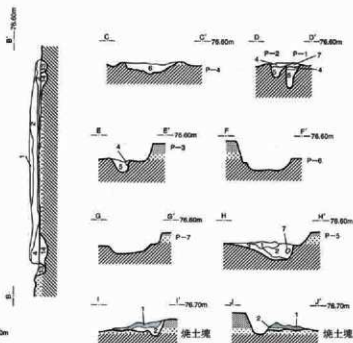

SI567土層説明

1. 明原褐色土 ローム粒・粘土粒微量
2. 明原褐色土 ローム粒・粘土粒少量、ロームブロック混入
3. 塚原褐色土 塚原褐色土ブロック混入
4. 塚原褐色土 粘土粒多量
5. 塚原褐色土 粘土粒、白色粘土粒少量、炭化物微量
6. 塚原褐色土 ロームブロック
7. 塚原褐色土 白色粘土粒多量、粘土粒微量
8. 塚原褐色土 塚原褐色土ブロック混入
9. 褐色土 粘土粒多量
10. 塚原褐色土 ローム粒微量
11. 塚原褐色土 ローム粒・粘土粒微量
12. 褐色土 ローム粒微量
13. 明原褐色土 ロームブロック少量
14. 塚原褐色土 ロームブロック・塚原褐色土ブロック混入、粘土粒微量 = 構築土
15. 塚原褐色土 ローム粒多量 上面硬質 陥坑

SI567 P-1~7土層説明

1. 明原褐色土 ロームブロック混入、ローム粒・粘土粒・炭化物少量
2. 明原褐色土 ロームブロック混入、ローム粒少量、粘土粒、白色粘土粒、炭化物微量
3. 塚原褐色土 ロームブロック多量、白色粘土粒微量
4. 塚原褐色土 ロームブロック混入、白色粘土粒微量
5. 塚原褐色土 塚原褐色土・ローム混入
6. 塚原褐色土 ロームブロック混入、塚原褐色土ブロック混入
7. 塚原褐色土 ロームブロック

SI567

築土塊土層説明

1. 赤褐色土 築土塊
2. 明原褐色土 ローム粒・粘土粒微量

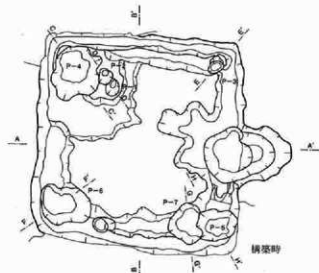

構築時

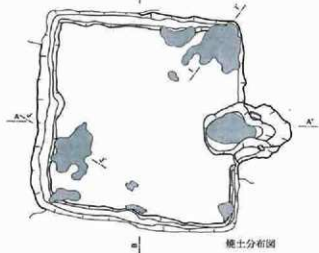

築土分布図

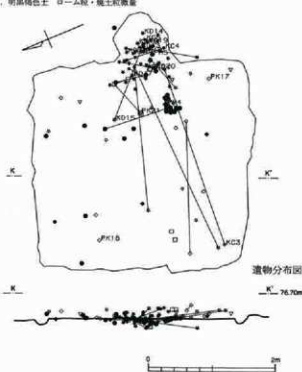

遺物分布図



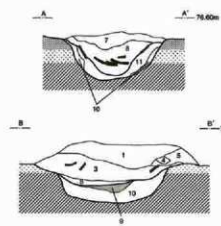
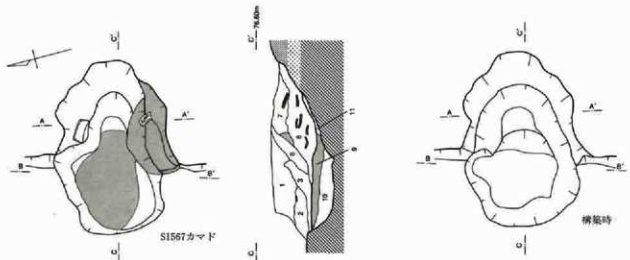

- S1567カマド土層説明
1. 暗黒褐色土 コーム状混入、焼土粒少量
 2. 暗黒褐色土 コーム状混入、焼土粒少量、粘土ブロック少量、炭化物残骸
 3. 黄褐色土 焼土粒少量、白色粘土粒少量
 4. 黄褐色土 焼土粒少量、白色粘土粒少量
 5. 暗黒褐色土 コーム状・暗茶褐色土ブロック混入、焼土粒多い
 6. 暗茶褐色土 コーム状・焼土粒少量
 7. 暗茶褐色土 焼土粒少量、白色粘土粒少量
 8. 暗茶褐色土 焼土ブロック混入、コーム状少量
 9. 暗茶褐色土 焼土少量、炭質
 10. 暗茶褐色土 焼土少量、炭質しボツボツしている
 11. 黄褐色土 焼土ブロック・白色粘土ブロック混入

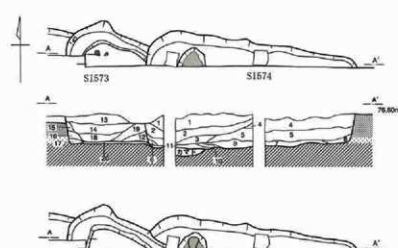

- S1573・574土層説明
1. 暗黒褐色土 コーム状・暗茶褐色土少量、焼土粒少量
 2. 暗茶褐色土 コーム状少量、焼土粒混入、暗茶褐色土混入
 3. 暗茶褐色土 コーム状・焼土粒少量、暗茶褐色土少量
 4. 暗茶褐色土 コーム状・焼土粒少量、暗茶褐色土(少量)混入
 5. 暗茶褐色土 コーム状・焼土粒少量、暗茶褐色土混入
 6. 黄褐色土 黄褐色土少量、コーム状少量
 7. 暗茶褐色土 コーム状少量
 8. 暗茶褐色土 コーム状少量、暗茶褐色土混入
 9. 暗茶褐色土 コーム状・暗茶褐色土混入
 10. 暗茶褐色土 コーム状・焼土粒少量、暗茶褐色土混入
 11. 暗茶褐色土 コーム状少量、暗茶褐色土・焼土粒混入、焼土ブロック少量

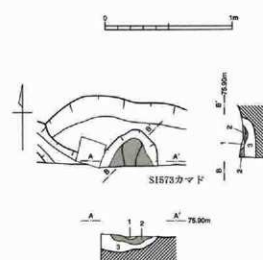

- S1573カマド土層説明
1. 暗茶褐色土 焼土粒混入
 2. 黄褐色土 焼土少量、炭質
 3. 暗茶褐色土 炭質しガサガサしたコーム状



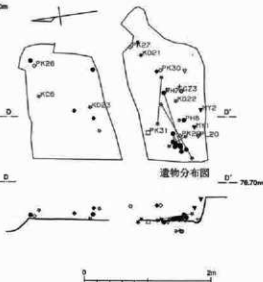
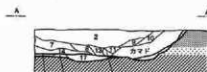
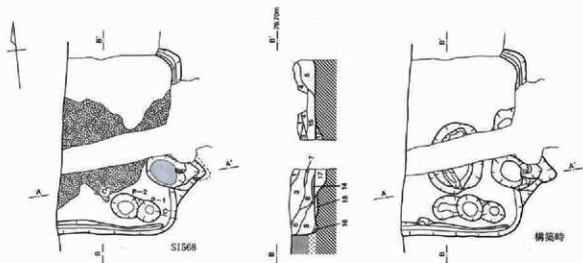

SI568土層説明

1. 明茶褐色土 ローム粒・焼土粒微量
2. 明茶褐色土 ローム粒少量
3. 暗茶褐色土 ローム粒微量
4. 明茶褐色土 ローム粒微量、暗茶褐色土少量
5. 明茶褐色土 ローム粒・暗茶褐色土少量
6. 暗茶褐色土 ローム粒・暗茶褐色土少量
7. 明茶褐色土 ローム粒微量
8. 明茶褐色土 ローム粒混入、焼土粒微量
9. 明茶褐色土 ローム粒・暗茶褐色土粒・焼土粒微量
10. 明茶褐色土 ローム粒・焼土粒微量、暗茶褐色土粒少量、粘土粒混入
11. 暗茶褐色土 ローム粒混入、ロームブロック微量
12. 高褐色土 ローム粒多量、ロームブロック混入
13. 明茶褐色土 ローム粒・暗茶褐色土微量
14. 茶褐色土 ローム粒混入、焼土粒・白色粘土粒微量
15. 暗茶褐色土 ローム粒・暗茶褐色土混入、焼土粒少量
16. 明茶褐色土 ローム粒多量、ロームブロック少量
17. 暗茶褐色土 ローム粒多量、ロームブロック混入 上部破瓦
18. 暗茶褐色土 ローム粒・ロームブロック混入

SI568 P-1・2 土層説明

1. 暗茶褐色土 ローム粒混入、焼土粒微量、泥りあり
2. 暗灰色土 灰色粘土粒多量、焼土粒混入、炭化物微量
3. 明茶褐色土 ローム粒混入、暗茶褐色土少量、緑色ローム塊、泥りあり
4. 暗茶褐色土 ローム粒多量、ロームブロック少量
5. 茶褐色土 ローム粒多量、ロームブロック混入

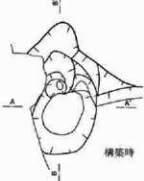
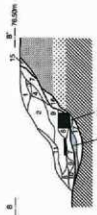

SI568カマド土層説明

1. 明茶褐色土 ローム粒微量、焼土粒・黄色粘土粒混入
2. 暗茶褐色土 黄色粘土粒多量、ローム粒・粘土粒混入
3. 暗茶褐色土 黄色粘土粒多量、焼土粒少量
4. 明茶褐色土 黄色粘土粒混入、焼土粒少量
5. 暗茶褐色土 黄色粘土粒少量、ローム粒微量
6. 高褐色土 黄色粘土・焼土粒混入、焼土ブロック微量
7. 暗茶褐色土 黄色粘土粒多量、焼土粒・茶褐色土少量
8. 茶褐色土 黄色粘土多量、焼土粒混入
9. 暗茶褐色土 粘土多量、黄色粘土少量
10. 明茶褐色土 ローム粒多量、黄色粘土混入、ロームブロック・焼土粒微量
11. 明茶褐色土 ローム粒混入、焼土粒微量
12. 暗茶褐色土 ローム粒混入
13. 明茶褐色土 ローム粒・黄色粘土少量、焼土粒微量
14. 高褐色土 ローム粒少量、大きいロームブロック・焼土粒微量
15. 明茶褐色土 ローム粒微量、暗茶褐色土粒少量
16. 暗茶褐色土 焼土層→灰層
17. 暗茶褐色土 破瓦したローム層



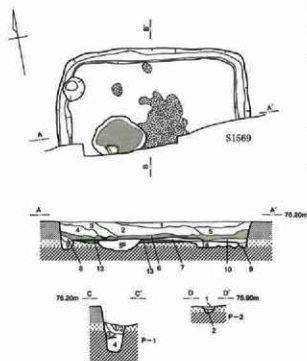

- SI569 土層説明**
1. 暗茶褐色土 ①→ム粒混入
 2. 暗茶褐色土 ①→ム粒・粘土粒少量
 3. 暗茶褐色土 ①→ム粒混入、粘土粒極微量
 4. 暗茶褐色土 ①→ム粒微量、粘土粒少量
 5. 暗茶褐色土 ①→ム粒・暗茶褐色土少量、粘土粒微量
 6. 暗茶褐色土 粘土粒多量、①→ム粒微量
 7. 暗茶褐色土 ①→ム粒少量、粘土粒微量
 8. 暗茶褐色土 ①→ム粒微量
 9. 暗茶褐色土 ①→ム粒混入
 10. 暗茶褐色土 ①→ム多量、粘土粒微量
 11. 暗茶褐色土 ①→ム多量、粘土粒微量
 12. 暗茶褐色土 ①→ム粒微量、粘土粒少量、暗茶褐色土混入
 13. 暗茶褐色土 ①→ム粒多量、上部硬質 灰
 14. 暗茶褐色土 ①→ム粒多量、粘土粒極微量
- SI569P-1 土層説明**
1. 暗茶褐色土 ①→ム粒少量
 2. 暗茶褐色土 粘土粒多量、粘土ブロック混入
 3. 暗茶褐色土 ①→ム粒少量、暗茶褐色土混入
 4. 暗茶褐色土 ①→ム粒多量

- SI569P-2 土層説明**
1. 暗茶褐色土 ①→ム粒混入、粘土粒微量、上部硬質 灰
 2. 暗茶褐色土 ①→ム粒多量、暗茶褐色土混入

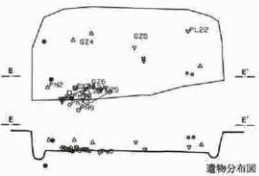
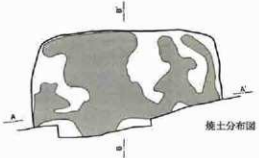
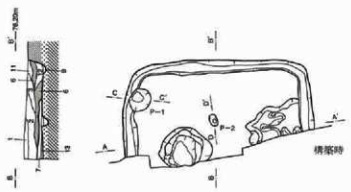

遺物分布図

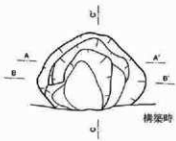
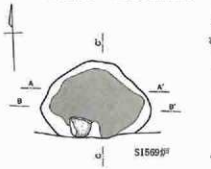

- SI569P1 土層説明**
1. 暗茶褐色土 ローム粒多量、ローム混入、上部硬質 粘土粒多量、粘土ブロック少量
 3. 赤褐色土 粘土+火床
 4. 明赤褐色土 粘土多量
 5. 茶褐色土 粘土多量、暗茶褐色土少量
 6. 茶褐色土 ロームブロック (黄色土)
 7. 暗茶褐色土 ローム多量
 8. 明赤褐色土 被熱し酸化している 熱し酸化しているローム層
 9. 暗茶褐色土 ローム層
 10. 明赤褐色土 ローム粒微量、暗茶褐色土混入、被熱し酸化
 11. 暗茶褐色土 ローム粒微量、暗茶褐色土混入、被熱し酸化
 12. 暗茶褐色土 粘土粒多量、灰化物極微量
 13. 暗茶褐色土 ローム粒多量、ローム混入
 14. 暗茶褐色土 粘土混入、上部硬質 被熱しボソソしているローム層
 15. 暗茶褐色土 粘土粒混入、硬まりややみ
 16. 明赤褐色土 粘土粒・褐色土少量 灰
 17. 暗茶褐色土 ローム粒多量、ローム・暗茶褐色土混入

遺物分布図

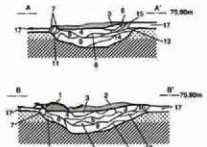

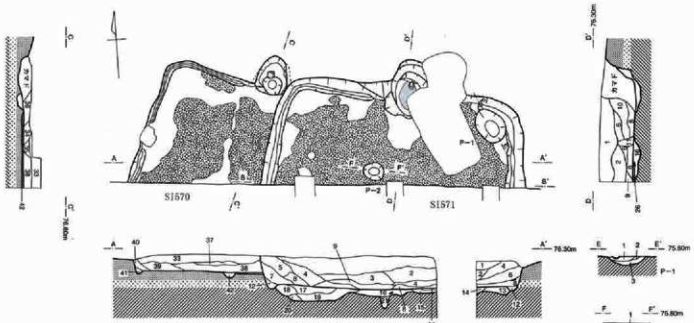

SI570・571土層説明

1. 埋戻し土 コーム砂・粘土砂少量
2. 埋戻し土 コーム砂・粘土砂
3. 埋戻し土 コーム砂・粘土砂少量
4. 埋戻し土 コーム砂・粘土砂少量、埋戻し土
5. 埋戻し土 コーム砂・粘土砂少量、粘土砂少量
6. 埋戻し土 コーム砂・粘土砂少量、粘土砂少量
7. 埋戻し土 コーム砂・粘土砂少量、埋戻し土
8. 埋戻し土 コーム砂・粘土砂少量、埋戻し土
9. 埋戻し土 コーム砂・粘土砂少量、埋戻し土
10. 埋戻し土 コーム砂・粘土砂少量、埋戻し土
11. 埋戻し土 コーム砂・粘土砂少量、埋戻し土
12. 埋戻し土 コーム砂・粘土砂少量、埋戻し土
13. 埋戻し土 コーム砂・粘土砂少量、埋戻し土
14. 埋戻し土 コーム砂・粘土砂少量、埋戻し土
15. 埋戻し土 コーム砂・粘土砂少量、埋戻し土
16. 埋戻し土 コーム砂・粘土砂少量、埋戻し土
17. 埋戻し土 コーム砂・粘土砂少量、埋戻し土
18. 埋戻し土 コーム砂・粘土砂少量、埋戻し土
19. 埋戻し土 コーム砂・粘土砂少量、埋戻し土
20. 埋戻し土 コーム砂・粘土砂少量、埋戻し土
21. 埋戻し土 コーム砂・粘土砂少量、埋戻し土
22. 埋戻し土 コーム砂・粘土砂少量、埋戻し土
23. 埋戻し土 コーム砂・粘土砂少量、埋戻し土
24. 埋戻し土 コーム砂・粘土砂少量、埋戻し土
25. 埋戻し土 コーム砂・粘土砂少量、埋戻し土
26. 埋戻し土 コーム砂・粘土砂少量、埋戻し土
27. 埋戻し土 コーム砂・粘土砂少量、埋戻し土
28. 埋戻し土 コーム砂・粘土砂少量、埋戻し土
29. 埋戻し土 コーム砂・粘土砂少量、埋戻し土
30. 埋戻し土 コーム砂・粘土砂少量、埋戻し土
31. 埋戻し土 コーム砂・粘土砂少量、埋戻し土
32. 埋戻し土 コーム砂・粘土砂少量、埋戻し土

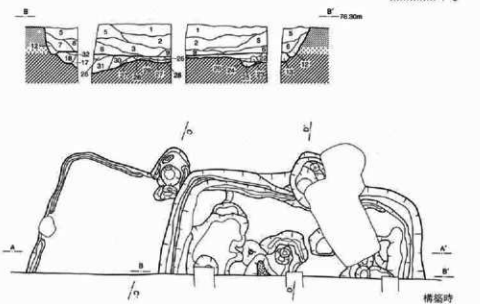

SI571 P-1 土層説明

1. 埋戻し土 コーム砂・粘土砂少量
2. 埋戻し土 コーム砂・粘土砂少量
3. 埋戻し土 コーム砂・粘土砂少量

SI571 P-2 土層説明

1. 埋戻し土 コーム砂・粘土砂少量

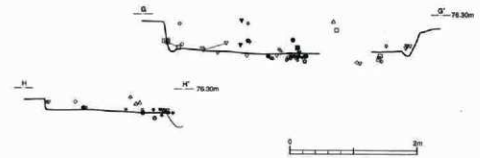

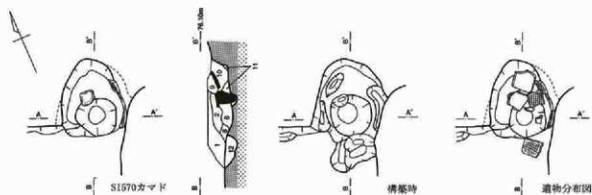

S1570カマド土層説明

1. 明黒褐色土 ローム粒少量、焼土粒・白色粘土粒微量
2. 暗灰褐色土 白色粘土多量、焼土粒少量
3. 茶褐色土 白色粘土・焼土粒混入
4. 明黒褐色土 白色粘土少量、ローム粒微量
5. 暗灰褐色土 白色粘土多量、焼土粒混入
6. 暗赤褐色土 焼土粒多量、ローム粒混入
7. 明黒褐色土 白色粘土粒混入、焼土粒少量、炭化物粒微量
8. 暗赤褐色土 ローム粒多量、焼土粒混入
9. 茶褐色土 ローム粒・白色粘土多量
10. 明黒褐色土 白色粘土・ローム粒少量、焼土粒微量
11. 明黒褐色土 ローム粒少量、焼土粒微量
12. 明黒褐色土 白色粘土・焼土粒・炭化物少量

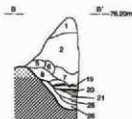
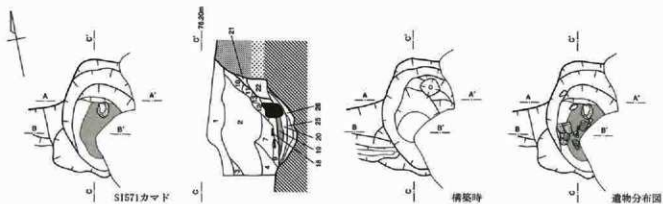

S1571カマド土層説明

1. 明黒褐色土 ローム粒少量、焼土粒混入
2. 明黒褐色土 ローム粒微量、焼土粒・暗赤褐色土少量
3. 明黒褐色土 ローム粒微量、焼土粒少量
4. 暗赤褐色土 ローム粒少量、焼土粒・暗赤褐色土混入
5. 明黒褐色土 ローム粒少量、暗赤褐色土混入、焼土粒微量
6. 暗灰褐色土 黄色粘土粒多量、焼土粒混入
7. 暗赤褐色土 黄色粘土・焼土粒混入、ローム粒少量
8. 茶褐色土 黄色粘土・焼土粒混入
9. 暗赤褐色土 黄色粘土多量、黄色粘土・ローム粒少量
10. 明黒褐色土 ローム粒微量、焼土粒微量
11. 暗赤褐色土 黄色粘土粒混入
12. 明黒褐色土 黄色粘土粒混入
13. 茶褐色土 黄色粘土多量、暗赤褐色土混入
14. 明黒褐色土 黄色粘土少量、暗赤褐色土混入
15. 暗赤褐色土 黄色粘土多量、粘質
16. 明黒褐色土 ローム粒微量、粘質
17. 茶褐色土 黄色粘土粒微量、ローム粒微量
18. 茶褐色土 黄色粘土粒少量、焼土粒・焼土ブロック混入
19. 赤褐色土 焼土多量 = 火床
20. 茶褐色土 ローム粒・ロームブロック多量 = 構築土
21. 明黒褐色土 ローム粒少量、焼土粒微量 = 構築土
22. 暗赤褐色土 焼土粒多量、ローム粒少量 = 構築土
23. 茶褐色土 ローム混入 = 構築土
24. 明黒褐色土 ローム粒・焼土粒少量、暗赤褐色土混入 = 構築土
25. 暗赤褐色土 焼土粒少量、ローム粒少量
26. 暗赤褐色土 焼土粒・ローム粒少量



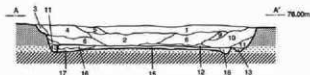
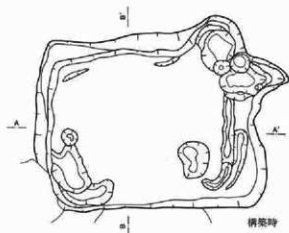
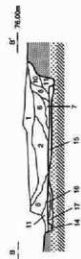
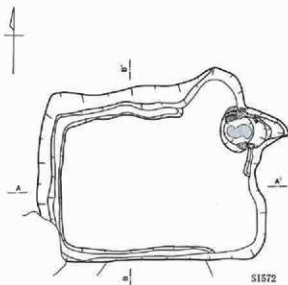

SI572土層説明

1. 明原褐色土 ローム粒・粘土粒微量、暗茶褐色土少量
2. 暗茶褐色土 ローム粒少量、炭土粒細微量、暗茶褐色土混入
3. 暗茶褐色土 暗茶褐色土多量
4. 明原褐色土 ローム粒微量、炭土粒・暗茶褐色土少量
5. 暗茶褐色土 ローム粒細微量、炭土粒少量
6. 明原褐色土 ローム粒少量、炭土粒細微量
7. 暗茶褐色土 暗茶褐色土多量、ローム粒細微量
8. 茶褐色土 ローム粒多量、炭土粒微量
9. 暗茶褐色土 ローム粒・暗茶褐色土混入
10. 明原褐色土 ローム粒・暗茶褐色土粒少量
11. 暗茶褐色土 暗茶褐色土多量
12. 暗茶褐色土 ローム粒多量、暗茶褐色土混入、炭土粒微量
13. 明原褐色土 ローム粒微量、暗茶褐色土ブロック少量
14. 茶褐色土 ローム粒多量、暗茶褐色土混入
15. 暗茶褐色土 暗茶褐色土層 硬質面=床
16. 暗茶褐色土 ローム粒少量、暗茶褐色土混入、硬質面=床
17. 明原褐色土 ローム粒少量、暗茶褐色土混入 = 構築土
18. 暗茶褐色土 築造前の地盤 = 原土

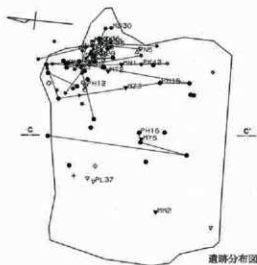

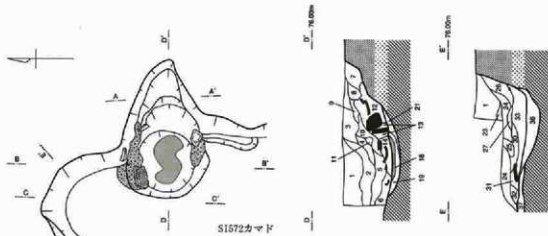

S1572カマド

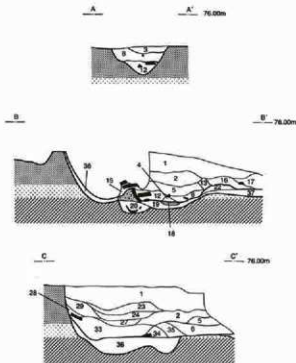

S1572カマド土層説明

1. 明褐色土 ローム粒少量、炭土粒微量
2. 明褐色土 ローム粒・粘土粒微量
3. 暗茶褐色土 ローム粒少量、炭土粒微量
4. 暗茶褐色土 ローム粒少量、ロームブロック・粘土粒微量、暗茶褐色土少量
5. 明褐色土 ローム粒混入、炭土粒・暗茶褐色土少量
6. 暗茶褐色土 ローム粒多量、ロームブロック少量
7. 明褐色土 ローム粒・粘土粒少量、暗茶褐色土混入
8. 暗茶褐色土 ローム粒・黄色粘土混入
9. 茶褐色土 黄色粘土粒多量
10. 暗茶褐色土 黄色粘土粒・黄色粘土ブロック多量
11. 茶褐色土 ローム粒混入、黄色粘土少量
12. 暗茶褐色土 黄色粘土多量、粘質
13. 暗茶褐色土 黄色粘土粒混入、炭土粒少量
14. 暗茶褐色土 黄色粘土多量、炭土粒少量、粘質
15. 明茶褐色土 黄色粘土多量、炭土粒少量
16. 暗茶褐色土 ローム粒多量、炭土粒少量、暗茶褐色土混入
17. 明褐色土 ローム粒・粘土粒微量、暗茶褐色土混入
18. 暗茶褐色土 茶褐色土、ローム粒少量、炭土
19. 暗茶褐色土 茶褐色土、粘土粒少量、炭土粒少量、炭質シボシボしている＝構築土
20. 暗茶褐色土 ローム粒・暗茶褐色土混入、黄色粘土少量 → 構築土
21. 暗茶褐色土 炭質シボシボしている暗茶褐色土層 → 構築土
22. 茶褐色土 黄色粘土少量 → 土層
23. 明褐色土 ローム粒微量、炭土粒微量
24. 明褐色土 ローム粒・暗茶褐色土少量
25. 暗茶褐色土 ローム粒混入
26. 暗茶褐色土 ローム粒多量、暗茶褐色土混入
27. 暗茶褐色土 ローム粒・ロームブロック少量
28. 暗茶褐色土 ローム粒少量、暗茶褐色土混入
29. 暗茶褐色土 ローム粒混入、ロームブロック少量
30. 明褐色土 ローム粒微量、暗茶褐色土混入
31. 明褐色土 ローム粒微量、暗茶褐色土少量、粘土粒微量
32. 茶褐色土 ローム粒少量、ロームブロック微量
33. 明褐色土 ローム粒・粘土粒微量、暗茶褐色土少量
34. 暗茶褐色土 ローム粒少量、炭土粒少量
35. 明褐色土 ローム粒混入、炭土粒少量、暗茶褐色土混入
36. 暗茶褐色土 ローム粒多量、炭土粒混入、炭化物少量 → 構築土
37. 明茶褐色土 炭質シボシボした地山

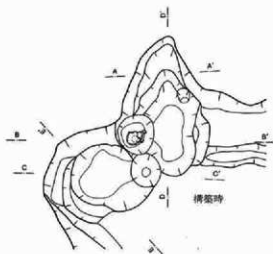

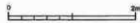
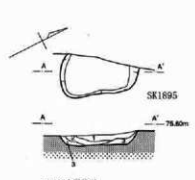
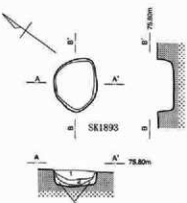
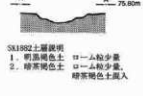
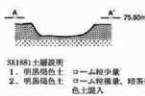
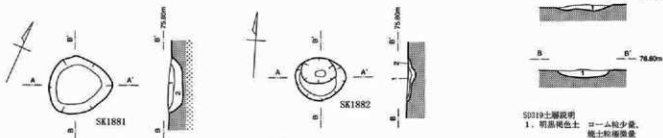
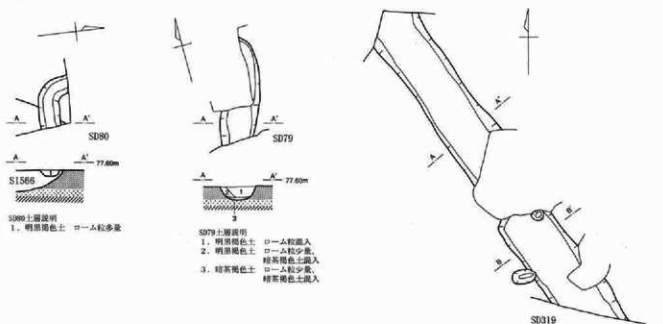

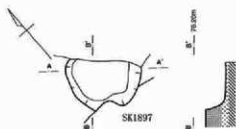

SK1897土層説明

1. 暗茶褐色土 ローム粒・暗茶褐色土少量
2. 暗茶褐色土 ローム粒・暗茶褐色土少量
3. 暗茶褐色土 ローム粒・暗茶褐色土少量
4. 暗茶褐色土 ローム粒・暗茶褐色土少量
5. 暗茶褐色土 ローム粒・暗茶褐色土少量
6. 暗茶褐色土 ローム粒・暗茶褐色土少量

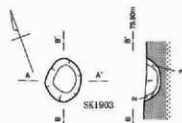

SK1903土層説明

1. 明茶褐色土 ローム粒少量
2. 明茶褐色土 ローム粒少量
3. 暗茶褐色土

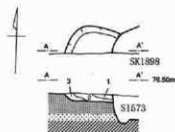

SK1898土層説明

1. 明茶褐色土 ローム粒・焼土粒少量
2. 明茶褐色土 ローム粒少量
3. 明茶褐色土 ローム粒少量、焼土粒混入



SK1899土層説明

1. 明茶褐色土 ローム粒少量、焼土粒少量
2. 暗茶褐色土 ローム粒・暗茶褐色土混入
3. 明茶褐色土 ローム粒・暗茶褐色土少量
4. 茶褐色土 ローム粒・暗茶褐色土混入、ロームブロック少量
5. 暗茶褐色土 ローム粒、暗茶褐色土混入
6. 暗茶褐色土 ローム粒・暗茶褐色土混入、ロームブロック少量
7. 茶褐色土 ローム粒混入、暗茶褐色土・ロームブロック少量
8. 暗茶褐色土 ローム粒少量、暗茶褐色土混入
9. 暗茶褐色土 ローム粒少量、暗茶褐色土混入



SK1907土層説明

1. 明茶褐色土 ローム粒混入、暗茶褐色少量、ロームブロック少量
2. 暗茶褐色土 ローム粒・暗茶褐色土少量
3. 明茶褐色土 ローム粒・暗茶褐色土少量
4. 暗茶褐色土 ローム粒・ロームブロック少量、暗茶褐色土混入
5. 茶褐色土 ローム粒少量、暗茶褐色土混入

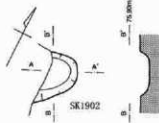

SK1902土層説明

1. 明茶褐色土 ローム粒少量
2. 明茶褐色土 暗茶褐色土少量
3. 暗茶褐色土 ローム粒少量、暗茶褐色土少量

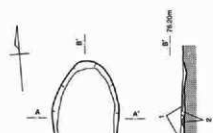

SK1904土層説明

1. 明茶褐色土 ローム粒少量、暗茶褐色土混入
2. 暗茶褐色土 暗茶褐色土少量

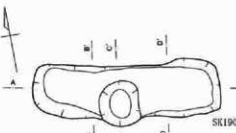

SK1905・1906土層説明

1. 暗茶褐色土 ローム粒少量、暗茶褐色土ブロック混入
2. 茶褐色土 ローム粒少量、暗茶褐色土少量
3. 暗茶褐色土 ローム粒少量、暗茶褐色土少量
4. 暗茶褐色土 ローム粒少量、暗茶褐色土ブロック少量
5. 暗茶褐色土 ローム粒混入
6. 暗茶褐色土 ローム粒・暗茶褐色土混入、ロームブロック少量
7. 茶褐色土 ローム粒少量、ロームブロック・暗茶褐色土混入
8. 暗茶褐色土 ローム粒混入、暗茶褐色土少量、ロームブロック少量



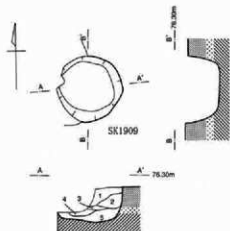

SK1909土層説明

1. 明黒褐色土 ローム粒混入
2. 明黒褐色土 ローム粒混入、暗茶褐色土ブロック少量
3. 茶褐色土 ローム粒多量、ロームブロック・暗茶褐色土少量
4. 暗褐色土 ローム粒・ロームブロック多量、暗茶褐色土混入
5. 茶褐色土 ローム粒多量、暗茶褐色土混入

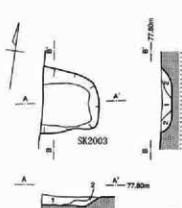

SK2003土層説明

1. 明黒褐色土 ローム粒少量、暗茶褐色土ブロック混入
2. 明黒褐色土 ローム粒少量、暗茶褐色土ブロック混入

SK1924土層説明

1. 暗茶褐色土 ローム粒混入、暗茶褐色土少量
2. 明黒褐色土 ローム粒・暗茶褐色土混入
3. 暗茶褐色土 ローム粒・暗茶褐色土少量
4. 暗褐色土 ローム粒多量、暗茶褐色土少量
5. 茶褐色土 ローム粒多量、ロームブロック・暗茶褐色土混入
6. 暗茶褐色土 ローム粒少量、ロームブロック少量、暗茶褐色土混入
7. 暗茶褐色土 ローム粒混入、ロームブロック少量、暗茶褐色土多量
8. 茶褐色土 ローム粒少量、暗茶褐色土混入

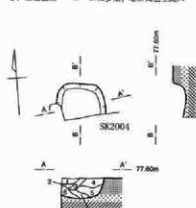

SK2004土層説明

1. 暗茶褐色土 ローム粒混入
2. 暗茶褐色土 ローム粒多量、ロームブロック少量
3. 暗茶褐色土 ローム粒少量、暗茶褐色土混入
4. 暗茶褐色土 ローム粒混入、炭化物粉砕皮
5. 明黒褐色土 ローム粒少量
6. 茶褐色土 ローム粒少量、暗茶褐色土混入
7. 暗茶褐色土 ロームブロック少量

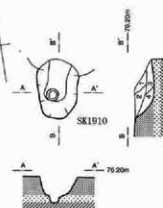

SK1910土層説明

1. 明黒褐色土 ローム粒少量、暗茶褐色土少量
2. 明黒褐色土 ローム粒少量、暗茶褐色土混入
3. 明黒褐色土 ローム粒少量、暗茶褐色土混入、暗茶褐色土ブロック少量
4. 明黒褐色土 ローム粒少量、暗茶褐色土混入

SK1913土層説明

1. 明黒褐色土 ローム粒少量
2. 明黒褐色土 ローム粒少量、暗茶褐色土混入
3. 暗茶褐色土 ローム粒少量、暗茶褐色土少量
4. 暗茶褐色土 ローム粒少量、暗茶褐色土混入

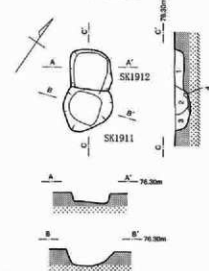

SK1911・1912土層説明

1. 暗茶褐色土 ローム粒少量、暗茶褐色土混入
2. 明黒褐色土 ローム粒少量、暗茶褐色土混入
3. 暗茶褐色土 ローム粒少量、暗茶褐色土多量
4. 茶褐色土 ローム粒混入

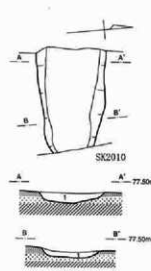

SK2010土層説明

1. 明黒褐色土 ローム粒少量、暗茶褐色土混入

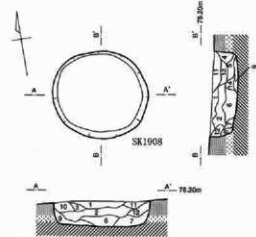

SK1908土層説明

1. 茶褐色土 ローム粒多量、ロームブロック少量、暗茶褐色土少量
2. 暗茶褐色土 ローム粒・暗茶褐色土混入、ロームブロック少量
3. 暗茶褐色土 ローム粒混入、暗茶褐色土混入、暗茶褐色土少量
4. 茶褐色土 ローム粒少量、ロームブロック少量、暗茶褐色土少量
5. 暗茶褐色土 ローム粒多量、ロームブロック・暗茶褐色土少量
6. 暗茶褐色土 ローム粒・暗茶褐色土混入、ロームブロック少量
7. 茶褐色土 ローム粒多量、ロームブロック・暗茶褐色土混入
8. 暗茶褐色土 ローム粒少量、暗茶褐色土混入
9. 明黒褐色土 ローム粒少量、暗茶褐色土混入
10. 茶褐色土 ローム粒多量
11. 暗茶褐色土 ローム粒混入、ロームブロック少量
12. 明黒褐色土 ローム粒少量、暗茶褐色土混入
13. 暗茶褐色土 ローム粒少量、暗茶褐色土多量
14. 茶褐色土 ローム粒多量、ロームブロック混入





- SX149土層説明
1. 赤褐色土 ローム粒混入
 2. 暗茶褐色土 ローム粒少量
 3. 明茶褐色土 ローム粒少量

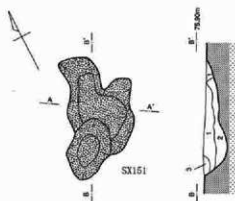

- SX151土層説明
1. 暗茶褐色土 ローム粒少量、暗茶褐色硬質土ブロック混入
 2. 暗茶褐色土 暗茶褐色土少量、硬質
 3. 暗茶褐色土 ローム粒混入

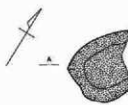

- SX162土層説明
1. 明茶褐色土 ローム粒・暗茶褐色硬質土ブロック混入

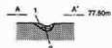

- SX155土層説明
1. 暗茶褐色土 棕色スコリア少量、硬質
 2. 高褐色土 棕色スコリア少量、硬質

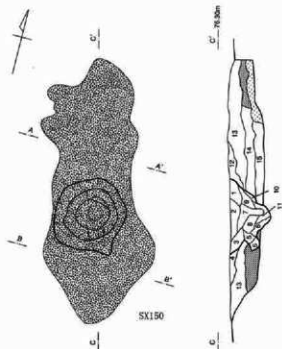

- SX150土層説明
1. 暗茶褐色土 ローム粒少量、ロームブロック散在
 2. 明茶褐色土 ローム粒混入
 3. 明茶褐色土 ローム粒少量
 4. 明茶褐色土 ローム粒少量
 5. 暗茶褐色土 ローム粒混入
 6. 高褐色土 ローム粒少量、ロームブロック少量
 7. 明茶褐色土 ローム粒・暗茶褐色土少量
 8. 暗茶褐色土 ローム粒少量、暗茶褐色土混入
 9. 暗茶褐色土 ローム粒混入、暗茶褐色土少量
 10. 高褐色土 ローム粒・暗茶褐色土混入、ロームブロック少量
 11. 暗茶褐色土 ローム粒少量、ロームブロック混入
 12. 層b層に硬質土ブロック混入、ロームブロック混入
 13. 層b層に硬質土ブロック少量
 14. 層b層に硬質土ブロック少量
 15. 層c層に硬質土ブロック少量
 16. 層c層に硬質土ブロック混入



図面172 444次調査 縄文時代遺構配置図

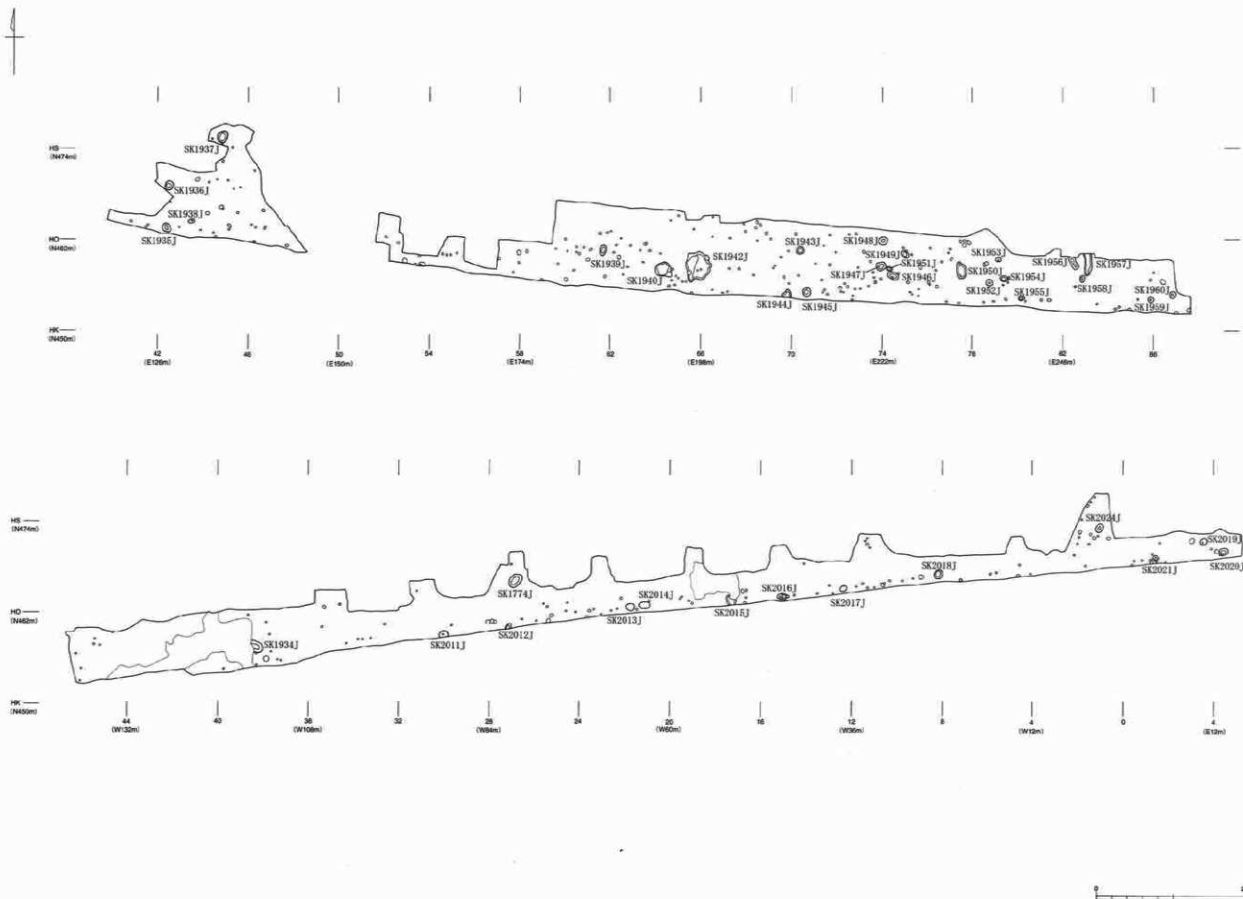

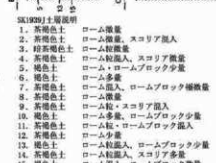
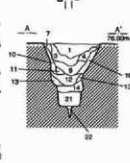
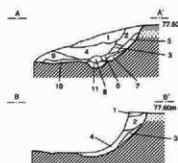
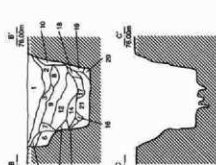
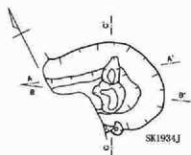

- SK1934J土層説明
1. 赤褐色土 ローム粒少量
 2. 赤褐色土 ローム粒少量, ローム混入
 3. 赤褐色土 ローム粒・ローム少量
 4. 赤褐色土 ローム粒少量
 5. 褐色土 ローム粒・ローム多量
 6. 赤褐色土 ローム粒・ローム混入
 7. 明赤褐色土 ローム多量
 8. 赤褐色土 ローム粒混入
 9. 褐色土 ローム粒多量
 10. 暗赤褐色土 ローム粒多量
 11. 明赤褐色土 ローム粒少量, ロームブロック少量

- SK1939J土層説明
1. 赤褐色土 ローム少量
 2. 赤褐色土 ローム少量, スコリア混入
 3. 暗赤褐色土 ローム粒少量, スコリア少量
 4. 赤褐色土 ローム粒混入, スコリア少量
 5. 褐色土 ローム・ロームブロック少量
 6. 褐色土 ローム多量
 7. 赤褐色土 ローム混入, ロームブロック微量
 8. 赤褐色土 ローム少量
 9. 赤褐色土 ローム粒・スコリア混入
 10. 褐色土 ローム多量, ロームブロック少量
 11. 赤褐色土 ローム粒・ロームブロック少量
 12. 赤褐色土 ローム少量
 13. 褐色土 ローム粒混入, ロームブロック少量
 14. 赤褐色土 ローム粒混入, スコリア多量
 15. 褐色土 ローム混入, ロームブロック微量
 16. 赤褐色土 ローム粒混入
 17. 赤褐色土 ローム粒多量
 18. 赤褐色土 ローム粒混入, ロームブロック微量
 19. 褐色土 ローム粒多量, ロームブロック少量
 20. 赤褐色土 ローム粒多量, スコリア少量
 21. 赤褐色土 ローム粒多量, ロームブロック少量
 22. 明赤褐色土 ローム多量

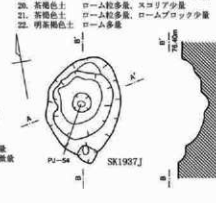
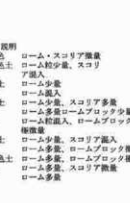
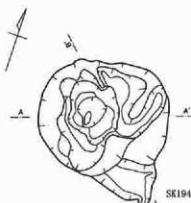

- SK1940J土層説明
1. 暗赤褐色土 ローム・スコリア少量
 2. 暗赤褐色土 ローム粒少量, スコリア混入
 3. 赤褐色土 ローム少量
 4. 褐色土 ローム混入
 5. 赤褐色土 ローム少量, スコリア多量
 6. 褐色土 ローム多量, ロームブロック少量
 7. 褐色土 ローム粒混入, ロームブロック微量
 8. 赤褐色土 ローム少量, スコリア混入
 9. 褐色土 ローム多量, ロームブロック微量
 10. 明赤褐色土 ローム多量, ロームブロック微量
 11. 褐色土 ローム多量, スコリア少量
 12. 褐色土 ローム多量

- SK1937J土層説明
1. 暗赤褐色土 ローム粒少量
 2. 褐色土 ローム粒・スコリア少量
 3. 褐色土 ローム粒少量
 4. 明赤褐色土 ローム粒多量, ロームブロック微量
 5. 暗赤褐色土 ローム粒少量, スコリア混入=PJ-64
 6. 赤褐色土 ローム粒少量
 7. 褐色土 ローム粒混入=PJ-64

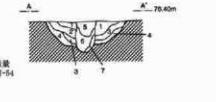
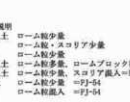

- SK1937J土層説明
1. 暗赤褐色土 ローム粒少量
 2. 褐色土 ローム粒・スコリア少量
 3. 褐色土 ローム粒少量
 4. 明赤褐色土 ローム粒多量, ロームブロック微量
 5. 暗赤褐色土 ローム粒少量, スコリア混入=PJ-64
 6. 赤褐色土 ローム粒少量
 7. 褐色土 ローム粒混入=PJ-64

- SK1937J土層説明
1. 暗赤褐色土 ローム粒少量
 2. 褐色土 ローム粒・スコリア少量
 3. 褐色土 ローム粒少量
 4. 明赤褐色土 ローム粒多量, ロームブロック微量
 5. 暗赤褐色土 ローム粒少量, スコリア混入=PJ-64
 6. 赤褐色土 ローム粒少量
 7. 褐色土 ローム粒混入=PJ-64

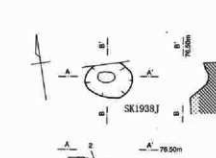
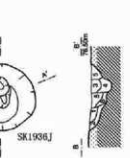
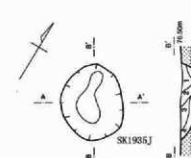

- SK1935J土層説明
1. 褐色土 ローム粒少量
 2. 褐色土 ローム粒混入
 3. 赤褐色土 ローム粒少量
 4. 褐色土 ローム粒多量

- SK1936J土層説明
1. 褐色土 ローム粒少量
 2. 明赤褐色土 ローム粒多量, ロームブロック混入
 3. 赤褐色土 ローム粒混入=PJ-36
 4. 赤褐色土 ローム粒少量=PJ-36
 5. 褐色土 ローム粒混入=PJ-327
 6. 褐色土 ローム粒少量=PJ-327

- SK1938J土層説明
1. 赤褐色土 ローム粒少量
 2. 赤褐色土 ローム粒混入
 3. 褐色土 ローム粒多量
 4. 明赤褐色土 ローム多量



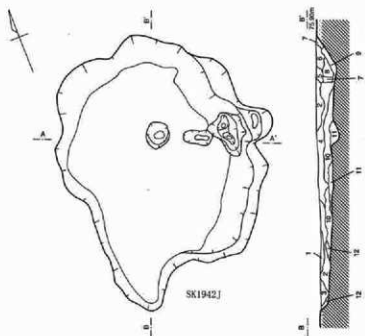

SK1942J土層説明

1. 茶褐色土 ローム粒混入
2. 褐色土 ローム多量
3. 高褐色土 ローム混入, スコリア多量
4. 明茶褐色土 ローム粒多量, スコリア混入
5. 褐色土 ローム粒・スコリア混入
6. 茶褐色土 ローム粒少量
7. 褐色土 ローム粒混入
8. 高褐色土 ローム粒少量, スコリア混入
9. 褐色土 ローム粒多量, ロームブロック少量
10. 暗茶褐色土 ローム多量
11. 暗茶褐色土 ローム粒多量
12. 暗茶褐色土 ローム混入, ロームブロック少量
13. 高褐色土 ローム粒混入, スコリア多量
14. 明茶褐色土 ローム多量
15. 褐色土 ローム・スコリア混入
16. 暗茶褐色土 ローム混入, ロームブロック少量
17. 高褐色土 ローム混入, スコリア多量
18. 明茶褐色土 ローム・高褐色土多量
19. 暗茶褐色土 ローム多量, 高褐色土少量

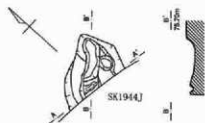

SK1944J土層説明

1. 茶褐色土 ローム少量
2. 高褐色土 ローム粒混入
3. 明茶褐色土 ローム粒多量
4. 褐色土 ローム粒多量
5. 褐色土 ローム粒混入



SK1943J土層説明

1. 茶褐色土 ローム少量
2. 高褐色土 ローム少量, ローム粒混入
3. 高褐色土 ローム混入, ロームブロック少量
4. 褐色土 ローム多量, ロームブロック少量
5. 褐色土 ローム混入
6. 茶褐色土 ローム粒混入

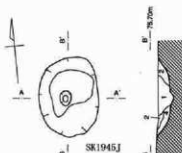

SK1945J土層説明

1. 茶褐色土 ローム少量
2. 褐色土 ローム混入
3. 褐色土 ローム多量
4. 褐色土 ローム多量, ロームブロック混入

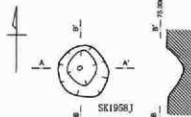

SK1958J土層説明

1. 高褐色土 ローム少量
2. 褐色土 ローム多量
3. 褐色土 ローム多量, ロームブロック少量
4. 褐色土 ローム多量
5. 明茶褐色土 ローム多量, ロームブロック少量

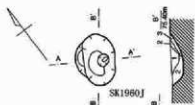

SK1960J土層説明

1. 褐色土 ローム混入
2. 褐色土 ローム多量, ロームブロック混入
3. 褐色土 ローム多量

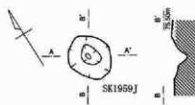

SK1959J土層説明

1. 褐色土 ローム混入
2. 褐色土 ローム多量, スコリア少量
3. 褐色土 ローム多量



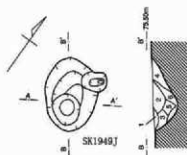

SK1949J土層説明

1. 褐色土 ローム混入
2. 茶褐色土 ローム少量
3. 褐色土 ローム混入
4. 明茶褐色土 ローム多量
5. 茶褐色土 ローム粒少量、スコリア混入
6. 褐色土 ローム粒多量

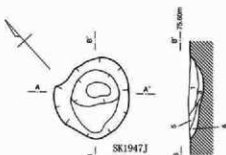

SK1947J土層説明

1. 茶褐色土 ローム混入
2. 褐色土 ローム多量
3. 明茶褐色土 ローム多量
4. 明茶褐色土 ローム多量、ロームブロック混入
5. 茶褐色土 ローム粒少量、ロームブロック少量
6. 茶褐色土 ローム混入

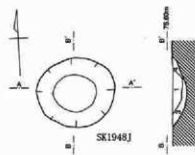

SK1948J土層説明

1. 茶褐色土 ローム少量
2. 褐色土 ローム多量
3. 明茶褐色土 ローム多量
4. 褐色土 ローム混入

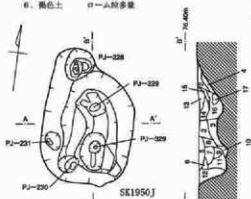

SK1950J土層説明

1. 茶褐色土 ローム混入、ロームブロック少量
2. 褐色土 ローム多量
3. 明茶褐色土 ローム多量
4. 褐色土 ローム混入、スコリア少量
5. 茶褐色土 ローム粒・スコリア少量 ⇒P1-229
6. 茶褐色土 ローム少量 ⇒P1-228
7. 褐色土 ローム混入 ⇒P1-229
8. 褐色土 ローム粒多量、ロームブロック少量 ⇒P1-229
9. 茶褐色土 ローム混入 ⇒P1-229
10. 褐色土 ローム多量、ロームブロック少量 ⇒P1-229
11. 褐色土 ローム多量、スコリア少量 ⇒P1-229
12. 明茶褐色土 ローム多量、ロームブロック少量 ⇒P1-229
13. 茶褐色土 ローム粒少量、スコリア混入 ⇒P1-229
14. 茶褐色土 ローム混入 ⇒P1-229
15. 褐色土 ローム粒多量、ロームブロック少量 ⇒P1-229
16. 明茶褐色土 ローム・ロームブロック多量 ⇒P1-229
17. 褐色土 ローム多量、スコリア混入 ⇒P1-229

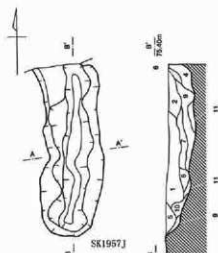

SK1957J



SK1957J土層説明

1. 褐色土 ローム粒少量、スコリア混入
2. 茶褐色土 ローム多量、スコリア混入
3. 褐色土 ローム粒少量
4. 明茶褐色土 ローム多量、ロームブロック少量
5. 茶褐色土 ローム粒少量、スコリア混入
6. 褐色土 ローム多量
7. 褐色土 ローム粒・スコリア混入
8. 褐色土 ローム混入、スコリア混入
9. 褐色土 ローム・スコリア多量
10. 褐色土 ローム多量、ロームブロック混入
11. 明茶褐色土 ローム多量、スコリア混入、ロームブロック少量

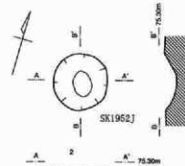

SK1952J土層説明

1. 茶褐色土 ローム少量
2. 褐色土 ローム混入
3. 褐色土 ローム多量

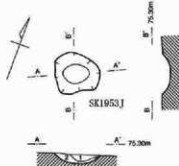

SK1953J土層説明

1. 褐色土 ローム・スコリア混入
2. 明茶褐色土 ローム粒・スコリア多量、ロームブロック少量

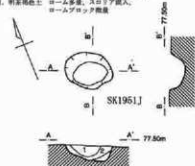

SK1951J土層説明

1. 茶褐色土 ローム少量
2. 褐色土 ローム多量
3. 明茶褐色土 ローム多量



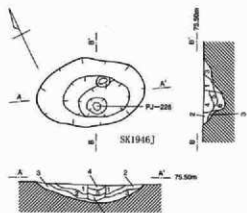

SK1946J土層説明

1. 褐色土 ローム多量
2. 茶褐色土 ローム少量
3. 茶褐色土 ローム少量
4. 茶褐色土 ローム少量、スコリア少量=PJ-226
5. 茶褐色土 ローム微量 =PJ-226
6. 褐色土 ローム粒混入、ロームブロック微量 =PJ-226

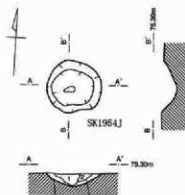

SK1964J土層説明

1. 茶褐色土 ローム少量
2. 褐色土 ローム混入
3. 褐色土 ローム多量、ロームブロック混入

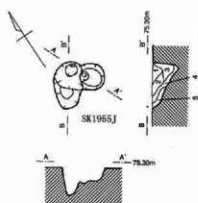

SK1955J土層説明

1. 茶褐色土 ローム粒・スコリア混入
2. 茶褐色土 ローム粒少量、スコリア混入
3. 茶褐色土 ローム粒多量、スコリア混入
4. 褐色土 ローム混入
5. 明茶褐色土 ローム多量

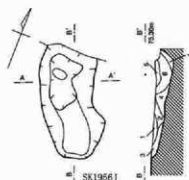

SK1956J土層説明

1. 茶褐色土 ローム混入
2. 褐色土 ローム粒多量
3. 褐色土 ローム多量
4. 明茶褐色土 ローム多量、ロームブロック微量
5. 褐色土 ローム少量
6. 褐色土 ローム混入
7. 褐色土 ローム多量、ロームブロック少量

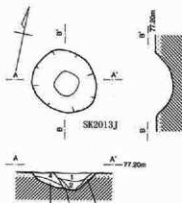

SK2013J土層説明

1. 暗茶褐色土 ローム粒微量
2. 暗茶褐色土 ローム粒微量
3. 暗茶褐色土 ローム粒少量
4. 茶褐色土 ローム粒微量
5. 褐色土 ローム粒混入、ロームブロック微量

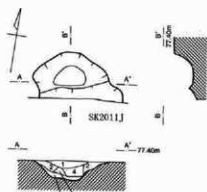

SK2011J土層説明

1. 茶褐色土 ローム少量
2. 褐色土 ローム混入、ロームブロック微量
3. 明茶褐色土 ローム多量、ロームブロック微量
4. 褐色土 ローム・スコリア混入
5. 明茶褐色土 ローム多量

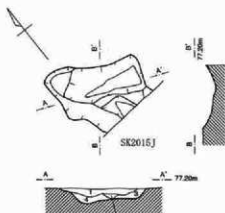

SK2015J土層説明

1. 暗茶褐色土 ローム少量
2. 明茶褐色土 ローム多量
3. 茶褐色土 ローム混入、ロームブロック少量
4. 褐色土 ローム多量、ロームブロック混入

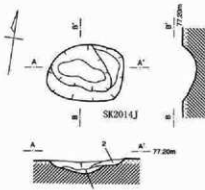

SK2014J土層説明

1. 茶褐色土 ローム少量
2. 褐色土 ローム少量
3. 褐色土 ローム多量、ロームブロック混入

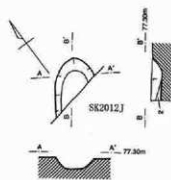

SK2012J土層説明

1. 茶褐色土 ローム少量
2. 褐色土 ローム多量



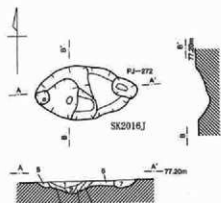

SK2016J土層説明

1. 茶褐色土 ローム粒微量
2. 暗茶褐色土 ローム粒少量、スコリア混入
3. 茶褐色土 ローム粒混入、スコリア多量
4. 褐色土 ローム粒少量、スコリア混入
5. 褐色土 ローム粒混入、スコリア混入
6. 褐色土 ローム粒多量
7. 暗茶褐色土 ローム粒少量 =PJ-272

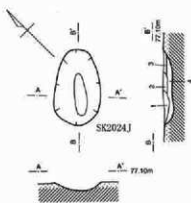

SK2024J土層説明

1. 暗茶褐色土 ローム少量
2. 茶褐色土 ローム少量
3. 褐色土 ローム少量
4. 明褐色土 ローム多量

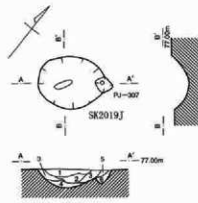

SK2019J土層説明

1. 茶褐色土 ローム少量、スコリア多量
2. 茶褐色土 ローム少量、スコリア混入
3. 褐色土 ローム混入、スコリア少量
4. 褐色土 ローム多量
5. 茶褐色土 ローム少量
6. 褐色土 ローム混入=PJ-307

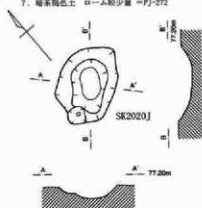

SK2020J土層説明

1. 茶褐色土 ローム混入
2. 褐色土 ローム混入
3. 明茶褐色土 ローム多量

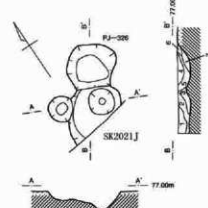

SK2021J土層説明

1. 茶褐色土 ローム粒多量
2. 茶褐色土 ローム少量
3. 褐色土 ローム混入
4. 茶褐色土 ローム少量
5. 褐色土 ローム混入 =PJ-326
6. 褐色土 ローム少量 =PJ-326
7. 明茶褐色土 ローム多量 =PJ-326

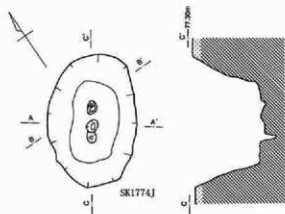

SK1774J土層説明

1. 暗茶褐色土 ローム粒・スコリア微量
2. 暗茶褐色土 ローム粒・スコリア少量
3. 暗茶褐色土 ローム粒少量、ロームブロック混入
4. 暗茶褐色土 ローム粒微量、ロームブロック少量
5. 暗茶褐色土 ローム粒・スコリア少量
6. 明茶褐色土 ローム粒多量、スコリア少量
7. 茶褐色土 ローム粒・スコリア少量混入、褐色土混入
8. 褐色土 ローム粒多量、スコリア少量、褐色土混入
9. 茶褐色土 ローム粒混入、スコリア少量
10. 褐色土 ローム粒多量、ロームブロック少量
11. 褐色土 ローム混入、ロームブロック少量
12. 褐色土 ローム粒混入、ロームブロック微量
13. 茶褐色土 ローム粒混入、ロームブロック少量、褐色土少量
14. 茶褐色土 ローム粒・スコリア多量
15. 褐色土 ローム粒多量、ロームブロック微量
16. 明茶褐色土 ローム粒多量
17. 褐色土 ローム粒多量、スコリア微量
18. 明茶褐色土 ローム粒多量、スコリア微量
19. 暗茶褐色土 ローム粒多量、ロームブロック少量
20. 暗茶褐色土 ローム多量
21. 暗茶褐色土 ローム粒多量、ロームブロック混入
22. 暗茶褐色土 ローム粒・ロームブロック多量
23. 暗茶褐色土 ローム粒・ロームブロック多量
24. 茶褐色土 ローム粒・褐色土スコリア少量

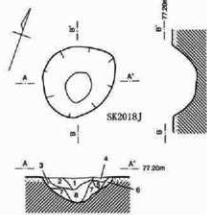

SK2018J土層説明

1. 茶褐色土 ローム少量
2. 茶褐色土 ローム・スコリア混入
3. 褐色土 ローム混入
4. 茶褐色土 ローム微量
5. 褐色土 ローム少量
6. 暗茶褐色土 ローム混入
7. 暗茶褐色土 ローム多量
8. 褐色土 ローム多量

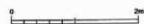

圖面178 444次調査 包含層出土遺物分布図

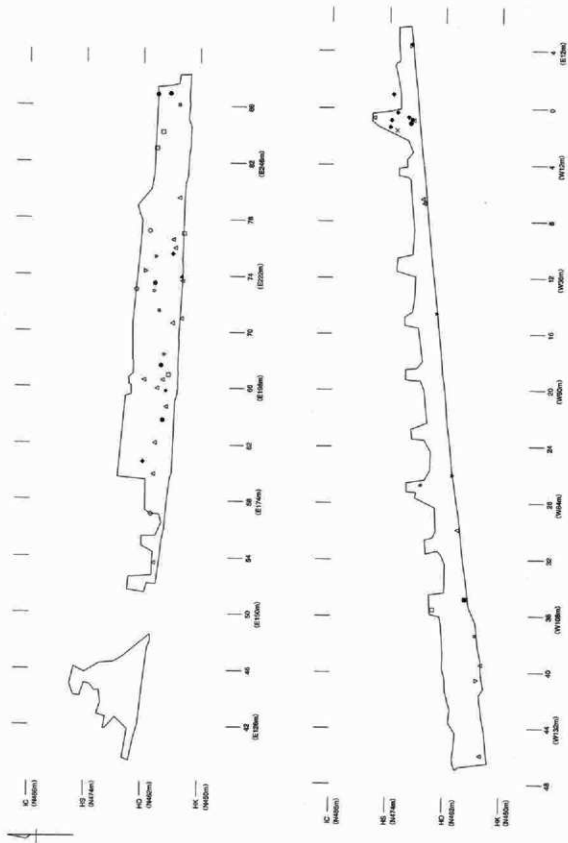

図面179 444次調査 旧石器時代遺構配置図及び遺物出土位置図、SK2022P土坑実測図

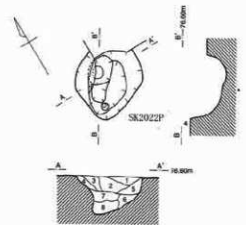
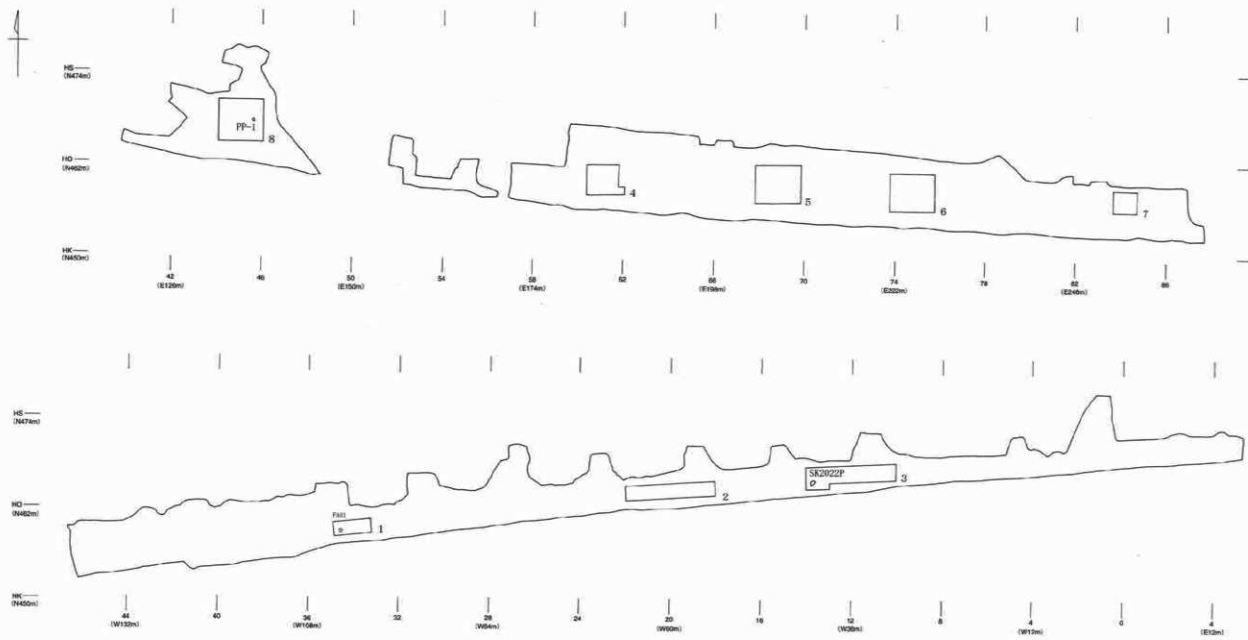

SK2022P土層説明

1. 黄褐色土 黒色スコリア混入、スコリア・灰白色スコリア微量
2. 緑黄褐色土 黒色スコリア混入、スコリア・灰白色スコリア微量
3. 黄褐色土 黒色スコリア混入、スコリア少量、灰白色スコリア微量
4. 黄褐色土 スコリア混入、黒色スコリア少量、灰白色スコリア微量
5. 黄褐色土 黒色スコリア混入、灰白色スコリア少量、スコリア微量
6. 黄褐色土 黒色スコリア・灰白色スコリア少量、スコリア微量
7. 緑黄褐色土 黒色スコリア少量、スコリア微量
8. 黄褐色土 黒色スコリア少量、スコリア微量



図面181 445次調査 縄文時代遺構配置図、SK1925J土坑突っ張り

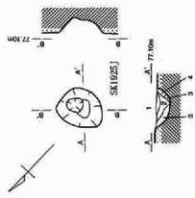
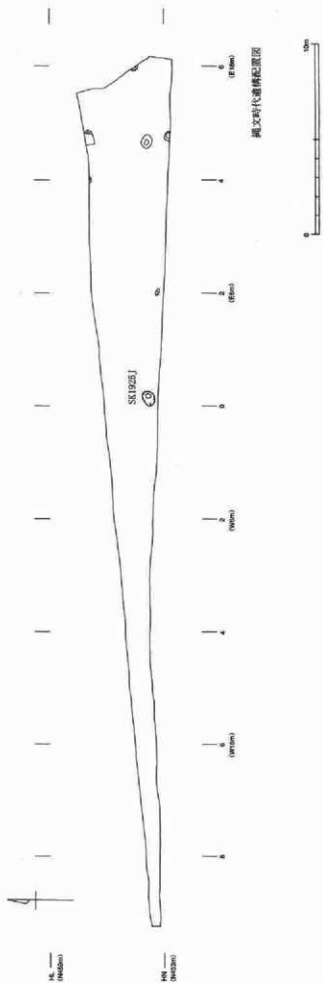

SK1925J土層説明
 10-A坑断面、スコリ層断面
 1. 暗栗色土 10-A坑、スコリア層
 2. 赤褐色土 10-A坑底、スコリア層
 3. 黄褐色土 10-A坑底、スコリア層
 4. 黄白色土 10-A坑底、スコリア層



図面182 449次調査 歴史・縄文時代遺構配置図、包含層出土遺物分布図、SK1900土坑実測図

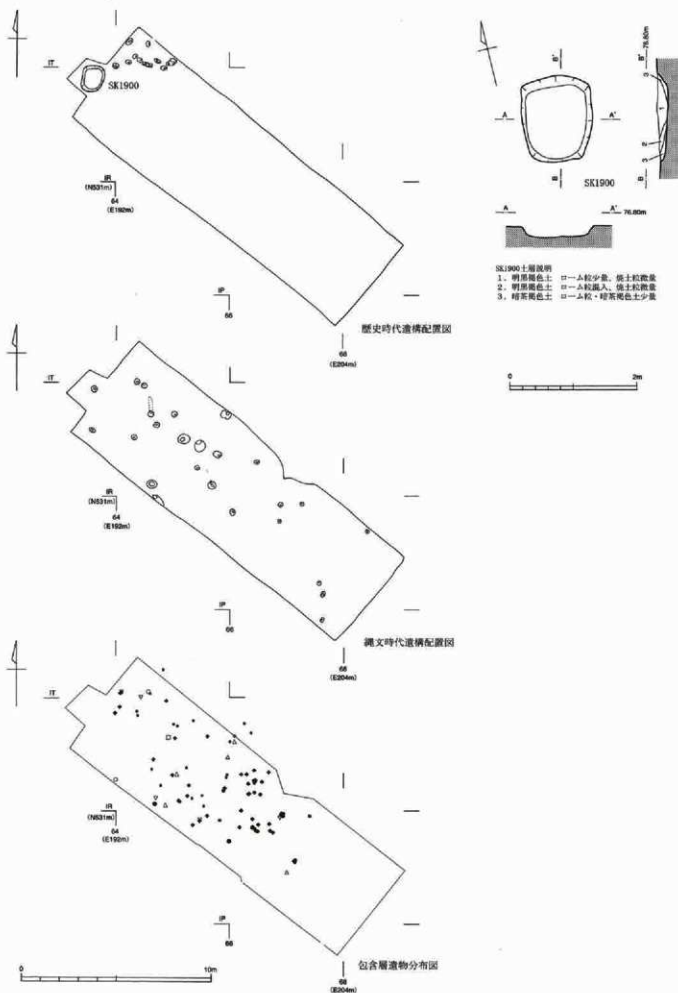

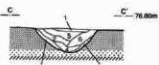
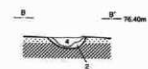
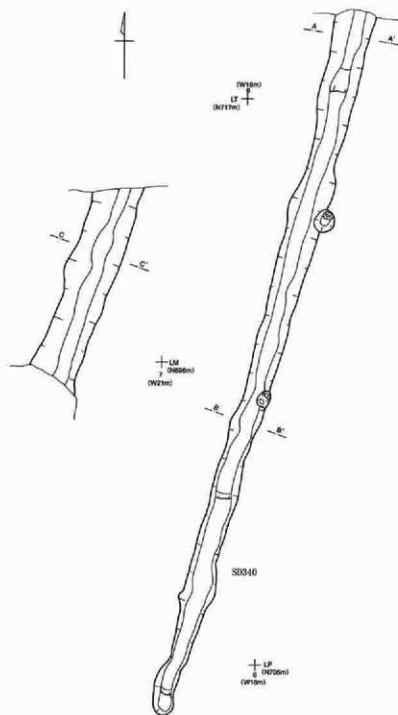

SD340土層説明

1. 茶褐色土 ローム粒混入
2. 暗茶褐色土 ローム粒少量、暗茶褐色土多量
3. 明茶褐色土 ローム粒・ロームブロック多量
4. 茶褐色土 ローム粒多量、ロームブロック少量
5. 暗茶褐色土 ローム粒多量
6. 暗茶褐色土 ローム粒・暗茶褐色土ブロック混入
7. 明茶褐色土 ローム粒多量、ロームブロック混入

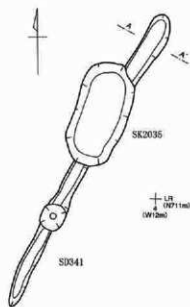

SD341土層説明

1. 暗茶褐色土 暗茶褐色土多量、ローム粒少量

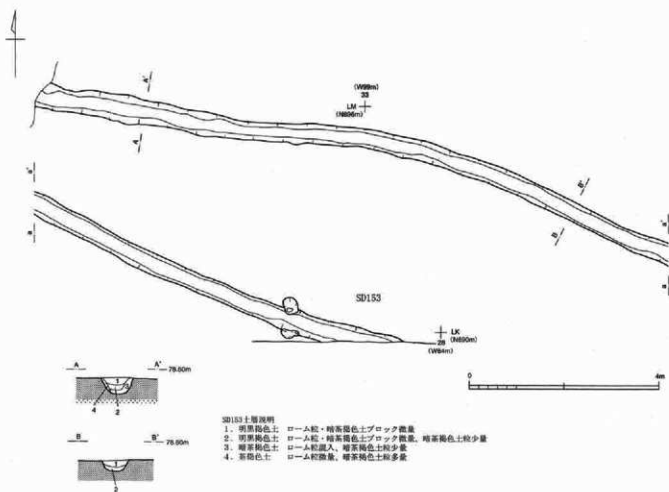

SD153土層説明

- | | |
|----------|---------------------------|
| 1. 明褐色土 | ローム粒・暗茶褐色土ブロック微量 |
| 2. 明褐色土 | ローム粒・暗茶褐色土ブロック微量、暗茶褐色土粒少量 |
| 3. 暗茶褐色土 | ローム粒混入、暗茶褐色土粒少量 |
| 4. 茶褐色土 | ローム粒微量、暗茶褐色土粒多量 |

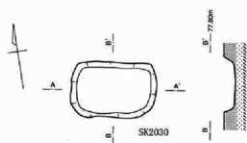

SK2030土層説明

- | | |
|----------|---------------------------|
| 1. 暗茶褐色土 | ローム粒少量、暗茶褐色土ブロック微量 |
| 2. 暗茶褐色土 | ローム粒・暗茶褐色土粒少量 |
| 3. 明褐色土 | ローム粒・暗茶褐色土ブロック微量、暗茶褐色土粒少量 |



SK2029土層説明

- | | |
|----------|---------------------------|
| 1. 暗茶褐色土 | ローム粒・暗茶褐色土ブロック微量 |
| 2. 明褐色土 | ローム粒・暗茶褐色土粒少量 |
| 3. 明褐色土 | ローム粒・暗茶褐色土ブロック微量、暗茶褐色土粒少量 |



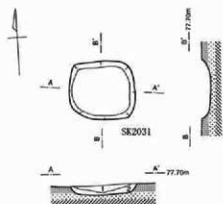

SK2031土層説明

1. 明赤褐色土 茶褐色土ブロック少量
2. 明赤褐色土 暗赤褐色土粒少量、暗茶褐色土ブロック少量

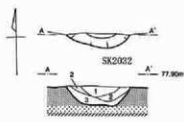

SK2032土層説明

1. 暗赤褐色土 ローム粒少量、暗赤褐色土粒少量
2. 暗赤褐色土 ローム粒少量、暗赤褐色土粒少量
3. 暗赤褐色土 ローム粒少量、暗赤褐色土ブロック少量

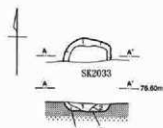

SK2033土層説明

1. 暗赤褐色土 ローム粒混入、暗赤褐色土少量
2. 暗赤褐色土 ローム粒少量、暗赤褐色土少量
3. 暗赤褐色土 ロームブロック少量

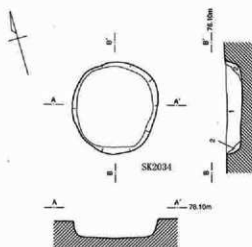

SK2034土層説明

1. 明赤褐色土 ローム粒多量、ロームブロック混入
2. 明赤褐色土 ローム粒・ロームブロック多量

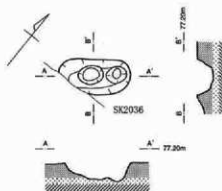
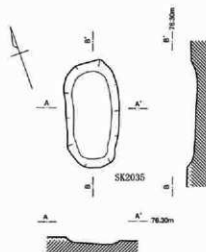

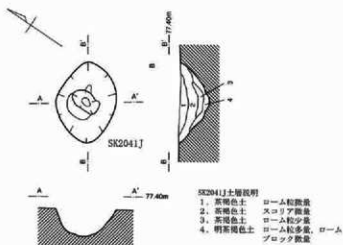
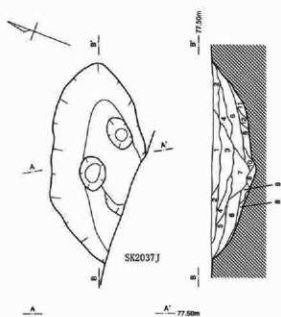
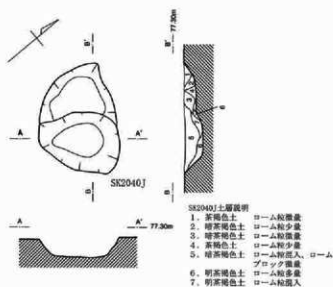
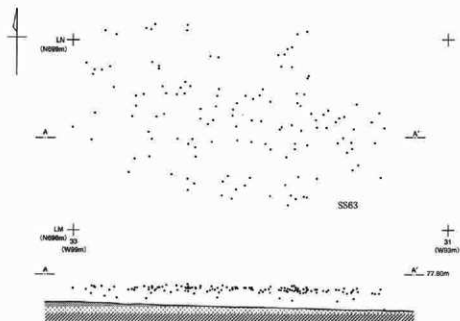

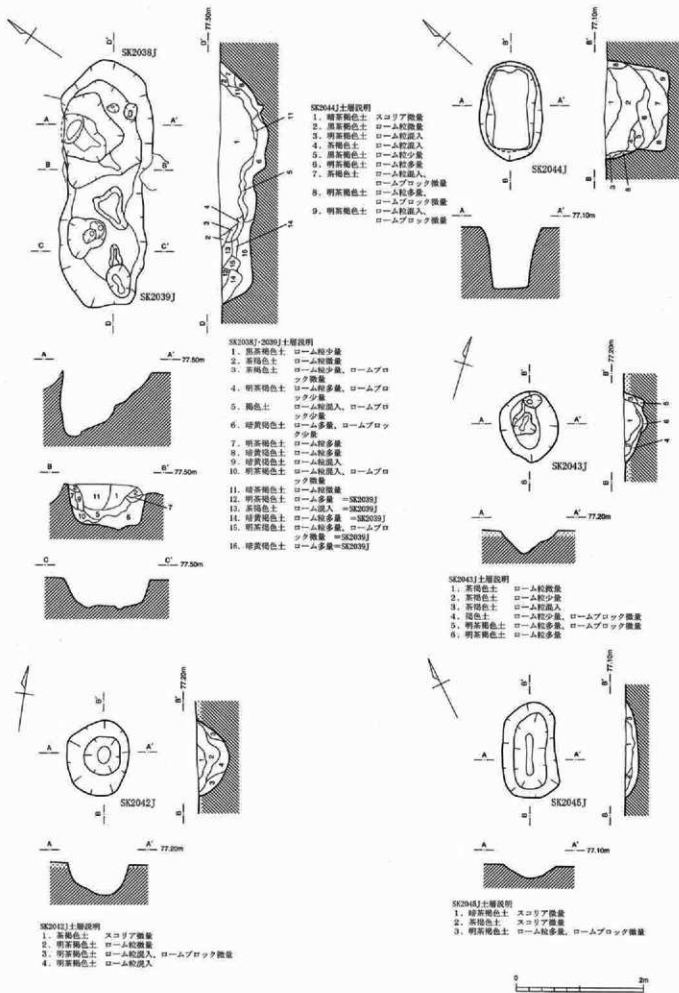

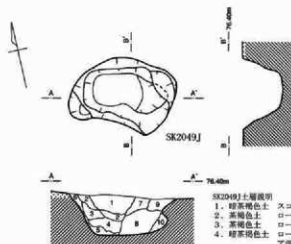

SK2049J土層説明

1. 暗茶褐色土 スコリア少量
2. 茶褐色土 ローム粒微量
3. 茶褐色土 ローム粒少量
4. 暗茶褐色土 ローム粒・スコリア混入
5. 明茶褐色土 ローム粒多量
6. 明茶褐色土 ローム粒混入
7. 茶褐色土 ローム粒微量
8. 褐色土 ローム粒少量
9. 暗茶褐色土 ローム粒混入
10. 暗茶褐色土 ローム粒多量

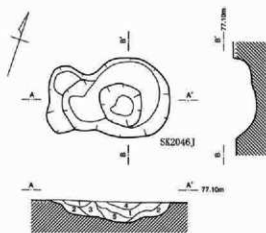

SK2046J土層説明

1. 茶褐色土 スコリア微量
2. 明茶褐色土 ローム粒多量、ロームブロック微量
3. 茶褐色土 ローム粒混入
4. 暗茶褐色土 スコリア微量
5. 暗茶褐色土 ローム粒少量、ロームブロック微量

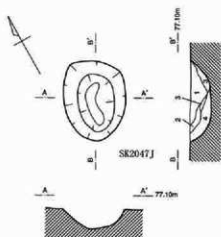

SK2047J土層説明

1. 暗茶褐色土 ローム粒多量
2. 茶褐色土 ローム粒微量
3. 明茶褐色土 ローム粒少量
4. 暗茶褐色土 ローム粒多量、ロームブロック微量

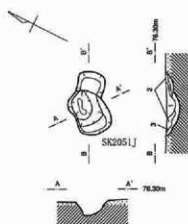

SK2051J土層説明

1. 茶褐色土 ローム粒少量
2. 褐色土 ローム粒混入
3. 褐色土 ローム粒多量、ロームブロック微量

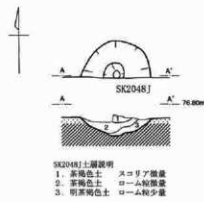

SK2048J土層説明

1. 茶褐色土 スコリア微量
2. 茶褐色土 ローム粒微量
3. 明茶褐色土 ローム粒少量

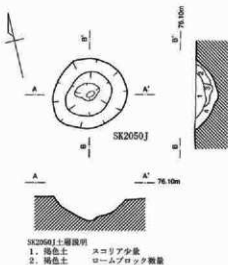
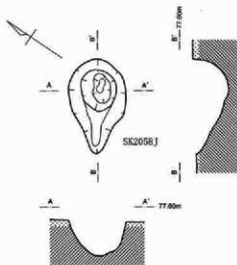

SK2050J土層説明

1. 褐色土 スコリア少量
2. 褐色土 ロームブロック微量
3. 褐色土 ローム粒少量
4. 明茶褐色土 ローム粒多量、ロームブロック微量



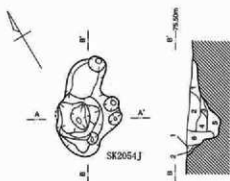

SK2054J土層説明

- 1. 赤褐色土 ローム粒混入
- 2. 暗茶褐色土 ローム粒微量
- 3. 暗茶褐色土 ローム粒多量
- 4. 褐色土 ローム粒混入
- 5. 褐色土 ローム粒多量
- 6. 泥炭

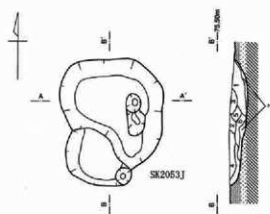

SK2053J土層説明

- 1. 赤褐色土 ローム粒少量、ロームブロック微量
- 2. 赤褐色土 スコリア微量
- 3. 赤褐色土 ローム粒混入
- 4. 暗茶褐色土 ローム粒混入
- 5. 赤褐色土 ローム粒少量
- 6. 赤褐色土 ローム粒混入、ロームブロック微量
- 7. 暗茶褐色土 ローム多量

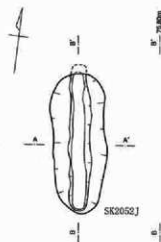

SK2052J土層説明

- 1. 黒茶褐色土 ローム粒少量
- 2. 暗茶褐色土 ローム粒微量
- 3. 暗茶褐色土 ローム粒少量
- 4. 明茶褐色土 ローム粒混入
- 5. 明茶褐色土 ローム粒多量
- 6. 赤褐色土 ローム粒少量
- 7. 明茶褐色土 ローム粒多量
- 8. 暗茶褐色土 ローム粒多量
- 9. 暗茶褐色土 ローム粒多量、ロームブロック少量
- 10. 明茶褐色土 ローム粒多量、ロームブロック微量
- 11. 暗茶褐色土 ローム粒、ロームブロック混入
- 12. 赤褐色土 ローム粒混入
- 13. 暗茶褐色土 ローム粒多量、ロームブロック少量
- 14. 暗茶褐色土 ローム粒多量
- 15. 明茶褐色土 ローム粒多量、ロームブロック混入

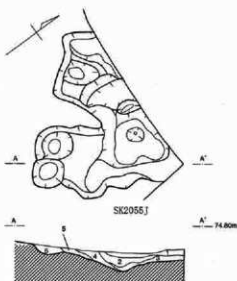

SK2055J土層説明

- 1. 赤褐色土 ローム粒微量
- 2. 赤褐色土 ローム粒混入
- 3. 暗茶褐色土 ローム多量
- 4. 暗茶褐色土 ローム粒、ロームブロック多量
- 5. 暗茶褐色土 ローム多量
- 6. 暗茶褐色土 ローム粒少量



図面192 459次調査 包含層出土遺物分布図、旧石器時代遺構配置図

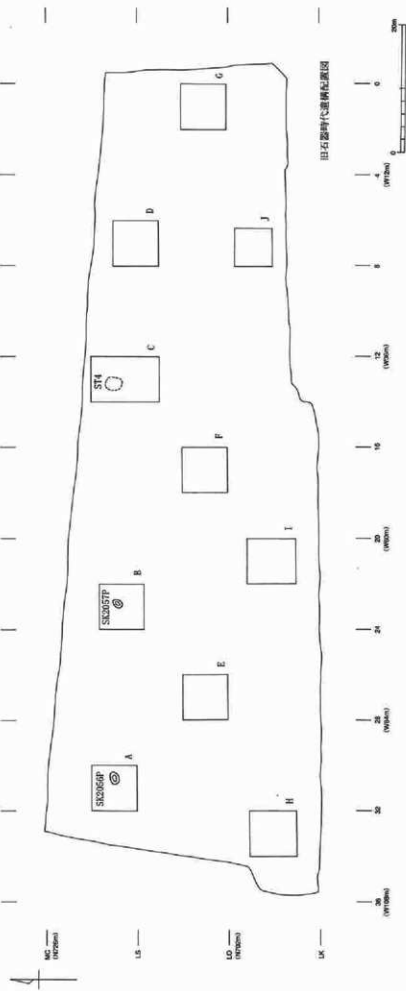
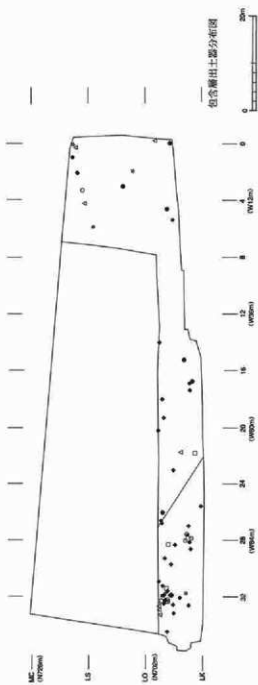

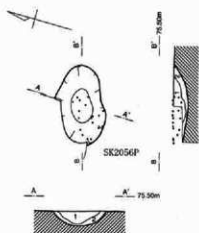

SK2056P土層説明

1. 暗茶褐色土 赤色スコリア多量、炭化物少量
2. 暗茶褐色土 赤色スコリア多量、炭化物少量

・ 炭化物

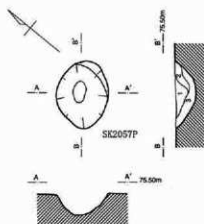

SK2057P土層説明

1. 暗茶褐色土 赤色スコリア多量、炭化物少量
2. 暗茶褐色土 赤色スコリア多量、炭化物少量
3. 暗茶褐色土 赤色スコリア多量、炭化物少量



圖 版

図版1 421次調査（北側構脚基礎地区）歴史時代調査区



1. 調査区全景（北から）



2. 調査区南東付近小穴群（北から）

図版2 421次調査（管理棟地区）歴史時代調査区



1. 調査区全景（東から）



2. 調査区中央付近全景（西から）

図版3 421次調査（北側排水管経路地区）歴史時代調査区



1. 調査区北側全景（北から）



2. 調査区中央付近全景（北から）

図版4 421次調査（北側排水管経路地区）歴史時代調査区



1. 調査区中央付近全景（南から）

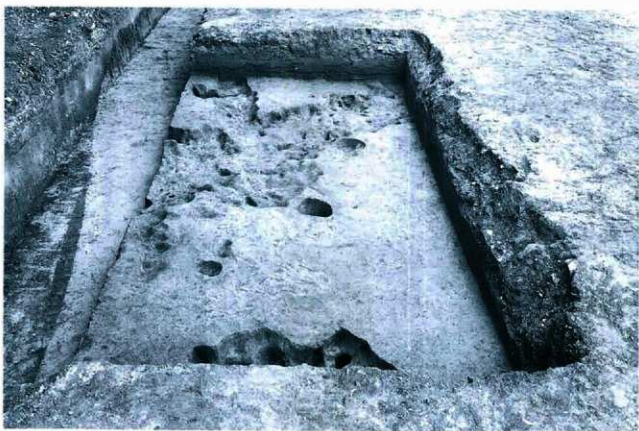

2. 調査区西側全景（東から）

図版 5 421次調査（池護岸地区）歴史時代調査区



1. 調査区全景（南東から）



2. 調査区全景（北西から）

図版6 421次調査(池瀬岸地区)歴史時代調査区



1. 調査区東側全景(西から)



2. 調査区西側全景(南東から)

図版7 421次調査 SI537住居



1. SI537住居全景 (南から)



2. SI537住居構築時全景 (南から)



3. SI537住居遺物出土状況 (南から)



4. SI537住居遺物出土状況近接 (東から)



5. SI537住居遺物出土状況近接 (南から)



6. SI537住居録出土状況 (南から)



1. SI537住居カマド全景 (南から)



2. SI537住居カマド構築時全景 (南から)



3. SI537住居カマド遺物出土状況 (南から)



4. SI537住居貯蔵穴全景 (南から)



5. SI537住居貯蔵穴遺物出土状況 (南から)



6. SI537住居西壁際炭化物出土状況 (東から)



1. 試掘坑14 SD170溝確認状況 (南から)



2. 試掘坑14・15 SD170溝確認状況 (東から)



3. SD170溝土層断面 (東から)



4. 試掘坑10 SD174溝確認状況 (北から)



5. SD174溝土層断面 (北から)



6. 試掘坑13 SD320溝確認状況 (東から)



1. SD318溝全景 (北から)



2. SD318溝全景 (南から)



3. SD318溝底面掘り込み状況 (南東から)



4. SD318溝南側法面近接 (東から)



5. SD318溝遺物出土状況 (北から)



6. SD318溝 A-A' 土層断面 (北から)



1. SD317溝全景 (南から)



2. SD317溝土層断面 (西から)



3. SD317溝土層断面 (東から)



4. SD319溝全景 (南東から)



5. SD319溝遺物出土状況 (南東から)



6. SD319溝遺物出土状況近接 (南から)



1. SD319溝遺物出土状況近接 (西から)



2. SD319溝土層断面 (南から)



3. SD319溝土層断面 (南から)



4. SD321溝全景 (北から)

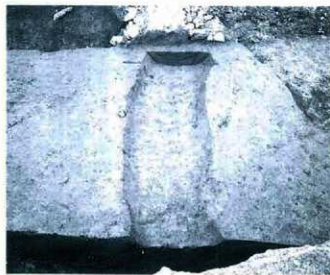

5. SD322溝全景 (東から)



6. SD323溝全景 (北から)



1. SK1564土坑全景（南から）



2. SK1564土坑遺物出土状況（南から）



3. SK1565土坑全景（南から）



4. SK1565土坑遺物出土状況（西から）



5. SK1565土坑土層断面（南から）



6. SK1566土坑全景（南から）



7. SK1566土坑遺物出土状況（北から）



8. SK1567土坑全景（西から）



1. 試掘坑4 SK1572土坑確認状況(東から)



2. SK1572土坑土層断面(南から)



3. 試掘坑5 SK1573土坑確認状況(南から)



4. SK1573土坑土層断面(南から)



5. 試掘坑7 SK1574土坑確認状況(東から)



6. 試掘坑9 SK1575土坑確認状況(北から)



1. SK1567土坑土層断面 (南から)



2. SK1568土坑全景 (西から)



3. SK1613土坑全景 (南から)



4. SK1614土坑全景 (北から)



5. SK1614土坑遺物出土状況 (北から)



6. P-30遺物出土状況 (南から)



7. P-32遺物出土状況 (北から)



8. P-34遺物出土状況 (北から)



1. SZ1 地下式横穴墓全景 (南から)



2. SZ1 地下式横穴墓全景 (北から)



1. SZ1 地下式横穴墓全景 (西から)



2. SZ1 地下式横穴墓全景 (東から)



1. SZ1 地下式横穴墓北側近接 (南から)



2. SZ1 地下式横穴墓南側近接 (北から)



1. SZ1 地下式横穴墓掘り方全景 (南から)



2. SZ1 地下式横穴墓掘り方全景 (北から)



1. SZ1 地下式横穴墓遺物出土状況（西から）



2. SZ1 地下式横穴墓遺物出土状況（東から）



1. SZ1 地下式横穴墓C-C' 土層断面 (南から)



2. SZ1 地下式横穴墓B-B' 土層断面 (南から)

図版22 421次調査（北側横脚基礎地区）縄文時代調査区



1. 調査区全景（北から）



2. 調査区全景（西から）



1. 調査区全景（西から）



2. 調査区北西部全景（西から）

図版24 421次調査（北側排水管路地区）縄文時代調査区



1. 調査区北東部全景（東から）



2. 調査区北側全景（北から）



1. 調査区北側全景（南から）



2. 調査区中央付近全景（北から）



1. 調査区中央付近全景（南から）



2. 調査区中央付近全景（北から）



1. 調査区西側全景（東から）



2. 調査区西側全景（西から）



1. 調査区東側全景（東から）



2. 調査区中央全景（東から）



3. 調査区北側全景（南から）



1. SI543J住居全景 (南から)



2. SI543J住居全景 (西から)



3. SI543J住居掘り方全景 (南から)



4. SI543J住居掘り方全景 (西から)



5. SI543J住居遺物出土状況近接 (南から)



6. SI543J住居遺物出土状況近接 (南から)



1. SI543J住居土層断面 (西から)



2. SI543J住居埋燵炉確認状況 (西から)



3. SI543J住居埋燵炉全景 (南から)



4. SI543J住居埋燵炉全景 (東から)



5. SI543J住居埋燵炉埋設土器近接 (南から)



1. SS57集石全景 (北から)



2. SS57集石土層断面 (南から)



3. SS58・59集石全景 (北から)



4. SS58集石近接 (北から)



5. SS59集石土層断面 (北から)



6. SS59集石掘り方全景 (北から)



1. SS60集石確認状況（北から）



2. SS60集石露出土状況（北から）



3. SS60集石露出土状況（東から）



4. SS60集石露出土状況（北から）



5. SS60集石掘り方全景（北から）



6. SS60集石土層断面（北から）



1. SK1569J土坑全景 (南から)



2. SK1570J土坑全景 (南から)



3. SK1571J土坑全景 (北から)



4. SK1571J土坑土層断面 (東から)



5. SK1616J土坑全景 (北から)



6. SK1617J土坑全景 (南から)



7. SK1617J土坑土層断面 (東から)



8. SK1618J土坑全景 (東から)



1. SK1618J土坑土層断面 (南から)



2. SK1619J土坑全景 (北から)



3. SK1620J土坑全景 (南西から)

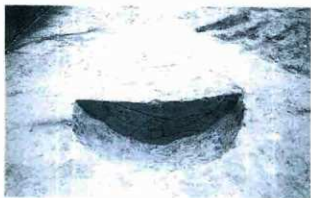

4. SK1620J土坑土層断面 (西から)



5. SK1621J土坑全景 (東から)



6. SK1621J土坑土層断面 (南から)



7. SK1622J土坑全景 (東から)



8. SK1623J土坑全景 (南東から)



1. SK1624J・1750J土坑全景 (南から)



2. SK1624J・1750J土坑土層断面 (南から)



3. SK1625J土坑全景 (南から)



4. SK1626J土坑全景 (南から)



5. SK1627J土坑全景 (南から)



6. SK1628J土坑全景 (東から)



7. SK1629J土坑全景 (南から)



8. SK1630J土坑全景 (南から)



1. SK1631J土坑全景 (南から)

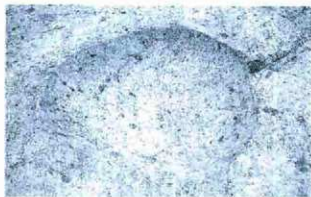

2. SK1632J土坑全景 (南から)



3. SK1632J土坑土層断面 (南から)



4. SK1633J土坑全景 (東から)



5. SK1634J土坑全景 (南から)



6. SK1635J・1637J・1638J土坑全景 (南から)



7. SK1639J土坑全景 (北から)

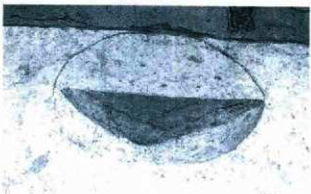

8. SK1639J土坑土層断面 (北から)



1. SK1640J土坑全景 (西から)



2. SK1640J土坑土層断面 (西から)



3. SK1641J土坑全景 (南から)



4. SK1641J土坑土層断面 (西から)



5. SK1642J土坑全景 (東から)



6. SK1644J土坑全景 (東から)



7. 旧石器時代調査坑全景 (南から)



8. 旧石器時代調査坑土層断面 (南から)



1. 北側排水管経路地区調査坑4全景（東から）



2. 北側排水管経路地区調査坑4土層断面（東から）



3. 北側排水管経路地区調査坑6全景（東から）

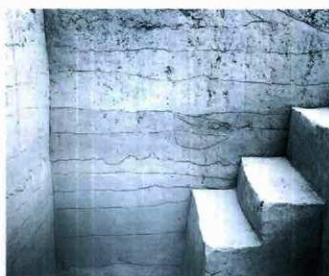

4. 北側排水管経路地区調査坑6土層断面（東から）



5. 盛土試掘地区調査坑2調査状況（東から）



6. 盛土試掘地区調査坑2土層断面（南から）



1. 調査坑2 SK1579P土坑確認状況（東から）



2. 調査坑2 SK1579P土坑土層断面（東から）



3. 調査坑5調査状況（北から）



4. 調査坑5遺物出土状況（北から）



5. 調査坑5遺物出土状況近接（北から）



6. 調査坑5遺物出土状況近接（北から）



1. 調査区中央付近全景 (南から)



2. 調査区北側全景 (南から)



1. SD170溝全景 (東から)



2. SD170・324溝全景 (南から)



1. SD170溝D-D' 土層断面 (西から)



2. SD170溝E-E' 土層断面 (西から)



3. SD170溝E-E' 南側土層断面近接 (西から)



4. SD170溝F-F' 土層断面 (西から)



5. SD324 溝A-A' 土層断面 (北から)



6. SK1722土坑全景 (南から)



7. SK1723土坑全景 (南から)



8. SK1724土坑全景 (南から)

図版43 428次調査 縄文時代調査区



1. 調査区南端全景（北から）



2. 調査区南側全景（南から）



1. 調査区中央付近全景 (南から)



2. 調査区北側全景 (南から)



1. SK1691J土坑全景 (西から)



2. SK1692J土坑全景 (北から)



3. SK1693J土坑全景 (北から)



4. SK1694J土坑全景 (西から)



5. SK1695J土坑全景 (北から)



6. SK1696J土坑全景 (北から)



7. SK1697J土坑全景 (西から)



8. SK1698J土坑全景 (東から)



1. SK1699J土坑全景 (北から)



2. SK1700J土坑全景 (北から)



3. SK1701J土坑全景 (南から)



4. SK1701J土坑土層断面 (南から)



5. SK1703J土坑全景 (西から)



6. SK1703J土坑土層断面 (南から)



7. SK1704J土坑全景 (西から)



8. SK1707J土坑全景 (西から)



1. SK1708J土坑全景 (南から)



2. SK1708J土坑土層断面 (南から)



3. SK1709J土坑全景 (西から)



4. SK1709J土坑土層断面 (西から)



5. SK1710J土坑全景 (南から)



6. SK1710J土坑土層断面 (南から)



7. SK1711J土坑全景 (南から)



8. SK1713J土坑全景 (南から)



1. SK1715J土坑全景 (南から)

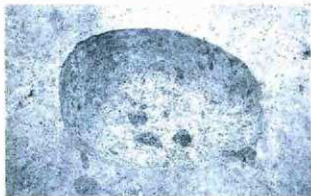

2. SK1718J土坑全景 (南から)



3. SK1721J土坑確認状況 (北から)



4. SK1721J土坑全景 (東から)



5. SK1721J土坑土層断面 (南から)

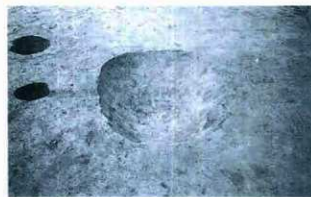

6. SK1725J土坑全景 (南から)



7. SK1725J土坑土層断面 (南から)



8. SK1726J土坑全景 (南から)



1. 調査坑1全景（北から）



2. 調査坑1土層断面（東から）



3. 調査坑7全景（北から）



4. 調査坑7土層断面（西から）



5. 調査坑7 FL01出土状況（西から）



6. 調査坑7 FL02出土状況（西から）

図版50 431次調査 歴史時代調査区



1. 調査区東側全景 (南から)



2. 調査区中央全景 (南から)



1. 調査区中央西側全景 (南から)



2. 調査区西側全景 (南から)



1. 431次調査区西側全景（南から）



2. 446次調査区東側全景（南から）



1. 調査区中央付近全景 (南から)



2. 調査区西側全景 (南から)



1. 調査区東側全景 (南から)



2. 調査区中央付近全景 (南から)



1. 調査区中央付近全景 (南から)



2. 調査区西側全景 (南から)



1. SB157掘立柱建物全景（南から）



2. SB158掘立柱建物全景（南から）



3. SB157・158掘立柱建物全景（東から）

図版57 460次調査 SB160・161掘立柱建物



1. SB160掘立柱建物確認状況 (南から)



2. SB160掘立柱建物全景 (南から)

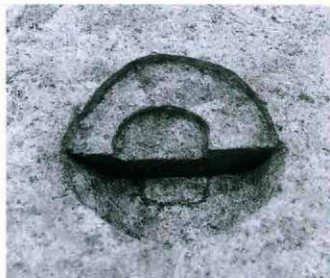

3. SB160掘立柱建物柱穴1-2土層断面 (北から)



4. SB160掘立柱建物柱穴2-1土層断面 (南から)



1. SB161掘立柱建物確認状況(北から)



2. SB161掘立柱建物全景(北から)



3. SB161掘立柱建物柱穴2-3土層断面(南から)



4. SB161掘立柱建物柱穴3-2土層断面(東から)



1. SB162掘立柱建物確認状況（東から）

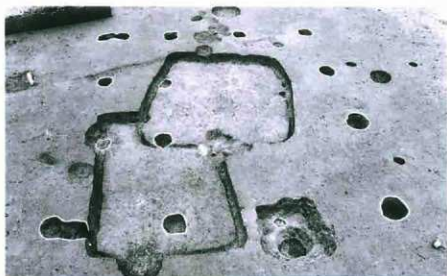

2. SB162掘立柱建物全景（東から）

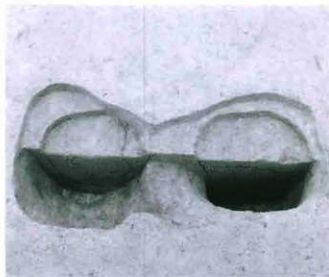

3. SB162掘立柱建物柱穴1-1土層断面（西から）



4. SB162掘立柱建物柱穴1-3土層断面（西から）



1. SB162掘立柱建物柱穴3-2土層断面 (南から)



2. SB162掘立柱建物柱穴3-4遺物出土状況 (南から)



3. SB163掘立柱建物確認状況 (北から)



4. SB163掘立柱建物全景 (北から)



1. SB164掘立柱建物確認状況(北から)



2. SB164掘立柱建物全景(北から)



3. SB164掘立柱建物柱穴3-2土層断面(西から)



4. SB164掘立柱建物柱穴3-4土層断面(西から)

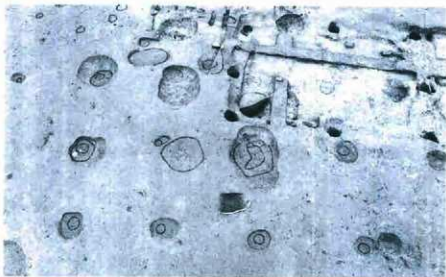

1. SB165掘立柱建物確認状況(南から)



2. SB165掘立柱建物全景(西から)

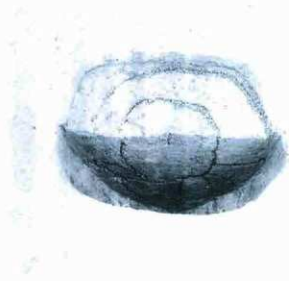

3. SB165掘立柱建物柱穴2-1土層断面(西から)

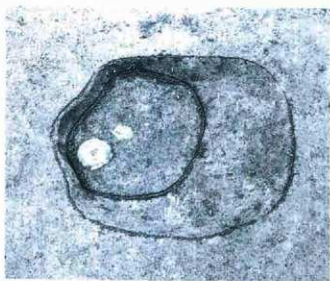

4. SB165掘立柱建物柱穴2-2遺物出土状況(南から)

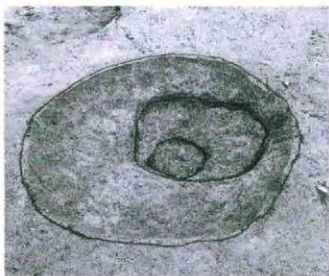

1. SB165掘立柱建物柱穴2-3確認状況 (西から)



2. SB165掘立柱建物柱穴2-3全景 (南から)



3. SB165掘立柱建物柱穴2-3土層断面 (東から)



4. SB165掘立柱建物柱穴4-1全景 (南から)



5. SB165掘立柱建物柱穴4-3土層断面 (北から)



6. SB165掘立柱建物柱穴5-3土層断面 (東から)

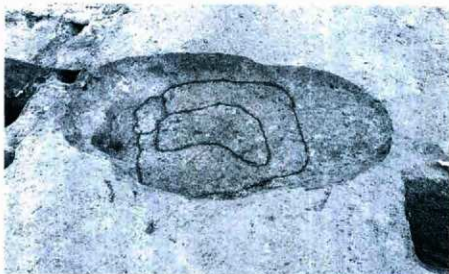

1. SB165掘立柱建物柱穴4-2確認状況 (西から)



2. SB166掘立柱建物全景 (南から)



3. SB167掘立柱建物全景 (南から)



1. SI544住居全景 (西から)



2. 494次調査区SI544住居全景 (西から)



3. SI544住居構築時全景 (西から)



4. 494次調査区SI544住居構築時全景 (西から)



5. SI544住居遺物出土状況 (西から)



6. SI544住居拡張前周溝確認状況 (東から)



1. SI544住居カマド全景 (西から)

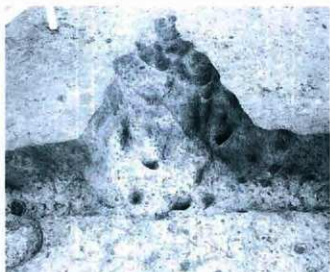

2. SI544住居カマド構築時全景 (西から)



3. SI544住居カマド遺物出土状況 (西から)



4. SI544住居拡張前カマド全景 (南東から)



5. SI545住居全景 (西から)



6. SI545住居構築時全景 (西から)



1. SI545住居遺物出土状況（西から）



2. SI545住居カマド全景（西から）



3. SI545住居カマド構築時全景（西から）



4. SI545住居カマド遺物出土状況（西から）



5. SI546住居全景（西から）



6. SI546住居構築時全景（西から）

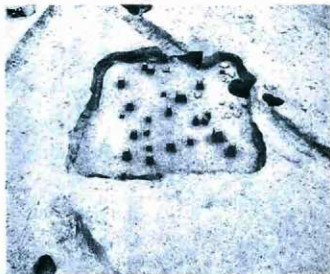

1. SI546住居遺物出土状況（西から）



2. SI546住居遺物出土状況近接（西から）



3. SI546住居カマド構築時全景（西から）



4. SI546住居カマド遺物出土状況（西から）



5. SI547住居全景（南西から）



6. SI547住居構築時全景（南西から）



1. SI547住居遺物出土状況 (南西から)



2. SI547住居北西部遺物出土状況 (東から)



3. SI547住居東壁付近遺物出土状況 (西から)



4. SI547住居北東カマド全景 (西から)



5. SI547住居北東カマド構築時全景 (西から)



6. SI547住居北東カマド遺物出土状況 (西から)



1. SI547住居北東カマド遺物出土状況近接（西から）

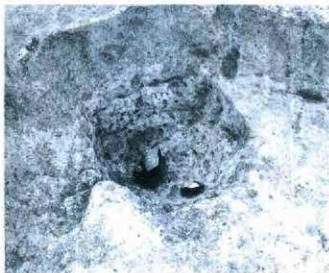

2. SI547住居南東カマド全景（北から）



3. SI547住居南東カマド構築時全景（北から）

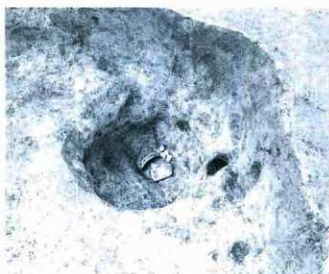

4. SI547住居P-2遺物出土状況（北から）



5. SI548住居全景（西から）



6. SI548住居構築時全景（西から）



1. SI548住居カマド構築時全景（西から）



2. SI548住居カマド遺物出土状況（西から）

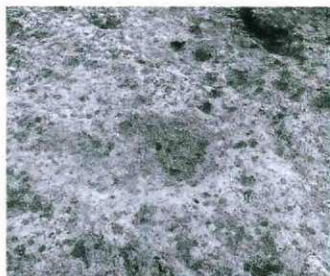

3. SI548住居跡全景（西から）



4. SI548住居貯蔵穴遺物出土状況（西から）

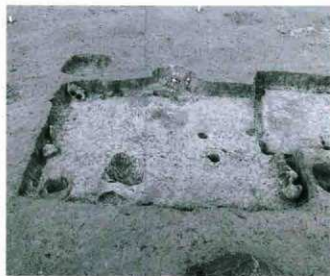

5. SI549住居全景（南から）



6. SI549住居構築時全景（南から）

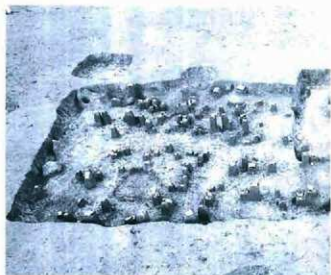

1. SI549住居遺物出土状況 (南から)



2. SI549住居南壁付近遺物出土状況 (南から)



3. SI549住居刀子出土状況 (南から)

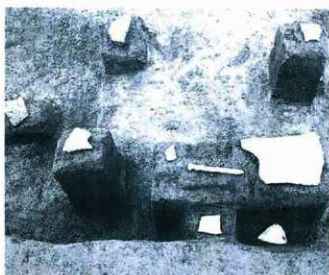

4. SI549住居釘出土状況 (南から)



5. SI549住居P-9遺物出土状況 (南から)



6. SI549住居P-9土層断面 (東から)



1. SI549住居カマド全景（南から）



2. SI549住居カマド構築時全景（南から）



3. SI549住居カマド遺物出土状況（南から）



1. SI550住居全景 (西から)



2. SI550住居構築時全景 (西から)



3. SI550住居遺物出土状況 (東から)



4. SI550住居カマド全景 (西から)



5. SI550住居カマド構築時全景 (西から)



6. SI550住居カマド遺物出土状況 (西から)



1. SI551住居全景 (南から)



2. 494次調査区SI551住居全景 (南から)



3. SI551住居構築時全景 (南から)



1. SI551住居遺物出土状況（南から）



2. SI551住居カマド全景（西から）



3. SI551住居カマド構築時全景（西から）



1. SI551住居カマド遺物出土状況 (西から)



2. SI552住居全景 (南から)



3. SI552住居構築時全景 (南から)



4. SI552住居遺物出土状況 (南から)



1. SI552住居遺物出土状況近接 (東から)



2. SI552住居カマド全景 (南から)

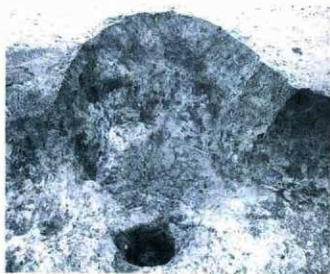

3. SI552住居カマド構築時全景 (南から)



4. SI552住居カマド遺物出土状況 (南から)



5. SI553住居全景 (南から)



6. SI553住居構築時全景 (南から)



1. SI553住居遺物出土状況（南から）



2. SI553住居カマド全景（南から）

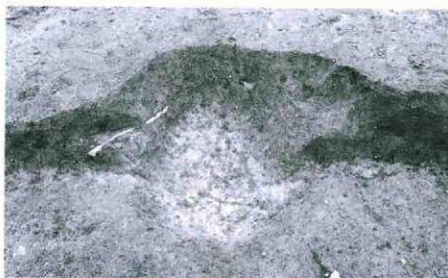

3. SI553住居カマド構築時全景（南から）



1. SI553住居カマド遺物出土状況（南から）



2. SI554住居全景（南から）

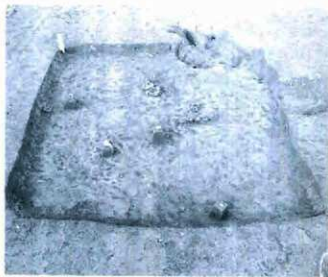

3. SI554住居遺物出土状況（南から）

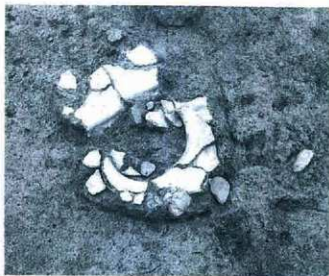

4. SI554住居遺物出土状況近接（南から）

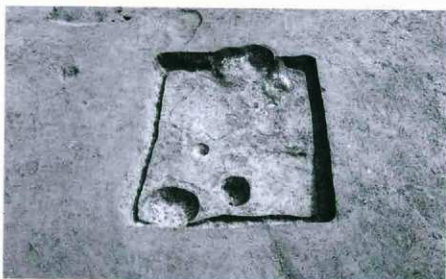

1. SI576住居全景（西から）



2. SI576住居構築時全景（西から）

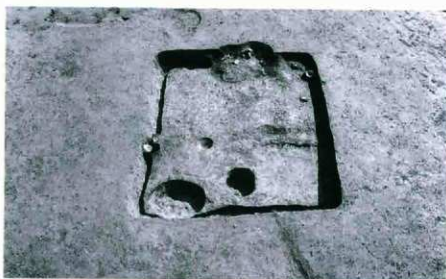

3. SI576住居遺物出土状況（西から）



1. SI576住居カマド全景 (西から)

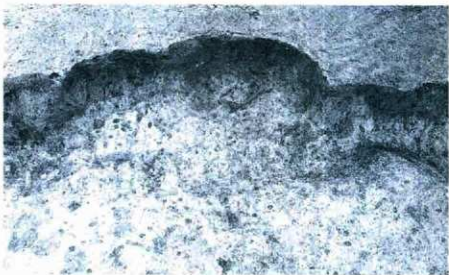

2. SI576住居カマド構築時全景 (西から)



3. SI576住居カマド遺物出土状況 (西から)



1. SI577住居全景 (西から)

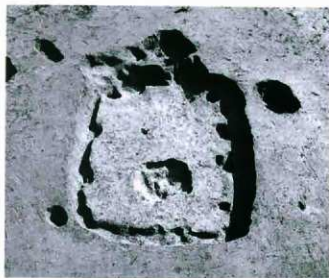

2. SI577住居構築時全景 (西から)



3. SI577住居遺物出土状況 (西から)



4. SI577住居南東部遺物出土状況 (東から)



5. SI577住居カマド全景 (西から)

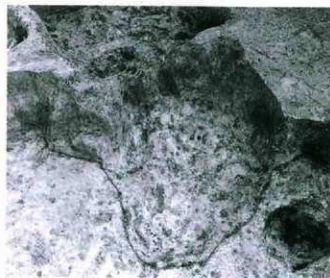

6. SI577住居カマド構築時全景 (西から)

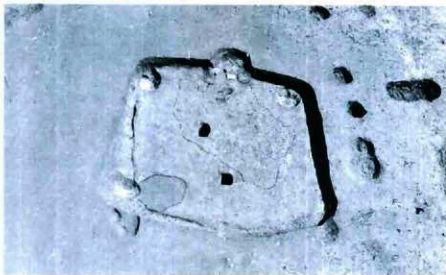

1. SI585住居全景 (西から)



2. SI585住居構築時全景 (西から)

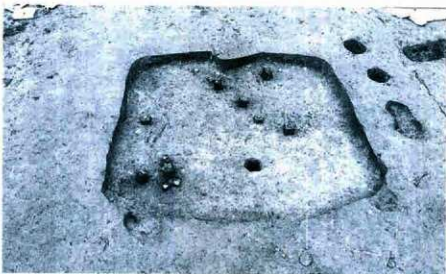

3. SI585住居遺物出土状況 (西から)



1. SI585住居カマド全景（西から）



2. SI585住居カマド構築時全景（西から）



3. SI585住居カマド遺物出土状況（西から）



1. SI586住居全景 (西から)



2. SI586住居遺物出土状況 (北から)



3. SI586住居カマダ全景 (西から)

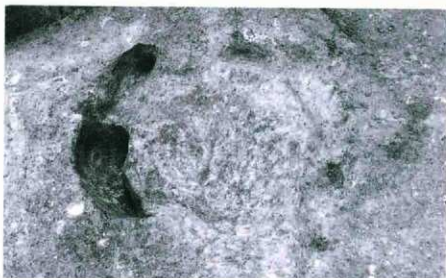

1. SI586住居カマド構築時全景（西から）



2. SI586住居カマド遺物出土状況（西から）



3. SI586住居カマド遺物出土状況（西から）

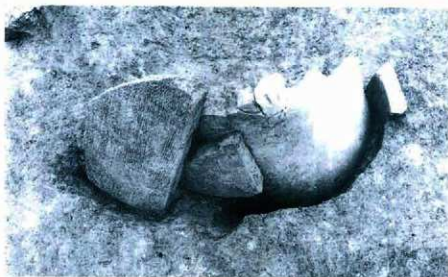

1. SI586住居カマド瓦摺え付け状況(北から)

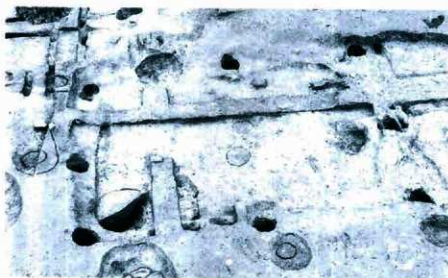

2. SI587住居全景(南から)

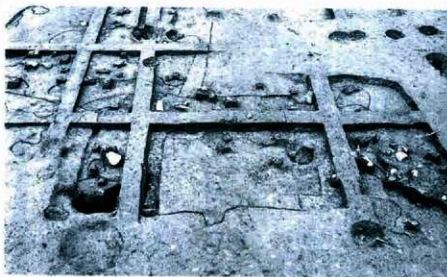

3. SI587住居遺物出土状況(南から)



1. SI587住居構築時全景 (南から)

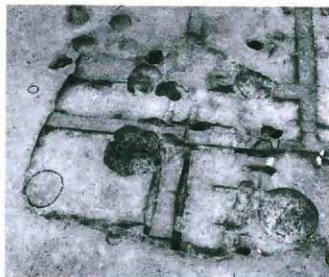

2. SI588住居全景 (西から)



3. SI588住居構築時全景 (西から)



4. SI588住居遺物出土状況 (西から)



5. SI588住居カマド全景 (西から)



6. SI588住居カマド構築時全景 (西から)

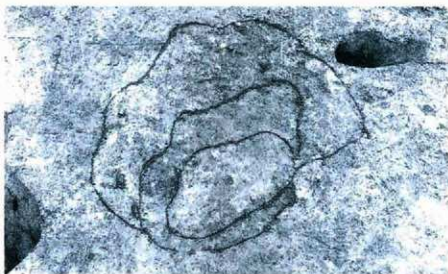

1. SI588住居跡全景 (西から)

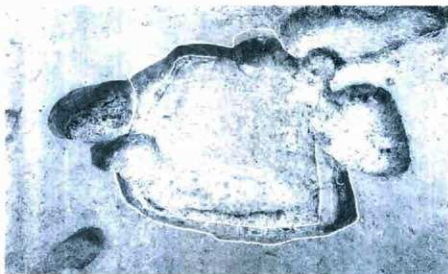

2. SI589住居跡全景 (西から)

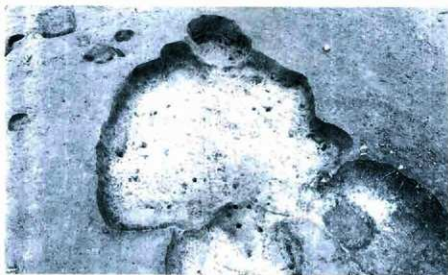

3. SI589住居構築時全景 (南から)



1. SI589住居遺物出土状況 (南から)



2. SI589住居カマド全景 (西から)



3. SI589住居カマド構築材出土状況 (西から)

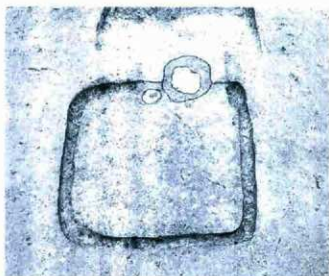

1. SI590住居全景 (西から)

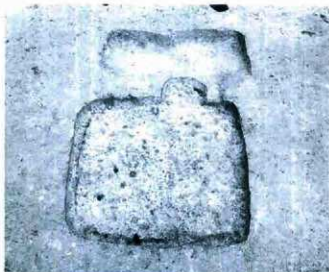

2. SI590住居構築時全景 (西から)

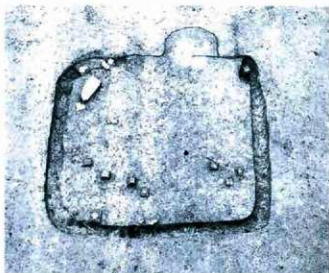

3. SI590住居遺物出土状況 (西から)



4. SI590住居遺物出土状況近接 (南から)

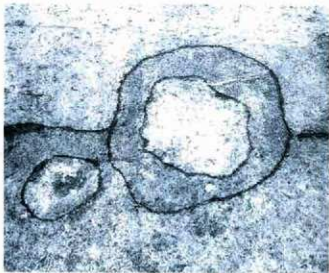

5. SI590住居カマド全景 (西から)



6. SI590住居カマド構築時全景 (西から)



1. SI591A住居全景 (西から)



2. SI591B住居全景 (西から)



3. SI591住居構築時全景 (西から)



4. SI591A住居遺物出土状況 (西から)



5. SI591B住居カマド全景 (西から)



6. SI591B住居カマド構築時全景 (西から)



1. SI592住居全景（北から）



2. SI592住居構築時全景（北から）

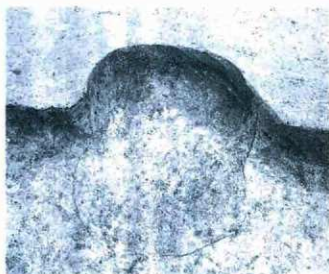

3. SI592住居カマド全景（西から）



4. SI592住居カマド構築時全景（西から）

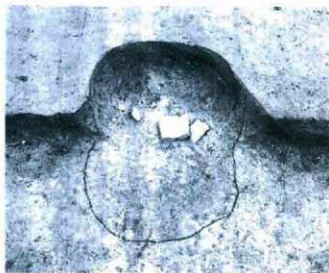

5. SI592住居カマド遺物出土状況（西から）

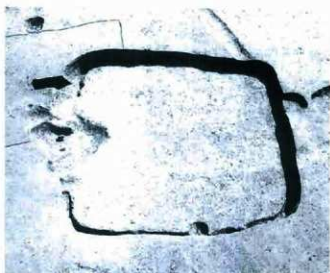

6. SI593住居全景（北から）

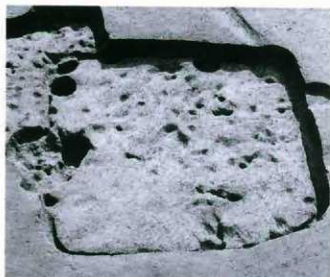

1. SI593住居構築時全景 (北から)



2. SI593住居遺物出土状況 (西から)



3. SI593住居刀子出土状況 (北東から)



4. SI593住居カマド全景 (西から)



5. SI593住居カマド構築時全景 (西から)



6. SI594住居全景 (西から)



1. SI594住居構築時全景（西から）

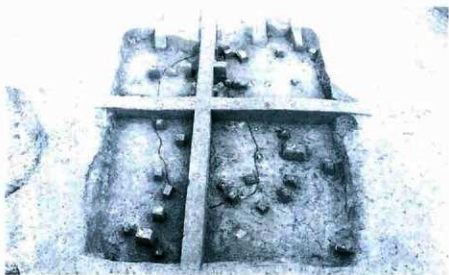

2. SI594住居遺物出土状況（西から）



3. SI594住居刀子出土状況（北から）



1. SI594住居カマド全景（西から）



2. SI594住居カマド構築時全景（西から）



3. SI594住居カマド遺物出土状況（西から）



1. SI594住居貯蔵穴遺物出土状況（東から）

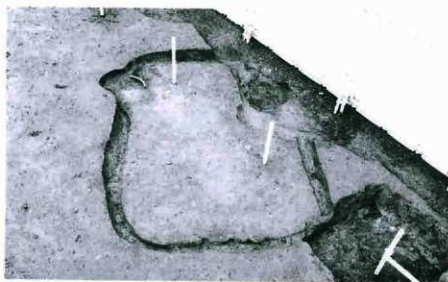

2. SI595住居全景（北から）

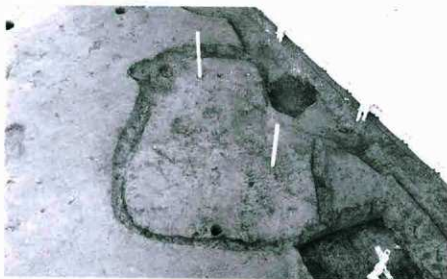

3. SI595住居構築時全景（北から）

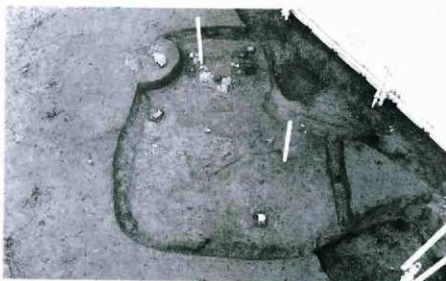

1. SI595住居遺物出土状況（北から）

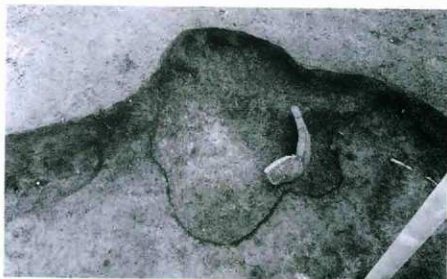

2. SI595住居カマド全景（西から）



3. SI595住居カマド遺物出土状況（西から）



1. 431次調査 SD325溝全景 (東から)



2. 431次調査 SD325溝全景 (北から)



3. 446次調査 SD325溝全景 (西から)



4. SD325溝A-A' 土層断面 (東から)



5. SD325溝D-D' 土層断面 (東から)



6. SD325溝F-F' 土層断面 (東から)



1. SD326溝全景 (東から)



2. SD326溝遺物出土状況 (南から)

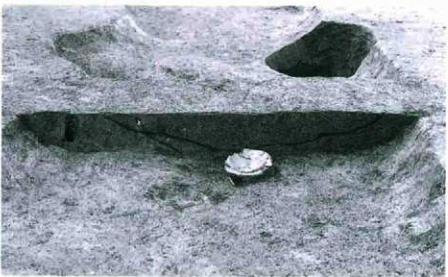

3. SD326溝I-I' 土層断面 (東から)



1. SD326溝E-E' 土層断面 (東から)



2. SD326溝J-J' 土層断面 (東から)



3. SD327溝A-A' 土層断面 (南から)



1. SD327溝B-B' 土層断面 (南から)

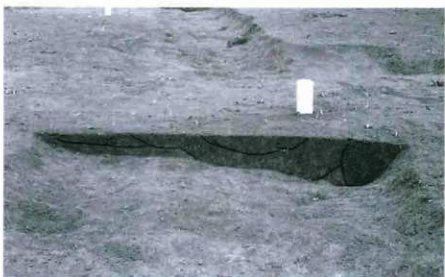

2. SD327溝C-C' 土層断面 (南から)



3. SD327溝D-D' 土層断面 (東から)



1. 431次調査 SD328溝全景 (南から)



2. SD328溝D-D' 土層断面 (南から)



3. 446次調査 SD336溝全景 (西から)



4. 446次調査 SD336溝全景 (北から)



1. 460次調査 SD336溝全景 (東から)

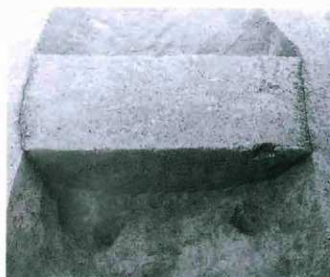

2. SD336溝A-A' 土層断面 (東から)



3. SD336溝B-B' 土層断面 (西から)



4. SD336溝C-C' 土層断面 (西から)



5. SD336溝D-D' 土層断面 (西から)



6. SD336溝E-E' 土層断面 (西から)



1. SK1667土坑全景（西から）



2. SK1667土坑遺物出土状況（西から）

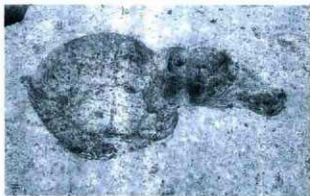

3. SK1668土坑全景（西から）



4. SK1668土坑土層断面（南から）



5. SK1669土坑全景（西から）



6. SK1669土坑遺物出土状況（西から）

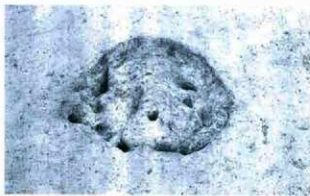

7. SK1670土坑全景（南から）



8. SK1670土坑遺物出土状況（東から）



1. SK1671土坑全景 (南から)



2. SK1671土坑遺物出土状況 (東から)



3. SK1672土坑全景 (東から)



4. SK1672土坑遺物出土状況 (東から)



5. SK1673土坑遺物出土状況 (南から)



6. SK1673土坑遺物出土状況近接 (南から)

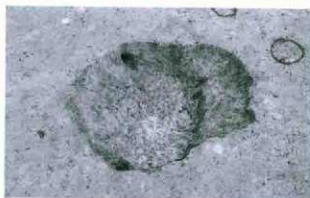

7. SK1674土坑全景 (西から)



8. SK1674土坑遺物出土状況 (西から)



1. SK1675土坑全景 (南から)



2. SK1675土坑遺物出土状況 (西から)



3. SK1676土坑全景 (南から)



4. SK1676土坑遺物出土状況 (南から)



5. SK1727土坑全景 (西から)



6. SK1727土坑土層断面 (北から)

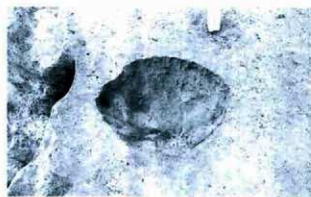

7. SK1728土坑全景 (南から)



8. SK1728土坑遺物出土状況 (東から)



1. SK1729土坑全景 (南西から)



2. SK1732土坑全景 (南から)



3. SK1734土坑全景 (北から)



4. SK1743土坑全景 (北から)



5. SK1743土坑土層断面 (南から)



6. SK1744土坑全景 (東から)



7. SK1744土坑土層断面 (東から)



8. SK1749土坑遺物出土状況 (西から)

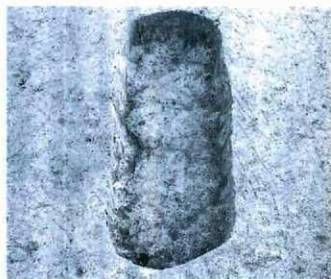

1. SK1739土坑全景（北から）



2. SK1739土坑遺物出土状況（北から）



3. SK1739土坑遺物出土状況（東から）



4. SK1739土層断面（東から）



1. SK1914土坑全景（西から）



2. SK1914土坑土層断面（西から）



3. SK1915土坑全景（西から）



4. SK1915土坑土層断面（西から）



5. SK1917土坑全景（南から）



6. SK1917土坑遺物出土状況（南から）



7. SK1917土坑土層断面（南から）



8. SK1920土坑全景（北から）



1. SK1918土坑遺物出土状況（南から）



2. SK1918土坑遺物出土状況近接（西から）

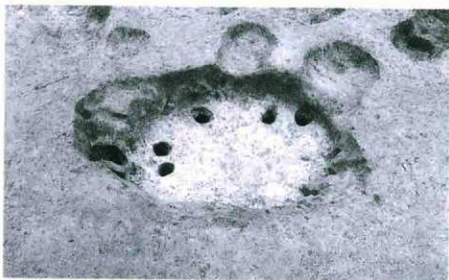

1. SK1918土坑全景 (南から)

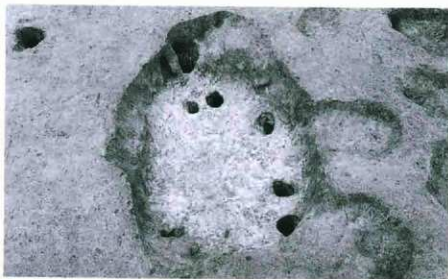

2. SK1918土坑全景 (東から)

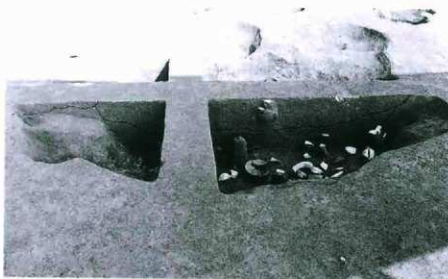

3. SK1918土坑A-A' 土層断面 (南から)



1. SK1918土坑B-B' 土層断面 (東から)



2. SK1918土坑遺物出土状況近接 (北から)



3. SK1918土坑炭化米出土状況 (東から)



4. SK1918土坑炭化米出土状況近接 (東から)



1. SK1921土坑全景 (西から)



2. SK1921土坑土層断面 (西から)



3. SK1922土坑全景 (南から)



4. SK1922土坑土層断面 (南から)



5. SK1923土坑全景 (東から)



6. SK1923土坑土層断面 (西から)



7. SK1926土坑全景 (南から)



8. SK1926土坑土層断面 (南から)

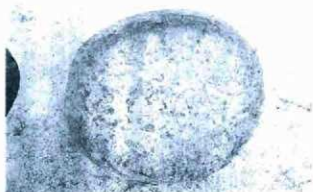

1. SK1927土坑全景 (南から)

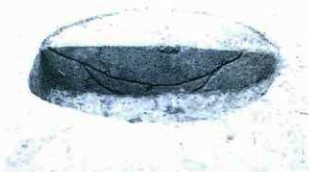

2. SK1927土坑土層断面 (南から)



3. SK1928土坑全景 (西から)



4. SK1928土坑土層断面 (西から)



5. SK1929土坑全景 (東から)



6. SK1929土坑土層断面 (西から)



7. SK1930土坑全景 (南から)



8. SK1930土坑土層断面 (南から)



1. SK2059土坑全景 (西から)



2. SK2060土坑全景 (東から)



3. SK2060土坑遺物出土状況1 (北から)



4. SK2060土坑遺物出土状況2 (北から)



5. SK2061土坑全景 (南から)



6. SK2061土坑土層断面 (西から)

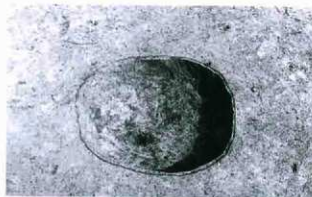

7. SK2062土坑全景 (西から)



8. SK2062土坑遺物出土状況 (西から)



1. SK2063土坑全景 (北から)



2. SK2063土坑遺物出土状況 (北から)



3. SK2063土坑土層断面 (北から)



4. SK2064土坑全景 (西から)



5. SK2065土坑全景 (東から)



6. SK2065土坑土層断面 (南から)



7. SK2066土坑全景 (南から)



8. SK2067土坑全景 (南から)



1. SK2067土坑土層断面 (南から)



2. SK2068土坑全景 (東から)



3. SK2068土坑遺物出土状況 (東から)



4. SK2068土坑土層断面 (東から)



5. SK2069土坑全景 (西から)



6. SK2069土坑土層断面 (西から)

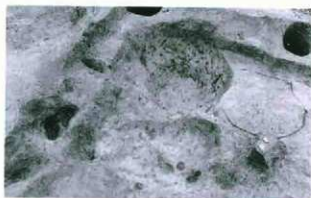

7. SK2070・2071土坑全景 (東から)



8. SK2070土坑土層断面 (南から)

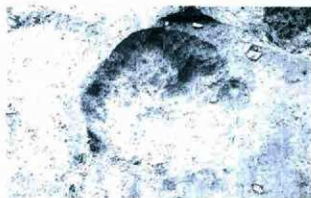

1. SK2072土坑全景 (東から)

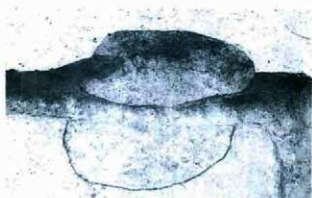

2. SK2073土坑全景 (北から)

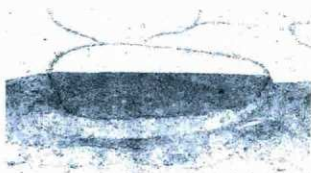

3. SK2073土坑土層断面 (北から)



4. SK2075土坑全景 (東から)



5. SK2076土坑全景 (北から)



6. SK2076土坑土層断面 (西から)



7. SK2078土坑全景 (北から)



8. SK2080土坑全景 (西から)



1. SK2081土坑全景 (西から)



2. SK2082土坑全景 (西から)

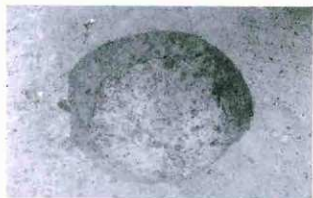

3. SK2083土坑全景 (北から)



4. SK2086土坑全景 (南から)



5. SK2087土坑全景 (南から)



6. SK2087土坑遺物出土状況 (南から)



7. SK2089土坑、SB167掘立柱建物柱穴2-3全景 (西から)



8. SK2089土坑、SB167掘立柱建物柱穴2-3土層断面 (西から)

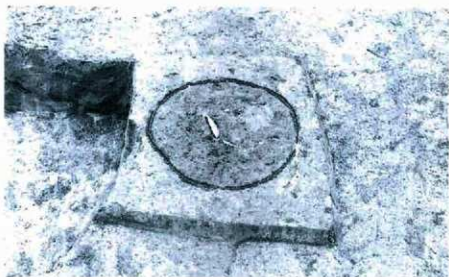

1. SZ3火葬墓確認状況(東から)



2. SZ3火葬墓全景(北から)

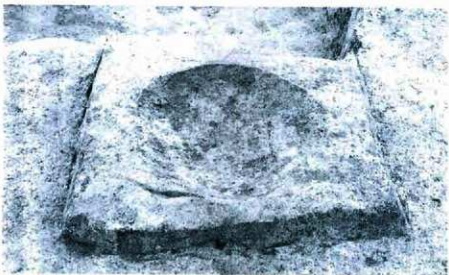

3. SZ3火葬墓掘り方全景(北から)

図版123 431次調査 SZ4地下式土壙墓



1. SZ4地下式土壙墓遺物出土状況(西から)



2. SZ4地下式土壙墓遺物出土状況(南から)



3. SZ4地下式土壙墓遺物出土状況近接(西から)



4. SZ4地下式土壙墓遺物出土状況近接(東から)

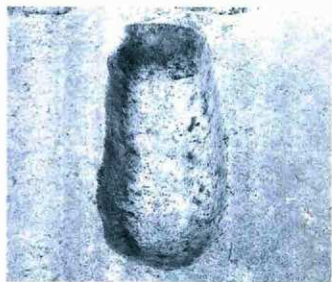

1. SZ5土墳墓全景(南から)



2. SZ5土墳墓遺物出土状況(北から)



3. SZ5土墳墓遺物出土状況近接(北から)

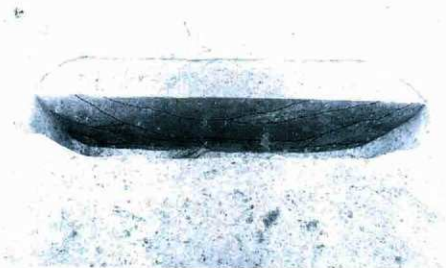

4. SZ5土墳墓土層断面(西から)



1. SX159性格不明遺構全景（北から）



2. SX159性格不明遺構全景（西から）



3. SX159性格不明遺構A-A' 土層断面（南から）



1. SX159性格不明遺構B-B' 土層断面 (東から)



2. SX160性格不明遺構全景 (南から)



3. SX160性格不明遺構掘り方全景 (南から)

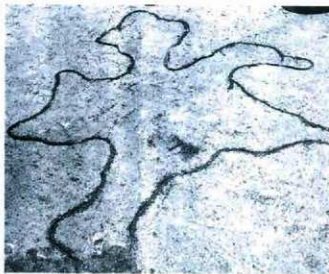

4. SX162性格不明遺構確認状況 (南から)



5. SX162性格不明遺構全景 (南西から)



1. 431次調査 P-165遺物出土状況 (南から)



2. 431次調査 P-347遺物出土状況 (南から)



3. 446次調査 P-200遺物出土状況 (西から)



4. 446次調査 P-303遺物出土状況 (西から)

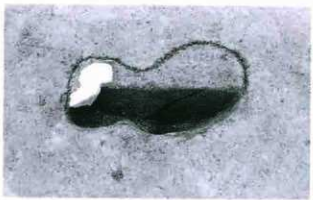

5. 460次調査 P-95遺物出土状況 (西から)



6. 460次調査 P-110遺物出土状況 (南から)



7. 460次調査 P-113遺物出土状況 (南から)



8. 460次調査 P-147遺物出土状況 (北から)

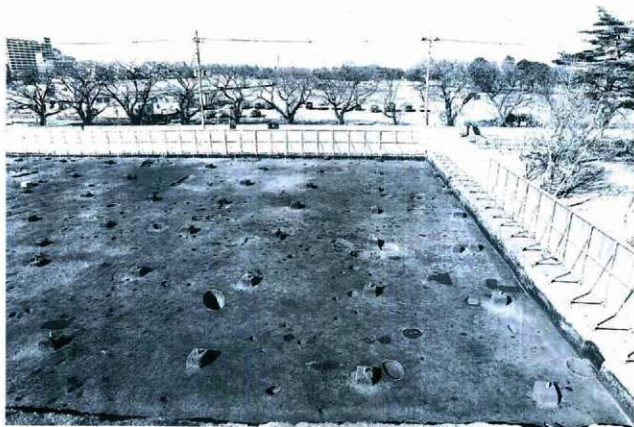

1. 調査区東側全景 (南から)



2. 調査区中央付近全景 (南から)



1. 431次調査区西側全景（南から）



2. 446次調査区東側全景（北から）



1. 調査区中央付近全景 (北から)



2. 調査区東側全景 (北から)



1. 調査区東側全景（南から）

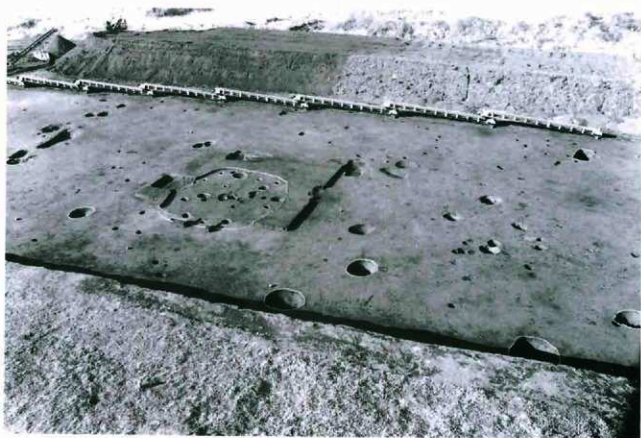

2. 調査区中央付近全景（南から）

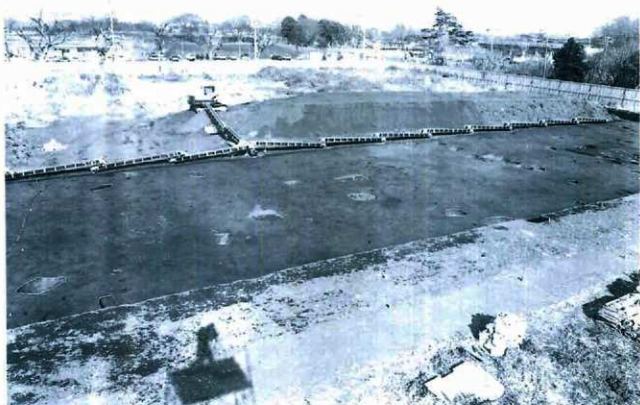

1. 調査区中央付近全景（南から）



2. 調査区西側全景（南から）



1. 調査区西側包含層遺物出土状況 (南東から)



2. 調査区中央付近包含層遺物出土状況 (南西から)



3. 調査区東側包含層遺物出土状況 (北から)



1. 調査区西側包含層遺物出土状況（東から）



2. 調査区中央付近包含層遺物出土状況（南から）



3. 調査区東側包含層遺物出土状況（西から）



1. SI604J住居全景 (南から)



2. SI604J住居遺物出土状況 (南から)



1. SI604J住居掘り方全景（南から）



2. SI604J住居埋壺炉確認状況（南から）



3. SI604J住居埋壺炉全景（西から）



1. SI604J住居埋壺炉土層断面（西から）



2. SI604J住居埋壺炉土層断面（南から）



3. SI604J住居埋壺炉土器埋設状況（東から）



1. SI604J住居埋甕炉土器除去状況 (東から)



2. SI604J住居埋甕炉掘り方全景 (西から)



3. SI604J 住居P-4土層断面 (東から)



4. SI604J 住居P-14土層断面 (南から)



1. SK1753J土坑全景 (北から)



2. SK1754J土坑全景 (南から)



3. SK1755J土坑全景 (南から)



4. SK1756J土坑全景 (西から)



5. SK1757J土坑全景 (南から)



6. SK1758J土坑全景 (南から)



7. SK1760J土坑全景 (西から)



8. SK1761J土坑全景 (南から)

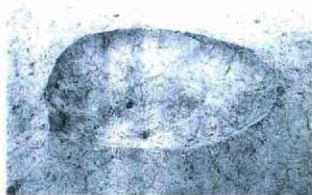

1. SK1762J土坑全景 (南から)



2. SK1763J土坑上端全景 (南から)



3. SK1763J土坑断ち割り全景 (東から)



4. SK1763J土坑土層断面 (東から)

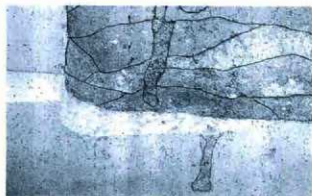

5. SK1763J土坑棒状痕近接 (東から)



6. SK1764J土坑全景 (南から)



7. SK1765J・1766J土坑全景 (南から)



8. SK1765J土坑遺物出土状況 (南から)



1. SK1768J土坑全景 (南から)



2. SK1768J土坑遺物出土状況 (南から)



3. SK1769J土坑全景 (西から)



4. SK1770J土坑全景 (南から)



5. SK1777J土坑全景 (南から)



6. SK1777J土坑遺物出土状況 (南から)



7. SK1778J土坑全景 (南から)



8. SK1779J土坑全景 (西から)

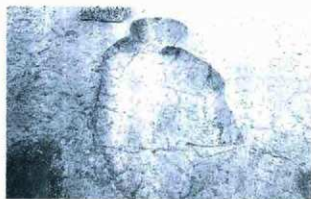

1. SK1781J土坑全景 (南から)



2. SK1782J土坑全景 (南から)



3. SK1783J土坑上端全景 (南から)



4. SK1783J土坑断ち割り全景 (西から)



5. SK1783J土坑底面 (西から)



6. SK1783J土坑土層断面 (西から)

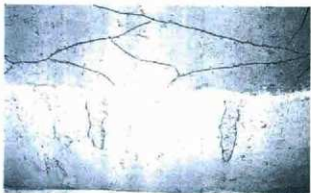

7. SK1783J土坑棒状痕土層断面 (西から)



8. SK1783J土坑棒状痕近接 (西から)



1. SK1785J土坑全景 (南から)



2. SK1786J土坑全景 (西から)



3. SK1787J土坑全景 (西から)



4. SK1788J土坑全景 (南から)



5. SK1789J土坑全景 (西から)



6. SK1790J土坑全景 (南から)



7. SK1791J土坑全景 (東から)



8. SK1794J土坑全景 (南から)

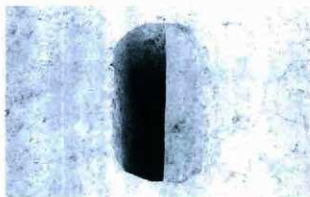

1. SK1797J土坑上端全景 (南から)



2. SK1797J土坑断ち割り全景 (西から)



3. SK1797J土坑土層断面 (西から)

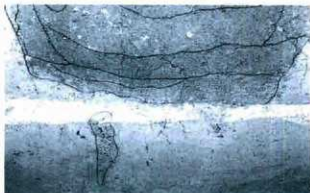

4. SK1797J土坑棒状痕土層断面 (西から)



5. SK1797J土坑棒状痕土層断面 (西から)

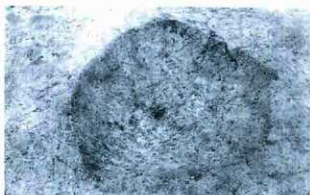

6. SK1798J土坑全景 (南から)



7. SK1800J土坑全景 (南から)



8. SK1801J土坑全景 (西から)



1. SK1801J土坑全景 (北から)



2. SK1802J土坑全景 (西から)



3. SK1803J土坑全景 (南から)



4. SK1804J土坑全景 (西から)



5. SK1805J土坑全景 (南から)



6. SK1807J土坑全景 (南から)



7. SK1808J土坑全景 (南から)



8. SK1809J土坑全景 (東から)



1. SK1961J土坑全景 (北から)



2. SK1963J土坑全景 (西から)

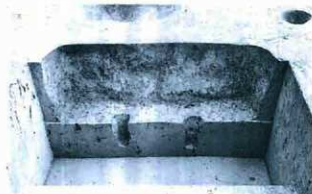

3. SK1964J土坑断ち割り全景 (西から)



4. SK1964J土坑土層断面 (西から)

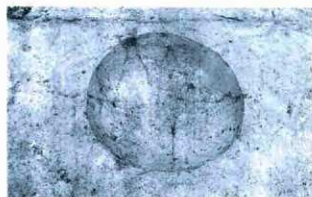

5. SK1966J土坑全景 (南から)

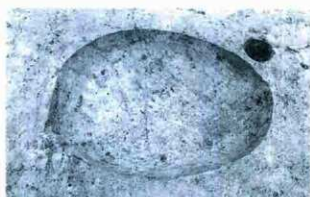

6. SK1967J土坑全景 (西から)



7. SK1968J土坑全景 (北から)



8. SK1968J土坑土層断面 (西から)



1. SK1969J土坑全景 (西から)



2. SK1970J土坑全景 (西から)



3. SK1971J土坑全景 (西から)



4. SK1972J土坑全景 (西から)



5. SK1974J土坑断ち割り全景 (南から)



6. SK1974J土坑土層断面 (南から)



7. SK1975J土坑全景 (西から)



8. SK1976J・2007J土坑全景 (南から)



1. SK1977J土坑全景 (南から)



2. SK1978J土坑全景 (北から)



3. SK1978J土坑遺物出土状況 (西から)



4. SK1978J土坑土層断面 (西から)

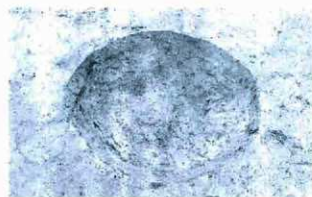

5. SK1979J土坑全景 (南から)



6. SK1980J土坑全景 (西から)



7. SK1981J・2008J土坑全景 (南から)



8. SK1982J土坑全景 (南から)



1. SK1984J土坑全景（北から）



2. SK1985J土坑全景（東から）



3. SK1988J土坑全景（西から）



4. SK1989J土坑全景（東から）



5. SK1989J土坑土層断面（西から）



6. SK1990J・2009J土坑全景（南から）

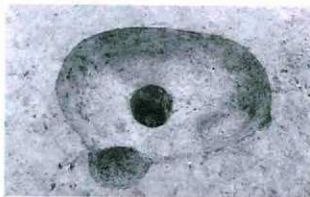

7. SK1991J土坑、PJ-339全景（南から）



8. SK1992J土坑全景（北から）



1. SK1992J土坑全景 (西から)



2. SK1992J土坑土層断面 (西から)



3. SK1994J土坑全景 (西から)



4. SK1995J土坑全景 (東から)



5. SK1998J土坑断ち割り全景 (南から)



6. SK1998J土坑土層断面 (南から)



7. SK2005J土坑全景 (西から)



8. SK2006J土坑全景 (西から)



1. SK2102J土坑全景 (南から)



2. SK2105J土坑全景 (西から)



3. SK2106J土坑全景 (南から)



4. SK2109J土坑全景 (南から)



5. SK2110J土坑全景 (東から)



6. SK2111J土坑全景 (西から)



7. SK2112J土坑全景 (南から)



8. SK2113J土坑全景 (東から)



1. SK2113J土坑全景 (南から)



2. SK2113J土坑南東隅近接 (北西から)



3. SK2113J土坑北東隅近接 (南西から)



4. SK2113J土坑土層断面 (南から)



5. SK2114J土坑全景 (南から)



6. SK2114J土坑遺物出土状況 (西から)



7. SK2116J土坑全景 (南から)

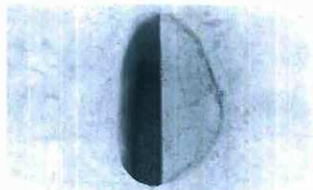

8. SK2117J土坑上端全景 (南から)



1. SK2117J土坑断ち割り全景 (南から)



2. SK2117J土坑土層断面 (南から)



3. SK2118J土坑全景 (南から)



4. SK2119J土坑全景 (西から)



5. SK2121J土坑全景 (南から)



6. SK2122J土坑全景 (西から)



7. SK2122J土坑土層断面 (南から)



8. SK2123J土坑全景 (南から)

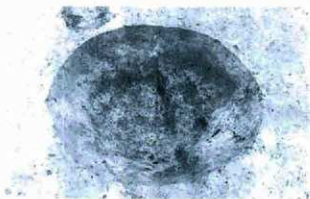

1. SK2127J土坑全景 (西から)



2. SK2129J土坑全景 (南から)

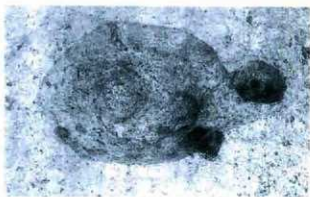

3. SK2130J土坑全景 (北から)



4. SK2131J土坑全景 (北から)



5. SK2131J土坑土層断面 (北から)



6. SK2132J土坑上端全景 (西から)



7. SK2132J土坑断ち割り全景 (北から)



8. SK2132J土坑土層断面 (西から)



1. 調査坑配置状況 (西から)



2. 調査坑配置状況 (東から)



3. 調査坑配置状況 (西から)



1. 調査坑配置状況（東から）



2. 調査坑配置状況（西から）



3. 調査坑配置状況（東から）



1. 調査坑N全景（北から）



2. 調査坑N土層断面（北から）



3. 調査坑N FJ03出土状況近接（東から）



4. 調査坑N FQ01出土状況近接（北から）



1. 調査坑Q全景（東から）



2. 調査坑Q土層断面（北から）



3. 調査坑Q FJ04出土状況近接（東から）



1. 調査坑R全景（北から）



2. 調査坑R土層断面（西から）



3. 調査坑R FJ05出土状況近接（北から）



1. 調査坑T全景 (東から)

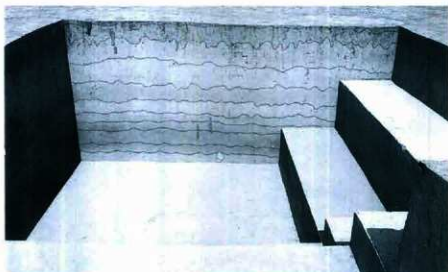

2. 調査坑T土層断面 (南から)



3. 調査坑T ST 2石器集中部遺物出土状況 (北から)



1. 調査坑T ST 2石器集中部遺物出土状況近接 (南から)



2. 調査坑T ST 2石器集中部FL01出土状況近接 (南から)



3. 調査坑T ST 2石器集中部FL02出土状況近接 (南から)



4. 調査坑T ST 2石器集中部FL03出土状況近接 (西から)



5. 調査坑T ST 2石器集中部FN01出土状況近接 (西から)



1. 調査坑W全景（北から）



2. 調査坑W土層断面（北から）



3. 調査坑W ST3石器集中部遺物出土状況（東から）



1. 調査坑W ST3石器集中部遺物出土状況(北から)



2. 調査坑W ST3石器集中部FL15出土状況近接(北から)



3. 調査坑W ST3石器集中部FL16出土状況近接(北から)



1. 調査坑Y全景（北から）

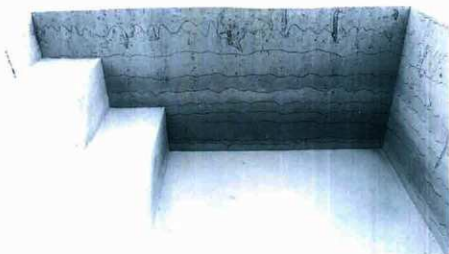

2. 調査坑Y土層断面（北から）



3. 調査坑AA全景（東から）



1. 調査坑AA土層断面（北から）



2. 調査坑AC全景（東から）

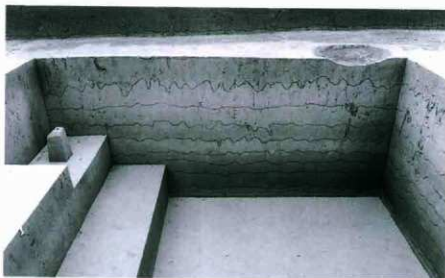

3. 調査坑AC土層断面（北から）



1. 3区全景 (北から)



2. SI555住居全景 (東から)



3. SI555住居構築時全景 (東から)



1. SI555住居遺物出土状況 (東から)



2. SI555住居カマドA全景 (西から)

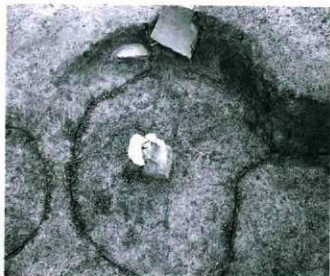

3. SI555住居カマドB全景 (西から)



4. SK1775土坑全景 (西から)



5. SK1775土坑土層断面 (西から)



1. A区全景 (北から)



2. B区全景 (西から)



3. 4区全景 (北から)



1. 6区全景（北から）



2. 7区全景（北から）



3. 12区全景（北から）



1. 調査区全景 (東から)



2. 調査区全景 (西から)



3. 調査区全景 (北から)



1. SB159掘立柱建物全景（西から）



2. SI559住居全景（西から）



3. SI559住居構築時全景（西から）

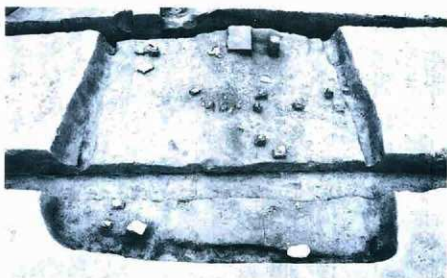

1. SI559住居遺物出土状況 (西から)



2. SI559住居カマド全景 (西から)

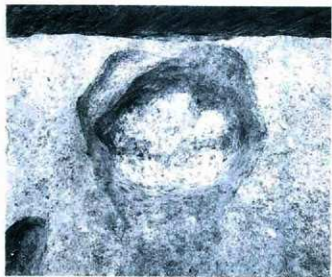

3. SI559住居カマド構築時全景 (西から)



4. SI559住居カマド遺物出土状況 (南から)



1. SI559住居カマド土層断面 (西から)



2. SI559住居鍛冶炉遺物出土状況 (西から)



3. SI559住居鍛冶炉1全景 (南から)



4. SI559住居鍛冶炉1土層断面 (北から)

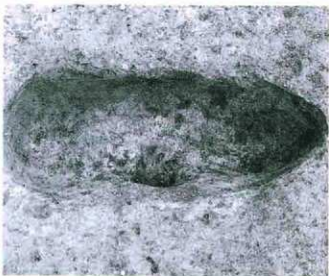

5. SI559住居鍛冶炉2全景 (北から)



6. SI559住居鍛冶炉2土層断面 (西から)



1. SI560住居全景 (南から)



2. SI560住居構築時全景 (南から)

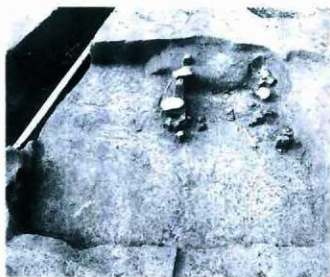

3. SI560住居遺物出土状況 (南から)



4. SI560住居遺物出土状況近接 (南から)



5. SI560住居カマド全景 (南から)



6. SI560住居カマド構築時全景 (南から)



1. SD323溝全景 (南から)



2. SD323溝全景 (北から)



3. SD332溝全景 (南から)



4. SD332溝全景 (北から)



5. SD332溝A-A' 土層断面 (南から)

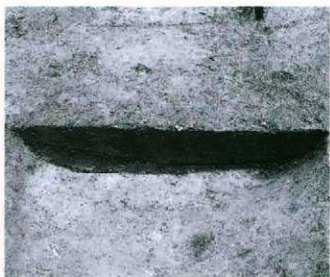

6. SD332溝B-B' 土層断面 (南から)



1. SD332溝C-C'土層断面(南から)



2. SD333溝全景(南から)



3. SD333溝全景(北から)



4. SD333溝北側近接(東から)



5. SD333溝遺物出土状況(南から)



6. SD333溝遺物出土状況(北から)



1. SD333溝南側遺物出土状況（北から）



2. SD333溝、SK1821土坑土層断面（南から）



3. SD333溝B-B' 土層断面（南から）



1. SD333溝C-C' 土層断面 (北から)



2. SD333溝D-D' 土層断面 (北から)

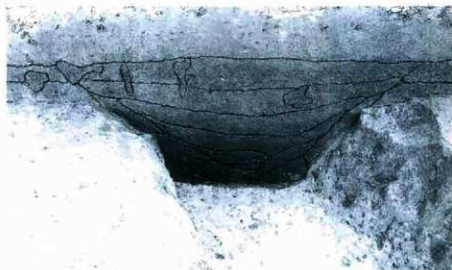

3. SD333溝E-E' 土層断面 (北から)



1. SK1815土坑全景 (東から)



2. SK1815土坑土層断面 (東から)



3. SK1818土坑全景 (北から)



4. SK1819・1820土坑全景 (南から)



5. SK1819・1820土坑土層断面 (南から)



6. SK1821土坑確認状況 (南から)



7. SK1821土坑全景 (南から)



8. SK1822土坑全景 (南から)



1. 調査区全景（東から）



2. 調査区全景（西から）



3. 調査区全景（北から）



1. SK1836J土坑全景（西から）



2. SK1837J土坑全景（南から）



3. SK1838J土坑全景（北から）



4. SK1838J土坑土層断面（北から）



5. SK1838J土坑遺物出土状況近接（北西から）



6. SK1839J土坑全景（西から）



7. SK1840J土坑全景（南から）



8. SK1841J土坑全景（西から）



1. SK1842J土坑全景 (南から)



2. SK1849J土坑全景 (南から)

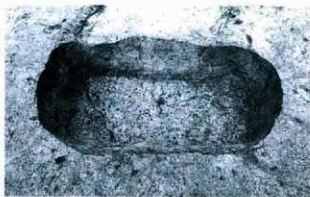

3. SK1850J土坑全景 (西から)



4. SK1851J土坑全景 (南から)

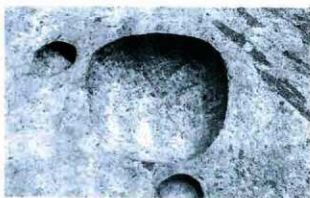

5. SK1852J土坑全景 (西から)



6. SK1855J土坑全景 (南から)



7. SK1856J土坑全景 (南から)



8. SK1856J土坑土層断面 (南から)



1. SK1858J土坑全景 (南から)



2. SK1859J土坑全景 (南から)

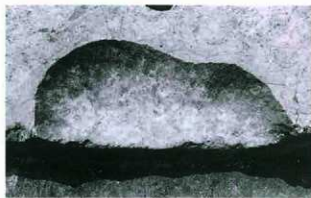

3. SK1862J土坑全景 (東から)



4. SK1864J土坑全景 (南から)



5. SK1865J土坑全景 (南から)



6. SK1866J土坑全景 (南から)



7. SK1868J土坑全景 (南から)



8. SK1868J土坑全景 (西から)



1. SK1869J土坑全景 (南から)



2. SK1873J土坑全景 (南から)



3. SK1874J・1888J土坑、PJ-308全景 (東から)



4. SK1875J土坑全景 (南から)

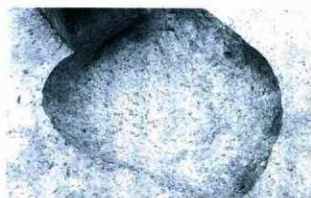

5. SK1876J土坑全景 (北から)

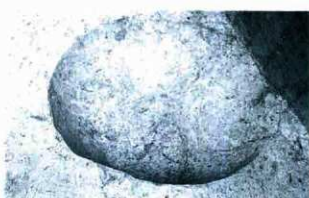

6. SK1878J土坑全景 (西から)



7. SK1879J土坑全景 (南から)



8. SK1879J土坑全景 (東から)

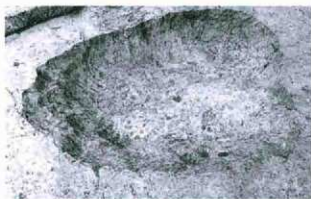

1. SK1880J土坑全景 (西から)



2. SK1883J土坑全景 (北から)



3. SK1884J土坑全景 (北から)



4. SK1885J土坑全景 (北から)



5. SK1886J土坑、PJ-385全景 (南から)

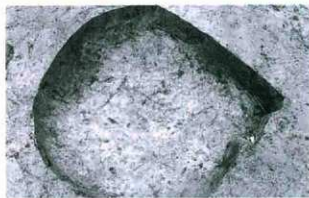

6. SK1887J土坑全景 (南から)



7. SK1891J土坑全景 (南東から)



8. SK1891J土坑全景 (南西から)



1. 調査坑B全景（東から）



2. 調査坑B土層断面（東から）



3. 調査坑B ST1石器集中部遺物出土状況（南から）

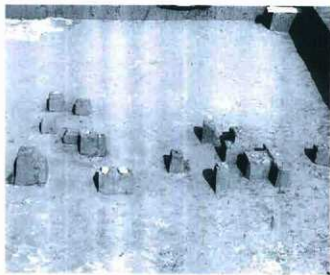

4. 調査坑B ST1石器集中部遺物出土状況（西から）



5. 調査坑B ST1石器集中部遺物出土状況（北から）



1. 調査坑B ST1石器集中部遺物出土状況近接 (南から)



2. 調査坑B ST1石器集中部遺物出土状況近接 (南から)



3. SK1890P土坑全景 (西から)



4. SK1890P土坑土層断面 (南から)



5. 調査坑H全景 (西から)



6. 調査坑H土層断面 (北から)



1. 調査区全景（北から）

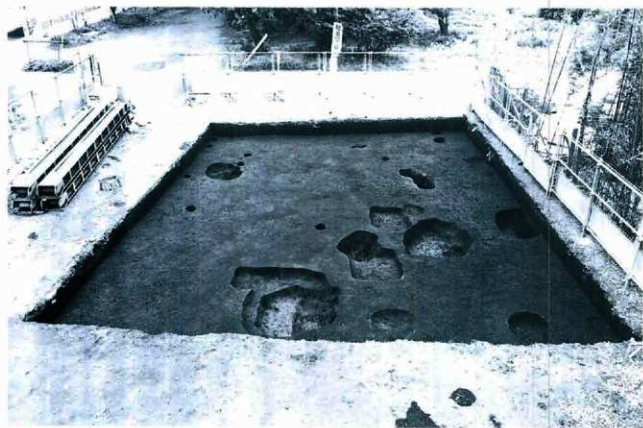

2. 調査区全景（西から）



1. 調査区全景（西から）



2. SK1813J土坑全景（西から）



3. SK1813J土坑土層断面（西から）



4. SK1814J土坑全景（南から）



5. SK1814J土坑土層断面（南から）



1. 東側調査区全景（東から）



2. 東側調査区全景（西から）



1. 東朝調査区西端全景（北から）



2. 東朝調査区HN54グリット付近全景（西から）



1. 西側調査区全景（西から）



2. 西側調査区全景（東から）



1. SI564住居全景（東から）



2. SI564住居構築時全景（東から）



3. SI564住居遺物出土状況（東から）



1. SI564住居カマド全景 (西から)



2. SI564住居カマド遺物出土状況 (西から)



3. SI564住居カマド南脇炭化物出土状況 (西から)



4. SI564住居南東カマド土層断面 (南から)



5. SI564住居炉1全景 (南から)



6. SI564住居炉2全景 (北から)



1. SI565住居全景（北から）



2. SI565住居構築時全景（北から）



3. SI565住居遺物出土状況（北から）



1. SI565住居カマド全景（西から）



2. SI565住居カマド構築時全景（西から）



3. SI565住居カマド遺物出土状況（西から）



4. SI566住居全景（北から）



5. SI566住居構築時全景（北から）



6. SI566住居遺物出土状況（北から）



1. SI567住居全景 (西から)



2. SI567住居構築時全景 (西から)



3. SI567住居遺物出土状況 (西から)



1. SI567住居カマド全景(西から)



2. SI567住居カマド構築時全景(西から)



3. SI567住居カマド遺物出土状況(西から)



4. SI568住居全景(北から)



5. SI568住居構築時全景(北から)



6. SI568住居遺物出土状況(北から)



1. SI568住居カマド全景 (西から)



2. SI568住居カマド構築時全景 (西から)



3. SI568住居カマド遺物出土状況 (西から)



4. SI569住居全景 (東から)



5. SI569住居構築時全景 (西から)



6. SI569住居遺物・焼土出土状況 (西から)

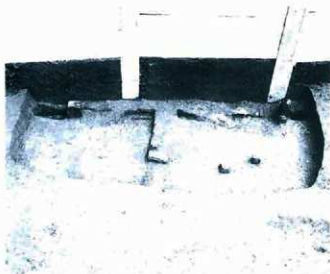

1. SI569住居遺物出土状況（北から）



2. SI569住居炉付近遺物出土状況（北から）



3. SI569住居炉全景（北から）



4. SI569住居炉構築時全景（北から）

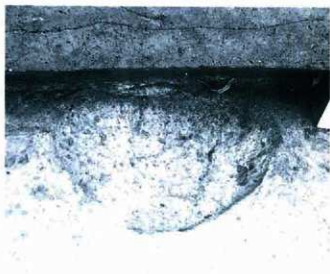

5. SI569住居炉構築時全景（北から）



6. SI569住居炉遺物出土状況（北から）



1. SI569住居炉土層断面 (北から)



2. SI569住居P-1遺物出土状況 (東から)



3. SI570住居全景 (北から)



4. SI570住居構築時全景 (北から)



5. SI570住居遺物出土状況 (北から)



6. SI570住居カマド全景 (南から)



1. SI570住居カマド構築時全景 (南から)



2. SI570住居カマド遺物出土状況 (南から)



3. SI571住居全景 (東から)

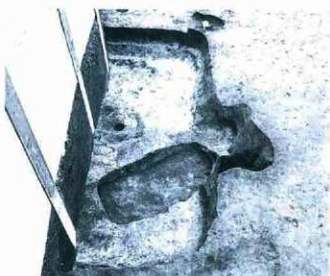

4. SI571住居構築時全景 (東から)

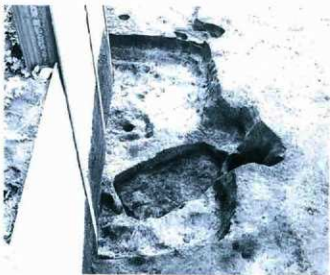

5. SI571住居構築時全景 (東から)



6. SI571住居遺物出土状況 (東から)



1. SI571住居カマド全景 (南から)



2. SI571住居カマド構築時全景 (南から)



3. SI571住居カマド遺物出土状況 (南から)



4. SI571住居貯蔵穴遺物出土状況 (西から)



5. SI571住居焼土、P-1全景 (北から)



6. SI571住居焼土土層断面 (北から)



1. SI572住居全景 (西から)



2. SI572住居構築時全景 (西から)



3. SI572住居遺物出土状況 (西から)



4. SI572住居東・北カマド全景 (南西から)



5. SI572住居東カマド全景 (西から)



6. SI572住居北カマド全景 (南から)



1. SI572住居東・北カマド遺物出土状況 (南西から)



2. SI572住居東カマド遺物出土状況 (西から)



3. SI572住居東カマド遺物出土状況 (西から)



4. SI572住居東・北カマド構築時全景 (南西から)



5. SI572住居東カマド構築時全景 (西から)



1. SI573-574住居全景（北から）

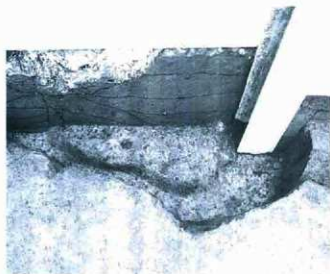

2. SI573住居全景（北から）

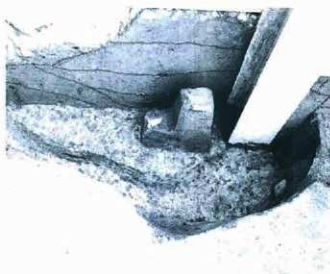

3. SI573住居遺物出土状況（北から）

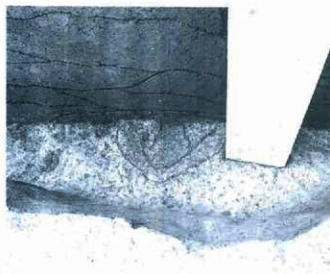

4. SI573住居カマド検出状況（北から）

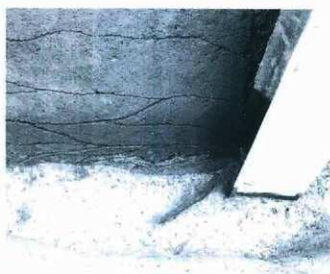

5. SI573住居カマド構築時全景（北から）

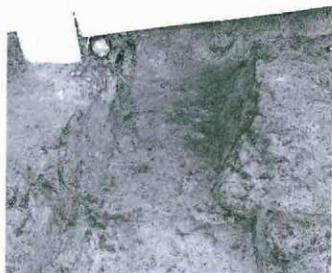

1. SD79溝全景 (北から)



2. SD80溝全景 (西から)



3. SD319溝全景 (北から)



4. SD319溝土層断面 (北から)



5. SX149性格不明遺構確認状況 (西から)



6. SX155性格不明遺構土層断面 (北から)



1. SK1881土坑全景 (南から)



2. SK1881土坑土層断面 (西から)



3. SK1882土坑全景 (南から)



4. SK1893土坑全景 (南から)

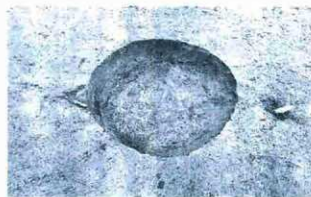

5. SK1894土坑全景 (南から)



6. SK1895土坑全景 (南から)

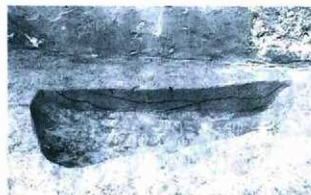

7. SK1895土坑土層断面 (東から)



8. SK1897土坑全景 (北から)



1. SK1897土坑土層断面（北から）



2. SK1898土坑全景（北から）



3. SK1899土坑全景（北から）

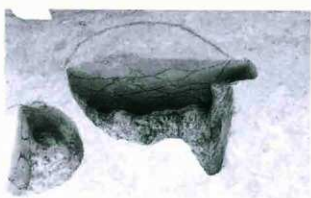

4. SK1899土坑土層断面（北から）



5. SK1902土坑全景（南から）



6. SK1903土坑全景（南から）



7. SK1904土坑全景（北から）



8. SK1905・1906土坑全景（北から）



1. SK1905・1906土坑土層断面 (南から)



2. SK1906土坑土層断面 (南から)



3. SK1907土坑全景 (西から)



4. SK1908土坑全景 (南から)

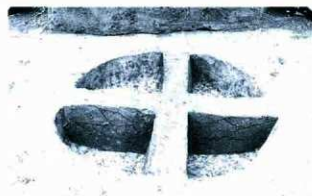

5. SK1908土坑土層断面 (南から)



6. SK1909土坑全景 (西から)



7. SK1909土坑土層断面 (南から)



8. SK1910土坑全景 (西から)



1. SK1911・1912土坑全景 (北から)



2. SK1911・1912土坑土層断面 (西から)



3. SK1913土坑全景 (東から)



4. SK2003土坑全景 (東から)



5. SK2004土坑全景 (北から)



6. SK2004土坑土層断面 (北から)



7. P-10遺物出土状況 (西から)



8. P-35遺物出土状況 (南から)



1. 東側調査区全景（東から）



2. 東側調査区全景（西から）



1. 東側調査区西端全景（北から）



2. 西側調査区全景（東から）



1. 西側調査区全景（西から）



2. 西側調査区西端全景（東から）



1. SK1774J土坑全景 (南西から)



2. SK1934J土坑全景 (西から)



3. SK1935J土坑全景 (東から)



4. SK1936J土坑全景 (東から)



5. SK1937J土坑、PJ-51全景 (北から)



6. SK1938J土坑全景 (東から)



7. SK1939J土坑全景 (南から)



8. SK1939J土坑東壁 (西から)



1. SK1939J土坑西壁（東から）



2. SK1939J土坑断ち割り状況（西から）

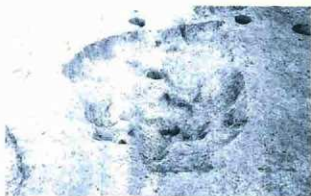

3. SK1940J土坑全景（西から）



4. SK1943J土坑全景（南から）

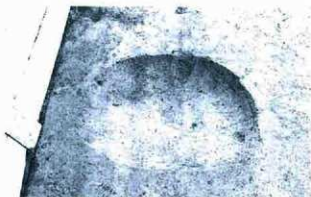

5. SK1945J土坑全景（東から）



6. SK1946J土坑全景（東から）



7. SK1947J土坑全景（西から）



8. SK1948J土坑全景（北から）



1. SK1949J土坑全景 (南から)



2. SK1950J土坑全景 (東から)



3. SK1954J土坑全景 (南から)



4. SK1956J土坑全景 (南から)



5. SK1957J土坑全景 (南から)



6. SK1959J土坑全景 (南から)



7. SK1960J土坑全景 (北から)



8. SK2011J土坑全景 (北から)

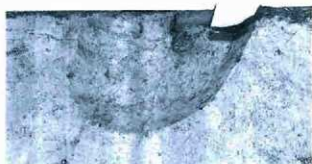

1. SK2012J土坑全景（北から）



2. SK2013J土坑全景（北から）



3. SK2016J土坑、PJ-272全景（西から）



4. SK2017J土坑全景（北から）



5. SK2018J土坑全景（北から）



6. SK2019J土坑、PJ-307全景（西から）



7. SK2020J土坑、PJ-308全景（東から）

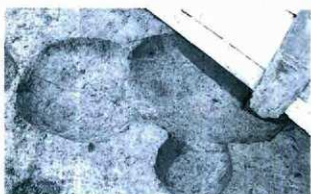

8. SK2021J土坑、PJ-306・326全景（西から）



1. 調査坑1 全景 (南から)



2. 調査坑1 遺物出土状況 (東から)



3. 調査坑1 FA01出土状況近接 (東から)



4. 調査坑3 全景 (東から)



5. 調査坑3 SK2022P土坑全景 (南から)



1. 調査坑3 SK2022P土坑土層断面（北から）



2. 調査坑8全景（南から）

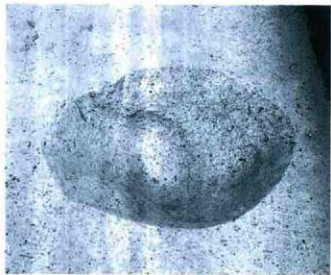

3. 調査坑8 PP-1全景（西から）

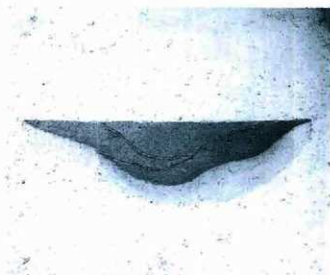

4. 調査坑8 PP-1土層断面（西から）



1. 調査区全景（東から）



2. 調査区全景（西から）



3. SI575住居全景（南から）



1. SI575住居遺物出土状況 (南から)



2. SI575住居カマド全景 (南から)



3. SX153性格不明遺構確認状況 (南から)



1. 調査区全景（東から）



2. 包含層遺物出土状況（東から）



3. SK1925J土坑全景（北から）

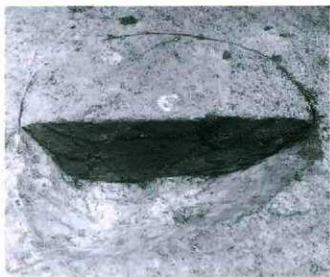

4. SK1925J土坑土層断面（北から）



1. 調査区全景 (東から)



2. 調査区西側全景 (南から)



3. SK1900土坑全景 (北から)



4. SK1900土坑土層断面 (東から)



1. 調査区全景 (東から)



2. 包含層遺物出土状況 (東から)



1. 調査坑全景 (南から)



2. 調査坑土層断面 (南から)



3. 調査坑土層断面 (東から)



1. 調査区南側全景 (北西から)



2. 調査区東側全景 (南から)



3. 調査区東側全景 (西から)



1. SD153溝全景 (東から)



2. SD153溝A-A' 土層断面 (西から)



3. SD341溝全景 (南から)



4. SD340溝全景 (南から)

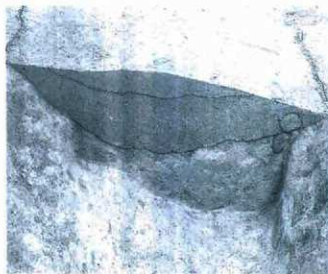

5. SD340溝A-A' 土層断面 (南から)

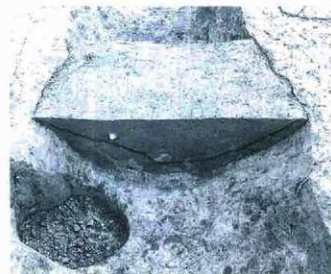

6. SD340溝B-B' 土層断面 (北から)



1. SK2029土坑全景 (東から)



2. SK2029土坑土層断面 (南から)



3. SK2030土坑全景 (西から)



4. SK2030土坑土層断面 (南から)



5. SK2031土坑全景 (西から)



6. SK2031土坑土層断面 (南から)



7. SK2032土坑全景 (北から)



8. SK2032土坑土層断面 (北から)



1. SK2033土坑全景 (南から)



2. SK2033土坑土層断面 (南から)

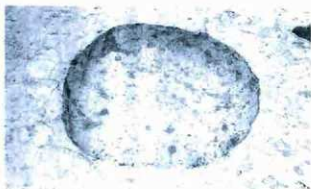

3. SK2034土坑全景 (西から)



4. SK2034土坑土層断面 (西から)



5. SK2035土坑全景 (北から)



6. SK2035土坑土層断面 (西から)



7. SK2036土坑、P-21全景 (南から)



8. SK2036土坑、P-21土層断面 (南から)



1. 調査区東側全景 (南から)



2. 調査区東側全景 (西から)



3. 調査区南側全景 (西から)



1. 調査区西側全景（北から）

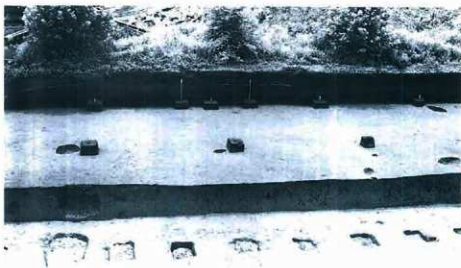

2. 調査区中央全景（北から）

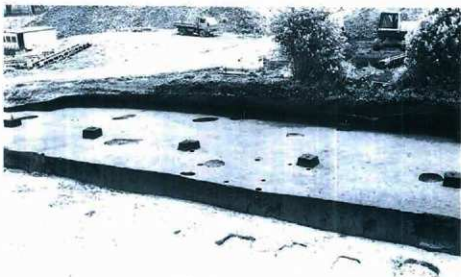

3. 調査区東側全景（北から）



1. 調査区西側包含層遺物出土状況（東から）



2. 調査区南東側包含層遺物出土状況（西から）



3. 調査区北東側包含層遺物出土状況（西から）



1. SS63集石全景 (南から)



2. SS63集石全景 (東から)



3. SK2037J土坑全景 (北から)



4. SK2038J・2039J土坑全景 (東から)



5. SK2038J・2039J土坑全景 (南から)



6. SK2038J・2039J土坑D-D'土層断面 (東から)



7. SK2040J土坑全景 (南から)



8. SK2041J土坑全景 (東から)



1. SK2042J土坑全景 (東から)



2. SK2043J土坑全景 (東から)



3. SK2044J土坑全景 (北から)



4. SK2044J土坑土層断面 (西から)



5. SK2045J土坑全景 (北から)



6. SK2046J土坑全景 (南から)

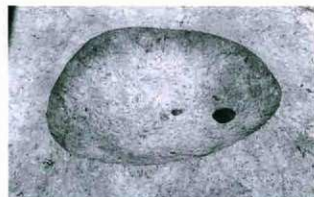

7. SK2047J土坑全景 (西から)



8. SK2048J土坑全景 (北から)



1. SK2049J土坑全景 (東から)

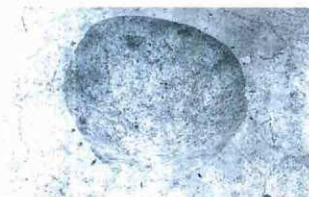

2. SK2050J土坑全景 (東から)



3. SK2051J土坑全景 (南から)



4. SK2052J土坑全景 (東から)

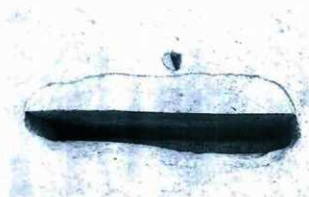

5. SK2052J土坑土層断面 (北から)



6. SK2053J土坑全景 (西から)



7. SK2054J土坑全景 (南から)



8. SK2055J土坑全景 (西から)



1. 調査坑配置状況（東から）



2. 調査坑A全景（北から）



3. 調査坑A土層断面（東から）

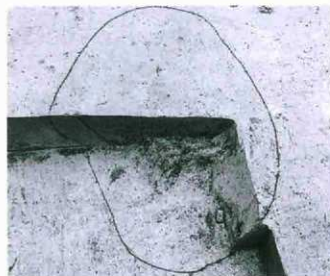

4. 調査坑A SK2056P土坑確認状況（西から）

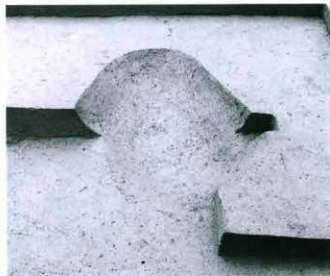

5. 調査坑A SK2056P土坑全景（西から）

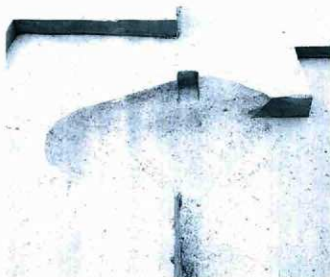

1. 調査坑A SK2056P土坑全景 (北から)

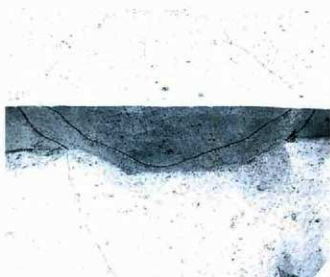

2. 調査坑A SK2056P土坑土層断面 (西から)



3. 調査坑B全景 (北から)



4. 調査坑B 土層断面 (北から)

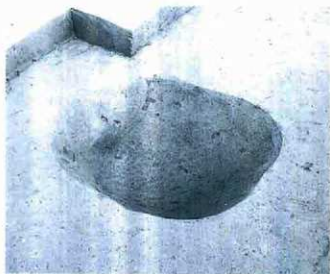

5. 調査坑B SK2057P土坑全景 (北から)

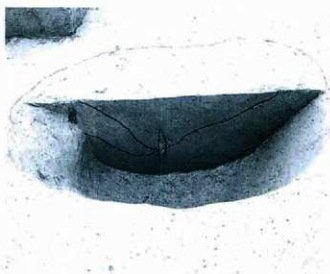

6. 調査坑B SK2057P土坑土層断面 (北から)



1. 調査坑C全景(東から)



2. 調査坑C土層断面(北から)



3. 調査坑C ST4石器集中部遺物出土状況(西から)



4. 調査坑C ST4石器集中部遺物出土状況近接(北から)



5. 調査坑J全景(北から)



6. 調査坑J土層断面(北から)

武蔵国分寺跡発掘調査概報26

—北方地区・平成8～10年度 西国分寺地区土地区画整理
事業及び泉町公園事業に伴う調査—

〔遺構編〕

発行日	平成14年3月25日
編著者	国分寺市遺跡調査団 ◎ (団長 吉田 格)
発行所	国分寺市遺跡調査会 〒185-8501 国分寺市戸倉1-6-1 TEL 042-325-0111(代表) 東京都国分寺市教育委員会内
印刷所	〒144-0052 東京都大田区蒲田4-41-11 株式会社 東 プ リ

令和4年(2022)3月9日 デジタル版作成