

愛知県東海市

はたま ひがしはた ごうちゅう  
畑間・東畑・郷中遺跡発掘調査報告

—平成11～19（1999～2007）年度調査—

《図版編》

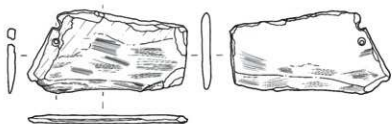

2014年

愛知県東海市教育委員会



愛知県東海市

はたま ひがしはた ごうちゅう  
畑間・東畑・郷中遺跡発掘調査報告

—平成11～19（1999～2007）年度調査—

《図版編》

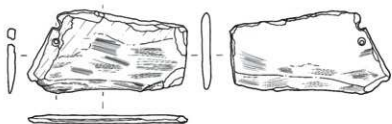

2014年

愛知県東海市教育委員会





## 遺物実測図目次

遺物実測図 1	I-1 期	遺物 (0001 ~ 0008)・ I-2 期 遺物-1	遺物実測図 36	III-1 期	遺構出土遺物-1
遺物実測図 2	I-2 期	遺物-2	遺物実測図 37	III-1 期	遺構出土遺物-2
遺物実測図 3	I-3 期	遺物-1	遺物実測図 38	III-1 期	遺構出土遺物-3
遺物実測図 4	I-3 期	遺物-2	遺物実測図 39	III-1 期	遺構出土遺物-4
遺物実測図 5	I-3 期	遺物-3	遺物実測図 40	III-2 期	遺構出土遺物-1
遺物実測図 6	I-2 期	遺物-3 (0113 ~ 0122)・ I-3 期 遺物-4	遺物実測図 41	III-2 期	遺構出土遺物-2
遺物実測図 7	II-1 期	遺構出土遺物	遺物実測図 42	III-2 期	遺構出土遺物-3
遺物実測図 8	II-1 期	遺構外出土遺物	遺物実測図 43	III-2 期	遺構外出土遺物
遺物実測図 9	II-2 期	遺構出土遺物 (A 区-1)	遺物実測図 44	弥生時代以前の石器など-1	
遺物実測図 10	II-2 期	遺構出土遺物 (A 区-2)	遺物実測図 45	弥生時代以前の石器など-2	
遺物実測図 11	II-2 期	遺構出土遺物 (A 区-3)	遺物実測図 46	弥生時代以前の石器など-3	
遺物実測図 12	II-2 期	遺構出土遺物 (A 区-4)	遺物実測図 47	弥生時代以前の石器など-4	
遺物実測図 13	II-2 期	遺構出土遺物 (A 区-5・B 区-1)	遺物実測図 48	IV 期	遺構出土遺物-1
遺物実測図 14	II-2 期	遺構出土遺物 (B 区-2)	遺物実測図 49	IV 期	遺構出土遺物-2
遺物実測図 15	II-2 期	遺構出土遺物 (B 区-3)	遺物実測図 50	IV 期	遺構出土遺物-3
遺物実測図 16	II-2 期	遺構出土遺物 (B 区-4)	遺物実測図 51	IV 期	遺構出土遺物-4
遺物実測図 17	II-2 期	遺構出土遺物 (B 区-5)	遺物実測図 52	IV 期	遺構外出土遺物-1
遺物実測図 18	II-2 期	遺構出土遺物 (B 区-6・C 区-1)	遺物実測図 53	IV 期	遺構外出土遺物-2
遺物実測図 19	II-2 期	遺構出土遺物 (C 区-2)	遺物実測図 54	V 期	遺構出土遺物 (A 区・B 区)
遺物実測図 20	II-2 期	遺構出土遺物 (C 区-3)	遺物実測図 55	V 期	遺構出土遺物 (C 区-1)
遺物実測図 21	II-2 期	遺構出土遺物 (C 区-4)	遺物実測図 56	V 期	遺構出土遺物 (C 区-2)
遺物実測図 22	II-2 期	遺構出土遺物 (C 区-5)	遺物実測図 57	V 期	遺構出土遺物 (C 区-3)
遺物実測図 23	II-2 期	遺構出土遺物 (C 区-6)	遺物実測図 58	V 期	遺構出土遺物 (C 区-4)
遺物実測図 24	II-2 期	遺構出土遺物 (C 区-7)	遺物実測図 59	V 期	遺構出土遺物 (C 区-5)
遺物実測図 25	II-2 期	遺構出土遺物 (C 区-8)	遺物実測図 60	V 期	遺構出土遺物 (C 区-6)
遺物実測図 26	II-2 期	遺構出土遺物 (C 区-9)	遺物実測図 61	V 期	遺構出土遺物 (C 区-7)
遺物実測図 27	II-2 期	遺構出土遺物 (C 区-10)	遺物実測図 62	V 期	遺構出土遺物 (C 区-8)
遺物実測図 28	II-2 期	遺構出土遺物 (C 区-11)	遺物実測図 63	V 期	遺構出土遺物 (D 区・G 区-1)
遺物実測図 29	II-2 期	遺構出土遺物 (C 区-12)	遺物実測図 64	V 期	遺構出土遺物 (G 区-2)
遺物実測図 30	II-2 期	遺構出土遺物 (C 区-13)	遺物実測図 65	V 期	遺構出土遺物 (G 区-3・H 区・I 区・J 区)
遺物実測図 31	II-2 期	遺構出土遺物 (C 区-14)	遺物実測図 66	V 期	遺構外出土遺物-1
遺物実測図 32	II-2 期	遺構出土遺物 (D 区・E 区・F 区)	遺物実測図 67	V 期	遺構外出土遺物-2
遺物実測図 33	II-2 期	遺構外出土遺物-1	遺物実測図 68	V 期	遺構外出土遺物-3
遺物実測図 34	II-2 期	遺構外出土遺物-2	遺物実測図 69	V 期	遺構外出土遺物-4
遺物実測図 35	II-2 期	遺構外出土遺物-3	遺物実測図 70	V 期	遺構外出土遺物-5
			遺物実測図 71	V 期	遺構外出土遺物-6
			遺物実測図 72	V 期	遺構外出土遺物-7

## 遺物観察表目次

遺物観察表 1 ~ 15	土器・陶磁器・金属製品・ 骨角器など	遺物観察表 19	古銭
遺物観察表 16 ~ 18	製塩土器	遺物観察表 19	土鍾・陶鐘
遺物観察表 18	瓦塔・瓦	遺物観察表 20	陶丸
		遺物観察表 20 ~ 21	石器

## 写真图版目次

写真图版第 1	0001 ~ 0007	写真图版第 48	0285 ~ 0291
写真图版第 2	0008 ~ 0014	写真图版第 49	0292 ~ 0297
写真图版第 3	0015 ~ 0022	写真图版第 50	0298 ~ 0303
写真图版第 4	0023 ~ 0030	写真图版第 51	0304 ~ 0311
写真图版第 5	0031 ~ 0038	写真图版第 52	0312 ~ 0318
写真图版第 6	0039 ~ 0046	写真图版第 53	0319 ~ 0325
写真图版第 7	0047 ~ 0054	写真图版第 54	0326 ~ 0330
写真图版第 8	0055 ~ 0060	写真图版第 55	0331 ~ 0338
写真图版第 9	0061 ~ 0068	写真图版第 56	0339 ~ 0346
写真图版第 10	0069 ~ 0071	写真图版第 57	0347 ~ 0352
写真图版第 11	0072 ~ 0073	写真图版第 58	0353 ~ 0359
写真图版第 12	0074 ~ 0077	写真图版第 59	0360 ~ 0364
写真图版第 13	0078 ~ 0082	写真图版第 60	0365 ~ 0373
写真图版第 14	0083 ~ 0090	写真图版第 61	0374 ~ 0377
写真图版第 15	0091 ~ 0095	写真图版第 62	0378 ~ 0382
写真图版第 16	0096 ~ 0102	写真图版第 63	0383 ~ 0389
写真图版第 17	0103 ~ 0106	写真图版第 64	0390 ~ 0394
写真图版第 18	0107 ~ 0108	写真图版第 65	0395 ~ 0400
写真图版第 19	0109 ~ 0113	写真图版第 66	0401 ~ 0405
写真图版第 20	0114 ~ 0121	写真图版第 67	0406 ~ 0410
写真图版第 21	0122 ~ 0130	写真图版第 68	0411 ~ 0412
写真图版第 22	0131 ~ 0138	写真图版第 69	0413
写真图版第 23	0139 ~ 0146	写真图版第 70	0414 ~ 0418
写真图版第 24	0147 ~ 0154	写真图版第 71	0419 ~ 0426
写真图版第 25	0155 ~ 0162	写真图版第 72	0427 ~ 0433
写真图版第 26	0163 ~ 0170	写真图版第 73	0434 ~ 0437
写真图版第 27	0171 ~ 0175	写真图版第 74	0438 ~ 0440
写真图版第 28	0176 ~ 0181	写真图版第 75	0441
写真图版第 29	0182 ~ 0187	写真图版第 76	0442 ~ 0445
写真图版第 30	0188	写真图版第 77	0446 ~ 0451
写真图版第 31	0189 ~ 0191	写真图版第 78	0452
写真图版第 32	0192 ~ 0195	写真图版第 79	0453 ~ 0454
写真图版第 33	0196 ~ 0200	写真图版第 80	0455 ~ 0459
写真图版第 34	0201 ~ 0204	写真图版第 81	0460 ~ 0464
写真图版第 35	0205 ~ 0210	写真图版第 82	0465 ~ 0470
写真图版第 36	0211 ~ 0212	写真图版第 83	0471 ~ 0475
写真图版第 37	0213 ~ 0215	写真图版第 84	0476 ~ 0482
写真图版第 38	0216 ~ 0220	写真图版第 85	0483 ~ 0486
写真图版第 39	0221 ~ 0228	写真图版第 86	0487 ~ 0488
写真图版第 40	0229 ~ 0236	写真图版第 87	0489 ~ 0490
写真图版第 41	0237 ~ 0241	写真图版第 88	0491 ~ 0492
写真图版第 42	0242 ~ 0249	写真图版第 89	0493 ~ 0499
写真图版第 43	0250 ~ 0256	写真图版第 90	0500 ~ 0503
写真图版第 44	0257 ~ 0264	写真图版第 91	0504 ~ 0509
写真图版第 45	0265 ~ 0271	写真图版第 92	0510 ~ 0521
写真图版第 46	0272 ~ 0276	写真图版第 93	0522 ~ 0531
写真图版第 47	0277 ~ 0284	写真图版第 94	0532 ~ 0539

写真図版第 95	0540 ~ 0544	写真図版第 142	0856 ~ 0863
写真図版第 96	0545 ~ 0552	写真図版第 143	0864 ~ 0871
写真図版第 97	0553 ~ 0557	写真図版第 144	0872 ~ 0879
写真図版第 98	0558 ~ 0565	写真図版第 145	0880 ~ 0887
写真図版第 99	0566 ~ 0573	写真図版第 146	0888 ~ 0895
写真図版第 100	0574 ~ 0577	写真図版第 147	0896 ~ 0903
写真図版第 101	0578 ~ 0584	写真図版第 148	0904 ~ 0911
写真図版第 102	0585 ~ 0592	写真図版第 149	0912 ~ 0919
写真図版第 103	0593 ~ 0599	写真図版第 150	0920 ~ 0927
写真図版第 104	0600 ~ 0606	写真図版第 151	0928 ~ 0935
写真図版第 105	0607 ~ 0611	写真図版第 152	0936 ~ 0940
写真図版第 106	0612 ~ 0619	写真図版第 153	0941 ~ 0948
写真図版第 107	0620 ~ 0627	写真図版第 154	0949 ~ 0954
写真図版第 108	0628 ~ 0635	写真図版第 155	0955 ~ 0961
写真図版第 109	0636 ~ 0643	写真図版第 156	0962 ~ 0966
写真図版第 110	0644 ~ 0651	写真図版第 157	0967 ~ 0972
写真図版第 111	0652 ~ 0659	写真図版第 158	0973 ~ 0981
写真図版第 112	0660 ~ 0667	写真図版第 159	0982 ~ 0986
写真図版第 113	0668 ~ 0675	写真図版第 160	0987 ~ 0993
写真図版第 114	0676 ~ 0683	写真図版第 161	0994 ~ 1001
写真図版第 115	0684 ~ 0689	写真図版第 162	1002 ~ 1013
写真図版第 116	0690 ~ 0694	写真図版第 163	1014 ~ 1025
写真図版第 117	0695 ~ 0699	写真図版第 164	1026 ~ 1037
写真図版第 118	0700 ~ 0701	写真図版第 165	1038 ~ 1049
写真図版第 119	0702 ~ 0706	写真図版第 166	1050 ~ 1061
写真図版第 120	0707 ~ 0714	写真図版第 167	1062 ~ 1073
写真図版第 121	0715	写真図版第 168	1074 ~ 1081
写真図版第 122	0716 ~ 0720	写真図版第 169	1082 ~ 1090
写真図版第 123	0721	写真図版第 170	A 区南北トレンチ南部完掘 (北から)
写真図版第 124	0722 ~ 0729		A 区北側東西トレンチ完掘 (西から)
写真図版第 125	0730 ~ 0737		A 区南北トレンチ北部完掘 (南から)
写真図版第 126	0738 ~ 0745		A 区北側南北トレンチ完掘
写真図版第 127	0746 ~ 0753		(北西から)
写真図版第 128	0754 ~ 0761		A 区南側東西トレンチ完掘
写真図版第 129	0762 ~ 0769		(北東から)
写真図版第 130	0770 ~ 0776		A001SD 検出状況 (東から)
写真図版第 131	0777 ~ 0782		B017SX 検出状況 (東から)
写真図版第 132	0783 ~ 0789	写真図版第 171	C056SK 鉄器 (刀子) 出土状況
写真図版第 133	0790 ~ 0796		(南東から)
写真図版第 134	0797 ~ 0801		B028SK 検出状況 (西から)
写真図版第 135	0802 ~ 0808		B 区 (13-3 地点) 完掘 (南から)
写真図版第 136	0809 ~ 0816		B010SB 検出状況 (東から)
写真図版第 137	0817 ~ 0824		B021SK 検出状況 (北西から)
写真図版第 138	0825 ~ 0832		B 区 (11-1 地点) 完掘 (東から)
写真図版第 139	0833 ~ 0839		B007SB・016SK・005SU
写真図版第 140	0840 ~ 0847		検出状況 (西から)
写真図版第 141	0848 ~ 0855		B006SB 検出状況 (南から)

- 写真図版第 172 B 区 (15-2 地点北側) 完掘 (西から)  
B 区 (17-4 地点) 完掘 (西から)  
C071SB 検出状況 (北西から)  
C058SB 完掘 (南東から)  
B 区 (15-2 地点南側) 完掘 (北西から)  
B 区 (17-4 地点) 完掘 (東から)  
C073SB 完掘 (西から)  
C051SB 完掘 (北西から)
- 写真図版第 173 C071SB 完掘 (北西から)  
C060SB 完掘 (北西から)  
C076SK・077SK  
(C073SB 跡等) 断面 (北西から)  
C065SB 検出状況 (北西から)  
C065SB 完掘 (北西から)  
C 区 (11-2 地点) 完掘 (北西から)  
C051SB 検出状況 (北西から)  
C004SZ (IV H8・9b 区) 断面  
(南東から)
- 写真図版第 174 C001SZ (IV H8c 区) 断面 (北東から)  
C002SK 遺物出土状況 (南から)  
C 区 (12 調査地点) 完掘 (北東から)  
C 区 001SZ・004SZ 完掘 (北東から)  
C001SZ (IV H8b 区) 遺物出土状況  
(北東から)  
C011SZ 遺物出土状況 (南東から)  
C011SZ 完掘 (北から)  
C045SB 検出状況 (南から)
- 写真図版第 175 C038SU 遺物出土状況 (西から)  
C036SE・037SE 検出状況  
(北西から)  
C084SZ 南東法面の硬化部  
(南西から)  
C088SB 完掘 (東から)  
C044SU 遺物出土状況 (南から)  
C083SK・085SK・086SK・  
C084SZ 完掘 (北東から)  
C059SK 検出状況 (南から)  
C 区 (17-3 地点) 完掘 (南東から)
- 写真図版第 176 C009SZ 断面 (東から)  
C 区 (19-2 地点) 完掘 (東から)  
D011SZ 遺物出土状況 (南東から)  
D 区 (13-2 地点) 完掘 (南西から)  
C009SZ 完掘 (西から)  
D011SZ 検出状況 (南から)  
D 区 (13-2 地点) 完掘 (西から)  
D007SD 完掘 (南東から)
- 写真図版第 177 D008SD 完掘 (北東から)  
D003SK・004SK 完掘 (南から)  
D 区 (18-1 地点) 完掘 (南東から)  
E002SK 遺物出土状況 (北東から)  
D003SK・004SK 断面 (東から)  
D001SZ 完掘 (西から)  
E001SD 完掘 (西から)
- 写真図版第 178 E 区 (18-2 地点) 完掘 (南東から)  
E 区 (17-2 地点西側) 完掘 (南東から)  
E005SD 遺物出土状況 (北東から)  
F003SK・004SD 完掘 (南東から)  
E002SK・003SD 完掘 (西から)  
E005SD 完掘 (南西から)  
E 区 (17-2 地点東側) 完掘 (南東から)  
F001SK 遺物出土状況 (北西から)
- 写真図版第 179 F 区 (14-1 地点) 完掘 (北西から)  
F 区 (15-1 地点東側) 完掘 (北西から)  
F011SX 遺物出土状況 (南西から)  
F 区 (19-1 地点) 完掘 (北東から)  
F006SD 遺物出土状況 (東から)  
F 区 (15-1 地点) 完掘 (北西から)  
F012SE 井戸枠出土状況 (北から)  
G031SX 完掘 (南から)
- 写真図版第 180 G037SX 検出状況 (南西から)  
G023SB カマド断面 (南東から)  
G023SB 完掘 (北から)  
G022SB カマド断面 (南から)  
G037SX 断面 (南東から)  
G023SB 検出状況 (南東から)  
G026SK 遺物出土状況 (北から)  
G022SB 完掘 (南から)
- 写真図版第 181 G020SB カマド断面 (南から)  
G021SB 完掘 (北東から)  
G013SD・014SX 完掘 (南から)  
G001SD 完掘 (北から)  
G020SB 完掘 (南から)  
G014SX 硬化部分断面 (南西から)  
G001SD 断面 (南から)  
G 区 (19-4 地点北側東西トレンチ)  
完掘 (南東から)

写真図版第 182 G 区 (19-4 地点南北トレンチ北側)  
完掘 (南から)  
G023SB・024SX 等検出状況  
(北西から)  
H005SK 遺物出土状況 (東から)  
H 区 (18-3 地点南側) 完掘 (南西から)  
G 区 (19-4 地点南北トレンチ南側)  
完掘 (南西から)  
G019SZ 検出状況 (北から)  
H 区 (18-3 地点北側) 完掘 (北東から)  
I005SD 検出状況 (南西から)

写真図版第 183 I005SD 遺物出土状況 (北東から)  
I 区 (16 調査地点西側) 完掘  
(南東から)  
I 区 (16 調査地点東側) 完掘  
(南東から)  
J 区 (17-1 地点南北トレンチ北側)  
完掘 (南東から)  
I006SD 遺物出土状況 (北西から)  
I 区 (16 調査地点西側) 完掘  
(北西から)  
I 区 (16 調査地点東側) 完掘  
(北西から)  
J 区 (17-1 地点南北トレンチ)  
完掘 (南西から)



## 遺物実測図





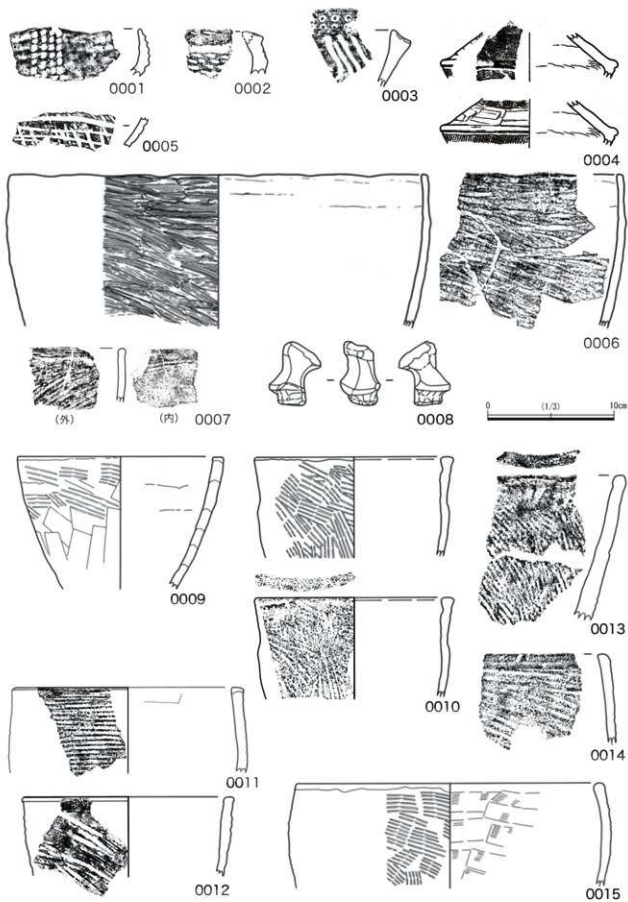

I-1期 遺物 (0001 ~ 0008) ・ I-2期 遺物-1

遺物実測図 2

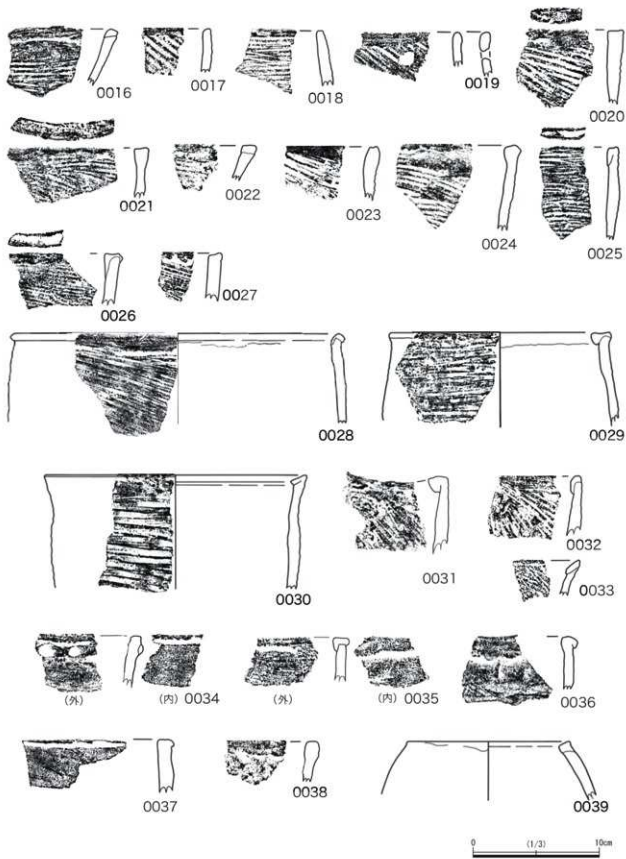

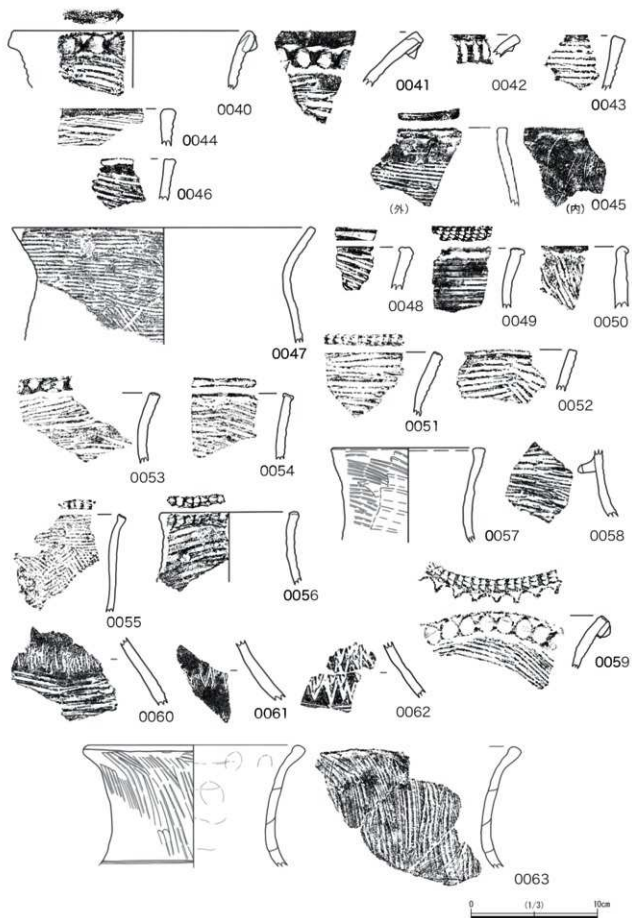

遺物実測図 4

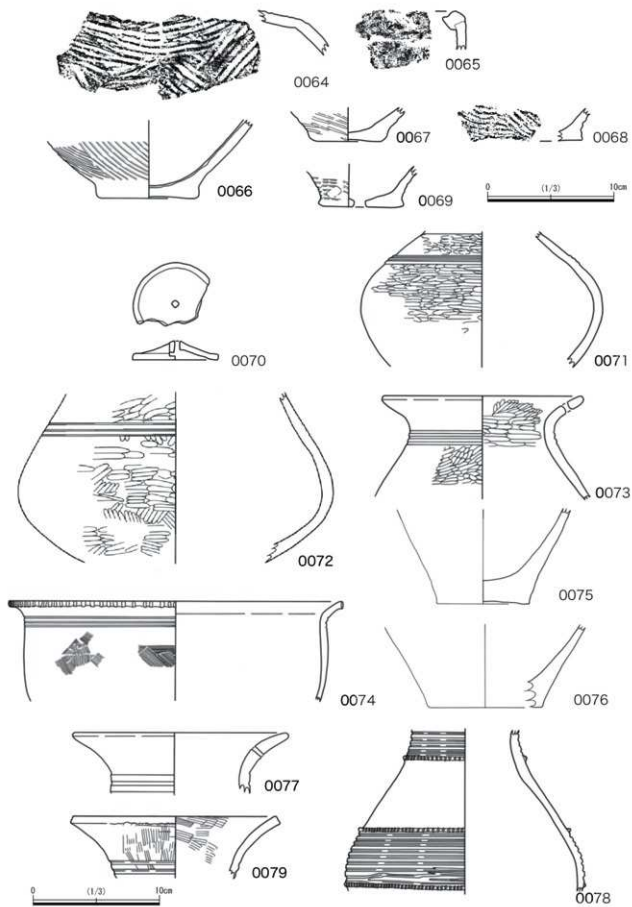

I-3期 遺物-2

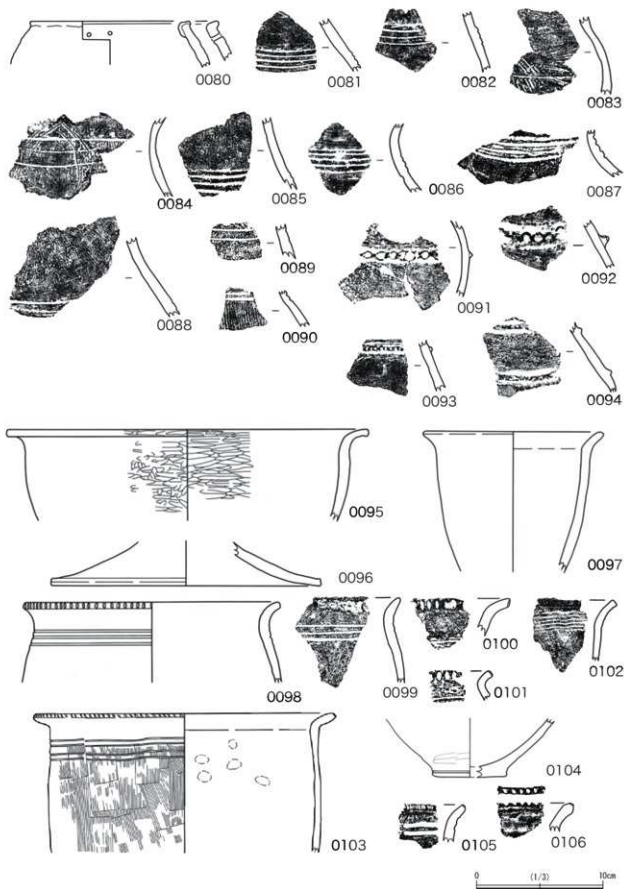

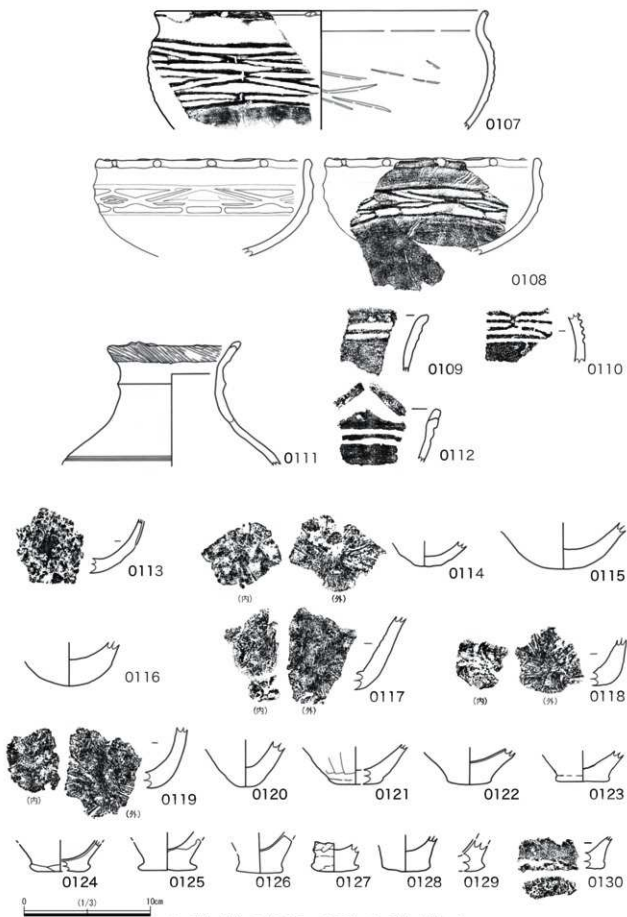

I-2期 遺物-3 (0113~0122)・I-3期 遺物-4

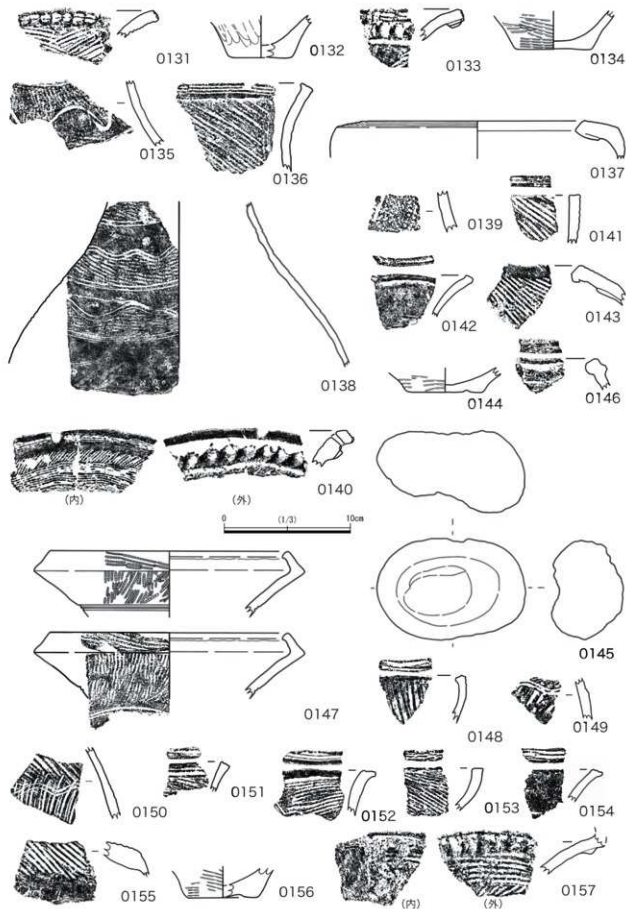

II-1期 遺構出土遺物

遺物実測図 8

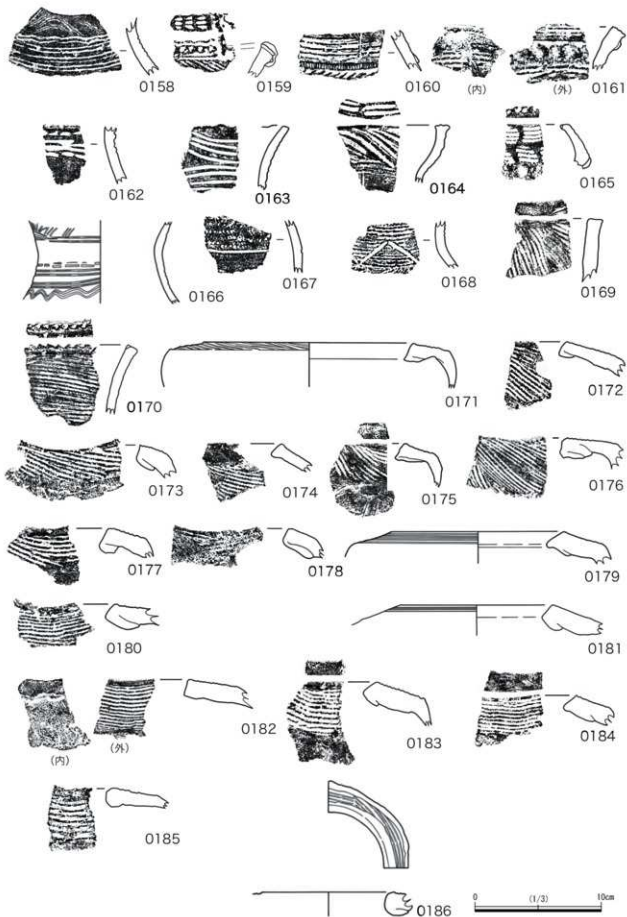

Ⅱ-1期 遺構外出土遺物



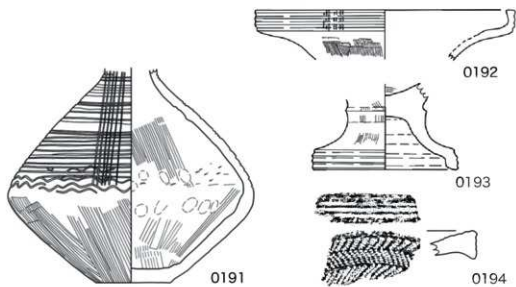
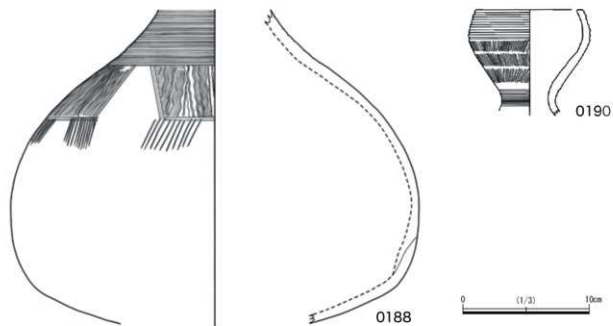
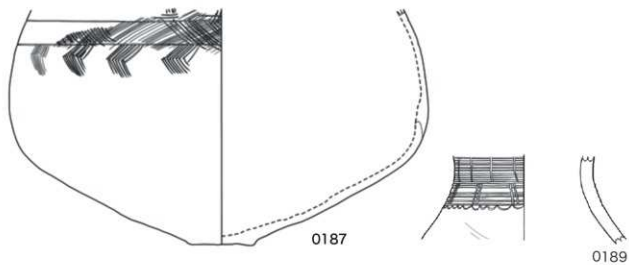

II-2 期 遗物出土遗物 (A 区-1)

遺物実測図 10

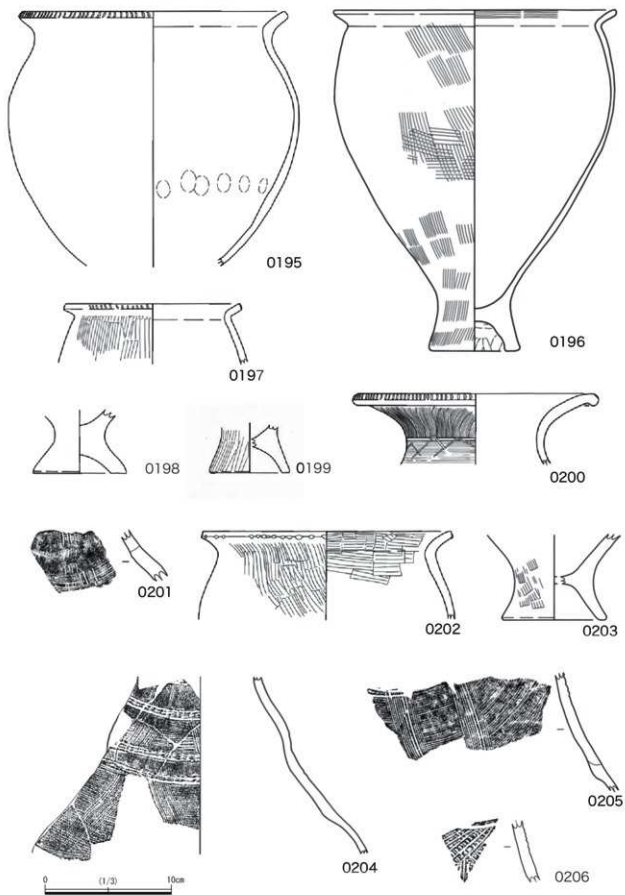

Ⅱ-2期 遺構出土遺物 (A区-2)

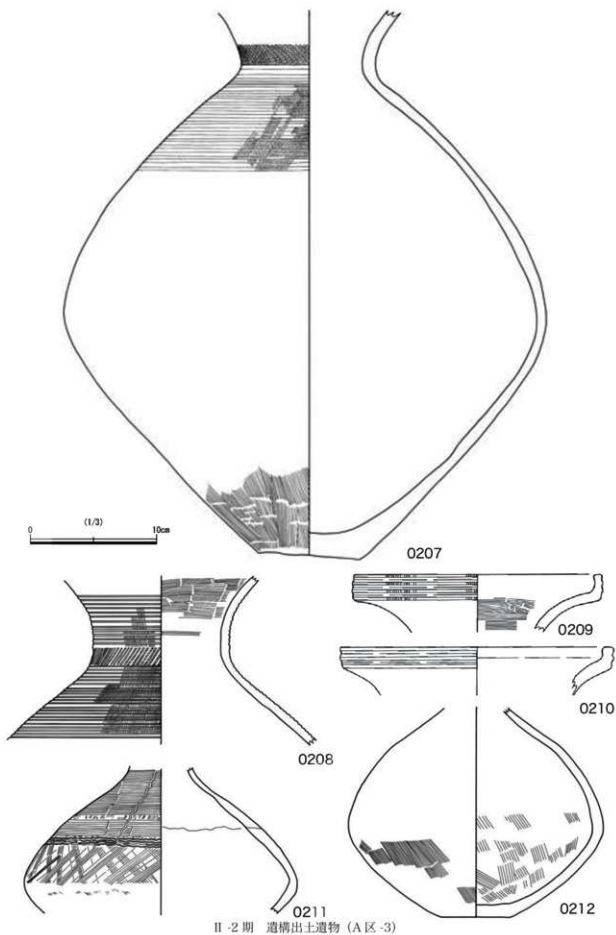

遺物実測図 12

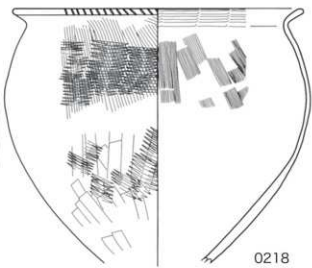
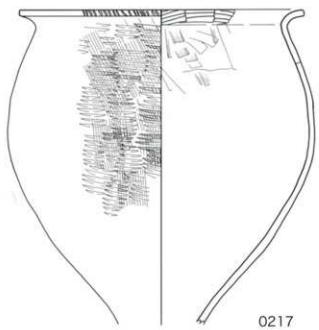
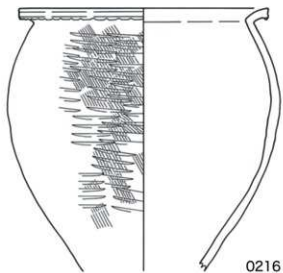
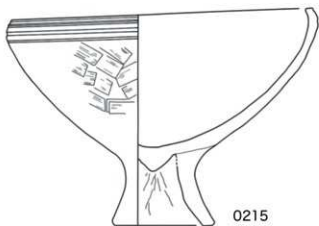
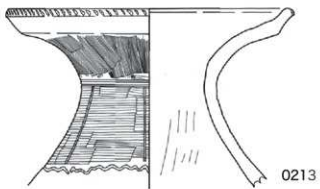

0 10cm  
(1/3)

Ⅱ-2期 遺構出土遺物 (A区-4)

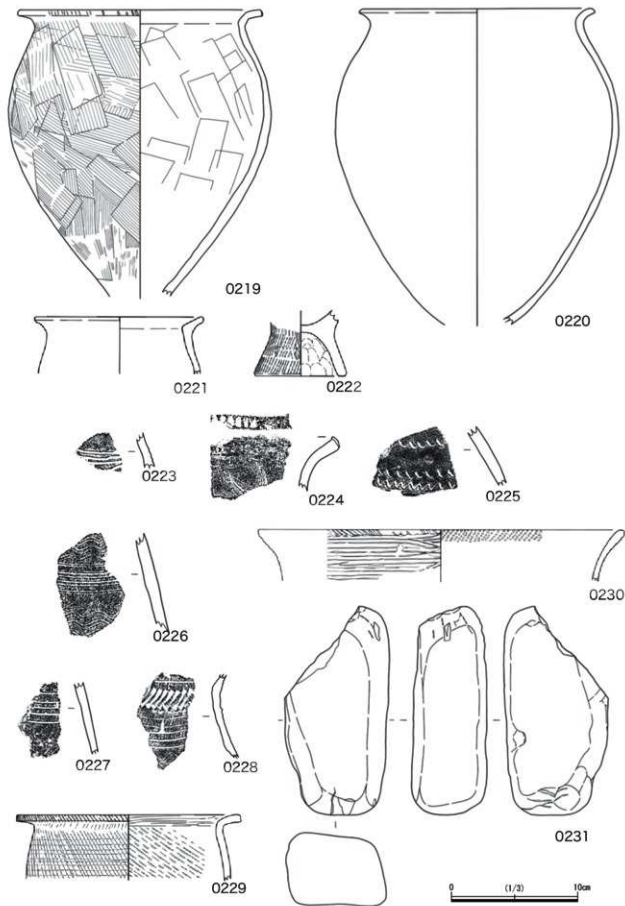

II-2期 遺構出土遺物 (A区-5・B区-1)

遺物実測図 14

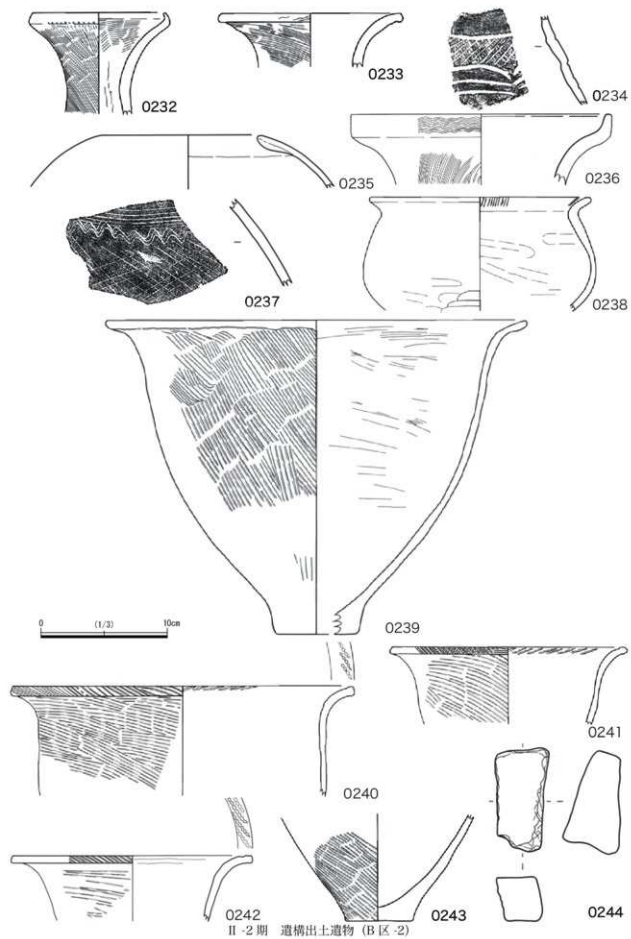

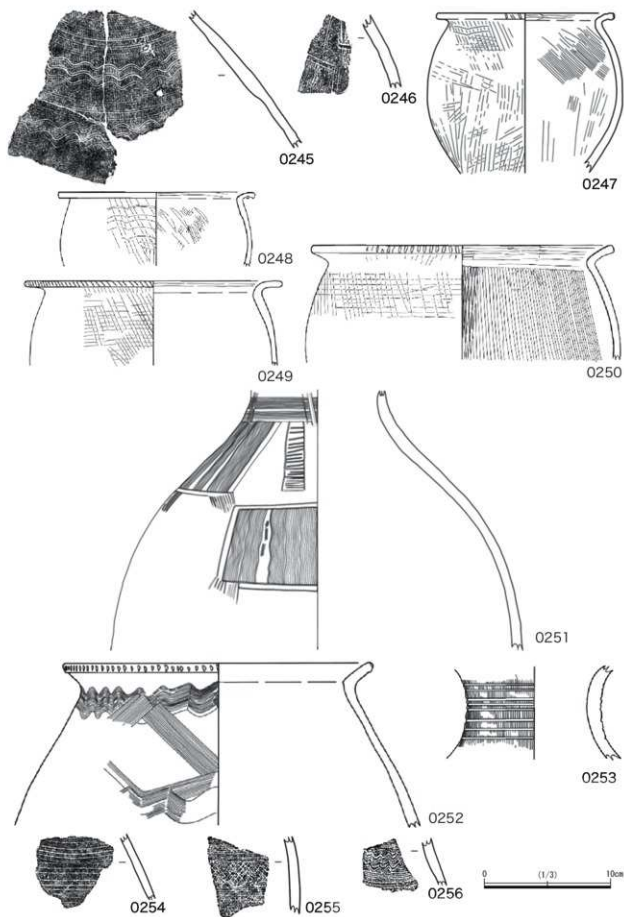

Ⅱ-2期 遺構出土遺物 (B区-3)

遺物実測図 16

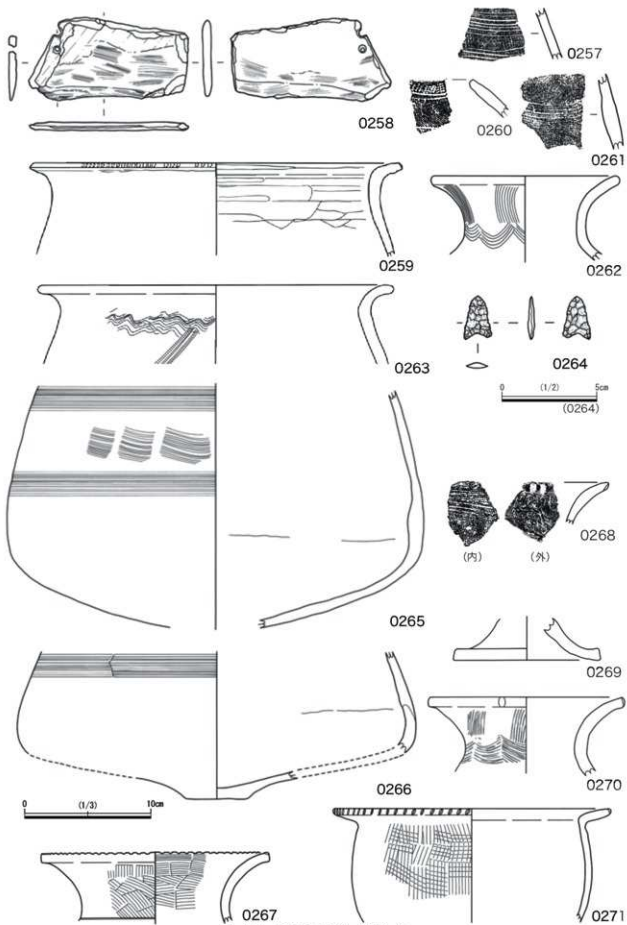

Ⅱ-2期 遺構出土遺物 (B区-4)



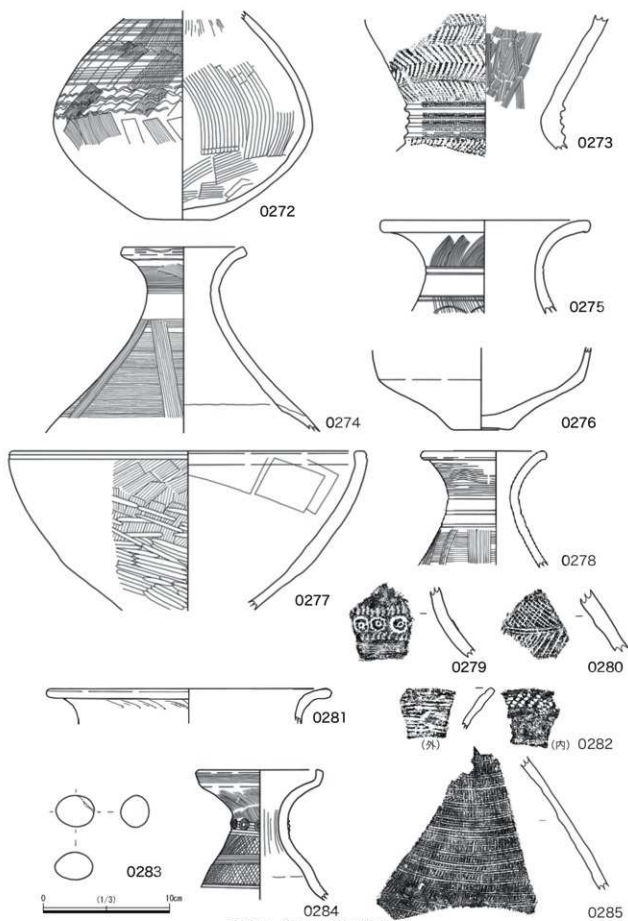

Ⅱ-2期 遺構出土遺物 (B区-5)

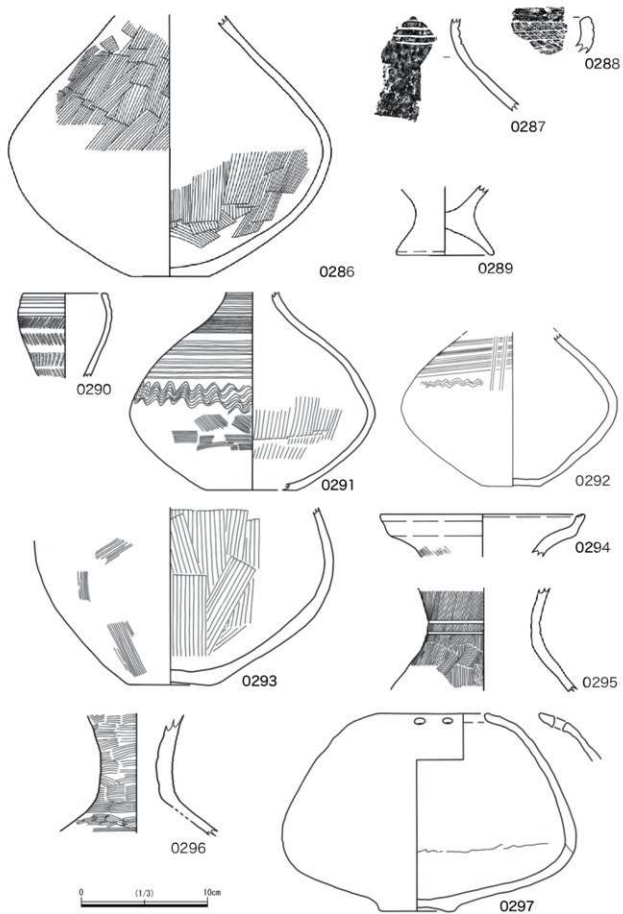

Ⅱ-2期 遺構出土遺物 (B区-6・C区-1)

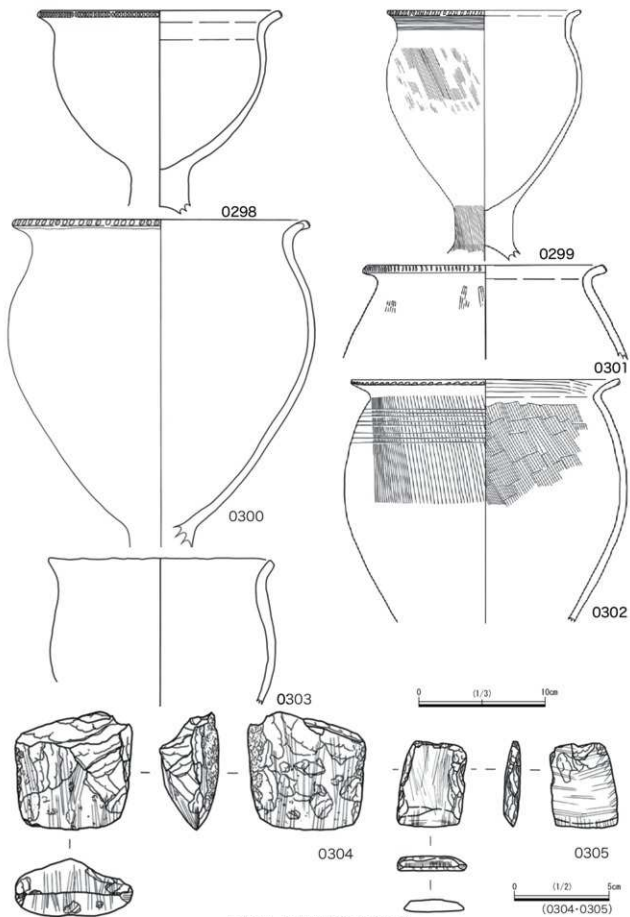

Ⅱ-2期 遺構出土遺物 (C区-2)

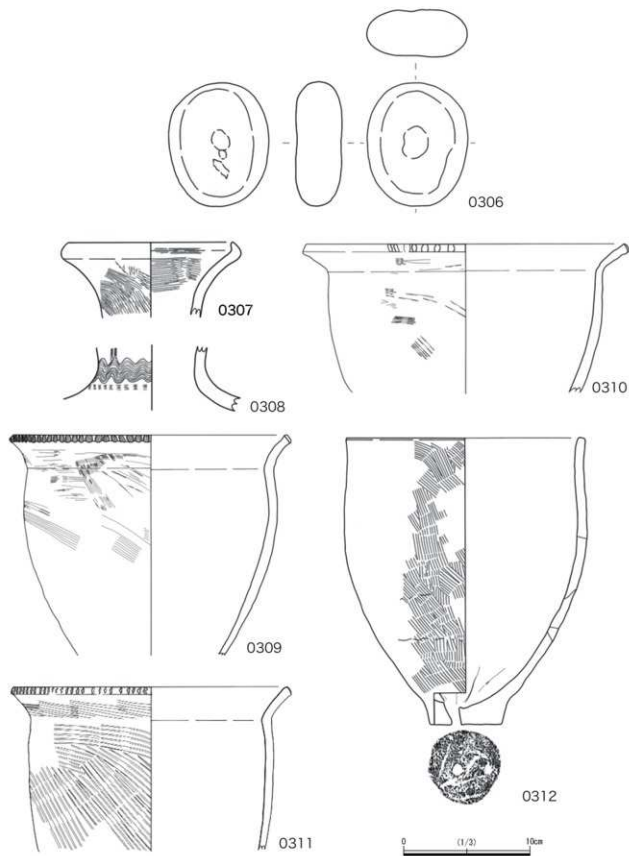

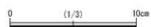
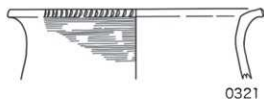
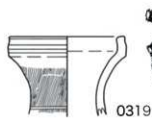
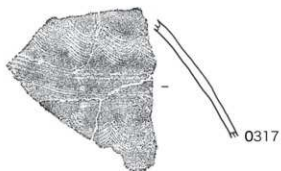
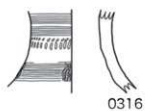
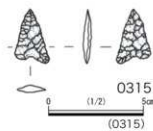
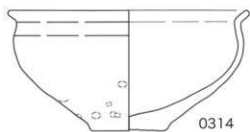

遺物実測図 22

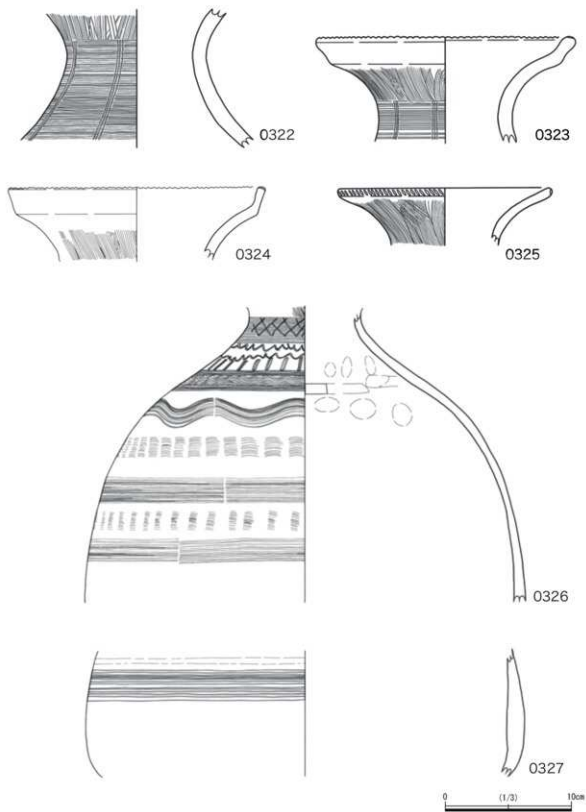

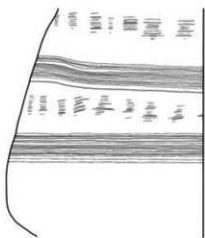

0328

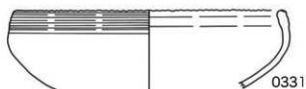
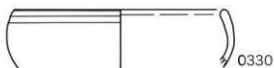

0330

0331

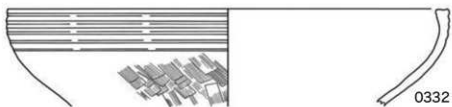

0332

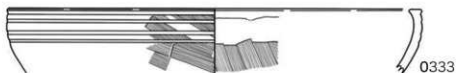

0333

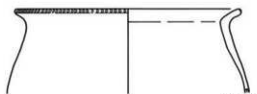

0334

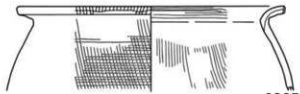

0335

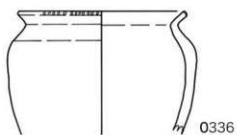

0336



0337



0 10cm (1/3)

0 5cm (1/2) (0337)

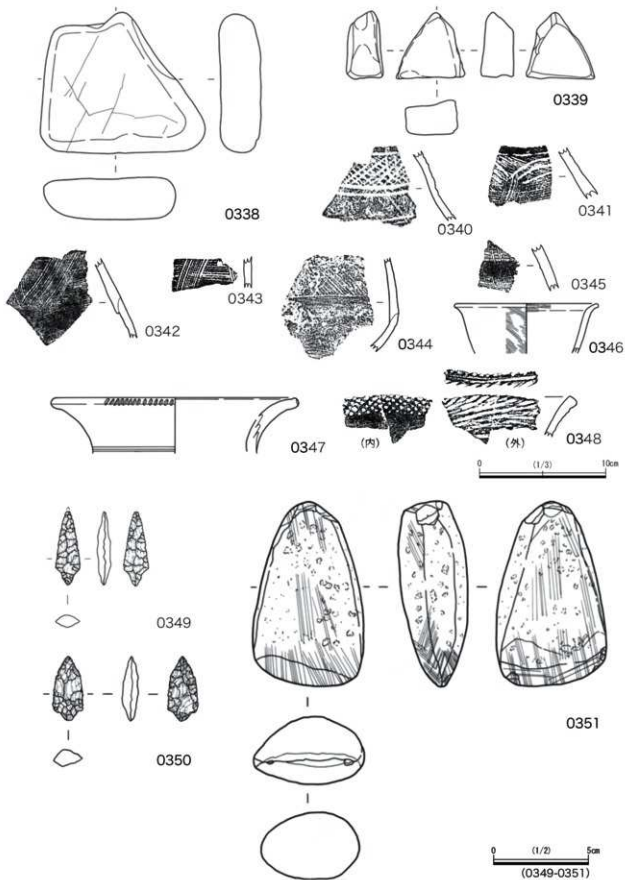

II-2期 遺構出土遺物 (C区-7)



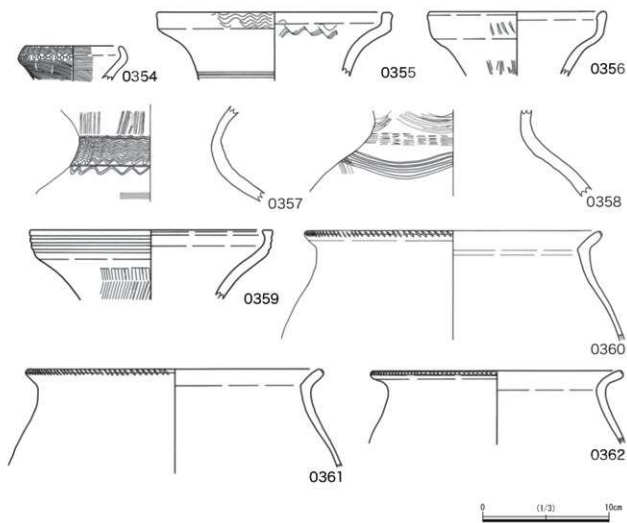
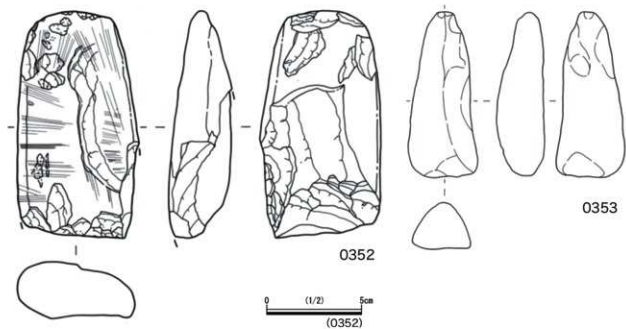

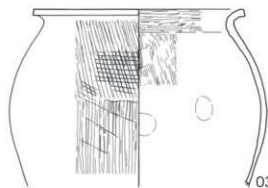

0363

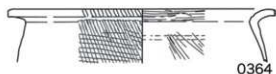

0364

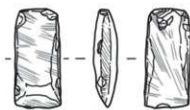

0365



0366

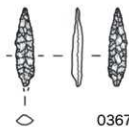
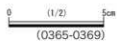

0367

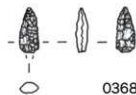

0368

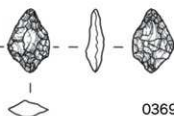

0369

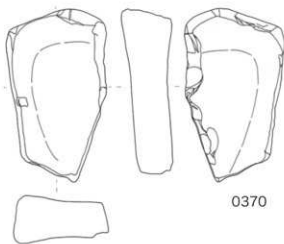

0370

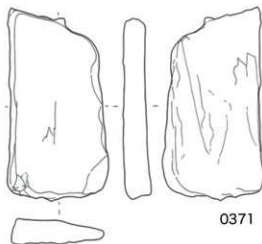

0371

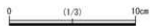

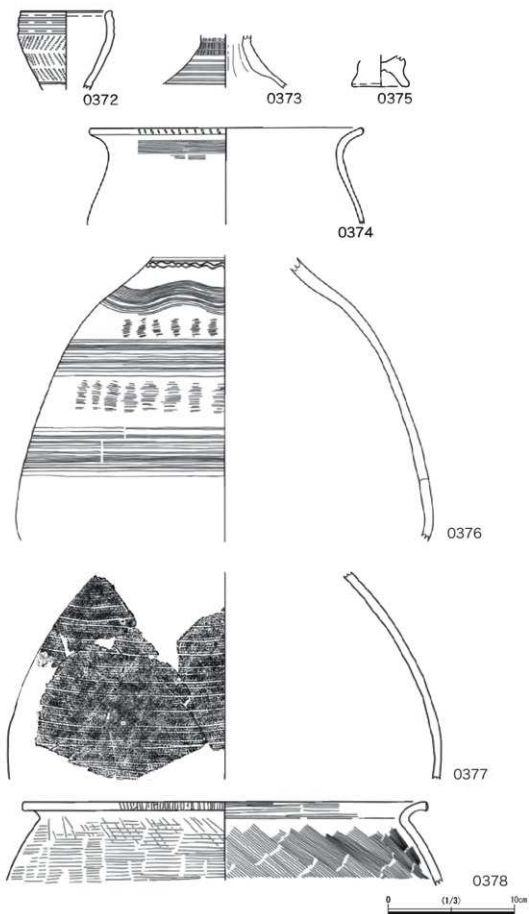

Ⅱ-2期 遺構出土遺物 (C区-10)

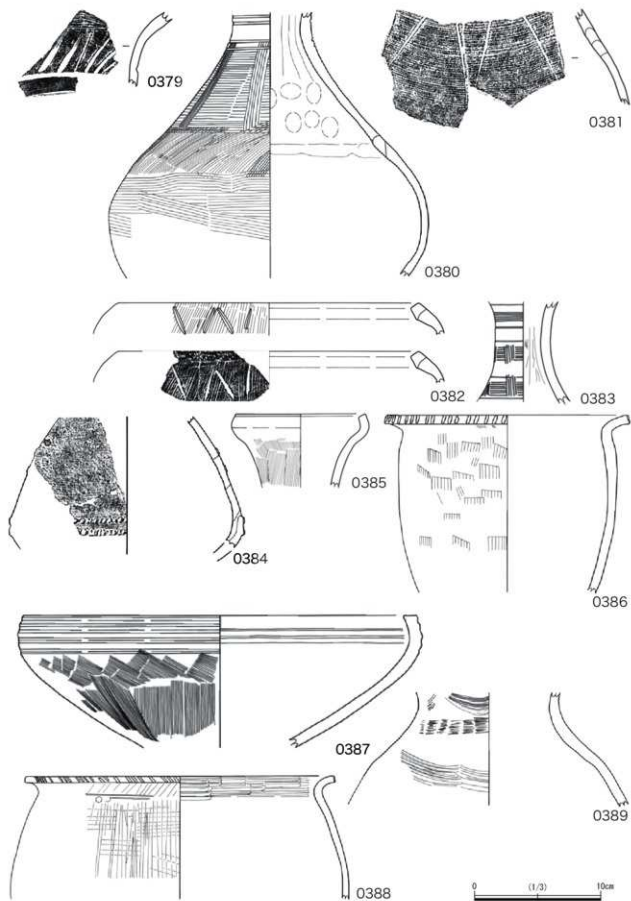

Ⅱ-2期 遺構出土遺物 (C区-11)

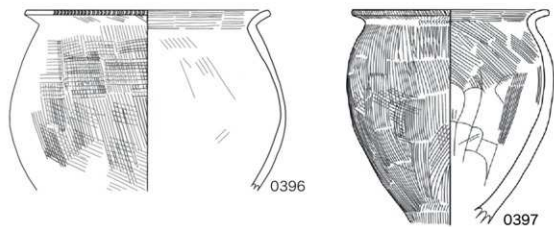
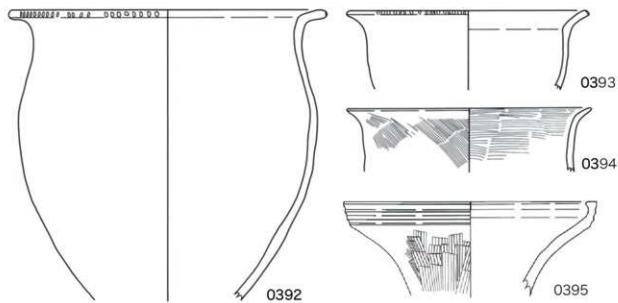
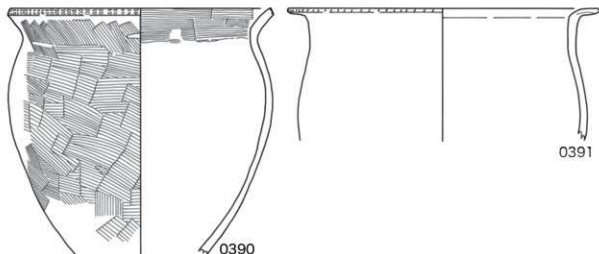

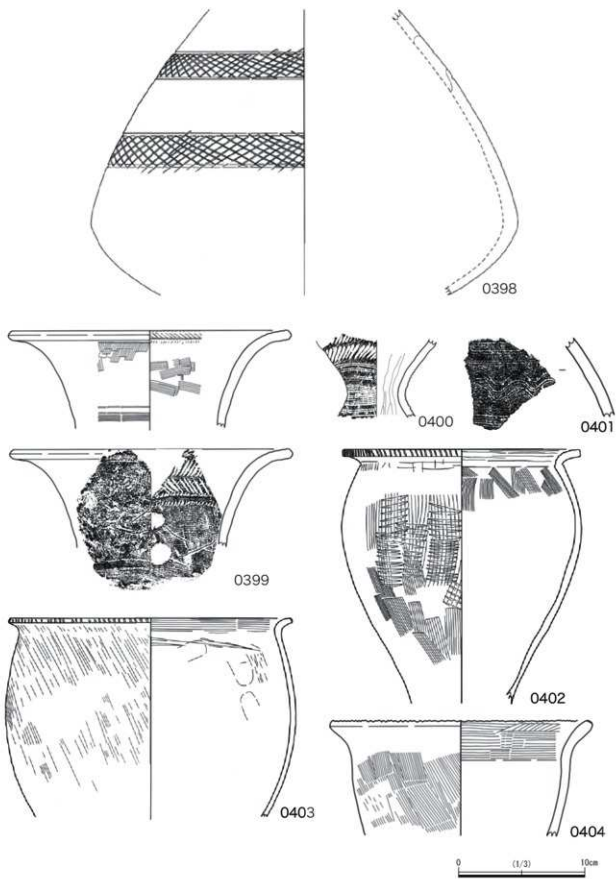

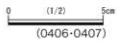
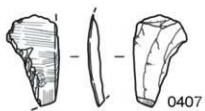
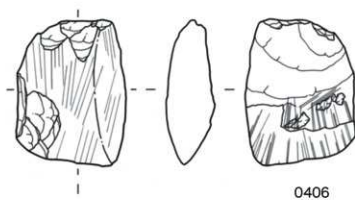

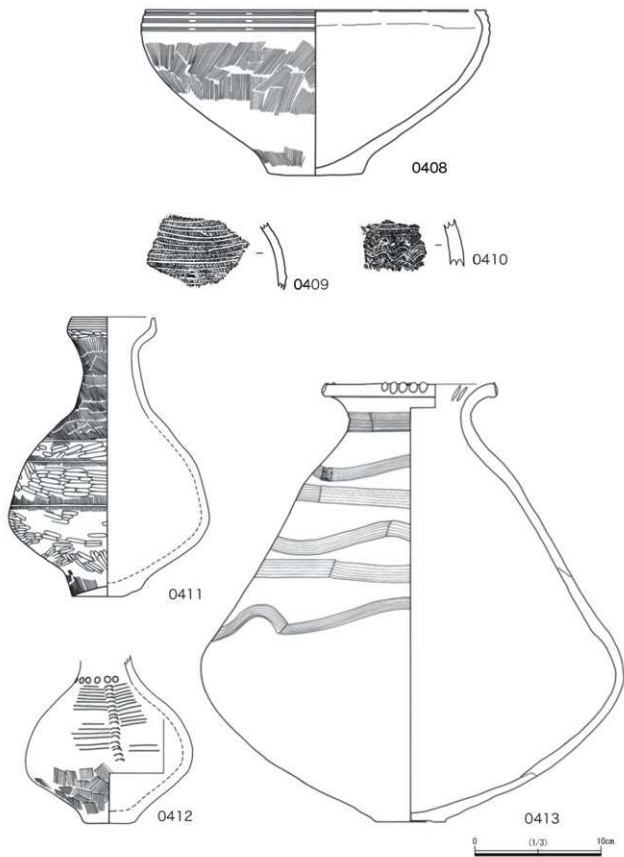



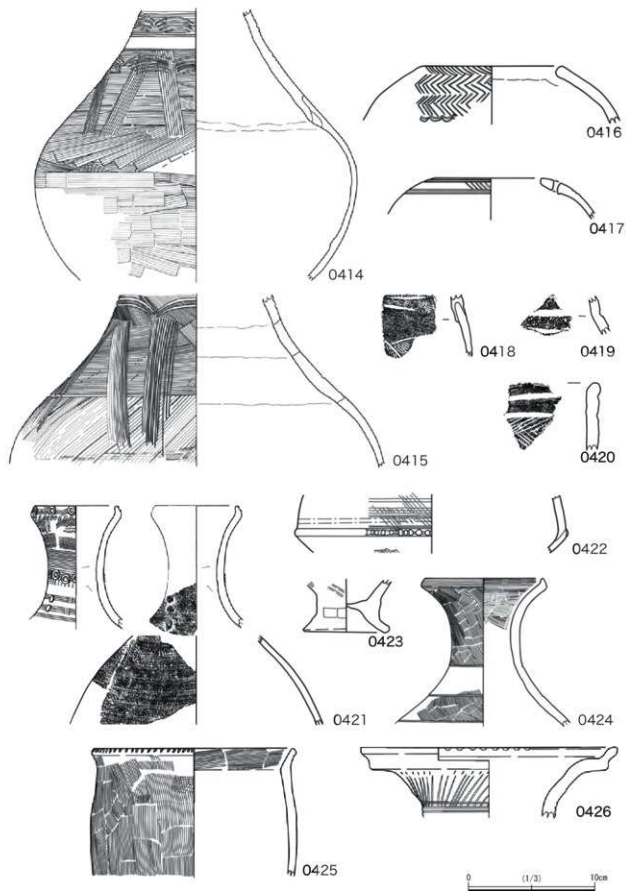

Ⅱ-2期 遺構外出土遺物-1

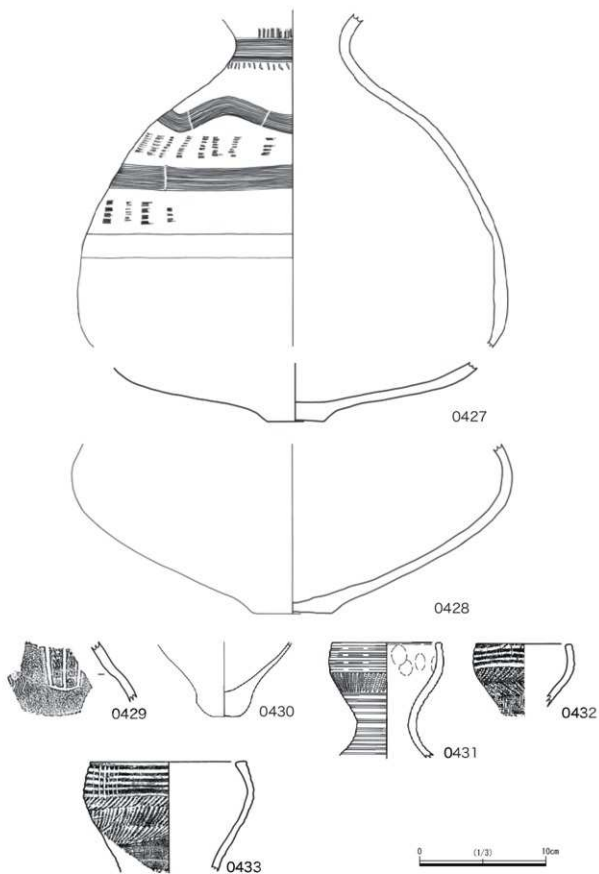

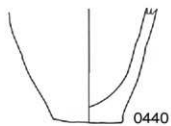
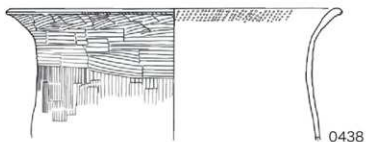
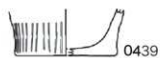
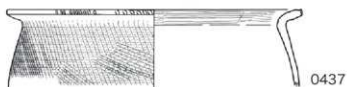
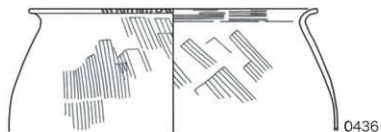
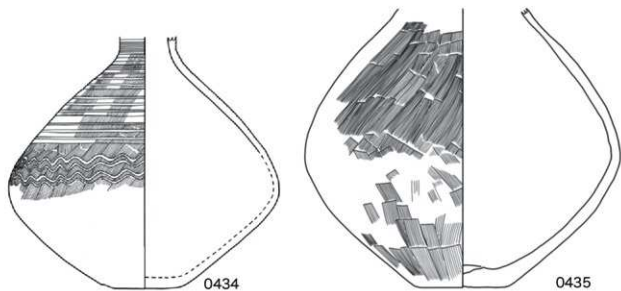

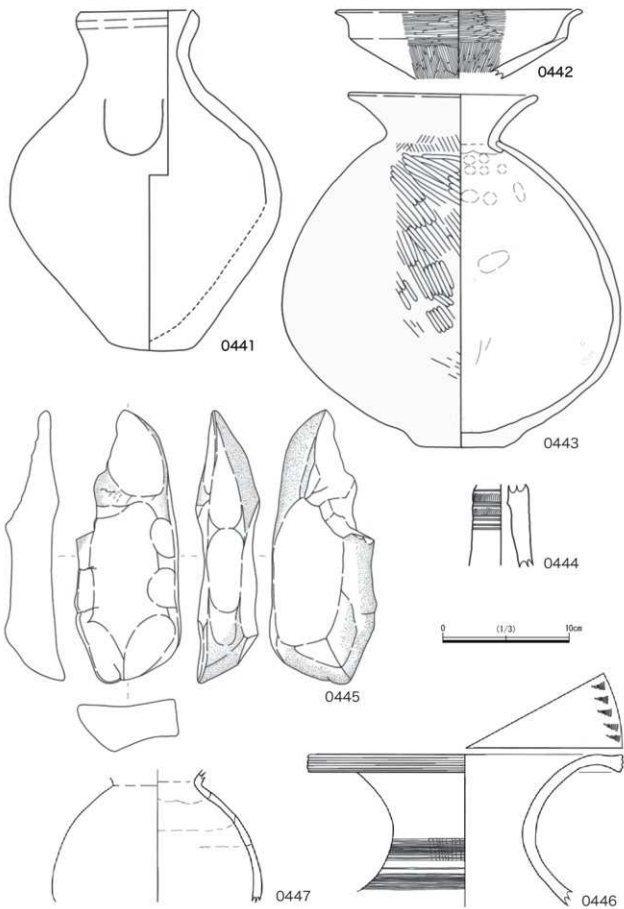

Ⅲ-1期 遺構出土遺物-1

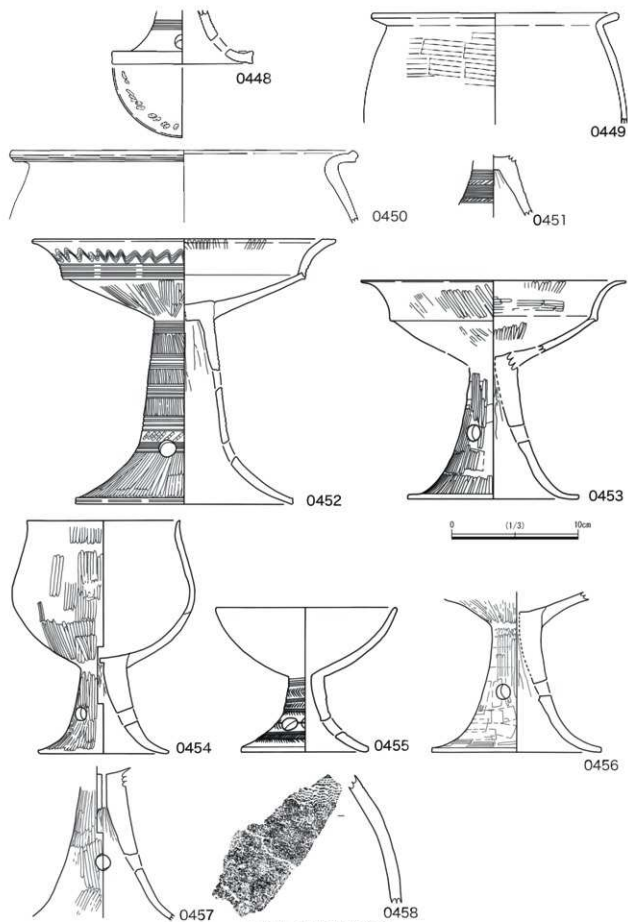

Ⅲ-1期 遺構出土遺物-2

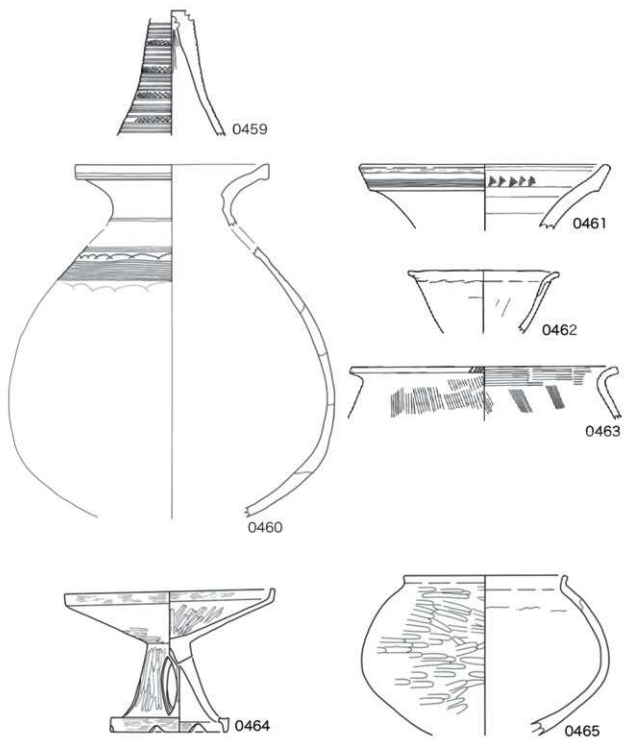

0 10cm  
(1/3)

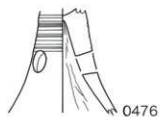
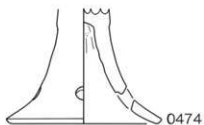
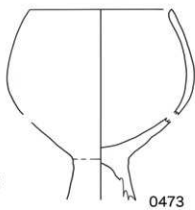
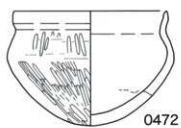
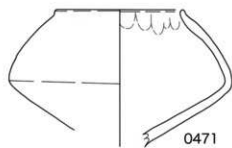
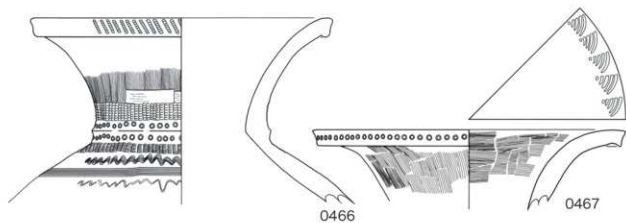

0 1/3 10cm

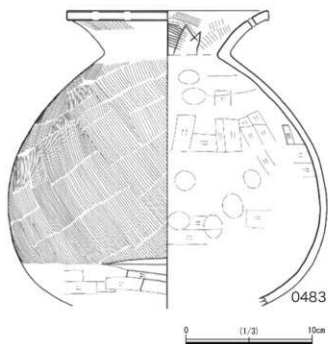
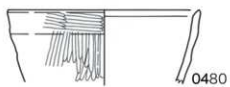
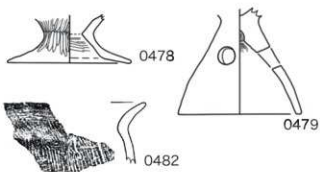



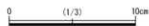
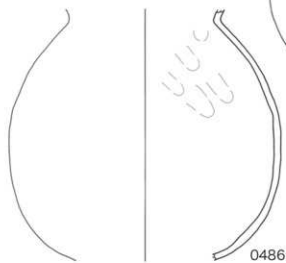
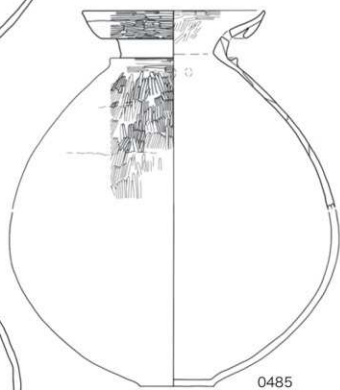
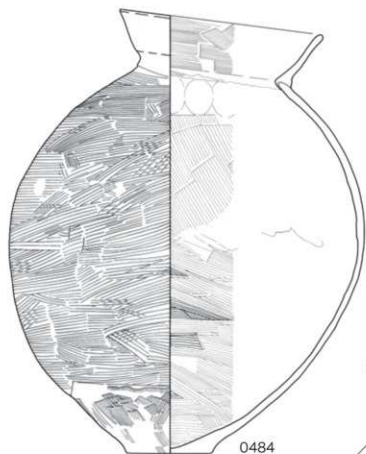

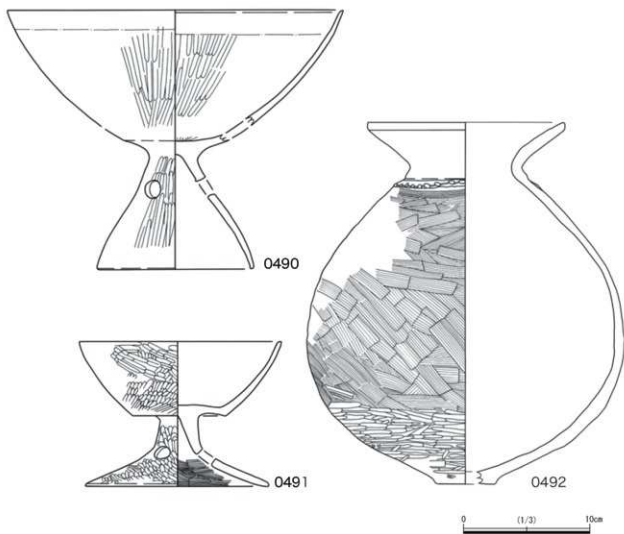
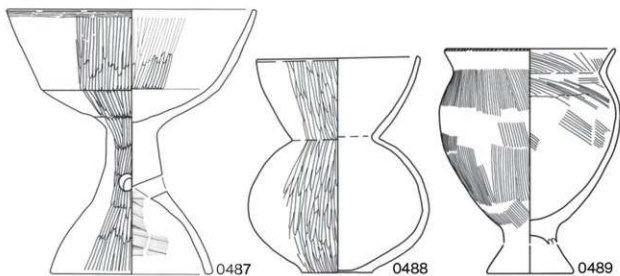

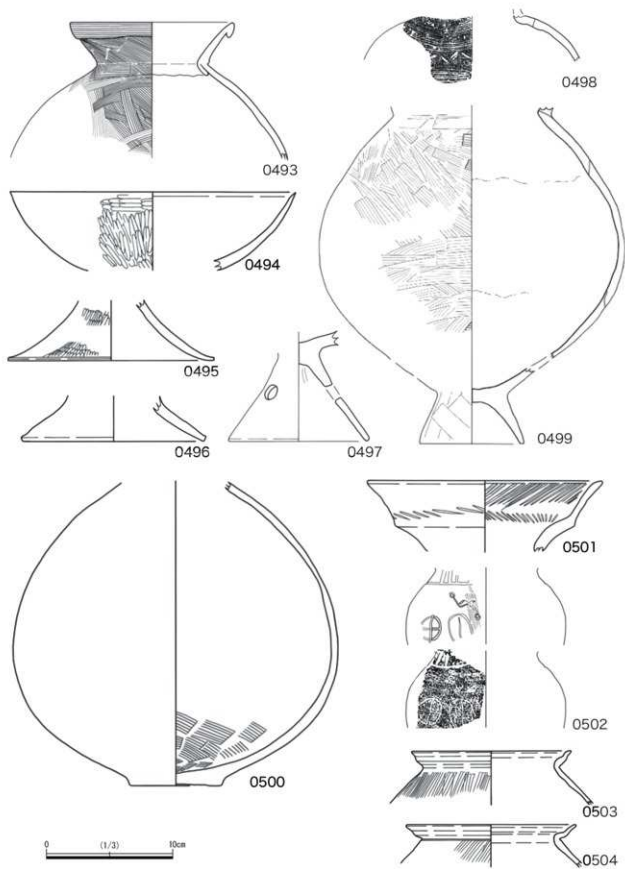

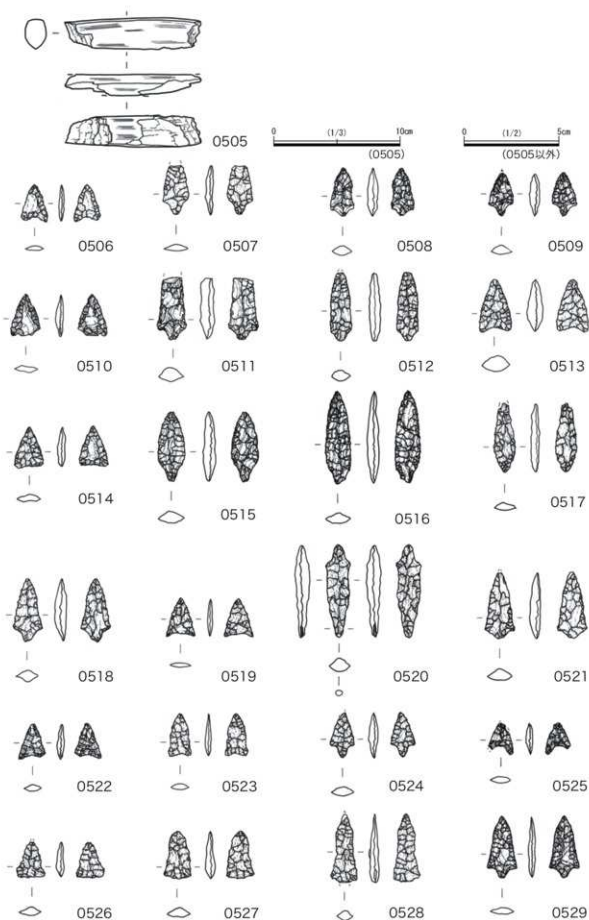

弥生時代以前の石器など-1

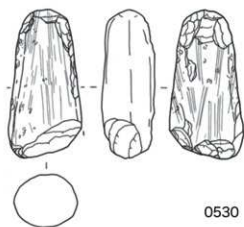

0530

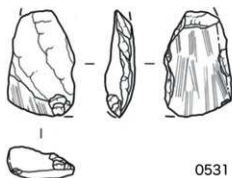

0531

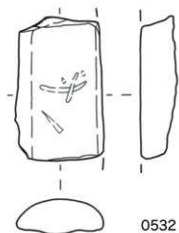

0532

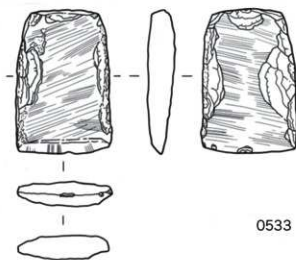

0533

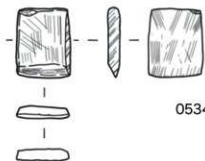

0534

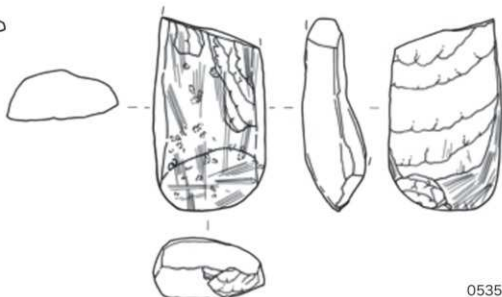

0535

弥生時代以前の石器など-2

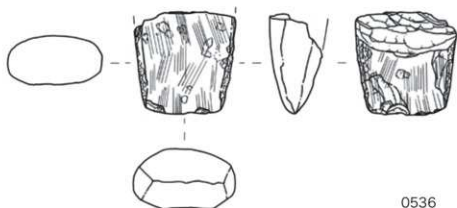

0536

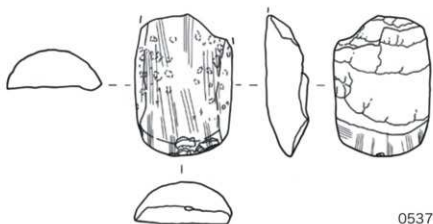

0537

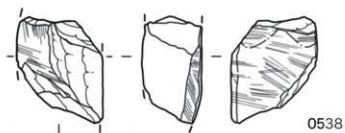

0538

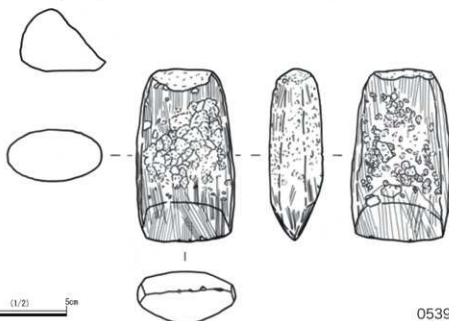

0539

0 (1/2) 5cm

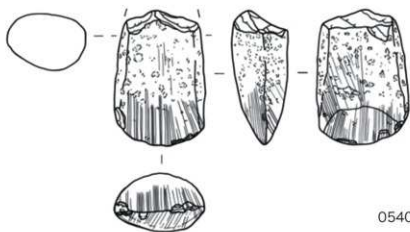

0540

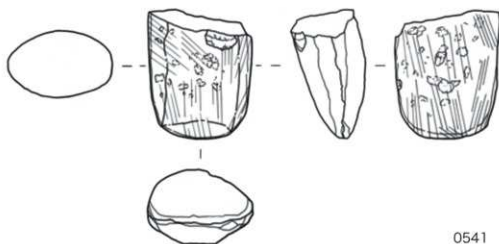

0541



0542

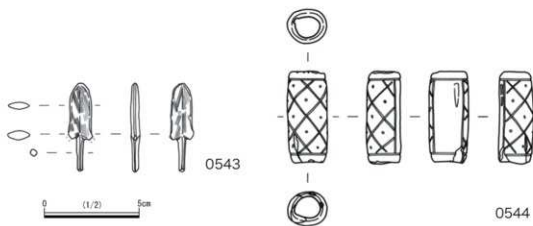

0543

0544

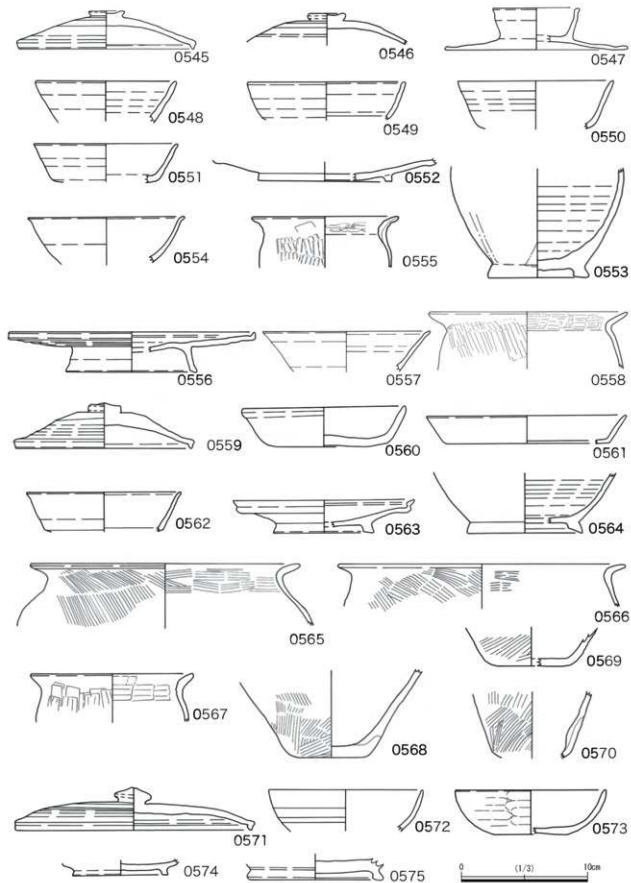



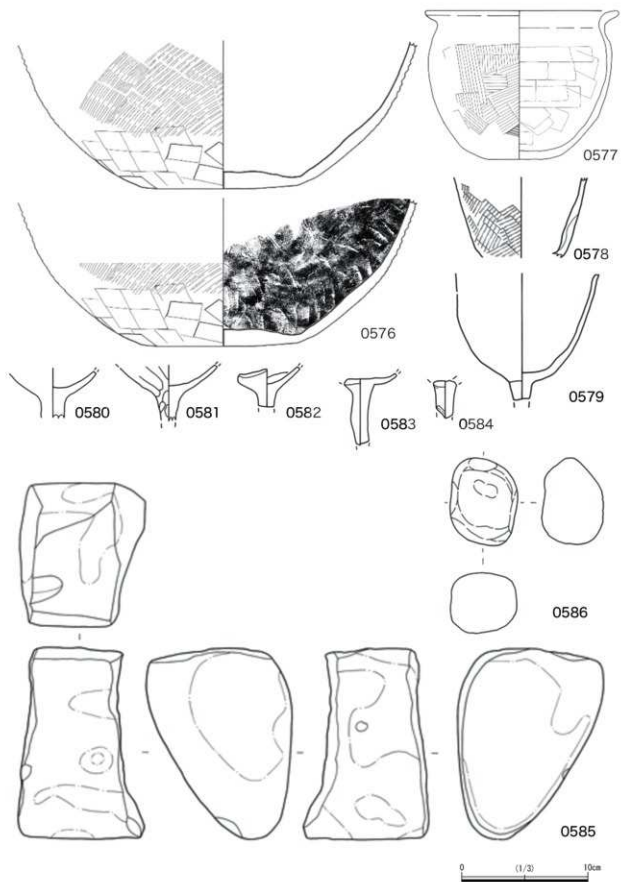

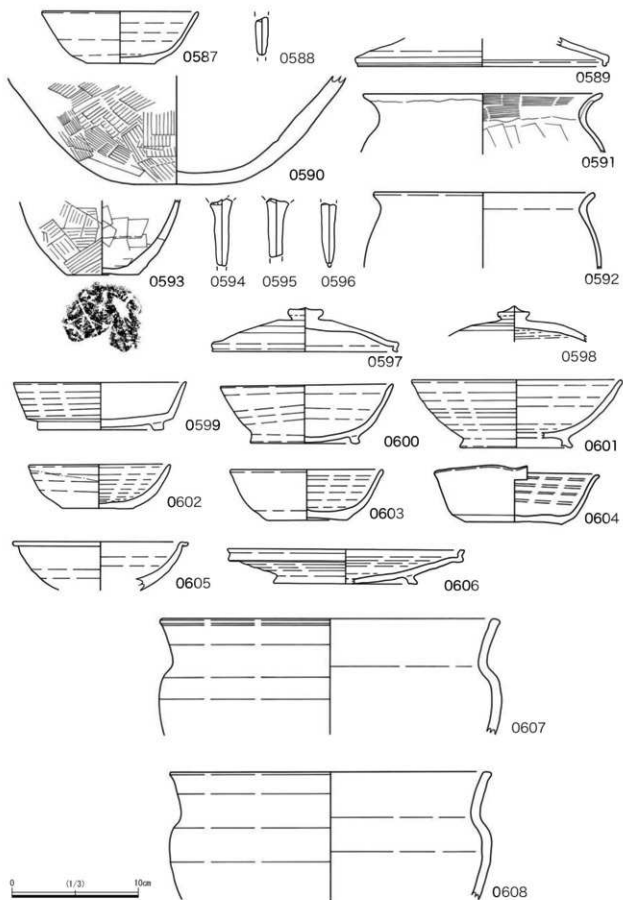

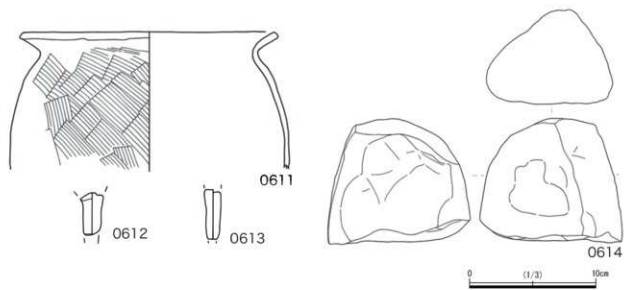
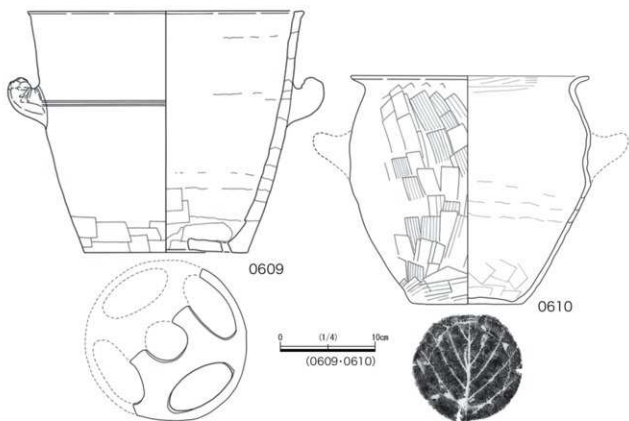

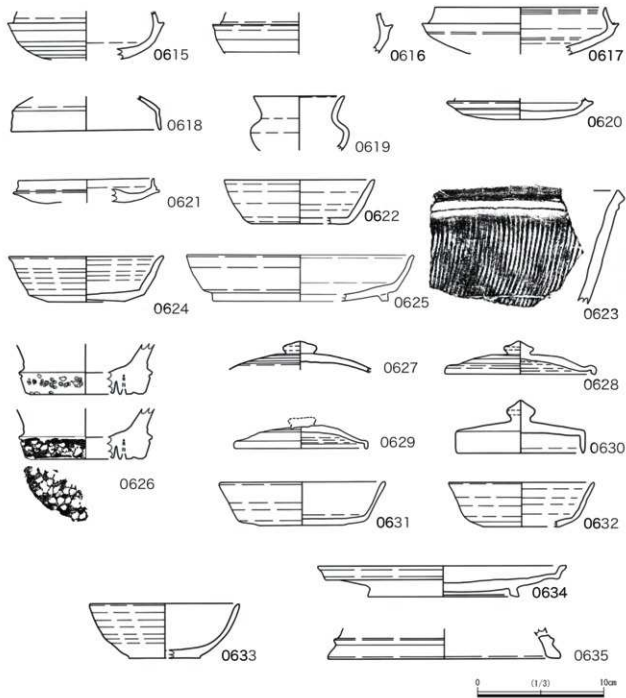

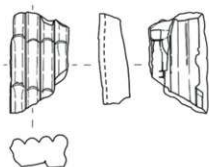

0636

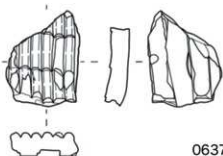

0637

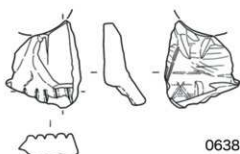

0638

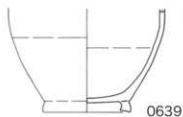

0639

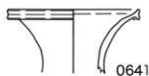

0641

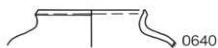

0640



0642



0643



0644



0645



0646



0647



0648



0649



0650



0651



0652



0653



0654



0655



0656



0657



0658



0659

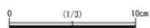

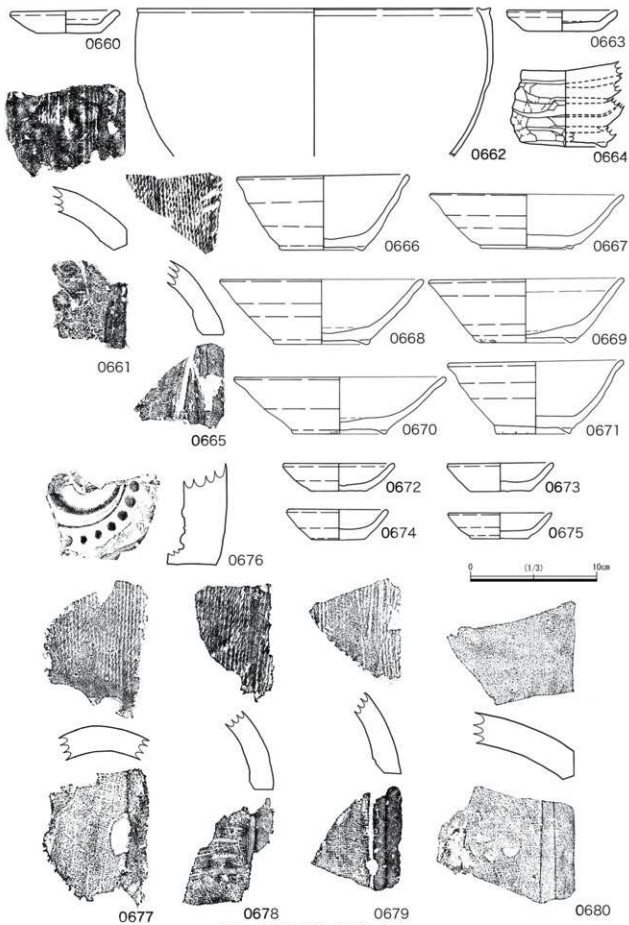

V期 遺構出土遺物 (A区・B区)

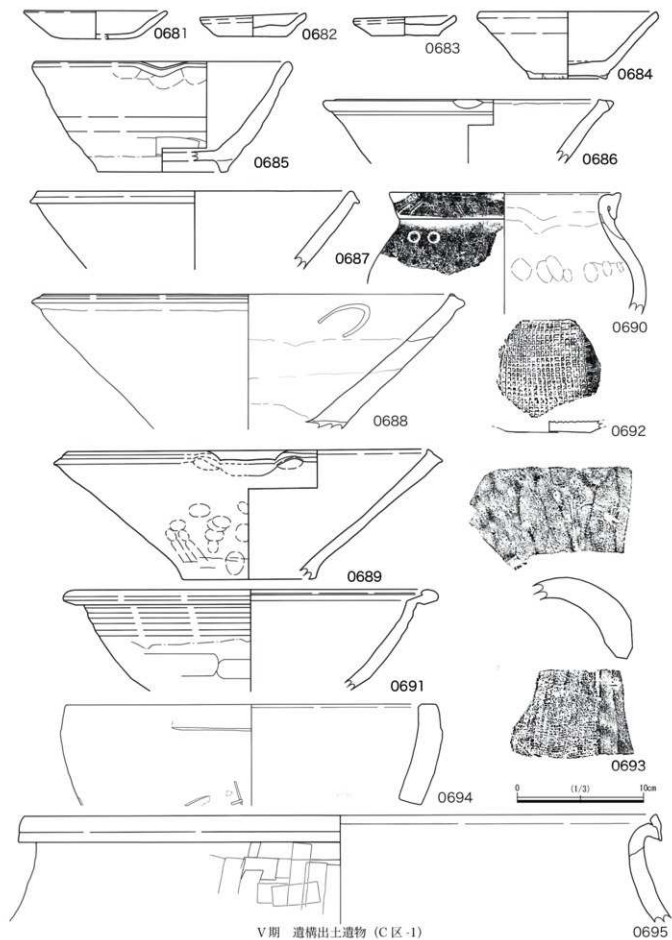

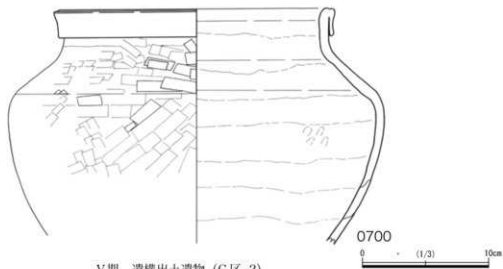
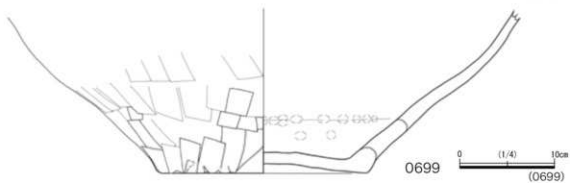
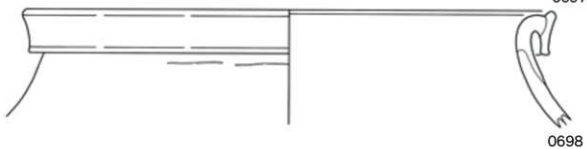
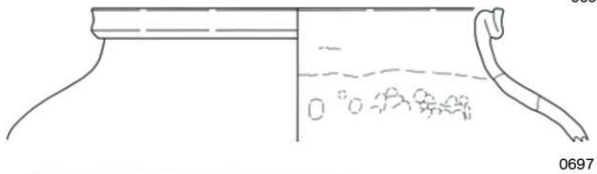
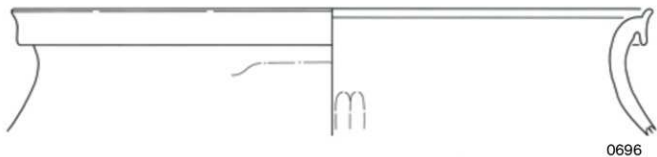

V期 遺構出土遺物 (C区-2)



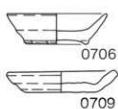
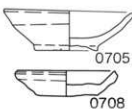
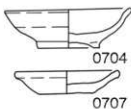
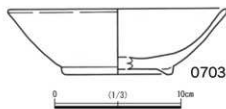
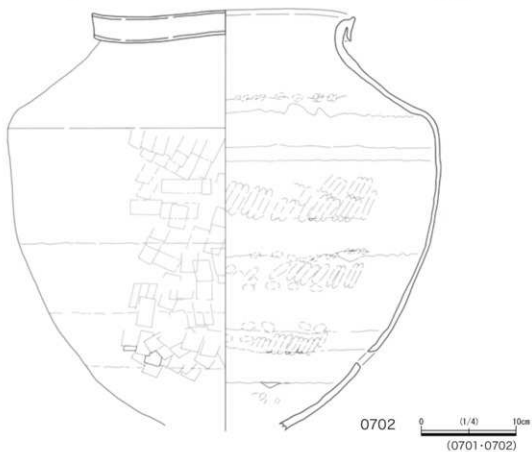
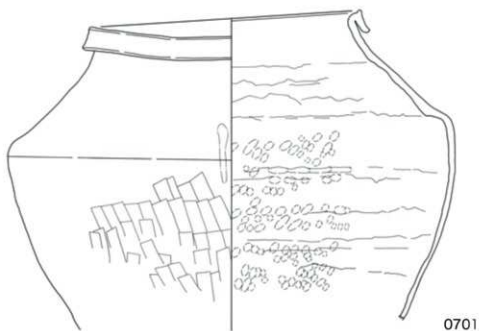

V期 遺構出土遺物 (C区-3)

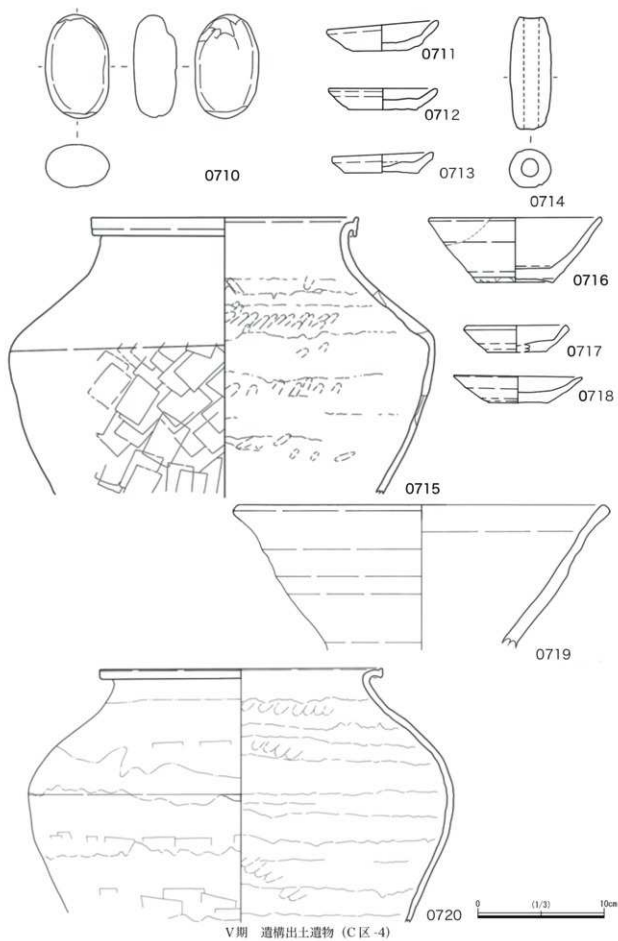

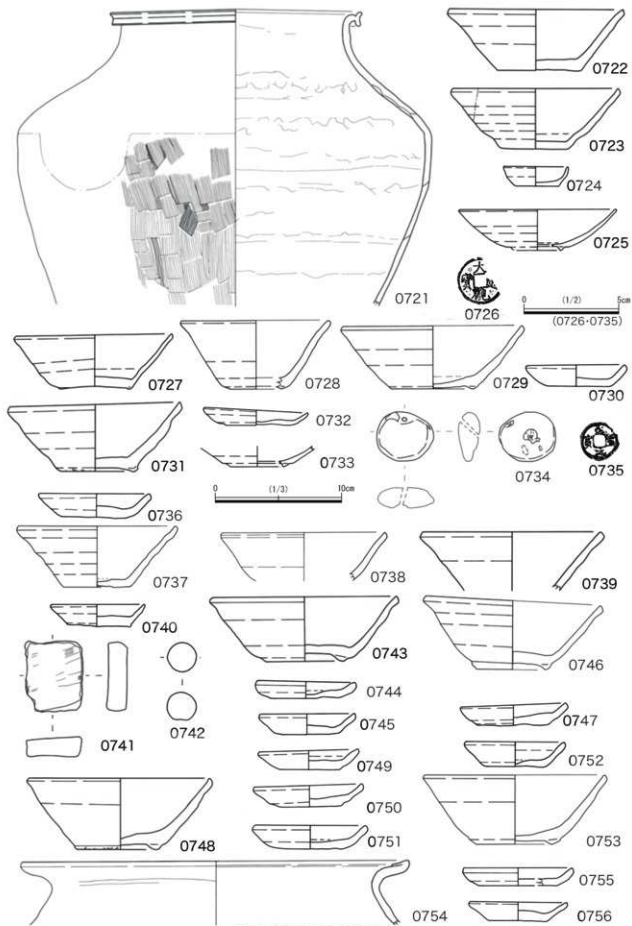

V期 遺構出土遺物 (C区-5)

遺物実測図 60

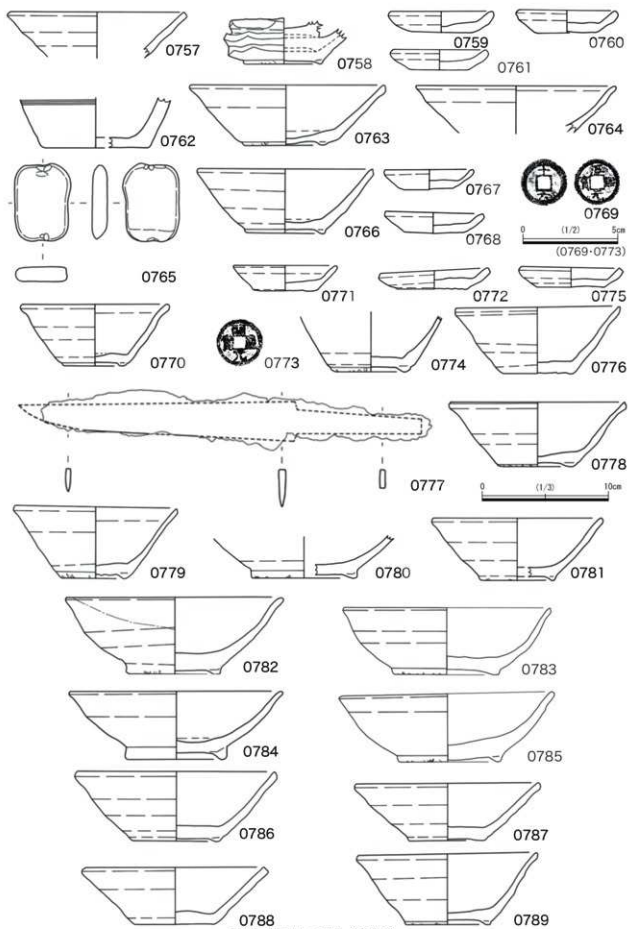

V期 遺構出土遺物 (C区-6)

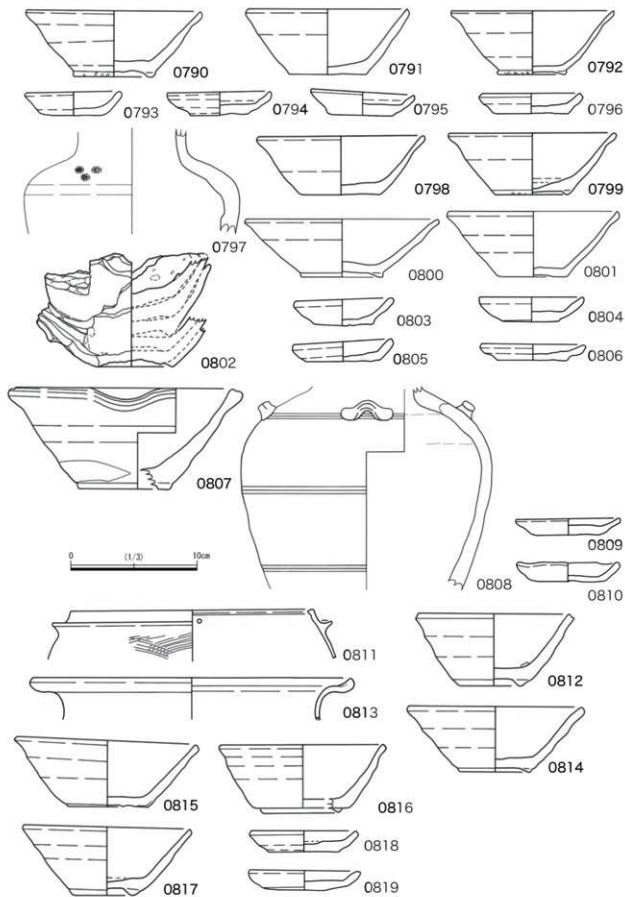

V期 遺構出土遺物 (C区-7)

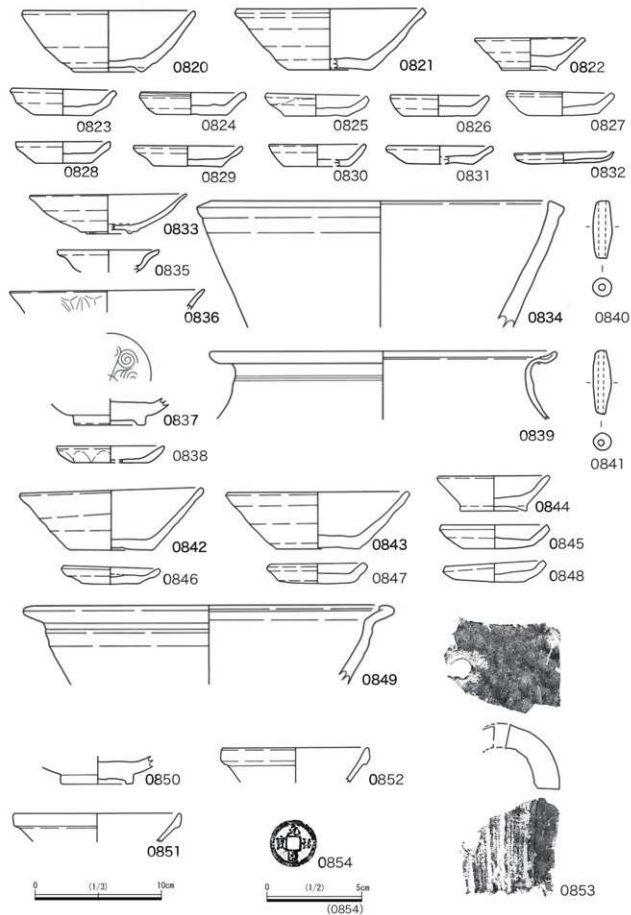

V期 遺構出土遺物 (C区-8)

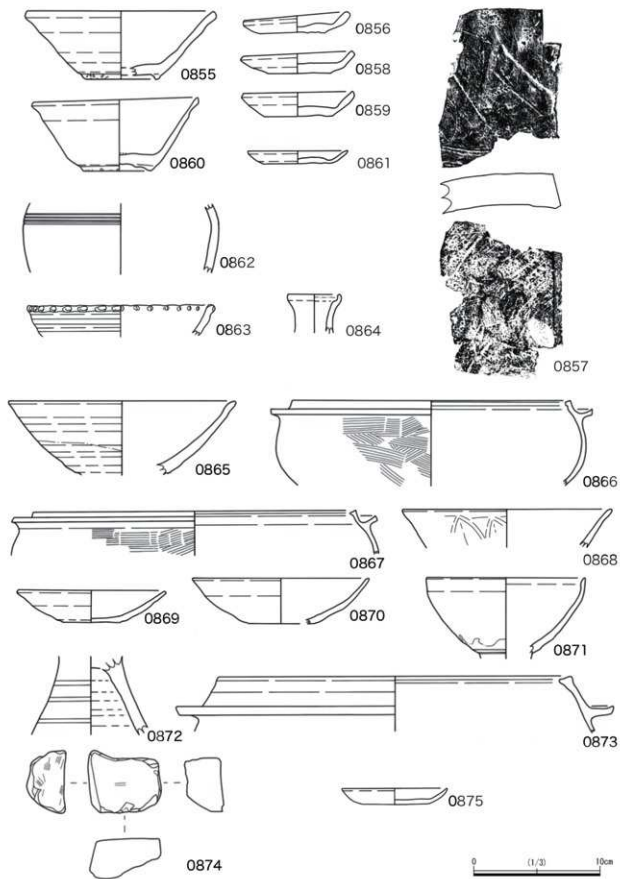

V期 遺構出土遺物 (D区・G区-1)

遺物実測図 64

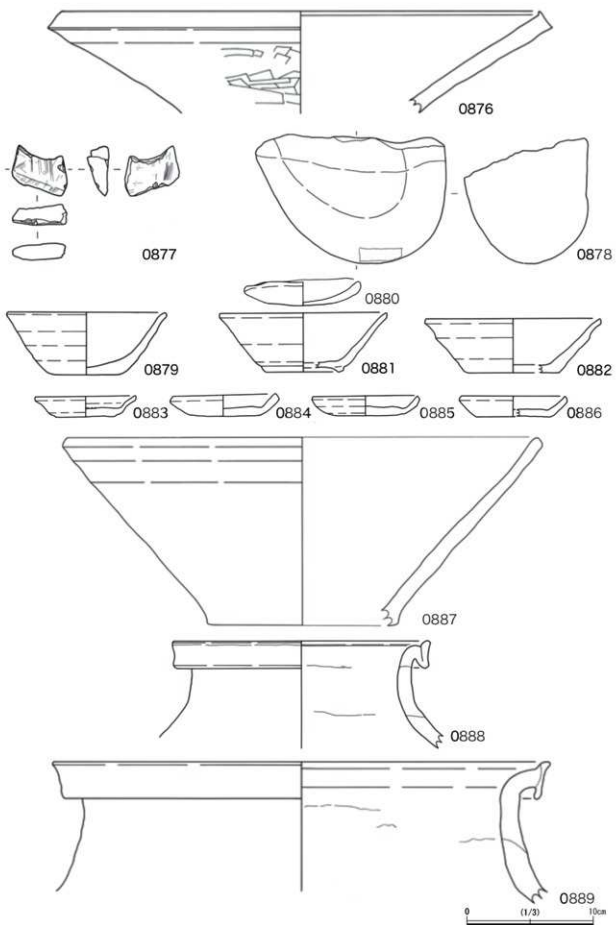

V期 遺構出土遺物 (G区-2)



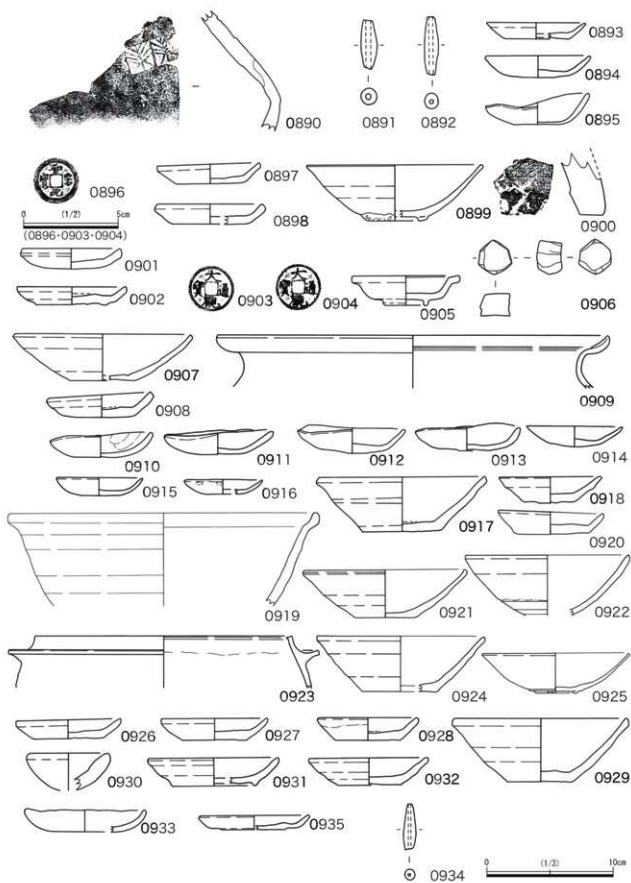

V期 遺構出土遺物 (G区・3・H区・I区・J区)

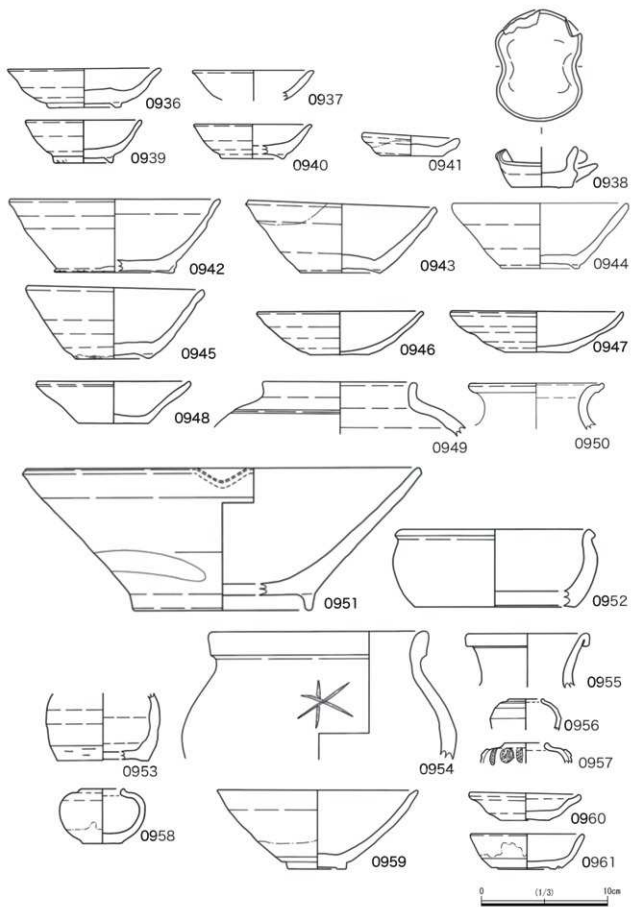

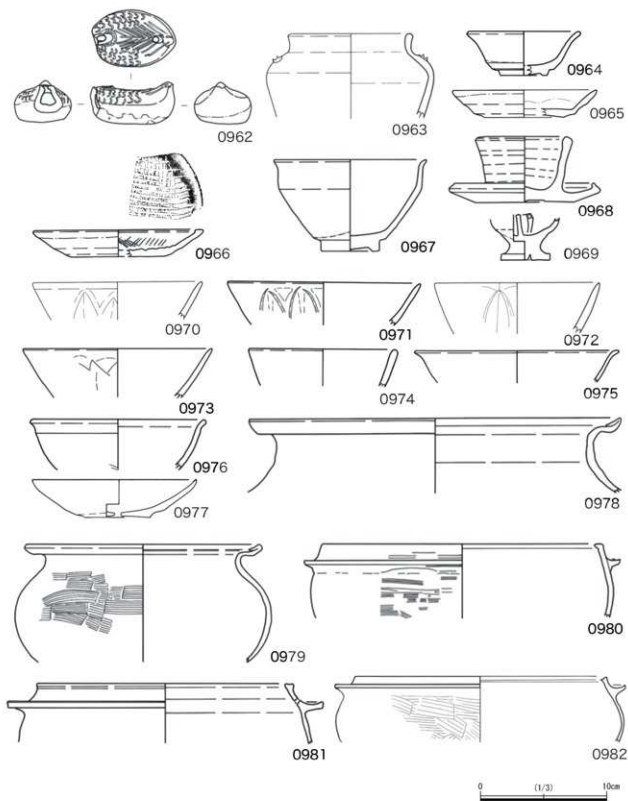

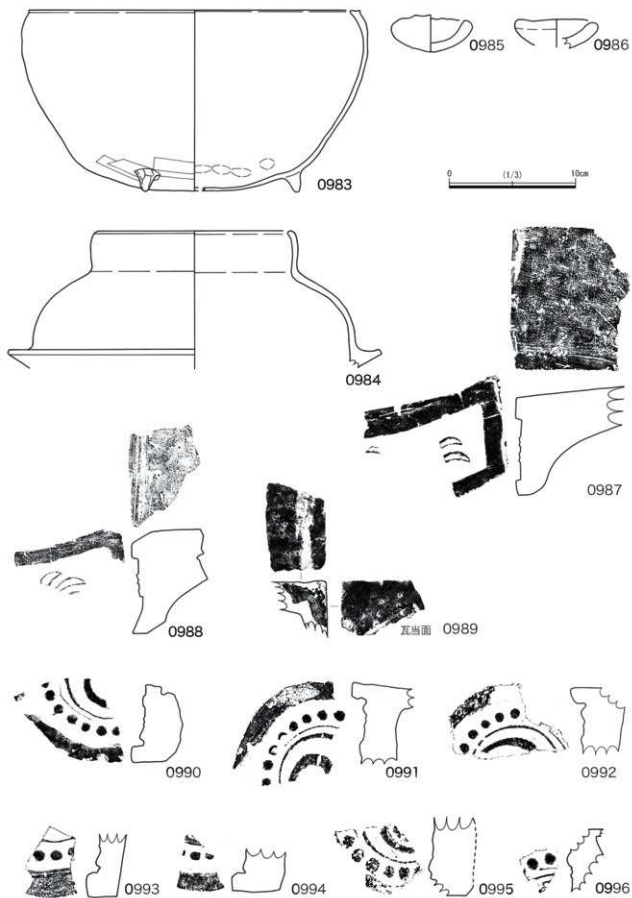

V期 遺構外出土遺物-3

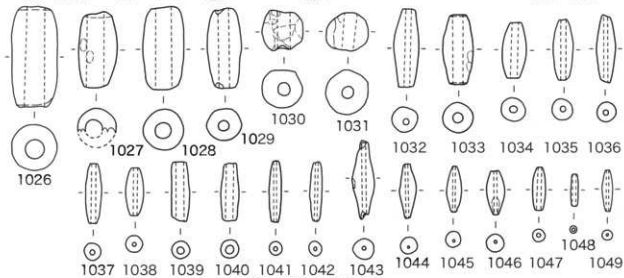
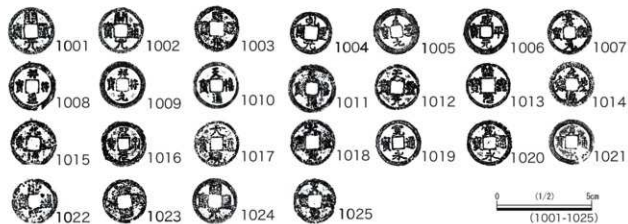
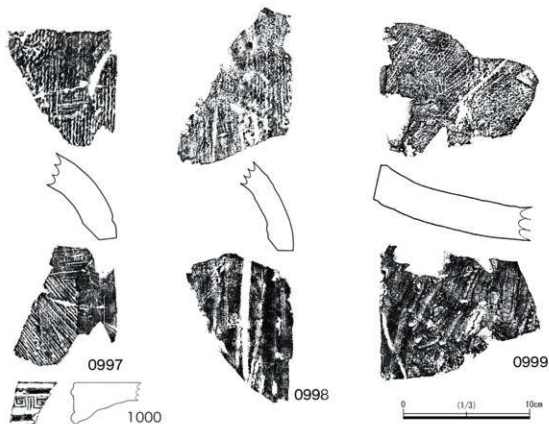

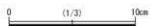
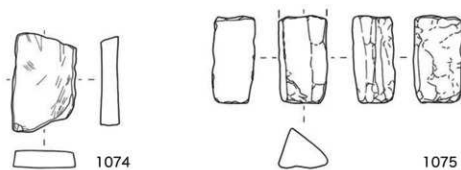
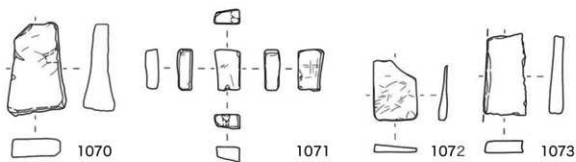
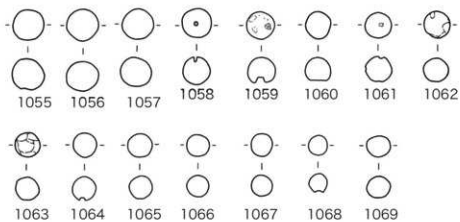
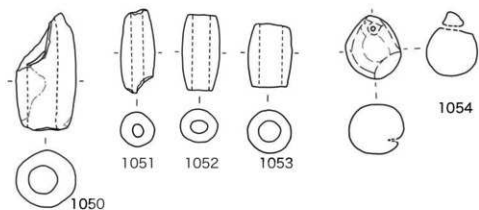

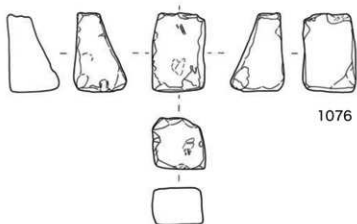

1076

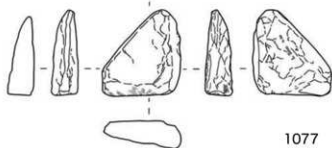

1077

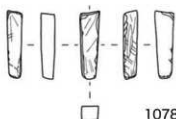

1078

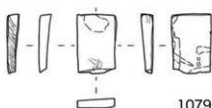

1079

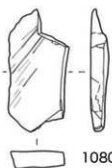

1080

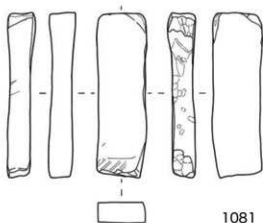

1081



1082

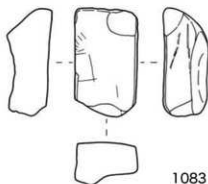

1083

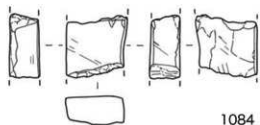

1084

V期 遺構外出土遺物-6

0 (1/3) 10cm

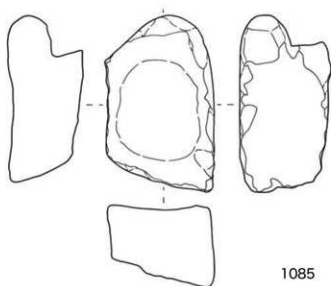

1085

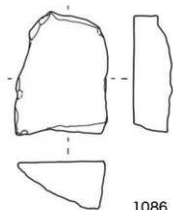

1086

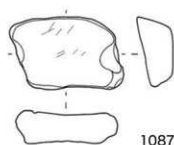

1087

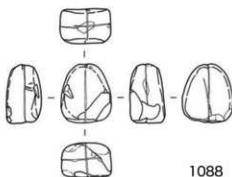

1088

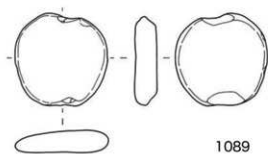

1089

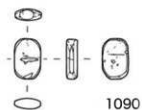

1090

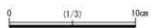



## 遺物觀察表



## 《土器・陶磁器・金属製品・骨角器など》

1. 器種・形式・その他用途については、本文の遺物の記載で準拠した文献に基づく。
2. 残存率は、全体を発生した場合の想定値を記載した。
3. 内面と外面の項目では、原則両面測定値を記載した。

4. 遺物のうち、割版上図、瓦形・瓦、古銭、土師・陶師、陶九、石部については種類ごとに分類した。

番号	出土 層	フリット	部位・造様	種類(発掘材料)	器種	残存 率	口径 (cm)	底径 (cm)	内面	外面	裏	時期	備考	
1	C	IV H12f	遺構外	縄文土器	不明						にがい黄焼	1-1		
2	C	IV H9・10m	遺構外	縄文土器	鉢?						明赤焼	1-1		
3	G	III G10	遺構外	縄文土器	深鉢						灰焼	1-1		
4	I	IV F10f	遺構外	縄文土器	注口土器						にがい黄焼	1-1		
5	I	IV F8f	00550	縄文土器	深鉢						にがい黄焼	1-1		
6	J	I E4・5p	0025U	縄文土器	深鉢	33.00			ナデ	赤焼	にがい黄	1-1		
7	A	IV 3bc	0085K	縄文土器	深鉢						灰	1-1		
8	C	IV H11f	遺構外	土製品	土塊						にがい黄	1-1		
9	G	IV H4c	0315K	縄文-弥生土器	鉢	16.40			ナデ	赤焼(ケズ)	黄焼	1-2		
10	I	IV F8f	遺構外	縄文-弥生土器	深鉢	15.20					赤焼	1-2		
11	F	IV F16a	遺構外	縄文-弥生土器	深鉢	16.20			ナデ	赤焼	にがい黄焼	1-2		
12	I	IV F11p	遺構外	縄文-弥生土器	深鉢	16.80			ナデ	赤焼	にがい黄焼	1-2		
13	I	IV F12p	遺構外	縄文-弥生土器	深鉢				ナデ	赤焼	にがい黄	1-2		
14	E	IV G4a	遺構外	縄文-弥生土器	深鉢				ナデ	赤焼	明赤焼	1-2		
15	I	IV F10f	遺構外	縄文-弥生土器	鉢	24.60			ハコ	赤焼	黄焼	1-2		
16	I	IV F12p	0185K	縄文-弥生土器	深鉢				ナデ	赤焼	にがい黄	1-2		
17	I	IV F8f	00550	縄文-弥生土器	深鉢				ナデ	赤焼	にがい黄	1-2		
18	I	IV F10k + l	00750	縄文-弥生土器	深鉢				ナデ	赤焼	にがい黄	1-2		
19	F	IV F16a + p	00450	縄文-弥生土器	深鉢				ナデ	赤焼	にがい黄	1-2		
20	I	IV F12a	遺構外	縄文-弥生土器	深鉢						赤焼	にがい黄	1-2	
21	I	IV F10f	遺構外	縄文-弥生土器	深鉢				ナデ	赤焼	にがい黄焼	1-2		
22	I	IV F10k + l	00750	縄文-弥生土器	鉢						灰白	1-2		
23	I	IV F10m	遺構外	縄文-弥生土器	深鉢				ナデ	赤焼	にがい黄	1-2		
24	I	IV F10m + n 11m	01150	縄文-弥生土器	釜				ナデ	赤焼	にがい黄	1-2		
25	I	IV F10f	遺構外	縄文-弥生土器	深鉢				ナデ	赤焼	にがい黄	1-2		
26	I	IV F13p	遺構外	縄文-弥生土器	深鉢				ナデ	赤焼	にがい黄	1-2		
27	F	IV G20a	01050	縄文-弥生土器	深鉢				ナデ	赤焼	にがい黄	1-2		
28	I	IV F10f	遺構外	縄文-弥生土器	深鉢				ナデ	赤焼	にがい黄	1-2		
29	F	IV F16a	遺構外	縄文-弥生土器	深鉢				ナデ	赤焼	にがい黄	1-2		
30	I	IV F8f	遺構外	縄文-弥生土器	深鉢				ナデ	赤焼	にがい黄焼	1-2	埋付層	
31	I	IV F9f	遺構外	縄文-弥生土器	鉢				ナデ	赤焼	にがい黄	1-2		
32	I	IV F13p	遺構外	縄文-弥生土器	深鉢				ナデ	赤焼	灰焼	1-2		
33	I	IV F10 + k	00850	縄文-弥生土器	鉢				ナデ	赤焼	にがい黄	1-2		
34	F	IV F16a	遺構外	縄文-弥生土器	鉢				ナデ	ナデ	にがい黄	1-2		
35	F	IV F16a	遺構外	縄文-弥生土器	深鉢				ナデ	ナデ	黄焼	1-2		
36	I	IV F8f	00550	縄文-弥生土器	深鉢				ナデ	ナデ	にがい黄	1-2		
37	I	IV F10f	遺構外	縄文-弥生土器	深鉢				ナデ	ナデ	にがい黄	1-2		
38	F	IV G20a	01050	縄文-弥生土器	深鉢				ナデ	ナデ	黄焼	1-2		
39	I	IV F12h	遺構外	縄文-弥生土器	内槽口縁土器	13.00			ナデ	ナデ	にがい黄焼	1-2		
40	I	IV F11m	遺構外	弥生土器	釜	16.80			ナデ	赤焼	黄	1-2	親王	
41	I	IV F13p + a	遺構外	弥生土器	釜				ナデ	赤焼	にがい黄	1-2	親王	
42	I	IV F12p	0185K	弥生土器	釜				ナデ	赤焼	にがい黄	1-2	親王	
43	I	IV F8f	0039K	弥生土器	釜						赤焼	1-2	親王	
44	D	IV G1h	00550	弥生土器	釜				ナデ	赤焼	黄焼	1-2	親王	
45	J	I F12d	0049K	弥生土器	深鉢				ナデ	ナデ	赤焼	1-2	親王	
46	F	IV G20a	01050	弥生土器	釜				ナデ	赤焼	黄焼	1-2	親王	
47	D	IV G4g	遺構外	弥生土器	釜	24.00			ナデ	赤焼	黄	1-2	水神	
48	I	IV F9・10f	0085K	弥生土器	釜				ナデ	赤焼	にがい黄	1-2	水神	
49	I	IV F9・10f	0085K	弥生土器	釜				ナデ	赤焼	黄焼	1-2	水神	
50	F	IV F2a	00750	弥生土器	釜				ナデ	赤焼	灰白	1-2	水神	
51	D	IV G6f	0025K	弥生土器	釜				ナデ	赤焼	黄	1-2	水神	
52	D	IV G6f	0025K	弥生土器	釜				ナデ	赤焼	黄焼	1-2	水神	
53	D	IV G6e	遺構外	弥生土器	釜				ナデ	赤焼	にがい黄焼	1-2	水神	
54	D	IV G6f	遺構外	弥生土器	釜				ナデ	赤焼	にがい黄	1-2	水神	
55	D	IV G6g	遺構外	弥生土器	釜				ナデ	赤焼	にがい黄焼	1-2	水神	
56	I	IV F12p	遺構外	弥生土器	灰容壺	11.00					赤焼	にがい黄	1-2	水神
57	I	IV F13a	遺構外	弥生土器	灰容壺	12.20					赤焼	にがい黄焼	1-2	水神
58	F	IV F20a	遺構外	弥生土器	灰容壺?						赤焼	にがい黄	1-2	水神
59	D	IV G6e	遺構外	弥生土器	釜				ナデ	赤焼	にがい黄	1-2	水神	
60	D	IV G1f	0085K	弥生土器	釜				ナデ	赤焼	にがい黄	1-2	水神	
61	D	IV G1f	0085K	弥生土器	釜				ナデ	ナデ	にがい黄	1-2	水神	
62	D	IV G6f	0025K	弥生土器	釜				ナデ	赤焼	にがい黄	1-2	水神	
63	I	IV F8f	00650	弥生土器	釜	16.60			ナデ	赤焼	黄	1-2	水神	
64	I	IV F9・10f 10k	00650	弥生土器	厚口鉢				ナデ	赤焼	にがい黄	1-2	水神	
65	F	IV F1r	00650	弥生土器	内槽口縁土器				ナデ	ナデ	灰白	1-2	水神	

遺物観察表 2

番号	地区	グリッド	層位・遺構	種類(産地材質)	器種	残存率	口径(cm)	高さ(cm)	底径(cm)	内面	外面	装	時期	備考
66	D	IV G7	0085D	野生土器	壺?				8.00		条傷	にぶい壺	1-3 次第	
67	D	IV G7	0085D	野生土器	壺?				5.90		条傷	壺	1-3 次第	
68	I	IV F10g・k	0065D	野生土器	壺?					ナデ	条傷	壺	1-3 次第	
69	I	IV F13a	遺構外	野生土器	壺?				6.80		条傷	波流	1-3 次第	遺留穿孔(内底)
70	F	IV F1r	0065D	野生土器	壺	2/3	6.80	1.50		北ガキ	北ガキ	にぶい壺	1-3 次第	遺留穿孔(底)
71	F	III G20a	0085D	野生土器	壺					ナデ	北ガキ	にぶい壺	1-3 次第	
72	F	III G20a	0085D	野生土器	壺					ナデ	北ガキ	波流	1-3 次第	
73	F	III G20a	0085D	野生土器	壺		16.00			北ガキ	ナデ 北ガキ	波流	1-3 次第	口縁部穿孔(底)
74	F	III G20a・b	0085D	野生土器	壺		26.80			ナデ	ナデ ハケ	波流	1-3 次第	
75	F	III G20a	0085D	野生土器	壺				7.40	ナデ	ナデ	にぶい壺	1-3 次第	採付書
76	F	III G20a	0085D	野生土器	壺		9.00			ナデ	ナデ	にぶい壺	1-3 次第	
77	F	III F16a	遺構外	野生土器	壺		16.20			ナデ	ハケ ナデ	にぶい壺	1-3 次第	口縁部穿孔(底)
78	I	IV F13a	遺構外	野生土器	壺					ナデ	北ガキ ハケ	波流	1-3 次第	
79	I	IV F14a	遺構外	野生土器	壺		16.20			ハケ	ハケ ナデ	にぶい壺	1-3 次第	口縁部穿孔(底)
80	D	IV G0g	遺構外	野生土器	無蓋壺		12.60					にぶい壺	1-3 次第	口縁部穿孔(底)
81	F	IV F16a・q	0055K	野生土器	壺					ナデ	北ガキ	にぶい壺	1-3 次第	
82	J	I F12d	0045K	野生土器	壺					北ガキ	北ガキ	にぶい壺	1-3 次第	赤彩有り
83	I	IV F12・13a	0135K	野生土器	小型壺					ナデ	北ガキ ハケ	にぶい壺	1-3 次第	
84	I	IV F13a・r	0155K	野生土器	壺					北ガキ	ナデ ハケ	にぶい壺	1-3 次第	
85	I	IV F16a	遺構外	野生土器	壺					ナデ 北ガキ	ハケ 北ガキ	壺	1-3 次第	
86	E	IV G4	0035D	野生土器	壺					北ガキ	波流	1-3 次第		
87	D	IV G6r	遺構外	野生土器	壺					北ガキ	にぶい壺	1-3 次第		
88	I	IV F12a	遺構外	野生土器	壺					北ガキ	ハケ	にぶい壺	1-3 次第	
89	F	IV F1r	0065D	野生土器	壺					ナデ	ハケ	壺	1-3 次第	
90	J	I F12d	0045K	野生土器	壺					ナデ	ハケ	にぶい壺	1-3 次第	
91	I	IV F13a	遺構外	野生土器	壺					ナデ	ハケ ナデ	にぶい壺	1-3 次第	
92	F	IV F16a	遺構外	野生土器	壺					北ガキ	北ガキ	波流	1-3 次第	
93	I	IV F11a	遺構外	野生土器	壺					北ガキ	北ガキ	明葉桶	1-3 次第	
94	D	IV G3a	遺構外	野生土器	壺					ナデ	北ガキ	波流	1-3 次第	
95	F	IV F16a	遺構外	野生土器	鉢		26.70			北ガキ	北ガキ	にぶい壺	1-3 次第	
96	F	IV F16a	遺構外	野生土器	甕蓋	1/8	21.40			北ガキ	北ガキ	にぶい壺	1-3 次第	
97	F	IV F16a	遺構外	野生土器	壺	1/4	14.40			ナデ	ナデ	波流	1-3 次第	採付書
98	F	IV F16a	遺構外	野生土器	壺		20.40			ナデ	ハケ ナデ	壺	1-3 次第	
99	F	IV F1r	遺構外	野生土器	壺					ナデ	ナデ	壺	1-3 次第	
100	F	IV F16a	遺構外	野生土器	壺					ナデ	ナデ	にぶい壺	1-3 次第	
101	F	IV F1r	0065D	野生土器	壺							にぶい壺	1-3 次第	
102	I	IV F16a	遺構外	野生土器	壺					北ガキ	北ガキ	にぶい壺	1-3 次第	
103	I	IV F16a	0055D	野生土器	壺		23.60			ナデ	ハケ	にぶい壺	1-3 次第	
104	I	IV F16a	0055D	野生土器	壺			6.00		ナデ	北ガキ	にぶい壺	1-3 次第	汚染済化
105	I	IV F12p	遺構外	野生土器	鉢?					ナデ	ナデ	にぶい壺	1-3 次第	
106	C	IV H0	0505E	野生土器	壺					ナデ	ナデ	壺	1-3 次第	
107	F	III G20a	0085D	野生土器	洗鉢	1/6	26.20			北ガキ ナデ	北ガキ	にぶい壺	1-3	浮線文高・底土器行
108	I	IV F10r	遺構外	野生土器	洗鉢	1/5	17.10			北ガキ	北ガキ	にぶい壺	1-3	浮線文高・底土器行
109	A	IV H0a	0025J	野生土器	不明							にぶい壺	1-3	底土器行
110	I	IV F10a	遺構外	野生土器	不明							にぶい壺	1-3	底土器行
111	I	IV F12a	遺構外	野生土器	壺		16.20			北ガキ	ハケ 北ガキ	にぶい壺	1-3	底土器行
112	I	IV F16a	0055D	野生土器	不明					ナデ	北ガキ	波流	1-3	底土器行
113	F	III G20a	0085D	縄文~野生土器	深鉢					ナデ		にぶい壺	1-2	
114	I	IV F12p	遺構外	縄文~野生土器	深鉢					ナデ		にぶい壺	1-2	
115	I	IV F12p	遺構外	縄文~野生土器	深鉢					ナデ	ナデ	にぶい壺	1-2	
116	I	IV F12p	遺構外	縄文~野生土器	深鉢							にぶい壺	1-2	
117	I	IV F16a	遺構外	縄文~野生土器	深鉢					ナデ		にぶい壺	1-2	
118	I	IV F10a	遺構外	縄文~野生土器	深鉢							波流	1-3	
119	I	IV F12p	遺構外	縄文~野生土器	深鉢					ナデ		壺	1-3	
120	I	IV F10a	遺構外	縄文~野生土器	深鉢			1.20		ナデ	ナデ	にぶい壺	1-2	
121	I	IV F10a	遺構外	縄文~野生土器	深鉢			4.80			ヘラケズリ	壺	1-2	
122	C	IV H10	遺構外	縄文~野生土器	深鉢							にぶい壺	1-2	

番号	施設	グリッド	層位・遺構	種類(産地材質)	器種	残存率	口径 (cm)	器高 (cm)	高さ (cm)	内面	外面	図	時期	備考
123	F	ⅡG0a	0055D	弥生土器	小型平底深鉢				4.20	ナデ	ナデ	にない黄緑	1→2 縄土 →3 縄土	
124	F	ⅡF19a	遺構外	弥生土器	小型平底深鉢				4.40			にない黄緑	1→3 縄土 →4 縄土 →5 縄土	
125	F	ⅡF20a	遺構外	弥生土器	小型平底深鉢				4.60			にない黄緑	1→2 縄土 →3 縄土	
126	F	ⅡF19a	0025K	弥生土器	小型平底深鉢				3.70	ナデ	ナデ	にない黄緑	1→2 縄土 →3 縄土	
127	F	ⅡF19a	遺構外	弥生土器	小型平底深鉢							にない黄緑	1→3 縄土 →4 縄土	
128	C	ⅣH10a	遺構外	弥生土器	小型平底深鉢				3.80			にない黄緑	1→2 縄土 →3 縄土 →4 縄土	
129	C	ⅣH10	0455B	弥生土器	小型平底深鉢							にない黄	1→2 縄土 →3 縄土	
130	I	ⅣF10k	遺構外	弥生土器	小型平底深鉢							緑	1→3 縄土 →4 縄土	
131	D	ⅣG7h	0055D	弥生土器	壺					ナデ	赤褐色	緑	1→2 縄土 →3 縄土	
132	D	ⅣG7h	0055D	弥生土器	不明				5.00	ナデ	ナデ	緑	2→1 弥生	
133	D	ⅣG5・6a・6b	0075D	弥生土器	壺					ナデ	赤褐色	にない黄緑	2→1 弥生	
134	F	ⅡF19a	0045D	弥生土器	赤飯				6.20	ナデ	赤褐色	緑	2→1 弥生	
135	F	ⅣF2i	0075D	弥生土器	壺					ナデ	赤褐色	にない黄	2→1 弥生	
136	F	ⅣF2i	0075D	弥生土器	壺					ナデ	赤褐色	にない黄	2→1 弥生	
137	F	ⅣF2i	0075D	弥生土器	厚口鉢		10.80			ナデ	赤褐色 ナデ	緑	2→1 弥生	
138	I	ⅣF9k	0055D	弥生土器	壺					ナデ	赤褐色	赤黄	2→1 弥生	
139	I	ⅣF9k	0055D	弥生土器	不明					ナデ	赤褐色	にない黄	2→1 弥生	
140	I	ⅣF9k 10	0055D	弥生土器	壺							にない黄	2→1 弥生	遺構前後後 穿孔は孔、溝 痕跡)
141	I	ⅣF9k	0055D	弥生土器	鉢					ナデ	赤褐色	にない黄	2→1 弥生	
142	I	ⅣF9k	0055D	弥生土器	壺					ハク	ナデ	にない黄	2→1 弥生	
143	I	ⅣF10j・k	0065D	弥生土器	厚口鉢						赤褐色	赤黄	2→1 弥生	
144	I	ⅣF9・10k	0065D	弥生土器	壺				6.20		赤褐色	赤黄	2→1 弥生	
146	I	ⅣF10k・l	0075D	弥生土器	輪蓋 (縁部口鉢)					ナデ		にない黄	2→1 弥生	
147	I	ⅣF10m	0105D	弥生土器	受口壺	1/8	21.80			ナデ		にない黄	2→1 弥生	
148	I	ⅣF10・11m	0105D	弥生土器	壺					ナデ	赤褐色	にない黄	2→1 弥生	
149	I	ⅣF9b	0015K	弥生土器	壺					ナデ	赤褐色	にない黄	2→1 弥生	
150	I	ⅣF9b	0025K	弥生土器	壺					ナデ	赤褐色	にない黄	2→1 弥生	
151	I	ⅣF9b	0025K	弥生土器	壺					ナデ	赤褐色	にない黄	2→1 弥生	
152	I	ⅣF10i	0045K	弥生土器	壺					ナデ	赤褐色	にない黄	2→1 弥生	
153	I	ⅣF10i	0045K	弥生土器	壺					ナデ	赤褐色	赤黄	2→1 弥生	
154	I	ⅣF11i	0095K	弥生土器	壺					ナデ	赤褐色 ナデ	にない黄	2→1 弥生	
155	I	ⅣF11i	0095K	弥生土器	厚口鉢					ナデ	赤褐色 ナデ	にない黄	2→1 弥生	
156	I	ⅣF12i	0165K	弥生土器	壺				3.60	ナデ	赤褐色	赤黄	2→1 弥生	
157	I	ⅣF13i	0175K	弥生土器	壺					赤褐色	赤褐色	にない黄	2→1 弥生	
158	I	ⅣF10k	遺構外	弥生土器	壺					ナデ	ナデ(2/5弁)	赤褐色	2→1 弥生	
159	I	ⅣF10i	遺構外	弥生土器	壺					ナデ	押引赤褐色	にない赤黄	2→1 弥生	
160	I	ⅣF10m	遺構外	弥生土器	壺					ナデ	赤褐色	にない黄	2→1 弥生	
161	I	ⅣF12a	遺構外	弥生土器	壺					赤褐色	赤褐色	にない黄	2→1 弥生	
162	I	ⅣF13a	遺構外	弥生土器	壺					赤褐色	赤褐色	にない黄	2→1 弥生	
163	F	ⅡF20a	遺構外	弥生土器	壺							にない黄	2→1 弥生	次第下 (遺構進行)
164	I	ⅣF10i	遺構外	弥生土器	壺					ナデ	赤褐色	にない赤黄	2→1 弥生	
165	I	ⅣF12a	遺構外	弥生土器	壺						押引赤褐色	にない黄緑	2→1 弥生	
166	I	ⅣF10m	遺構外	弥生土器	壺					ナデ		赤黄	2→1 弥生	
167	I	ⅣF12a	遺構外	弥生土器	壺					ナデ	ナデ	にない黄	2→1 弥生	
168	I	ⅣF12a	遺構外	弥生土器	壺					ナデ	赤褐色	にない赤黄	2→1 弥生	
169	I	ⅣF12i	遺構外	弥生土器	鉢					ナデ	赤褐色	にない黄緑	2→1 弥生	
170	F	ⅡF19a	遺構外	弥生土器	壺					2/5弁	赤褐色	にない黄緑	2→1 弥生	
171	I	ⅣF12a	遺構外	弥生土器	厚口鉢		10.80			赤褐色 ナデ	赤	2→1 弥生		
172	I	ⅣF10k	遺構外	弥生土器	厚口鉢					赤褐色	赤褐色	にない黄	2→1 弥生	
173	I	ⅣF12a	遺構外	弥生土器	厚口鉢					赤褐色	赤褐色	緑	2→1 弥生	
174	I	ⅣF10i	遺構外	弥生土器	厚口鉢					赤褐色	赤褐色	にない黄	2→1 弥生	
175	I	ⅣF10i	遺構外	弥生土器	厚口鉢					ナデ	赤褐色	にない赤黄	2→1 弥生	
176	I	ⅣF12a	遺構外	弥生土器	厚口鉢					赤褐色	にない黄	2→1 弥生		
177	I	ⅣF10i	遺構外	弥生土器	厚口鉢					赤褐色	赤褐色	赤赤	2→1 弥生	
178	I	ⅣF10i	遺構外	弥生土器	厚口鉢					赤褐色	赤褐色	赤赤	2→1 弥生	
179	I	ⅣF9b	遺構外	弥生土器	厚口鉢		13.60			ナデ	赤褐色	にない黄	2→1 弥生	
180	C	ⅣH10i	遺構外	弥生土器	厚口鉢					ナデ	赤褐色	にない黄	2→1 弥生	
181	F	ⅡF19a	遺構外	弥生土器	厚口鉢				12.00	赤褐色	赤褐色	にない黄	2→1 弥生	
182	F	ⅡF19a	遺構外	弥生土器	厚口鉢					ナデ	赤褐色	にない黄	2→1 弥生	
183	I	ⅣF10・11m	遺構外	弥生土器	厚口鉢					赤褐色	赤褐色	にない黄	2→1 弥生	
184	I	ⅣF9b	遺構外	弥生土器	厚口鉢					赤褐色	赤褐色	にない黄	2→1 弥生	
185	F	ⅡF20a	遺構外	弥生土器	厚口鉢					赤褐色	赤褐色	緑	2→1 弥生	
186	I	ⅣF12a	遺構外	弥生土器	厚口鉢			9.40		赤褐色	にない黄緑	2→1 弥生		
187	A	ⅣH2r・s	0015D	弥生土器	壺	1/2		5.30		ナデ	ナデ	にない黄	2→2 弥生	
188	A	ⅣH2r・s	0015D	弥生土器	壺	2/5				ナデ	ナデ	にない黄緑	2→2 弥生	
189	A	ⅣH2r・s	0015D	弥生土器	壺					ナデ		赤黄	2→2 弥生	
190	A	ⅣH2r	0015D	弥生土器	壺		8.40			ナデ		赤黄	2→2 弥生	
191	A	ⅣH3a	0015D	弥生土器	壺	4/5			5.80	ハク	ハク	にない黄	2→2 弥生	
192	A	ⅣH2r・s	0015D	弥生土器	太郎壺		20.60			ナデ	ハク	赤黄	2→2 弥生	
193	A	ⅣH2r	0015D	弥生土器	付付輪蓋壺				11.60	ハク	ハク	にない黄緑	2→2 弥生	
194	A	ⅣH2r・s	0015D	弥生土器	壺					ハク		赤黄	2→2 弥生	

遺物観察表 4

番号	地区	グリッド	層位・遺構	種類(産地材質)	器種	検出率	口径 (cm)	高さ (cm)	底径 (cm)	内面	外面	胴	時期	備考
195	A	V H2r+s	0015D	野生土器	壺	1/3	21.40				ナデ	樽	Ⅱ-2古井	
196	A	V H2r	0015D	野生土器	台付壺	3/5	22.40	27.00	7.20	ハケ	ハケ 夕夕キ	にぶい黄緑	Ⅱ-2古井	
197	A	V H2r	0015D	野生土器	壺		13.70				ハケ	黄緑樽	Ⅱ-2古井	
198	A	V H2r+s	0015D	野生土器	台付壺				7.40		ナデ	にぶい樽	Ⅱ-2古井	
199	A	V H2r+s	0015D	野生土器	壺				6.40		ハケ	にぶい黄緑	Ⅱ-2古井	
200	A	V H2r	0065D	野生土器	壺		19.90			ナデ	黄赤	Ⅱ-2古井		
201	A	V H2r	0065D	野生土器	壺					ナデ	褐灰	Ⅱ-2古井		
202	A	V H2r	0065D	野生土器	壺		20.00			ハケ	ハケ	にぶい黄緑	Ⅱ-2古井	伊勢美西系土
203	A	V H2r	0065D	野生土器	台付壺			8.10		ナデ	ハケ	にぶい樽	Ⅱ-2古井	
204	A	V H2r	0065K	野生土器	壺					ナデ		にぶい樽	Ⅱ-2古井	
205	A	V H2r	0065K	野生土器	壺							灰	Ⅱ-2古井	
206	A	V H2r	0065K	野生土器	壺							灰緑	Ⅱ-2古井	
207	A	V H2r	0025U	野生土器	壺	1/2			7.80	ハケ	ハケ	黄赤	Ⅱ-2古井	
208	A	V H2r	0025U	野生土器	壺					ハケ ナデ	ナデ ハケ	樽	Ⅱ-2古井	
209	A	V H2r	0025U	野生土器	壺		19.60				ハケ	にぶい樽	Ⅱ-2古井	
210	A	V H2r	0025U	野生土器	壺		21.70				ハケ	にぶい黄緑	Ⅱ-2古井	
211	A	V H2r	0025U	野生土器	台付細頸壺	1/2					ナデ	にぶい樽	Ⅱ-2古井	
212	A	V H2r	0025U	野生土器	壺	1/2			5.70	ナデ ハケ	ナデ ハケ	黄赤樽	Ⅱ-2古井	
213	A	V H2r	0025U	野生土器	壺		22.40					褐灰	Ⅱ-2古井	
214	A	V H2r	0025U	野生土器	壺		16.80			ハケ	ハケ	にぶい樽	Ⅱ-2古井	
215	A	V H2r	0025U	野生土器	高坪	3/4	23.90	17.30	7.60		ハケ	黄赤樽	Ⅱ-2古井	
216	A	V H2r	0025U	野生土器	台付壺	1/3	19.80				ハケ 夕夕キ	にぶい樽	Ⅱ-2古井	
217	A	V H2r	0025U	野生土器	台付壺	1/4	22.60			ハケ	ハケ 夕夕キ	にぶい樽	Ⅱ-2古井	
218	A	V H2r	0025U	野生土器	台付壺	2/5	23.00			ハケ	ハケ 夕夕キ	樽	Ⅱ-2古井	
219	A	V H2r	0025U	野生土器	台付壺	3/5	19.40			ハケ	ハケ 夕夕キ	にぶい樽	Ⅱ-2古井	
220	A	V H2r+t	0025U	野生土器	壺	2/3	18.60			ナデ	ナデ	にぶい樽	Ⅱ-2古井	
221	A	V H2r	0025U	野生土器	壺		13.20			ナデ	ナデ	にぶい樽	Ⅱ-2古井	
222	A	V H2r	0025U	野生土器	台付壺				7.40		ハケ	樽	Ⅱ-2古井	
223	B	V H10+11a	0015B	野生土器	壺							にぶい樽	Ⅱ-2古井	
224	B	V H10+11a	0015B	野生土器	壺					ナデ	ナデ	樽	Ⅱ-2古井	
225	B	V H10+11a	0015B	野生土器	壺					ナデ	ナデ	樽	Ⅱ-2古井	
226	B	V H10+11a	0015B	野生土器	壺							にぶい樽	Ⅱ-2古井	
227	B	V H10+11a	0015B	野生土器	壺					ナデ	ナデ	樽	Ⅱ-2古井	
228	B	V H11a	0035K	野生土器	壺							樽	Ⅱ-2古井	
229	B	V H10+11a	0015B	野生土器	壺		16.80			ハケ	ハケ 夕夕キ	にぶい樽	Ⅱ-2古井	
230	B	V H10+11a	0015B	野生土器	壺		29.00			ナデ	黄赤	にぶい樽	Ⅱ-2古井	縄文
231	B	V H11a	0065B	野生土器	壺		10.40			ハケ	ハケ	にぶい樽	Ⅱ-2古井	
232	B	V H11+12p+q	0065B	野生土器	壺		14.70			ナデ	ハケ	樽	Ⅱ-2古井	
233	B	V H11+12p+q	0065B	野生土器	壺							にぶい樽	Ⅱ-2古井	
234	B	V H11a	0065B	野生土器	無頸壺		13.00			ナデ		にぶい樽	Ⅱ-2古井	
235	B	V H11+12p+q	0065B	野生土器	壺		20.80			ナデ		樽	Ⅱ-2古井	
236	B	V H11+12p+q	0065B	野生土器	壺					ハケ		樽	Ⅱ-2古井	
237	B	V H11+12p+q	0065B	野生土器	壺					ハケ		にぶい樽	Ⅱ-2古井	
238	B	V H11+12p+q	0065B	野生土器	台付鉢?		17.60			ナデ	ナデ	にぶい黄緑	Ⅱ-2古井	
239	B	V H11+12p+q	0065B	野生土器	壺	1/3	23.40	24.90	6.20		黄赤	黄赤樽	Ⅱ-2古井	縄文
240	B	V H11+12p+q	0065B	野生土器	壺		27.20				黄赤	樽	Ⅱ-2古井	縄文
241	B	V H11+12p+q	0065B	野生土器	壺		18.40			ナデ	黄赤	樽	Ⅱ-2古井	縄文
242	B	V H11+12p+q	0065B	野生土器	壺		19.00				黄赤	にぶい樽	Ⅱ-2古井	縄文
243	B	V H11a	0065B	野生土器	壺			5.40		ナデ	黄赤	にぶい黄緑	Ⅱ-2古井	縄文
244	B	V H12r	0075B	野生土器	壺						ハケ	黄赤樽	Ⅱ-2古井	
245	B	V H12r	0075B	野生土器	壺					ナデ	ナデ	にぶい黄緑	Ⅱ-2古井	
246	B	V H12a	0075B	野生土器	台付壺		14.00			ハケ	ハケ 夕夕キ	にぶい樽	Ⅱ-2古井	
247	B	V H12a	0075B	野生土器	台付壺		15.60			ハケ	ハケ 夕夕キ	樽	Ⅱ-2古井	
248	B	V H12a	0075B	野生土器	壺		20.40			ハケ	ハケ 夕夕キ	にぶい樽	Ⅱ-2古井	
249	B	V H12a	0075B	野生土器	壺		23.80			ハケ	ハケ 夕夕キ	にぶい樽	Ⅱ-2古井	
250	B	V H13a+g	0105B	野生土器	壺					ナデ	ナデ	樽	Ⅱ-2古井	
251	B	V H10+11r	0145B	野生土器	大型鉢		24.20			ナデ	ナデ	樽	Ⅱ-2古井	
252	B	V H10r	0145B	野生土器	壺					ハケ	ハケ	にぶい黄緑	Ⅱ-2古井	
253	B	V H10+11r+g	0145B	野生土器	壺						ハケ	樽	Ⅱ-2古井	
254	B	V H10r	0145B	野生土器	壺							樽	Ⅱ-2古井	
255	B	V H10+11r+g	0145B	野生土器	壺					ナデ		樽	Ⅱ-2古井	
256	B	V H12a	0065K	野生土器	壺					ナデ	ハケ	樽	Ⅱ-2古井	

番号	坑	グロット	層位・遺構	種類(産地材質)	器種	残存率	口径 (cm)	器高 (cm)	高さ (cm)	内面	外面	図	時期	備考
259	B	IV H13a	0115K	粘土土器	壺		29.00			ヘラナデ	ナデ	縁飾	Ⅱ-2 古井	
260	B	IV H12r	0183K	粘土土器	無蓋壺					ナデ	ハケ	灰白	Ⅱ-2 古井	
261	B	IV H12r	0183K	粘土土器	壺					ナデ	ナデ	にぶい黄緑	Ⅱ-2 古井	
262	B	IV H13a	0183K	粘土土器	壺		14.60					縁	Ⅱ-2 古井	
263	B	IV H14 + s	0209K	粘土土器	鉢		28.20					にぶい黄緑	Ⅱ-2 古井	
265	B	IV H11t	0215K	粘土土器	壺							浅黄	Ⅱ-2 古井	
266	B	IV H11t	0215K	粘土土器	壺				5.00			灰白	Ⅱ-2 古井	
267	B	IV H12t	0225K	粘土土器	壺		18.40			ハケ	ハケ	にぶい黄緑	Ⅱ-2 古井	
268	B	IV H12t	0225K	粘土土器	壺					ハケ	ハケ	灰緑	Ⅱ-2 古井	
269	B	IV H12t	0225K	粘土土器	不明				11.30			浅緑	Ⅱ-2 古井	
270	B	IV H12b	0245K	粘土土器	壺		15.20						Ⅱ-2 古井	
271	B	IV H12b	0255K	粘土土器	壺		22.00				ハケ 多クキ	縁	Ⅱ-2 古井	
272	B	IV H13b	0275K	粘土土器	壺	3/4			6.00	ハケ	ハケ	灰白	Ⅱ-2 古井	
273	B	IV H13b	0275K	粘土土器	壺					ハケ	ハケ	陶	Ⅱ-2 古井	
274	B	IV H13b	0285K	粘土土器	壺		9.60					縁	Ⅱ-2 古井	
275	B	IV H13b	0285K	粘土土器	壺		16.40					縁	Ⅱ-2 古井	
276	B	IV H13b	0285K	粘土土器	壺				4.40		ヒガキ	浅黄緑	Ⅱ-2 古井	
277	B	IV H13b	0285K	粘土土器	鉢		28.20			ハケ ナデ	ハケ ヒガキ	灰白	Ⅱ-2 古井	
278	B	IV H14 + b	0295K	粘土土器	壺		10.00			ヒガキ		にぶい黄緑	Ⅱ-2 古井	
279	B	IV H14 + b	0295K	粘土土器	壺							にぶい赤褐	Ⅱ-2 古井	
280	B	IV H14 + b	0295K	粘土土器	壺							縁	Ⅱ-2 古井	
281	B	IV H14 + b	0295K	粘土土器	壺		22.60			ナデ	ナデ	にぶい桃	Ⅱ-2 古井	
282	B	IV H14 + b	0295K	粘土土器	壺						象嵌	明反輪	Ⅱ-2 古井	
284	B	IV H11q	0055U	粘土土器	壺		10.10			ナデ	ナデ	にぶい黄緑	Ⅱ-2 古井	
285	B	IV H11q	0055U	粘土土器	壺					ハケ	ハケ	縁	Ⅱ-2 古井	
286	B	IV H14r	0195U	粘土土器	壺	1/5			6.00	ナデ ハケ	ハケ	灰黄	Ⅱ-2 古井	
287	B	IV H14r	0195U	粘土土器	壺						ハケ	にぶい桃	Ⅱ-2 古井	
288	B	IV H14r	0195U	粘土土器	鉢					ナデ		にぶい桃	Ⅱ-2 古井	
289	B	IV H14r	0195U	粘土土器	台付鉢					ナデ	ナデ	にぶい黄緑	Ⅱ-2 古井	
290	C	IV H11j	0455B	粘土土器	無蓋壺		6.80					浅黄	Ⅱ-2 古井	
291	C	IV H10 + H11 + j	0455B	粘土土器	壺	1/2			6.20		ハケ	縁	Ⅱ-2 古井	
292	C	IV H10	0455B	粘土土器	壺	3/4			4.80	ナデ	ナデ	縁	Ⅱ-2 古井	口縁部以外は 灰粉
293	C	IV H11i	0455B	粘土土器	壺	1/2			6.60	ハケ	ハケ	にぶい桃	Ⅱ-2 古井	
294	C	IV H10j	0455B	粘土土器	壺		16.20					縁	Ⅱ-2 古井	
295	C	IV H11i	0455B	粘土土器	壺					ハケ	ハケ	にぶい桃	Ⅱ-2 古井	
296	C	IV H10j	0455B	粘土土器	壺					ナデ	ヒガキ	にぶい黄緑	Ⅱ-2 古井	
297	C	IV H11i	0455B	粘土土器	無蓋壺	3/4	8.00	15.60	6.10			にぶい黄緑	Ⅱ-2 古井	口縁下穿孔孔 (丸底筋)
298	C	IV H11i	0455B	粘土土器	台付鉢	3/5	19.40			ナデ	ナデ ヒガキ	にぶい黄緑	Ⅱ-2 古井	
299	C	IV H11q	0455B	粘土土器	台付壺	4/5	15.40			ナデ	ハケ	浅黄	Ⅱ-2 古井	
300	C	IV H11i	0455B	粘土土器	台付壺	3/4	23.60			ナデ	ナデ	浅黄緑	Ⅱ-2 古井	
301	C	IV H11i	0455B	粘土土器	壺		18.60			ナデ	ナデ	縁	Ⅱ-2 古井	
302	C	IV H11i	0455B	粘土土器	壺	1/3	21.20			ハケ	ハケ 多クキ	にぶい桃	Ⅱ-2 古井	
303	C	IV H11i	0455B	粘土土器	壺	2/3	17.85			ナデ	ナデ	縁	Ⅱ-2 古井	
307	C	IV H1k	0515B	粘土土器	壺		13.00			ハケ	ハケ	灰白	Ⅱ-2 古井	
308	C	IV H1k	0515B	粘土土器	壺					ナデ		縁	Ⅱ-2 古井	
309	C	IV H1k	0515B	粘土土器	台付壺	2/5	21.60			ナデ	ハケ	陶	Ⅱ-2 古井	
310	C	IV H1k	0515B	粘土土器	鉢	1/8	25.20			ナデ	ハケ	縁	Ⅱ-2 古井	
311	C	IV H1k	0515B	粘土土器	壺	1/8	21.60			ナデ	象嵌	縁	Ⅱ-2 古井	
312	C	IV H1k	0515B	粘土土器	有孔鉢	1/3	19.00	22.70	5.80		ハケ	縁	Ⅱ-2 古井	底面穿孔 (浅底筋)
313	C	IV H1k	0515B	粘土土器	壺					ナデ	ナデ	にぶい桃	Ⅱ-2 古井	
314	C	IV H1k	0515B	粘土土器	鉢	1/3	18.90	9.90	5.70	ナデ	ナデ	縁	Ⅱ-2 古井	
316	C	IV H1b + 10k + l	0585B	粘土土器	壺							灰白	Ⅱ-2 古井	
317	C	IV H10k	0585B	粘土土器	壺							にぶい桃	Ⅱ-2 古井	
318	C	IV H10k	0585B	粘土土器	壺				5.40			縁	Ⅱ-2 古井	
319	C	IV H1m	0605B	粘土土器	壺		9.20			ナデ	ハケ	陶	Ⅱ-2 古井	
320	C	IV H1i	0605B	粘土土器	壺					ナデ		灰緑	Ⅱ-2 古井	
321	C	IV H1i	0605B	粘土土器	壺	1/8	20.00			ハケ	ハケ	灰白	Ⅱ-2 古井	
322	C	IV H10m	0655B	粘土土器	壺					ナデ		にぶい黄緑	Ⅱ-2 古井	
323	C	IV H10m	0655B	粘土土器	壺		20.30			ナデ		にぶい黄緑	Ⅱ-2 古井	
324	C	IV H10m	0655B	粘土土器	壺		20.20			ナデ		縁	Ⅱ-2 古井	
325	C	IV H1m	0655B	粘土土器	壺		17.00			ナデ		にぶい黄緑	Ⅱ-2 古井	
326	C	IV H1m + n	0655B	粘土土器	壺	1/10						にぶい黄緑	Ⅱ-2 古井	
327	C	IV H10m	0655B	粘土土器	壺					ナデ		陶	Ⅱ-2 古井	
328	C	IV H1m	0655B	粘土土器	壺							にぶい黄緑	Ⅱ-2 古井	
329	C	IV H1b + 10m	0655B	粘土土器	壺		10.40			ナデ	ナデ	縁	Ⅱ-2 古井	
330	C	IV H10m	0655B	粘土土器	高杯		18.80			ナデ		縁	Ⅱ-2 古井	

遺物観察表 6

番号	地区	グリット	層位・遺構	種類(産地材質)	器種	残存率	口径 (cm)	器高 (cm)	底径 (cm)	内面	外面	装	時期	備考
331	C	IV H10m	0655B	野生土器	高坪		21.40			ナデ	ナデ	縹	Ⅱ-2 西福文	
332	C	IV H10m	0655B	野生土器	平底鉢	1/10	35.10			ナデ	ナデ	縹	Ⅱ-2 西福文	
333	C	IV H10m	0655B	野生土器	平底鉢		32.00			ハケ	ハケ	縹	Ⅱ-2 西福文	
334	C	IV H9m	0655B	野生土器	壺		18.00			ナデ	ナデ	縹	Ⅱ-2 古井	
335	C	IV H10m	0655B	野生土器	壺		21.00			ハケ	ハケ	タタキ	縹	Ⅱ-2 西福文
336	C	IV H9m	0655B	野生土器	壺	1/3	13.00			ナデ	ナデ	縹	Ⅱ-2 古井	
340	C	IV H9m	0715B	野生土器	壺					にぶい	縹	縹	Ⅱ-2 広徳	
341	C	IV H9m + o	0715B	野生土器	壺					ナデ	ミガキ	にぶい縹	Ⅱ-2 広徳	
342	C	IV H9m	0715B	野生土器	壺					にぶい	縹	縹	Ⅱ-2 広徳	
343	C	IV H9 + 10m + o	0715B	野生土器	壺					にぶい	縹	縹	Ⅱ-2 広徳	
344	C	IV H9m	0715B	野生土器	壺					ミガキ	縹赤地	縹	Ⅱ-2 貞田	
345	C	IV H9m	0715B	野生土器	壺					ミガキ	にぶい赤地	縹	Ⅱ-2 貞田	
346	C	IV H9m	0715B	野生土器	小型台付壺		12.00			ハケ	ハケ	黄	Ⅱ-2 貞田	
347	C	IV H9 + 10m + o	0715B	野生土器	壺		19.80			ナデ	ナデ	にぶい縹	Ⅱ-2 古井	
348	C	IV H9m	0715B	野生土器	壺					縹	縹	縹	Ⅱ-2 結集	
354	C	IV H11a	0735B	野生土器	壺		7.60			ハケ	ハケ	灰白	Ⅱ-2 貞田	
355	C	IV H10 + 11m + n	0735B	野生土器	壺		18.40			ナデ	ハケ	ナデ	縹	Ⅱ-2 古井
356	C	IV H11a	0735B	野生土器	壺		14.00			ナデ	ハケ	灰白	Ⅱ-2 古井	
357	C	IV H11a	0735B	野生土器	壺					にぶい	縹	縹	Ⅱ-2 古井	
358	C	IV H11a	0735B	野生土器	壺					ナデ	灰白	縹	Ⅱ-2 古井	
359	C	IV H10 + 11m + n	0735B	野生土器	壺		23.40			ナデ	ハケ	にぶい縹	Ⅱ-2 西福文	
360	C	IV H11a	0735B	野生土器	壺		23.20			ナデ	ナデ	縹	Ⅱ-2 古井	
361	C	IV H10 + 11m + n	0735B	野生土器	壺		23.00			ナデ	ナデ	にぶい縹	Ⅱ-2 古井	
362	C	IV H11a	0735B	野生土器	壺		19.80			ナデ	ナデ	にぶい縹	Ⅱ-2 古井	
363	C	IV H11a	0735B	野生土器	壺		16.60			ハケ	ハケ	タタキ	縹	Ⅱ-2 西福文
364	C	IV H10m	0735B	野生土器	壺		21.20			ハケ	タタキ	ハケ	縹	Ⅱ-2 西福文
372	C	IV H13m	0855B	野生土器	壺		7.20			ナデ		黄	Ⅱ-2 西福文	
373	C	IV H13m	0855B	野生土器	壺							黄	Ⅱ-2 西福文	
374	C	IV H13m	0855B	野生土器	壺							黄	Ⅱ-2 古井	
375	C	IV H13m	0855B	野生土器	台付壺		21.70		4.40		ハケ	黄	Ⅱ-2 西福文	
376	C	IV H12j	0959K	野生土器	壺							黄	Ⅱ-2 古井	
377	C	IV H12j	0959K	野生土器	壺					ナデ	ハケ	ハケ	縹	Ⅱ-2 西福文
378	C	IV H12j	0959K	野生土器	壺		30.00			ハケ	ハケ	タタキ	黄	Ⅱ-2 西福文
379	C	IV H10 + 11j	0725K	野生土器	壺					ナデ	ミガキ	にぶい縹	Ⅱ-2 広徳	
380	C	IV H11j	0725K	野生土器	壺	1/2				ナデ	縹	にぶい縹	Ⅱ-2 広徳	
381	C	IV H11j	0725K	野生土器	壺					ナデ	縹	にぶい縹	Ⅱ-2 広徳	
382	C	IV H11j	0725K	野生土器	鉢		23.80			ナデ	ハケ	にぶい縹	Ⅱ-2 広徳	
383	C	IV H11j	0725K	野生土器	壺					ナデ	ミガキ	にぶい縹	Ⅱ-2	
384	C	IV H11m	0835K	野生土器	壺							にぶい縹	Ⅱ-2 貞田	
385	C	IV H11m	0835K	野生土器	壺		10.20			ナデ	ナデ	ハケ	縹	Ⅱ-2 西福文
386	C	IV H12m	0859K	野生土器	壺		19.50			ナデ	ミガキ	ハケ	にぶい縹	Ⅱ-2 西福文
387	C	IV H12j	0895K	野生土器	鉢	1/4	31.00					ハケ	にぶい縹	Ⅱ-2 西福文
388	C	IV H12j	0895K	野生土器	壺	1/10	24.60			ハケ	ハケ	タタキ	にぶい縹	Ⅱ-2 西福文
389	C	IV H12j + m	0875K	野生土器	壺					ナデ	ナデ	縹	Ⅱ-2 古井	
390	C	IV H9 + 10j	0440J	野生土器	台付壺	3/4	21.00			ハケ	ナデ	ハケ	にぶい縹	Ⅱ-2 貞田
391	C	IV H9 + 10j	0440J	野生土器	壺		24.70			ナデ	ナデ	縹	Ⅱ-2 古井	
392	C	IV H12j	0470J	野生土器	壺	3/4	25.20			ナデ	ナデ	縹	Ⅱ-2 古井	
393	C	IV H12j	0470J	野生土器	壺		19.20			ナデ	ナデ	黄	Ⅱ-2 古井	
394	C	IV H12j	0470J	野生土器	壺		19.40			縹	縹	縹	Ⅱ-2 結集	
395	C	IV H11m	0825J	野生土器	壺		20.00				ハケ	にぶい縹	Ⅱ-2 西福文	
396	C	IV H11m	0825J	野生土器	台付壺	1/7	19.40			ハケ	ハケ	タタキ	縹	Ⅱ-2 西福文
397	C	IV H11m	0825J	野生土器	台付壺	1/4	15.60			ハケ	ハケ	タタキ	にぶい縹	Ⅱ-2
398	C	IV H12j	0845Z	野生土器	壺							黄	Ⅱ-2 古井	
399	C	IV H12j	0845Z	野生土器	壺		27.30			ハケ	ハケ	黄	Ⅱ-2 西福文	
400	C	IV H11m	0845Z	野生土器	壺						ハケ	にぶい縹	Ⅱ-2 西福文	
401	C	IV H12j	0845Z	野生土器	壺						ハケ	縹	Ⅱ-2 西福文	
402	C	IV H12j	0845Z	野生土器	壺	1/4	16.80			ハケ	ハケ	タタキ	縹	Ⅱ-2 西福文
403	C	IV H12m	0845Z	野生土器	壺	1/5	22.40			ハケ	ナデ	ハケ	タタキ	にぶい縹
404	C	IV H12j	0845Z	野生土器	壺		20.80			ハケ	ナデ	ハケ	にぶい縹	Ⅱ-2 貞田
405	C	IV H12j	0845Z	野生土器	壺				8.80	ナデ	縹	縹	Ⅱ-2 結集	
406	D	IV G8 + 10q	0115Z	野生土器	鉢	2/3	27.00	13.10	7.90	ナデ	ミガキ	ハケ	黄	Ⅱ-2 西福文
409	D	IV G8 + 10q	0115Z	野生土器	壺					ナデ	ハケ	黄	Ⅱ-2 西福文	



遺物観察表 7

番号	地誌	グロット	層位・遺構	種類(産地材質)	器種	残存率	口径 (cm)	器高 (cm)	高さ (cm)	内容	外面	底	時期	備考	
410	D	IV Gb・10r	0115Z	粘土土器	壺						ハケ	遺棄物	Ⅱ-2 西暦		
411	E	IV G2h	0015D	粘土土器	壺	完形	6.40	22.20	5.30		ハケ	ニガキ	遺棄物	Ⅱ-2 貝田 赤彩有り	
412	F	Ⅲ F18m	0015K	粘土土器	壺		3/4	4.10			ハケ	にがい黄焼	Ⅱ-2 西暦	産地系	
413	F	Ⅲ F20c	0095K	粘土土器	壺							にがい焼	Ⅱ-2 西暦		
414	A	V H6c	遺構外	粘土土器	壺	1/4					ハケ	にがい焼	Ⅱ-2 西暦		
415	A	V H6c	遺構外	粘土土器	壺	1/10					ハケ	焼	Ⅱ-2 西暦		
416	A	V H3a	遺構外	粘土土器	無蓋壺		11.00			ナデ	にがい黄焼	Ⅱ-2 西暦		口縁部穿孔 (焼成前)	
417	A	V H6c	遺構外	粘土土器	無蓋壺		7.80			ナデ	遺棄物	Ⅱ-2 西暦			
418	D	IV G10r	遺構外	粘土土器	壺					ナデ	にがい黄焼	Ⅱ-2 西暦			
419	C	IV H1j	遺構外	粘土土器	壺						焼	Ⅱ-2 西暦			
420	C	IV H6j	遺構外	粘土土器	壺						焼	Ⅱ-2 西暦			
421	I	IV F11n	遺構外	粘土土器	細頸壺		6.60			ナデ		焼	Ⅱ-2 貝田		
422	I	IV F11m	遺構外	粘土土器	壺						ハケ	焼	Ⅱ-2 貝田	赤彩有り	
423	I	IV F13r	遺構外	粘土土器	台付鉢				6.80		条痕	にがい焼	Ⅱ-2		
424	A	V H6c	遺構外	粘土土器	細頸壺		10.00			ハケ	ハケ	ナデ	にがい焼	Ⅱ-2 貝田	
425	B	IV H11q	遺構外	粘土土器	台付壺?	1/8	16.20			ハケ	ナデ	ハケ	遺棄物	Ⅱ-2 貝田	
426	B	IV H11r	遺構外	粘土土器	壺		20.40			ナデ		焼	Ⅱ-2 西暦		
427	C	IV H11	遺構外	粘土土器	壺	1/10			4.60	ナデ	ナデ	にがい焼	Ⅱ-2 西暦		
428	C	IV H11	遺構外	粘土土器	壺	1/7			5.90	ナデ	にがい焼	Ⅱ-2 西暦			
429	C	IV H8・9・k	遺構外	粘土土器	壺					ナデ	ナデ	焼	Ⅱ-2 西暦		
430	C	IV H11	遺構外	粘土土器	台付鉢				2.20	ナデ	ナデ	灰黄	Ⅱ-2 西暦		
431	A	V H2r	遺構外	粘土土器	壺		6.70			ナデ		にがい黄焼	Ⅱ-2 西暦		
432	C	IV H11m	遺構外	粘土土器	壺		7.40			ナデ		にがい焼	Ⅱ-2 西暦		
433	C	IV H13m	遺構外	粘土土器	壺		12.40					にがい焼	Ⅱ-2 西暦		
434	A	IV H15・16d	遺構外	粘土土器	壺	5/6			5.90		ハケ	遺棄物	Ⅱ-2 西暦		
435	A	V H2a	遺構外	粘土土器	壺	1/5			7.50	ハケ	ハケ	焼	Ⅱ-2 西暦		
436	C	IV H11	遺構外	粘土土器	壺		23.00			ハケ	ナデ	ハケ	にがい焼	Ⅱ-2 西暦	
437	C	IV H11	遺構外	粘土土器	壺		23.40			ハケ	ナデ	ハケ	タタキ	Ⅱ-2 西暦	
438	A	V H6c	遺構外	粘土土器	壺	1/4	26.60			ナデ		にがい黄焼	Ⅱ-2 西暦	Ⅱ-2 結核 菌感染	
439	C	IV H6j	遺構外	粘土土器	壺				7.80	ナデ	条痕	にがい焼	Ⅱ-2 西暦	Ⅱ-2 結核 菌感染	
440	A	V H6c	遺構外	粘土土器	壺	1/3			5.20			にがい焼	Ⅱ-2?		
441	B	IV H12・13a	0265K	粘土土器	壺	完形	9.80	26.90	6.50				Ⅱ-1 西暦	伊賀実海舟跡 入品? 貝田 白結核赤彩有り	
442	C	IV H7g	0355K	粘土土器	高坪	1/2	19.60			ニガキ	ニガキ	明黄焼	Ⅱ-1 山中		
443	C	IV H8b・c	0015Z	粘土土器	球冠 完形		15.00	26.00	7.00	ハケ	ナデ	遺棄物	Ⅱ-1 山中		
444	C	IV H7c	0015Z	粘土土器	高坪					ナデ	ニガキ	焼	Ⅱ-1 山中		
446	C	IV H11b	0095Z	粘土土器	壺	1/10	25.00					遺棄物	Ⅱ-2 西暦		
447	C	IV H12c	0095Z	粘土土器	壺	1/4						にがい焼	Ⅱ-1		
448	C	IV H12c	0095Z	粘土土器	高坪				11.20			遺棄物	Ⅱ-1 子古瓦?	透孔4箇所	
449	C	IV H11c	0095Z	粘土土器	壺		19.60			ハケ	ハケ	タタキ	Ⅱ-2 西暦		
450	C	IV H12d	0095Z	粘土土器	壺		27.40					遺棄物	Ⅱ-1		
451	D	IV G6a・p	0095K	粘土土器	高坪							遺棄物	Ⅱ-1 山中	透孔3箇所	
452	D	IV G6・6h	0015Z	粘土土器	高坪	ほぼ 完形	24.00	21.90	17.20	ニガキ	ナデ	ナデ	ニガキ	Ⅱ-1 山中	透孔2箇所 (上段) 赤彩
453	D	IV G6・6h	0015Z	粘土土器	高坪		2/3	21.00	17.20	13.60	ナデ	ニガキ	ニガキ	Ⅱ-1 山中	環状部穿孔 (焼成前) 透孔 3箇所
454	D	IV G6・6h	0015Z	粘土土器	高坪		2/5	11.90	18.90	10.20	ナデ	ナデ	ニガキ	Ⅱ-1 山中	環状部穿孔 (焼成前) 透孔 3箇所
455	D	IV G7h	0015Z	粘土土器	高坪		1/2	14.30	11.95	10.10	ナデ	ニガキ	焼	Ⅱ-1 山中	環状部穿孔 (焼成前) 透孔 3箇所
456	D	IV G6h	0015Z	粘土土器	高坪				13.30	ナデ	ニガキ	遺棄物	Ⅱ-1 山中	環状部穿孔 (焼成前) 透孔 3箇所	
457	D	IV G6h	0015Z	粘土土器	高坪					ナデ	ニガキ	遺棄物	Ⅱ-1 山中	環状部穿孔 (焼成前) 透孔 3箇所	
458	D	IV G6h	0015Z	粘土土器	壺					ナデ		にがい黄焼	Ⅱ-1 山中		
459	E	IV G6k	0055D	粘土土器	高坪					ナデ	ニガキ	灰白	Ⅱ-1 山中		
460	E	IV G6k	0055D	粘土土器	壺	1/5	15.40					灰白	Ⅱ-1 山中	赤彩有り	
461	E	IV G3a	0025K	粘土土器	壺		20.00			ナデ	ハケ	ナデ	にがい焼	Ⅱ-1 八王 子古瓦?	
462	E	IV G2・4c	0025K	粘土土器	鉢?		12.00			ナデ	ナデ	にがい黄焼	Ⅱ-1 八王 子古瓦?		
463	E	IV G3a	0025K	粘土土器	壺		21.20			ハケ	ハケ	焼	Ⅱ-2 西暦		
464	G	Ⅲ G6c	0015D	粘土土器	高坪	完形	16.90	11.30	9.20	ナデ	ニガキ	ナデ	にがい焼	Ⅱ-1 八王 子古瓦	
465	G	Ⅲ G7b	0015D	粘土土器	高坪		13.00			ナデ	ニガキ	遺棄物	Ⅱ-1 八王 子古瓦	透孔4箇所	
466	G	Ⅲ G7c	0075D	粘土土器	壺		24.00					にがい黄焼	Ⅱ-1 八王 子古瓦		
467	G	Ⅲ G6c	0075D	粘土土器	壺		24.80			ハケ	ハケ	遺棄物	Ⅱ-1 八王 子古瓦		

遺物観察表 8

番号	地区	グリット	層位・遺構	種類(産地材質)	器種	保存 状態	口径 (cm)	高さ (cm)	底径 (cm)	内面	外面	調	時期	備考	
468	G III 06a		0075D	弥生土器	短頸壺	ほぼ 完好	4.20	16.60	5.00			濃黄緑	弥生1	弥生1	
469	G III 06a		0075D	弥生土器	壺					ハケ	ミガキ	濃黄緑	弥生1	弥生1	
470	G III 06a		0075D	弥生土器	壺							濃黄	弥生1	弥生1	
471	G III 06a		0075D	弥生土器	高坏	3/5	10.20			ナデ		にぶい	弥生1	弥生1	
472	G III 07a		0255K	弥生土器	短頸壺	1/2	12.20	9.00				濃黄緑	弥生1	弥生1	
473	G III 07a		0255K	弥生土器	高坏	1/6	11.20			ナデ	ミガキ	濃黄緑	弥生1	弥生1	
474	G III 07a		0255K	弥生土器	高坏				12.20			灰黄緑	弥生1	弥生1	
475	A V H2a		遺構朽	弥生土器	壺型土器				4.60			ナデ	濃黄緑	弥生1	弥生1
476	E IV 03p		遺構朽	弥生土器	高坏					ナデ	ミガキ	にぶい	弥生1	弥生1	
477	C IV H10a		0045Z	弥生土器	壺	2/3	14.20	17.90	4.80	ナデ		にぶい	弥生2	弥生2	
478	C IV H9 + 9 + 10a		0045Z	弥生土器	付付鉢?				9.80		ミガキ	にぶい	弥生2	弥生2	
479	C IV H9a		0045Z	弥生土器	高坏				15.20		ナデ	ミガキ	弥生2	弥生2	
480	C IV H9b + c 10a		0045Z	弥生土器	ヒサゴ壺					ナデ	ミガキ	弥生2	弥生2		
481	C IV H9b		0045Z	弥生土器	壺		16.40			ナデ	ナデ ハケ	灰白	弥生1	弥生1	
482	C IV H9b		0045Z	弥生土器	壺					ナデ	ハケ	弥生1	弥生1		
483	E IV H8 + 9d		0115Z	土師器	壺	1/2	16.00			ナデ ハケ	ハケ	濃黄	弥生2	弥生2	
484	E IV 04f		0205D	土師器	壺	完整	15.20	35.50	6.70	ハケ	ナデ ハケ	にぶい	弥生2	弥生2	
485	E IV 05a		0049K	土師器	壺	1/3	29.00			ナデ	ミガキ	にぶい	弥生2	弥生2	
486	E IV 05a		0049K	土師器	壺					ハケ	ハケ	濃黄緑	弥生2	弥生2	
487	F III F20a		0035K	弥生土器	高坏	完整	19.20	20.50	12.80	ミガキ ハケ	ミガキ	明灰	弥生2	弥生2	
488	F III F20a		0035K	弥生土器	長頸壺	ほぼ 完整	13.00	17.20	5.60	ミガキ	ミガキ	にぶい	弥生2	弥生2	
489	F III F20a		0035K	弥生土器	付付鉢	3/4	13.60			ハケ	ハケ	にぶい	弥生2	弥生2	
490	F IV 01b		0115X	弥生土器	高坏	5/8	26.60	20.60	12.40	ミガキ ナデ	ミガキ	にぶい	弥生2	弥生2	
491	F IV 01b		0115X	弥生土器	高坏	3/5	16.00	11.50	14.60	ミガキ ハケ	ミガキ	濃黄緑	弥生2	弥生2	
492	H IV H4a		0055K	弥生土器	壺	3/4	15.00	26.60	4.80	ナデ	ナデ ハケ	にぶい	弥生2	弥生2	
493	C IV H10a		0585B	弥生土器	壺		12.60			ナデ	ハケ	濃黄緑	弥生2?		
494	E IV 04a		遺構朽	弥生土器	高坏		22.60			ミガキ	にぶい	弥生2	弥生2		
495	E IV 04 + 5a		遺構朽	弥生土器	高坏			16.40		ナデ	ミガキ	弥生2	弥生2		
496	E IV 05b		遺構朽	弥生土器	高坏 or 器台			14.40		ナデ	ナデ	弥生2	弥生2		
497	A V H10a		遺構朽	弥生土器	高坏			11.20		ナデ	ミガキ	明灰	弥生2	弥生2	
498	D IV 05a		遺構朽	弥生土器	小型ヒサゴ壺							弥生2	弥生2		
499	F III 020a		遺構朽	弥生土器	付付鉢				8.10	ハケ	ハケ	にぶい	弥生2	弥生2	
500	G III H17a		遺構朽	弥生土器	壺	2/3			7.00	ハケ		弥生2	弥生2		
501	G III H17b		遺構朽	土師器	壺		18.60					弥生2	弥生2		
502	C IV H13f		遺構朽	土師器	壺					ナデ	ナデ	弥生2	弥生2		
503	A V 18a		遺構朽	土師器	付付鉢		12.60			ナデ	ハケ	濃黄緑	弥生2	弥生2	
504	A V 18a		遺構朽	土師器	付付鉢		13.40			ナデ	ハケ	にぶい	弥生2	弥生2	
543	C IV H9a		遺構朽	金属製品	銅鏡	完整	長さ4.60	巾1.20	厚さ0.50						
544	C IV H10a		遺構朽	金属製品	鉄製品	完整	長さ4.90	巾2.10							
545	G III 016a		0205B	濃赤漆	壺	1/6	14.20	3.00		ロクロナデ	ロクロナデ 回転ヘラケズリ	にぶい	弥生10 号		
546	G III 016a		0205B	濃赤漆	壺	1/5				ロクロナデ	ロクロナデ 回転ヘラケズリ	灰	弥生10 号		
547	G III 016a		0050B	濃赤漆	壺	1/3	14.20	3.30		ロクロナデ	ロクロナデ	明精灰	弥生14 号		
548	G III 015a		0205B	濃赤漆	坏身		11.20			ロクロナデ	ロクロナデ	にぶい	弥生10 号	弥生10 号	
549	G III 015a		0205B	濃赤漆	坏身		12.60			ロクロナデ	ロクロナデ	灰焼	弥生10 号	弥生10 号	
550	G III 015a		0205B	濃赤漆	坏身		12.40			ロクロナデ	ロクロナデ	にぶい	弥生10 号	弥生10 号	
551	G III 016a		0205B	濃赤漆	坏身	1/8	11.40			ロクロナデ	ロクロナデ	灰白	弥生10 号	弥生10 号	
552	G III 016a		0205B	濃赤漆	壺	1/10		10.60		ロクロナデ	ロクロナデ	灰焼	弥生10 号	弥生10 号	
553	G III 016a		0205B	濃赤漆	長頸瓶	1/4		7.60		ロクロナデ	回転ヘラケズリ	灰黄	弥生10 号	弥生10 号	
554	G III 016a		0205B	瓦胎陶器	碗	1/8	12.40				ナデ	にぶい	弥生14 号	弥生14 号	
555	G III 016a		0205B	土師器	壺		11.60			ハケ ナデ	ハケ	にぶい	弥生14 号	弥生14 号	
556	G III 015a		0215B	濃赤漆	壺	1/3	19.60	3.10	10.40	ロクロナデ	ロクロナデ 回転ヘラケズリ	灰白	弥生14 号	弥生14 号	
557	G III 015a		0215B	濃赤漆	坏身		13.20			ロクロナデ	ロクロナデ	にぶい	弥生14 号	弥生14 号	
558	G III 015a		0215B	土師器	壺		15.70			ハケ	ハケ	灰焼	弥生10 号	弥生10 号	
559	G III 016a		0225B	濃赤漆	壺	3/5	14.30	3.60			ロクロナデ	灰白	弥生10 号	弥生10 号	
560	G III 016a		0225B	濃赤漆	坏身	完整	13.10	3.20	6.90	ロクロナデ	ロクロナデ 回転ヘラケズリ	にぶい	弥生10 号	弥生10 号	
581	G III 016a		0225B	濃赤漆	坏身		16.00	2.20	12.60	ロクロナデ	ロクロナデ	明精灰	弥生10 号	弥生10 号	
562	G III 015a		0225B	濃赤漆	坏身		12.20			ロクロナデ	ロクロナデ 回転ヘラケズリ	灰	弥生10 号	弥生10 号	

番号	地 区	グリッド	層位・遺構	種類(産地材質)	器種	残存 率	口径 (cm)	器高 (cm)	器径 (cm)	内面	外面	装	時期	備考
563	G	G16a	0225B	須磨器	蓋	1/3	14.40	2.60	8.00	ロクロナデ	ロクロナデ 面転ヘラケズリ	襷	弥生 Ⅱ	弥生山 10 号室
564	G	G15a	0225B	須磨器	瓶				9.20	ロクロナデ	面転ヘラケズリ	灰黄	弥生 Ⅱ	弥生山 10 号室
565	G	G15a	0225B	土師器	長胴甕		21.40			ハケ	ハケ	にぶい黄緑	Ⅳ	
566	G	G15a	0225B	土師器	長胴甕		22.80			ハケ	ハケ	にぶい黄緑	Ⅳ	
567	G	G16a	0225B	土師器	甕		13.00			ハケ	ハケ	にぶい黄緑	Ⅳ	
568	G	G16a	0225B	土師器	長胴甕			5.40		ハケ	ハケ	灰黄緑	Ⅳ	
569	G	G16a	0225B	土師器	長胴甕			6.30		ハケ	ハケ	黄	Ⅳ	
570	G	G15a	0225B	土師器	蓋					ハケ	ハケ	にぶい黄緑	Ⅳ	
571	G	G15a	0235B	須磨器	蓋	2/3	18.80	3.40		ロクロナデ	ロクロナデ 面転ヘラケズリ	黄	弥生 Ⅱ	弥生山 25 号室
572	G	G15a	0235B	須磨器	坏身		12.20			ロクロナデ	ロクロナデ	にぶい黄	弥生 Ⅱ	弥生山 25 号室
572	G	G16a	0235B	須磨器	坏身	3/5	12.00	3.55	6.00	ロクロナデ	赤褐色	にぶい黄	弥生 Ⅱ	弥生山 25 号室
574	G	G16a	0235B	須磨器	蓋			7.60		ロクロナデ	面転ヘラケズリ	灰白	弥生 Ⅱ	弥生山 25 号室
575	G	G15a	0235B	須磨器	蓋			10.80		ロクロナデ	面転ヘラケズリ	灰白	弥生 Ⅱ	弥生山 25 号室
576	G	G15a	0235B	須磨器	蓋			12.80		タタキ	タタキ	灰白	弥生 Ⅱ	弥生山 25 号室
577	G	G15a	0235B	土師器	甕	4/5	19.60	11.80	4.40	ハケ	ハケ	明焼灰	Ⅳ	
578	G	G15a	0235B	土師器	長胴甕					ハケ	ハケ	黄赤糖	Ⅳ	
587	G	G12h	0165K	須磨器	坏身	2/3	12.40	4.15	5.50	ロクロナデ	赤褐色	襷	弥生 Ⅱ	弥生山 10 号室
589	G	G11a	0145X	須磨器	坏身		19.60			ロクロナデ	ロクロナデ	灰黄	弥生 Ⅱ	弥生山 25 号室～高瀬 弥生山 25 号室
590	G	G11a	0145X	須磨器	蓋			6.40			タタキ	黄緑	弥生 Ⅱ	弥生山 25 号室
591	G	G10a	0145X	土師器	長胴甕		19.00			ハケ	ハケ	にぶい黄	Ⅳ	
592	G	G11a	0145X	土師器	甕		17.60			ハケ	ハケ	灰緑	Ⅳ	
593	G	G11a	0145X	土師器	長胴甕			5.70		ハケ	ハケ	にぶい黄	Ⅳ	渡部に木置
597	G	G16a	0245X	須磨器	蓋	2/3	14.80			ロクロナデ	ロクロナデ	黄灰	弥生 Ⅱ	弥生山 25号室
598	G	G16a	0245X	須磨器	蓋	1/5				ロクロナデ	面転ヘラケズリ	明焼灰	弥生 Ⅱ	弥生山 25号室
599	G	G16a	0245X	須磨器	坏身	ほぼ 完全	13.60	3.80	10.00	ロクロナデ	面転ヘラケズリ	灰黄	弥生 Ⅱ	弥生山 25号室
600	G	G16a	0245X	須磨器	坏身	ほぼ 完全	13.70	4.75	8.70	ロクロナデ	面転ヘラケズリ	灰白	弥生 Ⅱ	弥生山 25号室 ～弥生 Ⅱ 号室
601	G	G16 + 17a	0245X	須磨器	坏身	1/8	16.60	5.40	9.00	ロクロナデ	面転ヘラケズリ	灰	弥生 Ⅱ	弥生山 10 号室
602	G	G16a	0245X	須磨器	坏身	完全	11.30	3.50	5.40	ロクロナデ	面転ヘラケズリ	灰	弥生 Ⅱ	弥生山 10 号室
603	G	G16a	0245X	須磨器	坏身	1/2	12.00	4.00	6.40	ロクロナデ	赤褐色	灰黄	弥生 Ⅱ	弥生山 10 号室
604	G	G16a	0245X	須磨器	片口坏身	ほぼ 完全	13.10	4.70	7.60	ロクロナデ	面転ヘラケズリ	灰黄	弥生 Ⅱ	弥生山 10 号室
605	G	G16a	0245X	須磨器	坏身		14.00			ロクロナデ	ロクロナデ	灰	弥生 Ⅱ	弥生山 25号室 ～弥生 Ⅱ 号室
606	G	G16a	0245X	須磨器	蓋	1/2	18.80	2.70	11.40	ロクロナデ	ロクロナデ 面転ヘラケズリ	灰黄緑	弥生 Ⅱ	弥生山 25号室 ～弥生 Ⅱ 号室
607	G	G16a	0245X	須磨器	平底鉢		27.00			ロクロナデ	ロクロナデ	にぶい黄	弥生 Ⅱ	弥生山 25号室
608	G	G16a	0245X	須磨器	平底鉢		25.60			ロクロナデ	ロクロナデ	にぶい黄	弥生 Ⅱ	弥生山 25号室
609	G	G16a	0245X	須磨器	瓶	1/8	29.20	25.40	17.20	ヘラケズリ	ヘラケズリ	にぶい黄緑	弥生 Ⅱ	弥生山 25号室 ～弥生 Ⅱ 号室
610	G	G16a	0245X	土師器	把手付鍋	ほぼ 完全	25.60	24.10	11.80	ハケ	ハケ	にぶい黄緑	Ⅳ	渡部に木置
611	G	G16a + e	0245X	土師器	長胴甕		20.40			ハケ	ハケ	にぶい黄緑	Ⅳ	
615	D	IV G1p	遺構外	須磨器	坏身	1/8				ロクロナデ	ロクロナデ 面転ヘラケズリ	灰白	弥生 Ⅱ	弥生山 10 号室
616	D	IV G1b	遺構外	須磨器	坏身					ロクロナデ	ロクロナデ 面転ヘラケズリ	灰白	弥生 Ⅱ	弥生山 81 号室
617	H	III f	遺構外	須磨器	坏身	1/9	13.60			ロクロナデ	ロクロナデ	灰	弥生 Ⅱ	弥生山 44 号室
618	C	IV H1f	遺構外	須磨器	坏身		12.00			ロクロナデ	ロクロナデ 面転ヘラケズリ	黄	弥生 Ⅱ	弥生山 44 号室 ～弥生 Ⅱ 号室
619	H	IV H4d	遺構外	須磨器	小型甕(鉢)	1/5	7.20			ロクロナデ	ロクロナデ	灰白	弥生 Ⅱ	弥生山 50 号室～高瀬 17号室
620	C	IV H1f	遺構外	須磨器	坏身	1/4				ロクロナデ	ロクロナデ 面転ヘラケズリ	灰白	弥生 Ⅱ	弥生山 17 号室
621	C	IV H9a	遺構外	須磨器	坏身	1/8	10.80			ロクロナデ	ロクロナデ 面転ヘラケズリ	灰白	弥生 Ⅱ	弥生山 17 号室
622	H	III f	遺構外	須磨器	舞台坪	1/5	12.00	3.50	7.60	ロクロナデ	ロクロナデ 面転ヘラケズリ	灰オリーブ	弥生 Ⅱ	弥生山 17 号室
623	H	IV H4d	遺構外	須磨器	鉢					ロクロナデ	ロクロナデ	灰白	弥生 Ⅱ	弥生山 50 号室～高瀬 2号室
624	H	III b	遺構外	須磨器	舞台坪	1/5	12.30	3.60	6.00	ロクロナデ	ロクロナデ 面転ヘラケズリ	オリーブ灰	弥生 Ⅱ	弥生山 50 号室
625	F	III f	遺構外	須磨器	坏身	1/4	18.00	3.65	14.00	ロクロナデ	ロクロナデ 面転ヘラケズリ	灰白	弥生 Ⅱ	弥生山 25号室
626	E	IV G4a	遺構外	須磨器	鉢				9.50			灰	弥生 Ⅱ	弥生山 25号室 磨孔有
627	C	IV H1k	遺構外	須磨器	坏身					ロクロナデ	ロクロナデ 面転ヘラケズリ	灰オリーブ	弥生 Ⅱ	弥生山 25号室 ～弥生 Ⅱ 号室

遺物観察表 10

番号	地区	グリット	層位・遺構	種類(産地材質)	器種	検存率	口径 (cm)	高さ (cm)	底径 (cm)	内面	外面	調	時期	備考
628	G Ⅱ G18b		遺構外	滑石部	蓋	完形	12.00	2.80		ロクロナデ	ロクロナデ 回転ヘタケズリ	焼灰	Ⅱ期前半	10
629	G Ⅱ G15a		遺構外	滑石部	蓋	ほぼ完形	10.60	1.80		ロクロナデ	ロクロナデ	灰白	Ⅱ期前半	10
630	G Ⅱ G15c		遺構外	滑石部	蓋	1/5	10.20	4.20		ロクロナデ	回転ヘタケズリ	灰黄	Ⅱ期前半	10
631	G Ⅱ G17f		遺構外	滑石部	坏身	2/3	13.00	3.30	6.60	ロクロナデ	ロクロナデ 回転ヘタケズリ	灰	Ⅱ期前半	10
632	G Ⅱ G15f		遺構外	滑石部	坏身		11.60	3.50	6.60	ロクロナデ	ロクロナデ 回転ヘタケズリ	灰	Ⅱ期前半	10
633	G Ⅱ G16c		遺構外	滑石部	坏身	1/3	11.80	4.30	5.60	ロクロナデ	ロクロナデ	にぶい焼	Ⅱ期前半	10
634	G Ⅱ G18・9a		遺構外	滑石部	壺	3/4	19.60	2.45	12.00	ロクロナデ	ロクロナデ 回転ヘタケズリ	焼灰	Ⅱ期前半	10
635	F Ⅱ F19a		遺構外	滑石部	台付円蓋				18.40			黒赤焼	Ⅱ期前半	10
639	B Ⅱ H12a	0175X		滑石部	瓶			7.20		ロクロナデ	ロクロナデ 回転ヘタケズリ	灰	Ⅱ期後半	14
640	D Ⅱ G18c		遺構外	反軸陶器	壺	8.00				ロクロナデ	ロクロナデ	灰白	Ⅱ期後半	90
641	D Ⅱ G18e		遺構外	反軸陶器	瓶	10.40				ロクロナデ	ロクロナデ	灰白	Ⅱ期後半	90
660	A Ⅱ V15d	0035D		陶器(黄濤)	皿	ほぼ完形	8.80	1.80	5.20	ロクロナデ	ロクロナデ	灰白	V15期前半	黄濤4a
662	A Ⅱ V18d	0075D		土師器	内耳鍋	1/5	28.00					にぶい焼	V15期後半	黄濤4a
663	B Ⅱ H13a	0095D		陶器(黄濤)	皿	1/3	8.80	1.70	6.00	ロクロナデ	ロクロナデ 糸切産	灰白	V13期前半	黄濤4a
664	B Ⅱ H12・13a	0095D		陶器(黄濤)	碗						糸切産	灰白	V13期前半	黄濤5
665	B Ⅱ H13c	0235X		陶器(黄濤)	碗	完形	13.70	6.00	6.40	ロクロナデ	ロクロナデ 糸切産	灰白	V13期前半	黄濤5
667	B Ⅱ H12a	0175X		陶器(黄濤)	碗	1/3	15.40	4.30	7.40	ロクロナデ	ロクロナデ 糸切産	灰白	V12期後半	黄濤7
668	B Ⅱ H12a	0175X		陶器(黄濤)	碗	1/2	16.20	5.10	7.60	ロクロナデ	ロクロナデ 糸切産	にぶい焼	V12期後半	黄濤7
669	B Ⅱ H12a	0175X		陶器(黄濤)	碗	完形	15.50	5.10	7.40	ロクロナデ	ロクロナデ 糸切産	にぶい焼	V12期後半	黄濤7
670	B Ⅱ H12a	0175X		陶器(黄濤)	碗	1/4	16.80	4.50	7.30	ロクロナデ	ロクロナデ 糸切産	灰白	V12期後半	黄濤7
671	B Ⅱ H12a	0175X		陶器(黄濤)	碗	ほぼ完形	14.00	5.80	6.00	ロクロナデ	ロクロナデ 糸切産	灰白	V12期後半	黄濤7
672	B Ⅱ H12a・1	0175X		陶器(黄濤)	皿	1/3	8.80	2.15	4.40	ロクロナデ	ロクロナデ	淡黄焼	V12期後半	黄濤7
673	B Ⅱ H11・12a・1	0175X		陶器(黄濤)	皿	1/2	8.40	2.20	4.70	ロクロナデ	ロクロナデ 糸切産	灰白	V12期後半	黄濤7
674	B Ⅱ H12a	0175X		陶器(黄濤)	皿	完形	8.00	2.40	4.20	ロクロナデ	ロクロナデ 糸切産	灰白	V12期後半	黄濤7
675	B Ⅱ H12a	0175X		陶器(黄濤)	皿	1/2	8.20	2.10	4.60	ロクロナデ	ロクロナデ 糸切産	灰白	V12期後半	黄濤7
681	C Ⅱ H11a	0235E		土師器	非ロクロナデ蓋皿	1/6	11.40	2.25	5.00	ナデ	ナデ	にぶい焼	V13期前半	黄濤7
682	C Ⅱ H11a	0235E		陶器(瀬戸)	皿	ほぼ完形	8.50	1.80	5.40	ロクロナデ	ロクロナデ 糸切産	灰白	V13期前半	瀬戸7
683	C Ⅱ H11a	0235E		陶器(瀬戸)	皿	4/5	8.00	1.60	5.40	ロクロナデ	ロクロナデ 糸切産	灰白	V13期前半	瀬戸7
684	C Ⅱ H11a	0235E		陶器(黄濤)	鉢	1/2	14.40	5.30	6.10	ロクロナデ	ロクロナデ 糸切産	灰白	V13期前半	黄濤6a
685	C Ⅱ H11a	0235E		陶器(黄濤)	片口鉢(小)	1/10	20.80	8.70	10.40	ロクロナデ	ロクロナデ ヘタケズリ	灰白	V13期前半	黄濤5
686	C Ⅱ H11a	0235E		陶器(黄濤)	片口鉢		23.00			ヘラナデ	ヘラナデ	焼灰	V14期前半	黄濤5
687	C Ⅱ H11a	0235E		陶器(黄濤)	鉢		26.10			ヘラナデ	ヘラナデ	にぶい焼	V14期前半	黄濤5
688	C Ⅱ H11a	0235E		陶器(黄濤)	片口鉢	2/5	34.20			ヘラナデ	ヘラナデ	にぶい焼	V15期前半	黄濤5
689	C Ⅱ H11a	0235E		陶器(黄濤)	片口鉢	1/4	30.80	10.15	10.70	ナデ	灰	黄濤	V15期前半	黄濤10
690	C Ⅱ H11a	0235E		陶器(黄濤)	広口鉢		18.40			ハケ	焼灰	黄濤	V15期前半	黄濤6
691	C Ⅱ H11a	0235E		陶器(古瀬戸)	折縁深皿	29.20				ロクロナデ	黄濤	V14期後半	古瀬戸中継7	
692	C Ⅱ H11a	0235E		陶器(古瀬戸)	おろし皿	29.20		6.60			糸切産	にぶい黄焼	V15期前半	黄濤6
694	C Ⅱ H11a	0235E		石製品	石鍋						灰	V	黄濤6	転用品(遺石)
695	C Ⅱ H11a	0235E		陶器(黄濤)	壺	48.60				ナデ	ナデ	にぶい赤焼	V13期後半	黄濤6(新)
696	C Ⅱ H11a	0235E		陶器(黄濤)	壺	50.90				ナデ	ナデ	灰	V13期後半	黄濤6a
697	C Ⅱ H11a	0235E		陶器(黄濤)	壺	32.60				ナデ	ナデ	灰白	V14期前半	黄濤6b
698	C Ⅱ H11a	0235E		陶器(黄濤)	壺	42.30				ナデ	ナデ	にぶい黄焼	V14期前半	黄濤6
699	C Ⅱ H11a	0235E		陶器(黄濤)	壺				22.00	ナデ	ナデ	灰白	V14期後半	黄濤6
700	C Ⅱ H11a	0235E		陶器(黄濤)	壺(井戸砂)	2/3	44.70			ナデ	板ナデ	にぶい焼	V15期前半	黄濤6
701	C Ⅱ H11a	0235E		陶器(黄濤)	壺(井戸砂)	2/3	58.20			ナデ	ナデ	焼灰	V14期後半	黄濤6
702	C Ⅱ H11a	0235E		陶器(黄濤)	壺(井戸砂)	2/3	55.40			ナデ	ナデ	にぶい赤焼	V14期後半	黄濤6
703	C Ⅱ H11a	0235E		陶器(黄濤)	碗	2/5	17.40	5.15	8.80	ロクロナデ	ロクロナデ	灰白	V12期後半	黄濤7
704	C Ⅱ H11a	0235E		陶器(黄濤)	皿	ほぼ完形	10.00	3.10	5.00	ロクロナデ	ロクロナデ 糸切産	灰白	V12期後半	黄濤7b
705	C Ⅱ H11a	0235E		陶器(黄濤)	皿	3/5	10.30	3.25	4.60	ロクロナデ	ロクロナデ 糸切産	灰白	V12期後半	黄濤7b
706	C Ⅱ H11a	0235E		陶器(黄濤)	皿	3/5	8.00	2.40	5.05	ロクロナデ	ロクロナデ 糸切産	灰白	V12期後半	黄濤7
707	C Ⅱ H11a	0235E		陶器(黄濤)	皿	3/4	8.30	1.80	4.40	ロクロナデ	ロクロナデ 糸切産	灰白	V13期前半	黄濤5
708	C Ⅱ H11a	0235E		陶器(黄濤)	皿	3/5	4.10	1.95	5.00	ロクロナデ	ロクロナデ 糸切産	灰白	V13期前半	黄濤5
709	C Ⅱ H11a	0235E		陶器(黄濤)	皿	完形	8.80	1.60	5.20	ロクロナデ	ロクロナデ 糸切産	灰白	V13期前半	黄濤6a

番号	地誌	グロット	層位・遺構	種類(産地材質)	器種	残存率	口径 (cm)	器高 (cm)	底径 (cm)	内容	外装	装	時期	備考
711	C	IV H10a	0375E	陶器(瀬戸)	皿	完全	8.90	2.40	4.20	ロクロナデ	ロクロナデ 糸切底	灰白	V 13世紀 中葉	瀬戸?
712	C	IV H10a	0375E	陶器(瀬戸)	皿	ほぼ完全	8.60	1.70	5.40	ロクロナデ	ロクロナデ 糸切底	灰白	V 13世紀 中葉	瀬戸?
713	C	IV H10a	0375E	陶器(瀬戸)	皿	完全	7.90	1.60	5.90	ロクロナデ	ロクロナデ 糸切底	灰白	V 13世紀 中葉	瀬戸?
715	C	IV H10a	0375E	陶器(瀬戸)	壺(井戸枠)	2/3	42.50			ナデ	ナデ タタキ	灰褐色	V 13世紀 中葉	実測5a
716	C	IV H10a	0505E	陶器(陸奥)	碗	1/2	13.80	5.15	6.10	ロクロナデ	糸切底	灰白	V 13世紀 中葉	瀬戸? 5 瀬戸? 6a
717	C	IV H10a	0505E	陶器(美濃)	皿	1/2	8.40	2.15	4.60	ロクロナデ	ロクロナデ 糸切底	灰白	V 13世紀 中葉	瀬戸? 5 瀬戸? 6a
718	C	IV H10a	0505E	土師器	口口鉢	3/4	10.20	2.15	4.70	ロクロナデ	ロクロナデ 糸切底	灰白	V 13世紀 中葉	瀬戸? 5 瀬戸? 6a
719	C	IV H10a	0505E	陶器(美濃)	片口鉢	3/4	30.00			ロクロナデ	ロクロナデ 重胎ヘラケズリ	灰白	V 13世紀 中葉	実測5a 瀬戸? 2段目
720	C	IV H10a	0505E	陶器(美濃)	壺(井戸枠)	2/3	25.00			ナデ		V 13世紀 中葉	実測5 瀬戸? 2段目	
721	C	IV H10a	0505E	陶器(美濃)	壺(井戸枠)	2/3	40.00			タタキ	に5-11境	V 13世紀 中葉	実測5 瀬戸? 2段目	
722	C	IV H10a	0025K	陶器(瀬戸)	碗	ほぼ完全	14.00	4.85	6.70	ロクロナデ	ロクロナデ 糸切底	灰	V 13世紀 末-14世紀 初葉	瀬戸? 8
723	C	IV H10a	0025K	陶器(瀬戸)	碗	2/5	13.40	4.80	5.40	ロクロナデ	ロクロナデ 糸切底	灰	V 13世紀 末-14世紀 初葉	瀬戸? 8
724	C	IV H10a	0055K	陶器(吉野戸)	入子	完全	5.20	1.55	3.40	ロクロナデ	ロクロナデ ヘラケズリ	灰白	V 13世紀 中葉	吉野戸前類 瀬戸? 7
725	C	IV H10a	0075K	陶器(美濃)	碗	1/4	12.60	3.20	3.60	ロクロナデ	ロクロナデ	灰白	V 13世紀 中葉	実測5a 瀬戸? 1 瀬戸? 6a 瀬戸? 7 瀬戸? 8a 瀬戸? 9a
727	C	IV H10a	0105K	土師器	碗	完全	12.60	4.40	5.80	ロクロナデ	ロクロナデ 糸切底	淡黄褐色	V 13世紀 中葉	瀬戸? 6a 瀬戸? 7 瀬戸? 8a 瀬戸? 9a
728	C	IV H10a + e	0125K	陶器(瀬戸)	碗	1/8	11.90	5.40	4.00	ロクロナデ	ロクロナデ	灰白	V 13世紀 中葉	瀬戸? 7
729	C	IV H10a	0135K	陶器(美濃)	碗	1/2	14.60	5.00	6.60	ロクロナデ	ロクロナデ	灰白	V 13世紀 前半	実測5
730	C	IV H10a	0145K	陶器(美濃)	皿	ほぼ完全	8.00	1.70	5.00	ロクロナデ	ロクロナデ 糸切底	に5-11境	V 13世紀 中葉	実測5a
731	C	IV H10a	0155K	陶器(美濃)	碗	完全	13.80	5.50	6.00	ロクロナデ	ロクロナデ 糸切底	灰	V 13世紀 中葉	実測5a
732	C	IV H10a	0165K	陶器(美濃)	皿	完全	8.30	1.40	5.00	ロクロナデ	ロクロナデ 糸切底	灰	V 13世紀 中葉	実測5a 瀬戸? 1 瀬戸? 6a 瀬戸? 7 瀬戸? 8a 瀬戸? 9a
733	C	IV H10a	0185K	陶器(美濃)	碗				4.20	ロクロナデ	ロクロナデ	灰白	V 13世紀 中葉	実測5a 瀬戸? 1 瀬戸? 6a 瀬戸? 7 瀬戸? 8a 瀬戸? 9a
736	C	IV H10a	0195K	陶器(美濃)	皿	完全	8.90	1.90	5.20	ロクロナデ	ロクロナデ 糸切底	灰	V 13世紀 中葉	実測5
737	C	IV H10a	0195K	陶器(瀬戸)	碗	1/5	12.80	5.90	5.20	ロクロナデ	ロクロナデ 糸切底	灰白	V 13世紀 中葉	瀬戸? 7
738	C	IV H10a	0195K	陶器(瀬戸)	碗	1/8	13.20			ロクロナデ	ロクロナデ	灰白	V 13世紀 中葉	瀬戸? 7
739	C	IV H10a	0195K	陶器(美濃)	碗		14.60			ロクロナデ	ロクロナデ	灰	V 13世紀 中葉	実測5a
740	C	IV H10a	0195K	陶器(瀬戸)	皿	完全	7.50	1.80	5.00	ロクロナデ	ロクロナデ 糸切底	灰白	V 13世紀 中葉	瀬戸? 7
743	C	IV H10a	0205K	陶器(美濃)	碗	2/5	15.00	5.10	6.00	ロクロナデ	ロクロナデ 糸切底	灰白	V 13世紀 中葉	実測5a 瀬戸? 6a 瀬戸? 7 瀬戸? 8a 瀬戸? 9a
744	C	IV H10a	0205K	陶器(美濃)	皿	完全	8.00	1.45	5.80	ロクロナデ	ロクロナデ 糸切底	灰	V 13世紀 中葉	実測5a
745	C	IV H10a	0205K	陶器(瀬戸)	皿	1/3	7.80	1.60	4.90	ロクロナデ	ロクロナデ 糸切底	灰	V 13世紀 中葉	瀬戸? 7 瀬戸? 8a 瀬戸? 9a
746	C	IV H10a	0215K	陶器(美濃)	碗	完全	14.30	5.80	5.80	ロクロナデ	ロクロナデ 糸切底	灰	V 13世紀 前半	実測5 瀬戸? 5 瀬戸? 6a 瀬戸? 7 瀬戸? 8a 瀬戸? 9a
747	C	IV H10a	0225K	陶器(美濃)	皿	ほぼ完全	8.50	1.70	5.80	ロクロナデ	ロクロナデ	灰	V 13世紀 中葉	実測5a
748	C	IV H10a	0245K	陶器(美濃)	碗	ほぼ完全	14.80	5.70	6.50	ロクロナデ	ロクロナデ 糸切底	灰	V 13世紀 前半	実測5 瀬戸? 5 瀬戸? 6a 瀬戸? 7 瀬戸? 8a 瀬戸? 9a
749	C	IV H10 + 10f	0265K	陶器(美濃)	皿	完全	8.00	1.60	4.80	ロクロナデ	ロクロナデ 糸切底	灰	V 13世紀 中葉	実測5a
750	C	IV H10 + 10f	0265K	陶器(美濃)	皿	完全	8.70	1.80	5.20	ロクロナデ	ロクロナデ 糸切底	灰	V 13世紀 中葉	実測5a
751	C	IV H10 + 10f	0265K	陶器(美濃)	皿	2/3	9.20	1.85	5.00	ロクロナデ	ロクロナデ 糸切底	灰白	V 13世紀 前半	実測5 瀬戸? 5 瀬戸? 6a 瀬戸? 7 瀬戸? 8a 瀬戸? 9a
752	C	IV H10 + 10f	0265K	陶器(美濃)	皿	1/2	8.00	1.95	4.80	ロクロナデ	ロクロナデ 糸切底	灰	V 13世紀 前半	実測5 瀬戸? 5 瀬戸? 6a 瀬戸? 7 瀬戸? 8a 瀬戸? 9a
753	C	IV H10 + 10f	0265K	陶器(美濃)	碗	1/3	14.60	5.50	6.00	ロクロナデ	ロクロナデ ヘラケズリ	灰白	V 13世紀 前半	実測5 瀬戸? 5 瀬戸? 6a 瀬戸? 7 瀬戸? 8a 瀬戸? 9a
754	C	IV H10 + 10f	0265K	土師器	伊勢鍋		30.80			ナデ	ナデ 小タタキ	灰白	V 13世紀 前半	実測5 瀬戸? 5 瀬戸? 6a 瀬戸? 7 瀬戸? 8a 瀬戸? 9a
755	C	IV H10a	0275K	陶器(美濃)	皿	1/4	8.80	1.40	6.20	ロクロナデ	ロクロナデ 糸切底	灰	V 13世紀 中葉	実測5a
756	C	IV H10a	0275K	陶器(瀬戸)	皿	2/3	7.80	1.45	4.80	ロクロナデ	ロクロナデ 糸切底	灰白	V 13世紀 中葉	瀬戸? 7
757	C	IV H10f	0285K	陶器(瀬戸)	碗		14.20			ロクロナデ	ロクロナデ	灰白	V 13世紀 中葉	瀬戸? 7
758	C	IV H10f	0285K	陶器(美濃)	碗		6.20			ロクロナデ	ロクロナデ 糸切底	灰	V 13世紀 前半	実測5 瀬戸? 5 瀬戸? 6a 瀬戸? 7 瀬戸? 8a 瀬戸? 9a
759	C	IV H10f	0295K	陶器(美濃)	皿	完全	8.40	1.70	5.20	ロクロナデ	ロクロナデ	灰白	V 13世紀 中葉	実測5a
760	C	IV H10f	0295K	陶器(美濃)	皿	ほぼ完全	8.20	1.80	5.10	ロクロナデ	ロクロナデ 糸切底	灰	V 13世紀 中葉	実測5a
761	C	IV H10a	0305K	陶器(美濃)	皿	1/4	7.80	1.60	4.80	ロクロナデ	ロクロナデ 糸切底	灰	V 13世紀 中葉	実測5a
762	C	IV H10a	0305K	陶器(美濃)	三杯盛				8.60			灰	V 13世紀 後半-13世紀 初葉	実測3-4
763	C	IV H11a	0315K	陶器(美濃)	碗	2/3	15.50	4.85	6.40	ロクロナデ	ロクロナデ 糸切底	灰白	V 13世紀 中葉	実測5
764	C	IV H11a	0315K	陶器(美濃)	碗		16.00			ロクロナデ	ロクロナデ	灰白	V 13世紀 中葉	実測2
766	C	IV H11a	0345K	陶器(美濃)	碗	ほぼ完全	14.00	5.10	6.00	ロクロナデ	ロクロナデ 糸切底	灰	V 13世紀 末-13世紀 初葉	実測4
767	C	IV H11f	0395K	陶器(瀬戸)	皿	3/4	7.10	1.60	3.90	ロクロナデ	ロクロナデ 糸切底	灰白	V 13世紀 前半	瀬戸? 7
768	C	IV H12f	0405K	陶器(美濃)	皿	ほぼ完全	7.80	1.70	4.80	ロクロナデ	ロクロナデ 糸切底	灰白	V 13世紀 前半	実測5

遺物観察表 12

番号	地区	グリット	層位・遺構	種類(産地材質)	器種	保存率	口径(cm)	高さ(cm)	底径(cm)	内面	外面	調	時期	備考
770	C ⅡV H8		0495K 陶器(瀬戸)	磁	2/3	11.50	4.90	4.80	ロクロナデ	ロクロナデ	灰	V 13世紀	瀬戸7 瀬戸5区	
771	C ⅡV H8		0525K 陶器(美濃)	磁	1/4	8.00	2.00	3.80	ロクロナデ	ロクロナデ	灰	V 13世紀	瀬戸6a 瀬戸5区	
772	C ⅡV H8		0525K 陶器(美濃)	磁	完形	8.40	1.70	4.70	ロクロナデ	ロクロナデ	灰	V 13世紀	瀬戸6a 瀬戸5区	
773	C ⅡV H8		0545K 陶器(美濃)	磁	2/5			5.50	ロクロナデ	ロクロナデ	灰	V 13世紀	瀬戸6a 瀬戸5区	
774	C ⅡV H8		0545K 陶器(美濃)	磁	完形	8.20	1.60	5.40	ロクロナデ	ロクロナデ	灰	V 13世紀	瀬戸6a 瀬戸5区	
776	C ⅡV H8		0555K 陶器(瀬戸)	磁	ほぼ完形	13.00	5.20	5.50	ロクロナデ	ロクロナデ	灰	V 13世紀	瀬戸7 瀬戸5区	
777	C ⅡV H8		0665K 金属製品	刀子		刃長 32.50	刃幅 22.10	刃文幅 3.10						
778	C ⅡV H8		0575K 陶器(瀬戸)	磁	1/2	13.80	5.10	5.80	ロクロナデ	ロクロナデ	灰	V 13世紀	瀬戸6 瀬戸5区	
779	C ⅡV H9 + m		0615K 陶器(瀬戸)	磁	ほぼ完形	12.60	5.80	5.10	ロクロナデ	ロクロナデ	灰	V 13世紀	瀬戸6 瀬戸5区	
780	C ⅡV H9m		0625K 陶器(美濃)	磁	1/5			8.00	ロクロナデ	ロクロナデ	にぶい黄緑	V 12世紀	瀬戸5 瀬戸5区	
781	C ⅡV H9		0645K 陶器(美濃)	磁	1/8	13.20	4.50	5.80	ロクロナデ	ロクロナデ	灰	V 13世紀	瀬戸5 瀬戸5区	
782	C ⅡV H9		0415M 陶器(瀬戸)	磁	完形	17.00	6.10	7.50	ロクロナデ	ロクロナデ	灰	V 13世紀	瀬戸5 瀬戸5区	
783	C ⅡV H9 + j		0415M 陶器(瀬戸)	磁	1/3	16.30	5.30	8.40	ロクロナデ	ロクロナデ	灰	V 12世紀	瀬戸5 瀬戸5区	
784	C ⅡV H9		0415M 陶器(美濃)	磁	1/4	16.80	5.40	8.10	ロクロナデ	ロクロナデ	にぶい黄緑	V 12世紀	瀬戸5a 瀬戸5区	
785	C ⅡV H9 + j		0415M 陶器(美濃)	磁	3/5	16.60	5.50	8.10	ロクロナデ	ロクロナデ	灰	V 13世紀	瀬戸5 瀬戸5区	
786	C ⅡV H9 + j		0415M 陶器(美濃)	磁	1/3	15.50	5.50	7.00	ロクロナデ	ロクロナデ	灰	V 13世紀	瀬戸5 瀬戸5区	
787	C ⅡV H9 + j		0415M 陶器(美濃)	磁	1/2	14.40	4.50	6.00	ロクロナデ	ロクロナデ	灰	V 13世紀	瀬戸5 瀬戸5区	
788	C ⅡV H9 + j		0415M 陶器(美濃)	磁	1/3	14.20	4.50	6.30	ロクロナデ	ロクロナデ	にぶい黄緑	V 13世紀	瀬戸5 瀬戸5区	
789	C ⅡV H9 + j		0415M 陶器(美濃)	磁	3/4	14.10	5.65	6.40	ロクロナデ	ロクロナデ	灰	V 13世紀	瀬戸5 瀬戸5区	
790	C ⅡV H9 + j		0415M 陶器(美濃)	磁	ほぼ完形	13.80	5.30	6.10	ロクロナデ	ロクロナデ	灰	V 13世紀	瀬戸5a 瀬戸5区	
791	C ⅡV H9 + j		0415M 陶器(美濃)	磁	1/4	12.60	5.20	6.20	ロクロナデ	ロクロナデ	灰	V 13世紀	瀬戸5 瀬戸5区	
792	C ⅡV H9 + j		0415M 陶器(美濃)	磁	1/3	12.90	5.10	5.20	ロクロナデ	ロクロナデ	灰	V 13世紀	瀬戸5a 瀬戸5区	
793	C ⅡV H9 + j		0415M 陶器(美濃)	磁	1/2	7.30	1.95	5.10	ロクロナデ	ロクロナデ	灰	V 13世紀	瀬戸5 瀬戸5区	
794	C ⅡV H9 + j		0415M 陶器(美濃)	磁	完形	8.30	1.80	4.40	ロクロナデ	ロクロナデ	灰白	V 13世紀	瀬戸6a 瀬戸5区	
795	C ⅡV H9 - 9i		0415M 陶器(美濃)	磁	ほぼ完形	8.10	2.05	5.40	ロクロナデ	ロクロナデ	灰白	V 13世紀	瀬戸6a 瀬戸5区	
796	C ⅡV H9 - 9i		0415M 陶器(美濃)	磁	1/2	7.70	1.60	6.00	ロクロナデ	ロクロナデ	灰	V 13世紀	瀬戸6a 瀬戸5区	
797	C ⅡV H9 + j		0415M 陶器(美濃)	玉縁香					ナデ	ヘタケズリ	にぶい黄緑	V 13世紀	瀬戸5 瀬戸5区	
798	C ⅡV H12g		0465M 陶器(美濃)	磁	1/4	13.40	4.70	6.20	ロクロナデ	ロクロナデ	灰白	V 13世紀	瀬戸5 瀬戸5区	
799	C ⅡV H12g		0465M 陶器(美濃)	磁	1/6	13.40	4.50	5.60	ロクロナデ	ロクロナデ	灰白	V 13世紀	瀬戸5 瀬戸5区	
800	C ⅡV H13h		0465M 陶器(美濃)	磁	1/3	15.40	4.60	6.30	ロクロナデ	ロクロナデ	灰白	V 13世紀	瀬戸5 瀬戸5区	
801	C ⅡV H13h		0465M 陶器(瀬戸)	磁	1/2	13.70	5.20	5.70	ロクロナデ	ロクロナデ	灰白	V 13世紀	瀬戸7 瀬戸5区	
802	C ⅡV H13h		0465M 陶器(美濃)	磁				5.90	ロクロナデ	ロクロナデ	灰白	V 13世紀	瀬戸5 瀬戸5区	
803	C ⅡV H13h		0465M 陶器(美濃)	磁	完形	7.90	2.30	4.60	ロクロナデ	ロクロナデ	灰白	V 12世紀	瀬戸4 瀬戸5区	
804	C ⅡV H11g		0465M 陶器(美濃)	磁	完形	8.30	1.95	4.70	ロクロナデ	ロクロナデ	灰白	V 13世紀	瀬戸5 瀬戸5区	
805	C ⅡV H12g		0465M 陶器(美濃)	磁	完形	7.80	1.80	3.80	ロクロナデ	ロクロナデ	灰白	V 13世紀	瀬戸6a 瀬戸5区	
806	C ⅡV H11g		0465M 陶器(美濃)	磁	完形	8.10	1.30	3.40	ロクロナデ	ロクロナデ	灰白	V 13世紀	瀬戸5 瀬戸5区	
807	C ⅡV H11g		0465M 陶器(瀬戸)	磁	小型片口鉢	1/9	18.50	8.00	7.20	ロクロナデ	ロクロナデ	灰白	V 13世紀	瀬戸7 瀬戸5区
808	C ⅡV H11g		0465M 陶器(美濃)	磁	西其三郎壺				ナデ	ナデ	灰白	V 13世紀	瀬戸2 瀬戸5区	
809	C ⅡV H11g		0465M 陶器(瀬戸)	磁	1/3	8.20	1.30	5.10	ロクロナデ	ロクロナデ	灰白	V 15世紀	瀬戸10? 瀬戸5区	
810	C ⅡV H11g		0465M 土師器	赤ロク口段型皿	1/4	8.20	1.50	5.80	ナデ	ナデ	にぶい黄緑	V 15世紀	瀬戸5 瀬戸5区	
811	C ⅡV H12g		0465M 土師器	羽付鍋		19.20			ナデ	ハク	黄変	V 15世紀	瀬戸6a 瀬戸5区	
812	C ⅡV H9 - 10F		0235J 陶器(美濃)	羽付鍋	1/3	12.50	5.70	5.00	ロクロナデ	ロクロナデ	灰	V 13世紀	瀬戸6a 瀬戸5区	
813	C ⅡV H9F		0235J 土師器	伊勢鍋		25.70			ナデ	ナデ	黄変	V 15世紀	瀬戸7 瀬戸5区	
814	C ⅡV H9F		0255J 陶器(美濃)	磁	2/5	14.60	5.20	6.00	ロクロナデ	ロクロナデ	灰白	V 13世紀	瀬戸5 瀬戸5区	
815	C ⅡV H9F		0255J 陶器(美濃)	磁	完形	14.60	5.50	6.40	ロクロナデ	ロクロナデ	灰	V 13世紀	瀬戸6a 瀬戸5区	
816	C ⅡV H9F		0255J 陶器(美濃)	磁	1/5	13.20	5.00	7.60	ロクロナデ	ロクロナデ	灰	V 13世紀	瀬戸6a 瀬戸5区	
817	C ⅡV H9F		0255J 陶器(瀬戸)	磁	完形	13.40	5.50	4.70	ロクロナデ	ロクロナデ	灰白	V 15世紀	瀬戸7 瀬戸5区	
818	C ⅡV H9F		0255J 陶器(美濃)	磁	ほぼ完形	8.60	1.70	5.60	ロクロナデ	ロクロナデ	灰白	V 13世紀	瀬戸6a 瀬戸5区	
819	C ⅡV H9F		0255J 陶器(美濃)	磁	完形	8.80	1.60	6.60	ロクロナデ	ロクロナデ	灰白	V 13世紀	瀬戸6a 瀬戸5区	
820	C ⅡV H10g		0385J 陶器(美濃)	磁	1/3	13.40	4.90	5.40	鳥辺蓋	鳥辺蓋	灰白	V 13世紀	瀬戸6a 瀬戸5区	
821	C ⅡV H10g		0385J 陶器(瀬戸)	磁	1/3	13.70	4.90	6.50	鳥辺蓋	鳥辺蓋	灰白	V 13世紀	瀬戸8 瀬戸5区	
822	C ⅡV H10g		0385J 陶器(美濃)	磁	2/3	8.60	2.60	4.20	ロクロナデ	ロクロナデ	灰白	V 12世紀	瀬戸1b 瀬戸5区	

番号	地区	グロット	層位・遺積	種類(産地材質)	器種	残存率	口径 (cm)	器高 (cm)	高さ (cm)	内容	外蓋	蓋	時期	備考
823	C	IV H10e	0385U	陶器(黄濠)	皿	完全	5.10	2.10	4.80		赤褐色	灰白	V 12世紀末~13世紀前期	英清4
824	C	IV H10e	0385U	陶器(黄濠)	皿	ほぼ完全	8.00	1.80	5.00	ロクロナデ	ロクロナデ	灰白	V 12世紀	英清6a
825	C	IV H10e	0385U	陶器(黄濠)	皿	ほぼ完全	8.00	1.80	5.00	ロクロナデ	ロクロナデ	にがい黄緑	V 13世紀	英清6a
826	C	IV H10e	0385U	陶器(黄濠)	皿	完全	7.70	1.70	5.90	ロクロナデ	赤褐色	灰白	V 12世紀	英清6a
827	C	IV H10e	0385U	陶器(黄濠)	皿	完全	8.20	2.00	5.80	ロクロナデ	赤褐色	灰白	V 12世紀	英清6a
828	C	IV H10f	0085X	陶器(黄濠)	皿	1/4	7.50	1.70	4.40	ロクロナデ	赤褐色	灰白	V 13世紀	英清6a
829	C	IV H10f	0085X	陶器(黄濠)	皿	1/4	8.70	1.60	5.40	ロクロナデ	赤褐色	灰白	V 13世紀	英清6a
830	C	IV H10d	0085X	陶器(瀬戸)	皿	1/8	7.70	1.75	5.80	ロクロナデ	赤褐色	灰白	V 13世紀	瀬戸7
831	C	IV H11e	0085X	陶器(瀬戸)	皿	1/3	8.60	1.45	5.40	ロクロナデ	赤褐色	灰白	V 13世紀	瀬戸7
832	C	IV H11f	0085X	陶器(黄濠)	皿	1/4	7.90	0.90	5.00	ロクロナデ	赤褐色	灰白	V 13世紀	東濃大洞窟1
833	C	IV H10d	0085X	陶器(黄濠)	碗	1/6	12.50	3.10	3.50	ロクロナデ	ロクロナデ	灰白	V 13世紀	東濃大洞窟1 瀬戸分庄値
834	C	IV H11e	0085X	陶器(瀬戸)	片口鉢		29.20			ナデ	藍ナデ	にがい黄緑	V 15世紀	英清9
835	C	IV H11f	0085X	陶器(古瀬戸)	折縁小皿	1/4	8.10			ロクロナデ	ロクロナデ	にがい黄緑	末~15世紀初	古瀬戸後期II
836	C	IV H10d	0085X	青磁	湯呑文箱		15.50					灰白	V	
837	C	IV H11c	0085X	青磁	不明				5.50		煎り出し高台	浅黄緑	V	
838	C	IV H11e	0085X	土師器	煎り口の調整皿	1/4	8.50	1.30	6.00	ナデ	ナデ	淡黄緑	V 15世紀	英清16世紀代
839	C	IV H11f	0085X	土師器	伊付鍋		27.60			ナデ	ナデ	灰黄緑	V 15世紀	英清17
842	C	IV H8・k	0425X	陶器(黄濠)	碗	ほぼ完全	14.60	5.00	6.60	ロクロナデ	赤褐色	灰	V 13世紀	英清5
843	C	IV H8・j	0425X	陶器(黄濠)	碗	2/5	14.60	4.50	6.40	ロクロナデ	赤褐色	灰	V 13世紀	英清5
844	C	IV H8・9・j	0425X	陶器(黄濠)	皿	1/2	9.00	2.80	5.40	ロクロナデ	赤褐色	灰	V 12世紀	英清2
845	C	IV H8・9・k	0425X	陶器(黄濠)	皿	完全	8.80	1.90	5.70	ロクロナデ	赤褐色	灰	V 13世紀	英清5
846	C	IV H8・k	0425X	陶器(黄濠)	皿	ほぼ完全	7.90	1.45	6.00	ロクロナデ	赤褐色	灰	V 13世紀	英清6a
847	C	IV H8・9・k	0425X	陶器(黄濠)	皿	ほぼ完全	8.00	1.65	5.80	ロクロナデ	赤褐色	灰	V 13世紀	英清6a
848	C	IV H8・10k	0425X	陶器(黄濠)	皿	ほぼ完全	8.20	1.70	5.50	ロクロナデ	赤褐色	灰	V 13世紀	英清6a
849	C	IV H8・9・j	0425X	陶器(古瀬戸)	折縁深皿		29.40					淡黄	V 14世紀	古瀬戸中期IV
850	C	IV H8・9・j	0425X	青磁	碗				5.60		煎り出し高台	灰黄~にがい黄緑	V	
851	C	IV H8・9・k	0425X	白磁	玉縁碗		12.20					灰白	V	
852	C	IV H8・9・j	0425X	白磁	玉縁碗		11.60					灰白	V	
855	D	IV G8・10r	0125D	陶器(黄濠)	碗	1/2	14.80	5.40	5.90	ロクロナデ	赤褐色	灰白	V 13世紀	英清5
856	D	IV G8・10r	0125D	陶器(黄濠)	皿	ほぼ完全	8.50	1.80	5.20	ロクロナデ	赤褐色	灰白	V 13世紀	瀬戸分庄値
858	D	IV G8r	0045K	陶器(黄濠)	皿	ほぼ完全	8.00	1.70	5.00	ロクロナデ	赤褐色	灰白	V 13世紀	英清6a
859	D	IV G4r	0045K	陶器(瀬戸)	皿	完全	8.90	1.95	5.40	ロクロナデ	赤褐色	灰白	V 13世紀	瀬戸7
860	D	IV G4r	0045K	陶器(黄濠)	碗	ほぼ完全	13.20	5.80	5.20	ロクロナデ	赤褐色	灰白	V 13世紀	瀬戸分庄値
861	D	IV G6r	0035D	陶器(黄濠)	皿	1/3	8.00	1.00	4.00	ロクロナデ	赤褐色	灰白	V 15世紀	東濃路之鳥3
862	D	IV G11n	0125D	陶器(古瀬戸)	椀子					ロクロナデ	ロクロナデ	灰白	V 14世紀	古瀬戸後期I 末~15世紀初
863	D	IV G11n	0125D	陶器(古瀬戸)	直縁大皿		14.80					灰白	V 14世紀	古瀬戸後期II
864	D	IV G11n	0125D	陶器(古瀬戸)	仏衣箱		4.00					黄灰	V 13世紀	古瀬戸後期IV(古)
865	D	IV G11n	0125D	陶器(古瀬戸)	平碗	1/2	18.00			ロクロナデ	ロクロナデ	淡黄	V 15世紀	古瀬戸後期IV
866	D	IV G11n	0135D	土師器	羽付鍋		22.00			ナデ	ナデ	淡黄	V 15世紀	英清5(古)
867	D	IV G11n	0135D	土師器	羽付鍋		27.60			ナデ	ナデ	淡黄	V 15世紀	英清5(古)
868	D	IV G11n	0135D	青磁	湯呑文箱		16.60					灰白	V	
869	D	IV G11o	0195D	陶器(黄濠)	碗	1/4	11.80	3.50	4.40	ロクロナデ	赤褐色	淡黄	V 13世紀	東濃路之鳥3
870	D	IV G11o	0195D	陶器(黄濠)	碗	1/8	14.00	3.60	5.80	ロクロナデ	赤褐色	淡黄	V 15世紀	東濃路之鳥3
871	D	IV G11o	0195D	陶器(古瀬戸)	天目茶碗	1/2	12.60			ロクロナデ	ロクロナデ	にがい黄緑	末~15世紀初	古瀬戸後期II
872	D	IV G11o	0195D	陶器(古瀬戸)	楕台					ロクロナデ	ロクロナデ	灰白	V 13世紀	古瀬戸後期II
873	D	IV G11o	0195D	土師器	羽付鍋		28.00			ナデ	ナデ	にがい黄緑	V 14世紀	英清9
875	D	IV G13n	0185D	陶器(黄濠)	皿	1/2	8.40	1.20	5.20	ロクロナデ	赤褐色	灰白	V 15世紀	東濃路之鳥3
876	D	IV G13n	0185D	陶器(黄濠)	鉢		40.00			ナデ	ナデ	にがい黄緑	V 14世紀	英清10
879	D	IV G18r	0335D	陶器(黄濠)	碗	1/4	12.50	4.80	5.80	ロクロナデ	赤褐色	灰白	V 13世紀	英清5(古)
880	D	IV G17r	0335D	土師器	煎り口の調整皿	ほぼ完全	8.60	2.10		ナデ	ナデ	にがい黄緑	V 15世紀	英清10
881	D	IV H18r	0345D	陶器(瀬戸)	碗	1/3	13.30	4.70	5.60	ロクロナデ	赤褐色	灰白	V 13世紀	瀬戸8
882	D	IV H17b	0345D	陶器(黄濠)	碗	1/8	14.00	4.30	7.20	ロクロナデ	赤褐色	灰白	V 13世紀	英清5(古)

遺物観察表 14

番号	地区	グリット	層位・遺構	種別(産地材質)	器種	残存率	口径(cm)	高さ(cm)	底径(cm)	内面	外面	調	時期	備考
883	G III H18b		0345D	陶器(黄濘)	皿	1/3	8.00	1.65	4.60	ロクロナデ	ロクロナデ 糸切産	灰白	V 13世紀 中期	楽清 6a
884	G III H18b		0345D	陶器(黄濘)	皿	ほぼ 完好	8.70	1.70	5.80	ロクロナデ	ロクロナデ 糸切産	灰白	V 13世紀 中期	楽清 6a
885	G III H18b		0345D	陶器(黄濘)	皿	完好	8.55	16.00	4.80	ロクロナデ	ロクロナデ 糸切産	灰白	V 13世紀 中期	楽清 6a
886	G III H17b		0345D	陶器(黄濘)	皿	1/3	7.60	1.60	6.00	ロクロナデ	ロクロナデ 糸切産	灰白	V 13世紀 中期	楽清 6a
887	G III H18b		0345D	陶器(黄濘)	片口鉢	1/5	28.00	14.90	15.20	ナデ	ナデ	灰	V 13世紀 中期	楽清 6a
888	G III H18b		0345D	陶器(黄濘)	広口壺		20.40			ナデ	ナデ	灰	V 13世紀 中期	楽清 6a
889	G III H18b		0345D	陶器(黄濘)	壺		39.20			ナデ	ナデ	灰白	V 13世紀 中期	楽清 6a
890	G III H18b		0345D	陶器(黄濘)	壺					ナデ	ナデ	灰	V 13世紀 中期	楽清 6a 腹部に 押印文あり
893	G III G6r		0045K	土師器	ロクロナデ型皿		8.00	1.20	4.80	ロクロナデ	ロクロナデ 糸切産	淡黄緑	V 15世紀 前半	
894	G III G6r		0045K	土師器	非ロクロナデ型皿	1/3	8.40	1.70		ナデ	ナデ	淡黄	V 16世紀 前半	
895	G III G7r		0055K	土師器	ほぼ 完好	6.30	2.50		ナデ	ナデ	淡黄	V 16世紀 前半		
897	G III G7r		0085K	陶器(瀬戸)	皿	2/3	8.30	1.60	5.60	ロクロナデ	ロクロナデ 糸切産	灰白	V 13世紀 中期	瀬戸 7
898	G III G7r		0085K	陶器(黄濘)	皿	1/5	8.80	1.80	5.80	ロクロナデ	ロクロナデ 糸切産	灰白	V 13世紀 中期	楽清 6a
899	G III G7r		0095K	陶器(黄濘)	碗	1/3	14.00	4.40	5.20	ロクロナデ	ロクロナデ 糸切産	灰白	V 14世紀 後半	東濃大塚大須 (新) 瀬戸 瀬戸5反産
901	G III G17a		0255K	陶器(黄濘)	皿	1/2	7.60	1.60	4.00	ロクロナデ	ロクロナデ 糸切産	灰白	V 13世紀 中期	楽清 6a
902	G III G17a		0255K	陶器(黄濘)	皿	1/5	8.60	1.40	5.80	ロクロナデ	ロクロナデ 糸切産	灰白	V 13世紀 中期	楽清 6a
905	G III G17a		0295K	陶器(古瀬戸)	折縁小皿	1/2	8.60	2.30	3.40	ロクロナデ	ロクロナデ 糸切産	灰黄	V 15世紀 前半	古瀬戸後期Ⅱ
907	G III G17a		0325K	陶器(黄濘)	碗	1/2	14.20	3.70	5.00	ロクロナデ	ロクロナデ 糸切産	灰白	V 15世紀 前半	楽清6反の鳥 3
908	G III G17a		0325K	陶器(黄濘)	皿	ほぼ 完好	8.50	2.00	5.40	ロクロナデ	ロクロナデ	灰白	V 16世紀 前半	楽清 5
909	G III H18a		0355K	土師器	伊勢鍋		31.20				ナデ	にぶい黄緑	V 14世紀 後半	
910	G III G6r		0025X	土師器	非ロクロナデ型皿	完好	8.10	2.05		ナデ	ナデ	淡黄緑	V 15世紀 前半	
911	G III G6r		0025X	土師器	非ロクロナデ型皿	ほぼ 完好	8.60	1.65		ナデ	ナデ	淡黄	V 15世紀 前半	
912	G III G6r		0025X	土師器	非ロクロナデ型皿	ほぼ 完好	8.50	1.90		ナデ	ナデ	淡黄緑	V 15世紀 前半	
913	G III G6r		0025X	土師器	非ロクロナデ型皿	完好	8.30	1.80		ナデ	ナデ	淡黄	V 15世紀 前半	
914	G III G6r		0025X	土師器	非ロクロナデ型皿	1/2	7.80	1.60		ナデ	ナデ	淡黄	V 15世紀 前半	
915	G III G6r		0025X	土師器	非ロクロナデ型皿	1/4	6.80	1.40	2.80	ナデ	ナデ	淡黄	V 15世紀 前半	
916	G III G6r		0025X	土師器	非ロクロナデ型皿	1/3	3.20	1.10	3.20	ナデ	ナデ	淡黄	V 15世紀 前半	
917	G III H7a		0105X	陶器(瀬戸)	碗	完好	13.80	4.20	6.20	ロクロナデ	ロクロナデ 糸切産	灰白	V 13世紀 後半	瀬戸 6
918	G III H8a		0105X	陶器(黄濘)	皿	1/3	8.20	2.10	3.80	ロクロナデ	ロクロナデ 糸切産	灰白	V 12世紀 後半	楽清 3
919	G III H8a		0105X	陶器(古瀬戸)	折縁深皿		24.60			ロクロナデ	ロクロナデ	淡黄	V 14世紀 前半	古瀬戸中期Ⅱ
920	G III G17a		0285X	陶器(黄濘)	皿	1/2	8.30	1.90	6.00	ロクロナデ	ロクロナデ 糸切産	灰白	V 13世紀 中期	楽清 6a
921	G III G17a		0285X	陶器(黄濘)	碗	1/3	12.80	3.80	4.60	ロクロナデ	ロクロナデ 糸切産	淡黄緑	V 15世紀 前半	楽清6反の鳥 3
922	G III G17a		0285X	陶器(古瀬戸)	平碗		13.60			ロクロナデ	ロクロナデ	淡黄	V 15世紀 前半	古瀬戸後期Ⅳ (新)
923	G III G17a		0285X	土師器	羽付鍋		20.20			ナデ	ナデ ハケ	淡黄緑	V 14世紀 後半～15 世紀前半	
924	G III G17a		0315X	陶器(瀬戸)	碗	1/5	13.20	4.40	5.80	ロクロナデ	ロクロナデ 糸切産	灰白	V 13世紀 後半～14 世紀前半	瀬戸 8
925	G III H17a		0375X	陶器(黄濘)	碗	1/3	11.80	3.15	3.00	ロクロナデ	ロクロナデ 糸切産	灰白	V 15世紀 前半	東濃大塚東 1 瀬戸 瀬戸5反産
926	H III H19f		0015K	陶器(瀬戸)	皿	ほぼ 完好	8.30	1.50	5.40	ロクロナデ	ロクロナデ 糸切産	灰白	V 13世紀 中期	瀬戸 7
927	H III H20f		0025K	陶器(黄濘)	皿	1/3	8.40	1.70	5.00	ロクロナデ	ロクロナデ 糸切産	灰白	V 13世紀 中期	楽清 6a
928	H III H19f		0030K	陶器(黄濘)	皿	3/5	8.00	1.80	5.00	ロクロナデ	ロクロナデ 糸切産	灰白	V 13世紀 中期	楽清 6a
929	H III H2d		0045K	陶器(瀬戸)	碗	2/5	13.60	5.00	5.00	ロクロナデ	ロクロナデ 糸切産	淡黄	V 15世紀 前半	瀬戸 7
930	I III F13g		0145K	土師	心つぼ	3/8	6.60					灰白	V	
931	J I E4e		0015K	陶器(瀬戸)	丸皿	1/3	10.40	2.20	6.60			灰白	V 16世紀 前半	瀬戸・東濃大 塚反産
932	J I E4e		0015K	土師器	ロクロナデ型皿	1/3	9.40	2.10	5.00	ロクロナデ	ロクロナデ 糸切産	緑	V 16世紀 前半	
933	J I E4e		0015X	土師器	非ロクロナデ型皿	1/5	9.60	1.80	5.40	ナデ	ナデ	灰白	V 16世紀 前半	
935	J I E5e		0035K	陶器(黄濘)	皿	1/3	8.80	1.10	5.00	ロクロナデ	ロクロナデ 糸切産	灰黄	V 15世紀 前半	楽清6反の鳥 3
936	H III H5d	遺構外	陶器(瀬戸?)	小碗	2/3	12.20	3.10	5.80	ロクロナデ	ロクロナデ 糸切産	灰白	V 12世紀 中期	瀬戸 4	
937	G III H2c	遺構外	陶器(黄濘)	小碗		9.40					灰白	V 12世紀 中期	瀬戸5反産	
938	C III H2f	遺構外	陶器(黄濘)	耳皿	ほぼ 完好	5.50	3.20	4.70	ロクロナデ	ロクロナデ 糸切産	にぶい黄	V 12世紀 中期	楽清 1b	



番号	地 区	グロット	部位・遺構	種類(産地材質)	器種	残存率	口径 (cm)	器高 (cm)	高さ (cm)	内面	外面	装	時期	備 考
939	C	IV H17	遺構外	陶器(美濃)	皿	2/5	9.20	3.40	4.80	ロクロナデ	ロクロナデ 糸原産	灰白	V 12 世紀	美濃 2 敷が丘庄産
940	C	IV H17・Bb	遺構外	陶器	皿	1/4	9.40	2.70	5.00	ロクロナデ	ロクロナデ 糸原産	灰白	V 12 世紀	美濃 2 敷が丘庄産
941	C	IV H18・A	遺構外	陶器(美濃)	皿	発形	7.80	1.85	5.20	ロクロナデ	ロクロナデ 糸原産	灰	V 12 世紀	美濃 6a 中央 敷が丘庄産
942	C	IV H18a	遺構外	陶器(美濃)	碗	1/5	16.60	5.85	9.40	ロクロナデ	ロクロナデ 糸原産	灰白	V 12 世紀	美濃 6a 敷が丘庄産
943	C	IV H18b	遺構外	陶器(美濃)	碗	2/3	15.20	5.70	6.40	ロクロナデ	ロクロナデ 糸原産	灰白	V 13 世紀	美濃 6a 敷が丘庄産
944	C	IV H18c	遺構外	陶器(美濃)	碗	1/3	14.00	5.20	6.00	ロクロナデ	ロクロナデ 糸原産	灰白	V 12 世紀	美濃 6a 中央 敷が丘庄産
945	G	G17a	遺構外	陶器(美濃)	碗	4/5	13.80	5.80	6.00	ロクロナデ	ロクロナデ 糸原産	灰白	V 12 世紀	美濃 6a 敷が丘庄産
946	G	G18f	遺構外	陶器(美濃)	碗	1/2	13.00	3.40	4.40	ロクロナデ	ロクロナデ 糸原産	淡黄褐色	V 15 世紀	美濃 6a 敷が丘庄産
947	G	G19f	遺構外	陶器(美濃)	碗	1/3	13.40	3.20	5.00	ロクロナデ	ロクロナデ 糸原産	灰白	V 15 世紀	美濃 6a 敷が丘庄産
948	G	G17・a	遺構外	陶器(瀬戸)	碗	1/2	12.00	3.30	5.60	ロクロナデ	ロクロナデ 糸原産	灰白	V 15 世紀	瀬戸 11
949	E	IV G5a	遺構外	瓦軸陶器	短頸蓋		12.20					オリーブ	V 12 世紀	
950	C	IV H8・9b	遺構外	陶器(美濃)	三輪蓋		10.40					灰	V 12 世紀	美濃 2-3
951	C	IV H8c	遺構外	陶器(美濃)	片口鉢	1/5	31.60	11.20	14.40	ナデ 飯ナデ	ナデ 飯ナデ	灰	V 12 世紀	美濃 4 美濃 6a 敷が丘庄産
952	C	IV H11h	遺構外	陶器(美濃)	釜	1/4	15.90	6.10	12.70			桃	V 12 世紀	美濃 6a 美濃 6b 美濃 6c 美濃 6d 美濃 6e 美濃 6f 美濃 6g 美濃 6h 美濃 6i 美濃 6j 美濃 6k 美濃 6l 美濃 6m 美濃 6n 美濃 6o 美濃 6p 美濃 6q 美濃 6r 美濃 6s 美濃 6t 美濃 6u 美濃 6v 美濃 6w 美濃 6x 美濃 6y 美濃 6z
953	C	IV H7・Bb・c	遺構外	陶器(美濃)	蓋口壺	1/4			7.20	ロクロナデ	ロクロナデ ヘラケズリ	暗赤褐色	V 13 世紀	美濃 10
954	C	IV H1g	遺構外	陶器(美濃)	玉縁蓋	1/8	17.40			ナデ	ナデ	灰白	V 15 世紀	美濃 11
955	C	IV H7・Ba・b	遺構外	陶器(古瀬戸)	四耳壺		9.80					灰白	V 13 世紀	古瀬戸前期 II
956	C	IV H7・Bf・g	遺構外	陶器(古瀬戸)	水溝		2.80					淡黄	V 13 世紀	古瀬戸中期 I II
957	C	IV H8・Bc・d	遺構外	陶器(古瀬戸)	合子		3.50					灰白	V 14 世紀	古瀬戸中期 II
958	G	G18e	遺構外	陶器(古瀬戸)	合子	1/3	3.60	4.30	3.00		糸切底	淡黄	V 14 世紀	古瀬戸中期 II
959	C	IV H10f	遺構外	陶器(古瀬戸)	天目茶碗	1/3	15.90	6.20	4.60		削り出し高台	淡黄	V 14 世紀	古瀬戸中期 II
960	G	G11o	遺構外	陶器(古瀬戸)	折縁小皿	ほぼ発形	8.80	2.20	3.80	ロクロナデ	ロクロナデ 糸原産	灰黄	V 14 世紀	古瀬戸後期 II
961	G	G11p	遺構外	陶器(古瀬戸)	小鉢	1/3	3.00	2.80	4.60	ロクロナデ	ロクロナデ 削り出し高台	灰白	V 14 世紀	古瀬戸後期 II
962	F	F18r	遺構外	陶器(古瀬戸)	水鳥形水溝	3/4						糸切底	V 14 世紀	古瀬戸後期 I II
963	F	F20a	遺構外	陶器(古瀬戸)	口広有耳壺		9.90					灰白	V 15 世紀	古瀬戸後期 III
964	G	G10b	遺構外	陶器(古瀬戸)	小鉢	1/3	9.00	3.50	3.80	ロクロナデ	ロクロナデ 削り出し高台	灰白	V 15 世紀	古瀬戸後期 III IV
965	C	IV H7・Bb・c	遺構外	陶器(古瀬戸)	鉄輪小皿	1/5	11.40	1.90	6.20	ロクロナデ	ロクロナデ 糸原産	灰白	V 15 世紀	古瀬戸後期 III
966	G	G11q	遺構外	陶器(古瀬戸)	おろし小皿	1/4	9.40	2.10	7.20		糸切底	淡黄	V 15 世紀	古瀬戸後期 III IV
967	J	J18n	遺構外	陶器(瀬戸)	天目茶碗	1/3	12.10	7.20	4.60			淡黄	V 17 世紀	美濃 3 中期 美濃 3 前期
968	G	G16	遺構外	陶器(瀬戸・美濃)	灯明具	4/5	12.00	5.20		ロクロナデ	ロクロナデ 藍染ヘラケズリ	灰白	V 15 世紀	美濃 7 中期 美濃 7 前期
969	C	IV H9・10b	遺構外	陶器(瀬戸)	薬罈	1/2			3.90			糸切底	V 15 世紀	美濃 9 中期 美濃 9 前期
970	C	IV H10h	遺構外	青磁	連弁文碗		13.40					灰	V	
971	C	IV H9h	遺構外	青磁	連弁文碗		15.30					灰	V	
972	E	IV G6f	遺構外	青磁	連弁文碗		13.00					灰	V	
973	G	G16a	遺構外	青磁	連弁文碗		15.00					灰白	V	
974	C	IV H7・Bg・h	遺構外	青磁	碗(露文)		11.70					灰白	V 15 世紀	古瀬戸後期 III IV
975	E	IV G6e	遺構外	青磁	縁反碗		8.10					灰白	V	
976	C	IV H11d	遺構外	青磁	縁反碗		14.00					にぶい黄緑	V	
977	G	G11n	遺構外	土師器	口ロ調製碗	2/3	12.90	2.95	5.10	ロクロナデ	ロクロナデ 糸原産	にぶい黄	V 14 世紀	美濃 8 穿孔 (縁反碗)
978	D	IV G4f	遺構外	土師器	伊勢鍋		24.40			ナデ	ナデ	灰黄	V 14 世紀	美濃 8 穿孔 (縁反碗)
979	G	G17c	遺構外	土師器	伊勢鍋	1/4	18.80			ナデ	ナデ・ハク	にぶい黄緑	V 14 世紀	美濃 8 穿孔 (縁反碗)
980	C	IV H7e・f	遺構外	土師器	羽付鍋		22.20			ナデ	ナデ・ハク	にぶい黄緑	V 14 世紀	美濃 8 穿孔 (縁反碗)
981	G	G118c	遺構外	土師器	羽付鍋		20.40			ハク	ハク	にぶい黄緑	V 14 世紀	美濃 8 穿孔 (縁反碗)
982	G	G118d	遺構外	土師器	羽付鍋		20.00			ナデ	ハク	にぶい黄緑	V 15 世紀	美濃 8 穿孔 (縁反碗)
983	G	G100e	遺構外	土師器	(内耳) 鍋	1/4	26.20	14.30		ナデ	ヘラケズリ	淡黄褐色	V 17 世紀	美濃 3 穿孔? にぶがつく
984	F	F18r	遺構外	土師器	羽付蓋		16.00			ナデ	ナデ	灰	V	内耳蓋に黄染 外耳蓋に黄染 羽付蓋
985	I	IV F13a	遺構外	土師	心つぼ	発形	6.40	3.00				白	V	
986	I	IV F13b	遺構外	土師	心つぼ	1/2	6.60					灰白	V	

# 遺物観察表 16

## ※(製塩土器)

※器高・器径の括弧つき数値については、推定数値を示し、器高の「測定」を付した数値は測定数値を示す。

番号	地区	グロット	層位・遺構	器種	分類	器高(cm)	器径(cm)	色図	備考
379	G	ⅡG1a	00235B	知多式製塩土器	4A 類	-	1.70	にない	評部 2・3 種推定
380	G	ⅡG1a	00235B	知多式製塩土器	4A 類	-	2.00	にない	評の腰部残片
381	G	ⅡG1a	00235B	知多式製塩土器	4A2 類	(1.40)	1.90	にない	評の腰部残片
382	G	ⅡG1a	00235B	知多式製塩土器	4A 類	-	1.40	にない	評の腰部残片
503	G	ⅡG1a	00235B	知多式製塩土器	4A2 類	(0.30)	1.60	にない	評の腰部残片
504	G	ⅡG1a	00235B	知多式製塩土器	4A 類	(2.90)	(1.60)	にない	遺棄層
588	G	ⅡG2h	00165K	知多式製塩土器	4A 類	(3.00)	(1.00)	にない	遺棄層
594	G	ⅡG1o	00145X	知多式製塩土器	4A2 類	(7.60)	1.20	にない	遺棄層
595	G	ⅡG1o	00145X	知多式製塩土器	4A 類	(4.80)	1.40	にない	遺棄層
596	G	ⅡG1o	00145X	知多式製塩土器	4A 類	(4.80)	(1.20)	にない	遺棄層
612	G	ⅡG1a	00245A	知多式製塩土器	4A 類	(3.40)	1.70	にない	遺棄層
613	G	ⅡG1a	00245X	知多式製塩土器	4A 類	(3.90)	(1.20)	にない	遺棄層
642	J	I F11c	遺構外	知多式製塩土器	1A1 類	(5.00)	2.90	にない	遺棄層
643	J	I E9a	遺構外	知多式製塩土器	2 類	4.50	3.05	遺棄層	評の腰部残片
644	F	ⅡF1a	遺構外	知多式製塩土器	3A 類	(6.10)	2.60	にない	遺棄層
645	G	ⅡH1b	遺構外	知多式製塩土器	(3B 類)	(5.60)	2.55	にない	遺棄層
646	I	ⅡF10a	遺構外	知多式製塩土器	3B 類	6.45	2.45	にない	遺棄層
647	J	I F11d	遺構外	知多式製塩土器	(2B2 類)	推定(0.60)	2.10	にない	遺棄層
648	J	I E4b	遺構外	知多式製塩土器	4A1 類	0.90	2.00	にない	遺棄層
940	G	ⅡG1r	遺構外	知多式製塩土器	4A1 類	推定(9.00)	1.90	にない	遺棄層
950	J	I F11d	遺構外	知多式製塩土器	(4A2 類)	推定(7.40)	1.65	にない	遺棄層
951	G	ⅡG1p	遺構外	知多式製塩土器	4A2 類	推定(7.60)	2.00	にない	遺棄層
952	J	I F11d	遺構外	知多式製塩土器	4A3 類	(4.50)	1.50	にない	遺棄層
953	G	ⅡG1r	遺構外	知多式製塩土器	(4A3 類)	推定(5.60)	1.55	にない	遺棄層
954	G	ⅡG1a	遺構外	知多式製塩土器	(4B 類)	推定(2.20)	2.45	にない	遺棄層
955	C	ⅡV H4d	遺構外	知多式製塩土器	(4B 類)	推定(9.30)	2.40	にない	遺棄層
956	J	I F11b	遺構外	知多式製塩土器	(4C 類)	推定(10.90)	2.70	にない	遺棄層
957	G	ⅡG1n	遺構外	知多式製塩土器	4C 類	推定(9.50)	2.60	にない	遺棄層
958	J	I F11d	遺構外	知多式製塩土器	(3B 類)	(3.70)	2.40	にない	遺棄層
959	J	I F12d	遺構外	知多式製塩土器	(3B 類)	(3.30)	2.30	にない	遺棄層
C	ⅡV H4c + Ⅱk + l	遺構外	知多式製塩土器	1 類	(2.20)	(2.50)	にない	遺棄層	
G	ⅡG1q	遺構外	知多式製塩土器	(3B2 類)	推定(0.30)	1.80	にない	遺棄層	
B	ⅡV H4c	遺構外	知多式製塩土器	(3B 類)	(4.70)	(2.10)	にない	遺棄層	
B	ⅡV Ⅱ4b	遺構外	知多式製塩土器	(3B 類)	(4.10)	(2.00)	にない	遺棄層	
D	ⅡV G6o	遺構外	知多式製塩土器	(3B 類)	(4.90)	(1.60)	にない	遺棄層	
G	ⅡG1p	遺構外	知多式製塩土器	(3B 類)	(3.40)	2.50	にない	遺棄層	
G	ⅡG1r	遺構外	知多式製塩土器	(3B 類)	(5.00)	(2.05)	にない	遺棄層	
I	ⅡF F12g	遺構外	知多式製塩土器	(3B 類)	(4.90)	(2.20)	にない	遺棄層	
I	ⅡF F12o	遺構外	知多式製塩土器	(3B 類)	(3.60)	(1.50)	にない	遺棄層	
I	ⅡF F12h	遺構外	知多式製塩土器	(3B 類)	(3.90)	(1.60)	にない	遺棄層	
J	I F11d	遺構外	知多式製塩土器	(3B 類)	(2.40)	(1.60)	にない	遺棄層	
C	ⅡV H4c + Ⅱk + l	遺構外	知多式製塩土器	(3 類)	(5.10)	(1.70)	にない	遺棄層	
C	ⅡV G5p	遺構外	知多式製塩土器	(3 類)	(3.80)	(2.20)	にない	遺棄層	
B	ⅡV H11r	遺構外	知多式製塩土器	(4A1 類)	推定(8.60 ~)	2.00	にない	遺棄層	
C	ⅡV H9 + 10k	遺構外	知多式製塩土器	(4A1 類)	推定(9.60)	1.90	にない	遺棄層	
C	ⅡV H7 + Ⅱb + c	遺構外	知多式製塩土器	(4A1 類)	推定(7.80)	1.90	にない	遺棄層	
C	ⅡV H11d	遺構外	知多式製塩土器	(4A1 類)	推定(8.70)	1.75	にない	遺棄層	
D	ⅡV G	遺構外	知多式製塩土器	(4A1 類)	推定(8.80 ~)	2.00	にない	遺棄層	
E	ⅡV G8b	遺構外	知多式製塩土器	(4A1 類)	推定(8.70)	1.90	にない	遺棄層	
E	ⅡV G8a + t	遺構外	知多式製塩土器	(4A1 類)	推定(8.50)	1.90	にない	遺棄層	
E	ⅡV G1a	遺構外	知多式製塩土器	(4A1 類)	推定(8.50)	1.90	にない	遺棄層	
G	ⅡG15r	遺構外	知多式製塩土器	(4A1 類)	推定(8.70)	1.90	にない	遺棄層	
H	ⅡG11g	遺構外	知多式製塩土器	(4A1 類)	(5.30)	1.90	にない	遺棄層	
J	I F11d	遺構外	知多式製塩土器	(4A1 類)	推定(9.30)	1.70	にない	遺棄層	
J	I F12a	遺構外	知多式製塩土器	(4A1 類)	推定(9.00)	1.70	にない	遺棄層	
J	I F12d	遺構外	知多式製塩土器	(4A1 類)	推定(9.10)	2.00	にない	遺棄層	
E	ⅡF G8a	遺構外	知多式製塩土器	(4A2 類)	推定(7.40)	1.90	にない	遺棄層	
E	ⅡF G1a	遺構外	知多式製塩土器	(4A2 類)	推定(8.40)	1.70	にない	遺棄層	
E	ⅡF G1a	遺構外	知多式製塩土器	(4A2 類)	推定(7.20)	1.80	にない	遺棄層	
H	ⅡG11f	遺構外	知多式製塩土器	(4A2 類)	推定(7.40)	1.70	にない	遺棄層	
H	ⅡG10F	遺構外	知多式製塩土器	(4A2 類)	推定(8.40)	1.80	にない	遺棄層	
J	I E7o	遺構外	知多式製塩土器	(4A2 類)	推定(7.80)	1.40	にない	遺棄層	
J	I F12d	遺構外	知多式製塩土器	(4A2 類)	推定(7.50)	(2.00)	にない	遺棄層	
B	ⅡV Ⅱ2 + 12b + c	遺構外	知多式製塩土器	(4A3 類)	推定(5.40)	1.70	にない	遺棄層	
B	ⅡV H13a	遺構外	知多式製塩土器	(4A3 類)	推定(6.80)	1.80	にない	遺棄層	
C	ⅡV H7 + Ⅱf + g	遺構外	知多式製塩土器	(4A3 類)	推定(6.40)	1.80	にない	遺棄層	
C	ⅡV H7 + Ⅱf + g	遺構外	知多式製塩土器	(4A3 類)	推定(5.20)	1.60	にない	遺棄層	
D	ⅡV G6m	遺構外	知多式製塩土器	(4A3 類)	推定(5.80)	1.90	にない	遺棄層	
G	ⅡG12o	遺構外	知多式製塩土器	(4A3 類)	推定(5.80)	1.40	にない	遺棄層	
H	ⅡG11f	遺構外	知多式製塩土器	4A3 類	推定(6.20)	1.50	にない	遺棄層	
J	I E6n	遺構外	知多式製塩土器	(4A3 類)	推定(5.40)	1.50	にない	遺棄層	
J	I F12d	遺構外	知多式製塩土器	(4A3 類)	推定(6.10)	1.70	にない	遺棄層	
B	ⅡV H11 + 12a + t	遺構外	知多式製塩土器	4A 類	推定(7.20)	1.80	にない	遺棄層	
B	ⅡV Ⅱ2 + 12b + c	遺構外	知多式製塩土器	4A 類	(3.40)	(1.20)	にない	遺棄層	
B	ⅡV Ⅱ2 + 12a + b	遺構外	知多式製塩土器	4A 類	(3.80)	(1.50)	にない	遺棄層	
B	ⅡV Ⅱ2 + 12a + b	遺構外	知多式製塩土器	4A 類	(3.65)	(1.50)	にない	遺棄層	
B	ⅡV Ⅱ2 + 12a + b	遺構外	知多式製塩土器	4A 類	(3.90)	(1.30)	にない	遺棄層	
B	ⅡV Ⅱ2 + 12a + b	遺構外	知多式製塩土器	4A 類	(2.90)	(1.65)	にない	遺棄層	
B	ⅡV Ⅱ2 + 12a + t	遺構外	知多式製塩土器	4A 類	(3.50)	(1.40)	にない	遺棄層	

番号	地区	グリッド	層位・遺構	器種	分類	脚高 (cm)	脚径 (cm)	色図	備考
B	IF12	12a + t	遺構外	知多式製塩土器 (4A 類)		14.10	1.40		透黄緑
B	IF12a		遺構外	知多式製塩土器 (4A 類)		13.80	1.20		IC-61-1種
B	IF14a		遺構外	知多式製塩土器 (4A 類)		2.90	1.50		IC-61-1種
B	IF12a		遺構外	知多式製塩土器 (4A 類)		4.20	1.10		透黄緑
B	IF10v		遺構外	知多式製塩土器 (4A 類)		3.30	1.50		透黄緑
B	IF10v		遺構外	知多式製塩土器 (4A 類)		2.80	1.60		透黄緑
B	IF12a		遺構外	知多式製塩土器 (4A 類)		2.70	1.00		IC-61-1種
B	IF10a		遺構外	知多式製塩土器 (4A 類)		2.30	1.30		種
B	IF12a		遺構外	知多式製塩土器 (4A 類)		1.90	1.20		種
B	IF12a		遺構外	知多式製塩土器 (4A 類)		1.50	0.90		種
B	IF12a		遺構外	知多式製塩土器 (4A 類)		1.80	0.70		種
C	IF10・13a		遺構外	知多式製塩土器 (4A 類)		3.50	1.00		IC-61-1種
C	IF18・9a・j		遺構外	知多式製塩土器 (4A 類)		4.95	1.70		IC-61-1種
C	IF10・11		遺構外	知多式製塩土器 (4A 類)		3.90	1.60		透黄緑
C	IF10・11		遺構外	知多式製塩土器 (4A 類)		2.80	1.50		種
C	IF18b・9a・f		遺構外	知多式製塩土器 (4A 類)		2.80	1.20		種
C	IF17・9a・f		遺構外	知多式製塩土器 (4A 類)		3.80	1.20		IC-61-1種
C	IF17・9a・f		遺構外	知多式製塩土器 (4A 類)		3.10	0.90		IC-61-1種
C	IF18d・7・8d・e		遺構外	知多式製塩土器 (4A 類)		3.40	1.70		種
C	IF18・7a・c		遺構外	知多式製塩土器 (4A 類)		2.30	1.40		IC-61-1種
C	IF18・7a・c		遺構外	知多式製塩土器 (4A 類)		3.30	1.40		IC-61-1種
C	IF18・9f・g		遺構外	知多式製塩土器 (4A 類)		3.10	1.70		種
C	IF18・9f・g		遺構外	知多式製塩土器 (4A 類)		4.00	1.70		種
C	IF18・9a・f		遺構外	知多式製塩土器 (4A 類)		2.60	1.40		IC-61-1種
C	IF18f・9c・10a・f		遺構外	知多式製塩土器 (4A 類)		3.20	1.10		種
C	IF18・9a・d		遺構外	知多式製塩土器 (4A 類)		3.80	1.40		透黄緑
C	IF18・9b・c		遺構外	知多式製塩土器 (4A 類)		2.85	1.50		透黄緑
C	IF19・10a・e		遺構外	知多式製塩土器 (4A 類)		4.80	1.80		透黄緑
D	IF10a		遺構外	知多式製塩土器 (4A 類)		2.30	1.80		IC-61-1種
D	IF10a		遺構外	知多式製塩土器 (4A 類)		3.30	1.30		IC-61-1種
E	IF10a		遺構外	知多式製塩土器 (4A 類)		2.85	1.70		IC-61-1種
E	IF10a		遺構外	知多式製塩土器 (4A 類)		4.20	1.70		IC-61-1種
E	IF10a		遺構外	知多式製塩土器 (4A 類)		3.70	1.60		IC-61-1種
E	IF10a		遺構外	知多式製塩土器 (4A 類)		4.70	1.45		透黄緑
E	IF10a		遺構外	知多式製塩土器 (4A 類)		4.20	1.60		IC-61-1種
E	IF10a		遺構外	知多式製塩土器 (4A 類)		3.05	1.35		透黄緑
E	IF10a		遺構外	知多式製塩土器 (4A 類)		2.20	1.60		透黄緑
E	IF10a		遺構外	知多式製塩土器 (4A 類)		1.80	1.60		透黄緑
E	IF10a		遺構外	知多式製塩土器 (4A 類)		1.80	1.60		透黄緑
E	IF10a		遺構外	知多式製塩土器 (4A 類)		2.60	1.45		IC-61-1種
G	IF15a		遺構外	知多式製塩土器 (4A 類)		3.90	2.20		透黄緑
G	IF15a		遺構外	知多式製塩土器 (4A 類)		3.30	1.10		IC-61-1種
G	IF13a		遺構外	知多式製塩土器 (4A 類)		1.95	1.50		IC-61-1種
G	IF11a		遺構外	知多式製塩土器 (4A 類)		3.90	1.50		明赤灰
G	IF11a		遺構外	知多式製塩土器 (4A 類)		2.70	1.50		種
G	IF11a		遺構外	知多式製塩土器 (4A 類)		3.70	1.20		灰緑
G	IF11a		遺構外	知多式製塩土器 (4A 類)		2.60	1.20		IC-61-1種
G	IF11a		遺構外	知多式製塩土器 (4A 類)		4.20	1.55		種
G	IF11a		遺構外	知多式製塩土器 (4A 類)		4.80	1.20		IC-61-1種
G	IF15a		遺構外	知多式製塩土器 (4A 類)		3.00	1.00		IC-61-1種
G	IF14a		遺構外	知多式製塩土器 (4A 類)		3.30	1.60		透黄緑
G	IF16a		遺構外	知多式製塩土器 (4A 類)		4.60	1.70		IC-61-1種
G	IF16a		遺構外	知多式製塩土器 (4A 類)		2.80	1.50		種
G	IF17a		遺構外	知多式製塩土器 (4A 類)		2.90	0.85		IC-61-1種
G	IF17a		遺構外	知多式製塩土器 (4A 類)		2.70	1.70		灰黄緑
H	IF15a		遺構外	知多式製塩土器 (4A 類)		3.30	1.65		IC-61-1種
I	IF19f		遺構外	知多式製塩土器 (4A 類)		3.60	1.30		種
J	IF17a		遺構外	知多式製塩土器 (4A 類)		2.85	1.20		種
J	IF19f		遺構外	知多式製塩土器 (4A 類)		3.70	1.35		種
J	IF18a		遺構外	知多式製塩土器 (4A 類)		5.10	1.65		明赤灰
J	IF18a		遺構外	知多式製塩土器 (4A 類)		4.10	1.55		種
J	IF17a		遺構外	知多式製塩土器 (4A 類)		3.15	0.95		IC-61-1種
J	IF19c		遺構外	知多式製塩土器 (4A 類)		3.00	1.50		IC-61-1種
J	IF17a		遺構外	知多式製塩土器 (4A 類)		3.20	1.60		種
J	IF18a		遺構外	知多式製塩土器 (4A 類)		3.10	2.10		IC-61-1種
J	IF18a		遺構外	知多式製塩土器 (4A 類)		1.65	1.00		種
J	IF18a		遺構外	知多式製塩土器 (4A 類)		2.40	1.70		IC-61-1種
J	IF14a		遺構外	知多式製塩土器 (4A 類)		3.90	1.40		種
J	IF14a		遺構外	知多式製塩土器 (4A 類)		3.10	1.20		IC-61-1種
J	IF14a		遺構外	知多式製塩土器 (4A 類)		2.90	1.90		IC-61-1種
J	IF14a		遺構外	知多式製塩土器 (4A 類)		4.10	1.90		透黄緑
J	IF18a		遺構外	知多式製塩土器 (4A 類)		3.20	1.20		種
J	IF10a		遺構外	知多式製塩土器 (4A 類)		3.60	1.30		透黄緑
J	IF12a		遺構外	知多式製塩土器 (4A 類)		3.50	1.50		透黄緑
J	IF12a		遺構外	知多式製塩土器 (4A 類)		4.80	1.60		透黄緑
J	IF12a		遺構外	知多式製塩土器 (4A 類)		3.10	1.60		IC-61-1種
J	IF12a		遺構外	知多式製塩土器 (4A 類)		2.50	1.50		透黄緑
J	IF12a		遺構外	知多式製塩土器 (4A 類)		3.80	1.50		IC-61-1種
J	IF12a		遺構外	知多式製塩土器 (4A 類)		3.70	1.30		IC-61-1種
J	IF12a		遺構外	知多式製塩土器 (4A 類)		2.30	2.00		IC-61-1種
J	IF12a		遺構外	知多式製塩土器 (4A 類)		3.40	1.40		IC-61-1種

遺物観察表 18

番号	地区	グリット	層位・遺構	器種	分層	断面 (cm)	副断 (cm)	色図	備考
J	I	F12d	遺構外	知多式製埴土器	4A 類	2.20	1.20	にぶい黄橙	
J	I	F12d	遺構外	知多式製埴土器	4A 類	2.20	1.20	にぶい黄橙	
J	文	E20a	遺構外	知多式製埴土器	4A 類	2.80	1.40	にぶい黄橙	
C	IV	H7・8a・b	遺構外	知多式製埴土器	(4B 類)	推定 9.90	2.10	橙	
C	IV	H8・7b・c	遺構外	知多式製埴土器	(4B 類)	推定 9.60	2.20	にぶい黄橙	
D	IV	G8r	遺構外	知多式製埴土器	(4B 類)	推定 10.30	2.30	にぶい黄橙	
F	Ⅲ	F19r	遺構外	知多式製埴土器	(4B 類)	推定 9.20	2.20	にぶい黄橙	
G	Ⅲ	G17g	遺構外	知多式製埴土器	(4B 類)	推定 9.70	2.10	にぶい黄橙	
G	Ⅲ	H16a	遺構外	知多式製埴土器	(4B 類)	2.50	2.20	にぶい黄橙	
J	I	E7r	遺構外	知多式製埴土器	(4B 類)	推定 9.60	2.40	橙	
J	I	E4a	遺構外	知多式製埴土器	(4B 類)	推定 7.20	2.10	にぶい黄橙	
G	Ⅲ	H16r	遺構外	知多式製埴土器	4C 類	2.60	2.50	にぶい黄橙	
A	V	H8c	遺構外	知多式製埴土器	4B・C 類	推定 9.70	2.30	にぶい黄橙	
B	IV	H14p	遺構外	知多式製埴土器	4B・C 類	(3.20)	(2.30)	橙	
C	IV	H8c・d 10d	遺構外	知多式製埴土器	4B・C 類	(4.26)	(2.10)	淡黄橙	
D	IV	G4F	遺構外	知多式製埴土器	4B・C 類	(4.10)	(1.90)	にぶい黄橙	
E	IV	G6t	遺構外	知多式製埴土器	4B・C 類	(4.40)	(1.85)	にぶい黄橙	
G	Ⅲ	H7a	遺構外	知多式製埴土器	4B・C 類	推定 7.70	2.05	にぶい黄橙	
G	Ⅲ	H8a	遺構外	知多式製埴土器	4B・C 類	(4.10)	(2.15)	にぶい黄橙	
H	IV	H5a	遺構外	知多式製埴土器	4B・C 類	推定 11.10	2.35	にぶい黄橙	
J	I	E7o	遺構外	知多式製埴土器	4B・C 類	(4.45)	(2.00)	淡黄橙	
J	I	F12d	遺構外	知多式製埴土器	4B・C 類	(4.00)	(2.00)	橙	
J	I	F12d	遺構外	知多式製埴土器	4B・C 類	(2.90)	2.10	にぶい黄橙	
C	IV	H8・9j・k	遺構外	知多式製埴土器	(4 類)	(2.70)	(2.40)	淡黄	
C	IV	H10・11i	遺構外	知多式製埴土器	(4 類)	(2.70)	(1.30)	淡黄橙	
C	IV	H10d・e	遺構外	知多式製埴土器	(4 類)	(4.10)	(1.70)	淡黄橙	
C	IV	H11・10b・c	遺構外	知多式製埴土器	(4 類)	(2.25)	(1.60)	淡黄橙	
H	Ⅲ	H13a	遺構外	知多式製埴土器	(4 類)	(4.10)	(1.90)	にぶい黄橙	
G	Ⅲ	G15p	遺構外	知多式製埴土器	(4 類)			黄橙	外底部破片

《瓦塔・瓦》

番号	地区	グリット	層位・遺構	器種	断面 (cm)	寸法 (cm)	文様	断面 (内)	断面 (外)	色図	時期	備考		
606	B	IV	G8r	遺構外	瓦塔	22.00 19.50		ヘラケズリ	ナデ	灰白	12	8世紀後半 ～9世紀初葉 南海 22号～折戸 10号		
607	C	IV	H8c・j	遺構外	瓦塔	19.30 15.40		ヘラケズリ	ナデ	灰白	12	8世紀後半 ～9世紀初葉 南海 22号～折戸 10号		
608	H13 年度	Ⅲ	G14・e	遺構外	瓦塔	17.00		ヘラケズリ	ナデ	にぶい黄橙	12	8世紀後半 ～9世紀初葉 南海 22号～折戸 10号		
609	A	V	B5d	003SD	軒瓦	2.00		布目織	ヘラケズリ	ナデ	絹目タタキ	灰白	12	8世紀後半
605	B	IV	H12・13p	009SD	丸瓦	1.60		布目織	ヘラケズリ	絹目タタキ	灰白	12	8世紀後半	
616	B	IV	H12a	0175X	軒丸瓦	15.00		内区・右三叉 外区 珠文(残 ?)	ヘラケズリ		灰白	12	8世紀後半	
617	B	IV	H12a	0175X	丸瓦	2.00		布目織	絹目タタキ	淡黄	12	8世紀後半 跡がかる(断面)		
618	B	IV	H12a・t	0175X	丸瓦	1.80		布目織	ヘラケズリ	絹目タタキ	灰白	12	8世紀後半	
619	B	IV	H12a・t	0175X	丸瓦	1.80		布目織	ヘラケズリ	絹目タタキ	淡黄	12	8世紀後半	
680	B	IV	H11・12a	0175X	平瓦	2.30		布目織	ヘラケズリ	ナデ	灰白	12	8世紀後半	
683	C	IV	H11e	022SE	丸瓦	2.50		布目織	ヘラケズリ	ヘラケズリ	灰白	12	8世紀後半 跡がかる(凸面)	
683	C	IV	H8・9	0425X	丸瓦	1.90		布目織	ヘラケズリ	ナデ	灰白	12	8世紀後半 跡がかる(凸面)	
685	D	IV	G8r・10r	0125D	平瓦	2.40		布目織	ヘラケズリ	ナデ	にぶい黄橙	12	8世紀後半 跡がかる(凸面)	
900	G	Ⅲ	G17h	0175X	丸瓦	2.50		布目織	ヘラケズリ	淡黄	12	8世紀後半 跡がかる(凸面)		
908	G	Ⅲ	G17r	0205X	平瓦	1.70		布目織	絹目タタキ	灰白	12	8世紀後半 加工円滑		
903	C	IV	H10a	軒平瓦	7.75		赤黄塗華文	布目織	ヘラケズリ	淡黄	12	8世紀後半		
968	B	IV	E4a	遺構外	軒平瓦	7.75		赤黄塗華文	布目織	淡黄	12	8世紀後半		
989	D	IV	G10r	遺構外	軒平瓦	2.50		布目織	灰白	12	8世紀後半 跡がかる(凸面)			
990	A	V	B8c	遺構外	軒丸瓦	16.20		内区 右三叉 外区 珠文(残 ?)		淡黄	12	8世紀後半		
991	C	IV	H8・9e	遺構外	軒丸瓦	14.00		内区 右三叉 外区 珠文(残 ?)		灰白	12	8世紀後半		
992	C	IV	H11f	遺構外	軒丸瓦	12.60		内区 右三叉 外区 珠文(残 ?)		灰白	12	8世紀後半 跡がかる(凸面)		
993	C	IV	H9・10b・c	遺構外	軒丸瓦	14.10		外区 珠文(残 ?)	ヘラケズリ	ナデ	灰白	12	8世紀後半 跡がかる(凸面)	
994	C	IV	H8b	遺構外	軒丸瓦	11.20		外区 珠文(残 ?)		灰白	12	8世紀後半		
995	C	IV	H12i	遺構外	軒丸瓦	14.00		内区 右三叉 外区 珠文(残 ?)		淡黄橙	12	8世紀後半 跡がかる(凸面)		
996	D	IV	G1g	遺構外	軒丸瓦			外区 珠文(残 ?)		灰白	12	8世紀後半		
997	D	IV	G9r	遺構外	丸瓦	2.50		布目織	ヘラケズリ	絹目タタキ	ヘラケズリ	灰白	12	8世紀後半
998	D	IV	G9r	遺構外	丸瓦	1.75		布目織	ヘラケズリ	絹目タタキ	灰白	12	8世紀後半 跡がかる(凸面)	
999	B	IV	H11a	遺構外	軒平瓦	2.75		布目織	ヘラケズリ	ヘラケズリ	淡黄	12	8世紀後半	
1000	G	Ⅲ	G8p	遺構外	軒平瓦	3.35		雲文		淡黄	14	～15 世紀 瓦		

## 《古銭》

番号	地区	グット	部位・造模	銭名	発行年	備考
726	C	IV H10b	0375K	大観通宝	1107年	北宋 徽宗 右隣欠損
728	C	IV H9a	0179K	聖宋通宝	995年	北宋 太宗 背
769	C	IV H8c	0483K	淳化通宝	1174年	北宋 孝宗 裏面に十六
773	C	IV H8b	0529K	開元通宝	621年	唐 高祖
854	C	IV H8c、j	0425X	元祐通宝	1086年	北宋 哲宗
896	G	Ⅲ G7r	0065K	聖宋通宝	1101年	北宋 徽宗
903	G	Ⅲ G17g	0265K	大観通宝	1107年	北宋 徽宗
904	G	Ⅲ G16r	0279K	大観通宝	1107年	北宋 徽宗
1001	C	IV H9・10b	造模外	開元通宝	621年	唐 高祖
1002	C	IV H10f	造模外	開元通宝	621年	唐 高祖
1003	G	Ⅲ G7a	造模外			唐
1004	C	IV H9・10b	造模外	乾元重宝	755年	唐
1005	C	IV H11j	造模外	寧遠通宝	995年	北宋 太宗 (背書)
1006	D	IV G4h	造模外	咸平通宝	998年	北宋 真宗
1007	G	Ⅲ G16p	造模外	嘉祐通宝?	1004年	北宋 真宗
1008	F	Ⅲ F18a	造模外	祥符通宝	1008年	北宋 真宗
1009	G	Ⅲ G15p	造模外	祥符通宝	1008年	北宋 真宗
1010	G	Ⅲ G6r	造模外	天禧通宝?	1017年	北宋 真宗
1011	F	Ⅲ F20c	造模外	天禧通宝?	1017年	北宋 真宗
1012	G	Ⅲ G17b	造模外	天聖通宝?	1023年	北宋 仁宗
1013	F	Ⅲ F20f	造模外	紹聖通宝	1068年	北宋 神宗
1014	G	Ⅲ G16a	造模外	光豊通宝	1078年	北宋 神宗
1015	H	IV H5d	造模外	元祐通宝?	1086年	北宋 哲宗
1016	G	Ⅲ G7a	造模外	聖宋通宝	1101年	北宋 徽宗
1017	F	Ⅲ G20b	造模外	大観通宝	1107年	北宋 徽宗
1018	G	Ⅲ G7a	造模外	大観通宝	1107年	北宋 徽宗
1019	D	IV G8f	造模外	寛永通宝	1636年	日本
1020	D	IV G8f	造模外	寛永通宝	1636年	日本
1021	J	Ⅴ J19p	造模外	寛永通宝	1636年	日本 (背寛永)
1022	A	IV I7a	造模外			唐
1023	C	IV H8・9a・1	造模外			唐
1024	G	Ⅲ G7a	造模外	開元通宝	621年	唐 高祖
1025	H	IV H4d	造模外	天〇〇宝?		唐

## 《土錘・陶錘》

番号	地区	グット	部位・造模	種類	長さ (cm)	幅 (cm)	孔径 (cm)	重さ (g)	色調	備考
714	C	IV H10g	0375E	土錘	8.90	3.20	1.30	86.00	にぶい黄褐色	
840	C	IV H11f	0085S	土錘	4.60	1.50	0.55	6.00	にぶい黄	
841	C	IV H10d	0085X	土錘	5.10	1.45	0.45	7.00	にぶい橙	
891	G	Ⅲ H18b	0345D	土錘	3.85	1.30	0.40	6.00	橙	
892	G	Ⅲ H17b	0345D	土錘	4.60	1.10	0.30	6.00	にぶい橙	
934	J	Ⅴ J16p	0015K	土錘	3.60	0.80	0.20	3.00	黒	
1026	G	Ⅲ G10b	造模外	土錘	6.00	3.60	1.50	91.00	浅黄褐色	
1027	B	IV I4b	造模外	土錘	6.00	3.00	1.30	23.00	にぶい橙	
1028	C	IV H9d	造模外	土錘	6.60	3.20	1.20	68.00	橙	
1029	C	IV I7・8h・1	0418M	土錘	6.30	2.70	0.85	40.00	にぶい橙	
1030	D	IV G7m	造模外	土錘	3.20	3.20	1.00	29.00	明赤褐色	
1031	G	Ⅲ G17r	造模外	土錘	3.00	3.30	0.90	33.00	浅黄	
1032	B	IV I4b	造模外	土錘	6.20	2.00	0.50	26.00	にぶい黄褐色	
1033	J	Ⅴ J12e	造模外	土錘	5.50	2.40	0.80	29.00	灰白～淡橙	
1034	B	IV I5b	造模外	土錘	4.40	1.90	0.60	13.00	浅黄褐色	
1035	C	IV H9・10f	造模外	土錘	4.80	1.60	0.40	11.00	橙	
1036	C	IV H9・8c	造模外	土錘	5.30	1.30	0.20	11.00	にぶい橙	
1037	H	IV I3a	造模外	土錘	4.70	1.30	0.40	7.00	橙	
1038	G	Ⅲ G16a	造模外	土錘	3.75	1.35	0.30	6.00	淡黄	
1039	C	IV H10c	造模外	土錘	4.70	1.40	0.60	7.00	にぶい橙	
1040	C	IV H11d	造模外	土錘	4.50	1.40	0.65	7.00	にぶい橙	
1041	B	IV H11r	造模外	土錘	4.90	1.00	0.25	5.00	にぶい橙	
1042	F	Ⅲ F20a	造模外	土錘	4.70	1.00	0.20	5.00	灰褐色	
1043	G	Ⅲ H8c	造模外	土錘	6.25	1.75	0.30	11.00	にぶい黄褐色	
1044	C	IV H9・10f	造模外	土錘	4.30	1.40	0.20	7.00	にぶい黄褐色	
1045	C	IV H9・10f	造模外	土錘	3.60	1.15	0.15	6.00	にぶい橙	
1046	C	IV H8d・e	造模外	土錘	3.45	1.40	0.25	6.00	浅黄褐色	
1047	C	IV H10d	造模外	土錘	3.40	1.00	0.35	2.00	にぶい橙	
1048	E	IV G4a	造模外	土錘	2.55	0.55	0.30	1.00	にぶい黄褐色	
1049	G	Ⅲ H16r	造模外	土錘	3.30	0.80	0.20	2.00	にぶい橙	
1050	D	IV G6n	造模外	陶錘	9.25	4.80	2.30	146.00	灰黄	
1051	H	IV H8d	造模外	陶錘	6.60	2.70	0.90	44.00	灰黄	
1052	J	Ⅴ J10a	造模外	陶錘	8.00	3.00	1.40	47.00	にぶい黄褐色	
1053	J	Ⅴ J5e	造模外	陶錘	5.00	3.50	1.70	60.00	灰白	
1054	D	IV G9r	造模外	陶錘	5.10	4.35	3.95	63.00	灰白	

遺物観察表 20

〈陶丸〉

番号	地区	グリット	層位・遺構	種類	長さ(mm)	幅(mm)	高さ(mm)	重さ(g)	色澤	備考
142	C	IV H9c	0195B	陶丸	2.30	2.20	2.10	1.30B	灰青	
1552	C	IV H9c	0205B	遺構外	2.40	2.50	2.40	1.70B	灰白	
1506	C	IV H9c	遺構外	陶丸	2.40	2.50	2.35	1.70B	灰青緑	
1057	C	IV H9c・9c	遺構外	陶丸	2.40	2.50	2.30	1.60B	灰白	
1058	C	IV H11e	遺構外	陶丸	2.20	2.25	2.20	1.30B	灰白	
1059	H	IV H4e	遺構外	陶丸	2.20	2.20	2.00	1.10B	灰白	
1060	C	IV H9c・10f	遺構外	陶丸	2.10	2.00	1.80	9.00	濃黄	
1061	C	IV H9c・k	遺構外	陶丸	2.00	2.10	2.00	10.00	灰白	
1062	I	IV F12b	遺構外	陶丸	2.15	2.10	1.85	10.00	灰白	
1083	I	IV F9g	遺構外	陶丸	2.00	1.90	1.85	8.00	灰白	
1084	C	IV H9c・d	遺構外	陶丸	1.95	1.80	1.90	8.00	灰白	
1065	C	IV H11c・g	遺構外	陶丸	1.85	1.85	1.75	8.00	灰白	
1066	C	IV H9c・i	遺構外	陶丸	1.70	1.80	1.70	5.00	濃黄	
1067	C	IV H9d	遺構外	陶丸	1.80	1.65	1.65	6.00	灰白	
1068	C	IV H9c・9i	遺構外	陶丸	1.55	1.50	1.45	3.00	濃黄緑	
1069	G	IV H10a	遺構外	陶丸	1.70	1.90	1.70	6.00	灰	

〈石罫〉

番号	地区	グリット	層位・遺構	種類	石材	長(mm)	幅(mm)	厚(mm)	備考
143	I	IV F10g・k	0065D	硝石	安山岩				
231	B	IV H10・11g	0015B	石皿?	チャート				自然石
244	B	IV H11・12b・g	0065B	石皿	安山岩				破片
258	B	IV H13g	0089C	石皿丁	凝灰岩片				
264	C	IV H14e	0209K	石皿	下底石	23.15	(14.40)	3.30	先端角 70 度, 右側部欠損
263	B	IV B4a・b	0295K	玉?	凝灰岩	30.22	25.18	22.47	自然石
304	C	IV H11j	0455B	磨製石斧	ハイアロウスタイト				上半部折損
305	C	IV H11i	0455B	磨製石斧	ハイアロウスタイト				
306	C	IV H11i	0455B	磨製石	凝灰岩片				上下端部打痕, 両面に磨痕
313	C	IV H9c	0515B	下底石	石皿	28.89	(18.09)	3.72	先端角 51 度, 右側部欠損
337	C	IV H10m	0655B	磨製石斧	ハイアロウスタイト	(42.40)	36.77	(17.57)	刃部角 66 度, 刃部片, 磨痕
338	C	IV H10n	0655B	石皿	凝灰岩片				
339	C	IV H9m	0655B	石皿	砂岩				破片
349	C	IV H9n	0715B	有蓋石皿	下底石	(38.01)	13.07	7.62	先端角 28 度, 先端欠損
350	C	IV H9・10n・o	0715B	有蓋石皿	チャート	33.95	18.05	7.84	先端角 55 度, 五角形盤
351	C	IV H9n	0715B	磨製石斧	ハイアロウスタイト	95.90	58.97	35.23	斜打一研磨
352	C	IV H9n	0715B	磨製石斧	ハイアロウスタイト	117.81	65.19	29.51	
353	C	IV H10o	0715B	硝石	凝灰岩片	131.31	54.90	27.71	右側部打痕
365	C	IV H11e	0735B	磨製石斧	ハイアロウスタイト	52.12	24.14	11.72	刃部角 59 度
366	C	IV H11e	0735B	磨製石斧	ハイアロウスタイト	30.45	32.29	8.64	刃部角 58 度, 磨痕
367	C	IV H11e	0735B	有蓋石皿	下底石	(41.21)	9.87	5.50	先端角 28 度, 基部欠損
368	C	IV H11e	0735B	有蓋石皿	チャート	(23.70)	10.11	6.93	先端角 60 度, 基部折損
369	C	IV H11m	0735B	有蓋石皿	チャート	32.95	21.52	9.46	先端角 65 度, 磨打
370	C	IV H11n	0735B	石皿	砂岩				
371	C	IV H11n	0735B	石皿	片麻岩				
406	C	IV H12i	0845Z	磨製石斧	凝灰岩	(76.84)	(36.45)	(26.42)	刃部角 50 度, 研磨
407	C	IV H12m	0845Z	磨製石斧頭部破片	ハイアロウスタイト	47.21	27.34	6.04	刃部角 69 度
445	C	IV H9c・c	0015Z	硝石	砂岩				磨製石斧用?
505	I	IV F10g	遺構外	石刀	凝灰岩片		23.0	17.0	
506	A	IV H4k	遺構外	石皿	下底石	19.07	13.97	2.77	先端角 60 度
507	A	IV H3c	遺構外	有蓋石皿	下底石	(25.69)	13.46	4.77	先端部折損
508	A	IV H2t	遺構外	有蓋石皿	チャート	25.81	12.23	5.81	先端角 54 度, 五角形盤
509	A	IV H2s	遺構外	有蓋石皿	チャート	22.57	13.27	3.31	先端角 61 度
510	A	IV H2t	遺構外	有蓋石皿	チャート	(21.87)	(13.48)	3.99	先端角 51 度, 基部, 右側部欠損
511	B	IV H12b	遺構外	有蓋石皿	チャート	(32.40)	13.44	7.94	上半部折損
512	B	IV H13a・b	遺構外	有蓋石皿	安山岩	(35.95)	11.24	5.96	先端部欠損, 磨痕
513	C	IV H9・10g	遺構外	石皿	下底石	27.77	17.11	8.57	先端角 60 度, 右側部欠損, 水磨
514	C	IV H14e	遺構外	石皿	下底石	21.58	15.17	4.39	先端角 60 度
515	C	IV H12j	遺構外	有蓋石皿	チャート	36.32	14.25	6.83	先端角 63 度
516	C	IV H13m	遺構外	有蓋石皿	チャート	48.49	13.09	5.71	先端角 60 度
517	C	IV H10k	遺構外	有蓋石皿	ササカイト	(36.10)	11.20	5.25	
518	C	IV H12i	遺構外	有蓋石皿	下底石	33.20	19.23	6.75	先端角 60 度
519	D	IV G10j	遺構外	石皿	下底石	20.26	15.19	2.63	先端角 50 度
520	B	IV H14g	遺構外	石皿	安山岩	48.52	12.97	7.48	先端角 27 度, 先端磨鈍
521	B	IV H13g	遺構外	有蓋石皿	下底石	(34.75)	15.85	7.20	先端角 40 度, 基部磨鈍
522	F	IV F10g	遺構外	石皿	チャート	18.91	(13.62)	3.88	先端角 60 度, 右側部欠損, 水磨
523	F	IV F10g	遺構外	石皿	下底石	22.82	12.28	3.31	先端角 52 度
524	F	IV F10g	遺構外	有蓋石皿	下底石	23.77	12.64	5.05	先端角 60 度
525	G	IV G16g	遺構外	石皿	チャート	(16.63)	(12.96)	3.87	先端角 50 度
526	I	IV F10m	遺構外	石皿	下底石	18.58	14.92	4.08	先端角 58 度
527	I	IV F9k	遺構外	石皿	下底石	25.06	14.56	5.47	先端角 65 度, 有蓋石皿転用
528	I	IV F9g	遺構外	有蓋石皿	下底石	(35.89)	14.08	5.07	先端角 60 度, 磨打, 五角形, 基部磨鈍
529	I	IV F9k	遺構外	有蓋石皿	チャート	32.26	15.16	3.65	先端角 60 度
530	A	IV H5e	遺構外	磨製石斧	ハイアロウスタイト				斜打一研磨
531	A	IV H4f	遺構外	磨製石斧	ハイアロウスタイト	(54.76)	(34.97)	(14.09)	刃部角 51 度
532	A	IV H8c	遺構外	硝石	砂岩				
533	B	IV H13g	遺構外	磨製石斧	ハイアロウスタイト				刃部角 61 度, 斜打一研磨
534	B	IV H12b	遺構外	磨製石斧	ハイアロウスタイト				刃部角 60 度

番号	地区	グロット	層位・遺構	器種	石材	長 (mm)	幅 (mm)	厚 (mm)	備考
535	B	DF H11r	遺構外	磨製石斧	ハイアロクラスタイト				刃部角 70 度、敲打一研磨
536	B	DF H12・13a・t	遺構外	磨製石斧	ハイアロクラスタイト				刃部角 63 度
537	B	DF H13a・t	遺構外	磨製石斧	ハイアロクラスタイト				刃部角 53 度
538	B	DF H12b	遺構外	磨製石斧	ハイアロクラスタイト				破片
539	C	DF H10c	遺構外	磨製石斧	ハイアロクラスタイト				刃部角 70 度、敲打一研磨
540	C	DF H10g	遺構外	磨製石斧	ハイアロクラスタイト				上半部折損
541	I	DF F10	遺構外	磨製石斧	黒レイ岩				刃部角 60 度、敲打一研磨
542	I	DF F13p	遺構外	磨製石斧	塩基性岩				刃部角 75 度
585	G	Ⅲ G15g	0235B	カマド支脚					焼熟機
586	G	Ⅲ G16g	0235B	砥石	チャート				
614	G	Ⅲ G18g	0245X	台石	安山岩				
710	C	DF H9g	0365E	砥石	砂岩				上下縁敲打機
734	C	DF H9d	0168K	磨石類?	安山岩				自然?
741	C	DF H9e	0192K	砥石	凝灰岩				中世?
765	C	DF H11e	0330K	石鏃	砂岩				弥生?
874	G	Ⅲ G12o	0155D	砥石	凝灰質砂岩				中世?
877	G	Ⅲ G13o	0185D	砥石	凝灰岩	(30.83)	(43.95)	(13.21)	中世?
878	G	Ⅲ G13o	0185D	台石	安山岩				5/6、焼熟機
1070	B	DF H11・12t	遺構外	砥石	凝灰岩				中世
1071	C	DF H12a	遺構外	砥石	緑色凝灰岩				中世
1072	C	DF H9・9a・b	遺構外	砥石	凝灰岩				中世
1073	C	DF H9b	遺構外	砥石	緑色凝灰岩				中世
1074	C	DF H9d	遺構外	砥石	凝灰岩				中世
1075	C	DF H9c	遺構外	砥石	緑色凝灰岩				中世
1076	D	DF G7e	遺構外	砥石	緑色凝灰岩				中世
1077	D	DF G8e	遺構外	砥石	安山岩				中世?
1078	G	Ⅲ G15m	遺構外	砥石	凝灰岩				中世
1079	G	Ⅲ G7e	遺構外	砥石	凝灰岩				中世
1080	G	Ⅲ G8f	遺構外	砥石	緑色凝灰岩				中世
1081	D	DF G7e	遺構外	砥石	緑色凝灰岩				中世
1082	G	Ⅲ G5p	遺構外	砥石	凝灰岩				中世
1083	G	Ⅲ H17a	遺構外	砥石	凝灰岩				中世
1084	I	DF F9j	遺構外	砥石	凝灰岩				中世
1085	D	DF G8e	遺構外	石皿	砂岩				使用痕跡あり
1086	D	DF G7p	遺構外	石皿	砂岩				破片
1087	G	Ⅲ G11m	遺構外	砥石	凝灰質砂岩				
1088	D	DF G5j	遺構外	有溝石鏃	凝灰岩				中世?
1089	E	DF G5e	遺構外	石鏃	凝灰質砂岩				
1090	E	DF G	遺構外	磨石品?	凝灰岩				研磨





## 写真図版





0001



0002



0003



0004



0005



0006



0007



0008



0009



0010



0011



0012



0013



0014



0015



0016



0017



0018



0019



0020



0021



0022



0023



0024



0025



0026



0027



0028



0029



0030



0031



0032



0033



0034



0035



0036



0037



0038



0039



0040



0041



0042



0043

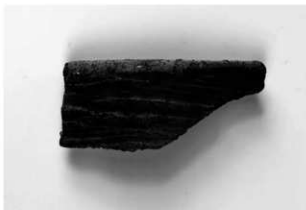

0044



0045



0046





0047



0048



0049



0050



0051



0052



0053



0054



0055



0056



0057



0058 (外)



0058 (内)



0059



0060



0061



0062



0063



0064



0065



0066



0067



0068



0069



0070



0071



0072



0073



0074



0075



0076



0077



0078



0079



0080



0081



0082



0083



0084



0085



0086



0087



0088



0089

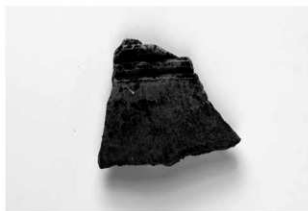

0090





0091



0092

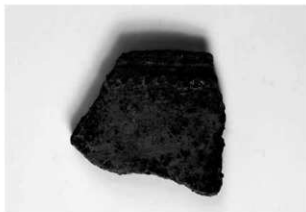

0093



0094



0095



0096



0097



0098



0099



0100



0101



0102



0103



0104



0105



0106



0107

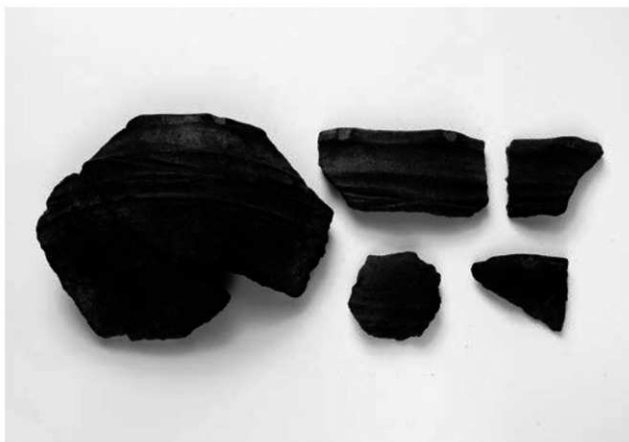

0108



0109



0110



0111



0112



0113



0114



0115



0116



0117



0118



0119



0120



0121



0122



0123



0124



0125



0126



0127



0128



0129



0130



0131



0132



0133



0134



0135

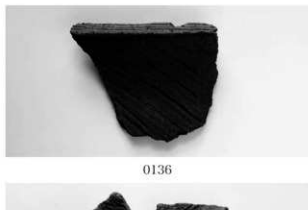

0136



0137



0138





0139



0140



0141



0142



0143



0144



0145



0146



0147



0148



0149



0150



0151



0152



0153



0154



0155



0156



0157



0158



0159

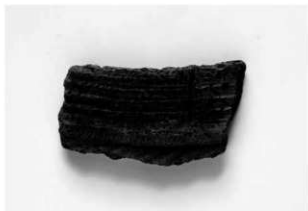

0160



0161



0162



0163



0164



0165



0166



0167



0168



0169



0170



0171 (外)



0171 (内)



0172



0173 (外)



0173 (内)



0174



0175



0176 (外)



0176 (内)



0177



0178



0179 (外)



0179 (内)



0180



0181



0182



0183



0184



0185



0186 (外)



0186 (内)



0187



0188



0188 (拡大)





0189



0190



0191



0192



0193



0194



0195



0196



0197



0198



0199



0200



0201

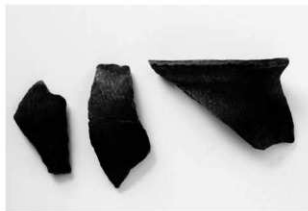

0202



0203



0204



0205



0206



0207



0208



0209



0210



0211



0212



0213



0214



0215



0216



0217



0218



0219



0220





0221



0222



0223



0224



0225



0226



0227



0228



0229



0230



0231



0232



0233



0234



0235



0236



0237



0238



0239



0240



0241



0242



0243



0244



0245



0246



0247



0248



0249



0250



0252



0251



0253



0254



0255



0256



0257



0258



0259



0260



0261



0262



0263



0264



0265



0266



0267



0268



0269



0270



0271



0272



0273



0274



0275



0276





0277



0278



0279



0280



0281



0282



0283



0284



0285



0286



0287



0288



0289



0290



0291



0292



0293



0294



0295



0296



0297



0298



0299



0300



0301



0302



0303



0304



0305



0306



0307



0308



0309



0310



0311



0312



0313



0314



0315



0316



0317



0318



0319



0320



0321



0322



0323



0324



0325



0326



0327



0328



0329



0330





0331



0332



0333

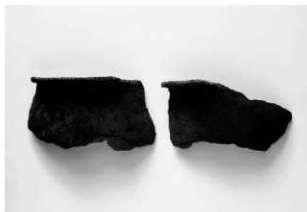

0334



0335

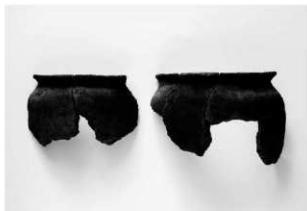

0336



0337



0338



0339



0340



0341

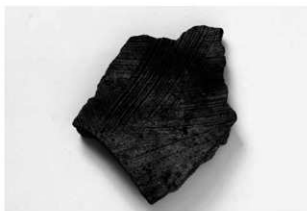

0342



0343



0344



0345



0346



0347



0348 (外)

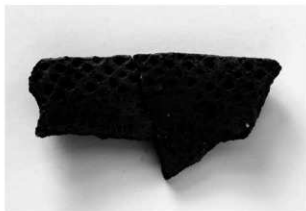

0348 (内)



0349



0350



0351



0352



0353



0354



0355



0356



0357



0358



0359



0360



0361



0362



0363



0364



0365



0366



0367



0368



0369



0370



0371



0372



0373



0374



0375



0376



0377



0378



0379



0380



0381



0382





0383



0384



0385



0386



0387



0388



0389



0390



0391



0393



0392



0394



0395



0396



0397



0398



0399



0400



0401



0402



0403



0404



0405



0406



0407



0408



0409



0410



0411



0412



0413



0413 (拡大)



0414



0415



0416



0417



0418





0419



0420



0421



0422



0423



0424

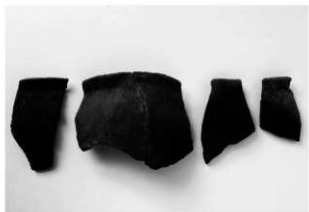

0425



0426



0427



0428



0429



0430



0431



0432



0433



0434



0435



0436



0437



0438 (外)



0438 (内)



0439



0440



0441



0441 拡大



0442



0443



0444



0445



0446



0447



0448



0449



0450



0451



0452



0452 (拡大)





0453



0454



0455



0456



0457



0458



0459



0460



0461



0462



0463



0464



0465



0466



0467



0468



0469



0470



0471



0472



0473



0474



0475



0476



0478



0477



0479



0480



0481



0482



0483



0484



0485



0486



0487



0488





0489



0490



0491



0492



0493



0494



0495



0496



0497



0498



0499



0500



0501 (外)



0501 (内)



0502



0503



0504



0505



0506



0507



0508



0509



0510



0511



0512



0513



0514



0515



0516



0517



0518



0519



0520



0521

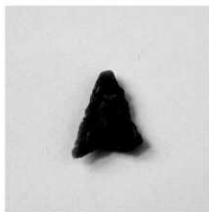

0522



0523



0524



0525



0526



0527



0528



0529



0530



0531



0532



0533



0534



0535



0536



0537



0538



0539





0540



0541



0542



0543



0544



0545



0546



0547



0548



0549



0550



0551



0552



0553



0554



0555



0556



0557



0558



0559



0560



0561



0562



0563



0564



0565



0566



0567



0568



0569



0570



0571



0572



0573



0574



0575



0576



0577



0578



0580



0579



0581



0582



0583



0584



0585



0586



0587



0588



0589



0590



0591



0592





0593



0594



0595



0596



0597



0598



0599



0600



0601



0602



0603



0604



0605



0606



0607



0608



0609



0610



0611



0612



0613



0614



0615



0616



0617



0618



0619



0620



0621



0622



0623



0624



0625



0626



0627



0628



0629



0630



0631



0632



0633



0634



0635



0636



0637



0638



0639



0640



0641



0642



0643



0644



0645



0646



0647



0648



0649



0650



0651





0652



0653



0654



0655



0656



0657



0658



0659



0660



0661



0662



0663



0664



0665



0666



0667



0668



0669



0670



0671



0672



0673



0674



0675



0676



0677



0678



0679



0680



0681



0682



0683



0684



0685



0686



0687



0688



0689



0690



0691



0692



0693



0694



0695



0696



0697



0698



0699



0700



0701





0702



0703



0704



0705



0706



0707



0708



0709



0710



0711



0712



0713



0714



0715



0715 (拡大)



0716



0717



0718



0719



0720



0721

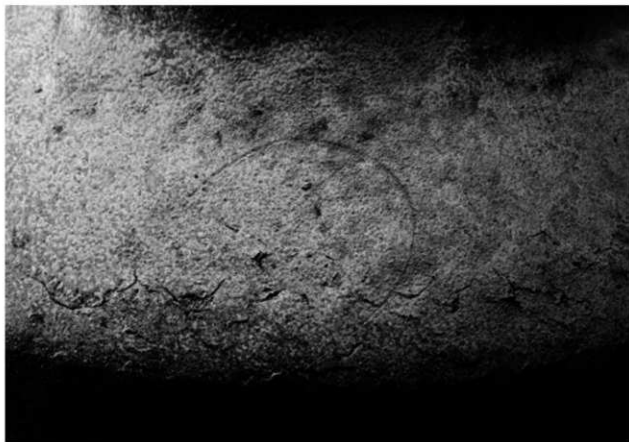

0721 (拡大)



0722



0723



0724



0725



0726



0727



0728



0729



0730



0731



0732



0733



0734

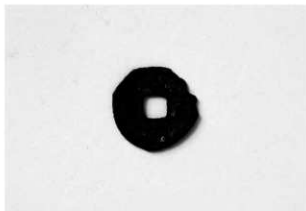

0735



0736



0737



0738



0739



0740



0741



0742



0743



0744



0745





0746



0747



0748



0749



0750



0751



0752



0753



0754



0755



0756



0757



0758



0759



0760



0761



0762



0763



0764



0765



0766



0767



0768

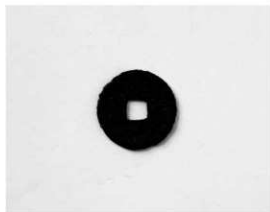

0769



0770



0771



0772

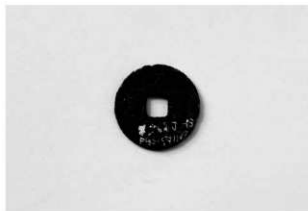

0773



0774



0775



0776



0777



0778



0779



0780



0781



0782



0783



0784



0785



0786



0787



0788



0789



0790



0791



0792



0793



0794



0795



0796



0797



0798



0799



0800



0801





0802



0803



0804



0805



0806



0807



0808



0809



0810

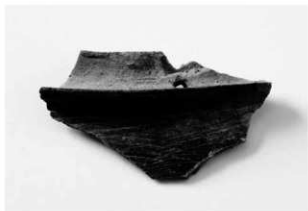

0811



0812



0813



0814



0815



0816



0817



0818



0819



0820



0821



0822



0823



0824



0825



0826



0827



0828



0829



0830



0831



0832



0833



0834



0835



0836



0837



0838



0839



0840



0841



0842



0843



0844



0845



0846



0847



0848



0849



0850



0851



0852



0853 (外)



0853 (内)

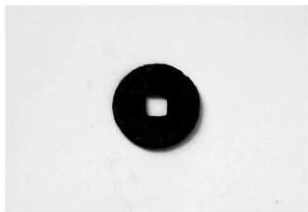

0854



0855



0856



0857



0858



0859



0860



0861



0862



0863





0864



0865



0866



0867



0868



0869



0870



0871



0872



0873



0874



0875

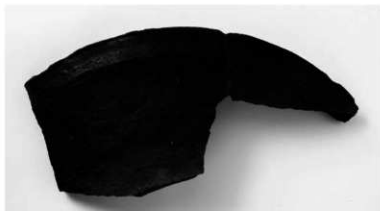

0876



0877



0878



0879



0880



0881



0882



0883



0884



0885



0886



0887



0888



0889



0890



0891



0892



0893



0894



0895



0896



0897



0898



0899



0900

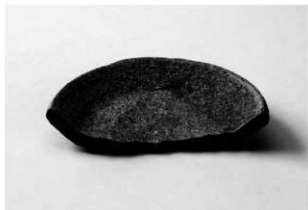

0901



0902

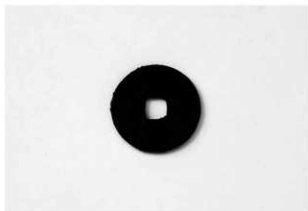

0903

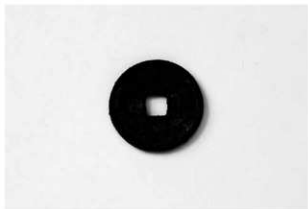

0904



0905



0906



0907



0908



0909



0910



0911



0912



0913



0914



0915



0916



0917



0918



0919



0920



0921



0922



0923



0924



0925



0926



0927





0928



0929



0930



0931



0932



0933



0934



0935



0936



0937



0938



0939



0940



0941



0942



0943



0944



0945



0946



0947



0948



0949



0950



0951



0952



0953



0954



0955



0956



0957



0958



0959



0960



0961



0962



0963



0964



0965



0966



0967



0968



0969



0970



0971



0972



0973



0974

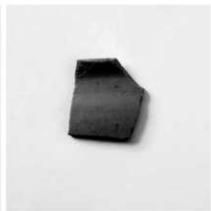

0975



0976



0977



0978



0979



0980



0981





0982



0983



0984



0985



0986



0987 (瓦当面)



0987 (上面)



0988



0989 (上面)



0990



0991



0992



0993



0994



0995



0996



0997



0998



0999



1000



1001



1002



1003

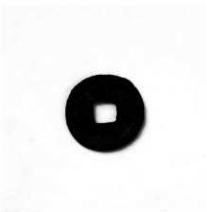

1004



1005



1006



1007



1008



1009



1010



1011



1012

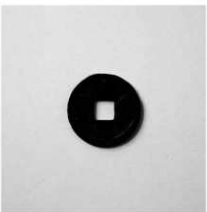

1013



1014



1015

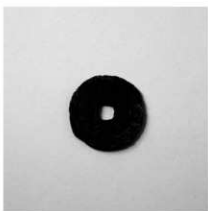

1016



1017



1018



1019



1020



1021



1022



1023



1024



1025



1026



1027

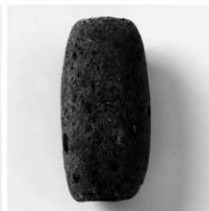

1028



1029



1030



1031



1032



1033



1034



1035



1036



1037



1038



1039



1040



1041



1042



1043



1044



1045



1046



1047



1048



1049



1050



1051



1052



1053



1054



1055



1056



1057



1058



1059



1060



1061





1062



1063



1064



1065



1066



1067



1068



1069



1070



1071



1072



1073



1074



1075



1076



1077



1078



1079



1080



1081



1082



1083



1084



1085



1086



1087



1088



1089



1090

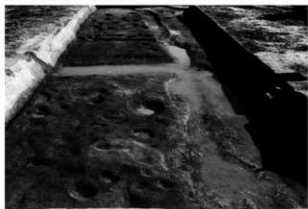

A区南北トレンチ南部完掘（北から）

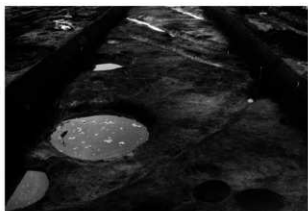

A区北側東西トレンチ完掘（西から）



A区南北トレンチ北部完掘（南から）



A区北側南北トレンチ完掘（北西から）



A区南側東西トレンチ完掘（北東から）

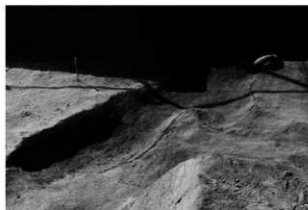

A001SD 検出状況（東から）



B017SX 検出状況（東から）



C056SK 鉄器(刀子)出土状況(南東から)



B021SK 検出状況(北西から)

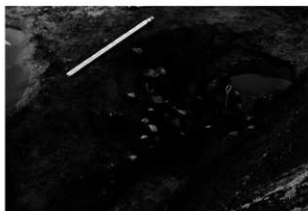

B028SK 検出状況(西から)



B区(11-1地点)完掘(東から)



B区(13-3地点)完掘(南から)



B007SB・016SK・005SU 検出状況(西から)



B010SB 検出状況(東から)



B006SB 検出状況(南から)



B区(15-2地点北側)完掘(西から)



B区(15-2地点南側)完掘(北西から)



B区(17-4地点)完掘(西から)



B区(17-4地点)完掘(東から)



C071SB 検出状況(北西から)



C073SB 完掘(西から)



C058SB 完掘(南東から)



C051SB 完掘(北西から)



C071SB 完掘 (北西から)

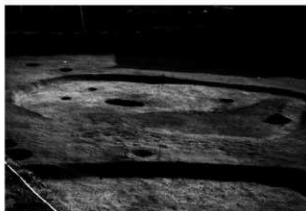

C065SB 完掘 (北西から)

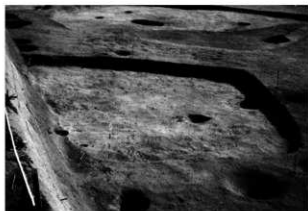

C060SB 完掘 (北西から)



C区 (11-2 地点) 完掘 (北西から)



C076SK・077SK (C073SKが跡等) 断面 (北西から)



C051SB 検出状況 (北西から)



C065SB 検出状況 (北西から)

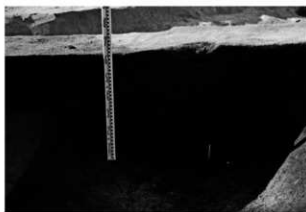

C004SZ (IV H8・9b区) 断面 (南東から)



C001SZ (IV H8c 区) 断面 (北東から)

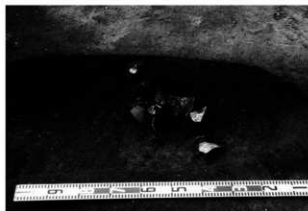

C001SZ (IV H8b 区) 遺物出土状況 (北東から)

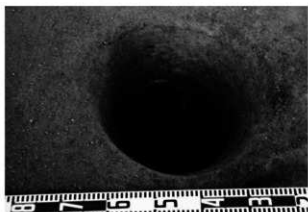

C002SK 遺物出土状況 (南から)



C011SZ 遺物出土状況 (南東から)



C 区 (12 調査地点) 完掘 (北東から)



C011SZ 完掘 (北から)



C 区 001SZ・004SZ 完掘 (北東から)



C045SB 検出状況 (南から)





C038SU 遺物出土状況 (西から)

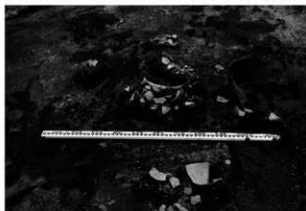

C044SU 遺物出土状況 (南から)



C036SE・037SE 検出状況 (北西から)

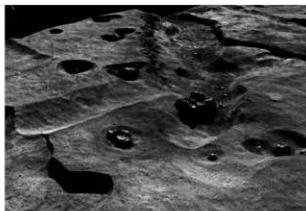

C083SK・085SK・086SK・C084SZ 完掘 (北東から)



C084SZ 南東法面の硬化部 (南西から)

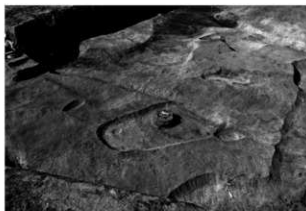

C059SK 検出状況 (南から)



C088SB 完掘 (東から)



C区 (17-3地点) 完掘 (南東から)



C009SZ 断面 (東から)

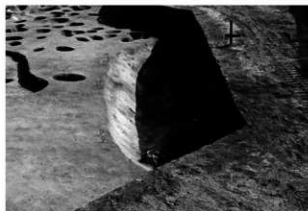

C009SZ 完掘 (西から)



C区 (19-2地点) 完掘 (東から)



D011SZ 検出状況 (南から)



D011SZ 遺物出土状況 (南東から)



D区 (13-2地点) 完掘 (西から)



D区 (13-2地点) 完掘 (南西から)



D007SD 完掘 (南東から)



D008SD 完掘 (北東から)

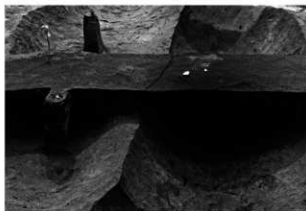

D003SK・004SK 断面 (東から)

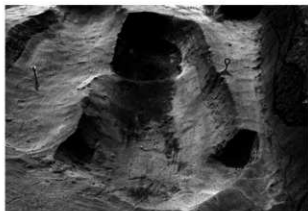

D003SK・004SK 完掘 (南から)



D001SZ 完掘 (西から)



D区 (18-1 地点) 完掘 (南東から)



E002SK 遺物出土状況 (北東から)



E001SD 完掘 (西から)



E 区 (18-2 地点) 完掘 (南東から)



E002SK・003SD 完掘 (西から)

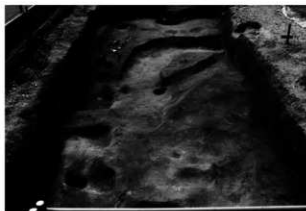

E 区 (17-2 地点西側) 完掘 (南東から)



E005SD 完掘 (南西から)



E005SD 遺物出土状況 (北東から)



E 区 (17-2 地点東側) 完掘 (南東から)

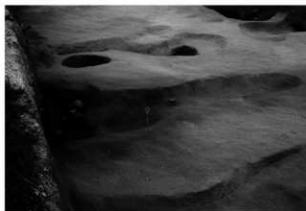

F003SK・004SD 完掘 (南東から)



F001SK 遺物出土状況 (北西から)



F区 (14-1地点) 完掘 (北西から)



F006SD 遺物出土状況 (東から)



F区 (15-1地点東側) 完掘 (北西から)



F区 (15-1地点) 完掘 (北西から)



F011SX 遺物出土状況 (南西から)



F012SE 井戸枠出土状況 (北から)



F区 (19-1地点) 完掘 (北東から)



G031SX 完掘 (南から)

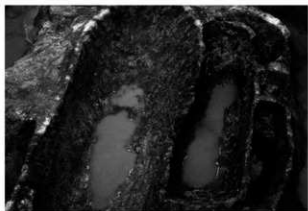

G037SX 検出状況 (南西から)



G037SX 断面 (南東から)



G023SB カマド断面 (南東から)



G023SB 検出状況 (南東から)



G023SB 完掘 (北から)



G026SK 遺物出土状況 (北から)



G022SB カマド断面 (南から)

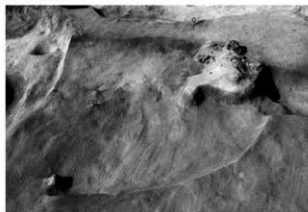

G022SB 完掘 (南から)



G020SB カマド断面 (南から)



G020SB 完掘 (南から)

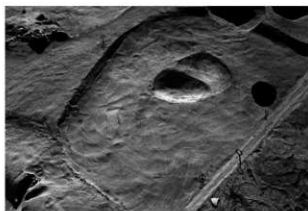

G021SB 完掘 (北東から)



G014SX 硬化部分断面 (南西から)



G013SD・014SX 完掘 (南から)



G001SD 断面 (南から)



G001SD 完掘 (北から)



G区 (19-4 地点北側東西トレンチ) 完掘 (南東から)



G区 (19-4地点南北トレンチ北側) 完掘 (南から)



G区 (19-4地点南北トレンチ南側) 完掘 (南西から)



G023SB・024SX 等検出状況 (北西から)



G019SZ 検出状況 (北から)



H005SK 遺物出土状況 (東から)



H区 (18-3地点北側) 完掘 (北東から)



H区 (18-3地点南側) 完掘 (南西から)



I005SD 検出状況 (南西から)





I005SD 遺物出土状況 (北東から)



I006SD 遺物出土状況 (北西から)



I区 (16 調査地点西側) 完掘 (南東から)



I区 (16 調査地点西側) 完掘 (北西から)



I区 (16 調査地点東側) 完掘 (南東から)



I区 (16 調査地点東側) 完掘 (北西から)



J区 (17-1 地点南北トレンチ北側) 完掘 (南東から)



J区 (17-1 地点南北トレンチ) 完掘 (南西から)

---

愛知県東海市  
畑間・東畑・郷中遺跡発掘調査報告  
— 平成 11～19（1999～2007）年度調査 —  
《図版編》

平成 26 年 3 月 10 日印刷

平成 26 年 3 月 31 日発行

- 編 集 国際文化財株式会社 西日本支店  
〒452-091 愛知県清須市阿原神門 95-1  
TEL 052-408-0245
- 発 行 愛知県東海市教育委員会  
〒476-8601 愛知県東海市中央町 1 丁目 1 番地  
TEL 052-603-2211
- 印刷・製本 株式会社 クイックス  
〒448-0022 愛知県刈谷市一色町 2-10-6  
TEL 0566-26-0179
-