

ごん が い せき ぐん
恒 川 遺 跡 群

(田中倉垣外・恒川B・阿弥陀垣外・新屋敷地籍)

— 遺物編その2 (弥生・古墳時代) —

2006年3月

長野県飯田市教育委員会

ごん が い せき ぐん
恒 川 遺 跡 群

(田中倉垣外・恒川B・阿弥陀垣外・新屋敷地籍)

— 遺物編その2 (弥生・古墳時代) —

2006年3月

長野県飯田市教育委員会



SB58 (田中倉垣外)



SB70 (田中倉垣外)



SB58



SB26 (田中倉垣外)



SB31 (田中倉垣外)



SB21 (阿弥陀垣外)



SB84 (田中倉垣外)



SB18 (新屋敷)



SB26 (新屋敷)



SB50 (新屋敷)



SB35 (新屋敷)



SB18 (新屋敷)



SB26 (新屋敷)



SB35 (新屋敷)



SB34 (新屋敷)



SB64 (新屋敷)

例 言

1. 本書は、国・県の補助を受け、恒川遺跡群内において昭和57年度から平成13年度までに実施した古代伊那郡衙址の内容解明とその保護を進めるための範囲確認調査及び個人住宅建設等のための発掘調査ならびに試掘調査における出土遺物についての報告書である。
2. 飯田市教育委員会の直営事業である。
3. 本書では、恒川遺跡群出土遺物のうち、弥生時代・古墳時代の土器・石製品を対象としている。奈良・平安時代以降については、飯田市教育委員会 2005 『恒川遺跡群（田中倉垣外・恒川A・恒川B・阿弥陀垣外・新屋敷・薬師垣外地籍）一遺物編その1（古代・中世）』（以下、『遺物編』）による。
4. 本書は、恒川遺跡群出土遺物についての基本資料の提示を目的とするものであり、恒川遺跡群の位置づけ等については、今後刊行予定の『恒川遺跡群—総括編—（仮題）』によるものとする。
5. 本書に掲載した遺物は未報告のものを対象としており、緊急発掘報告書として刊行されているものについては掲載していない。既刊報告書については、飯田市教育委員会 2003 『恒川遺跡群（新屋敷・薬師垣外・阿弥陀垣外地籍）一遺構編—』、飯田市教育委員会 2004 『恒川遺跡群（田中倉垣外・恒川A・恒川B地籍）一遺構編 その2—』（以下、『遺構編』）によるものとする。
6. 本書の作成にあたっては、田中倉垣外地籍はTAN・KUR（KUR）、恒川A地籍はGOA、恒川B地籍はGOB、阿弥陀垣外地籍はAMD、新屋敷地籍はARYの略号に地番を付して整理を行い、遺構番号は各地籍ごとの通し番号となっている。なお、本書掲載の遺物が出土した遺構については『遺構編』に掲載している。
7. 本書の内容は、実測図については田中倉垣外地籍、恒川B地籍、阿弥陀垣外地籍、新屋敷地籍の順で、各地籍ごとに遺構順に掲載し、写真は巻頭と巻末にそれぞれ掲載した。
8. 本書の実測図について、土器断面の□は土師器、■は須恵器を示している。また、土師器内面の■は黒色処理を示す。
9. 本書に関わる図面整理・実測図作成は整理作業員の協力により、全調査員の総意のもと澁谷恵美子が図版作成・編集を行った。写真撮影は、西大寺フォト 杉本和樹氏に依頼した。
10. 全体の総括は馬場保之が行った。
11. 本書に関連した出土遺物および図面・写真類は飯田市教育委員会が管理し、飯田市考古資料館に保管している。

目次

本文目次

巻頭図版

例言

第1章 経過	1
第1節 調査の経過	1
第2節 調査組織	1
報告書抄録	110

遺物図版目次

第1図 田中倉垣外	S B06・14・21
第2図 田中倉垣外	S B22・26
第3図 田中倉垣外	S B27・30
第4図 田中倉垣外	S B30・45
第5図 田中倉垣外	S B31
第6図 田中倉垣外	S B31・37・50
第7図 田中倉垣外	S B35・47
第8図 田中倉垣外	S B58
第9図 田中倉垣外	S B58
第10図 田中倉垣外	S B57・61・62・63
第11図 田中倉垣外	S B66・67・68・69
第12図 田中倉垣外	S B69・70
第13図 田中倉垣外	S B70・74・81
第14図 田中倉垣外	S B80・82・84
第15図 田中倉垣外	S B89
第16図 田中倉垣外	S B85・91・93・94
第17図 田中倉垣外	S B98・99・104・153
第18図 田中倉垣外	S B153・154・158
第19図 田中倉垣外	S B158
第20図 田中倉垣外	S B160・162・166・ 172・173・174・180・182・ 184・186
第21図 田中倉垣外	S B187・189

第22図 田中倉垣外	S B275・276
第23図 田中倉垣外	S B278・280・282
第24図 田中倉垣外	S B282
第25図 田中倉垣外	S B283・284・288・287・291・ 303
第26図 恒川B	S B01・06
第27図 恒川B	S B06・22・26・30
第28図 恒川B	S B30・32
第29図 恒川B	S B32・40・41
第30図 恒川B	S B41・43
第31図 恒川B	S B44・48・49
第32図 恒川B	S B51・52・55
第33図 恒川B	S B55・57
第34図 恒川B	S B58・60
第35図 恒川B	S B59・62・64・65
第36図 恒川B	S B63・66・67
第37図 恒川B	S B68・70
第38図 恒川B	S B71・73・74・78
第39図 恒川B	S B79・80・82
第40図 恒川B	S B83・84・85・103
第41図 恒川B	S B91
第42図 阿弥陀垣外	S B01・02
第43図 阿弥陀垣外	S B02・03
第44図 阿弥陀垣外	S B08
第45図 阿弥陀垣外	S B08
第46図 阿弥陀垣外	S B08
第47図 阿弥陀垣外	S B08
第48図 阿弥陀垣外	S B06・09・10・12・20
第49図 阿弥陀垣外	S B16・21・22・25
第50図 阿弥陀垣外	S B23
第51図 阿弥陀垣外	S B28
第52図 阿弥陀垣外	S B26・32・35
第53図 新屋敷	S B03・04・12
第54図 新屋敷	S B06
第55図 新屋敷	S B07・13

第56回	新屋敷	S B14・19
第57回	新屋敷	S B16・17
第58回	新屋敷	S B18
第59回	新屋敷	S B20
第60回	新屋敷	S B20・21・25
第61回	新屋敷	S B26
第62回	新屋敷	S B26・33・39
第63回	新屋敷	S B28・30
第64回	新屋敷	S B30
第65回	新屋敷	S B30
第66回	新屋敷	S B31・32
第67回	新屋敷	S B34・35
第68回	新屋敷	S B35・36
第69回	新屋敷	S B36・37
第70回	新屋敷	S B42・43
第71回	新屋敷	S B43・45
第72回	新屋敷	S B47・48・58・59
第73回	新屋敷	S B50
第74回	新屋敷	S B50
第75回	新屋敷	S B50
第76回	新屋敷	S B52
第77回	新屋敷	S B52
第78回	新屋敷	S B168・169
第79回	新屋敷	S B169・174・遺構外
第80回	田中倉垣外	S B21・22・26・30・47・ 50
第81回	田中倉垣外	S B31・58
第82回	田中倉垣外	S B61・63・67・68・70・ 74・80・81
第83回	田中倉垣外	S B84・85・89・91・93・ 97・153・154・158・169・175・ 182・189・275・281・284・ 285
第84回	田中倉垣外	S B286・287・289・290・ 292
	恒川B	S B01・40・62・55・57・ 67・30・79

第85回	田中倉垣外	S B26・31・47・58・62・ 63・84・85・158・182・ 275・285・290
第86回	阿弥陀垣外	S B01・02・03・06・08・ 10・13・21・25・28・ 29・32・遺構外
第87回	新屋敷	S B03・06・07・13・18・ 19・21・26・30・31・32
第88回	新屋敷	S B34・35・36・37・41・ 42・43・50・57・59
第89回	新屋敷	S B02・03・18・25・26・ 31・34・35・41・42・ 43・45・47・50

遺物写真図版目次

巻頭図版1	田中倉垣外	S B26・58・70
巻頭図版2	田中倉垣外	S B31・84
	阿弥陀垣外	S B21
巻頭図版3	新屋敷	S B18
巻頭図版4	新屋敷	S B18・26・35・50
巻頭図版5	新屋敷	S B26・34・35・64
図版1	田中倉垣外	S B21・26・58
図版2	田中倉垣外	S B84・158・276
図版3	田中倉垣外	S B282
図版4	恒川B	S B06・41・51
図版5	恒川B	B52・55・58・59・85
図版6	阿弥陀垣外	S B01・02・08
図版7	阿弥陀垣外	S B28・32
図版8	新屋敷	S B04・13・14・16
図版9	新屋敷	S B18・20
図版10	新屋敷	S B19・26
図版11	新屋敷	S B30・35
図版12	新屋敷	S B43・50
図版13	新屋敷	S B52・58・168

第I章 経 過

第1節 調査の経過

恒川遺跡群における田中倉垣外地籍（KUR）・恒川A地籍（GOA）・恒川B地籍（GOB）・阿弥陀垣外地籍（AMD）・新屋敷地籍（ARY）・薬師垣外地籍（YKS）の調査位置及び経過は、飯田市教育委員会 2003 『恒川遺跡群（新屋敷・薬師垣外・阿弥陀垣外地籍）―遺構編―』ならびに飯田市教育委員会 2004 『恒川遺跡群（田中倉垣外・恒川A・恒川B地籍）―遺構編 その2―』に記載している。また、遺物については、飯田市教育委員会 2005 『恒川遺跡群（田中倉垣外・恒川A・恒川B・阿弥陀垣外・新屋敷・薬師垣外地籍）―遺物編その1（古代・中世）―』による。

第2節 調査組織

1. 主管課

飯田市教育委員会 社会教育課文化係（昭和57年度～平成8年6月）
博物館課埋蔵文化財係（平成8年7月～平成12年度）
生涯学習課文化財保護係（平成13年度～）

2. 調査主体者（平成17年度 報告書刊行時）

飯田市教育委員会 教育長 伊澤宏爾
総 括 馬場保之
調査員 澁谷恵美子 下平博行 坂井勇雄 羽生俊郎
作業員 金井照子 小平まなみ 竹本常子 橋千賀子 中村地香子
樋本宣子 福沢育子 松本恭子 宮内真理子 森藤美知子 吉川悦子

3. 指 導

文化庁
独立行政法人文化財研究所 奈良文化財研究所
長野県教育委員会 文化財・生涯学習課

4. 事務局（平成17年度 報告書刊行時）

飯田市教育委員会
教育次長 中井洋一
生涯学習課長 小林正春
生涯学習課文化財保護係長 馬場保之
生涯学習課文化財保護係 宮澤貴子 澁谷恵美子 下平博行 坂井勇雄 羽生俊郎

遺物図版

(田中倉垣外・恒川B・阿弥陀垣外・新屋敷地籍)

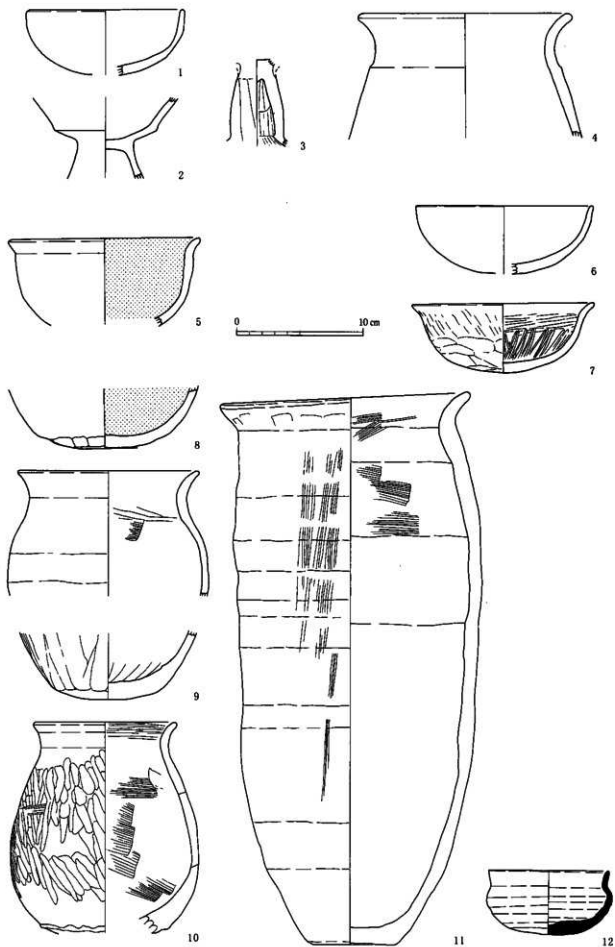

第1圖 SB06 (1~4)・SB14 (5)・SB21 (6~12)

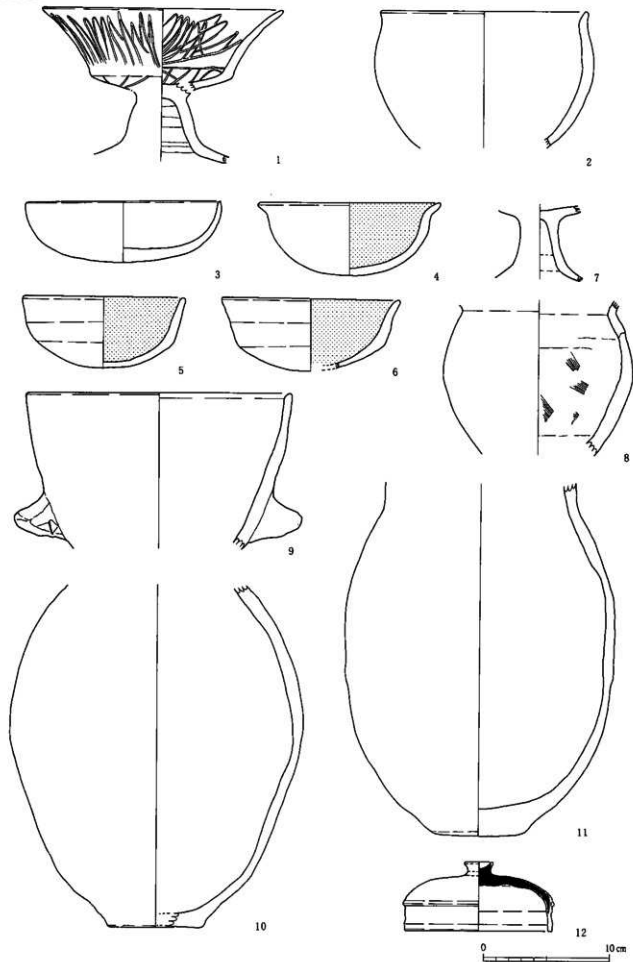

第2図 SB22 (1・2)・SB26 (3~12)

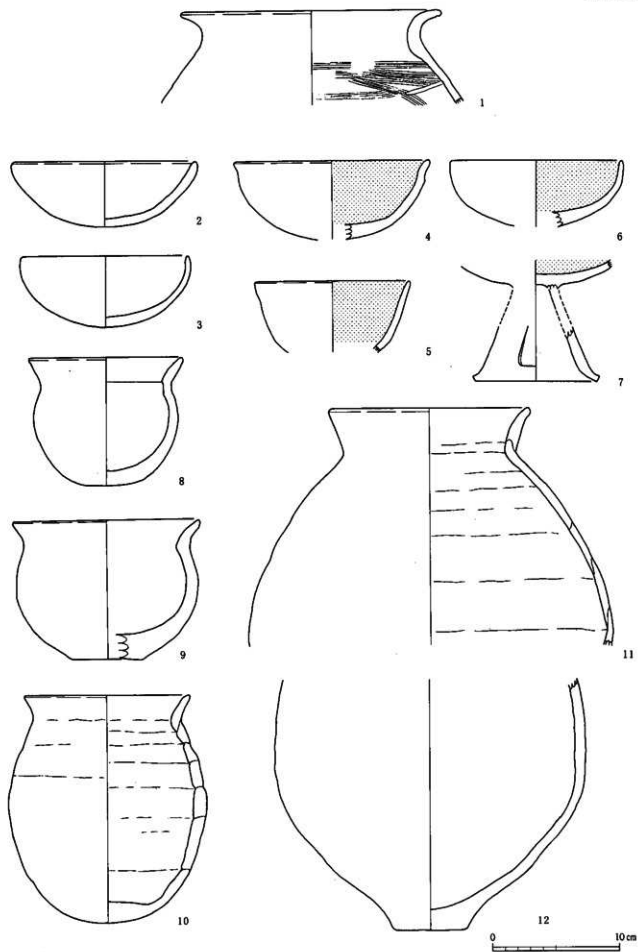

第3圖 SB27 (1)・SB30 (2~12)

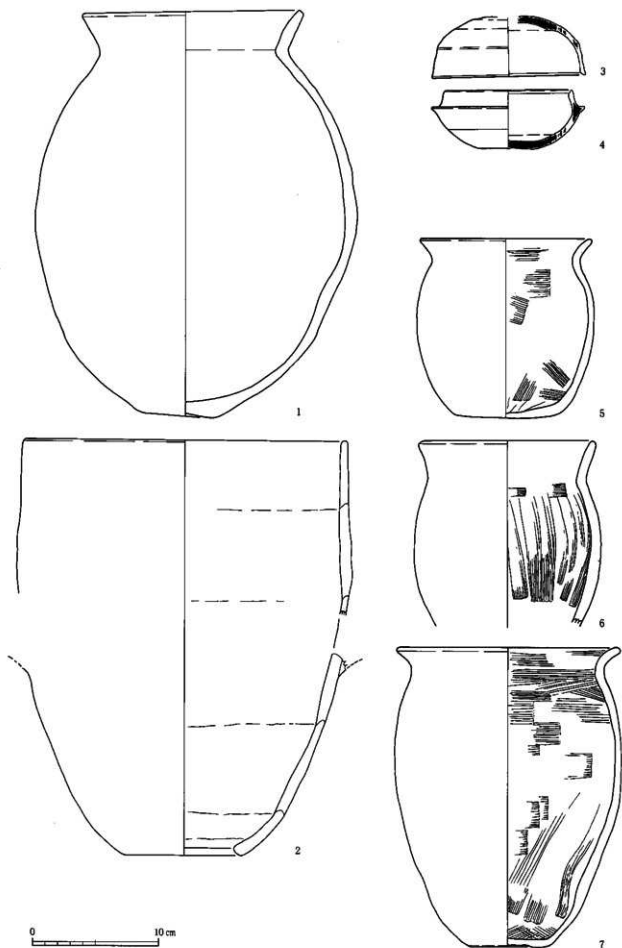

第4図 SB30 (1~4)・SB45 (5~7)

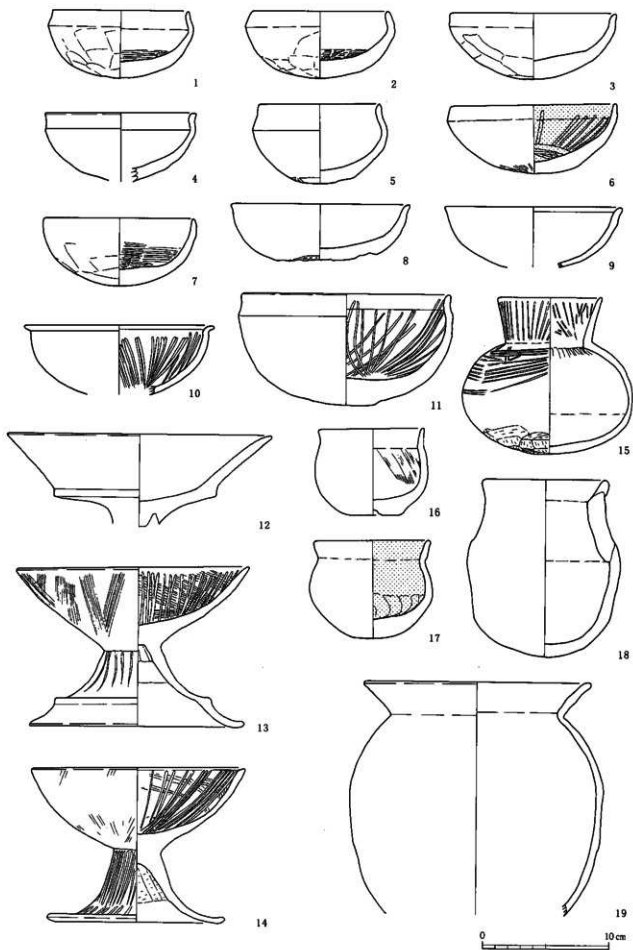

第5圖 SB31

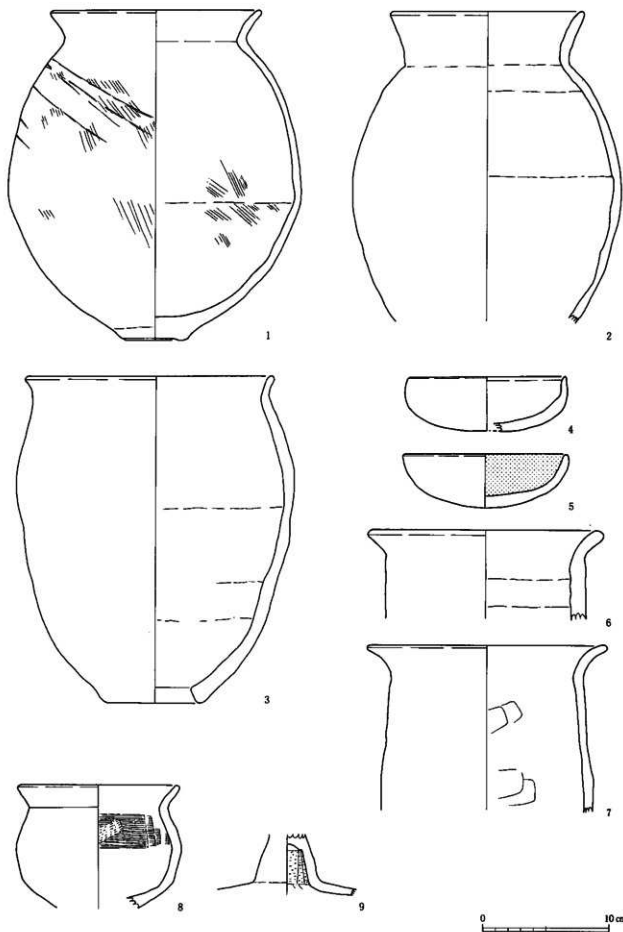

第6圖 SB31 (1~3)・SB37 (4~7)・SB50 (8・9)

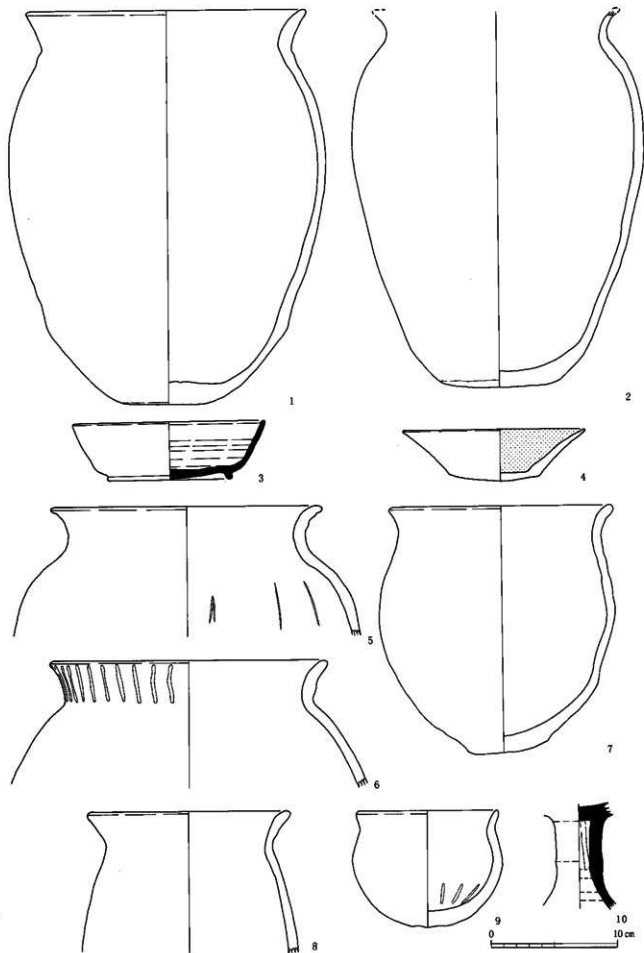

第7圖 SB35 (1~3)・SB47 (4~10)

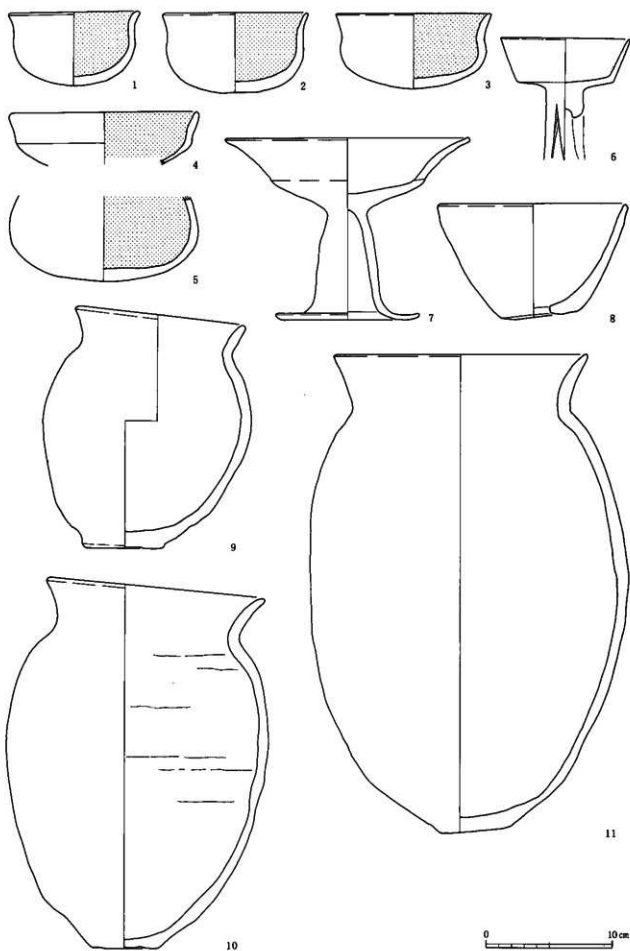

第8圖 SB58

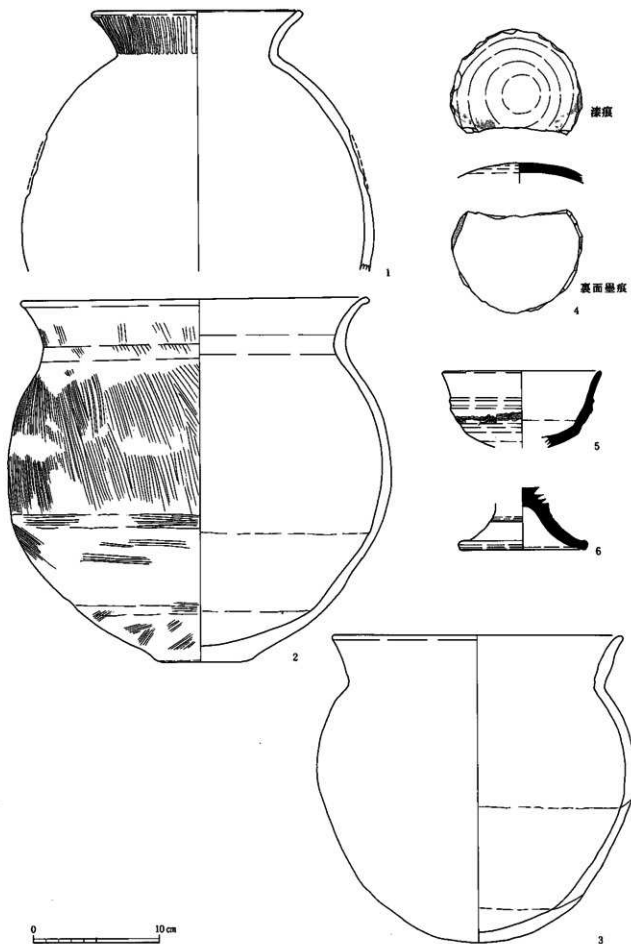

第9圖 SB58

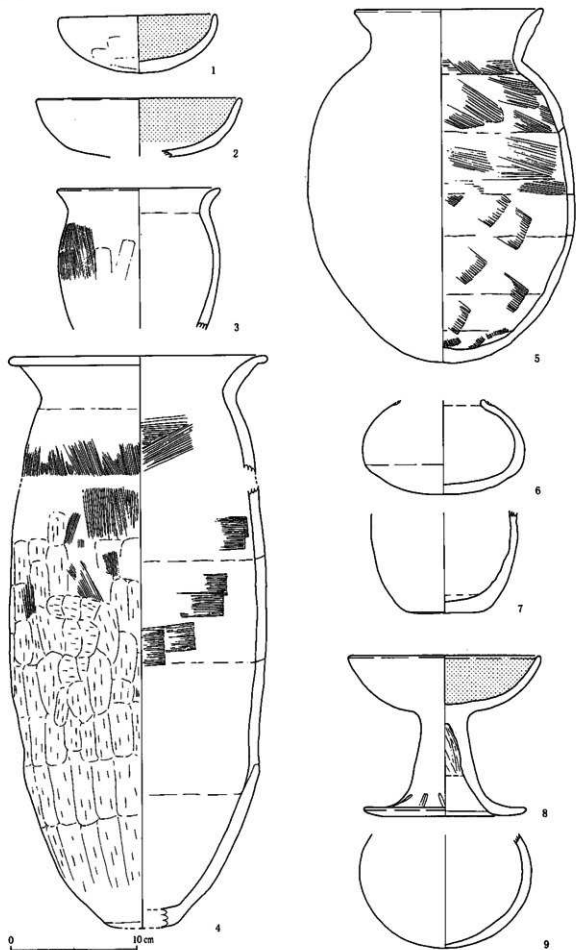

第10図 SB57 (1~4)・SB61 (5)・SB62 (6・7)・SB63 (8・9)

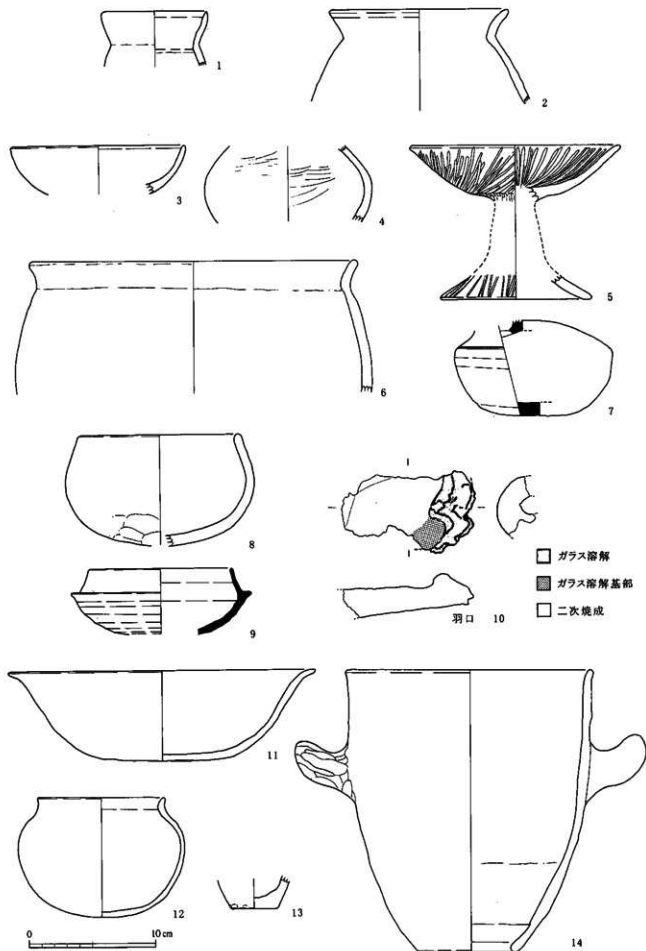

第11図 SB66 (1・2)・SB67 (3~7)・SB68 (8~10)・SB69 (11~14)

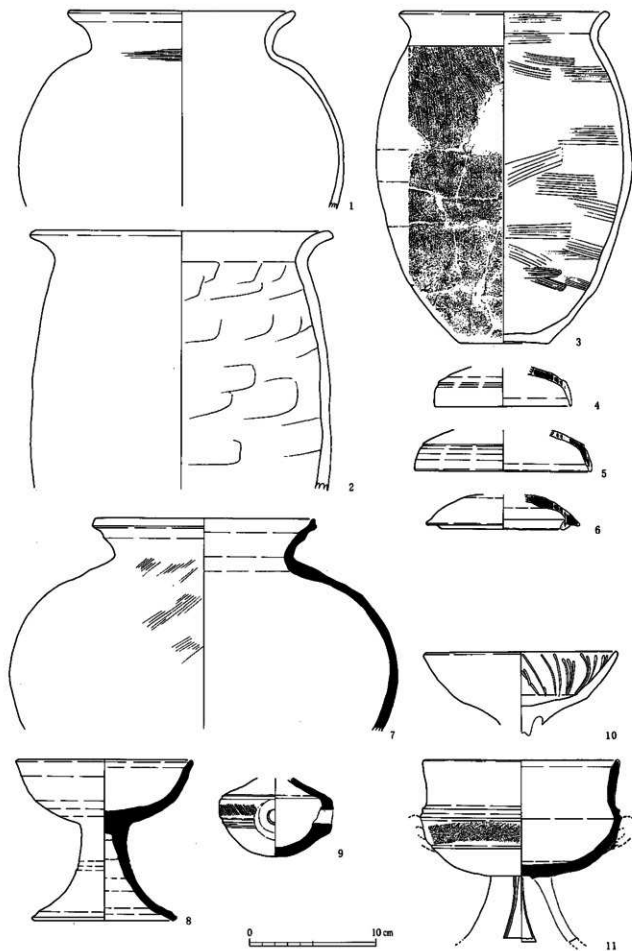

第12図 SB69 (1~9)・SB70 (10・11)

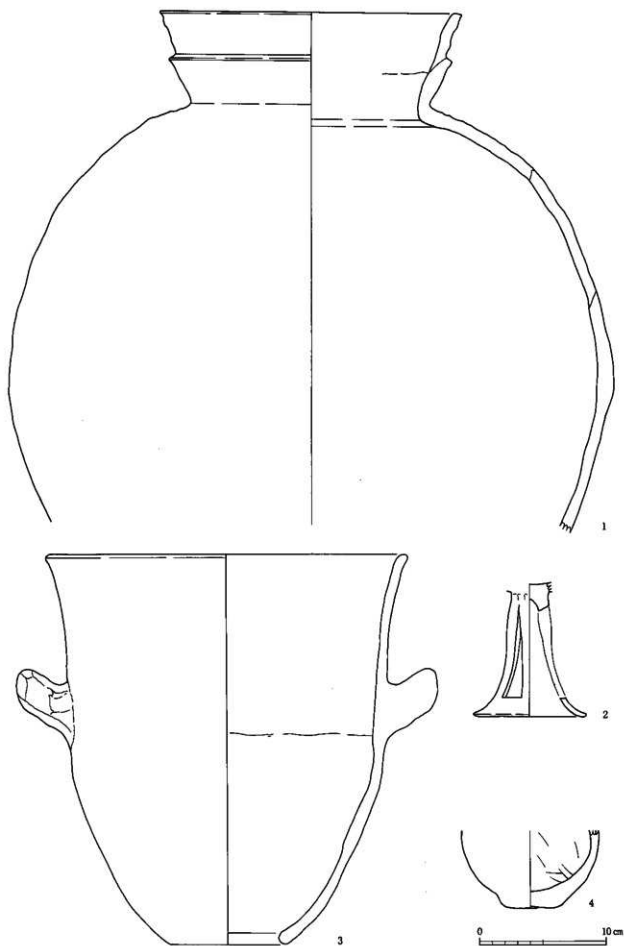

第13圖 SB70 (1)・SB74 (2・3)・SB81 (4)

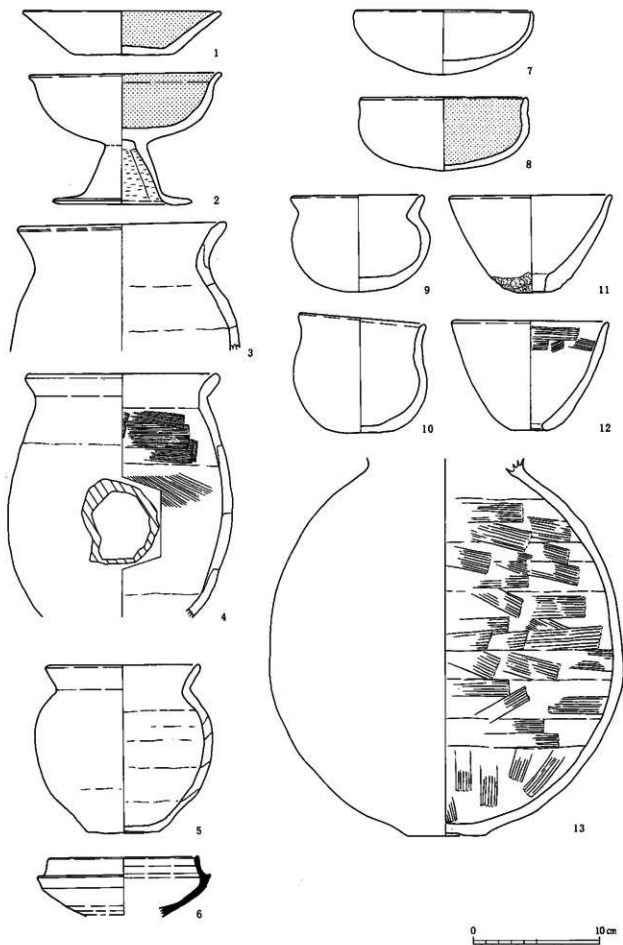

第14圖 SB80 (1~4)・SB82 (5・6)・SB84 (7~13)

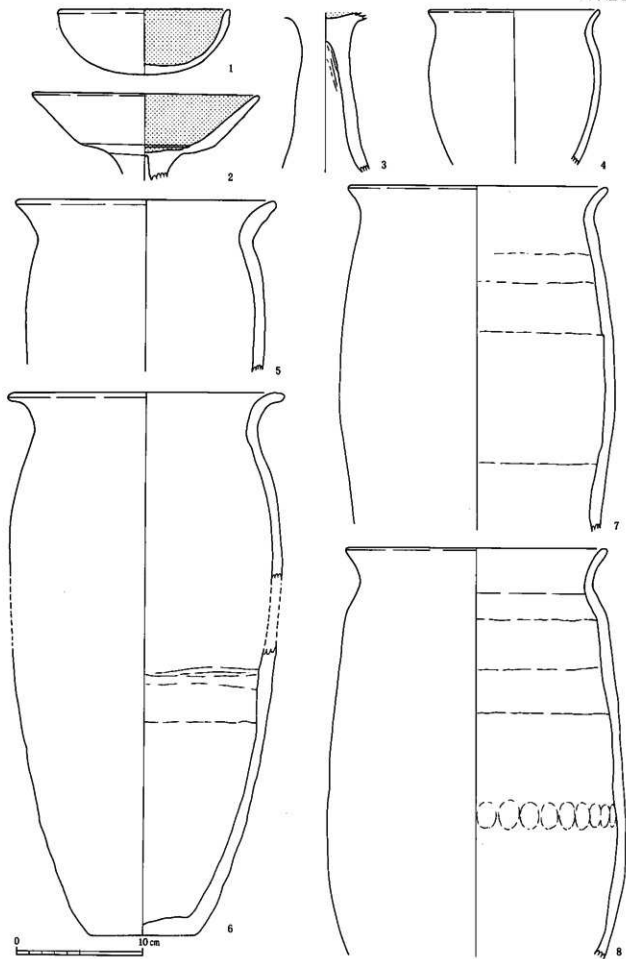

第15圖 SB89

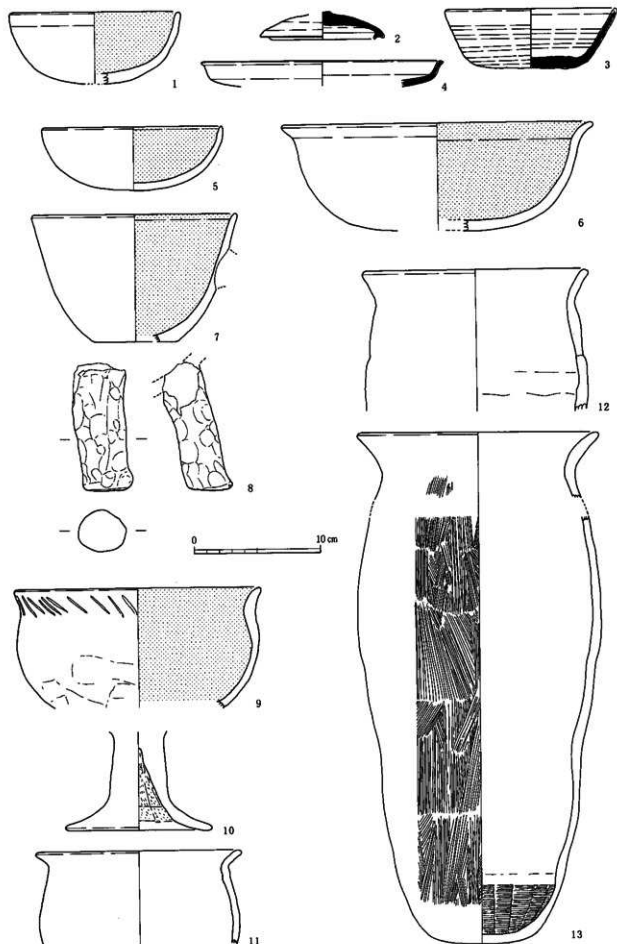

第16圖 SB85 (1~4) · SB91 (5~8) · SB93 (9~11) · SB94 (12 · 13)

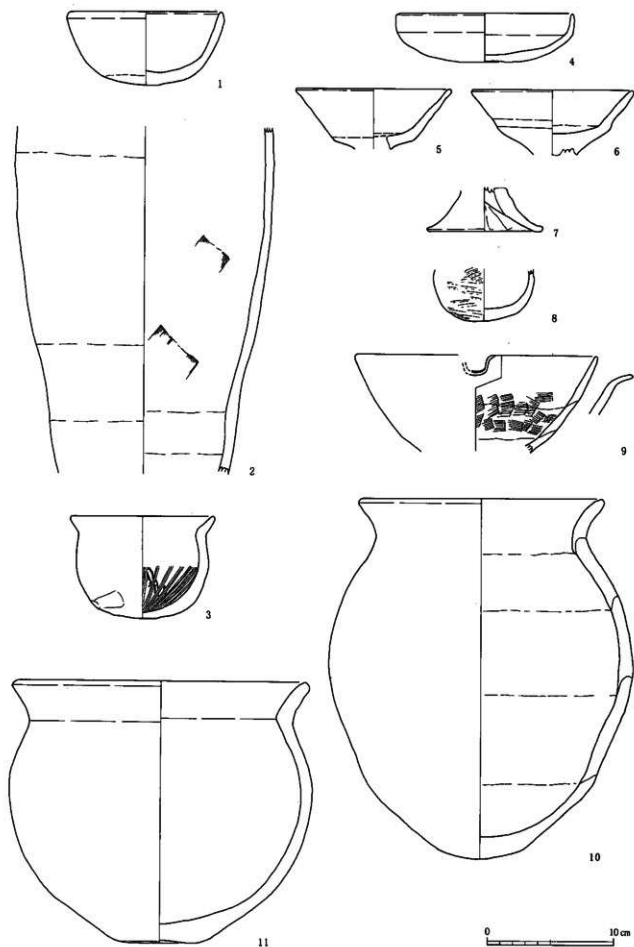

第17圖 SB98 (1)・SB99 (2)・SB104 (3)・SB153 (4~11)

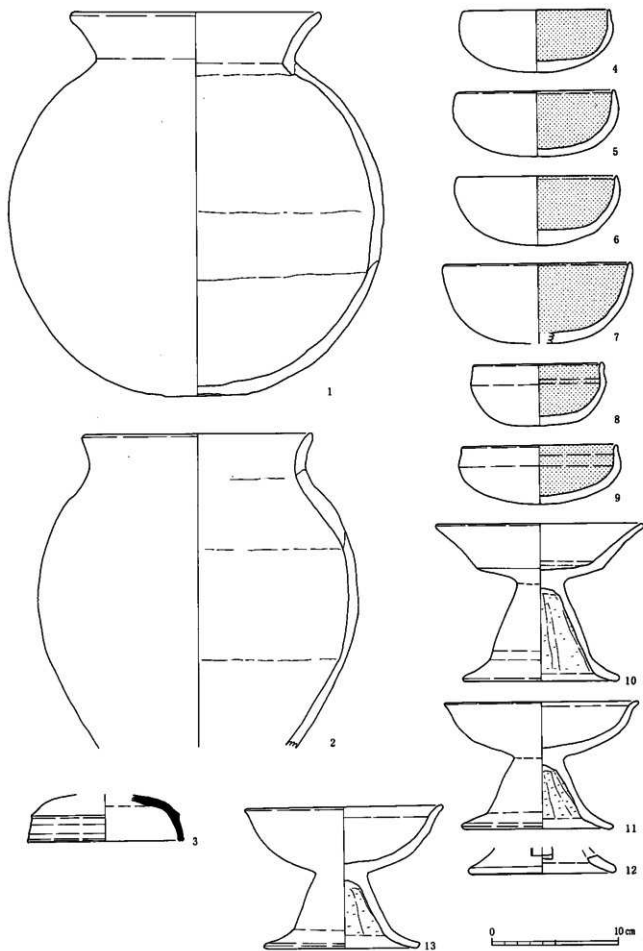

第18圖 SB153 (1)・SB154 (2・3)・SB158 (4~13)

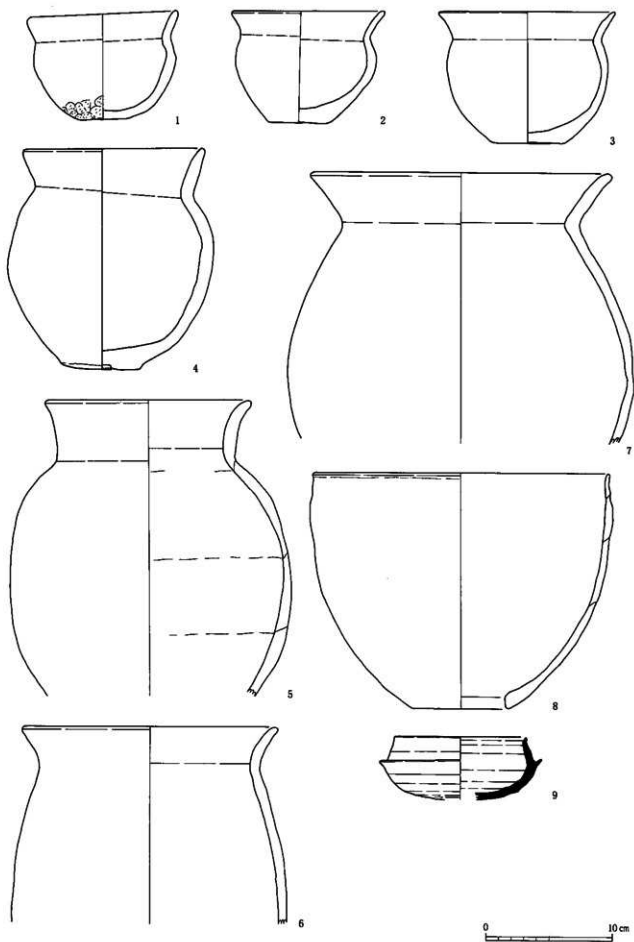

第19圖 SB158

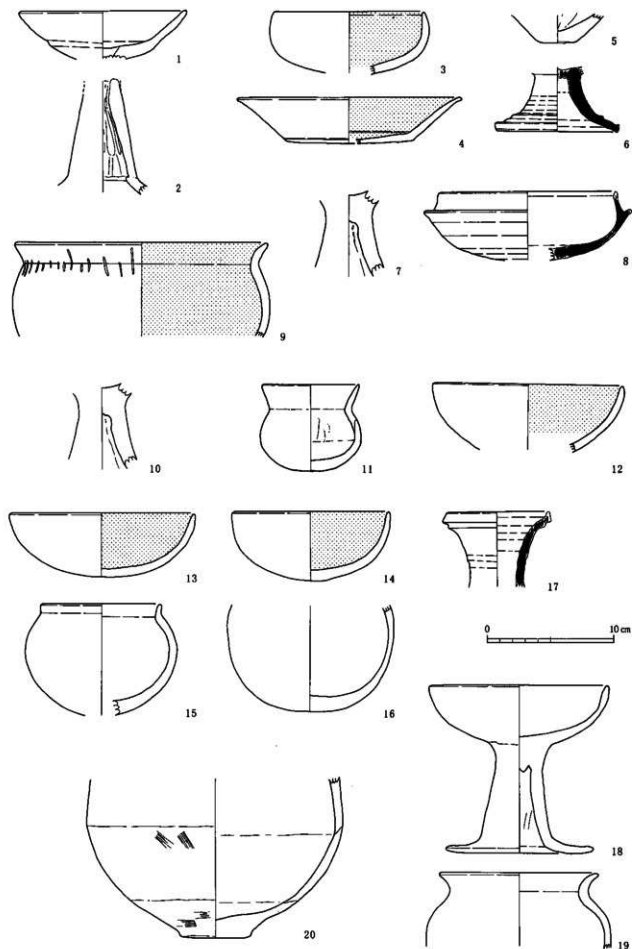

第20圖 SB160 (1・2)・SB162 (3~6)・SB166 (7・8)・SB172 (9)・SB173 (10)
SB174 (11)・SB180 (12)・SB182 (13~17)・SB184 (18・19)・SB186 (20)

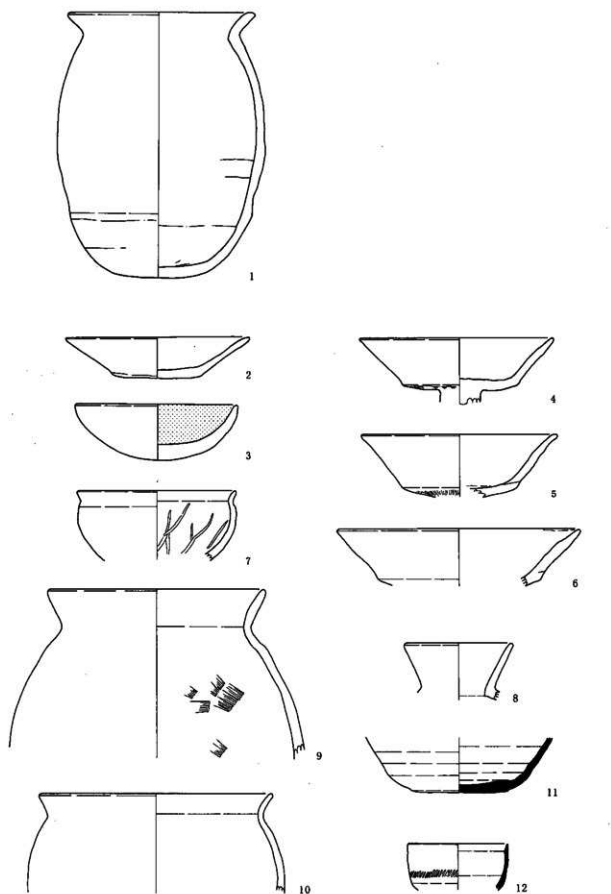

第21圖 SB187 (1)・SB189 (2~12)

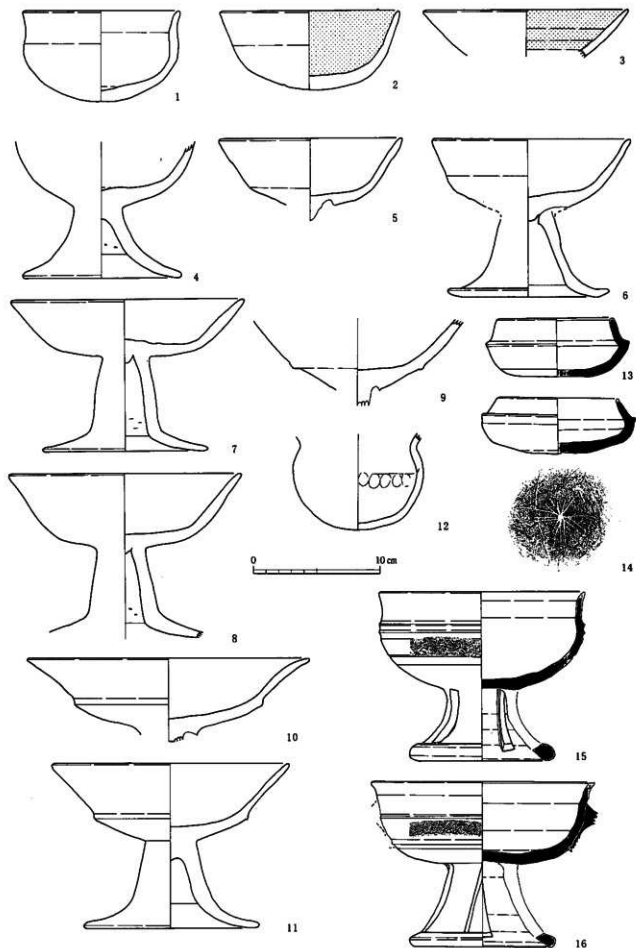

第22圖 SB275 (1~3)・SB276 (4~16)

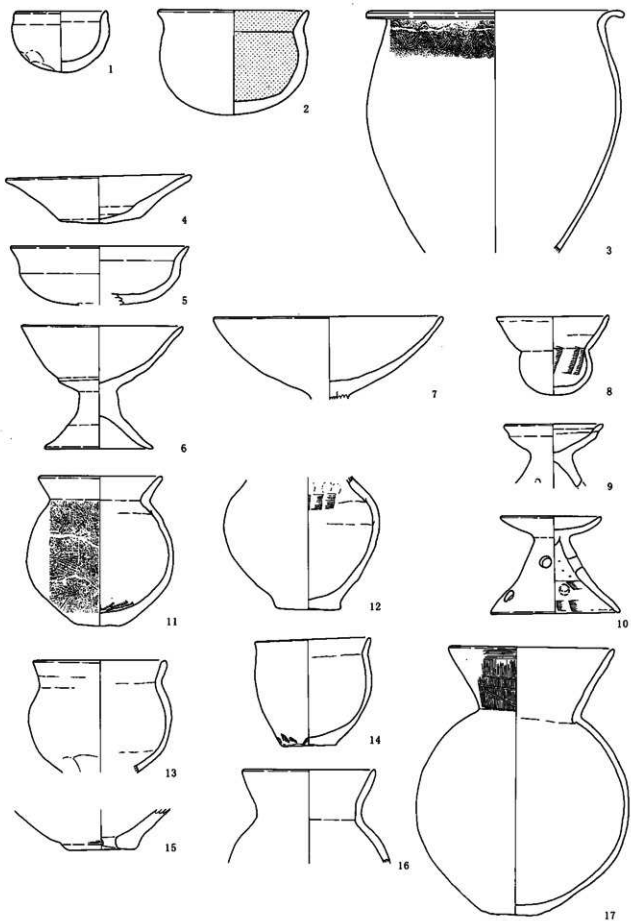

0 10 cm

第23圖 SB278 (1・2)・SB280 (3)・SB282 (4~17)

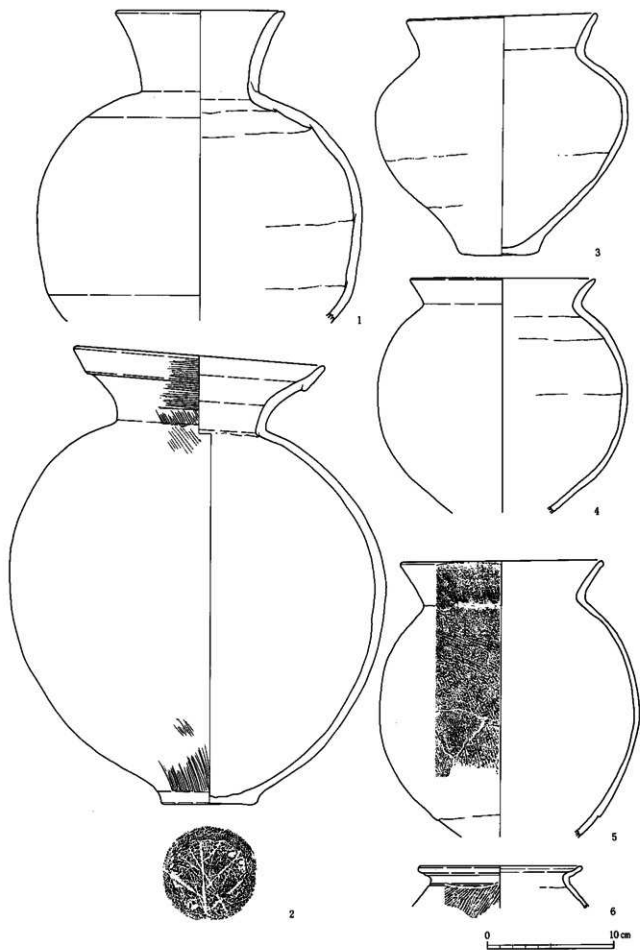

第24図 SB282

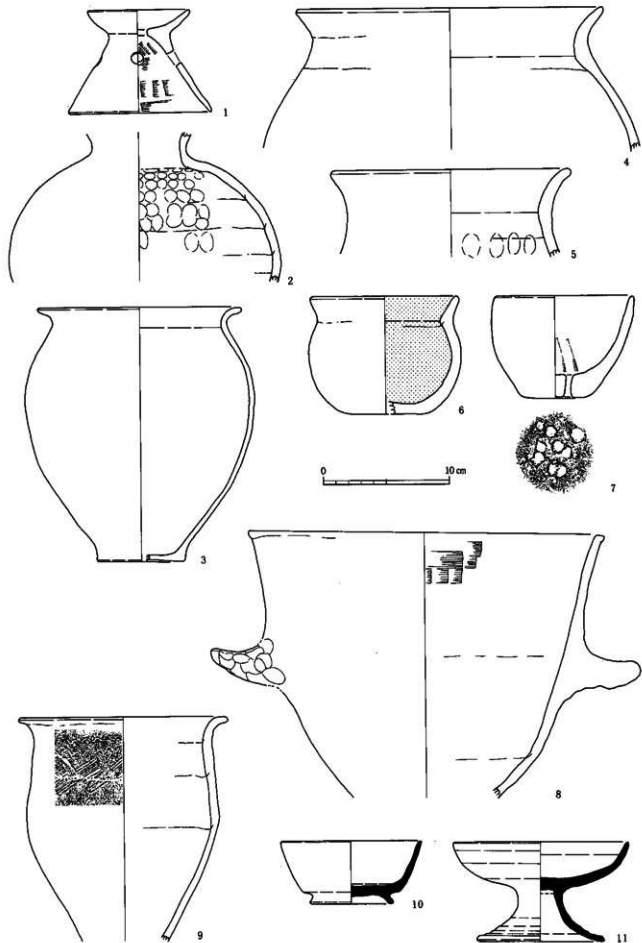

第25圖 SB283 (1~3)・SB284 (4・5)・SB288 (6・7)・SB287 (8)
SB291 (9)・SB303 (10・11)

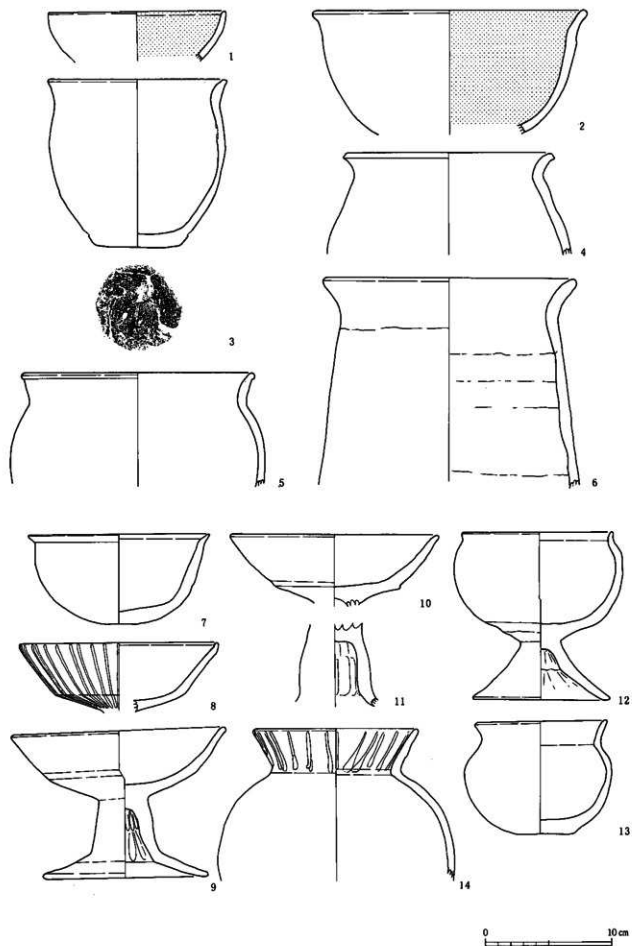

第26図 SB01 (1~6)・SB06 (7~14)

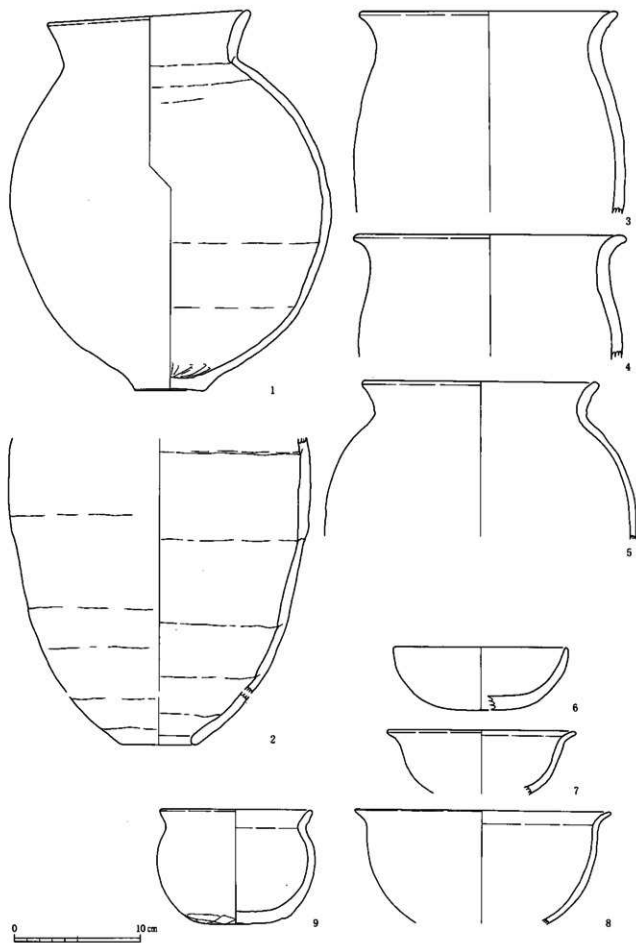

第27図 SB06 (1)・SB22 (2)・SB26 (3~5)・SB30 (6~9)

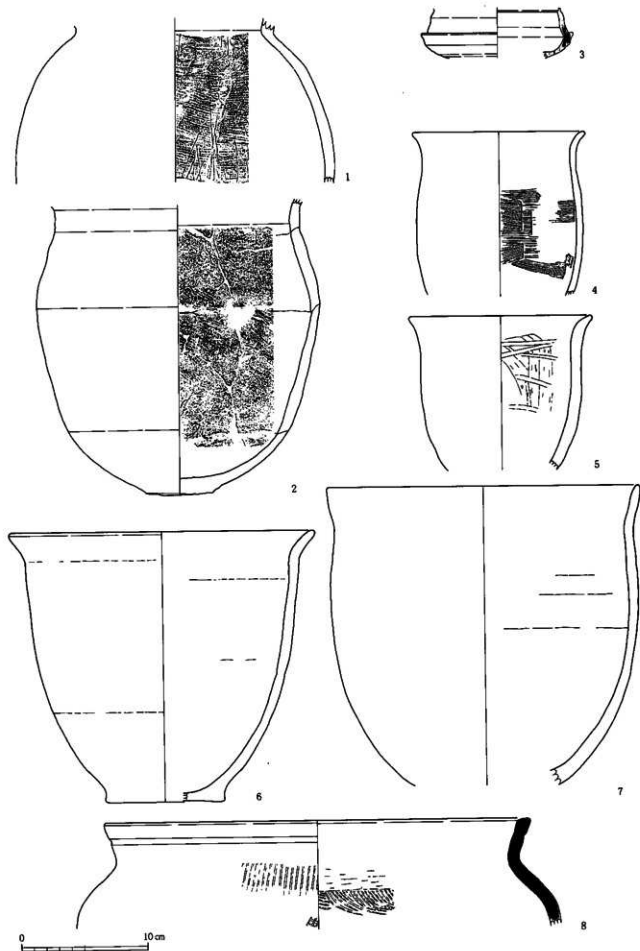

第28圖 SB30 (1~3)・SB32 (4~8)

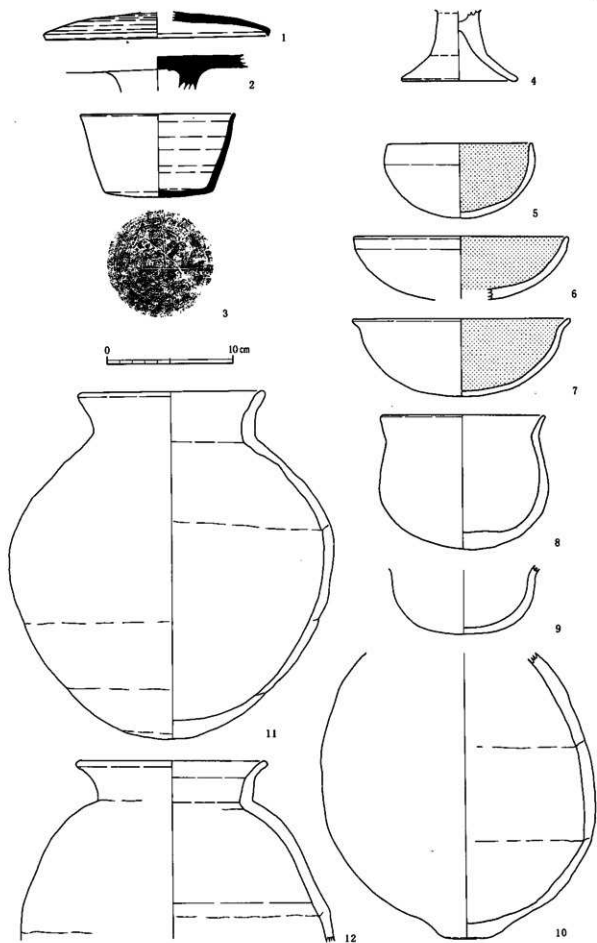

第29圖 SB32 (1~3)・SB40 (4)・SB41 (5~12)

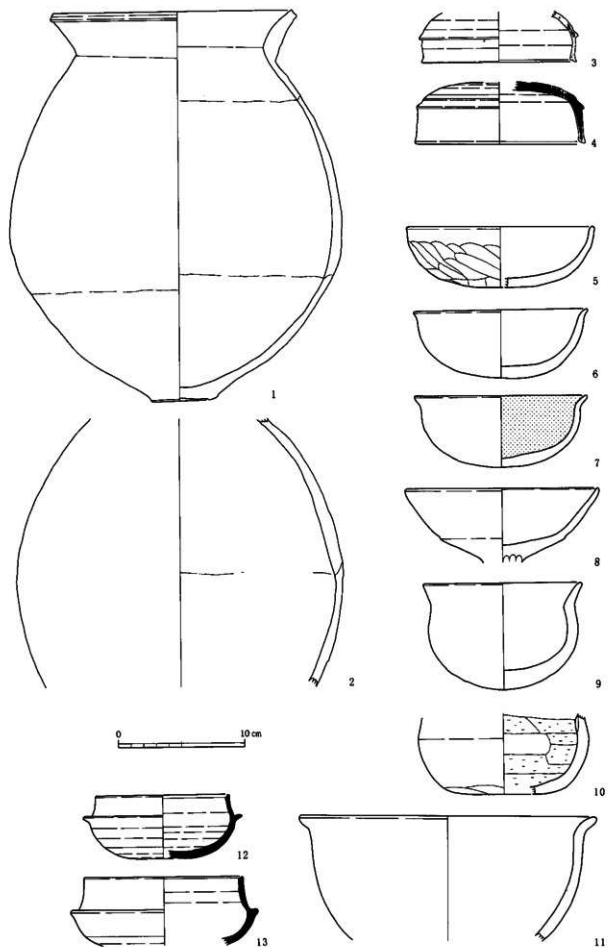

第30圖 SB41 (1~4)・SB43 (5~13)

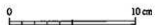
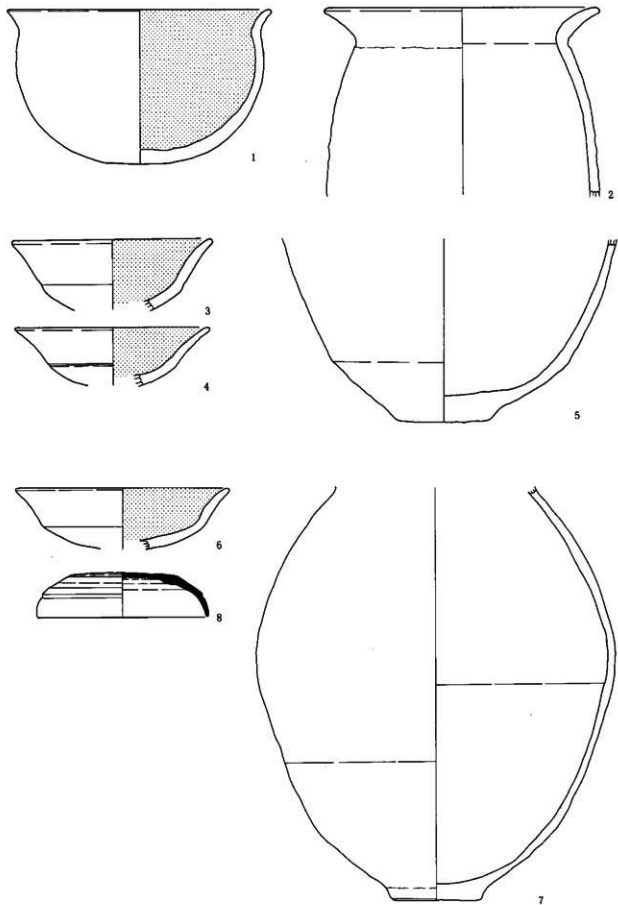

第31圖 SB44 (1・2)・SB48 (3~5)・SB49 (6~8)

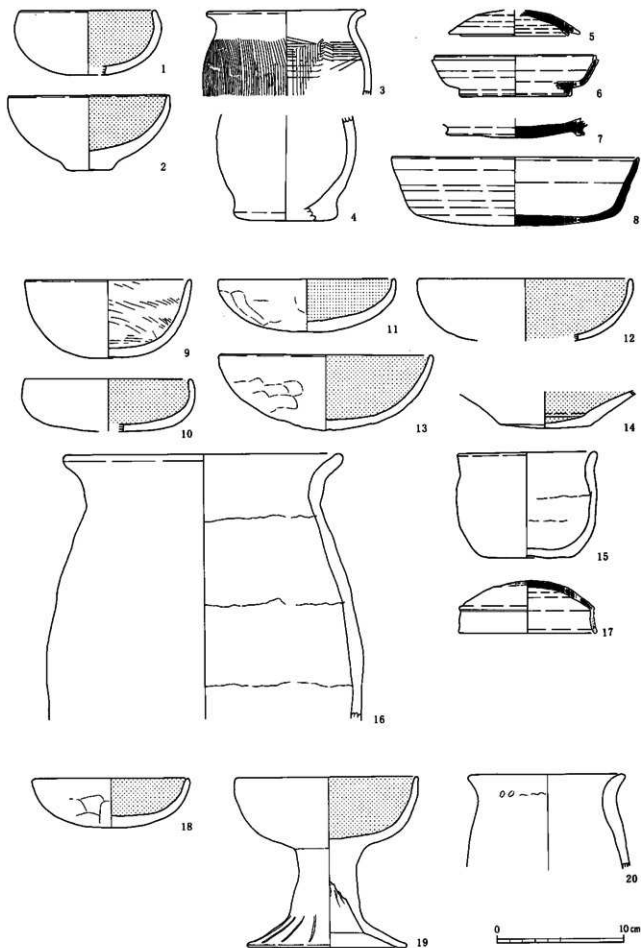

第32図 SB51 (1~8)・SB52 (9~17)・SB55 (18~20)

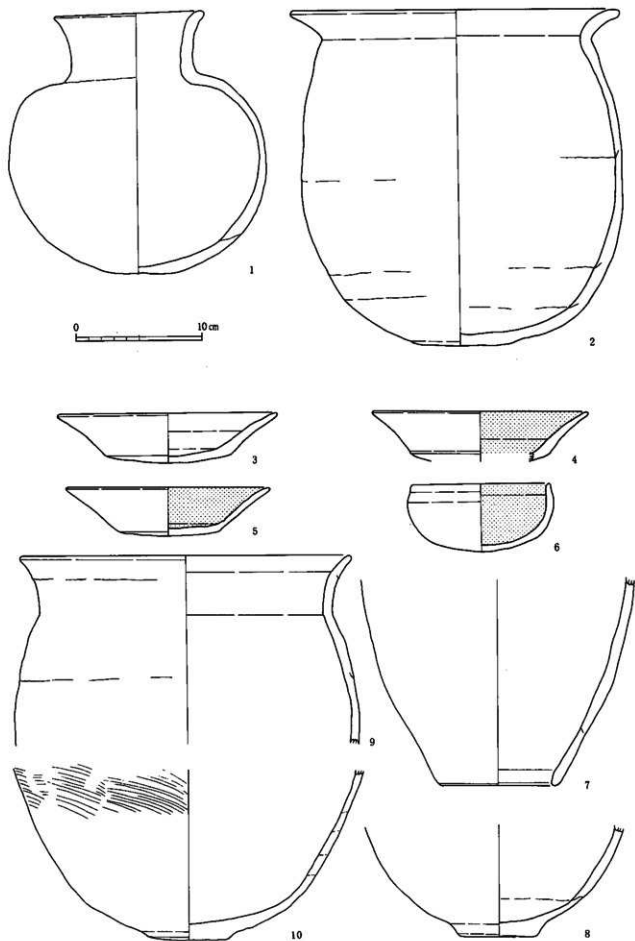

第33圖 SB55 (1・2)・SB57 (3~10)

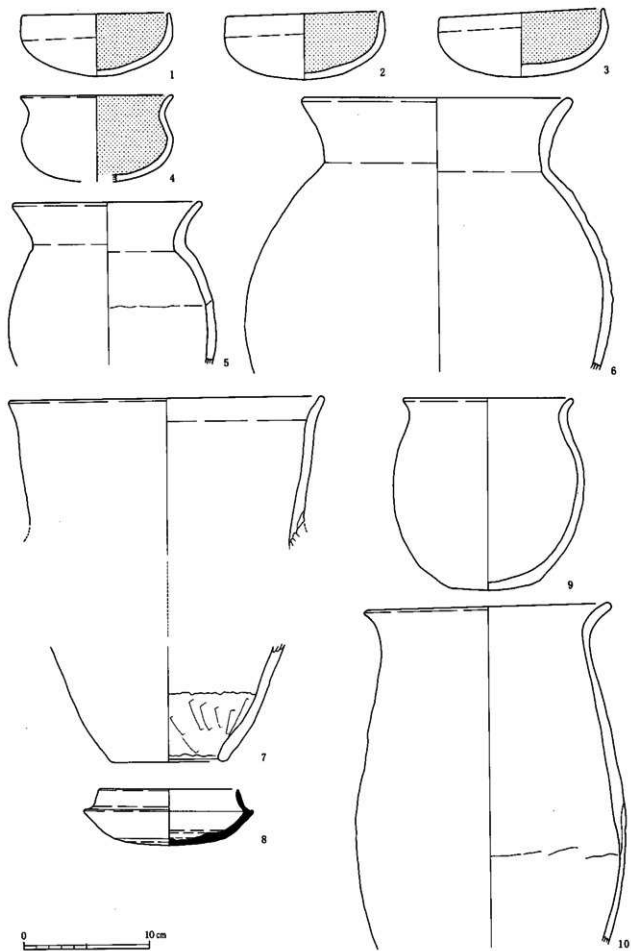

第34圖 SB58 (1~8)・SB60 (9・10)

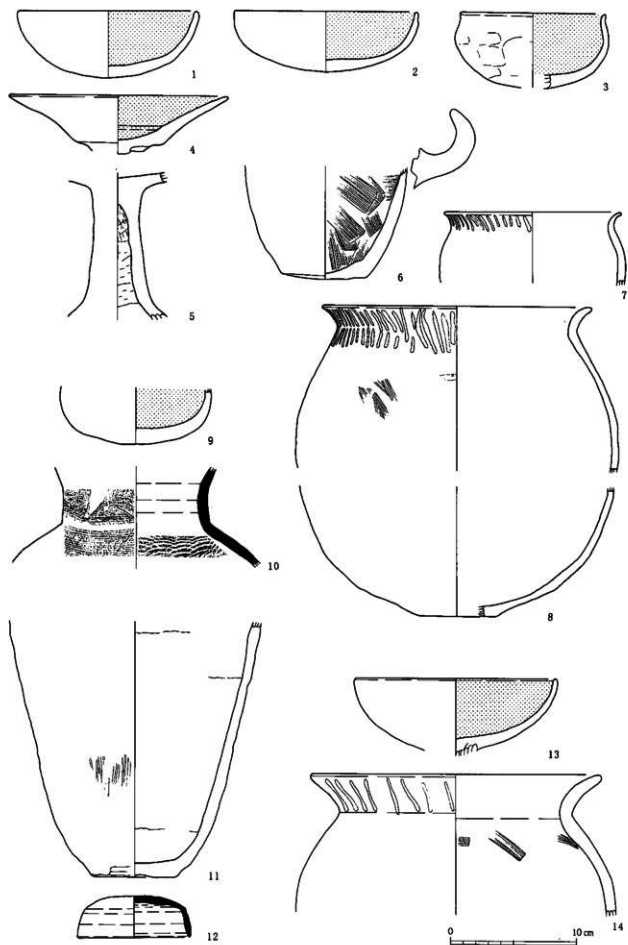

第35圖 SB59 (1~8)・SB62 (9・10)・SB64 (11・12)・SB65 (13・14)

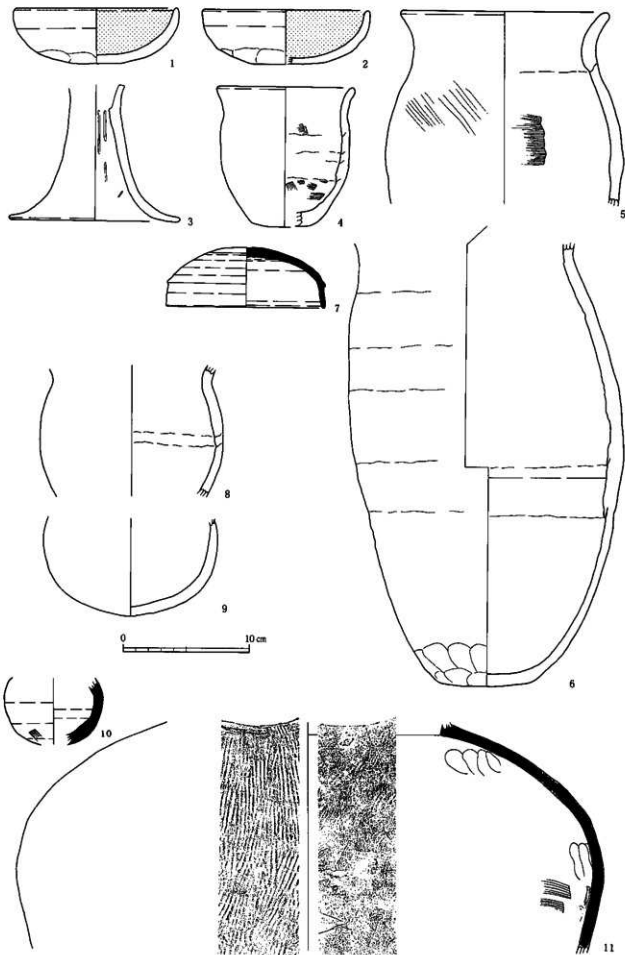

第36圖 SB63 (1~7)・SB66 (8・9)・SB67 (10・11)

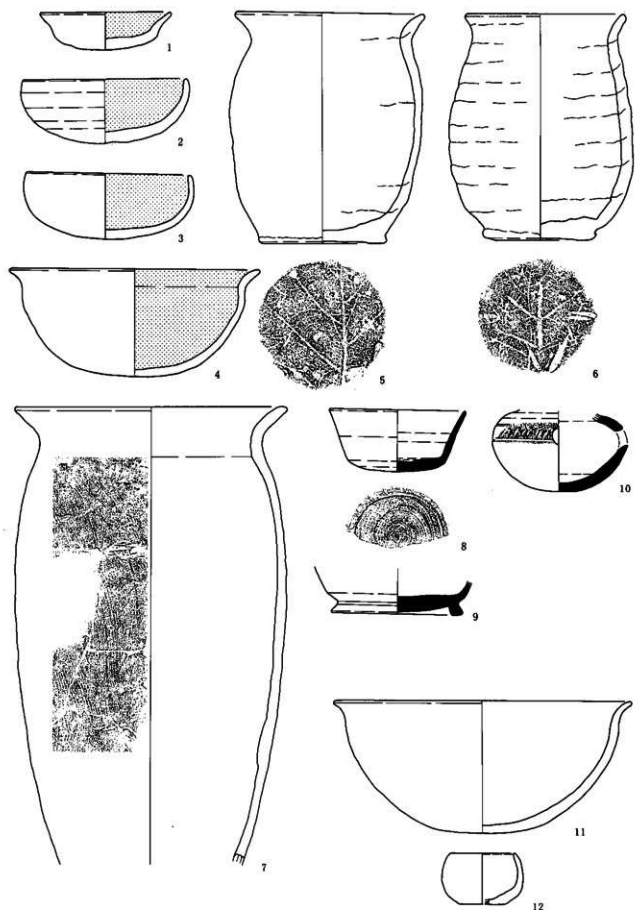

第37圖 SB68 (1~10) · SB70 (11 · 12)

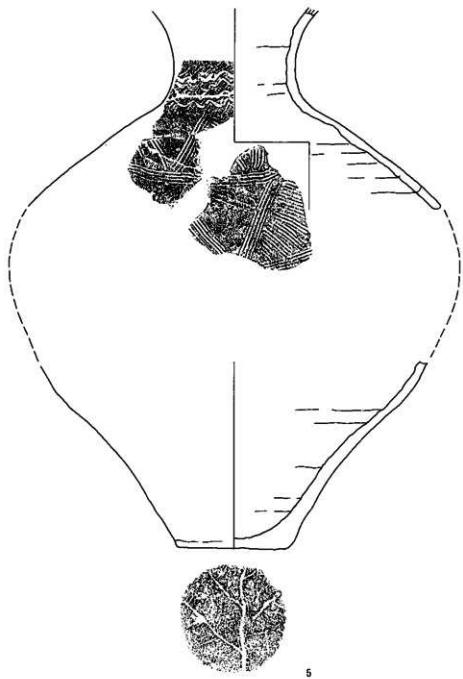
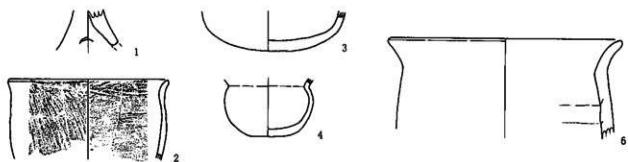

第38图 SB71 (1・2)・SB73 (3・4)・SB74 (5)・SB78 (6)

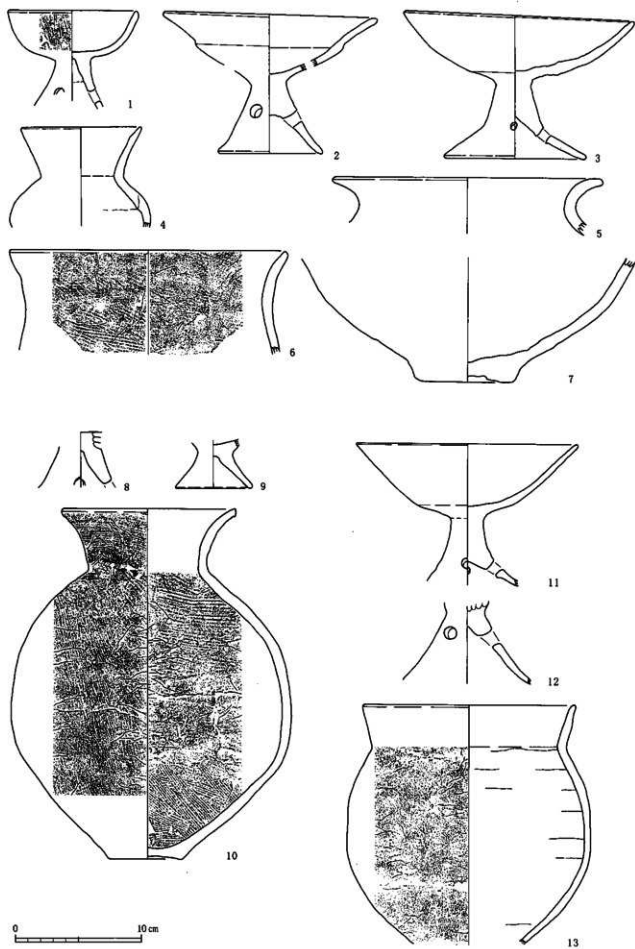

第39圖 SB79 (1~7)・SB80 (8~10)・SB82 (11~13)

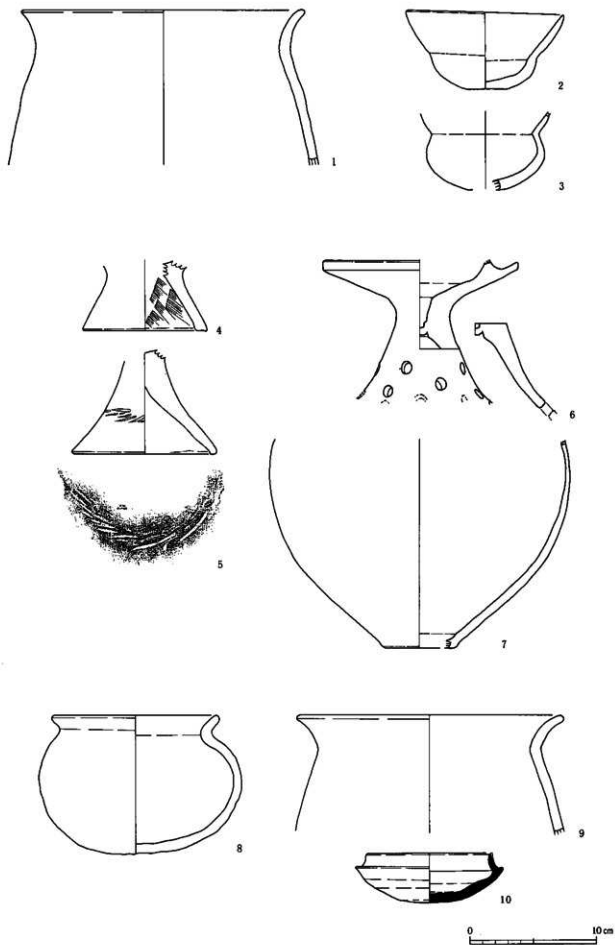

第40圖 SB83 (1)・SB84 (2・3)・SB85 (4~7)・SB103 (8~10)

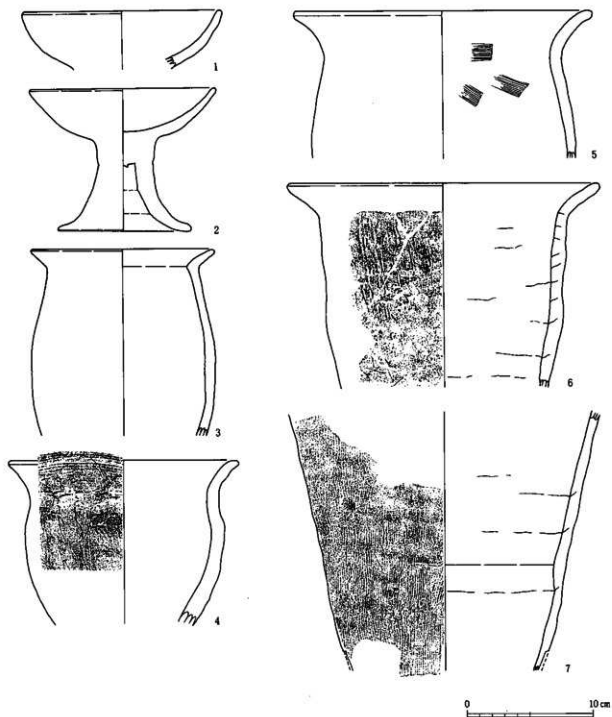

第41图 SB91

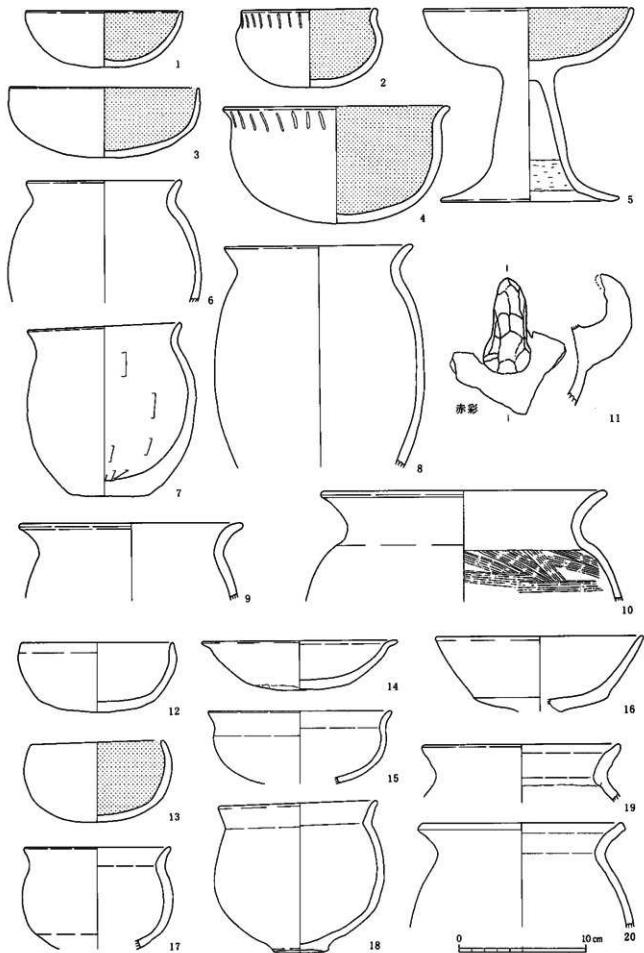

第42图 SB01 (1~11) · SB02 (12~20)

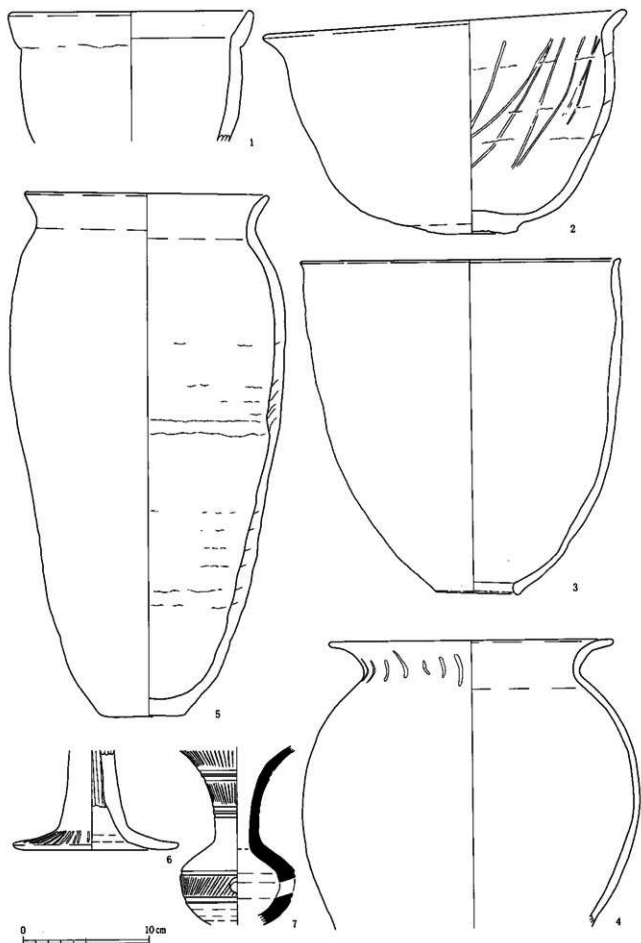

第43圖 SB02 (1~3)・SB03 (4~7)

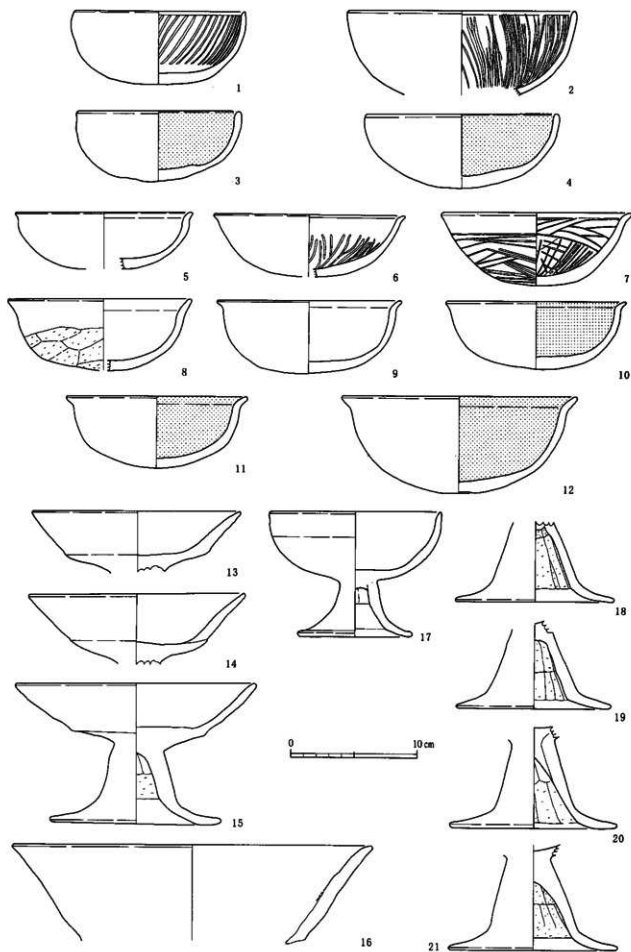

第44圖 SB08

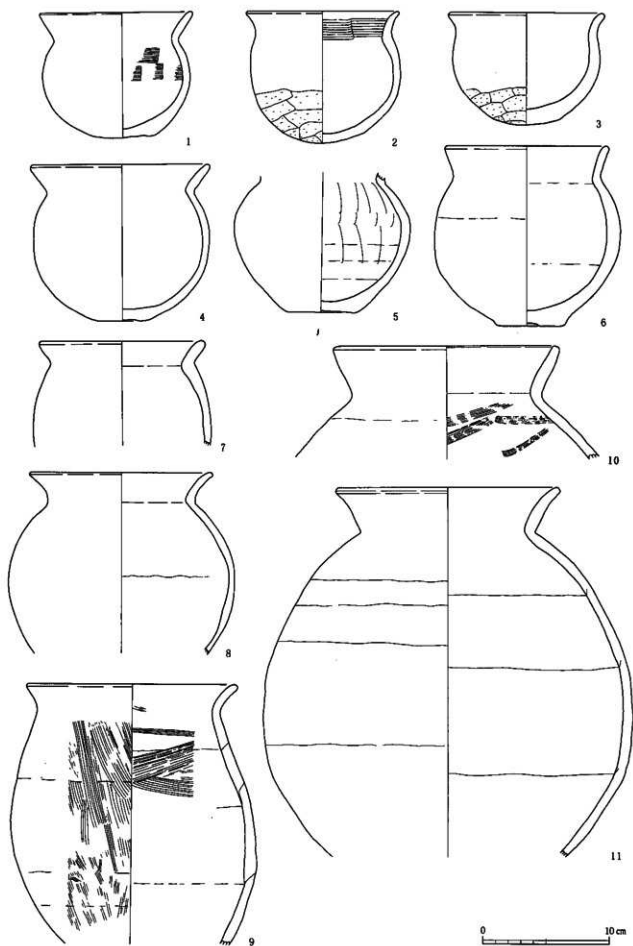

第45圖 SB08

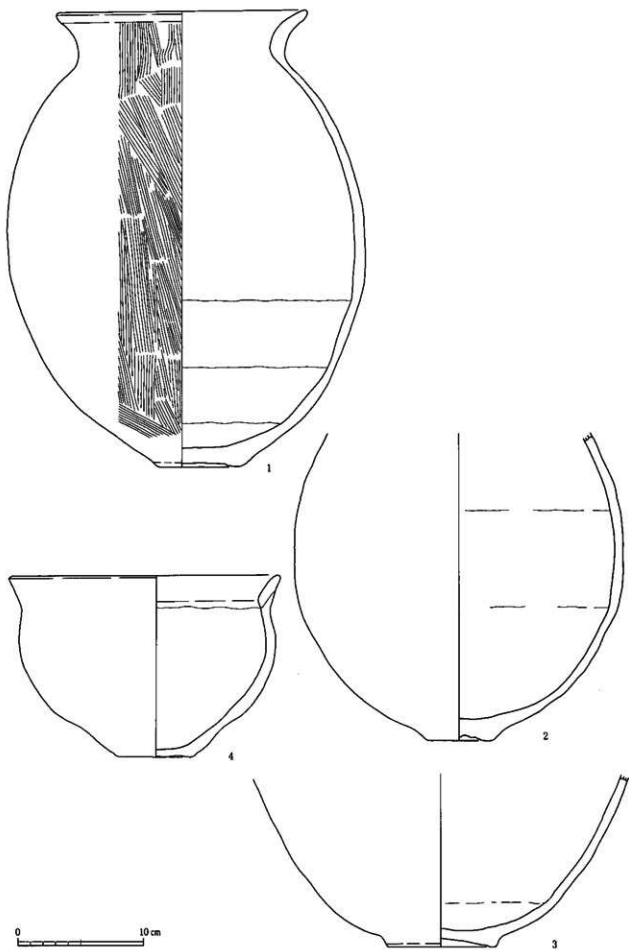

第46圖 SB08

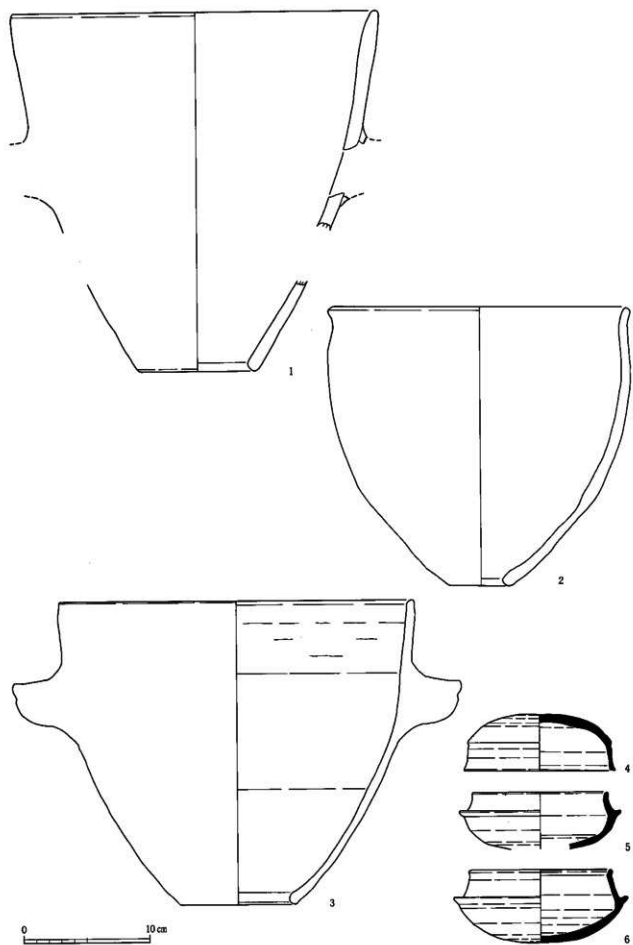

第47图 SB08

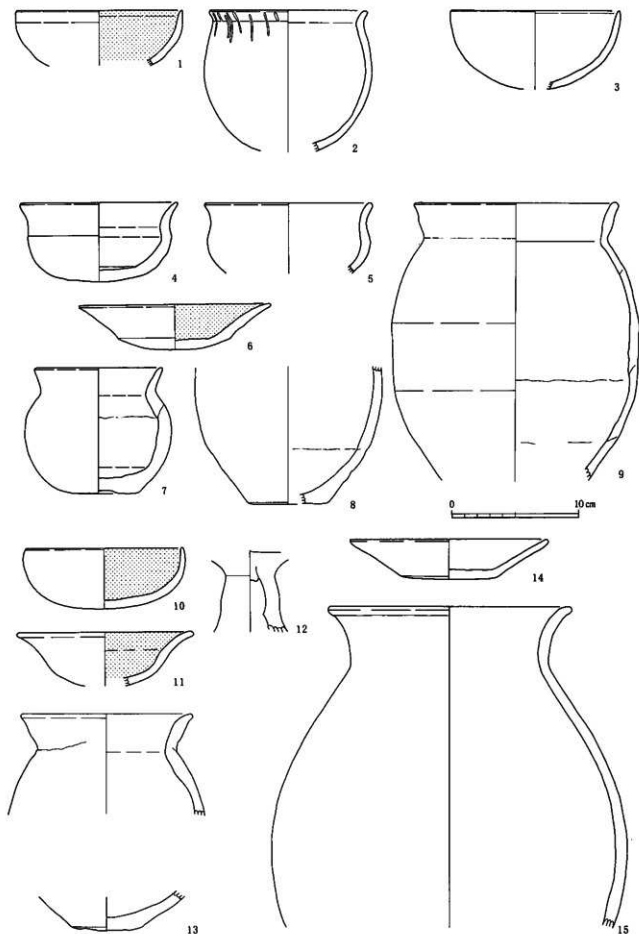

第48图 SB06 (1·2) · SB09 (3) · SB10 (4~9) · SB12 (10~13) · SB20 (14·15)

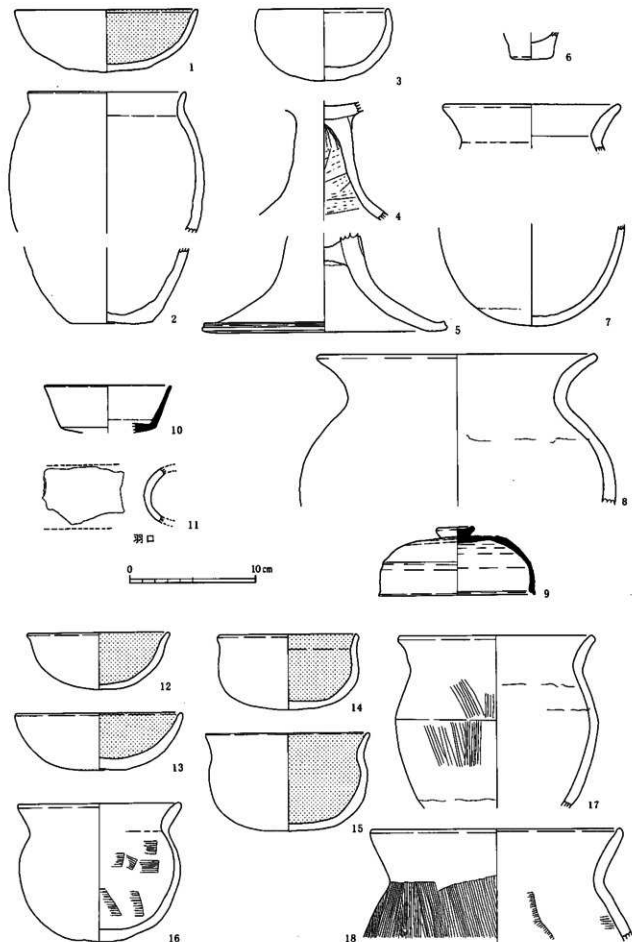

第49圖 SB16 (1・2)・SB21 (3~9)・SB22 (10・11)・SB25 (12~18)

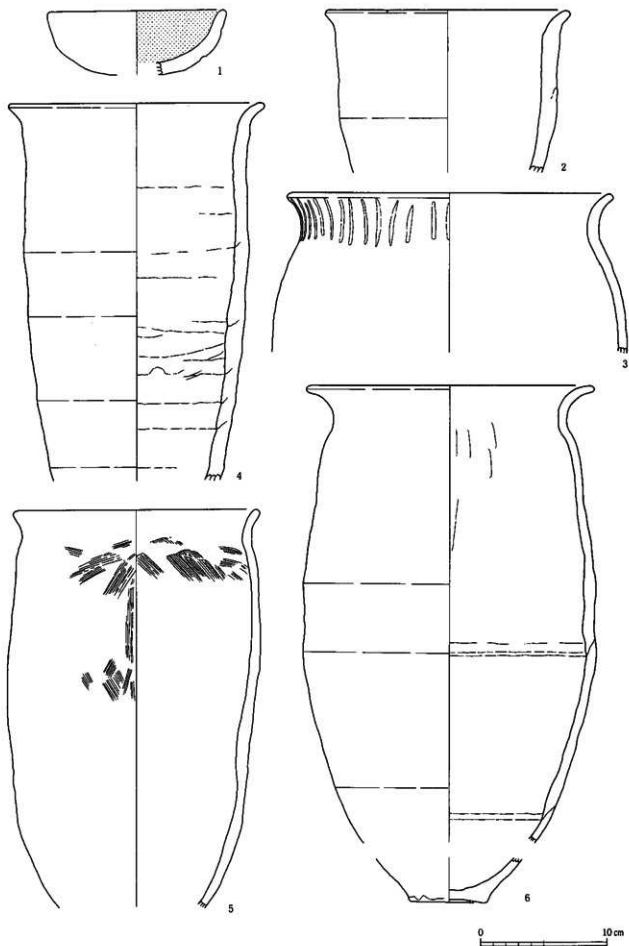

第50图 SB23

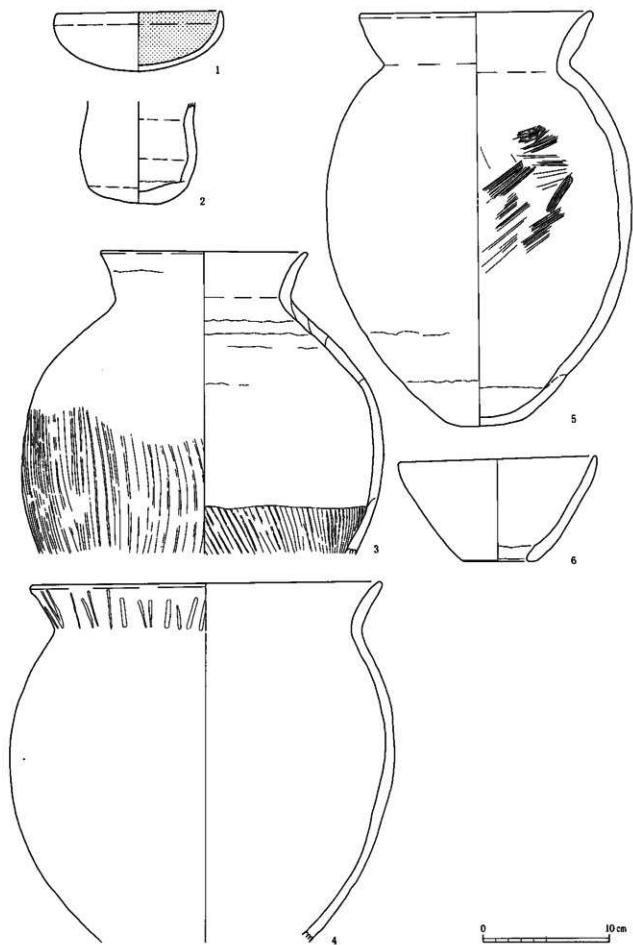

第51圖 SB28

0 10 cm

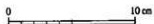
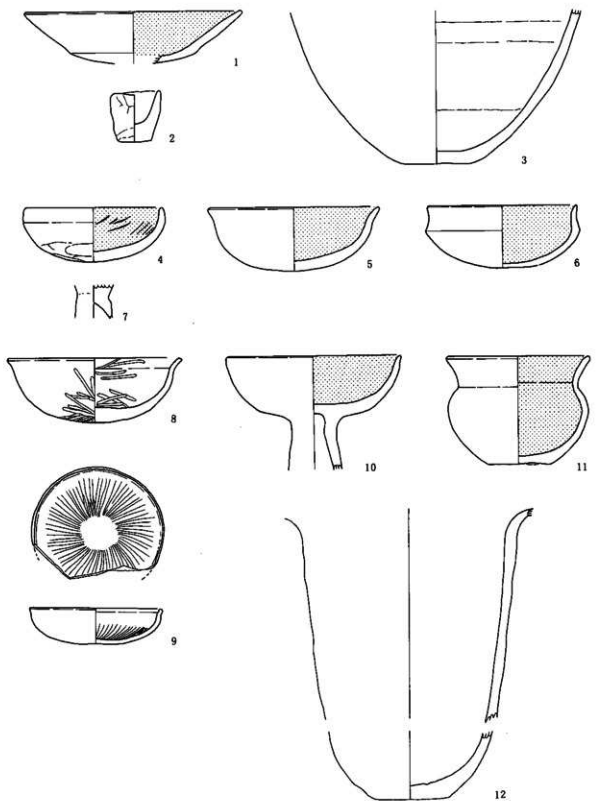

第52圖 SB26 (1~3) · SB32 (4~7) · SB35 (8~12)

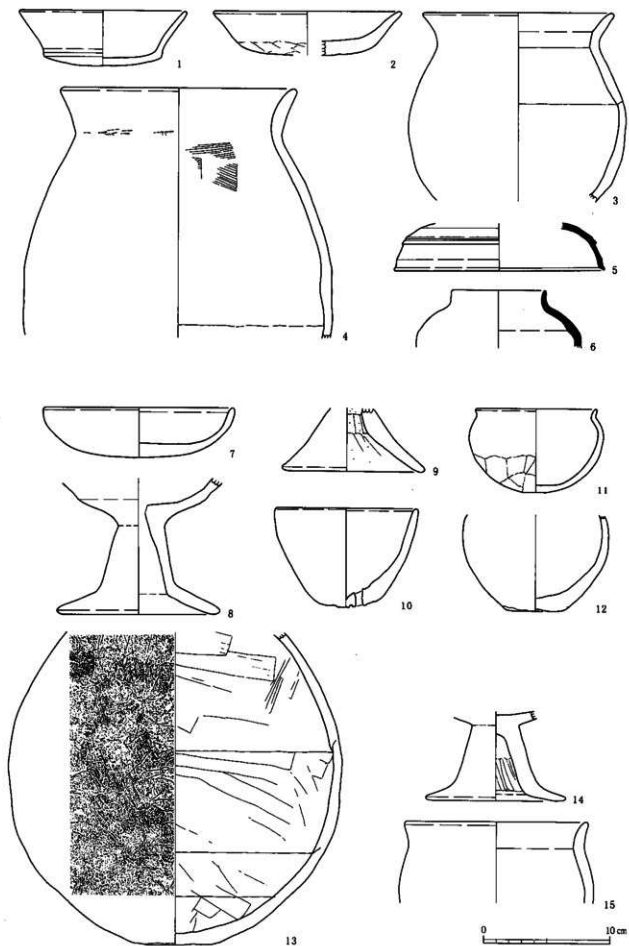

第53図 SB03 (1~6)・SB04 (7~13)・SB12 (14・15)

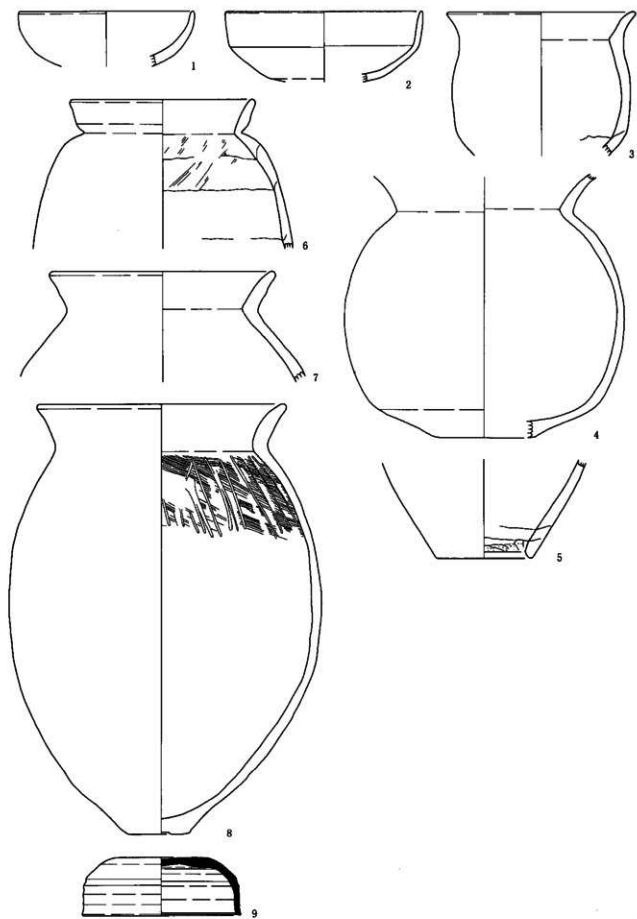

第54圖 SB06

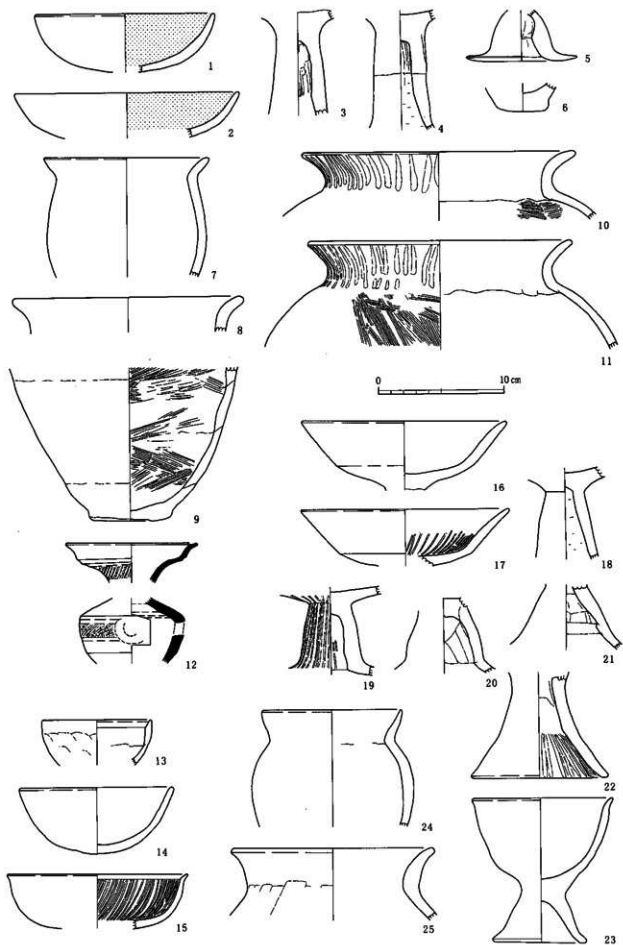

第55圖 SB07 (1~12)・SB13 (13~25)

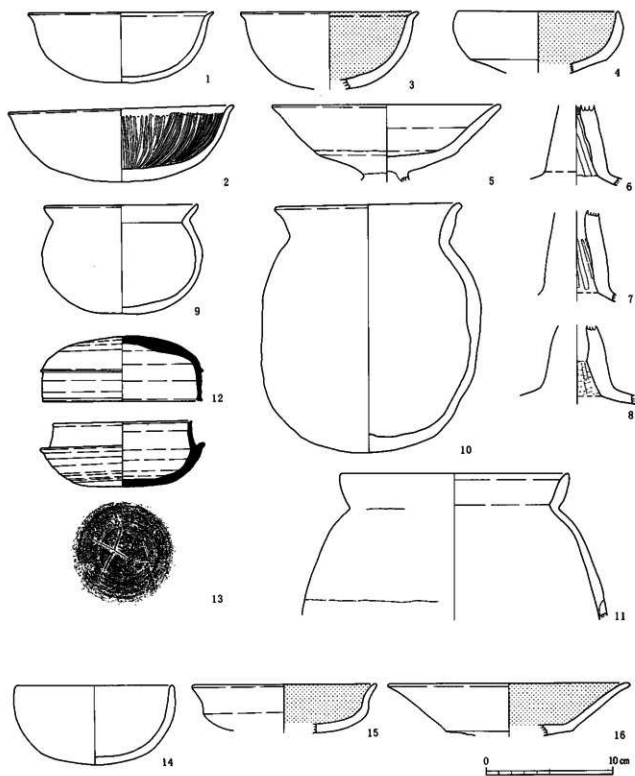

第56圖 SB14 (1~13)・SB19 (14~16)

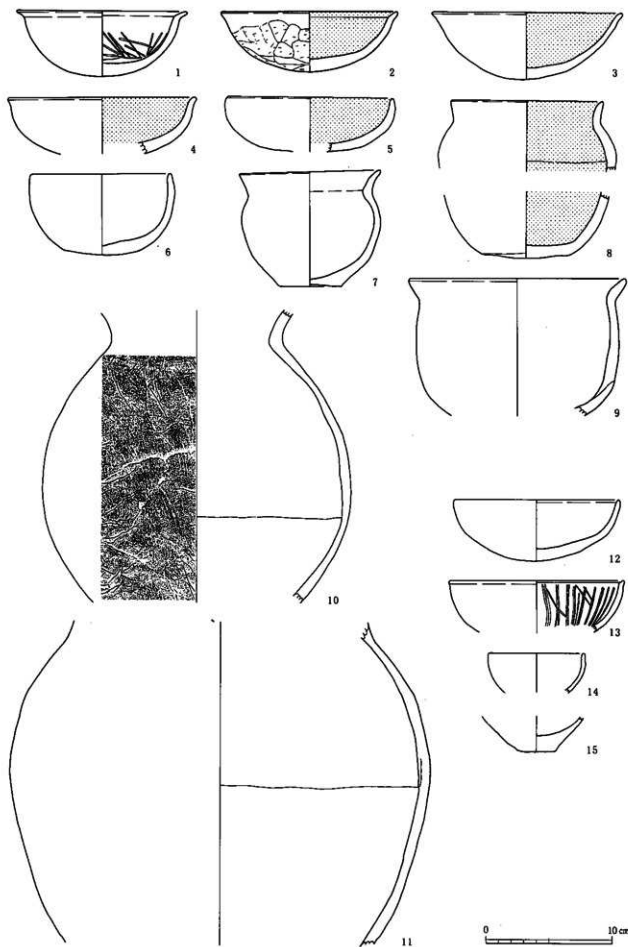

第57圖 SB16 (1~11)・SB17 (12~15)

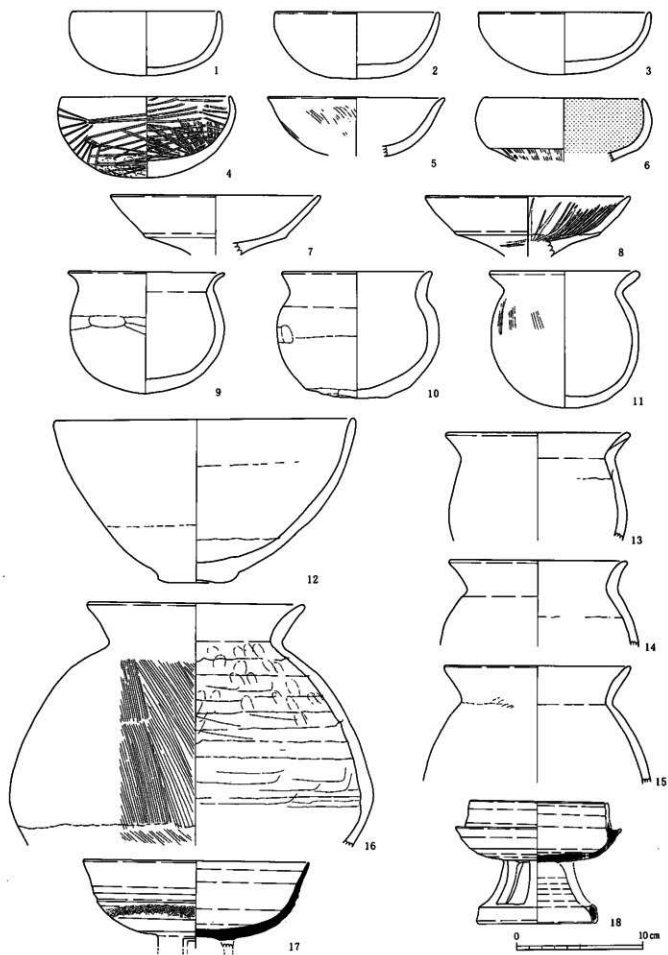

第58図 SB18

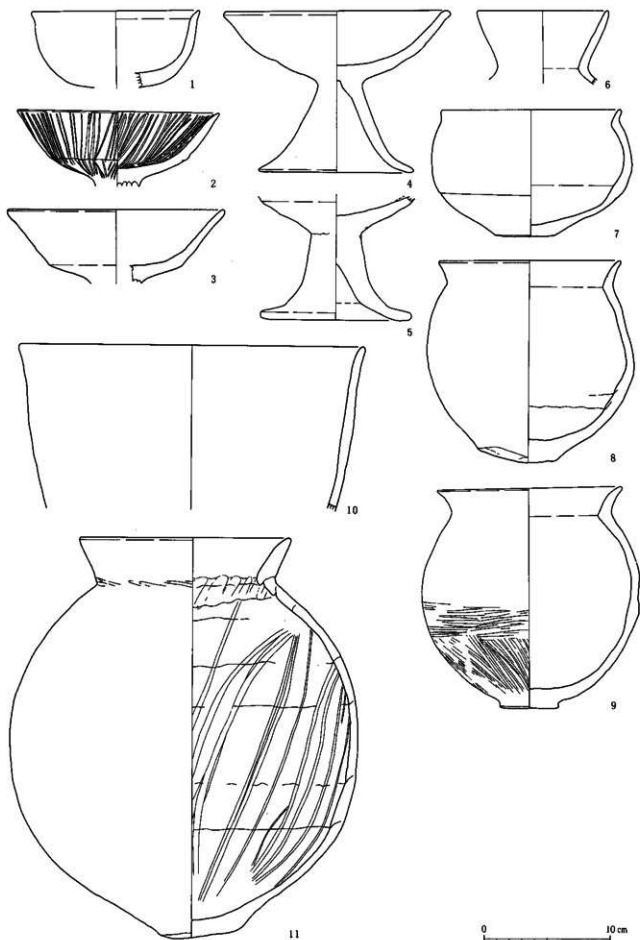

第59圖 SB20

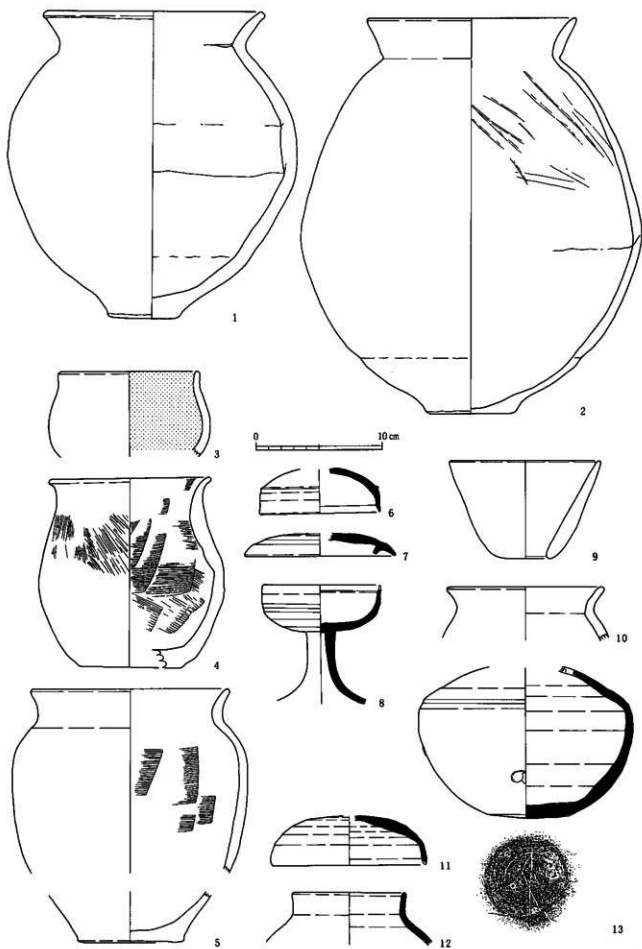

第60圖 SB20 (1・2)・SB21 (3~8)・SB25 (9~13)

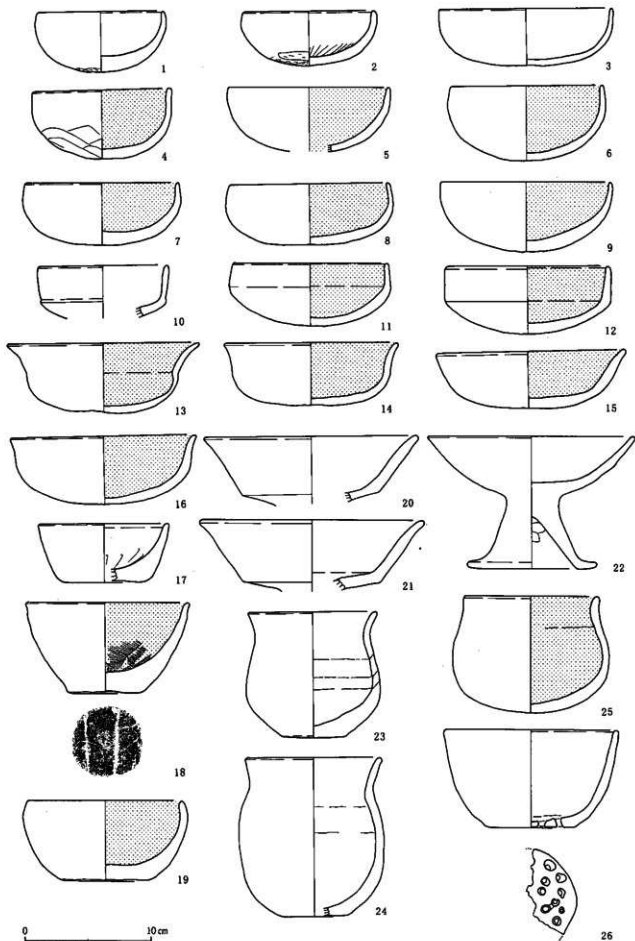

第61圖 SB26

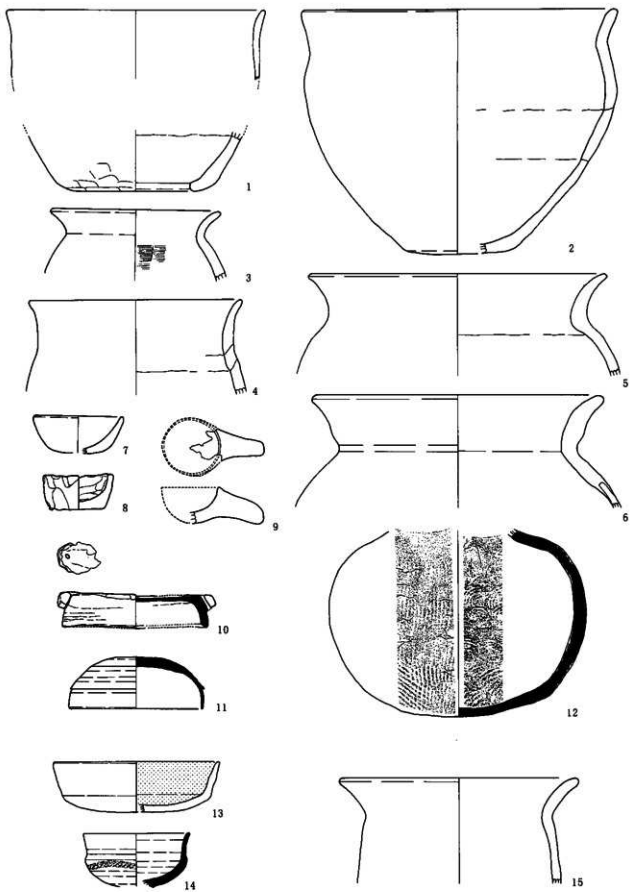

0 10 cm

第62圖 SB26 (1~12) · SB33 (13 · 14) · SB39 (15)

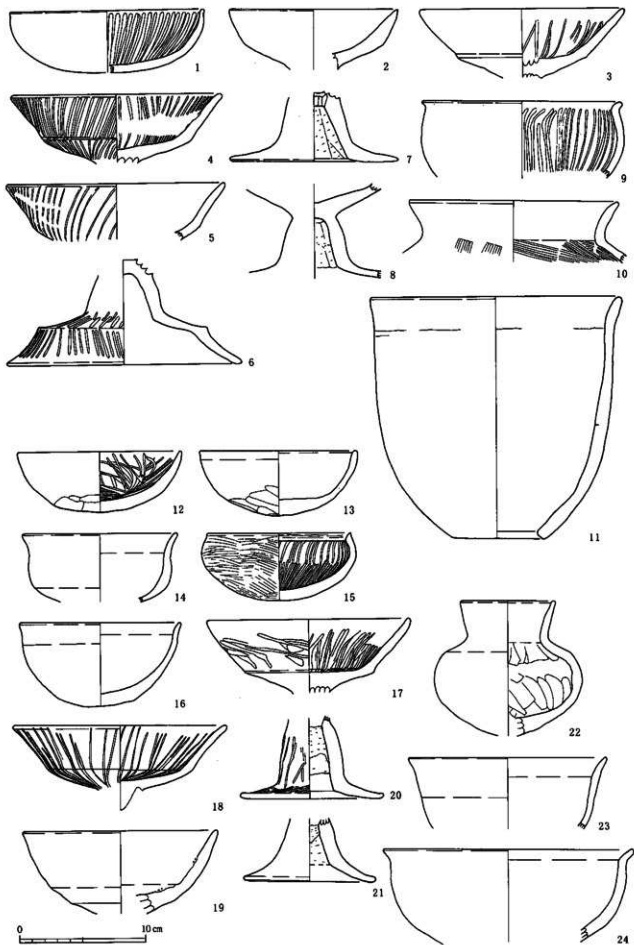

第63圖 SB28 (1~11)・SB30 (12~24)

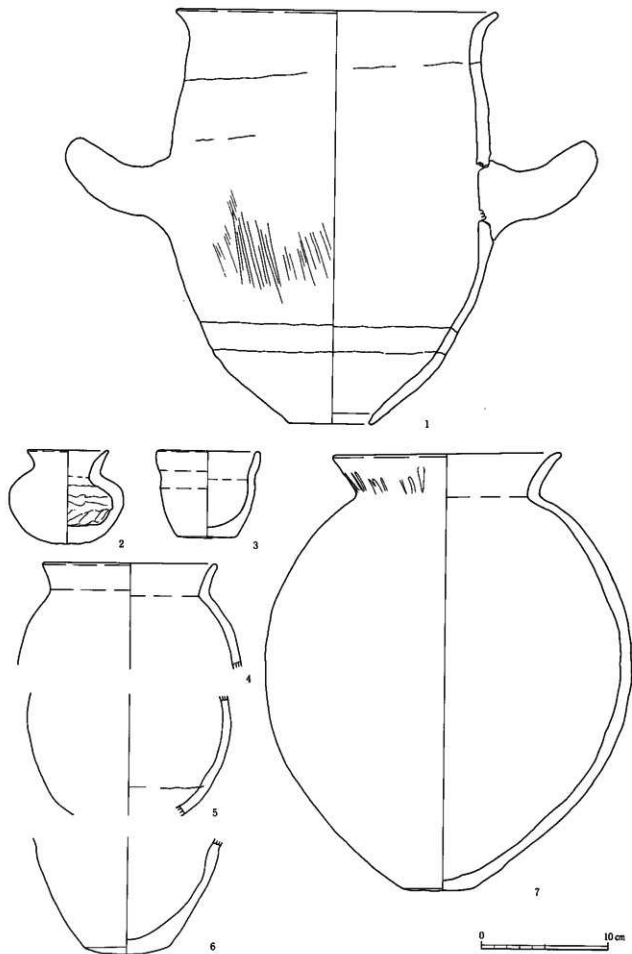

第64図 SB30

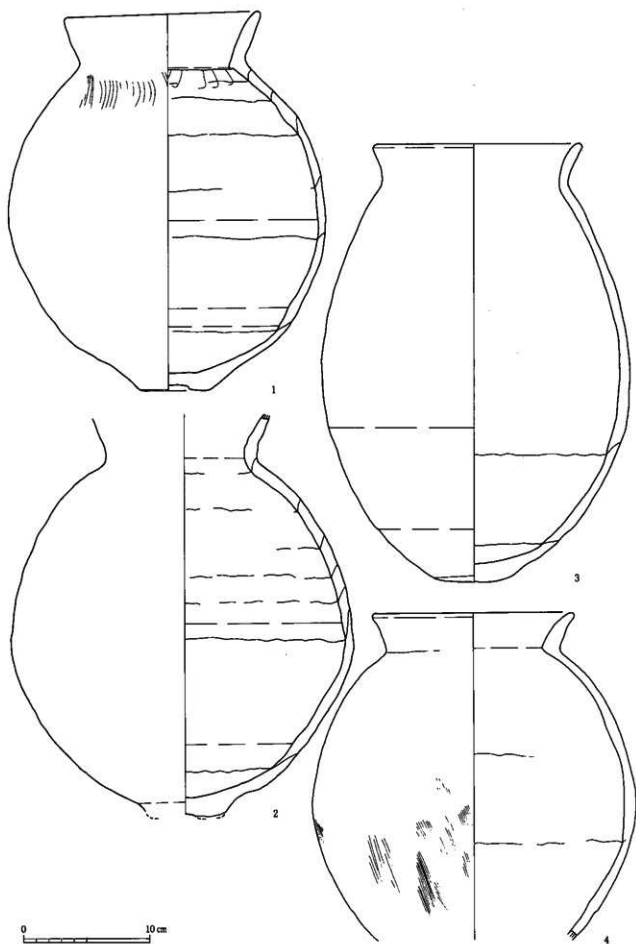

第65圖 SB30

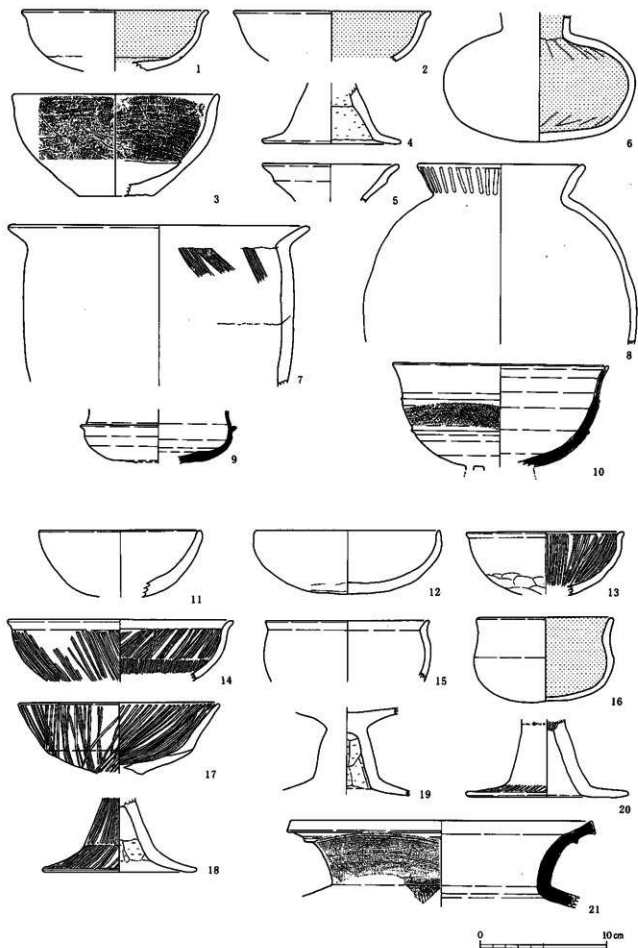

第66圖 SB31 (1~10)・SB32 (11~21)

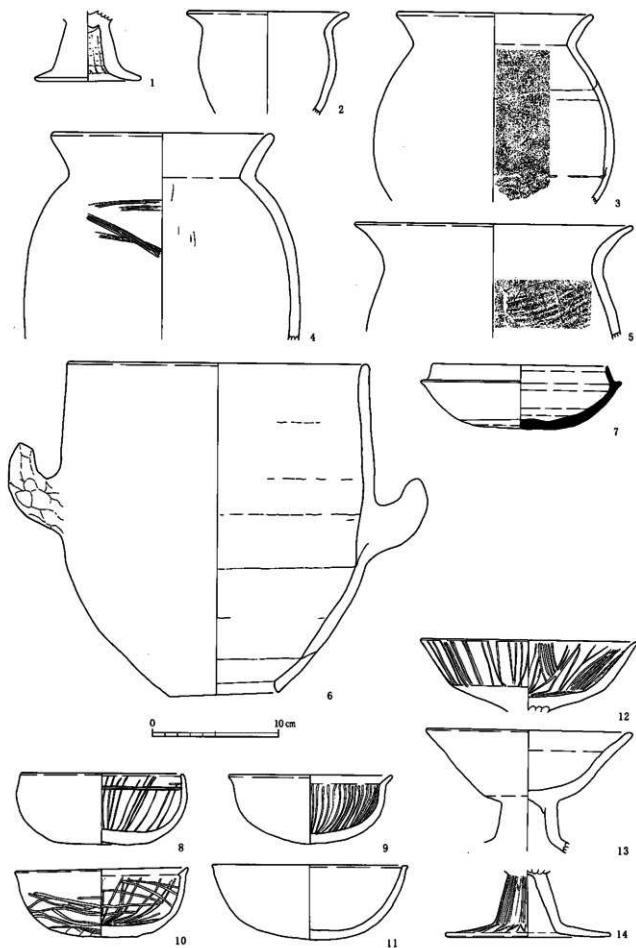

第67圖 SB34 (1~7)・SB35 (8~14)

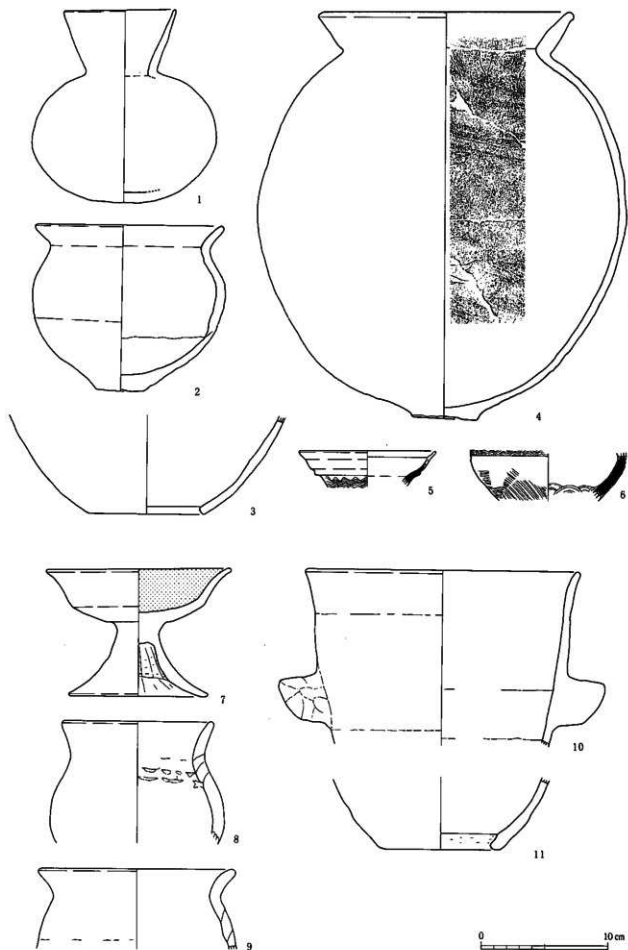

第68図 SB35 (1~6)・SB36 (7~11)

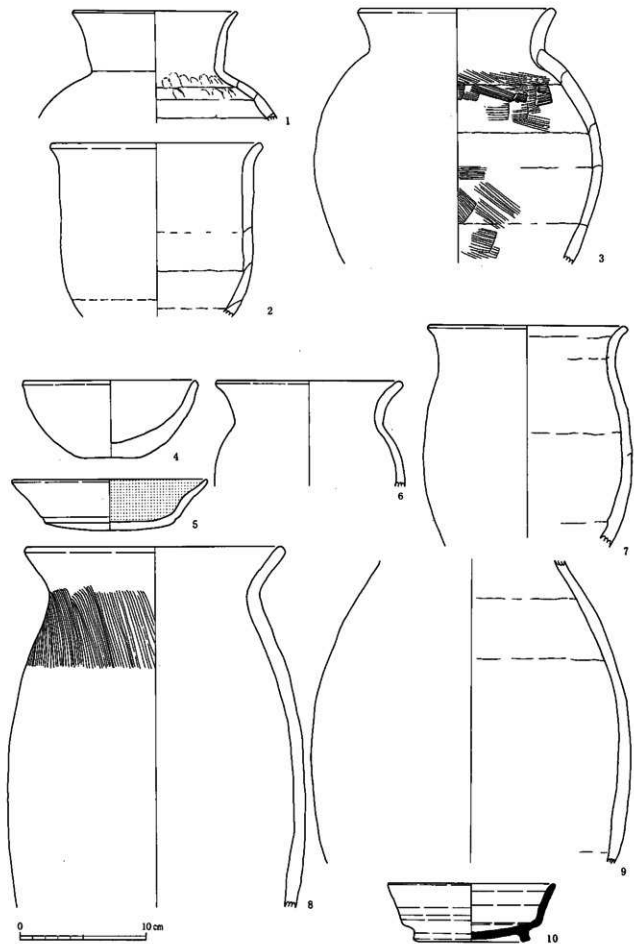

第69図 SB36 (1~3) · SB37 (4~10)

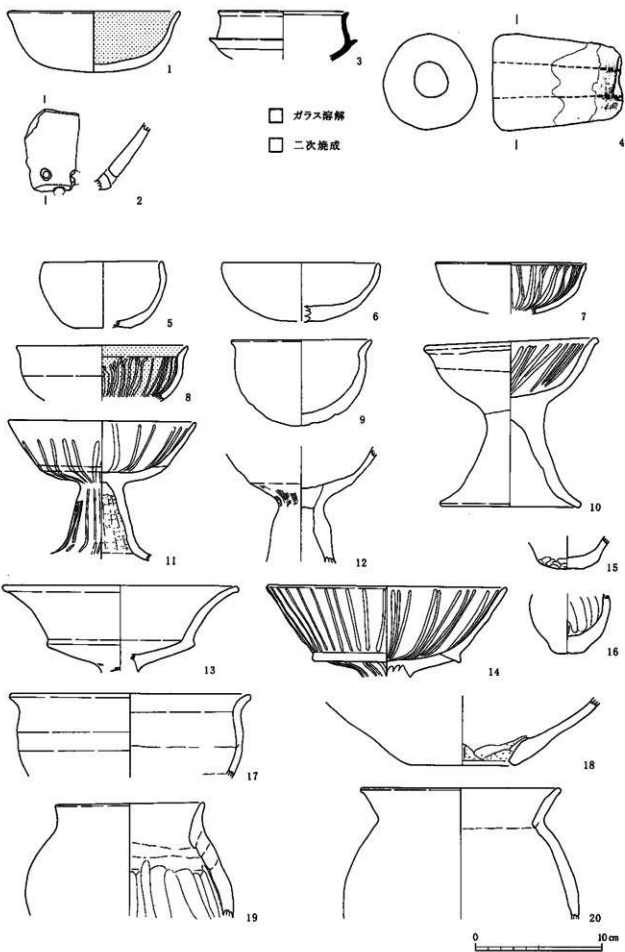

第70図 SB42 (1~4)・SB43 (5~20)

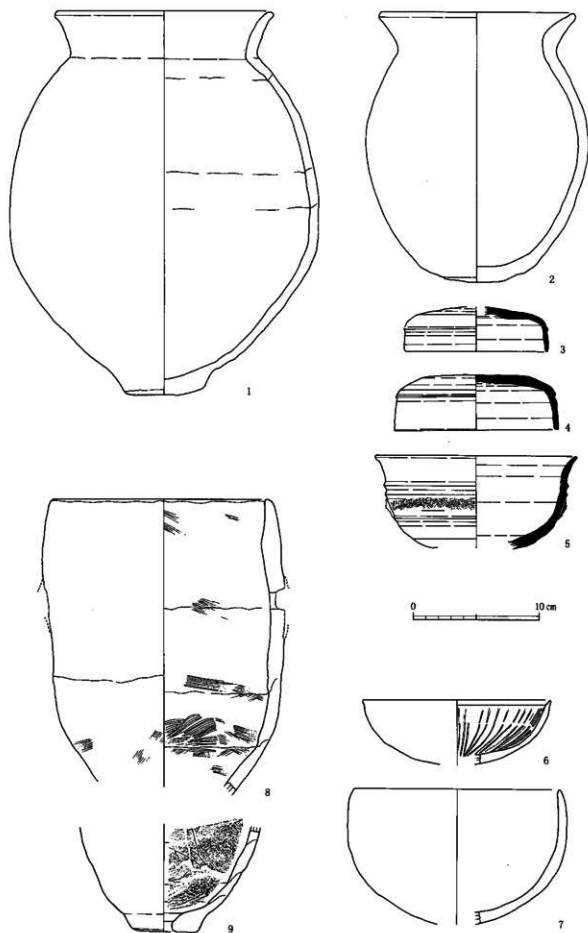

第71圖 SB43 (1~5)・SB45 (6~9)

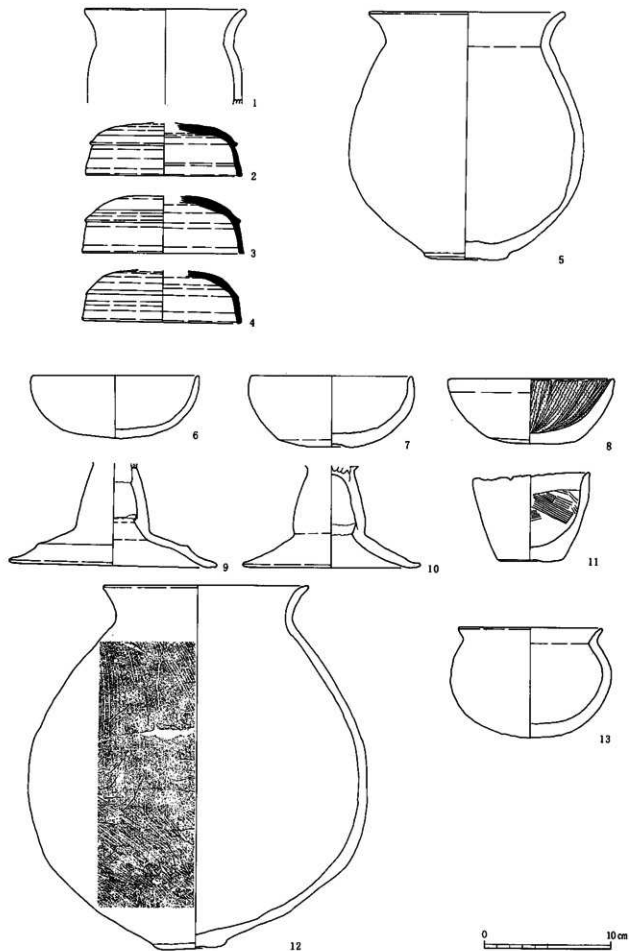

第72図 SB47 (1~4)・SB48 (5)・SB58 (6~12)・SB59 (13)

0 10 cm

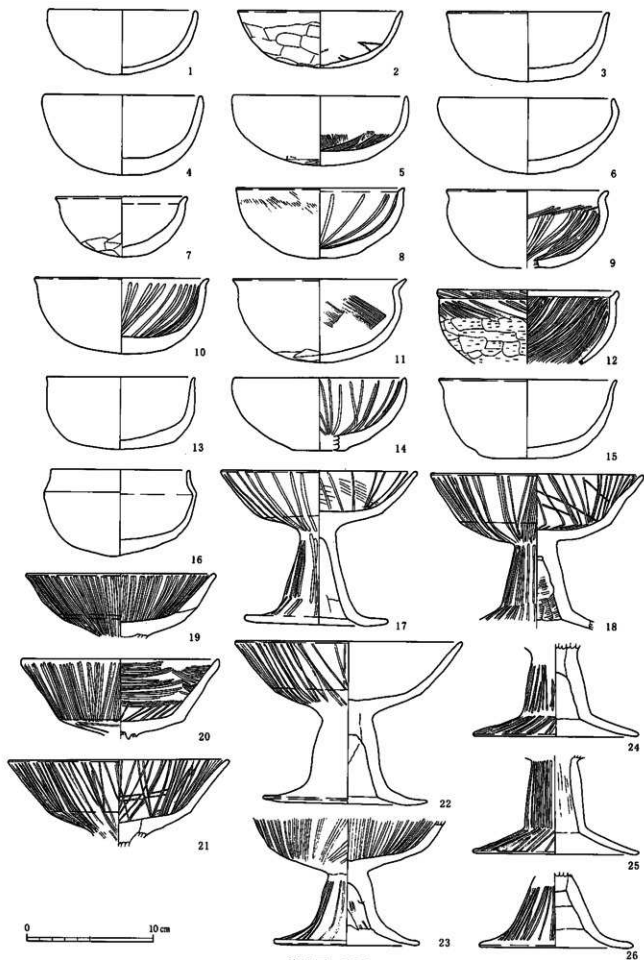

第73圖 SB50

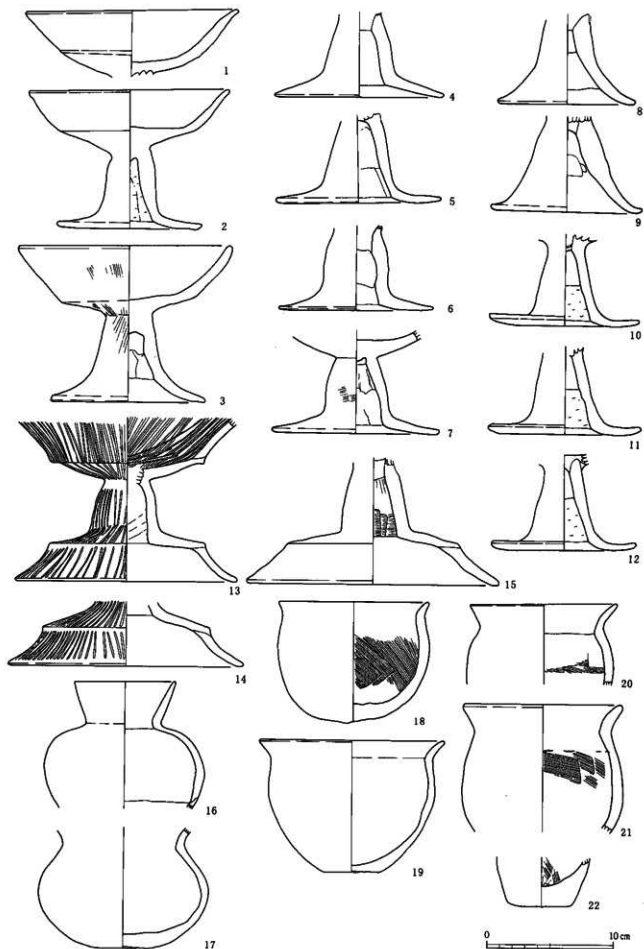

第74圖 SB50

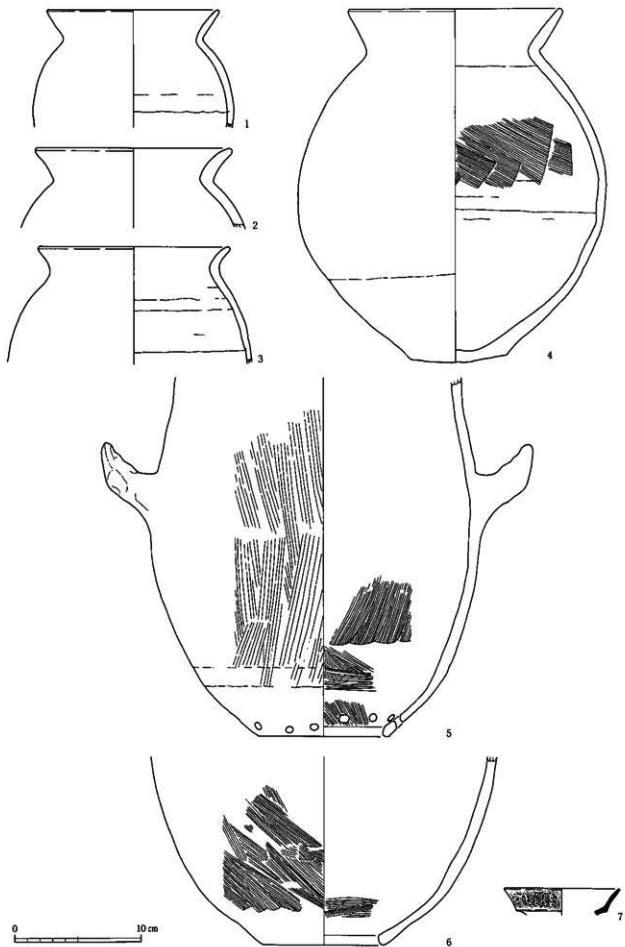

第75圖 SB50

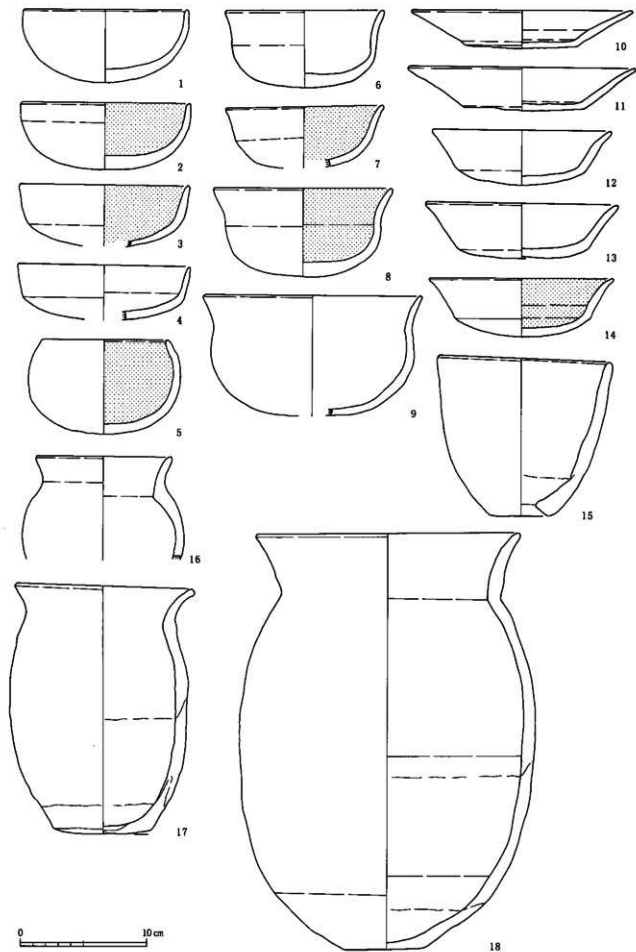

第76圖 SB52

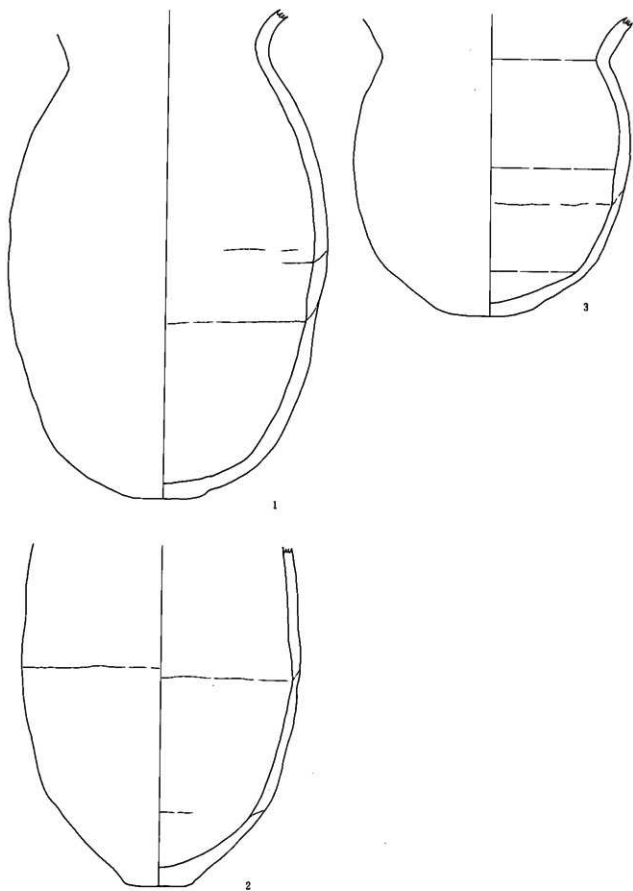

第77圖 SB52

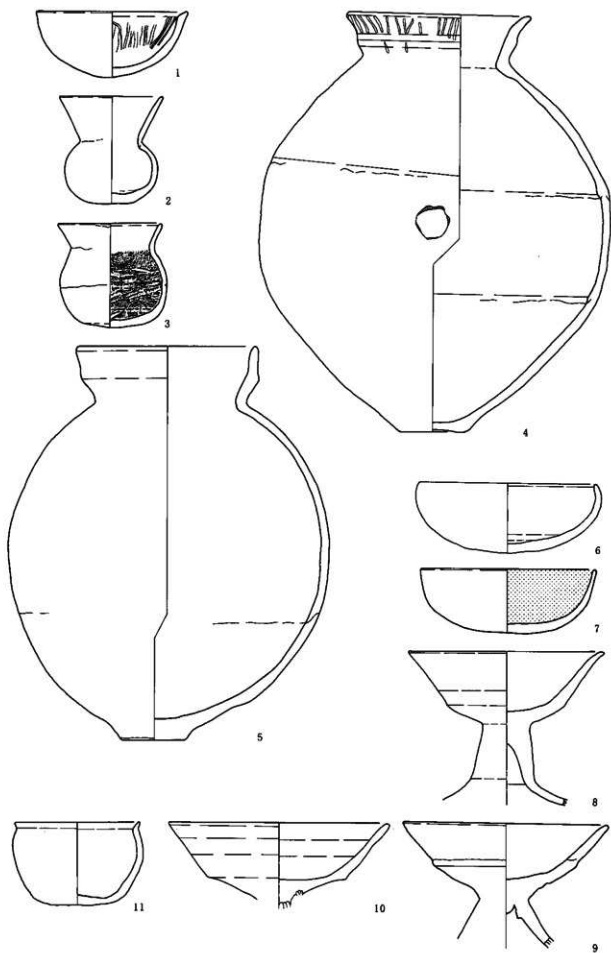

第78圖 SB168 (1~5)・SB169 (6~11)

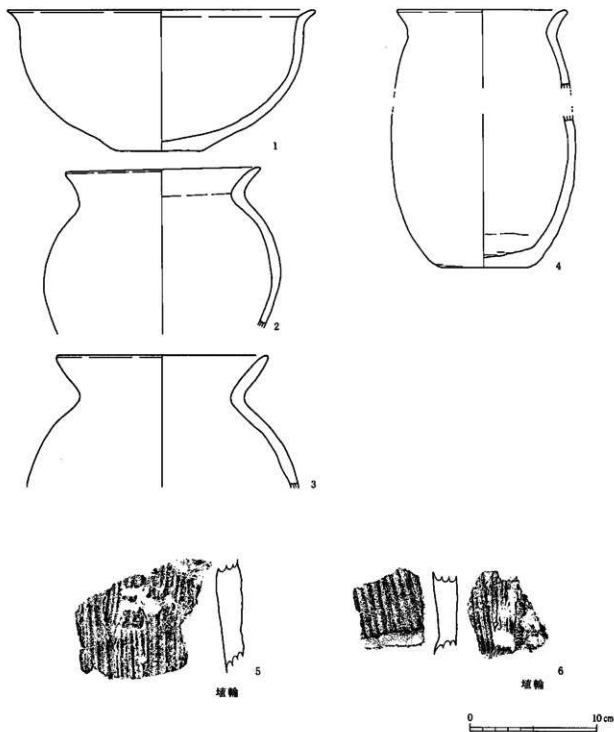

第79圖 SB169 (1~3)・SB174 (4)・遺構外 (5・6)

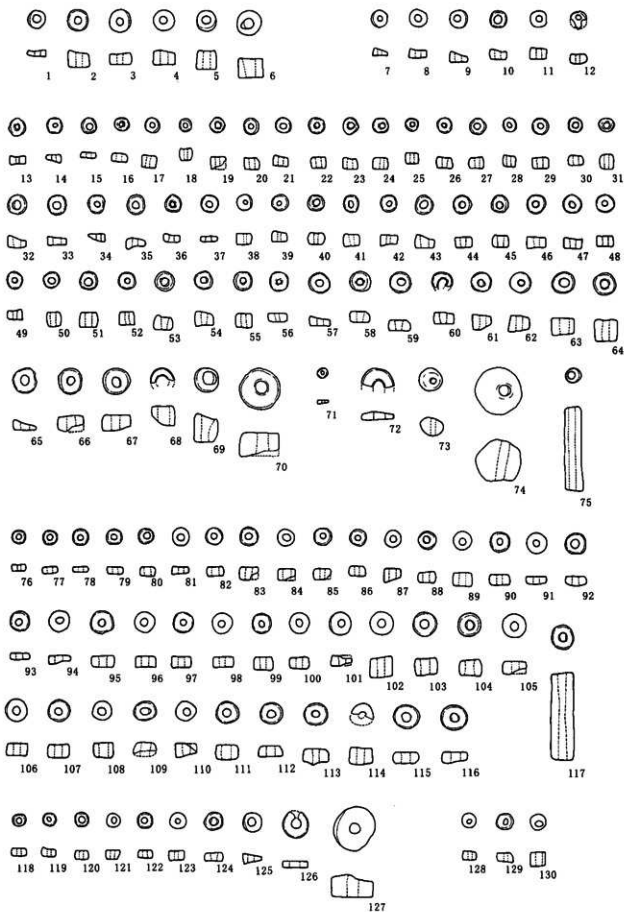

第80圖 SB21 (1~6)・SB22 (7~12)・SB26 (13~75)・SB30 (76~117)・SB47 (118~127)
SB50 (128~130) (12・71 ガラス玉 72~74 土玉 75・117 管玉 それ以外白玉)

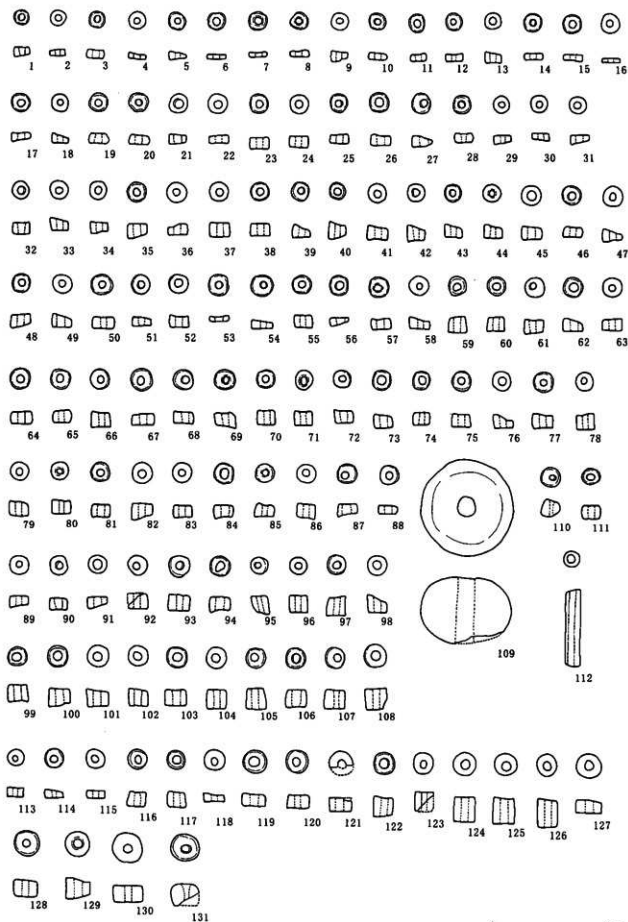

第81図 SB31 (1~112)・SB58 (113~131) (109・110・131 土玉 111 ガラス玉
112 管玉 それ以外白玉)

田中倉組外

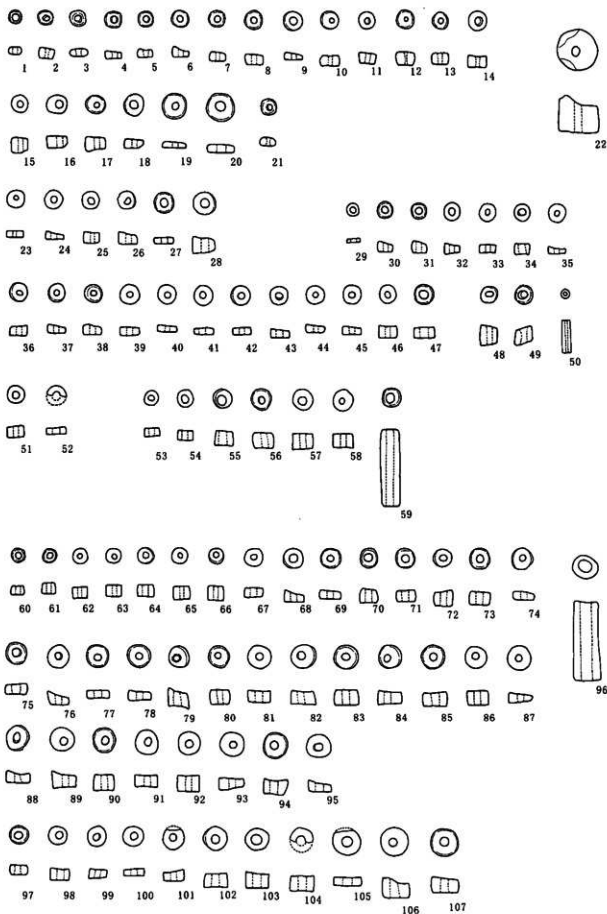

第82圖 SB61 (1~21)・SB63 (22)・SB67 (23~28)・SB68 (29~50)・SB70 (51・52)
 SB74 (53~59)・SB80 (60~96)・SB81 (97~107)
 (21・48・49 ガラス玉 59・96 管玉 それ以外白玉)

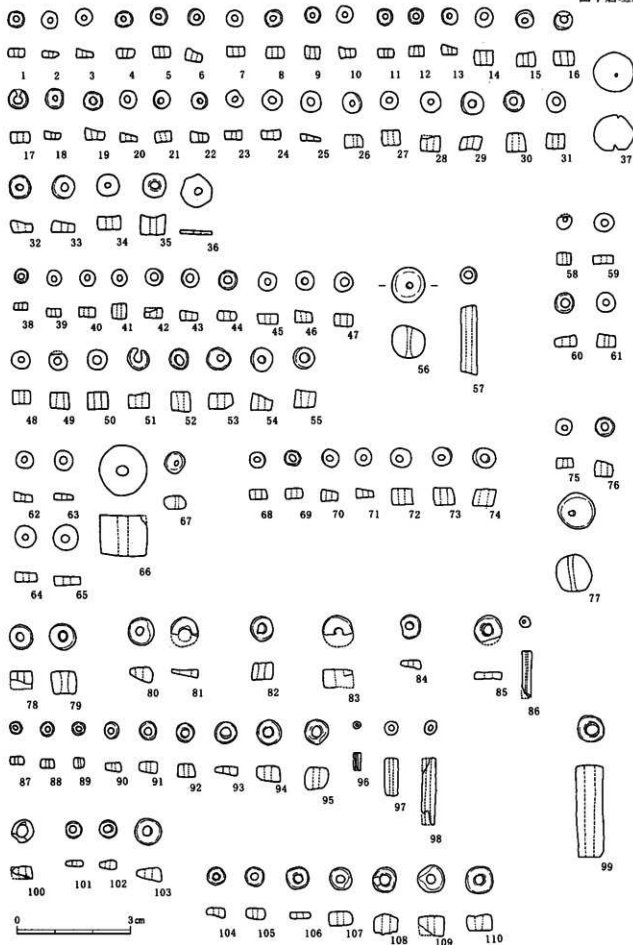

第83図 SB84 (1~37)・SB85 (38~57)・SB89 (58~61)・SB91 (62~67)・SB93 (68~74)・
 SB97 (75~77)・SB153 (78・79)・SB154 (80・81)・SB158 (82)・SB169 (83)・SB175 (84)・
 SB182 (85・86)・SB189 (87~98)・SB275 (99)・SB281 (100)・SB284 (101~103)・
 SB285 (104~110) (37・56・67・77 土玉 95 ガラス玉 57・86・97~99 管玉 それ以外白玉)

田中倉垣外

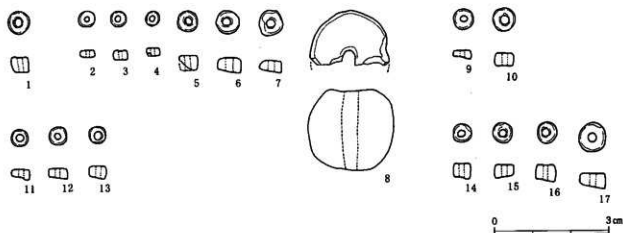

恒川B

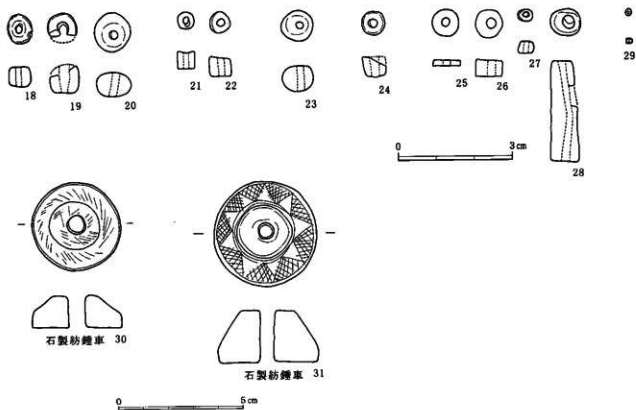

第84圖 SB286 (1)・SB287 (2~8)・SB289 (9・10)・SB290 (11~13)・SB292 (14~17)
 SB01 (18~20)・SB40 (21・22)・SB52 (23)・SB55 (24)・SB57 (25~28)・SB67 (29)・
 SB30 (30)・SB79 (31) (8・18~20・23 土玉 21・27・29 ガラス玉 28 管玉 それ以外白玉)

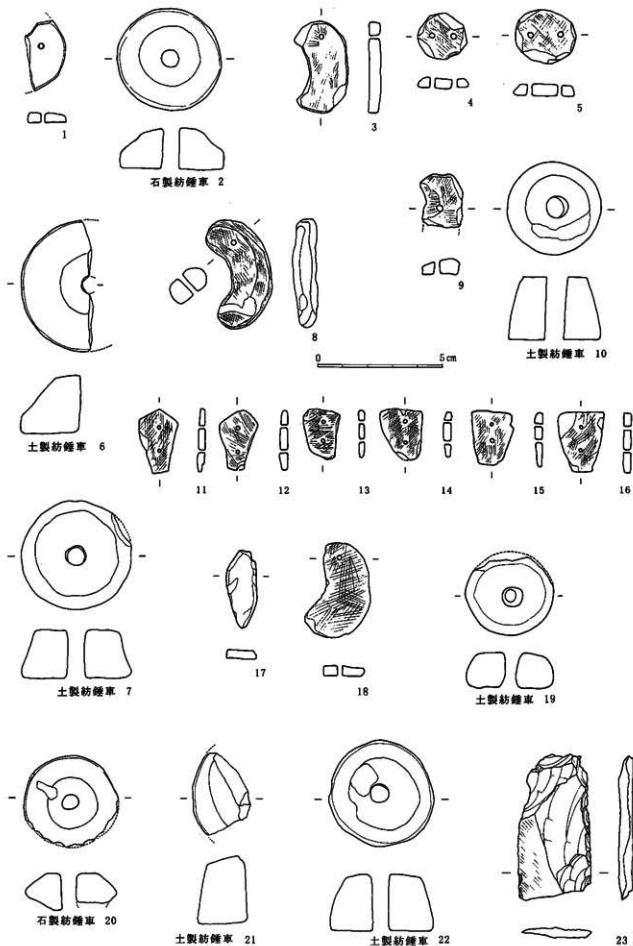

第85圖 SB26 (1・2)・SB31 (3~5)・SB47 (6)・SB58 (7)・SB62 (8)・SB63 (9・10)
SB84 (11~16)・SB85 (17・18)・SB158 (19)・SB182 (20)・SB275 (21)・
SB285 (22)・SB290 (23)

阿弥陀壇外

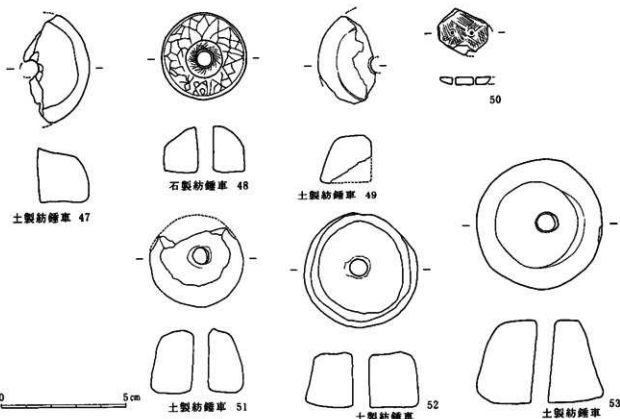
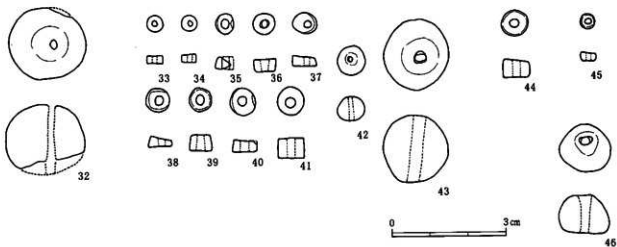
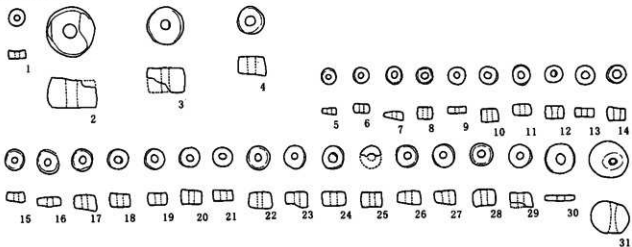

第86図 SB01 (1・2)・SB03 (3)・SB06 (4)・SB08 (5~31)・SB13 (32)・SB21 (33~43)
 SB25 (44)・SB29 (45)・SB32 (46) (31・32・42・43・46 土玉 45 ガラス玉 それ以外白玉)
 SB02 (47)・SB10 (48)・SB28 (49)・SB21 (50)・遺構外 (51~53)

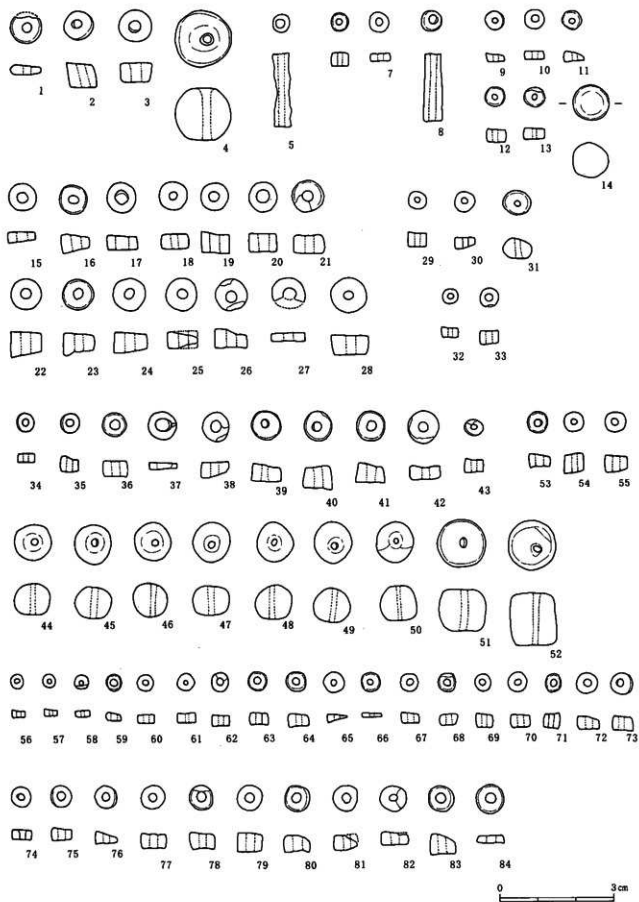

第87圖 SB03 (1~4)・SB06 (5)・SB07 (6・7)・SB13 (8)・SB18 (9~14)・SB21 (15~28)・
 SB19 (29~31)・SB30 (32・33)・SB26 (34~52)・SB31 (53~55)・SB32 (56~84)
 (4・31・44~52 土玉 43 ガラス玉 5・8 管玉 それ以外白玉)

新屋敷

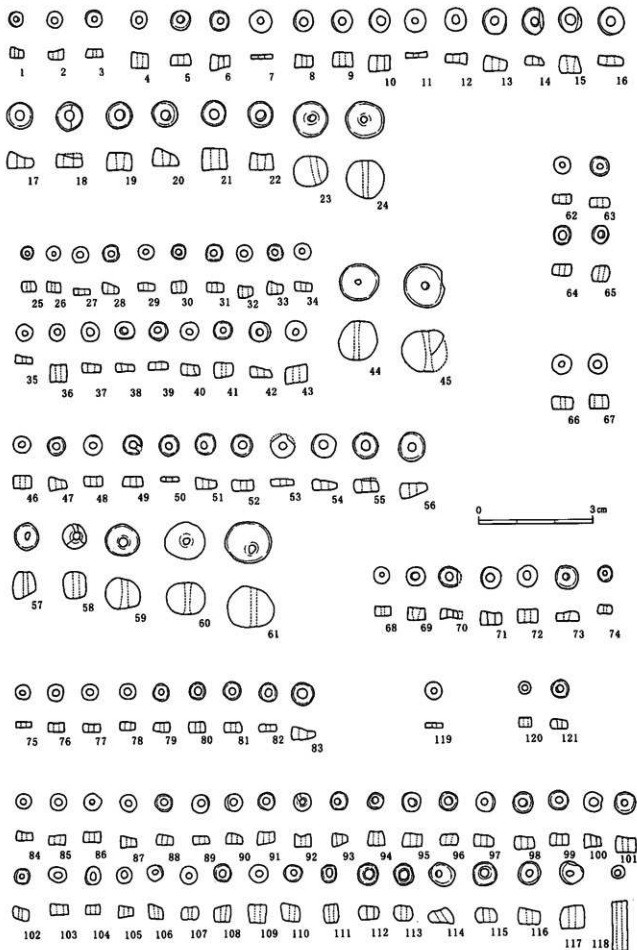

第88図 SB34 (1~24)・SB35 (25~45)・SB36 (46~61)・SB37 (62~65)・SB41 (66・67)
 SB42 (68~74)・SB43 (75~83)・SB50 (84~118)・SB57 (119)・SB59 (120・121)
 (23・24・44・45・57~61 土玉 65・74・102~117 ガラス玉 118 管玉 それ以外白玉)

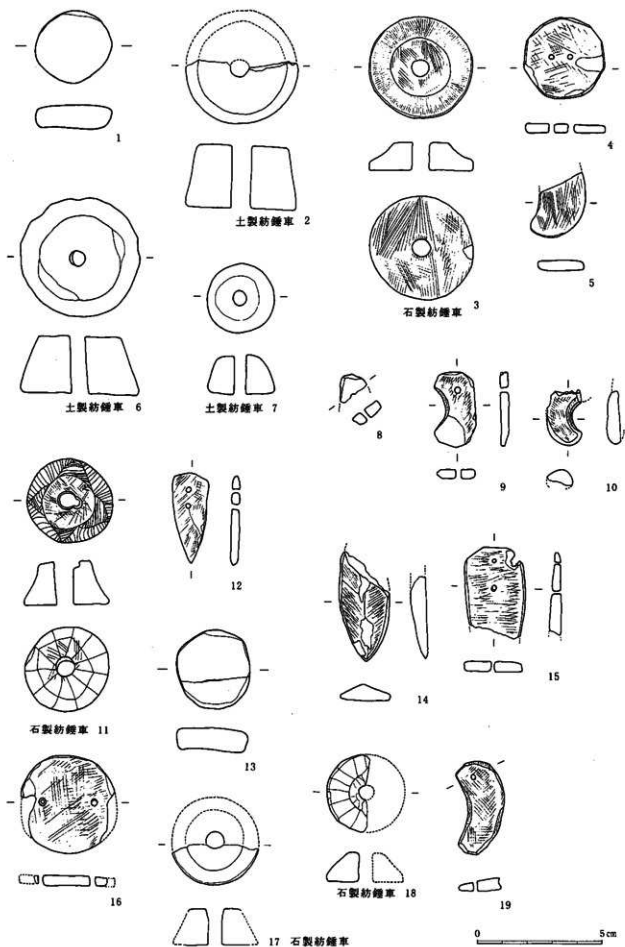

第89圖 SB02 (1)・SB03 (2)・SB18 (3~5)・SB25 (6)・SB26 (7)・SB31 (8)・SB34 (9・10)・SB35 (11)・SB41 (12)・SB42 (13)・SB43 (14・15)・SB45 (16)・SB47 (17)・SB50 (18・19)



遺物写真図版

(田中倉垣外・恒川B・阿弥陀垣外・新屋敷地籍)

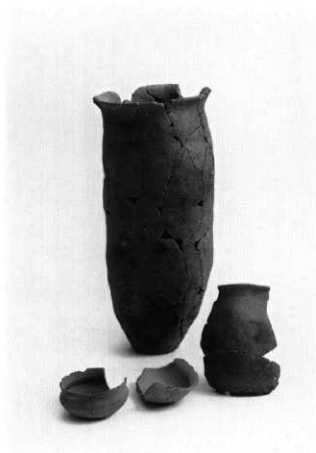

SB21



SB26



SB58



SB84



SB276



SB158



SB282



SB41



SB06



SB51



SB52

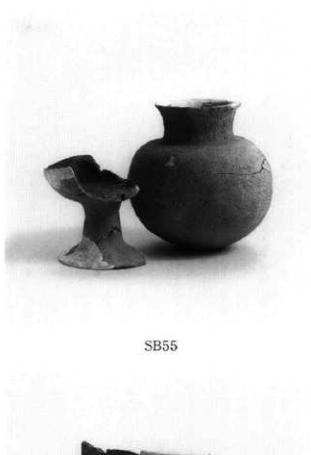

SB55



SB59



SB58



SB85



SB01



SB02



SB08



SB28



SB32



SB04



SB14



SB13



SB16



SB18



SB20



SB19



SB26



SB26



SB30



SB35



SB43



SB50



SB52



SB58



SB168

報告書抄録

ふりがな	ごんがいせきぐん(たなかくらがいと・ごんがびい・あみだがいと・あらしきちせき)						
書名	恒川遺跡群 (田中倉垣外・恒川B・阿弥陀垣外・新屋敷地籍)						
副書名	遺物編その2 弥生・古墳時代						
巻次							
シリーズ名							
シリーズ番号	滋谷恵美子						
編集機関	長野県飯田市教育委員会						
所在地	〒395-8501 長野県飯田市大久保町2534番地 TEL 0265-22-4511						
発行年月日	西暦2006年3月						
ふりがな	ふりがな	コード		北緯	東経	調査期間	調査原因
所収遺跡名	所在地	市町村	遺跡番号				
ごんがいせきぐん 恒川遺跡群 たなかくらがいと 田中倉垣外 ごんがびい 恒川B あみだがいと 阿弥陀垣外 あらしきちせき 新屋敷	いいだしぎこうじ 飯田市座光寺	20205		35° 31′ 48″	137° 51′ 59″	昭和57年度 ~ 平成13年度	範囲確認 調査 緊急調査
所収遺跡名	種別	主な時代		主な遺構			特記事項
恒川遺跡群	官衙址 集落址	縄文時代 弥生時代 古墳時代 奈良時代 平安時代 中世		縄文時代土器・石器 弥生時代土器・石器 古墳時代土師器・須恵器 奈良時代土師器・須恵器 平安時代土師器・須恵器 灰軸陶器・緑軸陶器 硯・石製品・鉄製品 木製品			・縄文時代から中世に亘り継続する集落址 ・古代伊那郡衙址 ・郡衙に関連する集落址

ごん が い せき ぐん
恒川遺跡群

(田中倉垣外・恒川B・阿弥陀垣外・新屋敷地籍)

—遺物編その2(弥生・古墳時代)—

2006年3月発行

編集・発行 長野県飯田市大久保町2534番地
飯田市教育委員会

印刷 龍共印刷株式会社

