

第118図 Ut28号土器集積址実測図

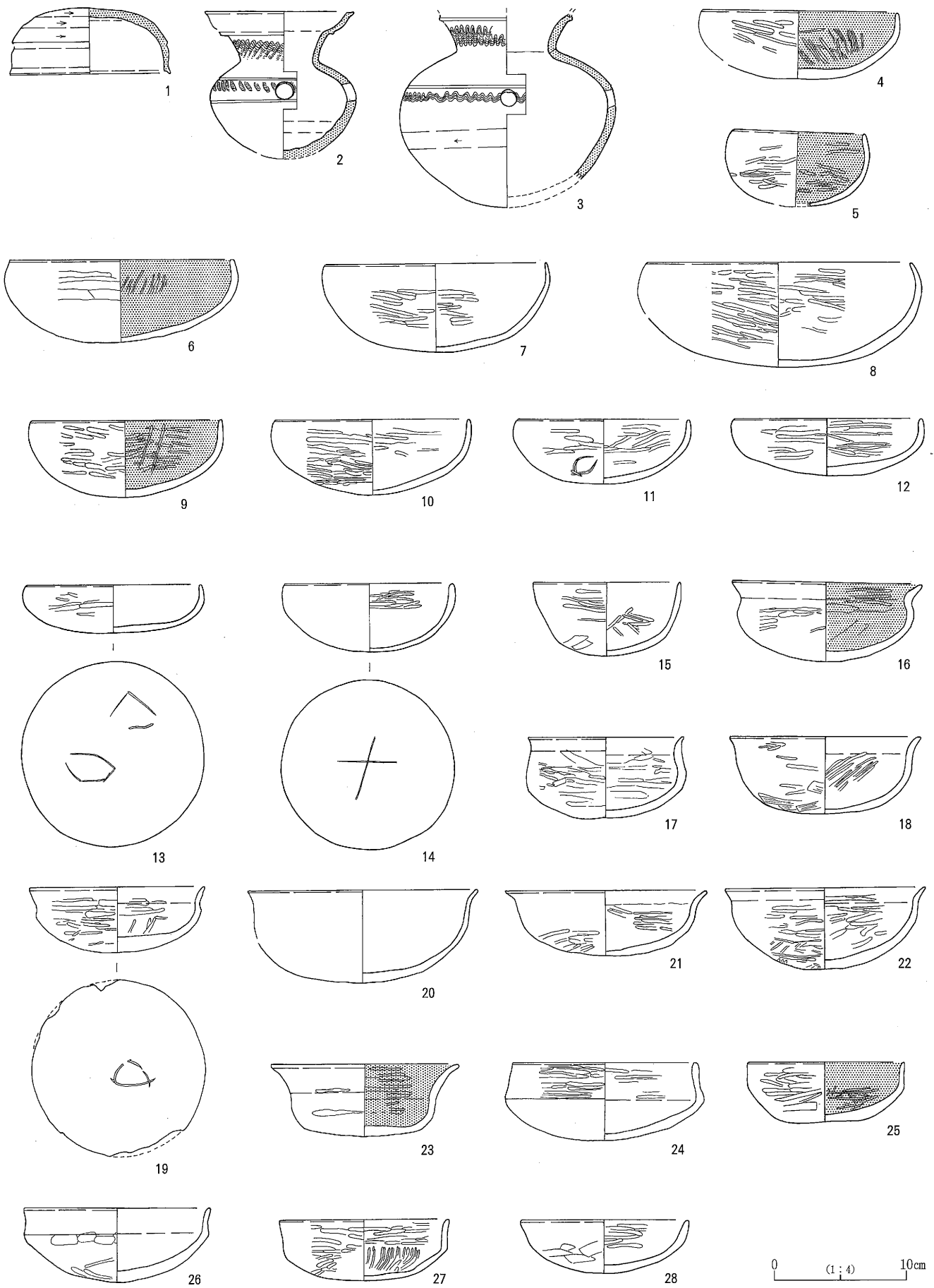

第119图 Ut28号土器集積址出土土器実測図〈1〉

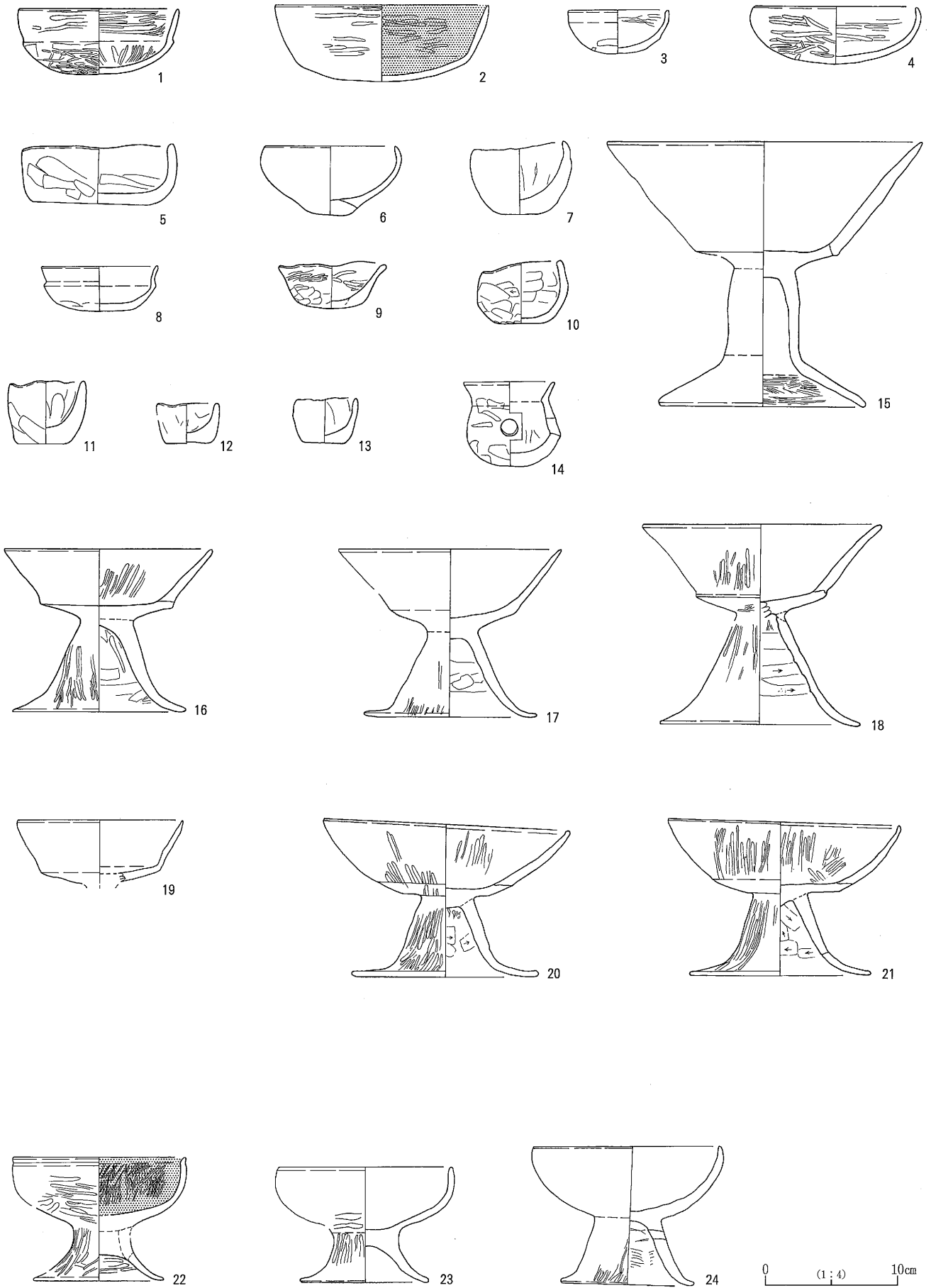

第120图 U<sub>t</sub>28号土器集積址出土土器実測図〈2〉

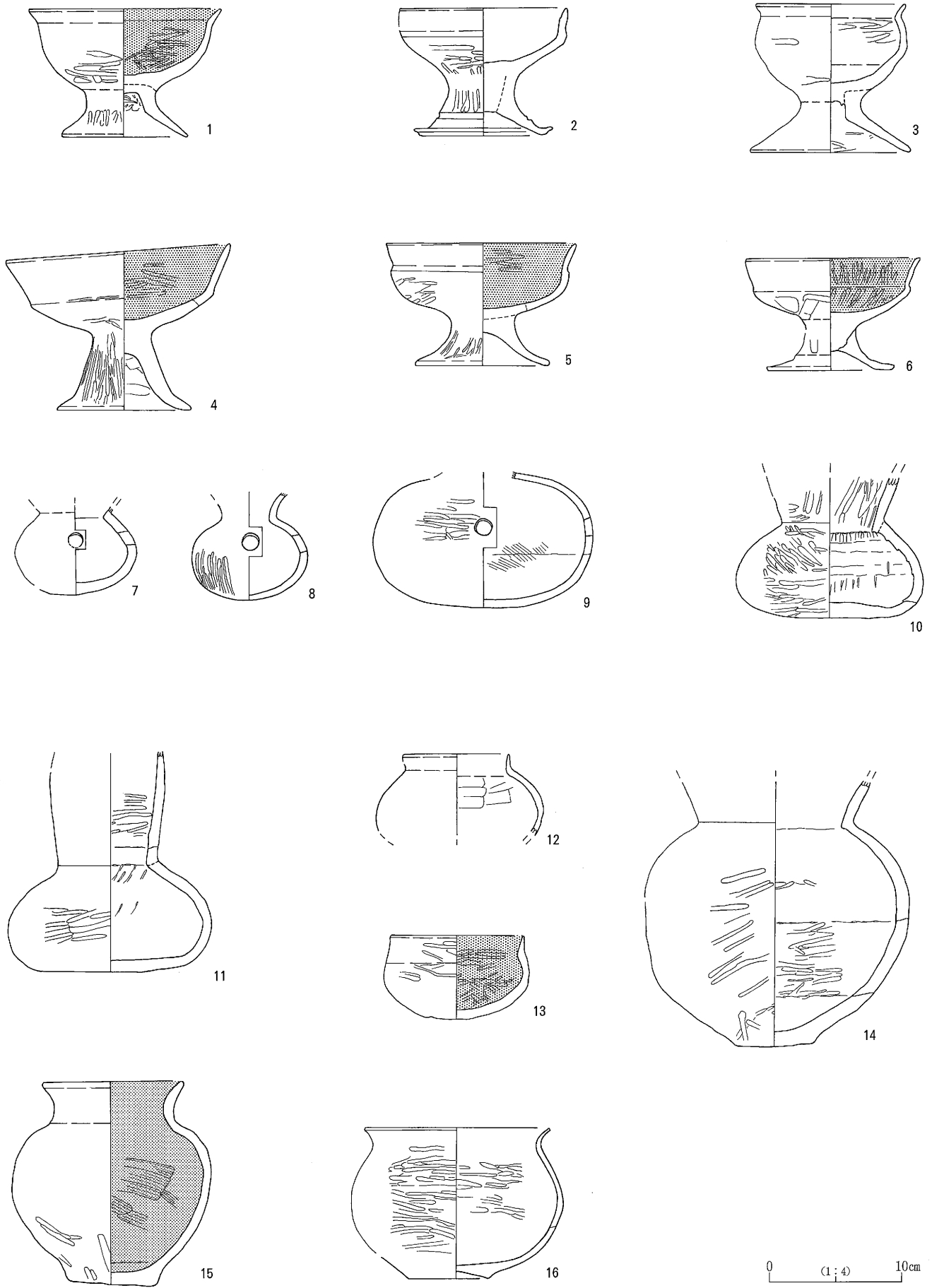

第121图 U-t28号土器集積址出土土器実測図〈3〉

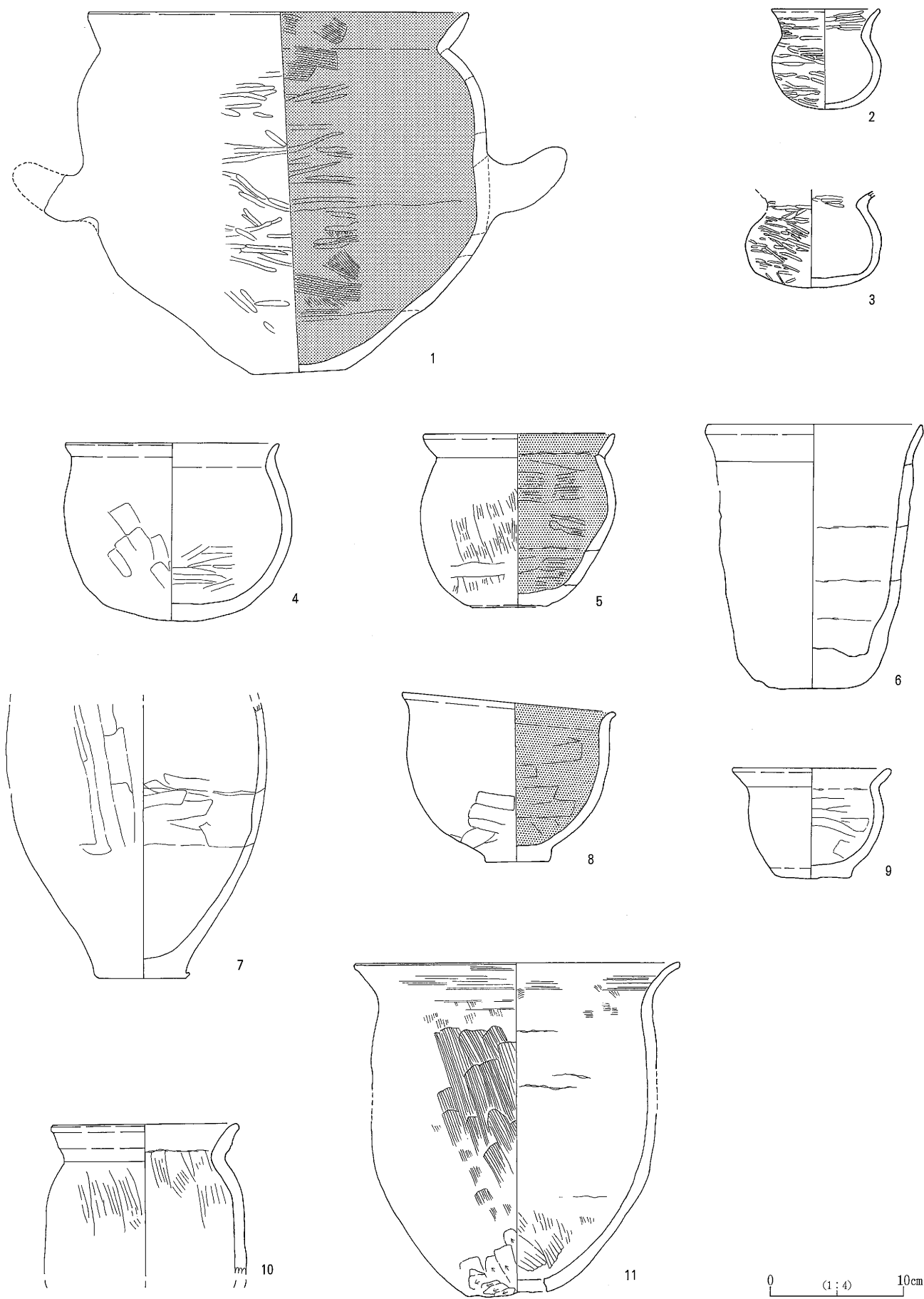

第122图 Ut28号土器集積址出土土器実測図〈4〉

調査区外

125-17



土 師		須 恵	
● 坏 (黄土色)	● 蓋 (紫色)	● 坏、坏蓋 (水色)	● 平瓶 (山吹色)
● 甕 カメ(長胴カメ) (土色)	● 罎 (はろう) (薄紅色)	● 甕 (灰緑色)	● 横瓶 (ねずみ色)
● 壺 (広口壺含む) (茶色)	● その他 (青色)	● 壺(短頸壺・四耳壺) (黄緑色)	● 罎(はろう) (せいじ)
● 鉢 (黄色)	[ 台付長頸壺 罎、直口壺 脚付壺 ]	● 高坏 (エメラルド)	● 白玉 (赤色)
● 短頸壺 (橙色)		● 長頸壺・脚付壺 (深緑色)	● 鉄器 (黒色)
● 高坏 (こげ茶色)		● 提瓶 (薄紫色)	● 石製模造品 (薄紫色ピンク)
● 手捏土器(ミニチュア) (赤紫色)		● 蓋 (緑色)	

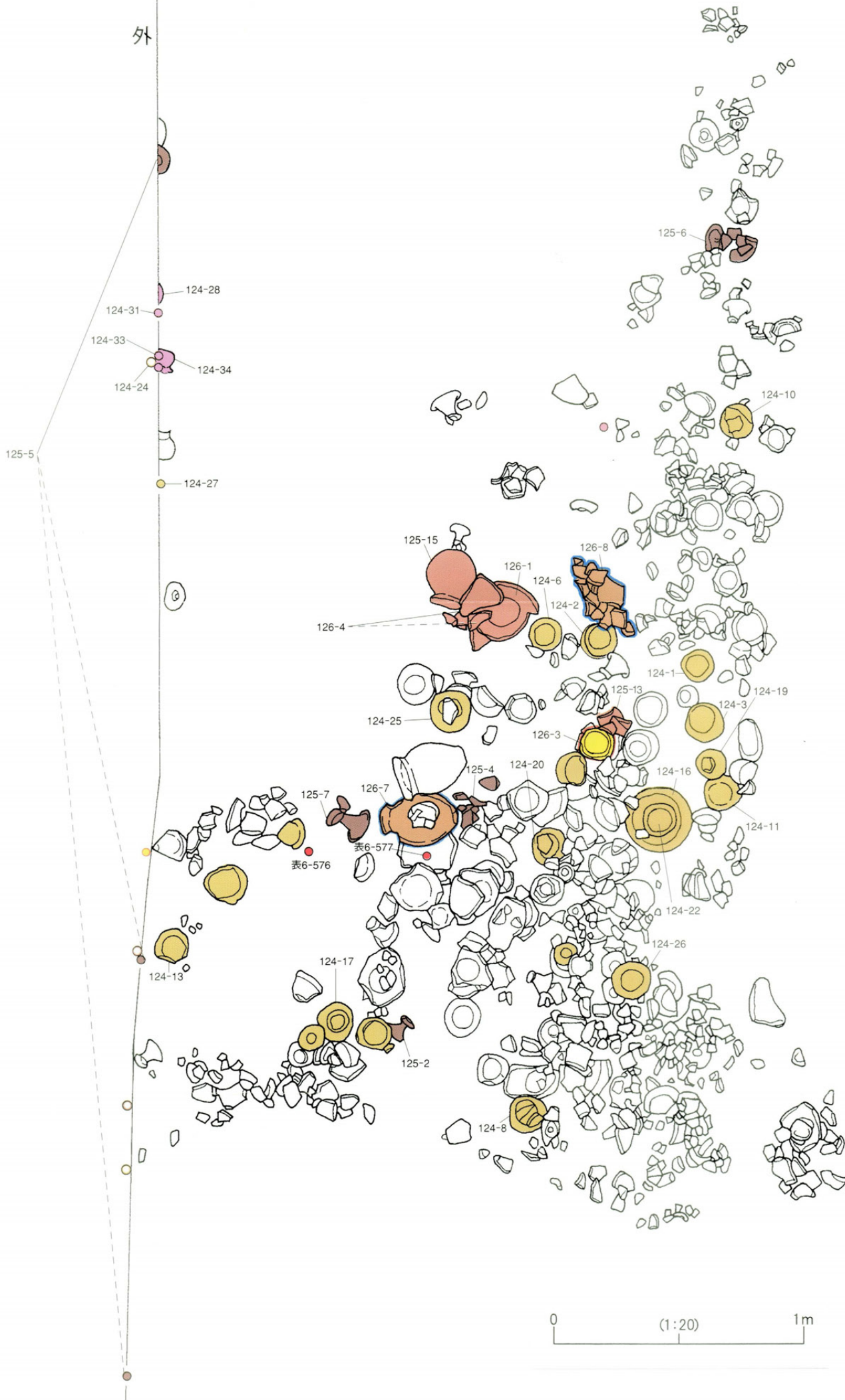

第123図 Ut29号土器集積址実測図

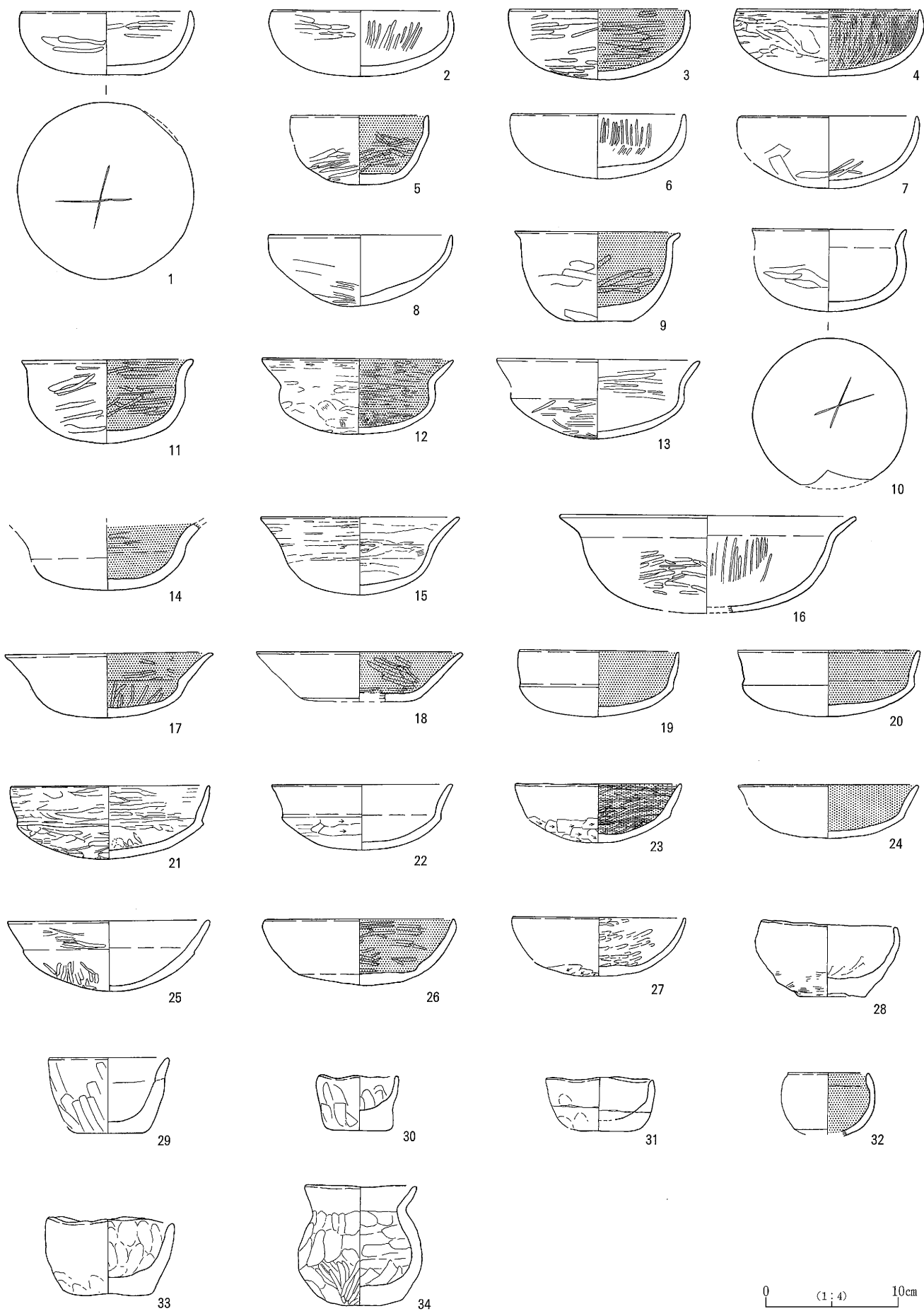

第124图 Ut29号土器集積址出土土器実測図〈1〉

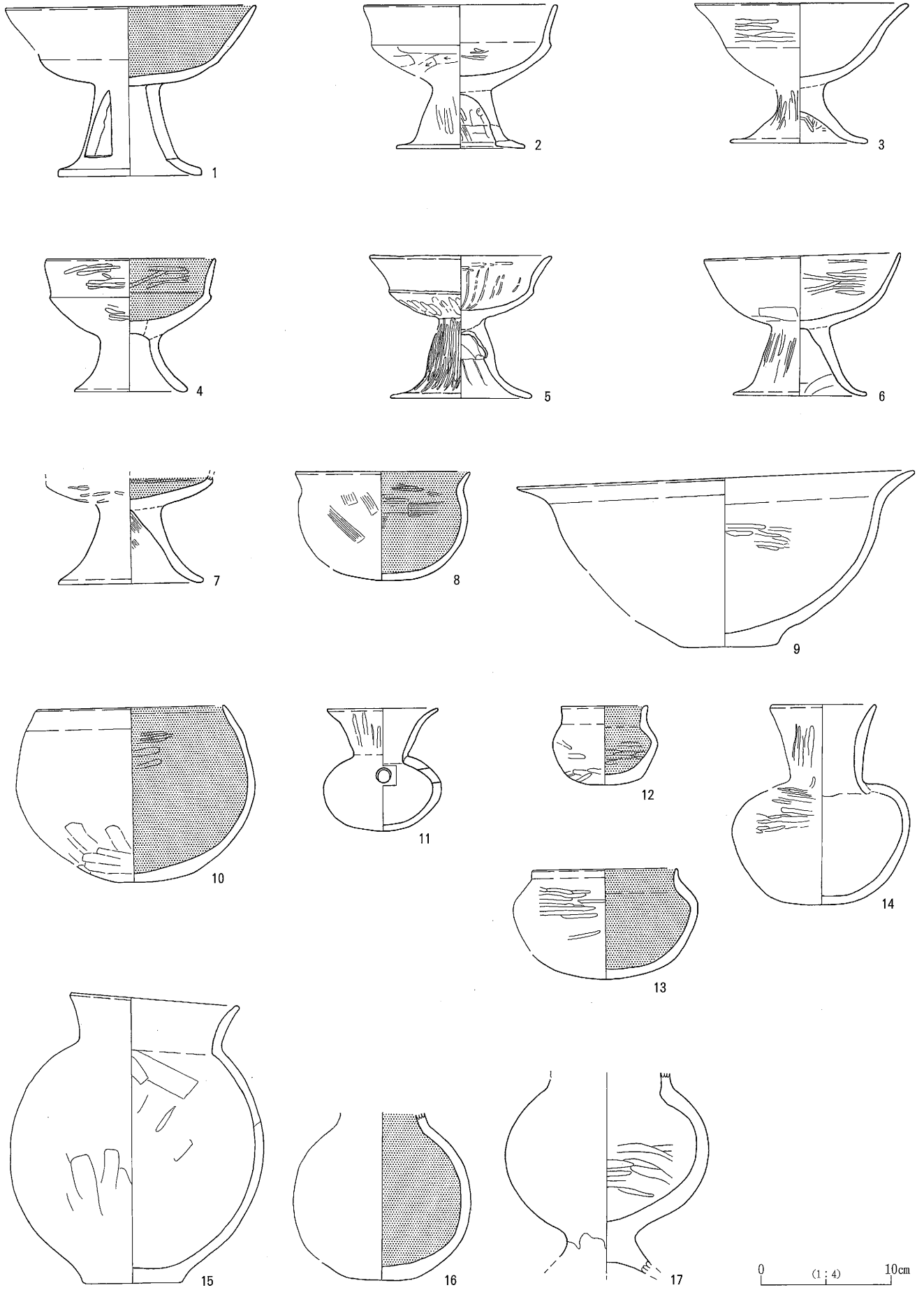

第125图 U<sub>t</sub>29号土器集積址出土土器実測図〈2〉



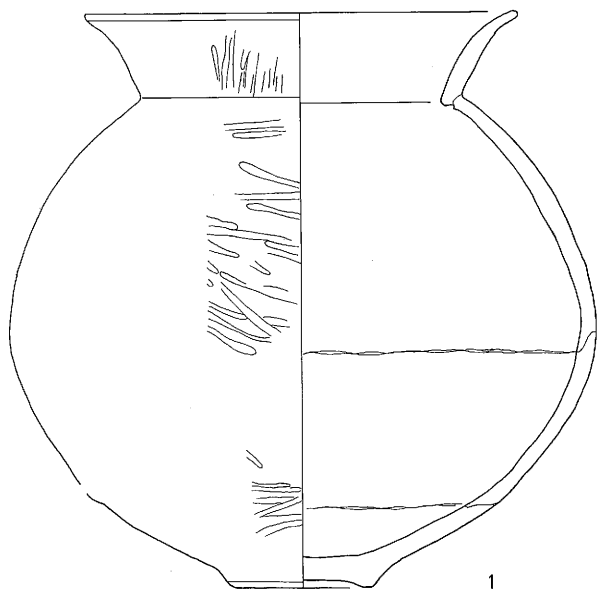

1

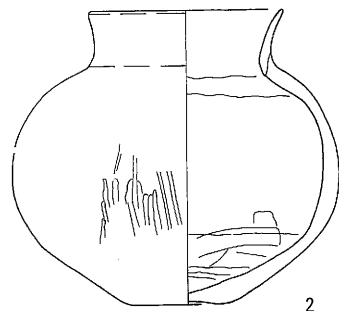

2

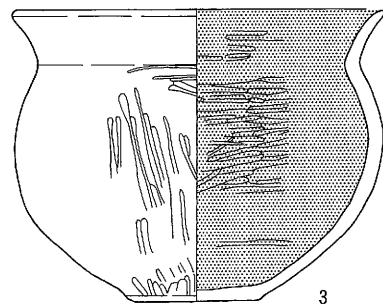

3

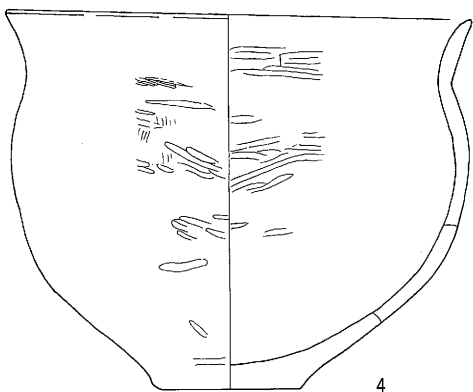

4

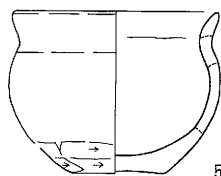

5

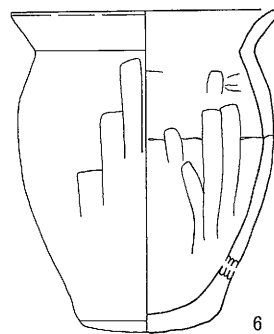

6

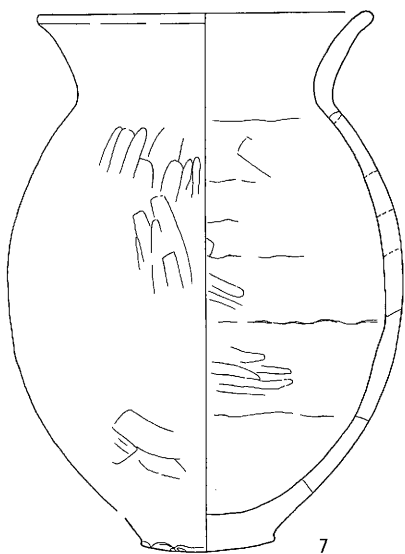

7

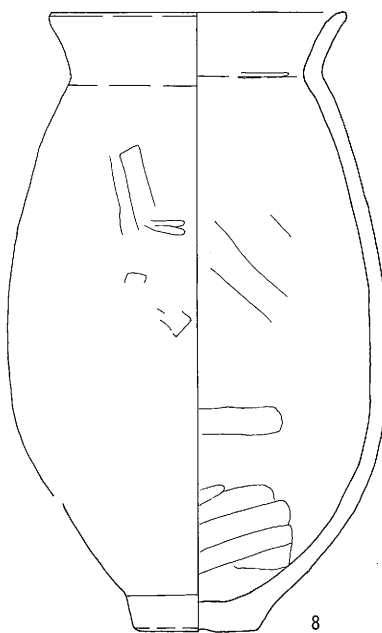

8

0 (1:4) 10cm

第126图 Ut29号土器集積址出土土器実測図〈3〉





土 師	
● 坏 (黄土色)	● 蓋 (紫色)
● 甕 カメ(長胴カメ) (土色)	● 琺瑯(はそう) (薄紅色)
● 壺(広口壺含む) (茶色)	● その他 (青色)
● 鉢 (黄色)	} 台付長頸壺 甕、直口壺 脚付壺
● 短頸壺 (橙色)	
● 高坏 (こげ茶色)	
● 手捏土器(ミニチュア) (赤紫色)	

須 恵	
● 坏、坏蓋 (水色)	● 平瓶 (山吹色)
● 甕 (灰緑色)	● 横瓶 (ねずみ色)
● 壺(・短頸壺・四耳壺) (黄緑色)	● 瓦泉(はそう) (せいじ)
● 高坏 (エメラルド)	● 白玉 (赤色)
● 長頸壺・脚付壺 (深緑色)	● 鉄器 (黒色)
● 提瓶 (薄紫色)	● 石製模造品 (薄紫色ピンク)
● 盤 (緑色)	

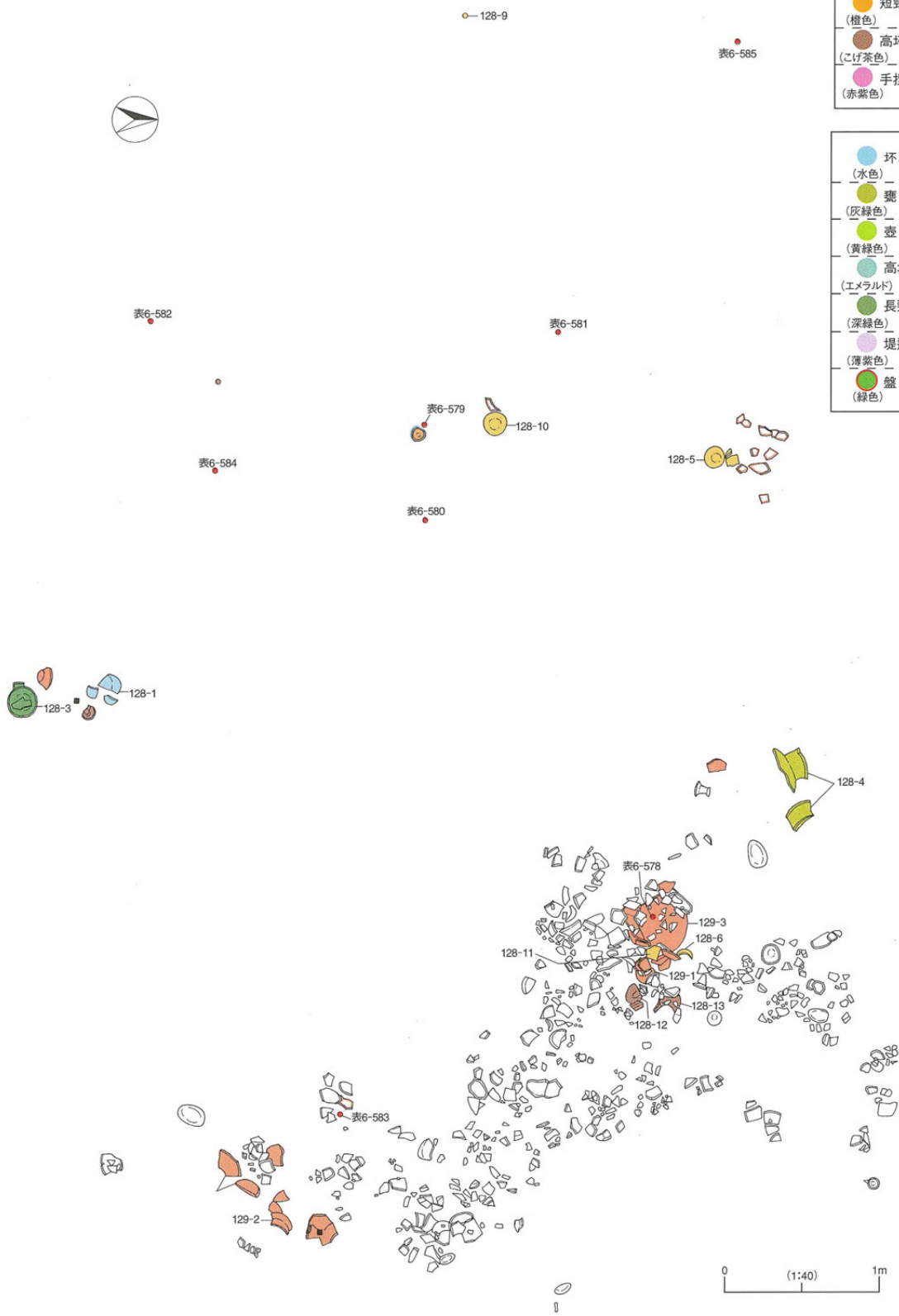

第127図 Ut30号土器集積址実測図

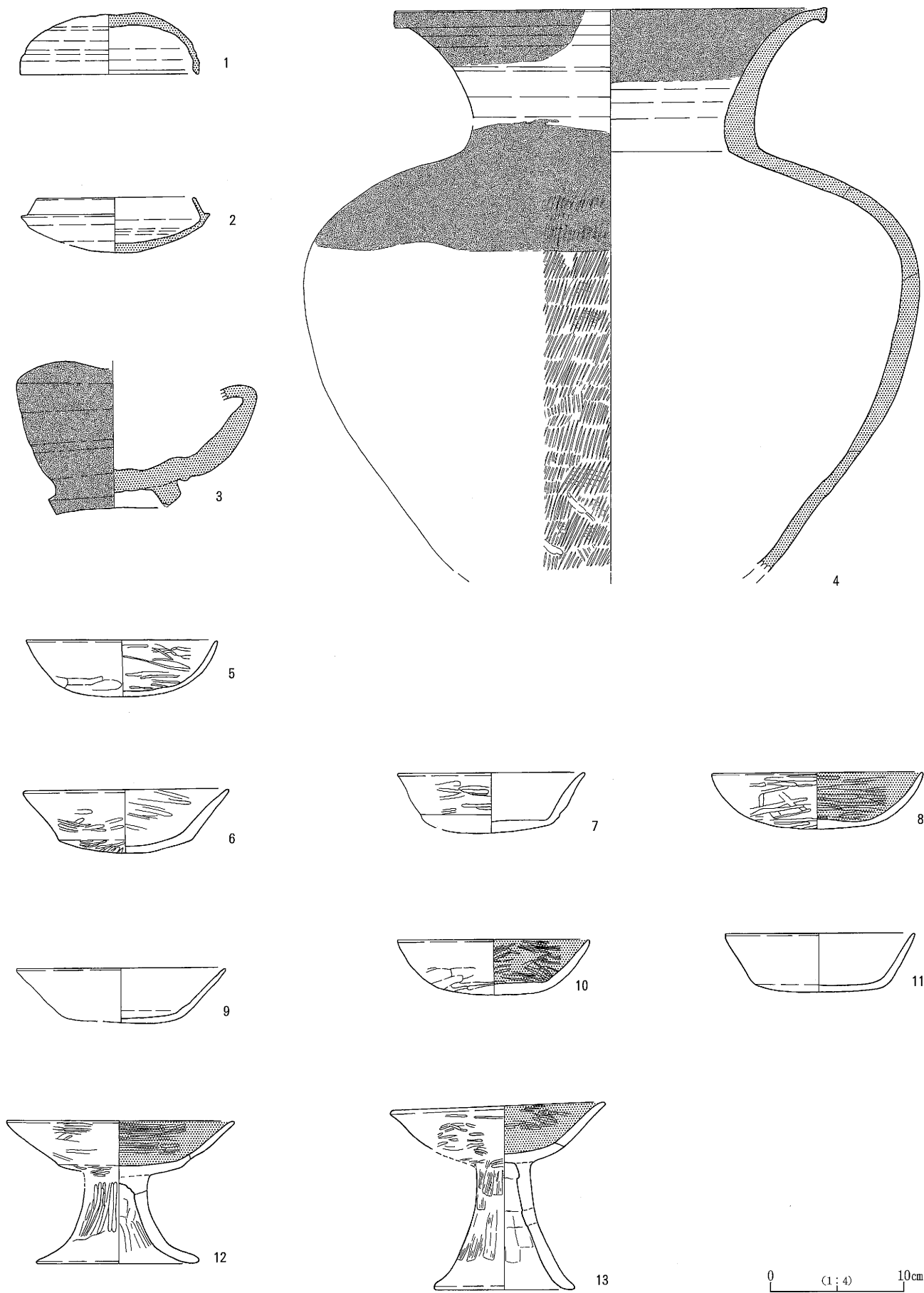

第128图 Ut30号土器集積址出土土器実測図〈1〉

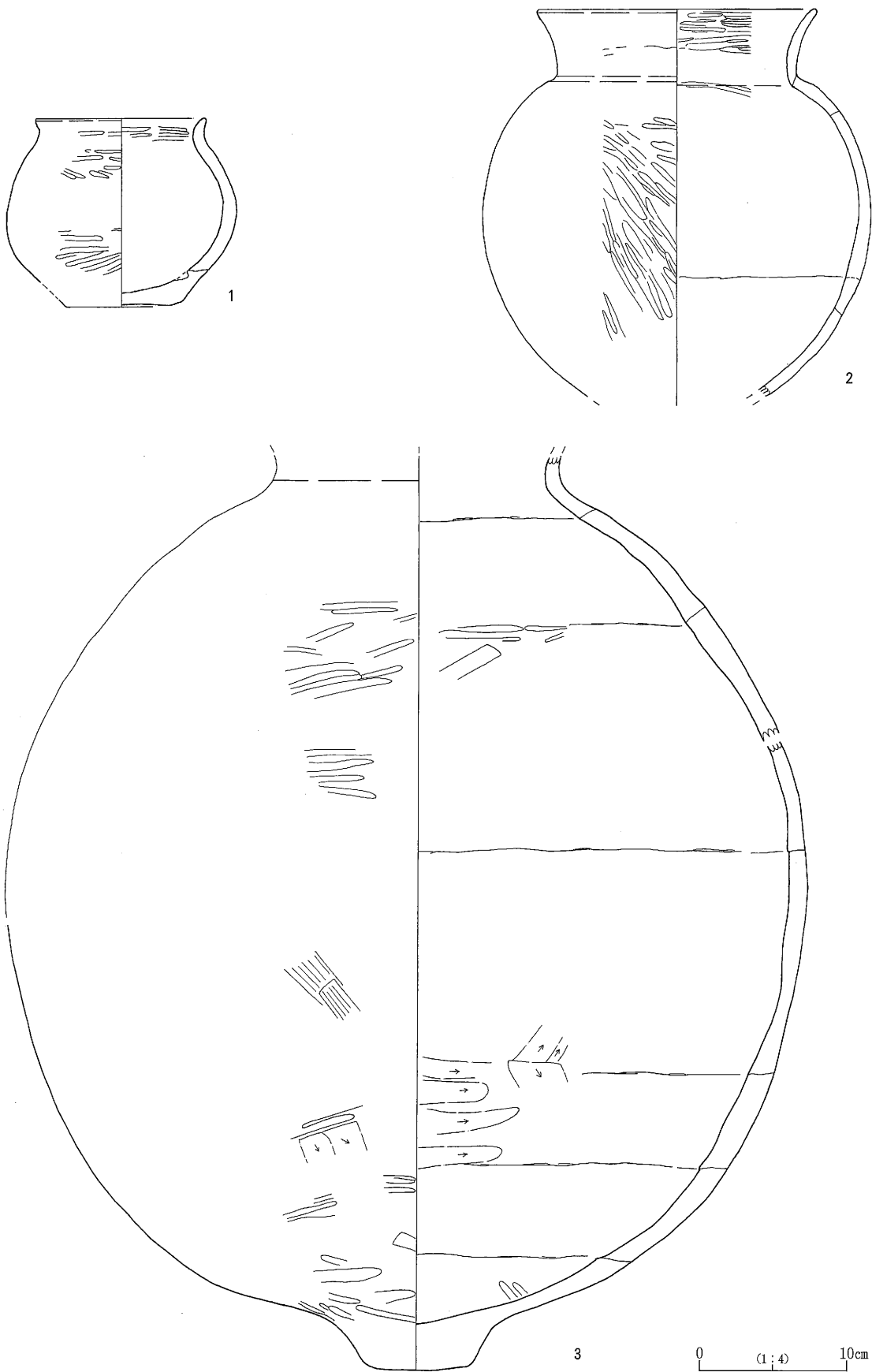

第129图 Ut30号土器集積址出土土器実測図〈2〉



住居址完掘状況

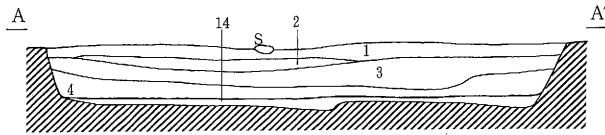
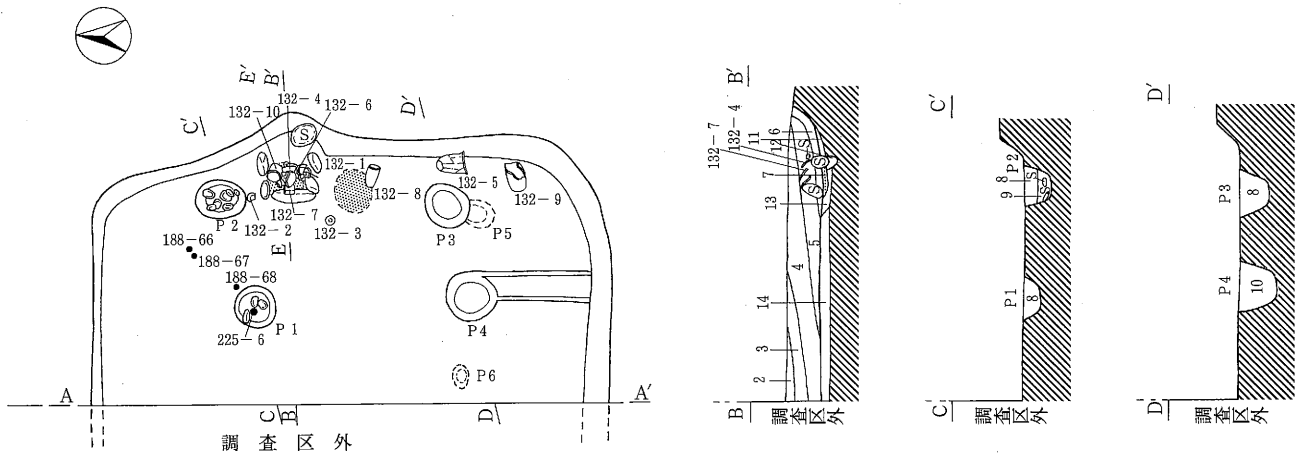

- 1 黒褐色土 (10YR3/2) 粘質土。
- 2 黒褐色土 (10YR3/2) 粘質土。
- 3 黒褐色土 (10YR2/3) 粘質土。
- 4 黒褐色土 (10YR2/3) 粘質土。
- 5 黒褐色土 (10YR2/3) 粘質土。
- 6 黒褐色土 (10YR2/3) 粘質土。カマド覆土。
- 7 暗赤褐色土 (2.5YR3/4) 粘質土。カマド焼土。

- 8 黒褐色土 (10YR3/2) 粘質土。ビット覆土。
- 9 暗褐色土 (10YR3/3) 粘質土。ビット覆土。
- 10 にふい黄褐色土 (10YR4/3) 粘質土。間仕切り施設か。
- 11 暗褐色土 (7.5YR3/4) 粘質土。カマド掘り方埋土。被熱で変色。
- 12 黒褐色土 (10YR2/3) 粘質土。カマド掘り方埋土。
- 13 黒褐色土 (10YR2/2) 粘質土。カマド掘り方埋土。
- 14 黒褐色土 (10YR3/2) 粘質土。住居掘り方埋土。

第130図 H1号住居址実測図

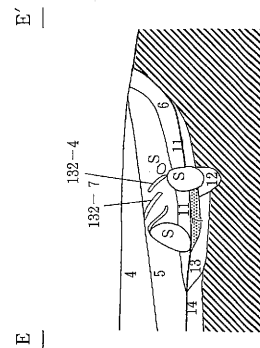
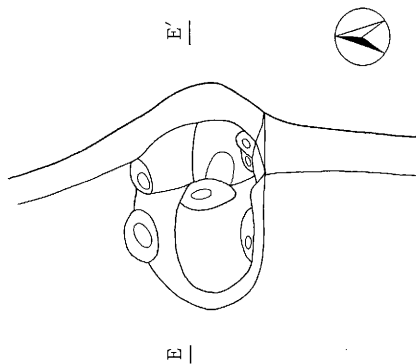

第131図 H1号住居址カマド掘り方実測図

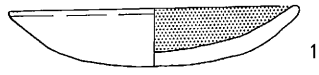

1

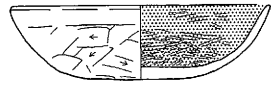

2

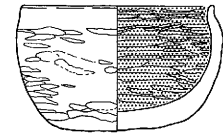

3

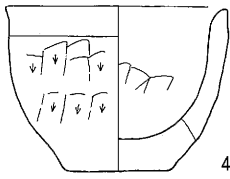

4

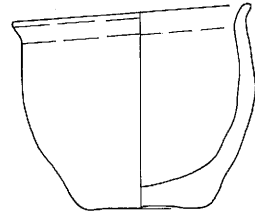

5

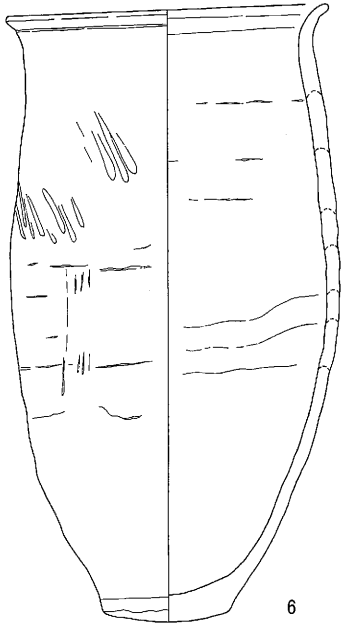

6

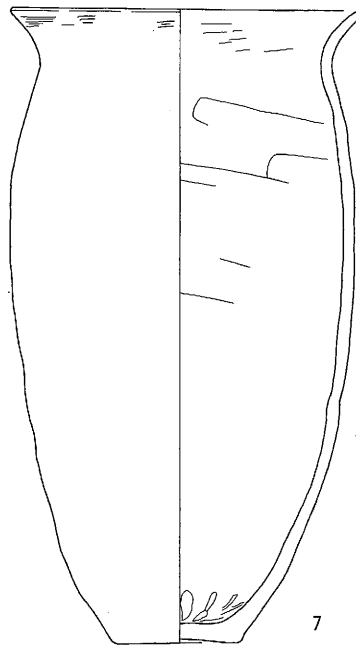

7

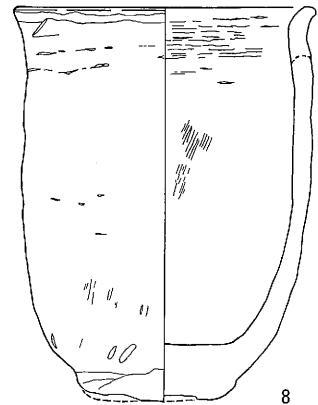

8

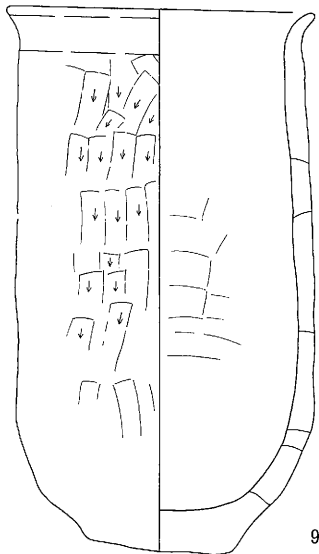

9

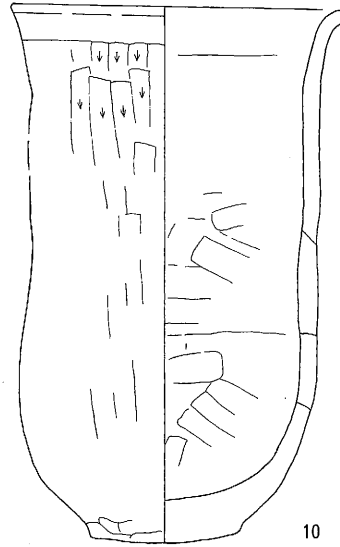

10

0 (1:4) 10cm

第132图 H 1 号住居址出土土器实测图



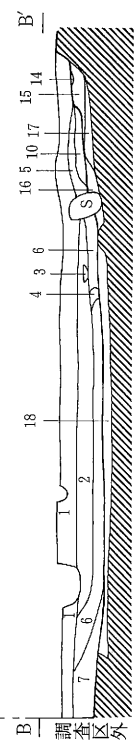
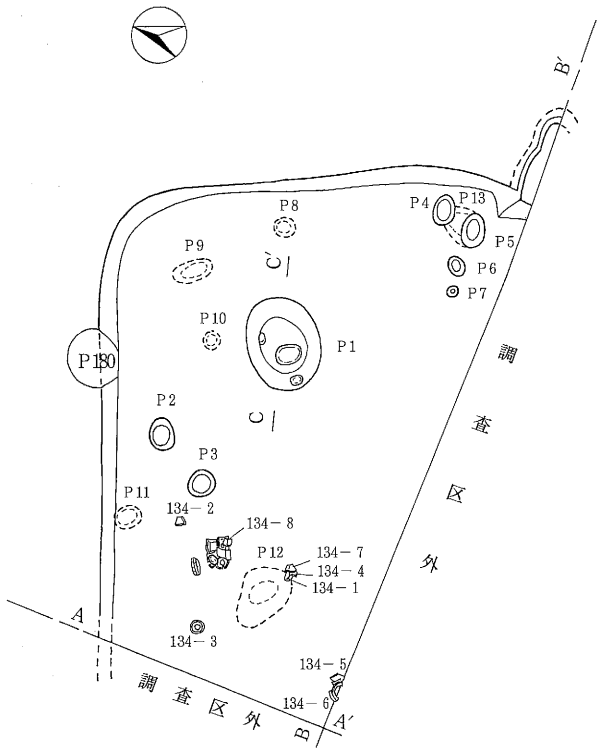

- 1 黒褐色土 (10YR2/3) 粘質土。
- 2 暗褐色土 (10YR3/3) 粘質土。
- 3 褐灰色土 (10YR4/1) 粘質土。ブロック状に混入。
- 4 黒褐色土 (10YR3/1) 粘質土。ブロック状に混入。
- 5 黒褐色土 (7.5YR3/2) 粘質土。
- 6 黒褐色土 (10YR2/3) 粘質土。
- 7 黒褐色土 (10YR2/3) 粘質土。
- 8 暗褐色土 (10YR3/3) 粘質土。
- 9 黒褐色土 (7.5YR3/2) 粘質土。
- 10 におい赤褐色土 (5YR4/3) 粘質土。  
カマド流出層。
- 11 灰黄褐色土 (10YR4/2) 粘質土。P1覆土。
- 12 暗褐色土 (10YR3/3) 粘質土。P1覆土。
- 13 黒褐色土 (10YR2/2) 粘質土。P1覆土。
- 14 におい赤褐色土 (5YR4/3) 粘質土。  
被熱により変色。
- 15 灰黄褐色土 (10YR4/2) 粘質土。  
カマド掘り方埋土。
- 16 暗褐色土 (10YR3/3) 粘質土。  
カマド掘り方埋土。
- 17 黒褐色土 (7.5YR3/3) 粘質土。  
住居掘り方埋土。
- 18 黒褐色土 (10YR2/2) 粘質土。  
住居掘り方埋土。

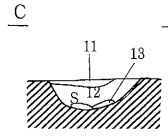
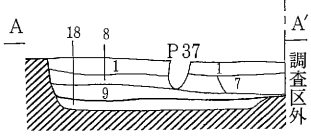

標高411.3m  
(1:80) 0 2 m

第133図 H2号住居址実測図

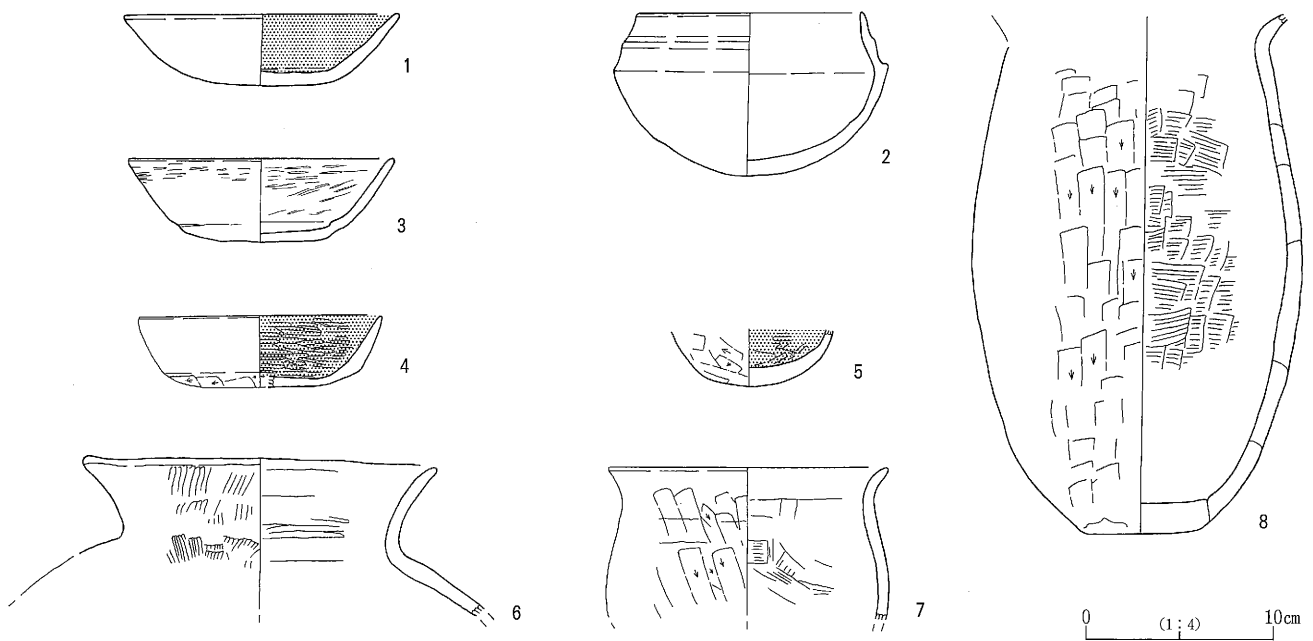

(1:4) 0 10cm

第134図 H2号住居址カマド掘り方実測図

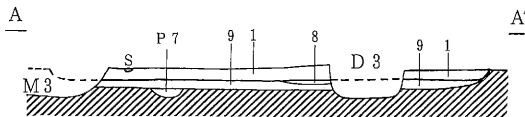
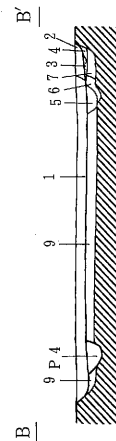
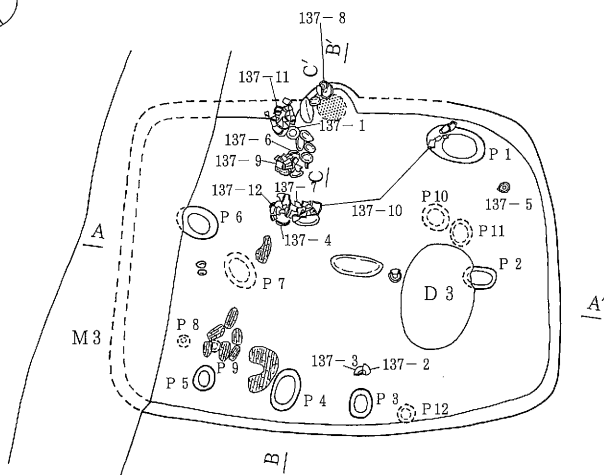

0 標高411.3m (1:80) 2 m

- |                                 |                                      |
|---------------------------------|--------------------------------------|
| 1 黒褐色土 (10YR2/3) 粘質土。P 1 覆土。    | 6 にぶい黄褐色土 (10YR3/4) 粘質土。カマド掘り方埋土。    |
| 2 暗褐色土 (7.5YR3/4) 粘質土。カマド覆土。    | 7 灰黄褐色土 (10YR4/2) 粘質土。カマド掘り方埋土。      |
| 3 暗赤褐色土 (5YR3/4) カマド覆土。         | 8 灰黄褐色土 (10YR4/2) 粘質土。住居掘り方埋土。床面構築土。 |
| 4 黒褐色土 (7.5YR3/2) 粘質土。カマド掘り方埋土。 | 9 暗褐色土 (10YR3/2) 粘質土。住居掘り方埋土。        |
| 5 暗褐色土 (10YR3/4) 粘質土。カマド掘り方埋土。  |                                      |

第135図 H3号住居址実測図

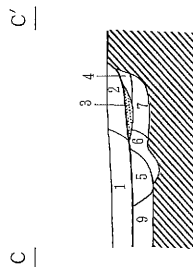
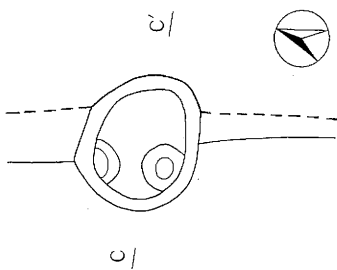

0 標高411.3m (1:40) 1 m

第136図 H3号住居址カマド掘り方実測図

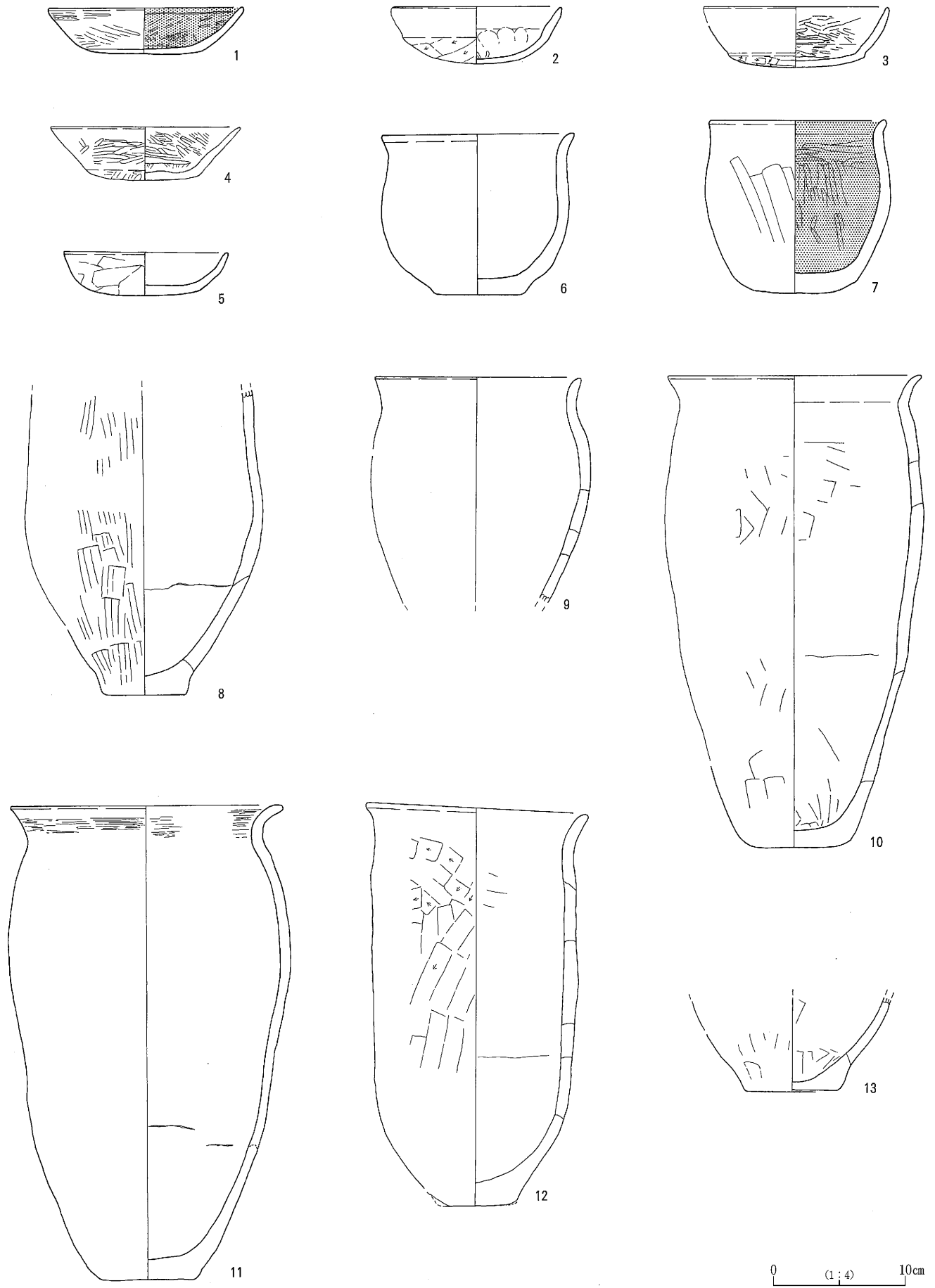

第137图 H 3号住居址出土土器实测图

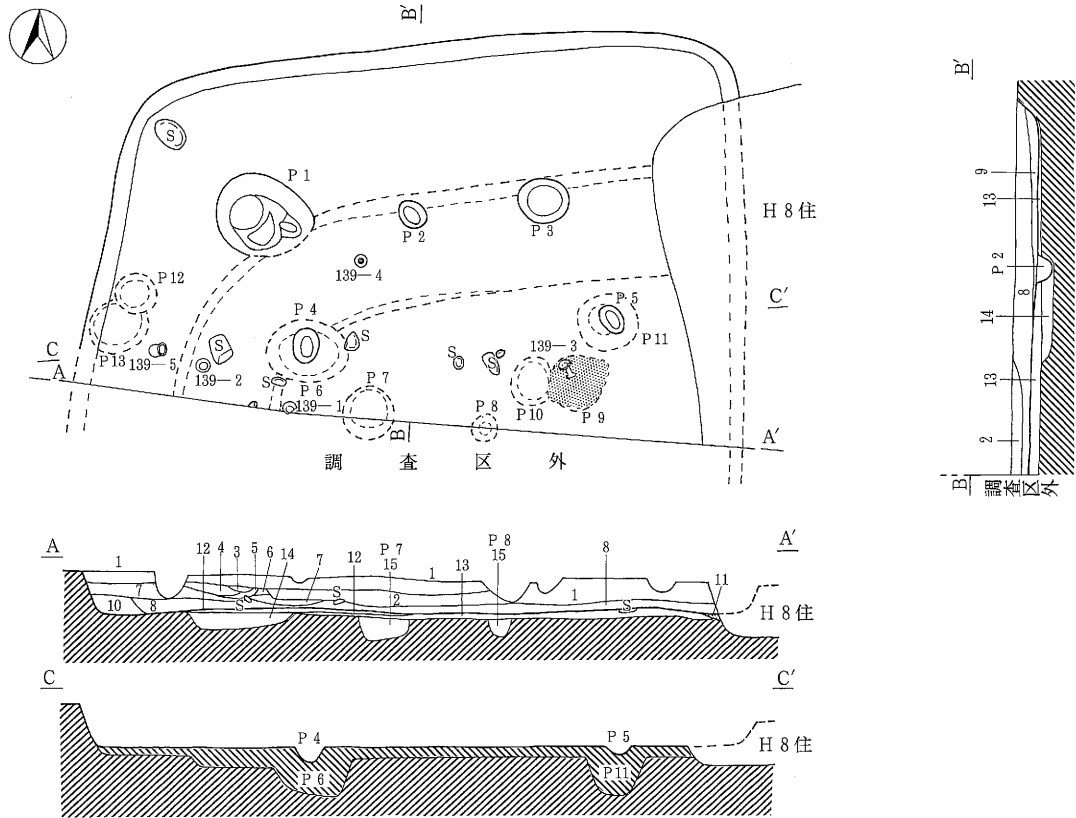

- |                       |                                 |
|-----------------------|---------------------------------|
| 1 暗褐色土 (10YR3/3) 粘質土。 | 9 暗褐色土 (10YR3/4) 粘質土。           |
| 2 黒褐色土 (10YR3/2) 粘質土。 | 10 暗褐色土 (10YR3/3) 粘質土。          |
| 3 暗褐色土 (10YR3/3) 粘質土。 | 11 におい赤褐色土 (5YR4/4) 粘質土。カマド焼土か。 |
| 4 黒褐色土 (10YR2/3) 粘質土。 | 12 黒褐色土 (10YR3/2) 粘質土。貼り床構築土。   |
| 5 黒褐色土 (10YR2/3) 粘質土。 | 13 灰黄褐色土 (10YR4/2) 粘質土。住居掘り方埋土。 |
| 6 黒褐色土 (10YR2/3) 粘質土。 | 14 暗褐色土 (10YR3/3) 粘質土。住居掘り方埋土。  |
| 7 暗褐色土 (10YR3/3) 粘質土。 | 15 黒褐色土 (10YR3/2) 粘質土。床下ピット。    |
| 8 黒褐色土 (10YR3/2) 粘質土。 |                                 |

0 標高411.4m (1:80) 2 m

第138図 H 4号住居址実測図

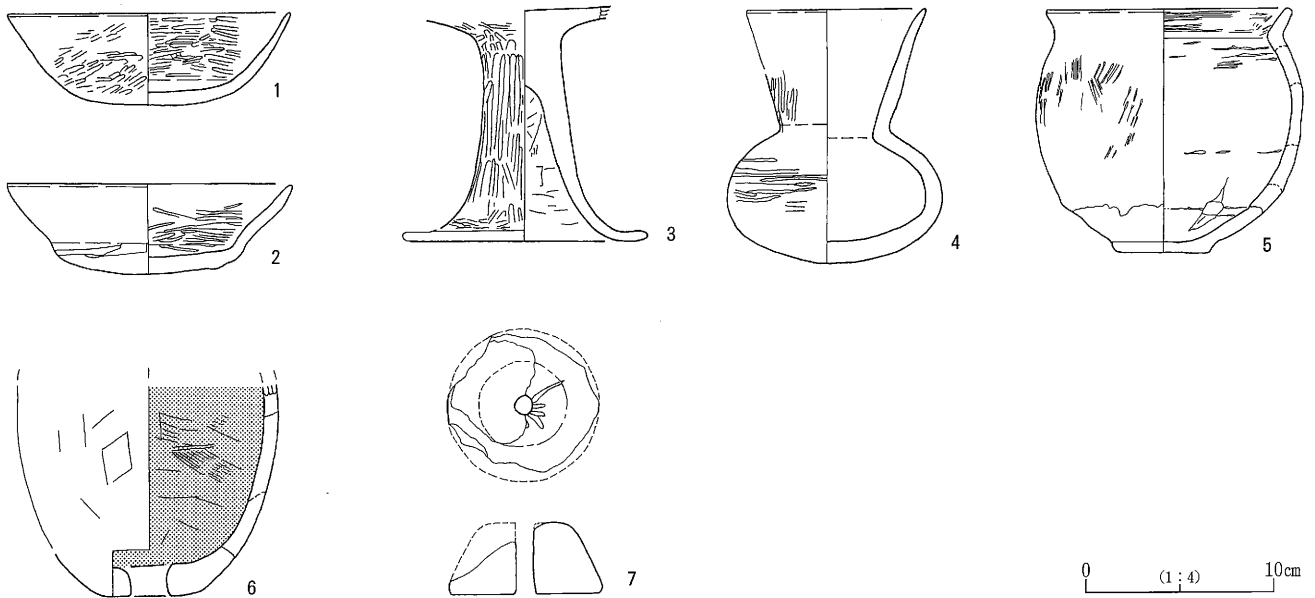

第139図 H 4号住居址出土土器実測図

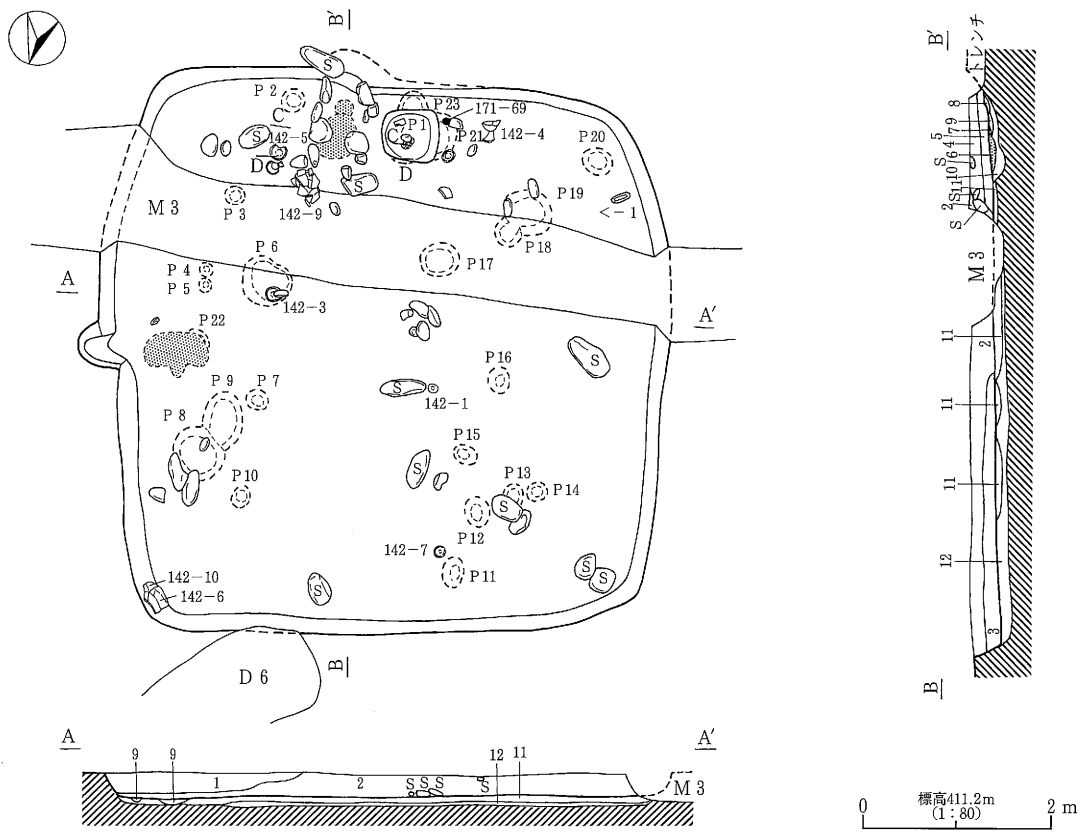

- |                              |   |
|------------------------------|---|
| 1 黒褐色土 (10YR2/3) 粘質土。        | 7 にぶい赤褐色土 (5YR4/4) 焼土。被熱により変色。          |
| 2 暗褐色土 (10YR3/3) 粘質土。        | 8 灰褐色土 (7.5YR4/2) 粘質土。カマド掘り方埋土。         |
| 3 暗褐色土 (10YR3/4) 粘質土。        | 9 暗褐色土 (7.5YR3/4) 粘質土。カマド掘り方埋土。被熱により変色。 |
| 4 暗褐色土 (10YR3/3) 粘質土。カマド覆土。  | 10 黒褐色土 (10YR3/2) 粘質土。カマド掘り方埋土。         |
| 5 暗褐色土 (7.5YR3/3) 粘質土。カマド覆土。 | 11 黒褐色土 (10YR2/3) 粘質土。住居掘り方埋土。          |
| 6 赤褐色土 (5YR4/6) 粘質土。カマド覆土。   | 12 暗褐色土 (10YR3/3) 粘質土。カマド覆土。住居掘り方埋土。    |

第140図 H5号住居址実測図

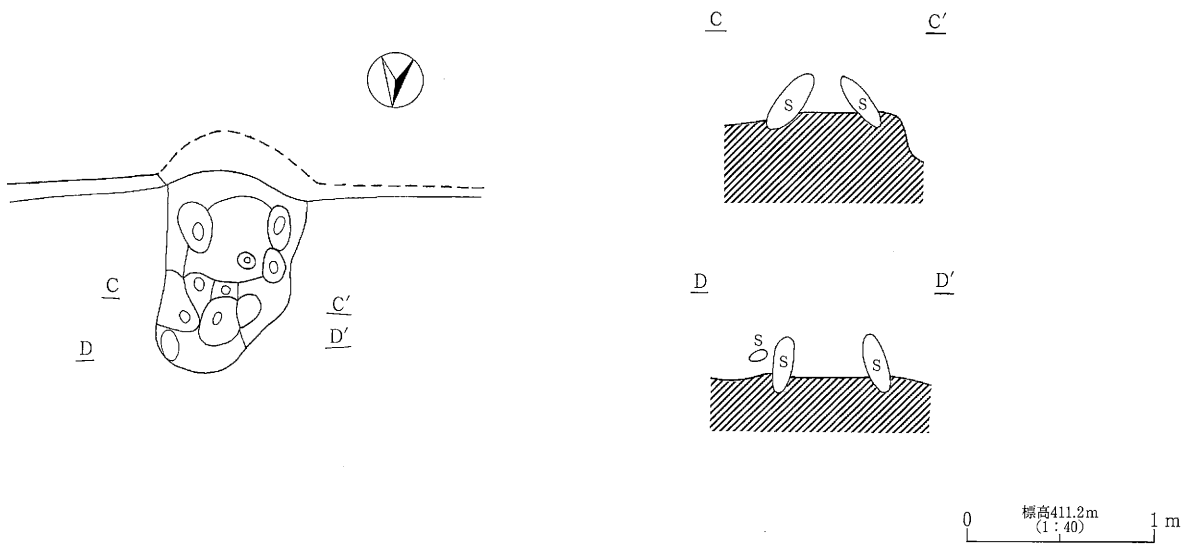

第141図 H5号住居址カマド掘り方実測図

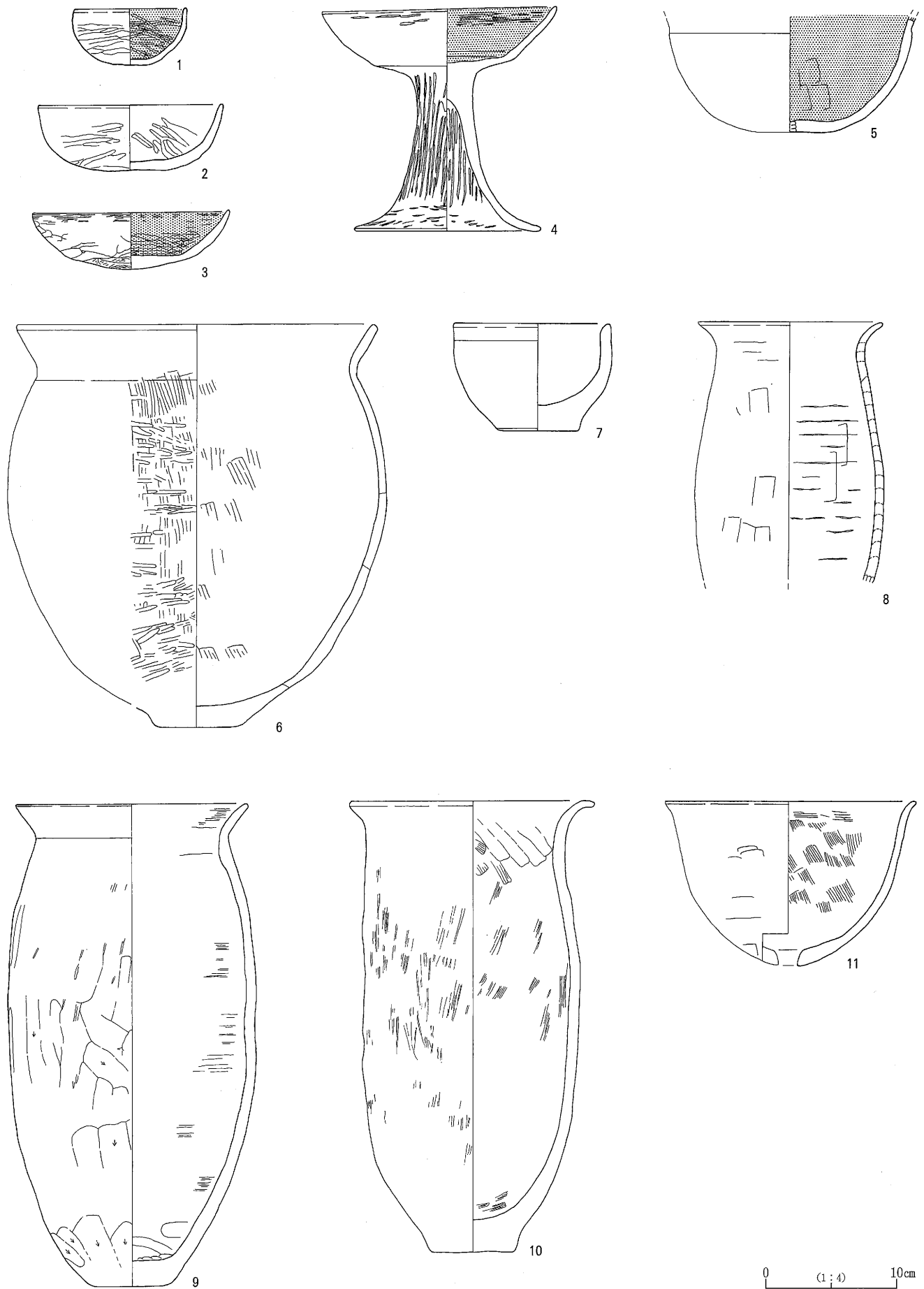

0 (1:4) 10cm

第142图 H 5号住居址出土土器実测图

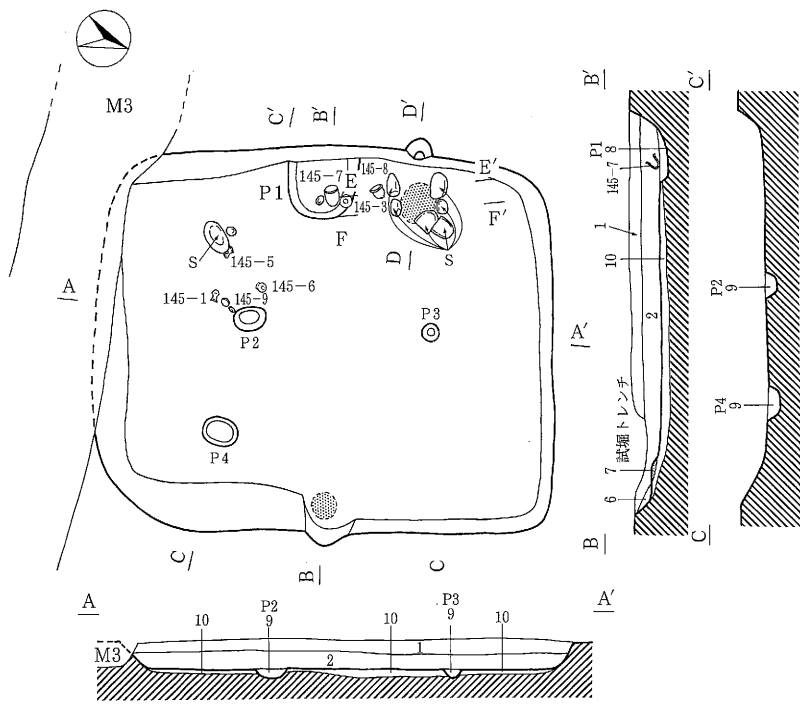

- 1 黒褐色土 (10YR3/2) 粘質土。
- 2 黒褐色土 (10YR3/2) 粘質土。
- 3 黒褐色土 (10YR2/3) 粘質土。
- 4 黒褐色土 (10YR3/2) 粘質土。カマド覆土。
- 5 黒褐色土 (10YR2/2) 粘質土。カマド覆土。
- 6 暗褐色土 (10YR3/4) カマド煙道部覆土。
- 7 にふい赤褐色土 (5YR4/4) カマド焼土。
- 8 黒褐色土 (10YR3/1) 粘質土。  
粘質土。P1覆土。
- 9 黒褐色土 (10YR2/3) 粘質土。  
P2~P4覆土。
- 10 暗褐色土 (10YR3/3) 住居掘り方埋土。
- 11 黒褐色土 (10YR3/2) 粘質土。カマド掘り方埋土。
- 12 黒褐色土 (10YR3/1) 粘質土。カマド掘り方埋土。
- 13 黒褐色土 (10YR2/3) 粘質土。カマド掘り方埋土。

標高411.2m  
(1:80)

第143図 H6号住居址実測図

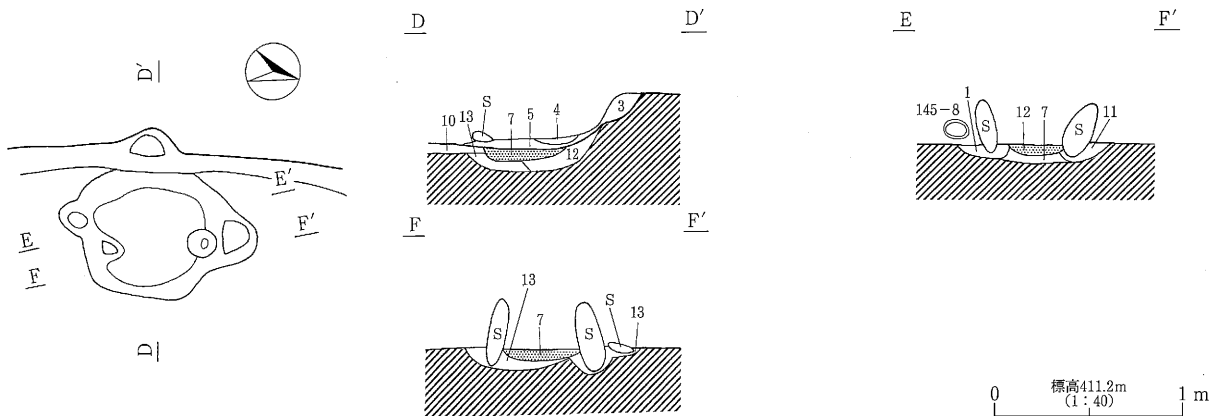

標高411.2m  
(1:40)

第144図 H6号住居址カマド掘り方実測図

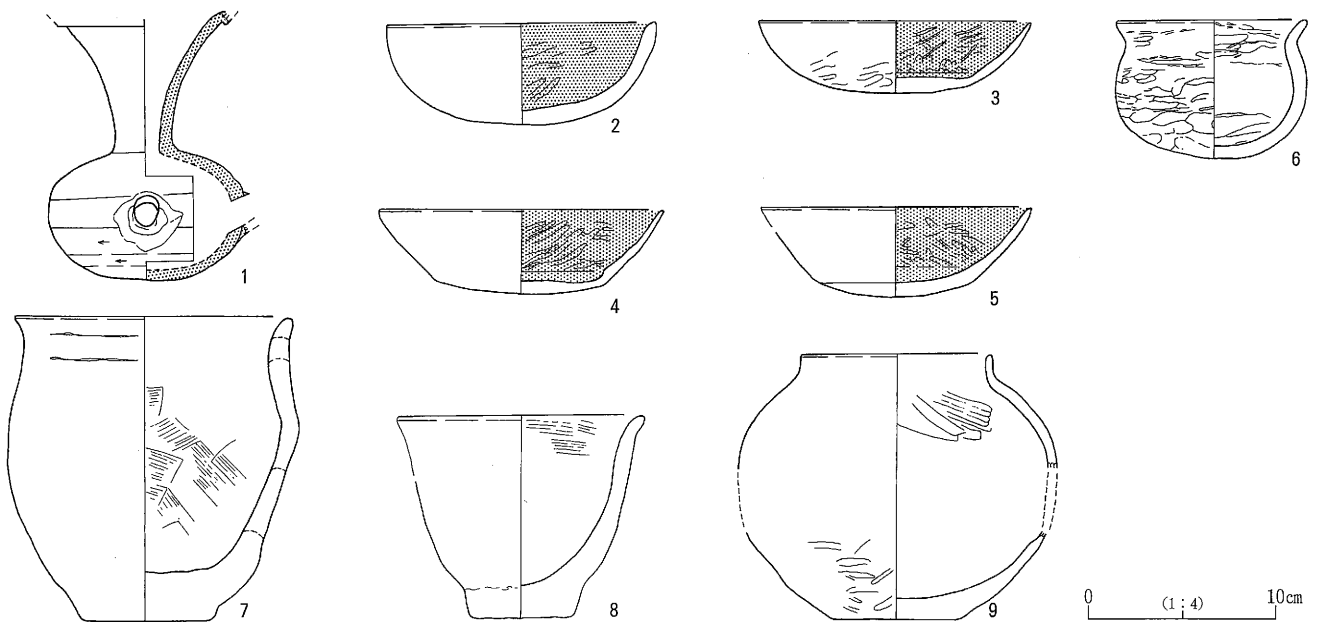

第145図 H6号住居址出土土器実測図

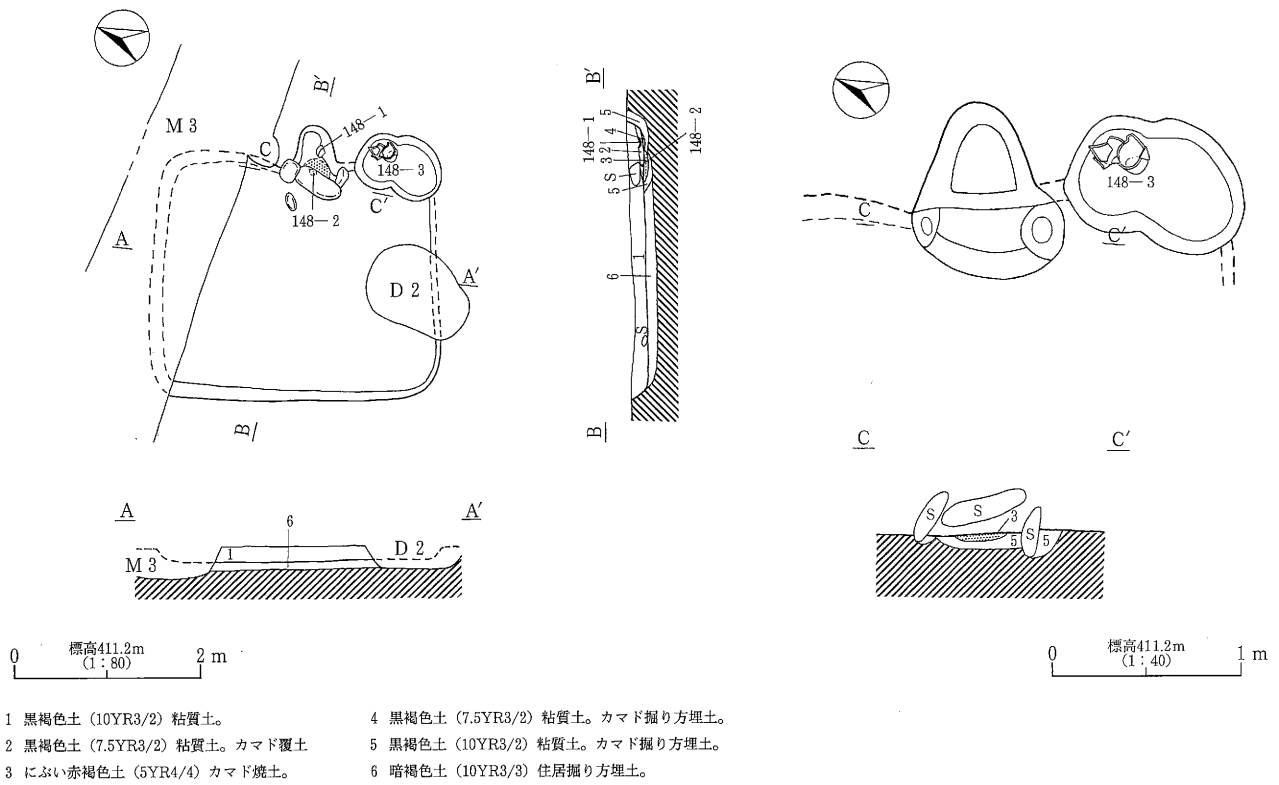

第146図 H 7号住居址実測図

第147図 H 7号住居址カマド掘り方実測図

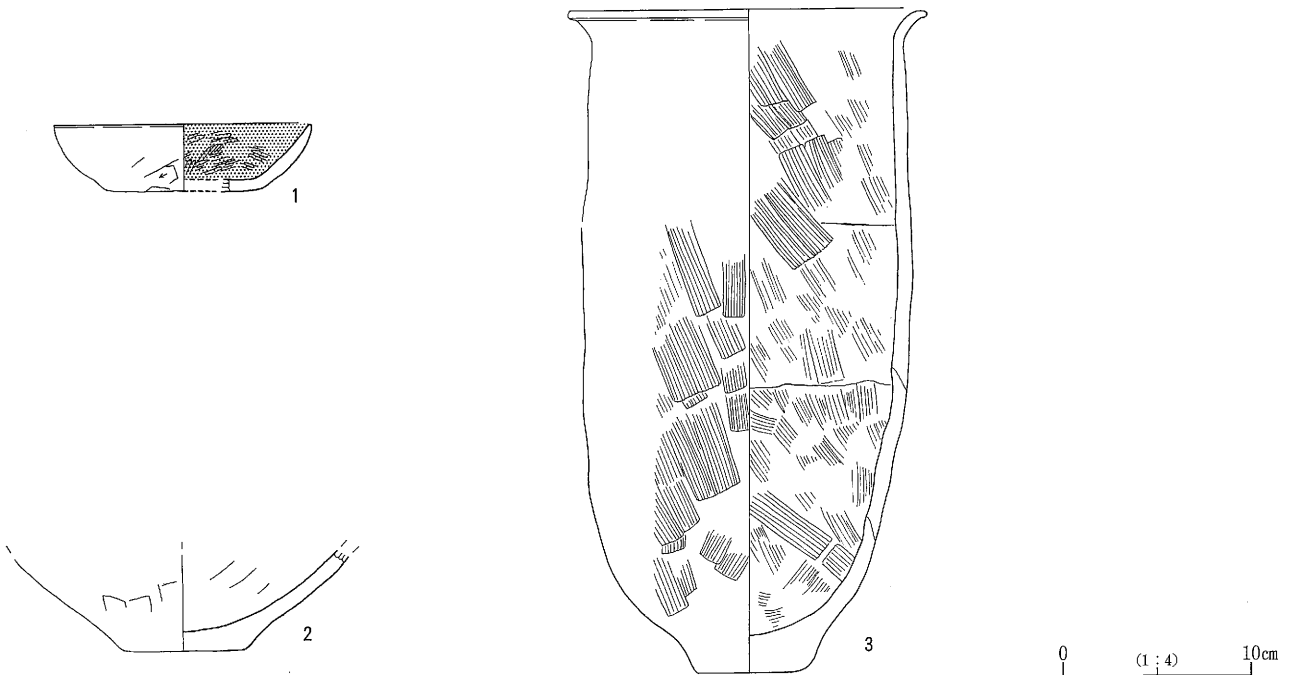

第148図 H 7号住居址出土土器実測図



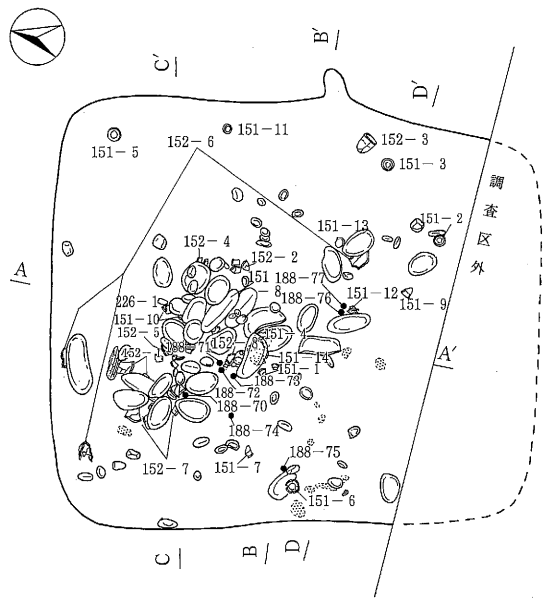

- 1 黒褐色土 (10YR3/2) 粘質土。
- 2 黒褐色土 (10YR2/2) 粘質土。
- 3 黒褐色土 (7.5YR3/2) 粘質土。
- 4 黒褐色土 (10YR2/2) 粘質土。
- 5 黒褐色土 (10YR2/2) 粘質土。
- 6 黒褐色土 (10YR2/2) 粘質土。
- 7 黒褐色土 (10YR3/2) 粘質土。
- 8 黒褐色土 (10YR3/2) 粘質土。
- 9 黒褐色土 (10YR2/3) 粘質土。  
住居掘り方埋土。
- 10 灰黄褐色土 (10YR4/2) 粘質土。  
床面構築土。
- 11 褐色土 (10YR4/4) 粘質土。  
床面構築土。ブロック状に混入。
- 12 にぶい赤褐色土 (5YR4/4)  
カマド焼土。
- 13 黒褐色土 (10YR3/2) P 2・3 覆土。
- 14 暗褐色土 (10YR3/3) P 4~6 覆土。
- 15 灰黄褐色土 (10YR4/2) 粘質土。P 1 覆土。
- 16 黒褐色土 (10YR2/3) P 1 覆土。
- 17 黒褐色土 (10YR2/3) 粘質土。  
カマド掘り方埋土。
- 18 灰黄褐色土 (10YR4/2) 粘質土。  
カマド掘り方埋土。
- 19 褐灰色土 (10YR4/1) 貼り床構築土。

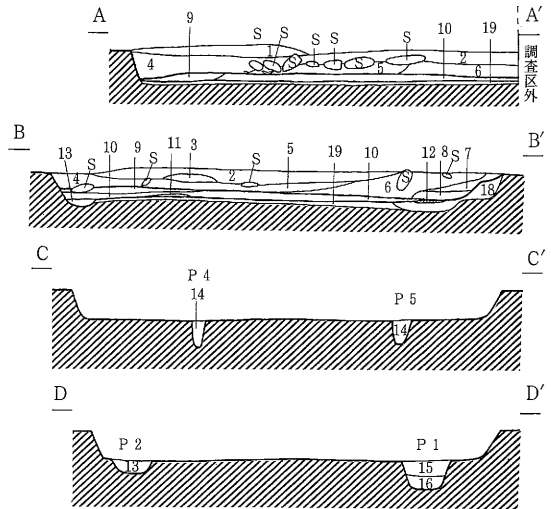
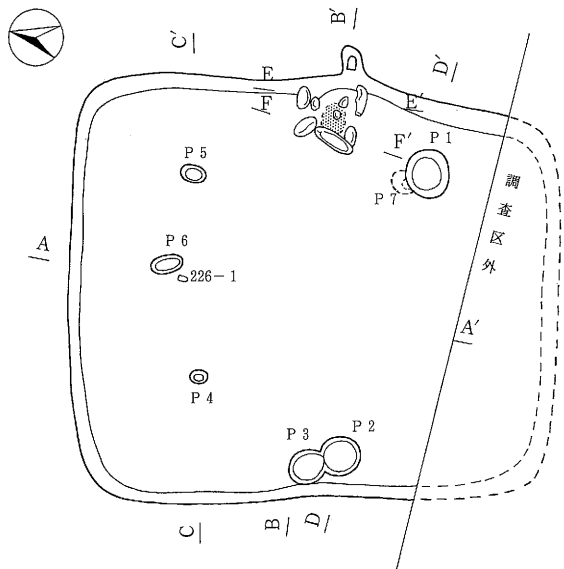

0 標高411.3m (1:80) 2 m

第149図 H 8号住居址実測図

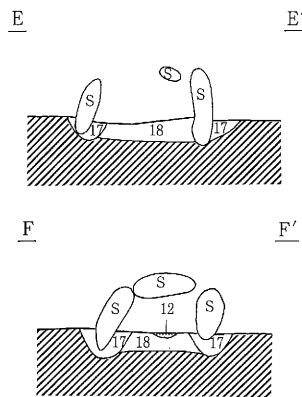
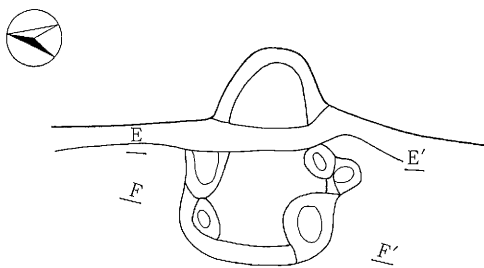

0 標高411.3m (1:40) 1 m

第150図 H 8号住居址カマド掘り方実測図

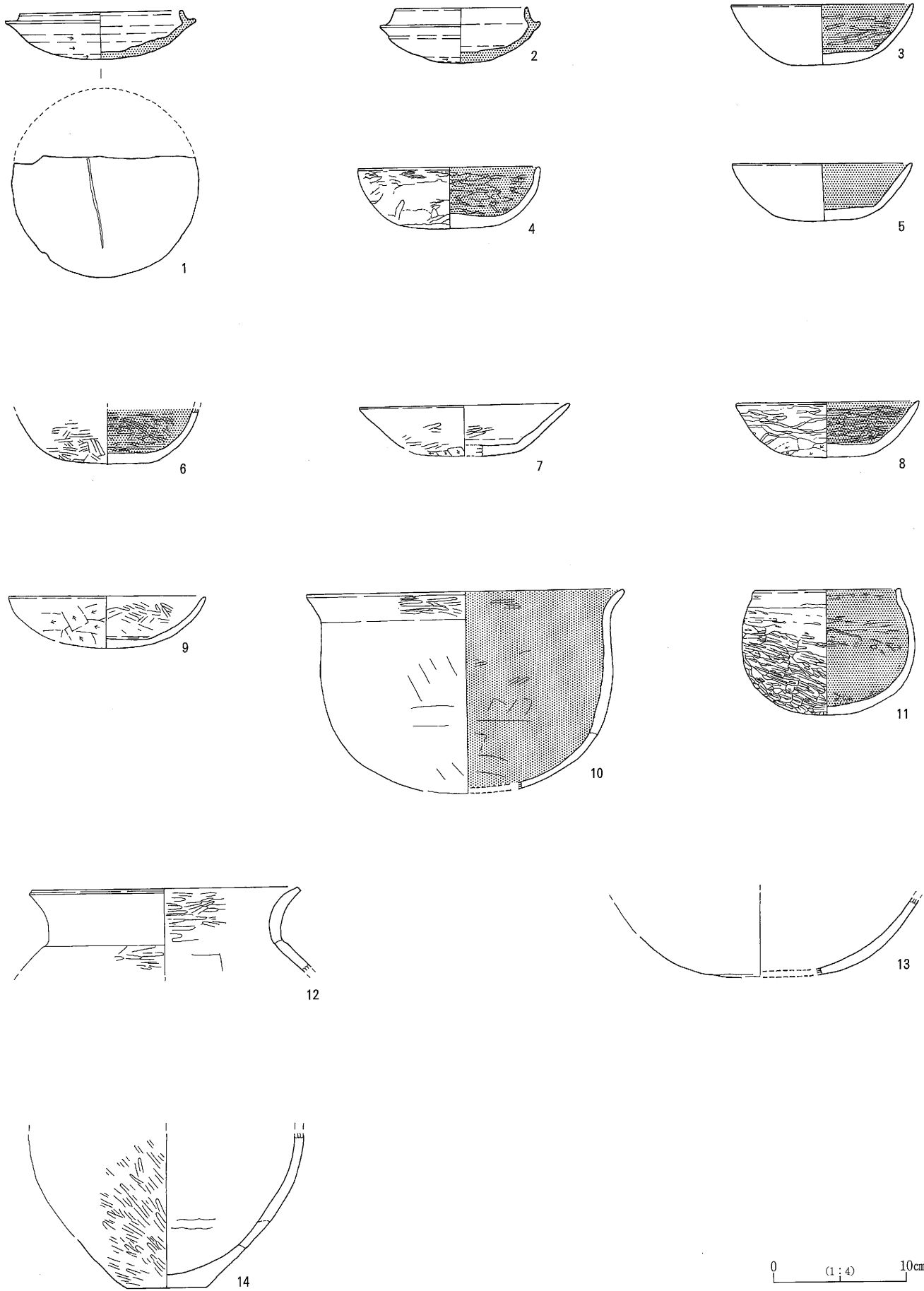

第151图 H 8 号住居址出土土器实测图 <1>

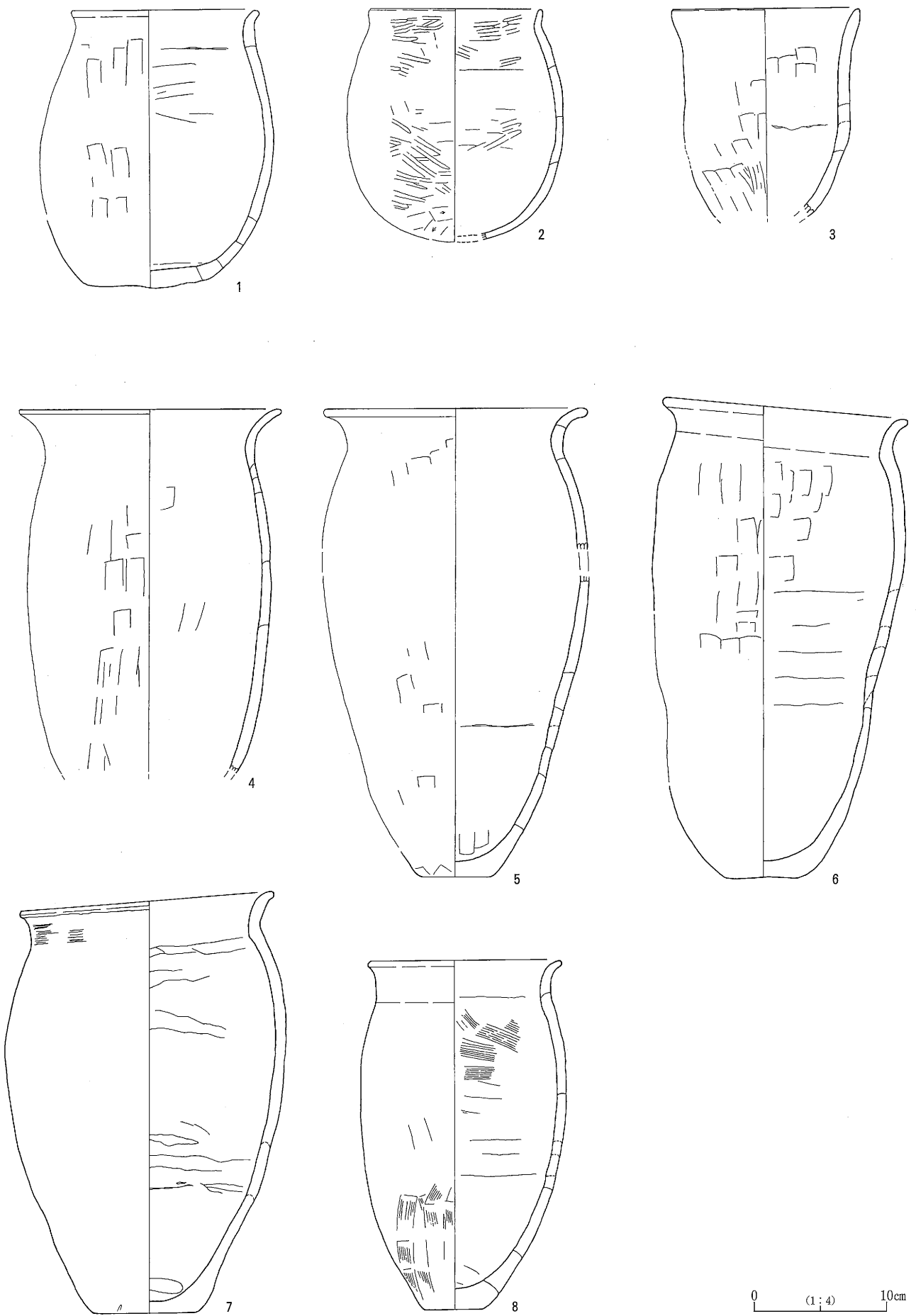

第152图 H 8号住居址出土土器实测图〈2〉

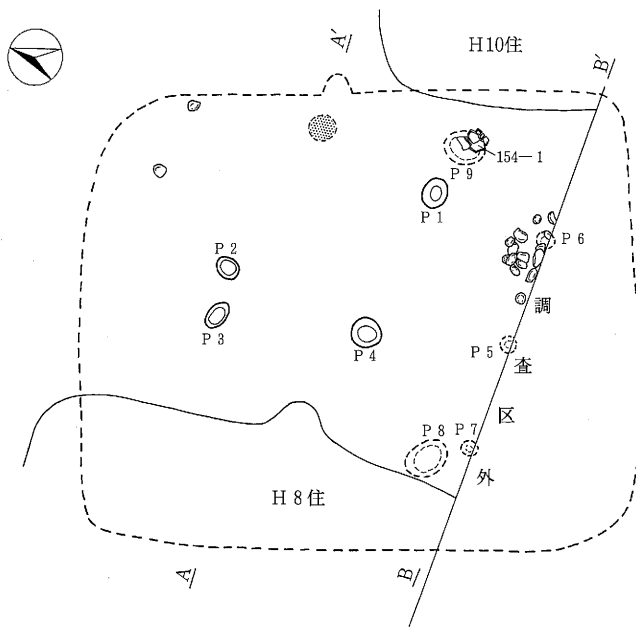

- 1 黑褐色土 (10YR3/2) 粘質土。
- 2 暗褐色土 (7.5YR3/4) 粘質土。焼土。
- 3 暗褐色土 (10YR3/3) 床面構築土。
- 4 黑褐色土 (10YR2/3) P 6 覆土。
- 5 暗褐色土 (10YR3/3) P 6 覆土。
- 6 黑褐色土 (10YR3/2) 粘質土。P 5・6 覆土。
- 7 暗褐色土 (7.5YR3/4) 粘質土。住居掘り方埋土。

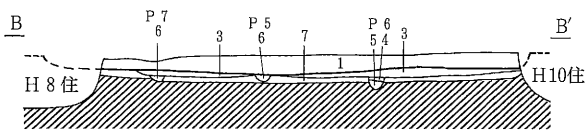
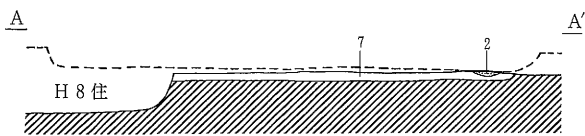

0 標高411.4m (1:80) 2 m

第153図 H 9号住居址実測図

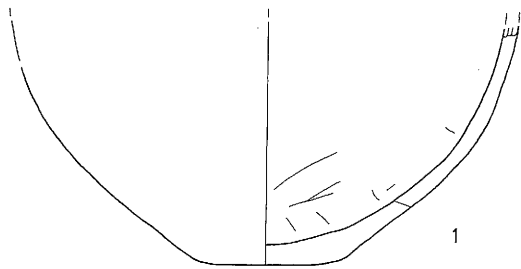

0 (1:4) 10cm

第154図 H 9号住居址出土土器実測図

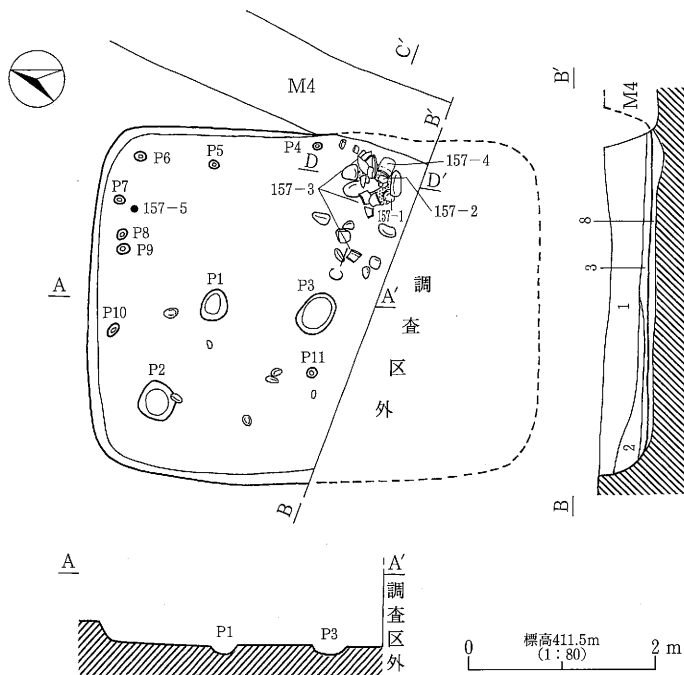

- 1 暗褐色土 (10YR3/3) 粘質土。
- 2 暗褐色土 (10YR3/3) 粘質土。
- 3 暗褐色土 (10YR3/3) 粘質土。
- 4 黒褐色土 (7.5YR2/2) 粘質土。カマド覆土。
- 5 にぶい赤褐色土 (5YR4/4) 粘質土。カマド焼土。
- 6 暗褐色土 (10YR3/1) 粘質土。カマド掘り方埋土。
- 7 黒褐色土 (10YR3/2) 粘質土。住居掘り方埋土。
- 8 暗褐色土 (10YR3/3) 粘質土。住居掘り方埋土。

第155図 H10号住居址実測図

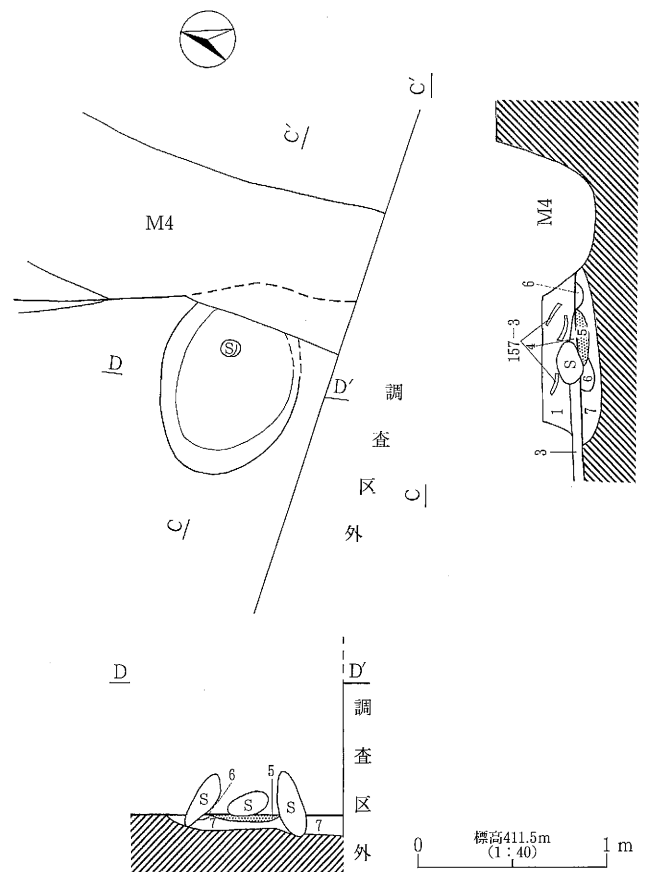

第156図 H10号住居址カマド掘り方実測図

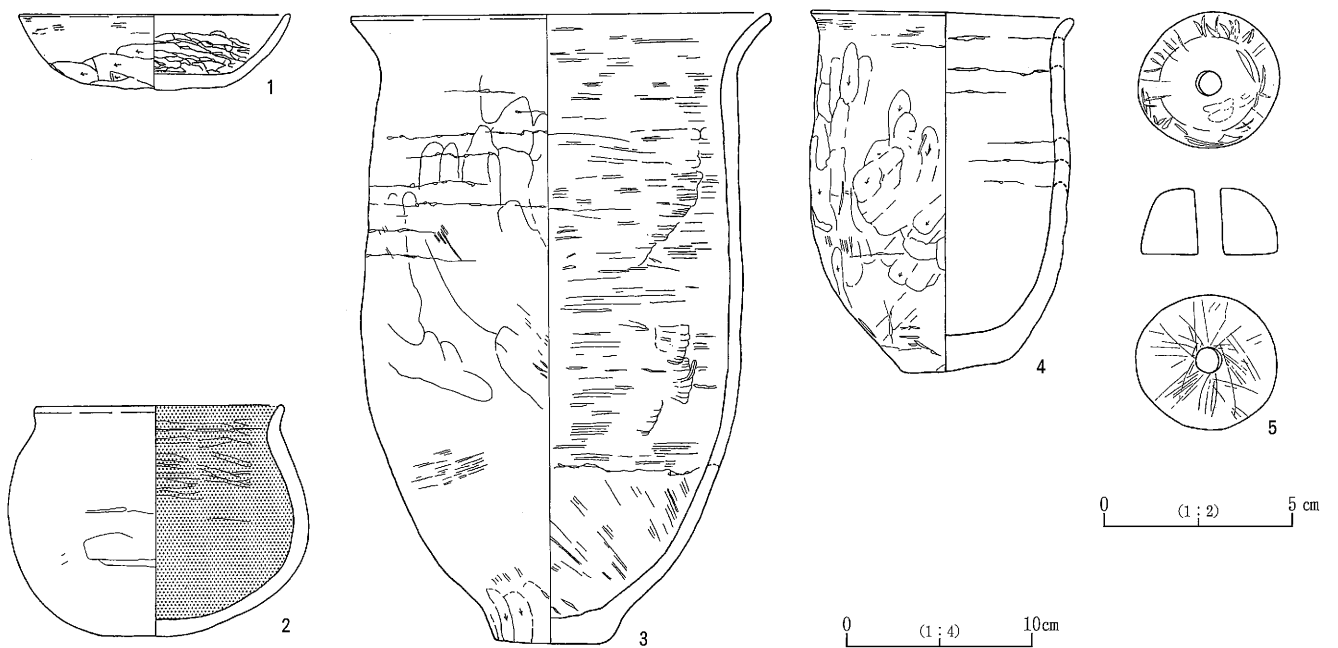

第157図 H10号住居址出土遺物実測図

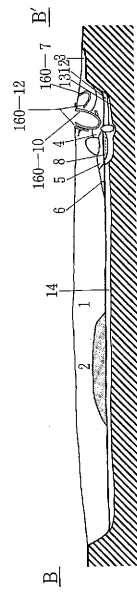
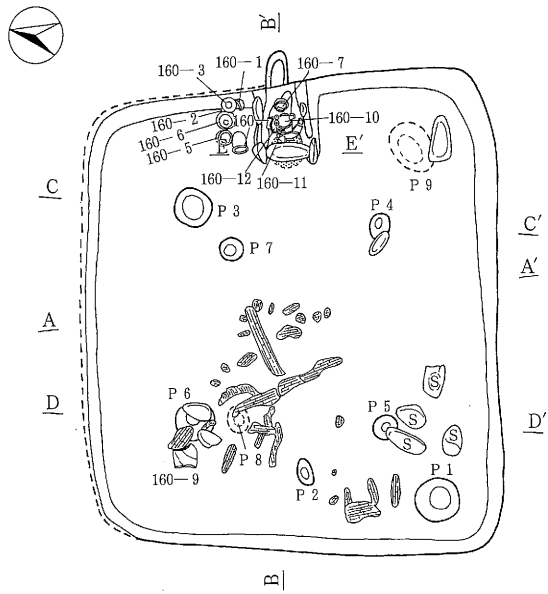

- 1 黒褐色土 (10YR3/2) 粘質土。
- 2 炭化物および焼土層。
- 3 黒褐色土 (7.5YR3/2) 粘質土。カマド覆土
- 4 黒褐色土 (7.5YR3/2) 粘質土。カマド覆土
- 5 にぶい黄褐色土 (10YR4/3) 粘質土。カマド覆土。
- 6 にぶい黄褐色土 (10YR5/4) カマド天井部崩落土。
- 7 にぶい黄褐色土 (10YR4/3) ソデ構築土。
- 8 にぶい赤褐色土 (5YR4/4) 粘質土。カマド焼土。
- 9 黒褐色土 (10YR3/2) 粘質土。P 6 覆土。
- 10 黒褐色土 (10YR3/2) P 2~5 覆土。
- 11 暗褐色土 (10YR3/3) カマドソデ掘り方埋土。
- 12 黒褐色土 (10YR2/2) ~暗褐色土 (10YR4/3)
- 13 暗褐色土 (10YR3/3) カマド掘り方埋土。
- 14 暗褐色土 (10YR3/3) 粘質土。住居掘り方埋土。

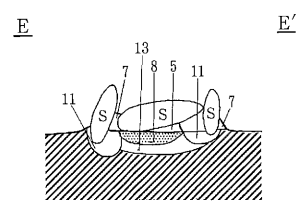
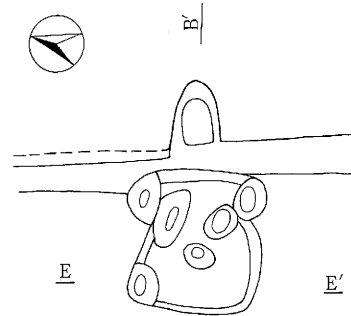
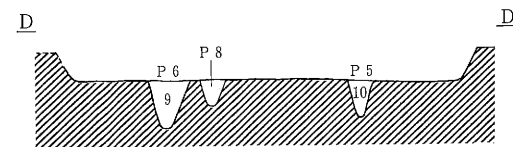
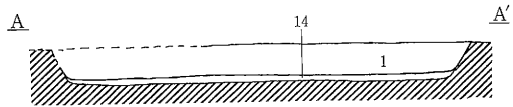

0 標高411.3m (1:40) 1 m

0 標高411.3m (1:80) 2 m

第158図 H11号住居址実測図

第159図H11号住居址カマド掘り方実測図

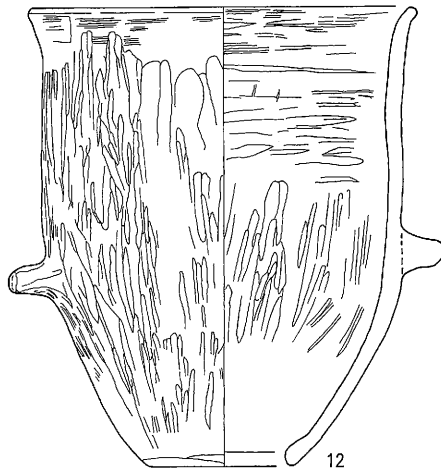
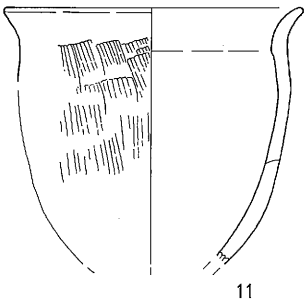
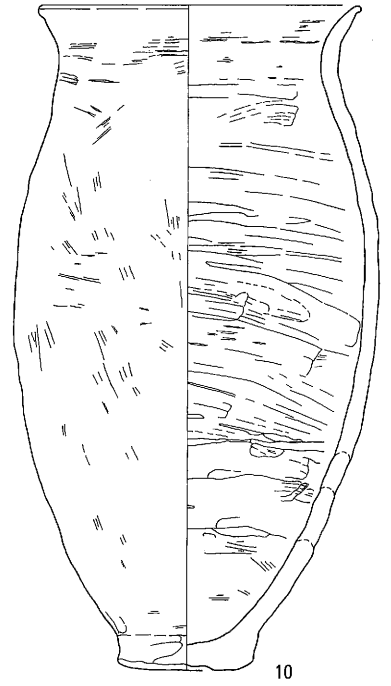
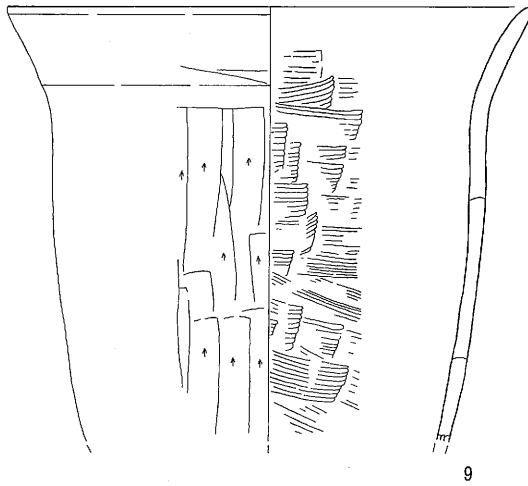
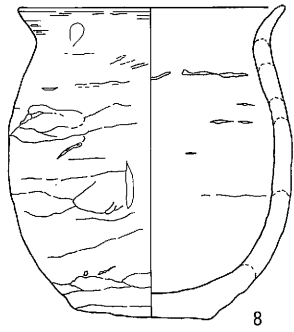
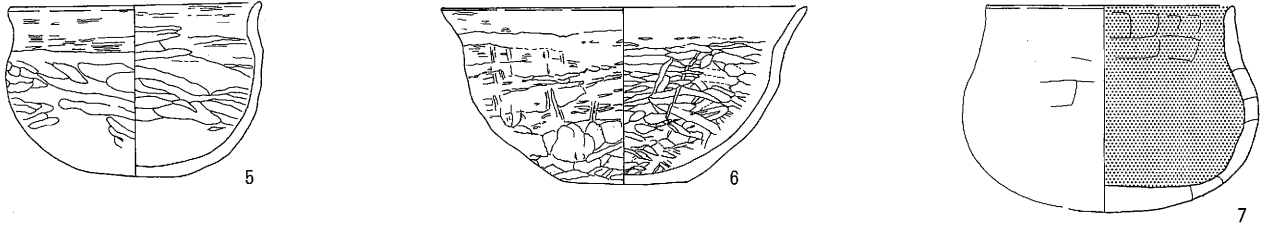
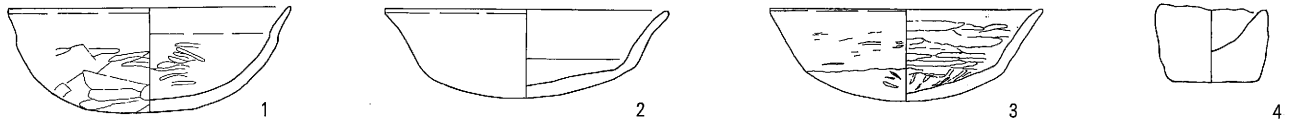

0 (1:4) 10cm

第160图 H11号住居址出土土器实测图

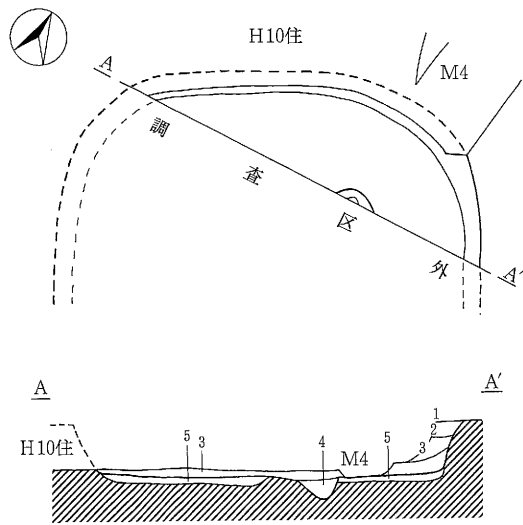

- 1 黒褐色土 (10YR3/2) 粘質土。
- 2 黒褐色土 (10YR3/2) 粘質土。
- 3 黒褐色土 (10YR3/2) 粘質土。
- 4 黒褐色土 (10YR3/2) 粘質土。P1覆土。
- 5 暗褐色土 (10YR3/3) 粘質土。  
住居掘り方埋土。

第161図 H12号住居址実測図

第1表 住居址属性表

( ) は残存値

遺構名	グリッド	形状	長軸 (cm)	短軸 (cm)	主軸方位	面積 (㎡)	深さ (cm)	付属施設	備考
H1住	Sか1、2 Sき1、2	-	-	550	N-82°-E	-	北壁27 南壁36	カマド東壁中央	
P1		円形	23.0	22.0			7.0~10.5		
P2		楕円形	28.0	20.0			18.0~23.0		
P3		円形	24.0	24.0			24.0~28.0		
P4		円形	27.0	26.0			27.0~33.0		
P5		楕円形	(20.0)	25.0			5.0		床下ピット
P6		楕円形	13.0	10.0			7.0		床下ピット
H2住	Sお3、4 Sか3、4 Sき3、4	-	-	550	N-113°-W	-	北壁22 南壁33		
P1		楕円形	50.0	40.0			19.0~30.0		
P2		楕円形	17.0	13.0			14.0		
P3		円形	14.0	14.0			11.0~11.5		
P4		楕円形	16.0	13.0			16.0~17.0		
P5		楕円形	20.0	13.0			13.0		
P6		円形	11.0	10.0			18.0~20.0		
P7		円形	6.0	6.0			11.0		
P8		円形	12.0	11.0			18.0		床下ピット
P9		楕円形	22.0	11.0			33.0		床下ピット
P10		円形	11.0	10.0			13.0		床下ピット
P11		楕円形	15.0	13.0			18.5~26.5		床下ピット
P12		楕円形	38.0	27.0			29.0~41.0		床下ピット
P13		不定形	-	18.0			11.0~14.5		床下ピット
H3住	Sえ3 Sお2、3	推定隅丸長方形	-	358	N-112°-E	(13.48)	東壁6.0 南壁18.0 西壁11.0	カマド東壁中央	D3、M3に切られる
P1		楕円形	32.0	20.0			22.5~29.5		
P2		楕円形	(15.0)	13.0			13.0		D3に切られる
P3		円形	15.0	14.0			7.0		
P4		楕円形	24.0	15.0			6.0~12.0		
P5		円形	14.0	13.0			7.0		
P6		楕円形	(23.0)	17.0			9.0		M3に切られる
P7		楕円形	21.0	13.0			6.5~8.0		床下ピット



住居址属性表

( ) は残存値

遺構名	グリッド	形状	長軸 (cm)	短軸 (cm)	主軸方位	面積 (㎡)	深さ (cm)	付属施設	備考
P8		円形	6.0	6.0			15.0		床下ピット
P9		楕円形	7.0	4.0			10.0		床下ピット
P10		円形	16.0	15.0			28.5		床下ピット
P11		楕円形	15.0	11.0			15.0		床下ピット
P12		円形	10.0	10.0			2.5~5.0		床下ピット
H 4 住	Sい 3、4 Sう 3、4 Sえ 3、4	—	—	—	N-82°-E	(13.48)	北壁17.0 西壁20.0		H 8 住に切られる
P1		楕円形	(42.0)	45.0			6.0~14.7		
P2		円形	16.0	14.0			9.0		
P3		円形	28.0	23.0			8.3~12.7		
P4		楕円形	18.0	14.0			17.0		
P5		楕円形	17.0	13.0			6.0~8.0		
P6		楕円形	45.0	35.0			19.0~40.0		床下ピット
P7		不定形	—	28.0			17.0~24.0		床下ピット
P8		不定形	—	14.0			10.5~12.0		床下ピット
P9		円形	30.0	(26.0)			5.5~8.5		床下ピット
P10		円形	26.0	23.0			7.0~9.5		床下ピット
P11		円形	32.0	30.0			27.0~39.0		床下ピット
P12		円形	23.0	23.0			12.0~20.0		床下ピット
P13		円形	(25.0)	32.0			11.0~27.5		床下ピット
H 5 住	Sう 1、2、3 Sえ 1、2、3 Sお 1、2	隅丸方形	—	—	N-82°-E	(13.48)	北壁27.0 東壁25.0 西壁20.0 南壁12.0	カマド東壁中央	D 6 に切られる、M 3 に切られる
P1		楕円形	610.0	580.0			7.0~15.0		
P2		円形	30.0	28.0			38.0~40.0		床下ピット
P3		円形	14.0	14.0			55.0		床下ピット
P4		円形	10.0	10.0			12.5		床下ピット
P5		円形	7.0	7.0			12.5~13.0		床下ピット
P6		円形	7.0	7.0			20.5~22.0		床下ピット
P7		円形	27.0	26.0			9.0		床下ピット
P8		楕円形	13.0	12.0			21.5~24.0		床下ピット
P9		楕円形	30.0	(25.0)			13.5~15.0		床下ピット
P10		円形	(30.0)	23.0			34.5~35.5		床下ピット
P11		楕円形	11.0	10.0			6.5~8.5		床下ピット
P12		楕円形	17.0	12.0			26.0~26.5		床下ピット
P13		円形	18.0	13.0			25.5		床下ピット
P14		円形	(10.0)	11.0			29.5		床下ピット
P15		楕円形	11.0	10.0			23.0~23.5		床下ピット
P16		円形	13.0	10.0			11.0~12.0		床下ピット
P17		円形	15.0	13.0			7.5~13.5		床下ピット
P18		円形	20.0	20.0			14.0		床下ピット
P19		楕円形	(17.0)	15.0			21.0~18.5		床下ピット
P20		円形	17.0	16.0			6.0~7.0		床下ピット
P21		楕円形	(10.0)	25.0			8.0		床下ピット
P22		円形	—	—			5.5~6.0		床下ピット
P23		円形	(10.0)	15.0			4.0~6.0		床下ピット
H 6 住	Sい 1、2 Sう 1、2	隅丸方形	(47.8)	38.2	N-20°-W	15.1	北壁26.0 東壁26.5 西壁24.0 南壁12.0	1号カマド東壁中央 2号カマド西壁北寄り	M 3 に切られる。1号カマド→廃棄したもの。2号カマド→新しいもの。
P1		楕円形	(32.0)	37.0			9.0		
P2		楕円形	18.0	15.0			11.0~15.0		
P3		円形	10.0	10.0			4.0~6.0		
P4		楕円形	20.0	16.0			8.0~9.0		
H 7 住	Sあ 2、3 Sい 2、3	隅丸方形か	—	(2.6)	N-65°-E	(6.62)	東壁11.0 西壁19.0	1号カマド東壁中央 貯蔵穴	M 3、D 2 に切られる。

住居址属性表

( ) は残存値

遺構名	グリッド	形状	長軸 (cm)	短軸 (cm)	主軸方位	面積 (㎡)	深さ (cm)	付属施設	備考
貯蔵穴		楕円形	90.0	64.0		17.5			カマド南接
H8住	Sあ3、4 Sい3、4 Sう3、4	隅丸方形	(5.2)	(4.42)	N-80°-E	(19.3)	北壁25.5 東壁24.0 西壁14.0	カマド東壁中央	M3、D2に切られる。
P1		円形	26.0	25.0			30.0		
P2		円形	(20.0)	22.0			3.5~11.5		
P3		円形	(19.0)	20.0			5.5~11.0		
P4		楕円形	9.0	8.0			28.0~31.0		
P5		楕円形	14.0	10.0			24.5		
P6		楕円形	17.0	10.0			6.5~14.5		
P7		楕円形	(10.0)	12.0			34.0~35.0		床下ピット
H9住	Sあ3、4 Sい3 Sこ4	隅丸方形か	-	-	-	-	東壁10.0 西壁14.0	カマド東壁中央 北寄り(火床面 のみ検出)	H8・10号住に切られる
P1		楕円形	16.0	14.0			49.0		
P2		円形	12.0	11.0			4.5		
P3		楕円形	15.0	10.0			7.0		
P4		円形	16.0	16.0			20.0		
P5		円形	10.0	(5.0)			28.0		床下ピット
P6		円形	-	-			32.0		床下ピット
P7		円形	10.0	(8.0)			25.0		床下ピット
P8		楕円形	24.0	18.0			21.0~31.0		床下ピット
P9		楕円形	24.0	18.0			12.0~15.0		床下ピット
H10住	Nけ4 Nこ3、4	隅丸方形か	-	3.68	N-74°-E	(15.9)	北壁19.0 東壁21.0 西壁14.0	カマド東壁中央 南寄り	M4に切られる H12を切る
P1		円形	17.0	16.0			8.0~12.0		
P2		円形	20.0	19.0			14.0		
P3		楕円形	24.0	17.0			5.0~9.0		
H11住	Nく3、4 Nけ3、4	隅丸長方形	5.04	4.44	N-70°-E	18.19	北壁13.0 東壁26.0 西壁24.0 南壁35.0	カマド東壁中央	
P1		円形	24.0	24.0			2.5~5.0		
P2		楕円形	15.0	8.0			5.0~7.0		
P3		円形	21.0	20.0			30.5~32.5		
P4		楕円形	(12.0)	12.0			34.0~36.5		
P5		円形	14.0	13.0			37.0~39.0		
P6		円形	(20.0)	(22.0)			50.0~51.0		
P7		円形	14.0	13.0			11.5~13.5		
P8		円形	(14.0)	12.0			17.5~19.0		床下ピット
P9		楕円形	30.0	20.0			2.5~4.5		床下ピット
H12住	Nけ4 Nこ4	隅丸方形か	-	-	-	-	北壁13.0 東壁26.0 西壁24.0 南壁35.0	カマド東壁中央	H10住、M4に切られる
P1		円形か	-	(22.0)			17.5~22.5		

### 第3節 掘立柱建物址

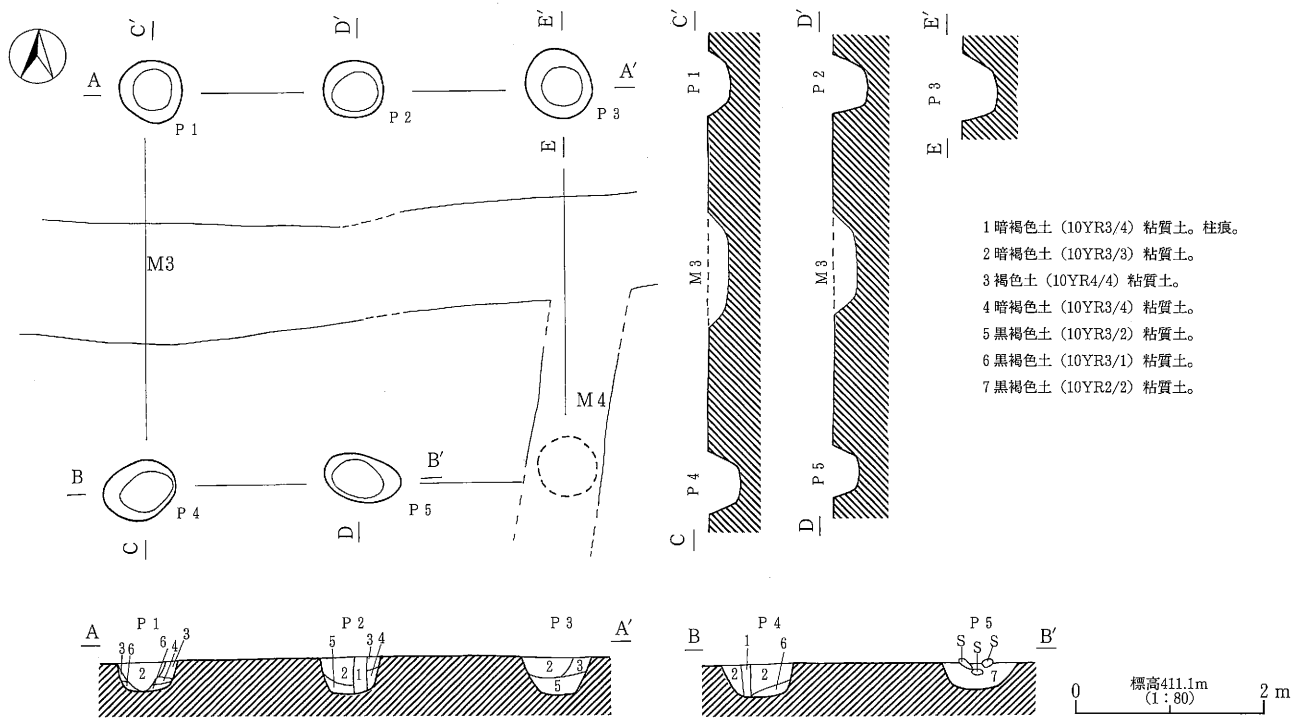

第162图 F 1号掘立柱建物址实测图

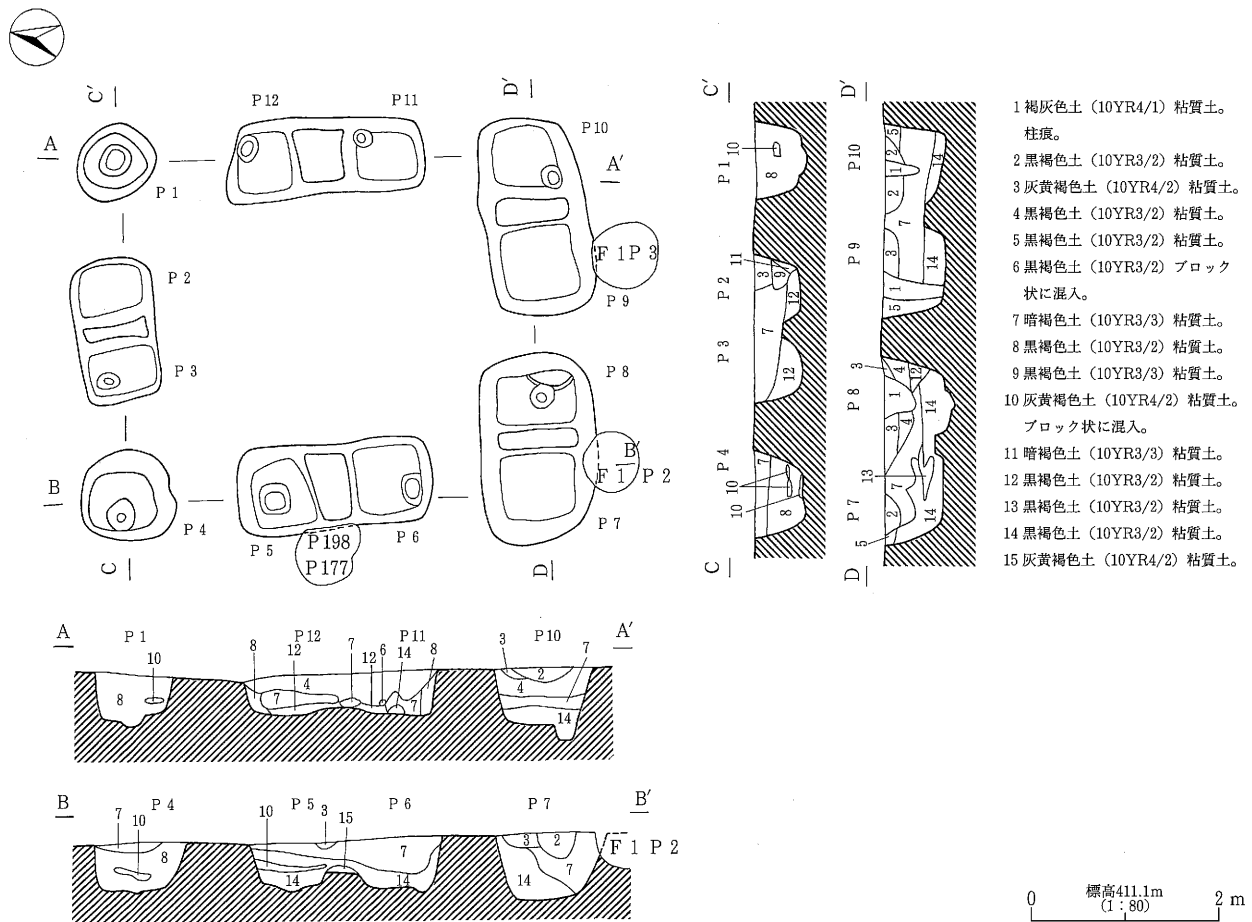

第163图 F 2号掘立柱建物址地实测图

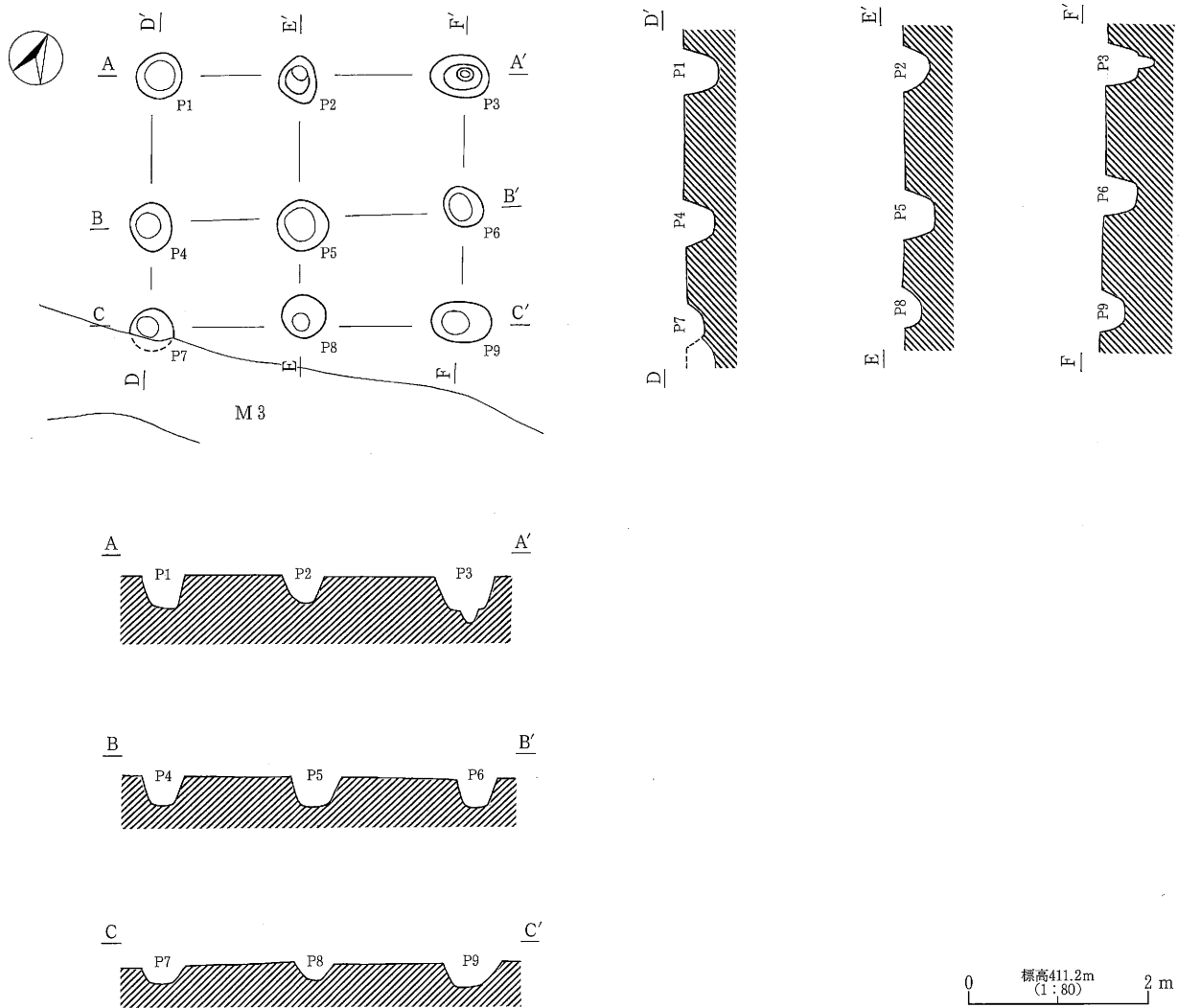

第164図 F 3号掘立柱建物址実測図

F 1号掘立柱建物址はMけ10、Mこ10、Nけ1、Nこ1グリッドにて検出され、1間×2間の側柱式の建物と考えられる。M 3・4号溝状遺構に破壊されると考えられる。規模は梁行4.3m、桁行3.6mの矩形のプランを呈する。主軸方位はN-15°-Wを指す。

F 2号掘立柱建物址はNけ1・2、Nこ1・2グリッドにて検出され、溝にてピットが連結される側柱式の構造で坂城町にて初出の掘立柱建物址である。溝にて連結されるピットの中央部分は掘り込みが浅くなる特徴がある。規模は梁行4.35m、桁行4.1mの矩形のプランを呈する。主軸方位はN-10°-Wを指す。

F 3号掘立柱建物址はMく10、Nき1、Nく1グリッドにて検出され、2間×2間の総柱式の掘立柱建物址である。規模は梁行3.35m、桁行2.8mの矩形を呈する。主軸方位はN-63°-Eを指す。

## 第4節 土坑址

本調査区から合計11基の土坑址の検出があった。その分布は自然堤防上と考えられる調査区1区からの検出であった。D1～D5号土坑址は覆土中あるいは底面上に焼土の厚い堆積があり、比熱による硬化面が見られ相当な焼け込みがあったものと推察される。製鉄関連に使用された可能性も考えられるが、今後の課題としたい。各遺構の所属時期については明確な時期決定のための遺物の出土がないため、不明なものが多い。各土坑址の形状等は以下の観察表を参照いただきたい。

第2表 土坑址属性表

( ) は残存値

遺構名	グリッド	調査区	形状	長軸 (cm)	短軸 (cm)	主軸方位	深さ (cm)	備 考
D1	Nこ4	1区	楕円形	121	68	N-7°-W	30~32	P1に切られる
D2	Sあ3、Sい3	1区	楕円形	(120)	(105)	N-6°-E	54~60	H7住を切る
D3	Sお3	1区	楕円形	(110)	64	N-8°-W	40~60	P80・81に切られる
D4	Nけ3	1区	楕円形	106	66	N-11°-E	46~58	
D5	Sい2	1区	楕円形	106	95	N-76°-W	30	
D6	Sえ1、Sう1	1区	楕円形	216	108	N-47°-W	12~15	H5住を切る
D7	Sえ6、Sお6	1区	楕円形	116	64	N-19°-E	12~20	
D8	Sい10	1区	楕円形	236	118	N-12°-E	25~28	
D9	Mこ10	1区	楕円形	118	78	N-13°-W	18	
D10	Sあ1、Sい1	1区	楕円形	340	100	N-3°-E	8~15	
D11	Nあ4、Nあ5 Nい4、Nい5	2区	円形	(132)	(130)	N-7°-E	(11~20)	テラスあり。攪乱を受ける。

D 1

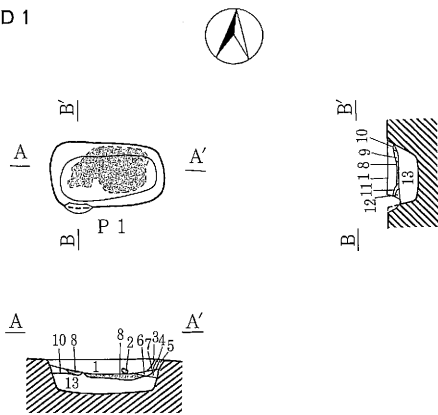

- 1 暗褐色土 (10YR3/4) ~ 灰黄褐色粘土 (10YR4/2) 粘質土。
- 2 暗褐色土 (10YR4/3) ブロック状に混入。
- 3 暗褐色土 (10YR3/3) ~ 黒褐色土 (10YR3/2) 粘質土。
- 4 黒褐色土 (10YR3/2)
- 5 暗褐色土 (10YR3/3) ~ 灰黄褐色粘土 (10YR4/2) 粘質土。
- 6 暗褐色土 (10YR3/4) 粘質土。
- 7 黒褐色土 (7.5YR3/2) 粘質土。
- 8 黒褐色土 (10YR3/2) 炭化物主体層。
- 9 暗褐色土 (10YR3/4)
- 10 暗褐色土 (10YR3/4) ~ 黒褐色土 (10YR3/2) 粘質土。
- 11 暗褐色土 (10YR3/4) 粘質土。
- 12 黒褐色土 (10YR3/2) 粘質土。
- 13 灰黄褐色土 (10YR4/2) ~ 黒褐色土 (7.5YR3/2) 粘質土。

D 2

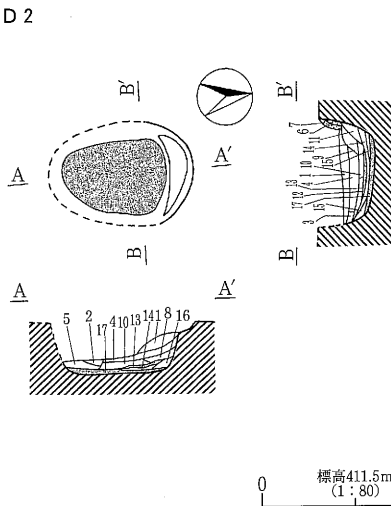

- 1 暗褐色土 (7.5YR2/3)
- 2 黒褐色土 (10YR3/2)
- 3 極暗褐色土 (7.5YR2/3) ~ 灰黄褐色粘土 (10YR4/2)
- 4 黒褐色土 (10YR3/2)
- 5 暗褐色土 (10YR3/4)
- 6 灰褐色土 (5YR5/2)
- 7 灰赤色土 (2.5YR5/2)
- 8 黒褐色土 (10YR3/2)
- 9 暗褐色土 (10YR3/3)
- 10 黒色土 (10YR2/1)
- 11 極暗褐色土 (7.5YR2/3) ~ 灰黄褐色粘土 (10YR4/2)
- 12 黒褐色土 (10YR3/2)
- 13 炭化物主体層。
- 14 黒褐色土 (10YR3/2)
- 15 暗褐色土 (10YR3/2)
- 16 極暗褐色土 (7.5YR2/3)
- 17 炭化物主体層

D 3

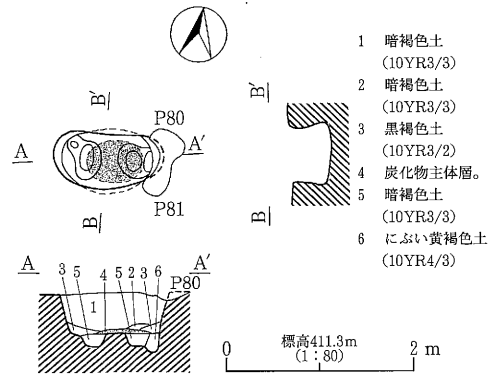

- 1 暗褐色土 (10YR3/3)
- 2 暗褐色土 (10YR3/3)
- 3 黒褐色土 (10YR3/2)
- 4 炭化物主体層。
- 5 暗褐色土 (10YR3/3)
- 6 におい黄褐色土 (10YR4/3)

D 4

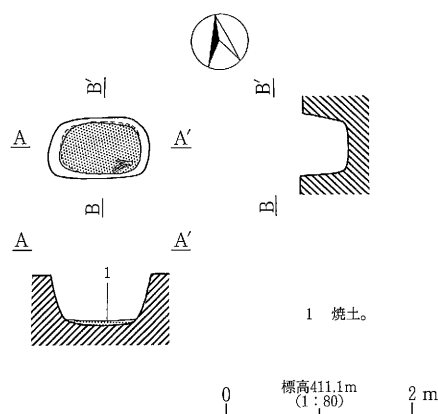

1 焼土。

D 5

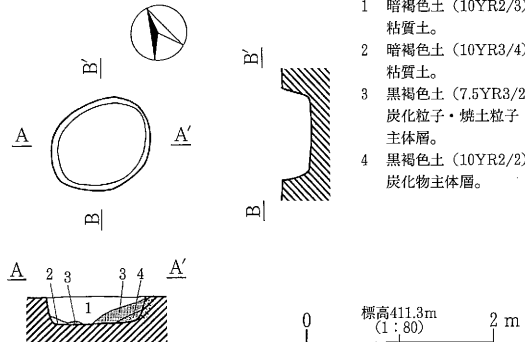

- 1 暗褐色土 (10YR2/3) 粘質土。
- 2 暗褐色土 (10YR3/4) 粘質土。
- 3 黒褐色土 (7.5YR3/2) 炭化粒子・焼土粒子主体層。
- 4 黒褐色土 (10YR2/2) 炭化物主体層。

第165図 D 1 ~ D 5 号土坑址実測図 < 1 >

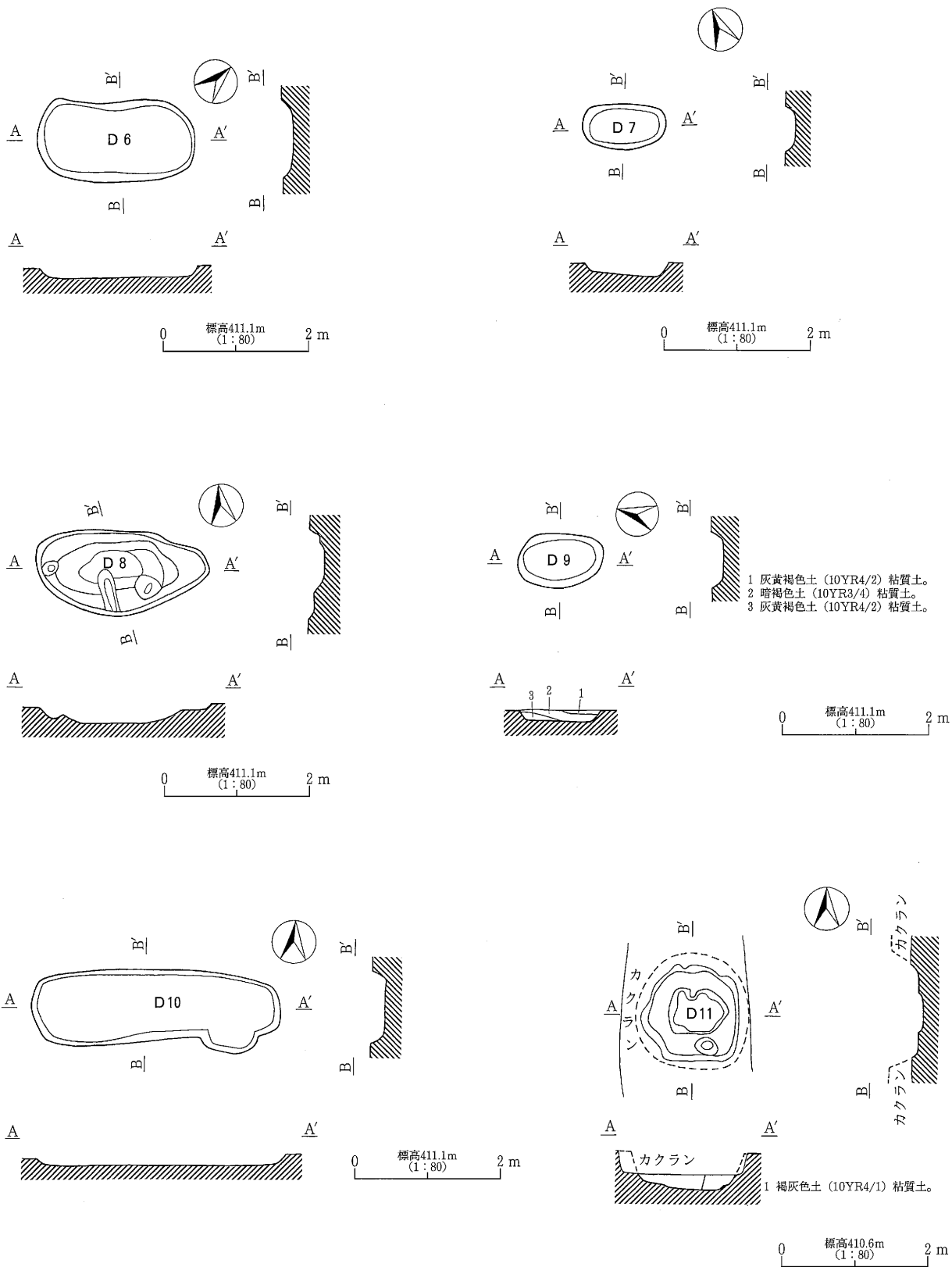

第166図 D 6～D11号土坑址出実測図〈2〉



第167図 D10号土坑址出土土器実測図

## 第5節 溝状遺構

本調査区から合計5基の溝状遺構が検出されている。検出された遺構はすべて調査区1区からのみであった。M1は平安時代の水田址の4号畦畔に併走する溝状遺構である。M3号溝状遺構及びM4号溝状遺構、M7号溝状遺構と同一の溝状遺構であり、古墳時代後期に所属するH3・5・6・7号住居址を破壊して造られていること、第168図のM3号溝状遺構から出土した須恵器突帯付四耳壺から本関連遺構は、平安時代に位置づけられるものと考えたい。M5号溝状遺構は本調査区内での出土遺物が少ないため、第V章青木下遺跡Ⅲの調査結果にて述べることにする。

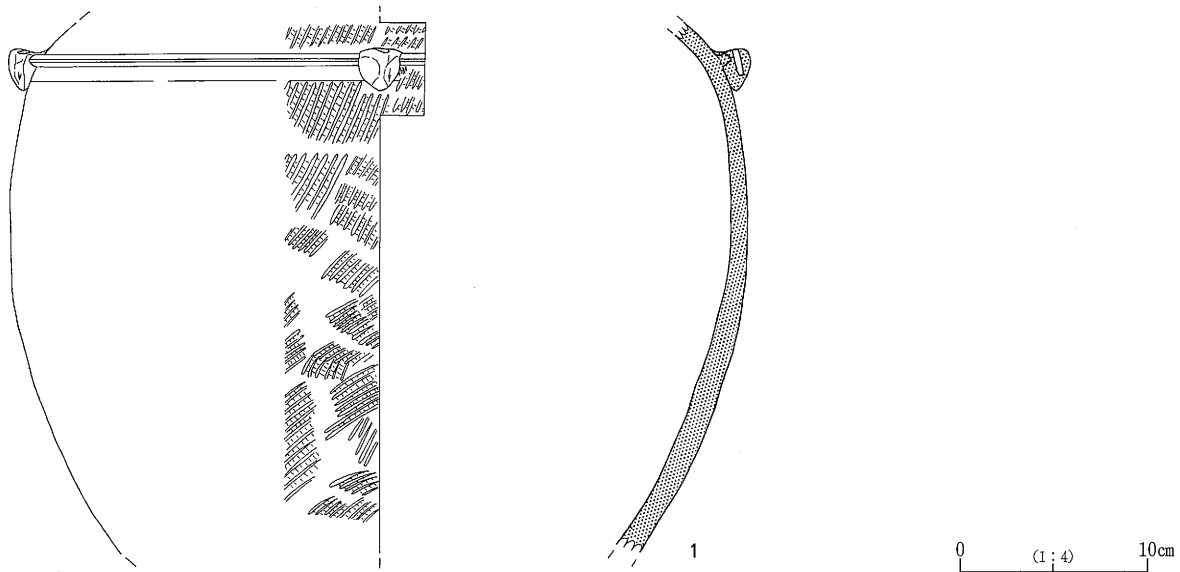

第168図 M3号溝状遺構出土土器実測図

## 第6節 水田址

本調査では1区の東側及び2区から水田址が検出されている。完全な区画を知ることができる範囲の発掘調査が実施されたわけではないので、その詳細は不明であるが水田区画は8区画とも考えられる。水田址の大きさについては、現在では詳細について言及することはできないが、水田区画の規模の大小が認められる。このことは、本調査区が後背湿地の一番の端部に当たることから規則的に水田址を造ることができなかった可能性も指摘できよう。本水田址の特徴として、砂層に水田址が覆われており、このことは仁和4年(888)に起きたとされる千曲川の大洪水によって、氾濫した際の堆積砂層に覆われた状態とも考えられている。水田址の検出については、本砂層を取り除いていくと水田面が出現するという状況で、ところどころに足跡状の痕跡等が認められた。

本水田址の下面での土層を観察することによって、更に古い水田址が存在した可能性が見受けられたが、平安時代の水田址異なり砂層に被覆された状態で発見されなかったため、面的な調査が実施できなかった。しかし、古墳時代においても当該地に水田址が面的に広がりをもっていたと思われる。



## 第7節 土器の分類基準

本遺跡の出土遺物については祭祀遺構等出土の土師器、須恵器において形態等の観察の結果、形や大きさ等をもとに坏形土器、壺形土器、鉢形土器、高坏形土器、甕形土器、甗形土器などを分類した。その分類基準を以下に示す。

### 坏形土器（第169図～170図）

鉢と呼べるような個体も存在しているが、これらの形態そのものは同時期の坏形土器の形態そのものが大型化したものと捉え、坏形土器の分類として扱うこととした。

A類：底部が丸底・半球状を呈する坏。

Aa類：丸底・半球状を呈し、口縁部が強く内湾する。口縁部径より坏内部最大径の方が大きくなるもの。

Ab類：丸底・半球状を呈し、口縁部が強く内湾する。口縁部径より体部最大径が僅かに大きいもの。

Ac類：丸底・半球状を呈し、口縁部が強く内湾する。口縁部径が最大となるもの。

Ad類：丸底・半球状を呈し、口縁部が内湾する。口縁部径が最大径となり、底部と口縁部の境が明瞭なもの。須恵器坏蓋を模倣した坏（坏J類）と形態の上では類似しているが、主たる外面調整にヘラ削りを用いないもの。

Ae類：丸底・半球状を呈し、口縁部が内湾する。口縁部径が最大となり、底部は平底に近くなる。須恵器坏蓋を模倣した坏（坏J類）と形態の上では類似しているが、主たる外面調整にヘラ削りを用いないもの。

B類：口縁部が外反ないしは内傾する坏。

Ba類：口縁部が外反し、坏部が横に膨らみ「壺」状を呈するもの。底部は緩やかな丸底である。口縁部は外反するものの方が多いが、内傾するものも見られる。

Bb類：口縁部が外反し、坏部が膨らまないもの。底部は緩やかな丸底であるが、平底のものも見られる。口縁部は外反するものの方が多いが、内傾するものも見られる。

C類：須恵器高坏（高坏B類）の坏部を模倣した口縁部が大きく外反する坏。

Ca類：口縁部が大きく外反し、坏部が横に膨らむ。底部は緩やかな丸底と平底に近いものがある。坏部と口縁部の境は明確である。

Cb類：口縁部が大きく外反し、坏部は緩やかな丸底を呈す。坏部と口縁部の境はやや不明確のものもある。

D類：口縁部が大きく外反もしくは、大きく開く浅めの坏。土師器高坏（高坏I類）の坏部を模倣したものである。

Da類：口縁部が大きく開く浅めの坏。坏部外面に明確な稜の表現が見られる。底部は緩やかな丸底で、体部と底部の接合状況から高坏の坏部の製作技法を踏襲している状況が見られる。

Db類：口縁部が大きく外反する浅めの坏。底部は緩やかな丸底のものと平底に近いものが見られる。外面に稜の表現は見られないが、内面には高坏と同様の接合形態をとるものもある。

Dc類：口縁部が外反する平底で浅めの坏。外面に稜の表現は見られないが内面には高坏と同様の接合形態

をとるものもある。

E類：口縁部が大きく外反もしくは大きく開く坏。土師器高坏（高坏I類）の坏部を模倣したものとされる。

Ea類：口縁部が大きく外反する坏。底部は緩やかな丸底のものと平底に近いものが見られる。外面に稜の表現は見られないが、内面には高坏と同様の接合形態をとるものもある。

Eb類：口縁部が大きく外反する坏。底部は緩やかな丸底を呈する。Ea類に比べ坏部の表現が簡素となっている。外面に稜の表現は見られないが、内面には高坏と同様の接合形態をとるものもある。

Ec類：口縁部が大きく外反する平底の坏。Ea類、Eb類で見られた坏部の表現はなくなる。外面に稜の表現は見られないが、内面には高坏と同様の接合形態をとるものもある。

F類：口縁部が内傾する坏。須恵器坏（坏A類）を模倣したもの。

Fa類：須恵器坏A類を比較的忠実に模倣したもの。底部は丸底で受部の表現の無いものが多いが、受部を突出させることによって表現しようとしているものもある。

Fb類：須恵器坏A類を大まかに模倣したもの。口縁部を内傾させることによってのみ須恵器坏の模倣品としたもの。

G類：ツマミ付の須恵器坏蓋を模倣したもの。口縁部の開くものとすぼまるものがある。

H類：須恵器坏蓋A類を模倣したもの。

Ha類：須恵器坏蓋A類を忠実に模倣したもので、稜の模倣も忠実に行われているものが多くある。

Hb類：須恵器坏蓋A類を大まかに模倣したもので、稜の表現はないが口縁部を屈折させることなどによって、須恵器坏蓋の模倣品としている。

I類：須恵器高坏B類の坏部を模倣したもの。一部に須恵器高坏（高坏B類）の坏部を模倣した土師器高坏K類を模倣したとも考えられる個体が存在する。

Ia類：須恵器高坏B類の坏部を比較的忠実に模倣したもの。稜の表現が多く見られる。

Ib類：須恵器高坏B類の坏部を大まかに模倣したもの。口縁部を屈折させることなどによって、須恵器坏蓋の模倣品としている。

J類：須恵器高坏B類の坏部を模倣した土師器坏Ia類の稜の表現を継承した坏。底部と口縁部の接合部外面に稜の表現ないしはその痕跡的表現が施されているもの。

Ja類：底部と口縁部の接合部外面に土師器坏Ia類で見られる稜の表現ないしは、その痕跡的表現が施されているもの。底部は緩やかな丸底を呈する。

Jb類：底部と口縁部の接合部外面に土師器坏（坏Ia類）で見られる稜の表現ないしはその痕跡的表現が施されている平底の坏。

K類：土師器坏Ia類の稜の表現を継承した坏Ja類の器形を踏襲した坏。器形は坏Ja類に似ているが、

底部と体部接合部外面に稜の表現ないしは、その痕跡的表現がなされていないもの。

Ka類：坏J a類の器形を踏襲したもので、口縁部は直線的に開き、底部が緩やかな丸底を呈するもの。

Kb類：坏J a類の器形を踏襲したもので、口縁部は直線的に開き、底部が平底を呈するもの。

L類：土師器高坏（高坏C c類）の坏部を模倣した坏。口縁部は緩やかに内湾している。底部と口縁部の接合部は、高坏の特徴と共通している。

La類：口縁部が緩やかに内湾し、底部は緩やかな丸底状を呈している。

Lb類：口縁部が緩やかに内湾し、底部は平底に近い緩やかな丸底状を呈している。

Lc類：口縁部が緩やかに内湾し、底部は平底を呈している。

M類：土師器高坏（高坏Ab類、Ae類）の坏部を模倣した坏で、口縁部は直線的に開いている。底部と口縁部の接合部は高坏の接合部の特徴と共通している。

Ma類：口縁部が直線的に開き、底部は緩やかな丸底状を呈している。

Mb類：口縁部が直線的に開き、底部は平底を呈している。

N類：須恵器坏蓋（坏蓋A類）の内、稜をもたないものを比較的忠実に模倣した坏。

O類：須恵器坏蓋（坏蓋A類）の内、稜をもたないものを比較的忠実に模倣した坏N類が独自に変化したもの。

Oa類：底部が平底に近い緩やかな丸底で、口縁部は緩やかに内湾しているもの。

Ob類：底部が平底を呈し、口縁部が緩やかに内湾しているもの。

P類：口縁部が直線的に開く口径の小さい坏。底部は平底か平底に近い緩やかな丸底を呈し、高坏J類の坏部と共通しているもの。

Q類：口縁部が緩やかに外反する箱型の坏。須恵器坏の模倣品か。

R類：口縁部が直線的に開く坏。須恵器坏の模倣品か。

#### 高坏形土器（第170図～172図）

A類：口縁部が直線的に開く坏部を持つ高坏。

Aa類：下端部付近で屈折する脚を有する。

Ab類：大きく「ハ」字状に開く脚を有する。

Ac類：ラップ状に開く脚を有する。

Ad類：やや長めの脚を有する。

Ae類：長めの脚を有する。

B類：坏部が直線的に開く高坏。

Ba類：大きく「ハ」字状に開く脚を有する。

Bb類：やや長めの脚を有する。

C類：口縁部が緩やかに内湾する坏部を有する高坏。

Ca類：大きく「ハ」字状に開く脚を有する。

Cb類：ラッパ状に開く脚を有する。

Cc類：やや長めの脚を有する。

Cd類：長い脚を有する。

D類：口縁部が強く内湾し、丸底・半球状を呈する坏部を持つ高坏。

Da類：ラッパ状に開く脚を有する。

Db類：長い脚を有する。

E類：口縁部が外反ないしは内傾する胴部の膨らむ坏（土師器坏C類）を持ち、ラッパ状に脚が開く高坏。

F類：緩やかに湾曲する坏部に外反する口縁部がつき、やや長めの脚を有する高坏。

G類：外反する坏部を有するやや深めの高坏。

Ga類：やや長めの脚を有する。

Gb類：長い脚を有する。

H類：外反する坏部を持つ浅めの高坏。

Ha類：やや長めで開く脚を有する。

Hb類：短く外反する坏部を持ち、やや長めで下端付近で屈折する脚を有する。

Hc類：大きく外反する坏部を持ち、やや長めで下端付近で屈折する脚を有する。

Hd類：短い柱実の脚を有する。

I類：口縁部があまり開かず、緩やかに上方に延びるやや深めの坏部をもつ高坏。やや長めの脚を有する。

J類：口縁部が直線的に開き、口径の小さい坏部を持つ高坏。長い脚を有する。高坏の系譜を引く坏が再び高坏に登場したもの。

K類：須恵器無蓋高坏（高坏B類）を比較的忠実に模倣した高坏。

L類：須恵器無蓋高坏（高坏B類）を雰囲気的に模倣した高坏。

M類：須恵器蓋（坏蓋A類）の内、稜のない坏部を持つものを比較的忠実に模倣した高坏。

## 壺形土器（第172図～178図）

A類：楕円に近い球体を呈する壺。

Aa類：大型で底部平底を呈する壺。口縁部は強く外反するものと直線的に開くものがある。

Ab類：底部平底を呈し、口縁部は強く外反するもの、直線的に開くもの、短く外反するものがある。

B類：胴部球体を呈する壺。

Ba類：大型の壺。底部平底のものがほとんどであるが、丸底のものも存在する。口縁部は強く外反するものと直線的に開くものがある。

Bb類：底部は丸底のものが多くが平底のものも存在する。口縁部は緩やかに外反するものと、直線的に開くものがある。

C類：胴部中央に最大径を持つ壺。上下から圧迫された球体を呈するもの。

Ca類：比較的大型の壺で、底部は平底を呈し口縁部は緩やかに外反するものが多いが、直線的に開くものもある。

Cb類：底部は丸底が多いが平底のものも存在する。口縁部は緩やかに外反するものが多い。

D類：胴下半部に最大径をもついわゆる下太り、胴長の壺。

Da類：大型で底部は平底を呈する壺で、口縁部は強く外反するものと緩やかに外反するものがある。

Db類：底部は平底を呈し、口縁部は緩やかに外反する。

E類：胴下半部に最大径を持ついわゆる下太りの球体に近い壺。

Ea類：大型で底部平底を呈する壺で、口縁部は緩やかに外反している。

Eb類：底部は平底で口縁部は強く外反するものと、緩やかに外反するものがある。

F類：胴部上半に最大径を持ち、須恵器甕の模倣品と考えられる壺。

Fa類：大型の壺で底部は平底を呈し、口縁部は強く外反するものと緩やかに外反するものがある。

Fb類：底部は平底で、口縁部は強く外反するものと直線的に開くものがある。

G類：胴部上半に最大径を持つ胴長の壺。須恵器の模倣品であると考えられる。

Ga類：底部は平底で口縁部は強く外反するものと緩やかに外反するものがある。

Gb類：底部は平底で口縁部は緩やかに外反している。

H類：胴部中央付近に最大径を持ち、胴の強く張る広口の壺。

Ha類：大型品で底部は平底で、口縁部は強く外反するもの、直線的に開くものがある。

Hb類：底部は平底で、口縁部は緩やかに外反している。

I類：胴部中央付近に最大径を持つ広口の壺。

Ia類：底部は平底がほとんどではあるが、丸底を呈するものも存在する。口縁部は緩やかに外反するもの

と直線的に開くものがある。

I b類：底部は丸底で、口縁部は緩やかに外反している。

J類：胴部下半に最大径を持つ広口の壺。

J a類：底部は平底で、口縁部は緩やかに外反するものと直線的に開くものがある。

J b類：底部は丸底で、口縁部は直線的に開いている。

K類：胴部上半に最大径を持つ深めの広口の壺。底部は平底で口縁部は緩やかに外反するものと直線的に開くものがある。

L類：胴部上半に最大径を持つ浅めの広口の壺。

L a類：底部は平底を呈し、口縁部は緩やかに外反するものと直線的に開くものがある。

L b類：把手がつき、底部は平底を呈し口縁部が直線的に開いている。

M類：小型の広口壺。

Ma類：底部は丸底を呈し、口縁部が緩やかに外反する球体壺。

Mb類：胴部中央に最大径を持ち、やや胴の長い小型の壺。口縁部は緩やかに外反する。底部については不明である。

Mc類：胴部中央に最大径を持つ小型の壺。底部はほとんどが丸底を呈するが、平底のものも存在する。口縁部は緩やかに外反するもの、直線的に開くもの、短く開くものが存在する。

Md類：胴部下半に最大径を持つ小型の壺。底部は丸底を呈し、口縁部は直線的に開く。

Me類：胴部上半に最大径を持つ小型の壺。底部は丸底を呈し、口縁部は直線的に開く。

N類：口縁部が直線的に上方に開く小型の壺。(直口壺)

Na類：口縁部が長く上方に開き、底部はほとんどが丸底であるが、平底を呈するようなものも見られる。

Nb類：口縁部が直線的に上方へ開き、底部は丸底を呈する。

Nc類：口縁部が短く上方に開き、底部は丸底を呈する。

O類：台付の壺。

O a類：胴部中央に最大径を持つ球体胴の壺(壺B類)を乗せるもの。

O b類：口縁部が直線的に上方に開く小型の壺(壺N類)を乗せるもの。

O c類：胴部中央付近に最大径を持ち、胴部が少し張る甕(甕B類)を乗せるもの。

P類：須恵器甕の模倣品。

P a類：口縁部の立ち上がりが胴部の高さと同程度のももの。

P b類：口縁部の立ち上がりが胴部の高さを凌駕し、外方に開くもの。

P c類：胴部上端付近に最大径を持ち、肩の張るもの。

Q類：須恵器短頸壺の比較的忠実な模倣品。

Qa類：頸部の短い須恵器短頸壺（短頸壺a類）を比較的忠実に模倣したもの。

Qb類：頸部の長い須恵器短頸壺（短頸壺b類）を比較的忠実に模倣したもの。大型品と小型品が存在する。

R類：須恵器短頸壺の模倣品の系譜を引く壺。

Ra類：須恵器短頸壺（短頸壺a類）の模倣品（壺Qa類）の系譜を引く壺。口縁の表現が曖昧となり、次第に鉢（鉢Ad類）化していく。

Rb類：須恵器短頸壺（短頸壺b類）の模倣品（壺Qb類）の系譜を引く壺。

S類：須恵器長頸壺の模倣品。

Sa類：胴上部に最大径がある須恵器長頸壺（長頸壺A類）の模倣品。

Sb類：胴部の長い長頸壺の模倣品。

#### 甕形土器（第178図～180図）

A類：胴部中央付近に最大径を持ち、胴部が大きく張る甕。

Aa類：やや深めの球体胴の甕で、底部は丸底と平底の両方が存在する。口縁部は強く外反するもの、短く外反するもの、直線的に開くものがある。

Ab類：やや浅めの半球体胴の甕で、底部はすべて平底を呈する。口縁部は強く外反するもの、短く外反するもの、直線的に開くものがある。

B類：胴部中央付近に最大径を持ち、胴部が少し張る甕。

Ba類：深めの甕で底部は平底を呈する。口縁部は強く外反するものもあるが、短く外反するものが多い。

Bb類：浅めの甕で底部は平底を呈する。口縁部は強く外反するもの、短く外反するもの、直線的に開くものが存在する。

C類：胴部上半に最大径を持ち、底部に向かってすぼまる甕。

Ca類：深めで大型の甕で、底部は平底を呈し、口縁部は直線的に開く。

Cb類：やや深めの甕で底部は平底を呈し、口縁部は短く外反するものと緩やかに開くものが存在する。

Cc類：浅い小型の甕で底部は平底を呈し、口縁部は短く外反する。

Cd類：浅い小型の甕で底部は平底を呈し、口縁部に特段の造作は行っていない。

D類：胴部中央付近に最大径を持ち、胴部が張る甕。A類より張りが弱く、胴部の長いもの。

Da類：やや張りが強く卵型を呈し、底部は平底である。口縁部は強く外反するものが多いが、直線的に開くものも存在する。

Db類：胴部中央付近に最大径を持ち胴部が張る甕。いわゆる長胴甕。底部は平底で口縁部は強く外反するものと直線的に開くものがある。

Dc類：胴部中央付近に最大径を持ち胴部が僅かに張る甕。いわゆる長胴甕。底部は平底で口縁部は強く外反するもの、短く外反するもの、直線的に開くものが存在する。

E類：胴部上半に最大径を持つ甕。胴部はやや張り、倒立した卵型を呈している。底部は平底で口縁部は短く外反する。

F類：胴部上半に最大径を持ち、底部に向かってすぼまる広口の甕。

Fa類：大型の広口の甕で底部は平底を呈し、口縁部は短く外反する。

Fb類：小型の広口の甕で底部は平底を呈し、口縁部は強く外反するものと短く外反するものがある。

Fc類：長胴化した広口の甕で、底部は平底で口縁部は強く外反するもの、短く開くもの、直線的に開くものがある。

G類：胴部が口縁部下で膨らまず、底部近くですぼまる甕。

Ga類：比較的小型の甕で底部は平底を呈し、口縁部は短く開くものと直線的に開くものがある。

Gb類：大型の甕で底部は平底を呈し、口縁部は短く開くものと緩やかに外反するものがある。

H類：胴部下半に最大径を持ち、下膨れを呈する甕。底部は平底を呈し、口縁部は緩やかに外反するものと短く開くものがある。

#### 甑形土器（第180図～181図）

A類：胴部が膨らまず、胴部中央やや下からすぼまる甑。中央よりやや下に把手がつき、口縁部が緩やかに外反する。底部は単孔である。

B類：胴部中央付近に最大径を持ち、胴部が僅かに張る甑。口縁部は強く外反し、底部は単孔である。

C類：口縁部直下に最大径を持ち底部に向かってすぼまる甑。口縁部は強く外反するものと短く外反するものがある。底部は単孔である。

D類：すり鉢状を呈する甑。

Da類：口縁部は直線的に開く。底部は単孔である。

Db類：口縁部は直線的に開く。底部は多孔である

#### 鉢形土器（第181図）

A類：口縁部が外反する鉢。広口壺を原型としている。

Aa類：胴部が僅かに膨らみ「壺」状を呈するもの。底部は平底を呈し、口縁部は強く外反する。

Ab類：胴部が僅かに膨らみ底部は丸底を呈する。口縁部は強く外反するものと緩やかに外反するものが存在する。

Ac類：胴部が膨らまず、口縁部は短く外反するものと緩やかに外反するものが存在する。

Ad類：広口で口縁部が僅かに外反し、底部は丸底がほとんどであるが、平底も存在する。

Ae類：口縁部が内湾し深いもの。底部は緩やかな丸底を呈する。



B類：広口で口縁部が強く内湾する環状の鉢。底部は丸底を呈し、口縁部は強く内湾するものと緩やかに内湾するものがある。環類を原型にしていると思われる。

C類：口縁部が大きく外反し、器形全体が大きく開く。底部は丸底を呈し、土師器環Cb類を原形としている。

D類：口縁部が緩やかに内湾しながら立ち上がる深い鉢。原形に関しては不明である。

E類：口縁部が直線的に開き、胴部に把手が付いている鉢。底部は残存していないため不明であるが、甌になる可能性がある。原形に関しては不明である。

手捏土器：制作方法が稚拙なもの。環形、高環形、鉢形、甕形、甕形、壺形が存在する。

ミニチュア土器：小型で手捏土器より精巧に造られたもの。環形、高環形、短頸壺、甕形が存在する。

## 須恵器

### 環形土器（第182図）

環A類：古墳時代に一般的に見られる環。土師器環H類の系譜のもの。

環B類：口縁部が斜め上方に立ち上がるもの。口縁部はあまり開かず口径に比して深い小型品。

環C類：口縁部が斜め上方に開き、口径に比して浅いもの。

環D類：口縁部が斜め上方に立ち上がる環に高台の付いたもの。

環E類：浅い皿状の環の高台に付いたもの。系譜についてははっきりせず、独創的な個体。

環X類：上記に含まれないもの。

### 環蓋（第182図）

環蓋A類：環A類とセットになる蓋環。稜から口縁端部までの表現のあるものと無いものに分けられる。つまみの付く個体も存在する。

環蓋B類：宝珠状つまみを持ち、かえりのあるもの。環B類とセットになる蓋環。

環蓋C類：扁平で擬宝珠つまみのあるもので、環C・D・E類とセットになる蓋環。

### 高環（第182図）

高環A類：環部が蓋を持つ構造の有蓋高環。

高環Ba類：環部が蓋を持たない構造のもので、深みがあるもの。

高環Bb類：環部が蓋を持たない構造のもので、環部が盤状を呈するもの。

### 壺類（第182図）

長頸壺Aa類：長い頸部を持つ壺。

長頸壺Ab類：長い頸部を持つ壺で、底部に高台を持つもの。

長頸壺B類：長い頸部を持つ壺で、脚部を持つもの。

短頸壺A類：小型の肩の張る胴部に短い口縁部が付くもの。

短頸壺B類：やや肩が張り、球体の胴部にやや短い口縁部が直立するもの。

短頸壺C類：肩の張る大型の胴部に短い口縁部がつくもの。

短頸壺D類：肩の張る大型の胴部に、短い口縁部がつき肩部の四箇所に環状の把手が付く四耳壺。

甗：短頸のものから長頸のものへという変遷が窺えるが、複数の系統のものは並存していない。

#### 提瓶（第184図）

提瓶A類：環状の把手が付くもの。大型のものが大半を占めている。

提瓶B類：鍵状の把手が付くもの。

提瓶C類：ボタン状の把手がつくもの。

提瓶D類：把手の付かないもの。

#### 横瓶（第184図）

横瓶A類：一般的な形態の横瓶。

横瓶X類：胴部が球体に近く、頸部が長頸のもの。独創的なもの。

#### 平瓶（第185図）

平瓶A類：把手のつくもの。

平瓶B類：把手のボタン状痕跡が付くもの。

平瓶C類：何も付かないもの。

#### 甕（第185図）

甕A類：中型～大型の甕。口縁部が強く外反するもの、緩やかに外反するものがあり、底部については丸底を呈する。

甕B類：小型の甕。口縁部が強く外反するもの、緩やかに外反するものがあり、底部は丸底と平底の両者が存在する。

擂鉢：典型的な擂鉢形を呈する。

土師器

坏形土器

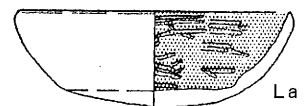
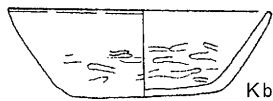
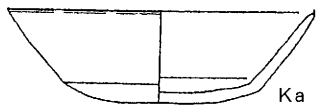
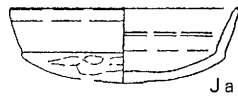
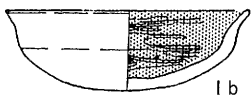
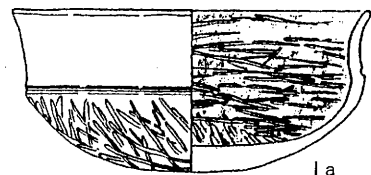
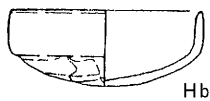
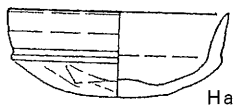
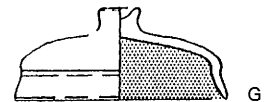
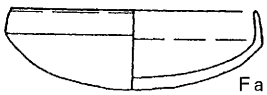
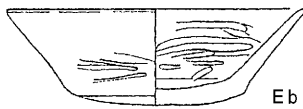
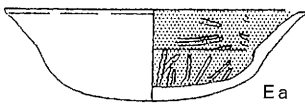
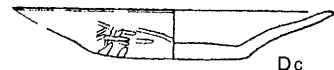
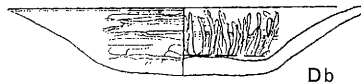
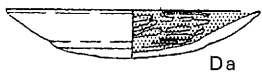
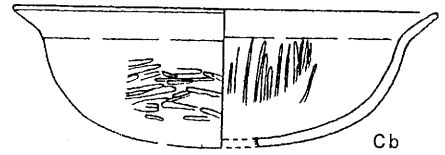
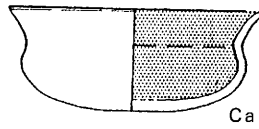
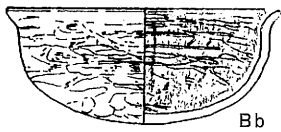
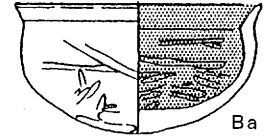
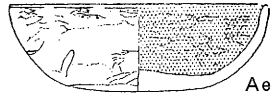
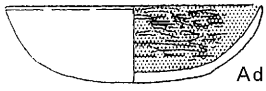
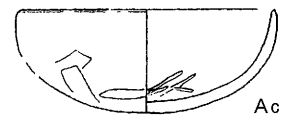
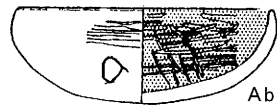
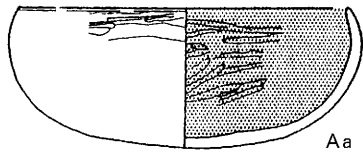

第169图 出土土器器種別分類图〈1〉

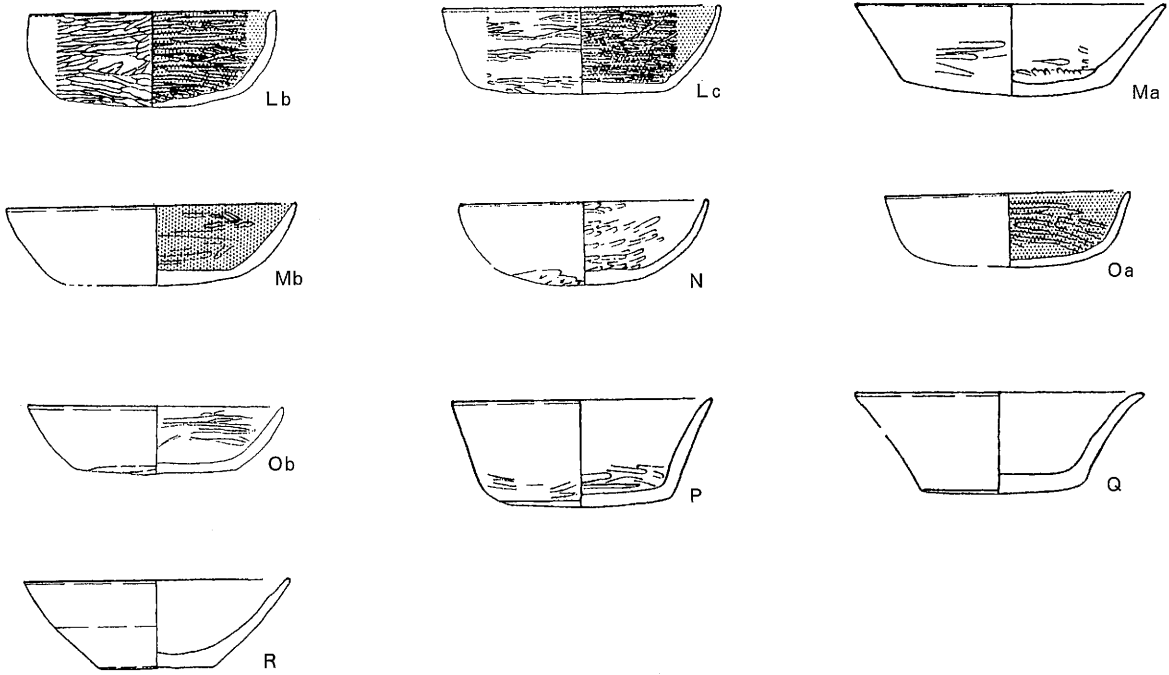

高坏形土器

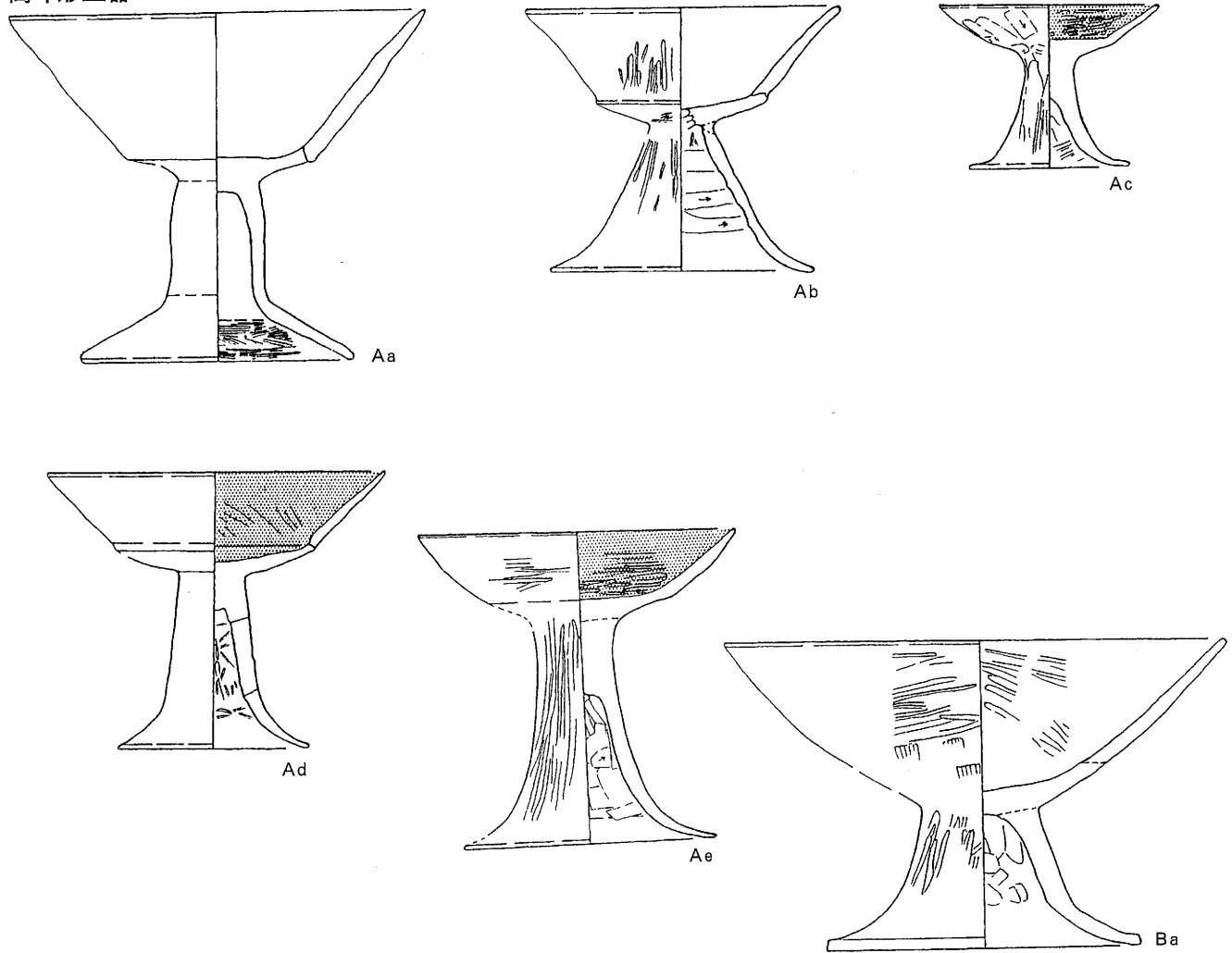

第170图 出土土器器種別分類图〈2〉

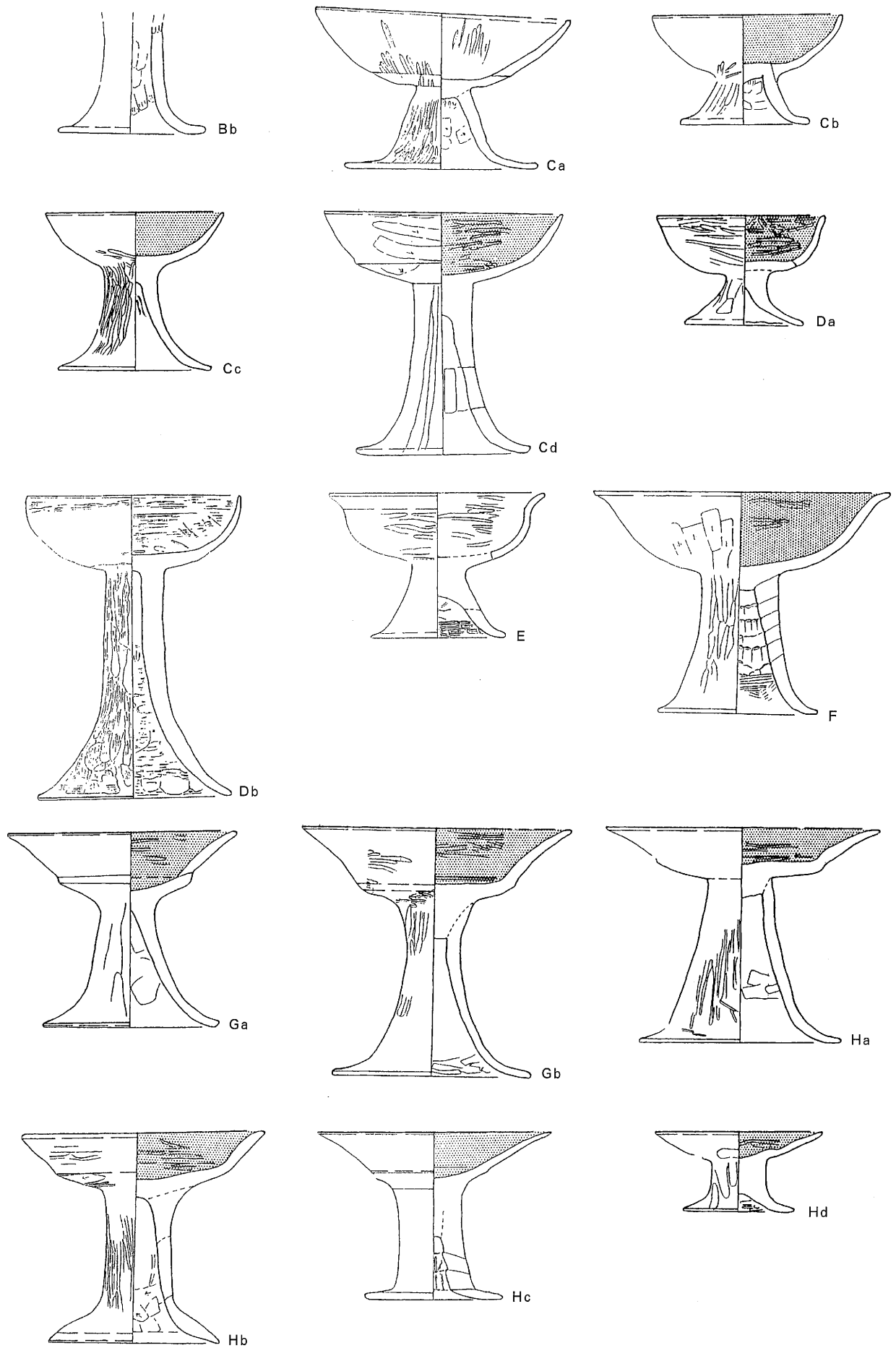

第171图 出土土器器種別分類图〈3〉

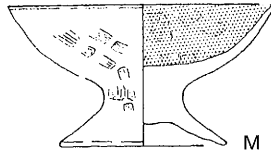
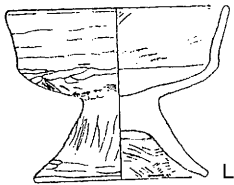
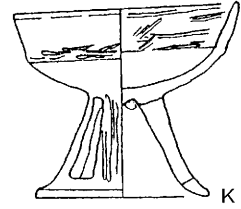
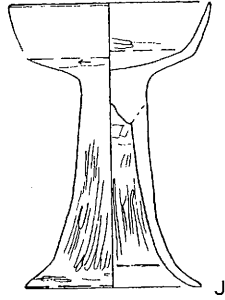
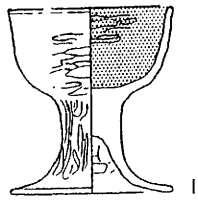

壺形土器

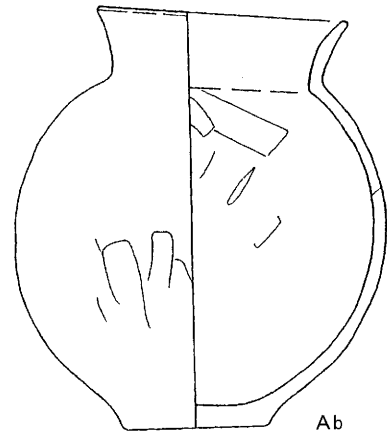
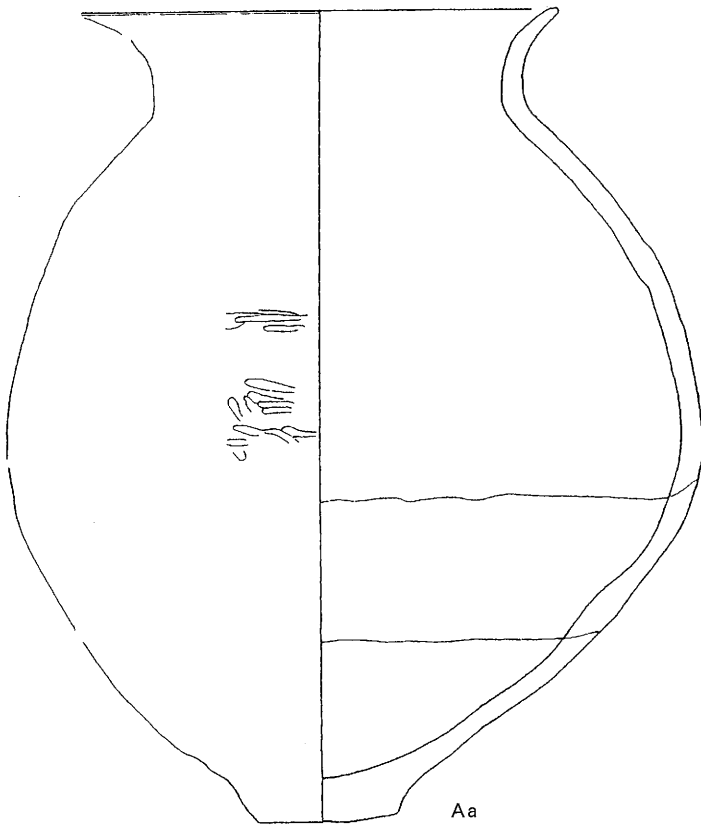

第172图 出土土器器種別分類图〈4〉

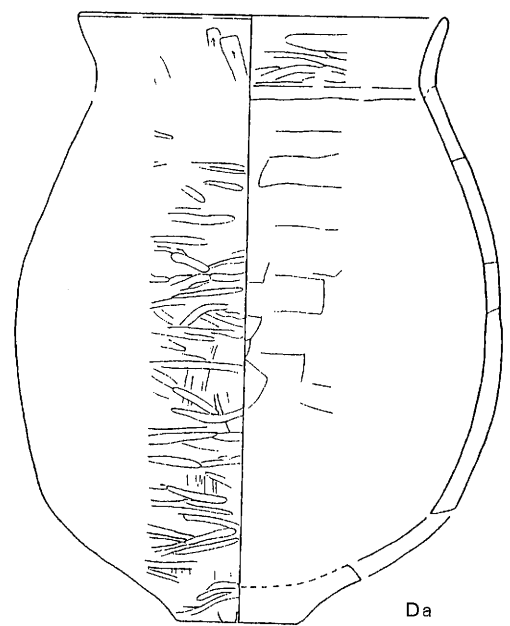
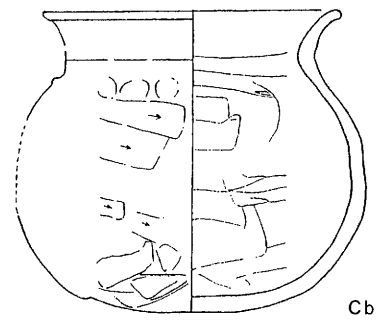
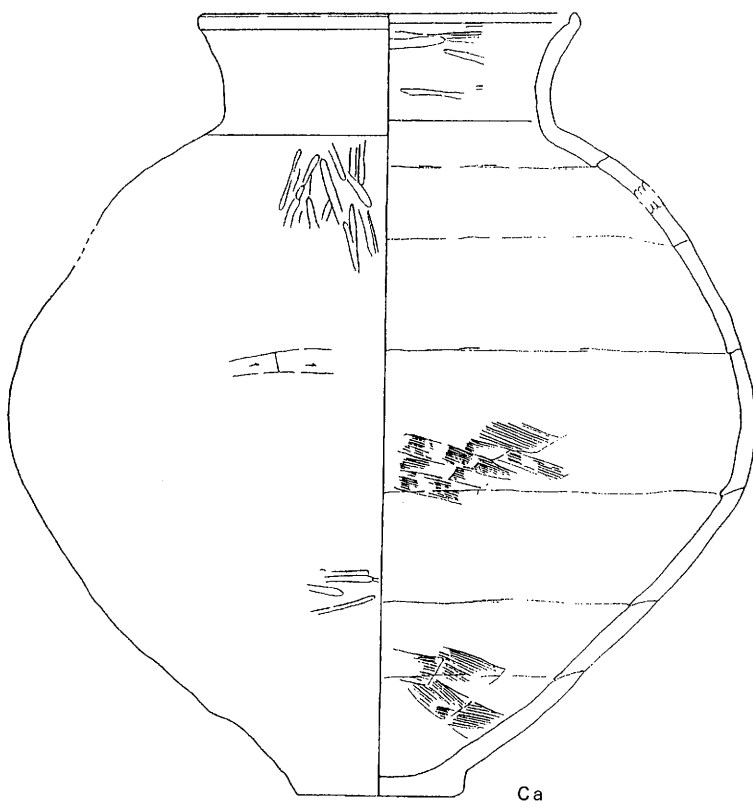
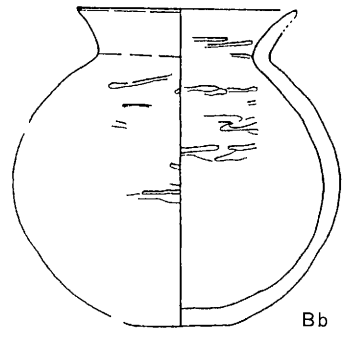
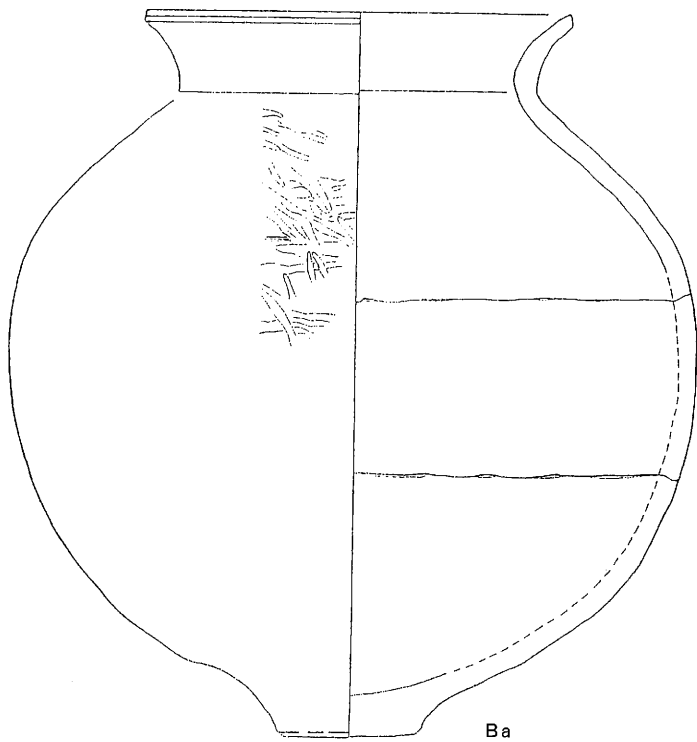

第173图 出土土器器種別分類图〈5〉

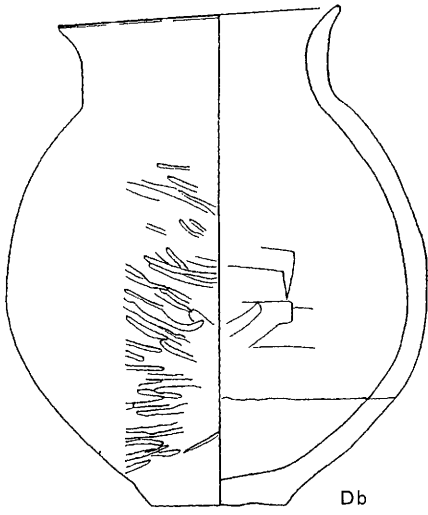

Db

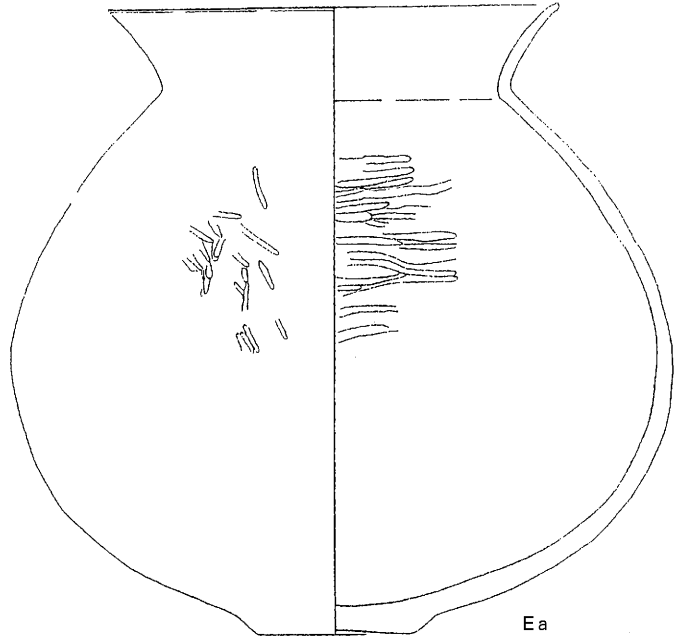

Ea

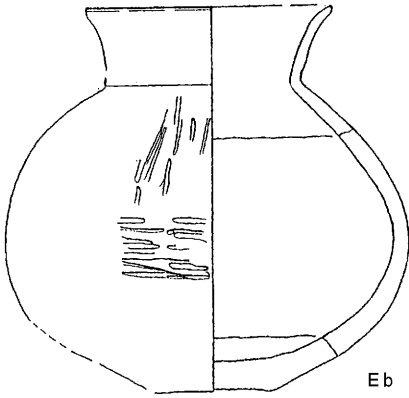

Eb

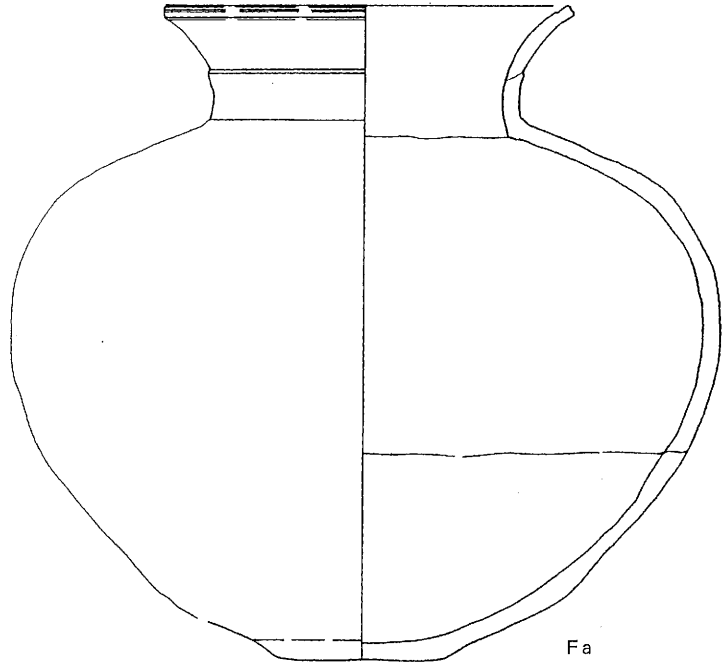

Fa

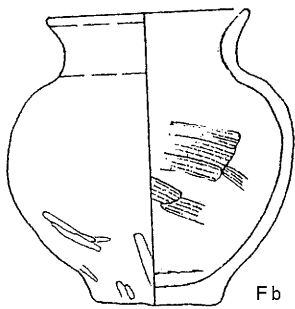

Fb

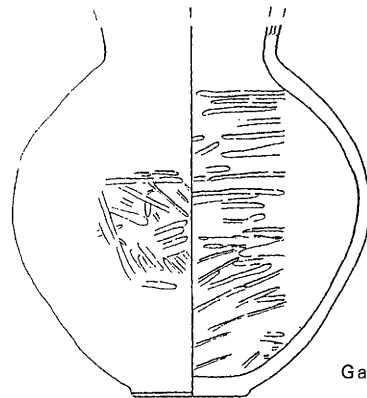

Ga

第174图 出土土器器種別分類图〈6〉



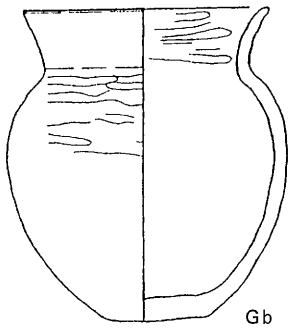

Gb

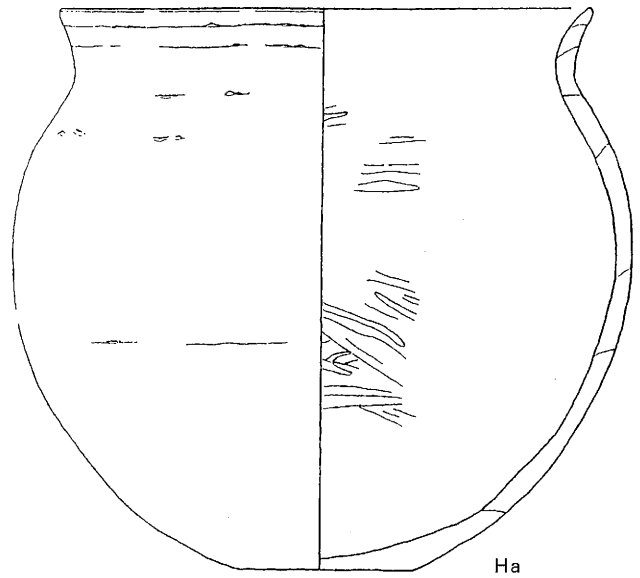

Ha

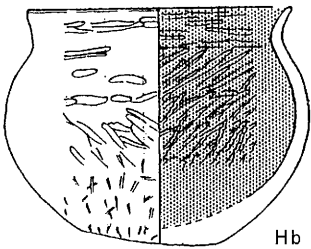

Hb

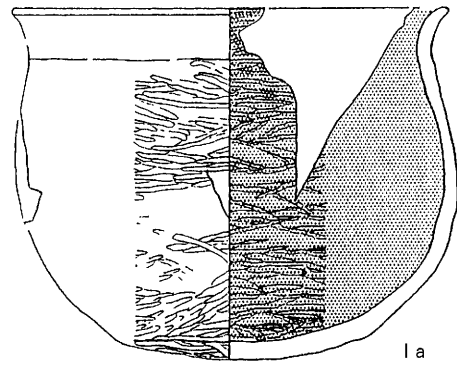

Ia

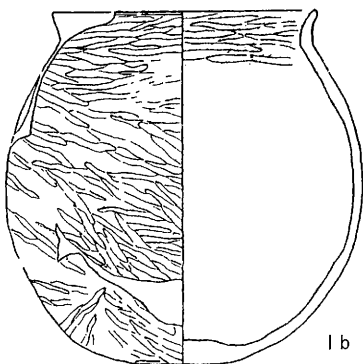

Ib

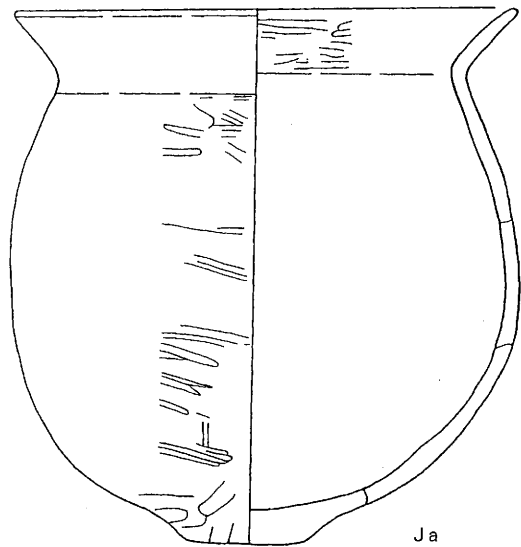

Ja

第175图 出土土器器種別分類图〈7〉

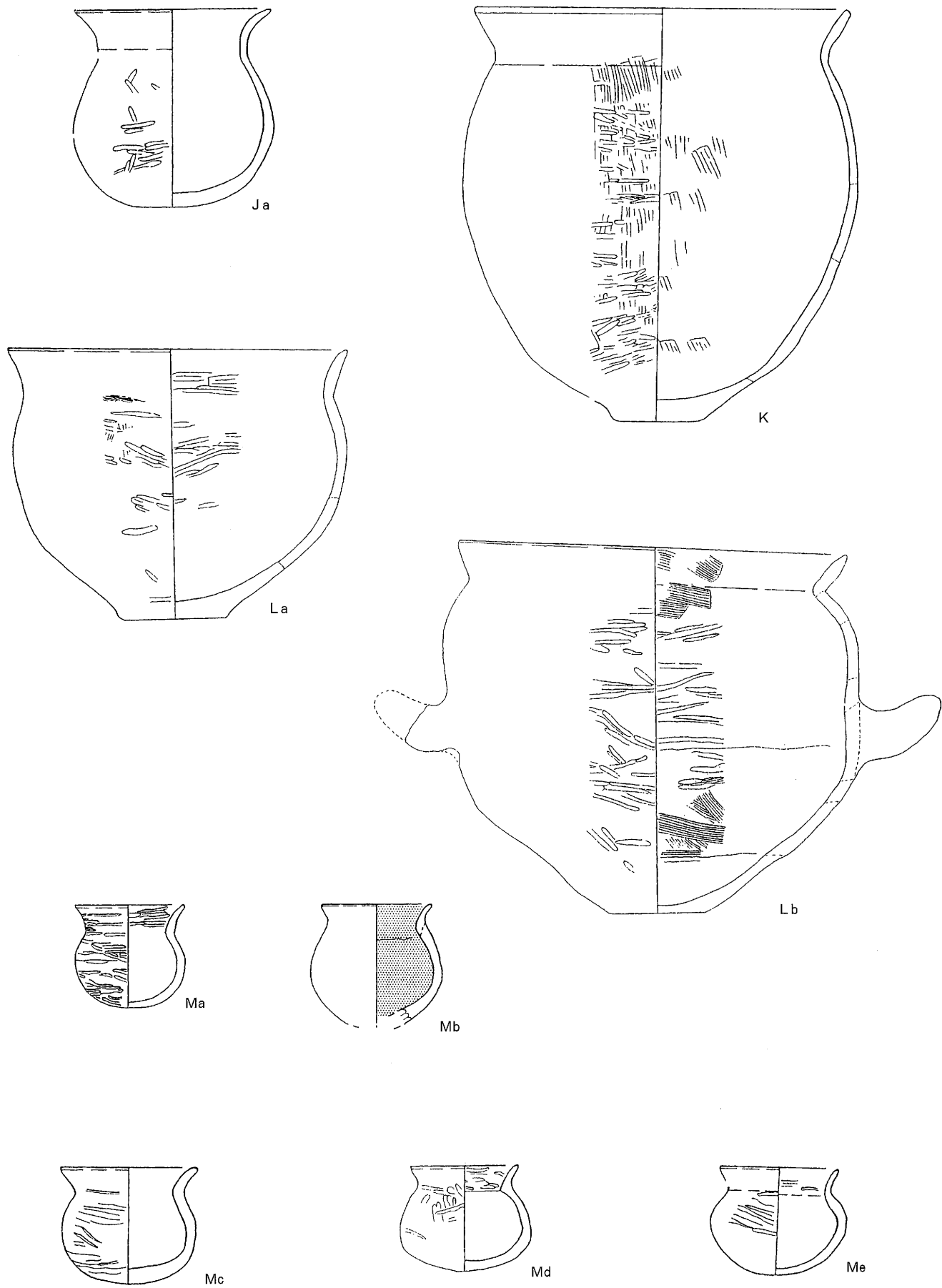

第176図 出土土器器種別分類図〈8〉

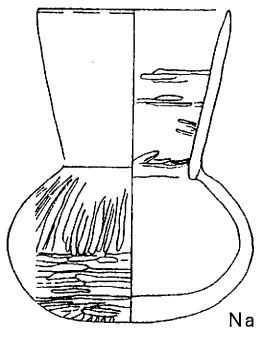

Na

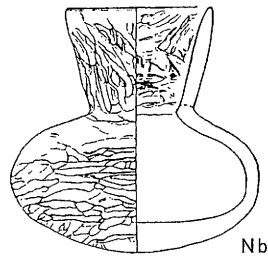

Nb

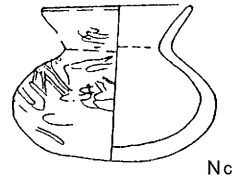

Nc

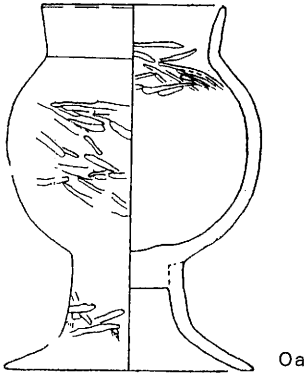

Oa

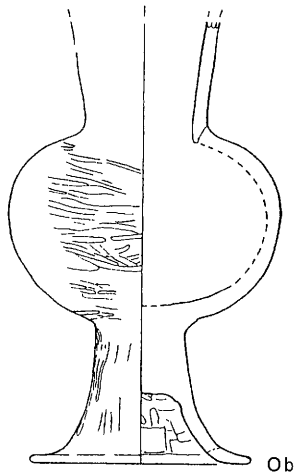

Ob

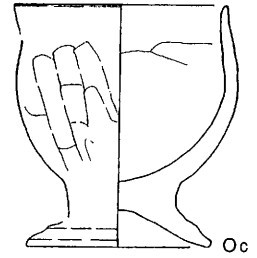

Oc

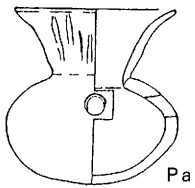

Pa

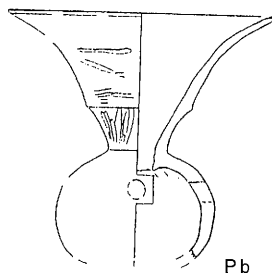

Pb

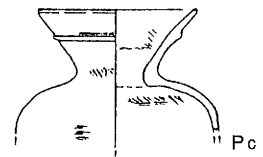

Pc

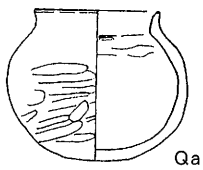

Qa

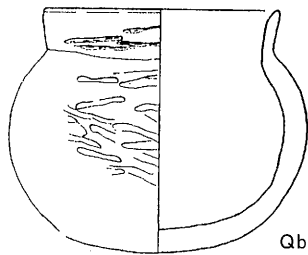

Qb

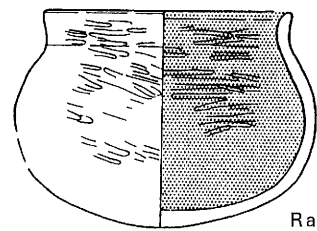

Ra

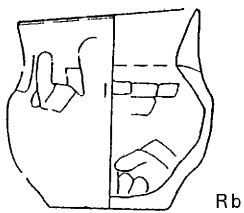

Rb

第177图 出土土器器種別分類图〈9〉

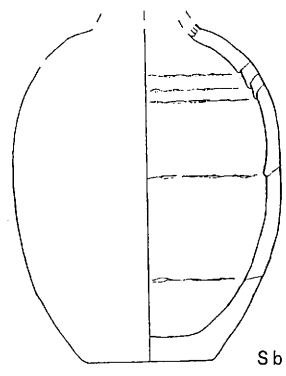
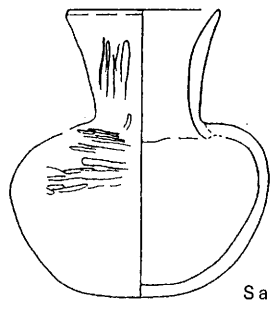

甕形土器

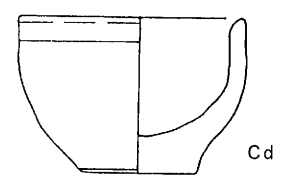
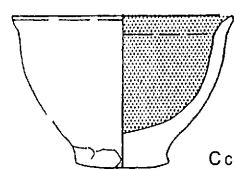
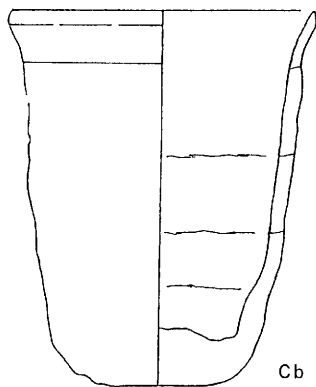
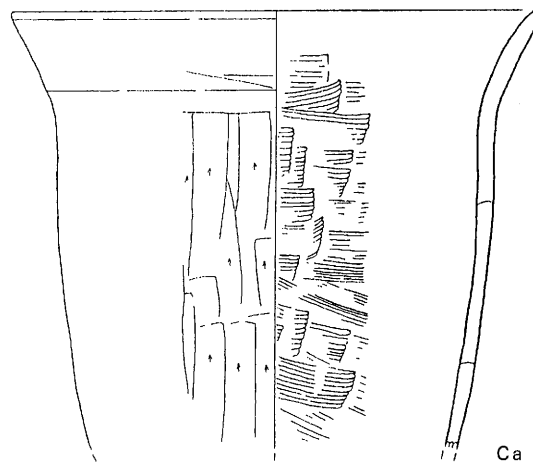
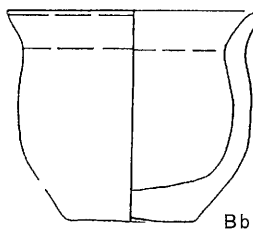
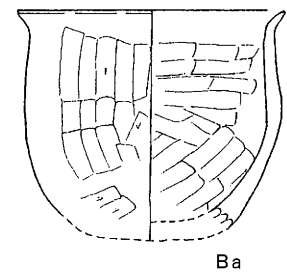
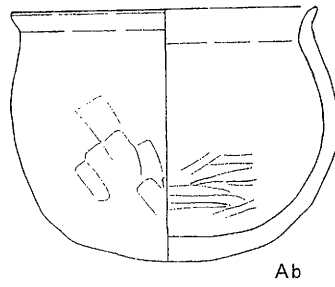
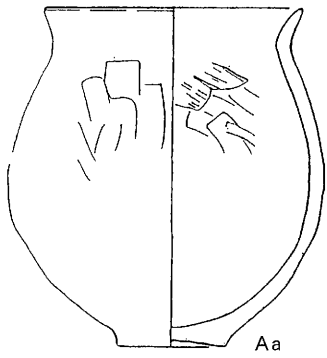

第178图 出土土器器種別分類图〈10〉

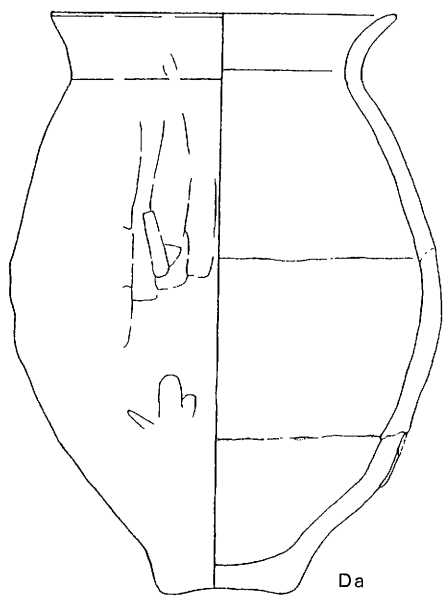

Da

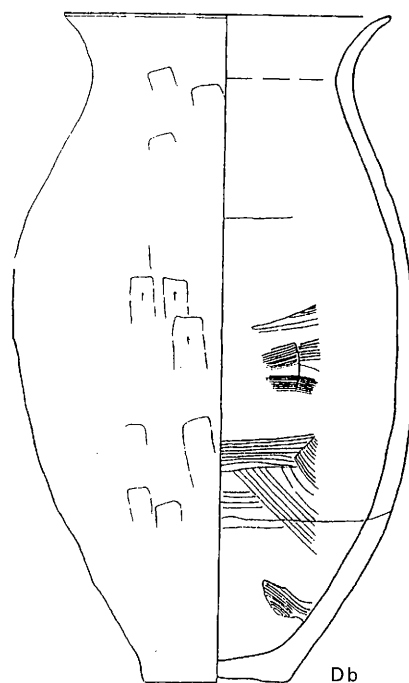

Db

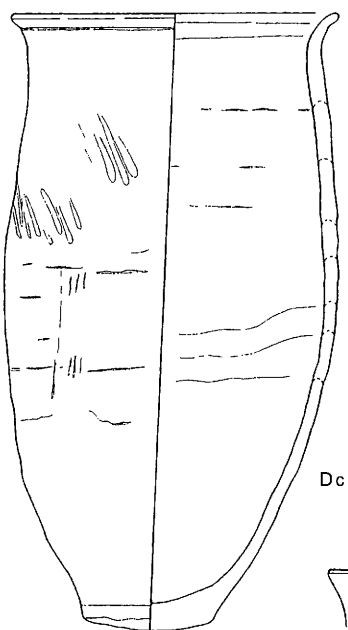

Dc

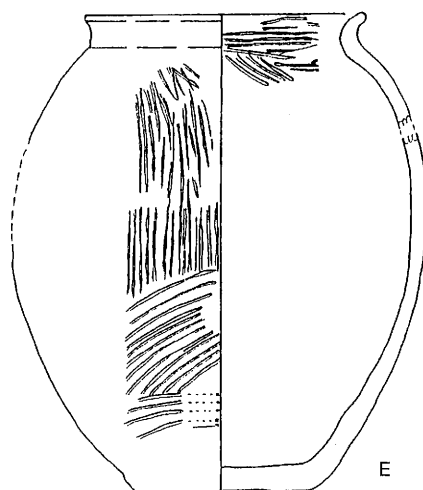

E

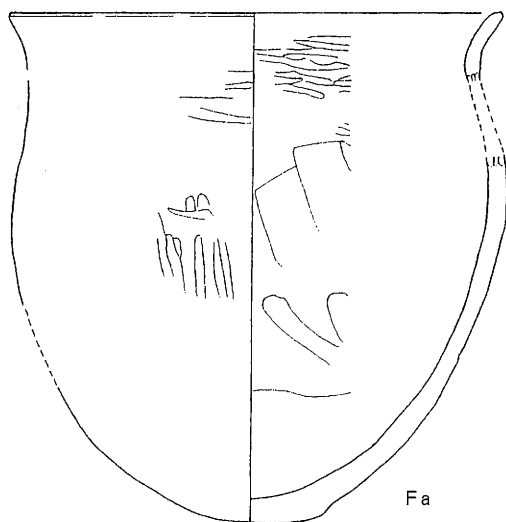

Fa

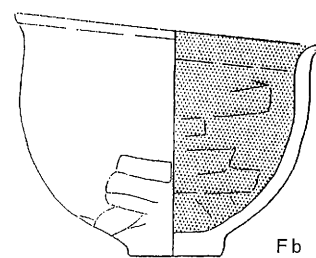

Fb

第179图 出土土器種別分類图〈11〉

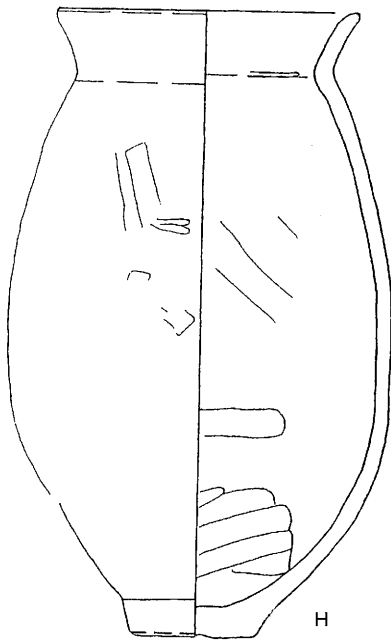
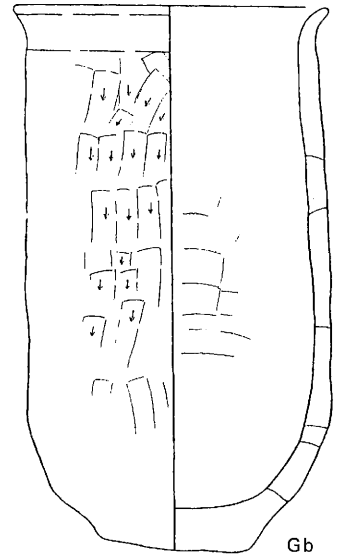
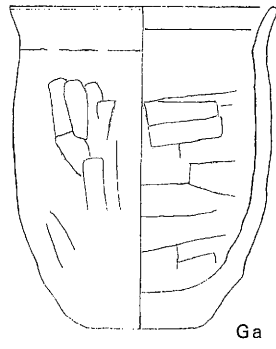
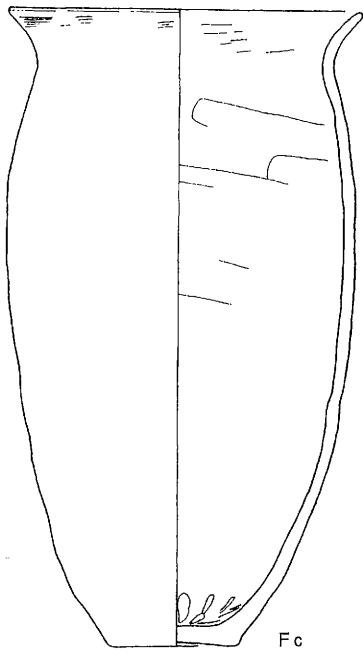

甑形土器

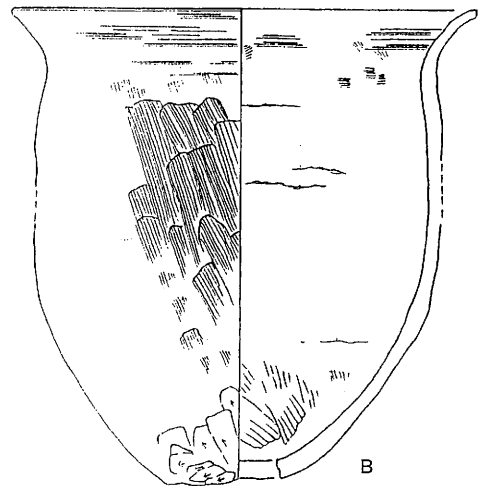
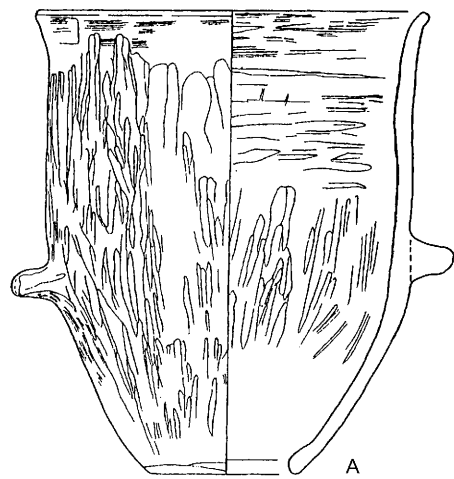

第180图 出土土器種別分類图 <12>

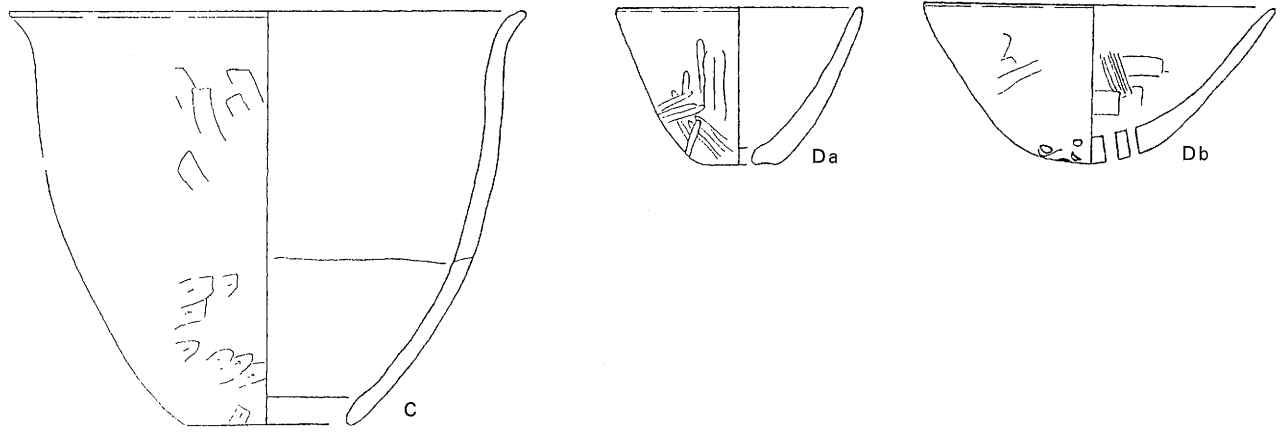

鉢形土器

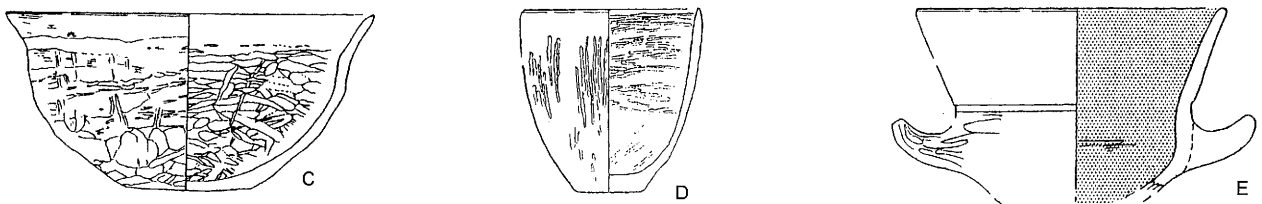
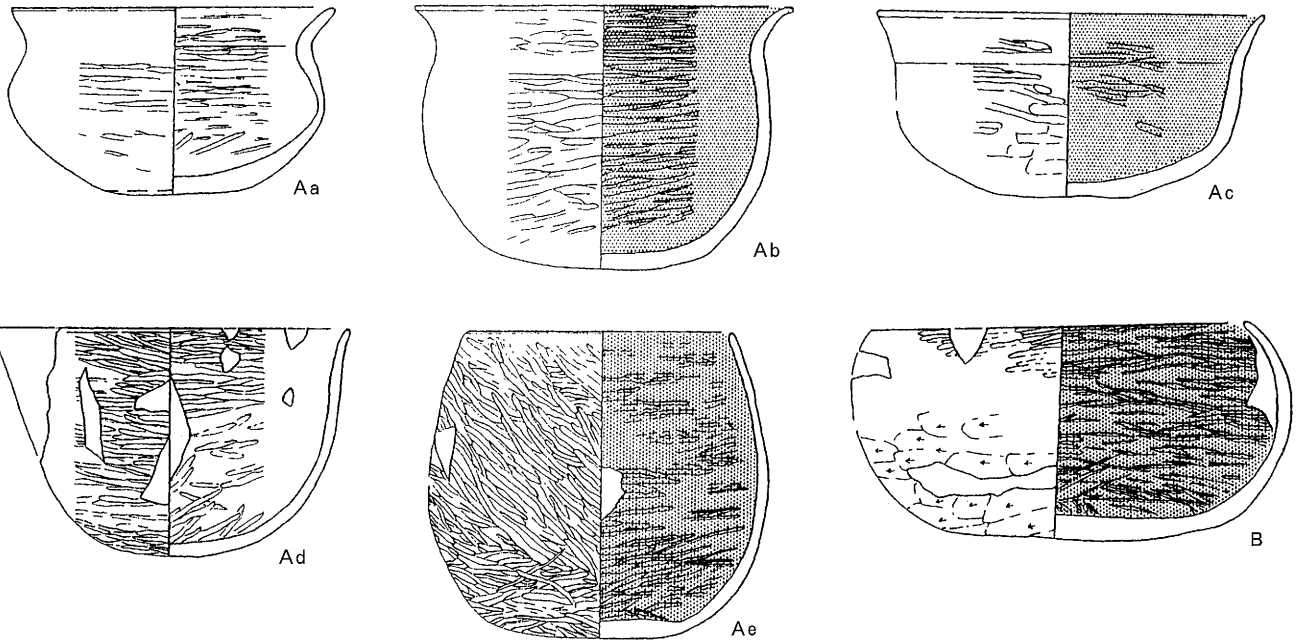

手捏土器

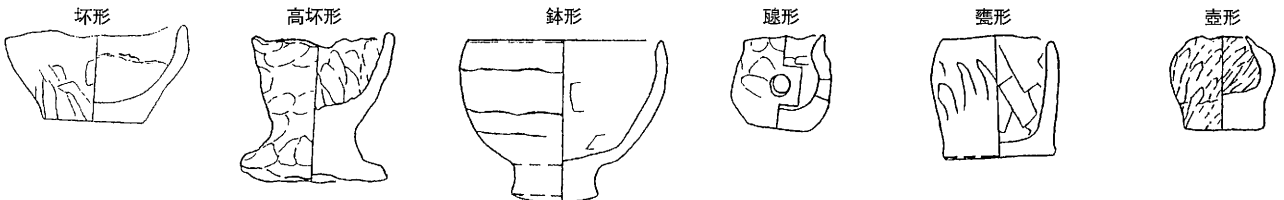

ミニチュア土器

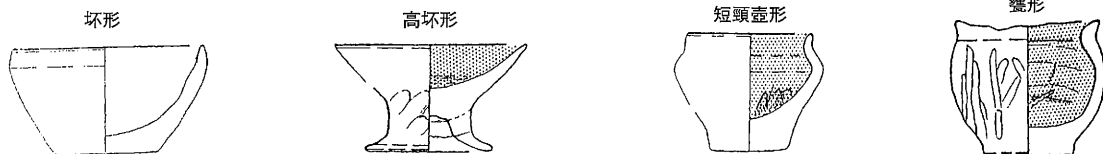

第181図 出土土器器種別分類図〈13〉

須惠器

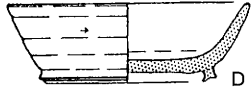
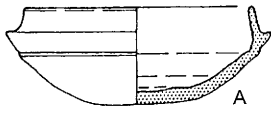

坏蓋

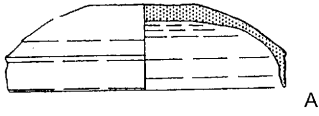

高坏類

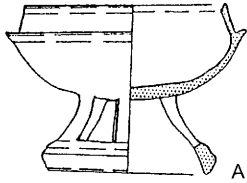

壺類

長頸壺

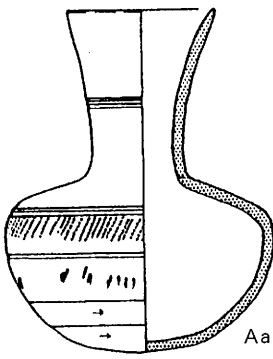

坏形土器

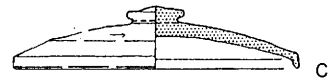
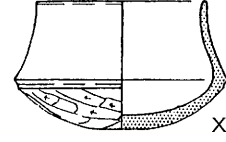
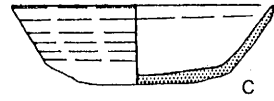
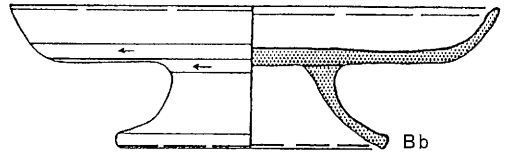
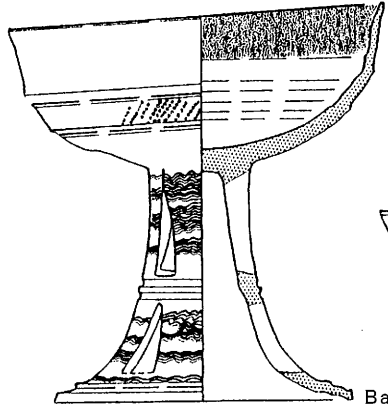
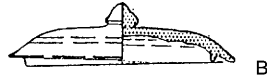
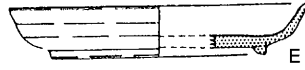
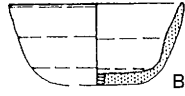

第182图 出土土器種類分類图 (14)



短頸壺

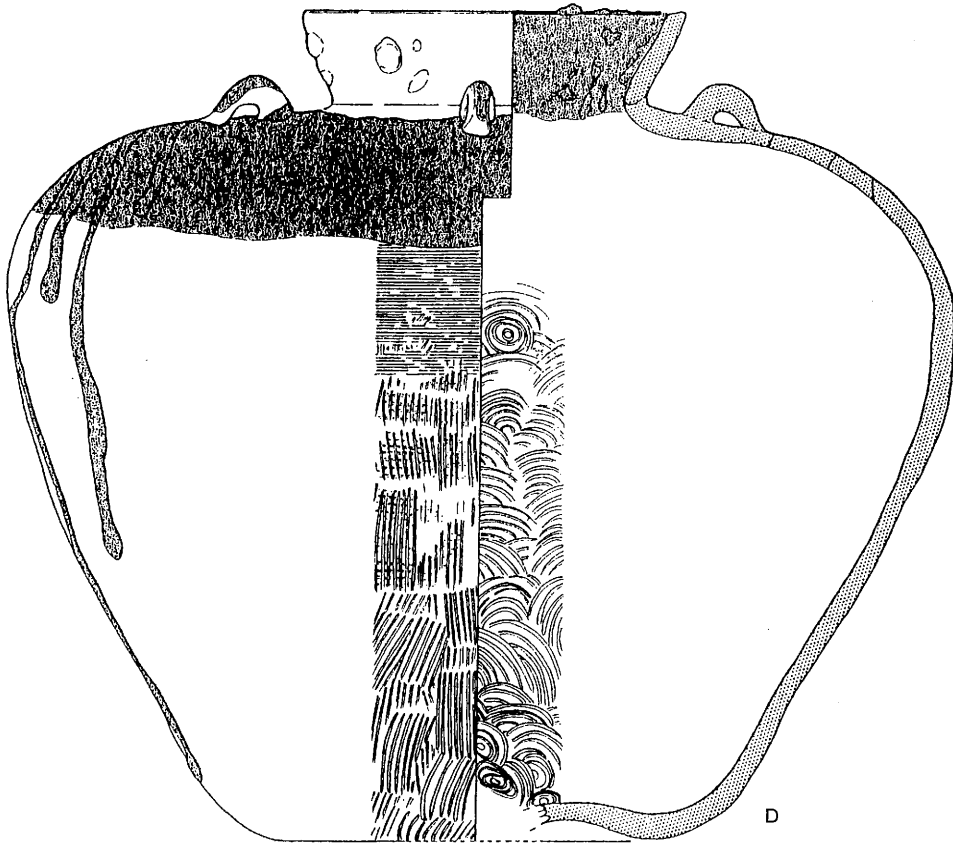
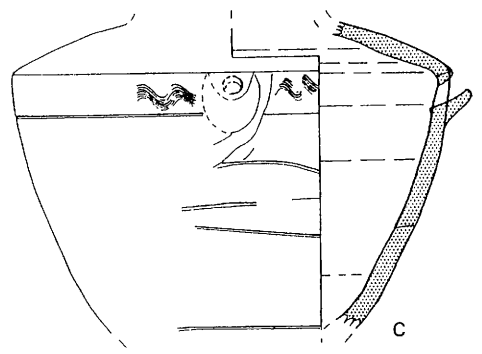
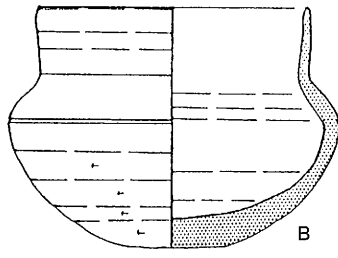
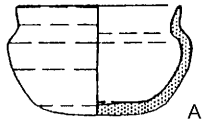

甌

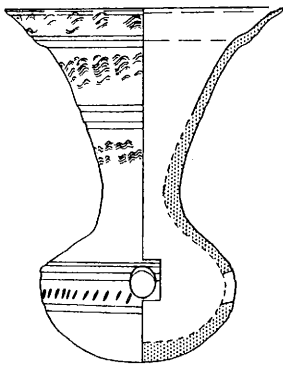

第183图 出土土器器種別分類图 <15>

提瓶

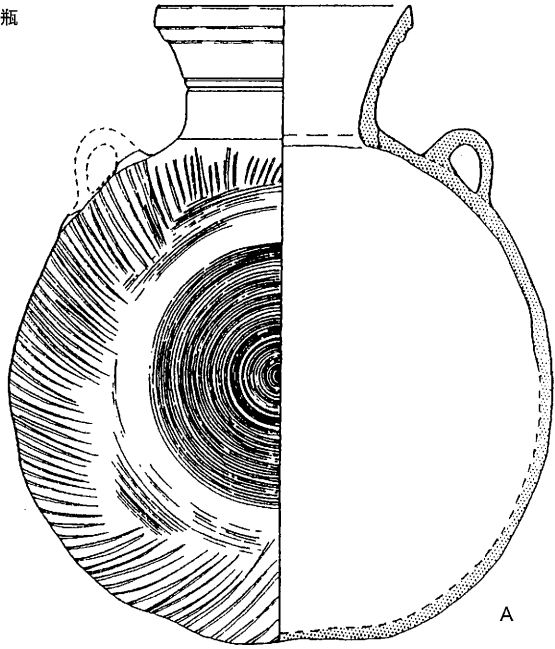

A

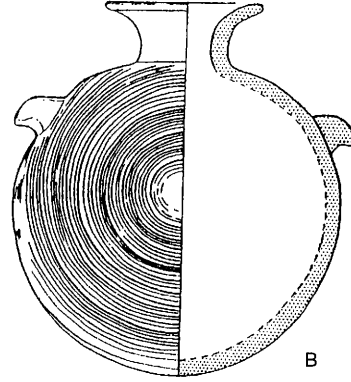

B

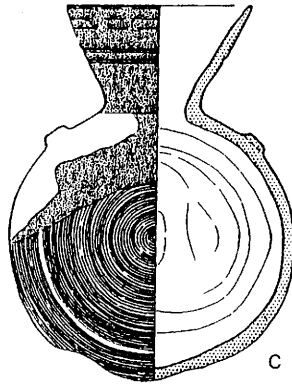

C

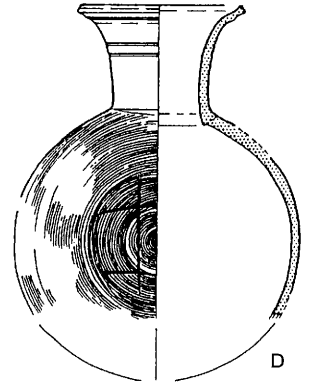

D

橫瓶

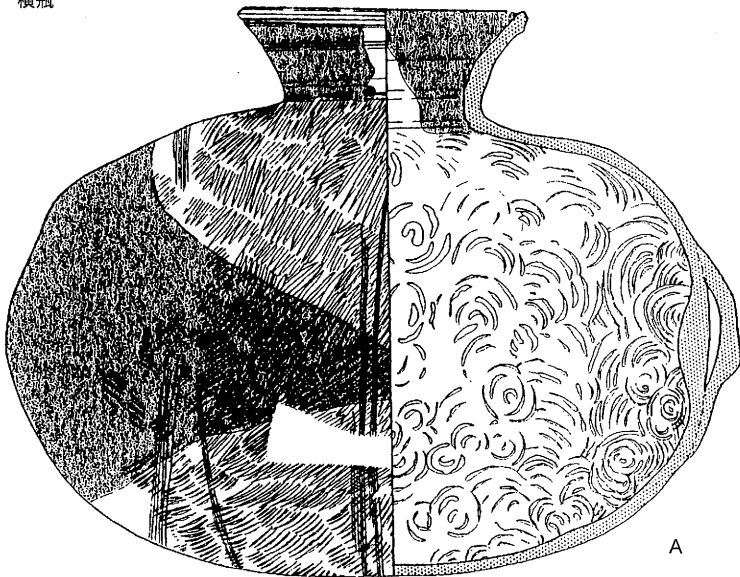

A

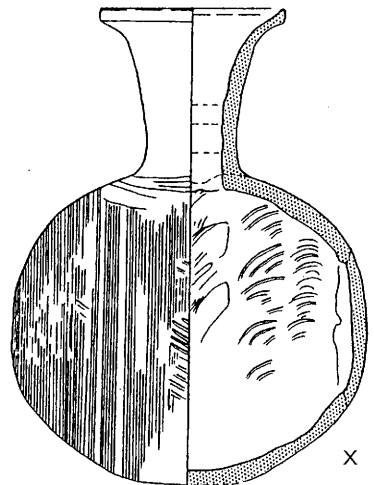

X

第184圖 出土土器種別分類圖〈16〉

平瓶

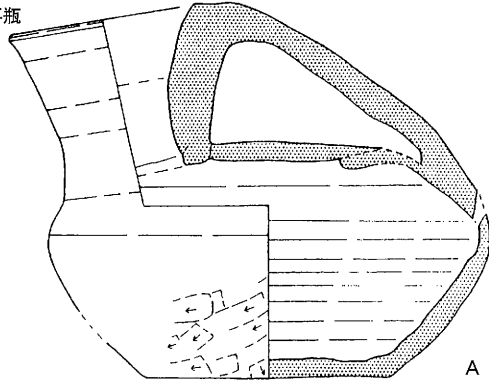

A

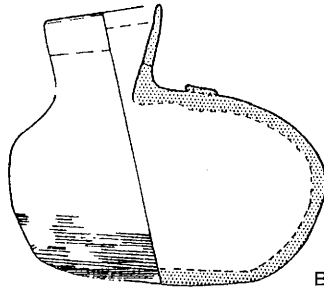

B

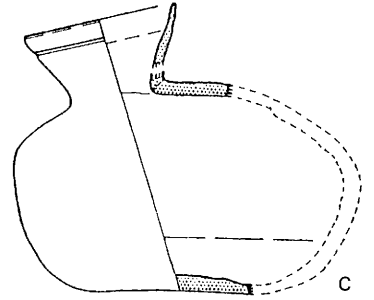

C

甕

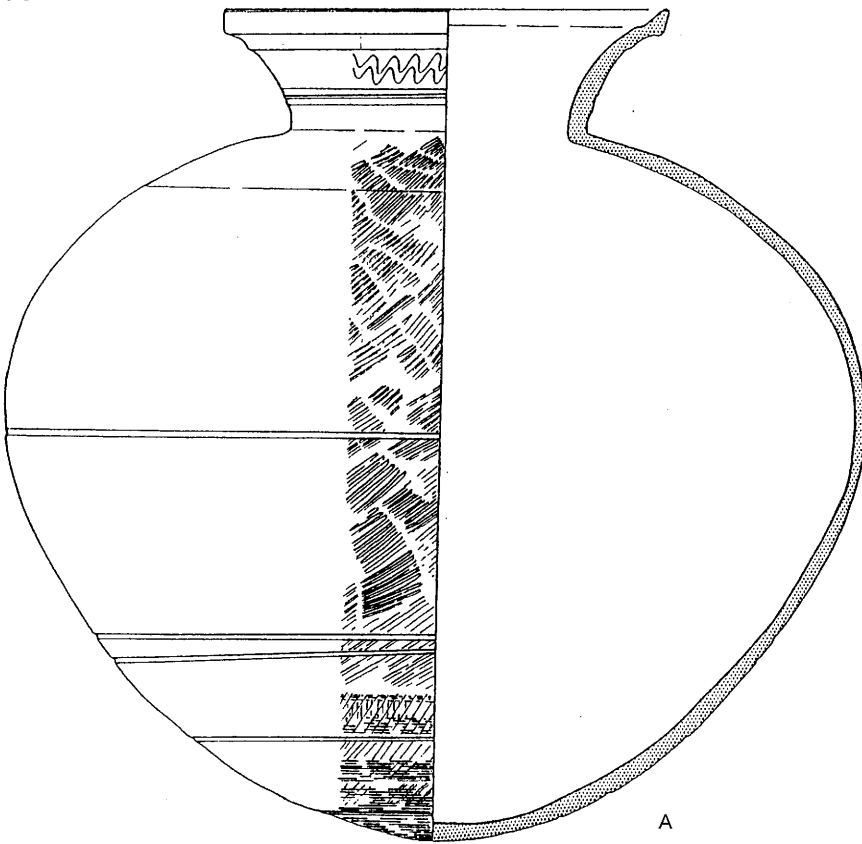

A

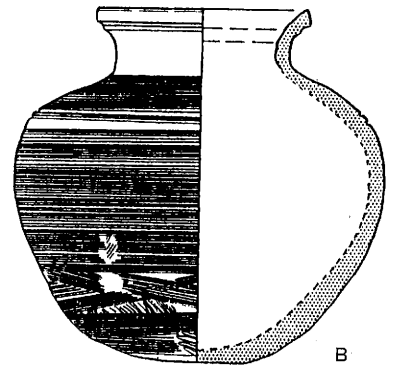

B

插鉢

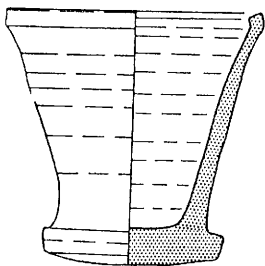

第185图 出土土器器種別分類图〈17〉

## 第8節 玉類・石製模造品

ここでは、玉類・石製模造品を一括して報告する。白玉1点（No655-M1出土）が青木下遺跡Ⅲである以外は、すべて青木下遺跡Ⅱでの出土である。

### 1. 玉類（第186図）

メノウ製勾玉2点、水晶製切子玉1点を図示したが、他に土玉2点、メノウ原石1点が出土した。メノウ製勾玉は2点とも片面穿孔である。水晶製切子玉は図の上面から穿孔を施している。土玉は径0.7～0.8cmの非常に小さいものであるが、不整な球形状を呈し、2点とも穿孔が認められている。

### 2. 石製模造品（第186図～188図）

28点が出土し、全点を図示した。

#### ①剣形品

11点が出土した。このうち図186-5・7・11、14は欠損品である。11点すべて両面とも鑄はなく水平で板状を呈しており、片面穿孔である。側面研磨は観察できる個所ではすべて上下面に対して縦方向に施されている。

大きさをみると4・7・8・9の全長5cm以下の小型グループとそれ以外の5cm以上の大型グループに大別できる。小型のものが比較的丁寧な作りであるのに対して、大型のものは6を除き、かなり粗雑な作りとなっている。とりわけ13・14は粗雑さが顕著であり、剣身部も不整形である。この13・14と欠損しているため不明な5・7を除いた6点は二孔が穿たれている。6の断面形は両面とも完全な扁平ではなく、わずかに丸みをもつ。12の表面は剥落している部分が多いがこれは穿孔後に剥落したのではなく、穿孔前の段階ですでに剥落しているものである。石材に関してはすべて滑石であるが、4・6・10はオリーブ黒色を呈している。

#### ②勾玉形品

5点が出土した。16・18が一部欠損している以外は完形品である。丸みはまったくなく、扁平な板状を呈している。形状は一見すると半円形であり、明瞭なC字状は呈していない。しかし15を除いて腹部では弧状に施された研磨痕が明瞭に認められるため、勾玉形であることが判別できる。これらは石製模造品勾玉形のなかでも形状的にかなり退化しているものととらえられる。また15の腹部は直線状で弧状を呈してはいないが、これも勾玉形の一つとしてとらえておきたい。

#### ③有孔円板

3点が出土した。3点とも双孔円板であり、両面から穿孔が施されている。側面は一部で研磨痕が認められるものの、全体として粗雑な作りとなっており、やや不整な円形を呈している。

#### ④有孔方板

23の1点をここに含める。双孔で、両面穿孔である。四辺は隅丸方形を呈している。比較的丁寧な作りとなっている。

#### ⑤有孔品

穿孔はあるが有孔円板・方板には分類できない形状の5点をここに含める。24は形状的には白玉に類似しているが、径2.45cmと際立って大型であり、また側面研磨があまりなされていない一方で、孔面の調整は念入りに行っていることなど、他の白玉と相違するところが少なくないため、ここに分類しておく。ただし広義的には白玉の範疇に入るものであろう。25は厚みのある方形状を呈するものだが、中央部には両面で深い

施溝が認められており、その溝内に穿孔が施されている。これは擦り切りによる切断を途中で止めた後に、孔を穿って、製品としたものと理解できようか。26・27は欠損品であり、本来の形状は不明である。27の孔は径約1.4cmと推測され、かなり大きな径となろう。片面は平坦であるのに対し、もう一面では鋭角な先端部を作りだしている。28も白玉の範疇にはいる可能性があるが、あまりに不整形であることからここに加えることにする。なお擦り切りを途中で止めている個所も観察できるため、整形を待たずに穿孔し、製品にしたものとも考えられる。

## ⑥白玉

白玉は総計655点が出土している。このうちUT5と住居跡出土のものを中心に78点を図示した。第188図-1はUT1出土の管玉状を呈するもの、2～62はUT5の土器内から出土したもの、63～65はUT9出土のうち径1.8～1.95cmをはかる大型のもの、そして66～78は住居跡出土のものである。この他については観察表に法量の計測値・形状等を記載した。観察は、主として側面では形状と研磨痕の方向、孔面では研磨調整の有無について行った。

### ア. 径

径でみると、最小で0.35cm、最大で2.1cmを測る。径1cm以上のものは341点を数え、総出土数の半数以上を占める。おおむね0.8cm未満のものが比較的丁寧なつくりであるのに対し、それ以上のものは概して大型でかつ粗雑なつくりとなり、厚さも平玉状で直径の半分以下のものが主体となっている。

こうした大型粗製白玉の出現は形の整った白玉に比べて時期が下ることは以前より指摘されており（註1）、また径については時代が進むにつれて大型化してくる傾向にあることも論じられている（註2）。なかでも佐久市瓜生坂祭祀遺跡での出土例が古くより知られている。また佐久市栗毛坂遺跡群、芝宮遺跡群では7世紀代の住居跡から出土しており、群馬県長根羽田倉遺跡では7世紀代の祭祀遺構である2号土器集積・3号土器集積や6世紀～7世紀代の住居跡などからの出土をみている。

### イ. 側面

側面形状はほとんどが直線（1）であり、丸みをもつもの（2）は極めて少ない。丸みをもつタイプはそのほとんどが径0.8cm未満に集まっている。

研磨痕はごく一部で斜方向に残すものがあるが、大部分は縦方向に粗い条痕が確認できる（註3）。なお、厚さ0.2～0.3cmという非常に薄いものにもこの側面研磨痕は確認されるため、長い円筒状のものを素材とし、側面研磨を行った後に切り放す工程をとっていることが想定できる。ただし一方では、側面研磨をほとんど施さず、不整形のまま穿孔しているものも認められる。これらは切り放し工程を経ず、個々の素材から作り出していったものと考えられるため、少なくとも2種類の製作技法の存在が推察されようか。

### ウ. 孔面

切り放しのままであるのか、あるいは研磨整形・調整しているのかを主たる観察項目とした。概して粗雑なつくりであるため、側面のように明確な研磨条痕を有するものはほとんどみられず、判断に苦しむものも少なくない。ただし整形・調整されたものでも、凹凸を残すものが少なくなく、ここにも粗雑さがあらわれている。

両面とも切り放し状態のままというものはごく少数であり、両面調整あるいは片面調整のものが大部分を占める。なかでも片面は丁寧に整形・調整している一方で、もう片面については切り放したままの状態というタイプは、とりわけ径0.9cm以上のものに多く見受けられる傾向にある。これは時期的な特徴とも言えるかもしれない。しかもこのタイプでは孔面の切り放しが平行ではなく、斜めであるケースも少なくない。仕

上がりの精度は求められなかったことが理解でき、またこの点からも円筒状の素材を次々と切り放していく技法の存在がうかがえよう。

註1 梶山林継「石製模造品」『神道考古学講座 第三巻』雄山閣1981

註2 宮島義和1996「3 玉類・石製模造品」『上信越自動車道埋蔵文化財発掘調査報告書25 更埴条里遺跡・屋代遺跡群-弥生・古墳時代編』長野県埋蔵文化財センター

註3 今回は便宜的に孔面を上下に置いた状態で、縦方向か斜方向かを観察した。

引用参考文献

藤沢平治「中山道瓜生坂祭祀遺跡」『信濃』19巻-4号

鹿沼英輔『長根羽田倉遺跡』群馬県埋蔵文化財調査事業団1990

寺島俊郎他『上信越自動車道埋蔵文化財発掘調査報告書2 栗毛坂遺跡群ほか』長野県埋蔵文化財センター1991

篠原祐一「白玉研究試論」『研究紀要』栃木県文化振興事業団 埋蔵文化財センター1995

藤原直人『上信越自動車道埋蔵文化財発掘調査報告書18 芝宮遺跡群・中原遺跡群』長野県埋蔵文化財センター1999

第3表 玉類・石製模造品 遺構別出土表

	勾玉	切子玉	土玉	原石	石製模造品					白玉	滑石片
					剣形	勾玉形	有孔円板	有孔方板	有孔品		
UT1										48	
UT2										1	
UT3										12	
UT4					2					12	
UT5								1	2	139	
UT6						1				108	
UT7					3	2				4	
UT8			1							3	
UT9										98	
UT10										1	
UT11		1			1		1			30	1
UT12	1									42	
UT13						1				6	
UT15						1	1			10	
UT17			1	1 (メノウ)						5	1
UT20					1					7	
UT21					1					34	
UT22					1					12	
UT28										3	
UT29										2	
UT30										10	
H1号住										3	
H5号住										1	
H8号住									1	9	
Q										4	
P4											
グリッド	1				2				2	18	3
試掘										7	
調査区一括他										25	
M1										1	
計	2	1	2	1	11	5	3	1	5	655	5

第4表 玉類・石製模造品観察表（白玉以外）

器種	出土場所	番号	グリッド	分割区	長さ(cm)	幅(cm)	厚さ(cm)	孔径(cm)	重量(g)	材質	残存度	備考	図版番号	
勾玉	UT12	1107			3.1	1.7	0.8	表0.3 裏0.2	5.3	メノウ	完形		第186図-1	
勾玉	グリッド	1	M<8		2.6	1.4	0.7	表0.3 裏0.3	3.3	メノウ	完形		第186図-2	
切子玉	UT11	314			1.6	1.2	—	上0.45 下0.2	3.3	水晶	完形		第186図-3	
土玉	UT8	301	Sか7-E		0.8	—	0.6	0.15	0.1	土	2/3残			
土玉	UT25	23	Rう1-A	外	0.7	—	0.5	0.25	0.3	土	完形			
石製模造品	剣形品	UT4		Mけ9	2.6	1.8	0.4	上下0.25	2.8	滑石	完形		第186図-4	
石製模造品	剣形品	UT4		Mけ9	<2.2>	<2.1>	0.4	0.2	<4.1>	滑石	1/4残		第186図-5	
石製模造品	剣形品	UT7	245	Sお1-N	6.9	3.6	0.55	上0.25 下0.2	22.1	滑石	完形		第186図-6	
石製模造品	剣形品	UT7	210	Sお1-J	4	<1.4>	0.5	0.2	<4.4>	滑石	2/3残		第186図-7	
石製模造品	剣形品	UT7	246	Sか1-B	3.5	1.6	0.9	0.2	6.8	滑石	完形		第186図-8	
石製模造品	剣形品	UT11	400	Rお9-D	4.3	1.9	0.6	0.25	7.7	滑石	完形		第186図-9	
石製模造品	剣形品	UT20	80		2.7	1.3	0.4	0.2	2.5	滑石	完形		第186図-10	
石製模造品	剣形品	UT21	33	Rお5-M Rか5-A	<3.2>	<2.4>	0.7	0.3	<8.6>	滑石	1/2残		第186図-11	
石製模造品	剣形品	UT22	33	Rか5-K	5.6	3.2	0.5	0.3	15	滑石	完形		第186図-12	
石製模造品	剣形品	グリッド	C区	Rか9	4.2	2.5	0.4	0.2	8.4	滑石	完形		第186図-13	
石製模造品	剣形品	グリッド	C区	Rお9	5.1	2.9	0.5	0.2	11.2	滑石	完形		第187図-14	
石製模造品	勾玉形	UT6	171	Rか3-I	<2.9>	<2.2>	0.4	0.2	<4.0>	滑石	2/3残		第187図-15	
石製模造品	勾玉形	UT7	247	Sお1-M	<3.6>	<2.1>	0.4	0.2	<4.6>	滑石	5/6残		第187図-16	
石製模造品	勾玉形	UT7	163	Sお1-K	2.1	1.6	0.4	0.3	2.4	滑石	完形		第187図-17	
石製模造品	勾玉形	UT13	1085	Rか8-C	3	1.7	0.5	0.3	4.2	滑石	完形		第187図-18	
石製模造品	勾玉形	UT15			A(a)	1.6	2	0.4	0.2	3	滑石	完形		第187図-19
石製模造品	有孔円板	UT11	184	Rお8-J	5.5	5.9	0.7	0.3	43.9	滑石	完形	Rお8-I と接合	第187図-20	
石製模造品	有孔円板	UT14	12内		2.9	3.2	0.6	0.2	9.2	滑石	完形		第187図-21	
石製模造品	有孔円板	グリッド	L区	Rお9	3.3	3.2	0.6	0.2	10	滑石	完形		第187図-22	
石製模造品	有孔方板	UT5	175	Rか2-I	3.4	2.1	0.4	0.2	5.6	滑石	完形		第187図-23	
石製模造品	有孔品	UT5	52	Rえ5-J	2.45	2.3	0.75	0.45	6	滑石	完形		第187図-24	
石製模造品	有孔品	UT5	289	Rえ6-A	f	1.4	1.4	1.1	0.2	4.3	滑石	完形		第187図-25
石製模造品	有孔品	グリッド	G区	Rか9	<2.1>	<1.6>	0.95	—	<5.1>	滑石	1/2残		第187図-26	
石製模造品	有孔品	グリッド	中央付近		<2.8>	3	0.8	0.3	<10.1>	滑石	1/2残		第187図-27	
石製模造品	有孔品	H8住	東カマド 覆土中		2.1	1.9	0.4	0.35	2.6	滑石	完形		第187図-28	

第5表 UT 白玉径別数量表

Ut/径(cm)	~0.5 cm	~0.6 cm未滿	~0.7 cm未滿	~0.8 cm未滿	~0.9 cm未滿	~1.0 cm未滿	~1.1 cm未滿	~1.2 cm未滿	~1.3 cm未滿	~1.4 cm未滿	~1.5 cm未滿	~1.6 cm未滿	~1.7 cm未滿	~1.8 cm未滿	~1.9 cm未滿	~2.0 cm未滿	破片他	計
Ut1				3	1	2	0	6	17	12		1	2				4	48
Ut2			1															1
Ut3			1		2	4	4		1									12
Ut4		1			1	3	7											12
Ut5			1	3	1	5	28	64	20	12	1		2	1			1	139
Ut6	1		3	7	54	13	24	2		1							3	108
Ut7			1	1				2										4
Ut8			1				1	1										3
Ut9	1	2	13	21	24		5	8	9	6		2			2	1	4	98
Ut10						1												1
Ut11		2	3	1	5	1	3	2	10	1							2	30
Ut12					5	17	8	10	1				1					42
Ut13		1	5															6
Ut15	1	4	5															10
Ut17			1		4													5
Ut20					1	3	2				1							7
Ut21		1		10	5	2	7	2	1	3				1	1		1	34
Ut22			1	5	3		2			1								12
Ut28		1	1	1														3
Ut29		1		1														2
Ut30				1		1	3	2	2	1								10
計	3	13	37	54	106	52	94	99	61	37	2	3	5	2	3	1	15	587



第6表 玉類・石製模造品観察表（臼玉）

No	出土場所	注記番号	分割区	グリッド	直径 (cm)	高さ (cm)	孔径 (cm)	重量 (g)	材質	側面		孔面		備考	図版番号
										形状	研磨痕	上面	下面		
1	UT1	29		Rう3・N	0.85	0.95	0.3	1.2	滑石	2	斜	B	B		第188図-1
2	UT1	175		Rお3・H	0.75	0.45	0.25	0.3	滑石	1	縦	A	B		
3	UT1	176		Rお3・H	1.05	0.6	0.3	1.1	滑石	1	縦	A	B		
4	UT1	243		Rえ3・J	1.2	0.55	0.3	1.2	滑石	1	縦	B	B		
5	UT1	276		Rお3・C	0.95	0.65	0.25	0.9	滑石	1	縦	A	B		
6	UT1	291		Rお4・E	1.35	0.85	0.45	0.9	滑石	1	縦	A	B		
7	UT1	300		Rお4・J	1.3	0.8	0.4	1.8	滑石	1	縦	A	B		
8	UT1	335		Rお5・M	1.25	0.5	0.3	1.4	滑石	1	縦	A	B		
9	UT1	345		Rお4・L	1.65	0.9	0.45	3.2	滑石	1	縦	B	B		
10	UT1	371		Rお4・O	1.3	0.7	0.4	1.7	滑石	1	縦	B	B		
11	UT1	372		Rお4・O	1.3	0.55	0.3	1	滑石	1	縦	A	B		
12	UT1	422		Rお4・M	—	—	—	—	滑石	—	—	—	—	残1/3	
13	UT1	448			1.2	0.6	0.35	1.4	滑石	1	縦	B	B		
14	UT1	452		Rか3・H	1.3	0.7	0.35	1.8	滑石	1	縦	B	B		
15	UT1	456		Rか4・A	1.25	0.75	0.35	1.9	滑石	1	縦	A	B		
16	UT1	476		Rか4・C	1.2	1	0.35	2.5	滑石	1	縦	B	B		
17	UT1	507		Rか4・H	1.25	0.8	0.4	1.3	滑石	1	縦	A	A		
18	UT1	551		Rか4・K	0.75	0.75	0.25	0.5	滑石	1	縦	A	B		
19	UT1	575		Rか4・I	1.6	0.6	0.4	2	滑石	1	縦	A	B		
20	UT1	583		Rか4・M	1.2	0.5	0.3	0.8	滑石	1	縦	A	B		
21	UT1	584		Rか3・P	1.2	0.7	0.3	1.3	滑石	1	縦	A	B		
22	UT1	585		Rか3・P	1.2	0.4	0.3	0.6	滑石	1	縦	A	B		
23	UT1	586		Rか3・P	1.5	1.1	0.4	3.8	滑石	2	斜	B	B		
24	UT1	592		Rき4・A	1.3	0.45	0.3	0.7	滑石	1	縦	A	B		
25	UT1	593		Rか4・M	0.7	0.45	0.3	0.4	滑石	1	縦	B	B		
26	UT1	613			1.3	0.6	0.3	1.6	滑石	1	縦	A	B		
27	UT1	629		Rか4・J	1.3	0.75	0.3	2.1	滑石	1	縦	A	A		
28	UT1	632		Rか4・O	—	—	—	—	滑石	1	縦	—	—	残1/4	
29	UT1	639		Rか4・P	1.25	0.6	0.3	1.5	滑石	1	縦	B	B		
30	UT1	640		Rか4・L	1.2	0.45	0.4	1.1	滑石	1	縦	A	B		
31	UT1	664		Rか4・O、Rき4・C	1.15	0.9	0.4	1	滑石	1	斜	A	B		
32	UT1	685		Rか4・P、Rき4・D	1.2	0.7	0.3	1.7	滑石	1	縦	A	B		
33	UT1	691		Rか4・J	1.1	0.4	0.3	0.6	滑石	1	縦	A	B		
34	UT1	698		Rか4・C	1.2	0.75	0.3	1.8	滑石	1	斜	A	B		
35	UT1	716		Rお5・M・N	1.25	0.45	0.4	1.1	滑石	1	縦	A	B		
36	UT1	761		Rお4・L	1.15	0.2	0.25	0.4	滑石	1	縦	A	A		
37	UT1	787		Rお4・K	1.35	0.6	0.4	1.9	滑石	1	縦	A	B		
38	UT1	789		Rお4・K	1.3	0.25	0.25	0.4	滑石	1	縦	A	A		
39	UT1	794		Rお4・O	1.25	0.5	0.3	1.3	滑石	1	縦	A	B		
40	UT1	942		Rか4・L	1.2	0.95	0.3	1.8	滑石	1	縦	A	B		
41	UT1	975		Rか4・G	1.15	0.25	0.25	0.5	滑石	1	縦	A	B		
42	UT1		A区		1.25	0.4	0.35	0.7	滑石	1	縦	A	B		
43	UT1		M区-1		0.9	0.45	0.35	0.5	滑石	1	縦	A	B		
44	UT1		M区-2		1.25	0.8	0.3	1.8	滑石	1	縦	A	B		
45	UT1		P区-1		1.3	0.3	0.3	0.7	滑石	1	縦	A	B		
46	UT1		P区-2		1.3	0.6	0.4	1.3	滑石	1	縦	A	B		
47	UT1			Rか4	—	—	—	—	滑石	1	縦	—	—	残1/2	
48	UT1				—	—	—	—	滑石	—	—	—	—	残1/2	
49	Ut2	165		Rう3・L	0.65	0.35	0.25	0.3	滑石	1	縦	B	B		
50	UT3	204		Rあ6・E	1.05	0.5	0.4	0.9	滑石	1	縦	B	B		
51	UT3	303		Rい4・J	1	0.7	0.4	1.2	滑石	1	縦	B	B		
52	UT3	304		Rい4・P	0.85	0.5	0.3	0.5	滑石	1	縦	B	B		
53	UT3	305		Rい5・I	0.9	0.7	0.35	1.1	滑石	1	縦	B	B		
54	UT3	306		Rい5・F	0.95	0.35	0.35	0.5	滑石	1	縦	B	B		
55	UT3	307		Rい5・K	1.05	0.45	0.35	0.7	滑石	1	縦	B	B		
56	UT3	308		Rい5・F	0.95	0.65	0.4	0.9	滑石	1	縦	B	B		
57	UT3	309		Rい5・B	0.95	0.75	0.4	0.7	滑石	1	縦	B	B		
58	UT3	310		Rい5・G	1.2	0.95	0.4	2	滑石	1	縦	B	B		
59	UT3	311		Rい5・L	0.8	0.6	0.35	0.7	滑石	1	縦	B	B		

玉類・石製模造品観察表（白玉）

No	出土場所	注記番号	分割区	グリッド	直径 (cm)	高さ (cm)	孔径 (cm)	重量 (g)	材質	側面		孔面		備考	図版番号
										形状	研磨痕	上面	下面		
60	UT3	312		Rい5・F	0.65	0.5	0.35	0.1	滑石	1	縦	B	B		
61	UT3	313		Rい4・C	1	0.8	0.4	1.4	滑石	1	縦	B	B		
62	UT4		F区IV層		1.05	0.5	0.4	0.9	滑石	1	縦	B	B		
63	UT4		f		1.05	0.4	0.35	0.6	滑石	1	縦	B	B		
64	UT4		h-1		1	0.6	0.35	1.1	滑石	1	縦	B	B		
65	UT4		h-2		1	0.5	0.35	0.8	滑石	1	縦	B	B		
66	UT4		p		1	0.7	0.4	1.1	滑石	1	縦	B	B		
67	UT4		s-1		1	0.85	0.35	1.5	滑石	1	縦	B	B		
68	UT4		s-2		0.8	0.5	0.35	0.4	滑石	1	縦	B	B		
69	UT4		u-1		0.9	0.35	0.3	0.3	滑石	1	縦	B	B		
70	UT4		u-2		1	0.8	0.4	1.3	滑石	1	縦	B	B		
71	UT4		u-3		0.95	0.65	0.4	0.8	滑石	1	縦	B	B		
72	UT4		u-4		0.95	0.7	0.35	1	滑石	1	縦	B	B		
73	UT4		e		0.5	0.3	0.2	0.1	滑石	1	縦	B	B		
74	UT5	78	g	Rえ5・E	1.1	0.45	0.35	1.2	滑石	1	縦	B	B		
75	UT5	90		Rお5・A	1.3	0.9	0.3	2	滑石	1	縦	A	B		
76	UT5	134	c	Rお6・H	1.15	0.3	0.35	0.5	滑石	1	縦	A	B		
77	UT5	135	d	Rお7・A	1.65	0.85	0.25	2.5	滑石	1	縦	B	B		
78	UT5	140	d	Rえ7・M	0.9	0.8	0.4	1	滑石	1	縦	B	B		
79	UT5	143	d	Rえ7・M	1	0.65	0.45	1.2	滑石	1	縦	B	B		
80	UT5	144	d	Rえ6・L	1.15	0.5	0.4	0.8	滑石	1	縦	B	B		
81	UT5	145	d	Rえ6・L	1.15	0.6	0.4	1.6	滑石	1	縦	B	B		
82	UT5	147	d	Rえ6・H	1.15	0.6	0.4	1.3	滑石	1	縦	A	B		
83	UT5	148	d	Rえ6・H	1.15	1	0.4	1.8	滑石	1	縦	A	B		
84	UT5	149	d	Rえ6・H	1.15	0.75	0.35	1.7	滑石	1	縦	B	B		
85	UT5	150	f	Rう6・M	1.15	0.8	0.4	1	滑石	1	縦	A	B		
86	UT5	151	f	Rう5・P	1.35	0.85	0.35	2.4	滑石	1	縦	B	B		
87	UT5	155	f	Rう5・O・P	1.15	0.6	0.45	1.4	滑石	1	縦	B	B		
88	UT5	157	f	Rう5・O	1.35	0.6	0.35	2.1	滑石	1	縦	A	B		
89	UT5	158	f	Rう5・O	1.15	0.8	0.35	2	滑石	1	縦	B	B		
90	UT5	163		Rえ5・G	1.2	0.5	0.35	0.8	滑石	1	縦	A	B		
91	UT5	185			1.7	0.9	0.3	3.6	滑石	3	縦	B	B		
92	UT5	205	g	Rお5・E	0.95	0.5	0.45	0.7	滑石	1	縦	A	B		
93	UT5	222	h	Rえ5・O	1.25	0.8	0.3	1.7	滑石	1	縦	A	B		
94	UT5	232		Rお5・L	0.95	0.35	0.4	0.4	滑石	1	縦	A	B		
95	UT5	233		Rお5・L	0.95	0.35	0.3	0.5	滑石	1	縦	A	B		
96	UT5	273	e	Rう6・O	1.3	0.5	0.3	1.3	滑石	1	縦	B	B		
97	UT5	274	e	Rう6・O	1	0.85	0.45	1.2	滑石	1	縦	A	A		
98	UT5	275	e	Rう6・O	1.3	0.75	0.35	1.9	滑石	1	縦	B	B		
99	UT5	276	e	Rう6・N	1.05	0.8	0.45	0.7	滑石	1	縦	A	B		
100	UT5	277-1	e	Rう6・N	1.1	0.4	0.4	0.5	滑石	1	縦	A	B		第188図-2
101	UT5	277-2	e	Rう6・N	1.15	0.35	0.4	0.4	滑石	1	縦	A	B		第188図-3
102	UT5	279	e	Rう6・J	1	0.5	0.35	0.7	滑石	1	縦	A	B		
103	UT5	280	e	Rう6・J	1	0.7	0.45	0.9	滑石	1	縦	A	B		
104	UT5	281		Rう6・N	1.2	0.75	0.3	1.6	滑石	1	縦	B	B		
105	UT5	282	e	Rう6・K	1.05	0.65	0.4	0.8	滑石	1	縦	A	B		
106	UT5	283	f	Rう6・M	0.85	0.55	0.35	0.7	滑石	1	縦	B	B		
107	UT5	284		Rえ6・C	1	0.65	0.5	1	滑石	1	縦	A	B		
108	UT5	285		Rえ6・C	1.2	0.6	0.35	1.3	滑石	1	縦	A	B		
109	UT5	288	f	Rう5・C	1.35	0.85	0.35	2.2	滑石	1	縦	A	B		
110	UT5	291		Rえ6・J	1.15	0.55	0.4	1.1	滑石	1	縦	A	B		
111	UT5	294		Rえ6・J	1.1	0.7	0.3	1.4	滑石	1	縦	B	B		
112	UT5	295		Rえ6・J	0.7	0.5	0.25	0.4	滑石	1	縦	A	B		
113	UT5	304	h	Rえ5・K	1	0.85	0.2	1.4	滑石	1	縦	B	B		
114	UT5	305	h	Rえ5・O	1.25	0.55	0.4	1	滑石	1	縦	A	B		
115	UT5	306	h	Rえ5・O	1	0.75	0.35	1.4	滑石	1	縦	B	B		
116	UT5	311		Rえ6・M	1.3	0.45	0.3	0.9	滑石	1	縦	A	B		
117	UT5	312		Rえ6・O	0.7	0.4	0.2	0.3	滑石	1	縦	A	B		
118	UT5	313		Rえ6・O	1.05	0.5	0.3	1.1	滑石	1	縦	B	B		
119	UT5	314		Rえ6・P	1.05	0.5	0.4	0.8	滑石	1	縦	A	B		

玉類・石製模造品観察表（白玉）

No	出土場所	注記番号	分割区	グリッド	直径 (cm)	高さ (cm)	孔径 (cm)	重量 (g)	材質	側面		孔面		備考	図版番号
										形状	研磨痕	上面	下面		
120	UT5	315		Rえ6・P	1.15	0.85	0.3	1.9	滑石	1	斜	B	B		
121	UT5	321内-1			1.2	0.85	0.45	1.5	滑石	1	縦	A	B		第188図-4
122	UT5	321内-2			1.25	0.55	0.4	1	滑石	1	縦	A	B		第188図-5
123	UT5	323-1	g	Rえ5・E	1.25	0.3	0.3	0.8	滑石	1	縦	A	B		第188図-6
124	UT5	323-2	g	Rえ5・E	1.15	0.6	0.45	1.4	滑石	1	縦	B	B		第188図-7
125	UT5	326内-1			1.3	0.8	0.4	2.1	滑石	1	斜	B	B		第188図-8
126	UT5	326内-2			1.25	0.6	0.35	1.5	滑石	1	斜	B	B		第188図-9
127	UT5	326内-3			1.3	0.55	0.4	1.4	滑石	1	縦	A	A		第188図-10
128	UT5	326内-4			1.4	0.75	0.35	1.9	滑石	1	斜	B	A		第188図-11
129	UT5	333	g	Rえ5・E	1.25	0.4	0.4	1	滑石	1	縦	A	B		
130	UT5	347内-1			1.2	0.6	0.4	1.1	滑石	1	縦	A	B		第188図-12
131	UT5	347内-2			1.15	0.6	0.4	1.2	滑石	1	縦	A	B		第188図-13
132	UT5	347内-3			1.05	0.5	0.35	0.7	滑石	1	縦	B	B		第188図-14
133	UT5	347内-4			—	—	—	—	滑石	—	—	—	—	残片	
134	UT5	360内-1			1.15	0.35	0.45	0.7	滑石	1	縦	A	B		第188図-15
135	UT5	360内-2			1.1	0.6	0.45	1.3	滑石	1	縦	B	B		第188図-16
136	UT5	360内-3			1.15	0.55	0.4	1.1	滑石	1	縦	A	B		第188図-17
137	UT5	367内-1			1.3	0.65	0.4	1.7	滑石	1	斜	B	A		第188図-18
138	UT5	367内-2			1.25	0.75	0.4	1.6	滑石	1	斜	B	A		第188図-19
139	UT5	377内-1			1.25	0.4	0.45	0.8	滑石	1	縦	B	A		第188図-20
140	UT5	377内-2			1.25	0.9	0.4	2.1	滑石	1	縦	B	A		第188図-21
141	UT5	397内			1.1	0.6	0.4	0.9	滑石	1	縦	A	B		
142	UT5	402内			1.1	0.65	0.45	1.1	滑石	1	縦	A	B		
143	UT5	419内			1.25	0.6	0.35	1.5	滑石	1	縦	A	B		
144	UT5	429-1	a	Rお5・J・K	1.1	0.65	0.4	1.4	滑石	1	縦	B	B		第188図-22
145	UT5	429-2	a	Rお5・J・K	1.1	0.45	0.35	0.9	滑石	1	縦	B	A		第188図-23
146	UT5	429-3	a	Rお5・J・K	1.1	0.9	0.35	1.9	滑石	1	縦	B	B		第188図-24
147	UT5	435-1	a	Rお5・O	1.1	1.1	0.4	1	滑石	1	縦	B	B		第188図-25
148	UT5	435-2	a	Rお5・O	1.05	0.6	0.45	1	滑石	1	縦	A	B		第188図-26
149	UT5	436-1	a	Rお5・O	1.15	0.5	0.4	1.1	滑石	1	縦	B	B		第188図-27
150	UT5	436-2	a	Rお5・O	1.1	0.8	0.45	1.5	滑石	1	縦	A	B		第188図-28
151	UT5	436-3	a	Rお5・O	1.15	0.8	0.45	1.5	滑石	1	縦	A	B		第188図-29
152	UT5	436-4	a	Rお5・O	1.1	0.6	0.4	1.2	滑石	1	縦	A	B		第188図-30
153	UT5	439	a	Rお5・O	1.15	0.55	0.35	0.9	滑石	1	縦	B	B		
154	UT5	456-1	a	Rお6・M	1.2	0.5	0.4	0.8	滑石	1	縦	A	B		第188図-31
155	UT5	456-2	a	Rお6・M	1.1	0.55	0.4	0.9	滑石	1	縦	A	B		第188図-32
156	UT5	456-3	a	Rお6・M	1.1	0.3	0.35	0.6	滑石	1	縦	A	B		第188図-33
157	UT5	468	b	Rお6・N	1.05	1	0.3	0.8	滑石	1	縦	A	B		
158	UT5	472	b	Rお6・N	1.2	0.8	0.3	2.2	滑石	1	縦	B	B		
159	UT5	476-1	b	Rお6・N	1.15	0.65	0.4	1.2	滑石	1	縦	B	B		第188図-34
160	UT5	476-2	b	Rお6・N	1	0.6	0.4	1	滑石	1	縦	B	B		第188図-35
161	UT5	476-3	b	Rお6・N	1.1	0.8	0.4	1.7	滑石	1	縦	B	A		第188図-36
162	UT5	476-4	b	Rお6・N	1	0.5	0.4	1	滑石	1	縦	B	B		第188図-37
163	UT5	483	b	Rお6・N	1.1	0.4	0.3	0.6	滑石	1	縦	A	B		
164	UT5	488-1	b	Rお5・O	1.15	0.55	0.4	1.2	滑石	1	縦	B	A		第188図-38
165	UT5	488-2	b	Rお5・O	1.15	0.55	0.4	1	滑石	1	縦	B	A		第188図-39
166	UT5	489-1	b	Rお5・P	1	0.4	0.45	0.7	滑石	1	縦	A	A		第188図-40
167	UT5	489-2	b	Rお5・P	1.05	0.5	0.35	0.7	滑石	1	縦	A	B		第188図-41
168	UT5	489-3	b	Rお5・P	1.05	0.6	0.35	1.1	滑石	1	縦	A	B		第188図-42
169	UT5	492	a	Rお6・M	1	0.6	0.35	1	滑石	1	縦	A	B		
170	UT5	493内-1			1.15	0.2	0.4	0.1	滑石	1	縦	A	B		第188図-43
171	UT5	493内-2			1.05	0.6	0.4	1.1	滑石	1	縦	A	B		第188図-44
172	UT5	493内-3			1.1	0.55	0.35	1	滑石	1	縦	A	B		第188図-45
173	UT5	493内-4			1.1	0.4	0.35	0.6	滑石	1	縦	A	B		第188図-46
174	UT5	493内-5			1.05	0.55	0.4	1	滑石	1	縦	A	B		第188図-47
175	UT5	493内-6			1	0.5	0.4	0.7	滑石	1	縦	B	B		第188図-48
176	UT5	493内-7			1.05	0.55	0.4	0.9	滑石	1	縦	A	B		第188図-49
177	UT5	500内			1.3	0.85	0.35	1.9	滑石	1	縦	A	B		
178	UT5	504	b	Rお6・O・K	1.1	0.6	0.4	1.1	滑石	1	縦	B	B		
179	UT5	508	b	Rお6・O	1.1	0.6	0.4	0.7	滑石	1	縦	A	B		

玉類・石製模造品観察表（白玉）

No	出土場所	注記番号	分割区	グリッド	直径 (cm)	高さ (cm)	孔径 (cm)	重量 (g)	材質	側面		孔面		備考	図版番号
										形状	研磨痕	上面	下面		
180	UT5	510	b	Rお6・P	0.75	0.4	0.35	0.3	滑石	1	縦	B	B		
181	UT5	515	b	Rお6・P	1.1	0.65	0.35	1.2	滑石	1	縦	A	B		
182	UT5	524	b	Rお6・L	1	0.4	0.3	0.5	滑石	1	縦	A	B		
183	UT5	530内-1			1.15	0.6	0.35	1	滑石	1	縦	B	A		
184	UT5	530内-2			1.1	0.85	0.4	1.5	滑石	1	縦	B	B		
185	UT5	530内-3			1.1	0.65	0.35	1.4	滑石	1	縦	B	A		
186	UT5	533	c	Rお7・E	1.25	1	0.3	3.1	滑石	1	縦	B	B		
187	UT5	534	c	Rお7・F	1.65	1	0.4	3.7	滑石	3	不明	B	B		
188	UT5	598内-1			1.15	0.6	0.45	1	滑石	1	縦	B	A		第188図-50
189	UT5	598内-2			1.15	0.55	0.35	1.1	滑石	1	縦	B	A		第188図-51
190	UT5	598内-3			1.1	0.3	0.3	0.5	滑石	1	縦	B	A		第188図-52
191	UT5	600	d	Rえ7・E	1.1	0.65	0.4	1.4	滑石	1	縦	A	B		
192	UT5	621	d	Rえ7・M	0.9	0.6	0.35	0.6	滑石	1	縦	A	B		
193	UT5	626内			1.15	0.7	0.4	1.3	滑石	1	縦	A	B		
194	UT5	632-1	d	Rえ7・I	1.1	0.45	0.4	0.7	滑石	1	縦	A	B		第188図-53
195	UT5	632-2		Rえ7・I	1.15	0.5	0.45	0.9	滑石	1	縦	A	B		第188図-54
196	UT5	632-3		Rえ7・I	1.15	0.5	0.4	1	滑石	1	縦	A	B		第188図-55
197	UT5	632-4		Rえ7・I	1.1	0.5	0.4	1	滑石	1	縦	A	B		第188図-56
198	UT5	632-5		Rえ7・I	1.15	0.6	0.4	1.1	滑石	1	縦	B	B		第188図-57
199	UT5	632-6		Rえ7・I	1.1	0.4	0.35	0.7	滑石	1	縦	B	B		第188図-58
200	UT5	632-7		Rえ7・I	1.1	0.5	0.4	0.8	滑石	1	縦	B	B		第188図-59
201	UT5	632-8		Rえ7・I	1.1	0.5	0.45	0.6	滑石	1	縦	B	B		第188図-60
202	UT5	632-9		Rえ7・I	1.1	0.35	0.45	0.5	滑石	1	縦	A	B		第188図-61
203	UT5	632-10		Rえ7・I	1.15	0.55	0.4	0.9	滑石	1	縦	A	B		第188図-62
204	UT5	636	g	Rえ5・E	1.35	0.7	0.4	1.5	滑石	1	縦	A	B		
205	UT5	721			1.15	0.5	0.4	0.8	滑石	1	縦	A	B		
206	UT5	728	g	Rお5・A	1.05	0.35	0.35	0.4	滑石	1	縦	A	A		
207	UT5	ミナミ			1.05	0.7	0.35	1.2	滑石	1	縦	A	B		
208	UT5		H区VI層		1.2	0.85	0.4	1.6	滑石	1	縦	B	B		
209	UT5		G区IV層		1	0.65	0.45	1.1	滑石	1	縦	A	B		
210	UT5		VI層		1.05	0.6	0.4	1	滑石	1	縦	B	B		
211	UT5		H区		0.65	0.35	0.3	0.1	滑石	1	縦				
212	UT5		IV層		1.15	0.7	—	—	滑石	1	縦	B	B	残1/2	
213	UT6	6		Rお1・D	0.9	0.8	0.4	1	滑石	1	縦	A	B		
214	UT6	7		Rお1・D	0.85	0.7	0.35	0.8	滑石	1	縦	B	B		
215	UT6	9		Rお1・D	0.85	0.5	0.4	0.5	滑石	1	縦	B	B		
216	UT6	10		Rお1・D	0.95	0.65	0.45	0.8	滑石	1	斜	B	B		
217	UT6	11		Rお1・D Rお2・A	0.75	1.1	0.4	0.4	滑石	1	縦	B	B		
218	UT6	12-1		Rお2・A	0.85	0.65	0.4	0.8	滑石	1	縦	B	B		
219	UT6	12-2		Rお2・A	0.7	0.35	0.3	0.3	滑石	1	縦	B	B		
220	UT6	13		Rお2・A	0.85	0.5	0.4	—	滑石	1	縦	B	B	残1/2	
221	UT6	14		Rお1・D	0.8	0.45	0.4	0.5	滑石	1	縦	B	B		
222	UT6	17		Rお2・D	0.85	0.6	0.4	0.5	滑石	1	縦	B	B		
223	UT6	18		Rお2・D	0.85	0.9	0.4	0.8	滑石	1	縦	B	B		
224	UT6	19		Rお2・D	0.85	0.65	0.4	0.7	滑石	1	縦	B	B		
225	UT6	20		Rお2・D	0.85	0.3	0.3	0.1	滑石	1	縦	B	B		
226	UT6	21		Rお2・D	0.8	0.7	0.5	0.7	滑石	1	縦	B	B		
227	UT6	22		Rえ2・E	0.75	0.9	0.4	0.7	滑石	1	縦	B	B		
228	UT6	23		Rえ2・E	0.8	0.55	0.35	0.6	滑石	1	縦	B	B		
229	UT6	24		Rえ2・E	0.85	0.7	0.45	0.7	滑石	1	縦	B	B		
230	UT6	25		Rえ2・E	0.85	0.5	0.35	0.5	滑石	1	縦	B	B		
231	UT6	26		Rえ2・E	0.8	0.65	0.4	0.5	滑石	1	縦	B	B		
232	UT6	27	h	Rえ2・E	0.9	0.5	0.45	0.7	滑石	1	縦	B	B		
233	UT6	28	h	Rえ2・E	0.8	0.35	0.35	0.4	滑石	1	縦	B	B		
234	UT6	29	h	Rえ2・E	0.8	0.45	0.4	0.4	滑石	1	縦	B	B		
235	UT6	30		Rえ2・E	0.8	0.8	0.45	0.8	滑石	1	縦	B	B		
236	UT6	32	h		0.85	0.65	0.45	0.4	滑石	1	縦	B	B		
237	UT6	35	h	Rえ1・P	0.8	0.6	0.45	0.6	滑石	1	縦	A	B		
238	UT6	36	h	Rえ1・P	0.8	0.55	0.4	0.6	滑石	1	縦	B	B		
239	UT6	40	h	Rえ1・P	0.85	0.8	0.4	0.8	滑石	1	縦	B	B		

玉類・石製模造品観察表（白玉）

No	出土場所	注記番号	分割区	グリッド	直径 (cm)	高さ (cm)	孔径 (cm)	重量 (g)	材質	側面		孔面		備考	図版番号
										形状	研磨痕	上面	下面		
240	UT6	41		Rお2・A	0.75	0.6	0.4	0.5	滑石	1	縦	B	B		
241	UT6	42		Rお2・A	0.8	0.9	0.4	0.9	滑石	1	縦	B	B		
242	UT6	44		Rえ2・M	0.8	0.6	0.4	0.5	滑石	1	縦	B	B		
243	UT6	47	h	Rえ1・P	0.8	0.6	0.4	0.5	滑石	1	縦	B	B		
244	UT6	48	h	Rえ1・P	0.85	0.8	0.4	0.8	滑石	1	縦	B	B		
245	UT6	49	h	Rえ1・P	0.8	0.6	0.4	0.6	滑石	1	縦	B	B		
246	UT6	50	h	Rえ1・P	0.85	0.9	0.4	0.9	滑石	1	縦	B	B		
247	UT6	51	h	Rえ1・P	0.85	0.55	0.35	0.3	滑石	1	縦	B	B		
248	UT6	52	h	Rえ1・P	0.8	0.6	0.4	0.6	滑石	1	縦	B	B		
249	UT6	53	h	Rえ1・P	0.85	0.6	0.4	0.6	滑石	1	縦	B	B		
250	UT6	55		Rえ2・I	0.8	0.4	0.4	0.4	滑石	1	縦	B	B		
251	UT6	56	g	Rえ2・I	0.85	0.55	0.45	0.4	滑石	1	縦	B	B		
252	UT6	57	g	Rえ1・L	0.95	0.6	0.3	0.8	滑石	1	縦	B	B		
253	UT6	58		Rえ2・M	0.85	0.45	0.4	0.5	滑石	1	縦	B	B		
254	UT6	59		Rえ3・J	1.05	0.85	0.35	1.7	滑石	1	縦	B	B		
255	UT6	70	h	Rえ2・O	0.75	0.6	0.45	0.7	滑石	1	斜	B	B		
256	UT6	75	b	Rえ2・D	1.05	0.55	0.3	1.1	滑石	1	縦	B	B		
257	UT6	76	a	Rえ2・D	0.9	0.5	0.3	0.6	滑石	1	縦	B	B		
258	UT6	77		Rえ2・L	0.9	0.6	0.35	0.7	滑石	1	縦	A	B		
259	UT6	78		Rえ2・L	0.45	0.35	0.2	0.2	滑石	1	縦	B	B		
260	UT6	80		Rえ3・E	0.85	0.5	0.3	0.5	滑石	1	縦	B	B		
261	UT6	82		Rお3・A	0.85	0.5	0.35	0.4	滑石	1	縦	B	B		
262	UT6	84		Rお3・A	0.9	0.6	0.35	0.8	滑石	1	縦	B	B		
263	UT6	85		Rお3・B	0.8	0.5	0.4	0.6	滑石	1	縦	B	B		
264	UT6	87		Rお3・B	0.65	0.15	0.15	0.1	滑石	1	縦	B	B		
265	UT6	90		Rお3・F	0.85	0.65	0.35	0.8	滑石	1	縦	B	B		
266	UT6	91		Rお3・F	0.85	0.6	0.4	0.7	滑石	1	縦	B	B		
267	UT6	92		Rお3・F	1.05	1.1	0.25	1.9	滑石	1	縦	A	B		
268	UT6	93		Rお3・F	0.85	0.8	0.4	1.1	滑石	1	縦	B	B		
269	UT6	94		Rお3・F	0.8	0.5	0.35	0.6	滑石	1	縦	B	B		
270	UT6	97		Rお3・G	1.05	0.6	0.3	0.9	滑石	1	縦	B	B		
271	UT6	99		Rお3・H	1.05	0.9	0.3	1.3	滑石	1	縦	A	B		
272	UT6	107		Rお3・J	1.05	0.95	0.35	1.9	滑石	1	縦	B	B		
273	UT6	112	P	Rお3・J	1.05	0.6	0.4	0.9	滑石	1	縦	B	B		
274	UT6	113	P	Rお3・J	1	0.55	0.35	0.9	滑石	1	縦	A	B		
275	UT6	115	P	Rお3・J	1.05	0.9	0.35	1.7	滑石	1	縦	B	B		
276	UT6	116	P	Rお3・J	1	0.5	0.35	1	滑石	1	縦	A	B		
277	UT6	118	P	Rお3・J	1	0.85	0.35	1.3	滑石	1	縦	B	B		
278	UT6	119	P	Rお3・J	0.85	0.4	0.3	0.4	滑石	1	縦	B	B		
279	UT6	120	P	Rお3・I	0.75	0.6	0.4	0.5	滑石	1	縦	B	B		
280	UT6	122	P	Rお3・I・J	1.05	0.8	0.35	1.4	滑石	1	縦	B	B		
281	UT6	123	P	Rお3・I	0.8	0.7	0.35	0.7	滑石	1	縦	B	B		
282	UT6	124	P	Rお3・I	1	0.7	0.3	1.1	滑石	1	縦	B	B		
283	UT6	128	P	Rお3・I	1	0.5	0.3	0.8	滑石	1	縦	A	B		
284	UT6	129		Rお3・E	0.75	0.55	0.35	0.5	滑石	1	縦	A	B		
285	UT6	154	m	Rお2・M	1.15	0.45	0.3	1.1	滑石	1	縦	B	B		
286	UT6	163	p	Rお3・J	0.95	0.8	0.4	1	滑石	1	縦	B	B		
287	UT6	164	p	Rお3・J	1.05	0.7	0.35	1	滑石	1	縦	A	B		
288	UT6	166		Rお3・F	1	0.7	0.35	1.3	滑石	1	縦	B	B		
289	UT6	168	p	Rか2・H	0.65	0.3	0.25	0.1	滑石	1	縦	B	B		
290	UT6	169	p	Rか2・H	0.65	0.5	0.3	0.3	滑石	1	縦	B	B		
291	UT6	303			1.05	0.7	0.3	1.1	滑石	1	縦	B	B		
292	UT6	304	p	Rお3・I	1.05	0.7	0.3	1.2	滑石	1	縦	B	B		
293	UT6	305	p	Rお3・I	0.8	0.85	0.4	0.9	滑石	1	縦	B	B		
294	UT6	306	p	Rお3・I	1.05	0.9	0.35	1.5	滑石	1	縦	B	B		
295	UT6	307	p	Rお3・I	1	0.6	0.25	0.8	滑石	1	縦	B	B		
296	UT6	308	p	Rお3・E	0.8	0.8	0.4	0.7	滑石	1	縦	B	B		
297	UT6	309	p	Rお3・E	0.85	0.7	0.4	0.9	滑石	1	縦	B	B		
298	UT6	310	p	Rお3・E	0.9	0.6	0.4	0.7	滑石	1	縦	B	B		
299	UT6	312		Rお2・A	0.85	0.45	0.4	0.5	滑石	1	縦	B	B		

玉類・石製模造品観察表（白玉）

No	出土場所	注記番号	分割区	グリッド	直径 (cm)	高さ (cm)	孔径 (cm)	重量 (g)	材質	側面		孔面		備考	図版番号
										形状	研磨痕	上面	下面		
300	UT6	313		Rお2・M	0.8	0.7	0.4	0.6	滑石	1	縦	B	B		
301	UT6	314		Rお2・M	0.85	0.4	0.4	0.5	滑石	1	縦	B	B		
302	UT6	315			0.85	0.5	0.4	0.6	滑石	1	縦	B	B		
303	UT6	316		Rお2・A	0.85	0.85	0.4	0.6	滑石	1	縦	B	B		
304	UT6	317		Rえ2・M	0.85	0.6	0.4	0.5	滑石	1	縦	B	B		
305	UT6	318		Rお1・D	0.8	0.5	0.4	0.5	滑石	1	縦	B	B		
306	UT6	319		Rお1・D	0.85	0.5	0.4	0.6	滑石	1	縦	B	B		
307	UT6	320	h	Rえ1・P	0.8	0.65	0.45	0.6	滑石	1	縦	B	B		
308	UT6	321	h	Rえ1・P Rえ2・M	0.9	0.9	0.45	0.8	滑石	1	縦	B	B		
309	UT6	323			1	0.5	0.35	0.5	滑石	1	縦	A	B		
310	UT6	117	p	Rお3・J	—	—	—	—	—	—	—	—	—	鉄器に付着している	
311	UT6		D区Ⅲ層		1.05	0.85	0.35	1.7	滑石	1	縦	B	B		
312	UT6		L区Ⅳ層		—	—	—	—	滑石	—	—	—	—	残1/5	
313	UT6	UT6マウンド状遺構No. 22		Rえ3・B・F	0.95	0.6	0.35	0.7	滑石	1	縦	B	B		
314	UT6	UT6マウンド状遺構No. 32		Rえ3・K	1.15	0.45	0.3	0.7	滑石	1	縦	A	B		
315	UT6	UT6マウンド状遺構No. 39		Rえ3・L・I	1.3	0.55	0.3	1.2	滑石	1	縦	A	B		
316	UT6	UT6マウンド状遺構No. 52												破片 Ut6へ	
317	UT6	205		Rお3・G	1.05	0.65	0.35	1.2	滑石	1	縦	A	B		
318	UT6	217		Rお3・F	0.95	0.45	0.2	0.6	滑石	1	縦	B	B		
319	UT6	218		Rお3・J	1	0.8	0.3	1.3	滑石	1	縦	A	B		
320	UT6	426		Rお4・M	1.1	—	0.35	—	滑石	1	縦	—	B		
321	UT7	211	k	Sお1・J	1.1	0.65	0.35	0.9	滑石	1	縦	A	B		
322	UT7	234	k	Sお1・N	0.65	0.5	0.25	0.4	滑石	1	縦	B	B		
323	UT7	241	f	Sお1・F・J	0.7	0.5	0.3	0.4	滑石	1	縦	B	B		
324	UT7	254		Sえ1・P Sお1D	1.1	0.55	0.35	1.1	滑石	1	縦	B	B		
325	UT8	300		Rか6・C	1.1	0.6	0.4	1	滑石	1	縦	A	B		
326	UT8	303		Rき7・B	1	0.75	0.4	1.2	滑石	1	縦	B	B		
327	UT8	308		Rお6・M	0.65	0.4	0.3	0.3	滑石	1	縦	B	B		
328	UT9	34	j	Rか5・N	1.8	0.45	0.4	2	滑石	1	縦	B	A		第188図-63
329	UT9	36	j	Rか5・N	1.1	0.45	0.3	0.9	滑石	1	縦	A	B		
330	UT9	37	j	Rか5・N	0.85	0.5	0.35	0.6	滑石	1	縦	B	B		
331	UT9	38	j	Rか5・M	1.95	0.55	0.4	3	滑石	1	縦	B	A		第188図-64
332	UT9	39	j	Rか5・N	1.85	0.65	0.4	2.9	滑石	1	縦	B	A		第188図-65
333	UT9	40		Rか4・P	—	—	—	—	滑石	—	—	—	—	残1/2	
334	UT9	42		Rか4・H	1.3	0.6	0.3	1.8	滑石	1	縦	A	B		
335	UT9	43	h	Rか4・H	1.35	0.8	0.45	1.8	滑石	1	縦	B	B		
336	UT9	46		Rか4・B・C	—	—	—	—	滑石	—	—	—	—	残片	
337	UT9	47		Rか4・A	1.2	0.65	0.35	1.7	滑石	1	縦	B	B		
338	UT9	48		Rか4・A	1.25	0.9	0.4	1.6	滑石	1	縦	B	B		
339	UT9	50		Rか3・D	1.25	0.8	0.3	2	滑石	1	縦	B	B		
340	UT9	51		Rか3・C	0.8	0.3	0.3	0.3	滑石	1	縦	A	B		
341	UT9	53		Rか4・E	0.7	0.5	0.35	0.5	滑石	1	縦	B	B		
342	UT9	55		Rか4・I	1.5	1.05	0.4	1.9	滑石	1	縦	B	B		
343	UT9	56		Rか4・E	0.7	0.7	0.3	0.6	滑石	1	縦	B	B		
344	UT9	57		Rか4・E	0.75	0.35	0.3	0.4	滑石	1	縦	B	B		
345	UT9	60		Rか4・I	0.8	0.55	0.35	0.7	滑石	1	縦	B	B		
346	UT9	61		Rか3・P	1.2	0.7	0.4	1.7	滑石	1	縦	B	B		
347	UT9	62		Rか3・P	0.8	0.5	0.3	0.5	滑石	1	縦	B	B		
348	UT9	63		Rか4・M	1.15	0.75	0.35	1.5	滑石	1	縦	B	B		
349	UT9	64		Rか4・N	1.15	1.2	0.35	2.7	滑石	1	縦	B	B		
350	UT9	65		Rか4・N	0.8	0.45	0.3	0.6	滑石	1	縦	B	B		
351	UT9	66		Rか4・N	1.05	0.4	0.3	0.6	滑石	1	縦	A	B		

玉類・石製模造品観察表（白玉）

No	出土場所	注記番号	分割区	グリッド	直径 (cm)	高さ (cm)	孔径 (cm)	重量 (g)	材質	側面		孔面		備考	図版番号
										形状	研磨痕	上面	下面		
352	UT9	68		Rか4・P	0.75	0.5	0.35	0.5	滑石	1	縦	B	B		
353	UT9	69		Rか4・P	1.2	0.4	0.35	1.1	滑石	1	縦	B	B		
354	UT9	70		Rか4・P	1.05	0.5	0.4	0.8	滑石	1	縦	A	B		
355	UT9	71		Rか5・E	0.8	0.4	0.3	—	滑石	1	縦	B	B	残1/2	
356	UT9	72			0.85	0.5	0.3	0.7	滑石	2	縦	B	B		
357	UT9	82内			1.25	0.8	0.5	1.2	滑石	1	縦	A	B		
358	UT9	102	I	Rか5・E	0.75	0.75	0.35	0.6	滑石	1	縦	A	B		
359	UT9	139		Rか4・B	0.65	0.5	0.35	0.4	滑石	1	縦	B	B		
360	UT9	157	c	Rか3・I	1.2	0.5	0.3	1.5	滑石	1	縦	B	B		
361	UT9	162		Rか4・A	0.65	0.75	0.35	0.4	滑石	1	縦	B	B		
362	UT9	166		Rか4・J	0.65	0.65	0.35	0.5	滑石	1	縦	B	B		
363	UT9	167		Rか4・J	0.8	0.55	0.25	0.6	滑石	1	縦	B	B		
364	UT9	168		Rか4・K	0.8	0.55	0.35	0.6	滑石	1	縦	B	B		
365	UT9	169		Rか4・J	0.7	0.5	0.3	0.5	滑石	1	縦	B	B		
366	UT9	170		Rか4・N	0.8	0.35	0.3	0.3	滑石	1	縦	B	B		
367	UT9	171		Rか4・N	0.8	0.45	0.3	0.5	滑石	1	縦	B	B		
368	UT9	172		Rか3・I	1.25	0.7	0.35	1.7	滑石	1	縦	A	B	注記はUT6	
369	UT9	173		Rか2・P	1.3	0.9	0.35	1.8	滑石	1	縦	B	B	注記はUT6	
370	UT9	173		Rか4・M	1.05	0.85	0.35	1.5	滑石	1	縦	B	B		
371	UT9	175		Rか3・P	0.85	0.35	0.3	0.4	滑石	1	縦	B	B		
372	UT9	176		Rか4・J	0.75	0.5	0.35	0.3	滑石	1	縦	B	B		
373	UT9	177		Rか4・N	0.85	0.5	0.3	0.5	滑石	1	縦	B	B		
374	UT9	178		Rか4・N	0.8	0.55	0.35	0.6	滑石	1	縦	B	B		
375	UT9	179		Rか4・N	0.65	0.55	0.3	0.4	滑石	1	縦	B	B		
376	UT9	180		Rか4・N	0.8	0.5	0.3	0.5	滑石	1	縦	B	B		
377	UT9	181		Rか4・O	0.8	0.4	0.35	0.3	滑石	1	縦	B	B		
378	UT9	182内			0.75	0.5	0.35	0.4	滑石	1	縦	B	B		
379	UT9	183		Rか4・I	0.65	0.55	0.25	0.4	滑石	1	縦	B	B		
380	UT9	184		Rか4・I	0.75	0.55	0.35	0.4	滑石	1	縦	B	B		
381	UT9	185		Rか4・I	0.7	0.55	0.35	0.5	滑石	1	縦	B	B		
382	UT9	186		Rか4・E	0.7	0.55	0.3	0.5	滑石	1	縦	B	B		
383	UT9	187-1		Rか4・E	0.65	0.5	0.3	0.4	滑石	1	縦	B	B		
384	UT9	187-2		Rか4・E	1.55	0.65	0.35	2.4	滑石	1	縦	B	B		
385	UT9	188		Rか4・I	1.3	1	0.35	3	滑石	1	縦	B	B		
386	UT9	189		Rか4・I	0.6	0.2	0.2	0.2	滑石	1	縦	A	B		
387	UT9	190		Rか3・L・P	—	—	—	—	滑石	—	—	—	—	残1/3	
388	UT9	191-1		Rお4・M	1.1	0.4	0.3	0.7	滑石	1	縦	B	B		
389	UT9	191-2		Rお4・M	1.15	0.45	0.35	0.8	滑石	1	縦	B	B		
390	UT9	193		Rか4・A	0.6	0.5	0.35	0.1	滑石	1	縦	B	B		
391	UT9	194		Rか4・A	0.65	0.5	0.3	0.5	滑石	1	縦	B	B		
392	UT9	195		Rか4・B	0.65	0.6	0.3	0.4	滑石	1	縦	B	B		
393	UT9	196		Rか4・F	0.7	0.4	0.25	0.3	滑石	1	縦	B	B		
394	UT9	237	a・b	Rか3・M	1.35	0.3	0.35	1	滑石	1	縦	B	B		
395	UT9	240		Rか4・F	0.65	0.6	0.35	0.5	滑石	1	縦	B	B		
396	UT9	241		Rか4・J	0.75	0.4	0.3	0.4	滑石	1	縦	B	B		
397	UT9	242		Rか4・G	1.15	0.55	0.35	1.3	滑石	1	縦	B	B		
398	UT9	244	h	Rか4・H	0.8	0.5	0.35	0.5	滑石	1	縦	B	B		
399	UT9	245	I	Rか4・L	1.15	0.85	0.35	2.1	滑石	1	縦	B	B		
400	UT9	246		Rか5・E	0.7	0.6	0.3	0.7	滑石	1	縦	B	B		
401	UT9	247	h・I	Rか5・E	0.65	0.35	0.3	0.4	滑石	1	縦	B	B		
402	UT9	248	I	Rか5・E	1.05	0.4	0.3	0.6	滑石	1	縦	B	B		
403	UT9	249	I	Rか5・I	1.1	0.55	0.4	0.7	滑石	1	縦	A	B		
404	UT9	250	j	Rか5・M	0.45	0.3	0.15	0.2	滑石	1	縦	B	B		
405	UT9	251	j	Rか5・M	0.75	0.5	0.35	0.4	滑石	1	縦	B	B		
406	UT9	252	j	Rか5・N	0.7	0.45	0.3	0.4	滑石	1	縦	B	B		
407	UT9	253	j	Rか5・M	0.75	0.65	0.35	0.5	滑石	1	縦	B	B		
408	UT9	254	j	Rか5・M	0.8	0.65	0.3	0.6	滑石	1	縦	B	B		
409	UT9	255	j	Rか5・N	0.75	0.5	0.3	0.5	滑石	1	縦	B	B		
410	UT9	256		Rか4・N	0.8	0.55	0.3	0.6	滑石	1	縦	B	B		
411	UT9	257		Rか4・M	—	—	—	—	滑石	—	—	—	—	残1/2	

玉類・石製模造品観察表（白玉）

No	出土場所	注記番号	分割区	グリッド	直径 (cm)	高さ (cm)	孔径 (cm)	重量 (g)	材質	側面		孔面		備考	図版番号
										形状	研磨痕	上面	下面		
412	UT9	258		Rき4・A	1	0.65	0.45	1	滑石	1	縦	B	B		
413	UT9	259		Rか3・P	0.5	0.45	0.2	0.3	滑石	1	縦	B	B		
414	UT9	260		Rか3・P	0.8	0.75	0.4	0.8	滑石	1	縦	B	B		
415	UT9	261		Rか3・P	0.8	0.25	0.25	0.3	滑石	1	縦	B	B		
416	UT9	262		Rき4・B	0.8	0.5	0.35	0.4	滑石	1	縦	B	B		
417	UT9	274	j	Rか5・N	0.75	0.55	0.3	0.5	滑石	1	縦	B	B		
418	UT9	275	I	Rか5・N	0.75	0.4	0.35	0.4	滑石	1	縦	B	B		
419	UT9	279		Rか4・F	0.6	0.2	0.2	0.2	滑石	1	縦	A	B		
420	UT9	IV層			1.2	0.4	—	—	滑石	1	縦	A	B	残1/2	
421	UT9		a-1		0.55	0.25	0.25	0.1	滑石	1	縦	B	B		
422	UT9		a-2		0.85	0.25	0.25	0.1	滑石	1	縦	A	A		
423	UT9		a-3		1.35	0.2	0.45	0.4	滑石	1	縦	A	B		
424	UT9		f		0.75	0.5	0.3	0.3	滑石	1	縦	B	B		
425	UT9	149			0.8	0.45	0.35	0.5	滑石	1	縦	B	B		
426	UT10	154		Rう6・C	0.95	0.45	0.4	0.5	滑石	1	縦	A	B		
427	UT11	154	1	Rえ7・A Rう7・M	1.25	0.75	0.35	1.8	滑石	1	縦	B	B		
428	UT11	155	1	Rえ7・J	1.2	0.8	0.4	2.2	滑石	1	縦	B	B		
429	UT11	164	1	Rえ7・H	1.1	0.45	0.35	0.8	滑石	1	縦	B	B		
430	UT11	171		Rう6・P Rう7・M	1.2	0.6	0.35	1.2	滑石	1	縦	A	B		
431	UT11	172		Rう7・M	1.05	0.45	0.4	0.4	滑石	1	縦	B	B		
432	UT11	174		Rう6・P	0.95	0.6	0.4	0.8	滑石	1	縦	B	B		
433	UT11	175		Rう7・I・M	—	—	—	—	—	—	—	—	—	残1/6	
434	UT11	176		Rう7・E・F	0.65	0.35	0.25	0.3	滑石	1	縦	B	B		
435	UT11	177		Rう7・E	1.15	0.6	0.4	1.4	滑石	1	縦	B	B		
436	UT11	178		Rう6・H	1.3	0.5	0.3	1.3	滑石	1	縦	B	B		
437	UT11	179		Rう6・H	1	0.8	0.4	1.3	滑石	1	縦	B	B		
438	UT11	211	3	Rお9・I	1.2	0.65	0.4	1.4	滑石	1	縦	A	B		
439	UT11	239	2	Rえ9・I	0.55	0.2	0.2	0.2	滑石	2	縦	B	B		
440	UT11	245	2	Rえ8・B	1.2	0.65	0.4	1.1	滑石	1	縦	B	B		
441	UT11	254	2	Rえ9・A	1.25	0.55	0.4	1	滑石	1	縦	A	B		
442	UT11	258	2	Rう8・P	1.25	0.5	0.4	1.2	滑石	1	縦	B	B		
443	UT11	260	2	Rえ9・N	0.65	0.35	0.25	0.1	滑石	1	縦	B	B		
444	UT11	262	2	Rえ9・J	0.7	0.3	0.25	0.2	滑石	1	縦	B	B		
445	UT11	264	2	Rえ8・D Rえ9・A	1.2	0.45	0.4	0.9	滑石	1	縦	B	B		
446	UT11	270		Rえ8・D	1.25	0.4	0.4	0.9	滑石	1	縦	B	B		
447	UT11	271	2	Rえ9・B	1.05	0.8	0.35	1.5	滑石	1	縦	B	B		
448	UT11	282		Rう9・H	0.85	0.8	0.3	0.9	滑石	1	縦	B	B		
449	UT11	285		Rう9・O	0.85	0.7	0.35	0.8	滑石	1	縦	B	B		
450	UT11	325	3	Rお9・E	0.55	0.3	0.25	0.1	滑石	2	縦	B	B		
451	UT11	375		Rえ9・H	—	—	—	—	—	—	—	—	—	残2/3	
452	UT11	399			0.65	0.25	0.25	0.3	滑石	1	縦	B	B		
453	UT11	8		Rえ10・O	1.2	0.5	0.35	1.1	滑石	1	縦	A	B		
454	UT11	11		Rえ10・O	0.8	0.7	0.4	0.7	滑石	1	縦	B	B		
455	UT11	13		Rえ10・O	0.85	0.55	0.35	0.7	滑石	1	縦	B	B		
456	UT11	24	c	Rえ10・F	0.85	0.4	0.35	0.3	滑石	1	縦	A	B		
457	UT12	6		Rえ4・C	0.9	0.6			滑石	1	縦	B	B	残1/2	
458	UT12	15		Rう4・G	1.1	0.65	0.3	1.3	滑石	1	縦	B	B		
459	UT12	1036-1	e	Rい5・N	1	0.8	0.3	1.1	滑石	1	縦	B	B		
460	UT12	1036-2	e	Rい5・N	0.9	0.6	0.3	0.8	滑石	1	縦	B	B		
461	UT12	1036-3	e	Rい5・N	0.95	0.8	0.3	1.2	滑石	1	縦	B	B		
462	UT12	1036-4	e	Rい5・N	0.95	0.45	0.35	0.7	滑石	1	縦	B	B		
463	UT12	1057			0.95	0.65	0.35	0.9	滑石	1	縦	B	B		
464	UT12	1109		Rう5・G	0.95	0.55	0.35	0.9	滑石	1	縦	B	B		
465	UT12	1111		Rう5・G	0.95	0.45	0.3	0.6	滑石	1	縦	A	B		
466	UT12	1115			0.95	0.35	0.3	0.7	滑石	1	縦	B	B		
467	UT12	1127		Rえ4・A	0.9	0.3	0.35	0.3	滑石	1	縦	B	B		
468	UT12	1128			1.1	0.8	0.3	1.8	滑石	1	縦	B	B		
469	UT12	1129			0.95	0.5	0.4	0.8	滑石	1	縦	B	B		
470	UT12	1130-1			1.2	0.95	0.35	2.1	滑石	1	縦	A	B		
471	UT12	1130-2			0.85	0.65	0.3	0.9	滑石	1	縦	B	B		



玉類・石製模造品観察表（臼玉）

No	出土場所	注記番号	分割区	グリッド	直径 (cm)	高さ (cm)	孔径 (cm)	重量 (g)	材質	側面		孔面		備考	図版番号
										形状	研磨痕	上面	下面		
472	UT12	1131			0.95	0.7	0.3	1.1	滑石	1	縦	B	B		
473	UT12	1132		Rえ3・L	1.1	0.7	0.35	0.9	滑石	1	縦	A	B		
474	UT12	1136-1		Rえ4・I	1	0.55	0.35	0.9	滑石	1	縦	A	B		
475	UT12	1136-2		Rえ4・I	0.9	0.5	0.25	0.7	滑石	1	縦	B	B		
476	UT12	1137-1		Rお5・C	0.95	0.45	0.25	0.6	滑石	1	縦	A	B		
477	UT12	1137-2		Rお5・C	0.95	0.25	0.25	0.4	滑石	1	縦	A	B		
478	UT12	1139		Rお5・O	1.15	0.4	0.35	0.9	滑石	1	縦	A	B		
479	UT12	1145		Rう5・J	1.05	0.5	0.35	1	滑石	1	縦	A	B		
480	UT12	1146			1.1	0.6	0.35	1.2	滑石	1	縦	B	B		
481	UT12	1147		Rお5・G・K	1.1	0.8	0.4	1.6	滑石	1	縦	B	B		
482	UT12	1148		Rお5・K	1.1	0.5	0.4	1.1	滑石	1	縦	B	B		
483	UT12	1149		Rお5・F	1.65	0.7	0.4	2.7	滑石	1	なし	B	B		
484	UT12	1153			1.05	0.45	0.3	0.5	滑石	1	縦	B	B		
485	UT12		a		1.05	0.9	0.35	1.4	滑石	1	縦	B	B		
486	UT12		b		1	0.8	0.4	1	滑石	1	縦	B	B		
487	UT12		C-1		0.85	0.4	0.25	0.4	滑石	1	縦	A	B		
488	UT12		C-2		0.95	0.55	0.25	0.9	滑石	1	縦	B	B		
489	UT12		C-3		1.1	0.5	0.35	0.9	滑石	1	縦	B	B		
490	UT12		C-4		0.85	0.35	0.25	0.5	滑石	1	縦	B	B		
491	UT12		C-5		0.95	0.6	0.35	0.9	滑石	1	縦	B	B		
492	UT12		f		0.95	0.45	0.3	0.7	滑石	1	縦	A	B		
493	UT12		j-1		1.1	0.6	0.35	0.9	滑石	1	縦	A	B		
494	UT12		j-2		1.15	0.9	0.25	1.3	滑石	1	縦	B	B		
495	UT12		n		1.05	0.75	0.35	1.3	滑石	1	縦	B	B		
496	UT12		o		1	0.65	0.3	0.7	滑石	1	縦	B	B		
497	UT12		一括-1		0.85	0.45	0.3	0.4	滑石	1	縦	A	B		
498	UT12		一括-2		0.85	0.75	0.25	1	滑石	1	縦	B	B		
499	UT13	23内			0.65	0.45	0.25	0.3	滑石	1	縦	B	B		
500	UT13	1012	A	Rか9・I	0.6	0.35	0.2	0.2	滑石	1	縦	B	B		
501	UT13	1013	A	Rか9・I	0.65	0.4	0.3	0.3	滑石	1	縦	B	B		
502	UT13	1015		Rか8・H	0.65	0.6	0.25	0.3	滑石	1	縦	B	B		
503	UT13	1022		Rか9・N	0.55	0.45	—	—	滑石	1	縦	B	B	残1/2	
504	UT13	1089		Rお8・O	0.65	0.3	0.2	0.2	滑石	1	縦	B	B		
505	UT15	15-1		Rお9・K	0.6	0.25	0.25	0.2	滑石	1	縦	B	B		
506	UT15	16		Rお9・K	0.65	0.4	0.25	0.3	滑石	1	縦	B	B		
507	UT15	28		Rお9・F	0.65	0.4	0.3	0.1	滑石	1	縦	B	B		
508	UT15	42		Rお9・G	0.45	0.2	0.2	0.1	滑石	1	縦	B	B		
509	UT15	43		Rお9・K	0.6	0.5	0.25	0.3	滑石	1	縦	B	B		
510	UT15	22	a	Rお9・C	0.5	0.25	0.2	0.1	滑石	2	縦	B	B		
511	UT15	33	e	Rえ9・O	0.5	0.5	0.25	0.3	滑石	2	縦	B	B		
512	UT15	48	l	Rえ9・I	0.55	0.45	0.25	0.3	滑石	2	縦	B	B		
513	UT15	89	d	Rお9・B	0.65	0.25	0.2	0.3	滑石	2	縦	B	B		
514	UT15		e		0.55	0.3	0.25	0.2	滑石	2	縦	B	B		
515	UT17	14			0.85	0.45	0.35	0.4	滑石	1	縦	B	B		
516	UT17	15			0.85	0.5	0.3	0.5	滑石	1	縦	B	B		
517	UT17	22	外	Rう10・D	0.6	0.4	0.25	0.3	滑石	1	縦	B	B		
518	UT17	26-1	d	Rう10・G	0.85	0.7	0.3	0.9	滑石	1	縦	B	B		
519	UT17	26-2		Rう10・G	0.85	0.6	0.35	0.7	滑石	1	縦	B	B		
520	UT20	15		Rあ9・N	0.9	0.5	0.35	0.7	滑石	1	縦	B	B		
521	UT20	38		Rう9・N	0.85	0.4	0.35	0.4	滑石	1	縦	B	B		
522	UT20	62		Rえ8・C	1.4	0.9	0.35	2.8	滑石	1	縦	B	B		
523	UT20	70		Rう9・N	0.9	0.75	0.35	0.8	滑石	1	縦	B	B		
524	UT20	83		Rえ8・G	1.05	0.45	0.35	1	滑石	1	縦	A	B		
525	UT20			Rい9・A	0.95	0.65	0.4	0.9	滑石	1	縦	A	B		
526	UT20			Rえ7・G	1.05	0.7	0.45	1.2	滑石	1	縦	A	B		
527	UT21	5		Rか5・A	0.7	0.4	0.3	0.3	滑石	1	縦	A	B		
528	UT21	6		Rか5・A	0.7	0.7	0.3	0.5	滑石	1	縦	A	C		
529	UT21	7		Rか5・A	0.7	0.35	0.3	0.3	滑石	1	縦	B	B		
530	UT21	14		Rお5・M	1.15	0.5	0.3	0.9	滑石	1	縦	A	B		
531	UT21	15		Rお5・M	0.75	0.35	0.3	0.1	滑石	1	縦	B	B		

玉類・石製模造品観察表（白玉）

No	出土場所	注記番号	分割区	グリッド	直径 (cm)	高さ (cm)	孔径 (cm)	重量 (g)	材質	側面		孔面		備考	図版番号
										形状	研磨痕	上面	下面		
532	UT21	17		Rお4・P	—	—	—	—	滑石	—	—	—	—	残片	
533	UT21	19		Rお3・L	0.7	0.4	0.3	0.1	滑石	1	縦	A	B		
534	UT21	26		Rお4・I	1.35	0.8	0.35	—	滑石	1	縦	B	C	残1/2	
535	UT21	27		Rお3・P	1.05	0.7	—	—	滑石	1	縦	B	B	残1/2	
536	UT21	30		Rか5・B	0.8	0.55	0.3	0.6	滑石	1	縦	A	C		
537	UT21	31		Rか5・B	0.75	0.6	0.35	0.5	滑石	1	縦	A	B		
538	UT21	34		Rお5・M	1.3	0.55	0.3	1.1	滑石	1	縦	A	C		
539	UT21	35-1		Rか5・A	0.9	0.55	0.3	0.6	滑石	1	縦	A	B		
540	UT21	35-2		Rか5・A	1.25	0.45	0.4	0.4	滑石	1	縦	B	B		
541	UT21	35-3		Rか5・A	0.8	0.6	0.3	0.5	滑石	1	縦	B	C		
542	UT21	35-4		Rか5・A	0.8	0.5	0.3	0.5	滑石	1	縦	B	B		
543	UT21	35-5		Rか5・A	0.8	0.45	0.3	0.1	滑石	1	縦	A	B		
544	UT21	35-6		Rか5・A	0.85	0.75	0.35	1	滑石	1	縦	A	B		
545	UT21	38		Rか4・H	0.75	0.55	0.3	0.5	滑石	1	縦	A	C		
546	UT21	39		Rか5・E	1	0.3	0.3	0.4	滑石	1	縦	A	B		
547	UT21	40		Rお4・P	0.95	0.6	0.4	1.1	滑石	1	斜	A	C		
548	UT21	41		Rか4・D	0.75	0.55	0.3	0.6	滑石	1	縦	A	C		
549	UT21	42		Rか4・D	0.7	0.45	0.3	0.4	滑石	2	縦	A	B		
550	UT21	43		Rか4・D	1	0.5	0.3	0.6	滑石	1	縦	A	B		
551	UT21	44		Rか4・C	1.05	0.4	0.35	0.6	滑石	1	縦	A	B		
552	UT21	45		Rか4・C	1.1	0.75	0.35	1.4	滑石	1	斜	A	C		
553	UT21	47		Rか4・D	1	0.45	0.4	0.5	滑石	1	縦	A	C		
554	UT21	48		Rか4・B	1.75	1.15	0.45	3.6	滑石	1	縦	B	B		
555	UT21	49		Rお4・N	1.05	0.85	0.3	1.5	滑石	1	縦	A	B		
556	UT21	50		Rお4・O	0.7	0.5	0.3	0.5	滑石	2	縦	A	C		
557	UT21	71		Rお4・N	1.8	0.9	0.35	5	滑石	1	縦	B	B		
558	UT21	72		Rお3・P	1.05	0.5	0.3	0.8	滑石	1	縦	A	B		
559	UT21	73		Rお4・M	1.3	1	0.25	0.6	滑石	1	縦	A	B		
560	UT21	77		Rか4・C	0.5	0.25	0.2	0.1	滑石	1	縦	A	B		
561	UT22	27		Rか5・O	0.75	0.65	0.4	0.5	滑石	1	縦	B	B		
562	UT22	28		Rか5・O	1.05	0.65	0.35	1	滑石	1	縦	B	B		
563	UT22	29		Rか5・N・O	0.8	0.5	0.35	0.5	滑石	1	縦	B	B		
564	UT22	31		Rか6・I	1.05	0.5	0.4	0.8	滑石	1	縦	A	B		
565	UT22	32		Rか5・D	0.75	0.65	0.35	0.4	滑石	1	縦	A	B		
566	UT22	37		Rか5・J	0.7	0.3	0.3	0.3	滑石	1	縦	B	B		
567	UT22	44			1.3	0.75	0.35	2.1	滑石	1	縦	B	B		
568	UT22	45			0.65	0.2	0.35	0.1	滑石	1	縦	B	B		
569	UT22				0.8	0.4	0.4	0.3	滑石	1	縦	B	B		
570	UT22		b		0.8	0.45	0.25	0.5	滑石	1	縦	B	B		
571	UT22		e		0.75	0.4	0.3	0.3	滑石	2	縦	B	B		
572	UT22		h		0.75	0.35	0.3	0.3	滑石	1	縦	B	B		
573	UT28	6	a	Rか9・L	0.55	0.4	0.25	0.2	滑石	1	縦	B	B		
574	UT28	39	c	Rか9・B	0.65	0.35	0.25	0.3	滑石	1	縦	B	B		
575	UT28	86	a	Rか9・G・H	0.75	0.5	0.25	0.4	滑石	1	縦	B	B		
576	UT29	9	f	Rか2・O	0.55	0.3	0.25	0.1	滑石	1	縦	B	B		
577	UT29	174		Rか2・O	0.75	0.25	0.25	0.4	滑石	2	縦	B	B	注記はUT6	
578	UT30	1	b	Rう6・A	0.95	0.65	0.4	1	滑石	1	縦	B	B		
579	UT30	7	e	Rう6・N	1.25	0.35	0.35	0.7	滑石	1	縦	A	B		
580	UT30	9	e	Rう6・J	1.05	0.4	0.35	0.8	滑石	1	縦	B	B		
581	UT30	18	d・e	Rう6・M	1.15	0.85	0.4	2	滑石	1	縦	B	B		
582	UT30	19	e	Rえ6・D	1.35	1	0.35	3.1	滑石	1	縦	A	B		
583	UT30	25	a	Rい6・K	1.1	0.8	0.4	1.7	滑石	1	縦	B	B		
584	UT30	32	外	Rう6・P	1.2	0.8	0.3	2.1	滑石	1	縦	B	B		
585	UT30	34	外	Rえ5・H	0.7	0.4	0.25	0.4	滑石	2	縦	B	B		
586	UT30			Rう5	1	0.8	0.3	1	滑石	1	縦	B	B	IV層	
587	UT30				1	0.6	0.3	0.9	滑石	1	縦	B	B	一括	
588	H1住	11			0.8	0.4	0.35	0.3	滑石	1	縦	B	A		第188図-66
589	H1住	12			0.95	0.65	0.4	0.8	滑石	1	縦	B	B		第188図-67
590	H1住	13			0.95	0.6	0.4	0.8	滑石	1	縦	B	B		第188図-68
591	H5住	14			0.7	0.5	0.3	0.4	滑石	1	縦	B	B		第188図-69

玉類・石製模造品観察表（白玉）

No	出土場所	注記番号	分割区	グリッド	直径 (cm)	高さ (cm)	孔径 (cm)	重量 (g)	材質	側面		孔面		備考	図版番号
										形状	研磨痕	上面	下面		
592	H8住	21			1.25	0.75	0.5	1.3	滑石	1	縦	B	A		第188図-70
593	H8住	22			1.3	0.7	0.4	2.2	滑石	1	縦	B	A		第188図-71
594	H8住	23			1.2	0.8	0.45	1.6	滑石	1	縦	B	A		第188図-72
595	H8住	24			1.3	0.7	0.45	1.7	滑石	1	縦	B	B		第188図-73
596	H8住	30			1.5	0.45	0.3	1.1	滑石	1	縦	B	A		第188図-74
597	H8住	35			1.05	0.6	0.45	0.8	滑石	1	縦	B	A		第188図-75
598	H8住	40			1.15	0.65	0.3	1.3	滑石	1	縦	B	A		第188図-76
599	H8住	41			1.1	0.6	0.35	1.1	滑石	1	縦	B	B		第188図-77
600	H8住		IV区サブトレ		1.05	0.65	0.35	1.2	滑石	2	縦	B	B		第188図-78
601	Q1	4			1	0.5	0.35	0.8	滑石	1	縦	B	B		
602	Q3	14内			1	0.35	0.3	0.5	滑石	1	縦	A	B		
603	Q3		c IV層		1	0.45	0.35	0.7	滑石	1	縦	B	B		
604	Q6			Rう3E区	1.05	0.6	0.35	1.2	滑石	1	縦	A	B		
605	グリッド			Rあ8-1	0.95	0.6	0.35	0.7	滑石	1	縦	A	B		
606	グリッド			Rお5V層上	1.2	0.8	0.4	1.7	滑石	1	縦	A	B		
607	グリッド			Rえ4P区IV層	1.05	0.35	0.3	0.6	滑石	1	縦	A	B		
608	グリッド			Rお3E区IV層	0.8	0.55	0.35	0.5	滑石	1	縦	A	B		
609	グリッド			Rう5C区IV層	0.9	0.6	0.3	0.7	滑石	1	縦	A	B		
610	グリッド			Rい2K区	1	0.7	0.35	1	滑石	1	縦	B	B		
611	グリッド			Rう2P区V層	0.85	0.7	0.4	0.7	滑石	1	縦	B	B		
612	グリッド			Rお3	1	0.55	0.3	0.8	滑石	1	縦	B	B		
613	グリッド			Sか3-IV層	0.8	0.45	0.35	0.5	滑石	1	縦	B	B		
614	グリッド			Sか3-L区	1.25	0.7	0.35	1.4	滑石	1	縦	A	B		
615	グリッド			Sう3G区	0.7	0.4	0.3	0.3	滑石	2	縦	B	B		
616	グリッド			Rえ3	0.85	0.5	0.4	0.4	滑石	1	縦	B	B		
617	グリッド			Rう3N区IV層	1.15	0.55	0.3	1.2	滑石	1	縦	B	B		
618	グリッド			Nお3	1.35	0.7	0.4	1.5	滑石	1	縦	B	B		
619	グリッド			Rい2	0.45	0.3	0.2	0.1	滑石	1	縦	B	B		
620	グリッド			Rお9	0.4	0.25	0.15	0.1	滑石	1	縦	B	B		
621	グリッド			Rお5	1.3	0.4	0.35	0.7	滑石	1	縦	A	B		
622	グリッド			Rお5 III C層	0.6	0.2	0.2	0.2	滑石	1	縦	A	B		
623	試掘	1 トレ		C5層	0.8	0.45	0.35	0.3	滑石	1	縦	B	B		
624	試掘	9 トレ		a-1	0.45	0.3	0.2	0.1	滑石	1	縦	B	B		
625	試掘			a-2	0.4	0.3	0.15	0.1	滑石	1	縦	B	B		
626	試掘			a-3	0.4	0.3	0.15	0.1	滑石	1	縦	B	B		
627	試掘			a-4	0.35	0.3	0.15	0.1	滑石	1	縦	B	B		
628	試掘			a-5	0.4	0.35	0.15	0.1	滑石	1	縦	B	B		
629	試掘			a-6	0.4	0.3	0.2	0.1	滑石	1	縦	B	B		
630	調査区一括他	1区中央付近		1	1.5	0.75	0.35	3.1	滑石	1	縦	A	B		
631	調査区一括他			2	1.2	1.1	0.35	1.2	滑石	3	不明	B	B		
632	調査区一括他			3	0.9	0.5	0.35	0.8	滑石	1	縦	A	B		
633	調査区一括他			4	0.95	0.8	0.35	1.3	滑石	1	縦	A	B		
634	調査区一括他			5	0.9	0.45	0.4	0.6	滑石	1	縦	A	B		
635	調査区一括他			6	0.85	0.45	0.35	0.2	滑石	1	縦	A	B		
636	調査区一括他			7	1	0.7	0.4	1.3	滑石	1	縦	B	B		
637	調査区一括他			8	1	0.65	0.4	0.9	滑石	1	縦	A	B		
638	調査区一括他			9	1.15	0.5	0.35	0.9	滑石	1	縦	B	B		
639	調査区一括他			10	0.65	0.6	0.35	0.4	滑石	1	縦	B	B		
640	調査区一括他			11	0.9	0.85	0.3	0.4	滑石	1	縦	A	B		
641	調査区一括他			12	0.65	0.4	0.35	0.1	滑石	1	縦	B	B		
642	調査区一括他			13	0.75	0.8	0.3	0.9	滑石	1	縦	B	B		
643	調査区一括他				1.85	0.5	0.4	2.4	滑石	1	縦	A	B		
644	調査区一括他	1区西側IV層		1	0.95	0.65	0.3	0.8	滑石	1	縦	A	B		
645	調査区一括他			2	0.9	0.9	0.4	1.2	滑石	1	縦	A	B		
646	調査区一括他	1区		1	1.05	0.5	0.35	0.8	滑石	1	縦	B	B		
647	調査区一括他			2	0.85	0.5	0.3	0.7	滑石	1	縦	B	B		
648	調査区一括他			3	1	0.45	0.4	0.7	滑石	1	縦	A	B		
649	調査区一括他			4	1.05	0.5	0.3	0.7	滑石	1	縦	A	B		
650	調査区一括他			5	1.1	0.3	0.3	0.6	滑石	1	縦	B	B		
651	調査区一括他			6	1.2	0.9	0.4	1.8	滑石	1	縦	A	B		

玉類・石製模造品観察表（白玉）

No	出土場所	注記番号	分割区	グリッド	直径 (cm)	高さ (cm)	孔径 (cm)	重量 (g)	材質	側面		孔面		備考	図版番号
										形状	研磨痕	上面	下面		
652	調査区一括他			7	0.6	0.35	0.2	0.2	滑石	2	縦	B	B		
653	調査区一括他			8	0.75	0.2	0.25	0.1	滑石	1	縦	A	B		
654	調査区一括他	1区		V層	1	0.7	0.35	1	滑石	1	縦	B	B		
655	M-1	No.1			0.7	0.4	0.25	0.3	滑石	1	縦	B	B	青木下Ⅲ	

註 側面 形状 1 直線 2 丸みをもつ 3 不整

研磨痕 孔面を上下に置いた状態で、縦方向か、斜方向かを観察した。

孔面 上面と下面はあくまで便宜的なものであり、両面の調整状態を観察した。

A 切り放しのまま B 粗い調整 C 不明

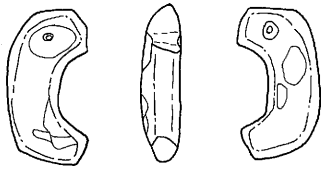

1. Ut12 1107

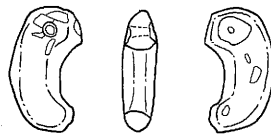

2. グリッド



3. Ut11 314

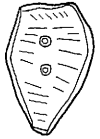

4. Ut4

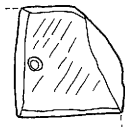
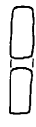
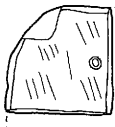

5. Ut4



7. Ut7 210

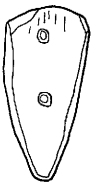
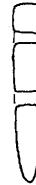
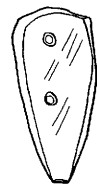

8. Ut7 246

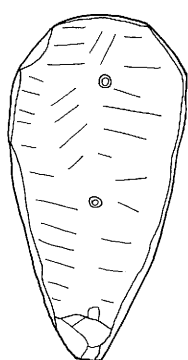
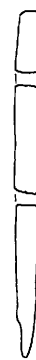
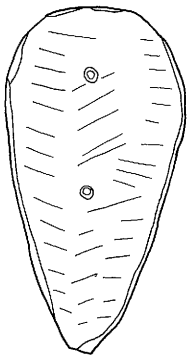

6. Ut7 245

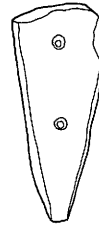
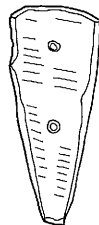

9. Ut11 400

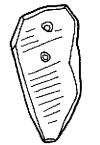

10. Ut20 80

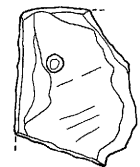

11. Ut21 33

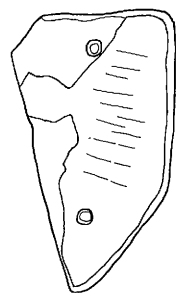
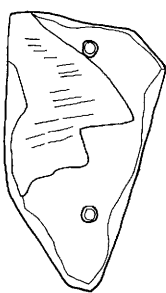

12. Ut22 33

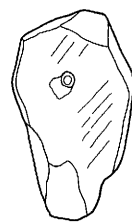

13. グリッド C区



第186図 玉類・石製模造品実測図(1) (2 : 3)

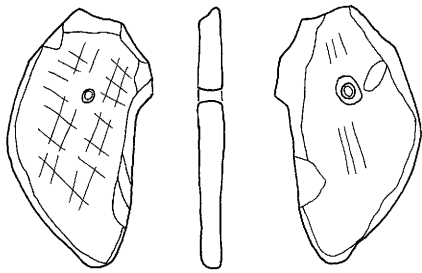

14. グリット C区

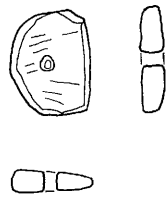

15. Ut6 171

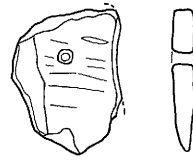

16. Ut7 247

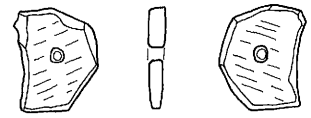

17. Ut7 163

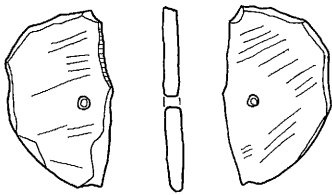

18. Ut13 1085

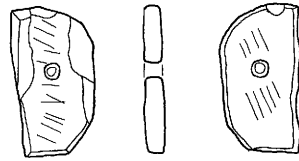

19. Ut15

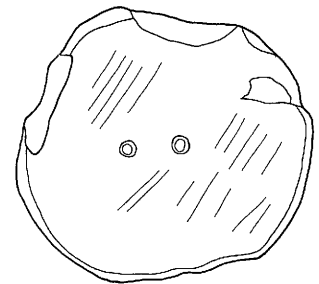

20. Ut11 184

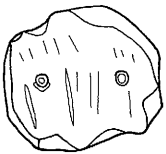

21. Ut15 12内

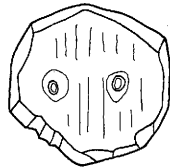

22. グリット L区

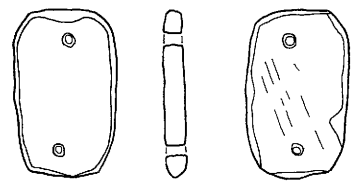

23. Ut5 175



24. Ut5 52



25. Ut5 289

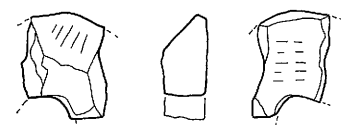
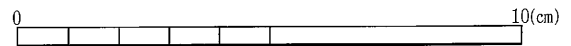

26. Ut5 289

グリットG区

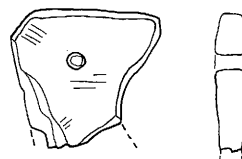

27. グリット G区

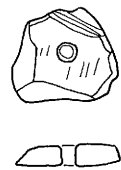

28. H8住

第187図 玉類・石製模造品実測図(2) (2 : 3)

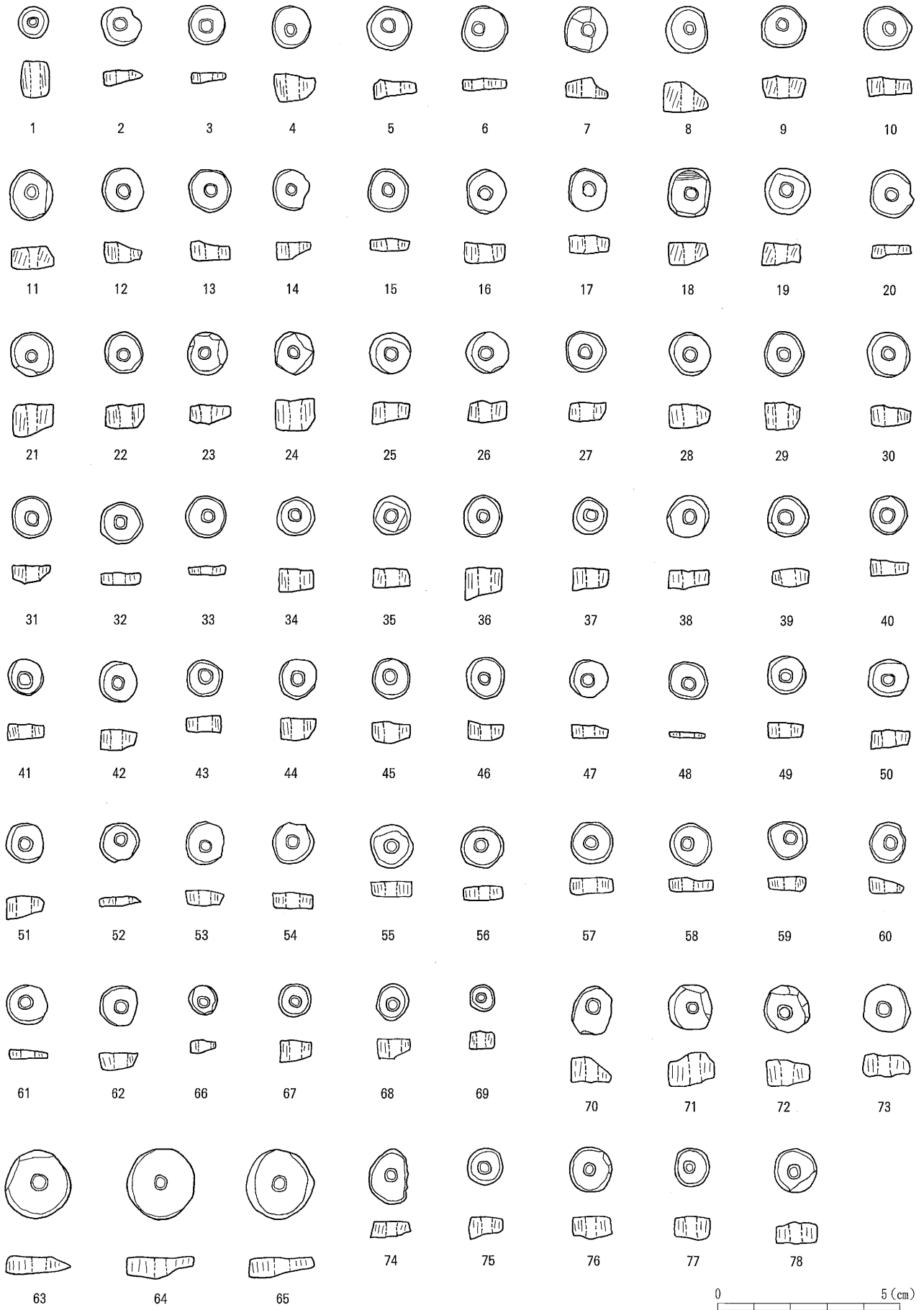

第188图 玉類・石製模造品実測図(3) (2 : 3)

## 第9節 祭祀遺構の組成

各土器集積址において出土した遺物を器種ごとに分類し、個々の土器集積址に占める土器等の組成変化を観察した。ただし、土器に関してはすべてが完形品ではないため、個体数の把握の際において若干の個体数のカウントに誤りが生じている可能性があること、形態の細分が不能な土器があること、金属製品についても完形での出土ではないことなどにより、機種判別が不可能となってしまう、不完全なグラフになってしまったことをあらかじめ断っておきたい。また、出土遺物すべての組成を表すグラフについては、点数をもとに算出しているため、数点でも組成率が高くなる事態が生じることを理解いただきたい。

### 1) Ut1号土器集積址

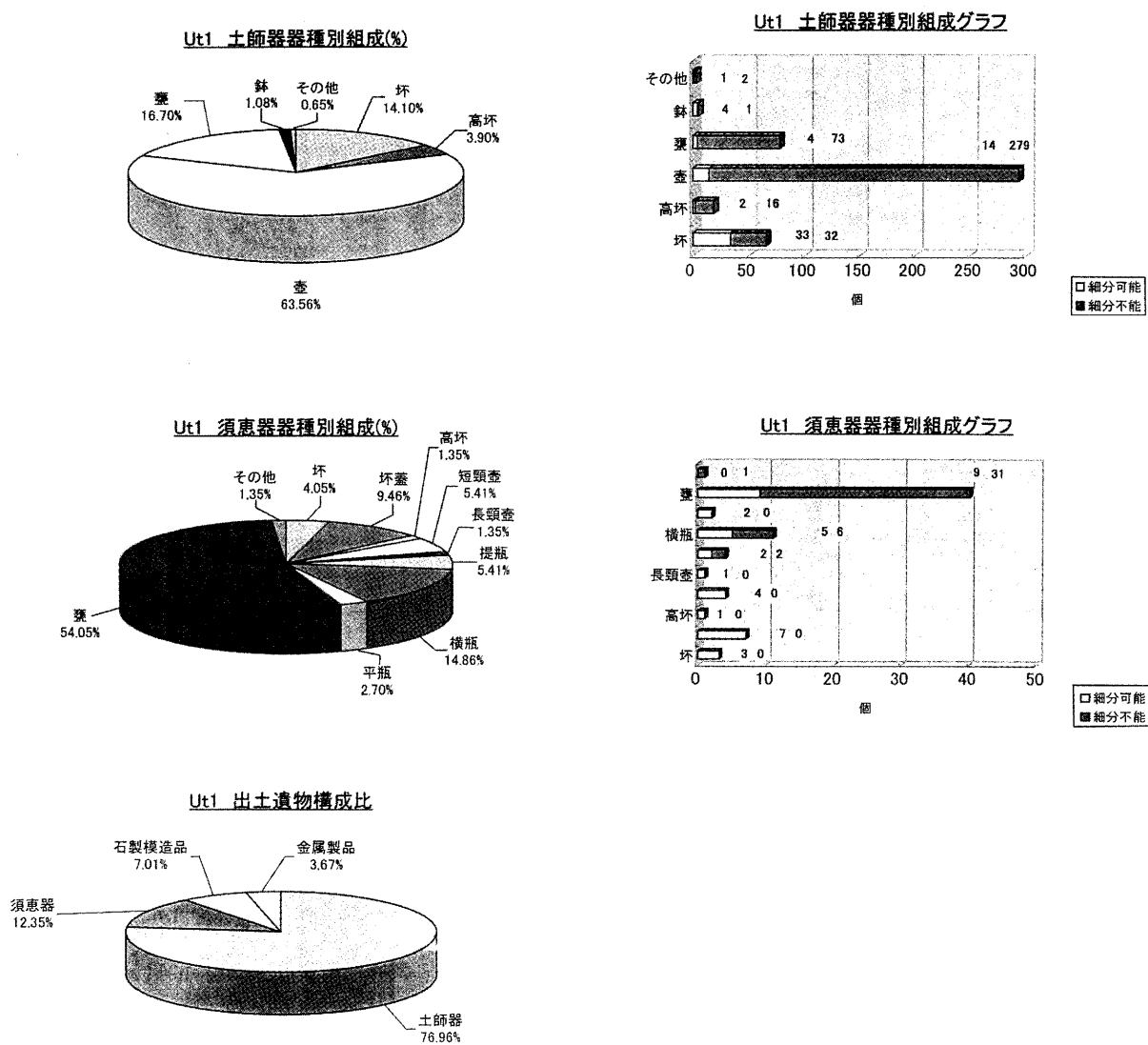

第189図 Ut1号土器集積址組成グラフ

Ut1号土器集積址の出土遺物の構成比を見ると土師器が全体の約76%、須恵器が約12%、石製模造品の白玉が42点で約7%、金属製品が鉄鏝を主体として出土し約3%といった状況で、土師器が圧倒的に多い。その中でも壺形土器が大半を占め環形土器が少ないといった傾向が見られる。須恵器では甕形土器が多く、瓶類がそれに続く傾向が見て取れる。



2) Ut 2号土器集積址

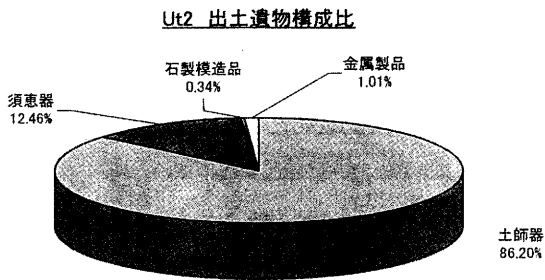
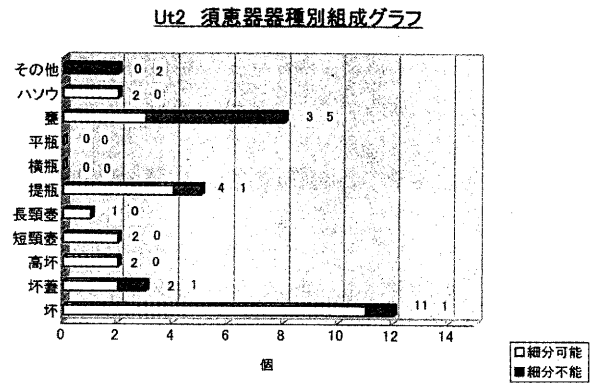
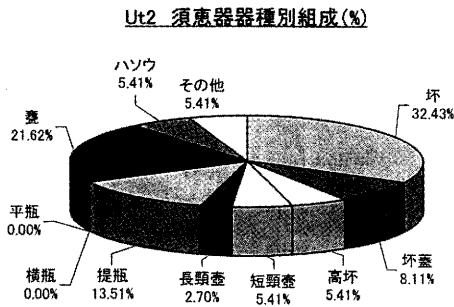
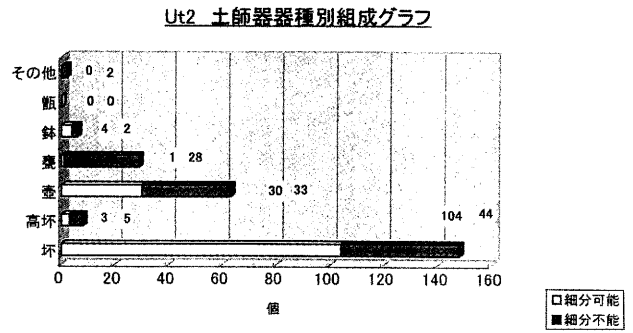
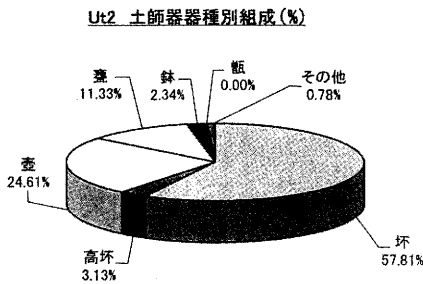

第190図 Ut 2号土器集積址組成グラフ

Ut 2号土器集積址は、土師器が全体の約86%、須恵器が約12%、石製模造品（白玉1点）と金属製品（鉄鏃、刀子）が約1%といった出土状況である。出土遺物の構成比を見ると、土師器では坏形土器が約57%、壺形土器が約24%、次いで甕形土器、高坏形土器、鉢形土器といった組成である。須恵器では坏形土器が約32%、甕形土器が約21%、提瓶が約13%、坏蓋、高坏、短頸壺、長頸壺といった組成である。

### 3) Ut 3 号土器集積址

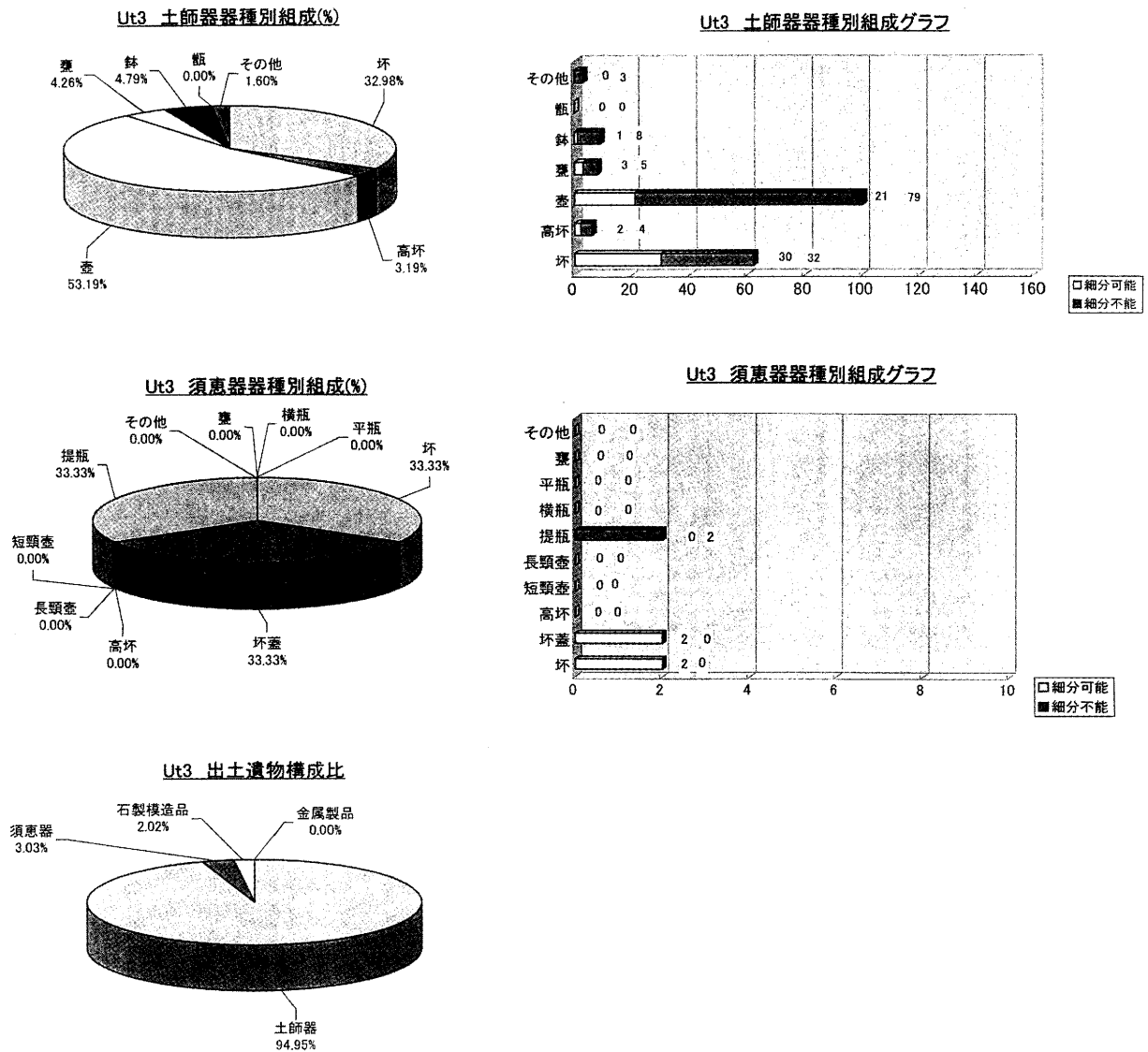

第191図 Ut 3 号土器集積址組成グラフ

Ut 3 号土器集積址は、土師器が全体の約95%を占め、須恵器が約3%、石製模造品の白玉が12個で約2%といった状態であった。器種別の出土遺物の構成比では、土師器では壺形土器が約53%、環形土器が32%、鉢形土器、壺形土器、高環形土器といった出土が見られる。須恵器では環形土器、環蓋、提瓶が約33%ずつを占め、ミニチュア土器が僅かに含まれる。金属製品の出土は見られなかった。

#### 4) Ut4号土器集積址

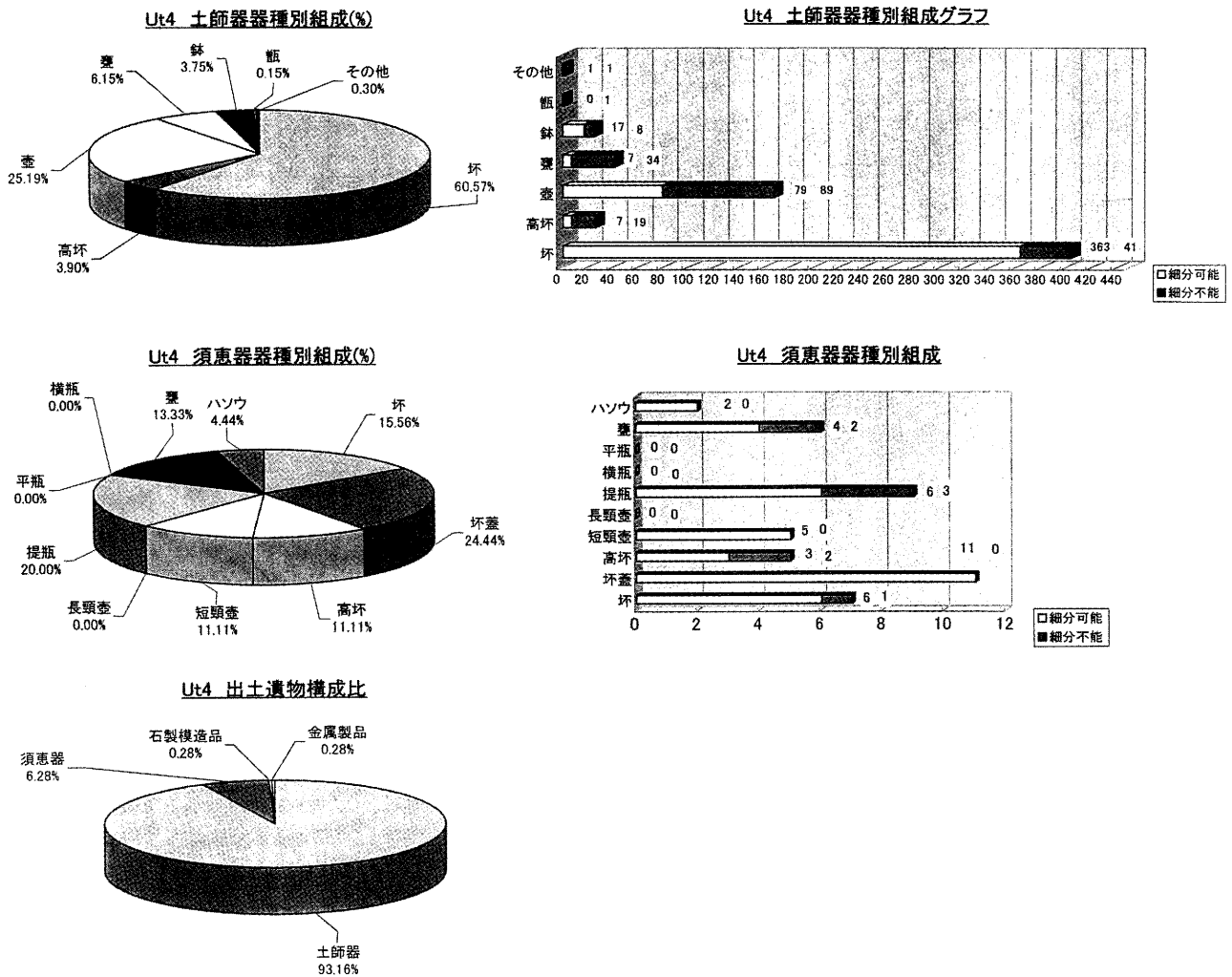

第192図 Ut4号土器集積址組成グラフ

Ut4号土器集積址は、土師器が全体の約93%を占め、須恵器が約6%、金属製品が約0.3%といった状況であった。器種別の出土遺物の構成比では、土師器では環形土器が約60%、壺形土器が約25%、甕形土器が約6%、鉢形土器、高環形土器が約4%、甌形土器が約0.1%といった状況であった。その他としてミニチュア土器も僅かであるが出土している。須恵器では環蓋が約25%、提瓶が約20%、環形土器が約15%、甕形土器が約13%、高環形土器、短頸壺が約11%を占めている。本土器集積址には土師器の甌形土器が含まれること、須恵器にバラエティが見られることが特徴としてあげられる。石製模造品では剣形品が2点白玉が1点、金属製品では鉄鏃及び鉄斧と思われるものが1点ずつ出土している。

5) Ut5号土器集積址

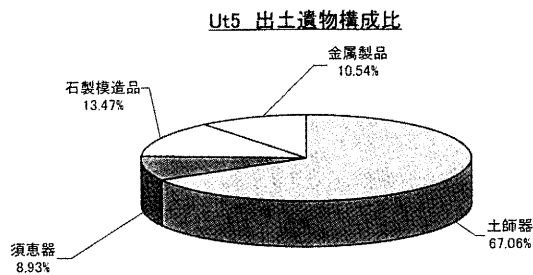
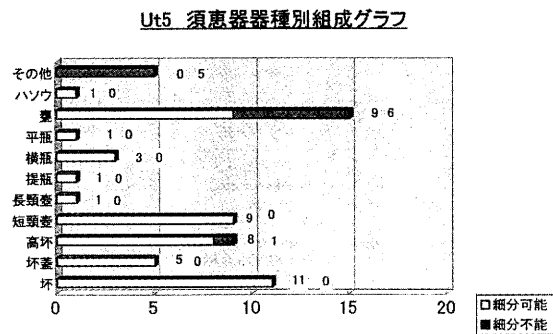
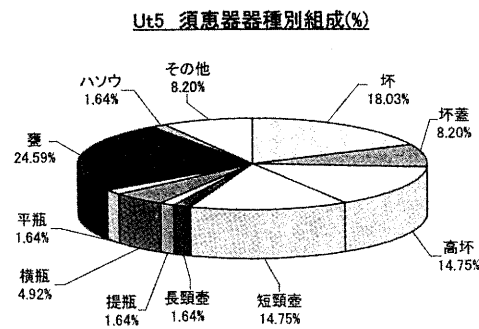
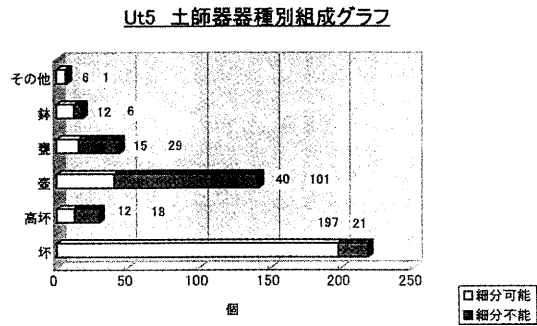
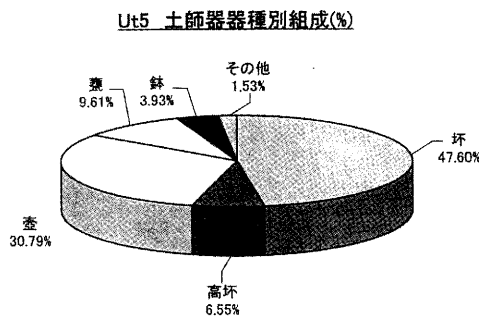

第193図 Ut5号土器集積址組成グラフ

Ut5号土器集積址は、土師器が全体の約67%、石製模造品が約14%、金属製品が約11%、須恵器が約9%を占めている。器種別の出土遺物の構成比では、土師器では環形土器が約47%、壺形土器が約31%、甕形土器が約9%、高環形土器が約7%、鉢形土器が約4%、その他としてミニチュア・手捏土器がある。須恵器では甕形土器が約25%、環形土器が約18%、高環形土器・短頸壺が約15%、環蓋が約8%、横瓶が約5%、平瓶・提瓶が約1%、その他として壺形土器、ミニチュア土器が出土している。本土器集積址は石製模造品の白玉が多く、139点出土し、金属製品としても鉄鎌、刀子、鋤などの出土もあり、出土遺物にバラエティが多いところに特徴がある。土器の出土状況も正位に配列されていたことが看取され、土器列も4箇所土器の配列されない場所(空間)を有している。

6) Ut6号土器集積址

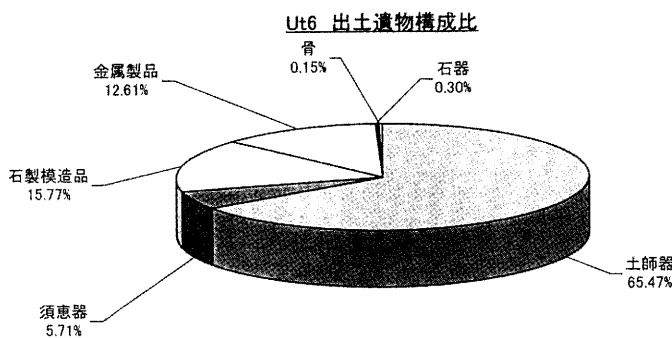
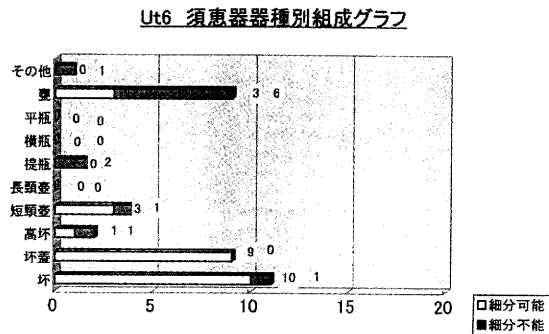
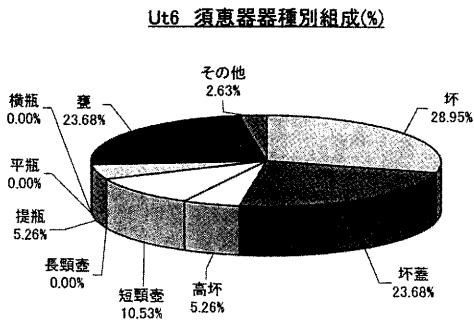
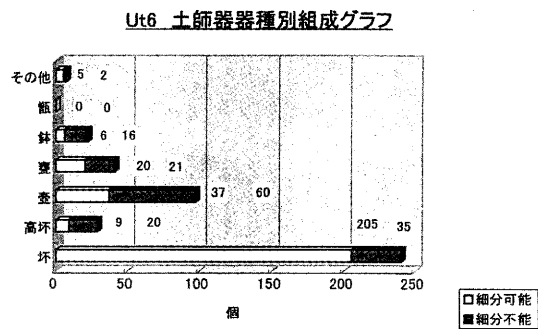
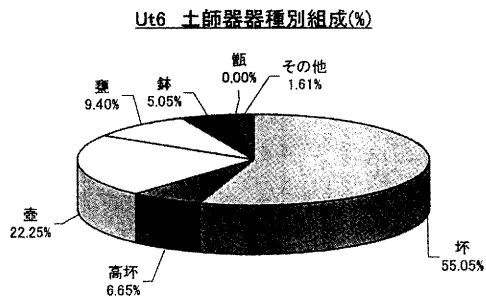

第194図 Ut6号土器集積址組成グラフ

Ut6号土器集積址は、土師器が全体の約65%を占め、石製模造品の白玉が108点も出土し約15%、金属製品が約12%、須恵器が約6%、獣骨、石器が僅かに含まれている。土師器では坏形土器が約55%と半数を超え、壺形土器が約22%、甕形土器が約9%、高坏形土器が約7%、鉢形土器が約5%、ミニチュア土器、短頸壺が僅かに出土している。須恵器では坏形土器が約28%、坏蓋が約23%、甕形土器が23%、短頸壺が10%、提瓶が約5%である。金属製品では鉄鍬が多く、刀子や鋤、鉾状のものも出土している。

7) Ut7号土器集積址

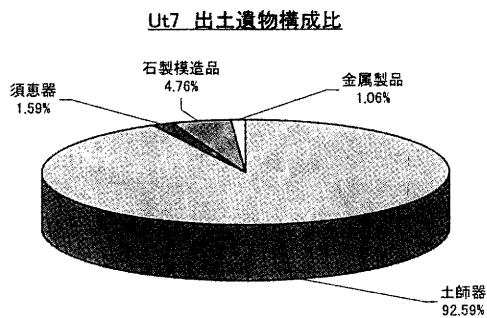
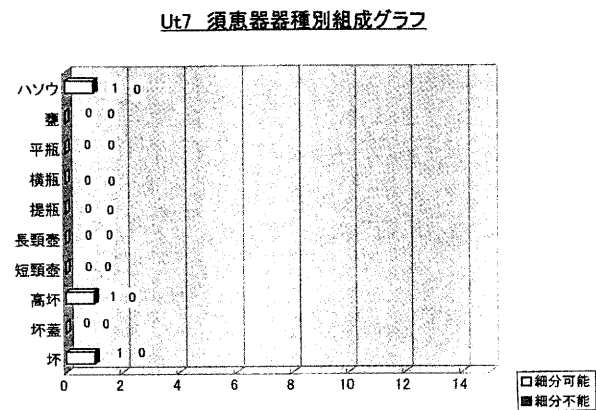
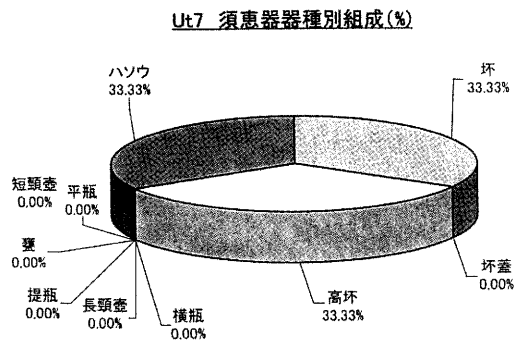
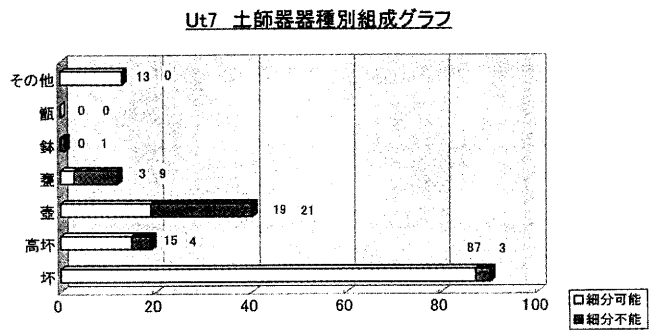
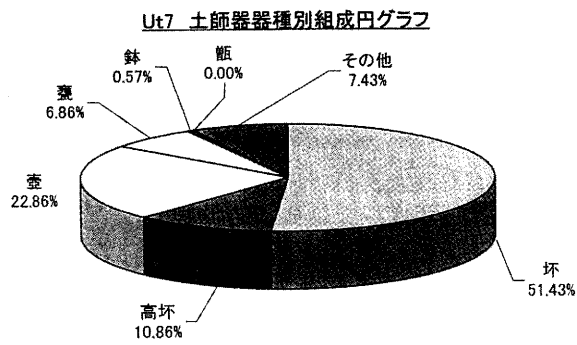

第195図 Ut7号土器集積址組成グラフ

Ut7号土器集積址は、土師器が全体の約93%を占め、石製模造品が約4%、須恵器が約2%、金属製品が約1%という状況であった。土師器では坏形土器が約51%、壺形土器が約23%、高坏形土器が約10%、甕形土器が約7%、鉢形土器が0.5%という組成であった。須恵器では絶対数は3点と少ないわけであるが、高坏形土器・坏形土器、壺が出土している。金属製品では鉄鏃や鎌と思われるものが出土している。石製模造品では白玉4点、勾玉形品が2点、剣形品が3点の合計9点が出土している。

8) Ut 8 号土器集積址

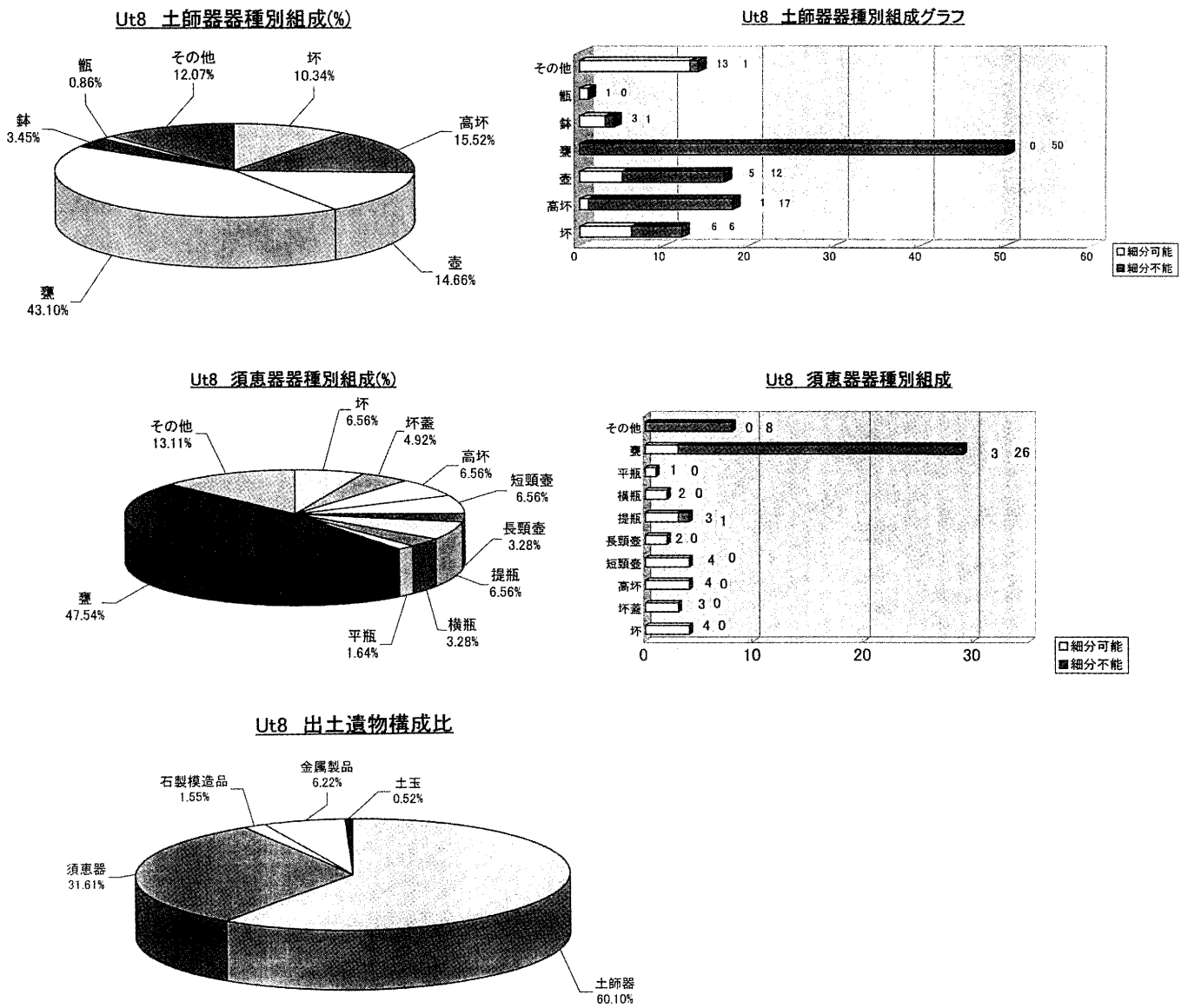

第196図 Ut 8 号土器集積址組成グラフ

Ut 8 号土器集積址は、土師器が全体の約60%を占め、須恵器が約31%、金属製品が約6%、石製模造品が約2%などという状況であった。土師器では甗形土器が約43%を占め、高坏形土器が約15%、壺形土器が約14%、坏形土器が約10%、手捏土器・ミニチュア土器、甗形土器が見られる。須恵器では甗形土器が全体の約47%を占め、量的に少ないが提瓶、短頸壺、高坏形土器、坏形土器、坏蓋、横瓶、長頸壺、平瓶が見られる。金属製品では鉄鏃がその主体を占め10点出土し、その他として鋤が1点出土している。石製模造品では白玉の出土が3点であった。

9) Ut9号土器集積址

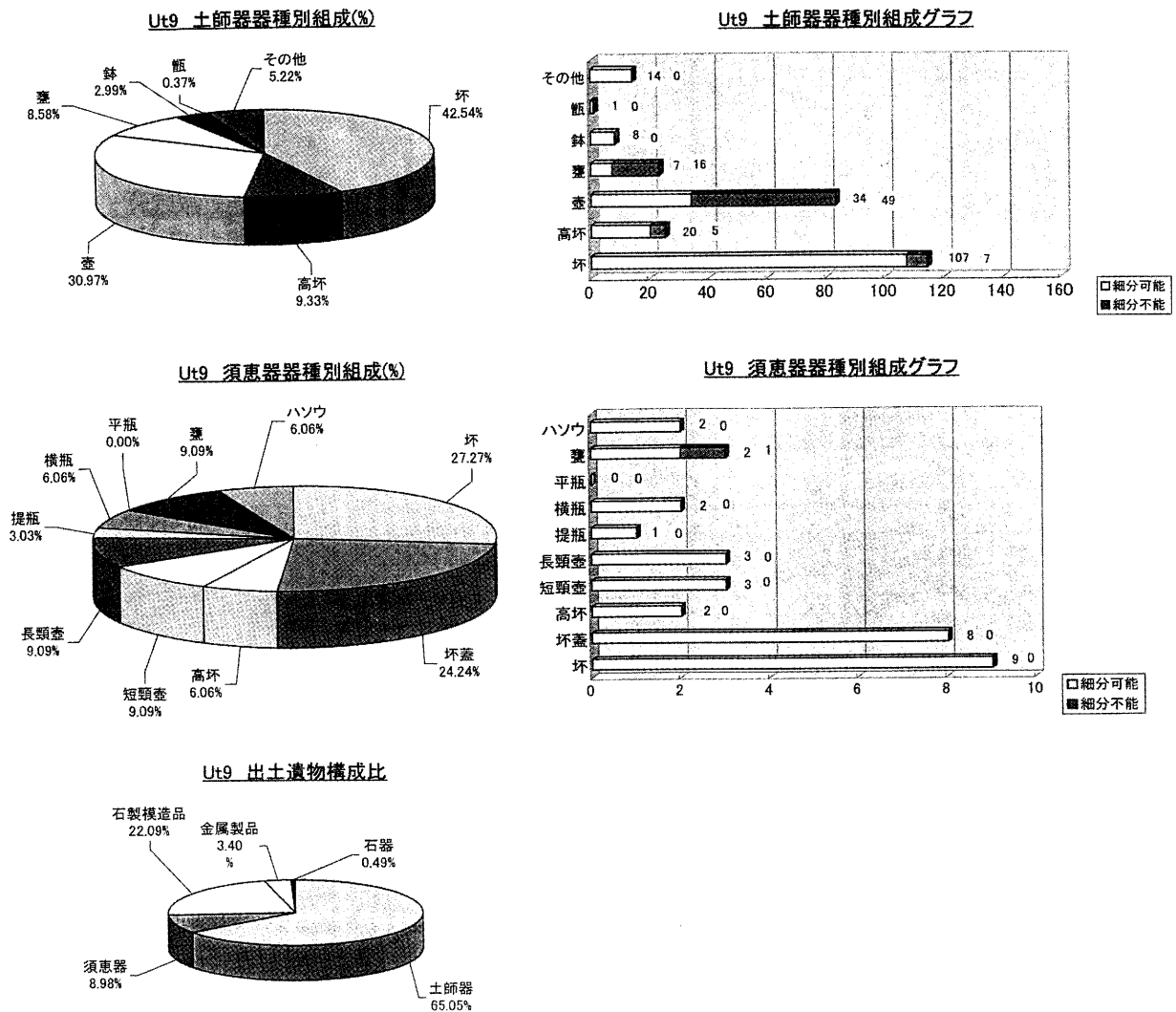

第197図 Ut9号土器集積址組成グラフ

Ut9号土器集積址は土師器が全体の約65%を占め、石製模造品が約22%、須恵器が約9%、金属製品が約3%という状況であった。土師器では環形土器が約42%、壺形土器が約30%、高環形土器・甕形土器が約9%、鉢形土器が約3%、甌形土器、手捏土器、ミニチュア土器の出土も見られた。須恵器では環形土器が約27%、環蓋が約24%、壺、高環形土器、横瓶、提瓶、長頸壺の出土がある。石製模造品では98点の白玉の出土があり、金属製品では鉄鏃がその主体を占めている。



10) Ut10号土器集積址

Ut10 土師器器種別組成(%)

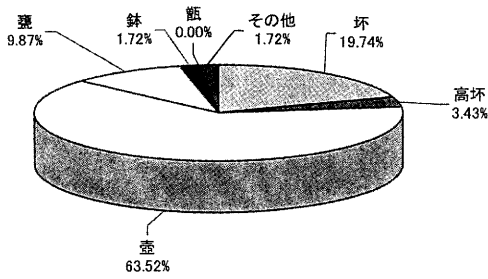

Ut10 土師器器種別組成グラフ

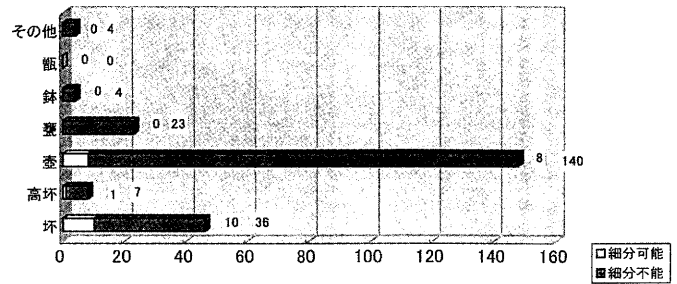

Ut10 須恵器器種別組成(%)

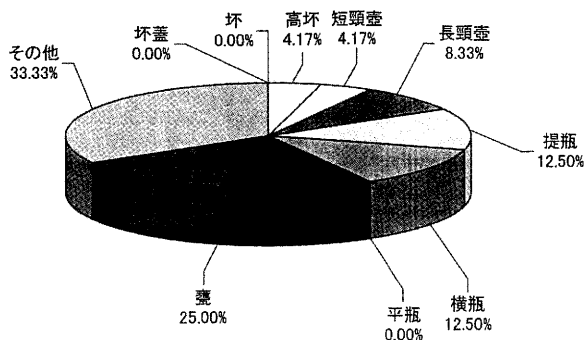

Ut10 須恵器器種別組成グラフ

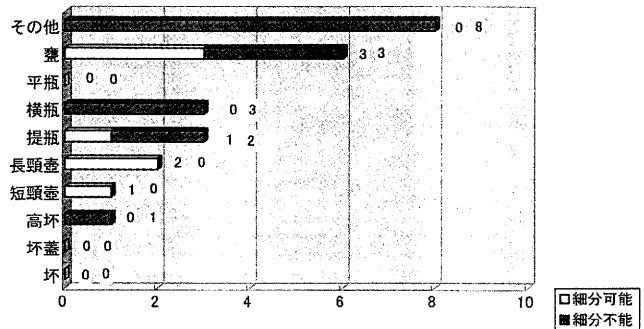

Ut10 出土遺物構成比

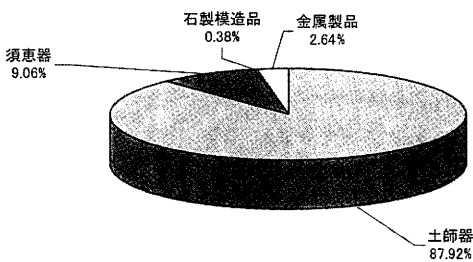

第198図 Ut10号土器集積址組成グラフ

Ut10号土器集積址は土師器が全体の約87%を占め、須恵器が約9%、金属製品が約2%、石製模造品が約0.3%という状況であった。土師器では壺形土器が約63%と半分以上を占め、坏が19%、甕が約9%、鉢が約1%の出土であった。須恵器では総数24点と個体数が非常に少ない中で、甕形土器が25%、壺形土器、横瓶、提瓶、長頸壺、短頸壺の出土が見られる。金属製品では鉄鏃、刀子など7点の出土も見られる。石製模造品では白玉が1点出土している。

11) Ut11号土器集積址

Ut11 土師器器種別組成(%)

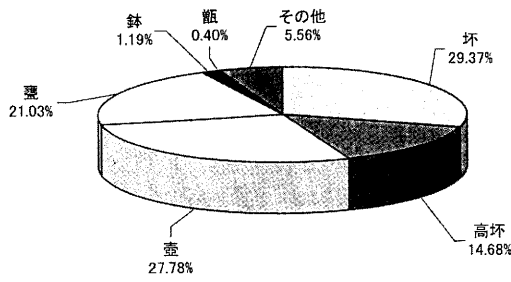

Ut11 土師器器種別組成グラフ

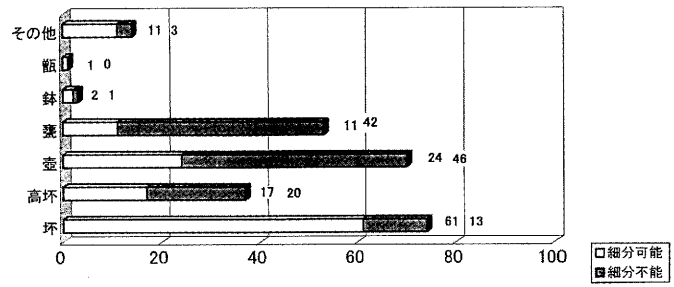

Ut11 須恵器器種別組成(%)

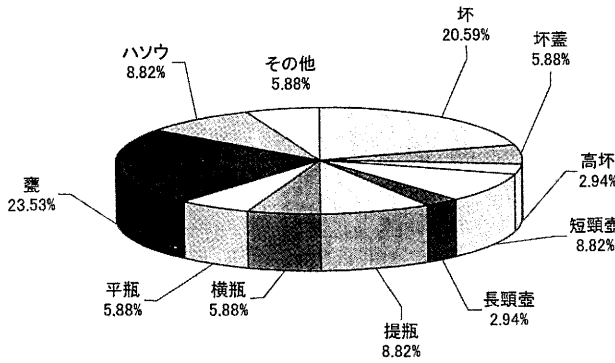

Ut11 須恵器器種別組成グラフ

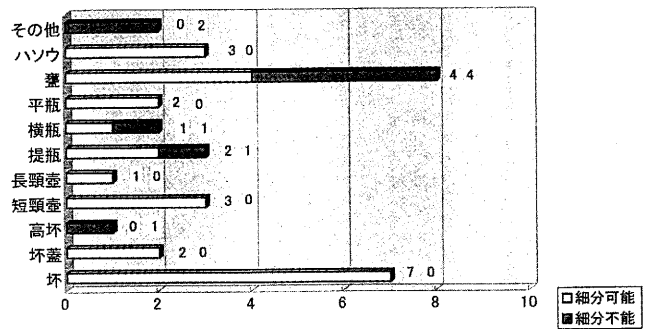

Ut11 出土遺物構成比

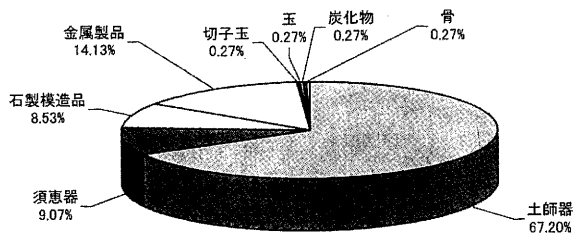

第199図 Ut11号土器集積址組成グラフ

Ut11号土器集積址は土師器が全体の約67%を占め、須恵器が34点の約9%、金属製品が約14%、石製模造品約8%、切子玉などの出土が見られる。土師器では坏形土器が約29%、壺形土器が約27%、甕形土器が21%、手捏土器、ミニチュア土器、鉢形土器、甌形土器の出土が見られた。須恵器では甕形土器が23%、坏形土器が20%、提瓶、坏蓋、短頸壺、高坏形土器、臚、長頸壺の出土がある。金属製品では鋤、鉄鏃、刀子などがありその主体を鉄鏃が占め、銅製品では耳環の出土もあった。石製模造品では白玉30点、双孔円板、剣形品などの出土が見られる。

12) Ut12号土器集積址

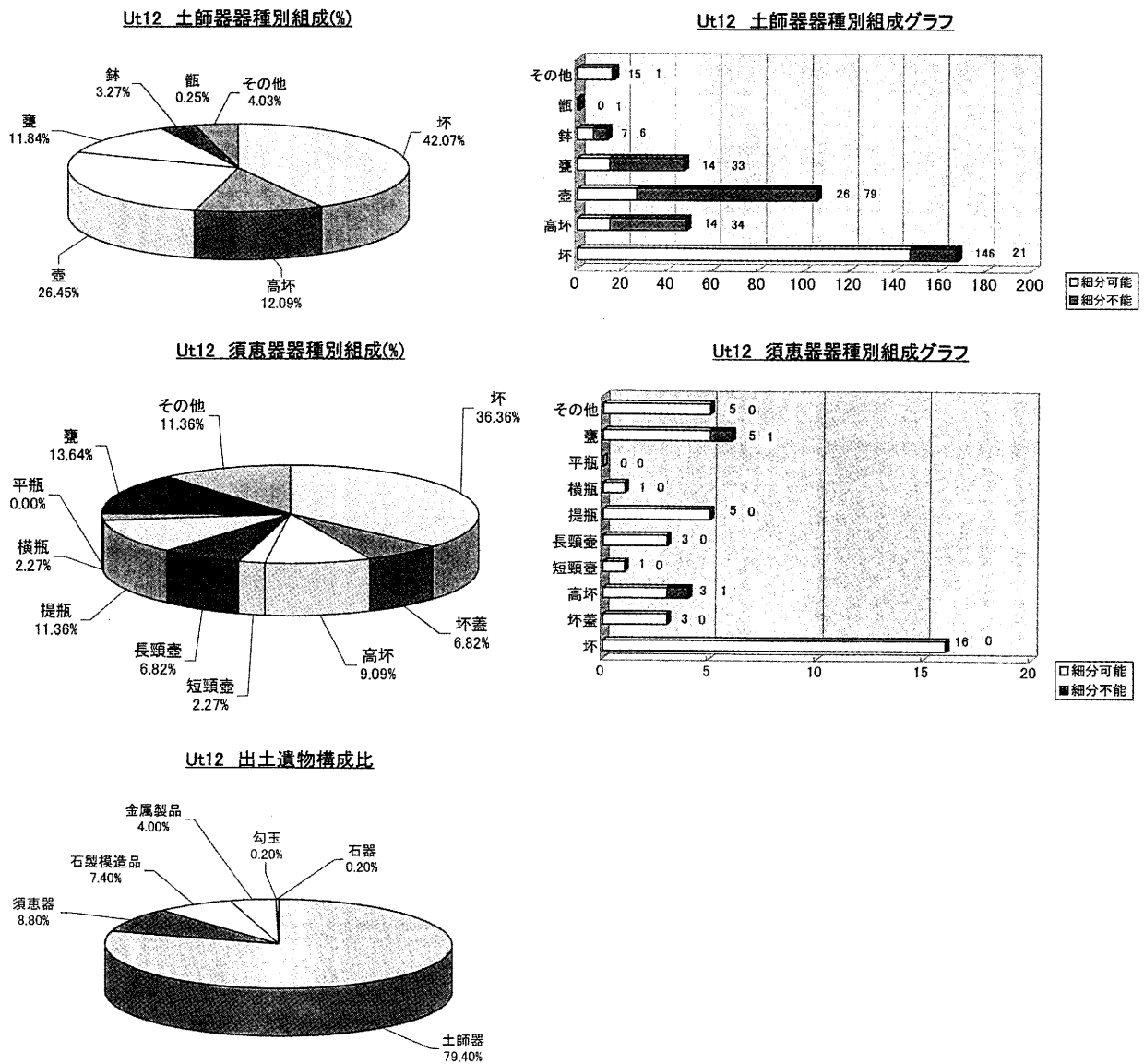

第200図 Ut12号土器集積址組成グラフ

Ut12号土器集積址は土師器が全体の約80%を占め、須恵器が約9%、石製模造品が約7%、金属製品約4%などの出土が見られる。土師器では坏形土器が約42%、壺形土器が約26%、高坏形土器が約12%、甕形土器が約11%、鉢形土器、手捏土器、ミニチュア土器の出土があった。須恵器では44点の出土であったが、坏形土器が約36%、甕形土器が約13%、提瓶が約11%、高坏形土器、坏蓋、長頸壺、横瓶、短頸壺の出土が見られた。数は多くないが、須恵器の器種構成にバラエティが見られる。石製模造品は白玉が42点見られ、その他勾玉も出土している。金属製品では鉄鏝や刀子、鎌などの出土が見られる。

13) Ut13号土器集積址

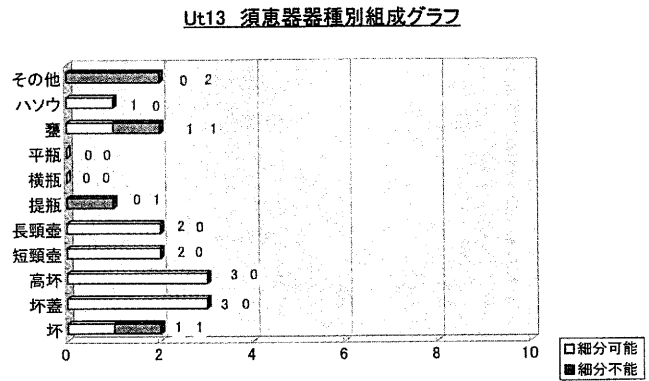
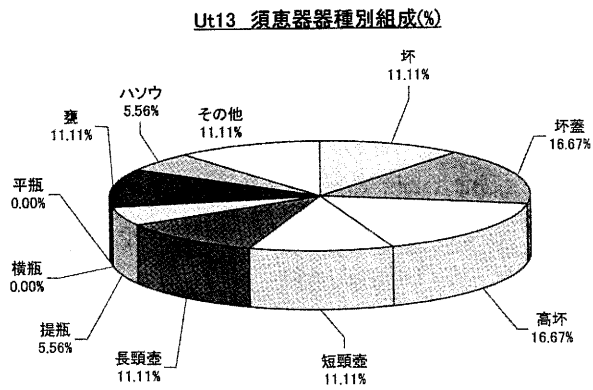
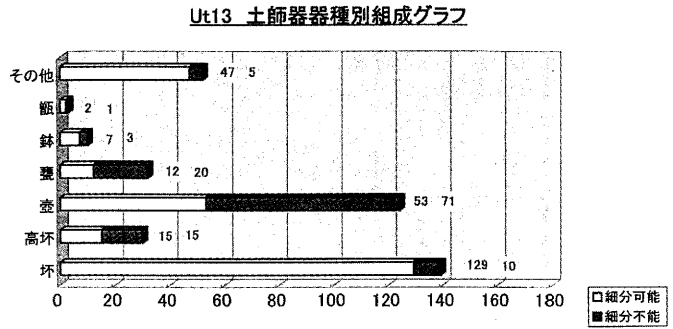
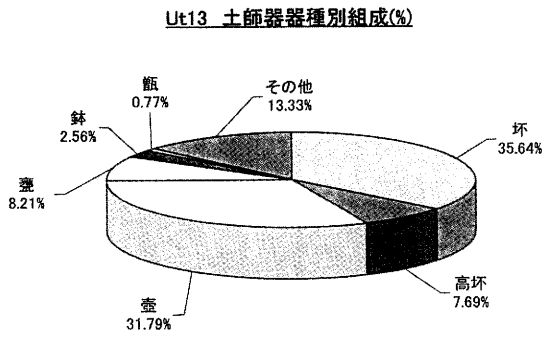

Ut13 出土遺物構成比

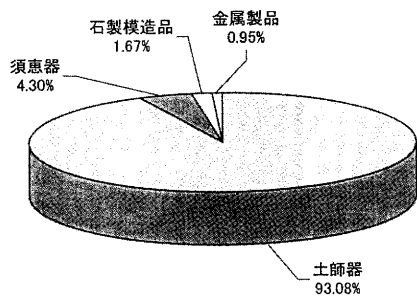

第201図 Ut13号土器集積址組成グラフ

Ut13号土器集積址は土師器が全体の約93%を占め、須恵器が約4%、石製模造品が約1%、金属製品が約1%見られる。土師器では環形土器が約35%、壺形土器が約31%と多く、甕形土器、高環形土器、鉢形土器、甌形土器、手捏土器、ミニチュア土器なども見られる。須恵器では総数18点と少なく、その内訳は高環形土器、環蓋、環形土器、短頸壺、長頸壺、甕形土器、甌、提瓶などが見られる。その他として石製模造品の白玉6点、勾玉形1点、金属製品として、鉄鏃等が4点出土している。

14) Ut15号土器集積址

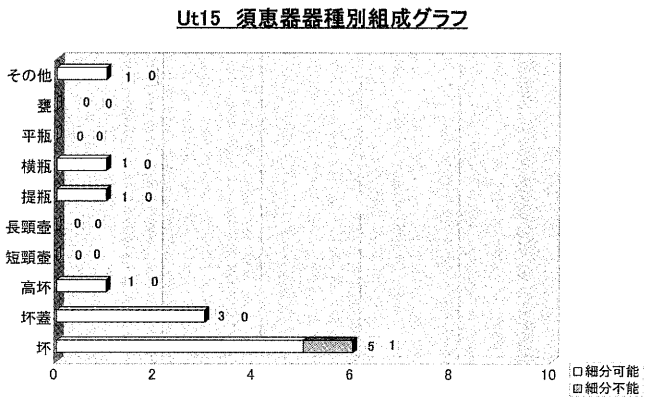
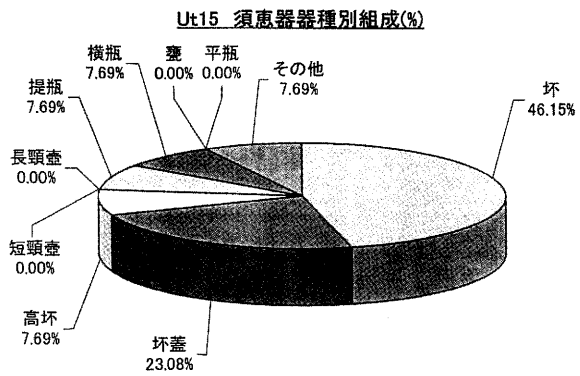
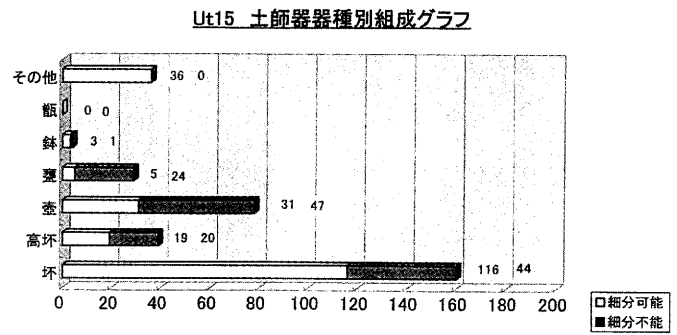
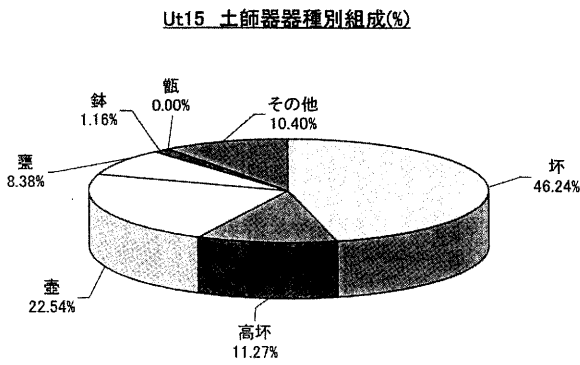

**Ut15 出土遺物構成比**

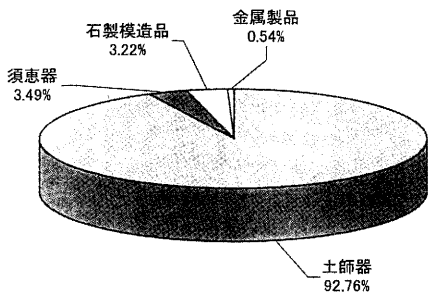

第202図 Ut15号土器集積址組成グラフ

Ut15号土器集積址は土師器が全体の約93%を占め、須恵器が13点で約3%、石製模造品の白玉が10点の約3%で構成されている。土師器の器種構成では、坏形土器が約46%、壺形土器が約22%、高坏形土器が約11%、甕形土器が約8%、手捏土器、ミニチュア土器、鉢形土器の出土が見られる。須恵器では坏形土器が約46%、坏蓋が約23%、高坏形土器、提瓶、横瓶、壺形土器が見られる。石製模造品では白玉が10点見られ、勾玉形が1点、有孔円板が1点出土し、金属製品では鉄製品の出土はなく、かんざし状の銅製品が2点出土している。

15) Ut17号土器集積址

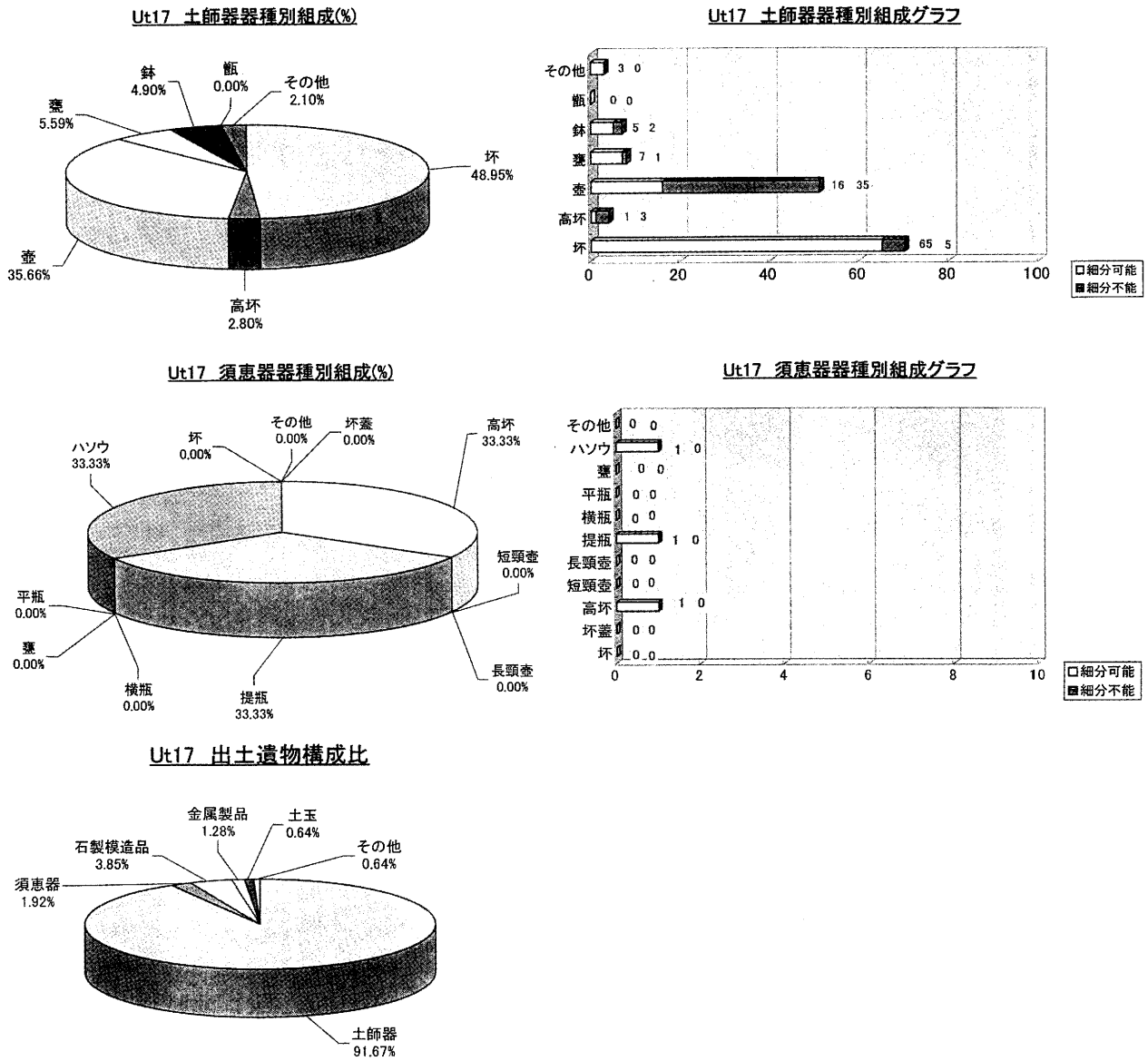

第203図 Ut17号土器集積址組成グラフ

Ut17号土器集積址は土師器が全体の約91%を占め、石製模造品が6点の約3%、金属製品が2点の約1%、須恵器が3点の約2%等の構成比である。土師器を見ると环形土器約49%、壺形土器35%、甕形土器、鉢形土器、高环形土器、手捏土器、ミニチュア土器が見られる。須恵器では提瓶、甌、高环形土器が出土している。石製模造品では白玉5点や土玉が1点見られる。

16) Ut20号土器集積址

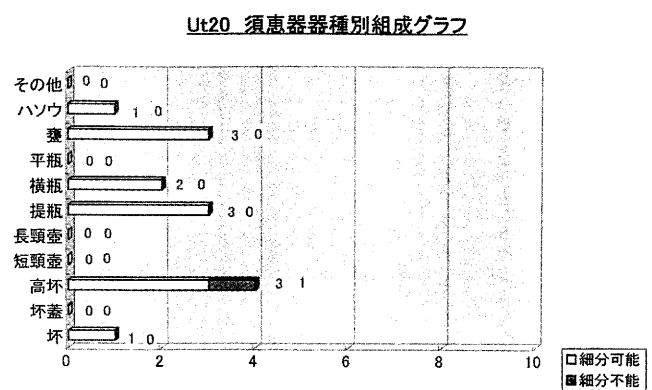
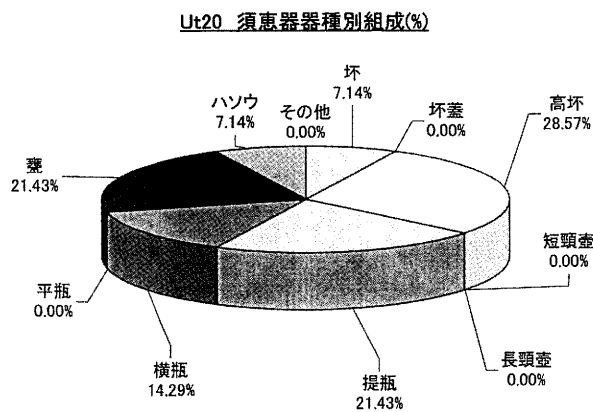
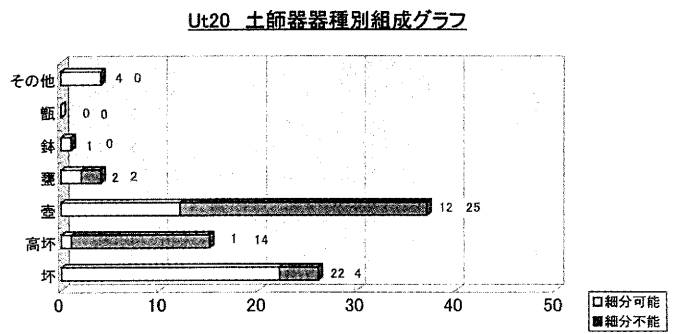
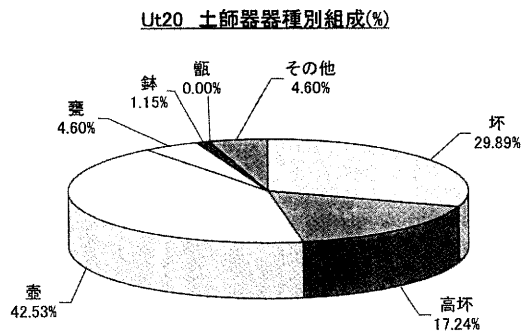

Ut20 出土遺物構成比

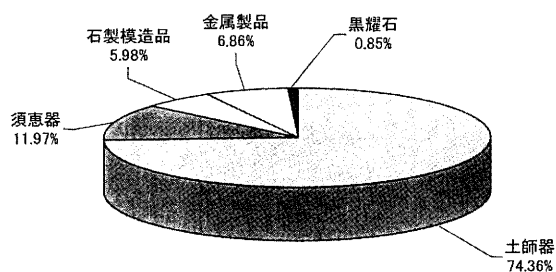

第204図 Ut20号土器集積址組成グラフ

Ut20号土器集積址は土師器が全体の約74%を占め、須恵器が14個体で約12%、金属製品が8点の約7%、石製模造品が7点の約6%であった。土師器を見ると壺形土器が約43%、坏形土器が約30%、高坏形土器が約17%、甕形土器、手捏土器、ミニチュア土器が見られる。須恵器では高坏形土器が約28%、提瓶が約21%、甕形土器が約21%、横瓶、坏形土器、甔が見られる。金属製品では鉄鎌、鋤先の出土が少量あり、石製模造品では白玉7点、剣形品1点の出土が見られる。

17) Ut21号土器集積址

Ut21 土師器器種別組成(%)

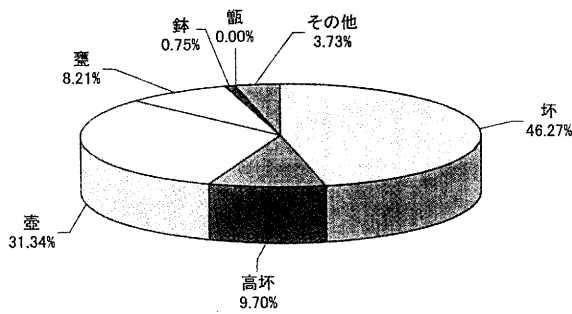

Ut21 土師器器種別組成グラフ

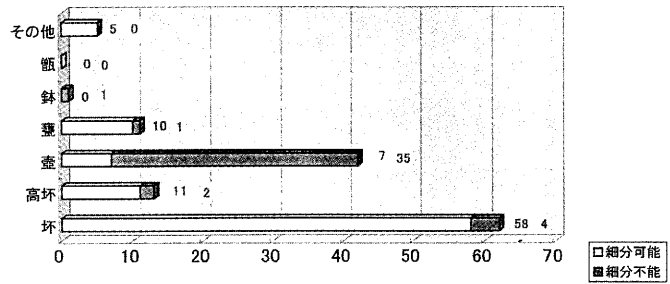

Ut21 須恵器器種別組成(%)

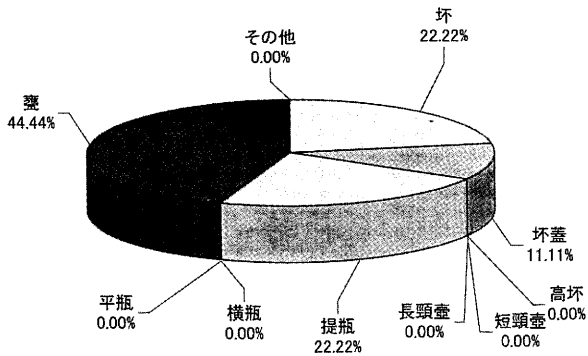

Ut21 須恵器器種別組成グラフ

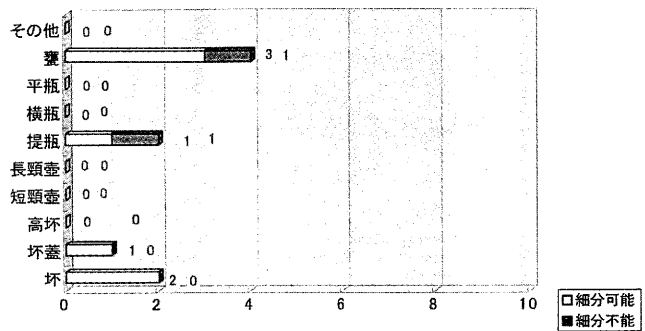

Ut21 出土遺物構成比

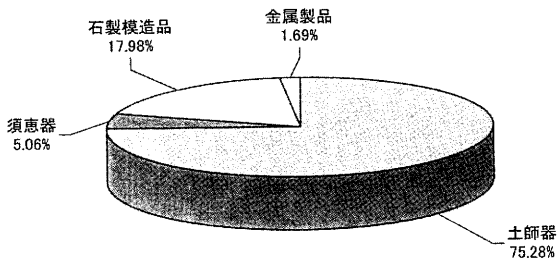

第205図 Ut21号土器集積址組成グラフ

Ut21号土器集積址は土師器が全体の約75%を占め、石製模造品の剣形品が1点、白玉が34点で約18%、須恵器が9点で約5%、金属製品が約1%の構成比である。土師器では坏形土器が約46%、壺形土器が約31%、高坏形土器、甕形土器、手捏土器、ミニチュア土器、鉢形土器が見られる。須恵器では甕形土器が約44%を占め、坏形土器、提瓶、坏蓋が見られる。金属製品では、鉄鏝等の出土が少量見られる。



18) Ut22号土器集積址

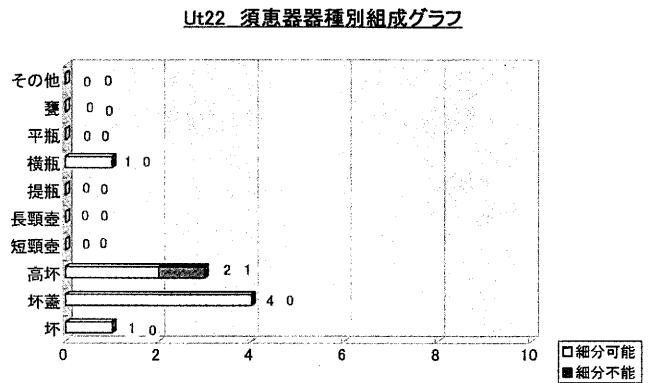
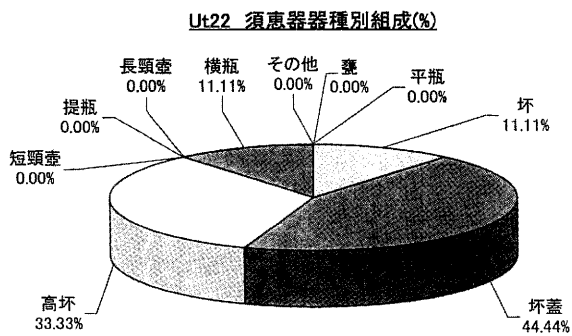
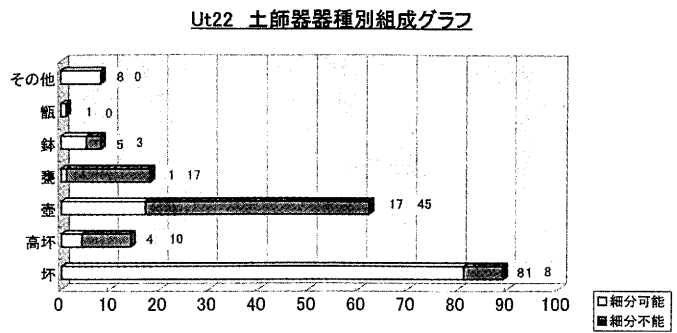
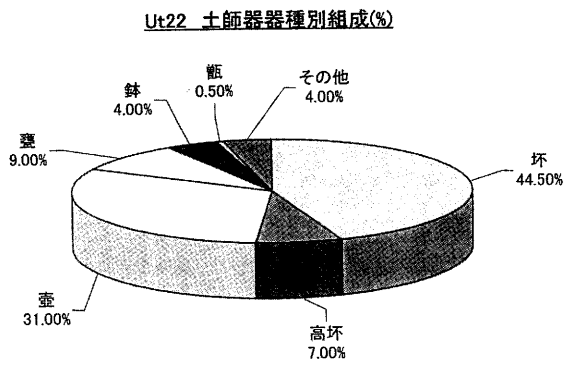

Ut22 出土遺物構成比

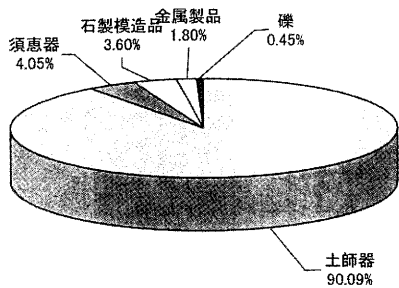

第206図 Ut22号土器集積址組成グラフ

Ut22号土器集積址は土師器が全体の約90%を占め、須恵器が約4%、白玉が12点、剣形品が1点で石製模造品が約4%、金属製品が約2%といった構成比である。土師器では坏形土器が約45%、壺形土器が約31%、甕形土器、高坏形土器、鉢形土器、甕形土器が見られる。須恵器では坏蓋が約44%、高坏形土器が33%、横瓶及び坏形土器が11%を占めている。金属製品では鉄鏃などの出土が見られる。

19) Ut28号土器集積址

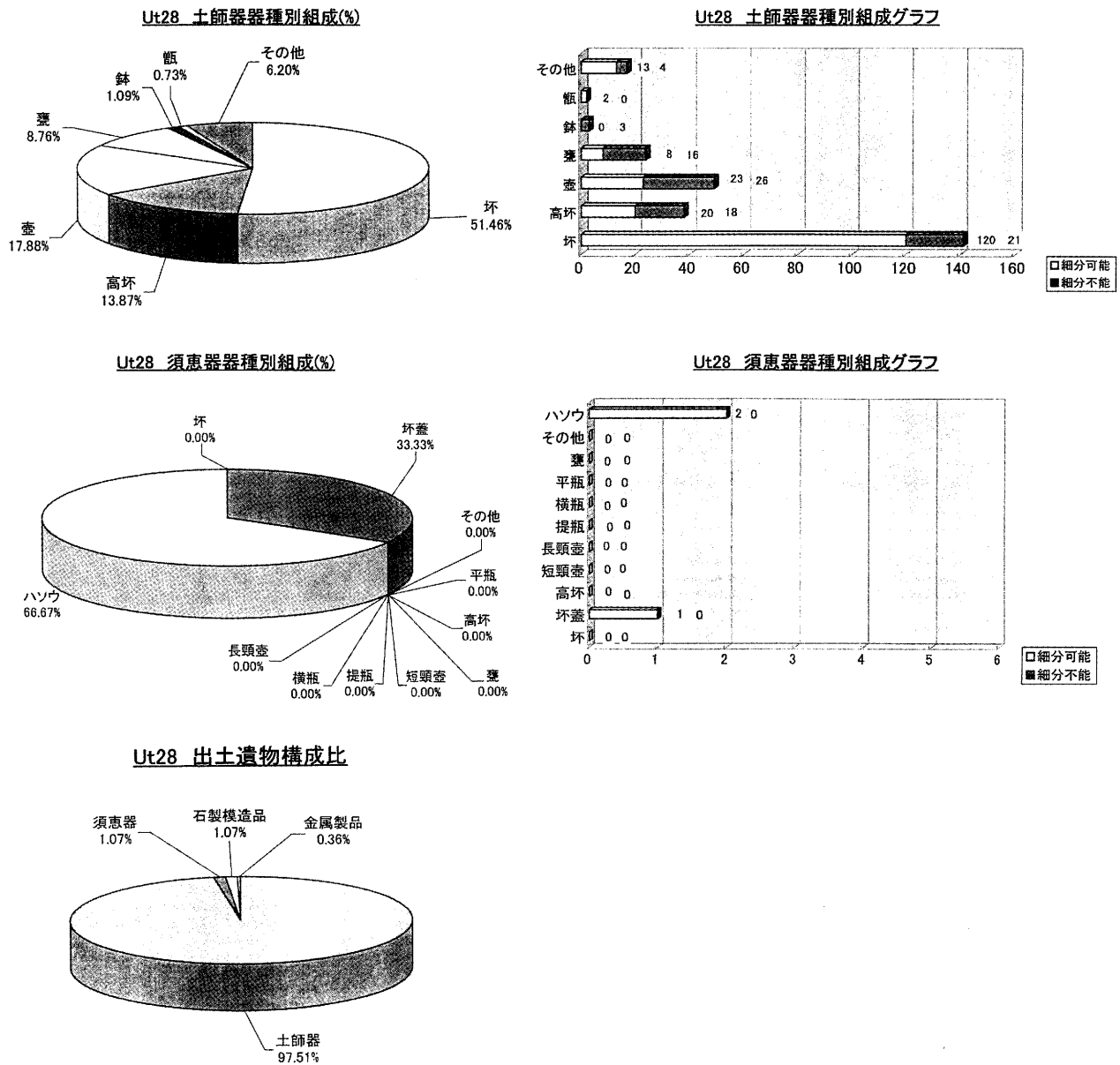

第207図 Ut28号土器集積址組成グラフ

Ut28号土器集積址は土師器が全体の約97%を占め、須恵器が3点、石製模造品では白玉が3点で共に約1%という構成比である。金属製品は1点のみ出土している。土師器では坏形土器が全体の約51%、壺形土器が約18%、高坏形土器は約14%、甕形土器が約9%、手捏土器、ミニチュア土器、鉢形土器、甑形土器が見られる。須恵器では点数が少ない中での構成比ということで、比率が高くなっているが壺が約66%、坏蓋の出土が見られる。

20) Ut29号土器集積址

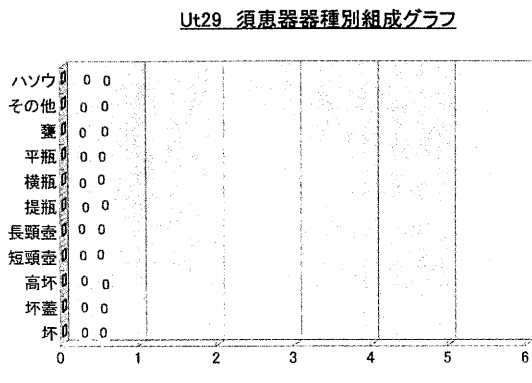
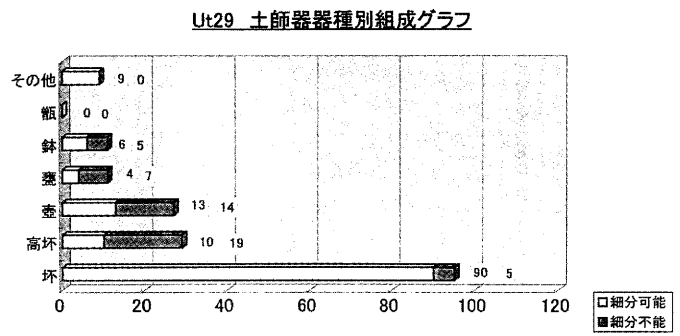
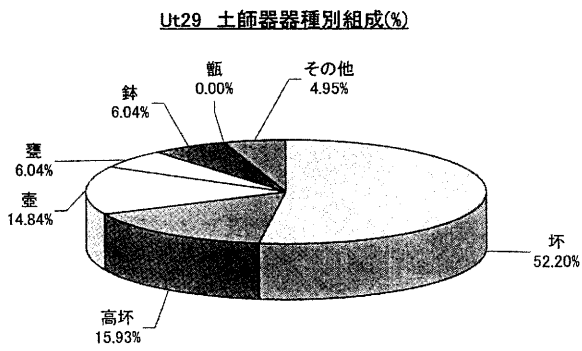

Ut29 出土遺物構成比

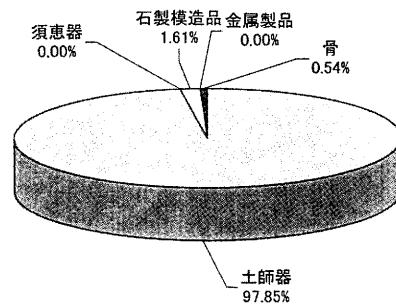

第208図 Ut29号土器集積址組成グラフ

Ut29号土器集積址は圧倒的に土師器が約98%を占め、白玉が2点出土している。土師器の組成を見ると、坏形土器が約52%、高坏形土器が約16%、壺形土器が15%、甔形土器が約6%、鉢形土器、手捏土器、ミニチュア土器が見られる。須恵器及び金属製品の出土は見られない。

21) Ut30号土器集積址

Ut30 土師器器種別組成円グラフ

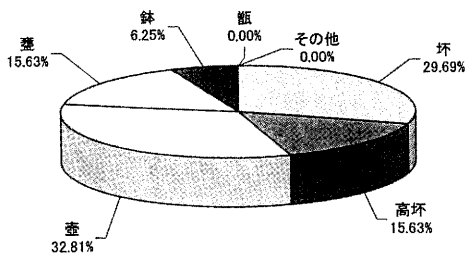

Ut30 土師器器種別組成グラフ

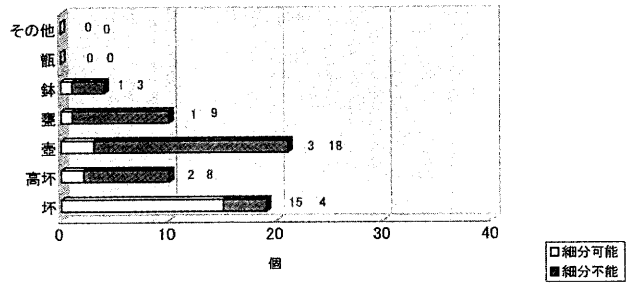

Ut30 須恵器器種別組成 (%)

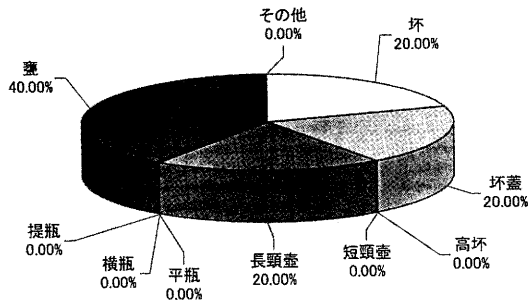

Ut30 須恵器器種別組成グラフ

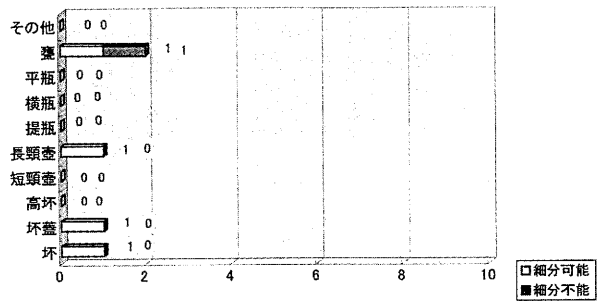

Ut30 出土遺物構成比

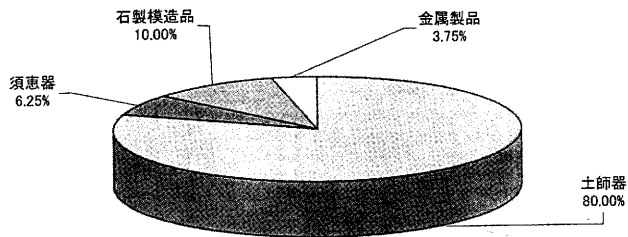

第209図 Ut30号土器集積址組成グラフ

Ut30号土器集積址は土師器が約80%を占め、白玉が10点であるが約10%、須恵器が5点で約6%、刀子などの金属製品が約4%であった。土師器では壺形土器が約33%、坏形土器が約30%、甕形土器や高坏形土器が16%を占めている。その他として、鉢形土器が認められる。須恵器では甕形土器が約40%、長頸壺、坏蓋、坏形土器が見られる。

## 第10節 その他の遺構・遺物

本遺跡から検出されたその他の遺構として、Ⅷ層から検出されたピット、特殊遺構等が挙げられる。ピットについては掘立柱建物址を構成する柱穴と捉えられたものではなく、詳細な遺構の性格は不明な状態である。特殊遺構としたものは、多くは土器集積址の遺物取り上げレベル以下にて検出された落ち込みを有するQ1号特殊遺構～Q4号特殊遺構、Q6号特殊遺構～Q7号特殊遺構があり、その他としてQ5号特殊遺構のように焼土及びスラグ類を含有する焼土址状のもの合計7基が検出されている。また、この特殊遺構では遺物の出土した遺構と出土しないものとに分けられ、遺物が出土した遺構はQ1・3・4・6・7号特殊遺構である。以上の遺構は先述のとおり多くの遺物を出土した土器集積址の下面からの出土で、Q1号特殊遺構はUt6号土器集積址の下面からの検出で、Rえ2・3、Rお2・3グリッドから検出された。Q2号特殊遺構もUt6号土器集積址の下面からの検出で、Rう2・3、Rえ2・3グリッドから検出された。Q3号特殊遺構はUt12号土器集積址の下面からの検出で、Rえ4グリッドから検出された。Q4号特殊遺構はRえ3・4、Rお4グリッドから検出された。Q5号特殊遺構はSあ1グリッドからの検出である。Q6号特殊遺構はRう4、Rえ4グリッドからの検出である。Q7号特殊遺構はRえ3・4、Rお3・4グリッドからの検出である。Q5号特殊遺構以外の遺構は、落ち込みの中から土師器、須恵器が出土し、風倒木痕の可能性も考えられ、出土遺物は上面に検出された土器集積址に帰属する可能性が十分考えられることを断っておきたい。

その他の遺物として、グリッド出土遺物、本調査に先行して実施された試掘調査にて出土した遺物を掲載した。本調査の調査原因である店舗建設事業の店舗部分は、青木下遺跡として命名されているが、駐車場部分は東裏遺跡とされているため、同試掘調査から出土した東裏遺跡分の遺物も併せて掲載した。

その他として第222、223図として金属製品についても本節において抽出して掲載した。鉄製の鏃については図示できた資料のほとんどの形状が典型的な三角形鏃を呈しているが、腸挟三角形鏃も散見できる。その他刀子、小刀（直刀）、鎌、鋤先が主な鉄製品である。鉄製品については武器類、工具類が多くを占めており、その金属製品の分布状況はUt5号土器集積址の北側に多く出土しているという傾向が看取された。

その他銅製品として、耳環や簪状のもの、銅製鏡が出土している。耳環はUt11号土器集積址からの出土で、簪状のものはUt15号土器集積址からの出土である。銅製鏡は当教育委員会の保管ではなく、長野県立歴史館寄託品となっているものであるが、「長野県立歴史館たより」から第223図20に再掲載した。本遺跡の保護措置については例言中にも記載したが、発掘調査実施部分と工事立会い部分があった。本青銅鏡は工事立会い箇所において、坂城町教育委員会への連絡ないまま工事が実施されてしまったという残念な事態が発生し、その時の出土品であるようで、出土した青銅鏡はその後工事関係者によって、長野県立歴史館に寄託されている。本遺物については先述のとおり、工事に際しての出土であり、正確な出土位置も明確にはできてはいないが、今回発掘調査を実施した青木下遺跡Ⅱの西側である東裏遺跡（現在の店舗駐車場）にて、多くの土器に伴って出土したことを長野県立歴史館へ寄託された時点で、当時の担当職員より伝え聞いていることも合わせて考えると、祭祀域が東裏遺跡（現在の店舗駐車場）まで広がっていることが、本遺物からも推定できる。

本青銅鏡について観察すると粗雑な小形青銅鏡で直径45～47mm、重さ14.4g、厚さ1.2cmを測り、S字文様を四単位に加えてU字状のものが付けられている。

その他本調査にて出土した青銅製品で耳環等はUt13号土器集積址からの出土である。

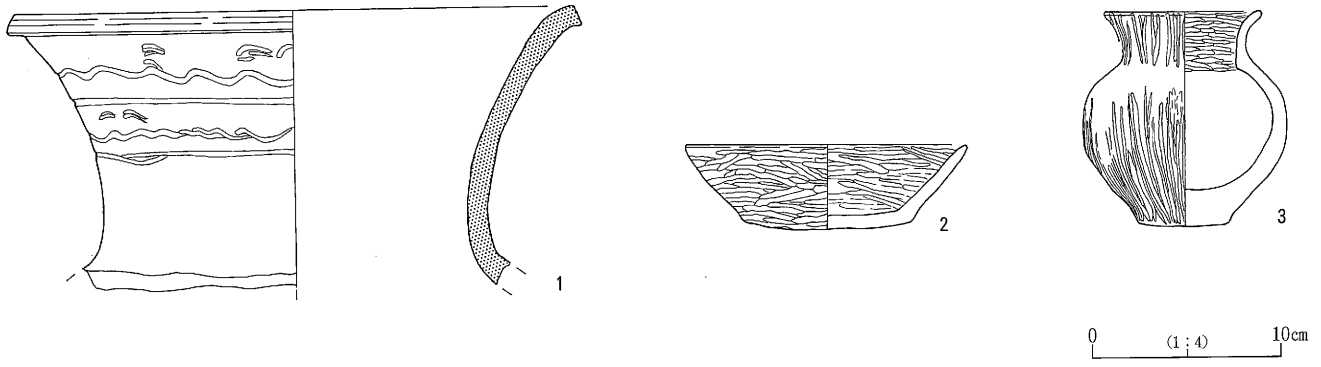

第210图 Q 1号特殊遺構出土土器実測図

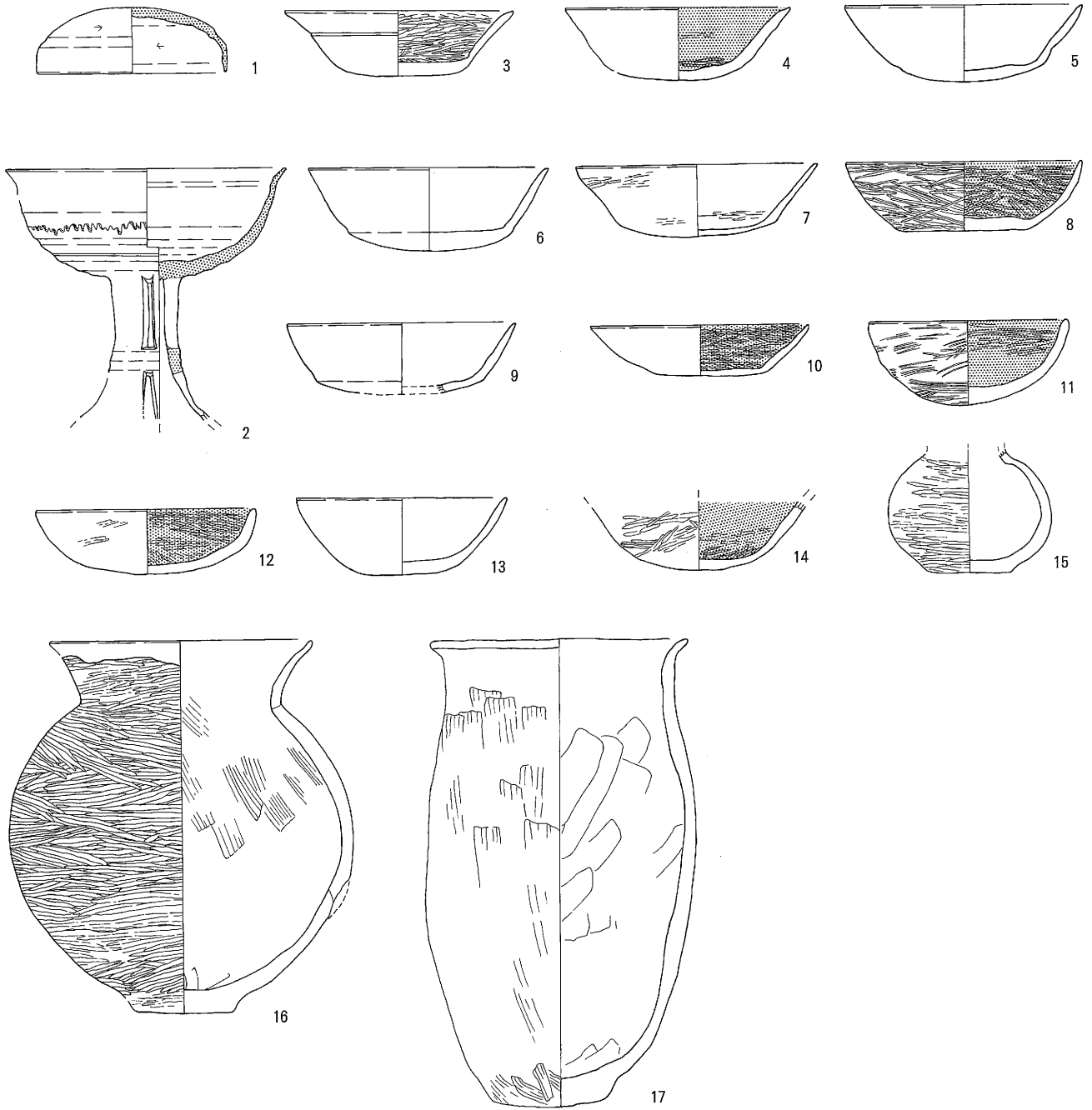

第211图 Q 3号特殊遺構出土土器実測図

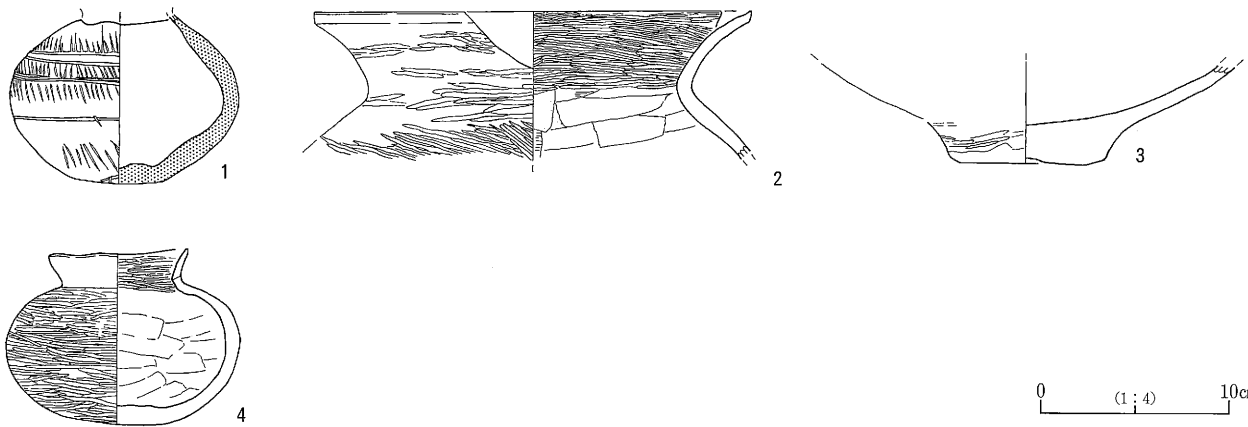

第212图 Q 4号特殊遺構出土土器実測図

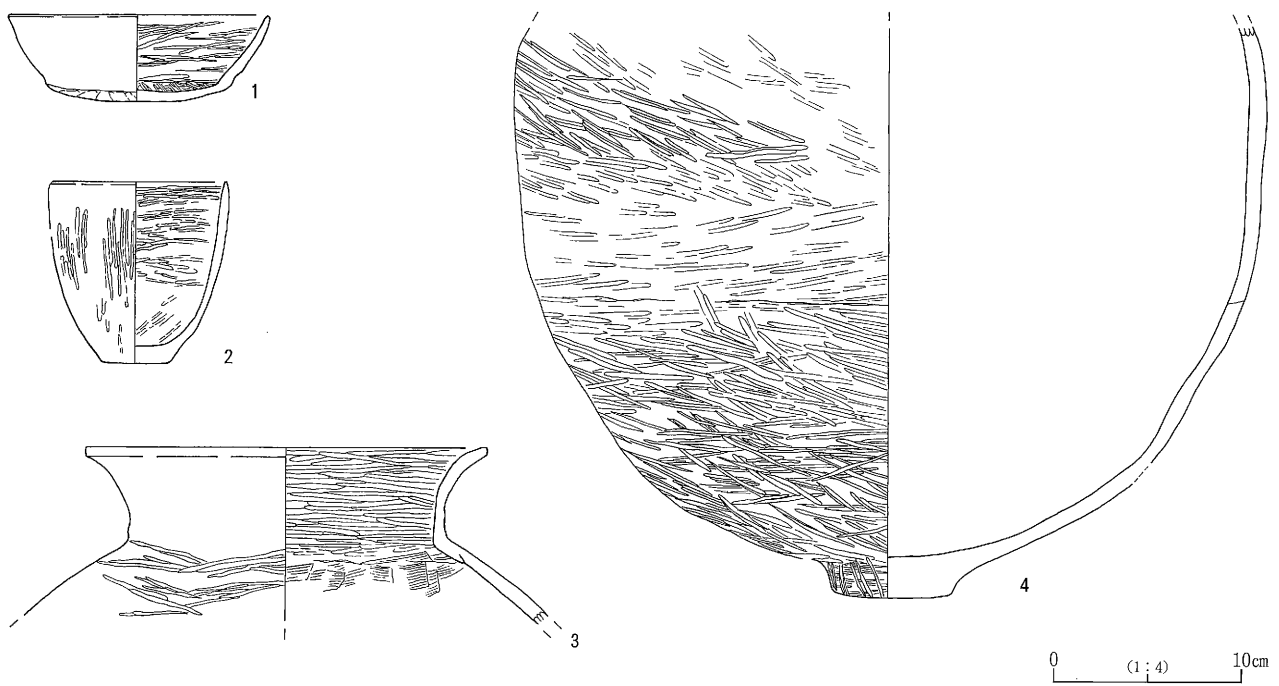

第213图 Q 6号特殊遺構出土土器実測図

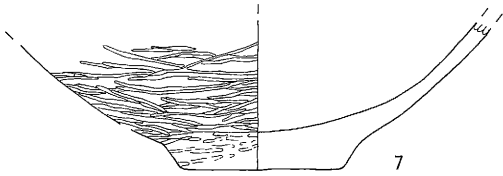
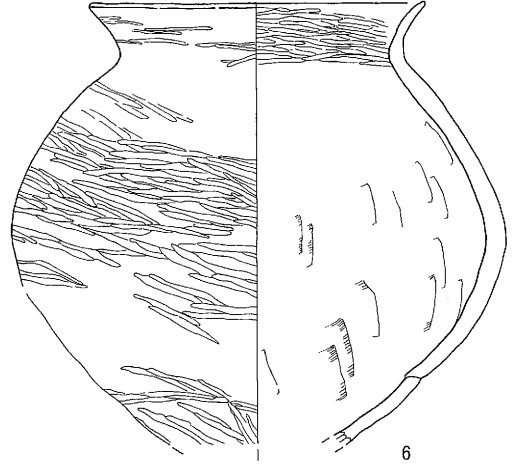
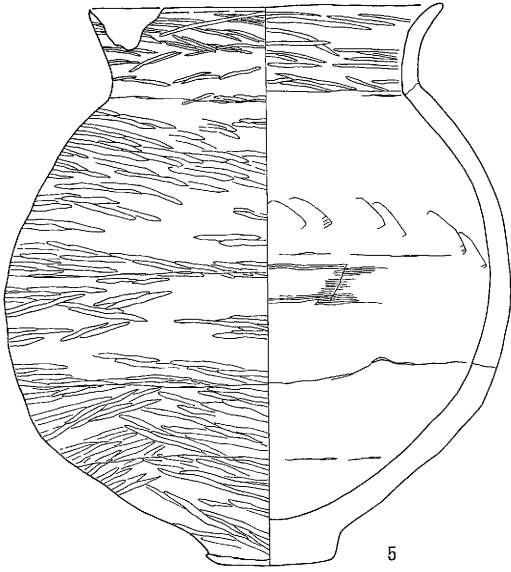
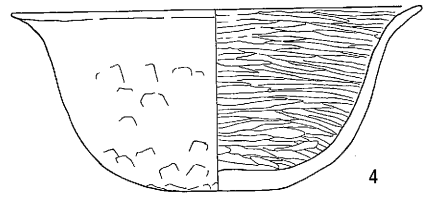
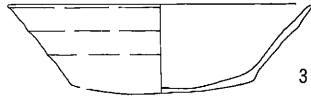
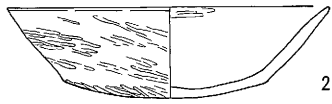
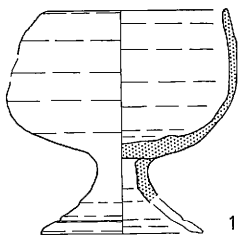

0 (1:4) 10cm

第214图 Q 7号特殊遺構出土土器実測図



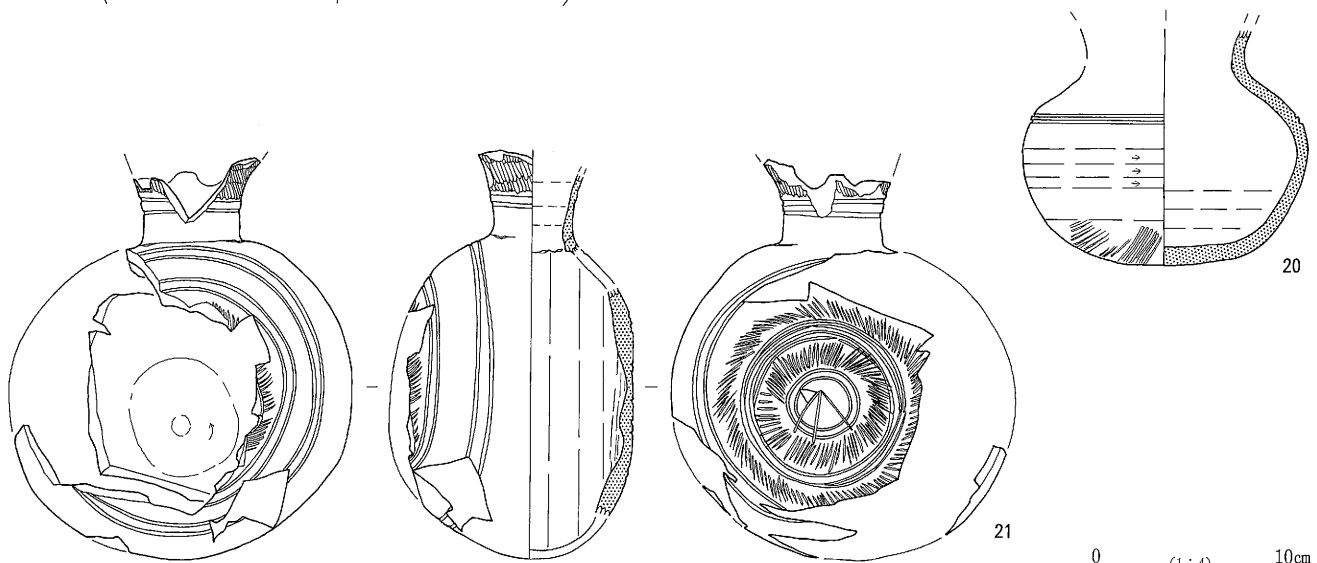
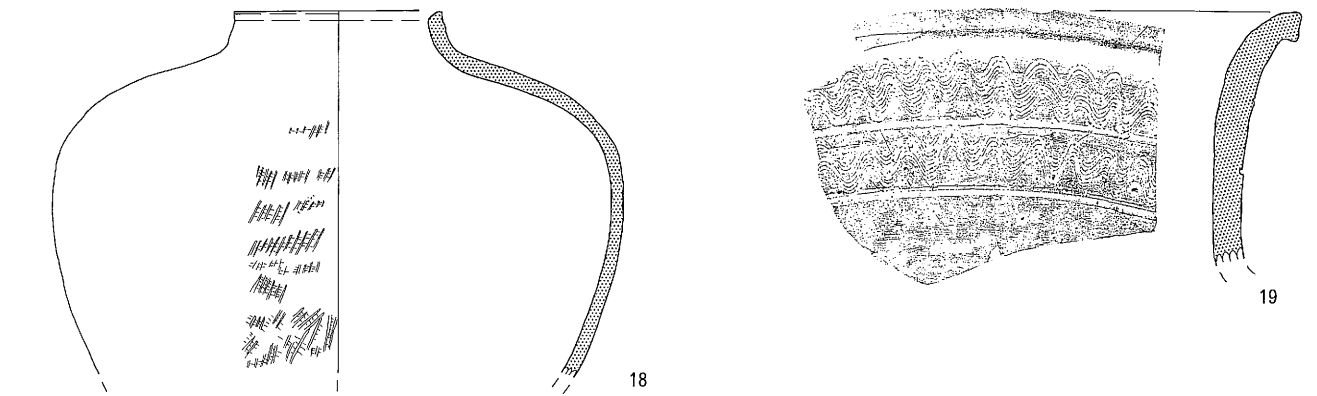
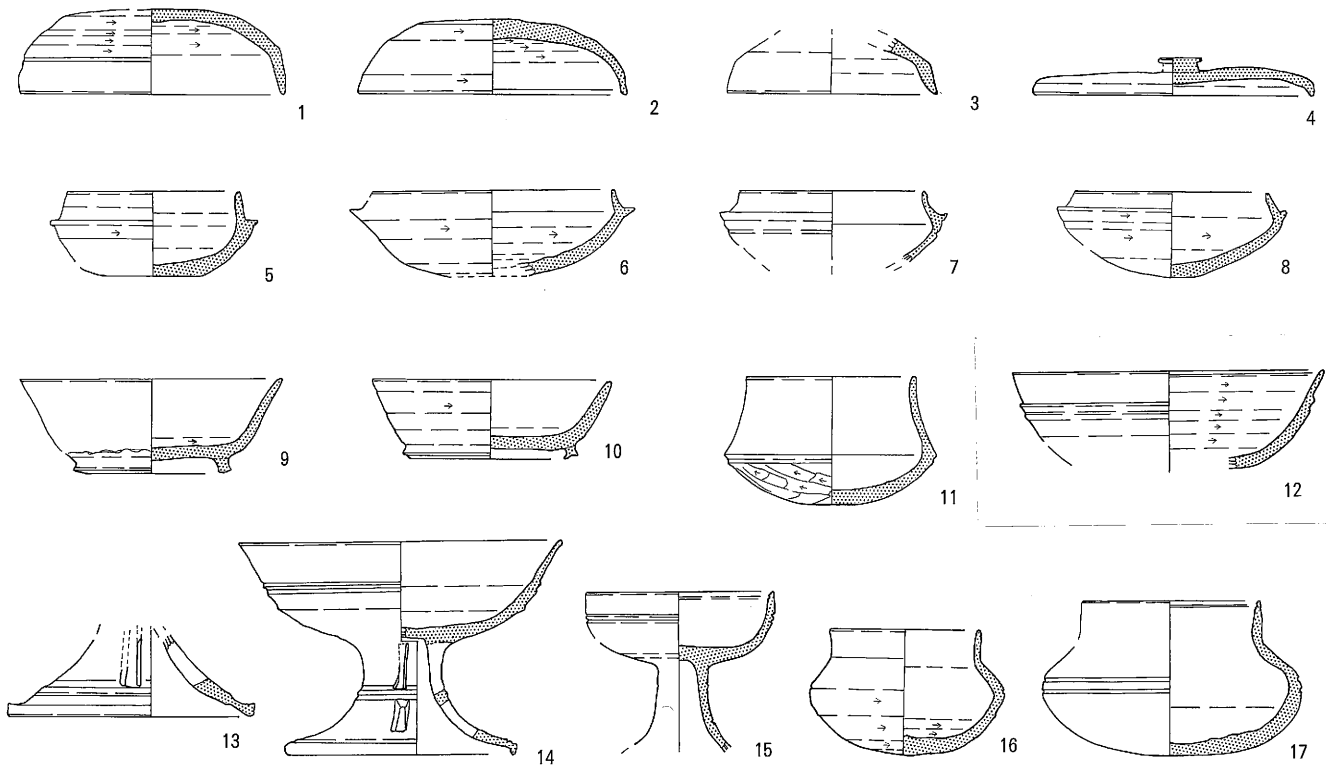

0 (1:4) 10cm

第215図 グリッド出土土器実測図〈1〉

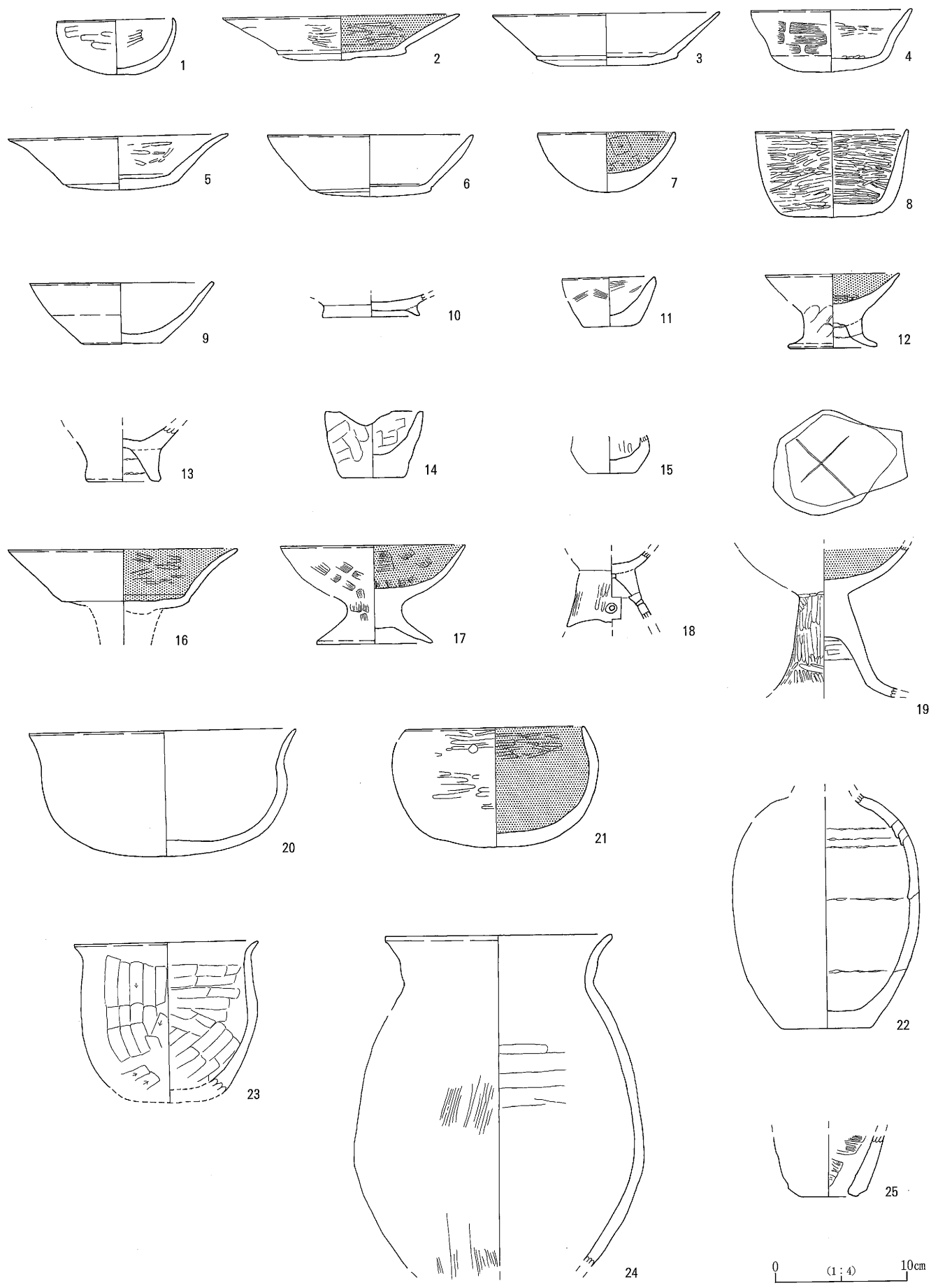

第216図 グリッド出土土器実測図〈2〉

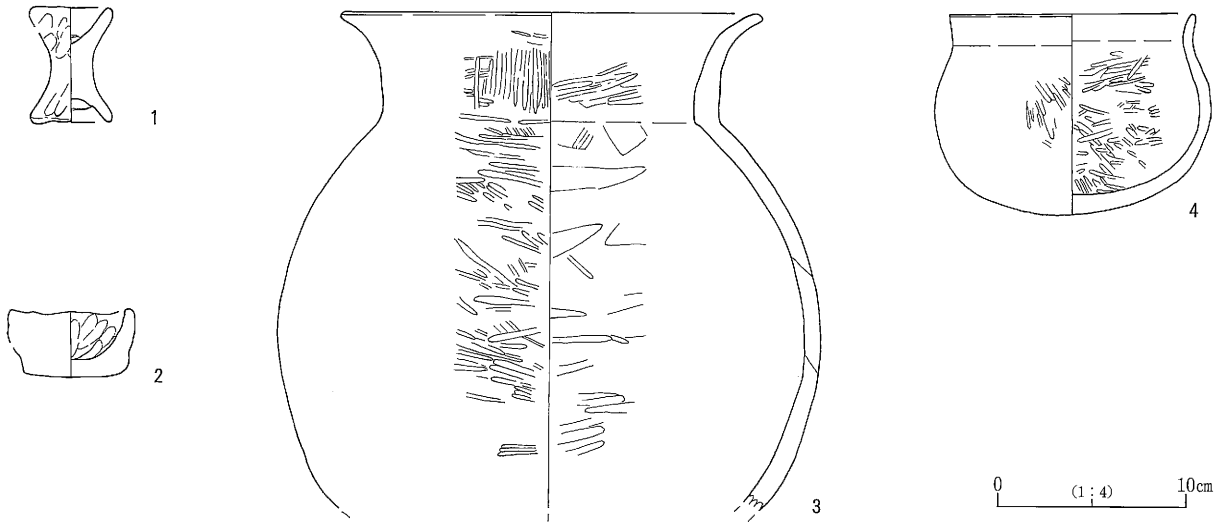

第217図 調査区出土土器実測図

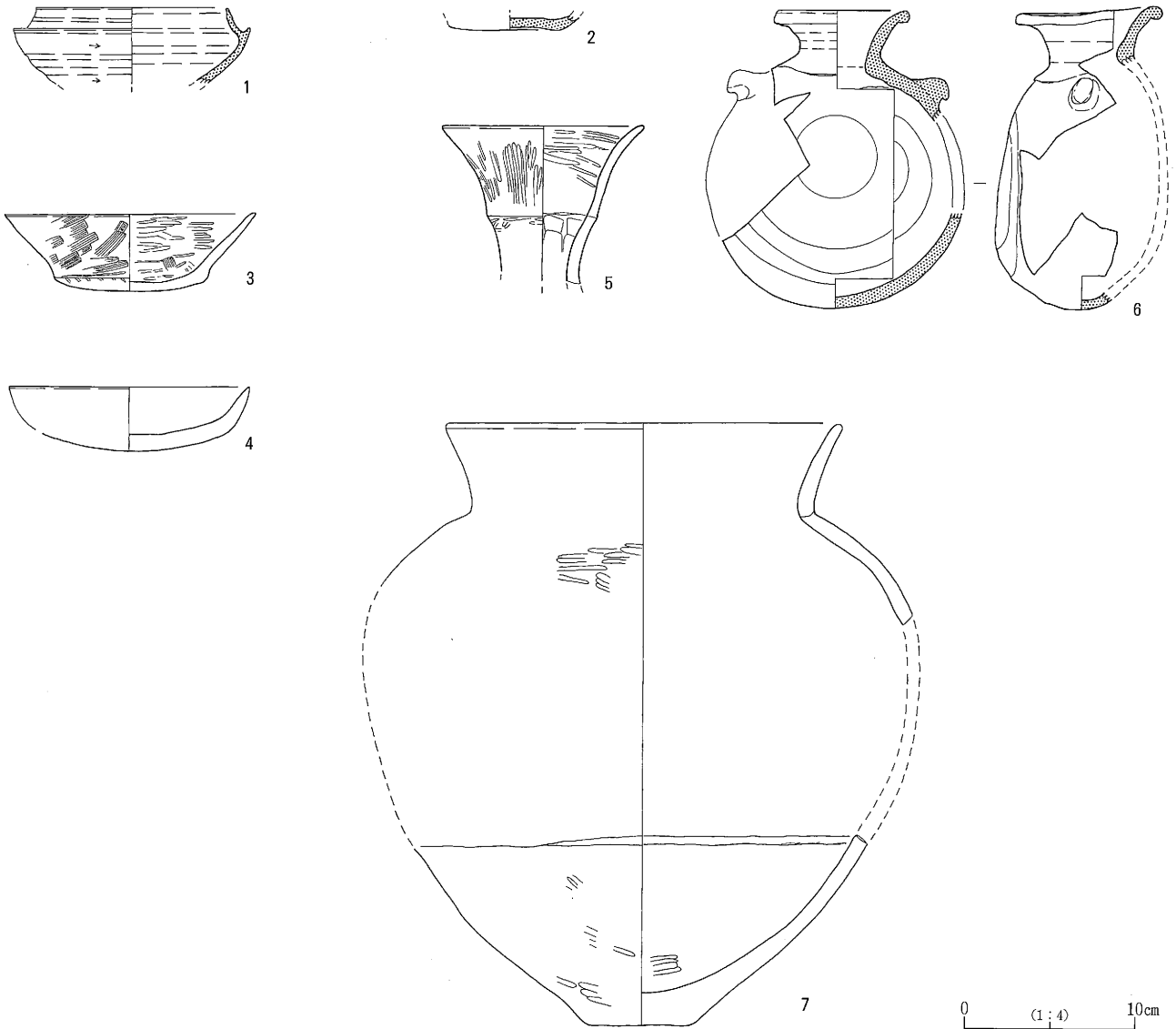

第218図 8号トレンチ出土土器実測図

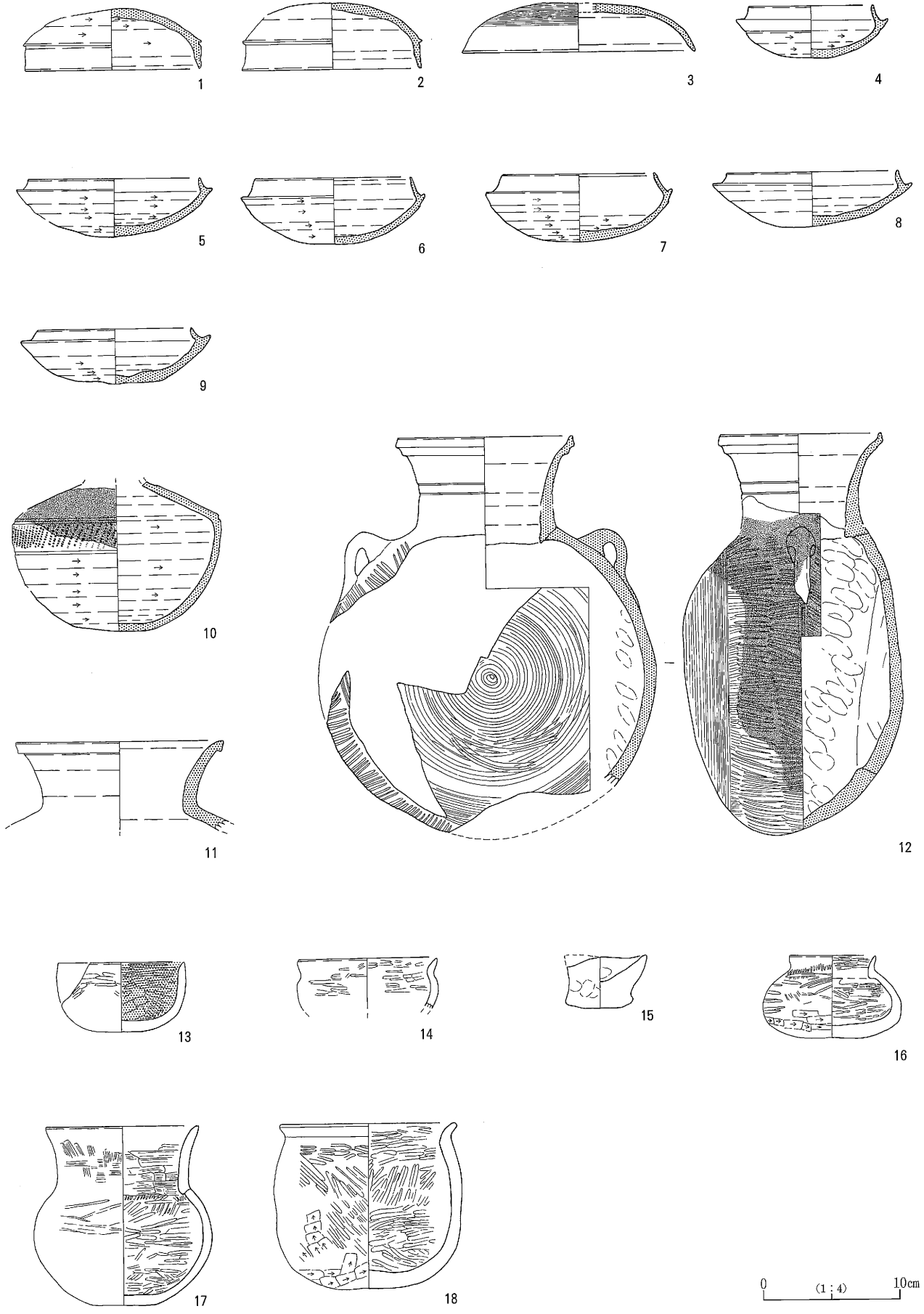

第219図 9号トレンチ出土土器実測図

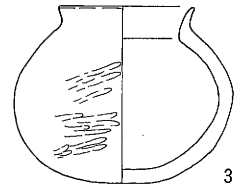
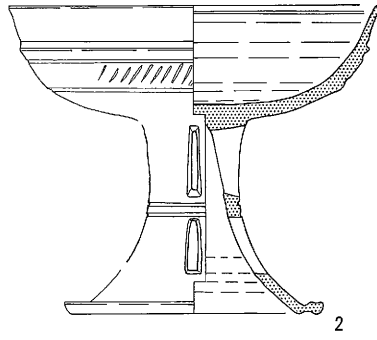
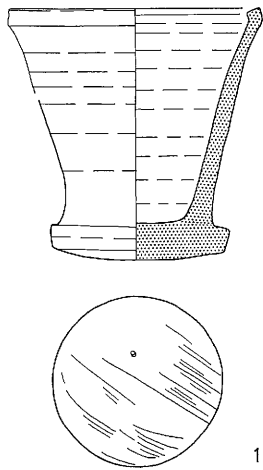

0 (1:4) 10cm

第220図 試掘時出土土器実測図

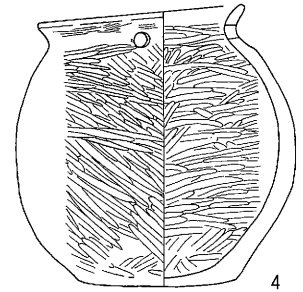
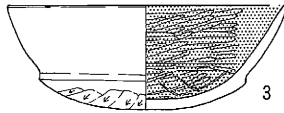
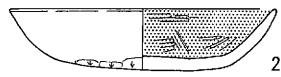
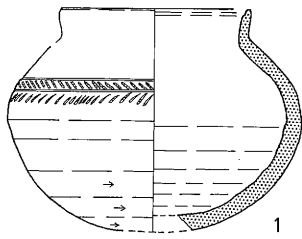

0 (1:4) 10cm

第221図 東裏遺跡IV試掘時出土土器実測図

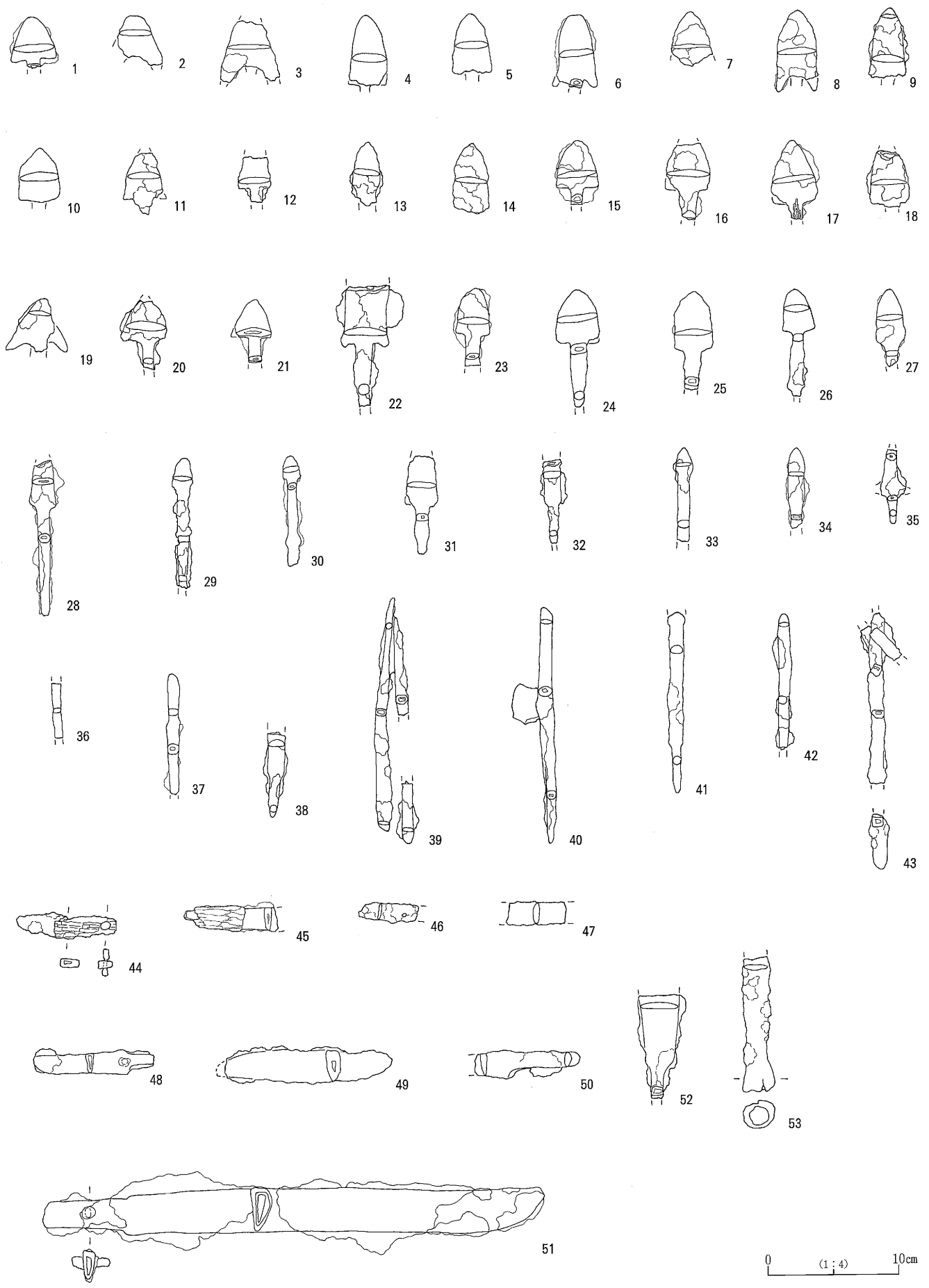

第222图 出土金属器实测图〈1〉

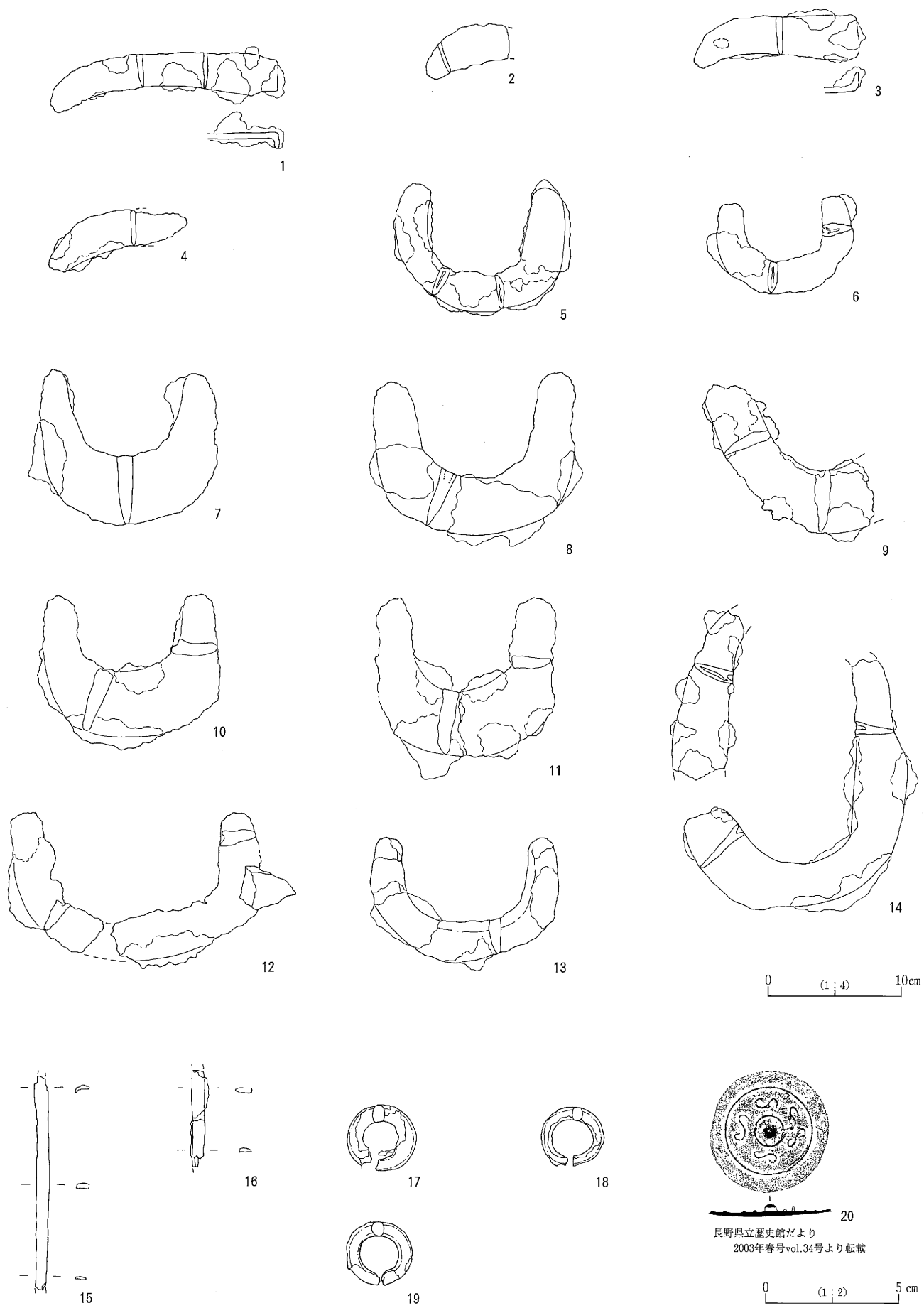

第223図 出土金属器実測図〈2〉

第7表 青木下遺跡Ⅱ掲載金属製品観察表

挿図No	整理No	写真図版	遺構名 グリッド	注記	器種	種別	部位	備考	長さ	幅	厚さ
222-1	140		Ut11	Ut11No140	鉄鏃	武具	鏃身部	鏃身三角形	(4.0)	3.6	0.6
222-2	708		Ut 1	Ut 1 No708	鉄鏃	武具	鏃身部	鏃身三角形・逆刺アリ	(4.0)	(3.0)	0.4
222-3	111	80	Ut 6	Ut6No111	鉄鏃	武具	鏃身部	鏃身三角形・逆刺アリ	(5.0)	(4.8)	0.4
222-4	1125		Ut12	Ut12No1125	鉄鏃	武具	鏃身部	鏃身長三角形	(6.0)	(3.2)	0.6
222-5	4	80	Rえ3	Rえ3 M区Ⅵ層	鉄鏃	武具	鏃身部	鏃身長三角形	(4.8)	3.2	0.4
222-6	75		Ut20	Ut20No75	鉄鏃	武具	鏃身部	鏃身長三角形・逆刺アリ	(5.6)	(3.4)	0.4
222-7	356		Ut 2	Ut 2 Rい2 一括	鉄鏃	武具	鏃身部	鏃身長三角形	(4.4)	(3.2)	0.4
222-8	38		Ut22	Ut22No38	鉄鏃	武具	鏃身部	鏃身長三角形	(6.4)	(3.2)	0.5
222-9	292	80	Ut11	Ut11No292	鉄鏃	武具	鏃身部	鏃身長三角形	(5.6)	3.2	0.6
222-10	894		Ut 1	Ut 1 No894	鉄鏃	武具	鏃身部	鏃身三角形	(4.2)	3.2	0.8
222-11	24		Rか4	Rか4 G区Ⅲ層	鉄鏃	武具	鏃身・頸部	鏃身長三角形	(5.2)	(3.2)	0.4
222-12	724		Ut 4	Ut 4 Mけ7 N区Ⅵ層?	鉄鏃	武具	鏃身・頸部	鏃身長三角形・先端部欠	(3.2)	2.8	0.4
222-13	72		Ut 6	Ut 6 No72	鉄鏃	武具	鏃身部	鏃身長三角形	(5.0)	2.6	0.4
222-14	628		Ut 6	Rお1 Ut 6 P区検出面	鉄鏃	武具	鏃身・頸部	鏃身長三角形	(5.2)	2.8	0.4
222-15	324		Ut 3	Rう4 Ut 3 I区Ⅲ層	鉄鏃	武具	鏃身・頸部	鏃身三角形	(4.8)	3.2	0.4
222-16	792		Ut5	Rえ5.0区Ⅵ層 (Ut12)	鉄鏃	武具	鏃身	鏃身三角形	(6.0)	(3.2)	0.4
222-17	166	80	Ut 5	Ut5No166	鉄鏃	武具	鏃身・頸部	鏃身長三角形	(6.0)	(3.6)	0.4
222-18	65-1		Ut20	Ut20No65-1	鉄鏃	武具	鏃身部	鏃身長三角形・先端部欠	(4.4)	3.0	0.4
222-19	39		Rう10	Rう10 I区Ⅶ層	鉄鏃	武具	鏃身・頸部	鏃身三角形・片逆刺欠	(4.0)	(4.2)	0.4
222-20	9		Ut12	Ut12No9	鉄鏃	武具	鏃身・頸部	鏃身三角形	(5.2)	3.2	0.4
222-21	76		Ut 2	Ut 2 N76	鉄鏃	武具	鏃身・頸部	鏃身三角形	(4.8)	(2.8)	0.3
222-22	734		Ut 4	Ut 4 S鉄	鉄鏃	武具	鏃身・頸部	鏃身長三角形・大型	(9.2)	3.0	0.6
222-23	17		Ut22	Ut22No17	鉄鏃	武具	鏃身・頸部	鏃身柳葉形	(6.0)	2.8	0.6
222-24	690	80	Ut 1	Ut 1 No690	鉄鏃	武具	鏃身・頸部	鏃身三角形	(9.0)	3.4	0.4
222-25	29	80	Ut21	Ut21No29	鉄鏃	武具	鏃身・頸部	鏃身長三角形	(7.6)	2.8	0.4
222-26	146	80	Ut 5	Ut5No146	鉄鏃	武具	鏃身・頸部	鏃身長三角形	(8.4)	2.6	0.6
222-27	329	80	Ut 6	Ut6No329	鉄鏃	武具	鏃身・頸部	鏃身柳葉形	(6.0)	2.2	0.4
222-28	363		Ut11	Ut11No363	鉄鏃	武具	鏃身・頸部	鏃身長三角形	(12.0)	2.0	0.6
222-29	229	80	Ut 5	Ut 5 No229	鉄鏃	武具	鏃身・頸部	鏃身柳葉形	(10.0)	1.6	0.4
222-30	251	80	Ut 5	Ut 5 No251	鉄鏃	武具	鏃身・頸・茎部	完存	(8.4)	1.6	0.4
222-31	33	80	Ut 6	Ut 6 No33	鉄鏃	武具	鏃身・頸部	鏃身長三角形	(7.6)	(2.4)	0.4
222-32	694		Ut 1	Ut 1 No694	鉄鏃	武具	鏃身・頸部	鏃身柳葉形か	(6.4)	(1.4)	0.6
222-33	6	80	Q2	Q 2 No6	鉄鏃	武具	鏃身・頸部	鏃身柳葉形	(7.2)	0.8	0.4
222-34	278		Ut11	Ut11No278	鉄鏃	武具	鏃身・頸部	鏃身柳葉形	(6.4)	1.4	3.6
222-35	4	80	Q 1	Q 1 一括	鉄鏃	武具	鏃身・頸部	鏃身長三角形	(5.6)	(2.0)	0.4
222-36	2		Ut10	Ut10No2	鉄鏃	武具	頸部	一部欠損	(4.0)	0.7	0.4
222-37	299	80	Ut 5	Ut 5 No299	鉄鏃	武具	頸・茎部	関部残	(9.4)	1.0	0.6
222-38	694		Ut 1	Ut 1 No694	鉄鏃	武具	頸・茎部	関部残	(6.4)	1.4	0.6



青木下遺跡Ⅱ掲載金属製品観察表

挿図No	整理No	写真図版	遺構名 グリッド	注記	器種	種別	部位	備 考	長さ	幅	厚さ
222-39	1068	80	Ut13	Ut13No1068	鉄鏃	武具	頸・茎部	閔部残	(18.0)	1.0	0.5
222-40	668	80	Ut 5	Ut 5 No668	鉄鏃	武具	頸・茎部	完存	(18.0)	1.2	1.1
222-41	4		Rか 8	Rか 8 E区V層No4	鉄鏃	武具	頸・茎部	端部欠損	(14.0)	1.2	0.8
222-42	162	80	Ut 5	Ut 5 No162	鉄鏃	武具	茎部	一部欠損	(10.4)	1.0	0.4
222-43	35		Rえ 8	Rえ 8 D区VI層	鉄鏃	武具	頸部	端部欠損	(13.2)	1.2	0.6
222-44	58	80	Ut 9	Ut 9 No58	刀子	工具	柄部	端部欠損・留め具残	(8.0)	2.0	8.6
222-45	354		Ut 2	Rい 3 Ut 2 N	刀子	工具	柄部	端部欠損	(7.2)	2.0	0.8
222-46	34		Ut 6	Ut 6 No34	刀子	工具	柄部	端部欠損	(4.8)	1.6	0.4
222-47	5	80	Rえ 3	Rえ 3 M区IV層	刀子	工具	刀身	端部欠損	(4.8)	1.8	0.4
222-48	29	80	Ut10	Ut10No29	刀子	工具	刀身	端部欠損・留め具残	(9.2)	2.0	0.8
222-49	279	80	Ut11		刀子	工具	刀身	端部欠損	(13.4)	2.0	1.0
222-50	691		Ut11	Ut24C区一括	刀子	工具	刀身	端部欠損	(8.4)	2.0	0.4
222-51	1106	80	Ut12		刀	武具	刀身	完存	36.6	3.2	1.6
222-52	702		Ut 1	Ut 1 No702	剣	武具	刀身	端部欠損	(8.4)	2.8	0.4
222-53	131		Ut 6	Ut 6 No131	剣	武具	柄部	端部欠損	(10.4)	2.4	2.0
223- 1	17		Ut12	Ut12No 1 7	鎌	農具	刃部	完存	16.8	4.4	0.4
223- 2	7	81	Q2	Q 2 No 7	鎌	農具	刃部	半分欠損	(6.4)	4.8	0.4
223- 3	250	81	Ut 7	Ut 7 No250	鎌	農具	刃部	端部欠損	12.4	3.2	0.4
223- 4	1	81	F 2	F 2 P 6	鎌	農具	刃部	半分欠損	(11.2)	2.8	0.4
223- 5	281	81	Ut11	Ut11No281	鋤	農具	刃部	完存	12.8	2.8	0.6
223- 6	65-2	81	Ut20	Ut20No65-2	鋤	農具	刃部	完存	10.5	2.4	0.5
223- 7	239	81	Ut 8	Ut8No239	鋤	農具	刃部	完存	13.6	5.2	1.2
223- 8	630	81	Ut 5	Ut5No630	鋤	農具	刃部	完存	15.2	4.4	1.2
223- 9	705	81	Ut 1	Ut1No705	鋤	農具	刃部	半分欠損	(12.4)	4.8	1.2
223-10	692	81	Ut 1	Ut 1 No692	鋤	農具	刃部	完存	13.2	4.8	1.2
223-11	261 199	81	Ut11	Ut11No199	鋤	農具	刃部	完存	13.6	4.8	1.2
223-12	98	81	Ut 6	Ut6No98	鋤	農具	刃部	完存・土器付着	18.4	3.6	1.2
223-13	283		Ut11	Ut11283	鋤	農具	刃部	完存	14.2	2.8	1.0
223-14	10	81	Ut12	Ut12No10	鋤	農具	刃部	一部欠損	(18.0)	4.4	0.8
223-15		81		Rお 9 IV層銅製品 No 2	銅製品	不明			(16.4)	1.0	0.4
223-16				Rお 9 銅製品No 1	銅製品	不明			(7.2)	1.0	0.4
223-17		81		Rお 8 F区V層一括	金環	装身具		完存	5.0	1.2	0.8
223-18		81		Rお 8 E区V層一括	金環	装身具		完存	4.8	0.8	0.8
223-19	692	81	Ut11	Rえ 8 (Ut11) H区VI層	銅環	装身具		完存	5.0	1.0	0.8
223-20					銅鏡	呪術具		完存	2.2	2.1	0.2

第8表 金属製品組成表

遺構名	武具	農具	工具	装身具	スラグ	他	計
Ut1	37	5	2	—	—	2	46
Ut2	2	1	2	—	—	—	5
Ut3	1	—	—	—	—	—	1
Ut4	21	—	1	—	—	1	23
Ut5	75	1	4	—	4	1	85
Ut6	100	3	6	—	8	—	117
Ut7	2	1	—	—	—	—	3
Ut8	8	1	—	—	—	—	10
Ut9	18	—	3	—	1	1	23
Ut10	7	—	5	1	—	1	12
Ut11	53	9	5	—	1	—	69
Ut12	38	3	1	—	4	—	46
Ut13	4	—	—	—	—	—	4
Ut15	3	—	—	—	—	—	3
Ut17	3	—	1	—	—	1	5
Ut20	16	1	—	—	—	—	17
Ut21	5	—	1	—	—	1	7
Ut22	6	—	—	—	—	—	6
Ut28	1	—	—	—	—	—	1
Ut30	5	—	—	—	—	—	5
Ut内計	402	25	31	1	20	6	485
グリッド内	27	—	2	2	—	2	33
Q 1	1	—	—	—	—	—	1
Q 2	3	1	—	—	—	—	4
D10	1	—	—	—	—	—	1
P 6	—	1	—	—	—	—	1
P 15	1	—	—	—	—	—	1
一括	2	—	—	—	—	2	4
Ut外計	35	2	2	2	0	2	45
総計	437	27	33	3	20	8	530

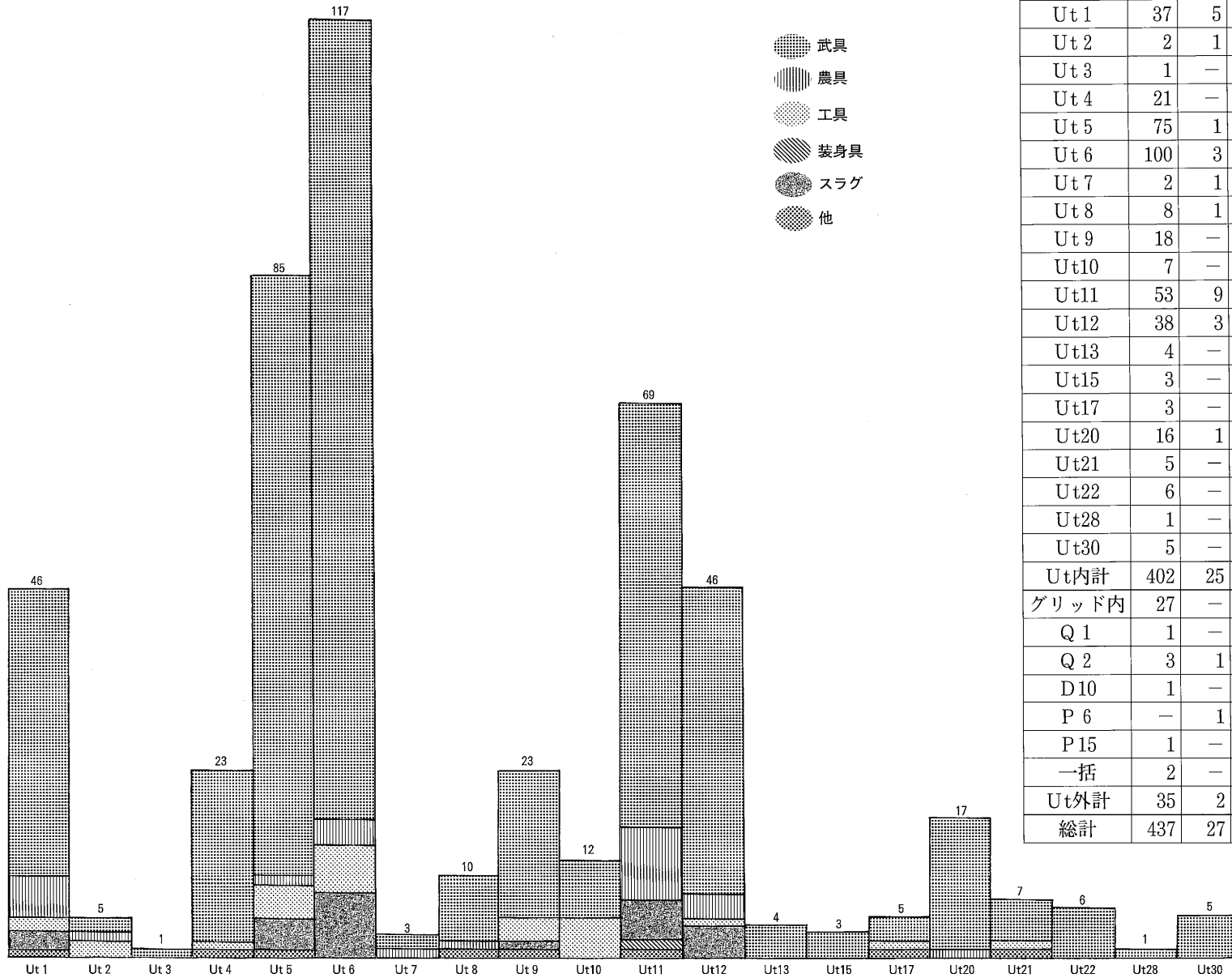

第224図 各土器集積址内出土金属製品構成グラフ

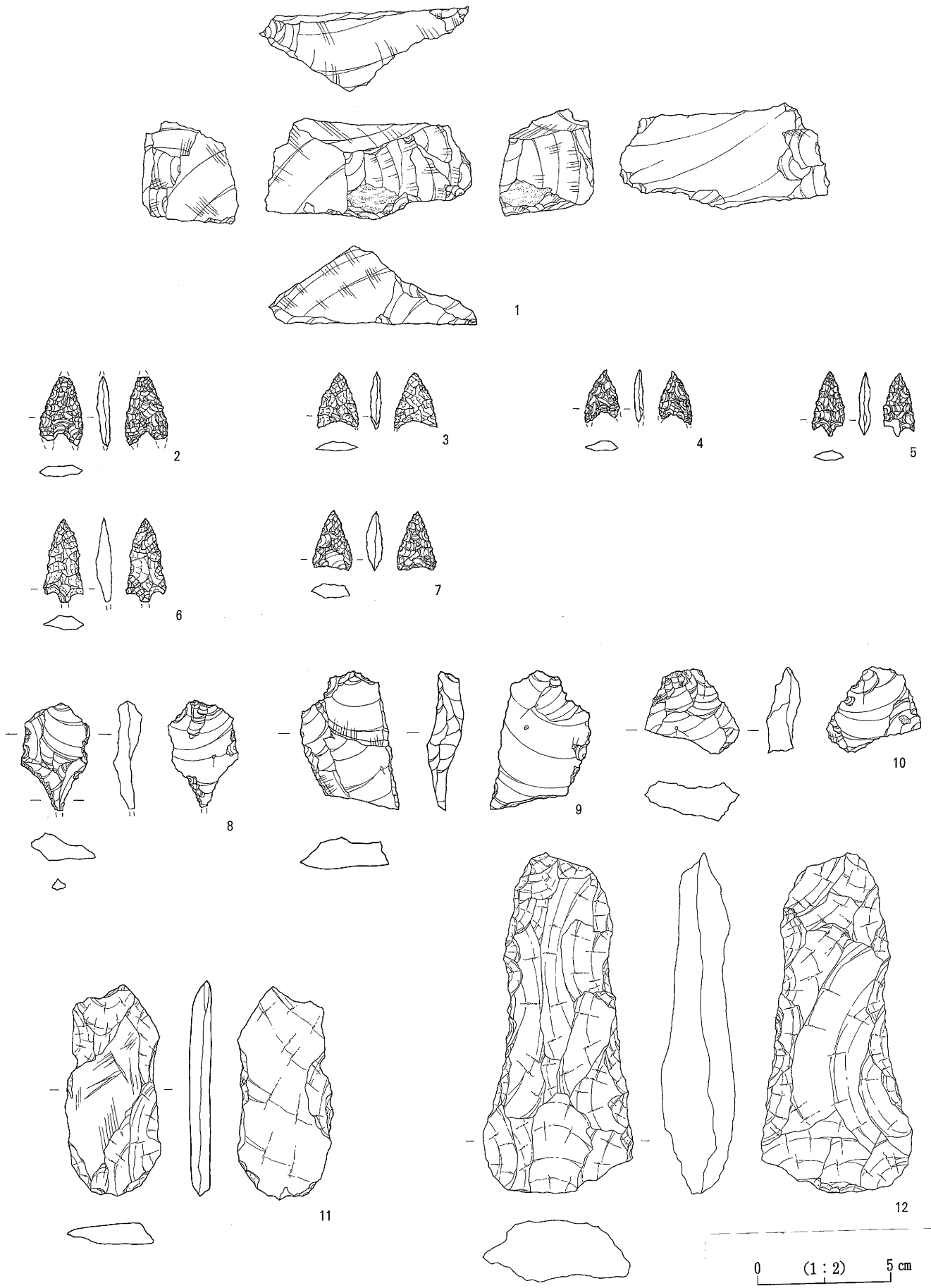

第225图 出土石器实测图〈1〉

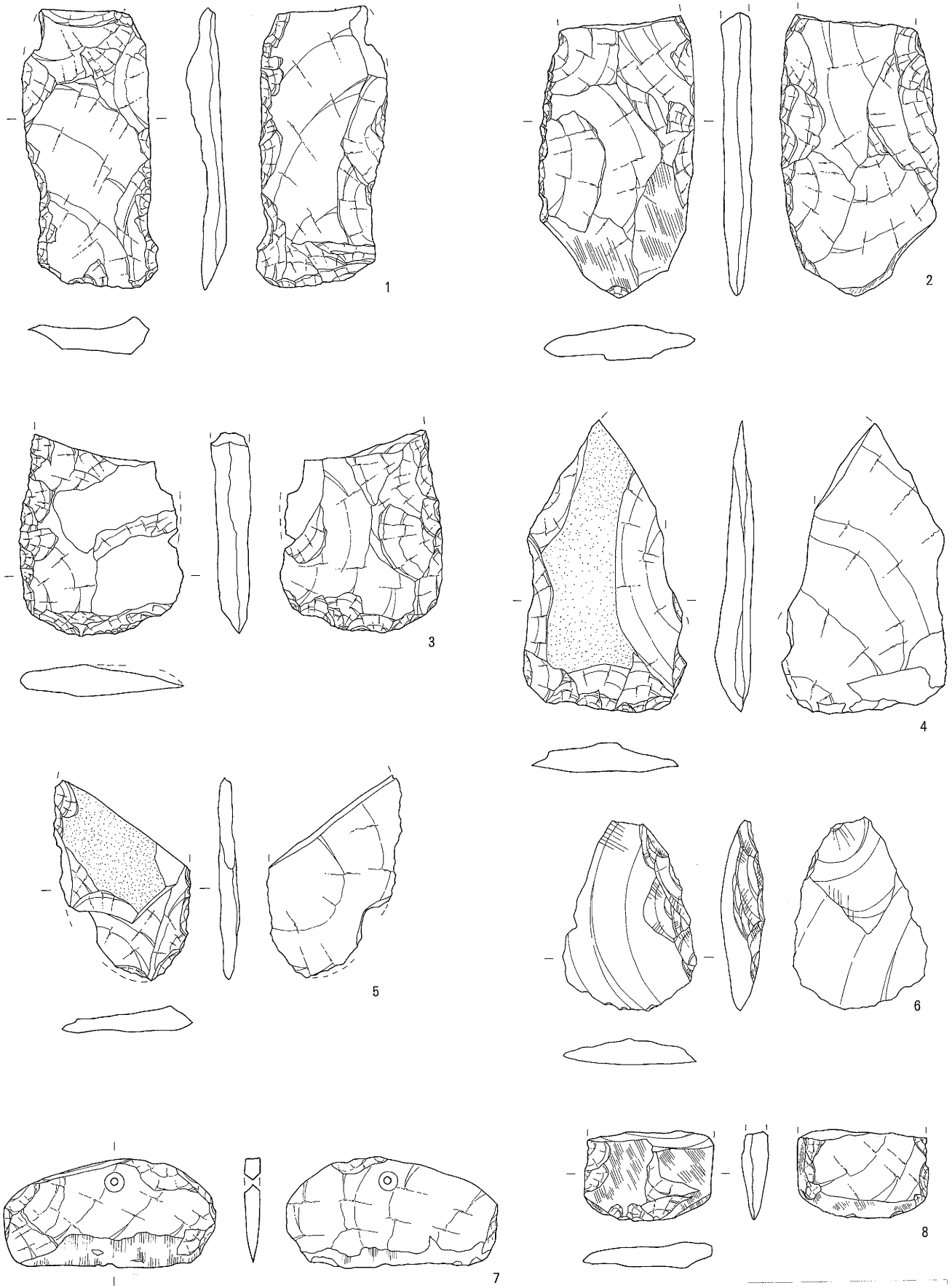

第226图 出土石器实测图〈2〉

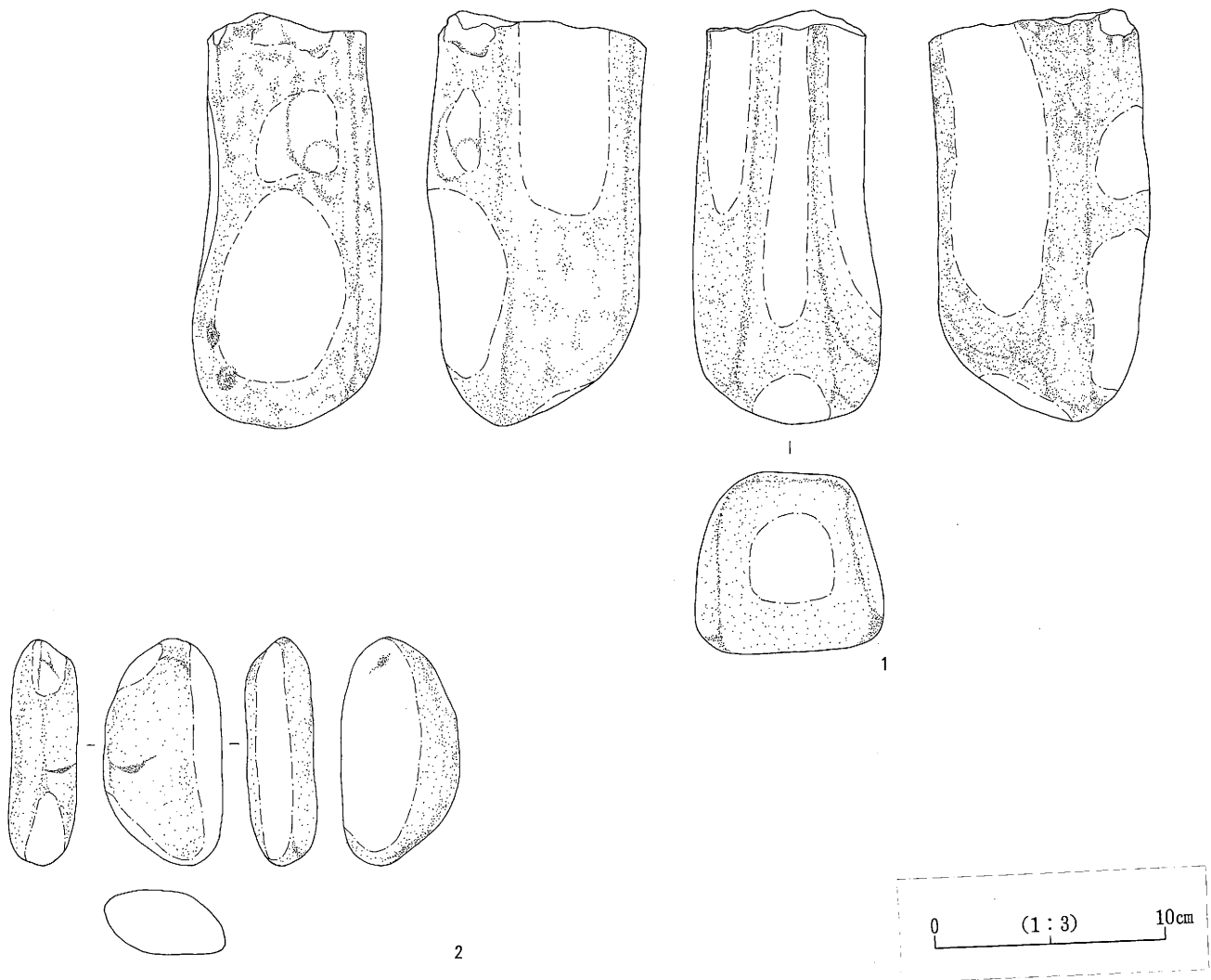

第227図 出土石器実測図〈3〉

第9表 青木下遺跡II掲載石器観察表

挿図No	整理No	遺構名	グリッド・区	器種	残存度	石質	長さ	幅	厚さ
225-1	3		Rか3	石核		黒耀石	3.9	7.7	2.9
225-2	1		Rあ5	石鏃	先端部欠損	チャート	(2.6)	1.5	0.5
225-3	154	Ut5		石鏃	右端部僅かに欠損	安山岩	2.1	1.5	0.3
225-4	11			石鏃	端部欠損	黒耀石	(2.0)	1.2	0.4
225-5	4	Ut9		石鏃	右端部僅かに欠損	黒耀石	2.4	1.1	0.4
225-6	14	H1住		石鏃	基部欠損	頁岩	(3.1)	1.5	0.5
225-7	782	Ut5		石鏃		チャート	2.2	1.5	0.5
225-8	49		Rお4	石錐		黒耀石	(4.0)	2.4	1.0
225-9	48		Rお4	使用痕のある剥片		黒耀石	5.2	3.3	1.2
225-10	1		Rう4	素材剥片		黒耀石	3.1	3.5	1.5
225-11	12			打製石斧	完存	頁岩	8.0	3.3	0.8
225-12	47		Rお4	打製石斧	完存	珪質凝灰岩	12.7	5.6	2.3
226-1	51	H8住		打製石斧	側縁一部欠損	頁岩	10.2	4.4	1.3
226-2	10	H6住		打製石斧	基部欠損	頁岩	10.3	5.5	1.2
226-3	20	H1住		打製石斧		凝灰岩	7.3	5.9	1.1
226-4	4	M5		打製石斧	基部・刃部一部欠損	珪質凝灰岩	10.4	5.4	1.0
226-5	17	H3住		打製石斧	基部・左側縁欠損	珪質凝灰岩	7.3	(4.7)	0.9
226-6	2		Rか3	?		珪質凝灰岩	7.0	5.0	1.0
226-7	14		Rお5	石包丁		珪質凝灰岩	3.8	7.7	—
226-8	21	H4住		打製石斧	基部欠損	頁岩	3.1	4.7	0.9
227-1	15	H5住		砥石		安山岩	17.5	8.0	7.7
227-2	261	Ut10		磨り石		砂岩	9.8	5.0	2.7

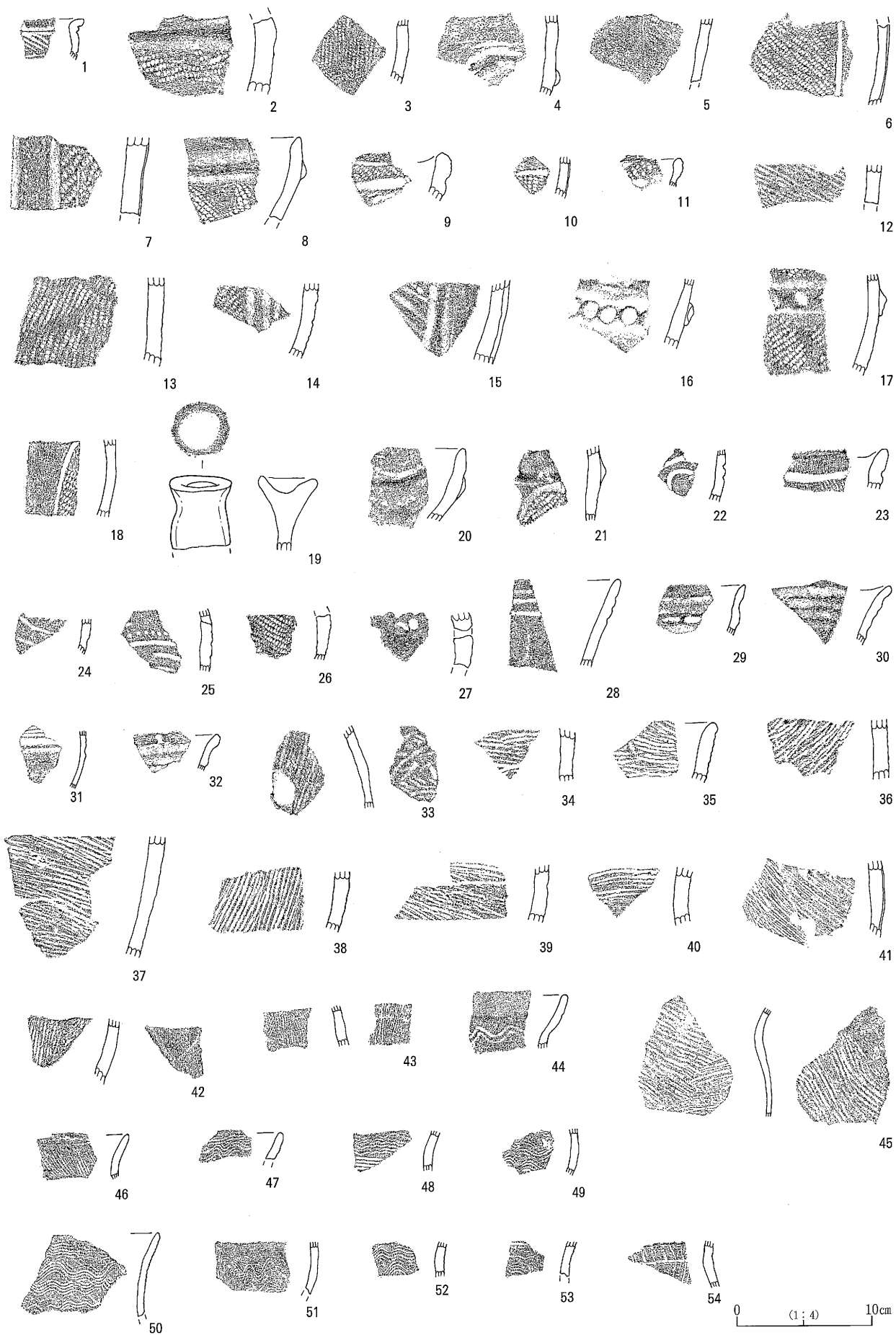

第228圖 繩文・弥生土器拓影圖

第10表 青木下遺跡Ⅱ縄文・弥生土器観察表

遺構名	掲載No	整理No	種別	器種分類	焼成	部位	調整・文様		色調	備考
							外面	内面		
H1住	228-1	7	縄文	深鉢	通常	口縁部	半裁竹管による斜行沈線→横位並行沈線文	ナデ	外・内・断面：10YR4/2灰黄褐色	中期初頭～前期（五領ヶ台）
Rう3	228-2	50	縄文	深鉢	通常	胴部	つまみ上げ隆帯→ナデ沈線→LR縄文縦位施文	ナデ	外面：2.5YR4/8赤褐色 内・断面：7.5YR5/4にぶい褐色	中期中葉（加曾利E2か）
H2住	228-3	15	縄文	深鉢	通常	胴部	LR縄文横位施文	ナデ	外・内面：10YR5/3にぶい黄褐色 断面：2.5Y5/2暗灰黄色	中期中葉（加曾利E2～E3）
H1住	228-4	5	縄文	深鉢	通常	胴部	貼付隆帯に沿う沈線文	ナデ	外面：10YR5/3にぶい黄褐色 内・断面：10YR5/2灰黄褐色	中期中葉
H2住	228-5	9	縄文	深鉢	通常	胴部	縦位単沈線→LR縄文縦位施文	ナデ	外面：7.5YR5/6明褐色 内・断面：7.5YR5/4にぶい褐色	中期中葉（加曾利E3）
H2住	228-6	10	縄文	深鉢	通常	胴部	縦位単沈線→LR縄文縦位施文	ナデ	外・断面：10YR5/3にぶい黄褐色 内面：5YR4/6赤褐色	中期中葉（加曾利E3）
H2住	228-7	17	縄文	深鉢	通常	胴部	単沈線による並行沈線文→RL縄文縦位施文	ナデ	外面：5YR5/8明赤褐色 内・断面：7.5YR6/4にぶい橙色	中期中葉（加曾利E3）
H3住	228-8	21	縄文	深鉢	通常	口縁部	つまみ上げ隆帯→ナデ沈線→LR縄文縦位施文	ナデ	外・内・断面：10YR6/4にぶい黄褐色	中期中葉（加曾利E3）
Rう9	228-9	49	縄文	深鉢	通常	口縁部	単沈線による並行沈線文→LR縄文充填	ナデ	外・内面：5YR6/6褐色 断面：10YR5/3にぶい黄褐色	中期中葉（加曾利E3）
P174	228-10	48	縄文	深鉢	通常	胴部	縄文→単沈線文	ナデ	外・内面：5YR5/6明赤褐色 断面：10YR4/3にぶい黄褐色	中期中葉（加曾利E3）
H1住	228-11	8	縄文	小型深鉢	通常	口縁部	RL縄文横位施文	ナデ	外・内・断面：10YR5/6にぶい黄褐色	中期中葉（加曾利E3）
H5住	228-12	37	縄文	深鉢	通常	胴部	LR縄文縦位施文	ナデ	外・内・断面：7.5YR6/4にぶい褐色	中期中葉（加曾利E2～E3）
一括	228-13	64	縄文	深鉢	通常	胴部	LR縄文横位施文	ナデ	外・内面：5YR5/6明赤褐色	中期中葉末（勝坂3併行）
Rか9	228-14	61	縄文	深鉢	通常	胴部	太い単沈線による並行沈線文→RL縄文縦位施文	ナデ	外・内・断面：10YR5/4にぶい黄褐色	中期後葉（加曾利E3）
Rか9	228-15	60	縄文	深鉢	通常	胴部	稜の低い貼付隆帯→単沈線による斜行沈線文	ナデ	外・内・断面：7.5YR4/4褐色	中期後葉（曾利E）
Rお4	228-16	66	縄文	深鉢	通常	胴部	圧痕隆帯文	ナデ	外・内・断面：5YR5/6明赤褐色	中期後葉（加曾利E3）
Rオ10	228-17	63	縄文	深鉢	通常	胴部	圧痕隆帯文、RL縄文縦位施文	ナデ	外・内・断面：10YR5/4にぶい黄褐色	中期後葉（加曾利E3併行）
H1住	228-18	6	縄文	深鉢	通常	胴部	弧状沈線文→充填縄文	ナデ	外・断面：10YR5/3にぶい黄褐色 内面：5YR5/6明赤褐色	中期後葉（加曾利E4）
Rか10	228-19	59	縄文	深鉢	通常	把手	ナデ	ナデ	外・内・断面：2.5Y6/4にぶい黄色	中期後葉（加曾利E4）
H4住	228-20	18	縄文	深鉢	通常	口縁部	稜の低い貼付隆帯	ナデ	外面：7.5YR5/4にぶい褐色 内面：10YR6/4にぶい黄褐色 断面：10YR4/2灰黄褐色	中期後葉～後期初頭（称名寺か）
H2住周辺グリッド	228-21	45	縄文	深鉢	通常	胴部	稜の低い貼付隆帯→太い単沈線文→RL縄文横位施文	ナデ	外・内・断面：7.5YR5/4にぶい褐色	中期後葉～後期（加曾利Eか称名寺）
H5住	228-22	36	縄文	深鉢	通常	胴部	単沈線文	ナデ	外・内・断面：5YR4/4にぶい赤褐色	後期初頭（称名寺）
Ut13	228-23	55	縄文	深鉢	通常	口縁部	太い沈線文→縄文	ナデ	外面：7.5YR6/4にぶい褐色 内・断面：10YR5/4にぶい黄褐色	後期初頭（称名寺）
H2住	228-24	13	縄文	深鉢	通常	胴部	単沈線による並行沈線文	ナデ	外・内・断面：10YR3/2黒褐色	後期初頭（称名寺）
H2住周辺グリッド	228-25	44	縄文	注口	通常	胴部	単沈線による重弧文、烈点文	ナデ	外・内・断面：10YR6/4にぶい黄褐色	後期前葉（堀之内）
Ut13	228-26	51	縄文	深鉢	通常	胴部	LR縄文縦位施文	ナデ	外面：5YR7/4にぶい褐色 内・断面：2.5YR6/2灰黄色	後期前葉（堀之内）
H2住周辺グリッド	228-27	46	縄文	深鉢	通常	胴部	焼成前身部		外・内・断面：7.5YR7/4にぶい褐色	後期
Ut13	228-28	52	縄文	浅鉢	通常	口縁部	単沈線による並行沈線文	ナデ	外・断面：7.5YR7/4にぶい褐色 内面：10YR5/2灰黄褐色	後期中葉（加曾利B）
Ut13	228-29	54	縄文	深鉢	通常	口縁部	稜の低いつまみ上げ沈線上に刺突文	ナデ	外・断面：7.5YR6/4にぶい褐色 内面：10YR5/3にぶい黄褐色	晩期
Ut13	228-30	53	縄文	浅鉢	通常	口縁部	横位のナデ沈線、液状口縁	ナデ	外・内・断面：10YR5/2灰黄褐色	後期中葉（加曾利B）

青木下遺跡Ⅱ縄文・弥生土器観察表

遺構名	掲載 No	整理 No	種別	器種分類	焼成	部位	調整・文様		色調	備考
							外面	内面		
H 1 住	228-31	2	縄文	深鉢	瓠古	胴部	幅太い横位沈線に並行する細い沈線文	ナデ	外面：10YR5/1褐色灰 内・断面：2.5Y5/3黄褐色	晩期、薄手、硬質
H 1 住	228-32	1	縄文	深鉢	瓠古	口縁部	幅太の横位沈線文	ナデ	外面：2.5Y5/1黄灰色 内・断面：10YR5/3にふい黄褐色	晩期、薄手、硬質
H 8 住	228-33	42	弥生	甕	通常	胴部	条痕文	棒状工具による ナデ	外面：5YR4/4にふい赤褐色 内・断面：10YR5/3にふい黄褐色	
H 5 住	228-34	35	弥生	甕	通常	胴部	条痕文	ナデ	外・断面：10YR5/3にふい黄褐色 内面：5YR5/6明赤褐色	No.34、35同一個体
H 5 住	228-35	38	弥生	甕	通常	口縁部	条痕文	ナデ	外・内面：5YR5/6赤褐色 断面：10YR5/3にふい黄褐色	
H 8 住	228-36	40	弥生	甕	通常	胴部	条痕文	ナデ	外・断面：10YR5/4にふい黄褐色 内面：5YR6/6橙色	
H 4 住	228-37	32	弥生	甕	通常	胴部	条痕文	ナデ	外・内面：7.5YR5/4にふい褐色 断面：10YR5/3にふい黄褐色	No.29～32同一個体
H 4 住	228-38	30	弥生	甕	通常	胴部	条痕文	ナデ	外・断面：10YR5/2灰黄褐色 内面：7.5YR6/4にふい橙色	No.29～32同一個体
H 4 住	228-39	29	弥生	甕	通常	胴部	条痕文	ナデ	外・断面：10YR5/2灰黄褐色 内面：7.5YR6/4にふい橙色	No.29～32同一個体
H 4 住	228-40	31	弥生	甕	通常	胴部	条痕文	ナデ	外・内・断面：7.5YR6/6橙色	No.29～32同一個体
H 5 住	228-41	34	弥生	甕	通常	胴部	条痕文	ナデ	外・内・断面：7.5YR6/6橙色	No.35と47が接合No.34、35同一個体
H 8 住	228-42	39	弥生	甕	通常	胴部	条痕文	ナデ	外面：7.5YR4/3褐色 内・断面：5YR4/4にふい赤褐色	
H 8 住	228-43	41	弥生	甕	通常	胴部	条痕文	ナデ	外・内面：7.5YR3/2黒褐色 断面：5YR5/6明赤褐色	
H 4 住	228-44	23	弥生	甕	通常	口縁部	2本1組の波状文	ナデ	外面：7.5YR5/4にふい褐色 内・断面：10YR5/2灰黄褐色	中期
H 1 住	228-45	4	弥生	甕	通常	口縁部	条痕文	条痕文	外面：10YR3/3暗褐色 内面：10YR4/3にふい黄褐色 断面：7.5YR5/4にふい褐色	弥生中期初頭
H 4 住	228-46	27	弥生	甕	通常	口縁部	条痕文	ナデ	外・内・断面：7.5YR5/3にふい褐色	
H 4 住	228-47	26	弥生	甕	通常	口縁部	4本1組の櫛描波状文	ナデ	外・内・断面：7.5YR5/4にふい褐色	
H 4 住	228-48	24	弥生	甕	通常	胴部	6本1組の櫛描波状文→ 横位並行線文	ナデ	外面：7.5YR6/4にふい橙色 内・断面：7.5YR6/6橙色	後期
M 5	228-49	57	弥生	甕	通常	胴部	5本1組の櫛描波状文	ナデ	外・内・断面：2.5YR5/8明赤褐色	後期
H 4 住	228-50	28	弥生	甕	通常	口縁部	4本1組の櫛描波状文	ナデ	外・内・断面：5YR5/6明赤褐色	後期
M 5	228-51	58	弥生	甕	通常	口縁部	3本1組の櫛描波状文	ナデ	外・断面：7.5YR6/3にふい褐色 内面：7.5YR6/6橙色	後期
H 4 住	228-52	22	弥生	甕	通常	胴部	5本1組の櫛描波状文	ナデ	外面：7.5YR5/4にふい褐色 内面：10YR6/4にふい黄褐色 断面：10YR4/2灰黄褐色	後期
H 4 住	228-53	25	弥生	甕	通常	頸部	櫛描波状文	ナデ	外・内・断面：7.5YR6/6橙色	
M 5	228-54	56	弥生	壺	通常	頸部	横位稜杉文	ナデ	外・内・断面：5YR6/6橙色	後期(吉田)



第11表 青木下遺跡Ⅱ掲載土器観察表

遺構名	掲載No	整理No	種別	器種分類	残存度	法量 (cm)			調整・文様		色調	備考
						口径	底径or天井径	器高	外面	内面		
Ut1	7-1	14-2	須恵器	坏蓋・A	口~天井部2/3	14.5	<5.8>	4.5	ロクロヨコナデ 天井部：回転ヘラケズリ	ロクロヨコナデ	外・内・断面：10G6/1緑灰色	
Ut1	7-2	989	須恵器	坏蓋・A	口~天井部3/4	<12.2>	<->	4.3	天井部：ロクロヨコナデ 口縁部：回転ヘラケズリ	口縁部：ロクロヨコナデ 底部：ロクロヨコナデ→ユビ(?)ナデ	外・内・断面：10BG6/1青灰色	
Ut1	7-3	113	須恵器	坏蓋・A	ほぼ完形	<10.5>	<4.4>	3.7	ロクロヨコナデ 天井部：手持ちヘラケズリ	ロクロヨコナデ	外・内・断面：5G6/1緑灰色	自然釉
Ut1	7-4	454	須恵器	坏蓋・A	ほぼ完形	<13.9>	<8.8>	4.4	ロクロヨコナデ 天井部：手持ちヘラケズリ	ロクロヨコナデ	外・内・断面：10BG3/1暗青灰色	自然釉
Ut1	7-5	458	須恵器	坏蓋・A	完形	13.2	<8.8>	4.2	天井部：手持ちヘラケズリ 口縁部：ロクロヨコナデ	ロクロヨコナデ	外・内面：10GY6/1緑灰色	
Ut1	7-6	892	須恵器	坏蓋・C	口~天井部1/2	15.0	<->	3.3	ロクロヨコナデ 天井部：回転ヘラケズリ	ロクロヨコナデ	外面：10BG4/1暗青灰色 内・断面：5G4/1暗緑色	宝珠ツマミ
Ut1	7-7	484	須恵器	坏・A	完形	8.4	<4.4>	3.3	底部：回転ヘラケズリ	ロクロヨコナデ	外・内面：10BG4/1暗青灰色	
Ut1	7-8	14-1	須恵器	坏・A	口~底部2/3	11.8	<4.6>	5.0	ロクロヨコナデ 底部：回転ヘラケズリ	ロクロヨコナデ	外・内・断面：10G5/1緑灰色	
Ut1	7-9	519	須恵器	坏・D	口~底部1/2	13.3	8.5	4.1	口~体部：ロクロヨコナデ 底部：回転ヘラケズリ→高台貼付	ロクロヨコナデ	外・内・断面：5G5/1緑灰色	高台付
Ut1	7-10	368	須恵器	高坏・Ba	口~脚部3/4	11.7	<12.0>	16.2	ロクロヨコナデ	ロクロヨコナデ	外・内・断面：5B3/1暗青灰色	脚部透かし
Ut1	7-11	173	須恵器	短頸壺・B	口~底部3/4	9.0	4.5	9.7	ロクロヨコナデ 底部：回転ヘラケズリ	ロクロヨコナデ	外・内・断面：5BG5/1青灰色	
Ut1	7-12	536	須恵器	短頸壺・C	胴部1/3	-	-	(8.4)	ロクロヨコナデ 肩部：櫛描波状文	ロクロヨコナデ	外・内・断面：5BG5/1青灰色	注口?
Ut1	7-13	1043	須恵器	短頸壺・C	胴~底部	-	9.5	(10.4)	胴部：ロクロヨコナデ、櫛描波状文 底部：ヘラケズリ	ロクロヨコナデ	外・内・断面：5B4/1暗青灰色	
Ut1	7-14	512	須恵器	短頸壺・C	胴~底部1/2	-	-	(8.4)	ロクロヨコナデ	ロクロヨコナデ	外・内・断面：10GY6/1緑灰色	高台付
Ut1	7-15	394	須恵器	長頸壺・A	口~底部ほぼ完形	16.0	11.2	35.4	胴部：カキメ、ロクロヨコナデ	ロクロヨコナデ	外・内・断面：10BG4/1暗青灰色	高台付
Ut1	7-16	740	須恵器	甕・A	口~底部	18.0	-	<29.0>	口~頸部：ロクロヨコナデ 胴部：平行タタキメ	口縁部：ロクロヨコナデ 胴部：青海波文	外・内・断面：10YR5/1褐灰色	
Ut1	7-17	149	須恵器	甕・A	口縁部	<54.0>	-	(8.4)	口縁部：ロクロヨコナデ、櫛描波状文	口縁部：ヨコナデ 頸部：当て具痕	外・内・断面：7.5GY5/1緑灰色	
Ut1	8-1	674	須恵器	甕・A	口~胴部1/2	<18.8>	-	(27.2)	ヨコナデ、タタキメ	青海波文	外・内・断面：5BG5/1青灰色	
Ut1	8-2	370	須恵器	甕・A	ほぼ完形	22.7	<->	<42.2>	口縁部：ロクロヨコナデ タタキメ→ヨコナデ	口縁部：ロクロヨコナデ 胴部：青海波文	外・内・断面：5B4/1暗青灰色	胴部に破砕痕
Ut1	8-3	409	須恵器	甕・A	口~胴部	<32.6>	-	(45.6)	頸部：ロクロヨコナデ、波状文 胴部：タタキメ	ハケメ、当て具痕一部残	外・内面：10BG4/1暗青灰色 断面：10Y5/2オリーブ灰色	
Ut1	9-1	347	須恵器	甕・A	ほぼ完形	<22.0>	<->	48.1	口縁部：波状文 胴部：タタキメ 底部：ロクロヨコナデ	ロクロヨコナデ	外・内・断面：N6/0灰色	外面頸~胴部に自然釉
Ut1	9-2	384	須恵器	甕・A	口~胴部	<36.0>	-	(37.2)	口縁部：波状文 胴部：タタキメ	口縁部：ロクロヨコナデ 胴部：当て具痕	外面：2.5GY5/1オリーブ灰色 内面：5GY6/1オリーブ灰色 断面：7.5Y6/2灰オリーブ色	
Ut1	10-1	56	須恵器	甕・A	口~胴部	<40.6>	-	(60.5)	口縁部：櫛描波状文 胴部：タタキメ	青海波文	外・断面：5G5/1緑灰色 内面：10G4/1暗青灰色	
Ut1	10-2	378	須恵器	平瓶・A	ほぼ完形	10.3	12.5	19.7	口~胴部：ロクロヨコナデ 胴下位~底部：ヘラケズリ	ロクロヨコナデ	外・内・断面：10BG5/1青灰色	

青木下遺跡Ⅱ掲載土器観察表

遺構名	掲載No	整理No	種別	器種分類	残存度	法量 (cm)			調整・文様		色調	備考
						口径	底径or天井径	器高	外面	内面		
Ut1	10-3	177	須恵器	平瓶・C	口～胴部 2/3	8.0	-	(12.8)	ロクロヨコナデ	ロクロヨコナデ	外・内・断面：5B4/1暗青灰色	
Ut1	11-1	615	須恵器	提瓶・D	口～底部 2/3	7.6	<->	21.8	ロクロヨコナデ	ロクロヨコナデ	外・内・断面：10B G4/1暗青灰色	外面口～胴部・内面口縁部に自然釉
Ut1	11-2	478	須恵器	横瓶・X	口～底部 3/4	9.5	<->	24.8	口～頸部：ロクロヨコナデ 胴部：タタキメ→カキメ	口～頸部：ロクロヨコナデ 胴部：青海波文	外・内・断面：5BG 5/1青灰色	
Ut1	11-3	326	須恵器	横瓶・A	口～底部 2/3	15.2	<->	32.3	口縁部：ロクロヨコナデ 胴部：タタキメ	口縁部：ロクロヨコナデ 胴部：青海波文	外・内・断面：5G6/1青灰色	外面口～胴部に自然釉
Ut1	11-4	668	須恵器	横瓶・A	口～底部 1/2	<12.6>	<->	32.4	タタキメ→カキメ	ロクロヨコナデ	外・内・断面：5G5/1緑灰色	外面胴部自然釉
Ut1	12-1	430	須恵器	横瓶・A	ほぼ完形	12.0	<->	29.0	口縁部：ロクロヨコナデ 胴部：タタキメ	口縁部：ロクロヨコナデ 胴部：ナデ	外・内・断面：10G 5/1緑灰色	外面口～胴部・内面口縁部自然釉 歪み著しい
Ut1	12-2	516	須恵器	横瓶・A	口～胴部 1/2	13.3	-	(10.2)	口縁部：ロクロヨコナデ 胴部：タタキメ	口縁部：ロクロヨコナデ 当て具痕	外・断面：10GB7/1明青灰色 内面：7.5GY4/1暗緑灰色	
Ut1	12-3	446	土師器	坏・Ac	ほぼ完形	12.2	<->	6.2	赤彩？ヘラミガキ	黒色処理、ヘラミガキ	外・断面：10YR7/3にふい黄橙色	
Ut1	12-4	641	土師器	坏・Ac	ほぼ完形	11.7	<->	4.7	ヘラミガキ	黒色処理、ヘラミガキ	外・断面：10YR7/3にふい黄橙色	
Ut1	12-5	166	土師器	坏・Ac	口～底部 1/2	13.8	<->	5.7	口縁部：ヨコナデ 底部：ヘラケズリ	黒色処理、ヘラミガキ	外・断面：10YR6/3にふい黄橙色	
Ut1	12-6	280-2	土師器	坏・Ac	口～底部 1/3	<11.8>	<->	<6.1>	口縁部：ヨコナデ ナデ	ナデ	外・内・断面：10Y R7/3にふい黄橙色	
Ut1	12-7	315-1	土師器	坏・A e	口～底部 1/2	<11.4>	<4.1>	3.0	ヘラケズリ	黒色処理、ヘラミガキ	外面：10YR7/4にふい黄橙色 内面：10YR3/1黒褐色 断面：10YR6/2灰黄褐色	
Ut1	12-8	846	土師器	坏・Ib	ほぼ完形	11.8	<->	4.3	口縁部：ヨコナデ 底部：ヘラケズリ	黒色処理、ヘラミガキ	外・断面：10YR6/4にふい黄橙色	
Ut1	12-9	818	土師器	坏・Ha	口～底部 2/3	<12.1>	<->	4.0	口縁部：ヨコナデ 底部：ヘラケズリ	口縁部：ヨコナデ	外・内面：10YR5/1褐灰色 断面：10YR6/2灰黄褐色	
Ut1	12-10	932	土師器	坏・Ib	ほぼ完形	12.7	<->	4.2	口縁部：ヨコナデ ヘラケズリ→ヘラミガキ	黒色処理、ヘラミガキ	外・断面：10YR7/3にふい黄橙色	
Ut1	12-11	633	土師器	坏・Ib	口～底部 1/4	12.6	-	(3.2)	黒色処理？ 口縁部：ヨコナデ 底部：ヘラケズリ	口縁部：ヨコナデ	外・内・断面：10Y R6/2灰黄褐色	
Ut1	12-12	254	土師器	坏・Ma	口～底部 3/4	<15.6>	8.7	3.9	口縁部：ヨコナデ 体～底部：ヘラミガキ	口縁部：ヨコナデ 体～底部：ヘラミガキ	外・内・断面：10Y R7/3にふい黄橙色	
Ut1	12-13	170	土師器	坏・Db	口～底部 1/3	17.0	9.3	4.7	口～体部：ヨコナデ 底部：ヘラケズリ	ヘラミガキ	外・内・断面：10Y R7/3にふい黄橙色	外面底部ヘラ記号
Ut1	12-14	750	土師器	坏・N	口～底部 3/4	13.5	<->	3.9	ヘラケズリ	黒色処理、丁寧なヘラミガキ	外・断面：10YR7/3にふい黄橙色 内面：N1.5/0黒色	
Ut1	12-15	966-2	土師器	坏・N	口～底部 1/2	<12.8>	<->	5.0	口縁部：ヨコナデ 底部：ヘラケズリ	黒色処理、ヘラミガキ	外・断面：10YR7/3にふい黄橙色 内面：7.5Y2/1.7黒色	
Ut1	12-16	171	土師器	坏・N	口～底部 1/2	9.7	<->	<4.0>	ヘラケズリ→ヘラミガキ	ヘラミガキ	外・内・断面：2.5 YR6/4にふい黄色	
Ut1	12-17	671	土師器	坏・N	口～底部 2/3	13.8	<->	3.9	ヘラケズリ	ヘラミガキ	外・内・断面：10Y R7/4にふい黄橙色	
Ut1	12-18	609	土師器	高坏・Cc	口～脚部 3/4	12.9	<11.0>	11.4	ヘラミガキ	黒色処理 坏部：ヘラミガキ	外・断面：10YR5/3にふい黄褐色	
Ut1	13-1	546	土師器	壺・Lb	胴～底部 1/4	-	8.5	(16.8)	ヘラケズリ→ヘラミガキ	丁寧なヘラミガキ	外・内・断面：10Y R6/4にふい黄褐色	把手付
Ut1	13-2	927	土師器	壺・Mb	口～底部 1/2	<8.0>	<->	<8.8>	ナデ	黒色処理、ナデ	外・断面：10YR7/4にふい黄褐色	
Ut1	13-3	341	土師器	壺・Mc	完形	8.6	6.0	7.2	ヘラミガキ	黒色処理 口～胴部：ヘラミガキ 底部：ハケメ	外・内・断面：10YR7/3にふい黄褐色	

青木下遺跡Ⅱ 掲載土器観察表

遺構名	掲載 No	整理 No	種別	器種分類	残存度	法量 (cm)			調整・文様		色 調	備 考
						口径	底径or 天井径	器高	外 面	内 面		
Ut1	13-4	17	土師器	壺・Mc	ほぼ完形	8.8	5.0	6.9	ヘラミガキ	ヘラミガキ	外・内・断面：10Y R7/6黄褐色	
Ut1	13-5	494	土師器	甕・Cb	口～底部 2/3	15.9	7.4×(6.7) 楕円	12.4	口縁部：ヨコナデ 底部：ナデ	口～胴部：ヨコナデ 底部：ヘラナデ	外・内・断面：5Y R7/6橙色	底部木葉痕
Ut1	13-6	481	土師器	甕・Ba	口～底部	<13.5>	7.8	17.0	ヘラナデ	ヘラナデ	外・内・断面：10Y R7/3にふい黄褐色	底部木葉痕
Ut1	13-7	336	土師器	甕・Dc	口～底部 1/2	16.7	6.3	34.1	ヘラナデ	ヘラケズリ	外・内面：10YR6/4にふい黄褐色 断面：10YR5/1 褐灰色	
Ut2	15-1	75	須恵器	坏蓋・A	ほぼ完形	13.2	<4.4>	4.1	ロクロヨコナデ 天井部：回転ヘラケズリ	ロクロヨコナデ	外・内面：5BG5/1 青灰色 断面：7.5Y6/2オリープ灰色	口縁部欠
Ut2	15-2	126-1	須恵器	坏蓋・A	ほぼ完形	13.0	<4.4>	4.2	ロクロヨコナデ 天井部：回転ヘラケズリ	ロクロヨコナデ	外・内・断面：5G5/1 緑灰色	口縁部欠
Ut2	15-3	70	須恵器	坏・A	ほぼ完形	11.0	<4.2>	7.0	ロクロヨコナデ 底部：回転ヘラケズリ	ロクロヨコナデ	外・内・断面：2.5 GY6/1オリープ灰色	
Ut2	15-4	69	須恵器	坏・A	口～底部 1/3	<13.3>	<3.2>	(4.0)	ロクロヨコナデ 底部：回転ヘラケズリ	ロクロヨコナデ	外面：10BG5/1 青灰色 内面：5GY6/1オリープ灰色	口縁端部欠
Ut2	15-5	297-4	須恵器	坏・A	口～底部 2/3	11.7	<->	4.4	ロクロヨコナデ 底部：回転ヘラケズリ	ロクロヨコナデ	外・内・断面：N4/0 灰色	外面底部ヘラ記号
Ut2	15-6	99-1	須恵器	坏・A	ほぼ完形	11.3	<3.2>	4.6	ロクロヨコナデ 底部：回転ヘラケズリ	ロクロヨコナデ	外・内・断面：10Y R4/1褐灰色	外面底部ヘラ記号
Ut2	15-7	149	須恵器	坏・A	完形	11.4	<3.9>	5.5	口～体部：ロクロヨコナデ 底部：回転ヘラケズリ	ロクロヨコナデ	外・内・断面：5Y5/1 灰色	口縁部歪み 外面底部ヘラ記号
Ut2	15-8	109	須恵器	坏・A	口～底部 2/3	10.7	<3.2>	4.8	ロクロヨコナデ 底部：回転ヘラケズリ	ロクロヨコナデ	外・内・断面：10Y R6/2灰黄褐色	
Ut2	15-9	72	須恵器	判定不能	脚部完	-	9.8	(9.2)	ロクロヨコナデ 天井部：回転ヘラケズリ	ロクロヨコナデ	外・内・断面：10G 5/1 緑灰色	
Ut2	15-10	88	須恵器	高坏・Ba	ほぼ完形	18.4	13.7	18.5	ロクロヨコナデ 坏部：櫛描波状文	ロクロヨコナデ	外・内・断面：5BG 5/1 青灰色	脚部二段透かし 自然釉
Ut2	15-11	10	須恵器	甕	ほぼ完形	11.5	<->	13.8	口～頸部：刺突文	ロクロヨコナデ	外・内・断面：10B G5/1 青灰色	口縁一部欠
Ut2	15-12	323	須恵器	甕	ほぼ完形	<16.8>	<->	18.5	頸部：櫛描波状文 胴部：刺突文	ロクロヨコナデ	外・内・断面：10B G4/1 暗青灰色	口縁部欠
Ut2	15-13	110	須恵器	短頸壺・B	ほぼ完形	8.0	<->	9.3	口～胴部：ロクロヨコナデ 底部：回転ヘラケズリ	ロクロヨコナデ	外・内面：5BG5/1 青灰色	
Ut2	15-14	145	須恵器	短頸壺・B	口～底部 2/3	10.0	<->	10.6	口～胴部：ロクロヨコナデ 底部：回転ヘラケズリ	ロクロヨコナデ	外・内・断面：5G5/1 緑灰色	外面底部ヘラ記号
Ut2	15-15	57	須恵器	長頸壺・B	口～脚部 3/5	9.7	15.8	28.0	ロクロヨコナデ	ロクロヨコナデ	外・内・断面：10B G4/1 暗青灰色	脚部3単位二段透し
Ut2	15-16	111	須恵器	甕・A	口～胴部 3/5	18.0	-	26.0	口～頸部：櫛描波状文 胴部：タクキメ	タクキメ	外・内・断面：5BG 5/1 青灰色	
Ut2	15-17	113	須恵器	甕・A	胴～底部 1/3	-	<->	(15.5)	ロクロヨコナデ→タクキメ	ロクロヨコナデ	外・内・断面：10B G5/1 青灰色	
Ut2	16-1	197	須恵器	甕・A	口～胴部 1/3	21.0	-	(27.0)	タクキメ	ヘラナデ、当て具痕一部残存	外面：10BG3/1 暗青灰色 内面：10G4/1 暗緑灰色 断面：10BG5/1 青灰色	口～肩部に自然釉
Ut2	16-2	54-1	須恵器	提瓶・D	口～胴部 1/2	8.5	-	<19.8>	胴部：ロクロヨコナデ→タクキメ	ロクロヨコナデ	外・内・断面：5BG 5/1 青灰色	外面ヘラ記号
Ut2	16-3	160	須恵器	提瓶・B	口～底部 3/4	6.4	<->	19.5	口縁部：ロクロヨコナデ 胴部：丁窠なロクロヨコナデ 裏面・側面部：指ナデ	口縁部：ロクロヨコナデ 胴部：ロクロヨコナデ	外・内・断面：10G Y5/1 緑灰色	外面・内面口縁部より垂下した箇所自然釉、双耳

青木下遺跡Ⅱ掲載土器観察表

遺構名	掲載No	整理No	種別	器種分類	残存度	法量 (cm)			調整・文様		色調	備考
						口径	底径or天井径	器高	外面	内面		
Ut2	16-4	163-1	須恵器	埴瓶・D	ほぼ完形	-	<->	(22.0)	磨滅著しく不明	ロクロヨコナデ	外面：5G6/1緑灰色 内・断面：10GY5/1緑灰色	口縁部僅かに欠、外面頸～胴部に自然釉
Ut2	16-5	125-1	須恵器	埴瓶・D	口～底部3/5	10.5	<->	26.3	頸部：縦位ヘラミガキ 胴部：ロクロナデ→タタキメ→ナデ	ロクロヨコナデ	外・内・断面：10G6/1緑灰色	外面胴部ヘラ記号
Ut2	17-1	313	土師器	坏・Ac	口～底部2/3	8.0	<->	4.0	ヘラミガキ	黒色処理、ヘラミガキ	外・断面：10YR5/4にぶい黄褐色	
Ut2	17-2	16-1	土師器	坏・Ac	口～底部2/3	15.3	<->	5.0	ヘラミガキ	黒色処理、ヘラミガキ	外・断面：10YR7/4にぶい黄褐色	
Ut2	17-3	103	土師器	坏・Ac	ほぼ完形	14.5	<->	4.7	ヘラミガキ	ヘラミガキ	外・内・断面：10YR6/4にぶい黄褐色	口縁部欠
Ut2	17-4	164-1	土師器	坏・Ac	ほぼ完形	13.5	<->	5.4	ヘラミガキ	ヘラミガキ	外・内・断面：10YR6/3にぶい黄褐色	
Ut2	17-5	295	土師器	坏・Ac	完形	8.5	<->	4.6	ヘラミガキ	口～体部：ヨコナデ→ヘラミガキ	外・内・断面：10YR6/4にぶい黄褐色	
Ut2	17-6	209-1	土師器	坏・Ac	ほぼ完形	13.5	<->	5.5	赤彩？ヘラミガキ	ヘラミガキ	外面：5YR6/8褐色 内・断面：10YR7/4にぶい黄褐色	口縁部欠
Ut2	17-7	171-2	土師器	坏・Ac	口～底部2/3	12.2	<3.6>	5.1	口縁部：ヨコナデ 口～底部：ヘラミガキ	ヘラミガキ磨滅	外・内・断面：10YR6/4にぶい黄褐色	
Ut2	17-8	18	土師器	坏・Db	ほぼ完形	16.9	10.0	3.5	ヘラミガキ磨滅	ヘラミガキ磨滅	外・内・断面：10YR7/3にぶい黄褐色	
Ut2	17-9	130	土師器	坏・Db	ほぼ完形	17.5	10.7	4.0	ヘラミガキ	ヘラミガキ	外・内・断面：10YR6/4にぶい黄褐色	口縁部欠
Ut2	17-10	28-1	土師器	坏・Db	ほぼ完形	18.0	10.0	3.5	磨滅著しく不明	磨滅著しく不明	外・内・断面：10YR6/4にぶい黄褐色	内・外面に二次焼成による被熱
Ut2	17-11	263	土師器	坏・Dc	口～底部1/2	<19.8>	<11.0>	3.1	ヘラミガキ	黒色処理、ヘラミガキ	外・断面：10YR6/4にぶい黄褐色	
Ut2	17-12	312	土師器	坏・Fa	口～底部2/3	11.6	<->	6.5	ヘラミガキ磨滅	黒色処理、ヘラミガキ	外・断面：10YR5/4にぶい黄褐色	
Ut2	17-13	306-1	土師器	坏・Hb	ほぼ完形	14.8	<->	5.2	ヘラミガキ	ヘラミガキ	外・内・断面：10YR7/4にぶい黄褐色	
Ut2	17-14	143	土師器	坏・Ib	ほぼ完形	14.8	<4.4>	5.0	ヘラミガキ	ヘラミガキ磨滅	外・内・断面：10YR6/4にぶい黄褐色	口縁部・底部欠
Ut2	17-15	146	土師器	坏・Jb	口～底部1/3	<14.5>	<8.2>	3.5	ヘラミガキ	黒色処理、ヘラミガキ	外面：10YR6/6明黄褐色 断面：10YR5/1褐色	
Ut2	17-16	22-1	土師器	坏・Jb	ほぼ完形	17.3	9.0	4.1	口～体部：ヘラミガキ 底部：ヘラケズリ	黒色処理、ヘラミガキ	外面：10YR6/4にぶい黄褐色	口縁部欠
Ut2	17-17	32	土師器	坏・Ka	ほぼ完形	16.2	10.0	4.7	ヘラミガキ	ヘラミガキ	外・内・断面：10YR7/4にぶい黄褐色	口縁部欠
Ut2	17-18	156	土師器	坏・Ka	口～底部3/4	16.6	11.0	4.8	赤彩、ヘラミガキ	ヘラミガキ	外・内面：10YR6/4にぶい黄褐色	
Ut2	17-19	243	土師器	坏・Ma	口～底部2/3	16.5	10.7	4.8	ヘラミガキ	黒色処理、ヘラミガキ	外面：10YR3/1黒褐色 断面：10Y2/2黒色	外面黒色化
Ut2	17-20	38-1	土師器	坏・Ma	ほぼ完形	16.5	10.0	5.1	ヘラミガキ	黒色処理、ヘラミガキ	外・断面：10YR6/6明黄褐色	
Ut2	17-21	9-2	土師器	高坏・Ad	ほぼ完形	16.3	11.8	15.1	脚部：縦位ヘラミガキ	黒色処理、横位ヘラミガキ	外面：10YR6/6明黄褐色 断面：10YR6/1褐色	
Ut2	17-22	294-2	土師器	高坏・Cc	口～底部3/4	16.5	10.5	11.7	ヘラミガキ	黒色処理 坏部：ヘラミガキ 脚部：ヘラケズリ	外・断面：10YR5/3にぶい黄褐色	
Ut2	17-23	256	土師器	高坏・J	口～底部3/4	<11.6>	9.3	15.0	脚部：縦位ヘラミガキ	坏部：横位ヘラミガキ 脚部：横位ヘラケズリ？→縦位ヘラミガキ	外・内・断面：10YR7/4にぶい黄褐色	
Ut2	17-24	104	土師器	鉢・Ad	口～底部2/3	14.2	<->	10.8	赤彩一部残、ヘラミガキ	黒色処理、ヘラミガキ	断面：10YR6/6明黄褐色	
Ut2	17-25	49	土師器	壺・N	頸～底部2/3	-	<->	(8.2)	ヘラミガキ	ヘラミガキ	外・断面：YR7/4にぶい黄褐色 内面：10YR7/3にぶい黄褐色	内面黒色化

青木下遺跡Ⅱ 掲載土器観察表

遺構名	掲載No	整理No	種別	器種分類	残存度	法量 (cm)			調整・文様		色調	備考
						口径	底径or天井径	器高	外面	内面		
Ut2	17-26	155	土師器	壺・Ra	ほぼ完形	13.0	<->	11.5	赤彩一部残、ヘラミガキ	黒色処理、ヘラミガキ	外・断面：10YR6/4にふい黄橙色	
Ut2	17-27	108	土師器	壺・Ra	口～底部2/3	9.5	<->	<8.0>	ヘラミガキ	黒色処理、ヘラミガキ	外・断面：10YR6/4にふい黄橙色	
Ut2	17-28	144	土師器	壺・Mc	ほぼ完形	<9.1>	<->	8.2	ヘラミガキ	ヘラミガキ	外・内・断面：10YR6/6明黄褐色	口縁部欠
Ut2	18-1	277	土師器	壺・Aa	口～底部2/5	20.0	45.0	7.7	赤彩一部残、ヘラミガキ	口縁部：ヘラミガキ 胴部：ナデ	外面：7.5YR7/6橙色 内・断面：10YR6/4にふい黄橙色	
Ut2	18-2	142	土師器	壺・Ba	ほぼ完形	22.0	6.1	35.9	ヘラミガキ	ヘラミガキ	外・内・断面：10YR5/3にふい黄褐色	
Ut2	18-3	82	土師器	壺・Ba	口～底部3/4	<11.7>	4.5	20.8	ヘラミガキ	ヘラナデ	外・内・断面：10YR7/4にふい黄橙色	外面に黒斑
Ut2	18-4	286-1	土師器	壺・Ha	口～底部1/2	<20.2>	6.0	19.0	ヘラミガキ	赤彩、ヘラナデ?→ヘラミガキ	外・内・断面：10YR7/4にふい黄褐色	
Ut2	18-5	230	土師器	壺・K	口～底部1/3	<30.0>	-	(28.4)	ヘラミガキ	ヘラミガキ	外・内・断面：10YR7/2にふい黄褐色	
Ut2	18-6	17	土師器	甕・?	胴～底部1/3	-	6.3	(14.0)	ナデ	ナデ	外・内・断面：10YR5/3にふい黄褐色	
Ut3	20-1	51	須恵器	坏蓋・A	ほぼ完形	9.5	<4.8>	9.0	口縁部：ロクロヨコナデ 天井部：回転ヘラケズリ、回転ヘラキリ未調整	ロクロヨコナデ	外・内・断面：10YR6/1褐灰色	外面に一部自然釉 口縁部僅かに欠
Ut3	20-2	254	須恵器	坏蓋・A	ほぼ完形	9.5	<3.2>	3.5	ロクロヨコナデ 天井部：回転ヘラケズリ	ロクロヨコナデ	外・内・断面：N6/0灰色	
Ut3	20-3	227	須恵器	坏・A	ほぼ完形	10.8	<->	<4.0>	ロクロヨコナデ 底部：回転ヘラケズリ	ロクロヨコナデ	外・内・断面：5G6/1緑灰色	口縁部1/2欠
Ut3	20-4	10	土師器	坏・Aa	ほぼ完形	16.9	<->	9.0	ヘラミガキ	黒色処理、ヘラミガキ	外・断面：10YR6/4にふい黄褐色	口縁部1/2欠
Ut3	20-5	220-2	土師器	坏・Aa	ほぼ完形	8.8	<->	6.0	ヘラナデ	黒色処理、ヘラケズリ	外・断面：10YR6/6明黄褐色	口縁部僅かに欠
Ut3	20-6	219	土師器	坏・Ac	口～底部1/4	20.0	<->	8.0	赤彩、ヘラミガキ	ヘラミガキ	外・内・断面：10YR5/3にふい黄褐色	
Ut3	20-7	92	土師器	坏・Ac	口～体部2/3	13.6	<->	(5.0)	口縁部：ナデ 底部：ヘラケズリ	ヘラミガキ	外・内・断面：10YR5/4にふい黄褐色	
Ut3	20-8	89	土師器	坏・Ac	口～底部1/2	16.0	<->	5.0	口縁部：ナデ? 底部：ヘラケズリ	ヘラミガキ	外・内・断面：10YR6/6明黄褐色	
Ut3	20-9	316	土師器	坏・Ac	口～底部3/4	<14.2>	<->	4.4	ヘラミガキ	ヘラミガキ	外・内・断面：10YR6/6明黄褐色	
Ut3	20-10	224-2	土師器	坏・Ha	口～底部1/2	13.9	<->	4.0	ヘラミガキ	ヘラミガキ	外・内・断面：10YR6/6明黄褐色	
Ut3	20-11	234	土師器	坏・Hb	ほぼ完形	11.3	<->	3.3	赤彩、ヘラミガキ	黒色処理、ヘラミガキ	外・断面：10YR6/6明黄褐色	口縁部1/3欠
Ut3	20-12	209	土師器	坏・N	口～底部2/3	14.5	7.0	4.8	ヘラケズリ→ヘラミガキ	黒色処理、ヘラミガキ	外・断面：10YR4/2灰黄褐色	
Ut3	20-13	98	土師器	坏・N	口～底部1/2	<14.0>	<->	4.4	赤彩、ヘラケズリ	赤彩、ヘラミガキ	外・内・断面：10YR5/4にふい黄褐色	
Ut3	20-14	33	土師器	坏・N	口～底部1/2	13.2	7.4	4.0	赤彩、ヘラケズリ	赤彩、ヘラミガキ	外・内・断面：10YR5/6黄褐色	
Ut3	20-15	77	土師器	坏・N	口～底部3/4	12.4	<->	9.4	赤彩、ヘラミガキ	ヘラミガキ	外・内・断面：10YR5/4にふい黄褐色	
Ut3	20-16	41	土師器	坏・Oa	ほぼ完形	14.7	4.8	8.6	赤彩、ヘラミガキ 底部：ヘラケズリ	黒色処理、ヘラミガキ	外・断面：10YR6/6明黄褐色	
Ut3	20-17	300	土師器	坏・Oa	ほぼ完形	14.0	5.0	5.8	ヘラミガキ	ヘラミガキ	外・内・断面：10YR6/4にふい黄褐色	口縁部僅かに欠
Ut3	20-18	59	土師器	ミニチュア? ?	底部	-	<->	(2.4)	ヘラケズリ	黒色処理	外・断面：10YR6/4にふい黄褐色	
Ut3	20-19	255-1	土師器	高環・Cd	口～胴部1/2	17.4	-	(18.6)	赤彩 環部：横位ヘラミガキ 脚部：縦位ヘラミガキ	環部：黒色処理、横位ヘラミガキ 脚部：縦位ヘラミガキ	外・断面：10YR5/4にふい黄褐色 脚部内面：10YR5/1褐灰色	
Ut3	20-20	314	土師器	高環・Ae	口～脚部3/4	<18.0>	<13.0>	16.0	赤彩、ヘラミガキ	環部：黒色処理 脚部：ヘラミガキ磨減	外・断面：10YR6/6明黄褐色	環部半欠、脚部端部欠
Ut3	20-21	184	土師器	鉢・C	ほぼ完形	22.4	6.0	17.0	ヘラミガキ	黒色処理、ヘラミガキ	外・断面：10YR6/6明黄褐色	口縁部僅かに欠

青木下遺跡Ⅱ掲載土器観察表

遺構名	掲載No	整理No	種別	器種分類	残存度	法量 (cm)			調整・文様		色調	備考
						口径	底径or天井径	器高	外面	内面		
Ut3	20-22	262-1	土師器	鉢・C	ほぼ完形	20.0	5.5	18.3	ヘラミガキ	ハケメ→ヘラミガキ	外・内・断面：10YR5/3にふい黄褐色	
Ut3	20-23	317	土師器	鉢・Ad	ほぼ完形	12.0	<->	9.1	口縁部：ヨコナデ 頸～底部：ヘラミガキ	ヘラナデ	外面：10YR5/6黄褐色 内・断面：10YR6/4にふい黄褐色	
Ut3	20-24	83	土師器	壺・Nc	ほぼ完形	<7.1>	<->	8.3	赤彩、ヘラミガキ	ヘラミガキ	外・内・断面：10YR4/4褐色	底部ヘラ記号 口縁部欠
Ut3	20-25	11	土師器	壺・Qa	口～底部	8.1	<->	9.6	ヘラミガキ?	ヘラミガキ	外・内・断面：2.5Y6/4にふい黄色	胴部僅かに欠
Ut3	21-1	259	土師器	壺・Ob	頸～脚部	-	11.6	(22.8)	赤彩一部残、ヘラミガキ	ヘラミガキ	外・内・断面：10YR7/4にふい黄褐色	
Ut3	21-2	222-1	土師器	壺・Aa	ほぼ完形	<32.8>	10.0	48.8	口～底部：ヘラミガキ 底部：木葉痕をナデ消し?	ハケメ	外面：10YR6/6明黄褐色 内・断面：10YR7/4にふい黄褐色	口縁3/4欠、底部木葉痕
Ut3	21-3	244-1	土師器	壺・Aa	口～底部 3/5	(23.0)	8.0	44.7	口～胴部：ヘラミガキ 底部：ヘラケズリ	ヘラナデ	外・内・断面：10YR6/6明黄褐色	底部木葉痕
Ut3	21-4	255-6	土師器	壺・Aa	口～底部 1/2	16.2	-	(24.2)	赤彩、ヘラケズリ→ ヘラミガキ	ハケメ	外面：10YR6/4にふい黄褐色 内・断面：10YR6/6明黄褐色	
Ut3	22-1	247-1	土師器	壺・Ba	口～底部 1/2	14.0	<->	22.3	赤彩、ヘラミガキ	ヘラナデ	外・内・断面：7.5YR5/4にふい褐色	
Ut3	22-2	181	土師器	壺・Ba	口～底部 3/4	13.0	6.0	19.0	ヘラミガキ	ヘラミガキ	外・内・断面：10YR6/4にふい黄褐色	
Ut3	22-3	173	土師器	壺・Fb	口～底部 3/4	<11.8>	5.0	13.8	口～胴部：赤彩、ヘラミガキ 底部：ヘラケズリ	口縁部：赤彩、ヘラミガキ 胴部：ヘラナデ?	外・断面：10YR5/4にふい黄褐色 内面：7.5YR5/3にふい褐色	
Ut3	22-4	264	土師器	壺・Da	ほぼ完形	22.3	6.9	39.2	赤彩?ヘラミガキ	ヘラナデ	外・内・断面：10YR5/4にふい黄褐色	
Ut3	22-5	40	土師器	壺・Ha	口～底部 1/4	<27.0>	8.0	30.8	赤彩、ヘラナデ	口縁部：赤彩、ヘラミガキ、ハケメ	外・内・断面：10YR5/6黄褐色	
Ut3	22-6	118	土師器	壺・Ja	ほぼ完形	26.4	6.5	28.3	口～胴部：赤彩、ヘラミガキ 底部：ヘラナデ	ヘラミガキ	外・内面：10YR6/6明黄褐色 断面：10YR5/2灰黄褐色	口縁僅かに欠
Ut3	23-1	221	土師器	壺・Ja	ほぼ完形	27.0	7.5	32.0	赤彩、ヘラミガキ	口縁部：ヘラミガキ 胴～底部：ヘラナデ	外・内・断面：2.5Y4/4オリープ褐色	口縁部1/2欠
Ut3	23-2	82-1	土師器	壺・La	ほぼ完形	<30.6>	9.0	<24.8>	口縁部：ヨコナデ 頸～底部：ヘラミガキ	口縁部：ヘラミガキ 頸～底部：ハケメ	外・内・断面：10YR6/6明黄褐色	口～胴部僅かに欠
Ut3	23-3	315	土師器	甗・Cc	口～底部 1/2	<11.5>	7.4	4.9	ナデ	黒色処理、ナデ	外・断面：7.5YR5/3にふい褐色	
Ut3	23-4	255-3	土師器	甗・Dc	口～底部 1/3	(21.7)	5.8	34.4	口縁部：ヨコナデ 頸～底部：ヘラケズリ	ハケメ	外・内・断面：10YR5/4にふい黄褐色	
Ut4	25-1	108	須恵器	坏蓋・A	口～天井部 2/3	13.2	<->	4.4	ロクロヨコナデ 天井部：回転ヘラケズリ	ロクロヨコナデ	外・内・断面：5B6/1青灰色	
Ut4	25-2	275	須恵器	坏蓋・A	ほぼ完形	12.5	<->	4.3	ロクロヨコナデ 底部：回転ヘラケズリ	ロクロヨコナデ	外・内・断面：10B G5/1青灰色	
Ut4	25-3	45	須恵器	坏蓋・A	口～底部 3/4	<12.6>	<4.0>	4.2	ロクロヨコナデ 天井部：回転ヘラケズリ	ロクロヨコナデ	外・内・断面：5G6/1緑灰色	
Ut4	25-4	315	須恵器	坏蓋・A	口～底部 3/4	13.7	<->	4.7	ロクロヨコナデ 天井部：回転ヘラケズリ	ロクロヨコナデ	外・内・断面：7.5Y6/1灰色	
Ut4	25-5	212	須恵器	坏蓋・A	口～底部 3/4	13.0	<4.4>	4.8	ロクロヨコナデ 天井部：回転ヘラケズリ	ロクロヨコナデ	外・内・断面：10G Y6/1緑灰色	
Ut4	25-6	203	須恵器	坏蓋・A	ほぼ完形	12.6	<3.6>	4.2	ロクロヨコナデ 天井部：回転ヘラケズリ	ロクロヨコナデ	外面：5B4/1暗青灰色 内・断面：5G5/1緑灰色	
Ut4	25-7	206	須恵器	坏蓋・A	口～底部 1/2	<12.9>	<4.4>	3.9	ロクロヨコナデ 底部：ヘラケズリ	ロクロヨコナデ	外・内・断面：5G6/1緑灰色	外面底部ヘラ記号
Ut4	25-8	235	須恵器	坏蓋・A	ほぼ完形	14.4	<->	5.1	ロクロヨコナデ 天井部：回転ヘラケズリ	ロクロヨコナデ	外面：10BG4/1暗青灰色 内・断面：5BG5/1青灰色	宝珠ツマミ

青木下遺跡Ⅱ掲載土器観察表

遺構名	掲載No	整理No	種別	器種分類	残存度	法量 (cm)			調整・文様		色調	備考
						口径	底径or天井径	器高	外面	内面		
Ut4	25-9	313	須恵器	坏・A	完形	12.0	<->	4.1	回転ヘラケズリ	ロクロヨコナデ	外・内・断面：7.5GY6/1緑灰色	
Ut4	25-10	156	須恵器	高坏・Ba	口～脚部2/3	17.6	11.6	12.2	ロクロヨコナデ 坏部：櫛描波状文	ロクロヨコナデ	内・断面：5BG5/1青灰色 坏部外面：5B4/1暗青灰色 脚部：10GY6/1緑灰色	脚部透かし
Ut4	25-11	287	須恵器	高坏・Ba	口～脚部3/4	19.3	13.6	18.6	ロクロヨコナデ 坏部：櫛描波状文	ロクロヨコナデ	外・内・断面：5G6/1緑灰色	内面脚部・外面坏部に自然釉、脚部二段三角透かし
Ut4	25-12	323	須恵器	高坏・Ba	口～底部3/4	15.2	10.4	12.8	ロクロヨコナデ	ロクロヨコナデ	外・内・断面：7.5Y6/1灰色	脚部二段三角透かし
Ut4	25-13	204	須恵器	甗	ほぼ完形	<12.0>	<->	14.2	ロクロヨコナデ 頸・胴部：刺突文 底部：回転ヘラケズリ	ロクロヨコナデ	外・内・断面：10BG6/1青灰色	
Ut4	25-14	222-1	須恵器	短頸壺・A	ほぼ完形	10.6	4.5	8.8	ロクロヨコナデ 底部：回転ヘラケズリ	ロクロヨコナデ	外・内・断面：5BG5/1青灰色	外面底部ヘラ記号
Ut4	25-15	222-2	須恵器	短頸壺・B	ほぼ完形	<9.5>	5.0	9.4	ロクロヨコナデ 胴部：刺突文 底部：回転ヘラケズリ	ロクロヨコナデ	外・内・断面：10GY6/1緑灰色	外面底部ヘラ記号 底部木炭痕、楕円口縁
Ut4	25-16	200	須恵器	短頸壺・B	ほぼ完形	9.1	-	<11.4>	ロクロヨコナデ 底部：回転ヘラケズリ	ロクロヨコナデ	外・内・断面：N6/0灰色	底部欠
Ut4	25-17	324	須恵器	短頸壺・B	ほぼ完形	9.8	3.5	10.8	ロクロヨコナデ 底部：ヘラキリ	ロクロヨコナデ	内・外・断面：7.5YR8/1灰白色	口・胴部一部欠 焼成悪く白っぽい
Ut4	25-18	289	須恵器	短頸壺・B	完形	9.8	4.0	10.7	ロクロヨコナデ 底部：回転ヘラケズリ	ロクロヨコナデ	外・内・断面：5G6/1緑灰色	
Ut4	25-19	298	須恵器	甗・B	ほぼ完形	<13.3>	<->	<9.4>	タタキメ→カキメ	ナデ	外・内・断面：10GY6/1緑灰色	口縁部1/2欠
Ut4	25-20	296	須恵器	甗・B	完形	11.0	<4.4>	18.5	口～頸部：ロクロヨコナデ 胴～底部：タタキメ→カキメ	ロクロヨコナデ	外・内・断面：10BG6/1青灰色	
Ut4	25-21	69	須恵器	甗・B	ほぼ完形	9.7	4.0	11.5	口～胴部：ロクロヨコナデ 底部：ヘラケズリ	ロクロヨコナデ	外・内・断面：10G6/1緑灰色	外面底部ヘラ記号 内面口縁部・底部、外面肩部に自然釉
Ut4	26-1	227	須恵器	甗・A	口～胴部1/2	23.5	-	(40.8)	タタキメ	頸部：ハケメ 胴部：ナデ	外・内・断面：N6/0灰色	
Ut4	26-2	255	須恵器	提瓶・A	ほぼ完形	-	<->	(17.0)	胴部：カキメ、ナデ	ヘラナデ?	外・内・断面：10G5/1緑灰色	口縁部欠、内面底部・外面口～肩部に自然釉、外面底部付近に土器片付着
Ut4	27-1	300-2	須恵器	提瓶・A	ほぼ完形	<10.3>	<->	28.0	胴部：タタキメ→カキメ	ナデ	外・内・断面：5G5/1緑灰色	耳部僅かに欠
Ut4	27-2	249	須恵器	提瓶・D	完形	-	<->	(21.0)	口縁部：ロクロヨコナデ 胴部：カキメ	ナデ	外・内・断面：5G5/1緑灰色	
Ut4	27-3	265	須恵器	提瓶・D	ほぼ完形	7.0	<->	18.8	頸部：波状文 胴部：刺突文	ナデ	外・内・断面：10GY6/1緑灰色	
Ut4	27-4	55	須恵器	提瓶・D	ほぼ完形	10.0	<->	27.6	タタキメ、カキメ	口～頸部：ヘラナデ、ロクロヨコナデ	外・内・断面：5BG6/1青灰色	外面に自然釉
Ut4	27-5	36	須恵器	提瓶・D	口～底部3/4	<8.2>	<->	20.9	カキメ→ナデ	ナデ	外・内・断面：10G6/1緑灰色	
Ut4	28-1	231	土師器	坏・Ab	ほぼ完形	12.3	<->	5.5	ヘラミガキ	黒色処理、ヘラミガキ	外・断面：7.5YR5/4褐色	
Ut4	28-2	311	土師器	坏・Ab	口～底部2/3	13.5	<->	5.0	ヘラミガキ 底部：ヘラケズリ	黒色処理、ヘラミガキ	外・断面10YR7/4に ぶい黄褐色	
Ut4	28-3	607	土師器	坏・Ac	完形	14.0	<->	5.0	ヘラミガキ 口縁部：ナデ 体部：ヘラミガキ	黒色処理 口縁部：ナデ	外面：7.5YR7/4に ぶい橙色	
Ut4	28-4	66	土師器	坏・Ab	口～底部3/4	15.8	<->	6.3	ヘラミガキ?	黒色処理、ヘラミガキ	外・断面：10YR6/4に ぶい黄褐色	
Ut4	28-5	259	土師器	坏・Ac	完形	9.5	<->	4.9	ヘラケズリ→ヘラミガキ	黒色処理、ヘラミガキ	外・断面：10YR6/4に ぶい黄褐色	

青木下遺跡Ⅱ掲載土器観察表

遺構名	掲載No	整理No	種別	器種分類	残存度	法量 (cm)			調整・文様		色調	備考
						口径	底径or天井径	器高	外面	内面		
Ut4	28-6	277	土師器	坏・Ac	完形	14.5	<2.4>	5.4	ヘラミガキ?	ヘラミガキ?	外面：10YR7/2に ぶい黄橙色 内面：10YR6/6明 黄橙色	
Ut4	28-7	109	土師器	坏・Ac	完形	14.3	<->	5.2	ヘラミガキ	ヘラミガキ	外・内・断面：7.5 YR7/4にぶい橙色	
Ut4	28-8	246	土師器	坏・Ac	完形	14.0	<4.0>	5.0	ヘラミガキ磨減	ヘラミガキ磨減	外・内・断面：7.5 YR7/3にぶい橙色	
Ut4	28-9	57	土師器	坏・Ac	完形	13.2	<->	5.1	ヘラミガキ?	ヘラミガキ	外面：10YR6/6明 黄褐色 内面：10YR6/4に ぶい黄橙色	
Ut4	28-10	224	土師器	坏・Ac	完形	9.1	<->	3.7	赤彩、ヘラミガキ	ヘラミガキ	外・内・断面：10Y R6/4にぶい黄橙色	
Ut4	28-11	215	土師器	坏・Ac	完形	7.8	<->	3.9	ヘラミガキ?	ヘラミガキ?	外・内・断面：10Y R7/6明黄褐色	
Ut4	28-12	283	土師器	坏・Ac	完形	7.5	<->	3.6	ヘラミガキ	ヘラミガキ	外・内・断面：10Y R7/6明黄褐色	
Ut4	28-13	281	土師器	坏・Da	ほぼ完形	18.2	11.8	5.1	ヘラミガキ?	ヘラミガキ?	外・内・断面：10Y R7/6明黄褐色	
Ut4	28-14	205	土師器	坏・Da	完形	17.7	10.4	3.3	赤彩一部残、ヘラミ ガキ	ヘラミガキ	外・内・断面：10Y R6/4にぶい黄橙色	
Ut4	28-15	103	土師器	坏・Db	口～底部 3/4	18.2	11.2	3.8	赤彩一部残、ヘラミ ガキ	黒色処理、ヘラミガ キ	外・断面：10YR7/ 4にぶい黄橙色	
Ut4	28-16	273	土師器	坏・Ea	完形	14.1	<6.4>	4.9	ヘラミガキ	黒色処理、ヨコナデ → ヘラミガキ	外面：10YR6/3に ぶい黄橙色	
Ut4	28-17	99-2	土師器	坏・Ea	口～底部 3/4	<16.6>	11.0	4.6	赤彩?ナデ	黒色処理、ヘラミガ キ	外・断面：2.5Y5/4 黄褐色	
Ut4	28-18	124	土師器	坏・Ea	ほぼ完形	14.7	<9.6>	5.2	ヘラミガキ	黒色処理、ヘラミガ キ	外・断面：10YR7/ 4にぶい黄橙色	
Ut4	28-19	608	土師器	坏・Ea	口～底部 3/4	19.8	8.5	5.1	口縁部：ナデ 体部：ヘラミガキ 底部：ハケナデ	黒色処理 口縁部：ナデ 体部：ヘラミガキ	外面：7.5YR6/4に ぶい橙色 断面：2.5 Y6/2灰黄色	
Ut4	28-20	293	土師器	坏・Ea	完形	15.2	3.5	4.8	ヘラミガキ	ヘラミガキ	外・内・断面：7.5 YR7/3にぶい橙色	
Ut4	28-21	250	土師器	坏・Eb	完形	16.8	<9.6>	4.8	口～底部：ヘラミガ キ 底部：ヘラケズリ	ヘラミガキ	外面：10YR7/4に ぶい黄橙色 内面：10YR6/6明 黄橙色	
Ut4	28-22	220-2	土師器	坏・Eb	完形	16.5	9.0	4.8	ヘラミガキ	ヘラミガキ	外・内・断面：10Y R7/4にぶい黄橙色	
Ut4	28-23	374	土師器	坏・Eb	完形	17.2	10.0	4.3	ヘラミガキ	ヘラミガキ	外・内・断面：5Y R6/6橙色	
Ut4	28-24	207	土師器	坏・Hb	完形	13.6	<8.4>	3.6	ヘラミガキ?	ヘラミガキ	外・内・断面：10Y R6/3にぶい黄橙色	外側底部黒色化
Ut4	28-25	245	土師器	坏・Ja	完形	16.4	9.5	4.7	ヘラミガキ	黒色処理	外・断面：10YR7/ 6明黄褐色	
Ut4	28-26	590	土師器	坏・Ja	完形	17.3	10.5	4.1	ヘラミガキ	黒色処理 口縁部：ヨコナデ 体部：ハケナデ	外面：5YR6/4にぶ い橙色	
Ut4	28-27	216	土師器	坏・Ja	完形	16.6	9.5	3.5	口縁部：ヨコナデ 体部：ヘラミガキ	黒色処理、ヘラミガ キ	外・断面：10YR6/ 4にぶい黄橙色	
Ut4	28-28	252	土師器	坏・Ja	完形	16.5	<10.0>	4.3	口～体部：ヨコナデ 底部：ヘラケズリ	ヘラミガキ	外・内・断面：10Y R6/4にぶい黄橙色	
Ut4	28-29	218	土師器	坏・Ja	完形	16.0	10.5	4.7	ヘラミガキ	ヘラミガキ	外・内・断面：7.5 YR6/6橙色	
Ut4	28-30	437	土師器	坏・Ja	ほぼ完形	16.8	<9.6>	4.4	ヘラミガキ	ヘラミガキ	外・内・断面：10Y R6/6明黄褐色	
Ut4	28-31	432	土師器	坏・Jb	ほぼ完形	16.1	10.2	4.5	口～体部：ヨコナデ 底部：ヘラケズリ	ヘラミガキ	外・内・断面：10Y R5/4にぶい黄褐色	
Ut4	28-32	274	土師器	坏・Ka	完形	12.0	<->	5.2	磨減著しく不明	ヘラミガキ	外・内・断面：10Y R7/4にぶい黄橙色	
Ut4	28-33	429	土師器	坏・Ka	ほぼ完形	15.4	<8.8>	5.5	口～体部：ヨコナデ 底部：ヘラケズリ	ヘラミガキ	外・内・断面：10Y R7/4にぶい黄褐色	
Ut4	28-34	217	土師器	坏・Ka	完形	16.4	<8.4>	4.3	口～体部：ヘラミガ キ 底部：ヘラケズリ	ヘラミガキ	外・内・断面：5Y R6/6橙色	



青木下遺跡Ⅱ掲載土器観察表

遺構名	掲載No	整理No	種別	器種分類	残存度	法量 (cm)			調整・文様		色調	備考
						口径	底径or天井径	器高	外面	内面		
Ut4	28-35	99-3	土師器	坏・Kb	ほぼ完形	17.3	11.5	4.0	ヘラミガキ	黒色処理、ヘラミガキ	外面：10YR6/4に ぶい黄橙色 断面：2.5Y6/1黄 灰色	
Ut4	28-36	244	土師器	坏・Kb	完形	16.5	8.8	4.1	ヘラミガキ	ヘラミガキ	外・内・断面：10Y R7/4にぶい黄橙色	
Ut4	28-37	210	土師器	坏・Ma	完形	16.2	9.8	3.8	磨滅著しく不明	黒色処理、ヘラミガ キ	外・断面：10YR6/ 4にぶい黄橙色	
Ut4	28-38	241	土師器	坏・N	完形	14.2	<->	5.2	赤彩、ヘラミガキ	ヘラミガキ	外・内・断面：10Y R6/4にぶい黄橙色	
Ut4	28-39	236	土師器	坏・N	ほぼ完形	13.0	<->	5.2	ヘラミガキ	ヘラミガキ磨滅	外・断面：10YR7/ 4にぶい黄橙色 内面：7.5YR5/3に ぶい褐色	内面一部・外面 底部黒色化
Ut4	29-1	565	土師器	手?・坏	完形	6.0	<->	3.7	ナデ	黒色処理、ナデ	外面：10YR5/4に ぶい黄褐色	
Ut4	29-2	285	土師器	高坏・Ae	ほぼ完形	17.0	12.5	16.0	坏部：ヘラミガキ 脚部：ヘラミガキ 端部：ヨコナデ	坏部：黒色処理、ヘ ラミガキ 脚部：ヘラナデ	外・内・断面：10Y R6/6明黄褐色	
Ut4	29-3	111- 1	土師器	高坏・Ae	口～脚部 3/4	16.5	13.0	15.5	坏部：赤彩一部残、 ヘラミガキ 脚部：ヘラミガキ	坏部：黒色処理、ヘ ラミガキ 脚部：赤彩、ヘラナ デ	外・内・断面：10Y R6/4にぶい黄橙色	
Ut4	29-4	564	土師器	高坏・Ae	ほぼ完形	17.0	12.1	15.5	ヘラミガキ	黒色処理 坏部：ヘラミガキ 脚部：ナデ	外面：10YR7/4に ぶい黄橙色	
Ut4	29-5	299-1	土師器	高坏・Ae	口～脚部 3/4	<19.0>	14.5	19.0	ヘラミガキ	坏部：黒色処理、ヘ ラミガキ 脚部：ヘラナデ?	外・断面：10YR7/ 4にぶい黄橙色	坏部3/4欠
Ut4	29-6	551	土師器	高坏・K?	脚部1/2	-	<11.5>	(12.6)	ヘラミガキ	ヘラミガキ	外・内・断面：7.5 YR7/3にぶい褐色	脚部三角透し
Ut4	29-7	579	土師器	鉢・Ac	口～脚部 3/4	18.5	<->	9.2	ヘラミガキ	黒色処理、ヘラミガ キ	外面：5YR6/4にぶ い褐色 断面：2.5Y5/1黄 灰色	
Ut4	29-8	20	土師器	鉢・Ae	口～底部 1/2	11.0	<->	9.3	口縁部：ヨコナデ 体～底部：ヘラケズ リ	黒色処理 ヘラミガキ→ヘラナ デ	外面：7.5YR6/4に ぶい褐色 断面：10 YR7/2にぶい黄 褐色	
Ut4	29-9	278	土師器	鉢・B	ほぼ完形	16.0	<->	9.8	ヘラミガキ 底部：ヘラケズリ	ヘラミガキ	外・内・断面：7.5 YR7/3にぶい褐色	
Ut4	29-10	232	土師器	壺・P?	ほぼ完形	-	<->	(10.0)	ヘラミガキ	ヘラミガキ	外・内・断面：10Y R7/4にぶい黄褐色	口縁部欠
Ut4	29-11	542	土師器	壺・Pc	口～胴部 1/2	8.2	-	(7.4)	ハケナデ	ハケナデ	外・内・断面：10Y R7/3にぶい黄褐色	
Ut4	29-12	48	土師器	壺・Qa	口～底部 3/4	<9.2>	<->	7.6	ヘラミガキ	黒色処理、ヘラミガ キ	外・断面：10YR7/ 4にぶい黄褐色	
Ut4	29-13	588	土師器	壺・Qa	完形	6.4	<4.8>	6.1	ヘラミガキ	黒色処理 口縁部：ヨコナデ 頸～底部：ハケメ	外・断面：10YR7/ 4にぶい黄褐色	
Ut4	29-14	575	土師器	壺・Qa	完形	5.4	<->	5.1	ヘラミガキ	黒色処理、ナデ	外面：10YR7/3に ぶい黄褐色	
Ut4	29-15	214	土師器	壺・Qa	完形	6.4	<3.2>	7.8	ヘラミガキ	ヘラミガキ	外・内・断面：10Y R7/3にぶい黄褐色	
Ut4	29-16	292	土師器	壺・Qb	完形	7.8	<3.6>	8.2	赤彩、ヘラミガキ	黒色処理、ヘラミガ キ	外面：10YR6/6明 黄褐色 断面：10YR7/3に ぶい黄褐色	
Ut4	29-17	81-1	土師器	壺・Qb	口～底部 2/3	<12.4>	<->	12.7	ヘラミガキ	ナデ	外・内・断面：7.5 YR5/4にぶい褐色	
Ut4	29-18	291	土師器	壺・Qb	完形	8.7	6.0	9.0	ヘラミガキ	ナデ→ヘラミガキ	外・内・断面：10Y R7/4にぶい黄褐色	
Ut4	29-19	243	土師器	壺・Ra	ほぼ完形	11.2	<->	8.4	ヘラミガキ 底部：ヘラケズリ	ナデ	外・内・断面：10Y R4/4褐色	
Ut4	29-20	234	土師器	壺・Ra	完形	12.8	<->	12.5	赤彩、ヘラミガキ	口～頸部：ヘラミガ キ 胴部：ヘラナデ→ヘ ラミガキ	外・内・断面：10Y R7/4にぶい黄褐色	
Ut4	29-21	258	土師器	壺・Ra	完形	10.5	<->	13.8	ヘラミガキ	ヘラミガキ	外・内・断面：10Y R7/4にぶい黄褐色	
Ut4	29-22	307	土師器	壺・Oa	ほぼ完形	<9.4>	<13.0>	19.1	ヘラミガキ	壺部：ヘラミガキ 脚部：ヨコナデ	外・内・断面：10Y R7/4にぶい黄褐色	

青木下遺跡Ⅱ掲載土器観察表

遺構名	掲載No	整理No	種別	器種分類	残存度	法量 (cm)			調整・文様		色調	備考
						口径	底径or天井径	器高	外面	内面		
Ut4	30-1	662	土師器	壺・Aa	口~底部2/3	<15.0>	8.0	33.0	ヘラミガキ	ハケメ→ヘラミガキ	外・内・断面：10Y R6/4にふい黄橙色	
Ut4	30-2	237	土師器	壺・Aa	ほぼ完形	<17.8>	7.2	36.7	ヘラミガキ 底部：ヘラケズリ	ヘラミガキ	外・内・断面：10Y R6/4にふい黄橙色	
Ut4	30-3	637	土師器	壺・Ba	ほぼ完形	18.6	6.5	26.7	ハケメ→ヘラミガキ	黒色処理？ハケメ	外・断面：7.5YR7/4にふい橙色 内面：2.5Y4/1黄灰色	
Ut4	30-4	301-1	土師器	壺・Ba	ほぼ完形	21.5	7.5	32.0	ヘラミガキ	口縁部：ヘラミガキ 胴部：ハケメ	外・内・断面：10Y R7/6明黄褐色	
Ut4	30-5	271	土師器	壺・Cb	頸~底部3/4	-	4.0	(10.8)	赤彩、ヘラミガキ 底部：ヘラケズリ	ナデ	外・内・断面：10Y R7/4にふい黄橙色	
Ut4	30-6	568	土師器	壺・Pb	口~底部1/2	<12.4>	-	<16.3>	ヘラミガキ	黒色処理、ヘラミガキ	外・断面：10YR6/4にふい黄橙色	
Ut4	31-1	297	土師器	壺・Ga	ほぼ完形	<17.0>	6.0	34.3	ヘラミガキ	ヘラミガキ 頸部：ハケメ	外・内・断面：10Y R7/4にふい黄橙色	
Ut4	31-2	658	土師器	壺・Ga	頸~底部3/5	-	5.8	(19.2)	ヘラミガキ	ヘラミガキ	外・内・断面：7.5 YR6/4にふい橙色	
Ut4	31-3	303-1	土師器	壺・Gb	ほぼ完形	12.8	5.5	16.3	ヘラミガキ	ヘラミガキ	外・内・断面：10Y R7/4にふい黄褐色	
Ut4	31-4	260	土師器	壺・Gb	頸~底部3/5	-	4.5	(14.5)	ナデ	ナデ	外・内・断面：10Y R5/4にふい黄褐色	
Ut4	31-5	305-1	土師器	壺・Ja	口~底部3/4	22.4	24.4	8.3	ヘラミガキ	ヘラミガキ	外・内・断面：10Y R7/4にふい黄褐色	
Ut4	31-6	595	土師器	壺・Md	ほぼ完形	7.9	<->	7.6	赤彩、ヘラミガキ	黒色処理、ヘラミガキ	外面：10YR6/4にふい黄褐色 断面：10YR5/1褐灰色	
Ut4	31-7	310-1	土師器	壺・Mc	完形	7.6	<->	7.4	ヘラミガキ	ヘラミガキ	外・断面：10YR6/4にふい黄褐色 内面：2.5Y4/1黄灰色	
Ut4	31-8	238-1	土師器	甕・De	口~底部3/4	<18.0>	5.0	34.7	ナデ	ナデ	外・内・断面：7.5 YR5/4にふい褐色	
Ut4	31-9	646	土師器	甕・Ce	ほぼ完形	12.1	5.5	9.4	ヘラナデ	ハケメ	外・内・断面：7.5 YR4/4褐色	
Ut5	33-1	599	須恵器	坏蓋・A	完形	11.4	<->	4.0	ロクロヨコナデ 天井部：回転ヘラケズリ	ロクロヨコナデ	外・内・断面：10G Y6/1緑灰色	
Ut5	33-2	389	須恵器	坏蓋・A	完形	13.8	<7.2>	4.4	ロクロヨコナデ 底部：回転ヘラケズリ→手持ちヘラケズリ	ロクロヨコナデ	外・断面：10BG5/1青灰色	
Ut5	33-3	729	須恵器	坏蓋・A	口~底部2/3	<14.0>	6.5	3.3	ロクロヨコナデ 天井部：ヘラキリ、ナデケン	ロクロヨコナデ	外・内・断面：5Y5 /1灰色	
Ut5	33-4	122	須恵器	坏蓋・B	ほぼ完形	11.7	<->	3.1	天井部：回転ヘラケズリ ロクロヨコナデ	ロクロヨコナデ	外・内・断面：10B G5/1青灰色	宝珠ツمام
Ut5	33-5	427	須恵器	坏・A	口~底部1/2	<10.0>	<5.8>	4.6	ロクロヨコナデ 底部：回転ヘラケズリ	ロクロヨコナデ	外・内・断面：10G 5/1緑灰色	
Ut5	33-6	495	須恵器	坏・A	完形	9.0	<3.6>	3.8	ロクロヨコナデ 底部：回転ヘラケズリ	ロクロヨコナデ	外・内・断面：10B G5/1青灰色	
Ut5	33-7	602	須恵器	坏・A	完形	9.7	<->	3.9	ロクロヨコナデ 底部：回転ヘラケズリ	ロクロヨコナデ	外・内面：5BG5/1青灰色	
Ut5	33-8	724	須恵器	坏・A	口~底部3/4	10.4	<4.0>	4.4	ロクロヨコナデ 底部：回転ヘラケズリ	ロクロヨコナデ	外・内・断面：5G5 /1緑灰色	
Ut5	33-9	386	須恵器	坏・A	ほぼ完形	12.5	<5.6>	3.8	口縁部：ロクロヨコナデ 底部：手持ちヘラケズリ	ロクロヨコナデ	外・内・断面：5G6 /1緑灰色	
Ut5	33-10	732	須恵器	坏・A	口~底部2/3	11.0	<3.2>	4.3	ロクロヨコナデ 底部：ヘラキリ、ヘラナデ	ロクロヨコナデ	外・内・断面：5Y6 /1灰色	外面胴~底部に自然釉
Ut5	33-11	381	須恵器	坏・A	完形	11.3	<4.0>	4.2	口縁部：ロクロヨコナデ 底部：回転ヘラキリ→手持ちヘラケズリ	ロクロヨコナデ	外・内面：5G4/1暗緑灰色	

青木下遺跡Ⅱ 掲載土器観察表

遺構名	掲載 No	整理 No	種別	器種分類	残存度	法量 (cm)			調整・文様		色 調	備 考
						口径	底径or 天井径	器高	外 面	内 面		
Ut5	33-12	618	須恵器	坏・A	完形	10.0	<3.6>	3.5	ロクロヨコナデ	ロクロヨコナデ	外・内面：10BG4/ 1暗青灰色	
Ut5	33-13	731	須恵器	坏・B	口～底部 1/4	<11.0>	<4.0>	<3.8>	ロクロヨコナデ 底部：ヘラキリ、ナ デケシ	ロクロヨコナデ	外・内・断面：5Y6 /1灰色	外面胴部に自然 釉
Ut5	33-14	730	須恵器	坏・B	口～底部 1/4	<9.0>	<5.0>	4.2	ロクロヨコナデ 底部：ヘラキリ、ナ デケシ	ロクロヨコナデ	外・内・断面：5Y6 /1灰色	
Ut5	33-15	733	須恵器	坏・D	底部	—	6.0	(1.4)	ロクロヨコナデ 底部：回転糸切り	ロクロヨコナデ 底部：火襷	外・内・断面：5Y6 /1灰色	
Ut5	33-16	49	須恵器	高坏・Ba	坏部	14.8	—	(5.2)	ロクロヨコナデ	ロクロヨコナデ	外・内・断面：N5 /0灰色	
Ut5	33-17	473	須恵器	高坏・Ba	口～脚部 2/3	12.6	9.9	8.7	ロクロヨコナデ	ロクロヨコナデ	外・内・断面：10B G5/1青灰色	
Ut5	33-18	578	須恵器	高坏・Ba	ほぼ完形	18.8	13.4	15.0	ロクロヨコナデ	ロクロヨコナデ	外・内・断面：10B G6/1青灰色	脚部3単位二段 三角透し
Ut5	33-19	591	須恵器	高坏・Ba	ほぼ完形	15.2	<12.2>	13.2	ロクロヨコナデ	ロクロヨコナデ	外・内・断面：10B G5/1青灰色	脚部3単位二段 三角透し
Ut5	33-20	479	須恵器	高坏・Ba	ほぼ完形	10.8	8.0	13.2	ロクロヨコナデ、櫛 描刺突文	ロクロヨコナデ	外・内・断面：5G6 /1緑灰色	脚部3単位二段 透し
Ut5	33-21	513	須恵器	高坏・Ba	完形	12.9	9.4	9.2	ロクロヨコナデ	ロクロヨコナデ	外・内・断面：5BG 6/1青灰色	
Ut5	33-22	631	須恵器	高坏・Ba	完形	12.4	9.0	8.8	ロクロヨコナデ	ロクロヨコナデ	外・内・断面：N5 /0灰色	
Ut5	33-23	453	須恵器	高坏・Ba	完形	12.0	9.8	9.0	ロクロヨコナデ	ロクロヨコナデ	外・内・断面：10G 4/1暗緑灰色	
Ut5	33-24	783	須恵器	判別不能	坏部下～ 脚部	—	—	(7.8)	ロクロヨコナデ	ロクロヨコナデ	外・内・断面：10B G5/1青灰色	
Ut5	33-25	518	須恵器	甗	ほぼ完形	—	<—>	(10.6)	胴部：刺突文 底部：回転ヘラケズ リ	ロクロヨコナデ	外・内・断面：5G5 /1緑灰色	
Ut5	33-26	616	須恵器	短頸壺・B	完形	14.0	5.5	12.5	ロクロヨコナデ 底部：回転ヘラケズ リ	ロクロヨコナデ	外・内面：5G6/1緑 灰色	外面底部ヘラ記 号
Ut5	33-27	332	須恵器	短頸壺・B	完形	8.2	<4.8>	12.2	口～胴部：ロクロヨ コナデ 底部：回転ヘラケズ リ	ロクロヨコナデ	外・内・断面：10B G4/1暗青灰色	外面底部ヘラ記 号
Ut5	33-28	776	須恵器	短頸壺・B	ほぼ完形	9.1	<3.2>	11.9	ロクロヨコナデ 底部：回転ヘラケズ リ	口縁部：ヨコナデ 胴～底部：ロクロヨ コナデ	外・内・断面：10B G5/1青灰色	外面底部ヘラ記 号
Ut5	33-29	581	須恵器	短頸壺・A	完形	<6.7>	3.0	6.2	ロクロヨコナデ 肩部：刺突文 底部：回転ヘラケズ リ	ロクロヨコナデ	外・内面：10G6/1 緑灰色	
Ut5	33-30	493	須恵器	短頸壺・A	完形	7.6	4.2	5.6	口～胴部：ロクロヨ コナデ 肩部：刺突文 底部：回転ヘラケズ リ	ロクロヨコナデ	外・内面：10BG3/ 1暗青灰色	外面底部ヘラ記 号？
Ut5	33-31	734	須恵器	短頸壺・A	口～底部 2/3	8.2	6.0	5.7	ロクロヨコナデ 底部：ヘラキリ、ヘ ラナデ	ロクロヨコナデ	外・内・断面：5Y5 /1灰色	
Ut5	34-1	417	須恵器	短頸壺・A	完形	7.0	<—>	8.2	口～胴部：ロクロヨ コナデ 底部：回転ヘラケズ リ	ロクロヨコナデ	外・内・断面：10B G5/1青灰色	外面底部付近ヘ ラ記号
Ut5	34-2	556-1	須恵器	短頸壺・C	口～胴部 3/4	11.8	—	(12.2)	ロクロヨコナデ	ロクロヨコナデ	外・内・断面：5BG 4/1暗青灰色	
Ut5	34-3	125	須恵器	短頸壺・C	口～底部 1/2	11.0	<10.0>	18.9	ロクロヨコナデ	ロクロヨコナデ	外・内・断面：10B G5/1青灰色	
Ut5	34-4	250	須恵器	長頸壺・A	ほぼ完形	8.2	<3.2>	19.2	口～胴中位：ロクロ ヨコナデ 胴中位～底部：回転 ヘラケズリ	ロクロヨコナデ	外・内・断面：5BG 4/1暗青灰色	
Ut5	34-5	457	須恵器	甗・B	ほぼ完形	11.0	<6.8>	15.1	ロクロヨコナデ 底部：回転ヘラケズ リ	ロクロヨコナデ	外・内・断面：5BG 6/1青灰色	
Ut5	34-6	626	須恵器	甗・B	ほぼ完形	11.0	<—>	12.9	口～胴中位：ロクロ ヨコナデ 胴中位～底部：タタ キメ	ナデ	外・内・断面：10B G3/1暗青灰色	

青木下遺跡Ⅱ掲載土器観察表

遺構名	掲載No	整理No	種別	器種分類	残存度	法量 (cm)			調整・文様		色調	備考
						口径	底径or天井径	器高	外面	内面		
Ut5	34-7	329	須恵器	甕・A	口～胴部 1/2	21.5	<->	26.0	口縁部：ロクロヨコナデ 頸～底部：タタキメ→カキメ	口縁部：ロクロヨコナデ 青海波文	外・内・断面：10B G5/1青灰色	
Ut5	34-8	629	須恵器	甕・A	口～底部 3/4	<17.5>	<->	26.8	口縁部：ヨコナデ 胴部：タタキメ	ナデ	外・内・断面：5G6 /1緑灰色	
Ut5	34-9	46	須恵器	甕・A	口～胴部 2/3	19.8	-	(20.0)	口縁部：ロクロヨコナデ 頸～胴部：平行タタキメ→ナデ	口縁部：ロクロヨコナデ 胴部：ハケナデ	外・内・断面：10Y R5/1灰褐色	
Ut5	34-10	532-2	須恵器	甕・A	口～底部 2/3	13.4	<3.2>	21.3	口～胴中位：ロクロヨコナデ 胴中位～底部：タタキメ→カキメ	胴部：ハケメ？ 当て具痕わずかに残→ヨコナデ	外・内・断面：5G5 /1緑灰色	
Ut5	35-1	532-1	須恵器	甕・A	口～胴部 3/4	29.0	-	(36.0)	口縁部：ロクロヨコナデ 胴部：タタキメ→ナデ	口縁部：ロクロヨコナデ 胴部：青海波文	外・内・断面：N5/1灰色	
Ut5	35-2	34	須恵器	甕・A	口～胴部 3/4	22.5	-	(30.4)	口縁部：タタキメ→ナデ、ロクロヨコナデ 胴部：タタキメ	口縁部：ロクロヨコナデ 胴部：ハケナデ	外・内・断面：2.5 YR5/2灰赤色	
Ut5	35-3	213	須恵器	甕・A	口～胴部 3/4	<28.0>	-	(35.2)	口縁部：ロクロヨコナデ 胴部：平行タタキメ	口縁部：ロクロヨコナデ 胴部：ハケナデ	外・内・断面：N5/0灰色	
Ut5	36-1	643	須恵器	甕・A	口～底部 3/4	58.0	<->	(88.5)	口縁部：櫛播波状文 胴部：タタキメ	ナデ	外・内・断面：5BG 5/1青灰色	
Ut5	36-2	153	須恵器	甕	口縁部	-	-	-	11本一組の櫛播横走波状文	ヨコナデ	外・内・断面：5Y6 /1灰色	
Ut5	36-3	469	須恵器	平瓶・C	完形	6.8	4.6	19.2	口～頸部：ヨコナデ カキメ	ロクロヨコナデ	外・内・断面：10B G3/1暗青灰色	
Ut5	36-4	532-3	須恵器	判定不能	体～底部 1/3	-	<->	(17.2)	ナデ	ハケメ	外面：N8/0灰白色 内・断面：N5/0灰色	外面に自然釉 外面に粘土塊付着
Ut5	37-1	36	須恵器	提瓶・A	口～底部 1/2	13.8	<->	38.2	口縁部：ロクロヨコナデ 胴部：タタキメ→カキメ 側面把手付近：タタキメ	青海波文	外・内・断面：N6/0灰色	
Ut5	37-2	438	須恵器	横瓶・A	ほぼ完形	<12.2>	<->	30.0	口縁部：ロクロヨコナデ 胴部：タタキメ 両側面：タタキメ→カキメ	当て具痕、ナデ消し	内・断面：10BG4/1暗青灰色 外面：5G4/1暗緑灰色	
Ut5	37-3	108	須恵器	横瓶・A	口～底部 3/4	<13.8>	<->	22.5	口縁部：ロクロヨコナデ タタキメ→カキメ	ナデ	外・内・断面：10B G4/1暗青灰色	
Ut5	38-1	463	須恵器	横瓶・A	ほぼ完形	9.8	<->	25.5	両端部：タタキメ→カキメ 胴部：タタキメ	ナデ	外・内・断面：5G5 /1緑灰色	
Ut5	38-2	735	土師器	坏・Ad	口～底部 1/2	<11.8>	<4.0>	4.4	口～体部：ヨコナデ 底部：磨減著しく不明	口縁部：ヘラミガキ 体～底部：磨減著しく不明	外面：5YR6/6橙色 内面：7.5YR7/4に ふい橙色 断面：7.5YR6/1褐 灰色	
Ut5	38-3	517	土師器	坏・Ac	口～底部 2/3	13.4	<->	5.2	口縁部：ヨコナデ 体～底部：ナデ	黒色処理、ヘラミガキ	外面：断面：10YR 7/2黄橙色 内面：10YR2/1黒色	
Ut5	38-4	404	土師器	坏・Ac	口～底部 3/4	13.0	<->	4.3	ヘラケズリ→ヘラミガキ	黒色処理、ヘラミガキ	外面：10YR7/4に ふい黄橙色 断面：10YR4/1灰 褐色	
Ut5	38-5	497	土師器	坏・Ae	完形	14.0	<7.2>	4.8	ヘラケズリ→ヘラミガキ	黒色処理、ヘラミガキ	外面：10YR7/4に ふい黄橙色	
Ut5	38-6	346	土師器	坏・Ac	完形	13.4	<5.2>	5.0	口～体部：ヨコナデ 底部：ヘラケズリ	ヨコナデ	外・内面：7.5YR8/4 浅黄色	
Ut5	38-7	486	土師器	坏・Ac	ほぼ完形	14.0	<->	4.3	口縁部：ヨコナデ 体～底部：ヘラケズリ→ヘラミガキ	ヘラミガキ	外・内・断面：10Y R6/4にふい黄橙色	
Ut5	38-8	337	土師器	坏・Ac	完形	13.7	<5.6>	4.7	ヘラミガキ	ヘラミガキ	外面：10YR6/6明 黄褐色	
Ut5	38-9	116	土師器	坏・Ac	口～底部 1/4	<15.2>	-	(5.0)	ナデ	黒色処理	外・断面：7.5YR7/6 橙色	

青木下遺跡Ⅱ掲載土器観察表

遺構名	掲載No	整理No	種別	器種分類	残存度	法量 (cm)			調整・文様		色調	備考
						口径	底径or 天井径	器高	外面	内面		
Ut5	38-10	568-1	土師器	坏・Ac	口～底部 1/2	(12.0)	<->	5.6	口縁部：ヨコナデ 体～底部：ナデ	黒色処理、ヘラミガ キ	外・断面：5YR7/4 にぶい橙色	
Ut5	38-11	356-2	土師器	坏・Ad	口～底部 3/4	13.1	<2.8>	4.3	ハケメ	黒色処理、ヘラミガ キ磨減	外・断面：7.5YR7/ 4にぶい橙色	
Ut5	38-12	539-2	土師器	坏・Ad	口～底部 1/2	<14.4>	<3.2>	4.7	ヘラミガキ	黒色処理、ヘラミガ キ	外・断面：2.5YR6/ 6橙色	
Ut5	38-13	465	土師器	坏・Ad	口～底部 2/3	13.0	<->	5.1	ヘラケズリ→ヘラミ ガキ	黒色処理、ヘラミガ キ	外・断面：10YR6/ 6明黄褐色	
Ut5	38-14	511	土師器	坏・Ad	口～底部 1/3	<11.6>	<->	(5.6)	ナデ	黒色処理、ヘラミガ キ	外面：7.5YR7/6橙 色 断面：2.5Y6/1黄灰 色	
Ut5	38-15	443	土師器	坏・Ad	ほぼ完形	13.8	<4.0>	4.0	赤彩、ヘラミガキ	黒色処理、ヘラミガ キ	外・断面：10YR6/ 4にぶい黄褐色	
Ut5	38-16	371	土師器	坏・Ad	完形	13.7	<7.2>	4.5	口縁部：ヘラミガキ 底部：ヨコナデ	黒色処理、ヘラミガ キ	外面：10YR7/4に ぶい黄褐色	
Ut5	38-17	537	土師器	坏・Ad	ほぼ完形	14.6	<->	5.3	赤彩、ヘラミガキ	黒色処理、ヘラミガ キ	外面：5YR6/6橙色 断面：5YR6/1褐灰 色	
Ut5	38-18	501-2	土師器	坏・Ad	完形	13.4	6.6	4.3	赤彩、ヘラミガキ	ヘラミガキ	外・内・断面：10Y R7/4にぶい黄褐色	
Ut5	38-19	391	土師器	坏・Ae	完形	13.0	<6.8>	4.0	ヘラミガキ	黒色処理、ヘラミガ キ	外面：10YR7/4に ぶい黄褐色	
Ut5	38-20	482	土師器	坏・Eb	完形	14.4	<8.4>	4.2	口～体部：ヘラミガ キ 底部：ヘラケズリ	黒色処理、ヘラミガ キ	外面：10YR7/4に ぶい黄褐色	
Ut5	38-21	418	土師器	坏・Eb	ほぼ完形	13.6	<4.0>	4.7	赤彩？ヘラミガキ	黒色処理、ヘラミガ キ	外・断面：10YR7/ 3にぶい黄褐色	
Ut5	38-22	336	土師器	坏・Fa	ほぼ完形	9.8	<4.4>	3.7	ヘラミガキ	黒色処理、ヘラミガ キ	外面：10YR6/3に ぶい黄褐色 断面：10YR5/3に ぶい黄褐色	
Ut5	38-23	487	土師器	坏・Fa	完形	12.4	<->	7.6	口縁部：ヨコナデ 体～底部：ヘラケズ リ	口縁部：ヨコナデ 体～底部：ヘラミガ キ	外・内・断面：2.5 Y6/4にぶい黄色	
Ut5	38-24	502	土師器	坏・Fa	口～底部 3/4	12.0	<->	4.5	口縁部：ヨコナデ 体～底部：ヘラケズ リ	ヨコナデ	外・内・断面：10Y R6/4にぶい黄褐色	
Ut5	38-25	519	土師器	坏・Ha	ほぼ完形	12.3	<->	4.0	口縁部：ヨコナデ 体～底部：ヘラケズ リ	口～体部：ヨコナデ 底部：ヘラミガキ	外・断面：10YR4/ 2灰黄褐色	外面黒色化
Ut5	38-26	530	土師器	坏・Ha	完形	13.3	<->	3.8	口縁部：ヨコナデ 体～底部：ヘラケズ リ	ヨコナデ	外・内面：10YR6/ 6明黄褐色	白玉3点土器内 出土
Ut5	38-27	627	土師器	坏・Hb	ほぼ完形	13.0	7.2	4.6	赤彩 口～体部：ヨコナデ 底部：ヘラケズリ	黒色処理、ヘラミガ キ	外面：5YR7/6橙色 断面：7.5YR8/1灰 白色	
Ut5	38-28	367	土師器	坏・Hb	完形	11.7	<6.4>	4.6	口縁部：ヨコナデ 体～底部：ヘラケズ リ	黒色処理、ヘラミガ キ	外・断面：10YR6/ 4にぶい黄褐色	白玉2個土器内 出土
Ut5	38-29	503	土師器	坏・Hb	完形	11.3	<->	3.9	口縁部：ヨコナデ 底部：ヘラケズリ	ヨコナデ	外・内・断面：10Y R7/6明黄褐色	焼成不良
Ut5	38-30	528-1	土師器	坏・Ia	口～底部 1/2	<13.2>	-	4.0	黒色処理 口縁部：ヨコナデ 体～底部：ヘラケズ リ	黒色処理 口縁部：ヨコナデ 体～底部：ヘラミガ キ	断面：7.5YR5/6明 褐色	
Ut5	38-31	459	土師器	坏・Ia	ほぼ完形	12.7	<->	4.6	黒色処理 口縁部：ヨコナデ 底部：ヘラケズリ	黒色処理、ヨコナデ	外・断面：10YR6/ 2灰黄褐色	
Ut5	38-32	498	土師器	坏・Ia	口～底部 3/4	(13.6)	<->	5.5	口縁部：ヨコナデ 体～底部：ヘラミガ キ	ヨコナデ	外面：5YR6/6橙色 内・断面：5YR6/4 にぶい橙色	
Ut5	38-33	611	土師器	坏・Ia	完形	13.8	<->	4.8	口～体部：黒色処理、 ヘラミガキ 底部：ヘラケズリ→ 黒色処理、ヘラミガ キ	黒色処理、ヘラミガ キ	外・断面：5YR6/6 橙色	
Ut5	38-34	428	土師器	坏・Ia	ほぼ完形	13.4	<->	4.3	口縁部：ヨコナデ 体～底部：ヘラケズ リ	ヨコナデ	内・断面：7.5YR7/ 3にぶい橙色	外面黒色化
Ut5	38-35	552	土師器	坏・Ia	口～底部 3/4	14.8	6.4	4.5	口～体部：ヨコナデ 底部：ヘラケズリ	口縁部：ヨコナデ 体～底部：ヘラミガ キ	外面：5YR6/6橙色 内面：5YR7/6橙色 断面：7.5YR7/4に ぶい橙色	

青木下遺跡Ⅱ掲載土器観察表

遺構名	掲載No	整理No	種別	器種分類	残存度	法量 (cm)			調整・文様		色調	備考
						口径	底径or天井径	器高	外面	内面		
Ut5	39-1	737	土師器	坏・Ia	口～底部 3/4	<12.3>	<->	4.8	口縁部：ヨコナデ 体～底部：ヘラケズリ	ヨコナデ	外面：7.5YR3/1黒褐色 内・断面：5YR5/6明赤褐色	
Ut5	39-2	520	土師器	坏・Ia	口～底部 2/3	13.2	<->	4.5	口縁部：ヨコナデ 底部：ヘラケズリ	ナデ	外面：10YR5/3に ぶい黄褐色 内・断面：10YR6/ 4にぶい黄褐色	外面黒色化
Ut5	39-3	506	土師器	坏・Ia	完形	12.3	<->	4.3	口縁部：ヨコナデ 体～底部：ヘラケズリ	ヘラナデ	外・内・断面：10Y R7/4にぶい黄褐色	
Ut5	39-4	512	土師器	坏・Ia	完形	12.5	<4.0>	3.8	口縁部：ヨコナデ 体～底部：ヘラケズリ	ヨコナデ	内・断面：10YR5/ 3にぶい黄褐色	外面黒色化
Ut5	39-5	622	土師器	坏・Ia	口～底部 3/4	13.4	<6.0>	4.2	黒色処理 口縁部：ヨコナデ 体～底部：ヘラケズリ→ヘラミガキ	ヘラミガキ	外面：7.5YR4/1褐 灰色 内面：7.5YR8/4浅 黄褐色 断面：7.5YR7/4に ぶい橙色	
Ut5	39-6	104	土師器	坏・Ib	口～底部 1/4	<12.4>	<->	(4.6)	ナデ→ヘラケズリ	黒色処理、ヘラミガキ	外・断面：10YR8/ 2灰白色	
Ut5	39-7	409	土師器	坏・Ib	完形	13.8	<->	4.8	口縁部：ヨコナデ 底部：ヘラケズリ	黒色処理、ヘラミガキ	外面：10YR7/4に ぶい黄褐色	
Ut5	39-8	612	土師器	坏・Ib	ほぼ完形	13.0	<->	4.4	ヘラミガキ	黒色処理、ヘラミガキ	外・断面：10YR6/ 2灰黄褐色	
Ut5	39-9	579	土師器	坏・Ib	口～底部 3/4	15.4	<4.4>	4.4	ヘラミガキ	黒色処理、ヘラミガキ	外面：7.5YR7/4に ぶい橙色 断面：7.5YR5/1灰 白色	
Ut5	39-10	593	土師器	坏・Ib	完形	14.7	<->	5.9	赤彩 口～体部：ヨコナデ 底部：ヘラケズリ	ヘラミガキ	外・内・断面：10Y R8/4浅黄褐色	
Ut5	39-11	598	土師器	坏・Ib	完形	12.2	<->	5.1	口縁部：ヨコナデ 体～底部：ヘラケズリ→カキメ	ヘラミガキ	外・内・断面：7.5 YR8/4浅黄褐色	白玉3点土器内 出土
Ut5	39-12	592	土師器	坏・Ib	完形	13.7	<4.4>	4.3	赤彩 口～体部：ヨコナデ 底部：ヘラケズリ	ヘラミガキ	外・内面：2.5YR6/ 8橙色	
Ut5	39-13	601	土師器	坏・Ib	完形	13.3	<->	4.8	口縁部：ヨコナデ 底部：ヘラケズリ	ヘラミガキ	外・内面：10YR7/ 3にぶい黄褐色	
Ut5	39-14	413	土師器	坏・Ib	完形	13.4	<3.2>	5.1	口～体部：ヨコナデ 底部：ヘラケズリ	ナデ	外・内面：10YR7/ 3にぶい黄褐色	
Ut5	39-15	595	土師器	坏・Ib	口～底部 2/3	13.2	<->	3.8	黒色処理 口縁部：ヨコナデ 体～底部：ヘラケズリ	黒色処理、ヘラミガキ	外・断面：5YR6/4 にぶい橙色	
Ut5	39-16	340	土師器	坏・Ib	口～底部 2/3	<12.0>	<->	4.2	口縁部：ヨコナデ 体～底部：ヘラケズリ	ヨコナデ	外面：5YR6/6橙色 内・断面：10YR7/ 6明黄褐色	
Ut5	39-17	613	土師器	坏・Ib	ほぼ完形	12.7	<->	4.8	ヘラミガキ	ヘラミガキ	外・内・断面：10Y R6/3にぶい黄褐色	
Ut5	39-18	338	土師器	坏・Ib	完形	13.9	<->	4.6	口～体部：ヨコナデ 底部：ヘラミガキ	ヘラケズリ→ヘラミ ガキ	外・内・断面：10Y R6/4にぶい黄褐色	
Ut5	39-19	606-2	土師器	坏・Ib	完形	14.0	<4.0>	4.0	赤彩 口縁部：ヨコナデ 体～底部：ヘラケズリ	ヘラミガキ	外面：5YR7/6橙色 内面：7.5YR7/6橙 色	
Ut5	39-20	431	土師器	坏・Ja	完形	14.0	-	4.8	口～体部：ヨコナデ 底部：ヘラケズリ	黒色処理、ヘラミガキ	外面：10YR6/6明 黄褐色	
Ut5	39-21	384	土師器	坏・Ja	ほぼ完形	13.2	<->	5.1	口～体部：ヨコナデ 底部：ヘラケズリ	黒色処理、ヘラミガキ	外面：10YR7/3に ぶい黄褐色	
Ut5	39-22	319	土師器	坏・Ja	口～底部 1/2	<14.0>	<9.3>	4.7	赤彩 口～体部：ヨコナデ 底部：ヘラケズリ	ヘラミガキ	外面：7.5YR6/6橙 色 内・断面：7.5YR8/ 4浅黄褐色	
Ut5	39-23	377	土師器	坏・Ja	ほぼ完形	14.8	10.3	4.5	口～体部：ナデ 底部：ヘラケズリ	ヘラミガキ	外面：5YR7/6橙色 内面：7.5YR8/6浅 黄褐色	白玉2点土器内 出土
Ut5	39-24	349	土師器	坏・Ja	完形	13.6	<6.0>	4.0	口縁部：ヨコナデ 体部：カキメ 底部：ヘラケズリ	ヘラミガキ	外・内・断面：10Y R6/3にぶい黄褐色	
Ut5	39-25	339	土師器	坏・Ja	ほぼ完形	14.2	<9.6>	4.5	口～体部：ヨコナデ 底部：手持ちヘラケ ズリ	ヨコナデ	外・内・断面：5Y R6/6橙色	

青木下遺跡Ⅱ掲載土器観察表

遺構名	掲載No	整理No	種別	器種分類	残存度	法量 (cm)			調整・文様		色調	備考
						口径	底径or 天井径	器高	外面	内面		
Ut5	39-26	376	土師器	坏・Ja	ほぼ完形	13.4	<9.6>	4.1	口～体部：ヨコナデ 底部：ヘラケズリ	ヘラミガキ磨減	外・内・断面：2.5Y7/8橙色	
Ut5	39-27	545	土師器	坏・Ja	完形	12.9	<8.4>	3.8	口～体部：ヨコナデ 底部：ヘラケズリ	ヘラミガキ	外・内面：10YR7/3にふい黄橙色	
Ut5	39-28	544	土師器	坏・Jb	完形	13.7	<9.6>	3.4	赤彩 口～体部：ヨコナデ 底部：ヘラケズリ	黒色処理、ヘラミガキ	外面：2.5Y6/4にふい黄色	
Ut5	39-29	322	土師器	坏・Jb	完形	13.8	9.8	4.2	赤彩 底部：ヘラケズリ→ 口～体部：ヨコナデ	ヘラミガキ	外面：5YR6/6橙色 内面：7.5YR8/6浅黄橙色	
Ut5	39-30	369	土師器	坏・Ka	完形	15.0	<8.4>	3.8	口～体部：ナデ 底部：ヘラケズリ	黒色処理、ヘラミガキ	外面：2.5Y7/3浅黄色	
Ut5	39-31	451	土師器	坏・Kb	口～底部 3/4	15.3	<9.2>	4.1	ヘラミガキ	黒色処理、ヘラミガキ	外・断面：10YR6/6明黄褐色	
Ut5	39-32	490	土師器	坏・Kb	完形	13.8	<8.8>	3.8	口～体部：ヨコナデ 底部：ヘラケズリ	ヘラミガキ	外・内・断面：10YR7/3にふい黄橙色	
Ut5	39-33	501-1	土師器	坏・Kb	完形	13.5	<8.8>	3.8	赤彩、ナデ	ナデ	外・内・断面：10YR7/6明黄褐色	
Ut5	39-34	464	土師器	坏・La	完形	13.9	<6.0>	5.1	口～体部：ナデ 底部：ヘラケズリ	黒色処理、ヘラミガキ	外面：10YR5/6黄褐色	
Ut5	39-35	450	土師器	坏・La	口～底部 3/4	14.3	<->	4.8	赤彩 口～体部：ヘラミガキ 底部：ヘラケズリ	黒色処理、ヘラミガキ	外・断面：10YR7/4にふい黄橙色	
Ut5	39-36	363	土師器	坏・La	口～底部 2/3	13.0	<4.4>	3.6	口～体部：ヨコナデ 底部：ヘラケズリ	ヘラミガキ	外・内・断面：7.5YR7/4にふい橙色	
Ut5	39-37	350	土師器	坏・La	ほぼ完形	13.6	8.8	4.2	口～体部：ヨコナデ 底部：手持ちヘラケズリ	黒色処理、ヘラミガキ→ 口縁部：ヨコナデ	外・断面：7.5YR8/4浅黄色	
Ut5	39-38	351	土師器	坏・La	完形	14.5	4.0	4.7	口～体部：ヨコナデ 底部：ヘラケズリ	黒色処理、ヘラミガキ	外面：7.5YR8/4浅黄色	
Ut5	39-39	596	土師器	坏・La	ほぼ完形	14.0	7.0	4.5	口縁部：ヨコナデ 体部：ヘラミガキ 底部：ヘラケズリ	黒色処理、ヘラミガキ	外・断面：5YR6/8明赤褐色	
Ut5	39-40	354	土師器	坏・La	完形	14.0	<->	4.4	ヘラミガキ	黒色処理、ヘラミガキ	外面：10YR6/4にふい黄橙色	
Ut5	39-41	411	土師器	坏・La	口～底部 3/4	13.0	<6.8>	4.0	口～体部：ナデ 底部：ヘラケズリ	黒色処理、ヘラミガキ	外面：10YR7/3にふい黄橙色	
Ut5	39-42	419	土師器	坏・La	ほぼ完形	12.7	<->	4.1	口～体部：ヨコナデ 底部：ヘラケズリ	黒色処理、ヘラミガキ	外・断面：10YR5/4にふい黄褐色	
Ut5	40-1	554	土師器	坏・La	完形	13.9	<9.6>	4.5	赤彩？ヘラミガキ	黒色処理、ヘラミガキ	外面：2.5Y6/4にふい黄色	
Ut5	40-2	442	土師器	坏・La	完形	13.2	9.4	3.6	口～体部：ヨコナデ 底部：ナデ	黒色処理、ヘラミガキ	外面：10YR5/6黄褐色	
Ut5	40-3	586-2	土師器	坏・Lc	口～底部 1/2	<14.3>	<7.0>	5.4	口縁部：ヨコナデ 体～底部：ヘラミガキ	黒色処理、ヘラミガキ	外面：7.5YR7/6橙色	
Ut5	40-4	426	土師器	坏・La	完形	12.8	8.2	4.7	ヘラミガキ	黒色処理、ヘラミガキ	外面：10YR7/4にふい黄褐色	
Ut5	40-5	509	土師器	坏・Lc	口～底部 3/4	13.7	7.0	3.9	ヘラミガキ	黒色処理、ヘラミガキ	外・断面：10YR6/4にふい黄褐色	
Ut5	40-6	403	土師器	坏・La	完形	14.0	<8.4>	3.8	口～体部：ヘラミガキ 底部：ヘラケズリ	黒色処理、ヘラミガキ	外面：2.5Y7/3浅黄色	
Ut5	40-7	434	土師器	坏・La	完形	13.0	<6.0>	4.3	口～体部：ナデ 底部：ヘラケズリ	ヘラミガキ	外面：10YR5/4にふい黄褐色 内面：10YR6/3にふい黄褐色	
Ut5	40-8	722	土師器	坏・La	ほぼ完形	13.8	10.0	4.4	口～体部：ヨコナデ 底部：ヘラケズリ	ヘラミガキ	外・内・断面：7.5YR8/4浅黄褐色	
Ut5	40-9	372	土師器	坏・La	完形	13.4	<9.2>	4.3	赤彩？ 口～体部：ナデ 底部：ヘラケズリ	ヘラミガキ	外・内面：10YR7/3にふい黄褐色	
Ut5	40-10	619	土師器	坏・La	ほぼ完形	12.9	<9.2>	4.9	口～体部：ヨコナデ 底部：ヘラケズリ	ヘラミガキ	外・内・断面：10YR7/4にふい黄褐色	
Ut5	40-11	415	土師器	坏・La	2/3完形	13.6	<5.6>	4.4	赤彩一部残 口～体部：ヨコナデ 底部：ヘラケズリ	ヘラミガキ	外・内・断面：10YR7/6明黄褐色	
Ut5	40-12	387	土師器	坏・Lb	ほぼ完形	13.1	<8.4>	4.5	口～体部：ナデ 底部：ヘラケズリ	黒色処理、ヘラミガキ	外・断面：10YR7/3にふい黄褐色	

青木下遺跡Ⅱ掲載土器観察表

遺構名	掲載No	整理No	種別	器種分類	残存度	法量 (cm)			調整・文様		色調	備考
						口径	底径or天井径	器高	外面	内面		
Ut5	40-13	342	土師器	坏・Lb	完形	12.8	<8.4>	3.5	ヨコナデ→赤彩、ヘラミガキ→ 底部：ヘラケズリ	黒色処理、ヘラミガキ	外面：5YR6/6橙色	
Ut5	40-14	385	土師器	坏・Lb	ほぼ完形	13.6	<10.8>	4.3	ヘラミガキ	黒色処理、ヘラミガキ	外・断面：10YR6/4に ぶい黄橙色	外面に二次焼成 による被熱
Ut5	40-15	341	土師器	坏・Lb	ほぼ完形	14.2	10.0	4.5	口～体部：粗いヘラミガキ 底部：ヘラミガキ	黒色処理、ヘラミガキ	外面：7.5YR8/6浅黄色 断面：10YR7/2灰褐色	
Ut5	40-16	499	土師器	坏・Lb	ほぼ完形	13.0	<8.4>	4.2	ヘラミガキ	黒色処理、ヘラミガキ	外・断面：10YR6/4に ぶい黄橙色	
Ut5	40-17	558	土師器	坏・Lb	完形	13.5	<10.8>	4.7	赤彩、ヘラミガキ	黒色処理、ヘラミガキ	外面：10YR6/6明黄褐色	
Ut5	40-18	374	土師器	坏・Lb	完形	13.6	<8.0>	4.7	ヘラミガキ	黒色処理、ヘラミガキ	外面：10YR7/4に ぶい黄橙色	底部ヘラ記号
Ut5	40-19	561	土師器	坏・Lb	完形	13.4	<->	4.9	口～体部：ヨコナデ 底部：ヘラケズリ→ ヘラミガキ	黒色処理、ヘラミガキ	外面：5YR7/6橙色	
Ut5	40-20	446	土師器	坏・Lb	完形	12.8	4.0	4.9	赤彩、ヘラミガキ	黒色処理、ヘラミガキ	外面：7.5YR7/6橙色	
Ut5	40-21	370	土師器	坏・Lb	完形	13.3	9.2	4.8	ヘラミガキ	黒色処理、ヘラミガキ	外面：10YR7/4に ぶい黄橙色	
Ut5	40-22	365	土師器	坏・Lb	完形	13.2	<9.6>	4.5	ヘラミガキ	黒色処理、ヘラミガキ	外・断面：2.5Y6/6 明黄褐色	
Ut5	40-23	539-3	土師器	坏・Lb	口～底部 1/3	<13.2>	<9.4>	(4.3)	ヘラミガキ	黒色処理、ヘラミガキ	外面：7.5YR7/4に ぶい橙色 断面：7.5YR8/1灰 白色	
Ut5	40-24	380	土師器	坏・Lb	完形	13.3	9.2	4.5	ヘラミガキ	黒色処理、ヘラミガキ	外面：2.5Y7/3浅黄色	
Ut5	40-25	597	土師器	坏・Lb	完形	12.8	10.2	4.4	赤彩 口縁部：ヨコナデ 体～底部：ヘラミガキ	黒色処理、ヘラミガキ	外・断面：5YR6/8 明赤褐色	
Ut5	40-26	444	土師器	坏・Lc	2/3	<13.5>	7.7	4.4	口～体部：ヨコナデ 底部：ヘラケズリ 底面：ヘラミガキ	黒色処理、ヘラミガキ	外面：7.5YR7/6橙色 断面：7.5YR8/1灰 白色	
Ut5	40-27	408	土師器	坏・Lc	完形	13.3	<10.0>	4.7	口～体部：ナデ 底部：ヘラケズリ	黒色処理、ヘラミガキ	外面：10YR4/1褐 灰色	
Ut5	40-28	394	土師器	坏・Lc	完形	13.7	<10.0>	4.6	赤彩、ヘラミガキ	黒色処理、ヘラミガキ	外面：10YR7/4に ぶい黄橙色	
Ut5	40-29	359	土師器	坏・Lc	4/5	18.6	10.2	4.8	口～体部：ヘラケズリ →ヘラミガキ 底部：手持ちヘラケズリ	黒色処理、ヘラミガキ	外・断面：2.5YR6/6 橙色	
Ut5	40-30	360	土師器	坏・Lc	完形	14.1	9.2	4.5	ヘラミガキ	黒色処理、ヘラミガキ	外面：7.5YR7/4に ぶい橙色	白玉3点土器内 出土
Ut5	40-31	568-2	土師器	坏・Lc	1/2	14.4	10.2	4.4	赤彩、ヘラミガキ	黒色処理、ヘラミガキ	外面：5YR6/6橙色 断面：7.5YR6/4に ぶい橙色	
Ut5	40-32	548	土師器	坏・Lc	完形	13.5	9.0	4.3	ヘラミガキ	黒色処理、ヘラミガキ	外面：7.5YR7/6橙色 断面：7.5YR5/1褐 灰色	
Ut5	40-33	550	土師器	坏・Lc	完形	13.2	9.8	4.0	ヘラミガキ	黒色処理、ヘラミガキ	外面：5YR7/6橙色	
Ut5	40-34	563	土師器	坏・Lc	2/3	13.7	8.6	4.4	ヘラミガキ	黒色処理、ヘラミガキ	外面：7.5YR6/4に ぶい橙色 断面：10YR7/2に ぶい橙色	
Ut5	40-35	343	土師器	坏・Lc	完形	13.6	10.0	4.8	赤彩 口～体部：ヘラミガキ 底部：ヘラケズリ→ ヘラミガキ	黒色処理、ヘラミガキ	外面：10YR7/4に ぶい黄橙色	
Ut5	40-36	605	土師器	坏・Lc	完形	13.7	9.3	3.9	磨滅著しく不明	黒色処理、ヘラミガキ	外面：7.5YR7/6橙 色	
Ut5	40-37	175	土師器	坏・Lc	口～底部 1/3	<14.7>	<8.6>	4.1	ヘラケズリ→粗い ヘラミガキ	黒色処理、丁寧な ヘラミガキ	外・断面：7.5YR8/ 4浅黄橙色	
Ut5	40-38	580	土師器	坏・Lc	完形	14.0	6.9	4.0	赤彩 口縁部：ヨコナデ 体～底部：ハケメ	ヘラミガキ	外・内面：7.5YR8/ 4浅黄橙色	



青木下遺跡Ⅱ掲載土器観察表

遺構名	掲載No	整理No	種別	器種分類	残存度	法量 (cm)			調整・文様		色調	備考
						口径	底径or 天井径	器高	外 面	内 面		
Ut5	40-39	615	土師器	坏・Ma	完形	14.0	4.5	4.0	口～体部：ヘラミガキ 底部：ヘラケズリ	黒色処理、ヘラミガキ	外面：7.5YR6/6 橙色	
Ut5	40-40	379	土師器	坏・Ma	完形	13.7	<10.8>	4.1	口～体部：ヨコナデ 底部：ヘラケズリ	黒色処理、ヘラミガキ	外面：10YR7/3 に ぶい黄橙色	
Ut5	40-41	547	土師器	坏・Ma	完形	14.7	<8.0>	4.4	赤彩？ 口～体部：ヘラミガキ 底部：ヘラケズリ	黒色処理、ヘラミガキ	外・断面：10YR6/6 明黄褐色	
Ut5	41-1	382	土師器	坏・Ma	完形	13.3	6.0	4.3	口縁部：ヨコナデ 体～底部：ヘラケズリ	黒色処理、ヘラミガキ	外面：10YR6/3 に ぶい黄橙色	
Ut5	41-2	590	土師器	坏・Ma	完形	13.9	8.5	3.9	口～体部：ヨコナデ 底部：ヘラケズリ	黒色処理、ヘラミガキ	外・断面：2.5YR6/8 橙色	
Ut5	41-3	466	土師器	坏・Ma	口～底部 2/3	12.9	<9.2>	3.5	口～体部：ヨコナデ 底部：ヘラケズリ	黒色処理、ヘラミガキ	外・断面：10YR6/4 にぶい黄褐色	
Ut5	41-4	587	土師器	坏・Ma	完形	13.4	6.0	3.2	口～体部：ヨコナデ 底部：ヘラケズリ	黒色処理、ヘラミガキ	外面：5YR7/6 橙色	
Ut5	41-5	375	土師器	坏・Ma	ほぼ完形	13.0	<7.2>	3.5	底部：ヘラケズリ→ 口～体部：ヨコナデ	黒色処理、ヘラミガキ	外・断面：2.5YR7/3 浅黄色	口縁部僅かに欠
Ut5	41-6	516	土師器	坏・Ma	ほぼ完形	13.2	<5.2>	4.2	赤彩 口～体部：ヘラミガキ？ 底部：ヘラケズリ？	黒色処理、ヘラミガキ	外面：10YR6/4 に ぶい黄褐色	
Ut5	41-7	362	土師器	坏・Ma	完形	13.6	<6.0>	4.4	黒色処理 ヘラケズリ→ヘラミガキ	黒色処理、ヘラミガキ	外面：10YR6/4 に ぶい黄褐色	
Ut5	41-8	588	土師器	坏・Ma	完形	13.2	6.4	4.2	口～体部：ヨコナデ 底部：ヘラケズリ	ヘラミガキ	外・内面：7.5YR8/6 浅黄褐色	
Ut5	41-9	538	土師器	坏・Mb	口～底部 1/2	<13.9>	<9.4>	5.0	磨滅著しく不明 底部：ヘラケズリ	ヘラミガキ	外・内面：7.5YR8/4 浅黄褐色 断面：10YR8/2 浅 黄褐色	
Ut5	41-10	738	土師器	坏・Ma	口～底部 1/6	<16.0>	<10.0>	(4.0)	口～体部：ヨコナデ 底部：ヘラケズリ	磨滅著しく不明	外面：5YR6/6 橙色 内・断面：7.5YR8/4 浅黄褐色	
Ut5	41-11	739	土師器	坏・Mb	2/3	<15.1>	<9.2>	5.0	口～体部：ヨコナデ 底部：ヘラケズリ	黒色処理、ヘラミガキ	外・断面：7.5YR7/4 にぶい橙色	
Ut5	41-12	586-1	土師器	坏・Mb	ほぼ完形	17.8	5.7	4.4	口～体部：ヨコナデ 底部：ヘラケズリ	黒色処理、ヘラミガキ	外・断面：5YR7/8 橙色 内面：10YR2/1 黒色	
Ut5	41-13	564	土師器	坏・Mb	3/4	13.8	7.5	4.1	赤彩 口～体部：ヨコナデ 底部：ヘラケズリ	黒色処理、ヘラミガキ	外面：7.5YR7/6 橙 色 断面：7.5YR8/3 浅 黄褐色	
Ut5	41-14	405	土師器	坏・Mb	完形	13.9	<8.8>	4.5	口～体部：ヨコナデ 底部：ヘラケズリ	黒色処理、ヘラミガキ	外面：10YR7/3 に ぶい黄褐色	
Ut5	41-15	478-1	土師器	坏・Mb	3/4	15.0	4.2	4.7	赤彩、ヘラミガキ	黒色処理、ヘラミガキ	外面：2.5YR6/8 橙 色 断面：7.5YR7/4 に ぶい橙色	
Ut5	41-16	410	土師器	坏・Mb	3/4	15.1	9.2	4.2	磨滅著しく不明 底部：ヘラケズリ	黒色処理、ヘラミガキ	外面：10YR6/6 明 黄褐色	
Ut5	41-17	521	土師器	坏・N	完形	14.0	<->	4.2	口縁部：ヨコナデ 体～底部：ヘラケズリ	黒色処理、ヘラミガキ	外面：10YR5/3 に ぶい黄褐色	
Ut5	41-18	478-2	土師器	坏・N	1/2	<14.5>	-	(3.7)	ヘラケズリ→ 口縁部：ヨコナデ	黒色処理 ヘラミガキ→ 口縁部：ヨコナデ	外・断面：7.5YR6/4 にぶい橙色	
Ut5	41-19	529	土師器	坏・N	完形	14.1	<->	4.5	口縁部：ヨコナデ 体～底部：ヘラケズリ	黒色処理、ヘラミガキ	外面：10YR7/4 に ぶい黄褐色	
Ut5	41-20	467	土師器	坏・N	ほぼ完形	13.9	<->	4.5	ヘラケズリ	黒色処理、ヘラミガキ	外・断面：10YR6/6 明黄褐色	
Ut5	41-21	83	土師器	坏・N	口～底部 1/3	<11.8>	7.6	4.3	口縁部：ヨコナデ 体～底部：ヘラケズリ	黒色処理、ヘラミガキ	外・断面：10YR8/2 灰白色	
Ut5	41-22	358	土師器	坏・N	ほぼ完形	14.2	<5.6>	4.2	ヘラケズリ磨滅	黒色処理、ヘラミガキ 磨滅	外・断面：5YR7/6 橙色	
Ut5	41-23	357	土師器	坏・N	完形	14.3	4.0	5.0	口縁部：ヘラミガキ 体～底部：ヘラケズリ	黒色処理、ヘラミガキ	外面：5YR7/4 に ぶい橙色	

青木下遺跡Ⅱ掲載土器観察表

遺構名	掲載No	整理No	種別	器種分類	残存度	法量 (cm)			調整・文様		色調	備考
						口径	底径or天井径	器高	外面	内面		
Ut5	41-24	366	土師器	坏・N	完形	12.8	<->	4.5	口～体部：ナデ 底部：ヘラケズリ	黒色処理、ヘラミガキ	外面：10YR6/4に ぶい黄橙色	
Ut5	41-25	642	土師器	坏・N	完形	13.6	<->	4.0	口～体部：ヨコナデ？ 底部：ヘラケズリ	黒色処理、ヘラミガキ	外面：10YR6/4に ぶい黄橙色	
Ut5	41-26	203	土師器	坏・N	口～底部 1/3	<14.0>	<11.0>	(4.2)	口～体部：ヨコナデ 底部：ヘラケズリ	黒色処理、ヘラミガキ	外・断面：10YR8/ 3浅黄橙色	
Ut5	41-27	258	土師器	坏・N	口縁部1 /2	<12.8>	<6.0>	(4.2)	口～体部：ヨコナデ 底部：ヘラケズリ	黒色処理、ヘラミガキ	外・断面：7.5YR7/ 4にぶい橙色	
Ut5	41-28	395	土師器	坏・N	完形	14.0	<8.0>	5.2	口～体部：ナデ 底部：ヘラケズリ	黒色処理、ヘラミガキ	外面：10YR6/4に ぶい黄橙色	
Ut5	41-29	553	土師器	坏・La	完形	13.8	<6.0>	5.0	口～体部：ヘラミガ キ、接合痕あり 底部：ヘラケズリ	黒色処理、ヘラミガキ	外面：10YR7/4に ぶい黄橙色	
Ut5	41-30	570	土師器	坏・N	口～底部 1/2	13.4	6.0	3.8	口～体部：ヨコナデ 底部：ヘラケズリ	黒色処理、ヘラミガキ	外面：7.5YR7/4に ぶい橙色 断面：7.5YR6/1灰 白色	
Ut5	41-31	441	土師器	坏・N	完形	12.5	<8.4>	4.1	口～体部：ヨコナデ 底部：ヘラケズリ	黒色処理、ヘラミガキ	外面：10YR7/4に ぶい黄橙色	
Ut5	41-32	471	土師器	坏・N	口～底部 1/2	13.9	<6.8>	4.3	ナデ	黒色処理、ヘラミガキ	外・断面：10YR6/ 6明黄褐色	
Ut5	41-33	445	土師器	坏・N	完形	14.2	<10.0>	3.9	口縁部：ヨコナデ 体～底部：ヘラケズ リ	黒色処理、ヘラミガキ	外面：10YR6/4に ぶい黄橙色	
Ut5	41-34	551	土師器	坏・N	ほぼ完形	<14.3>	6.9	4.1	口縁部：ナデ 体部：ヘラナデ 底部：ヘラミガキ	黒色処理、ヘラミガキ	外面：10YR8/4 浅 黄橙色	
Ut5	41-35	393	土師器	坏・N	完形	13.7	<8.4>	3.8	赤彩 口～体部：ナデ 底部：ヘラケズリ	黒色処理、ヘラミガキ	外面：10YR7/3に ぶい黄橙色	
Ut5	41-36	458	土師器	坏・N	完形	12.5	<->	4.2	口～体部：ヘラミガ キ 底部：ヘラケズリ	黒色処理、ヘラミガキ	外面：10YR6/4に ぶい黄橙色	
Ut5	41-37	475-1	土師器	坏・N	ほぼ完形	13.6	<->	4.4	ヘラミガキ	黒色処理、ヘラミガキ	外・断面：10YR6/ 4にぶい黄橙色	
Ut5	41-38	494	土師器	坏・N	ほぼ完形	14.6	<5.2>	4.2	赤彩、ヘラケズリ→ ヘラミガキ	黒色処理、ヘラミガキ	外面：10YR6/6 明 黄褐色 断面：10YR5/1 褐 灰色	
Ut5	41-39	412	土師器	坏・N	ほぼ完形	11.6	<->	4.6	口縁部：ヨコナデ 底部：ナデ？	黒色処理、ヘラミガキ	外・断面：10YR7/ 4にぶい黄橙色	
Ut5	41-40	378	土師器	坏・N	完形	12.5	<6.0>	4.2	ヘラケズリ？	黒色処理、ヘラミガキ	外面：2.5Y7/2灰黄 色	
Ut5	41-41	614	土師器	坏・N	完形	12.8	<->	4.8	口縁部：ヨコナデ 底部：ヘラケズリ	ヘラミガキ	外・内・断面：10Y R7/4にぶい黄橙色	
Ut5	41-42	361	土師器	坏・N	完形	13.0	<10.4>	4.3	口～体部：ヨコナデ 底部：ヘラケズリ	ヘラミガキ	外・内面：10YR7/ 4にぶい黄橙色	
Ut5	41-43	617	土師器	坏・N	口～底部 1/2	(12.0)	(6.8)	3.6	口～体部：ヨコナデ 底部：ヘラケズリ	ヨコナデ	外・内・断面：10Y R8/4浅黄橙色	
Ut5	41-44	624	土師器	坏・Oa	ほぼ完形	13.3	<10.4>	4.6	ヘラミガキ	黒色処理、ヘラミガキ	外・断面：10YR5/ 6黄褐色	
Ut5	41-45	723	土師器	坏・Oa	完形	13.8	5.6	4.8	口～体部：ヨコナデ 底部：ヘラケズリ	黒色処理、ヘラミガキ	外面：10YR8/3 浅 黄橙色	
Ut5	42-1	594	土師器	坏・Oa	口～底部 1/2	<13.3>	<9.5>	3.8	口～体部：ヨコナデ 底部：ヘラケズリ→ ヘラミガキ	黒色処理、ヘラミガキ	外・断面：7.5YR7/ 6橙色	
Ut5	42-2	603	土師器	坏・Oa	完形	14.2	10.8	3.3	口～体部：ヨコナデ 底部：ヘラケズリ	黒色処理、ヘラミガキ	外面：7.5YR7/6 橙 色	
Ut5	42-3	455	土師器	坏・Oa	ほぼ完形	13.3	<9.6>	5.3	ヘラミガキ	黒色処理、ヘラミガキ	外・断面：10YR6/ 4にぶい黄橙色	
Ut5	42-4	324	土師器	坏・Oa	完形	14.2	<10.0>	5.1	ヘラケズリ→ヘラミ ガキ	黒色処理、ヘラミガキ	外面：10YR7/3に ぶい黄橙色	
Ut5	42-5	345	土師器	坏・Oa	完形	14.0	<10.0>	4.8	口～体部：ヨコナデ 底部：ヘラケズリ	黒色処理、ヘラミガキ	外面：10YR7/4に ぶい黄橙色	
Ut5	42-6	430	土師器	坏・Ob	ほぼ完形	14.3	8.4	8.4	口～体部：ヘラケズ リ→ヘラミガキ 底部：ヘラケズリ	黒色処理、ヘラミガキ	外面：10YR7/4に ぶい黄橙色 断面：10YR4/1 褐 灰色	
Ut5	42-7	549	土師器	坏・Oa	完形	14.0	<9.6>	4.0	赤彩 口縁部：ヘラミガキ 底部：ヘラケズリ	黒色処理、ヘラミガキ	外面：10YR6/4に ぶい黄橙色	

青木下遺跡Ⅱ掲載土器観察表

遺構名	掲載No	整理No	種別	器種分類	残存度	法量 (cm)			調整・文様		色調	備考
						口径	口径or 天井径	器高	外 面	内 面		
Ut5	42-8	523	土師器	坏・Oa	ほぼ完形	13.2	<4.4>	3.9	口～体部：ヘラミガキ 底部：ヘラケズリ	黒色処理、ヘラミガキ	外・断面：10YR7/4にふい黄橙色	
Ut5	42-9	484	土師器	坏・Oa	完形	12.2	5.6	4.1	口～体部：ヘラミガキ 底部：ヘラケズリ	黒色処理、ヘラミガキ、暗文	外面：10YR6/4にふい黄橙色	
Ut5	42-10	433	土師器	坏・Oa	完形	13.2	<8.4>	4.0	口～体部：ナデ 底部：ヘラケズリ	ヘラミガキ	外面：10YR5/1褐灰色 内面：10YR6/3にふい黄橙色	
Ut5	42-11	392	土師器	坏・Oa	完形	13.5	<10.4>	4.1	口～体部：ナデ 底部：ヘラケズリ	ヘラミガキ	外・内面：10YR7/3にふい黄橙色	
Ut5	42-12	368	土師器	坏・Oa	完形	13.3	<10.0>	4.4	口～体部：ヨコナデ 底部：ヘラケズリ	ヘラミガキ	外・内面：10YR7/4にふい黄橙色	
Ut5	42-13	542-2	土師器	坏・Ob	口～底部 1/3	<14.5>	<11.0>	4.3	口～体部：ヨコナデ 底部：ヘラケズリ	黒色処理、ヘラミガキ	外・断面：5YR7/6橙色	
Ut5	42-14	496	土師器	坏・Ob	口～体部 3/4	14.5	<8.1>	4.4	口～体部：ヘラケズリ→ヘラミガキ 底部：ヘラケズリ	黒色処理、ヘラミガキ	外・断面：10YR7/4にふい黄橙色	
Ut5	42-15	421	土師器	坏・Ob	ほぼ完形	13.6	<9.6>	4.8	黒色処理、ヘラミガキ？	黒色処理、ヘラミガキ	外・断面：10YR7/4にふい黄橙色	
Ut5	42-16	569	土師器	坏・Ob	口～体部 1/4	<13.4>	-	(5.8)	口縁部：ヨコナデ 体部：ナデ 底部：ヘラケズリ→ナデ	黒色処理、ヘラミガキ	外・断面：7.5YR7/4にふい橙色	
Ut5	42-17	536	土師器	坏・Ob	口～底部 2/3	14.5	10.5	5.3	赤彩、ヘラミガキ	黒色処理、ヘラミガキ	外面：5Y7/6橙色 断面：7.5YR5/1褐灰色	
Ut5	42-18	460	土師器	坏・Ob	完形	13.0	8.0	4.6	ヘラケズリ→ヘラミガキ	黒色処理、ヘラミガキ	外面：10YR7/4にふい黄橙色	
Ut5	42-19	373	土師器	坏・Ob	完形	14.0	8.4	4.5	ヘラミガキ	黒色処理、ヘラミガキ	外面：10YR7/6明黄褐色	
Ut5	42-20	348	土師器	坏・Oa	完形	14.0	6.6	4.6	磨滅著しく不明	黒色処理、ヘラミガキ 口縁部：ヨコナデ	外面：7.5YR7/4にふい橙色	
Ut5	42-21	539-1	土師器	坏・Ob	口～底部 1/2	<14.6>	10.5	4.8	ヘラミガキ	黒色処理、ヘラミガキ	外・断面：7.5YR8/6浅黄橙色	
Ut5	42-22	440	土師器	坏・Ob	完形	13.3	9.2	5.0	ヘラミガキ	黒色処理、ヘラミガキ	外面：10YR6/4にふい黄橙色	
Ut5	42-23	425	土師器	坏・Ob	完形	13.2	8.4	4.5	口～体部：ヘラミガキ 底部：ヘラケズリ	黒色処理、ヘラミガキ	外面：10YR6/6明黄褐色	
Ut5	42-24	475-2	土師器	坏？	体～底部 1/2	-	<->	(3.4)	ヘラミガキ	黒色処理、ヘラミガキ	外面：2.5YR6/8橙色	
Ut5	42-25	129	土師器	坏？	口～底部 1/8	-	-	(3.1)	口～体部：ヨコナデ 底部：ヘラズリ	ヨコナデ	外・断面：10YR6/2灰黄褐色 内面：10YR5/2灰黄褐色	
Ut5	42-26	736	土師器	ミニチュア・短頸壺	ほぼ完形	<6.8>	4.5	3.6	ナデ	ナデ	外・内・断面：7.5YR3/3暗褐色	口縁部欠
Ut5	42-27	212	土師器	ミニチュア・高坏	口～脚部 3/4	<9.2>	5.8	6.7	ヘラケズリ	坏部：黒色処理、ヘラミガキ 脚部：ヘラケズリ	外・断面：10YR6/3にふい黄橙色	
Ut5	42-28	620	土師器	ミニチュア・高坏	口～脚部 3/4	<10.5>	7.4	9.5	ナデ	黒色処理、ナデ	外・断面：10YR6/3にふい黄橙色	
Ut5	42-29	526	土師器	手捏・高坏	脚部1/2	-	4.7	(2.8)	ナデ	黒色処理、ナデ	外・断面：10YR6/4にふい黄橙色	
Ut5	42-30	406	土師器	手捏・鉢	ほぼ完形	10.1	4.6	8.5	ナデ	ナデ	外・内・断面：10YR7/3にふい黄橙色	
Ut5	42-31	543	土師器	高坏・Ae	ほぼ完形	17.8	<14.4>	18.2	坏部：ヘラケズリ→ヘラミガキ 脚部：ヘラミガキ	坏部：黒色処理、ヘラミガキ 脚部：ヘラケズリ	外・断面：2.5Y6/4にふい黄色	
Ut5	42-32	608	土師器	高坏・Ae	ほぼ完形	17.5	14.6	16.9	坏部：ヘラケズリ→ヘラミガキ 脚部：ヘラミガキ	坏部：黒色処理、ヘラミガキ 脚部：ヘラケズリ	外・断面：10YR5/4にふい黄褐色 脚部内面：10YR6/6明黄褐色	
Ut5	42-33	260	土師器	高坏・Bb	坏部1/2	<14.8>	10.6	(14.0)	磨滅著しく不明	黒色処理	外面：7.5YR8/3浅黄褐色 断面：10YR3/1黒褐色	
Ut5	43-1	470	土師器	高坏・Cd	ほぼ完形	17.1	12.6	17.4	坏部：ヘラケズリ 脚部：ヘラミガキ	坏部：黒色処理、ヘラミガキ 脚部：ヨコナデ	外・断面：10YR7/3にふい黄橙色	

青木下遺跡Ⅱ掲載土器観察表

遺構名	掲載No	整理No	種別	器種分類	残存度	法量 (cm)			調整・文様		色調	備考
						口径	底径or天井径	器高	外 面	内 面		
Ut5	43-2	607	土師器	高坏・Db	ほぼ完形	15.4	13.9	22.0	口・脚端部：ヨコナデ 坏底～脚部：ヘラミガキ	口縁部・脚部：ヨコナデ 坏底部：ヘラミガキ	外・内面：10YR7/3にぶい黄橙色	
Ut5	43-3	713	土師器	高坏・Da	ほぼ完形	<12.4>	<8.0>	8.7	赤彩一部残、ヘラミガキ	坏部：ヘラミガキ 脚部：ヘラケズリ	外・内・断面：10YR7/4にぶい黄橙色	
Ut5	43-4	420	土師器	高坏・G	坏部3/5	18.0	—	(6.3)	ヘラミガキ	黒色処理、ヘラミガキ	外面：7.5YR7/4にぶい橙色	
Ut5	43-5	259	土師器	高坏・Hb	ほぼ完形	17.6	12.4	15.4	口縁端部：ヨコナデ 坏部：ヘラケズリ→ヘラミガキ 脚部：ヘラミガキ	坏部：黒色処理、ヘラミガキ 脚部：ヘラケズリ	外・内・断面：10YR5/3にぶい黄褐色	
Ut5	43-6	422	土師器	高坏・M	口～脚部3/4	18.7	14.9	17.6	ヘラミガキ	坏部：黒色処理、ヘラミガキ 脚部：黒色化、ヘラケズリ	外・断面：10YR7/6明黄褐色	
Ut5	43-7	589	土師器	高坏・M	ほぼ完形	13.8	11.4	9.0	坏口～体部：ヨコナデ 脚部：ヘラケズリ	坏部：黒色処理、ヨコナデ 脚部：ヨコナデ	外・断面：10YR6/4にぶい黄橙色	
Ut5	43-8	641	土師器	高坏・?	坏底～脚部	—	8.0	(5.0)	ヘラミガキ	坏部：黒色処理、ヘラミガキ 脚部：ヘラナデ	坏外・脚内外面：5YR7/4にぶい橙色	
Ut5	43-9	20	土師器	高坏・?	坏底～脚部2/3	—	11.5	(9.5)	坏・脚裾部：ヘラミガキ 脚部：ヘラケズリ	坏部：黒色処理、ヘラミガキ 脚部：ヘラケズリ、ヘラナデ	外・断・脚内面：10YR8/3浅黄褐色	
Ut5	43-10	477	土師器	高坏・?	脚部完形	—	15.6	(14.3)	坏部：ヨコナデ 脚部：ヘラケズリ→ヘラミガキ 磨減裾部：ヨコナデ	坏部：黒色処理 脚部：ヘラケズリ 裾部：ヨコナデ	外・断面：5YR7/6橙色	
Ut5	43-11	575	土師器	高坏・?	坏部2/3	<16.7>	—	(8.2)	磨減著しく不明	黒色処理、ヘラミガキ	外・断面：10YR8/4浅黄褐色	
Ut5	43-12	115	土師器	高坏・?	坏部1/2	<19.2>	—	(4.7)	ヘラミガキ磨減	黒色処理、丁寧なヘラミガキ	外面：7.5YR7/6橙色 断面：10YR7/2にぶい黄褐色	
Ut5	43-13	113	土師器	高坏・?	脚部1/2	—	<10.8>	(9.0)	丁寧なヘラミガキ	坏部：黒色処理 脚部：ヘラケズリ→ナデ	外・断面：7.5YR8/4浅黄褐色	
Ut5	43-14	560	土師器	高坏・?	脚部1/2	—	10.9	(8.0)	ヘラミガキ	ヘラナデ、ヘラケズリ	外・断面：7.5YR8/3浅黄褐色 内面：7.5YR7/6橙色	
Ut5	43-15	123	土師器	高坏・?	脚部1/2	—	<9.2>	(6.2)	磨減著しく不明	磨減著しく不明	外・断面：5YR7/6橙色 内面：7.5YR7/6橙色	
Ut5	43-16	237	土師器	高坏・?	坏底～脚部1/2	—	7.4	(4.9)	坏～脚部：ヘラミガキ 脚部裾：ヨコナデ	坏部：ヘラミガキ 脚部：ナデ	外・内面：5YR8/4淡橙色 断面：7.5YR8/3淡黄褐色	
Ut5	43-17	707	土師器	高坏・?	脚部1/2	—	8.2	(6.0)	脚部：ヘラケズリ 裾部：ヨコナデ	坏部：黒色処理、ヘラミガキ 脚部：ヘラケズリ 裾部：ヨコナデ	外・断面：10YR8/4浅黄褐色	
Ut5	43-18	662	土師器	高坏・?	脚部1/2	—	8.0	(6.8)	ヘラミガキ磨減	坏部：黒色処理、ヘラミガキ 脚部：ヘラナデ	外・脚内面：7.5YR8/6浅黄褐色	
Ut5	43-19	525	土師器	高坏・?	脚部2/3	—	8.0	(5.5)	ヘラミガキ磨減	坏部：黒色処理、ヘラミガキ 脚部：ヘラケズリ 裾部：ヘラナデ	外・内面：5YR6/8橙色 断面：7.5YR7/6橙色	
Ut5	43-20	261	土師器	高坏・?	脚部1/2	—	7.4	(3.8)	ヘラミガキ	ナデ	外・内面：5YR7/6橙色 断面：2.5YR6/1黄灰色	
Ut5	43-21	51	土師器	高坏・Bb	脚部2/3	—	10.6	14.0	磨減著しく不明	坏部：黒色処理 脚部：カキメ、ヘラケズリ 裾：ナデ	外面：7.5YR8/3浅黄褐色 断面：10YR3/1黒褐色	
Ut5	43-22	715	土師器	高坏・?	脚部1/2	—	—	(5.9)	ヨコナデ磨減	坏部：黒色処理 脚部：ヨコナデ磨減	外・断面：2.5YR7/6橙色	
Ut5	43-23	628	土師器	高坏・?	脚部1/2	—	14.1	(5.3)	ヘラミガキ磨減	磨減著しく不明	外・内・断面：5YR6/8橙色	
Ut5	44-1	559	土師器	鉢・Aa	ほぼ完形	16.3	7.4	9.8	ヘラケズリ→ヘラミガキ	ヘラミガキ	外・内・断面：10YR5/4にぶい黄褐色	

青木下遺跡Ⅱ掲載土器観察表

遺構名	掲載No	整理No	種別	器種分類	残存度	法量 (cm)			調整・文様		色調	備考
						口径	底径or 天井径	器高	外 面	内 面		
Ut5	44-2	355	土師器	鉢・Ab	完形	19.5	<10.4>	13.8	ヘラミガキ	黒色処理、ヘラミガキ	外面：10YR7/4に ぶい黄橙色 断面：1 0YR5/1褐灰色	
Ut5	44-3	604	土師器	鉢・Ac	完形	17.9	<->	8.7	ヘラケズリ→ヘラミ ガキ	黒色処理、ヘラミガ キ	外面：10YR6/6明 黄褐色	
Ut5	44-4	573-1	土師器	鉢・Ac	口～体部 1/4	<16.0>	-	(9.0)	口縁部：ヨコナデ 頸～体部：黒色処理、 ヘラミガキ	黒色処理、ヘラミガ キ	外面：5YR7/6橙色 断面：7.5YR8/4浅 黄褐色	
Ut5	44-5	514	土師器	鉢・Ac	口～底部 3/4	14.0	<4.0>	8.0	口縁部：ヨコナデ→ 粗いヘラミガキ 頸～底部：ヘラミガ キ	黒色処理、ヘラミガ キ	外面：5YR7/6橙色 断面：7.5YR8/4浅 黄褐色	
Ut5	44-6	531	土師器	鉢・Ad	口～底部 3/4	18.8	<6.0>	11.9	赤彩、ヘラミガキ	ヘラミガキ	外面：5YR5/8明赤 褐色 内・断面：10YR7/ 6明黄褐色	
Ut5	44-7	321	土師器	鉢・Ad	ほぼ完形	14.0	8.2	8.9	ヘラミガキ	ヘラミガキ	外・内・断面：5Y R6/6橙色	白玉2点土器内 出土
Ut5	44-8	266	土師器	鉢・Ad	口～体部 1/3	<10.6>	-	(5.3)	ナデ	ナデ	外・内面：7.5YR4/ 2灰褐色 断面：5YR5/6明赤 褐色	
Ut5	44-9	542-1	土師器	鉢・Ae	ほぼ完形	14.2	6.0	16.0	ヘラミガキ	黒色処理、ヘラミガ キ	外・断面：2.5Y8/1 灰白色	
Ut5	44-10	407	土師器	鉢・B	完形	18.0	<->	10.8	ヘラケズリ	黒色処理、ヘラミガ キ	外面：2.5Y5/4黄褐 色	
Ut5	44-11	555	土師器	鉢・B	ほぼ完形	19.6	15.0	11.4	黒色処理、ヘラケズ リ→ヘラミガキ	黒色処理、ヘラミガ キ	断面：10YR7/14に ぶい黄褐色	
Ut5	44-12	535	土師器	鉢・B	完形	18.2	<15.2>	9.9	赤彩、ヘラミガキ	黒色処理、ヘラミガ キ	外面：10YR7/3に ぶい黄褐色	
Ut5	44-13	10	土師器	鉢・?	体～底部 1/3	-	<5.6>	(6.9)	ヘラミガキ	ヘラナデ	外・断面：7.5YR7/ 4にぶい橙色 内面：7.5YR7/3に ぶい橙色	
Ut5	44-14	316	土師器	鉢・?	体～底部 1/3	-	<10.0>	<7.5>	ヘラミガキ	ヘラミガキ	外・内・断面：5Y R5/6明赤褐色	
Ut5	44-15	573-3	土師器	鉢・?	体～底部 1/3	<10.8>	-	(4.5)	黒色処理、ヘラミガ キ	黒色処理、ヘラミガ キ	断面：7.5YR8/6浅 黄褐色	
Ut5	44-16	584	土師器	壺・Ra	ほぼ完形	8.7	<3.6>	7.0	ヘラミガキ	黒色処理、ヘラミガ キ	外・断面：10YR6/ 4にぶい黄褐色	
Ut5	44-17	330	土師器	壺・Ra	完形	13.8	<7.8>	14.2	口縁部：ロクロヨコ ナデ ヘラケズリ→ヘラミ ガキ 胴～底部：ヘラミガ キ	黒色処理 口縁部：ヨコナデ、 ヘラミガキ 胴～底部：ヘラミガ キ	外面：10YR7/3に ぶい黄褐色	
Ut5	44-18	331	土師器	壺・Ra	完形	14.8	<13.6>	13.0	口縁端部：ヨコナデ 胴部：ヘラナデ 底部：ヘラケズリ	黒色処理、ヘラミガ キ	外面：10YR7/4に ぶい黄褐色	
Ut5	44-19	725	土師器	壺・Ra	口～底部 3/4	13.8	5.4	10.4	口～胴部：ヘラミガ キ 底部：ヘラケズリ	黒色処理 ヘラミガキ	外・断面：7.5YR7/ 4にぶい橙色	
Ut5	45-1	352	土師器	壺・Ra	完形	13.2	<6.8>	10.9	ヘラミガキ	黒色処理、ヘラミガ キ	外・内・断面：10Y R6/4にぶい黄褐色	
Ut5	45-2	347	土師器	壺・Ra	完形	11.4	<4.0>	9.7	赤彩 口～胴部：ヘラケズ リ→ヘラミガキ 底部：ヘラミガキ	黒色処理、ヘラミガ キ	外面：5YR6/6橙色 断面：7.5YR6/1褐 灰色	白玉4点土器内 出土
Ut5	45-3	414	土師器	壺・Ra	完形	14.3	<3.2>	11.7	口縁部：ヨコナデ 頸～底部：ヘラケズ リ	ヨコナデ	外・内・断面：10Y R7/4にぶい 黄褐色	
Ut5	45-4	507	土師器	壺・Ra	ほぼ完形	12.8	5.8	10.0	口縁部：ヨコナデ 頸～底部：ヘラケズ リ	ヘラナデ	外・内・断面：10Y R5/3にぶい 黄褐色	
Ut5	45-5	326	土師器	壺・Ra	完形	9.2	3.9	6.3	ヘラナデ→ヘラミガ キ	黒色処理、ヘラミガ キ	外面：5YR7/8橙色	白玉4点土器内 出土
Ut5	45-6	610	土師器	壺・Bb	完形	11.5	3.5	15.0	口縁部：ヨコナデ 口～底部：ヘラミガ キ	口～胴部：ナデ 底部：ハケメ	外・内面：7.5YR7/ 6橙色	
Ut5	45-7	325	土師器	壺・Bb	完形	13.3	<3.2>	13.4	赤彩、ヘラミガキ	口縁部：ヨコナデ 頸～底部：ヘラナデ	外面：2.5YR6/8橙 色 内面：7.5YR8/6浅 黄褐色	

青木下遺跡Ⅱ掲載土器観察表

遺構名	掲載No	整理No	種別	器種分類	残存度	法量 (cm)			調整・文様		色調	備考
						口径	底径or天井径	器高	外面	内面		
Ut5	45-8	335	土師器	壺・Aa	口～底部 3/4	<17.2>	8.0	<28.0>	ヘラケズリ→ヘラミガキ	胴部：ヘラナデ 底部：ヘラケズリ	外・内・断面：10YR6/4にふい黄橙色	
Ut5	45-9	623	土師器	壺・Bb	ほぼ完形	13.3	<4.0>	15.0	ヘラミガキ	ヘラミガキ	外・内面：2.5YR6/8橙色 断面：5YR7/6橙色	
Ut5	45-10	557	土師器	壺・Ca	頸～底部 3/4	—	6.8	(18.0)	頸部：ヨコナデ 胴～底部：ヘラケズリ→ヘラミガキ	ヘラミガキ	外・内・断面：10YR5/6黄褐色	口縁部欠
Ut5	45-11	527	土師器	壺・Ca	口～底部 3/4	<22.0>	8.0	32.9	口縁部：黒色処理、ヘラミガキ 胴部：ヘラケズリ→ヘラミガキ	口縁部：黒色処理、ヘラミガキ 胴部：ハケメ	外・内・断面：10YR6/4にふい黄橙色	
Ut5	46-1	437	土師器	壺・Fa	口～底部 3/4	19.8	7.6	29.7	口縁部：ヨコナデ 頸～底部：ヘラケズリ→ヘラミガキ	ヘラナデ	外・内・断面：10YR6/4にふい黄橙色	
Ut5	46-2	334	土師器	壺・Fa	口～底部 3/4	<12.7>	8.2	28.0	赤彩、ヘラミガキ	ヘラミガキ	外・内・断面：10YR7/3にふい黄橙色	
Ut5	46-3	566	土師器	壺・Ga	完形	11.7	7.5	20.1	口縁部：ヨコナデ 胴～底部：ナデ	口縁部：ヘラミガキ 頸～底部：ナデ	外面：2.5YR7/6橙色 口～頸部：2.5YR7/6橙色 頸～底部：10YR8/3浅黄橙色	
Ut5	46-4	480	土師器	壺・Ga	口～底部 3/4	18.2	10.2	32.6	赤彩 口縁部：ヨコナデ 頸～底部：ヘラミガキ	口縁部：ヨコナデ 頸～胴部：ナデ 底部：ヘラミガキ	外面：10YR7/6明黄褐色 内・断面：5YR6/6橙色	
Ut5	46-5	344	土師器	壺・Ga	口～底部 2/3	<15.8>	8.0	24.0	口縁部：ヨコナデ 頸～底部：ヘラミガキ	口縁部：ヨコナデ 頸～底部：ハケメ	外・内・断面：5YR6/6橙色	
Ut5	46-6	565	土師器	壺・Jb	口～胴部 2/3	<14.2>	—	(13.8)	赤彩 口縁部：ヨコナデ 頸～胴部：ヘラミガキ	口縁部：ヘラミガキ 頸～胴部：ハケメ	外面：5YR6/8橙色 内・断面：5YR6/6橙色	
Ut5	46-7	540-2	土師器	壺・Ha	口～胴部 2/3	<22.0>	—	(19.2)	口縁部：ヨコナデ 頸～胴部：ヘラミガキ	口縁部：ヘラミガキ 頸～胴部：ナデ	外面：5YR7/6橙色 内・断面：7.5YR8/4浅黄褐色	
Ut5	46-8	424	土師器	壺・Ha	口～底部 3/4	27.2	7.5	27.4	ヘラミガキ	ヘラミガキ	外・内・断面：10YR6/4にふい黄橙色	
Ut5	47-1	452	土師器	壺・Ha	口～底部 3/4	21.3	7.5	28.4	ヘラミガキ	ヘラナデ→ヘラミガキ	外・内・断面：10YR7/3にふい黄橙色	
Ut5	47-2	390-1	土師器	壺・Ha	口～底部 1/2	<27.8>	10.5	29.5	ヘラケズリ→ヘラミガキ	ヘラケズリ→ヘラミガキ	外・内・断面：10YR7/4にふい黄橙色	
Ut5	47-3	625	土師器	壺・Hb	完形	13.9	4.8	14.1	口縁部：ヨコナデ 頸～底部：ヘラケズリ→ヘラミガキ	口縁部：ヨコナデ 頸～底部：黒色処理、ハケメ	外面：10YR6/3にふい黄褐色	
Ut5	47-4	461	土師器	壺・Hb	ほぼ完形	<15.6>	<7.0>	16.1	赤彩、ヘラミガキ	ヘラミガキ	外・内面：2.5YR6/8橙色 断面：5YR6/4にふい黄褐色	
Ut5	47-5	397	土師器	壺・Hb	完形	13.7	<—>	12.2	赤彩？ヘラミガキ	黒色処理、ヘラミガキ	外面：10YR7/4にふい黄褐色 断面：10YR5/1褐灰色	白玉1点土器内出土
Ut5	47-6	356-1	土師器	壺・Ia	ほぼ完形	22.5	10.1	18.4	口縁部：ヨコナデ 胴～底部：ヘラミガキ	黒色処理、ヘラミガキ	外面：7.5YR7/4にふい黄褐色	
Ut5	47-7	541-1	土師器	壺・Ia	口～底部 3/4	21.2	6.9	20.0	赤彩？ヘラミガキ	赤彩？ヘラミガキ	外・内面：2.5YR6/8橙色 断面：2.5YR7/6橙色	
Ut5	47-8	327	土師器	壺・Ib	口～底部 3/4	<13.5>	5.4	18.5	ヘラミガキ	黒色処理 口縁部：ヘラミガキ 頸～底部：ナデ	外面：7.5YR7/4にふい黄褐色 断面：10YR5/3にふい黄褐色	
Ut5	47-9	540-1	土師器	壺・Ib	口～胴部 2/3	17.4	—	(16.0)	ヘラミガキ	磨滅著しく不明	外面：7.5YR8/5浅黄褐色 内・断面：5YR6/6橙色	
Ut5	47-10	522	土師器	壺・Jb	ほぼ完形	14.0	6.2	19.0	口縁部：ヨコナデ 頸～底部：ヘラミガキ	口縁部：ヨコナデ 頸～底部：ヘラミガキ	外・内面：2.5Y5/2暗灰黄色 断面：2.5Y7/1灰白色	

青木下遺跡Ⅱ掲載土器観察表

遺構名	掲載No	整理No	種別	器種分類	残存度	法量 (cm)			調整・文様		色調	備考
						口径	底径or天井径	器高	外面	内面		
Ut5	48-1	574	土師器	壺・Ia	口～底部3/4	<23.8>	7.0	24.5	赤彩、ヘラミガキ 口唇部：面取り	ヘラミガキ	外面：5YR5/6明赤褐色 内・断面：7.5YR6/4にふい橙色	
Ut5	48-2	726	土師器	壺・?	口縁部1/2	<24.4>	-	(7.9)	口～頸部：ヨコナデ 胴部：ハケメ	口～頸部：ヘラミガキ 胴部：ハケメ	外・内・断面：5YR7/4にふい橙色	
Ut5	48-3	264	土師器	壺・?	口～胴部1/2	<21.0>	-	(12.2)	丁寧なヘラミガキ	口～頸部：丁寧なヘラミガキ 胴部：ナデ、粗いヘラミガキ	外・内面：2.5YR6/6橙色 断面：5YR7/6橙色	
Ut5	48-4	245	土師器	壺・?	口～胴部1/2	19.8	-	(12.1)	口縁部：ヨコナデ 胴部：斜位ヘラナデ→ナデ	口縁部：ヨコナデ 胴部：ヘラナデ?	外・内・断面：10YR8/6黄褐色	
Ut5	48-5	77	土師器	壺・?	口縁部1/2	22.2	-	(7.6)	丁寧なヘラミガキ磨減	丁寧なヘラミガキ磨減	外面：2.5YR7/6橙色 内・断面：5YR8/4淡橙色	
Ut5	48-6	528-2	土師器	壺・?	口縁部1/3	<14.0>	-	(5.2)	赤彩、縦位ヘラミガキ	口縁部：横位ヘラミガキ 頸部：ナデ	外・内面：10YR6/6明黄褐色 内頸：10YR4/1褐灰色	
Ut5	48-7	128	土師器	壺・?	頸～胴部1/2	-	-	(15.0)	ヘラミガキ	頸部：ヘラミガキ 胴部：ヘラナデ	外・内面：5YR7/4にふい橙色	
Ut5	48-8	541-2	土師器	壺・?	口～胴部	<16.8>	-	(6.2)	ヨコナデ	口～頸部：ヨコナデ 胴部：ハケメ	外・内・断面：5YR6/4にふい橙色	
Ut5	48-9	633	土師器	壺・?	底部1/2	-	6.3	(6.1)	ヘラミガキ	ヘラナデ、ハケメ	外・断面：10YR7/4にふい黄褐色 内面：5Y3/1オリブ黒色	
Ut5	48-10	576	土師器	壺・?	底部2/3	-	6.0	(2.7)	磨減著しく不明	ヘラナデ	外面：7.5YR6/4にふい橙色 内・断面：7.5YR7/4にふい橙色	
Ut5	48-11	572	土師器	壺・?	底部2/3	-	7.0	(2.4)	磨減著しく不明	磨減著しく不明	外面：5YR6/4にふい橙色 内・断面：5YR5/4淡橙色	
Ut5	48-12	106	土師器	壺・?	底部1/2	-	<10.2>	(4.0)	ヘラナデ	ナデ	外・内・断面：10YR8/4浅黄褐色	
Ut5	48-13	582	土師器	壺・?	胴～底部1/3	-	8.0	(23.3)	ヘラミガキ	ヘラミガキ	外・内面：10YR8/4浅黄褐色 断面：10YR6/1褐灰色	
Ut5	48-14	505	土師器	壺・?	胴～底部1/3	-	9.2	(12.8)	胴部：ハケメ磨減 底部：ヘラミガキ	ハケメ	外・内・断面：5YR5/4にふい赤褐色	
Ut5	49-1	328	土師器	壺・?	胴～底部1/3	-	8.4	(17.8)	ヘラミガキ	ヨコナデ	外・内・断面：10YR8/4浅黄褐色	
Ut5	49-2	320	土師器	壺・?	胴～底部1/3	-	9.4	(18.5)	ヘラケズリ	ハケメ	内・断面：10YR8/4浅黄褐色	
Ut5	49-3	70	土師器	壺・?	底部1/3	-	9.0	(9.6)	ヘラケズリ→ヘラミガキ	ヘラミガキ	外面：7.5YR7/6橙色 内面：2.5YR7/6橙色 断面：10YR7/3にふい黄褐色	
Ut5	49-4	35	土師器	壺・?	胴～底部1/3	-	7.1	(10.8)	胴部：ミガキ?磨減	胴部：ヘラナデ?磨減	外面：2.5YR6/6橙色 内面：5YR6/6褐色 断面：5YR8/4淡褐色	
Ut5	49-5	317	土師器	壺・?	胴～底部1/3	-	7.8	(10.5)	ナデ	ヘラナデ	外・断面：2.5YR6/8褐色 内面：2.5YR6/6褐色	
Ut5	49-6	423	土師器	甗・Aa	口～底部1/3	13.0	9.1	16.5	口縁部：ヨコナデ 頸～底部：ヘラナデ	口～胴部：ヨコナデ 胴～底部：ヘラナデ	外・断面：5YR6/6褐色 内面：5YR3/1黒褐色	
Ut5	49-7	364	土師器	甗・Aa	完形	13.2	6.0	16.2	口縁部：ナデ 胴～底部：ヘラケズリ	口～頸部：ヘラミガキ 胴～底部：ナデ	外・内・断面：10YR5/4にふい黄褐色	
Ut5	49-8	500	土師器	甗・Aa	ほぼ完形	13.1	<->	16.5	口縁部：ヨコナデ 頸～底部：ヘラケズリ	ナデ	外・内・断面：10YR7/4にふい黄褐色	白玉1点土器内出土

青木下遺跡Ⅱ掲載土器観察表

遺構名	掲載No	整理No	種別	器種分類	残存度	法量 (cm)			調整・文様		色調	備考
						口径	底径or天井径	器高	外面	内面		
Ut5	49-9	474	土師器	甕・Ba	口~胴部2/3	15.7	5.2	13.2	口縁部：ヨコナデ 頸~底部：ヘラケズリ	口縁部：ヨコナデ 胴部：ヘラナデ	外・内・断面：10YR7/4にふい黄褐色	
Ut5	49-10	485	土師器	甕・Bb	完形	12.2	6.0	11.9	口縁部：ヨコナデ 頸~底部：ヘラナデ	ナデ	外・内・断面：10YR5/4にふい黄褐色	底部木葉痕
Ut5	49-11	640	土師器	甕・Bb	ほぼ完形	<11.7>	5.0	11.4	口縁部：ヨコナデ 頸~底部：ナデ	ハケメ	外・内・断面：7.5YR7/4にふい橙色	
Ut5	49-12	432	土師器	甕・Cb	ほぼ完形	13.6	6.2	15.1	口縁部：ヨコナデ 頸~底部：ヘラナデ	口縁部：ヨコナデ 頸~底部：ヘラナデ	外・断面：10YR6/4にふい黄褐色 内面：10YR6/6明黄褐色	
Ut5	49-13	2	土師器	甕・Cb	口~底部1/2	<14.0>	7.0	13.2	口縁部：ヨコナデ 頸~底部：ハケメ→ナデ	口縁部：ヨコナデ 頸~底部：ヘラナデ	外・断面：5YR7/6橙色 内面：7.5YR7/6橙色	
Ut5	49-14	388	土師器	甕・Cb	ほぼ完形	15.2	4.8	13.0	口縁部：ナデ 頸~底部：ヘラケズリ	ヘラナデ	外・内・断面：2.5Y5/3黄褐色	
Ut5	49-15	8	土師器	甕・Cd	ほぼ完形	<9.8>	5.5	8.9	ナデ	ナデ	外・内・断面：2.5Y6/4にふい黄色	底部木葉痕
Ut5	50-1	454	土師器	甕・Da	胴~底部1/2	—	7.2	18.0	ヘラナデ	ヘラナデ	外・内・断面：10YR4/3にふい黄褐色	
Ut5	50-2	64	土師器	甕・Db	口~胴部1/2	<18.6>	—	(34.4)	口縁部：ヨコナデ 頸~底部：ヘラケズリ	口縁部：ヨコナデ 頸~底部：ハケメ	外面：10YR7/3にふい黄褐色 内面：10YR8/3浅黄褐色 断面：10YR6/1褐灰色	
Ut5	50-3	481	土師器	甕・Dc	口~胴部1/2	<12.9>	<5.6>	18.7	口縁部：ヨコナデ 口~底部：ハケメ	口~頸部：ヨコナデ 頸~底部：ハケメ	外・内・断面：5YR6/6橙色	
Ut5	50-4	43	土師器	甕・Fc	口~胴部1/2	<21.1>	—	(25.9)	口縁部：ヨコナデ 頸~胴部：ハケメ→ヘラナデ	口縁部：ヨコナデ 頸~胴部：ヘラナデ	外面：5YR6/6橙色 内・断面：10YR6/2灰黄褐色	
Ut5	50-5	447	土師器	甕・Fc	口~胴部3/5	<18.6>	8.0	35.2	口縁部：ヨコナデ 胴部：ヘラナデ 底部：木葉痕をナデ消し	ハケナデ?	外・内・断面：10YR5/3にふい黄褐色	
Ut5	50-6	606-1	土師器	甕・?	胴~底部3/4	—	5.6	(13.5)	ヘラケズリ	ハケメ	外・内・断面：7.5YR6/4にふい橙色	底部木葉痕
Ut5	50-7	16	土師器	甕・?	胴~底部1/3	—	7.4	(7.2)	ヘラケズリ	ヘラナデ	外面：5YR6/3にふい橙色 内・断面：7.5YR6/4にふい橙色	
Ut5	50-8	637	土師器	甕・?	胴~底部2/3	—	7.0	(9.4)	ヘラナデ	ハケメ	外・内・断面：7.5YR6/2灰褐色	
Ut5	50-9	25	土師器	甕・?	胴~底部1/2	—	8.0	(14.7)	ナデ?	ヘラナデ	外面：7.5YR6/4にふい橙色 内・断面：7.5YR7/6橙色	底部木葉痕
Ut5	50-10	670-2	土師器	甕・?	胴~底部3/4	—	7.9	(8.7)	磨減著しく不明	ヘラナデ	外・内・断面：5YR7/4にふい橙色	
Ut5	50-11	670-1	土師器	甕・?	口~底部3/4	—	<7.1>	(8.0)	ナデ	ハケメ	外・内面：7.5YR7/4にふい橙色 断面：7.5YR7/1明褐灰色	
Ut5	50-12	265	土師器	甕・?	底部1/3	—	6.4	(5.0)	ナデ	ナデ	外面：5YR7/4にふい橙色 内・断面：7.5YR6/3にふい橙色	
Ut5	50-13	528-3	土師器	甕・?	底部1/2	—	5.8	(2.5)	ヘラナデ	磨減著しく不明	外・内・断面：5YR7/6橙色	
Ut5	50-14	448	土師器	甕・?	底部1/2	—	<8.0>	(5.0)	ナデ	ナデ	外・断面：7.5YR5/4にふい褐色 内面：7.5YR2/2黒褐色	
Ut5	50-15	91	土師器	甕・?	底部1/2	—	6.4	(4.5)	磨減著しく不明	ヘラミガキ磨減	外面：7.5YR8/4浅黄褐色 内・断面：2.5YR7/1灰白色	
Ut5	50-16	244	土師器	甕・?	底部1/2	—	6.9	(3.1)	ナデ	ナデ	外・内面：7.5YR5/3にふい褐色 断面：5YR6/6橙色	



青木下遺跡Ⅱ 掲載土器観察表

遺構名	掲載 No	整理 No	種別	器種分類	残存度	法量 (cm)			調整・文様		色 調	備 考
						口径	底径or 天井径	器高	外 面	内 面		
Ut6	52-1	438	須恵器	坏蓋・A	口~天井部2/3	12.0	<4.0>	3.9	ロクロヨコナデ 天井部：回転ヘラケズリ	ロクロヨコナデ	外・内・断面：10B G4/1暗青灰色	
Ut6	52-2	88	須恵器	坏蓋・A	口~天井部2/3	<12.8>	<5.2>	4.7	ロクロヨコナデ 天井部：ヘラケズリ	ロクロヨコナデ	外・内・断面：5G6 /1緑灰色	口縁部欠 Ut6マウンド状 遺構
Ut6	52-3	34	須恵器	坏蓋・A	口~天井部2/3	12.4	<5.2>	4.2	ロクロヨコナデ 天井部：回転ヘラケズリ	ロクロヨコナデ	外・内・断面：7.5 GY5/1緑灰色	Ut6マウンド状 遺構
Ut6	52-4	16	須恵器	坏蓋・A	口縁部1/3	<13.0>	-	(3.8)	ロクロヨコナデ	ロクロヨコナデ	外・内・断面：7.5 GY6/1緑灰色	Ut6マウンド状 遺構
Ut6	52-5	236-1	須恵器	坏蓋・A	ほぼ完形	(14.0)	<6.8>	4.2	ロクロヨコナデ 天井部：回転ヘラケズリ	ロクロヨコナデ	外・内・断面：10B G5/1青灰色	
Ut6	52-6	553	須恵器	坏蓋・A	ほぼ完形	14.3	<6.0>	3.8	ロクロヨコナデ 天井部：回転ヘラケズリ	ロクロヨコナデ	外・内・断面：7.5 GY6/1緑灰色	
Ut6	52-7	499	須恵器	坏・A	口~底部3/4	<11.5>	<4.4>	4.2	ロクロヨコナデ 底部：回転ヘラケズリ	ロクロヨコナデ	外・内・断面：10B G5/1青灰色	自然釉
Ut6	52-8	552	須恵器	坏・A	口~底部2/3	10.8	<4.0>	4.4	口~体部：ヨコナデ 底部：ヘラケズリ	口縁部：ヨコナデ 体~底部：ヘラミガキ	外・内・断面：5/0 灰色	
Ut6	52-9	386	須恵器	坏・A	口~底部2/3	11.0	3.8	4.5	口~体部：ロクロヨコナデ 底部：回転ヘラケズリ	ロクロヨコナデ	外・内・断面：10G 5/1緑灰色	自然釉
Ut6	52-10	437	須恵器	坏・A	口~底部2/3	(11.4)	4.0	4.5	ロクロヨコナデ	ロクロヨコナデ	外・内・断面：5BG 5/1青灰色	自然釉
Ut6	52-11	554	須恵器	坏・A	ほぼ完形	11.0	3.6	4.6	口~体部：ロクロヨコナデ 底部：釉付着のため不明	ロクロヨコナデ	外・内・断面：10B G5/1青灰色	自然釉
Ut6	52-12	271-1	須恵器	坏・A	口~底部2/3	12.6	4.0	4.6	ロクロヨコナデ 底部：回転ヘラケズリ	ロクロヨコナデ	外・内・断面：2.5 GY6/1オリーブ灰色	外面底部ヘラ記号
Ut6	52-13	385	須恵器	坏・A	体~底部1/2	<13.9>	<->	3.4	体部：ロクロヨコナデ 底部：回転ヘラケズリ	ロクロヨコナデ	外・内・断面：10B G5/1青灰色	外面底部ヘラ記号
Ut6	52-14	295	須恵器	坏・A	口~底部2/3	11.0	4.0	4.2	口~体部：ロクロヨコナデ 底部：回転ヘラケズリ	ロクロヨコナデ	外・内・断面：5G5 /1緑灰色	外面底部ヘラ記号
Ut6	52-15	289	須恵器	短頸壺・A	ほぼ完形	9.9	4.5	4.4	口~胴部：ロクロヨコナデ 底部：回転ヘラケズリ	ロクロヨコナデ	外・内・断面：10G Y6/1緑灰色	外面底部ヘラ記号 口縁部一部欠
Ut6	52-16	357	須恵器	高坏・Ba	口~脚部2/3	18.2	12.8	16.3	坏部：回転ヘラケズリ ロクロヨコナデ	ロクロヨコナデ	外・内・断面：5G6 /1緑灰色	自然釉付着 脚部二段透かし
Ut6	52-17	282	須恵器	甗	ほぼ完形	<12.0>	<->	14.0	ロクロヨコナデ 底部：回転ヘラケズリ	ロクロヨコナデ	外・内・断面：10Y 5/2オリーブ灰色	口縁部僅かに欠
Ut6	52-18	217	須恵器	短頸壺・B	ほぼ完形	9.5	4.2	11.0	ロクロヨコナデ 底部：回転ヘラケズリ	ロクロヨコナデ	外・内・断面：10G Y6/1緑灰色	外面底部ヘラ記号 口縁部欠
Ut6	52-19	356	須恵器	短頸壺・A	口~底部3/4	9.8	4.2	13.5	口~胴中位：ロクロヨコナデ 胴中位~底部：回転ヘラケズリ	ロクロヨコナデ	外・内・断面：10G 5/1緑灰色	外面底部ヘラ記号
Ut6	52-20	236-2	須恵器	埴瓶・D	口~胴部1/2	5.7	-	<18.0>	口~頸部：ロクロヨコナデ 胴部：カキメ	口~頸部：ロクロヨコナデ 胴部：ナデ	外・内・断面：7.5 GY6/1緑灰色	
Ut6	53-1	205	須恵器	甗・A	ほぼ完形	5.5	<9.6>	22.4	口~胴中位：ロクロヨコナデ、タタキメ 胴下位~底部：カキメ	ナデ	外・内・断面：10B G5/1青灰色	外面自然釉 底部ヘラ記号
Ut6	53-2	293	土師器	坏・Ab	完形	13.2	<6.0>	5.0	ヘラミガキ	ヨコナデ→ヘラミガキ	外・内・断面：10Y R6/6明黄褐色	
Ut6	53-3	283	土師器	坏・Ac	ほぼ完形	12.0	<->	5.7	ヘラミガキ	黒色処理、ヘラミガキ	外・断面：10YR6/ 4にふい黄褐色	
Ut6	53-4	279	土師器	坏・Ac	ほぼ完形	12.3	<->	5.2	ヘラミガキ	黒色処理、ヘラミガキ	外・断面：10YR6/ 4にふい黄褐色	

青木下遺跡Ⅱ掲載土器観察表

遺構名	掲載No	整理No	種別	器種分類	残存度	法量 (cm)			調整・文様		色調	備考
						口径	底径or天井径	器高	外面	内面		
Ut6	53-5	276	土師器	坏・Ac	完形	12.4	<->	5.3	ヘラミガキ	丁寧なヘラミガキ	外・内面：10YR7/4にふい黄橙色	
Ut6	53-6	275	土師器	坏・Ac	完形	13.8	<->	5.2	ヘラミガキ	ヨコナデ→ヘラミガキ	外・内・断面：10YR6/6明黄褐色	
Ut6 マウンド状遺構	53-7	76	土師器	坏・Ac	口～体部2/3	<14.2>	<->	4.3	赤彩、ヘラミガキ	ヘラミガキ	外・内・断面：10YR6/6明黄褐色	
Ut6	53-8	277	土師器	坏・Ad	ほぼ完形	12.8	<->	5.4	ヘラミガキ	黒色処理、ヘラミガキ	外・断面：10YR5/4にふい黄褐色	
Ut6 マウンド状遺構	53-9	82	土師器	坏・Ae	口～底部1/2	<14.0>	<8.0>	3.1	口～体部：ヨコナデ 底部：ヘラケズリ	黒色処理、ナデ?	外・断面：10YR5/2灰黄褐	
Ut6 マウンド状遺構	53-10	23	土師器	坏・Dc	口～底部2/3	16.3	8.4	3.0	口～体部：ヨコナデ 底部：ヘラケズリ	ヘラミガキ?	外・内・断面：2.5Y6/3にふい黄色	
Ut6	53-11	268	土師器	坏・Db	ほぼ完形	17.2	<->	4.0	ヘラミガキ	黒色処理、ヘラミガキ	外面：10YR6/4にふい黄褐色 断面：10YR5/2灰黄褐色	口縁部欠
Ut6	53-12	285-1	土師器	坏・Db	ほぼ完形	18.5	9.4	3.5	口～体部：ヘラミガキ 底部：ヘラケズリ	ハケメ→丁寧なヘラミガキ	外・内・断面：10YR7/6明黄褐色	
Ut6	53-13	248-1	土師器	坏・Ea	口～底部1/2	15.8	<8.4>	5.6	ヘラミガキ	ヘラミガキ	外・内・断面：10YR5/4にふい黄褐色	
Ut6 マウンド状遺構	53-14	1	土師器	坏・Ja	口～底部1/3	14.8	<9.8>	3.8	口～体部：ヨコナデ→ヘラミガキ 底部：ヘラケズリ	ヘラミガキ	外・内・断面：10YR6/3にふい黄褐色	
Ut6	53-15	238	土師器	坏・Ja	口～底部2/3	16.2	9.8	3.6	ヘラミガキ	ヘラミガキ	外・内・断面：10YR5/4にふい黄褐色	口縁部・底部一部欠
Ut6	53-16	335	土師器	坏・Jb	完形	16.2	9.2	3.6	口～体部：ヘラミガキ 底部：ヘラケズリ	黒色処理、ヘラミガキ	外面：7.5YR5/4にふい褐色	
Ut6	53-17	327-1	土師器	坏・?	口～底部2/3	16.4	9.8	4.6	ヘラミガキ	黒色処理、ヘラミガキ	外・断面：10YR6/4にふい黄褐色	
Ut6	53-18	267	土師器	坏・Ka	口～底部2/3	16.2	10.3	4.7	ヘラミガキ	黒色処理、ヘラミガキ	外・断面：10YR6/4にふい黄褐色	
Ut6	53-19	299-3	土師器	坏・Ka	完形	16.5	<11.2>	4.4	口～体部：ヘラミガキ 底部：ヘラケズリ	ヘラミガキ	外・内・断面：2.5Y6/4にふい黄色	
Ut6	53-20	278	土師器	坏・Ka	完形	15.4	<10.0>	4.5	口～体部：ヘラミガキ 底部：ヘラケズリ	ヘラミガキ	外・内面：10YR6/3にふい黄褐色	内面に付着物
Ut6	53-21	246-1	土師器	坏・ka	ほぼ完形	17.2	<10.0>	4.5	赤彩、ヘラミガキ	ヘラミガキ? 磨滅	外・内・断面：10YR6/4にふい黄褐色	
Ut6	53-22	233	土師器	坏・Ka	ほぼ完形	16.8	<10.0>	4.2	口～体部：ヘラミガキ 底部：ヘラケズリ	ヘラミガキ? 磨滅	外・内・断面：10YR7/4にふい黄褐色	口縁部1/4欠
Ut6	53-23	281	土師器	坏・Ka	完形	16.4	<10.0>	4.1	赤彩? 口～体部：ヘラミガキ 底部：ヘラケズリ	ヘラミガキ?	外・内・断面：10YR5/4にふい黄褐色	
Ut6 マウンド状遺構	53-24	25	土師器	坏・N	口～底部2/3	12.4	<->	4.3	口縁部：ヘラミガキ 底部：ヘラケズリ	黒色処理、ヘラミガキ	外面：10YR6/3にふい黄褐色 断面：10YR4/1褐灰色	口縁部欠
Ut6	53-25	264	土師器	坏・N	ほぼ完形	16.2	7.9	4.0	ヘラミガキ? 磨滅	ヘラミガキ? 磨滅	外・内・断面：10YR6/4にふい黄褐色	口縁部・底部一部欠
Ut6 マウンド状遺構	53-26	80	土師器	坏・Oa	口～底部1/2	<12.6>	<9.2>	3.9	赤彩? 口縁部：ヨコナデ	黒色処理、ヘラミガキ	外・断面：10YR6/3にふい黄褐色	
Ut6	53-27	454	土師器	ミニチュア・坏	ほぼ完形	7.5	4.3	4.9	ヘラミガキ	黒色処理、ヘラミガキ	外・断面：10YR6/4にふい黄褐色	
Ut6	53-28	322	土師器	ミニチュア・坏	完形	7.9	5.1	5.9	赤彩、ヘラミガキ	黒色処理、ヘラミガキ	外面：10YR7/4にふい黄褐色	
Ut6 マウンド状遺構	54-1	86	土師器	高坏・Ae	坏～脚部1/3	18.8	-	(16.0)	ヘラミガキ	黒色処理 坏部：ヘラミガキ 脚部：ナデ?	外・断面：10YR6/4にふい黄褐色	
Ut6	54-2	436	土師器	高坏・Ae	口～底部2/3	17.8	13.0	16.5	口縁部：ヘラミガキ 坏底部：ヘラケズリ 脚部：ヘラケズリ	黒色処理 坏部：ヘラミガキ 脚部：ハケメ	外・断面：10YR7/4にふい黄褐色	
Ut6	54-3	234	土師器	高坏・Gb	口～底部2/3	<19.5>	14.4	18.0	坏部：赤彩 脚部：ヘラミガキ	坏部：黒色処理、ハケメ→ヘラミガキ 脚部：ハケメ	外・断面：10YR6/3にふい黄褐色	

青木下遺跡Ⅱ 掲載土器観察表

遺構名	掲載 No	整理 No	種別	器種分類	残存度	法量 (cm)			調整・文様		色 調	備 考
						口径	底径or 天井径	器高	外 面	内 面		
Ut6	54-4	214	土師器	高坏・J	口～底部 2/3	10.5	8.8	12.5	ヘラミガキ	坏部：ヘラミガキ？ 脚部：ヨコナデ	外・内・断面：10Y R7/4にふい黄橙色	脚部3単位三角 透し
Ut6	54-5	86	土師器	高坏・M	ほぼ完形	<16.4>	14.3	12.6	坏底部：ヘラケズリ 脚部：ヘラケズリ 脚端部：ヘラミガキ	黒色処理 坏部：ヘラミガキ？ 脚部：ナデ	外面：10YR7/4に ふい黄橙色 脚部内面：2.5GY4/ 1暗オリーブ灰色	
Ut6	54-6	250-1	土師器	鉢・Ac	口～底部 2/3	20.8	8.8	11.9	口～体部：ヘラミガ キ	ヘラミガキ	外・内・断面：10Y R6/4にふい黄橙色	
Ut6	54-7	225	土師器	鉢・Ad	ほぼ完形	17.6	<->	9.5	横位ヘラミガキ	横位ヘラミガキ	外・内・断面：2.5 Y6/4にふい黄色	
Ut6	54-8	212	土師器	壺・Pa	ほぼ完形	<6.4>	<->	11.0	ヘラミガキ	ヘラミガキ	外・内・断面：10Y R7/4にふい黄橙色	口縁部欠
Ut6	54-9	392	土師器	壺・P?	頸～底部 3/4	-	<->	(8.6)	ヘラミガキ	ハケメ?	外・内・断面：10Y R6/6明黄褐色	口縁部欠
Ut6	54-10	300	土師器	壺・?	頸～底部 3/4	-	<->	(7.1)	ヘラミガキ	ヘラミガキ	外・内・断面：10Y R6/3にふい黄橙色	口縁部1/3欠
Ut6	54-11	504	土師器	壺・Qa	口～底部 2/3	<8.6>	<->	9.6	赤彩?ヘラケズリ	黒色化 口縁部：ヘラミガキ 胴部：ナデ	外・断面：10YR7/ 3にふい黄橙色	
Ut6	54-12	521	土師器	壺・Qa	ほぼ完形	9.6	<->	8.9	丁寧なヘラミガキ	ヘラミガキ	外・内・断面：2.5 Y6/4にふい黄色	口縁部僅かに欠
Ut6	54-13	209	土師器	壺・Qa	ほぼ完形	6.8	<->	7.0	赤彩、ヘラミガキ	ヘラミガキ	外・内・断面：2.5 Y6/4にふい黄色	口縁部欠
Ut6	54-14	262	土師器	壺・Qa	完形	7.8	<->	7.5	赤彩、ヘラミガキ	赤彩、ヘラミガキ	外・内・断面：10Y R6/4にふい黄橙色	
Ut6	54-15	49	土師器	壺・Ra	ほぼ完形	<8.4>	<->	7.1	ヘラミガキ	ヘラミガキ	外・内・断面：10Y R6/4にふい黄橙色	Ut6マウンド状 遺構
Ut6	54-16	253	土師器	壺・Ab	完形	10.7	5.0	17.7	口縁部：横位ヘラミ ガキ 胴部：縦位ヘラミガ キ 底部：斜位ヘラミガ キ	口縁部：横位ラミガ キ 胴部：ハケメ	外・内面：2.5Y5/3 黄褐色	
Ut6	54-17	40	土師器	壺・Qa	ほぼ完形	9.8	<->	7.7	口縁部：ヨコナデ 胴～底部：ヘラナデ	黒色処理、ヘラナデ	外・断面：10YR7/ 3にふい黄橙色	胴～底部僅かに欠 Ut6マウンド状 遺構
Ut6	54-18	226	土師器	壺・Da	口～底部 2/3	<19.5>	6.5	31.7	口縁部：ヨコナデ 胴～底部：ヘラナデ →ヘラミガキ	口縁部：ヘラミガキ 胴部：ハケナデ?	外・内・断面：10Y R6/4にふい黄橙色	
Ut6	54-19	202	土師器	壺・Db	頸～底部 3/4	-	7.0	19.2	ヘラミガキ	ナデ?	外・内・断面：10Y R5/6黄褐色	口縁部欠
Ut6	55-1	252	土師器	壺・Fa	胴～底部 1/2	-	7.8	(34.5)	赤彩?ヘラミガキ	ヘラナデ?	外・内・断面：10Y R6/3にふい黄橙色	
Ut6	55-2	230	土師器	壺・H	ほぼ完形	11.7	6.2	21.5	赤彩? 口・胴部：ナデ→ヘ ラミガキ 頸部：ヨコナデ	赤彩? 口縁部：ヨコナデ 胴部：ナデ	外・内・断面：10Y R7/4にふい黄橙色	
Ut6	55-3	206	土師器	壺・Ia	ほぼ完形	31.1	7.2	30.9	赤彩?ヘラミガキ	口～胴中位：ヘラミ ガキ 胴中位～底部：ヘラ ケズリ	外・内・断面：10Y R7/4にふい黄橙色	
Ut6	55-4	35-2	土師器	壺・La	口～底部 3/4	37.3	9.0	29.7	ヘラミガキ	ヘラミガキ	外・断面：10YR7/ 4にふい黄橙色 内面：10YR6/6明 黄褐色	Ut6マウンド状 遺構
Ut6	56-1	272	土師器	甕・Ba	口～底部 1/2	<15.4>	7.6	14.0	口縁部：ヨコナデ 胴～底部：ヘラケズ リ	黒色処理、ハケメ	外・断面：10YR6/ 4にふい黄橙色	
Ut6	56-2	285-2	土師器	甕・Ba	口～底部 1/2	14.2	8.0	16.8	口縁部：ヨコナデ 胴～底部：ナデ	口縁部：ヨコナデ 胴～底部：ナデ	外・内・断面：10Y R5/4にふい黄褐色	
Ut6	56-3	224	土師器	甕・Bb	完形	9.4	5.5	7.8	口縁部：ヨコナデ 胴～底部：ヘラナデ	ヘラナデ	外・内面：2.5Y6/4 にふい黄色	
Ut6	56-4	500	土師器	甕・Fb	ほぼ完形	10.8	5.5	8.9	口縁部：ヨコナデ 胴～底部：ヨコナデ	ナデ	外・内・断面：10Y R6/3にふい黄褐色	口縁部僅かに欠
Ut6	56-5	239	土師器	甕・Fb	口～底部 2/3	<8.7>	5.6	10.2	ヘラナデ	ヘラナデ	外・内・断面：10Y R5/3にふい黄褐色	
Ut6	56-6	296	土師器	甕・Fb	口～底部 2/3	<12.5>	6.0	7.9	ヘラナデ	口縁部：ヨコナデ 胴～底部：ハケメ	外・内・断面：10Y R5/4にふい黄褐色	
Ut6	56-7	520	土師器	甕・Fb	口～底部 2/3	<15.4>	7.2	10.7	口縁部：ヨコナデ 頸～底部：ナデ?	胴～底部：ハケメ	外・内・断面：10Y R5/3にふい黄褐色	
Ut6	56-8	208	土師器	甕・Fc	口～底部 2/3	<19.2>	7.5	25.0	口縁部：ヨコナデ 胴～底部：ヘラナデ	口縁部：ヨコナデ	外・内・断面：10Y R5/4黄褐色	

青木下遺跡Ⅱ掲載土器観察表

遺構名	掲載 No	整理 No	種別	器種分類	残存度	法量 (cm)			調整・文様		色 調	備 考
						口径	底径or 天井径	器高	外 面	内 面		
Ut7	58-1	95-3	須恵器	坏・A	口～底部 2/3	13.2	<6.4>	4.9	ロクロヨコナデ 底部：回転ヘラケズリ	ロクロヨコナデ	外・内・断面：5G4 /1暗緑灰色	
Ut7	58-2	221	須恵器	高坏・A	ほぼ完形	11.6	8.3	9.0	ロクロヨコナデ	ロクロヨコナデ	外・内・断面：10B G4/1暗青灰色	口縁部1/6欠、 脚部透し
Ut7	58-3	262	須恵器	甗	頸～底部 3/4	—	<—>	(7.6)	頸～胴上位：ロクロ ヨコナデ 胴中位：櫛描波状文 底部：回転ヘラケズリ	頸～胴上位：ロクロ ヨコナデ	外・内・断面：5G5 /1緑灰色	口縁部欠
Ut7	58-4	131-2	土師器	坏蓋・G?	口～底部 1/3	11.2	—	4.8	口縁部：ヨコナデ	黒色処理、ヘラミガ キ?	外・断面：2.5Y5/3 黄褐色	
Ut7	58-5	141-3	土師器	坏・Aa	完形	17.2	<—>	7.4	ヘラケズリ→ヘラミ ガキ	黒色処理、ヘラミガ キ	外面：10YR7/4に ぶい黄橙色	口縁部一部欠
Ut7	58-6	148-1	土師器	坏・Aa	完形	18.1	<9.2>	6.3	赤彩、ヘラナデ、ヘ ラミガキ	ヘラミガキ	外・内面：10YR7/ 3にぶい黄橙色	底部ヘラ記号
Ut7	58-7	112	土師器	坏・Aa	ほぼ完形	13.3	<—>	5.1	ヘラケズリ→ヘラミ ガキ	ヨコナデ→ヘラミガ キ	外・内・断面：10Y R6/3にぶい黄褐色	口縁部1/8欠 底部ヘラ記号
Ut7	58-8	154	土師器	坏・Aa	口～底部 3/4	<13.8>	5.0	5.3	口縁部：ヨコナデ 体部：ナデ?	口縁部：ヨコナデ 体部：ナデ?	外面：2.5GY4/1暗 オリブ灰色 内・断面：2.5Y5/3 黄褐色	底部木葉痕
Ut7	58-9	218	土師器	坏・Ab	完形	13.3	<—>	5.0	口縁部：ヘラミガキ	黒色処理、ヘラミガ キ	外・断面：2.5Y6/3 にぶい黄色	口縁部僅かに欠 底部ヘラ記号
Ut7	58-10	56	土師器	坏・Ab	ほぼ完形	13.8	<—>	4.9	ヘラミガキ	黒色処理、ヘラミガ キ	外・断面：7.5YR6/ 3にぶい黄褐色	底部ヘラ記号
Ut7	58-11	120	土師器	坏・Ab	完形	13.9	<6.8>	5.3	ヘラケズリ→ヘラミ ガキ	黒色処理、ヨコナデ → ヘラミガキ	外面：10YR7/3に ぶい黄褐色	
Ut7	58-12	223	土師器	坏・Ab	ほぼ完形	5.1	<6.8>	4.9	ヘラケズリ→ヘラミ ガキ	黒色処理 口縁部：ヨコナデ、 ヘラミガキ	外面：2.5Y5/3黄褐 色	口縁部一部欠
Ut7	58-13	81	土師器	坏・Ab	完形	13.4	<—>	4.9	ヘラケズリ→ヘラミ ガキ	ヘラミガキ	外・内面：10YR6/ 4にぶい黄褐色	底部ヘラ記号
Ut7	58-14	44-1	土師器	坏・Ab	完形	13.5	<—>	6.1	赤彩? 口縁部：ヨコナデ、 横位ミガキ	ヘラミガキ	外・内面：10YR7/ 3にぶい黄褐色	
Ut7	58-15	46	土師器	坏・Ab	完形	13.2	<4.0>	4.7	ヘラケズリ→ヘラミ ガキ	ヘラミガキ	外・内面：10YR7/ 4にぶい黄褐色	
Ut7	58-16	109	土師器	坏・Ab	完形	13.2	<—>	4.7	ヘラミガキ磨滅	ヘラミガキ	外・内面：10YR7/ 6明黄褐色	底部ヘラ記号
Ut7	58-17	216	土師器	坏・Ab	完形	13.4	<—>	5.2	口縁部：ヨコナデ 底部：ヘラケズリ	ヘラケズリ	外・内面：10YR7/ 4にぶい黄褐色	底部ヘラ記号
Ut7	58-18	217-1	土師器	坏・Ab	ほぼ完形	13.8	7.9	4.6	ヘラミガキ	黒色処理、ヘラミガ キ	外面：2.5Y7/4浅黄 色 断面：10YR5/1褐 灰色	
Ut7	58-19	219	土師器	坏・Ac	ほぼ完形	12.8	<—>	5.6	ヘラケズリ→ヘラミ ガキ	黒色処理、ヘラミガ キ	外・断面：10YR7/ 3にぶい黄褐色	口縁部一部欠
Ut7	58-20	84	土師器	坏・Ba	完形	11.6	<—>	6.3	口縁部：ヨコナデ	黒色処理、ヘラミガ キ	外面：10YR6/3に ぶい黄褐色	
Ut7	58-21	222	土師器	坏・Bb	ほぼ完形	14.3	<—>	6.1	ヘラケズリ→ヘラミ ガキ	黒色処理、ヘラミガ キ	外・内・断面：10Y R6/3にぶい黄褐色	口・胴部一部欠
Ut7	58-22	87	土師器	坏・Bb	完形	15.0	<—>	4.8	口縁部：ヨコナデ 底部：ヘラケズリ、 ヘラミガキ	ヘラミガキ	外・内・断面：10Y R7/4にぶい黄褐色	口縁部欠
Ut7	58-23	114	土師器	坏・Ca	口～体部 1/2	13.3	—	5.4	ヘラミガキ?	黒色処理、ヘラミガ キ磨滅	外面：10YR6/6明 黄褐色 断面：10YR5/2灰 黄褐色	
Ut7	58-24	122	土師器	坏・Fa	完形	10.0	<—>	4.4	赤彩一部残、ヘラミ ガキ	ヘラミガキ	外・内面：10YR7/ 4にぶい黄褐色	
Ut7	58-25	38	土師器	坏・Fa	ほぼ完形	12.2	<—>	4.4	口縁部：ヨコナデ 底部：ヘラナデ	口縁部：ヨコナデ 底部：ヘラナデ	外・内・断面：10Y R5/3にぶい黄褐色	口縁部1/8欠
Ut7	58-26	48	土師器	坏・Fa	完形	13.8	<—>	4.6	ヘラケズリ→ヘラミ ガキ	ヘラミガキ	外・内面：10YR5/ 3にぶい黄褐色	
Ut7	58-27	139	土師器	坏・Fa	ほぼ完形	12.8	<—>	4.2	口縁部：ヨコナデ 底部：磨滅著しく不 明	口縁部：ヨコナデ 底部：磨滅著しく不 明	外・内・断面：10Y R7/4にぶい黄褐色	口縁部1/3欠 底部ヘラ記号
Ut7	58-28	146	土師器	坏・Fa	完形	14.0	<—>	5.0	口縁部：ヨコナデ 体・底部：ヘラミガ キ	ヘラミガキ	外・内・断面：10Y R7/4にぶい黄褐色	口縁部ヘラ記号

青木下遺跡Ⅱ掲載土器観察表

遺構名	掲載 No	整理 No	種別	器種分類	残存度	法量 (cm)			調整・文様		色 調	備 考	
						口径	底径or 天井径	器高	外 面	内 面			
Ut7	58-29	92	土師器	坏・Ha	ほぼ完形	12.9	<->	4.4	口縁部：ヨコナデ 底部：ヘラケズリ	ヘラミガキ	外・内・断面：10YR5/4にふい黄褐色	口縁部1/8欠	
Ut7	58-30	54	土師器	坏・Hb	完形	12.4	<->	6.0	ナデ	黒色処理、ヘラミガキ	外 面：10YR6/6明黄褐色		
Ut7	58-31	61	土師器	坏・Hb	口～底部 2/3	15.5		4.0	ヘラミガキ	黒色処理、ヘラミガキ	外・断面：10YR6/3にふい黄褐色		
Ut7	58-32	67-2	土師器	坏・Ia	ほぼ完形	15.5	<->	4.2	口縁部：ヨコナデ 底部：ヘラケズリ?	口縁部：ヨコナデ 底部：ヘラミガキ	外・内・断面：10YR6/3にふい黄褐色	口縁部1/6・底部僅かに欠	
Ut7	59-1	215	土師器	ミニチュア・ 坏	完形	8.8		5.3	口縁部：ヨコナデ 底部：ヘラミガキ	口縁部：ヨコナデ	外・内面：10YR5/4にふい黄褐色		
Ut7	59-2	144	土師器	手捏・坏	ほぼ完形	9.4		5.2	4.7	ナデ	ナデ	外・内・断面：10YR4/4褐色	口縁部1/6欠
Ut7	59-3	93	土師器	ミニチュア・ 坏	完形	9.8		5.4	5.6	ナデ	ナデ	外・内・断面：10YR5/3にふい黄褐色	
Ut7	59-4	121	土師器	ミニチュア・ 坏	完形	8.4		6.7	4.8	ナデ	ナデ	外・内面：10YR7/3にふい黄褐色	
Ut7	59-5	36	土師器	ミニチュア・ 坏	完形	7.4	<->	3.8		ナデ	ナデ	外・内面：10YR7/4にふい黄褐色	
Ut7	59-6	285	土師器	ミニチュア・ 短頸壺	口～底部 1/2	<6.5>		4.1	6.0	口縁部：ヨコナデ 胴～底部：ナデ?	黒色処理 口縁部：ヨコナデ 胴～底部：ハケメ	外・断面：10YR4/1褐灰色	
Ut7	59-7	44-2	土師器	手捏・坏	完形	7.0		3.5	3.8	ナデ?	ナデ?	外・内面：10YR7/3にふい黄褐色	
Ut7	59-8	289	土師器	手捏・坏	体～底部 1/2	-	(3.6)	(2.8)		ナデ?	ナデ?	外・内・断面：10YR5/3にふい黄褐色	
Ut7	59-9	255	土師器	ミニチュア・ 坏	ほぼ完形	4.3		-	3.0	ナデ?	ナデ?	外・内・断面：10YR5/3にふい黄褐色	
Ut7	59-10	288	土師器	手捏・坏	ほぼ完形	<3.5>		3.0	3.3	ナデ?	ナデ?	外・内・断面：10YR7/4にふい黄褐色	口縁部1/3欠
Ut7	59-11	129	土師器	高坏・Ba	口～脚部 3/4	28.5		17.8	17.5	坏部：ヘラミガキ 脚部：ヘラミガキ 裾部：ハケメ?	坏部：ヘラミガキ 脚部：ヘラミナデ	外 面：10YR5/4に ふい黄褐色 内 面：10YR5/2灰 黄褐色 断 面：10YR6/3に ふい黄褐色	
Ut7	59-12	97-1	土師器	高坏・Cb	口～脚部 1/4	<13.6>		9.3	7.9	口縁部：ヨコナデ 脚部：ヘラミガキ	坏部：黒色処理、ヘ ラミガキ? 脚部：ヘラナデ、ヨ コナデ	外・断面：10YR4/4褐色	脚端部一部黒色化
Ut7	59-13	237	土師器	高坏・Da	口～脚部 3/4	12.0		8.5	8.0	坏部：ヘラミガキ 脚部：ヘラナデ?	坏部：黒色処理、丁 寧なヘラミガキ	外・断面：10YR4/4褐色	脚部一部黒色化
Ut7	59-14	125	土師器	高坏・Da	ほぼ完形	11.2		8.9	8.2	ヘラミガキ	坏部：黒色処理、ヘ ラミガキ 脚部：ナデ	外・脚部内面：10YR5/4にふい黄褐色 断面：10YR6/2灰 黄褐色	
Ut7	59-15	117	土師器	高坏・E	ほぼ完形	14.2		9.0	9.6	口縁部：ヨコナデ 坏体～脚部：ヘラミ ガキ	黒色処理 坏部：ヘラミガキ 脚部：ナデ	断 面：10YR7/4に ふい黄褐色	
Ut7	59-16	89	土師器	高坏・E	口～脚部 3/4	14.2		8.3	9.0	ヘラミガキ	黒色処理 坏部：ヘラミガキ 脚部：ヨコナデ	外・断面：10YR7/3にふい黄褐色	
Ut7	59-17	90	土師器	高坏・E	口～脚部 1/2	<15.6>		9.9	10.4	坏部：ヘラミガキ 脚部：ヘラミガキ?	坏部：ヘラミガキ 脚部：ハケメ	外・内・断面：10YR7/3にふい黄褐色	
Ut7	59-18	95-2	土師器	高坏・L	口～脚部 2/3	14.0		9.1	11.1	口縁部：ヨコナデ 坏体～脚部：ヘラミ ガキ	坏部：ヘラミガキ 脚部：ハケメ	外・内・断面：2.5Y7/3浅黄色	口縁部1/3欠、 底部僅かに欠
Ut7	59-19	37	土師器	高坏・L	ほぼ完形	12.2		9.4	10.3	口～脚部：ヘラミガ キ→体部：ヨコナデ	坏部：ヘラミガキ 脚部：ヨコナデ	外・内・断面：10YR7/4にふい黄褐色	口縁部1/8欠
Ut7	59-20	132	土師器	高坏・L	口～脚部 1/2	11.7		8.9	9.1	ヘラミガキ	坏部：ヘラミガキ 脚部：ハケメ	外・内・断面：10YR7/4にふい黄褐色	
Ut7	59-21	77	土師器	高坏・?	体～脚部 1/4	-	(7.2)	(7.5)		ヘラミガキ?	坏部：ヘラミガキ? 脚部：ヨコナデ	外・内・断面：10YR7/4にふい黄褐色	
Ut7	59-22	130-2	土師器	壺・Na	口～底部 3/4	9.0	<->		16.0	口縁部：ヘラミガキ 胴～底部：ヘラケズ リ→ ヘラミガキ	口縁部：ヘラミガキ	外・内面：10YR7/4にふい黄褐色 断面：10GY4/1暗 緑灰	胴部一部欠
Ut7	59-23	147	土師器	壺・Na	口～底部 2/3	-	<->	(14.4)		ヘラケズリ→ヘラミ ガキ	ヘラミガキ	外・内・断面：10YR7/3にふい黄褐色	
Ut7	59-24	29	土師器	壺・Nb	完形	7.7	<->		12.8	ヘラミガキ	ヘラミガキ	外・内・断面：10YR4/3にふい黄褐色	口縁部僅かに欠
Ut7	59-25	74	土師器	壺・N?	頸～底部 3/4	-	<->	(7.4)		磨滅著しく不明	磨滅著しく不明	外・内・断面：10YR7/4にふい黄褐色	

青木下遺跡Ⅱ掲載土器観察表

遺構名	掲載No	整理No	種別	器種分類	残存度	法量 (cm)			調整・文様		色調	備考
						口径	底径or天井径	器高	外面	内面		
Ut7	59-26	72	土師器	壺・Ca	口～底部 3/4	<20.4>	8.0	30.6	口縁部：ヨコナデ 胴部：ヘラミガキ	ヘラナデ?	外・内・断面：2.5 Y7/3浅黄色	
Ut7	60-1	62	土師器	壺・Cb	口～底部 1/2	11.4	5.0	11.4	ヘラミガキ?	ナデ	外・内・断面：10Y R7/4にふい黄褐色	
Ut7	60-2	95-4	土師器	壺・Qb	口～底部 2/3	11.6	6.0	16.8	口縁部：ヘラミガキ 胴～底部：ハケメ→ ヘラミガキ	磨滅著しく不明	外面：2.5Y7/4浅黄 色 内面：10YR6/6明 黄褐色 断面：10YR5/2灰 黄褐色	
Ut7	60-3	71	土師器	甕・Ab	口～底部 1/2	10.7	6.3	9.3	口縁部：ヨコナデ 胴～底部：ナデ	口縁部：ヨコナデ 胴～底部：ナデ	外・内・断面：10Y R5/3にふい黄褐色	
Ut7	60-4	67-1	土師器	甕・H	口～底部 3/4	<16.3>	7.0	33.1	ヘラナデ?	ヘラナデ?	外・内面：10YR6/ 4にふい黄褐色 断面：10YR7/4に ふい黄褐色	胴部1/2欠
Ut8	62-1	58	須恵器	环蓋・C	口～天井 部3/4	16.5	—	3.0	クロロヨコナデ 天井部：回転ヘラケ ズリ	クロロヨコナデ	外・内・断面：5G4 /1暗緑灰色	宝珠ツマミ
Ut8	62-2	227	須恵器	环蓋・C	完形	15.4	—	3.4	クロロヨコナデ	クロロヨコナデ	外・内・断面：10B G5/1青灰色	宝珠ツマミ
Ut8	62-3	224	須恵器	环・A	口～底部 1/2	<13.1>	<4.4>	(5.4)	クロロヨコナデ	クロロヨコナデ	外・内・断面：10G Y5/1緑灰色	自然釉
Ut8	62-4	98	須恵器	环・C	ほぼ完形	13.6	5.0	4.0	口～体部：クロロヨ コナデ 底部：回転ヘラキリ	クロロヨコナデ	外・内・断面：5B4 /1暗青灰色	
Ut8	62-5	305	須恵器	环・E	口～底部 2/3	<14.4>	11.2	3.8	クロロヨコナデ	クロロヨコナデ	外・内・断面：5G5 /1緑灰色	高台付
Ut8	62-6	334	須恵器	高环・Bb	完形	17.3	10.5	5.5	クロロヨコナデ	クロロヨコナデ	外・内面：N4灰色	
Ut8	62-7	218	須恵器	高环・Ba	ほぼ完形	<14.8>	10.8	11.6	クロロヨコナデ	クロロヨコナデ	外・内・断面：10B G5/1青灰色	口縁部僅かに欠
Ut8	62-8	221	須恵器	高环・Ba	ほぼ完形	13.0	11.7	11.1	クロロヨコナデ	クロロヨコナデ	外・内・断面：10G Y5/1緑灰色	
Ut8	62-9	335	須恵器	長頸壺・A	頸～底部 3/4	—	5.5	(9.0)	クロロヨコナデ	クロロヨコナデ	外・内面：N3暗灰 色 断面：5Y4/1灰 色	口縁部欠
Ut8	62-10	267	須恵器	短頸壺・A	完形	6.3	4.0	6.8	クロロヨコナデ 底部：手持ちヘラケ ズリ	クロロヨコナデ	外・内面：10GY4/ 1暗緑灰色 断面：2.5GY5/1オ リーブ灰色	
Ut8	62-11	252	須恵器	短頸壺・C	ほぼ完形	10.0	6.0	12.5	クロロヨコナデ 底部：ヘラケズリ	クロロヨコナデ	外・内・断面：10G 5/1緑灰色	口縁部・胴部一 部欠
Ut8	62-12	226	須恵器	短頸壺・C	ほぼ完形	9.4	<5.6>	20.3	タタキメ→クロロヨ コナデ	クロロヨコナデ	外・内・断面：7.5 GY6/1緑灰色	
Ut8	62-13	115	須恵器	甕・A	口～底部 1/2	24.6	(10.8)	35.7	口縁部：櫛描波状文 頸～底部：タタキメ	ナデ?	外・内・断面：10G Y5/1緑灰色	歪みあり
Ut8	62-14	143	須恵器	甕・B	口～底部 1/2	12.7	9.5	18.3	口～胴部：クロロヨ コナデ 底部：ヘラケズリ	クロロヨコナデ	外・内・断面：2.5 GY6/1オリーブ灰 色	自然釉
Ut8	62-15	47	須恵器	甕・A	口～胴部 1/4	18.2	—	(25.4)	口縁部：クロロヨコ ナデ 胴部：タタキメ	口縁部：クロロヨコ ナデ 胴部：ハケメ	外・内面：N5/0灰 色 断面：10YR4/3に ふい黄褐色	
Ut8	63-1	157	須恵器	平瓶・B	頸～胴部 2/3	—	—	(9.2)	胴下位：カキメ	クロロヨコナデ	外・内・断面：10B G4/1暗青灰色	
Ut8	63-2	24	須恵器	提瓶・A	口～底部 2/3	<17.0>	(9.6)	25.6	頸部：櫛描波状文	クロロヨコナデ	外・内・断面：10G Y6/1緑灰色	
Ut8	63-3	245	須恵器	横瓶・A	口～胴部 1/2	<16.0>	—	(12.8)	タタキメ	口縁部：クロロヨコ ナデ 胴部：クロロヨコナ デ→青海波文	外・内・断面：10G Y5/1緑灰色	
Ut8	63-4	8	須恵器	提瓶・D	完形	<10.0>	<—>	22.5	クロロヨコナデ 胴部側面：カキメ	クロロヨコナデ	外・内・断面：5BG 4/1暗青灰色	
Ut8	63-5	332	土師器	坏・Da	口～底部 1/3	(11.6)	(2.8)	<2.4>	口縁部：ヨコナデ 底部：ヘラケズリ	黒色処理、ヘラミガ キ	外・内・断面：10Y R7/4にふい黄褐色	
Ut8	63-6	238	土師器	坏・Ob	口～底部 1/3	<12.2>	9.7	4.4	ヘラミガキ	黒色処理、ヘラミガ キ	外面：10YR7/4に ふい黄褐色 断面：10YR4/1褐 色	

青木下遺跡Ⅱ掲載土器観察表

遺構名	掲載No	整理No	種別	器種分類	残存度	法量 (cm)			調整・文様		色調	備考
						口径	底径or 天井径	器高	外 面	内 面		
Ut8	63-7	248	土師器	坏・Oa	ほぼ完形	13.5	9.5	4.8	赤彩 口～体部：ヘラミガキ 底部：ヘラケズリ→ヘラミガキ	黒色処理、ヘラミガキ	外面：7.5YR7/6 橙色 断面：10YR6/2 灰黄褐色	
Ut8	63-8	328	土師器	手捏・坏	ほぼ完形	5.7	3.0	4.6	ナデ	ナデ	外・内・断面：10YR6/4にふい黄褐色	
Ut8	63-9	46	土師器	ミニチュア・坏	体～底部1/2	—	5.4	(5.4)	ナデ	ナデ	外・内・断面：10YR6/3にふい黄褐色	底部木葉痕
Ut8	63-10	269	土師器	手捏・甕	胴～底部2/3	—	4.6	(6.0)	ナデ	黒色処理、ヘラミガキ	外・断面：10YR7/3にふい黄褐色	底部木葉痕
Ut8	63-11	199	土師器	手捏・甕	ほぼ完形	5.6	5.6	6.4	ナデ	ナデ	外・内・断面：10YR6/4にふい黄褐色	口縁部欠
Ut8	63-12	233	土師器	手捏・甕	口～底部2/3	6.7	4.9	5.6	ヘラミガキ	ヘラミガキ	外・内面：10YRにふい黄褐色 断面：10YR4/1 褐色	
Ut8	63-13	337	土師器	壺・Aa	胴～底部3/4	—	(6.8)	35.4	ヘラミガキ	ハケメ	外面：5YR6/6 橙色 内面：7.5YR8/4 浅黄褐色 断面：10YR8/3 浅黄褐色	
Ut9	65-1	110	須恵器	坏蓋・A	ほぼ完形	10.8	<4.4>	4.2	ロクロヨコナデ 天井部：回転ヘラケズリ	ロクロヨコナデ	外・内・断面：10BG4/1暗青灰色	口縁部僅かに欠
Ut9	65-2	154	須恵器	坏蓋・A	完形	12.5	<6.4>	4.0	ロクロヨコナデ 天井部：回転ヘラケズリ→手持ちヘラケズリ?	ロクロヨコナデ	外・内・断面：10BG3/1暗青灰色	
Ut9	65-3	210	須恵器	坏蓋・A	口～天井部2/3	13.5	<8.0>	4.8	ロクロヨコナデ 天井部：手持ちヘラケズリ	ロクロヨコナデ	外・内面：10BG3/1青灰色 断面：7.5Y5/3 灰オリーブ色	
Ut9	65-4	159	須恵器	坏蓋・A	完形	13.4	<8.0>	4.3	ロクロヨコナデ 天井部：回転ヘラケズリ未調整	ロクロヨコナデ	外・内面：10BG4/1暗青灰色	
Ut9	65-5	133	須恵器	坏蓋・A	完形	14.4	<8.0>	4.5	ロクロヨコナデ 天井部：回転ヘラケズリ未調整	ロクロヨコナデ	外・内・断面：5G4/1暗緑灰色	
Ut9	65-6	144	須恵器	坏蓋・A	完形	12.6	<8.0>	3.9	天井部：回転ヘラケズリ未調整	ロクロヨコナデ	外・内・断面：10BG4/1暗青灰色	
Ut9	65-7	137	須恵器	坏蓋・A	完形	12.5	<7.2>	4.0	ロクロヨコナデ 底部：回転ヘラケズリ	ロクロヨコナデ	外・内・断面：10G4/1暗緑灰色	
Ut9	65-8	127	須恵器	坏・A	完形	10.2	4.5	3.7	ロクロヨコナデ 底部：ヘラケズリ	ロクロヨコナデ	外・内・断面：5G5/1緑灰色	
Ut9	65-9	76-2	須恵器	坏・A	口～体部1/2	<12.3>	—	(3.2)	ロクロヨコナデ	ロクロヨコナデ	外・内・断面：5G5/1緑灰色	
Ut9	65-10	106	須恵器	坏・A	完形	10.0	4.0	4.7	ロクロヨコナデ 底部：回転ヘラケズリ	ロクロヨコナデ	外・内・断面：5BG4/1暗青灰色	
Ut9	65-11	141	須恵器	坏・A	ほぼ完形	11.0	6.0	3.6	ロクロヨコナデ 底部：手持ちヘラケズリ	ロクロヨコナデ 底部：ハケメ	外・内・断面：5BG3/1暗青灰色	
Ut9	65-12	140	須恵器	坏・A	口～底部1/2	11.2	7.2	3.3	ロクロヨコナデ 底部：手持ちヘラケズリ	ロクロヨコナデ	外・内面：10BG5/1青灰色 断面：10BG4/1 暗青灰色	
Ut9	65-13	374	須恵器	坏・A	ほぼ完形	9.6	<5.6>	3.5	ロクロヨコナデ 底部：回転ヘラケズリ	ロクロヨコナデ	外・内・断面：5G5/1緑灰色	
Ut9	65-14	216	須恵器	坏・A	完形	12.6	<—>	4.6	ロクロヨコナデ 底部：手持ちヘラケズリ	ロクロヨコナデ	外・内・断面：2.5GY4/1 暗オリーブ灰色	内面底部ヘラ記号?
Ut9	65-15	76-1	須恵器	高坏・Ba	ほぼ完形	12.2	12.6	13.6	ロクロヨコナデ?	ロクロヨコナデ?	外・内・断面：10BG3/1暗青灰色	脚部3単位二段三角透し
Ut9	65-16	266	須恵器	高坏・Ba	ほぼ完形	10.6	7.6	10.6	ロクロヨコナデ	ロクロヨコナデ	外・内・断面：10BG5/1青灰色	脚部3単位三角透し
Ut9	65-17	385	須恵器	判定不能	脚部1/2	—	<12.6>	(10.5)	ロクロヨコナデ	ロクロヨコナデ	外面：10Y5/1 灰色 内・断面：10YR5/1 褐色	脚部二段透し自然釉
Ut9	65-18	267	須恵器	判定不能	脚部1/3	—	8.5	(4.8)	ロクロヨコナデ?	ロクロヨコナデ?	外・内・断面：7.5GY6/1 緑灰色	

青木下遺跡Ⅱ 掲載土器観察表

遺構名	掲載No	整理No	種別	器種分類	残存度	法量 (cm)			調整・文様		色調	備考
						口径	底径or天井径	器高	外面	内面		
Ut9	65-19	111	須恵器	甗	ほぼ完形	12.5	<->	15.0	ロクロヨコナデ 頸部：櫛描波状文 底部：回転ヘラケズリ	ロクロヨコナデ	外・内・断面：7.5GY5/1緑灰色	
Ut9	65-20	129	須恵器	甗	ほぼ完形	-	<->	(16.0)	ロクロヨコナデ 胴部：櫛描き刺突文 底部：カキメ	頸部：ヘラナデ？ ロクロヨコナデ	外・内・断面：10G5/1緑灰色	口縁部欠
Ut9	65-21	172	須恵器	短頸壺・B	ほぼ完形	<7.7>	<->	10.0	ロクロヨコナデ 底部：ヘラケズリ	ロクロヨコナデ	外・内・断面：10G5/1緑灰色	口縁部僅かに欠
Ut9	65-22	209	須恵器	短頸壺・B	口～胴部1/3	<10.0>	-	(8.2)	ロクロヨコナデ	ロクロヨコナデ	外・内・断面：10BG5/1青灰色	
Ut9	65-23	371	須恵器	短頸壺・B	完形	9.0	4.0	8.4	ロクロヨコナデ	ロクロヨコナデ	外・内・断面：N4/0灰色	底部ヘラ記号 外面に自然釉
Ut9	65-24	115	須恵器	長頸壺・A	完形	7.6	<5.6>	17.9	ロクロヨコナデ 胴部：刺突文 底部：ヘラケズリ	ロクロヨコナデ	外・内・断面：10BG4/1暗青灰色	
Ut9	65-25	143	須恵器	長頸壺・B	壺部完形	11.2	-	(22.5)	頸部：カキメ 口～胴中位：ロクロヨコナデ 胴下位：回転ヘラケズリ	ロクロヨコナデ	外面：10BG3/1暗青灰色 内・断面：10G4/1暗緑灰色	脚部欠 脚付 外面に自然釉
Ut9	65-26	77	須恵器	甗・A	完形	15.7	7.6	24.7	口縁部：ロクロヨコナデ 胴部：タタキメ	口縁部：ロクロヨコナデ 胴部：青海波文	外・内・断面：10BG5/1青灰色	外面に自然釉
Ut9	65-27	367	須恵器	長頸壺・A	ほぼ完形	9.7	<->	19.0	ロクロヨコナデ 底部：回転ヘラケズリ	頸部：ロクロヨコナデ 胴部：ユビナデ	外・内・断面：2.5GY6/1オリブ灰色	
Ut9	65-28	138	須恵器	甗・B	ほぼ完形	<11.2>	<->	13.8	ロクロヨコナデ 底部：回転ヘラケズリ	ロクロヨコナデ	外・内・断面：10G4/1暗緑灰色	頸部1ヶ所穿孔
Ut9	66-1	113	須恵器	提瓶・C	ほぼ完形	<9.6>	<->	19.6	口～頸部：ロクロヨコナデ 胴部：カキメ	ロクロヨコナデ	外・内・断面：5G5/1緑灰色	外面胴部に自然釉
Ut9	66-2	114	須恵器	横瓶・A	ほぼ完形	12.8	<->	20.3	左胴部側面：回転ヘラケズリ 右胴部：カキメ	ロクロヨコナデ	外・内・断面：10BG3/1暗青灰色	
Ut9	66-3	80	須恵器	横瓶・A	ほぼ完形	15.0	<->	30.1	口縁部：ロクロヨコナデ 胴部：タタキメ、ナデ	口縁部：ロクロヨコナデ 胴部：青海波文	外・内・断面：10YR5B4/1暗青灰色	外面口～胴部・内面口縁部に自然釉
Ut9	66-4	399	土師器	坏・Aa	完形	10.8	5.5	5.4	口縁部：ヨコナデ 体～底部：ナデ	ヨコナデ	外・内面：2.5Y6/6橙色	
Ut9	66-5	400	土師器	坏・Ab	口～底部2/3	13.5	<6.4>	5.0	口縁部：ヨコナデ 体～底部：磨滅著しく不明	黒色処理、ヘラミガキ	外面：5YR6/6橙色 内面：5Y3/1オリブ黒色 断面：10YR6/4にふい黄橙色	
Ut9	66-6	203	土師器	坏・Ab	完形	11.8	<3.2>	4.6	丁寧なヘラミガキ	ヘラミガキ	外・内・断面：10YR7/3にふい黄橙色	
Ut9	66-7	390	土師器	坏・Ab	ほぼ完形	13.4	<4.4>	5.0	口縁部：ヨコナデ 体～底部：ヘラミガキ	ヘラミガキ	外・内面：7.5YR8/6浅黄橙色 断面：5YR7/6橙色	口縁部僅かに欠
Ut9	66-8	396	土師器	坏・Ab	口～底部2/3	14.0	<4.0>	5.4	ヘラミガキ	ヘラミガキ	外面：2.5YR5/6明赤褐色 内面：5Y6/8褐色 断面：2.5Y3/1黒褐色	
Ut9	66-9	406	土師器	坏・Ab	口～底部2/3	<13.0>	<4.4>	5.0	ヘラミガキ	ヘラミガキ	外・内・断面：10YR8/4浅黄橙色	
Ut9	66-10	121	土師器	坏・Ac	口～底部3/4	13.4	<->	5.0	赤彩、ヘラミガキ	黒色処理、ヘラミガキ	外・断面：10YR7/2にふい黄橙色	
Ut9	66-11	205	土師器	坏・Ac	完形	14.4	<3.2>	3.8	赤彩、ヘラケズリ→ヘラミガキ	磨滅著しく不明	外・内・断面：10YR7/3にふい黄橙色	
Ut9	66-12	208	土師器	坏・Ba	口～底部2/3	<11.5>	<4.8>	5.3	磨滅著しく不明	黒色処理、ヘラミガキ	外・断面：10YR6/4にふい黄橙色	
Ut9	66-13	407	土師器	坏・Bb	ほぼ完形	14.2	<->	4.7	口縁部：ヨコナデ 体～底部：ヘラケズリ→ナデ	ヘラミガキ磨滅	外・内・断面：5YR7/6橙色	
Ut9	66-14	222	土師器	坏・Bb	1/2	<15.2>	<3.6>	6.5	ヘラミガキ	ヘラミガキ	外・内・断面：2.5Y7/3浅黄色	
Ut9	66-15	404	土師器	坏・Cb	口～底部1/2	17.7	-	(6.4)	口～体中位部：ヨコナデ 体下位～底部：ヘラミガキ	ヘラミガキ磨滅	外・内・断面：10YR7/4にふい黄橙色	



青木下遺跡Ⅱ掲載土器観察表

遺構名	掲載No	整理No	種別	器種分類	残存度	法量 (cm)			調整・文様		色調	備考
						口径	底径or天井径	器高	外面	内面		
Ut9	66-16	272-2	土師器	坏・Dc	口～底部 3/4	18.0	10.2	3.4	赤彩一部残、ヘラミガキ	ヘラミガキ磨滅	外・内・断面：10Y R6/4にふい黄橙色	
Ut9	66-17	326	土師器	坏・Dc	口～底部 1/2	<18.0>	<9.6>	2.7	磨滅著しく不明	黒色処理、ヘラミガキ?	外・断面：10YR6/6明黄褐色	
Ut9	66-18	393	土師器	坏・Ec	ほぼ完形	14.8	8.0	4.0	口～体部：ヨコナデ 底部：ヘラミガキ	黒色処理、ヘラミガキ磨滅	外面：10YR7/4にふい黄橙色 内面：10YR1.7/1黒 断面：10YR5/1褐灰色	口縁部1/2欠
Ut9	66-19	273-1	土師器	坏・Ec	ほぼ完形	15.5	10.4	4.1	磨滅著しく不明	ヘラミガキ	外・内・断面：10Y R6/6明黄褐色	
Ut9	66-20	302	土師器	坏・Fb	口～体部 1/3	13.8	-	(3.4)	ナデ	ヘラミガキ?	外・内・断面：10Y R7/3にふい黄橙色	
Ut9	66-21	231	土師器	坏・Ha	口～底部 2/3	13.8	<->	5.6	口～体中位：ヨコナデ 体中位～底部：ヘラケズリ	ヨコナデ	外・内・断面：10Y R7/3にふい黄橙色	
Ut9	66-22	218	土師器	坏・Ha	口～底部 3/4	12.7	<->	5.2	口唇部：面取り? 口～体中位：ヨコナデ 体中位～底部：ヘラケズリ	ヨコナデ	外・内・断面：7.5 YR4/6褐色	
Ut9	66-23	230	土師器	坏・Ha	口～底部 1/2	14.0	<->	5.5	赤彩 口～体部：ヨコナデ 底部：ヘラケズリ	磨滅著しく不明	外・内・断面：10Y R7/4にふい黄橙色	
Ut9	66-24	90	土師器	坏・Hb	完形	14.3	10.7	4.7	ヨコナデ 底部：ヘラケズリ	黒色処理、ヘラミガキ	外・断面：10YR7/3にふい黄橙色	
Ut9	66-25	372	土師器	坏・Hb	口～底部 1/2	10.0	<->	2.4	口縁部：ヨコナデ 体～底部：ヘラミガキ	ナデ	外・内面：10YR5/2 灰黄褐色 断面：10Y R7/1灰白色	
Ut9	66-26	388	土師器	坏・Ia	口～底部 1/2	14.6	<->	5.2	ヘラミガキ	黒色処理、ヘラミガキ	外面：2.5YR7/4浅黄橙 内面：2.5Y2/1黒 断面：2.5Y5/2暗灰黄	
Ut9	66-27	408	土師器	坏・Ia	口～底部 2/3	<13.8>	<->	5.1	口縁部：ヨコナデ 体～底部：ヘラケズリ→ナデ	ヘラミガキ磨滅	外・内・断面：10Y R7/3にふい黄橙色	
Ut9	66-28	394	土師器	坏・Ia	ほぼ完形	9.8	<->	8.4	口～体中位：ヨコナデ 体中位～底部：ヘラミガキ	黒色処理、ヘラミガキ	外面：10YR7/4にふい黄橙色	
Ut9	66-29	123	土師器	坏・Ib	ほぼ完形	12.2	<->	4.0	口～体中位：ヨコナデ 体中位～底部：ヘラケズリ	黒色処理、ヘラミガキ	外・断面：10YR6/4にふい黄橙色	
Ut9	67-1	117	土師器	坏・Ja	完形	14.2	9.3	4.5	ヨコナデ 底部：ヘラケズリ	ヨコナデ→ヘラミガキ	外・内・断面：10Y R6/3にふい黄橙色	
Ut9	67-2	79	土師器	坏・Ka	ほぼ完形	15.4	10.5	5.1	口縁部：ヨコナデ 磨滅著しく不明	ヘラミガキ?	外・内・断面：10Y R6/6明黄褐色	
Ut9	67-3	96	土師器	坏・La	完形	14.0	8.5	4.9	ヘラケズリ→ヘラミガキ	黒色処理、ヘラミガキ	外・断面：10YR6/4にふい黄褐色	
Ut9	67-4	381	土師器	坏・La	口～底部 1/3	<13.6>	<5.2>	4.0	口～体部：ヨコナデ 底部：ヘラケズリ	ヘラミガキ	外・内面：7.5YR7/4にふい橙色 断面：5YR8/2淡橙色	
Ut9	67-5	409	土師器	坏・La	口～底部 1/3	<15.8>	<10.3>	4.7	口縁部：ヨコナデ 体部：ナデ 底部：ヘラケズリ→ナデ	黒色処理、ヘラミガキ	外・断面：10YR7/4にふい黄褐色 内面：2.5Y3/1黒褐色	
Ut9	67-6	84	土師器	坏・N	完形	14.7	10.5	4.7	ヘラミガキ 底部：ヘラケズリ	黒色処理、ヘラミガキ	外面：10YR5/6黄褐色	
Ut9	67-7	294	土師器	坏・N	ほぼ完形	13.0	<3.6>	5.1	口縁部：ヨコナデ→ヘラミガキ	ヘラミガキ	外・内・断面：10Y R7/4にふい黄褐色	
Ut9	67-8	87	土師器	坏・N	完形	12.8	<3.2>	5.4	口縁部：ヨコナデ 体～底部：ヘラケズリ→ヘラミガキ	ヨコナデ	外・内・断面：10Y R5/4にふい黄褐色	
Ut9	67-9	94	土師器	坏・N	完形	14.7	10.0	4.5	ヨコナデ 底部：ヘラケズリ	ヨコナデ→ヘラミガキ	外・内・断面：10Y R7/3にふい黄褐色	
Ut9	67-10	118	土師器	坏・Oa	ほぼ完形	14.3	8.5	4.0	赤彩 口～体部：ヨコナデ→ヘラミガキ 底部：ヘラケズリ	黒色処理、ヘラミガキ	外・断面：10YR7/4にふい黄褐色	

青木下遺跡Ⅱ 掲載土器観察表

遺構名	掲載No	整理No	種別	器種分類	残存度	法量 (cm)			調整・文様		色調	備考
						口径	底径or天井径	器高	外面	内面		
Ut9	67-11	310	土師器	ミニチュア・短頸壺	ほぼ完形	<6.0>	4.5	6.7	ナデ	ナデ	外・内・断面：10Y R5/4にふい黄褐色	
Ut9	67-12	281	土師器	手捏・坏	ほぼ完形	<5.5>	4.2	4.5	ユビナデ	ユビナデ	外・内・断面：10Y R7/3にふい黄褐色	
Ut9	67-13	234	土師器	手捏・坏	口～底部2/3	6.0	4.4	4.3	ナデ	ナデ	外・内・断面：10Y R7/2にふい黄褐色	
Ut9	67-14	405	土師器	手捏・高坏	ほぼ完形	7.4	7.7	5.6	ユビナデ、指頭圧痕	ユビナデ、指頭圧痕	外・内・断面：5Y R6/6褐色	口縁部僅かに欠
Ut9	67-15	103	土師器	高坏・Ae	完形	18.3	14.9	17.9	坏口縁部：ヨコナデ体～脚部：ヘラミガキ	坏部：黒色処理、ヘラミガキ 脚部：ヘラナデ 裾部：ヨコナデ	外・断面：10YR6/4にふい黄褐色	
Ut9	67-16	116	土師器	高坏・Ac	完形	13.5	11.2	10.2	ヘラミガキ	坏部：黒色処理、ヘラミガキ 脚上位：ヘラナデ 脚下位：ヘラケズリ	外・断面：10YR7/3にふい黄褐色	
Ut9	67-17	16	土師器	高坏・Cc	口～脚部3/4	16.8	12.8	14.8	ヘラミガキ	坏部：黒色処理、ヘラミガキ 脚部：ヘラケズリ	外・脚部内・断面：10YR7/4にふい黄褐色	
Ut9	67-18	152	土師器	高坏・Cd	ほぼ完形	17.2	12.0	16.0	ヘラミガキ	坏部：黒色処理、ヘラミガキ 脚部：ヘラケズリ	外面：2.5Y6/4にふい黄色 断面：10YR6/1褐灰色	
Ut9	67-19	89	土師器	高坏・Db	完形	16.8	14.8	16.4	ヘラミガキ	坏部：黒色処理、ヘラミガキ 脚部：ヘラナデ	外・断面：10YR6/3にふい黄褐色	
Ut9	67-20	135	土師器	高坏・Db	口～脚部3/4	<15.0>	15.0	<15.7>	ヘラミガキ	坏部：黒色処理、ヘラミガキ 脚部：ヘラケズリ	外・断面：10YR6/3にふい黄褐色	
Ut9	67-21	312	土師器	高坏・Db	口～脚部1/2	<13.0>	7.2	8.0	口縁部：ヨコナデ 脚部：ヘラミガキ	坏部：ヘラミガキ 脚部：ナデ	外・内面：10YR7/3にふい黄褐色 断面：10YR5/1褐灰色	
Ut9	67-22	311	土師器	高坏・K	口～脚部3/4	11.4	<9.0>	10.1	坏底部：ヘラケズリ 口・脚部：ヘラミガキ	坏部：ヨコナデ→ヘラミガキ 脚部：ヘラケズリ	外・内・断面：10Y R6/4にふい黄褐色	脚部透かし
Ut9	67-23	373	土師器	高坏・M	口～脚部2/3	<16.4>	12.8	12.7	ヘラミガキ	坏部：黒色処理、ヘラミガキ 脚部：ヨコナデ	外・断面：10Y R7/3にふい黄褐色	
Ut9	67-24	403	土師器	高坏・?	坏体～基部	-	-	(5.3)	坏部：ヘラミガキ 脚部：ユビナデ	坏部：黒色処理 脚部：ヘラケズリ	脚内・坏外：5YR7/8褐色 内面：2.5Y3/1黒褐色 断面：10YR6/1褐灰色	
Ut9	67-25	313	土師器	高坏・?	坏体～脚部1/2	-	8.2	(6.0)	ヘラミガキ	坏部：ヘラミガキ 脚部：ナデ	外・内・断面：10Y R6/4にふい黄褐色	
Ut9	67-26	153	土師器	鉢・Ab	ほぼ完形	20	7.0	15.4	ヘラケズリ→ヘラミガキ	黒色処理、ヘラケズリ→ヘラミガキ	外・断面：10YR5/4にふい黄褐色	
Ut9	67-27	10	土師器	鉢・Ac	ほぼ完形	24.0	<8.0>	15.0	ヘラミガキ	黒色処理、ヘラミガキ	外面：10YR7/4にふい黄褐色 断面：10YR6/1褐灰色	
Ut9	67-28	375	土師器	鉢・Ad	口～底部2/3	<10.2>	<->	7.0	口縁部：ヨコナデ 体～底部：ヘラミガキ	口縁部：ヨコナデ 体～底部：ヘラケズリ	外・内・断面：10Y R7/4にふい黄褐色	
Ut9	68-1	156	土師器	鉢・Ad	完形	18.8	7.5	15.0	口縁部：ヨコナデ 体～底部：ヘラケズリ→ヘラミガキ	口縁部：ヨコナデ 体～底部：ハケメ	外・内・断面：10Y R5/4にふい黄褐色	
Ut9	68-2	201-1	土師器	鉢・B	口～底部2/3	<18.0>	<6.4>	13.1	口縁部：ヨコナデ？ 体～底部：ヘラケズリ	黒色処理、ハケメ→ヘラミガキ	外・断面：10YR7/4にふい黄褐色	
Ut9	68-3	207	土師器	壺・P?	口～底部2/3	(6.0)	<->	(7.1)	ヘラミガキ	ヘラミガキ?	外・内・断面：2.5 Y7/2灰黄色	
Ut9	68-4	263	土師器	壺・P?	口～底部2/3	<5.6>	<2.8>	(9.2)	ヘラミガキ	ヘラミガキ	外・内・断面：10Y R6/4にふい黄褐色	
Ut9	68-5	265	土師器	壺・P?	口～底部2/3	-	<2.4>	(7.6)	磨滅著しく不明	ナデ?	外・内・断面：10Y R6/4にふい黄褐色	
Ut9	68-6	174	土師器	壺・P?	頸～底部2/3	-	<3.2>	(5.8)	赤彩一部残、ヘラミガキ?	赤彩一部残、ヘラミガキ?	外・内・断面：10Y R6/4にふい黄褐色	口縁部欠
Ut9	68-7	397	土師器	壺・Na	口～頸部2/3	10.0	-	(11.0)	ヘラミガキ	口～頸部：ヘラミガキ 頸部：ヘラナデ	外・内面：2.5Y6/6褐色 断面：10YR7/3にふい黄褐色	

青木下遺跡Ⅱ掲載土器観察表

遺構名	掲載No	整理No	種別	器種分類	残存度	法量 (cm)			調整・文様		色調	備考
						口径	底径or天井径	器高	外面	内面		
Ut9	68-8	88	土師器	壺・Nb	ほぼ完形	9.7	<->	12.7	ヘラミガキ	口縁部：ヨコナデ→ヘラミガキ 胴～底部：ヘラミガキ	外・内・断面：10YR6/4にふい黄橙色	口縁部欠
Ut9	68-9	280	土師器	壺・N?	頸～底部2/3	-	<->	(6.4)	ヘラミガキ	ヘラミガキ	外・内・断面：2.5Y7/3浅黄色	口縁部欠
Ut9	68-10	73	土師器	壺・Aa	ほぼ完形	<19.8>	6.5	33.0	赤彩、ヘラミガキ	ヘラナデ、ヘラミガキ	外・内・断面：10YR7/3にふい黄橙色	内面煤付着
Ut9	68-11	82	土師器	壺・Aa	ほぼ完形	<18.0>	7.5	25.1	口縁部：ヨコナデ 胴～底部：ヘラケズリ→ヘラミガキ	口縁部：ヨコナデ 胴部：ヘラナデ	外・内・断面：10YR6/4にふい黄橙色	白玉1点土器内出土
Ut9	68-12	149-2	土師器	壺・Aa	ほぼ完形	17.8	7.5	48.2	口～頸部：ヨコナデ→ヘラミガキ 胴～底部：ヘラケズリ→ヘラミガキ	ヘラミガキ	外・内・断面：7.5YR5/4にふい褐色	内面煤付着
Ut9	69-1	148-1	土師器	壺・Ba	ほぼ完形	15.8	6.7	25.1	口縁部：赤彩？ 口～頸部：ヨコナデ 胴部：ヘラケズリ→ヘラミガキ	ヘラミガキ	外・内・断面：10YR5/4にふい黄褐色	
Ut9	69-2	150	土師器	壺・Ba	完形	13.2	6.0	22.6	赤彩一部付着、ヘラミガキ	ヘラミガキ	外・内・断面：10YR6/4にふい黄橙色	
Ut9	69-3	98	土師器	壺・Bb	完形	9.8	<->	12.8	赤彩、ヘラミガキ	口縁部：ヘラミガキ	外・内・断面：10YR7/3にふい黄橙色	
Ut9	69-4	345	土師器	壺・Bb	ほぼ完形	12.8	<->	14.5	口縁部：ヨコナデ 胴～底部：ヘラミガキ	口・胴部：ヘラミガキ 頸部：ヘラナデ	外・内・断面：10YR5/4にふい黄褐色	
Ut9	69-5	128	土師器	壺・Bb	完形	14.2	<->	17.3	赤彩、ヘラケズリ→ヘラミガキ	ナデ→ヘラミガキ	外・内・断面：10YR5/6黄褐色	内面煤付着
Ut9	69-6	142	土師器	壺・Cb	ほぼ完形	11.0	8.0	13.2	赤彩、ヘラミガキ	ヘラミガキ	外・内・断面：10B/G3/1暗青灰色	
Ut9	69-7	95	土師器	壺・Cb	完形	10.8	<->	13.9	ヘラミガキ	黒色化、ヘラミガキ	外・断面：10YR6/4にふい黄橙色	
Ut9	69-8	93	土師器	壺・Ba	ほぼ完形	<18.1>	7.0	32.9	ヘラミガキ	ヘラミガキ	外・内・断面：10YR7/4にふい黄褐色	口縁部欠
Ut9	69-9	100	土師器	壺・Fa	ほぼ完形	24.6	8.0	40.5	赤彩？ヘラミガキ	ヘラミガキ	外・内・断面：10YR5/4にふい黄褐色	
Ut9	70-1	101	土師器	壺・Ia	口～底部2/3	<29.0>	7.3	30.3	ヘラミガキ	ヘラミガキ	外・内・断面：2.5Y6/4にふい黄色	
Ut9	70-2	151-1	土師器	壺・Ia	口～底部3/4	26.2	7.4	29.5	赤彩一部残、ヘラケズリ→ヘラミガキ	ハケメ→ヘラミガキ	外・内・断面：10YR5/4にふい黄褐色	
Ut9	70-3	119	土師器	壺・Ia	ほぼ完形	<23.5>	<->	26.5	口縁部：ヨコナデ→ヘラミガキ 胴部：ヘラミガキ	口縁部：ヘラミガキ 胴部：ヘラナデ	外・内・断面：10YR5/4にふい黄褐色	
Ut9	70-4	155	土師器	壺・Ia	口～底部2/3	<23.2>	7.0	29.3	ヘラミガキ	ヘラミガキ	外・内・断面：10YR6/4にふい黄褐色	
Ut9	70-5	269-1	土師器	壺・Ia	ほぼ完形	20.5	5.5	22.3	ヘラミガキ	ヘラミガキ	外・内・断面：10YR7/4にふい黄褐色	
Ut9	70-6	383	土師器	壺・?	口～胴部1/4	<17.1>	-	(7.3)	口縁部：ヨコナデ 口～胴部：ヘラミガキ	ヘラミガキ	外・内・断面：10YR7/3にふい黄褐色	
Ut9	70-7	395	土師器	壺・?	胴～底部1/2	-	6.3	(13.5)	ヘラミガキ	ハケメ	外・内面：5YR6/6橙色 断面：5YR7/1明褐灰色	
Ut9	70-8	378	土師器	壺・?	胴～底部1/2	-	6.8	(5.5)	ナデ	ハケナデ	外・内・断面：7.5YR7/4にふい橙色	
Ut9	70-9	382-1	土師器	壺・?	胴～底部1/2	-	8.2	(11.0)	ヘラミガキ磨滅	ナデ	外面：7.5YR7/6橙色 内・断面：7.5YR8/3浅黄褐色	
Ut9	71-1	392	土師器	壺・?	胴～底部1/2	-	9.1	(8.5)	ヘラミガキ磨滅	ヘラナデ	外面：5YR5/6明赤褐色 内面：2.5Y5/1黄灰色 断面：10YR8/2灰白色	
Ut9	71-2	387	土師器	壺・?	口～底部1/2	-	(7.6)	(10.5)	ナデ	ヘラナデ	外・内・断面：2.5YR6/6橙色	
Ut9	71-3	376	土師器	壺・Ab	口～胴部1/2	<13.4>	-	(9.8)	口縁部：ヨコナデ 頸～胴部：ヘラナデ	口縁部：ヨコナデ 頸～胴部：ヘラナデ	外・内・断面：5YR6/6褐色	
Ut9	71-4	99	土師器	壺・Ba	ほぼ完形	14.2	<->	12.7	口縁部：ヨコナデ 胴部：ヘラケズリ	口縁部：ヨコナデ 胴部：ナデ	外・内・断面：10YR5/4にふい黄褐色	

青木下遺跡Ⅱ掲載土器観察表

遺構名	掲載No	整理No	種別	器種分類	残存度	法量 (cm)			調整・文様		色調	備考
						口径	底径or天井径	器高	外面	内面		
Ut9	71-5	147	土師器	甗・Dc	ほぼ完形	<22.2>	5.5	39.3	ヘラナデ→ヘラミガキ 底部：ヘラケズリ	ハケメ	外面：10YR7/4に ぶい黄橙色 内・断面：10YR6/ 4にぶい黄橙色	
Ut9	71-6	125	土師器	甗・Fb	口～底部 2/3	<18.5>	7.2	13.7	ヘラケズリ→ナデ	ナデ	外・内・断面：10Y R5/4にぶい黄褐色	底部木葉痕
Ut9	71-7	97	土師器	甗・Ga	口～底部 1/2	<13.7>	<6.5>	<16.9>	口縁部：ヘラナデ 胴部：ヘラミガキ	口縁部：ヨコナデ 胴～底部：ヘラナデ	外・内・断面：10Y R6/4にぶい黄褐色	底部木葉痕
Ut9	71-8	314	土師器	甗・Db	ほぼ完形	18.2	<->	8.5	口縁部：ヨコナデ 胴部：ナデ	口縁部：ヨコナデ 胴部：ハケメ?	内面：10YR6/4に ぶい黄褐色 外・断面：10YR7/ 4にぶい黄褐色	焼成前30孔
Ut10	73-1	348	須恵器	短頸壺・D	口～底部 3/4	11.5	<->	27.4	口縁部：ハケナデ? → 頸～胴部：タタキメ →ヨコナデ	ハケナデ?	外面：7.5GY4/1暗 緑灰色 内・断面：5G5/1緑 灰色	頸～肩部に自然 釉
Ut10	73-2	375	須恵器	長頸壺・B	頸～底部 1/2	-		(17.4)	ロクロヨコナデ 胴中位：櫛描波状文	ロクロヨコナデ	外・内・断面：10G Y5/1緑灰色	
Ut10	73-3	290	須恵器	甗・A	口～底部 2/3	26.5	<->	43.9	口縁部：ヨコナデ 胴部：タタキメ、ヨ コナデ	口縁部：ヨコナデ 胴部：青海波文	外・内・断面：5B3 /1暗青灰色	
Ut10	73-4	262	須恵器	甗・A	口～胴部 2/3	<22.8>	-	(36.0)	口縁部：ロクロヨコ ナデ、櫛描波状文 胴部：タタキメ 底部：ロクロヨコナ デ	ハケナデ?	外・内面：10G5/1 緑灰色 断面：5G6/1緑灰色	外面頸～胴中位・ 内面口縁部に自然 釉
Ut10	73-5	260	須恵器	甗・A	ほぼ完形	15.3	<->	23.5	胴上位：ヨコナデ 胴部：タタキメ	胴上位：ヨコナデ 胴下位：当て具痕	外・内・断面：10Y 8/1灰白色	
Ut10	74-1	38	須恵器	提瓶・D	口～底部 2/3	<10.8>	<->	21.1	ロクロヨコナデ	ロクロヨコナデ	外・内・断面：10G Y6/1緑灰色	
Ut10	74-2	316	土師器	環・Ac	口～底部 2/3	<12.7>	<->	4.4	ヘラケズリ→ヘラミ ガキ	黒色処理、ヘラミガ キ	外・断面：10YR7/ 4にぶい黄褐色	
Ut10	74-3	104	土師器	環・Ac	口～底部 2/3	9.5	<->	3.9	ヘラミガキ?	ヘラミガキ?	外・内・断面：10Y R6/6明黄褐色	外面底部ヘラ記 号
Ut10	74-4	91	土師器	環・Cb	口～底部 2/5	<20.0>	<5.6>	(6.0)	ヘラケズリ	黒色処理 ヘラミガキ	外・内・断面：10Y R6/4にぶい黄褐色	
Ut10	74-5	412	土師器	環・Ka	口～底部 2/3	14.8	<8.1>	3.7	ヘラミガキ	黒色処理、ヘラミガ キ	外・断面：10YR6/ 6明黄褐色	
Ut10	74-6	263	土師器	高環・Ae	口～脚部 1/3	<16.1>	<14.0>	16.9	ヘラミガキ	環部：黒色処理 脚部：ヘラケズリ	外・内・断面：10Y R6/4にぶい黄褐色	環部1/3欠
Ut10	74-7	331	土師器	壺・Oc	ほぼ完形	<11.0>	<9.5>	12.8	口縁部：ヨコナデ 胴部：ヘラケズリ	口縁部：ヨコナデ 胴部：ナデ	外・内・断面：10Y R6/4にぶい黄褐色	
Ut10	74-8	334	土師器	壺・Fa	口～胴部 3/4	<16.0>	-	(19.6)	ヘラミガキ	ヘラミガキ	外・内・断面：10Y R7/4にぶい黄褐色	
Ut10	74-9	7	土師器	壺・Aa	口～底部 2/3	<24.2>	7.0	47.7	ヘラミガキ 底部：ナデ?	磨滅著しく不明	外・内・断面：10Y R6/4にぶい黄褐色	
Ut11	76-1	102	須恵器	環蓋・A	完形	10.3	<5.2>	3.2	ロクロヨコナデ 天井部：回転ヘラケ ズリ	ロクロヨコナデ 天井部：回転ヘラケ ズリ	外・内・断面：5BG 5/1青灰色	
Ut11	76-2	118	須恵器	環蓋・C	完形	15.2	<->	3.2	天井部：回転ヘラケ ズリ→つまみ貼付	ロクロヨコナデ	外・内面：10BG4/ 1暗青灰色	宝珠ツマミ
Ut11	76-3	643	須恵器	環・A	口～底部 2/3	<13.0>	4.0	5.0	ロクロヨコナデ 底部：回転ヘラケズ リ	ロクロヨコナデ	外・内・断面：7.5 GY6/1緑灰色	
Ut11	76-4	657	須恵器	環・A	完形	12.0	<->	4.0	ロクロヨコナデ 底部：回転ヘラケズ リ	ロクロヨコナデ	外・内・断面：5G5 /1緑灰色	
Ut11	76-5	344	須恵器	環・A	ほぼ完形	11.0	7.2	3.0	ロクロヨコナデ 底部：回転ヘラケズ リ	ロクロヨコナデ	外・内・断面：10G 4/1暗緑灰色	外面底部ヘラ記 号
Ut11	76-6	93-1	須恵器	環・A	ほぼ完形	9.7	<5.6>	3.5	口～体部：ロクロヨ コナデ 底部：回転ヘラケズ リ	ロクロヨコナデ	外・内・断面：5G5 /1緑灰色	口縁部一部欠 外面底部ヘラ記 号
Ut11	76-7	208	須恵器	環・A	口～底部 1/2	<12.2>	<6.4>	4.0	口～体部：ロクロヨ コナデ 底部：回転ヘラケズ リ	ロクロヨコナデ	外・内面：2.5GY6/ 1オリーブ灰色 断面：N6/0灰色	
Ut11	76-8	320	須恵器	環・A	ほぼ完形	11.8	<->	4.0	口～体部：ロクロヨ コナデ 底部：回転ヘラケズ リ	ロクロヨコナデ	外・内面：10BG4/ 1暗青灰色 断面：5G5/1緑灰色	

青木下遺跡Ⅱ掲載土器観察表

遺構名	掲載No	整理No	種別	器種分類	残存度	法量 (cm)			調整・文様		色調	備考
						口径	底径or天井径	器高	外面	内面		
Ut11	76-9	213	須恵器	坏・B	底部1/2	—	6.0	(5.0)	手持ちヘラケズリ	ロクロヨコナデ	外・内・断面：7.5GY6/1緑灰色	
Ut11	76-10	620	須恵器	甕	ほぼ完形	<13.0>	<4.4>	16.0	口～胴中位：ロクロヨコナデ 胴中位～底部：回転ヘラケズリ	ロクロヨコナデ	外・内・断面：5G5/1緑灰色	内・外面に自然釉
Ut11	76-11	301	須恵器	甕	頸～底部3/4	—	<3.2>	(14.0)	頸部：櫛描波状文、ロクロヨコナデ 底部：ナデ	ロクロヨコナデ	外・内・断面：10GY6/1緑灰色	
Ut11	76-12	662-3	須恵器	短頸壺・B	頸～底部3/4	—	<5.6>	(8.8)	胴部：ロクロヨコナデ 底部：回転ヘラケズリ	ロクロヨコナデ	外・内・断面：10GY5/1緑灰色	内・外面に自然釉
Ut11	76-13	364	須恵器	短頸壺・B	口～底部1/2	<11.0>	<—>	<11.7>	ロクロヨコナデ 底部：ヘラナデ?	ロクロヨコナデ	外面：10BG3/1暗青灰色 内・断面：10GY5/1緑灰色	
Ut11	76-14	323	須恵器	短頸壺・D	口～底部1/3	21.6	<20.4>	43.6	胴部：カキメ、タタキメ	青海波文、一部ナデ消し	外・内面：10BG4/1暗青灰色 断面：5G5/1緑灰色	外面頸～胴上位・内面口縁部に自然釉
Ut11	76-15	381	須恵器	長頸壺・B	口～脚部3/4	9.2	14.2	30.0	胴中位・脚上位：カキメ	ロクロヨコナデ	内面：5BG5/1青灰色 外面：5G3/1暗緑灰色 断面：5G5/1緑灰色	脚部三角透し
Ut11	77-1	235	須恵器	甕・A	ほぼ完形	27.5	<15.6>	47.5	タタキメ→ロクロヨコナデ	青海波文	外面：7.5YR3/1オリープ黒色 内・断面：7.5YR4/1緑灰色	外面口～胴中位・内面口縁部に自然釉
Ut11	77-2	228	須恵器	平瓶・B	ほぼ完形	<6.0>	12.0	14.8	ロクロヨコナデ	ロクロヨコナデ	外・内・断面：7.5GY6/1緑灰色	口・胴部一部欠自然釉
Ut11	77-3	70	須恵器	平瓶・C	口～底部1/2	<8.0>	<10.0>	<15.4>	ロクロヨコナデ	ロクロヨコナデ	外・内面：10BG5/1青灰色 断面：5G6/1緑灰色	
Ut11	77-4	332	須恵器	提瓶・D	頸～底部3/4	—	<—>	23.5	口～頸部：櫛描き連続刺突文 胴部正面：カキメ→櫛描き刺突文 裏面：カキメ→綾杉刻み目文	ロクロヨコナデ	内・断面5YR6/4にふい橙色 外面：10YR7/1灰白色	口縁部欠
Ut11	78-1	41	須恵器	提瓶・A	口～胴部1/2	14.6	—	(32.8)	タタキメ→ロクロヨコナデ?	当て具痕	外・内・断面：10GY5/1緑灰色	
Ut11	78-2	123	須恵器	横瓶・A	口～底部3/4	10.5	<—>	(28.4)	タタキメ	ナデ	外・断面：10BG5/1青灰色 内面：5G5/1緑灰色	自然釉
Ut11	78-3	18	土師器	坏・Ad	ほぼ完形	13.2	6.0	4.0	ナデ	黒色処理、ヘラミガキ	外・断面：10YR7/3にふい黄橙色	
Ut11	78-4	27	土師器	坏・Ad	ほぼ完形	12.4	7.0	4.0	ヘラミガキ	黒色処理、ヘラミガキ	外・断面：10YR7/3にふい黄橙色	口縁部僅かに欠
Ut11	78-5	683	土師器	坏・Ab	口～底部3/4	11.0	<—>	4.7	ヘラミガキ?	ヘラミガキ	外・内・断面：10YR6/6明黄褐色	
Ut11	78-6	93-2	土師器	坏・Da	ほぼ完形	<13.8>	<7.2>	2.5	口縁部：ヨコナデ 底部：ヘラケズリ	黒色処理、ヘラミガキ	外・断面：10YR7/4にふい黄橙色	
Ut11	78-7	654	土師器	坏・Db	口～底部1/2	19.0	9.5	3.8	ヘラミガキ?	黒色処理、ヘラミガキ	外・断面：10YR7/4にふい黄橙色	
Ut11	78-8	669	土師器	坏・Db	完形	16.5	9.0	3.1	ヘラミガキ?	ヘラミガキ?	外・内面：10YR6/6明黄褐色 断面：10YR7/3にふい黄橙色	
Ut11	78-9	655	土師器	坏・Ec	口～底部2/3	<16.0>	10.0	4.3	口縁部：ヨコナデ	口～体部：ヘラミガキ 底部：ヘラケズリ	外・内・断面：10YR6/6明黄褐色	二次焼成による被熱
Ut11	78-10	80	土師器	坏・Ha	ほぼ完形	11.7	<—>	4.9	口～体部：ヨコナデ 底部：ヘラケズリ	ヨコナデ	外・内・断面：10YR6/1褐灰色	口縁部僅かに欠
Ut11	78-11	84	土師器	坏・Ha	ほぼ完形	11.5	<—>	4.4	口～体部：ヨコナデ 底部：ヘラケズリ	ヨコナデ	外・内・断面：10YR7/2にふい黄橙色	口縁部僅かに欠
Ut11	78-12	191-1	土師器	坏・Ja	口～底部2/3	<11.8>	<—>	3.9	口～体部：ヨコナデ 底部：ヘラケズリ	ヨコナデ	外・内・断面：10YR7/2にふい黄橙色	
Ut11	78-13	145-1	土師器	坏・Kb	口～底部3/4	13.7	8.0	4.3	赤彩、ヘラミガキ	赤彩、ヘラミガキ	外・内・断面：10YR7/4にふい黄橙色	
Ut11	78-14	612-2	土師器	坏・Kb	口～底部2/3	<16.0>	10.0	3.9	口～体部：ヘラミガキ 底部：ヘラケズリ	ヘラミガキ	外・内・断面：10YR6/4にふい黄橙色	

青木下遺跡Ⅱ掲載土器観察表

遺構名	掲載No	整理No	種別	器種分類	残存度	法量 (cm)			調整・文様		色調	備考
						口径	底径or天井径	器高	外面	内面		
Ut11	78-15	650	土師器	坏・Kb	完形	15.1	10.2	4.3	口縁部：ヨコナデ	ヘラミガキ	外・内・断面：10Y R6/4にふい黄橙色	
Ut11	78-16	17	土師器	坏・N	ほぼ完形	13.1	<->	4.8	赤彩、ヘラミガキ	黒色処理、ヘラミガキ	外・断面：10YR7/3にふい黄橙色	
Ut11	78-17	158-2	土師器	坏・N	ほぼ完形	12.0	<->	3.8	口縁部：ヨコナデ 体～底部：ヘラケズリ	ヘラミガキ	外・内・断面：10Y R7/3にふい黄橙色	
Ut11	78-18	11	土師器	坏・Ob	ほぼ完形	13.3	8.2	3.5	口～体部：ヨコナデ 底部：ヘラケズリ	ヘラミガキ	外・内・断面：10Y R6/2灰黄褐色	
Ut11	79-1	121	土師器	ミニチュア・坏	口～底部 1/2	<7.8>	<5.0>	7.0	ナデ	ヘラナデ	外・内・断面：2.5 Y7/3浅黄色	底部木葉痕
Ut11	79-2	673	土師器	ミニチュア・坏	口～底部 2/3	<9.0>	<->	6.0	ヘラミガキ?	ヘラミガキ?	外面：10YR6/6明黄褐色 内・断面：10YR7/4にふい黄橙色	
Ut11	79-3	369	土師器	ミニチュア・坏	完形	5.3	<->	3.3	ナデ	ナデ	外・内面：10YR7/3にふい黄橙色	
Ut11	79-4	371	土師器	手捏・坏	ほぼ完形	<5.5>	<4.4>	3.3	ナデ	ナデ	外・内・断面：10Y R5/3にふい黄褐色	
Ut11	79-5	119	土師器	手捏・高坏	基部	-	-	(5.4)	ヘラケズリ	黒色処理、ヘラミガキ	外・断面：10YR6/3にふい黄褐色	
Ut11	79-6	662-2	土師器	手捏・壺	ほぼ完形	6.8	4.7	5.5	ユピナデ	ユピナデ	外・内・断面：10Y R7/3にふい黄褐色	口縁部 1/3欠
Ut11	79-7	13	土師器	高坏・Ac	ほぼ完形	12.4	9.0	9.3	環口縁部：ヨコナデ 坏体部：ヘラケズリ 脚部：ヘラミガキ?	坏部：黒色処理、ヘラミガキ 脚部：ヘラケズリ	外・断面：10YR6/6明黄褐色	
Ut11	79-8	78	土師器	高坏・Ae	ほぼ完形	17.0	13.2	16.3	坏部：ナデ 脚部：ヘラミガキ	坏部：黒色処理、ヘラミガキ 脚部：ヨコナデ	外・断面：10YR7/4にふい黄褐色	
Ut11	79-9	112	土師器	高坏・Ae	口～脚部 3/4	18.8	<13.6>	18.5	坏部：ヘラナデ 脚部：ヘラミガキ	坏部：黒色処理、ヘラミガキ 脚部：ヘラナデ	外・断面：10YR6/6明黄褐色	
Ut11	79-10	658	土師器	高坏・Ad	口～脚部 2/3	<19.0>	10.5	15.5	ヘラミガキ	坏部：黒色処理、ヘラミガキ 脚部：ナデ	外・断面：10YR6/3にふい黄褐色	
Ut11	79-11	611-1	土師器	高坏・Ad	体～脚部 2/3	-	11.0	<15.2>	坏部：ヨコナデ 脚部：ヘラミガキ	坏部：黒色処理、ヘラミガキ	外・断面：10YR6/4にふい黄褐色	
Ut11	79-12	105	土師器	高坏・Cc	口～脚部 3/4	<16.7>	12.4	16.0	坏部：ヘラナデ 脚部：ヘラミガキ	坏部：黒色処理、ヘラミガキ 脚部：ヘラナデ	外面：10YR7/3にふい黄褐色 断面：10YR7/1灰白色	
Ut11	79-13	159	土師器	高坏・Hd	ほぼ完形	12.3	7.8	5.8	ヘラミガキ	坏部：黒色処理、ヘラミガキ 脚部：ヘラナデ	外・断面：10YR7/4にふい黄褐色	脚・底部一部欠
Ut11	79-14	151	土師器	高坏・Hd	口～脚部 1/3	<12.2>	8.0	5.7	ヘラミガキ	坏部：黒色処理、ヘラミガキ 脚部：ヘラナデ	外・断面：10YR7/3にふい黄褐色	
Ut11	79-15	238	土師器	高坏・I	坏～脚部 3/4	<7.8>	<8.6>	9.8	黒色処理、ヘラミガキ	黒色処理、ヘラミガキ	断面：10YR3/1黒褐色	
Ut11	79-16	156	土師器	高坏・I	口～脚部 1/3	<8.0>	6.7	8.3	ヘラミガキ	坏部：ヘラミガキ 脚部：ヘラケズリ	外・内・断面：10Y R7/3にふい黄褐色	
Ut11	79-17	681	土師器	鉢・Ac	口～底部 1/2	<20.0>	7.2	9.6	赤彩 口縁部：ヘラミガキ 体部：ヘラケズリ→ヘラミガキ 底部：ヘラケズリ	黒色処理、ヘラミガキ	外・断面：10YR5/3にふい黄褐色	
Ut11	79-18	627	土師器	壺・Pb	口～脚部 1/3	<14.0>	-	(12.8)	ヘラミガキ	口縁部：ヘラミガキ 脚～底部：ナデ	外・内・断面：10Y R6/6明黄褐色	
Ut11	79-19	15	土師器	壺・Bb	ほぼ完形	<11.1>	4.9	16.5	ヘラミガキ	ヘラミガキ	外・内・断面：10Y R7/6明黄褐色	
Ut11	79-20	54	土師器	壺・Cb	口～底部 3/4	<15.5>	<->	15.7	口縁部：ヨコナデ 頸下位：ユピナデ 脚部：ヘラケズリ	ヘラケズリ	外・内・断面：10Y R7/4にふい黄褐色	
Ut11	79-21	137	土師器	壺・Fa	口～底部 2/3	<17.0>	8.2	28.8	ヘラミガキ	ヘラミガキ	内・外面：10YR7/4にふい黄褐色 断面：10YR5/1褐灰色	
Ut11	80-1	632	土師器	壺・Mc	口～底部 1/3	<10.0>	<3.6>	8.7	ヘラミガキ	黒色処理、ヘラミガキ	外・断面：10YR6/4にふい黄褐色	
Ut11	80-2	138	土師器	壺・Mc	口～底部 2/3	<9.8>	6.0	<9.5>	ヘラミガキ	黒色処理、ヘラミガキ	外・断面：10YR6/4にふい黄褐色	

青木下遺跡Ⅱ掲載土器観察表

遺構名	掲載No	整理No	種別	器種分類	残存度	法量 (cm)			調整・文様		色調	備考
						口径	底径or天井径	器高	外面	内面		
Ut11	80-3	645	土師器	壺・Mc	頸~底部1/3	-	<->	(5.2)	頸~胴中位：赤彩、ヘラナデ 胴下位：ヘラケズリ	ナデ	外・内・断面：10Y R6/4にふい黄橙色	
Ut11	80-4	674	土師器	甕・Bb	口~底部1/3	<13.2>	6.8	11.0	ナデ	ナデ	外面：10YR6/4にふい黄橙色 内・断面：10YR7/3にふい黄橙色	
Ut11	80-5	221	土師器	甕・E	口~底部3/4	14.5	9.0	<25.0>	口~頸部：ヨコナデ 胴部：ハケメ	口~頸部：ハケメ 胴部：ナデ	外・内・断面：2.5 Y7/3浅黄色	
Ut11	80-6	202	土師器	甕・E	口~底部2/3	<16.4>	7.8	22.7	ヘラナデ	ヘラナデ	外・内面：10YR7/3にふい黄橙色 断面：10YR7/2にふい黄橙色	
Ut11	80-7	25	土師器	甕・Fa	口~底部2/3	<25.5>	7.0	26.7	ヘラミガキ	口~頸部：ヘラミガキ 胴部：ヘラナデ	外・内・断面：10Y R7/4にふい黄橙色	
Ut11	80-8	333	土師器	甕・Fb	口~底部1/2	14.0	6.8	13.2	口縁部：ヨコナデ 胴部：ハケメ→ヘラナデ	口縁部：ヨコナデ 胴~底部：ヘラナデ	外・内・断面：10Y R7/3にふい黄橙色	
Ut11	80-9	646-2	土師器	甕・Fc	口~底部1/2	<18.0>	6.7	35.3	ヘラケズリ	赤彩?	外・内・断面：10Y R5/3にふい黄褐色	外面二次焼成による被熱
Ut11	80-10	326	土師器	甕・?	口~底部1/2	-	7.0	(19.4)	ヘラケズリ	ヘラケズリ	外・内・断面：10Y R7/3にふい黄褐色	
Ut11	80-11	646-1	土師器	甕・H	口~底部1/2	-	7.0	(24.8)	ヘラナデ	ヘラケズリ	外・内・断面：10Y R5/3にふい黄褐色	
Ut11	80-12	300	土師器	甕・C	口~底部1/4	<25.5>	8.0	24.5	口縁部：ヨコナデ 胴部：ハケメ、ヘラケズリ	ヘラナデ	外・内・断面：10Y R7/4にふい黄褐色	
Ut11	80-13	608	土製品	紡錘車	ほぼ完形	-	5.5	3.2				
Ut12	82-1	1088	須恵器	坏蓋・A	ほぼ完形	12.5	<4.4>	4.5	ロクロヨコナデ 天井部：回転ヘラケズリ	ロクロヨコナデ	外・内・断面：5G5/1緑灰色	口縁部一部欠、外面天井部ヘラ記号
Ut12	82-2	1096	須恵器	坏蓋・A	口~天井部1/3	<12.0>	<8.0>	3.7	ロクロヨコナデ 天井部：ヘラケズリ	ロクロヨコナデ	外・内・断面：10B G5/1青灰色	自然袖、外面天井部ヘラ記号
Ut12	82-3	1029-1	須恵器	坏蓋・A	口~天井部1/2	<12.0>	<->	3.9	ロクロヨコナデ 天井部：回転ヘラケズリ	ロクロヨコナデ	外・断面：5G5/1緑灰色 内面：10BG4/1暗青灰色	外面に自然袖
Ut12	82-4	1364	須恵器	蓋・A	口~天井部1/2	10.5	<->	3.6	ロクロヨコナデ	ロクロヨコナデ	外・内・断面：N6/0灰色	自然袖
Ut12	82-5	1191	須恵器	坏・A	口~底部1/2	10.0	<2.4>	4.1	ロクロヨコナデ 底部：回転ヘラケズリ	ロクロヨコナデ	外・内面：10BG4/1暗青灰色 断面：10GY6/1緑灰色	
Ut12	82-6	1045	須恵器	坏・A	完形	10.8	5.2	4.2	ロクロヨコナデ 底部：回転ヘラケズリ	ロクロヨコナデ	外・内面：10GY5/1緑灰色	
Ut12	82-7	1043	須恵器	坏・A	ほぼ完形	12.0	3.0	4.3	ロクロヨコナデ 底部：回転ヘラケズリ	ロクロヨコナデ	外・内・断面：5BG 4/1暗緑灰色	外面に自然袖
Ut12	82-8	1074	須恵器	坏・A	ほぼ完形	11.4	<3.6>	4.4	ロクロヨコナデ 底部：回転ヘラケズリ	ロクロヨコナデ	外・内・断面：5BG 5/1青灰色	
Ut12	82-9	1029-2	須恵器	坏・A	ほぼ完形	10.9	5.1	4.0	ロクロヨコナデ 底部：回転ヘラケズリ	ロクロヨコナデ	外・内・断面：10G 5/1緑灰色	口縁部2/3欠
Ut12	82-10	1044	須恵器	坏・A	完形	10.8	6.0	4.1	底部：回転ヘラケズリ	ロクロヨコナデ	外面：5BG4/1暗青灰色 内・断面：5GY6/1オリーブ灰色	
Ut12	82-11	1056	須恵器	坏・A	完形	10.8	4.0	4.1	ロクロヨコナデ 底部：回転ヘラケズリ	ロクロヨコナデ	外面：5G6/1緑灰色 内面：5GY6/1オリーブ灰色	
Ut12	82-12	1084	須恵器	坏・A	口~底部3/4	11.0	4.5	43.0	ロクロヨコナデ 底部：回転ヘラケズリ	ロクロヨコナデ	外面：10G4/1暗緑灰色 内面：5G5/1緑灰色 断面：7.5GY6/1緑灰色	
Ut12	82-13	1030	須恵器	坏・A	ほぼ完形	13.6	<->	4.7	ロクロヨコナデ 底部：回転ヘラケズリ	ロクロヨコナデ	外・内・断面：10B G5/1青灰色	
Ut12	82-14	1028-3	須恵器	坏・A	口~底部1/3	-	<4.1>	(3.4)	ロクロヨコナデ 底部：ナデ	底部：回転ヘラケズリ	外・内・断面：10G 5/1緑灰色	

青木下遺跡Ⅱ掲載土器観察表

遺構名	掲載No	整理No	種別	器種分類	残存度	法量 (cm)			調整・文様		色調	備考
						口径	底径or天井径	器高	外面	内面		
Ut12	82-15	1046	須恵器	坏・A	完形	11.0	4.5	4.2	ロクロヨコナデ 底部：回転ヘラケズリ	ロクロヨコナデ	外・内・断面：5G5/1緑灰色	外面底部ヘラ記号
Ut12	82-16	1058	須恵器	坏・A	ほぼ完形	11.0	<4.4>	4.0	ロクロヨコナデ 底部：回転ヘラケズリ	ロクロヨコナデ	外面：10GY4/1暗緑灰色 内面：5GY6/1オリーブ灰色 断面：2.5GY6/1オリーブ灰色	外面底部ヘラ記号
Ut12	82-17	1345	須恵器	坏・A	ほぼ完形	10.6	3.6	4.4	ロクロヨコナデ 底部：回転ヘラケズリ	ロクロヨコナデ	外・内・断面：10GY6/1緑灰色	口縁部僅かに欠外面底部ヘラ記号
Ut12	82-18	1357	須恵器	坏・A	口～底部3/4	12.2	<->	4.1	ロクロヨコナデ 底部：回転ヘラケズリ	ロクロヨコナデ	外・内・断面：5G5/1緑灰色	外面底部ヘラ記号
Ut12	82-19	1026	須恵器	高坏・Ba	坏部1/2	13.6	-	(4.6)	ロクロヨコナデ 底部：回転ヘラケズリ	ロクロヨコナデ	外・内・断面：5BG4/1暗青灰色	
Ut12	82-20	1346	須恵器	高坏・Ba	ほぼ完形	14.8	11.0	13.2	ロクロヨコナデ 底部：回転ヘラケズリ	ロクロヨコナデ	外・内・断面：10BG4/1暗青灰色	脚部2段透し
Ut12	82-21	1047	須恵器	高坏・Ba	口～脚部3/4	<15.7>	11.5	14.0	ロクロヨコナデ	ナデ	外・内・断面：5BG5/1青灰色	脚部2段透し
Ut12	82-22	1018-2	須恵器	短頸壺・B	完形	9.0	4.1	10.1	口～胴部：ロクロヨコナデ 底部：回転ヘラケズリ	ロクロヨコナデ	外・内・断面：10G6/1緑灰色	
Ut12	82-23	1018-1	須恵器	長頸壺・A	口～胴部3/4	9.5	-	(14.4)	ロクロヨコナデ 胴下位：回転ヘラケズリ	ロクロヨコナデ	外・内・断面：10G5/1緑灰色	
Ut12	82-24	1360	須恵器	長頸壺・A	頸～底部3/4	-	5.0	(14.2)	胴上位：刺突文 胴中位～底部：回転ヘラケズリ	ロクロヨコナデ	外・内・断面：10GY6/1緑灰色	口縁部欠
Ut12	82-25	1173	須恵器	脚付長頸壺・B	胴～底部1/3	-	13.0	13.6	ロクロヨコナデ 底部：回転ヘラケズリ	ロクロヨコナデ	外・内・断面：10BG4/1暗青灰色	
Ut12	83-1	1201	須恵器	壺・A	ほぼ完形	13.2	<->	19.8	口～胴上位：ロクロヨコナデ 胴中位：タタキメ 胴底部：カキメ	ロクロヨコナデ	外・内・断面：5Y7/1灰白色	
Ut12	83-2	1485	須恵器	壺・A	ほぼ完形	<21.5>	<->	42.2	タタキメ→カキメ	口～胴部：ヘラナデ 胴～底部：ヘラケズリ	外・内・断面：10BG6/2青灰色	胴部一部欠
Ut12	83-3	1370	須恵器	壺・A	口～胴部	27.5	-	<43.0>	口～胴中位：ロクロヨコナデ 胴中位～底部：タタキメ→ロクロヨコナデ	口～頸部：ロクロヨコナデ 頸～胴部：青海波文	外・内・断面：10GY6/1緑灰色	
Ut12	83-4	1087-2	須恵器	壺・B	口～底部3/4	12.0	<->	16.8	ロクロヨコナデ	口～胴中位：ロクロヨコナデ 胴下位～底部：ヘラナデ	外・内・断面：10G5/1緑灰色	
Ut12	84-1	1023	須恵器	提瓶・A	ほぼ完形	8.0	<->	22.7	カキメ	口縁部：ロクロヨコナデ	外・内・断面：10G6/1緑灰色	外面に自然釉
Ut12	84-2	1359	須恵器	提瓶・D	ほぼ完形	7.8	<->	23.2	胴部：カキメ、タタキメ	ロクロヨコナデ?	外・内・断面：5B5/1青灰色	口縁部一部欠
Ut12	84-3	1087-1	須恵器	横瓶・A	口～底部3/4	12.0	<->	31.5	口縁部：ロクロヨコナデ 胴部：タタキメ、カキメ	ロクロヨコナデ?	外・内・断面：5BG5/1青灰色	
Ut12	84-4	1081	須恵器	提瓶・D	ほぼ完形	7.6	<->	21.0	口縁部：ロクロヨコナデ 胴部：タタキメ→カキメ	ロクロヨコナデ?	外・内・断面：10BG4/1暗青灰色 断面：5GY4/1暗オリーブ灰色	口縁部一部欠 外面に自然釉
Ut12	84-5	1094	土師器	坏・Ab	口～底部3/4	<12.3>	<->	4.8	赤彩、ヘラミガキ	ナデ	外・内・断面：10YR7/3にふい黄橙色	
Ut12	84-6	1025	土師器	坏・Ac	完形	12.2	<->	4.2	ハケメ	黒色処理、ヘラミガキ	外面：10YR6/4にふい黄橙色	
Ut12	84-7	1100	土師器	坏・Ac	完形	8.4	<->	5.5	ヘラミガキ?	黒色処理、ヘラミガキ?	外面：10YR6/6明黄褐色	外面に二次焼成による被熱
Ut12	84-8	1172	土師器	坏・Ac	口～底部2/3	<10.7>	<3.2>	7.7	ヘラミガキ	ヘラミガキ	外・内・断面：10YR5/6黄褐色	
Ut12	84-9	1028-1	須恵器	提瓶・D	ほぼ完形	7.7	<->	23.0	胴部：タタキメ→カキメ	ヘラナデ	外・内・断面：10GY6/1緑灰色	口縁部欠 外面口～肩部に自然釉



青木下遺跡Ⅱ掲載土器観察表

遺構名	掲載No	整理No	種別	器種分類	残存度	法量 (cm)			調整・文様		色調	備考
						口径	底径or天井径	器高	外面	内面		
Ut12	84-10	1054-2	土師器	坏・Eb	口～底部 2/3	18.0	9.8	3.8	口～体部：ヨコナデ 底部：ヘラミガキ	ヘラミガキ?	外・内・断面：10Y R5/6黄褐色	
Ut12	84-11	1066-2	土師器	坏・Eb	ほぼ完形	13.6	<->	5.3	磨減著しく不明	ヘラミガキ	外・内・断面：10Y R6/4にふい黄褐色	
Ut12	84-12	1403	土師器	坏・Hb	口～底部 1/2	14.0	4.2	10.0	ヘラミガキ	黒色処理、ヘラミガ キ	外・断面：10YR6/ 3にふい黄褐色	
Ut12	84-13	1080	土師器	坏・Ja	完形	13.4	<->	3.7	ヘラミガキ	黒色処理、ヘラミガ キ	外・断面：10YR7/ 4にふい黄褐色	
Ut12	84-14	1052	土師器	坏・Ja	完形	13.5	9.4	4.1	ヨコナデ 底部：ヘラケズリ	ヘラミガキ	外・内・断面：10Y R7/4にふい黄褐色	口縁部焼成前穿 穴?
Ut12	84-15	1250	土師器	坏・Ja	ほぼ完形	13.4	6.0	4.2	口～体部：ヘラミガ キ 底部：ヘラケズリ	ヘラミガキ	外・内・断面：2.5 Y6/4にふい黄色	
Ut12	84-16	1063	土師器	坏・Ja	ほぼ完形	14.7	<->	4.2	口～体部：ヨコナデ 底部：ヘラケズリ	ヘラミガキ	外・内面：10YR7/ 4にふい黄褐色	
Ut12	85-1	1061	土師器	坏・Ka	ほぼ完形	14.5	<->	5.4	口～体部：ヘラミガ キ 底部：ヘラケズリ	黒色処理、ヘラミガ キ	外・内・断面：10Y R7/4にふい黄褐色	口縁部一部欠
Ut12	85-2	1034-2	土師器	坏・Ka	ほぼ完形	14.3	8.2	4.2	口～体部：ヨコナデ ヘラミガキ	黒色処理、ヘラミガ キ	外・断面：10YR7/ 4にふい黄褐色	口縁部一部欠
Ut12	85-3	1037	土師器	坏・Ka	口～底部 2/3	13.0	9.0	4.0	口～体部：ヨコナデ 底部：ヘラケズリ	黒色処理、ヘラミガ キ	外面：10YR6/4に ふい黄褐色 断面：10YR5/1 褐 灰色	
Ut12	85-4	1101-1	土師器	坏・Ka	ほぼ完形	14.6	9.2	4.4	口～体部：ヨコナデ 底部：ヘラケズリ	ヘラミガキ	外・内・断面：10Y R6/6明黄褐色	
Ut12	85-5	1067	土師器	坏・Ka	完形	15.4	6.0	4.4	ヘラミガキ	ヘラミガキ	外・内面：2.5Y6/4 にふい黄色	
Ut12	85-6	1071	土師器	坏・Ka	ほぼ完形	15.1	<8.4>	4.6	口～体部：ヨコナデ? 底部：ヘラケズリ	ヘラミガキ	外・内・断面：10Y R6/6明黄褐色	
Ut12	85-7	1062	土師器	坏・Ka	完形	14.8	<8.4>	4.2	ヘラミガキ	ナデ	外・内・断面：2.5 Y6/4にふい黄色	
Ut12	85-8	1098	土師器	坏・Ma	ほぼ完形	14.6	7.0	4.0	口～体部：ヨコナデ 底部：ヘラケズリ	黒色処理、ヘラミガ キ	外・断面：10YR7/ 3にふい黄褐色	口縁部一部欠
Ut12	85-9	1083	土師器	坏・Ma	ほぼ完形	13.5	<->	4.0	赤彩、ヘラミガキ	赤彩、ヘラミガキ	外・内・断面：10Y R7/4にふい黄褐色	
Ut12	85-10	1064	土師器	坏・Oa	ほぼ完形	12.6	6.0	4.5	赤彩一部残、ヘラケ ズリ	ヘラミガキ	外・内・断面：10Y R7/4にふい黄褐色	
Ut12	85-11	1070	土師器	坏・N	ほぼ完形	15.0	<->	5.0	赤彩、ヘラミガキ	磨減著しく不明	外・内・断面：10Y R6/6明黄褐色	外面底部ヘラ記 号
Ut12	85-12	1073	土師器	坏・Ob	ほぼ完形	14.0	6.0	5.0	赤彩、ヘラミガキ	ヘラミガキ	外・内・断面：10Y R7/4にふい黄褐色	外面底部ヘラ記 号
Ut12	85-13	1152	土師器	坏・A?	ほぼ完形	-	<->	(5.2)	ヘラミガキ	黒色処理、ヘラケズ リ→ヘラミガキ	外面：10YR7/3に ふい黄褐色 断面：10YR4/1 褐 灰色	口縁端部僅かに 欠
Ut12	85-14	1272	土師器	ミニチュア・ 坏	口～底部 3/4	10.9	6.9	7.4	ヨコナデ	ナデ	外・内・断面：10Y R7/4にふい黄褐色	
Ut12	85-15	1264	土師器	ミニチュア・ 坏	口～底部 2/3	<9.0>	6.5	<5.5>	ナデ	ナデ	外・内・断面：10Y R6/3にふい黄褐色	
Ut12	85-16	1410	土師器	ミニチュア・ 坏	口～底部 1/4	<9.3>	<4.8>	<6.1>	ナデ	ナデ	外・内・断面：10Y R7/3にふい黄褐色	
Ut12	85-17	1392	土師器	ミニチュア・ 高坏	体～底部 1/2	-	6.2	(5.2)	ナデ	ナデ	外・内・断面：10Y R5/4にふい黄褐色	
Ut12	85-18	1204	土師器	ミニチュア・ 短頸壺	ほぼ完形	9.7	<->	6.1	ヘラミガキ	ヘラミガキ	外・内・断面：10Y R5/4にふい黄褐色	口縁部一部欠
Ut12	85-19	1050	土師器	高坏・Ae	ほぼ完形	16.7	13.7	18.2	ヘラミガキ	坏部：黒色処理、ヘ ラミガキ 脚部：ヘラナデ	外・断面：10YR6/ 4にふい黄褐色	
Ut12	85-20	1040	土師器	高坏・Cc	口～脚部 3/4	18.2	12.7	17.0	ヘラミガキ	坏部：黒色処理、ヘ ラミガキ 脚部：ナデ	外・断面：10YR7/ 4にふい黄褐色	
Ut12	85-21	1401	土師器	高坏・Cc	ほぼ完形	17.5	13.5	15.0	ヘラミガキ	坏部：黒色処理、ヘ ラミガキ 脚部：ヘラケズリ	外・断面：10YR7/ 3にふい黄褐色	
Ut12	85-22	1019	土師器	高坏・F	口～脚部 3/4	<20.2>	11.8	16.8	脚部：ヘラミガキ	坏部：黒色処理、ヘ ラミガキ 脚部：ハケメ、ナデ	外・断・脚部内面： 10YR6/4にふい黄 褐色	

青木下遺跡Ⅱ掲載土器観察表

遺構名	掲載 No	整理 No	種別	器種分類	残存度	法量 (cm)			調整・文様		色 調	備 考
						口径	底径or 天井径	器高	外 面	内 面		
Ut12	85-23	1104-1	土師器	高環・F	ほぼ完形	21.4	11.4	16.1	赤彩一部残 環部：ヘラケズリ 脚部：ヘラミガキ	環口縁部：ヨコナデ 環部：黒色処理、ヘ ラミガキ 脚部：ハケメ、ナデ	外・断面：10YR7/ 4にふい黄橙色	
Ut12	85-24	1085	土師器	高環・Ga	口～脚部 3/4	16.4	12.4	14	環部：ヨコナデ 脚部：ヘラミガキ	環部：黒色処理、ヘ ラミガキ 脚部：ヘラナデ	外・断面：10YR7/ 4にふい黄橙色	
Ut12	85-25	1400	土師器	高環・M	ほぼ完形	14.2	10.5	8.0	ナデ	環部：黒色処理、ヘ ラミガキ 脚部：ナデ	外・脚部内面：2.5 Y6/4にふい黄色	
Ut12	85-26	1089	土師器	高環・?	脚部2/3	—	13.0	(10.4)	ヘラミガキ	ナデ	外・内・断面：10Y R6/4にふい黄橙色	脚部透かし
Ut12	86-1	1065	土師器	鉢・Ac	口～底部 2/3	19.2	<—>	10.7	赤彩?ナデ	ヘラミガキ	外・内・断面：10Y R7/4にふい黄橙色	
Ut12	86-2	1351	土師器	鉢・Ad	口～底部 1/3	<13.6>	<—>	7.5	ヘラミガキ	黒色処理、ヘラミガ キ	外・断面：10YR7/ 4にふい黄橙色	
Ut12	86-3	1257	土師器	鉢・Ad	口～底部 1/2	12.0	<5.8>	9.9	ヘラミガキ	ナデ	外・内・断面：10Y R5/4にふい黄褐色	
Ut12	86-4	1374	土師器	鉢・E	口～体部 1/2	<16.0>	—	(9.4)	ヘラケズリ→ヘラミ ガキ	黒色処理、ヘラミガ キ	外・断面：10YR4/ 4褐色	
Ut12	86-5	1057-1	土師器	壺・Qa	ほぼ完形	<6.0>	<—>	5.7	ヘラミガキ	口縁部：ヨコナデ 頸～底部：ヘラミガ キ	外・内・断面：10Y R7/4にふい黄橙色	
Ut12	86-6	1453	土師器	壺・Qa	ほぼ完形	9.4	<—>	9.2	ヘラミガキ	ヘラミガキ?	外・内・断面：10Y R6/4にふい黄橙色	胴部一部欠
Ut12	86-7	1158	土師器	壺・Qa	口～底部 1/2	<11.8>	7.0	<10.0>	赤彩、ヘラミガキ	ナデ	外・内・断面：10Y R7/3にふい黄褐色	
Ut12	86-8	1060	土師器	壺・Ba	ほぼ完形	<19.2>	7.0	31.0	ヘラミガキ	口縁部：ヘラミガキ 頸～胴部：ナデ	外・内・断面：10Y R7/4にふい黄褐色	
Ut12	86-9	1487	土師器	壺・Aa	ほぼ完形	20.6	7.5	42.3	ハケメ→ヘラミガキ	口縁部：ヘラミガキ 胴部：ハケメ	外・内・断面：10Y R6/4にふい黄褐色	
Ut12	86-10	1075	土師器	壺・Ba	ほぼ完形	<22.2>	7.4	37.8	ヘラミガキ	ハケメ	外面：10YR6/4に ふい黄橙色 内・断面：10YR7/ 2にふい黄褐色	口縁部1/2欠
Ut12	87-1	1055-1	土師器	壺・Ca	口～底部 3/4	<18.6>	8.6	24.2	口縁部：ヨコナデ 頸～底部：ヘラミガ キ	口縁部：ヘラミガキ 頸～底部：ヘラナデ	外・内・断面：10Y R6/4にふい黄褐色	
Ut12	87-2	1159	土師器	壺・Ca	口～底部 1/2	<17.5>	6.8	26	赤彩 口～胴下位：ヘラミ ガキ 胴中位～底部：ヘラ ケズリ	赤彩、ヘラナデ	外・内・断面：10Y R5/4にふい黄褐色	
Ut12	87-3	1078-1	土師器	壺・Ca	ほぼ完形	16.4	8.0	28.4	赤彩一部残 口～頸部：ヨコナデ 胴部：ヘラミガキ	ヘラナデ	外・内・断面：10Y R6/4にふい黄褐色	口縁部一部欠
Ut12	87-4	1077-1	土師器	壺・Da	ほぼ完形	24.0	6.6	44.6	赤彩一部残、ヘラミ ガキ	ヘラナデ	外・内・断面：10Y R6/4にふい黄褐色	胴部一部欠
Ut12	87-5	1488	土師器	壺・Da	ほぼ完形	20.4	—	(38.0)	赤彩一部残、ヘラミ ガキ	磨滅著しく不明	外・内・断面：10Y R6/6明黄褐色	
Ut12	88-1	1484-1	土師器	壺・Ea	ほぼ完形	19.8	8.4	28.5	赤彩一部残、ヘラミ ガキ	口縁部：ヘラミガキ 胴部：ハケナデ?	外・内・断面：10Y R6/3にふい黄褐色	口縁部一部欠
Ut12	88-2	1486	土師器	壺・Eb	口～底部	17.6	6.3	30.0	赤彩一部残、ヘラミ ガキ	口～頸部：赤彩一部 残、ヘラミガキ 胴部：ハケナデ?	外・内・断面：10Y R6/4にふい黄褐色	胴部1/3欠
Ut12	88-3	1059	土師器	壺・Fa	ほぼ完形	12.0	5.2	19.0	ヘラケズリ→ヘラミ ガキ	ヘラミガキ	外・内・断面：10Y R5/6黄褐色	口縁部一部欠
Ut12	88-4	1369	土師器	壺・Fb	口～底部 3/4	<9.0>	4.9	13.0	ヘラミガキ	ナデ	外・内・断面：2.5 Y7/3浅黄色	
Ut12	88-5	1049	土師器	壺・Fa	ほぼ完形	<20.0>	9.0	40.0	ヘラミガキ	ナデ、ヘラミガキ	外・断面：10YR6/ 4にふい黄褐色	内面全体に煤付 着
Ut12	88-6	1022-1	土師器	壺・Ha	口～底部 1/2	29.0	9.0	31.2	赤彩一部残、ヘラミ ガキ	ヘラミガキ	外・内・断面：10Y R6/4にふい黄褐色	口縁部1/3欠
Ut12	89-1	1069-1	土師器	壺・Ia	口～底部 1/2	<25.5>	7.0	29.8	ヘラミガキ	ヘラミガキ	外・内・断面：10Y R7/4にふい黄褐色	
Ut12	89-2	1371	土師器	壺・Ia	口～底部 2/3	20.2	8.5	21.0	ヘラケズリ→ヘラミ ガキ	ヘラミガキ	外・内・断面：10Y R6/4にふい黄褐色	内面に二次焼成 による被熱
Ut12	89-3	1038-1	土師器	壺・Mc	口～底部 3/4	<10.5>	<—>	10.3	ヘラミガキ	ヘラミガキ	外・内・断面：10Y R6/4にふい黄褐色	
Ut12	89-4	1035	土師器	甕・Ba	口～底部 1/2	12.2	6.0	13.5	口縁部：ヨコナデ 胴部：ナデ	口縁部：ヨコナデ 底部：ナデ	外・内・断面：10Y R6/4にふい黄褐色	

青木下遺跡Ⅱ掲載土器観察表

遺構名	掲載No	整理No	種別	器種分類	残存度	法量 (cm)			調整・文様		色調	備考
						口径	底径or天井径	器高	外面	内面		
Ut12	89-5	1031	土師器	甕・Bb	完形	10.0	5.8	8.2	口縁部：ヨコナデ 胴部：ナデ	口縁部：ヨコナデ 胴～底部：ナデ	外・内面：10YR5/4にふい黄褐色	
Ut12	89-6	1484-2	土師器	甕・Bb	頸～底部 3/4	-	7.2	(10.0)	ヘラナデ?	ヘラナデ?	外・内・断面：10YR5/3にふい黄褐色	
Ut12	89-7	1048	土師器	甕・Cd	口～底部 3/4	<13.0>	6.2	10.0	口縁部：ヨコナデ 胴部：ヘラナデ	口縁部：ヨコナデ	外・内・断面：10YR6/6明黄褐色	
Ut12	89-8	1042	土師器	甕・Cc	ほぼ完形	<8.8>	4.5	7.7	ナデ	ナデ	外・内・断面：10YR6/4にふい黄褐色	口～胴部一部欠
Ut12	89-9	1055-2	土師器	甕・Dc	頸～底部 3/4	-	6.9	(34.0)	ヘラナデ	ナデ	外・内・断面：10YR6/4にふい黄褐色	口縁部欠
Ut12	89-10	1033-4	土師器	甕・Fc	完形	16.8	7.0	21.0	口縁部：ヨコナデ 頸～底部：ヘラナデ	ヘラナデ	外・内・断面：10YR5/4にふい黄褐色	
Ut12	89-11	1051-4	土師器	甕・Fc	口～底部 2/3	16.0	6.0	22.5	口縁部：ヨコナデ 胴部：ハケメ→ヘラナデ	ハケメ	外・内・断面：10Y7/4にふい黄褐色	
Ut12	89-12	1160	土師器	甕・Gb	口～胴部 2/3	<18.3>	-	(31.4)	ナデ	ヨコナデ	外・内・断面：10YR6/4にふい黄褐色	
Ut13	91-1	8	須恵器	坏蓋・A	口～天井部 3/4	12.3	<5.2>	4.5	ロクロヨコナデ 天井部：回転ヘラケズリ	ロクロヨコナデ	外・断面：10G4/1暗緑灰色	
Ut13	91-2	1076	須恵器	坏蓋・A	口～天井部 3/4	12.3	<4.8>	4.3	ロクロヨコナデ 天井部：回転ヘラケズリ	ロクロヨコナデ	外・内・断面：10GY6/1緑灰色	
Ut13	91-3	1119	須恵器	坏・A	口～底部 3/4	5.6	<->	4.5	ロクロヨコナデ 底部：回転ヘラケズリ	ロクロヨコナデ	外・内・断面：N6/0灰色	
Ut13	91-4	61	須恵器	高坏・A	ほぼ完形	9.0	8.5	9.7	ロクロヨコナデ	ロクロヨコナデ	外・内・断面：10BG4/1暗青灰色	口縁部欠 外面・内面脚部に自然釉
Ut13	91-5	1021	須恵器	高坏・Ba	口～脚部	16.4	13.6	12.6	ロクロヨコナデ 坏底部：回転ヘラケズリ	ロクロヨコナデ	外・内・断面：10GY6/1緑灰色	
Ut13	91-6	1072	須恵器	高坏・Bb	ほぼ完形	25.4	14.0	7.5	ロクロヨコナデ 底部：回転ヘラケズリ	ロクロヨコナデ	外・内・断面：5G6/1緑灰色	
Ut13	91-7	33	須恵器	壺	口～底部 3/4	10.7	<->	10.5	口縁部：ロクロヨコナデ 頸部：カキメ、櫛描波状文 胴部：カキメ、刺突文	ヨコナデ	外・内・断面：10BG4/1暗青灰色	内・外面に自然釉
Ut13	91-8	27	須恵器	短頸壺・A	完形	7.3	3.5	4.0	底部：ヘラケズリ	ロクロヨコナデ	外・内面：10BG4/1暗青灰色	内・外面に自然釉
Ut13	91-9	1006	須恵器	短頸壺・A	ほぼ完形	<8.0>	<4.0>	10.5	胴中位：櫛描波状文 底部：ヘラケズリ	ロクロヨコナデ	外・内・断面：7.5GY6/1緑灰色	外面に自然釉
Ut13	91-10	62	須恵器	長頸壺・B	頸～脚部 4/5	-	8.7	(10.0)	ロクロヨコナデ 底部：ヘラケズリ	ロクロヨコナデ	外・内・断面：10BG4/1暗青灰色	脚部三単位透し
Ut13	91-11	1000	須恵器	長頸壺・B	頸～底部	<->	<13.0>	(13.8)	胴部：ロクロヨコナデ、カキメ 底部：ロクロヨコナデ	ロクロヨコナデ	外・内・断面：5Y5/1灰色	自然釉
Ut13	91-12	35	須恵器	甕・A	頸～底部 3/4	-	<12.4>	(40.0)	タタキメ	青海波文	外・内・断面：5G5/1緑灰色	外面に自然釉
Ut13	91-13	1158	土師器	坏蓋・G?	口～天井部 1/2	11.6	<->	7.3	赤彩、ヘラミガキ	赤彩、ヘラミガキ	外・内面：10YR7/4にふい黄褐色 断面：10YR5/1褐灰色	
Ut13	91-14	55-4	土師器	坏・Aa	完形	12.7	<4.8>	4.8	黒色処理、ヘラミガキ	黒色処理、ヘラミガキ	外・内・断面：2.5Y3/1黒褐色	
Ut13	91-15	28	土師器	坏・Aa	完形	12.3	<3.6>	4.4	ヘラミガキ	ヘラミガキ→ヘラケズリ	外・内・断面：10YR7/4にふい黄褐色	
Ut13	91-16	16	土師器	坏・Aa	ほぼ完形	11.8	<->	4.8	ヘラミガキ	ナデ	外・内面：10YR7/4にふい黄褐色	口縁部一部欠
Ut13	91-17	15	土師器	坏・Aa	ほぼ完形	7.4	<2.8>	4.6	ヘラケズリ→ヘラミガキ	ヘラミガキ	外・内面：10YR7/3にふい黄褐色 断面：N3/0暗灰色	口縁部一部欠
Ut13	91-18	1025	土師器	坏・Ab	ほぼ完形	14.4	<->	5.5	ヘラミガキ	黒色処理、ヘラミガキ	外・断面：10YR7/4にふい黄褐色	
Ut13	91-19	51-2	土師器	坏・Ab	ほぼ完形	12.6	<->	4.5	ヘラミガキ	ヘラミガキ	外・内・断面：10YR7/3にふい黄褐色	口縁部一部欠

青木下遺跡Ⅱ掲載土器観察表

遺構名	掲載No	整理No	種別	器種分類	残存度	法量 (cm)			調整・文様		色調	備考
						口径	底径or天井径	器高	外面	内面		
Ut13	91-20	1017	土師器	坏・Ac	完形	10.0	<->	6.1	赤彩、ヘラミガキ	赤彩、ヘラミガキ	外・内面：10YR6/4にぶい黄橙色 断面：7.5YR7/3にぶい橙色	口縁部一部欠
Ut13	91-21	1023-1	土師器	坏・Ac	口～底部3/4	13.0	<->	5.8	ヘラミガキ	黒色処理、ヘラミガキ	外・断面：10YR7/3にぶい黄橙色	外面底部ヘラ記号
Ut13	91-22	1080	土師器	坏・A?	口～底部2/3	-	<->	(4.8)	ヘラミガキ	黒色処理、ヘラミガキ	外・断面：10YR5/2灰黄褐色	口縁端部僅かに欠
Ut13	91-23	1028	土師器	坏・Ba	ほぼ完形	12.4	<7.6>	6.5	ヘラケズリ	黒色処理、ヘラミガキ	外・断面：10YR5/4にぶい黄褐色	
Ut13	91-24	46	土師器	坏・Ba	ほぼ完形	12.6	<->	6.9	赤彩、ヘラミガキ	黒色処理、ヘラミガキ	外・断面：10YR7/3にぶい黄褐色	口縁部一部欠
Ut13	91-25	1058-2	土師器	坏・Ba	口～底部3/4	12.4	7.0	5.5	ヘラミガキ	黒色処理、ヘラミガキ	外・断面：10YR6/4にぶい黄褐色	
Ut13	91-26	1088-5	土師器	坏・Bb	口～底部3/4	11.9	<->	5.6	口縁部：ヨコナデ 底部：ヘラミガキ	ナデ	外・内面：10YR7/3にぶい黄褐色 断面：10YR5/1褐灰色	
Ut13	91-27	55-1	土師器	坏・Bb	口～底部3/4	<14.1>	<->	5.1	口縁部：ヨコナデ	ヘラミガキ	外・内面：10YR7/3にぶい黄褐色 断面：10YR5/1褐灰色	
Ut13	91-28	37	土師器	坏・Hb	ほぼ完形	9.9	<->	3.9	底部：ヘラケズリ ヘラミガキ	口縁部：ヨコナデ ナデ?	外・断面：10YR7/4にぶい黄褐色 内面：10YR5/2灰黄褐色	
Ut13	92-1	45	土師器	ミニチュア・坏	完形	9.2	4.6	7.0	ナデ	口縁部：ヨコナデ	外・内面：10YR7/4にぶい黄褐色	
Ut13	92-2	1002	土師器	ミニチュア・坏	ほぼ完形	8.7	6.5	6.0	ナデ	ナデ	外・内面：10YR6/3にぶい黄褐色 断面：10YR7/2にぶい黄褐色	口縁部僅かに欠
Ut13	92-3	32-1	土師器	ミニチュア・坏	口～底部3/4	8.5	<->	5.6	赤彩 口縁部：ヨコナデ 体～底部：ヘラミガキ	赤彩 口縁部：ヨコナデ 体～底部：ヘラミガキ	外・内・断面：10YR7/4にぶい黄褐色	
Ut13	92-4	24	土師器	ミニチュア・坏	口～底部4/5	<6.8>	3.9	5.0	ヘラミガキ	ナデ	外・内・断面：10YR7/3にぶい黄褐色	
Ut13	92-5	1114	土師器	ミニチュア・坏	ほぼ完形	6.1	<->	2.5	ヘラナデ	ナデ	外・内面：7.5YR6/6橙色 断面：2.5Y4/1黄灰色	口縁部僅かに欠
Ut13	92-6	1014	土師器	手捏・・	完形	4.2	3.4	4.8	ユビナデ	ユビナデ	外・内面：10YR5/4にぶい黄褐色	
Ut13	92-7	40	土師器	ミニチュア・短頸壺	完形	7.6	5.0	5.8	口縁部：ヨコナデ 体部：ナデ	ヨコナデ	外・内面：10YR6/4にぶい黄褐色	
Ut13	92-8	47	土師器	ミニチュア・短頸壺	完形	7.0	4.5	5.0	ナデ	ヘラミガキ	外・断面：10YR7/3にぶい黄褐色	
Ut13	92-9	1308	土師器	ミニチュア・甕	口～底部2/3	7.5	4.6	7.0	ヘラナデ	黒色処理、ヘラナデ	外・断面：10YR5/3にぶい黄褐色	
Ut13	92-10	34	土師器	ミニチュア・甕	完形	7.0	4.5	6.5	赤彩、ナデ	ナデ	外・内・断面：10YR6/4にぶい黄褐色	
Ut13	92-11	18	土師器	ミニチュア?	口～底部3/4	<8.3>	4.8	4.9	ヘラミガキ	ヘラミガキ	外・内・断面：10YR5/4にぶい黄褐色	
Ut13	92-12	1093	土師器	手捏・坏	完形	5.3	5.7	4.6	ユビナデ	ユビナデ	外・内面：10YR5/4にぶい黄褐色	
Ut13	92-13	1101	土師器	手捏・坏	口～底部2/3	6.1	4.5	4.4	底部：ヘラナデ	ヘラナデ	外・内・断面：5YR5/6明赤褐色	
Ut13	92-14	1100	土師器	手捏・坏	胴～底部	-	5.0	(3.0)	ユビナデ 底部：ヘラケズリ	ユビナデ	外・内面：10YR2/1黒色 断面：10YR4/4褐色	
Ut13	92-15	1111	土師器	手捏・坏	口～底部3/4	5.8	5.0	4.4	ユビナデ 底部：ヘラナデ	ユビナデ	外・内・断面：10YR6/3にぶい黄褐色	
Ut13	92-16	1092	土師器	手捏・坏	口～底部2/3	6.6	4.5	3.2	ナデ	ナデ	外・内・断面：10YR4/2灰黄褐色	
Ut13	92-17	1107	土師器	手捏・坏	ほぼ完形	4.8	4.5	4.3	ユビナデ 底部：ヘラナデ	ユビナデ	外・内・断面：10YR5/4にぶい黄褐色	口縁部僅かに欠
Ut13	92-18	1109	土師器	手捏・坏	ほぼ完形	5.6	4.3	4.7	ユビナデ	ユビナデ	外・内・断面：10YR6/4にぶい黄褐色	口縁部僅かに欠
Ut13	92-19	1112	土師器	手捏・?	底部完形	-	5.2	(2.4)	ヘラナデ	ユビナデ	外・内・断面：10YR5/3にぶい黄褐色	

青木下遺跡Ⅱ掲載土器観察表

遺構名	掲載No	整理No	種別	器種分類	残存度	法量 (cm)			調整・文様		色調	備考
						口径	底径or天井径	器高	外面	内面		
Ut13	92-20	1030	土師器	手捏・坏	ほぼ完形	<5.1>	4.3	4.2	ユビナデ	ユビナデ	外・内・断面：10YR6/4にぶい黄橙色	口縁部僅かに欠
Ut13	92-21	1110	土師器	手捏・坏	ほぼ完形	6.5	5.0	4.9	ユビナデ	ユビナデ	外・内・断面：10YR6/3にぶい黄褐色	口縁部僅かに欠
Ut13	92-22	1104	土師器	手捏・坏	ほぼ完形	4.3	4.0	4.0	口～体部：ユビナデ 底部：ヘラナデ	ユビナデ	外・内・断面：7.5YR6/4にぶい橙色	口縁部僅かに欠
Ut13	92-23	1105	土師器	手捏・坏	口～底部	6.0	5.6	4.0	口～体部：ユビナデ 底部：ヘラナデ	ユビナデ	外・内・断面：7.5YR6/6にぶい橙色	
Ut13	92-24	1113	土師器	手捏・坏	底部完形	-	6.0	(2.8)	口～体部：ユビナデ 底部：ヘラナデ	ユビナデ	外・内・断面：10YR6/4にぶい黄褐色	
Ut13	92-25	1048	土師器	手捏・坏	口～底部 2/3	5.2	4.5	4.3	ナデ	ナデ	外・内・断面：10YR5/3にぶい黄褐色	
Ut13	92-26	1064	土師器	手捏・坏	ほぼ完形	3.8	2.9	3.7	ナデ	ナデ	外・内・断面：10YR5/3にぶい黄褐色	口縁部僅かに欠
Ut13	92-27	1108	土師器	手捏・坏	ほぼ完形	4.5	4.2	4.0	口～体部：ユビナデ 底部：ヘラナデ	ユビナデ	外・内・断面：10YR5/4にぶい黄褐色	口縁部僅かに欠
Ut13	92-28	10	土師器	手捏・坏	ほぼ完形	5.1	3.7	3.8	ナデ	ナデ	外・内・断面：10YR7/4にぶい黄褐色	
Ut13	92-29	1102	土師器	手捏・坏	口～底部 2/3	7.2	4.0	4.0	ユビナデ	ユビナデ	外・内面：10YR6/4にぶい黄褐色 断面：5Y4/1灰色	
Ut13	92-30	1115	土師器	手捏・坏	完形	8.1	4.0	5.4	口～体部：ユビナデ 底部：ヘラナデ	ユビナデ	外・内・断面：7.5YR6/4にぶい橙色	
Ut13	92-31	1116	土師器	手捏・坏	ほぼ完形	7.0	4.3	5.7	口～体部：ユビナデ 底部：ヘラナデ	ユビナデ	外・内・断面：7.5YR6/6にぶい橙色	
Ut13	92-32	1103	土師器	手捏・坏	胴～底部	-	4.4	4.2	ヘラナデ	ユビナデ	外・内・断面：2.5Y5/6明赤褐色	
Ut13	92-33	1098	土師器	手捏・高坏	口～脚部 3/4	4.0	4.8	6.5	ユビナデ	ユビナデ	外・内・断面：10YR5/4にぶい黄褐色	
Ut13	92-34	1106	土師器	手捏・壺	胴～底部 完形	2.6	4.2	4.9	ヘラナデ	ヘラナデ	外・内・断面：10YR5/4にぶい黄褐色	
Ut13	92-35	1033	土師器	手捏・?	完形	<4.5>	3.9	4.9	ユビナデ	ユビナデ	外・内面：10YR5/4にぶい黄褐色	
Ut13	92-36	1018	土師器	鉢・Ab	口～底部 3/4	12.0	4.0	8.2	ヘラケズリ	赤彩一部残、ヘラケズリ	外・内・断面：10YR6/4にぶい黄褐色	
Ut13	92-37	1016	土師器	壺・Pa	完形	8.0	<->	13.4	ヘラミガキ	ヘラミガキ	外・内・断面：10YR7/4にぶい黄褐色	口縁部僅かに欠
Ut13	92-38	1023-4	土師器	高坏・Da	口～脚部 2/3	18.0	<12.5>	<15.0>	赤彩 坏部：ヘラナデ→ヘラミガキ 脚部：ヘラミガキ	赤彩 脚部：ヘラケズリ	外・内・断面：10YR7/3にぶい黄褐色	
Ut13	92-39	1091	土師器	高坏・E	口～脚部 3/4	<14.7>	9.9	9.9	赤彩一部残、ヘラミガキ	坏部：磨滅著しく不明 脚部：ナデ	外・内面：10YR7/4にぶい黄褐色 断面：10YR5/1褐灰色	
Ut13	92-40	1052	土師器	高坏・L	口～脚部 2/3	<10.3>	8.7	8.5	坏口縁部：ヘラミガキ 坏底部：ナデ 脚部：ヘラミガキ	坏部：ヘラミガキ 脚部：ヨコナデ	外・内・断面：10YR6/4にぶい黄褐色	
Ut13	92-41	56-2	土師器	壺・Na	ほぼ完形	10.4	<->	18.5	赤彩、ヘラミガキ	ヘラミガキ	外・内・断面：10YR7/4にぶい黄褐色	
Ut13	92-42	1082	土師器	壺・Na	口～胴部 3/4	9.5	<->	(18.6)	ヘラミガキ	ヘラミガキ	外・内・断面：10YR7/4にぶい黄褐色	
Ut13	92-43	1079	土師器	壺・Nc	口～底部 3/4	<5.5>	<->	9.3	ヘラミガキ	ナデ	外・内・断面：10YR6/4にぶい黄褐色	
Ut13	92-44	1	土師器	壺・Qa	口～底部 3/4	10.0	<->	9.2	赤彩一部残、ヘラナデ	赤彩一部残、ヘラナデ	外・内・断面：10YR7/4にぶい黄褐色	
Ut13	92-45	1097	土師器	壺・Rb	口～底部 2/3	<8.3>	6.4	13.7	ヘラミガキ	ヘラミガキ	外・内・断面：10YR7/3にぶい黄褐色	
Ut13	93-1	23-3	土師器	壺・Ca	口～底部 2/3	<30.3>	9.4	44.5	赤彩、ハケメ	赤彩 口縁部：ヘラミガキ 胴～底部：ハケメ	外・内・断面：10YR7/3にぶい黄褐色	
Ut13	93-2	1083	土師器	壺・Ca	ほぼ完形	13.9	7.0	26.5	ヘラミガキ	口縁部：ヘラミガキ 胴～底部：ハケメ	外・内・断面：2.5Y6/4にぶい黄色	
Ut13	93-3	1029	土師器	壺・Ca	口～底部 3/4	<11.6>	7.0	20.2	赤彩、ヘラミガキ	赤彩、ヘラミガキ	外・内・断面：10YR7/3にぶい黄褐色	
Ut13	93-4	1036	土師器	壺・Ea	口～底部 2/3	20.0	8.2	29.3	ヘラミガキ	黒色処理?ヘラミガキ	外・内面：10YR6/4にぶい黄褐色 断面：10YR4/1褐灰色	

青木下遺跡Ⅱ掲載土器観察表

遺構名	掲載No	整理No	種別	器種分類	残存度	法量 (cm)			調整・文様		色調	備考
						口径	底径or天井径	器高	外面	内面		
Ut13	94-1	1035	土師器	壺・Ea	胴～底部 1/2	<23.3>	8.0	32.8	ヘラミガキ?	黒色処理、ヘラミガキ	外面：10YR7/4に ぶい黄褐色 断面：10YR4/2灰 黄褐色	
Ut13	94-2	44	土師器	壺・Eb	ほぼ完形	<14.0>	7.0	<18.2>	赤彩一部残、ヘラミ ガキ磨滅	ナデ	外・内・断面：10Y R7/2にぶい黄褐色	
Ut13	94-3	29	土師器	壺・Fa	頸～底部 3/4	-	8.1	(24.0)	ヘラミガキ	ヘラケズリ	外・内・断面：10Y R6/3にぶい黄褐色	
Ut13	94-4	1004	土師器	壺・Mc	ほぼ完形	8.3	<->	7.5	ヘラミガキ	黒色処理 口縁部：ロクロコ ナデ 胴～底部：ヘラミガ キ	外面：10YR7/3に ぶい黄褐色	
Ut13	94-5	26	土師器	鉢・Ab	ほぼ完形	9.3	6.5	9.5	口縁部：ヨコナデ 体～底部：ヘラケズ リ	口縁部：ヨコナデ ナデ	外・内・断面：10Y R5/4にぶい黄褐色	口縁部僅かに欠
Ut13	94-6	1009	土師器	甗・Da	口～底部 1/3	<12.3>	5.2	22.5	ハケメ	ハケメ	外・内・断面：10Y R5/4にぶい黄褐色	
Ut13	94-7	1061- 1	土師器	甗・Da	口～底部 1/3	11.5	5.5	21.0	ヘラミガキ	ヘラミガキ	外・内面：10YR7/ 4にぶい黄褐色 断面：5YR6/1褐灰 色	
Ut13	94-8	12-2	土師器	甗・C	口～底部 3/4	<27.0>	9.0	21.5	口縁部：ヨコナデ 胴上位：ヘラナデ 胴下位～底部：ヘラ ケズリ	ハケナデ	外・内・断面：10Y R5/3にぶい黄褐色	
Ut13	94-9	60	土師器	甗・Da	ほぼ完形	12.8	4.0	8.2	赤彩、ヘラミガキ	赤彩、ナデ	外・内面：10YR7/ 3にぶい黄褐色 断面：10YR5/1褐 灰色	口縁部僅かに欠
Ut15	96-1	260	須恵器	坏蓋・A	口～天井 部3/4	14.4	<5.6>	4.2	ロクロヨコナデ 天井部：回転ヘラケ ズリ	ロクロヨコナデ	外・内・断面：10G Y6/1緑灰色	
Ut15	96-2	313-3	須恵器	坏蓋・A	ほぼ完形	<11.5>	<4.4>	55.0	天井部：回転ヘラケ ズリ	ロクロヨコナデ	外・内・断面：5BG 4/1暗青灰色	
Ut15	96-3	306	須恵器	坏・A	ほぼ完形	9.6	<4.4>	4.9	ロクロヨコナデ 底部：回転ヘラケズ リ	ロクロヨコナデ	外・内・断面：10B G4/1暗青灰色	
Ut15	96-4	29-2	須恵器	坏・A	口～体部 1/3	10.0	-	(4.0)	ロクロヨコナデ	ロクロヨコナデ	外・内・断面：5BG 5/1青灰色	
Ut15	96-5	42	須恵器	坏・A	口～底部 1/3	<12.4>	<6.4>	4.4	ロクロヨコナデ 底部：回転ヘラケズ リ	ロクロヨコナデ	外・内・断面：10G Y5/1緑灰色	
Ut15	96-6	54	須恵器	坏・A	口～底部 3/4	11.4	6.5	4.3	ロクロヨコナデ 底部：回転ヘラケズ リ	ロクロヨコナデ	外・内・断面：10B G4/1暗青灰色	
Ut15	96-7	29-1	須恵器	高坏・Ba	ほぼ完形	16.5	10.8	13.8	坏部：ロクロヨコナ デ、櫛描波状文 坏底部：回転ヘラケ ズリ 脚部：ロクロヨコナ デ	ロクロヨコナデ	外・内・断面：7.5 GY6/1緑灰色	脚部3単位四角 透し
Ut15	96-8	278	須恵器	提瓶・A	口～底部 2/3	11.9	<->	28.2	口縁部：ロクロヨコ ナデ 胴部：タタキメ	ナデ	外・内・断面：10G 5/1緑灰色	外面に自然釉
Ut15	96-9	283	須恵器	横瓶・A	ほぼ完形	13.8	<->	29.3	口縁部：ロクロヨコ ナデ 胴部：タタキメ→カ キメ	口縁部：ロクロヨコ ナデ 胴部：当て具痕	外・内・断面：10B G4/1暗青灰色	外面に自然釉
Ut15	96-10	290	土師器	坏・Aa	完形	13.8	<->	4.0	赤彩一部残、ヘラミ ガキ	赤彩一部残、ヘラミ ガキ	外・内面：10YR7/ 3にぶい黄褐色	
Ut15	96-11	86	土師器	坏・Ab	完形	13.5	<->	5.3	ヘラミガキ	ヘラミガキ	外・内面：10YR6/ 6明黄褐色	外面底部ヘラ記 号
Ut15	96-12	309	土師器	坏・Ab	口～底部 2/3	14.5	<7.2>	5.4	口縁部：ヨコナデ 体～底部：ヘラミガ キ	口縁部：ヨコナデ 底部：ヘラミガキ	外・内面：10YR7/ 4にぶい黄褐色 断面：10YR5/1褐 灰色	外面に二次焼成 による被熱
Ut15	96-13	63-3	土師器	坏・Ac	ほぼ完形	9.8	<->	4.8	ヘラミガキ	ヘラミガキ	外・内・断面：10Y R5/4にぶい黄褐色	
Ut15	96-14	315	土師器	坏・Ac	ほぼ完形	<18.1>	<->	4.9	ナデ	黒色処理、ヘラミガ キ	外面：10YR7/3に ぶい黄褐色 断面：10YR5/1褐 灰色	
Ut15	96-15	97-1	土師器	坏・Ac	ほぼ完形	14.7	9.0	5.0	赤彩?ヘラミガキ	赤彩?ヘラミガキ	外・内・断面：10Y R7/3にぶい黄褐色	

青木下遺跡Ⅱ掲載土器観察表

遺構名	掲載No	整理No	種別	器種分類	残存度	法量 (cm)			調整・文様		色調	備考
						口径	底径or天井径	器高	外面	内面		
Ut15	96-16	20	土師器	坏・Ac	完形	13.8	<8.8>	4.0	赤彩、ヘラミガキ	赤彩、ヘラミガキ?	外・内面：10YR7/3にふい黄橙色	
Ut15	96-17	312	土師器	坏・Ac	口～底部3/4	14.0	<6.0>	5.5	口～体部：ヘラミガキ 底部：ヘラケズリ	ヘラミガキ?	外・内・断面：10YR6/6明黄褐色	
Ut15	96-18	77	土師器	坏・Ba	完形	14.0	<5.6>	5.1	口縁部：ヨコナデ 体～底部：ヘラミガキ	ヘラケズリ→ヘラミガキ	外・内面：10YR6/3にふい黄橙色	
Ut15	96-19	75	土師器	坏・Bb	ほぼ完形	13.5	<4.0>	5.5	ヘラケズリ→ヘラミガキ	黒色処理、ヘラミガキ	外・断面：10YR5/4にふい黄褐色	
Ut15	96-20	97-2	土師器	坏・Bb	ほぼ完形	<13.2>	<4.8>	5.4	ヘラミガキ	黒色処理、ヘラミガキ	外・断面：10YR5/4にふい黄褐色	
Ut15	96-21	65	土師器	坏・Bb	口～底部3/4	14.7	<4.0>	5.0	赤彩、ナデ?	赤彩、ナデ?	外・内・断面：10YR6/4にふい黄褐色	
Ut15	96-22	74	土師器	坏・Bb	ほぼ完形	11.9	<->	5.1	赤彩一部残、ヘラミガキ	赤彩一部残、ヘラミガキ?	外・内・断面：10YR7/4にふい黄褐色	
Ut15	97-1	282-3	土師器	坏・Ca	口～底部1/3	<15.1>	<6.0>	6.5	口～体部：ナデ 底部：ヘラケズリ	黒色処理、ヘラミガキ	外・断面：10YR5/4にふい黄褐色	
Ut15	97-2	44-2	土師器	坏・Db	ほぼ完形	16.0	<8.0>	3.2	ヘラミガキ	磨滅著しく不明	外・内・断面：10YR6/4にふい黄褐色	底部僅かに欠
Ut15	97-3	93-1	土師器	坏・Db	口～底部3/4	17.6	10.0	3.5	ヘラミガキ	ヘラミガキ	外・内・断面：10YR5/4にふい黄褐色	
Ut15	97-4	68-2	土師器	坏・Fa	口～底部2/3	<11.8>	<->	5.0	口～体部：ヨコナデ 底部：ヘラケズリ	ヘラケズリ?	外・内・断面：10YR7/3にふい黄褐色	
Ut15	97-5	59	土師器	坏・Fa	ほぼ完形	11.9	<5.2>	5.4	ヘラケズリ→ヘラミガキ	ヘラミガキ	外・内面：10YR7/3にふい黄褐色 断面：10YR5/1褐灰色	
Ut15	97-6	46-2	土師器	坏・Ha	ほぼ完形	12.8	<8.0>	3.9	黒色処理? 口～体部：ヨコナデ 底部：ヘラケズリ	黒色処理? 口縁部：ヨコナデ 底部：ナデ	外・内面：10YR5/2灰黄褐色	
Ut15	97-7	168	土師器	坏・Hb	口～底部1/2	16.0	12.0	5.7	ヘラミガキ	黒色処理、ヘラミガキ	外面：10YR7/4にふい黄褐色 断面：10YR6/2灰黄褐色	
Ut15	97-8	93-2	土師器	坏・Ma	口～底部3/4	15.2	9.0	4.1	ヘラミガキ?	ヘラミガキ?	外・内・断面：10YR5/4にふい黄褐色	外面底部ヘラ記号
Ut15	97-9	26-3	土師器	坏・Hb	口～底部1/3	13.2	<4.8>	4.0	黒色処理? 口～体部：ヨコナデ 底部：ヘラケズリ	黒色処理?ナデ	外・内・断面：10YR5/3にふい黄褐色	
Ut15	97-10	39	土師器	坏・Ib	完形	12.5	<4.0>	4.3	口縁部：ヨコナデ 体～底部：ヘラケズリ	ヨコナデ	外・内面：10YR5/2灰黄褐色	
Ut15	97-11	64-1	土師器	坏・N	口～底部3/4	15.0	<4.4>	4.5	口～体部：ヘラミガキ 底部：ヘラケズリ	ヘラミガキ	外・内面：10YR7/3にふい黄褐色 断面：10YR5/1褐灰色	
Ut15	97-12	313-2	土師器	坏・N	口～底部1/4	<11.3>	<5.6>	4.3	ナデ	ナデ	外・内・断面：10YR5/4にふい黄褐色	
Ut15	97-13	247	土師器	坏・Q	口～底部2/3	<13.0>	<8.0>	<4.5>	ヘラミガキ	黒色処理、ヘラミガキ?	外・断面：10YR7/4にふい黄褐色	
Ut15	97-14	24	土師器	ミニチュア・坏	ほぼ完形	9.5	6.7	5.5	ヘラナデ	ヘラナデ	外・内・断面：10YR5/3にふい黄褐色	口縁部欠
Ut15	97-15	305-2	土師器	ミニチュア・坏	口～底部2/3	<9.2>	5.9	5.9	口縁部：ヨコナデ 体～底部：ヘラケズリ	ヘラケズリ磨滅	外・内・断面：10YR5/4にふい黄褐色	
Ut15	97-16	23-2	土師器	ミニチュア・坏	口～底部2/3	7.9	6.0	4.6	ナデ	ナデ	外・内・断面：10YR7/4にふい黄褐色	
Ut15	97-17	79	土師器	ミニチュア・坏	ほぼ完形	8.2	<4.0>	4.5	ナデ	ナデ	外・内・断面：10YR7/3にふい黄褐色	口縁部僅かに欠
Ut15	97-18	311	土師器	ミニチュア・坏	完形	6.0	2.4	5.9	赤彩一部残、ナデ	赤彩一部残、ナデ	外・内面：10YR6/4にふい黄褐色	
Ut15	97-19	338	土師器	ミニチュア・坏	口～底部2/3	<7.0>	4.0	4.0	ナデ?	ナデ?	外・内・断面：10YR5/4にふい黄褐色	
Ut15	97-20	286	土師器	ミニチュア・坏	ほぼ完形	4.7	3.3	4.4	ナデ	ナデ	外・内面：10YR5/4にふい黄褐色	
Ut15	97-21	299	土師器	ミニチュア・短頸壺	ほぼ完形	2.5	2.5	4.3	ナデ	ナデ	外・内・断面：10YR6/4にふい黄褐色	
Ut15	97-22	250	土師器	ミニチュア・短頸壺	口～胴部3/4	6.3	-	(5.0)	口縁部：ヨコナデ 胴部：ヘラケズリ	ヘラナデ	外・内・断面：10YR6/4にふい黄褐色	底部欠

青木下遺跡Ⅱ掲載土器観察表

遺構名	掲載No	整理No	種別	器種分類	残存度	法量 (cm)			調整・文様		色調	備考
						口径	底径or天井径	器高	外 面	内 面		
Ut15	97-23	21	土師器	手?・坏	完形	8.2	6.5	4.0	ユビナデ	ユビナデ	外・内・断面：10Y R6/3にふい黄褐色	
Ut15	97-24	90	土師器	手捏・坏	完形	6.0	4.0	4.5	ユビナデ	ナデ	外・内・断面：10Y R5/4にふい黄褐色	
Ut15	97-25	57-2	土師器	手捏・坏	ほぼ完形	7.4	4.5	3.0	ナデ	ヘラナデ	外・内・断面：10Y R5/4にふい黄褐色	
Ut15	97-26	323	土師器	手捏・坏	完形	4.8	4.0	3.5	ナデ	ナデ	外・内面：5YR5/4にふい赤褐色	
Ut15	97-27	324	土師器	手捏・坏	完形	4.5	3.0	3.5	ナデ	ユビナデ	外・内面：10YR5/4にふい黄褐色	
Ut15	97-28	85	土師器	手捏・坏	完形	4.0	2.5	3.8	ユビナデ	ユビナデ	外・内面：10YR7/4にふい黄褐色	
Ut15	97-29	49-1	土師器	手捏・坏	完形	4.8	2.5	3.8	ユビナデ	ナデ	外・内面：10YR7/4にふい黄褐色	
Ut15	97-30	99	土師器	手捏・坏	完形	4.3	3.0	3.7	ナデ	ユビナデ	外・内面：10YR5/4にふい黄褐色	
Ut15	97-31	296	土師器	手捏・坏	ほぼ完形	4.9	3.4	4.2	ナデ	ナデ	外・内・断面：10Y R5/4にふい黄褐色	
Ut15	97-32	289	土師器	手捏・坏	ほぼ完形	5.6	4.5	4.0	ナデ	ナデ	外・内面：10YR6/4にふい黄褐色	内面に煤付着?
Ut15	97-33	287	土師器	手捏・坏	ほぼ完形	5.6	3.8	4.3	ナデ	ナデ	外・内・断面：10Y R5/4にふい黄褐色	
Ut15	97-34	288	土師器	ミニチュア・坏	ほぼ完形	5.0	4.0	3.8	ナデ	ナデ	外・内・断面：10Y R5/4にふい黄褐色	
Ut15	97-35	88	土師器	手捏・高坏	完形	6.8	3.5	5.5	ユビナデ	ユビナデ	外・内・断面：10Y R6/4にふい黄褐色	
Ut15	97-36	98	土師器	手捏・壺	完形	<4.0>	3.5	8.0	ヘラミガキ	ユビナデ	外・内面：10YR6/4にふい黄褐色	
Ut15	97-37	40	土師器	高坏・Ac	口～脚部 3/4	<14.0>	10.0	<10.5>	ヘラミガキ	坏部：黒色処理 脚部：ヘラケズリ	外・断面：10YR7/3にふい黄褐色	
Ut15	97-38	188	土師器	高坏・Ab	口～脚部 3/4	17.0	-	(12.8)	磨滅著しく不明	磨滅著しく不明	外・内・断面：10Y R5/2灰黄褐色	脚端部欠 口縁に歪み
Ut15	97-39	78	土師器	高坏・?	坏部2/3	<19.0>	-	(5.0)	ヘラミガキ	黒色処理、ヘラミガキ	外・断面：10YR6/4にふい黄褐色	
Ut15	97-40	171	土師器	高坏・?	坏～脚部 3/4	-	11.8	(8.8)	坏部：磨滅著しく不明 脚部：ヘラケズリ	坏部：黒色処理、ヘラミガキ 脚部：磨滅著しく不明	外面：10YR6/6明黄褐色 断面：10YR5/1褐灰色	二次焼成による 被熱、脚部4単位 楕円形透かし
Ut15	97-41	62	土師器	高坏・E	坏～脚部 3/4	13.2	10.0	10.4	赤彩? 脚部：ヘラミガキ	坏部：黒色処理、ヘラミガキ	外・断面：10YR7/3にふい黄褐色	
Ut15	97-42	80	土師器	高坏・E	坏～脚部 4/5	14.5	9.2	10.3	赤彩 脚部：ヘラミガキ	坏部：黒色処理、ヘラミガキ	外・断面：10YR7/4にふい黄褐色	
Ut15	97-43	63-1	土師器	高坏・E	ほぼ完形	14.0	11.0	12.0	赤彩一部残、ヘラケズリ→ヘラミガキ	口縁部：ヘラミガキ 脚部：ヘラケズリ	外・内面：10YR7/3にふい黄褐色 断面：10YR5/1褐灰色	
Ut15	97-44	60	土師器	高坏・E	口～底部 3/4	14.3	10.9	11.8	赤彩、ヘラミガキ	赤彩 坏部：ヘラミガキ? 脚部：ヨコナデ	外・内面：10YR7/3にふい黄褐色 断面：10YR4/1褐灰色	
Ut15	97-45	71	土師器	高坏・E	口～脚端部 2/3	13.2	10.5	10.5	ヘラミガキ	坏部：ヘラミガキ 脚部：ナデ	外・内面：10YR7/3にふい黄褐色 断面：10YR4/1褐灰色	
Ut15	97-46	94	土師器	高坏・L	口～脚端部 3/4	<14.8>	9.8	9.9	坏口縁部：ヨコナデ 坏底部：ヘラケズリ 脚部：磨滅著しく不明	黒色処理 坏口縁部：ヨコナデ 坏底部：ヘラミガキ 脚部：ヘラミガキ	外・断面：10YR6/3にふい黄褐色	
Ut15	98-1	3-2	土師器	鉢・Aa	口～底部 3/4	12.0	7.0	8.8	赤彩一部残 口縁部：ヨコナデ 体部：ヘラミガキ	口縁部：ヨコナデ 体部：ヘラミガキ	外・内・断面：10Y R5/4にふい黄褐色	
Ut15	98-2	44-1	土師器	鉢・Aa	口～底部 1/2	16.0	8.0	10.1	ヘラミガキ	ヘラミガキ	外面：10YR7/4にふい黄褐色 内・断面：10YR5/4にふい黄褐色	
Ut15	98-3	12-3	土師器	鉢・Ad	口～底部 4/5	16.0	<->	6.5	ヘラミガキ?	黒色処理、ヘラミガキ	外・断面：10YR6/4にふい黄褐色	
Ut15	98-4	56	土師器	壺・Pa	ほぼ完形	8.1	<3.2>	9.2	ヘラミガキ	ヘラミガキ	外・内・断面：10Y R7/4にふい黄褐色	
Ut15	98-5	13	土師器	壺・Pa	完形	8.5	<6.0>	9.5	赤彩、ヘラミガキ?	赤彩、ヘラミガキ?	外・内・断面：10Y R6/4にふい黄褐色	



青木下遺跡Ⅱ 掲載土器観察表

遺構名	掲載No	整理No	種別	器種分類	残存度	法量 (cm)			調整・文様		色調	備考
						口径	底径or 天井径	器高	外 面	内 面		
Ut15	98-6	53	土師器	壺・P?	頸～底部 3/4	-	<->	(10.8)	ヘラミガキ	ヘラミガキ	外・内・断面：10Y R7/4にふい黄橙色	
Ut15	98-7	192	土師器	壺・Na	口～底部 3/4	-	<->	<17.5>	ヘラミガキ	ナデ	外・内・断面：10Y R7/4にふい黄橙色	
Ut15	98-8	57-1	土師器	壺・Na	ほぼ完形	<10.0>	<6.8>	16.4	赤彩一部残 頸～底部：ヘラミガ キ	口～頸部：ヘラミガ キ	外・内・断面：10Y R6/2灰黄褐色	
Ut15	98-9	308	土師器	壺・Na	ほぼ完形	<9.0>	<->	16.0	赤彩一部残、ヘラミ ガキ	ヘラミガキ	外・断面：10YR7/ 4にふい黄橙色	
Ut15	98-10	64-2	土師器	壺・Qb	口～底部 3/4	12.0	6.0	14.9	赤彩一部残、ヘラミ ガキ	黒色処理、ヨコナデ	外・断面：10YR6/ 4にふい黄橙色	内面黒色化
Ut15	98-11	314	土師器	壺・Rb	口～底部 2/3	<9.5>	6.2	10.0	ヘラケズリ	ヘラナデ	外・内・断面：10Y R6/4にふい黄橙色	
Ut15	98-12	274	土師器	壺・Ca	口～底部 3/4	<20.0>	<9.0>	41.0	口縁部：ヘラミガキ 胴部：ヘラケズリ	口縁部：ヘラミガキ 胴部：ヘラナデ	外・断面：10YR7/ 4にふい黄橙色	内面黒色化
Ut15	98-13	61	土師器	壺・Cb	口～底部 3/4	<11.4>	5.5	17.2	ヘラミガキ	ヘラミガキ?	外・内面：10YR5/ 4にふい黄褐色 断面：10YR4/1 褐 灰色	
Ut15	99-1	64-3	土師器	壺・Ea	ほぼ完形	<18.2>	8.5	<25.5>	ヘラミガキ	口縁部：ヘラミガキ 胴部：ヘラナデ	外・内面：10YR7/ 3にふい黄褐色	口縁部欠
Ut15	99-2	313-1	土師器	壺・Eb	ほぼ完形	<12.9>	6.4	20.0	赤彩一部残、ヘラミ ガキ	ヘラミガキ	外・内・断面：10Y R7/4にふい黄褐色	
Ut15	99-3	282-1	土師器	壺・Fa	口～胴部 3/5	17.0	-	(22.4)	ヘラミガキ	ヘラミガキ?	外・内面：10YR7/ 4にふい黄褐色 断面：10YR5/1 褐 灰色	外面に二次焼成 による被熱
Ut15	99-4	23-1	土師器	壺・Fa	口～底部 3/4	<14.2>	7.0	30.5	赤彩一部残、ナデ	ヘラミガキ?	外面：10YR7/6 明 黄褐色 内・断面：10YR7/ 3にふい黄褐色	
Ut15	99-5	28-1	土師器	甕・Da	口～底部 2/3	17.7	7.0	30.5	ヘラケズリ	ナデ	外・内・断面：10Y R5/4にふい黄褐色	
Ut15	99-6	69	土師器	甕・Aa	口～底部 3/4	<13.4>	5.7	17.7	口縁部：ヨコナデ 胴部：ヘラナデ	ヘラナデ	外・内・断面：10Y R5/4にふい黄褐色	
Ut15	99-7	45-1	土師器	甕・Fb	口～底部 1/2	<14.0>	6.5	13.1	ナデ	黒色処理、ナデ	外・断面：10YR4/ 4褐色	
Ut17	101-1	74	須恵器	高坏・Ba	ほぼ完形	8.8	6.8	9.4	坏部：ロクロヨコナ デ 脚部：カキメ	ロクロヨコナデ	外・内・断面：10B G3/1暗青灰色	
Ut17	101-2	10	須恵器	罎	口～胴部 1/2	-	-	(11.0)	ロクロヨコナデ	ロクロヨコナデ	外・内・断面：5G4 /1暗緑灰色	外面に自然釉
Ut17	101-3	39	須恵器	提瓶・B	ほぼ完形	8.2	<->	19.5	口縁部：ロクロヨコ ナデ 胴部：カキメ	磨滅著しく不明	外・内・断面：10G Y5/1緑灰色	口縁部僅かに欠
Ut17	101-4	80-1	土師器	坏・Ac	ほぼ完形	13.7	<6.8>	4.9	ヘラミガキ	黒色処理、ヘラミガ キ	外・断面：10YR6/ 6明黄褐色	
Ut17	101-5	8	土師器	坏・Ac	口～底部	11.9	<4.4>	3.5	口縁部：ヘラミガキ 体～底部：ヘラケズ リ	ヘラミガキ	外・内・断面：10Y R6/6明黄褐色	
Ut17	101-6	79-4	土師器	坏・Ac	口～底部 1/4	<13.9>	<5.2>	<8.0>	ヘラミガキ	ヘラミガキ	外・内・断面：1 0 Y R 6 / 6 明黄褐色	
Ut17	101-7	13	土師器	坏・Db	ほぼ完形	17.9	9.1	2.8	口～体部：赤彩、ヘ ラミガキ	黒色処理、ヘラミガ キ	外・断面：10YR6/ 4にふい黄褐色	
Ut17	101-8	78	土師器	坏・Db	口～底部 1/2	<19.8>	<11.4>	3.0	赤彩、ヘラミガキ 底部：ヘラケズリ	ヘラミガキ	外・内・断面：10Y R6/4にふい黄褐色	
Ut17	101-9	14	土師器	坏・Dc	ほぼ完形	17.9	8.5	2.4	赤彩一部残、ヘラミ ガキ	赤彩一部残、ヘラミ ガキ	外・内・断面：10Y R6/4にふい黄褐色	口縁部僅かに欠
Ut17	101-10	4	土師器	坏・Dc	口～底部 3/4	16.7	8.3	2.6	ヘラミガキ	磨滅著しく不明	外・内・断面：10Y R7/4にふい黄褐色	
Ut17	101-11	115	土師器	坏・Ec	口～底部 2/3	<15.0>	<9.5>	4.5	磨滅著しく不明	黒色処理、ヘラミガ キ	外・断面：10YR7/ 3にふい黄褐色	
Ut17	101-12	63	土師器	坏・Fa	口～底部 1/2	<12.0>	<->	4.0	底部：ヘラケズリ	ヘラミガキ	外・内・断面：10Y R6/6明黄褐色	
Ut17	101-13	2-2	土師器	坏・Ha	口～底部 3/4	14.0	<->	6.0	口～体部：ヘラミガ キ 底部：ヘラケズリ	黒色処理、ヘラミガ キ	外・断面：10YR6/ 3にふい黄褐色	
Ut17	101-14	48	土師器	坏・Ka	口～底部 1/2	<16.0>	<->	5.2	ヘラミガキ?	黒色処理、ヘラミガ キ?	外・断面：10YR7/ 3にふい黄褐色	

青木下遺跡Ⅱ掲載土器観察表

遺構名	掲載No	整理No	種別	器種分類	残存度	法量 (cm)			調整・文様		色調	備考
						口径	底径or天井径	器高	外面	内面		
Ut17	101-15	34	土師器	坏・Ka	ほぼ完形	15.5	9.5	4.7	口～体部：ヘラミガキ	口～体部：ヘラミガキ 底部：ヘラケズリ	外・内・断面：10YR6/4にふい黄橙色	
Ut17	101-16	5	土師器	坏・Ma	口～底部1/2	15.5	10.1	4.9	口～体部：ヘラミガキ 底部：ヘラケズリ	黒色処理、ヘラミガキ	外・断面：10YR6/4にふい黄橙色	
Ut17	101-17	72	土師器	坏・Ma	完形	17.5	10.0	4.3	ヘラミガキ?	ヘラミガキ?	外・内・断面：10YR7/4にふい黄橙色	
Ut17	101-18	6-1	土師器	坏・Ma	口～底部2/3	16.0	10.7	4.7	口～体部：ヘラミガキ 底部：ヘラケズリ	ヘラミガキ	外・内・断面：10YR6/6明黄褐色	
Ut17	101-19	117	土師器	坏・P	口～底部1/3	<14.0>	<10.4>	5.7	ヘラミガキ?	黒色処理、ヘラミガキ	外・断面：10YR6/4にふい黄橙色	
Ut17	101-20	52	土師器	坏・P	体～底部1/3	13.5	9.0	5.5	ヘラミガキ	ヘラミガキ	外・内・断面：7.5YR5/4にふい褐色	
Ut17	101-21	40	土師器	坏・P	口～底部2/3	15.0	8.5	5.2	磨滅著しく不明	磨滅著しく不明	外・内・断面：7.5YR6/3にふい褐色	二次焼成による被熱
Ut17	101-22	41	土師器	ミニチュア・坏	ほぼ完形	11.0	5.2	5.0	磨滅著しく不明	口縁部：ヘラミガキ	外・内・断面：10YR6/4にふい黄橙色	
Ut17	101-23	76	土師器	手握・坏	ほぼ完形	<4.6>	3~3.5	3.5	磨滅著しく不明	指頭痕	外・内・断面：10YR7/3にふい黄橙色	
Ut17	102-1	88	土師器	高坏・Ha	体～脚部3/4	-	14.0	(14.4)	ヘラミガキ?	坏部：黒色処理、ヘラミガキ? 脚部：ヘラナデ	外・断面：10YR6/4にふい黄橙色	
Ut17	102-2	12	土師器	壺・Nb	口～底部4/5	10.0	<->	12.1	口～胴部：ヘラミガキ	口～頸部：ヘラミガキ 底部：ヘラナデ	外・内・断面：10YR6/6明黄褐色	
Ut17	102-3	17	土師器	鉢・Ab	口～底部2/3	17.7	<->	16.0	ヘラミガキ	ヘラミガキ	外・内・断面：10YR5/4にふい黄褐色	
Ut17	102-4	47	土師器	鉢・Ac	口～底部1/2	<19.6>	<->	9.7	磨滅著しく不明	黒色処理、ヘラミガキ	外・断面：10YR7/6明黄褐色	
Ut17	102-5	118	土師器	鉢・Ac	口～底部1/2	<19.5>	<->	11.8	ヘラミガキ?	黒色処理、ヘラミガキ	外・断面：10YR6/3にふい黄橙色	
Ut17	102-6	38	土師器	壺・P?	完形	-	<->	-	ヘラミガキ	磨滅著しく不明	外・内・断面：10YR6/4にふい黄橙色	
Ut17	102-7	31	土師器	壺・Qa	口～底部3/4	8.4	<->	6.5	ヘラミガキ	ヘラナデ	外・内・断面：10YR5/4にふい黄褐色	
Ut17	102-8	9	土師器	壺・Aa	口～底部3/4	20.4	7.0	32.7	ヘラミガキ	ヘラミガキ	外・内・断面：10YR7/6明黄褐色	
Ut17	102-9	68-1	土師器	壺・Ba	口～底部2/3	22.8	<7.8>	41.0	ハケメ→ヘラミガキ	口縁部：横位ヘラミガキ磨滅 胴部：ハケメ?	外・内面：10YR7/3にふい黄褐色 断面：10YR5/2灰黄褐色	
Ut17	102-10	80-2	土師器	壺・Eb	頸～底部4/5	-	6.7	(10.8)	磨滅著しく不明	ヘラナデ?	外・内・断面：2.5YR6/6明黄褐色	口縁部欠
Ut17	103-1	36	土師器	壺・Ca	口～底部2/3	16.0	6.4	23.5	ヘラミガキ	口縁部：ヘラミガキ 胴～底部：ハケメ	外・内・断面：10YR7/4にふい黄橙色	
Ut17	103-2	73-2	土師器	壺・Ea	頸～底部1/2	-	7.0	(25.2)	ヘラミガキ?	ナデ?	外・内・断面：10YR7/4にふい黄橙色	
Ut17	103-3	45	土師器	壺・Ia	口～胴部1/3	<31.0>	-	(24.8)	赤彩一部残、ヘラミガキ?	赤彩一部残、ヘラミガキ?	外・内・断面：10YR6/4にふい黄橙色	
Ut17	103-4	37	土師器	壺・Jb	口～底部3/4	14.4	<->	14.5	ヘラミガキ	ナデ	外・内・断面：10YR6/6明黄褐色	二次焼成による被熱
Ut17	103-5	11	土師器	壺・Mc	ほぼ完形	9.8	<->	8.5	ヘラミガキ	ヘラミガキ	外・内・断面：10YR6/6明黄褐色	口縁部僅かに欠
Ut17	103-6	111	土師器	壺・Mc	ほぼ完形	11.1	<->	8.5	ヘラミガキ	ヘラミガキ	外・内・断面：10YR6/4にふい黄橙色	
Ut17	103-7	35	土師器	壺・?	口～胴部2/3	-	-	(5.2)	ヘラミガキ	黒色処理、ヘラミガキ	外面：10YR6/2灰黄褐色 断面：10YR5/2灰黄褐色	
Ut17	103-8	3-1	土師器	甕・Db	口～底部3/4	17.0	7.5	35.0	ヘラケズリ	ハケメ	外・内・断面：7.5YR4/4褐色	
Ut20	105-1	9	須恵器	坏・A	口～底部2/3	12.8	<3.6>	5.0	口～体部：ロクロヨコナデ 底部：回転ヘラケズリ	ロクロヨコナデ	外・内・断面：10G5/1緑灰色	
Ut20	105-2	31	須恵器	高坏・A	体～脚部1/2	-	<10.0>	(10.1)	ロクロヨコナデ	ロクロヨコナデ	外・内・断面：10GY6/1緑灰色	坏部内面・脚部一部に自然釉
Ut20	105-3	69-1	須恵器	高坏・A	口～脚部3/4	<19.4>	14.1	17.7	ロクロヨコナデ	ロクロヨコナデ	外・内・断面：5G5/1緑灰色	脚部3単位二段三角透かし

青木下遺跡Ⅱ 掲載土器観察表

遺構名	掲載No	整理No	種別	器種分類	残存度	法量 (cm)			調整・文様		色調	備考
						口径	底径or 天井径	器高	外面	内面		
Ut20	105-4	52-2	須恵器	高坏・Ba	口～脚部 2/3	19.5	15.6	20.2	坏体部：刺突文 脚部：櫛描波状文	ロクロヨコナデ	外・内・断面：5G6/ 1緑灰色	坏部内面・外面 口縁部に自然釉、 脚部3単位二段 三角透し
Ut20	105-5	5	須恵器	甕	口～底部 2/3	<11.9>	<->	14.4	口～胴中位：ロクロ ヨコナデ 胴底部：回転ヘラケ ズリ	ロクロヨコナデ	外・内・断面：10B G5/1青灰色	外面肩部・内面 口縁部に自然釉
Ut20	105-6	1	須恵器	甕・A	ほぼ完形	23.2	<->	43.6	頸部：櫛描波状文 胴部：タタキメ 底部：カキメ	ナデ	外・内・断面：10B G6/1青灰色	底部欠 内・外面に自然 釉付着
Ut20	105-7	58	須恵器	甕・A	口～胴部 3/4	22.0	-	(30.0)	口縁部：ロクロヨコ ナデ 胴部：タタキメ→ナ デ	口縁部：ロクロヨコ ナデ 胴部：青海波文	外・内・断面：N7/ 1灰白色	
Ut20	106-1	60	須恵器	甕・A	ほぼ完形	16.0	<8.0>	25.5	口縁部：ヨコナデ 胴部：タタキメ	口縁部：ヨコナデ 胴部：ナデ	外・内・断面：10G Y6/1緑灰色	
Ut20	106-2	41	須恵器	埴瓶・A	ほぼ完形	6.2	<->	20.5	ロクロヨコナデ、回 転ヘラケズリ、カキ メ 両側面：刺突文	ロクロヨコナデ	外・内・断面：5G5/ 1緑灰色	外面口～胴上位・ 内面口縁部に自 然釉 外面底部にヘラ 記号？
Ut20	106-3	63-1	須恵器	埴瓶・A	ほぼ完形	13.0	<7.6>	33.5	胴部：タタキメ、カ キメ	口縁部：ロクロヨコ ナデ 胴部：ヘラナデ	外・内面：10BG5/ 1青灰色	外面胴部に自然 釉
Ut20	106-4	8	須恵器	埴瓶・A	口～胴部 2/3	8.6	<->	22.5	胴部：カキメ	ロクロヨコナデ	外・内面：10BG4/ 1暗青灰色 断面：5G5/1緑灰色	外面に自然釉
Ut20	107-1	35	須恵器	横瓶・A	ほぼ完形	11.5	<->	32.0	口縁部：ロクロヨコ ナデ 胴部：タタキメ、ナ デ	ナデ	外・内・断面：5G6/ 1緑灰色	外面に自然釉
Ut20	107-2	69-2	須恵器	横瓶・A	ほぼ完形	11.3	<->	29.0	口縁部：ロクロヨコ ナデ 胴部：タタキメ 両側面：カキメ	ナデ	外・内・断面：10B G6/1青灰色	胴部一部欠 外面に自然釉
Ut20	107-3	4-1	土師器	坏・Ac	完形	12.0	<->	4.7	ヘラミガキ？	ヘラミガキ？	外・内面：10YR6/ 6明黄褐色	
Ut20	107-4	50	土師器	坏・Ad	口～底部 2/3	<13.0>	<5.6>	4.2	磨減著しく不明	黒色処理、ヘラナデ →ヘラミガキ？	外・断面：10YR5/ 4にぶい黄褐色	
Ut20	107-5	44	土師器	坏・Da	ほぼ完形	13.2	4.0	2.5	口～体部：ナデ 底部：ヘラケズリ	黒色処理、ヘラミガ キ	外・断面：10YR7/ 4にぶい黄褐色	
Ut20	107-6	27-2	土師器	坏・Db	口～底部 2/3	<18.0>	<9.5>	3.2	ヘラミガキ？	ヘラミガキ？	外・内・断面：10Y R6/6明黄褐色	
Ut20	107-7	40-3	土師器	坏・Dc	口～底部 2/3	<18.0>	9.5	2.5	ヘラミガキ？	ヘラミガキ？	外・内・断面：10Y R6/6明黄褐色	外面に二次焼成 による被熱
Ut20	107-8	37	土師器	坏・Eb	ほぼ完形	15.3	9.0	5.0	ヘラミガキ	ヘラミガキ	外・内面：10YR5/ 3にぶい黄褐色 断面：10YR5/2 灰 黄褐色	口縁部一部欠
Ut20	107-9	39	土師器	坏・Ka	ほぼ完形	15.2	9.0	4.7	ヘラミガキ	ヘラミガキ	外・内・断面：10Y R6/6明黄褐色	底部外面ヘラ記 号
Ut20	107-10	71	土師器	ミニチュア・ 坏	ほぼ完形	5.0	2.8	3.0	ナデ	黒色処理、ナデ	外・断面：10YR7/ 4にぶい黄褐色	口縁部一部欠
Ut20	107-11	6-2	土師器	ミニチュア・ 坏	ほぼ完形	<6.0>	4.8	5.2	ナデ	ユビナデ	外・内・断面：10Y R7/3にぶい黄褐色	
Ut20	107-12	10-1	土師器	ミニチュア・ 坏	口～底部 3/4	<10.5>	6.2	4.9	ナデ	ヨコナデ	外・内・断面：10Y R5/3にぶい黄褐色	
Ut20	107-13	67	土師器	手捏・坏	体～底部 4/5	-	4.1	(4.2)	ユビナデ	ナデ	外・内面：2.5Y5/4 黄褐色 断面：10YR5/2 灰 黄褐色	
Ut20	108-1	46	土師器	高坏・F	体～脚部	-	13.0	(12.6)	ヘラミガキ	ナデ	外・脚部内面：10Y R7/4にぶい黄褐色 断面：10YR5/1 褐 灰色	
Ut20	108-2	20-2	土師器	高坏・H？	坏部 ほぼ完形	18.0	-	(3.0)	ヘラミガキ	黒色処理、ヘラミガ キ	外・断面：10YR5/ 3にぶい黄褐色	
Ut20	108-3	26	土師器	高坏？	脚部1/3	<13.4>	(8.7)	(8.6)	ヘラミガキ	黒色処理、ナデ	外・脚部内面：10Y R6/6明黄褐色	内面脚部に二次 焼成
Ut20	108-4	72	土師器	壺・Pb	ほぼ完形	13.2	<->	14.2	ヘラミガキ	ヘラミガキ？	外・内面：10YR7/ 4にぶい黄褐色 断面：10YR6/2 灰 黄褐色	口縁部1/3欠

青木下遺跡Ⅱ掲載土器観察表

遺構名	掲載No	整理No	種別	器種分類	残存度	法量 (cm)			調整・文様		色調	備考
						口径	底径or天井径	器高	外面	内面		
Ut20	108-5	68	土師器	壺・Pb	ほぼ完形	—	<—>	(11.1)	ヘラミガキ	ヘラミガキ	外・内・断面：10Y R7/4にふい黄橙色	口縁部欠
Ut20	108-6	12	土師器	壺・Aa	口～胴部 2/3	<25.0>	7.5	<42.7>	赤彩一部残、ヘラミガキ	ナデ	外・内・断面：10Y R7/4にふい黄橙色	
Ut20	108-7	77	土師器	壺・Ca	ほぼ完形	20.4	7.2	32.5	ヘラミガキ	ヘラミガキ	外・内・断面：10Y R7/4にふい黄橙色	口・胴部僅かに欠 内面に二次焼成による被熱
Ut20	108-8	18	土師器	壺・Db	ほぼ完形	14.8	7.1	25.5	赤彩一部残、ヘラミガキ	ヘラナデ	外・内・断面：10Y R7/4にふい黄橙色	
Ut20	109-1	57-1	土師器	壺・Da	ほぼ完形	17.5	8.0	31.7	ヘラミガキ	口縁部：ヘラミガキ 胴～底部：ハケメ	外・内・断面：10Y R7/4にふい黄橙色	口縁部僅かに欠
Ut20	109-2	54	土師器	壺・Fa	ほぼ完形	18.5	8.0	34.0	ヘラミガキ	赤彩一部残	外・内・断面：10Y R6/4にふい黄橙色	胴部僅かに欠
Ut20	109-3	33	土師器	壺・Me	ほぼ完形	<8.5>	<—>	7.8	ヘラミガキ	口縁部：ヘラミガキ 胴～底部：ナデ	外・内・断面：10Y R6/6明黄褐色	
Ut20	109-4	53	土師器	壺・?	頸～底部 3/4	—	4.2	(10.3)	赤彩一部残、ヘラミガキ	ナデ	外・内・断面：10Y R7/3にふい黄橙色	
Ut20	109-5	36-1	土師器	壺?	頸～底部 2/3	—	<—>	(9.9)	ヘラミガキ?	ヘラミガキ	外・内・断面：10Y R7/4にふい黄橙色	
Ut20	109-6	49	土師器	甕・Db	口～底部 2/3	<19.9>	5.9	<42.2>	ヘラケズリ	ナデ	外・内・断面：10Y R7/3にふい黄橙色	
Ut20	109-7	85	土師器	甕・Db	頸～底部 3/4	—	6.0	(29.2)	ナデ	ナデ	外・内面：10YR6/4にふい黄褐色	煤付着
Ut21	111-1	146	須恵器	坏蓋・A	ほぼ完形	<5.4>	—	5.1	天井部：回転ヘラケズリ	ロクロヨコナデ	外面：7.5GY4/1暗緑灰色 内・断面：10G4/1暗緑灰色	外面に自然釉
Ut21	111-2	133	須恵器	坏・A	ほぼ完形	<11.7>	5.0	5.4	口～体部：ロクロヨコナデ 底部：回転ヘラケズリ	ロクロヨコナデ	外・内・断面：10G Y6/1緑灰色	
Ut21	111-3	20	須恵器	坏・A	口～体部	<10.0>	<—>	(4.0)	底部：回転ヘラケズリ	ロクロヨコナデ	外・内・断面：10G Y6/1緑灰色	
Ut21	111-4	18	須恵器	甕・A	ほぼ完形	41.0	<—>	79.0	口縁部：ロクロヨコナデ 頸～底部：タタキメ	当て具痕	外・内・断面：10G Y5/1緑灰色	外面口縁部に自然釉
Ut21	112-1	178	須恵器	甕・A	口～胴部 1/2	37.2	—	(54.4)	口～頸部：ロクロヨコナデ、4条の横走沈線文間に5条1組の櫛描波状文 胴部：タタキメ	頸部：ロクロヨコナデ 胴部：青海波文	外・内・断面：10B G5/1暗青灰色	
Ut21	112-2	175	須恵器	提瓶・A	ほぼ完形	12.8	<—>	30.8	口縁部：ロクロヨコナデ 胴部：タタキメ	胴部：当て具痕	外・内・断面：10B G5/1青灰色	外面口～胴中位に自然釉
Ut21	113-1	177	須恵器	甕・A	頸～胴部 1/2	<27.0>	<—>	<49.0>	頸～底部：ロクロヨコナデ 胴部：タタキメ、ヨコナデ	口～頸部：ロクロヨコナデ 胴部：青海波文	外・内・断面：10B G4/1暗青灰色	歪み著しい
Ut21	113-2	94	土師器	坏・Ad	ほぼ完形	14.6	8.0	4.5	赤彩一部残、ヘラミガキ	黒色処理、ヘラミガキ	外面：10YR6/6明黄褐色 断面：10YR6/2灰黄褐色	
Ut21	113-3	13-2	土師器	坏・Ab	口～底部 1/2	<13.6>	<6.0>	(4.0)	赤彩一部残、ヘラミガキ	ヘラミガキ	外・内・断面：10Y R6/4にふい黄褐色	
Ut21	113-4	22	土師器	坏・Ac	口～底部 3/4	9.5	<—>	4.7	赤彩一部残、ヘラミガキ	ヘラミガキ	外・内・断面：2.5 Y6/4にふい黄色	
Ut21	113-5	83	土師器	坏・Ba	口～底部 3/4	<16.0>	8.0	7.0	ヘラミガキ	黒色処理、ヘラミガキ	外・断面：10YR4/1褐灰色	
Ut21	113-6	16-1	土師器	坏・Bb	口～底部 3/4	14.4	<—>	5.0	ヘラミガキ	ヘラミガキ?	外・内・断面：10Y R7/3にふい黄褐色	
Ut21	113-7	12-4	土師器	坏・Db	ほぼ完形	18.0	9.0	3.0	ヘラミガキ	ヘラミガキ	外・内・断面：10Y R6/4にふい黄褐色	二次焼成による被熱
Ut21	113-8	12-1	土師器	坏・Db	口～体部 1/2	<17.4>	<9.5>	3.0	ヘラミガキ?	黒色処理、ヘラミガキ?	外・断面：10YR6/6明黄褐色	二次焼成による被熱
Ut21	113-9	3-2	土師器	坏・Ec	口～体部 3/4	16.8	9.6	3.9	磨滅著しく不明	磨滅著しく不明	外・内・断面：10Y R6/4にふい黄褐色	
Ut21	113-10	13-5	土師器	坏・Ec	口～体部 3/4	<16.0>	<9.6>	4.3	磨滅著しく不明	磨滅著しく不明	外・内・断面：10Y R6/6明黄褐色	二次焼成による被熱
Ut21	113-11	9-1	土師器	坏・Ka	口～底部 3/4	16.0	10.0	4.7	ヘラミガキ 底部：黒色処理?	ヘラミガキ?	外・内・断面：2.5 Y6/4にふい黄色	

青木下遺跡Ⅱ掲載土器観察表

遺構名	掲載No	整理No	種別	器種分類	残存度	法量 (cm)			調整・文様		色調	備考
						口径	底径or天井径	器高	外面	内面		
Ut21	113-12	97	土師器	坏・Ma	口～底部 4/5	12.0	<7.6>	4.3	ヘラミガキ	黒色処理、ヘラミガキ	外・断面：10YR5/3にふい黄褐色	
Ut21	113-13	98	土師器	坏・Ma	ほぼ完形	13.2	<5.6>	4.0	ヘラミガキ 底部：ヘラケズリ	黒色処理、ヘラミガキ	外・断面：10YR5/3にふい黄褐色	
Ut21	113-14	23	土師器	坏・Ma	ほぼ完形	12.1	<6.0>	5.0	ヘラミガキ	ヘラミガキ	外面：10YR7/3にふい黄褐色 内面：10YR5/2灰黄褐色	
Ut21	113-15	106	土師器	坏・Hb	口～底部 2/3	<13.0>	<4.0>	3.8	口縁部：ヨコナデ 体～底部：ヘラケズリ	黒色処理、ナデ	外面：10YR4/1褐灰色 断面：10YR7/3にふい黄褐色	
Ut21	114-1	90	土師器	ミニチュア・ 坏	口～底部 2/3	<6.4>	5.4	4.2	ナデ	黒色処理、ナデ	外・断面：10YR6/3にふい黄褐色	
Ut21	114-2	105	土師器	ミニチュア・ 坏	口～体部 2/3	<7.9>	<->	4.0	赤彩一部残、ナデ	黒色処理、ナデ→ヘラミガキ	外・断面：2.5Y6/4にふい黄色	
Ut21	114-3	76	土師器	ミニチュア・ 坏	口～底部 2/3	6.8	4.7	5.2	ナデ	ナデ	外・内面：10YR5/3にふい黄褐色 断面：10YR5/2灰黄褐色	
Ut21	114-4	1-1	土師器	高坏・Ha	ほぼ完形	<19.8>	<14.5>	15.5	ヘラミガキ	坏部：黒色処理、ヘラミガキ 脚部：ヘラナデ	外・断・脚部内面：10YR5/4にふい黄褐色	
Ut21	114-5	115	土師器	高坏・Ad	口～脚部 3/4	16.8	12.4	14.0	坏部：ヘラミガキ 脚部：ヘラケズリ→ヘラミガキ	坏部：黒色処理、ヘラミガキ 脚部：ヘラナデ	外・断・脚部内面：10YR5/4にふい黄褐色	
Ut21	114-6	75	土師器	高坏・?	口～脚部 2/3	<->	<->	(10.2)	ヘラミガキ?	坏部：ヘラミガキ 脚部：ヘラケズリ	外・内・断面：2.5Y7/4浅黄	
Ut21	114-7	119	土師器	高坏・?	体～脚部 2/3	-	<7.6>	(5.4)	ヘラミガキ?	黒色処理、ナデ	外・脚部内・断面：10YR7/4にふい黄褐色	
Ut21	114-8	11-1	土師器	壺・Fa	口～底部 2/3	21.0	8.5	34.5	口縁部：ナデ 胴～底部：ヘラケズリ	ナデ	外面：10YR5/4にふい黄褐色 内・断面：10YR7/4にふい黄褐色	
Ut21	114-9	125	土師器	壺・Na	ほぼ完形	<10.6>	5.2	14.6	赤彩一部残、ヘラミガキ?	口縁部：ヘラミガキ 胴部：ナデ	外・内・断面：10YR6/6明黄褐色	
Ut21	114-10	21	土師器	壺・Qa	ほぼ完形	4.8	<->	7.8	ヘラミガキ	ヘラミガキ	外・内・断面：2.5Y6/3にふい黄色	
Ut21	114-11	176	土師器	甕・Ab	口～底部 2/3	12.0	6.0	11.7	胴部：ヘラケズリ	胴部：ヘラナデ	外・内・断面：10YR7/3にふい黄褐色	
Ut21	114-12	2	土師器	壺・D	ほぼ完形	25.0	8.5	22.4	磨滅著しく不明	ヘラミガキ	外・内・断面：10YR6/4にふい黄褐色	
Ut22	116-1	6	須恵器	坏蓋・A	ほぼ完形	14.0	<->	4.5	口縁部：ロクロヨコナデ 天井部：回転ヘラケズリ	ロクロヨコナデ	外・内・断面：10GY5/1緑灰色	口縁部1/2欠 外面に自然釉
Ut22	116-2	1-2	須恵器	坏蓋・A	ほぼ完形	15.0	<7.6>	4.5	天井部：回転ヘラケズリ 口縁部：ロクロヨコナデ	ロクロヨコナデ	外・内・断面：10GY6/1緑灰色	口縁部僅かに欠
Ut22	116-3	15	須恵器	坏蓋・A	ほぼ完形	14.5	<6.4>	4.1	口縁部：ロクロヨコナデ 天井部：回転ヘラケズリ	ロクロヨコナデ	外・内・断面：5BG5/1青灰色	
Ut22	116-4	1-1	須恵器	高坏・K	口～脚部 1/2	<12.5>	-	(10.0)	ロクロヨコナデ	ロクロヨコナデ	外・脚部内面：5BG6/1青灰色 坏部内面：5BG3/1暗青灰色	脚部方形透かし?
Ut22	116-5	80	須恵器	高坏・Ba	口～底部 2/3	10.6	<9.0>	12.0	坏口縁部：ロクロヨコナデ 坏底部：回転ヘラケズリ 脚部：ロクロヨコナデ	ロクロヨコナデ	外・内・断面：10GY5/1緑灰色	脚部三角透し
Ut22	116-6	14	須恵器	横瓶・A	ほぼ完形	12.8	<->	30.4	口縁部：ロクロヨコナデ 頸～底部：タタキメ→ハケメ	口縁部：ロクロヨコナデ 頸～底部：青海波文	外・内・断面：10BG5/1暗灰色	
Ut22	116-7	63	土師器	坏・Aa	口～底部 3/4	12.0	<4.4>	5.0	ヘラミガキ?	黒色処理、ヘラミガキ?	外・断面：10BG4/1暗青灰色	二次焼成による被熱
Ut22	116-8	7	土師器	坏・Aa	ほぼ完形	<14.5>	<->	4.9	ヘラミガキ	ヘラミガキ	外・内・断面：10YR6/4にふい黄褐色	口縁部欠
Ut22	116-9	20	土師器	坏・Aa	完形	11.3	<->	4.6	赤彩一部残、ヘラミガキ	赤彩一部残、ヘラミガキ	外・内面：10YR6/3にふい黄褐色	

青木下遺跡Ⅱ掲載土器観察表

遺構名	掲載No	整理No	種別	器種分類	残存度	法量 (cm)			調整・文様		色調	備考	
						口径	底径or天口径	器高	外面	内面			
Ut22	116-10	16-2	土師器	坏・Ac	口～底部 3/4	16.0	<->	5.8	赤彩一部残、ヘラケズリ→ヘラミガキ	ヘラミガキ	外・内・断面：10Y R6/4にふい黄橙色		
Ut22	116-11	8-1	土師器	坏・Ac	口～底部 2/3	<8.8>	<2.0>	4.9	ヘラミガキ	ヘラミガキ	外・内・断面：10Y R6/4にふい黄橙色		
Ut22	116-12	19	土師器	坏・Bb	口～底部 1/2	<12.7>	<->	5.4	ヘラミガキ?	ヘラミガキ?	外・内・断面：10Y R6/4にふい黄橙色	二次焼成による被熱	
Ut22	116-13	78	土師器	坏・Db	ほぼ完形	15.0		8.5	3.8	ヘラミガキ	黒色処理、ヘラミガキ	外・断面：10YR6/4にふい黄橙色	口縁部僅かに欠
Ut22	116-14	68	土師器	坏・Db	ほぼ完形	15.0		8.8	3.2	ヘラミガキ	黒色処理、ヘラミガキ	外・断面：10YR6/4にふい黄橙色	口縁部僅かに欠
Ut22	116-15	12	土師器	坏・Db	口～底部 2/3	<16.5>	<8.8>	3.5	ナデ	ヘラミガキ	外・内・断面：10Y R6/6明黄褐色	二次焼成による被熱	
Ut22	116-16	55	土師器	坏・Eb	ほぼ完形	17.0		10.0	4.0	口～体部：ヘラミガキ? 底部：ヘラケズリ	ヘラミガキ?	外・内・断面：10Y R6/4にふい黄橙色	口縁部僅かに欠
Ut22	116-17	4-1	土師器	坏・Eb	口～底部 3/4	17.0		11.0	4.5	口～体部：ヘラミガキ 底部：ヘラケズリ	ヘラミガキ?	外・内・断面：10Y R5/3にふい黄褐色	二次焼成による被熱
Ut22	116-18	195	土師器	坏・Eb	ほぼ完形	13.8	<->	4.7	ナデ	ヘラミガキ?	外・内・断面：10Y R6/4にふい黄褐色	二次焼成による被熱	
Ut22	116-19	39-1	土師器	坏・Ib	口～底部 3/4	<13.9>	<->	4.1	口～体部：ヨコナデ 底部：ヘラミガキ	黒色処理、ヘラミガキ	外・断面：10YR5/4にふい黄褐色		
Ut22	116-20	50	土師器	坏・Ib	口～底部 1/3	<14.0>	<->	4.0	赤彩一部残、ヘラミガキ	ヘラミガキ	外・内面：10YR6/6明黄褐色 断面：10YR5/1褐灰色	二次焼成による被熱	
Ut22	116-21	180	土師器	坏・Ka	ほぼ完形	15.8		10.0	4.5	ヘラミガキ?	ヘラミガキ	外・内・断面：10Y R6/6明黄褐色	
Ut22	116-22	177	土師器	坏・Ka	完形	15.0		9.4	4.4	ヘラミガキ?	ヘラミガキ	外・内・断面：10Y R5/3にふい黄褐色	
Ut22	116-23	51	土師器	坏・Kb	口～底部 1/2	<14.7>	<7.0>	3.5	赤彩一部残 口～体部：ヘラミガキ 底部：ヘラケズリ	ヘラミガキ?	外・内・断面：10Y R6/4にふい黄褐色		
Ut22	117-1	30	土師器	ミニチュア・坏	口～底部 1/2	<5.4>	<5.0>	4.9	ナデ	ハケメ	外・内・、断面：10 YR6/3にふい黄褐色		
Ut22	117-2	35	土師器	手捏・坏	口～底部 1/2	<5.6>		4.0	3.4	ナデ	ユビナデ	外面：10YR5/4にふい黄褐色 内面、断面：10YR 6/3にふい黄褐色	
Ut22	117-3	36	土師器	手捏・坏	ほぼ完形	6.0		5.0	3.3	ユビナデ	ナデ	外・内・断面：10Y R5/3にふい黄褐色	口縁部一部欠
Ut22	117-4	21	土師器	手捏・坏	完形	3.4		3.2	3.4	ナデ	ナデ	外・内面：10YR6/3にふい黄褐色	
Ut22	117-5	11	土師器	高坏・Ad	口～脚部 3/4	15.8		10.2	14.0	坏部：ヘラミガキ? 脚部：ヘラミガキ	坏部：ヘラミガキ? 脚部：ヘラナデ	外・内面：10YR6/4にふい黄褐色	
Ut22	117-6	83	土師器	高坏・Hc	口～脚部 2/3	<17.0>		10.0	12.0	赤彩一部残、ヘラミガキ	黒色処理、ヘラミガキ	外・断面：10YR6/4にふい黄褐色	
Ut22	117-7	176	土師器	高坏・?	体～脚部 2/3	-		7.8	(7.0)	坏部：ヘラケズリ 脚部：ヘラミガキ	坏部：黒色処理、ヘラミガキ 脚部：ヘラナデ	外・断面：10YR6/3にふい黄褐色	
Ut22	117-8	114	土師器	鉢・Ad	口～底部 1/2	<17.7>		5.6	13.8	赤彩?ヘラミガキ	赤彩?ナデ	外・内・断面：10Y R7/3にふい黄褐色	
Ut22	117-9	23-2	土師器	壺・Pb	口～底部 4/5	-	<->	(13.2)	ヘラミガキ	ヘラミガキ	外・内・断面：10Y R6/4にふい黄褐色	口縁部1/3欠	
Ut22	117-10	3	土師器	壺・P?	ほぼ完形	-	<3.6>	(7.2)	ヘラミガキ?	ナデ	外・内・断面：10Y R6/3にふい黄褐色	二次焼成による被熱	
Ut22	117-11	2	土師器	壺・N?	頸～底部 3/4	-	<4.0>	(6.8)	赤彩一部残、ヘラミガキ	頸部：ヘラミガキ 胴～底部：ナデ	外・内・断面：10Y R6/3にふい黄褐色		
Ut22	117-12	92	土師器	壺・Qb	口～底部 2/3	<5.4>	<3.2>	7.3	ヘラミガキ?	ナデ	外・断面：10YR6/4にふい黄褐色 内面：10YR5/1褐灰色		
Ut22	117-13	8-2	土師器	壺・Qa	口～胴部 1/2	<9.2>	-	(5.0)	赤彩、ヘラミガキ	赤彩、ヘラミガキ	外・内・断面：10Y R6/4にふい黄褐色		
Ut22	117-14	122	土師器	壺・Ra	口～底部 2/3	<12.7>	<->	10.3	口～胴部：ヘラミガキ	ヘラミガキ	外・内・断面：10Y R6/4にふい黄褐色		
Ut22	117-15	106	土師器	壺・Rb	口～底部 1/2	<7.8>		6.4	9.1	ナデ	ナデ	外・内・断面：10Y R5/3にふい黄褐色	

青木下遺跡Ⅱ掲載土器観察表

遺構名	掲載No	整理No	種別	器種分類	残存度	法量 (cm)			調整・文様		色調	備考
						口径	底径or 天井径	器高	外 面	内 面		
Ut22	117-16	108	土師器	甕・Fb	口～底部 1/3	<10.8>	<5.5>	<10.6>	ナデ	黒色処理、ナデ	外・断面：10YR5/4に ぶい黄褐色	
Ut22	117-17	121	土師器	甕・Da	胴～底部 3/4	-	8.4	(5.6)	ヘラナデ	ヘラナデ	外・内面：10YR5/6 黄褐色 断面：10YR5/2 灰黄褐色	
Ut28	119-1	79	須恵器	坏蓋・A	口～天井部 2/3	<12.0>	<6.4>	5.0	ロクロヨコナデ 天井部：回転ヘラケズリ	ロクロヨコナデ	外・内・断面：5BG 5/1青灰色	
Ut28	119-2	40	須恵器	甕	ほぼ完形	<11.0>	<->	<11.0>	口～胴中位：ロクロヨコナデ 頸部：櫛描波状文 胴中位～底部：回転ヘラケズリ 底部：回転ヘラケズリ→ナデ	ロクロヨコナデ	外・内・断面：10B G4/1暗青灰色	口縁部僅かに欠
Ut28	119-3	41	須恵器	甕	ほぼ完形	-	<->	(12.2)	口～胴中位：ロクロヨコナデ 頸～胴部：櫛描波状文 胴中位～底部：回転ヘラケズリ 底部：回転ヘラケズリ→ナデ	ロクロヨコナデ	外・内・断面：10B G5/1青灰色	口縁部・底部僅かに欠
Ut28	119-4	17	土師器	坏・Aa	ほぼ完形	14.8	<4.4>	5.1	ヘラミガキ	黒色処理、ヘラミガキ	外・断面：10YR5/2 灰黄褐色	
Ut28	119-5	24	土師器	坏・Aa	ほぼ完形	10.0	<->	5.6	ヘラミガキ	黒色処理、ヘラケズリ→ヘラミガキ	外・断面：10YR7/3 にぶい黄褐色	
Ut28	119-6	66-2	土師器	坏・Aa	口～底部 3/4	16.2	<4.0>	6.3	ヘラナデ	黒色処理 口縁部：ヘラナデ 体部：ヘラミガキ	外・内面：10YR7/4 にぶい黄褐色 断面：10YR5/1 褐灰色	二次焼成による被熱
Ut28	119-7	75	土師器	坏・Aa	口～底部 3/4	16.6	<5.6>	6.6	ヘラミガキ	ヘラミガキ	外・内・断面：10Y R6/3にぶい黄褐色	
Ut28	119-8	80	土師器	坏・Aa	ほぼ完形	<20.0>	<12.0>	7.8	ヘラミガキ	ヘラミガキ	外・内・断面：10Y R7/3にぶい黄褐色	
Ut28	119-9	129	土師器	坏・Ab	ほぼ完形	14.5	<->	5.8	赤彩、ヘラミガキ	黒色処理、ヘラミガキ	外・断面：10YR7/4 にぶい黄褐色	口縁部僅かに欠
Ut28	119-10	7	土師器	坏・Ab	完形	14.7	<->	5.7	ヘラミガキ	ヘラミガキ	外・内・断面：10Y R7/3にぶい黄褐色	
Ut28	119-11	168	土師器	坏・Ab	完形	13.2	<4.8>	4.9	ヘラミガキ	ヘラミガキ	外・内面：10YR7/4 にぶい黄褐色	外面体部ヘラ記号
Ut28	119-12	21	土師器	坏・Ac	ほぼ完形	14.2	<5.2>	4.3	赤彩一部残、ヘラミガキ	赤彩一部残、ヘラミガキ	外・内面：10YR7/3 にぶい黄褐色 断面：10YR4/1 褐灰色	口縁部一部欠
Ut28	119-13	217	土師器	坏・Ac	完形	13.3	<6.0>	3.7	ヘラミガキ	ヘラミガキ	外・内・断面：10Y R6/4にぶい黄褐色	外面底部2ヶ所ヘラ記号
Ut28	119-14	33	土師器	坏・Ac	完形	12.8	<->	5.2	磨滅著しく不明	ヘラミガキ	外・断面：10YR6/6 明黄褐色 内面：10YR7/3 にぶい黄褐色	外面底部ヘラ記号
Ut28	119-15	165	土師器	坏・Ac	口～底部 3/4	11.0	<->	5.5	口～体部：赤彩一部残、ヘラミガキ 底部：ヘラケズリ	ヘラミガキ	外・内・断面：10Y R6/4にぶい黄褐色	二次焼成による被熱
Ut28	119-16	171	土師器	坏・Ba	ほぼ完形	14.1	<->	6.2	赤彩一部残、ヘラミガキ	黒色処理、ヘラミガキ	外・断面：10YR7/4 にぶい黄褐色	二次焼成による被熱
Ut28	119-17	55	土師器	坏・Ba	口～底部 4/5	11.6	<4.0>	6.0	口縁部：ヨコナデ 体～底部：ヘラケズリ→ヘラミガキ	ヘラミガキ	外・内面：10YR7/4 にぶい黄褐色	
Ut28	119-18	10	土師器	坏・Bb	完形	14.4	<6.0>	5.8	ハケメ→ヘラミガキ	ヘラミガキ	外・内・断面：10Y R7/3にぶい黄褐色	
Ut28	119-19	35-1	土師器	坏・Bb	完形	13.0	<2.8>	4.9	口縁部：ヘラナデ 体～底部：ヘラケズリ→ヘラミガキ	ヘラミガキ	外・内面：10YR7/4 にぶい黄褐色 断面：10YR5/1 褐灰色	外面底部ヘラ記号
Ut28	119-20	149	土師器	坏・Bb	口～底部 2/3	<17.3>	<9.2>	6.9	ヘラミガキ?	磨滅著しく不明	明黄褐色 Cb、胎土 No.74、90に類似	二次焼成による被熱
Ut28	119-21	94	土師器	坏・Bb	完形	15.2	<6.0>	4.8	赤彩一部残、ヘラミガキ	ヘラミガキ	外・内・断面：10Y R7/4にぶい黄褐色	外面二次焼成による被熱
Ut28	119-22	176	土師器	坏・Bb	ほぼ完形	15.0	<3.2>	6.0	ヘラミガキ	ヘラミガキ	外・内面：にぶい黄褐色 断面：10YR5/1 褐灰色	口縁部僅かに欠 二次焼成による被熱

青木下遺跡Ⅱ掲載土器観察表

遺構名	掲載No	整理No	種別	器種分類	残存度	法量 (cm)			調整・文様		色調	備考
						口径	底径or天井径	器高	外面	内面		
Ut28	119-23	81-2	土師器	坏・Ca	完形	14.2	<8.4>	5.4	赤彩一部残 口~体部：ヘラナデ 底部：ヘラケズリ	黒色処理、ヘラナデ →ヘラミガキ	外・断面：10YR6/ 3にふい黄橙色	
Ut28	119-24	146	土師器	坏・Fa	ほぼ完形	14.0	<3.6>	5.8	ヘラミガキ	ヘラミガキ	外・内・断面：10Y R6/4にふい黄橙色	口縁部僅かに欠
Ut28	119-25	64-1	土師器	坏・Hb	ほぼ完形	11.7	6.5	4.5	口~体部：ヘラミガ キ 底部：ヘラナデ?	黒色処理、ヘラミガ キ	外・断面：10YR5/ 4にふい黄褐色	口縁部欠
Ut28	119-26	145	土師器	坏・Ha	ほぼ完形	14.0	<->	5.5	赤彩一部残 口縁部：ヨコナデ 体~底部：ヘラナデ、 ヘラミガキ	ヘラミガキ?	外・内・断面：10Y R6/4にふい黄橙色	
Ut28	119-27	144	土師器	坏・Hb	完形	13.0	<->	4.6	ヘラミガキ	ヘラミガキ	外・内面：10YR7/ 6明黄褐色	二次焼成による 被熱
Ut28	119-28	66-1	土師器	坏・Hb	ほぼ完形	12.7	<->	4.0	ヘラナデ→ヘラミガ キ	ヘラミガキ	外・内面：10YR5/ 3にふい黄褐色 断面：10YR6/4に ふい黄橙色	
Ut28	120-1	15	土師器	坏・Ia	完形	12.0	<4.0>	5.0	口縁部：ヨコナデ→ ヘラミガキ 底部：ヘラケズリ→ ヘラミガキ	ヘラミガキ	外・内面：10YR6/ 3にふい黄褐色	
Ut28	120-2	152	土師器	坏・Ib	ほぼ完形	16.0	<4.4>	5.7	ヘラミガキ	黒色処理、ヘラミガ キ	外・断面：10YR7/ 3にふい黄褐色	
Ut28	120-3	36	土師器	坏・N	ほぼ完形	7.2	<2.4>	3.2	口縁部：ヨコナデ 底部：ヘラケズリ	ヘラミガキ	外・内・断面：10Y R7/3にふい黄褐色	口縁部僅かに欠
Ut28	120-4	50	土師器	坏・Aa	口~底部 4/5	12.2	<4.0>	4.3	赤彩、ヘラケズリ→ ヘラミガキ	赤彩一部残、ヘラミ ガキ	外・内面：10YR7/ 4にふい黄褐色	
Ut28	120-5	184	土師器	ミニチュア・ 坏	完形	11.4	9.5	4.6	ヘラナデ?	ヘラナデ?	外・内面：7.5YR5/ 6明褐色	
Ut28	120-6	22	土師器	ミニチュア・ 坏	ほぼ完形	9.7	3.0	5.2	ナデ?	口縁部：ヨコナデ	外・内面：10YR7/ 3にふい黄褐色	口縁部僅かに欠
Ut28	120-7	23-2	土師器	ミニチュア・ 坏	完形	6.6	3.7	5.4	ナデ	ユビナデ	外・内・断面：10Y R7/4にふい黄褐色	
Ut28	120-8	235	土師器	ミニチュア・ 坏	ほぼ完形	8.6	<5.6>	3.4	赤彩一部残 口縁部：ヨコナデ 体~底部：ヘラケズ リ	赤彩一部残、ヨコナ デ	外・内・断面：10Y R6/3にふい黄褐色	
Ut28	120-9	16	土師器	手捏・坏	完形	8.0	5.0	3.5	赤彩一部残、ヘラケ ズリ→ヘラミガキ	赤彩一部残、ヘラミ ガキ	外・内・断面：10Y R6/4にふい黄褐色	
Ut28	120-10	34	土師器	手捏・坏	ほぼ完形	6.3	4.5	4.7	ヘラケズリ	ヘラナデ	外・内・断面：10Y R5/4にふい黄褐色	口縁部僅かに欠
Ut28	120-11	142	土師器	手捏・坏	ほぼ完形	5.6	4.0	4.7	ヘラナデ	ヘラナデ	外・内・断面：10Y R4/3にふい黄褐色	口縁部僅かに欠
Ut28	120-12	147	土師器	手捏・坏	口~底部 2/3	<4.6>	3.5	3.0	ヘラナデ?	ヘラナデ?	外・内・断面：10Y R5/4にふい黄褐色	
Ut28	120-13	164	土師器	手捏・坏	口~底部 2/3	4.3	3.0	3.4	ナデ	ユビナデ	外・内・断面：10Y R5/4にふい黄褐色	
Ut28	120-14	185	土師器	手捏・甕	完形	6.8	<->	6.3	赤彩一部残、ナデ	赤彩一部残、ヘラナ デ	外・内・断面：10Y R7/4にふい黄褐色	
Ut28	120-15	48	土師器	高坏・Aa	口~脚部 3/4	<23.2>	15.3	19.7	磨減著しく不明	脚部：ハケメ	外・内・断面：10Y R6/4にふい黄褐色	
Ut28	120-16	205	土師器	高坏・Ab	ほぼ完形	15.5	12.9	12.1	赤彩、ヘラミガキ	坏部：ヘラミガキ 脚部：ヘラナデ→ヘ ラミガキ	外・内面：10YR6/ 4にふい黄褐色 断面：10YR4/1褐 灰色	
Ut28	120-17	125	土師器	高坏・Ab	口~脚部 2/3	<16.6>	12.9	12.5	脚部：ヘラミガキ	脚部：ヘラケズリ	外・内・断面：10Y R6/4にふい黄褐色	
Ut28	120-18	47	土師器	高坏・Ab	口~脚部 2/3	<18.0>	14.7	14.8	ヘラミガキ	脚部：ヘラケズリ	外・内・断面：10Y R6/4にふい黄褐色	坏部内面に二次 焼成による被熱
Ut28	120-19	35-2	土師器	高坏・A?	坏部1/2	<12.3>	-	(4.8)	口~体部：ヘラミガ キ 底部：ヘラケズリ	ヘラミガキ?	外・内・断面：10Y R5/3にふい黄褐色	
Ut28	120-20	85	土師器	高坏・Ca	ほぼ完形	18.5	14.0	11.3	坏口縁部：ナデ 坏体~脚部：ヘラミ ガキ	坏部：ヘラミガキ 脚部：ヘラケズリ	外・内・断面：10Y R6/6明黄褐色	
Ut28	120-21	127-2	土師器	高坏・Ca	口~脚部 3/4	17.5	13.5	11.3	坏口縁部：ナデ 坏体~脚部：ヘラミ ガキ	坏部：ヘラミガキ 脚部：ヘラケズリ	外・内・断面：10Y R7/6明黄褐色	
Ut28	120-22	156	土師器	高坏・Da	ほぼ完形	<13.0>	9.8	9.2	ヘラミガキ	坏部：黒色処理、ヘ ラミガキ 脚部：ヘラミガキ	外・断・脚部内面： 10YR6/3にふい黄 褐色	



青木下遺跡Ⅱ掲載土器観察表

遺構名	掲載No	整理No	種別	器種分類	残存度	法量 (cm)			調整・文様		色調	備考
						口径	底径or天井径	器高	外面	内面		
Ut28	120-23	63	土師器	高環・Da	ほぼ完形	<12.9>	9.6	8.6	赤彩一部残 環部：ヘラケズリ→ヘラミガキ 脚部：ヘラミガキ	環部：ヘラミガキ 脚部：ヘラナデ	外・内・断面：10YR6/3にふい黄橙色	
Ut28	120-24	4	土師器	高環・Da	ほぼ完形	13.9	10.2	10.6	環部：磨滅著しく不明 脚部：ヘラミガキ	環部：磨滅著しく不明 脚部：ハケメ	外・内・断面：10YR5/3にふい黄褐色	環部僅かに欠
Ut28	121-1	161	土師器	高環・E	ほぼ完形	14.5	9.5	9.5	環体部：ヘラミガキ 脚部：ヘラミガキ	環体部：黒色処理、ヘラミガキ 脚部：ヘラミガキ	外・断面：10YR7/4にふい黄褐色	環部僅かに欠
Ut28	121-2	182	土師器	高環・K	ほぼ完形	<12.5>	10.0	6.5	環体～脚部：ヘラミガキ	環部：ヘラミガキ？ 脚部：ヨコナデ	外・内・断面：10YR5/6黄褐色	口縁部僅かに欠
Ut28	121-3	206	土師器	高環・E	口～脚部1/3	<11.0>	<11.7>	11.1	赤彩一部残 環口縁部：ヨコナデ 環体部：ヘラナデ→ヘラミガキ 脚部：ヘラミガキ	環部：ヘラミガキ 脚部：ヘラミガキ	外・断・脚部内面：10YR5/4にふい黄褐色	
Ut28	121-4	202	土師器	高環・L	口～脚部2/3	16.9	10.0	12.4	脚部：ヘラミガキ	環部：黒色処理、ヘラミガキ 脚部：ハケメ→ヘラナデ	外・断・脚部内面：10YR6/4にふい黄褐色	
Ut28	121-5	93	土師器	高環・L	ほぼ完形	14.2	10.0	9.2	赤彩一部残、ヘラミガキ	環部：黒色処理、ヘラミガキ 脚部：ヨコナデ	外・断・脚部内面：10YR5/4にふい黄褐色	環部一部欠
Ut28	121-6	141	土師器	高環・L	口～脚部2/3	12.8	<9.2>	8.3	環口縁部：ヘラナデ 環底部：ヘラケズリ 脚部：ヘラケズリ	環部：黒色処理、ヘラミガキ 脚部：ナデ	外面：10YR7/4にふい黄褐色 断面：10YR3/1黒褐色	
Ut28	121-7	78	土師器	壺・P?	頸～底部2/3	-	<->	(6.6)	ヘラミガキ?	ヘラミガキ?	外・内・断面：10YR7/4にふい黄褐色	内面に煤付着物
Ut28	121-8	88	土師器	壺・P?	口～底部4/5	-	<->	(8.0)	ヘラミガキ	磨滅著しく不明	外・内・断面：10YR7/4にふい黄褐色	
Ut28	121-9	166	土師器	壺・P?	頸～底部3/4	-	<->	(10.0)	ヘラミガキ	ハケメ?	外・内面：10YR7/4にふい黄褐色 断面：10YR4/1褐灰色	口縁部欠 二次焼成による被熱
Ut28	121-10	31	土師器	壺・Na	口～底部4/5	-	6.0	(10.4)	赤彩一部残、ヘラミガキ	ヘラミガキ	外・内面：10YR6/4にふい黄褐色 断面：10YR7/3にふい黄褐色	口縁部僅かに欠
Ut28	121-11	183-1	土師器	壺・Na	口～底部3/4	-	9.6	(16.4)	ヘラミガキ	ヘラミガキ	外・内・断面：10YR5/6明黄褐色	口縁部僅かに欠
Ut28	121-12	170-2	土師器	壺・Qa	口～胴部2/3	<7.7>	-	(6.2)	ナデ	ヘラナデ	外・断面：10YR6/4にふい黄褐色 内面：10YR6/2灰黄褐色	
Ut28	121-13	84	土師器	壺・Qa	完形	10.2	<->	6.2	赤彩一部残、ヘラミガキ	黒色処理、ヘラミガキ	外・断面：10YR7/3にふい黄褐色	
Ut28	121-14	123	土師器	壺・Fa	口～底部3/4	-	6.0	(19.6)	赤彩一部残、ヘラミガキ	ヘラミガキ	外・内・断面：10YR5/4にふい黄褐色	二次焼成による被熱
Ut28	121-15	51	土師器	壺・Fb	ほぼ完形	10.7	6.5	15.1	口縁部：ヨコナデ 胴～底部：ヘラミガキ	黒色処理 口縁部：ヨコナデ 胴部：ハケメ	外・断面：10YR7/4にふい黄褐色	口縁、胴部僅かに欠
Ut28	121-16	45	土師器	壺・Ha	ほぼ完形	13.8	6.2	11.3	ヘラミガキ	ヘラミガキ	外・内面：10YR7/4にふい黄褐色 断面：10YR4/1褐灰色	胴部僅かに欠
Ut28	122-1	1	土師器	壺・Lb	ほぼ完形	28.3~29.0	7.0	27.5	赤彩、ヘラミガキ	黒色処理、ハケメ→ヘラミガキ	外・内・断面：10YR7/4にふい黄褐色	楕円口縁
Ut28	122-2	82	土師器	壺・Ma	ほぼ完形	8.0	<->	7.5	赤彩一部残、ヘラミガキ	赤彩一部残 口縁部：ヘラミガキ 胴部：ヘラナデ?	外・内・断面：10YR7/4にふい黄褐色	
Ut28	122-3	61	土師器	壺・Md	頸～底部2/3	-	<->	(7.2)	ヘラミガキ	ナデ	外・内面：10YR6/3にふい黄褐色 断面：10YR5/1褐灰色	
Ut28	122-4	8-2	土師器	甕・Ab	ほぼ完形	16.0	<->	13.2	口縁部：ヨコナデ 胴部：ヘラナデ	口縁部：ヨコナデ 胴部：ヘラミガキ	外・内・断面：10YR6/6明黄褐色	
Ut28	122-5	200	土師器	甕・Ba	ほぼ完形	14.2	6.0	12.7	口縁部：ナデ 胴部：ハケメ	黒色処理 口縁部：ナデ 胴～底部：ハケメ	外・断面：10YR6/3にふい黄褐色	口縁僅かに欠
Ut28	122-6	242	土師器	甕・Cb	ほぼ完形	<16.0>	8.5	19.5	ナデ	ナデ	外・内面：10YR7/3にふい黄褐色 断面：10YR4/1褐灰色	

青木下遺跡Ⅱ掲載土器観察表

遺構名	掲載No	整理No	種別	器種分類	残存度	法量 (cm)			調整・文様		色調	備考
						口径	底径or天井径	器高	外面	内面		
Ut28	122-7	13	土師器	甗・Dc	頸~底部2/3	-	7.0	(20.2)	ヘラケズリ	ナデ	外・内面：10YR6/4にぶい黄褐色 断面：10YR5/1褐灰色	二次焼成による被熱
Ut28	122-8	243	土師器	甗・Fb	ほぼ完形	15.8	4.8	12.7	ナデ	黒色処理、ナデ	外・内・断面：10YR5/4にぶい黄褐色	
Ut28	122-9	58	土師器	甗・Fb	ほぼ完形	11.7	5.5	8.1	ヘラナデ	ヘラナデ	外・内面：10YR7/3にぶい黄褐色 断面：10YR4/1褐灰色	
Ut28	122-10	124	土師器	甗・Fc	口~胴部1/2	<14.0>	-	(11.2)	口縁部：ヨコナデ 胴部：ハケメ	口縁部：ヨコナデ 胴部：ハケナデ	外・内・断面：10YR5/4にぶい黄褐色	
Ut28	122-11	91-1	土師器	甗・B	ほぼ完形	24.2	6.1	24.9	口~頸部：ヨコナデ 胴中~上位：ハケメ 胴下~底部：ヘラケズリ	口~頸部：ヨコナデ 底部：ヘラナデ	外・内・断面：10YR7/4にぶい黄褐色	
Ut29	124-1	21	土師器	坏・Ab	ほぼ完形	12.7	<4.8>	4.8	赤彩、ヘラナデ→ヘラミガキ	ヘラミガキ	外・内・断面：10YR7/3にぶい黄褐色	口縁部僅かに欠 外面底部にヘラ記号
Ut29	124-2	23	土師器	坏・Aa	ほぼ完形	13.4	<4.0>	4.9	ヘラミガキ	ヘラミガキ	外・内・断面：10YR7/3にぶい黄褐色	口縁部僅かに欠 内・外面に二次焼成による被熱
Ut29	124-3	20	土師器	坏・Ab	ほぼ完形	13.2	<->	5.2	ヘラミガキ	黒色処理、ヘラミガキ	外・断面：10YR6/6明黄褐色	外面二次焼成による被熱
Ut29	124-4	88	土師器	坏・Ab	口~底部4/5	14.1	<4.0>	5.1	ヘラミガキ	黒色処理、ヘラミガキ 口縁部：ヨコナデ	外・断面：10YR6/3にぶい黄褐色	
Ut29	124-5	83	土師器	坏・Ac	口~底部4/5	<10.2>	<2.4>	5.2	黒色処理、ヘラミガキ	黒色処理、ヘラミガキ	断面：10YR4/1褐灰色	
Ut29	124-6	22	土師器	坏・Ac	ほぼ完形	13.0	<->	4.9	ヘラミガキ?	ヨコナデ→ヘラミガキ	外・内・断面：10YR6/4にぶい黄褐色	口縁部僅かに欠 内・外面に二次焼成による被熱
Ut29	124-7	123	土師器	坏・Ac	ほぼ完形	13.1	<->	4.4	ヘラナデ	ヘラミガキ	外・内・断面：10YR6/6明黄褐色	
Ut29	124-8	1	土師器	坏・Ac	完形	13.5	<->	5.4	赤彩、ヘラナデ→ヘラミガキ	ヨコナデ	外・内・断面：10YR7/4にぶい黄褐色	
Ut29	124-9	82	土師器	坏・Bb	口~底部	12.3	6.5	6.7	ナデ	黒色処理、ヘラミガキ	外・断面：10YR6/4にぶい黄褐色	
Ut29	124-10	28	土師器	坏・Ba	ほぼ完形	<11.5>	<->	6.1	ヘラミガキ	磨滅著しく不明	外・内面：10YR7/2にぶい黄褐色 断面：10YR4/1褐灰色	外面底部ヘラ記号
Ut29	124-11	18	土師器	坏・Bb	完形	13.0	<->	6.2	ヘラミガキ	黒色処理、ヘラミガキ	外面：10YR5/4にぶい黄褐色 断面：2.5Y6/2灰黄色	口縁部僅かに欠 内・外面に二次焼成による被熱
Ut29	124-12	76	土師器	坏・Ca	口~底部	14.4	<->	(5.6)	口~体部：ヨコナデ 底部：ヘラナデ	黒色処理、ヘラミガキ	外・断面：10YR5/3にぶい黄褐色	
Ut29	124-13	6	土師器	坏・Ca	ほぼ完形	<15.2>	<->	5.9	赤彩一部残 口縁部：ヨコナデ→ヘラミガキ 体~底部：ヘラナデ→ヘラミガキ	ヘラミガキ	外・内・断面：10YR6/4にぶい黄褐色	
Ut29	124-14	91	土師器	坏・Cb	口~底部	-	<6.0>	(4.8)	磨滅著しく不明	黒色処理、ヘラミガキ	外・断面：10YR5/4にぶい黄褐色	
Ut29	124-15	147	土師器	坏・Cb	ほぼ完形	15.0	<->	6.9	口~体部：ヨコナデ 底部：ヘラミガキ→ヘラケズリ	ヘラミガキ	外・内・断面：10YR7/4にぶい黄褐色	口縁部僅かに欠 内面、外面に二次焼成による被熱
Ut29	124-16	12	土師器	坏・Cb	ほぼ完形	22.0	<7.6>	7.4	口縁部：ヨコナデ 体部：ヘラミガキ	口縁部：ヨコナデ 体部：ヘラミガキ	外・内・断面：10YR7/4にぶい黄褐色	内面、外面に二次焼成による被熱
Ut29	124-17	3-1	土師器	坏・Ea	ほぼ完形	15.5	<6.0>	4.7	ヘラミガキ	黒色処理、ヘラミガキ	外面：10YR6/3にぶい黄褐色 断面：N3/0暗灰色	口縁部僅かに欠
Ut29	124-18	98	土師器	坏・Ec	口~底部3/4	<15.5>	<8.5>	<3.7>	口~体部：ヨコナデ 底部：ヘラケズリ	黒色処理、ヘラミガキ	外・断面：10YR7/4にぶい黄褐色	
Ut29	124-19	19-2	土師器	坏・Ha	口~底部4/5	12.0	<->	4.9	磨滅著しく不明	黒色処理	外・断面：10YR7/3にぶい黄褐色	
Ut29	124-20	13-2	土師器	坏・Ha	口~底部4/5	13.4	<->	4.9	赤彩一部残、磨滅著しく不明	黒色処理	外・断面：10YR6/6明黄褐色	
Ut29	124-21	112	土師器	坏・Ia	口~底部2/3	14.9	<->	5.5	赤彩、ヘラミガキ	赤彩、ヘラミガキ	外・内・断面：10YR6/4にぶい黄褐色	

青木下遺跡Ⅱ 掲載土器観察表

遺構名	掲載No	整理No	種別	器種分類	残存度	法量 (cm)			調整・文様		色調	備考
						口径	底径or 天井径	器高	外面	内面		
Ut29	124-22	11	土師器	坏・Ia	完形	13.6	<4.0>	4.9	口縁部：ロクロヨコナデ 体～底部：ヘラケズリ	ヨコナデ	外・内面：10YR7/4に ぶい黄橙色	内・外面に二次 焼成による被熱
Ut29	124-23	179	土師器	坏・Ib	口～底部 1/4	<12.6>	<->	4.4	口～体部：ヨコナデ 底部：ヘラケズリ	黒色処理、ヘラミガキ	外・断面：10YR6/2 灰黄褐色	
Ut29	124-24	175	土師器	坏・Ib	口～底部 2/3	13.4	<4.4>	4.0	口縁部：ヨコナデ 体～底部：磨滅著しく 不明	黒色処理	外面：5YR5/8明赤 褐色 内・断面：10YR4/1 褐灰色	
Ut29	124-25	16	土師器	坏・Ib	完形	14.9	<->	5.4	口縁部：ヨコナデ→ ヘラミガキ	磨滅著しく不明	外・内面：10YR6/6 明黄褐色	内・外面に二次 焼成による被熱
Ut29	124-26	4	土師器	坏・La	ほぼ完形	14.2	8.0	4.9	ヘラミガキ	黒色処理、ヘラミガキ？	外・断面：10YR6/4 にぶい黄橙色	
Ut29	124-27	169	土師器	坏・N	口～底部 2/3	13.0	<4.0>	4.4	口～体部：ヨコナデ 底部：ヘラケズリ	ヘラミガキ	外面：7.5YR6/6 橙色 内面：10YR7/4に ぶい黄橙色 断面：2.5Y4/1黄灰	
Ut29	124-28	171	土師器	ミニチュア・ 坏	口～底部 2/3	10.1	6.1	5.7	ナデ	口～体部：ヨコナデ 底部：ヘラナデ	外面：5YR7/6 褐色 内・断面：7.5YR8/3 浅黄褐色	
Ut29	124-29	160	土師器	ミニチュア・ 坏	口～底部 2/3	<9.0>	5.4	5.7	ヘラナデ	磨滅著しく不明	外・内・断面：10Y R6/3にぶい黄褐色	
Ut29	124-30	161	土師器	ミニチュア・ 坏	ほぼ完形	6.0	4.5	4.2	ユビナデ	ユビナデ	外・断・内面：10Y R6/3にぶい黄褐色	口縁部僅かに欠
Ut29	124-31	174	土師器	ミニチュア・ 坏	口～底部 2/3	8.1	5.0	4.0	ヨコナデ	ヨコナデ	内・外・断面：5Y R6/6褐色	
Ut29	124-32	77	土師器	ミニチュア・ 短頸壺	口～底部	6.1	-	(4.8)	ナデ	黒色処理、ナデ	外・断面：10YR5/4 にぶい黄褐色	
Ut29	124-33	176	土師器	手捏・坏	ほぼ完形	9.0	6.2	6.0	ユビナデ	ユビナデ、指頭圧痕	外・内・断面：7.5 YR7/4にぶい橙色	口縁部僅かに欠 ヘラ記号
Ut29	124-34	170	土師器	手捏・壺	ほぼ完形	6.4	3.8	9.0	口縁部：ヨコナデ 頸～底部：ヘラナデ	口縁部：ヨコナデ 頸～底部：ヘラナデ	外・内・断面：5Y R6/6褐色	口縁部僅かに欠
Ut29	125-1	39	土師器	高坏・K	ほぼ完形	<18.9>	10.9	12.9	磨滅著しく不明	坏部：黒色処理	外・断面：10YR7/4 にぶい黄褐色	脚部三角透し
Ut29	125-2	2-2	土師器	高坏・K	口～脚部 2/3	<14.7>	9.8	10.9	口縁部：ヨコナデ 坏部：ヘラケズリ 脚部：ヘラミガキ	口縁部：ヨコナデ 坏部：ヘラミガキ 脚部：ハケナデ？ヘ ラナデ	外・内・断面：10Y R7/4にぶい黄褐色	口縁部2/3欠
Ut29	125-3	35	土師器	高坏・K	口～底部 2/3	16.2	10.3	10.5	赤彩？ヘラミガキ	坏部：赤彩？ヨコナ デ？ 脚部：ヘラミガキ	外・断面：10YR6/4 にぶい黄褐色 内面：7.5YR6/6 褐色	
Ut29	125-4	15	土師器	高坏・L	ほぼ完形	12.8	8.5	10.0	ヘラミガキ	坏部：黒色処理、ヘ ラミガキ 脚部：ナデ	外・断面：10YR7/3 にぶい黄褐色	口縁部僅かに欠
Ut29	125-5	173	土師器	高坏・L	口～底部 2/3	13.8	10.8	10.8	坏口縁部：ヨコナデ 坏体部：ヘラナデ 脚部：ヘラミガキ 脚脛部：ヨコナデ	坏部：ヘラミガキ 脚部：ヘラケズリ→ ヨコナデ 脚脛部：ヨコナデ	外・内・断面：5Y R6/6褐色	
Ut29	125-6	29	土師器	高坏・M	口～底部 2/3	14.8	10.1	10.8	坏部：ヘラナデ？ 脚部：ヘラミガキ	坏部：ヘラミガキ 脚部：ヨコナデ	外・内・断面：10Y R7/4にぶい黄褐色	
Ut29	125-7	10	土師器	高坏・？	体～脚部 2/3	-	10.9	(8.0)	坏部：ヘラミガキ 脚部：磨滅著しく不 明	坏部：黒色処理、ヘ ラミガキ 脚部：ハケメ？	外・断面：10YR6/4 にぶい黄褐色	
Ut29	125-8	93	土師器	鉢・Aa	口～底部 2/3	<13.2>	<->	8.3	ハケメ	黒色処理、ハケメ	外・断面：10YR6/4 にぶい黄褐色	二次焼成による 被熱
Ut29	125-9	58	土師器	鉢・Ac	ほぼ完形	30.0	7.9	13.3	ヘラミガキ	ヘラミガキ	外・内・断面：10Y R7/4にぶい黄褐色	
Ut29	125-10	95	土師器	鉢・B	口～底部	<14.0>	<->	13.2	赤彩残 口縁部：ヨコナデ 体～底部：ヘラケズ リ	黒色処理、ヘラミガ キ	外・断面：10YR7/3 にぶい黄褐色	
Ut29	125-11	136	土師器	壺・Pa	口～底部 3/4	8.3	<->	9.3	ヘラミガキ	ナデ	外・内・断面：10Y R7/3にぶい黄褐色	
Ut29	125-12	79	土師器	壺・Qa	ほぼ完形	6.4	4.9	6.0	ヘラミガキ	黒色処理、ヘラミガ キ	外面：10YR6/4に ぶい黄褐色 断面：10YR6/3に ぶい黄褐色	口縁部僅かに欠
Ut29	125-13	24-1	土師器	壺・Qa	口～底部 2/3	11.2	<->	8.3	赤彩一部残 口縁部：ヨコナデ 脚部：ヘラミガキ	黒色処理	外面：10YR6/4に ぶい黄褐色 断面：10YR6/1 褐灰色	

青木下遺跡Ⅱ掲載土器観察表

遺構名	掲載 No	整理 No	種別	器種分類	残存度	法量 (cm)			調整・文様		色 調	備 考
						口径	底径or 天井径	器高	外 面	内 面		
Ut29	125-14	71	土師器	壺・Sa	口～底部 3/4	<7.8>	<5.2>	15.1	ヘラミガキ	ナデ	外・断面：10YR7/ 6明黄褐色	
Ut29	125-15	26	土師器	壺・Ab	口～底部 2/3	13.3	7.4	22.0	ヘラナデ	ヘラナデ	外・内面：10YR6/ 4にふい黄褐色 断面：10YR4/1 褐 灰色	
Ut29	125-16	85	土師器	壺・Bb	頸～底部 2/3	—	5.0	(12.8)	磨滅著しく不明	黒色処理、ヘラミガ キ	外・断面：10YR6/ 3にふい黄褐色	二次焼成による 被熱
Ut29	125-17	30	土師器	壺・Ob	頸～台部 2/3	—	—	(15.2)	磨滅著しく不明	ヘラミガキ	外・内・断面：10Y R5/6黄褐色	台・口縁部欠
Ut29	126-1	25-1	土師器	壺・Ca	口～底部 2/3	<22.8>	8.0	30.4	ヘラミガキ	ナデ	外・内面：10YR7/ 4にふい黄褐色 断面：10YR5/1 褐 灰色	
Ut29	126-2	94	土師器	壺・Cb	口～底部 3/4	10.0	5.2	15.5	ヘラミガキ	ヘラナデ	外・断面：10YR7/ 4にふい黄褐色	二次焼成による 被熱
Ut29	126-3	24-2	土師器	壺・La	口～底部 2/3	19.5	7.0	15.4	ヘラケズリ→ヘラミ ガキ	黒色処理、ヘラミガ キ	外・断面：10YR6/ 3にふい黄褐色	
Ut29	126-4	25-2	土師器	壺・La	口～底部 3/4	24.4	7.6	20.2	赤彩一部残、ヘラミ ガキ	赤彩、ヘラミガキ	外・内面：10YR7/ 4にふい黄褐色 断面：10YR5/1 褐 灰色	外面に二次焼成 による被熱
Ut29	126-5	101	土師器	甕・Ab	口～底部 2/3	<11.0>	4.8	8.5	口～胴部：ヨコナデ 底部：ヘラケズリ	磨滅著しく不明	外・内・断面：10Y R6/4にふい黄褐色	
Ut29	126-6	140	土師器	甕・Fb	口～底部 2/3	<14.0>	<7.0>	<17.0>	ナデ	ナデ	外・内面：10YR7/ 4にふい黄褐色 断面：10YR4/1 褐 灰色	
Ut29	126-7	14	土師器	甕・Da	口～底部 2/3	<17.8>	7.0	28.4	赤彩一部残、ヘラナ デ	赤彩、ヘラナデ→ヘ ラミガキ	外・内・断面：10Y R6/6明黄褐色	
Ut29	126-8	27	土師器	甕・H	口～底部 1/2	<15.5>	7.0	32.7	赤彩 口縁部：ヨコナデ 胴部：ナデ	口縁部：ヨコナデ 胴～底部：ナデ	外・断面：10YR7/ 3にふい黄褐色 内面：5YR6/8褐色	
Ut30	128-1	35	須恵器	环蓋・A	ほぼ完形	13.3	<5.6>	4.6	ロクロヨコナデ 天井部：回転ヘラケ ズリ	ロクロヨコナデ	外・内面：10G5/1 緑灰色	体部僅かに欠
Ut30	128-2	43	須恵器	环・A	ほぼ完形	<11.8>	<—>	4.0	ロクロヨコナデ 底部：回転ヘラケズ リ	ロクロヨコナデ	外・内・断面：7.5 GY6/1緑灰色	
Ut30	128-3	38	須恵器	長頸壺・A	頸～底部 1/2	—	9.9	(11.0)	ロクロヨコナデ	ロクロヨコナデ	外・内・断面：10B G4/1暗青灰色	口縁部欠 歪み著しい
Ut30	128-4	15	須恵器	甕・A	口～胴部 2/3	32.0	—	(42.0)	口縁部：ロクロヨコ ナデ 胴部：タタキメ	口縁部：ロクロヨコ ナデ 胴部：ナデ	外・内・断面：5G4 /1暗緑灰色	外面口～肩部・ 内面口縁部に自然 釉
Ut30	128-5	12	土師器	环・Ac	完形	14.1	<6.5>	4.4	口～体部：ヨコナデ 底部：ヘラケズリ	ヘラミガキ	外・内・断面：10Y R7/4にふい黄褐色	外面に二次焼成 による被熱
Ut30	128-6	22	土師器	环・Eb	ほぼ完形	15.4	<10.0>	4.7	ヘラミガキ	ヘラミガキ	外・内・断面：10Y R5/6黄褐色	
Ut30	128-7	65	土師器	环・Ja	口～底部 1/2	<14.0>	<10.0>	4.5	赤彩、ヘラミガキ	赤彩、ヘラミガキ?	外・内・断面：10Y R6/4にふい黄褐色	
Ut30	128-8	59	土師器	环・Ad	口～底部 3/4	15.5	<8.0>	4.2	赤彩、ヘラケズリ→ ヘラミガキ	黒色処理、ヘラミガ キ	外・断面：10YR6/ 3にふい黄褐色	
Ut30	128-9	33	土師器	环・Ma	口～底部 1/2	<15.6>	<6.0>	<4.1>	口～体部：ヨコナデ 底部：ヘラケズリ	磨滅著しく不明	外・内・断面：10Y R6/3にふい黄褐色	
Ut30	128-10	10	土師器	环・N	完形	14.2	<4.8>	4.1	赤彩一部残 口縁部：ヨコナデ 体～底部：ヘラケズ リ→ヘラミガキ	黒色処理、ヘラミガ キ	内面：10YR7/4に ふい黄褐色	
Ut30	128-11	20	土師器	环・Kb	ほぼ完形	14.0	9.6	4.3	磨滅著しく不明	磨滅著しく不明	外・内・断面：10Y R6/4にふい黄褐色	口縁部僅かに欠
Ut30	128-12	21	土師器	高环・Ac	口～脚部 3/4	17.1	12.1	10.6	ヘラミガキ	坏部：黒色処理、ヘ ラミガキ 脚部：ヘラナデ?	外・断面：10YR6/ 4にふい黄褐色	
Ut30	128-13	5	土師器	高环・M	ほぼ完形	16.1	10.5	13.9	坏部：ヘラミガキ 脚部：ハケメ	坏部：黒色処理、ヘ ラミガキ 脚部：ハケメ	外面：10YR6/4に ふい黄褐色	
Ut30	129-1	4	土師器	壺・Ra	ほぼ完形	11.5	7.5	12.6	ヘラミガキ	口縁部：ヘラミガキ 胴～底部：磨滅著し く不明	外・内・断面：10Y R6/4にふい黄褐色	口縁部僅かに欠
Ut30	129-2	28	土師器	壺・Ga	口～胴部 1/2	<18.7>	—	(26.8)	ヘラミガキ	口縁部：ヘラミガキ 胴部：ヘラナデ	外・内・断面：10Y R6/4にふい黄褐色	

青木下遺跡Ⅱ掲載土器観察表

遺構名	掲載No	整理No	種別	器種分類	残存度	法量 (cm)			調整・文様		色調	備考
						口径	底径or 天井径	器高	外面	内面		
Ut30	129-3	2	土師器	壺・Aa	頸～底部 2/3	—	8.0	(61.5)	胴上・下位：ヘラミ ガキ 胴中位：ヘラケズリ、 ハケメ	胴上・下位：ヘラミ ガキ 胴中位：ヘラケズリ	外・内・断面：7.5 YR6/6橙色	
H1住	132-1	5	土師器	坏・Ac	完形	15.1	<—>	3.2	ナデ	黒色処理、ナデ	外・断面：10YR6/ 3にふい黄褐色	
H1住	132-2	4	土師器	坏・N	口～底部 3/4	13.8	7.5	4.0	口縁部：ヨコナデ 体～底部：ヘラケズ リ→ヘラミガキ？	黒色処理、ヘラミガ キ	外・断面：5YR6/6 橙色	
H1住	132-3	10	土師器	壺・Ra	完形	10.0	6.5	6.6	ヘラミガキ	黒色処理、ヘラミガ キ	外面：10YR5/6黄 褐色	
H1住	132-4	6	土師器	甕・Cd	ほぼ完形	11.7	6.0	8.7	口縁部：ヨコナデ 体部：ヘラケズリ	ハケメ	外・内・断面：7.5 YR6/4にふい橙色	
H1住	132-5	8	土師器	甕・Dc	ほぼ完形	17.0	6.7	32.3	ナデ	ナデ	外・内・断面：10Y R5/3にふい黄褐色	胴部僅かに欠
H1住	132-6	1	土師器	甕・Dc	完形	12.6	6.8	10.8	磨減著しく不明	磨減著しく不明	外・内・断面：10Y R5/3にふい黄褐色	
H1住	132-7	2	土師器	甕・Fc	ほぼ完形	18.5	6.7	33.6	ケズリ磨減	ケズリ	外・内・断面：10 YR6/4にふい黄橙 色	胴部1/4欠 外面に煤付着
H1住	132-8	7	土師器	甕・Ga	完形	15.9	7.5	20.9	ナデ	ナデ	外・内面：10YR5/ 4にふい黄褐色	
H1住	132-9	9	土師器	甕・Gb	口～胴部 1/2	<16.6>	7.8	28.9	口縁部：ヨコナデ 胴部：ヘラケズリ	ハケメ磨減	外・内・断面：5Y R5/6明黄褐色	
H1住	132-10	3	土師器	甕・Gb	ほぼ完形	17.8	7.8	28.7	口縁部：ヨコナデ 胴部：ヘラケズリ	口縁部：ヨコナデ 胴部：ヘラナデ	外・内・断面：7.5 YR6/4にふい橙色	胴部僅かに欠
H2住	134-1	2-3	土師器	坏・Ae	完形	14.3	7.0	4.1	磨減著しく不明	黒色処理	外面：10YR6/6明 黄褐色	内・外面に二次 焼成による被熱
H2住	134-2	5	土師器	坏・Fa	口～底部 3/4	11.8	<—>	8.7	赤彩 口縁部：ヨコナデ	口縁部：ヨコナデ	外・内面：10YR4/ 4褐色 断面：10YR6/4に ふい黄褐色	模倣坏
H2住	134-3	3	土師器	坏・Ja	完形	14.0	8.0	4.4	口縁部：ヨコナデ 体～底部：ヘラケズ リ	ヘラミガキ	外・内面：10YR6/ 6明黄褐色	
H2住	134-4	2-2	土師器	坏・La	口～底部 1/3	<13.0>	<10.4>	<3.7>	口～体部：ヨコナデ 底部：ヘラケズリ	黒色処理、ヘラミ ガキ	外・断面：6/3にふ い黄褐色	
H2住	134-5	1-2	土師器	坏・？	底部4/5	—	<—>	(3.0)	ヘラケズリ	黒色処理、ナデ→ヘ ラミガキ	外・断面：5YR6/4 にふい橙色	
H2住	134-6	1-1	土師器	壺・？	口～胴部 1/3	18.8	—	(8.6)	口～頸部：ハケナデ 胴部：ヘラミガキ	ハケナデ？→ヘラミ ガキ	外・内・断面：5Y R5/8赤褐色	
H2住	134-7	2-1	土師器	甕・Fc	口縁部 1/4	<7.4>	—	(7.8)	ヘラケズリ、輪積み 痕	ナデ	外・断面：2.5YR6/ 6橙色	内面黒色化
H2住	134-8	4	土師器	甕・Db	頸～底部 2/3	—	6.3	(27.6)	ヘラケズリ	ハケメ	外面：5YR5/6明赤 褐色 内・断面：5YR6/6 橙色	胴部僅かに欠
H3住	137-1	9	土師器	坏・Ae	完形	14.5	6.5	3.7	口縁部：ヘラミガキ 体～底部：ヘラケズ リ	黒色処理、ヘラミガ キ	外・断面：10YR6/ 4にふい黄褐色	
H3住	137-2	1-2	土師器	坏・Ib	口～底部 1/2	<12.8>	<—>	4.3	口縁部：ヨコナデ 体～底部：ヘラケズ リ	口縁部：ヨコナデ 体～底部：ハケナデ →ヘラミガキ	外・内・断面：7.5 YR6/4にふい橙色	内面に一部煤付 着
H3住	137-3	1-1	土師器	坏・Ja	口～底部 1/2	14.0	<—>	5.5	口～体部：ヨコナデ 底部：ヘラケズリ	口～体部：ヘラミガ キ 底部：回転ヨコナデ	外・内・断面：7.5 YR8/4浅黄褐色	一部黒色化
H3住	137-4	5	土師器	坏・Ma	口～底部 1/2	14.3	9.0	4.0	口縁部：ヨコナデ 体～底部：ヘラミガ キ	ヘラミガキ	外・内・断面：5Y R7/6橙色	底部完形
H3住	137-5	3	土師器	坏・N	ほぼ完形	12.3	6.0	3.3	ヘラケズリ	ヘラミガキ	外・内・断面：10Y R6/6明黄褐色	口縁部僅かに欠
H3住	137-6	14	土師器	甕・Ba	ほぼ完形	14.4	6.5	12	ナデ	ナデ	外・内・断面：10Y R5/4にふい黄褐色	口縁部僅かに欠 内・外面に二次 焼成による被熱
H3住	137-7	15	土師器	甕・Bb	完形	13.2	6.0	13.0	ヘラミガキ	黒色処理、ヘラミガ キ	外・断面：10YR6/ 4にふい黄褐色	
H3住	137-8	12	土師器	甕・Dc	胴～底部 1/2	—	6.3	(23.0)	縦位ハケメ	ヘラナデ？	外面：7.5YR5/3に ふい褐色 内・断面：10YR6/ 6明黄褐色	胴部2/3欠 底部木葉痕

青木下遺跡Ⅱ掲載土器観察表

遺構名	掲載No	整理No	種別	器種分類	残存度	法量 (cm)			調整・文様		色 調	備 考
						口径	底径or 天井径	器高	外 面	内 面		
H3住	137-9	8	土師器	甕・Fa	口~胴部 1/2	15.6	—	(17.0)	口縁部：ヨコナデ、 胴部：磨減著しく不明	口縁部：ヘラナデ 胴部：ヘラナデ?	外・内・断面：5Y R5/6明赤褐色	
H3住	137-10	7	土師器	甕・Fc	口~底部 1/2	<19.0>	7.5	33.5	ヘラケズリ?磨減	ヘラナデ	外面：7.5YR3/3、 暗褐色 内・断面：5YR5/6 赤褐色	底部木葉痕
H3住	137-11	11	土師器	甕・Fc	ほぼ完形	20.5	7.2	4.1	ナデ	ナデ	外・内・断面：10Y R5/4にふい黄褐色	胴部僅かに欠
H3住	137-12	6	土師器	甕・G	口~底部 2/3	17.5	<6.0>	30.4	口縁部：ヨコナデ 胴部：ヘラケズリ	ナデ磨減	外・内面：7.5YR4/ 3褐色 断面：5YR5/6明赤 褐色	胴部半欠
H3住	137-13	2	土師器	甕・?	底部4/5	—	7.2	(7.0)	ヘラケズリ?	ヘラナデ	外・内・断面：5Y R4/6赤褐色	
H4住	139-1	3	土師器	坏・Ae	口~底部 2/3	15.0	<6.0>	4.9	赤彩、ヘラミガキ	ヘラミガキ	外・内・断面：7.5 YR6/6橙色	
H4住	139-2	2	土師器	坏・Ja	完形	14.9	9.8	4.9	口~体部：ヨコナデ 底部：ヘラケズリ	赤彩、ヘラミガキ	外・内・断面：10Y R6/4、にふい黄橙 色	
H4住	139-3	5	土師器	高杯・?	脚部1/3	—	<13.2>	(12.2)	ヘラミガキ	坏部：ヘラミガキ 脚部：ヘラケズリ?	外・内・断面：5Y R6/8橙色	
H4住	139-4	4	土師器	壺・Nb	口~底部 2/3	<10.9>	<—>	13.4	ヘラミガキ	ヘラミガキ?	外・内・断面：10Y R6/4にふい黄橙色	口縁部1/4欠
H4住	139-5	1	土師器	甕・Ab	完形	12.8	5.0	13.0	口縁部：ヨコナデ 胴~底部：ヘラナデ	口縁部：ヨコナデ 胴~底部：ヘラナデ	外・内・断面：10Y R6/4にふい黄褐色	外面に二次焼成 による被熱
H4住	139-6	14	土師器	甕・A	胴~底部 1/3	—	4.5	(11.0)	ヘラナデ?	黒色処理、ハケメ	外・断面：5YR6/6 橙色	
H4住	139-7	20	土製品	紡錘車	ほぼ完形	7.8	3.8	<4.6>			外・内・断面：10Y R5/3にふい黄褐色	
H5住	142-1	9	土師器	坏・Ac	口~底部 2/3	8.5	<3.6>	4.2	ヘラミガキ	黒色処理、ヘラミガ キ	外・断面：10YR5/ 4にふい黄褐色	
H5住	142-2	6	土師器	坏・Ac	ほぼ完形	14.0	7.0	5.0	ヘラミガキ	ヘラミガキ	外・内・断面：10Y R5/3にふい黄褐色	口縁1/6欠
H5住	142-3	3	土師器	坏・N	ほぼ完形	14.8	<—>	4.3	口~体部：ヘラミガ キ 底部：ヘラケズリ	黒色処理、ヘラミガ キ	外・断面：10YR5/ 4にふい黄褐色	口縁部僅かに欠
H5住	142-4	7	土師器	高杯・Ae	ほぼ完形	17.7	14.0	17.0	ヘラミガキ	坏部：黒色処理、ヘ ラミガキ 脚部：ヘラケズリ ヘラミガキ	外・断面：10YR6/ 6明黄褐色	二次焼成による 被熱
H5住	142-5	4	土師器	鉢・?	口~底部 1/2	—	<—>	(8.8)	口縁部：ヨコナデ 体~底部：磨減著し く不明	黒色処理、ヘラナデ?	外・断面：7.5YR5/ 4にふい褐色 内面：7.5YR2/3暗 褐色	
H5住	142-6	13	土師器	壺・K	口~底部 1/3	<27.3>	7.0	30.6	口縁部：ヨコナデ 胴部：縦位ハケメ →横位ヘラミガキ	ハケメ	外面：5YR7/8橙色 内・断面：7.5YR6/ 1褐灰色	
H5住	142-7	10	土師器	甕・Cd	口~底部 1/2	11.8	6.0	8.2	口縁部：ヨコナデ	胴~底部：ナデ	外・内・断面：10Y R5/4にふい黄褐色	
H5住	142-8	16	土師器	甕・Db	口~胴部 1/2	<14.6>	—	(19.6)	ヘラケズリ?	ヘラナデ?輪積み痕	外・内・断面：5Y R4/6赤褐色	
H5住	142-9	2-1	土師器	甕・Db	口~底部 2/3	17.6	6.1	36.5	ヘラケズリ	ヨコナデ	外・内・断面：10Y R5/4にふい黄褐色	口縁部僅かに欠、 外面二次焼成に よる被熱
H5住	142-10	11	土師器	甕・De	ほぼ完形	18.0	6.0	34.3	ハケメ	ヘラナデ、ヘラケズ リ	外・内・断面：10Y R4/3にふい黄褐色	口縁部僅かに欠
H5住	142-11	17	土師器	甕・C	口~底部 1/6	19.0	<—>	12.4	ヘラナデ?	ハケメ	外・内面：2.5YR5/ 8明褐色 断面：5YR5/3にふ い橙色	
H6住	145-1	6	須恵器	甗	ほぼ完形	<—>	<4.4>	(13.6)	口~胴部：ロクロヨ コナデ 底部：回転ヘラケズ リ	ロクロヨコナデ	外・内・断面：10B G5/1青灰色	
H6住	145-2	8	土師器	坏・Ac	ほぼ完形	14.4	<4.0>	5.3	ナデ	黒色処理、ヘラミガ キ	外・断面：10YR6/ 4にふい黄褐色	
H6住	145-3	1	土師器	坏・Ad	完形	14.5	<4.8>	3.9	ヘラミガキ	黒色処理、ヘラミガ キ	外面：10YR7/3に ふい黄褐色	
H6住	145-4	9	土師器	坏・Ma	ほぼ完形	15.2	<9.2>	4.5	ナデ?	黒色処理、ヘラミガ キ	外・断面：10YR7/ 4にふい黄褐色	外面二次焼成に よる被熱

青木下遺跡Ⅱ掲載土器観察表

遺構名	掲載No	整理No	種別	器種分類	残存度	法量 (cm)			調整・文様		色調	備考
						口径	底径or天井径	器高	外面	内面		
H6住	145-5	3	土師器	坏・Ja	口～底部1/4	<14.2>	<8.4>	4.8	ヘラミガキ	黒色処理、ヘラミガキ	外・断面：10YR5/3にふい黄褐色	
H6住	145-6	4	土師器	壺・Mc	完形	10.1	<->	7.4	ヘラミガキ	口～頸部ヘラミガキ 胴～底部ヘラナデ	外・内・断面：10YR5/3にふい黄褐色	
H6住	145-7	2	土師器	甕・Ba	完形	14.6	6.7	16.1	ナデ	ナデ	外・内面：10YR5/4にふい黄褐色	
H6住	145-8	7	土師器	甕・Cc	口～底部3/4	<13.2>	5.4	10.6	ナデ	ナデ	外・内・断面：10YR5/4にふい黄褐色	
H6住	145-9	5	土師器	壺・Qa	口～底部1/2	<10.2>	6.8	(14.0)	口縁部：ナデ 頸～底部：ヘラミガキ	口縁部：ナデ 胴部：ハケメ	外・内・断面：10YR5/3にふい黄褐色	
H7住	148-1	1	土師器	坏・Ob	口～底部1/2	<13.6>	<8.2>	3.5	口～体部：ヘラケズリ→ヘラミガキ？ 底部：ヘラケズリ	黒色処理、ヘラミガキ	外・断面：2.5YR5/6明赤褐色	
H7住	148-2	2	土師器	壺・A?	底部1/4	-	<6.5>	(5.2)	ヘラナデ	ヘラナデ	外・内・断面：7.5YR6/4にふい橙色	
H7住	148-3	3	土師器	甕・Gp	口～底部3/4	<19.0>	5.3	35.0	口～胴部：ハケメ→ナデケン 底部：ナデケン	ハケメ	外・断面：5YR6/6橙色	
H8住	151-1	25	須恵器	坏・A	口～底部1/2	12.0	<4.4>	3.5	ロクロヨコナデ	ロクロヨコナデ	外・内・断面：10B G4/1暗青灰色	底部ヘラ記号
H8住	151-2	7	須恵器	坏・A	完形	9.8	<4.0>	4.2	ロクロヨコナデ 底部：回転ヘラケズリ	ロクロヨコナデ	外・内・断面：5B G5/1青灰色	
H8住	151-3	6	土師器	坏・Ae	完形	13.3	<4.8>	4.7	磨減著しく不明	黒色処理、ヘラミガキ	外・断面：10YR6/6にふい黄褐色	内面・外面に二次焼成による被熱
H8住	151-4	45	土師器	坏・Ae	完形	13.6	7.6	4.6	口～体部：ヘラミガキ 底部：ヘラケズリ	黒色処理、ヘラミガキ	外・断面：10YR5/4にふい黄褐色	
H8住	151-5	1	土師器	坏・Ae	完形	13.1	<->	4.6	磨減著しく不明	黒色処理	外面：10YR6/6明黄褐色	外面に二次焼成による被熱
H8住	151-6	36	土師器	坏・Ae	体～底部1/2	-	8.0	(6.4)	体部：ヘラミガキ 底部：ヘラナデ	黒色処理、ヘラミガキ	外・断面：2.5YR5/6明赤褐色	
H8住	151-7	31	土師器	坏・Ma	口～底部2/3	15.8	8.0	4.8	口～体部：ヘラミガキ 磨減 底部：ヘラケズリ	ヘラミガキ磨減	外・内・断面：5Y R7/6褐色	
H8住	151-8	44	土師器	坏・N	完形	13.6	7.5	4.1	口～体部：ヘラミガキ 底部：ヘラケズリ	黒色処理、ヘラミガキ	外・断面：10YR6/3にふい黄褐色	
H8住	151-9	9	土師器	坏・N	口～底部1/4	<14.8>	<->	3.8	ヘラケズリ	ヘラナデ→ヘラミガキ	外・内・断面：5Y R7/4にふい橙色	一部黒色化
H8住	151-10	42	土師器	鉢・Ac	口～体部1/3	<24.0>	<->	<15.1>	口縁部：ヘラミガキ 頸部：ヨコナデ 体～底部：ヘラナデ→ヘラミガキ	黒色処理？ヘラナデ→ヘラミガキ	外・断面：5YR6/6	
H8住	151-11	3	土師器	壺・Ra	完形	10.7	<3.6>	9.3	赤彩一部残 口縁部：ヨコナデ 胴～底部：ヘラミガキ	黒色処理 口縁部：ヨコナデ 胴～底部：ヘラナデ	外・断面：10YR6/4にふい黄褐色	
H8住	151-12	12	土師器	壺・?	口～頸部1/5	<20.2>	-	(6.4)	口縁部：ヨコナデ 頸部：ヘラミガキ？	口縁部：ヘラミガキ 頸部：ヘラナデ	外・内・断面：7.5YR7/4にふい橙色	
H8住	151-13	11	土師器	壺・?	底部2/3	-	<->	(6.4)	磨減著しく不明	磨減著しく不明	外・内・断面：7.5YR5/4にふい褐色	
H8住	151-14	46	土師器	壺・?	胴～底部1/3	-	6.0	(11.6)	丁寧なヘラミガキ	ヘラナデ	外・断面：5YR6/6褐色 内面：7.5YR6/4にふい褐色	
H8住	152-1	20	土師器	甕・Aa	口～底部1/2	<14.0>	9.5	20.8	ヘラケズリ？	ヘラケズリ？	外・内・断面：5Y R4/6赤褐色	
H8住	152-2	15	土師器	甕・Aa	口～胴部1/2	<13.0>	<->	(17.4)	ヘラケズリ→ヘラミガキ	ハケナデ→ヘラミガキ	外・内・断面：7.5YR7/6褐色 5YR7/8褐色のところもあり	
H8住	152-3	5	土師器	甕・De	口～胴部2/3	13.8	-	(15.6)	ハケメ	ヘラナデ	外・内・断面：5Y R4/6赤褐色	
H8住	152-4	16	土師器	甕・De	口～胴部1/2	<19.4>	-	(29.2)	口縁部：ヨコナデ 胴部：ヘラナデ？	ヘラナデ？	外・断面：7.5YR5/4にふい褐色 外面胴部：7.5YR3/3暗褐色	
H8住	152-5	18	土師器	甕・Fc	口～底部2/3	<19.6>	5.5	<35.0>	口縁部：ヨコナデ 胴～底部：ヘラケズリ磨減	口縁部：ヨコナデ 胴～底部：ヘラナデ？ 磨減	外・内・断面：5Y R4/6赤褐色	底部に木葉痕

青木下遺跡Ⅱ掲載土器観察表

遺構名	掲載No	整理No	種別	器種分類	残存度	法量 (cm)			調整・文様		色調	備考
						口径	底径or天井径	器高	外面	内面		
H8住	152-6	29	土師器	甕・Fc	口～底部 3/4	18.2	6.0	36.0	口縁部：ヨコナデ 胴部：ヘラナデ	口縁部：ヨコナデ 胴部：ヘラナデ	外・内・断面：5Y R6/6橙色 外面胴部：5YR2/1 黒褐色	底部に木葉痕
H8住	152-7	19	土師器	甕・Fc	口～底部 2/3	19.1	7.7	31.4	ナデ	ナデ	外・内・断面：10Y R5/4にふい黄褐色	外面に二次焼成 による被熱
H8住	152-8	13	土師器	甕・Fc	口～底部 3/4	14.5	4.5	26.1	口縁部：ヨコナデ 胴部：ハケメ	口縁部：ヨコナデ 胴部：ハケメ	外・内・断面：7.5 YR6/4にふい橙色	底部木葉痕
H9住	154-1	1	土師器	壺・?	胴～底部 1/2	-	7.5	-	磨滅著しく不明	ハケメ	外・内・断面：7.5 YR6/6橙色	
H10住	157-1	7	土師器	坏・N	口～底部 1/2	14.3	7.5	4.1	口～体部：ヘラケズ リ→ヘラミガキ 底部：ヘラケズリ	ヘラミガキ	外・内・断面：10Y R5/3にふい黄褐色	
H10住	157-2	4	土師器	壺・Ra	口～底部 2/3	13.0	<->	12.2	ヘラミガキ、ヘラケ ズリ	黒色処理、ヘラミガ キ	外・断面：10YR5/ 3にふい黄褐色	
H10住	157-3	1	土師器	甕・De	ほぼ完形	22.3	5.8	33.4	頸～胴上位：ヘラナ デ 底部：ヘラケズリ	口～頸部：ヨコナデ 胴部：ハケメ	外・内・断面：10Y R7/4にふい黄褐色	外面に煤付着
H10住	157-4	6	土師器	甕・Ga	完形	14.1	5.6	19.2	ヘラケズリ	ナデ	外・内・断面：10Y R5/4にふい黄褐色	
H10住	157-5	10	石製品	紡錘車	ほぼ完形	2.6	1.7	3.6				
H11住	160-1	1	土師器	坏・Bb	ほぼ完形	14.8	<6.0>	5.5	ヘラケズリ→ヘラミ ガキ	ヘラミガキ	外・内・断面：にふ い黄褐色10YR6/3	
H11住	160-2	8	土師器	坏・Eb	完形	14.0	<->	4.6	磨滅著しく不明	磨滅著しく不明	内・外面：10Y R 7 /3にふい黄褐色	内面・外面に二 次焼成による被 熱
H11住	160-3	2	土師器	坏・Ka	完形	14.5	<->	4.9	磨滅著しく不明	赤彩、ヘラミガキ	外・内・断面：10Y R7/3にふい黄褐色	外面に二次焼成 による被熱、外 面に付着物有り
H11住	160-4	20	土師器	手捏・坏	ほぼ完形	5.5	4.5	3.8	ナデ	ナデ	外・内・断面：10Y R6/4にふい黄褐色	
H11住	160-5	4	土師器	鉢・Ab	完形	13.4	<->	9.2	赤彩一部残 口縁部：ヨコナデ 体～底部：ヘラミガ キ	口縁部：ヨコナデ 体～底部：ヘラミガ キ	外・内・断面：10Y R6/4にふい黄褐色	
H11住	160-6	3	土師器	鉢・C	完形	14.3	6.5	9.4	赤彩、ヘラミガキ、 ヘラナデ	ヘラミガキ	内・外面：10Y R 7 /4にふい黄褐色	
H11住	160-7	9	土師器	壺・Ra	口～底部 2/3	<13.0>	<->	10.9	ヘラナデ磨滅	黒色処理、ヘラナデ 磨滅	外・断面：5YR5/6 明赤褐色	外面一部黒色化
H11住	160-8	5	土師器	甕・Aa	完形	14.1	7.2	16.5	口縁部：ヨコナデ 胴～底部：ヘラケズ リ	ヨコナデ	外・内・断面：10Y R6/4にふい黄褐色	
H11住	160-9	6	土師器	甕・Ca	口～底部 2/3	<27.8>	-	(21.2)	口縁部：ヨコナデ 胴部：ヘラケズリ	横位ハケメ	外・内・断面：10Y R7/4にふい黄褐色	
H11住	160-10	16	土師器	甕・Db	ほぼ完形	16.0	7.0	35.2	ヘラナデ	ヘラナデ、ハケメ	外・内・断面：10Y R5/3にふい黄褐色	口縁部1/2欠、 二次焼成による 被熱
H11住	160-11	17	土師器	甕・Fb	口～胴部 2/3	16.0	-	(13.6)	ハケメ	ヘラナデ?	外・内・断面：5Y R5/6明赤褐色	底部欠
H11住	160-12	10	土師器	甕・A	ほぼ完形	20.7	7.8	24.3	ヘラミガキ	ヘラミガキ	外・内・断面：10Y R7/3にふい黄褐色	把手付
D10	167-1	2	土師器	壺・Qa	頸～底部	-	3.0	(4.0)	ヘラミガキ	ヘラミガキ	外・内・断面：7.5 YR6/4にふい橙色	
M3	168-1	1	須恵器	短頸壺・D	頸～胴部 1/3	-	-	(28.6)	タタキメ	ヘラナデ	外・内面：10YR6/ 4にふい黄褐色 断面：5Y6/1灰色	
Q1	210-1	1	須恵器	甕・A	口～頸部 1/2	<30.3>	-	(14.5)	ロクロヨコナデ、太 い単沈線による波状 文・横走沈線文	ロクロヨコナデ	外面：5Y4/1灰色 内面：7.5Y5/1灰色 断面：7.5YR5/1褐 灰色	
Q1	210-2	4	土師器	坏・Jb	口～底部 1/2	<14.9>	9.0	4.5	ヘラミガキ	ヘラミガキ	外・内・断面：5Y R7/6橙色	
Q1	210-3	2	土師器	壺・Fb	ほぼ完形	<8.2>	11.4	4.7	ヘラミガキ	口縁部：ヘラミガキ 胴～底部：ナデ	外面：5YR6/4にふ い橙色 内面7.5YR7/6褐色 断面：10YR8/4浅 黄褐色	口縁部僅かに欠
Q3	211-1	14	須恵器	坏蓋・A	完形	12.0	<->	4.2	ロクロヨコナデ	ロクロヨコナデ	外面：5Y5/1灰色 内・断面：10YR5/ 2灰黄褐色	



青木下遺跡Ⅱ掲載土器観察表

遺構名	掲載No	整理No	種別	器種分類	残存度	法量 (cm)			調整・文様		色調	備考
						口径	底径or天井径	器高	外面	内面		
Q3	211-2	15	須恵器	高杯・Ba	口~脚部3/4	<17.9>	(16.9)	(16.0)	ロクロヨコナデ 坏部：櫛歯波状文	ロクロヨコナデ	外・内・断面：7.5Y6/1灰色	坏内面底部ヘラ記号 脚部二段透し
Q3	211-3	18	土師器	坏・Ec	ほぼ完形	14.4	6.7	4.2	口~体部：ヨコナデ 底部：磨滅著しく不明	ヘラミガキ	外・内・断面：5YR6/8橙	口縁部僅かに欠
Q3	211-4	8	土師器	坏・Eb	口~底部2/3	<14.2>	7.0	4.5	ヨコナデ	黒色処理、ヘラミガキ磨滅	外・断面：7.5YR8/2灰白色 内面：7.5YR2/1黒色	
Q3	211-5	17	土師器	坏・Ja	口~底部2/3	14.9	9.1	4.3	ヨコナデ、磨滅著しい	ヨコナデ、磨滅著しい	外・内・断面：5YR7/6橙	
Q3	211-6	12	土師器	坏・Ja	完形	15.3	<->	5.3	ヨコナデ	ヨコナデ	外・内・断面：7.5YR7/6橙	
Q3	211-7	1	土師器	坏・Ka	ほぼ完形	<15.2>	<->	4.6	ヘラミガキ磨滅	ヘラミガキ磨滅	外・内・断面：2.5YR6/6橙	口縁部僅かに欠
Q3	211-8	11	土師器	坏・Lc	ほぼ完形	7.8	4.5	7.5	ヘラミガキ	黒色処理、ヘラミガキ	外面：7.5YR3/1黒褐色 内面：5Y2/1黒色 断面：7.5YR5/3にふい褐色	
Q3	211-9	5	土師器	坏・Ma	口~底部1/2	<14.5>	<10.2>	4.5	磨滅著しく不明	ヨコナデ磨滅	外・内・断面：5YR7/6橙	
Q3	211-10	10	土師器	坏・Mb	口~底部2/3	14.0	3.2	7.2	ヨコナデ	黒色処理、ヘラミガキ	外・断面：5YR7/6橙 内面：5Y2/1黒色	
Q3	211-11	16	土師器	坏・N	完形	12.5	<->	5.3	カキメ	黒色処理、ヘラミガキ	外面：7.5YR7/6橙 内面：10YR2/1黒色	
Q3	211-12	6-1	土師器	坏・N	ほぼ完形	13.8	8.0	4.1	黒色処理、ヘラミガキ	黒色処理、ヘラミガキ	外面：7.5YR4/1褐灰色 内面：7.5YR2/1黒色 断面：7.5YR5/2灰褐色	
Q3	211-13	3	土師器	坏・Oa	口~底部1/2	<13.9>	4.9	<5.7>	磨滅著しく不明	磨滅著しく不明	外・内・断面：5YR6/6橙	
Q3	211-14	6-2	土師器	坏・?	体~底部1/2	-	<7.2>	(4.3)	ヘラミガキ	黒色処理、ヘラミガキ磨滅	外面：5YR5/3にふい赤褐色 内面：7.5YR2/1黒色 断面：5YR5/6明赤褐色	
Q3	211-15	9	土師器	壺・Cb	頸~底部2/3	-	5.2	(7.6)	赤彩、ヘラミガキ	ナデ	外・内面：2.5YR6/8橙 断面：7.5YR8/6浅黄橙色	
Q3	211-16	7	土師器	壺・Aa	ほぼ完形	<21.6>	6.2	23.7	ヘラミガキ	口~頸部：ヨコナデ 胴部：ナデ→ハケメ 底部：ヘラナデ	外・内・断面：7.5YR8/4浅黄橙色	
Q3	211-17	2	土師器	甕・Dc	口~底部2/3	<16.4>	7.4	29.5	口縁部：ヨコナデ 胴~底部：ヘラケズリ	口縁部：ヨコナデ 胴~底部：ヘラナデ	外・内・断面：5YR4/4にふい赤褐色	
Q4	212-1	1	須恵器	甗	頸~底部	-	5.0	(8.9)	ロクロヨコナデ 底部：回転ヘラケズリ、沈線文	ロクロヨコナデ	外・内・断面：5Y7/1灰白色	口縁部欠
Q4	212-2	2-1	土師器	壺・?	口~頸部2/3	<23.2>	(5.2)	(8.0)	ヨコナデ→ヘラミガキ	口~頸部：ヘラミガキ 頸~胴部：ヘラナデ	外・内・断面：10YR8/3浅黄橙色	
Q4	212-3	2-2	土師器	壺・?	底部1/3	-	4.2	(5.2)	赤彩、ヘラミガキ磨滅	ナデ	外面：2.5YR6/6橙 内・断面：5YR7/6橙	
Q4	212-4	5	土師器	壺・Cb	ほぼ完形	7.4	<->	3.3	口~頸部：ヨコナデ 頸~底部：ヘラミガキ	口~頸部：ヘラミガキ 頸~底部：ヘラナデ	外・内・断面：5YR7/6橙	口縁部僅かに欠
Q6	213-1	5	土師器	坏・Ja	口~底部2/3	13.8	9.7	4.6	口~体部：ヨコナデ 底部：ヘラケズリ	ヘラミガキ	外・内面：5YR7/6橙 断面：5YR7/4にふい橙	
Q6	213-2	2	土師器	鉢・D	ほぼ完形	9.2	3.7	9.6	口縁部：ヨコナデ 体~底部：ヘラミガキ	ヘラミガキ	外・内・断面：5YR7/6橙	

青木下遺跡Ⅱ掲載土器観察表

遺構名	掲載No	整理No	種別	器種分類	残存度	法量 (cm)			調整・文様		色調	備考
						口径	底径or天井径	器高	外面	内面		
Q6	213-3	6	土師器	壺・?	口～胴部	<21.2>	-	(9.3)	口～頸部：ヨコナデ 頸～胴部：ヘラミガキ	口～頸部：ヘラミガキ 頸部：ハケメ 胴部：ナデ	外・内面：7.5YR8/4浅黄橙色 断面：7.5YR5/1褐灰色	
Q6	213-4	1	土師器	壺・Aa	胴～底部1/2	-	6.3	(30.3)	赤彩、ヘラミガキ	ナデ	外面：2.5YR5/6明赤褐色 内・断面：7.5YR7/6橙色	
Q7	214-1	2-1	須恵器	高坏・Ba	口～脚部1/2	10.5	8.6	11.8	ロクロヨコナデ	ロクロヨコナデ	外・内・断面：7.5Y6/1灰色	
Q7	214-2	2-3	土師器	坏・Ja	口～底部1/2	<17.0>	4.8	10.6	ヘラミガキ	ヘラミガキ	外・内・断面：7.5YR8/6浅黄橙色	
Q7	214-3	2-2	土師器	坏・Ja	ほぼ完形	<16.1>	9.6	4.8	口～体部：ヨコナデ 底部：ヘラケズリ→ナデ磨減	ヨコナデ磨減	外・内・断面：7.5YR6/6橙色	
Q7	214-4	3	土師器	鉢・Ac	ほぼ完形	21.7	7.1	9.6	口縁部：ヨコナデ 体～底部：丁寧なヘラナデ	ヘラミガキ	外・断面：7.5YR8/6浅黄橙色 内面：5YR6/6橙色	
Q7	214-5	4	土師器	壺・Aa	ほぼ完形	18.8	6.9	29.5	ヘラミガキ	口縁部：ヘラミガキ 胴～底部：ハケメ→ナデ	外面：7.5YR8/4浅黄橙色 内面：2.5YR7/6橙色 断面：7.5YR8/3浅黄橙色	
Q7	214-6	1-1	土師器	壺・Fa	ほぼ完形	17.8	-	(23.3)	ヘラミガキ	口縁部：ヘラミガキ 胴部：ハケメ→ナデ	外・内・断面：5YR7/6橙色	底部欠
Q7	214-7	1-2	土師器	壺・?	底部1/3	-	8.4	(7.6)	ヘラミガキ	磨減著しく不明	外・内・断面：7.5YR7/6橙色	
Rあ9	215-1	1	須恵器	坏蓋・A	口～底部1/5	<14.0>	<->	4.5	ロクロヨコナデ	ロクロヨコナデ	外・内・断面：5Y5/1灰色	
Rう10	215-2	22	須恵器	坏蓋・A	ほぼ完形	14.0	<->	4.0	ロクロヨコナデ 天井部：ヘラキリ	ロクロヨコナデ	外・内・断面：N6/0灰色	
Rお3	215-3	31	須恵器	坏蓋・A	口縁部1/4	<11.0>	-	(2.8)	ロクロヨコナデ	ロクロヨコナデ	外・内・断面：N5/0灰色	
Rか5	215-4	2	須恵器	坏蓋・C	口～天井部1/3	14.5	<->	2.0	ロクロヨコナデ	ロクロヨコナデ	外・内・断面：N4/0灰色	
Rお5	215-5	2	須恵器	坏・A	口～底部1/3	<9.0>	5.0	4.5	ロクロヨコナデ 底部：ヘラキリ	ロクロヨコナデ	外・内・断面：N6/0灰色	
Rお10	215-6	1	須恵器	坏・A	口～底部1/3	<12.7>	<->	<4.7>	ロクロヨコナデ 底部：ヘラキリ	ロクロヨコナデ	外・断面：N4/0灰色 内面：7.5YR5/3に ぶい褐色	
Rお4	215-7	46	須恵器	坏・A	口～体部3/4	<9.5>	-	(3.6)	ロクロヨコナデ	ロクロヨコナデ	外・内・断面：N6/0灰色	
Rお3	215-8	32	須恵器	坏・A	口～底部2/3	<10.0>	<->	4.5	ロクロヨコナデ	ロクロヨコナデ	外・内・断面：N6/0灰色	
Rか5	215-9	3	須恵器	坏・D	口～底部2/3	<14.0>	8.5	<5.0>	ロクロヨコナデ	ロクロヨコナデ	外面：10YR5/1褐灰色 内・断面：10YR5/3にぶい黄褐色	
Rお5	215-10	1	須恵器	坏・D	口～底部3/4	12.5	9.0	4.2	ロクロヨコナデ	ロクロヨコナデ	外・内・断面：N3/0暗灰色	
Rお4	215-11	45	須恵器	坏・X	完形	8.5	<->	6.8	口～体部：ロクロヨコナデ 底部：ヘラケズリ	ロクロヨコナデ	外・内・断面：N6/0灰色	
Rえ8	215-12	3	須恵器	高坏・Ba	口～底部1/2	-	-	<5.3>	ロクロヨコナデ	ロクロヨコナデ	外・内・断面：N5/0灰色	
Rう8	215-13	1	須恵器	判定不能	脚部3/4	-	13.0	(4.4)	ロクロヨコナデ	ロクロヨコナデ	外・内・断面：N4/0灰色	脚部3単位三角透かし
Rえう8	215-14	2	須恵器	高坏・Ba	口～脚部2/3	17.0	<12.0>	<11.2>	ロクロヨコナデ	ロクロヨコナデ	外・内・断面：N6/0灰色	脚部3単位二段三角透かし
Rあ8	215-15	5	須恵器	高坏・Ba	口～脚部1/3	<10.0>	-	(18.4)	ロクロヨコナデ	ロクロヨコナデ	外・内・断面：N6/0灰色	
Rえ9	215-16	21	須恵器	短頸壺・A	ほぼ完形	8.0	<->	6.5	ロクロヨコナデ 底部：ヘラキリ	ロクロヨコナデ	外・内・断面：N6/0灰色	
Rあ8	215-17	9	須恵器	短頸壺・B	口～底部3/4	<9.5>	<->	8.2	ロクロヨコナデ	ロクロヨコナデ	外・内・断面：N4/0灰色	外面に他遺物付着
Rえ9	215-18	36	須恵器	短頸壺・C	口～胴部2/3	<11.0>	-	(19.2)	口～頸部：ロクロヨコナデ 胴部：タタキメ	ヨコナデ	外・内面：N/6灰色 断面：10YR5/2灰黄褐色	
Lけ9	215-19	1	須恵器	甕・A	口縁部1/4	<21.0>	-	-	櫛描波状文	ロクロヨコナデ	外・内面：N5/0灰色	

青木下遺跡Ⅱ 掲載土器観察表

遺構名	掲載No	整理No	種別	器種分類	残存度	法量 (cm)			調整・文様		色調	備考
						口径	底径or天井径	器高	外面	内面		
Rあ9	215-20	40	須恵器	甕・B	口～底部 4/5	—	<—>	(12.4)	口縁部：ロクロヨコナデ 胴部：ハケメ 底部：ヘラキリ、ナデケン	ロクロヨコナデ	外・内・断面：5Y5/1灰色	口縁部欠 外面に自然釉 他遺物付着
Mけ1	215-21	1	須恵器	提瓶・D	口～底部 3/4	—	<—>	<21.5>	口～頸部：ロクロヨコナデ 胴部：カキメ→箋描斜行沈線文	ロクロヨコナデ	外面、内面、断面：N6/0灰色	
Rあ9	216-1	19	土師器	坏・Ac	ほぼ完形	9.0	<—>	4.2	ヘラケズリ?	ヘラミガキ?	外・内・断面：7.5YR6/6橙色	
Rう9	216-2	23	土師器	坏・Da	口～底部 1/3	<18.0>	10.0	3.4	口縁部：ヨコナデ 体～底部：ヘラミガキ	黒色処理、ヘラミガキ	外面、断面：5YR6/4にふい橙色	
Rあ9	216-3	5	土師器	坏・Da	口～底部 1/2	17.0	7.0	3.9	ヘラミガキ磨滅	ヘラミガキ磨滅	外・内・断面：7.5YR6/6橙色	
Rお3	216-4	13	土師器	坏・Ea	口～底部 2/3	12.0	8.0	4.7	ハケメ	ヘラミガキ	外・内・断面：10YR6/3にふい黄橙色	
Rあ9	216-5	4	土師器	坏・Eb	ほぼ完形	16.5	4.0	4.0	ヘラミガキ磨滅	ヘラミガキ磨滅	外・内・断面：7.5YR6/6橙色	
Rう9	216-6	1	土師器	坏・Ja	ほぼ完形	15.5	9.0	4.8	ハケメ→ヘラミガキ磨滅	ハケメ→ヘラミガキ磨滅	外・内・断面：7.5YR6/4にふい橙色	
Rい10	216-7	3	土師器	坏・N	口～底部 3/4	10.5	<—>	4.5	ヘラミガキ磨滅	黒色処理、ハケナデ→ミガキ磨滅	外・断面：7.5YR6/6橙色	
Rか3	216-8	1	土師器	坏・P	ほぼ完形	11.5	7.0	6.7	ハケメ	ハケメ	外・内・断面：5YR6/4にふい橙色	
Nく2	216-9	1	土師器	坏・R	口～底部 3/4	14.0	6.0	4.7	口～体部：ロクロヨコナデ 底部：回転糸切り	ロクロヨコナデ	外・内・断面：10YR7/3にふい黄橙色	
Rい5	216-10	1	土師器	坏・?	底部3/4	—	7.3	(1.6)	ロクロヨコナデ	ロクロヨコナデ	外・内・断面：10YR7/4にふい黄橙色	
Rあ8	216-11	11	土師器	ミニチュア・坏	口～底部 1/3	<7.0>	4.0	3.2	ハケナデ	ハケナデ	外・内・断面：7.5YR6/4にふい橙色	
Rか6	216-12	6	土師器	ミニチュア・高坏	口～底部 1/2	10.0	6.5	5.7	ロクロヨコナデ、指頭圧痕	黒色処理、ヘラミガキ	脚部外・内面：7.5YR6/4にふい橙色 断面：10YR4/1褐灰色	
Rか6	216-13	8	土師器	ミニチュア・高坏	底部2/3	—	5.7	(4.0)	磨滅著しく不明	磨滅著しく不明	外・内・断面：7.5YR6/6橙色	
Rお9	216-14	25	土師器	手捏・坏	口～底部 3/4	7.0	5.0	5.0	ユビナデ	ヘラナデ	外・内・断面：7.5YR6/4にふい橙色	
Rえ7	216-15	12	土師器	手捏・壺	体～底部 1/5	—	4.0	(2.8)	ナデ	ユビナデ	外・内面：7.5YR6/4にふい橙色 断面：黒色	
Rあ9	216-16	17	土師器	高坏・G?	坏部1/3	17.2	—	(28.0)	ヘラミガキ	黒色処理、ヘラミガキ	外面：7.5YR6/6橙色	
Rえ7	216-17	18	土師器	高坏・M	口～脚部 1/2	<14.0>	<8.5>	<7.5>	ハケナデ	黒色処理、ヘラナデ	外・断面：10YR7/3にふい橙色	
Rい8	216-18	1	土師器	高坏・?	基～脚部 1/2	—	—	(5.4)	ヘラミガキ磨滅	ハケナデ磨滅	外・内・断面：7.5YR7/6橙色	焼成前穿孔
Rあ1	216-19	1	土師器	高坏・?	体～脚部 1/2	—	—	(11.2)	ヘラミガキ	坏部：黒色処理 脚部：ヘラナデ	外・断面：7.5YR8/4浅黄橙色	坏部底部ヘラ記号
Rあ9	216-20	23	土師器	鉢・Ac	口～底部 1/2	20.0	<—>	9.5	口縁部：ヨコナデ 体～底部：磨滅著しく不明	ナデ	外・内・断面：7.5YR6/6橙色	
Rい9	216-21	7	土師器	鉢・B	ほぼ完形	<13.5>	<—>	9.0	ヘラミガキ	黒色処理、ヘラミガキ	外面：補習穴? (開け途中か?)	
Rえ10	216-22	23	土師器	壺・Sb	頸～底部 2/3	—	7.0	(17.6)	磨滅著しく不明	黒色処理	外・断面：7.5YR7/6橙色	
Rお3	216-23	30	土師器	甕・Ba	口～底部 2/3	14.0	<—>	<12.2>	ヘラケズリ	ヘラケズリ	外・内・断面：10YR7/4にふい黄橙色	
Rあ8	216-24	2	土師器	甕・Da	口～胴部 2/3	17.0	—	(25.0)	口縁部：ヨコナデ 胴部：ヘラナデ	口縁部：ヨコナデ 胴部：ヘラナデ	外・内・断面：5YR6/6橙色	
Rう8	216-25	15	土師器	甕・Da	底部2/3	—	4.0	(4.8)	ヘラナデ?	ハケメ	外・内・断面：5YR5/6明赤褐色	
Z (廃土)	217-1	10	土師器	ミニチュア・高坏	完形	<4.2>	4.2	6.2	ヘラナデ	ヘラナデ	外・内・断面：7.5YR6/6橙色	
Z (廃土)	217-2	8	土師器	ミニチュア・壺?	底部3/4	6.5	5.0	3.7	口～胴部：黒色処理、ナデ 底部：ナデケン	黒色処理、ヘラミガキ	外・内・断面：10YR3/1黒褐色	底部木葉痕

青木下遺跡Ⅱ試掘トレンチ出土掲載土器観察表

遺構名	掲載No	整理No	種別	器種分類	残存度	法量 (cm)			調整・文様		色調	備考
						口径	底径or天井径	器高	外面	内面		
I区一括	217-3	11	土師器	壺・Aa	口～胴部1/2	22.0	—	<26.4>	ヘラミガキ	ハケメ?→ヘラミガキ	外・内・断面：7.5YR6/6橙色	
I区一括	217-4	10	土師器	短頸壺	完形	12.7	<—>	10.5	ヘラナデ→ヘラミガキ	ヘラミガキ	外面、内面、断面：7.5YR7/4にぶい橙色	
8トレンチ	218-1	87	須恵器	坏・A	口～底部1/4	<11.2>	—	(4.4)	ロクロヨコナデ	ロクロヨコナデ	外面：10YR5/1褐灰色 内・断面：10YR6/2灰黄褐色	
8トレンチ	218-2	88	須恵器	坏・B	底部2/3	—	<6.5>	(0.8)	底部：回転糸切り→ハケナデ	ロクロヨコナデ	外・内・断面：N6/0灰色	
8トレンチ	218-3	47	土師器	坏・Ja	口～底部3/4	14.5	8.5	4.4	ハケメ	口～体部：ヘラミガキ 底部：ヘラキリ→ナデケン	外・内・断面：7.5YR6/6橙色	
8トレンチ	218-4	55	土師器	坏・Hb	口～底部1/2	14.0	11.0	3.7	ヘラケズリ?→ヘラミガキ磨滅	ヘラケズリ?磨滅	外・内・断面：7.5YR6/6橙色	
8トレンチ	218-5	28	土師器	壺・Pb	口縁部2/3	—	12.0	(9.0)	ハケメ→ヘラミガキ	ハケメ、ヘラミガキ	外・内・断面：5YR6/6橙色	外面に初痕?
8トレンチ	218-6	89	須恵器	提瓶・B	口～底部1/2	7.8	<—>	17.2	ロクロヨコナデ	ロクロヨコナデ	外・内・断面：N5/0灰色	
8トレンチ	218-7	26	土師器	壺・Fa	口～底部2/3	<23.0>	6.0	<35.0>	ヘラミガキ	ヘラミガキ、輪襷	外面：5YR5/6明赤褐色 内・断面：7.5YR7/4にぶい橙色	
9トレンチ	219-1	7	須恵器	坏蓋・A	口～天井部1/3	<12.8>	<—>	4.3	ロクロヨコナデ 天井部：ヘラキリ→ナデ	ロクロヨコナデ	外面：5Y6/1灰色 内・断面：5Y5/2灰オリーブ色	
9トレンチ	219-2	8	須恵器	坏蓋・A	口～天井部2/3	<13.0>	<4.4>	4.9	ロクロヨコナデ 天井部：ヘラキリ→ナデ	ロクロヨコナデ	外・内・断面：5Y6/1灰色	
9トレンチ	219-3	50	須恵器	坏蓋・A	口～天井部1/5	<17.0>	(6.0)	<3.5>	口縁部：ロクロヨコナデ 天井部：カキメ	ロクロヨコナデ	外・内・断面：N4/0灰色	
9トレンチ	219-4	6	須恵器	坏・A	口～底部2/3	9.0	<3.6>	3.8	ロクロヨコナデ 底部：ヘラキリ→ハケメ	ロクロヨコナデ	外・内・断面：5Y6/1灰色	
9トレンチ	219-5	5	須恵器	坏・A	口～底部1/2	12.7	<—>	4.2	ロクロヨコナデ 底部：ヘラキリ	ロクロヨコナデ	外・内・断面：5Y4/1灰色	
9トレンチ	219-6	4	須恵器	坏・A	ほぼ完形	11.5	<3.6>	4.8	ロクロヨコナデ 底部：ヘラキリ→ナデケン	ロクロヨコナデ	外面：2.5Y6/1黄灰色 内・断面：2.5Y6/2灰黄褐色	
9トレンチ	219-7	1	須恵器	坏・A	完形	11.0	<4.0>	4.9	ロクロヨコナデ 底部：ヘラキリ	ロクロヨコナデ	外・内・断面：N5/0灰色	
9トレンチ	219-8	2	須恵器	坏・A	完形	12.3	<3.6>	4.0	ロクロヨコナデ 底部：ヘラキリ	ロクロヨコナデ	外・内・断面：N4/0灰色	
9トレンチ	219-9	3	須恵器	坏・A	ほぼ完形	11.3	<6.0>	4.0	ロクロヨコナデ 底部：ヘラキリ	ロクロヨコナデ	外・内・断面：N4/0灰色	外面底部に一部自然釉
9トレンチ	219-10	9	須恵器	長頸壺・A	頸～底部2/3	—	<5.6>	(10.6)	ロクロヨコナデ 刺突痕 底部：ヘラキリ→ヘラミガキ	ロクロヨコナデ	外・内・断面：N4/0灰色	
9トレンチ	219-11	51	須恵器	甕	口～頸部1/4	15.0	—	(6.4)	ロクロヨコナデ	ロクロヨコナデ	外・内・断面：N6/0灰色	内・外面に自然釉
9トレンチ	219-12	102	須恵器	提瓶	口～底部1/2	<12.8>	<—>	(29.1)	口～頸部：ロクロヨコナデ 胴部：同心円のカキメ 側面・底部：タタキメ	口～頸部：ロクロヨコナデ 胴～底部：ユビナデ	外・内・断面：7.5Y4/1灰色	外面に自然釉
9トレンチ	219-13	28	土師器	坏・Ae	口～底部1/3	<9.0>	<—>	5.1	口縁部：ヨコナデ 体部：ヘラミガキ	口縁部：黒色処理、ヘラミガキ 体部：ヘラミガキ、ヘラナデ	外・断面：7.5YR6/4にぶい橙色	
9トレンチ	219-14	29	土師器	坏・Ba	口～体部1/3	<10.0>	—	(3.6)	ヘラミガキ	ヘラナデ、ヘラミガキ	外・内・断面：7.5YR7/4にぶい橙色	
9トレンチ	219-15	98	土師器	手捏・坏	口～底部	<7.0>	5.0	3.7	ユビナデ	ユビナデ	外・内・断面：7.5YR6/4にぶい橙色	
9トレンチ	219-16	22	土師器	壺・Qa	口～底部1/2	<6.0>	<—>	6.0	ヘラケズリ?ヘラミガキ	ハケメ、ヘラミガキ	外・断面：5YR4/6赤褐色	
9トレンチ	219-17	21	土師器	壺・Sa	口～底部1/2	<11.0>	<4.0>	13.0	口縁部：ナデ 頸～底部：ハケナデ→ヘラミガキ	口～頸部：黒色処理、ハケナデ 胴～底部：ヘラミガキ	外・断面：5YR6/4にぶい黄褐色	

青木下遺跡Ⅱ・東裏遺跡Ⅳ・試掘出土掲載土器観察表

遺構名	掲載No	整理No	種別	器種分類	残存度	法量 (cm)			調整・文様		色調	備考
						口径	底径or天井径	器高	外面	内面		
9トレンチ	219-18	20	土師器	甕・Bb	口～底部1/2	<13.0>	8.0	12.0	口縁部：ナデ 頸～底部：ヘラミガキ、ヘラケズリ	黒色処理、ヘラミガキ	外・断面：5YR5/3にふい赤褐色	
シ	220-1	2	須恵器	播鉢	口～底部2/3	<13.3>	8.8	<13.3>	ロクロヨコナデ 底部：ハケナデ	ロクロヨコナデ	内・外・断面：N4/0灰色	
シ	220-2	1	須恵器	高坏・Ba	坏～脚部1/2	<19.5>	13.2	16.4	ロクロヨコナデ	ロクロヨコナデ	外・内・断面：5Y5/1灰色	外面坏部・内面脚部に自然釉
シ	220-3	3	土師器	短頸壺	口～底部3/4	7.0	4.0	9.3	ヘラミガキ	ヘラナデ?	内・外・断面：7.5YR6/4にふい橙色	口縁僅かに欠
MMHⅣ	221-1	4	須恵器	短頸壺・A	口～底部2/3	<10.0>	<->	11.8	ロクロヨコナデ→回転ヘラナデ 胴部：刺突文	ロクロヨコナデ	外・内・断面：N7/0灰白色	口縁部1/2
MMHⅣ	221-2	1	土師器	坏・Ae	完形	14.0	9.0	3.3	口縁部：ヨコナデ 体部：ヘラミガキ 底部：ヘラケズリ	黒色処理、ヘラミガキ	外面：5YR6/6橙色	
MMHⅣ	221-3	2	土師器	坏・Ja	口～底部1/2	14.5	<->	5.5	口縁部：ヨコナデ 体部：ヨコナデ 底部：ヘラケズリ	黒色処理、ヘラミガキ	外面：7.5YR6/6橙色	
MMHⅣ	221-4	3	土師器	壺・Ab	ほぼ完形	10.8	8.1	14.5	ヘラミガキ	ヘラミガキ	外・内・断面：5YR6/6褐色	口縁部僅かに欠 口縁部に焼成後穿孔
D12	232-1	1-2	土師器	壺	底部1/3	-	<7.0>	(3.0)	磨滅著しく不明	磨滅著しく不明	外・内・断面：7.5YR5/4にふい褐色	底部木葉痕
D12	232-2	11	弥生	甕	胴部片	-	-	-	粗い籠描斜格子目文	ナデ	外・内・断面：5YR6/6褐色	
D12	232-3	10	弥生	甕	口縁片	-	-	-	7本一組の櫛描き波状文(下→上)	ナデ	外・内・断面：7.5YR6/4にふい褐色	
D12	232-4	1-1	縄文	深鉢	底部2/3	-	<10.8>	(3.8)	磨滅著しく不明	磨滅著しく不明	外面：5YR5/6明赤褐色 内・断面：5YR6/6褐色	底部網代痕
D12	232-5	1-3	縄文	深鉢	口縁片	-	-	-	単沈線による横走並行沈線文	ナデ	外・断面：10YR6/4にふい黄褐色 内面：10YR5/3にふい黄褐色	
D12	232-6	12	縄文	深鉢?	胴部片	-	-	-	波状頂部に貼り付け隆帯	ヘラナデ	外・断面：10YR5/4にふい黄褐色 内面：7.5YR4/6褐色	小波状口縁
M2	233-1	1	弥生	高坏	脚部片	-	20.0	(16.3)	磨滅著しく不明	磨滅著しく不明	外面：2.5YR7/8褐色 断面：7.5YR7/6褐色	
M5	233-2	(1)	土師器	鉢・Ab	口～底部1/2	<19.1>	<->	11.4	口縁部：ヨコナデ 体～底部：斜位カキメ→横斜位ミガキ	口縁部：ヨコナデ 体～底部：丁寧なヘラミガキ	外・内・断面：5YR7/6褐色	
M1	233-3	(3)	土師器	壺・?	口縁部1/5	<21.6>	-	(8.2)	ハケナデ	ヘラナデ	外・断面：7.5YR6/4にふい橙色	内面黒色化
M5	233-4	(3)	弥生	壺?	口～頸部1/4	<16.2>	-	(6.0)	赤彩、ハケナデ→ヨコナデ	ハケナデ	外・内・断面：7.5YR6/4にふい橙色	パレススタイル
M1	233-5	(2)	土師器	高坏・F	口～脚部2/3	<15.7>	8.7	9.8	坏部：ヨコナデ→斜位ミガキ 脚部：ヨコナデ	黒色処理	外面：10YR7/4にふい黄褐色 内面：N2/0黒	
M5	233-6	(2)	土師器	壺・?	口～胴部1/3	<8.4>	-	(10.8)	ハケナデ→ミガキ	ヘラナデ	外面：5YR6/4にふい橙色 内・断面：5YR6/6褐色	
ILく5	234-1	2	須恵器	坏・D	口～底部	12.3	8.2	3.9	ロクロヨコナデ	ロクロヨコナデ	外・内・断面：5B6/1青灰色	
ILけ4	234-2	2	土師器	坏・?	口縁部	15.4	-	(4.0)	ヘラミガキ	ヘラミガキ	外面：10YR6/4にふい黄褐色 内・断面：10YR7/4にふい黄褐色	
I Qう5	234-3	2	土師器	高坏・?	脚部	-	10.4	(8.0)	縦位ミガキ 裾部：横位ミガキ	縦位ヘラケズリ 裾部：横位ミガキ	外・内・断面：7.5YR7/6褐色	
I Qお2	234-4	1	土師器	甕・E	口～胴部2/3	18.6	-	(22.8)	口縁部：ヨコナデ 横斜位ハケメ	口縁部：ヨコナデ 横斜位ハケメ	外・内・断面：5YR6/4にふい橙色	
I Qう6	234-5	1	土師器	甕・?	口～胴部	18.0	-	(10.4)	ヘラナデ	ヘラナデ	外・内・断面：5YR5/4にふい赤褐色	
Z	234-6	(1)	土師器	甕	底部2/3	-	<7.2>	(4.4)	-	ヘラナデ	外面：5YR5/4にふい赤褐色 内・断面：5YR5/3にふい赤褐色	

第12表 X線写真掲載鉄器観察表

X線写真 No	台帳 No	実測図 No	遺構名	注 記	器種	種 別	部 位	備 考
1	717		Ut 1	717	鉄鏃	武具	鏃身・頸部	鏃身柳葉形刃部欠・大型
2	702	205-52	Ut 1	702	鉄鏃	武具	鏃身	端部欠損
3	714		Ut 1	714	鉄鏃	武具	鏃身・茎部	鏃身方頭形?
4	711		Ut 1	711	鉄鏃	武具	鏃身・頸部	鏃身柳葉形
5	700		Ut 1	700	鉄鏃	武具	頸部・茎部	関部残
6	694	205-38	Ut 1	694	鉄鏃	武具	頸・茎部	関部残
7	1017		Ut 1	1017	鉄鏃	武具	頸部・茎部	複数本
8	705	206-9	Ut 1	705	鋤	農具	U字型刃先	半分欠損
9	706		Ut 1	706	鋤	農具	U字型刃先	一部残
10	693		Ut 1	693	鉾状鉄製品	工具		槍鉋?
11	696		Ut 1	696	槍鉋	工具	刃先	
12	1063		Ut 1	Rか5.IVVI層	鉄鏃	武具	茎部	断面円形(径12mm)
13	893		Ut 1	893	鉄鏃	武具	鏃身	一部残
14	354	205-45	Ut 2	Rい3	刀子	工具	刃部	端部欠損
15	324	205-15	Ut 3	Rう4 I区III層	鉄鏃	武具	鏃身・頸部	鏃身三角形
16	733		Ut 4	Mこ8.F区IV層	鉄鏃	武具	鏃身・頸部	鏃身長三角形・大型・2本
17	734	205-22	Ut 4	Ut 4 S鉄	鉄鏃	武具	鏃身・頸部	鏃身長三角形・大型
18	718		Ut 4	1	鉄鏃	武具	鏃身・頸部	鏃身長三角形・大型
19	731		Ut 4	Rこ8.G区IV層	鉄鏃	武具	鏃身・頸部	鏃身柳葉形・三角形・複数本
20	733		Ut 4	Mこ8.F区IV層	鉄鏃	武具	鏃身・頸部	鏃身長三角形・大型・2本
21	722		Ut 4	i層	鉄鏃	武具	鏃身	鏃身長三角形・大型
22	721		Ut 4	Rこ7.O区IV層	鉄鏃	武具	鏃身	刃端部欠・大型
23	731		Ut 4	Rこ8.G区IV層	鉄鏃	武具	鏃身・頸部	鏃身柳葉形・三角形・複数本
24	725		Ut 4	Rう10.B区	鉄鏃	武具	鏃身	一部残
25								
26	720		Ut 4	O	鉄鏃	武具	鏃身	一部残
27								
28	731		Ut 4	Rこ8.G区IV層	鉄鏃	武具	鏃身・頸部	鏃身柳葉形・三角形・複数本
29	716		Ut 4	e一括	鉄鏃	武具	頸部	一部残
30	208		Ut 4	208	鉄鏃	武具	頸部・茎部	関部残
31	732		Ut 4	Rこ8.G区IV層検出面	鉄鏃	武具	鏃身・頸部	鏃身長三角形・大型
32	194		Ut 4	194	刀子	工具	刃部	一部残
33	730		Ut 4	Rこ8.G区IV層検出面	不明	不明	刃部	一部残
34	13		Ut 5	13	鉄鏃	武具	頸部・茎部	関部残
35	156		Ut 5	156	鉄鏃	武具	鏃身・頸部	鏃身三角形
36	278		Ut 5	278	鉄鏃	武具	鏃身・頸部	鏃身三角形
37	398		Ut 5	398	鉄鏃	武具	鏃身	鏃身柳葉形
38	99		Ut 5	99	鉄鏃	武具	頸部	一部残
39	635		Ut 5	635	劍	武具	鞘尻or柄頭	刃部一部欠損
40	298-1		Ut 5	298-1	刀子	工具	刃部	一部残
41	630	206-8	Ut 5	630	鋤	農具	U字型刃先	完存
42	156		Ut 6	156	鉄鏃	武具	鏃身・頸・茎部	茎部関部残存・鏃身柳葉形
43	127		Ut 6	127	鉄鏃	武具	鏃身・頸部	鏃身柳葉形
44	126		Ut 6	126	鉄鏃	武具	鏃身・頸部	鏃身三角形
45	130		Ut 6	130	鉄鏃	武具	茎部	一部残・大型
46	161		Ut 6	161	鉄鏃	武具	頸部	一部残・大型
47	18		Ut 6	18	小刀	武具	鞘尻or柄頭	一部残

X線写真掲載鉄器観察表

X線写真 No	台帳 No	実測図 No	遺構名	注 記	器種	種 別	部 位	備 考
48	133		Ut 6	133	小刀?	武具	刃部	一部欠損
49	67		Ut 6	67	鉄鎌	農具	刃部	半分欠損
50	151		Ut 6	151	鎌	農具	U字型刃先	一部残
51	98	206-12	Ut 6	98	鋤	農具	U字型刃先	完存・土器付着
52	131	205-53	Ut 6	131	鋤鉄製品?	武具	鞘尻or柄頭	端部欠損・鋤にしては小さい
53	239	206-7	Ut 8	239	鋤	農具	U字型刃先	完存
54	203		Ut 8	203	不明			要検討資料
55	58	205-44	Ut 9	58	刀子	工具	鞘尻or柄頭	端部欠損・留め具残
56	430		Ut10	430	鉄鎌	武具	矢柄部	一部残
57	192		Ut11	192	鉄鎌	武具	茎部	茎部方形断面平形・大型
58	263		Ut11	263	鉄鎌	武具	頸部	一部残
59	289		Ut11	289	鉄鎌	武具	茎部	一部残・大型
60	380		Ut11	380	鉄鎌	武具	矢柄部	一部残
61	378		Ut11	378	鉄鎌	武具	茎部	一部残
62								
63	663		Ut11	Ut24No19	鉄鎌	武具	鎌身・頸部	鎌身長三角形・逆刺アリ・大型
64	278	205-34	Ut11	278	鉄鎌	武具	鎌身・頸部	鎌身柳葉形
65	274		Ut11	274	槍	武具	石突	一部欠損・大型
66	691	205-50	Ut17→ 11	Ut24C区 一括	刀子	工具	刃部	端部欠損
67	279	205-49	Ut1 1	279	刀子	工具	刃部	完存
68	394		Ut11	394	鎌	農具	U字型刃先	一部残・小型の手鎌(穂摘み具)
69	281	206-5	Ut11	281	鋤	農具	U字型刃先	完存
70	199	206-11	Ut11	199	鋤	農具	U字型刃先	半欠・接合
	261		Ut11	261	鋤	農具	U字型刃先	
71	283	206-13	Ut11	283	鋤	農具	U字型刃先	完存
72	1121-2		Ut12	1121-2	鉄鎌	武具	鎌身・茎部	鎌身柳葉形・大型・茎部木片付着・ 2個体か?
73								
74	1119		Ut12	1119	鉄鎌	武具	鎌身部	鎌身長三角形・大型
75	1121-2		Ut12	1121-2	鉄鎌	武具	鎌身・茎部	鎌身柳葉形・大型・茎部木片付着・ 2個体か?
76	12		Ut12	12	鉄鎌	武具	頸部・茎部	茎部関部残
77	3		Ut12	3	鉄鎌	武具	頸部	別個体
78								
79	1151-1		Ut12	1151-1	鉄鎌	武具	鎌身	一部残
80	11		Ut12	11	剣?	武具	刀身	一部残
81								
82	17	206-1	Ut12	17	鎌	農具	刃部	完存
83	1122-2		Ut12	1122-2	鉄鎌	武具	鎌身・茎部	鎌身柳葉形・大型
84	7		Ut12	7	槍鉤	工具	先端部	
85	10	206-14	Ut12	Ut12No10	鋤	農具	U字型刃先	一部欠損
86	139		Ut17	Ut25Rう9 K区	鉄鎌	武具	矢柄部	一部残
87	140		Ut17	Ut25Rう9 G区	刀子	工具	鞘尻or柄頭	木片付着
88	79		Ut20	79	鉄鎌	武具	鎌身・頸部	鎌身柳葉形・大型
89	78		Ut20	78	鉄鎌	武具	頸部・茎部	一部残
90	86		Ut20	Rい10M区	鉄鎌	武具	鎌身・頸部	鎌部形不明・大型
91	65-1	205-18	Ut20	65-1	鉄鎌	武具	鎌身部	鎌身長三角形
92	86		Ut20	Rい10M区	鉄鎌	武具	鎌身・頸部	鎌部形不明・大型
93								
94								
95	3		Ut22	3	剣	武具	刀身	完存
96								
97	181		Ut28	181	鉄鎌	武具	鎌身部	鎌身柳葉形か

X線写真掲載鉄器観察表

X線写真 No	台帳 No	実測図 No	遺構名	注 記	器種	種 別	部 位	備 考
98	6		Ut30	6	鉄鏃	武具	茎部	一部残
99	1		グリッド	Sあ2	鉄鏃	武具	鏃身・頸部	鏃身長三角形・大型
100	4	205-41	グリッド	Rか8E区V 層No4	鉄鏃	武具	頸部・茎部	端部欠損
101								
102	1		10号 トレンチ		鉄鏃	武具	鏃身・頸部	鏃身柳葉形か



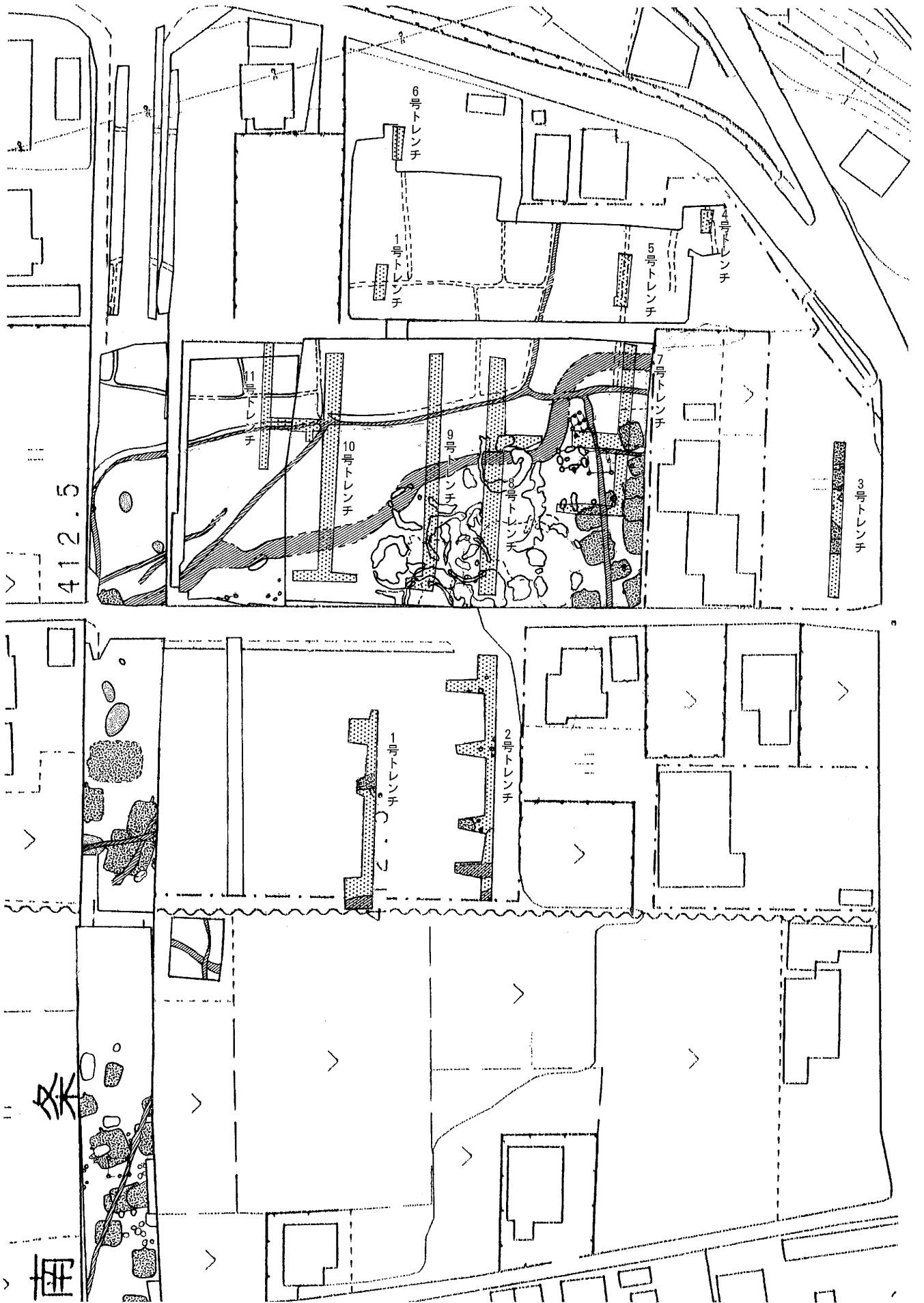

第229図 東裏遺跡IV・青木下遺跡II試掘調査時（平成7年）トレンチ設定図（1：1000）

## 第V章 青木下遺跡Ⅲの調査の結果

### 第1節 掘立柱建物址

本調査区から検出された掘立柱建物址は1棟であった。F4号掘立柱建物址はQえ5・6、Qお5・6グリッドにて検出され、調査区域外の西側に継続するものと思われるが、柱穴が3基検出されたのみであるので、詳細は不明である。柱穴の形状は円形を呈している。

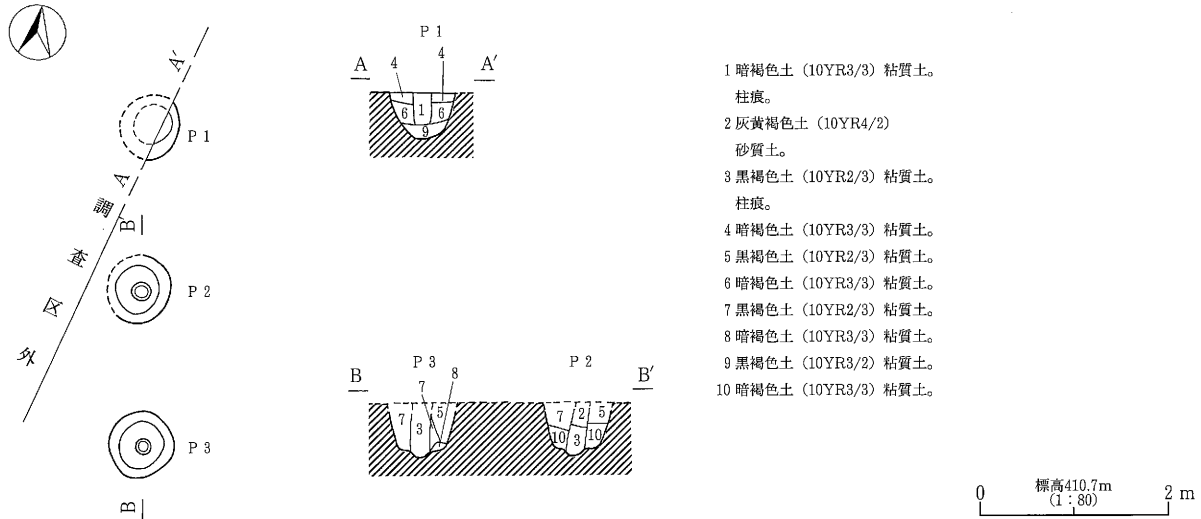

第230図 F4号掘立柱建物址実測図

### 第2節 土坑址

本調査区から検出された土坑址は1基のみであった。D12号土坑址はQえ5・6、Qお5・6グリッドにて検出され、M5号溝状遺構に東側が破壊されている。長軸4.2mを測り、主軸方位はN-32°-Wを指すものと思われる。深さは28~33cmを測る。出土遺物では縄文土器の底部に網代痕の認められる深鉢形土器、波状文を有する甕形土器などが出土しているが、第232-1の甕は底部に木葉痕を有する土師器甕形土器であるため、古墳時代に位置づけられる。

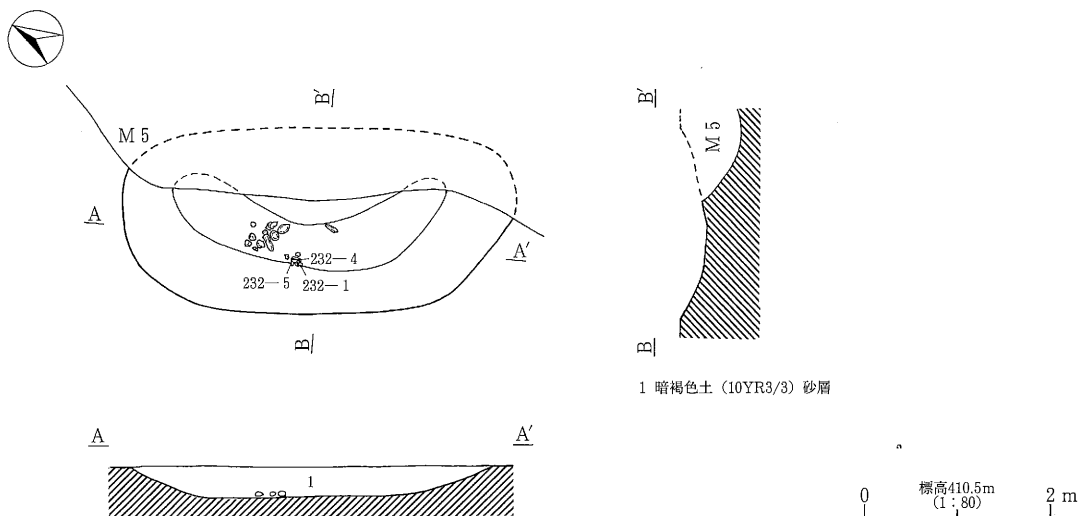

第231図 D12号土坑址実測図

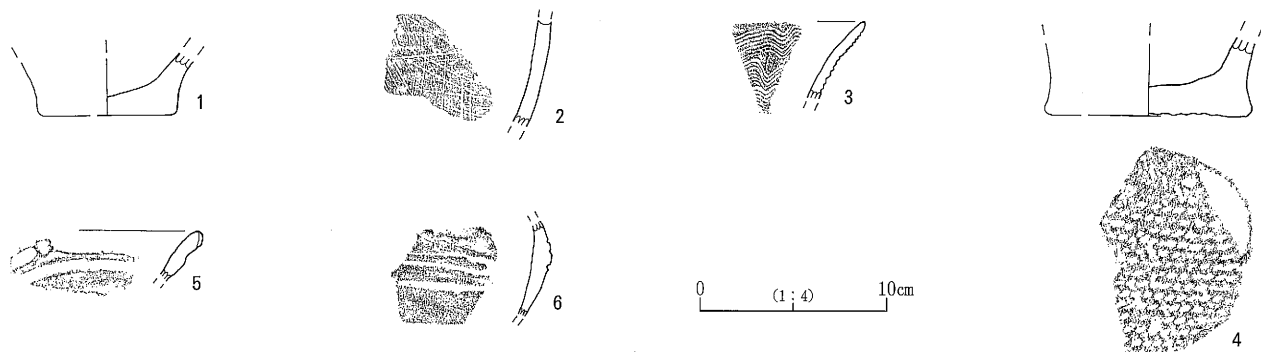

第232図 D12号土坑址出土土器実測図

### 第3節 溝状遺構

本遺跡内では4条の溝状遺構が検出されている。青木下遺跡Ⅱで検出された溝状遺構が延長するものと、新たに検出されたM6号溝状遺構がある。遺構の帰属時期を見るとM1号溝状遺構は水田址に平行し、青木下遺跡Ⅱの様相と変わらないことから、水田に伴う溝状遺構と考えられ、奈良～平安時代の可能性が考えられる。M2号溝状遺構については第233-1の高坏脚部から弥生時代後期、M5号溝状遺構では第233-2の鉢、赤彩の認められる第233-4の壺形土器及び青木下遺跡ⅡのUT2・4号土器集積址との重複関係から古墳時代後期以前の帰属時期が与えられる。なお、本遺構は湿地帯と自然堤防の境界をなすものと考えられる。

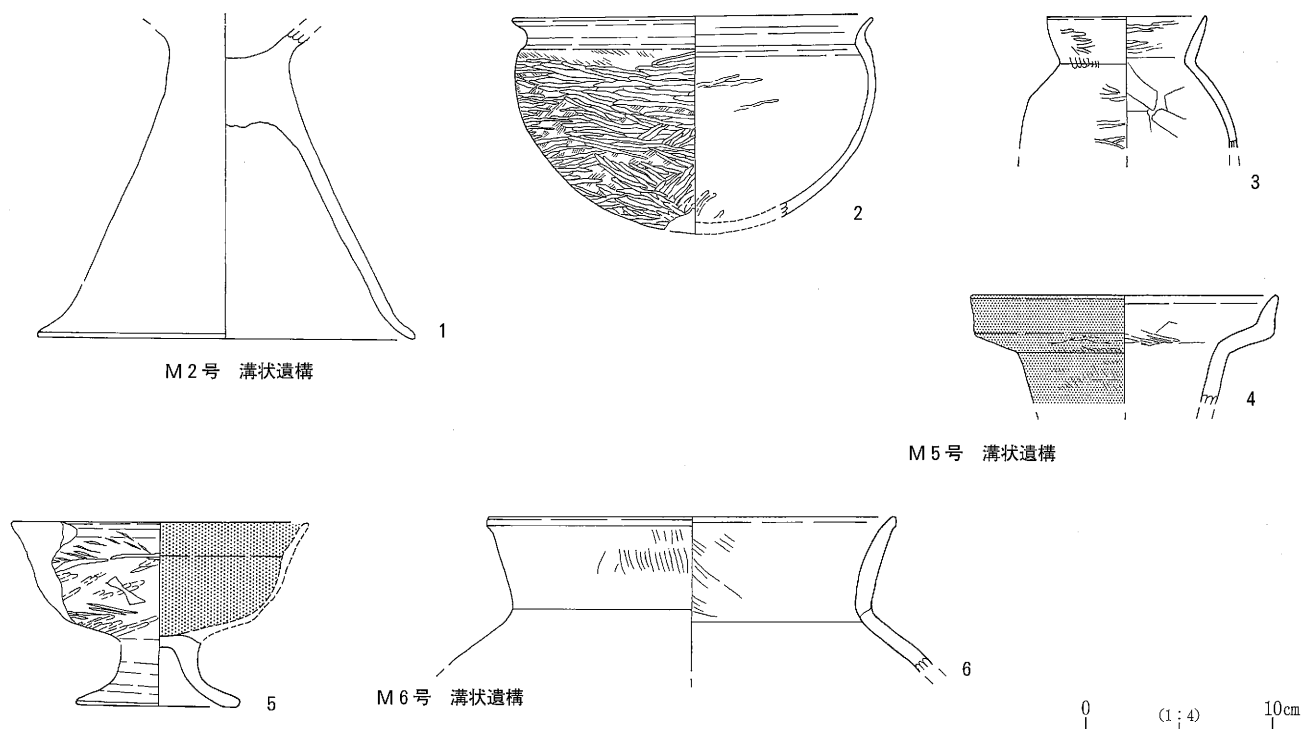

第233図 M2・5・6号溝状遺構出土土器実測図

#### 第4節 水田址

本遺跡からは3区画の水田址が検出された。検出の状況は青木下遺跡Ⅱと同様千曲川の洪水砂層によって被覆された状況での検出で、青木下遺跡Ⅱから続く水田面の状況が新たになったといえよう。特筆すべき状況はなく、出土遺物に須恵器の坏形土器等が見られ、平安時代に帰属する水田址と考えて間違いないように思われる。

#### 第5節 その他の遺物

ここでは本遺跡出土の遺構外遺物及び縄文時代の出土石器について掲載する。土器では第234-1の須恵器の高台付坏、古墳時代のもと思われる234-2~6の土器、縄文時代と考えられる235-1~5の石器がある。

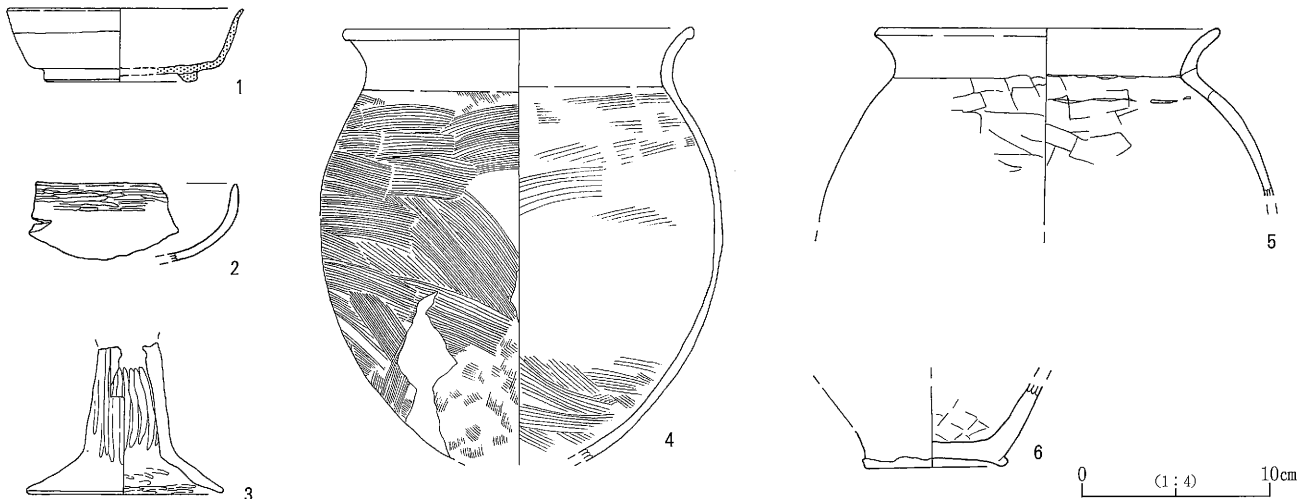

第234図 グリッド及び調査区出土土器実測図

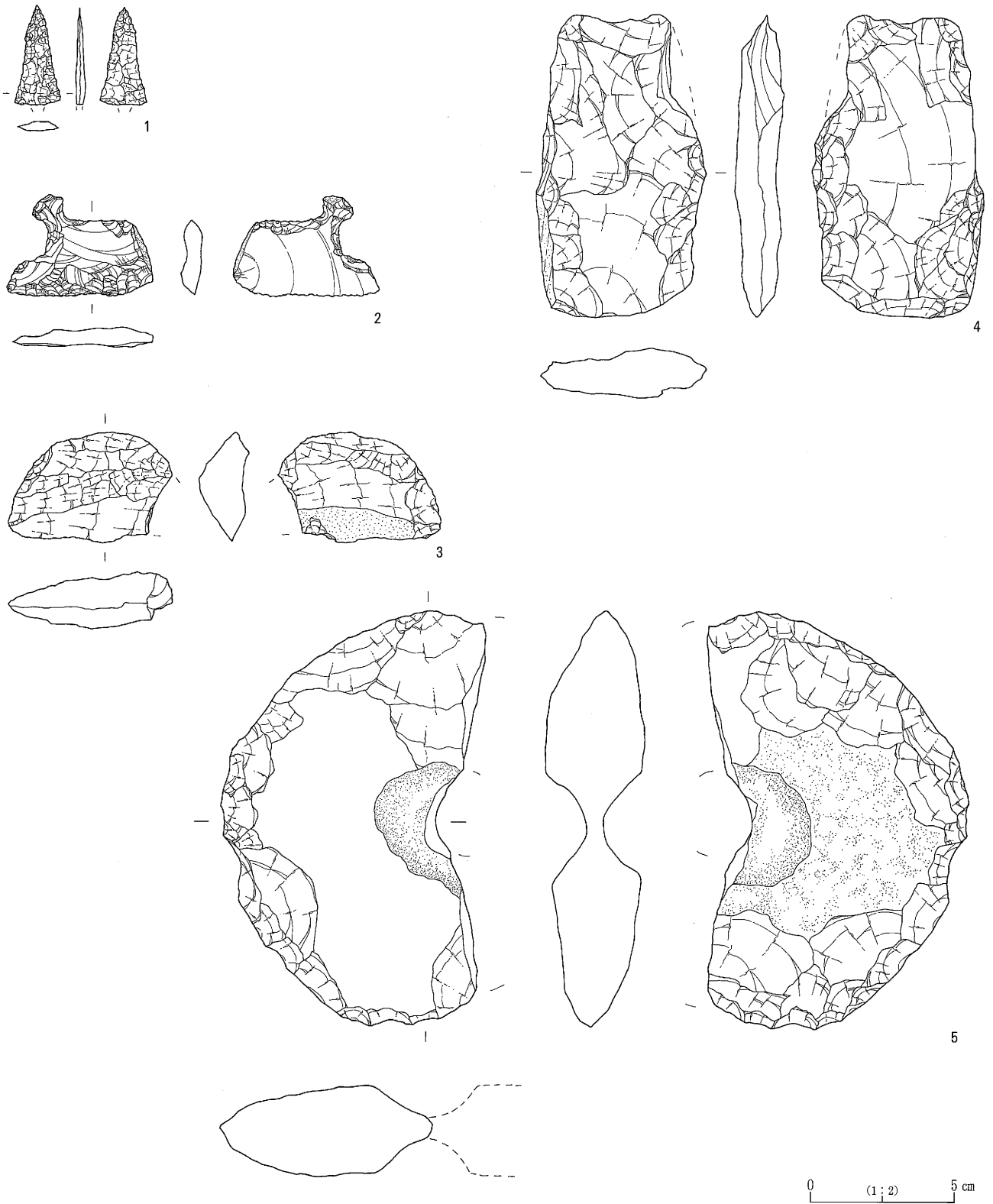

第235図 出土石器実測図

第13表 青木下遺跡Ⅲ掲載石器観察表

挿図No	整理No	遺構名	グリッド・区	器種	残存度	石質	長さ	幅	厚さ
235-1	3	M2		石鏃	基部欠損	珪質凝灰岩?	(3.4)	1.5	0.3
235-2	1		IQお6	石匙	完存	珪質頁岩	2.6	4.9	0.7
235-3	9	D12		石匙		流紋岩	3.8	5.0	2.0
235-4	1		IQか7	打製石斧	基部側縁欠損	頁岩	10.5	1.7	5.7
235-5	4	M2		不明	半分欠損	安山岩	14.4	(8.2)	3.2

## 第Ⅵ章 総括

### 第1節 祭祀遺構と出土遺物

青木下遺跡Ⅱでは多くの土器の出土が見られ、石製模造品及び手捏土器などを含む多くの土器集積址が検出された。これらの出土状況を見ると約1,500㎡の面積中約5,000個体を越える多くの土器が密集した状況で出土し、祭祀遺物が共伴することからこの21基の土器集積址が集中して検出された区域を祭祀域と捉えたわけである。

本遺跡では、若干の竪穴住居址等の遺構出土遺物を除くと、その大半が祭祀域から土器集積された状況での出土であるといったところが最大の特徴であるといえる。この土器集積址については便宜上Ut1号土器集積址～Ut30号土器集積址として第Ⅳ章にて記載したところである。

この祭祀遺構については、平面的な遺物の出土状況の特徴を整理していくと大きく下記の3パターンに分けられる。また、誤解のないように付け加えておくと、本遺跡の発掘調査ですべての祭祀遺構を調査したわけではない（第229図の東裏遺跡のトレンチ調査の結果、土器集積址の出土が見られたこと、同トレンチ周辺と思われる地点付近で青銅鏡の出土も見られたことなどからも祭祀域の範囲は本調査区以外に拡大していくが、詳細は今後の検討課題）ので、今後新たな集積パターンが出てくる可能性があることを断っておきたい。

#### 1) 青木下遺跡Ⅱに見られる土器集積址遺物の平面出土パターン

- I 土器の出土が散在してはいるが、集積址を構成しているもの
- II 土器が小さな纏まり（ブロック状）を持ち、集積址となったもの
- III 土器が環状・弧状などのように大きな纏まりをもって集積址となったもの

上記各パターンを祭祀域での検出状況ごとに見ていくとIのパターンはUt1・8・10・11・20・30号土器集積址、IIはUt7・13・15・17・28号土器集積址、IIIはUt2・3・4・5・6・9・12・21・22・29号土器集積址と分類できる。この分類された土器集積址のうち、Iパターンに含まれるUt1・8・10号土器集積址はⅤ層の砂層中からの出土遺物が多いことに対し、Ut11・20・30号土器集積址の出土遺物はⅦ層のシルト層からの出土という出土状況の差異が見受けられる。仮に前者をIa、後者をIbと呼ぶこととする。

この各パターンを遺構の検出された平面的な位置関係で見えていくと、Ibのパターンは祭祀域の検出範囲の中央付近に多く見られ、IaはIbの北側でIIIパターンが検出された範囲内に重複して見られる傾向がある。IIは環状などの祭祀域の検出範囲南側、IIIは北側に分布する傾向が捉えられる。Ibについては出土遺物の時期、小さな纏まりとして捉えられる幾つかの土器集積址の集合した状況を大きな土器集積址として把握してしまった感も否めないため、IIのパターンに含まれる可能性が高いことを断っておきたい。

#### 2) 石製模造品

古墳時代の祭祀遺跡からは多くの石製模造品が出土することは、過去の発掘調査から明らかになっている。長野県内においても長野市駒沢新町遺跡、松本市高宮遺跡などからは多くの滑石製白玉の出土、剣形品、有孔円板などが出土している。本遺跡でも祭祀域から石製模造品の出土が見られるわけであるが、剣形品28点、

勾玉形品5点、有孔円板3点、有孔方板1点、有孔品5点、白玉655点の出土という状況であった。655点という白玉の出土数は古墳時代中期以前に存在する祭祀遺跡での白玉の出土量と対比した結果、量的には多いとはいえない。このような石製模造品の少ない状況は古墳時代前期、中期の祭祀遺跡での状況と異なり、後期の一般的な祭祀遺跡でのあり方と同様な傾向にある。そのことに加えて、滑石製白玉の径の大きい、いわゆる大型粗製白玉がその主体を占めていることも白玉の時期的変遷と同様なあり方を示している。

本遺跡での石製模造品の面的な出土状況を見ると、剣形品などは祭祀域の南側の上記Ⅱパターンに多く出土し、粗雑な大型粗製白玉の出土は上記Ⅲパターンの中央以西に多く見られる傾向がある。

当遺跡に隣接する東裏遺跡Ⅱ（註1）において、H3号住居址が検出され、当該住居址はカマドの反対側に工作用ピットを作りつけており、その内部に白色系の粘土が堆積していたことなどから玉造り工房址と推定され、報告されたものであるが、その東裏遺跡内のH1・2号住居址からも大型粗製白玉の出土が認められ、個々の特徴を検討した結果H1・2号住居址も玉造工房の可能性が考えられている。

これらの住居址は本遺跡に隣接し、本祭祀域から直線距離で約60mに所在する住居址であり、遺跡名が異なっているが、本遺跡と同様な遺跡としての解釈をして良いように思われる。また、この玉造工房址については、本遺跡内にて祭祀行為が執り行われることに起因して、造られたものと考えることが自然であると思われる。以上のように東裏遺跡ⅡH3号住居址などにて滑石製の白玉を制作していたことは、本遺跡内にて祭祀行為が執り行われたことから、より近くで祭祀に必要な不可欠な白玉を制作する必要性があったことが想定でき、祭祀区域と集落域、制作工房との関係を考慮して本遺跡の構造を考える必要もある。

また、白玉の出土を見ると、Ⅱパターンから出土する白玉は比較的小さな白玉で、出土量が少ないのに対し、Ⅲパターンから出土する白玉は東裏遺跡Ⅱの玉造工房址で出土した大型粗製白玉がその主体を占めており、Ut2号土器集積址やUt5号土器集積址のように一定範囲から集中して出土すること、Ut5号土器集積址では坏形土器などの内部にまで白玉が混入している状況から、白玉を神の依り代として飾り、祭祀が終了した後に依り代として吊るされた白玉が散乱したのではないかといった想定が白玉の出土状況から見て取れるのではないだろうか。剣形品や有孔円板についてはⅡパターンにその出土が偏り、それ以外の地点から出土していないことから祭祀遺物としての石製模造品は通常の小さな精巧な白玉と剣形品、有孔円板がセットとして使用され、大型粗製白玉は他の石製模造品と一緒に用いられないということが指摘できる。

（註1）坂城町教育委員会 『東裏遺跡Ⅱ・青木下遺跡』1994

### 3) 手捏土器

本遺跡から土師器の手捏土器が約135個体検出されている。手捏土器は祭祀遺跡から出土する象徴的な遺物で、壺、甕等の出土がある。本書ではミニチュア形土器と手捏土器との分類を行い、ミニチュア形土器では手捏土器よりも精巧な造りをしているものとしたわけではあるが、ミニチュア形土器の中にも祭祀遺物として使用されたものが含まれている可能性が否定できないため、両者を含めた分布の状態を考慮して本遺跡での祭祀行為を検討する必要がある。これらの出土位置を見ると、Ⅱパターンに多く出土し、Ⅲパターンにも含まれていることが発掘調査の結果判明している。器形は鉢形土器や壺形土器、高坏形土器などバラエティに富んでいるといった傾向が看取できる。

#### 4) 金属製品

本遺跡の出土金属製品は鉄製品が主体を占め、耳環や銅製品が数点出土している。その分布の状況はⅠパターンやⅡパターンに少なく、Ⅲパターンから出土する鉄製品が多いといった傾向が窺い知れる。銅製品などはⅠパターンのUt11号土器集積址やⅡパターンのUt15号土器集積址から出土している以外は出土していない。鉄製品では鉄鏃が一番多く、刀子、鋤、鎌などの出土が見られるがⅢパターンからの出土が多いといった傾向が見られる。

#### 5) 土器集積址の変遷

出土遺物をもとに各土器集積址の帰属時期についてみていきたい。本遺跡内にて古い土器様相を示す遺構はUt7号土器集積址、Ut28号土器集積址、Ut29号土器集積址が時期的に5世紀末～6世紀前半の土器を含んでおり、本遺跡内にて早い段階での祭祀遺構ということができる。その次に古い土器を含んでいるのがUt13号土器集積址、Ut15号土器集積址が次の段階に位置づけられるように思われる。その次はUt2号土器集積址、Ut3号土器集積址、Ut4号土器集積址、Ut6号土器集積址、Ut9号土器集積址、Ut11号土器集積址、Ut12号土器集積址、Ut17号土器集積址、Ut20号土器集積址、Ut21号土器集積址、Ut22号土器集積址、Ut30号土器集積址が位置づけられるようである。その次はUt5号土器集積址、その次にUt1号土器集積址、Ut8号土器集積址、Ut10号土器集積址といった変遷がたどれると思われる。

今まで見てきた土器集積址出土パターンと石製模造品の出土状況、金属製品の出土状況、土器集積址を構成する土器の編年的な見解から本祭祀域の特徴の再整理を行い、本遺跡での祭祀が行われた時間を以下のよう大きく5段階に分けて各段階の特徴を考えていくこととする。

##### 第1段階

最初に祭祀が執り行われるようになったのは、土器編年及び遺構の状況から見て祭祀域の南側に見られたⅡパターンの地域である。この地域での様相を見ると、出土する須恵器の量自体が少なく、出土した須恵器には古い様相の須恵器が見られ、甕がその主体を占めている。石製模造品についてはやや大型の剣形品や有孔円板などの出土が見られ、白玉は精巧なものを含み、本遺跡特有の大型粗製白玉が含まれない土器集積址である。土器の集積状況は小さな纏まり（ブロック状）を持ち、土器が入れ子状に出土する。また、川原石も散在し、磐座としての祭祀が執り行われたとも推測できる地域である。金属製品の出土は見られない。Ut7号土器集積址やUt28号土器集積址がこれに当たると思われる。時期的には5世紀末頃の須恵器も見られるが6世紀初頭頃～前半の段階と思われる。

##### 第2段階

第1段階同様Ⅱパターンの地域に見られ、須恵器の個体数が少なく、ブロック状に小さな纏まりを持つ集積址が見られる段階である。金属製品を含み、土器が入れ子状に出土するUt13号土器集積址などの段階である。時期的には6世紀前半～後半頃と思われる。

##### 第3段階

弧状・馬蹄形状に土器が集積する段階。Ⅲパターンの地域から出土し、土師器がその主体を占めるが今まで以上に須恵器の含まれる割合が高くなっていく。土器の出土については放置されたものと破棄された



状況の2通り存在する。Ut4号土器集積址では坏形土器が入子状に重ねられた状況で出土していることから、確実に廃棄された状況といえよう。第2段階と異なり粗製の大型白玉や鉄製品が本段階の土器集積址に伴って出土する。この白玉や鉄製品の出土状況を見ると、出土位置が集中している傾向がある。時期的には6世紀後半～7世紀前半と思われる。

#### 第4段階

環状に土器が配列される段階。Ut5号土器集積址が本段階のものであるが、坏形土器などが正位に置かれ大型粗製白玉や鉄製品が共伴する。出土状況から須恵器や土師器の壺形土器、坏形土器がある程度の規則性を持って配列されたのではないかと見られる。形態的には完全な環状を呈してはおらず、空間が4箇所見られ弧状に土器が4箇所配列された結果、平面形態が環状になったものとも考えられる。時期的には7世紀前半と思われる。

#### 第5段階

Ut1号土器集積址などのように土器集積址を覆っている砂層中から完形遺物以外の破片土器が多く出土する段階。分布の範囲も不整形を呈し、土器様相が新しく、氾濫砂層に混入した土器群として理解をした方が良く、祭祀行為として捉えない方が良いと思われる。出土遺物から奈良時代以降と思われる。

### 第2節 古墳時代集落と祭祀

今までの発掘調査をもとに古墳時代の集落域と祭祀域について見ていきたい。(第236図) 青木下遺跡Ⅱでは祭祀域と考えられる区域は1区中央付近やや西寄りに見られ、集落域は祭祀域の南側に位置している。また、試掘調査や『東裏遺跡Ⅱ・青木下遺跡』の状況を加味して考えると祭祀域の広がりには調査を実施しなかった現在の駐車場の西側まで広がりを見せている。

集落域は試掘調査の結果、今回の住居址検出位置よりも更に南方にまで広がりをみせ、東裏遺跡Ⅱ・青木下遺跡の発掘調査では今回の祭祀域の北西側にも広がっている。東側では青木下遺跡Ⅲの調査区及び、東裏遺跡Ⅱ・青木下遺跡の発掘調査の東側に検出され、より北側に広がっているものと予想される。(調査で見つかった水田址は古墳時代の水田址ではないが、古墳時代も同様の状況として想定している。) よって、集落域が西側及び北側と南側を取り囲み、東側では水田域が見られ、祭祀域はその中に囲まれるといった状況が見てとれる。

祭祀域は今まで見てきたように、古墳時代後期に当遺跡内にて出現し、集落域と水田域に挟まれた自然堤防の末端部と想定できる。時期的には6世紀初頭ごろに祭祀域の南端に見られたUt7号土器集積址にて祭祀行為が行われはじめ、祭祀行為が最後に行われたと考えられるUt5号土器集積址までの約100年以上を超える期間において祭祀行為が行われたことが調査の結果判明した。しかし、各土器集積址の詳細な帰属時期が不明であるので、各遺構の時間的な変遷を窺い知ることは不明であった。しかし、中でも祭祀の廃棄後ブロック状の纏まりをもって検出される土器集積址が、徐々に北側に位置を変え、弧状や馬蹄形状、環状に平面的な形態変化をすること、出土遺物の組成変化に須恵器の比率が高くなること、初期段階に近い頃は若干の銅製品を伴うのに対し、徐々に鉄製品が多く使われることなどが判明した。中でも鉄鏃などの武器類の出土が多いが、農具や工具の出土も少量見られることは今後の祭祀遺跡研究に大いに期待できる成果であろう。また、石製模造品についても6世紀初めには剣形品、有孔円板などが多く、精巧な白玉も共伴するの

に対し、最終段階の6世紀後半以降7世紀前半までは大型の粗製白玉が多く出土し、剣形品などは共伴しないことが判明した。手捏土器やミニチュア土器についても最終段階には数量的に少なくなる傾向も見られた。これらのことから、本遺跡内では祭祀の形態変化や祭祀行為に伴う遺物の構成、通常祭祀遺物とされる石製模造品や手捏土器以外に金属製品なども祭祀遺物と考えて良いのではないかといった示唆に富む内容が提示できる調査となったと思われる。今後の課題として、出土土器についての様相及び変遷について触れられなかったこと、大型の須恵器甕形土器や大型の土師器壺形土器の胴部付近に意識的に破碎を行った痕跡が見られるが、時間的な制約の中で明確にすることができなかった。祭祀行為終了後の廃棄段階にて意図的に破碎を行ったことが想定されるが、今後に委ねていきたい。また、今回の調査では、祭祀行為の対象についても確証は得られなかった。しかしながら、第3段階以降の出土遺物に多くの須恵器が含まれていることを合わせ考えると、単なる集落内祭祀というよりは、広い範囲の参集者が須恵器等を持ち寄り、祭祀を執り行ったと考えた方が妥当であろう。

当地は戦国時代の要衝の地であり、そういったことを考え合わせると要衝の地での祭祀行為が推測される。従って、当遺跡で行われた祭祀行為を考えると、「交通」に起因するものや当遺跡から西方に流れている千曲川は農業基盤を支える大切なものであったと思われ、この関係から「水」に関連する農耕的な祭祀あるいは、水害の防止など水利に関係するものなど様々な要因は考えられるが、各遺構の時期的変遷など同様に今後に委ねたい。

最後になるが当町名は埴科郡坂城町（さかきまち）であるが、祭祀行為を行うには榊が必需品である。この大祭祀場である本遺跡周辺を当時「サカキ」と呼んでいて、和銅6年の好字制により一字の榊が坂城と呼称されるようになった結果により坂城という郷名が付けられ、当町の地名になったと考えると当町名「坂城」の名の起こりの謎が解けてくるのではなかろうか。

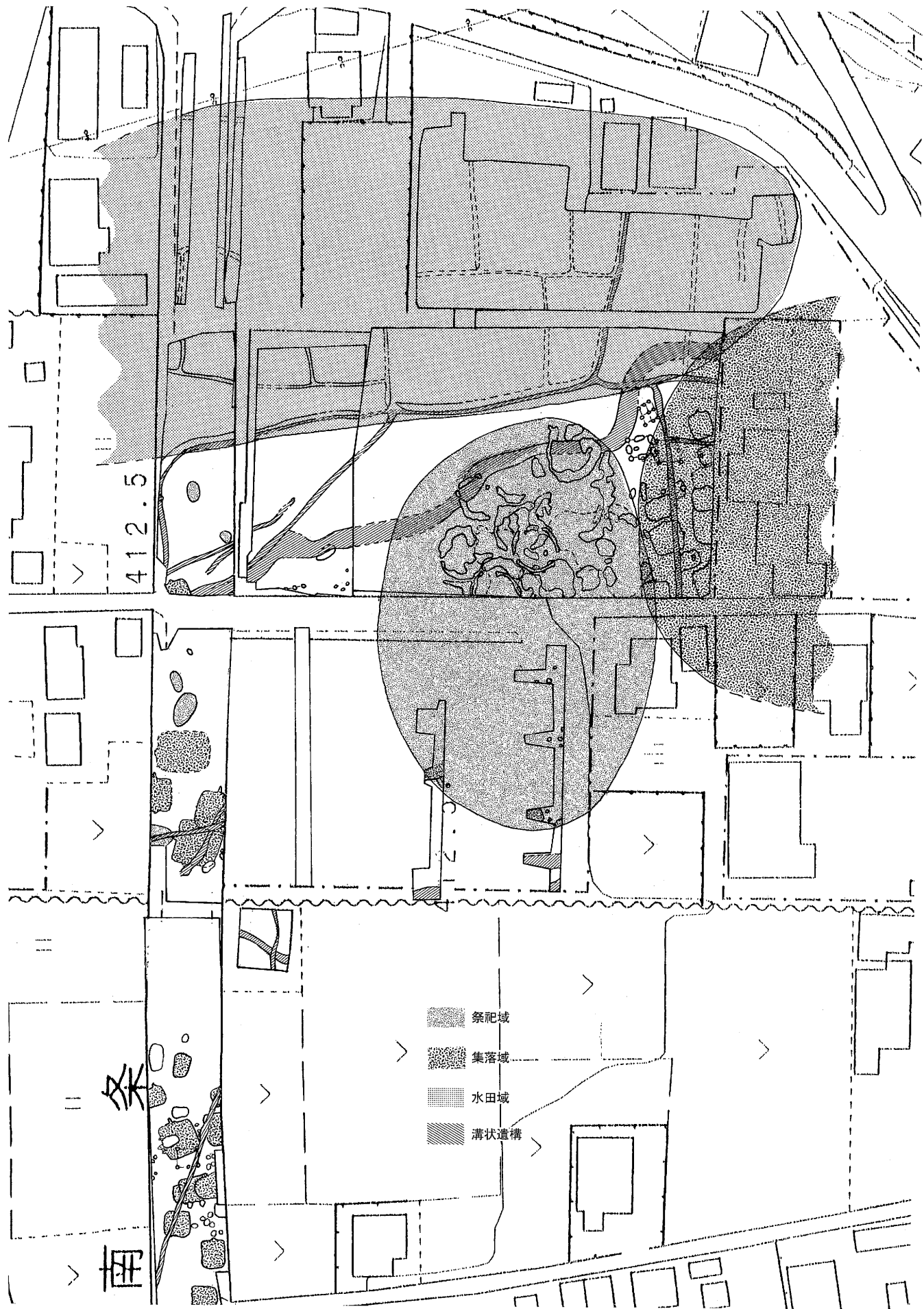

第236図 青木下遺跡集落祭祀水田域分布図

# 写 真 图 版



Ut1号土器集積址(西より)

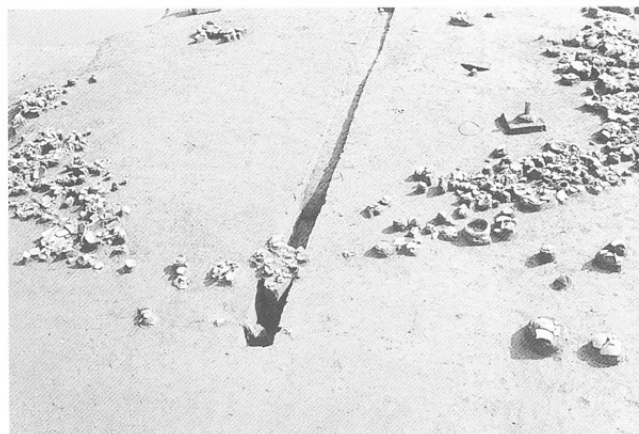

Ut2号土器集積址(北より)



Ut3号土器集積址(南西より)

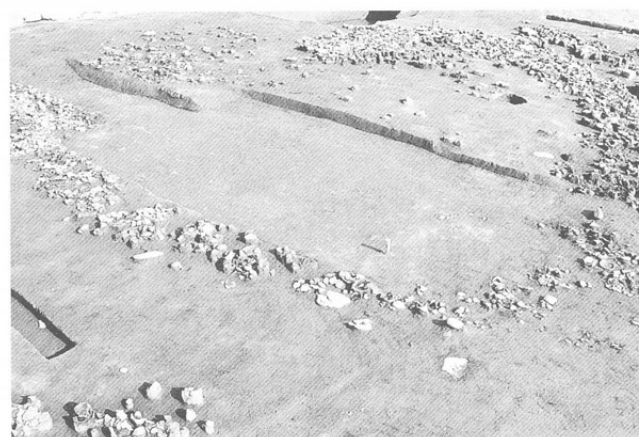

Ut4号土器集積址(北西より)

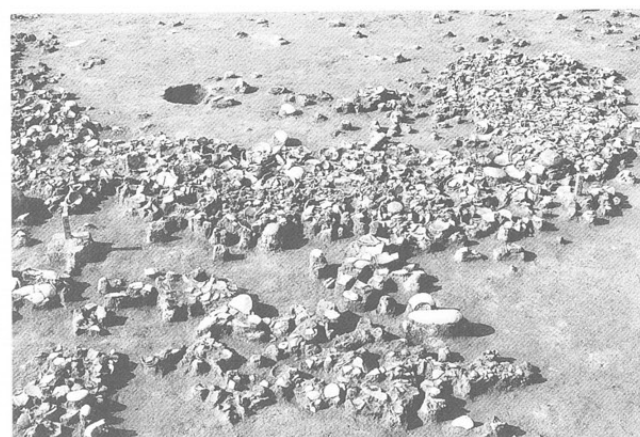

Ut4号土器集積址(南より)



Ut5号土器集積址(西より)



Ut5号土器集積址 土器出土状況(東より)



Ut5号土器集積址 大甕(36-1)出土状況(西より)



Ut5号土器集積址 白玉出土状況 (南より)



Ut6号土器集積址 (東より)

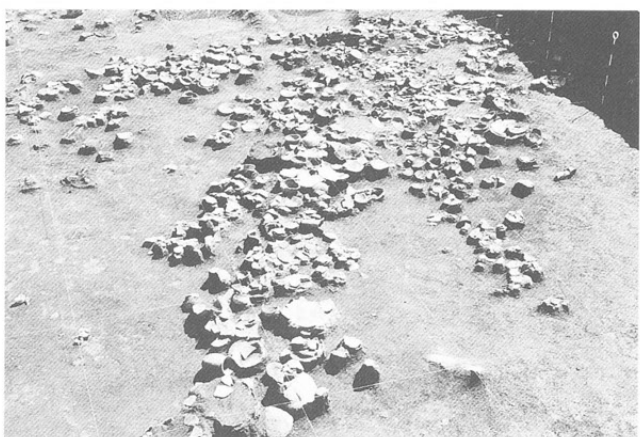

Ut6号土器集積址 (北東より)



Ut7号土器集積址 (北より)



Ut7号土器集積址 遺物出土状況 (西より)



Ut8号土器集積址 (西より)



Ut9号土器集積址 (西より)



Ut10号・Ut12・Ut3号土器集積址 (北より)



Ut10号・Ut12号土器集積址（北より）



Ut11号土器集積址（北西より）

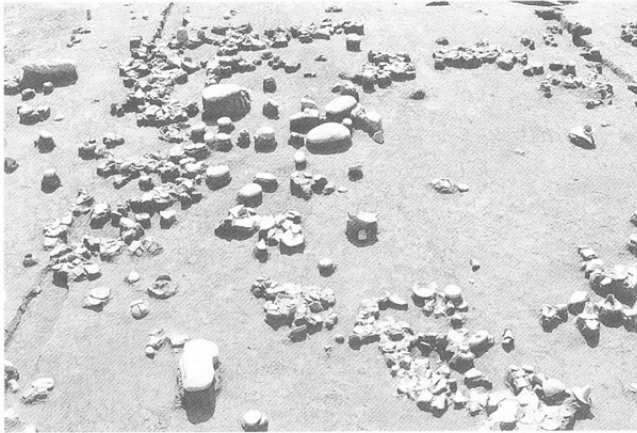

Ut11号土器集積址（北より）

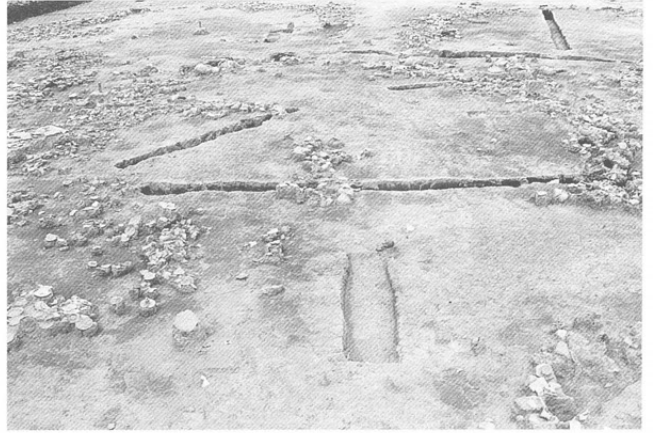

Ut12号・Ut5号土器集積址（南より）



Ut12号土器集積址 直刀（222-51）出土状況（西より）

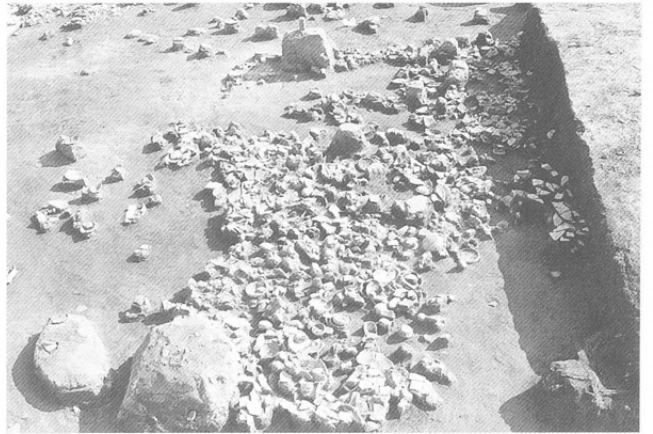

Ut13号土器集積址（北より）



Ut13号土器集積址 土器出土状況（東より）



Ut15号土器集積址（北西より）



Ut15号土器集積址 土器出土状況

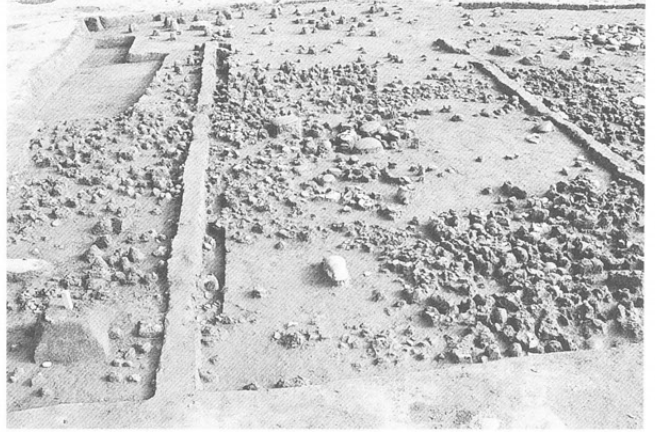

Ut17号・Ut20号土器集積址 (北より)



Ut17号土器集積址 土器出土状況 (西より)



Ut20号土器集積址 剣型模造品 (186-10) 出土状況

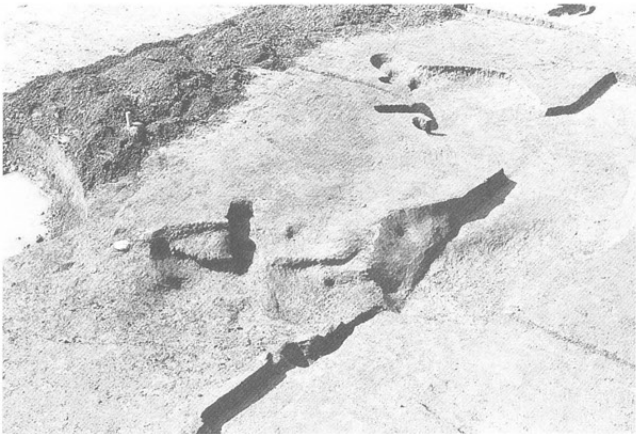

Ut30号土器集積址 (北東より)



H1号住居址 (西より)



H1号住居址 カマド (西より)

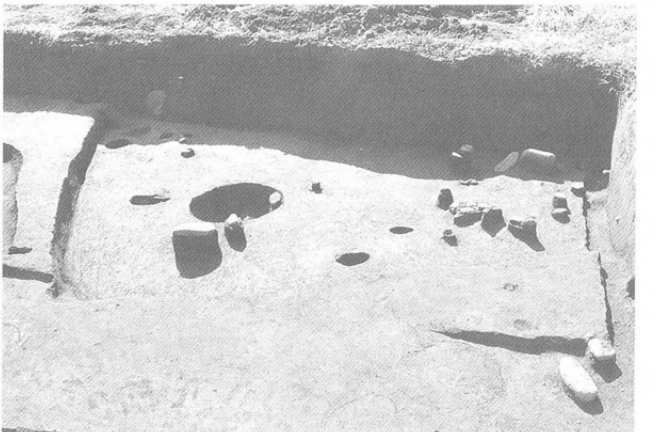

H2号住居址 (北より)





H 3号住居址 (西より)



H 3号住居址 カマド (西より)



H 4号住居址 (西より)



H 4号住居址 カマド火床面 (西より)



H 5号住居址 (北より)



H 5号住居址 カマド (北より)

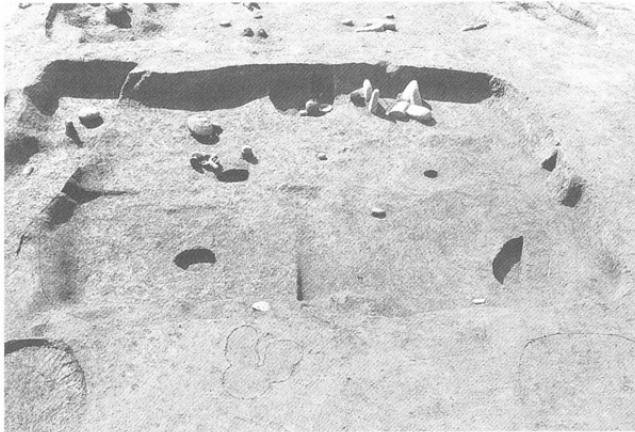

H 6号住居址 (東より)

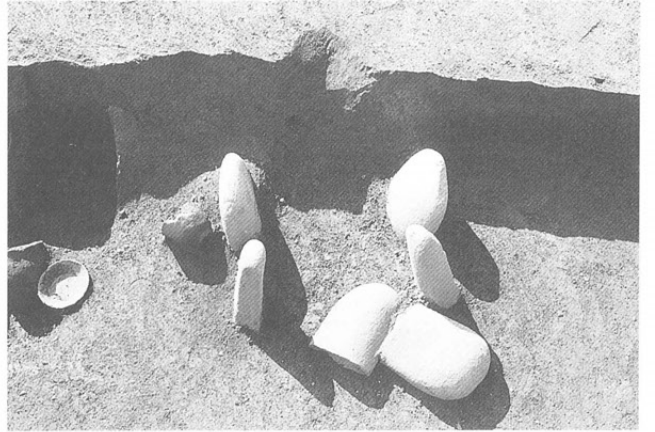

H 6号住居址 西カマド (東より)

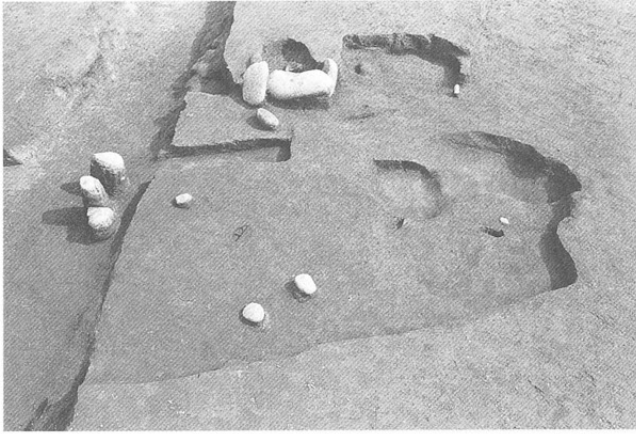

H7号住居址 (西より)



H7号住居址 カマド (西より)

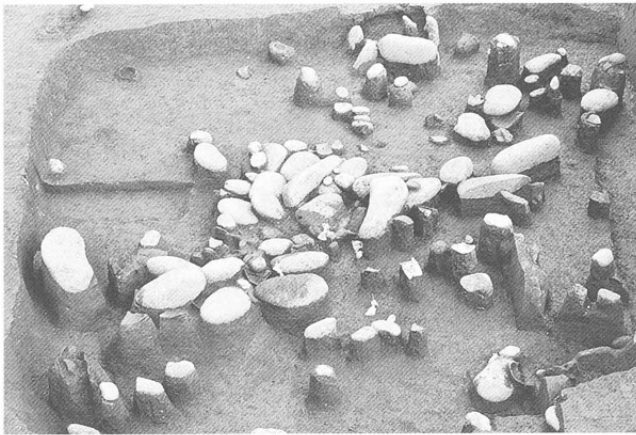

H8号住居址 礫出土状況 (西より)

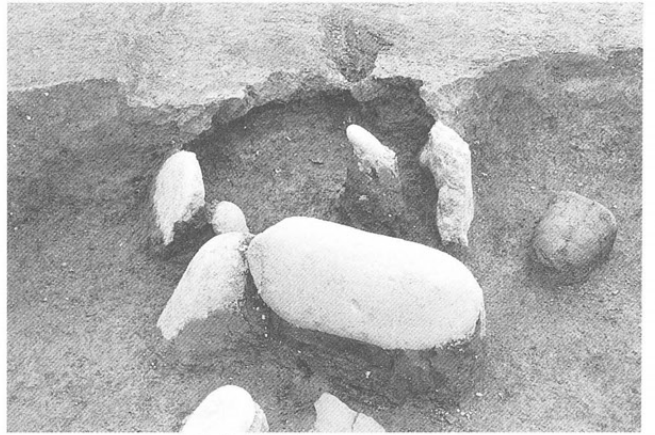

H8号住居址 カマド (西より)



H9号住居址 完掘 (西より)



H9号住居址 カマド火床面 (西より)



H10号住居址 (西より)



H10号住居址 西カマド (西より)



H11号住居址 炭化材出土状況 (西より)

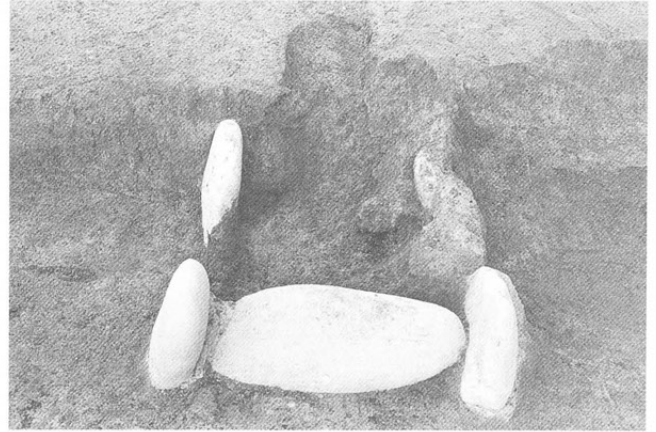

H11号住居址 カマド (西より)

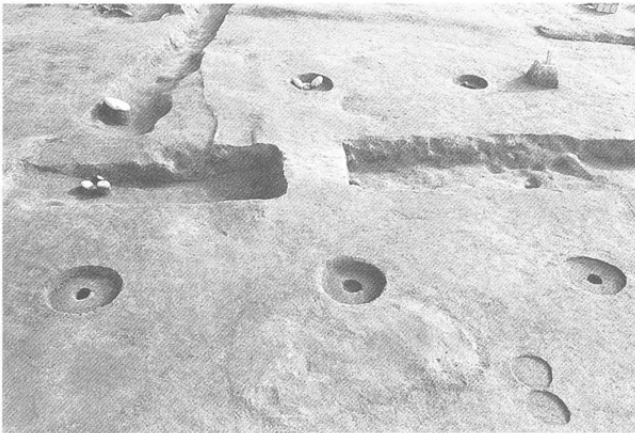

F1号掘立柱建物址〈柱痕掘〉(北より)



F1号掘立柱建物址〈ビット掘方〉(北より)



F2号掘立柱建物址 (東より)



F3号掘立柱建 (南より)



D2号土坑址掘 (南より)



D3号土坑址 (南より)



D4号土坑址 (南より)

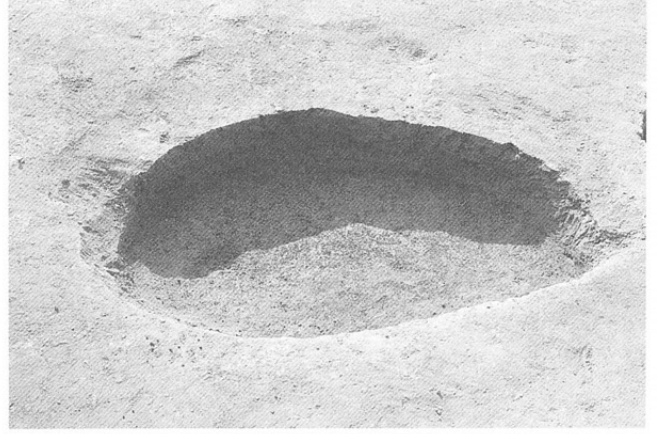

D9号土坑址 (東より)

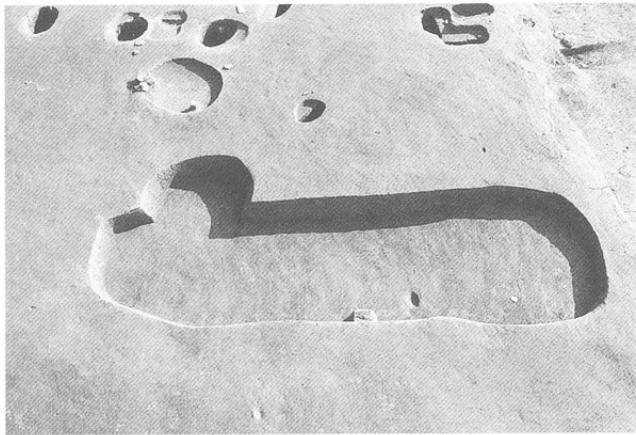

D10号土坑址 (北より)



D11号土坑址 (西より)



M3号溝状遺構 (西より)



M5号溝状遺構 (西より)



M4号溝状遺構 (南より)



3号畦畔 (東より)



4号畦畔 (南東より)



5号畦畔 (西より)



6号畦畔 (東より)



6・3・8号畦畔 (西より)



7号畦畔 全景 (東より)



9号畦畔 全景 (西より)



遺跡近景 (北東より)

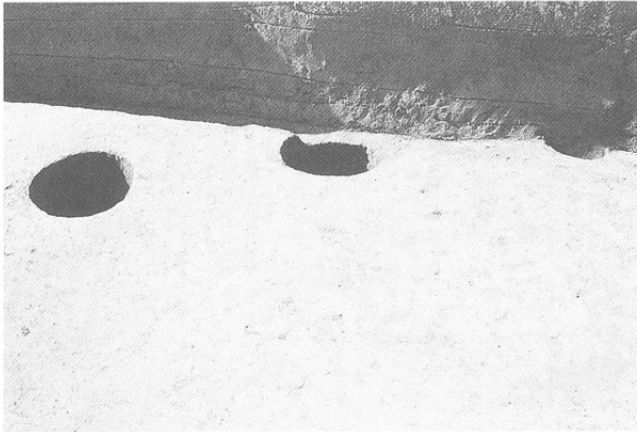

F4号掘立柱建物址（東より）



D12号土坑址（北西より）

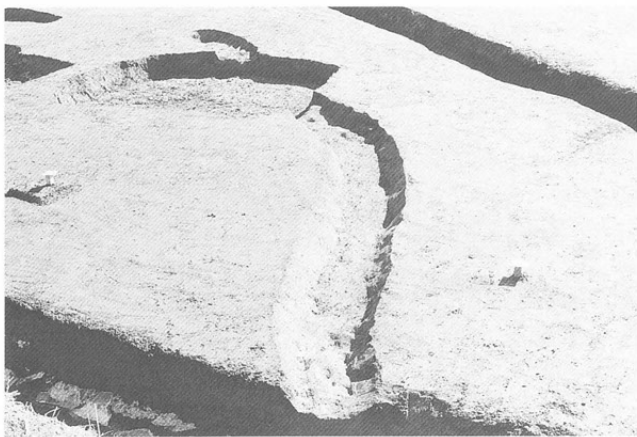

M2号溝状遺構（北より）



M5・6号溝状遺構（南東より）



M6号溝状遺構（北西より）



M1号溝状遺構（南より）



11号畦畔（北より）



12号畦畔（南より）



畦畔全景（北西より）



調査区西側全景（南より）



調査区雪かき（南より）



7-1



7-3



7-4



7-5

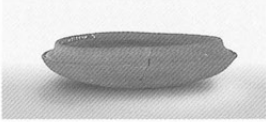

7-7



7-8



7-10



7-11

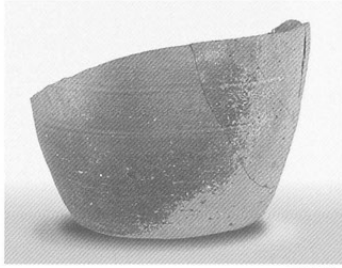

7-13



8-1



7-15

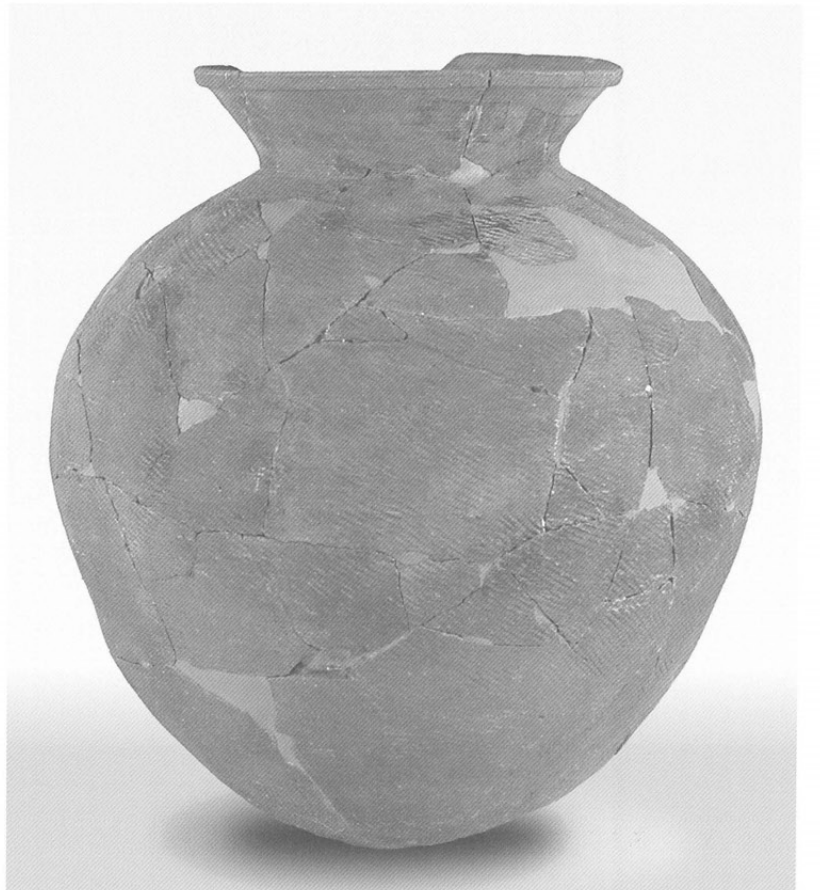

8-2





9-1



11-2



10-2



11-4



11-3



12-3



12-4

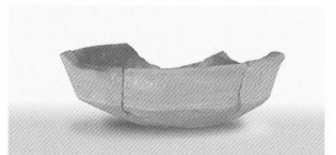

12-8



11-1



12-9



12-10



12-12

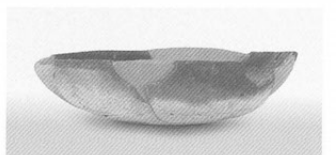

12-14



13-4



13-3



13-5



13-6

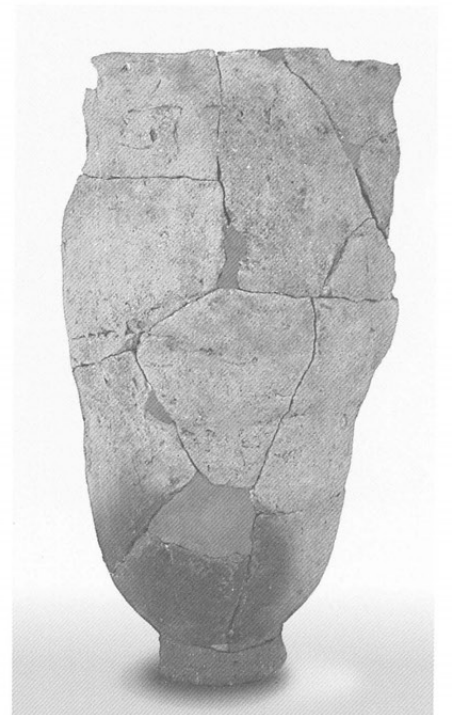

13-7

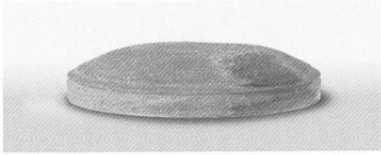

15-1



15-2

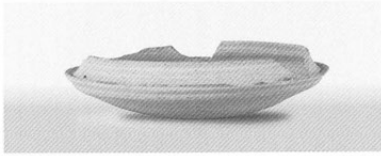

15-3



15-5

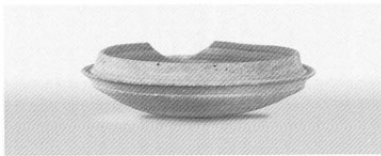

実測図未掲載



15-9



15-12



15-11



15-10

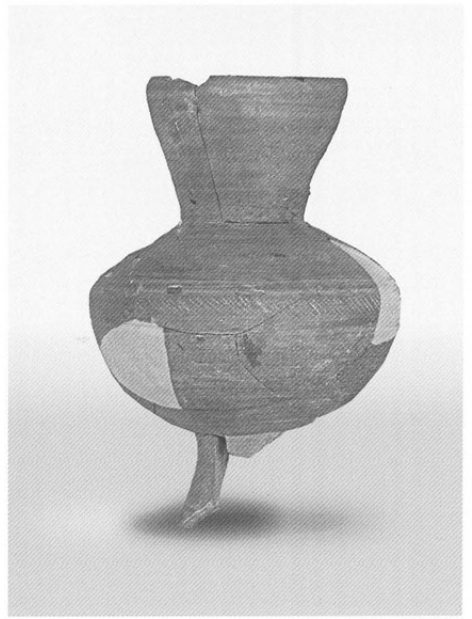

15-15

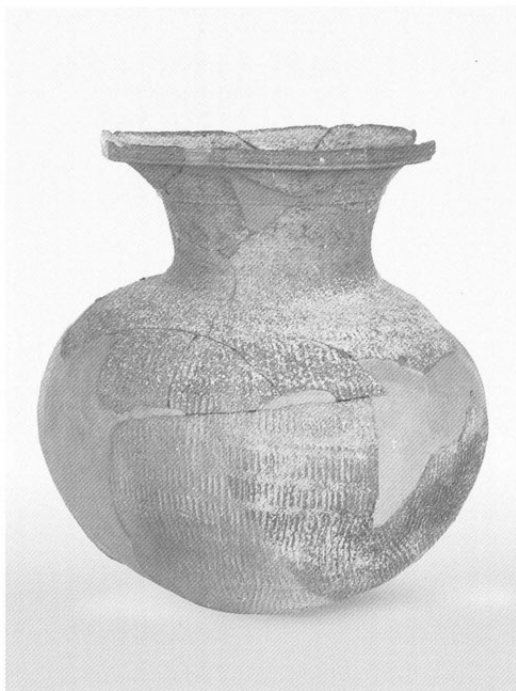

15-16



16-1



15-13



15-14

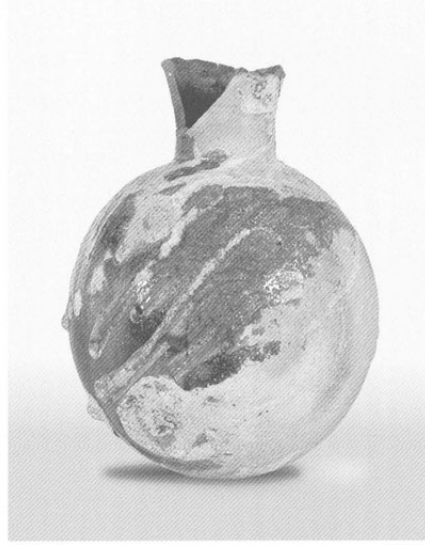

16-4



16-4



16-2

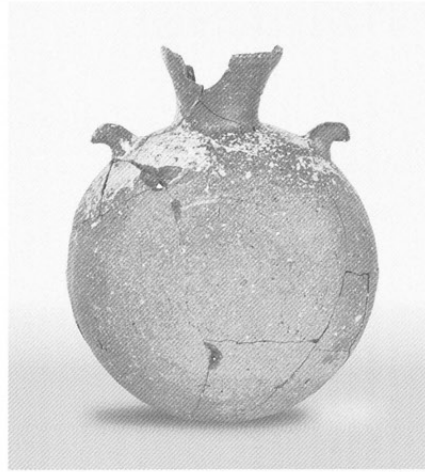

16-3

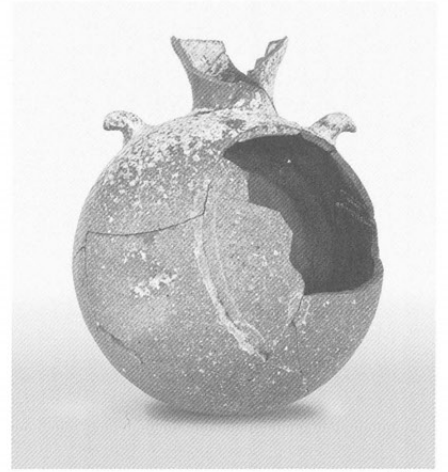

16-3

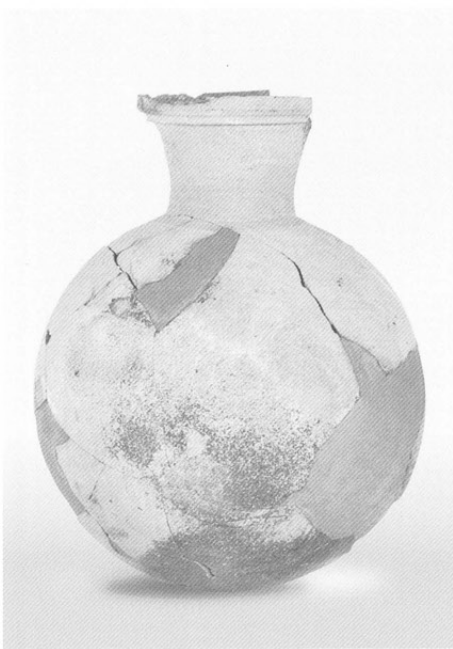

16-5



17-1



17-5



17-4



17-6



17-7



実測図未掲載



17-8



17-10



17-18

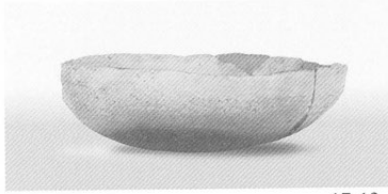

17-13



17-17

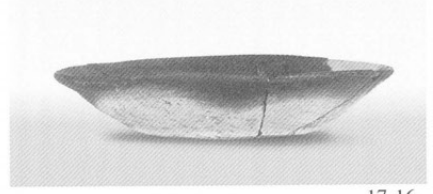

17-16

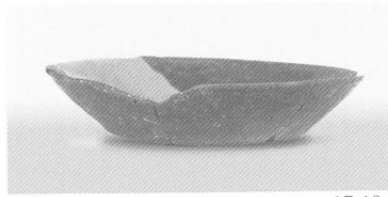

17-19

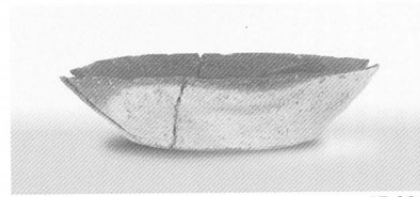

17-20

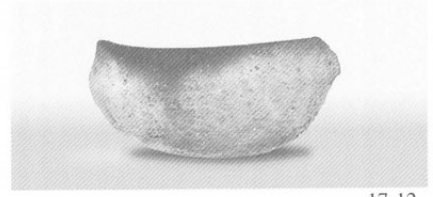

17-12



17-23



17-21



17-22



18-1

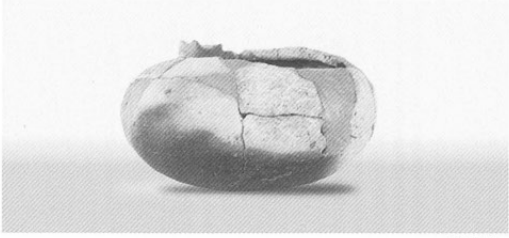

17-25



17-28

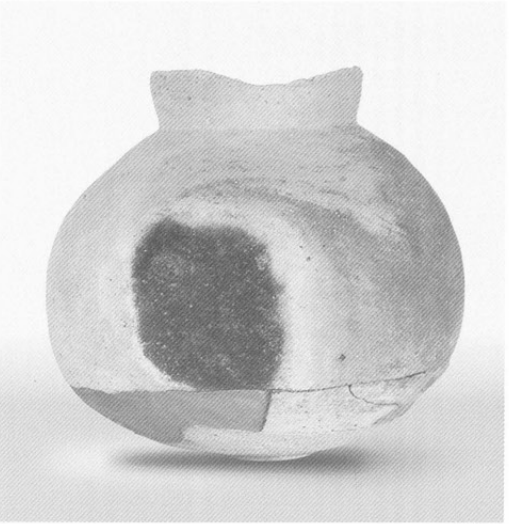

18-3



18-4



18-2



実測図未掲載