

山梨県北巨摩郡長坂町

原町農業高校前(下原)遺跡(第3次)

— 峡北地区総合学科高校整備(北杜高校弓道場・グラウンド整備)に伴う埋蔵文化財発掘調査報告書 —

2004. 3

山梨県教育委員会

山梨県北巨摩郡長坂町

原町農業高校前(下原)遺跡(第3次)

— 峡北地区総合学科高校整備(北杜高校弓道場・グラウンド整備)に伴う埋蔵文化財発掘調査報告書 —

2004. 3

山梨県教育委員会

序

原町農業高校前（下原）遺跡の発掘調査は、これまでに峡北地区総合学科高校（北杜高校）整備事業に伴う事前調査として2000（平成12）年度に第1次調査を、2001（平成13）年度に第2次調査を行いました。

今回は第3次調査として、2002（平成14）年度に行った発掘調査の報告書です。調査の結果、竪穴住居跡をはじめとする縄文時代早・中～後期と平安時代の遺構・遺物を検出することができました。縄文時代では後期の堀之内式、加曾利B式土器が破片ながら多数出土しました。また、平安時代では、竪穴住居跡から「麻呂」と墨書された坏が発見されました。

本書に掲載されていますこれらの調査成果は、学術的価値が高く、地域の歴史解明にも大いに役立つ資料になることとしますので、多くの方々
の地域学習や研究資料として、ご活用いただければ幸甚です。

末筆ながら、ご協力いただきました関係機関各位、地元の方々並びに発掘、整理調査に従事された方々に厚く御礼申し上げます。

2004年3月

山梨県埋蔵文化財センター

所 長 渡 辺 誠

例 言

1. 本報告書は、2002年度に実施した山梨県北巨摩郡長坂町渋沢1007-166外に所在する原町農業高校前（下原）遺跡の発掘調査報告書である。
2. 本調査は、峡北地区総合学科高校整備（北杜高校弓道場・グラウンド整備）に伴う事前調査であり、山梨県教育委員会学校施設課より委託を受け、山梨県埋蔵文化財センターが調査を実施したものである。
3. 発掘調査および出土品の整理は、山梨県埋蔵文化財センターが行い、保坂康夫、田口明子、正木季洋が担当した。
4. 本報告書の編集および執筆は、田口明子が担当した。
5. 発掘調査および整理事業において下記の業務を委託した。
世界測地系座標 昭和測量株式会社
石器実測（小形・中形の一部） 株式会社アルカ
6. 本報告書に関わる出土品および記録図面、写真等は一括して山梨県埋蔵文化財センターに保管している。
7. 発掘調査から報告書作成にいたる過程で、下記の諸氏、諸機関から多大なご教示、ご協力を賜った。記して謝意を表す次第である。（順不同・敬称略）
北杜高等学校、長坂町教育委員会（村松佳幸、長谷川誠）、富士島建設、株式会社シン技術コンサル

凡 例

1. 掲載した図面の縮尺は、原則として次のとおりである。
〈遺構〉遺構全体図：1/300・1/600 住居跡：1/60 土坑：1/30・1/60
溝：1/80・1/60
〈遺物〉石器実測図：1/2・1/3・1/4 石器拓影図：1/2・1/3
石器実測図：小形石器（石鏃等）：2/3 中形石器（打製石斧等）：1/3
大形石器（石皿等）：1/3・1/6
2. 遺物図版中の表記は次のとおりである。
 - a 拓影図で両側を載せてあるものは、断面左側が外面、右側が内面である。
 - b 断面黒色は須恵器を示す。
 - c 石器実測図の網掛けは磨面範囲を示す。
3. 遺構図版中の表記は次のとおりである。
 - a 全体図・遺構図などに示した方位は、国土座標による真北である。
 - b 遺構図の断面図脇等にある数値は標高を示す。
 - c 遺構図中の網掛けは焼土・被熱範囲を示す。
4. 遺構および遺物写真の縮尺は統一されていない。
5. 色調の表記は次のとおりである。
 - a 土層は、黒色→暗黒褐色→黒褐色→明黒褐色→暗褐色→褐色→明褐色の順に明るくなる。
 - b 石器は、『新版標準土色帖』（財団法人 日本色彩研究所 色標監修）に従った。
6. 遺物図中のNoは、観察表の現場番号に対応する。
7. 石器・石器観察表の（ ）は現存値、〔 〕は推定値を示す。

目 次

第1章 調査の経緯と概要	
第1節 調査に至る経緯	1
第2節 遺跡名について	2
第3節 調査組織	2
第4節 調査の方法	2
第5節 層 序	2
第2章 地理的歴史的環境	
第1節 地理的環境	3
第2節 歴史的環境	3
第3章 発見された遺構と遺物	
第1節 弓道場地点	3
1. 住居跡	4
2. 土坑	4
3. 溝	4
4. 集石	4
第2節 投球練習場地点	4
1. 住居跡	4
2. 土坑	5
3. 溝	5
4. 埋甕	5
5. No419とNo424の土器	5
第3節 グランド地点	5
1. 住居跡	5
2. 土坑	6
3. 埋甕	6
4. 溝状遺構	6
第4章 出土遺物について	
第1節 弓道場地点	6
第2節 投球練習場地点	7
第3節 グランド地点	7
第5章 まとめ	8

挿 図 目 次

第1図	周辺の遺跡 (1/25,000)	第36図	弓道場地点・土器 (9) (1/2)
第2図	第1～3次調査地点 (1/2,500)	第37図	弓道場地点・土器 (10) (1/2)
第3図	調査地点位置図 (1/1,000)	第38図	弓道場地点・土器 (11) (1/2)
第4図	弓道場地点全体図 (1/300)	第39図	弓道場地点・土器 (12) (1/2)
第5図	弓道場地点1～12グリッド (1/600)	第40図	弓道場地点・土器 (13) (1/2)
第6図	投球練習場・グラウンド地点全体図 (1/600)	第41図	弓道場地点・土器 (14) (1/2)
第7図	弓道場・投球練習場地点基本層序 (1/60)	第42図	弓道場地点・土器 (15) (1/3)
第8図	弓道場地点・土坑 (1) (1/30)	第43図	投球練習場地点・土器 (1) (1/2)
第9図	弓道場地点・土坑 (2) (1/30)	第44図	投球練習場地点・土器 (2) (1/2)
第10図	弓道場地点・土坑 (3) (1/30)	第45図	投球練習場地点・土器 (3) (1/2)
第11図	弓道場地点・土坑 (4) (1/30)	第46図	投球練習場地点・土器 (4) (1/2)
第12図	弓道場地点・1号住居跡 (1/60)	第47図	投球練習場地点・土器 (5) (1/2)
第13図	弓道場地点・1号住居跡竈 (1/30)	第48図	投球練習場地点・土器 (6) (1/4、1/2)
第14図	弓道場地点・溝 (1) (1/80)	第49図	投球練習場地点・土器 (7) (1/2)
第15図	弓道場地点・溝 (2) ・集石 (1/30)	第50図	投球練習場地点・土器 (8) (1/2)
第16図	投球練習場地点・全体図 (1/150)	第51図	投球練習場地点・土器 (9) (1/2)
第17図	投球練習場地点・1号埋甕・No419・No424・土坑 (1) (1/30)	第52図	投球練習場地点・土器 (10) (1/2)
第18図	投球練習場地点・土坑 (2) ・溝 (1/30、1/60)	第53図	グラウンド地点・土器 (1) (1/2)
第19図	グラウンド地点・1・2号住居跡・1号埋甕 (1/60、1/30)	第54図	グラウンド地点・土器 (2) (1/2)
第20図	グラウンド地点・土坑 (1) (1/60、1/30)	第55図	グラウンド地点・土器 (3) (1/2)
第21図	グラウンド地点・土坑 (2) (1/60、1/30)	第56図	グラウンド地点・土器 (4) (1/2)
第22図	グラウンド地点・土坑 (3) (1/60、1/30)	第57図	グラウンド地点・土器 (5) (1/2)
第23図	グラウンド地点・土坑 (4) (1/60、1/30)	第58図	グラウンド地点・土器 (6) (1/2)
第24図	グラウンド地点・土坑 (5) (1/60、1/30)	第59図	弓道場地点・石器 (1) (2/3、1/3)
第25図	グラウンド地点・土坑 (6) (1/60、1/30)	第60図	弓道場地点・石器 (2) (2/3、1/3)
第26図	グラウンド地点・土坑 (7) (1/60、1/30)	第61図	弓道場地点・石器 (3) (1/3)
第27図	グラウンド地点・土坑 (8) ・3号住居跡・溝状遺構 (1/60、1/30)	第62図	弓道場地点・石器 (4) (1/3)
第28図	弓道場地点・土器 (1) (1/2)	第63図	投球練習場地点・石器 (1) (2/3、1/3)
第29図	弓道場地点・土器 (2) (1/2)	第64図	グラウンド地点・石器 (1) (2/3、1/3)
第30図	弓道場地点・土器 (3) (1/2)	第65図	グラウンド地点・石器 (2) (1/6、1/3)
第31図	弓道場地点・土器 (4) (1/2)	第66図	グラウンド地点・石器 (3) (1/3)
第32図	弓道場地点・土器 (5) (1/2)	第67図	弓道場地点・土器分布図
第33図	弓道場地点・土器 (6) (1/2)	第68図	弓道場地点・石器分布図
第34図	弓道場地点・土器 (7) (1/2)	第69図	弓道場地点・礫分布図
第35図	弓道場地点・土器 (8) (1/2)	第70図	投球練習場地点・土器分布図
		第71図	投球練習場地点・石器分布図
		第72図	投球練習場地点・礫分布図

表 目 次

表-1	弓道場地点・土坑観察表	表-5	石器観察表
表-2	投球練習場地点・土坑観察表		
表-3	グラウンド地点・土坑観察表		
表-4	土器観察表		

第1章 調査の経緯と概要

第1節 調査に至る経緯（第2図）

北巨摩郡長坂町渋沢にある原町農業高校前（下原）遺跡は、峡北地区総合学科高校（北杜高校）整備事業の中で、これまでに2次にわたる発掘調査が実施されている。第1次調査については、報告され（山梨県教育委員会2003『原町農業高校前（下原）遺跡（第1次）－峡北地区総合学科高校整備（北杜高校校舎建設）に伴う埋蔵文化財発掘調査報告書－』山梨県埋蔵文化財センター調査報告書第210集）、第2次調査は、現在報告書作成作業を行っている。平成14年度に行われた今回の調査は第3次となる。

第3次調査は当初、既設グラウンド内で弓道場建設予定地の試掘調査を平成14年4月19日に行い、その結果、縄文時代中期後半から後期の土器・石器が出土する遺構が確認された。このため平成14年6月3日～7月19日に本調査が行われた。平成14年6月17日には、同グラウンド内の投球練習場建設予定地の試掘調査が行われ、遺構は発見されなかったが、縄文時代中期の土器が大量に出土し、平成14年7月11日～8月2日まで、一部弓道場地点の発掘と並行して調査された。投球練習場建設予定地の本調査の最中、7月26日に同グラウンドのバックネット・鉄棒除去作業に伴う立会い調査が行われた。平成14年8月22・23日には同グラウンド整備のための立会い調査が行われ、その結果、包含層はほとんど残っていなかったが、縄文時代の土坑が確認され、工事に先立ち8月27日～10月1日にかけて本調査が行われた。また、グラウンド本調査中に4回、調査後2回の立会い調査を行った。

なお、文化財保護法に基づく手続きは、下記のとおりである。

- ・平成14（2002）年5月 文化財保護法第58条の2に基づき弓道場地点「発掘通知」を県教育委員会教育長に提出。
- ・平成14（2002）年6月 文化財保護法第58条の2に基づき投球練習場地点「発掘通知」を県教育委員会教育長に提出。
- ・平成14（2002）年8月 弓道場・投球練習場地点の埋蔵文化財発見届を長坂警察署長に提出。
- ・平成14（2002）年9月 文化財保護法第58条の2に基づきグラウンド地点の「発掘通知」を県教育委員会教育長に提出。
- ・平成14（2002）年10月 グラウンド地点の埋蔵文化財発見届を長坂警察署長に提出。

調 査	調 査 期 間	面積 (㎡)	担 当	遺 構	遺 物
弓道場地点試掘	4月20日	100	保坂・正木	縄文時代の住居跡3、平安時代の住居跡3	縄文土器・石器：コンテナ1箱
弓道場地点発掘	6月3日～7月19日	200	保坂・正木・田口	平安時代の住居跡1、土坑67、溝3、集石1	縄文中期後半～後期の土器・石器
投球練習場地点試掘	6月18日	360	保坂・正木	なし	縄文中期の土器
投球練習場地点発掘	7月11日～8月2日	270	正木・田口	縄文時代の住居跡1、土坑15	主に縄文中期後半の土器・石器
バックネット・鉄棒除去作業 工事立会	7月27日		正木	なし	なし
グラウンド工事立会	8月22・23日	2000	保坂・正木・田口	多数の土坑等	
グラウンド整備発掘	8月27日～10月1日	1800	正木・田口	縄文時代の住居跡1・土坑114、平安時代の住居跡1、畝状遺構3	主に縄文中期後半の土器・石器
弓道場南配管工事工事立会	9月9日		正木・田口	焼土（炉跡）1	縄文土器、石錘
電気変電施設建設に伴う工事立会	9月19日	16	正木・田口	なし	縄文土器
電気配管工事に伴う工事立会	9月20日		正木・田口	断面に埋設土器が確認された（記録のみ）	
弓道場電気配管・施設工事に伴う工事立会	9月27日		正木・田口	畑跡	縄文土器
グラウンド1・3住埋め戻し	10月3日	—	田口	1住はブルーシート、3住は透水シートで保護	
弓道場南暗渠工事立会	10月19日	4	保坂	なし	縄文中期土器片2
グラウンド造成工事立会	11月2日		保坂	なし	

第2節 遺跡名について

昭和47年の県教育委員会による分布調査では、北杜高校の校舎・グラウンドおよび新しいグラウンドも含めて下原（しもっぱら）遺跡となっている。現在の長坂町の遺跡分布図ではNo199の下原遺跡は北杜高校の校舎より北側の部分をさし、No147の原町農業高校前遺跡は第2次調査地点を含めた範囲を示している。第1次調査地点は下原遺跡の範囲が伸びているものと考えられる。今回の調査地点は弓道場地点が下原遺跡、また投球練習場およびグラウンド地点は原町農業高校前遺跡の範囲と考えられる。

第3節 調査組織

- 調査主体 山梨県教育委員会
調査機関 山梨県埋蔵文化財センター
調査担当者 保坂康夫、田口明子、正木季洋
発掘作業員 浅川たみ子、小澤よし江、小林加正、小林八千子、田中利美、田中玲子、仲山たけの、平嶋純一、平嶋弘子、藤原照世
整理作業員 基礎的整理：石井弘文、清水千三、高嶋 稔、早川泰央、原 稔
報告書作成：川住たまみ、斉藤律子、早川紀子、三好美智

第4節 調査の方法

本調査は工事の状況により、弓道場・投球練習場・グラウンドの3地点に分けて実施した（第3図）。弓道場地点では調査区を任意の1～12グリッドに設定した（第5図）。また調査区外に2本の基準杭を設置し、基準杭の世界測地系座標を委託により算出した。

遺構、遺物、ポイント位置の記録作業は、光波測距儀とFC-7による株式会社シン技術コンサルンの「遺跡管理システム」によって、世界測地系座標にのった基準杭を基に行った。出土遺物のうち、径約5cm以下のは各グリッドまたは一括として取り上げた。また遺構平面図、セクション図、エレヴェーション図、遺物微細図は人力で実測を行った。投球練習場地点では、弓道場地点の基準杭から光波測距儀により新たな基準杭を設置し、それを基に測量した。またグラウンド地点も同様に行った。「遺跡管理システム」によって取り上げた遺物の番号（土器・石器観察表の現場番号）は、地点ごとに1から付けた。

第5節 層序（第7図）

今回実施した第3次調査地点は、八ヶ岳南麓の七里岩台地上、標高618m前後の小尾根先端に位置する。第1次調査地点の南側、第2次調査地点の西側に位置する。

基本層序は、グラウンド整地等による攪乱や立地条件の違いにより、調査地点での層位は必ずしも一致しない。

弓道場地点は西に傾斜した尾根斜面部に位置し、地表から約50cmは攪乱層、約80cmでPm-1（御岳第1パミス層）よりも下位とおもわれる層になる。遺物包含層は2・3・6・7グリッド付近で約40cm以内の厚さが確認された。

投球練習場地点は東側で表土が約50cmと厚く、西側ではほとんどなくなる。それと同じく、縄文時代の遺物包含層も東側では約10～30cmあるが、西側では表土下は直にローム層となる。

グラウンド地点は、表土が約30cm以内の厚さであり、表土下に遺物包含層は全くなく地山ローム層である。

以上3地点は、旧峡北農業高校グラウンド内にあるため、グラウンド建設時に全面的に削られている。それでも弓道場地点は斜面に位置するため、2～8グリッドでは比較的遺構の掘り込みが深く残存する。また、投球練習場地点でも、東側の道路沿いは削られずに残っているために、遺物包含層が残り、遺物も多く出土している。グラウンド地点は、建設時にローム層の上面までも削られているため、遺構の残存はきわめて悪い。

第2章 地理的歴史的環境

第1節 地理的環境

本遺跡は山梨県の北西部、八ヶ岳南麓の北巨摩郡長坂町渋沢の県立北杜高等学校敷地内に位置する。長坂町は南北約18km、東西約6kmと南北に細長く、八ヶ岳の山体崩壊による葦崎火砕流によって形成された台地上にある。町の標高は北端の八ヶ岳権現岳山頂で2,786m、南端日野春駅では約490mを測る。地形は標高1,200m以上の山岳地帯、標高1,100～800mの高原地帯、標高800～600mの長坂台地、そして八ヶ岳南麓低地に大別される。

八ヶ岳南麓には、多くの湧水があり、これを水源とする小河川が南流し、浸食作用によりいくつもの尾根を形成している。本遺跡もその一つで、長坂台地上の西端を宮川、東端を鳩川にそれぞれ開析された谷に挟まれた南北に長い低尾根の先端、標高約618mに立地する。調査区ごとにみると弓道場地点は尾根の西側緩斜面で、投球練習場・グラウンド地点は尾根の頂部にあたる。

第2節 歴史的環境

八ヶ岳南麓には多数の遺跡が存在する。その中でも本遺跡の所在する長坂町は、現在200箇所以上の遺跡が確認されている。本遺跡の周辺の遺跡について、特に縄文・平安時代の遺跡を図示した(第1図)。なお、ゴシックの遺跡が、今回報告の遺跡である、また、図中の番号は長坂町の遺跡番号である。

●周辺の遺跡名

63柳坪B(縄文・弥生・古墳・平安) 65久保地(縄文) 68曲田(縄文・平安) 69石原田北(縄文・平安)
70石原田南(縄文・平安) 71塚原(縄文) 101上町(縄文・奈良) 102酒呑場(縄文・古墳・平安) 103
東村A(縄文・奈良・平安) 104東村B(古墳・平安) 105中村(古墳・平安) 106錨田(平安) 107西
村(古墳・平安) 108中反(縄文・平安) 110長坂氏屋敷址(古墳・平安) 111白山神社前(縄文・平安)
112上ノ屋敷(縄文・平安) 114大々神A(平安) 115大々神B(古墳・平安) 116治郎田(古墳・平安)
117頭無A(平安) 119塚川・柳坪(縄文) 120頭無(縄文) 121新田(縄文) 123原町北(古墳・平安)
125上久通北(縄文・平安) 129宮久保(縄文) 130下村南(縄文) 132勝見(縄文・平安) 133競馬場
(縄文・平安) 134寺前(縄文・平安) 135上久通(縄文) 136反田(縄文・平安) 138北村(縄文・古
墳・平安) 139新居(縄文・平安) 143下屋敷(縄文) 144清水頭(縄文・古墳・奈良・平安) 145向原
(平安) 147原町農業高校前(縄文・古墳・平安) 150池ノ平昭和堤北(縄文) 151池ノ平A(縄文・奈
良・平安) 153池ノ平B(縄文) 154上日野(縄文) 156上日野A(縄文・平安) 157上日野B(縄文・
平安) 158上日野C(縄文・平安) 168上町南(縄文) 169龍角西(縄文・弥生・古墳・平安) 170龍角
(縄文・古墳・平安) 171長坂上条(縄文・弥生・平安) 172西久保(縄文) 175和田(弥生・古墳) 176
古屋敷(縄文) 177泥里(縄文) 179渋沢・上町(縄文) 180下屋敷北(縄文・平安) 181柳坪南(平安)
182柳坪北(縄文・弥生・平安) 184北村北(縄文・平安) 185酒呑場東(縄文・弥生・平安) 186山本
(縄文) 188大久保(縄文) 190池ノ平北(縄文・平安) 191清水頭北(縄文・平安) 195紺屋(縄文・平
安) 196治郎田北(平安) 199下原(縄文) 200下日野(縄文)

第3章 発見された遺構と遺物

本遺跡からは、縄文時代と平安時代の遺構・遺物が発見された。以下、これらについてその概要を記述する。

第1節 弓道場地点(第4図)

本地点からは、平安時代の住居跡1軒、縄文時代、時期不明の土坑67基、溝4条、集石1基が発見された。

1. 住居跡

1号住居跡（第12・13図）

【位置・重複】 3・4・11・12グリッドに位置し、北東角と南東角が攪乱を受けている。41・48・49・51～62・64～68号土坑と重複する。

【形状・規模】 やや南北に長い隅丸方形を呈し、長軸約320cm、短軸約285cm、確認面からの深さ約12cmを測る。

【竈】 東壁中央よりやや南寄りに位置する。南側が攪乱を受けている。両袖石が残存するのみできわめて遺存状態は悪い。竈の周囲には床面の硬化がみられる。掘り方は東西約90cm、南北約55cm、床面からの深さ約18cmで、底に径約24cm、深さ7cmの小穴がある。

【その他の施設】 住居の床面に5基のピットが確認された。ピット1は西壁際ほぼ中央に位置し、径27×26cm、深さ12cmを測る。ピット2はピット1から約10cm東に径24×22cm、深さ20cmを測る。ピット3は南壁寄りほぼ中央に位置し、径24×18cm、深さ17cmを測る。ピット4はピット3の約20cm北、竈の西側に位置し、径21×19cm、深さ17cmを測る。ピット5は竈の北側に位置し、径21×15cm、深さ7cmを測る。これらのピットは、位置関係から柱穴でないと思われる。壁溝は北壁東側で約25cmの長さで認められた。

【遺物出土状況】 遺物の出土量は多くないが、竈の西側に集中している。覆土中には縄文土器が混入する。

【時期】 平安時代（10世紀前半）

2. 土坑（第8～11図）

発見された順に1～68号土坑まで番号を付けたが、35号土坑は欠番である。詳細は表一に示す。

3. 溝（第14・15図）

1号溝

調査区の北西角、8グリッドに位置する。北・西側は調査区外に伸びる。確認された長さは450cm、幅185cm、最大深さ30cmである。底面がほとんど水平であるため溝でない可能性も考えられる。遺物はなし。

2号溝

3・4・6・7グリッドに位置し、両端は調査区外に伸びる。北西から南東にほぼ直線に走る。確認された長さは980cm、幅75～107cm、深さ10～35cmを測る。底面は平らである。出土遺物は縄文早・中・後期の土器と石器、礫がある。

3号溝

3・4・6・7・8グリッドに位置し、両端は調査区外に伸びる。北西から南東にやや蛇行して走る。確認された長さは1500cm、幅45～82cm、深さ25～54cmを測る。19・23・28・29・40号土坑を切っている。出土遺物は平安時代・縄文時代中・後期の土器と石器、礫のほか近代の播鉢や瓦の破片がある。

4号溝

3・4グリッドに位置し、北西から南東に伸びる。北西端は消滅し、南東端は攪乱に切られる。確認された長さは300cm、幅70～90cm、確認面からの最大深さは17cmを測る。出土遺物は縄文時代中期の土器と石器、礫で少量である。

4. 集石

1号集石（第15図）

3グリッドに位置し、3号溝の確認面より上で確認された。南北約70cm、東西約60cmの範囲に径約5～38cm、最大重量28,000gの礫がほぼ方形に同レベルで19個まとまっている。礫はすべて加工がみられず、焼けていない安山岩である。他に出土遺物はない。

第2節 投球練習場地点（第6・16図）

本地点からは、縄文時代の住居跡1軒、埋甕1基、土坑15基、溝2条が発見された。

1. 住居跡

1号住居跡（第16図）

【位置・重複】調査区東壁際の中央より北側に位置し、11・16号土坑と重複する。半分以上は調査区外に伸びるとおもわれる。

【形状・規模】平面で掘り込みは確認されず、調査区壁の土層観察から南北約300cm、深さ約20cmの範囲の落ち込みを確認した。形状は不明であるが、遺物の集中からほぼ円形を呈するとおもわれる。

【その他】炉、ピットは確認されていない。

【遺物出土状況】縄文時代中期後半の土器が多く出土。

2. 土坑（第17・18図）

発見された順に1～16号土坑まで番号を付けたが、12号土坑は欠番である。また10号土坑は調査区壁セクションで確認されたため、平面形などは不明である。詳細は表-2に示す。

3. 溝（第18図）

1号溝

調査区の北端に位置し、北端は調査区外に伸び南端は消滅する。南から北にほぼ直線に走る。確認された長さは108cm、幅66～108cm、最大深さ18cmを測る。遺物はなし。

2号溝

調査区中央より北よりの東壁近くに位置し、15号土坑に切られる。北から南にほぼ直線に走り両端は消滅する。確認された長さは217cm、幅32～36cm、最大深さ24cmを測る。出土遺物は縄文時代中期中葉～後半の土器、石器などである。

4. 埋甕（第17図）

1号埋甕

調査区壁の土層観察により、約10cmの浅い落ち込みが確認された。土器は胴部下から底部が残存した深鉢1個体で正位にある。時期は縄文時代中期後半。

5. No419とNo424の土器（第17図）

No419の土器

調査区南端の東壁際、1号埋甕の南側で、深鉢土器が1個体、口縁の方向を東に向けた横位で出土した。東側および上部は既存フェンスの基礎により攪乱を受けている。掘り込みは確認されなかった。土器の内部には安山岩小礫が認められた。土器は胴～底部、約2分の1が残存する。時期は縄文時代中期後半である。

No424の土器

調査区北東角、13号土坑の南側で、13号土坑の確認面より60cm上で、潰れたような状態で発見された。口縁～底部まで約3分の1が残存する。周囲に掘り込みは確認されなかった。時期は縄文時代中期後半。

第3節 グランド地点（第6図）

本地点では、縄文時代の住居跡2軒、埋甕1基、土坑86基、溝状遺構が発見された。また工事によって破壊されない遺構は、位置を記録し、表面採集可能な遺物のみを取り上げた。このような未掘遺構が、平安時代の住居跡1軒、土坑28基ある。住居跡は通し番号を付けたが、未掘土坑は別に1から番号を付けた。

1. 住居跡

1号住居跡（第19図）

【位置】調査区南西端の斜面に位置する。

【形状・規模】南北280cm、東西255cmの楕円形を呈し、確認面からの最大深さ約110cmを測る。

【その他】工事により破壊される2分の1のみ発掘した。遺構確認面から約30cm下で焼土の広がりを確認したが、さらに床面の検出のため掘り下げたところ、焼土が浮いた状態になった。ピットは確認されなかった。住居跡ではない可能性がある。

【遺物出土状況】縄文時代後期初頭～前葉の土器、剥片、礫が出土している。量は少なく、ほとんどが焼土面

より上層からの出土で、No170は焼土から約35cm下で出土した。また覆土中より径約3cm以下の焼成粘土塊16点が出土している。

【時期】縄文時代

2号住居跡（第19図）

【位置・重複】調査区南側の北東壁際に位置し、52号土坑と重複する。

【形状・規模】掘り込みは全く残存せず、ピットの配列からほぼ楕円形を呈すると思われる。推定長軸440cm、推定短軸360cmを測る。

【炉・ピット】炉はほぼ中央に位置し、径約45cmの浅い掘り込みをもつ。ピットは7基確認されたが、本来は8基あったと思われる。最初、住居跡とわからなかったためにピットには49・50・72・73・74・78・80号と土坑番号が付されている。規模、形状は表-3に記載した。

【遺物出土状況】遺物の出土は確認されていない。【時期】縄文時代

3号住居跡（第27図）

【位置・重複】調査区南側の北西壁際に位置し、未掘土坑18に切られ、未掘土坑19を切っている。2軒の重複と思われる。

【形状・規模】380cm×370cmのほぼ方形を呈する。深さは約15cmを測る。

【竈】竈は2基ある。竈1は東壁ほぼ中央に位置し、袖石の一部が認められた。竈2は西壁の中央よりやや南寄りに位置し、礫1点が見られるが、袖石かは不明である。

【遺物出土状況】西側にやや集中する。竈2から「麻呂」の墨書土器が出土。平安時代の遺物とはほぼ同レベルに縄文時代後期初頭の土器が混在する。

【その他】工事で掘削されないため、平面確認と表面採集遺物の取り上げのみを行い、住居をほぼ南北に横切る攪乱部分により土層観察を行った。

【時期】平安時代（9世紀後半）

2. 土坑（第20～27図）

発見された順に発掘した1～86号土坑と、未掘土坑は1～28まで番号を付けた。これらの土坑は調査区の中央付近と南側2号住居跡周辺の2箇所やや集中している。詳細は表-3に示す。

3. 埋甕（第19図）

1号埋甕

調査区南側、2号住居跡内の西側に位置する。23cm×21cmの円形の掘り込みで、確認面からの深さは約10cmを測る。土器は胴部下から底部が残存した深鉢1個体で正位である。時期は縄文時代中期後半。

4. 溝状遺構（第27図）

調査区南側、3号住居跡の北西調査区際で3条の並行する溝を確認した。東側から1～3の番号を付けた。それぞれは約120cmの間隔で南東から北西の方向に伸びるが、北西端は調査区外に続き、南東端は終結する。確認された規模は、1が長さ130cm、最大幅40cm、最大深さ10cm、2が長さ170cm、最大幅49cm、最大深さ12cm、3が長さ128cm、最大幅50cm、最大深さ10cmを測る。出土遺物はない。

第4章 出土遺物について

縄文時代と平安時代の土器が出土している。本報告書に記載した時期は、『山梨県史 資料編2』の編年に基づいている。石器・礫の分類は、山梨県埋蔵文化財調査報告書 第209集『酒呑場遺跡（第4次）』と同じである。

第1節 弓道場地点（第67～69図）

縄文時代の土器は、早期・中期中葉～後期中葉までが出土している。調査区北東側半分には、包含層が無い

ためか遺構に伴うもの以外は分布しない。2・3号溝の周辺には多く分布するが、遺構確認面よりも上位にその多くはある。また、垂直分布をみると時期別に層位が分かれることはなく混在している。早期後半の条痕文系土器の破片が8点出土している。その内、3・4・40・47号土坑、2号溝から各1点出土しているが、他時期の土器片が混在していることから、遺構に伴うものではないと思われる。本地点では後期初頭～中葉の土器が最も多く、後期前葉の土器が約100点、後期初頭が約60点、後期中葉が約30点出土している。

縄文時代の石器は、石鏃17点、石錐3点、石匙1点、楔形石器28点、二次加工剥片9点、剥片171点、打製石斧3点、横刃形石器4点、磨製石斧2点、礫器4点、磨石2点、稜ズリ石1点、凹石6点、タタキ石6点、礫石皿2点、原石19点、石核25点、微細加工剥片12点が出土している。これらの分布は、土器の分布とほぼ重なるように3号溝より西側に集中する。垂直分布も同様で、遺構確認面より上層にみられる。

礫は、搬入礫、方形分割礫、扁平板状分割礫、焼け礫、非焼け礫が出土している。搬入礫には砂岩・花崗岩・粘板岩・泥岩・石英斑岩があり、総数47点の内、砂岩が30点と最も多く、他は3～5点である。方形分割礫は3点、扁平板状分割礫は26点の出土で、全て砂岩である。焼け礫は16点で、その半数以上は土坑から出土している。非焼け礫は700点以上と礫の大部分を占めている。非焼け礫・焼け礫ともに全て安山岩である。出土礫の分布は、縄文土器・石器と全く同じ傾向である。

平安時代の土器は、1号住居跡からの出土がほとんどであるが、3号溝から1点出土している。

第2節 投球練習場地点 (第70～72図)

遺物は調査区東壁際から出土している。特に1号住居跡、2号溝の周囲に集中がみられる。縄文時代の土器は中期中葉～後期前葉までみられるが、中期後半の土器が主体となる。

縄文時代の石器は、石匙1点、楔形石器13点、二次加工剥片1点、剥片20点、打製石斧10点、横刃形石器3点、礫器1点、石錘1点、凹石2点、タタキ石1点、原石3点、石核5点、微細加工剥片5点が出土している。全体量が少ない中で、打製石斧の割合が高く、2号溝より北側に8点が分布する。しかし、遺構確認面より上の包含層からの出土で、またすべて欠損している。

礫は、搬入礫、扁平分割礫、台石、小礫、焼け礫、非焼け礫が出土している。搬入礫は砂岩11点、花崗岩4点である。扁平分割礫と小礫は各安山岩1点ずつで、台石も砂岩1点である。焼け礫は10点、非焼け礫は約100点で、全て安山岩である。分布は縄文土器・石器とは異なり、遺構に伴うもの以外のほとんどが2号溝周辺に集中している。

第3節 グランド地点

本地点は、表土下で遺構確認面のローム層となるために、遺物のほとんどが遺構内からの出土である。縄文時代の土器は、中期中葉～後期前葉まで確認されている。量は全体に少ないが、中期後半～後期初頭が主体となる。

縄文時代の石器は、石鏃1点、楔形石器5点、二次加工剥片2点、剥片20点、打製石斧2点、小型礫器1点、凹石3点、タタキ石2点、礫石皿1点、原石1点、石核1点である。ほとんど土坑に伴う。

礫は、搬入礫、扁平分割礫、方形分割礫、台石、円礫、小礫、海岸小円礫、焼け礫、非焼け礫が出土している。搬入礫は、砂岩7点、千枚岩・花崗岩各2点、粘板岩・石英斑岩各1点である。扁平分割礫は6点、方形分割礫は3点で全て安山岩である。台石1点は石英斑岩である。円礫は粘板岩1点、小礫は安山岩7点、海岸小円礫は石灰岩1点である。焼け礫は安山岩15点、石英斑岩1点である。非焼け礫は安山岩42点、石英斑岩1点である。礫の出土はほとんどが土坑内からである。

平安時代の土器は、全て3号住居跡からの出土である。

第5章 まとめ

原町農業高校前（下原）遺跡は、これまでの第1次調査で縄文時代早期・中期中葉～後期中葉、古墳時代中期、平安時代前期の遺構・遺物が発見され、第2次調査では、縄文時代中期前半～後半、平安時代の遺構・遺物が発見されている。今回の第3次調査では、縄文時代早期・中期中葉～後期中葉、平安時代の住居跡・土坑などが発見された。弓道場地点では、縄文時代後期の土器が多数出土し、投球練習場地点からは縄文時代中期後半の土器が主体となっている。今回の調査は、面積が少なく、遺構の残存なども良くなかったが、今まで遺跡が認められなかった地点で、遺構・遺物が発見されたことは遺跡の範囲を知る上で大きな成果である。今後、これらの調査を総合して本遺跡の性格などが明らかになるものとおもわれる。

表一 1 弓道場地点・土坑観察表

(cm)

	平面形	長径	短径	深さ	重 複	時 期	遺 物	そ の 他
1号土坑	円	107	107	92	なし	縄文	296~303、一括21点	搬入礫1・非焼け礫9
2号土坑	長円	110	75	48	なし	縄文後期	271~295、一括97点	搬入礫3・焼け礫3・分割礫2・非焼け礫12
3号土坑	円?	(130)	(75)	(20)	なし	縄文	270、一括14点	1/2は攪乱に切られる、搬入礫1・非焼け礫4
4号土坑	円	106	100	70	なし	縄文	565~566、620~635、上層一括12点、下層一括3点	搬入礫1・焼け礫2・非焼け礫31
5号土坑	円	78	77	30	6土を切っている	不明	585、一括8点	焼け礫1
6号土坑	円	(100)	93	53	5土に切られている	縄文後期	576~584、一括16点	非焼け礫4
7号土坑	円?	44	(36)	9	8土を切っている	縄文	692	
8号土坑	円	83	(74)	28	7土に切られている	縄文中期後半	693~695	焼け礫1
9号土坑	不整	70	65	27	なし	縄文	780~786	
10号土坑	円	(70)	66	14	12・25土	不明		
11号土坑	円?	(68)	67	40	14土	不明	777~779、一括1点	非焼け礫2
12号土坑	長円	50	44	35	10・25・26土	不明	776、一括6点	非焼け礫1
13号土坑	不整	106	75	(10)	なし	不明	788、一括1点	
14号土坑	?	80	(30)	44	11・15土	不明		
15号土坑	円?	63	(58)	46	14土	不明		
16号土坑	不整	63	50	18	40土	不明	787	非焼け礫1
17号土坑	長円	48	38	18	20土を切っている	縄文後期	899~900、917~926、一括13点	焼け礫1・非焼け礫2
18号土坑	円?	60	(50)	23	26土	不明	773~775、一括5点	
19号土坑	長円	60	40	53	3溝	不明	901	
20号土坑	不整	140	97	12	17土に切られている	縄文後期	914、一括2点	
21号土坑	不整	(120)	80	10	22土、Noなし土坑(17×20cm)	不明		
22号土坑	不整?	(90)	(55)	10	21土	不明		1/2以上調査区外
23号土坑	三角	40	38	(25)	Noなし土坑(22×19cm)	不明	一括1点	
24号土坑	円?	75	(32)	40	なし	不明	一括2点	1/2調査区外
25号土坑	円?	(66)	(60)	(15)	10・12・26土	不明		
26号土坑	円?	56	(36)	(25)	12・18・25土	不明		
27号土坑	瓢	56	36	13	なし	不明		
28号土坑	不整	(83)	(73)	32	29土に切られている、3溝	縄文中期	915	
29号土坑	長円?	(83)	(65)	21	28土を切っている、3溝	縄文後期	916、一括2点	非焼け礫1
30号土坑	長円?	46	(25)	40		不明		約1/2調査区外、耕作土下より掘り込まれる
31号土坑	円	70	63	35	なし	縄文後期	一括2点	
32号土坑	円?	23	15	46	なし	不明		1/2調査区外
33号土坑	円?	(46)	(10)	40	34土	不明		1/2以上調査区外

	平面形	長径	短径	深さ	重 複	時 期	遺 物	そ の 他
34号土坑	長円	(71)	50	60	33土	不明		一部調査区外
36号土坑	長円	(70)	38	(16)	なし	不明	一括1点	トレンチに切られる
37号土坑	長円	60	36	(17)	なし	不明		トレンチに切られる
38号土坑	円?	(75)	(27)	(17)	なし	不明		1/2以上調査区外
39号土坑	長円?	48	(30)	(4)	なし	不明		1/2攪乱に切られる
40号土坑	長円?	(43)	(38)	(26)	16土、3溝	不明		
41号土坑	円	43	38	(11)	63土、1住	縄文後期	954、一括1点	
42号土坑	円?	(38)	(15)	(6)	なし	不明		1/2以上攪乱に切られる
43号土坑	円	32	28	(14)	なし	不明	977	非焼け礫1
44号土坑	円	47	40	(25)	なし	縄文後期	955、一括1点	
45号土坑	円?	60	46	34	なし	不明	956・963、一括3点	一部攪乱に切られる、非焼け礫1
46号土坑	円	80	80	70	1住	縄文	957~965、一括12点	非焼け礫7
47号土坑	円?	90	(35)	16	48・49・51・52土を切っている。1住	不明	966~973、982~988	非焼け礫5
48号土坑	瓢	100	(65)	13	47土に切られる。53~55土、1住	不明	990~998	焼け礫1
49号土坑	長円?	(65)	(50)	14	47土に切られる。46土、1住	不明		
50号土坑	円	(38)	36	27	51土を切っている	不明		
51号土坑	円?	65	57	30	47・50土に切られる。1住	不明		
52号土坑	円?	(25)	(17)	(5)	47土、1住	不明		
53号土坑	不明	(48)	(15)	(14)	48土、1住	不明		
54号土坑	円?	(55)	(35)	(15)	48土、1住	不明		
55号土坑	長円	33	(21)	7	48土、1住、1住ピット2	不明		
56号土坑	円	(37)	(28)	25	57土を切ってる、1住	不明		
57号土坑	?	(27)	(20)	(20)	56土に切られる、1住	不明		
58号土坑	円	24	23	(8)	1住	不明		
59号土坑	円?	(45)	(23)	(6)	60土に切られ、62土を切っている。61土、1住	不明	974・980、一括5点	北側1/2未確認
60号土坑	円	28	23	(10)	59土を切っている。61土、1住	不明	975	
61号土坑	不明	(17)	(15)	(8)	59・60土、1住	不明	976	北側1/2未確認、非焼け礫1
62号土坑	?	(30)	(20)	(8)	59土に切られる。1住	不明	一括1点	北側1/2未確認
63号土坑	?	(20)	(15)	(9)	31・41土	不明		
64号土坑	円?	(18)	18	(10)	1住	不明		一部攪乱に切られる
65号土坑	円?	14	(13)	(9)	1住	不明		一部攪乱に切られる
66号土坑	長円	20	15	(12)	1住	不明		
67号土坑	長円?	25	(22)	(10)	49土、1住	不明		
68号土坑	不整	66	55	16	1住	不明	一括1点	

表一 2 投球練習場地点・土坑観察表

(cm)

	平面形	長径	短径	深さ	重 複	時 期	遺 物	そ の 他
1号土坑	円	95	90	32	なし	縄文中期後半	347~353、一括7点	台石1・焼け礫1
2号土坑	長円	66	56	8	なし	不明	なし	
3号土坑	円	42	37	13	なし	不明	なし	
4号土坑	円	35	32	11	なし	不明	なし	
5号土坑	円	28	28	7	なし	不明	なし	
6号土坑	不整	68	58	15	Noなし土坑	不明	一括(小片)4点	
7号土坑	不明	(42)	(17)	48	なし	不明	一括(小片)1点	
8号土坑	不整	42	34	46	なし	不明	なし	
9号土坑	不整	41	37	52	なし	不明	なし	
10号土坑	不明	不明	不明	(37)	なし	不明	448~459、一括(小片)6点 363・364	セクションのみ、搬入礫2・小礫1
11号土坑	不明	(28)	(25)	(40)	なし	縄文中期	447、466~467、一括(小片)5点	
13号土坑	円	28	26	6	なし	不明	なし	
14号土坑	長円	(70)	60	27	なし	不明	なし	
15号土坑	長円?	60	49	30	なし	縄文中期後半	492~493、一括(小片)5点	
16号土坑	長円?	52	38	(10)	なし	不明	なし	

|
二
|

表一 3 グランド地点・土坑観察表

(cm)

	平面形	長径	短径	深さ	重 複	時 期	遺 物	そ の 他
1号土坑	円	67	62	33	なし	不明	なし	
2号土坑	円	70	67	50	なし	不明	一括(小片)2点	
3号土坑	不整	91	85	35	4土を切っている	不明	1、一括5点	一括が7土一括と接合(平安)、搬入礫1・非焼け礫3
4号土坑	A 円	77	69	36	3土に切られる	不明	一括(小片)1点	
4号土坑	B 円?	(37)	(26)	-	なし	不明		
5号土坑	長円	65	60	15	なし	不明	なし	
6号土坑	長円	59	51	20	なし	不明	なし	
7号土坑	円	72	66	30	なし	縄文中期	2、一括6点	一括が3土一括と接合(平安)
8号土坑	長円	84	68	26	なし	縄文中期	3・4、一括(小片)5点	小礫1
9号土坑	長円	83	64	17	なし	縄文中期	一括(小片)4点	円礫1
10号土坑	長円	103	90	(20)	なし	縄文	5	
11号土坑	円	92	82	18	12土を切っている	不明	なし	

		平面形	長径	短径	深さ	重 複	時 期	遺 物	そ の 他
12号土坑		円?	80	(60)	13	11土に切られる	不明	なし	
13号土坑		長円	110	97	16	なし	縄文後期	6	
14号土坑		不整	88	82	16	なし	不明	なし	
15号土坑		長円	35	25	7	なし	不明	なし	
16号土坑		不整	31	27	8	なし	不明	なし	
17号土坑		不整	78	(59)	12	18土に切られる	不明	なし	
18号土坑		不整	90	(76)	15	17土を切っている	縄文	9、一括(小片)1点	
19号土坑		円	71	69	31	なし	不明	一括(小片)1点	底部に小ピット2、焼け礫1
20号土坑		不整	105	85	23	なし	縄文中期後半	11~14、一括(小片)1点	底部に小ピット7
21号土坑		長円	70	63	5	なし	不明	なし	
22号土坑		不整	80	70	44	なし	不明	なし	
23号土坑		円	82	77	45	なし	縄文中期後半	15~16	底部に小ピット1
24号土坑		長円	95	73	6	なし	不明	なし	
25号土坑		不整	100	85	8	なし	不明	なし	
26号土坑	A	円	115	105	70	26土Bを切られる	不明	17、一括(小片)1点	焼け礫1
26号土坑	B	円?	(100)	(46)	16	26土Aを切っている	不明		
27号土坑		円	75	70	7	なし	不明	なし	
28号土坑		円	62	56	43	29土を切っている	不明	なし	底部に小ピット1
29号土坑		円?	96	(90)	13	28土に切られる、33土	縄文中期後半	18・19	
30号土坑		不整	130	100	85	32土	不明	なし	底部に小ピット1
31号土坑		不整	79	70	22	なし	縄文中期	25、一括1点	
32号土坑		長円	104	85	31	30土	縄文中期後半	20~24	20~23接合(深鉢胴~底部)
33号土坑		長円	113	87	104	29土	不明	7	搬入礫1
34号土坑		円	105	96	24	なし	縄文	26(耳飾)	
35号土坑		長円	64	53	55		不明	なし	
36号土坑		円	33	28	7	なし	不明	なし	
37号土坑		円	90	83	27	なし	縄文中期後半	27、一括3点	底部に小ピット4
38号土坑		不整	78	71	15	なし	縄文	28~30、一括6点	礫石皿1、搬入礫4・小礫1・非焼け礫1・礫片1
39号土坑		長円	60	53	22	なし	不明	なし	
40号土坑		長円	56	46	12	なし	不明	なし	
41号土坑		長円	48	40	6	なし	不明	なし	
42号土坑		不整	122	112	32	なし	縄文	31~60	石鏃1、搬入礫1・分割礫4・台石1・小礫1・焼け礫1・海岸小円礫1・非焼け礫7
43号土坑		長円	62	50	8	なし	不明	なし	
44号土坑		長円	115	94	28	なし	縄文	61~64、一括1点	

	平面形	長径	短径	深さ	重 複	時 期	遺 物	そ の 他
45号土坑	円	110	102	40	46土に切られる	不明	69~70、一括1点	
46号土坑	円	48	44	21	45土を切っている	不明	71、一括1点	搬入礫1
47号土坑	円	113	106	63	なし	縄文中期後半	72~75、一括1点	非焼け礫3
48号土坑	円	145	135	23	なし	縄文中期後半	65~68、一括4点	焼け礫1・非焼け礫2
49号土坑	長円	35	27	20	なし	不明	なし	2住ピット
50号土坑	長円	35	30	12	なし	不明	なし	2住ピット
51号土坑	円	29	25	19	なし	縄文	78	
52号土坑	長円	145	135	31	なし	縄文中期後半	79~84	凹石2、焼け礫2・小礫1・非焼け礫2
53号土坑	円	109	100	26	なし	不明	76	搬入礫1
54号土坑	円	105	102	33	72土	縄文	77	
55号土坑	長円	60	53	14	なし	不明	なし	
56号土坑	長円	106	95	50	なし	縄文	112~123、126~130	凹石1、焼け礫4・非焼け礫7
57号土坑	長円	65	53	8	なし	不明	なし	
58号土坑	円	85	80	35	なし	縄文	87~88、一括5点	非焼け礫1
59号土坑	円	100	93	10	なし	不明	なし	
60号土坑	長円	105	91	13	なし	縄文	89~90、一括(小片)3点	
61号土坑	長円	122	105	19	なし	不明	85、一括(1点)	非焼け礫1
62号土坑	不整	157	98	14	64土	縄文後期初頭	91~107、一括22点	搬入礫1・台石1・非焼け礫4
63号土坑	不整	54	42	11	なし	不明	86	非焼け礫1
64号土坑	円?	(44)	(39)	18	62土	不明	124・125、一括(小片)7点	1/2調査区外
65号土坑	円	98	92	45	なし	縄文後期	131~135	非焼け礫2
66号土坑	不整	35	33	125	Naなし土坑に切られる	不明	なし	
67号土坑	不整	(100)	96	25	68土を切っている	縄文	146~152、一括(小片)2点	
68号土坑	不明	(45)	(45)	25	67・69土に切られる	縄文	144・145、一括(小片)3点	
69号土坑	不整	125	(95)	26	68土を切っている	縄文	153~160	底部に小ピット1、搬入礫2・分割礫2・焼け礫1・非焼け礫1
70号土坑	円	113	104	63	なし	縄文	161~164	底部に小ピット1、礫1
71号土坑	長円	54	45	16	なし	不明	なし	
72号土坑	長円	(28)	24	28	54土	縄文	なし	2住ピット
73号土坑	長円	34	30	37	なし	縄文	なし	2住ピット
74号土坑	円	36	33	50	なし	縄文	一括(小片)1点	2住ピット
75号土坑	長円	32	19	10	なし	縄文	なし	
76号土坑	円?	40	(28)	(20)	なし	不明	なし	1/2調査区外
77号土坑	円	50	45	12	なし	不明	一括(小片)1点	
78号土坑	不整	43	29	8	なし	縄文	なし	2住ピット
79号土坑	不整	51	47	20	なし	不明	一括(小片)5点	2基か

	平面形	長径	短径	深さ	重 複	時 期	遺 物	そ の 他
80号土坑	長円	35	29	6	なし	不明	なし	2住ピット
81号土坑	円?	(83)	(46)	50	なし	不明	198、一括(小片)3点	1/2調査区外、搬入礫1
82号土坑	長円	103	87	55	83土を切っている	縄文中期	201~214	分割礫1・台石2・焼け礫3・非焼け礫2
83号土坑	円?	66	(61)	8	82土に切られる	不明	なし	
84号土坑	長円	20	16	6	なし	不明	なし	
85号土坑	円	17	16	7	なし	不明	なし	
86号土坑	円	18	15	6	なし	不明	なし	
未掘号土坑1	円	53	50	-	なし	不明	なし	
未掘号土坑2	不整	110	82	-	なし	不明	なし	
未掘号土坑3	不整	110	90	-	なし	不明	なし	
未掘号土坑4	円	24	20	-	なし	不明	なし	
未掘号土坑5	円	23	(20)	-	未掘土坑6	不明	なし	
未掘号土坑6	長円	136	106	-	未掘土坑5	不明	なし	
未掘号土坑7	不整	100	96	-	なし	不明	なし	
未掘号土坑8	長円	83	69	-	なし	不明	なし	
未掘号土坑9	不整	64	53	-	なし	不明	一括(小片)2点	
未掘号土坑10	不整	105	84	-	なし	不明	なし	
未掘号土坑11	瓢	119	78	-	なし	不明	なし	
未掘号土坑12	不整	60	47	-	なし	不明	なし	
未掘号土坑13	不整	93	60	-	なし	不明	なし	
未掘号土坑14	長円	42	33	-	なし	不明	なし	
未掘号土坑15	長円	35	25	-	なし	不明	なし	
未掘号土坑16	長円	50	37	-	なし	不明	なし	
未掘号土坑17	長円	38	30	-	なし	不明	なし	
未掘号土坑18	不整	93	85	-	3号住居跡を切っている	不明	なし	
未掘号土坑19	不明	70	(40)	-	3号住居跡に切られる	不明	なし	
未掘号土坑20	円	86	85	-	なし	不明	なし	
未掘号土坑21	円	81	80	-	なし	不明	なし	
未掘号土坑22	長円	84	75	-	なし	不明	216	
未掘号土坑23	円	32	28	-	なし	不明	なし	
未掘号土坑24	不整	93	77	-	なし	不明	なし	2基の重複か
未掘号土坑25	不整	105	95	-	なし	不明	217	2基の重複か
未掘号土坑26	円	82	77	-	なし	不明	なし	
未掘号土坑27	円	73	70	-	なし	不明	なし	
未掘号土坑28	不整	33	25	-	なし	不明	なし	

表一 4 土器観察表

(cm)

図	番号	調査区	遺構名	現場番号	時期	実測番号	残存	器種	部位	口径	器高	底径	色調(外)	色調(内)	胎土	整形・施文	備考
第28図	1	弓道場	1土	298	縄文後期	161	破片	注口	口縁部	-	(3.50)	-	暗褐	褐	やや粗 白・黒・赤色粒、石英、金雲母	無文	
第28図	2	弓道場	1土		縄文中期後半	198	破片	深鉢	胴部	-	(3.90)	-	にぶい黄橙	灰黄褐	密 白・黒・赤色粒、石英	条線、刻みのある隆帯	曾利 I
第28図	3	弓道場	1土	296	縄文	197	破片	深鉢	胴部	-	(3.30)	-	暗赤褐	赤褐	やや粗 白・黒・赤色粒、石英	隆線	
第28図	4	弓道場	1土	一括	縄文中期後半	158	破片	深鉢	底部	-	(5.50)	[9.0]	暗赤褐	赤褐	やや粗 白・黒・赤色粒、石英	沈線、底面網代痕	
第28図	5	弓道場	1土		縄文後期初頭	196	破片	深鉢	胴部	-	(3.40)	-	にぶい褐	にぶい褐	密 白・黒・赤色粒、石英	縄文、沈線	称名寺 I
第28図	6	弓道場	1土		縄文後期前葉	171	破片	深鉢	胴部	-	(6.70)	-	黒	にぶい橙	やや粗 白・黒・赤色粒、石英	縄文、沈線	
第28図	7	弓道場	2土	283	縄文	199	破片	深鉢	胴部	-	(5.70)	-	橙	黒褐	密 白・黒・赤色粒、石英、金雲母	浅い条線	外面に煤付着
第28図	8	弓道場	2土		縄文後期前葉	206	破片	深鉢	頸部	-	(6.60)	-	褐灰	灰褐	密 白・黒・赤色粒	沈線	
第28図	9	弓道場	2土		縄文	208	破片	深鉢	胴部	-	(3.30)	-	橙	黒褐	密 白・黒色粒、石英	隆帯、沈線	
第28図	10	弓道場	2土		縄文後期初頭	200	破片	深鉢	胴部	-	(4.30)	-	橙	灰褐	やや粗 白・黒・赤色粒、石英	縄文、沈線	称名寺 I
第28図	11	弓道場	2土		縄文後期前葉	201	破片	深鉢	胴部	-	(4.80)	-	灰褐	灰褐	やや粗 白・黒・赤色粒、石英、金雲母	条線	
第28図	12	弓道場	2土		縄文後期前葉	209	破片	深鉢	胴部	-	(4.40)	-	にぶい黄橙	にぶい黄橙	やや粗 白・黒色粒、石英、金雲母	浅い沈線	
第28図	13	弓道場	2土		縄文後期前葉	207	破片	深鉢	胴部	-	(4.10)	-	にぶい褐	黒褐	密 白・黒・赤色粒、金雲母	縄文、沈線	
第28図	14	弓道場	2土		縄文後期前葉	210	破片	深鉢	胴部	-	(3.60)	-	黒褐	にぶい褐	やや粗 白・黒・赤色粒、石英	沈線	
第28図	15	弓道場	2土	275	縄文後期前葉	204	破片	深鉢	頸部	-	(2.30)	-	黒褐	黒褐	やや粗 白・黒・赤色粒、石英、黒雲母	8の字貼付、刻みのある隆帯、沈線	堀之内 2
第29図	1	弓道場	2土		縄文後期前葉	203	破片	深鉢	口縁部	-	(4.00)	-	浅黄橙	褐灰	密 白・黒・赤色粒、石英	内外面に沈線	
第29図	2	弓道場	2土		縄文後期前葉	205	破片	深鉢	口縁部	-	(3.50)	-	にぶい褐	灰褐	密 白・黒・赤色粒、石英	沈線	堀之内 1
第29図	3	弓道場	2土	289	縄文後期初頭	202	破片	深鉢	口縁部	-	(3.00)	-	黒褐	橙	密 白・黒・赤色粒、石英	沈線	
第29図	4	弓道場	3土		縄文早期後半	271	破片	深鉢	胴部	-	(3.60)	-	明褐	にぶい黄橙	やや粗 白・黒・赤色粒、繊維	内外面に条痕	条痕文系(早期後半)
第29図	5	弓道場	4土上層		縄文後期	211	破片	深鉢?	胴部	-	(4.20)	-	にぶい褐	黒褐	やや粗 白・黒・赤色粒、石英	縄文、隆帯、沈線	
第29図	6	弓道場	4土	566	縄文	213	破片	深鉢	底部	-	(2.80)	[7.0]	にぶい褐	黒褐	やや粗 白・黒・赤色粒、石英	無文	
第29図	7	弓道場	4土上層		縄文後期前葉	214	破片	深鉢	口縁部	-	(2.50)	-	黒褐	褐	やや粗 白・黒・赤色粒、石英	沈線	
第29図	8	弓道場	4土下層		縄文中期後半	212	破片	深鉢	胴部	-	(1.90)	-	黒褐	にぶい褐	やや粗 白・黒・赤色粒、石英、雲母	隆帯、沈線、歯刺突文	曾利 V
第29図	9	弓道場	4土上層		縄文早期後半	272	破片	深鉢	胴部	-	(2.30)	-	暗褐	黒褐	やや粗 白・黒・赤色粒、石英、繊維	外面に条痕	条痕文系
第29図	10	弓道場	5土		縄文後期前葉	216	破片	深鉢	胴部	-	(3.50)	-	暗赤灰	にぶい赤褐	密 白・赤色粒、石英	縄文、沈線	
第29図	11	弓道場	6土	577	縄文後期前葉	186	破片	深鉢	胴部	-	(6.50)	-	にぶい褐	にぶい褐	密 白・黒・赤色粒、石英	条線	堀之内 2
第29図	12	弓道場	6土	583	縄文後期前葉	217	1/8	深鉢	口縁~胴部	-	(27.00)	-	暗褐	褐	やや粗 白・黒・赤色粒、石英	条線、輪積痕	弓道場584と接合
第30図	1	弓道場	6土	576	縄文中期	218	破片	深鉢	底部	-	(2.20)	[11.0]	橙	橙	密 白・黒・赤色粒、石英	無文	
第30図	2	弓道場	6土	578	縄文後期前葉	191	破片	深鉢	胴部	-	(4.80)	-	黒	黒褐	密 白・黒・赤色粒、石英	縄文	
第30図	3	弓道場	6土		縄文後期初頭	187	破片	深鉢	胴部	-	(3.30)	-	にぶい橙	黄橙	密 白・黒・赤色粒、石英	縄文、沈線	
第30図	4	弓道場	6土		縄文後期前葉	192	破片	深鉢	胴部	-	(3.40)	-	にぶい赤褐	灰褐	密 白・赤色粒、黒雲母	縄文、沈線	
第30図	5	弓道場	7土	692	縄文	219	破片	深鉢	口縁部	-	(7.20)	-	黒褐	黒褐	密 白・黒・赤色粒、石英、金雲母、小石	無文	
第30図	6	弓道場	8土	695	縄文中期後半	220	破片	深鉢	胴部	-	(9.80)	-	赤褐	橙	密 白・黒・赤色粒、石英、黒雲母	沈線	曾利 V
第30図	7	弓道場	8土	694	縄文中期後半	509	破片	深鉢	口縁~胴部	[13.4]	(28.00)	-	褐	褐	密 白・黒色粒、石英、金雲母	縄文、隆帯	曾利 III
第30図	8	弓道場	9土	781	縄文後期前葉	221	破片	深鉢	胴部	-	(4.30)	-	黒	褐	密 白・黒・赤色粒	縄文、沈線	
第30図	9	弓道場	9土	782	縄文	228	破片	深鉢	胴部	-	(4.70)	-	褐	褐	やや粗 白・黒・赤色粒、石英	縄文、浅い沈線	
第30図	10	弓道場	9土	784	縄文中期	222	破片	深鉢	胴部	-	(5.00)	-	赤褐	黒	やや粗 白・赤色粒、石英、雲母	無文	
第31図	1	弓道場	11土	777	縄文	223	破片	深鉢	口縁部	-	(3.40)	-	にぶい褐	にぶい褐	密 白・赤色粒	縄文	
第31図	2	弓道場	17土	899	縄文後期	226	破片	深鉢	口縁部	-	(3.20)	-	黒	橙	密 白・黒・赤色粒	無文	
第31図	3	弓道場	17土	920	縄文後期初頭	224	破片	深鉢	胴部	-	(10.50)	-	橙	橙	密 白・黒・赤色粒、石英	縄文、沈線	称名寺 I
第31図	4	弓道場	17土	922	縄文後期初頭	225	破片	深鉢	胴部	-	(6.20)	-	にぶい黄橙	橙	やや粗 白・黒・赤色粒、石英	縄文、沈線	称名寺 I
第31図	5	弓道場	20土	914	縄文後期前葉	227	破片	深鉢	胴部	-	(4.80)	-	黒	黒褐	やや粗 白・黒色粒、石英	浅く細い条線	
第31図	6	弓道場	28土	915	縄文中期終末	229	破片	深鉢	胴部	-	(4.30)	-	にぶい黄褐	にぶい黄褐	やや粗 白・黒色粒、石英	隆帯	
第31図	7	弓道場	29土	916	縄文後期初頭	230	破片	深鉢	胴部	-	(6.20)	-	赤褐	赤褐	密 白・黒・赤色粒、石英	縄文、沈線	称名寺 I
第31図	8	弓道場	31土		縄文後期初頭	231	破片	深鉢	口縁部	-	(4.20)	-	にぶい赤褐	褐	やや粗 白・黒・赤色粒、石英	沈線	
第31図	9	弓道場	31土		縄文後期初頭	232	破片	深鉢	口縁部	-	(3.70)	-	褐	にぶい褐	やや粗 白・黒・赤色粒、石英、雲母	沈線	
第31図	10	弓道場	41土	954	縄文後期初頭	233	破片	深鉢	胴部	-	(5.20)	-	にぶい黄橙	にぶい黄橙	密 白・黒色粒	縄文、沈線	称名寺 I

図	番号	調査区	遺構名	現場番号	時期	実測番号	残存	器種	部位	口径	器高	底径	色調(外)	色調(内)	胎土	整形・施文	備考
第31図	11	弓道場	44土	955	縄文後期初頭	234	破片	深鉢	口縁部	-	(5.40)	-	黒褐	暗褐	密 白・黒・赤色粒、石英	縄文、沈線	称名寺 I
第31図	12	弓道場	45土	963	縄文後期初頭	215	破片	深鉢	口縁部	-	(6.50)	-	にぶい褐	にぶい褐	密 白・黒・赤色粒、石英、雲母	無文	
第31図	13	弓道場	46土		縄文早期後半	274	破片	深鉢	口縁部	-	(3.00)	-	赤褐	明褐	やや粗 白・黒・赤色粒、石英、繊維	口唇部に刻み目	条痕文系
第31図	14	弓道場	46土		縄文中期後半	236	破片	深鉢	胴部	-	(4.70)	-	褐	褐	やや粗 白・黒・赤色粒、石英、雲母	沈線	曾利 V
第32図	1	弓道場	46土		縄文中期後半	235	破片	深鉢	口縁部	-	(2.60)	-	褐	にぶい褐	やや粗 白・黒・赤色粒、石英	沈線	
第32図	2	弓道場	47土	970	縄文早期後半	277	破片	深鉢	胴部	-	(3.40)	-	明赤褐	にぶい褐	やや粗 白・黒・赤色粒、石英、繊維	内外面に条痕	条痕文系
第32図	3	弓道場	48土	996	縄文後期前葉	238	破片	深鉢	胴部	-	(3.90)	-	にぶい黄橙	にぶい黄橙	密 白・黒・赤色粒、石英	条線、内面に調整痕	
第32図	4	弓道場	59土	980	縄文後期前葉	241	破片	深鉢	頸部	-	(3.80)	-	にぶい黄褐	黒褐	やや粗 白・黒・赤色粒、石英	刻みのある隆帯	堀之内 2
第32図	5	弓道場	59土		縄文	239	-	土製円盤	-	-	-	-	にぶい褐	橙	やや粗 白・黒・赤色粒、石英	無文、3.85×3.5cm	
第32図	6	弓道場	59土	974	縄文後期	240	破片	注口	注口部	-	(2.70)	-	にぶい黄橙	にぶい黄橙	やや粗 白・黒・赤色粒	無文	
第32図	7	弓道場	2溝(6G)		縄文早期後半	276	破片	深鉢	胴部	-	(3.20)	-	褐	暗褐	やや粗 白・黒・赤色粒、石英、繊維	内外面に条痕	条痕文系
第32図	8	弓道場	2溝(3G)	197	縄文中期後半	244	破片	深鉢	胴部	-	(2.40)	-	にぶい黄褐	にぶい黄褐	やや粗 白・黒・赤色粒、石英	沈線、条線	曾利 IV
第32図	9	弓道場	2溝(3G)	206	縄文中期後半	245	破片	深鉢	胴部	-	(4.70)	-	にぶい褐	にぶい褐	やや粗 白・黒・赤色粒、石英	沈線	曾利 V
第32図	10	弓道場	2溝(6G)	389	縄文中期後半	249	破片	深鉢	胴部	-	(3.20)	-	にぶい褐	にぶい褐	密 白・黒・赤色粒、石英、黒雲母	縄文、沈線	曾利 V
第32図	11	弓道場	2溝	320	縄文中期	254	破片	深鉢	胴部	-	(3.90)	-	にぶい黄褐	にぶい黄褐	密 白・赤色粒、石英	縄文	
第32図	12	弓道場	2溝	202	縄文後期初頭	242	破片	深鉢	口縁部	-	(5.00)	-	にぶい褐	にぶい褐	密 白・赤色粒	縄文、沈線	称名寺 I
第32図	13	弓道場	2溝(6G)	189	縄文後期初頭	248	破片	深鉢	口縁部	-	(3.60)	-	暗褐	にぶい黄褐	やや粗 白・黒・赤色粒、石英	縄文、沈線	称名寺 I
第32図	14	弓道場	2溝(6G)	390	縄文後期初頭	251	破片	深鉢	胴部	-	(3.10)	-	にぶい黄褐	にぶい黄褐	密 白・黒色粒、石英	縄文、微隆線	
第32図	15	弓道場	2溝(6G)	564	縄文後期前葉	247	破片	深鉢	口縁部	-	(5.60)	-	黒褐	にぶい褐	やや粗 白・黒色粒、石英、金雲母	擦痕	堀之内 1
第32図	16	弓道場	2溝(7G)		縄文後期中葉	32	破片	注口?	胴部	-	(1.80)	-	黒褐	黒褐	密 白・黒・赤色粒	沈線	加曾利 B1
第32図	17	弓道場	2溝(6G)	327	縄文後期中葉	252	破片	注口	胴部	-	(3.00)	-	にぶい黄橙	褐灰	密 白色粒、石英、金雲母	沈線	加曾利 B1
第32図	18	弓道場	2溝(6G)	317	縄文後期中葉	250	破片	深鉢	胴部	-	(3.50)	-	にぶい橙	褐灰	密 白・黒色粒、石英、黒雲母	縄文、沈線	加曾利 B1
第32図	19	弓道場	2溝(6G)	330	縄文後期	253	破片	注口	胴部	-	(3.30)	-	にぶい黄橙	にぶい黄橙	密 白・黒色粒、石英	沈線	
第32図	20	弓道場	2溝	200	縄文	243	破片	深鉢	底部	-	(1.70)	(9.0)	にぶい橙	にぶい橙	密 白・黒・赤色粒、石英	無文	
第33図	1	弓道場	2溝(6G)	319	縄文	246	破片	深鉢	底部	-	(2.60)	(7.0)	赤褐	赤褐	やや粗 白・黒・赤色粒、石英	無文、底面に網代痕	
第33図	2	弓道場	3溝(3G)	238	縄文中期中葉	262	破片	深鉢	胴部	-	(8.00)	-	褐	褐	やや粗 白・黒・赤色粒、石英、雲母	貼付	井戸尻
第33図	3	弓道場	3溝(3G)	239	縄文後期初頭	261	破片	深鉢	口縁部	-	(5.10)	-	明褐	明褐	やや粗 白・黒・赤色粒、石英、雲母	縄文、隆帯、沈線	称名寺 I
第33図	4	弓道場	8G・3溝		縄文後期初頭	513	破片	深鉢	胴部	-	(4.90)	-	赤褐	赤褐	やや粗 白・黒・赤色粒、石英	縄文、沈線	称名寺 I
第33図	5	弓道場	3溝(4G-1)	601	縄文後期初頭	260	破片	深鉢	胴部	-	(6.90)	-	褐	にぶい黄褐	やや粗 白・黒・赤色粒、石英	縄文、沈線	称名寺 I
第33図	6	弓道場	3溝(3G)	247	縄文後期初頭	256	破片	深鉢	把手	-	(4.80)	-	にぶい褐	にぶい褐	密 白・黒色粒	沈線、刺突	
第33図	7	弓道場	3溝(8G)		縄文後期	259	破片	深鉢	底部	-	(1.90)	(10.0)	褐	褐	やや粗 白・黒・赤色粒、石英	底面に擦痕	
第33図	8	弓道場	3溝(3G)	334	縄文	258	破片	深鉢	底部	-	(3.90)	(7.0)	黄褐	にぶい黄褐	やや粗 白・黒・赤色粒、石英	無文、底面に網代痕	
第33図	9	弓道場	3溝(7G)		縄文後期	257	破片	深鉢	底部	-	(1.50)	(5.0)	にぶい黄橙	黒褐	やや粗 白・黒色粒、石英	底面に網代痕	
第33図	10	弓道場	4溝	690	縄文後期前葉	263	破片	深鉢	口縁部	-	(4.00)	-	暗褐	褐	やや粗 白・黒・赤色粒、石英	無文	堀之内 1
第33図	11	弓道場	4溝(3G)		縄文中期後半	265	破片	深鉢	口縁部	-	(3.20)	-	明褐	褐	やや粗 白・黒・赤色粒、石英	隆帯	
第33図	12	弓道場	4溝(3G)		縄文中期後半	264	破片	深鉢	口縁部	-	(2.90)	-	褐	褐	やや粗 白・黒・赤色粒、石英、雲母	沈線	
第34図	1	弓道場	1住		縄文早期	266	破片	深鉢	口縁部	-	(4.00)	-	明褐	明褐	やや粗 白・黒・赤色粒、石英、雲母、繊維	小波状口縁、刻み目	入海
第34図	2	弓道場	7G-3		縄文早期	267	破片	深鉢	口縁部	-	(4.10)	-	にぶい赤褐	赤褐	やや粗 白・黒・赤色粒、石英、繊維	小波状口縁、内外面に条痕、外面に貝殻縁文	入海
第34図	3	弓道場	7G-4		縄文早期	268	破片	深鉢	口縁部	-	(2.60)	-	褐	黄褐	やや粗 白・黒・赤色粒、石英、雲母、繊維	小波状口縁、外面に条痕	入海
第34図	4	弓道場	6G-3		縄文早期	520	破片	深鉢	胴部	-	(2.00)	-	にぶい赤褐	明赤褐	やや粗 白・黒・赤色粒、石英	楕円押型文	押型文
第34図	5	弓道場	7G下層		縄文早期	519	破片	深鉢	胴部	-	(2.40)	-	褐	暗褐	やや粗 白・黒・赤色粒、雲母	山形押型文	押型文
第34図	6	弓道場	6G・6G-1	735	縄文早期	518	破片	深鉢	胴部	-	(3.40)	-	明褐	暗褐	やや粗 白・黒・赤色粒、石英	撫糸文	撫糸文
第34図	7	弓道場	7Gベルト		縄文早期	270	破片	深鉢	胴部	-	(6.20)	-	にぶい黄褐	褐	やや粗 白・黒・赤色粒、石英、雲母、繊維		
第34図	8	弓道場	8G-4		縄文早期後半	273	破片	深鉢	胴部	-	(6.70)	-	にぶい赤褐	暗褐	やや粗 白・黒・赤色粒、石英、繊維	内外面に条痕	条痕文系、内面に煤付着
第34図	9	弓道場	2G	254	縄文早期後半	275	破片	深鉢	胴部	-	(5.00)	-	明褐	にぶい赤褐	やや粗 白・黒・赤色粒、石英、繊維	内外面に条痕	条痕文系
第34図	10	弓道場	1住	824	縄文中期中葉	162	破片	深鉢	胴部	-	(3.80)	-	褐	暗褐	やや粗 白・黒・赤色粒、石英、雲母	隆帯の両側に角押文	新道
第34図	11	弓道場	1住		縄文中期中葉	164	破片	深鉢	胴部	-	(3.90)	-	黄褐	暗黄褐	やや粗 白・黒色粒、石英	刻みのある隆帯、沈線	藤内
第34図	12	弓道場	1住下(12G)		縄文中期中葉	163	破片	深鉢	胴部	-	(3.90)	-	明褐	明褐	やや粗 白・黒色粒、石英、金雲母	刻みのある隆帯、沈線	藤内

園	番号	調査区	遺構名	現場番号	時期	実測番号	残存	器種	部位	口径	器高	底径	色調(外)	色調(内)	胎土	整形・施文	備考
第34園	13	弓道場	3G		縄文中期中葉	281	破片	深鉢	胴部	-	(4.50)	-	明褐	にぶい黄褐	やや粗 白・黒・赤色粒、石英	交互刺突のある隆帯	井戸尻
第34園	14	弓道場	6G		縄文中期中葉	64	破片	深鉢	胴部	-	(4.30)	-	赤褐	にぶい赤褐	やや粗 白・黒色粒、石英	刻みのある隆帯	
第34園	15	弓道場	11G-4撓乱		縄文中期後半	280	破片	深鉢	口縁部	-	(4.30)	-	にぶい黄褐	褐	やや粗 白・黒・赤色粒、石英	沈線	曾利V
第34園	16	弓道場	6G	16	縄文中期後半	279	破片	深鉢	胴部	-	(6.80)	-	黒褐	褐	やや粗 白・黒・赤色粒、石英	条線	
第35園	1	弓道場	6G	29	縄文中期	63	破片	深鉢	胴部	-	(4.50)	-	にぶい褐	にぶい褐	やや粗 白・黒・赤色粒、石英	浅い沈線	
第35園	2	弓道場	7G		縄文中期	31	破片	深鉢	胴部	-	(3.40)	-	明赤褐	明赤褐	やや粗 白・黒・赤色粒、石英	非常に薄い縄文、隆帯	
第35園	3	弓道場	6G	747	縄文中期	278	破片	深鉢	胴部	-	(7.50)	-	明褐	明褐	密 白・黒色粒	縄文、内面に調整痕	
第35園	4	弓道場	3G	512	縄文中期	287	破片	深鉢	底部	-	(3.70)	[10.0]	褐	明褐	密 白・黒色粒、石英、黒雲母	無文、底面に網代痕	
第35園	5	弓道場	6G	34	縄文中期	283	破片	深鉢	底部	-	(4.70)	-	褐	褐	密 白・黒・赤色粒、石英	無文、底面に網代痕	
第35園	6	弓道場	7G	717	縄文中期	286	破片	深鉢	底部	-	(3.30)	-	にぶい褐	にぶい褐	密 白・黒・赤色粒、石英	無文、底面に網代痕	
第35園	7	弓道場		743	縄文後期初頭	23	破片	深鉢	口縁部	-	(9.70)	-	にぶい赤褐	にぶい赤褐	密 白・黒色粒、石英	縄文、沈線	称名寺I
第35園	8	弓道場	1住	793	縄文後期初頭	180	破片	深鉢	口縁部	-	(7.70)	-	にぶい黄橙	にぶい黄橙	密 白・黒・赤色粒、石英、金雲母	微隆線、沈線	称名寺I
第35園	9	弓道場	1住庵	944	縄文後期初頭	172	破片	深鉢	口縁部	-	(3.20)	-	黒褐	灰黄褐	密 白・黒・赤色粒	縄文、沈線	称名寺I
第35園	10	弓道場	6G		縄文後期初頭	141	破片	深鉢	口縁部	-	(2.60)	-	にぶい褐	にぶい褐	やや粗 白・赤色粒	縄文、沈線	称名寺I
第35園	11	弓道場	7G-2		縄文後期初頭	130	破片	深鉢	口縁部	-	(3.40)	-	にぶい赤褐	暗褐	密 白・黒色粒、石英、金雲母	縄文、沈線	称名寺I
第35園	12	弓道場	7G-2		縄文後期初頭	135	破片	深鉢	口縁部	-	(3.00)	-	明褐	褐	やや粗 白・黒・赤色粒、石英	縄文、沈線	称名寺I
第35園	13	弓道場	一拵		縄文後期初頭	136	破片	深鉢	口縁部	-	(2.80)	-	黒褐	暗褐	やや粗 白・黒・赤色粒、石英	縄文、沈線	
第35園	14	弓道場	6G下層		縄文後期初頭	145	破片	深鉢	口縁部	-	(2.90)	-	褐	黒褐	やや粗 白・黒色粒、石英、金雲母	縄文、沈線	称名寺I
第35園	15	弓道場	1住べ東		縄文後期初頭	181	破片	深鉢	胴部	-	(4.30)	-	にぶい黄褐	にぶい黄褐	やや粗 白・黒・赤色粒、石英	縄文、沈線	称名寺I
第36園	1	弓道場	7G	89	縄文後期初頭	126	破片	深鉢	胴部	-	(3.70)	-	にぶい赤褐	にぶい赤褐	密 白・黒・赤色粒	縄文、沈線	称名寺I
第36園	2	弓道場	11G		縄文後期初頭	120	破片	深鉢	胴部	-	(4.30)	-	灰黄褐	灰黄褐	密 白・黒・赤色粒	縄文、沈線	称名寺I
第36園	3	弓道場	2G		縄文後期初頭	113	破片	深鉢	胴部	-	(2.90)	-	にぶい褐	にぶい褐	やや粗 白・赤色粒	縄文、沈線	称名寺I
第36園	4	弓道場	6G		縄文後期初頭	112	破片	深鉢	胴部	-	(4.00)	-	にぶい赤褐	にぶい赤褐	密 白・黒・赤色粒	縄文、沈線	称名寺I
第36園	5	弓道場	6G	394	縄文後期初頭	110	破片	深鉢	胴部	-	(4.60)	-	にぶい赤褐	にぶい赤褐	密 白・黒・赤色粒	縄文、沈線	称名寺I
第36園	6	弓道場	7G		縄文後期初頭	107	破片	深鉢	胴部	-	(3.10)	-	にぶい橙	にぶい橙	密 白・黒・赤色粒、石英	縄文、沈線	称名寺I
第36園	7	弓道場	1住	849	縄文後期初頭	188	破片	深鉢	胴部	-	(4.00)	-	明褐	明褐	やや粗 白・黒・赤色粒、石英	縄文、沈線	称名寺I
第36園	8	弓道場	7G		縄文後期初頭	105	破片	深鉢	胴部	-	(3.20)	-	暗赤褐	暗赤褐	密 白・黒・赤色粒	縄文、沈線	称名寺I
第36園	9	弓道場	10G		縄文後期初頭	22	破片	深鉢	胴部	-	(5.10)	-	明褐	明褐	やや粗 白・黒・赤色粒、石英	縄文、沈線	称名寺I
第36園	10	弓道場	6G-2下層		縄文後期初頭	65	破片	深鉢	胴部	-	(4.30)	-	褐	にぶい褐	やや粗 白・黒・赤色粒、石英	縄文、沈線	称名寺I
第36園	11	弓道場	7G	716	縄文後期初頭	26	破片	深鉢	胴部	-	(3.80)	-	橙	橙	やや粗 白・黒・赤色粒、石英、金雲母	縄文、沈線	称名寺I
第36園	12	弓道場	7G	721	縄文後期初頭	21	破片	深鉢	胴部	-	(5.30)	-	にぶい黄褐	明褐	やや粗 白・黒・赤色粒、金雲母	縄文、沈線	称名寺I
第36園	13	弓道場	7G-4	416	縄文後期初頭	7	破片	深鉢	胴部	-	(4.00)	-	橙	にぶい褐	密 白・黒・赤色粒、雲母	縄文、沈線	称名寺I
第36園	14	弓道場	7G-3下層		縄文後期初頭	10	破片	深鉢	胴部	-	(4.60)	-	橙	にぶい橙	密 白・黒・赤色粒、石英	縄文、沈線	称名寺I
第36園	15	弓道場	9G	929	縄文後期初頭	29	破片	深鉢	胴部	-	(5.20)	-	暗褐	黒褐	やや粗 白・黒色粒、石英	非常に薄い縄文、沈線	称名寺I
第36園	16	弓道場		478	縄文後期初頭	73	破片	深鉢	胴部	-	(4.40)	-	にぶい褐	のぶい褐	やや粗 白・黒・赤色粒、石英	縄文、沈線	称名寺I
第36園	17	弓道場	1住	858	縄文後期初頭	190	破片	深鉢	胴部	-	(4.10)	-	橙	橙	密 白・黒・赤色粒、石英	縄文、沈線	称名寺I
第36園	18	弓道場	4G下層		縄文後期初頭	28	破片	深鉢	胴部	-	(3.90)	-	褐	褐	やや粗 白・黒・赤色粒、石英、金雲母	縄文、沈線	称名寺I
第36園	19	弓道場	1住下(11G)		縄文後期初頭	189	破片	深鉢	胴部	-	(4.00)	-	褐	褐	密 白・黒・赤色粒、石英	縄文、沈線	称名寺I
第36園	20	弓道場	11G		縄文後期初頭	68	破片	深鉢	胴部	-	(3.40)	-	灰黄	灰黄	やや粗 白・黒・赤色粒、石英、金雲母	縄文、沈線	称名寺I
第36園	21	弓道場	6G-1ベルト		縄文後期初頭	103	破片	深鉢	胴部	-	(2.30)	-	灰黄褐	黒褐	密 白・黒・赤色粒、石英	縄文、沈線	称名寺I
第36園	22	弓道場	11G		縄文後期初頭	11	破片	深鉢	胴部	-	(4.00)	-	褐灰	にぶい黄橙	密 白・黒・赤色粒、金雲母	沈線	称名寺II
第36園	23	弓道場		134	縄文後期初頭	19	破片	深鉢	胴部	-	(5.10)	-	にぶい黄橙	灰黄褐	やや粗 黒・赤色粒、石英	沈線	称名寺II
第36園	24	弓道場	3G		縄文後期初頭	128	破片	深鉢	胴部	-	(4.00)	-	黒褐	にぶい褐	密 白・黒色粒、石英	微隆帯、刺突	
第36園	25	弓道場	6G	396	縄文後期初頭	27	破片	深鉢	口縁部	-	(2.80)	-	暗褐	暗褐	密 白・赤色粒、金雲母	縄文、沈線	称名寺I
第37園	1	弓道場	7G	382	縄文後期初頭	6	破片	深鉢	胴部	-	(4.50)	-	黒褐	黒褐	やや粗 白・黒・赤色粒、金雲母、小石	縄文、沈線	
第37園	2	弓道場	5G		縄文後期初頭	74	破片	深鉢	胴部	-	(4.00)	-	にぶい黄褐	にぶい黄褐	やや粗 白・黒色粒、石英	縄文、沈線	
第37園	3	弓道場	1住	839	縄文後期初頭	177	破片	深鉢	胴部	-	(3.80)	-	黒褐	灰黄褐	密 白・黒・赤色粒、石英	浅い沈線	
第37園	4	弓道場	5G下層		縄文後期初頭	92	破片	深鉢	胴部	-	(4.30)	-	赤褐	にぶい橙	やや粗 白・黒・赤色粒、石英、雲母	縄文	
第37園	5	弓道場	7G-2		縄文後期初頭	90	破片	深鉢	胴部	-	(3.60)	-	暗灰黄	褐	やや粗 白・黒・赤色粒、石英、金雲母	縄文、沈線	称名寺I

図	番号	調査区	遺構名	現場番号	時期	実測番号	残存	器種	部位	口径	器高	底径	色調(外)	色調(内)	胎土	整形・施文	備考
第37図	6	弓道場	6G-1ベルト		縄文後期初頭	59	破片	深鉢	胴部	-	(3.30)	-	褐	褐	やや粗 白・黒色粒、石英	非常に薄い縄文	
第37図	7	弓道場	表採		縄文後期初頭	3	破片	深鉢	胴部	-	(1.90)	-	明赤褐	明赤褐	密 白・赤色粒、石英	縄文、沈線	
第37図	8	弓道場	6G下層		縄文後期前葉	134	破片	深鉢	口縁部	-	(3.00)	-	暗褐	暗褐	やや粗 白・黒・赤色粒、石英、金雲母	縄文、沈線、刺突	
第37図	9	弓道場	3G	502	縄文後期前葉	138	破片	深鉢	口縁部	-	(4.00)	-	にぶい褐	にぶい褐	やや粗 白・黒・赤色粒、石英	沈線、刺突	堀之内1
第37図	10	弓道場	1住庵	945	縄文後期前葉	173	破片	深鉢	口縁部	-	(3.30)	-	にぶい赤褐	にぶい赤褐	やや粗 白・赤色粒、石英	刻みのある隆帯	堀之内1
第37図	11	弓道場	表採		縄文後期前葉	67	破片	深鉢	胴部	-	(3.80)	-	にぶい褐	にぶい褐	やや粗 白色粒、雲母	縄文、沈線	堀之内1
第37図	12	弓道場	6G		縄文後期前葉	70	破片	深鉢	胴部	-	(2.30)	-	にぶい褐	にぶい赤褐	やや粗 白・黒・赤色粒、石英	沈線	堀之内1
第37図	13	弓道場	表採		縄文後期前葉	85	破片	深鉢	頸部	-	(4.00)	-	にぶい黄橙	にぶい黄橙	やや粗 白・黒・赤色粒、石英	沈線、刺突	堀之内1
第37図	14	弓道場	6G	142	縄文後期前葉	118	破片	深鉢	頸部	-	(2.50)	-	にぶい黄橙	にぶい黄褐	やや粗 白・黒・赤色粒、石英	隆帯	堀之内1
第37図	15	弓道場	5G	550	縄文後期前葉	79	破片	深鉢	胴部	-	(4.20)	-	褐	暗褐	やや粗 白・黒・赤色粒、石英	縄文、沈線	
第37図	16	弓道場	5G		縄文後期前葉	69	破片	深鉢	頸部	-	(2.90)	-	にぶい褐	にぶい褐	やや粗 白・黒・赤色粒、石英	隆帯、沈線	堀之内1
第37図	17	弓道場	6G	68	縄文後期前葉	104	破片	深鉢	頸部	-	(4.10)	-	にぶい黄橙	にぶい黄橙	密 白・黒・赤色粒	8の字貼付	堀之内2
第37図	18	弓道場	1住-1べ東		縄文後期前葉	175	破片	深鉢	口縁部	-	(4.30)	-	灰褐	にぶい褐	やや粗 白・黒・赤色粒、石英	縄文、刻みのある隆帯、口唇部に小突起	堀之内2
第37図	19	弓道場	1住-3		縄文後期前葉	174	破片	深鉢	口縁部	-	(3.20)	-	黒	黒	やや粗 白・赤色粒	刻みのある隆帯、内面に沈線	堀之内2
第37図	20	弓道場	7G	415	縄文後期前葉	132	破片	深鉢	口縁部	-	(6.10)	-	暗褐	にぶい橙	密 白・黒・赤色粒、石英	沈線	堀之内2
第37図	21	弓道場	1住下(12G)		縄文後期前葉	166	破片	深鉢	口縁部	-	(2.60)	-	黒褐	黒褐	密 白・黒色粒、石英	刻みのある隆帯、口唇が内屈	堀之内2
第37図	22	弓道場	7G-3		縄文後期前葉	143	破片	深鉢	口縁部	-	(3.10)	-	黒褐	黒褐	密 白・黒・赤色粒	沈線、刺突	堀之内2
第37図	23	弓道場	1住-1		縄文後期前葉	179	破片	深鉢	頸部	-	(3.30)	-	灰褐	黒	やや粗 白・黒・赤色粒、石英	刻みのある隆帯	堀之内2
第37図	24	弓道場	7G-2下層		縄文後期前葉	54	破片	深鉢	頸部	-	(1.70)	-	にぶい橙	黒褐	やや密 白・黒・赤色粒、石英	刻みのある隆帯、8の字貼付	堀之内2
第37図	25	弓道場	5G-4		縄文後期前葉	35	破片	深鉢	胴部	-	(3.00)	-	にぶい褐	明褐	やや粗 白・黒色粒、石英小石	縄文、沈線	堀之内2
第37図	26	弓道場	11G	567	縄文後期前葉	52	破片	深鉢	胴部	-	(5.30)	-	黒褐	黒褐	密 白・黒・赤色粒	刻みのある隆帯、縄文	堀之内2
第37図	27	弓道場	1住-4		縄文後期前葉	183	破片	深鉢	胴部	-	(3.10)	-	黒	黒	密 白・黒色粒、石英	縄文、沈線	堀之内2
第37図	28	弓道場	6G	195	縄文後期前葉	55	破片	深鉢	口縁部	-	(3.30)	-	黒褐	灰褐	やや粗 白・黒色粒、石英、小石	隆帯	堀之内2
第38図	1	弓道場		24	縄文後期前葉	193	破片	深鉢	把手	-	(4.50)	-	にぶい橙	にぶい橙	密 白・黒・赤色粒		
第38図	2	弓道場	表採		縄文後期前葉	58	破片	深鉢	口縁部	-	(2.20)	-	褐	黒褐	やや粗 白・黒色粒、石英	外面無文、内面沈線	堀之内2
第38図	3	弓道場	7G-3下層		縄文後期前葉	146	破片	深鉢	口縁部	-	(3.20)	-	にぶい黄褐	にぶい黄褐	やや粗 白・黒・赤色粒、石英	隆帯、刺突	
第38図	4	弓道場	1住-4		縄文後期前葉	176	破片	深鉢	口縁部	-	(2.50)	-	にぶい黄褐	黒褐	やや粗 白・黒・赤色粒、石英	8の字貼付、刻みのある隆帯、内面に沈線	堀之内2
第38図	5	弓道場	1住ベルト西		縄文後期前葉	169	破片	深鉢	口縁部	-	(2.40)	-	明黄褐	明黄褐	密 白・黒・赤色粒、石英	沈線	
第38図	6	弓道場	7G-4		縄文後期前葉	129	破片	深鉢	口縁部	-	(5.00)	-	にぶい黄橙	にぶい黄橙	密 白・黒・赤色粒、小石	無文、口唇部に沈線	
第38図	7	弓道場	表採		縄文後期前葉	30	破片	深鉢	胴部	-	(3.90)	-	褐	暗褐	やや粗 白・黒色粒、石英	縄文、沈線	堀之内2
第38図	8	弓道場	1住下(12G)		縄文後期前葉	184	破片	深鉢	頸部	-	(4.70)	-	褐	褐	やや粗 白・黒・赤色粒、石英、雲母	刺突	
第38図	9	弓道場	3G	508	縄文後期前葉	511	破片	深鉢	胴部	-	(5.20)	-	にぶい橙	にぶい黄橙	やや粗 白・黒・赤色粒、石英	擦痕	
第38図	10	弓道場	6G	758	縄文後期前葉	119	破片	深鉢	胴部	-	(4.40)	-	にぶい黄橙	にぶい黄橙	密 白・黒・赤色粒、石英、金雲母	縄文、沈線	
第38図	11	弓道場	11G-4		縄文後期前葉	106	破片	深鉢	胴部	-	(5.20)	-	黒褐	橙	密 白・黒・赤色粒、石英	縄文、沈線	
第38図	12	弓道場	6G		縄文後期前葉	122	破片	深鉢	胴部	-	(3.70)	-	にぶい赤褐	にぶい赤褐	密 白・赤色粒、石英	沈線	
第38図	13	弓道場	6G	41	縄文後期中葉	124	破片	深鉢	胴部	-	(3.60)	-	にぶい褐	黒褐	密 白・黒・赤色粒、石英	縄文、沈線	
第38図	14	弓道場	5G-4		縄文後期前葉	45	破片	深鉢	胴部	-	(3.50)	-	暗褐	暗褐	密 白色粒、石英	沈線	
第38図	15	弓道場	9G	929	縄文後期前葉	123	破片	深鉢	胴部	-	(3.90)	-	黒褐	褐	密 白・黒・赤色粒、石英、金雲母	縄文、沈線	
第38図	16	弓道場	6G-4		縄文後期前葉	87	破片	深鉢	胴部	-	(3.40)	-	褐	暗褐	やや粗 白・黒・赤色粒、石英	縄文、沈線	
第38図	17	弓道場	6G-4		縄文後期初頭	72	破片	深鉢	胴部	-	(2.40)	-	灰褐	褐	やや粗 白・黒・赤色粒、石英	沈線	称名寺1
第38図	18	弓道場	6G	727	縄文後期前葉	71	破片	深鉢	胴部	-	(3.20)	-	黒褐	褐	やや粗 白・赤色粒、石英	無節縄文、沈線	
第38図	19	弓道場	5G-4		縄文後期前葉	83	破片	深鉢	胴部	-	(2.80)	-	赤褐	赤褐	やや粗 白・黒・赤色粒、石英	沈線	
第38図	20	弓道場	7G-3		縄文後期前葉	75	破片	深鉢	胴部	-	(4.10)	-	にぶい黄褐	にぶい黄橙	やや粗 白・黒・赤色粒、石英	沈線	
第38図	21	弓道場	一括		縄文後期前葉	82	破片	深鉢	胴部	-	(3.90)	-	にぶい褐	褐	やや粗 白・黒・赤色粒、石英	沈線	
第38図	22	弓道場	10G		縄文後期前葉	84	破片	深鉢	胴部	-	(4.90)	-	褐	黒褐	やや粗 白・黒・赤色粒、石英	沈線	
第38図	23	弓道場	7G-4		縄文後期前葉	61	破片	深鉢	頸部	-	(1.40)	-	黒褐	灰黄褐	やや粗 白・黒・赤色粒、石英	刻みのある隆帯、沈線	
第39図	1	弓道場	1住-4		縄文後期前葉	182	破片	深鉢	胴部	-	(3.20)	-	橙	暗褐	やや粗 白・黒・赤色粒、石英	沈線	

図	番号	調査区	遺構名	現場番号	時期	実測番号	残存	器種	部位	口径	器高	底径	色調(外)	色調(内)	胎土	整形・施文	備考
第39図	2	弓道場	6G	742	縄文後期前葉	116	破片	深鉢	胴部	-	(3.10)	-	にぶい黄褐	にぶい黄褐	密白・黒・赤色粒、石英	縄文、沈線	
第39図	3	弓道場	6G下層		縄文後期前葉	89	破片	深鉢	胴部	-	(3.70)	-	にぶい褐	褐	やや粗白・黒・赤色粒、石英、金雲母	縄文、沈線	
第39図	4	弓道場		740	縄文後期前葉	114	破片	深鉢	胴部	-	(3.60)	-	橙	橙	やや粗白・赤色粒	縄文、沈線	
第39図	5	弓道場	3G	506	縄文後期前葉	95	破片	深鉢	胴部	-	(2.80)	-	暗褐	灰黄褐	やや粗白・黒色粒、石英、金雲母	沈線	
第39図	6	弓道場	7G		縄文後期前葉	94	破片	深鉢	胴部	-	(2.70)	-	にぶい黄橙	にぶい黄褐	粗白・黒・赤色粒、石英	縄文、沈線	
第39図	7	弓道場	5G		縄文後期前葉	96	破片	深鉢	胴部	-	(2.80)	-	明黄褐	にぶい黄橙	密白・黒色粒、石英	沈線	
第39図	8	弓道場	8G撓乱		縄文後期前葉	93	破片	深鉢	胴部	-	(3.40)	-	黒褐	暗褐	やや粗白・黒色粒、石英	縄文、沈線	
第39図	9	弓道場	3G		縄文後期前葉	109	破片	深鉢	胴部	-	(3.80)	-	にぶい橙	にぶい橙	密白・黒・赤色粒	沈線	
第39図	10	弓道場	7G		縄文後期前葉	99	破片	深鉢	胴部	-	(3.00)	-	明赤褐	にぶい赤褐	密白・黒・赤色粒、石英	縄文、沈線	
第39図	11	弓道場	6G-2下層		縄文後期前葉	91	破片	深鉢	胴部	-	(2.90)	-	にぶい黄褐	にぶい黄褐	やや粗白・黒色粒、石英	沈線、刺突	
第39図	12	弓道場	3G-2		縄文後期前葉	77	破片	深鉢	胴部	-	(2.70)	-	明赤褐	褐	やや粗白・黒・赤色粒、石英	縄文、隆帯に刺突	
第39図	13	弓道場	6G-4		縄文後期前葉	98	破片	深鉢	胴部	-	(2.70)	-	黒褐	暗褐	やや粗白・黒・赤色粒、石英	縄文、沈線	
第39図	14	弓道場	7G-3		縄文後期前葉	76	破片	深鉢	胴部	-	(2.90)	-	褐	褐	やや粗白・黒・赤色粒、石英	縄文、沈線	
第39図	15	弓道場	11G		縄文後期前葉	48	破片	深鉢	胴部	-	(3.10)	-	にぶい黄橙	黒褐	密白・黒・赤色粒	縄文、沈線	
第39図	16	弓道場	表探		縄文後期前葉	81	破片	深鉢	胴部	-	(2.60)	-	にぶい褐	褐	やや粗白・黒・赤色粒、石英	沈線	
第39図	17	弓道場	3G-2		縄文後期前葉	57	破片	注口?	胴部	-	(3.00)	-	にぶい褐	橙	やや粗白・黒・赤色粒	沈線	
第39図	18	弓道場	6G		縄文後期前葉	127	破片	深鉢	胴部	-	(2.60)	-	黒	にぶい橙	やや粗白色粒、石英、金雲母	沈線	
第39図	19	弓道場	12G		縄文後期前葉	15	破片	深鉢	胴部	-	(3.90)	-	にぶい黄橙	にぶい黄褐	やや粗白・黒色粒	刻みのある隆帯	堀之内2
第39図	20	弓道場	6G-3		縄文後期前葉	86	破片	深鉢	頸部	-	(3.40)	-	にぶい褐	暗褐	やや粗白・黒色粒、石英	沈線	
第39図	21	弓道場	6G-2下層		縄文後期前葉	78	破片	深鉢	胴部	-	(2.60)	-	暗褐	褐	やや粗白・黒・赤色粒、石英、雲母	沈線	
第39図	22	弓道場	7G-3下層		縄文後期前葉	53	破片	深鉢	胴部	-	(2.80)	-	暗褐	黒褐	やや粗白・黒・赤色粒、石英	縄文、沈線	
第39図	23	弓道場	6G		縄文後期	9	破片	深鉢	胴部	-	(1.70)	-	灰黄褐	にぶい黄橙	密白・赤色粒、石英、小石	隆帯、沈線	
第39図	24	弓道場	3G-2		縄文後期前葉	5	破片	深鉢	胴部	-	(2.00)	-	にぶい黄褐	暗褐	密白・黒・赤色粒、石英、雲母	4条の沈線	
第39図	25	弓道場	6G-1		縄文後期前葉	16	破片	深鉢	胴部	-	(1.80)	-	黒	灰褐	密白・黒・赤色粒	沈線	
第39図	26	弓道場	6G-3		縄文後期前葉	4	破片	深鉢	胴部	-	(1.90)	-	にぶい黄橙	にぶい黄橙	密白・赤色粒、石英	沈線	
第39図	27	弓道場	7G		縄文後期前葉	40	破片	深鉢	胴部	-	(2.20)	-	黄褐	暗灰黄	密白・黒色粒、石英、金雲母	沈線	堀之内2
第39図	28	弓道場	8G-3		縄文後期前葉	36	破片	深鉢	胴部	-	(2.10)	-	にぶい赤褐	にぶい赤褐	密白・赤色粒	沈線	堀之内2、外面よく磨
第39図	29	弓道場	12G		縄文後期前葉	37	破片	深鉢	胴部	-	(1.80)	-	灰黄褐	灰黄褐	やや粗白色粒、石英	縄文、沈線	
第39図	30	弓道場		467	縄文後期前葉	510	破片	深鉢	底部	-	(6.30)	8.00	褐灰	にぶい橙	やや粗白・黒・赤色粒、石英、雲母	擦痕、底面に網状痕	弓道場468・533と接合
第40図	1	弓道場	7G-4		縄文後期中葉	139	破片	深鉢	口縁部	-	(3.80)	-	黒褐	暗赤褐	やや粗白・黒・赤色粒、石英	口唇部に刻み、外面に沈線による区画文、内面に庇状の張り出しで、張り出しの上に刺突・沈線	加曽利B1
第40図	2	弓道場	6G	746	縄文後期中葉	144	破片	深鉢	口縁部	-	(3.20)	-	暗褐	暗褐	やや粗白・黒色粒、石英	刻み目	加曽利B1
第40図	3	弓道場	1住-4		縄文後期中葉	168	破片	鉢	口縁部	-	(4.10)	-	黒褐	黒褐	やや粗白・黒色粒、石英	沈線、刻み目	加曽利B1
第40図	4	弓道場	3G-4ベルト		縄文後期中葉	117	破片	深鉢	口縁部	-	(3.50)	-	橙	にぶい橙	密白・黒・赤色粒、金雲母	縄文、沈線	加曽利B1
第40図	5	弓道場	7G・7G-2		縄文後期中葉	25	破片	深鉢	胴部	-	(2.70)	-	黒	にぶい黄褐	やや粗白・黒色粒、雲母	外面に横位の沈線、内面に横位の沈線と刺突文	
第40図	6	弓道場	5G		縄文後期中葉	46	破片	深鉢	胴部	-	(1.60)	-	暗灰褐	黄褐	やや粗白・黒色粒、金雲母	外面に沈線、内面に庇状の張り出しがあり庇の上に刺突文庇の下に沈線	加曽利B1
第40図	7	弓道場	5G		縄文後期中葉	97	破片	深鉢	口縁部	-	(3.50)	-	にぶい橙	にぶい橙	やや粗白・黒色粒、石英	外面無文、内面に沈線	加曽利B1
第40図	8	弓道場	5G-4		縄文後期中葉	108	破片	深鉢	胴部	-	(3.20)	-	にぶい橙	にぶい橙	密白・黒・赤色粒、金雲母	沈線	加曽利B1
第40図	9	弓道場	6G-1		縄文後期中葉	24	破片	注口	胴部	-	(2.60)	-	橙	橙	密白・黒色粒、石英	沈線	加曽利B1、外面よく磨
第40図	10	弓道場	5G		縄文後期中葉	43	破片	注口?	胴部	-	(2.20)	-	黒褐	にぶい黄橙	密白・赤色粒	沈線	加曽利B1
第40図	11	弓道場	11G		縄文後期中葉	50	破片	深鉢	胴部	-	(2.10)	-	橙	灰褐・橙	やや粗白・黒・赤色粒、石英	縄文、沈線	加曽利B1
第40図	12	弓道場	5G		縄文後期中葉	38	破片	深鉢	胴部	-	(2.60)	-	灰褐	灰褐	やや粗白・黒・赤色粒、石英	縄文、沈線	加曽利B1
第40図	13	弓道場	2・7G		縄文後期中葉	33	破片	注口?	胴部	-	(1.60)	-	黒褐	にぶい黄褐	密白・黒色粒	沈線	加曽利B1
第40図	14	弓道場	11G		縄文後期中葉	34	破片	注口?	胴部	-	(2.00)	-	黒褐・橙	黒褐	やや粗白・黒・赤色粒、石英	沈線	加曽利B1
第40図	15	弓道場	6G-4		縄文後期中葉	41	破片	深鉢	胴部	-	(1.60)	-	黒	橙	密白・赤色粒、石英	沈線	加曽利B1

図	番号	調査区	遺構名	現場番号	時期	実測番号	残存	器種	部位	口径	器高	底径	色調(外)	色調(内)	胎土	整形・施文	備考
第40図	16	弓道場	1住-4		縄文後期中葉	167	破片	注口	底部	-	(3.40)	-	黒褐	褐	やや粗 白・黒・赤色粒、石英	沈線、内面に擦痕	加曾利B1
第40図	17	弓道場	6G	398	縄文後期中葉	131	破片	注口	口縁部	[8.0]	(2.80)	-	にぶい褐	にぶい褐	密 白・黒・赤色粒、金雲母	縄文、沈線	加曾利B2
第40図	18	弓道場	7G		縄文後期中葉	42	破片	深鉢	胴部	-	(2.40)	-	にぶい黄褐	にぶい黄褐	密 白・赤色粒、石英	沈線	
第40図	19	弓道場	7G-3下層		縄文後期中葉	13	破片	深鉢	胴部	-	(2.20)	-	黒褐	褐	密 白・黒・赤色粒、石英	沈線、内面に1条の沈線	加曾利B1
第40図	20	弓道場	6G-4		縄文後期	133	破片	注口	口縁部	-	(1.90)	-	黒	にぶい褐	密 白・赤色粒	無文、口唇部に刻み	
第40図	21	弓道場	6G		縄文後期中葉	20	破片	深鉢	口縁部	-	(3.30)	-	にぶい黄褐	にぶい黄褐	密 白色粒、黒雲母	沈線、内面に底状の張り出しがあり底の上に刺突文、口唇部に刻み	加曾利B1
第40図	22	弓道場			縄文後期中葉	12	破片	深鉢	胴部	-	(5.40)	-	黒褐	黒褐	密 白・赤色粒	沈線	外面ツルツルに磨
第40図	23	弓道場	7G-4		縄文後期中葉	125	破片	注口?	胴部	-	(3.80)	-	にぶい黄橙	にぶい黄橙	密 白・黒・赤色粒、石英	縄文、沈線、刻み目	
第40図	24	弓道場	3G		縄文後期前葉	121	破片	注口	胴部	-	(4.00)	-	黒	灰褐	密 白・黒・赤色粒、石英	沈線	
第40図	25	弓道場	1住-4		縄文後期中葉	185	破片	深鉢	胴部	-	(2.40)	-	黒	黒	密 白・黒色粒	隆帯の上に縄文	
第40図	26	弓道場	6G		縄文後期中葉	51	破片	注口	胴部	-	(2.20)	-	黒	にぶい褐	密 白・赤色粒、石英	沈線	
第41図	1	弓道場	1住-4		縄文後期中葉	178	破片	深鉢	胴部	-	(3.50)	-	にぶい黄橙	にぶい黄橙	やや粗 白・黒・赤色粒、石英、黒雲母	縄文、沈線	
第41図	2	弓道場	6G-1ベルト		縄文後期中葉	39	破片	深鉢	胴部	-	(2.00)	-	黒褐	にぶい橙	やや粗 白・黒・赤色粒	擦痕	
第41図	3	弓道場	7G		縄文後期中葉	47	破片	深鉢	胴部	-	(2.20)	-	にぶい黄橙	橙	密 白・黒・赤色粒、石英		
第41図	4	弓道場	表採		縄文後期	14	破片	深鉢	胴部	-	(2.50)	-	褐灰	褐灰	密 白・赤色粒、金雲母	沈線	
第41図	5	弓道場	6G		縄文後期中葉	49	破片	深鉢	胴部	-	(1.80)	-	橙	黄橙	密 白・黒・赤色粒	縄文、沈線	
第41図	6	弓道場	2G南西遺構		縄文後期中葉	17	破片	深鉢	胴部	-	(1.90)	-	にぶい褐	黒褐	密 白・黒色粒、石英	沈線	
第41図	7	弓道場	6G	493	縄文後期	140	破片	深鉢	口縁部	-	(4.00)	-	赤褐	暗赤褐	やや粗 白・黒・赤色粒、石英	刻みのある隆帯	
第41図	8	弓道場	1住-4		縄文後期	170	破片	注口	口縁部	-	(1.40)	-	黒褐	黒褐	やや粗 白・黒・赤色粒、石英	沈線	
第41図	9	弓道場	4G		縄文後期前葉	100	破片	深鉢	胴部	-	(3.70)	-	褐	にぶい褐	密 白・黒・赤色粒、石英	縄文、沈線	
第41図	10	弓道場	11G	905	縄文後期	102	破片	深鉢	胴部	-	(3.60)	-	にぶい橙	にぶい橙	密 白・黒・赤色粒、石英	縄文、沈線	
第41図	11	弓道場	6G		縄文後期	115	破片	深鉢	胴部	-	(3.40)	-	にぶい褐	にぶい褐	密 白・赤色粒	沈線	
第41図	12	弓道場	7G		縄文後期	8	破片	深鉢	胴部	-	(3.40)	-	にぶい橙	にぶい橙	密 白・赤色粒、石英	縄文、沈線	
第41図	13	弓道場	6G	139	縄文後期	111	破片	深鉢	胴部	-	(3.00)	-	黒褐	褐	密 白・黒・赤色粒、石英	縄文、沈線	
第41図	14	弓道場	3G		縄文後期	101	破片	深鉢	胴部	-	(3.80)	-	にぶい黄橙	にぶい黄橙	密 白・黒・赤色粒	沈線	
第41図	15	弓道場	5G		縄文後期	1	破片	深鉢	胴部	-	(2.40)	-	黒	黒	密 白・赤色粒、小石	非常に薄い縄文	
第41図	16	弓道場	6G-3		縄文後期中葉	44	破片	深鉢	胴部	-	(1.90)	-	黒褐	にぶい赤褐	やや粗 白・黒・赤色粒、石英	外面に区切文、内面に底状の張り出しがあり底の上に刺突文底の下に沈線	加曾利B1
第41図	17	弓道場	3G		縄文後期	56	破片	深鉢	胴部	-	(2.70)	-	にぶい橙	にぶい橙	やや粗 白・黒・赤色粒	沈線、刺突	
第41図	18	弓道場	7G-4		縄文後期	60	破片	深鉢	胴部	-	(3.20)	-	黒褐	黒褐	やや粗 白・黒色粒、石英	縄文、沈線	
第41図	19	弓道場	2G南西遺構		縄文後期	18	破片	深鉢	胴部	-	(2.40)	-	にぶい褐	灰褐	やや粗 白色粒、石英、雲母	沈線	
第41図	20	弓道場	7G-3		縄文後期	137	破片	深鉢	底部	-	(3.40)	-	黒褐	黒褐	やや粗 白・黒・赤色粒、石英	無文	
第41図	21	弓道場	1住	885	縄文後期	159	破片	深鉢	底部	-	(4.00)	(7.2)	明赤褐	明赤褐	密 白・黒・赤色粒、石英	底面網代痕	
第41図	22	弓道場	6G	135	縄文後期	285	破片	深鉢	底部	-	(1.80)	[6.4]	にぶい褐	褐灰	密 白・黒・赤色粒、石英	無文、底面に網代痕	
第41図	23	弓道場	表採		縄文後期	142	破片	深鉢	底部	-	(2.00)	[7.0]	黒	灰褐	やや粗 白・黒・赤色粒、黒雲母	外面よく磨、底面に網代痕	
第41図	24	弓道場	7G-4		縄文後期	284	破片	ミニチュア	底部	-	(2.00)	-	黄褐	黄褐	やや粗 白・黒・赤色粒、石英	無文、底面に網代痕	
第41図	25	弓道場	7G-2		縄文後期	282	破片	深鉢	底部	-	(0.80)	-	にぶい黄橙	褐灰	密 白・黒色粒	無文、底面に網代痕	
第41図	26	弓道場	1住-4		縄文	195	-	土製円盤	-	-	-	-	にぶい褐	明褐	密 白・黒・赤色粒、石英	擦痕	3.2×2.9cm
第41図	27	弓道場	1住-4		縄文	165	破片	鉢	口縁部	-	(3.60)	-	にぶい黄橙	橙	やや粗 白・黒・赤色粒、小石	無文	
第41図	28	弓道場	3G		縄文	62	破片	深鉢	口縁部	-	(2.90)	-	褐	暗褐	やや粗 白・黒色粒	無文	
第42図	1	弓道場	1住	801	平安	148	ほぼ完形	土師器坏	口~底部	12.00	3.80	5.30	明赤褐	明赤褐	密 白・黒・赤色粒	外面斜めヘラケズリ、底面全面ヘラケズリ	10世紀前半、弓道場802・834と接合
第42図	2	弓道場	1住-2・1住		平安	150	1/4	土師器坏	底部	-	(0.70)	[4.5]	明赤褐	明赤褐	やや粗 白・黒・赤色粒	外面斜めヘラケズリ、底面全面ヘラケズリ	10世紀前半
第42図	3	弓道場	1住	865	平安	151	破片	土師器坏	口縁	[13.8]	(3.00)	-	にぶい赤褐	黒	密 白・黒・赤色粒、石英	外面ヘラケズリ、内面放射状暗文	10世紀前半
第42図	4	弓道場	1住	806	平安	149		土師器皿	口~底部	[13.8]	2.10	[6.4~7.4]	明赤褐	明赤褐	密 黒・赤色粒	外面斜めヘラケズリ、底面全面ヘラケズリ	10世紀後半

図	番号	調査区	遺構名	現場番号	時期	実測番号	残存	器種	部位	口径	器高	底径	色調(外)	色調(内)	胎土	整形・施文	備考
第42図	5	弓道場	1住竈	813	平安	147	ほぼ完形	土師器皿	口～底部	12.65	2.40	6.00	橙	暗赤褐	密 白・黒・赤色粒、石英	外面斜めヘラズリ、底面回転糸切り後、周囲ヘラズリ	10世紀前半、弓道場814と接合
第42図	6	弓道場	1住	817	平安	156	破片	土師器甕	底部	—	(2.50)	[8.0]	にぶい橙	にぶい橙	密 白・黒・赤色粒、石英	底面木葉痕	
第42図	7	弓道場	1住竈		平安	155	破片	土師器甕	口縁部	[17.0]	(2.50)	—	にぶい赤褐	暗赤褐	やや粗 白・黒・赤色粒、石英、雲母	内面ハケ目	
第42図	8	弓道場	1住	912	平安	517	破片	深鉢	底部	—	(1.90)	[7.6]	明褐	明褐	密 白・黒・赤色粒、石英、黒雲母	外面縦ハケ目	弓道場913(2・3)と接合
第42図	9	弓道場	3溝(3G)	219	平安	255	破片	須恵器坏	底部	—	(0.60)	[5.2]	青灰	青灰	密 白・黒色粒	底面回転糸切痕	
第42図	10	弓道場	1住	806	平安	514	破片	土師器甕	胴部	—	(7.00)	—	にぶい褐	にぶい褐	やや粗 白・黒・赤色粒、石英、金雲母	外面縦ハケ目、内面横ハケ目	弓道場1住-2と接合
第42図	11	弓道場	1住	808	平安	515	破片	土師器甕	胴部	—	(5.70)	—	黒褐	黒褐	密 白・黒・赤色粒、石英、金雲母	外面縦ハケ目、内面横ハケ目	弓道場1住-1と接合
第42図	12	弓道場	47土	967	平安	516	破片	土師器甕	胴部	—	(4.90)	—	黒褐	にぶい褐	密 白・黒・赤色粒、金雲母	外面縦ハケ目、内面横ハケ目	弓道場990・997・12G(1住下)と接合
第42図	13	弓道場	1住竈	933	平安	154	破片	土師器甕	底部	—	(2.30)	8.50	黒褐	黒褐	やや粗 白・黒・赤色粒、石英、雲母	外面ハケ目、底面わずかに木葉痕	
第42図	14	弓道場	47土	966	平安	152	破片	土師器甕	胴～底部	—	(8.60)	[9.6]	灰褐	灰褐	密 白・黒・赤色粒、石英、雲母	内外面ハケ目、底面に木葉痕	弓道場982・1住・1住竈と接合
第42図	15	弓道場	48土	994	平安	153	破片	土師器甕	胴～底部	—	(9.20)	[7.2]	黒褐	黒褐	密 白・黒・赤色粒、石英、金雲母	内外面ハケ目、底面木葉痕	弓道場995・1住と接合
第43図	1	投球練習場	1住		縄文中期中葉	290	破片	深鉢	胴部	—	(3.70)	—	黒褐	にぶい褐	やや粗 白・赤色粒、石英	三角押文、隆線	新道
第43図	2	投球練習場	1住	558	縄文中期後半	289	破片	深鉢	口縁部	—	(8.30)	—	にぶい褐	黒	密 白・黒色粒、石英、金雲母	隆線、沈線	曾利Ⅳ
第43図	3	投球練習場	1住		縄文中期後半	291	破片	深鉢	胴部	—	(3.60)	—	褐	褐	密 白・黒・赤色粒、石英、黒雲母	条線、蛇行沈線	曾利Ⅳ
第43図	4	投球練習場	1住	559	縄文中期後半	293	破片	深鉢	胴部	—	(3.90)	—	にぶい橙	黒	密 白・黒色粒	条線、沈線	曾利Ⅳ
第43図	5	投球練習場	1住	123	縄文中期後半	315	1/5	深鉢	口縁～胴部	[13.2]	(14.50)	—	にぶい橙	にぶい橙	密 白・黒・赤色粒、石英、金雲母	縄文	投球練習場562・563・565と接合
第43図	6	投球練習場	1住	552	縄文中期後半	292	破片	深鉢	胴部	—	(3.90)	—	赤褐	にぶい赤褐	やや粗 白・黒色粒、石英、黒雲母	条線	
第43図	7	投球練習場	1住	564	縄文中期	365	破片	深鉢	口縁部	—	(4.60)	—	橙	にぶい橙	密 白・黒・赤色粒、石英、金雲母	縄文	
第43図	8	投球練習場	1住	551	縄文中期	294	破片	深鉢	胴部	—	(3.60)	—	にぶい赤褐	灰褐	やや粗 白・黒色粒、石英、黒雲母	縄文	
第43図	9	投球練習場	1土	349	縄文中期後半	295	破片	深鉢	胴部	—	(5.70)	—	明褐	暗褐	やや粗 白・黒・赤色粒、石英、雲母	櫛歯刺突、沈線	曾利Ⅴ
第43図	10	投球練習場	10土	458	縄文中期中葉	299	破片	深鉢	胴部	—	(4.70)	—	褐	褐	やや粗 白・黒・赤色粒、石英	刺突のある隆線、連続刺突文	井戸尻
第43図	11	投球練習場	10土	272	縄文中期後半	314	破片	深鉢	胴部	—	(12.80)	—	褐	暗褐	やや粗 白?黒?赤色粒、石英	条線、隆帯	曾利Ⅳ、投球練習場275・321・368・449・544・546と接合
第43図	12	投球練習場	10土	363	縄文中期後半	329	破片	深鉢	胴部	—	(9.40)	—	赤褐	暗赤褐	やや粗 白・黒・赤色粒、石英	条線、隆帯	曾利Ⅳ、投球練習場448と接合
第43図	13	投球練習場	10土	459	縄文中期後半	296	破片	深鉢	胴部	—	(3.60)	—	明褐	明褐	やや粗 白・黒・赤色粒、石英、雲母	条線、蛇行沈線	曾利Ⅳ
第44図	1	投球練習場	10土		縄文中期後半	298	破片	深鉢	胴部	—	(4.30)	—	明褐	褐	やや粗 白・黒・赤色粒、石英	条線、隆線	曾利Ⅳ
第44図	2	投球練習場	10土	454	縄文中期後半	300	破片	深鉢	胴部	—	(4.70)	—	にぶい黄褐	にぶい黄褐	やや粗 白・黒・赤色粒、石英	結節縄文	
第44図	3	投球練習場	10土		縄文中期後半	528	破片	深鉢	口縁部	—	(4.10)	—	にぶい黄褐	にぶい黄褐	やや粗 白・黒・赤色粒、石英	櫛歯文、沈線	連弧文、搬入品?
第44図	4	投球練習場	11土	447	縄文中期	301	破片	深鉢	胴部	—	(5.10)	—	黄褐	明褐	やや粗 白・黒・赤色粒、石英	縄文	
第44図	5	投球練習場	10土	456	縄文中期後半	297	破片	深鉢	胴部	—	(9.00)	—	褐	褐	やや粗 白・黒・赤色粒、石英	条線	投球練習場457と接合
第44図	6	投球練習場	11土	466	縄文中期後半	302	破片	深鉢	胴部	—	(10.00)	—	にぶい黄褐	にぶい黄褐	やや粗 白・黒・赤色粒、石英	条線、隆線	曾利Ⅱ～Ⅲ、投球練習場467と接合
第44図	7	投球練習場	15土	492	縄文中期後半	337	破片	深鉢	胴部	—	(11.50)	—	褐	褐	やや粗 白・黒・赤色粒、石英	刺突文、隆帯、沈線	曾利Ⅲ
第44図	8	投球練習場	2溝		縄文中期中葉	304	破片	深鉢	胴部	—	(3.80)	—	褐	明褐	やや粗 白・黒・赤色粒、石英	縄文、キョクピラ文、沈線、隆線	藤内
第44図	9	投球練習場	2溝		縄文中期後半	305	破片	深鉢	胴部	—	(3.20)	—	黄褐	黄褐	やや粗 白・黒・赤色粒、石英	条線、隆線	曾利Ⅲ
第44図	10	投球練習場	2溝		縄文中期後半	303	破片	深鉢	胴部	—	(2.40)	—	にぶい黄橙	にぶい黄橙	やや粗 白・黒・赤色粒、石英	条線	
第44図	11	投球練習場		308	縄文中期中葉	340	破片	深鉢	口縁部	—	(6.40)	—	褐	暗褐	やや粗 白・黒・赤色粒、石英	三角押文	新道
第44図	12	投球練習場		519	縄文中期中葉	344	破片	深鉢	口縁部	—	(4.00)	—	明褐	明褐	やや粗 白・黒・赤色粒、石英	隆帯、キョクピラ文、三角押文	新道
第44図	13	投球練習場		263	縄文中期中葉	346	破片	深鉢	口縁部	—	(5.40)	—	にぶい赤褐	にぶい赤褐	密 白・黒・赤色粒、石英、小石	隆帯、三角押文	新道
第44図	14	投球練習場		40	縄文中期中葉	345	破片	深鉢	胴部	—	(3.30)	—	褐	褐	やや粗 白・黒・赤色粒、石英	隆帯、三角押文	新道
第45図	1	投球練習場		412	縄文中期中葉	341	破片	深鉢	胴部	—	(5.50)	—	褐	暗褐	やや粗 白・黒・赤色粒、石英	新道	
第45図	2	投球練習場		191	縄文中期中葉	343	破片	深鉢	胴部	—	(4.80)	—	褐	褐	やや粗 白・黒・赤色粒、石英	隆帯、キョクピラ文	新道
第45図	3	投球練習場	表採		縄文中期中葉	339	破片	深鉢	胴部	—	(6.80)	—	灰褐	にぶい褐	やや粗 白・黒・赤色粒、石英	隆帯、キョクピラ文、三角押文	新道
第45図	4	投球練習場	表採		縄文中期中葉	347	破片	深鉢	口縁部	—	(5.90)	—	明黄褐	灰黄褐	密 白・黒・赤色粒、石英	隆帯、沈線	藤内
第45図	5	投球練習場		128	縄文中期中葉	348	破片	深鉢	口縁部	—	(4.20)	—	橙	にぶい橙	密 白・黒・赤色粒、石英	隆帯、三角押文	藤内
第45図	6	投球練習場		117	縄文中期中葉	319	破片	深鉢	口縁部	—	(4.10)	—	にぶい黄褐	にぶい黄褐	やや粗 白・黒・赤色粒、石英	刻みのある隆帯	藤内、投球練習場119と接合
第45図	7	投球練習場		176	縄文中期中葉	412	破片	深鉢	口縁部	—	(4.40)	—	明褐	明褐	やや粗 白・黒・赤色粒、石英	沈線	井戸尻
第45図	8	投球練習場		326	縄文中期中葉	350	破片	深鉢	口縁部	—	(4.80)	—	褐	にぶい黄褐	やや粗 白・黒・赤色粒、石英	刻みのある隆帯	井戸尻
第45図	9	投球練習場		61	縄文中期中葉	342	破片	深鉢	頸部	—	(5.80)	—	褐	黒褐	やや粗 白・黒・赤色粒、石英	刻みのある隆帯	井戸尻

図	番号	調査区	遺構名	現場番号	時期	実測番号	残存	器種	部位	口径	器高	底径	色調(外)	色調(内)	胎土	整形・施文	備考
第45図	10	投球練習場	中		縄文中期中葉	361	破片	深鉢	口縁部	-	(4.50)	-	褐	褐	やや粗 白・黒・赤色粒、石英		
第45図	11	投球練習場		509	縄文中期中葉	349	破片	深鉢	口縁部	-	(4.30)	-	褐	褐	やや粗 白・黒・赤色粒、石英	隆帯、沈線	
第45図	12	投球練習場		474	縄文	338	破片	深鉢	胴部	-	(5.10)	-	赤褐	赤褐	やや粗 白・黒・赤色粒、石英	刻みのある隆帯	曾利Ⅰ
第45図	13	投球練習場		130	縄文中期後半	382	破片	深鉢	頸部	-	(6.00)	-	にぶい橙	橙	密 白・黒・赤色粒、石英、金雲母	条線、刻みのある隆帯	曾利Ⅰ
第45図	14	投球練習場		319	縄文中期後半	407	破片	深鉢	胴部	-	(4.70)	-	赤褐	暗赤褐	やや粗 白・黒・赤色粒、石英	条線、刻みのある隆帯	曾利Ⅰ
第45図	15	投球練習場		445	縄文中期後半	328	破片	深鉢	頸部	-	(6.60)	-	橙	にぶい赤褐	密 白色粒、石英、雲母	隆帯	曾利Ⅰ～Ⅱ
第45図	16	投球練習場		532	縄文中期後半	390	破片	深鉢	口縁部	-	(2.40)	-	橙	にぶい橙	密 白・黒・赤色粒、石英	隆帯	
第46図	1	投球練習場		17	縄文中期後半	379	破片	深鉢	胴部	-	(6.60)	-	明褐	褐	やや粗 白・黒・赤色粒、石英	条線、蛇行隆帯	曾利Ⅱ
第46図	2	投球練習場		278	縄文中期後半	336	破片	深鉢	口縁部	(21.0)	(9.00)	-	褐	褐	やや粗 白・黒・赤色粒、石英	刻みのある隆帯	曾利Ⅱ
第46図	3	投球練習場		217	縄文中期後半	371	破片	深鉢	口縁部	-	(4.30)	-	にぶい橙	灰褐	密 白・黒・赤色粒	条線、隆帯、沈線	曾利Ⅱ
第46図	4	投球練習場		127	縄文中期後半	311	破片	深鉢	口縁部	-	(9.40)	-	褐	褐	やや粗 白・黒・赤色粒、石英	隆帯	曾利Ⅱ、投球練習場276・545と接合
第46図	5	投球練習場		27	縄文中期後半	306	破片	深鉢	胴部	-	(9.40)	-	赤褐	褐	やや粗 白・黒・赤色粒、石英	条線、沈線、隆線	曾利Ⅱ、投球練習場385と接合
第46図	6	投球練習場		16	縄文中期後半	388	破片	深鉢	頸部	-	(3.90)	-	明褐	褐	やや粗 白・黒・赤色粒、石英	隆帯	曾利Ⅱ
第46図	7	投球練習場		515	縄文中期後半	364	破片	深鉢	胴部	-	(5.30)	-	橙	橙	密 白・黒・赤色粒、雲母	結節縄文	曾利Ⅱ
第46図	8	投球練習場		475	縄文中期後半	391	破片	深鉢	口縁部	-	(4.30)	-	明赤褐	暗赤灰	密 白・黒・赤色粒、石英、小石	縄文、隆帯、沈線	
第46図	9	投球練習場		553	縄文中期後半	395	破片	深鉢	口縁部	-	(4.50)	-	にぶい黄橙	にぶい黄橙	やや粗 白・黒・赤色粒、石英	条線	曾利Ⅱ～Ⅲ
第46図	10	投球練習場		56	縄文中期後半	359	破片	深鉢	胴部	-	(6.40)	-	明赤褐	にぶい橙	やや粗 白・赤色粒、石英	縄文、蛇行隆線	曾利Ⅱ～Ⅲ、内面に煤付着
第46図	11	投球練習場		434	縄文中期後半	396	破片	深鉢	胴部	-	(5.00)	-	にぶい黄褐	にぶい黄褐	やや粗 白・黒・赤色粒、石英、小石	条線、隆帯	曾利Ⅱ～Ⅲ
第46図	12	投球練習場		54	縄文中期後半	307	破片	深鉢	頸部	-	(5.30)	-	褐	褐	やや粗 白・黒・赤色粒、石英	沈線、隆帯	曾利Ⅱ～Ⅲ、投球練習場514と接合
第46図	13	投球練習場		430	縄文中期後半	310	破片	深鉢	口縁部	-	(7.20)	-	褐	黄褐	やや粗 白・黒・赤色粒、石英	斜行条線	曾利Ⅱ～Ⅲ、投球練習場522と接合
第47図	1	投球練習場		433	縄文中期後半	326	破片	深鉢	口縁部	-	(12.60)	-	にぶい褐	にぶい褐	密 白・黒・赤色粒、石英	条線、隆帯、沈線	曾利Ⅲ
第47図	2	投球練習場		162	縄文中期後半	380	破片	深鉢	口縁部	-	(5.60)	-	褐	褐	やや粗 白・黒・赤色粒、石英	条線、隆帯、沈線	曾利Ⅲ
第47図	3	投球練習場		100	縄文中期後半	406	破片	深鉢	胴部	-	(6.50)	-	褐	明褐	やや粗 白・黒色粒、石英、雲母	縄文、沈線	曾利Ⅲ
第47図	4	投球練習場		108	縄文中期後半	399	破片	深鉢	胴部	-	(8.80)	-	にぶい褐	にぶい褐	やや粗 白・黒・赤色粒、石英	隆帯、短沈線	曾利Ⅲ
第47図	5	投球練習場		202	縄文中期後半	400	破片	深鉢	胴部	-	(7.70)	-	にぶい黄褐	明黄褐	密 白・黒・赤色粒、石英、雲母	短沈線、隆帯、沈線	曾利Ⅲ
第47図	6	投球練習場		23	縄文中期後半	383	破片	深鉢	把手	-	(9.40)	-	にぶい黄橙	にぶい黄橙	密 白・黒・赤色粒、石英、雲母	刺突文	内面に調整痕
第47図	7	投球練習場		543	縄文中期後半	398	破片	深鉢	口縁部	-	(4.70)	-	暗褐	黒褐	やや粗 白・黒・赤色粒、石英	隆帯	
第47図	8	投球練習場		87	縄文中期後半	393	破片	深鉢	口縁部	-	(3.50)	-	褐灰	にぶい褐	やや粗 白・黒・赤色粒、石英、金雲母	条線	曾利Ⅳ
第47図	9	投球練習場		122	縄文中期後半	392	破片	深鉢	口縁部	-	(3.80)	-	にぶい褐	黒褐	密 白・黒・赤色粒、石英、金雲母	条線	曾利Ⅳ
第47図	10	投球練習場		406	縄文中期後半	410	破片	深鉢	口縁部	-	(3.60)	-	にぶい褐	明赤褐	密 白・黒・赤色粒、石英	隆帯、沈線	曾利Ⅳ
第47図	11	投球練習場	表採		縄文中期後半	385	破片	深鉢	口縁部	-	(7.50)	-	褐灰	にぶい褐	やや粗 白・黒・赤色粒、石英、黒雲母	条線	曾利Ⅳ
第48図	1	投球練習場		424	縄文中期後半	322	破片	深鉢	口～底部	[34.0]	37.50	[9.4]	にぶい赤褐	にぶい赤褐	密 白・黒・赤色粒、石英、雲母	条線、沈線、隆線	投球練習場266・293・386・387・388・389・425・427と接合
第48図	2	投球練習場		343	縄文中期後半	321	1/2	深鉢	胴～底部	-	(8.10)	4.60	明褐	暗褐	やや粗 白・黒・赤色粒、石英	沈線	曾利Ⅳ、投球練習場355と接合
第48図	3	投球練習場		174	縄文中期後半	335	破片	深鉢	口縁部	-	(8.50)	-	にぶい赤褐	にぶい赤褐	密 白・黒・赤色粒	条線、隆帯	曾利Ⅳ
第48図	4	投球練習場		243	縄文中期後半	312	破片	深鉢	口縁部	[21.6]	(5.80)	-	橙	褐	密 白・黒・赤色粒、石英、金雲母	条線、隆帯	曾利Ⅳ、投球練習場309と接合
第48図	5	投球練習場	北		縄文中期後半	381	破片	深鉢	口縁部	-	(6.20)	-	にぶい橙	にぶい橙	密 白・黒・赤色粒、石英、金雲母	条線、隆帯、沈線	曾利Ⅳ
第48図	6	投球練習場		132	縄文中期後半	317	破片	浅鉢	口縁部	-	(11.30)	-	にぶい褐	黒褐	やや粗 白・黒・赤色粒、石英	隆帯	曾利Ⅳ、投球練習場166・172と接合
第48図	7	投球練習場		163	縄文中期後半	404	破片	深鉢	口縁部	-	(5.80)	-	暗褐	明褐	やや粗 白・黒・赤色粒、石英	条線、隆帯	曾利Ⅳ
第49図	1	投球練習場		173	縄文中期後半	394	破片	深鉢	口縁部	-	(7.70)	-	黒褐	黒褐	やや粗 白・黒・赤色粒、石英、雲母	条線、隆帯、沈線	曾利Ⅳ
第49図	2	投球練習場		381	縄文中期後半	409	破片	深鉢	口縁部	-	(4.60)	-	橙	にぶい褐	密 白・黒・赤色粒、石英、雲母	条線、隆帯、沈線	曾利Ⅳ
第49図	3	投球練習場		193	縄文中期後半	408	破片	深鉢	口縁部	-	(4.80)	-	にぶい褐	灰褐	密 白・黒・赤色粒、石英、金雲母	条線、沈線	曾利Ⅳ
第49図	4	投球練習場		213	縄文中期後半	334	破片	深鉢	胴部	-	(6.50)	-	褐	橙	密 白・黒・赤色粒、石英、金雲母	条線、隆帯	曾利Ⅳ
第49図	5	投球練習場	表採		縄文中期後半	331	破片	深鉢	胴部	-	(8.40)	-	橙	黒褐	密 白・黒・赤色粒、石英	条線、沈線	曾利Ⅳ
第49図	6	投球練習場		131	縄文中期後半	403	破片	深鉢	胴部	-	(8.20)	-	明褐	明褐	やや粗 白・黒・赤色粒、石英	条線、隆帯	曾利Ⅳ
第49図	7	投球練習場		270	縄文中期後半	405	破片	深鉢	口縁部	-	(4.70)	-	黒褐	にぶい褐	密 白・黒・赤色粒、石英、金雲母	隆帯、沈線	曾利Ⅳ
第49図	8	投球練習場	表採		縄文中期後半	387	破片	深鉢	頸部	-	(3.40)	-	褐	黄褐	やや粗 白・黒・赤色粒、石英	条線、隆帯	曾利Ⅳ
第49図	9	投球練習場		5	縄文中期後半	411	破片	深鉢	胴部	-	(4.90)	-	にぶい褐	にぶい橙	密 白・黒・赤色粒	条線、沈線	曾利Ⅳ
第49図	10	投球練習場	表採		縄文中期後半	327	破片	深鉢	胴部	-	(4.10)	-	にぶい黄橙	灰黄褐	密 白・黒・赤色粒、石英	条線、隆帯	曾利Ⅳ

図	番号	調査区	遺構名	現場番号	時期	実測番号	残存	器種	部位	口径	器高	底径	色調(外)	色調(内)	胎	土	整形・施文	備考
第49図	11	投球練習場		114	縄文中期後半	309	破片	深鉢	胴部	-	(4.40)	-	明赤褐	にぶい赤褐	密 白・黒・赤色粒、石英、金雲母	条線、隆帯		曾利Ⅳ、投球練習場484と接合
第49図	12	投球練習場		149	縄文中期後半	402	破片	深鉢	胴部	-	(7.00)	-	黒褐	にぶい褐	密 白・黒・赤色粒、石英、金雲母	条線、隆帯、沈線		曾利Ⅳ
第49図	13	投球練習場		83	縄文中期後半	313	破片	深鉢	胴部	-	(3.50)	-	にぶい橙	黒褐	密 白・黒・赤色粒、石英	条線、隆帯		曾利Ⅳ、投球練習場85と接合
第49図	14	投球練習場		428	縄文中期後半	401	破片	深鉢	胴部	-	(3.60)	-	橙	橙	密 白・黒・赤色粒、石英、雲母	条線、隆帯		曾利Ⅳ
第49図	15	投球練習場		204	縄文中期後半	373	破片	深鉢	底部	-	(5.70)	[8.6]	にぶい赤褐	にぶい褐	密 白・黒・赤色粒、石英、黒雲母	条線、沈線		曾利Ⅳ
第50図	1	投球練習場		358	縄文中期後半	378	破片	深鉢	胴部	-	(8.40)	-	にぶい褐	明赤褐	密 白・黒・赤色粒、石英、黒雲母	沈線		曾利Ⅴ
第50図	2	投球練習場		116	縄文中期後半	384	破片	深鉢	口縁部	-	(7.10)	-	にぶい橙	にぶい橙	密 白・黒色粒、石英、黒雲母	歯状刺突文、沈線		曾利Ⅴ
第50図	3	投球練習場		557	縄文中期後半	386	破片	深鉢	胴部	-	(5.40)	-	明赤褐	明褐	やや粗 白・黒・赤色粒、石英	歯状刺突文、沈線		曾利Ⅴ
第50図	4	投球練習場		50	縄文中期後半	389	破片	深鉢	胴部	-	(5.10)	-	明褐	暗褐	やや粗 白・黒・赤色粒、石英、雲母	歯状条線、沈線		曾利Ⅴ
第50図	5	投球練習場	1埋裏	74	縄文中期後半	376	1/5	深鉢	底部	-	(10.50)	[9.8]	赤褐	暗褐	やや粗 白・黒・赤色粒、石英、金雲母	条線、沈線		曾利Ⅴ
第50図	6	投球練習場		419	縄文中期後半	325	1/2	深鉢	胴～底部	-	(19.20)	6.20	赤褐	黒褐	やや粗 白・黒・赤色粒、石英	沈線		曾利Ⅴ
第50図	7	投球練習場	表探		縄文中期後半	332	破片	深鉢	口縁部	-	(4.50)	-	灰黄褐	灰黄褐	密 白・黒・赤色粒、石英、金雲母、小石	沈線		
第50図	8	投球練習場		151	縄文中期後半	413	破片	深鉢	口縁部	-	(3.50)	-	暗褐	暗褐	やや粗 白・黒・赤色粒、石英	縄文、沈線		
第50図	9	投球練習場	表探		縄文中期後半	330	破片	深鉢	胴部	-	(5.30)	-	にぶい黄褐	にぶい黄褐	密 白・黒色粒	条線		
第50図	10	投球練習場		403	縄文中期後半	308	破片	深鉢	胴部	-	(5.40)	-	にぶい黄橙	にぶい黄褐	密 白・黒・赤色粒、石英	沈線		投球練習場416と接合
第50図	11	投球練習場		229	縄文中期後半	316	破片	深鉢	胴部	-	(7.80)	-	にぶい黄褐	にぶい黄褐	密 白・黒・赤色粒、石英、金雲母	条線、沈線		投球練習場245と接合
第50図	12	投球練習場		216	縄文中期後半	323	破片	深鉢	胴部	-	(3.70)	-	明褐	黒褐	やや粗 白・黒・赤色粒、石英	条線、隆帯		投球練習場231と接合
第50図	13	投球練習場		325	縄文中期後半	369	破片	深鉢	底部	-	(3.00)	[8.0]	黒褐	褐	やや粗 白・黒・赤色粒、石英	沈線		
第51図	1	投球練習場		112	縄文中期後半	370	破片	深鉢	底部	-	(3.40)	[7.0]	赤褐	暗褐	やや粗 白・黒・赤色粒、石英	条線		
第51図	2	投球練習場		533	縄文中期後半	333	破片	深鉢	胴部	-	(6.50)	-	明赤褐	黒褐	密 白・黒・赤色粒、石英	捺糸文、沈線		連弧文
第51図	3	投球練習場	表探		縄文中期後半	531	破片	深鉢	胴部	-	(4.10)	-	にぶい橙	にぶい黄褐	やや粗 白・黒・赤色粒、石英	捺糸文		連弧文
第51図	4	投球練習場	一括		縄文中期後半	532	破片	深鉢	胴部	-	(1.80)	-	黒	黒褐	やや粗 白・黒・赤色粒、石英	捺糸文		連弧文
第51図	5	投球練習場	北		縄文中期後半	425	破片	深鉢	胴部	-	(2.70)	-	橙	橙	やや粗 白・黒・赤色粒、石英、金雲母	捺糸文		連弧文
第51図	6	投球練習場	北		縄文中期後半	530	破片	深鉢	胴部	-	(2.90)	-	褐	明褐	やや粗 白・黒・赤色粒、石英、雲母	捺糸文		連弧文
第51図	7	投球練習場		335	縄文中期後半	529	破片	深鉢	胴部	-	(3.00)	-	橙	橙	やや粗 白・黒・赤色粒、石英	捺糸文		連弧文
第51図	8	投球練習場		413	縄文中期	360	破片	深鉢	口縁部	-	(6.00)	-	橙	褐	密 白・黒色粒、石英、金雲母	内外面の一部に捺付着		
第51図	9	投球練習場		431	縄文中期	367	破片	深鉢	口縁部	-	(5.90)	-	褐	褐	密 白・黒・赤色粒、石英、黒雲母	無文		
第51図	10	投球練習場	中		縄文中期	363	破片	深鉢	口縁部	-	(3.10)	-	黒褐	にぶい橙	密 白・黒・赤色粒	縄文		
第51図	11	投球練習場	中		縄文中期	426	破片	深鉢	胴部	-	(1.40)	-	赤褐	赤褐	密 白・黒・赤色粒、石英、雲母	隆帯		
第51図	12	投球練習場		561	縄文中期	374	破片	深鉢	胴部	-	(5.20)	-	赤褐	赤褐	密 白・黒・赤色粒、石英	縄文、刻みのある隆帯		
第51図	13	投球練習場		65	縄文中期	358	破片	深鉢	頸部	-	(6.10)	-	にぶい橙	にぶい橙	密 白・黒・赤色粒、石英、金雲母	縄文		
第51図	14	投球練習場		279	縄文中期	355	破片	深鉢	胴部	-	(6.60)	-	明褐	明褐	やや粗 白・黒・赤色粒、石英	縄文		
第51図	15	投球練習場	南		縄文中期	353	破片	深鉢	胴部	-	(4.30)	-	橙	橙	密 白・黒色粒、石英	縄文、沈線		
第51図	16	投球練習場		211	縄文中期	352	破片	深鉢	胴部	-	(4.70)	-	橙	橙	やや粗 白・黒・赤色粒、石英	縄文、刻みのある隆帯		
第51図	17	投球練習場		479	縄文中期	320	破片	深鉢	胴部	-	(7.30)	-	にぶい褐	橙	密 白・黒・赤色粒、石英、雲母	縄文、沈線		投球練習場517・523と接合
第51図	18	投球練習場		155	縄文中期	351	破片	深鉢	胴部	-	(8.30)	-	橙	橙	密 白・黒・赤色粒、石英、雲母	縄文		
第52図	1	投球練習場		255	縄文中期	318	破片	深鉢	胴部	-	(6.60)	-	明褐	褐	やや粗 白・黒・赤色粒、石英	隆帯、沈線		投球練習場280と接合
第52図	2	投球練習場		290	縄文中期	324	破片	深鉢	胴部	-	(4.20)	-	明赤褐	黒褐	密 白・黒・赤色粒、石英	縄文		投球練習場290(2)と接合
第52図	3	投球練習場		86	縄文中期	368	破片	深鉢	底部	-	(3.30)	[7.0]	にぶい黄褐	黄褐	やや粗 白・黒・赤色粒、石英	無文		
第52図	4	投球練習場		118	縄文中期	366	破片	深鉢	底部	-	(2.30)	[9.8]	にぶい赤褐	赤褐	密 白・黒・赤色粒、石英	無文		
第52図	5	投球練習場		207	縄文中期	375	破片	深鉢	底部	-	(4.00)	[9.0]	明赤褐	黒褐	やや粗 白・黒・赤色粒、石英	無文		
第52図	6	投球練習場		295	縄文後期初頭	417	破片	深鉢	口縁部	-	(4.20)	-	暗赤褐	明赤褐	密 白・黒・赤色粒、石英	縄文、沈線		称名寺Ⅰ
第52図	7	投球練習場	南		縄文後期初頭	420	破片	深鉢	口縁部	-	(3.40)	-	黒褐	橙	密 白・黒・赤色粒	縄文、沈線		称名寺Ⅰ
第52図	8	投球練習場		330	縄文後期初頭	421	破片	深鉢	胴部	-	(3.80)	-	黒褐	にぶい赤褐	密 白・黒・赤色粒、石英	縄文、沈線		称名寺Ⅰ
第52図	9	投球練習場	北		縄文後期初頭	422	破片	深鉢	胴部	-	(4.30)	-	褐	にぶい褐	密 白・黒・赤色粒、金雲母	縄文、沈線		称名寺Ⅰ
第52図	10	投球練習場	1トレ		縄文後期初頭	416	破片	深鉢	胴部	-	(6.60)	-	にぶい黄褐	明褐	密 白・黒・赤色粒、石英、雲母	縄文、沈線		称名寺Ⅰ
第52図	11	投球練習場		283	縄文後期初頭	415	破片	深鉢	胴部	-	(5.30)	-	褐灰	にぶい黄橙	密 白・黒・赤色粒、雲母	縄文、沈線		称名寺Ⅰ
第52図	12	投球練習場		383	縄文後期初頭	419	破片	深鉢	胴部	-	(5.90)	-	にぶい黄褐	にぶい黄褐	やや粗 白・黒・赤色粒、石英	縄文、沈線		称名寺Ⅰ
第52図	13	投球練習場		303	縄文後期初頭	418	破片	深鉢	胴部	-	(5.00)	-	黒褐	赤褐	やや粗 白・黒・赤色粒、石英	縄文、沈線		称名寺Ⅰ

図	番号	調査区	遺構名	現場番号	時期	実測番号	残存	器種	部位	口径	器高	底径	色調(外)	色調(内)	胎	土	整形・施文	備考
第52図	14	投球練習場		366	縄文後期前葉	357	破片	深鉢	胴部	—	(7.50)	—	明褐	明褐	密 白・黒・赤色粒、石英		縄文、沈線	
第52図	15	投球練習場	北		縄文後期前葉	414	破片	深鉢	胴部	—	(3.30)	—	灰黄褐	褐灰	密 白・黒・赤色粒、石英、小石		縄文、沈線	
第52図	16	投球練習場		39	縄文	397	破片	深鉢	口縁部	—	(5.00)	—	にぶい黄褐	にぶい黄褐	密 白・黒・赤色粒、金雲母		沈線	
第52図	17	投球練習場		359	縄文	356	破片	深鉢	口縁部	—	(4.50)	—	褐	褐	やや粗 白・黒・赤色粒、石英		縄文、隆帯、刺突	
第52図	18	投球練習場		482	縄文	362	破片	深鉢	口縁部	—	(7.70)	—	明褐	明褐	やや粗 白・黒・赤色粒、石英、雲母		無文	
第53図	1	グラウンド	1住	170	縄文後期初頭	427	破片	深鉢	胴部	—	(10.00)	—	橙	灰褐	密 白・黒・赤色粒、石英		縄文、沈線	称名寺 I
第53図	2	グラウンド	1住		縄文後期初頭	433	破片	深鉢	胴部	—	(3.00)	—	にぶい黄褐	にぶい黄褐	密 白・黒・赤色粒		縄文、微隆起	
第53図	3	グラウンド	1住	139	縄文	430	破片	深鉢	口縁部	—	(4.00)	—	明黄褐	明黄褐	密 白・黒・赤色粒		沈線	
第53図	4	グラウンド	1住	324	縄文	431	破片	深鉢	胴部	—	(4.60)	—	褐灰	灰褐	密 白・黒・赤色粒、石英		縄文	
第53図	5	グラウンド	1住	138	縄文	428	破片	深鉢	胴部	—	(4.00)	—	にぶい黄褐	にぶい黄褐	密 白・黒・赤色粒、石英、小石		縄文	
第53図	6	グラウンド	1住		縄文後期前葉	432	破片	深鉢	胴部	—	(4.60)	—	灰黄褐	にぶい黄橙	密 白・黒・赤色粒、雲母、小石		縄文、沈線	
第53図	7	グラウンド	1住		縄文	434	破片	匙形土製品	—	—	—	—	にぶい黄	にぶい黄	密 白・黒・赤色粒、雲母		無文	長さ(4.5)cm、幅(2.8)cm、厚さ(0.9)cm
第53図	8	グラウンド	3住	192	平安	443	1/4	土師器坏	底部	—	(1.70)	5.60	橙	橙	密 白・黒・赤色粒		内面に暗文、底面回転糸切痕	底面に墨書「麻呂」
第53図	9	グラウンド	3住	221	平安	436	破片	土師器坏	口縁部	[12.0]	(3.00)	—	明赤褐	明赤褐	密 白・黒色粒		内面に放射状暗文	9世紀後半
第53図	10	グラウンド	2住		平安	522	破片	土師器坏	口縁部	[12.0]	(2.50)	—	明褐	明褐	密 白・黒・赤色粒		外面ヘラケズリ	9世紀前半
第53図	11	グラウンド	3住	218	平安	438	破片	土師器坏	底部	—	(1.50)	[4.8]	橙	にぶい黄橙	密 白・黒・赤色粒、石英		外面ヘラケズリ、底面ヘラケズリ	
第53図	12	グラウンド	3住	229	平安	458	破片	須恵器蓋	—	[15.6]	(1.60)	—	灰白	灰白	やや粗 白・黒色粒			
第53図	13	グラウンド	3住	225	平安	435	破片	土師器甕	口縁部	[18.0]	(2.60)	—	にぶい橙	にぶい橙	密 白・黒・赤色粒、雲母		ロクロ整形	
第53図	14	グラウンド	3住	222	平安	524	破片	土師器甕	口縁部	—	(4.40)	—	暗赤褐	暗赤褐	やや粗 白・黒・赤色粒、石英、金雲母		外面縦ハケ目、内面横ハケ目	
第53図	15	グラウンド	3住		平安	523	破片	土師器甕	口縁部	—	(2.80)	—	赤褐	赤褐	やや粗 白・黒・赤色粒、石英、金雲母			
第53図	16	グラウンド	3住	219	平安	526	破片	土師器甕	胴部	—	(3.40)	—	にぶい赤褐	黒褐	やや粗 白・黒・赤色粒、石英、金雲母		外面縦ハケ目、内面横ハケ目	
第54図	1	グラウンド	3住	180	平安	527	破片	土師器甕	胴部	—	(8.80)	—	にぶい褐	にぶい橙	密 白・黒色粒、石英		外面縦ケズリ	武威型甕
第54図	2	グラウンド	3住	228	平安	525	破片	土師器甕	底部	—	(3.20)	[9.0]	褐	褐	やや粗 白・黒・赤色粒、石英、金雲母		外面縦ハケ目、内面横ハケ目、底面に木葉痕	
第54図	3	グラウンド	3住	220	縄文後期初頭	441	破片	深鉢	口縁部	—	(6.10)	—	褐	にぶい褐	やや粗 白・黒・赤色粒、石英		縄文、沈線	称名寺 I
第54図	4	グラウンド	3住	189	縄文後期初頭	442	破片	深鉢	口縁部	—	(3.60)	—	明赤褐	明赤褐	やや粗 白・赤色粒、石英		縄文、沈線	称名寺 I
第54図	5	グラウンド	3住	184	縄文後期初頭	429	破片	深鉢	口縁部	—	(3.60)	—	黒褐	にぶい赤褐	密 白・黒・赤色粒、石英、金雲母		縄文、沈線	称名寺 I
第54図	6	グラウンド	3住	185	縄文後期初頭	439	破片	深鉢	胴部	—	(5.30)	—	暗褐	暗赤褐	やや粗 白・黒色粒、石英		微隆起	
第54図	7	グラウンド	3住		縄文後期初頭	483	破片	深鉢	胴部	—	(3.70)	—	にぶい褐	にぶい褐	密 白・黒・赤色粒、雲母		縄文、沈線	称名寺 I
第54図	8	グラウンド	3住	224	縄文	440	破片	深鉢	口縁部	—	(6.80)	—	赤褐	赤褐	やや粗 白・黒・赤色粒、石英		突起、沈線	
第54図	9	グラウンド	1埋蔵	166	縄文中期後半	521	破片	深鉢	底部	—	(7.10)	8.80	橙	褐	やや粗 白・黒・赤色粒		底面に網代痕	
第54図	10	グラウンド	7土	2	縄文中期	494	破片	深鉢	胴部	—	(3.80)	—	にぶい黄褐	にぶい黄橙	密 白・黒・赤色粒、石英		沈線	
第54図	11	グラウンド	9土		縄文中期中葉	444	破片	深鉢	口縁部	—	(2.60)	—	にぶい橙	にぶい褐	密 白・黒・赤色粒		三角押文	新道
第54図	12	グラウンド	10土	5	縄文	445	破片	深鉢	胴部	—	(3.70)	—	黒褐	にぶい黄褐	密 白・黒・赤色粒、金雲母		隆帯、沈線	
第55図	1	グラウンド	13土	6	縄文後期前葉	446	破片	深鉢	口縁部	—	(4.00)	—	橙	褐灰	密 白・黒・赤色粒、石英		縄文	
第55図	2	グラウンド	18土	9	縄文	447	破片	深鉢	胴部	—	(5.30)	—	明褐	黒褐	やや粗 白・黒・赤色粒、石英		縄文	
第55図	3	グラウンド	20土	14	縄文中期後半	448	破片	深鉢	胴部	—	(3.80)	—	褐	にぶい黄褐	やや粗 白・黒・赤色粒、石英		隆帯	
第55図	4	グラウンド	23土	16	縄文中期後半	450	破片	深鉢	胴部	—	(3.00)	—	褐	にぶい褐	やや粗 白・黒・赤色粒、石英		結節縄文	曾利 II
第55図	5	グラウンド	29土	18	縄文中期後半	437	破片	深鉢	口縁部	[19.7]	(10.80)	—	橙	にぶい橙	密 白・黒・赤色粒、石英		縄文、沈線	曾利 V、グラウンド19と同一個体、グラウンド9土・7・8土と接合
第55図	6	グラウンド	31土		縄文中期後半	451	破片	深鉢	胴部	—	(5.90)	—	黄褐	黒	やや粗 白・黒・赤色粒、石英		歯刺突文、沈線	曾利 V
第55図	7	グラウンド	31土	25	縄文中期	493	破片	深鉢	底部	—	(3.30)	[10.0]	橙	灰褐	やや粗 白・黒・赤色粒、石英、雲母		無文	
第55図	8	グラウンド	32土	24	縄文中期中葉	452	破片	深鉢	胴部	—	(4.50)	—	黄褐	黄褐	やや粗 白・黒・赤色粒、石英		連続刺突	井戸尻、内面剥離
第55図	9	グラウンド	34土	26	縄文	453	ほぼ完形	耳飾	—	—	—	—	明黄褐	暗褐	やや粗 白・黒・赤色粒、石英		無文	耳栓
第55図	10	グラウンド	32土	20	縄文中期後半	491	1/3	深鉢	胴～底部	—	(13.00)	7.00	明褐	暗褐	やや粗 白・黒・赤色粒、石英、雲母		ハの字文、沈線	曾利 V、グラウンド21・22・23と接合
第55図	11	グラウンド	38土		縄文後期前葉	449	破片	浅鉢	口縁部	—	(3.60)	—	黒褐	黒褐	やや粗 白・黒・赤色粒、石英		沈線	
第55図	12	グラウンド	37土	27	縄文中期後半	492	破片	深鉢	胴部	—	(12.80)	—	にぶい黄褐	にぶい黄褐	密 白・黒・赤色粒、石英		刺突文、沈線	曾利 III
第56図	1	グラウンド	42土	56	縄文	424	破片	深鉢	把手	—	(8.80)	—	暗褐	褐	やや粗 白・黒・赤色粒、石英		縄文	
第56図	2	グラウンド	42土	32	縄文中期後半	455	破片	深鉢	口縁部	—	(4.70)	—	褐	明褐	密 白・黒・赤色粒、石英		ハの字文	曾利 V

図	番号	調査区	遺構名	現場番号	時期	実測番号	残存	器種	部位	口径	器高	底径	色調(外)	色調(内)	胎土	整形・施文	備考
第56図	3	グラウンド	42土	48	縄文中期後半	457	破片	深鉢	胴部	-	(3.50)	-	黒褐	にぶい褐	密 白・黒・赤色粒、石英	ハの字文	
第56図	4	グラウンド	42土	60	縄文後期初頭	456	破片	深鉢	胴部	-	(5.50)	-	暗褐	褐	密 白・黒色粒	縄文、沈線	称名寺 I
第56図	5	グラウンド	42土	39	縄文後期	454	破片	鉢?	口縁部	-	(4.40)	-	褐	褐	やや粗 白・黒・赤色粒、石英	沈線	
第56図	6	グラウンド	42土	42	縄文	508	破片	深鉢	口縁部	-	(4.10)	-	黒褐	暗褐	やや粗 白・黒・赤色粒、石英	縄文、沈線、猫目状の刺突	グラウンド55と接合
第56図	7	グラウンド	44土	63	縄文中期後半	459	破片	深鉢	胴部	-	(8.00)	-	褐	褐	密 白・黒・赤色粒、小石	条線、刻みのある隆帯	曾利 I
第56図	8	グラウンド	44土	61	縄文中期後半	495	破片	深鉢	胴部	-	(7.00)	-	赤褐	黒褐	密 白・黒・赤色粒、石英	条線	グラウンド64と接合
第56図	9	グラウンド	47土		縄文中期後半	460	破片	深鉢	口縁部	-	(10.30)	-	明赤褐	明褐	やや粗 白・黒・赤色粒、石英、雲母	刺突文、隆帯、沈線	曾利 II~III、内面に煤付着
第56図	10	グラウンド	47土	72	縄文中期後半	461	破片	深鉢	口縁部	-	(5.70)	-	褐	暗褐	やや粗 白・黒・赤色粒、石英、雲母	沈線	曾利 III~IV
第56図	11	グラウンド	48土		縄文中期後半	462	破片	深鉢	胴部	-	(4.80)	-	明黄褐	明黄褐	密 白・黒・赤色粒、石英	短沈線、沈線	
第56図	12	グラウンド	51土	78	縄文	463	破片	ミニチュア?	底部	-	(2.90)	-	にぶい橙	にぶい橙	密 白・黒・赤色粒、金雲母	無文	底部尖底
第56図	13	グラウンド	52土		縄文中期後半	466	破片	深鉢	口縁部	-	(3.90)	-	橙	にぶい赤褐	密 白・黒・赤色粒、金雲母	縄文、隆帯、沈線	曾利 III
第56図	14	グラウンド	52土		縄文中期	467	破片	深鉢	胴部	-	(2.60)	-	褐	灰黄褐	密 白・黒・赤色粒	条線、隆帯	
第57図	1	グラウンド	52土		縄文	464	破片	台付土器?	台部	-	(4.00)	-	にぶい橙	にぶい橙	密 白・黒・赤色粒、石英	貫通孔	
第57図	2	グラウンド	52土		縄文	465	破片	深鉢	底部	-	(1.60)	5.20	にぶい褐	にぶい褐	密 白・黒・赤色粒、石英	縄文	
第57図	3	グラウンド	58土		縄文後期前葉	469	破片	深鉢	胴部	-	(5.20)	-	黄褐	黄褐	密 白・黒・赤色粒、金雲母	縄文、沈線	堀之内 2
第57図	4	グラウンド	54土	77	縄文	470	破片	深鉢	底部	-	(1.90)	5.00	橙	黒褐	密 白・黒・赤色粒、石英、金雲母	無文	
第57図	5	グラウンド	58土		縄文	468	破片	深鉢	胴部	-	(4.10)	-	にぶい黄橙	にぶい黄橙	密 白・黒・赤色粒、石英、金雲母	縄文、沈線	
第57図	6	グラウンド	62土	97	縄文中期後半	499	破片	深鉢	胴部	-	(2.80)	-	褐	褐	やや粗 白・黒・赤色粒、石英	ハの字文、沈線	曾利 V
第57図	7	グラウンド	62土	95	縄文後期初頭	497	破片	注口	胴部	-	(5.80)	-	黄褐	褐	やや粗 白・黒・赤色粒、石英	隆帯	
第57図	8	グラウンド	62土	104	縄文中期末 ~後期初頭	496	破片	深鉢	胴部	-	(6.50)	-	褐	黄褐	やや粗 白・黒・赤色粒、石英	縄文、隆帯、沈線	
第57図	9	グラウンド	62土		縄文後期初頭	500	破片	深鉢	口縁部	-	(3.50)	-	明褐	明褐	やや粗 白・黒・赤色粒、石英	縄文、沈線	称名寺 I
第57図	10	グラウンド	62土		縄文後期初頭	501	破片	深鉢	胴部	-	(3.20)	-	黒褐	暗褐	やや粗 白・黒・赤色粒、石英	縄文、沈線	称名寺 I
第57図	11	グラウンド	62土	98	縄文後期初頭	502	破片	深鉢	胴部	-	(5.10)	-	明褐	褐	やや粗 白・黒・赤色粒、石英	縄文、沈線	称名寺 I
第57図	12	グラウンド	62土	91	縄文後期初頭	489	破片	深鉢	口縁部	-	(11.70)	-	黄褐	橙	密 白・黒・赤色粒、石英、小石	縄文	称名寺 I、グラウンド99・68土一括・74土一括と接合
第57図	13	グラウンド	62土	94	縄文後期初頭	488	破片	深鉢	胴部	-	(17.10)	-	にぶい褐	橙	密 白・黒・赤色粒、石英、小石	縄文	称名寺 I、グラウンド105・107・125と接合
第57図	14	グラウンド	62土	101	縄文中期	498	破片	深鉢	胴部	-	(4.90)	-	暗褐	黄橙	やや粗 白・黒・赤色粒、石英	縄文	
第57図	15	グラウンド	65土	134	縄文後期前葉	471	破片	深鉢	胴部	-	(5.40)	-	にぶい橙	橙	密 白・黒・赤色粒、石英	捺痕	
第58図	1	グラウンド	67土	150	縄文中期	503	破片	深鉢	胴部	-	(7.20)	-	赤褐	にぶい黄褐	密 白・黒・赤色粒、石英	無文	
第58図	2	グラウンド	67土	149	縄文	504	破片	深鉢	底部	-	(1.40)	-	明赤褐	褐灰	密 白・黒・赤色粒、石英	無文	
第58図	3	グラウンド	68土	144	縄文	472	破片	深鉢	胴部	-	(4.70)	-	灰褐	灰褐	密 白・黒・赤色粒	沈線	
第58図	4	グラウンド	70土	162	縄文中期	473	破片	深鉢	胴部	-	(5.50)	-	橙	橙	密 白・黒・赤色粒、雲母	縄文	
第58図	5	グラウンド	82土	203	縄文中期後半	507	破片	深鉢	胴部	-	(3.70)	-	橙	黒褐	密 白・黒・赤色粒、石英	樹歯刺突文、沈線	曾利 V
第58図	6	グラウンド	82土	201	縄文後期初頭	505	破片	深鉢	口縁部	-	(7.80)	-	黒褐	赤褐	密 白・黒・赤色粒、石英、金雲母	縄文、沈線	
第58図	7	グラウンド	82土	208	縄文	506	破片	深鉢	胴部	-	(4.50)	-	橙	明褐	密 白・黒・赤色粒、石英	縄文、隆帯	
第58図	8	グラウンド	表探		平安	474	破片	土師器皿	口縁部	[13.8]	(1.90)	-	明赤褐	明赤褐	密 白・黒・赤色粒		9世紀代
第58図	9	グラウンド	表探		縄文後期初頭	478	破片	深鉢	口縁部	-	(6.60)	-	暗褐	暗褐	やや粗 白・黒・赤色粒、石英	縄文、沈線	称名寺 I
第58図	10	グラウンド	一括		縄文中期後半	479	破片	深鉢	胴部	-	(5.40)	-	黄褐	黄褐	やや粗 白・黒・赤色粒、石英	縄文、隆帯	
第58図	11	グラウンド	表探		縄文中期	480	破片	深鉢	胴部	-	(5.90)	-	褐	黒褐	やや粗 白・黒色粒、石英	無文	
第58図	12	グラウンド	表探		縄文後期初頭	490	破片	深鉢	口縁部	-	(3.90)	-	にぶい黄橙	にぶい黄橙	やや粗 白・黒・赤色粒、石英、金雲母	縄文、沈線	称名寺 I
第58図	13	グラウンド	一括		縄文後期初頭	482	破片	深鉢	胴部	-	(6.90)	-	にぶい黄橙	にぶい橙	密 白・黒・赤色粒、石英、雲母	微隆起	
第58図	14	グラウンド	表探		縄文後期前葉	487	破片	深鉢	胴部	-	(2.90)	-	明黄褐	明黄褐	密 白・黒・赤色粒、石英	沈線	
第58図	15	グラウンド	一括	110	縄文後期	481	破片	深鉢	胴部	-	(4.50)	-	褐	褐	やや粗 白・黒・赤色粒、石英	沈線	砂混じりの層
第58図	16	グラウンド	一括		縄文後期初頭	476	破片	深鉢	胴部	-	(5.30)	-	にぶい褐	橙	やや粗 白・黒色粒、石英、金雲母	微隆起	
第58図	17	グラウンド	一括		縄文後期初頭	484	破片	深鉢	胴部	-	(4.90)	-	にぶい黄橙	橙	やや粗 白・黒・赤色粒、石英	沈線	

表一 5 石器観察表

(cm/g)

図	番号	調査区	遺構名	現場番号	実測番号	石材	分類	厚さ	幅	長さ	重量	完形	X座標	Y座標	Z座標	備考
第59図	1	弓道場	1土	一括	アルカ18	黒曜石	石鏃未製品	0.52	1.74	2.55	1.80	完形				凹基、やや硬めの工具を使用している。
第59図	2	弓道場	2土	一括	アルカ6	黒曜石	楔形石器	0.71	1.57	1.85	1.80	完形				
第59図	3	弓道場	4土	565	アルカ23	黒曜石	石鏃	0.52	1.42	1.86	1.10	完形				未製品
第59図	4	弓道場	47土	一括	アルカ21	黒曜石	石鏃未成品	0.58	0.38	1.23	1.10	完形				
第59図	5	弓道場	2溝(7G)	131	アルカ28	黒曜石	石鏃	0.27	1.11	0.80	0.20	完形	-22279.764	-10301.598	617.281	凹基、径の小さい工具による押圧剥離
第59図	6	弓道場	3溝(3G)	233	アルカ20	黒曜石	石鏃	0.40	(1.58)	(2.50)	(0.70)	脚部欠	-22271.725	-10298.634	617.044	凹基
第59図	7	弓道場	4号溝(3G)	一括	アルカ24	黒曜石	石鏃	0.27	(1.40)	1.73	(0.5)	脚部欠				凹基
第59図	8	弓道場	2G	269	アルカ19	黒曜石	石鏃	0.20	1.31	1.55	0.20	完形	-22279.004	-10301.674	617.128	凹基、径の小さい工具による押圧剥離
第59図	9	弓道場	4G	450	アルカ22	黒曜石	石鏃	0.26	(0.81)	(1.60)	(0.30)	片側欠	-22279.225	-10299.264	617.015	凹基
第59図	10	弓道場	6G-4	一括	アルカ26	黒曜石	石鏃	0.48	1.46	1.45	0.70	完形				凹基
第59図	11	弓道場	6G-2	69	アルカ25	黒曜石	石鏃	0.28	0.99	(1.37)	(0.30)	脚部欠	-22275.827	-10304.676	616.946	凹基
第59図	12	弓道場	7G	106	アルカ29	黒曜石	石鏃	0.34	1.60	2.01	0.60	完形	-22273.601	-10306.221	617.214	凹基
第59図	13	弓道場	7G	123	アルカ27	黒曜石	石鏃	0.41	1.41	(1.58)	(0.80)	先端部欠	-22279.184	-10302.804	616.863	凹基、やや硬めの工具を使用している
第59図	14	弓道場	7G	一括	アルカ30	水晶	石鏃	0.45	1.16	1.26	(0.6)	先端欠				凹基
第59図	15	弓道場	8G	169	アルカ31	黒曜石	石鏃	0.22	1.08	1.27	0.20	完形	-22278.15	-10300.684	616.896	凹基、径の小さい工具による押圧剥離
第59図	16	弓道場	8G	168	アルカ32	黒曜石	石鏃	0.28	1.25	1.90	0.40	完形	-22278.273	-10301.056	616.931	凹基
第59図	17	弓道場	11G	928	アルカ17	黒曜石	石鏃	0.47	1.46	(2.18)	(0.80)	先端欠	-22280.81	-10295.512	617.256	凹基
第59図	18	弓道場		825	アルカ16	黒曜石	石鏃	0.24	1.52	1.59	0.30	完形	-22280.207	-10293.557	617.224	凹基、径の小さい工具による押圧剥離
第59図	19	弓道場	2溝(7G)	一括	アルカ1	黒曜石	石鏃	0.77	1.35	2.43	1.70	完形				
第59図	20	弓道場	4G-1	下層	アルカ2	黒曜石	石鏃	0.08	1.30	2.30	1.50	完形				
第59図	21	弓道場	5G-4	一括	アルカ3	黒曜石	石鏃	0.67	1.21	3.07	1.90	完形				
第59図	22	弓道場	3G	一括	アルカ4	黒曜石	縦形石匙	0.45	1.69	3.14	2.20	完形				
第59図	23	弓道場	2溝(6G)	一括	アルカ7	黒曜石	楔形石器	0.88	1.50	1.78	2.10	完形				
第59図	24	弓道場	2溝	323	アルカ8	黒曜石	楔形石器	1.07	1.59	3.36	4.40	完形	-22278.247	-10302.436	616.928	
第59図	25	弓道場	4土	上層	アルカ9	黒曜石	楔形石器	0.70	1.13	1.39	0.70	完形				
第59図	26	弓道場	2溝(3G)	209	アルカ35	砂岩	打製石斧	(2.55)	5.65	(7.04)	(129)	基部欠	-22271.302	-10300.444	617.209	土擦れ痕なし
第59図	27	弓道場	3G	501	アルカ36	砂岩	打製石斧	(2.56)	(6.77)	(7.52)	(135.00)	基部欠	-22280.675	-10300.67	616.784	
第59図	28	弓道場	11G	906	アルカ34	砂岩	打製石斧	1.37	3.83	8.75	906.00	完形	-22282.588	-10295.394	617.238	土擦れ痕なし
第59図	29	弓道場	9土	786	アルカ51	砂岩	横刃形石器	2.08	9.02	7.09	113.00	完形	-22281.762	-10302.61	616.394	形態形成ほとんどなし
第59図	30	弓道場	2溝(3G)	206	アルカ48	粘板岩	横刃形石器	1.15	7.83	4.30	35.00	完形	-22273.634	-10302.736	617.186	左上に適度な剥離あり、手の取っ掛かりが良い様にか
第60図	1	弓道場	6G	143	アルカ50	粘板岩	横刃形石器	(0.46)	(3.08)	(5.30)	(8.00)	欠	-22279.452	-10300.634	617.247	先端刃部のみ研磨加工、器体にも擦痕あり
第60図	2	弓道場	4溝	687	アルカ49	砂岩	横刃形石器	(3.14)	(9.00)	(7.03)	(171)	完形	-22280.363	-10296.454	617.242	素材は同時割れた剥片断片
第60図	3	弓道場	5G	407	アルカ47	砂岩	磨製石斧	(2.51)	(4.72)	(9.40)	(166)	完形	-22276.768	-10301.937	617.179	剥脱した刃部を再度研磨加工する
第60図	4	弓道場	11G	攪乱	アルカ46	砂岩	小形磨製石斧	(0.83)	(2.75)	(3.50)	(12)	刃部欠				研磨痕下に加工の剥離痕残す。
第60図	5	弓道場	5G	524	アルカ54	泥岩	礫器	4.14	8.43	7.00	208.00	完形				
第60図	6	弓道場	7G	118	アルカ55	砂岩	礫器	7.42	7.72	8.49	247.00	完形	-22277.882	-10304.439	616.772	
第60図	7	弓道場	1住	859	560	砂岩	磨石	4.70	(6.20)	(5.35)	(207.00)	割れ	-22278.637	-10294.048	617.283	1面使用
第60図	8	弓道場	5土	一括	544	砂岩	磨石	(3.60)	(3.90)	(2.60)	(44.00)	欠				
第60図	9	弓道場	表採		551	安山岩	凹石	(6.50)	(7.70)	4.90	(371.00)	欠				磨面4面
第60図	10	弓道場		537	559	砂岩	磨石	(3.80)	(4.90)	(7.90)	(152.00)	割れ				
第60図	11	弓道場	10G	927	555	安山岩	稜ズリ石	(4.80)	(7.70)	(6.80)	(327.00)	割れ	-22279.847	-10291.091	617.307	2面使用
第60図	12	弓道場	4土	647	552	安山岩	凹石	3.85	(7.00)	(10.90)	(367.00)	割れ	-22275.856	-10301.17	616.485	2面使用
第61図	1	弓道場	6G	64	553	安山岩	凹石	4.30	7.50	14.20	569.00	完形	-22274.946	-10304.718	617.114	2面使用
第61図	2	弓道場	5G	520	554	安山岩	凹石	4.60	8.60	9.80	622.00	完形				2面使用
第61図	3	弓道場	2溝(3G)	196	550	安山岩	凹石	(3.30)	7.50	(6.40)	(231.00)	割れ	-22275.767	-10302.068	617.209	2面使用
第61図	4	弓道場	一括		549	安山岩	凹石	19.00	14.00	5.00	1610.00	完形				
第61図	5	弓道場	1住	792	557	安山岩	礫器	(7.90)	(8.90)	(21.20)	(2000.00)	割れ	-22278.628	-10296.136	617.167	

図	番号	調査区	遺構名	現場番号	実測番号	石 材	分 類	厚 さ	幅	長 さ	重 量	完 形	X座標	Y座標	Z座標	備 考
第61図	6	弓道場	7G	368	546	花崗岩	タタキ石	3.30	5.40	7.50	167.00	完形	-22279.076	-10299.066	617.093	
第61図	7	弓道場	1住	810	558	安山岩	礫器	8.45	7.35	14.90	869.00	完形?	-22279.125	-10293.979	617.146	
第61図	8	弓道場	7G	104	545	砂岩	タタキ石	(2.70)	(4.80)	(10.10)	(173.00)	割れ	-22272.932	-10306.746	617.047	
第62図	1	弓道場	11G	953	542	砂岩	タタキ石	4.30	6.50	14.80	517.00	完形	-22280.613	-10295.887	617.136	
第62図	2	弓道場	表採		556	砂岩	タタキ石	9.90	6.30	2.70	268.00	完形				
第62図	3	弓道場	6G	148	547	砂岩	タタキ石	7.40	8.00	21.70	1705.00	完形	-22280.357	-10300.067	617.167	
第62図	4	弓道場	6G	141	543	砂岩	タタキ石	(3.30)	(4.80)	(9.70)	(157.00)	割れ	-22279.107	-10300.782	616.943	
第62図	5	弓道場	礎石 (7G)	700	569	安山岩	礫石皿	8	10.5	20	3500	-	-22274.385	-10306.021	617.211	方形分割礫
第62図	6	弓道場	6G	737	548	安山岩	礫石皿	7.10	12.25	12.50	2100.00	割れ?	-22279.389	-10304.153	616.627	1面
第62図	7	弓道場	7G	539	561	凝灰岩	砥石	2.90	3.40	(8.70)	(101.00)	割れ				
		弓道場	11G (1住下)			珪質頁岩	剥片	0.60	1.70	2.20	1.00					
		弓道場	1住	892		千枚岩	剥片	0.70	3.80	5.70	12.00		-22277.487	-10295.611	617.184	
		弓道場	1住	911		砂岩	剥片	0.70	3.10	4.80	16.00		-22279.594	-10294.675	617.144	
		弓道場	1住			ホルンフェルス泥岩	剥片	0.90	1.20	3.80	3.00					
		弓道場	1住			珪質頁岩	剥片	0.50	1.30	1.80	1.00					
		弓道場	1住			砂岩	剥片	0.60	2.80	4.10	7.00					
		弓道場	1住			砂岩	剥片	0.70	1.50	5.00	7.00					
		弓道場	1住			砂岩	剥片	1.00	2.80	4.10	14.00					
		弓道場	1住			砂岩	剥片	0.30	2.50	3.90	4.00					
		弓道場	1住			砂岩	剥片	0.70	2.00	3.20	6.00					
		弓道場	1住			砂岩	剥片	0.50	1.50	2.20	2.00					
		弓道場	1住			粘板岩	剥片	0.70	2.10	3.30	5.00					
		弓道場	1住意			砂岩	剥片	1.00	1.30	2.50	2.00					
		弓道場	2G	370		黒曜石	剥片						-22279.877	-10298.657	617.167	
		弓道場	2溝 (3G)	199		黒曜石	原石						-22275.703	-10302.142	617.148	
		弓道場	2溝 (3G)	201		砂岩	剥片	1.50	6.50	6.80	76.00		-22275.497	-10302.001	617.185	
		弓道場	2溝 (6G)	310		砂岩	剥片	1.80	5.30	9.40	104.00		-22273.336	-10306.399	616.966	
		弓道場	2溝 (6G)	321		黒曜石	石核						-22275.702	-10301.323	616.998	
		弓道場	2溝 (6G)	329		黒曜石	剥片						-22277.613	-10303.411	616.703	
		弓道場	2溝 (6G)	457		粘板岩	剥片	2.00	6.40	10.40	123.00		-22281.482	-10303.921	616.644	
		弓道場	2土	274		安山岩	剥片	4.00	10.00	10.50	329.00		-22280.076	-10301.679	616.875	
		弓道場	2土	276		砂岩	剥片	2.50	5.30	10.60	126.00		-22277.577	-10302.323	616.991	
		弓道場	3G			砂岩	剥片	1.00	3.10	6.60	39.00					
		弓道場	3溝	677		黒曜石	原石						-22280.262	-10298.02	616.873	
		弓道場	3溝	678		黒曜石	石核						-22280.238	-10298.195	616.833	
		弓道場	3溝			粘板岩	剥片	0.30	1.90	3.30	3.00					
		弓道場	4・5G			粘板岩	剥片	1.00	2.00	2.60	6.00					
		弓道場	4・5G			粘板岩	剥片	0.80	2.40	3.60	11.00					
		弓道場	46土			ホルンフェルス	剥片	0.80	2.30	3.30	6.00					
		弓道場	48土	989		黒曜石	剥片						-22277.651	-10295.262	617.066	
		弓道場	4G	401		黒曜石	石核						-22277.185	-10302.042	617.101	
		弓道場	4G			砂岩	剥片	1.20	3.00	3.20	14.00					
		弓道場	4G			砂岩	剥片	0.80	2.80	6.00	13.00					
		弓道場	4G			砂岩	剥片	1.80	3.40	4.40	15.00					
		弓道場	5G	522		黒曜石	原石									
		弓道場	5G			ホルンフェルス	剥片	1.30	3.00	7.00	23.00					
		弓道場	5G			ホルンフェルス	剥片	0.40	2.00	2.70	3.00					
		弓道場	5G			砂岩	剥片	1.20	3.00	7.20	25.00					
		弓道場	5G			砂岩	剥片	1.10	3.10	4.40	22.00					

図	番号	調査区	遺構名	現場番号	実測番号	石材	分類	厚さ	幅	長さ	重量	完形	X座標	Y座標	Z座標	備考
		弓道場	5G			砂岩	剥片	0.80	2.40	2.70	6.00					
		弓道場	5G			砂岩	剥片	0.60	1.50	3.10	3.00					
		弓道場	5G			粘板岩	剥片	0.50	5.50	5.50	26.00					
		弓道場	6G	17		砂岩	剥片	1.30	6.00	6.30	51.00		-22274.239	-10304.414	617.145	
		弓道場	6G	23		黒曜石	原石						-22274.081	-10304.075	617.088	
		弓道場	6G	38		砂岩	剥片	2.50	4.60	5.20	78.00		-22275.437	-10303.563	617.13	
		弓道場	6G	47		黒曜石	石核						-22276.809	-10303.406	617.129	
		弓道場	6G	50		砂岩	剥片	1.70	6.90	11.30	196.00		-22276.421	-10303.701	616.949	
		弓道場	6G	482		珪質頁岩	剥片	1.30	4.50	6.70	30.00		-22281.558	-10303.053	616.694	
		弓道場	6G	724		粘板岩	剥片	1.10	4.70	8.90	45.00		-22278.306	-10305.013	616.576	
		弓道場	6G-2下層			砂岩	剥片	0.70	3.50	4.30	14.00					
		弓道場	6G-3			砂岩	剥片	0.50	1.50	1.90	2.00					
		弓道場	6G-4			砂岩	剥片	0.30	2.90	3.50	4.00					
		弓道場	7G	111		粘板岩	剥片	0.80	3.60	5.10	23.00		-22273.678	-10304.139	617.176	
		弓道場	7G	361		砂岩	剥片	1.10	3.20	4.30	34.00		-22279.18	-10299.203	617.201	
		弓道場	7G	569		砂岩	剥片	2.00	5.10	6.20	77.00					
		弓道場	7G	573		黒曜石	楔形石器									
		弓道場	7G			粘板岩	剥片	0.20	2.00	2.50	1.00					
		弓道場	7G-2下層			砂岩	剥片	0.70	3.50	5.10	13.00					
		弓道場	7G-2下層			砂岩	剥片	0.90	2.10	3.50	6.00					
		弓道場	7G-4			砂岩	剥片	0.50	1.80	2.00	3.00					
		弓道場	9土	780		黒曜石	剥片						-22281.536	-10302.714	616.475	
		弓道場	表採			粘板岩	剥片	0.60	6.30	7.20	42.00					
		弓道場	表採			粘板岩	剥片	1.30	5.70	11.50	85.00					
第63図	1	投球練習場		75	アルカ5	泥岩	石器	0.62	4.09	3.25	5.00	完形	-22301.786	-10182.85	618.086	横形
第63図	2	投球練習場		221	アルカ39	砂岩	打製石斧	(1.76)	(4.48)	(6.90)	(71.00)	刃部欠	-22290.584	-10182.917	618.261	
第63図	3	投球練習場		246	アルカ43	粘板岩	打製石斧	1.03	3.88	(8.61)	(40.00)	刃部欠	-22297.828	-10181.804	618.086	
第63図	4	投球練習場		249	アルカ41	粘板岩	打製石斧	(1.91)	(4.95)	(4.74)	(46.00)	刃部欠	-22291.548	-10183.097	618.194	
第63図	5	投球練習場		296	アルカ42	砂岩	打製石斧	(1.52)	(4.64)	(4.96)	(59.00)	刃部欠	-22290.803	-10183.515	618.089	
第63図	6	投球練習場		332	アルカ40	砂岩	打製石斧	(1.56)	(5.88)	(4.70)	(49.00)	刃部欠	-22293.616	-10182.135	618.091	
第63図	7	投球練習場	表土		アルカ38	ホルンフェルス	打製石斧	(1.85)	(4.88)	(7.39)	(97)	刃部欠				表面風化著しい。
第63図	8	投球練習場	北	一括	アルカ52	砂岩	横刃形石器	1.73	4.52	5.07	32.00	完形				一見礫だが加工がある。
第63図	9	投球練習場	北	一括	アルカ53	粘板岩	横刃形石器	0.54	5.34	2.30	10.00	完形				上の剥離は断面V字形の押圧。
第63図	10	投球練習場		426	アルカ56	安山岩	礫器	2.50	7.33	5.94	145.00	完形	-22287.864	-10182.62	618.178	刃がついているようでついでない。
第63図	11	投球練習場	2溝	485	538	安山岩	凹石	(4.40)	(6.00)	(6.90)	(152.00)	割れ	-22295.372	-10182.343	618.144	2面使用
第63図	12	投球練習場	2溝	486	534	砂岩	タタキ石	2.80	7.80	7.20	147.00	完形	-22295.857	-10182.197	618.234	スリ面あり
第63図	13	投球練習場		504	539	安山岩	凹石	5.50	9.30	12.00	758.00	完形	-22297.117	-10182.399	618.073	2面使用
第63図	14	投球練習場		443	アルカ14	粘板岩	石錘	2.10	6.45	5.50	88.00	完形	-22295.655	-10182.596	618.325	打欠
		投球練習場	2溝			砂岩	剥片	0.50	2.80	4.50	6.00					
		投球練習場	2溝	488		ホルンフェルス・泥岩	剥片	0.50	4.80	5.70	2.00		-22295.964	-10182.774	618.122	
		投球練習場	5G			黄玉石	剥片	1.20	2.40	2.50	7.10					
		投球練習場	中			ホルンフェルス	剥片	0.90	3.30	5.20	14.00					
		投球練習場	南			ホルンフェルス	剥片	0.60	2.70	3.50	10.00					
		投球練習場	南			粘板岩	剥片	0.60	2.20	3.60	7.80					
		投球練習場	南			粘板岩	剥片	0.40	3.20	4.60	6.80					
		投球練習場	表採			粘板岩	剥片	1.00	4.10	10.70	60.00					
		投球練習場	北			ホルンフェルス	剥片	1.50	4.70	6.00	50.00					
		投球練習場	北			泥岩	剥片	0.70	2.80	5.00	11.00					
		投球練習場	北			粘板岩	剥片	0.70	2.40	4.20	7.00					

図	番号	調査区	遺構名	現場番号	実測番号	石 材	分 類	厚 さ	幅	長 さ	重 量	完 形	X座標	Y座標	Z座標	備 考
		投球練習場				砂岩	剥片	0.70	3.10	5.70	16.00		-22316.209	-10181.176	618.13	
		投球練習場		20		粘板岩	打製石斧	1.20	4.10	6.20	45.00	破片	-22312.588	-10181.775	618.209	
		投球練習場		41		砂岩	剥片						-22310.38	-10183.423	617.986	
		投球練習場		48		砂岩	二次加工剥片	1.50	5.10	6.00	74.00		-22309.105	-10182.774	618.072	
		投球練習場		51		粘板岩	剥片	1.00	4.60	9.30	55.80		-22307.422	-10182.325	618.159	
		投球練習場		59		安山岩	剥片	2.10	7.20	11.30	175.00		-22309.077	-10182.697	617.975	
		投球練習場		63		ホルンフェルス 泥岩	剥片	0.80	5.00	7.20	39.00					
		投球練習場		104		ホルンフェルス	剥片	0.60	4.40	8.50	42.00		-22302.947	-10182.568	617.994	
		投球練習場		140		ホルンフェルス	剥片						-22293.647	-10182.227	618.389	
		投球練習場		157		砂岩	剥片	1.00	3.50	6.40	27.00		-22303.413	-10182.032	617.983	
		投球練習場		233		ホルンフェルス	剥片	0.60	2.20	6.70	14.00		-22299.05	-10182.03	618.073	
		投球練習場		356		粘板岩	剥片	1.10	5.20	6.70	54.00		-22303.238	-10182.056	617.766	
		投球練習場		478		粘板岩	打製石斧	0.60	3.10	5.80	13.90	破片	-22295.52	-10181.872	618.205	
		投球練習場		494		粘板岩	打製石斧	1.10	3.50	5.00	26.80	刃部欠	-22295.97	-10182.565	618.049	
		投球練習場		508		粘板岩	打製石斧	1.20	3.10	6.10	28.20	破片	-22296.028	-10181.457	618.206	
		投球練習場		521		粘板岩	剥片	0.80	4.10	9.40	50.70		-22296.289	-10181.469	618.157	
		投球練習場		542		ホルンフェルス	剥片	1.20	3.60	6.70	34.00		-22298.614	-10181.247	618.189	
第64図	1	グラウンド	1住	一括	アルカ45	黒曜石	二次加工剥片	0.50	1.26	1.88	0.80	完形				石鏃未成品の可能性あり。
第64図	2	グラウンド	42土	一括	アルカ33	黒曜石	石鏃	0.29	1.05	3.08	(0.7)	脚部欠				凹基
第64図	3	グラウンド	9土	一括	アルカ13	黒曜石	楔形石器	0.58	1.06	1.58	0.70	完形				
第64図	4	グラウンド	42土	一括	アルカ12	黒曜石	楔形石器	0.68	1.47	2.80	1.90	完形				
第64図	5	グラウンド	46土	一括	アルカ44	黒曜石	二次加工剥片	1.21	2.78	5.02	11.80	完形				打線調整の剥離あり。
第64図	6	グラウンド	1住	一括(1)	アルカ10	黒曜石	楔形石器	0.30	1.48	1.31	0.60	完形				
第64図	7	グラウンド	1住	一括(2)	アルカ11	黒曜石	楔形石器	0.57	0.79	2.17	0.70	完形				
第64図	8	グラウンド	70土	164	アルカ37	砂岩	打製石斧	(1.59)	(4.43)	(9.70)	(76.00)	刃部欠	-22381.064	-10229.411	617.628	着柄痕か、表面風化著しい
第64図	9	グラウンド	52土	79	537	安山岩	凹石	3.20	6.70	10.30	280.00	完形	-22383.955	-10231.69	617.413	3面使用
第64図	10	グラウンド	52土	83	570	安山岩	凹石	14	20.5	25	9000		-22383.513	-10231.599	617.269	台石
第64図	11	グラウンド	45土	69	540	安山岩	凹石	5.70	9.40	11.30	800.00	完形	-22388.279	-10220.184	617.197	2面使用
第65図	1	グラウンド	56土	115	571	安山岩	凹石	11.8	26	30	10000		-22378.516	-10228.544	617.558	台石
第65図	2	グラウンド	一括		541	安山岩	凹石	20.40	17.60	6.10	3000.00	完形				
第65図	3	グラウンド	56土	127	536	砂岩	小型礫器	(1.60)	(4.90)	(7.30)	(92.00)	割れ	-22378.861	-10230.827	617.509	
第65図	4	グラウンド	20土	11	535	砂岩	タタキ石	2.70	4.50	4.60	60.00	完形	-22376.445	-10211.523	617.088	
第66図	1	グラウンド	38土	28	568	安山岩	礫石皿	8.5	25.5	27	6000		-22395.845	-10224.401	617.174	
第66図	2	グラウンド	3住	一括	533	凝灰岩	砥石	(4.60)	(2.30)	(9.00)	(3.00)	欠				
		グラウンド	15土	8		砂岩	剥片	3.70	10.80	12.30	516.00		-22374.548	-10210.231	617.609	
		グラウンド	1住	168		粘板岩	剥片	0.60	4.40	8.00	34.50		-22380.437	-10229.563	617.66	
		グラウンド	1住	200		粘板岩	剥片	0.70	7.70	8.70	53.40		-22279.353	-10304.295	616.648	
		グラウンド	23土	15		砂岩	剥片	0.80	3.70	6.70	22.00		-22385.798	-10210.727	617.57	
		グラウンド	3住	193		黒曜石	剥片						-22278.917	-10303.224	616.827	
		グラウンド	3住	226		黒曜石	剥片						-22278.867	-10304.443	616.614	
		グラウンド	45土	70		砂岩	剥片	1.50	3.00	5.00	13.00		-22388.32	-10220.075	617.326	
		グラウンド	64土	124		砂岩	剥片						-22380.485	-10229.151	617.572	

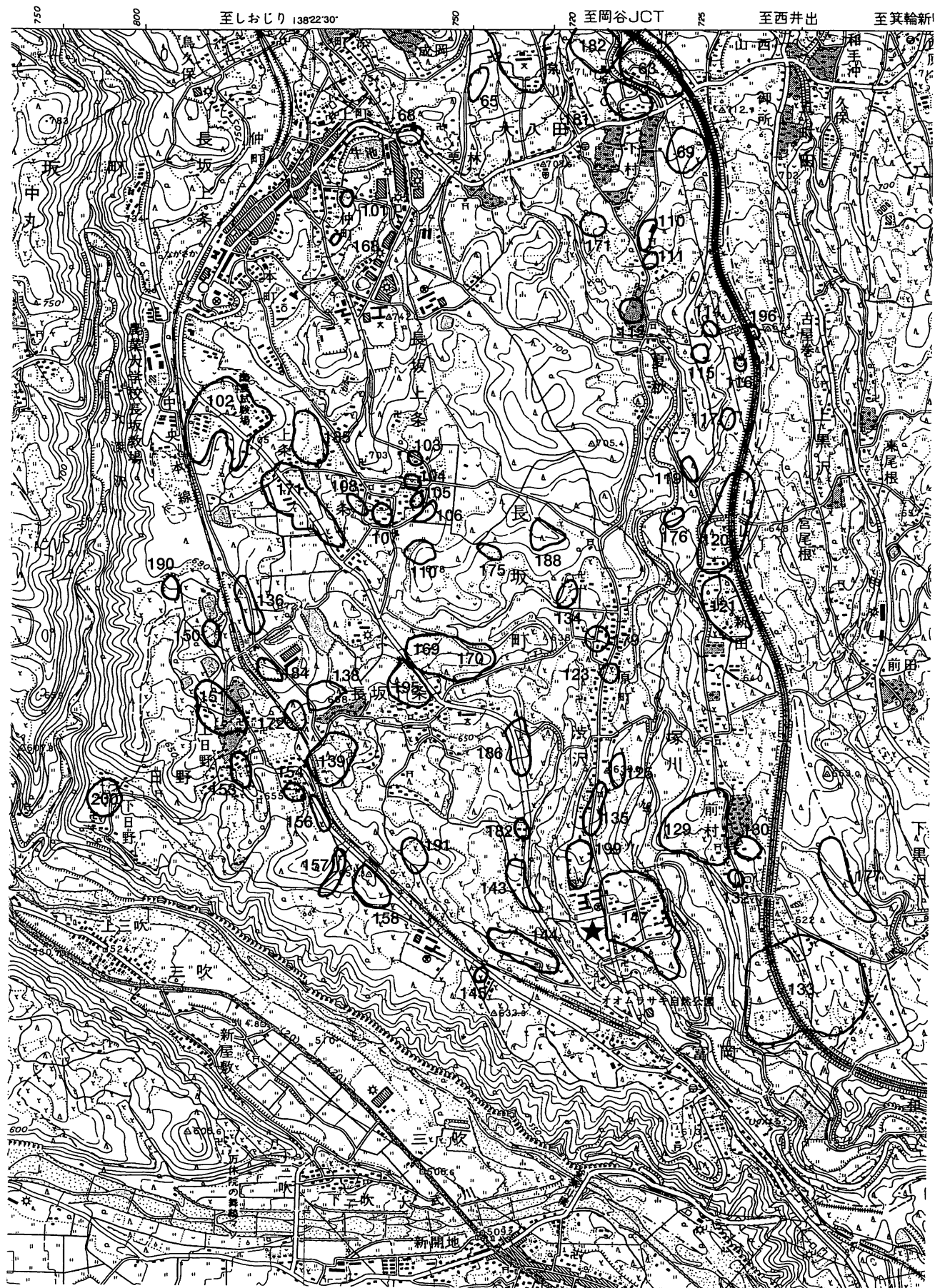

第1図 周辺の遺跡 (1/25,000)

※星印は第3次調査地点

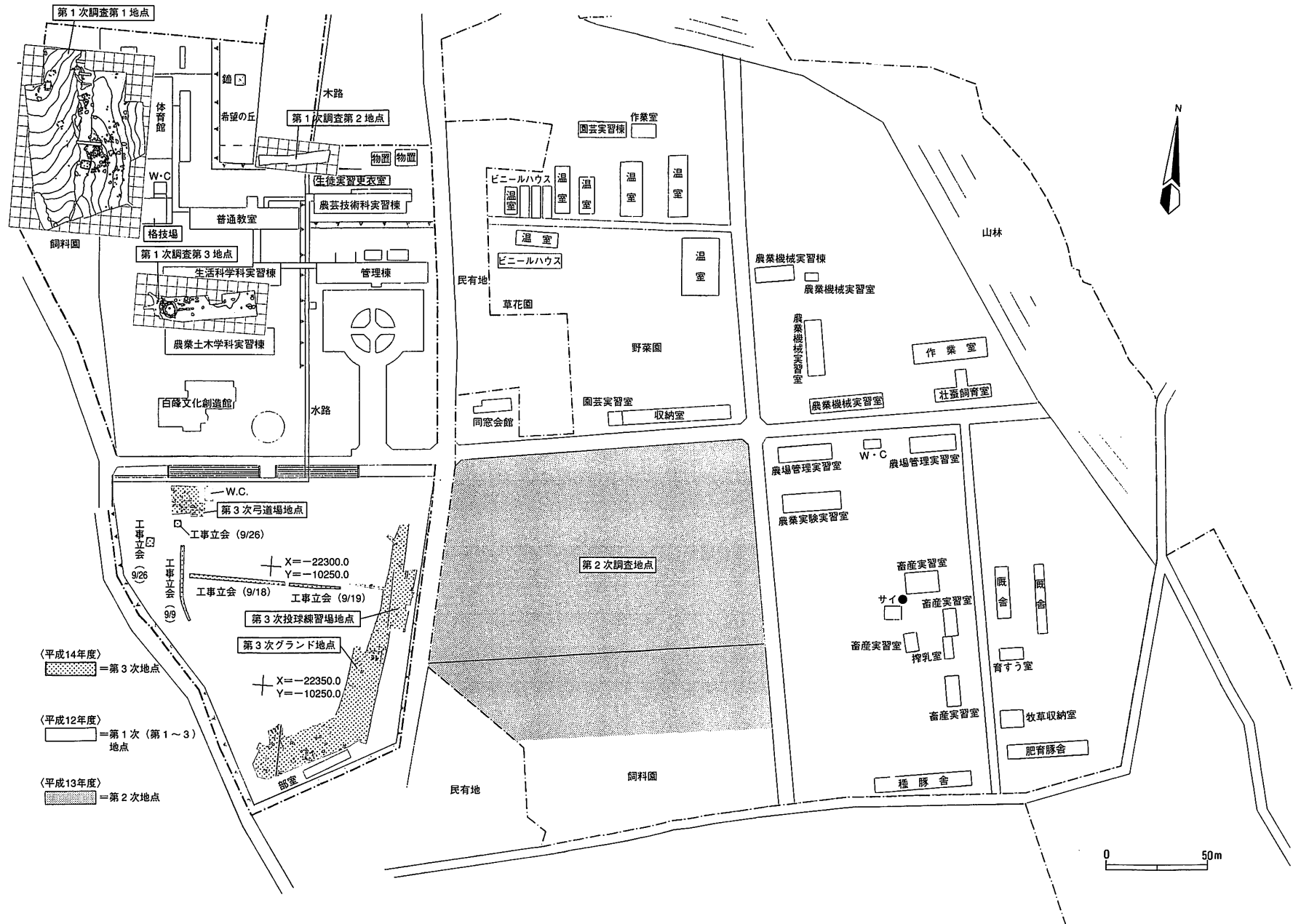

第2図 第1～3次調査地点 (1/2,500)

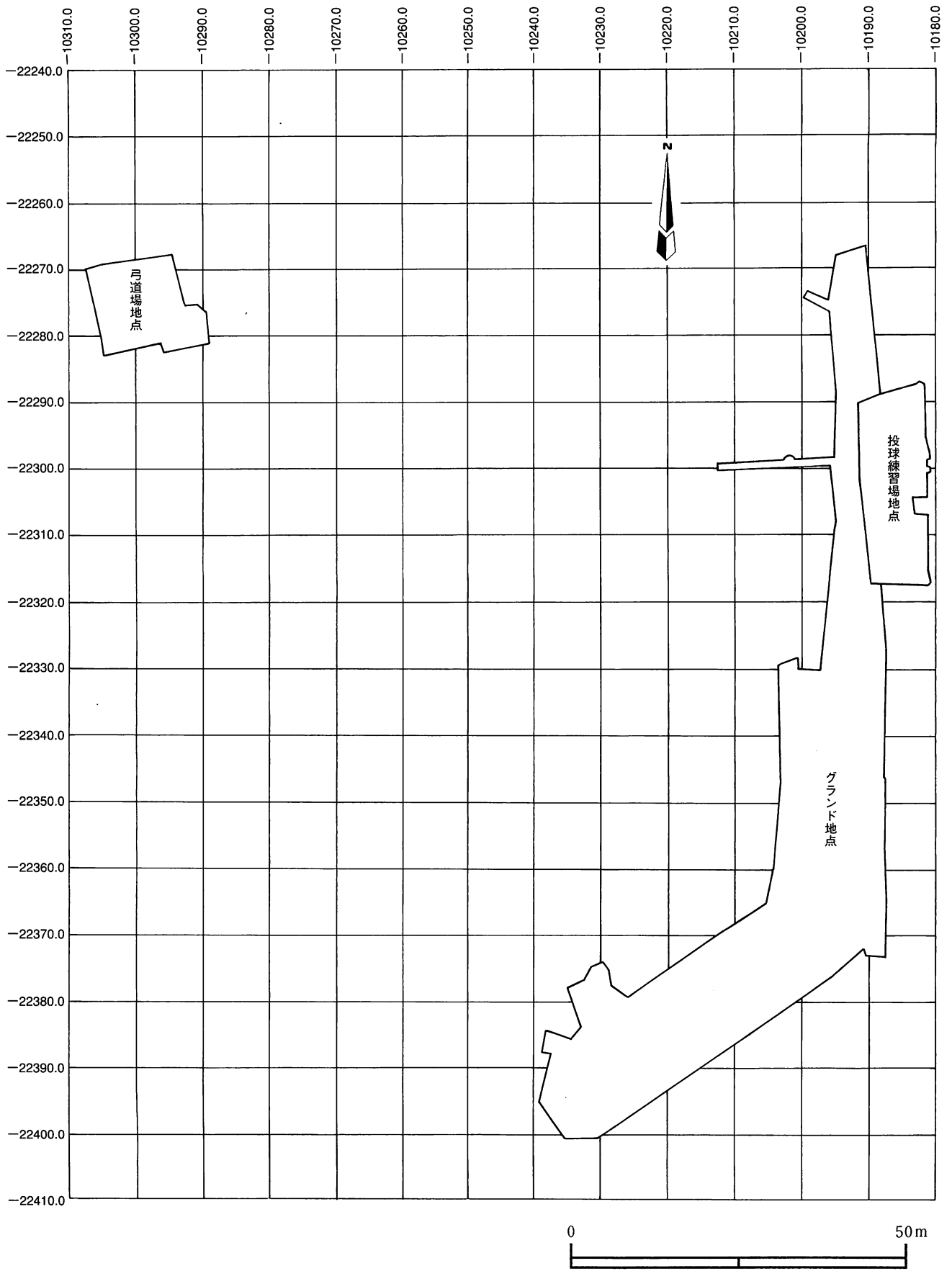

第3図 調査地点位置図 (1/1,000)

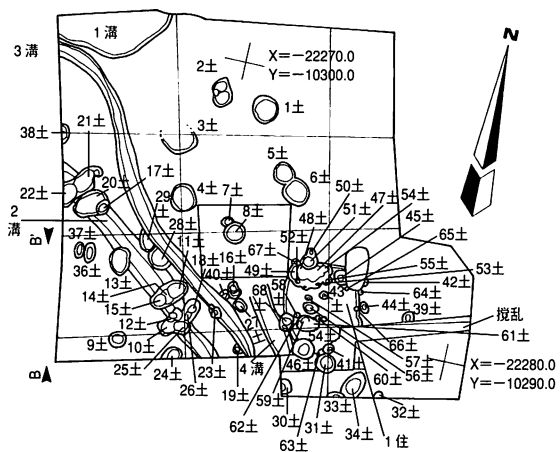

第4図 弓道場地点全体図 (1/300)

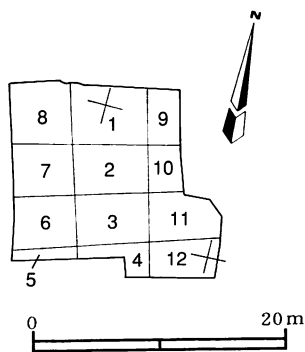

第5図 弓道場地点1~12グリッド (1/600)

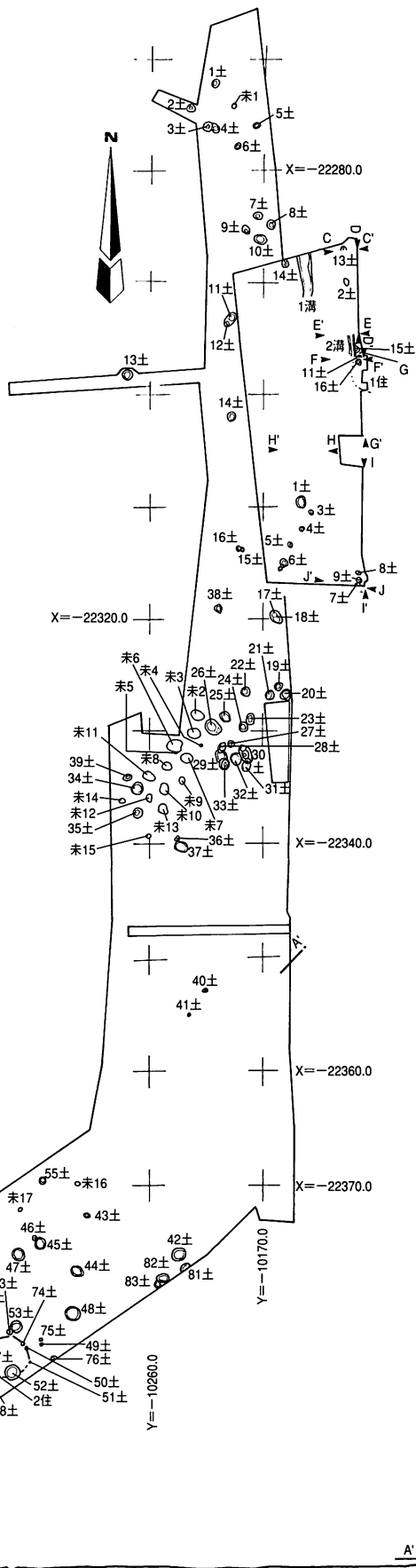

第6図 投球練習場・グラウンド地点全体図 (1/600)

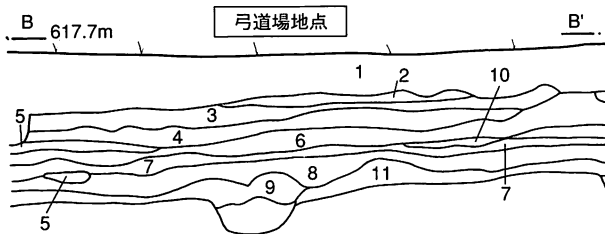

1. 攪乱層
2. 褐色土 ローム微粒子多量 一部に径 30 mm の炭化物
3. 明暗褐色土: ローム微粒子多量 一部に径 30 mm の炭化物
4. 明暗褐色土: 白灰色っぽい径 20 mm のマガラを部分的含む
5. 暗褐色土: ローム微粒子ほとんど含まず ホカホカ
6. 暗褐色土: 5 層より明るい ローム微粒子多量
7. 黒色土
8. 暗黒褐色土: 下部層の小ブロック・径約 50mm の漆黒色土ブロック含む
- 9.
10. 明暗褐色土
11. クサレ礫層(白褐色) スカスカの白色凝灰岩? 礫を中心に安山岩礫含む Pm 1 より下位層

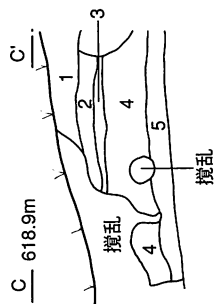
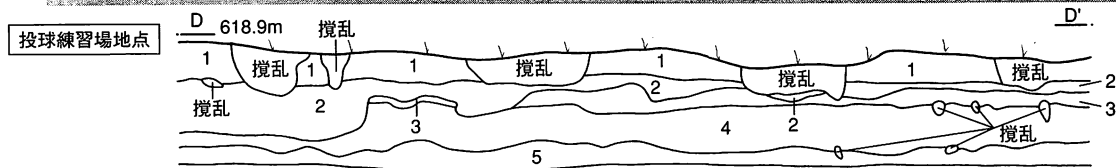

1. 黒褐色土=表土(盛土)
2. 暗褐色土=表土(盛土 or 耕作土)
3. 暗黒褐色土=旧耕作土
4. 暗褐色土(2層より明るい) しまり・粘性あり ローム・炭化物微粒子少量 径 1mm 以下の焼土粒若干 明暗褐色土ブロック多量 [縄文時代中期包含層]
5. 明暗褐色土 しまり・粘性あり 漸移層
6. 暗褐色土(2層より暗く 4層より明るい) しまり・粘性あり ローム微粒子多量 炭化物粒若干
7. 黒褐色土(8層より明るい) しまり・粘性あり 微小ローム・炭化物粒少量
8. 黒褐色土 しまりあり 粘性弱 径 10 mm 以下のローム粒少量 径 5 mm 以下の炭化物粒少量
9. 暗黒褐色土 しまり・粘性あり ロームほとんど含まず 径 2 mm 以下の炭化物粒少量

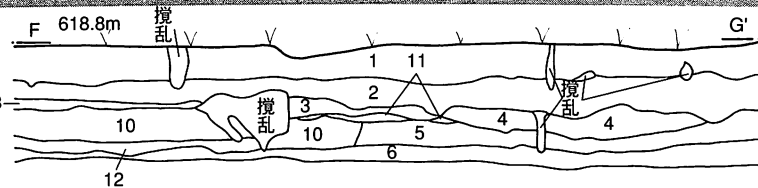
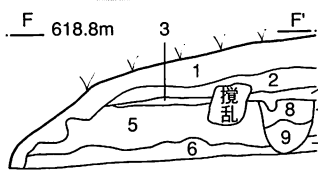
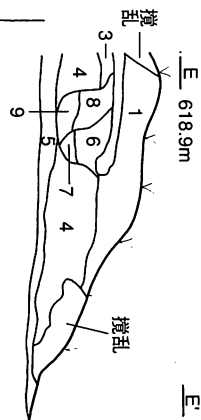

1. 黒褐色土=表土 しまり・粘性なし フカフカ
2. 暗褐色土=表土(盛土 or 耕作土) しまり・粘性弱 ローム微粒子多量 炭化物ほとんど含まず
3. 暗黒褐色土=旧耕作土 しまり・粘性弱 径 1mm 以下のローム・炭化物・焼土粒極若干
4. 暗褐色土(2層と同色) しまりあり 粘性弱 ローム粒ほとんど含まず 炭化物・焼土微粒子少量
5. 暗褐色土(2層より明) しまり・粘性あり ローム・炭化物微粒子少量 径 1mm 以下の焼土粒若干 明暗褐色土ブロック多量 [縄文時代中期包含層]
6. 明暗褐色土 しまり・粘性あり 漸移層
7. 暗褐色土 しまり弱 粘性あり ローム微粒子少量 径 5 mm 弱の炭化物多量 [10土]
8. 暗褐色土(5層より明) しまり・粘性あり 径 30 mm 以下のローム粒多量 炭化物微粒子若干 [11土]
9. 黒褐色土 しまり・粘性あり ローム粒ほとんど含まず 径 5 mm 以下の炭化物少量 焼土微粒子少量 [11土]
10. 暗褐色土(2.5層より暗) しまり弱 粘性あり 径 5 mm 以下の炭化物多量 明暗褐色土ブロック含む 径 5 mm 以下のローム粒少量 径 1 mm 以下の微小焼土粒混入(住居覆土か)
11. 明暗褐色土 しまり・粘性あり 粒子ほとんど含まず
12. 暗褐色土(10層と同色) しまりあり(住居床面の可能性あり)

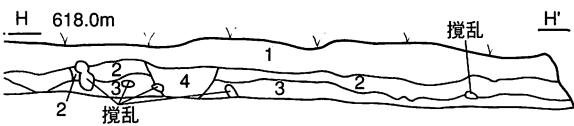

1. グランド整地盛土
2. 暗褐色土 しまり強 ローム・炭化物微粒子若干 [縄文包含層]
3. 暗褐色土 漸移層
4. 黒褐色土 しまりあり ローム微粒子少量 径 5~10 mm のローム粒若干 径 5 mm 以下の炭化物少量

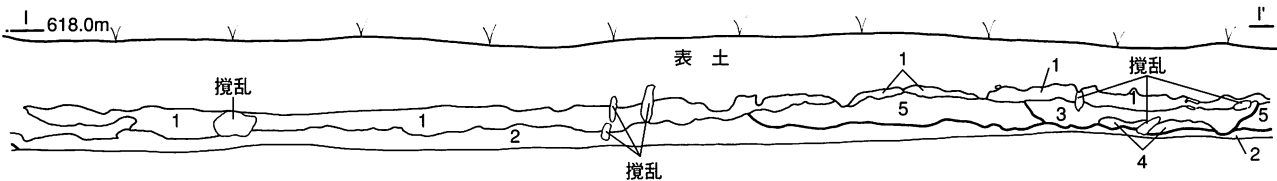

1. 暗褐色土 ローム・炭化物粒少量 明暗褐色土ブロック多量 自然堆積層(縄文包含層)
2. 明暗褐色土 1層とローム層の漸移層
3. 暗黒褐色土 ローム微粒子多量 炭化物微粒子少量(1埋装を含む遺構の可能性)
4. 暗褐色土 ローム微粒子少量 径 5mm 以下の炭化物多量(1埋装を含む遺構の可能性)
5. 黒褐色土 ローム微粒子・炭化物少量 2層との境ははっきりする(遺構の可能性)
6. 黒褐色土 径 5~10 mm のローム粒多量 径 5 mm 以下の炭化物少量 (7土)

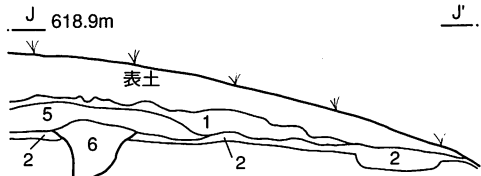
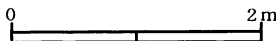

第7図 弓道場・投球練習場地点基本層序 (1/60)

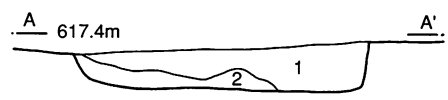
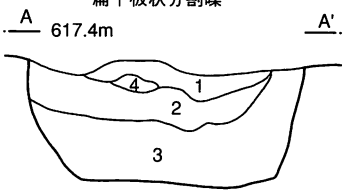
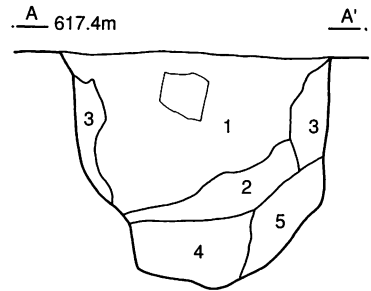
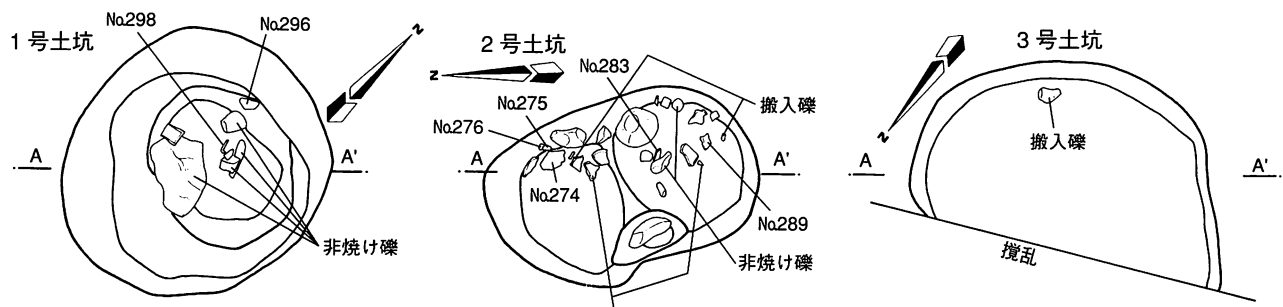

3号土坑
 1. 暗褐色土 しまり強 ローム・炭化物微細粒少量
 2. 暗黄褐色土 しまり強 径2mm以下のローム粒多量 径1mm以下の炭化物粒少量

2号土坑
 1. 暗褐色土 径10~15mmのローム粒多量 径2~5mmの炭化物粒少量
 2. 黒褐色土 径10~20mmのローム粒多量 径2~5mmの炭化物粒少量
 3. 黒褐色土(2層より暗い) しまりやや弱 径2~5mmの炭化物粒少量
 4. ローム粒主体とする層
 ※1~4層はほぼ単一埋土

1号土坑
 1. 暗褐色土 しまり強 粘性弱 バサバサ 径約3mmのローム粒1% 径2mm以下のローム粒3% 径2~5mmの炭化物1%
 2. 暗茶褐色土 しまり弱 粘性強 炭化物・ローム粒微細1%
 3. 暗褐色土(1層より明るい) しまり・粘性やや強 径10mm以下のローム粒7%以上
 4. 暗褐色土(1・3層より暗い) しまり弱 粘性やや強 径10mm以下のローム粒7%以上
 5. 暗黄褐色土 しまり弱 粘性やや強 ロームブロック主体

5・6号土坑

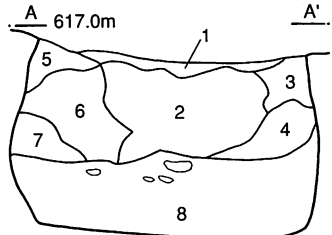
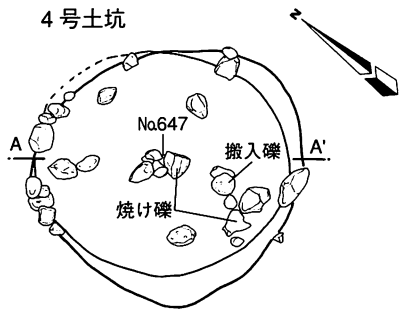

4号土坑
 1. 褐色土 しまり強 微小ローム・炭化物粒きわめて少量
 2. 暗褐色土 径10mm以下の白色ローム粒多量
 3. 褐色土 径5mm以下の白色ローム粒多量
 4. 黒褐色土 径10mm以下の白色ローム粒少量
 5. 暗黒褐色土 微小白色ローム粒多量
 6. 黒褐色土(5層より暗い) 径10mm以下の白色ローム粒少量

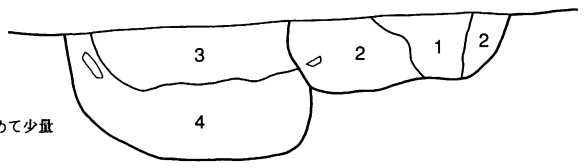
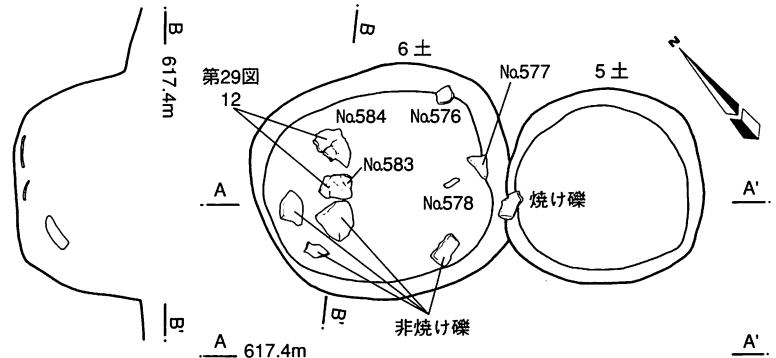

5・6号土坑
 1. 暗褐色土 径10mm以下の白色ローム少量
 2. 暗褐色土 径30mm以下の白色ローム多量 径10mm以下のローム少量 径2mm以下の炭化物微量
 3. 黒褐色土 径5mm以下の白色ローム・炭化物粒微量
 4. 暗黒褐色土 微小ローム・炭化物粒微量
 5. 褐色土 径5mm以下の白色ローム粒微量
 ※1~3層=5土、4・5層=6土

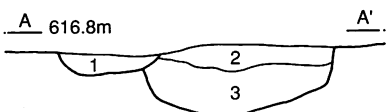
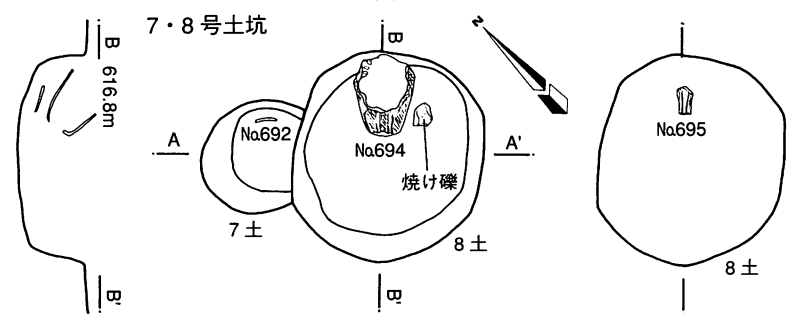

7・8号土坑
 1. 明暗褐色土 クサレ白色ローム粒多量
 2. 暗褐色土 径5~15mmのローム粒少量
 3. 明暗褐色土 径20mmのローム粒少量

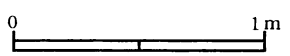

第8図 弓道場地点・土坑(1) (1/30)

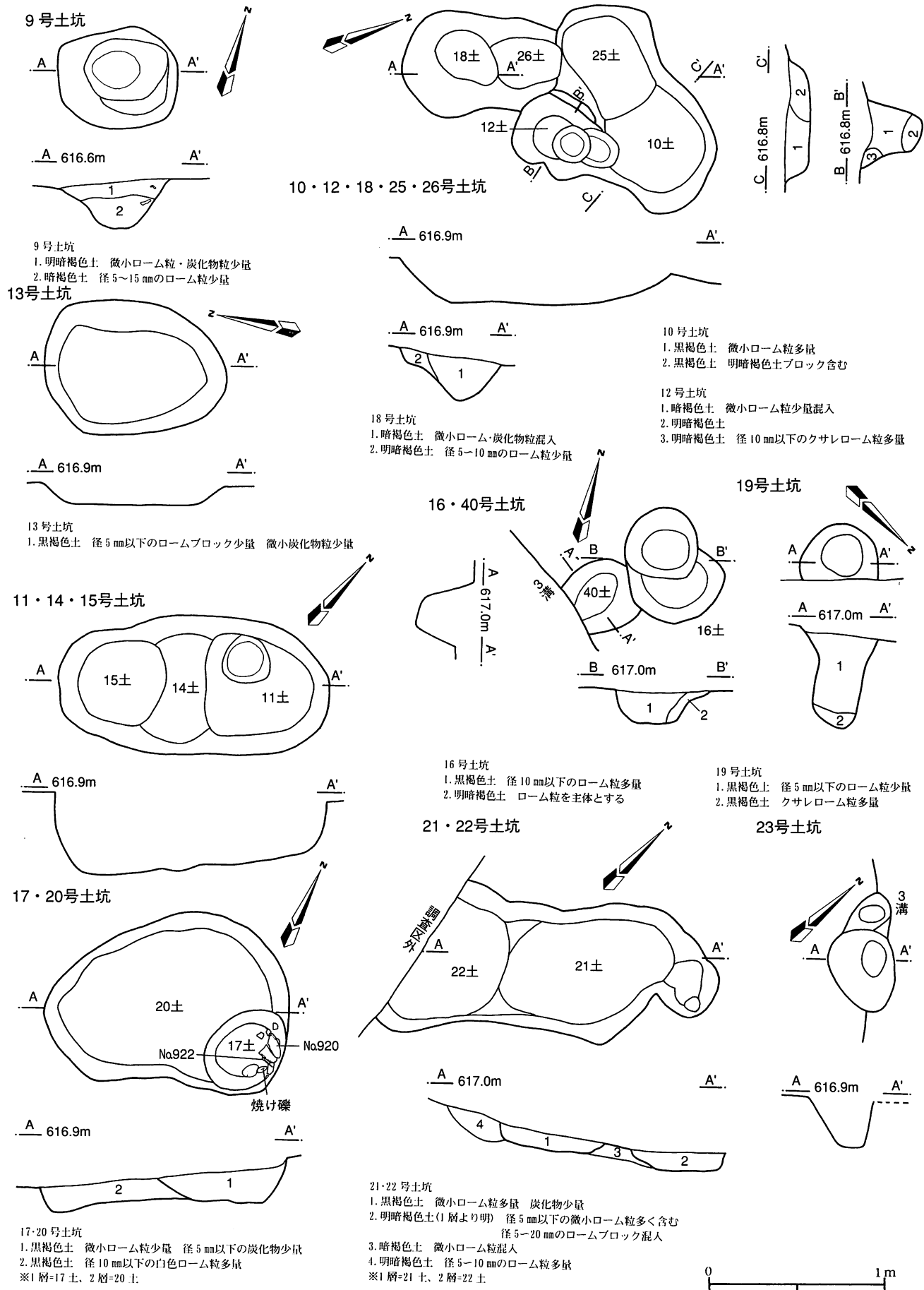

第9図 弓道場地点・土坑(2) (1/30)

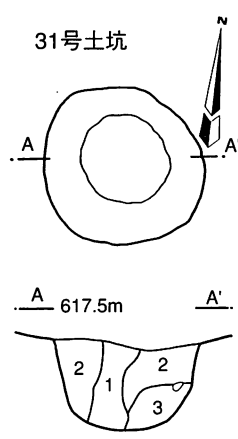
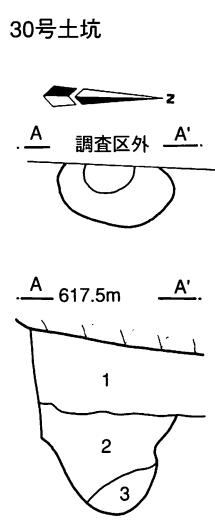
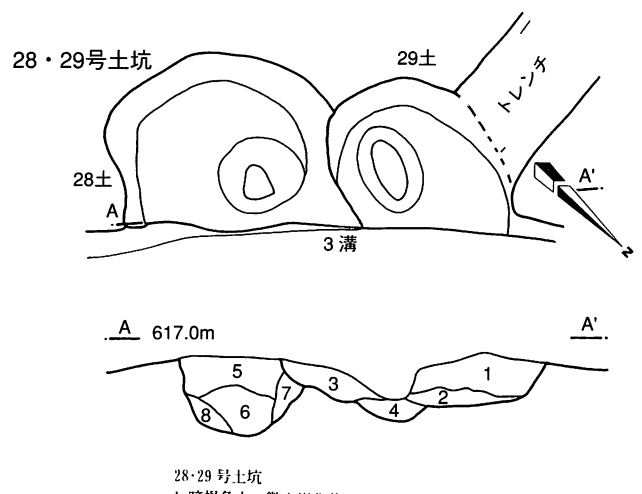
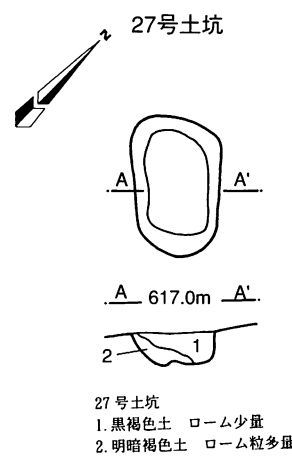
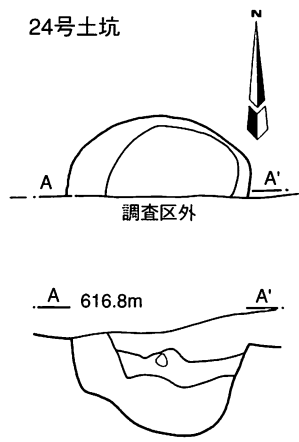

- 30号土坑
1. 暗褐色土=耕作土 微小ローム粒・炭化物若干
 2. 黒褐色土 径5mm以下の炭化物少量 微小ローム粒少量
 3. 明暗褐色土 微小ローム粒多量

- 31号土坑
1. 暗黒褐色土 径10mm以下の炭化物少量 微小ローム粒少量
 2. 明褐色土 径10mm以下のローム粒きわめて多量
 3. ローム粒を主体とする層 黒色土ブロック混入

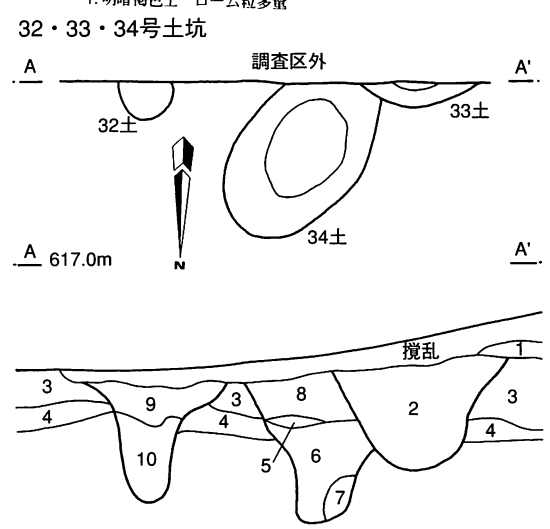

- 32・33・34号土坑
1. 暗褐色土=耕作土 微小ローム粒・炭化物若干
 2. 黒褐色土 径5mm以下のローム粒少量 径5-10mmの炭化物粒少量 赤色焼土粒少量
 3. 暗褐色土 微小ローム粒・炭化物若干混入 (縄文包含層)
 4. 明暗褐色土 ロームとの漸移層
 5. 暗褐色土 微小ローム粒・炭化物粒多量
 6. 明暗褐色土 5層より暗い 微小ローム粒・炭化物多量
 7. クサレローム粒を主体とする層
 8. 暗褐色土 径10mm以下のローム粒少量 径5mm以下の炭化物粒若干
 9. 黒褐色土 微小ローム粒きわめて少量
 10. 黒褐色土 微小ローム粒多量 微小炭化物粒少量 径5-10mmのローム粒少量
- ※2層=33土、5~8層=34土、9-10層=32土

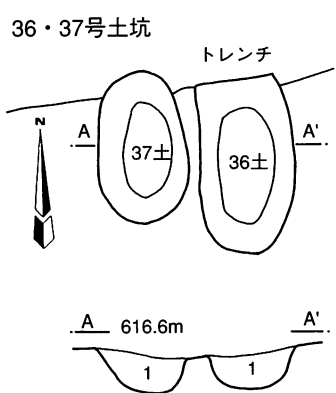

- 36号土坑
1. 暗褐色土 径10mm以下のローム粒多量
- 37号土坑
1. 暗褐色土 微小ローム粒・炭化物多量

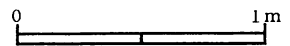
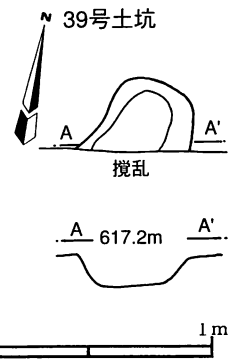
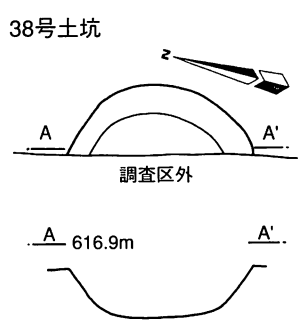

第10図 弓道場地点・土坑(3) (1/30)

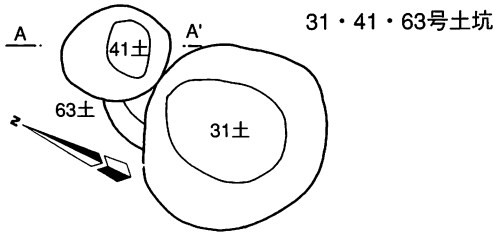

31・41・63号土坑

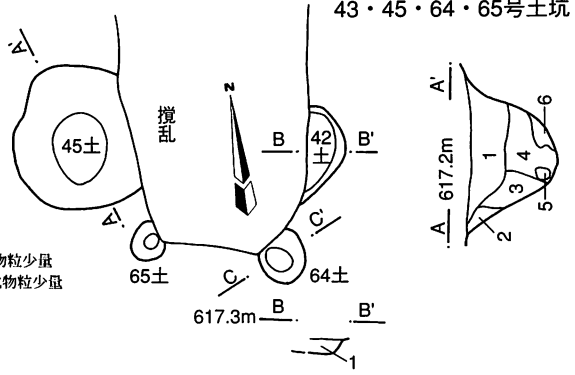

42号土坑

- 1. 黒褐色土 微小ローム・炭化物粒少量 径5-10mmの炭化物粒少量

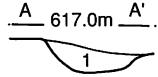

41号土坑

- 1. ローム微粒子多量 炭化物微粒子少量 径5-8mmの炭化物微量

43・47・48・50・51・52・53・54・55・67号土坑

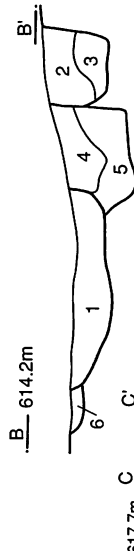
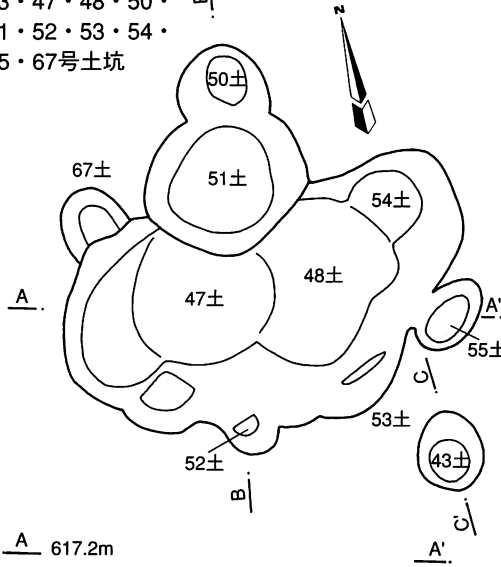

45号土坑

- 1. 黒褐色土 白色ローム微粒子多量 径5mm以下の炭化物粒少量
- 2. 暗褐色土 ローム微粒子多量
- 3. 黒褐色土 径10-30mmの明暗褐色土粒混入 炭化物粒少量
- 4. 黒褐色土 炭化物・ローム微粒子少量
- 5. ローム粒を主体とする層
- 6. 暗褐色土 径20mm以下の白色ローム粒きわめて多量

47・50・51・52号土坑/47・48・49・55号土坑

- 1. 褐色土 ローム微粒子多量 径10-30mmのローム粒少量 径10-15mmの黒色土粒多量
 - 2. 暗褐色土 ローム微粒子少量 径5-10mmのローム粒少量
 - 3. 暗褐色土 (2層より暗い) ローム微粒子多量
 - 4. 黒褐色土 ローム若干 炭化物・赤色スコリア微粒子若干
 - 5. 暗褐色土 ローム微粒子多量
 - 6. 明褐色土 ローム微粒子多量 43土とほとんど同じ
 - 7. 暗褐色土 (1層より明るい) 径50mm以下のローム粒きわめて多量 赤色スコリア粒若干
 - 8. 暗褐色土 ローム微粒子少量 径5mm以下炭化物少量
 - 9. 明暗褐色土 (やや赤みを帯びている) ローム微粒子多量 炭化物微粒子少量 (43土1層と同じ)
 - 10. 明暗褐色土 ローム微粒子多量 径5-10mmのローム粒少量
- ※1・10層=47土、2・3層=50土、4・5層=51土、6層=52土、7層=48土、8層=49土、9層=55土

43号土坑

- 1. 明暗褐色土 (やや赤みを帯びている) ローム微粒子多量 炭化物微粒子少量

A 617.2m

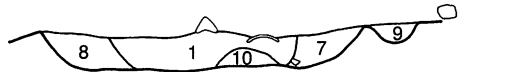

617.7m



44・66号土坑

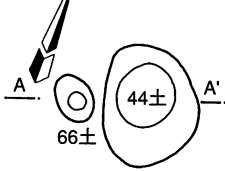

A 617.2m

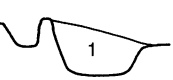

46号土坑

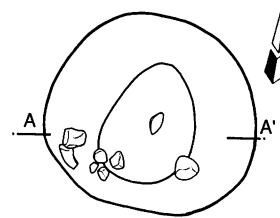

A 617.1m

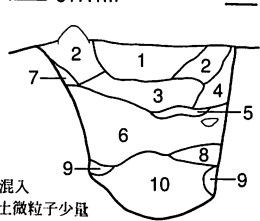

44号土坑

- 1. 黒褐色土 径10mm以下の白色ローム粒混入 径5mm以下の炭化物少量 焼土微粒子少量

46号土坑

- 1. 黒褐色土 白・黄色ローム粒少量 炭化物粒少量
- 2. 暗褐色土 炭化物少量 白・黄色ローム微粒子多量 径5-10mmの白色ローム少量
- 3. 暗褐色土 白・黄色ローム微粒子多量 径5-15mmの白色ローム多量 炭化物少量
- 4. 暗褐色土 黄色ローム微粒子少量 炭化物若干
- 5. 黄色ローム粒子主体とする層
- 6. 明暗褐色土 白・黄色ローム微粒子少量 (フカフカ) 径10mm以下の炭化物若干
- 7. 黄色ローム微粒子主体とする層
- 8. 黒褐色土 ロームなどほとんど含まない
- 9. 白色ローム粒子主体とする層
- 10. 暗褐色土 (フカフカ) 径5mm以下の炭化物少量 ローム微粒子若干

56・57・58・59・60・61・62・68号土坑

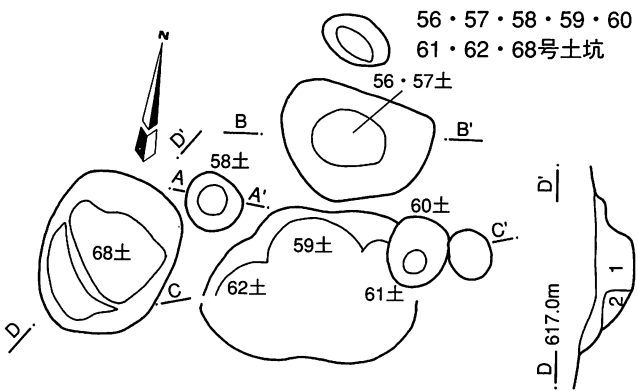

A 617.0m



B 617.1m

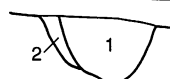

C 617.1m



56・57号土坑

- 1. 黒褐色土 径10-20mmの白色ローム粒少量 ローム・炭化物微粒子少量 赤色スコリア粒若干
- 2. 明暗褐色土 (やや赤みを帯びる) ローム微粒子多量 炭化物微粒子少量含む

58号土坑

- 1. 暗褐色土 ローム・炭化物微粒子少量



第11図 弓道場地点・土坑(4) (1/30)

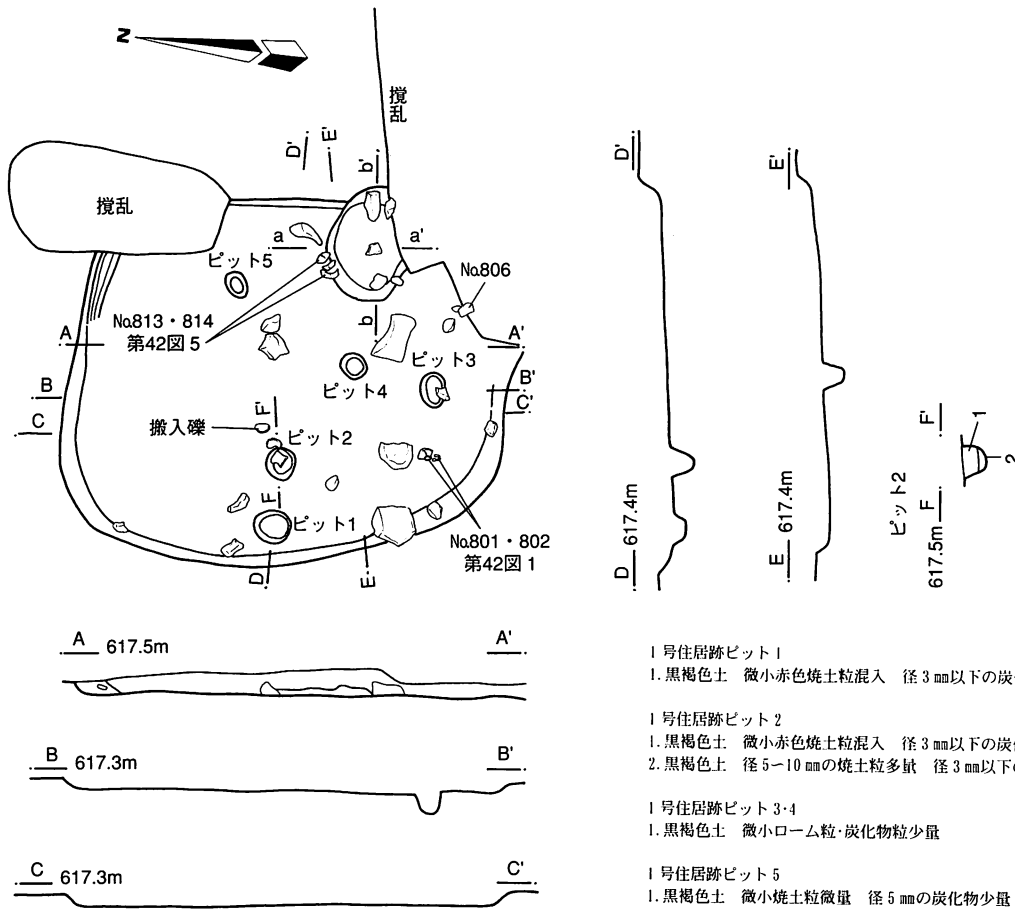

第12図 弓道場地点・1号住居跡 (1/60)

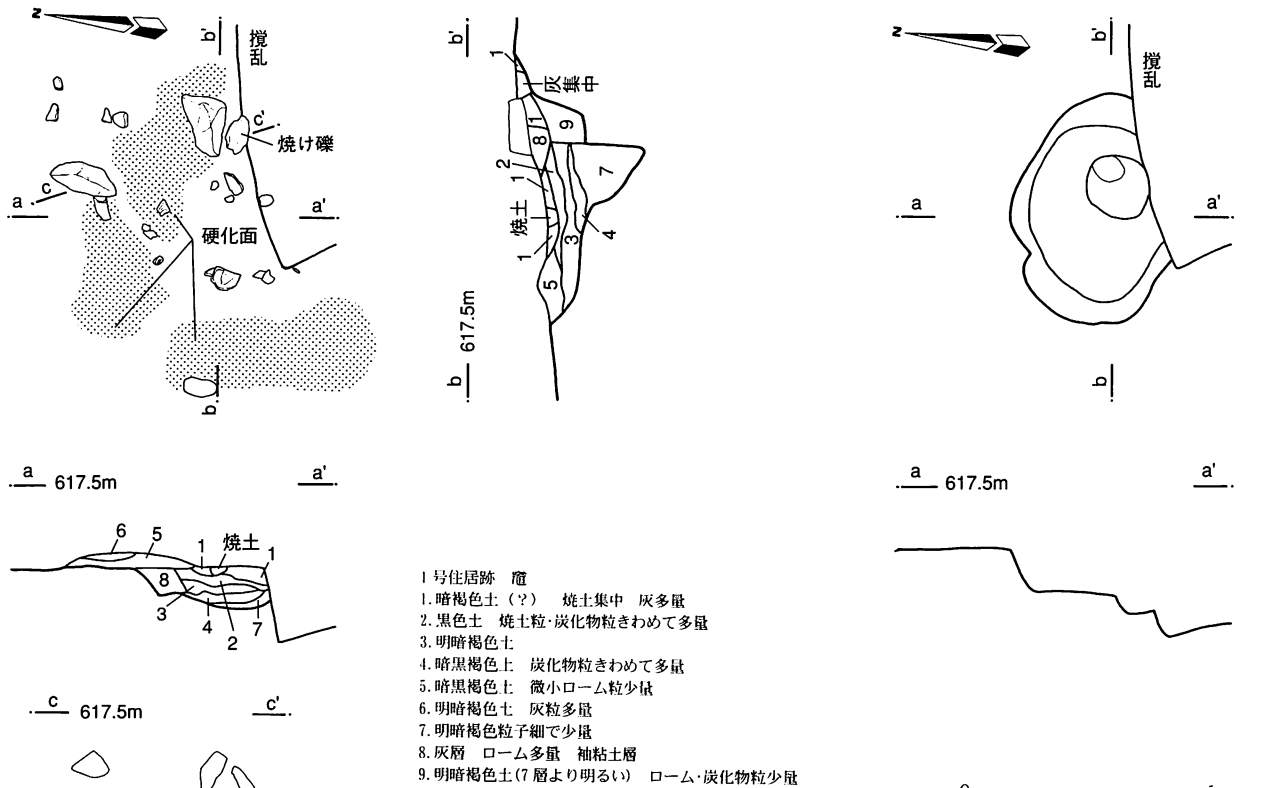

第13図 弓道場地点・1号住居跡竈 (1/30)

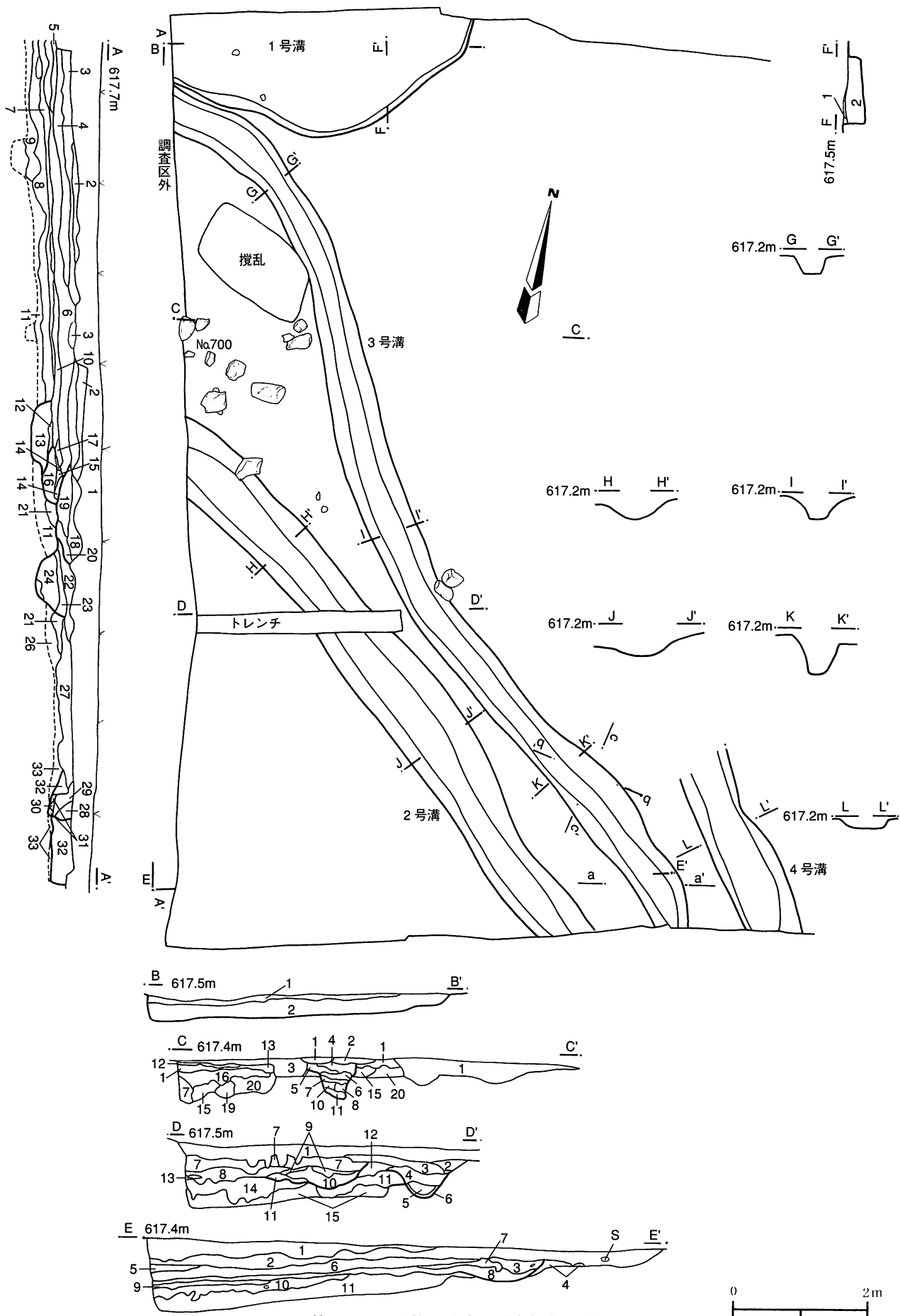

第14図 弓道場地点・溝(1) (1/80)

3号溝遺物出土状況

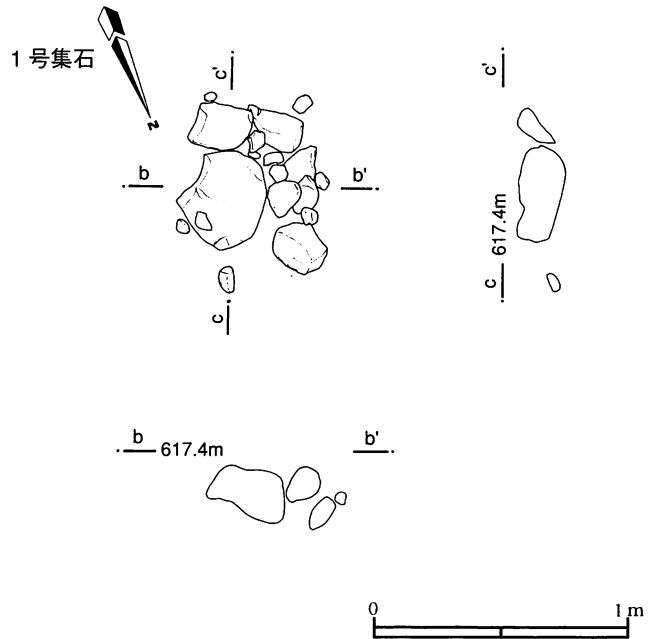
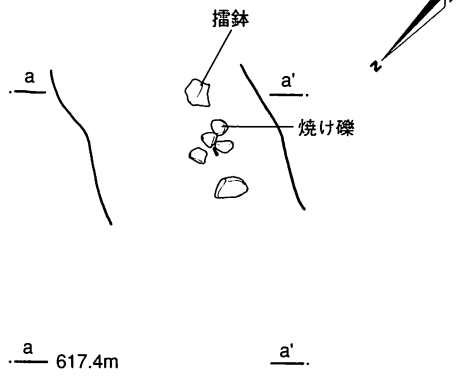

A-A'

1. 攪乱層
2. 褐色土 ローム微粒子多量 一部に径 30 mmの炭化物
3. 明暗褐色土 ローム微粒子多量 一部に径 30 mmの炭化物
4. 明黒褐色土 白灰色っぽい径 20 mmのマグラを部分的含む
5. 暗褐色土 ローム微粒子ほとんど含まず ホカホカ
6. 暗褐色土 5層より明るい ローム微粒子多量
7. 黒色土
8. 暗黒褐色土 下部層の小ブロック・径約 50mmの漆黒色土ブロック含む
- 9.
10. 明黒褐色土
11. クサレ礫層(白褐色) スカスカの白色凝灰岩? 礫を中心に安山岩礫含む
Pm 1より下位層
12. 明暗褐色土 ローム粒・炭化物粒ほとんど含まず〔22号土坑〕
13. 明暗褐色土 微小ローム粒多量 径5~20mmのロームブロック多量〔22土〕
14. 明暗褐色土 ローム微粒子極めて多量〔2溝古〕
15. 暗褐色土 ローム微粒子微量〔2溝古〕
16. 黒褐色土 ローム微粒子多量〔2溝古〕
17. 暗褐色土 ローム微粒子多量
18. 黒褐色土 ローム微粒子少量〔2溝〕
19. 暗黒褐色土 ローム微粒子少量〔2溝〕
20. 黒褐色土 22層ブロック多量〔2溝〕
21. 明暗褐色土 ローム微粒子ほとんど含まない
22. 明暗褐色土 21層より明るいローム微粒子少量 径5mm以下炭化物少量
23. 暗褐色土 白色ローム微粒子少量〔38土〕
24. 暗褐色土 白色ローム微粒子多量〔38土〕
25. 白色ローム粒主体層
26. 漸移層 11層に白色ブロック混入
27. 暗褐色土 ローム微粒子多量 炭化物微粒子少量 焼土粒少量
28. 明暗褐色土 ローム微粒子多量〔3溝〕
29. 暗褐色土 ローム微粒子・炭化物微粒子少量〔3溝〕
30. 明暗褐色土 白色ローム粒多量〔3溝〕
31. 黒褐色土 白色ローム粒少量〔3溝〕
32. 黒色土〔1溝〕
33. 漸移層 黒褐色土・白色ローム粒多量

D-D'

1. 攪乱層
2. 暗黒褐色土 黒色土微粒子・ローム微粒子多量
3. 暗褐色土 ローム微粒子多量
4. クサレ礫層土ブロック(白褐色)
5. 暗黒褐色土 クサレ礫層小ブロック含む
6. 黒褐色土 軟質ホカホカ
7. 明黒褐色土 13層ブロック多量
8. 暗褐色土 径30~50mmの褐色土ブロック多量
9. 黒褐色土 ローム微粒子微量
10. 暗褐色土 14層小ブロック含む
11. 暗黒褐色土 径20mm以下のローム小ブロック多量
12. 暗黒褐色土 径20mm以下のローム小ブロック多量
13. 黒色土 純粋に黒色土 軟質
14. 明暗褐色土 径30mm以下のクサレ礫層ブロック多量 漸移層
15. クサレ礫層(白褐色) スカスカの白色凝灰岩? 礫を中心に安山岩礫を含む
Pm 1より下位層

B-B'

1. 暗茶褐色土 微細ローム粒混入
2. 暗黒褐色土 微細ローム粒少量

C-C'

1. 攪乱層
2. 明黒褐色土
3. 明黒褐色土
4. 黒褐色土 9層より明るい
5. 明黒褐色土 ローム微粒子多量
6. 明黒褐色土+径20mmのクサレ礫層小ブロック少量
7. 明黒褐色土+径30mm以上のクサレ礫多量
8. 暗褐色土 クサレ礫微粒子多量
9. 黒褐色土 クサレ礫ほとんど含まず
10. クサレ礫層ブロック少量+黒褐色土ブロック少量
11. 礫ブロック層
12. 明黒褐色土
13. 暗褐色土
14. 明黒褐色土 上部~中部に黄色土ブロック多量
15. 明暗褐色土 16層ブロックを含む
16. 暗褐色土
17. 暗黒褐色土
18. 20層と同じ
19. 明黒褐色土 14層より明るい
20. 暗褐色漸移層

E-E'

1. 攪乱層
2. 明暗褐色土 ローム微粒子多量混入 一部に径30mmの炭化物
3. 黒褐色土 径5mm以下のローム粒多量 砂混入
4. 明暗褐色土 ロームブロック層
5. 明黒褐色土 白灰色っぽい径20mmのマグラが部分的に入る
6. 暗褐色土 ローム微粒子ほとんど含まず ホカホカ
7. 明暗褐色土 径約30mmのロームブロック層
8. 暗褐色土 6層より明るく7層より暗い ローム微粒子多量
9. 黒色土
10. 暗黒褐色土 11層の小ブロックや径約50mmの漆黒土ブロック混入
11. 明暗褐色漸移層

第15図 弓道場地点・溝(2)・集石 (1/30)

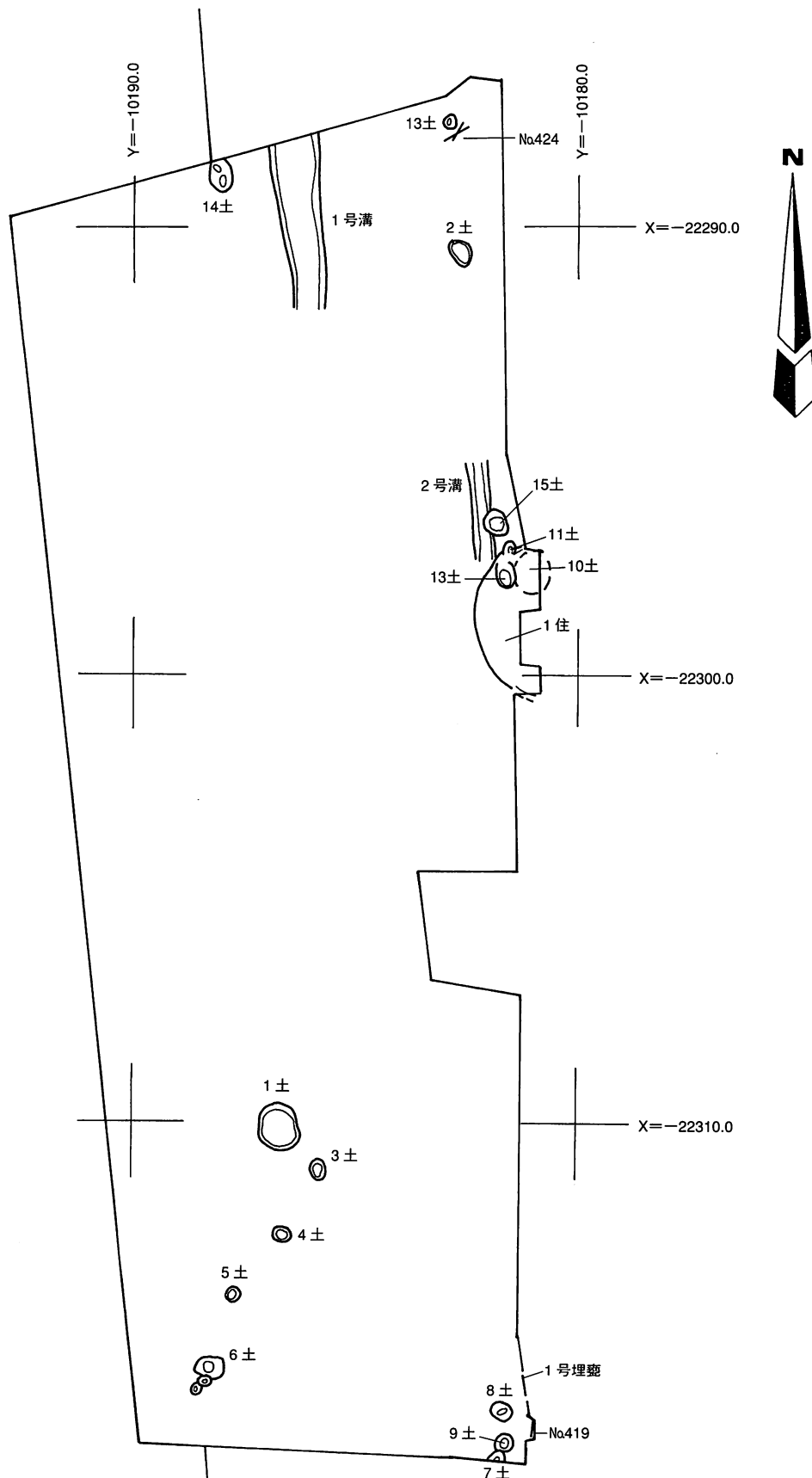

第16図 投球練習場地点・全体図 (1/150)

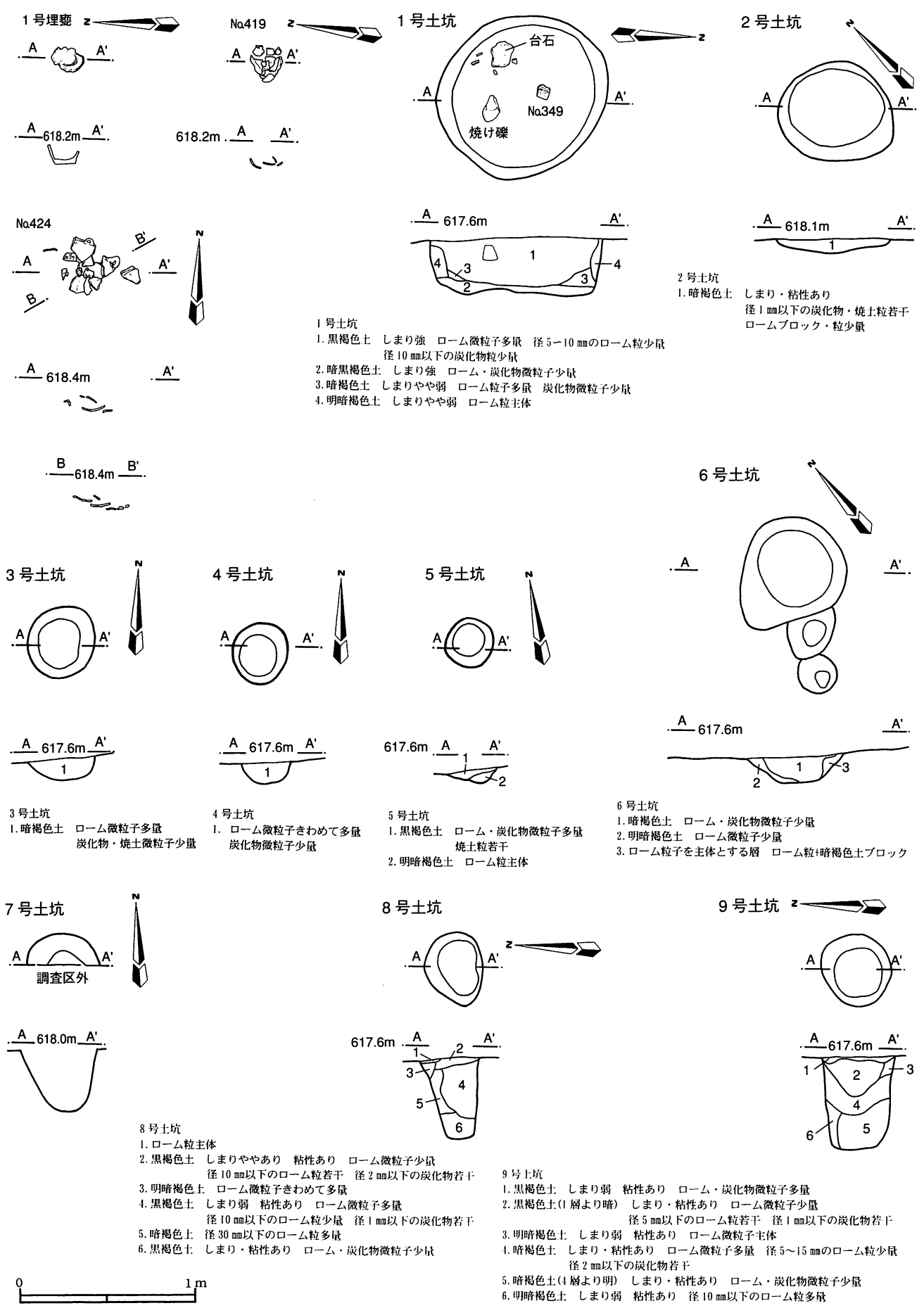

第17図 投球練習場地点・土坑(1) (1/30)

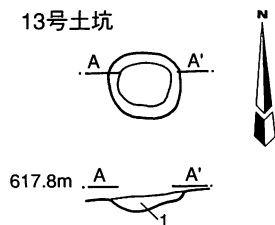

13号土坑
 1. 暗褐色土 しまり弱 粘性あり
 径10mm以下のローム粒多量
 径1mm以下の炭化物少量

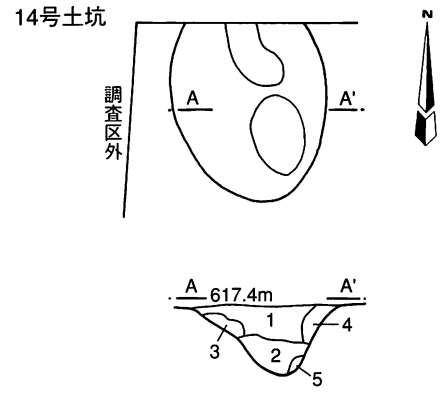

14号土坑
 1. 暗褐色土 しまりあり 粘性弱 径2mm弱のローム粒多量
 径5mm弱のローム粒少量 径1mm以下の炭化物少量
 2. 黒褐色土 しまり弱 粘性あり ローム・炭化物微粒子少量
 3. 明褐色土 しまり・粘性あり 径5~10mmのローム粒多量 炭化物粒微量
 4. 明褐色土(3層より明るい) しまり・粘性あり ローム粒主体
 5. 明褐色土(3層より暗い) しまり弱 粘性あり ローム微粒子多量

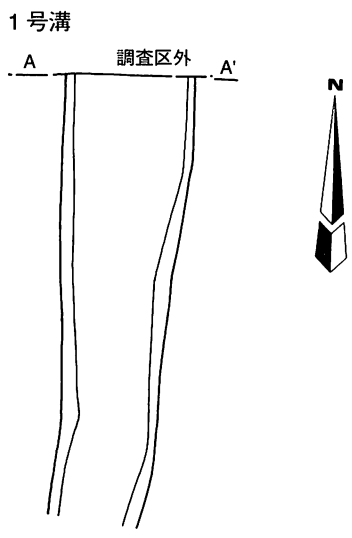
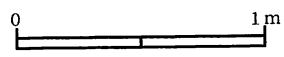

2号溝、11・15・16号土坑

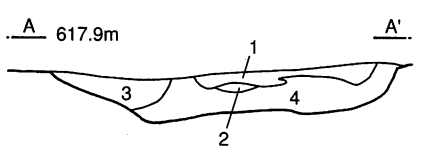
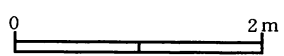
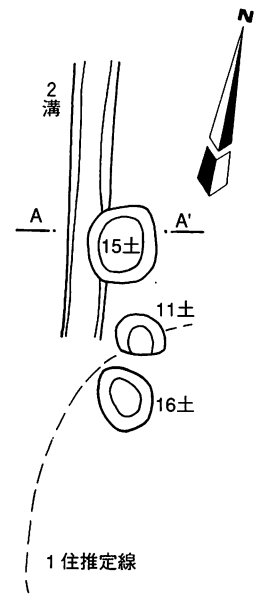

1号溝
 1. 黒色土 攪乱
 2. 暗褐色土 しまりきわめて強 ローム微粒子少量 径1mm以下の炭化物微粒子若干
 3. 暗褐色土 しまりあり 径5mm以下のローム粒少量 径1mm以下の炭化物粒若干
 4. 明暗褐色土 しまりきわめて強 ローム微粒子多量 径5mm以下の炭化物粒少量

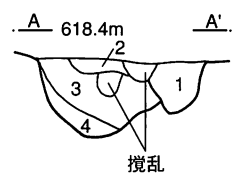

15号土坑・2号溝
 1. 暗褐色土 2 溝覆土
 2. 暗褐色土(1層より暗い) しまり・粘性弱 ローム微粒子少量
 3. 黒褐色土 しまり・粘性あり 径5mm以下のローム・炭化物粒多量
 径10mm弱のローム粒少量 微小焼土粒若干
 4. 明暗褐色土 しまり弱 粘性あり ローム主体

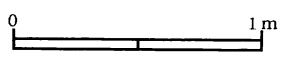

第18図 投球練習場地点・土坑(2) (1/30、1/60)

1号住居跡

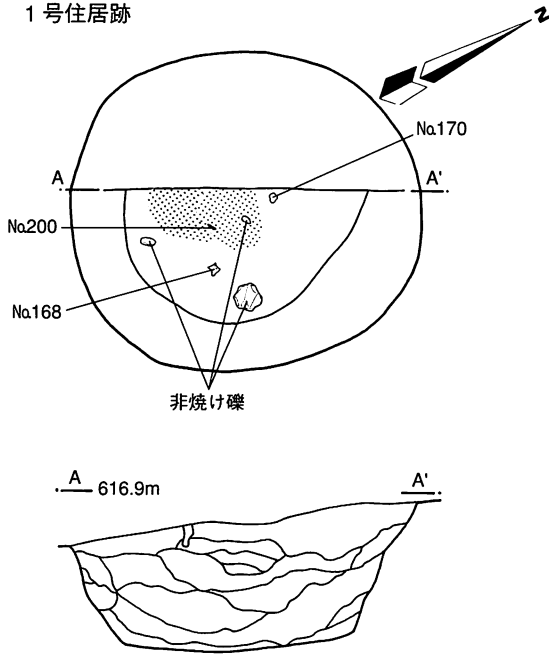

50号土坑

1. 暗褐色土 しまり強 粘性あり ロームブロック含む 炭化物粒少量
2. 黄褐色土 しまり・粘性あり 径5mmのローム粒含む 径3mm以下の炭化物粒若干

51号土坑

1. 黄褐色土 径3mm以下の炭化物粒含む

72号土坑

1. 暗褐色土 しまりあり 粘性ややあり 径7mm以下の炭化物多量 径2mmの赤色スコリア若干 径1mm以下のローム微粒子少量
2. 明暗褐色土 しまりややあり 粘性あり 径10mm以下のローム粒を主体

73号土坑

1. 暗褐色土 しまりややあり 粘性あり 径15mm以下のローム粒少量 径3mm以下の炭化物少量
2. 明暗褐色土 径5mm以下のローム粒多量

74号土坑

1. 暗褐色土 しまりあり 粘性やや弱 径5mm以下のローム粒少量 径1mm以下の炭化物微粒子
2. 暗褐色土(1層より暗い) しまりやや弱 粘性あり 径8mm以下のローム粒多量

77号土坑

1. 明暗褐色土 しまりあり 粘性ややあり 径1mm以下の炭化物少量 径1mm以下のローム微粒子若干

78号土坑

1. 明暗褐色土(77土層より明るい) 径2mm以下の炭化物若干 径1mmのローム粒少量

79号土坑

1. 明暗褐色土(77土層より暗い) 径3mm以下のローム粒少量 径10mm白色粘土若干

80号土坑

1. 明暗褐色土 径1mmの炭化物若干 径1mm以下のローム微粒子若干

2号住居跡

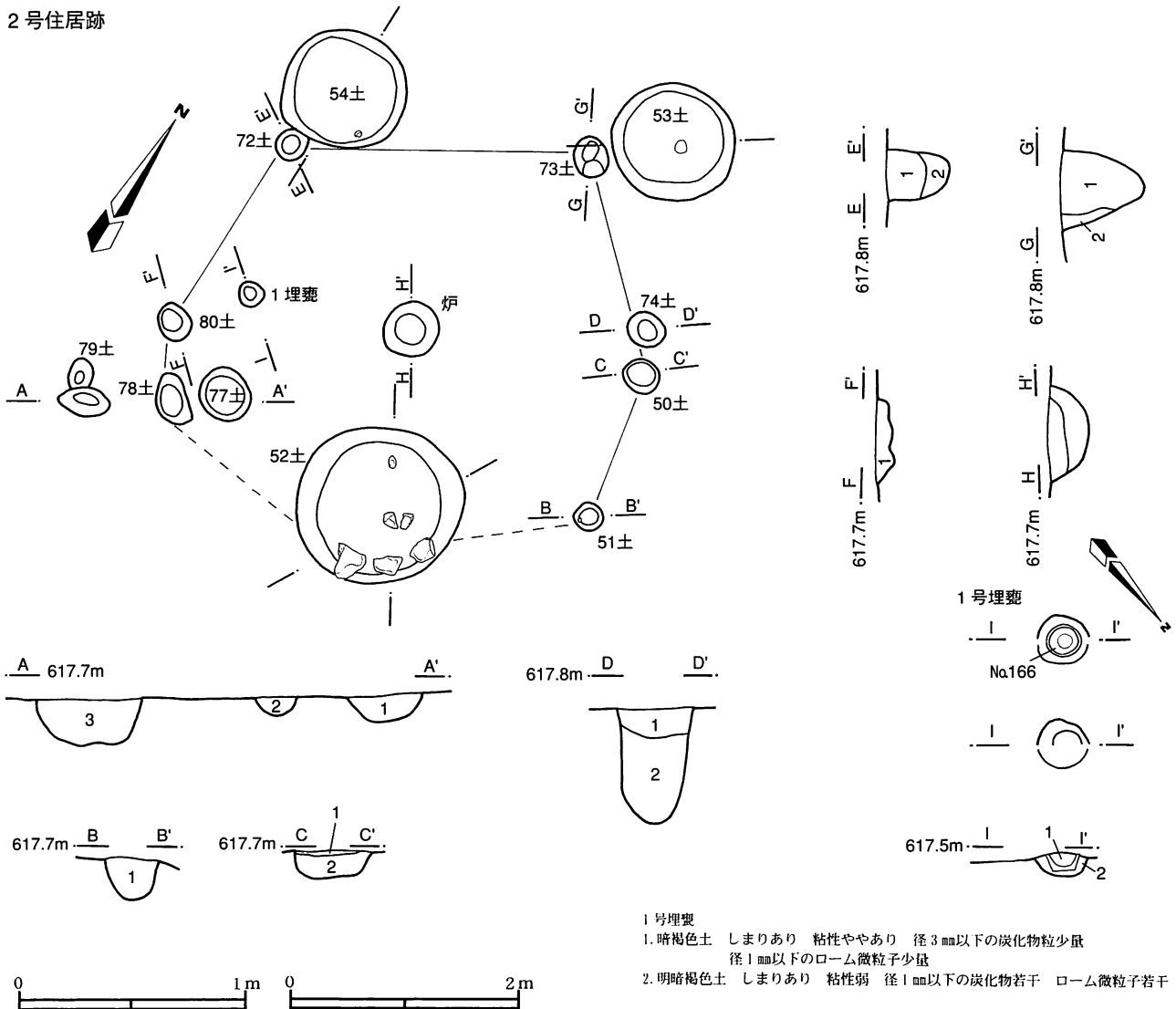

1号埋壙

1. 暗褐色土 しまりあり 粘性ややあり 径3mm以下の炭化物粒少量 径1mm以下のローム微粒子少量
2. 明暗褐色土 しまりあり 粘性弱 径1mm以下の炭化物若干 ローム微粒子若干

第19図 グランド地点・1・2号住居跡・1号埋壙 (1/60、1/30)

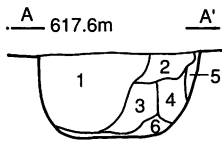
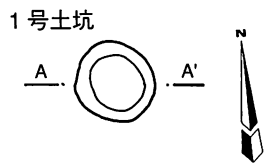

1号土坑

1. 黒褐色土 しまり・粘性あり
径10~20mmのローム粒多量
径5mm以下の炭化物粒少量
径10mm以下の黒色硬化ブロック若干
2. 明暗褐色土 しまりあり 粘性弱
径5mm以下のローム粒きわめて多量
3. 暗褐色土 しまりやや弱 粘性弱
径最大50mmのローム粒混入
4. 暗褐色土 しまりやや弱 粘性あり
径10mm以下のローム粒少量
5. 明暗褐色土 しまり・粘性弱 微小ローム粒主体
6. 明暗褐色土(暗) しまり・粘性あり ローム粒少量

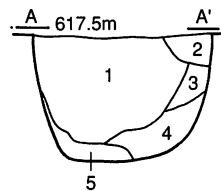
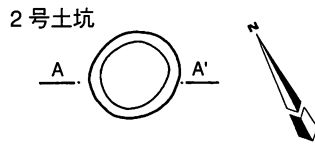

2号土坑

1. 暗黒褐色土 しまりあり 粘性弱
径3~10mmのローム粒少量
径2mm以下のローム粒多量
2. 明暗褐色土 しまり・粘性ややあり
径10mm以下のローム粒きわめて多量
径2mmの炭化物若干
3. 暗褐色土 しまりややあり 粘性あり
径5mm以下のローム粒多量
径1mmの炭化物若干
4. 明暗褐色土 しまり・粘性あり
径30mm以下のローム粒主体に明暗褐色土粒混入
5. 暗褐色土(3層より明るい) しまり・粘性あり
径15mm以下のローム粒多量
径3mm以下の炭化物若干

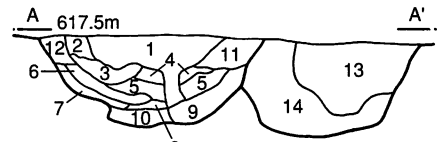
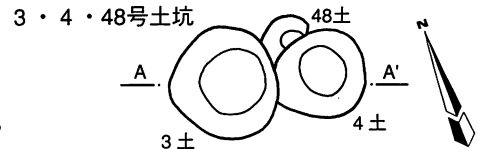

3・4号土坑

1. 暗黒褐色土 しまり強 粘性ややあり 径5mm以下のローム粒多量
径5mm以下の炭化物粒多量
2. 黒褐色土 しまり・粘性あり 径5~10mmのローム粒少量
ローム微粒子多量 炭化物微粒子若干
3. 暗黒褐色土(1層より暗い) しまり・粘性あり
径10~15mmのローム粒少量
径5mm以下のローム粒多量
径5mmの炭化物粒少量
4. 暗褐色土 しまり弱 粘性あり 径5mm以下のローム粒多量
径1mm炭化物粒若干
5. 黒褐色土(2層より暗い) しまり弱 粘性あり ローム粒少量
径5mm以下の炭化物少量
6. 黄褐色土 ローム粒主体
7. 暗褐色土(4層より暗い) しまりややあり 粘性あり
ローム・炭化物微粒子若干
8. 黒褐色土(5層と同色) しまりやや強 粘性ややあり
ローム粒含まず 径1mm炭化物粒若干
9. 暗褐色土(7層と同色) しまりややあり 粘性あり
径5mm以下のローム粒少量 径5mmの炭化物若干
10. 暗黒褐色土(1層と同色) しまりやや弱 粘性あり
ローム粒ほとんど含まず 径3mm以下の炭化物少量
11. 明暗褐色土 ローム微粒子きわめて多量 ローム粒子に明暗褐色土を含む
12. 暗褐色土(4層より明るい) しまり弱 粘性あり 径5~10mmのローム粒多量
13. 明暗褐色土(11層より暗い) しまり弱 粘性あり 径5~8mmのローム粒多量
ローム微粒子きわめて多量

※1~11層=3土、12・13層=4土

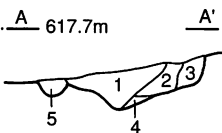
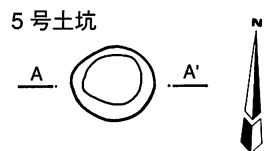

5号土坑

1. 暗褐色土 しまりややあり 粘性弱 径5mm以下のローム粒少量
微小炭化物粒少量
2. 明暗褐色土 しまりややあり 粘性弱 径5mm以下のローム粒多量
径約10mmのローム粒若干
3. 明暗褐色土(2層より明るい) しまりあり 粘性弱
炭化物・ロームほとんど含まず
4. 明暗褐色土(3層より明るい) しまりあり 粘性弱
径10mm以下のローム粒多量
5. 明暗褐色土(3層と同色) しまりあり 粘性弱
径5mm以下のローム粒多量

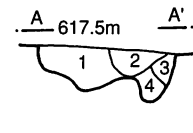
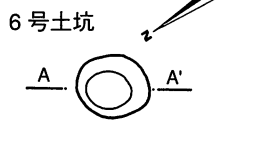

6号土坑

1. 黒褐色土 しまりあり 粘性弱 径5mm以下のローム粒少量
径1mm以下の炭化物粒 微小ローム粒多量
2. 暗褐色土 しまりあり 粘性弱 微小ローム粒多量
微小炭化物粒若干
3. 明暗褐色土 しまり・粘性あり ローム粒主体
4. 明暗褐色土(3層より暗い) 径5mm以下のローム粒・炭化物粒多量

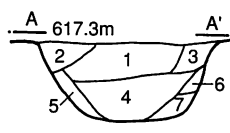
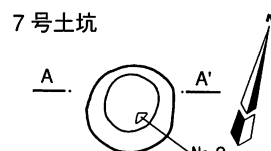

7号土坑

1. 黒褐色土 しまりややあり 粘性あり ローム微粒子少量
径2mmの炭化物粒若干
2. 明暗褐色土 しまりややあり 粘性あり
径5mm以下のローム粒多量 径1mmの炭化物粒若干
3. 暗褐色土 しまり弱 粘性あり 径3mm以下のローム若干
4. 暗褐色土 しまり・粘性あり 径10mmのローム粒多量
径5mm以下のローム粒きわめて多量
径1mm以下の炭化物若干
5. 暗褐色土 しまり弱 粘性強 径5mmローム粒少量
6. 明暗褐色土(2層より明るい) 径10mm以下のローム主体

8号土坑

1. 黒褐色土 しまりやや弱 粘性弱 ローム微粒子多量
径5mm以下の炭化物粒少量
2. 暗褐色土 しまり・粘性あり ローム微粒子多量
3. 明暗褐色土 しまり・粘性あり ローム・炭化物粒ほとんどない
4. 明暗褐色土 しまりあり 粘性弱 ローム微粒子多量
5. 明暗褐色土 しまり弱 粘性あり ローム粒主体

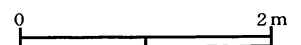
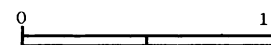

第20図 グランド地点・土坑(1) (1/60、1/30)

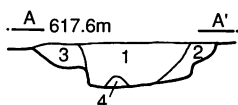
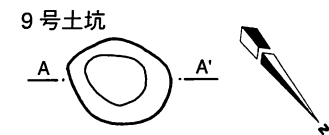

- 9号土坑
1. 黒褐色土 しまり強 粘性弱
径3mm以下炭化物粒少量
径5mmのローム粒少量
 2. 明暗褐色土 しまりややあり 粘性あり
微小ローム粒多量
径1mmの炭化物粒若干
 3. 明暗褐色土 しまり強 粘性弱
微小ローム粒きわめて多量
 4. 黄褐色土 しまり強 粘性あり
微小ローム粒を主体とする

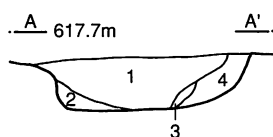
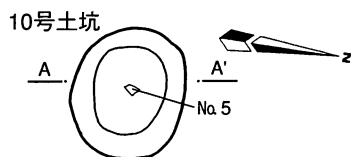

- 10号土坑
1. 黒褐色土 しまりやや弱 粘性強
径5mm以下のローム粒少量
所々に微小ローム集中部あり
径5mm以下の炭化物粒少量
 2. 暗褐色土 しまりやや弱 粘性強
ローム微粒子多量
 3. 暗褐色土 (2層より暗い) しまりやや弱 粘性強
ローム微粒子多量
 4. 明暗褐色土 しまりやや弱 粘性強 ローム粒多量

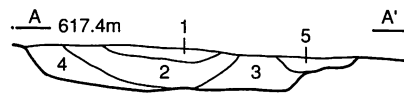
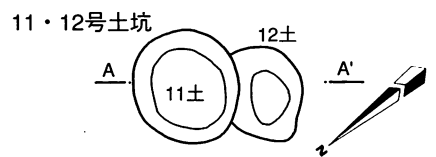

- 11・12号土坑
1. 黒褐色土 しまり強 粘性弱
ローム粒ほとんど含まず
径1mmの炭化物粒若干
 2. 黒褐色土 (1層よりやや明るい) しまりやや強 粘性ややあり
径5mm以下のローム粒少量
径1mmの炭化物粒若干
 3. 明暗褐色土 しまりあり 粘性弱
ローム微粒子きわめて多量
径5mm以下炭化物粒少量
 4. 黒褐色土 (2層より明るい) しまり強 粘性弱
ローム微粒子多量
径3mmのローム粒少量
炭化物微粒子多量

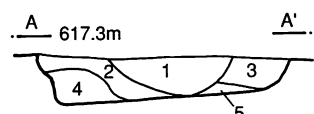
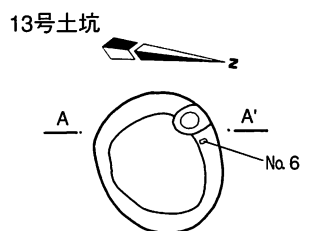

- 13号土坑
1. 暗褐色土 しまり強 粘性あり 径5~10mmのローム粒多量
径5mm以下の炭化物少量
 2. 暗褐色土 (1層より暗い) しまり弱 粘性あり
径2mm以下のローム粒少量
径1mm以下の炭化物若干
 3. 暗褐色土 (1層より暗く2層より明るい) しまり・粘性ややあり
径2mm以下のローム粒少量
径5~8mmのローム粒若干
径2mm以下の炭化物少量
 4. 黒褐色土 しまりあり 粘性ややあり 径2mm以下のローム粒若干
最大15mmのローム粒含む 径5mm以下の炭化物少量
 5. 明暗褐色土 しまり・粘性有り ローム微粒子きわめて多量

- 14号土坑
1. 黒褐色土 しまりややあり 粘性あり 径3mm以下のローム粒少量
径5~7mmのローム粒若干 径3mm以下の炭化物少量
 2. 暗褐色土 しまり弱 粘性あり 径10mm以下のローム粒多量
最大25mmのローム粒1片

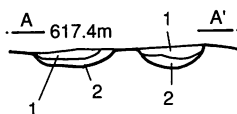
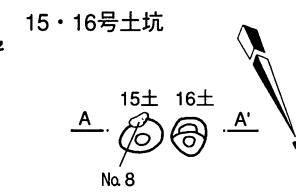
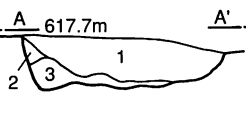
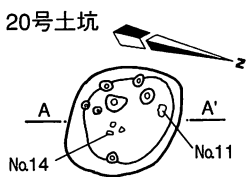
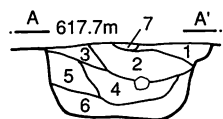
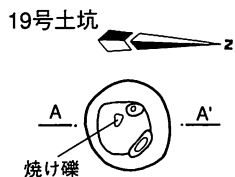

- 15号土坑
1. 暗褐色土 しまりあり 粘性弱 ローム微粒子少量
径1mm以下の焼土粒若干 径5mmの炭化物若干
 2. 明暗褐色土 しまり・粘性あり 径5mm以下のローム粒多量
※覆土中に大形礫7片
- 16号土坑
1. 暗褐色土 (15土1層より明るい) しまりあり 粘性弱
径10~25mmのローム粒少量 径5mm以下のローム粒多量

- 17・18号土坑
1. 暗褐色土 しまりあり 粘性弱 径5mm以下のローム粒少量
径2mm以下の炭化物粒若干
 2. 明暗褐色土 しまりあり 粘性弱 径3mm以下のローム粒多量
 3. 明暗褐色土 (2層より明るい) 粘性弱 ローム粒子きわめて多量
 4. 明暗褐色土 (2層より暗い) しまりあり 粘性弱
径3mm以下のローム粒多量 径2mm以下の炭化物少量
※1~3層=18土, 4層=17土

- 19号土坑
1. 明暗褐色土 しまりあり 粘性弱 径3mm以下のローム粒を主体とする
 2. 黒褐色土 しまりあり 粘性弱 径8~15mmのローム粒を若干 径5mm以下のローム粒少量
径2mmの炭化物粒少量
 3. 暗褐色土 しまりあり 粘性弱 径2mm以下のローム粒多量
 4. 黒褐色土 (2層より明るい) しまりややあり 粘性弱 径3mm以下のローム粒を多量 径5mm以下の炭化物粒少量
 5. 暗褐色土 (3層より明るい) しまり・粘性あり 径5~10mmのローム粒多量 径3mm以下のローム粒きわめて多量 径1mmの炭化物粒若干
 6. 暗褐色土 (5層より明るい) しまり弱 粘性あり 径5mmのローム粒若干 径2mmのローム粒少量
 7. 暗褐色土 (3層より暗い) しまり・粘性弱 ローム・炭化物ともに少ない

- 20号土坑
1. 黒褐色土 しまりあり 粘性ややあり 径4mm以下のローム粒多量 径5mm~25mmのローム粒少量 径10mm以下の炭化物粒少量
 2. 暗褐色土 しまり・粘性あり 径5mm以下のローム粒多量 径2mmの炭化物粒若干
 3. 暗褐色土 (2層より暗い) しまり・粘性あり 径2mm以下のローム粒若干

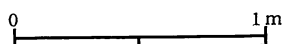

第21図 グランド地点・土坑(2) (1/60、1/30)

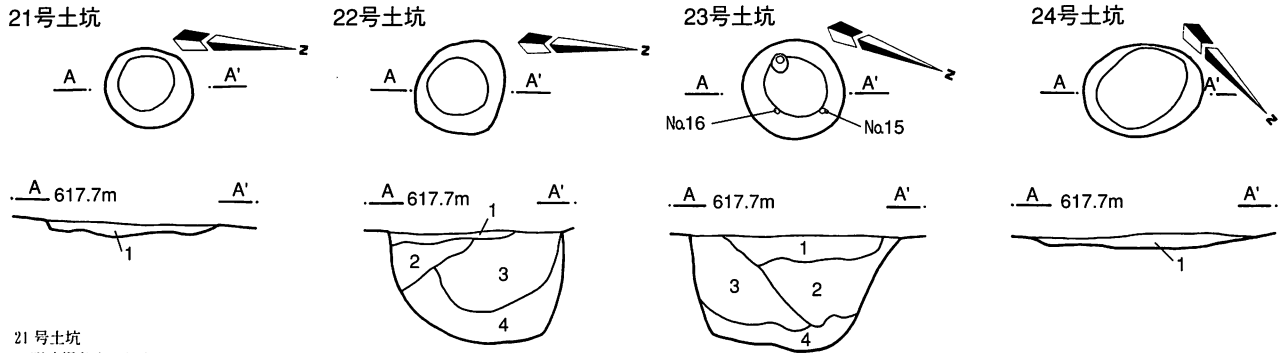

21号土坑

1. 明暗褐色土 しまりかなり強 粘性弱 径5mm以下のローム粒多量 径1mmの炭化物若干

22号土坑

1. 明暗褐色土 しまりきわめて強 粘性弱 ローム粒ほとんどなし 径1mmの炭化物粒若干
2. 暗褐色土 しまり強 粘性ややあり 径3mm以下のローム粒若干 径1mmの炭化物粒若干
3. 黒褐色土 しまり強 粘性ややあり 径10mmのローム粒少量 径5mm以下のローム粒多量 径5mm以下の炭化物粒少量
4. 暗褐色土 (2層より暗い) しまりやや強 粘性あり 径5mm以下のローム粒多量

23号土坑

1. 黒褐色土 しまり強 粘性弱 径3mm以下のローム粒多量 径10~25mmのローム粒少量 径1~3mmの炭化物少量
2. 黒褐色土 (1層より暗い) しまりあり 粘性弱 径3mm以下のローム粒少量 径10~15mmのローム粒若干 径5mm以下の炭化物粒少量
3. 暗褐色土 しまりあり 粘性弱 径5mm未満ローム粒をきわめて多く含む 径5~15mmのローム粒若干 径5mm以下の炭化物粒若干
4. 暗褐色土 (3層より暗い) しまりややあり 粘性強 径5mm以下のローム粒若干

24号土坑

1. 明暗褐色土 しまりあり 粘性なし 径3mm以下のローム粒若干

25号土坑

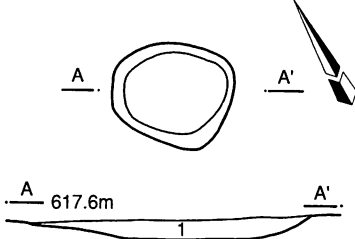

25号土坑

1. 明暗褐色土 しまりあり

26号土坑

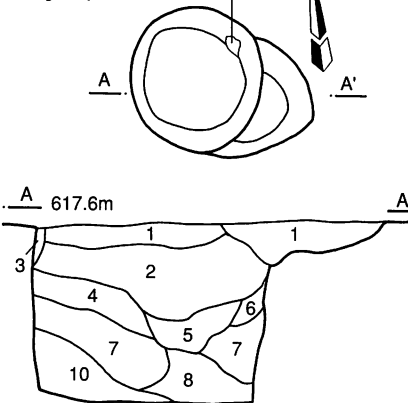

26号土坑

1. 暗褐色土 しまりあり 粘性弱 径10mm以下のローム粒少量 径3mm以下の炭化物若干
2. 暗褐色土 (1層より暗い) しまりあり 粘性弱 径10mm以下のローム粒多量 径10~25mmのローム粒少量 径3mm以下の炭化物粒少量
3. 明暗褐色土 しまりあり 粘性弱 ローム粒主体
4. 暗褐色土 (1層より明るい) しまり・粘性ややあり 径10mm以下のローム粒きわめて多量 径3mmの炭化物少量
5. 黒褐色土 しまりややあり 粘性あり 径5mm以下のローム粒若干 径3mmの炭化物少量
6. 暗褐色土 (1層と同色) ローム粒・炭化物ほとんどない
7. 明暗褐色土 (3層より明るい) しまり弱 粘性あり 径10~15mmのローム粒多量 径10mm未満のローム粒きわめて多量
8. 暗褐色土 (2層と同色) しまりやや弱 粘性あり 径5mm以下のローム粒若干
9. 明暗褐色土 しまりやや弱 粘性あり 30mm以下のローム粒主体
10. 黒褐色土 (5層より暗い) しまり弱 粘性あり 径3mm以下のローム粒少量 径2mmの炭化物若干
11. 暗褐色土 (2層より暗い) しまりあり 粘性弱 径5mm以下のローム粒多量 径3mmの炭化物少量

27・28・29・30・31・32・33号土坑

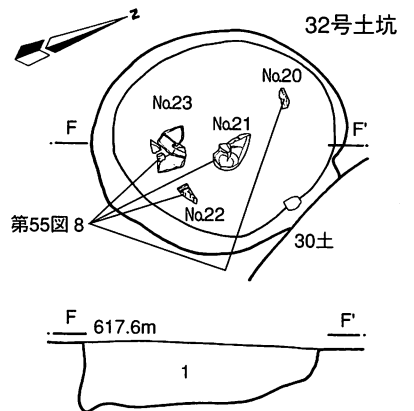
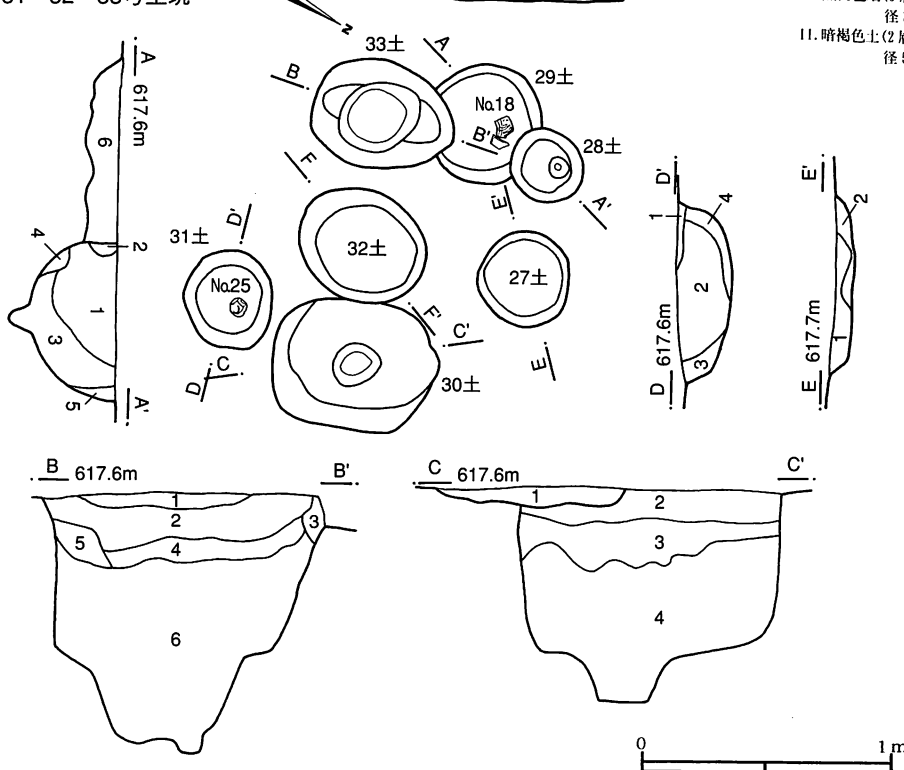

第22図 グランド地点・土坑(3) (1/60、1/30)

27号土坑

1. 暗褐色土 しまりあり 粘性弱 径5mm以下のローム粒多量
径2mm以下の炭化物少量
2. 明暗褐色土 しまりあり 粘性弱 径3mm以下のローム粒少量
径2mmの炭化物若干

28・29号土坑

1. 黒褐色土 しまり強 粘性弱 径5mm以下のローム粒多量
径約10mmのローム粒少量 径8mm以下の炭化物少量
2. 明暗褐色土 しまり強 粘性弱 径2mm以下のローム粒若干
3. 暗褐色土 しまり・粘性あり 径5mm以下のローム粒多量
径約10mmのローム粒若干 径3mm以下の炭化物若干
4. 暗褐色土 (3層より明るい) しまりあり 粘性弱
ローム・炭化物ほとんどなし
5. 黒褐色土 (1層と同色) しまり強 粘性弱
径5mm以下のロームきわめて多量
径10mm以下の炭化物多量
径10~15mmのローム多量

※1~4層=28土、5層=29土

30号土坑

1. 暗褐色土 しまりきわめて強 径2mm以下のローム粒少量
径5mm以下の炭化物若干
2. 明暗褐色土 しまりきわめて強 径10mm以下のローム粒多量
3. 明暗褐色土 (2層より明るい) しまり強 径30mm以下のローム粒主体
径5mmの炭化物混入
4. 明暗褐色土 (2層と同色) しまり弱 ポロポロ
径50mm以下のローム粒主体

31号土坑

1. 明暗褐色土 径10mm以下のローム粒多量
2. 黒褐色土 しまりあり 粘性弱 径10mmのローム粒少量
径10mm未満のローム粒多量 径5mmの炭化物少量
3. 暗褐色土 しまりあり 粘性弱 径5mm以下のローム粒きわめて多量
4. 明暗褐色土 ローム粒主体とする層

32号土坑

1. 暗褐色土 しまり強 粘性弱 径10~25mmのローム粒多量
径10mm未満のローム粒きわめて多量 径10mm以下の炭化物少量

33号土坑

1. 暗褐色土 しまりきわめて強 粘性弱 径3mm以下のローム粒多量
径2mm以下の炭化物少量
2. 明暗褐色土 しまり強 粘性弱 径10mm以下のローム粒主体
径10~30mmの暗褐色土粒少量混入 径3mm以下の炭化物若干
3. 明暗褐色土 (2層と同色) しまりあり 粘性弱 径8mm以下のローム粒主体
4. 明暗褐色土 (2層より暗い) しまりあり 粘性弱 径10mm以下のローム粒主体
径10mmの暗褐色土粒若干混入
5. 3層+径5mmの炭化物若干 しまりあり 粘性ややあり
6. 明暗褐色土 (2層と同色) しまり弱 径40mm以下のローム粒主体 ポロポロ

34号土坑

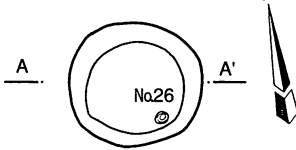

35号土坑

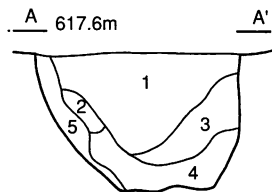
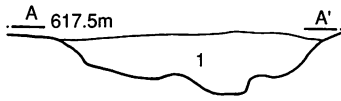
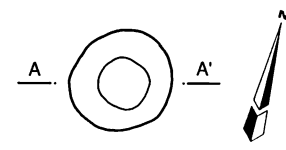

34号土坑

1. 明暗褐色土 しまりかなり強 径3mm以下のローム粒少量
炭化物ほとんどみられず

35号土坑

1. 黒褐色土 しまりあり 粘性弱 径10~15mmのローム粒若干
径10mm未満のローム粒少量 径5mm以下の炭化物少量
2. 暗褐色土 しまりやや強 粘性弱 径10~20mmのローム粒少量
径1mmの炭化物若干
3. 黒褐色土 (1層より明るい) しまりややあり 粘性あり
径10mm未満のローム粒若干 径2mmの炭化物若干
4. 暗褐色土 (2層より明るい) しまりやや弱 粘性あり
径5mm以下のローム粒多量
5. 褐色土 ローム粒を主体とする

36・37号土坑

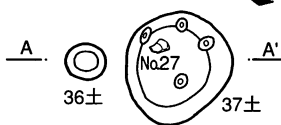

38号土坑

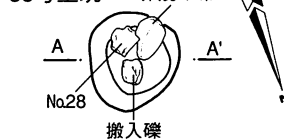

39号土坑



40号土坑

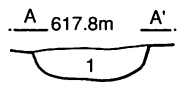
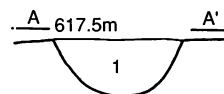
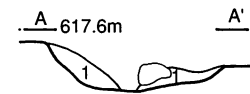
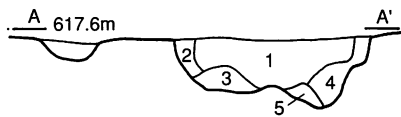

36号土坑

1. 黒褐色土 しまり・粘性あり 径10~15mmのローム粒少量
径10mm未満のローム粒多量 径2mm以下の炭化物若干

37号土坑

1. 暗褐色土 しまりあり 粘性弱 径約10mmのローム粒若干
径5mm以下のローム粒少量 径5mm以下の炭化物多量
2. 暗褐色土 (1層より明るい) しまりあり 粘性弱 径約20mmのローム粒若干
径5mm以下のローム粒少量
3. 明暗褐色土 しまり・粘性ややあり 径3mm以下のローム粒多量
径2mmの炭化物若干
4. 明暗褐色土 (3層より明るい) しまりあり 粘性ややあり
径10mmのローム粒若干 径2mmの炭化物若干
径5mm以下のローム粒少量
5. 明暗褐色土 (1層より明るい) しまりあり 粘性ややあり
径5mm以下のローム粒きわめて多量

38号土坑

1. 暗褐色土 しまりあり 粘性弱 径5~10mmのローム粒含む

39号土坑

1. 黄褐色土 しまり強 粘性弱 径約1mmの炭化物粒若干

40号土坑

1. 黄褐色土 しまり強 粘性弱 径3mm以下の炭化物若干

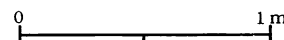

第23図 グランド地点・土坑(4) (1/60、1/30)

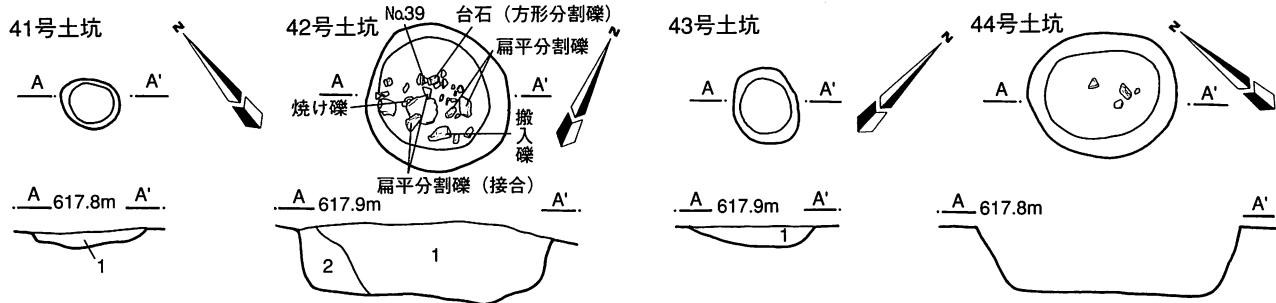

41号土坑
1. 黄褐色土 しまり強 粘性弱 径3mm以下の炭化物若干

42号土坑
1. 暗褐色土 しまり強 粘性あり 径2~5mmの焼土粒少量 径10mm以下の炭化物粒含む

43号土坑
1. 暗褐色土 しまり・粘性あり 径30mm以下のローム粒含む 径3~10mmの焼土粒若干 径10mm以下の炭化物粒含む

44号土坑
1. 暗褐色土 しまり・粘性あり 径5~100mmのローム粒含む 径2mm以下の炭化物粒若干

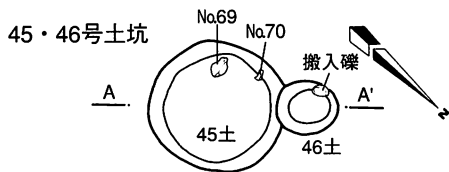

45・46号土坑
1. 黄褐色土 しまり強 粘性あり 径10mm以下の焼土粒少量 径2mm以下の炭化物粒混入
2. 暗褐色土 しまり強 粘性あり 径5mm以下の炭化物粒若干
3. 黄褐色土 しまり強 粘性強 径7mm以下の炭化物粒若干
4. 黄褐色土 (ロームブロック層) しまり・粘性弱 径1mm以下の炭化物粒若干

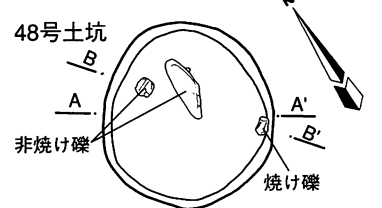
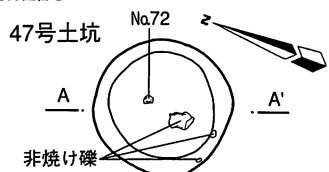

47号土坑
1. 暗褐色土 しまり強 粘性弱 径2mm以下の炭化物粒混入 径10mm以下のローム粒混入
2. 暗褐色土 しまり・粘性あり 径2mm以下の焼土粒若干 径2mm以下の炭化物粒若干 径30mm以下のロームブロック混入
3. 暗褐色土 ロームブロック主体のボロボロ層
4. 黄褐色土層 地山との漸移層 暗褐色土粒混入

48号土坑
1. 暗褐色土 しまり・粘性あり 径30mm以下のローム粒含む 径10mm以下の炭化物粒含む
2. 暗褐色土 径50~100mmのローム粒多量 径3mm以下の炭化物少量

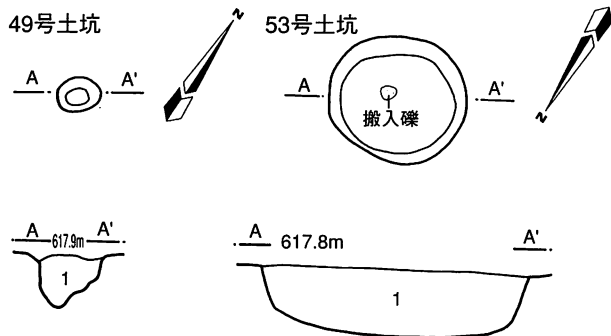

49号土坑
1. 暗褐色土 しまり強 粘性あり 径5mm以下のローム粒含む 径1mmの炭化物粒含む

52号土坑
1. 暗褐色土 しまり強 粘性あり 径5mm以下の灰白色粘土粒含む ローム粒含む
2. 暗褐色土 しまり強 粘性あり 径30mm以下の灰白色粘土粒含む ローム粒含む 径10mm以下の炭化物粒含む
3. 黄褐色土 しまり・粘性あり 径1mm以下の灰白色粘土少量 ローム粒多量 径1mm以下の炭化物粒若干

53号土坑
1. 暗褐色土 しまり・粘性あり 径50mm以下のローム粒含む 径5mm以下の炭化物粒含む 径10mm以下の焼土粒若干

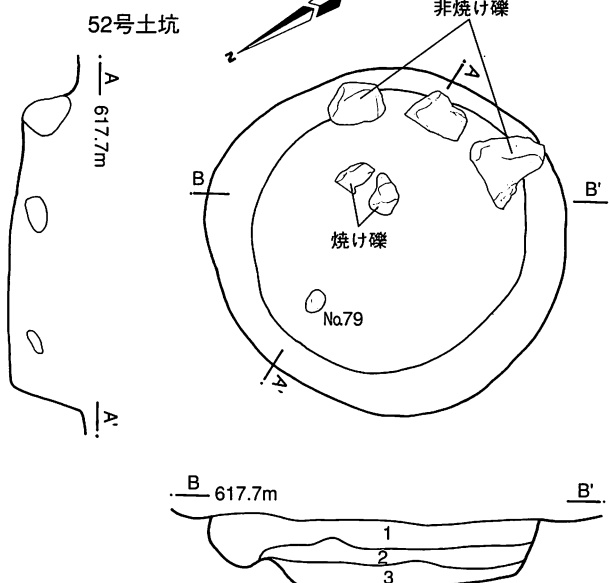

第24図 グランド地点・土坑(5) (1/60、1/30)

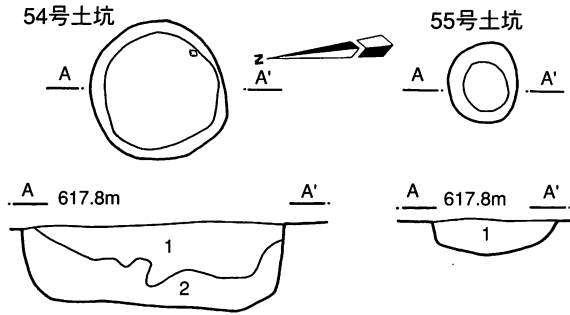

56号土坑

1. 黒褐色土 しまりあり 粘性ややあり 径10mm以下の焼土粒きわめて多量
径15mm以下の炭化物粒多量 径2mm以下のローム粒若干
2. 明暗褐色土 しまりややあり 粘性弱 径3mm以下の焼土粒少量
径2mm以下の炭化物多量 径8~10mmのローム粒少量
3. 明暗褐色土(2層より明るい) しまりあり 粘性やや弱
径1mm以下の炭化物粒少量
4. 明暗褐色土(2層より暗い) しまりややあり 粘性あり
径2mm以下の焼土粒若干 径約10mmの炭化物粒若干
径5mm以下の炭化物少量 径3mm以下のローム粒少量
5. 明暗褐色土(2層より明るく3層より暗い) しまりやや弱 粘性あり
径8mm以下の炭化物若干 径10mm以下のローム粒少量
6. 明暗褐色土(4層と同色) しまりややあり 粘性あり 径3mm以下の焼土粒少量
径5mm以下の炭化物少量 径2mm以下のローム粒少量
7. 暗褐色土 しまりややあり 粘性あり 径5mm以下の焼土粒多量
径3~5mmの炭化物粒少量 径10mm以下のローム粒多量

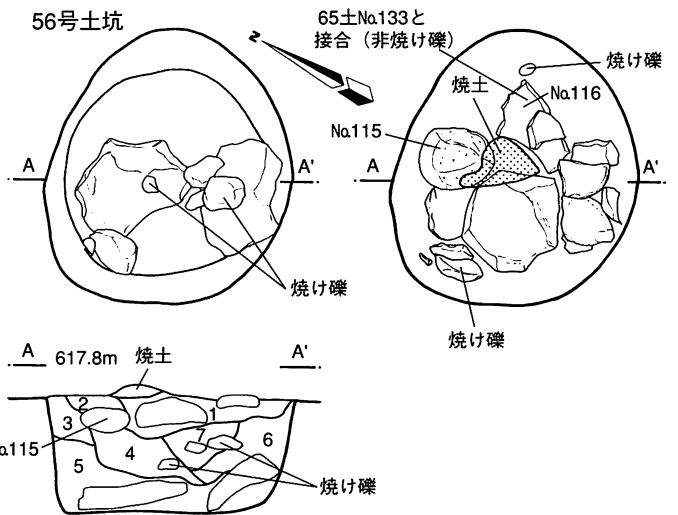

54号土坑

1. 暗褐色土 しまり・粘性あり 径2mm以下の焼土粒若干
径10mm以下の炭化物粒多量 径20mm以下のローム粒混入
2. 暗褐色土 しまりあり 粘性強 径10mm以下の炭化物粒混入 径40mm以下のローム粒多量

55号土坑

1. 暗褐色土 しまり強 粘性あり 径10mm以下のロームブロック含む
径5mm以下の炭化物粒若干含む 径10mm以下の焼土粒若干含む

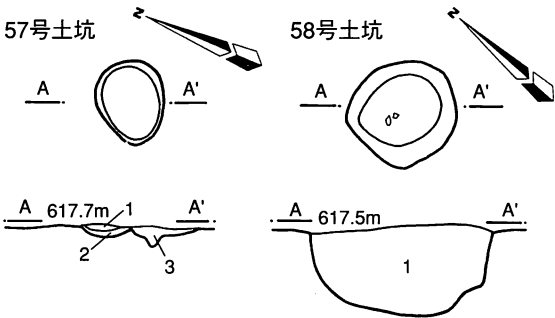

57号土坑

1. 黄褐色土(ローム) しまり・粘性弱
径約30mmの礫若干混入
2. 暗褐色土 しまり強 粘性弱 径2mm以下の焼土粒混入
径5mm以下の炭化物粒混入
3. 暗褐色土 しまり・粘性あり 径5mm以下の炭化物粒若干
径10mm以下のローム粒若干

58号土坑

1. 暗褐色土 径15mm以下の炭化物粒混入
径100mm以下のロームブロック混入

59号土坑

1. 暗褐色土 しまり強 粘性あり 径5mm以下の焼土粒若干
径5mm以下の炭化物粒多量
径10mm以下のローム粒混入

60・61号土坑

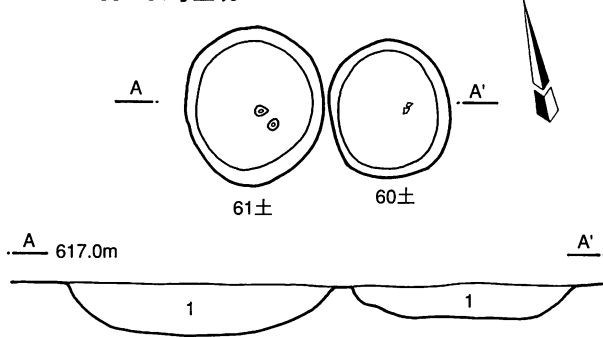

62・63・64号土坑

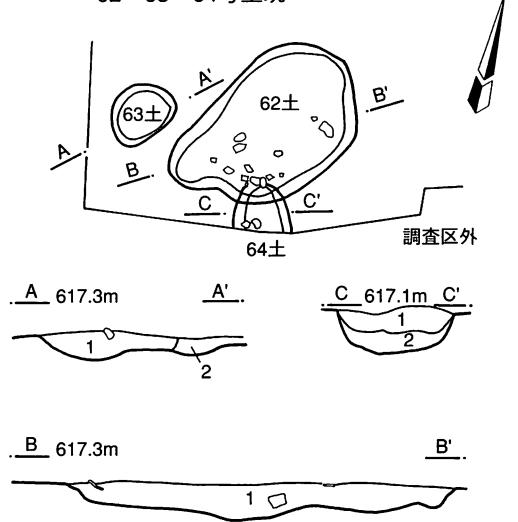

60号土坑

1. 暗褐色土 しまりあり 粘性強 径2mm以下の焼土粒若干
径10mm以下の炭化物粒少量 径30mm以下のローム粒含む

61号土坑

1. 暗黄褐色土 しまりあり 粘性強 径20mm以下の炭化物粒混入
径50mm以下のローム粒多量

62号土坑

1. 暗褐色土 しまりややあり 粘性あり 径5mm以下の炭化物多量
径10mm以下のローム粒少量 径3mm以下の焼土粒若干

63号土坑

1. 暗褐色土 しまり・粘性あり 径5mm以下の炭化物若干
径10mm以下のローム粒少量
2. 暗褐色土(1層より明るい) しまりあり 粘性弱 径3mm以下の炭化物若干
径10~15mmのローム粒少量 径10mm未満ローム多量 (自然層)

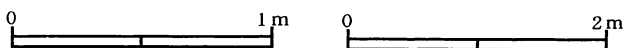

第25図 グランド地点・土坑(6) (1/60、1/30)

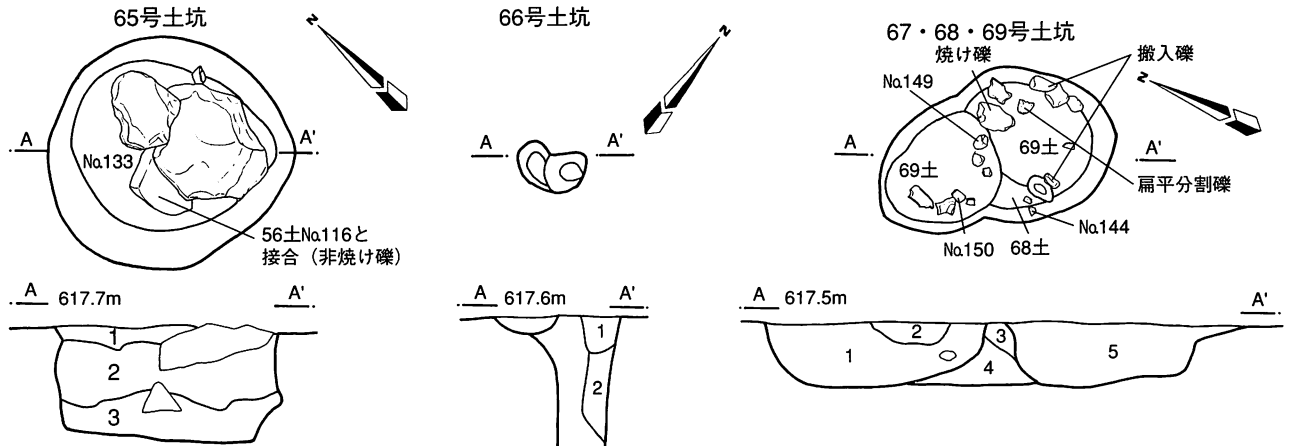

- 65号土坑
1. 暗褐色土 しまり・粘性あり 径3mm以下の炭化物少量 ローム粒ほとんど含まず
 2. 明暗褐色土 しまり・粘性ややあり 径5mm以下のローム粒少量 径1mm以下の炭化物微粒子少量
 3. 明暗褐色土(2層より明るい) しまりややあり 粘性あり 径10mm以下のローム粒多量 径3mm以下の炭化物少量

- 66号土坑
1. 明暗褐色土 しまりあり 粘性ややあり 径3mm以下の炭化物少量 ローム微粒子少量
 2. 暗褐色土 しまり弱 粘性あり 径3mm以下の炭化物少量 径5mm以下のローム粒多量
- ※きわめて深いが半さいに失敗

- 67・68・69号土坑
1. 明暗褐色土 しまり・粘性あり 径約8mm以下の炭化物少量 径10mm以下のローム粒多量
 2. 黒褐色土(攪乱) 砂混じり 径5mm以下のローム粒多量
 3. 暗褐色土 しまりややあり 粘性あり 径3mm以下の炭化物若干 径5mm以下のローム粒若干
 4. 明暗褐色土(1層より明るい) しまり・粘性ややあり 径1mm以下の炭化微粒子若干 径3mm以下のローム粒少量
 5. 暗褐色土(3層より明るい) しまり・粘性あり 径10mmの炭化物1片 径5mm以下の炭化物少量 径10mm以下のローム粒少量 径5mm以下の焼土若干

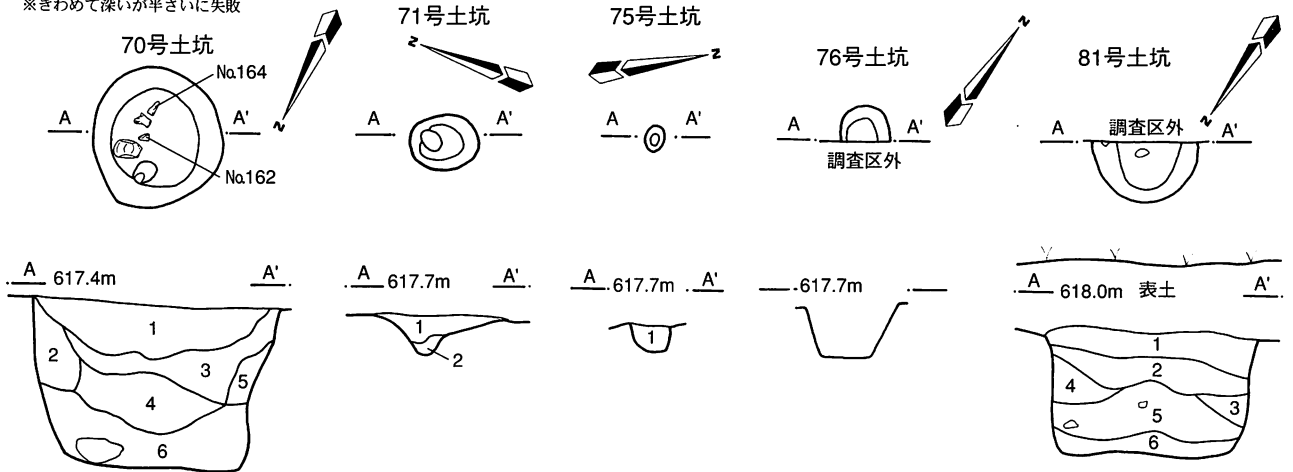

- 70号土坑
1. 黒褐色土 しまり・粘性あり 径10mm以下のローム粒少量 径5mm以下の炭化物少量
 2. 黒褐色土(1層より明るい) しまり・粘性あり 径10mm以下のローム粒少量 炭化物ほとんど含まず
 3. 暗褐色土 径8mm以下のローム粒多量 径3mm以下の炭化物若干
 4. 黒褐色土(2層と同色) しまりやや弱 粘性あり 径10mm以下のローム粒多量 径4mm以下の炭化物少量
 5. 暗褐色土(3層より明るい) しまりややあり 粘性あり 径15mm以下のローム粒多量
 6. 暗褐色土(3層より暗い) しまり弱 粘性ややあり ポロポロ 径10mm以下のローム粒きわめて多量

- 71号土坑
1. 明暗褐色土 しまり・粘性ややあり 径2mm以下の炭化物若干 径5mm以下のローム粒少量
 3. 明暗褐色土(1層と同色) しまりややあり 粘性あり 径10mm以下のローム粒多量

- 75号土坑
1. 明暗褐色土 しまり・粘性ややあり 径3mm以下の炭化物少量 径8mm以下のローム粒少量

- 76号土坑
1. 明暗褐色土 しまりややあり 粘性あり 径3mm以下の炭化物少量 径3mm以下のローム粒若干

- 81号土坑
1. 明暗褐色土 しまりあり 粘性やや弱 径8mm以下のローム粒多量 径2mm以下の炭化物少量
 2. 黒褐色土 しまりあり 粘性ややあり 径3mm以下のローム粒少量 径2mm以下の炭化物少量
 3. 暗褐色土 しまり・粘性あり 径2mm以下のローム粒少量 炭化物微粒子若干
 4. 黒褐色土(2層より暗い) しまり弱 粘性あり 径15mm以下のローム粒多量 径5mm以下の炭化物粒少量
 5. 明暗褐色土(1層より暗い) しまりやや弱 粘性あり 径2mm以下のローム粒多量 径1mm以下の炭化物微粒子少量
 6. 暗褐色土(3層より暗い) しまり・粘性あり 径5mm以下の炭化物若干 ローム微粒子少量



第26図 グランド地点・土坑(7) (1/60、1/30)

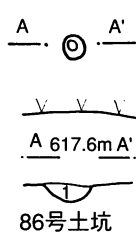
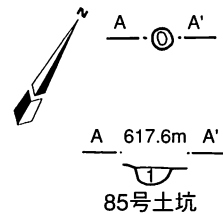
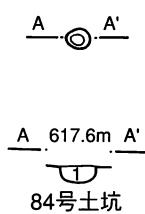
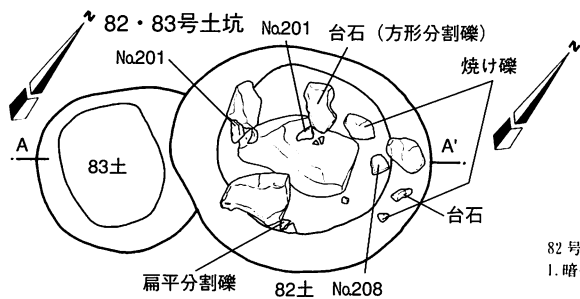

82号土坑

1. 暗褐色土 しまりあり 粘性ややあり 径5~10mmのローム少量 径5mm以下のローム粒多量 径6mm以下の炭化物多量
2. 暗褐色土(1層と同色) しまりあり 粘性やや弱 径5mm以下のローム粒少量 径3mm以下の炭化物少量
3. 暗褐色土(1層より明るい) しまりやや弱 粘性あり 径5mm以下のローム粒多量 径2mm以下の炭化物少量
4. 暗褐色土(1層より暗い) しまり弱 粘性やや弱 径15mm以下のローム粒きわめて多量 径5mm以下の炭化物少量
5. 黒褐色土 しまりやや弱 粘性あり 径8mm以下のローム粒多量 径3mm以下の炭化物粒少量
6. 明暗褐色土(ローム粒に暗褐色土ブロック) しまり・粘性ややあり ローム微粒子を主体 径1mm以下の炭化物粒若干

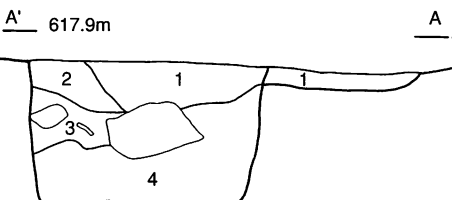

83号土坑

1. 明暗褐色土 径1mm以下の炭化物微粒子若干 径1mm以下のローム微粒子多量

84号土坑

1. 明暗褐色土 径2mm以下の炭化物少量 径1mm以下のローム微粒子少量

85号土坑

1. 明暗褐色土(84土と同色) 径5mm以下の炭化物少量 径1mm以下のローム微粒子少量

86号土坑

1. 明暗褐色土 しまり・粘性あり ローム・炭化物微粒子少量

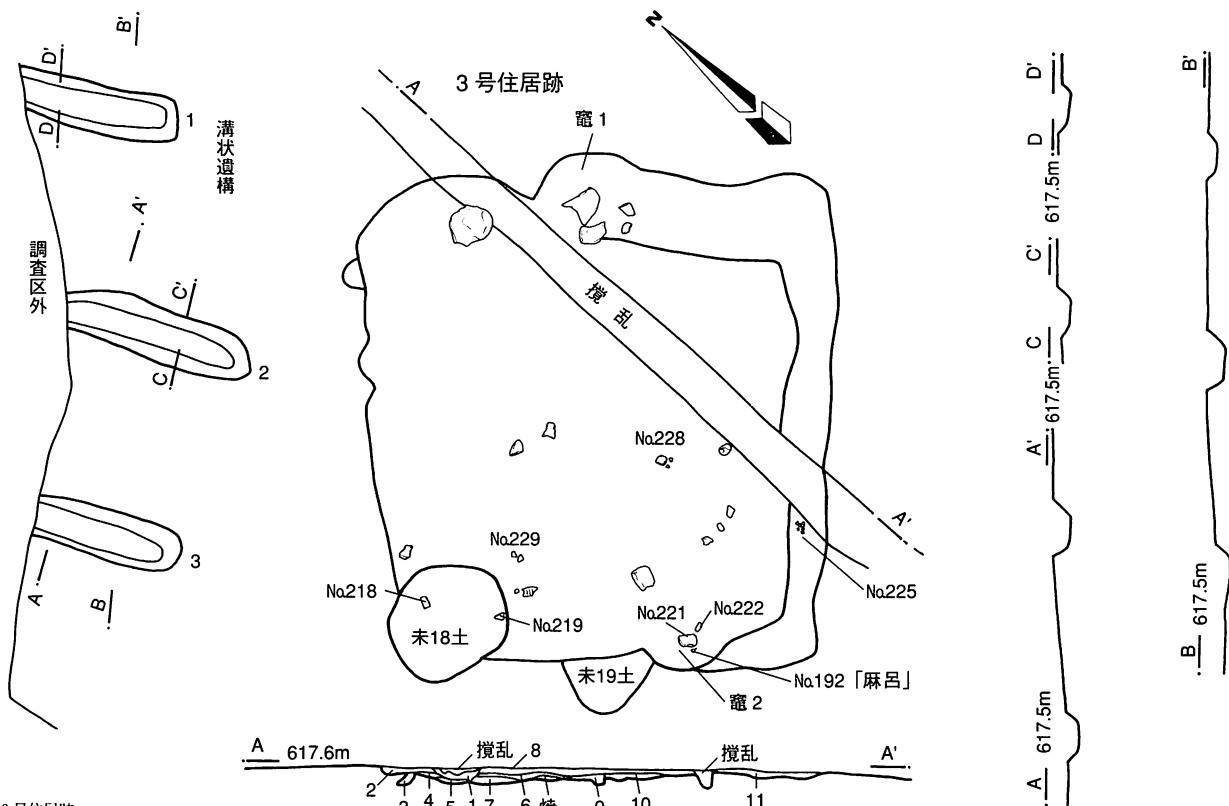

3号住居跡

1. 黒色土(竈覆土) 炭化物微粒子多量
2. 暗褐色土(竈) 径3mm以下の焼土粒多量 径5mm以下のローム粒少量
3. 暗褐色土(2層より明るい) 径3mm以下のローム粒少量
4. 黒褐色土 径1mm以下の炭化物少量 径5mm以下のローム粒多量
5. 暗褐色土(2層より暗い) 径8mm以下の焼土粒少量 径10mm以下のローム粒多量
6. 暗赤褐色土(焼土層に褐色土が少量) 焼土粒きわめて多量
7. 赤褐色土=焼土
8. 暗黒褐色土 径2mm以下の焼土粒少量 径10mm以下の炭化物粒多量 径10mm以下のローム粒多量
9. 暗褐色土(2層より明るく3層より暗い) 径3mm以下のローム粒少量
10. 暗褐色土(9層より明るく3層より暗い) 径1mmの炭化物少量 径5mm以下のローム粒多量

※1~8層=新、9~10層=旧

第27図 グランド地点・土坑(8)・3号住居跡・溝状遺構 (1/60、1/30)



1 (1土No298)



2 (1土一括)



3 (1土No296)

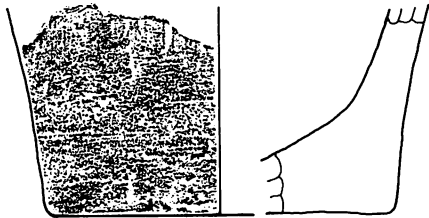

4 (1土一括)



5 (1土一括)

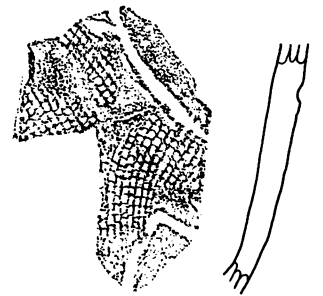

6 (1土一括)

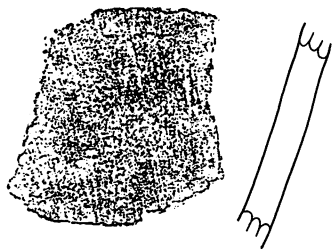

7 (2土No283)

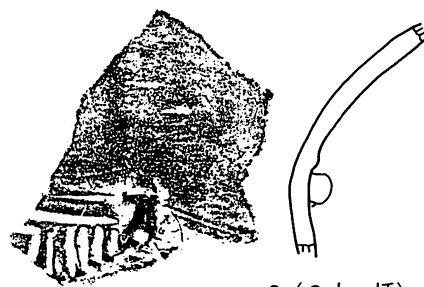

8 (2土一括)



9 (2土一括)



10 (2土一括)



11 (2土一括)



12 (2土一括)



13 (2土一括)



14 (2土一括)



15 (2土No275)

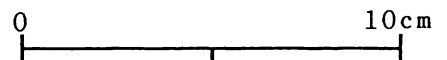

第28图 弓道場地点・土器(1) (1/2)

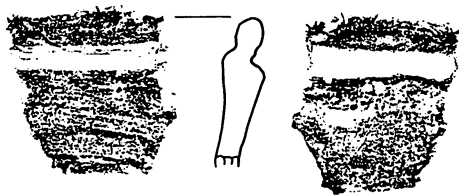

1 (2土一括)

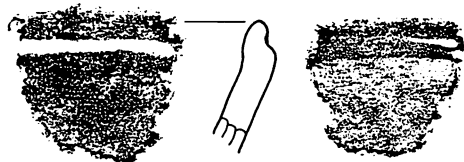

2 (2土一括)



3 (2土No.289)



4 (3土一括)



5 (4土上層)



6 (4土No.566)

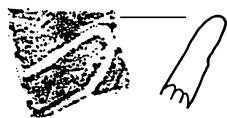

7 (4土上層)

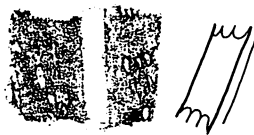

8 (4土下層)



9 (4土上層)



10 (5土一括)



11 (6土577)

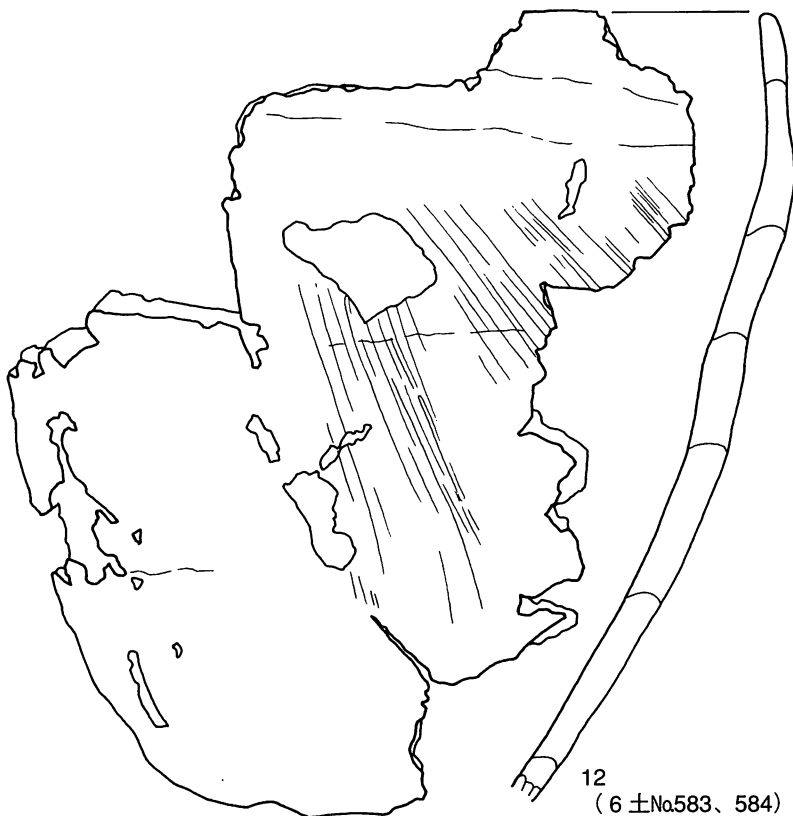

12 (6土No.583、584)

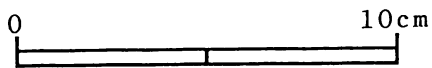

第29図 弓道場地点・土器(2) (1/2)



1 (6 ± No.576)

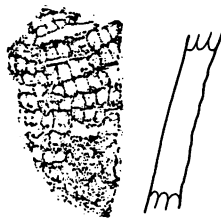

2 (6 ± No.578)



3 (6 ± 一括)



4 (6 ± 一括)



5 (7 ± No.692)

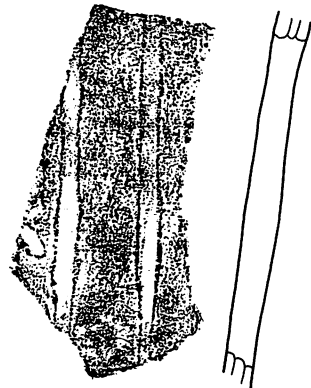

6 (8 ± No.695)

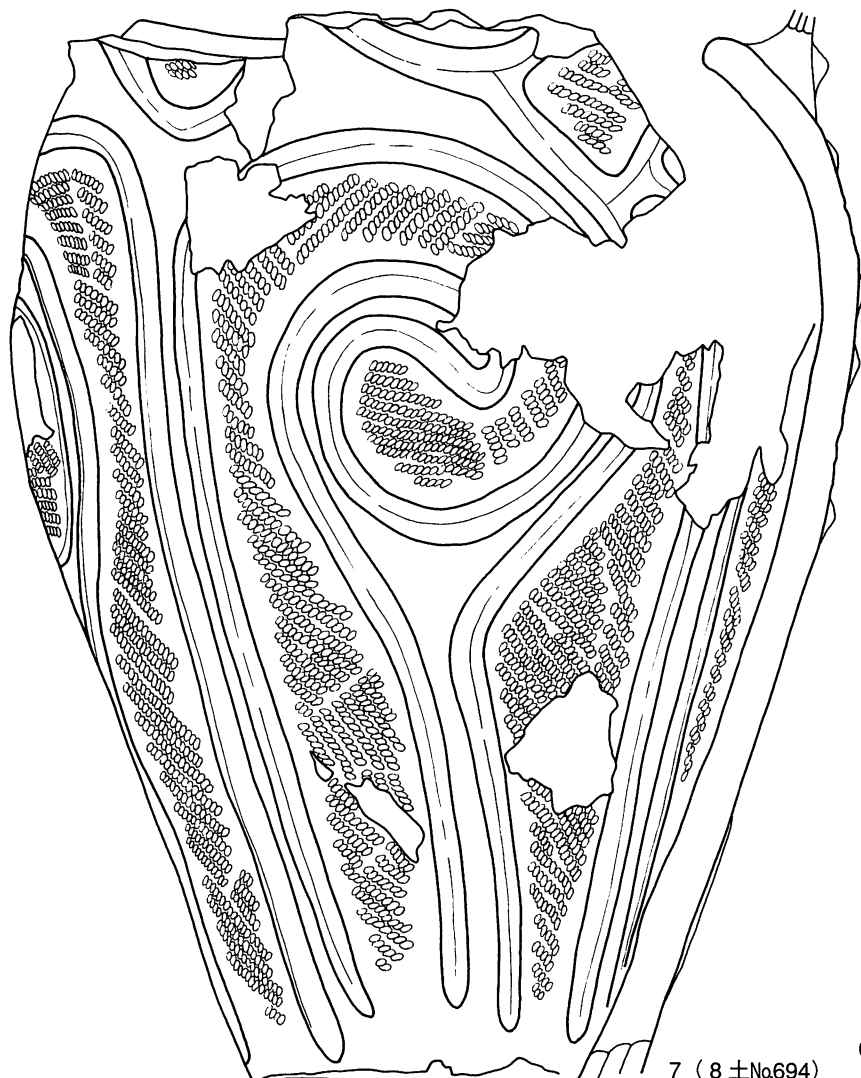

7 (8 ± No.694)



8 (9 ± No.781)



9 (9 ± No.782)



10 (9 ± No.784)

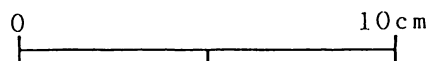

第30図 弓道場地点・土器(3) (1/2)



1 (11±No.777)

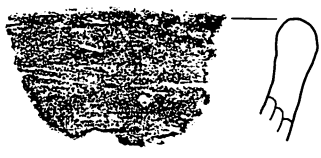

2 (17±No.899)

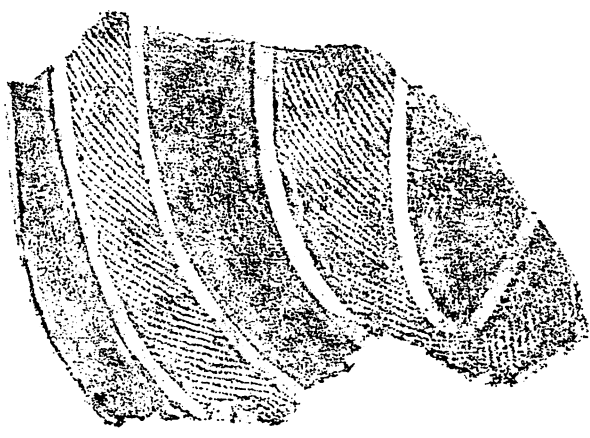

3 (17±No.920)



4 (17±No.922)

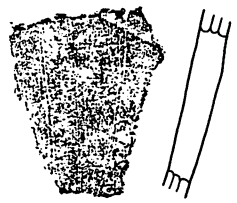

5 (20±No.914)



6 (28±No.915)

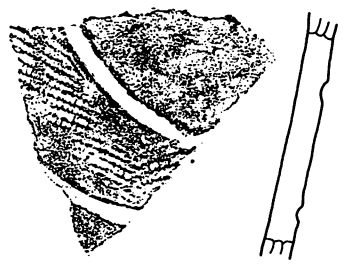

7 (29±No.916)

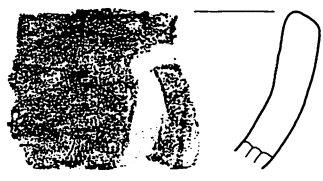

8 (31±一括)

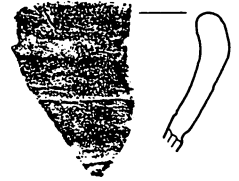

9 (31±一括)



10 (41±No.954)

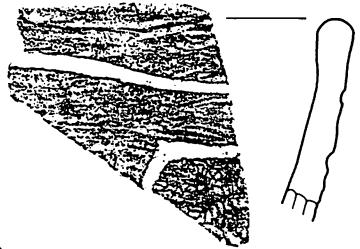

11 (44±No.955)

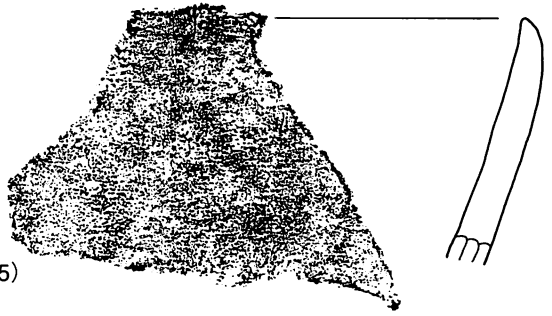

12 (45±No.963)

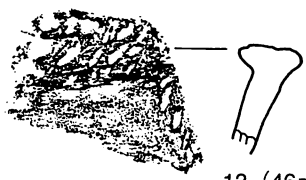

13 (46±一括)



14 (46±一括)

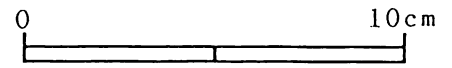

第31图 弓道場地点・土器(4) (1/2)

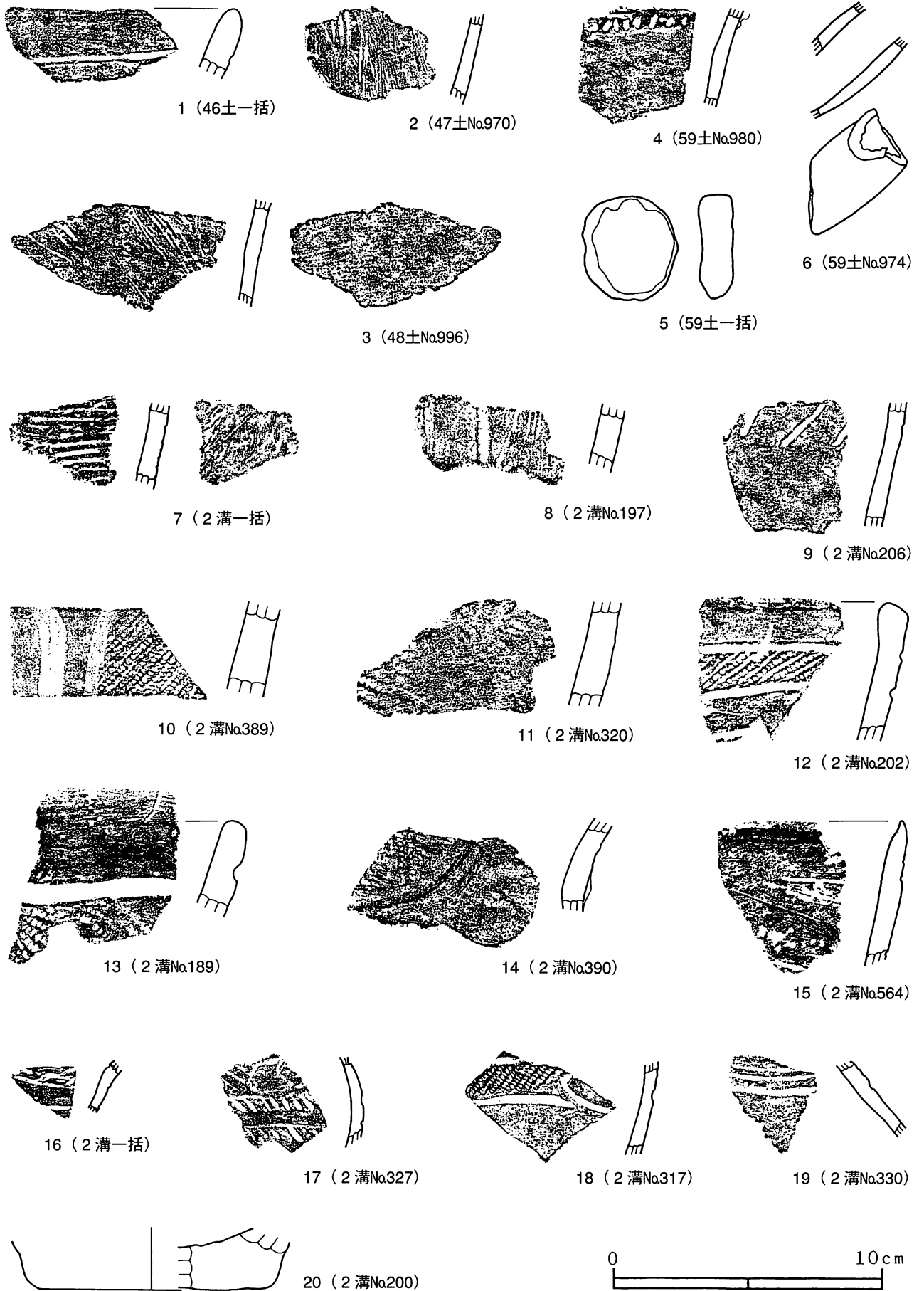

第32図 弓道場地点・土器(5) (1/2)

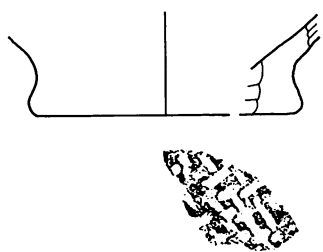

1 (2 溝No319)

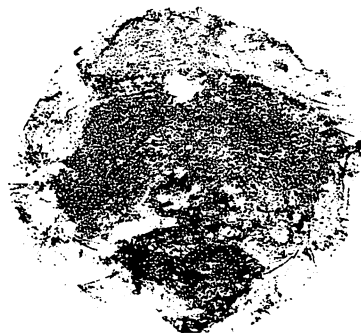

2 (3 溝No238)

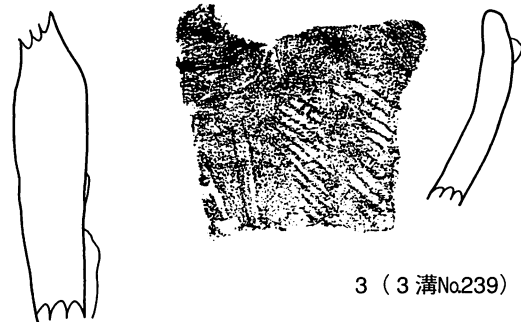

3 (3 溝No239)



4 (3 溝一括)

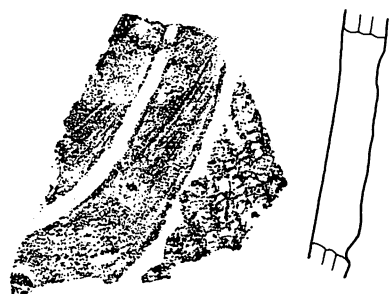

5 (3 溝No601)

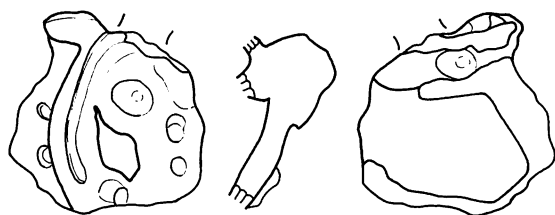

6 (3 溝No247)

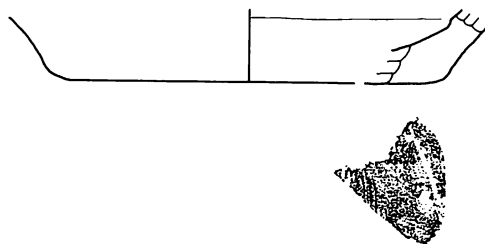

7 (3 溝一括)

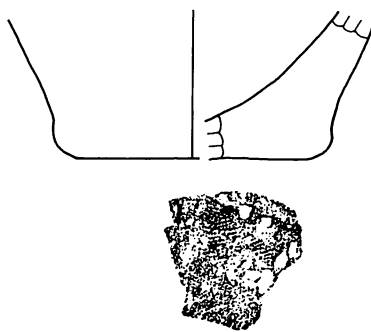

8 (3 溝No334)

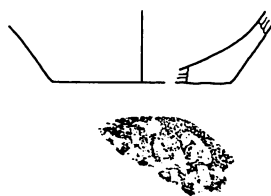

9 (3 溝一括)

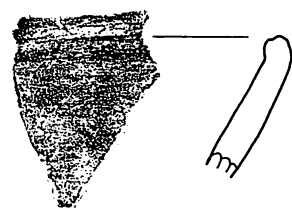

10 (4 溝No690)

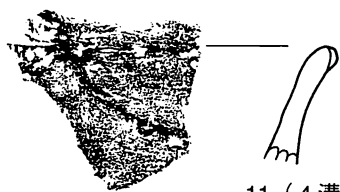

11 (4 溝一括)

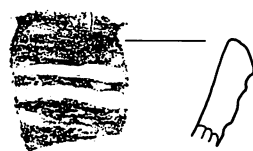

12 (4 溝一括)

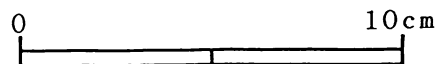

第33図 弓道場地点・土器(6) (1/2)



1 (1住)

2 (7G)



3 (7G)

4 (6G)



5 (7G下層)



6 (6 GN_a735)

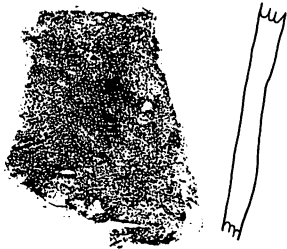

7 (7G)

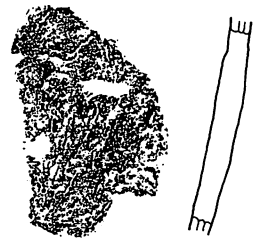

8 (8G)



9 (2 GN_a254)



10 (1住No.824)

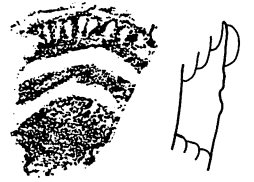

11 (1住)

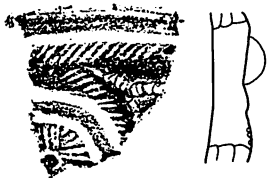

12 (1住)



13 (3G)



14 (6G)



15 (11G攪乱)

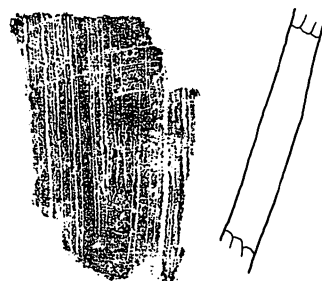

16 (6 GN_a16)

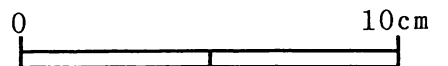

第34图 弓道場地点・土器(7) (1/2)

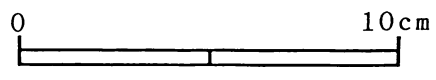
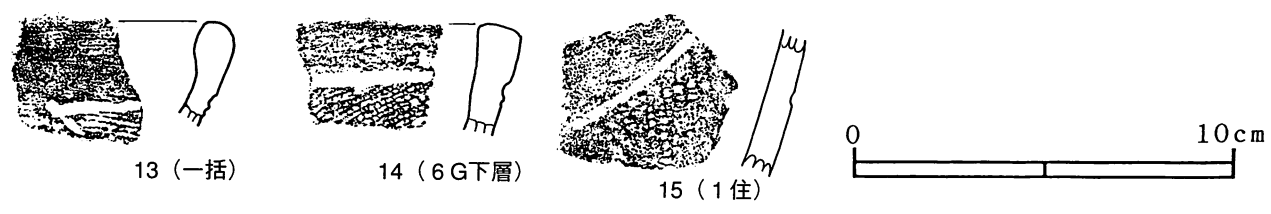
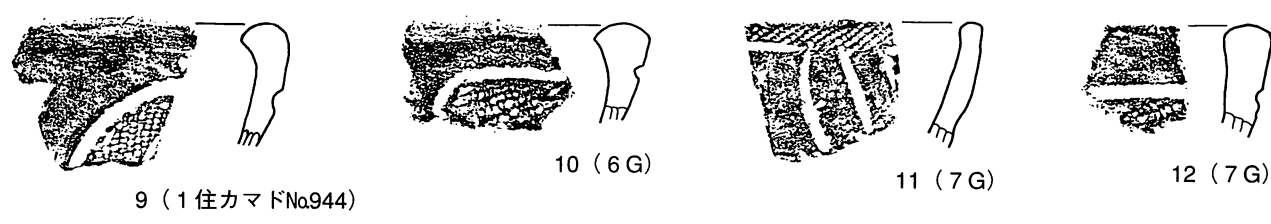
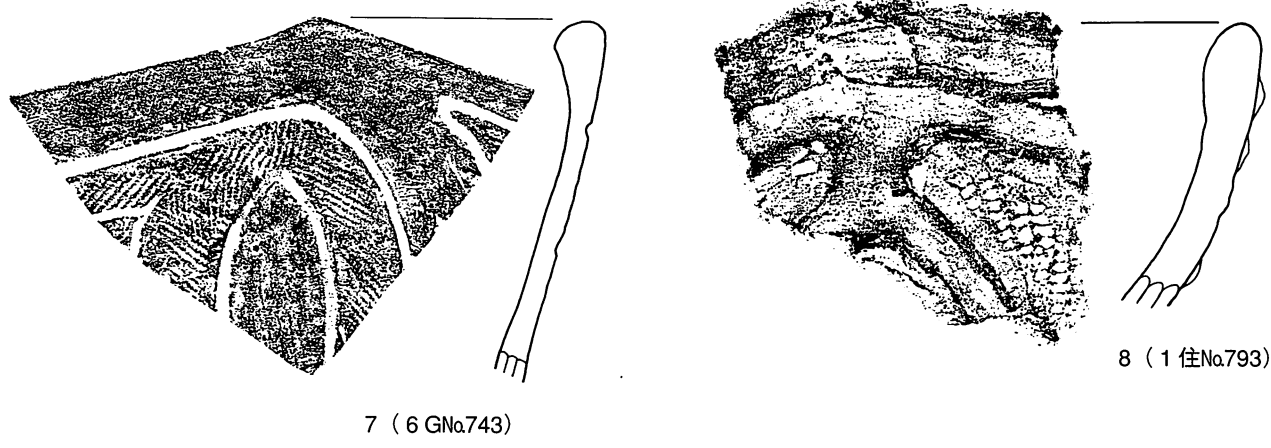
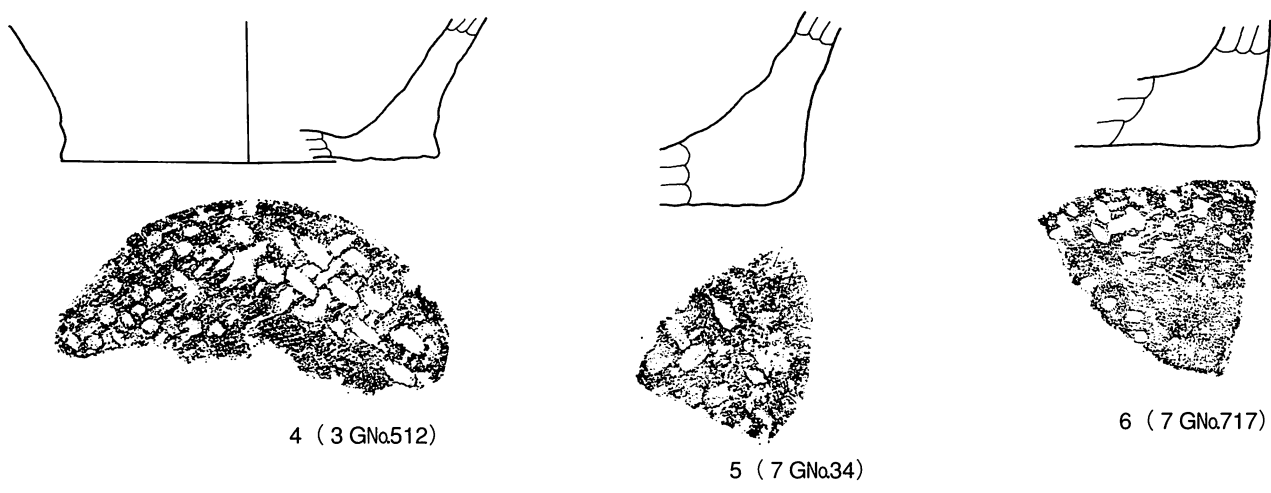
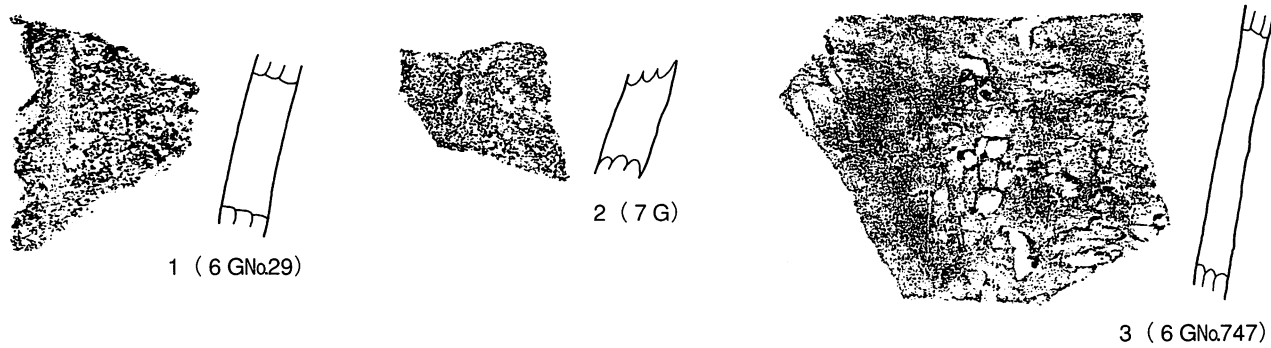

第35図 弓道場地点・土器(8) (1/2)

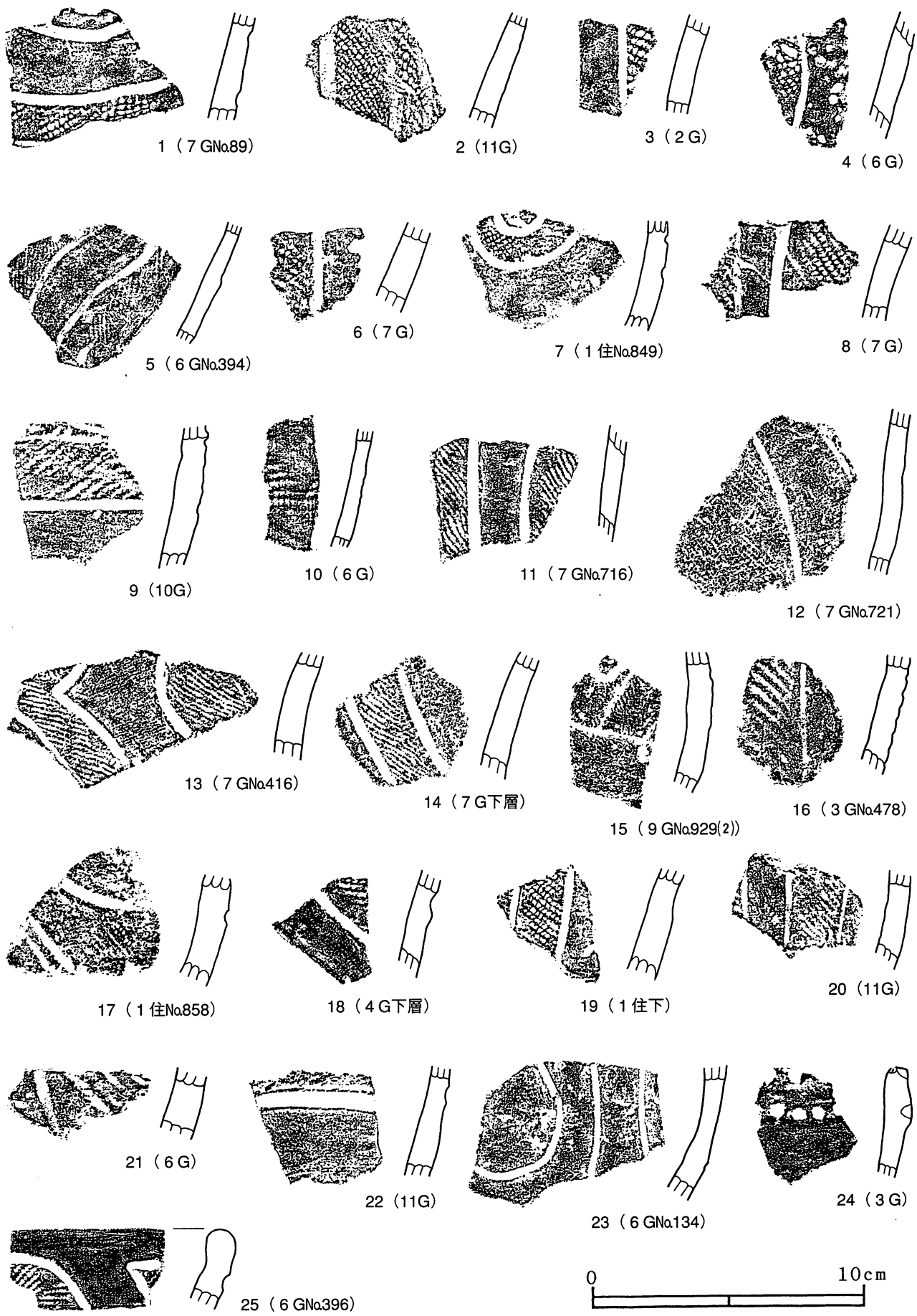

第36図 弓道場地点・土器(9) (1/2)

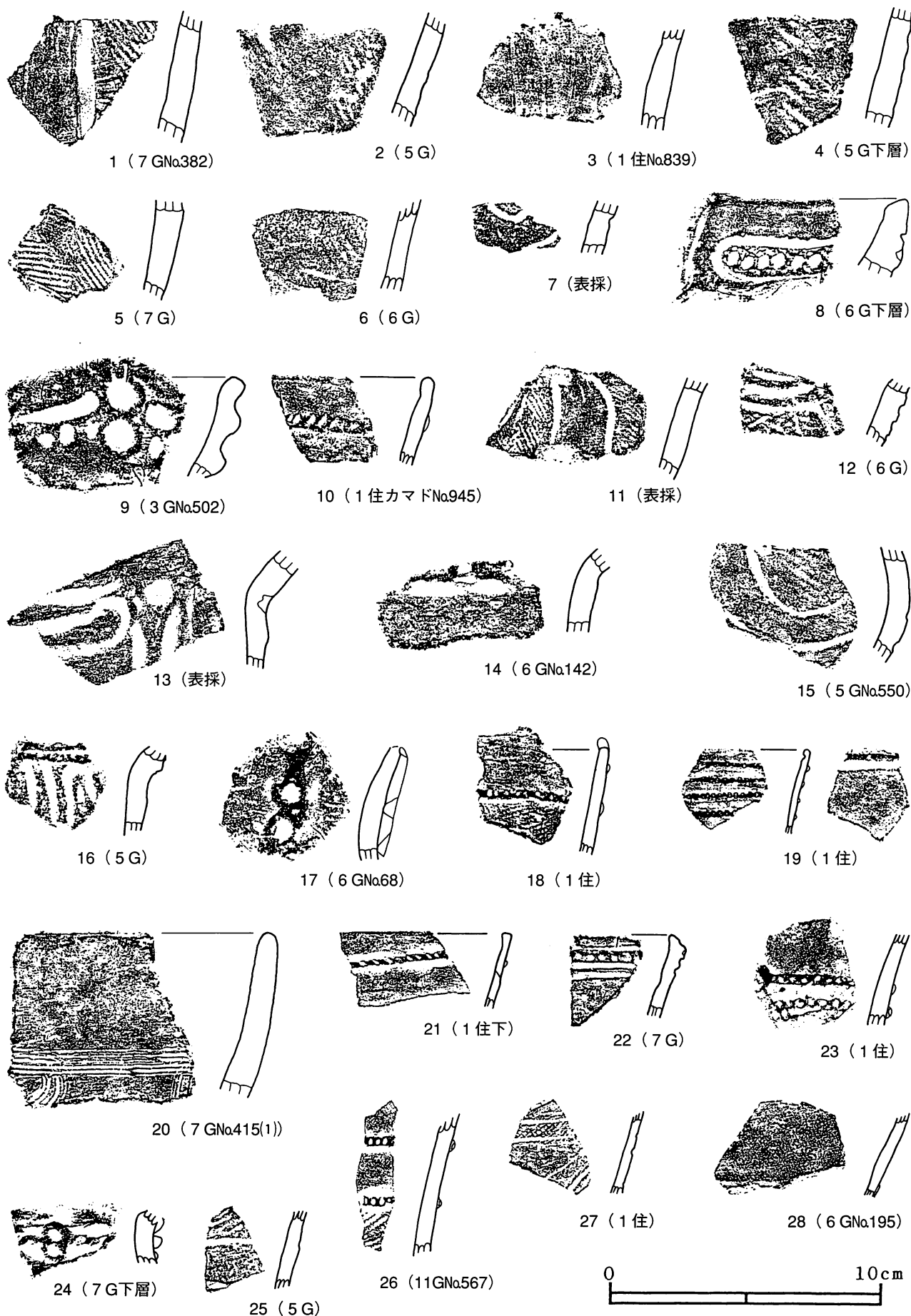

第37図 弓道場地点・土器(10) (1/2)

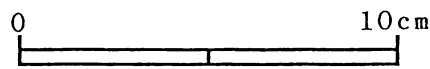
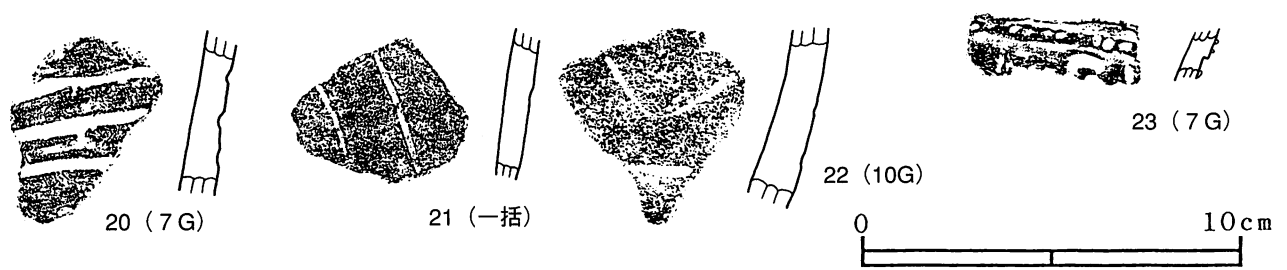
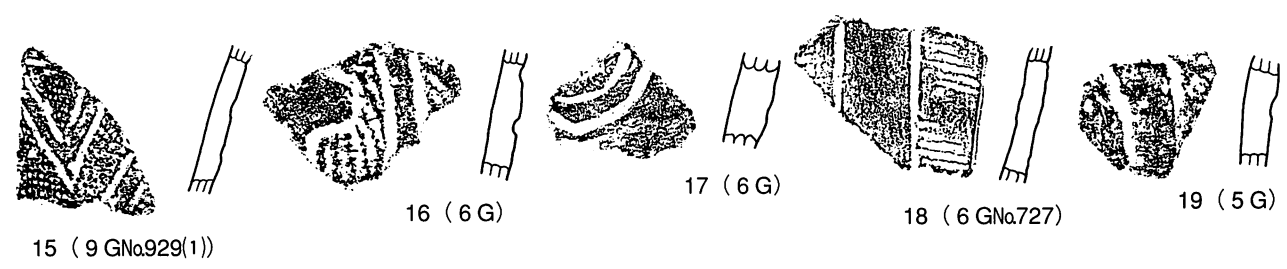
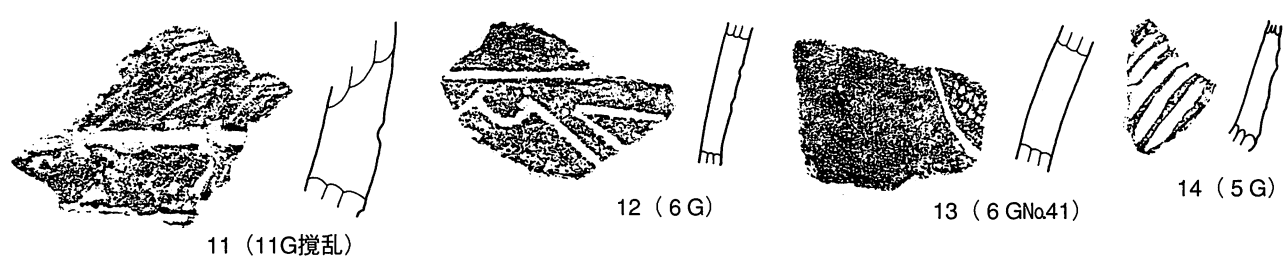
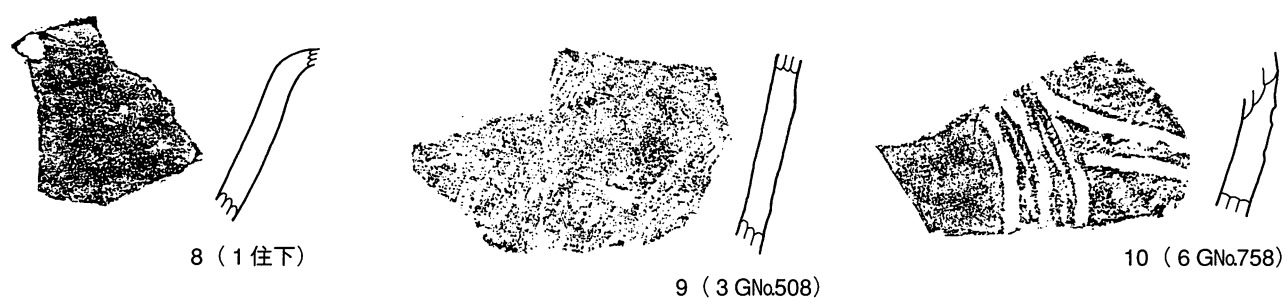
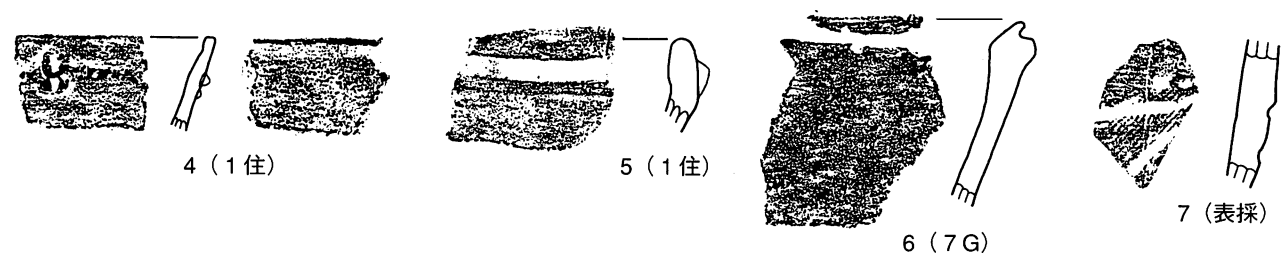
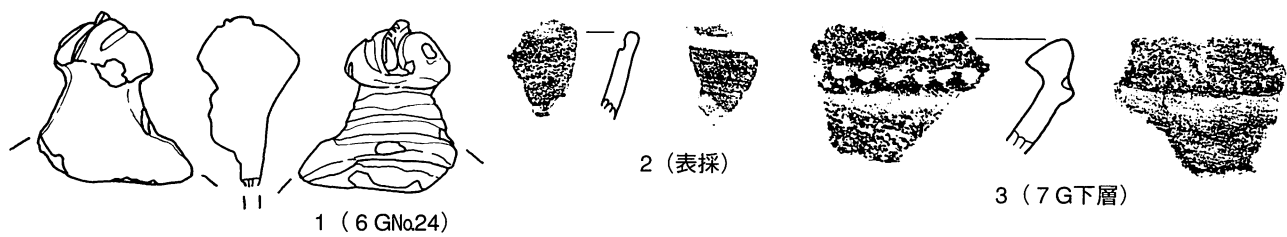

第38図 弓道場地点・土器(1) (1/2)

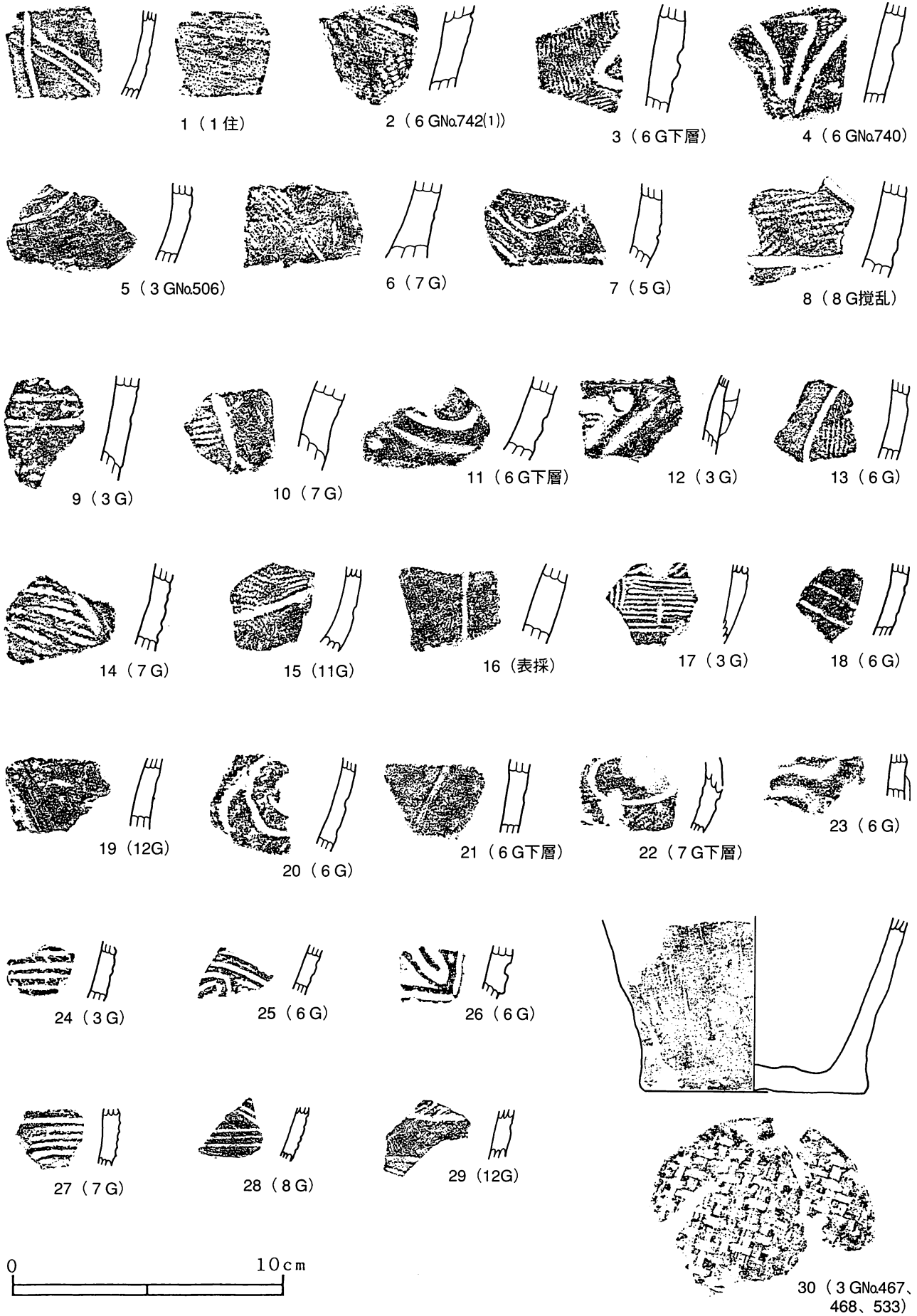

第39图 弓道場地点・土器(12) (1/2)

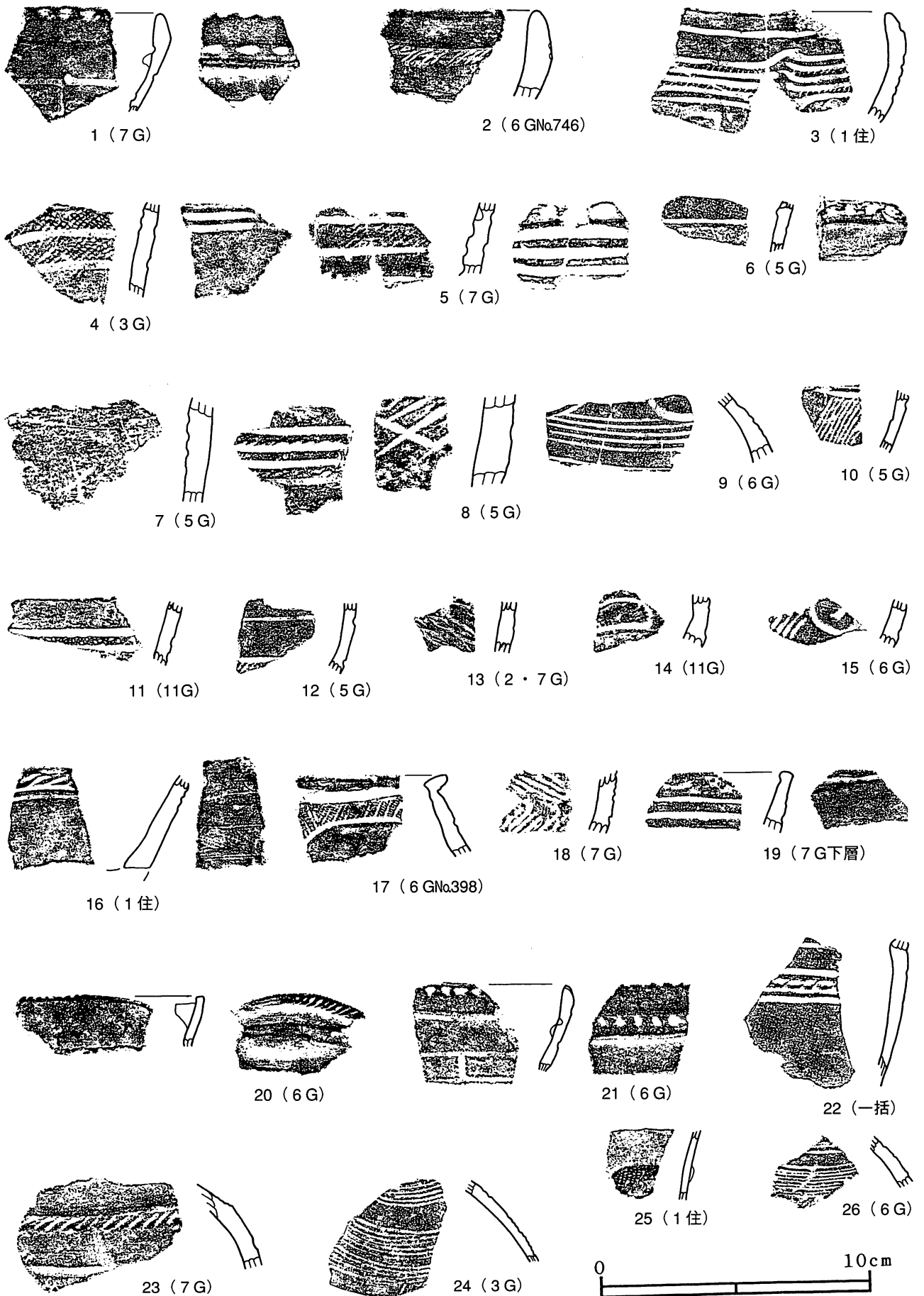

第40図 弓道場地点・土器(13) (1/2)

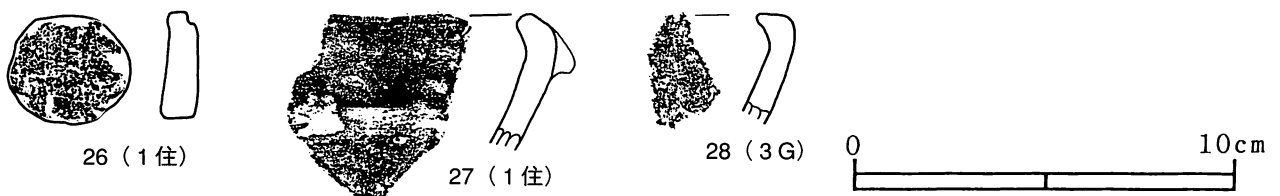
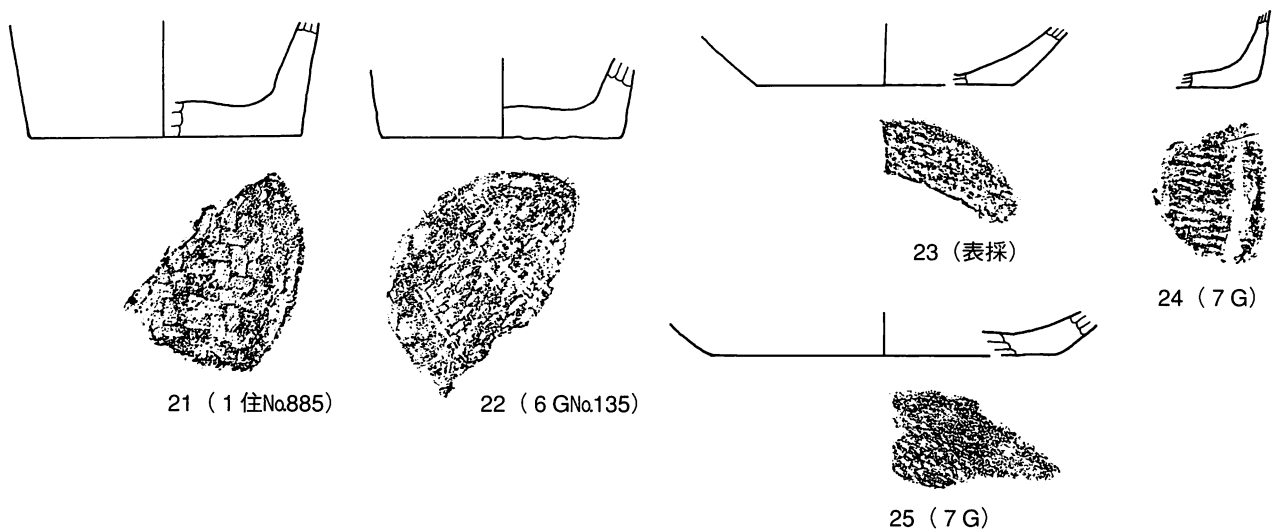
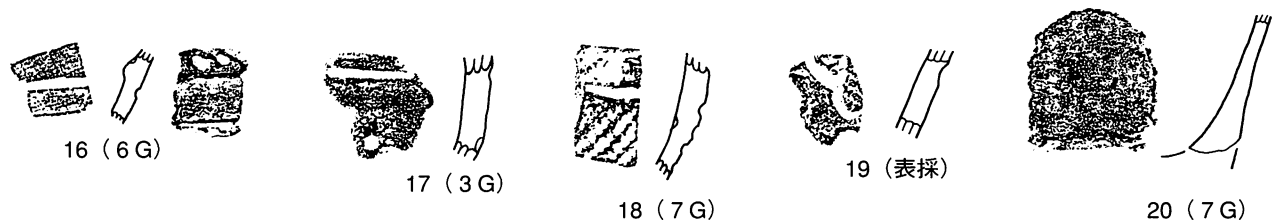
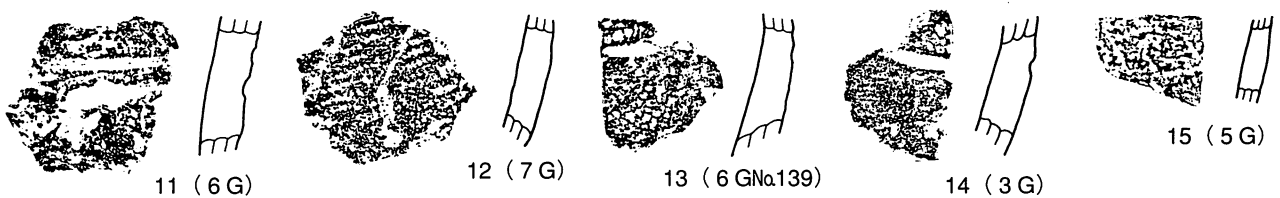
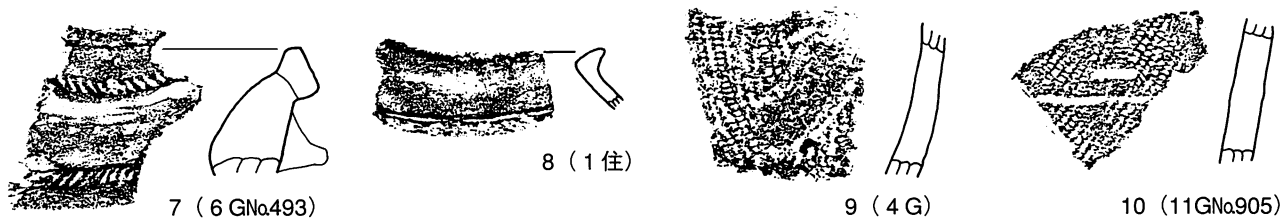
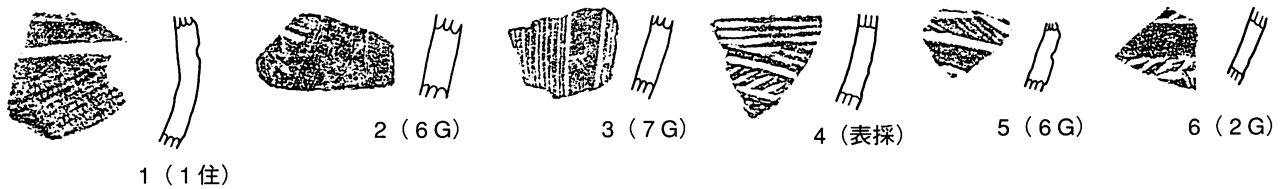

第41图 弓道場地点・土器(14) (1/2)

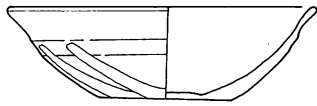

1 (1住No.801、802、834)

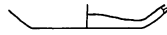

2 (1住)

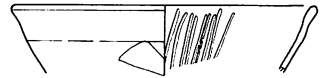

3 (1住No.865)

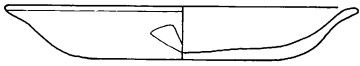

4 (1住No.806(1))

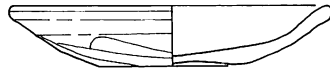

5 (1住カマドNo.813、814)

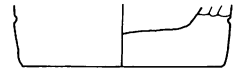

6 (1住No.817)

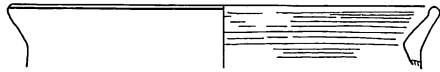

7 (1住カマド)



8 (1住カマドNo.912、913)



9 (3住No.219)

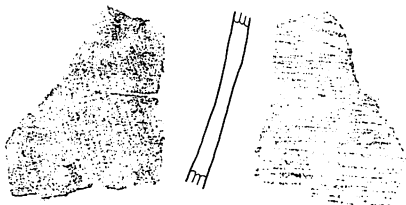

10 (1住No.806(2))



11 (1住No.808)



12 (47土No.967、48土No.990、997、1住下)



13 (1住カマドNo.933)

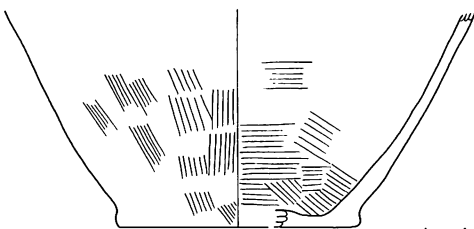

14 (47土No.982、966、1住カマド)

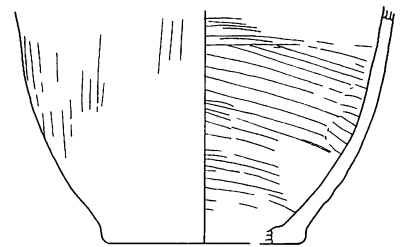

15 (48土No.994、995、1住)

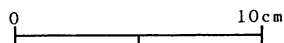

第42図 弓道場地点・土器(15) (1/3)

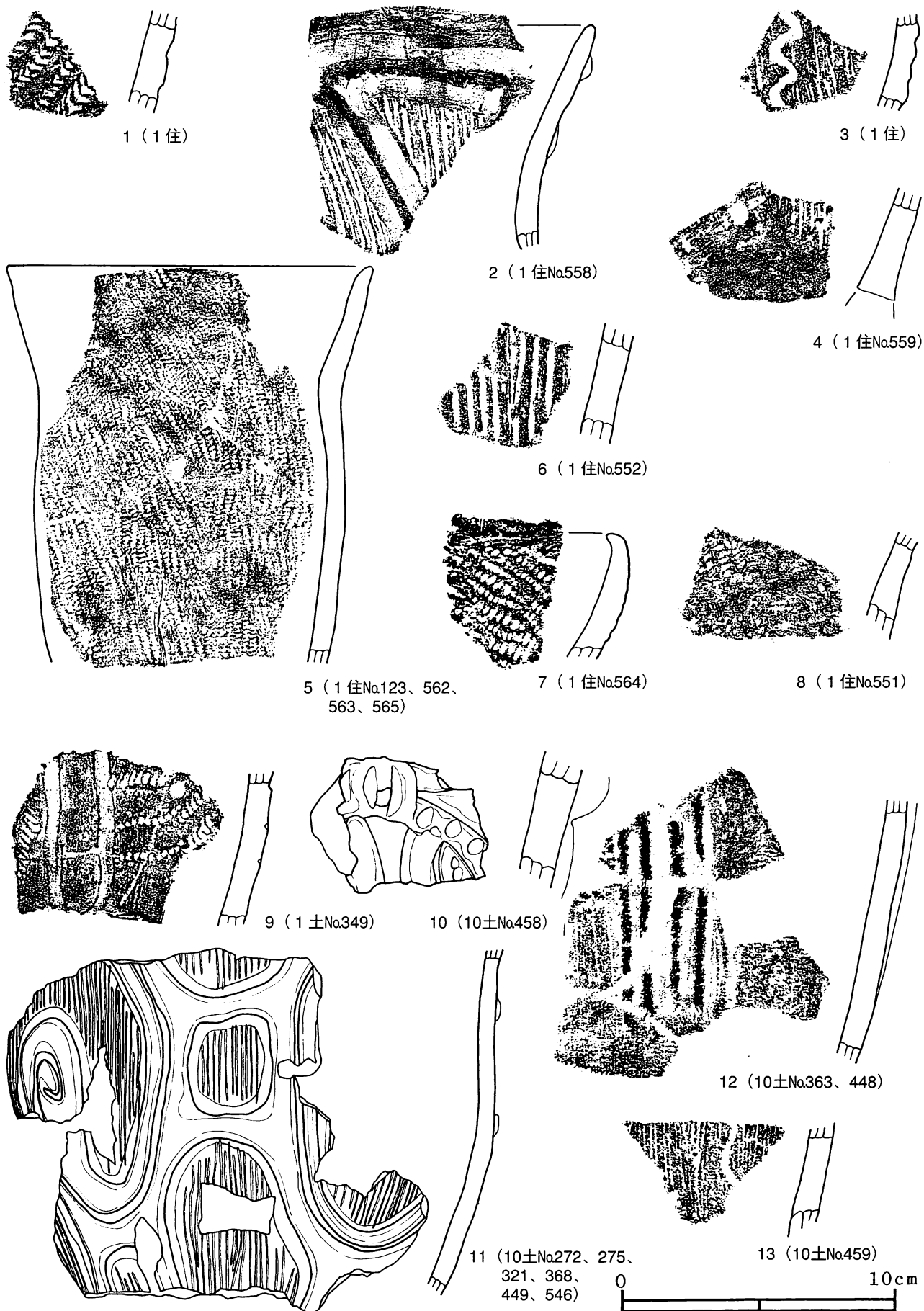

第43図 投球練習場地点・土器(1) (1/2)

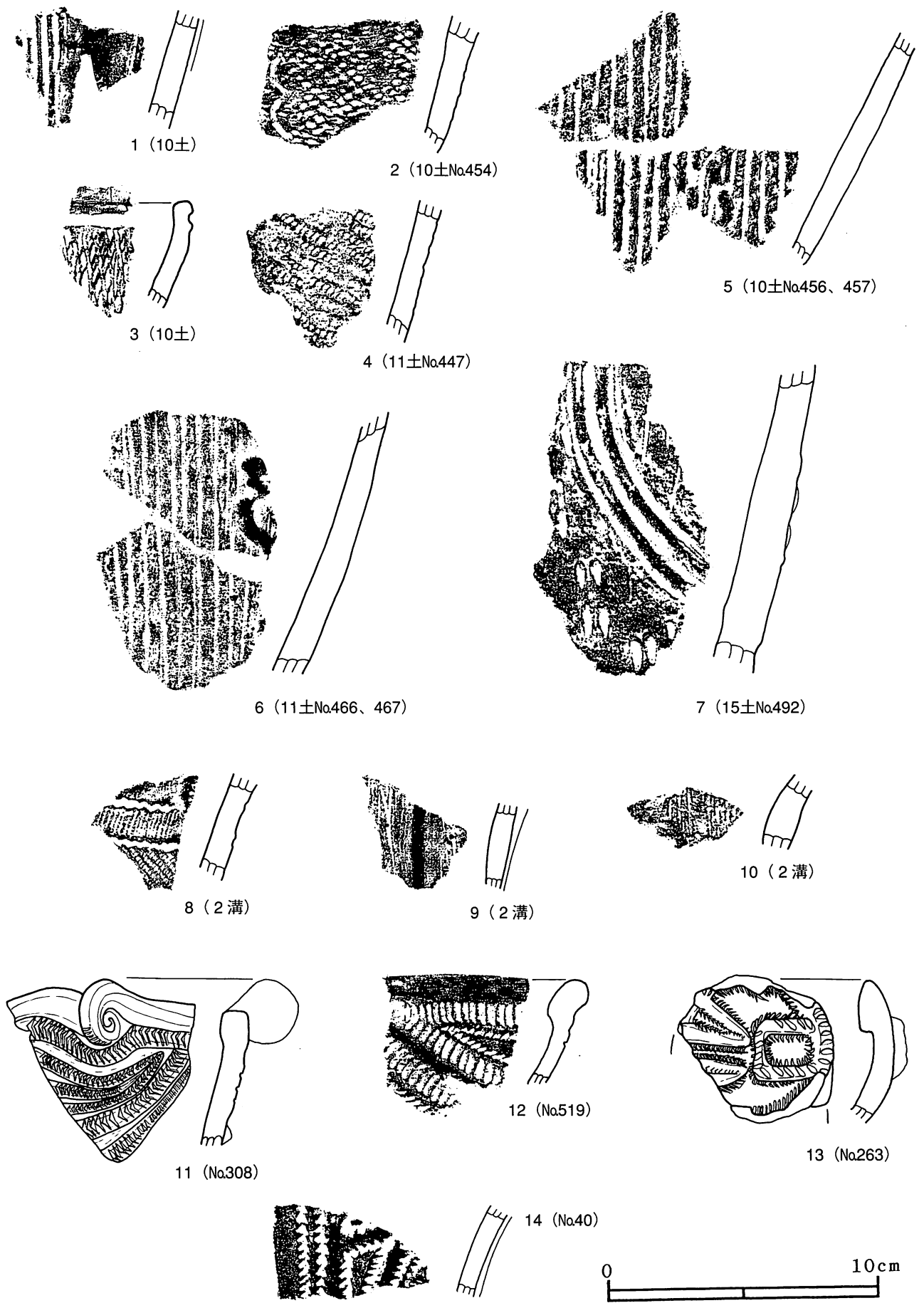

第44図 投球練習場地点・土器(2) (1/2)

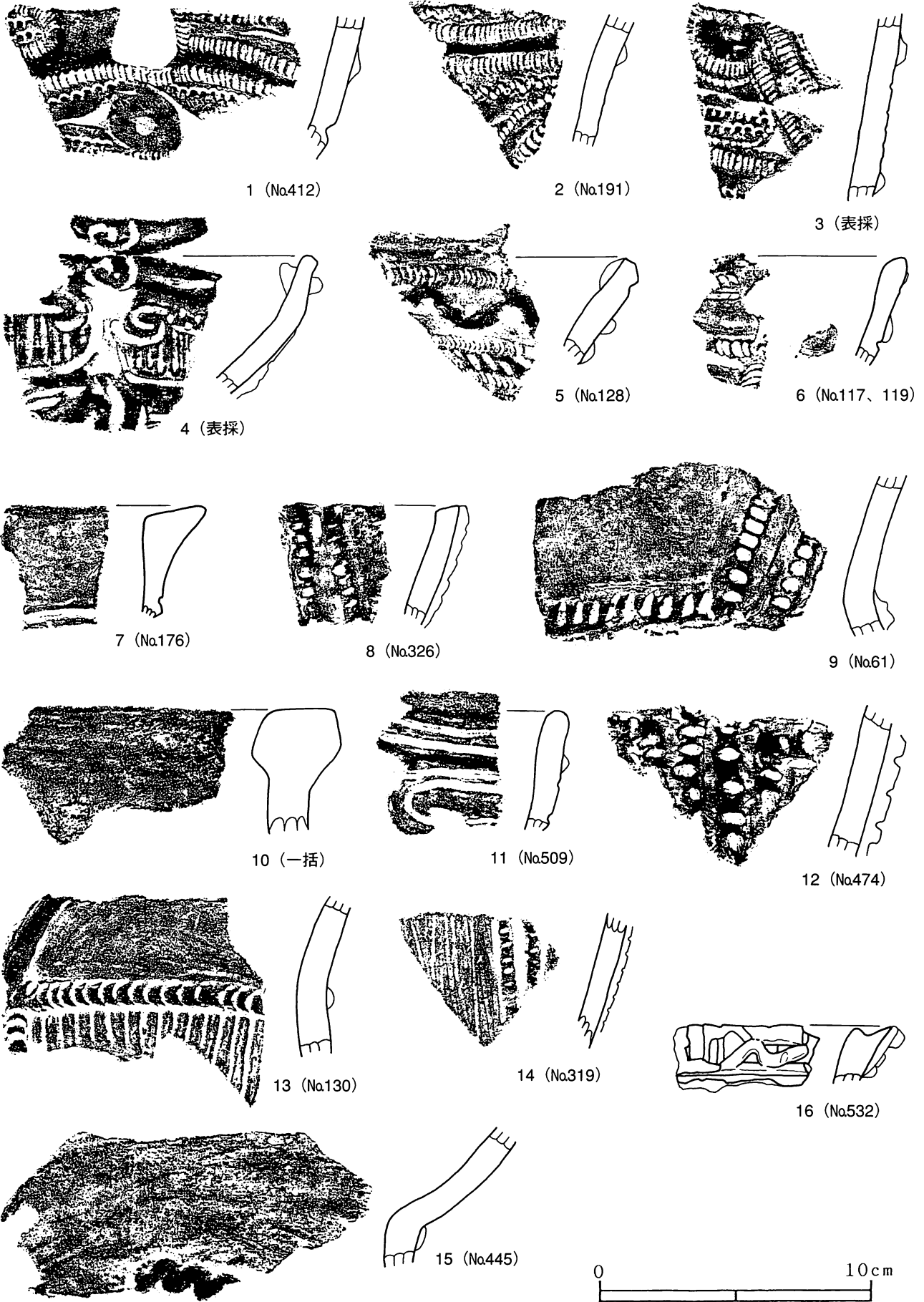

第45図 投球練習場地点・土器(3) (1/2)

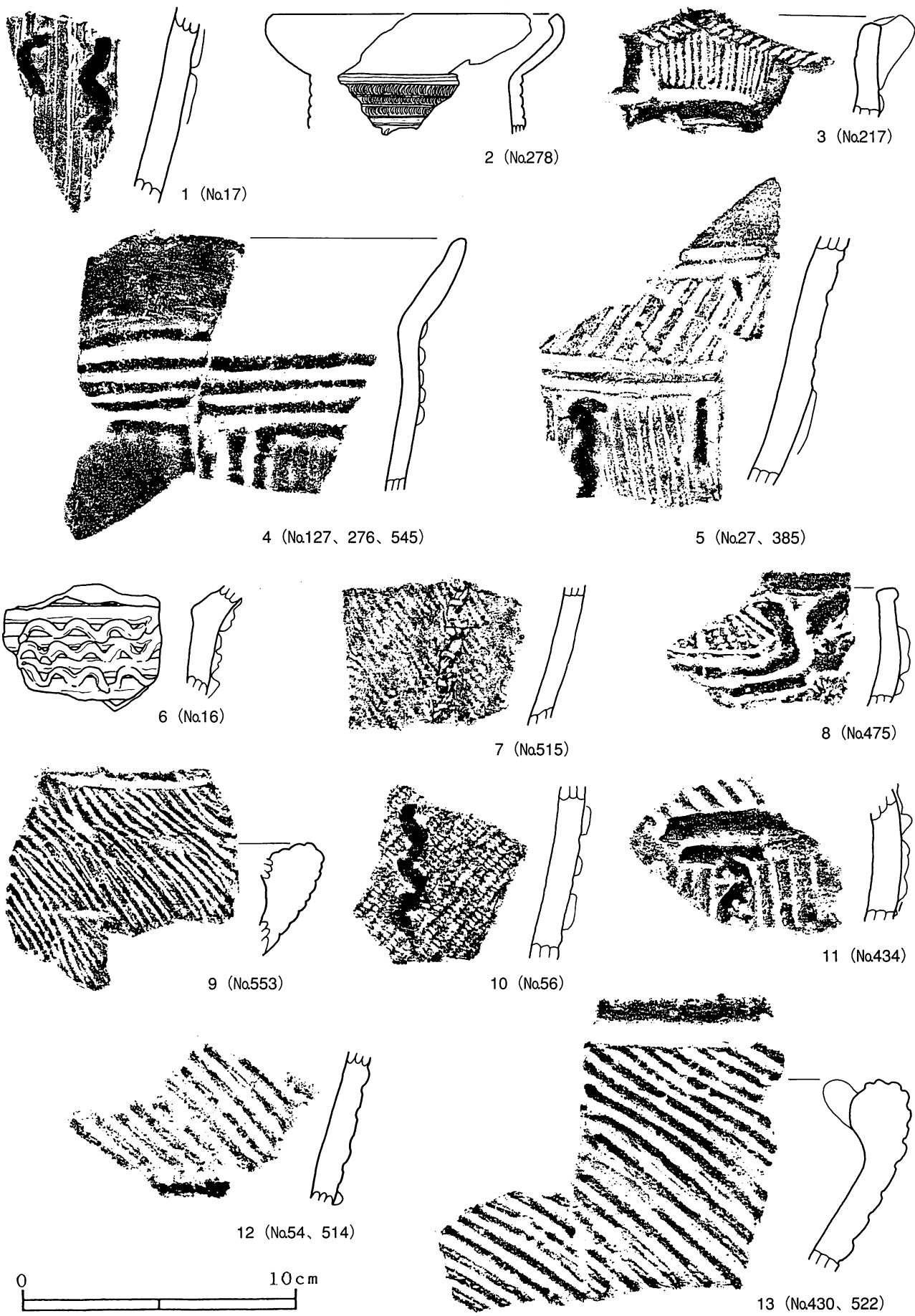

第46図 投球練習場地点・土器(4) (1/2)

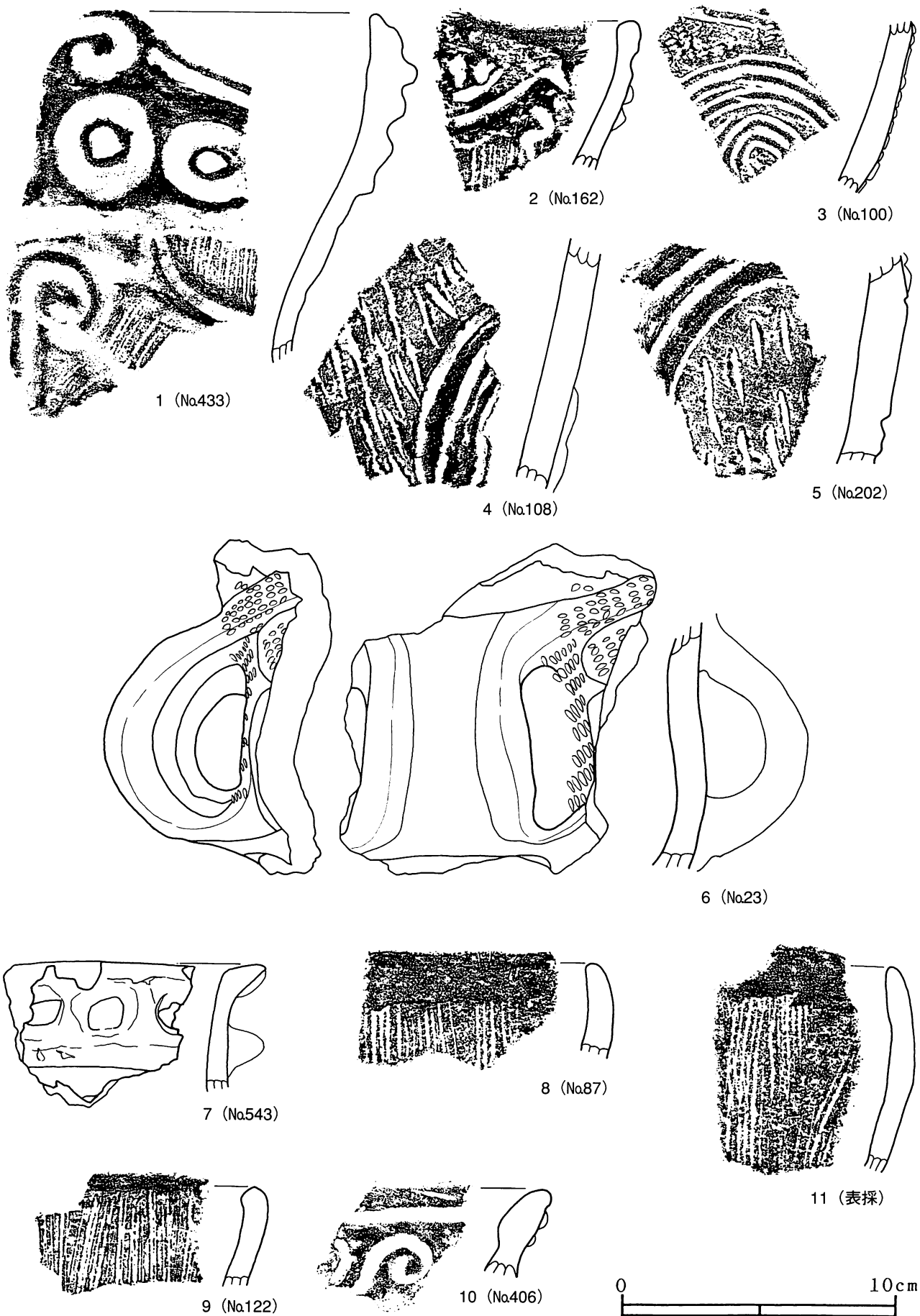

第47図 投球練習場地点・土器(5) (1/2)

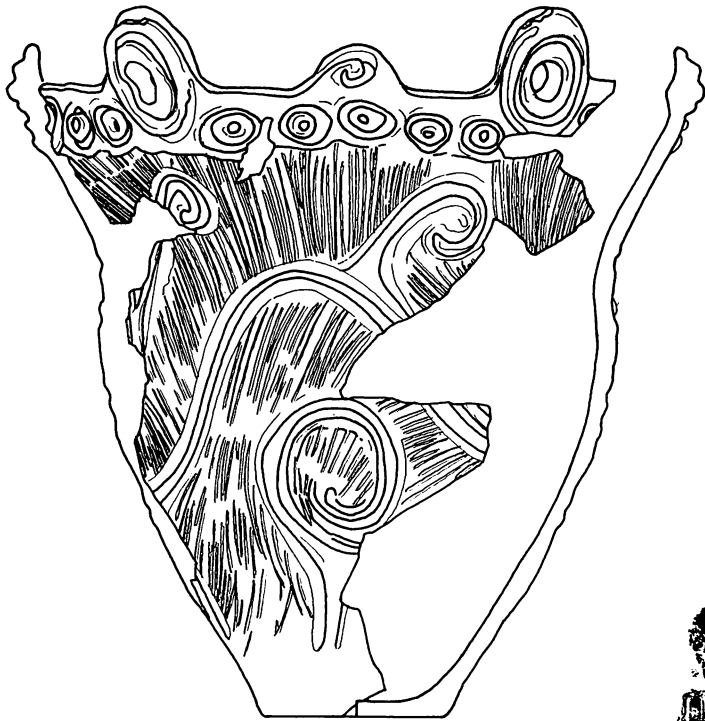

1 (No.266、293
386、387、388
389、424、425
427)

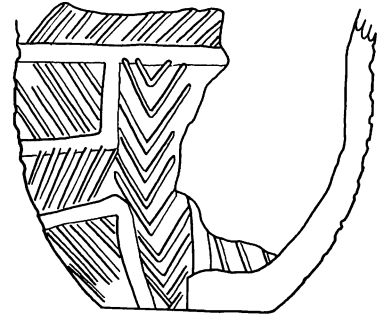

2 (No.343、355)

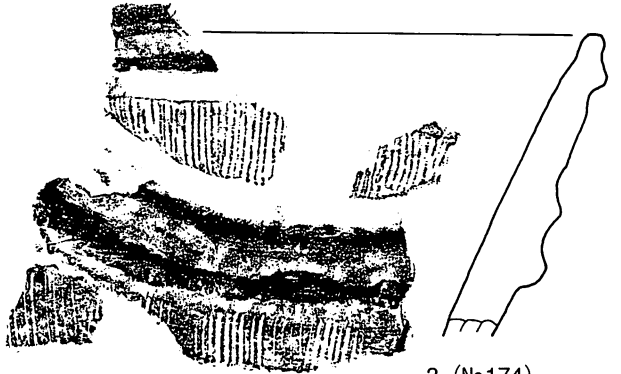

3 (No.174)



4 (No.243、309)

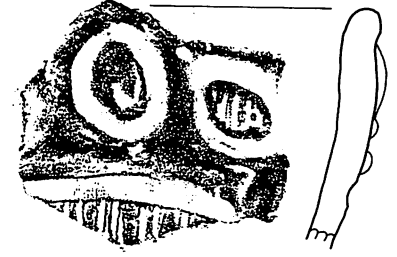

5 (一括)

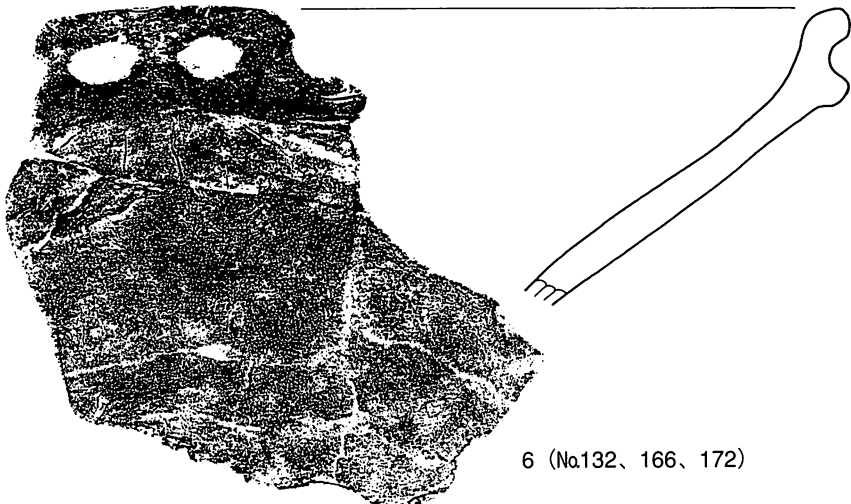

6 (No.132、166、172)

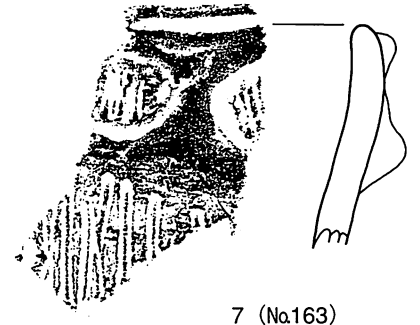

7 (No.163)

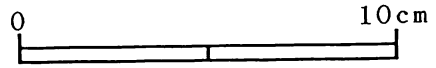

第48図 投球練習場地点・土器(6) (1/4、1/2)

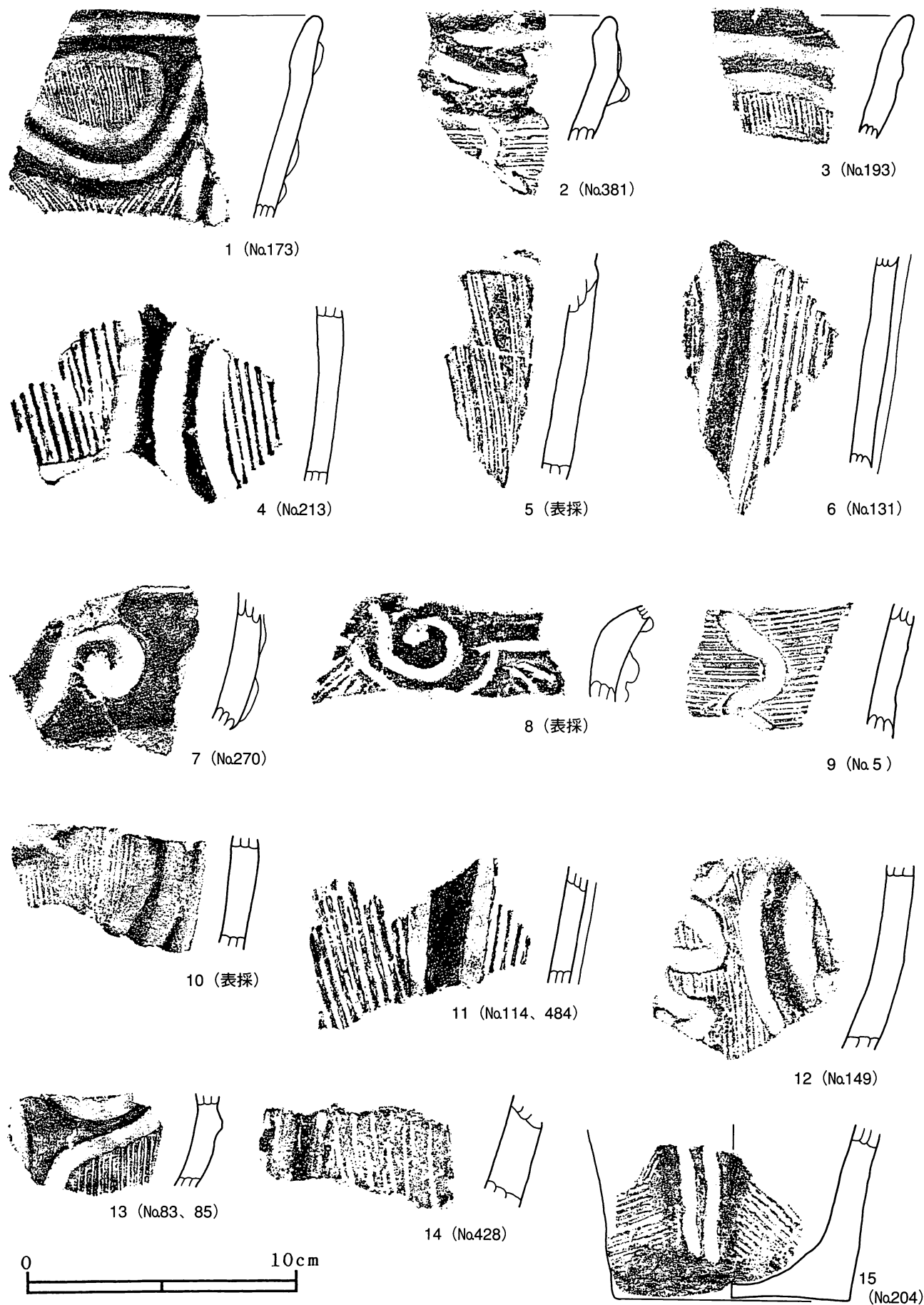

第49図 投球練習場地点・土器(7) (1/2)

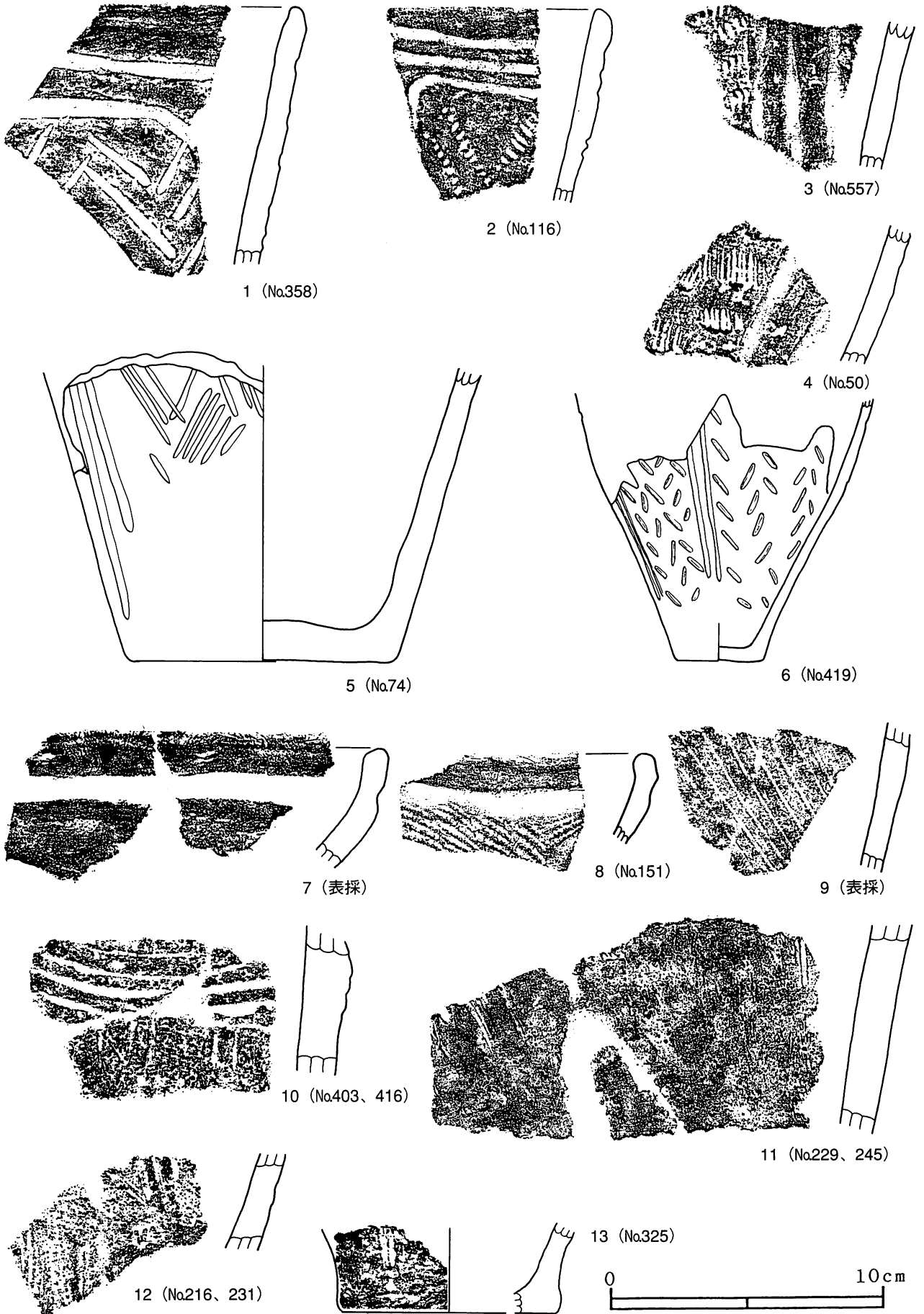

第50図 投球練習場地点・土器(8) (1/2)

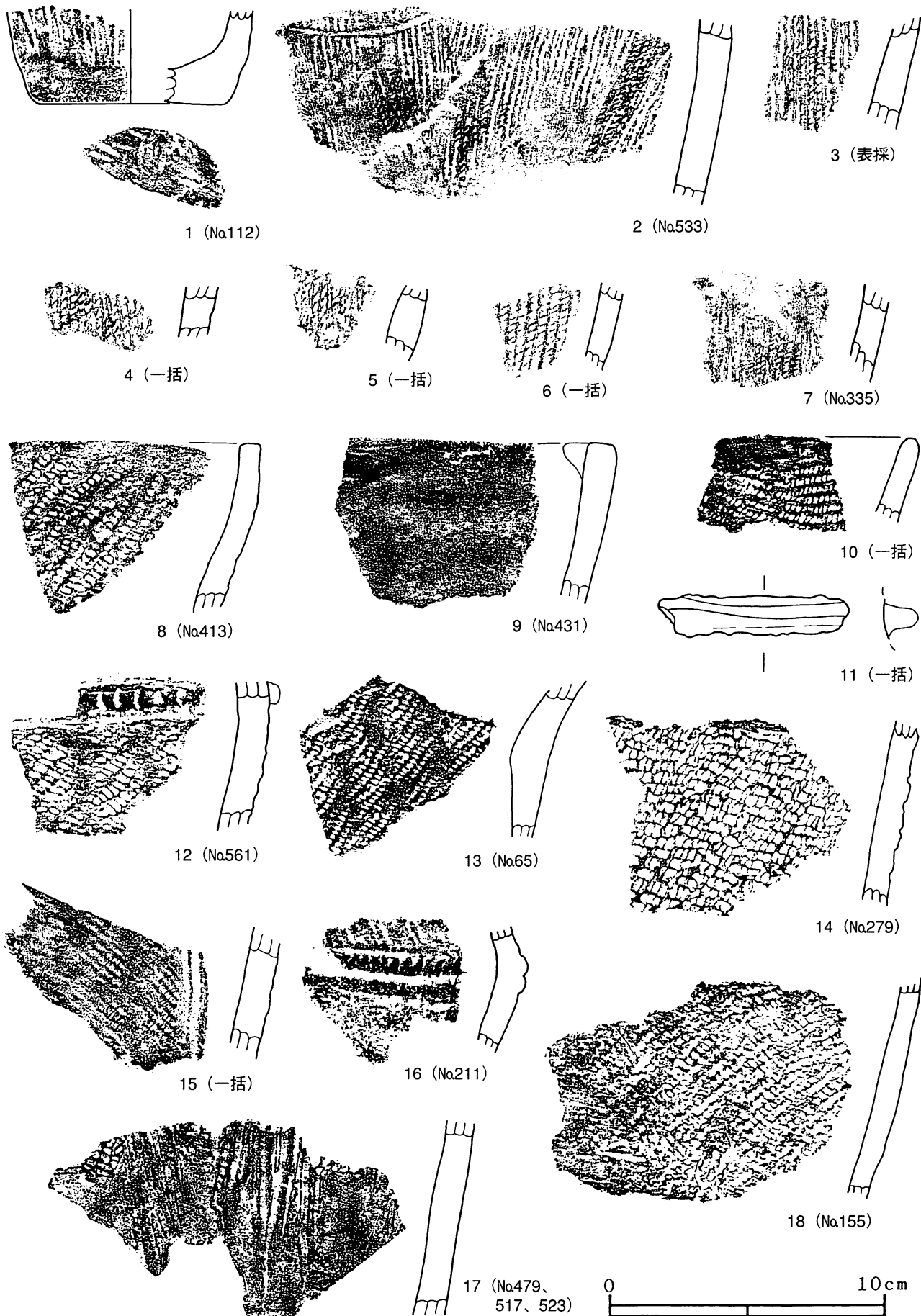

第51图 投球練習場地点・土器(9) (1/2)

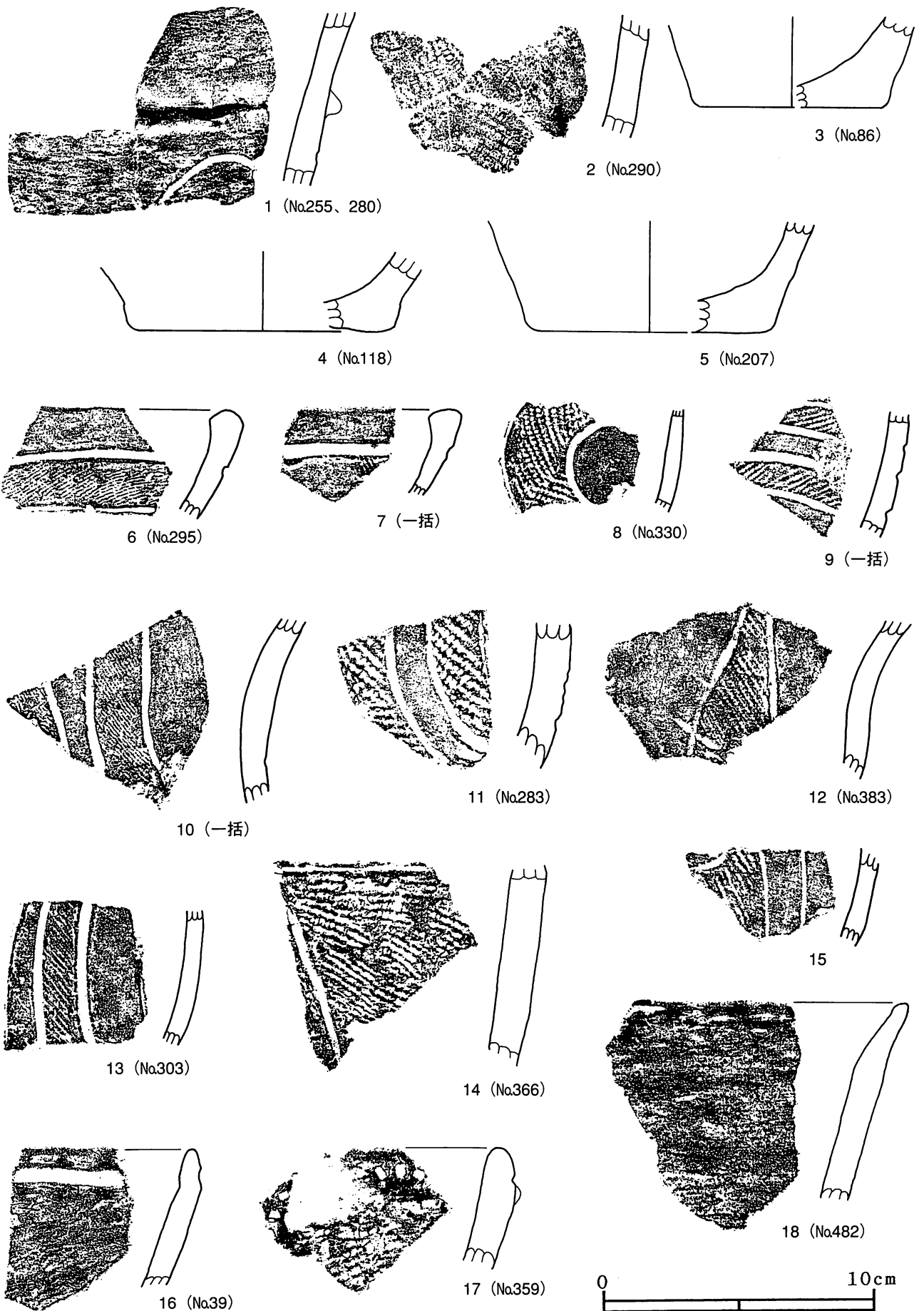

第52図 投球練習場地点・土器(10) (1/2)

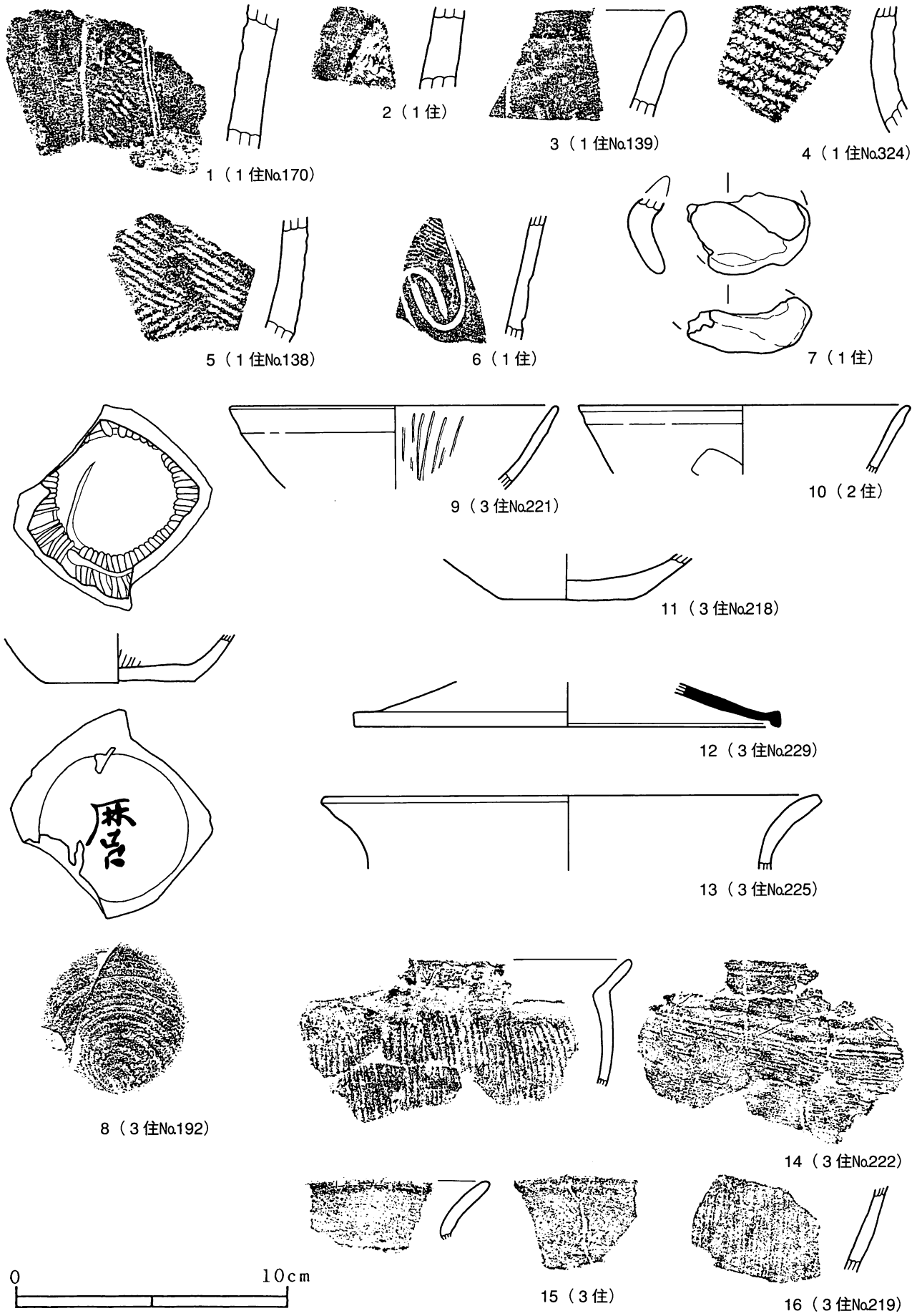

第53図 グランド地点・土器(1) (1/2)

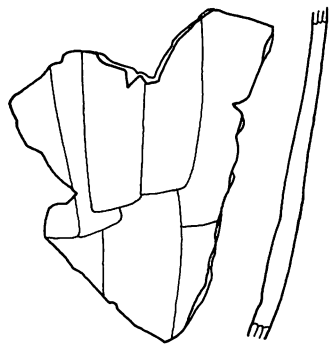

1 (3住No.180)

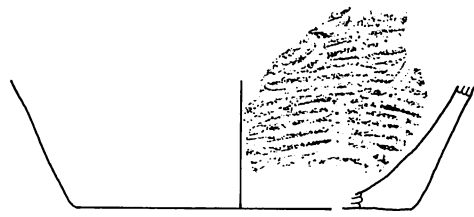

2 (3住No.228)



3 (3住No.220)



4 (3住No.189)



5 (3住No.184)



6 (3住No.185)



7 (3住)

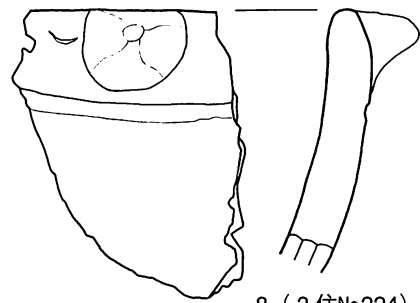

8 (3住No.224)

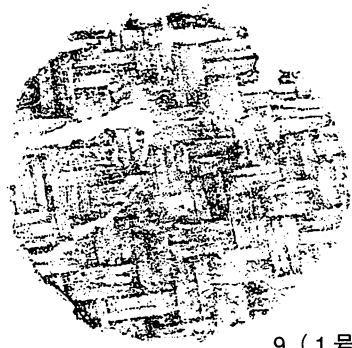

9 (1号埋甕No.166)



10 (7±No.2)

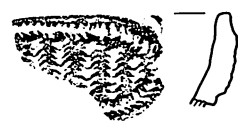

11 (9±)



11 (10±No.5)

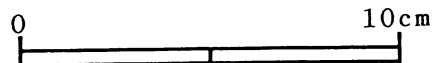

第54図 グランド地点・土器(2) (1/2)

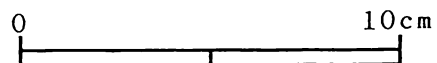
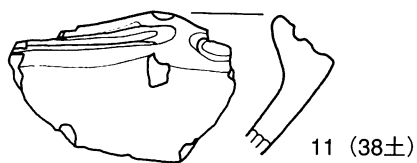
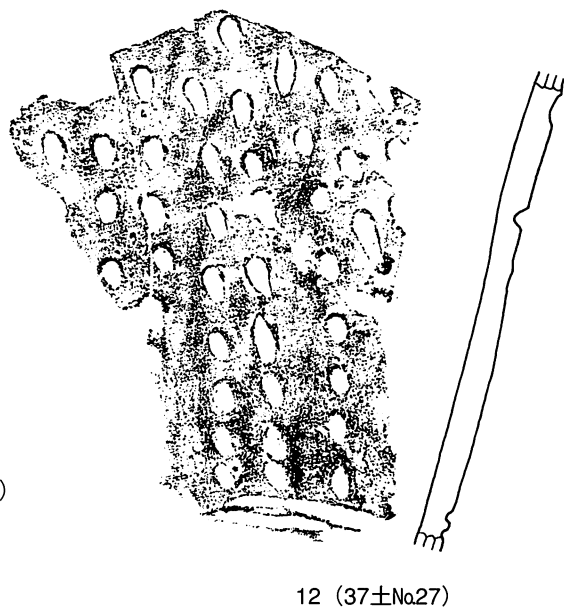
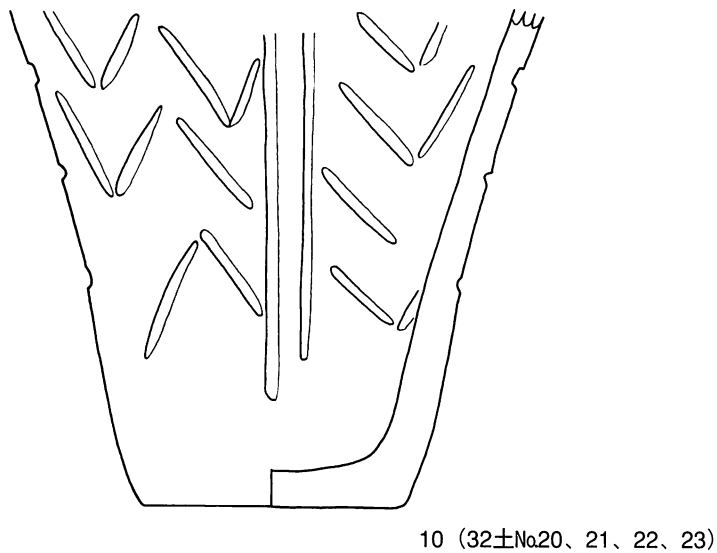
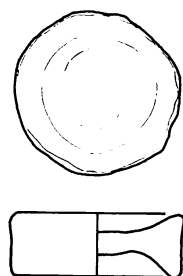
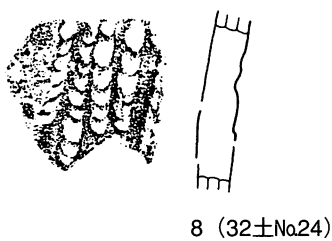
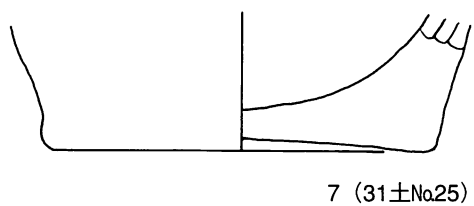
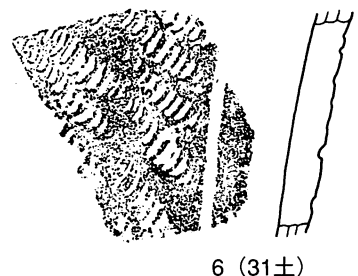
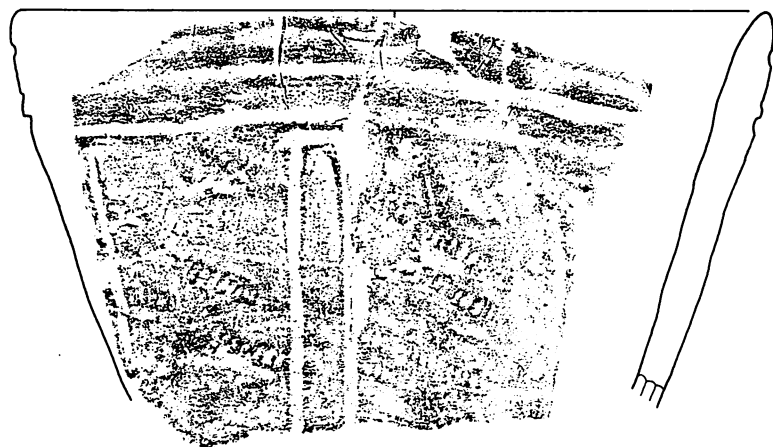
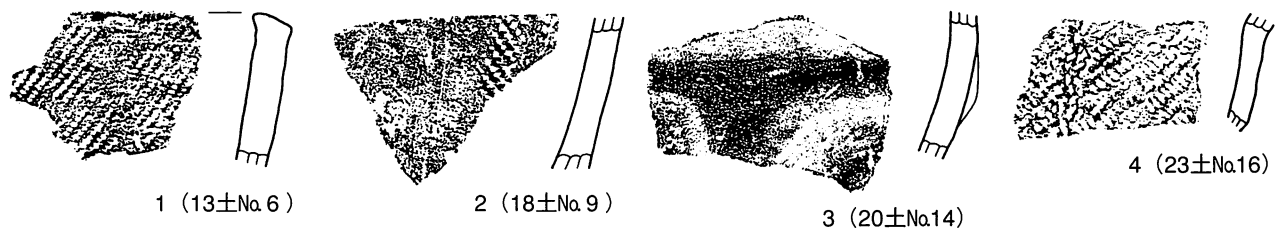

第55図 グランド地点・土器(3) (1/2)

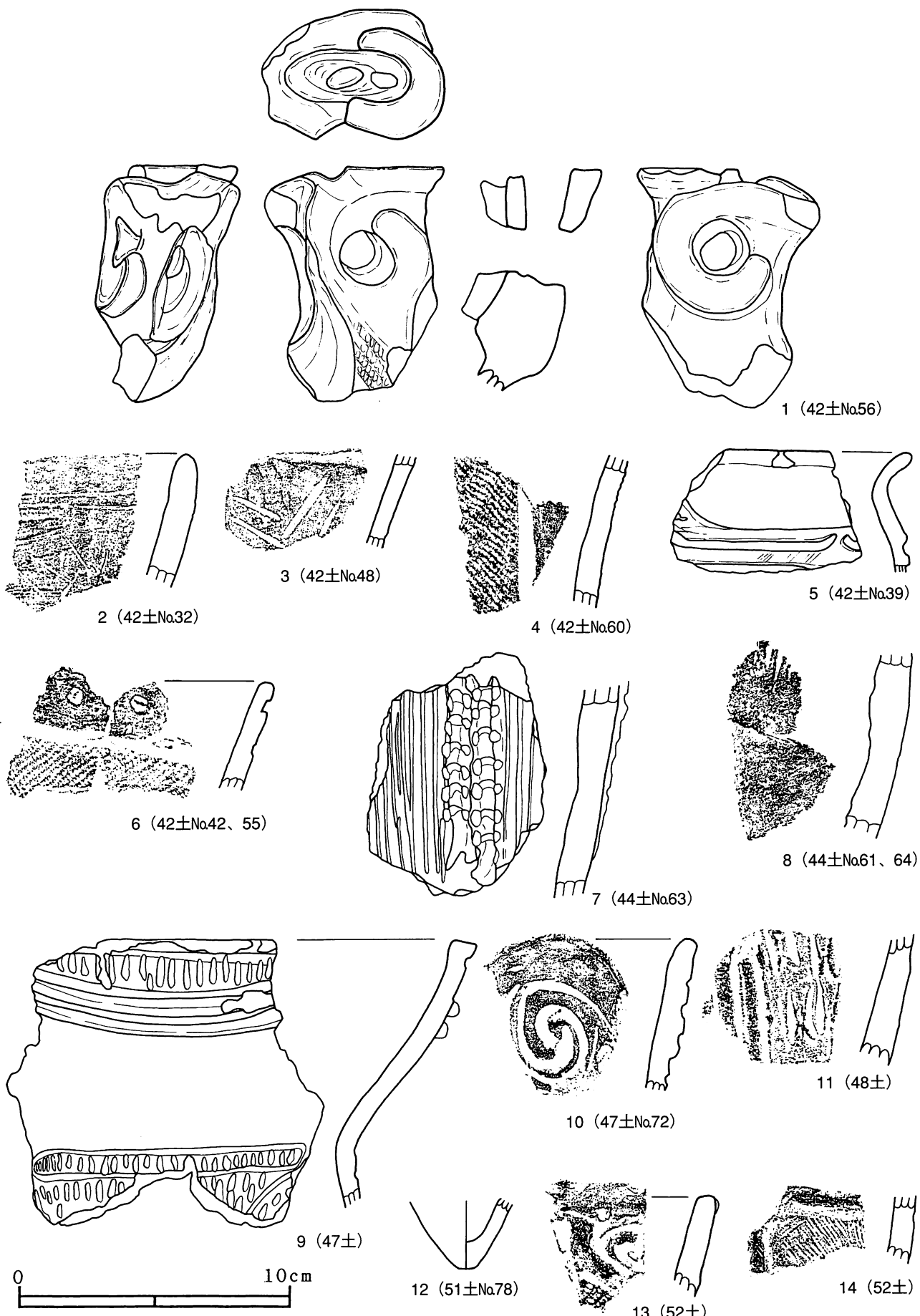

第56図 グランド地点・土器(4) (1/2)

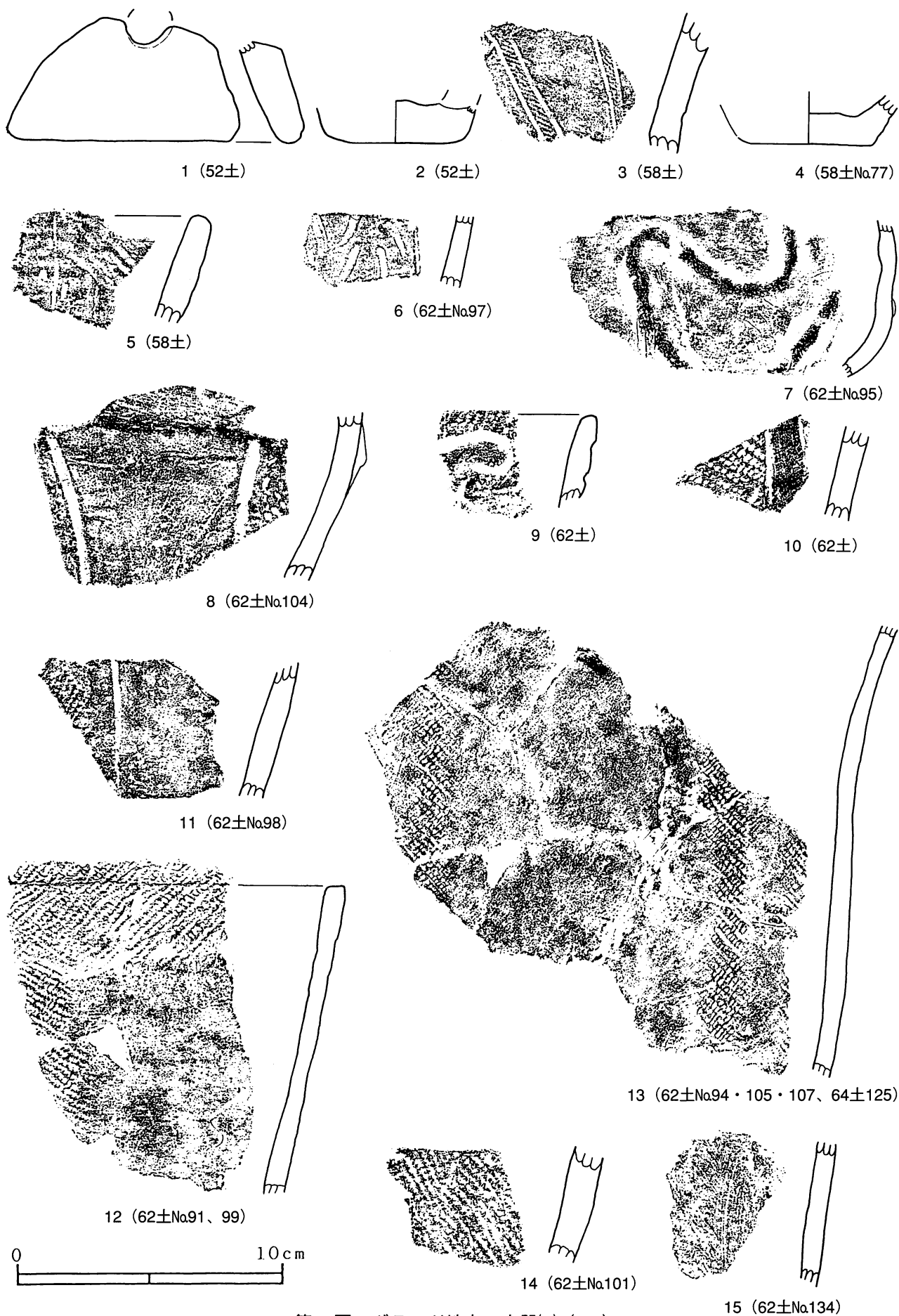

第57図 グランド地点・土器(5) (1/2)

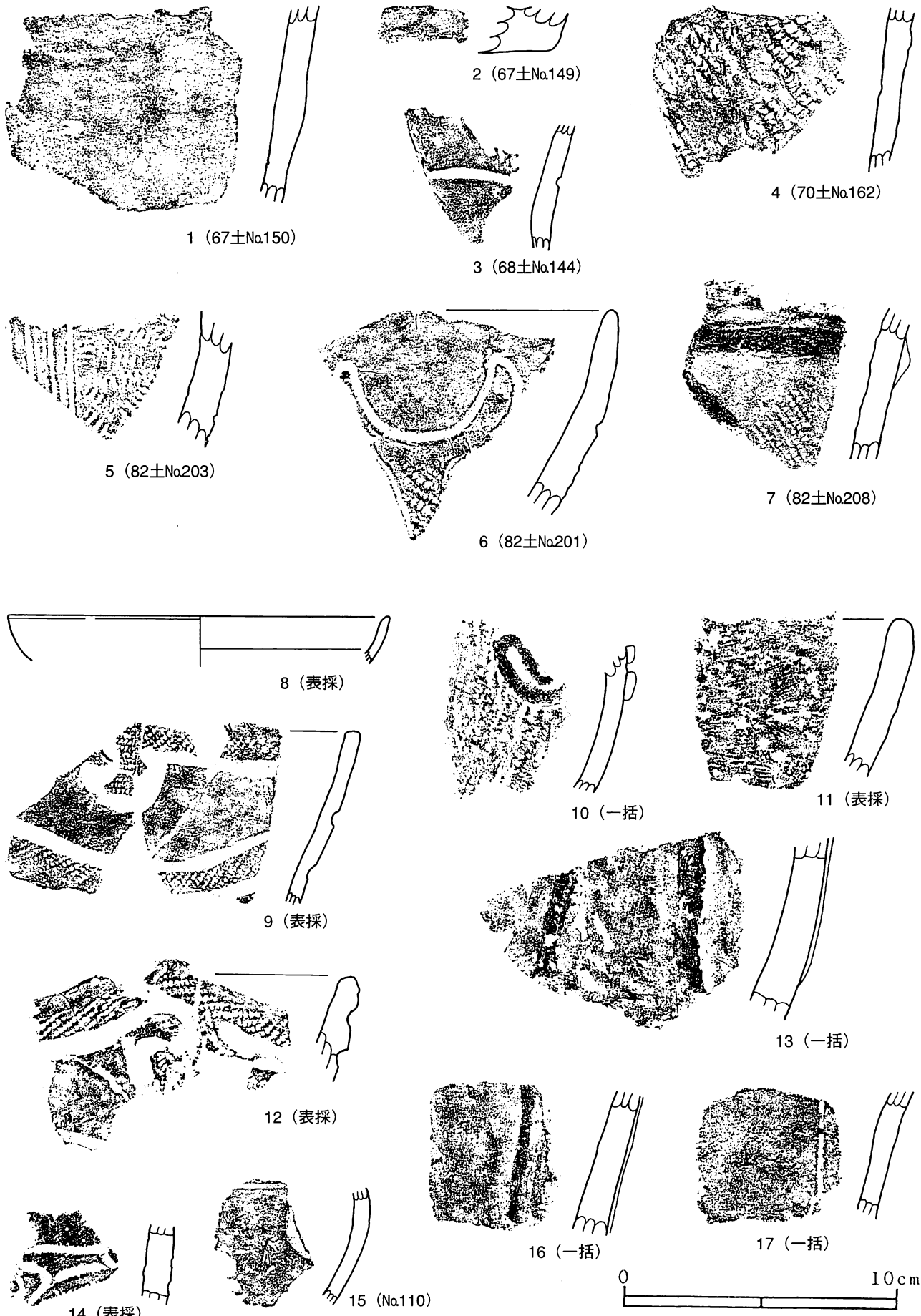

第58図 グランド地点・土器(6) (1/2)

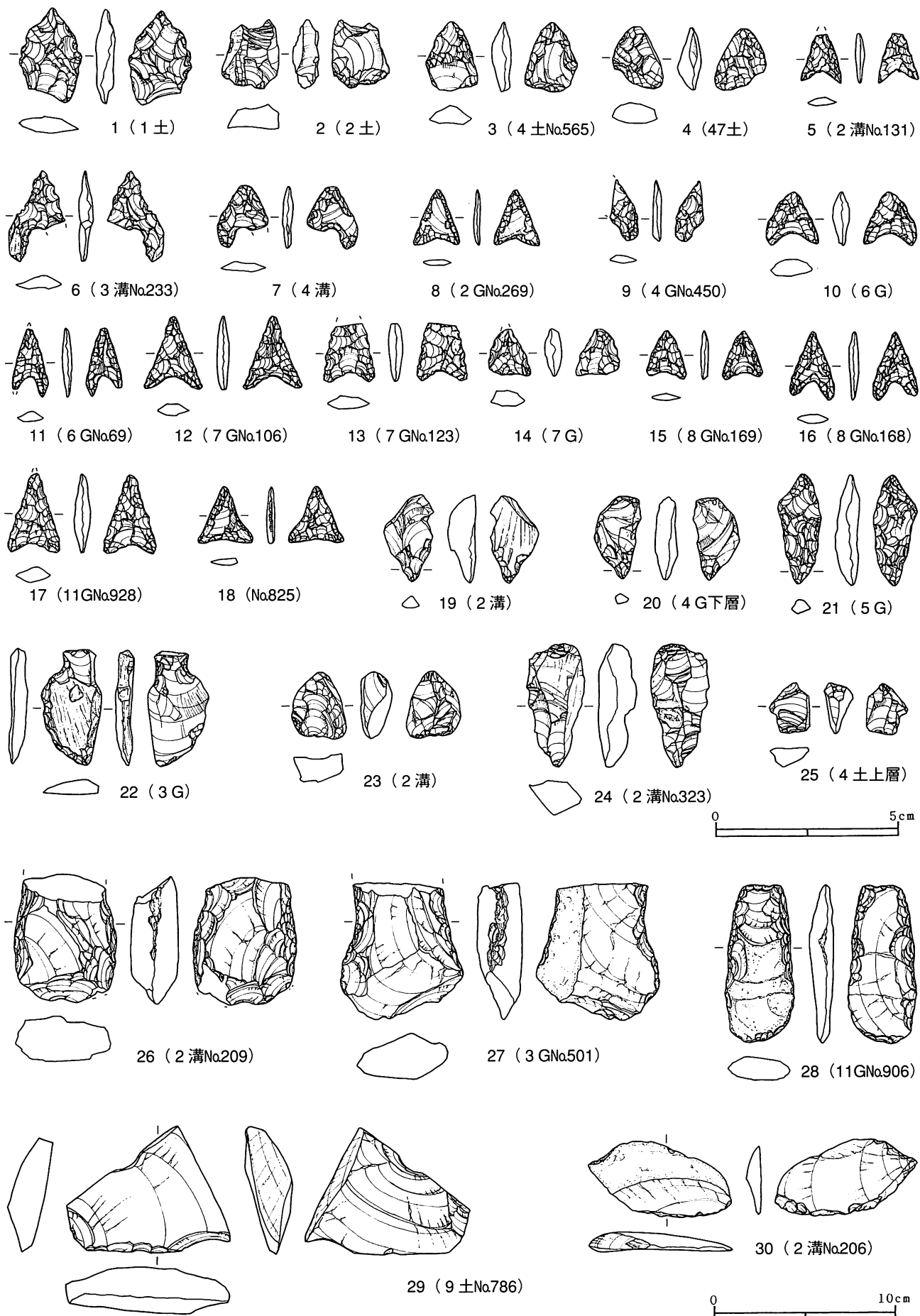

第59図 弓道場地点・石器(1) (2/3、1/3)

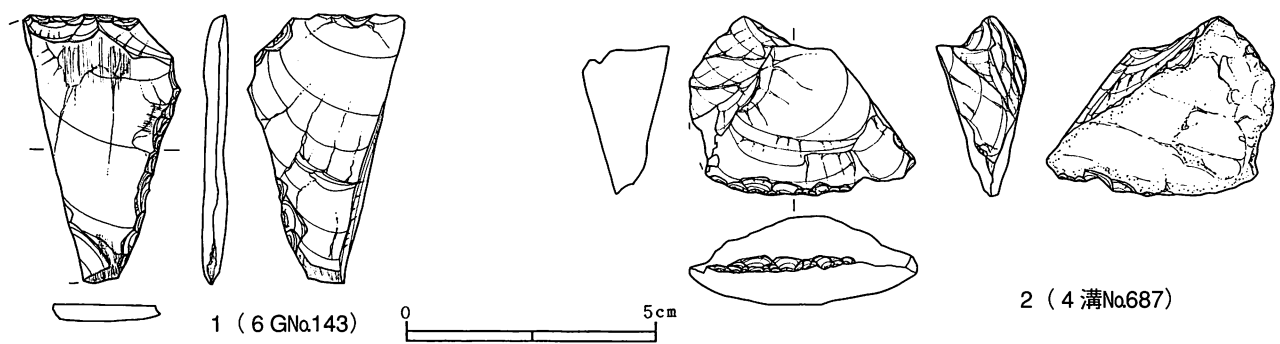

1 (6 GNa.143)

2 (4 溝Na687)

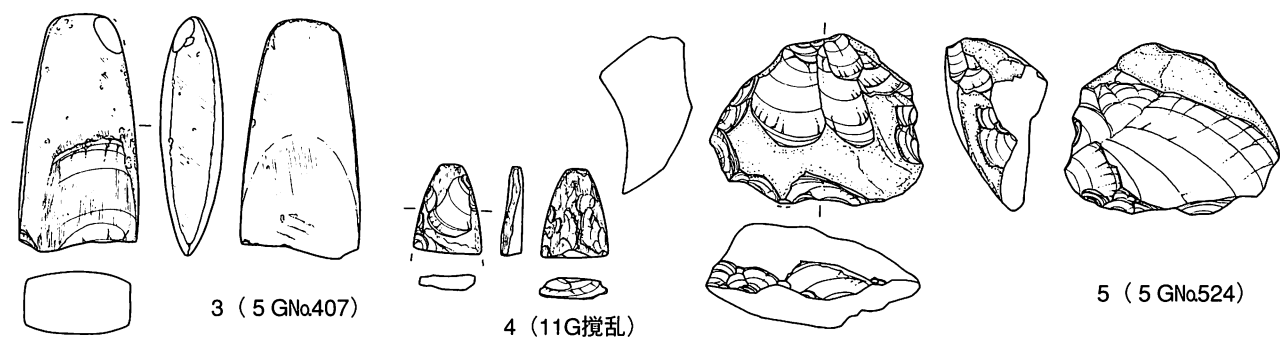

3 (5 GNa.407)

4 (11G攪乱)

5 (5 GNa.524)

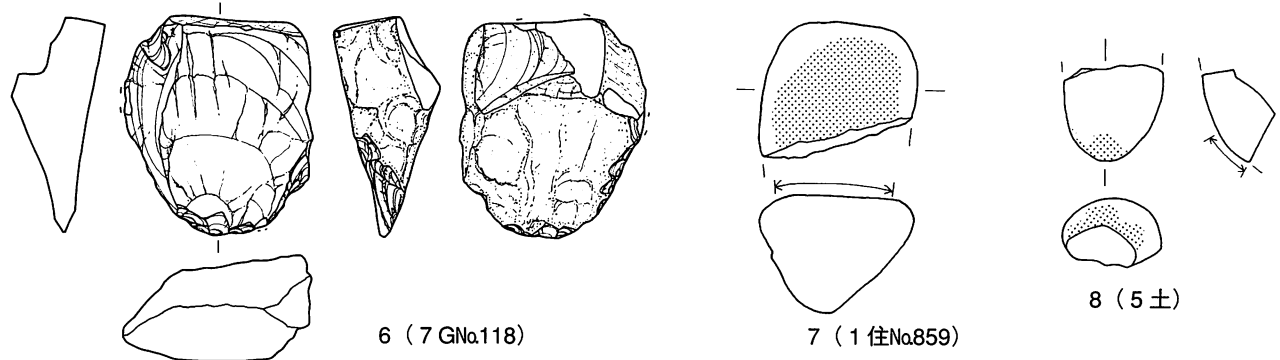

6 (7 GNa.118)

7 (1 住Na.859)

8 (5 土)

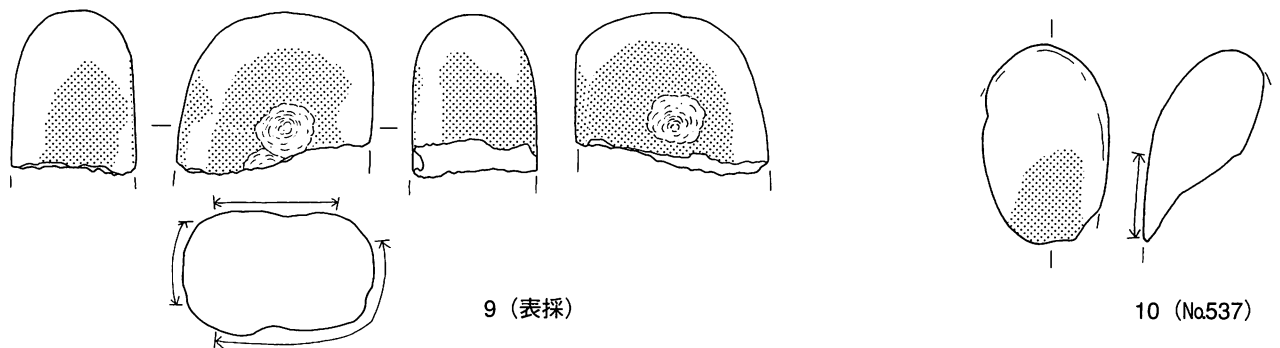

9 (表採)

10 (Na.537)

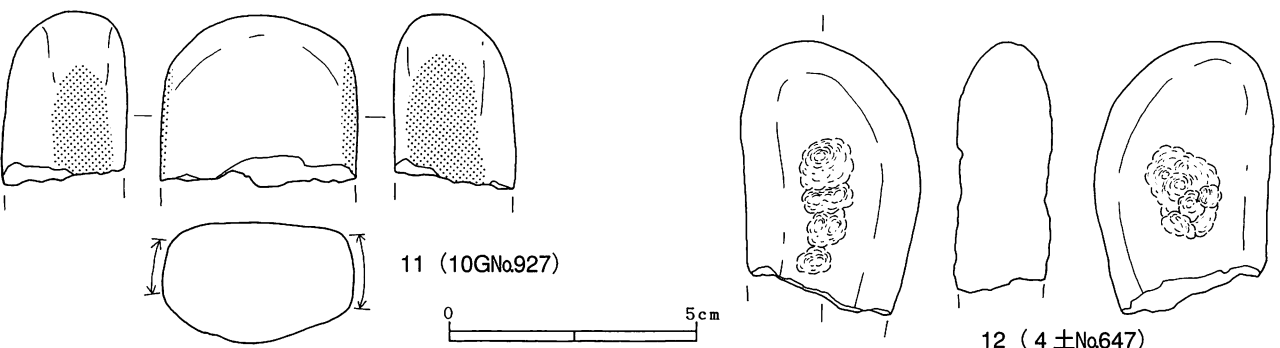

11 (10GNa.927)

12 (4 土Na.647)

第60図 弓道場地点・石器(2) (2/3、1/3)

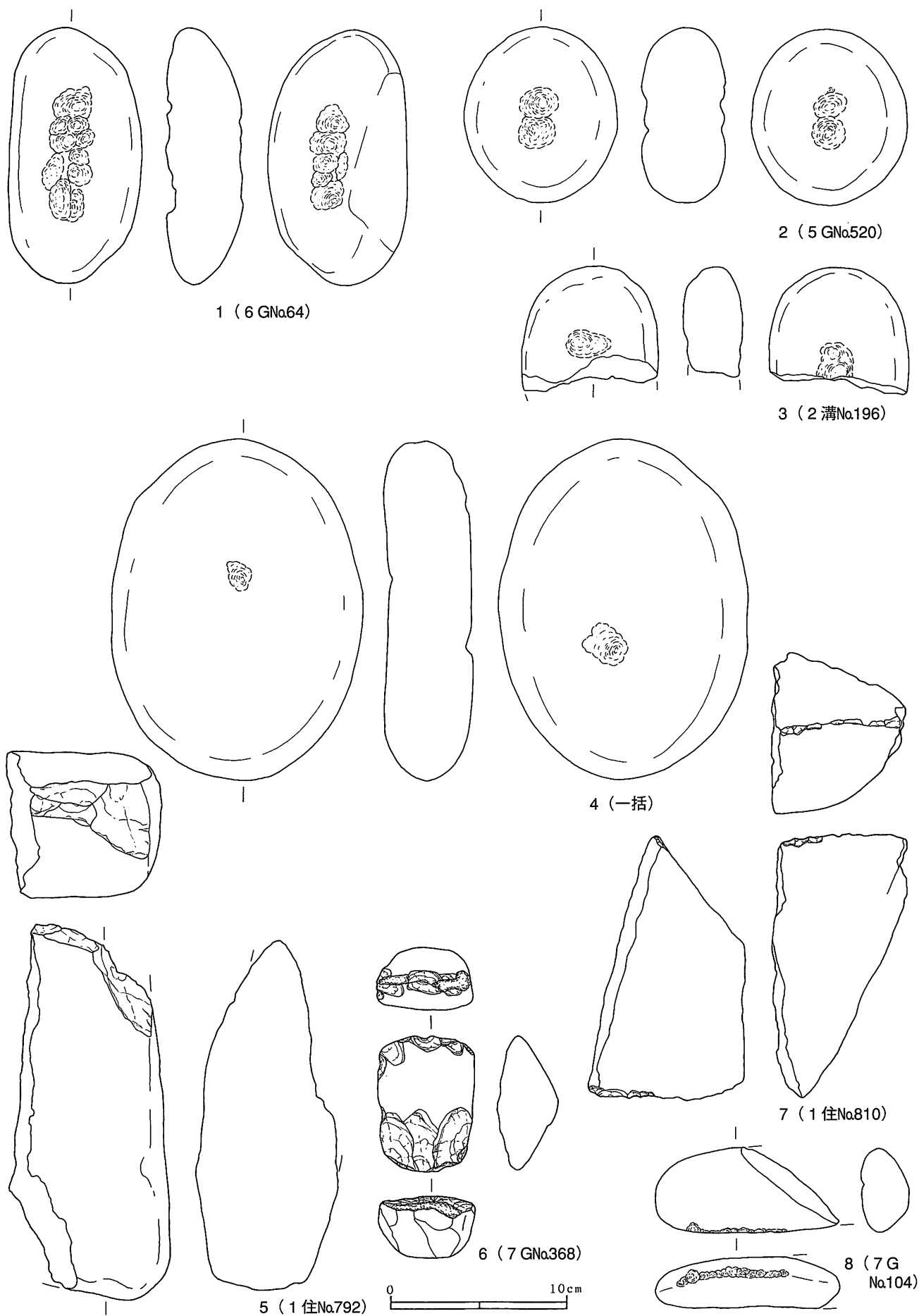

第61図 弓道場地点・石器(3) (1/3)

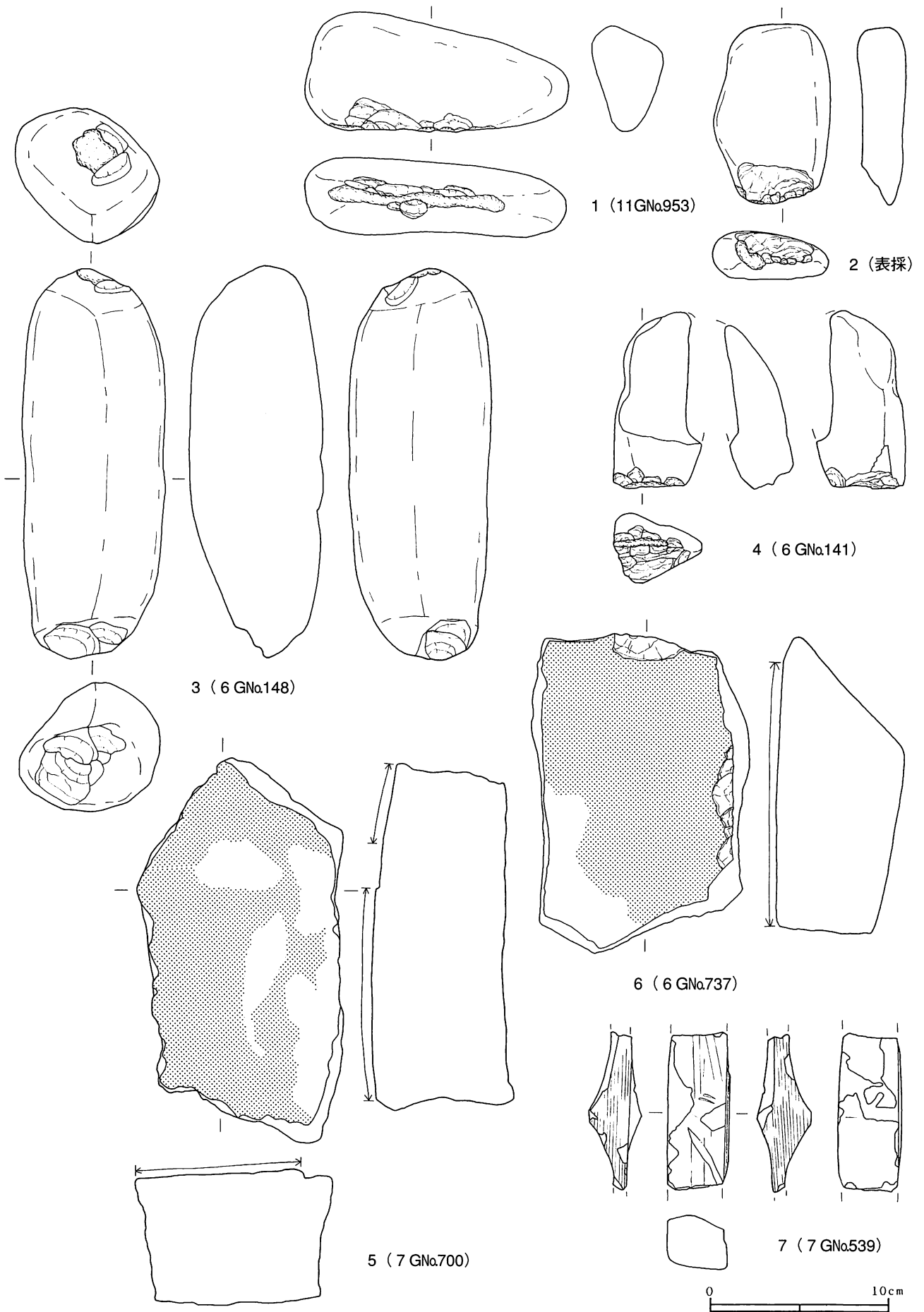

第62図 弓道場地点・石器(4) (1/3)

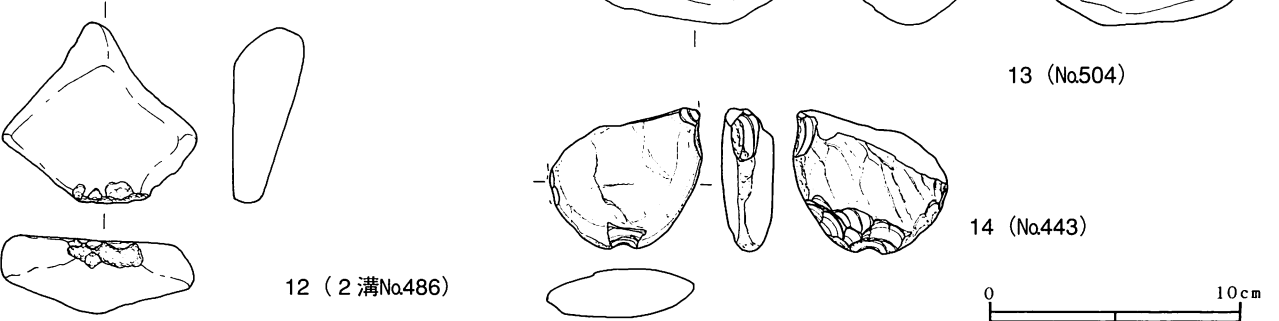
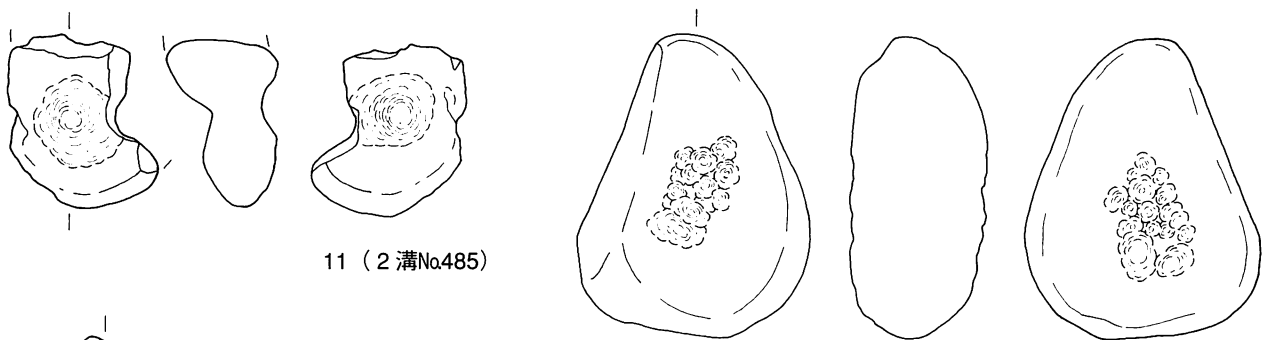
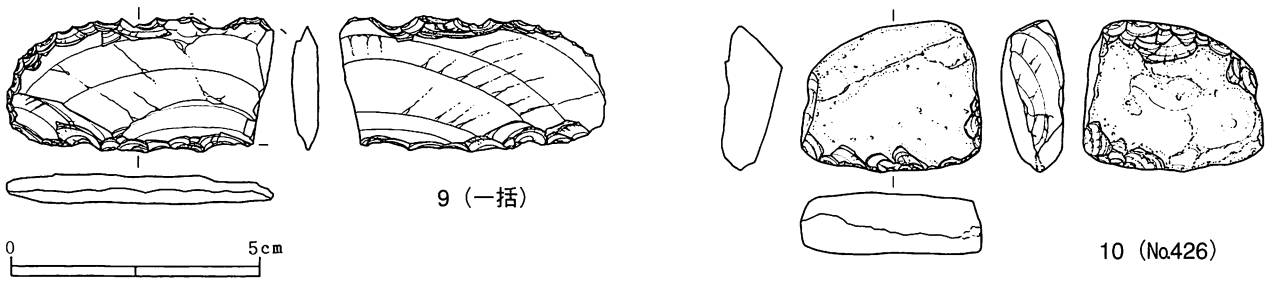
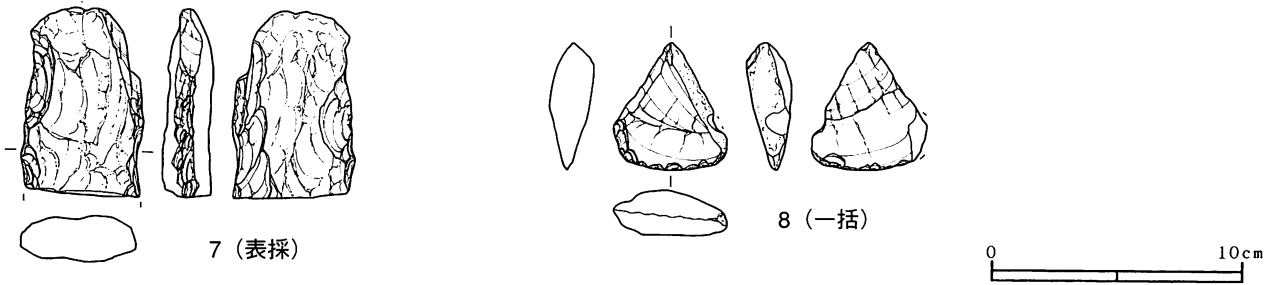
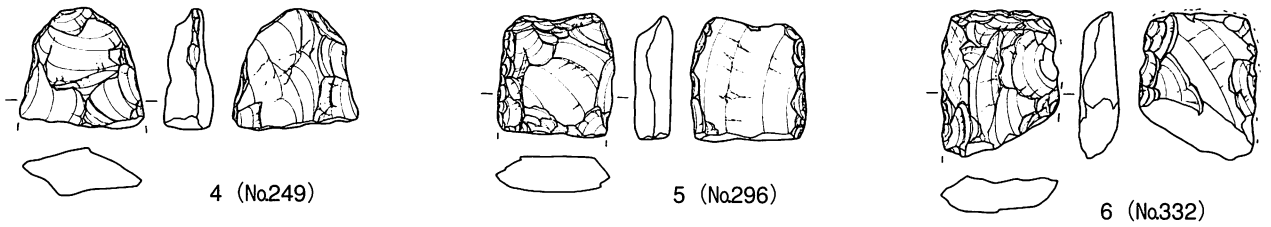
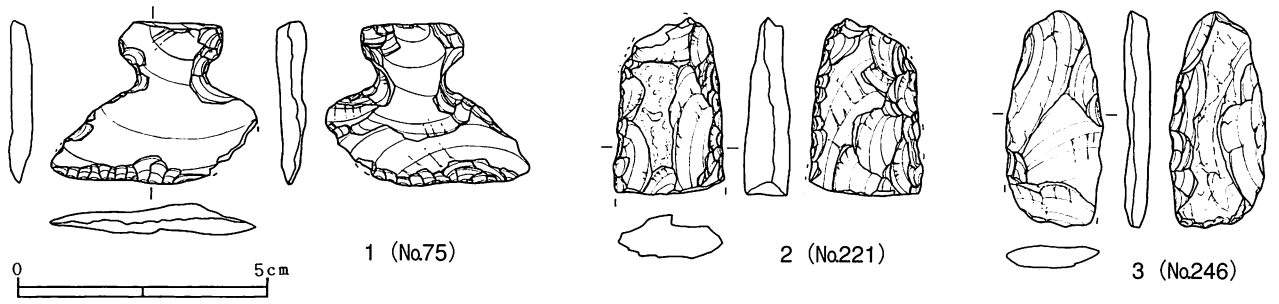

第63図 投球練習場地点・石器(1) (2/3、1/3)

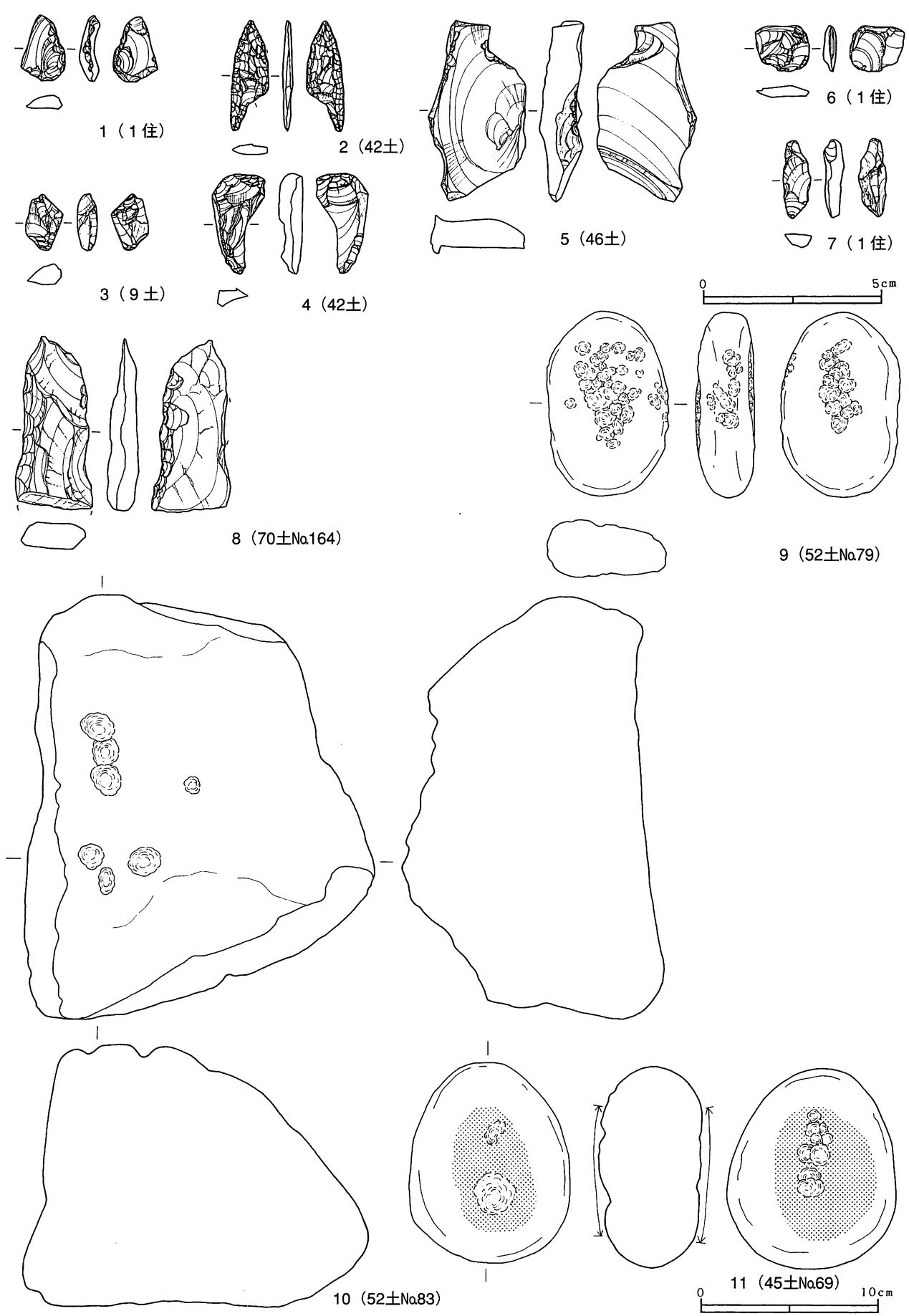

第64図 グランド地点・石器(1) (2/3、1/3)

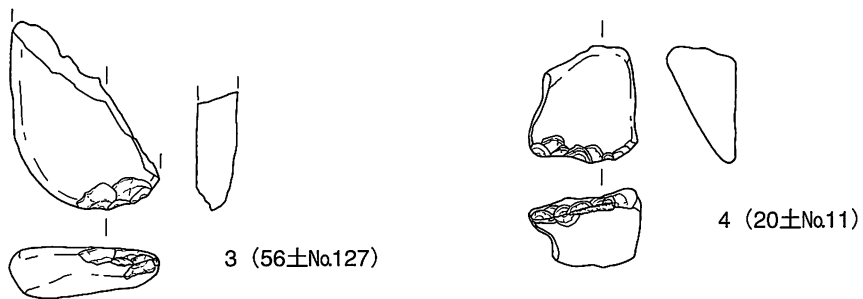
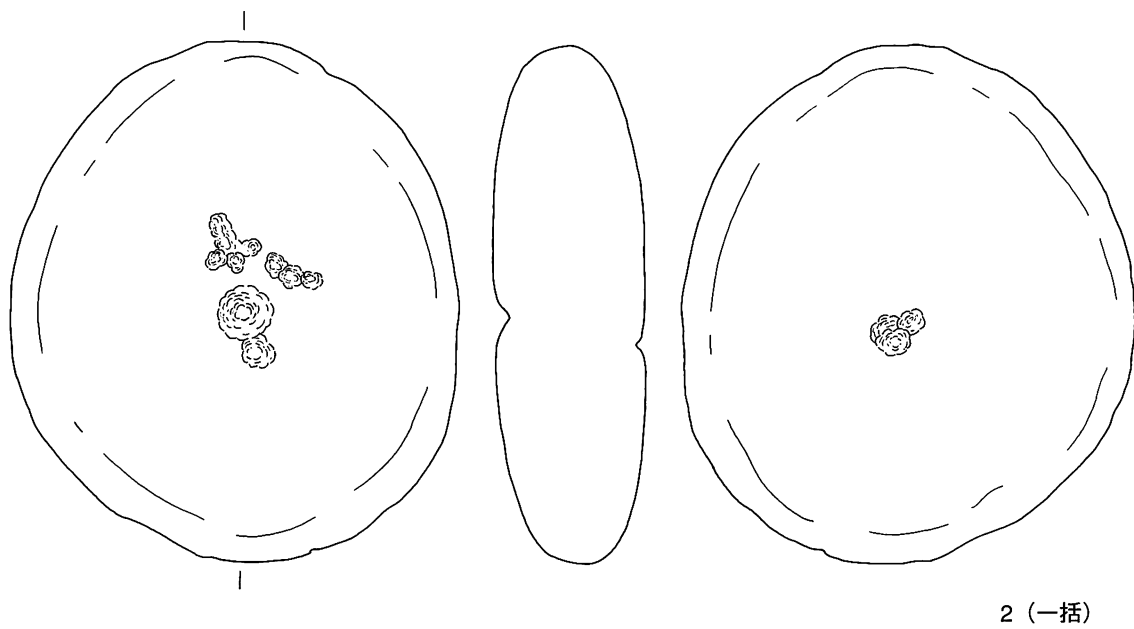
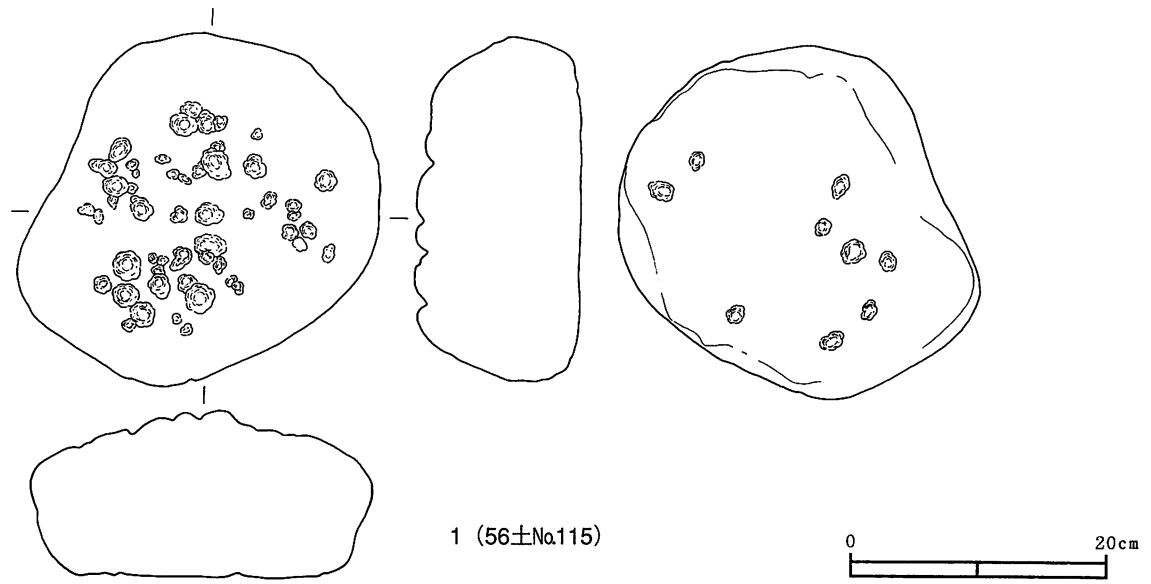

第65図 グランド地点・石器(2) (1/6、1/3)

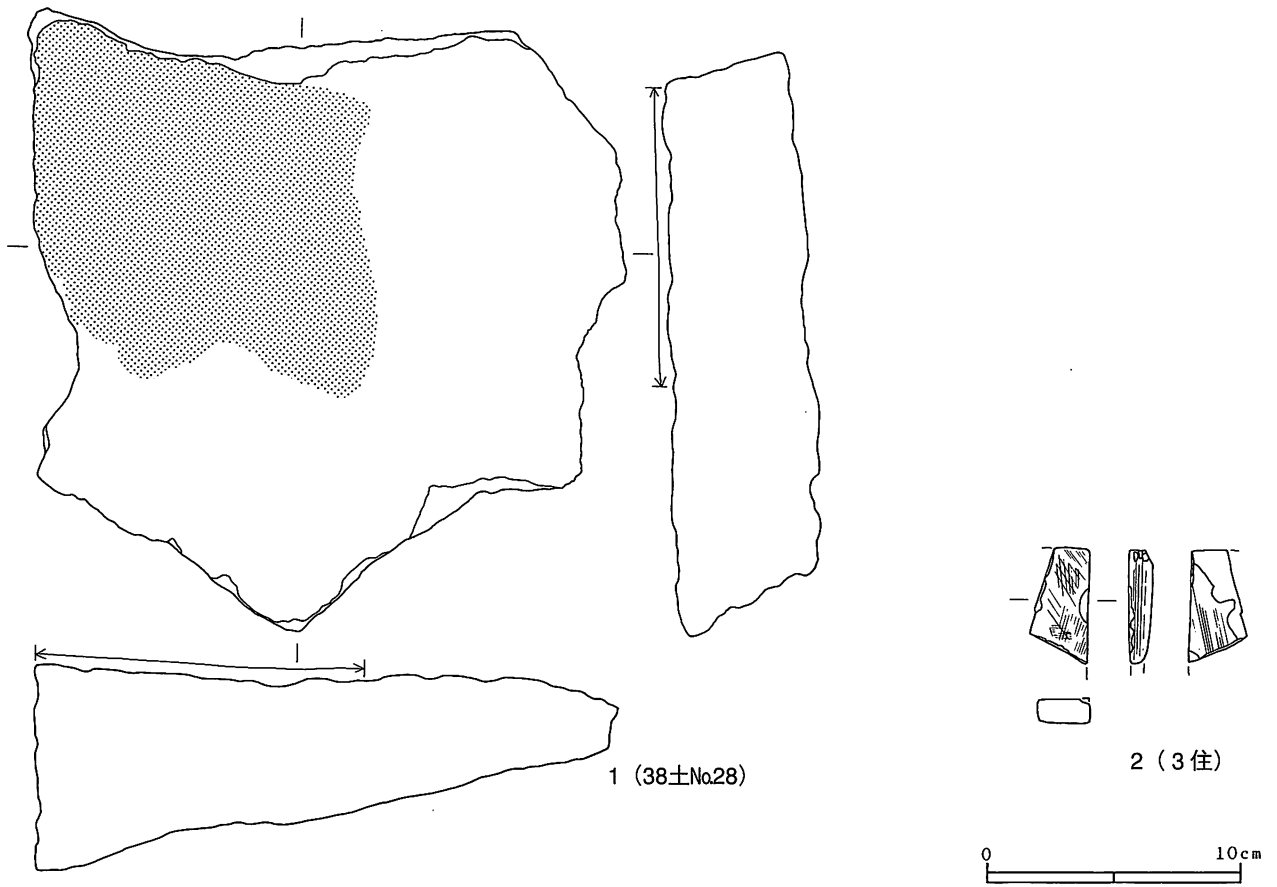

第66図 グランド地点・石器(3) (1/3)



シンボル	内容
●	縄文早期
▲	縄文中期
■	縄文後期
□	縄文
★	平安

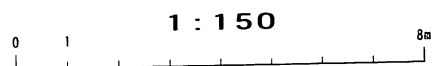

第67図 弓道場地点・土器分布図

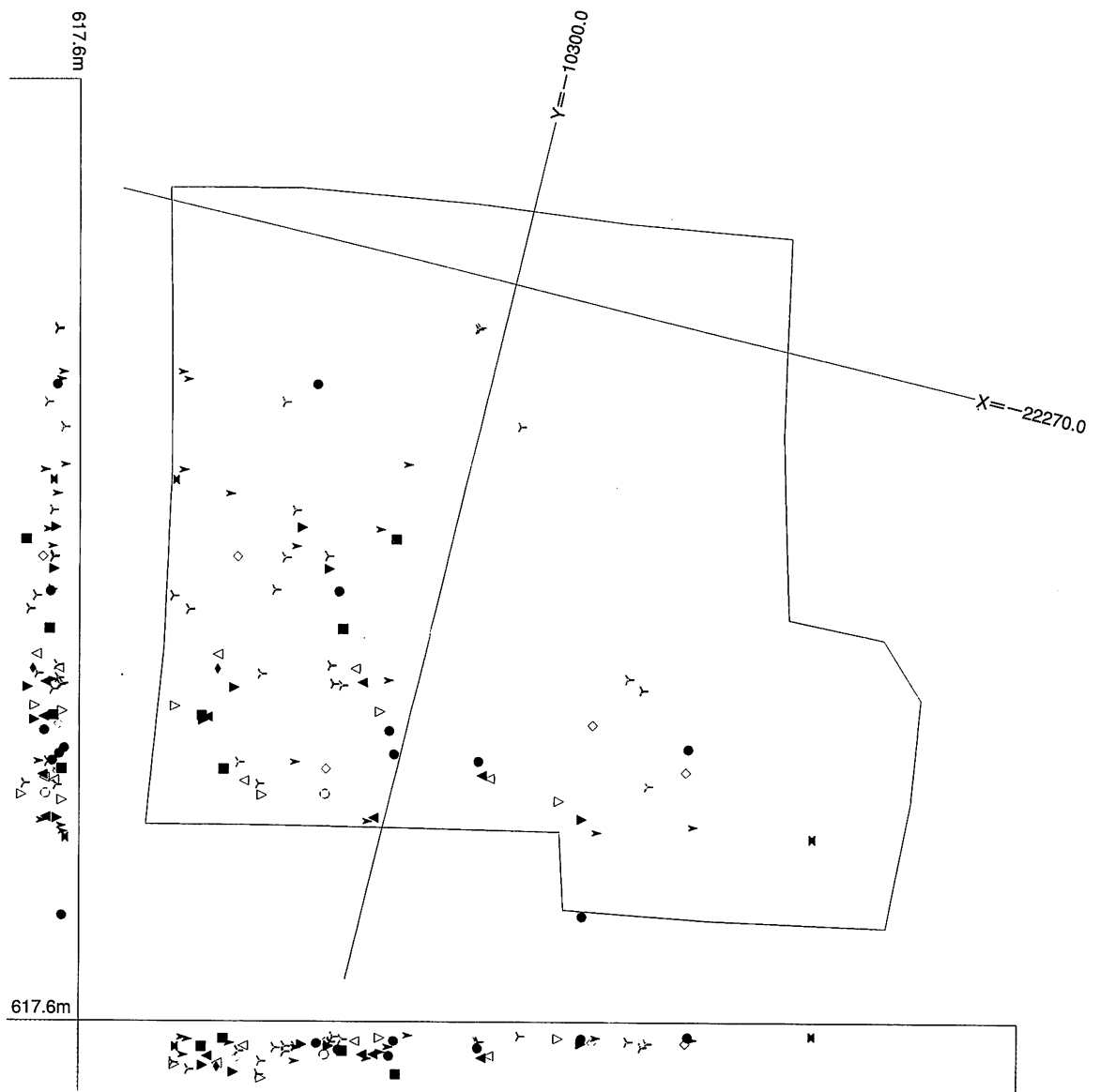

シンボル	内容
●	打製石斧
▲	タタキ石
■	凹石
△	横刃形石器
◆	小型石器
◇	石匙
■	石種
人	石皿
✕	砥石
○	磨製石斧
●	磨石
✕	狭ズリ石
●	楔形石器
◇	環鏃
◆	環石皿
▽	床石
★	焼け環
▽	石槌
✕	台石
+	二次加工剥片
人	剥片

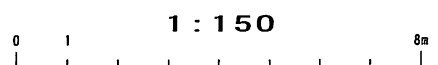

第68図 弓道場地点・石器分布図

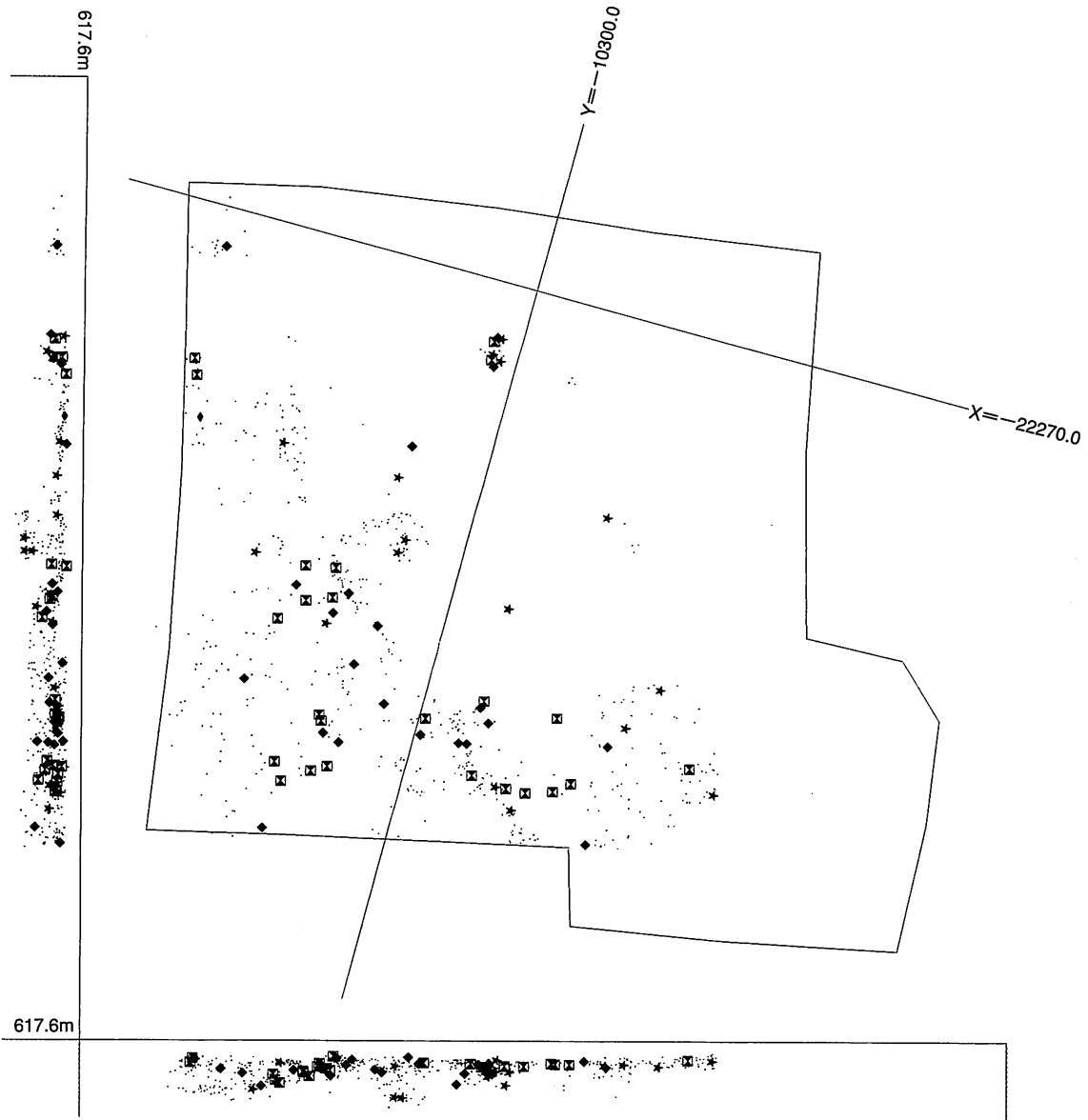

シンボル	内容
◆	掘入
□	方形分割線
▣	扁平板状分割線
▤	扁平分割線
★	残片線
●	浮石線

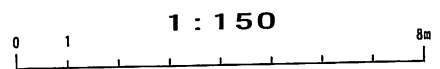

第69図 弓道場地点・礫分布図

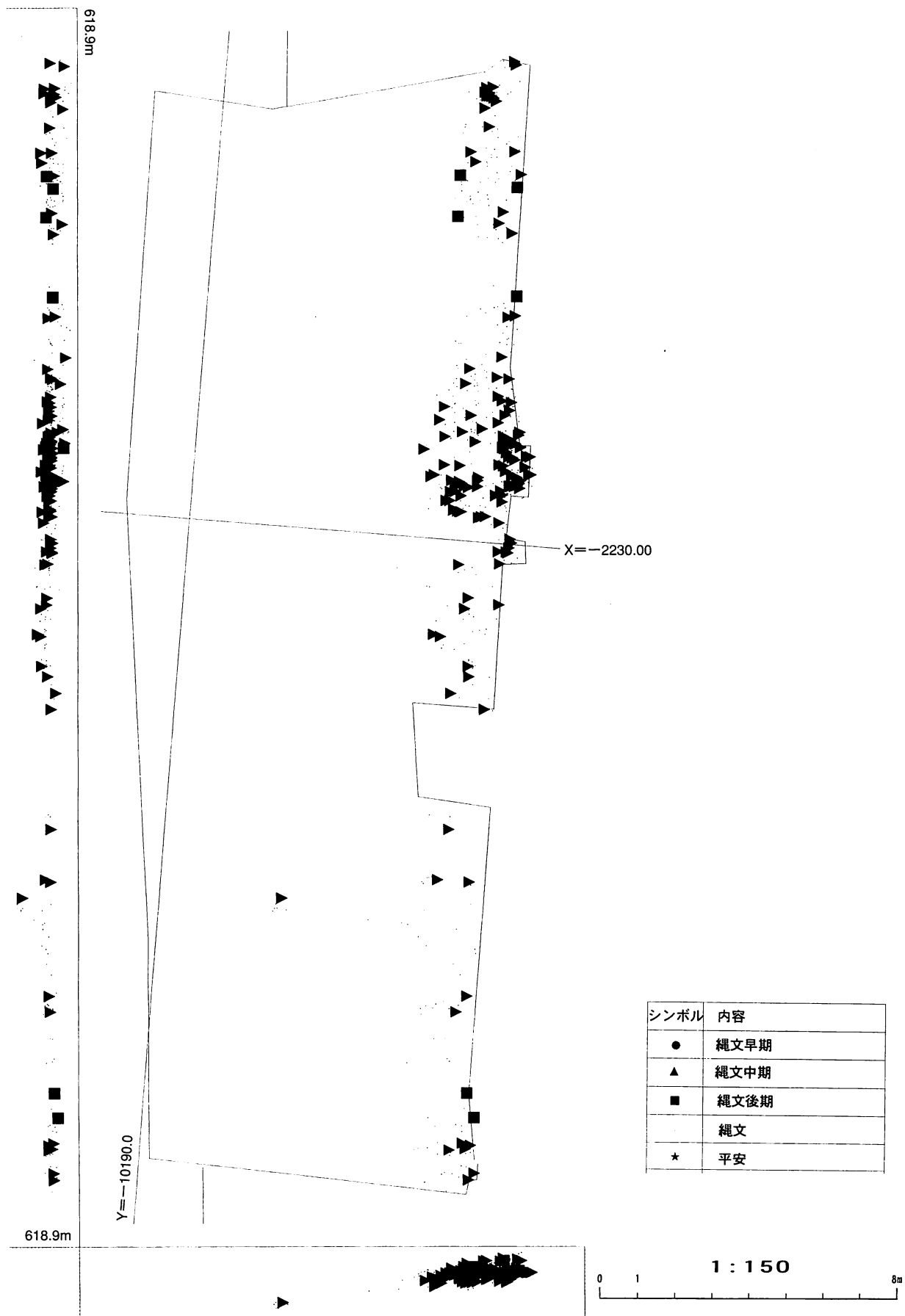

第70図 投球練習場地点・土器分布図

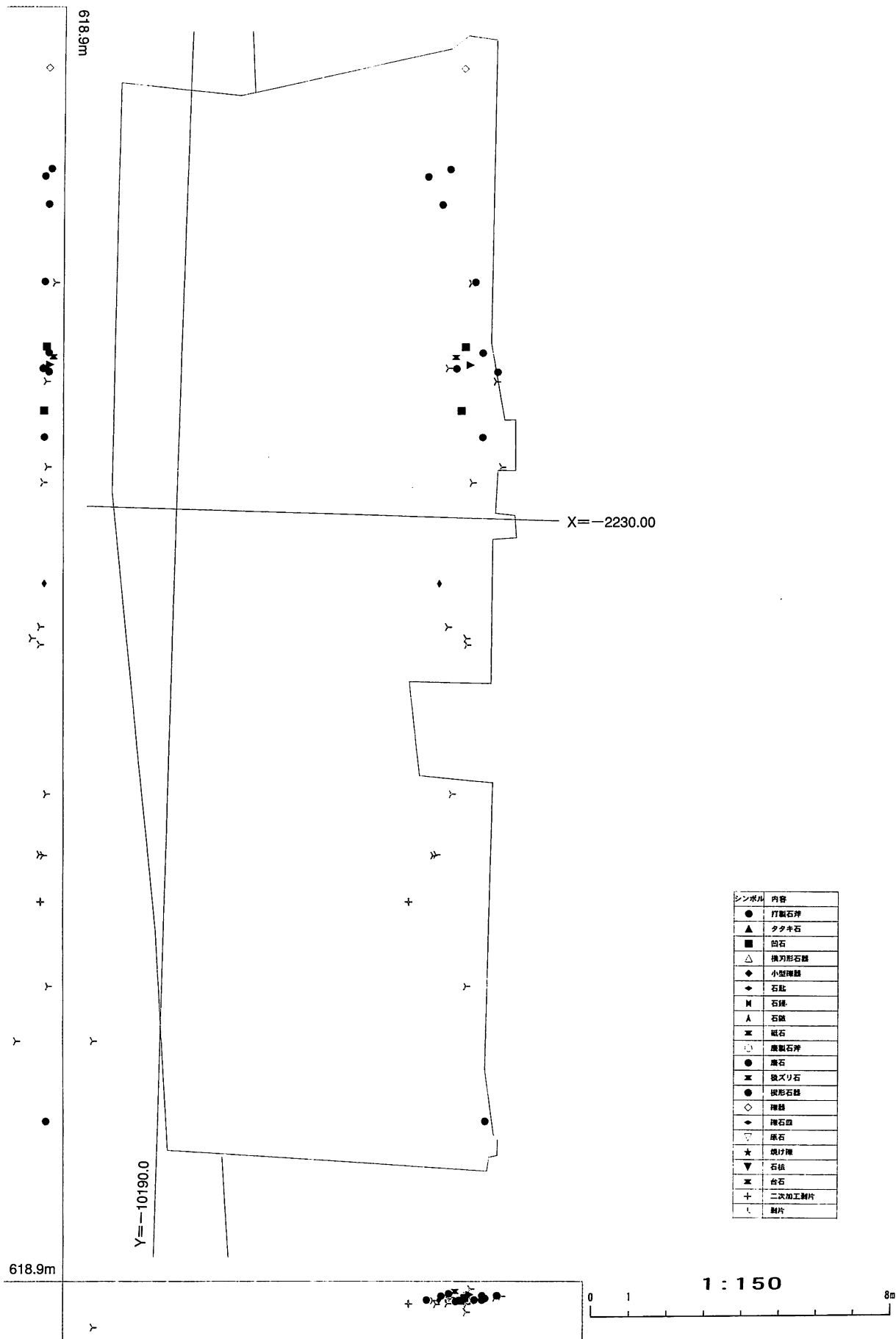

第71図 投球練習場地点・石器分布図



第72図 投球練習場地点・礫分布図

写真図版



弓道場地点全景



弓道場地点・1号住居跡



弓道場地点・1号住居跡竈



弓道場地点・1号住居跡遺物出土状況(1)



弓道場地点・1号住居跡遺物出土状況(2)



弓道場地点・4号土坑



弓道場地点・6号土坑



弓道場地点7(左)・8(右)号土坑



弓道場地点・6号土坑

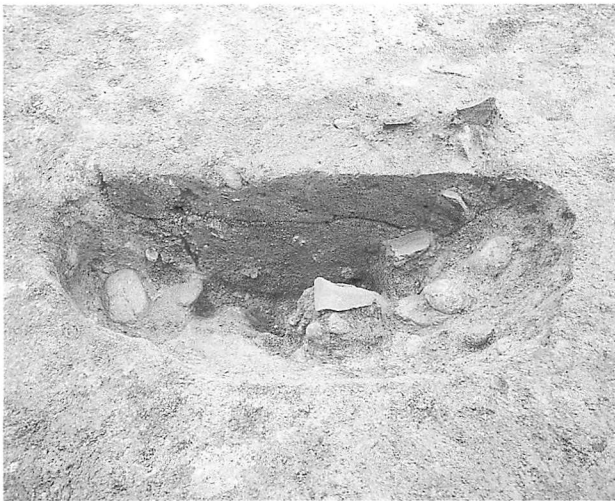

弓道場地点・9号土坑



弓道場地点・10号土坑

图版 3



弓道場地点・44号土坑



弓道場地点・45号土坑



弓道場地点・46号土坑



弓道場地点・47～55号土坑



弓道場地点56(右)・57(左)号土坑



弓道場地点・1号住居跡下土坑群



弓道場地点・1～3号溝



弓道場地点・2号溝セクション



弓道場地点・3号溝セクション



弓道場地点・3号溝遺物出土状況



投球練習場地点・調査前



投球練習場地点・1号埋甕 (No.74)

图版 5



投球練習場地点・No.419



投球練習場地点・No.424



投球練習場地点・1号土坑



投球練習場地点・2号土坑



投球練習場地点・3号土坑

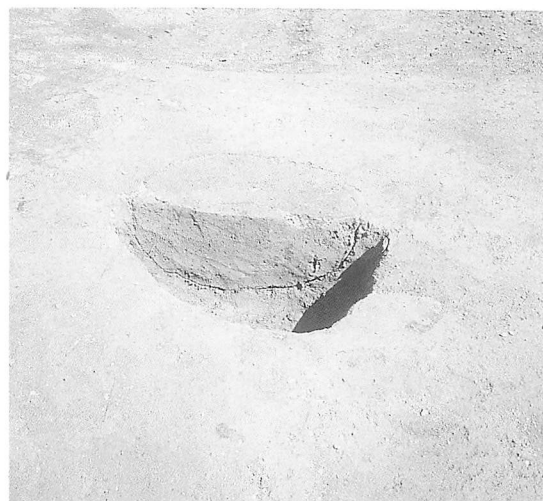

投球練習場地点・4号土坑



投球練習場地点・5号土坑



投球練習場地点・6号土坑



投球練習場地点・8号土坑



投球練習場地点・14号土坑

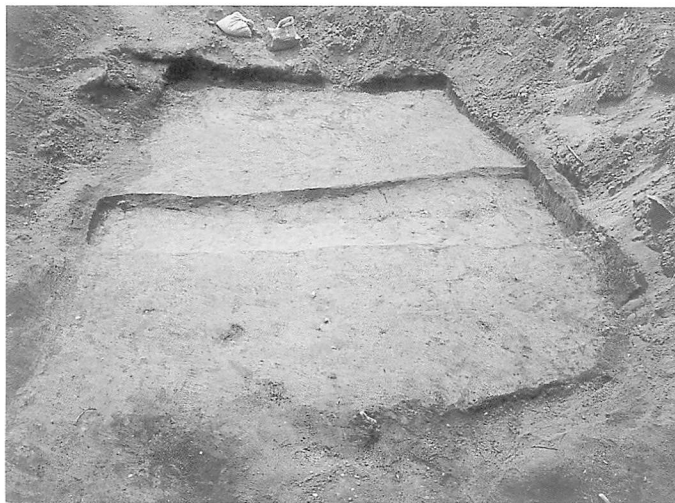

投球練習場地点・1号溝



投球練習場地点・2号溝・15号土坑



グランド地点・調査前

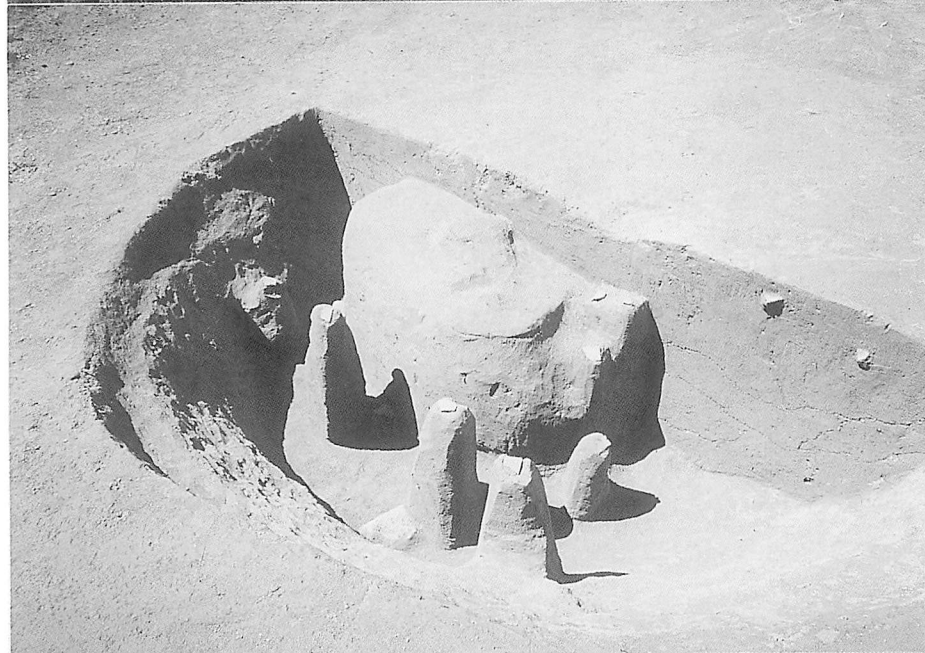

グランド地点・1号住居跡



グランド地点・
1号住居跡セクション



グランド地点・2号住居跡



グランド地点・2号住居跡 炉



グランド地点・1号埋甕



グランド地点・3号住居跡

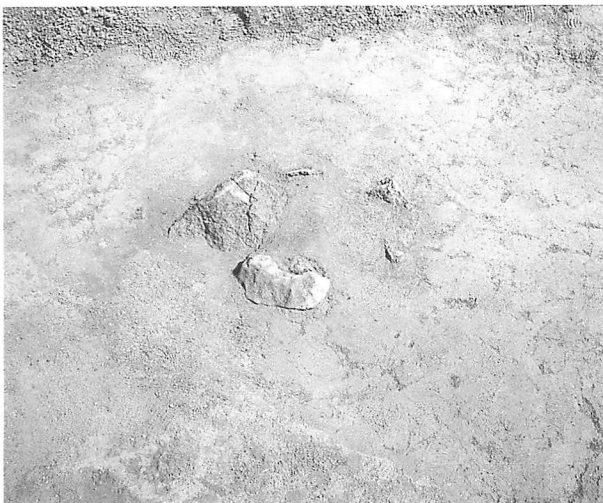

グランド地点・3号住居跡 竈1



グランド地点・3号住居跡 竈2

図版 9

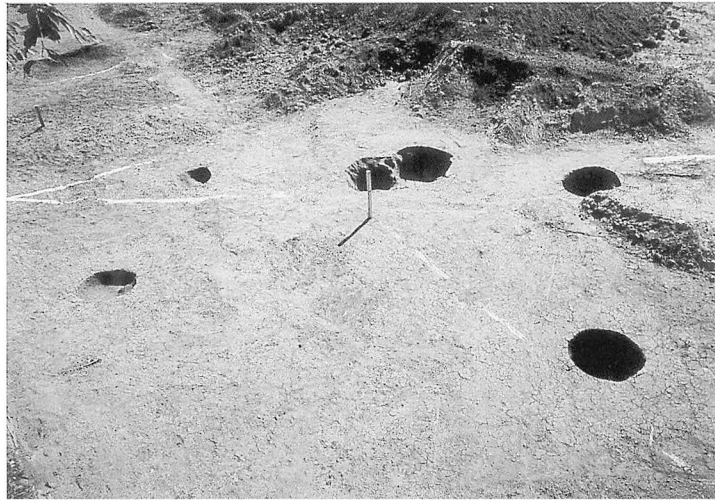

グランド地点・1～5号土坑

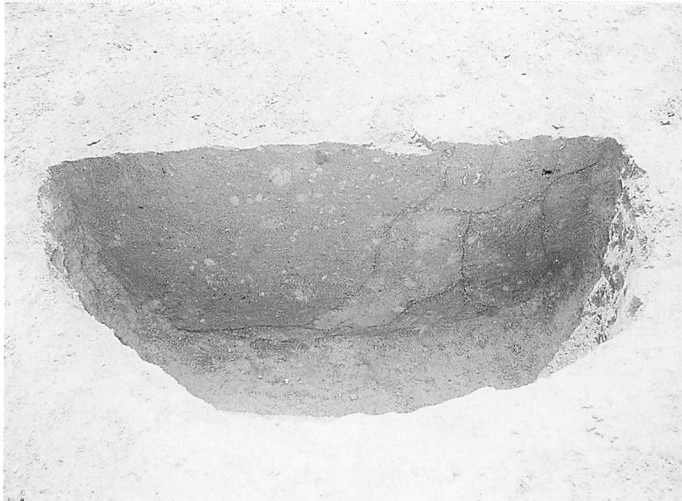

グランド地点・1号土坑



グランド地点・2号土坑



グランド地点・3(左)・4(右)号土坑



グランド地点・5号土坑



グランド地点・7～10号土坑

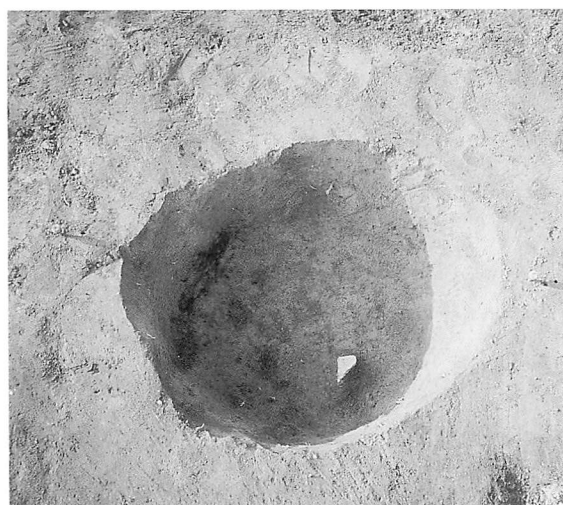

グランド地点・7号土坑

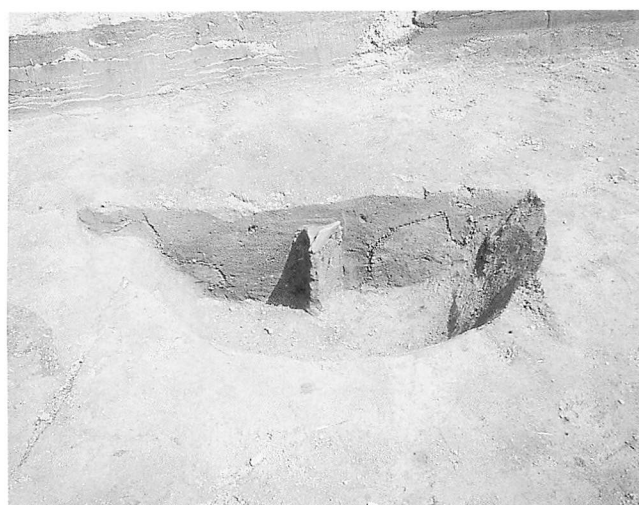

グランド地点・8号土坑



グランド地点・9号土坑



グランド地点・10号土坑

図版11



グランド地点・13号土坑



グランド地点・15(左)・16(右)号土坑



グランド地点・19号土坑



グランド地点・20号土坑



グランド地点・21号土坑



グランド地点・29号土坑



グランド地点・32号土坑



グランド地点・40号土坑

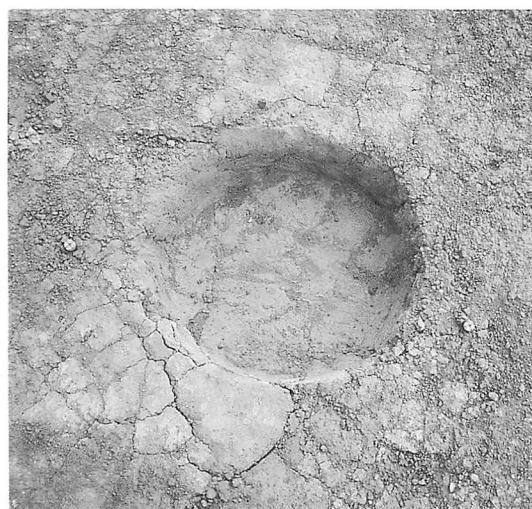

グランド地点・41号土坑



グランド地点・42号土坑



グランド地点・43号土坑

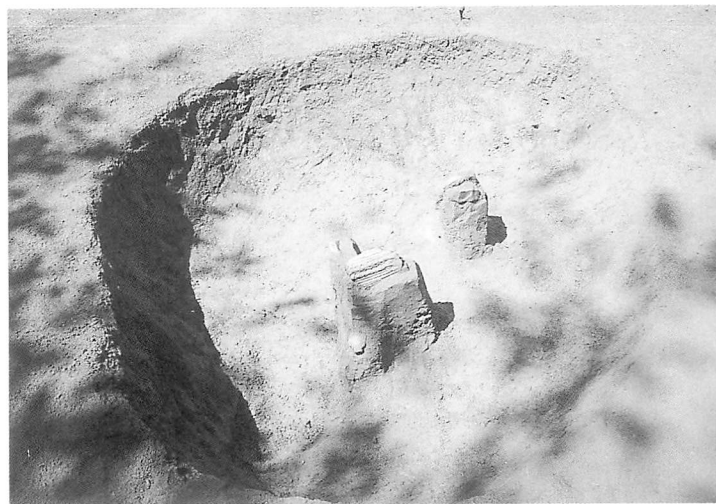

グランド地点・44号土坑

図版13



グランド地点・45(左)・46(右)号土坑



グランド地点・47号土坑



グランド地点・48号土坑



グランド地点・52号土坑



グランド地点・53号土坑



グランド地点・54号土坑

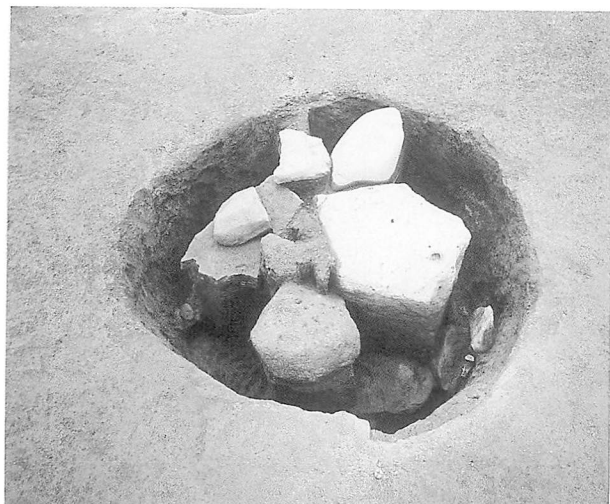

グランド地点・56号土坑（焼土）



グランド地点・56号土坑（礫1）



グランド地点・56号土坑（礫2）



グランド地点・56号土坑（礫3）



グランド地点・58号土坑



グランド地点・60(左)・61(右)号土坑

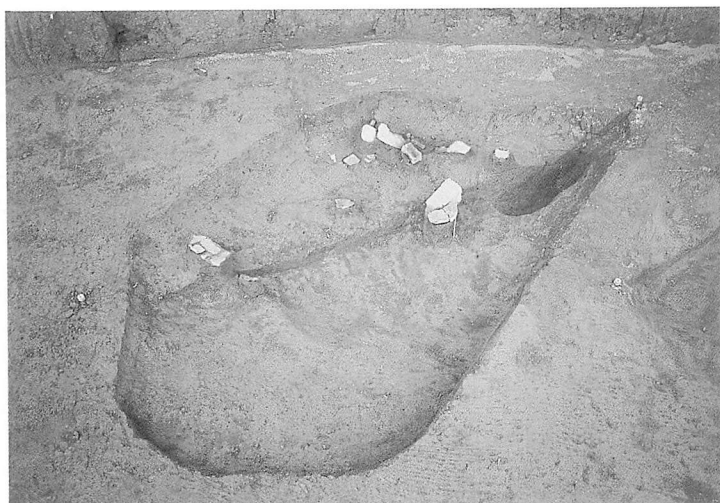

グランド地点・62号土坑



グランド地点・65号土坑

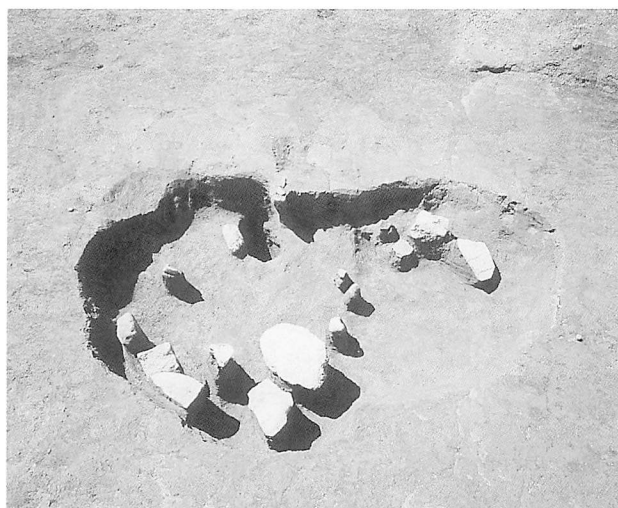

グランド地点・67(右)・68(中)・69(左)号土坑



グランド地点・70号土坑



グランド地点・71号土坑



グランド地点・81号土坑



グランド地点・82号土坑



グランド地点・84(左)・85(右)号土坑



グランド地点・未掘土坑群（中央部）



グランド地点・未掘土坑群（南端部）



グランド地点・ハヶ岳を望む



弓道場南配管工事立会 (9/9) ・炉跡



同 (9/9) ・炉跡セクション



電気配管工事立会 (9/19) ・埋甕

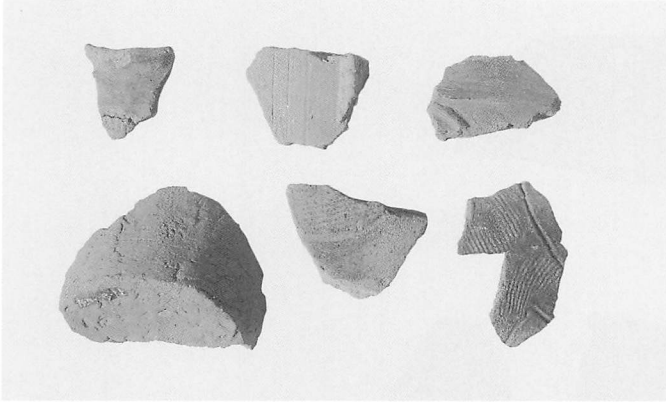

弓道場地点・1号土坑

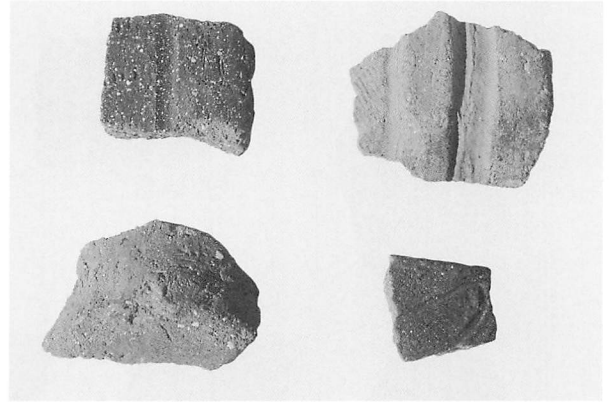

弓道場地点・4号土坑

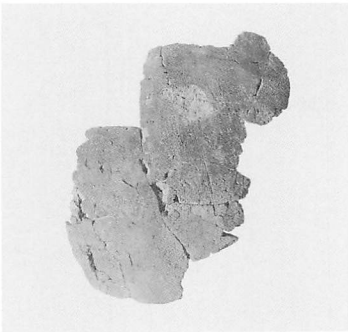

弓道場地点・6号土坑

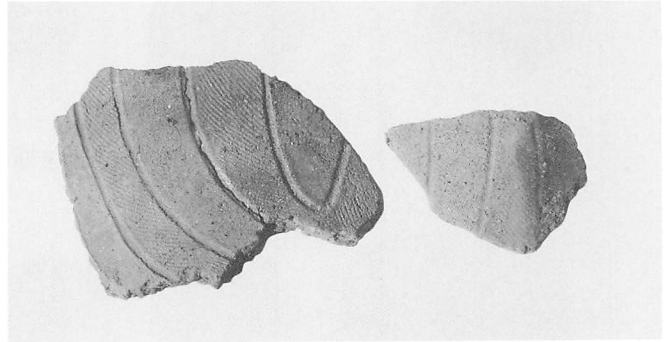

弓道場地点・17号土坑



弓道場地点・8号土坑 (No.694)

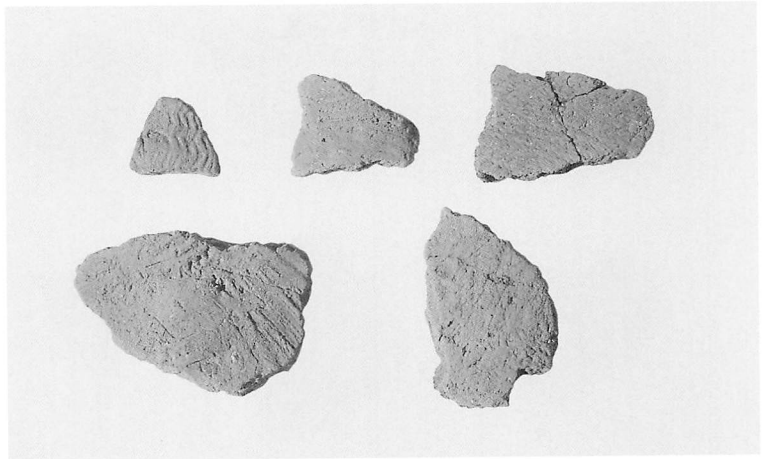

弓道場地点・縄文時代早期 (押型文・条痕文)

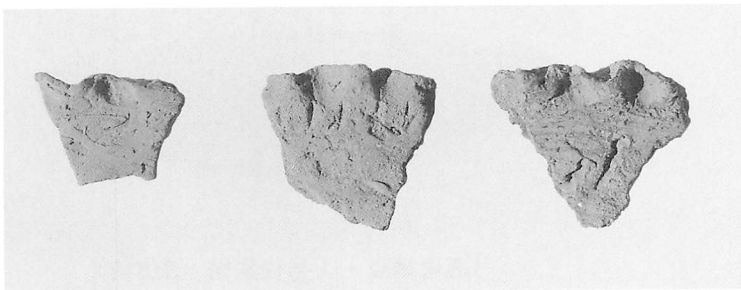

弓道場地点・縄文時代早期 (入海式)

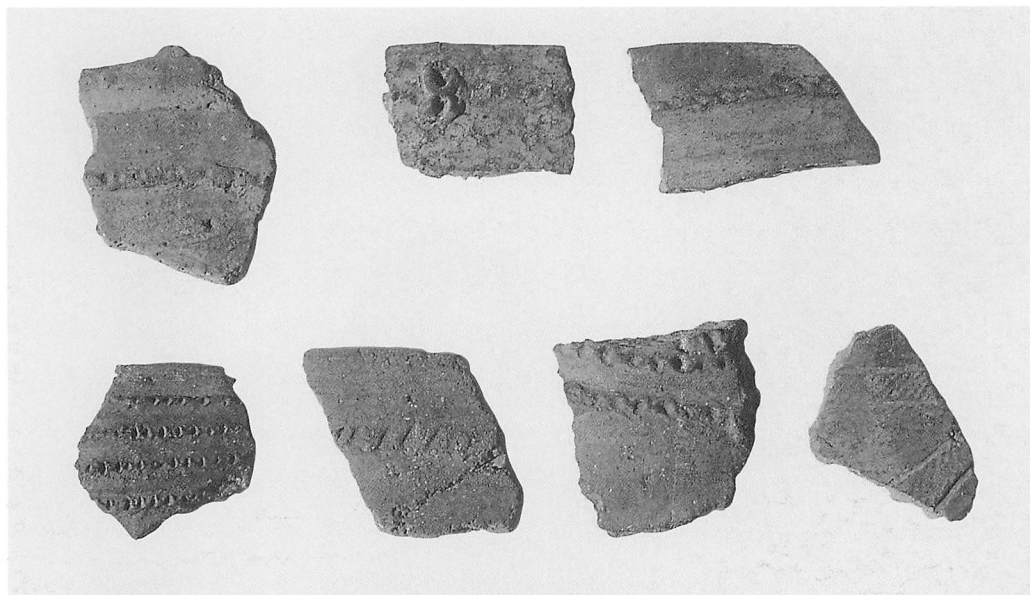

弓道場地点・縄文時代後期前葉

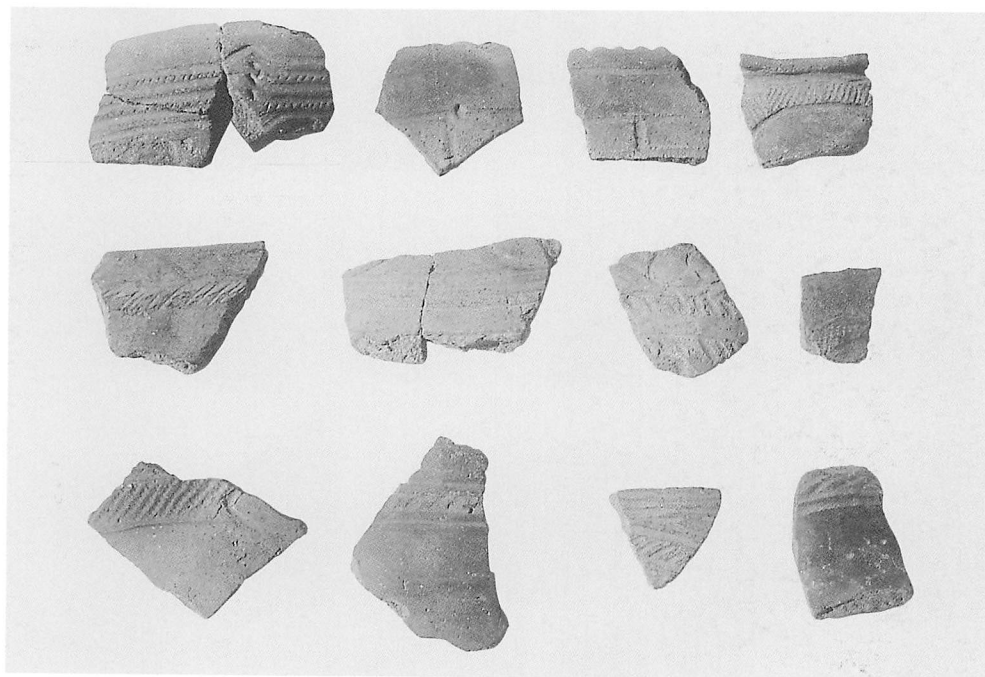

弓道場地点・縄文時代後期中葉

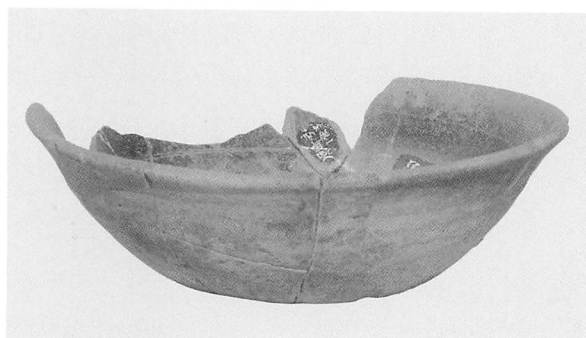

弓道場地点・1号住居跡 (No.802)

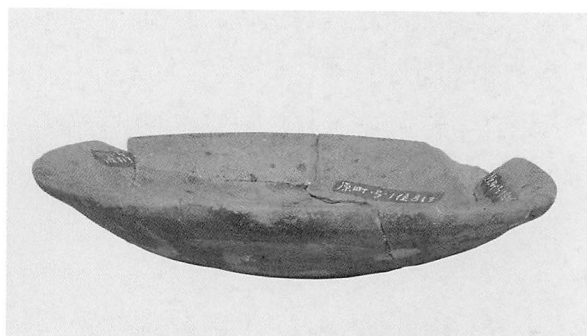

弓道場地点・1号住居跡 (No.813)

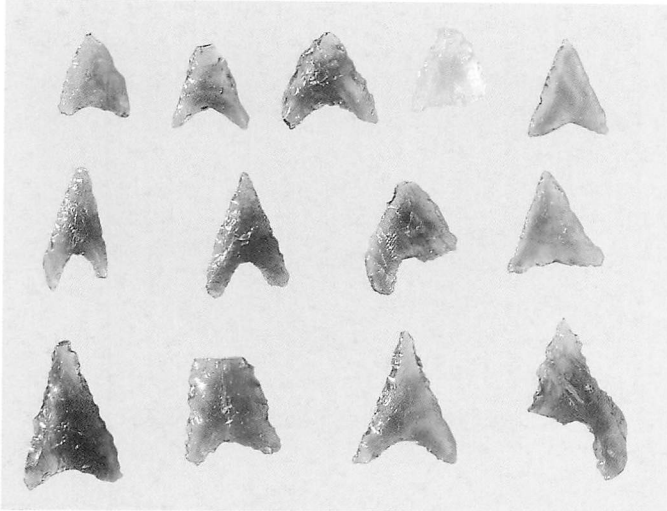

弓道場地点・石鏃

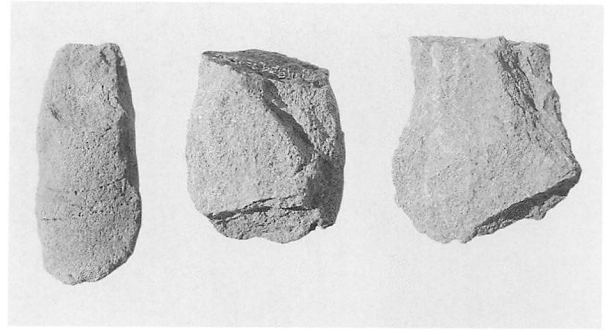

弓道場地点・打製石斧

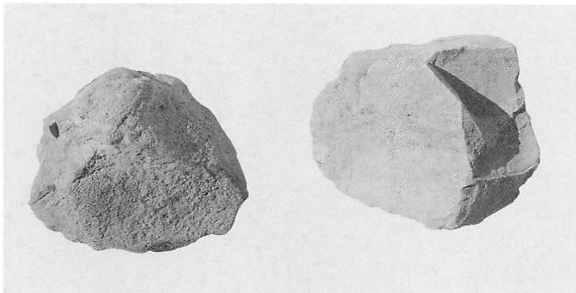

弓道場地点・礫器

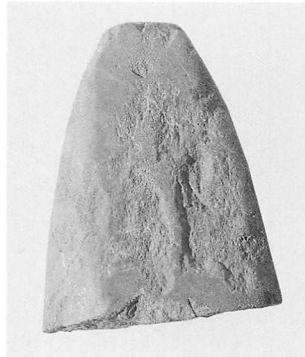

弓道場地点・磨製石斧



弓道場地点・横刃形石器
(No.143)



投球練習場地点・1号埋甕



投球練習場地点・No.419



投球練習場地点・No.424

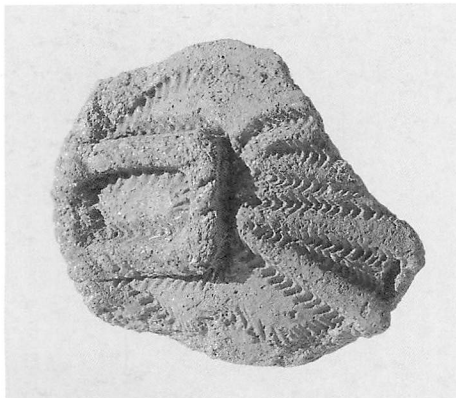

投球練習場地点・No.263



投球練習場地点・No.412

図版21

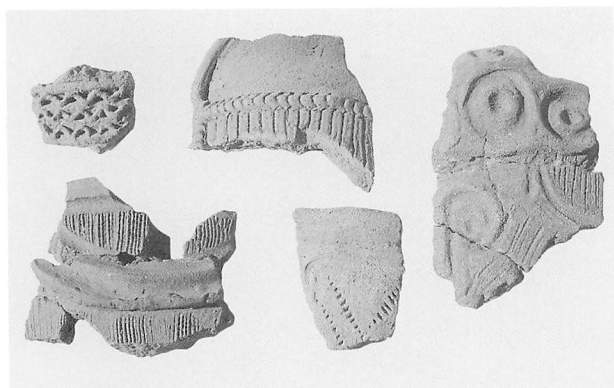

投球練習場地点・縄文時代中期後半

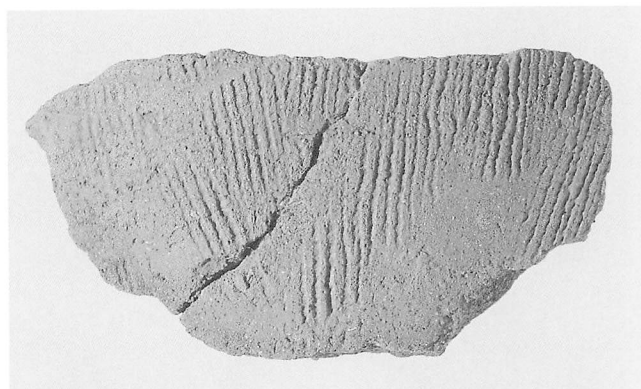

投球練習場地点・No.533 (連弧文)

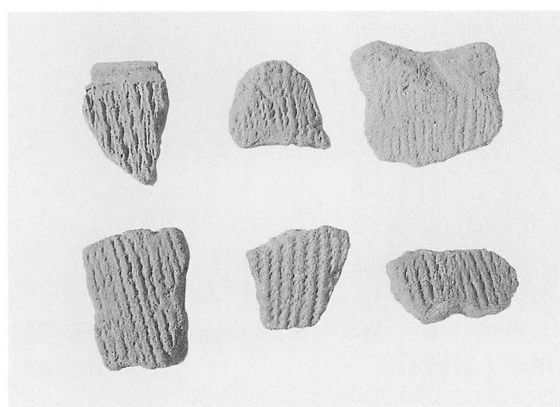

投球練習場地点・連弧文土器

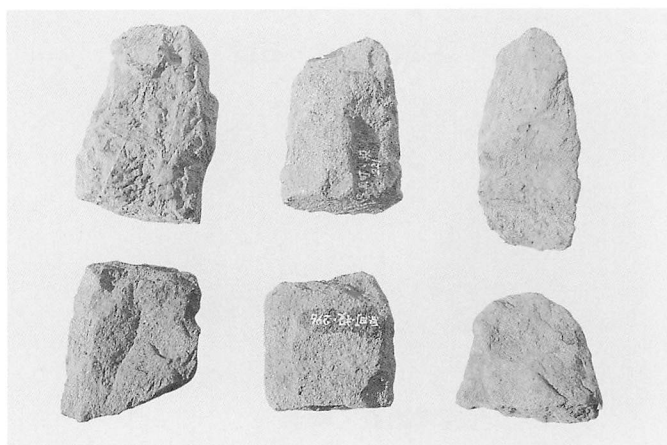

投球練習場地点・打製石斧

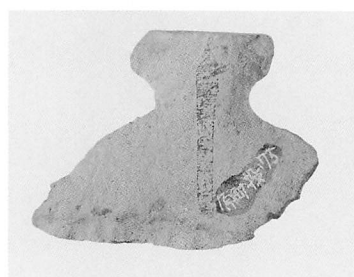

投球練習場地点・石匙

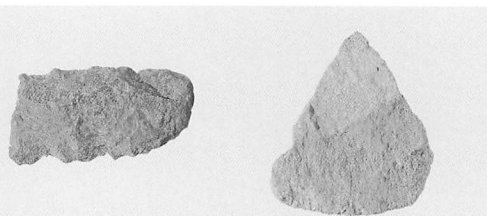

投球練習場地点・横刃形石器



投球練習場地点・礫器

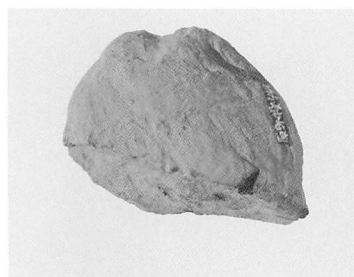

投球練習場地点・石錘

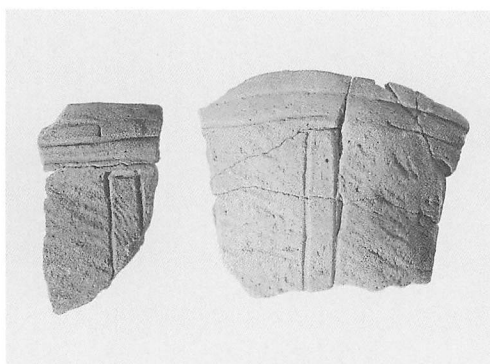

グラウンド地点・29号土坑



グラウンド地点・32号土坑 (No.20)



グランド地点・34号土坑

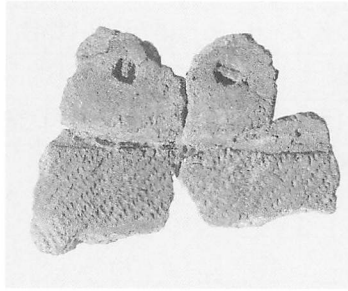

グランド地点・42号土坑



グランド地点・47号土坑

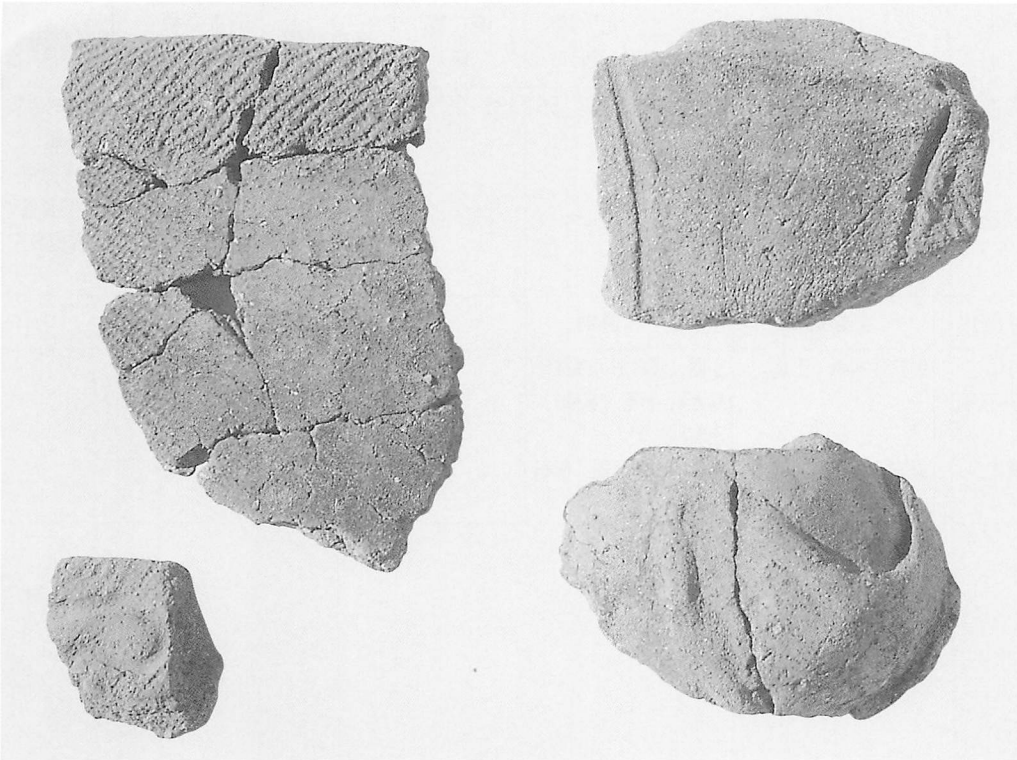

グランド地点・62号土坑



グランド地点・42号土坑
石鏃



グランド地点・3号住居跡 墨書土器

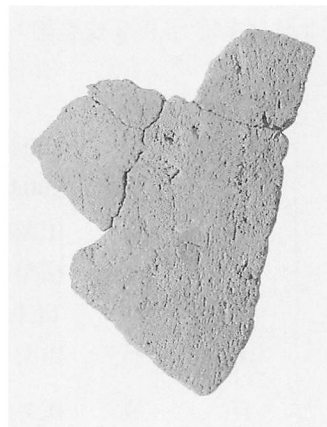

グランド地点・1号住居跡
武蔵型甕



グランド地点・70号土坑
打製石斧

原町農業高校前（下原）遺跡（第3次）報告書抄録

ふりがな	はらまちのうぎょうこうこうまえ（しもっぱら）いせき							
書名	原町農業高校前（下原）遺跡							
副書名	峡北地区総合学科高校整備（北杜高校弓道場・グラウンド整備）に伴う発掘調査報告書							
シリーズ名・集	山梨県埋蔵文化財センター調査報告書 第219集							
著者氏名	田 口 明 子							
編集機関	山梨県埋蔵文化財センター							
所在地	〒400-1508 山梨県東八代郡中道町下曾根923 TEL 055-266-3016							
発行者	山梨県教育委員会							
発行年月日	2004（平成16）年3月31日							
ふりがな 所収遺跡名	ふりがな 所在地	コード		北緯 （新）	東経 （新）	調査期間	調査面積 ㎡	調査原因
		市町村	遺跡番号					
はらまちのうぎょうこうこうまえ（しもっぱら）いせき 原町農業高校前（下原）遺跡	やまなしけんきたこまぐんながさ かちょうしふさわ 山梨県北巨摩郡 長坂町渋沢1007-166外	19405	147-199	35° 47' 55	138° 23' 12	2002 （平成14）年 6月3日～ 8月2日 8月27日～ 10月1日	2270	峡北地区総合学科高校整備（北杜高校弓道場・グラウンド整備）に伴う発掘調査
所収遺跡名	種別	主な時代	主な遺構	主な遺物	特記事項			
原町農業高校前（下原）遺跡	集落跡	縄文時代 （早期～後期） 平安時代	竪穴住居跡 土坑 竪穴住居跡	土器（深鉢形・浅鉢形など）、石器（各種）、土製品など 土師器、須恵器、砥石など				

山梨県埋蔵文化財センター調査報告書 第219集

原町農業高校前（下原）遺跡（第3次）

— 峡北地区総合学科高校整備（北杜高校弓道場・グラウンド整備）に伴う埋蔵文化財発掘調査報告書 —

印刷日 2004（平成16）年3月24日
 発行日 2004（平成16）年3月31日
 編集 山梨県埋蔵文化財センター
 山梨県東八代郡中道町下曾根923
 TEL 055（266）3016
 発行 山梨県教育委員会
 印刷 株式会社 少国民社

