

第639図 8区土坑出土遺物実測図(4)・9区76~80・86・87土坑実測図

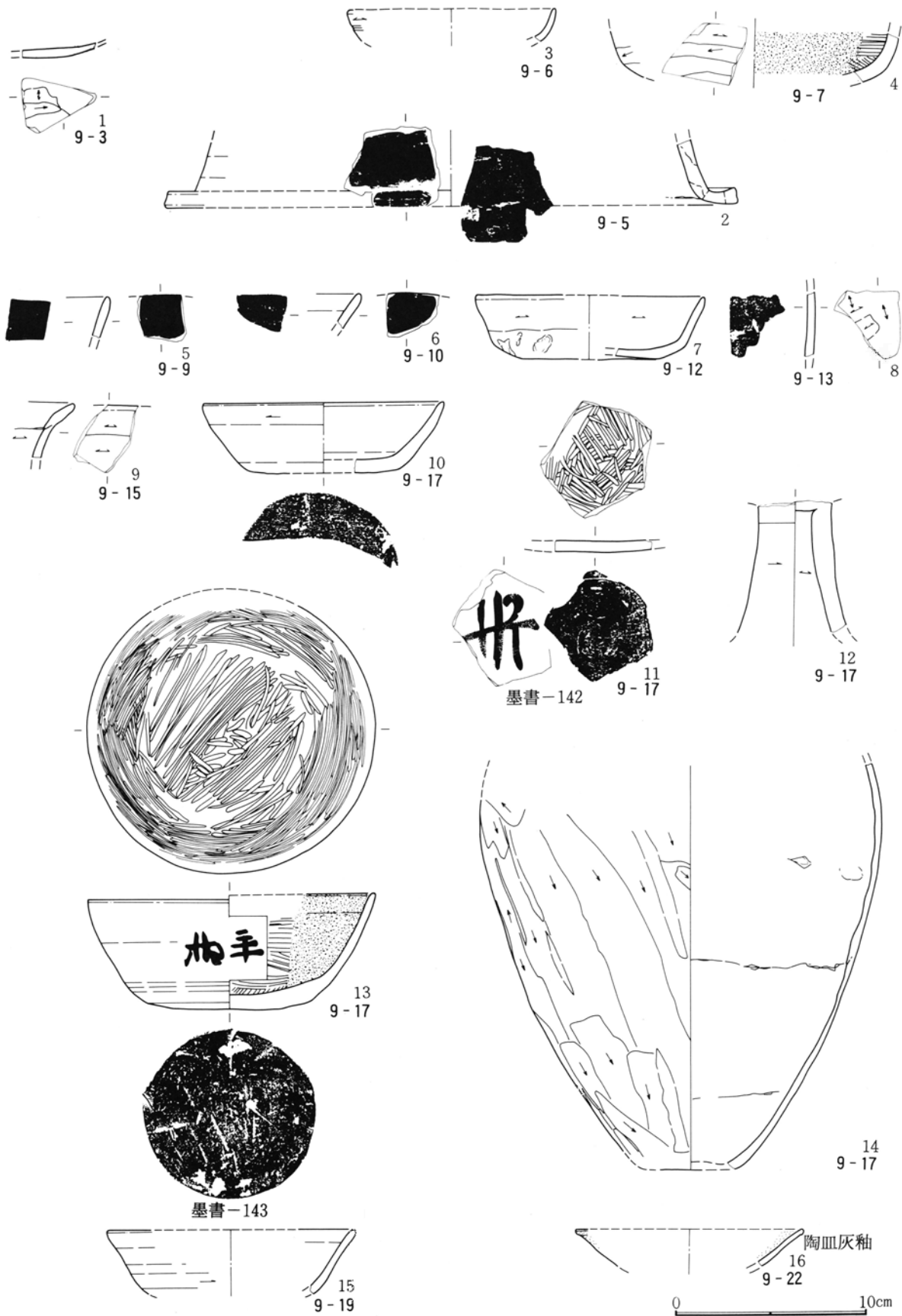

第640图 9区土坑出土遗物实测图(1)

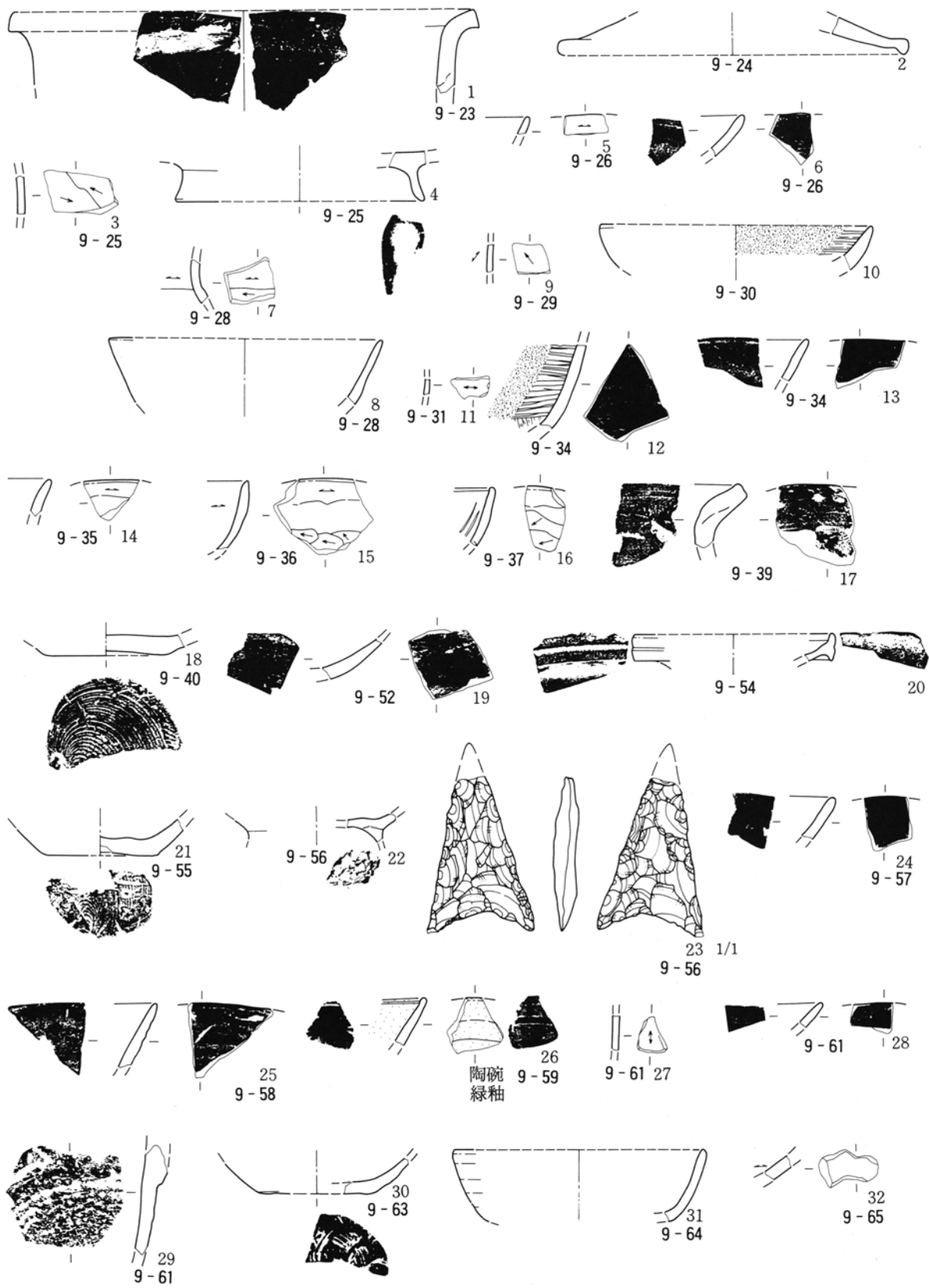

第641図 9区土坑出土遺物実測図(2)

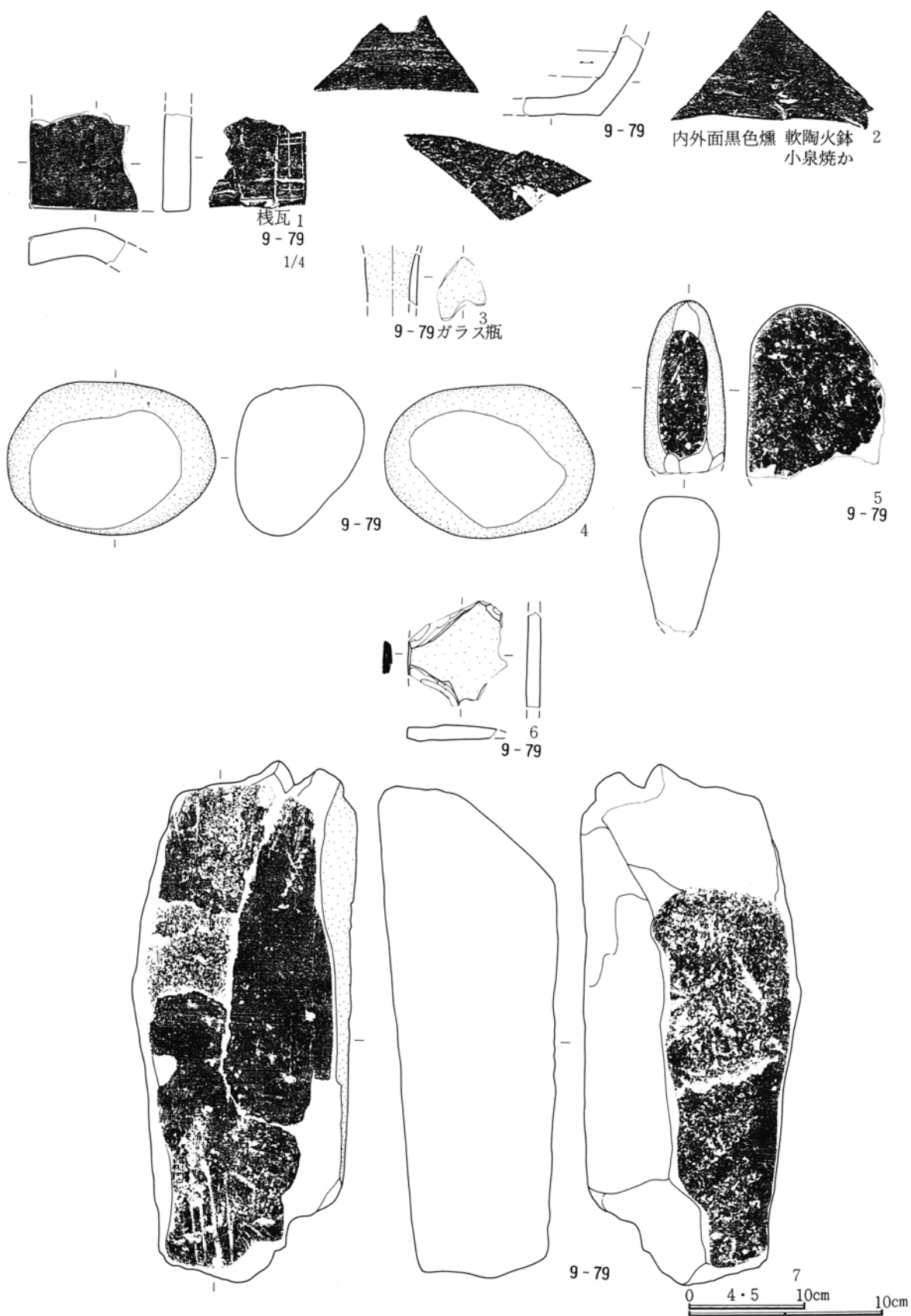

第642図 9区土坑出土遺物実測図(3)

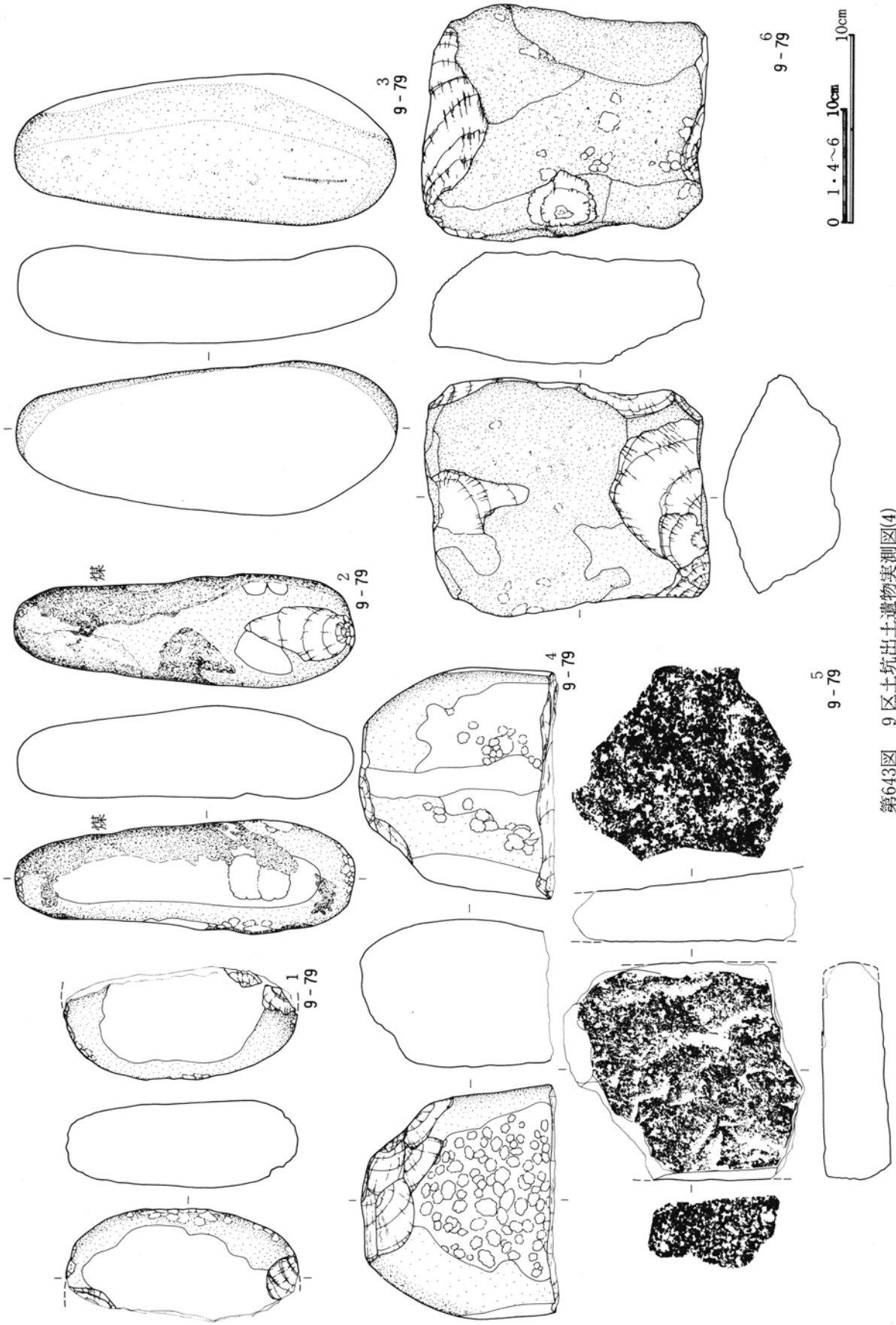

第643图 9区土坑出土遗物实测图(4)

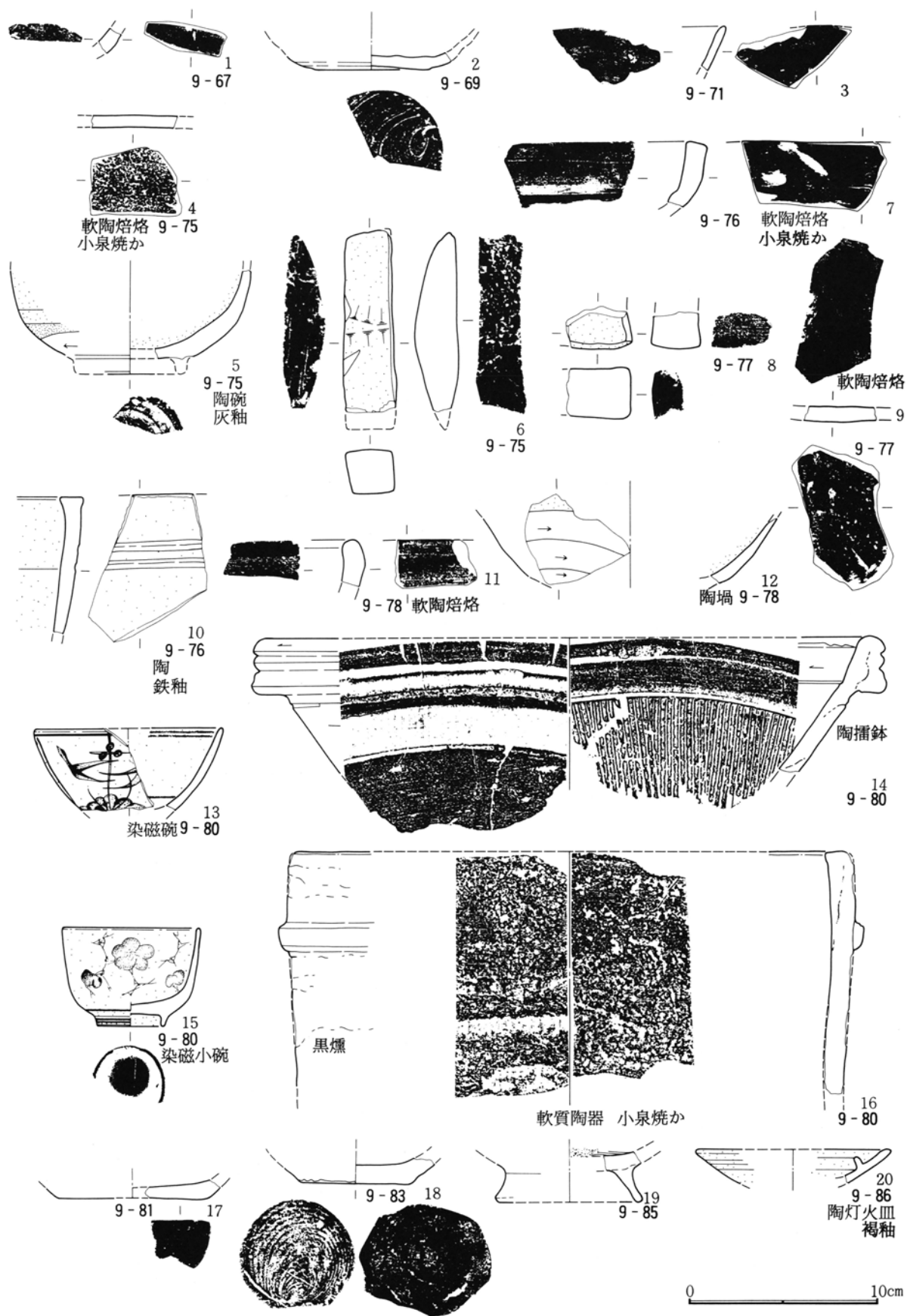

第644図 9区土坑出土遺物実測図(5)

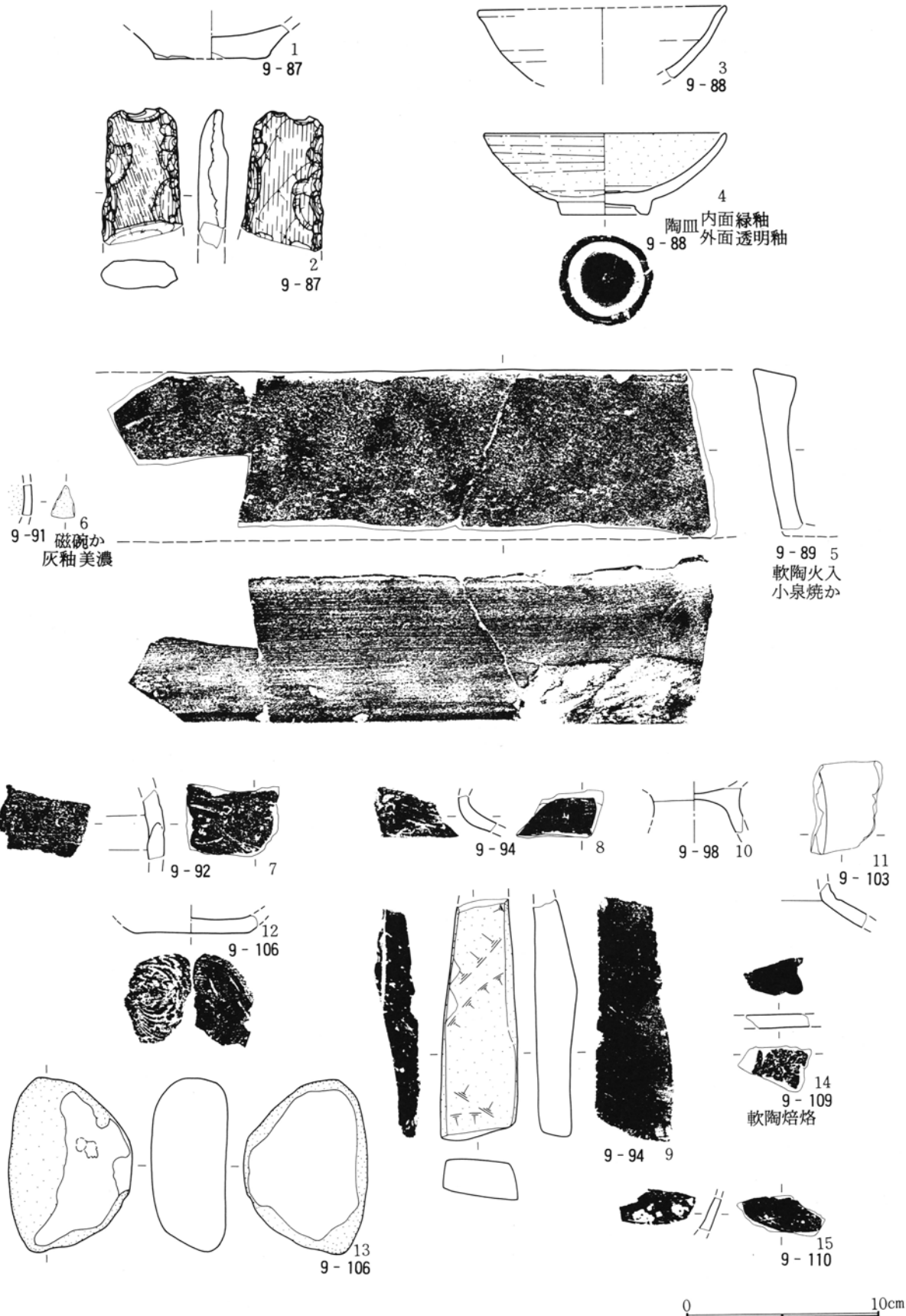

第645図 9区土坑出土遺物実測図(6)

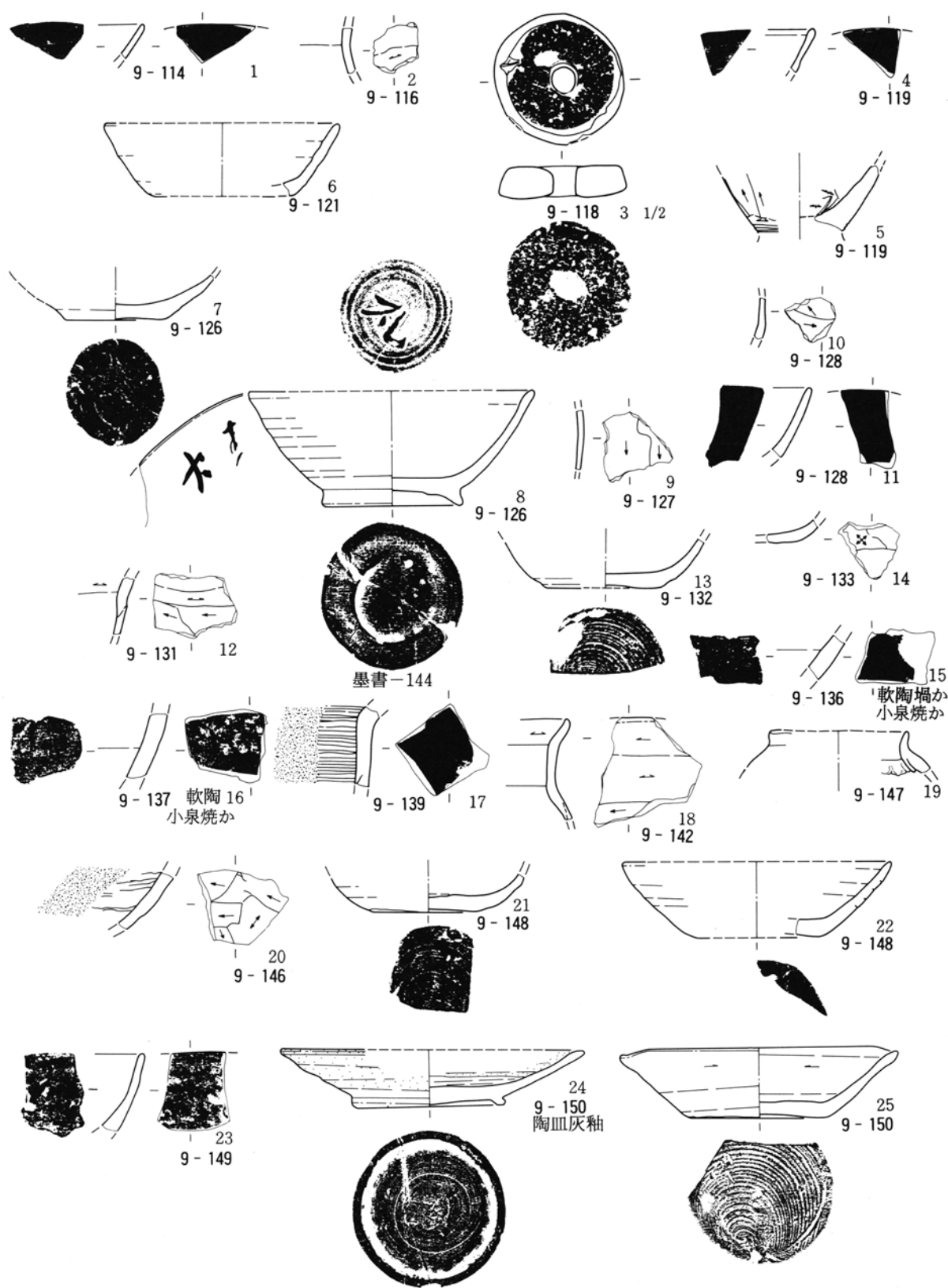

第646図 9区土坑出土遺物実測図(7)

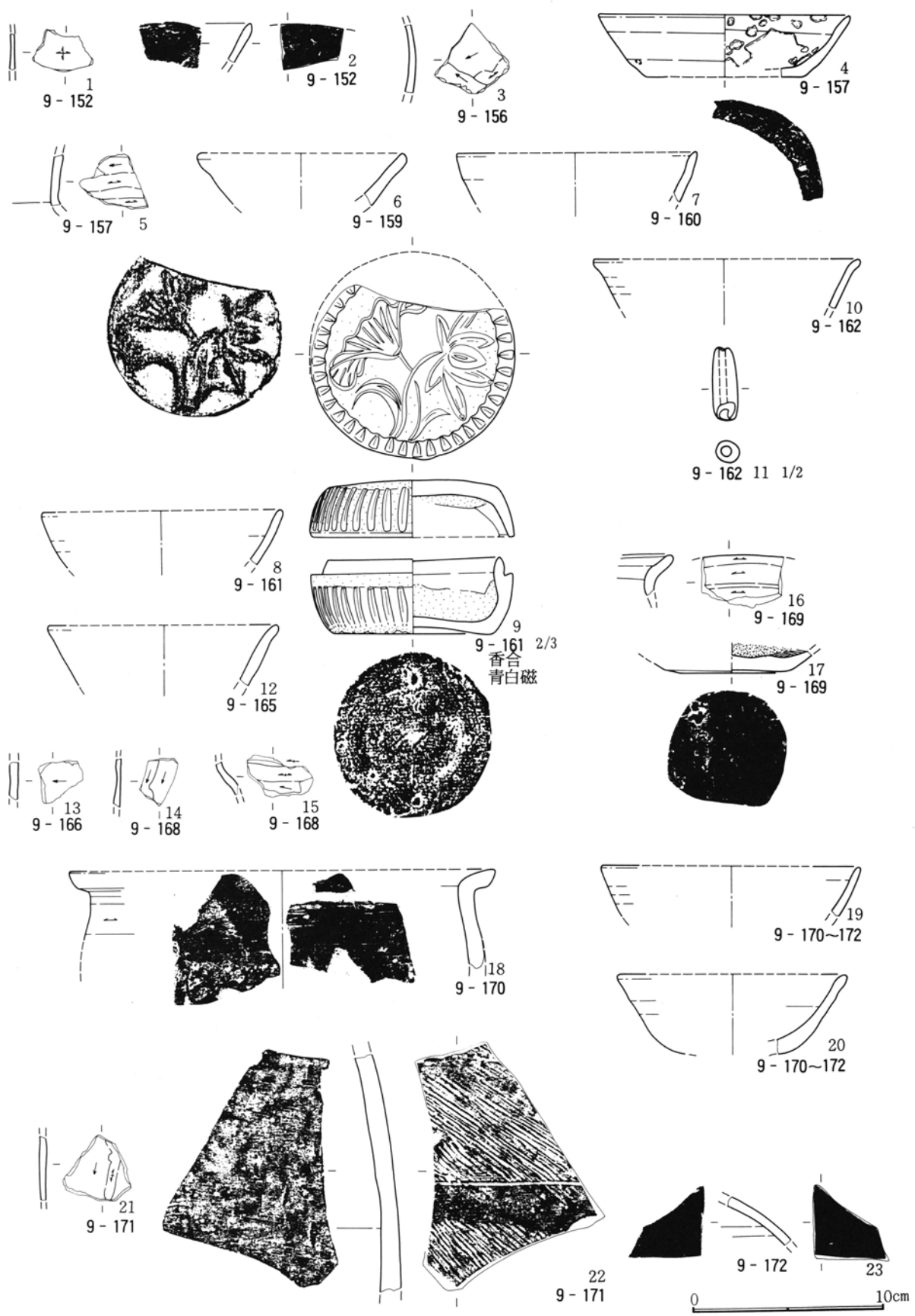

第647图 9区土坑出土遗物实测图(8)

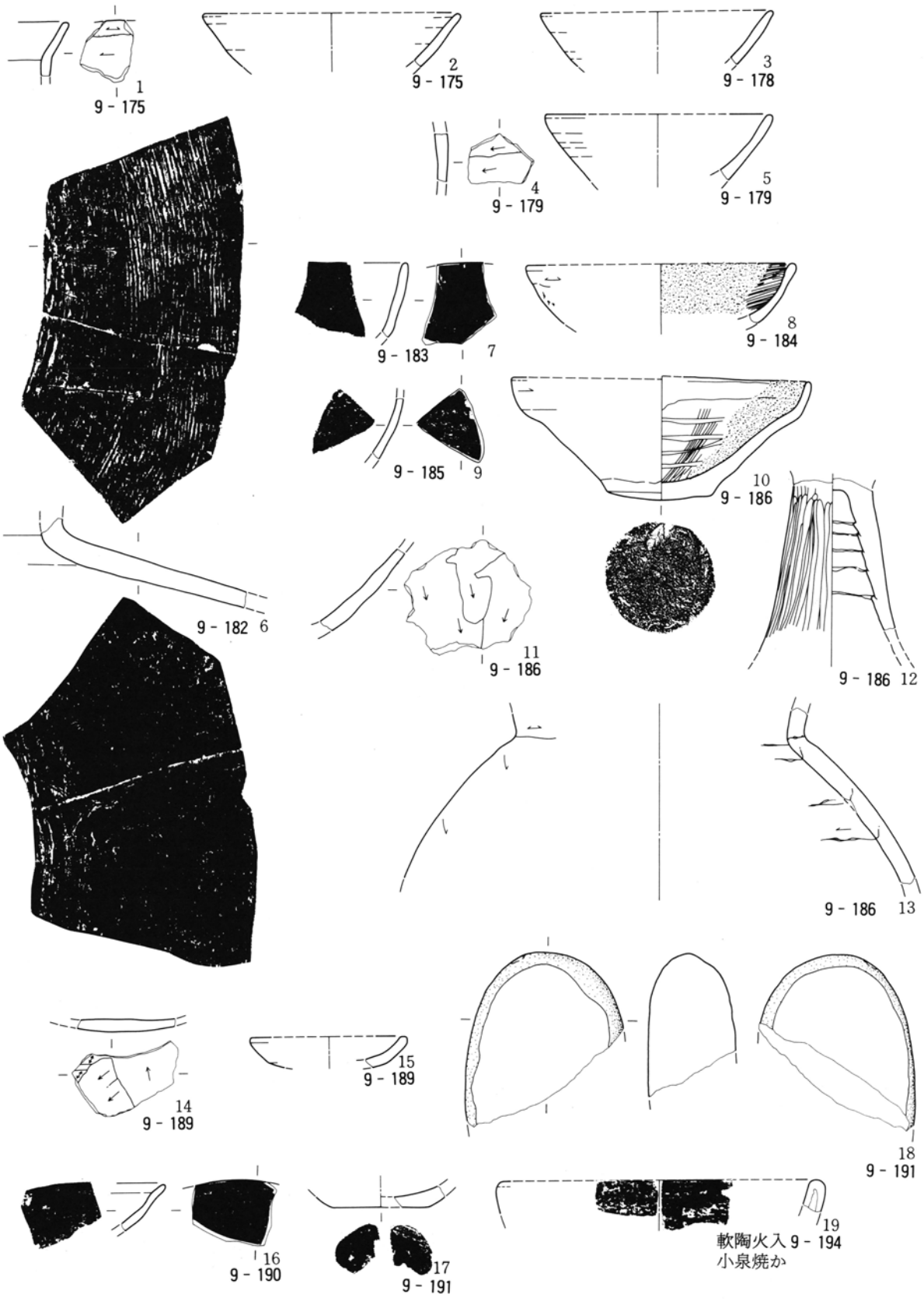

第648図 9区土坑出土遺物実測図(9)

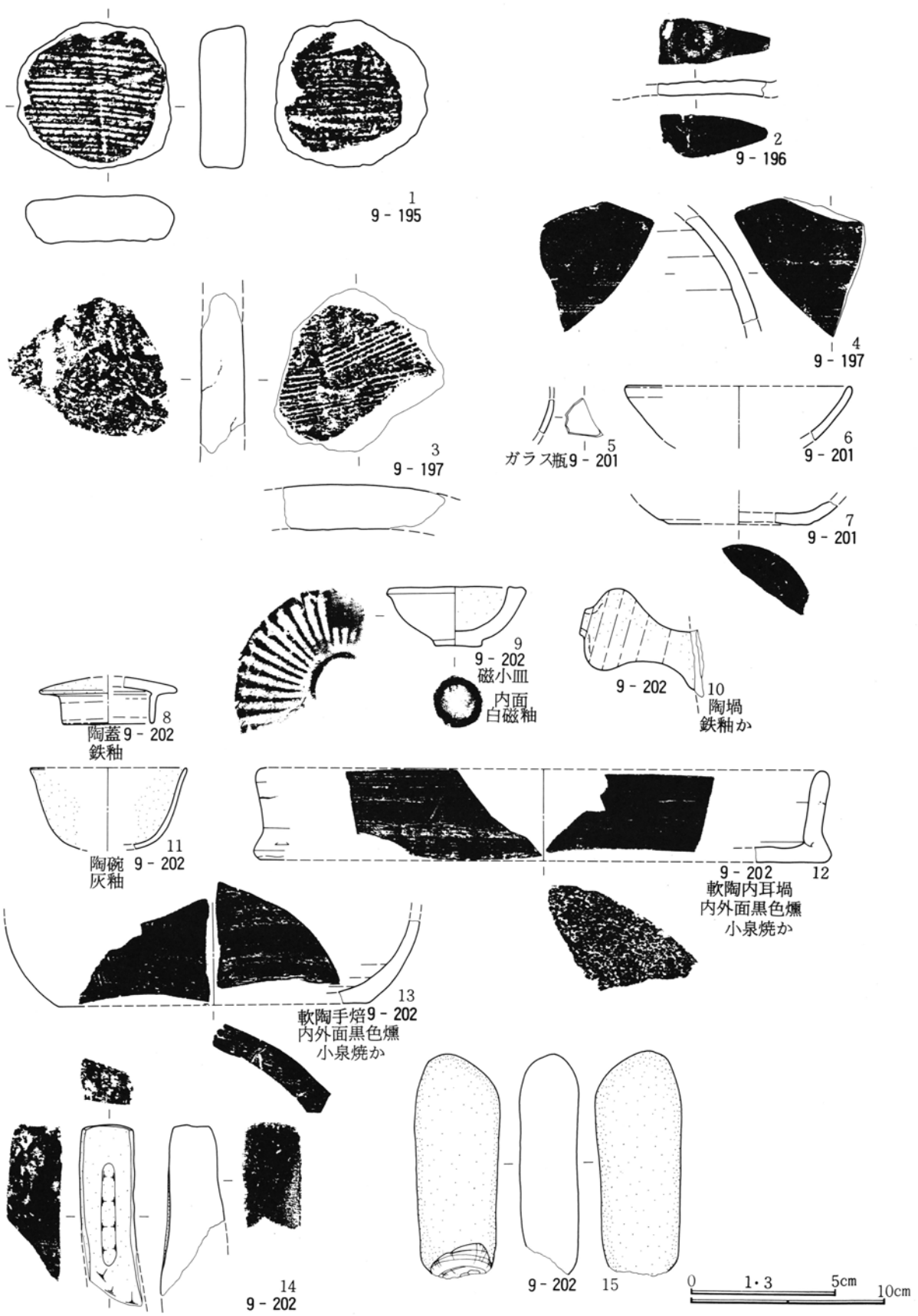

第649図 9区土坑出土遺物実測図(10)

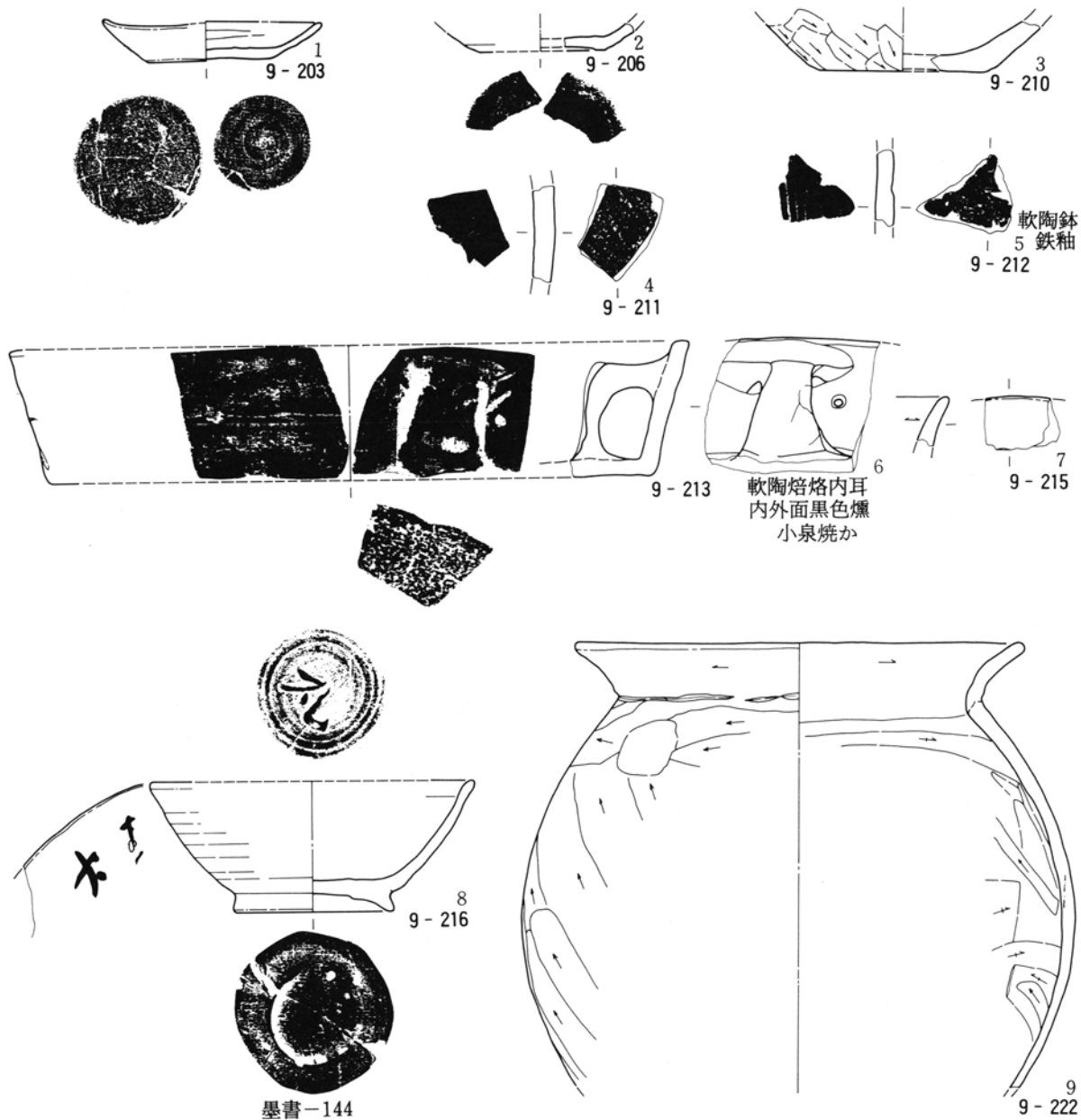

第650図 9区土坑出土遺物実測図(1)

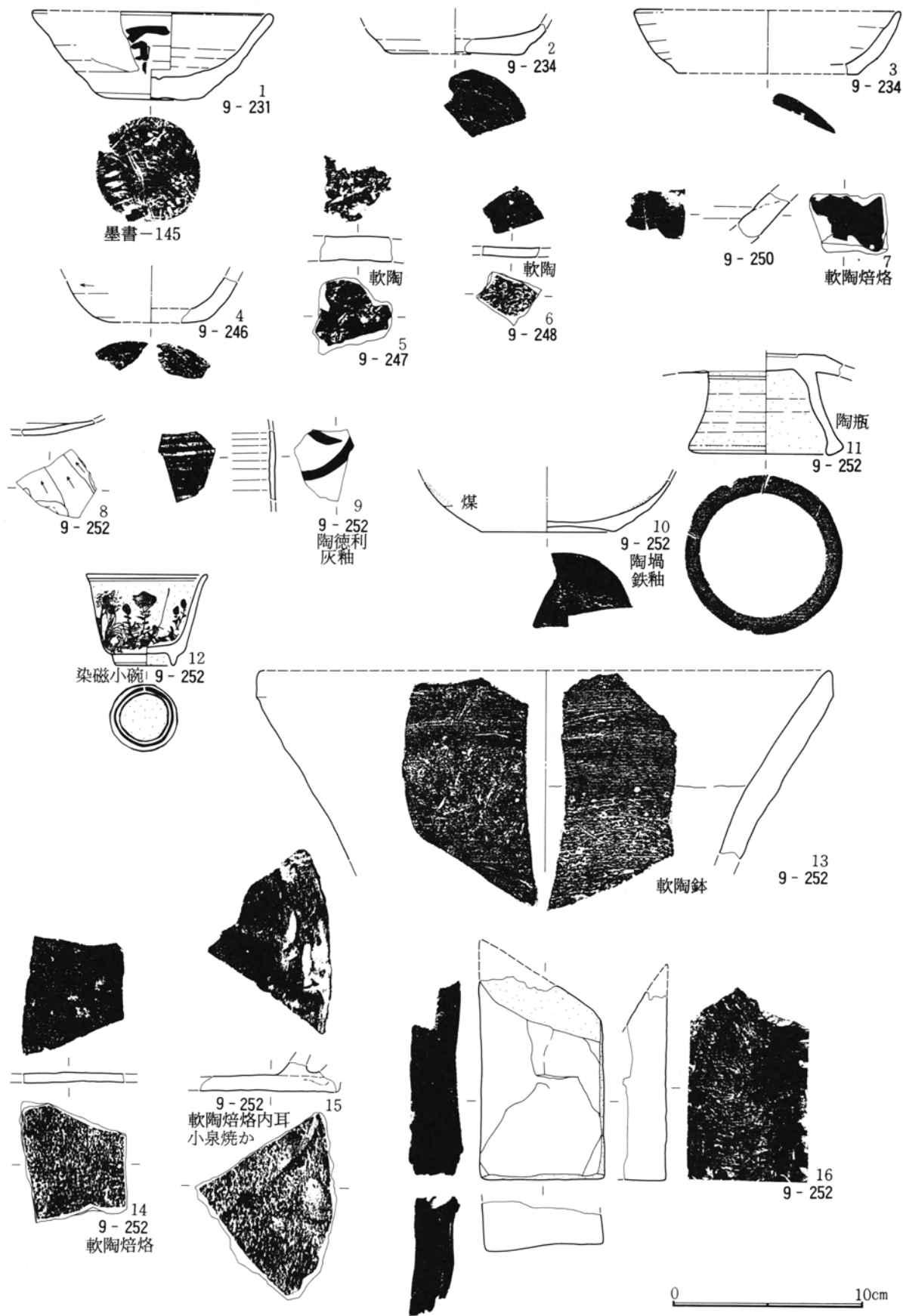

第651図 9区土坑出土遺物実測図(12)

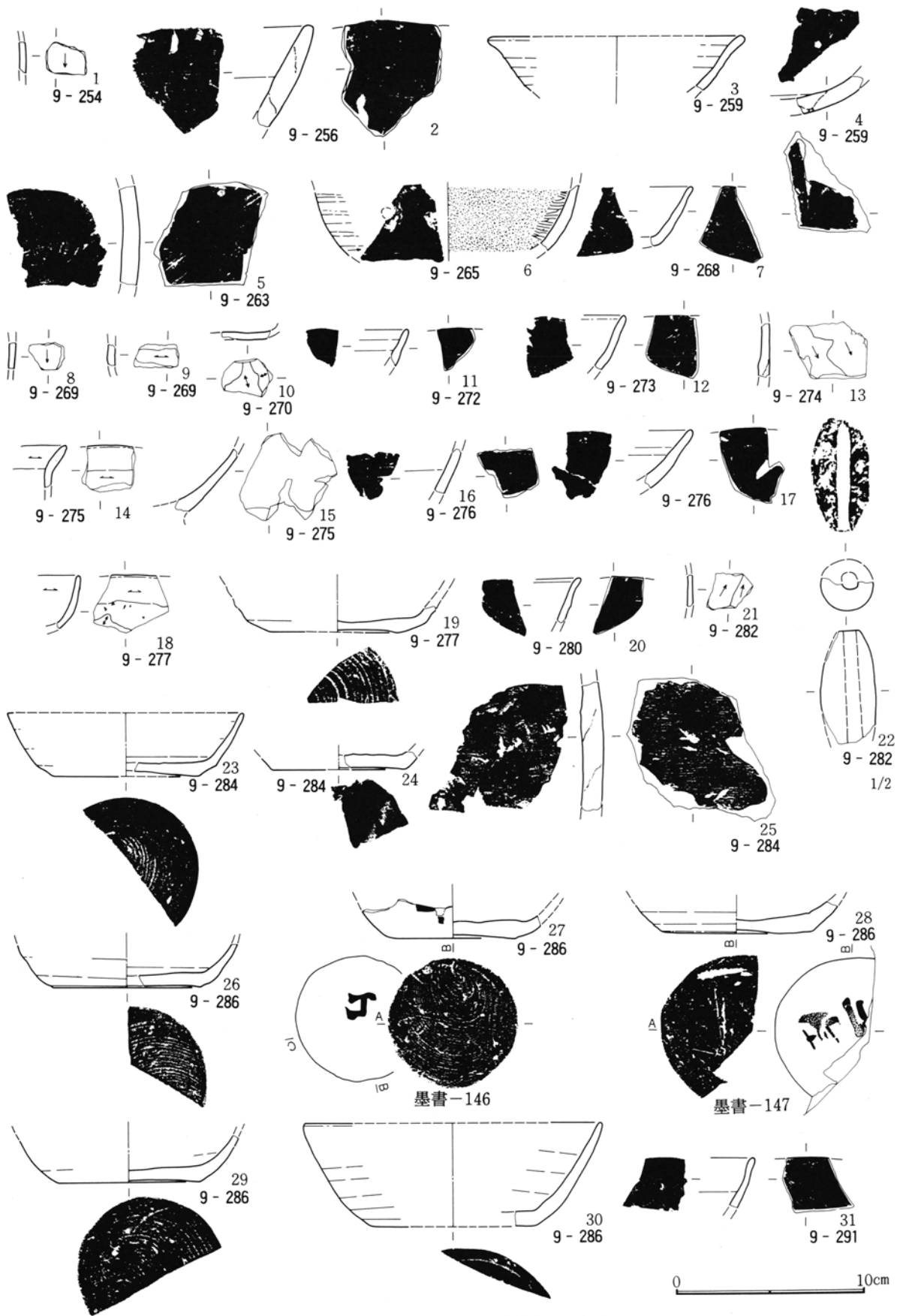

第652图 9区土坑出土遗物实测图(13)

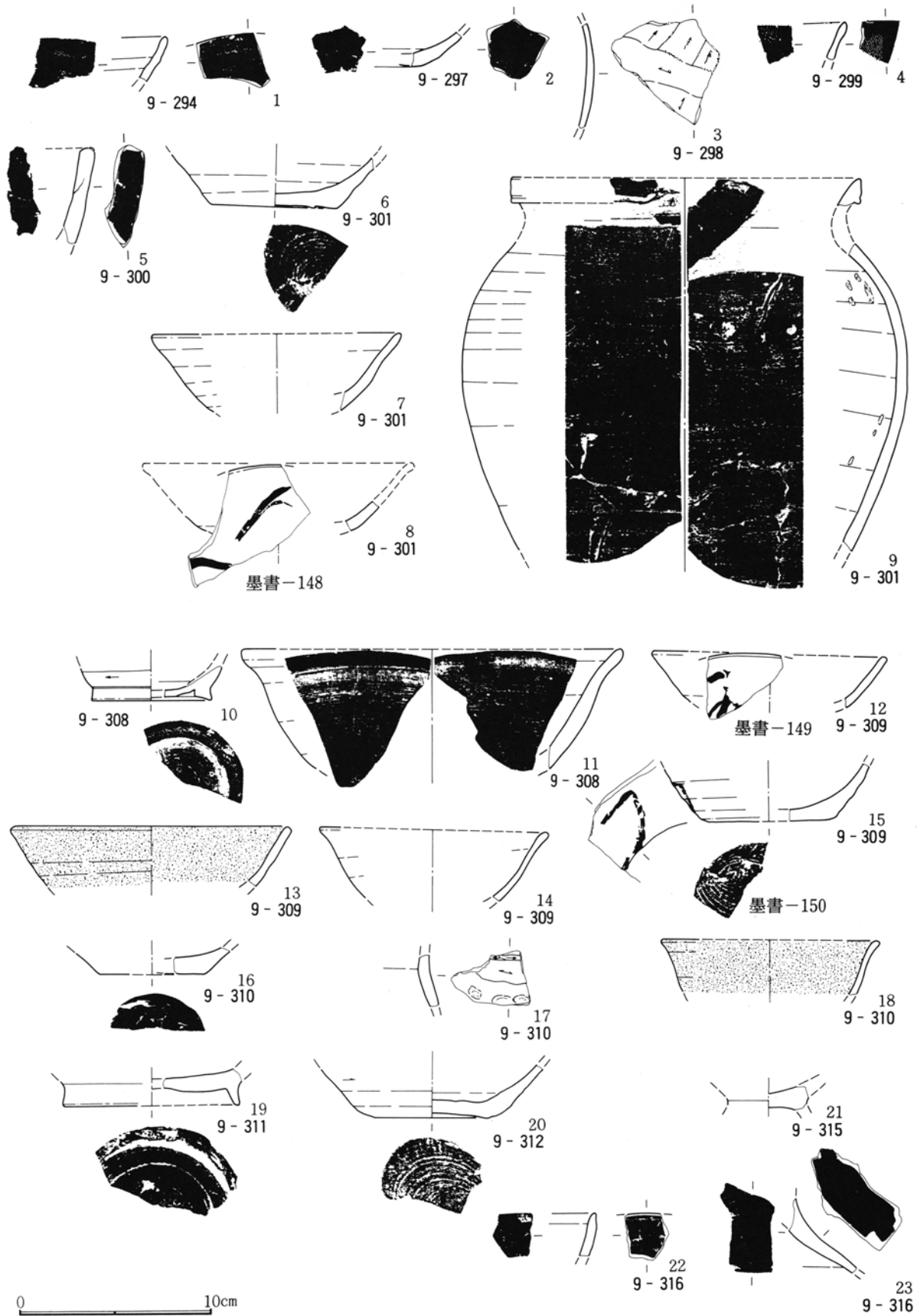

第653图 9区土坑出土遗物实测图(14)



第654図 9区土坑出土遺物実測図(15)

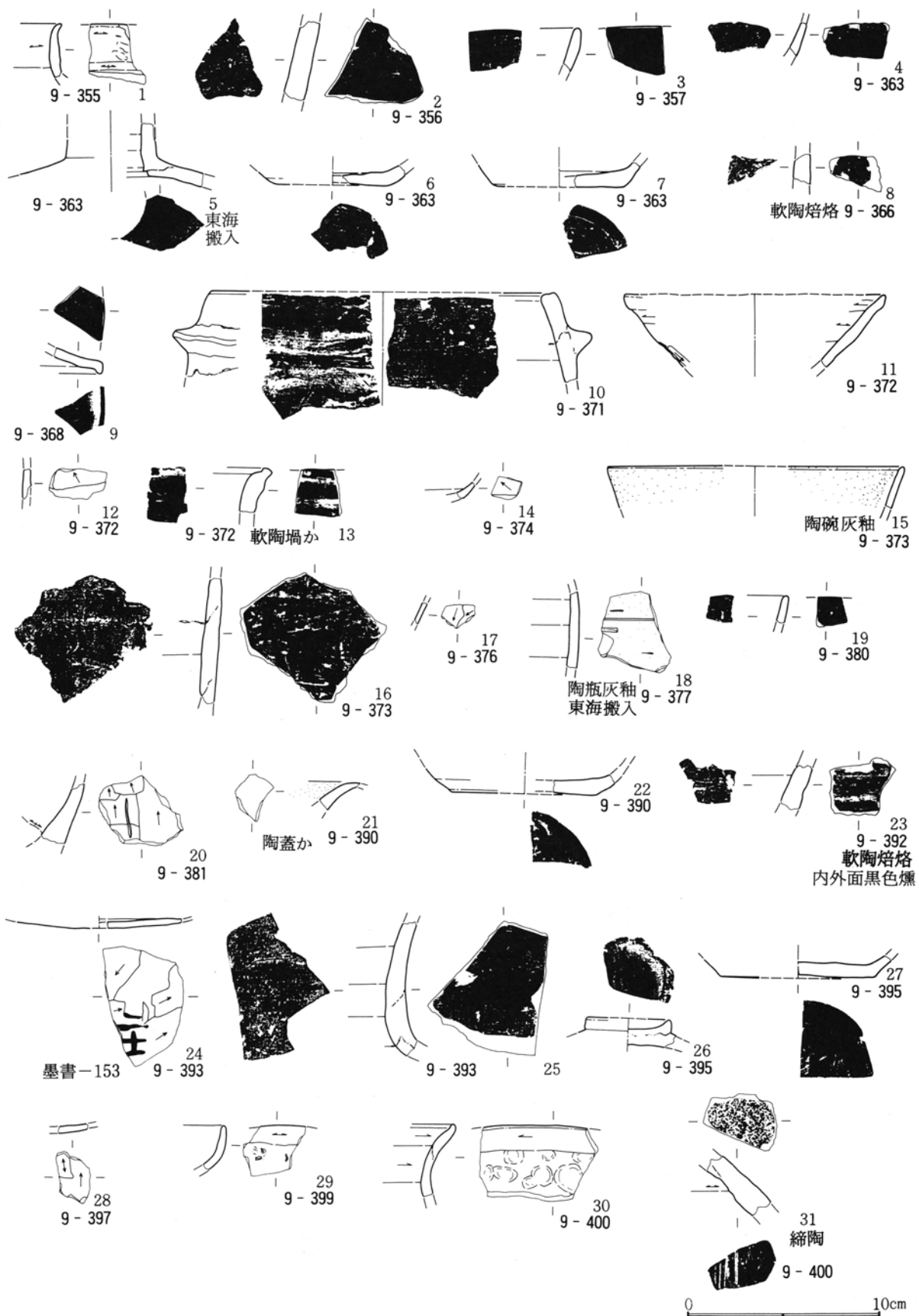

第655図 9区土坑出土遺物実測図(16)

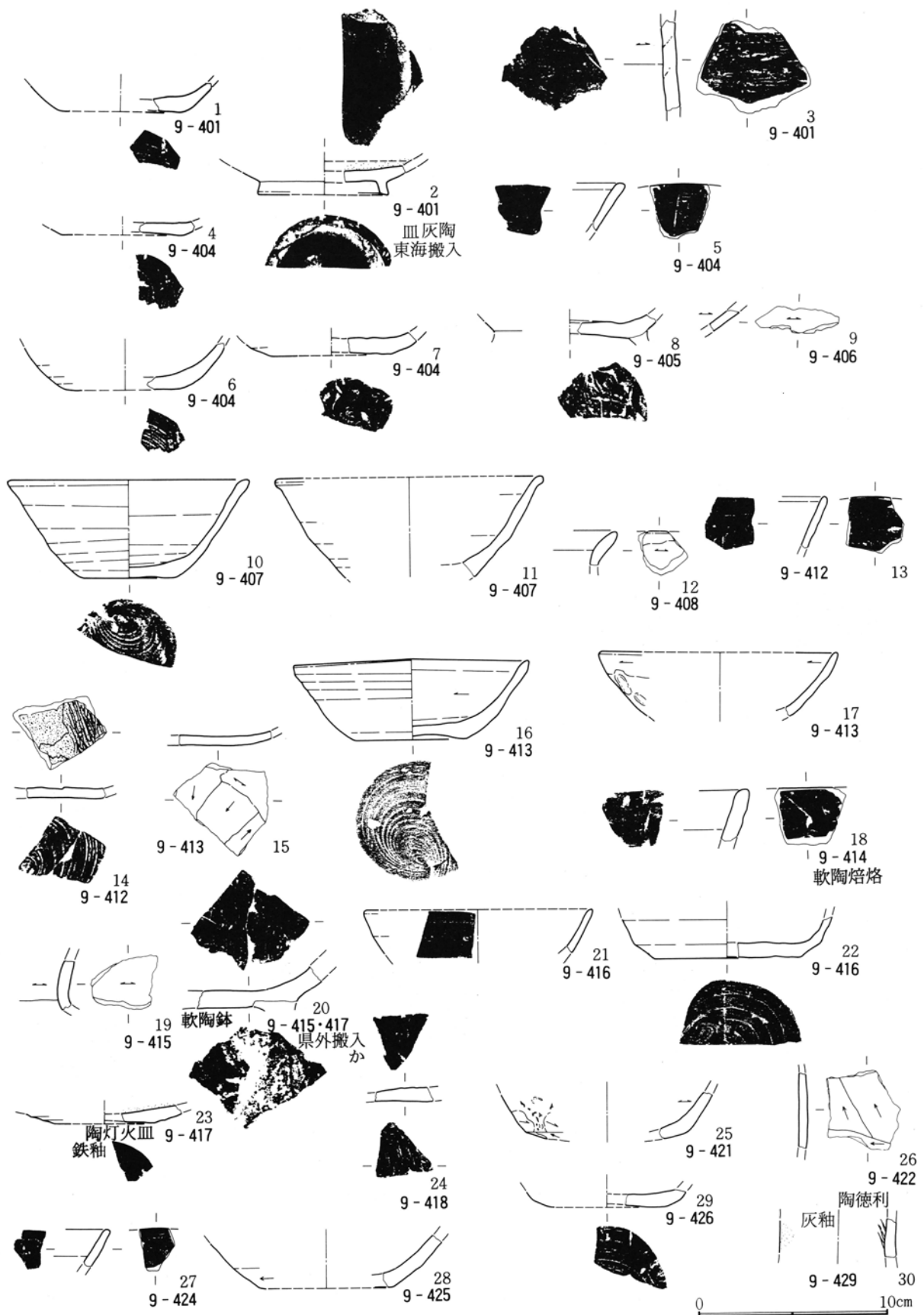

第656図 9区土坑出土遺物実測図(17)

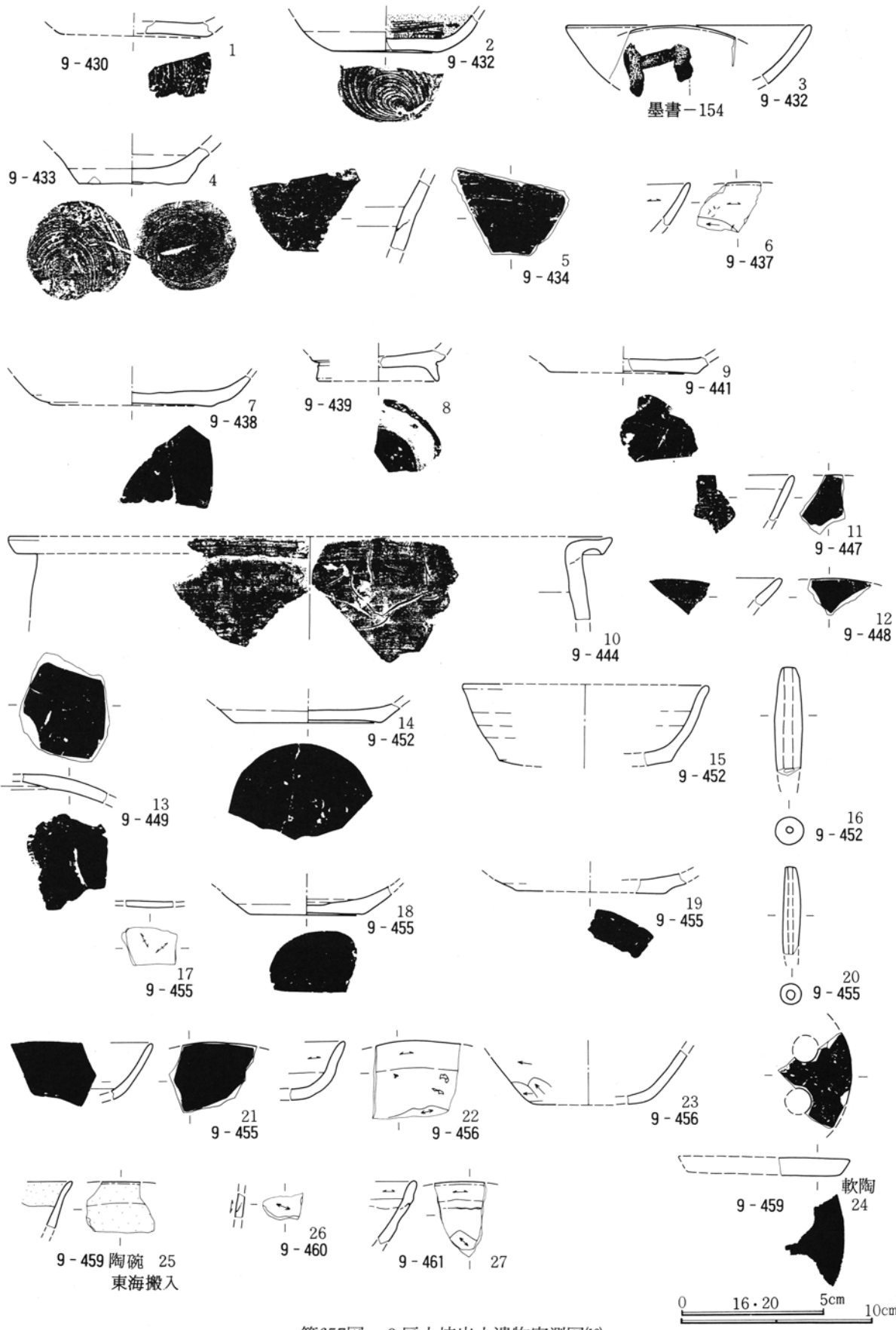

第657图 9区土坑出土遺物実測図(18)

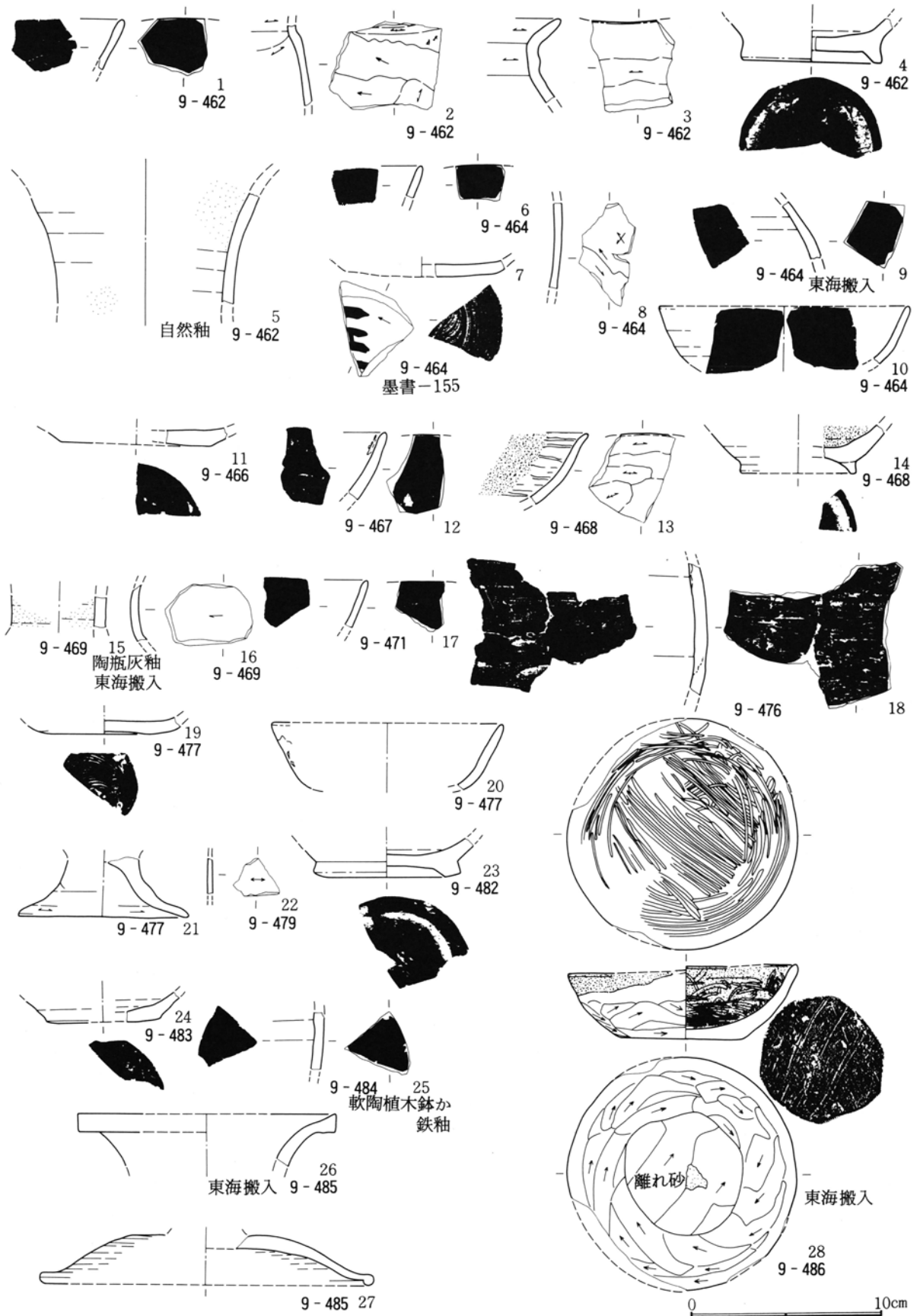

第658図 9区土坑出土遺物実測図(19)

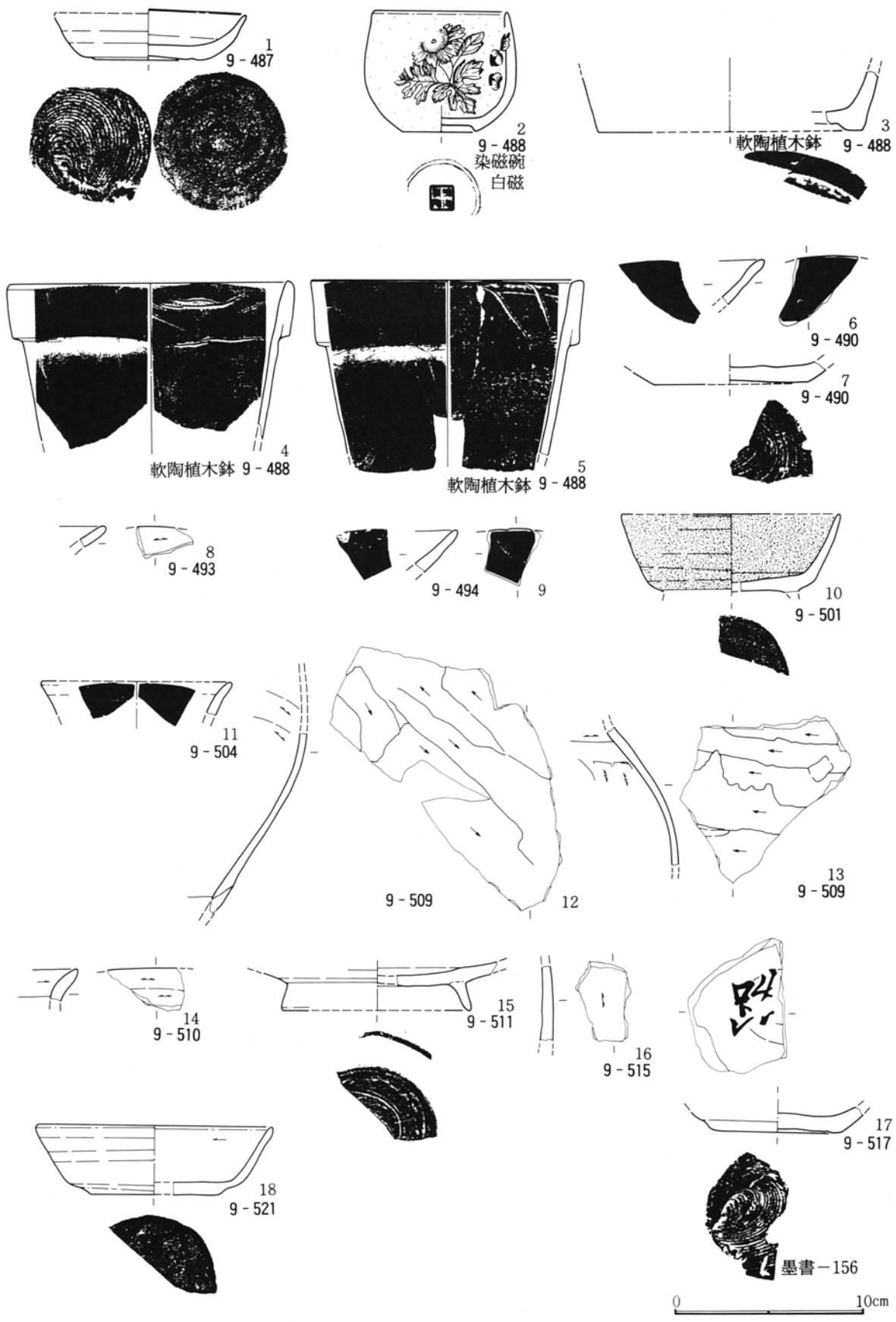

第659图 9区土坑出土遺物実測図(20)

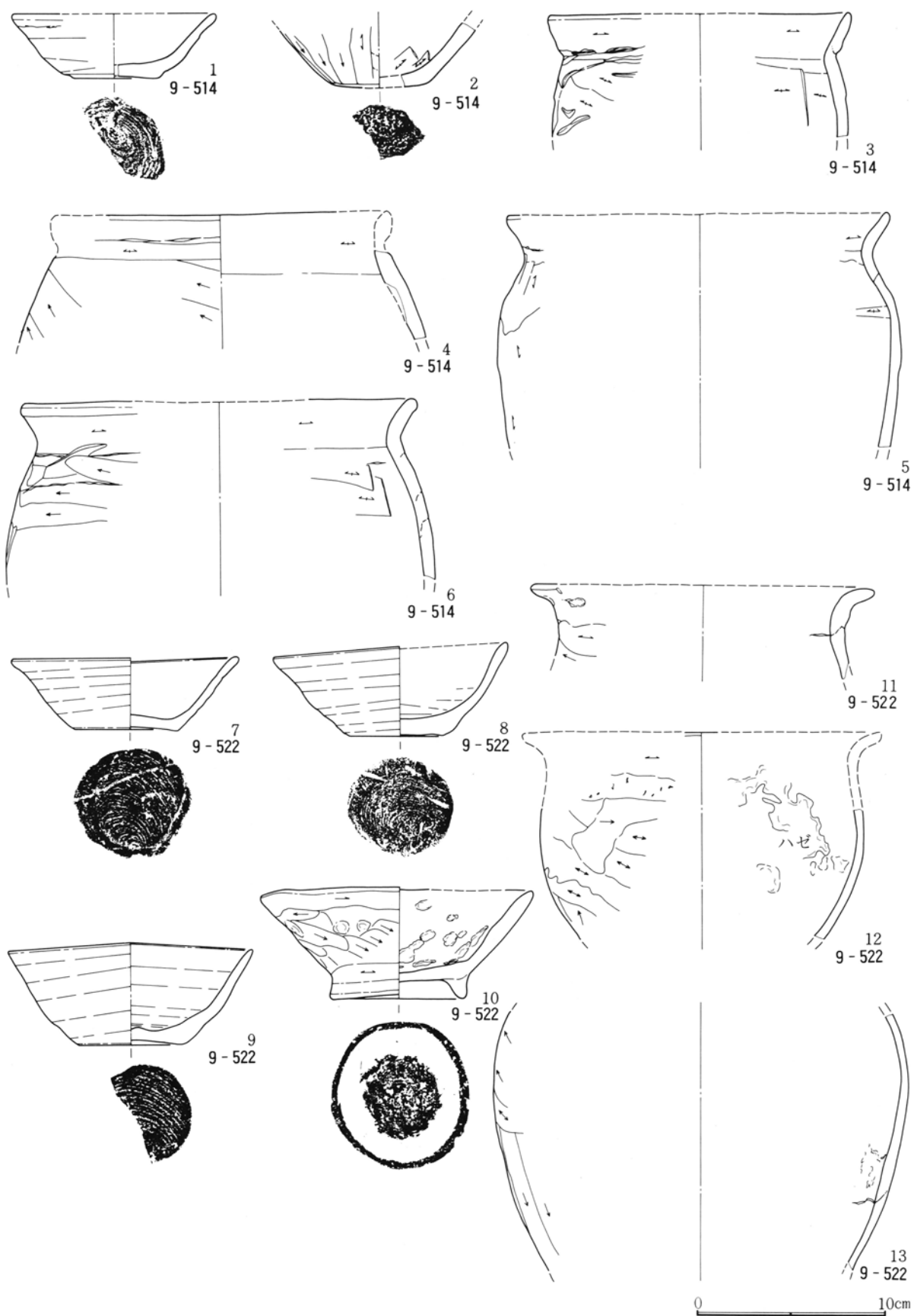

第660図 9区土坑出土遺物実測図(2)

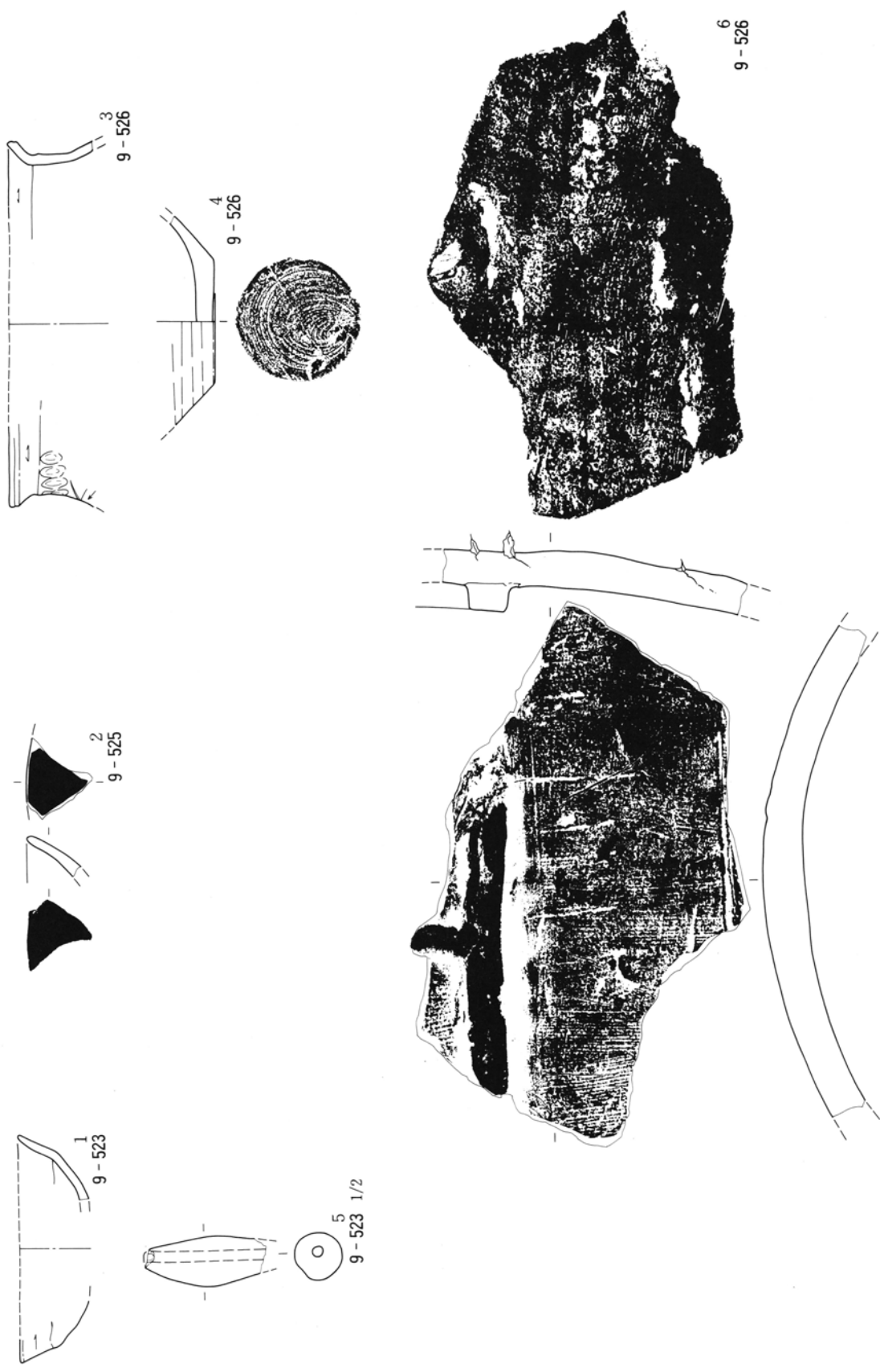

第661图 9区土坑出土遺物実測図(2)

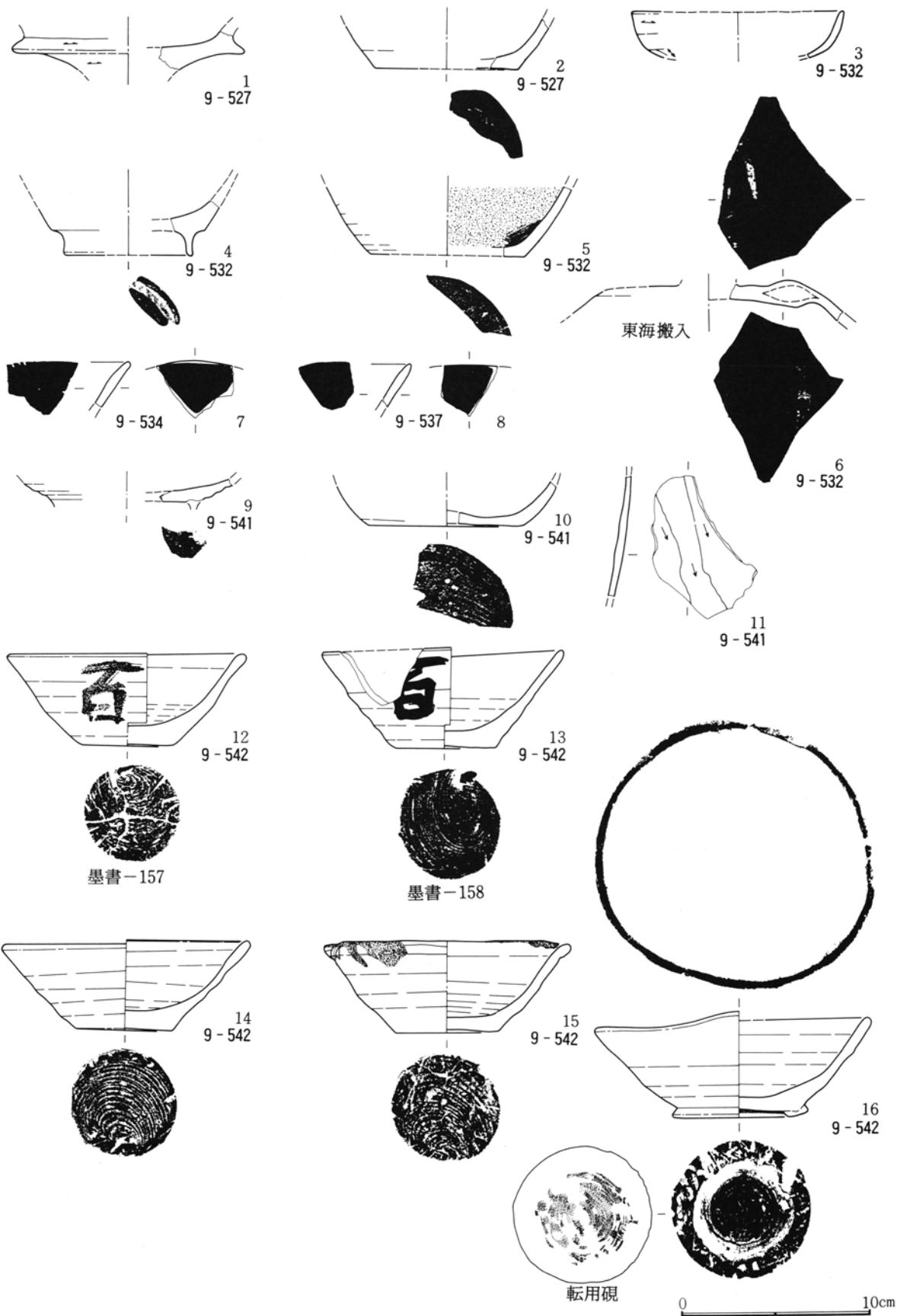

第662図 9区土坑出土遺物実測図(23)

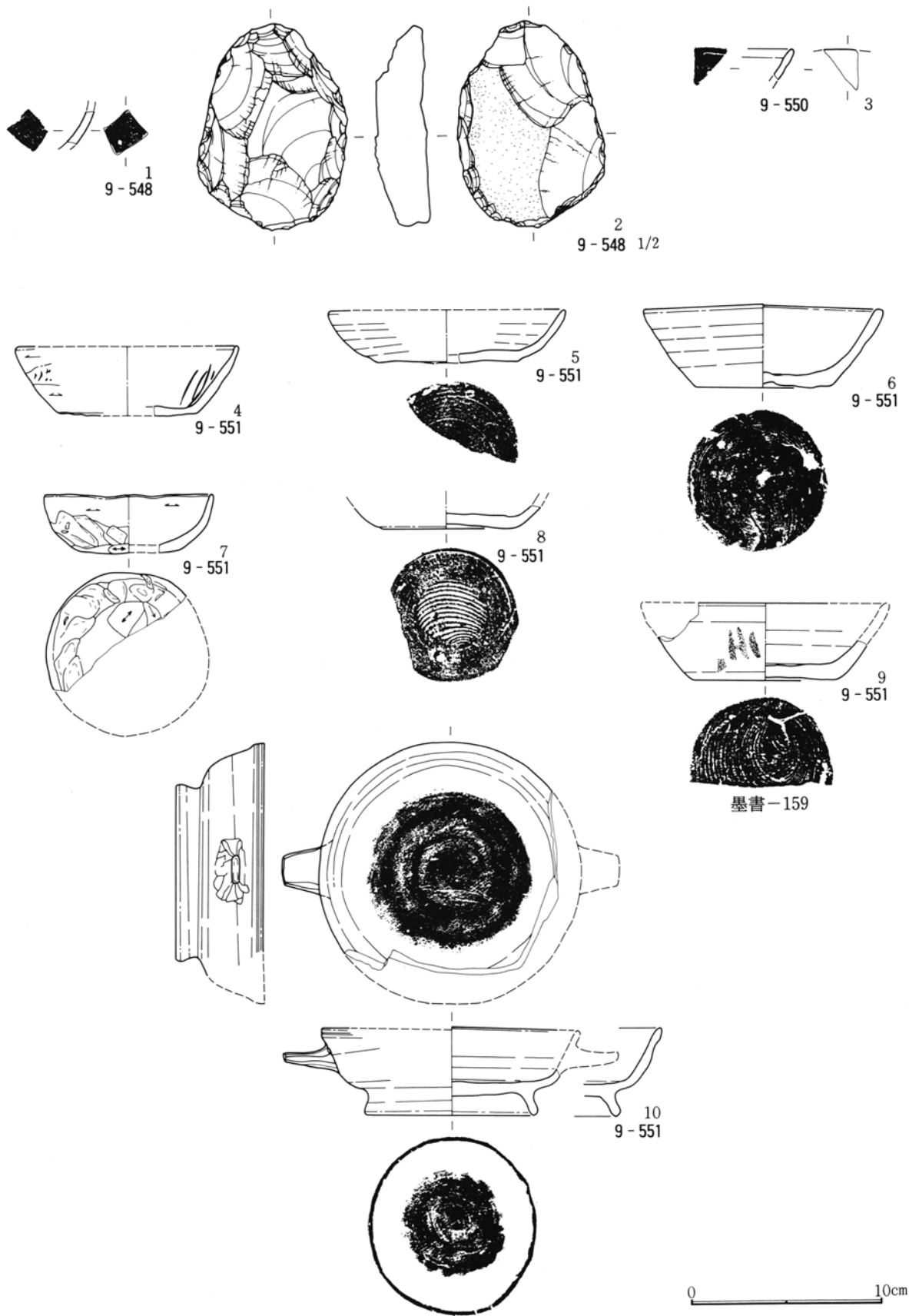

第663图 9区土坑出土遺物実測図(24)

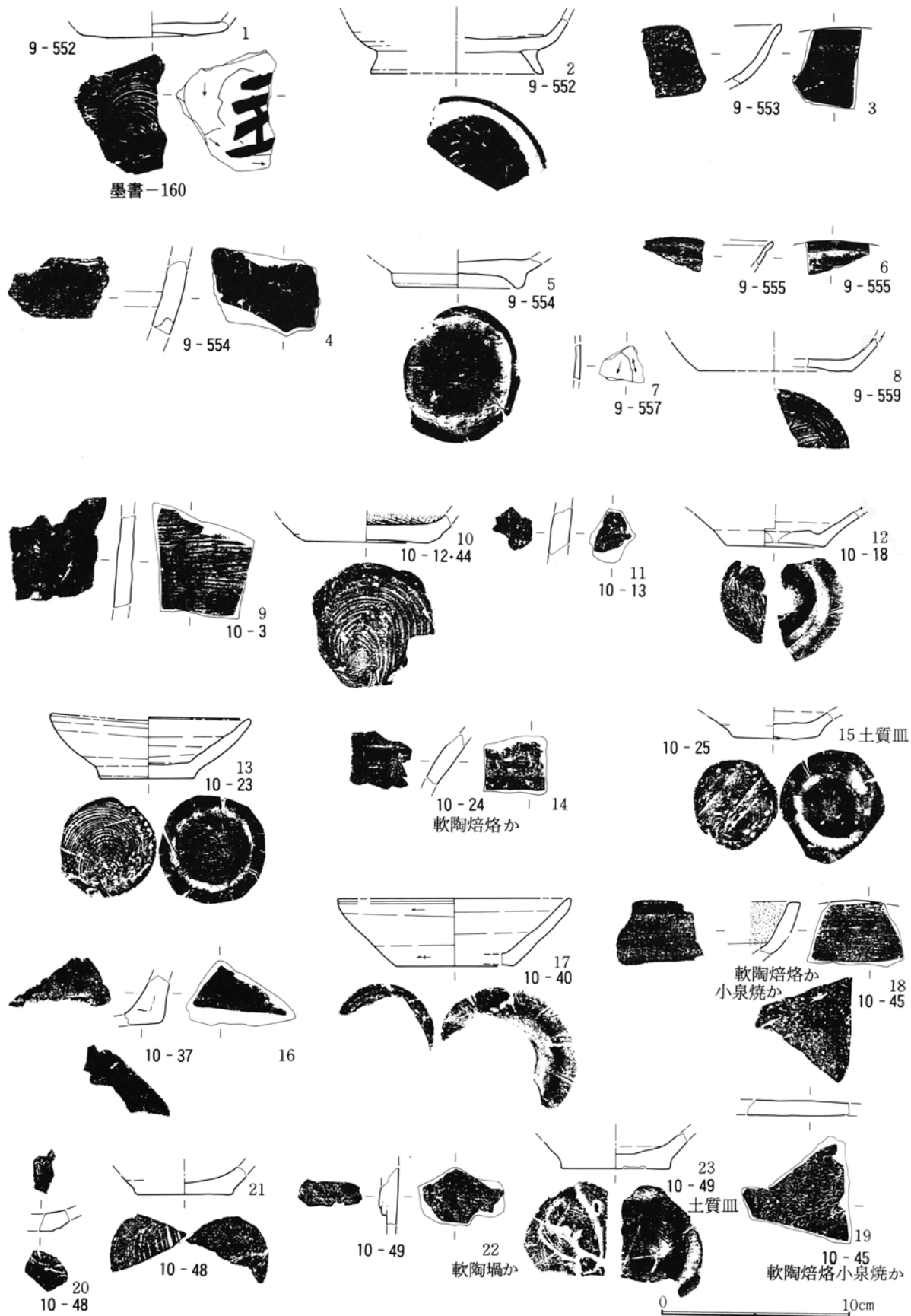

第664図 9区土坑出土遺物実測図(25)・10区土坑出土遺物実測図(1)

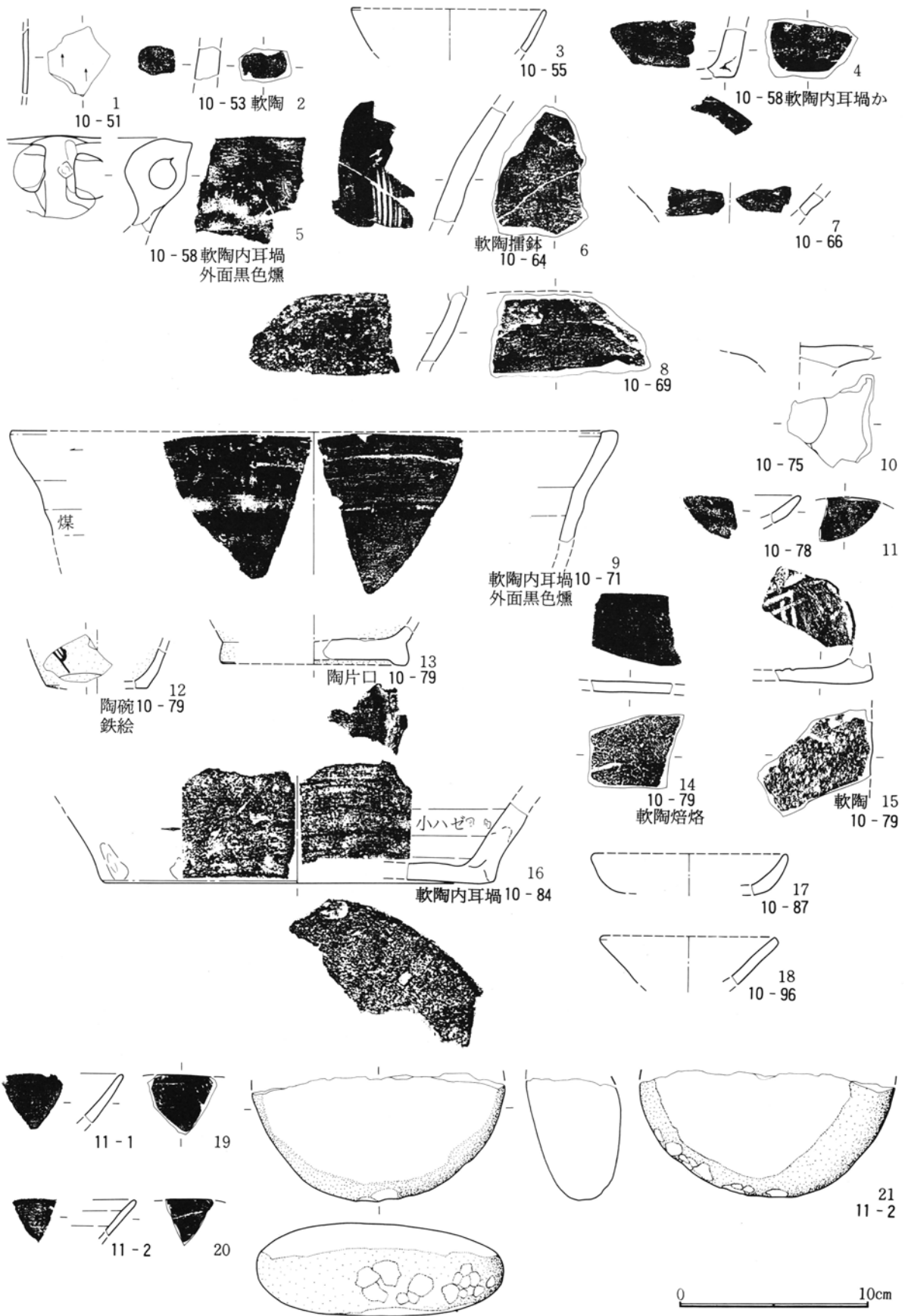

第665図 10区土坑出土遺物実測図(2)・11区土坑出土遺物実測図(1)

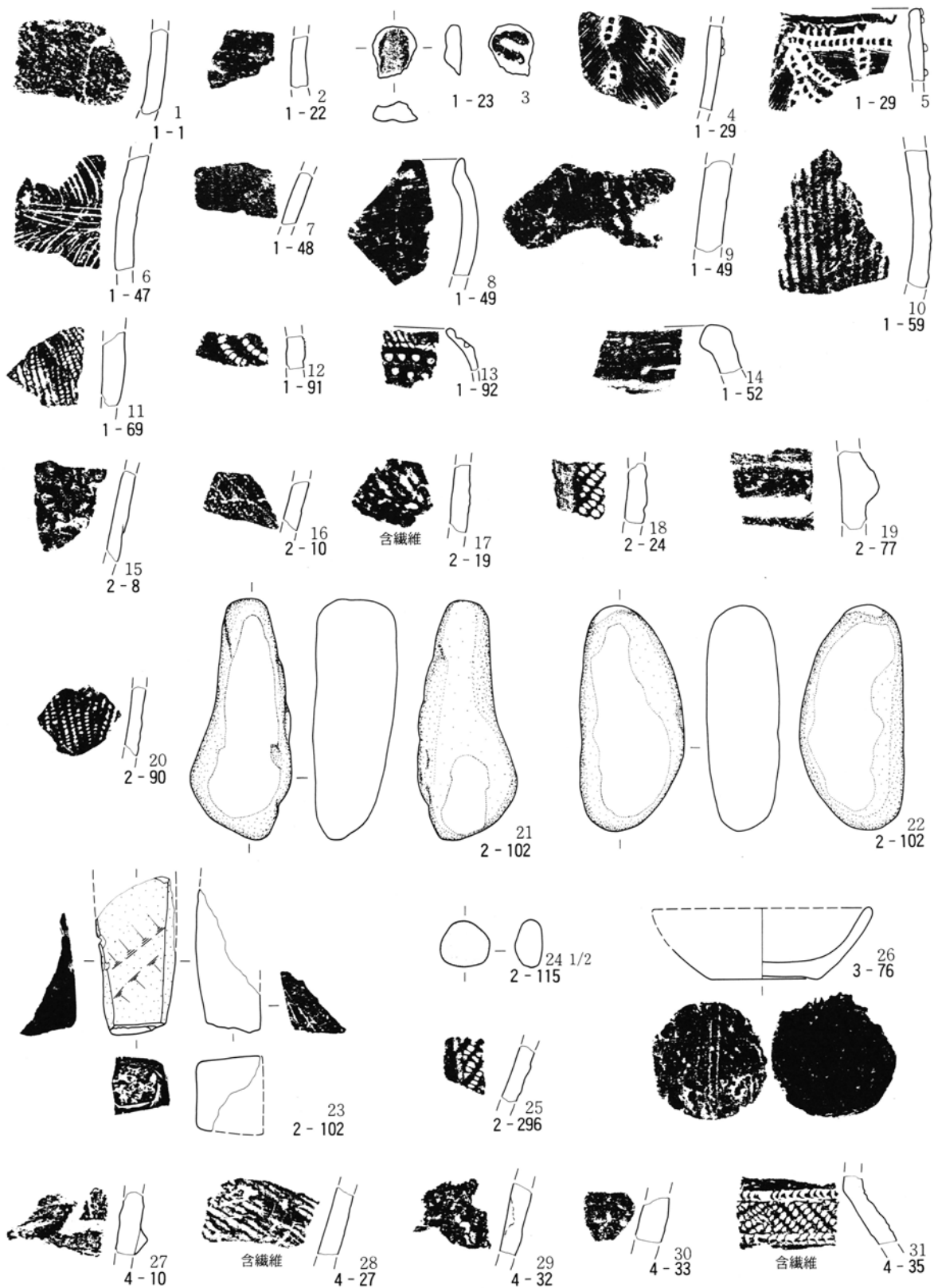

第666図 1～4区ピット出土遺物実測図

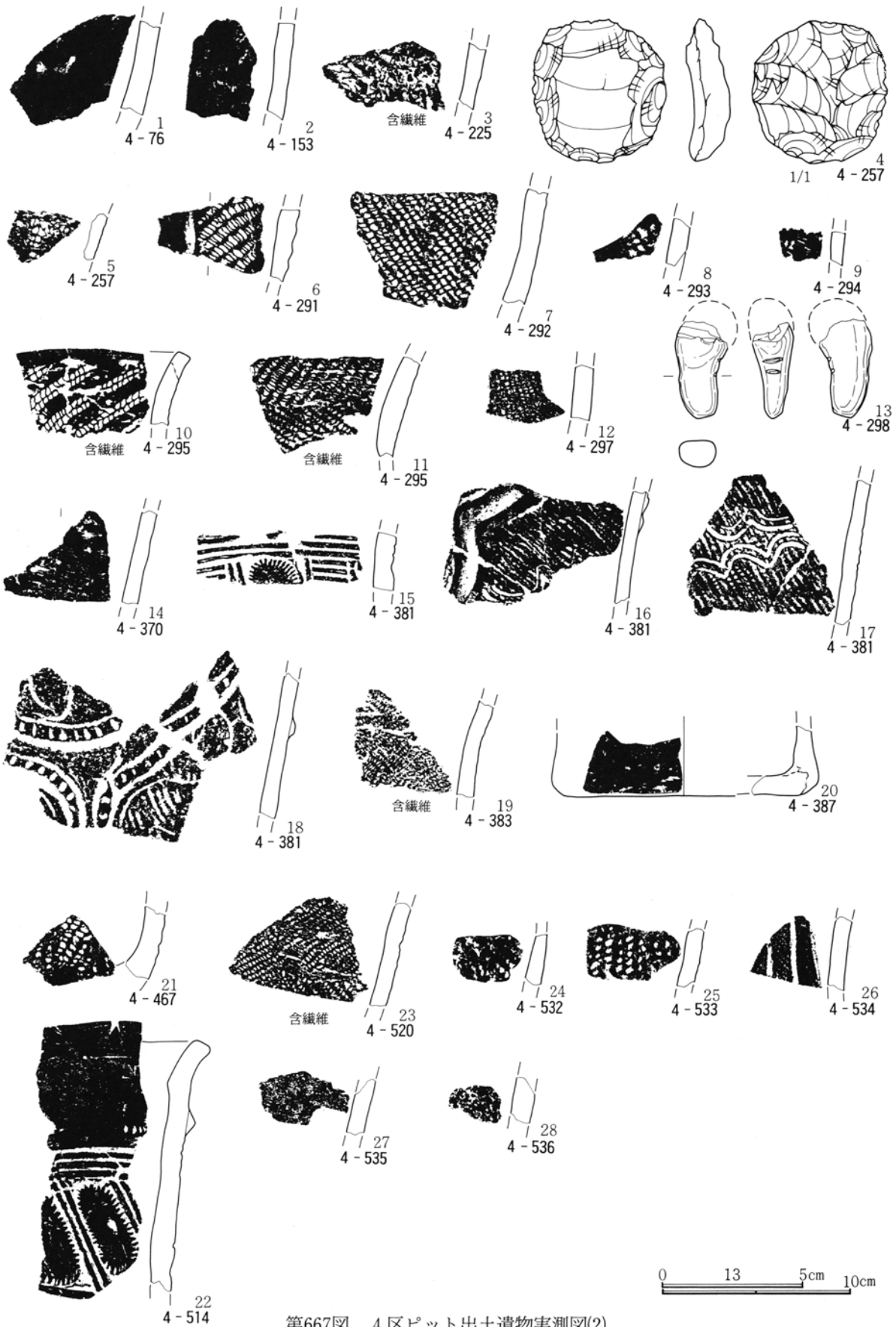

第667図 4区ピット出土遺物実測図(2)



第668図 4区ピット出土遺物実測図(3)・5区ピット出土遺物実測図(1)

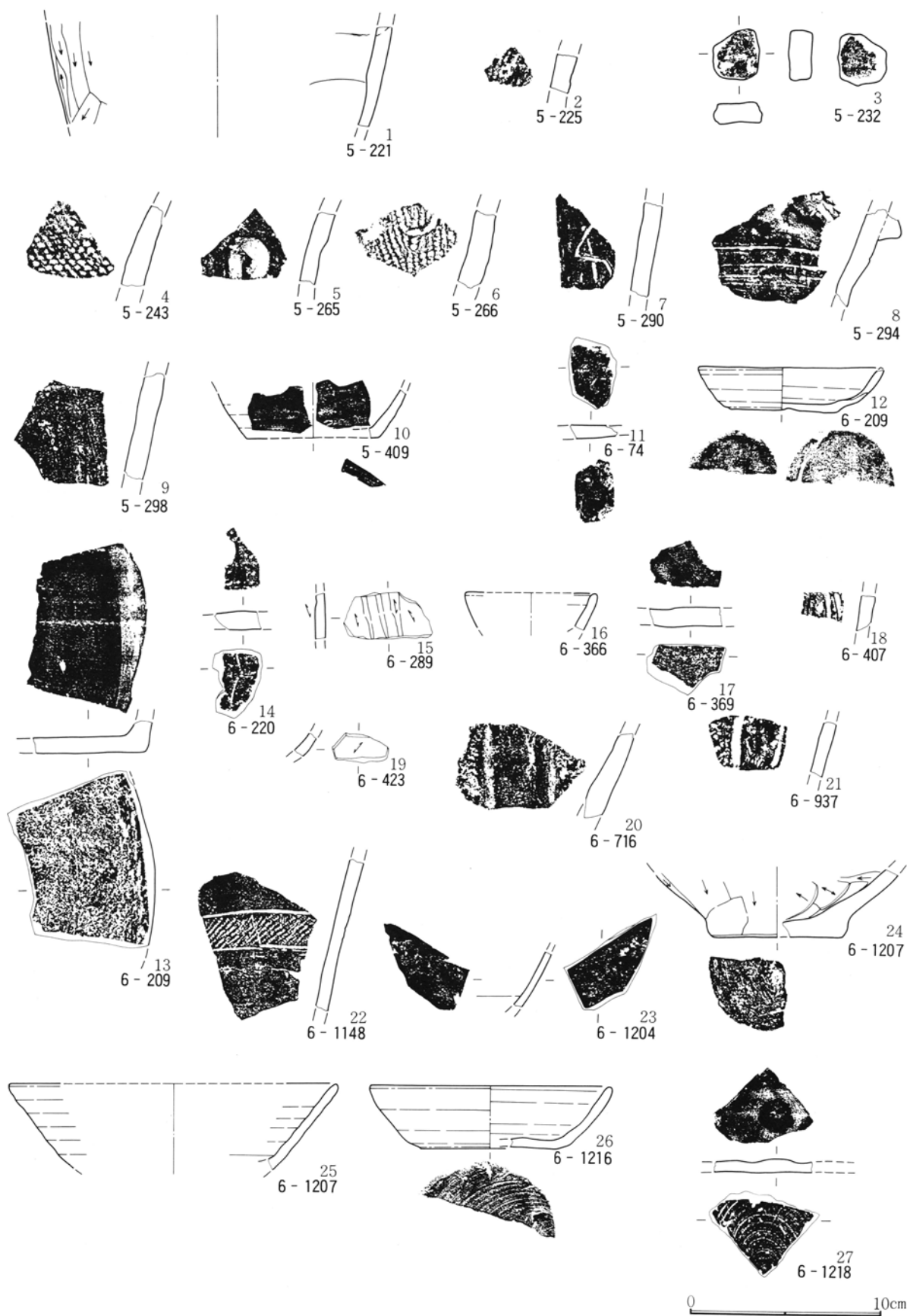

第669図 5区ピット出土遺物実測図(2)・6区ピット出土遺物実測図(1)

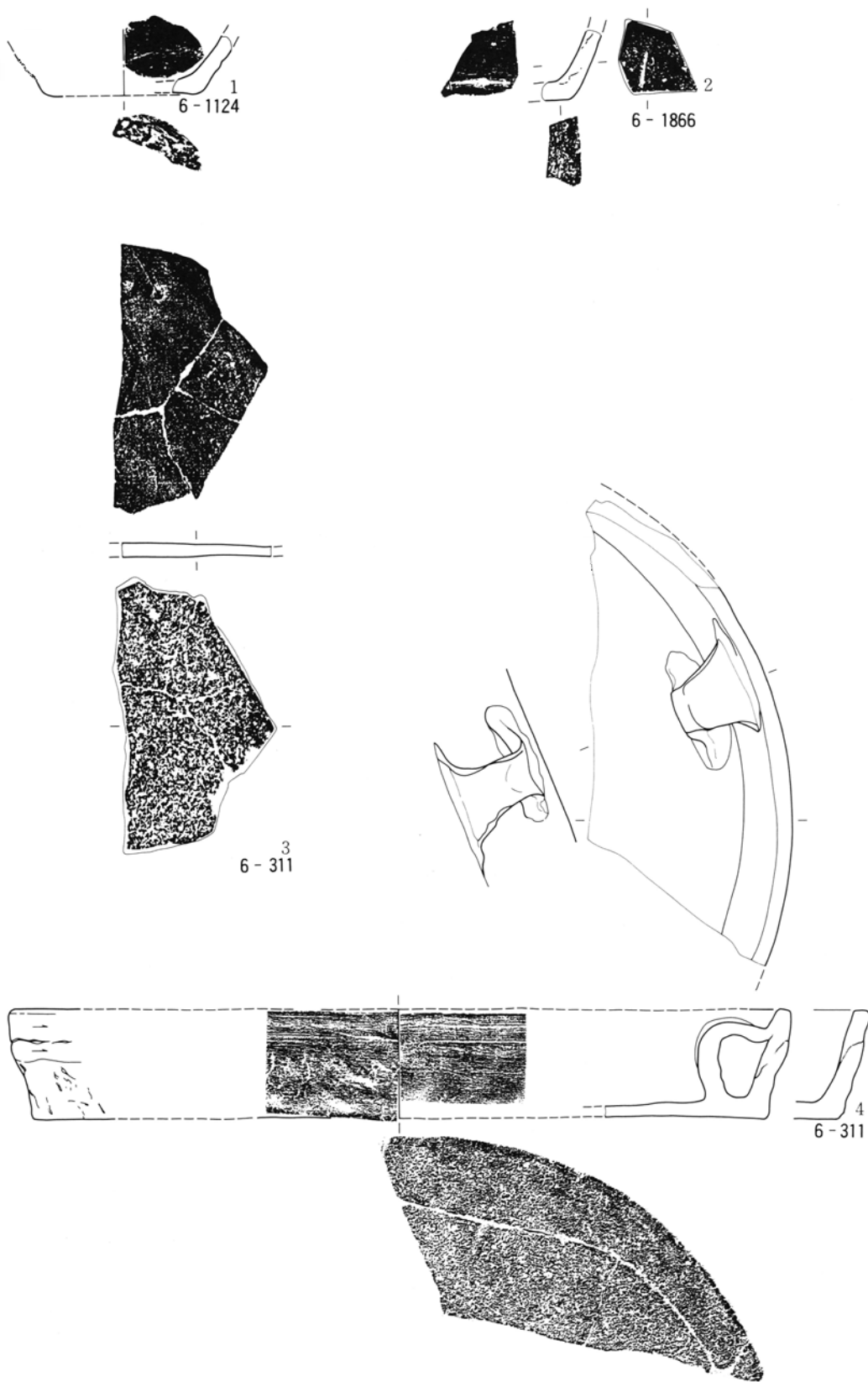

第670図 6区ピット出土遺物実測図(2)

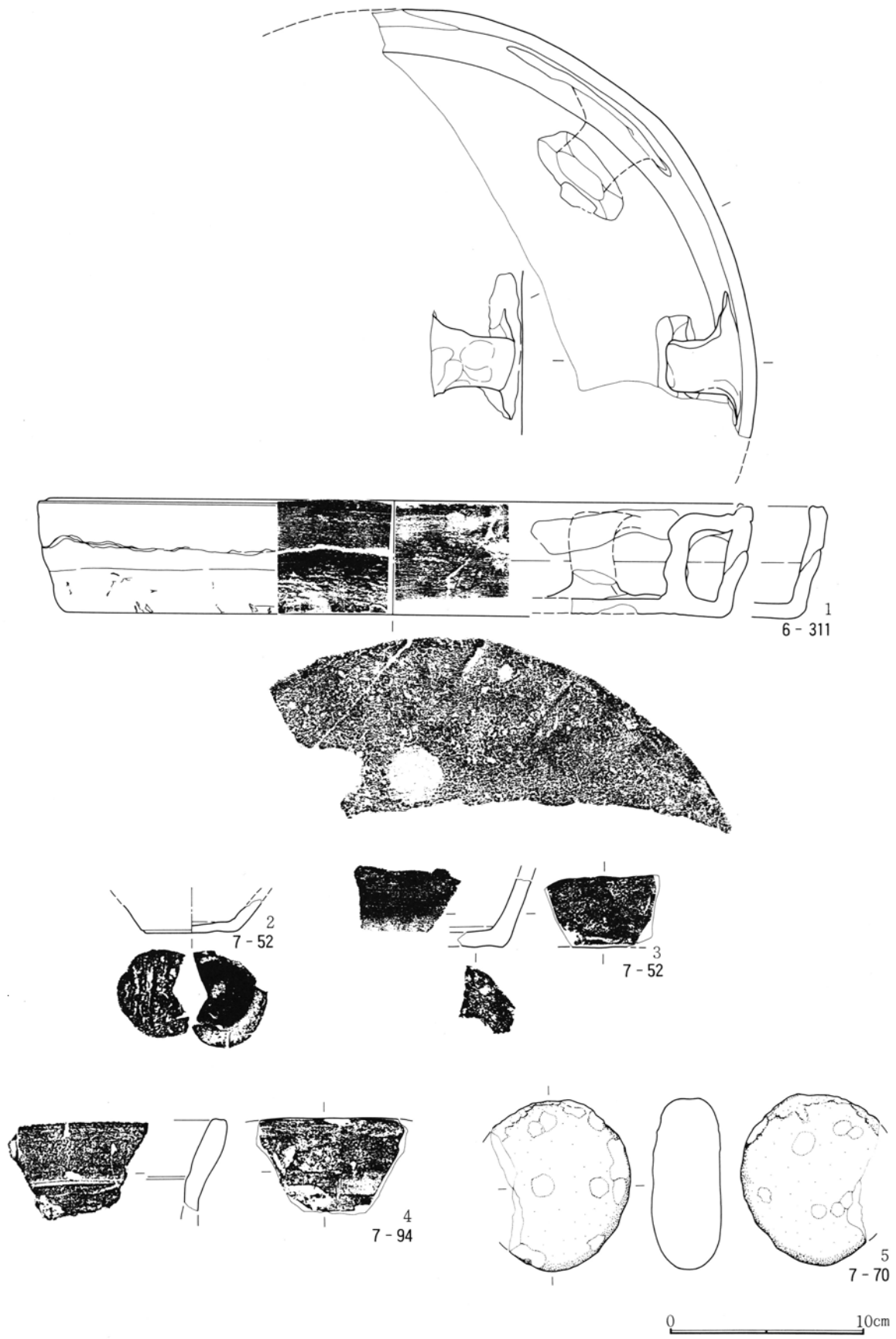

第671図 6区ピット出土遺物実測図(3)・7区ピット出土遺物実測図(1)

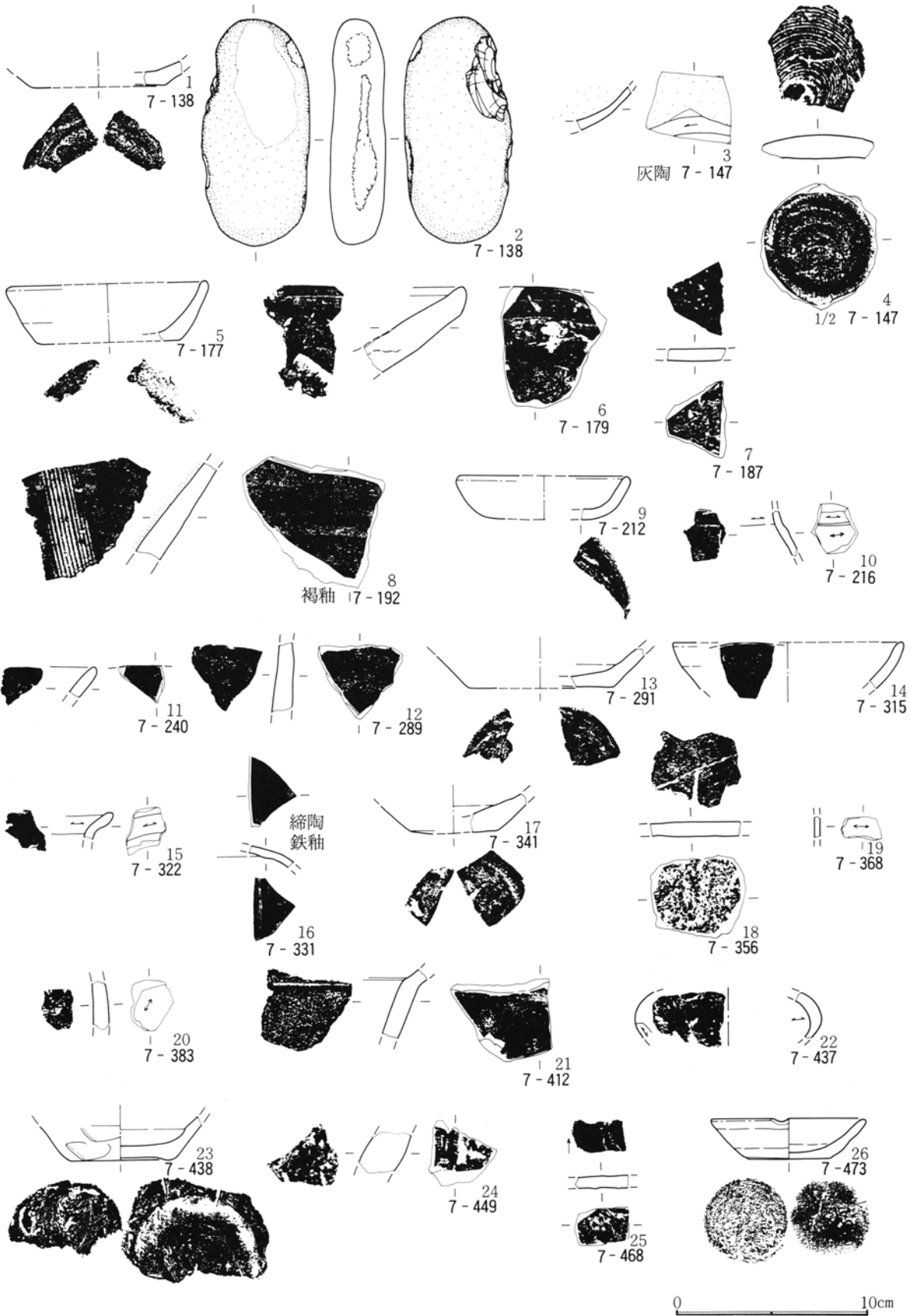

第672図 7区ピット出土遺物実測図(2)

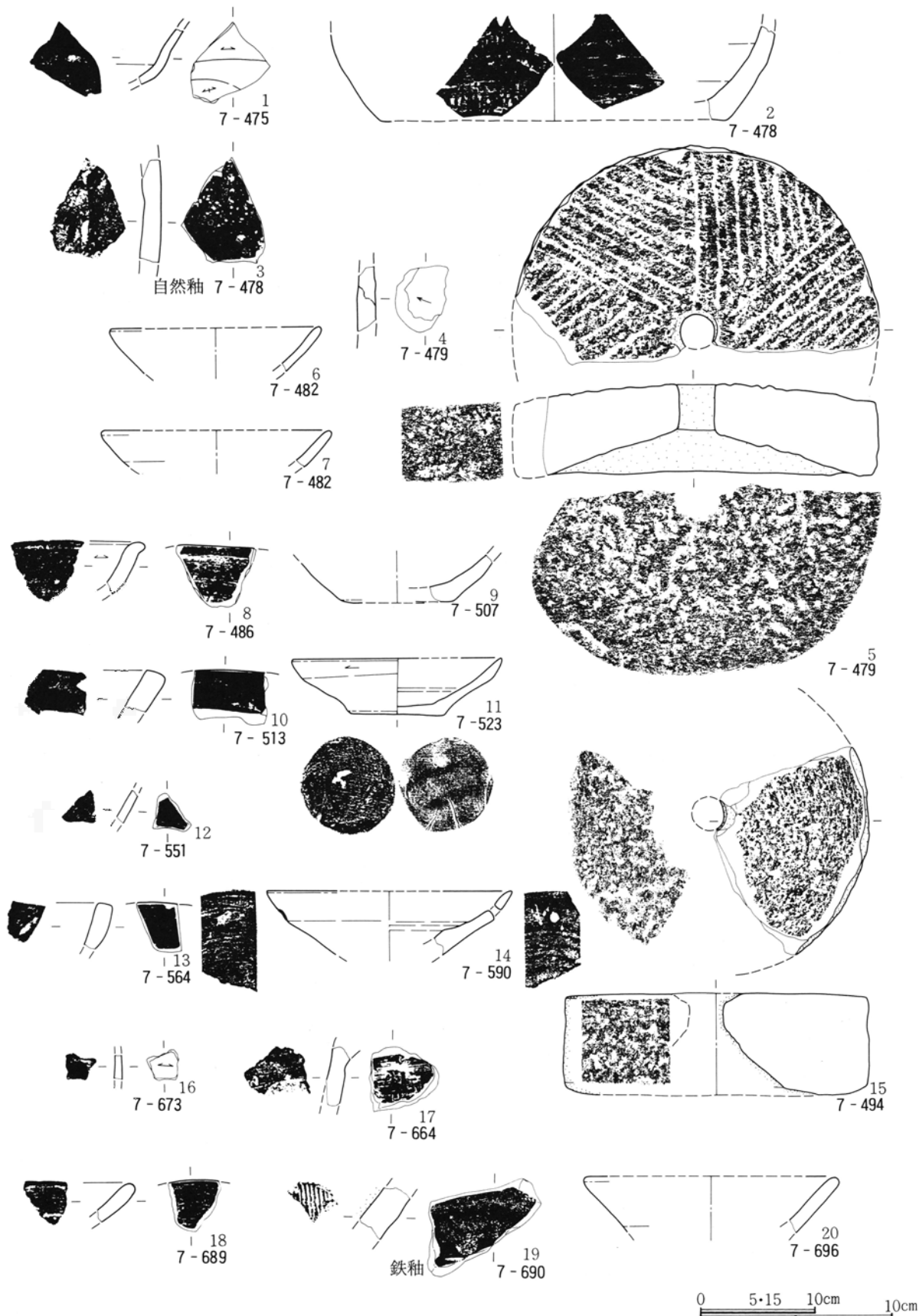

第673図 7区ピット出土遺物実測図(3)

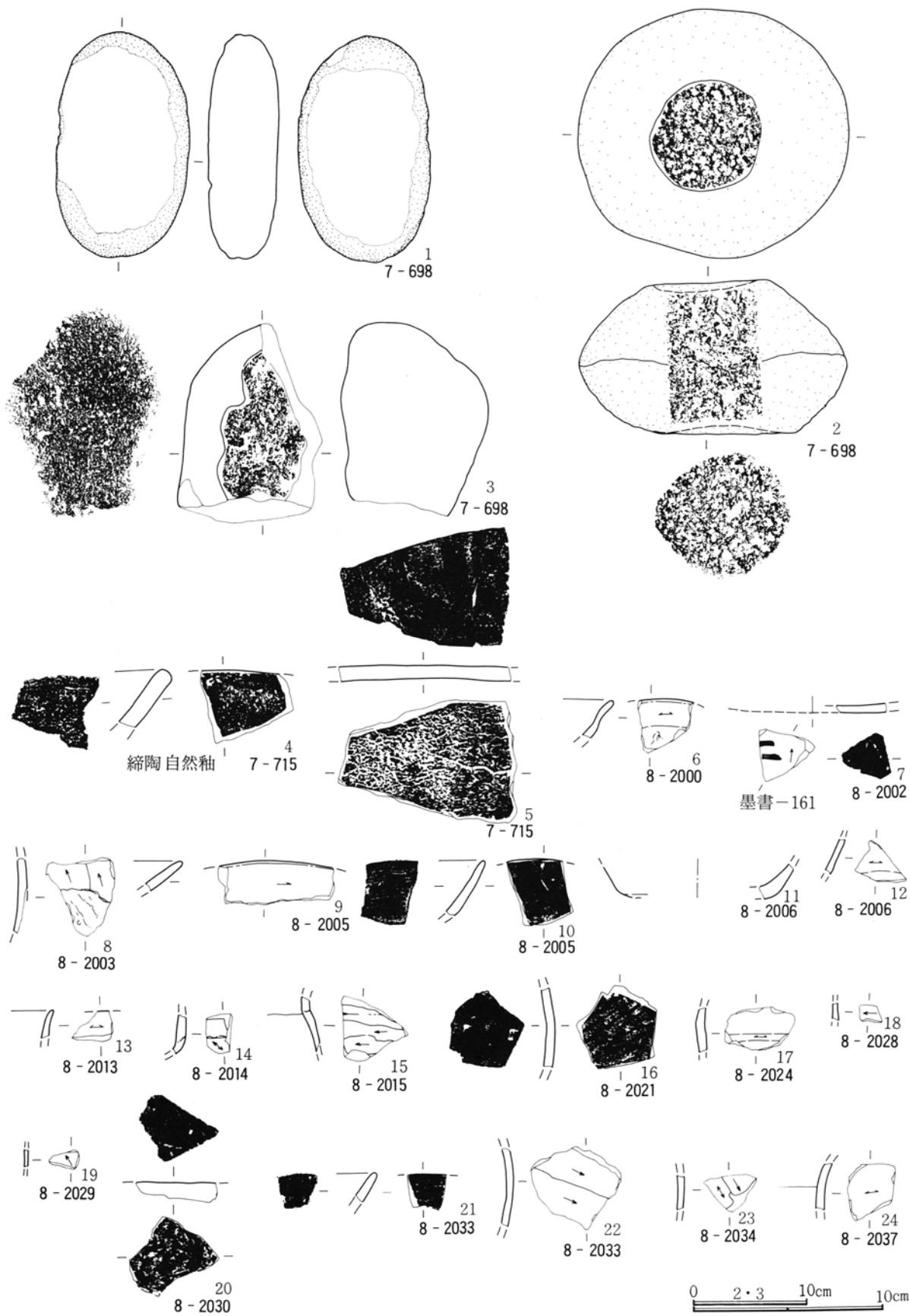

第674図 7区ピット出土遺物実測図(4)・8区ピット出土遺物実測図(1)

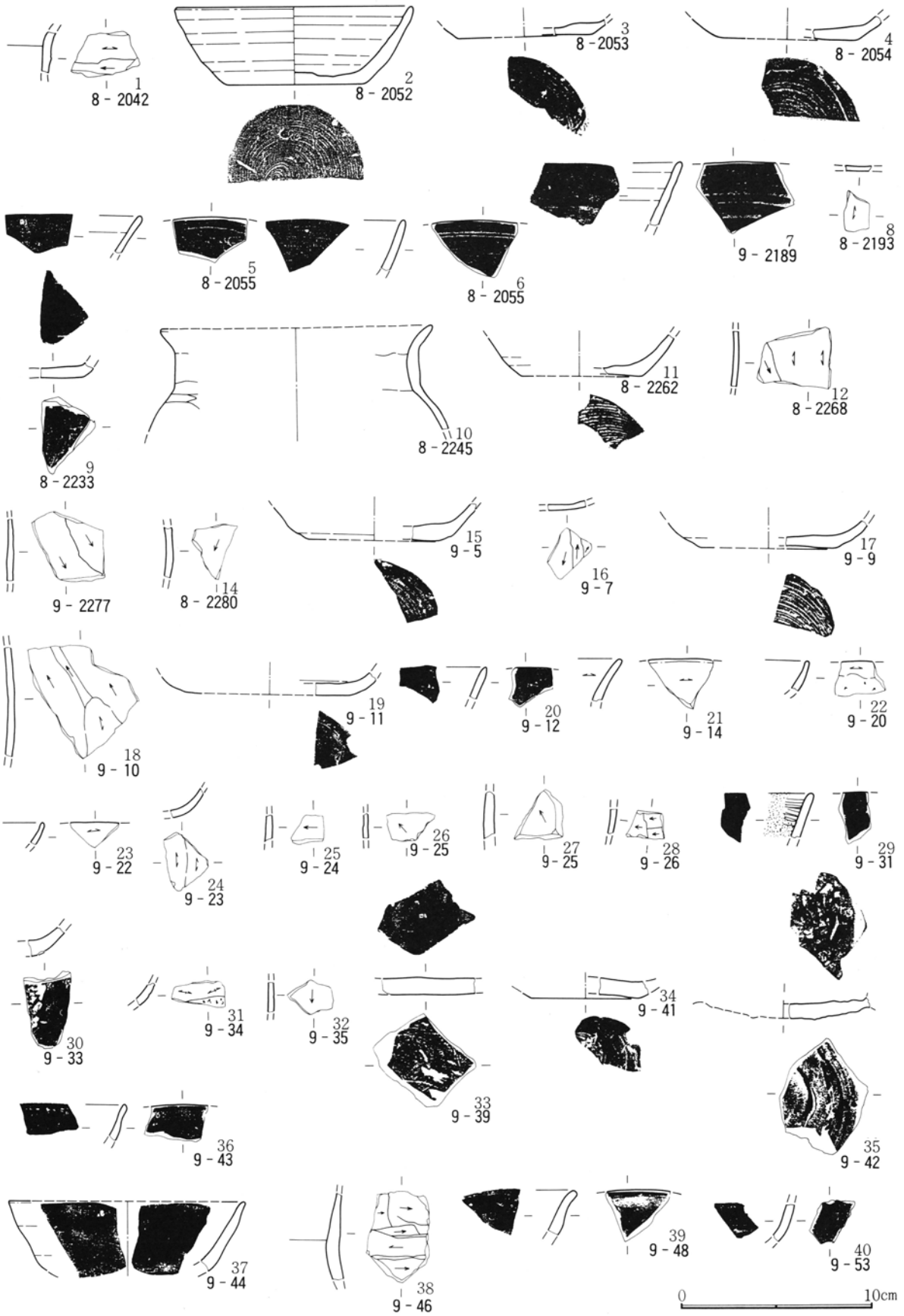

第675図 8区ピット出土遺物実測図(2)・9区ピット出土遺物実測図(1)

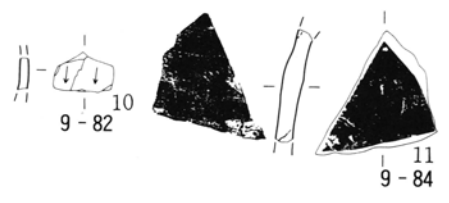
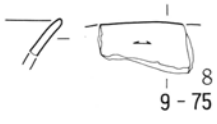
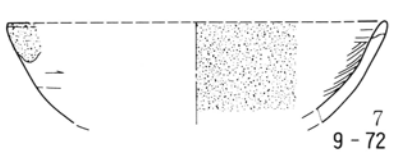
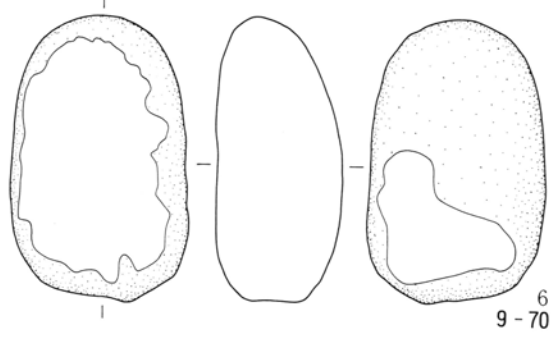
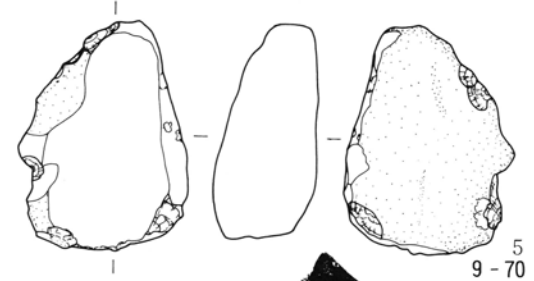
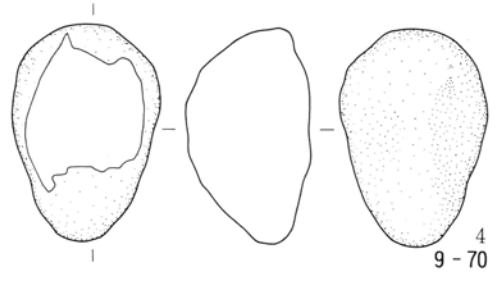
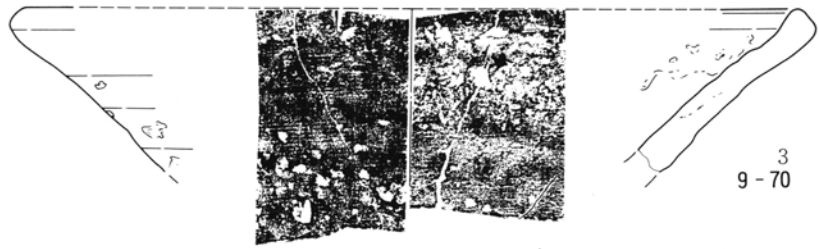
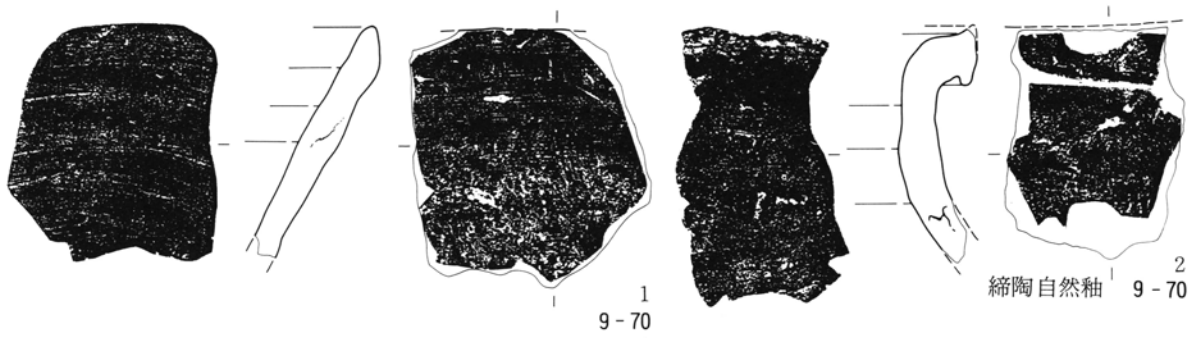

0 10cm

第676図 9区ピット出土遺物実測図(2)

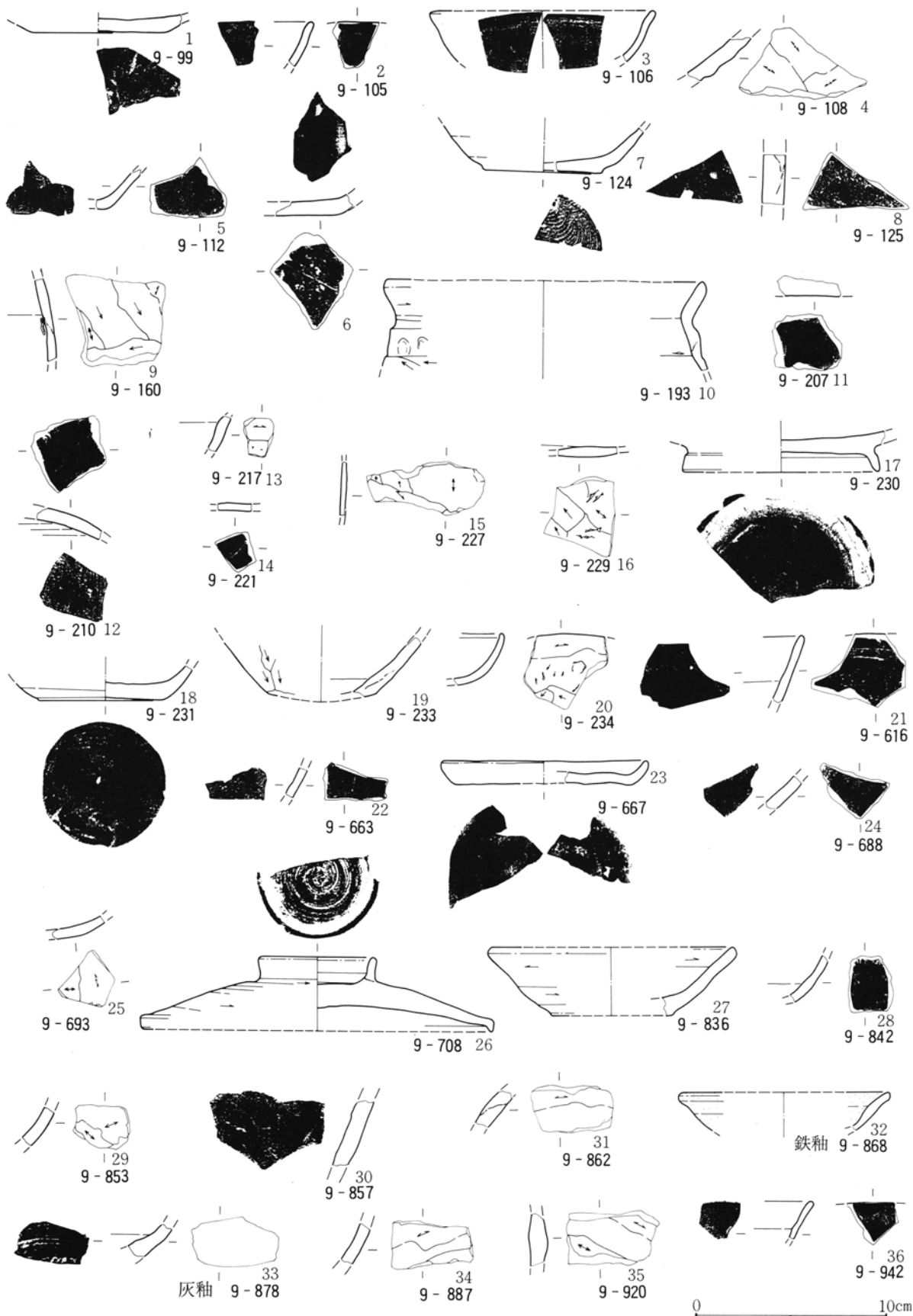

第677図 9区ピット出土遺物実測図(3)

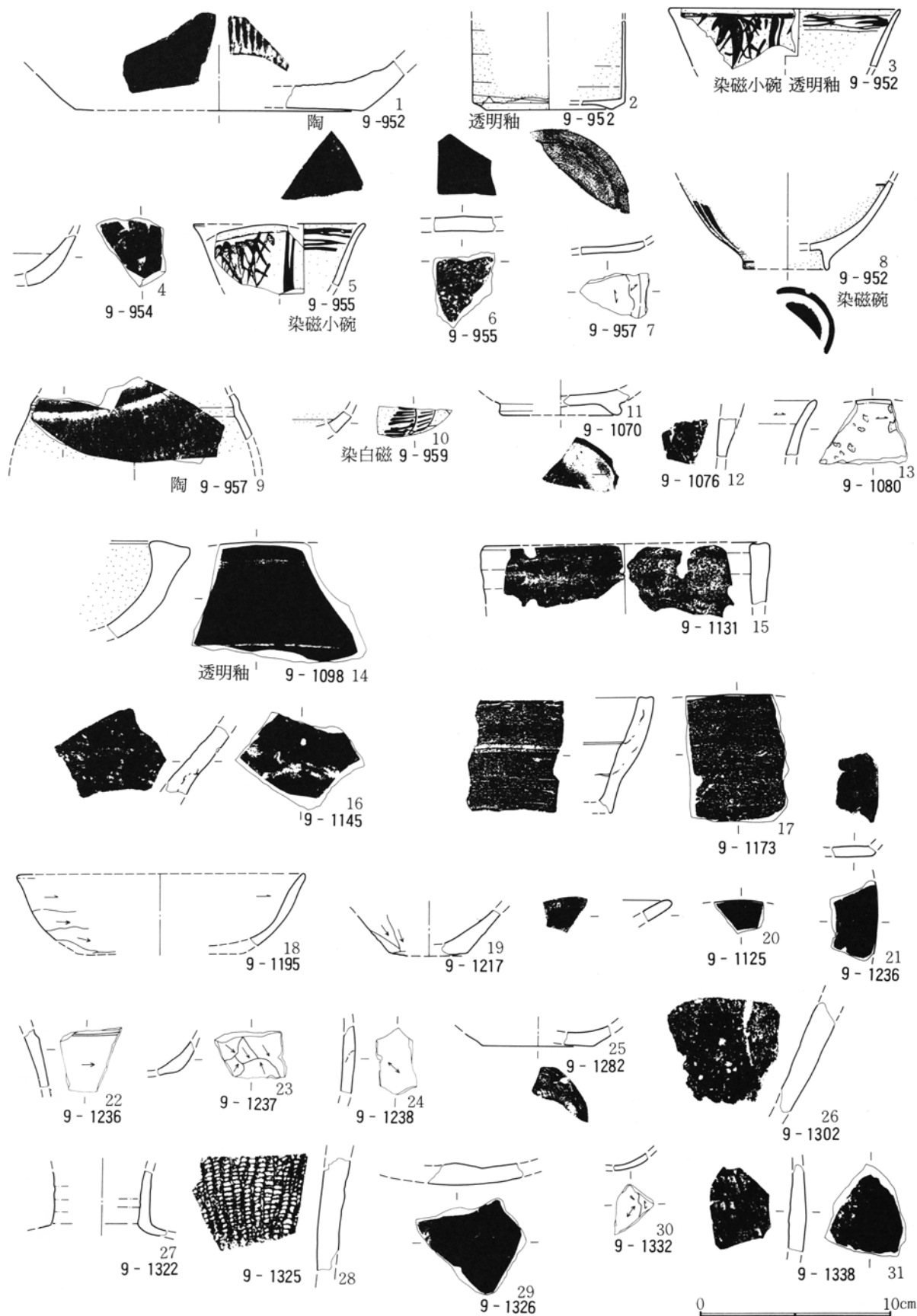

第678図 9区ピット出土遺物実測図(4)

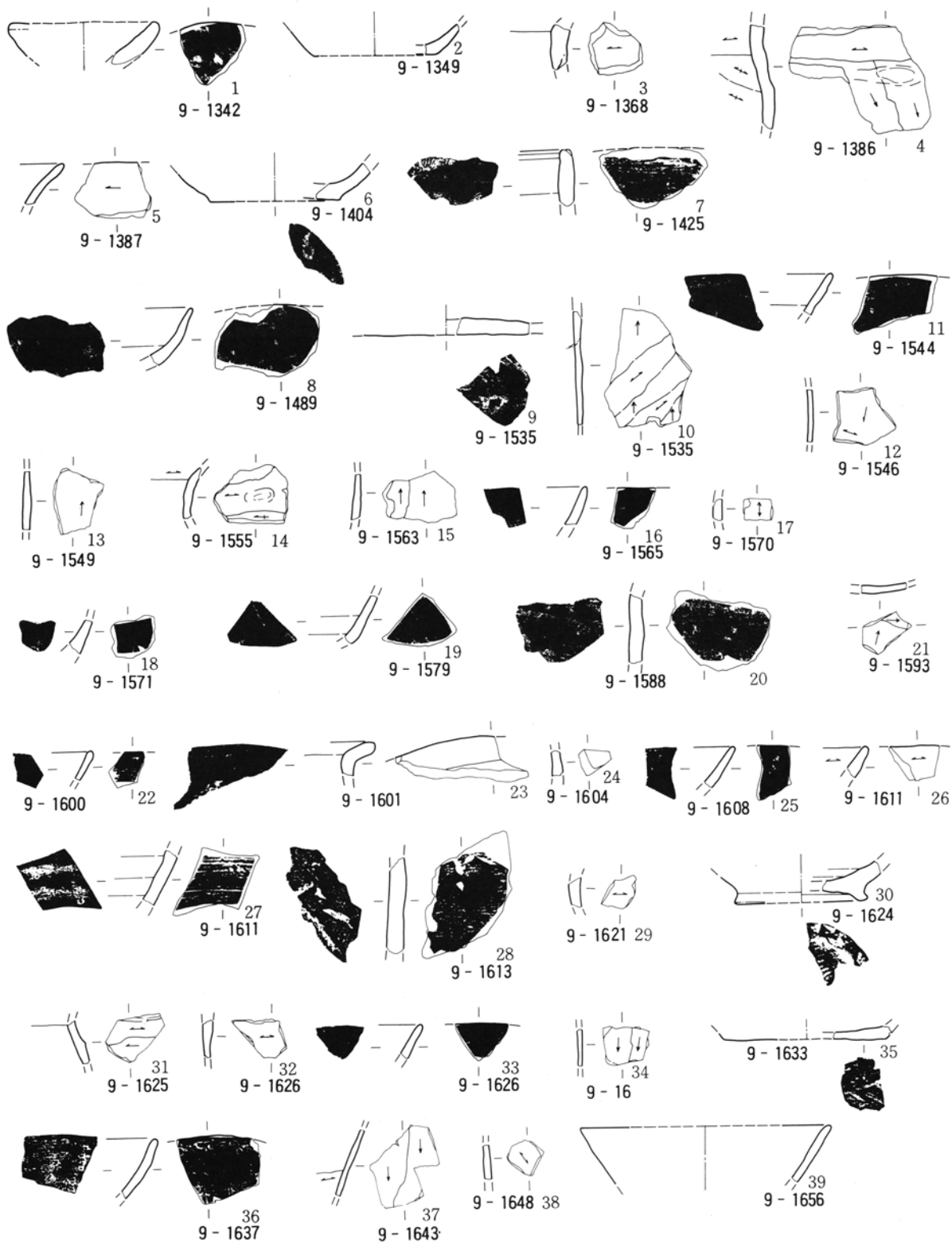

0 10cm

第679図 9区ピット出土遺物実測図(5)

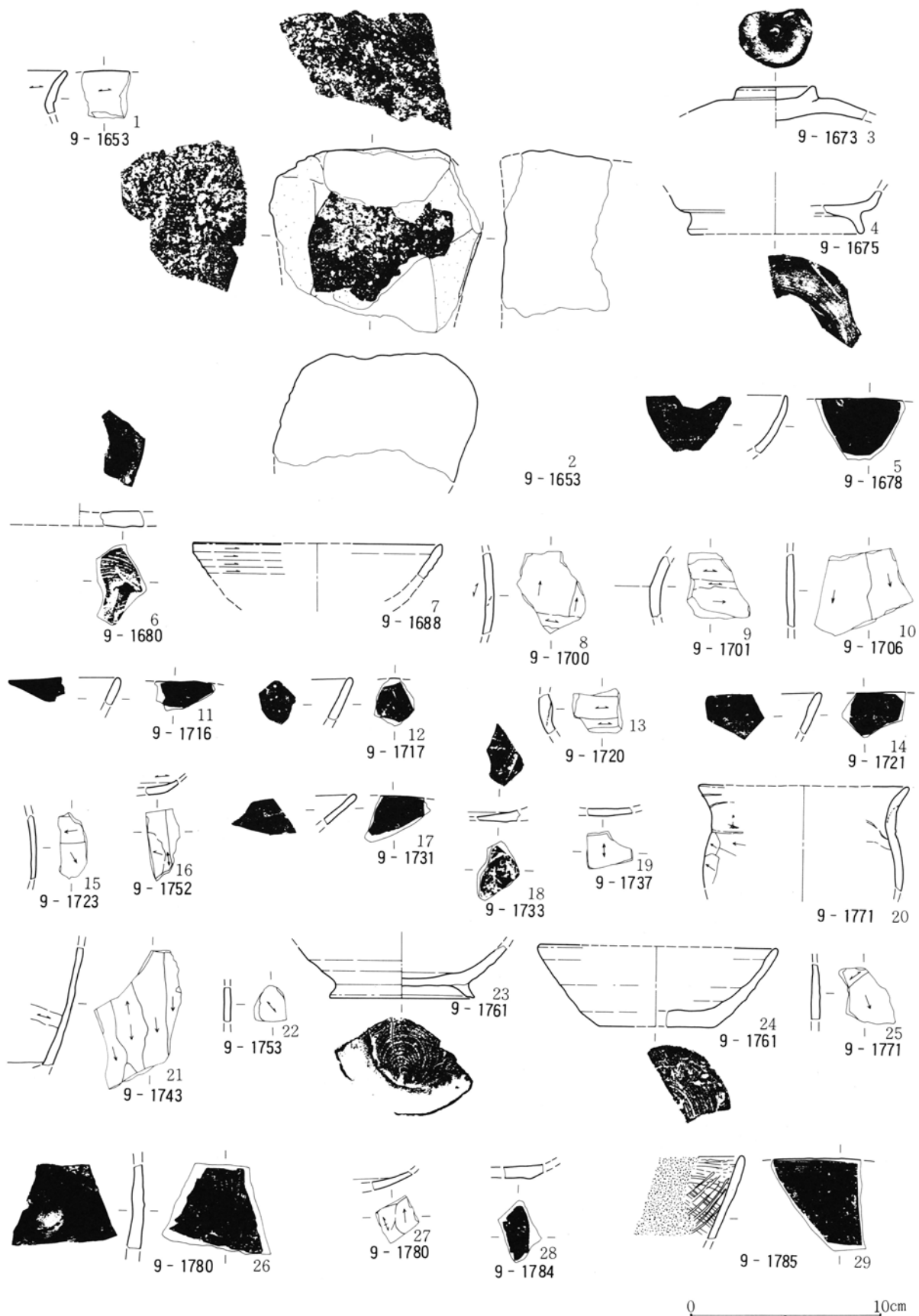

第680図 9区ピット出土遺物実測図(6)

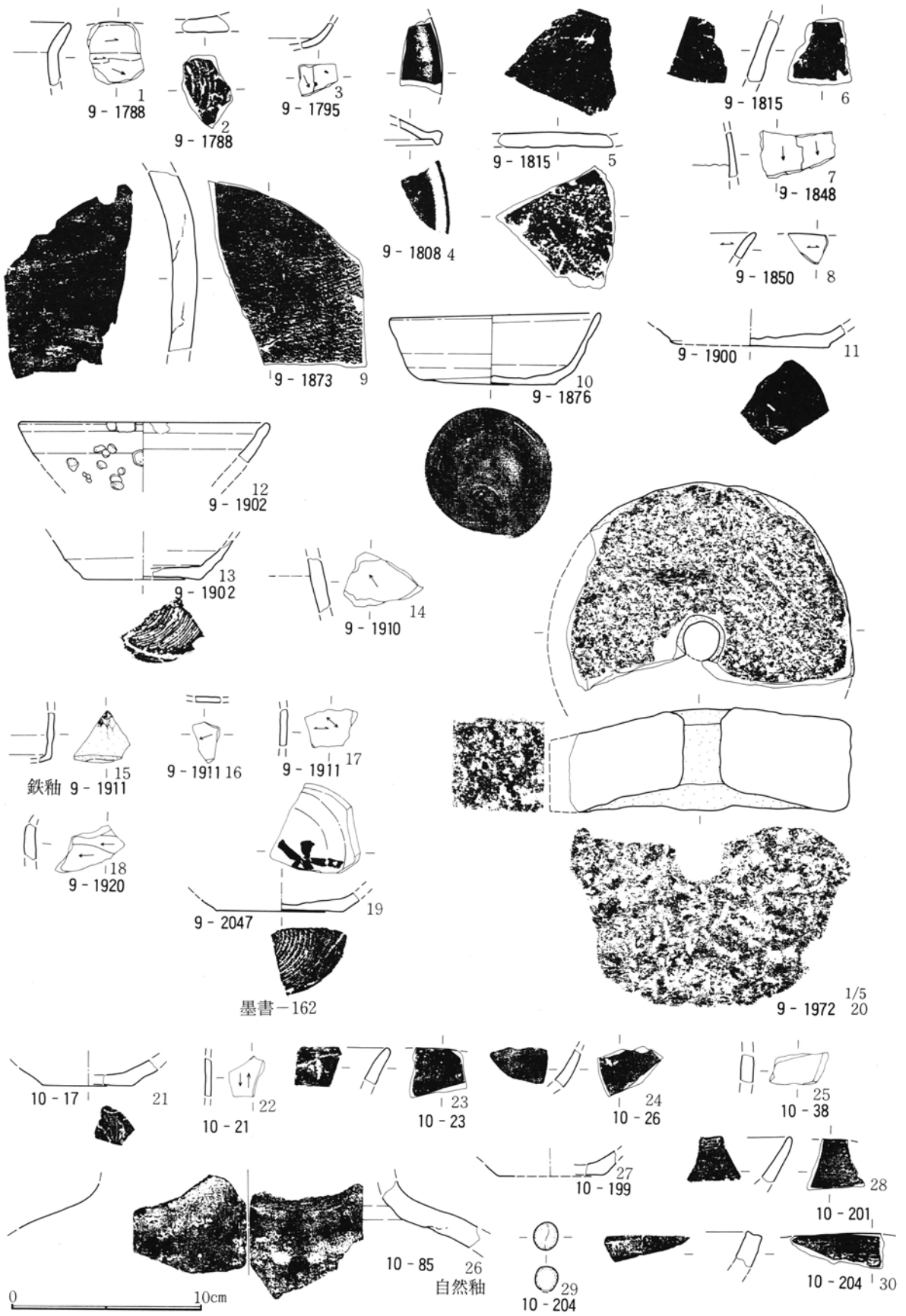

第681図 9区ピット出土遺物実測図(7)・10区ピット出土遺物実測図(1)

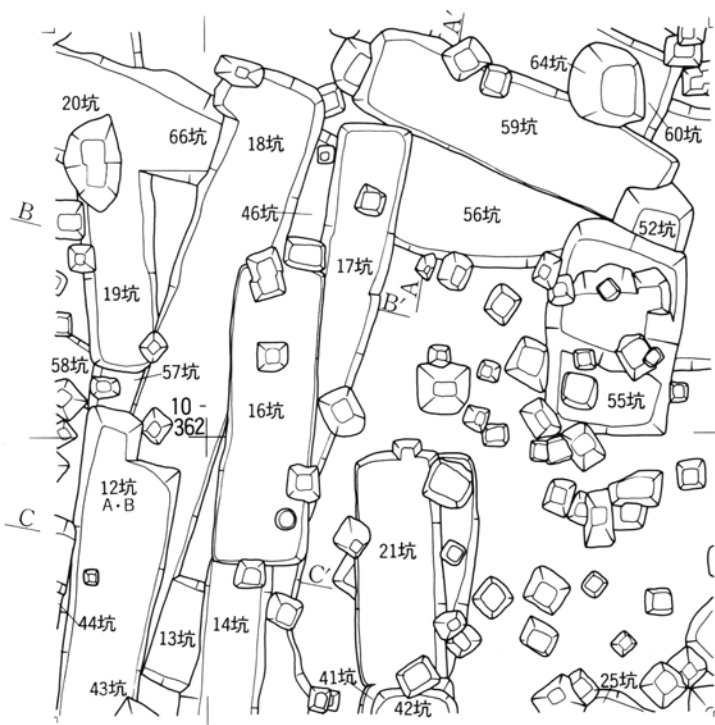
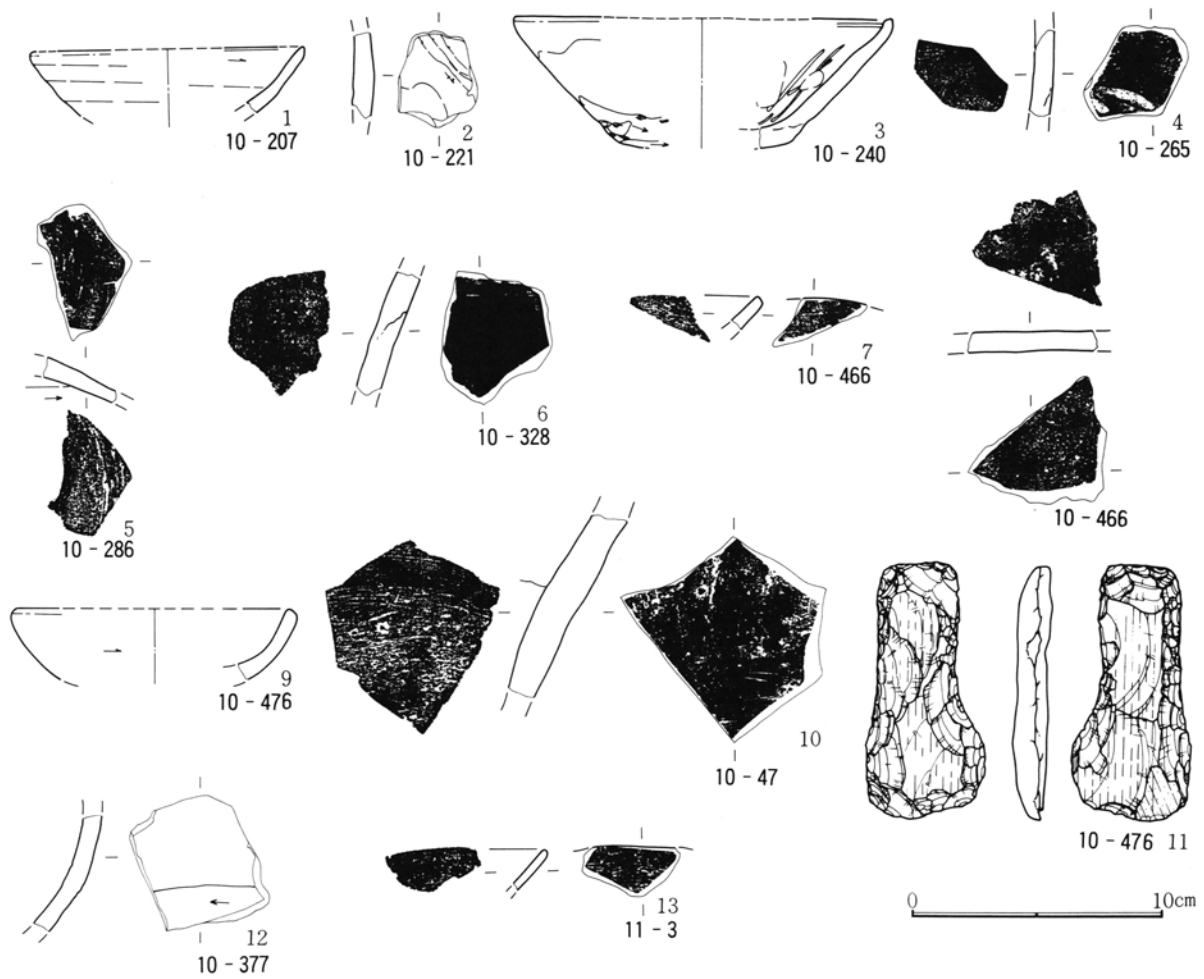

基準線標高値41.70m

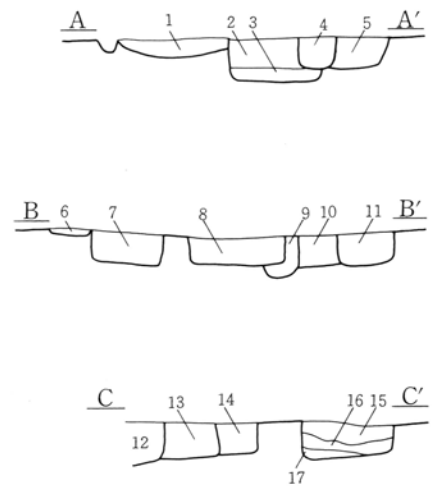

第682図 10区ピット出土遺物実測図(2)・11区ピット出土遺物実測図(1)・10区土坑・ピット実測図

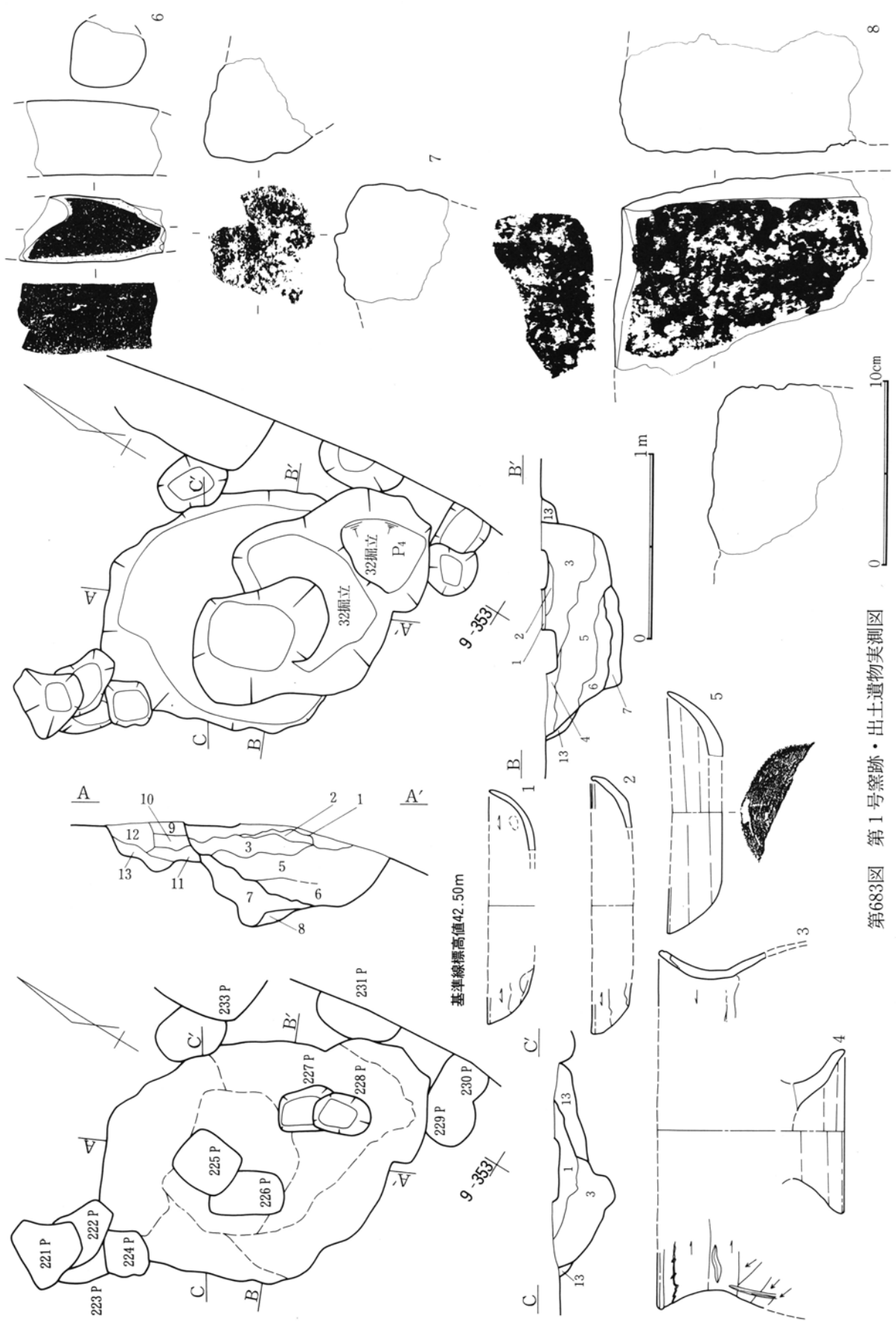

第683図 第1号窯跡・出土遺物実測図



第684図 出土金属器実測図(1)

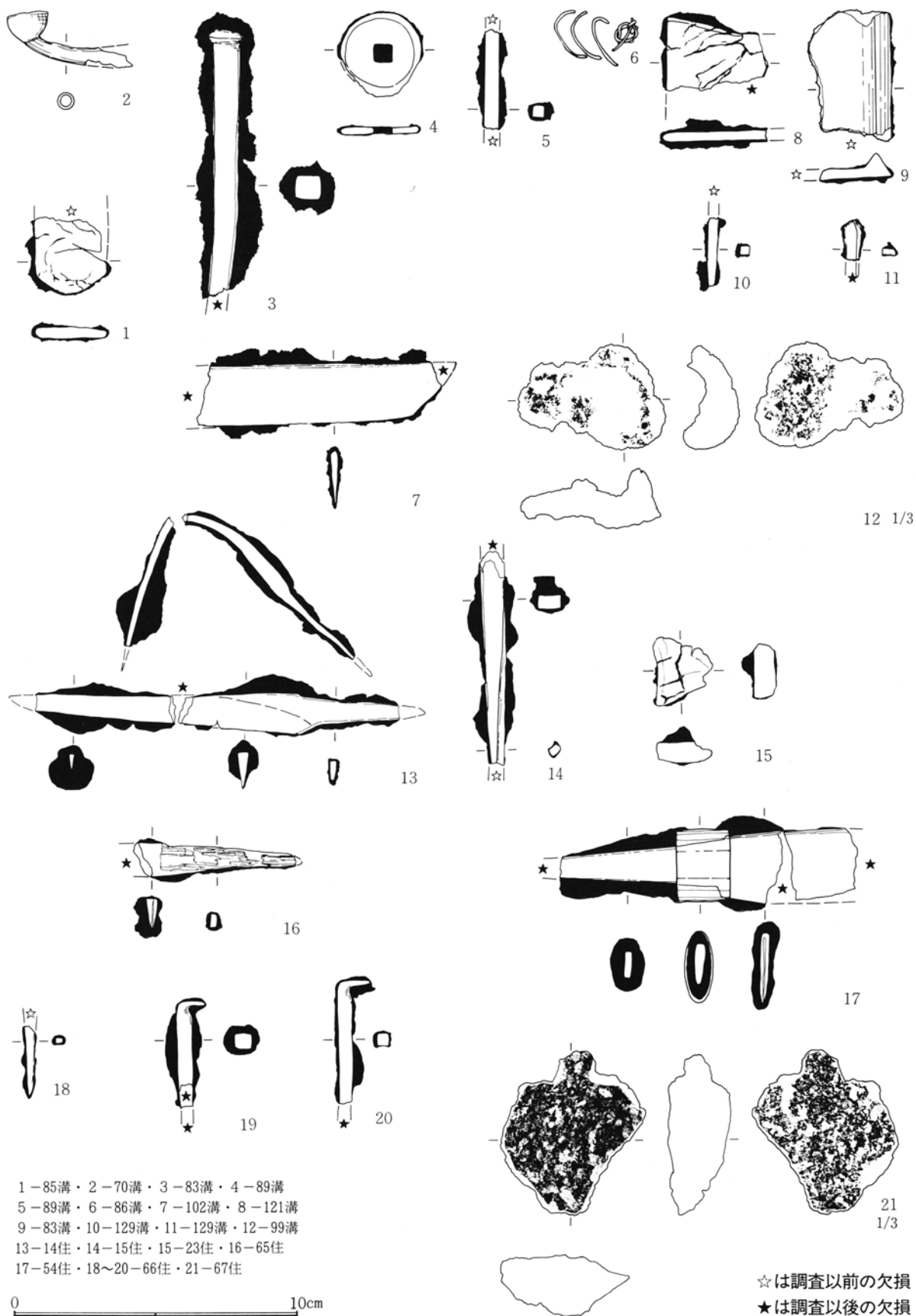

1-85溝・2-70溝・3-83溝・4-89溝
 5-89溝・6-86溝・7-102溝・8-121溝
 9-83溝・10-129溝・11-129溝・12-99溝
 13-14住・14-15住・15-23住・16-65住
 17-54住・18~20-66住・21-67住

第685図 出土金属器実測図(2)

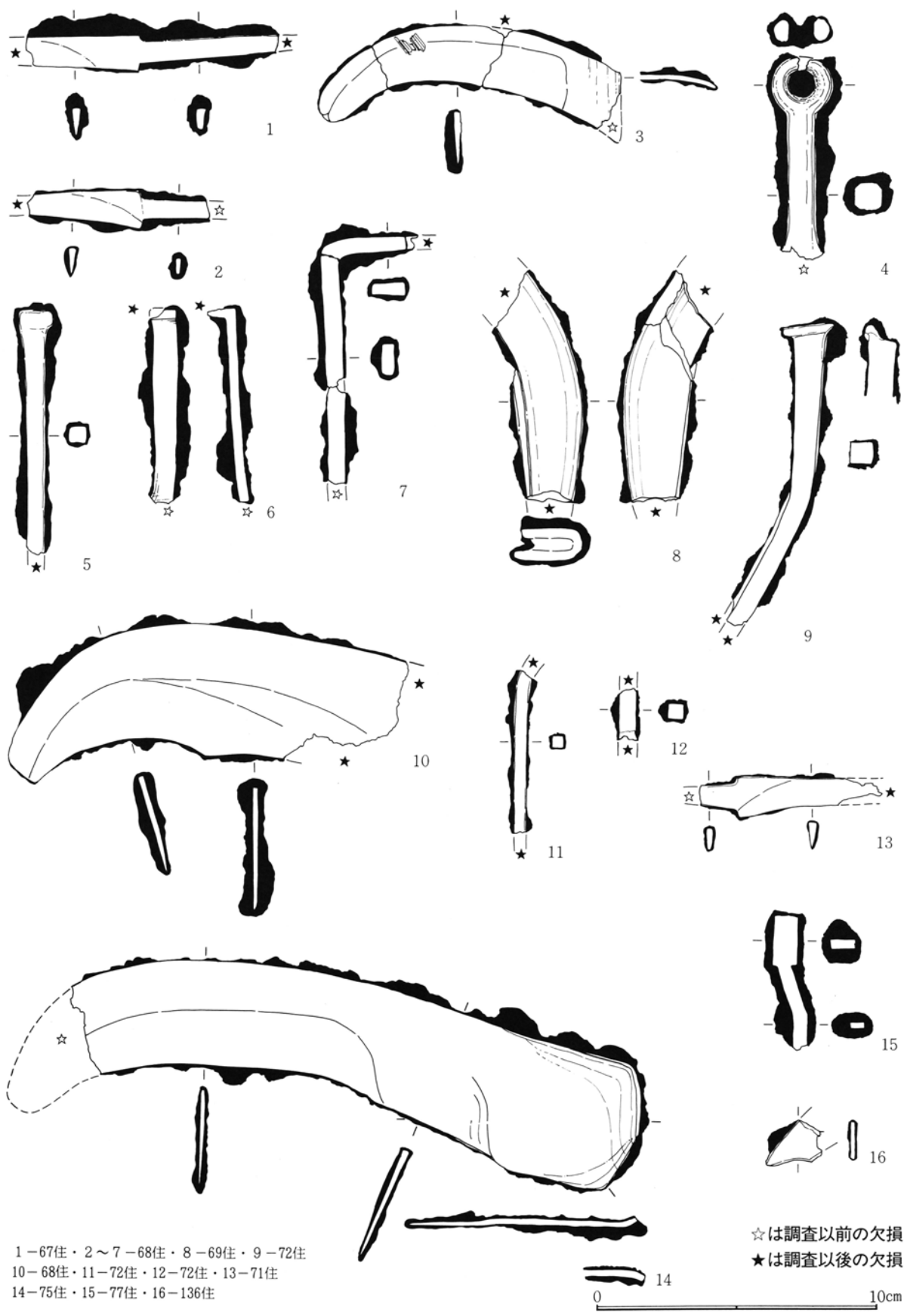

1-67住・2-7-68住・8-69住・9-72住
 10-68住・11-72住・12-72住・13-71住
 14-75住・15-77住・16-136住

第686図 出土金属器実測図(3)

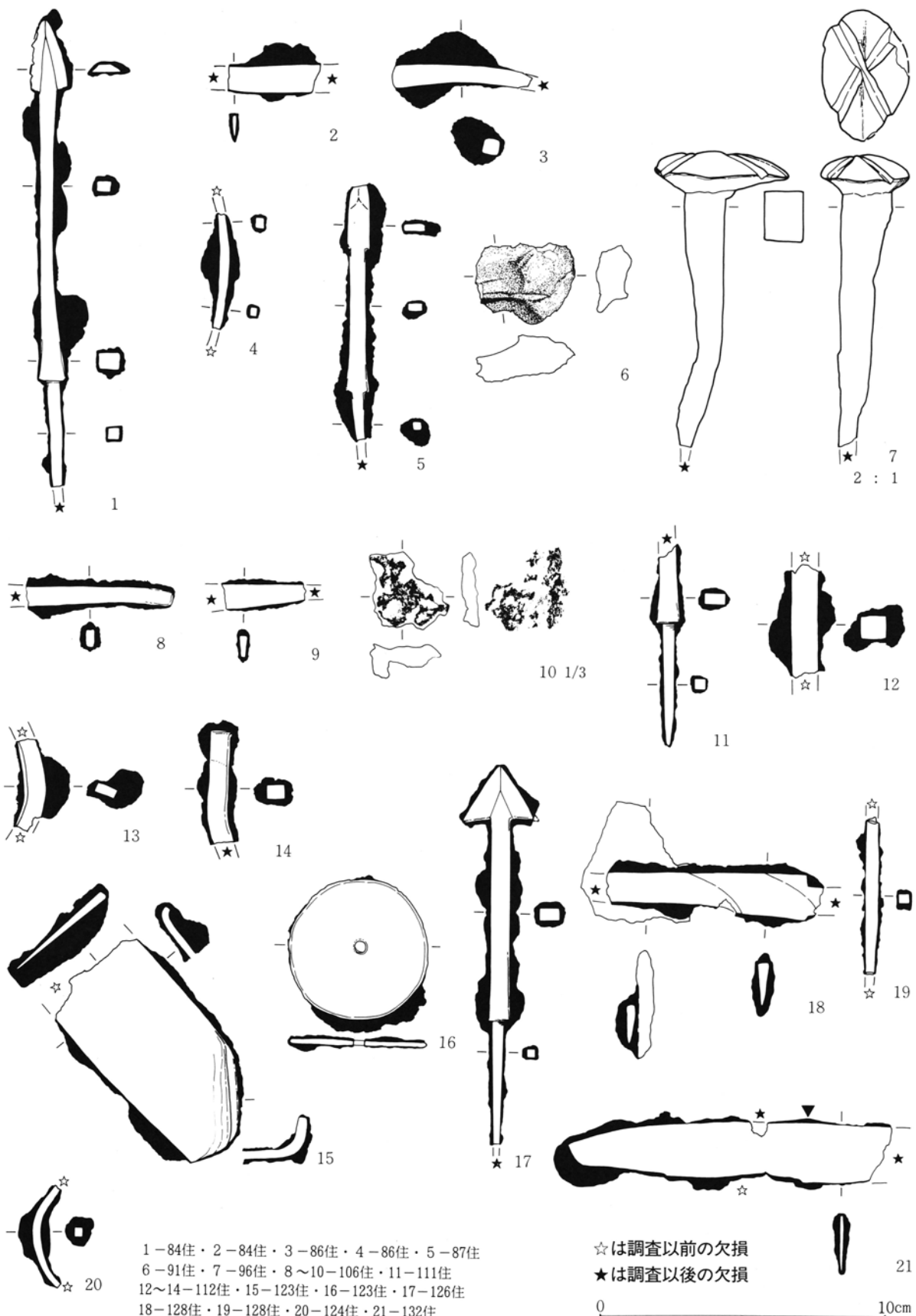

1-84住・2-84住・3-86住・4-86住・5-87住
 6-91住・7-96住・8-10-106住・11-111住
 12-14-112住・15-123住・16-123住・17-126住
 18-128住・19-128住・20-124住・21-132住

第687図 出土金属器実測図(4)

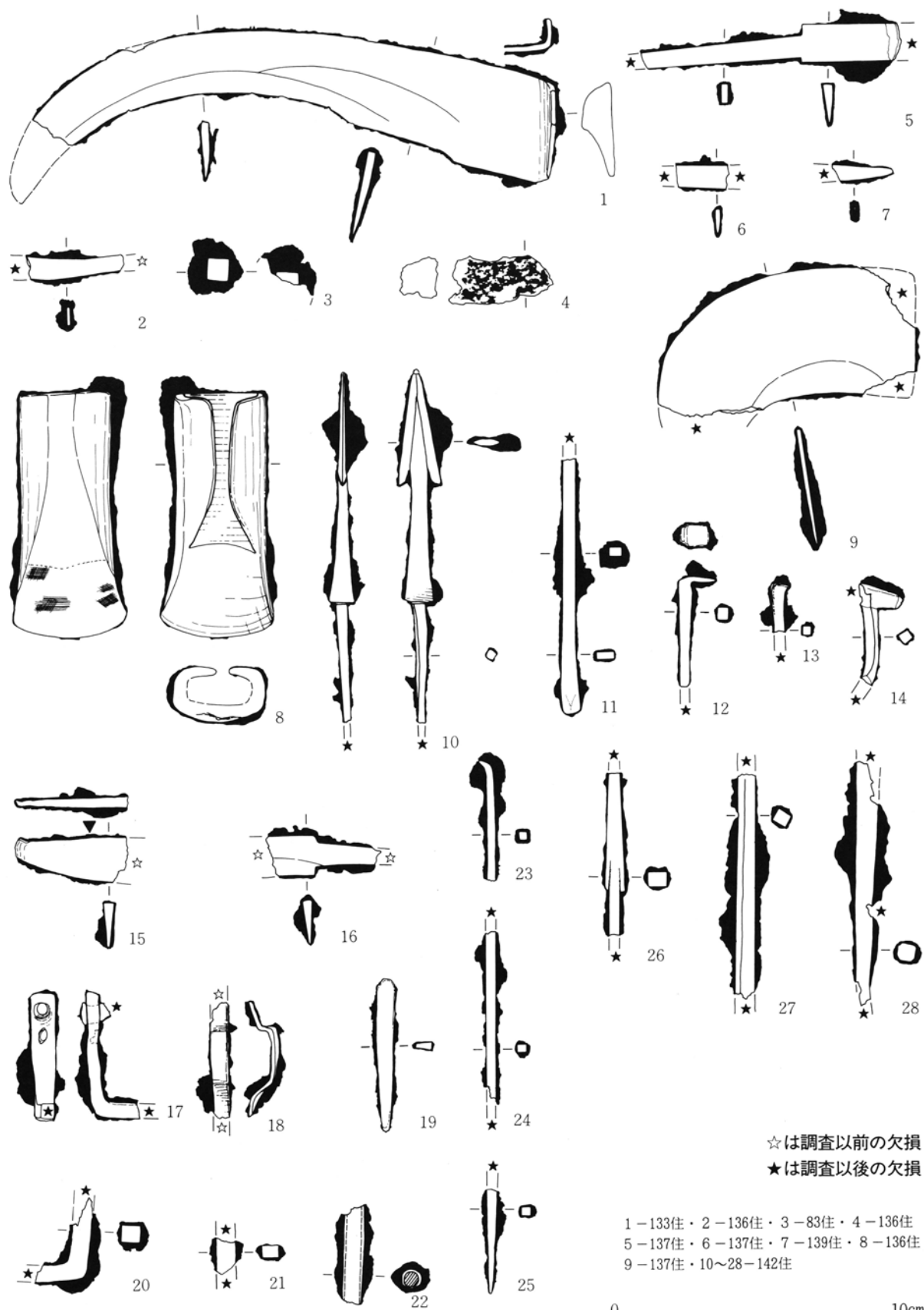

第688図 出土金属器実測図(5)

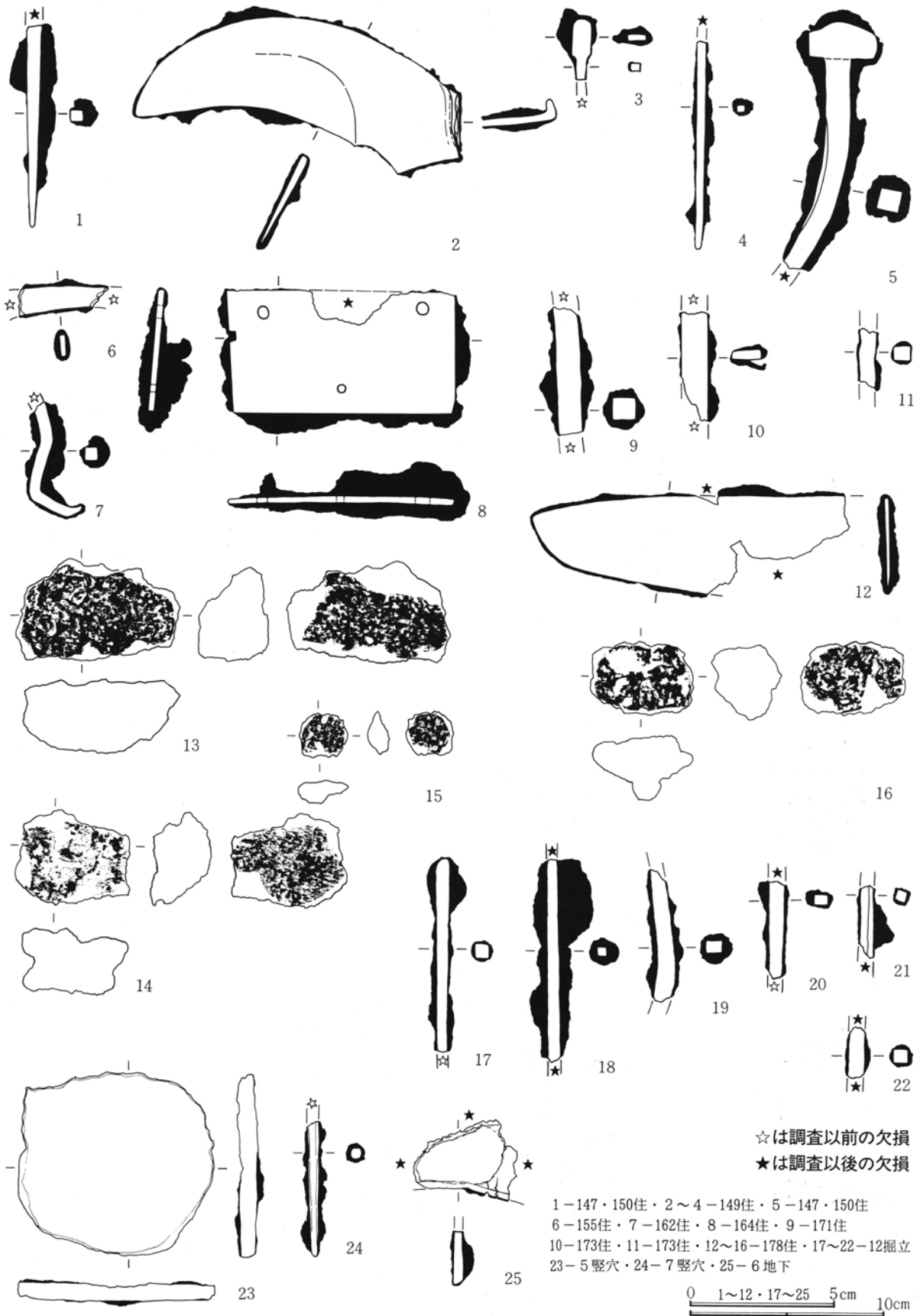

第689図 出土金属器実測図(6)

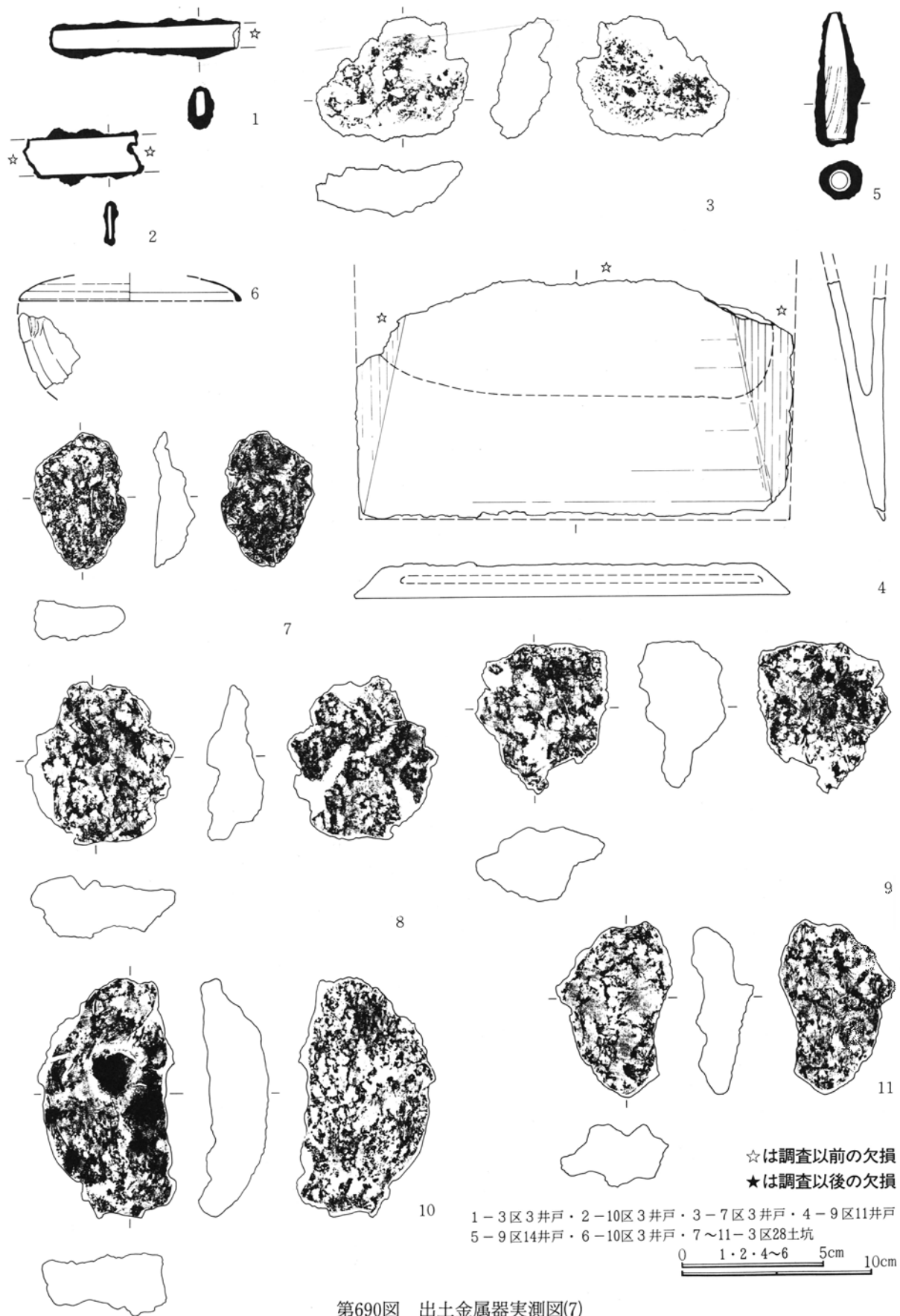

第690図 出土金属器実測図(7)

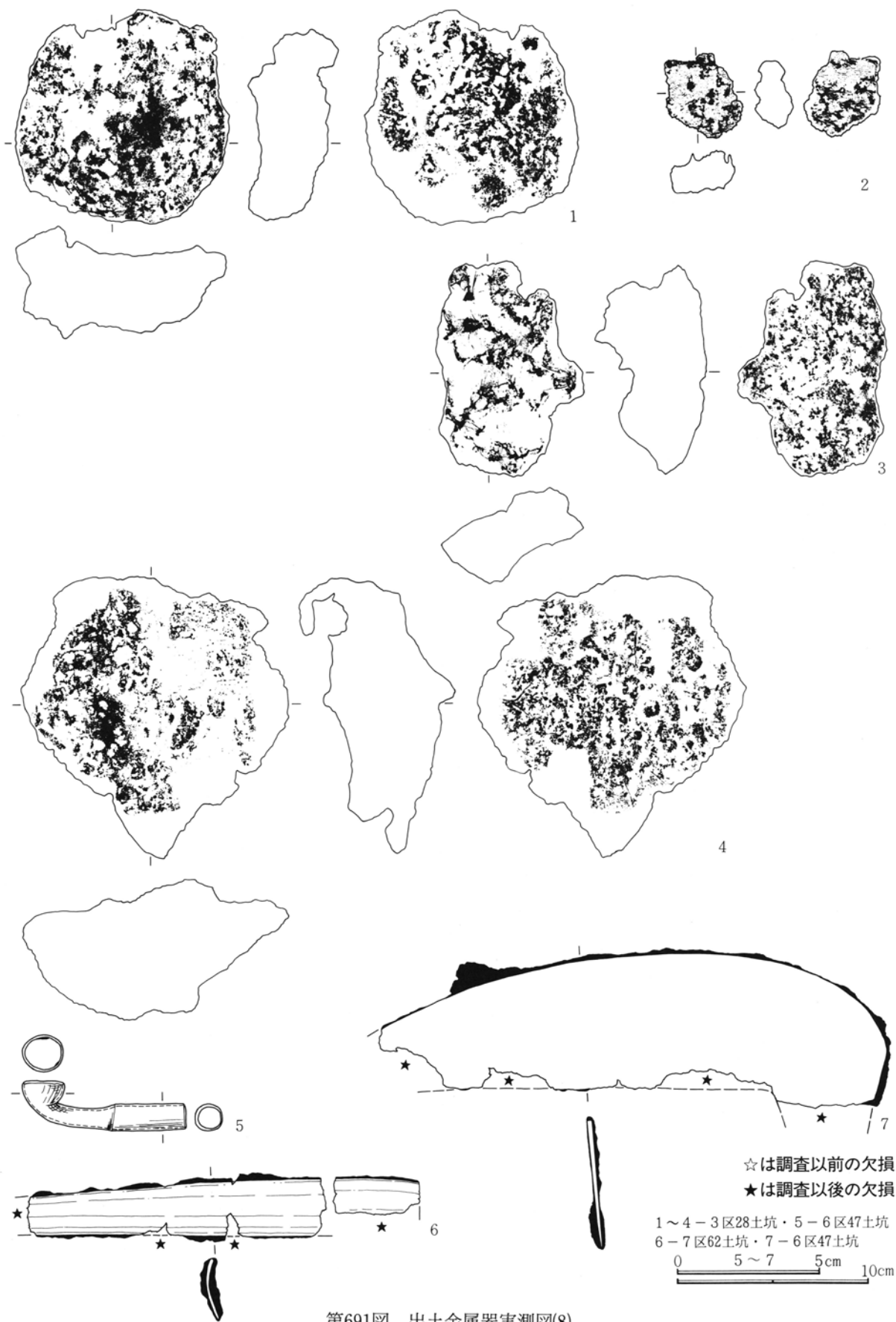

第691図 出土金属器実測図(8)

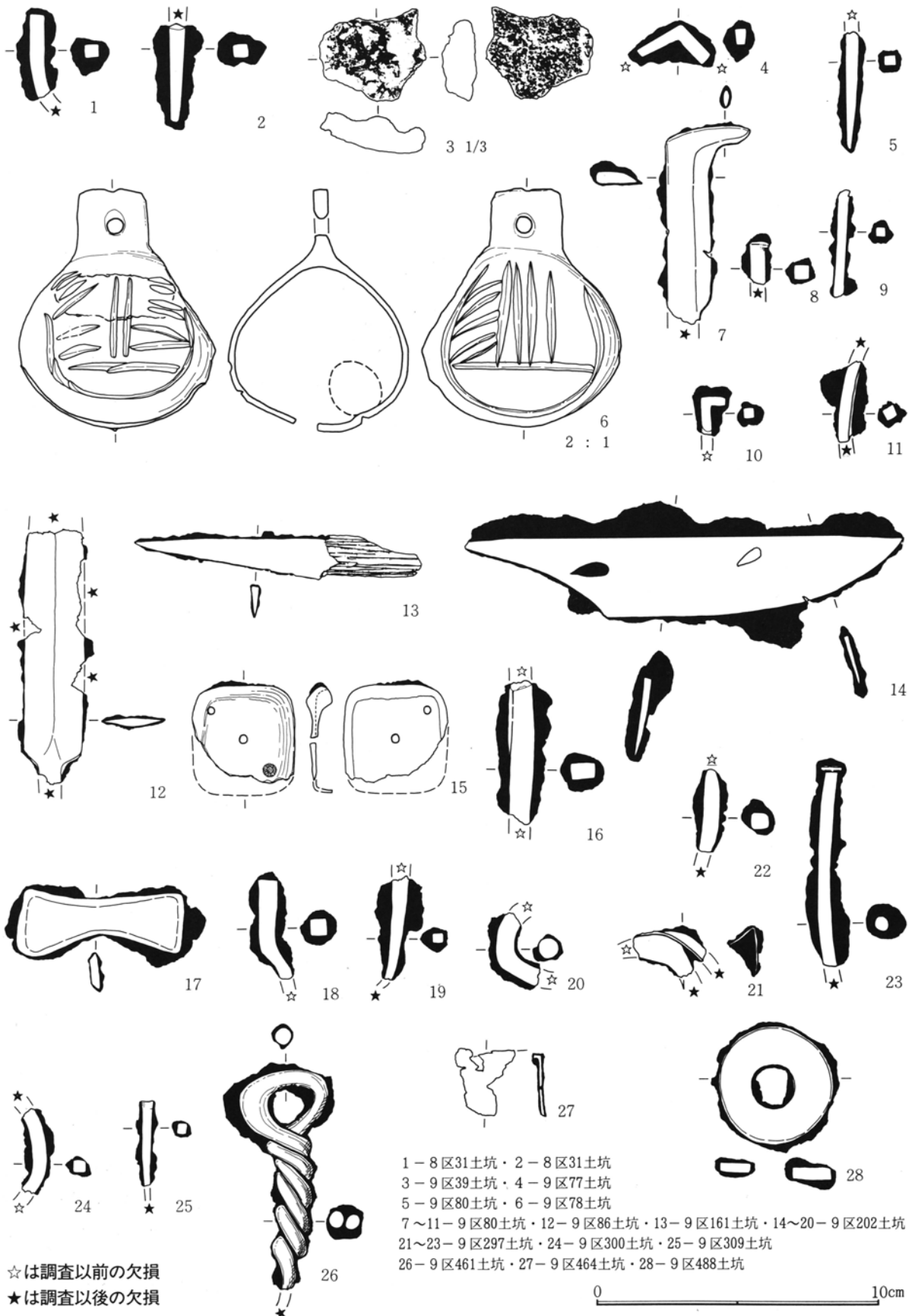

第692図 出土金属器実測図(9)

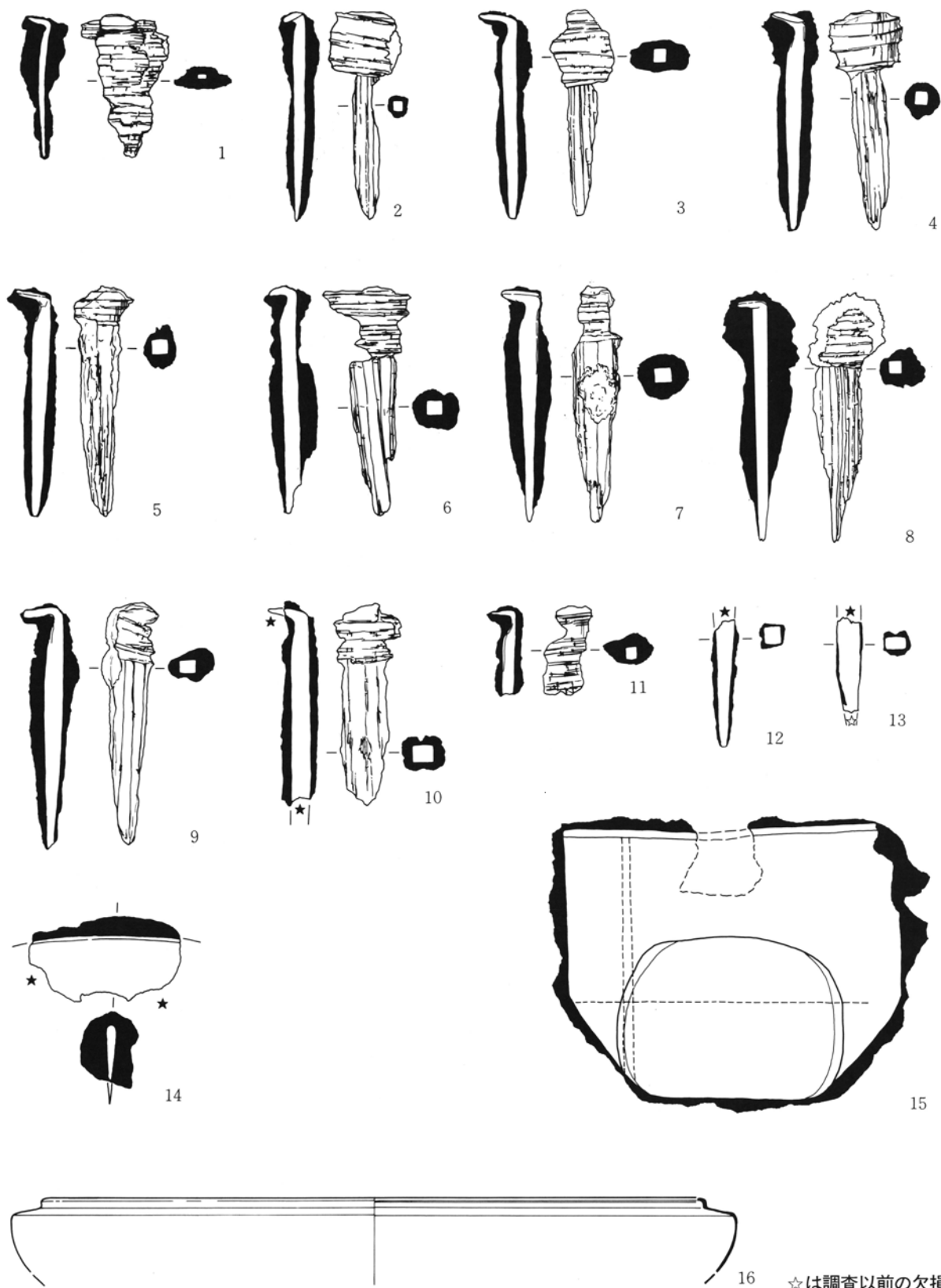

1~13-9区515土坑・14-5区255グリッド内・15-9区248土坑・16-9区250土坑

0 10cm

☆は調査以前の欠損
★は調査以後の欠損

第693図 出土金属器実測図(10)

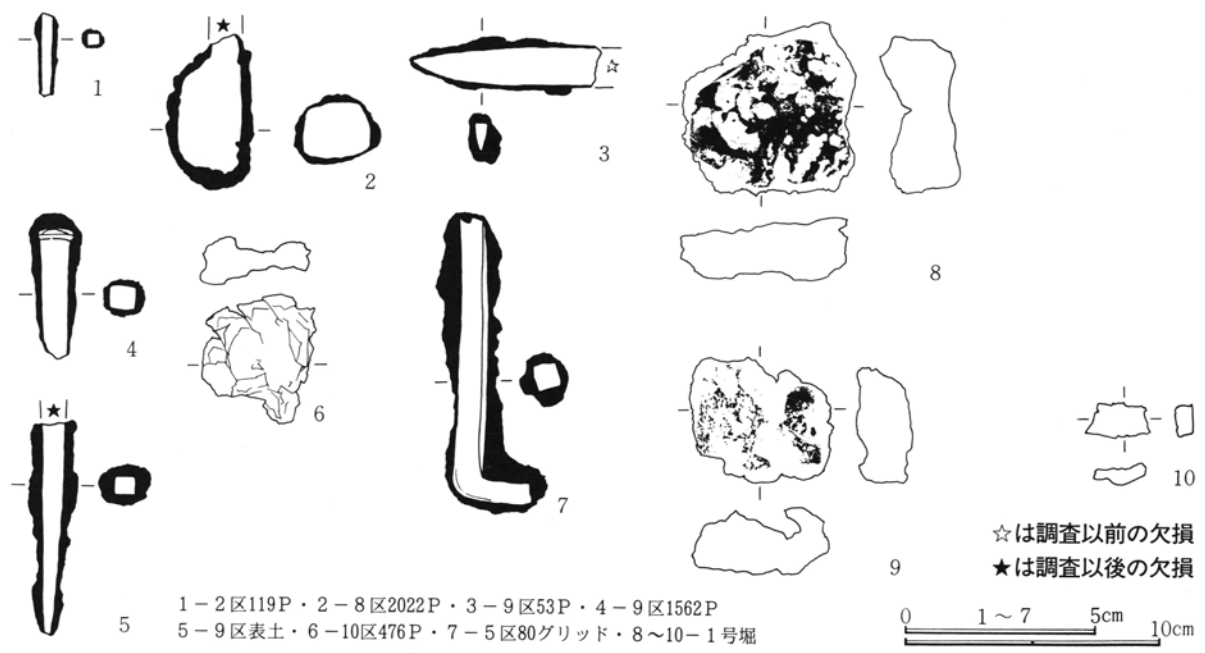

第694図 出土金属器実測図(1)

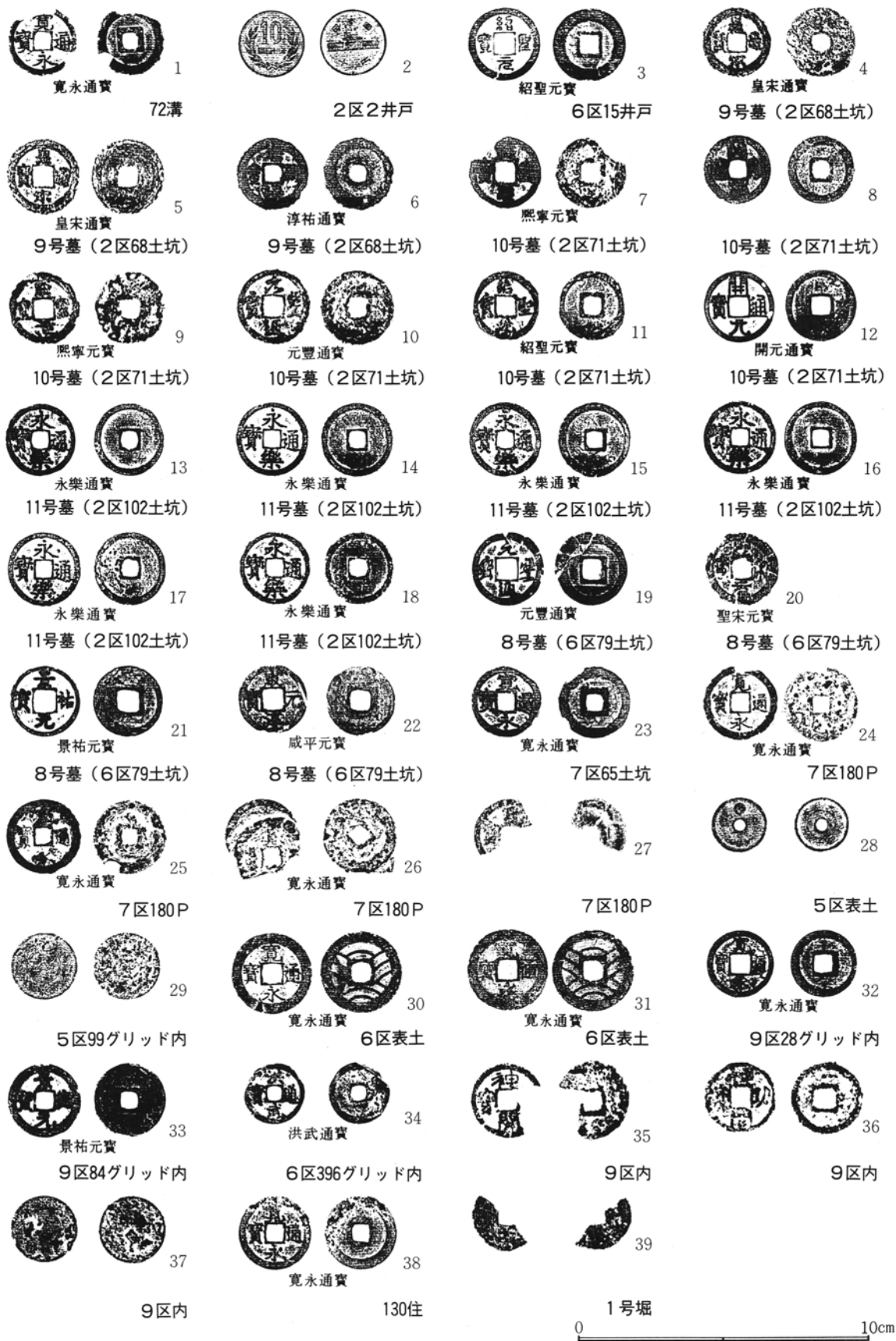

第695図 出土金属器(古銭)実測図(12)

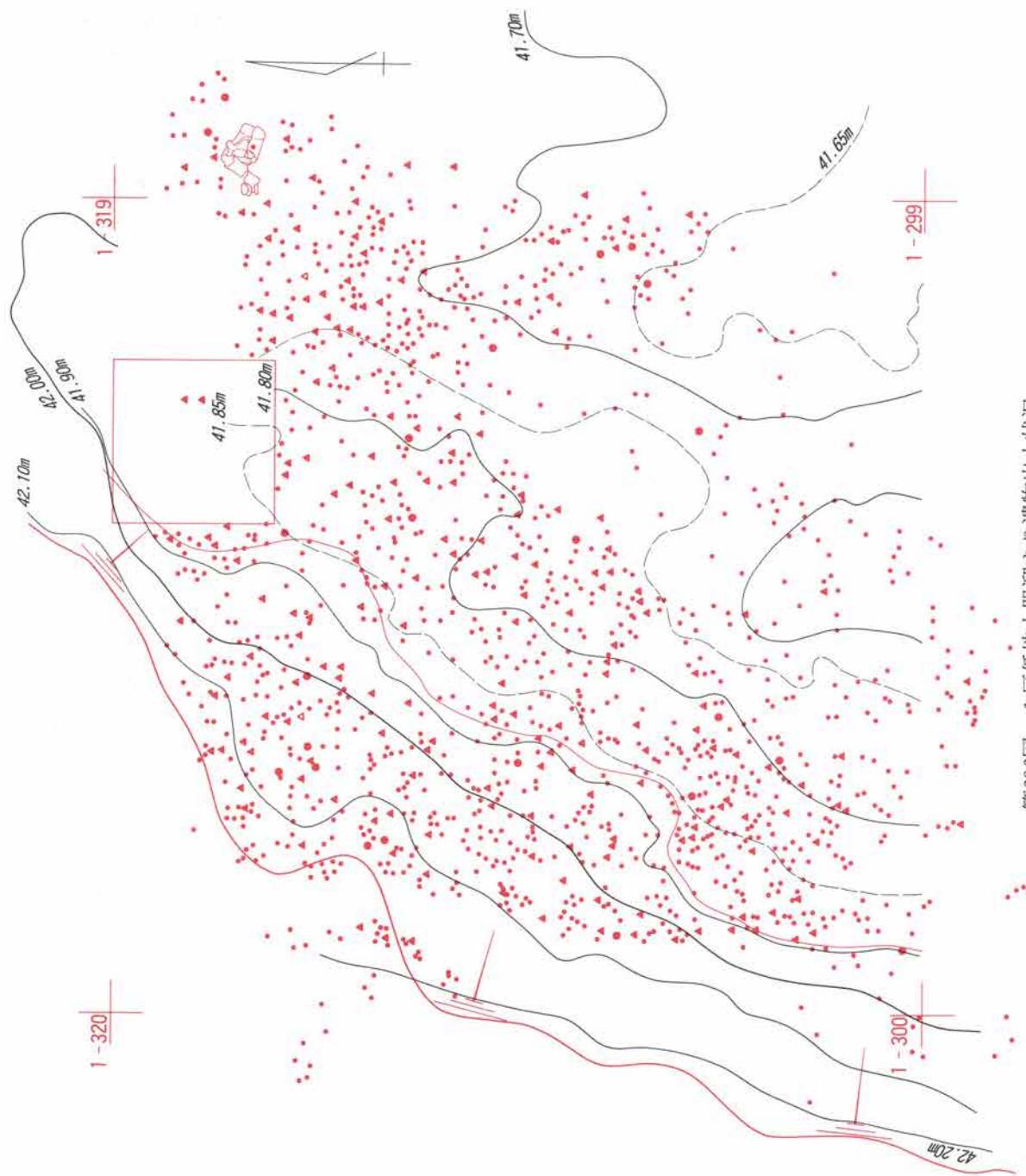

第696図 1区低地土器溜まり遺物出土状況

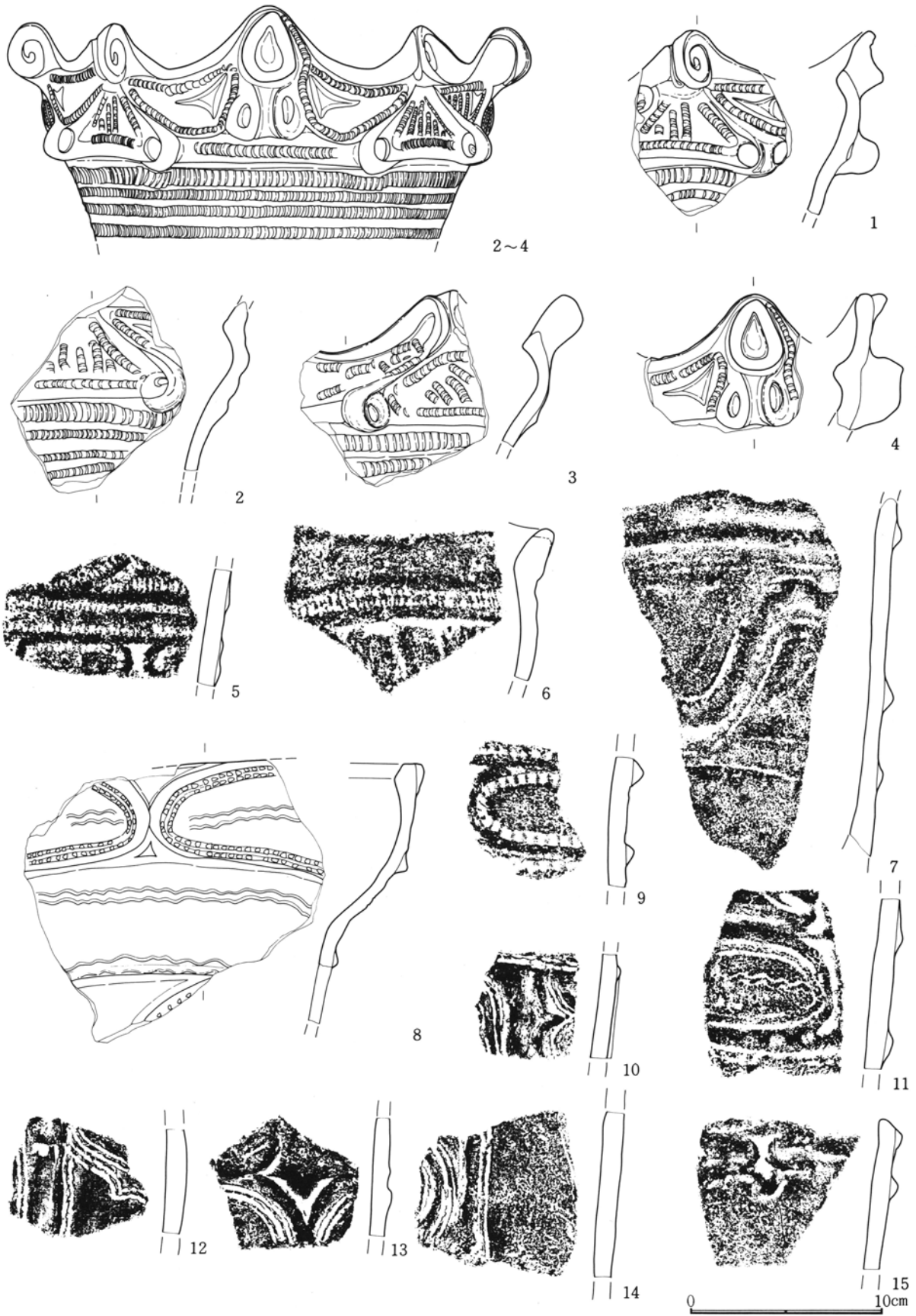

第697図 1区低地土器溜まり出土遺物実測図(1)

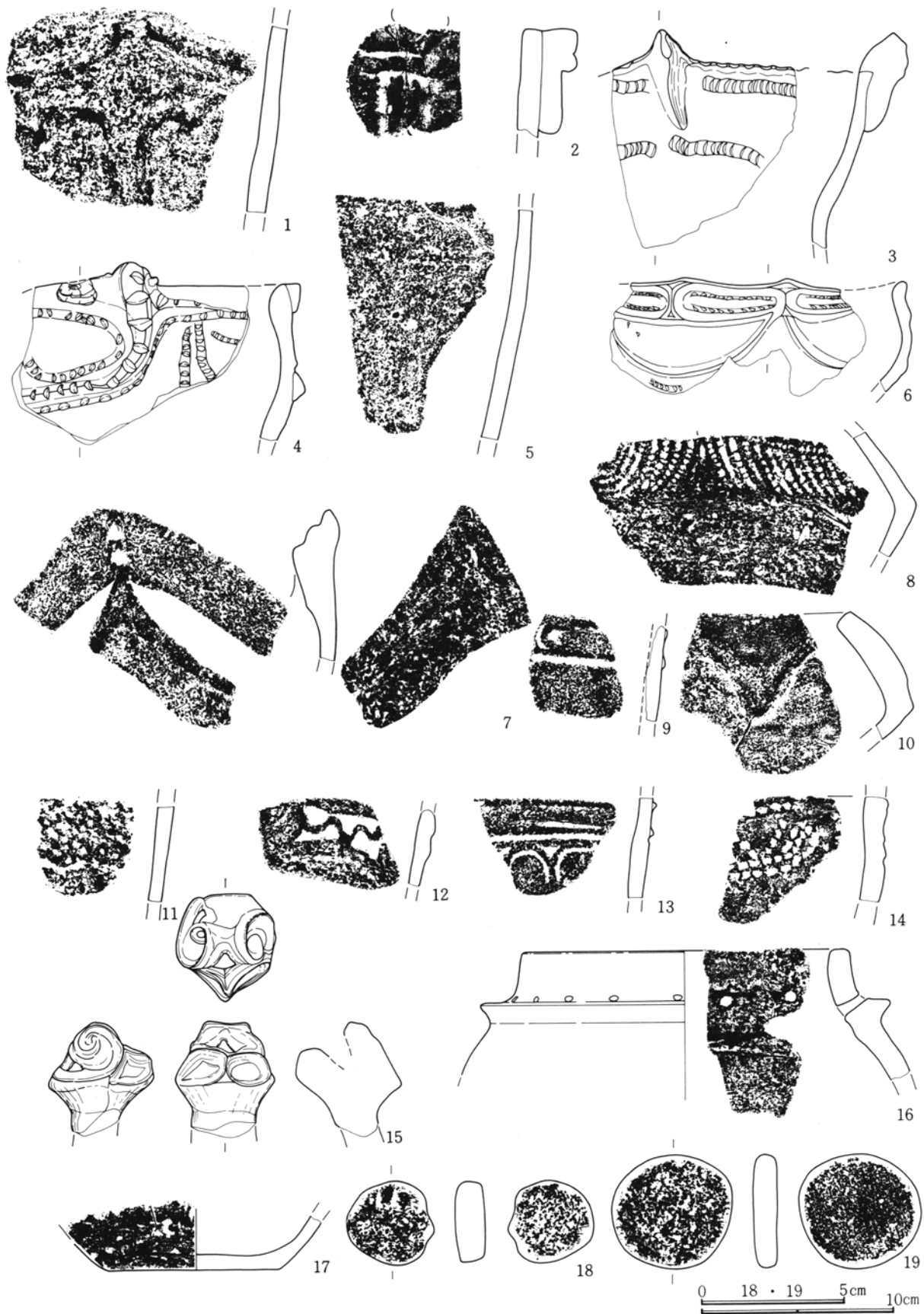

第698図 1区低地土器溜まり出土遺物実測図(2)

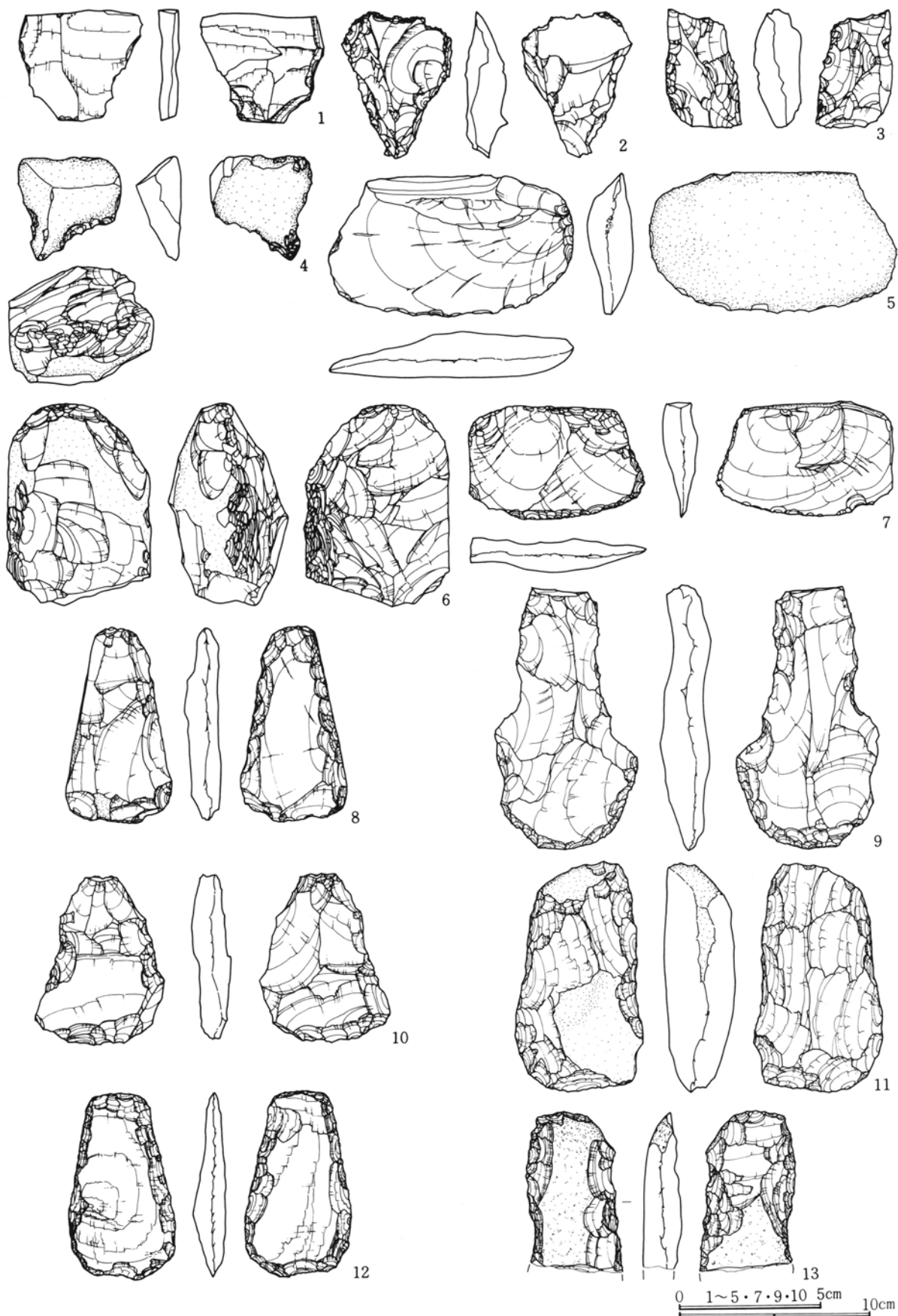

第699図 1区低地土器溜まり出土遺物実測図(3)

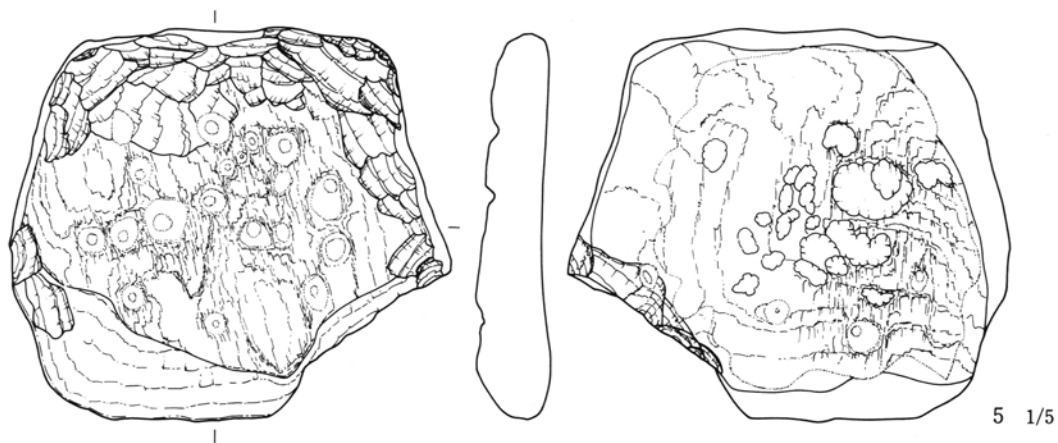
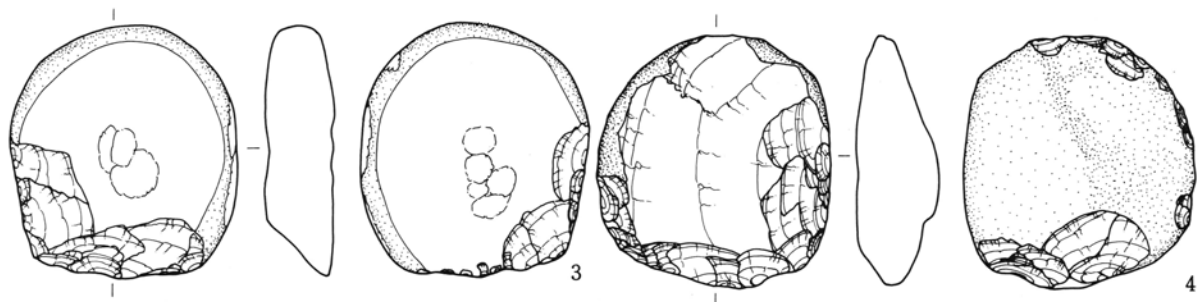
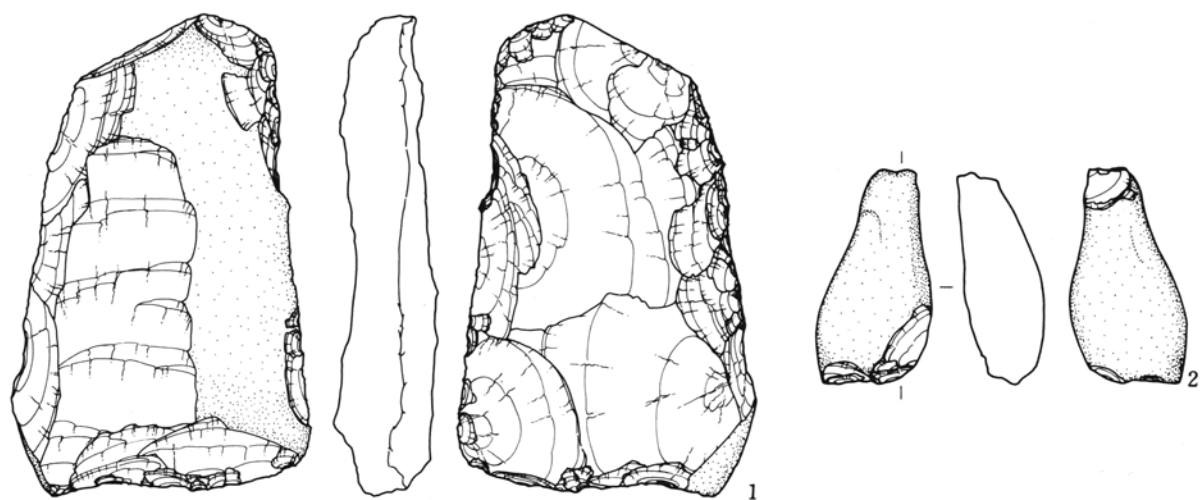

0 10cm

第700図 1区低地土器溜まり出土遺物実測図(4)

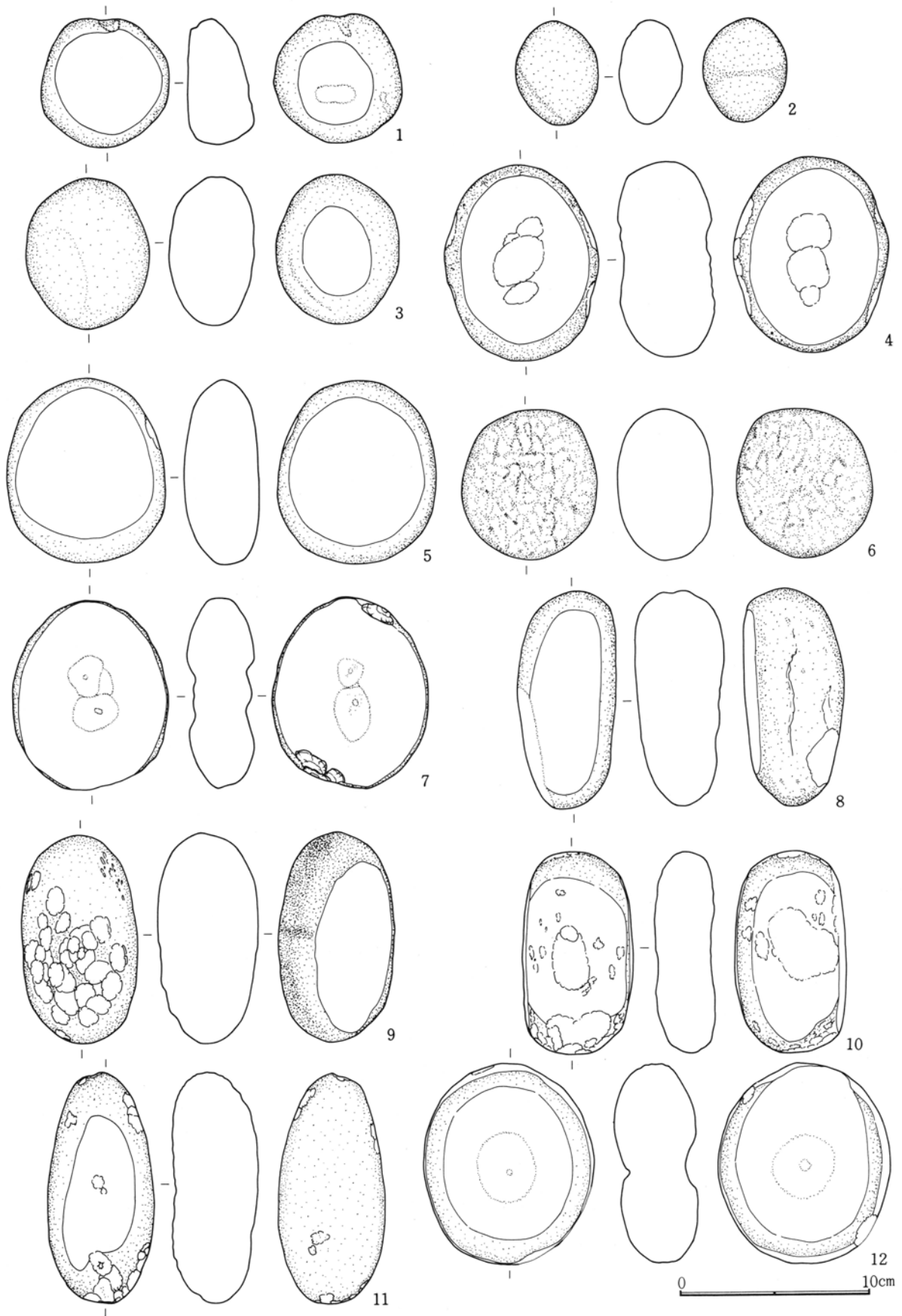

第701図 1区低地土器溜まり出土遺物実測図(5)

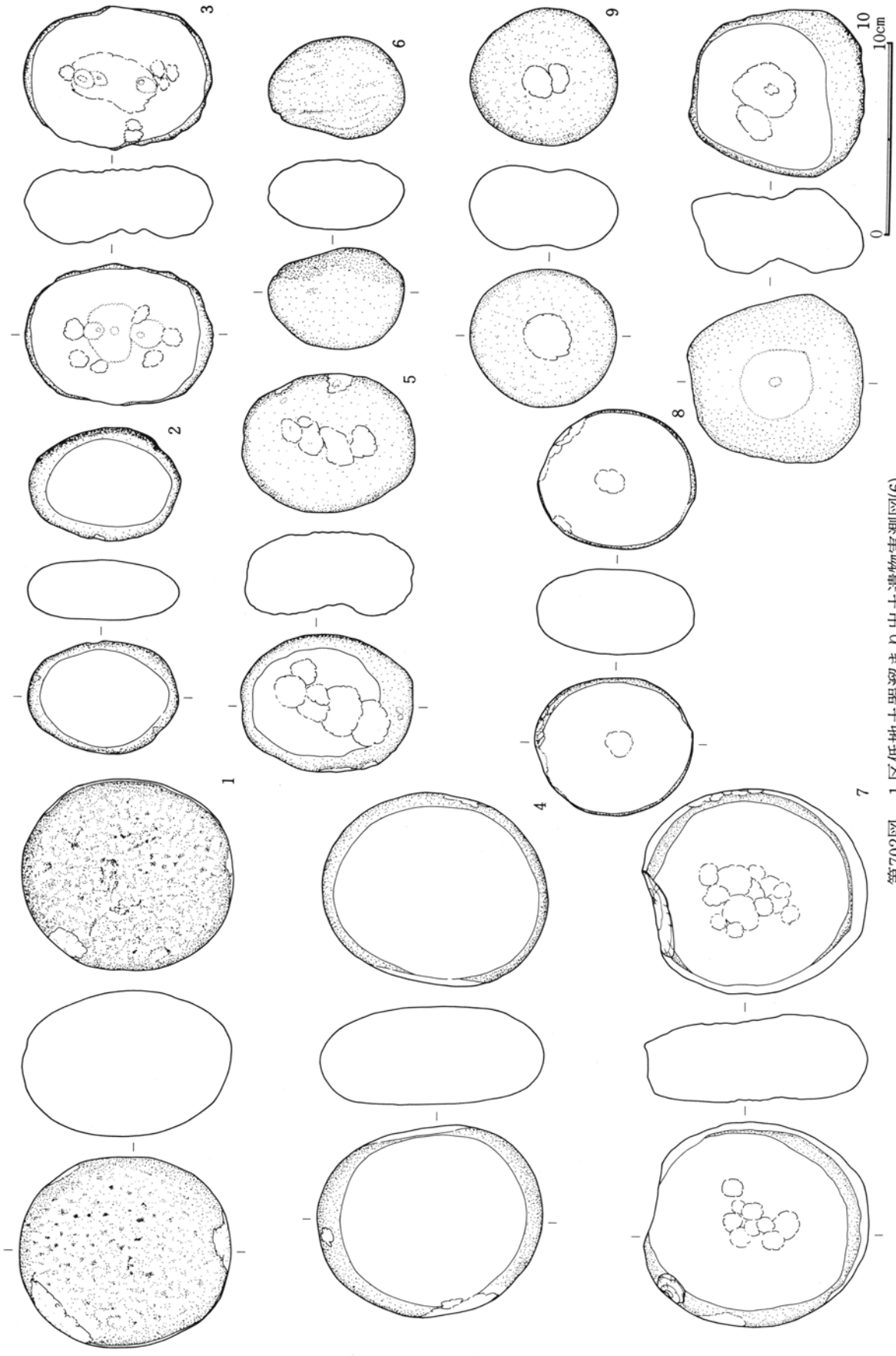

第702図 1区低地土器溜まり出土遺物実測図(6)

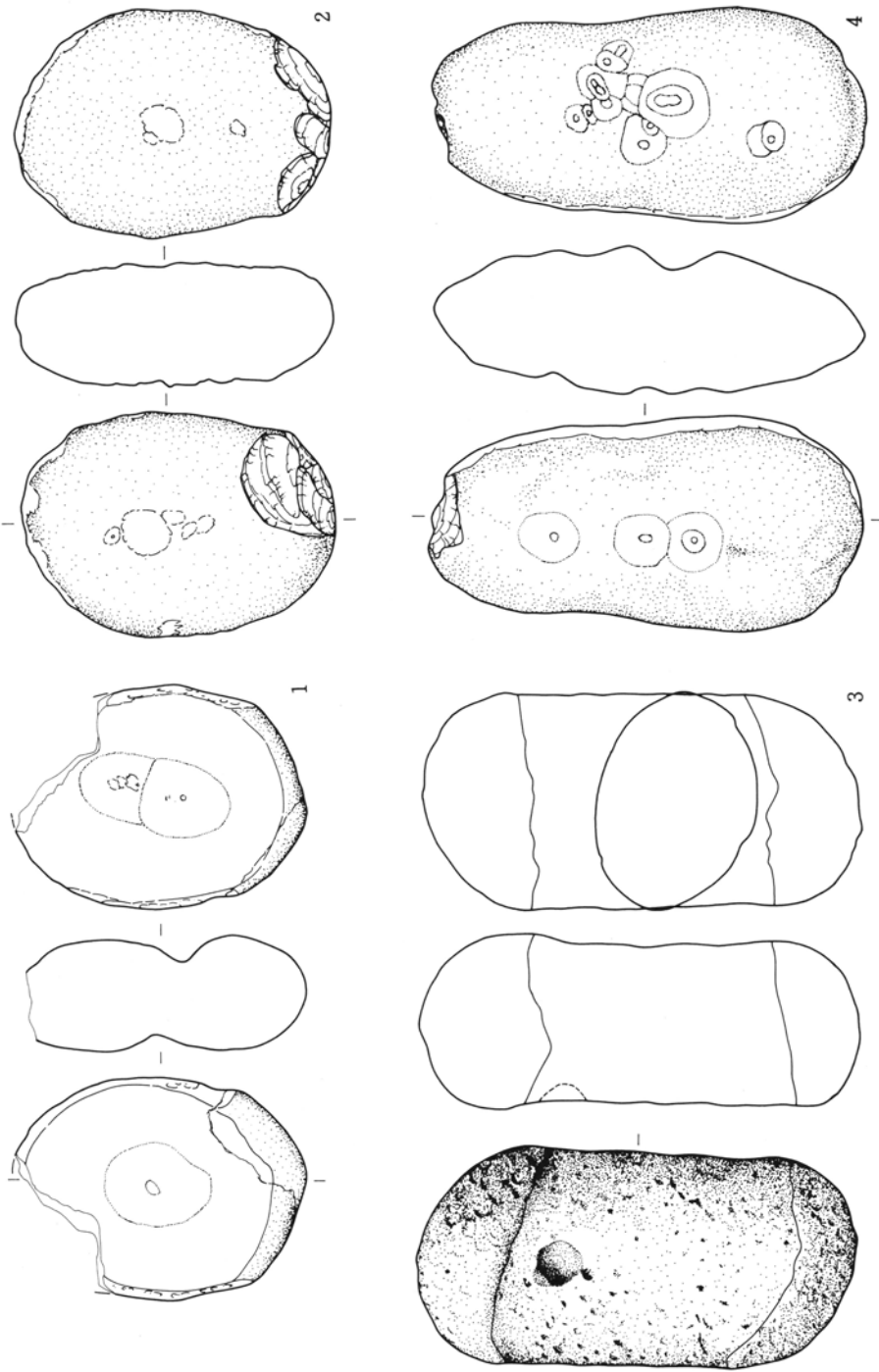

第703図 1区低地土器溜まり出土遺物実測図(7)

0 10cm

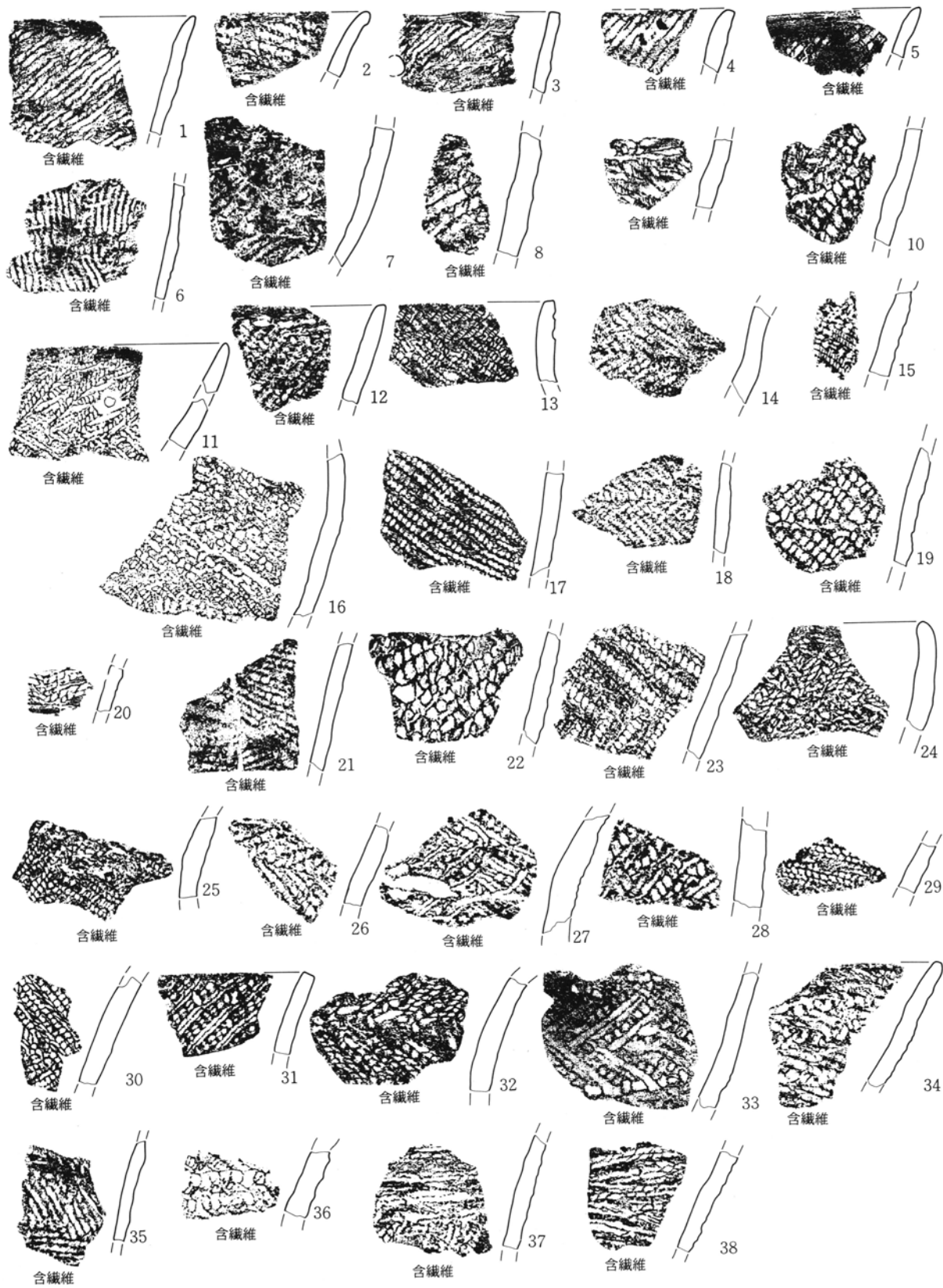

第704図 遺構外（1区低地）出土遺物実測図(1)

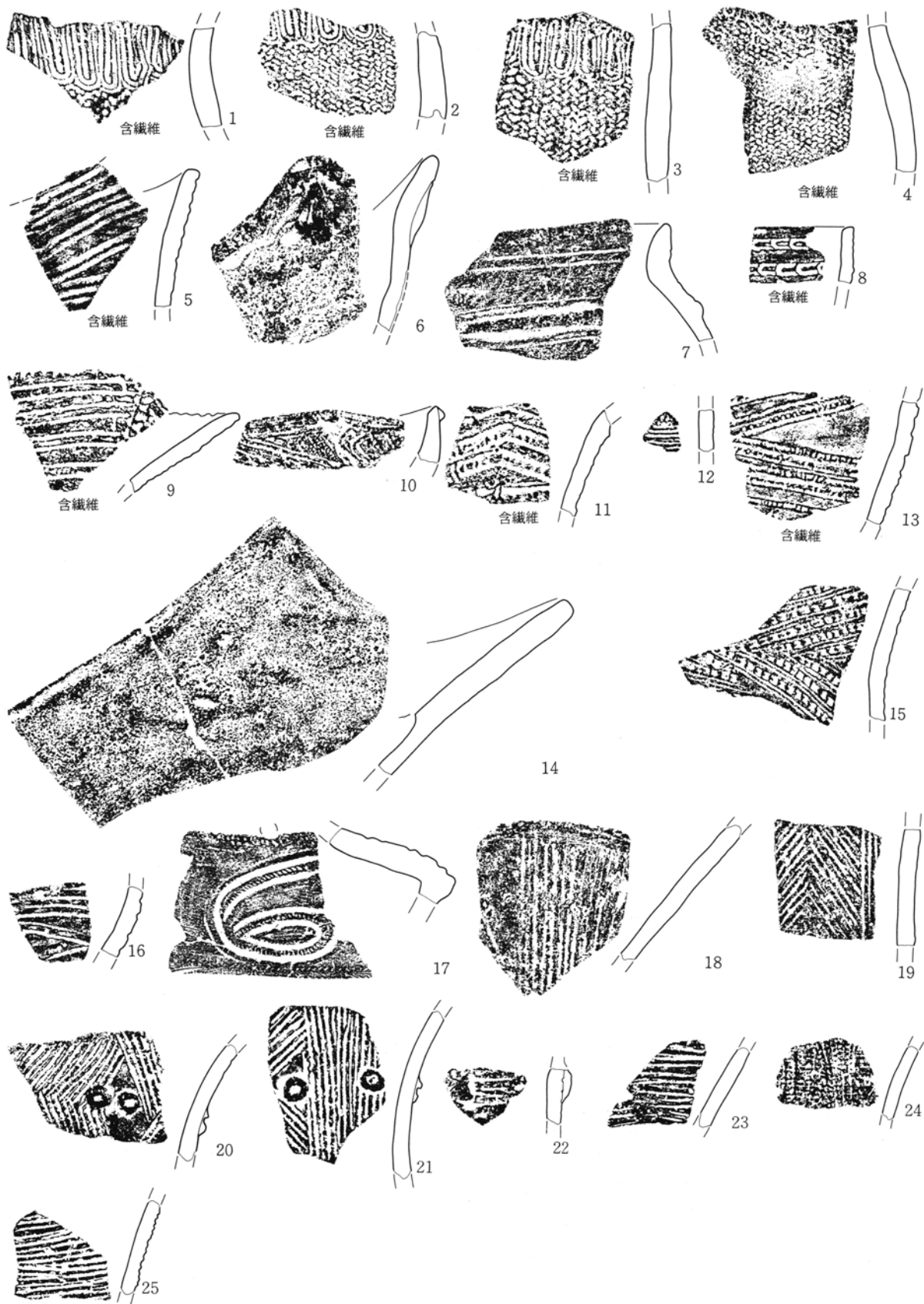

第705図 遺構外（1区低地）出土遺物実測図(2)



第706図 遺構外(1区低地)出土遺物実測図(3)

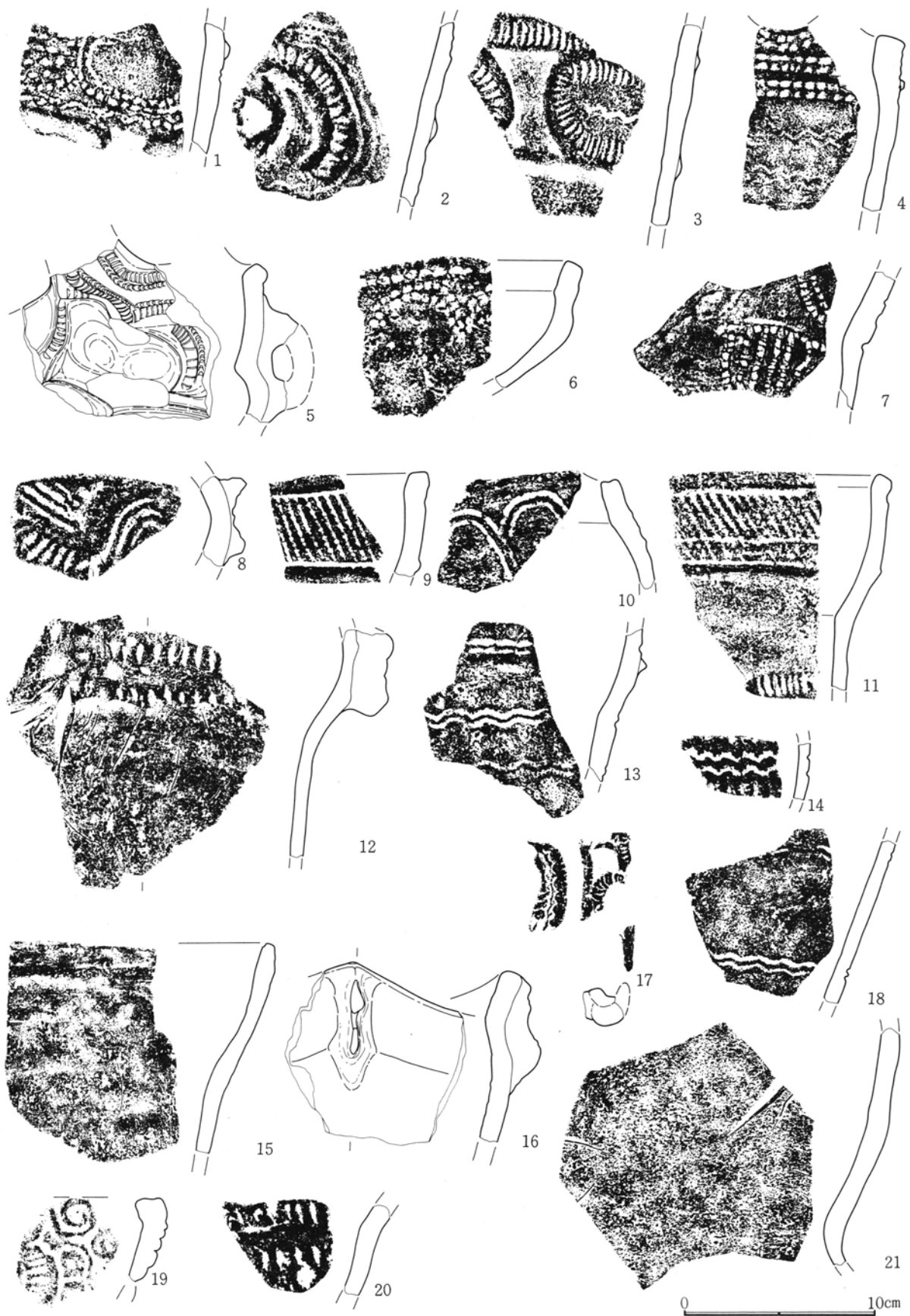

第707图 遺構外（1区低地）出土遺物実測図(4)



第708図 遺構外（1区低地）出土遺物実測図(5)

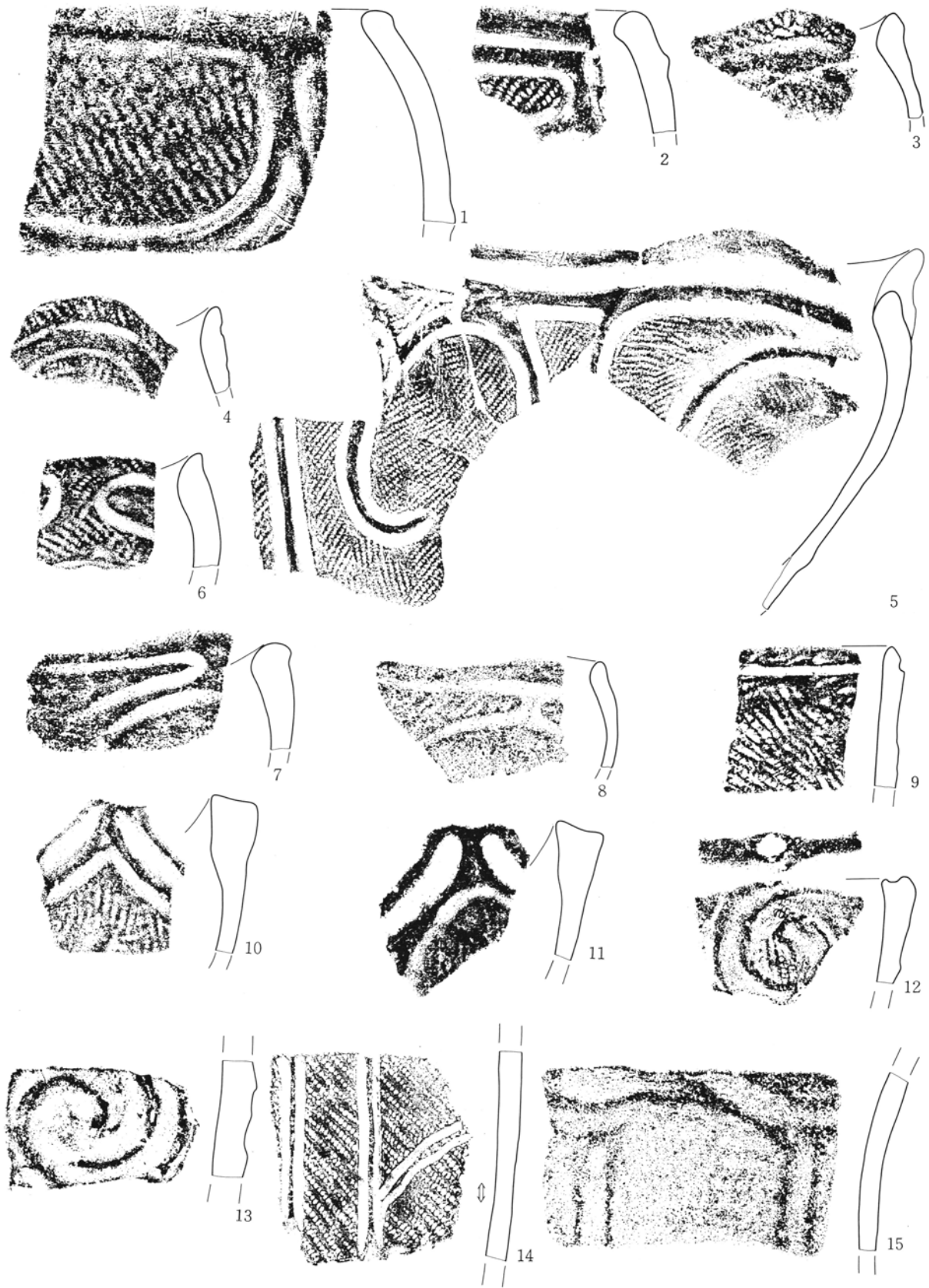

第709図 遺構外（1区低地）出土遺物実測図(6)

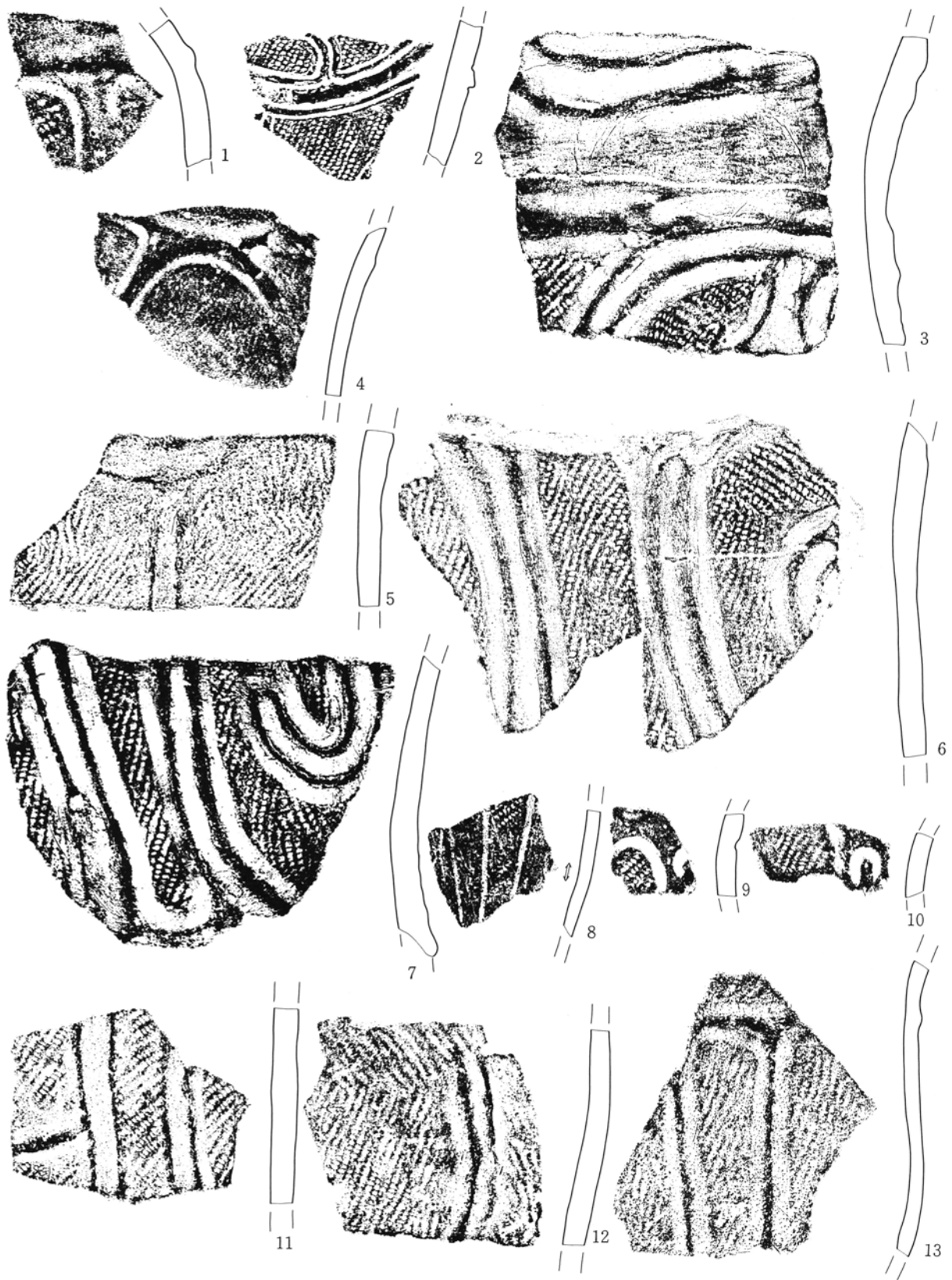

第710图 遺構外（1区低地）出土遺物実測図(7)

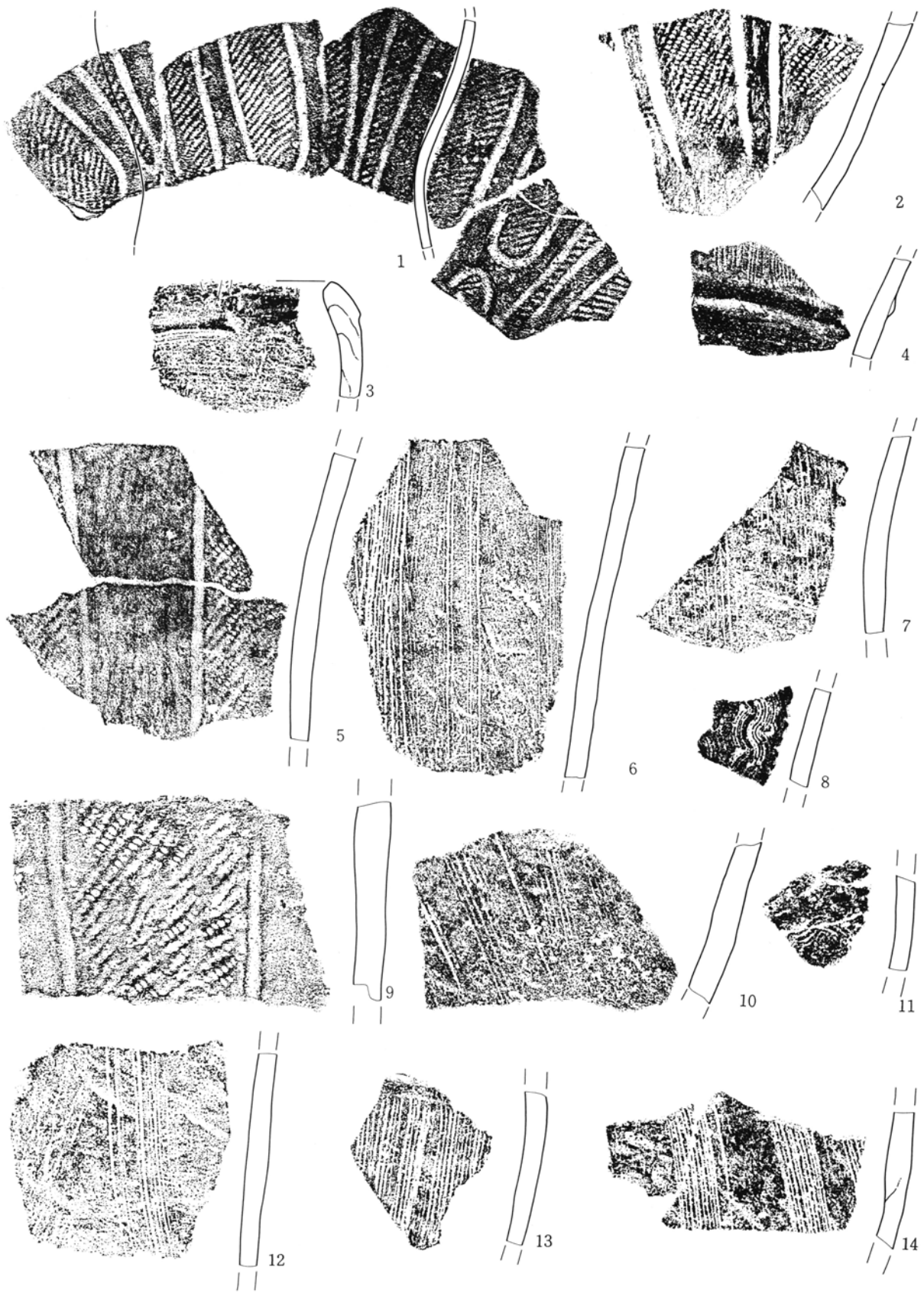

第711图 遺構外（1区低地）出土遺物実測図(8)

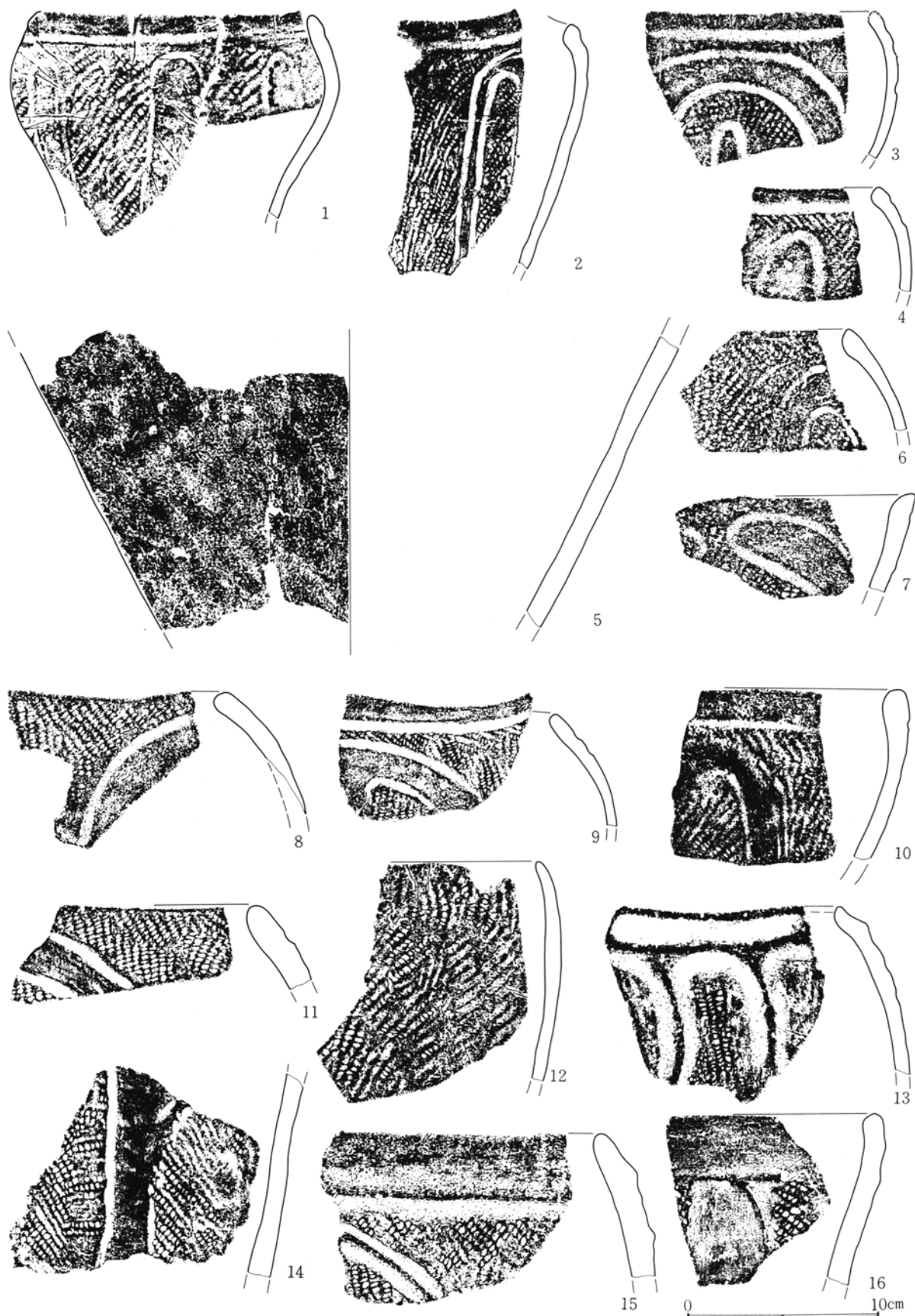

第712図 遺構外（1区低地）出土遺物実測図(9)

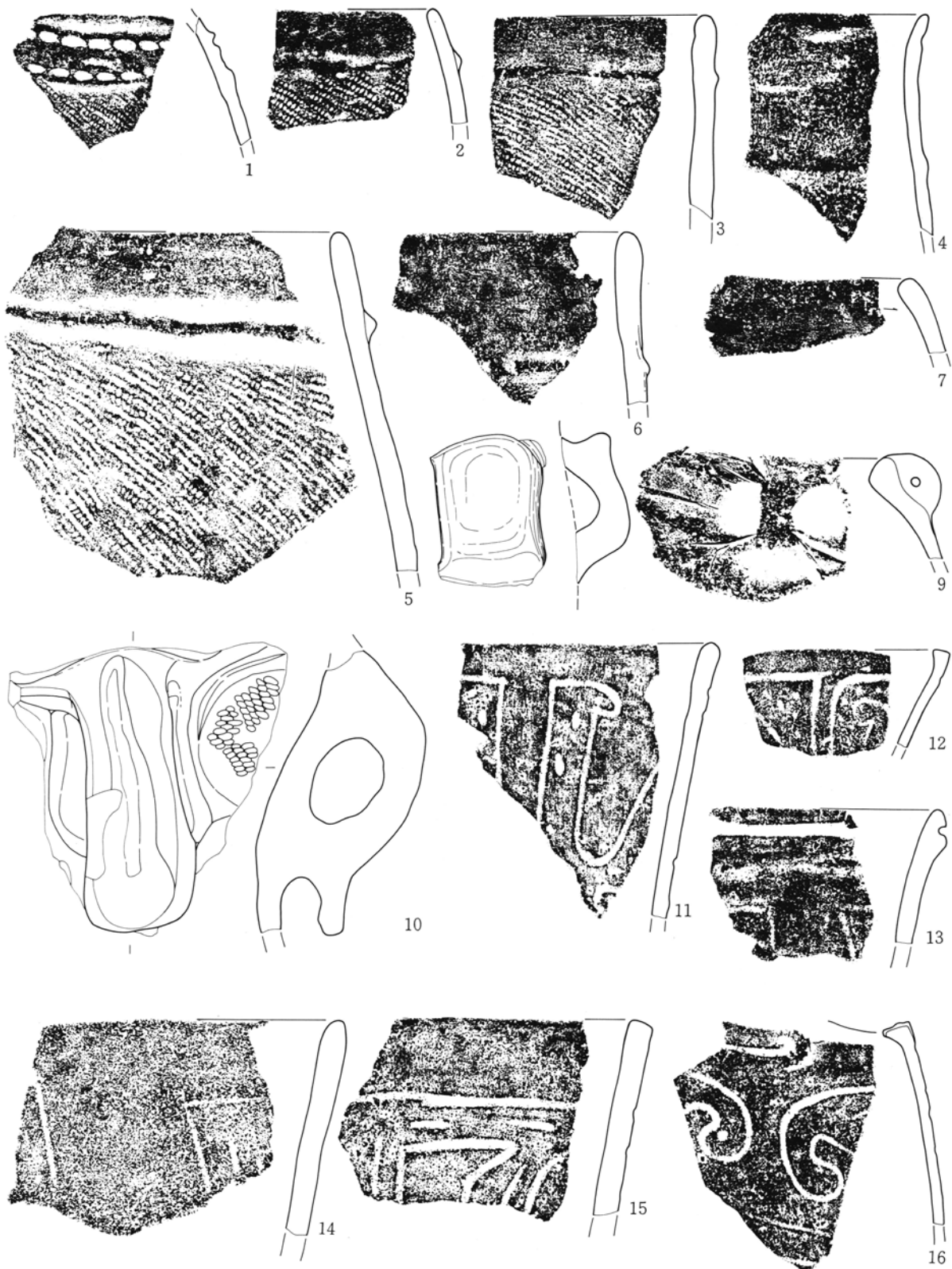

0 10cm

第713図 遺構外（1区低地）出土遺物実測図(10)



第714図 遺構外（1区低地）出土遺物実測図(11)

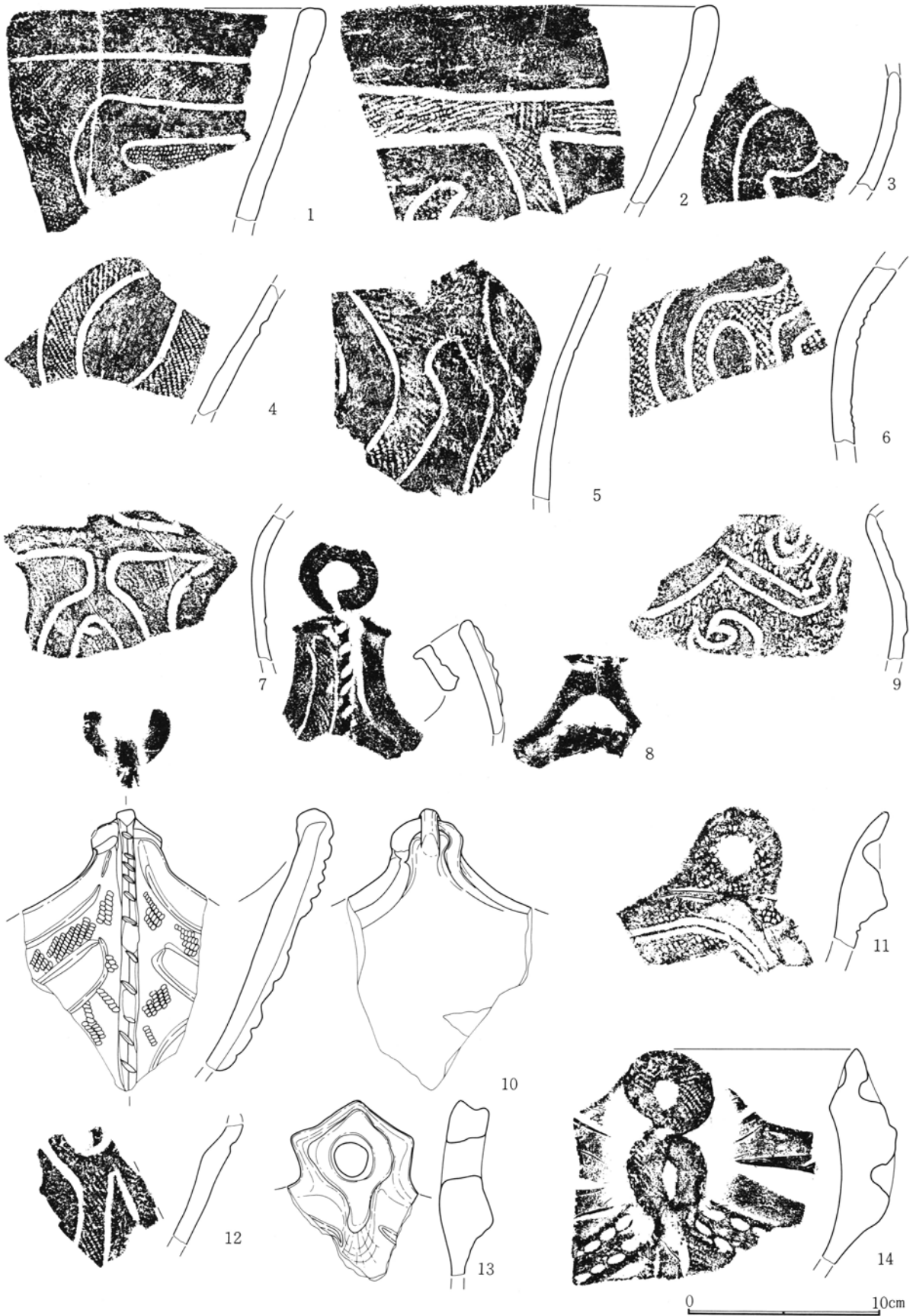

第715図 遺構外（1区低地）出土遺物実測図(12)

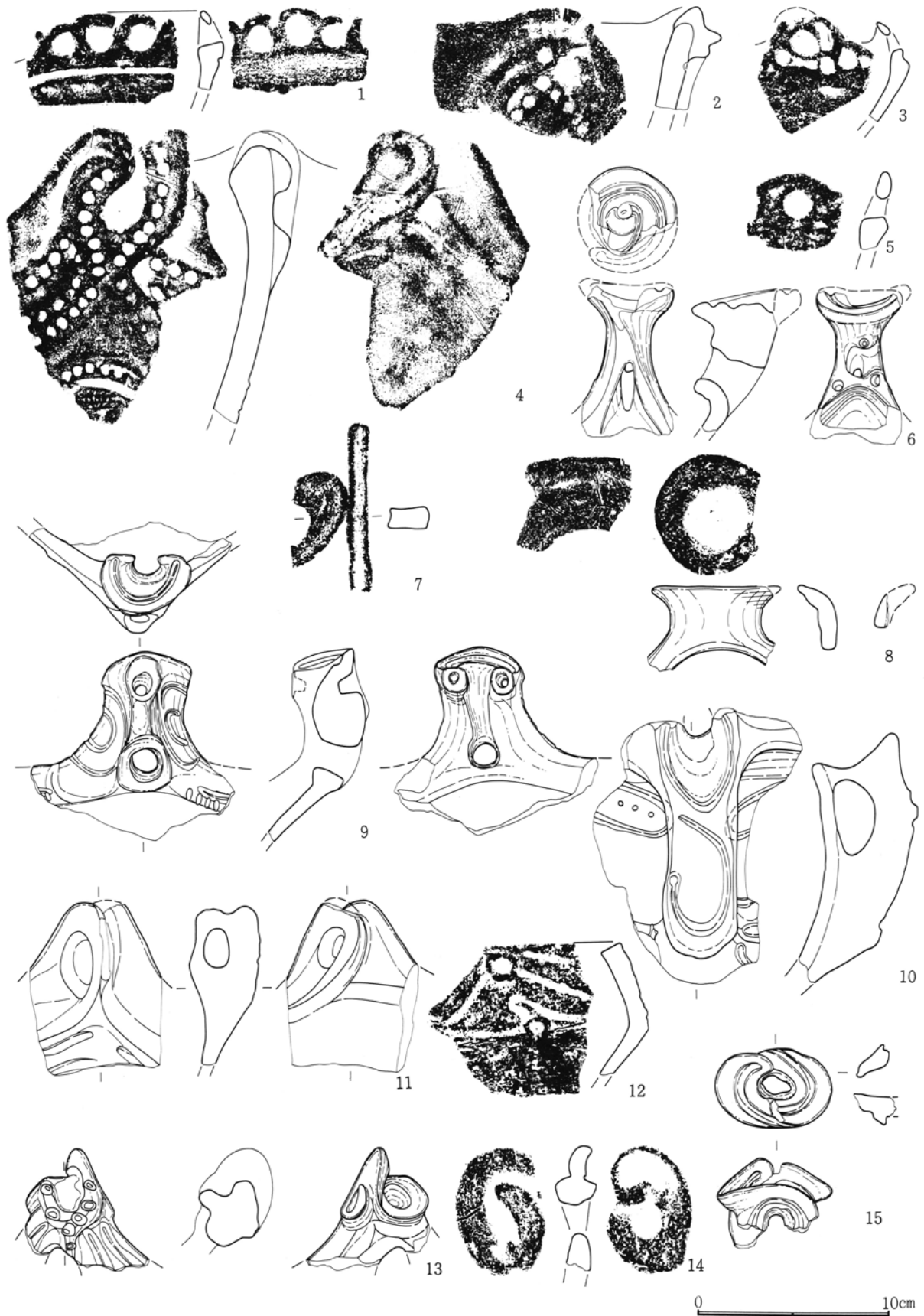

第716図 遺構外（1区低地）出土遺物実測図(13)

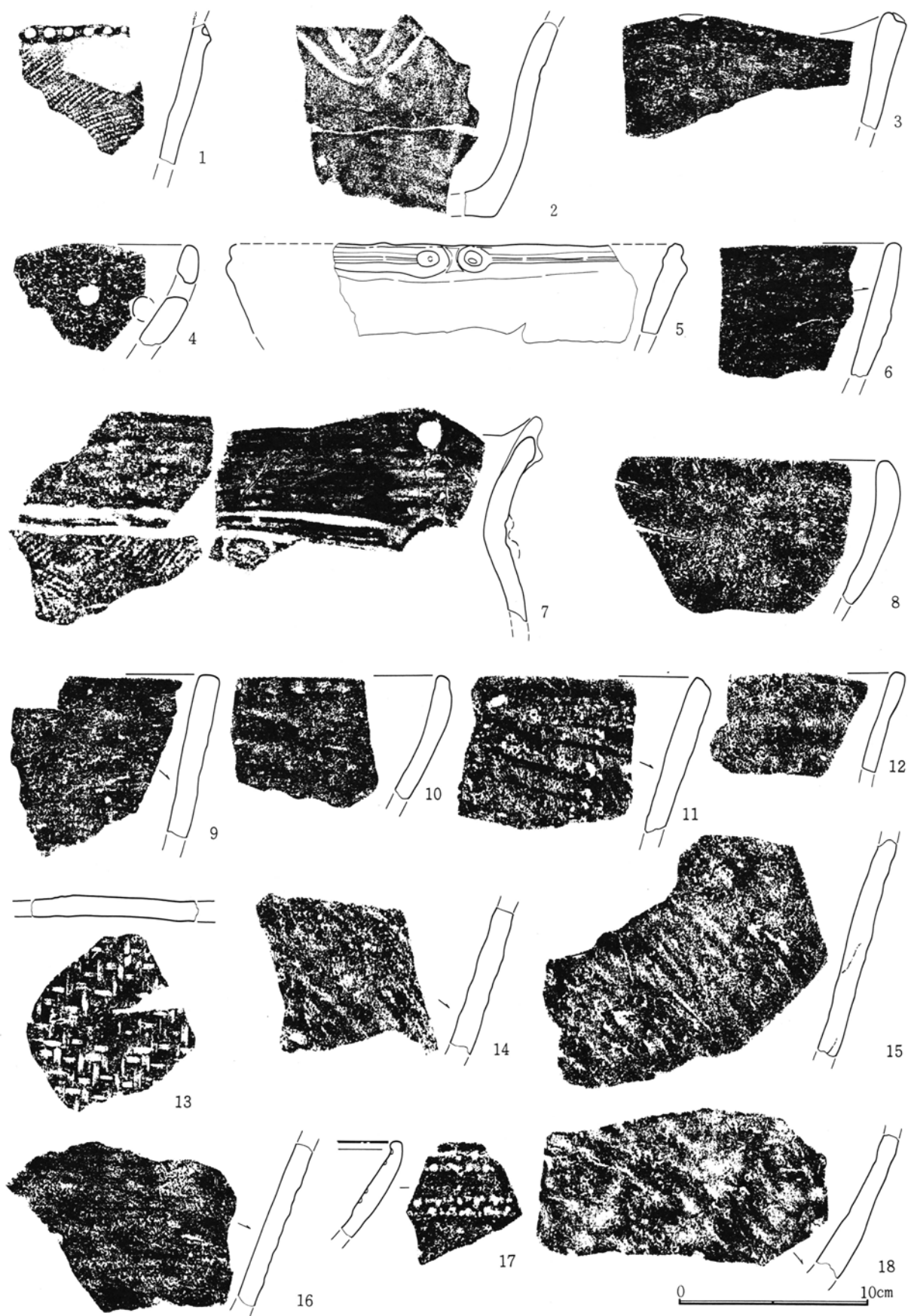

第717図 遺構外（1区低地）出土遺物実測図(14)

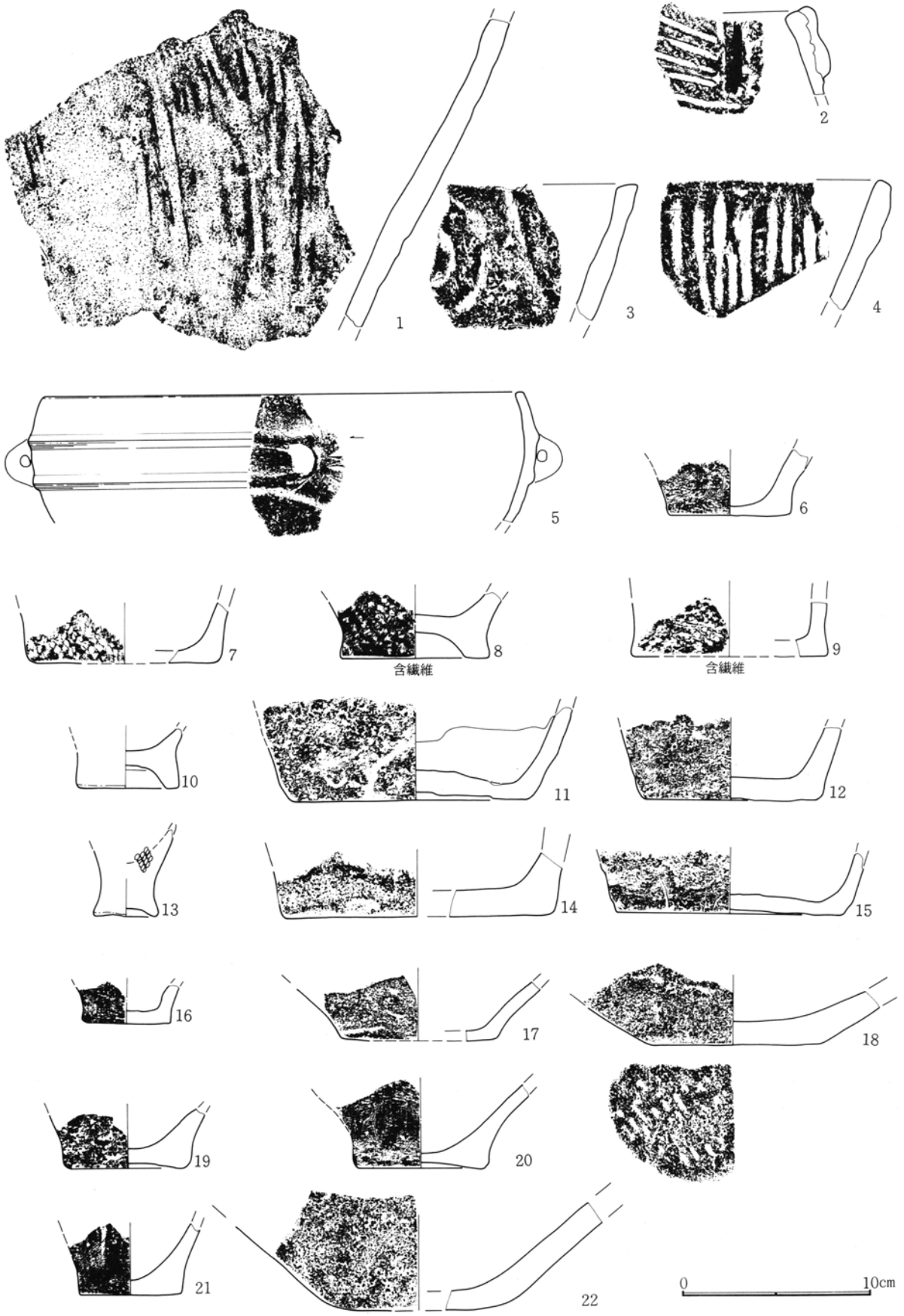

第718図 遺構外（1区低地）出土遺物実測図(15)

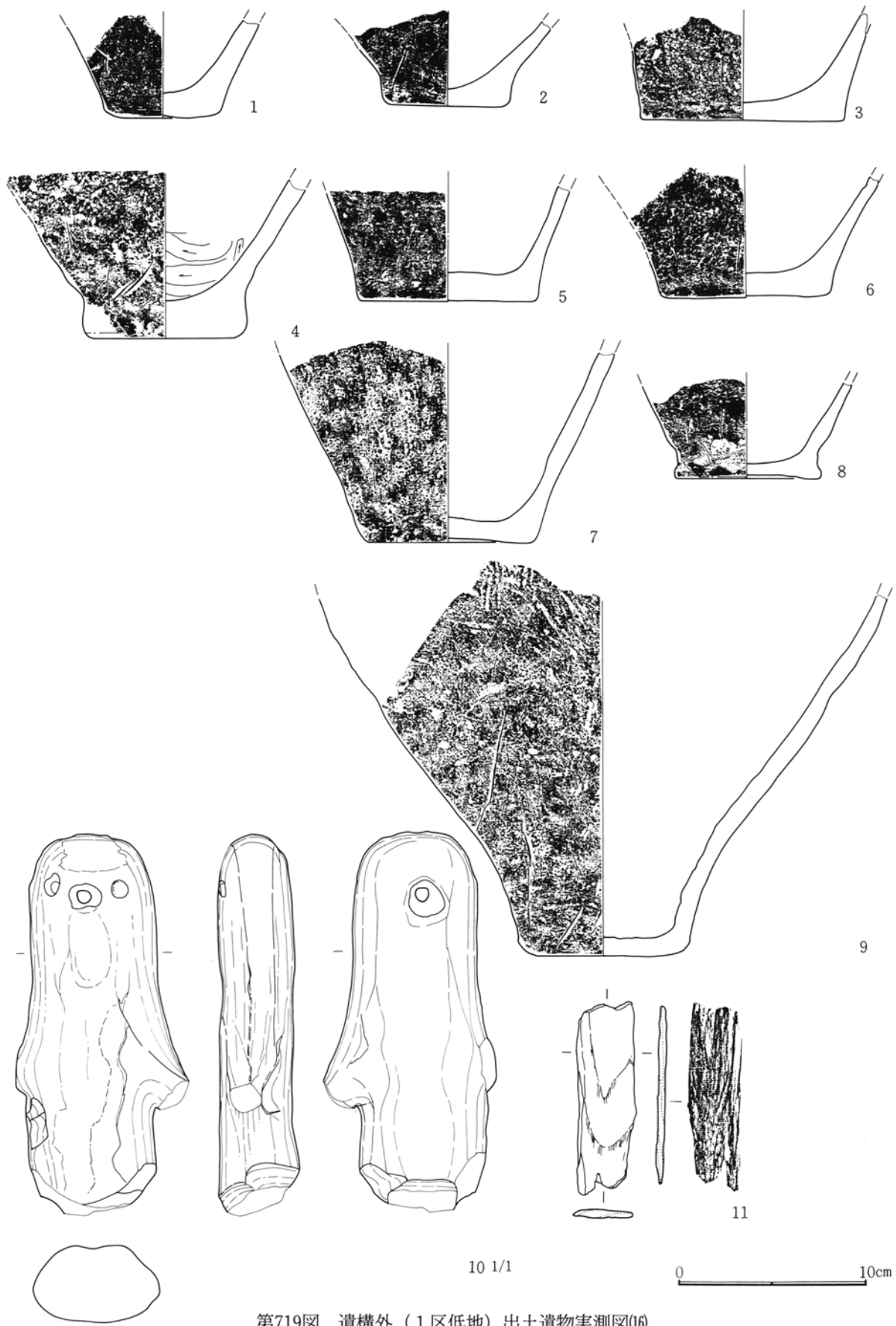

第719図 遺構外（1区低地）出土遺物実測図(16)

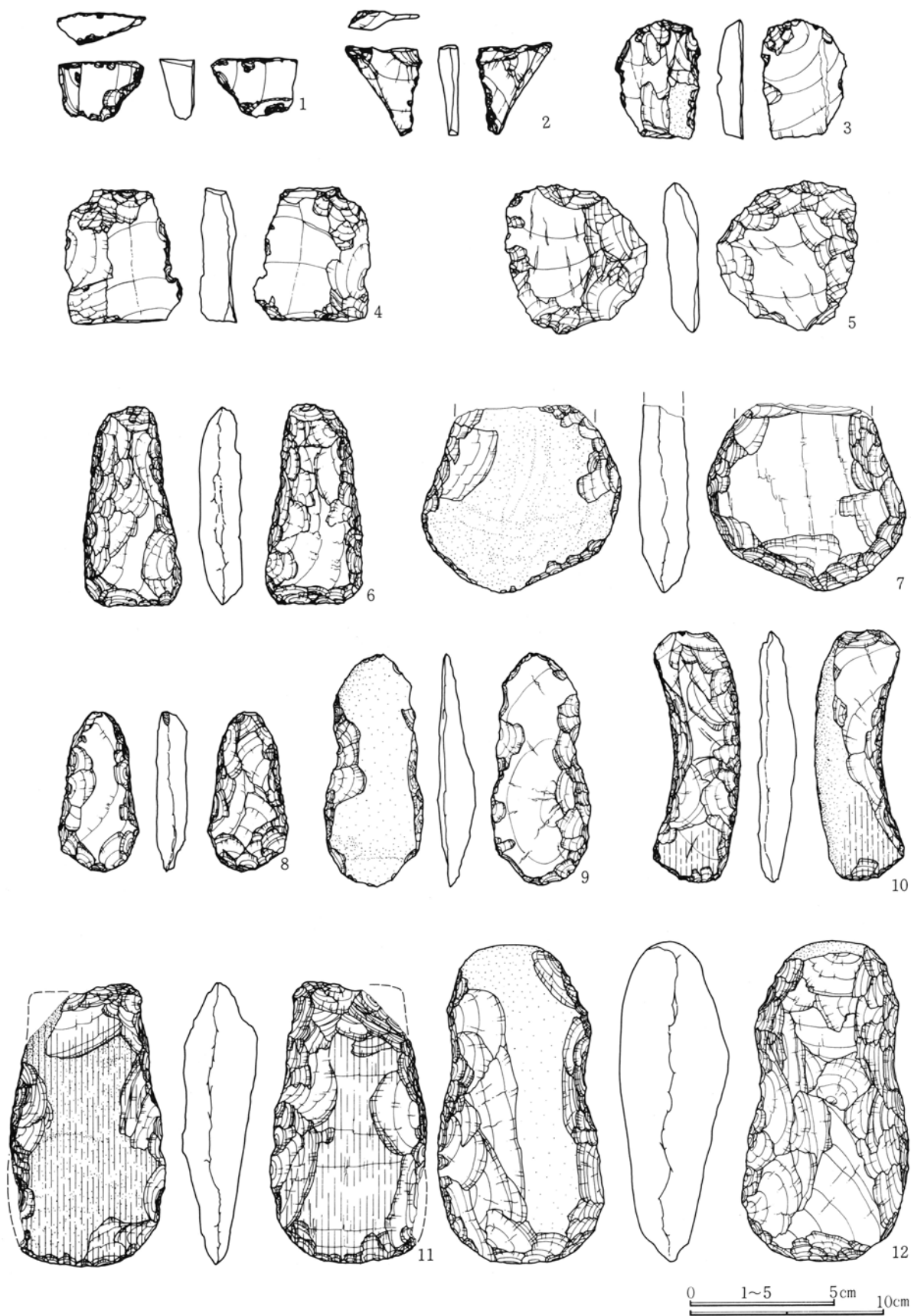

第720図 遺構外（1区低地）出土遺物実測図(17)

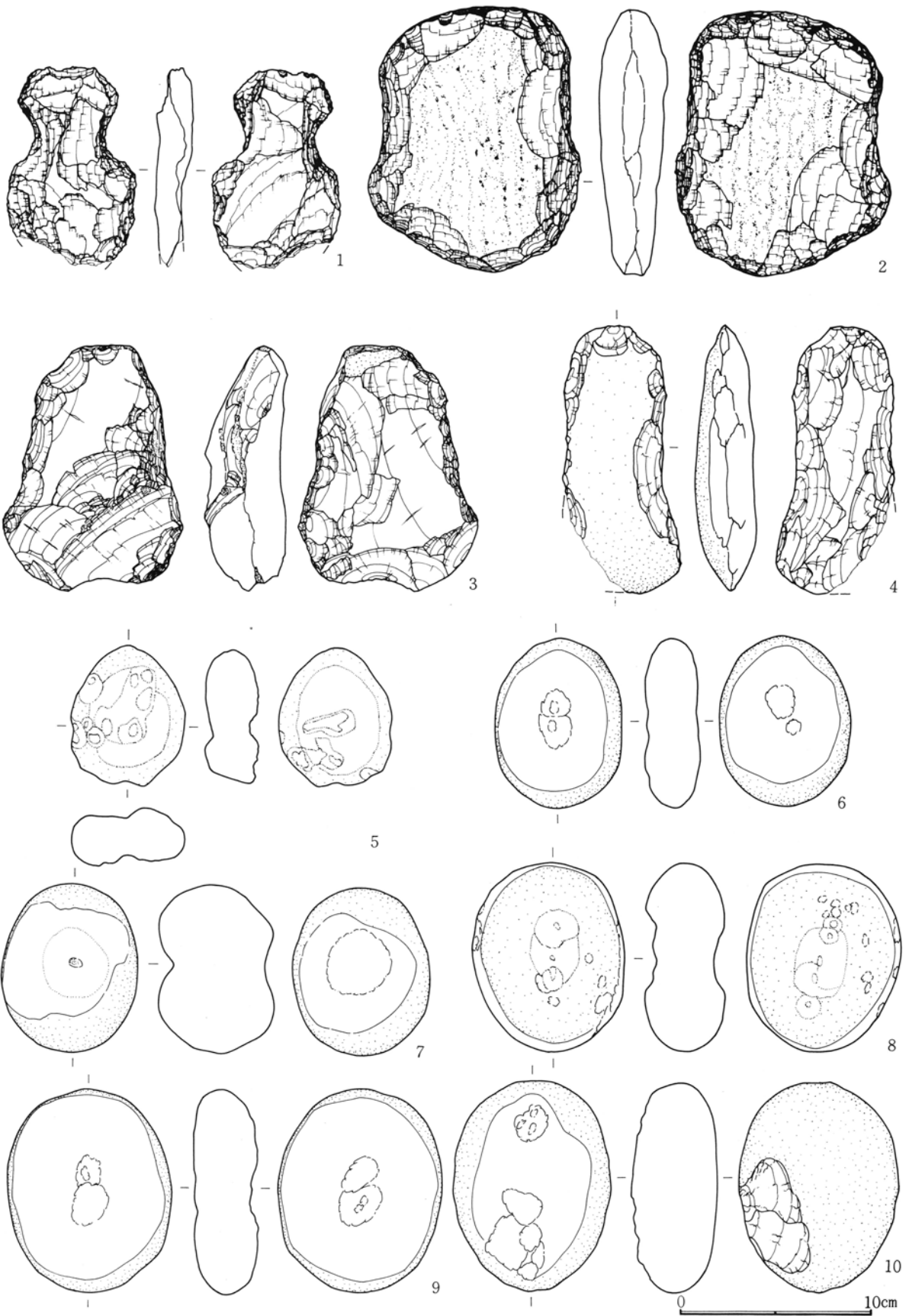

第721図 遺構外（1区低地）出土遺物実測図(18)

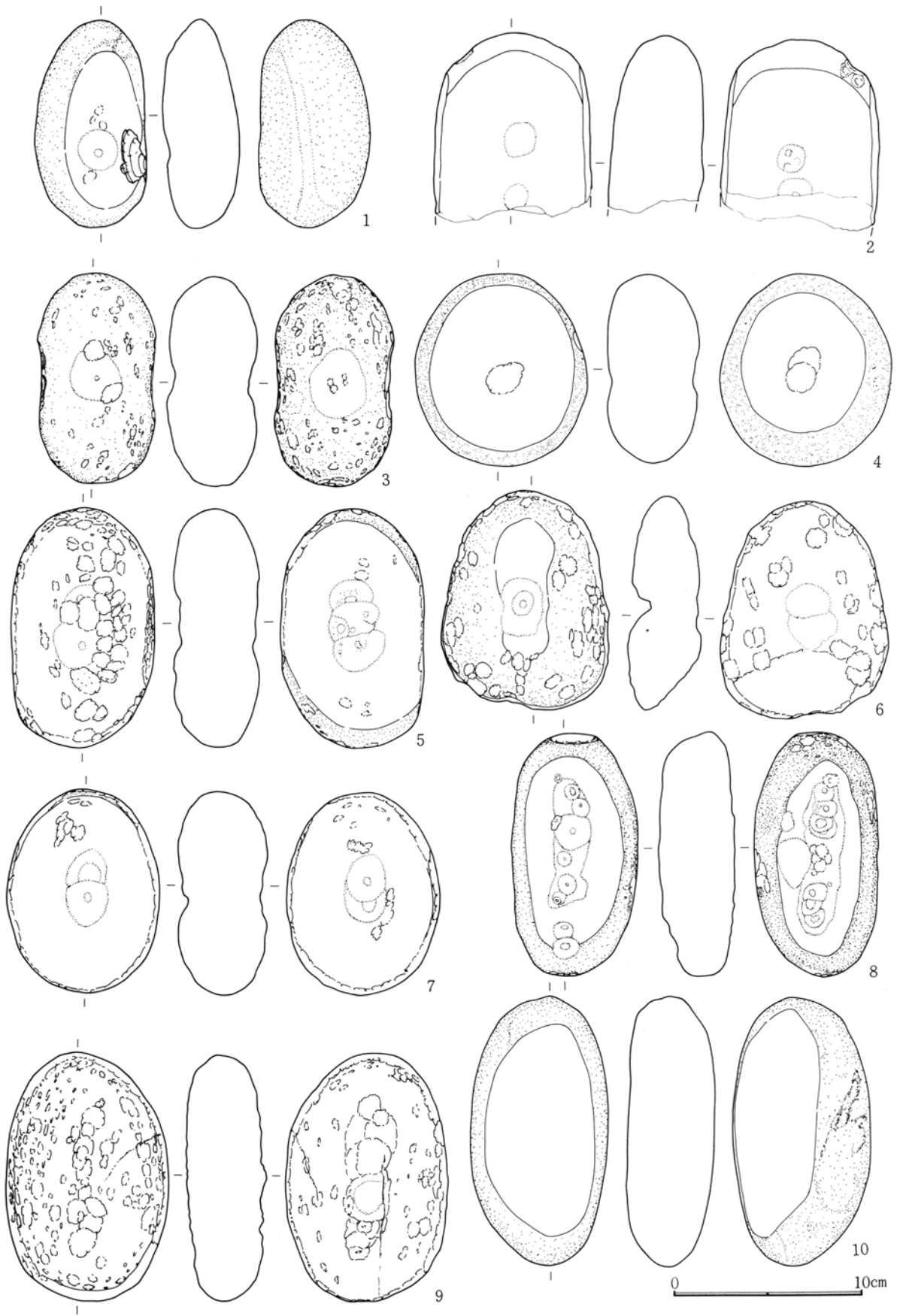

第722図 遺構外（1区低地）出土遺物実測図(19)

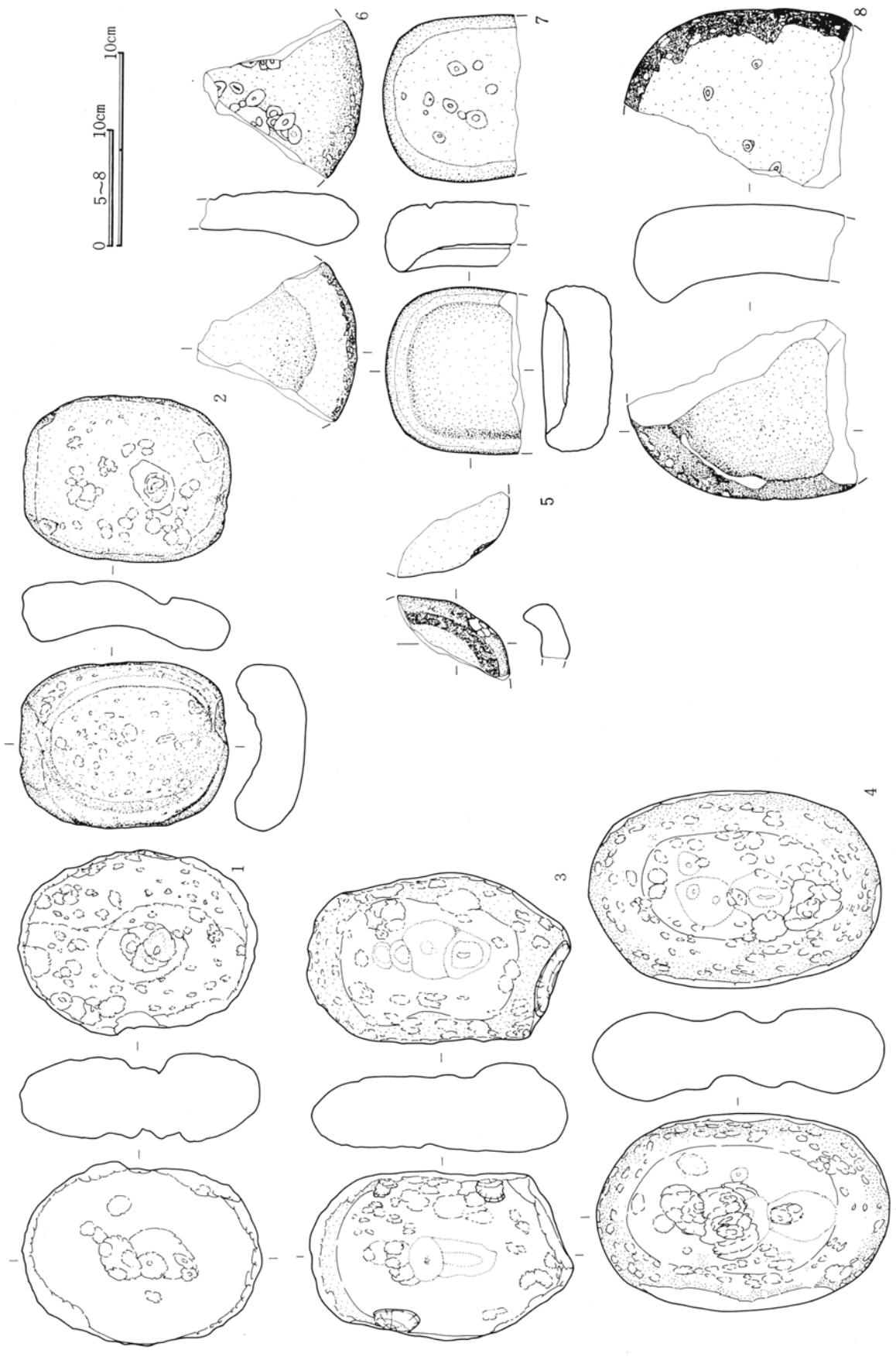

第723图 遺構外(1区低地)出土遺物美湖図(2)

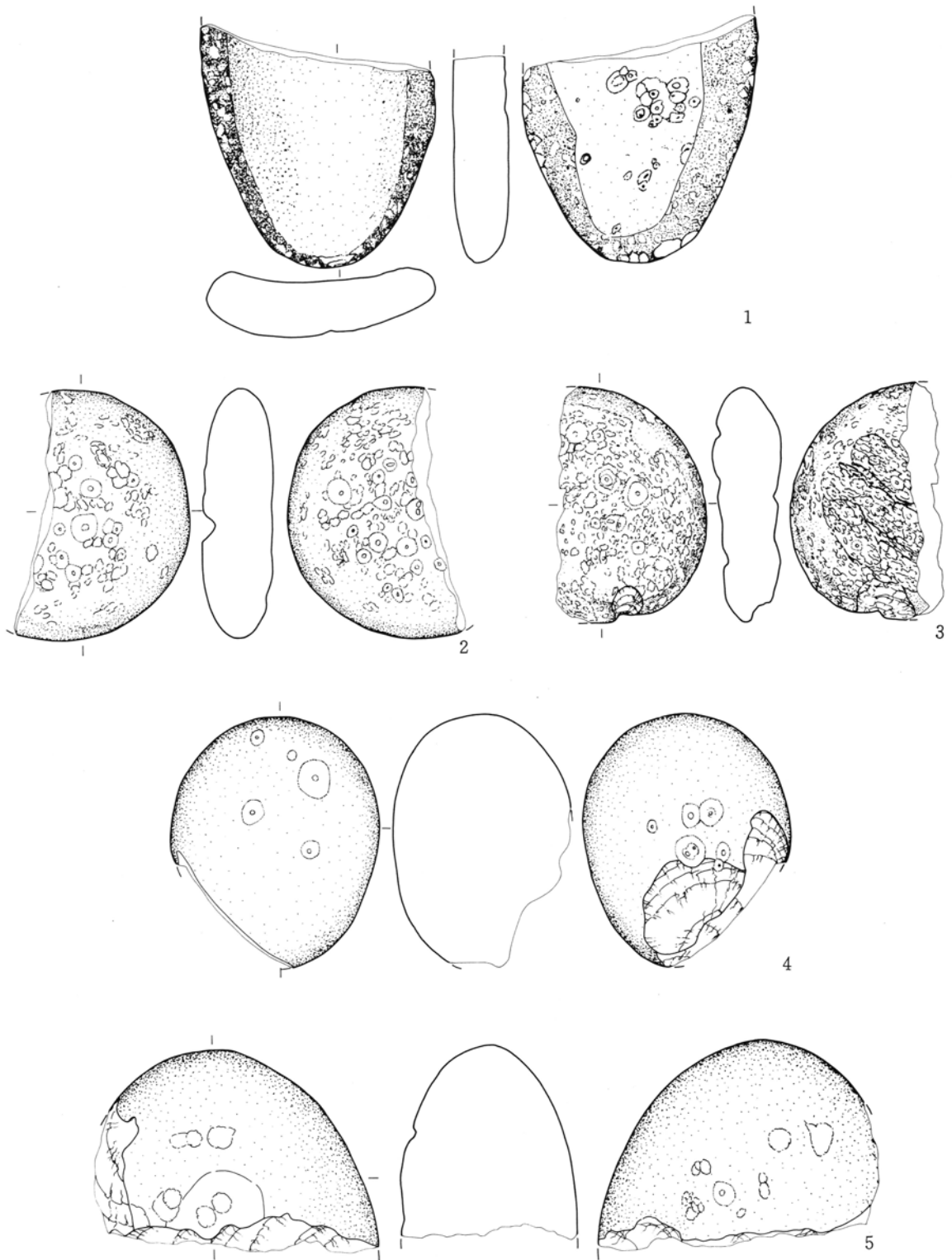

第724図 遺構外（1区低地）出土遺物実測図(2)

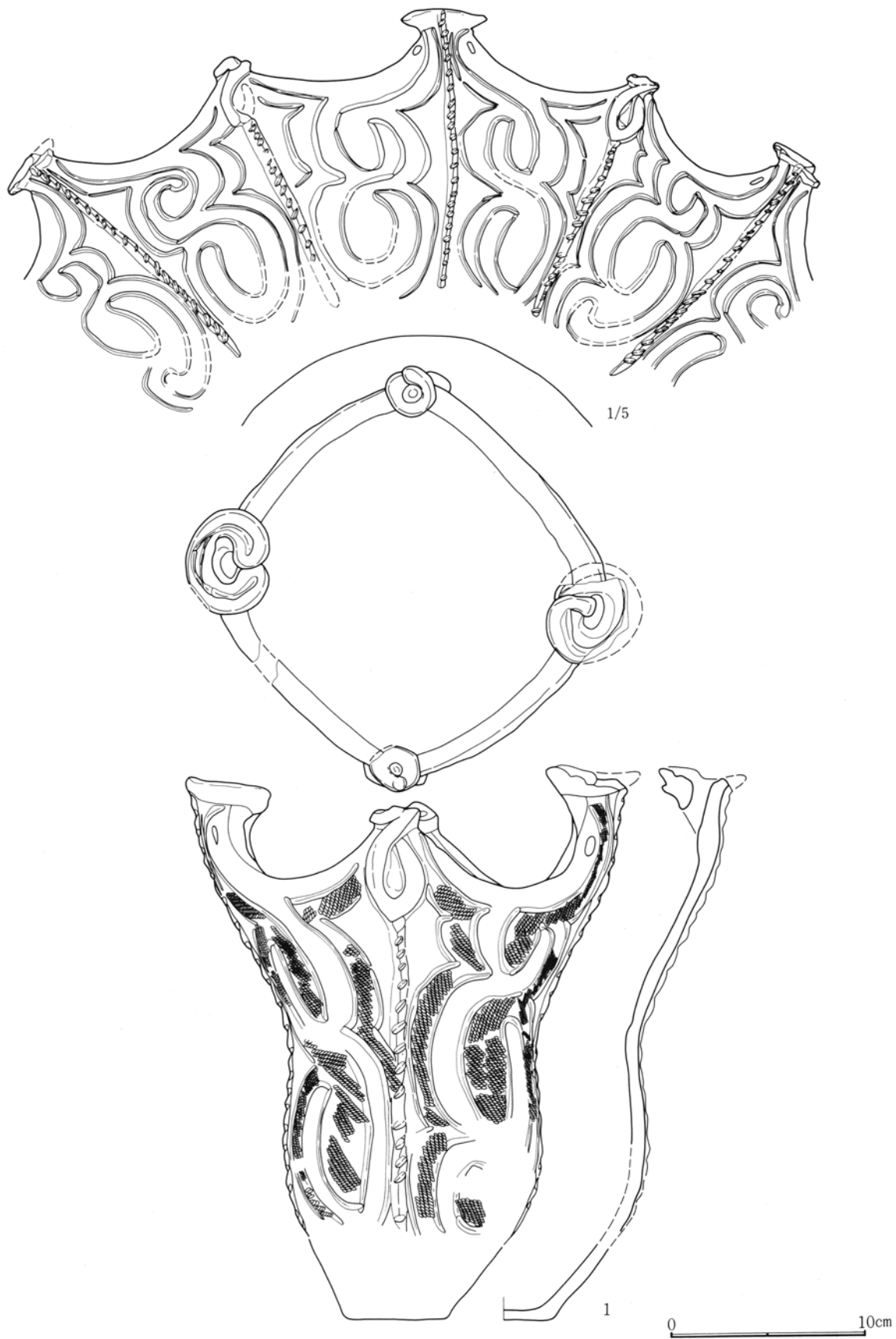

第725图 1区遺構外出土遺物実測図(1)

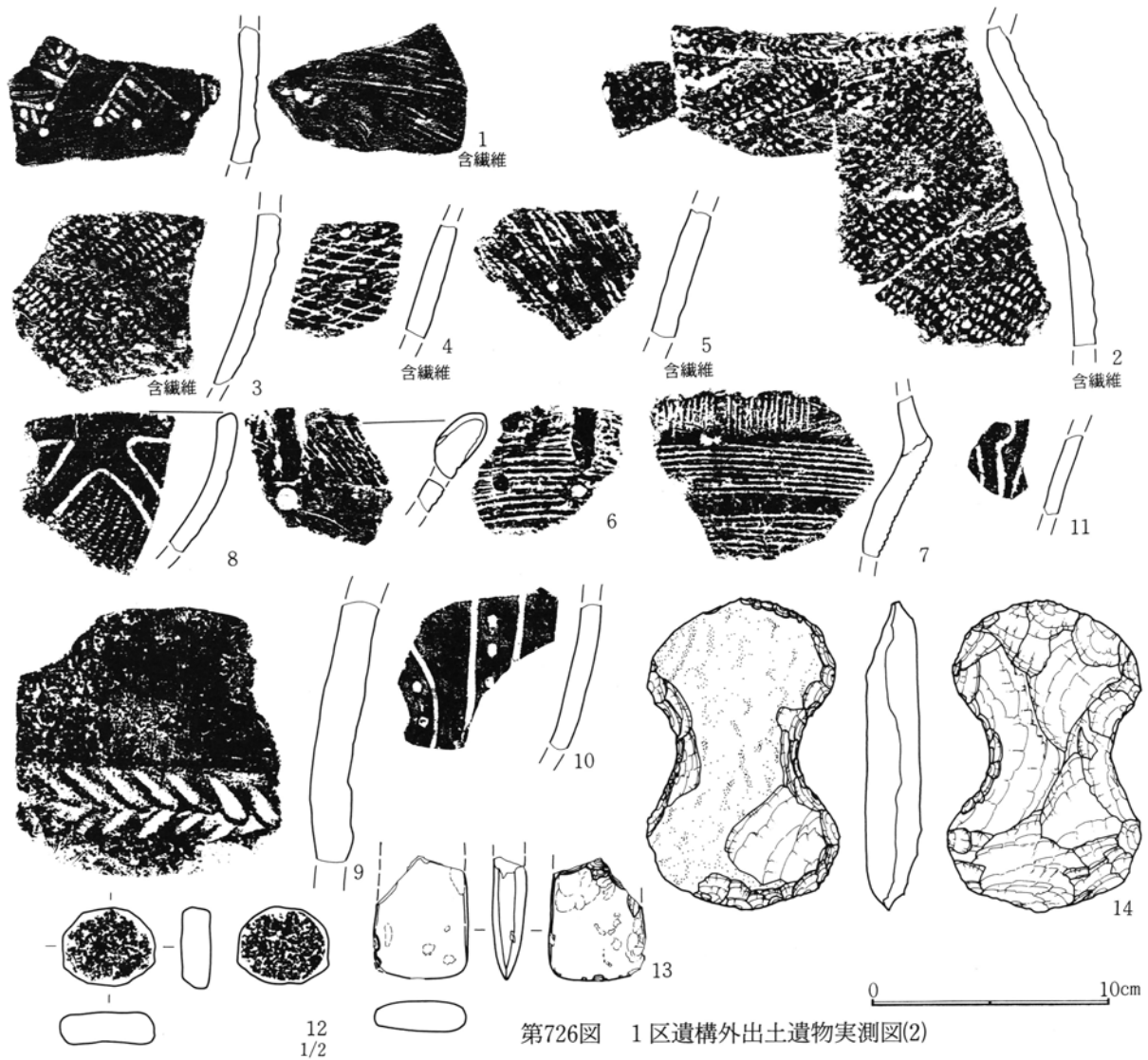

第726図 1区遺構外出土遺物実測図(2)

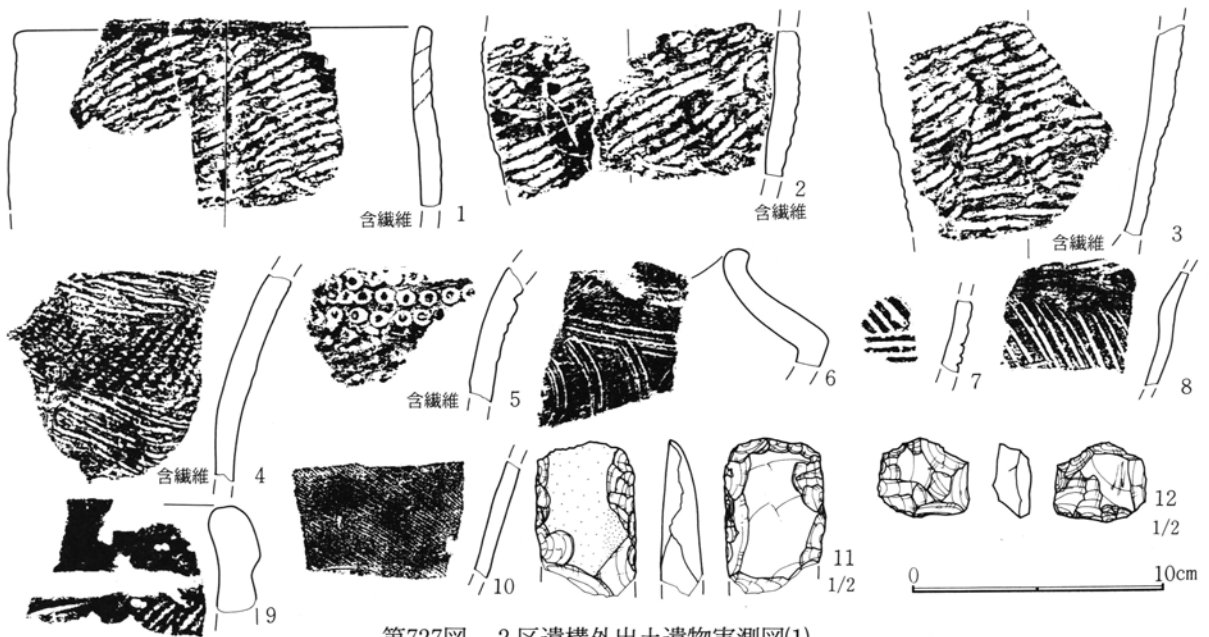

第727図 2区遺構外出土遺物実測図(1)

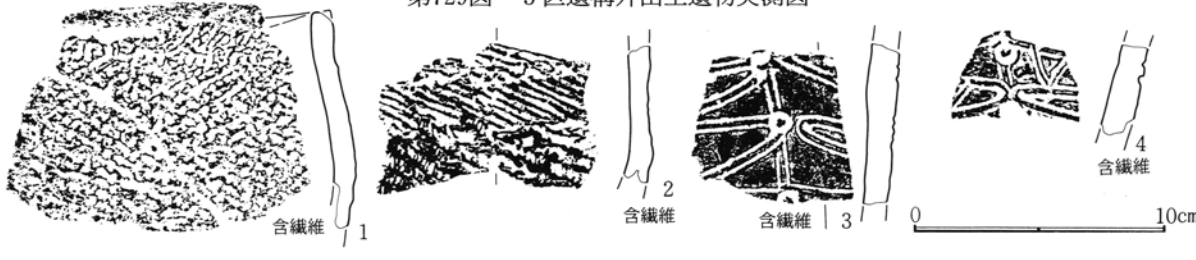
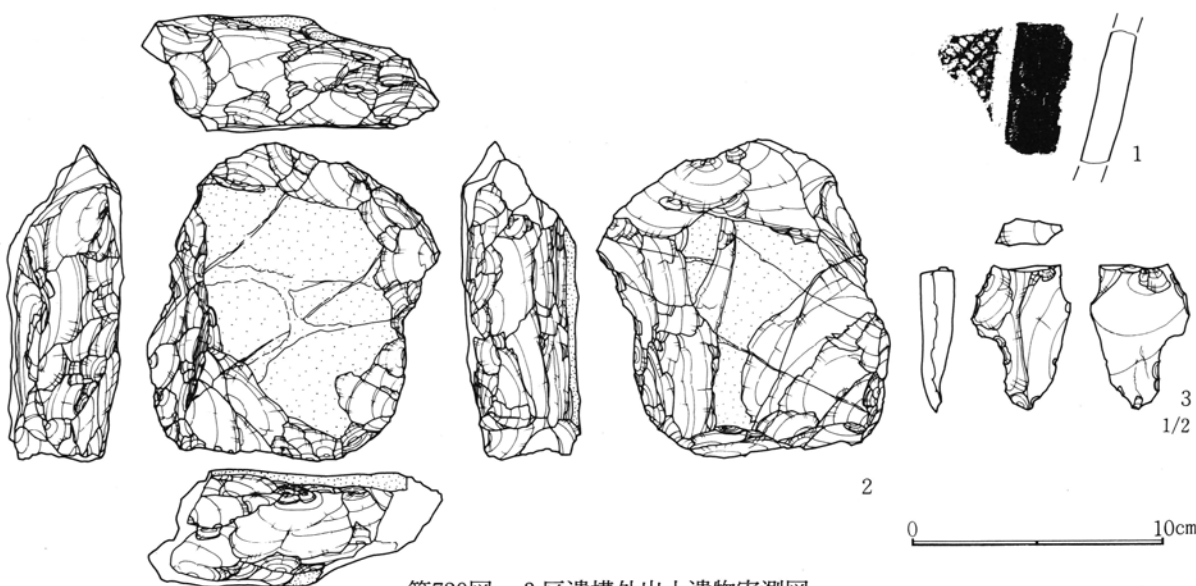
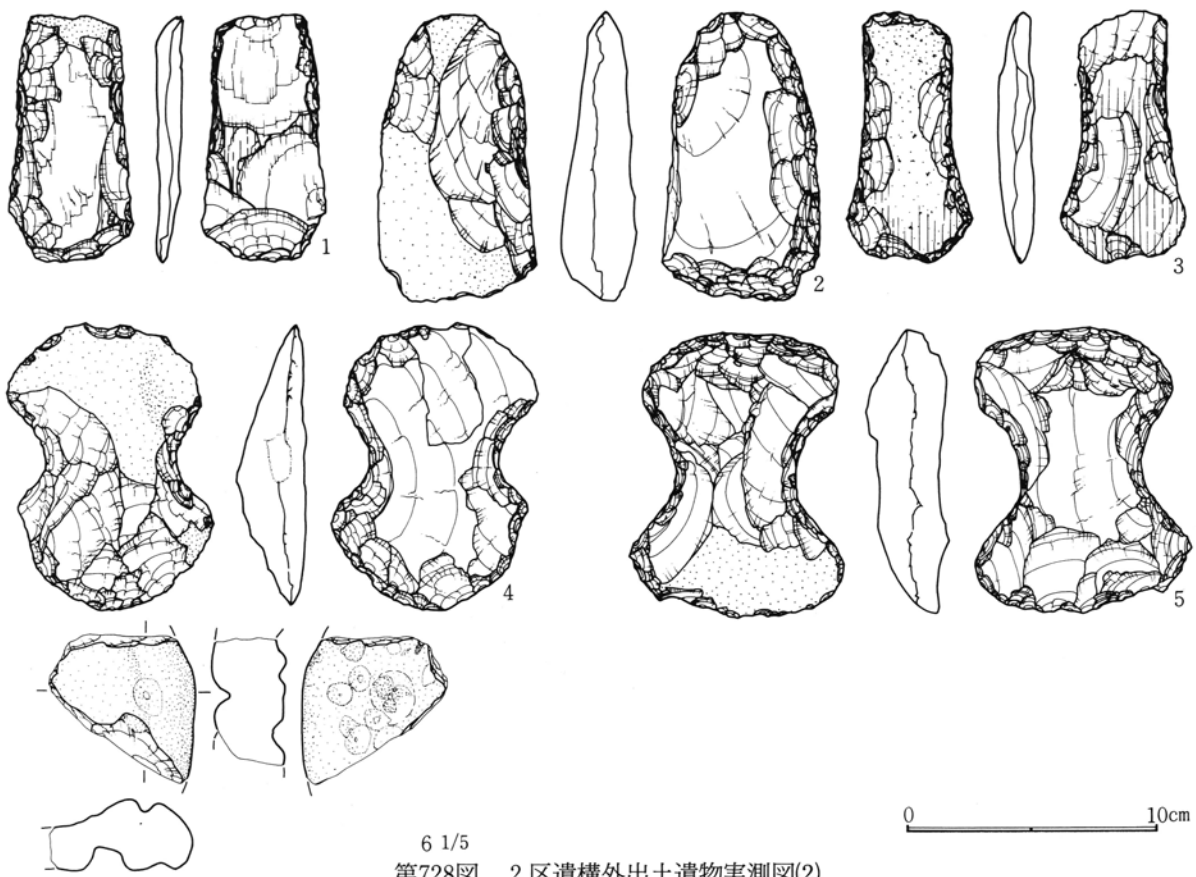

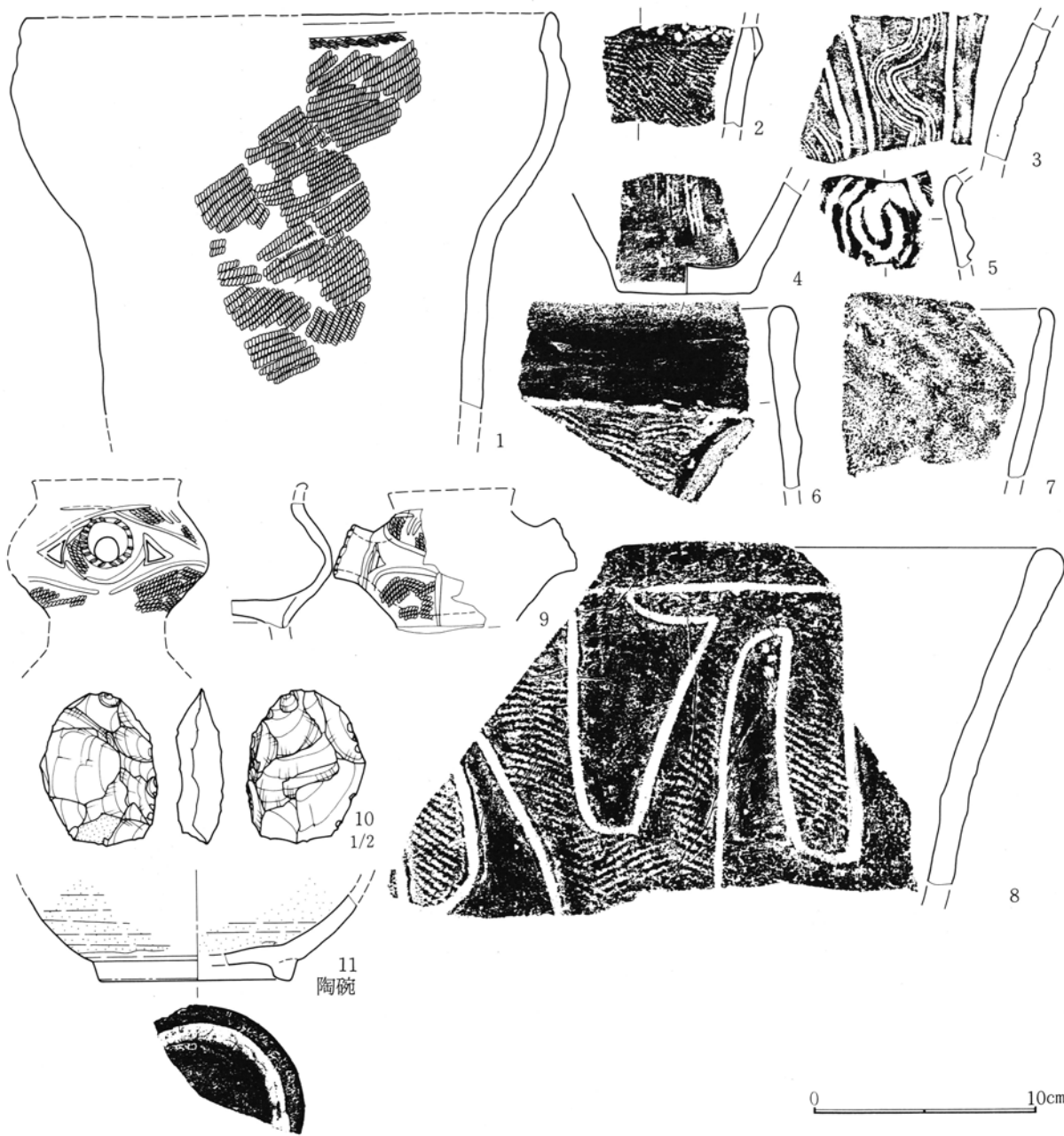

第731图 4区遺構外出土遺物実測図(2)

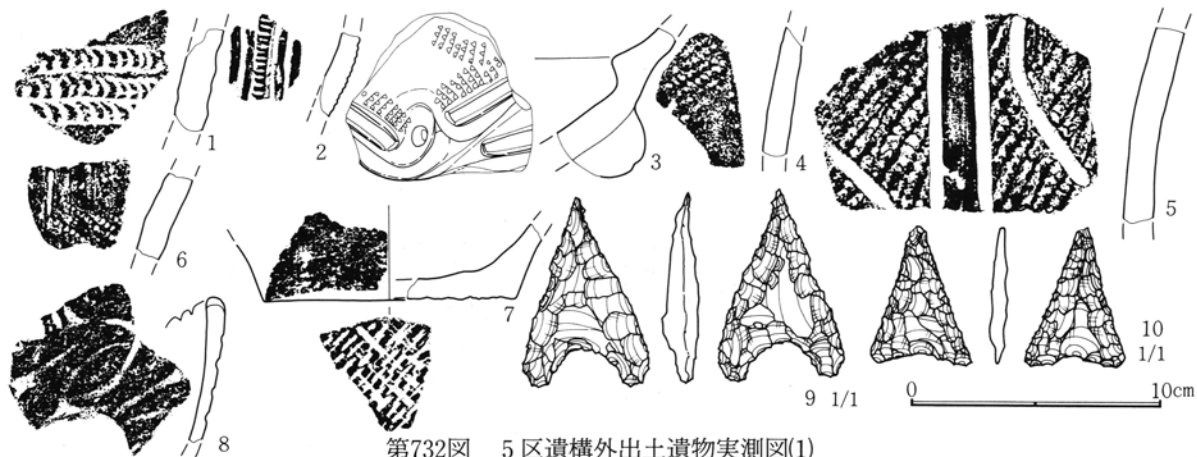

第732图 5区遺構外出土遺物実測図(1)

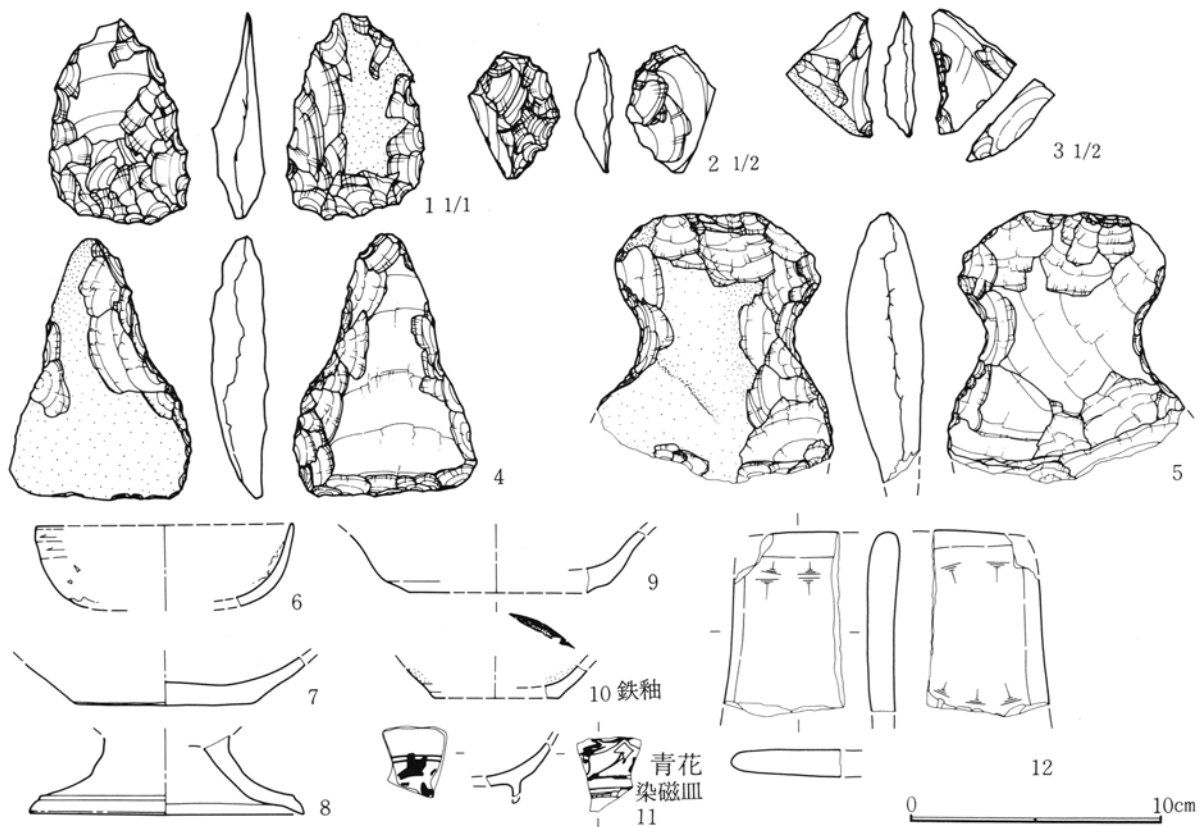

第733図 5区遺構外出土遺物実測図(2)

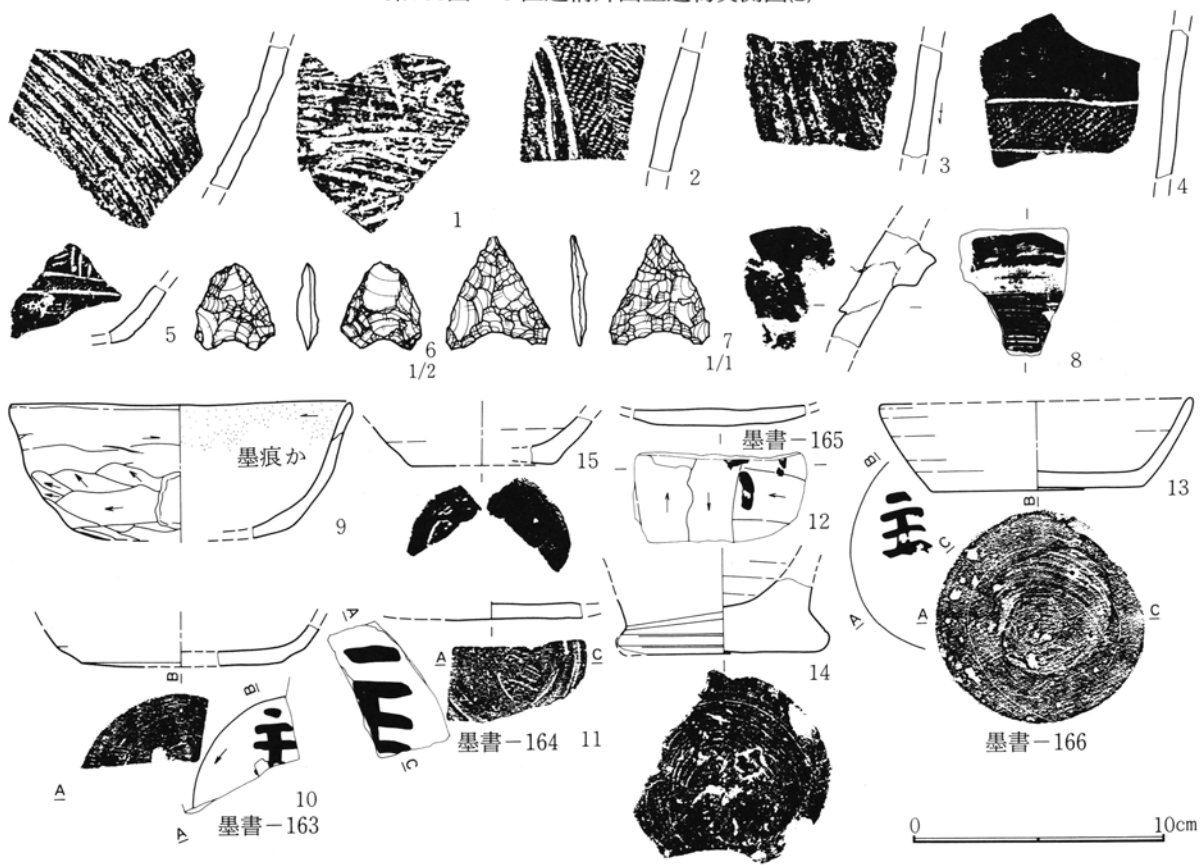

第734図 6区遺構外出土遺物実測図(1)

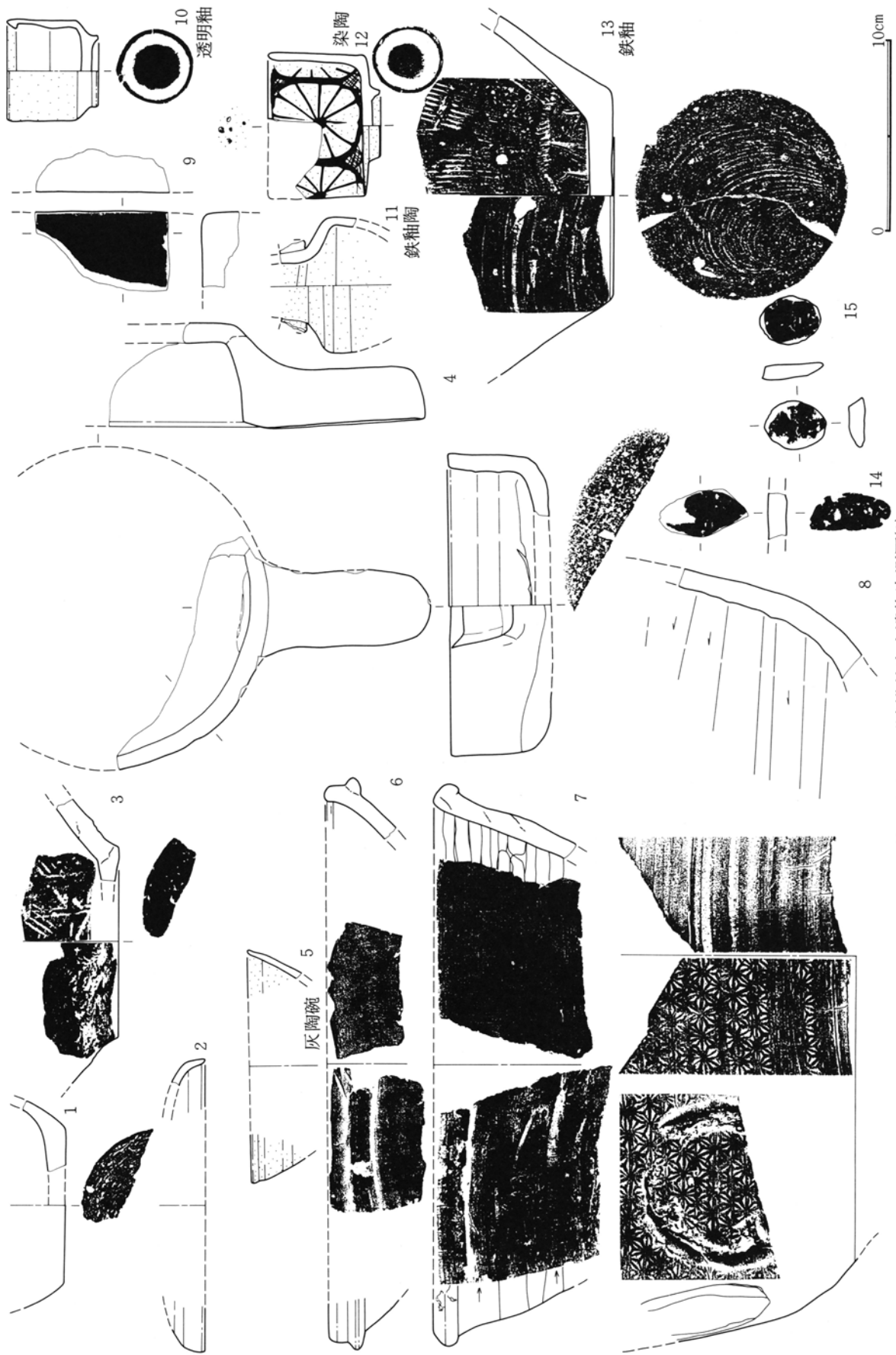

第735图 6区遺構外出土遺物実測図(2)

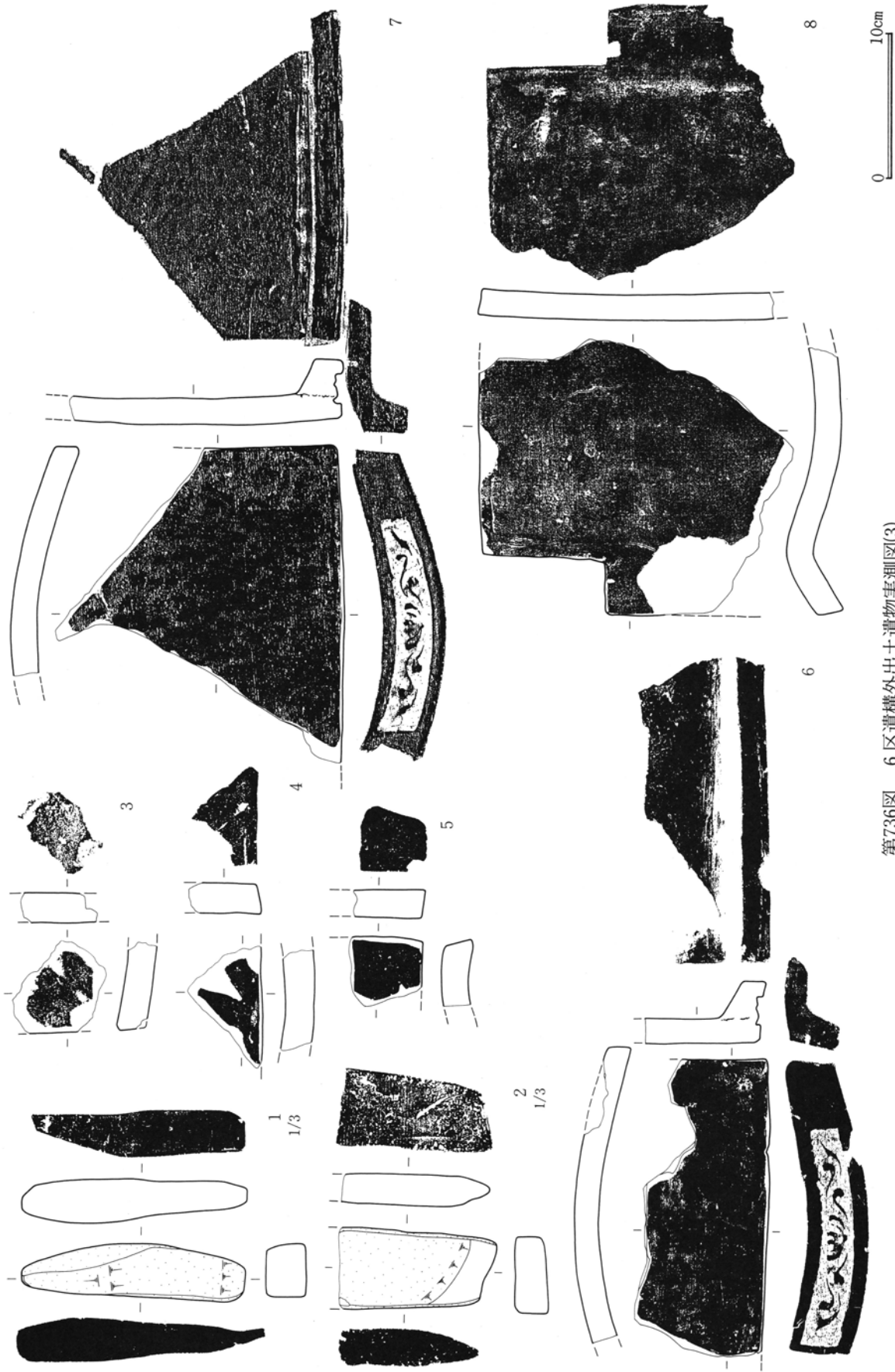

第736图 6区遺構外出土遺物実測図(3)

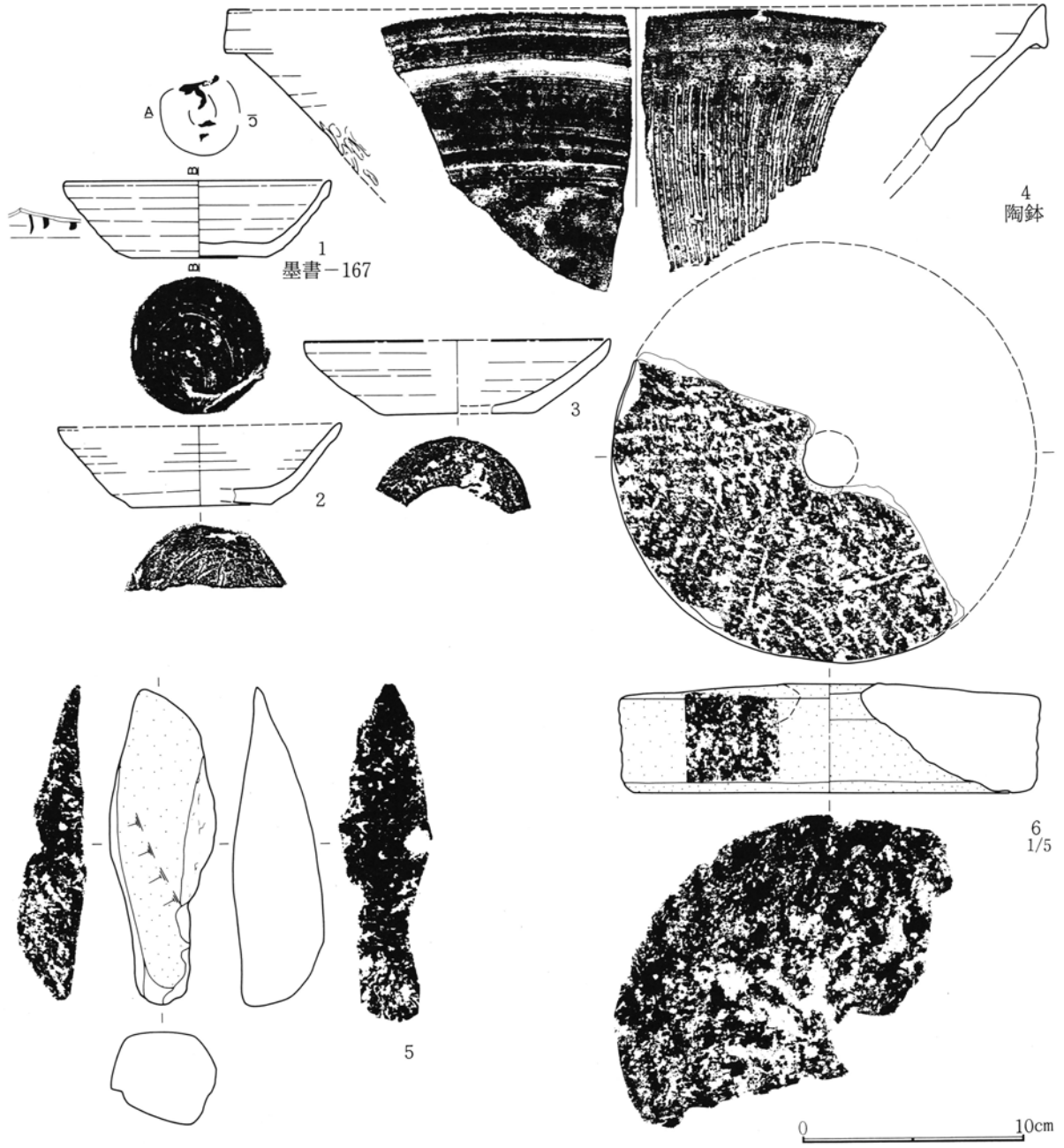

第737图 7区遺構外出土遺物実測図

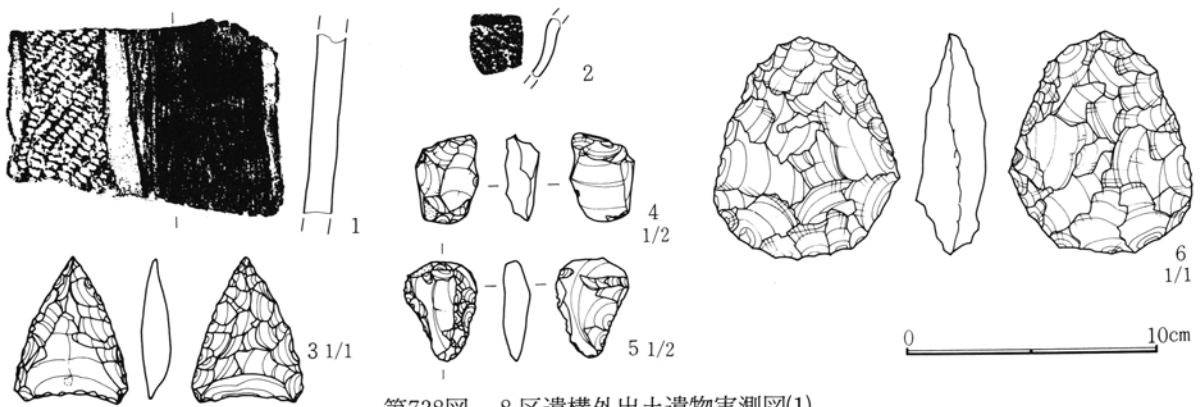

第738图 8区遺構外出土遺物実測図(1)

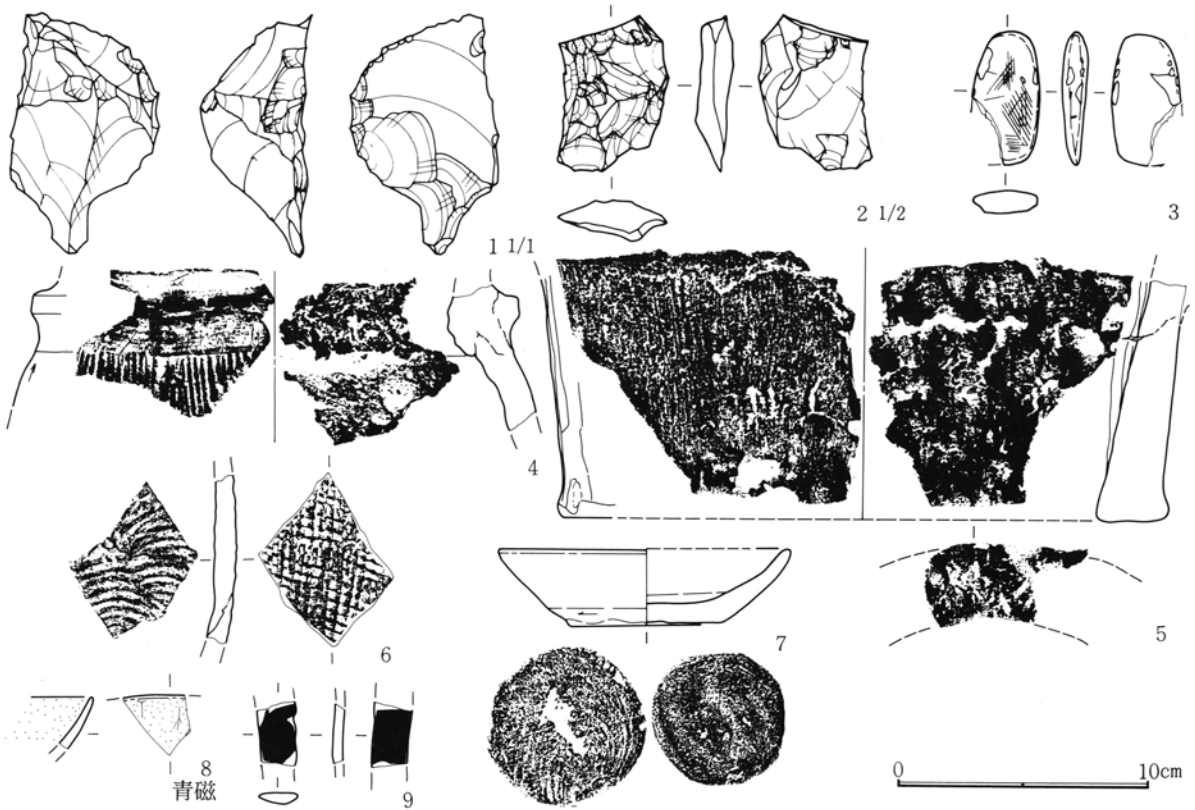

第739图 8区遺構外出土遺物実測図(2)

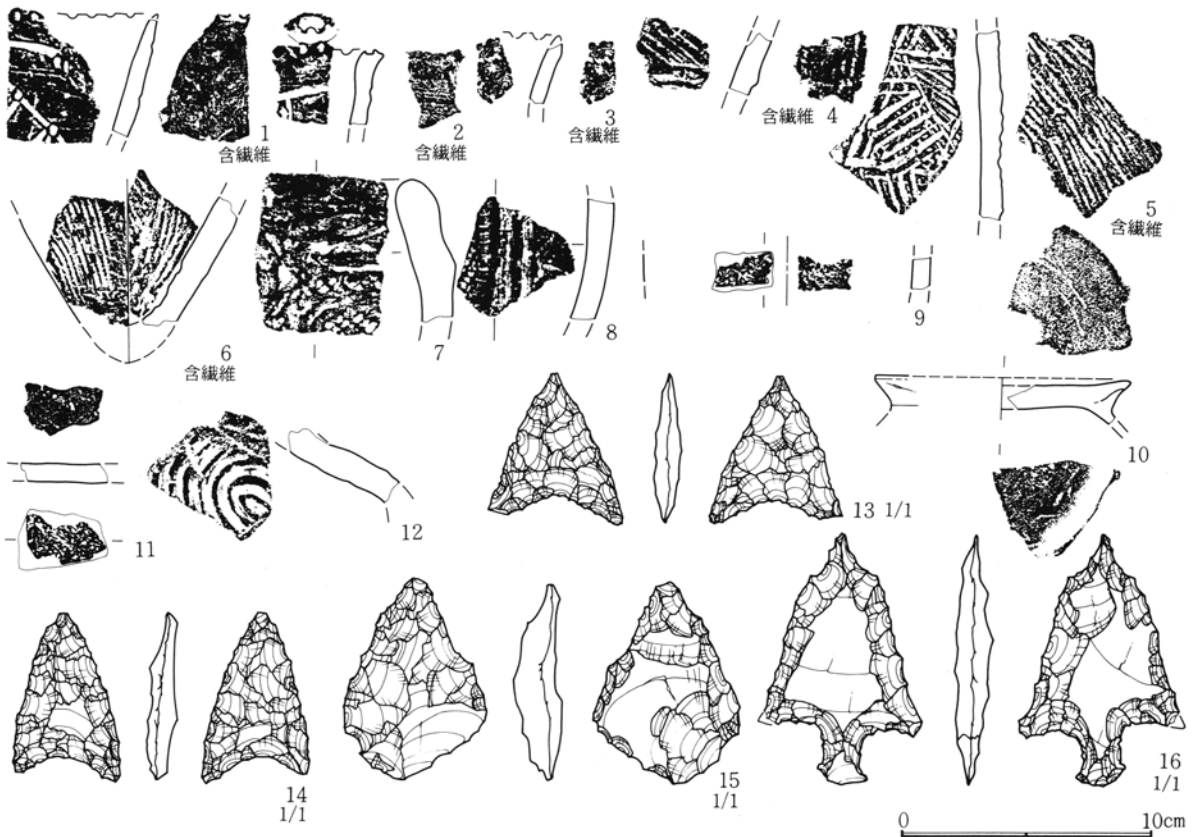

第740图 9区遺構外出土遺物実測図(1)

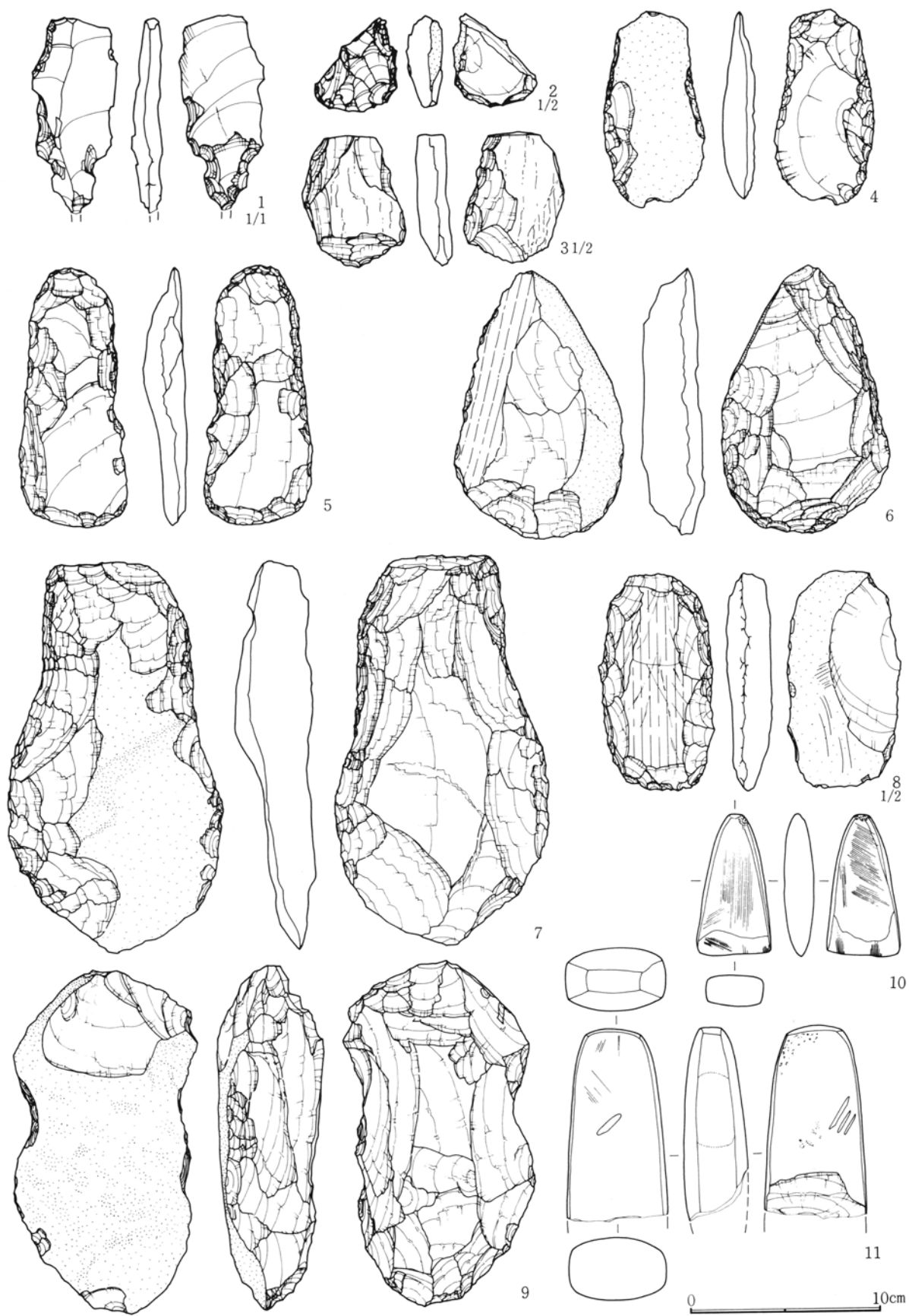

第741图 9区遺構外出土遺物実測図(2)

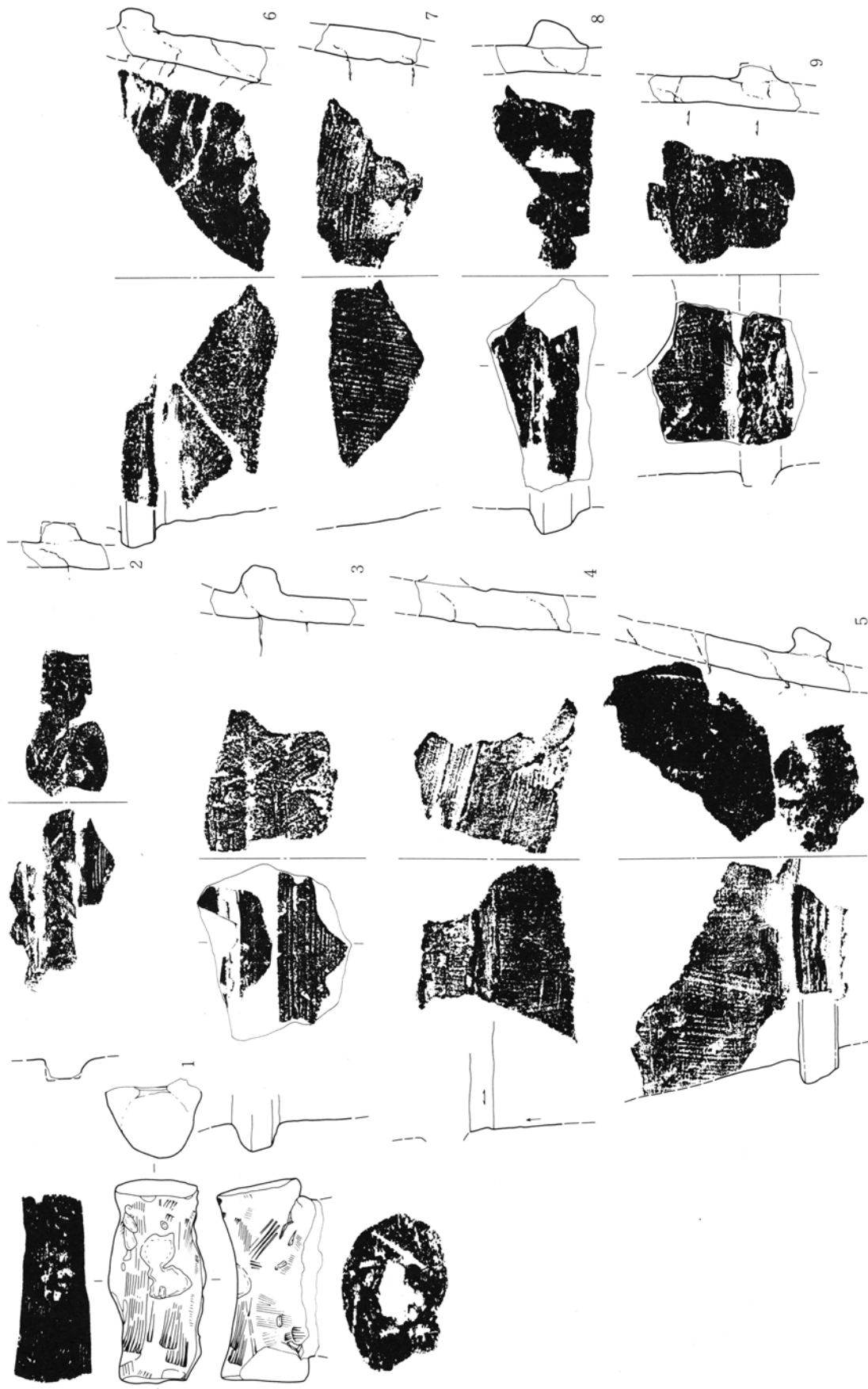

第742图 9区遺構外出土遺物実測図(3)

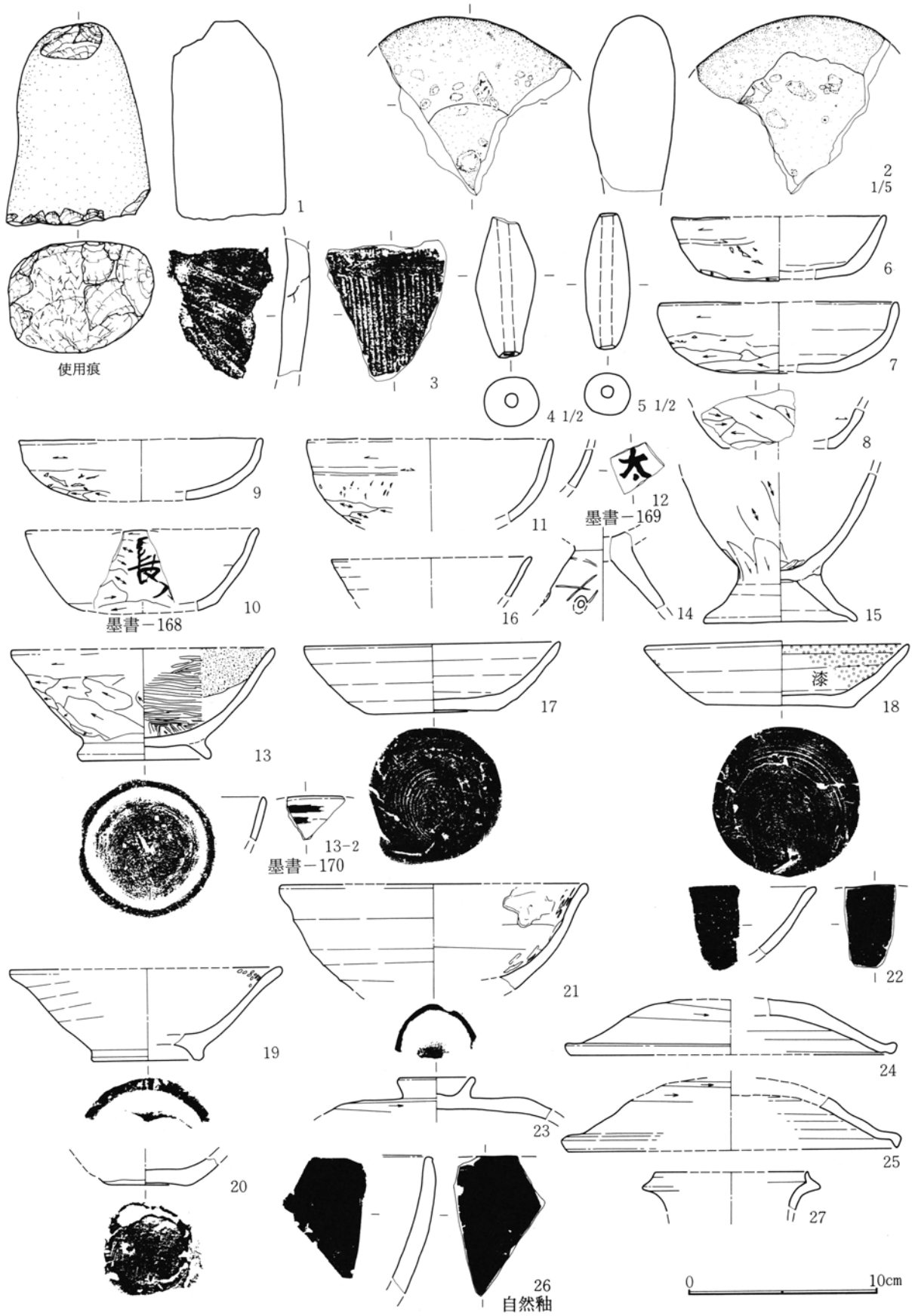

第743図 9区遺構外出土遺物実測図(4)

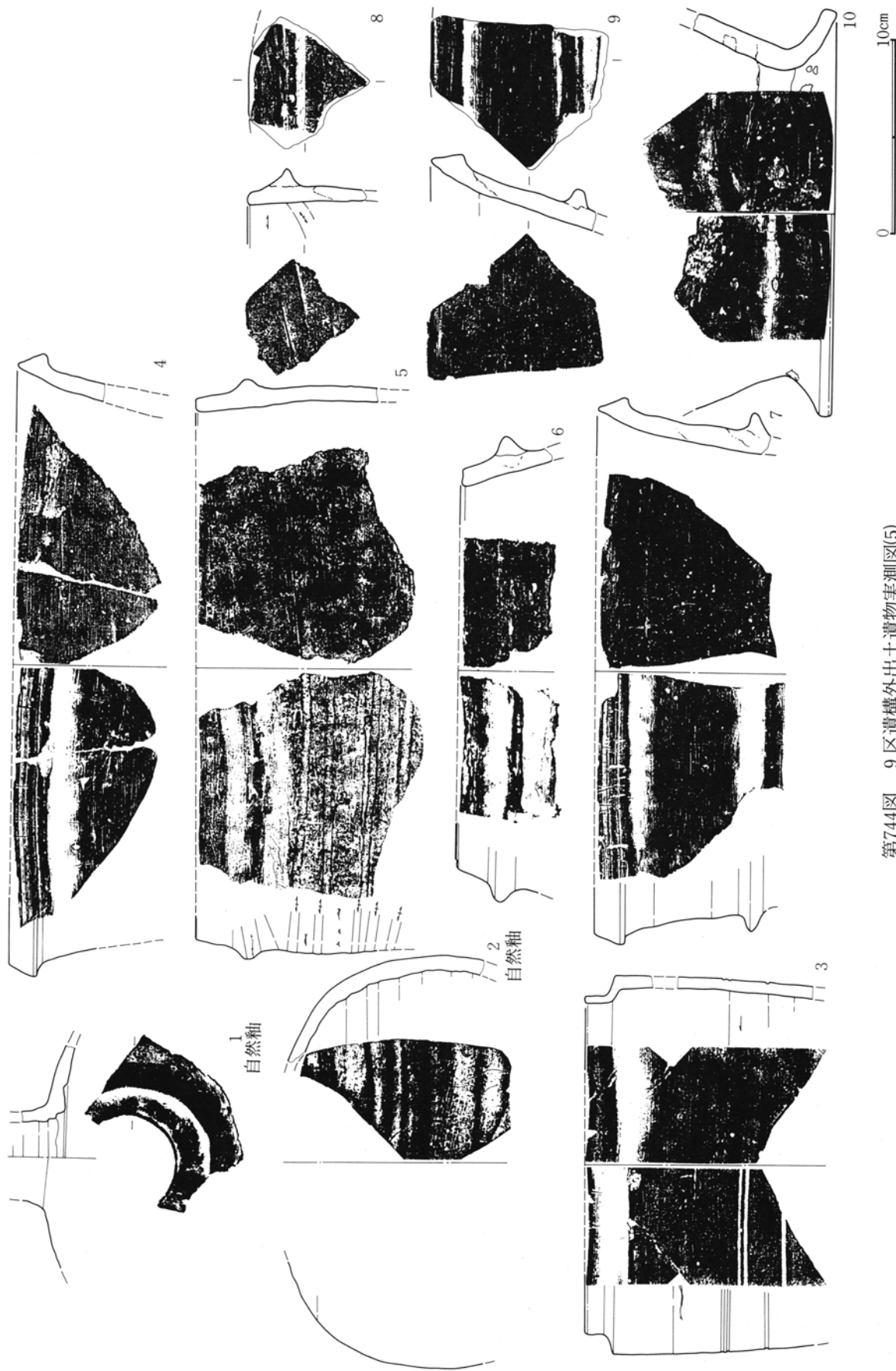

第744图 9区遺構外出土遺物実測図(5)

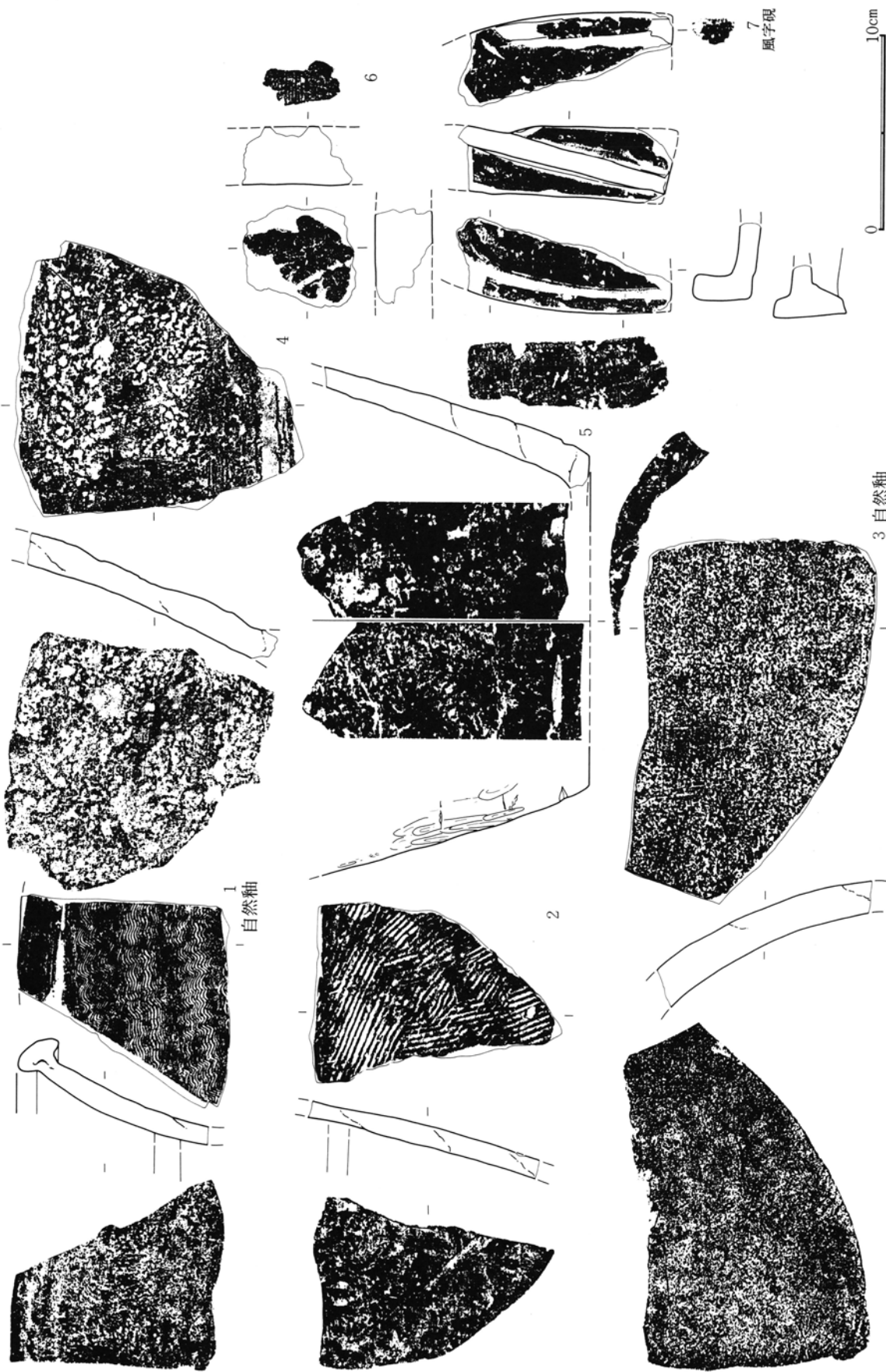

第745图 9区遺構外出土遺物実測図(6)

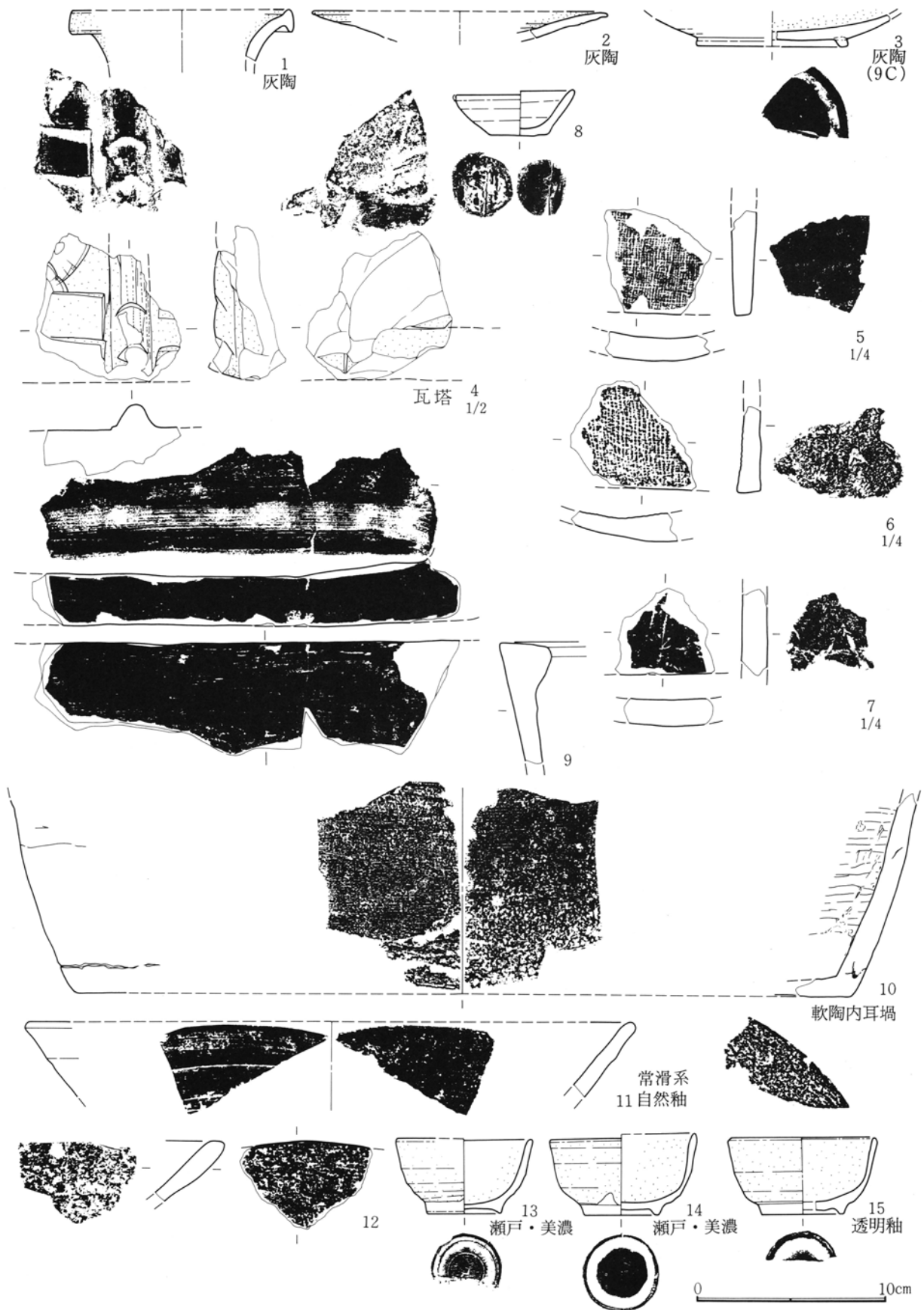

第746図 9区遺構外出土遺物実測図(7)

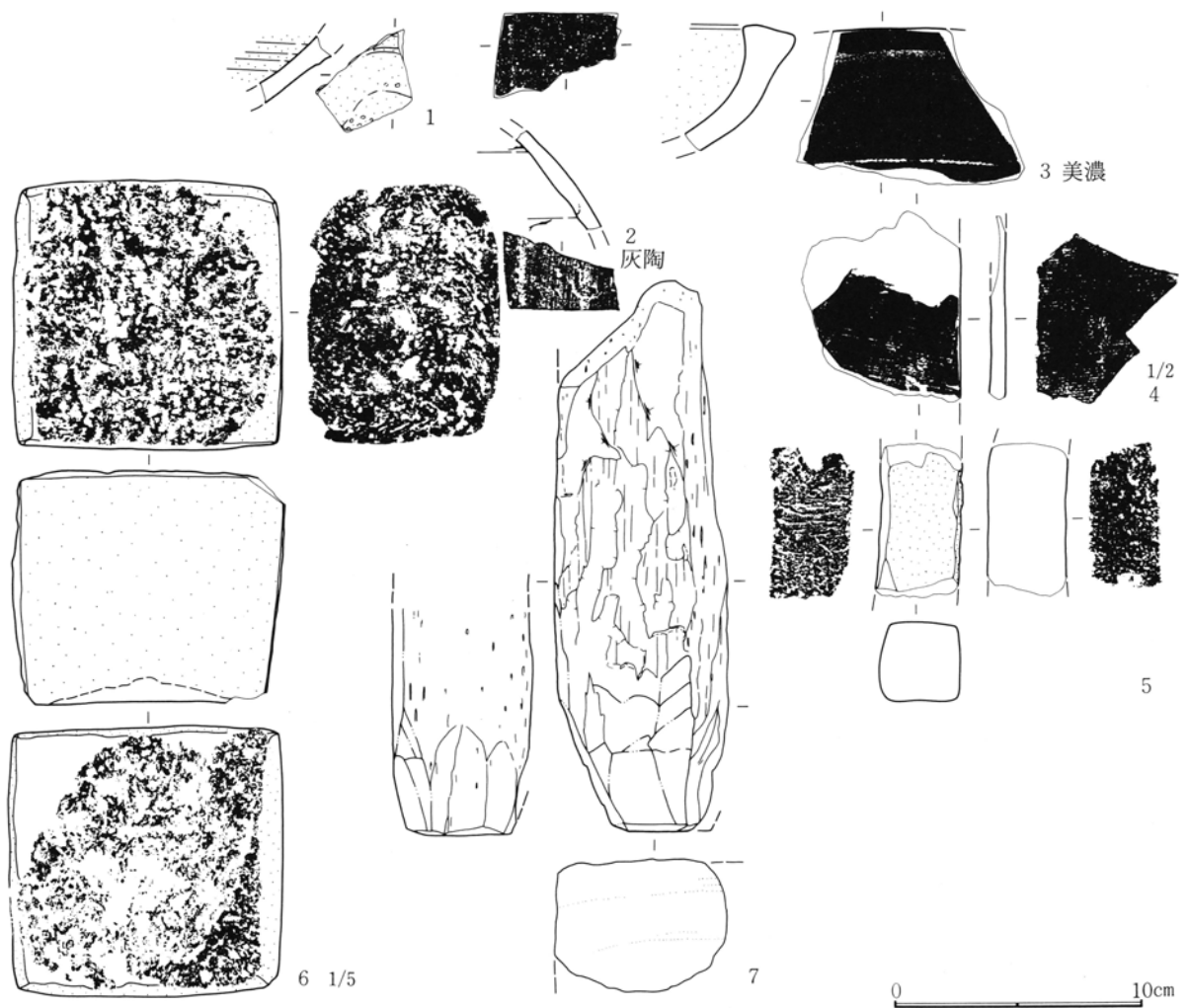

第747図 9区遺構外出土遺物実測図(8)

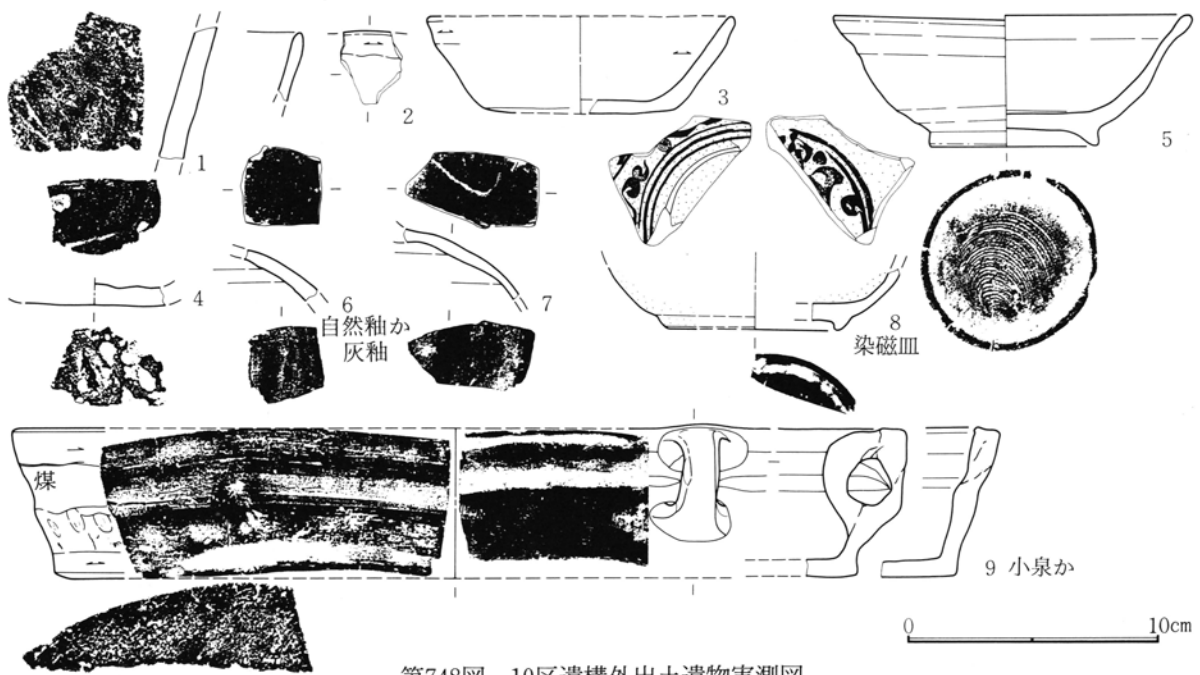

第748図 10区遺構外出土遺物実測図

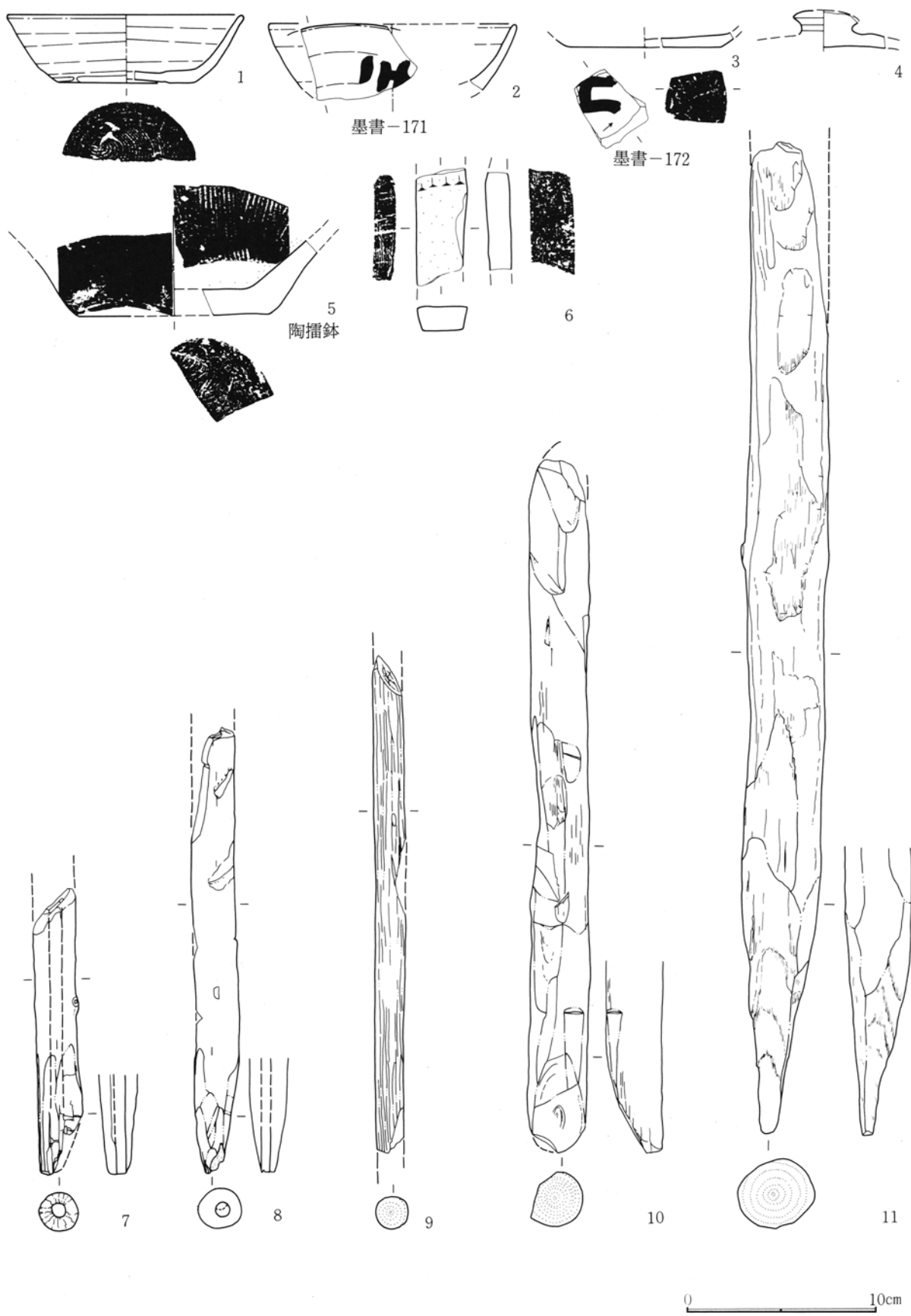

第749図 遺構外出土遺物実測図

墨書	1	墨書	2	墨書	3	墨書	4	墨書	5	墨書	6
主か	1号堀	不詳	43溝	輪宝	81溝	字か	81溝	酒口	96溝	不詳	117溝
須一坏	底一外	土一坏	底一内	土師質	底一内	陶器	底一外	施釉陶	底一外	土一坏	口一外
											
墨書	7	墨書	8	墨書	9	墨書	10	墨書	11	墨書	12
主	17住	不詳	22住	一	23住	稻今か	23住	主か	23住	主	23住
土一坏	底一外	須一坏	口一外	土一坏	底一外	土一坏	底一外	土一坏	底一外	須一坏	底一外
											
墨書	13	墨書	14	墨書	15	墨書	16	墨書	17	墨書	18
不詳	65住	不詳	67住	複数文字	68住	主	68住	主	68住	不詳	69住
須一坏	底一外	須一坏	口一外	須一坏	底一外	須一坏	底一外	須一坏	底一外	須一坏	底一内
											
墨書	19	墨書	20	墨書	21	墨書	22	墨書	23	墨書	24
未か不詳 土一坏	82住	不詳	82住	不詳	82住	保	72住	不詳	73住	不詳	74住
須一坏	底一外	須一坏	底一外	須一坏	底一外	須一坏	底一外	土一坏	口一外	須一坏	口一外
											
墨書	25	墨書	26	墨書	27	墨書	28	墨書	29	墨書	30
不詳	74住	山田か	75住	不詳	78住	不詳	78住	主	78住	土か	83住
須一坏	口一外	須一坏	口一外	土一坏	底一外	土一坏	底一外	須一坏	底一外	土一皿	底一外
											

第750図 出土文字資料集成図(1)

墨書	31	墨書	32	墨書	33	墨書	34	墨書	35	墨書	36
長	84住	主か	84住	不詳	85住	不詳	86住	上か	96住	主	89住
土一坏	口一外	須一坏	底一内	須一坏	底一外	須一坏	口一外	須一皿	底一外	須一坏	口一外
											
墨書	36	墨書	37	墨書	38	墨書	39	墨書	40	墨書	41
不詳	89住	口主	89住	不詳	89住	王か主	89住	甲	89住	不詳	89住
須一坏	底一外	須一坏	口一外	須一坏	底一外	須一坏	口一外	須一坏	口一外	須一坏	口一外
											
墨書	42	墨書	43	墨書	44	墨書	45	墨書	46	墨書	47
福	90住	不詳	90住	主	90住	山万	94住	不詳	94住	不詳	94住
須一坏	口一外	須一坏	口一外	須一坏	口一外	土一坨	口一外	土一坏	底一内	須一坏	底一外
											
墨書	48	墨書	49	墨書	50	墨書	51	墨書	52	墨書	53
主	94住	二文字か	98住	山か	100住	複数文字	102住	主	103住	主	104住
須一坨	口一外	土一坏	底一外	須一坏	口一外	須一坏	口一外	土一坏	口一外	須一坏	底一外
											
墨書	54	墨書	55	墨書	55	墨書	56	墨書	56	墨書	57
東	106住	不詳	177住	不詳	177住	主か王	177住	主か王	177住	主	108住
土一坏	口一外	須一坏	体一外	須一坏	体一外	須一坏	口一外	須一坏	口一外	須一坏	口一外
											

第751図 出土文字資料集成図(2)

墨書	58	墨書	59	墨書	60	墨書	61	墨書	62	墨書	63
主か	108住	不詳	108住	不詳	109住	不詳	109住	不詳	110住	不詳	110住
須一坏	口一外	須一坏	口一外	須一坏	口一外	須一坏	底一外	須一坏	底一外	須一坏	底一外
墨書	64	墨書	65	墨書	66	墨書	67	墨書	68	墨書	69
山万	110住	山田か	110住	大力	118住	不詳	118住	刀	121住	不詳	122住
須一坏	底一外	須一坏	底一外	須一坏	体一外	土一坏	口一外	須一盖	天一外	須一坏	口一外
墨書	70	墨書	71	墨書	72	墨書	73	墨書	74	墨書	75
不詳	122住	伴	122住	山	123住	主	132住	鳥	132住	不詳	132住
須一坏	底一外	須一坏	底一外	須一坏	口一外	土一坏	口一外	土一坏	底一内	須一坏	口一外
墨書	76	墨書	77	墨書	78	墨書	79	墨書	80	墨書	81
主か	132住	□徳	136住	主か	136住	山田か	136住	不詳	136住	不詳	169住
須一坏	口一外	土一坏	口一外	須一坏	口一外	須一坏	底一外	須一坏	底一外	須一坏	口一外
墨書	82	墨書	82	墨書	83	墨書	84	墨書	85		
万	142住	万	142住	不詳	142住	万か	142住	不詳	142住		
土一坏	全一外			須一坏	口一外	土一坏	口一外	須一坏	口一外		

第752図 出土文字資料集成図(3)

墨書	86	墨書	87	墨書	88	墨書	89	墨書	90	墨書	91
不詳	142住	山田	144住	主	146住	百	149住	不詳	154住	王か主か	154住
須一坏	体一外	須一坵	底一外	須一坏	底一外	須一坏	口一外	須一坏	口一外	須一坵	底一外
墨書	92	墨書	93	墨書	94	墨書	95	墨書	96	墨書	97
三か	180住	不詳	156住	不詳	156住	不詳	156住	不詳	156住	梁	156住
土一坏	口一外	土一坏	口一外	土一坏	口一外	土一坏	口一外	須一坏	底一外	須一坵	口一外
墨書	98	墨書	99	墨書	100	墨書	101	墨書	102	墨書	103
百口	155住	不詳	155住	主か	159住	不詳	159住	不詳	160住	主か	160住
須一坏	口一外	須一坏	底一内	土一坏	底一外	須一坏	体一外	土一坏	口一外	須一坏	底一外
墨書	104	墨書	105	墨書	105	墨書	106	墨書	107	墨書	108
不詳	160住	不詳	160住	不詳	160住	主か一生	160住	主か王か	161住	不詳	161住
土一坏	底一内	土一坏	底一外	土一坏	底一内	須一坏	口一外	土一坏	底一外	土一坏	底一内
墨書	109	墨書	109	墨書	110	墨書	110	墨書	111	墨書	112
不詳	161住	不詳	161住	未か	161住	不詳	161住	不詳	161住	不詳	161住
土一坏	底一外	土一坏	底一内	土一坏	底一内	土一坏	底一外	須一坏	底一外	須一蓋	天一外

第753図 出土文字資料集成図(4)

墨書	113	墨書	114	墨書	115	墨書	116	墨書	117	墨書	118
不詳	165住	不詳	165住	墨痕か	166住	王か主か	170住	不詳	170住	山か	170住
土一坏	底一内	土一坏	底一内	土一坏	底一外	土一坏	底一外	須一坏	底一外	須一蓋	天一外
墨書	119	墨書	120	墨書	121	墨書	121	墨書	122	墨書	123
主	174住	匠か	174住	不詳	175住	不詳	175住	不詳	11豎	梁(梁田)	8-4掘立
須一坏	口一外	須一坏	底一外	須一坏	底一内	須一坏	底一外	須一坏	底一外	須一坏	底一内
墨書	123	墨書	124	墨書	125	墨書	126	墨書	127	墨書	128
不詳	8-4掘立	主	9-14掘立	不詳	9-17掘立	不詳	9-17掘立	私	9-19掘立	山万	9-19掘立
須一坏	底一外	須一坏	口一外	須一坏	口一外	須一坏	口一外	須一坏	底一外	須一坏	底一外
墨書	129	墨書	130	墨書	131	墨書	132	墨書	133	墨書	134
主	9-21掘立	主	8-30掘立	主	9-35掘立	□三□	2地下	可か	4井	路	10井
須一坏	底一外	須一坏	口一外	須一坏	底一外	土師質	底一内	施釉陶	底一内	須一坏	口一外
墨書	135	墨書	136	墨書	137	墨書	138	墨書	139	墨書	140
一生か主	10井	一生か主	10井	不詳	10井	七万石印	11井	不詳	19井	中	23井
須一坏	口一外	須一坏	口一外	須一坏	底一外	施釉陶	底一外	須一坏	口一外	土一坏	口一外

第754図 出土文字資料集成図(5)

墨書	141	墨書	142	墨書	143	墨書	144	墨書	144	墨書	145
火襪か	27井	梁(梁田)	9-17坑	私主か	9-17坑	大口	9-216坑	凡字か	9-216坑	百	9-231坑
須一坏	口一外	須一坏	底一外	須一坏	口一外	須一坏	口一外	須一坏	口一内	須一坏	口一外
墨書	146	墨書	146	墨書	147	墨書	148	墨書	149	墨書	150
不詳	9-286坑	不詳	9-286坑	不詳	9-286坑	不詳	9-301坑	不詳	9-309坑	不詳	9-309坑
須一坏	底一外	須一坏	口一外	須一坏	底一外	須一坏	口一外	須一坏	口一外	須一坏	口一外
墨書	151	墨書	152	墨書	153	墨書	154	墨書	155	墨書	156
梁(梁田)	9-332坑	梁(梁田)	9-332坑	主	9-393坑	不詳	9-432坑	一生か主	9-464坑	路か	9-517坑
須一坏	底一外	須一坏	底一外	土一坏	底一外	須一坏	口一外	須一坏	底一外	須一坏	底一内
墨書	157	墨書	158	墨書	159	墨書	160	墨書	161	墨書	162
百	9-542坑	百	9-542坑	主	9-551坑	主	9-552坑	不詳	8-2002P	不詳	9-2047P
須一坏	口一外	須一坏	口一外	須一坏	口一外	須一坏	底一外	須一坏	底一外	須一坏	底一内
墨書	163	墨書	164	墨書	165	墨書	166	墨書	167	墨書	168
主	6区外	主	6区外	不詳	6区外	主	6区外	不詳	7区外	長(長柄)	9区外
須一坏	底一外	須一坏	底一外	須一坏	底一外	須一坏	底一外	須一坏	底一内	土一坏	口一外

第755図 出土文字資料集成図(6)

墨書	169	墨書	170	墨書	171	墨書	172				
太	9区外	不詳	9区外	主か	調査区内	主か	調査区内				
須一坏	底一外	土一坏	口一外	須一坏	口一外	須一坏	底一外				
太		=		三		C					

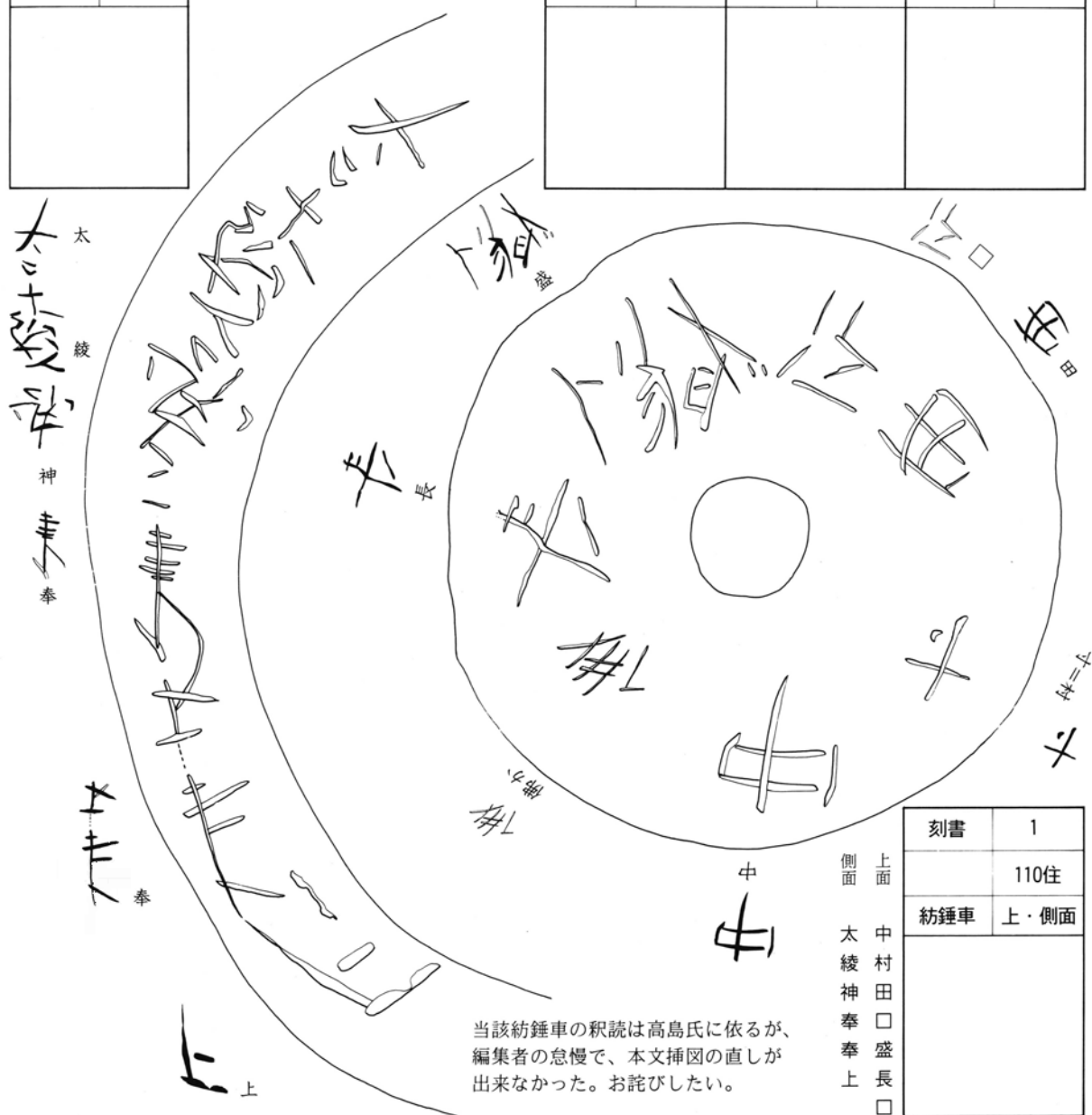

当該紡錘車の釈読は高島氏に依るが、編集者の怠慢で、本文挿図の直しが出来なかった。お詫びしたい。

第756図 出土文字資料集成図(7)

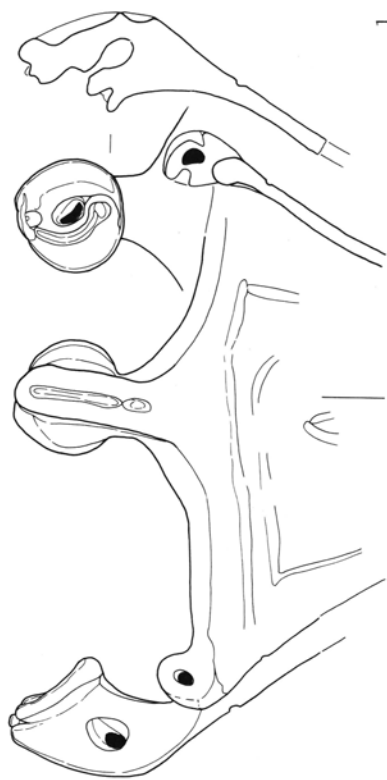

1
1区第2号埋藏 (1区内)
器面の風化顕著



2
1区第1号埋藏 (1-97)
器面の風化顕著

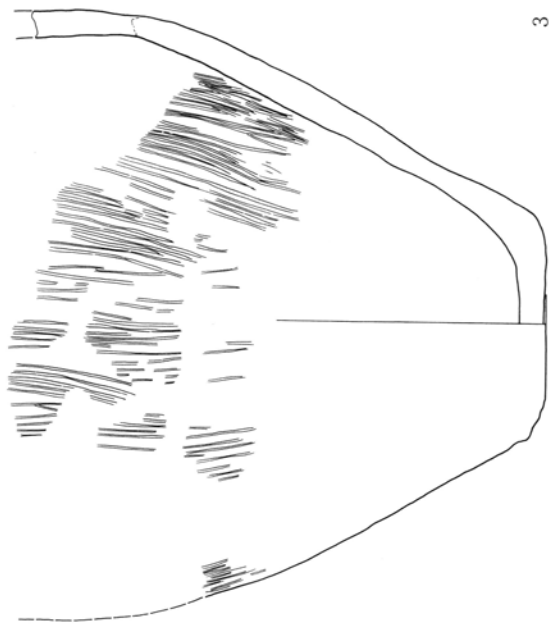

3
4区第4号埋藏 (4-50)

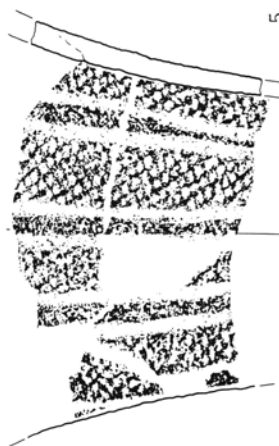

5
5区第2号埋藏 (5-304G)

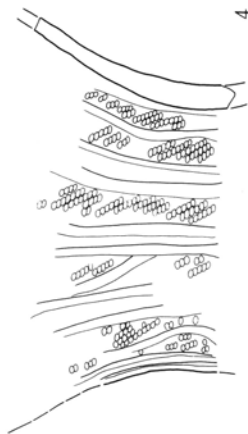

4
4区第5号埋藏 (4-44G)



第757図 追補1 (埋藏主体土器実測図)

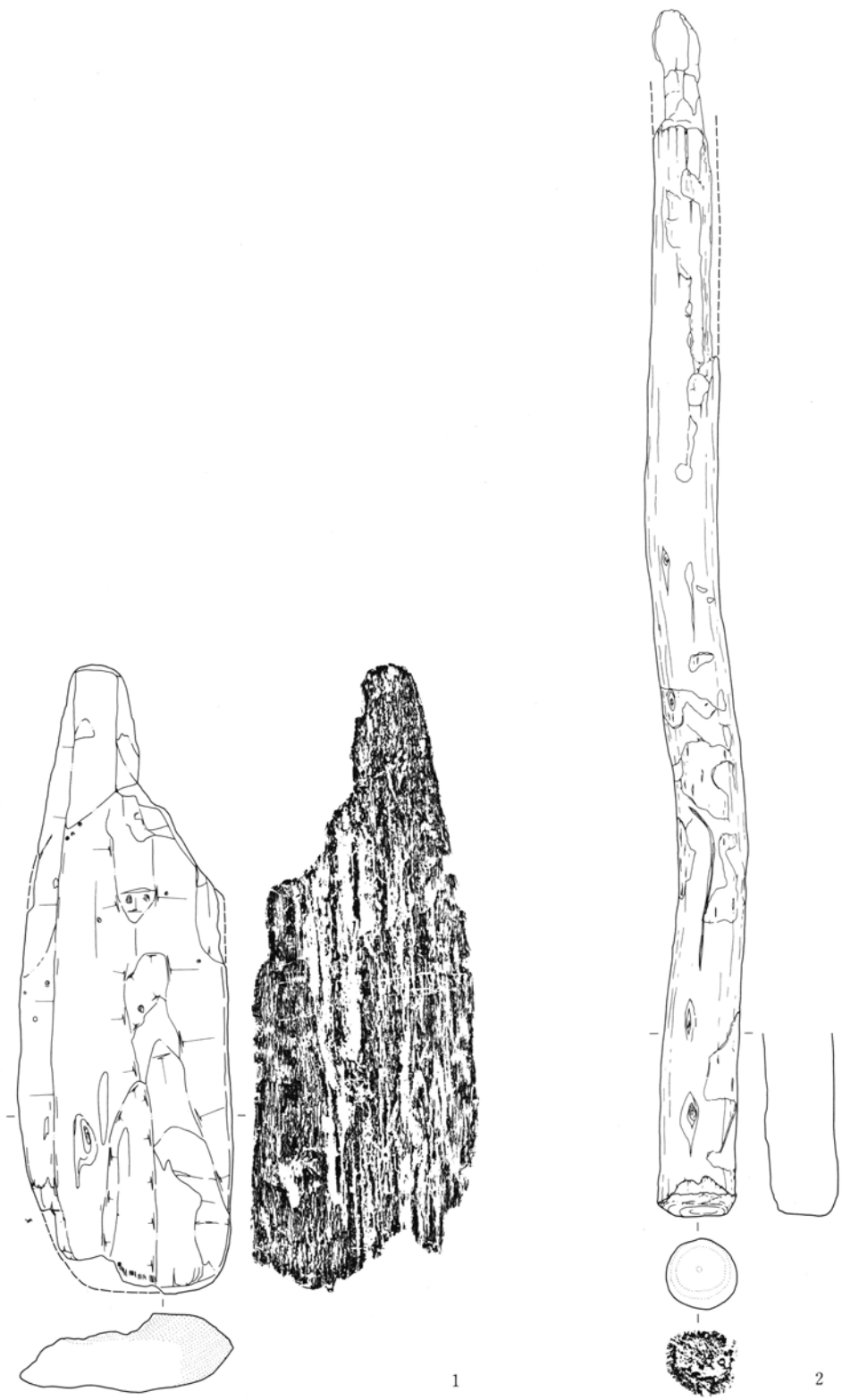

第758図 追補 2 (出土地不詳木製品)

群馬県埋蔵文化財調査事業団調査報告第257集

東長岡戸井口遺跡
《第2分冊・図版編》

東長岡住宅団地建設工事に
伴う埋蔵文化財調査報告書

平成11年12月20日 印刷
平成11年12月25日 発行

編集／群馬県埋蔵文化財調査事業団
〒377-0061 勢多郡北橋村大字下箱田784番地の2
電話 (0279) 52-2511 (代表)

発行／群馬県考古資料普及会
〒377-0061 勢多郡北橋村大字下箱田784番地の2
電話 (0279) 52-2511 (代表)

印刷／朝日印刷工業株式会社