

# 房谷戸遺跡 II

—関越自動車道(新潟線)地域埋蔵  
文化財発掘調査報告書第40集—  
《第 I 文化層編》



1992

群馬県教育委員会  
財団法人群馬県埋蔵文化財調査事業団



# 房谷戸遺跡 II

—関越自動車道(新潟線)地域埋蔵  
文化財発掘調査報告書第40集—  
《第 I 文化層編》

1 9 9 2

群馬県教育委員会  
財団法人群馬県埋蔵文化財調査事業団



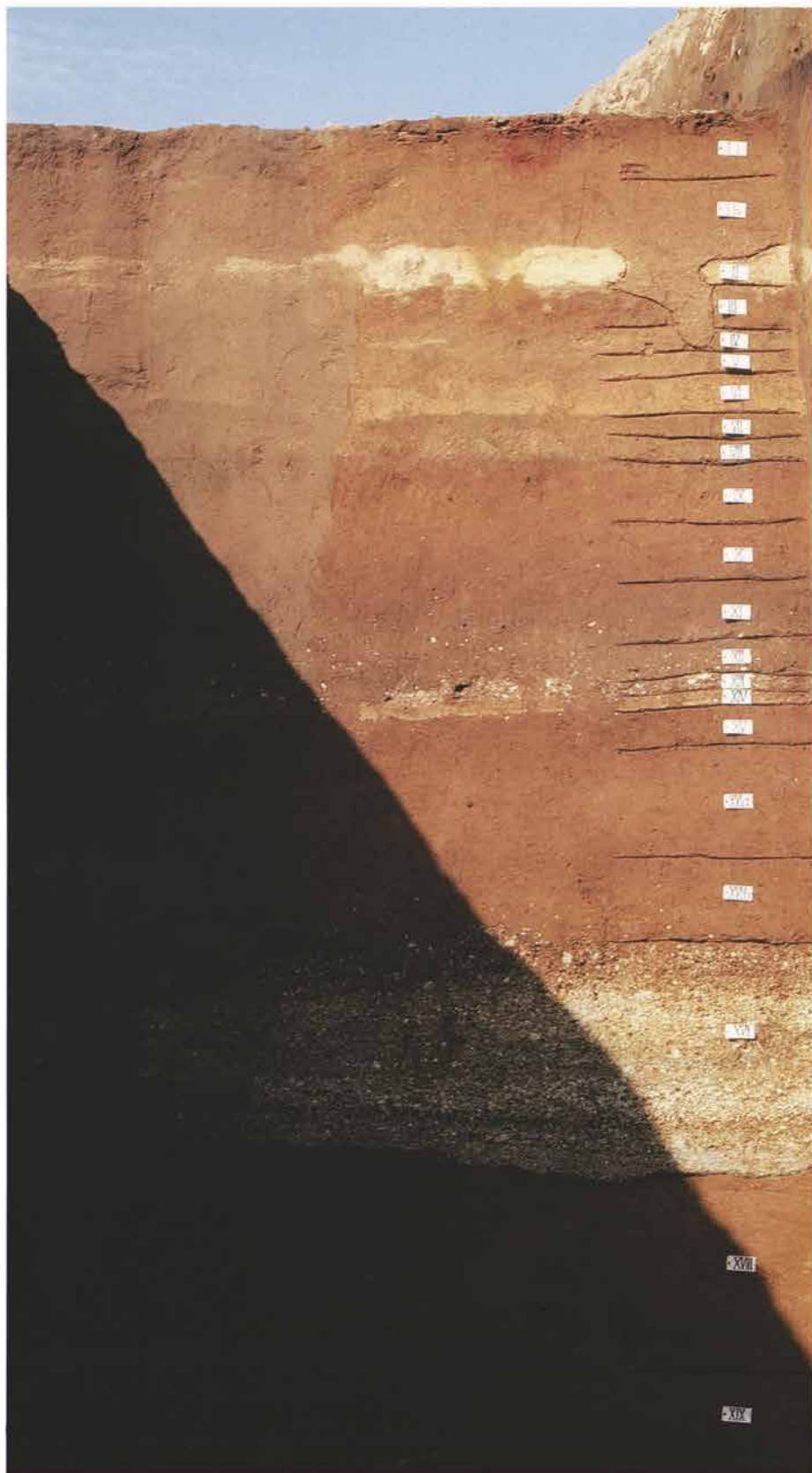

◀第I文化層 As-YP

As-SP

As-BP

As-BP

As-BP

AT 極大値

◀第II文化層

暗色帯

Hr-HA

◀第三文化層

Hr-YP

房谷戸遺跡におけるローム層堆積状況



槍先形尖頭器



未製品



接合資料



ナイフ形石器とその他の石器



接合資料



接合資料



接合資料



接合資料

第II文化層 出土石器と接合資料



第III文化層 石器出土状態と出土石器



# 序

関越自動車道新潟線は、太平洋側の首都東京と日本海側の新潟市を結ぶ高速自動車道として、昭和60年10月1日に開通いたしました。本道路の開通に際しては、数多くの埋蔵文化財が、事前の道路建設工事に先立って調査されました。本県でも58箇所の埋蔵文化財包蔵地が発掘調査され、記録されています。

本報告によるところの房谷戸遺跡は、勢多郡北橘村八崎に所在する埋蔵文化財包蔵地であり、昭和58年2月から昭和58年11月にかけて、当事業団が調査しました。旧石器時代の石器群、縄文時代中期の住居跡、古墳時代から平安時代にかけて継続的に営まれた集落跡等が調査され、古代における本県の歴史を知る上での数々の貴重な資料が得られました。特に縄文時代の住居跡等から大量に出土した土器は、質的にも良好なもので、関係者の注目をひき、その内10点が平成3年6月21日に重要文化財に指定されました。

本遺跡については、既に房谷戸遺跡の第1分冊として縄文時代から平安時代にかけての遺構・遺物が刊行されていますが、今回旧石器時代の遺構・遺物の整理が完了しましたので、ここに第2分冊としての調査報告書を上梓します。本報告書には関東地方において調査例の少ない旧石器時代第3文化層（3万年以前）より出土の石器および第1文化層の槍先形尖頭器を主体とする石器製作跡等が報告されています。

本遺跡の発掘調査および報告書作成のための整理作業にあたっては、日本道路公団東京第二建設局、群馬県教育委員会、北橘村教育委員会、地元関係者から種々のご援助、ご指導、ご協力を賜りました。ここに深甚なる感謝の意を表し、本報告書が本県の歴史を解明するための資料として、広く県民各位、研究者、教育機関等に活用されることを願い序とします。

平成4年3月20日

財団法人 群馬県埋蔵文化財調査事業団

理事長 小寺弘之



# 例 言

1. 本書は、関越自動車道（新潟線）建設工事に伴う房谷戸遺跡の発掘調査報告書第2分冊である。本遺跡は旧石器（先土器）、縄文、古墳、奈良・平安時代および中世にわたる複合遺跡であり、本書はこのうち旧石器（先土器）時代の調査結果を掲載している。調査経過・環境など第1分冊の記載事項と重複するため、本書では割愛している。
2. 本遺跡は、群馬県勢多郡北橘村大字八崎字上房谷戸・栗崎上に所在する。
3. 事業主体 日本道路公団東京第二建設局
4. 調査主体 財団法人 群馬県埋蔵文化財調査事業団
5. 試掘調査 昭和56年6月1日～同年6月5日  
本調査 昭和57年2月1日～昭和58年11月30日
6. 発掘調査資料の整理・報告書の作成は、平成元年4月1日～平成4年3月31日までおこなった。
7. 調査体制および本書作成のための整理体制は次の通りである。

## 調査体制

### 事務担当

小林起久治、沢井良之助、白石保三郎、井上唯雄、松本浩一、大沢秋良、近藤平志、平野進一、国定 均、笠原秀樹、須田（旧姓山本）朋子、吉田有光、柳岡良宏、野島のぶ江、吉田恵子、並木綾子、今井もと子

### 調査担当

真下高幸、小野和之、谷藤保彦、山口逸弘

### 調査参加者

荒井文枝、荒井登志子、荒井貞子、荒井敬子、荒井幸子、荒井永子、飯塚クニヨ、飯塚みつ子、飯野あや子、石田弘子、井上ナミ子、岩田せつ子、岩崎尚樹、岩崎 吉、岩淵トシ、金子ひろ子、金子巳代子、金子フサ子、金子とり江、加藤政子、狩野ヒロ、狩野君江、狩野トキ枝、狩野みどり、狩野洋子、狩野吉野、木暮夏子、桑原恵美子、斉藤千香子、島原喜久枝、須田富子、竹之内チカ、角田はま、津久井末子、津久井吉衛、都丸 草、鳥山りん子、鳥山千恵子、鳥山タケ子、永井ツル、永井希内、永井 勇、永井みつ子、永井初美、永井福治郎、永井ミサヲ、永井幸子、永井歌子、永井カホル、永井カネ、中島初江、中島修吾、南雲やすえ、長岡 泉、長岡キヨノ、原田篤子、萩原富子、萩原イネ子、福島澄子、星野敏江、星野ユキノ、星野康子、星野富美子、茂木テル、宮崎時子、八木沢みや子、山崎光子、小菅将夫

## 整理体制

### 事務担当

邊見長雄、松本浩一、田口紀雄、佐藤 勉、神保侑史、真下高幸、住谷 進、岩丸大作、国定 均、笠原秀樹、小林昌嗣、須田朋子、吉田有光、柳岡良宏、船津 茂、野島のぶ江、今井もと子、松井美智子、角田みづほ、松井美智代、松下 登

整理担当

谷藤保彦、田中精子、中沢芳子、島崎敏子、小野里明美、小林恵美子、星野春子、高橋フジ子、金子加代

8. 遺物写真撮影は佐藤元彦（技師）、保存処理は関邦一（技師）、北爪健二（嘱託員）、小材浩一（補助員）があたった。
9. ローム層の地質および火山噴出物の識別同定については、新井房夫氏（群馬大学教育学部教授）に依頼した。
10. 遺物の石材鑑定は、飯島静雄氏（群馬地質学研究会員）の御協力をいただいた。
11. 遺物分布図の原図作成は、（株）中央航業に依頼した。
12. 本書の編集は谷藤があたり、本文の執筆については谷藤を主とし、一部を小菅将夫、諸星良一が分担した。
13. 調査および整理・本書の作成にあたり、下記の諸氏より御助言、御教示を得た。記して感謝の意を表したい。（敬称は略させていただいた。五十音順）  
会田容弘、麻生 優、新井和之、新井房夫、安斎正人、安蒜政雄、石岡憲雄、稲田孝司、大井晴男、大竹憲昭、大塚昌彦、岡村道雄、織笠 昭、加藤 稔、樫村友延、鎌田俊昭、栗島義明、小島純一、小林秀行、坂爪久純、先崎忠衛、佐藤宏之、佐藤雅一、実川順一、渋谷昌彦、白石典之、白石浩之、須藤隆司、関矢晃、芹澤清八、大工原豊、田中耕作、館野 孝、戸沢充則、土肥 孝、戸田哲也、長崎潤一、芳賀英一、原川雄二、藤野次史、細野高伯、前原 豊、三宅徹也、森山公一、柳田俊雄、横山裕平
14. 本調査に関わる総ての史・資料は、群馬県埋蔵文化財センターに保管してある。

# 凡 例

1. 調査区域内には、工事中基準杭(センター杭)を使用して2m×2mのグリッドを設定し、各グリッドには東西、南北ラインともにアラビア数字を付与し、その呼称は北東隅をあてた。このグリッドの設定に関しては、本遺跡の調査全体を通して使用したものであり、各グリッドの国家座標位置については、付図の全体図中に記載した。
2. 挿図中に使用した方位は、真北を示す。
3. 本書における各図の縮尺は、各々に示した。特に石器の実測図は、単体資料については原則として $s = 4/5$ としているが、大形となる敲石・原石等については $s = 1/3$ とした。接合資料については、 $s = 1/2$ で掲載した。また、写真図版中の遺物の縮尺は、概ね $s = 1/2$ に統一した。
4. 挿図中の番号の後ろに付した( )内のものは、石材の略称と遺物取り上げNo(遺物No)を示す。この遺物取り上げNoは、計測値一覧表中の遺物Noと同一のものを指す。
5. 遺物実測図中の矢印は、使用痕が確認できる範囲を示している。
6. 本文中の遺物の説明にみられる記号で、⇒および→は共に剝離順を示すが、⇒は打面転移を、→は同一打面からの剝離を示す。+は折れによる場合ないしは折断・分割を示し、…?…は不明であることを示す。
7. 石器の器種・石材の略称については、次のとおりである。

器種	槍先形尖頭器……槍先	ナイフ形石器……ナイフ	楔形石器……楔形
	搔器・削器……搔・削	抉入状石器……抉入	斧形石器……斧形
	加工痕を有する剥片…加剝	使用痕を有する剥片…使剝	錐形石器……錐器
石材	黒色頁岩……黒頁	珪質頁岩……珪頁	砂岩質頁岩……砂頁
	赤色頁岩……赤頁	黒色安山岩…黒安	変質安山岩……変安
	粗粒安山岩…粗安	灰色安山岩…灰安	ガラス質安山岩…ガ安
	チャート……チ	流紋岩……流紋	珪質変質岩……珪変
	変質玄武岩…変玄	溶結凝灰岩…溶凝	雲母石英片岩……雲片
	橄欖岩……橄欖	閃緑岩……閃緑	ホルンフェルス…ホル
	輝緑岩……輝緑		

8. 遺物分布図に使用した器種および石材の各記号は、下記に示す通りである。

器 種		石 材		
◆ ナイフ形石器	● 剥片	● 黒色頁岩	■ チャート	★ 橄欖岩
▲ 搔・削器	・ 碎片	○ 珪質頁岩	☆ 粉岩	☆ ★ 緑岩
△ 彫器	☆ 礫器	□ 頁岩	★ 流紋岩	★ 輝緑岩
○ 錐形石器	★ 敲石	□ 砂岩質頁岩	☆ 砂岩	☆ ホルンフェルス
◇ 楔形石器	☆ 小礫	● 点紋頁岩	★ 珪質変質岩	○ 赤色頁岩
○ 抉入状石器	☆ 礫	▲ 黒色安山岩	◆ デイサイト	
■ 斧形石器	★ 原石	▲ 変質安山岩	☆ 変質玄武岩	
★ 石核	☆ 台石	△ 粗粒安山岩	◇ 溶結凝灰岩	
■ 加工痕を有する剥片	▲ 槍先形尖頭器	△ 灰色安山岩	□ 雲母石英片岩	
□ 使用痕を有する剥片		● 黒曜石	☆ 紋象斑岩	



# 目 次

卷頭写真  
序  
例 言  
凡 例

## 第1章 遺跡の立地

第1節 遺跡の立地と周辺遺跡 .....	1
第2節 調査区の設定と調査の方法 .....	7
第3節 基本土層 .....	8

## 第2章 第I文化層

第1節 第I文化層の概要 .....	12
第2節 石器の分布 .....	13
第3節 出土石器 .....	16
第4節 石器の接合 .....	41
第5節 個体別・接合別資料の分布 .....	99
第6節 出土石器群の分析 .....	126

石器計測一覧表 .....	140
---------------	-----

## 挿 図 目 次

第1図	遺跡位置図	1	第45図	〃	67
第2図	周辺遺跡分布図	4	第46図	〃	69
第3図	関連遺跡出土石器 1	5	第47図	〃	77
第4図	〃 2	6	第48図	〃	79
第5図	試掘および調査範囲図	7	第49図	〃	80
第6図	遺跡の土層模式図	8	第50図	〃	81
第7図	第I文化層 石材別出土量グラフ	15	第51図	〃	82
第8図	槍先形尖頭器	20	第52図	〃	83
第9図	〃	21	第53図	〃	84
第10図	〃	22	第54図	〃	85
第11図	〃	23	第55図	〃	86
第12図	〃	24	第56図	〃	87
第13図	〃	25	第57図	〃	89
第14図	〃	26	第58図	〃	90
第15図	〃	27	第59図	〃	91
第16図	〃	28	第60図	〃	92
第17図	〃	29	第61図	〃	93
第18図	〃	30	第62図	〃	94
第19図	〃	31	第63図	〃	95
第20図	〃	32	第64図	〃	96
第21図	〃	33	第65図	〃	97
第22図	〃	34	第66図	〃	98
第23図	〃	35	第67図	1号ブロック接合分布図	105
第24図	〃	37	第68図	〃	106
第25図	〃	38	第69図	〃	107
第26図	搔器・削器・剥片・敲石	39	第70図	〃	108
第27図	接合・個別別資料	42	第71図	〃	109
第28図	〃	43	第72図	〃	110
第29図	〃	44	第73図	〃	111
第30図	〃	45	第74図	〃	112
第31図	〃	47	第75図	〃	113
第32図	〃	49	第76図	〃	114
第33図	〃	51	第77図	〃	115
第34図	〃	55	第78図	〃	116
第35図	〃	57	第79図	〃	117
第36図	〃	58	第80図	2号ブロック接合分布図	118
第37図	〃	59	第81図	〃	119
第38図	〃	60	第82図	〃	120
第39図	〃	61	第83図	〃	121
第40図	〃	62	第84図	〃	122
第41図	〃	63	第85図	〃	123
第42図	〃	64	第86図	〃	124
第43図	〃	65	第87図	〃	125
第44図	〃	66	第88図	1・2号ブロックの器種構成	128



第89図	槍先形尖頭器製作の剥片剥離 (1) ……130	第92図	房谷戸遺跡にみる槍先形尖頭器の 製作工程 ……134
第90図	〃 (2) ……131	第93図	長野県下茂内遺跡出土石器 ……138
第91図	〃 (3) ……132		

## 表 目 次

表1	周辺遺跡一覧 …… 3	表3	2号ブロック器種別・石材別出土量表 ……14
表2	1号ブロック器種別・石材別出土量表 ……14		

## 写真図版目次

図版1	房谷戸遺跡と周辺地形 遺跡遠景		尖頭器と大形剥片) (最下面)
図版2	I区全景 II区全景	図版11	第I文化層2号ブロック遺物出土状態 No.1163、1782、1271、1321、2394、1254
図版3	I区B地点試掘調査状況 (第II文化層) I区D地点試掘調査状況 (第II文化層) II区東側道試掘調査状況 II区B地点試掘調査状況 (第I文化層) II区C地点試掘調査状況 (第I文化層) II区B地点試掘調査状況 (第I文化層) II区B地点試掘調査状況 (第II文化層) II区C地点試掘調査状況 (第II文化層)	図版12	第I文化層出土石器
図版4	第I文化層1号ブロック遺物出土状態	図版13	〃
図版5	第I文化層1号ブロック遺物出土状態 (槍先形 尖頭器と大形剥片) (大形剥片) (最下面)	図版14	〃
図版6	第I文化層1号ブロック遺物出土状態 No.3494、2103、3268、3298、2260、2500、2334、2417	図版15	〃
図版7	第I文化層2号ブロック遺物出土状態	図版16	第I文化層出土石器 接合資料
図版8	第I文化層2号ブロック遺物出土状態 (槍先形 尖頭器と剥片)	図版17	〃
図版9	第I文化層2号ブロック遺物出土状態 (槍先形 尖頭器と大形剥片)	図版18	〃
図版10	第I文化層2号ブロック遺物出土状態 (槍先形 尖頭器と大形剥片)	図版19	〃
		図版20	〃
		図版21	〃
		図版22	〃
		図版23	〃
		図版24	〃
		図版25	〃
		図版26	〃
		図版27	〃
		図版28	〃

## 第II・III文化層編 略 目 次

### 凡 例

#### 第3章 第II文化層

第1節 第II文化層の概要	1
第2節 石器の分布	2
第3節 出土石器	54
第4節 石器の接合	190
第5節 母岩別・接合別資料の分布	367
第6節 出土石器群の分析	409

#### 第4章 第III文化層

第1節 第III文化層の概要	457
第2節 石器の分布と出土石器	457

第II文化層 石器計測一覧表	466
〃 器種別一覧表	478

## 付 図 目 次

1 第I文化層試掘トレンチ調査地点配置図	12 第I文化層2号ブロック個別別資料分布図(2)
2 第II文化層試掘トレンチ調査地点配置図	13 第II文化層石器出土分布図
3 第III文化層試掘トレンチ調査地点配置図	14 第II文化層母岩別資料分布図(1)
4 第I文化層石器出土分布図	15 第II文化層母岩別資料分布図(2)
5 第I文化層1号ブロック遺物平面・垂直分布図	16 第II文化層母岩別資料分布図(3)
6 第I文化層2号ブロック遺物平面・垂直分布図	17 第II文化層母岩別資料分布図(4)
7 第I文化層1号ブロック個別別資料分布図(1)	18 第II文化層母岩別資料分布図(5)
8 第I文化層1号ブロック個別別資料分布図(2)	19 第II文化層母岩別資料分布図(6)
9 第I文化層1号ブロック個別別資料分布図(3)	20 第II文化層母岩別資料分布図(7)
10 第I文化層1号ブロック個別別資料分布図(4)	21 第II文化層母岩別資料分布図(8)
11 第I文化層2号ブロック個別別資料分布図(1)	

# 第1章 遺跡の立地

## 第1節 遺跡の立地と周辺遺構

### 立地

群馬県と新潟県との県境をなす三国山脈に源流を発する利根川は、途中で多くの中小の河川を集め、北群馬郡子持村尖野付近で草津・吾妻方面から東走する吾妻川と合流する。さらには、赤城山を回り込むように南下しながら、赤城山南麓からの小河川を集めた広瀬川、西毛からの中小の河川を集めた烏川、群馬県と栃木県の県境を流れる渡良瀬川などの、多くの河川と合流し大河となる。

この利根川左岸にあたる赤城山西・南麓では、赤城山中腹からの湧水に端を発する多くの小河川が利根川

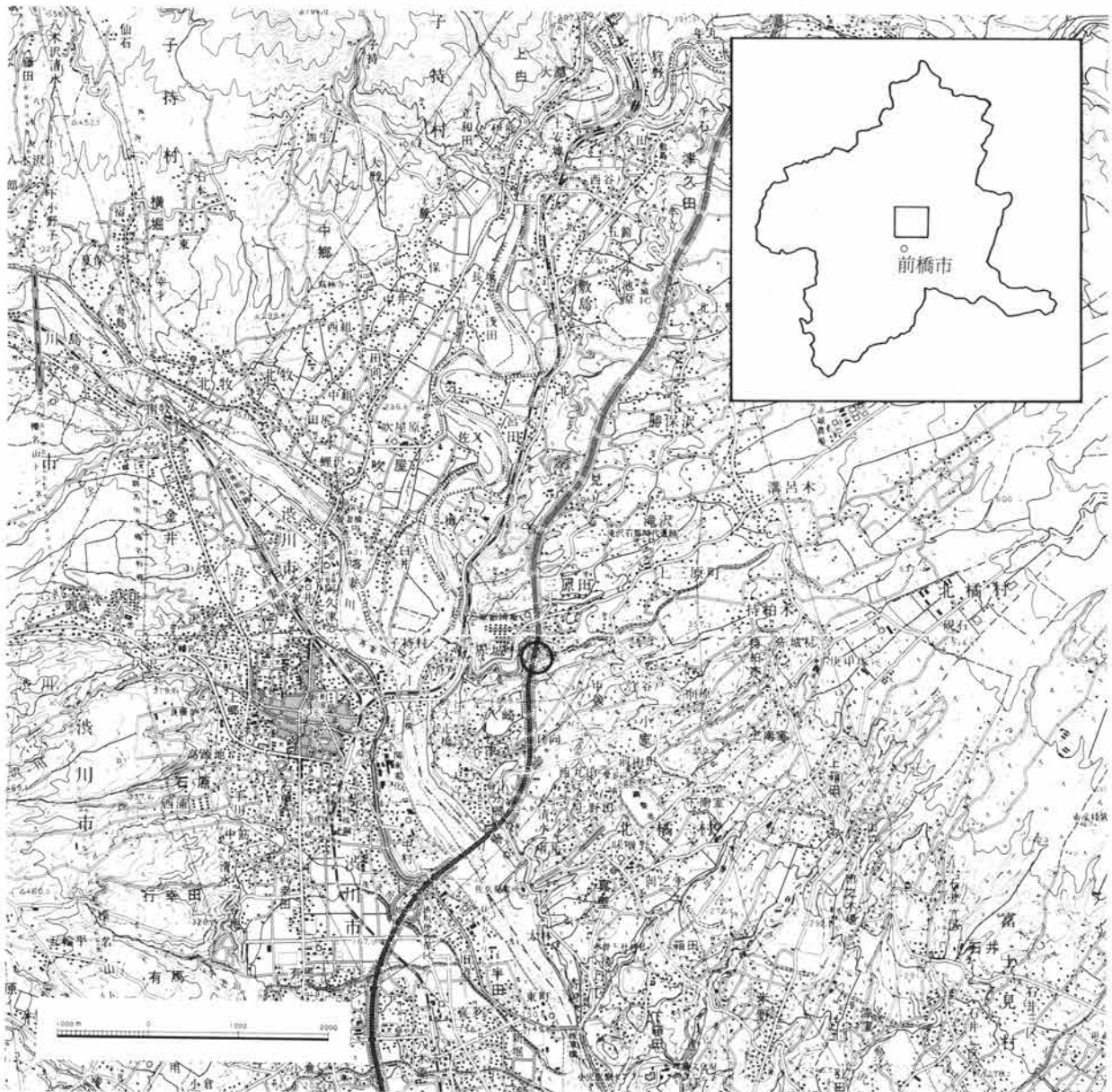

第1図 遺跡位置図 (国土地理院『前橋・榛名・沼田・中之条使用』)

## 第1章 遺跡の立地

にそそぎ込む。これら小河川は、赤城山を遠望した際の、なだらかな裾野を浸食し開析谷を形成する。その結果、多くの丘陵性台地が展開することとなる。特に西麓部では、丘陵性の台地が入り組み、起伏の多い複雑な地形観を生じさせている。

本遺跡は、こうした利根川本流と吾妻川との合流地点左岸の、赤城山から西方に延びる連綿と続く丘陵性台地の一角にある。この台地の北側には、天竜川が流れ、比高差の大きいV状の峡谷をつくり、本遺跡付近で大きく蛇行している。南側は、比較的幅のある開析谷が形成され、水田が営まれている。台地は、全体に西南方向に傾斜し、調査域での幅は約300m余りを測るが、その西方では天竜川の蛇行と共に大きくくびれ、さらに広い台地が形成されて利根川との段丘に達する。

なお、縄文時代の早期頃に形成されたと考えられるローム泥流の二次堆積によって、現在の地形となっているが、旧石器時代を含めたそれ以前の時期では、比較的平坦に近い西南方向への緩傾斜の台地であったものと推察できる。

本遺跡地は、現在の関越自動車道房谷戸橋（渋川インターチェンジの北、約3.5km）の位置となる。

### 周辺遺跡

本遺跡をとりまく周辺の遺跡には、北側の天竜川の対岸に縄文時代中・後期で有名な三原田遺跡、三原田城および三原田城遺跡（縄文時代前期）、南側に続く台地上には羽場遺跡、分郷八崎遺跡等の多くの遺跡が点在しており、先刊の「房谷戸遺跡 I」（1989）で詳しく触れている。ここでは主に、旧石器時代の周辺遺跡についてみる。

県内の旧石器時代の遺跡は、相沢忠洋氏の岩宿遺跡発見以来、これまでに多くの遺跡が確認されてきた。赤城山を中心とした西南麓、北毛地域での分布は、第2図に示したごとくで、開発量に応じて地域により遺跡数の偏りがみられる。特に、近年の関越自動車道に伴う調査で確認された、赤城山や三峰山の西麓地域に遺跡が集中している。また、赤城山南麓でも上武道路等の開発箇所集中しているのがわかる。こうした点を踏まえるならば、群馬県における旧石器時代の遺跡の分布は、赤城山麓はもとより、県内の洪積台地のほとんどもに散在するものと考えられる。

さて、これらの主な遺跡での出土石器を、現在大方の研究者が認める編年的な位置および鍵層となる降下軽石との関係からみると、次のごとくである。

#### 浅間一板鼻黄色軽石（As-YP）降下後

この時期の所産とされているものには、まず1967年に調査された石山遺跡が上げられる。新潟県本ノ木遺跡に類似する柳葉形の槍先形尖頭器を伴う、多くの槍先形尖頭器とその製作跡が検出され、本ノ木遺跡や東京都前田耕地遺跡などと同時期のものとされている。この他にもAs-YP降下後に位置づけられているものには、利根郡月夜野町都遺跡や前橋市北三木堂遺跡等が上げられる。なお、北三木堂遺跡からは、柳葉形ないしは木葉形を呈する槍先形尖頭器の他に、これらと共伴するかは不明であるが、有舌尖頭器も出土している。現在整理中であるため、詳細については不明。

#### 浅間一板鼻黄色軽石（As-YP）から浅間一板鼻褐色軽石（As-BP）までの間

これら2種類の軽石間の途中には、地域によって浅間一白糸軽石（As-SP）が明瞭に堆積し、石器の时期的な区分を成し得る遺跡もある。勢多郡赤城村見立溜井遺跡では、このAs-SPの上下の層から石器群が出土しており、上層には黒曜石や硬質・黒色頁岩による小形な槍先形尖頭器を主体にナイフ形石器を伴い出土し

第1節 遺跡の立地と周辺遺構

ている。下層からは黒曜石を中心としたナイフ形石器等が出土している。同村中畦遺跡からは、As-SP上層に黒曜石製のナイフ形石器が出土している。また勢多郡富士見村龍ノ口遺跡では、As-SPの上層から出土したものと考えられる舟底形石器が採集されている。これ以外の遺跡では、明瞭なAs-SP層での区分はできず、As-YPからAs-BPまでのかなりの時間幅をもった中に、赤城山南麓の頭無遺跡（前橋市）・柵形遺跡（勢多郡宮城村）・峯岸遺跡（勢多郡新里村）・元宿遺跡（勢多郡新里村）・武井遺跡（勢多郡新里村）・三ツ屋遺跡（勢多郡大胡町）・下触牛伏遺跡Ⅰ（佐波郡赤堀町）等の主要な遺跡が上げられる。このうち、特に前橋市頭無遺跡では、As-YP降下以前でAs-SP降下以降の時期に位置づけられるものとして、荒屋型彫器を伴う細石刃および細石刃核等の石器が出土している。

浅間—板鼻褐色軽石（As-BP）から始良Tn火山灰を含めた暗色帯までの間

この時期の所産とされる遺跡は多いが、なかでもAs-BP直下に検出されたものに見立溜井遺跡Ⅲの礫群が上げられる。始良Tn火山灰下に含められる石器群は、暗色帯から出土するものが主をなし、利根郡月夜野町大竹遺跡・同町後田遺跡・勢多郡赤城村勝保沢中ノ山遺跡・同村見立溜井遺跡Ⅳ・勢多郡北橋村分郷八崎遺跡・勢多郡新里村武井遺跡Ⅰ・新田郡笠懸村岩宿遺跡Ⅰ・佐波郡赤堀町下触牛伏遺跡Ⅰ・同町堀下八幡遺跡・藤岡市北山遺跡・安中市古城遺跡等の遺跡が主要なものとして上げられ、ナイフ形石器とともに台形（様）石器が出土していることが知られている。

榛名—八崎火山灰（Hr-HA）から榛名—八崎軽石（Hr-HP）までの間

およそ3万年から4万年前に相当する時期の所産とされる遺跡には、学史上多くの論争があるが、近年の例としては勢多群新里村入ノ沢遺跡上層が上げられる。この入ノ沢遺跡（1988）では、Hr-HPを挟む直下・直上層中に石器が出土していることが報じられている。

表1 周辺遺跡一覧

No	遺 跡 名	No	遺 跡 名	No	遺 跡 名
1	小竹A遺跡（利根郡月夜野町）	15	見立溜井遺跡（勢多郡赤城村）	29	武井遺跡（勢多郡新里村）
2	大竹遺跡（利根郡月夜野町）	16	諏訪西遺跡（勢多郡赤城村）	30	峯岸遺跡（勢多郡新里村）
3	都遺跡（利根郡月夜野町）	17	中畦遺跡（勢多郡赤城村）	31	上大屋遺跡（勢多郡大胡町）
4	三後沢遺跡（利根郡月夜野町）	18	房谷戸遺跡（勢多郡北橋村）	32	三ツ屋遺跡（勢多郡大胡町）
5	大友館址（利根郡月夜野町）	19	分郷八崎遺跡（勢多郡北橋村）	33	柳久保遺跡（前橋市）
6	善上遺跡（利根郡月夜野町）	20	行幸田山遺跡（渋川市）	34	頭無遺跡（前橋市）
7	三峰神社裏遺跡（利根郡月夜野町）	21	龍ノ口遺跡（勢多郡富士見村）	35	荒砥北三木堂遺跡（前橋市）
8	後田遺跡（利根郡月夜野町）	22	落合遺跡（勢多郡宮城村）	36	今井道上道下遺跡（前橋市）
9	石墨遺跡（沼田市）	23	芳見沢遺跡（勢多郡宮城村）	37	石山遺跡（佐波郡赤堀町）
10	戸神諏訪遺跡（沼田市）	24	前田遺跡（勢多郡宮城村）	38	下触牛伏遺跡（佐波郡赤堀町）
11	中棚遺跡（利根郡昭和村）	25	吉ヶ沢遺跡（勢多郡宮城村）	39	堀下八幡遺跡（佐波郡赤堀町）
12	長井坂城跡（利根郡昭和村）	26	栗原東遺跡（勢多郡粕川村）	40	上植木光仙房遺跡（伊勢崎市）
13	押手遺跡（北群馬郡子持村）	27	柵形遺跡（勢多郡宮城村）	41	書上本山遺跡（伊勢崎市）
14	勝保沢中ノ山遺跡（勢多郡赤城村）	28	清水山遺跡（勢多郡新里村）		

第1章 遺跡の立地

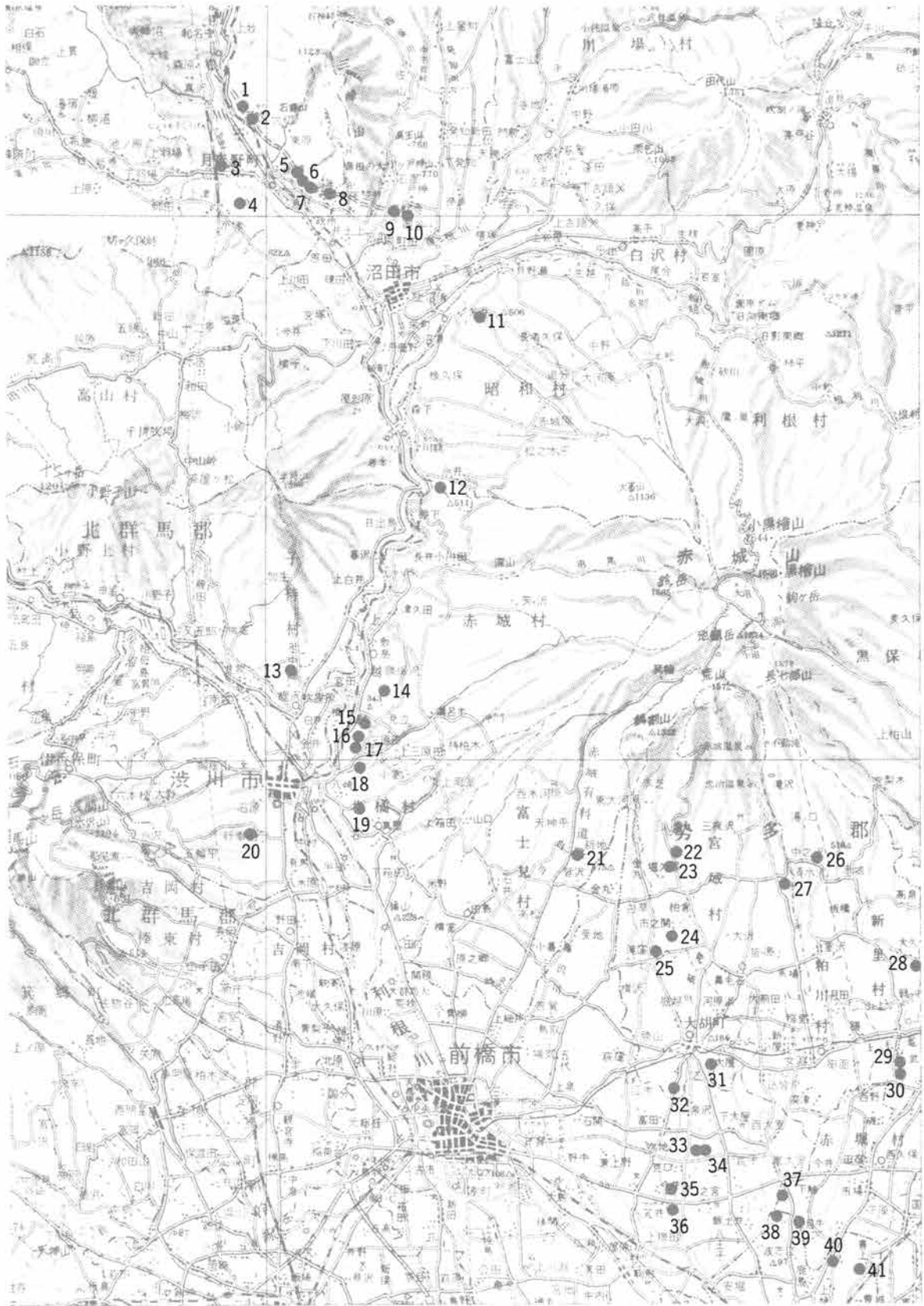

第2図 周辺遺物分布図

1 : 200,000

第1節 遺跡の立地と周辺遺構

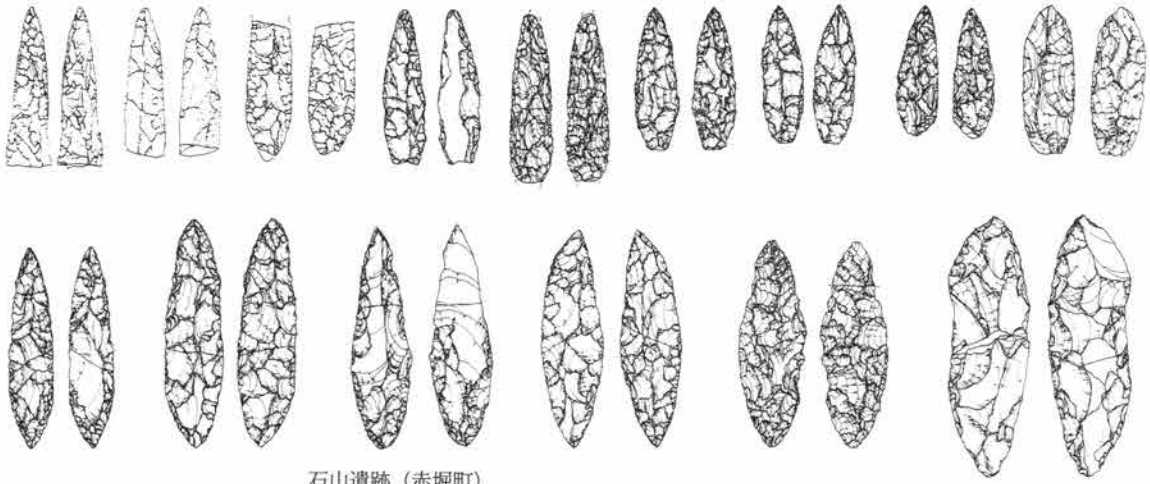

石山遺跡 (赤堀町)

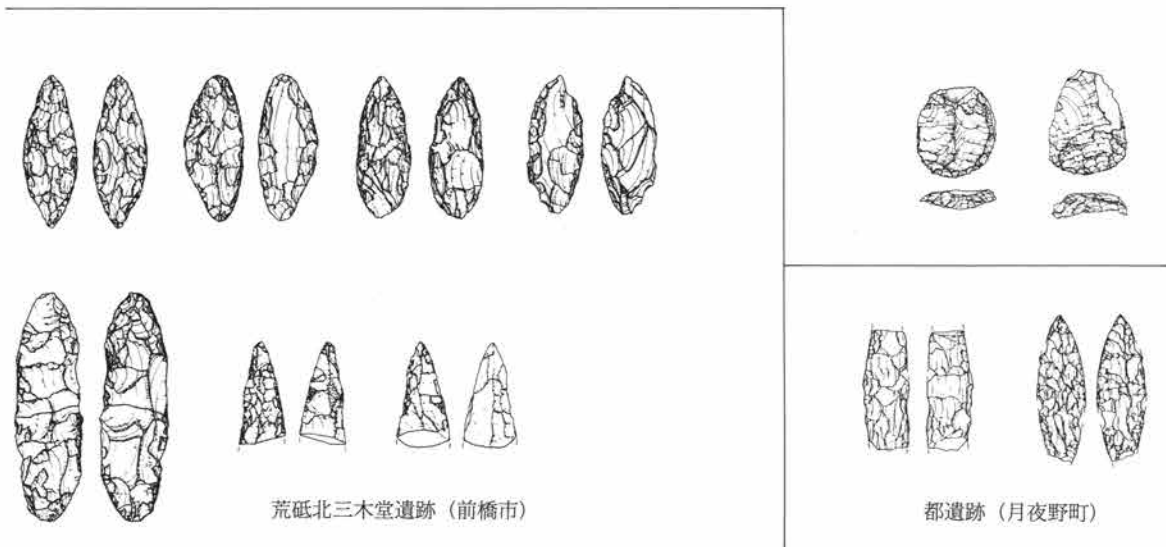

荒砥北三木堂遺跡 (前橋市)

都遺跡 (月夜野町)

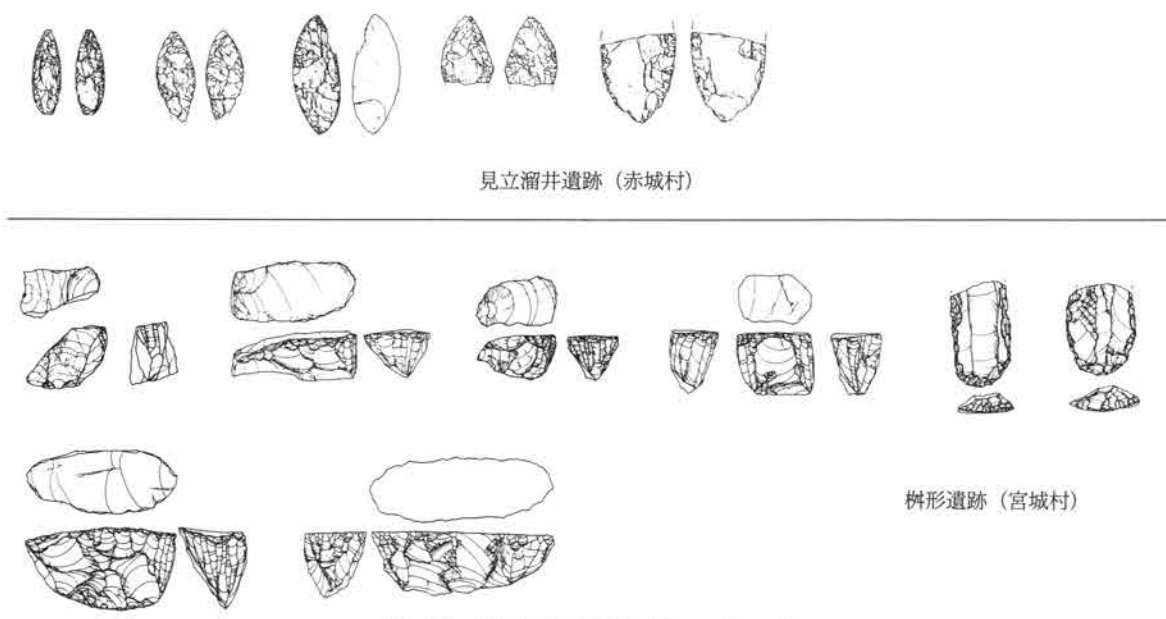

見立溜井遺跡 (赤城村)

栴形遺跡 (宮城村)

第3図 関連遺跡出土石器 1 S = ¼

第1章 遺跡の立地



堀下八幡遺跡 (赤堀町)

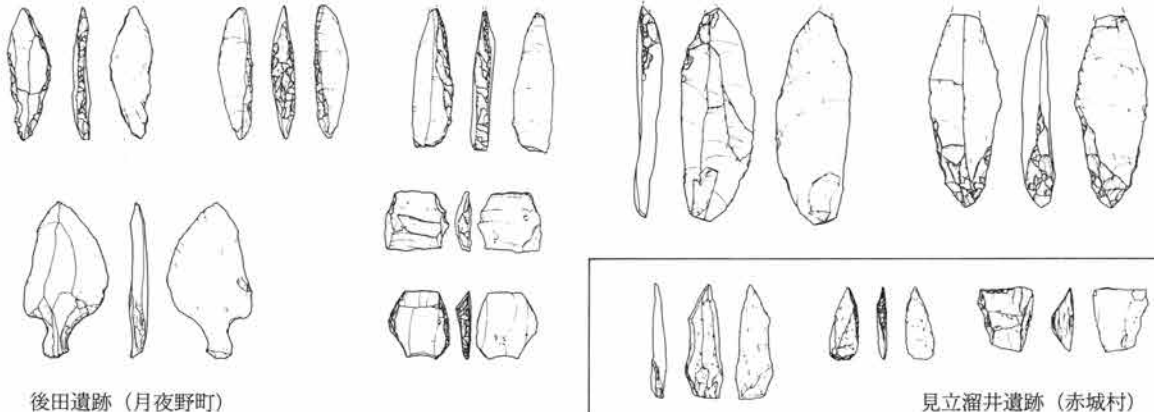

後田遺跡 (月夜野町)

見立溜井遺跡 (赤城村)

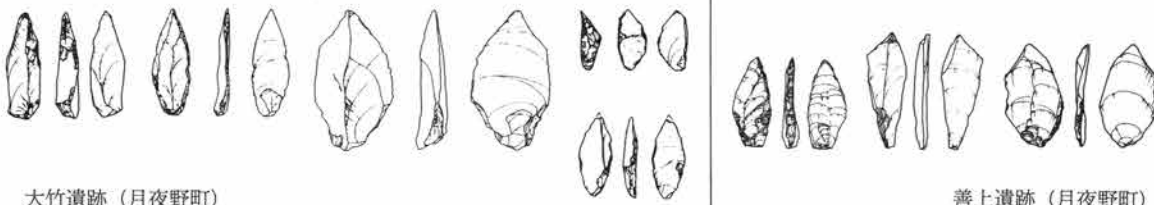

大竹遺跡 (月夜野町)

善上遺跡 (月夜野町)

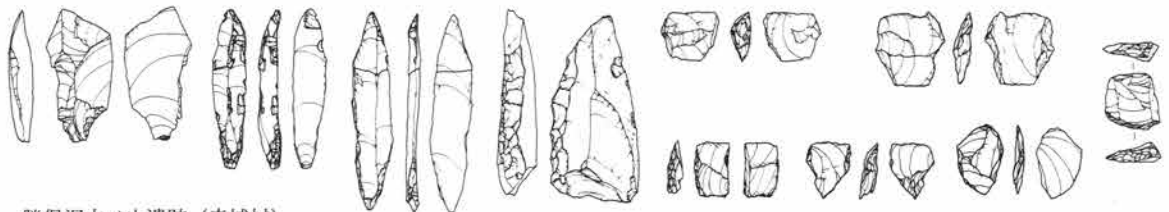

勝保沢中ノ山遺跡 (赤城村)

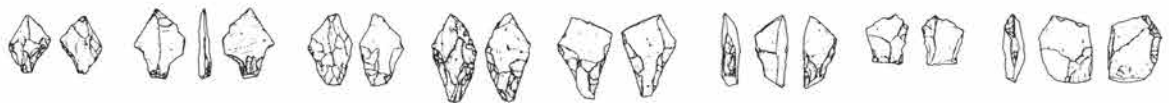

分郷八崎遺跡 (北橋村)

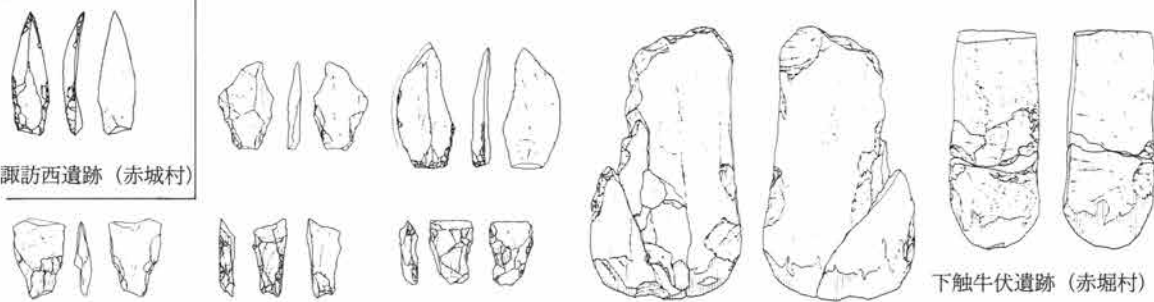

諏訪西遺跡 (赤城村)

下触牛伏遺跡 (赤堀町)

第4図 関連遺跡出土石器2 S=¼



## 第2節 調査区の設定と調査の方法

周辺での先行して調査がなされた多くの遺跡において、旧石器時代の石器群が確認されていることや、本遺跡がそれらの遺跡と同様に台地の先端に位置し南斜面であること、良好なローム層の堆積が認められることなどから、旧石器時代の石器群の存在が予測され、その有無を確認する必要性があった。このため、縄文時代までを対象とする調査終了後、当該期の石器群を対象とした調査を実施することとした。

まず、側道部分の調査を先行するため、調査範囲の東側(側道部分)に2m幅のトレンチを任意に設定し、試掘調査を行った結果、台地の南端部において第XVII層中より石器が出土し、旧石器時代の石器群の存在と出土層位が確認された。このことにより、石器群の調査範囲の広がり予測されたが、とりあえず側道部分の調査のみにとどめた。

続いて本線部分の試掘調査では、台地の北側において第VI層(黒色土)中に石器が出土し、旧石器時代終末期の石器群の存在が確認されたが、それ以下の層からの石器の確認は、なされなかった。台地の南側では、南端部に先の側道部分で確認された石器群の続きとしての石器が出土し、ほぼ全面的な調査が要とされるに至った。また、南側においてはローム層の良好な堆積を考慮し、さらに下層への試掘調査を行ったところ、第XXIII層上面からこの地域に産出することのない石材による石器が出土したため、調査区の拡張を行い、その解明に努めた。遺跡地における調査範囲は、第5図に示すとおりである。

グリッドは、縄文時代までの調査と同様に2m単位を基本とし、その呼称方法については、各グリッドの右下を呼んでそのグリッドを指した。(詳細については、先刊の「房谷戸遺跡I」1989を参照)

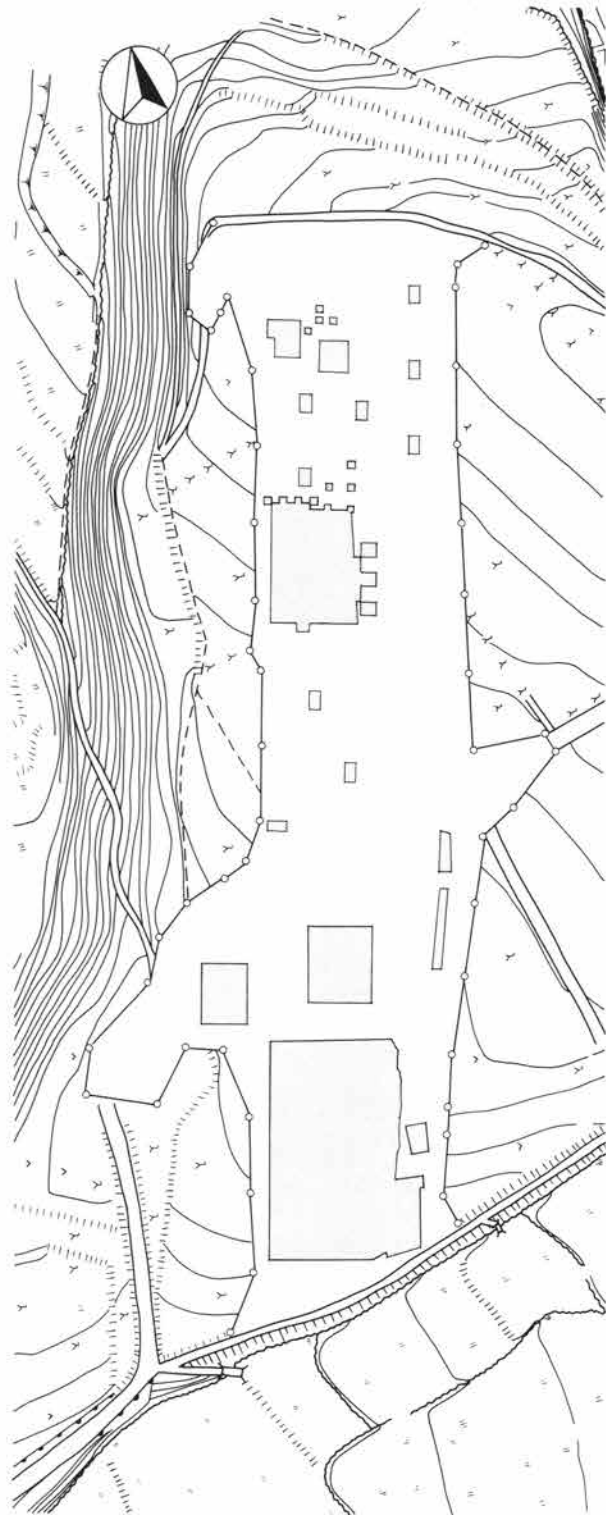

第5図 試掘及び調査範囲図 S = 1/2000

### 第3節 基本土層

赤城山西麓には、大小の河川や湧水による開析谷が形成され、多くの丘陵性台地が展開し、複雑な地形観を呈する。本遺跡および周辺の遺跡とを比較してみても、地点によつての若干の違いはみられるものの、ほぼ同様な土層堆積の状況が知られている。他に数箇所の露頭観察からも、同様な結果を得ている。このことから、これら同地域の遺跡の土層対比は、比較的容易であると言えよう。ここに示す基本土層は、調査区北側での土層確認の状況を主に、本遺跡の土層模式図を作成した(第3図)。なお、本書では旧石器時代を対象として構成されていることから、ローム層を中心に述べることにする。縄文時代以降についての記述については、先刊の「房谷戸遺跡I」(1989)を参照されたい。

- 第I層 表土(耕作土)
- 第II層 榛名一ニツ岳軽石(As-FP)
- 第III層 暗褐色土
- 第IV層 榛名一ニツ岳火山灰(As-FA)
- 第V層 黒褐色土
- 二次堆積層 調査区の北側に、礫を含んだローム泥流が、北側ほど厚く堆積している。堆積の厚さは、最も厚いところで2mにも達する。この層の下面には、薄くではあるが酸化層がみられることから、水性作用による二次堆積である可能性が高い。
- 第VI層 台地の中でも異なる二種類の土が、地点を別に堆積する。調査区の北側、ローム泥流による二次堆積層下については、黒色土が10cm前後の厚さで堆積しているが、それ以南ではローム漸移層として暗褐色土が厚く堆積する。
- 第VII層 褐色ローム土。白色ないし黄褐色の軽石をまばらに含む。調査区北側のローム泥流層下では、この層の中間に火山砂を伴う黄色軽石が、10cm前後の厚さでブロック状に連続して堆積していることから、上層をVIIa層、下層をVIIb層に分離した。ここで検出された火山砂を伴う黄色軽石は、浅間山を給源とする浅間一板鼻黄色軽石(As-YP)である。VIIa層は、この(As-YP)の黄色軽石を少量含み、

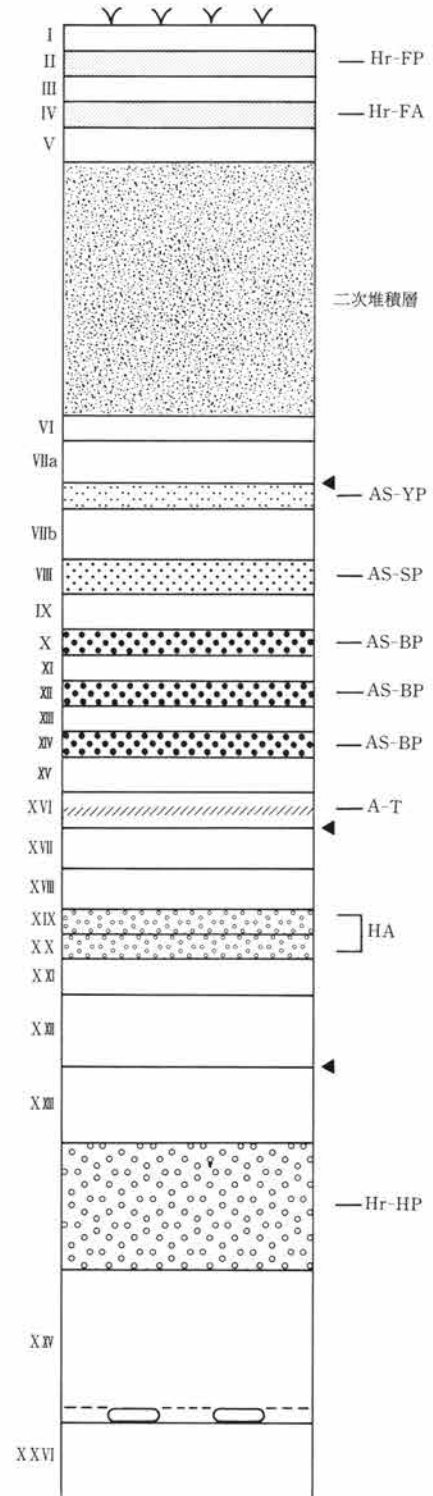

第6図 遺跡の土層模式図

VIIb層は、下層（第VIII層）の（As-SP）からの白色ないしは黄褐色の軽石を含み、VIIa層よりやや硬い。

- 第VIII層 浅間一白糸軽石(As-SP)。浅間山を給源とする黄褐色軽石で、25cm前後の厚さで全体に堆積している。発泡がよく、先の（As-YP）と色調も似ているため、軽石粒の見分けは難しい。
- 第IX層 褐色ローム土。粘性のあるやや硬質な土。
- 第X層 浅間一板鼻褐色軽石(As-BP)。浅間山を給源とする黒斑山形成期の、多輪廻噴火による降下テフラ群の一つで、粒子の細かい砂状の軽石を主とする。
- 第XI層 明褐色ローム土。砂状軽石を少量含む、(As-BP) テフラ群の間層。
- 第XII層 浅間一板鼻褐色軽石(As-BP)。浅間山を給源とする(As-BP)降下テフラ群の一つで、(As-BP)の中でも最も代表的な軽石層。いわゆる(As-BP)と一般的に呼ばれているもので、発泡のよい褐色の軽石を主とする。
- 第XIII層 明褐色ローム土。混入物の少ない粘質な土であり、(As-BP) 降下テフラ群の間層。
- 第XIV層 浅間一板鼻褐色軽石(As-BP)。浅間山を給源とする(As-BP) 降下テフラ群の一つで、淡黄色系の砂状軽石を主とする部分と、黒色鉱物等を多く含んだ砂状軽石を主とした部分とがあり、前者は上部に、後者は下部に多く堆積していることから、上下に分離することも可能である。
- 第XV層 明褐色ローム土。赤色パミスを含む、粘性のあるやや軟質な土。この層と上層（第XIV層）との境間には、炭化物がかなり多く認められる。この炭化物については、周辺の他の遺跡調査の際にも同様に確認されており、その分布の広さからも人為的所産によるものではないものと考えられている。
- 第XVI層 褐色ローム土。上層の第XV層と同様の土であるが、やや暗く硬い。なお、この層の間には、始良火山を給源とする始良Tn火山灰の火山ガラスの極大値部が確認されている。
- 第XVII層 暗褐色ローム土。いわゆる「暗色帯」と呼ばれている層であり、かなり暗く硬い土。
- 第XVIII層 灰暗褐色ローム土。上層の第XVII層よりやや明るく、青みがかった灰色系の土。粘質で、かなり硬くしまっている。下層からの白色軽石を、少量含む。
- 第XIX層 白色軽石。下層の第XX層に伴う大粒の白色軽石で、10cm前後の厚さで堆積しているが、地点によっては確認できない場所もあり、一様ではない。
- 第XX層 榛名一八崎火山灰(Hr-HA)。榛名山を給源とする白色ないしは黄褐色の細粒火山灰で、10cm前後の厚さで遺跡全体に堆積している。
- 第XXI層 褐色ローム土。赤色スコリアを少量含む、硬い土。
- 第XXII層 茶褐色ローム土。粘質で、かなり硬くしまった土であるが、赤色パミスを含んだ上層と、含まないやや明るい下層に分離することができる。上層をXVIIa層、下層をXVIIb層とした。
- 第XXIII層 榛名一八崎軽石(Hr-HP)。榛名山を給源とする大粒の白色軽石で、1m前後の厚い堆積で遺跡全体を覆っている。この軽石層は、その色調や軽石粒の大きさから、いくつかの層に分離することができる。
- 第XXIV層 褐色ローム土。粘性の強い、かなり硬くしまった土で、赤色パミスを多く含む。この層の下部には、赤色パミスが10cm程の厚さで、ブロック状に連続して堆積しているのが確認された。
- 第XXV層 褐色ローム土。上層より混入物の少ない、暗くしまった土であるが、この層中には大形の粗粒安山岩礫が包含されている。

## 第1章 遺跡の立地

以上が、本遺跡における基本土層の説明である。

これらの土層の中でも、鍵層となる一連の軽石・火山灰についての降下年代については、以下の通りである(新井房夫ほか「古文化財に関する保存科学と人文・自然科学」1984, 新井房夫「勝保沢中ノ山遺跡II ―テフラの同定―」1989より)。

### 浅間―草津黄色軽石 (孀恋降下軽石・浅間第2軽石流, As-YPk・As-PFII)

分布は、給源から北北東方向に分布軸があり、上越国境を越えて新潟県湯沢町付近でも明瞭に認められる。噴出年代は、10,500~11,500年前。浅間第2軽石流の年代(10,650±250、11,300±400B.P.)による。

### 浅間―板鼻黄色軽石 (As-YP)

従来As-YPkとほぼ同じ時期の噴出物と考えられ、給源から東方に分布軸をもつことから別名称で呼ばれてきた(新井, 1962; 1971)。As-YPkとともに、浅間山の軽石流期の降下テフラであることには疑いがないが、As-YPは浅間第1軽石流(As-PFI)に先行する降下軽石である可能性が大きい。前橋泥炭層中の本層のC14年は直下で13,140±230B.P.(新井, 1964)

### 浅間―白糸軽石 (As-SP)

北関東上部ローム層の上部、As-YPのやや下位に位置するが、色調は両者類似し、単独に産出する場合認識が難しいことがある。分布は、給源から東方に80km以上、南北幅は未詳だが、かなり広い可能性がある。噴出年代は約15,000年前(下位の示標テフラとの層位から推定)。

### 浅間―板鼻褐色軽石群 (As-BP)

浅間火山の古期成層火山である黒斑山形成期の多輪廻噴火による降下テフラ群を一括。北関東上部ローム層下部を占める示標層。給源に近い地域では、風化土(2~10cm)を夾んで少なくとも3層に区分できる。分布は、多数のテフラを一括したものであるから分布範囲は広い。東方へ100km以上、南北80km以上。噴出年代は、約16,000年~21,000年前。上位にAs-SP、直下には始良Tn火山灰が介在する。

### 榛名―八崎火山灰 (Hr-HA)

白色火山灰層で、直上に粗粒の白色軽石粒が散点的に伴う。これらの粗粒軽石粒は、見かけは八崎降下軽石(Hr-HP)と似ているが、カミングトン閃石をかなり多く含む点で異なっており、八崎火山灰と一連の火山活動の産物と考えられる。噴出時期は、25,000~30,000年前。

### 榛名―八崎軽石 (Hr-HP)

榛名山を給源とする大粒の白色軽石で、少量ながら石質岩片も含んでいる。噴出年代は約40,000年前。

調査区北側に堆積する二次ローム泥流層の形成時期については、この泥流層上に縄文時代前期の土器(諸磯式土器)が散布していたことから、縄文時代でも草創期ないし早期から前期中葉以前の形成と考えられる。また、このローム泥流層の堆積下となる部分についての土層で、注目すべき点がある。それは、(As-YP)の確認と、その上下層のあり方が、二次ローム泥流を堆積しない場所と大きく異なることである。つまり、調査区南側の第VI層の漸移層とされる層は、北側での第VI層と第VIIa層との両者が含まれている可能性がある。結果、南側第VI層中に含まれる軽石は、(As-YP)の可能性が高い。さらには南側での第VII層は、北側での第VIIa層と第VIIb層との両者が含まれている可能性がある。結果、南側第VII層中に含まれる軽石は、(As-YP)と(As-SP)の両者の可能性がある。このことは、周辺遺跡で確認された土層についても、十分考慮しなければならないと考えられる。

(谷藤)

## 第2章 第 I 文化層

## 第1節 第I文化層の概要

本遺跡における第I文化層としたものは、基本土層の第VI層から第VIIb層までの間に出土したもので、浅間一板鼻黄色軽石（As-YP）に絡み、その上層（第VIIa層）に位置づけられる石器群を包括した。

この第I文化層を形成する石器群の分布は、調査対象地の北側で台地の北端部、西流する天竜川が大きく蛇行したところへ突き出るような舌状となる部分に位置し、本遺跡をのせる台地のもっとも高位にある。

石器の集中部（ブロック）は、槍先形尖頭器を主にながりの量の剥片類を有する場所が、二ヶ所ほど検出された。他に、この第I文化層に含められる石器の集中部・出土は検出できなかった。

検出された2ヶ所の石器集中部（ブロック）は、グリッド上で東西方向にほぼ平行するような形で、5～6mほどの距離をもって検出され、東側のブロックについては1号ブロック、西側のブロックについては2号ブロックとした。両ブロックから出土した石器は、ブロックに多少の規模の差はあるものの、第VI層から第VIIb層までの間に数千点にも及ぶ多量の剥片が密集し、ほぼ同様な出土状態を示している。また、調査時の所見から、これらのブロックには竪穴状の掘込み（遺構）が存在した可能性がある。

出土した石器の石材は、黒色頁岩と黒色安山岩の2種類のみで構成され、その比は黒色頁岩の方が量的な多さを占めている。出土した石器は、槍先形尖頭器とスクレイパー、敲石で構成されているが、槍先形尖頭器とされるものは、いずれも比較的幅広な木葉形を呈する大型ないしは中型となるもので、欠損品や未製品が主体を占める。特に未製品の中には、槍先形尖頭器の製作工程におけるそれぞれの段階のものが含まれており、接合資料などから、本遺跡での槍先形尖頭器製作の一端の解明も期待できよう。スクレイパー類については、3点と極端に少なく、石器の出土量の多さに比べて器種構成がかなり貧弱である。このスクレイパーを含めた多量の剥片類は、接合資料等から槍先形尖頭器の製作にかかわる作出剥片であるものと考えられる。

接合資料や出土した多くの石器から、本遺跡における槍先形尖頭器の製作にあたっては、原石が持ち込まれ遺跡内で総ての製作工程が図られたものではなく、どこか他の場所で初期工程の粗割加工が施され、槍先形尖頭器の素材となるものが遺跡内に持ち込まれ、その段階から本遺跡での石器製作が成されたものと考えられる。もちろん、完成品は出土していないことから、完成品ないしはその前段階での他への搬出が考えられる。

（谷藤）

## 第2節 石器の分布

本遺跡における第I文化層としたものは、浅間一板鼻黄色軽石（AS-YP）に絡み、その上層に位置づけられる石器群を包括した。基本土層の第VIIa層を主体として出土したものである。

この第I文化層を形成する石器群の分布は、調査区の北端部に位置し、本遺跡を載せる台地の最も高位にある。石器の集中部（ブロック）は、槍先形尖頭器を主に、かなりの量の剥片類を有する場所が2ヶ所ほど検出された。他に、この文化層に含められる石器の集中部・出土は、検出できなかった。

### 1号ブロック

本ブロックは調査区北側の北端中央部に検出され、西側に2号ブロックと5～6mほどの距離をもって接し、50～54D29～33グリッドに位置する。ブロックは、径が約7mほどのほぼ円形に近い形状を呈し、約40m<sup>2</sup>ほどの範囲の中に石器が集中して分布する。2号ブロックとのブロック分別は、明瞭である。出土した石器は、第VI層（黒色土）下位から第VII層下位にかけての約40～45cmの間にみられ、特に第VIIa・VIIb層中に集中している。（第VIIb層下位には、下層の第VIII層からのAS-SP軽石粒の浮き上がりが多くみられる。）

平面分布で石器が集中するのは、51D31グリッドを中心に、縁辺に広がる分布状況を呈している。石器の垂直分布をみると、いずれの垂直分布状態もある程度の高低幅をもち、それらの石器は集中する部分において底面のレベルが直線的に一定し、両端部では上位にのみ分布していることがうかがえる。また、調査時の所見として、遺物量の多さから土層断面として捉えることはできなかったが、石器の出土層位である第VIIa層から第VIIb層にかけての土層の間に存在するAS-YPは、ブロック内での検出が認められなかった。さらには、槍先形尖頭器等の大形の石器は、比較的下位のほうから出土するものが多いことも所見として考慮する必要性があろう。

以上の平面・垂直分布の状態および調査時の所見から、遺物分布範囲（ブロック範囲）よりも一回り小さな円形に近い形状となる、掘りくぼめられた竪穴状の遺構が存在した可能性がたかい。したがって、このブロックの形成時期は、AS-YP降下後の所産によるものと考えられる。

このブロックからは、総計4747点の石器が出土しており、表1に示すように未製品・欠損品を含めた槍先形尖頭器22点（接合資料を含む）、搔・削器（スクレイパー）3点（いずれも接合資料）、剥片・碎片4712点、敲石1点で組成される。このうち槍先形尖頭器の多くは製作途中段階にあるものが多く、剥片・碎片についてはこれら槍先形尖頭器の製作時における作出剥片と考えられる。また、スクレイパーについても、その素材となる剥片は槍先形尖頭器の作出剥片が用いられていることが接合資料からうかがえる。これら出土した石器に使用される石材は、黒色頁岩と黒色安山岩による2種の石材のみで構成されており、黒色頁岩のほうの使用頻度がたかい。

個別別資料として分別できたものは21種類あげられ、黒色頁岩によるもの10例（個別別資料1～10）、黒色安山岩によるもの11例（個別別資料11～21）が確認されている。また、石器の接合資料は52例（接合資料1～52）あり、ブロック内でのみ接合されるものである。2号ブロックと接合関係にあるものは確認されていない。

### 2号ブロック

本ブロックは、調査区北側の北端中央部西寄りに検出され、東側に1号ブロックと5～6mほどの距離を

## 第2章 第I文化層

もって接し、57～60D32～34グリッドに位置する。ブロックは、長軸8.1m×短軸4.9mほどの概ね楕円に近い形状を呈し、約32.2㎡ほどの範囲の中に石器が集中して分布する。1号ブロックとのブロック別は、明瞭である。出土した石器は、第VI層（黒色土）下位から第VII層下位にかけての約40～50cmの間にみられ、特に第VIIa・VIIb層中に集中している。（第VIIb層下位には、下層の第VIII層からのAS-SP軽石粒の浮き上がりが多くみられる。）

石器の分布状況およびそのあり方は、先述の1号ブロックとほぼ同様なものと思われるが、平面分布で石器が集中するのは、58D32グリッドと58D33グリッドの境を中心に、縁辺に広がる分布状況を呈している。石器の垂直分布をみると、いずれの垂直分布状態もある程度の高低幅をもち、それらの石器は集中する部分において底面のレベルが直線的に一定し、両端部では上位にのみ分布していることがうかがえる。また、調査時の所見も1号ブロックと同様で、遺物量の多さから土層断面として捉えることはできなかったが、石器の出土層位である第VIIa層から第VIIb層にかけての土層の間に存在するAS-YPは、ブロック内での検出が認められなかった。さらには、槍先形尖頭器等の大形の石器は、比較的下位のほうから出土するものが多いことも所見として考慮する必要があるだろう。

以上の平面・垂直分布の状態および調査時の所見から、先述の1号ブロックと同様に、遺物分布範囲（ブロック範囲）よりも一回り小さな円形に近い形状となる、掘りくぼめられた竪穴状の遺構が存在した可能性がたかい。したがって、このブロックの形成時期は、AS-YP降下後の所産によるものと考えられる。

このブロックからは、総計3,426点の石器が出土しており、表2に示すように未製品・欠損品を含めた槍先形尖頭器15点（接合資料を含む）、剥片・碎片3407点で組成される。このうち槍先形尖頭器の多くは製作途中段階にあるものが多く、剥片・碎片についてはこれら槍先形尖頭器の製作時における作出剥片である。石器の出土量の割に、器種構成がかなり乏しい。これら出土した石器に使用される石材は、黒色頁岩と黒色安山岩による2種の石材のみで構成されており、黒色頁岩のほうが使用頻度がたかい。

個別別資料として分別できたものは12種類あげられ、黒色頁岩によるもの9例（個別別資料22～30）、黒色安山岩によるもの3例（個別別資料31～33）が確認されている。また、石器の接合資料は32例（接合資料53～84）あり、ブロック内でのみ接合されるものである。1号ブロックと接合関係にあるものは確認されていない。

（谷藤）

表2 I-1 器種別・石材別出土量表

石 材	槍 先	搔・削器	剥 片	碎 片	敲 石	計	%
黒 色 頁 岩	18(16)	5(3)	1,591	2,186		3,800	80.05
黒 色 安 山 岩	11(6)		498	437		946	19.93
粗 粒 安 山 岩					1	1	0.02
計	29(22)	5(3)	2,089	2,623	1	4,747	100.00

表3 I-2 器種別・石材別出土量表

石 材	槍 先	剥 片	碎 片	合 計	%
黒 色 頁 岩	7(5)	864	1,522	2,393	69.85
黒 色 安 山 岩	12(10)	378	643	1,033	30.15
計	19(15)	1,242	2,165	3,426	100.00



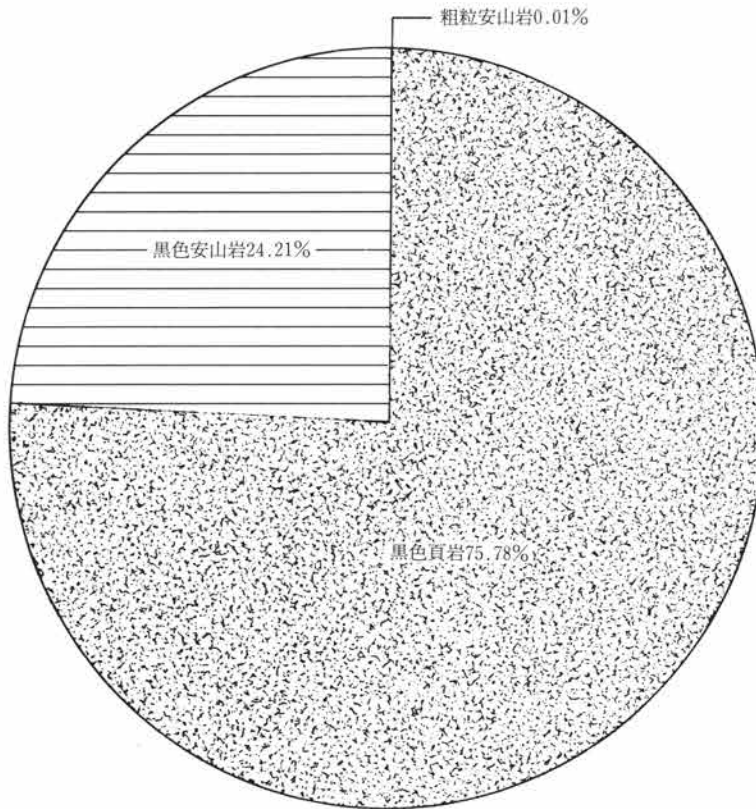
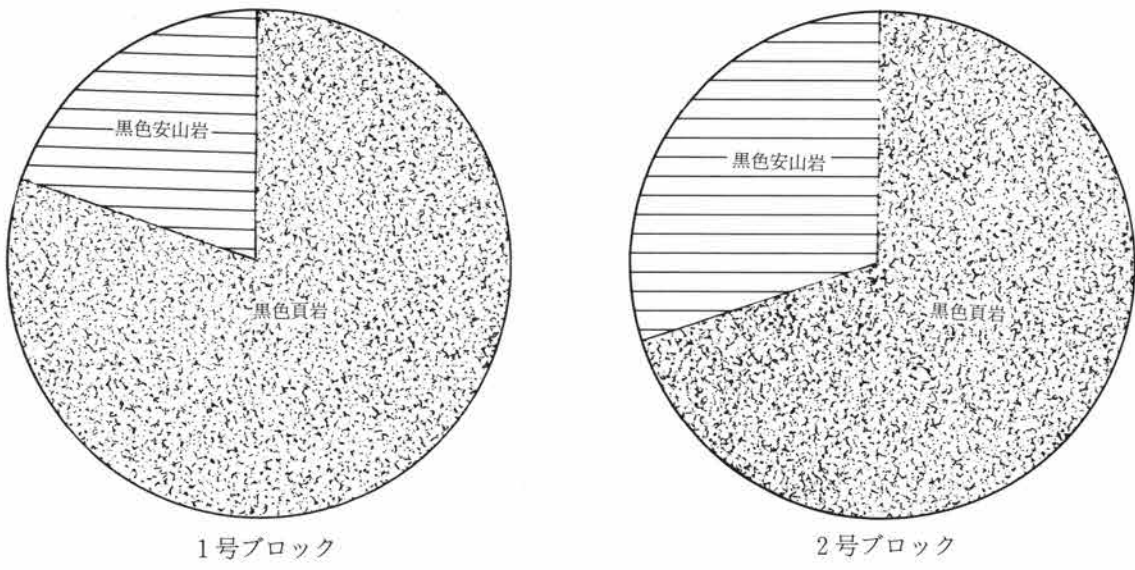

第7図 第I文化層石材別出土量グラフ

### 第3節 出土石器

第I文化層から検出された二つのブロックより出土した石器は、総計では8,173点を数え、加工途中のものを含む槍先形尖頭器と搔器・削器のスクレイパー類、敲石のほか、多量の剥片類である。石器の出土量の割に、器種組成の面ではかなり乏しく、本来の組成から欠落した器種の多さがうかがえよう。

#### 槍先形尖頭器 (第8～25図, 図版12～15)

出土した槍先形尖頭器としたものには、その素材を含めた加工途中(未製品)のものをも含めている。特に加工途中にあるものについては、欠損したものが多く、またそれら欠損したものが接合し単体としての形状を成すものがある。なお、槍先形尖頭器の説明のうち側縁形状の重要性を感じ、その観察にあたっては、石器の平面における周縁を「側縁」とするのに対し、側面における側縁部を「側線」という名称を用いて説明した。

##### 1 (No.561+1271)

長さ10.2cm、幅3.7cmを測る。黒色安山岩製の片面調整を施した、木葉形を呈する槍先形尖頭器である。調整は、その多くが周縁から細かく丁寧に施されている。器体形状は、全体に薄身にほぼ左右対称となり、断面では、「蒲鉾」状となっている。また側線は、ほぼ直線的に整えられている。なお、製作途中において器体中央部で大きく二つに破損している。接合資料73に含まれる。2号ブロックより出土。

##### 2 (No.3494)

長さ8.5cm、幅3.4cmを測る。黒色頁岩製の両面調整の槍先形尖頭器で、両面共にかなり入念な調整剥離が施された木葉形を呈する。先端・基部の区別は、その形状からしづらいが、細調整が多く施されているのは図上で上にしたほうで、先端部と考えられる。側縁形状は緩やかな弧状を呈し、側線が器体のほぼ中央にあり直線的に調整されている。かなり完成度の高い槍先形尖頭器と思われるが、表面の一部にやや甲高な部分が残存している。1号ブロックより出土。

##### 3 (No.1206+1728)

長さ14.5cm、幅6.0cmを測る。黒色安山岩製の両面調整を施した、大形の木葉形を呈する槍先形尖頭器である。調整は、周縁への細調整が丁寧に施され、器体形状も整っている。器体の厚みは、基部側ほど厚みがある。左側縁の基部側から「槌状剥離」状の調整が行われているが、この剥離面を打面とした細調整が裏面に観察することができ、これが最終剥離ではないことがうかがえる。むしろ、器体の厚みの除去、器体の形状整形のための調整剥離と思われる。側線は、若干左右に振れている。なお、製作途中において、器体中央付近で先端部が大きく破損している。個別別資料31に分別され、接合資料76に含まれる。2号ブロックより出土。

##### 4 (No.1219+1728)

長さ13.8cm、幅5.0cmを測る。黒色頁岩製の両面調整を施した、やや細身の木葉形を呈する槍先形尖頭器で、器体の上半部は下半部に比べやや歪み、調整も全体に粗い。また、器体の厚みもあり、側線も左右に大きく振れながら弧を描いている。なお、製作途中において先端部が欠損している。個別別資料24に分別され、接合資料57に含まれる。2号ブロックより出土。

##### 5 (No.4095)

長さ7.5cm、幅3.3cmを測る。黒色頁岩製の両面調整の木葉形を呈する槍先形尖頭器で、周縁への細調整が

あまり施されてはおらず、器体の厚さもある。さらには、側線の在り方も大きく左右に振れている。接合資料2に含まれる。1号ブロックより出土。

6 (No.848+2394)

長さ12.9cm、幅4.9cmを測る。黒色頁岩製の両面調整を施した槍先形尖頭器で、調整は全体に粗く、先端部の作出のための調整が目立つ。器体の厚みもまだあり、側線も左右に振れている。なお、製作途中において器体中央部で大きく二つに破損している。接合資料53に含まれる。2号ブロックより出土。

7 (No.3716)

黒色頁岩製の両面調整が施された、槍先形尖頭器の先端部欠損品である。残存するのは、長さ2.1cm、幅1.6cmである。1号ブロックより出土。

8 (No.305)

黒色頁岩製の両面調整が施された、槍先形尖頭器の先端部欠損品である。残存するのは、長さ2.5cm、幅2.3cmを測り表面の風化が著しい。1号ブロックより出土。

9 (No.1654)

長さ10.2cm、幅4.3cmを測る。黒色頁岩製の両面調整を施した木葉形を呈する槍先形尖頭器で、調整は比較的粗く、周縁への細調整も余りなされていない。器体の厚さもある。側線の振れもあり、形状も均整がとれたというよりも、やや歪んでいる。個別別資料23に分別され、接合資料56に含まれる。2号ブロックより出土。

10 (No.1321)

長さ5.0cm、幅2.2cmを測る。黒色安山岩製の両面調整を施した小振りな槍先形尖頭器で、先端部が欠損している。調整は、全体にやや粗い感がある。2号ブロックより出土。

11 (No.1565)

黒色安山岩製の両面調整を施した、槍先形尖頭器の先端部欠損品である。残存するのは、長さ4.5cm、幅2.1cmを測る。周縁への細調整が進んだ後に、破損したものと思われる。2号ブロックより出土。

12 (No.2500+3532)

長さ10.4cm、幅5.4cmを測る。黒色安山岩製の表皮を多く残したやや肉厚な横長剝片を素材とした、半両面調整の槍先形尖頭器で、先端部付近の調整は表裏面共に施されているが、これに比べ基部側の調整はあまり顕著ではない。器体の厚みもあり、表皮も残されている。また、側線も未だ左右に振れている。なお、製作途中で器体の先端部が大きく破損している。個別別資料12に分別され、接合資料40に含まれる。1号ブロックより出土。

13 (No.2802)

長さ5.3cm、幅2.6cmを測る。黒色安山岩製の横長剝片を素材とした、半両面調整の小振りな木葉形を呈する槍先形尖頭器で、両面に素材面を多く残し、その周縁のみに調整を加えただけのもの。素材剝片の形状をそのまま利用したものと思われる。なお、素材となった剝片については、本遺跡の性格から、他の槍先形尖頭器からの作出剝片である可能性が高い。2号ブロックより出土。

14 (No.2260+2622+4160)

長さ10.4cm、幅6.3cmを測る。黒色安山岩製の肉厚な横長剝片による半両面調整の槍先形尖頭器で、先端部には両側縁からの調整が加えられ作出されているが、基部は比較的丸く裏面に調整の多くが加えられている。また裏面には、素材面が大きく残されている。側線については、あまり安定は見られず振れている。なお、

## 第2章 第1文化層

製作途中で器体自体が大きく破損している。個体別資料11に分別され、接合資料39に含まれる。1号ブロックより出土。

### 15 (No1027+1427+32)

長さ6.9cm、幅3.6cmを測る。黒色安山岩製の両面調整の槍先形尖頭器で、右側縁が大きく弧をえがき、基部調整がほとんどなされていない（折れ面がそのまま残されている）と言った、形状の不正なものである。右側縁に比べ左側縁の調整は粗く、器体中央には除去しきれていない高まりが残されている。なお、製作途中において器体自体が破損している。個体別資料13に分別され、接合資料41に含まれる。1号ブロックより出土。

### 16 (No410)

黒色安山岩製の両面調整を施した槍先形尖頭器の基部欠損品である。残存するのは、長さ3.8cm、幅3.3cmを測る。やや幅広な槍先形尖頭器であることが想定され、調整がある程度進んだ後に破損したものと思われる。2号ブロックより出土。

### 17 (No1365)

黒色安山岩製の両面調整を施した槍先形尖頭器の基部欠損品である。残存するのは、長さ2.9cm、幅3.9cmを測り、やや幅広な槍先形尖頭器であることが想定される。1号ブロックより出土。

### 18 (No1334)

黒色安山岩製の両面調整ないしは半両面調整となる槍先形尖頭器の基部欠損品である。残存するのは、長さ3.3cm、幅4.0cmを測り、器厚もあり裏面の調整が少ない、やや幅広な槍先形尖頭器であることが想定される。1号ブロックより出土。

### 19 (No477)

黒色安山岩製の両面調整を施した槍先形尖頭器の基部欠損品である。残存するのは、長さ5.2cm、幅6.9cmを測る。大形の木葉形を呈する槍先形尖頭器であることが想定され、表裏面共に細調整が丁寧に施された後に、大きく基部側が破損したものと思われる。接合資料75に含まれる。2号ブロックより出土。

### 20 (No395)

器体の中央以下の基部側が欠損している黒色頁岩製の木葉形を呈する槍先形尖頭器で、現存しているのは長さ7.3cm、幅3.7cmを測る。周縁の調整がある程度施され、側線の振れも少なく押さえられている。しかし、器体自体の厚み（特に表面）はある。1号ブロックより出土。

### 21 (No2806)

長さ8.5cm、幅5.9cmを測る。黒色頁岩製の肉厚な縦長剝片を素材とした、半両面調整の槍先形尖頭器である。打面を基部とし、本来は木葉形を呈していたものと思われるが、製作途中での先端部欠損より、欠損部に再調整を施している。表面は、周縁への細調整まで施されているが、器体の厚みが除去しきれずに残されている。裏面には、若干の調整が施されているものの、打面の一部および素材面が大きく残されている。1号ブロックより出土。

### 22 (No2310)

長さ9.0cm、幅4.5cmを測る。黒色頁岩製の両面調整が施された槍先形尖頭器で、基部が大きく欠損したものの。器体は全体に薄身となり、両面共に調整が丁寧に施されている。左側縁に比べ、右側縁はやや弧状を呈しており、形状的には少し歪んだ感がある。側線は、若干左右に振れている。なお、欠損部が最大幅近くにあることから、本来はかなり長く、しかも他に比べ比較的細身の槍先形尖頭器であったものと想定される。

2号ブロックより出土。

## 23 (No.3268)

長さ10.2cm、幅4.6cmを測る。黒色頁岩製の両面調整の槍先形尖頭器で、本来は木葉形を呈していたものと思われるが、製作途中での先端部欠損により、欠損部に再調整を施している。このため器体先端は、大きく左側縁から右側縁に切れ込む形となっている。周縁への調整は余りみられず、側線も左右に振れがちで、器体中央部での厚みもかなりある。1号ブロックより出土。

## 24 (No.1163)

長さ12.2cm、幅6.0cmを測る。黒色頁岩製の両面調整を施した木葉形を呈する槍先形尖頭器であるが、他の尖頭器に比べ先端・基部がやや丸みを帯びている。調整は全体に粗く、裏面には素材面と思われる部分も一部に残されている。先端部付近には、比較的多く調整が施されている。器体の厚さもかなりあり、側線も左右に大きく振れている。個別別資料22に分別され、接合資料54に含まれる。2号ブロックより出土。

## 25 (No.1473)

黒色安山岩製の両面調整を施した槍先形尖頭器の基部欠損品である。残存するのは、長さ5.0cm、幅4.2cmを測る。器体の調整がある程度進んだ後に、器体下半部で大きく破損したと思われる。2号ブロックより出土。

## 26 (No.3265)

黒色頁岩製の両面調整が施された槍先形尖頭器の先端部欠損品である。残存するのは、長さ3.5cm、幅2.2cmを測り、表面の風化が著しい。1号ブロックより出土。

## 27 (No.1022)

長さ10.8cm、幅5.3cmを測る。黒色安山岩製の両面調整を施した槍先形尖頭器で、調整は全体に粗く、先端部の作出や器体形状のための細調整が表面に多く施されている。裏面には、素材面と思われる部分も一部残されている。器体の厚みもあり、側線は特に右側線が大きく振れている。形状は左右対称ではなく、右側縁が大きく歪んでいる。2号ブロックより出土。

## 28 (No.3170)

黒色頁岩製の槍先形尖頭器の先端部欠損品である。残存するのは、長さ3.7cm、幅2.6cmであるが、調整は細部まで入念に施され、厚さは0.5cmと、かなり薄身に仕立てられている。1号ブロックより出土。

## 29 (No.3887)

黒色頁岩製の両面調整を施した槍先形尖頭器の基部欠損品である。残存するのは、長さ4.4cm、幅3.6cmを測り、器体の調整がある程度進んだ後に破損したと思われる。接合資料3に含まれる。1号ブロックより出土。

## 30 (No.2833+3298)

長さ11.0cm、幅6.1cmを測る。黒色頁岩製の肉厚な横長剥片を素材とした、槍先形尖頭器の素材である。表面は左右からの調整がかなり進んでいる（特に右側縁側）ものの、裏面は表面に比べてあまり調整が加えられておらず、素材面も大きく残されている。個別別資料1に分別され、接合資料16に含まれる。1号ブロックより出土。

## 31 (No.1254)

長さ9.9cm、幅8.1cmを測る。黒色安山岩製の表面全体に表皮を残す剥片を用いた、槍先形尖頭器の素材である。表面には周縁からの調整が加えられ、裏面においても周縁からの調整がある程度施されている。しか

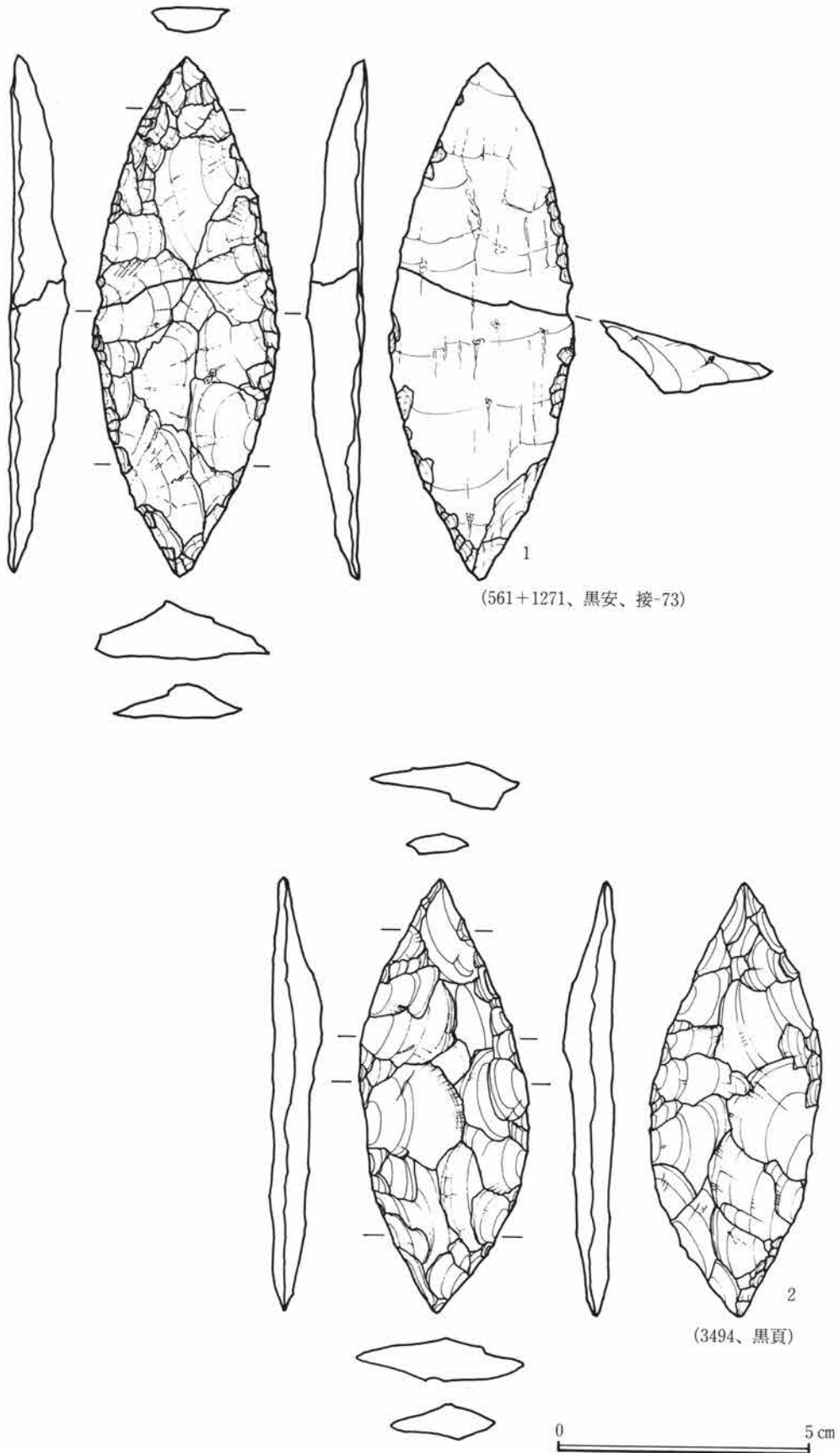

第8図 槍先形尖頭器

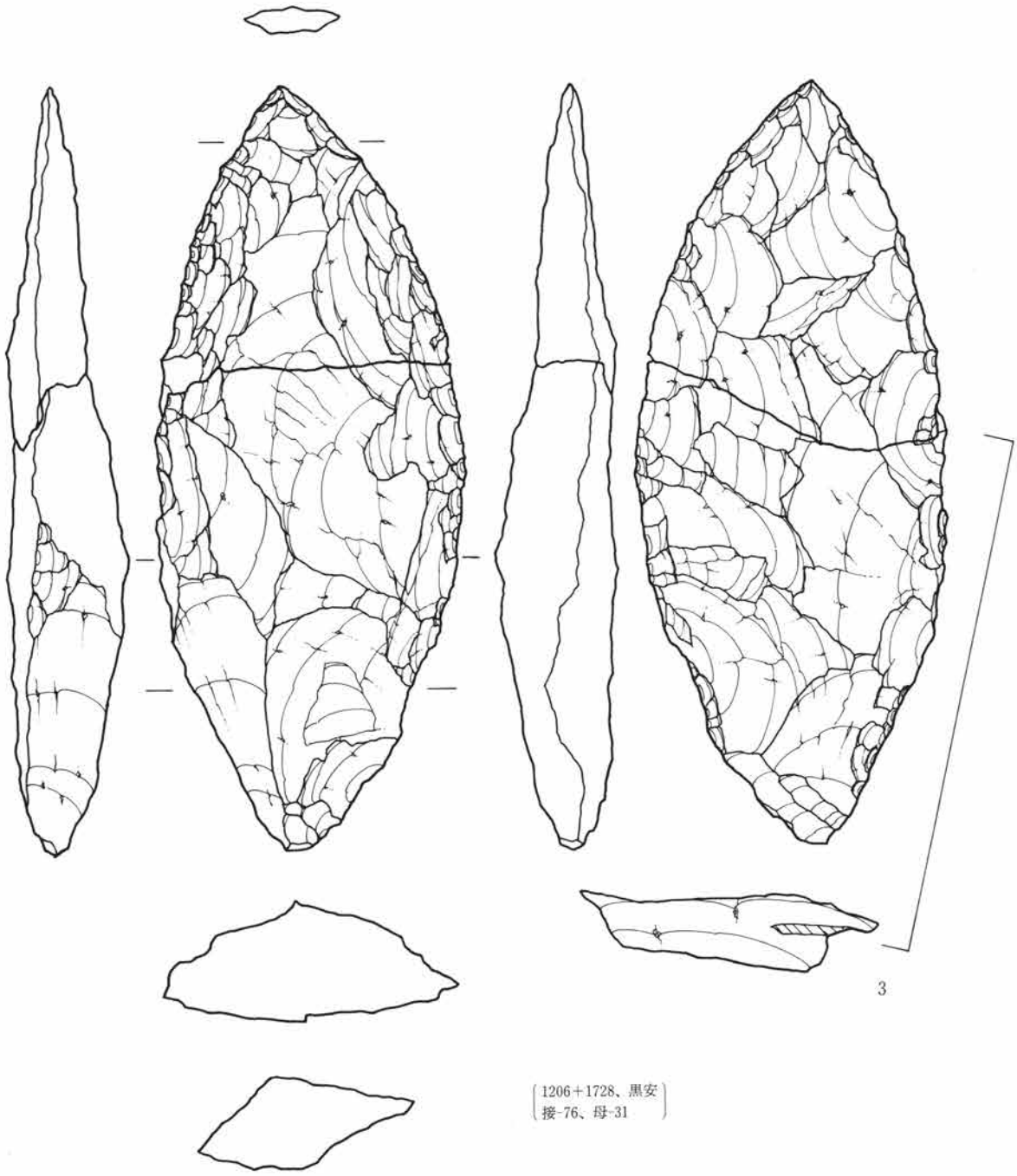

(1206+1728、黒安)  
接-76、母-31

第9図 槍先形尖頭器

0 5 cm

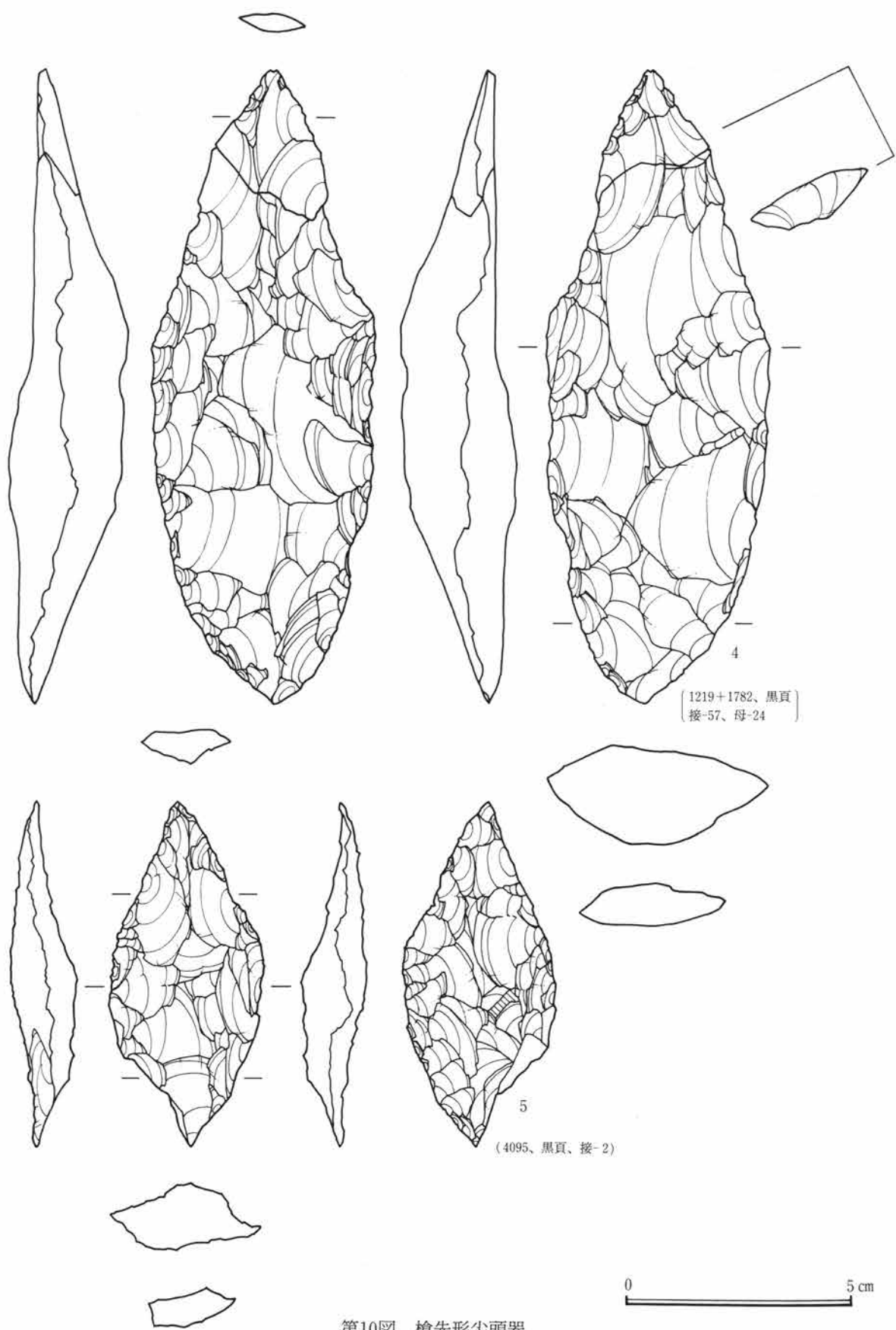

第10図 槍先形尖頭器



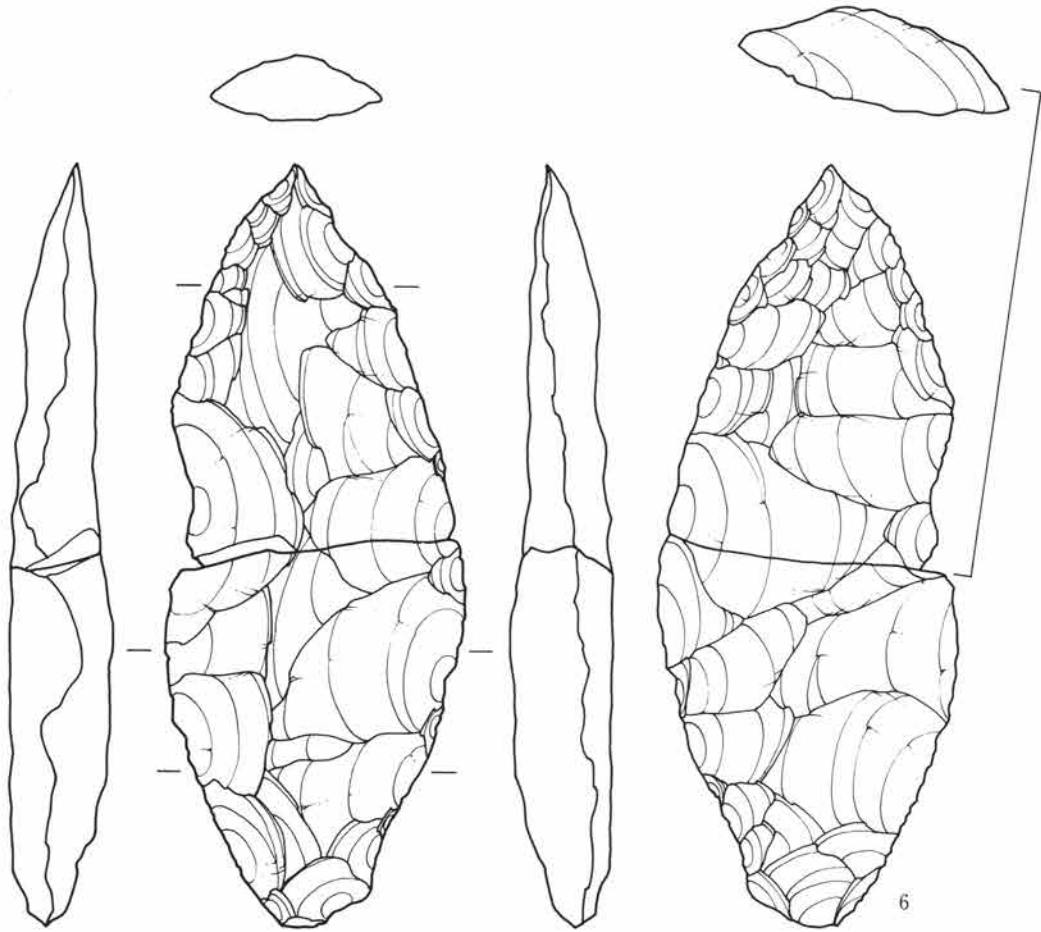

(848+2394、黒頁、接-53)

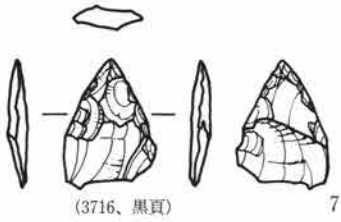
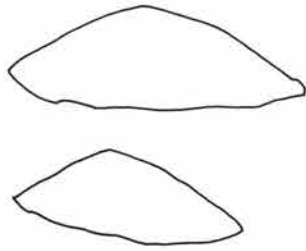

(3716、黒頁)

7

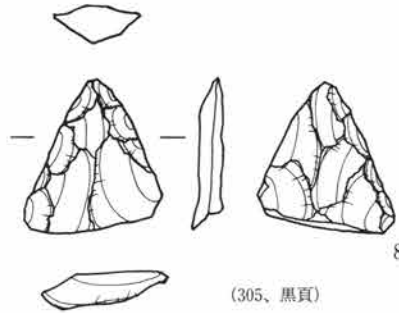

(305、黒頁)

8

第11図 槍先形尖頭器



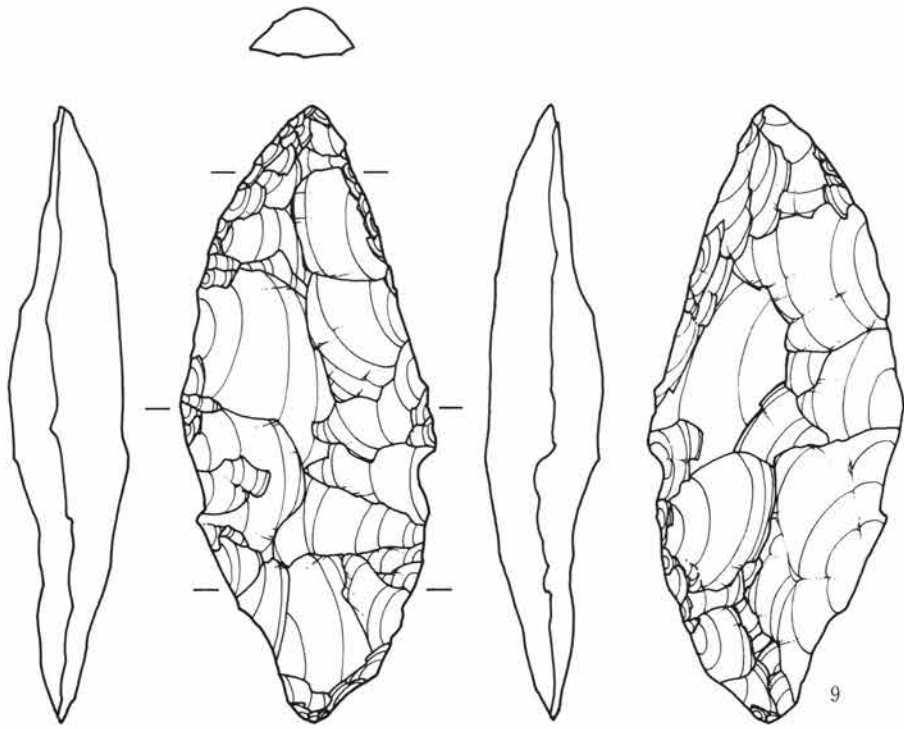

(1654、黒頁、接-56、母-23)

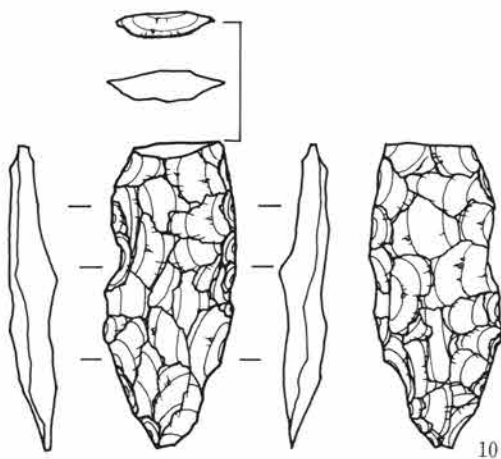
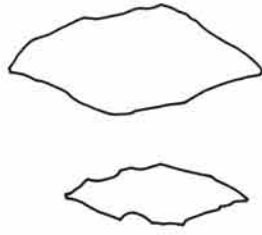

(1321、黒安)

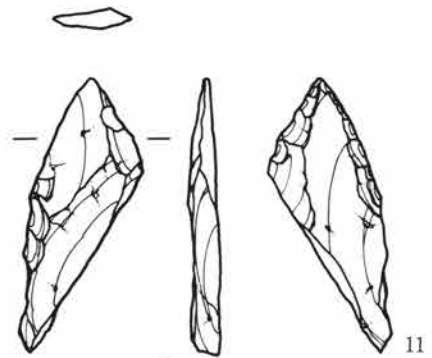

(1565、黒安)

第12図 槍先形尖頭器



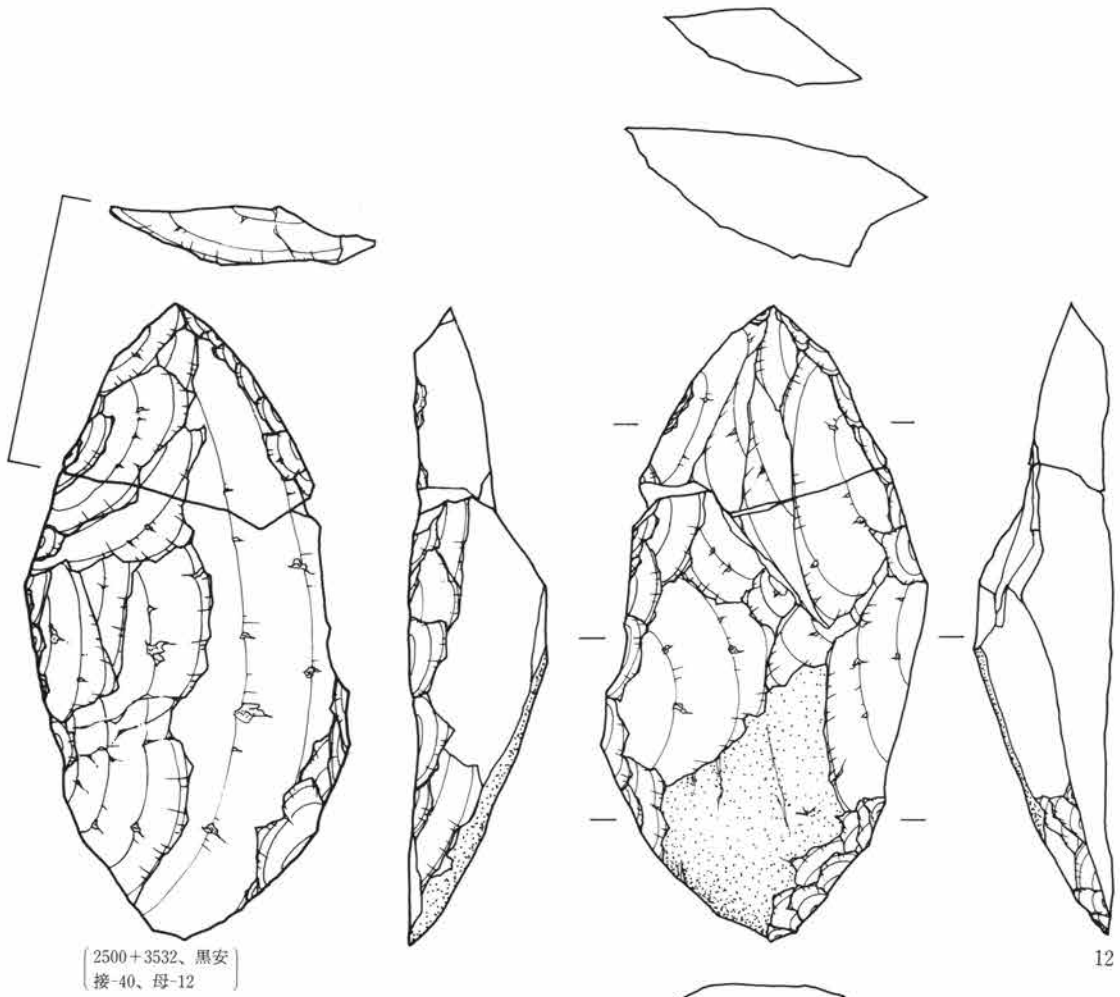

(2500+3532、黒安)  
接-40、母-12

12

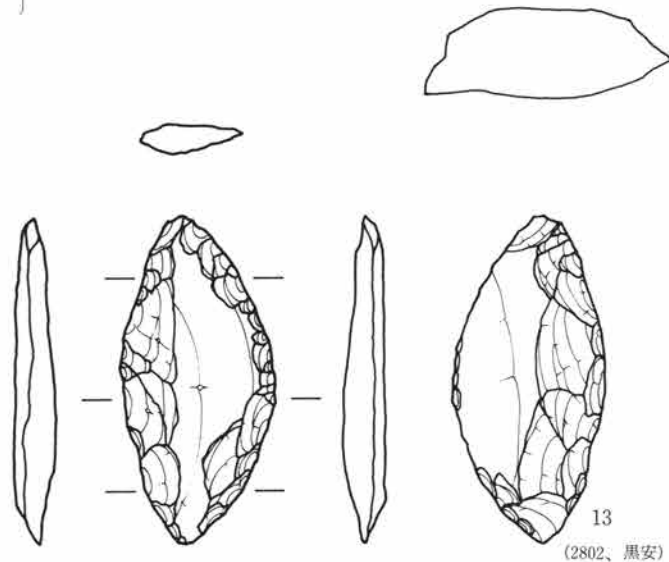

13  
(2802、黒安)

第13図 槍先形尖頭器



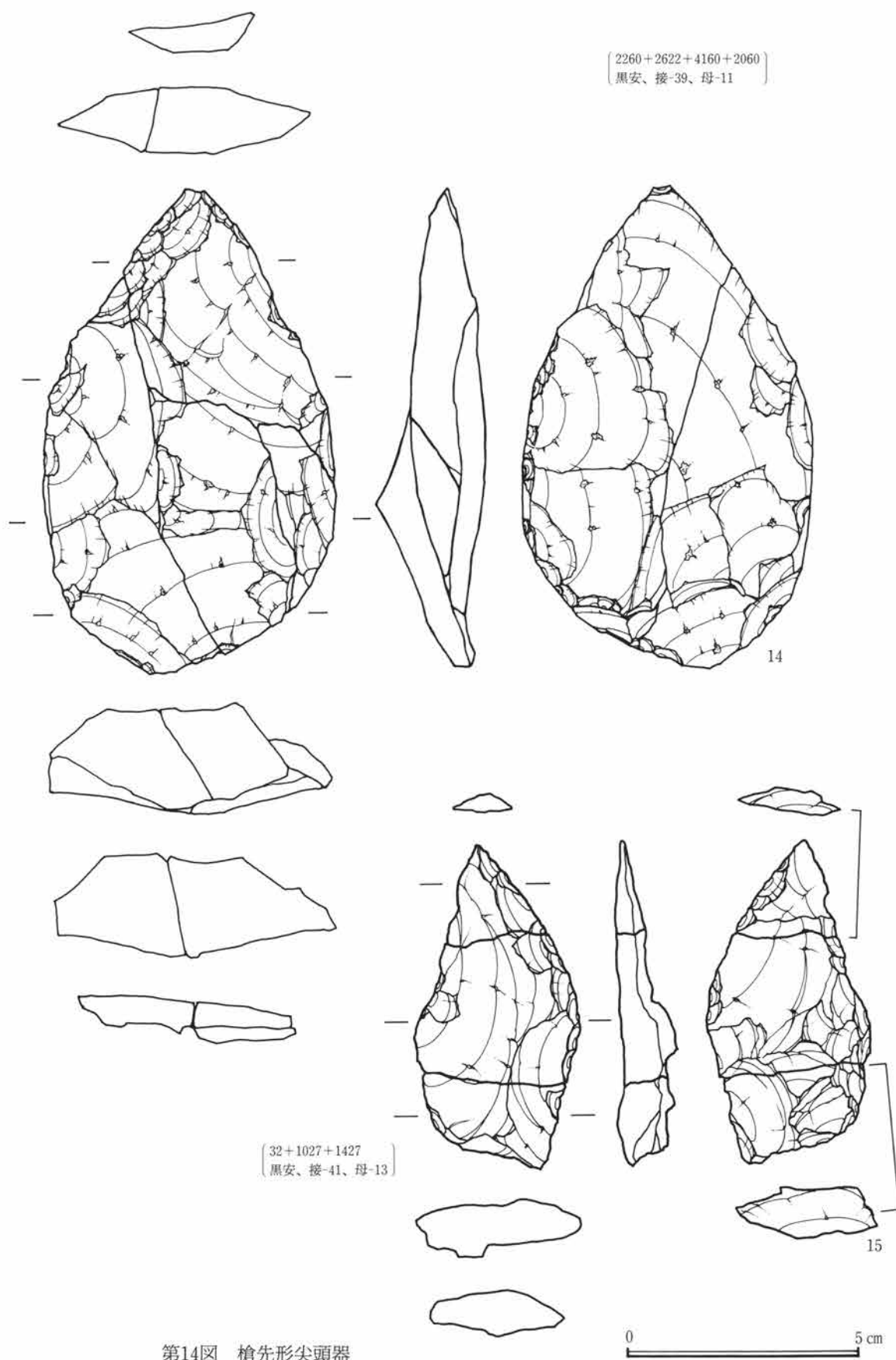

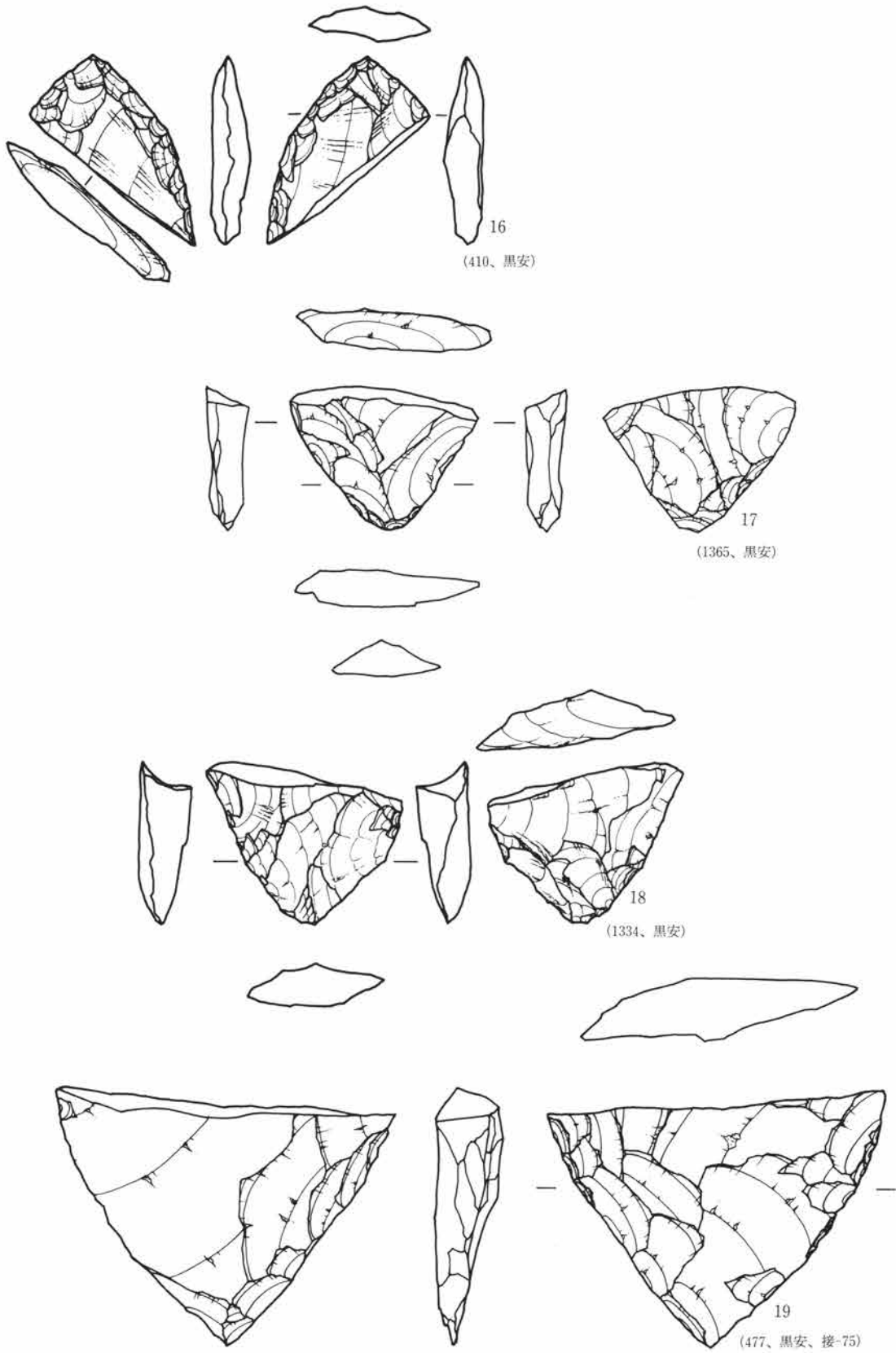

16  
(410、黑安)

17  
(1365、黑安)

18  
(1334、黑安)

19  
(477、黑安、接-75)

第15圖 槍先形尖頭器

0 5 cm

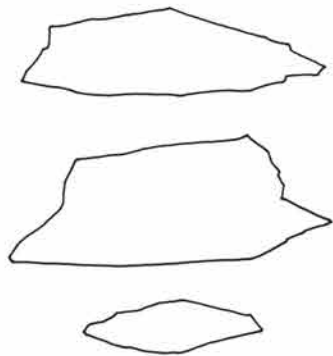
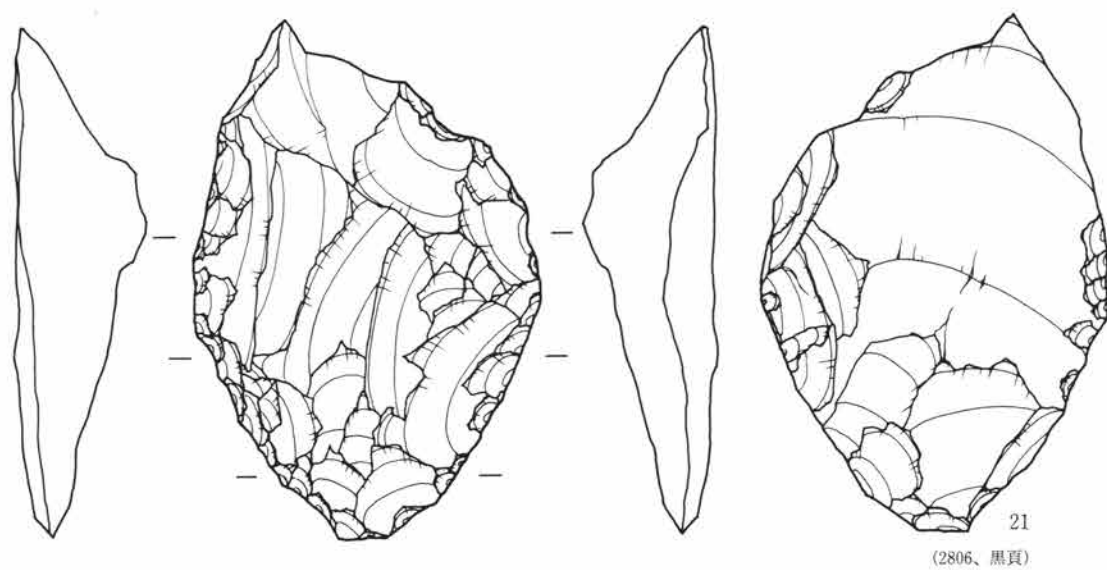
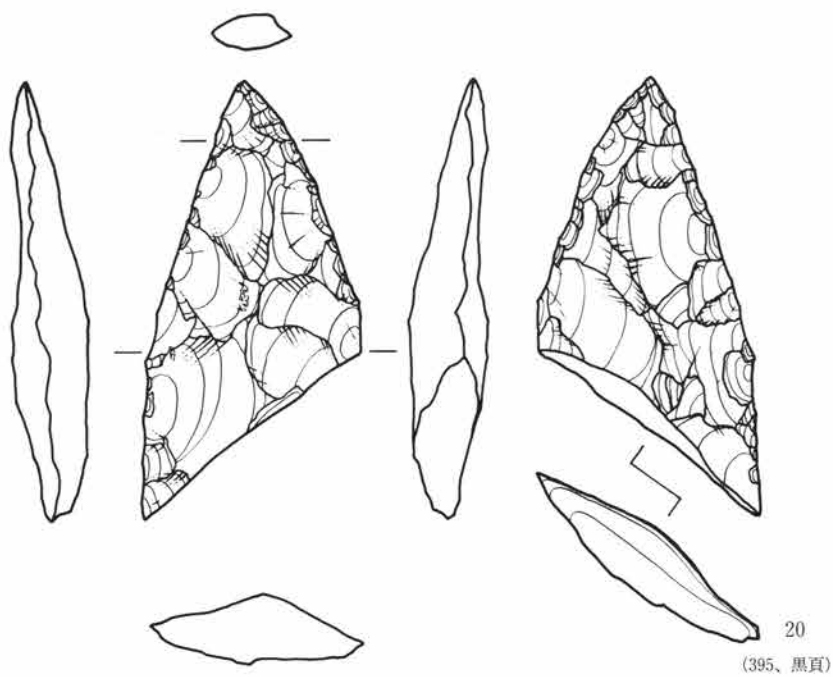

第16図 槍先形尖頭器

0 5 cm

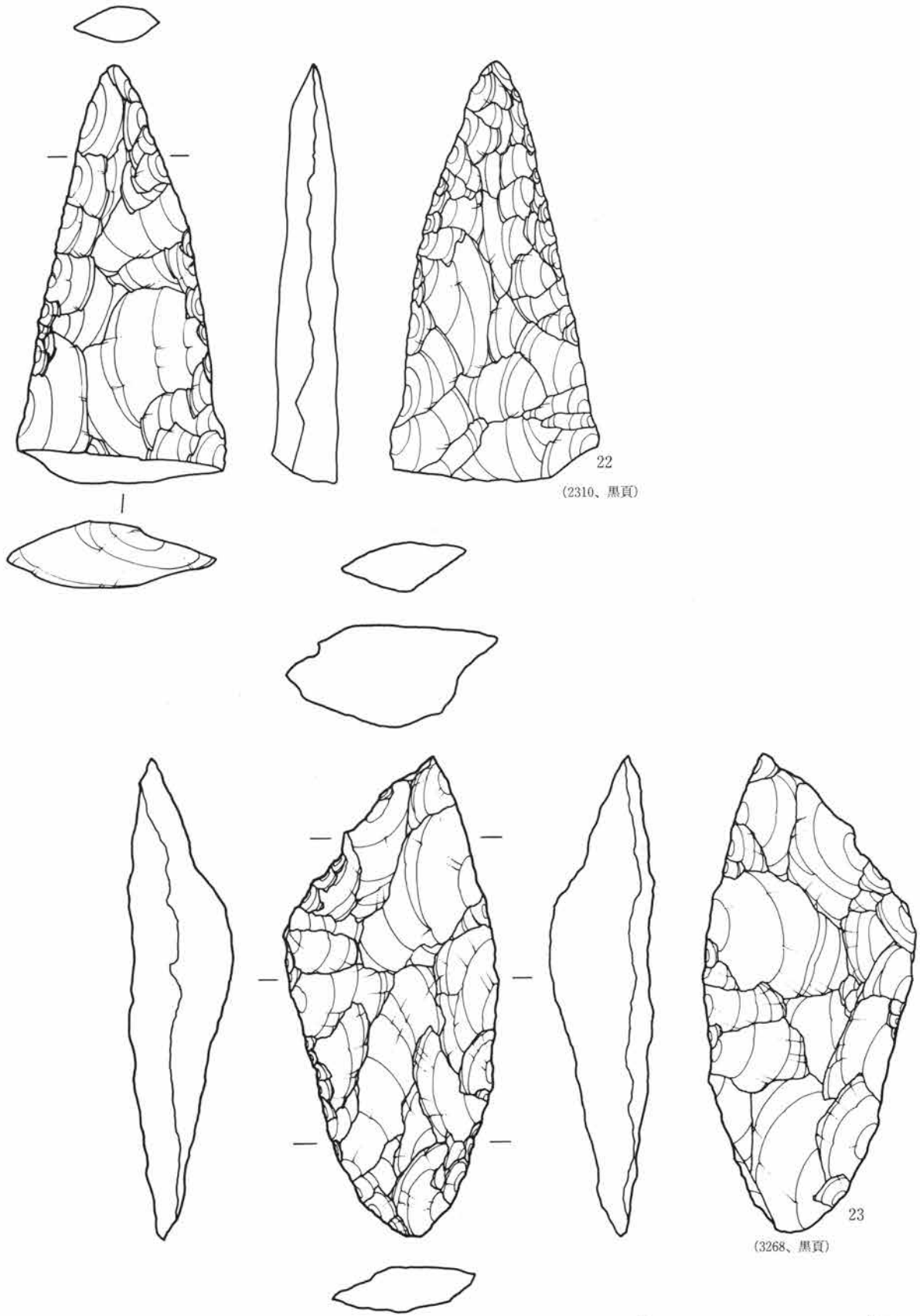

22  
(2310、黒頁)

23  
(3268、黒頁)

第17図 槍先形尖頭器

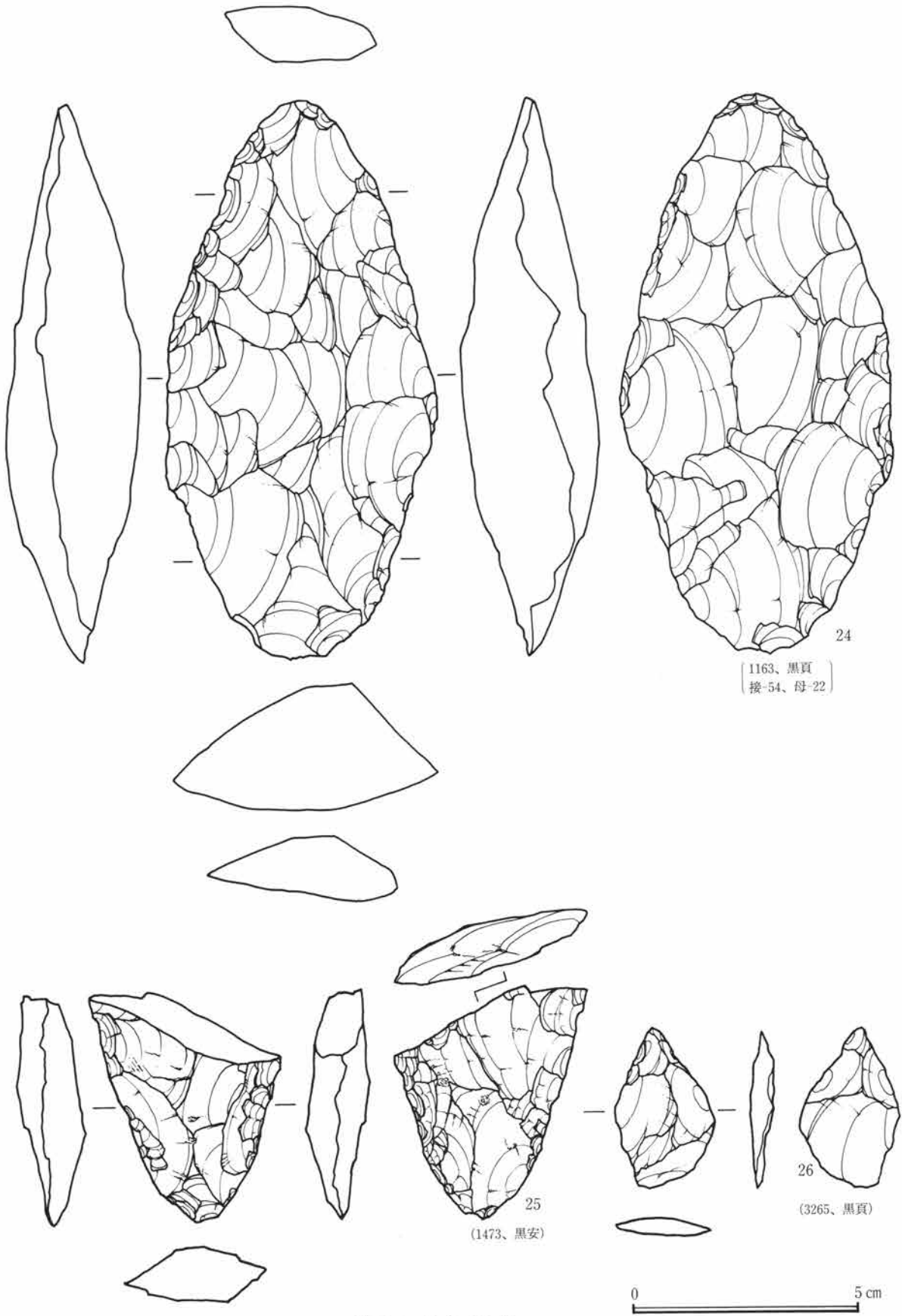

第18図 槍先尖頭器



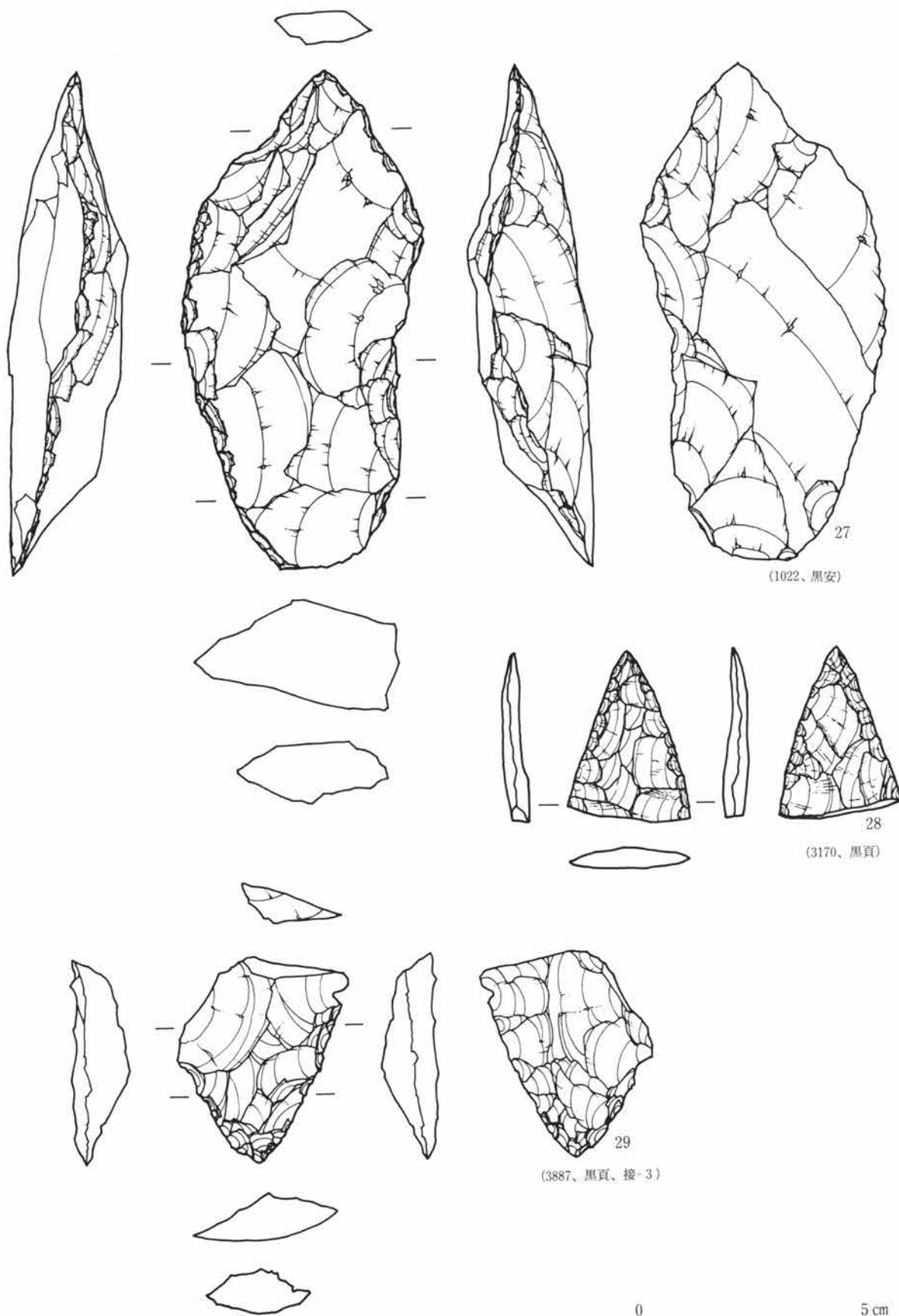

(1022、黒安)

(3170、黒頁)

(3887、黒頁、接-3)

第19図 檜先形尖頭器

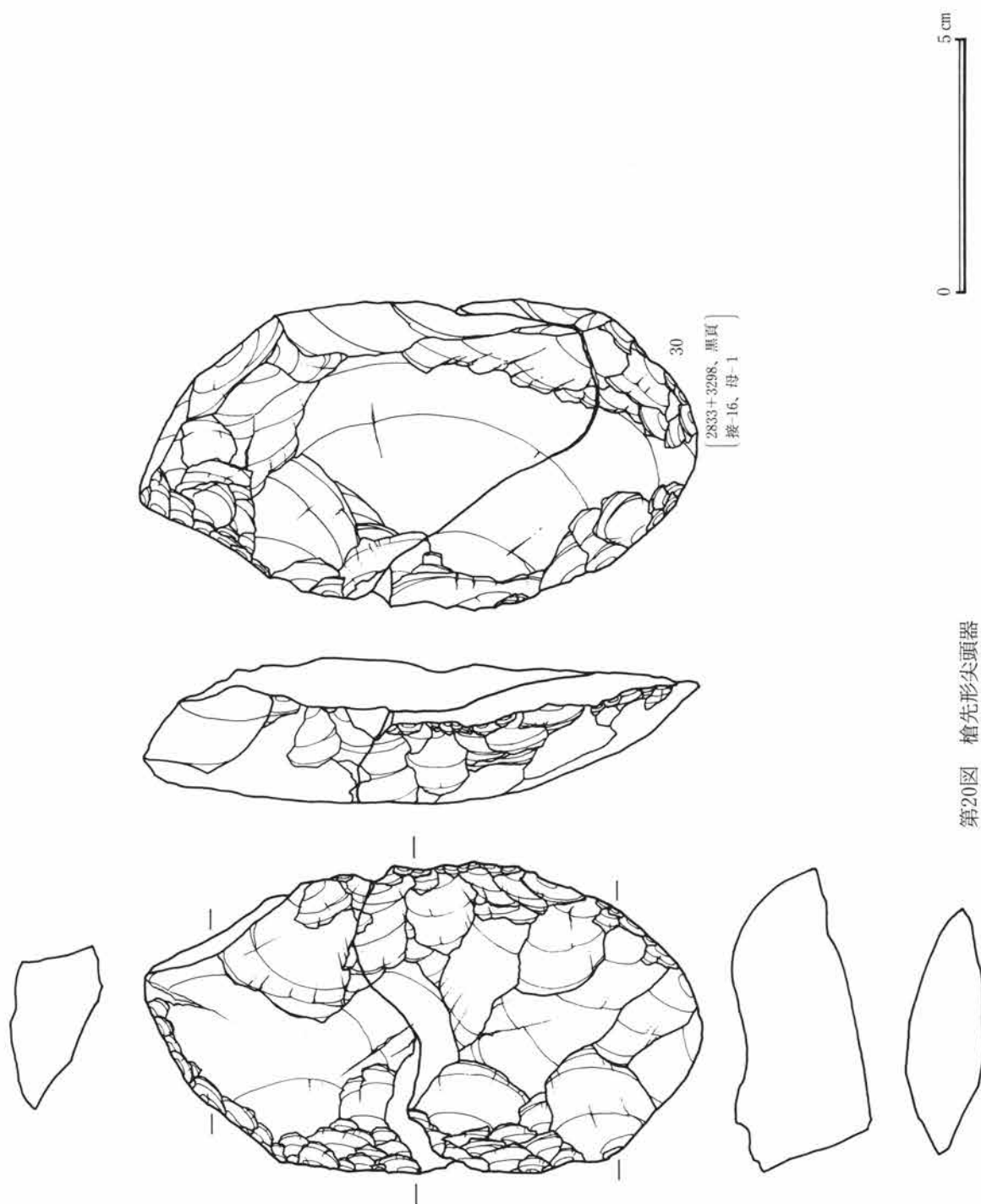

第20図 槍先形尖頭器

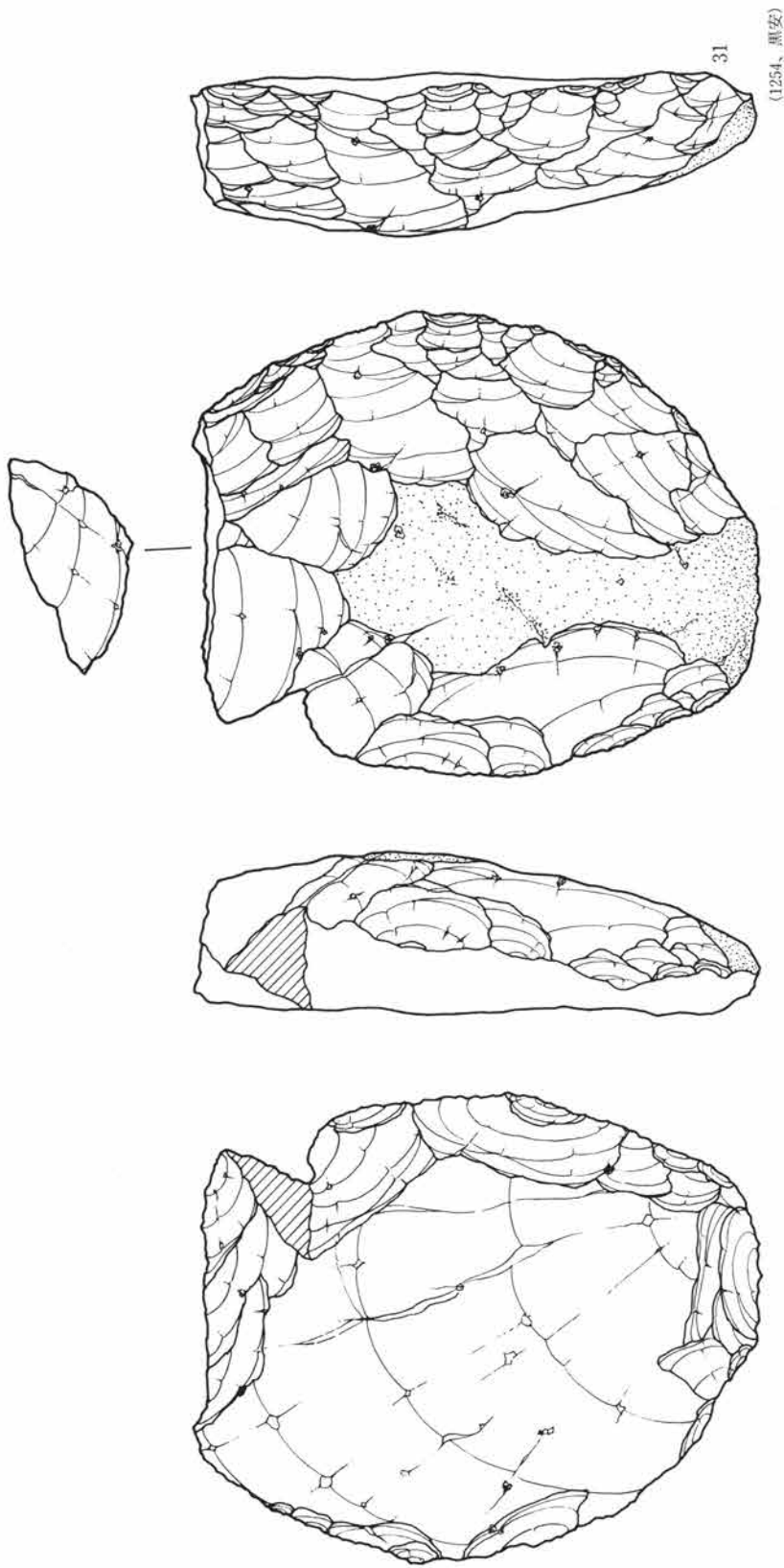

第21圖 槍先形尖頭器

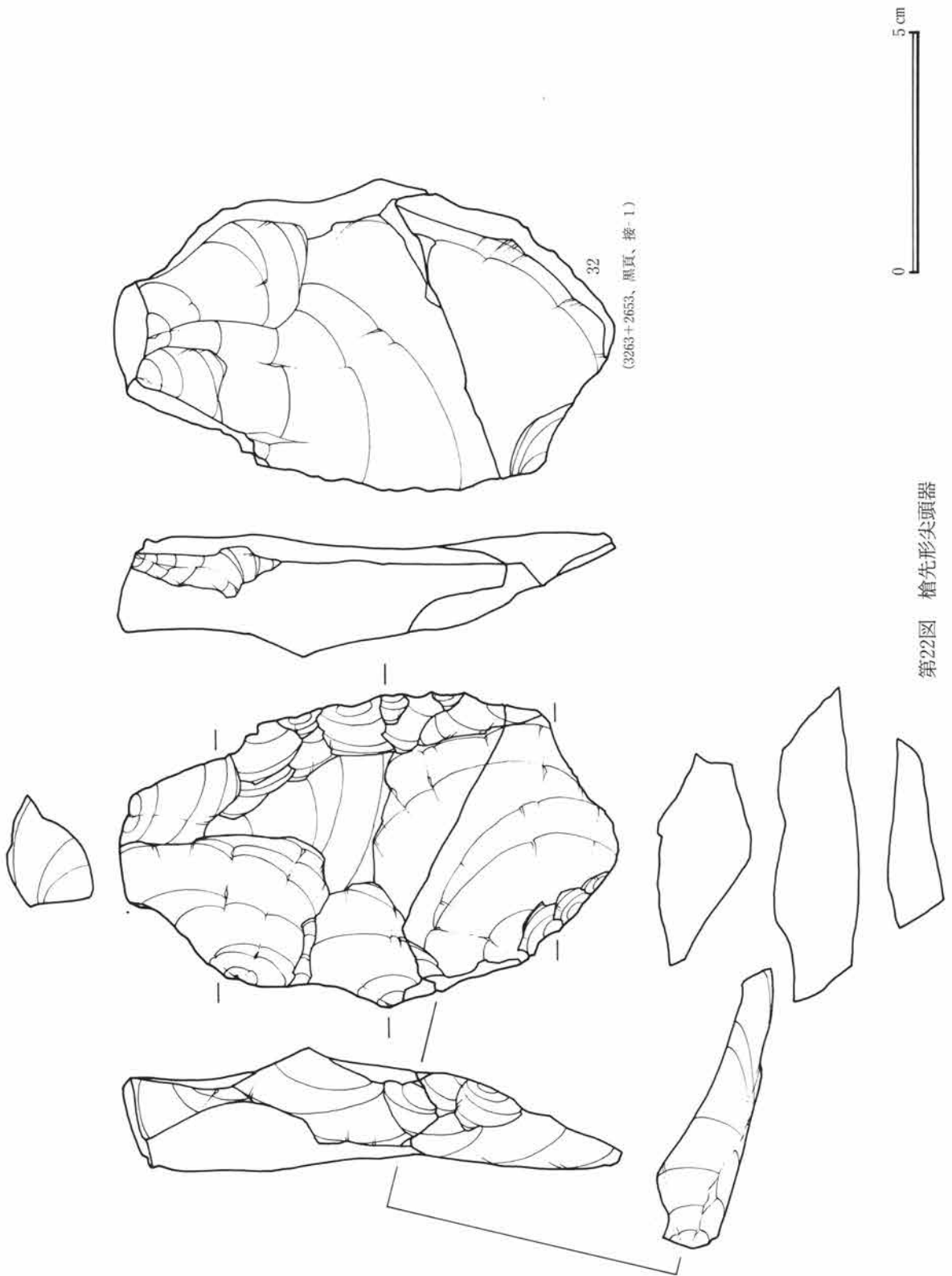

第22図 槍先形尖頭器

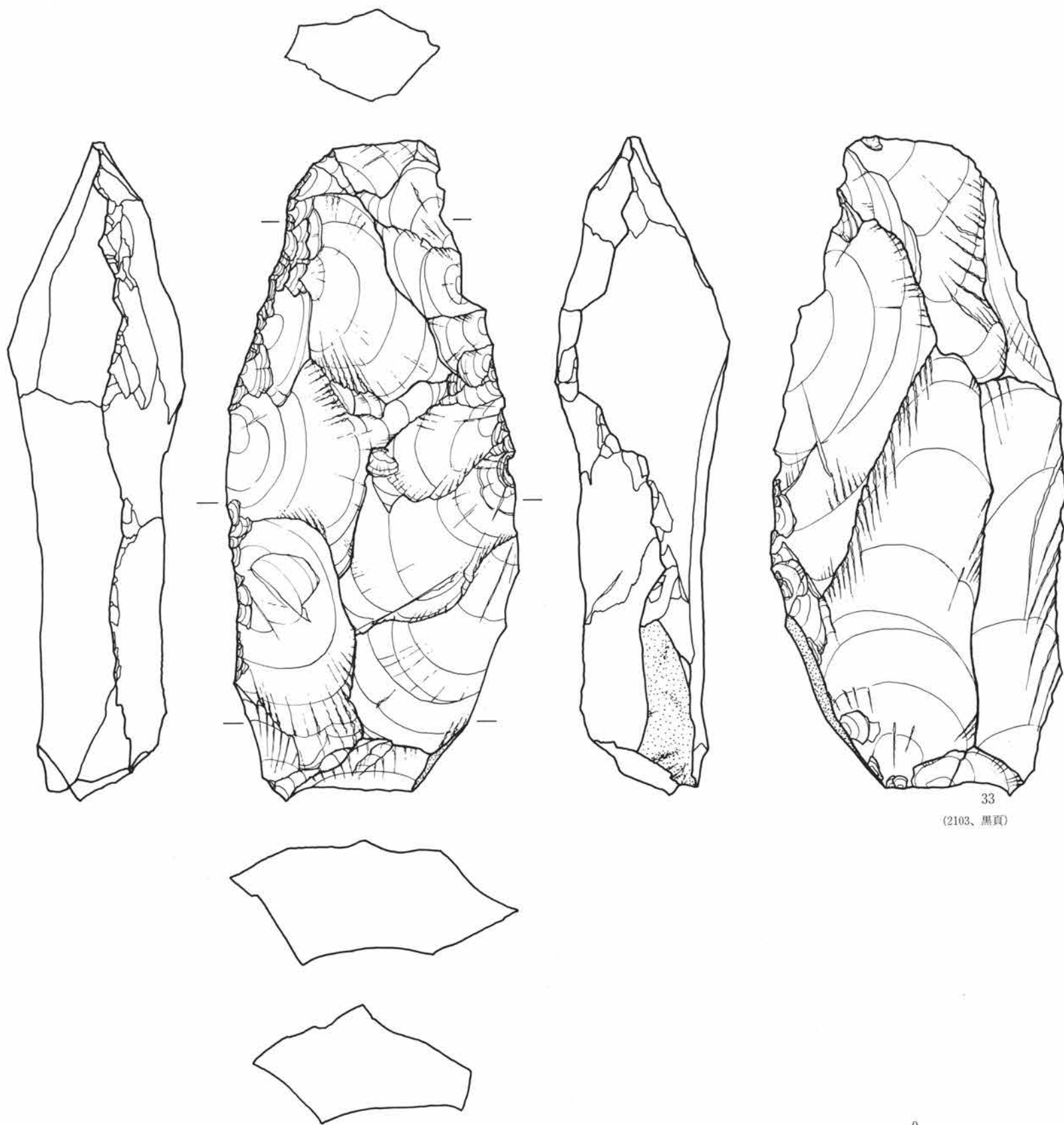

33

(2103、黒頁)

第23図 槍先形尖頭器

0 5 cm



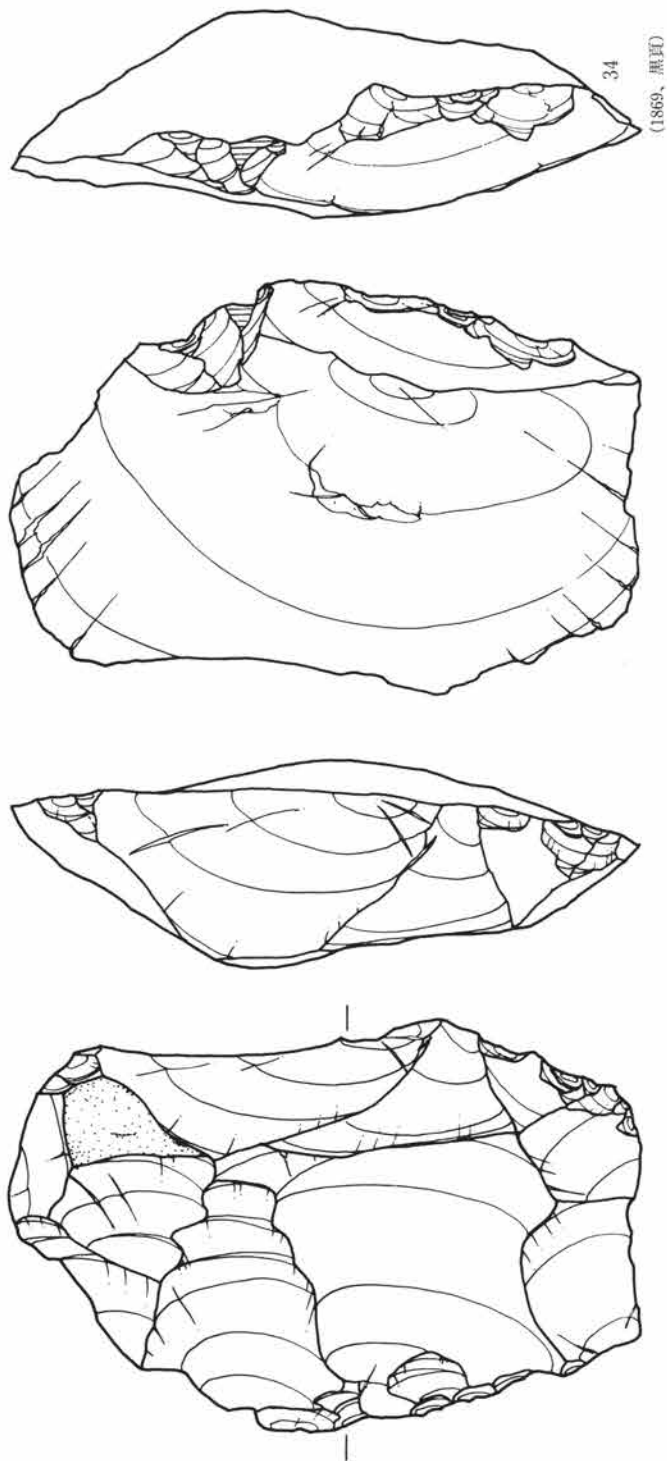

第24図 槍先形尖頭器

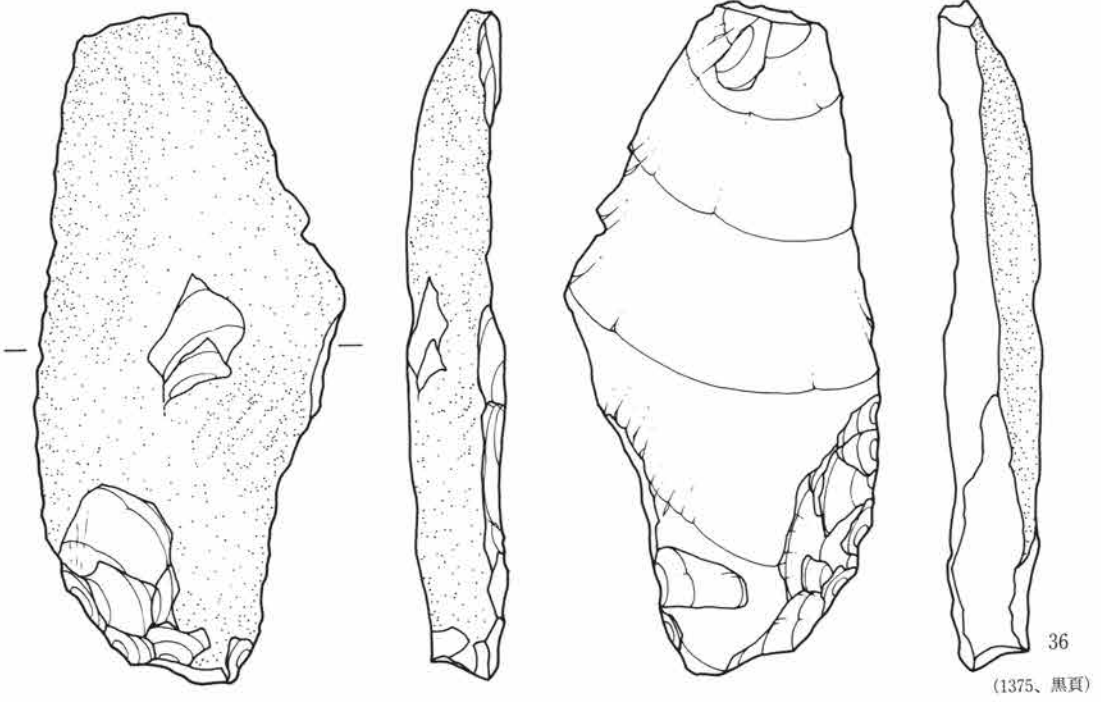
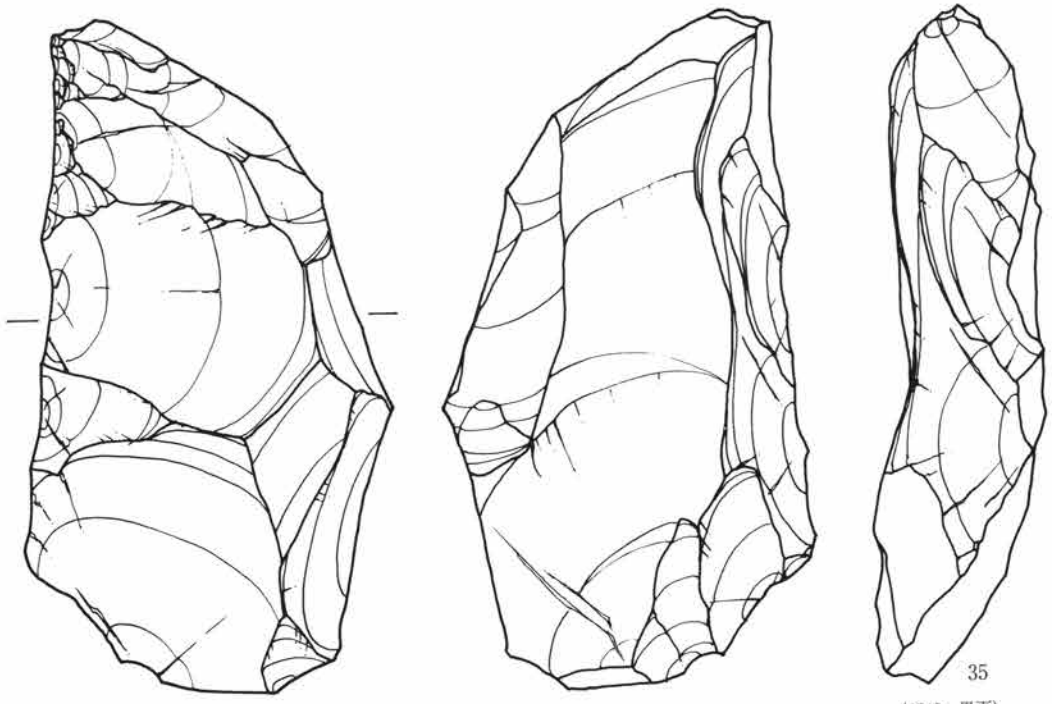

第25図 槍先形尖頭器

0 5 cm



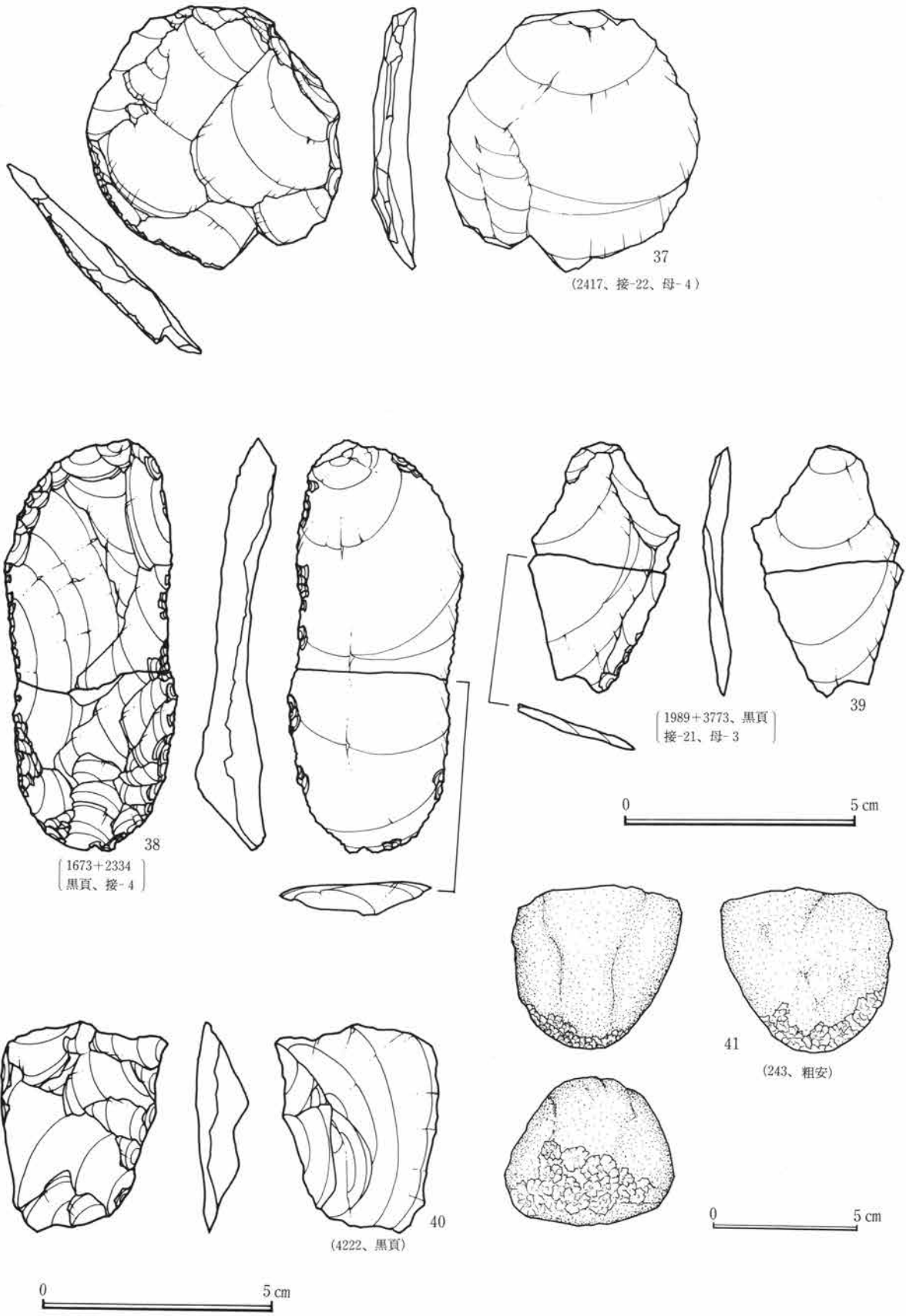

第26図 搔器・削器・剥片・敲石

## 第2章 第I文化層

し、両面共に素材面が大きく残されている。なお、この素材の端部は欠損している。2号ブロックより出土。  
32 (No2653+3263)

長さ10.3cm、幅6.4cmを測る。黒色頁岩製のやや肉厚な縦長剥片を素材とした、槍先形尖頭器の素材である。表面の調整は粗くではあるが進んでいるものの、一部に素材面が残されている。側縁の一部には表皮が残され、裏面にはまだ調整が施されていないため、素材面および打瘤が残されている。さらには、素材剥片の打面もそのままに残されている。接合資料1に含まれる。1号ブロックより出土。

33 (No2103)

長さ16.5cm、幅7.4cmを測る。黒色頁岩製の槍先形尖頭器の素材で、本遺跡出土の槍先形尖頭器素材中において最大の物である。表面は左右からの調整が粗く全体に加え始められている。側縁の一部には表皮が残され、裏面には、連続的に縦長剥片を剥がした素材面がそのまま残されている。また基部には、素材時の打面と思われる面も残されているが、この素材の剥片形状は不明である。1号ブロックより出土。

34 (No1869)

長さ10.6cm、幅6.9cmを測る。黒色頁岩製の肉厚な横長剥片を素材とした、槍先形尖頭器の素材である。表面の一部に調整加工が施され始めてはいるものの、表裏面共に打面や素材面を大きく残されている。1号ブロックより出土。

35 (No2748)

長さ11.1cm、幅6.2cmを測る。黒色頁岩製のやや肉厚な縦長剥片を素材とした、槍先形尖頭器の素材で、素材剥片の右側に打面を作り出し、調整が加え始められているが、表裏面ともに素材面を大きく残している。1号ブロックより出土。

36 (No1375)

長さ11.0cm、幅5.2cmを測る。黒色頁岩製の表皮を大きく残した縦長剥片で、槍先形尖頭器の素材である。調整は、素材剥片の端部両面に部分的に施されるのみで、打面および素材面の多くは、そのまま残されている。1号ブロックより出土。

198 (No1870)

黒色安山岩製の両面調整を施した槍先形尖頭器の基部欠損品である。残存するのは、長さ5.2cm、幅5.3cmを測る。なお、この遺物は、先の(1027+1427+32)と接合することから、本来やや幅広な槍先形尖頭器であったものと想定される。個別別資料13に分別され、接合資料41に含まれる。1号ブロックより出土。

### 搔器・削器 (第26図、図版15)

出土した石器の中で、搔器・削器とされるものは少なく、3点を数えるのみである。いずれのものも、槍先形尖頭器からの作出剥片を素材としたもので、やはり槍先形尖頭器製作の場を特徴づける要素と考えられよう。

37 (No2417)

長さ5.6cm、幅5.5cmを測る。素材となる剥片は、黒色頁岩製の槍先形尖頭器からの円形な形状を呈する調整剥片(作出剥片)を利用したもので、調整は剥片の周縁に裏面側から細かく施されている。個別別資料4に分別され、接合資料22に含まれる。1号ブロックより出土。

38 (No1673+2334)

長さ8.8cm、幅3.7cmを測る。素材となる剥片は、黒色頁岩製の槍先形尖頭器からの縦長の調整剥片を使用

したもので、調整は両側縁に裏面側から施されている。接合資料4に含まれる。1号ブロックより出土。

39 (No1989+3773)

長さ5.2cm、幅3.2cmを測る。素材となる剥片は、黒色頁岩製の槍先形尖頭器からの縦長となる調整剥片を使用したもので、調整は右側縁に裏面側から細かく施されている。個別別資料3に分別され、接合資料21に含まれる。1号ブロックより出土。

#### 敲石 (第26図, 図版15)

出土した多くの石器の中で、両ブロックを通じて石器の加工具としての敲石は、ここに示す1点のみ確認されただけである。

41 (No243)

重さ171.18gを測る拳大程の粗粒安山岩を用いたもので、一方に打痕が顕著に認められる。1号ブロックより出土。  
(谷藤)

## 第4節 石器の接合

検出された二つのブロックから出土した多くの石器には、84例389点の接合資料が確認された。接合率は、出土石器全体の4.75%である。この接合率の悪さは、多量に出土した石器の中に重さが1gにも満たない微細な調整剥片(碎片)が全体の2/3余りと多く含まれており、そうした微細な剥片(碎片)の接合の資料化が困難なためである。接合資料には、槍先形尖頭器にその製作段階での作出剥片が接合するものや、作出剥片のみが接合し、その接合状態から、搬出された槍先形尖頭器がおおよそ推定できるものもある。

なお、ここに図示した接合資料の中には、接合体を主に個体の分別が行えたものについて、個別別資料の番号を付した。また、剝離順については遺物Noを用いたが、文章中では掲載Noで説明を加えている。

#### 接合資料1 (第22図, 図版14) No2653+3263

黒色頁岩による、槍先形尖頭器の素材32であるが、素材剥片のほぼ中央左側縁側から器体調整のための剝離をおこなった際に、器体が大きく上下に破損したものである。1号ブロックより出土。

#### 接合資料2 (第27図, 図版16) No4095+1499

黒色頁岩による、木葉形の槍先形尖頭器5に剥片42が1点接合する。剥片42は、ほぼ平面形状の整った槍先形尖頭器に、器体の厚みの除去およびさらなる器体調整のため、基部寄り左側縁に裏面側から作出されたものと考えられる。1号ブロックより出土。

#### 接合資料3 (第27図, 図版16) No3887+4001

黒色頁岩による、木葉形となる槍先形尖頭器の基部の欠損品29に、剥片43が1点接合する。剥片43は、槍先形尖頭器の器体の厚み除去のため、基部寄り左側縁の裏面側から剝離がなされるが、その際に器体が上下に大きく破損したものである。1号ブロックより出土。

#### 接合資料4 (第26図, 図版15) No1673+2334

黒色頁岩による、槍先形尖頭器からの比較的縦長となる作出剥片を素材としたスクレイパー38であるが、石器の中央付近で大きく上下に破損したものである。1号ブロックより出土。

接合資料 2 (黒頁)

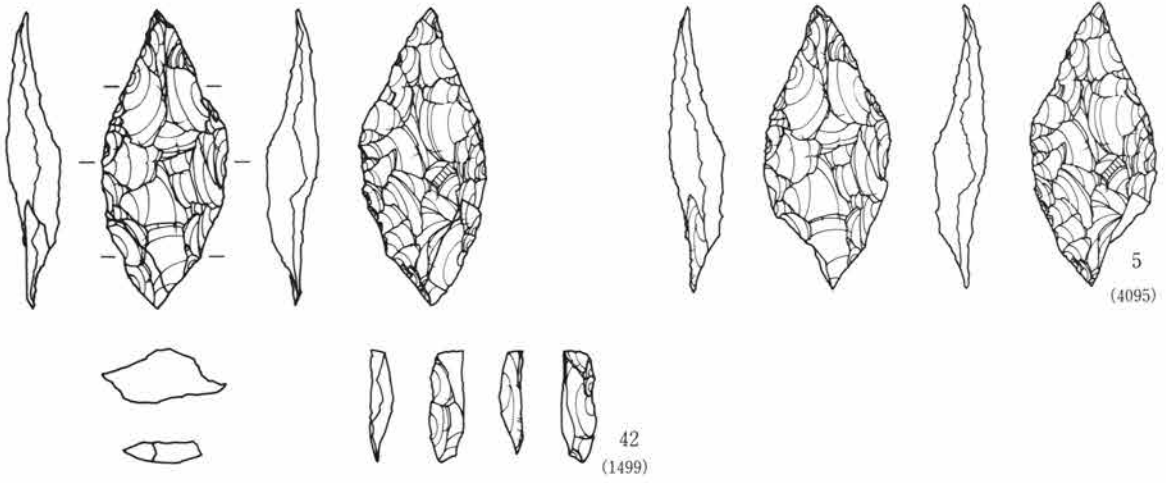

接合資料 3 (黒頁)

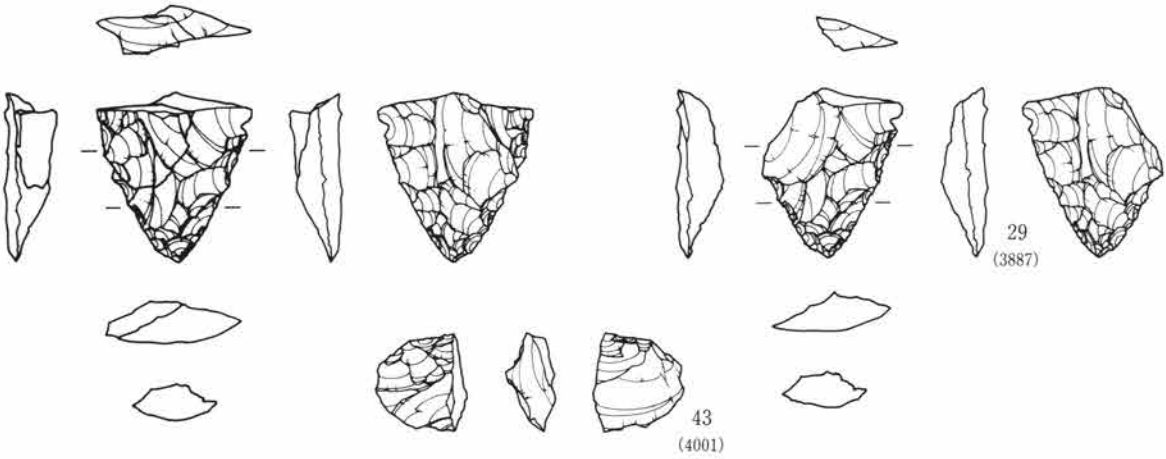

接合資料 5 (黒頁)

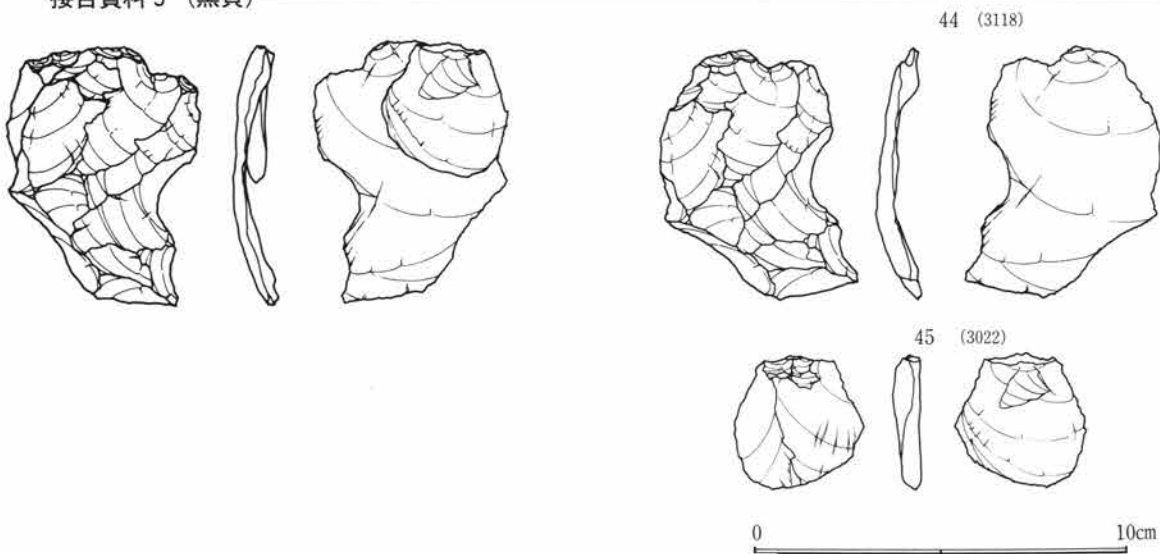

第27図 第I文 接合・個体別資料

接合資料6 (黒頁)

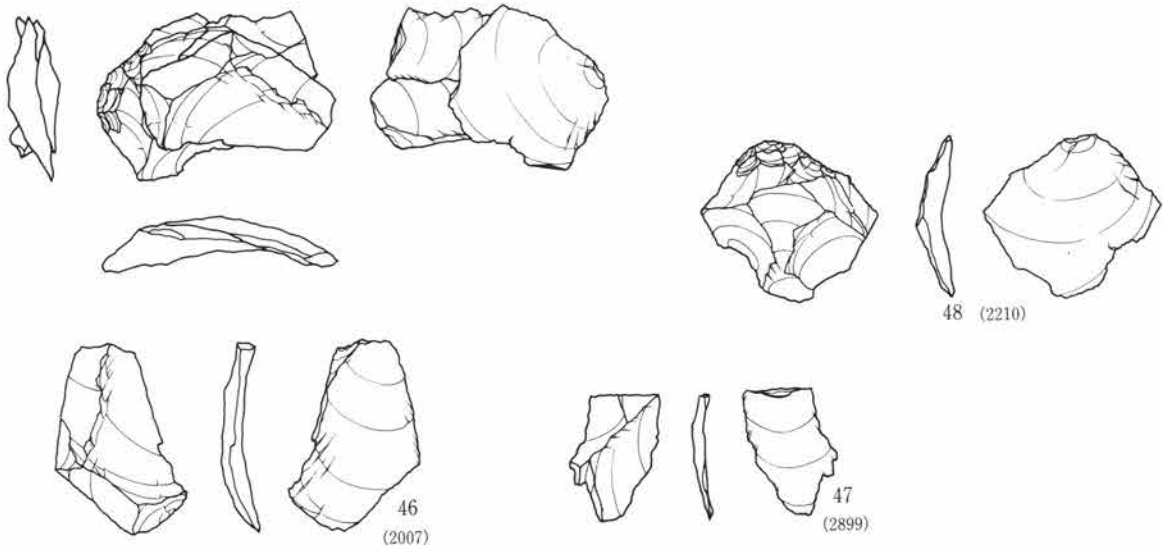

接合資料7 (黒頁)

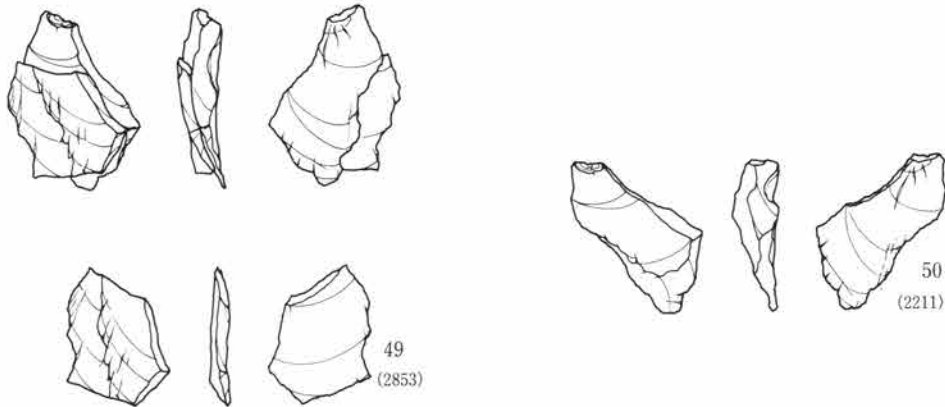

接合資料8 (黒頁)

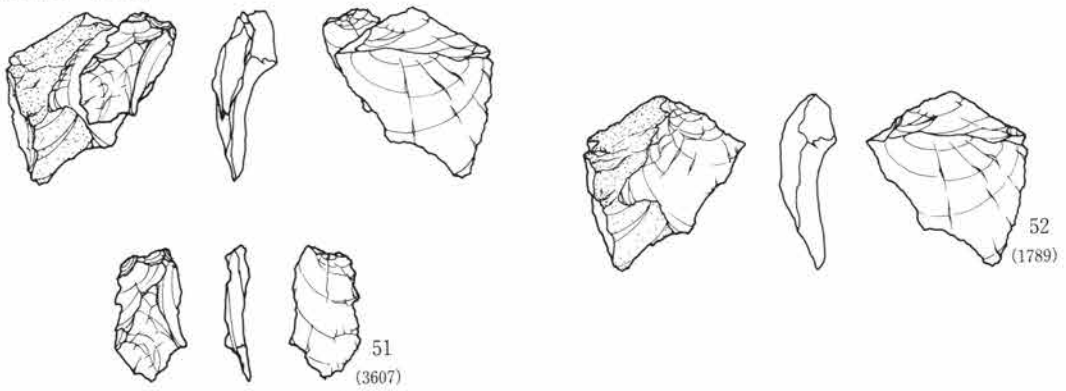

第28図 第I文 接合・個別別資料

接合資料9 (黒頁)

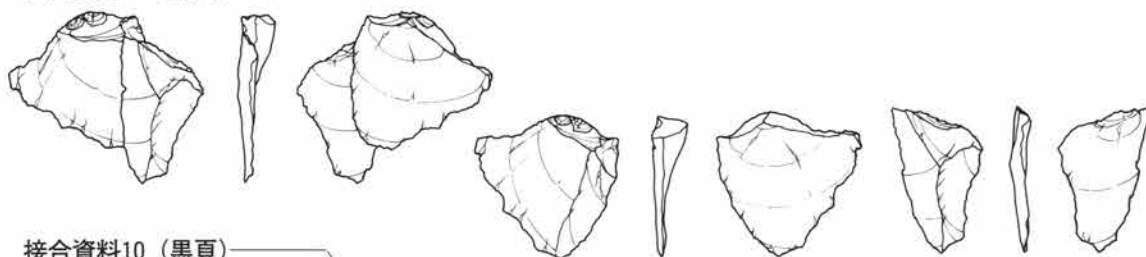

接合資料10 (黒頁)

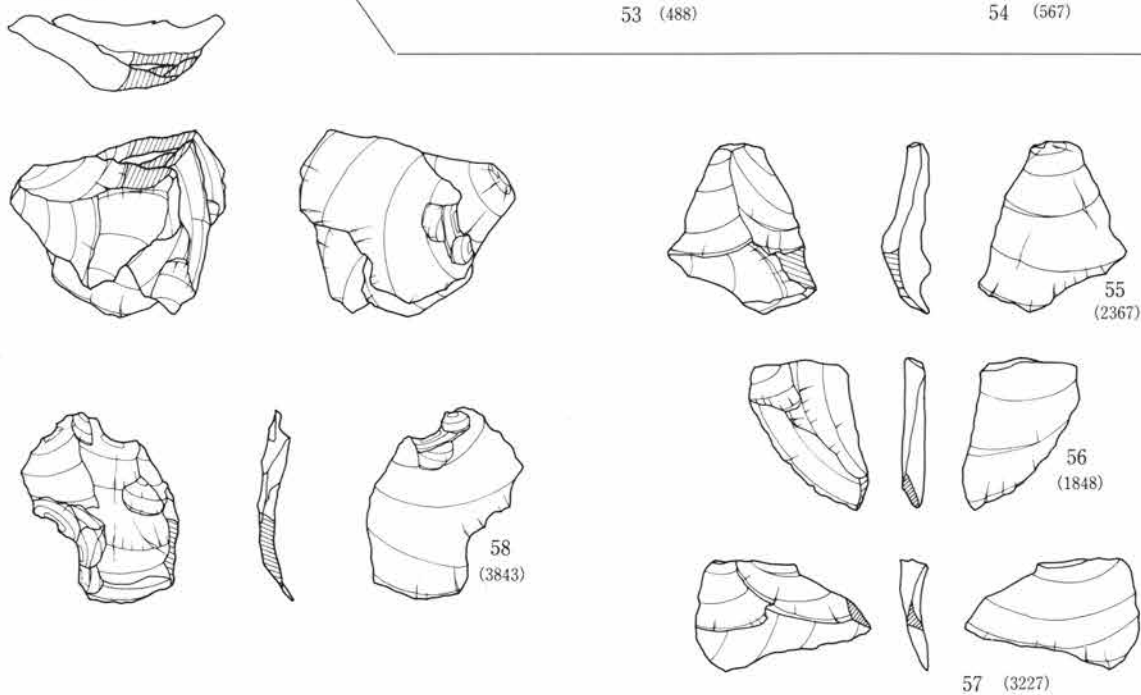

接合資料11 (黒頁)

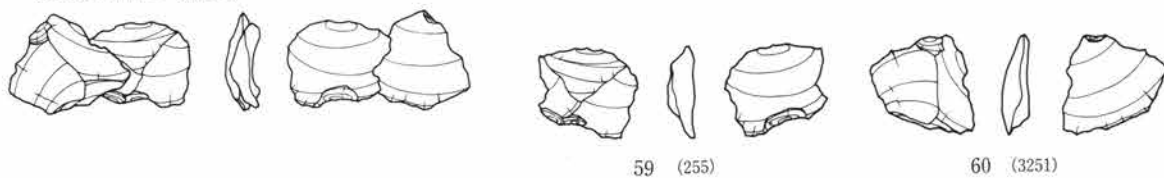

接合資料12 (黒頁)

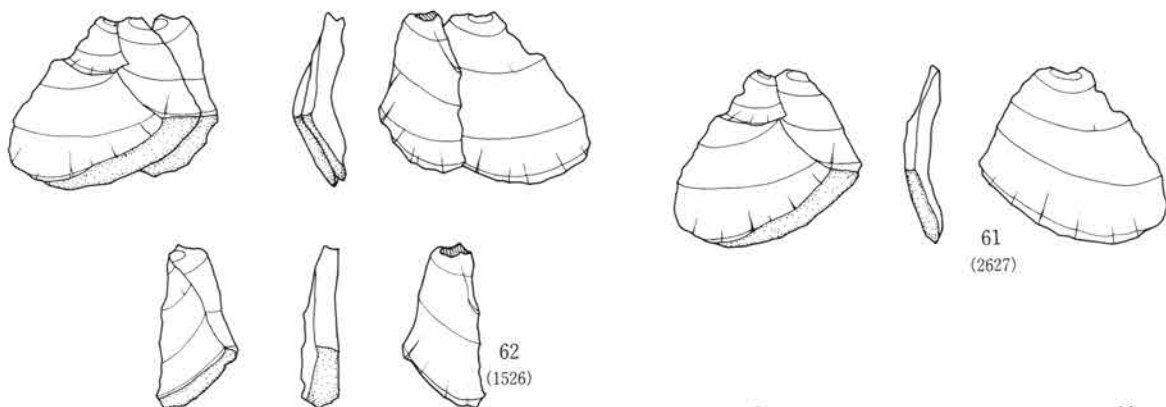

0 10cm

第29図 第I文 接合・個体別資料

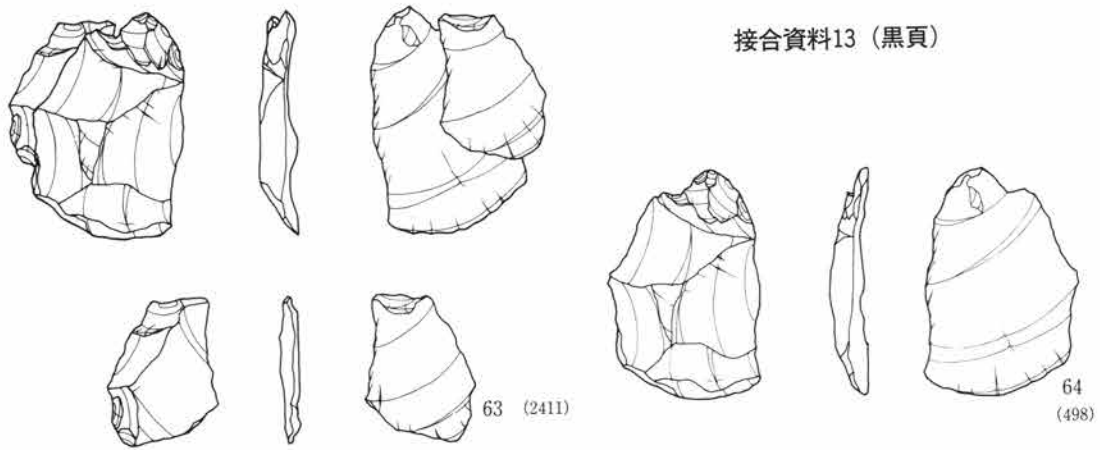

接合資料14 (黒頁)

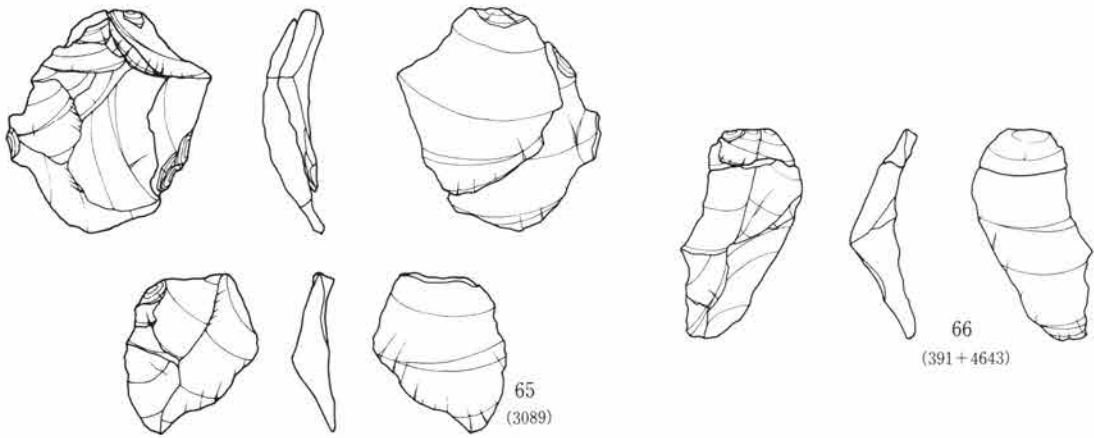

接合資料15 (黒頁)

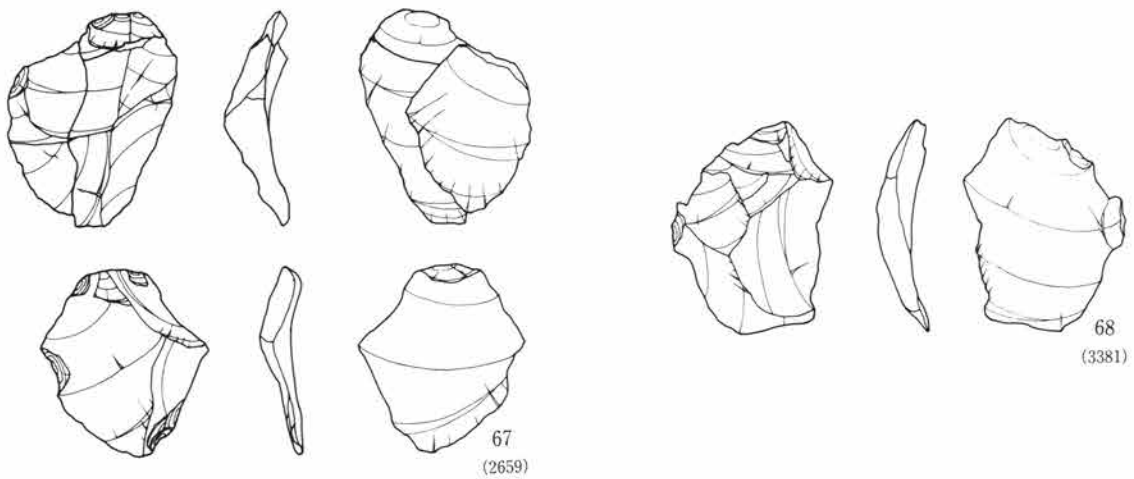

0 10cm

**接合資料5** (第27図, 図版16) No3118+3022

黒色頁岩による、槍先形尖頭器の製作にかかわる作出剥片の接合である。剥片44は、側縁部から器体の背を越える大形の剥片で、器体の厚み除去が図られたことがうかがえる。この剥片44の剥離後、連続して剥片45が同様に剥離されたものである。1号ブロックより出土。

**接合資料6** (第28図, 図版16) No2007+2899+2210

黒色頁岩による槍先形尖頭器の製作にかかわる、先端部ないしは基部に近い部分での作出剥片の接合である。剥片46・47は、側縁から連続的に器体の厚み除去のための調整剥離によるもので、46の剥離後、47が剥離される。その後いくつかの剥離工程を経て、剥片48は剥片46・47に対向する側縁から、同様な剥離が施されたものである。1号ブロックより出土。

**接合資料7** (第28図, 図版16) No2853+2211

黒色頁岩による、槍先形尖頭器の製作にかかわる作出剥片の接合である。剥片49は側縁から器体調整のため剥離されたものである。その後、対向する側縁からの剥離も含めたいくつかの剥離工程を経て、剥片50は49と同じ側縁から剥離されたものである。1号ブロックより出土。

**接合資料8** (第28図, 図版16) No3067+1789

黒色頁岩による、槍先形尖頭器の製作にかかわる作出剥片の接合である。剥片51・52は、礫表皮を大きく残した槍先形尖頭器の素材から、器体調整のため剥離を行った際の剥片である。1号ブロックより出土。

**接合資料9** (第29図, 図版16) No562+488

黒色頁岩による、槍先形尖頭器の製作にかかわる作出剥片の接合である。剥片53・54は、槍先形尖頭器の裏面加工の際に、連続して作出された剥片である。1号ブロックより出土。

**接合資料10** (第29図, 図版16) No2367+1848+3227+3843

黒色頁岩による、槍先形尖頭器の製作にかかわる作出剥片4点の接合である。剥片55・56・57は、槍先形尖頭器の器体の厚み除去のため、器体の背を越える大きな調整剥離を、順に同一側縁から連続的に剥離させたものである。剥片58は、その後いくつかの剥離工程を経て器幅が減じてから、さらに同様な剥離を施したものである。1号ブロックより出土。

**接合資料11** (第29図, 図版16) No3251+255

黒色頁岩による、槍先形尖頭器の製作にかかわる作出剥片の接合である。剥片59・60は、ともに同一側縁から器体調整のため、連続的に剥離されたものである。1号ブロックより出土。

**接合資料12** (第29図, 図版16) No2627+1526

黒色頁岩による、槍先形尖頭器の製作にかかわる作出剥片の接合である。剥片61・62は、礫表皮を残す槍先形尖頭器の素材から、器体調整のため剥離を行った際の剥片である。1号ブロックより出土。

**接合資料13** (第30図, 図版16) No498+2411

黒色頁岩による、槍先形尖頭器の製作にかかわる作出剥片の接合である。剥片64・63は、槍先形尖頭器の先端部ないしは基部の裏面加工の際に、連続して作出された剥片である。1号ブロックより出土。

**接合資料14** (第30図, 図版16) No391+4643+3089

黒色頁岩による、槍先形尖頭器の製作にかかわる作出剥片の接合である。剥片66・65は、器体の厚み除去のための調整により、連続して剥離されたものである。1号ブロックより出土。

**接合資料15** (第30図, 図版16) No3381+2659

黒色頁岩による、槍先形尖頭器の製作にかかわる作出剥片の接合である。剥片68・67は、器体の厚み除去



接合資料16 (個体 1、黒頁)

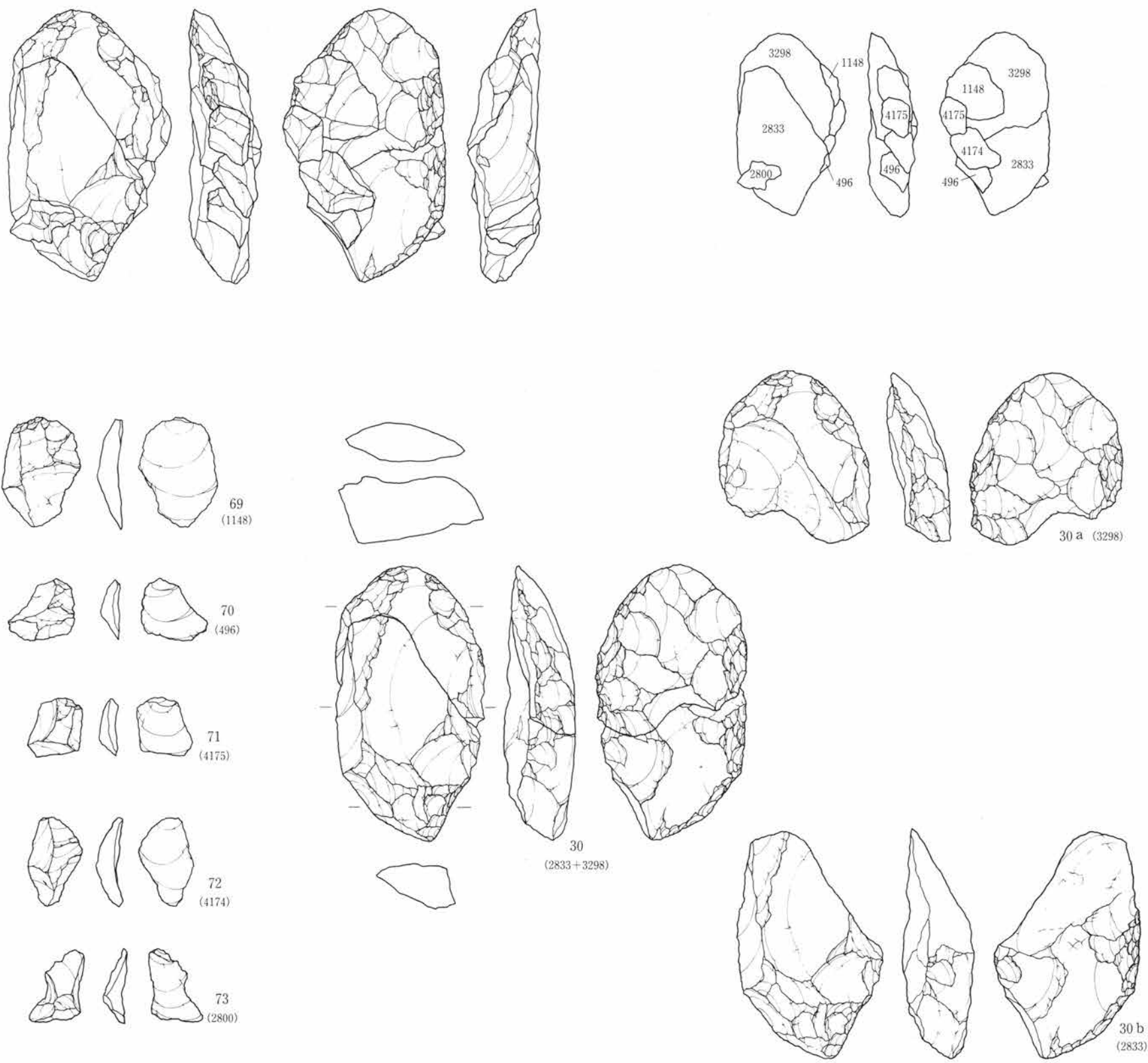

第31図 第I文 接合・個体別資料

0 10cm



接合資料20 (個体2、黒頁)

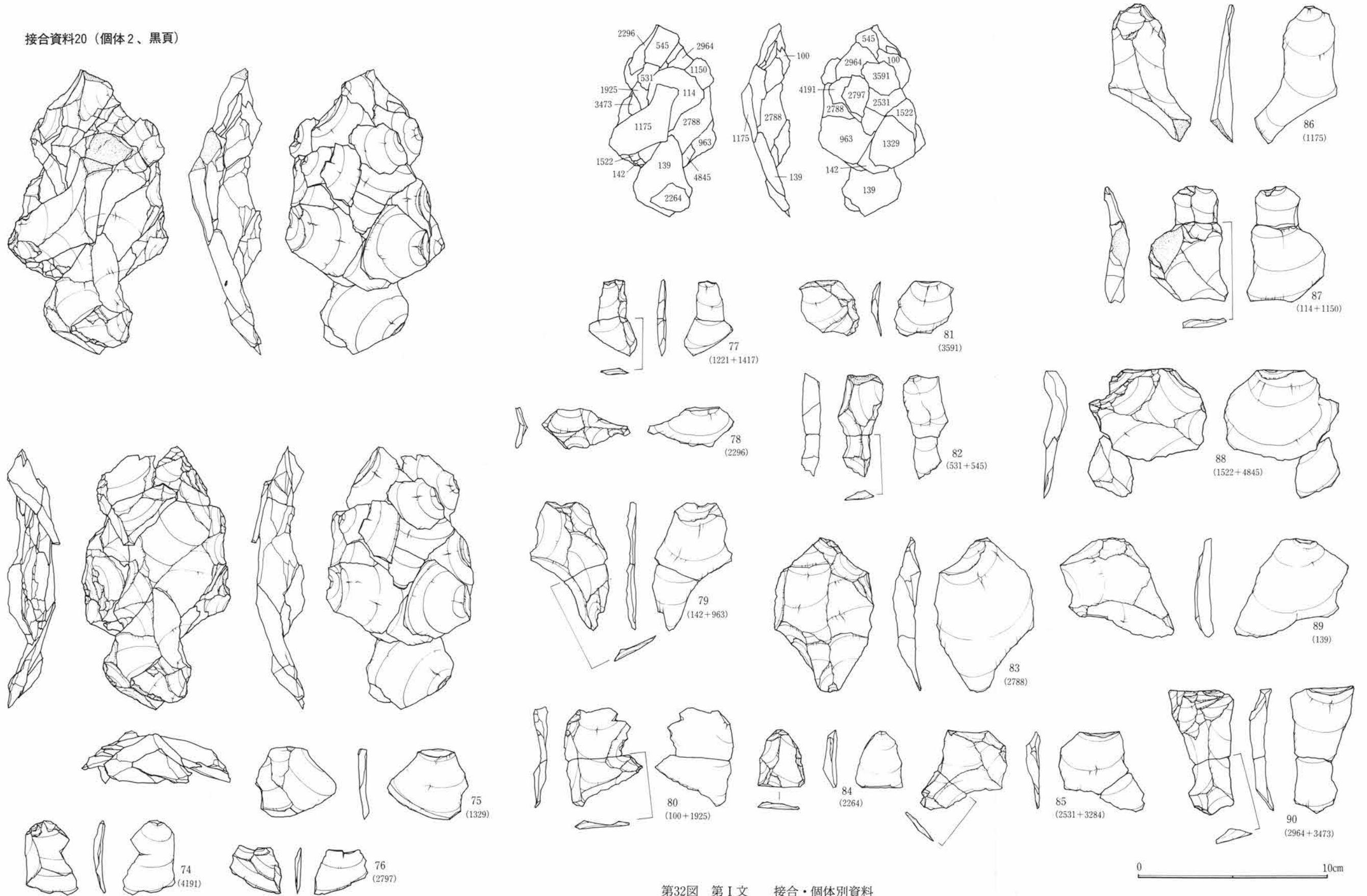

第32図 第I文 接合・個体別資料



接合資料18 (個体2、黒頁)

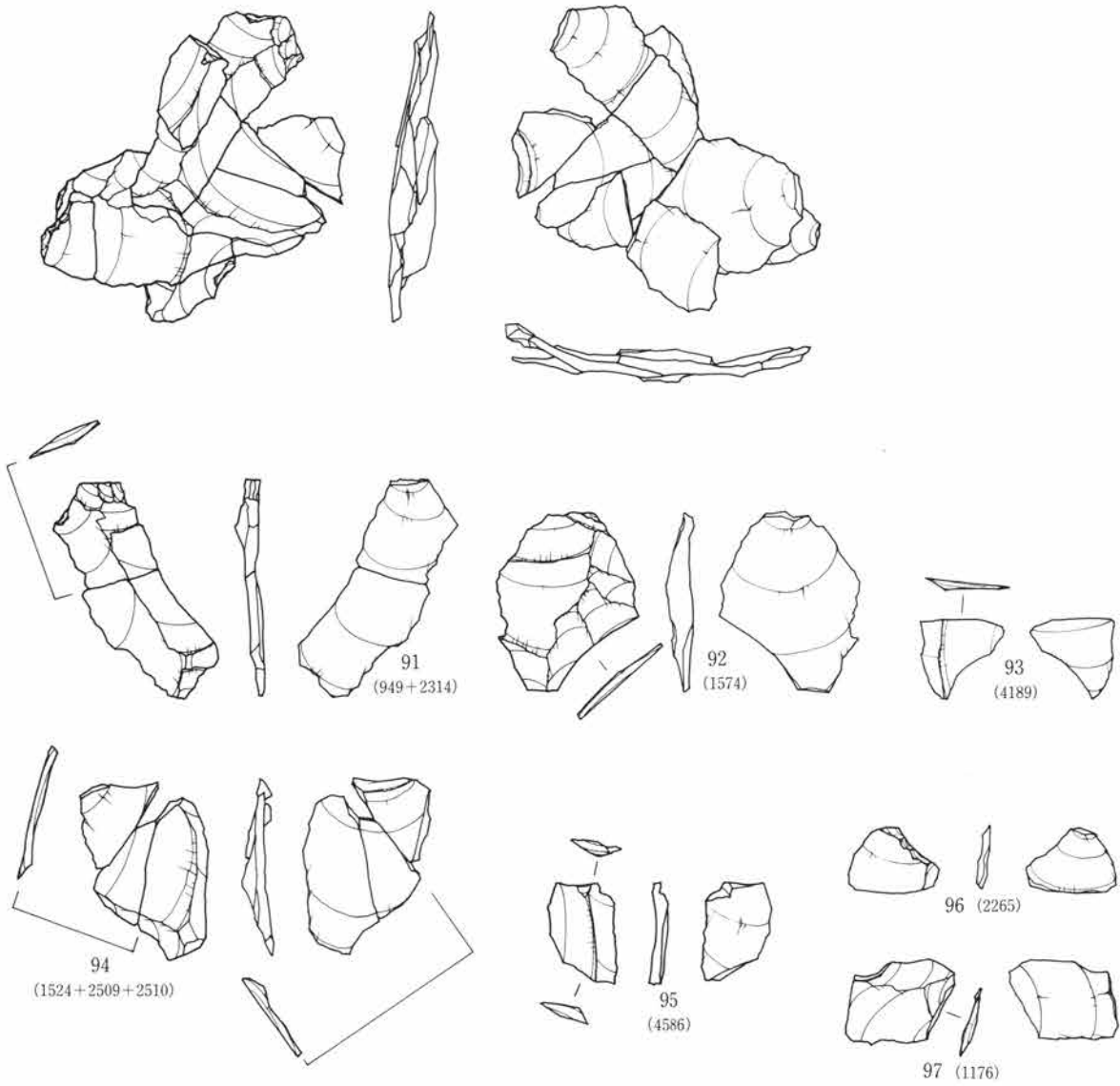

接合資料17 (個体2、黒頁)

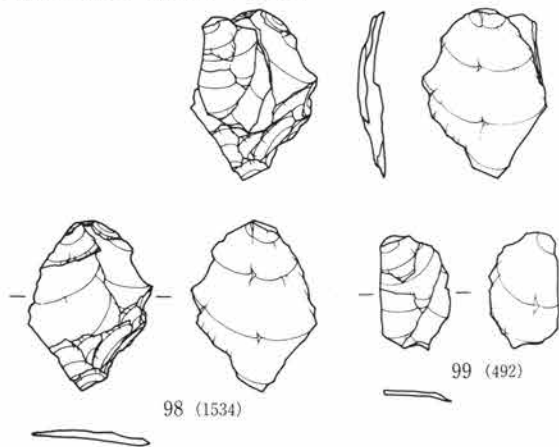

接合資料19 (個体2、黒頁)

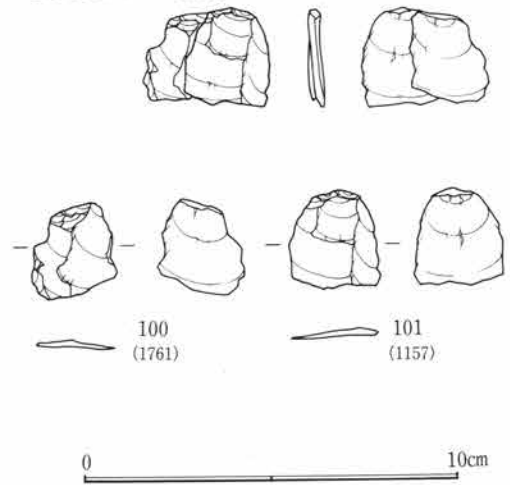

第33図 第I文 接合・個体別資料



連続的に作出された剥片である（剥片99・98）。1号ブロックより出土。

**接合資料19**（第33図，図版17） Na1157+1761

先の接合資料20・18と同一の槍先形尖頭器製作にかかわる、2点の作出剥片による接合で、個別別資料2に分別される。接合資料20・18・17のいずれとも接合関係にはないが、側縁からの調整加工のいずれかの段階に連続的に作出された剥片である（剥片101・100）。1号ブロックより出土。

**接合資料21**（第34図，図版18）

○→○+1583→○+4706+○→744→989→○+625→○→768→1989+3773→○+64+49→○+629+626→  
○+1353→1196+634→○+3833+○→2144→○+1656→3092→○…○→289+○→○+758→○…○  
→781+○→2712→○…○→1182+○…？

槍先形尖頭器の製作にかかわる20点の作出剥片が接合するもので、これにより製作された槍先形尖頭器本体は出土しておらず、他へ搬出されたものと思われる。なお、本接合資料は個別別資料3に分別される。

黒色頁岩による、一部に礫表皮を残す長軸14.5cm以上の大形の素材を用いたもので、最初に器体の形状整形および礫表皮・厚みの除去をおこなうため、左右の両側縁から大きく剥片が剥離される（剥片107・108・109・106・110・104・39・105）。その後、形状整形のための微細な周縁調整が施された後、さらに厚みを除去しながらの、大きな剥片を両側縁から剥離させるといった工程を繰り返し、徐々に厚みと器幅を減じさせていくが、長さをあまり変えず器体の調整を図っていく（剥片119・112・111・116・113・102・103・117・120・115・114・118）。また、接合した剥片39は、先述したスクレイパーとしたもので、その素材は明らかに槍先形尖頭器の作出剥片を利用したものである。この接合資料は、目的とする槍先形尖頭器の表面の調整にかかわる接合資料と考えられるが、これに対応する裏面の接合資料については、特定できず不明である。推測できる製作された槍先形尖頭器は、長さ10cm以上、幅5.5cm前後となる、比較的薄身で断面形が扁平なレンズ状を呈する、両面加工の木葉形のものと考えられる。1号ブロックより出土。

**接合資料22**（第35図，図版18）

○→2412+1237→○+3880→○…○→1000+2507→○…○→3153→○…○→1325→2417→3761+69→○…  
○→3774+117→○…○→4353…？

槍先形尖頭器の製作にかかわる9点の作出剥片が接合する。本接合資料は個別別資料4に分別される。

先の接合資料21と同様の黒色頁岩による大形の素材を用いたもので、器体の厚み除去を行いつつ形状を整えていくいくつかの工程を示す（剥片121・123・124・125・122・37・126・128・127）。作出された剥片は、いずれのものも器体の背を越える大形のものであるが、剥離面の湾曲は少なく比較的平坦で薄身なものが主体であることから、目的とする槍先形尖頭器の裏面加工にかかわる接合資料と考えられる。また、この接合資料のうち剥片37は、先述したスクレイパーとなるもので、その素材は明らかに槍先形尖頭器の作出剥片を利用したものである。なお、個体の分別に当たっては、本接合資料と接合資料21（個別別資料3）および接合資料23（個別別資料5）と近似する石材であることから、同一個体の可能性もある。しかし、接合資料21・23がともに槍先形尖頭器表面加工の接合資料であることと、3者のいずれもが接合関係にないことから、表面加工の接合資料と裏面加工のものとの組合せの特定が困難であるため、あえて各々の資料に個別別の分別を行った。1号ブロックより出土。

**接合資料23**（第37図，図版19）

○→2794+3297→○…○→415→○…○→799→○→2838→○…○→1946+2439→○…○→1276+○+216  
→3063→○…○→300…？

## 第2章 第I文化層

槍先形尖頭器にかかわる8点の作出剥片が接合するもので、個別別資料5に分別される。

先の接合資料21・22と同様の黒色頁岩による礫表皮を残す大形の素材を用いたもので、最初に器体の形状整形および礫表皮・厚みの除去をおこなうため、左右の両側縁から大きく剥片を剥離させ、その後形状整形のための微細な周縁調整を施す。さらに厚みを除去しながらの大きな剥片を両側縁から剥離させるといった工程を繰り返し、徐々に厚みと器幅を減じさせ、器体の調整を図っていく（剥片132・135・130・131・136・129・134・133）。接合資料から推測できる槍先形尖頭器は、幅7cm前後の木葉形となるものが考えられる。1号ブロックより出土。

**接合資料24**（第38図，図版19）

○→3454→3976→○→4473→○…○→3660→○…○→2793…？

槍先形尖頭器の製作にかかわる、5点の作出剥片が接合するものであり、これにより製作された槍先形尖頭器本体は出土しておらず、他へ搬出されたものと思われる。なお、本接合資料は個別別資料6に分別される。

黒色頁岩による大形の素材を用いたもので、最初に接合資料20・21と同様に器体の形状整形および厚みの除去をおこなうため、左右の両側縁から大きく剥片を剥離させ、その後形状整形のための微細な周縁調整を施す。さらに、厚みを除去しながらの大きな剥片を両側縁から剥離させるといった工程を繰り返し、徐々に厚みと器幅を減じさせ、器体の調整を図っていく（剥片138・141・140・137・139）。接合した剥片形状および接合形状から、本資料は器体の表面加工にかかわるものと思われる。1号ブロックより出土。

**接合資料25**（第39図，図版19）

○→2563→1330+2271+3961→4285→○…○→3824→721→○…○→1557→2649…？

槍先形尖頭器の製作にかかわる7点の作出剥片が接合するもので、個別別資料6に分別される。

先の接合資料24と同一の黒色頁岩によるもので、接合関係にはないが、接合する剥片が比較的薄身で平坦であることから、同一の槍先形尖頭器製作にかかわる裏面加工の一部と思われる（剥片144・147・143・142・146・148・145）。1号ブロックより出土。

**接合資料26**（第40図，図版20） No2237+4207+1924

先の接合資料24・25と同一の槍先形尖頭器の製作にかかわる2点の作出剥片が接合するもので、個別別資料6に分別される。接合資料24・25のいずれとも接合関係にはないが、側縁からの調整加工のいずれかの段階に連続的に作出された剥片である（剥片149・150）。1号ブロックより出土。

**接合資料27**（第40図，図版20） No2242+515+2218

先の接合資料24・25と同一の槍先形尖頭器の製作にかかわる2点の作出剥片が接合するもので、個別別資料6に分別される。接合資料24・25のいずれとも接合関係にはないが、側縁からの調整加工のいずれかの段階に連続的に作出された剥片である（剥片151・152）。1号ブロックより出土。

**接合資料28**（第41図，図版20）

○→242→○…○→1252+2348→4055→○…○→2889→3447…？

槍先形尖頭器の製作にかかわる5点の作出剥片が接合するもので、個別別資料7に分別される。

黒色頁岩による、節理面を残す素材を用いたもので、側縁に器体調整のための細かな剥離を施した後、厚み除去のため剥離された、比較的薄身の作出剥片である（剥片155・157・154・156・153）。これらの剥片形状および接合形状から、目的とする槍先形尖頭器の裏面加工にかかわる資料と思われる。1号ブロックより出土。



接合資料21 (個体3、黒頁)



第34図 第I文 接合・個体別資料



接合資料22 (個体4、黒頁)

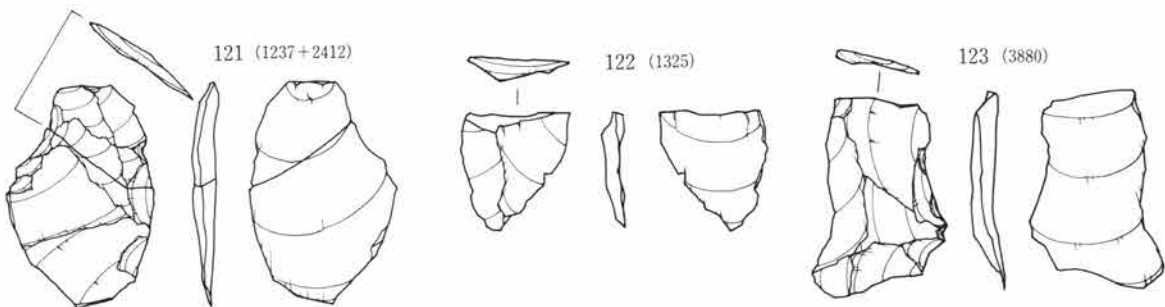
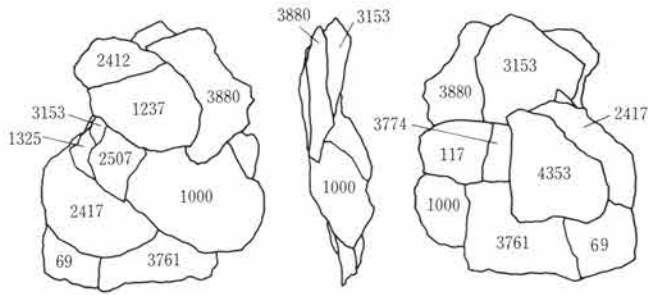
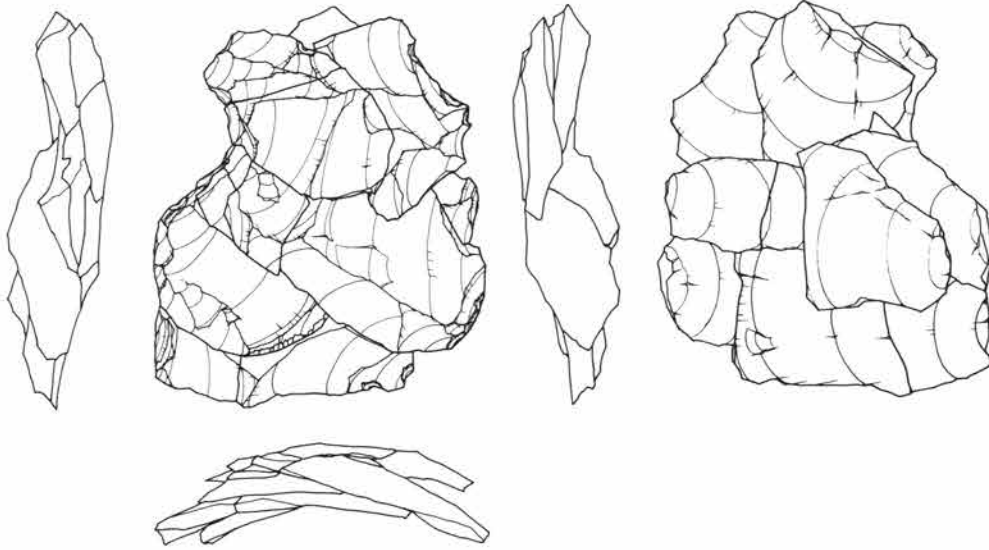

第35図 第I文 接合・個体別資料

接合資料22 (個体4、黒頁)

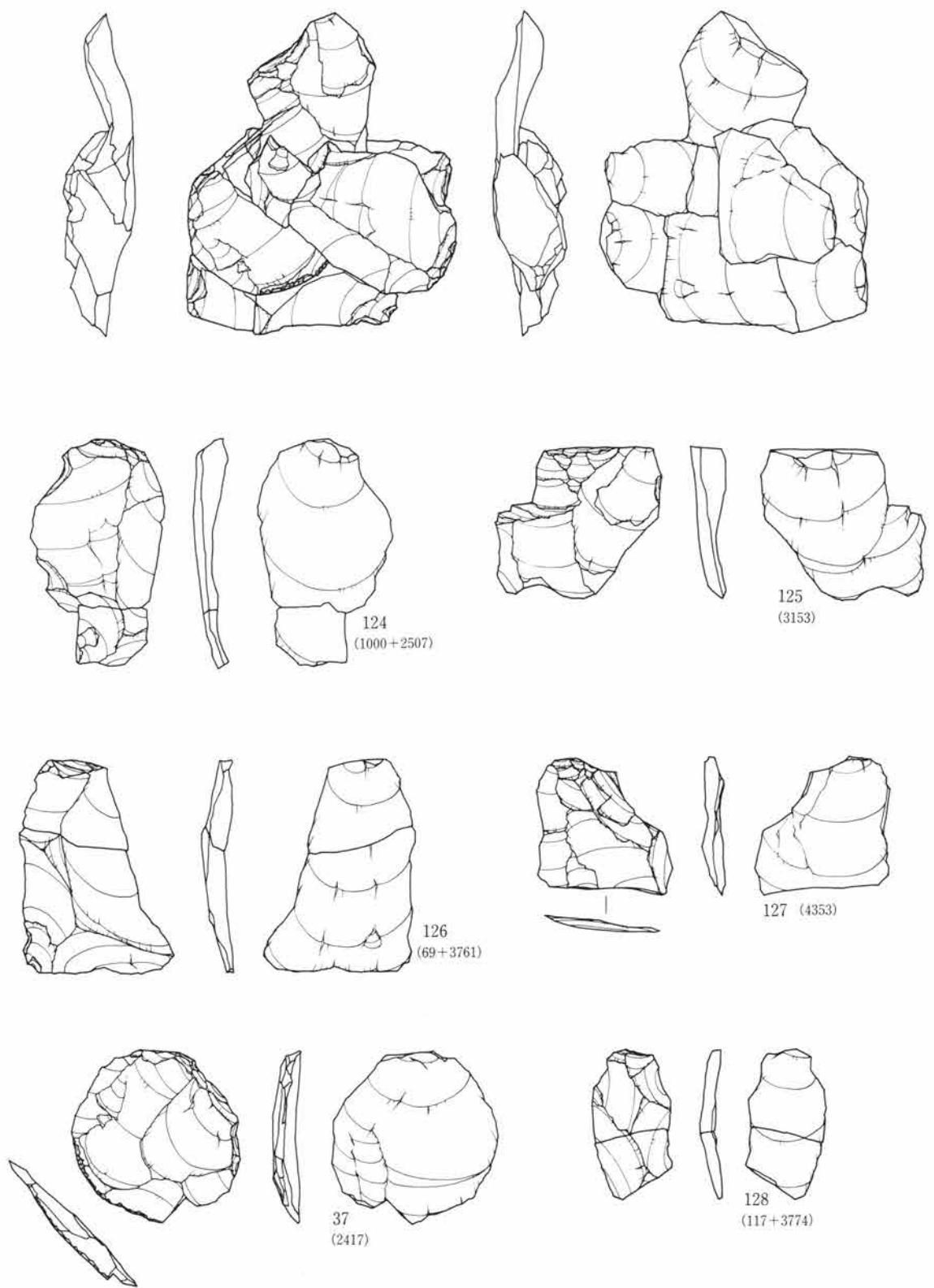

第36図 第I文 接合・個体別資料

接合資料23 (個体5、黒頁)

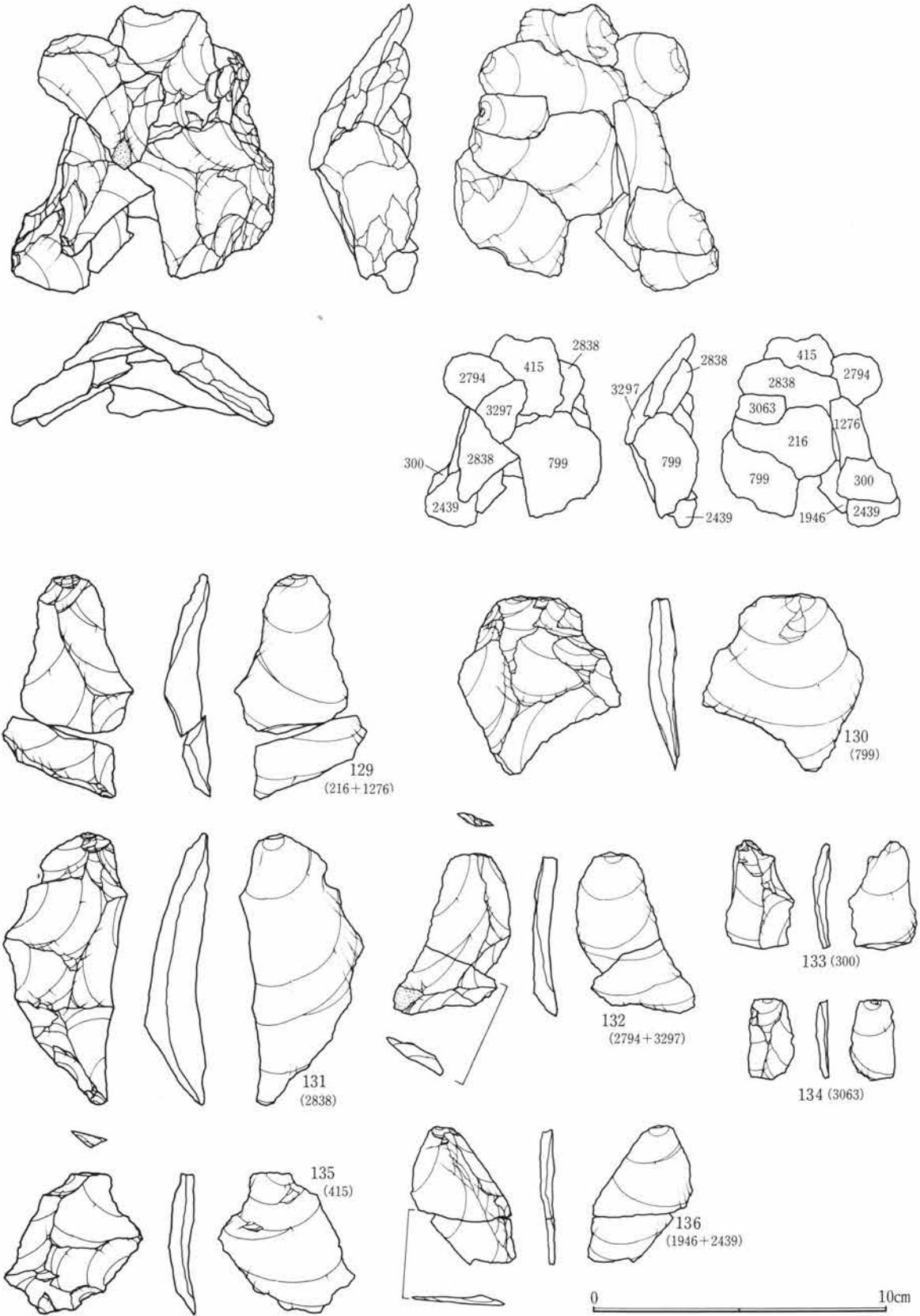

第37図 第I文 接合・個体別資料

接合資料24 (個体6、黒頁)

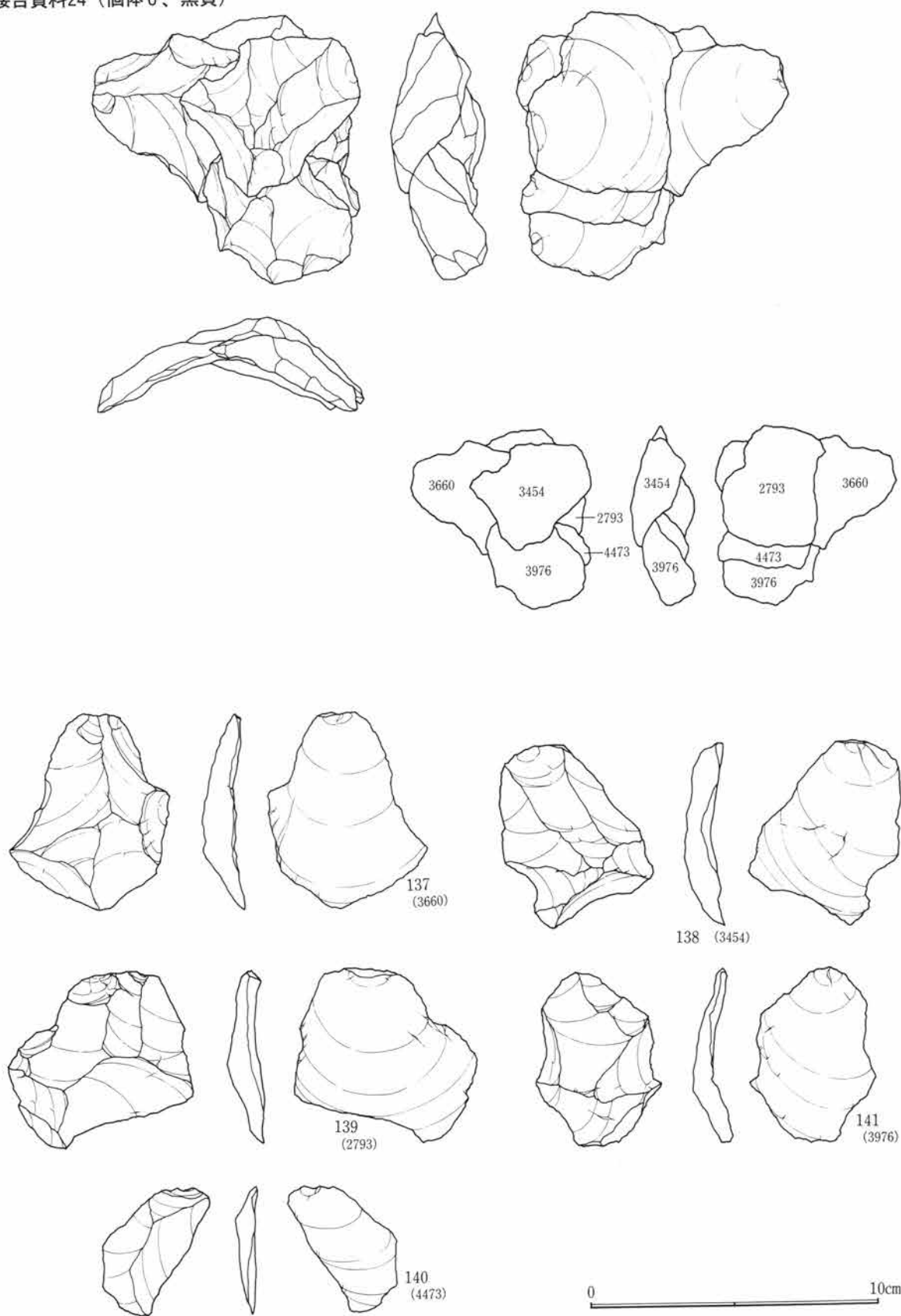

第38図 第I文 接合・個体別資料

接合資料25 (個体6、黒頁)

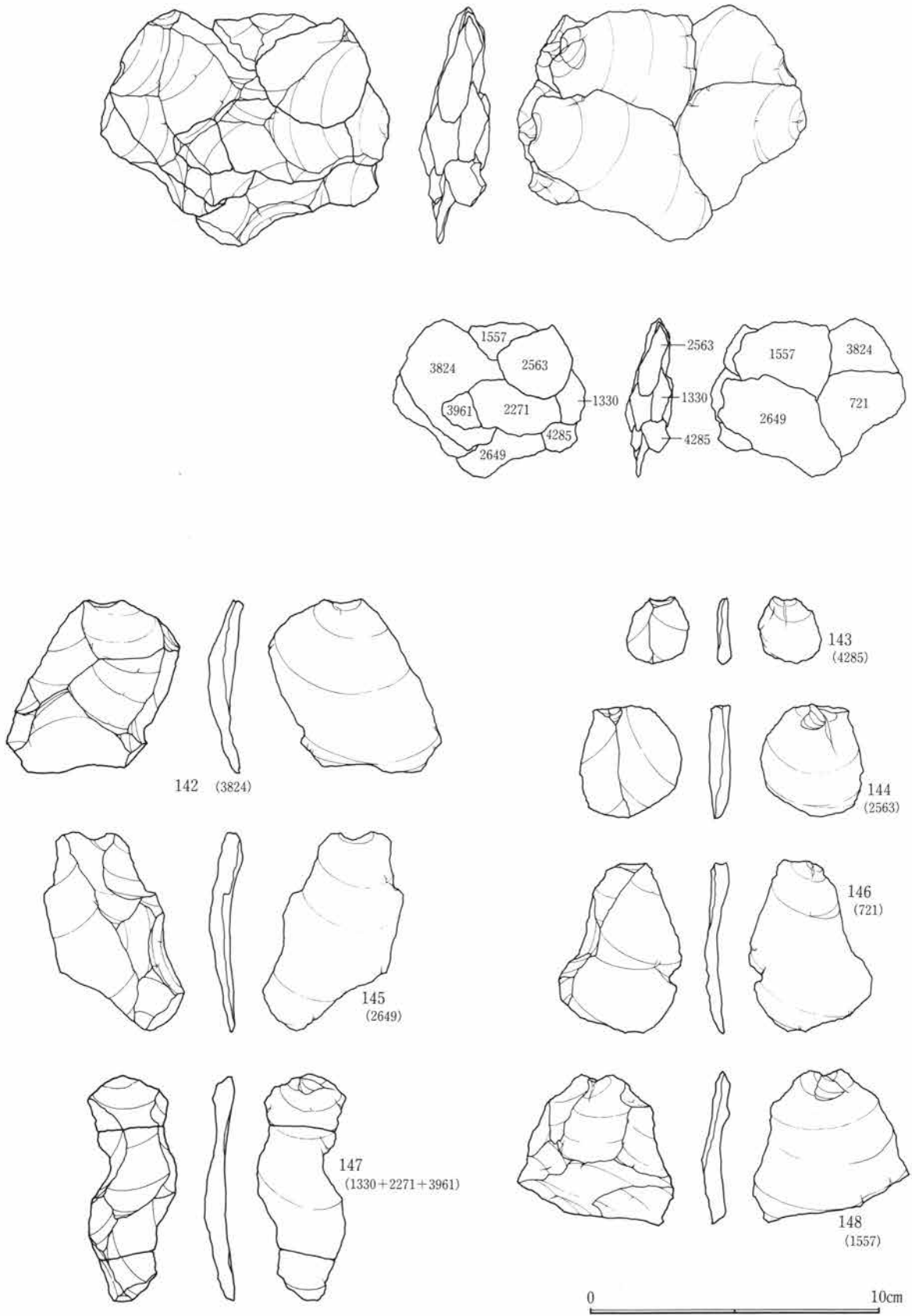

第39図 第I文 接合・個体別資料

接合資料26 (個体6、黒頁)

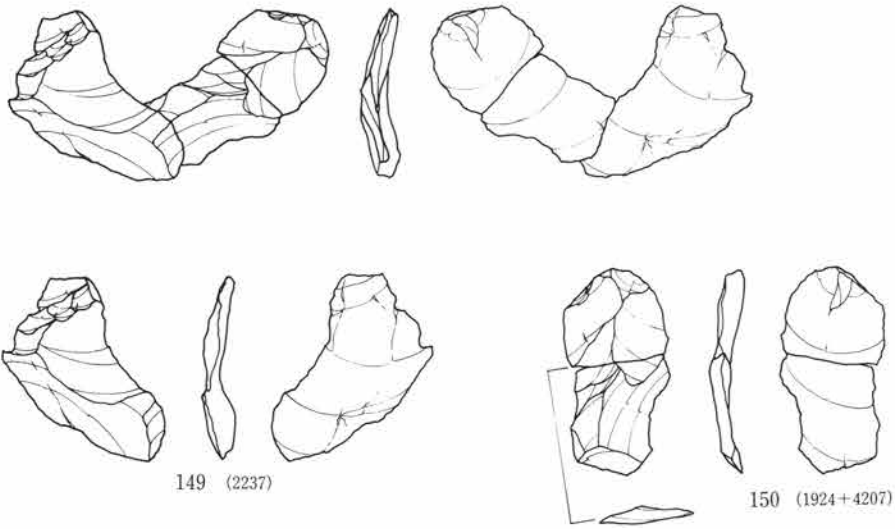

接合資料27 (個体6、黒頁)

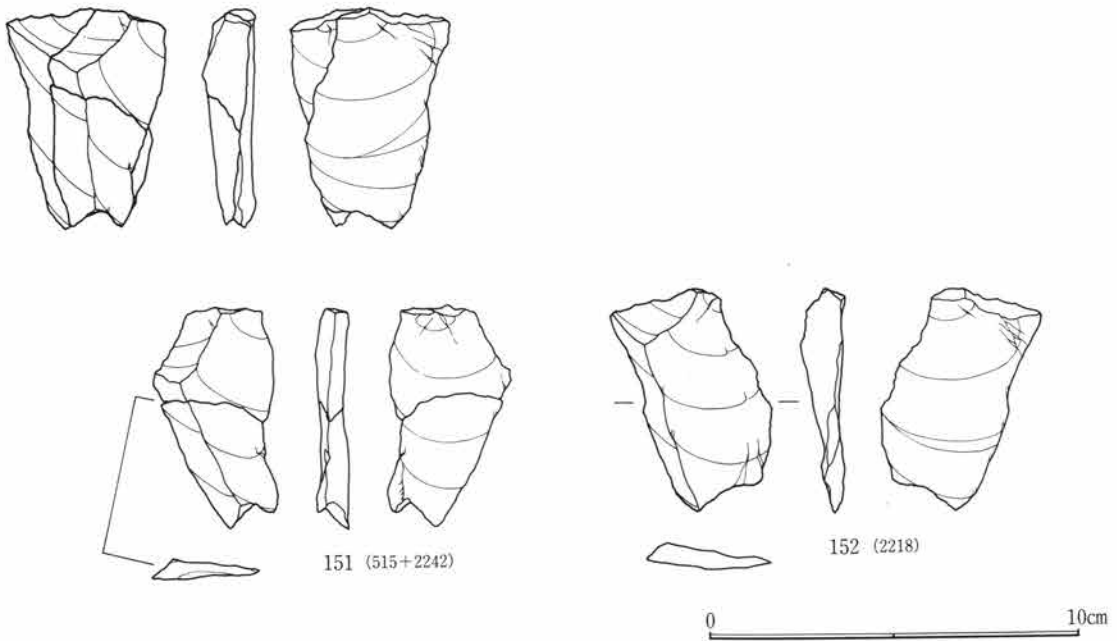

第40図 第I文 接合・個体別資料



接合資料28 (個体7、黒頁)

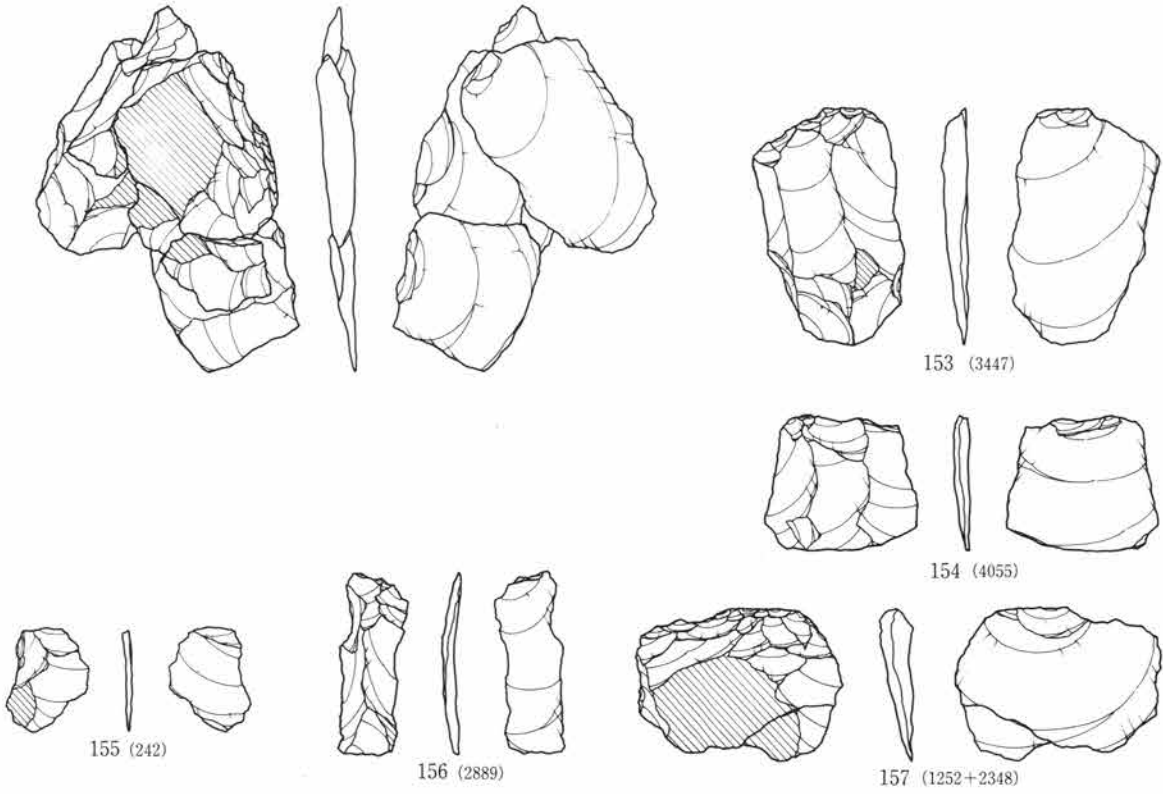

接合資料29 (個体7、黒頁)

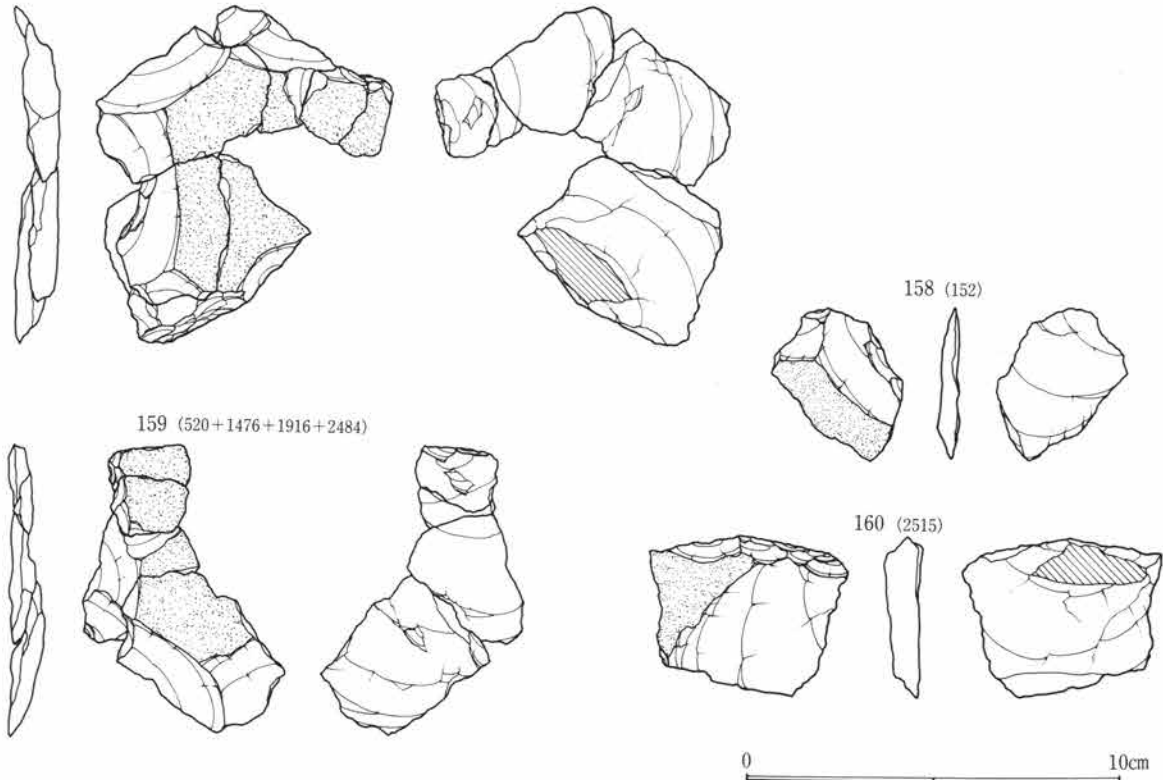

第41図 第I文 接合・個体別資料

接合資料30 (個体8、黒頁)

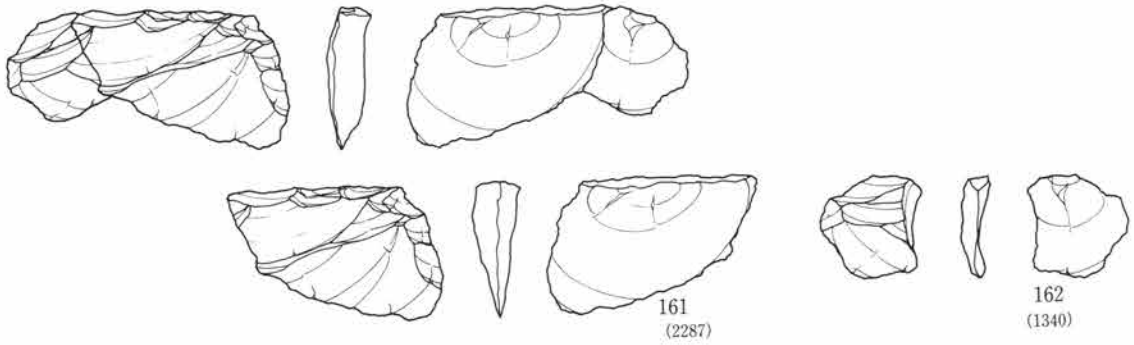

接合資料31 (個体8、黒頁)

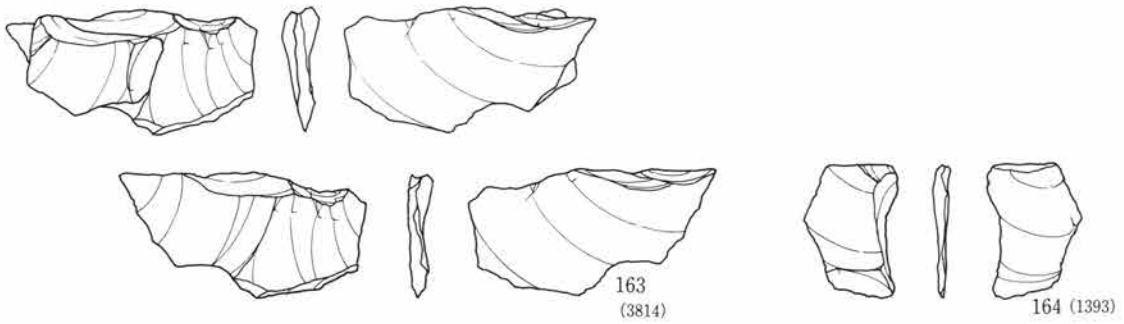

接合資料32 (個体8、黒頁)

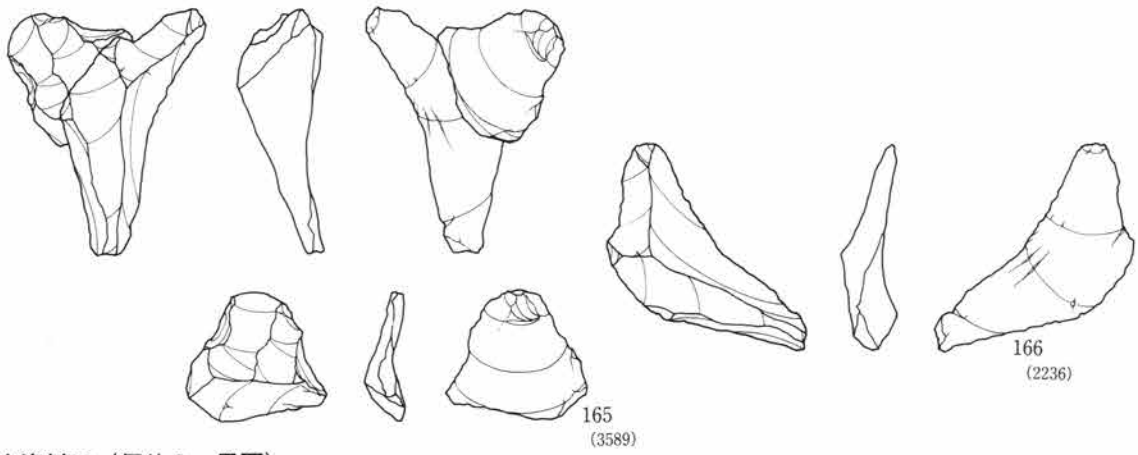

接合資料33 (個体8、黒頁)

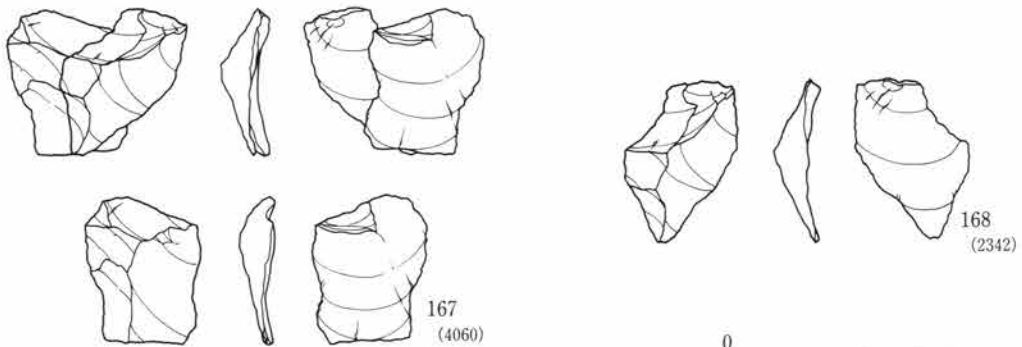

0 10cm

第42図 第I文 接合・個体別資料

接合資料34 (個体8、黒頁)

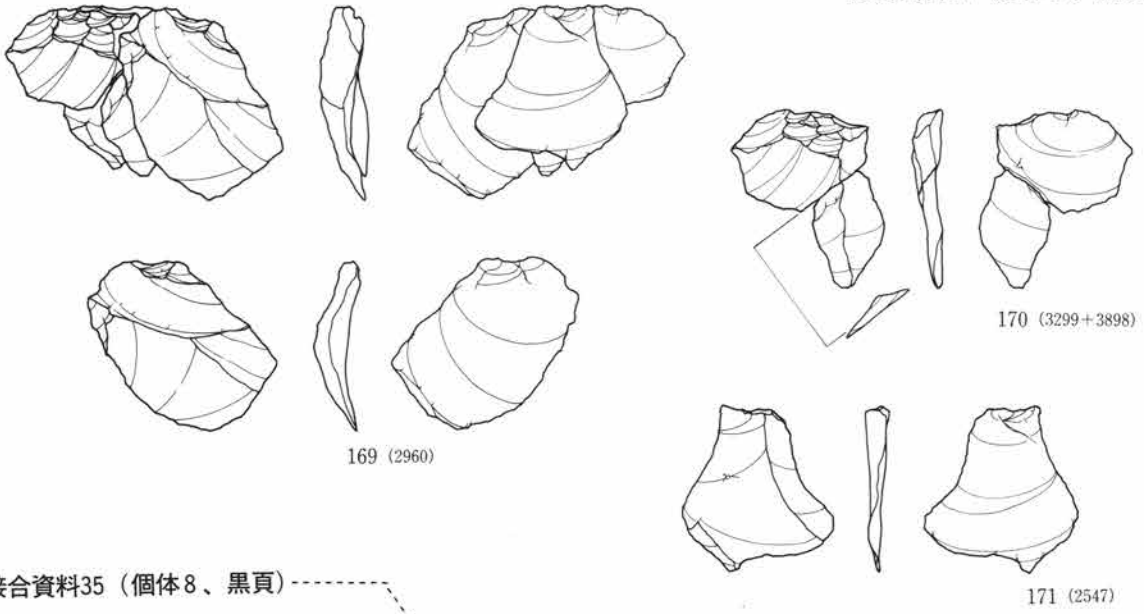

接合資料35 (個体8、黒頁)

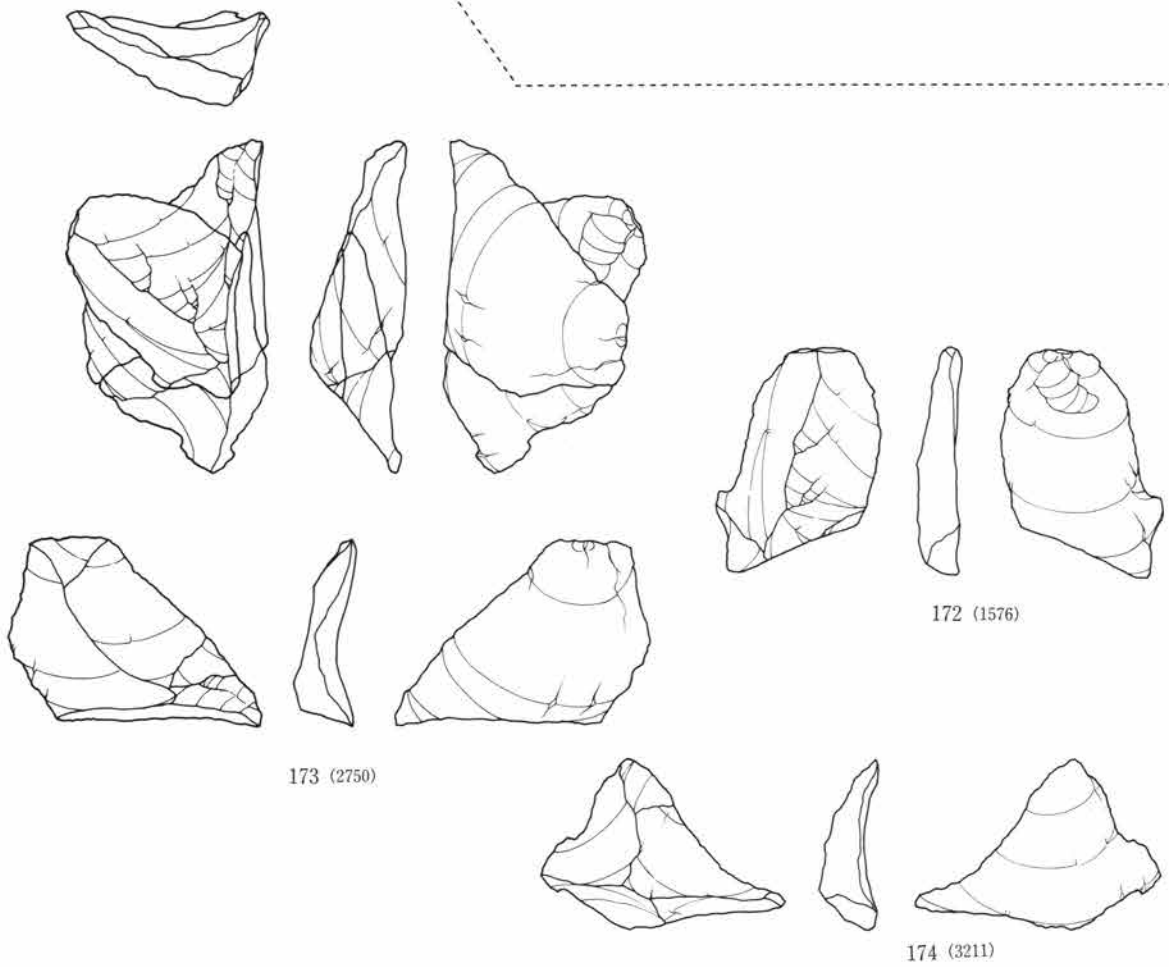

0 10cm

第43図 第I文 接合・個体別資料

接合資料36

(個体9、黒頁)

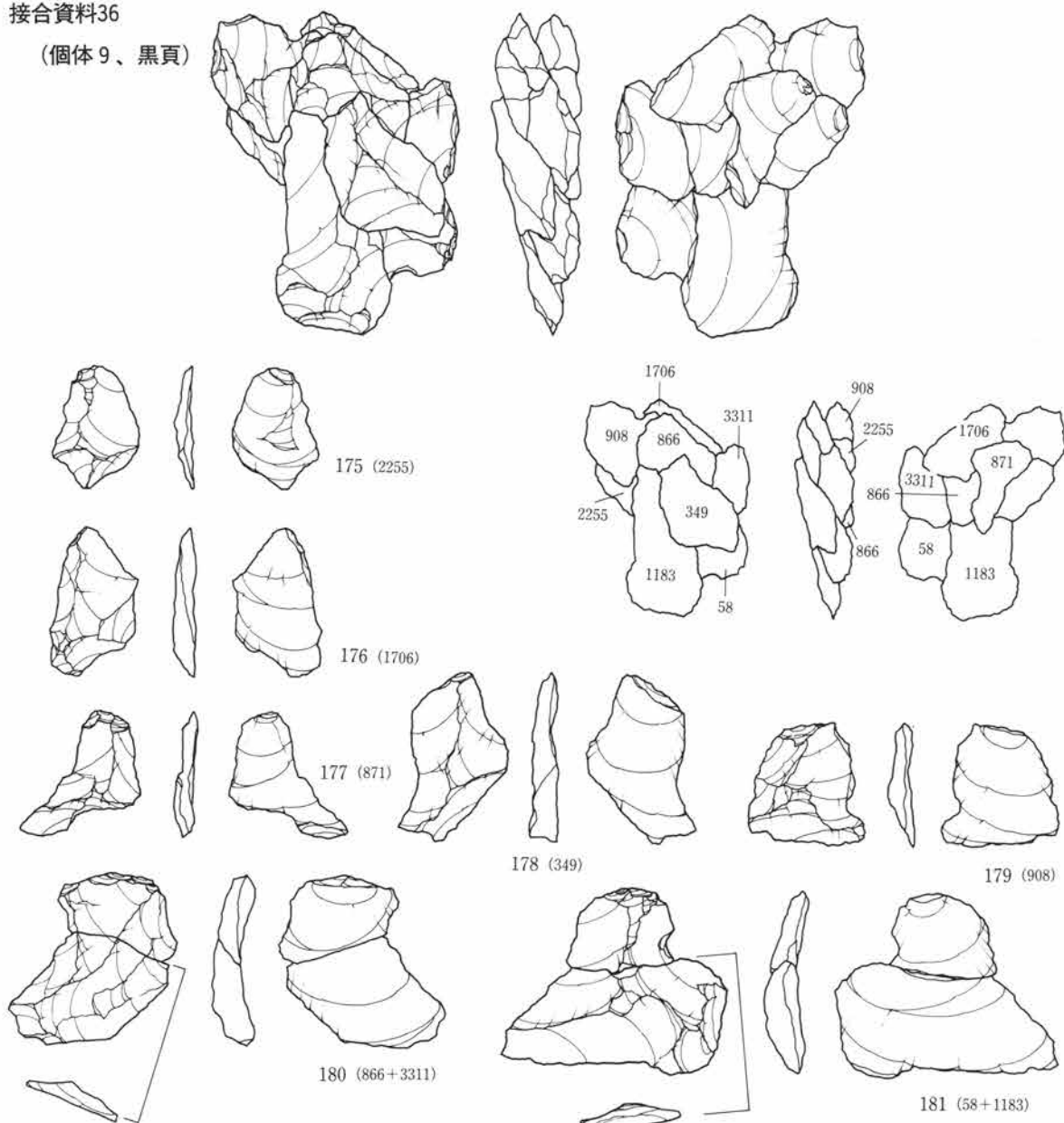

接合資料37 (個体10、黒頁)

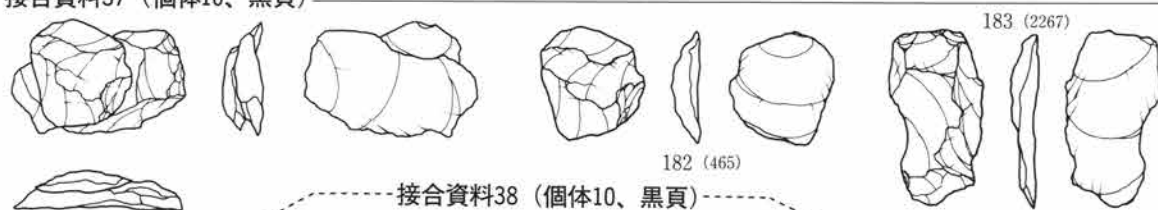

接合資料38 (個体10、黒頁)

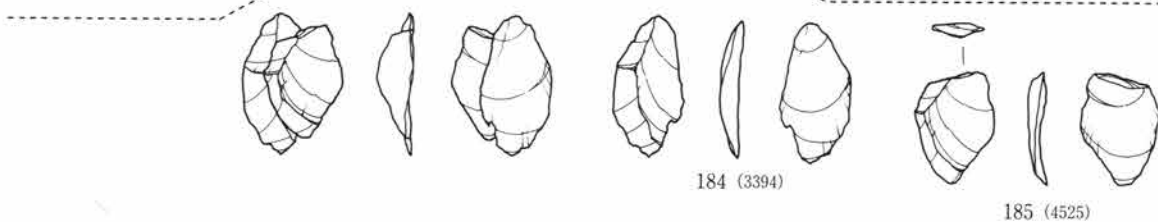

第44図 第I文 接合・個体別資料

0 10cm

接合資料39 (個体11、黒安)

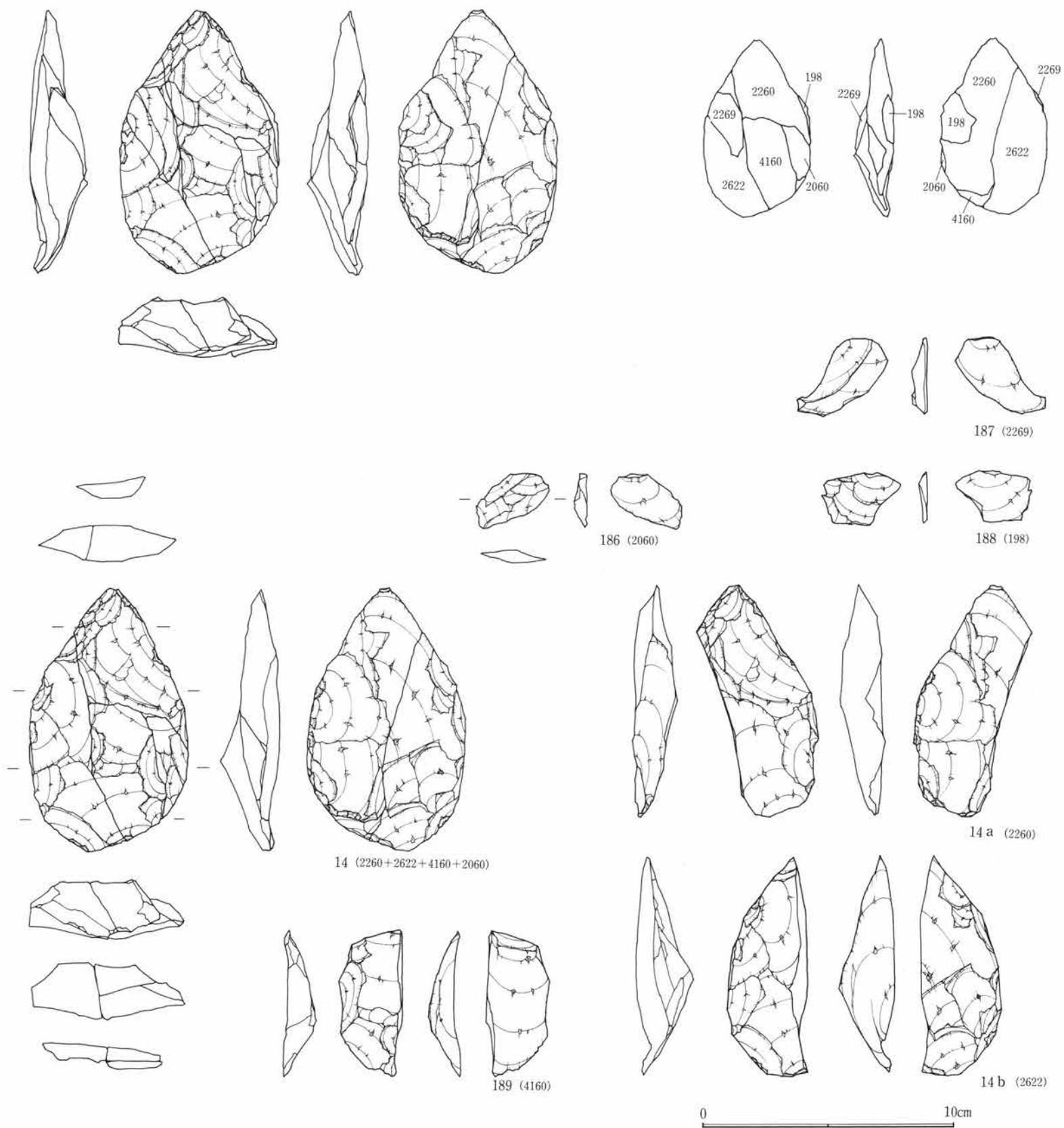

第45図 第I文 接合・個体別資料



接合資料40 (個体12、黒安)

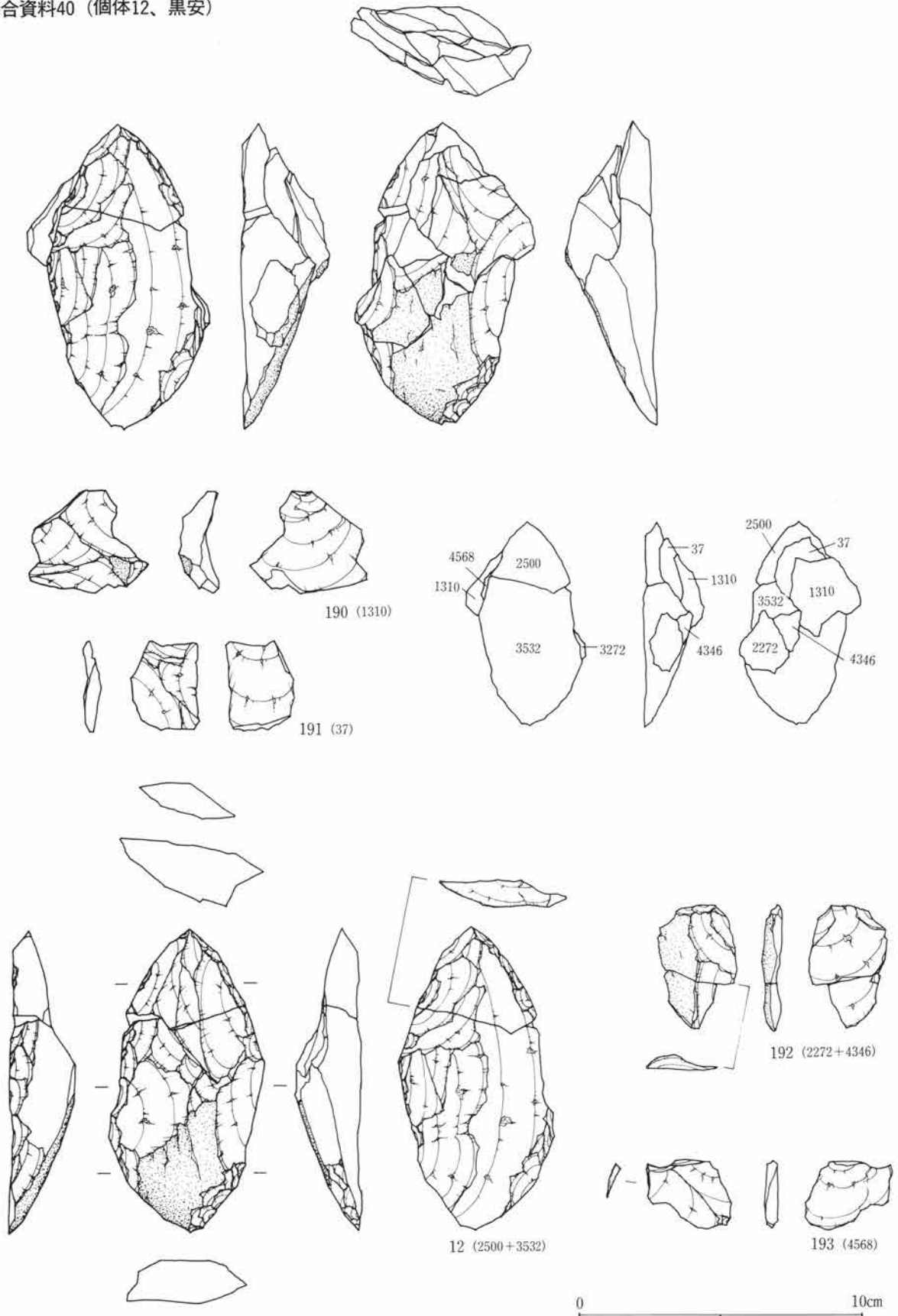

第46図 第I文 接合・個体別資料

**接合資料29** (第41図, 図版20)

○→1916+2484+520+1476→152→2515…?

先の接合資料28と同一の槍先形尖頭器の製作にかかわる3点の作出剥片が接合するもので、個別別資料7に分別される。

表面に礫表皮を大きく残す大形の素材を用いたもので、3点とも礫表皮および厚み除去のための大形の剥片を同一側縁から連続的に剥離させたものである(剥片159・158・160)。接合資料28が槍先形尖頭器の裏面加工にかかわる資料であることに対して、本資料は礫表皮をもつことから表面加工にかかわる接合資料であると考えられる。1号ブロックより出土。

**接合資料30** (第42図, 図版20) No.2287+1340

黒色頁岩による、槍先形尖頭器製作にかかわる2点の作出剥片による接合である。ともに側縁部から作出されたもので、剥片161を剥離させたのち剥片162を順次剥離させている。個別別資料8に分別される。1号ブロックより出土。

**接合資料31** (第42図, 図版20) No.1393+3814

黒色頁岩による、槍先形尖頭器製作にかかわる2点の作出剥片の接合である。先の接合資料30と同一の個別別資料8に分別されるもので、やはり側縁部からの作出剥片である。1号ブロックより出土。

**接合資料32** (第42図, 図版20) No.2236+3584

黒色頁岩による、槍先形尖頭器製作にかかわる2点の作出剥片の接合である。先の接合資料30・31と同一の個別別資料8に分別されるもので、先端部ないしは基部近くの作出剥片であり、左右の両側縁から剥離されたものである。これらの厚みのある剥片形状から、槍先形尖頭器の表面加工にかかわるものであることがうかがえる。1号ブロックより出土。

**接合資料33** (第42図, 図版20) No.2342+4060

黒色頁岩による、槍先形尖頭器製作にかかわる2点の作出剥片の接合である。先の接合資料30・31・32と同一の個別別資料8に分別されるもので、やはり側縁部からの作出剥片である。1号ブロックより出土。

**接合資料34** (第43図, 図版20) No.2960+3898+3299+2547

黒色頁岩による、槍先形尖頭器製作にかかわる3点の作出剥片の接合である。先の接合資料30・31・32・33と同一の個別別資料8に分別されるもので、やはり側縁部からの作出剥片である。1号ブロックより出土。

**接合資料35** (第43図, 図版20) No.1576+3211+2750

黒色頁岩による、槍先形尖頭器製作にかかわる3点の作出剥片の接合である。先の接合資料30・31・32・33・34と同一の個別別資料8に分別されるもので、やはり側縁部からの作出剥片であるが、剥片形状から素材剥片の打面部を作業面とした、器体調製の粗割(厚み除去)段階のものと考えられる。1号ブロックより出土。

**接合資料36** (第44図, 図版21)

○→349→58+1183→3311+866→○…○→908→○…○→1706→○…○→2255→○…○→871…?

槍先形尖頭器の製作にかかわる7点の作出剥片が接合する。本接合資料は、個別別資料9に分別される。黒色頁岩による比較的大形の素材を用いたもので、器体の厚み除去を行いつつ形状を整えた後、さらに両側縁から剥離させる工程を繰り返し、徐々に厚みと器幅を減じさせ器体の調整を図っていく(剥片178・181・180・179・176・175・177)。なお、剥片181には器体の長軸方向からの剥離痕が観察されることから、この接合資料は基部から器体中央にかけてのものであると考えられる。1号ブロックより出土。



**接合資料37** (第44図, 図版21) No465+2267

黒色頁岩による、槍先形尖頭器製作にかかわる2点の作出剥片の接合である。個別別資料10に分別されるもので、先端部ないしは基部近くの両側縁から作出された剥片からなる。1号ブロックより出土。

**接合資料38** (第44図, 図版21) No4525+3394

黒色頁岩による、槍先形尖頭器製作にかかわる2点の作出剥片の接合で、先の接合資料37と同一の個別別資料10に分別される。剥片は側縁部から順次剥離させたものである。1号ブロックより出土。

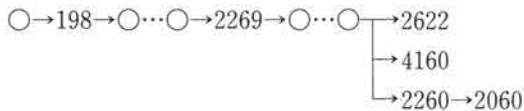
**接合資料39** (第45図, 図版21)

槍先形尖頭器の製作にかかわる6点の作出剥片および槍先形尖頭器の破損品が接合する。本接合資料は個別別資料11に分別される。

黒色安山岩によるやや肉厚な横長剥片を素材に用いたもので、器体の表面を主に裏面の一部を含め形状整形を行った後(剥片188・187)、周縁に細かな調整を加え器体を整える。しかし、裏面には素材剥片の剥離面を多く残している。この時点での器体形状は、器体中央部にかなりな厚さを残し、基部が丸くなる幅広の木葉形を呈している(14)。さらに厚みを減じるため基部側裏面より剥離を行うが、節理により左右に器体を大きく破損する(14a・14b・剥片189)。その後、破損した(14a)に右側縁から剥片188を作出するが、それ以後の加工は認められない。1号ブロックより出土。

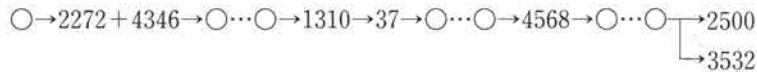
**接合資料40** (第46図, 図版21)

槍先形尖頭器製作にかかわる4点の作出剥片と、破損した槍先形尖頭器の未製品の接合である。本接合資料は個別別資料12に分別される。

黒色安山岩による礫表皮を多く残したやや肉厚な横長剥片を用いたもので、最初の段階で素材剥片の裏面側から大きく打面部を除去する。同様に同一方向および左側縁から、厚みを除去するため剥離が数度繰り返される(剥片192・190・191・193)。その後、裏面の一部と周縁に細かな調整を加えて器体を整える。しかし、裏面には素材剥片の剥離面を多く残している。この時点での器体は、未だ厚みを残すが、表面基部側に表皮を残しほぼ左右対称形となる(12)。さらに、器体整形のため先端部左側縁から調整を加えた際、大きく先端部を破損したものと考えられる。1号ブロックより出土。

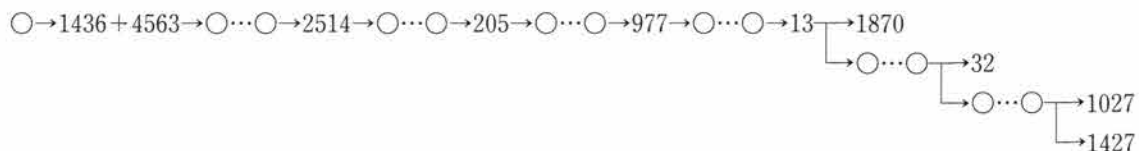
**接合資料41** (第47図, 図版22)

槍先形尖頭器の製作にかかわる7点の作出剥片および破損品の接合である。本接合資料は個別別資料13に分別される。

節理面の発達した黒色安山岩によるもので、素材形状は不明であるが、ある程度の大きさをもっていたものと思われる。素材から粗割を経た後、器体整形のための調整加工が表裏面ともになされ(剥片195・194・

196・197)、さらに右側縁中央部から調整を加えた際に、剥片199とともに器体を大きく上下に破損してしまう。しかし、この破損品の先端部側を利用し、再度槍先形尖頭器を作り出すための調整が左側縁を主として表裏面に加えられるが、加工途中に於て先端部・中央部・基部に破損してしまったものと考えられる(15)。

製作の当初求めていた槍先形尖頭器は、図中の接合資料Bから長さ11.5cm前後、幅5cm前後の木葉形となるものと推定されるが、製作途中におけるアクシデントにより形状を大きく異なる槍先形尖頭器に変更したものの、結果的には目的を達し得なかったものと思われる。1号ブロックより出土。

**接合資料42** (第48・49図, 図版22)

○→765→1006+881+1768→2602→○…○→2566+1876+4025→○+4467→2593+1500→78→○…○→624+777→151…?

槍先形尖頭器の製作にかかわる9点の作出剥片による接合である。本接合資料は、個別別資料14に分別される。

黒色安山岩による、礫表皮を多く残す長軸14cm以上の肉厚で大形の素材を用いたもので、器体の形状整形および礫表皮・厚みの除去を行うため、左右の両側縁から大きく剥片が剥離される(剥片205・200・206・203・207・201・208・204・202)。その後、微細な調整も含め、さらなる形状整形のための調整加工が進められていったものと思われる。本接合資料は、他の接合資料との比較から槍先形尖頭器の表面加工にかかわる資料と考えられる。1号ブロックより出土。

**接合資料43** (第49図, 図版22)

○→879+1974+107→1203→○…○→889+841→○…○→1445+773…?

槍先形尖頭器の製作にかかわる4点の作出剥片による接合である。本接合資料は、個別別資料15に分別される。

黒色安山岩による、礫表皮を多く残す肉厚で大形の素材を用いたもので、器体の形状整形および礫表皮・厚みの除去を行うため、左右の両側縁から大きく剥片が剥離される(剥片209・211)。その後、微細な調整も含め、さらなる形状整形のための調整加工が進められていく(剥片210・212)。特に210・212は、器体の端部作出の際の剥片である。本接合資料は、他の接合資料との比較から槍先形尖頭器の表面加工にかかわる資料と考えられる。1号ブロックより出土。

**接合資料44** (第50図, 図版23)

○→1599+1208→○…○→3971+4761→161+○→○…○→3145+2135+1450→○…○→81+2017…?

槍先形尖頭器の製作にかかわる5点の作出剥片による接合である。本接合資料は個別別資料16に分別される。

黒色安山岩による、礫表皮を多く残すやや肉厚で大形の素材を用いたもので、器体の形状整形および礫表皮・厚みの除去を行うため、左右の両側縁から大きく剥片が剥離される(剥片213・214・216・215)。その後、微細な調整も含め、さらなる形状整形のための調整加工が進められていく(剥片217)。本接合資料は、先の接合資料42・43等と比較すると平坦であるが、礫表皮をもつことを含め、他の接合資料との比較から槍先形尖頭器の表面加工にかかわる資料と考えられる。1号ブロックより出土。

**接合資料45** (第51図, 図版23)

○→999→1868+3279→○…○→3964+1564+736→972…?

節理面の発達した黒色安山岩による、槍先形尖頭器製作にかかわる4点の作出剥片による接合で個別別資料17に分別される。剥離された剥片は、素材の性質上剥離面の平坦なものが作出されている(剥片218・219・

221・220)。1号ブロックより出土。

**接合資料46** (第51図, 図版23) No480+1100

先の接合資料45と同一の個別別資料に分別されるもので、槍先形尖頭器製作にかかわる2点の作出剥片より接合する(剥片222・223)。

**接合資料47** (第51図, 図版23) No1979+3149

黒色安山岩による、槍先形尖頭器製作にかかわる2点の作出剥片による接合で、個別別資料18に分別される(剥片224・225)。1号ブロックより出土。

**接合資料48** (第51図, 図版23) No108+704

先の接合資料47と同一の個別別資料に分別されるもので、槍先形尖頭器製作にかかわる2点の作出剥片による接合である(剥片226・227)。1号ブロックより出土。

**接合資料49** (第51図, 図版23) No767+1202+2013

先の接合資料47・48と同一の個別別資料に分別されるもので、槍先形尖頭器製作にかかわる2点の作出剥片による接合である(剥片228・229)。1号ブロックより出土。

**接合資料50** (第52図, 図版23) No833+444+48

黒色安山岩による、槍先形尖頭器製作にかかわる2点の作出剥片による接合で、個別別資料19に分別される(剥片230・231)。1号ブロックより出土。

**接合資料51** (第52図, 図版23) No4252+3122

黒色安山岩による、槍先形尖頭器製作にかかわる2点の作出剥片による接合で、個別別資料20に分別される(剥片232・233)。1号ブロックより出土。

**接合資料52** (第52図, 図版23) No3586+2431+1449

黒色安山岩による、槍先形尖頭器製作にかかわる2点の作出剥片による接合で、個別別資料に分別しえなかったものである(剥片234・235)。1号ブロックより出土。

**接合資料53** (第11図, 図版12) No2394+848

黒色頁岩による、槍先形尖頭器の製作途中にあるものであるが(6)、器体の形状整形において微細な周縁加工を施した後、さらに厚みを減じるため左側縁中央部から剝離を施すことにより、器体を大きく上下に破損したものである。2号ブロックより出土。

**接合資料54** (第53図, 図版24)

○→2569→○…○→3160→○…○→75→○…○→1163

槍先形尖頭器(24)に、その製作にかかわる3点の作出剥片が接合する。本接合資料は個別別資料22に分別される。黒色頁岩による大形の素材を用いたもので、器体整形の粗割を経た後、表面および裏面に比較的小形・微細な調整加工を施すことにより器体を整えている(剥片238・236・237)。この時点での器体形状は、器体中央にかなりな厚みを残すが、基部がやや丸みをもつ左右対称な木葉形を呈する。なお、器体の表面に比べ裏面の膨らみが緩やかであることや、調整加工のあり方などから、他の資料と比較して考えると、本槍先形尖頭器の素材形状は肉厚で大形な横長剥片と思われる。2号ブロックより出土。

**接合資料56** (第54図, 図版24) No1654+269

槍先形尖頭器9に作出剥片1点が接合したもので個別別資料23に分別される。

黒色頁岩による素材を用い、調整加工のかなり進んだ、左右対称となる木葉形を呈するものであるが、未だ器体全体の厚みが残る。こうした段階にあって、さらに厚み除去のため、表面基部側左側縁に比較的幅の

広い剝離を施している（剝片239）。この状況から、未だ加工途中にあるものと考えられる。2号ブロックより出土。

**接合資料55**（第54図，図版24） No.1203+1791

先の接合資料56と同一の個別別資料に分別されるもので、2点の作出剝片による接合資料である（剝片241・240）。剝片は、共に同一の側縁から順次作出されるもので、剝片240の表面端部には礫表皮が一部残されている。2号ブロックより出土。

**接合資料57**（第55図，図版24）

○→712→○…○→1512→○…○→1345→○…○  
└→1219  
└→1782

槍先形尖頭器4に、3点の作出剝片が接合するもので、個別別資料24に分別する。

黒色頁岩による、長軸14.5cm以上の大形の素材を用いたもので、粗割および器体調整加工がある程度進み、器体が整えられる。この時点での器体形状は、基部がやや丸みをもつ左右対称の木葉形を呈するものであるが、器体中央部にかなりの厚みを残している。このため、厚みを除去するための調整加工が、器体中央部を主に表裏面ともに両側縁から加えられる（剝片243・244・242）。その結果、器幅が減じられやや中細な木葉形に変化していく。さらに器体の形状を整えるため、右側縁から調整加工を行った時点で、先端部を破損したと思われる。2号ブロックより出土。

**接合資料58**（第56図，図版25）

○→1221+1495→○…○→2806→2513+3516→○…○→847→2809→○…○→1696+2660→1174→1840+  
○→○…○→2042…？

先の接合資料57と同一な個別別資料に分別されるもので、9点の作出剝片の接合からなる。接合資料57と直接接合関係にはないが、5点の剝片および接合体の形状から槍先形尖頭器4の表面加工にかかわる接合資料と思われる。接合するそれぞれの剝片は、素材からの厚み除去のため比較的大形の剝片で構成されており、両側縁から器幅を減じさせながら繰り返し作出されたものである（剝片253・246・245・250・249・247・248・251・252）。2号ブロックより出土。

**接合資料59**（第56図，図版25） No.62+20

先の接合資料57・58と同一な個別別資料に分別されるもので、2点の作出剝片の接合からなる（剝片254・255）。2号ブロックより出土。

**接合資料60**（第57・58図，図版25）

○→2402+1463→450→○+864→○…○→○+1185→1205→○…○→68+2416+518→○…○→2733+369  
…？

槍先形尖頭器製作にかかわる7点の作出剝片による接合からなるもので、個別別資料25に分別される。

黒色頁岩による、礫表皮を残すかなり大形の素材を用いたもので、最初に器体の形状整形および礫表皮・厚み除去を行うため、左右の両側縁から大きく剝片が剝離される（剝片256・257・258・259・260）。その後、さらに厚み除去をしながら器幅を減じる調整加工が施される（剝片261・262）。2号ブロックより出土。

**接合資料61**（第58図，図版25） No.850+1148+991

先の接合資料60と同一な個別別資料に分別されるもので、2点の比較的薄身で平坦な作出剝片の接合からなる（剝片264・263）。2号ブロックより出土。

**接合資料62**（第58図，図版25） No.1199+453+2474

黒色頁岩による槍先形尖頭器製作にかかわる2点の作出剥片が接合するもので、個別別資料26に分別される(剥片265・266)。2号ブロックより出土。

**接合資料63** (第59図, 図版26)

○→449→2070→1720→○→37→1224→○…○→1213…?

先の接合資料62と同一な個別別資料に分別されるもので、6点の作出剥片による接合である(剥片272・271・270・269・267・268)。これらの剥片は、器体の厚さ除去のための、一連の剝離作業の中で剝離されたものである。2号ブロックより出土。

**接合資料64** (第59図, 図版26)

○→1466→○…○→287→1106→○…○→1161…?

先の接合資料62・63と同一な個別別資料に分別されるもので、4点の作出剥片による接合である(剥片274・273・275・276)。これらの剥片は、先端部ないしは基部の近くにあつて、器体の厚さの除去のための、一連の剝離作業の中で剝離されたものである。2号ブロックより出土。

なお、図に掲載した剥片277は、やはり同一な個別別資料に分別されるもので、製作途中における基部の欠損品である。

**接合資料65** (第60図, 図版26) No.1228+2801+1808

黒色頁岩による、槍先形尖頭器製作にかかわる3点の作出剥片が接合するもので、個別別資料27に分別される(剥片278・280・279)。これらの剥片は、器体の厚み除去のため側縁部から順次剝離させたものである。2号ブロックより出土。

**接合資料66** (第60図, 図版26) No.8+922

先の接合資料65と同一な個別別資料に分別されるもので、2点の作出剥片の接合からなる(剥片282・281)。2号ブロックより出土。

**接合資料67** (第60図, 図版26) No.1208+2917+2889

黒色頁岩による、槍先形尖頭器製作にかかわる3点の作出剥片が接合するもので、個別別資料28に分別される。これらの剥片は、器体の厚み除去のため側縁部から順次剝離させたものである(剥片283・284・285)。2号ブロックより出土。

なお、図に掲載した剥片286は、やはり同一な個別別資料に分別されるもので、製作途中における先端部の欠損品である。

**接合資料68** (第61図, 図版26) No.212+1236

先の接合資料67と同一な個別別資料に分別されるもので、2点の作出剥片の接合からなる(剥片288・289)。2号ブロックより出土。

**接合資料69** (第61図, 図版26) No.1884+158

黒色頁岩による、礫表皮をもつ素材を用いた、槍先形尖頭器製作にかかわる2点の作出剥片が接合するもので、個別別資料29に分別される(剥片290・289)。接合された剥片は比較的平坦な剥片で、表面には礫表皮が一部残されている。2号ブロックより出土。

**接合資料70** (第61図, 図版26) No.926+955

先の接合資料69と同一な個別別資料に分別されるもので、2点の作出剥片の接合からなる(剥片292・291)。やはり平坦な剥片で、共に礫表皮を残している。2号ブロックより出土。

**接合資料71** (第61図, 図版26) No.1156+1305

## 第2章 第I文化層

先の接合資料69・70と同一な個別別資料に分別されるもので、2点の作出剥片の接合からなる（剥片293・294）。やはり平坦な剥片である。2号ブロックより出土。

**接合資料72**（第61図，図版26） No312+2309

黒色頁岩による、槍先形尖頭器製作にかかわる2点の作出剥片が接合するもので、個別別資料30に分別される（剥片296・295）。2号ブロックより出土。

**接合資料73**（第8図，図版12） No561+1271

黒色安山岩による、剥片素材の木葉形を呈する槍先形尖頭器1である。調整加工が細かく丁寧に施された、片面調整の左右対称となる形の整ったものであるが、左側縁中央部から調整加工を施した際、大きく器体を破損している。2号ブロックより出土。

**接合資料75**（第62図，図版26） No477+1885

黒色安山岩による、槍先形尖頭器製作にかかわる作出剥片1点と基部の欠損品（19）が接合したものである。調整加工のかなり進んだ大形の木葉形を呈する槍先形尖頭器3と同規模のものに、さらに厚み除去を行うため連続的に剥離を施す（剥片297）。この剥離作業において基部付近で大きく器体を破損したものと考えられる。2号ブロックより出土。

**接合資料76**（第63図，図版27）

○→191→○…○→○+3503→○+490→○…○→○+707+○→○…○→187→○…○→3407→○…○  
└→1728  
└→1206

黒色安山岩による、大形な木葉形を呈する槍先形尖頭器3に6点の作出剥片が接合したもので、個別別資料31に分別される。比較的板状に近い厚みのある大形の素材を用い、厚みの除去と器体形状の整形のための調整加工が繰り返し進められる（剥片304・301・300・303・302・305）。この作業工程の途中で、基部付近の厚み除去と形状整形のため左側縁に基部から「槌状剥離」状に剥離を施し、その後剥片301・300と順次剥離が施されていく。また、この「槌状剥離」状の剥離面を作業面に、裏面側には調整加工が施されている。こうした一連の剥離作業を進めていった姿が3となるわけであるが、この時点での器体形状は左右対称な木葉形を呈するものの、器体下半部に大きな厚みを残している。この厚み除去のため、再度左側縁中央部から剥離を施した際、器体を大きく破損している。2号ブロックより出土。

**接合資料77**（第62図，図版26） No141+653+488

先の接合資料76と同一な個別別資料に分別されるもので、2点の作出剥片による接合からなる（剥片299・298）。剥片形状から、表面加工にかかわるものと考えられる。2号ブロックより出土。

**接合資料78**（第64図，図版27）

○→127+1114+○+720+939→○…○→2821+1268→○→358+1370+3350…？

接合資料76・77と同様な黒色安山岩のかなり大形な素材を用いたもので、槍先形尖頭器製作にかかわる5点の作出剥片による接合からなる。本接合資料は、個別別資料32に分別される。剥片は、器体の厚み除去と形状整形を行う中で作出された、平坦で大形の剥片であり（剥片308・307・310・309・306）、その剥片形状から、この接合資料は、目的とする槍先形尖頭器の裏面加工にかかわるものと思われる。2号ブロックより出土。

**接合資料79**（第65図，図版27）

○→○+2757→1699→1333→○…○→○+2497→○+1759…？

接合資料41 (個体13、黒頁)

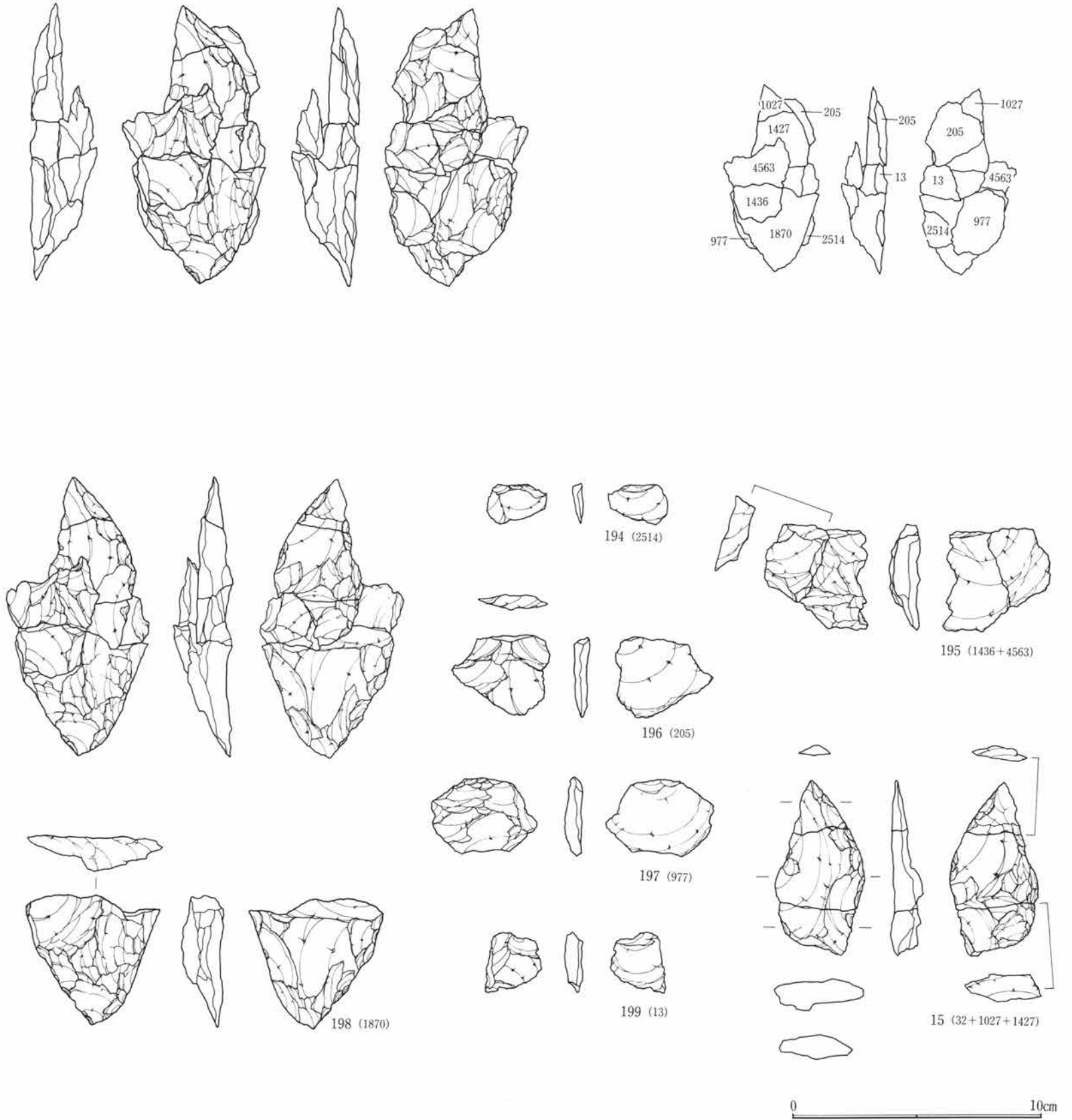

第47図 第I文 接合・個体別資料





接合資料42 (個体14、黒安)

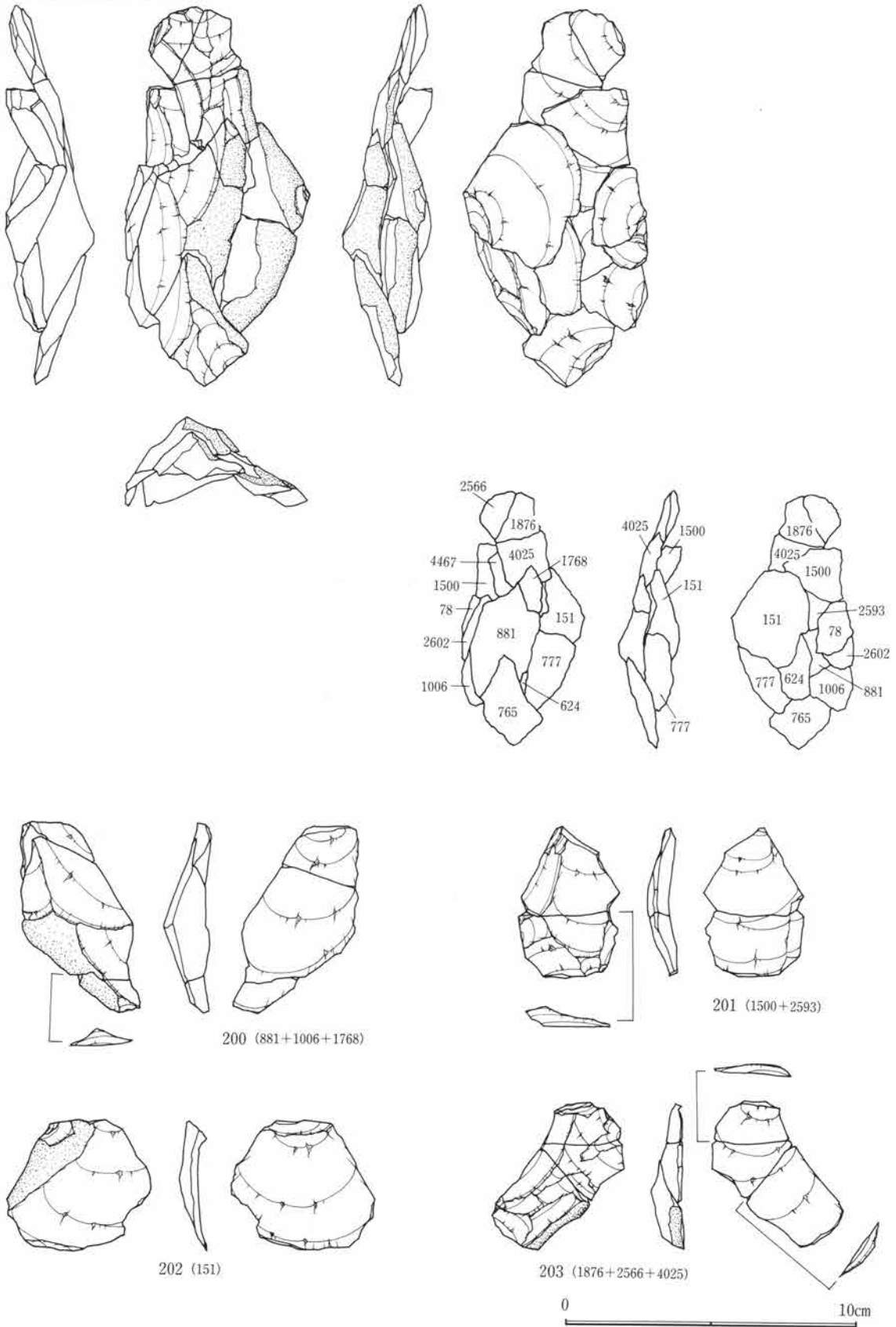

第48図 第I文 接合・個体別資料

接合資料42 (個体14、黒安)

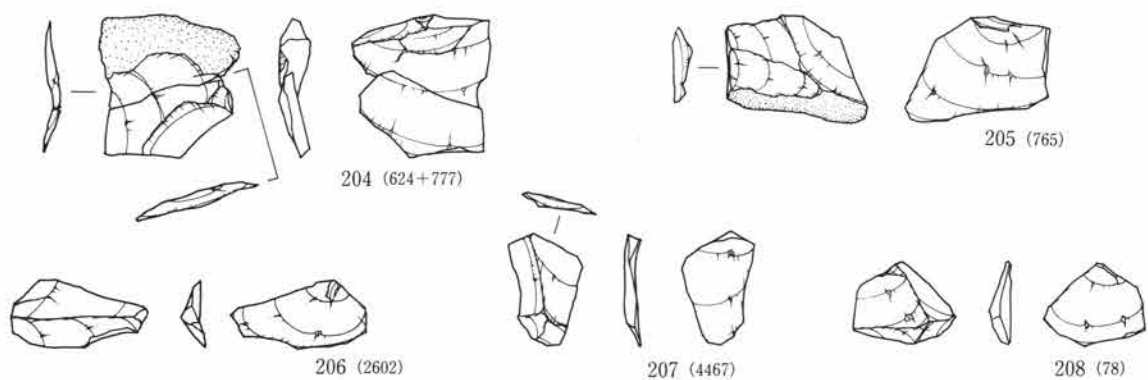

接合資料43 (個体15、黒安)

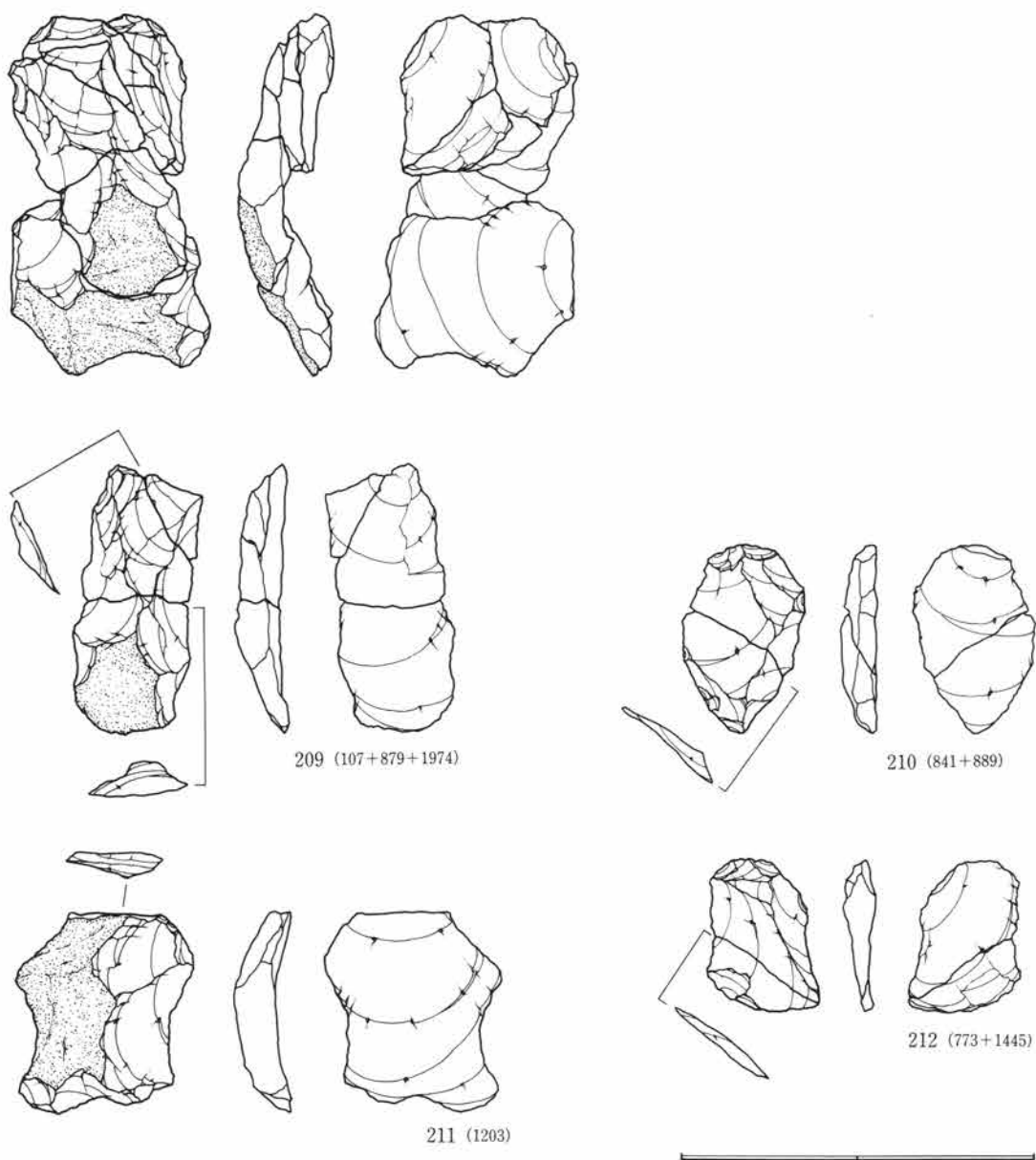

第49図 第I文 接合・個体別資料

接合資料44 (個体16、黒安)

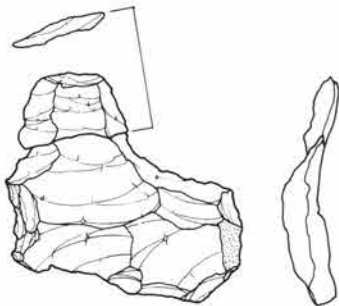
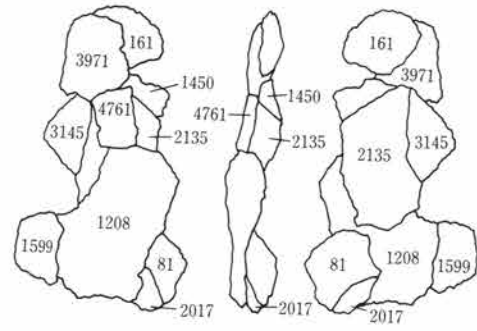
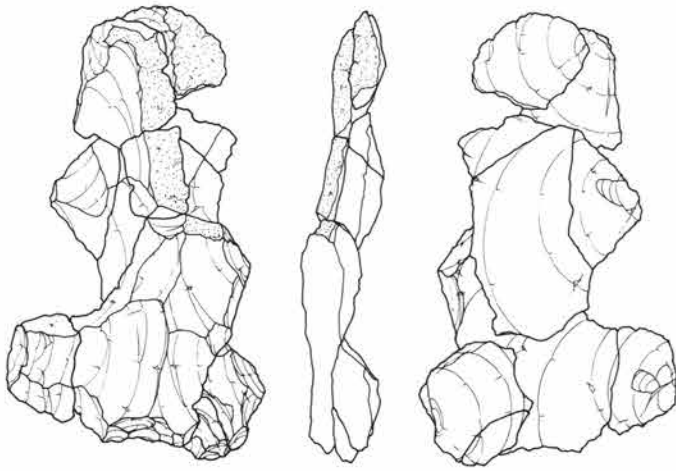

213 (1208+1599)

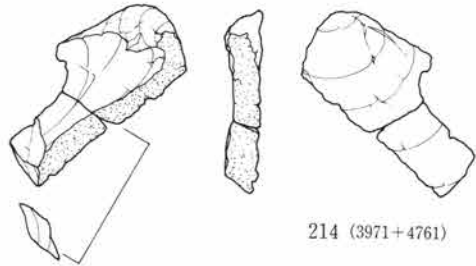

214 (3971+4761)

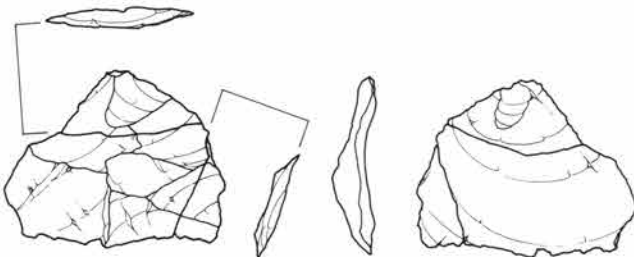

215 (1450+2135+3145)



216 (161)



217 (81+2017)



第50図 第I文 接合・個体別資料

接合資料45 (個体17、黒安)

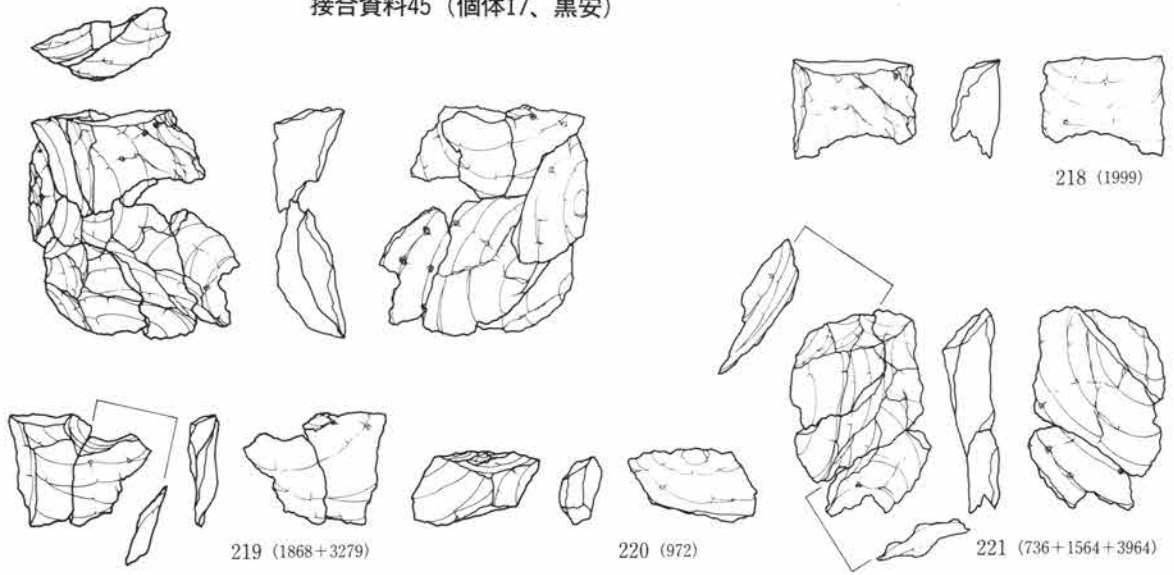

接合資料46 (個体17、黒安)

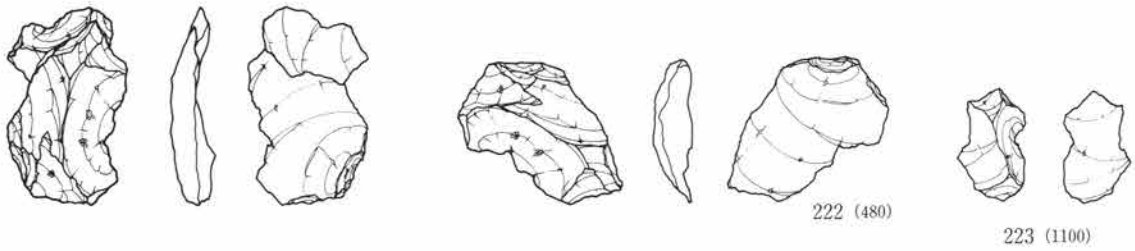

接合資料47 (個体18、黒安)

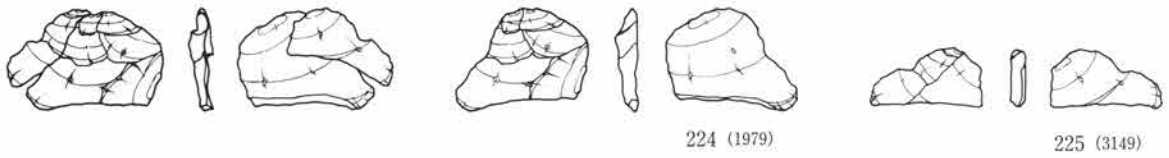

接合資料48 (個体18、黒安)

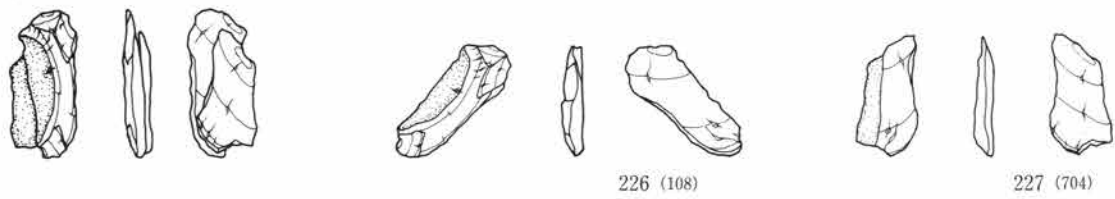

接合資料49 (個体18、黒安)

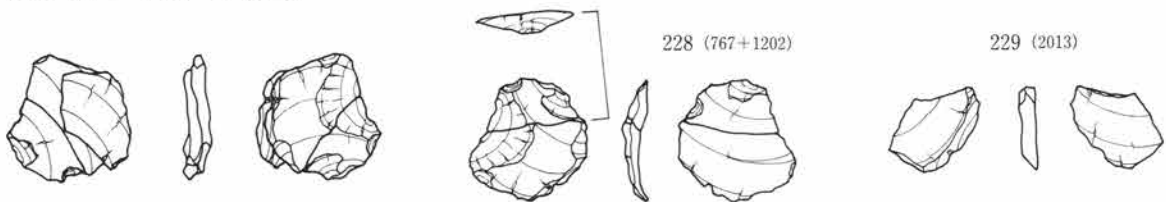

0 10cm

第51図 第I文 接合・個体別資料

接合資料50 (個体19、黒安)

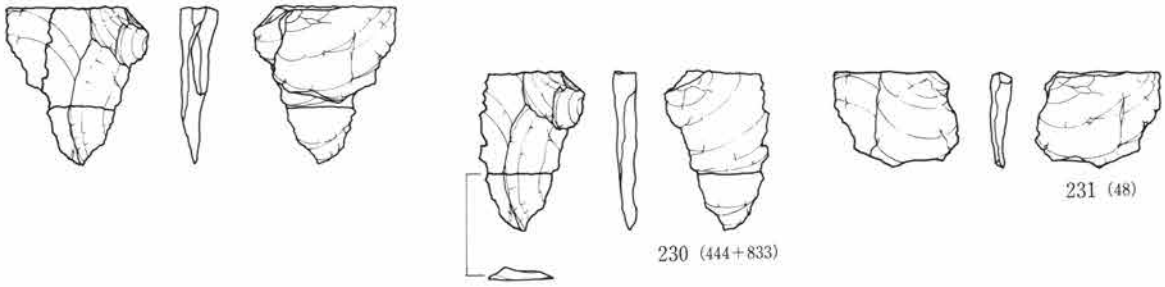

接合資料51 (個体20、黒安)



接合資料52 (黒安)

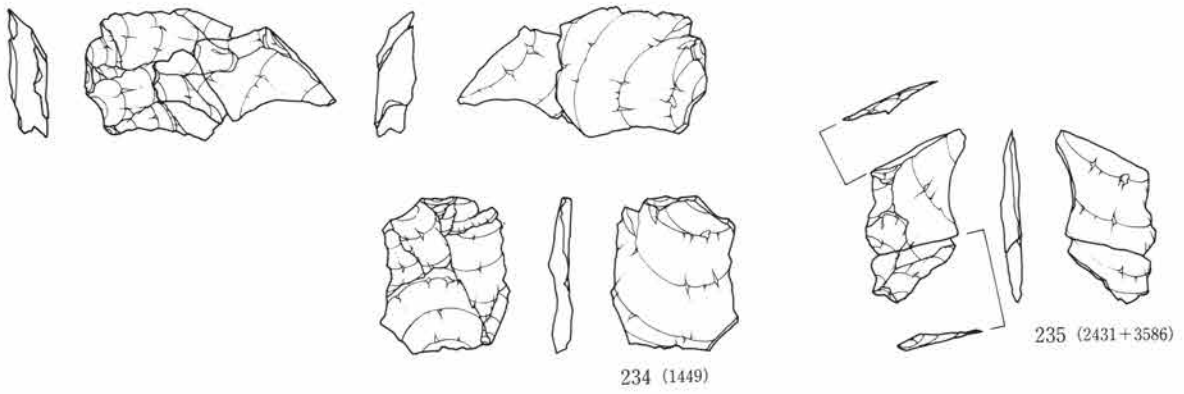

0 10cm

第52図 第I文 接合・個体別資料

接合資料54 (個体22、黒頁)

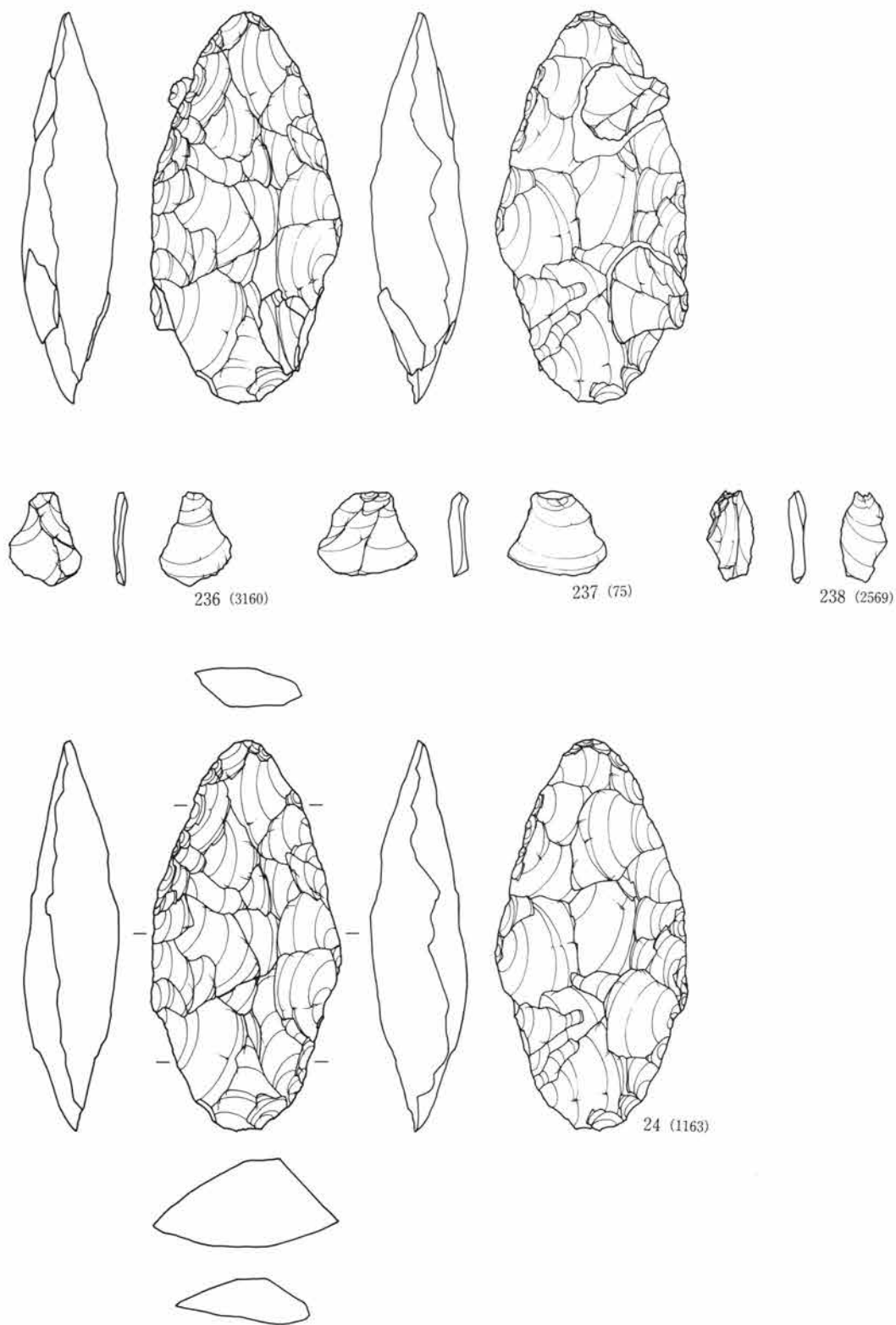

第53図 第I文 接合・個体別資料

接合資料56 (個体23、黒頁)

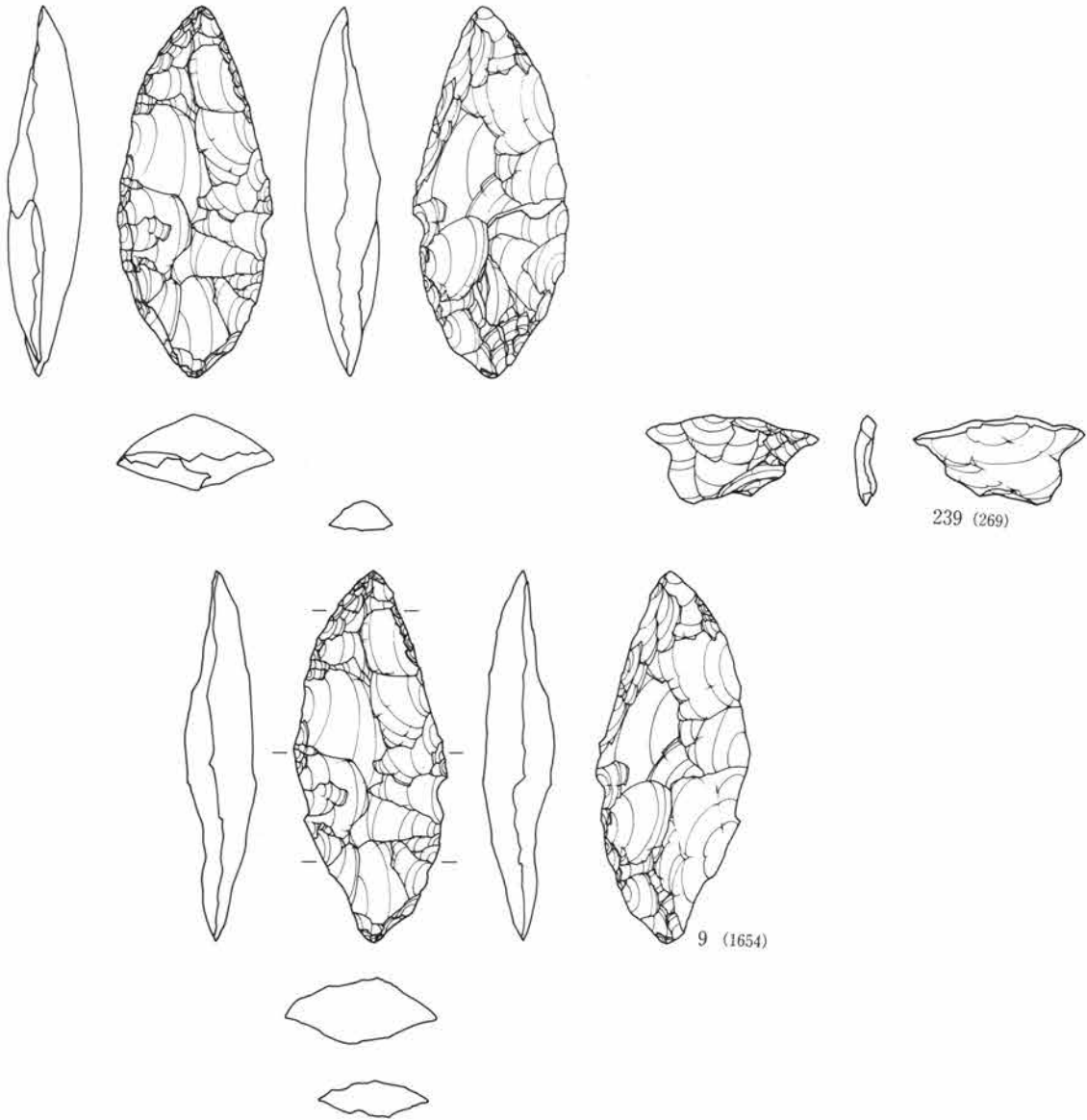

接合資料55 (個体23、黒頁)

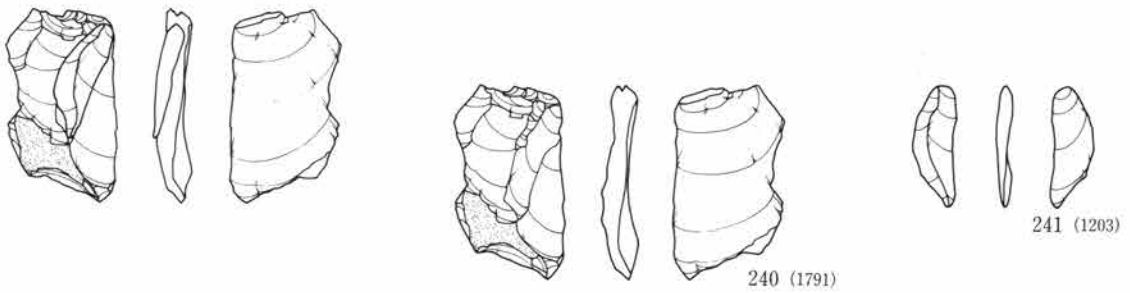

第54図 第I文 接合・個別別資料

接合資料57 (個体24、黒頁)

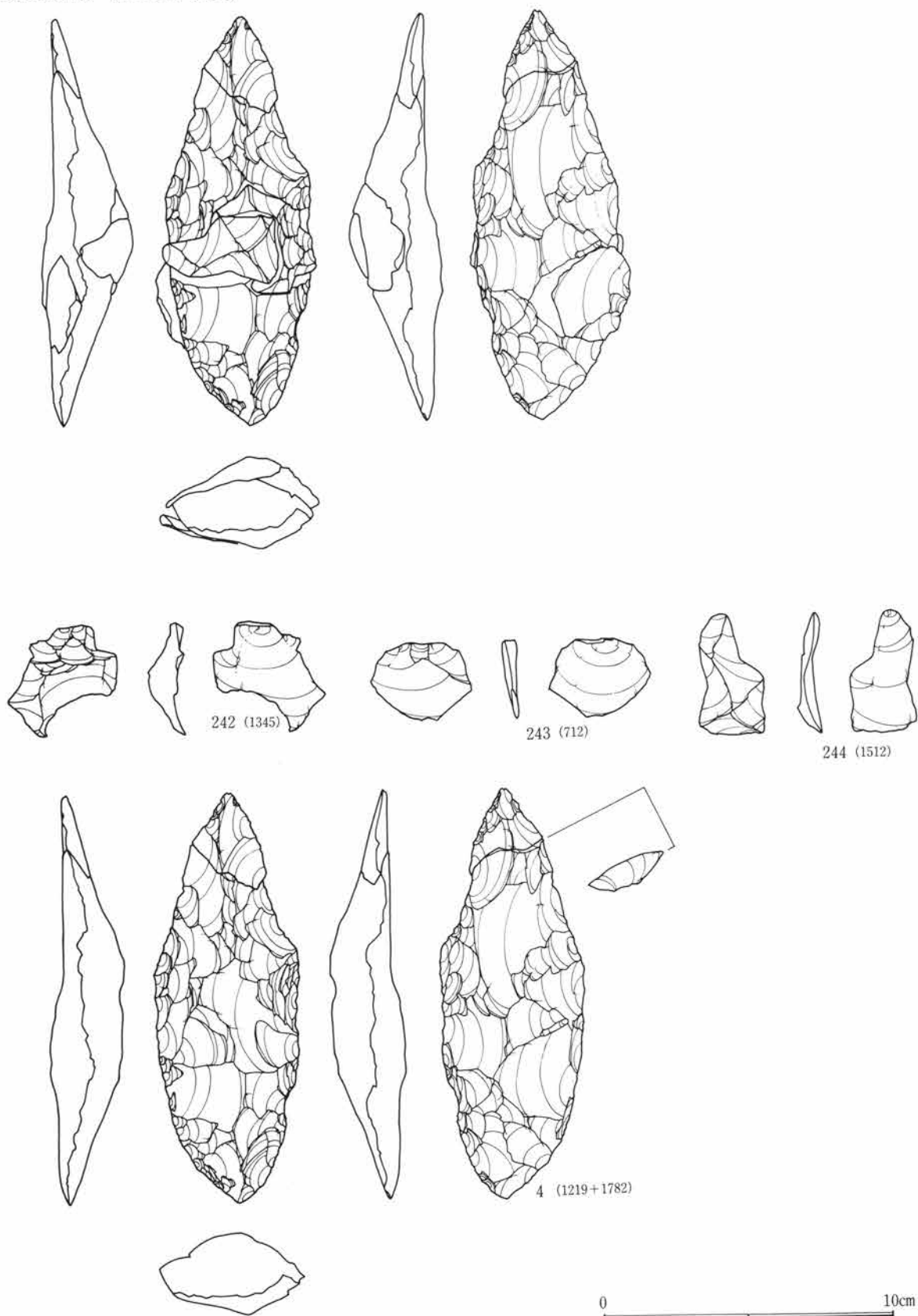

第55図 第I文 接合・個体別資料



接合資料58 (個体24、黒頁)

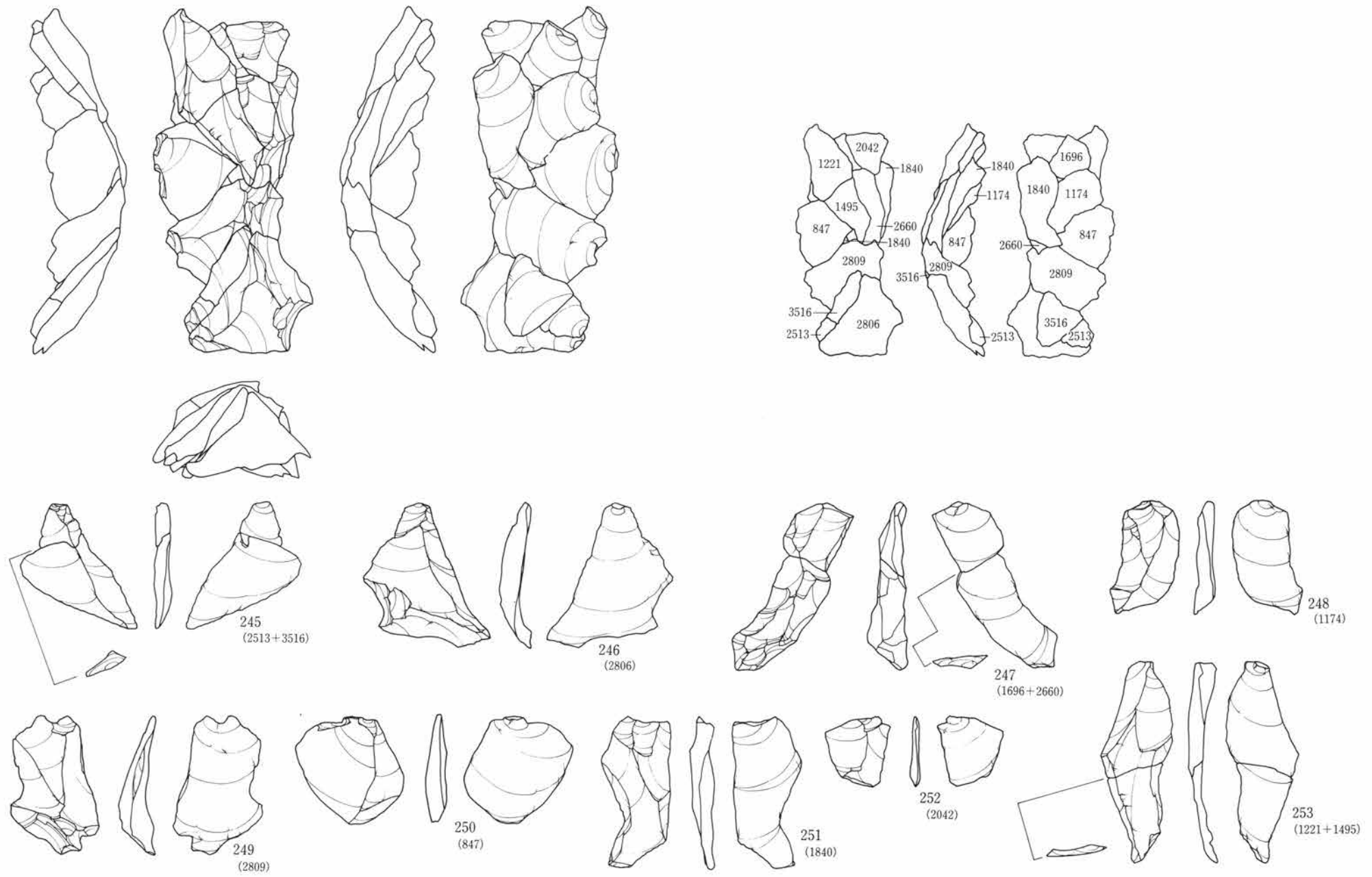

接合資料59 (個体24、黒頁)

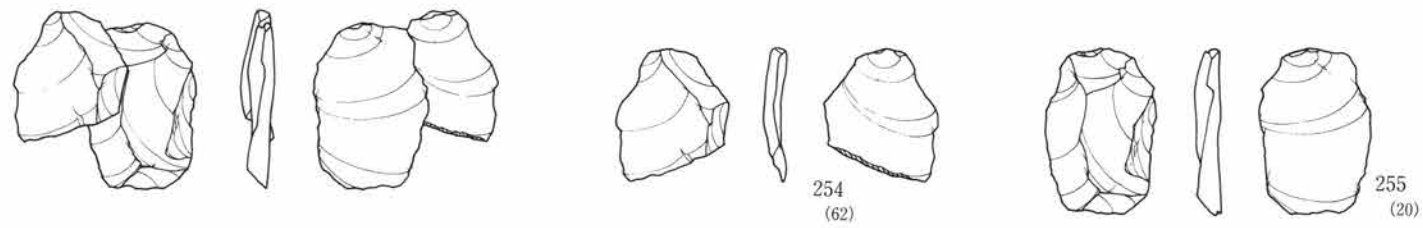

第56図 第I文 接合・個体別資料

0 10cm



接合資料60 (個体25、黒頁)

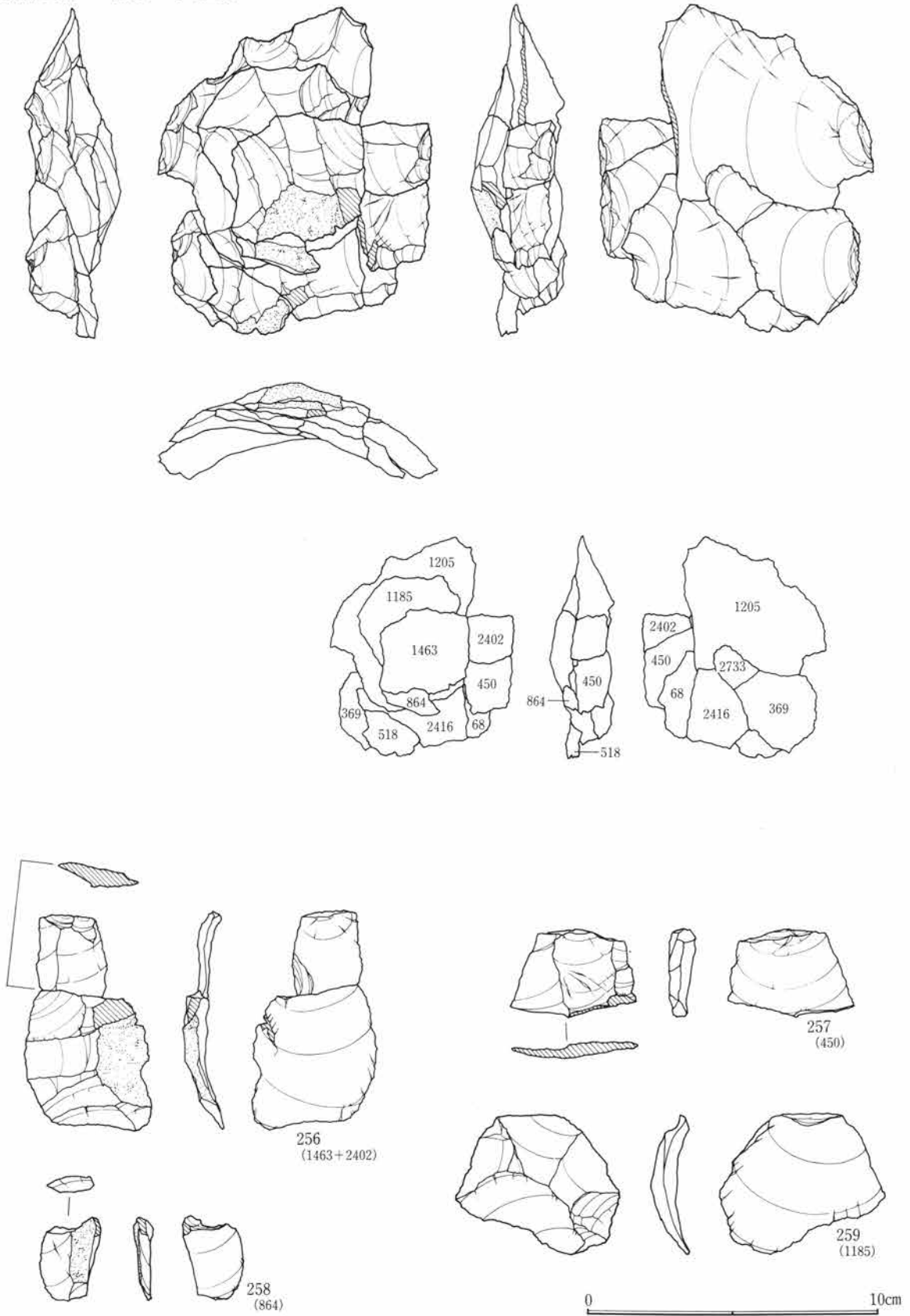

第57図 第I文 接合・個体別資料

接合資料60  
(個体25、黒頁)

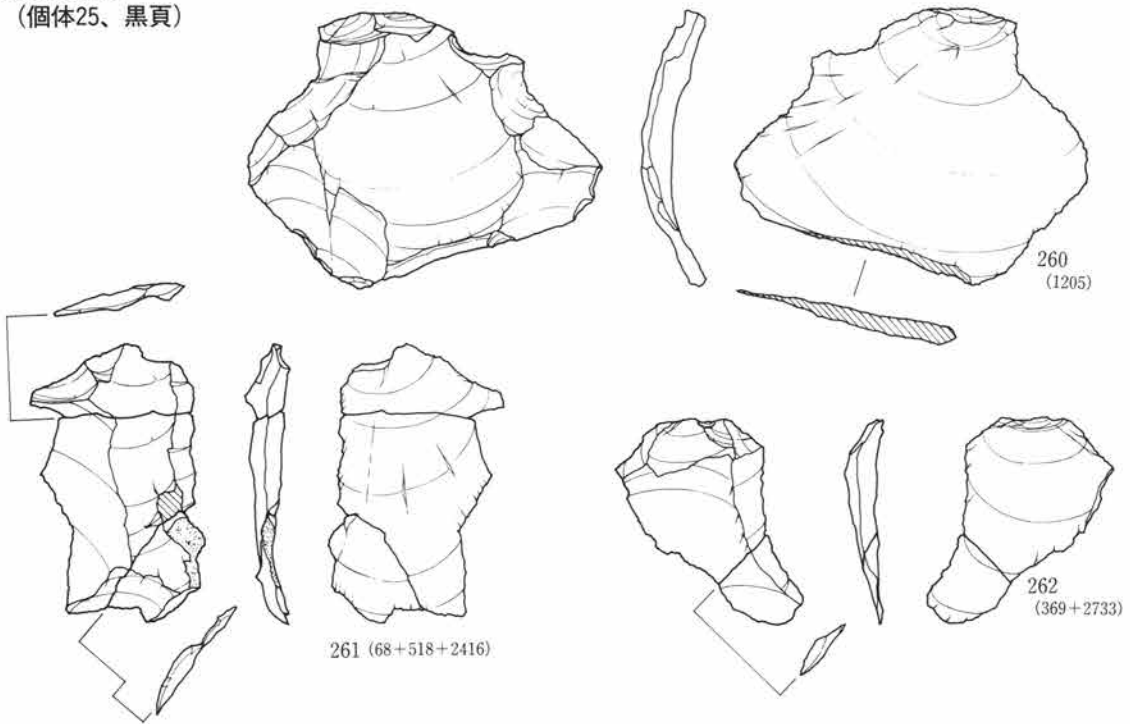

接合資料61 (個体25、黒頁)

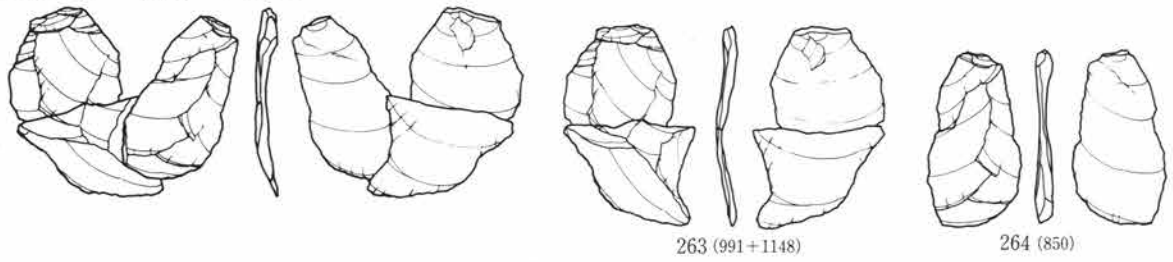

接合資料62 (個体26、黒頁)

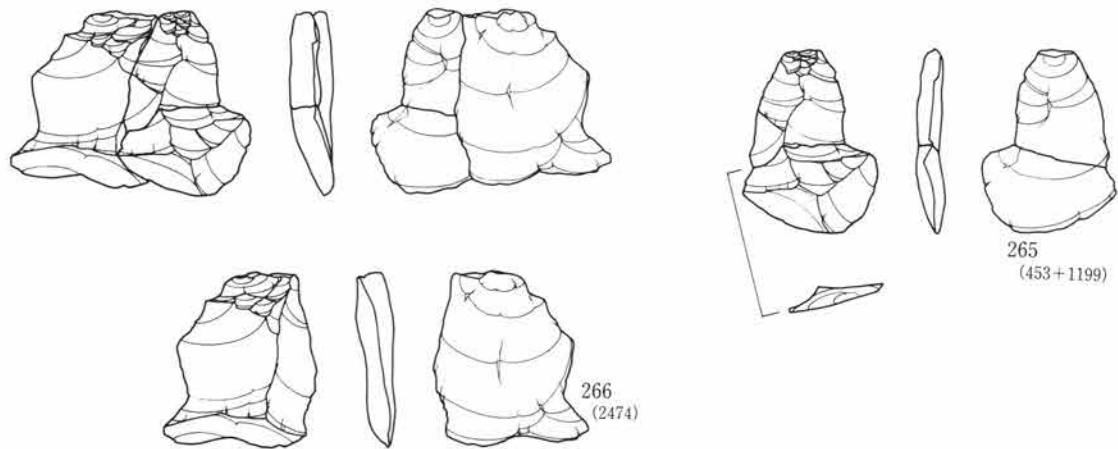

0 10cm

第58図 第I文 接合・個体別資料

接合資料63 (個体26、黒頁)

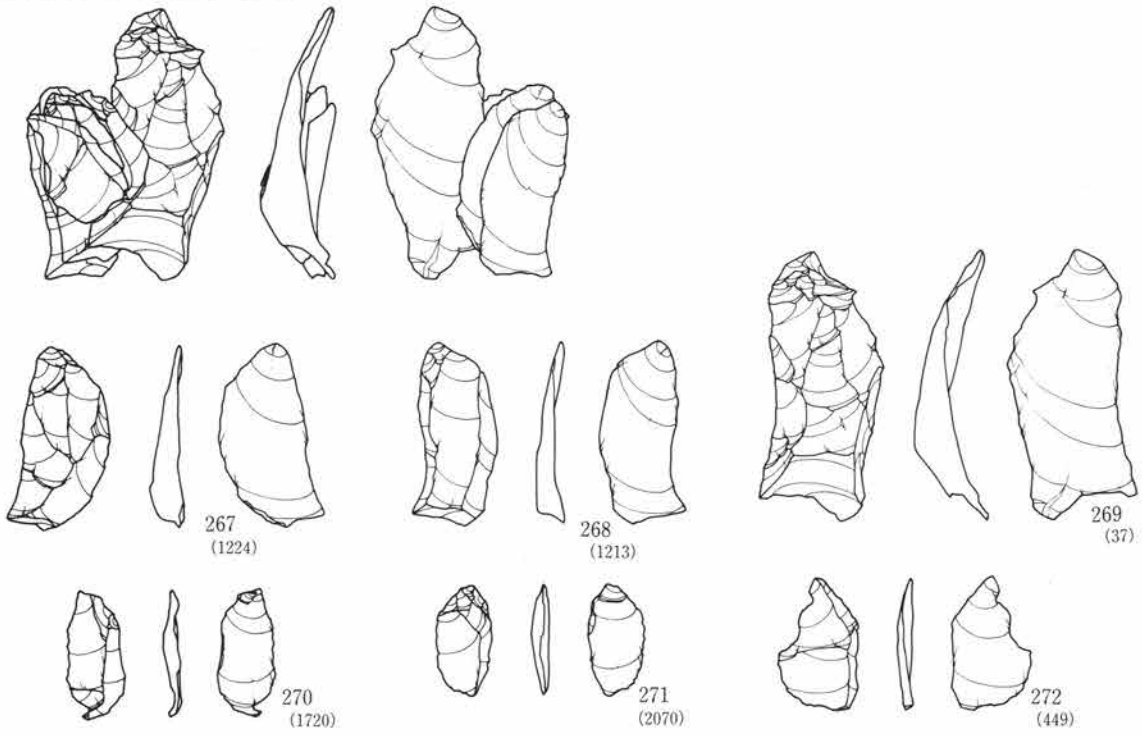

接合資料64 (個体26、黒頁)

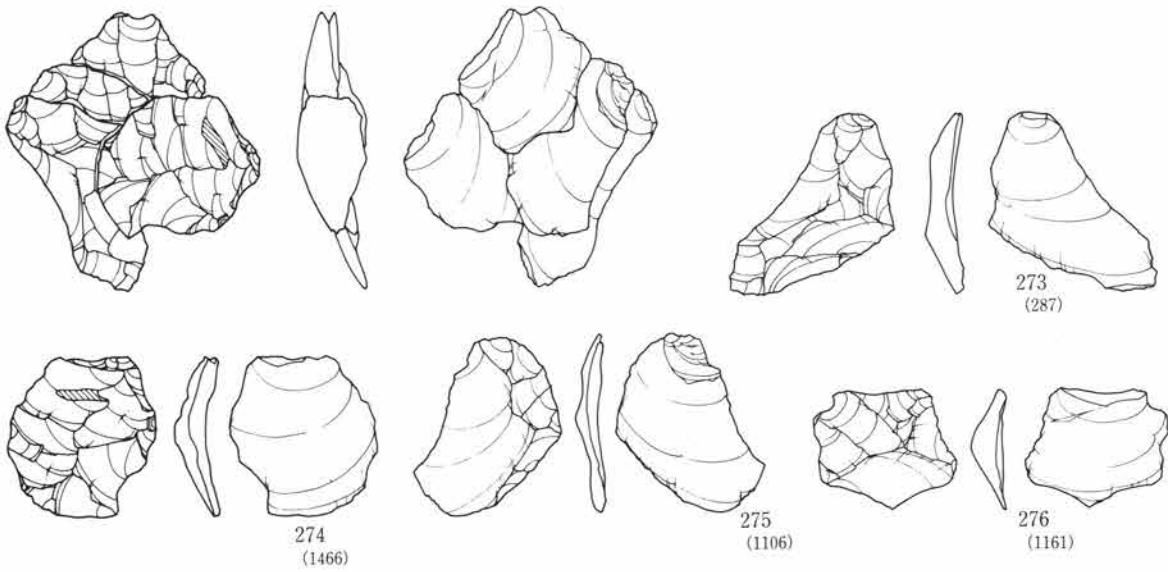

(個体26、黒頁)

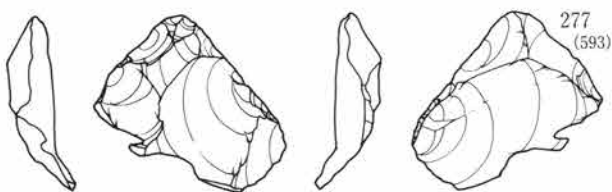

第59図 第I文 接合・個体別資料

接合資料65 (個体27、黒頁)

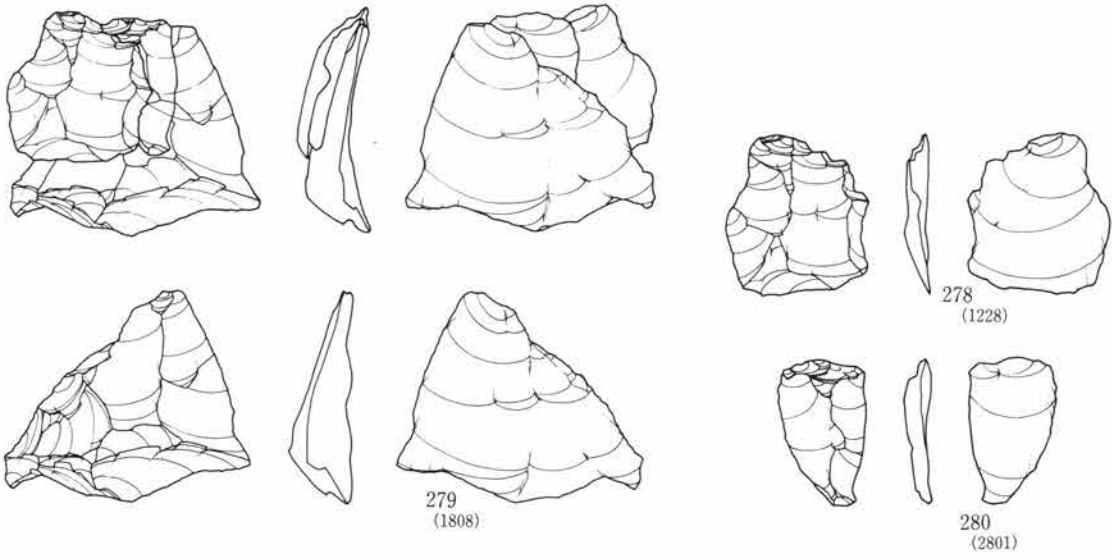

接合資料66 (個体27、黒頁)

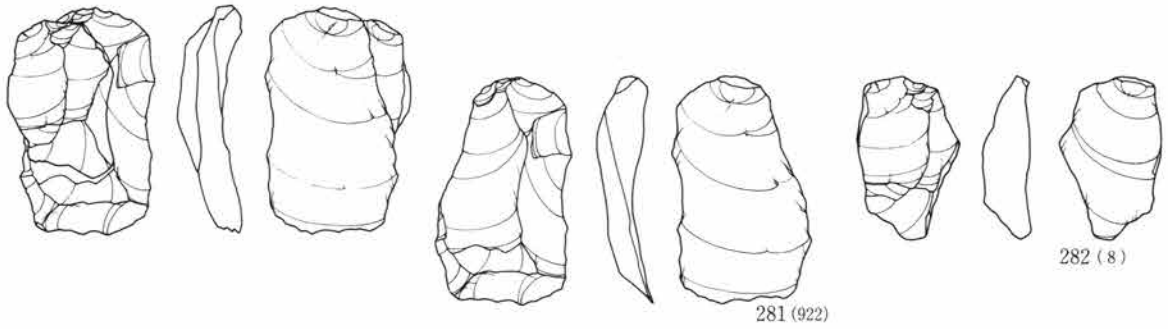

接合資料67 (個体28、黒頁)

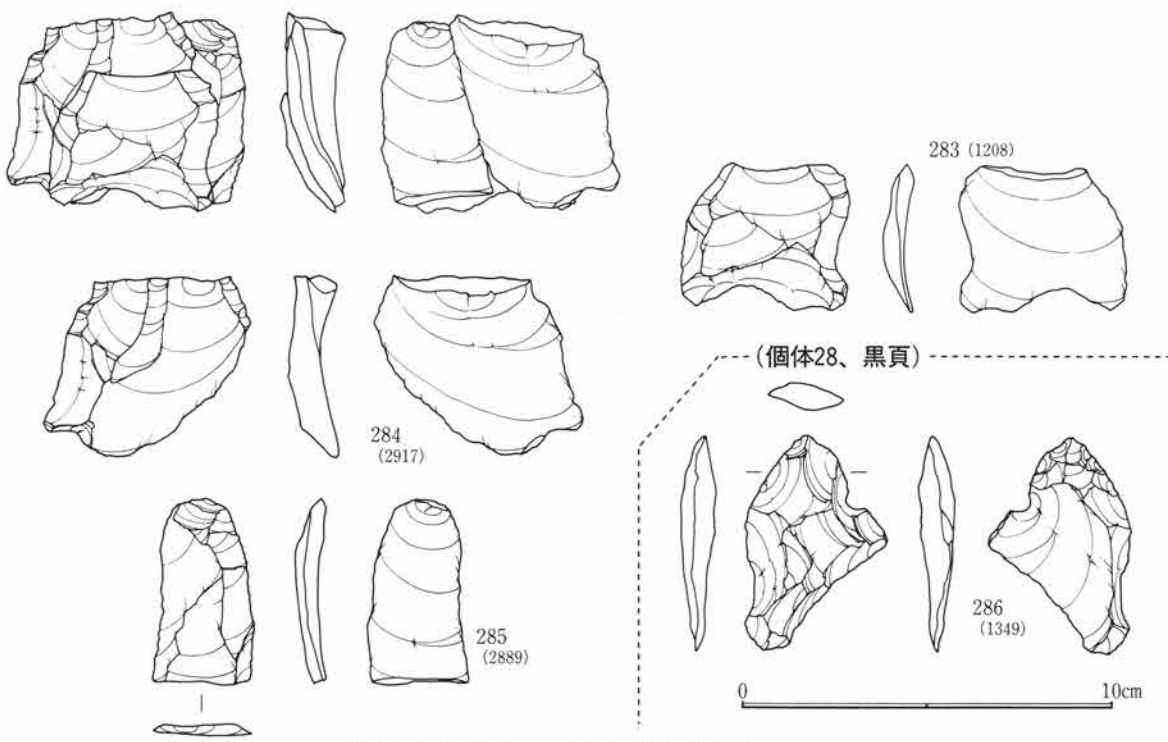

第60図 第I文 接合・個体別資料

接合資料68 (個体28、黒頁)

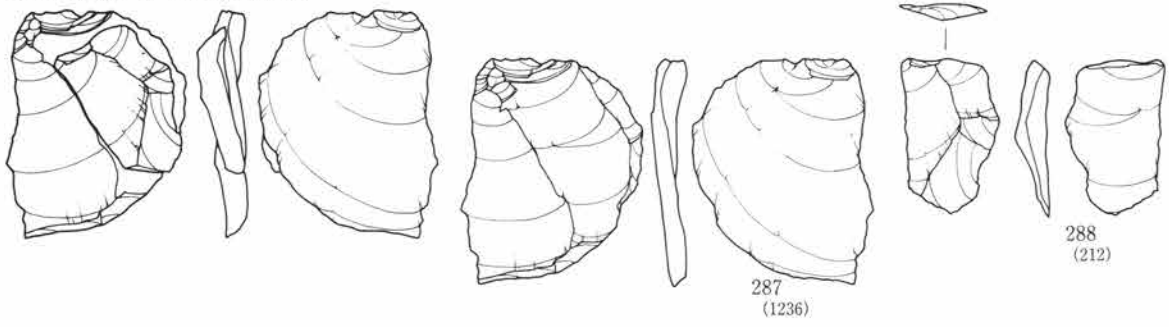

接合資料69 (個体29、黒頁)

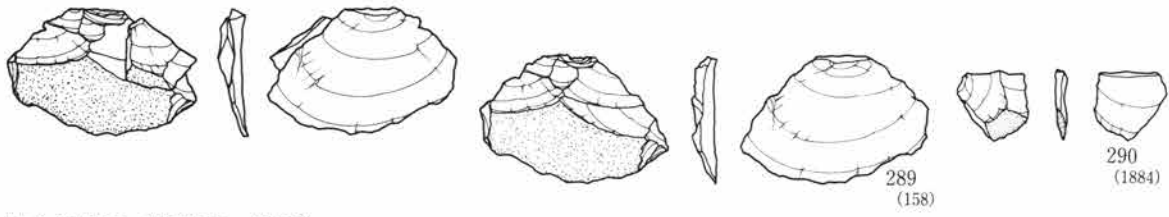

接合資料70 (個体29、黒頁)

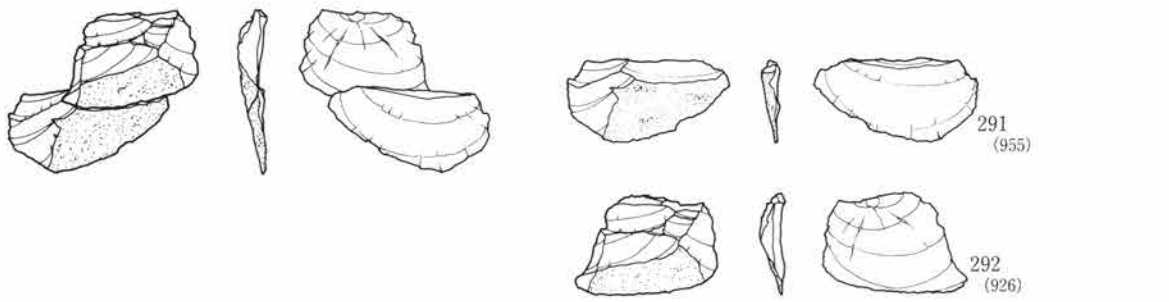

接合資料71 (個体29、黒頁)

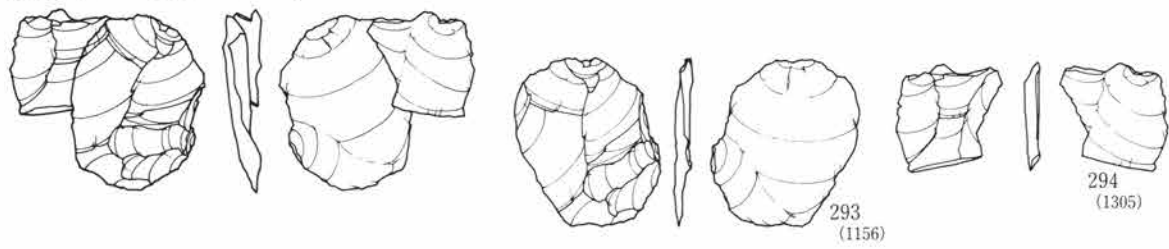

接合資料72 (個体30、黒頁)

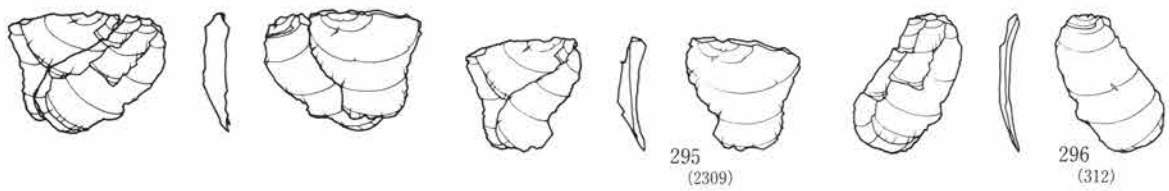

0 10cm

接合資料75 (黒安)

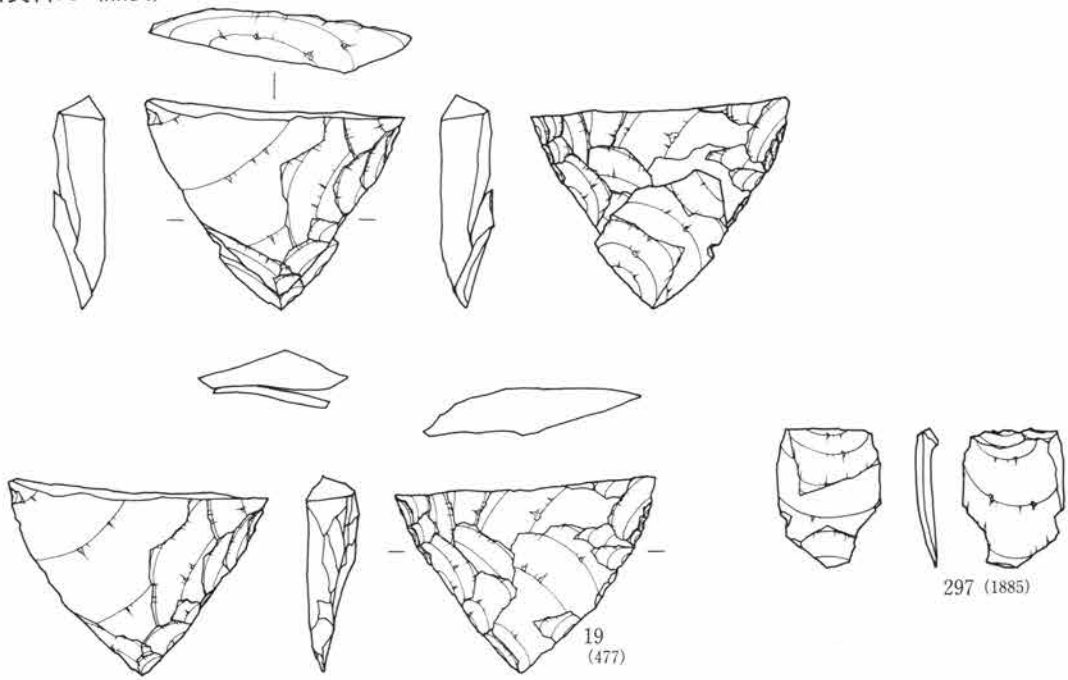

接合資料77 (個体31、黒安)

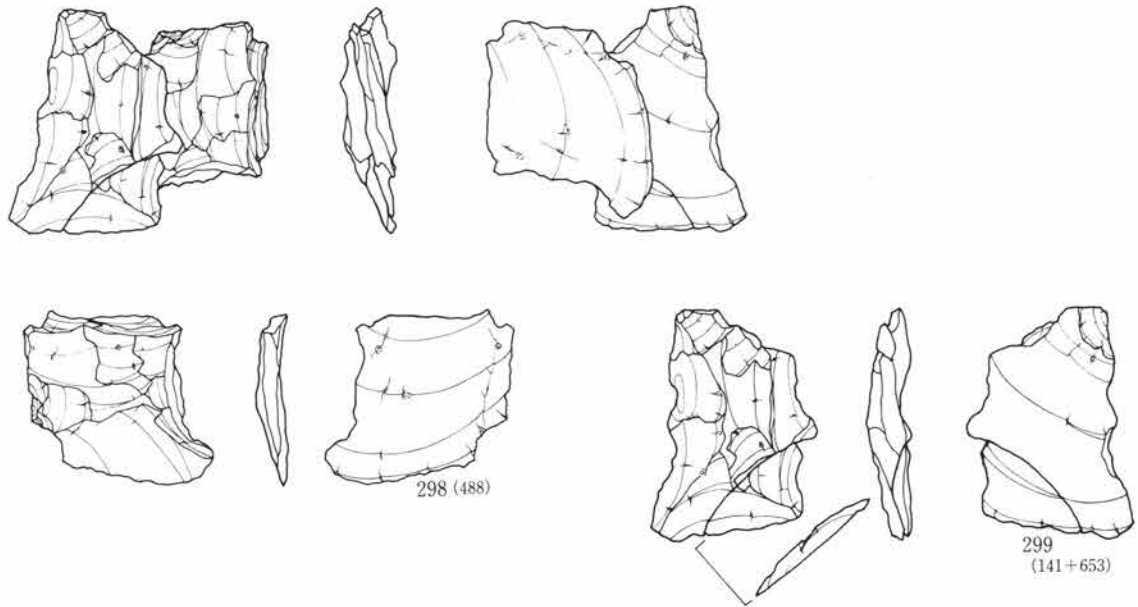

0 10cm

第62図 第I文 接合・個体別資料



接合資料76 (個体31、黒安)

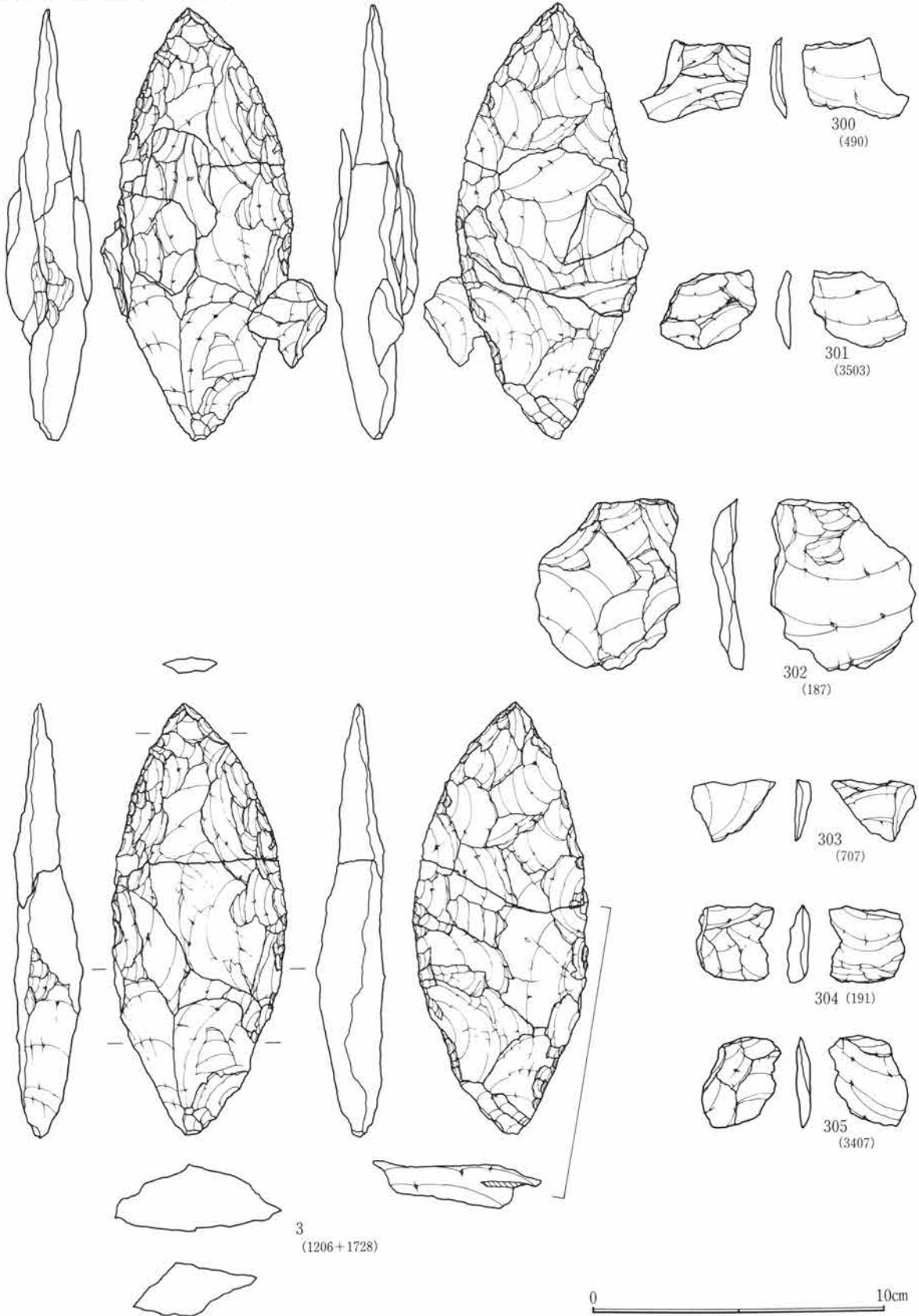

第63図 第I文 接合・個体別資料

接合資料78 (個体32、黒安)

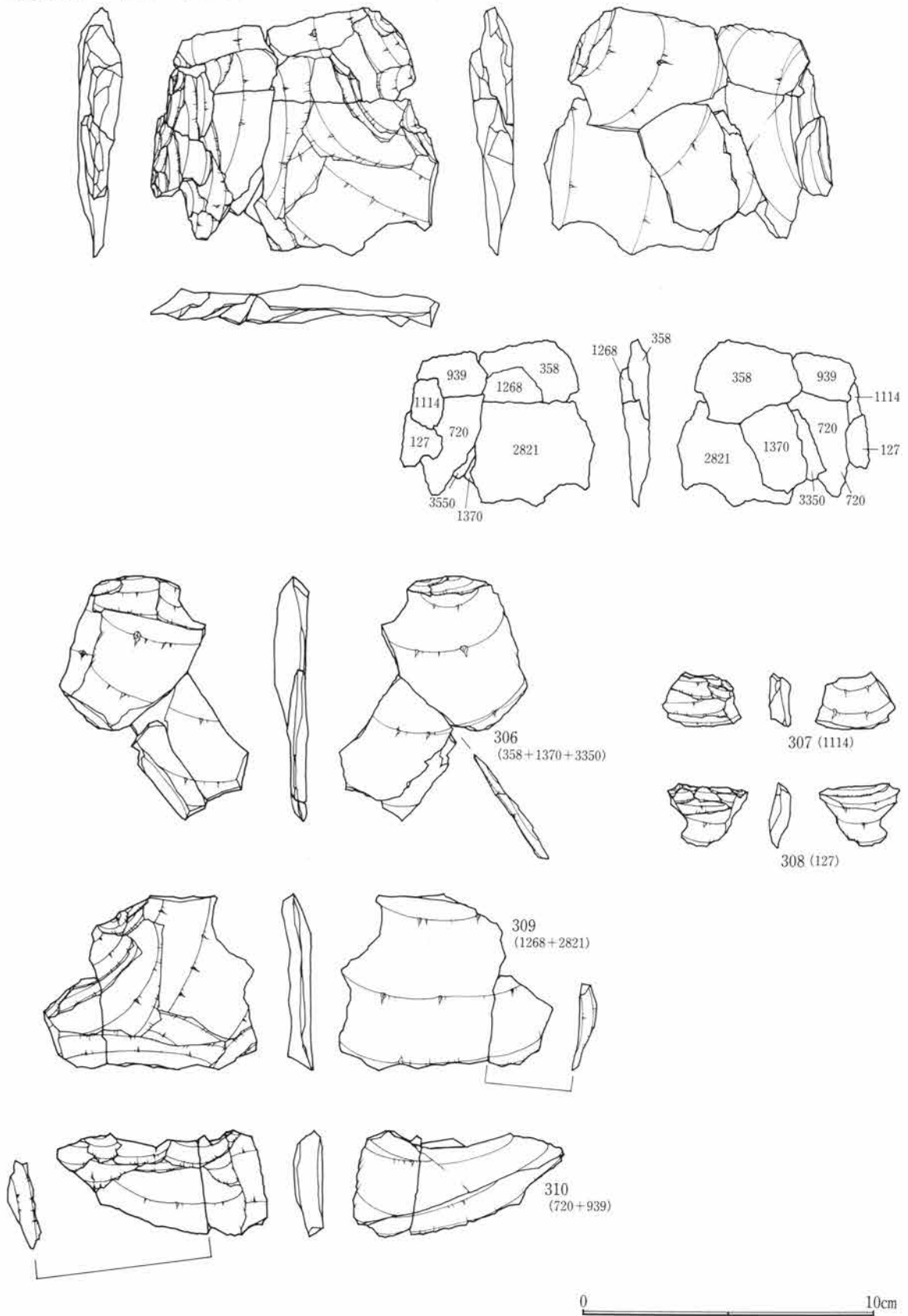

第64図 第I文 接合・個体別資料

接合資料79 (個体33、黒安)

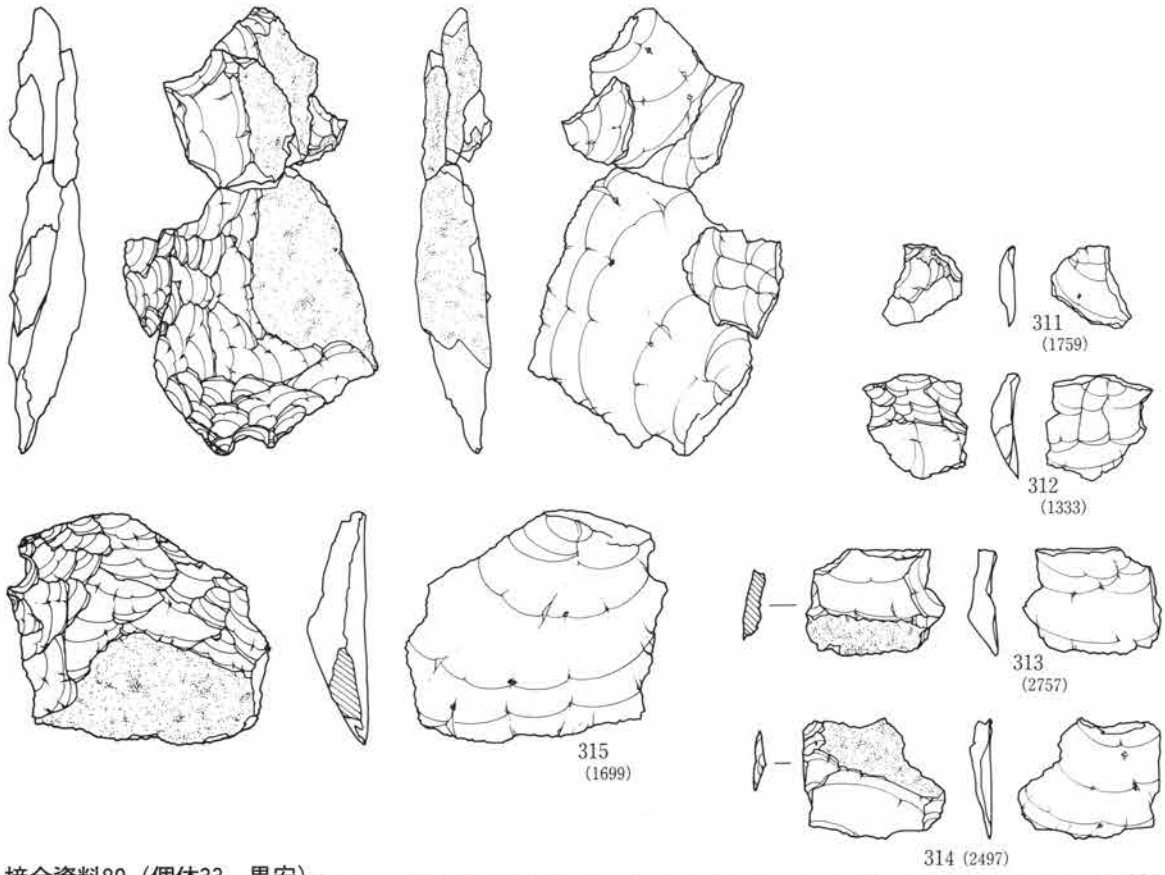

接合資料80 (個体33、黒安)

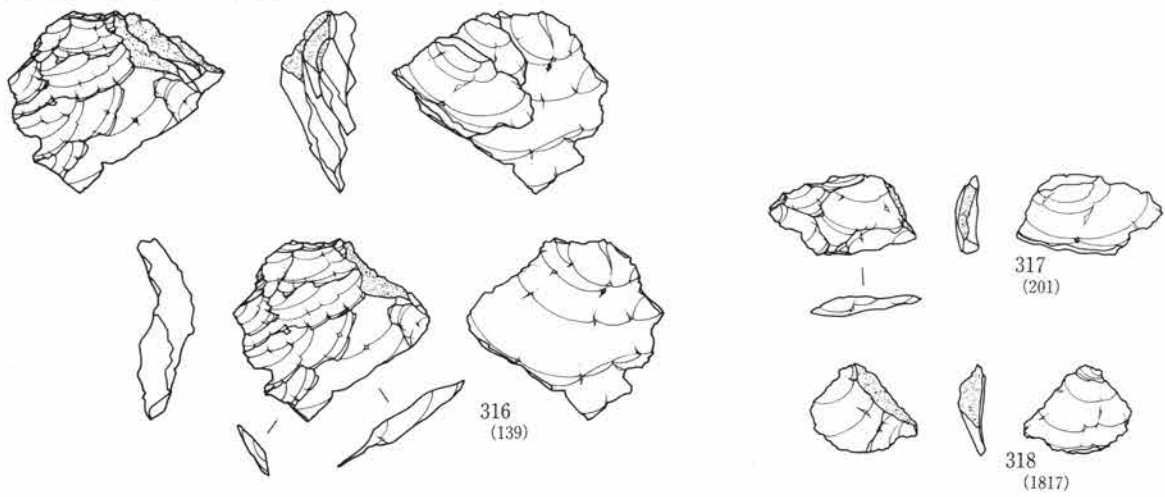

接合資料81 (個体33、黒安)

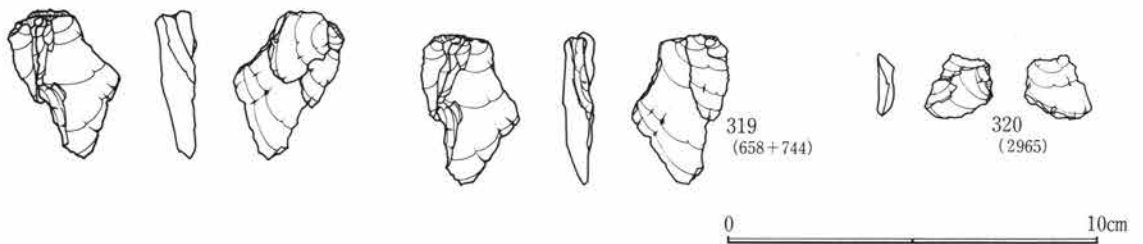

0 10cm

第65図 第I文 接合・個体別資料

接合資料82 (個体33、黒安)

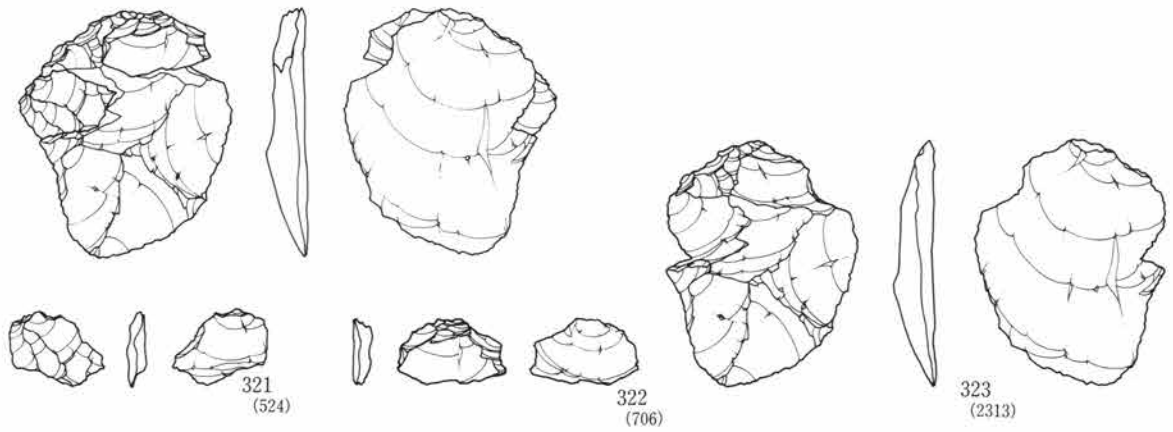

接合資料83 (個体33、黒安)

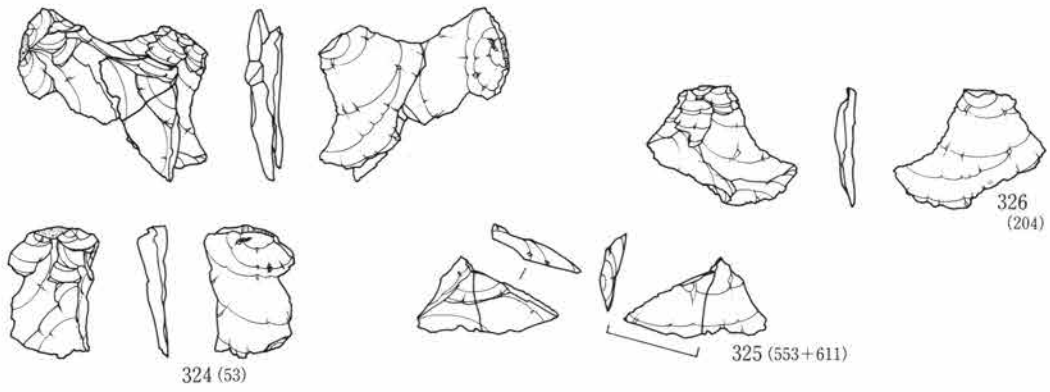

接合資料84 (個体33、黒安)

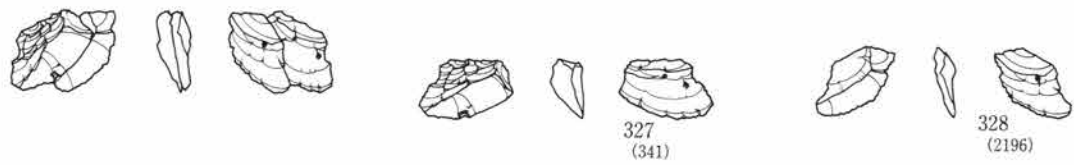

0 10cm

第66図 第I文 接合・個体別資料

黒色安山岩による、礫表皮をもつ大形の素材を用いた槍先形尖頭器製作にかかわる5点の作出剥片が接合したもので、個別別資料33に分別される。器体の整形と厚みの除去を図るため、左右の両側縁から調整加工を繰り返し行った際の剥片である（剥片313・315・312・314・311）。剥片形状および他資料との比較から本接合資料は、表面加工にかかわるものと考えられる。2号ブロックより出土。

**接合資料80**（第65図，図版28） No.139+1817+201

先の接合資料79と同一な個別別資料に含まれるもので、一部に礫表皮を残す3点の作出剥片の接合からなる（剥片316・318・317）。接合資料79と同様に、表面加工にかかわるものと考えられる。2号ブロックより出土。

**接合資料81**（第65図，図版28） No.658+744+2965

先の接合資料79・80と同様な個別別資料に含まれるもので、2点の作出剥片が接合したものである（剥片319・320）。2号ブロックより出土。

**接合資料82**（第66図，図版28） No.524+706+2313

先の接合資料79・80・81と同様な個別別資料に含まれるもので、3点の作出剥片が接合したものである（剥片321・322・323）。2号ブロックより出土。

**接合資料83**（第66図，図版28） No.553+611+53+204

先の接合資料79・80・81・82と同様な個別別資料に含まれるもので、3点の作出剥片が接合したものである（剥片325・324・326）。2号ブロックより出土。

**接合資料84**（第66図，図版28） No.341+2196

先の接合資料79・80・81・82・83と同様な個別別資料に含まれるもので、2点の作出剥片が接合したものである（剥片327・328）。2号ブロックより出土。

（谷藤）

## 第5節 個別別・接合別資料の分布

第I文化層の二つのブロックから出土した石器は、先の接合資料をもとに、33種類の個別別資料に分別することができた。分別に当たっては、総計8,173点の石器のうち、槍先形尖頭器の周縁細調整等にかかわる微細な剥片や碎片を除いたものを対象とし、接合資料を中心に特定することのできるものを分別した。但し、先の接合資料の説明でも述べたように、接合資料の中には製作した槍先形尖頭器の素材が、同一の母岩（原石）からの分割ないしは剥片を用いたと思われるものもあるが、その特定が難しいため、あえて個別別に分別している。これら分別でき得た資料の分布は、以下の通りである。なお、この項の中に、接合資料の分布の説明をも併せ述べている。

**個別別資料1**（第67図，付図7-1）

本個別別資料に含まれるものには、黒色頁岩による接合資料16で、破損した槍先形尖頭器を含めた計7点からなる。類似した石材による接合資料や剥片は多いが、明らかに本個体に含まれるものとして特定できなかった。7点の資料は1号ブロックに帰属するもので、このうち6点は51D30グリッドに、1点は52D30グリッドに位置し、その最長距離は東西方向に2.08mを測る。また高低差は18cmを測る。

**個別別資料2**（第67図，付図7-1）

本個別別資料に含まれるものには、黒色頁岩による接合資料17の2点、接合資料18の10点、接合資料19の

## 第2章 第1文化層

2点、接合資料20の25点、他に29点の槍先形尖頭器にかかわる作出剥片の、計68点が分別される。その分布は、68点全てが1号ブロックに帰属するもので、このうち60点は51D30グリッドに、5点は52D29グリッドに、3点は51D29グリッドに位置し、その中心を51D30グリッドにもつ長軸2.6m、短軸2.0mを測る範囲の中にある。また高低差は45cm前後もあるが、その中でも約20cmの間に集中しているのが図から読み取れる。

### 個別別資料3（第68図、付図7-2）

本個別別資料に含まれるものには、黒色頁岩による接合資料21の搔・削器1点を含む24点で、その分布は、全てが1号ブロックに帰属するもので、このうち13点は52D30グリッドに、6点は51D30グリッドに、3点は52D29グリッドに、51D29グリッドおよび52D31グリッドに各1点が位置し、その中心を52D30グリッドにもつ長軸3.88m、短軸3.76mを測る範囲の中にある。また高低差は27cmを測る。

### 個別別資料4（第68図、付図7-2）

本個別別資料に含まれるものには、黒色頁岩による接合資料22の搔・削器1点を含む13点で、その分布は、全てが1号ブロックに帰属するもので、このうち52D30グリッドと51D30グリッドに6点ずつ、1点が51D31グリッドに位置し、その中心を51D30と52D30グリッドの境にもち、長軸3.16m、短軸2.08mを測る範囲の中にある。また、高低差は36cmを測る。

### 個別別資料5（第69図、付図7-2）

本個別別資料に含まれるものには、黒色頁岩による接合資料23の11点で、その分布は全てが1号ブロックに帰属するもので、このうち8点は51D30グリッドに、3点は52D30グリッドに位置し、その中心を51D30グリッドにもつ長軸3.16m、短軸1.04mを測る範囲の中にある。また高低差は30cmを測る。

### 個別別資料6（第69図、付図8-1）

本個別別資料に含まれるものには、黒色頁岩による接合資料24の5点、接合資料25の9点、接合資料26の3点、接合資料27の3点、他に55点の槍先形尖頭器にかかわる作出剥片の、計75点が分別される。その分布は、75点全てが1号ブロックに帰属するもので、このうち52点は51D30グリッドに、18点は52D30グリッドに、2点は50D31グリッドに、52D29・52D31・53D29グリッドに1点ずつが位置し、その中心を51D30グリッドにもつ長軸4.72m、短軸2.32mを測る範囲の中にある。また高低差は39cmを測る。

### 個別別資料7（第70図、付図8-1）

本個別別資料に含まれるものには、黒色頁岩による接合資料28の6点、接合資料29の6点、他に35点の槍先形尖頭器にかかわる作出剥片の、計47点が分別される。その分布は、47点全てが1号ブロックに帰属するもので、このうち41点は51D30グリッドに、3点は52D29グリッドに、2点は52D30グリッドに、1点は50D30グリッドに位置し、その中心を51D30グリッドにもつ長軸3.96m、短軸1.52mを測る範囲の中にある。また高低差は41cmを測る。

### 個別別資料8（第71図、付図9）

本個別別資料に含まれるものには、黒色頁岩による接合資料30の2点、接合資料31の2点、接合資料32の2点、接合資料33の2点、接合資料34の4点、接合資料35の3点、他に126点の槍先形尖頭器にかかわる作出剥片の、計141点が分別される。その分布は、141点全てが1号ブロックに帰属するもので、このうち104点は51D30グリッドに、14点は52D30グリッドに、8点は52D29グリッドに、51D29・51D31グリッドに7点ずつ、1点が52D31グリッドに位置し、その中心を51D30グリッドにもつ長軸4.24m、短軸3.76mを測る範囲の中にある。また高低差は58cmを測る。

### 個別別資料9（第70図、付図9）

本個別別資料に含まれるものには、黒色頁岩による接合資料36の9点、他に5点の槍先形尖頭器にかかわる作出剥片の、計14点が分別される。その分布は、14点全てが1号ブロックに帰属するもので、このうち11点は51D30グリッドに、2点は52D30グリッドに、1点は52D29グリッドに位置し、その中心を51D30グリッドにもつ長軸2.92m、短軸2.00mを測る範囲の中にある。また高低差は37cmを測る。

**個別別資料10**（第72図，付図9）

本個別別資料に含まれるものには、黒色頁岩による接合資料37の2点、接合資料38の2点、他に53点の槍先形尖頭器にかかわる作出剥片の、計57点が分別される。その分布は、57点全てが1号ブロックに帰属するもので、このうち37点は51D30グリッドに、52D30・51D31グリッドに各5点、4点が51D29グリッドに、50D30・52D29・52D31グリッドに各2点が位置し、その中心を51D30グリッドにもつ長軸4.84m、短軸3.8mを測る範囲の中にある。また高低差は42cmを測る。

**個別別資料11**（第72図，付図8-2）

本個別別資料に含まれるものには、黒色安山岩による接合資料39の槍先形尖頭器の破損品1点を含む6点で、その分布は、全てが1号ブロックに帰属するもので、51D30グリッドに位置し、長軸1.6m、短軸1.12mを測る範囲の中にある。また高低差は37cmを測る。

**個別別資料12**（第72図，付図8-2）

本個別別資料に含まれるものには、黒色安山岩による接合資料40の、破損した槍先形尖頭器の未製品1点を含む7点、他に12点の槍先形尖頭器にかかわる作出剥片の、計19点が分別される。その分布は、19点全てが1号ブロックに帰属するもので、このうち12点は51D30グリッドに、4点は52D30グリッドに、51D29・51D31・52D29の各グリッドに1点ずつ位置し、その中心を51D30グリッドにもつ長軸4.04m、短軸2.08mを測る範囲の中にある。また高低差は37cmを測る。

**個別別資料13**（第73図，付図8-2）

本個別別資料に含まれるものには、黒色安山岩による接合資料41の、槍先形尖頭器の破損品1点を含む10点、他に4点の槍先形尖頭器にかかわる作出剥片の、計14点が分別される。その分布は、14点全てが1号ブロックに帰属するもので、このうち10点は51D30グリッドに、2点は51D29グリッドに、52D29・52D30の各グリッドに1点ずつ位置し、その中心を51D30グリッドにもつ長軸2.04m、短軸1.6mを測る範囲の中にある。また高低差は49cmを測る。

**個別別資料14**（第73図，付図8-2）

本個別別資料に含まれるものには、黒色安山岩による接合資料42の15点で、その分布は、15点全てが1号ブロックに帰属するもので、このうち7点は52D30グリッドに、5点は51D30グリッドに、50D30・52D29・53D30の各グリッドに1点ずつ位置し、その中心を52D30グリッドにもつ長軸5.16m、短軸1.6mを測る範囲の中にある。また高低差は35cmを測る。

**個別別資料15**（第74図，付図10-1）

本個別別資料に含まれるものには、黒色安山岩による接合資料43の8点で、その分布は、8点全てが1号ブロックに帰属するもので、このうち5点は52D30グリッドに、2点は52D29グリッドに、1点は51D30グリッドに位置し、その中心を52D30グリッドにもつ長軸2.0m、短軸1.24mを測る範囲の中にある。また高低差は22cmを測る。

**個別別資料16**（第74図，付図10-1）

本個別別資料に含まれるものには、黒色安山岩による接合資料44の10点で、その分布は、10点全てが1号

## 第2章 第I文化層

ブロックに帰属するもので、このうち7点は52D30グリッドに、2点は51D30グリッドに、1点は52D29グリッドに位置し、その中心を52D30グリッドにもつ長軸2.04m、短軸1.2mを測る範囲の中にある。また高低差は44cmを測る。

### 個別別資料17（第75図，付図10-1）

本個別別資料に含まれるものには、黒色頁岩による接合資料45の7点、接合資料46の2点の計9点が分別される。その分布は、9点全てが1号ブロックに帰属するもので、このうち7点は51D30グリッドに、52D29・52D30各グリッドに1点ずつ位置し、その中心を51D30グリッドにもつ長軸2.28m、短軸1.04mを測る範囲の中にある。また高低差は24cmを測る。

### 個別別資料18（第75図，付図10-2）

本個別別資料に含まれるものには、黒色安山岩による接合資料47の2点、接合資料48の2点、接合資料49の3点、他に75点の槍先形尖頭器にかかわる作出剥片の、計82点が分別される。その分布は、82点全てが1号ブロックに帰属するもので、このうち39点は52D30グリッドに、24点は51D30グリッドに、14点は52D29グリッドに、3点は51D29グリッドに、52D31・53D29の各グリッドに1点ずつ位置し、その中心を52D30グリッドと51D30グリッドの境にもつ長軸3.92m、短軸2.64mを測る範囲の中にある。また高低差は50cmを測る。

### 個別別資料19（第76図，付図10-1）

本個別別資料に含まれるものには、黒色安山岩による接合資料50の3点、他に22点の槍先形尖頭器にかかわる作出剥片の、計25点が分別される。その分布は、25点全てが1号ブロックに帰属するもので、このうち18点は51D30グリッドに、4点は52D30グリッドに、50D30・51D29・52D29の各グリッドに1点ずつ位置し、その中心を51D30グリッドにもつ長軸4.16m、短軸3.0mを測る範囲の中にある。また高低差は44cmを測る。

### 個別別資料20（第76図，付図10-2）

本個別別資料に含まれるものには、黒色安山岩による接合資料51の2点、他に7点の槍先形尖頭器にかかわる作出剥片の、計9点が分別される。その分布は、9点全てが1号ブロックに帰属するもので、このうち5点は51D30グリッドに、3点は52D30グリッドに、1点は52D31グリッドに位置し、その中心を51D30グリッドにもつ長軸2.4m、短軸1.72mを測る範囲の中にある。また高低差は40cmを測る。

### 個別別資料21（付図10-2）

本個別別資料に含まれるものには、黒色安山岩による、槍先形尖頭器にかかわる作出剥片31点が分別される。その分布は、全てが1号ブロックに帰属するもので、このうち27点は51D30グリッドに、51D28・52D29・52D30・52D31グリッドに各1点が位置し、その中心を51D30グリッドにもつ長軸4.68m、短軸3.4mを測る範囲の中にある。また高低差は45cmを測る。

### 個別別資料22（第80図，付図11-1）

本個別別資料に含まれるものには、黒色頁岩による、接合資料54の槍先形尖頭器を含む4点で、その分布は、全てが2号ブロックに帰属するもので、このうち2点は58D32グリッドに、57D34および58D33グリッドに各1点が位置し、その最長距離は4.2mを測る。また高低差は28cmを測る。

### 個別別資料23（第80図，付図11-1）

本個別別資料に含まれるものには、黒色頁岩による接合資料55の2点、接合資料56の槍先形尖頭器を含む2点、他に15点の槍先形尖頭器製作にかかわる作出剥片の、計19点が分別される。その分布は、全てが2号



ブロックに帰属するもので、このうち15点は58D33グリッドに、57D33・58D32・59D32・59D33の各グリッドにそれぞれ1点ずつ位置し、その中心を58D33グリッドにもつ長軸2.88m、短軸1.92mを測る範囲の中にある。また高低差は37cmを測る。

**個別別資料24**（第81図，付図11-1）

本個別別資料に含まれるものには、黒色頁岩による接合資料57の、破損した槍先形尖頭器を含む5点、接合資料58の12点、接合資料59の2点、他に60点の槍先形尖頭器製作にかかわる作出剥片の、計79点が分別される。その分布は、全てが2号ブロックに帰属するもので、このうち48点は58D33グリッドに、20点は58D32グリッドに、8点は59D33グリッドに、57D32・57D33・59D34の各グリッドにそれぞれ1点ずつ位置し、その中心を58D33グリッドにもつ長軸4.8m、短軸2.4mを測る範囲の中にある。また高低差は49cmを測る。

**個別別資料25**（第82図，付図11-2）

本個別別資料に含まれるものには、黒色頁岩による接合資料60の11点、接合資料61の3点、他に14点の槍先形尖頭器製作にかかわる作出剥片の、計28点が分別される。その分布は、全てが2号ブロックに帰属するもので、このうち23点は58D33グリッドに、3点は58D32グリッドに、59D32グリッドと59D33グリッドにそれぞれ1点ずつ位置し、その中心を58D33グリッドにもつ長軸2.2m、短軸1.96mを測る範囲の中にある。また高低差は37cmを測る。

**個別別資料26**（第82図，付図11-2）

本個別別資料に含まれるものには、黒色頁岩による接合資料62の3点、接合資料63の6点、接合資料64の4点、他に30点の槍先形尖頭器製作にかかわる作出剥片の、計43点が分別される。その分布は、全てが2号ブロックに帰属するもので、このうち19点は58D33グリッドに、16点は57D33グリッドに、4点は57D32グリッドに、56D33グリッドと58D33グリッドにそれぞれ2点ずつ位置し、その中心を58D33グリッドにもつ長軸4.4m、短軸2.32mを測る範囲の中にある。また高低差は27cmを測る。

**個別別資料27**（第83図，付図12-1）

本個別別資料に含まれるものには、黒色頁岩による接合資料65の3点、接合資料66の2点、他に23点の槍先形尖頭器製作にかかわる作出剥片の、計28点が分別される。その分布は、全てが2号ブロックに帰属するもので、このうち14点は58D33グリッドに、10点は58D32グリッドに、57D32・57D33・59D32グリッドにそれぞれ1点ずつ位置し、その中心を58D33グリッドにもつ長軸3.16m、短軸2.84mを測る範囲の中にある。また高低差は40cmを測る。

**個別別資料28**（第83図，付図12-1）

本個別別資料に含まれるものには、黒色頁岩による接合資料67の3点、接合資料68の2点、他に39点の槍先形尖頭器製作にかかわる作出剥片の、計44点が分別される。その分布は、全てが2号ブロックに帰属するもので、このうち32点は58D33グリッドに、9点は59D33グリッドに、2点は58D32グリッドに、1点は59D34グリッドに位置し、その中心を58D33グリッドにもつ長軸3.8m、短軸2.32mを測る範囲の中にある。また高低差は41cmを測る。

**個別別資料29**（第84図，付図12-1）

本個別別資料に含まれるものには、黒色頁岩による接合資料69の2点、接合資料70の2点、接合資料71の2点、他に15点の槍先形尖頭器製作にかかわる作出剥片の、計21点が分別される。その分布は、全てが2号ブロックに帰属するもので、このうち10点は58D33グリッドに、8点は58D32グリッドに、2点は59D33グリッドに、1点は59D32グリッドに位置し、その中心を58D33グリッドにもつ長軸2.64m、短軸1.56mを測る

## 第2章 第I文化層

範囲の中にある。また高低差は29cmを測る。

### 個別別資料30 (第84図, 付図12-2)

本個別別資料に含まれるものには、黒色頁岩による接合資料72の2点、他に17点の槍先形尖頭器製作にかかわる作出剥片の、計19点が分別される。その分布は、全てが2号ブロックに帰属するもので、このうち7点は58D33グリッドに、5点は57D33グリッドに、57D32・58D32・59D33各グリッドにそれぞれ2点ずつ、1点は59D32グリッドに位置し、その中心を58D33グリッドにもつ長軸4.2m、短軸3.0mを測る範囲の中にある。また高低差は44cmを測る。

### 個別別資料31 (第85図, 付図12-2)

本個別別資料に含まれるものには、黒色安山岩による接合資料76の破損した槍先形尖頭器を含む8点、接合資料77の3点、他に18点の槍先形尖頭器製作にかかわる作出剥片の、計29点が分別される。その分布は、全てが2号ブロックに帰属するもので、このうち14点は58D33グリッドに、13点は59D33グリッドに、58D32および59D32グリッドにそれぞれ1点ずつ、その中心を58D33グリッドにもつ長軸3.0m、短軸1.4mを測る範囲の中にある。また高低差は40cmを測る。

### 個別別資料32 (第85図, 付図12-2)

本個別別資料に含まれるものには、黒色安山岩による接合資料78の9点、他に1点の槍先形尖頭器製作にかかわる作出剥片の、計10点が分別される。その分布は、全てが2号ブロックに帰属するもので、このうち6点は58D33グリッドに、2点は59D33グリッドに、58D32および59D32グリッドにそれぞれ1点ずつ、その中心を58D33グリッドにもつ長軸3.6m、短軸1.92mを測る範囲の中にある。また高低差は27cmを測る。

### 個別別資料33 (第86図, 付図12-2)

本個別別資料に含まれるものには、黒色安山岩による接合資料79の5点、接合資料80の3点、接合資料81の3点、接合資料82の3点、接合資料83の4点、接合資料84の2点の、計20点が分別される。その分布は、全てが2号ブロックに帰属するもので、このうち11点は58D33グリッドに、5点は59D33グリッドに、2点は58D32グリッドに、59D32および60D33グリッドにそれぞれ1点ずつ、その中心を58D33グリッドにもつ長軸3.64m、短軸1.44mを測る範囲の中にある。また高低差は44cmを測る。 (谷藤)

接合資料16 (個体 1)

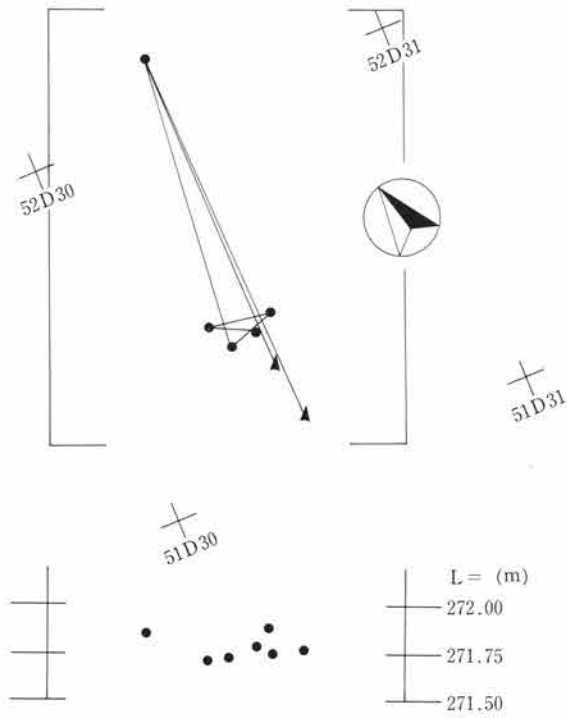

接合資料20 (個体 2)

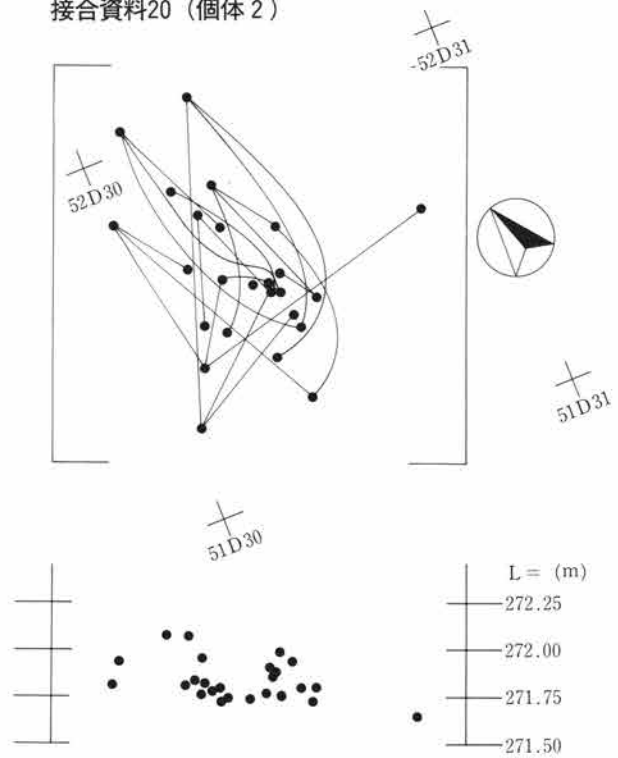

接合資料17 (個体 2)・19 (個体 2)

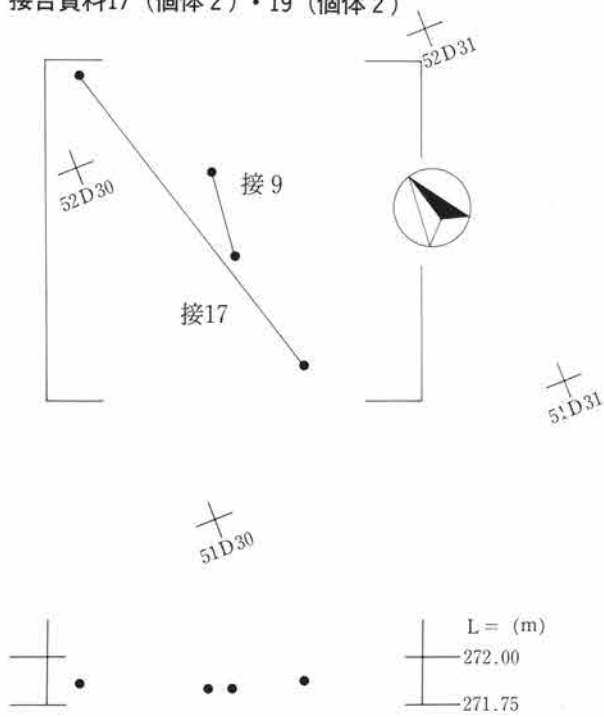

接合資料18 (個体 2)

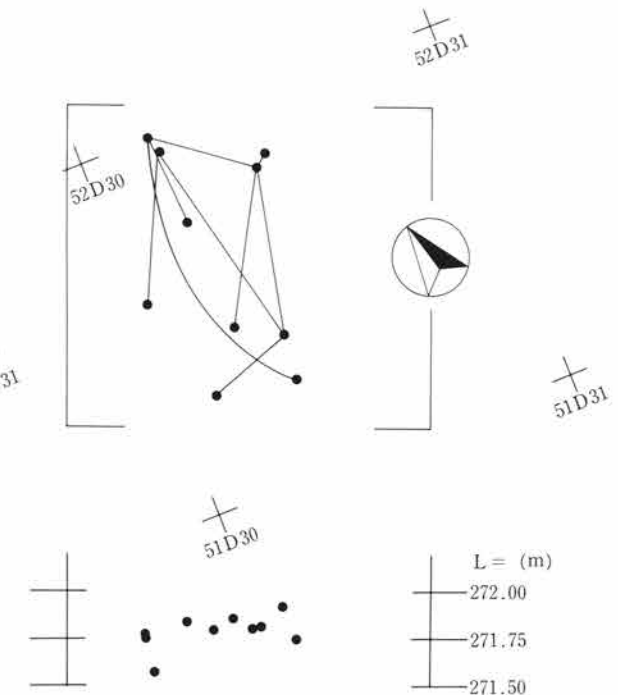

第67図 1号ブロック接合分布図 S=1/40

接合資料21 (個体3)

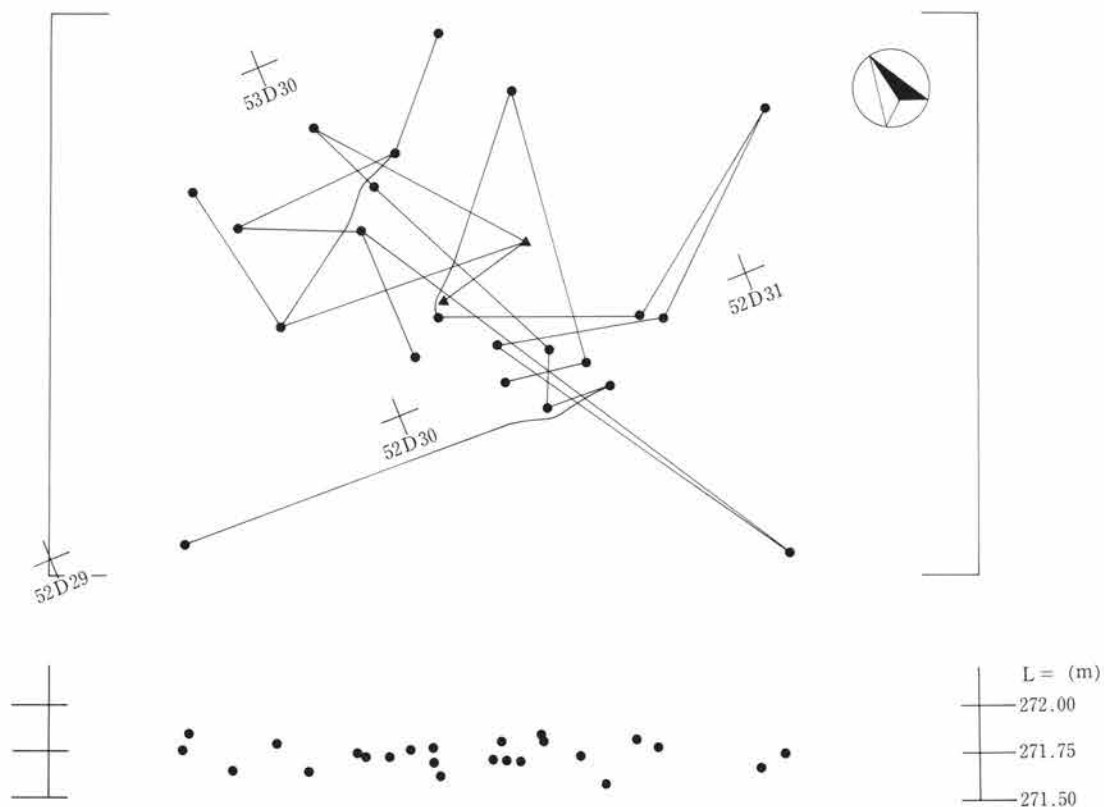

接合資料22 (個体4)

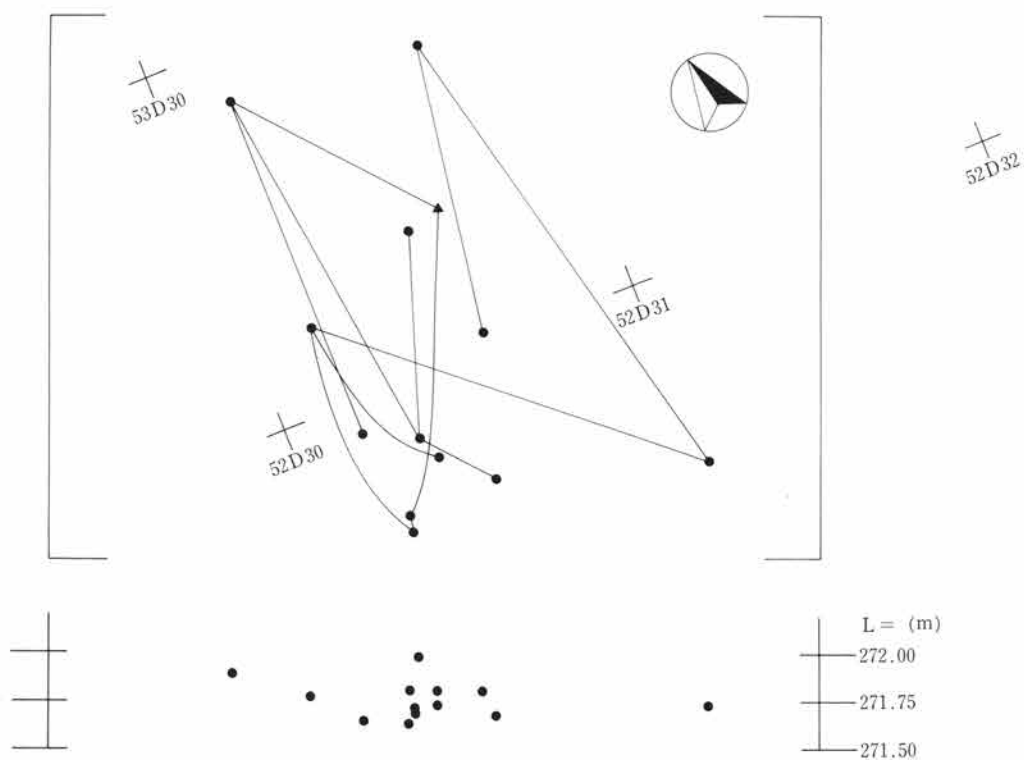

第68図 1号ブロック接合分布図 S=1/40

接合資料23 (個体 5)

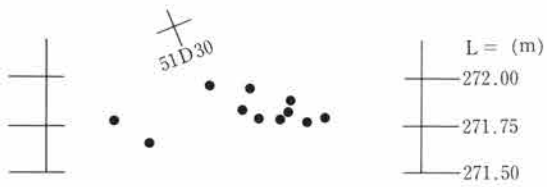
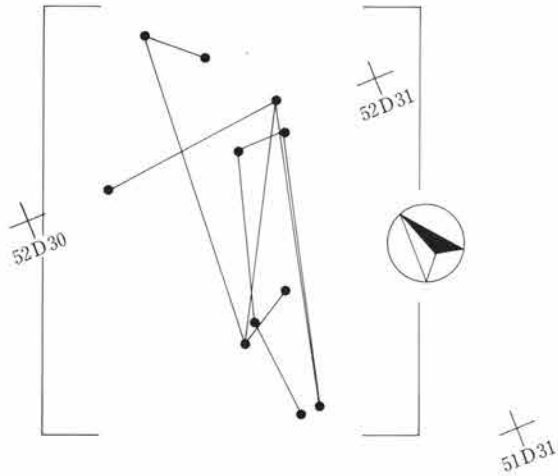

接合資料26 (個体 6)・27 (個体 6)

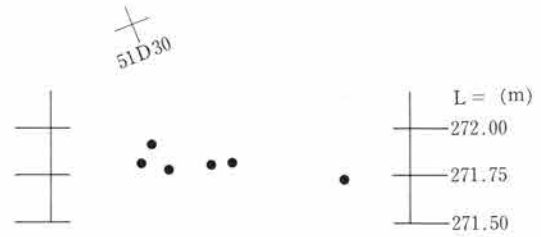
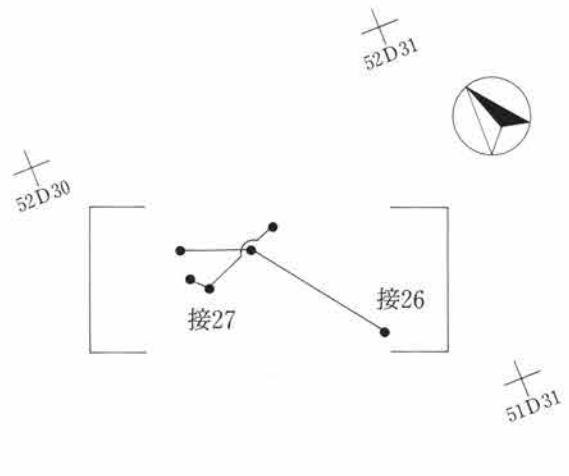

接合資料25 (個体 6)

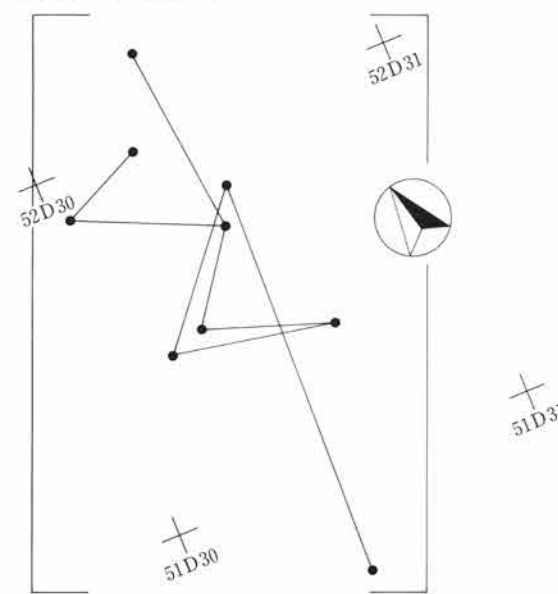

接合資料24 (個体 6)

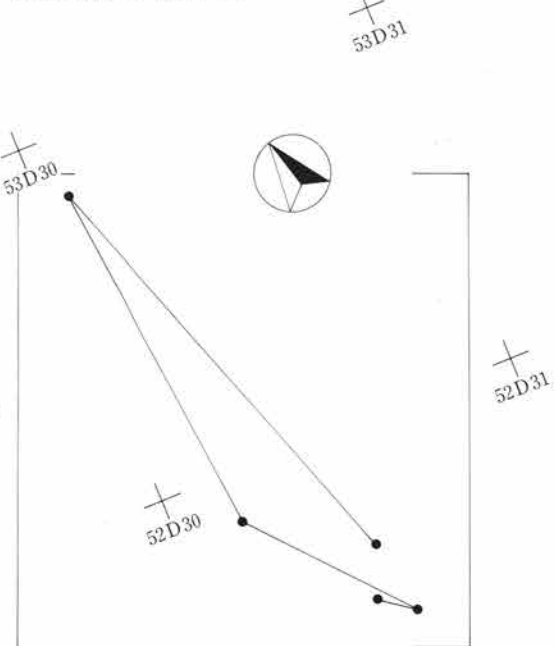

第69図 1号ブロック接合分布図 S=1/40

接合資料28 (個体7)

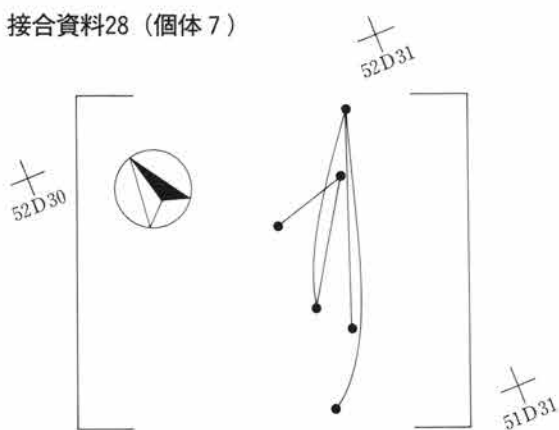

接合資料29 (個体7)

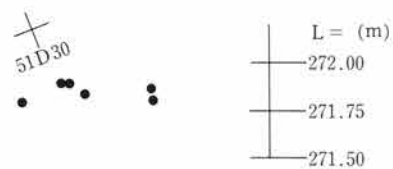
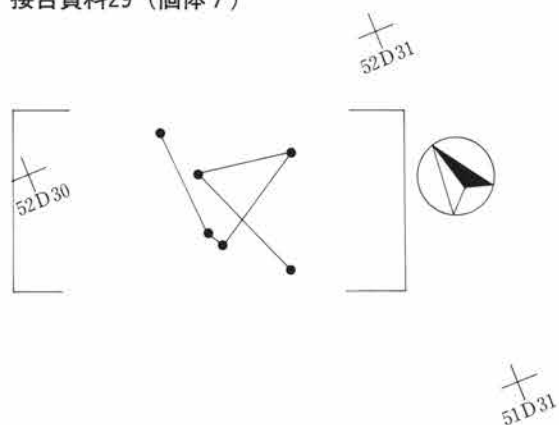

接合資料36 (個体9)

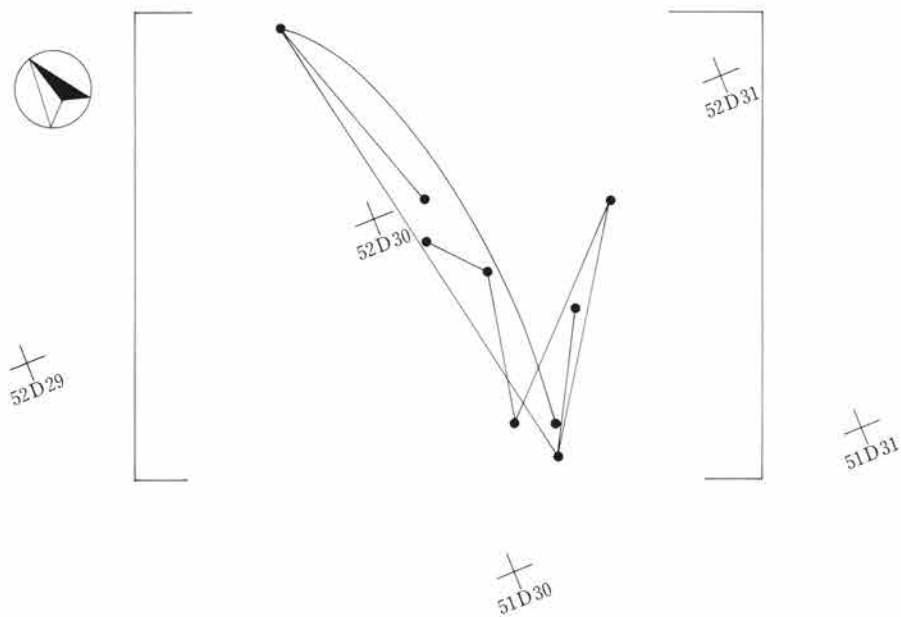

第70図 1号ブロック接合分布図 S=1/40

接合資料35（個体8）・30（個体8）

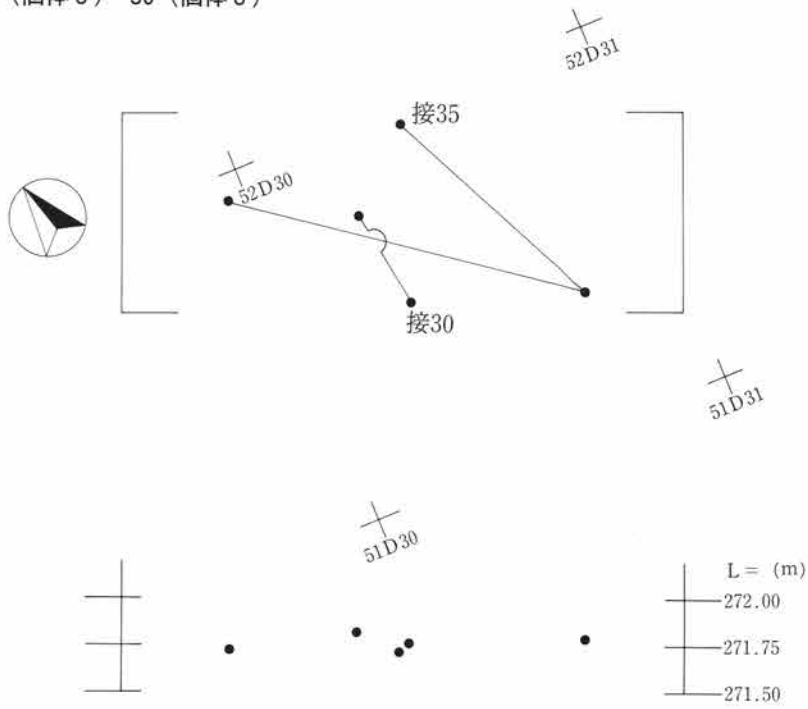

接合資料34（個体8）・31（個体8）

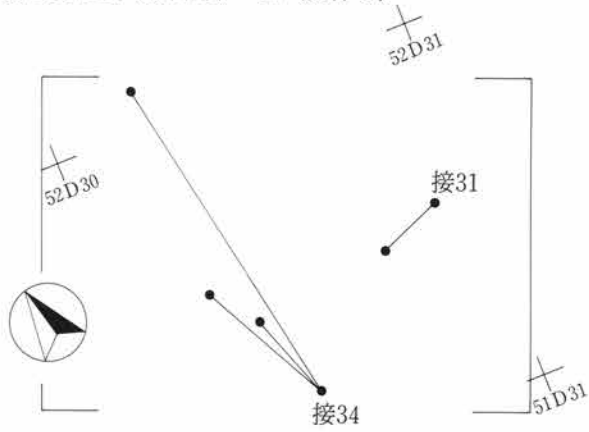

接合資料33（個体8）・32（個体8）

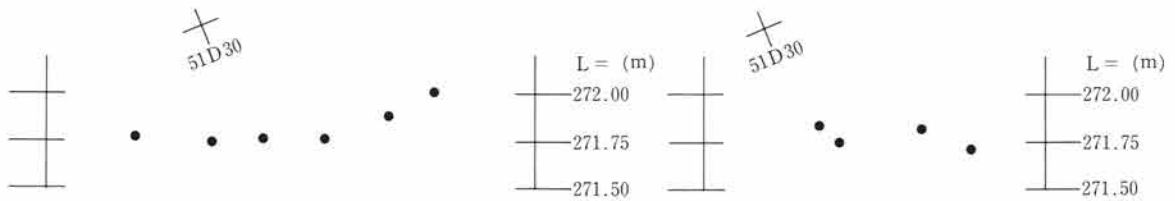
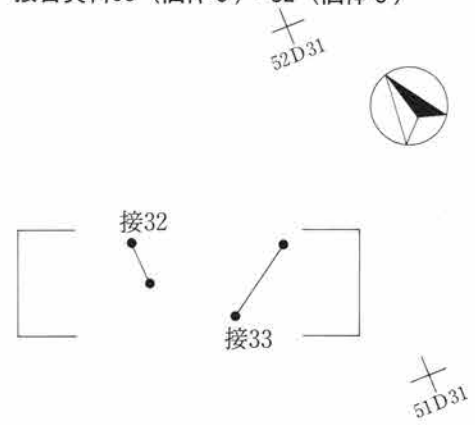

第71図 1号ブロック接合分布図 S=1/40

接合資料37 (個体10)・38 (個体10)

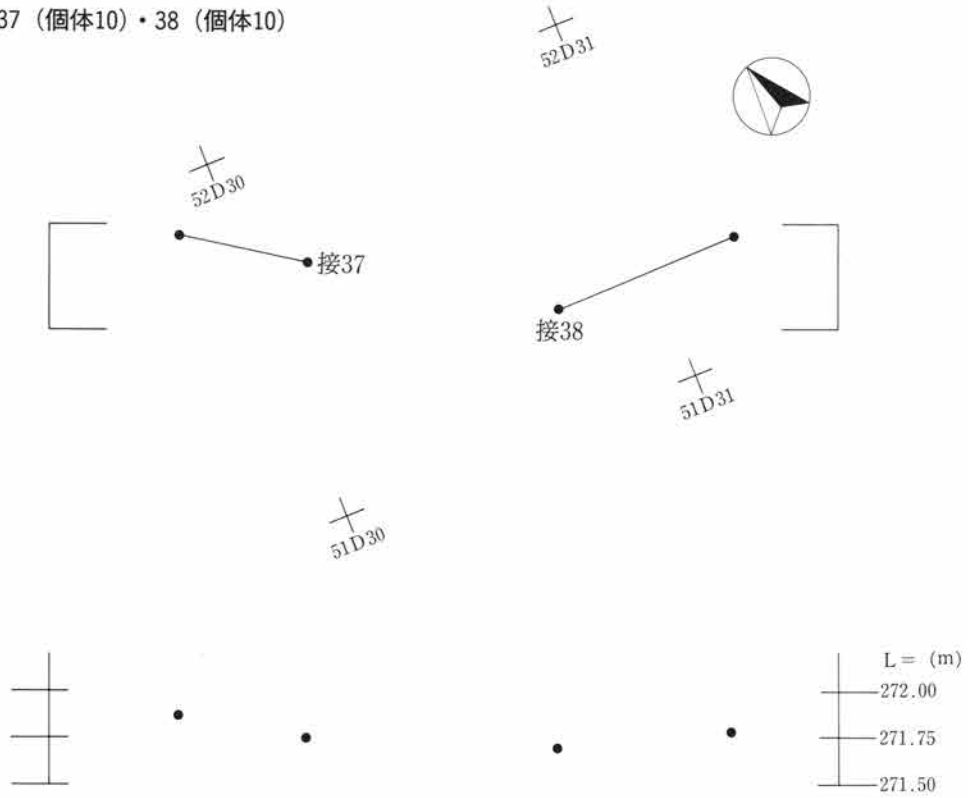

接合資料39 (個体11)

接合資料40 (個体12)

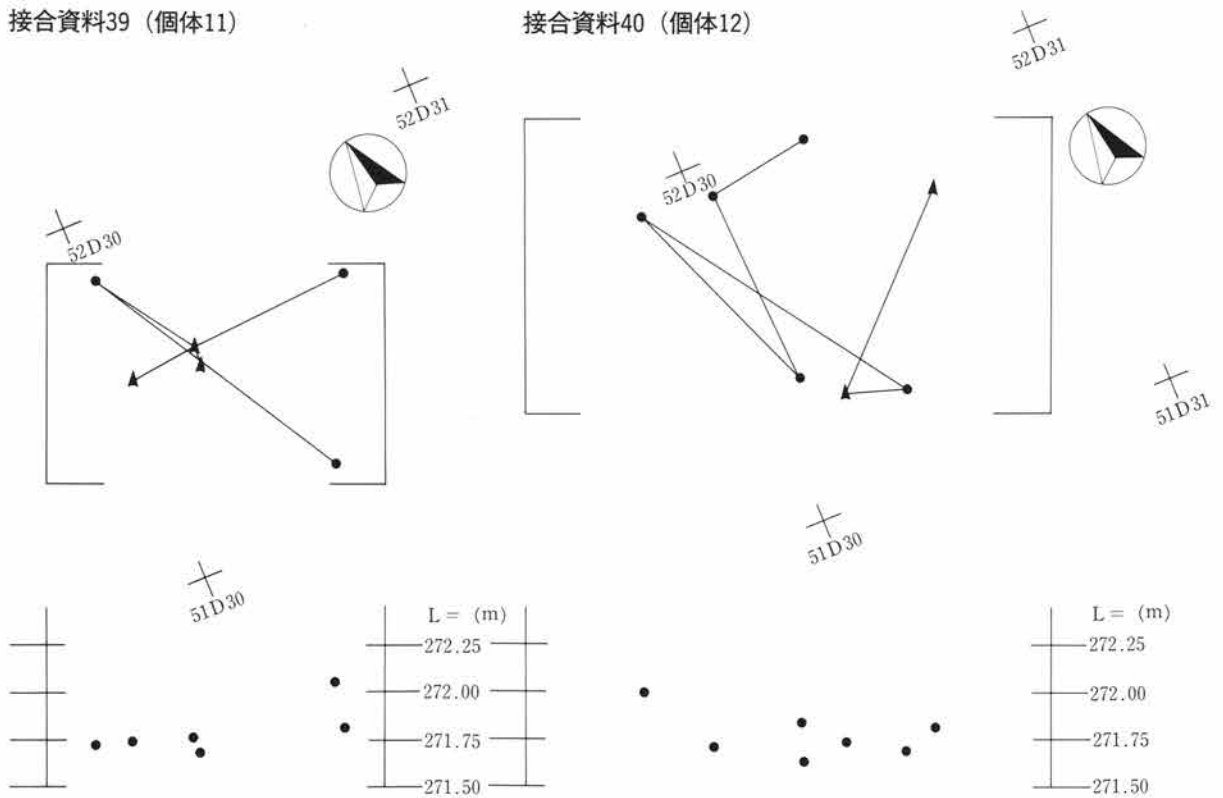

第72図 1号ブロック接合分布図 S=1/40



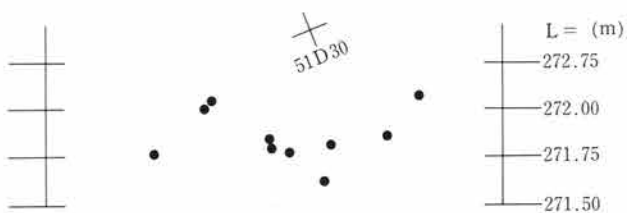
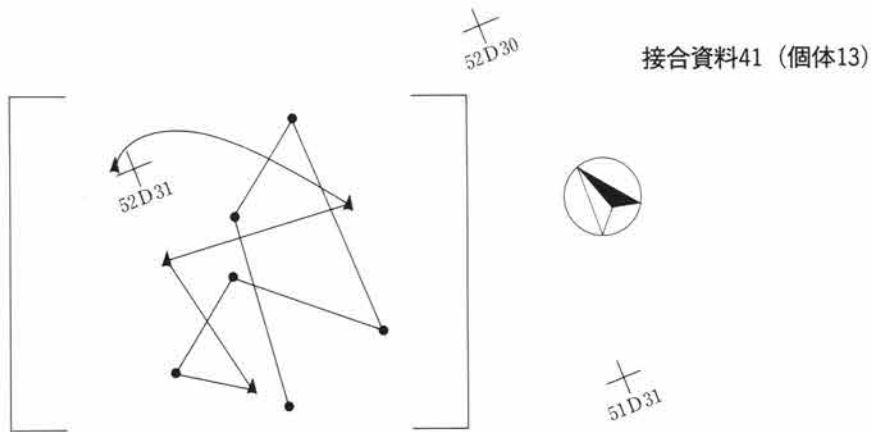
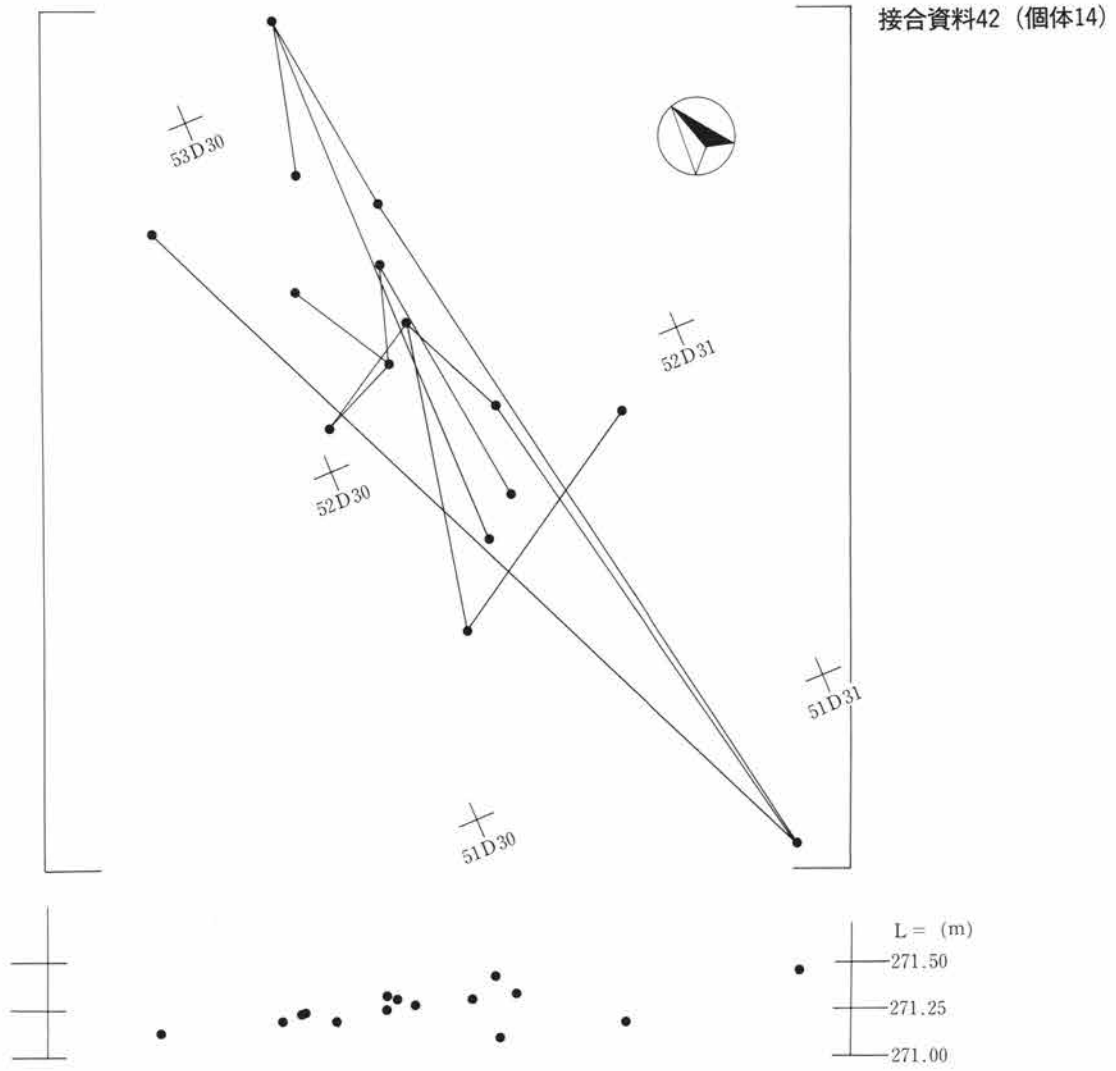

第73図 1号ブロック接合分布図 S=1/40

接合資料43 (個体15)

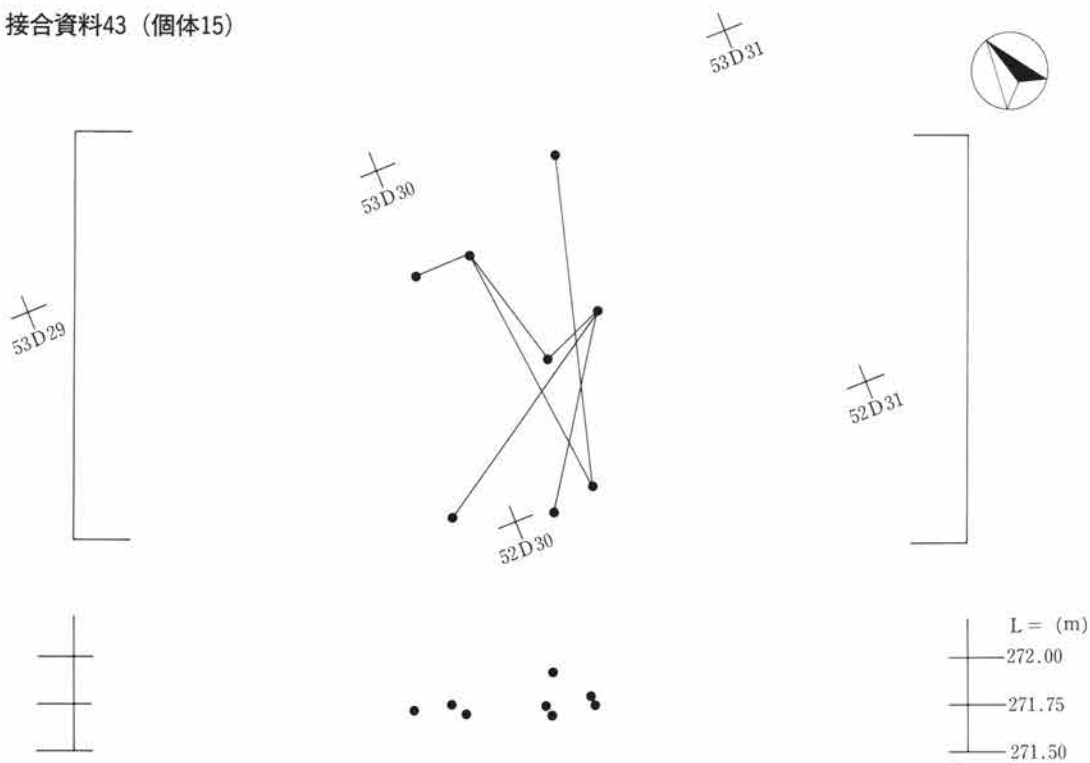

接合資料44 (個体16)

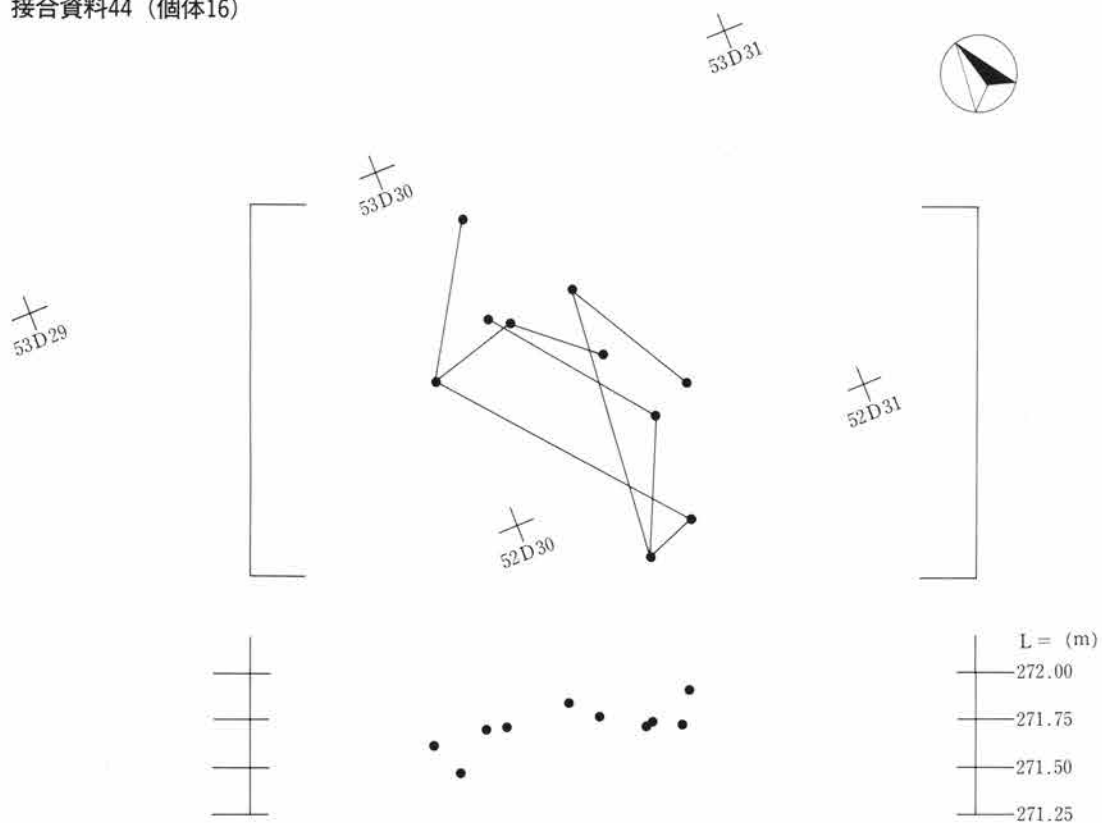

第74図 1号ブロック接合分布図 S=1/40

接合資料45 (個体17)・46 (個体17)

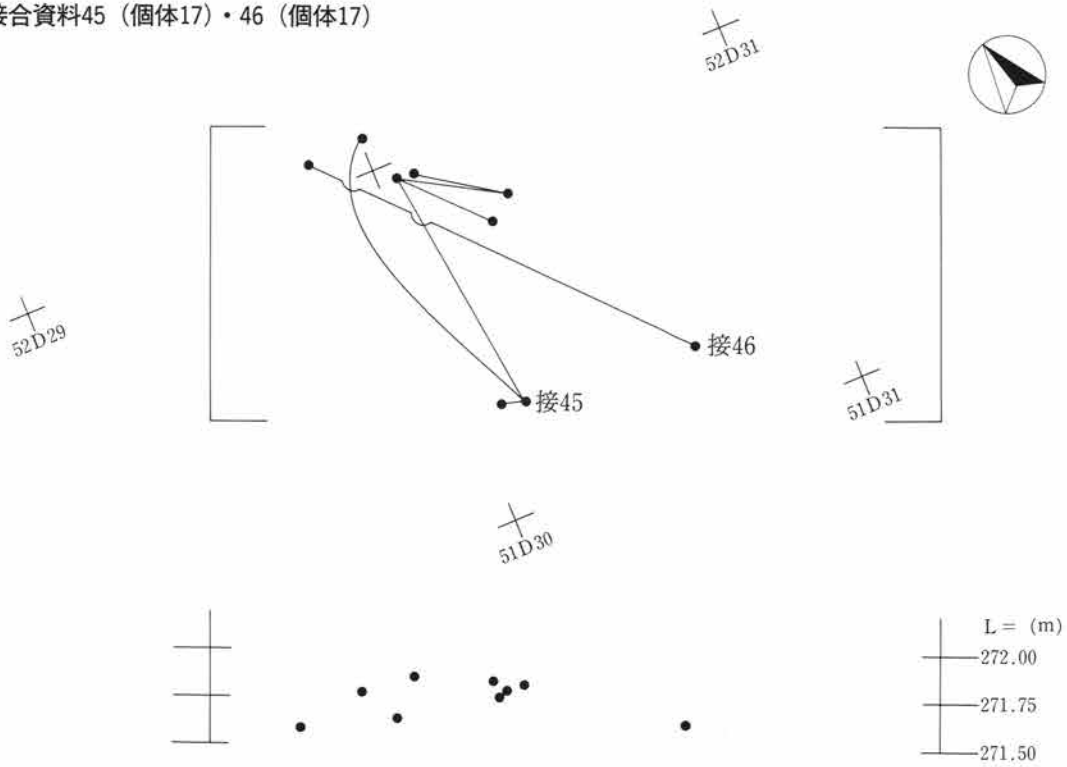

接合資料48 (個体18)・47 (個体18)・49 (個体18)

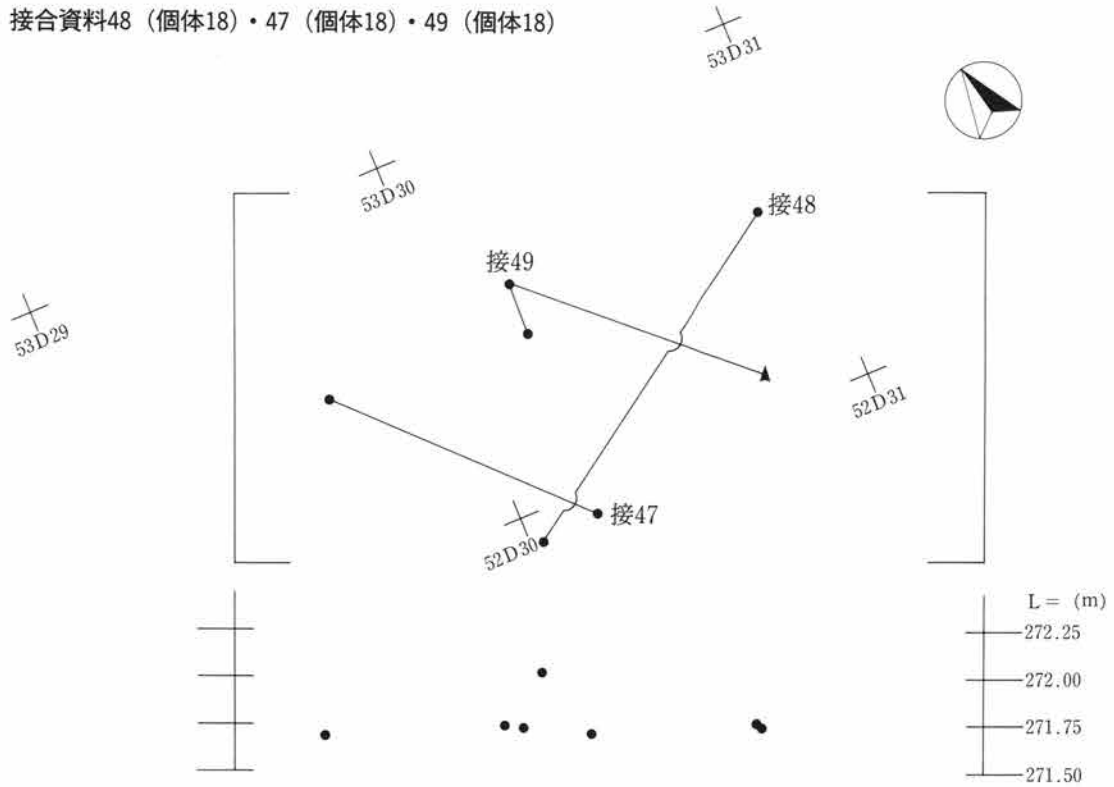

第75図 1号ブロック接合分布図 S=1/40

接合資料50 (個体19)

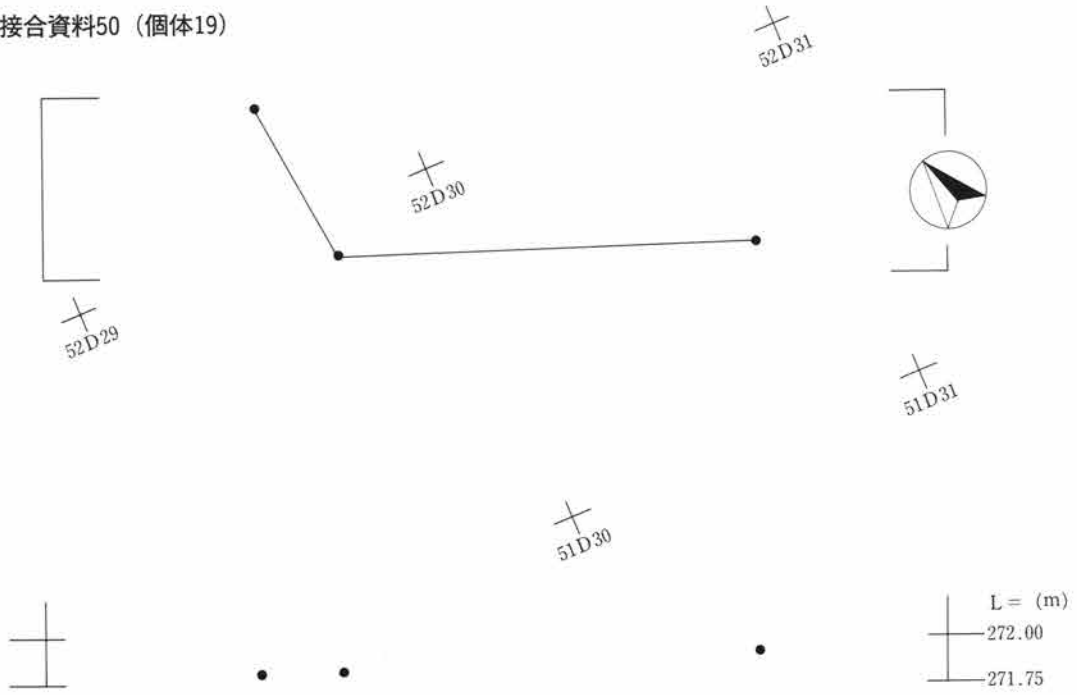

接合資料51 (個体20)

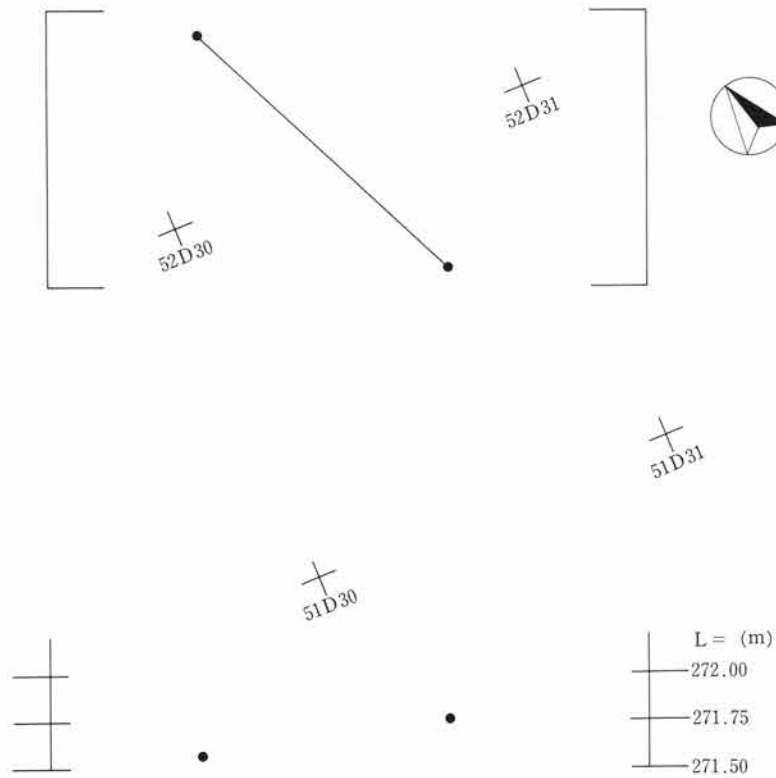

第76図 1号ブロック接合分布図 S=1/40

接合資料 9・11・14

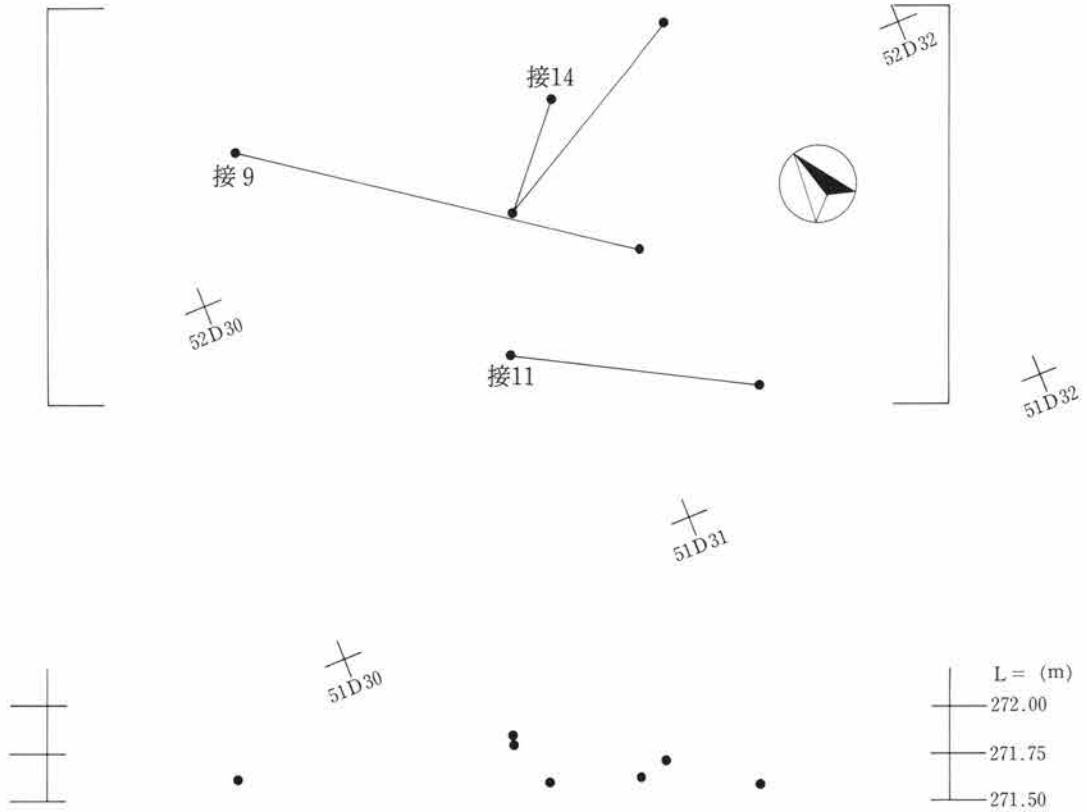

接合資料 5・10

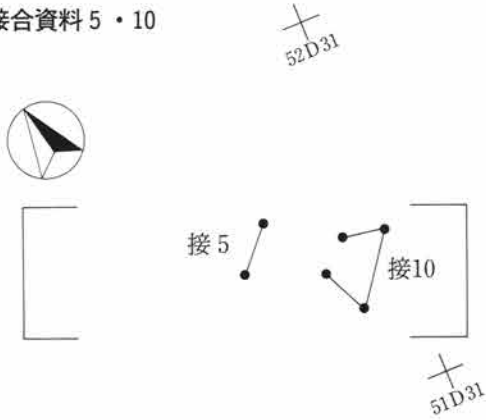

接合資料 6・15

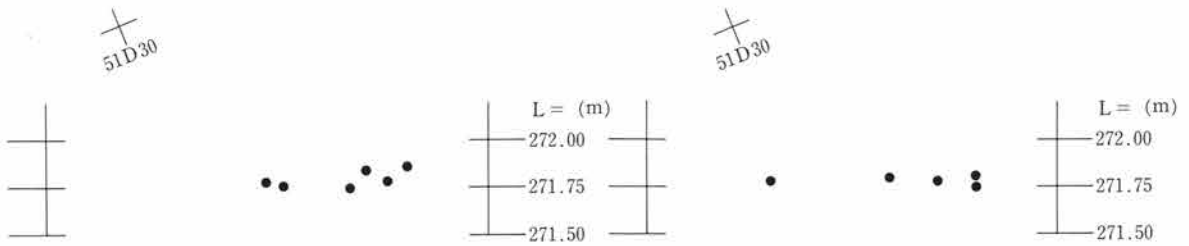
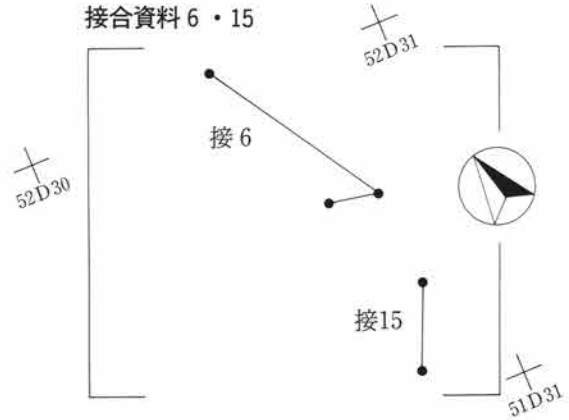

第77図 1号ブロック接合分布図 S=1/40

接合資料 7・12

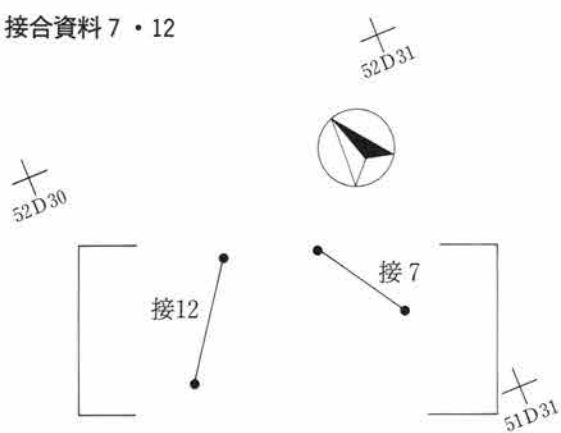

接合資料 4

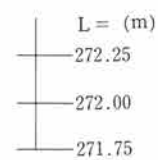
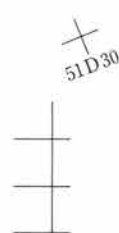
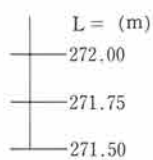
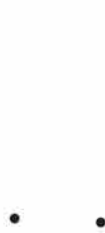
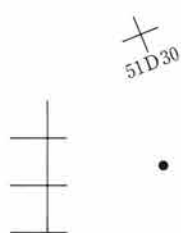
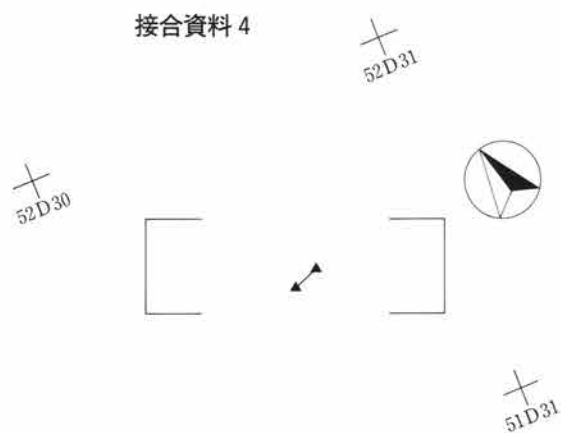

接合資料 1・2

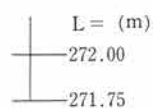
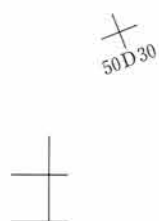
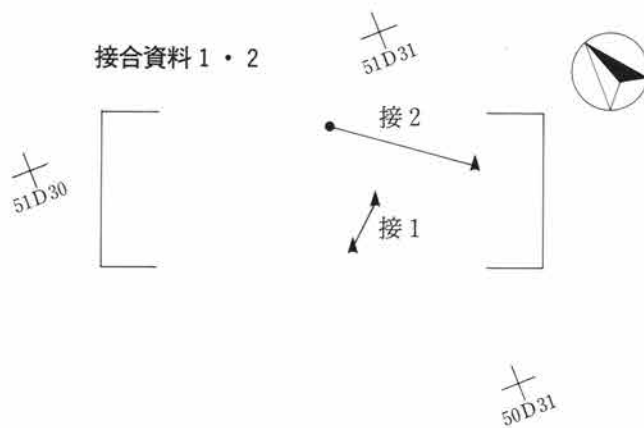

第18図 1号ブロック接合分布図 S=1/40

接合資料 3・8・13

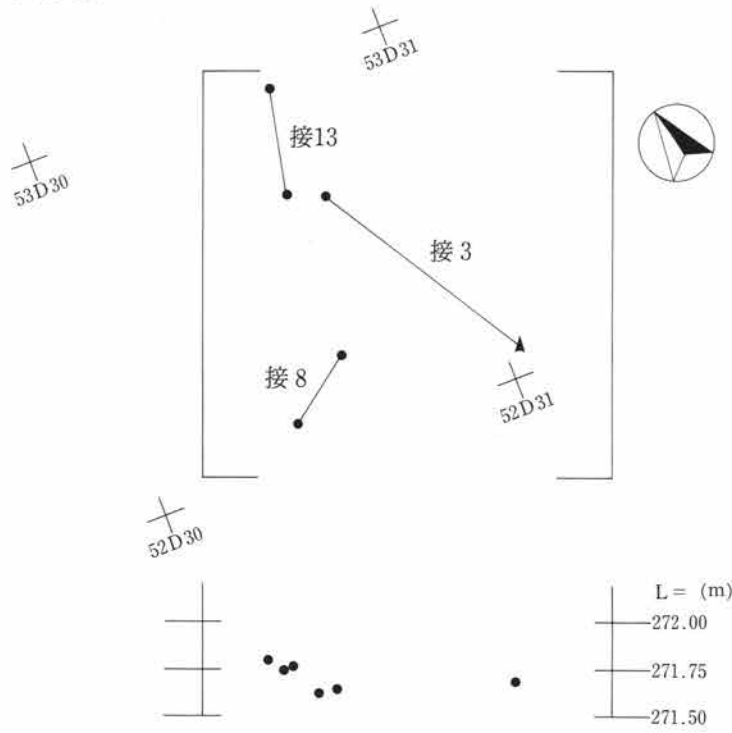

接合資料52

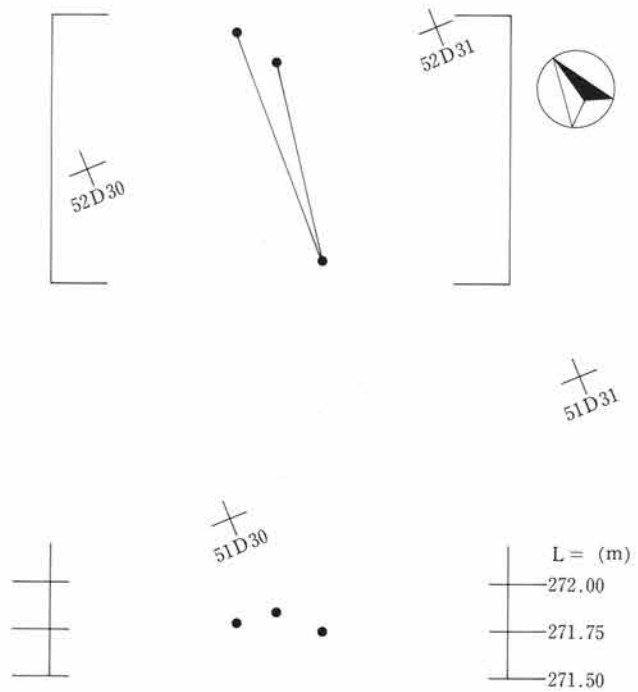

第79図 1号ブロック接合分布図 S=1/40

接合資料54 (個体22)

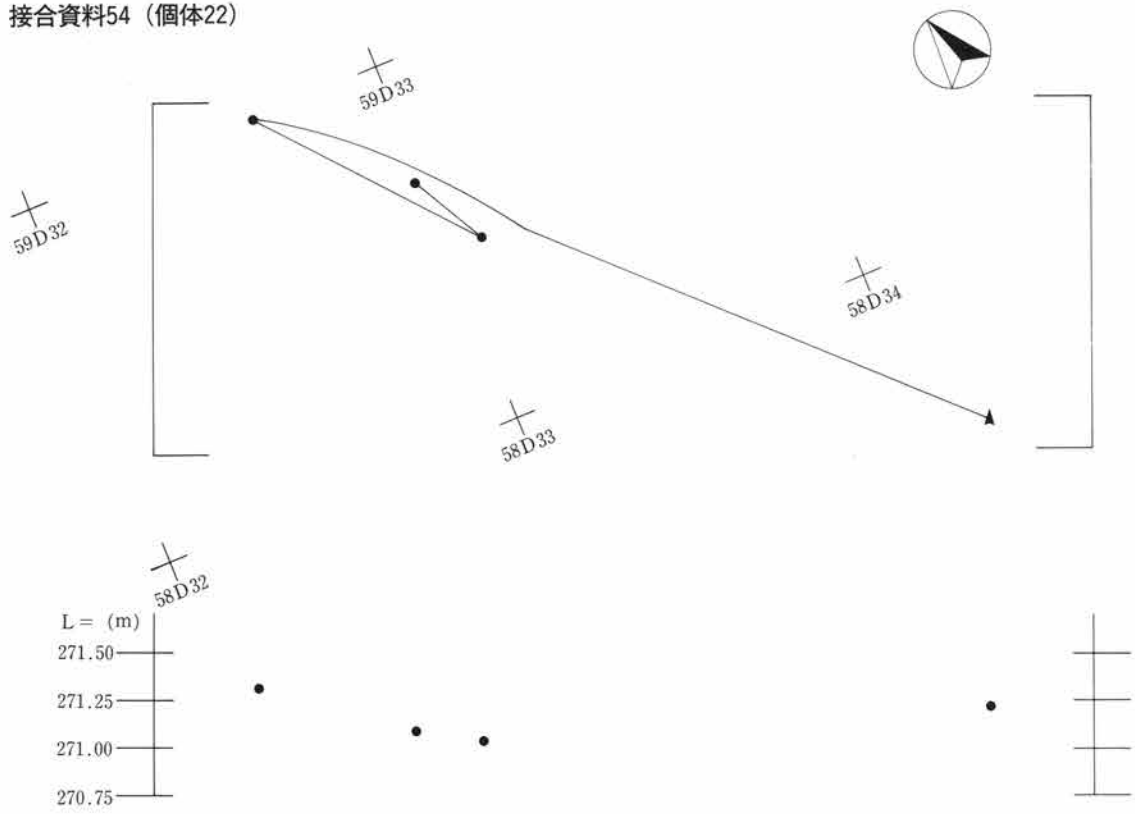

接合資料55 (個体23) ・ 56 (個体23)

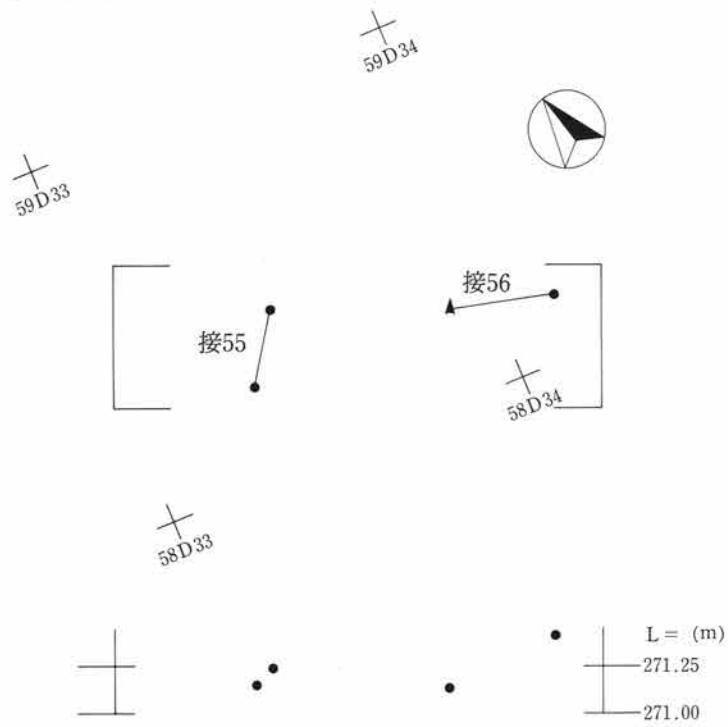

第80図 2号ブロック接合分布図 S=1/40



接合資料58 (個体24)

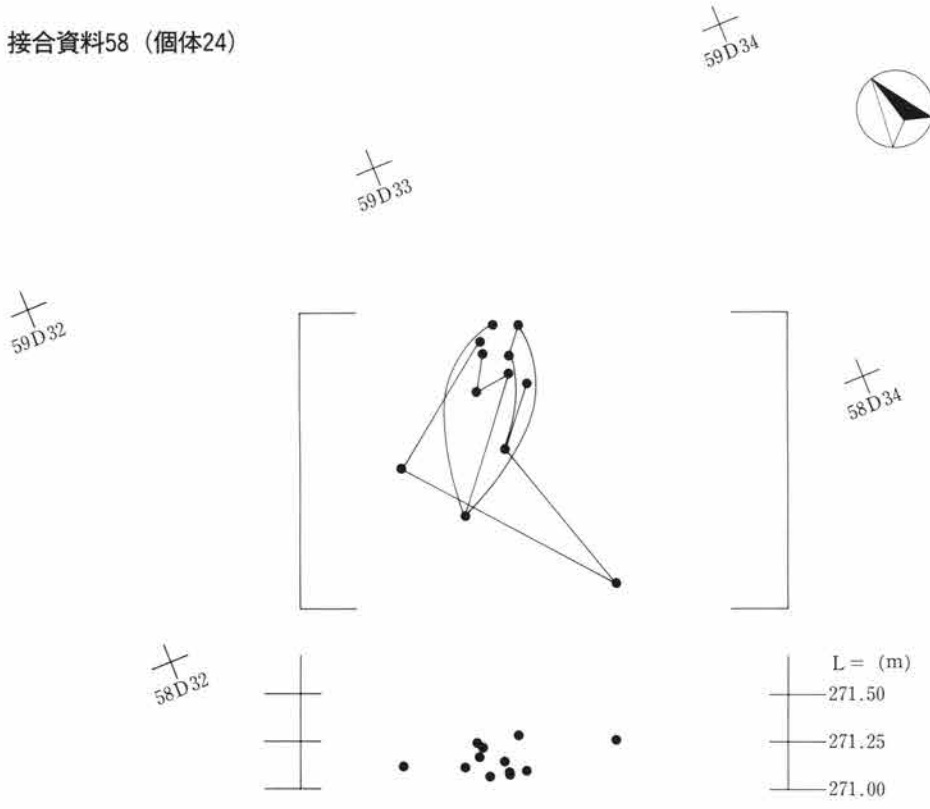

接合資料57 (個体24)・59 (個体24)

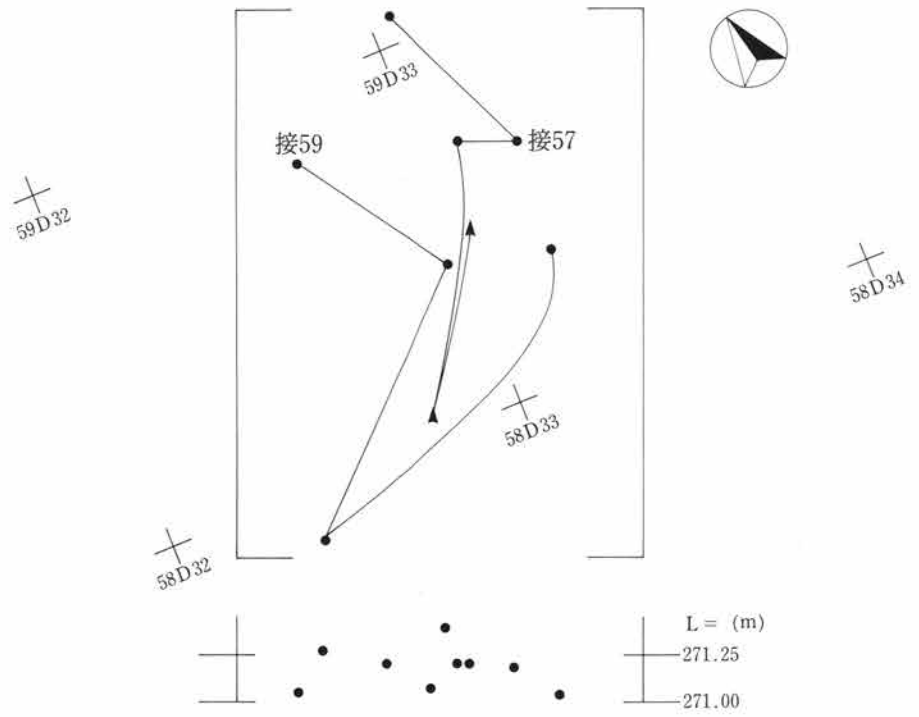

第81図 2号ブロック接合分布図 S=1/40

接合資料60 (個体25)・61 (個体25)

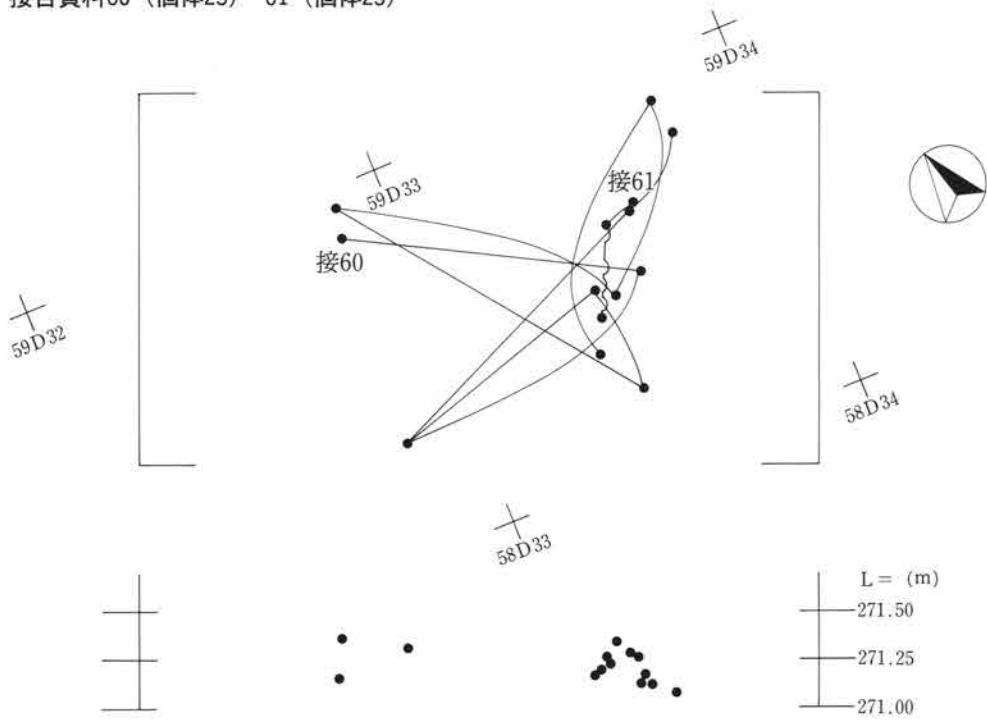

接合資料62 (個体26)・63 (個体26)・64 (個体26)

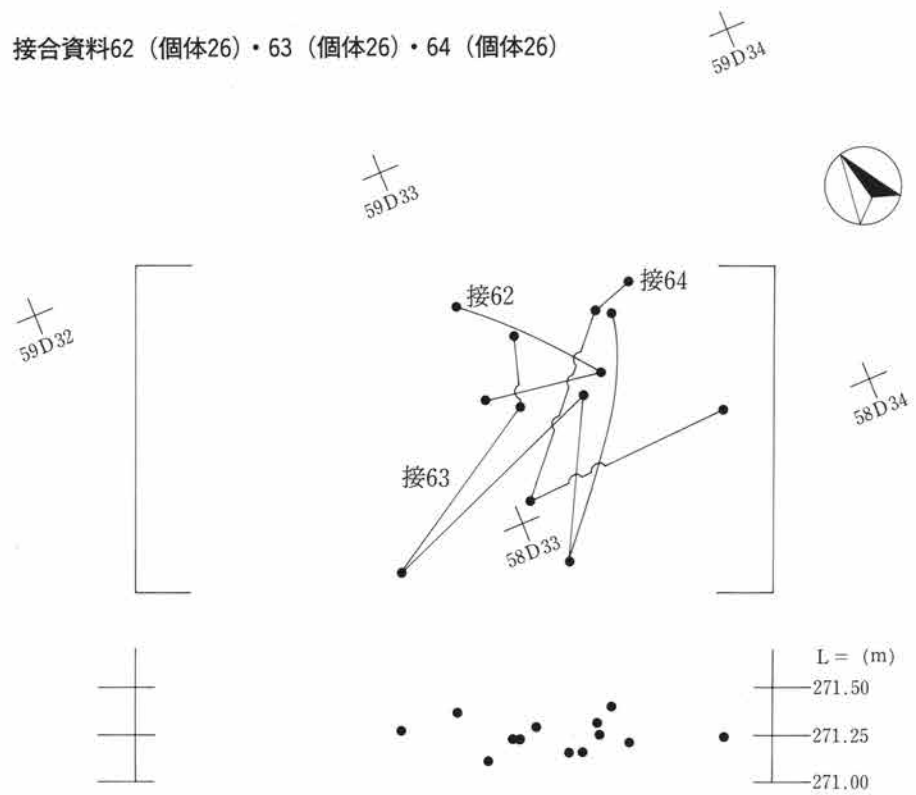

第82図 2号ブロック接合分布図 S=1/40

接合資料65 (個体27)・66 (個体27)

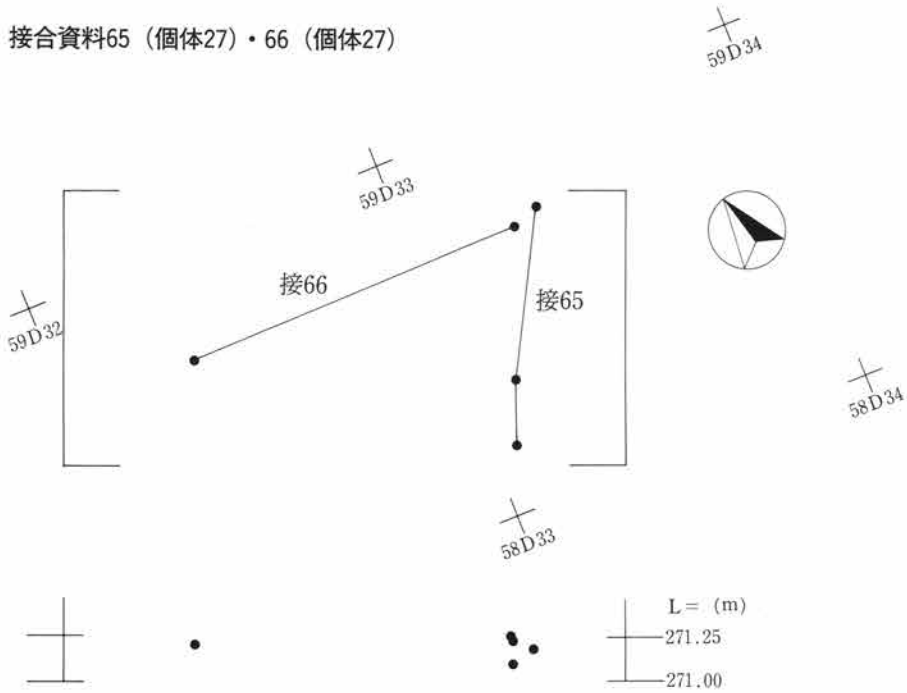

接合資料67 (個体28)・68 (個体28)

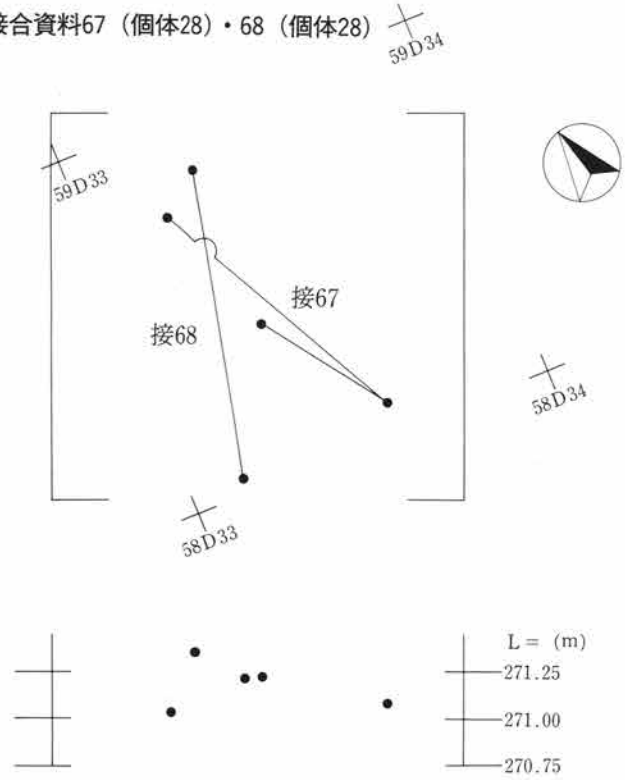

第83図 2号ブロック接合分布図 S=1/40

接合資料69 (個体29)・70 (個体29)・71 (個体29)

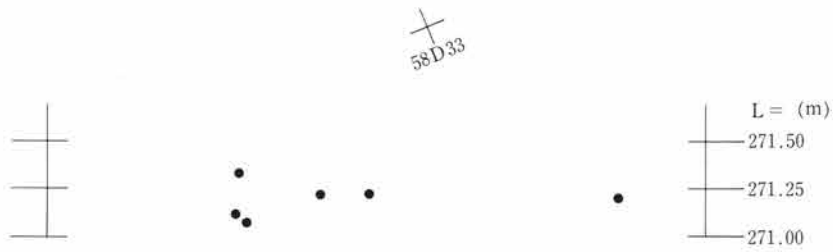
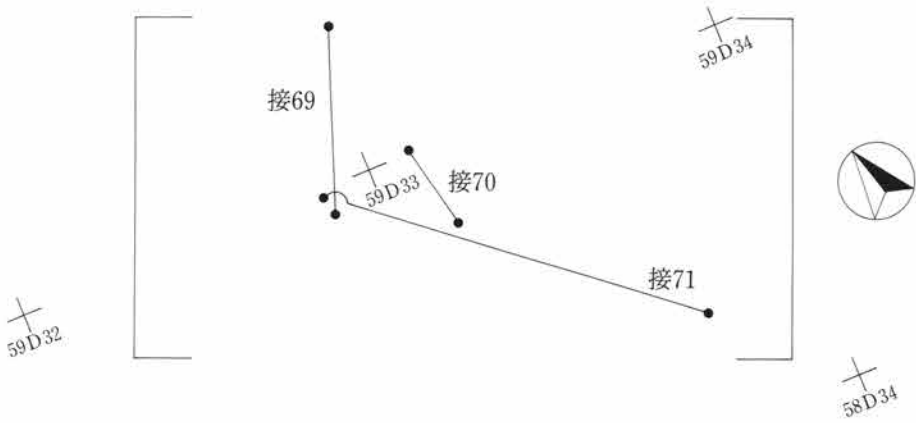

接合資料72 (個体30)

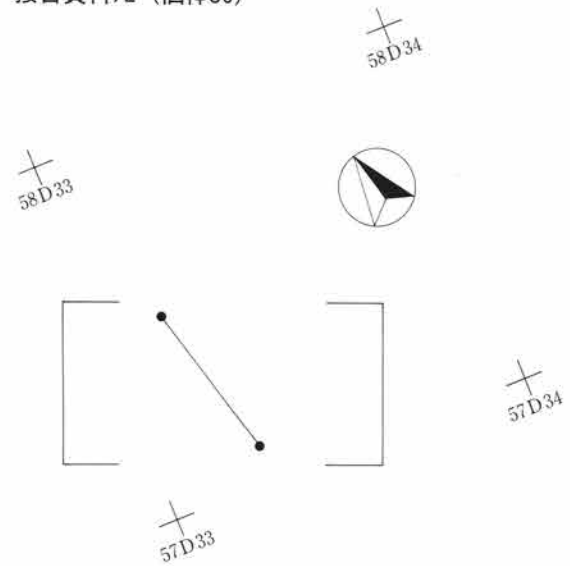

第84図 2号ブロック接合分布図 S=1/40

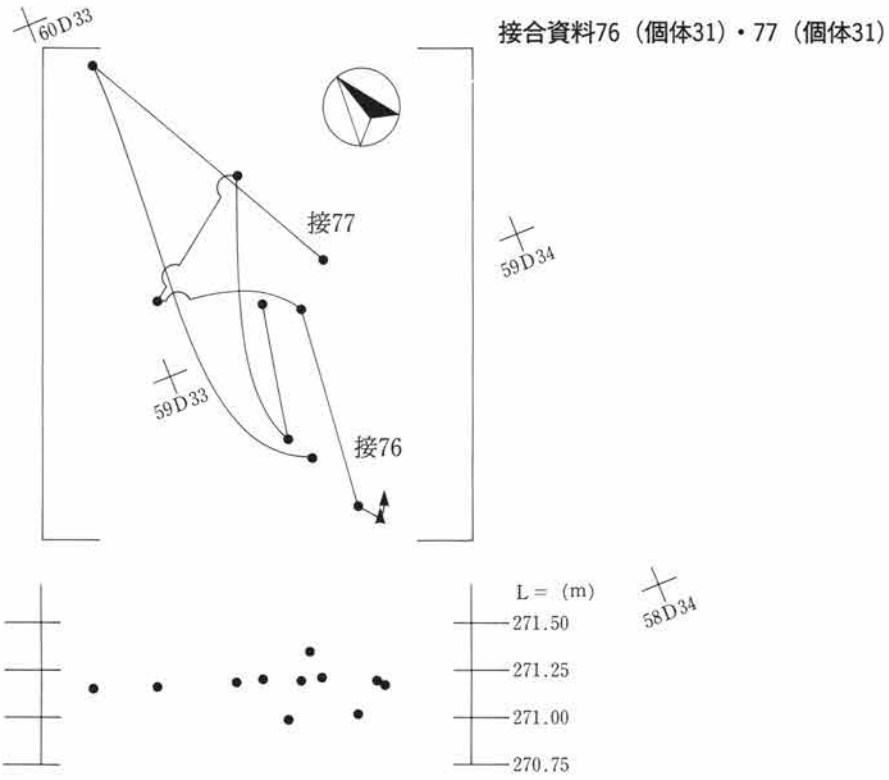

接合資料78 (個体32)

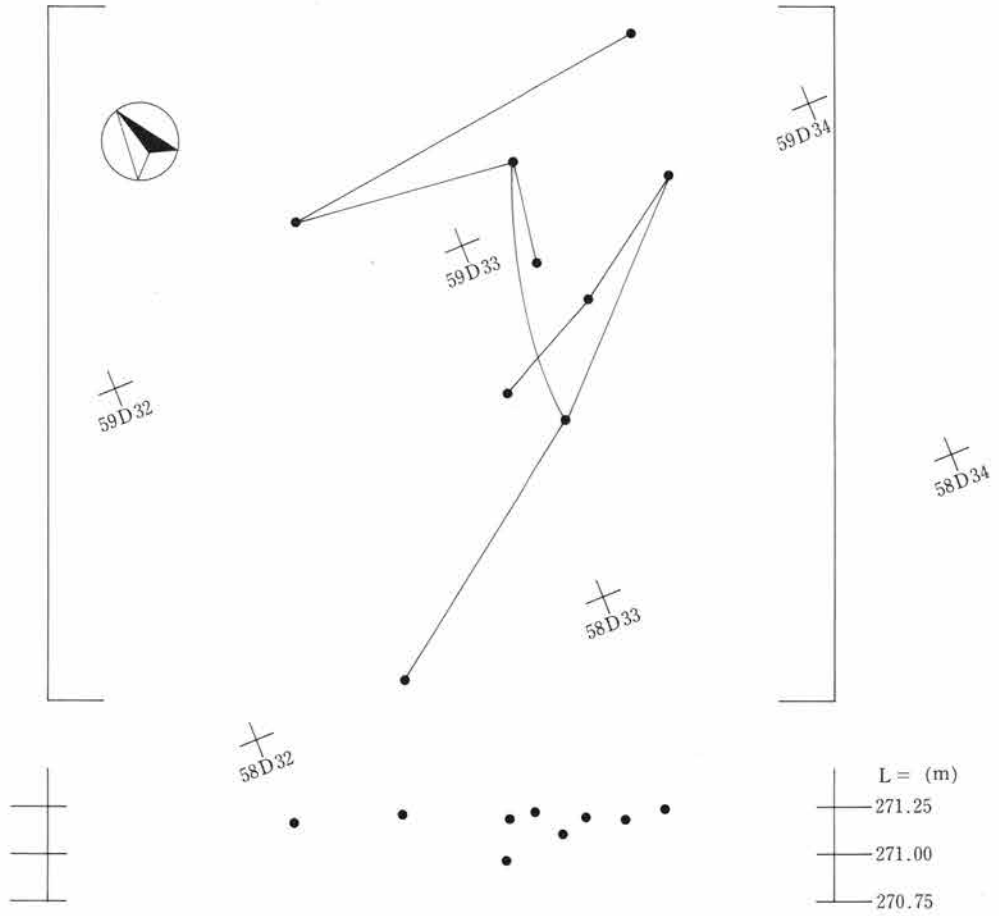

第85図 2号ブロック接合分布図 S=1/40

接合資料80 (個体33)・84 (個体33)

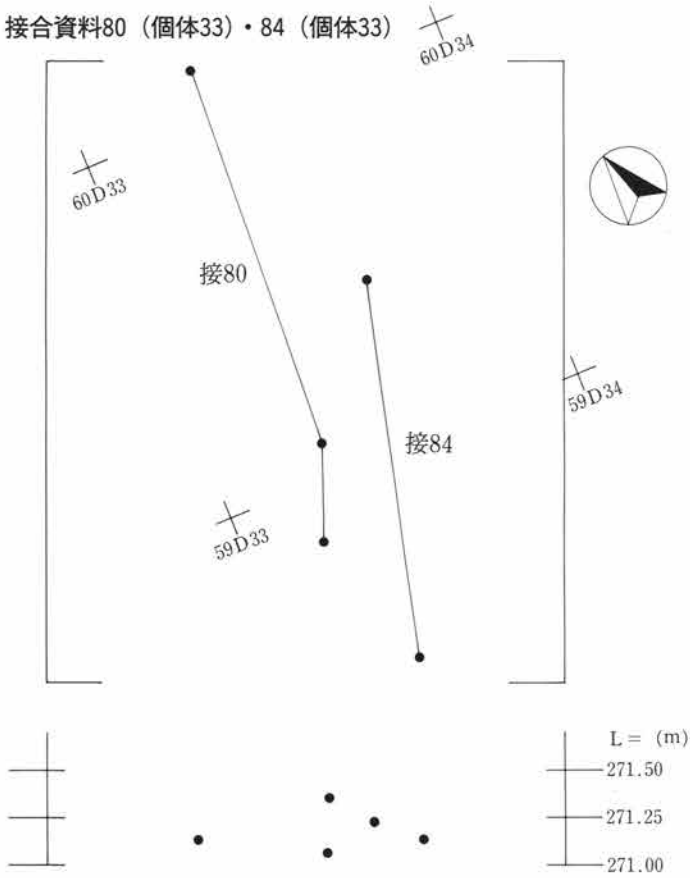

接合資料79 (個体33)・81 (個体33)・82 (個体33)・83 (個体33)

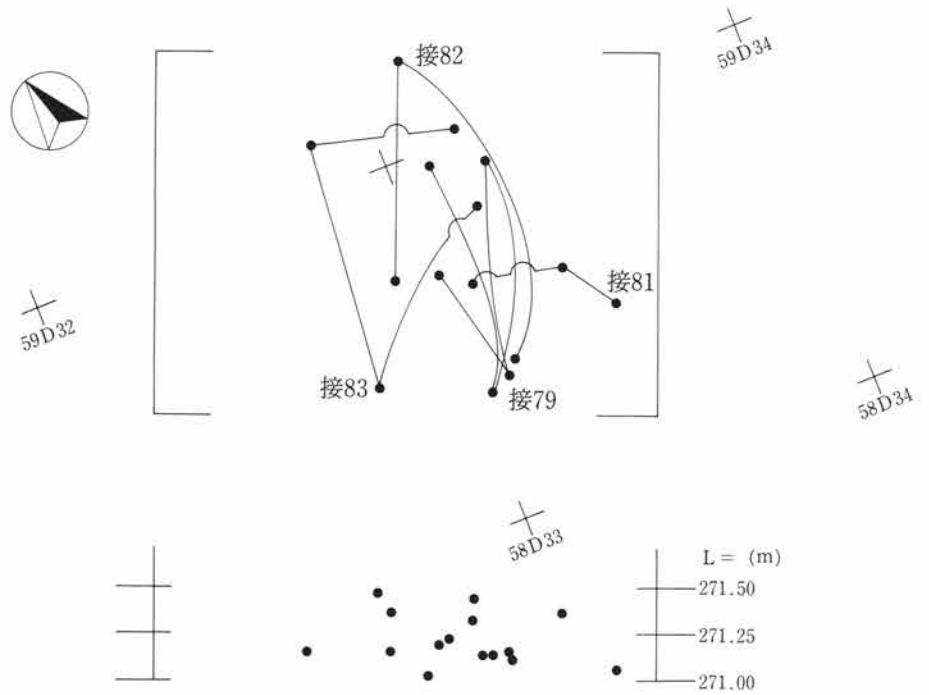

第86図 2号ブロック接合分布図 S=1/40

接合資料53

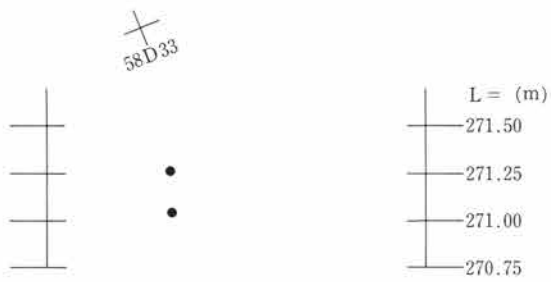
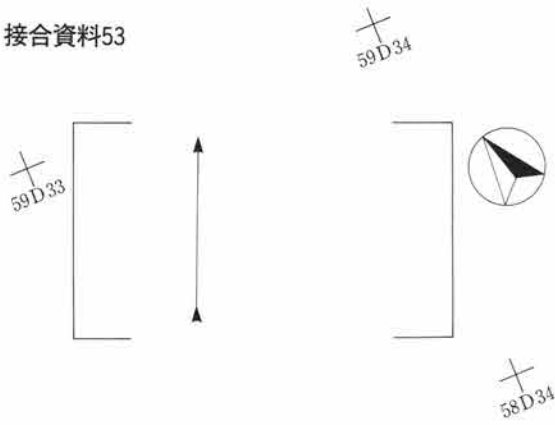

接合資料73・74・75

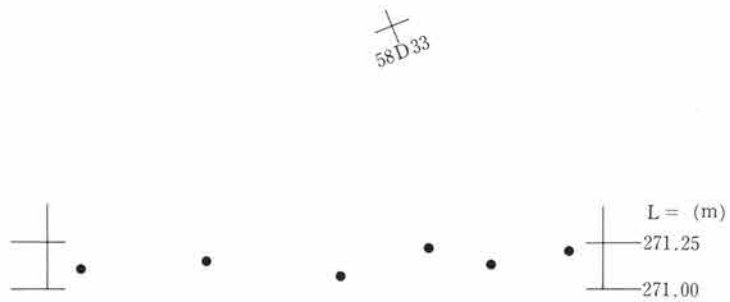
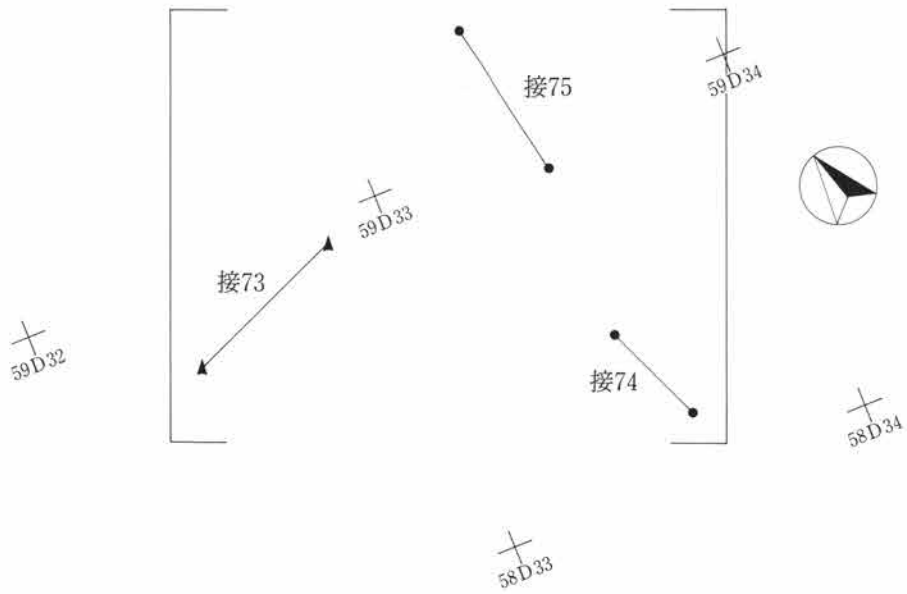

第87図 2号ブロック接合分布図 S=1/40

## 第6節 出土石器群の分析

本文化層から検出された2ヶ所のブロックからの9,000余点に達する多量な石器群は、これまで述べてきた通り、木葉形を基本とする槍先形尖頭器の製作にかかわる跡であることが理解できる。本項では、これらの遺構・遺物を基に石器群の分析を行うことで、本遺跡における石器製作の工程およびその性格・位置づけを考えてみたい。

### 1 ブロック

#### 1) 石器分布にみる遺構存在の可能性

本文化層出土石器の分布については、先の第2章第1節で述べたが、その中で遺構の存在についても若干ふれた。このことは調査時においても、石器の出土状況から竪穴状の遺構の存在が指摘されていた。そのため調査の中では、土色や土性の差を見いだすべく努めたが成果はなかった。また、併せて赤外線写真等による土性の差も試みたが、判別できなかった。しかし、東京都前田耕地遺跡や各地の遺構検出例からも、この調査時の指摘を明らかにするため、今整理において石器の平面・垂直分布の状況から分析し、その可能性を再度考えてみたい。

分析に当たり、調査時の状況を確認しておく。

- ・検出された二つのブロックは、共に径が5m前後の範囲に石器が集中して分布する。
- ・出土した石器は、基本土層の第VII a・b層中に集中する。
- ・石器の集中する部分で、As-YPの堆積は認められない。
- ・土色・土性の差は確認できない。

以上の理由からでは、遺構の存在を強く肯定するには難しい。

では、図上にみる分布のあり方はどうであろうか(付図参照)。なお、垂直分布に関しては、各ブロックに幅20cmの範囲をA～Dの4本設定している。

- ・平面分布では、1号ブロックはほぼ円形に近く、2号ブロックは楕円形を呈している。
- ・各ブロックには、径2m程に石器の密集する箇所が、平面分布にみられる。
- ・各垂直分布をみると、石器は上位にあるものと下位にあるものとの量的な差は、余り感じられない。
- ・垂直分布の形状は、下位の石器の出土が一定の面で止まっているのがみて取れる。
- ・また、垂直分布の両端をみると、レンズ状に分布幅がせばまっていく状態ではなく、むしろ端部まである一定の幅で分布していることがわかる。

以上の点を考えると、竪穴状の遺構の存在が十分に考えられよう。特に、垂直分布にみられるあり方は、竪穴状遺構の存在を示しているものと考えられる。また、調査時の所見にもあるように、ブロック内でのAs-YPの純層堆積が認められないことから、この竪穴状の遺構はAs-YP降下以後の所産によるものと考えられる。

#### 2) ブロックの性格

前項で述べたように本文化層の出土石器は、竪穴状の遺構から出土したものである可能性が強いことが知られた。この遺構がどのような性格のものであったのか検討してみたい。

この遺構から出土したものは、先にも述べた通り槍先形尖頭器を含む多くの剥片と碎片である。これらの石器は、槍先形尖頭器の製作に係わるものであることが判明している。しかし、それらの出土状態をみると、



剥片類は遺構の下部から上部までの間に、また槍先形尖頭器や大形剥片も遺構の底面からの出土とは限らない。さらに、先述した個別別の接合資料の分布をみても、上下幅のあるものが接合している例が、かなり多いことが窺える。

以上のような点を考えると、この遺構で石器製作が行われた姿をとどめているとは考え難い。むしろその姿は、石器製作の場であった可能性を含みつつも、最終的には石器製作に係わる剥片類の廃棄の場として考えられよう。

### 3) 器種組成

両ブロック（遺構）から出土した石器の器種組成は、先述したように槍先形尖頭器の製作に係わる剥片類を主体としているため、製作途中にある槍先形尖頭器およびその過程での破損品、差らには製作中に作出された多くの剥片類から成る。では、それぞれのブロックの組成をみてみよう。（第88図参照）

#### 1号ブロック

出土した4,906点の内、槍先形尖頭器の未製品を含む破損品および素材が22点（このうち黒色頁岩製16点、黒色安山岩製6点）、搔・削器が3点、敲石が1点、このほか剥片・破片がそのほとんどを占めている。こうした器種組成の中、各個別別資料に分別された21個体分の資料（このうち黒色頁岩によるもの10個体、黒色安山岩によるもの11個体）は、685点で全体の約1.4%である。また、搔・削器二つについては、先の接合資料の記述でも触れたように、槍先形尖頭器の製作に係わる作出剥片を利用したものであり、この器種を製作するための目的剥片としての素材は用いられていないことがわかる。敲石は、本ブロックから1点のみ出土していることから、槍先形尖頭器の製作にあたっては、敲石による敲打ではなく、押圧剥離が主体を占めていたことが推察できる。

#### 2号ブロック

出土した3580点の内、槍先形尖頭器の未製品を含む破損品および素材が15点（このうち黒色頁岩製5点、黒色安山岩製10点）で、それ以外の多くのものは槍先形尖頭器に係わる剥片・破片である。1号ブロックにみられた搔・削器等の他器種は、検出されていない。こうした器種組成の中、各個別別資料に分別された12個体分の資料（このうち黒色頁岩によるもの9個体、黒色安山岩によるもの3個体）は、344点で全体の約1%にあたる。

以上のような組成を示す両ブロックを比較すると、1号ブロックでは槍先形尖頭器の素材が目につくのに対し、2号ブロックではほとんど見受けられない点が大きく異なる。また、出土した槍先形尖頭器の未製品や分別された個別別資料をみると、製作された槍先形尖頭器は搬出され現存してはいないものの、石材の選定については黒色頁岩、黒色安山岩の両者の中でもやや黒色頁岩を多用する傾向が強いようである。しかし、石材の差が、それぞれのブロックを特徴づけていることはないようである。

## 2 槍先形尖頭器の製作工程

本文化層から出土した多くの石器・剥片類が、槍先形尖頭器製作に係わるものであることは、前述した通りである。そうした中で、出土した石器および接合資料から、本遺跡で行われた槍先形尖頭器の製作工程についてふれてみたい。

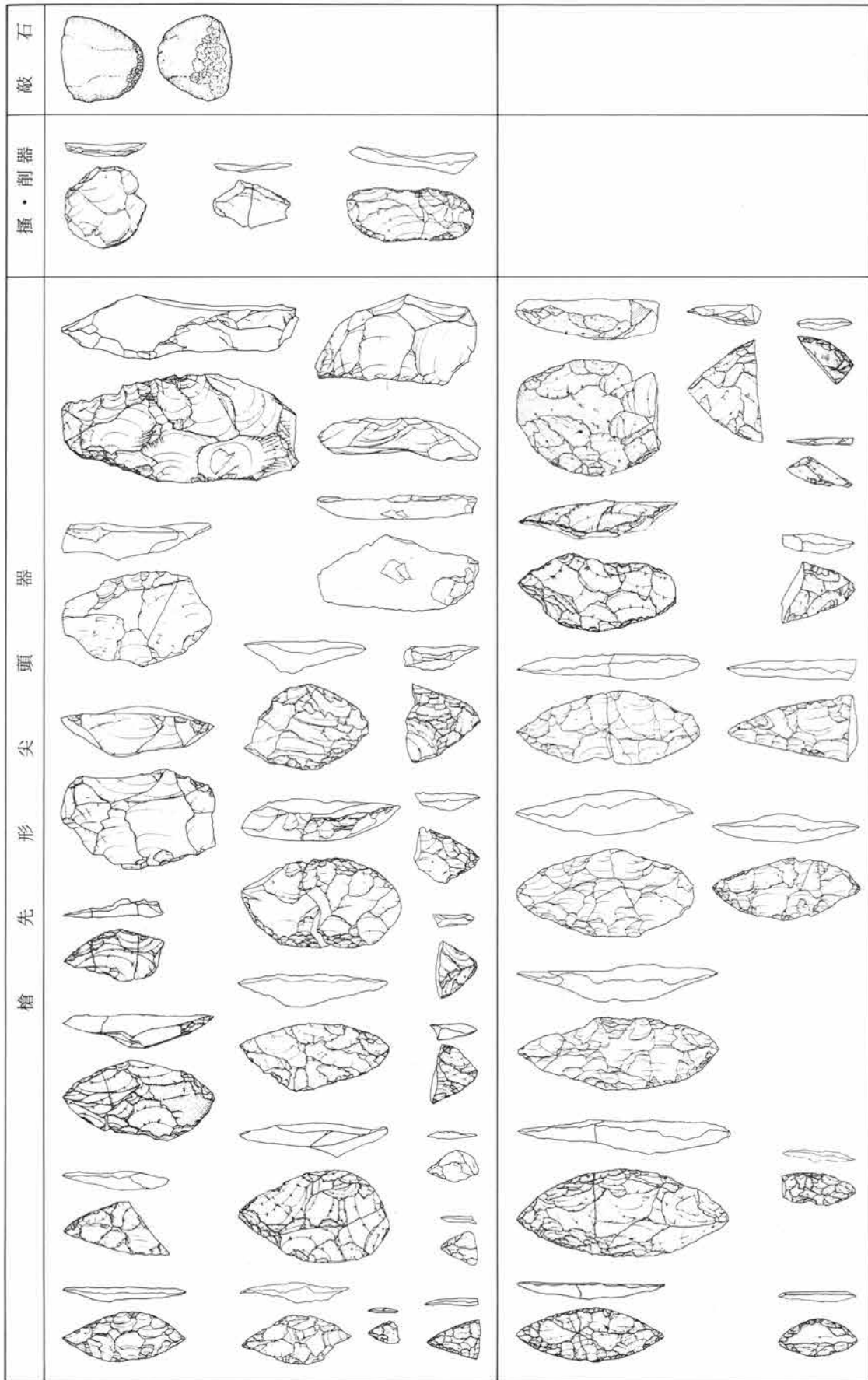

第88図 1 (上段)・2 (下段) 号ブロックの器種構成

## 1) 本遺跡における製作工程

槍先形尖頭器の製作に係わる一連の作業を、4段階に分け各工程について説明を加えたい。

## 第1工程

黒色頁岩ないしは黒色安山岩の原石から、素材となる剥片（肉厚で大形の縦長・横長剥片）の作出および素材の選定を行う。つまり、この段階での作業は、素材の製作と決定にある。しかし、本遺跡においては、礫表皮をもつ剥片の少ないことや、素材剥片を作出させた石核の出土が無いことなどから、この段階の作業は他の場所で行われたものと考えられる。また、この段階で選定された素材剥片が、遺跡内に持ち込まれたものと理解できよう。

## 第2工程

この段階での作業の主体は、素材剥片への粗割による形状成形である。素材の周縁および打面部を作業面に粗い剥離（表面を主に）を行い、その後細かな剥離で形状を整えると共に次ぎなる剥離の打面を形成させ、さらに粗い剥離を繰り返していく。この作業の中では、常に素材の断面形状が平行四辺形に保ち、素材の中軸を大きくかえることなく、さらには素材の長さを維持しながら、一部に残された表皮の剥ぎ取りや厚みの除去がなされる。また、この段階で素材に対し、目的とする槍先形尖頭器の先端・基部、器体の表裏面（素材剥片の表面を器体の表に、素材剥片の裏面を器体の裏面に）が決定されるようである。本遺跡での製作は、出土遺物・接合資料等から、この段階からのものと考えられる。なお、この段階の資料としては、あまり加工が進んでおらず比較的素材形状をとどめているものに31・32・34・35・36が、ある程度加工が進み先端・基部が決定されたもの12・30・33が上げられる。

## 第3工程

この段階の作業の主体は、目的とする槍先形尖頭器の器体整形である。先の第2工程を経た器体に対し、器体の表裏面に大きな剥離での整形と、細かな剥離での調整とを、交互に幾度も繰り返し行なっていく。こうした表裏面への剥離を進めることにより、断面形状をレンズ状に保ちながら厚さを減じ、目標に近い形状にまで器体を整える。この段階の作業について、良好な接合資料を基にもう少しふれてみたい。

器体整形の進行を考える資料に、第89～91図に示した接合資料20・18・57・58・21・41・42・76があげられる。これらの資料は、いずれも表裏面への剥離を繰り返しながら器体の厚みを除去し、器体の整形に努めているものである。なお、それぞれの資料には、接合した剥片の打点を基に、器体の側縁を復元し、その減退を想定してみた。

## 接合資料20・18

両接合資料は同一な個体別資料で、20は表面側の剥離、18は裏面側の剥離によるものと考えられる。20は、素材への粗割がかなり進んだ段階からの接合資料で、(イ)と想定した段階は、まだ第2工程にあるものかもしれない。剥離による厚みの除去は、器体中央部の背を越えるような大形の剥片を片側から剥離させ、ついで反対側からは背を越えない程度のやや小さ目な剥片を剥離させる。その後、これらの剥離による周縁の乱れを、細かな剥離で調整する。このパターンを作業の一単位とし、本資料の場合、数度繰り返されていることがわかる。また、裏面においても、ほぼ同様な作業が繰り返されているようである。この剥離作業における器体の断面形状は、常にレンズ状を呈するように維持されていることがわかる。

## 接合資料57・58

両接合資料は同一な個体別資料で、57は製作途上にある槍先形尖頭器の接合資料、58は57と直接的な接合関係にはないものの表面の剥片剥離資料である。やはり第2工程の粗割作業がかなり進んだ段階からの資料

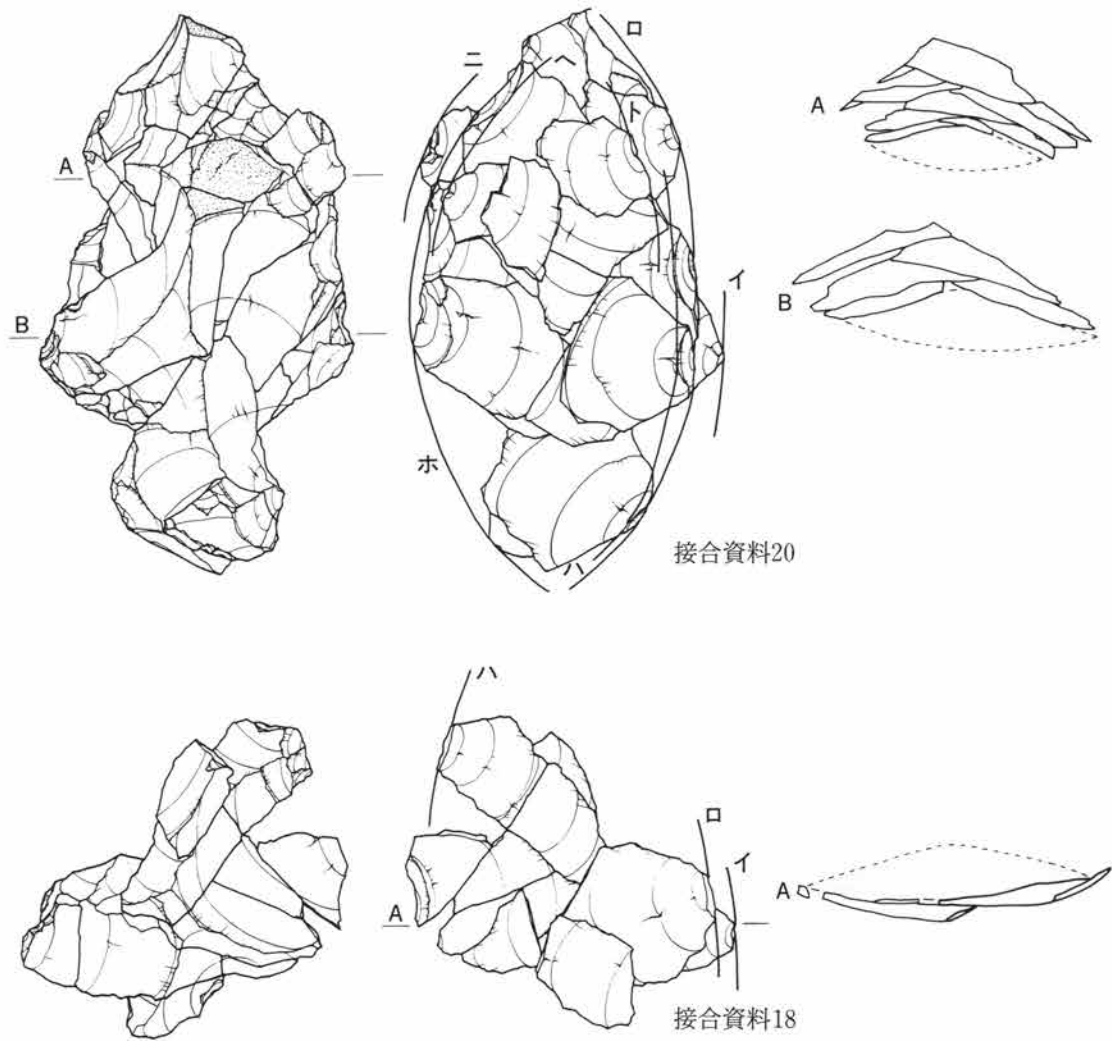

第89図 槍先形尖頭器製作の剥片剥離（1）

で、器体の厚み除去のための剥片剥離作業が主体とされている。先の接合資料20よりもやや幅の狭い素材を使用しているもので、かなりな厚みを除去するため、左右の側縁から器体中央の背を越える剥片が連続的に剥離されているのがわかる。こうした剥離作業が、数度にわたって繰り返されていることが図示した側縁想定ラインから理解される。また、接合資料57の断面形状をみると、レンズ状ではあるが未だ厚く、さらなる剥離作業が要とされることが知れる。

接合資料21

この接合資料は、目的とされた槍先形尖頭器の表面剥離の資料である。第2工程での粗割作業がある程度進んだ段階でも、礫表皮が剥ぎきれていない状態で、第3工程に入ったものと考えられる。器体の整形方法や、作出された剥片形状は、先の接合資料20と同様なあり方をしている。やはり断面形状をレンズ状に維持しながら、数度の剥離作業が繰り返されていることがわかる。

接合資料41

この接合資料は、目的とする槍先形尖頭器に剥片が接合したもので、製作途中に何等かの原因で破損してしまったものを、再度整形しなおしていることを知ることでできる好資料である。製作当初に目的としてい

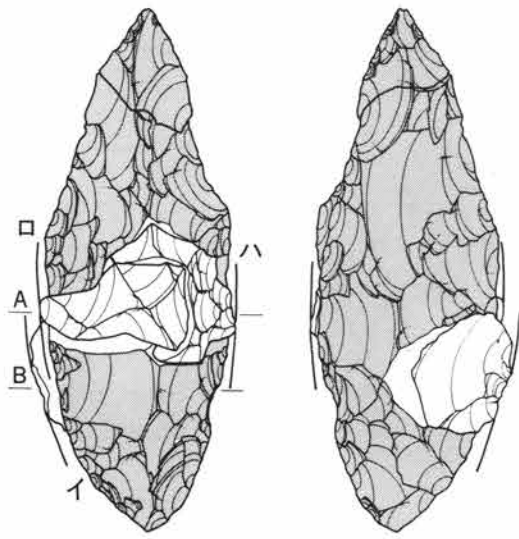

接合資料57

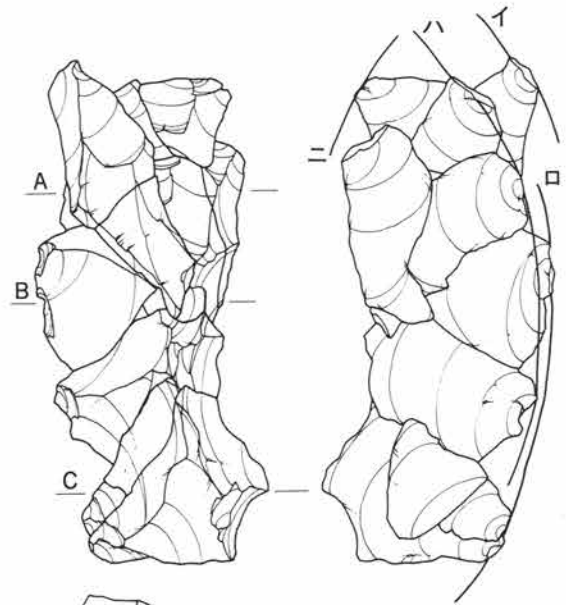
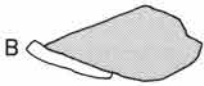
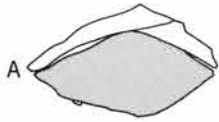

接合資料58

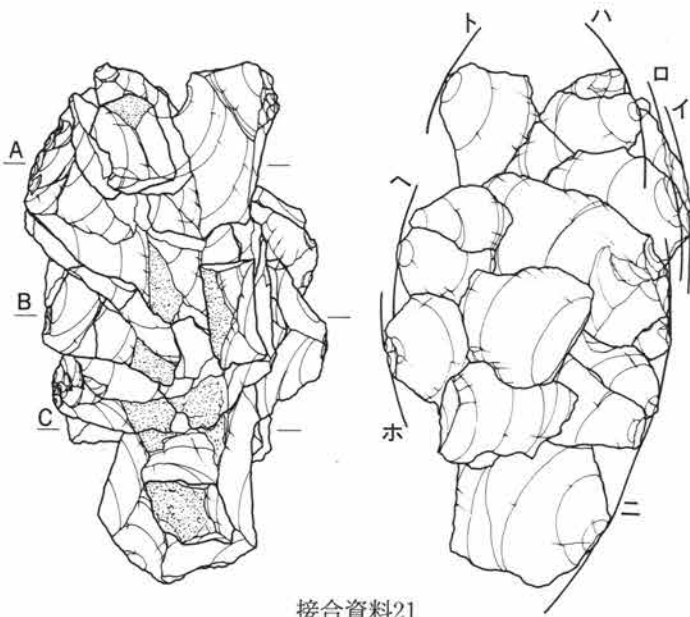
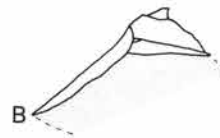
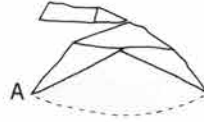

接合資料21

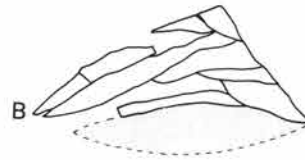
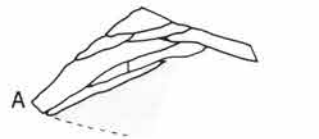

第90図 槍先形尖頭器製作の剥片剥離(2)

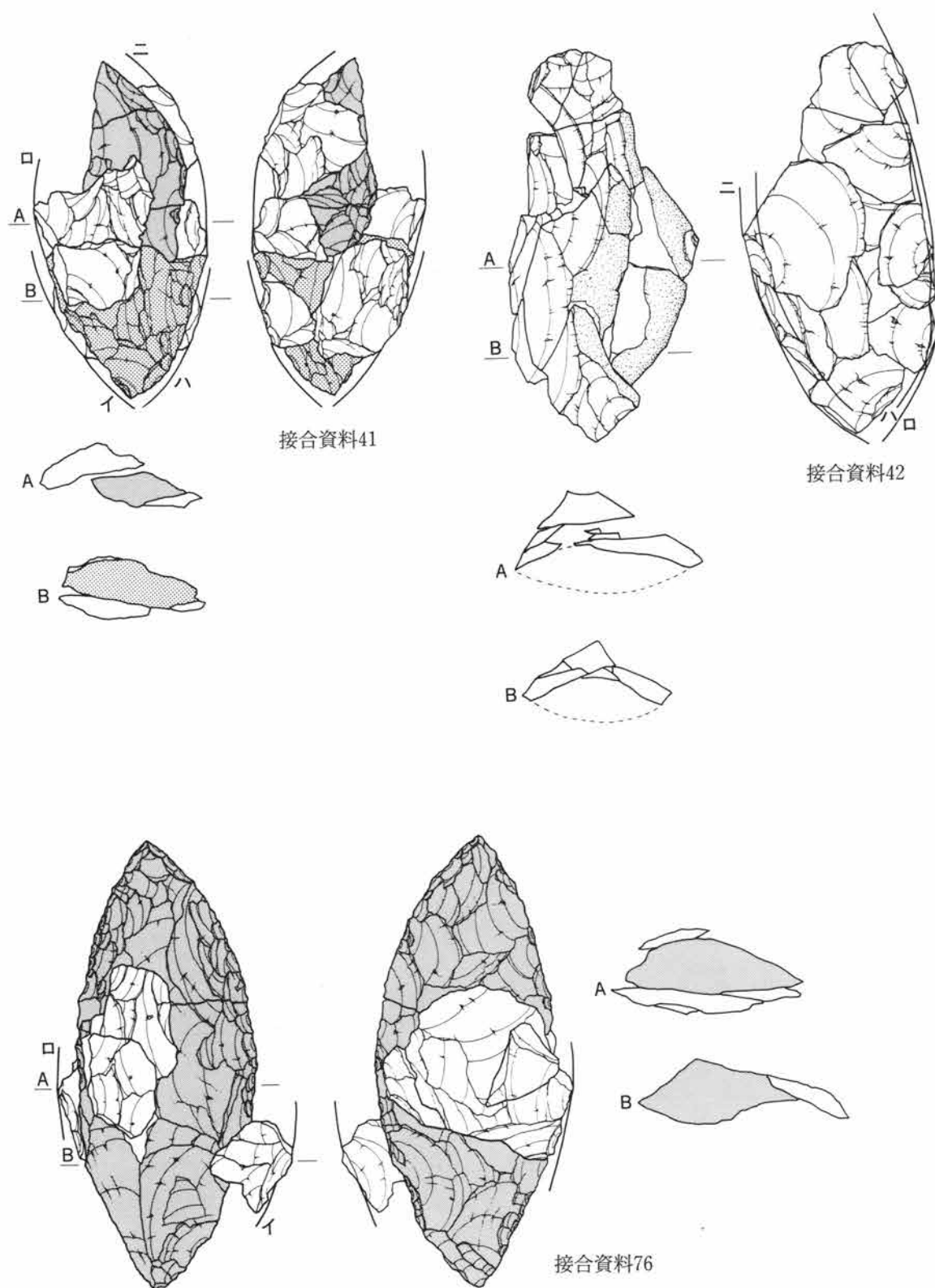

第91図 槍先形尖頭器製作の剥片剥離 (3)

た槍先形尖頭器は、接合資料からみる限り、(ハ)・(イ)の剝離作業を終え、(ニ)・(ロ)の形状を呈していたが、この段階での剝離作業中に大きく破損したため目的とする形状を大きく変更させ、再度の剝離作業を経て(ホ)の形状の槍先形尖頭器を製作している。

#### 接合資料42

槍先形尖頭器の表面剝離の接合資料である。礫表皮を多く残す素材に対し、粗割成形をしながら器体の整形を行っているもので、剝離作業を数度繰り返し行うものの、比較的少ない回数である程度の厚み除去ができたものと考えられる。

#### 接合資料76

目的とした槍先形尖頭器に、剝片が接合した資料である。比較的版状に剝離する黒色安山岩という石材の性質上から、その素材はかなり大形のもので(イ)の想定ラインよりも大きく、断面形状からしてもかなり肉厚であったことが窺える。この接合資料をみる限り、(イ)も含め第3工程の中にあり、器体整形を幾度も繰り返し作業が進められたものである。また、器体整形に関しては、石材の性質上から、比較的器体の中軸を越える剝片が剝離されがちであるが、基本的には黒色頁岩によるものとその整形方法は変わっていないことがわかる。



#### 第4工程

先端・基部、周縁への最終的な調整を加え、全体のバランスを整える。特にこの段階において、側縁への調整は念入りに行われ、側線の振れを修正し、一直線状に整えることが予測される。この時点で生じる剝片は、薄く小さなものであろうし、器体形状を変えることもないものと考えられる。ここに、目的とした槍先形尖頭器は完成するのであるが、本遺跡からの出土はみない。完成品と考えられるものには、先端部の破損品ではあるが、28が上げられよう。また、この段階にあるものとしては、1と2が上げられる。しかし、本遺跡内で最終工程を踏まずに、他へ搬出された可能性も高い。

以上、槍先形尖頭器の製作に関し、本遺跡にみられる工程を説明してきた。その結果、素材剝片の製作・選定(第1工程)、粗割による形状成形(第2工程)、器体の整形(第3工程)、器体の最終調整(第4工程)の4工程が考えられ、このうち本遺跡で主体的に行われた作業は第2工程から第3工程であったことが理解できた。また、素材となる剝片形状には、縦長剝片・横長剝片の両者が存在するが、素材形状による製作差に大きな変化がないことも理解できた。こうした状況から、一連の作業が同じ場所で行われたのではなく、その作業内容に応じて(工程途中で他へ搬出し、搬出した先で最終調整を行うことも含む)作業場所を変えていたことが考えられる。

#### 2) 他の製作工程との比較

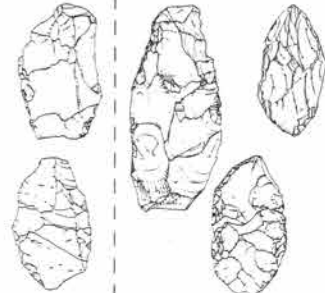
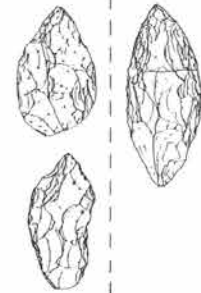
これまでに、槍先形尖頭器を出土させる遺跡は、数多く知られているが、良好な接合資料に恵まれている遺跡は少なく、その製作工程の復元を明確にし得ないのが現状である。しかし、これまでに発表された分析や論功に目をとめてみるならば、礫を素材としてそれに直接加工を施しながら製作する(戸沢1958, 芹沢1960)としたものや、長野県北踊り場遺跡の分析では素材と製品とのメカニズムが示されている(松沢1960)。近年では良好な接合資料をもつ調査例も増加し、東京都前田耕地遺跡では、膨大な資料の中から接合資料を中心に、製作工程の復元を行っている(橋口1985)。また、東京都和田・百草遺跡群(中島1986)では、礫を分割し、平行四面体に粗割りした芯の部分素材に製作されていることが図示され、神奈川県月見野遺跡群上野

	第1工程	第2工程	第3工程	第4工程
主な作業内容	素材の作出 (素材の決定)	素林の成形 (・先端・基部の決定 ・表裏面の決定)	器体の整形	最終調整
作業を示す遺物	縦長剥片 横長剥片			 (完成品)
房谷戸での作業	—	○ ○	○ ○	○ ?

第92図 房谷戸遺跡にみる槍先形尖頭器の製作工程

遺跡第1地点第IV文化層では、表裏面に礫面を残した比較的厚みのある板状の礫を素材に用い製作された槍先形尖頭器が報告されている。

これらの研究は、槍先形尖頭器の素材となるものがどのような形状のものを用いていたのかについて視点がおかれていたが、前田耕地遺跡での良好な接合資料を背景に、その製作技術・剥片剥離の解明に視点が移されてきた。前田耕地遺跡の分析（橋口1985）では、素材の差により製作方法が異なることを前提に、母岩礫を2分割し各分割礫から製作するものをシステム1、1点の礫から1点の尖頭器を製作するものをシステム2、縦長剥片を素材に製作するものをシステム3、横長剥片を素材に製作するものをシステム4、版状剥片を素材に製作するものをシステム5のそれぞれの製作方法があるとした上で、良好な接合資料を例にシステム1について4工程に分け製作過程を解明している。その内容は、第1工程では、礫の分割。第2工程では、尖頭器の素形製作および礫表皮の剥離。硬質のハンマーの使用。第3工程では、厚み等を減じながらほぼ目的に近い形にまで器体を整える。この工程の途中で、硬質ハンマーから軟質のものへと変わる。第4工程では、最終的な調整としている。また、この中で第4システムとした横長剥片素材のものについて、合理的な素材であるとしながらも、パルプ側の厚み除去や断面形状の整形方法の困難さを指摘し、製作工程とすれば素材剥片を効率よく作出するための礫整形、そして目的剥片の作出と剥片の選択を行った後、システム1の第3・4工程と同様の作業が行われるとしている。システム3の縦長剥片素材のものについても、システム4とほぼ同様な作業工程が当てられている。

本遺跡の場合、このシステム3・4の縦長ないしは横長剥片素材使用の工程に含まれることになるが、橋口（1985）の予測とはやや異なっている。それは、システム4の中で横長剥片素材の初期整形の困難さの部分であり、その部分の作業工程が本遺跡である程度の解明が成し得たものと考えられる。つまり、縦長や横長剥片を素材にした石器製作でも、素材剥片の作出・選定（第1工程）後は、橋口のいうシステム1と同様に素材の粗割・成形（パルプ等の厚み除去）を行う工程としての第2工程がある点である。しかし、こうした製作工程の細かな差は、石器製作を行う集団の差とみることもでき、石器製作遺跡ごとに若干の違いを呈する様相を指摘できよう。



また、本遺跡と前田耕地遺跡等との比較では、個々の遺跡内での石器製作作業の一貫性という点でも違いをみせている。前田耕地遺跡などでは、第1工程から最終の第4工程までの一連の作業が、一貫して同一遺跡内で進められているのに対し、本遺跡では先にも述べたように第2・3工程の作業が主体に行われたこである(第92図参照)。つまり、一貫した作業が行われた遺跡と、そうではなくその中間の工程を主体に作業がなされる遺跡という差がある。

こうした本遺跡の例から、新たな疑問が生じてくる。石器製作における、器種および製作工程の分化がそれである。本遺跡と同様な槍先形尖頭器製作の他の遺跡では、他器種の石器も同時に製作されているのが目につく。しかし、本遺跡の場合は他器種がほとんど欠落している状況で、石器製作跡ではあるが製作器種が特定されていたことが理解できる。さらには、槍先形尖頭器製作にあつて、工程により製作場所を変えていることである。第2・3工程の作業が主体として行われた本遺跡での石器製作は、第1工程の作業を他の場所で行った後、選定された素材剥片を持ち込み、さらには第4工程の作業は他の場所へ持ち去っていかれたものと考えられる。ブランクの搬入・搬出のことは以前から言われているが、製作遺跡でのそうした状況を理解することが必要であろう。東京都多摩ニュータウンNo.426(佐藤1989)では、大型盤状剥片を搬入ブランクとして石器製作が行われ、「盤状剥片様ブランク→大型尖頭器→中型尖頭器」といった工程が示され、ブランクから目的とする尖頭器の間に、「疑似尖頭器体」を介在させ調整加工が進められるとしている。本遺跡と同様に、製作工程の分化が行われた例といえよう。つまり、ブランクの搬入出は、当時の石器製作における工程の分化を意味している。それは、暗に当時の社会構造の一面をかいまみせているものと思われる。

近年調査された遺跡に、数多くの槍先形尖頭器を出土させた長野県下茂内遺跡がある。この遺跡では、安山岩を原産する近場に立地し、第I・II文化層共にその安山岩を原材に遺跡内で第1工程から第4工程までの一貫した製作作業が行われていることが報じられている(近藤1991)。特に、第I文化層では、原石の石目に沿って大きく分割した後その鋭角部分を利用して横長剥片を連続的に剥離させる場合と、縦長剥片を連続的に剥離させ素材とするものとの、二者が存在するという。それに対し、第II文化層では、縦長剥片素材のものが極めて少ないという相違が指摘されている。また、原石の選択ではなく、原石の形状にあわせた素材の獲得が成されているとも考えているようである。調整加工のあり方については、第I文化層での最終形態とする両面調整の他に半両面調整・周縁調整の槍先形尖頭器が存在するが、製作途中において半両面調整から両面調整のものへと移行するものも多く、第II文化層での素材への早い段階から平・断面形状を繰り返し整えていくものとは、製作上の相違点が生じていることをも指摘している。さらには、遺跡内で検出された各ブロックにおける分業の存在も検討されているようであるが、現在整理中ということでもありその詳細については本報告を待ちたい。

### 3 石器群の位置付け

第I文化層の石器群は、その出土層位より槍先形尖頭器を主体としたAs-YP降下以後の所産によるものであることから、旧石器時代終末から縄文時代創草期にかかる時期に属することは明かであろう。槍先形尖頭器の研究は、概に南関東地方・信州地方などを中心にその研究が進められ、これまでも多くの論考が発表されている。県内においても該期に属する石器が、いくつかの遺跡から出土しており、それらの石器群との編年的位置付けが問題となる。さらには、周辺地域で進められている槍先形尖頭器の編年にどう対比できるのか、層位および石器形態を踏まえて検討することとする。

## 第2章 第I文化層

### (1) 出土層位にみる検討

本文かそうにおける2角ブロックから出土した石器群は、先にも述べたごとく基本土層第VII a層から浅間一板鼻黄色軽石層(As-YP 約13,000年前の降下)を挟んだ第VII b層までの間にあるが、それぞれのブロックは竪穴状の遺構が想定されていた。こうしたことから、これらの石器群の形成時期は、遺構の廃絶に伴いAs-YP降下以後のものであることが理解された。同様なAs-YP降下以後の所産とされる県内の遺跡には、佐波郡赤堀町石山遺跡(相沢・関矢1988、『群馬県史資料編1』・『赤城山麓の旧石器』)が上げられる。

他方、県外の例では、長野県下茂内遺跡で浅間一大久保沢第II軽石(As-OKP)を挟んだ上下に2枚の文化層が存在し、共に在産の安山岩を使用した槍先形尖頭器を多量に出土させる石器製作跡が検出されている(長野県埋文センター近藤・小林両氏に御教示を得た。第93図参照)。詳細については、本報告を待ちたい。また、新潟県大苧野遺跡(佐藤1988)では、浅間一草津黄色軽石(As-YPK 約11,000年前の降下)降下後に形成された石器群が出土している。この遺跡はその後も調査が行われており、その内容についても今後の本報告を待ちたい。なお、このAs-YPK層出土のものには、新潟県壬遺跡下層土器群(小林1983)や、同層上面出土の西倉遺跡第I群土器(佐藤1983)等の報文がある。

これら各地で確認されている浅間山を給源とする軽石層の対比から、その噴出年代によっておおよその時間的な位置付けが可能となるのであろうが、実際にはその詳細な点に不確定要素を持っているのが現状であり、現段階で軽石層を鍵層としてこれら槍先形尖頭器の偏年を考えるのは問題があろうかと思われる。

### (2) 槍先形尖頭器形態にみる検討

槍先形尖頭器の形態の分類については、各研究者によりその基準が様々であり、その名称も一様ではない。

とりあえず、最新の論考である藤野(1991)の分類に従い、本文化層における槍先形尖頭器をみると、広形木葉形、中広形木葉形、中細形木葉形の3種類に分類され、その主体を成すのは中広形木葉形であり、柳葉形を呈するものは見あたらない。大きさは、中形のを主に、大形のものも存在する。加工の状態は、一部片面加工のものを含むが、それ以外は全て両面加工のものである。こうした本文化層と同様な中広木葉形を主体としている例に、神奈川県長堀北遺跡(小池1991)が上げられる。この長堀北遺跡は、他の石器組成から第V期の前半に位置づけられている(藤野1991)。

東京都前田耕地遺跡はその全容を公表されていないが、土器を伴い柳葉形となるものを主体に極細となるものも多く存在し、千葉県南大溜袋遺跡、新潟県本ノ木遺跡、群馬県石山遺跡等と形態を近似させることから同時期に位置づけられている。特に、前田耕地遺跡などでは槍先形尖頭器の形態の中でも柳葉形のもの量の割合が多く、寺尾遺跡第I文化層(土器を伴い中細形木葉形を主体に、柳葉形、中広形木葉形、広形木葉形を出土。白石1980)をはじめとする石器群より後出するものと考えられる。この点については、柳葉形のもものが極細の「植刃」との系統関係にあるものと考えられることから、概ね妥当なものと言えよう。

こうした槍先形尖頭器の形態的な組成の変遷からすれば、本文化層の組成に柳葉形のものを含まないという点から、寺尾遺跡第I文化層に先行する時期のものと考えられよう。また、下茂内遺跡などの中細木葉形を主体とした石器群は、その組成から本文化層ないしは寺尾遺跡第I文化層に近接、あるいは間に位置する時期とも考えられようが、存在する2枚の文化層の形態組成にあまり変化がみられず、そこに時間差を捉え難いように思われる。本報告を待ちたい。

以上のことから、本遺跡の第I文化層の県内における編年的な位置付けとしては、房谷戸遺跡第I文化層

→→石山遺跡とすることができよう。また、前橋市荒砥北三木堂遺跡（岩崎1988）では中細木葉形と共に柳葉形となる槍先形尖頭器が出土、利根郡月夜野町都遺跡（中里・白石1988）でも同様のものが出土している。これらの石器群は、上記した槍先形尖頭器の変遷から、石山遺跡に近接する時期のものと考えられよう。

こうした土器出現期の様相を示す資料は、群馬県内では未だ乏しいが、周辺地域を含めれば良好な資料が確実に増加している。各遺跡の報告を待ち、今後の検討課題としたい。（谷藤）

#### 参考文献

- 藤沢宗平・林茂樹 「神子柴遺跡」 『古代学』 第9巻第3号 1961年  
 稲田孝司 「尖頭器文化の出現と旧石器の石器製作の解体」 『考古学研究』 第15巻第3号 1969年  
 白石浩之 「先土器終末から縄文創期前半の尖頭器について（上）」 『月刊考古学ジャーナル』 126 1976年  
 白石浩之 「先土器終末から縄文創期前半の尖頭器について（下）」 『月刊考古学ジャーナル』 127 1976年  
 佐藤達夫 『日本の先史文化』 1978年  
 岡本東三 「神子柴・長者久保文化について」 『研究論集』 1979年 奈良国立文化財研究所  
 森嶋 稔 「中部高地における細石器の展開とその系統」 『地域研究の方向』 1979年  
 森嶋 稔 「神子柴型石斧をめぐる最近の動向」 『考古学ジャーナル』 167 1979年  
 寺尾遺跡 1980年 神奈川県教育委員会  
 杉原荘介 「日本先土器時代の新編年に関する試案」 『信濃』 第19巻第4号 1982年  
 芹沢長介 「旧石器時代の終末と土器の発生」 『信濃』 第19巻第4号 1982年  
 小林達雄 「長野県西筑摩郡開田村柳又遺跡の有舌尖頭器とその類型」 『信濃』 第19巻第4号 1982年  
 森嶋 稔 「長野県長野市信田町上和沢出土の尖頭器」 『信濃』 第19巻第4号 1982年  
 田中英司 「神子柴遺跡におけるデボの認識」 『考古学研究』 第29巻第3号 1982年  
 『多聞寺前遺跡』 多聞寺前遺跡調査会 1983年  
 中東耕志・飯島静男 「群馬県における旧石器・縄文時代の石器石材」 『群馬県立歴史博物館年報』 第5号1983年 群馬県立歴史博物館  
 『遺跡は語る—最近の発掘調査の成果』 1984年 群馬県立歴史博物館  
 先土器時代 『房総考古学ライブラリー 1』 1984年 千葉県文化財センター  
 橋口美子 「縄文時代草創期の尖頭器製作について」 『東京考古』 3 1985年  
 原田恒弘・中東耕志 「勢多郡富士見村龍ノ口遺跡試掘調査報告（Ⅰ）」 『群馬県立歴史博物館調査報告書第1号』 1985年  
 『月見野遺跡群上野遺跡第1地点』 1986年 大和市教育委員会  
 東京都多摩市和田・百草遺跡群 1986年 多摩都市計画道路事業1・3・1号線関連遺跡調査会  
 森山公一 「神子柴型尖頭器にみられる扶入部をめぐる」 『長野県考古学会誌』 52号 1986年  
 遮那藤麻呂・森山公一 「阿智村池の平遺跡出土の神子柴尖頭器」 『長野県考古学会誌52号』 1986年  
 栗島義明 「槍先形尖頭器石器群の研究序説—中部日本における地域的様相の把握—」 『考古学研究』 128 1986年  
 森山公一 「横倉遺跡の神子柴型尖頭器をめぐる」 『山梨県考古学協会誌』 創刊号 1987年  
 織笠 昭 「相模野尖頭器文化の成立と展開」 『大和市史研究』 13 1987年  
 『群馬県史 資料編1』 原始古代1 1988年 群馬県史編さん委員会  
 相沢忠洋・関矢晃 『赤城山麓の旧石器』 1988年  
 栗島義明 「隆起線土器以前—神子柴文化と隆起線土器文化の間—」 『考古学研究』 第35巻第3号 1988年  
 小野 昭 「旧石器時代における地域差と時期区分」 『考古学研究』 第35巻第2号 1988年  
 鈴木公雄 「縄文時代の時期区分と発展の段階」 『考古学研究』 第35巻第2号 1988年  
 前原豊 「頭無遺跡」 『第2回東北日本の旧石器文化を語る会資料』 1988年  
 栗島義明 「神子柴文化をめぐる諸問題」 『研究紀要』 第4号 1988年 埼玉県埋蔵文化財調査事業団  
 多摩ニュータウンNo.426遺跡 『多摩ニュータウン遺跡昭和62年度』 1989年 東京都埋蔵文化財センター  
 『長野県考古学会誌』 59・60 「中部高地の尖頭器文化」 1989年  
 『岩宿遺跡40年—赤土にひそむ文化—』 1989年 群馬県立歴史博物館  
 『第二回長野県旧石器文化研究交流会—発表要旨—』 1989年 長野県旧石器文化研究交流会  
 相模野第149遺跡 1989年 大和市教育委員会  
 藤野次史 「日本列島における槍先形尖頭器の出現と展開」 『周陽考古学研究所報』 第4集 1989年  
 藤野次史 「中部高地における出現期槍先形尖頭器製作技術に関する一考察」 『旧石器考古学』 39 1989年  
 藤野次史 「槍先形尖頭器出現の技術的背景」 『古代文化』 第41巻11号 1989年  
 白石浩之 『旧石器時代の石槍』 UP考古学選書7 東京大学出版会 1989年  
 井上照朗 「栃木県旧石器時代尖頭器の様相」 『栃木県考古学会誌』 1990年  
 近藤尚義・小林秀行 「大形両面加工尖頭器の典型的な製作跡—長野県下茂内遺跡—」 『考古学ジャーナル』 324 1990年  
 佐藤宏之 「尖頭器文化」 概念の操作的有効性に関する問題点 『長野県考古学研究叢書第1号』 1991年  
 『先史考古学論集』 第1集 1991年  
 麻生 優 「日本旧石器時代から縄文時代への推移に関する構造的な研究」 1991年  
 堤 隆 「相模野細石刃文化における石器装束の構造」 『大和市史研究』 17 1991年  
 『東京都小金井市野川中州北遺跡』 1989年 小金井市遺跡調査会  
 『第4回長野県旧石器文化研究交流会—発表要旨—』 1991年 長野県旧石器文化研究交流会

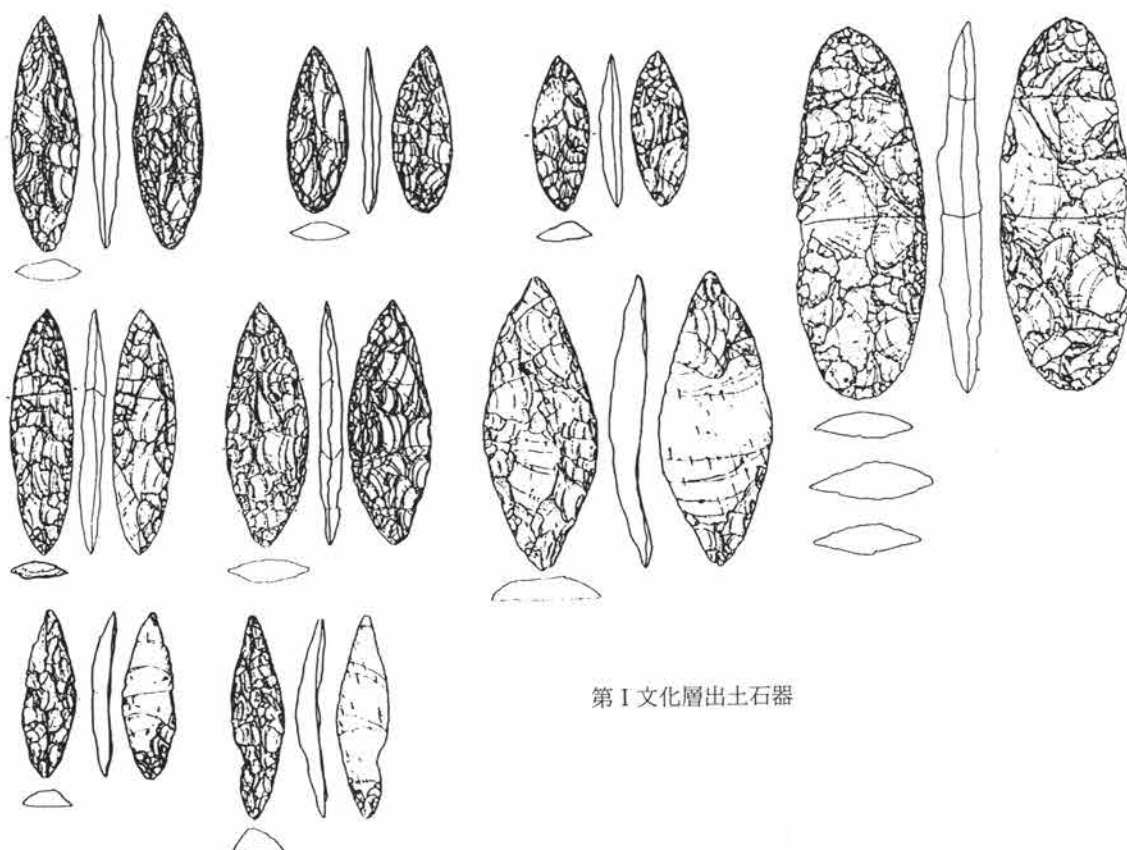

第I文化層出土石器

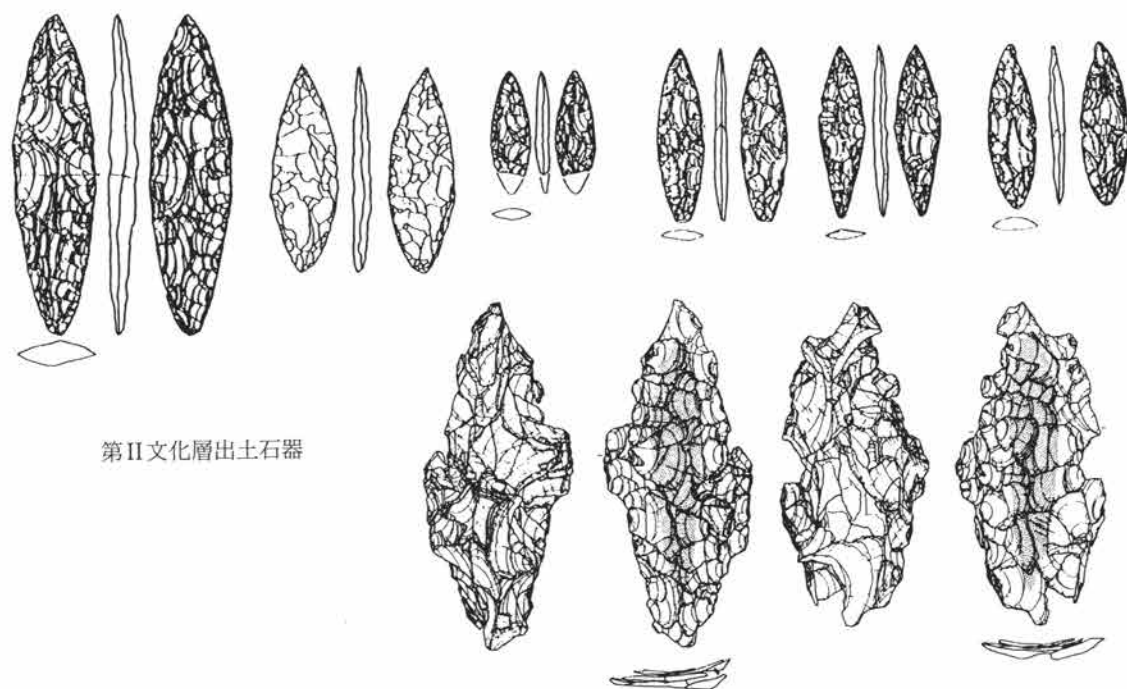

第II文化層出土石器

第93図 長野県下茂内遺跡出土石器 (近藤 1991より)

## 第 I 文化層 石器計測値一覽表

## 第 I 文化層 石器計測値一覧表

1. 本遺物計測一覧表は、第 I 文化層から出土した全ての石器の計測値を、各ブロック別に掲載した。
2. 遺物Noとは、遺物取り上げ時の番号で、遺物の注記Noである。
3. 出土位置は、出土ブロックを意味する。
4. 長さとは幅は、cm単位で示し、接合し剥片となるものについては、接合状態での計測値を記載した。また ( ) は、欠損を表す。重さは、小数点第 3 位を四捨五入し、g 単位で示した。

5. 「器種」の欄の略号は、以下のことを意味する。

槍先：槍先形尖頭器      搔削：搔器・削器

6. 「石材」の欄の略号は、以下の石材を意味する。

黒頁：黒色頁岩      黒安：黒色安山岩      粗安：粗粒安山岩      細安：細粒安山岩  
石閃：石英閃緑岩      黒石：黒曜石      ガ安：ガラス質安山岩

### 1号ブロック

遺物 No	出土位置	器種	石材	個体	接合	長さ (cm)	幅 (cm)	重さ (g)
1	1	剥片	黒頁					1.42
2	1	剥片	黒頁	8				2.71
3	1	剥片	黒頁	8				4.55
4	1	剥片	黒頁					3.28
5	1	剥片	黒安					1.02
6	1	剥片	黒頁					1.98
7	1	砕片	黒安					0.10
8	1		ガ安					0.03
9	1	剥片	黒頁	2				0.69
10	1	砕片	黒頁					0.21
11	1		ガ安					0.14
12	1	砕片	黒安					0.01
13	1	剥片	黒頁	13	41	1.9	2.2	3.34
14	1	剥片	黒頁					0.62
15	1	砕片	黒頁					0.04
16	1		ガ安					
17	1	砕片	黒頁					0.01
18	1		ガ安					
19	1	剥片	黒頁					0.61
20	1	剥片	黒頁					0.78
21	1	剥片	黒頁	8				2.39
22	1	剥片	黒頁	18				0.77
23	1	砕片	黒頁					0.34
24	1	砕片	黒頁					0.26
25	1	剥片	黒安					0.51
26	1	剥片	黒安					1.09
27	1	剥片	黒安					0.76
28	1		ガ安					0.10
29	1	剥片	黒頁	2				0.90
30	1	剥片	黒安					0.68
31	1	砕片	黒頁					0.19
32	1	槍先	黒安	13	41	6.9	3.6	7.35
33	1	剥片	黒安					3.86
34	1	剥片	黒頁	10				2.33
35	1	剥片	黒安					1.11
36	1	剥片	黒頁					0.60
37	1	剥片	黒安	12	40	3.0	2.3	3.50
38	1	剥片	黒頁					1.10

遺物 No	出土位置	器種	石材	個体	接合	長さ (cm)	幅 (cm)	重さ (g)
39	1	剥片	黒安					2.22
40	1	剥片	黒頁					0.80
41	1	剥片	黒頁					1.72
42	1	剥片	黒頁					3.54
43	1	剥片	黒安	18				1.23
44	1	剥片	黒頁					1.10
45	1	剥片	黒頁					2.88
46	1	剥片	黒頁	7				3.38
47	1	剥片	黒安					0.87
48	1	剥片	黒安	19	50	2.5	3.3	4.88
49	1	剥片	黒頁	3	21	4.4	4.3	9.28
50	1	砕片	黒安					0.17
51	1	剥片	黒頁					1.66
52	1	剥片	黒頁					1.66
53	1	剥片	黒頁					3.16
54	1	剥片	黒頁	8				1.91
55	1	剥片	黒安					0.72
56	1	剥片	黒安					0.53
57	1	剥片	黒頁					1.38
58	1	剥片	黒頁	9	36	5.1	6.7	5.80
59	1	砕片	黒安					0.39
60	1	剥片	黒安	18				4.43
61	1	砕片	黒安					0.51
62	1	剥片	黒安	18				1.23
63	1	剥片	黒頁					4.99
64	1	剥片	黒頁	3	21	4.4	4.3	1.61
65	1	剥片	黒安	18				2.39
66	1	砕片	黒頁					0.28
67	1	剥片	黒頁					2.82
68	1	砕片	黒頁					0.20
69	1	剥片	黒頁	4	22	6.9	5.0	5.85
70	1	砕片	黒安					0.31
71	1	砕片	黒頁					0.40
72	1	剥片	黒安					0.62
73	1	剥片	黒安	18				0.96
74	1	剥片	黒頁					0.59
75	1	剥片	黒安					1.66
76	1	剥片	黒安	18				1.75

第 I 文化層 石器計測値一覽表

遺物 No	出土位置	器種	石材	個体	接合	長さ (cm)	幅 (cm)	重さ (g)
77	1	剥片	黒頁					1.44
78	1	剥片	黒頁	14	42	2.2	2.7	3.19
79	1	剥片	黒頁					0.56
80	1	剥片	黒頁					0.70
81	1	剥片	黒頁	16	44	2.8	2.9	4.86
82	1	剥片	黒頁					5.30
83	1	剥片	黒頁					0.35
84	1	剥片	黒頁					0.70
85	1	剥片	黒頁					1.43
86	1	剥片	黒頁					0.16
87	1	剥片	黒頁					2.56
88	1	剥片	黒頁					0.65
89	1	剥片	黒頁	6				3.24
90	1	剥片	黒頁					3.37
91	1	剥片	黒頁	18				2.66
92	1	剥片	黒頁					2.26
93	1	剥片	黒頁					0.21
94	1	剥片	黒頁					5.06
95	1	剥片	黒頁					2.75
96	1	剥片	黒頁					2.97
97	1	剥片	黒頁					2.66
98	1	剥片	黒頁	8				2.46
99	1	剥片	黒頁					0.50
100	1	剥片	黒頁	2	20	(5.0)	4.0	5.36
101	1	剥片	黒頁					0.23
102	1	剥片	黒頁					0.39
103	1	剥片	黒頁					3.64
104	1	剥片	黒頁					0.32
105	1	剥片	黒頁					4.02
106	1	剥片	黒頁	6				2.83
107	1	剥片	黒頁	15	43	7.4	3.6	14.69
108	1	剥片	黒頁	18	48	3.8	1.5	3.21
109	1	剥片	黒頁					5.34
110	1	剥片	黒頁					0.16
111	1							
112	1	剥片	黒頁					0.54
113	1	剥片	黒頁	8				2.16
114	1	剥片	黒頁	2	20	6.0	4.0	17.10
115	1	剥片	黒頁					1.47
116	1	剥片	黒頁					0.15
117	1	剥片	黒頁	4	22	(4.9)	2.7	3.76
118	1	剥片	黒頁					4.62
119	1	剥片	黒頁					0.47
120	1	剥片	黒頁	8				9.18
121	1	剥片	黒頁					0.17
122	1	剥片	黒頁					0.43
123	1	剥片	黒頁					0.15
124	1	剥片	黒頁					0.98
125	1	剥片	黒頁					1.25
126	1	剥片	黒頁					0.38
127	1	剥片	黒頁					1.05
128	1	剥片	黒頁					6.29
129	1	剥片	黒頁					0.46
130	1	剥片	黒頁					0.18
131	1	剥片	黒頁					1.28
132	1	剥片	黒頁					0.34
133	1	剥片	黒頁					0.91
134	1	剥片	黒頁					0.14
135	1	剥片	黒頁					0.32

遺物 No	出土位置	器種	石材	個体	接合	長さ (cm)	幅 (cm)	重さ (g)
136	1	剥片	黒頁					0.12
137	1	剥片	黒頁					0.73
138	1	剥片	黒頁					1.05
139	1	剥片	黒頁	2	20	5.2	6.0	19.30
140	1	剥片	黒頁					4.42
141	1	剥片	黒頁					0.35
142	1	剥片	黒頁	2	20	6.6	4.2	2.93
143	1	剥片	黒頁	8				3.58
144	1	剥片	黒頁					7.73
145	1	剥片	黒頁					3.73
146	1	剥片	黒頁	13				4.02
147	1	剥片	黒頁					1.38
148	1	剥片	黒頁					1.02
149	1	剥片	黒頁					0.06
150	1	剥片	黒頁					0.66
151	1	剥片	黒頁	14	42	4.3	4.9	14.13
152	1	剥片	黒頁	7	29	4.0	3.5	5.86
153	1	剥片	黒頁	10				1.02
154	1	剥片	黒頁	8				8.84
155	1	剥片	黒頁					0.21
156	1	剥片	黒頁	19				0.89
157	1	剥片	黒頁					11.68
158	1	剥片	黒頁					4.23
159	1	剥片	黒頁	7				7.17
160	1	剥片	黒頁					1.36
161	1	剥片	黒頁	16	44	3.1	2.5	4.65
162	1	剥片	黒頁	18				2.40
163	1	剥片	黒頁					3.10
164	1	剥片	黒頁					3.02
165	1	剥片	黒頁					0.53
166	1	剥片	黒頁					4.16
167	1	剥片	黒頁	10				2.19
168	1	剥片	黒頁	7				1.85
169	1	剥片	黒頁					0.52
170	1	剥片	黒頁					0.78
171	1	剥片	黒頁					0.38
172	1	剥片	黒頁					0.62
173	1	剥片	黒頁					0.04
174	1	剥片	黒頁					0.92
175	1	剥片	黒頁					0.76
176	1	剥片	黒頁					0.56
177	1	剥片	黒頁	19				2.95
178	1	剥片	黒頁					0.44
179	1	剥片	黒頁					0.46
180	1	剥片	黒頁	7				1.12
181	1	剥片	黒頁					0.42
182	1	剥片	黒頁					0.19
183	1	剥片	黒頁					0.03
184	1	剥片	黒頁					0.09
185	1	剥片	黒頁					0.39
186	1	剥片	黒頁					0.28
187	1	剥片	黒頁					0.30
188	1	剥片	黒頁					6.99
189	1	剥片	黒頁					0.33
190	1	剥片	黒頁					0.17
191	1	剥片	黒頁					0.05
192	1	剥片	黒頁					0.14
193	1	剥片	黒頁	2				1.17
194	1	剥片	黒頁					0.03

第I文化層 石器計測値一覽表

遺物 No	出土 位置	器 種	石 材	個体	接合	長 さ (cm)	幅 (cm)	重 さ (g)
195	1	砕片	黒頁					0.23
196	1	砕片	黒頁					0.19
197	1	剥片	黒頁	19				1.90
198	1	剥片	黒頁	11	39	(2.0)	3.0	1.99
199	1	剥片	黒頁					0.62
200	1	砕片	黒頁					0.29
201	1	砕片	黒頁					0.25
202	1	剥片	黒頁					0.73
203	1	剥片	黒頁					2.88
204	1	剥片	黒頁					1.41
205	1	剥片	黒頁	13	41	3.0	3.9	6.74
206	1	砕片	黒頁					0.29
207	1	剥片	黒頁	18				4.64
208	1	剥片	黒頁					1.18
209	1	剥片	黒頁					1.88
210	1	砕片	黒頁					0.23
211	1	剥片	黒頁					0.63
212	1	砕片	黒頁					0.44
213	1	砕片	黒頁					0.12
214	1	剥片	黒頁					0.73
215	1	剥片	黒頁	21				0.64
216	1	剥片	黒頁	5	23	7.3	4.4	14.58
217	1	剥片	黒頁					0.82
218	1	剥片	黒頁					1.21
219	1	砕片	黒頁					0.22
220	1	砕片	黒頁					0.28
221	1	剥片	黒頁					0.68
222	1	剥片	黒頁					0.55
223	1	砕片	黒頁					0.46
224	1	剥片	黒頁	8				4.01
225	1	剥片	黒頁					1.49
226	1	剥片	黒頁	9				4.62
227	1	剥片	黒頁					0.77
228	1	砕片	黒頁					0.25
229	1	砕片	黒頁					0.31
230	1	砕片	黒頁					0.20
231	1	剥片	黒頁					4.15
232	1	剥片	黒頁					0.41
233	1	剥片	黒頁					4.28
234	1	剥片	黒頁					2.39
235	1	砕片	黒頁					0.41
236	1	剥片	黒頁					0.40
237	1	剥片	黒頁					2.95
238	1	剥片	黒頁					1.28
239	1	砕片	黒頁					0.19
240	1	砕片	黒頁					0.17
241	1	剥片	黒頁					0.46
242	1	剥片	黒頁	7	28	2.7	2.2	1.29
243	1	敲石	粗安					171.18
244	1	剥片	黒頁					2.13
245	1	剥片	黒頁					0.54
246	1	剥片	黒頁					0.90
247	1	剥片	黒頁					4.74
248	1	剥片	黒頁					3.70
249	1	剥片	黒頁					4.46
250	1	剥片	黒頁					1.23
251	1	砕片	黒頁					0.61
252	1	剥片	黒頁	7				4.38
253	1	剥片	黒頁					0.95

遺物 No	出土 位置	器 種	石 材	個体	接合	長 さ (cm)	幅 (cm)	重 さ (g)
254	1	砕片	黒頁					0.24
255	1	剥片	黒頁		11	2.4	2.6	3.84
256	1	砕片	黒頁					0.29
257	1	砕片	黒頁					1.03
258	1	剥片	黒頁					1.74
259	1	剥片	黒頁					1.55
260	1	剥片	黒頁					0.64
261	1	剥片	黒頁					1.57
262	1	剥片	黒頁	8				7.02
263	1	剥片	黒頁					6.89
264	1	砕片	黒頁					0.34
265	1	剥片	黒頁					9.99
266	1	剥片	黒頁					2.41
267	1	剥片	黒頁					0.41
268	1	剥片	黒頁					0.61
269	1	剥片	黒頁					0.21
270	1	剥片	黒頁	8				1.07
271	1	砕片	黒頁					0.25
272	1	砕片	黒頁					0.41
273	1	剥片	黒頁	8				2.94
274	1	剥片	黒頁					1.37
275	1	剥片	黒頁					0.41
276	1	剥片	黒頁	8				4.32
277	1	剥片	黒頁					0.63
278	1	剥片	黒頁	10				2.61
279	1	剥片	黒頁	8				7.07
280	1	剥片	黒頁	7				5.92
281	1	砕片	黒頁					0.37
282	1	剥片	黒頁	7				1.12
283	1	砕片	黒頁					0.40
284	1	剥片	黒頁	12				3.53
285	1	剥片	黒頁					2.39
286	1	剥片	黒頁					3.50
287	1	剥片	黒頁					0.78
288	1	剥片	黒頁					1.03
289	1	剥片	黒頁	3	21	2.8	4.5	9.53
290	1	剥片	黒頁					0.62
291	1	剥片	黒頁					0.73
292	1	剥片	黒頁					1.18
293	1	砕片	黒頁					0.02
294	1	剥片	黒頁	12				5.19
295	1	砕片	黒頁					0.26
296	1	剥片	黒頁					0.80
297	1	剥片	黒頁					2.01
298	1	剥片	黒頁					1.22
299	1	剥片	黒頁					2.81
300	1	剥片	黒頁	5	23	3.6	2.3	3.76
301	1	剥片	黒頁					1.69
302	1	剥片	黒頁					0.47
303	1	剥片	黒頁					1.07
304	1	剥片	黒頁					0.99
305	1	槍先	黒頁			(2.5)	(2.3)	2.99
306	1	剥片	黒頁					0.51
307	1	砕片	黒頁					0.41
308	1	剥片	黒頁					3.36
309	1	砕片	黒頁					0.23
310	1	剥片	黒頁					6.32
311	1	剥片	黒頁					4.68
312	1		黒頁					0.53



第I文化層 石器計測値一覧表

遺物 No	出土 位置	器 種	石 材	個体	接合	長 さ (cm)	幅 (cm)	重 さ (g)
313	1	剥片	黒頁					2.93
314	1	剥片	黒頁					0.34
315	1	剥片	黒頁					1.29
316	1	剥片	黒頁					0.73
317	1	剥片	黒頁					1.12
318	1	剥片	黒頁					0.23
319	1	剥片	黒頁					1.27
320	1	剥片	黒頁					3.35
321	1	剥片	黒安	20				1.45
322	1	剥片	黒頁					2.85
323	1	剥片	黒頁					5.22
324	1	剥片	黒頁					4.04
325	1	剥片	黒頁					0.96
326	1	剥片	黒頁					0.23
327	1	剥片	黒頁					2.08
328	1	剥片	黒頁					1.08
329	1	剥片	黒頁					1.35
330	1	剥片	黒頁	8				3.24
331	1	剥片	黒頁					3.91
332	1	剥片	黒頁					3.23
333	1	剥片	黒頁					1.96
334	1	剥片	黒頁					0.91
335	1	剥片	黒頁					0.56
336	1	剥片	黒頁					0.55
337	1	剥片	黒頁					1.37
338	1	剥片	黒頁	8				1.31
339	1	剥片	黒頁	10				4.27
340	1	剥片	黒頁					0.76
341	1	剥片	黒頁					0.22
342	1	剥片	黒頁					0.65
343	1	剥片	黒頁					0.11
344	1	剥片	黒頁					0.32
345	1	剥片	黒頁					0.05
346	1	剥片	黒安					0.06
347	1	剥片	黒頁					0.81
348	1	剥片	黒安					0.18
349	1	剥片	黒頁	9	36	5.0	3.3	8.90
350	1	剥片	黒頁					0.17
351	1	剥片	黒安					0.21
352	1	剥片	黒頁					0.60
353	1	剥片	黒頁					0.10
354	1	剥片	黒安					0.57
355	1	剥片	黒頁					1.53
356	1	剥片	黒頁					0.44
357	1	剥片	黒頁					1.54
358	1	剥片	黒頁					0.23
359	1	剥片	黒安					0.13
360	1	剥片	黒頁					0.42
361	1	剥片	黒頁					0.43
362	1	剥片	黒頁					0.28
363	1	剥片	黒頁					0.15
364	1	剥片	黒頁					0.14
365	1	剥片	黒頁					0.88
366	1	剥片	黒頁					2.32
367	1	剥片	黒頁					0.48
368	1	剥片	黒頁					0.02
369	1	剥片	黒安					0.42
370	1	剥片	黒頁					0.19
371	1	剥片	黒安	21				1.12

遺物 No	出土 位置	器 種	石 材	個体	接合	長 さ (cm)	幅 (cm)	重 さ (g)
372	1	剥片	黒頁					0.20
373	1	剥片	黒頁					0.42
374	1	剥片	黒安					0.26
375	1	剥片	黒安					0.43
376	1	剥片	黒頁					1.49
377	1	剥片	黒安	20				2.48
378	1	剥片	黒安					0.49
379	1	剥片	黒頁					0.87
380	1	剥片	黒頁					0.70
381	1	剥片	黒頁					0.76
382	1	剥片	黒頁					0.23
383	1	剥片	黒頁					0.67
384	1	剥片	黒頁					0.52
385	1	剥片	黒頁					2.03
386	1	剥片	黒頁					0.10
387	1	剥片	黒頁					0.15
388	1	剥片	黒頁					1.26
389	1	剥片	黒頁					2.45
390	1	剥片	黒頁					0.89
391	1	剥片	黒頁		14	5.5	3.2	1.39
392	1	剥片	黒頁					0.82
393	1	剥片	黒頁					1.95
394	1	剥片	黒頁					0.11
395	1	槍先	黒頁			(7.3)	(3.7)	25.20
396	1	剥片	黒頁					0.19
397	1	剥片	黒安					0.10
398	1	剥片	黒頁					0.21
399	1	剥片	黒頁					0.30
400	1	剥片	黒頁					0.63
401	1	剥片	黒頁					0.05
402	1	剥片	黒頁					0.05
403	1	剥片	黒頁					0.41
404	1	剥片	黒頁					0.21
405	1	剥片	黒頁					1.73
406	1	剥片	黒頁					0.07
407	1	剥片	黒頁	10				5.82
408	1	剥片	黒頁					0.25
409	1	剥片	黒頁					0.22
410	1	剥片	黒頁					0.88
411	1	剥片	黒頁					0.74
412	1	剥片	黒頁					0.30
413	1	剥片	黒頁					0.03
414	1	剥片	黒頁					0.06
415	1	剥片	黒頁	5	23	4.7	4.6	12.32
416	1	剥片	黒頁					3.39
417	1	剥片	黒頁					0.46
418	1	剥片	黒安					0.47
419	1	剥片	黒安	18				1.07
420	1	剥片	黒頁	10				2.29
421	1	剥片	黒頁	8				2.77
422	1	剥片	黒頁					0.22
423	1	剥片	黒安					0.08
424	1	剥片	黒安					0.25
425	1	剥片	黒頁					0.29
426	1	剥片	黒安	18				1.63
427	1	剥片	黒頁					0.65
428	1	剥片	黒安					0.13
429	1	剥片	黒頁					1.47
430	1	剥片	黒頁					0.86

第 I 文化層 石器計測値一覧表

遺物 No	出土位置	器種	石材	個体	接合	長さ (cm)	幅 (cm)	重さ (g)
431	1	砕片	黒安					0.17
432	1	砕片	黒頁					0.02
433	1	砕片	黒頁					0.13
434	1	剥片	黒頁	10				1.72
435	1	砕片	黒頁					0.10
436	1	砕片	黒安					0.29
437	1	剥片	黒頁					1.57
438	1	砕片	黒頁					0.43
439	1	砕片	黒頁					0.26
440	1	砕片	黒頁					0.24
441	1	砕片	黒頁					0.13
442	1	砕片	黒頁					0.08
443	1	砕片	黒頁					0.23
444	1	剥片	黒安	19	50	4.2	3.8	0.67
445	1	剥片	黒頁	8				2.85
446	1	砕片	黒頁					0.42
447	1	剥片	黒頁					0.51
448	1	剥片	黒頁					1.91
449	1	剥片	黒頁					6.19
450	1	砕片	黒頁					0.10
451	1	剥片	黒頁					0.54
452	1	剥片	黒安					0.32
453	1	剥片	黒頁	8				3.37
454	1	剥片	黒頁					1.04
455	1	剥片	黒頁					0.75
456	1	剥片	黒頁					1.33
457	1	砕片	黒安					0.16
458	1	砕片	黒頁					0.12
459	1	砕片	黒頁					0.15
460	1	剥片	黒頁					0.21
461	1	剥片	黒頁					0.80
462	1	剥片	黒安	19				0.98
463	1	砕片	黒頁					0.21
464	1	剥片	黒頁					1.21
465	1	剥片	黒安	10	37	3.0	2.7	5.67
466	1	砕片	黒安					0.42
467	1	砕片	粗安					0.15
468	1	剥片	黒頁					1.17
469	1	剥片	黒頁					7.85
470	1	剥片	黒安	13				1.73
471	1	砕片	黒安					0.19
472	1	砕片	黒頁					0.65
473	1	砕片	黒頁					0.04
474	1	剥片	黒安					1.88
475	1	剥片	黒安					0.80
476	1	剥片	黒頁					1.24
477	1	剥片	黒頁					1.00
478	1	剥片	黒安	18				1.26
479	1	砕片	黒頁					0.30
480	1	剥片	黒安	17	46	3.8	4.3	10.40
481	1	剥片	黒頁					1.71
482	1	剥片	黒頁					1.84
483	1	剥片	黒頁					1.69
484	1	剥片	黒頁					1.95
485	1	砕片	黒頁					0.29
486	1	砕片	黒頁					0.38
487	1	砕片	黒安					0.23
488	1	剥片	黒頁		9	3.5	3.9	6.61
489	1	剥片	黒頁					1.13

遺物 No	出土位置	器種	石材	個体	接合	長さ (cm)	幅 (cm)	重さ (g)
490	1	砕片	黒頁					0.37
491	1	剥片	黒頁					0.76
492	1	剥片	黒頁	2	17	3.0	(1.8)	1.63
493	1	砕片	黒頁					0.50
494	1	砕片	黒頁					0.60
495	1	砕片	黒頁					0.65
496	1	剥片	黒頁	1	16	2.5	2.7	3.35
497	1	剥片	黒安	18				3.48
498	1	剥片	黒頁		13	6.0	4.1	19.81
499	1	剥片	黒頁					2.11
500	1	剥片	黒頁					0.48
501	1	剥片	黒頁					1.09
502	1	砕片	黒頁					0.45
503	1	砕片	黒頁					0.31
504	1	剥片	黒頁					2.44
505	1	剥片	黒頁					0.99
506	1	砕片	黒頁					0.14
507	1	砕片	黒頁					0.16
508	1	剥片	黒頁	10				1.31
509	1	砕片	黒頁					0.44
510	1	剥片	黒安	19				0.71
511	1	砕片	黒頁					0.11
512	1	剥片	黒安					0.60
513	1		ガ安					0.06
514	1	砕片	黒安					0.14
515	1	剥片	黒安	6	27	(5.6)	3.3	6.22
516	1	砕片	黒安					0.13
517	1	砕片	黒頁					0.26
518	1	砕片	黒頁					0.26
519	1	砕片	黒頁					0.33
520	1	剥片	黒頁	7	29	7.2	5.3	4.62
521	1	剥片	黒頁	7				1.54
522	1	剥片	黒頁					0.47
523	1	剥片	黒頁	6				4.58
524	1	剥片	黒安	18				2.19
525	1	砕片	黒頁					0.02
526	1	砕片	黒頁					0.36
527	1	剥片	黒頁					1.07
528	1	砕片	黒安					0.26
529	1	砕片	黒頁					0.05
530	1	剥片	黒安	12				0.69
531	1	剥片	黒頁	2	20	5.3	2.4	1.34
532	1	剥片	黒安					0.40
533	1	砕片	黒頁					0.07
534	1	砕片	黒頁					0.07
535	1	砕片	黒安					0.27
536	1	砕片	黒頁					0.16
537	1	剥片	黒安	21				1.07
538	1	砕片	黒頁					0.18
539	1	砕片	黒安					0.22
540	1	砕片	黒安					0.27
541	1	砕片	黒頁					0.51
542	1	剥片	黒安	21				1.30
543	1	砕片	黒頁					0.35
544	1	剥片	黒頁	8				4.08
545	1	剥片	黒頁	2	20	5.3	2.4	7.13
546	1	剥片	黒頁	8				2.39
547	1	剥片	黒安					0.53
548	1	剥片	黒頁					1.23

第 I 文化層 石器計測値一覧表

遺物 No	出土 位置	器 種	石 材	個体	接合	長 さ (cm)	幅 (cm)	重 さ (g)
667	1							
668	1	砕 片	黒 頁					0.09
669	1	砕 片	黒 頁					0.15
670	1	砕 片	黒 頁					0.12
671	1	砕 片	黒 頁					0.06
672	1	砕 片	黒 頁					0.31
673	1	剥 片	黒 頁					0.78
674	1	剥 片	黒 頁					0.37
675	1	剥 片	黒 頁	10				5.13
676	1	砕 片	黒 頁					0.64
677	1	砕 片	黒 頁					0.61
678	1	剥 片	黒 頁					1.20
679	1	剥 片	黒 頁					1.56
680	1	剥 片	黒 頁					1.23
681	1	剥 片	黒 頁					1.15
682	1	剥 片	黒 頁					2.71
683	1	剥 片	黒 頁					1.30
684	1	剥 片	黒 頁					1.09
685	1	砕 片	黒 頁					0.48
686	1	砕 片	黒 頁					0.67
687	1	砕 片	黒 頁					0.85
688	1	砕 片	黒 頁					0.53
689	1	剥 片	黒 頁					2.97
690	1	砕 片	黒 頁					0.25
691	1		黒 頁					0.03
692	1	剥 片	黒 頁					5.46
693	1	剥 片	黒 頁					0.84
694	1	砕 片	黒 頁					0.32
695	1	砕 片	黒 頁					0.31
696	1	剥 片	黒 頁	12				1.03
697	1	砕 片	黒 頁					0.31
698	1	剥 片	黒 頁					6.59
699	1	剥 片	黒 頁					1.68
700	1	剥 片	黒 頁					0.65
701	1	剥 片	黒 頁					1.79
702	1	剥 片	黒 頁	18				1.16
703	1	砕 片	黒 頁					0.41
704	1	剥 片	黒 頁	18	48	3.2	1.6	2.14
705	1	剥 片	黒 頁					2.56
706	1	砕 片	黒 頁					0.40
707	1	砕 片	黒 頁					0.19
708	1	剥 片	黒 頁	8				0.77
709	1	砕 片	黒 頁					0.34
710	1	剥 片	黒 頁					0.78
711	1		黒 頁					0.15
712	1	剥 片	黒 頁					0.58
713	1	剥 片	黒 頁					2.09
714	1	剥 片	黒 頁					0.76
715	1	剥 片	黒 頁					0.75
716	1	砕 片	黒 頁					0.04
717	1	砕 片	黒 頁					0.25
718	1	砕 片	黒 頁					0.47
719	1	剥 片	黒 頁					0.87
720	1	剥 片	黒 頁					0.74
721	1	剥 片	黒 頁	6	25	5.7	4.2	9.87
722	1	剥 片	黒 頁					6.03
723	1	剥 片	黒 頁					0.66
724	1	剥 片	黒 頁					0.65
725	1	砕 片	黒 頁					0.17

遺物 No	出土 位置	器 種	石 材	個体	接合	長 さ (cm)	幅 (cm)	重 さ (g)
726	1	砕 片	黒 頁					0.24
727	1	剥 片	黒 頁	8				13.36
728	1	剥 片	黒 頁					1.03
729	1	剥 片	黒 頁	2				1.49
730	1		黒 頁					0.07
731	1	砕 片	黒 頁					0.72
732	1	砕 片	黒 頁					0.21
733	1	剥 片	黒 頁					7.27
734	1	剥 片	黒 頁					0.59
735	1	剥 片	黒 頁					0.83
736	1	剥 片	黒 頁	17	45	5.3	3.7	2.57
737	1	剥 片	黒 頁					4.62
738	1	剥 片	黒 頁	18				1.02
739	1	剥 片	黒 頁	12				1.36
740	1	砕 片	黒 頁					0.13
741	1	剥 片	黒 頁					5.12
742	1	剥 片	黒 頁	10				1.23
743	1	砕 片	黒 頁					0.01
744	1	剥 片	黒 頁	3	21	3.4	1.3	1.35
745	1	剥 片	黒 頁	10				4.63
746	1	砕 片	黒 頁					0.36
747	1	砕 片	黒 頁					0.61
748	1	砕 片	黒 頁					0.24
749	1	剥 片	黒 頁					3.10
750	1	砕 片	黒 頁					0.14
751	1	砕 片	黒 頁					0.64
752	1	砕 片	黒 頁					0.68
753	1	剥 片	黒 頁	6				4.05
754	1	砕 片	黒 頁					0.13
755	1	剥 片	黒 頁	6				3.55
756	1	剥 片	黒 頁	18				1.65
757	1	剥 片	黒 頁	18				1.11
758	1	剥 片	黒 頁	3	21	4.0	3.6	7.04
759	1	剥 片	黒 頁					0.42
760	1	剥 片	黒 頁					0.87
761	1	剥 片	黒 頁	6				4.56
762	1	剥 片	黒 頁					0.41
763	1	剥 片	黒 頁	6				1.81
764	1	剥 片	黒 頁	8				2.18
765	1	剥 片	黒 頁	14	42	3.9	(2.8)	9.39
766	1	剥 片	黒 頁					1.35
767	1	剥 片	黒 頁	18	49	3.2	4.1	1.82
768	1	剥 片	黒 頁	3	21	7.2	4.2	24.88
769	1	砕 片	黒 頁					0.04
770	1	剥 片	黒 頁	18				3.48
771	1	剥 片	黒 頁					0.55
772	1	剥 片	黒 頁	8				1.42
773	1	剥 片	黒 頁	15	43	4.1	3.2	1.64
774	1	剥 片	黒 頁					1.68
775	1	砕 片	黒 頁					0.29
776	1	剥 片	黒 頁					0.70
777	1	剥 片	黒 頁	14	42	(3.7)	(3.7)	6.98
778	1	剥 片	黒 頁					0.59
779	1	剥 片	黒 頁					0.78
780	1	剥 片	黒 頁					1.68
781	1	剥 片	黒 頁	3	21	(3.2)	3.0	5.57
782	1	剥 片	黒 頁					4.43
783	1	砕 片	黒 頁					0.20
784	1	砕 片	黒 頁					0.09

第 I 文化層 石器計測値一覽表

遺物 No.	出土位置	器種	石材	個体	接合	長さ (cm)	幅 (cm)	重さ (g)
549	1		ガ	安				0.04
550	1	砕片	黒安					0.14
551	1	剥片	黒頁					0.37
552	1	剥片	黒頁					1.05
553	1	剥片	黒頁					0.40
554	1	砕片	黒頁					0.22
555	1	砕片	黒頁					0.08
556	1	剥片	黒頁					0.81
557	1	剥片	黒頁					1.21
558	1	剥片	黒頁					1.94
559	1	剥片	黒頁					0.67
560	1	砕片	黒頁					0.45
561	1	剥片	黒頁					0.53
562	1	剥片	黒頁					3.00
563	1	砕片	黒頁					0.33
564	1	剥片	黒安					1.24
565	1	砕片	黒頁					0.09
566	1	砕片	黒安					0.17
567	1	剥片	黒頁		9	3.5	2.5	3.51
568	1	剥片	黒頁	8				1.74
569	1	砕片	黒頁					0.08
570	1	剥片	黒頁					2.39
571	1	剥片	黒頁					0.97
572	1	剥片	黒頁					2.91
573	1	砕片	黒頁					0.06
574	1	砕片	黒頁					0.12
575	1		ガ	安				0.38
576	1	剥片	黒頁					3.06
577	1	砕片	黒頁					0.09
578	1	砕片	黒頁					0.11
579	1	砕片	黒安					0.14
580	1	剥片	黒安					0.45
581	1	砕片	黒安					0.09
582	1	砕片	黒頁					0.61
583	1	砕片	黒頁					0.63
584	1	砕片	黒頁					0.19
585	1	砕片	黒頁					0.14
586	1	剥片	黒頁					0.77
587	1	砕片	黒安					0.24
588	1	砕片	黒頁					0.49
589	1	砕片	黒頁					0.30
590	1	砕片	黒安					0.33
591	1	剥片	黒安					0.37
592	1	砕片	黒安					0.46
593	1	砕片	黒頁					0.34
594	1	砕片	黒頁					0.25
595	1	砕片	黒頁					0.11
596	1	砕片	黒安					0.12
597	1	剥片	黒安					0.62
598	1	砕片	黒安					0.08
599	1	剥片	黒頁					1.82
600	1	砕片	黒頁					0.02
601	1	剥片	黒安					1.07
602	1	剥片	黒頁					3.61
603	1	剥片	黒安					1.22
604	1	砕片	黒頁					0.25
605	1	剥片	黒安	18				1.47
606	1	剥片	黒頁					1.63
607	1	剥片	黒安					0.32

遺物 No.	出土位置	器種	石材	個体	接合	長さ (cm)	幅 (cm)	重さ (g)
608	1	砕片	黒頁					0.26
609	1	剥片	黒頁					0.89
610	1	剥片	黒頁					1.22
611	1	剥片	黒頁	10				1.32
612	1	砕片	黒頁					0.24
613	1	砕片	黒頁					0.59
614	1	剥片	黒頁					1.07
615	1	剥片	黒頁	6				2.54
616	1	剥片	黒頁					1.14
617	1	剥片	黒安					0.57
618	1	剥片	黒頁	7				1.22
619	1	剥片	黒安	18				1.80
620	1	剥片	黒安					2.25
621	1	剥片	黒安	18				6.05
622	1	剥片	黒安	18				3.94
623	1	剥片	黒頁					1.72
624	1	剥片	黒安	14	42	(3.7)	(3.7)	3.47
625	1	剥片	黒頁	3	21	5.4	3.0	9.09
626	1	剥片	黒頁	3	21	4.0	2.5	1.91
627	1	剥片	黒安					0.52
628	1	剥片	黒安					2.39
629	1	剥片	黒頁	3	21	4.0	2.5	3.34
630	1	砕片	黒安					0.18
631	1	剥片	黒頁					2.61
632	1	剥片	黒頁					3.93
633	1	剥片	黒頁	6				4.40
634	1	剥片	黒頁	3	21	6.1	5.2	7.34
635	1	剥片	黒頁					0.52
636	1							
637	1	剥片	黒頁	6				9.85
638	1	剥片	黒安	19				1.59
639	1	砕片	黒安					0.41
640	1	剥片	黒安					0.41
641	1	剥片	黒安					0.33
642	1	剥片	黒安					6.36
643	1	砕片	黒安					0.16
644	1	剥片	黒頁					0.45
645	1	剥片	黒頁					3.16
646	1	剥片	黒安					0.81
647	1	剥片	黒頁					5.49
648	1	砕片	黒安					0.34
649	1	砕片	黒安					0.36
650	1	砕片	黒頁					0.27
651	1	砕片	黒頁					0.32
652	1	砕片	黒頁					0.24
653	1	砕片	黒安					0.36
654	1	剥片	黒頁					0.79
655	1	剥片	黒頁					0.85
656	1	剥片	黒頁					0.51
657	1	剥片	黒頁					3.71
658	1	砕片	黒頁					0.44
659	1	砕片	黒頁					0.46
660	1	砕片	黒頁					0.06
661	1	砕片	黒頁					0.25
662	1	剥片	黒頁					2.19
663	1	剥片	黒頁					5.10
664	1	剥片	黒頁					0.65
665	1	砕片	黒頁					0.21
666	1	砕片	黒頁					0.22

第I文化層 石器計測値一覧表

遺物 No.	出土 位置	器 種	石 材	個体	接合	長 さ (cm)	幅 (cm)	重 さ (g)
785	1	剥片	黒頁					0.57
786	1	剥片	黒頁					3.61
787	1	碎片	黒頁					0.35
788	1	碎片	黒安					0.52
789	1	碎片	黒頁					0.01
790	1	碎片	黒安					
791	1	碎片	黒安					0.08
792	1	碎片	黒頁					0.10
793	1	剥片	黒頁	8				1.66
794	1	碎片	黒頁					0.06
795	1	碎片	黒頁					0.20
796	1	碎片	黒頁					0.48
797	1	碎片	黒頁					0.04
798	1	碎片	黒安					0.09
799	1	剥片	黒頁	5	23	5.9	5.5	24.96
800	1	剥片	黒頁	8				0.79
801	1	碎片	黒安					0.04
802	1	剥片	黒頁					3.91
803	1							
804	1	碎片	黒頁					0.19
805	1	剥片	黒頁					0.78
806	1	碎片	黒安					0.32
807	1	剥片	黒安					0.79
808	1	剥片	黒頁					14.03
809	1	碎片	黒頁					0.31
810	1	碎片	黒頁					0.79
811	1	剥片	黒頁	8				2.08
812	1	碎片	黒頁					0.08
813	1	剥片	黒安					1.04
814	1	碎片	黒頁					0.13
815	1	碎片	黒頁					0.02
816	1							
817	1	碎片	黒頁					0.09
818	1	剥片	黒頁					1.04
819	1	碎片	黒頁					0.41
820	1	碎片	黒頁					0.06
821	1	碎片	黒頁					0.05
822	1	剥片	黒頁					1.03
823	1	剥片	黒頁	8				4.36
824	1	剥片	黒頁	8				1.82
825	1	碎片	黒頁					0.08
826	1	剥片	黒安	19				2.67
827	1	剥片	黒頁					0.72
828	1	碎片	黒頁					0.34
829	1	碎片	黒頁					0.40
830	1	碎片	黒頁					0.21
831	1	碎片	黒頁					0.12
832	1	剥片	黒頁	6				7.80
833	1	剥片	黒安	19	50	4.2	3.8	3.71
834	1	碎片	黒頁					0.67
835	1	剥片	黒頁					1.37
836	1	剥片	黒安					3.82
837	1	碎片	粗安					0.64
838	1	剥片	黒頁					0.84
839	1	剥片	黒頁	7				2.90
840	1	剥片	黒頁					1.53
841	1	剥片	黒安	15	43	5.0	3.4	5.08
842	1	剥片	黒安					0.55
843	1	剥片	黒頁					7.91

遺物 No.	出土 位置	器 種	石 材	個体	接合	長 さ (cm)	幅 (cm)	重 さ (g)
844	1	剥片	黒頁					1.70
845	1	碎片	黒頁					0.22
846	1	碎片	黒安					0.15
847	1	碎片	黒頁					0.37
848	1	剥片	黒頁					3.85
849	1	碎片	黒頁					0.37
850	1	碎片	黒頁					0.27
851	1	碎片	黒安					0.37
852	1	剥片	黒頁	10				0.75
853	1	碎片	黒安					0.05
854	1		才安					0.31
855	1	碎片	黒頁					0.07
856	1	—	—					0.31
857	1	剥片	黒安					0.87
858	1	剥片	黒頁	8				2.26
859	1	剥片	黒安					0.98
860	1	碎片	黒安					0.47
861	1	剥片	黒安	21				0.67
862	1	碎片	黒頁					0.63
863	1	碎片	黒頁					0.19
864	1	碎片	黒安					0.17
865	1	碎片	黒頁					0.27
866	1	剥片	黒頁	9	36	4.7	4.9	11.20
867	1	剥片	黒頁					1.74
868	1	剥片	黒安					2.51
869	1	碎片	黒頁					0.14
870	1	碎片	黒安					0.35
871	1	剥片	黒頁	9	36	3.7	3.5	3.84
872	1	碎片	黒安					0.10
873	1	剥片	黒安					0.77
874	1	碎片	黒頁					0.37
875	1	碎片	黒安					0.30
876	1	剥片	黒安					0.62
877	1	剥片	黒安					0.49
878	1	剥片	黒頁					1.25
879	1	剥片	黒安	15	43	7.4	3.6	13.55
880	1	剥片	黒安	18				0.81
881	1	剥片	黒安	14	42	6.3	4.2	19.12
882	1	碎片	黒頁					0.66
883	1	碎片	黒安					0.35
884	1	碎片	黒安					0.44
885	1	碎片	黒頁					0.05
886	1	碎片	黒頁					0.26
887	1	碎片	黒安					0.26
888	1	碎片	黒安					0.26
889	1	剥片	黒安	15	43	5.0	3.4	7.01
890	1	碎片	黒頁					0.05
891	1	碎片	黒頁					0.14
892	1	剥片	黒頁					0.82
893	1	剥片	黒頁					0.48
894	1	剥片	黒頁					0.52
895	1	剥片	黒頁					0.81
896	1	碎片	黒頁					0.19
897	1	碎片	黒頁					0.35
898	1	碎片	黒頁					0.23
899	1	剥片	黒頁					0.37
900	1	剥片	黒頁					0.96
901	1	碎片	黒頁					0.23
902	1	碎片	黒頁					0.39

第I文化層 石器計測値一覽表

遺物 No	出土 位置	器 種	石 材	個体	接合	長 さ (cm)	幅 (cm)	重 さ (g)
903	1	剥片	黒頁					1.28
904	1	剥片	黒頁					0.59
905	1	剥片	黒頁					1.03
906	1	剥片	黒頁					0.24
907	1	剥片	黒頁					1.31
908	1	剥片	黒頁	9	36	3.6	3.5	6.56
909	1	剥片	黒頁					2.00
910	1	剥片	黒頁					0.30
911	1	剥片	黒頁					0.04
912	1	剥片	黒安	18				1.65
913	1	剥片	黒頁					0.07
914	1	剥片	黒安					0.18
915	1	剥片	黒頁					0.68
916	1	剥片	黒頁					0.06
917	1	剥片	黒頁					0.08
918	1	剥片	黒頁					0.18
919	1	剥片	黒頁					0.98
920	1	剥片	黒頁	8				1.15
921	1	剥片	黒頁					0.22
922	1	剥片	黒頁					2.98
923	1	剥片	黒頁					0.03
924	1	剥片	黒頁					1.51
925	1	剥片	黒頁					0.10
926	1	剥片	黒頁					0.32
927	1	剥片	黒頁					1.79
928	1	剥片	黒安					
929	1	剥片	黒頁					0.09
930	1	剥片	黒安					1.86
931	1	剥片	黒安					0.42
932	1	剥片	黒安					1.14
933	1	剥片	黒安					0.44
934	1	剥片	黒安					0.46
935	1	剥片	黒安					0.29
936	1	剥片	黒安					0.13
937	1	剥片	黒頁					1.10
938	1	剥片	黒頁					0.16
939	1	剥片	黒頁					0.45
940	1	剥片	黒安					0.14
941	1	剥片	黒頁	2				0.90
942	1	剥片	黒頁					0.58
943	1	剥片	黒頁					0.45
944	1	剥片	黒頁	8				3.44
945	1	剥片	黒頁					0.09
946	1	剥片	黒安					0.38
947	1	剥片	黒頁					0.17
948	1	剥片	黒頁					0.68
949	1	剥片	黒頁	2	18	6.0	4.6	2.72
950	1	—	—					—
951	1	剥片	黒安					0.58
952	1	剥片	黒安					0.07
953	1	剥片	黒安					0.29
954	1	剥片	黒安					0.09
955	1	剥片	黒安					0.40
956	1	剥片	黒安					0.13
957	1	剥片	黒頁					0.64
958	1	剥片	黒頁					2.36
959	1	剥片	黒頁					0.10
960	1	剥片	黒頁	2				1.82
961	1	剥片	黒頁	7				4.41

遺物 No	出土 位置	器 種	石 材	個体	接合	長 さ (cm)	幅 (cm)	重 さ (g)
962	1	剥片	黒頁					0.32
963	1	剥片	黒頁	2	20	6.6	4.2	8.40
964	1	剥片	黒頁					0.56
965	1	剥片	黒頁	10				1.50
966	1	剥片	黒頁					0.17
967	1	剥片	黒頁					2.87
968	1	剥片	黒安					1.16
969	1	剥片	黒頁					0.90
970	1	剥片	黒頁					3.83
971	1	剥片	黒頁					0.11
972	1	剥片	黒安	17	45	2.0	3.5	5.29
973	1	剥片	黒頁					0.08
974	1	剥片	黒頁					0.01
975	1	剥片	黒頁					
976	1	剥片	黒頁					0.35
977	1	剥片	黒安	13	41	2.7	4.3	8.61
978	1	剥片	黒頁					0.27
979	1	剥片	黒安	21				0.72
980	1	剥片	黒頁					0.07
981	1	剥片	黒頁					0.13
982	1	剥片	黒頁					0.13
983	1	剥片	黒頁					1.19
984	1	剥片	黒頁					0.37
985	1	剥片	黒頁					0.32
986	1	剥片	黒安					0.55
987	1	剥片	黒頁					15.38
988	1	剥片	黒頁					3.50
989	1	剥片	黒頁	3	21	4.3	1.8	2.93
990	1	剥片	黒頁					0.08
991	1	剥片	黒頁	8				4.72
992	1	剥片	黒頁					0.66
993	1	剥片	黒安					0.25
994	1	剥片	黒頁					0.48
995	1	剥片	黒頁					0.11
996	1	剥片	黒頁					0.06
997	1	剥片	黒頁					1.00
998	1	剥片	黒頁	10				1.66
999	1	剥片	黒安	17	45	(3.5)	3.2	7.26
1000	1	剥片	黒頁	4	22	(7.4)	4.4	19.94
1001	1	剥片	黒頁					2.34
1002	1	剥片	黒頁	7				2.83
1003	1	剥片	黒安					0.58
1004	1	剥片	黒頁	10				2.33
1005	1	剥片	黒安					0.18
1006	1	剥片	黒安	14	42	6.3	4.2	3.12
1007	1	剥片	黒頁					1.05
1008	1	剥片	黒頁					0.25
1009	1	剥片	黒安					0.17
1010	1	剥片	黒頁					0.76
1011	1	剥片	黒頁					0.47
1012	1	剥片	黒安					0.16
1013	1	剥片	黒安					0.50
1014	1	剥片	黒安	18				0.72
1015	1	剥片	黒安					0.52
1016	1	剥片	黒頁					0.22
1017	1	剥片	黒頁					0.47
1018	1	剥片	黒頁					0.51
1019	1	剥片	黒安					0.38
1020	1	剥片	黒頁					0.92

第 I 文化層 石器計測値一覧表

遺物 No	出土 位置	器 種	石 材	個体	接合	長 さ (cm)	幅 (cm)	重 さ (g)
1021	1	剝片	黒安					0.52
1022	1	剝片	ガ安					0.31
1023	1	砕片	黒頁					0.06
1024	1	砕片	黒安					0.21
1025	1	剝片	黒安	18				6.51
1026	1	砕片	黒頁					0.18
1027	1	槍先	黒安	13	41	6.9	3.6	1.69
1028	1	砕片	黒安					0.35
1029	1	剝片	黒頁	10				2.91
1030	1	剝片	黒頁					1.94
1031	1	砕片	黒頁					0.04
1032	1	砕片	黒頁					0.20
1033	1	砕片	黒頁					0.22
1034	1	砕片	黒安					0.28
1035	1	剝片	黒安	20				3.61
1036	1	剝片	黒頁					2.47
1037	1	剝片	黒頁					10.22
1038	1	砕片	黒安					0.15
1039	1	剝片	黒頁					1.66
1040	1	砕片	黒頁					0.33
1041	1	剝片	黒頁					2.77
1042	1	砕片	黒頁					0.67
1043	1	砕片	黒頁					0.15
1044	1	砕片	黒頁					0.63
1045	1	砕片	黒頁					0.57
1046	1	砕片	黒安					0.22
1047	1	砕片	黒頁					0.14
1048	1	砕片	黒頁					0.13
1049	1	砕片	黒頁					0.11
1050	1	砕片	黒頁					0.04
1051	1	剝片	黒安	18				3.62
1052	1	砕片	黒頁					0.18
1053	1	剝片	黒頁					1.94
1054	1	砕片	黒頁					0.01
1055	1	砕片	黒頁					0.07
1056	1	剝片	黒安	19				1.49
1057	1	剝片	黒頁	9				6.79
1058	1	剝片	黒頁					3.10
1059	1	砕片	黒頁					0.46
1060	1	砕片	黒頁					0.14
1061	1	剝片	黒頁					2.68
1062	1	砕片	黒頁					0.35
1063	1	砕片	黒頁					0.07
1064	1	砕片	黒頁					0.35
1065	1	剝片	黒頁					1.54
1066	1	砕片	黒安					0.19
1067	1	砕片	黒頁					0.18
1068	1	剝片	黒頁					0.92
1069	1	剝片	黒頁					1.72
1070	1	剝片	黒頁					1.47
1071	1	剝片	黒頁					2.72
1072	1	剝片	黒安					4.70
1073	1	砕片	黒頁					0.05
1074	1	剝片	黒安					1.49
1075	1	剝片	黒頁					1.04
1076	1	剝片	黒頁					7.74
1077	1	砕片	黒頁					0.16
1078	1	剝片	黒頁	7				1.60
1079	1	砕片	黒頁					0.04

遺物 No	出土 位置	器 種	石 材	個体	接合	長 さ (cm)	幅 (cm)	重 さ (g)
1080	1	剝片	黒頁					0.98
1081	1	剝片	黒頁	7				4.78
1082	1	砕片	黒頁					0.10
1083	1	剝片	黒頁	8				0.89
1084	1	剝片	黒頁					0.97
1085	1	砕片	黒頁					0.14
1086	1	砕片	黒頁					0.02
1087	1	砕片	黒頁					0.06
1088	1	砕片	黒頁					0.12
1089	1	砕片	黒頁					0.49
1090	1	砕片	黒頁					0.22
1091	1	砕片	黒頁					0.08
1092	1	砕片	黒頁					0.19
1093	1	砕片	黒頁					0.21
1094	1	砕片	黒頁					0.04
1095	1	砕片	黒頁					0.06
1096	1	砕片	黒安					0.40
1097	1	砕片	黒頁					0.60
1098	1	砕片	黒頁					0.17
1099	1	剝片	黒頁					0.69
1100	1	剝片	黒安	17	46	2.9	1.8	1.57
1101	1	砕片	黒頁					0.04
1102	1	剝片	黒頁					0.63
1103	1	砕片	黒頁					0.15
1104	1	砕片	黒頁					0.20
1105	1	砕片	黒頁					0.48
1106	1	砕片	黒頁					0.08
1107	1	砕片	粗安					0.35
1108	1	剝片	黒安					0.49
1109	1	剝片	黒頁	8				2.41
1110	1	剝片	黒安					0.40
1111	1	砕片	黒安					0.05
1112	1	剝片	黒頁					2.82
1113	1	剝片	黒頁					1.00
1114	1	剝片	黒頁	10				5.76
1115	1	砕片	黒安					0.28
1116	1	砕片	黒頁					0.49
1117	1	砕片	黒安					0.07
1118	1	砕片	黒安					0.04
1119	1	砕片	黒安					0.15
1120	1	砕片	黒安					0.29
1121	1	剝片	黒頁					9.61
1122	1	砕片	黒安					0.08
1123	1	剝片	黒安					0.26
1124	1	剝片	黒頁					0.51
1125	1	剝片	黒頁					2.95
1126	1	剝片	黒頁	8				1.67
1127	1	—	—					—
1128	1	剝片	黒安	19				1.40
1129	1	砕片	黒頁					0.55
1130	1	剝片	黒頁					1.39
1131	1	剝片	黒頁					0.61
1132	1	剝片	黒頁					0.86
1133	1	剝片	黒頁					0.44
1134	1	砕片	黒頁					0.35
1135	1	剝片	黒頁	7				2.73
1136	1	剝片	黒頁					1.30
1137	1	砕片	黒頁					0.26
1138	1	砕片	黒安					0.48

第I文化層 石器計測値一覧表

遺物 No	出土 位置	器 種	石 材	個体	接合	長 さ (cm)	幅 (cm)	重 さ (g)
1139	1	碎 片	黒 頁					0.10
1140	1	碎 片	黒 頁					0.13
1141	1	碎 片	黒 頁					0.49
1142	1	碎 片	黒 頁					0.11
1143	1	碎 片	黒 頁					0.15
1144	1	剥 片	黒 頁	10				1.04
1145	1	碎 片	黒 頁					0.10
1146	1	碎 片	黒 頁					0.56
1147	1	碎 片	黒 頁					0.19
1148	1	剥 片	黒 頁	1	16	4.2	3.2	7.88
1149	1	剥 片	黒 頁					0.28
1150	1	剥 片	黒 頁	2	20	6.0	4.0	3.36
1151	1	剥 片	黒 安					2.54
1152	1	碎 片	黒 頁					0.03
1153	1	剥 片	黒 頁					2.53
1154	1	剥 片	黒 頁					2.65
1155	1	碎 片	黒 頁					0.06
1156	1	剥 片	黒 頁	8				1.28
1157	1	剥 片	黒 頁	2	19	(2.5)	2.3	1.84
1158	1	剥 片	黒 頁	8				0.91
1159	1	剥 片	黒 頁					3.70
1160	1	碎 片	黒 安					0.14
1161	1	碎 片	黒 頁					0.77
1162	1	剥 片	黒 頁					0.78
1163	1	剥 片	黒 頁					0.40
1164	1	碎 片	黒 頁					0.05
1165	1	剥 片	黒 頁					0.57
1166	1	剥 片	黒 頁					0.95
1167	1	剥 片	黒 頁					3.69
1168	1	剥 片	黒 頁					1.86
1169	1	碎 片	黒 頁					0.32
1170	1	碎 片	黒 頁					0.14
1171	1	碎 片	黒 安					0.39
1172	1	剥 片	黒 頁					3.84
1173	1	剥 片	黒 安	19				1.24
1174	1	剥 片	黒 安					4.59
1175	1	剥 片	黒 頁	2	20	7.1	4.3	14.53
1176	1	剥 片	黒 頁	2	18	2.3	(3.0)	2.83
1177	1	碎 片	黒 頁					0.20
1178	1	剥 片	黒 安					2.26
1179	1	剥 片	黒 頁					0.81
1180	1	剥 片	黒 頁					7.12
1181	1	剥 片	黒 頁					8.34
1182	1	剥 片	黒 頁	3	21	(3.3)	3.3	6.29
1183	1	剥 片	黒 頁	9	36	5.1	6.7	19.75
1184	1	剥 片	黒 頁	8				1.28
1185	1	剥 片	黒 安	12				1.48
1186	1	剥 片	黒 安					0.55
1187	1	剥 片	黒 安	19				2.10
1188	1	剥 片	黒 安					3.09
1189	1	剥 片	黒 安					1.18
1190	1	剥 片	黒 安					1.77
1191	1	剥 片	黒 安					0.54
1192	1	碎 片	黒 頁					0.59
1193	1	碎 片	黒 頁					0.31
1194	1	剥 片	黒 頁					3.00
1195	1	剥 片	黒 頁					2.42
1196	1	剥 片	黒 頁	3	21	6.1	5.2	11.70
1197	1	剥 片	黒 安	20				2.59

遺物 No	出土 位置	器 種	石 材	個体	接合	長 さ (cm)	幅 (cm)	重 さ (g)
1198	1	碎 片	黒 頁					0.12
1199	1	碎 片	黒 頁					0.20
1200	1	剥 片	黒 頁					1.51
1201	1	剥 片	黒 安					13.50
1202	1	剥 片	黒 安	18	49	3.2	4.1	3.56
1203	1	剥 片	黒 安	15	43	(5.5)	5.0	30.76
1204	1	剥 片	黒 安					0.88
1205	1	剥 片	黒 安					1.79
1206	1	碎 片	黒 頁					0.36
1207	1	剥 片	黒 頁					2.68
1208	1	剥 片	黒 安	16	44	6.0	6.4	26.15
1209	1	碎 片	黒 安					0.04
1210	1	碎 片	黒 頁					0.05
1211	1	碎 片	黒 頁					0.06
1212	1	剥 片	黒 安	20				1.86
1213	1	剥 片	黒 安	18				1.69
1214	1	碎 片	黒 頁					0.06
1215	1	碎 片	黒 安					0.28
1216	1	碎 片	黒 安					0.19
1217	1	碎 片	黒 頁					0.08
1218	1	碎 片	黒 頁					0.20
1219	1	碎 片	黒 頁					0.31
1220	1	剥 片	黒 頁					0.96
1221	1	剥 片	黒 頁	2	20	3.9	2.5	1.48
1222	1	剥 片	黒 安					1.48
1223	1	剥 片	黒 頁					0.51
1224	1	碎 片	粗 安					0.15
1225	1	碎 片	黒 頁					0.05
1226	1	碎 片	黒 安					0.12
1227	1	剥 片	黒 安	18				0.67
1228	1	剥 片	黒 頁					0.72
1229	1	剥 片	黒 頁					0.85
1230	1	剥 片	黒 頁					2.52
1231	1	碎 片	黒 頁					0.06
1232	1	碎 片	黒 安					0.22
1233	1	碎 片	黒 頁					0.06
1234	1	碎 片	黒 頁					0.16
1235	1	剥 片	黒 安	18				8.62
1236	1							
1237	1	剥 片	黒 頁	4	22	5.9	4.0	7.52
1238	1	剥 片	黒 頁					0.90
1239	1	剥 片	黒 頁					3.51
1240	1	碎 片	黒 頁					0.29
1241	1	碎 片	黒 頁					0.62
1242	1	碎 片	黒 頁					0.04
1243	1	碎 片	黒 頁					0.36
1244	1	碎 片	黒 頁					0.44
1245	1	碎 片	黒 安					0.36
1246	1	剥 片	黒 安					0.77
1247	1	碎 片	黒 安					0.13
1248	1	碎 片	黒 安					0.13
1249	1	碎 片	黒 頁					0.45
1250	1	碎 片	黒 頁					0.40
1251	1	剥 片	黒 頁					4.44
1252	1	剥 片	黒 頁	7	28	4.1	5.5	14.25
1253	1	剥 片	黒 頁					0.10
1254	1	碎 片	黒 頁					0.23
1255	1	碎 片	黒 頁					0.14
1256	1	剥 片	黒 頁					1.33



第 I 文化層 石器計測値一覧表

遺物 No	出土位置	器種	石材	個体	接合	長さ (cm)	幅 (cm)	重さ (g)
1257	1	碎片	黒頁					0.46
1258	1	碎片	黒頁					0.28
1259	1	剥片	黒頁					0.46
1260	1	剥片	黒安	18				3.05
1261	1	碎片	黒頁					0.59
1262	1	剥片	黒頁	8				1.51
1263	1	剥片	黒頁					2.61
1264	1	剥片	黒頁					4.03
1265	1	剥片	黒頁					1.60
1266	1	剥片	黒頁					1.10
1267	1	剥片	黒頁					0.55
1268	1	碎片	黒頁					0.24
1269	1	剥片	黒頁					1.27
1270	1	碎片	黒頁					0.66
1271	1	剥片	黒頁					0.60
1272	1	碎片	黒安					0.40
1273	1	剥片	黒頁					0.85
1274	1	碎片	黒安					0.54
1275	1	碎片	粗安					0.18
1276	1	剥片	黒頁	5	23	7.3	4.4	3.96
1277	1	剥片	黒安	18				1.44
1278	1	剥片	黒頁					2.39
1279	1	剥片	黒頁					1.87
1280	1	碎片	黒頁					0.19
1281	1	剥片	黒頁					1.16
1282	1	碎片	黒頁					0.23
1283	1	剥片	黒頁					1.16
1284	1	碎片	黒頁					0.07
1285	1	剥片	黒頁	10				4.19
1286	1	剥片	黒頁					3.53
1287	1	碎片	黒頁					0.90
1288	1	碎片	黒頁					0.38
1289	1	碎片	黒頁					0.10
1290	1	碎片	黒頁					0.46
1291	1	碎片	黒頁					0.65
1292	1	碎片	黒頁					0.51
1293	1	碎片	黒頁					0.16
1294	1	剥片	黒頁					2.43
1295	1	剥片	黒頁					0.62
1296	1	剥片	黒頁					0.70
1297	1	碎片	黒頁					0.24
1298	1	剥片	黒頁					0.48
1299	1	碎片	黒安					0.13
1300	1	碎片	黒頁					0.39
1301	1	剥片	黒頁					1.86
1302	1	剥片	黒安					0.47
1303	1	碎片	黒頁					0.06
1304	1	碎片	粗安					0.07
1305	1	剥片	黒安					2.86
1306	1	碎片	黒頁					0.10
1307	1	碎片	黒頁					0.28
1308	1	剥片	黒頁					22.47
1309	1	碎片	黒頁					0.70
1310	1	剥片	黒安	12	40	3.5	4.2	12.71
1311	1	剥片	黒頁					2.35
1312	1	碎片	黒頁					0.26
1313	1	剥片	黒頁					0.35
1314	1	剥片	黒頁					1.36
1315	1	剥片	黒頁	8				2.13

遺物 No	出土位置	器種	石材	個体	接合	長さ (cm)	幅 (cm)	重さ (g)
1316	1	碎片	黒安					0.28
1317	1	碎片	黒頁					0.28
1318	1	碎片	黒安					0.18
1319	1	碎片	黒安					0.30
1320	1	碎片	黒安					0.17
1321	1	剥片	黒頁					0.71
1322	1	剥片	黒頁	8				3.18
1323	1	剥片	黒頁					3.53
1324	1	剥片	黒頁	6				3.95
1325	1	剥片	黒頁	4	22	(3.1)	2.9	3.97
1326	1	碎片	黒頁					0.13
1327	1	剥片	黒頁					1.02
1328	1	剥片	黒頁					1.01
1329	1	剥片	黒頁	2	20	3.6	4.2	7.65
1330	1	剥片	黒頁	6	25	7.6	3.0	2.71
1331	1	碎片	黒頁					0.39
1332	1	碎片	黒安					0.16
1333	1	碎片	黒頁					0.85
1334	1	槍先	黒安			(3.3)	(4.0)	12.22
1335	1	剥片	黒頁	2				0.72
1336	1	剥片	黒頁	7				4.28
1337	1	碎片	黒頁					0.03
1338	1	碎片	黒頁					0.19
1339	1	剥片	黒頁	8				1.51
1340	1	剥片	黒頁	8	30	2.4	2.7	4.73
1341	1	碎片	黒安					0.31
1342	1	—	—					—
1343	1	剥片	黒安					0.79
1344	1	碎片	黒安					0.43
1345	1	剥片	黒頁	8				1.25
1346	1	碎片	黒頁					0.52
1347	1	碎片	黒頁					0.27
1348	1	剥片	黒頁					1.31
1349	1	剥片	黒頁					1.04
1350	1	剥片	黒安	18				1.38
1351	1	碎片	黒安					0.41
1352	1	剥片	黒頁					0.53
1353	1	剥片	黒頁	3	21	5.8	5.3	23.08
1354	1	剥片	黒頁					0.57
1355	1	碎片	黒安					0.15
1356	1	剥片	黒安	19				1.97
1357	1	剥片	黒安					1.40
1358	1	剥片	黒頁					0.87
1359	1	碎片	黒頁					0.19
1360	1	剥片	黒頁					0.51
1361	1	剥片	黒安					0.50
1362	1	碎片	黒安					0.66
1363	1	碎片	黒頁					0.10
1364	1	碎片	黒頁					0.03
1365	1	槍先	黒安			2.9	(3.9)	9.24
1366	1	剥片	黒安					0.45
1367	1	剥片	黒頁					3.53
1368	1	碎片	黒頁					0.66
1369	1	碎片	黒頁					0.18
1370	1	碎片	黒頁					0.36
1371	1	剥片	黒頁					1.11
1372	1	碎片	黒頁					0.04
1373	1	碎片	黒頁					0.08
1374	1	碎片	黒頁					0.20

第I文化層 石器計測値一覧表

遺物 No	出土 位置	器 種	石 材	個 体	接 合	長 さ (cm)	幅 (cm)	重 さ (g)		
1375	1	槍	先	黒	頁	(11.0)	(5.2)	83.37		
1376	1	砕	片	黒	頁			0.58		
1377	1	砕	片	黒	頁			0.05		
1378	1	砕	片	粗	安			0.04		
1379	1	砕	片	黒	頁			0.10		
1380	1	砕	片	黒	頁			0.04		
1381	1	剥	片	黒	安			0.55		
1382	1	剥	片	黒	頁			0.85		
1383	1	剥	片	黒	安			3.07		
1384	1	砕	片	黒	安			0.56		
1385	1	剥	片	黒	頁			1.04		
1386	1	剥	片	黒	安	12		2.66		
1387	1									
1388	1	砕	片	黒	頁			0.55		
1389	1	剥	片	黒	安			0.36		
1390	1	剥	片	黒	頁			1.06		
1391	1	剥	片	黒	頁			6.98		
1392	1	砕	片	黒	頁			0.12		
1393	1	剥	片	黒	頁	8	31	3.3	3.5	3.45
1394	1	砕	片	黒	頁			0.85		
1395	1	剥	片	黒	頁			1.92		
1396	1	剥	片	黒	頁			10.06		
1397	1	剥	片	黒	頁			2.89		
1398	1	砕	片	黒	頁			0.59		
1399	1	砕	片	黒	頁			0.29		
1400	1	剥	片	黒	頁			0.91		
1401	1	剥	片	黒	頁	10		2.12		
1402	1							0.32		
1403	1							0.37		
1404	1	剥	片	黒	安	21		0.96		
1405	1	剥	片	黒	安			1.54		
1406	1	剥	片	黒	頁			2.80		
1407	1	砕	片	黒	頁			0.30		
1408	1	砕	片	黒	頁			0.19		
1409	1	剥	片	黒	頁	7		0.95		
1410	1	砕	片	黒	頁			0.61		
1411	1	砕	片	黒	頁			0.09		
1412	1	剥	片	黒	安	21		1.27		
1413	1	砕	片	黒	頁			0.10		
1414	1	剥	片	黒	頁			1.24		
1415	1	砕	片	黒	頁			0.19		
1416	1	砕	片	黒	頁			0.93		
1417	1	剥	片	黒	頁	2	20	3.9	2.5	1.89
1418	1	剥	片	黒	頁	10		1.72		
1419	1	砕	片	黒	頁			0.84		
1420	1	砕	片	黒	安			0.07		
1421	1	砕	片	黒	頁			0.58		
1422	1	砕	片	黒	頁			0.22		
1423	1	砕	片	黒	頁			0.63		
1424	1	砕	片	黒	頁			0.17		
1425	1	砕	片	黒	頁			0.22		
1426	1	砕	片	黒	頁			0.54		
1427	1	槍	先	黒	安	13	41	6.9	3.6	14.17
1428	1	剥	片	黒	頁			1.09		
1429	1	剥	片	黒	安	21		18.50		
1430	1	剥	片	黒	安			0.49		
1431	1	剥	片	黒	頁	2		0.70		
1432	1	剥	片	黒	頁			2.34		
1433	1	砕	片	黒	頁			0.61		

遺物 No	出土 位置	器 種	石 材	個 体	接 合	長 さ (cm)	幅 (cm)	重 さ (g)		
1434	1	剥	片	黒	頁			2.61		
1435	1	剥	片	黒	安			1.28		
1436	1	剥	片	黒	安	13	41	3.7	4.2	6.57
1437	1	砕	片	黒	安			0.36		
1438	1	剥	片	黒	安			1.92		
1439	1	砕	片	黒	頁			0.67		
1440	1	剥	片	黒	頁			1.23		
1441	1	砕	片	黒	安			0.10		
1442	1	剥	片	黒	安			0.28		
1443	1	剥	片	黒	頁			2.65		
1444	1	剥	片	黒	頁	6		0.56		
1445	1	剥	片	黒	安	15	43	4.1	3.2	5.99
1446	1	剥	片	黒	安	18		0.66		
1447	1	砕	片	黒	頁			0.43		
1448	1	砕	片	黒	頁			0.11		
1449	1	剥	片	黒	安	52		4.1	3.4	9.29
1450	1	剥	片	黒	安	16	44	4.6	5.8	1.12
1451	1	剥	片	黒	安	12		1.38		
1452	1	剥	片	黒	安	19		1.95		
1453	1							0.43		
1454	1	砕	片	黒	頁			0.26		
1455	1	剥	片	黒	頁			0.83		
1456	1	砕	片	黒	頁			0.07		
1457	1	砕	片	黒	安			0.36		
1458	1	砕	片	黒	頁			0.53		
1459	1	砕	片	黒	頁			0.12		
1460	1	砕	片	黒	頁			0.16		
1461	1	砕	片	黒	頁			0.46		
1462	1	砕	片	黒	頁			0.08		
1463	1	砕	片	黒	頁			0.18		
1464	1	剥	片	黒	安			3.34		
1465	1	砕	片	黒	頁			0.13		
1466	1	剥	片	黒	安	20		2.72		
1467	1	剥	片	黒	頁	8		5.06		
1468	1	砕	片	黒	安			0.07		
1469	1	砕	片	黒	頁			0.20		
1470	1	剥	片	黒	頁			5.58		
1471	1	剥	片	黒	頁			1.77		
1472	1	剥	片	黒	安	19		1.50		
1473	1	砕	片	黒	頁			0.24		
1474	1	剥	片	黒	頁			1.75		
1475	1	砕	片	黒	頁			0.27		
1476	1	剥	片	黒	頁	7	29	7.2	5.3	9.65
1477	1	剥	片	黒	頁			0.94		
1478	1	剥	片	黒	頁			6.71		
1479	1	砕	片	黒	頁			0.26		
1480	1	剥	片	黒	安			1.04		
1481	1	砕	片	黒	頁			0.47		
1482	1	砕	片	黒	頁			0.31		
1483	1	剥	片	黒	頁			0.81		
1484	1	剥	片	黒	頁	7		0.65		
1485	1	砕	片	黒	頁			0.10		
1486	1	砕	片	黒	頁			0.24		
1487	1	砕	片	黒	安			0.14		
1488	1	砕	片	黒	頁			0.11		
1489	1	砕	片	黒	頁			0.24		
1490	1	剥	片	黒	頁	10		1.88		
1491	1	砕	片	黒	頁			0.10		
1492	1	砕	片	黒	頁			0.18		

第I文化層 石器計測値一覧表

遺物 No	出土位置	器種	石材	個体	接合	長さ (cm)	幅 (cm)	重さ (g)
1493	1	砕片	黒頁					0.17
1494	1	剥片	黒頁	8				2.53
1495	1	砕片	黒頁					0.37
1496	1	砕片	黒頁					0.38
1497	1	剥片	黒頁	6				0.51
1498	1		方安					0.02
1499	1	剥片	黒頁		2	3.0	0.8	1.14
1500	1	剥片	黒安	14	42	(5.0)	3.4	6.62
1501	1	剥片	黒頁					1.33
1502	1	剥片	黒頁					2.45
1503	1	砕片	黒頁					0.07
1504	1	砕片	黒頁					0.12
1505	1	剥片	黒頁					3.61
1506	1	砕片	黒安					0.48
1507	1	剥片	黒頁					4.24
1508	1	砕片	黒頁					0.14
1509	1	剥片	黒頁					1.17
1510	1	剥片	黒頁					2.05
1511	1		粗安					0.20
1512	1		方安					0.60
1513	1	剥片	黒頁					1.65
1514	1	剥片	黒頁					0.41
1515	1	剥片	黒頁					0.73
1516	1	砕片	黒頁					0.03
1517	1	砕片	黒頁					0.48
1518	1	砕片	黒安					0.29
1519	1	砕片	黒安					0.08
1520	1	剥片	黒頁	8				1.31
1521	1	剥片	黒頁	8				2.53
1522	1	剥片	黒頁	2	20	6.6	6.0	29.25
1523	1	砕片	黒頁					0.40
1524	1	剥片	黒頁	2	18	4.9	3.7	3.81
1525	1	剥片	黒安					1.05
1526	1	剥片	黒頁		12	4.3	2.1	5.68
1527	1	剥片	黒安					0.76
1528	1	砕片	黒頁					0.23
1529	1	砕片	黒頁					0.23
1530	1	砕片	黒頁					0.25
1531	1							
1532	1	砕片	黒頁					0.20
1533	1	剥片	黒頁					6.01
1534	1	剥片	黒頁	2	17	4.5	3.3	4.75
1535	1	砕片	黒頁					0.09
1536	1	砕片	黒頁					0.03
1537	1	砕片	黒頁					0.29
1538	1	剥片	黒頁	8				0.99
1539	1	砕片	黒頁					0.15
1540	1	剥片	黒頁					2.06
1541	1	砕片	黒安					0.10
1542	1	砕片	黒安					0.02
1543	1	砕片	黒安					0.42
1544	1	砕片	黒頁					0.11
1545	1	砕片	黒頁					
1546	1	剥片	黒安					6.33
1547	1	砕片	黒安					0.05
1548	1	砕片	黒安					0.07
1549	1	砕片	黒安					0.13
1550	1	剥片	黒安					0.37
1551	1	砕片	黒頁					0.23

遺物 No	出土位置	器種	石材	個体	接合	長さ (cm)	幅 (cm)	重さ (g)
1552	1	砕片	黒頁					0.20
1553	1	砕片	黒頁					0.17
1554	1	剥片	黒安					0.92
1555	1	砕片	黒安					0.38
1556	1	砕片	黒頁					0.45
1557	1	剥片	黒頁	6	25	5.1	5.4	17.85
1558	1	砕片	黒安					0.06
1559	1	砕片	黒安					0.33
1560	1	砕片	黒頁					0.09
1561	1	砕片	黒安					0.08
1562	1	剥片	黒頁					4.20
1563	1	剥片	黒頁					1.12
1564	1	剥片	黒安	17	45	5.3	3.7	14.69
1565	1	砕片	黒頁					0.36
1566	1	砕片	黒頁					0.29
1567	1	砕片	黒安					0.23
1568	1	砕片	黒頁					0.07
1569	1	砕片	黒安					0.07
1570	1	砕片	黒頁					0.64
1571	1	剥片	黒安	18				0.71
1572	1	砕片	黒頁					0.40
1573	1	砕片	黒頁					
1574	1	剥片	黒頁	2	18	(5.0)	3.9	9.89
1575	1	剥片	黒頁					1.38
1576	1	剥片	黒頁	8	35	5.9	4.4	22.31
1577	1	砕片	黒頁					0.32
1578	1		方安					0.39
1579	1	砕片	黒頁					0.17
1580	1	砕片	黒頁					0.57
1581	1	砕片	黒安					0.33
1582	1	剥片	黒頁	2				0.86
1583	1	剥片	黒頁	3	21	(2.6)	1.7	3.15
1584	1	剥片	黒頁					1.79
1585	1	剥片	黒安	12				2.50
1586	1	砕片	黒頁					0.16
1587	1	剥片	黒頁	8				4.09
1588	1	剥片	黒頁	8				5.29
1589	1	剥片	黒頁					4.30
1590	1	砕片	黒頁					0.39
1591	1	砕片	黒頁					0.34
1592	1	剥片	黒頁					2.71
1593	1	剥片	黒頁					0.76
1594	1	砕片	黒安					0.09
1595	1	剥片	黒安					1.64
1596	1	砕片	黒安					0.05
1597	1	砕片	黒安					0.29
1598	1	剥片	黒安					0.61
1599	1	剥片	黒安	16	44	6.0	6.4	3.85
1600	1	剥片	黒頁	8				1.34
1601	1	砕片	黒頁					0.53
1602	1	剥片	黒安					1.65
1603	1	剥片	黒頁	6				0.66
1604	1	砕片	黒安					0.15
1605	1	剥片	黒頁					3.81
1606	1	砕片	黒安					0.26
1607	1	砕片	黒安					0.26
1608	1	砕片	黒安					0.59
1609	1	剥片	黒頁					2.10
1610	1	砕片	黒頁					0.16

第I文化層 石器計測値一覧表

遺物 No	出土 位置	器 種	石 材	個体	接合	長 さ (cm)	幅 (cm)	重 さ (g)
1611	1	剥片	黒頁					1.79
1612	1	碎片	黒頁					0.49
1613	1	碎片	黒頁					1.36
1614	1	碎片	黒頁					0.05
1615	1	剥片	黒頁	18				1.37
1616	1	剥片	黒頁	18				0.77
1617	1	碎片	黒頁					0.58
1618	1	剥片	黒頁					1.35
1619	1	碎片	黒頁					0.15
1620	1	碎片	黒頁					0.05
1621	1							
1622	1	剥片	黒頁					1.83
1623	1	剥片	黒頁					1.78
1624	1	碎片	黒頁					0.06
1625	1	碎片	黒頁					0.48
1626	1	剥片	黒頁					0.66
1627	1	剥片	黒頁					1.80
1628	1	碎片	黒頁					0.69
1629	1	剥片	黒頁					1.01
1630	1	剥片	黒頁					3.16
1631	1	剥片	黒頁					0.56
1632	1	碎片	黒頁					0.49
1633	1	碎片	黒頁					0.51
1634	1	碎片	黒頁					0.08
1635	1	剥片	黒頁					0.57
1636	1	碎片	黒頁					0.04
1637	1	剥片	黒頁					0.96
1638	1	碎片	黒頁					0.13
1639	1	剥片	黒頁					0.85
1640	1	碎片	黒頁					0.07
1641	1	碎片	黒頁					0.63
1642	1	碎片	黒頁					0.09
1643	1	碎片	黒頁					0.24
1644	1	—	—					—
1645	1	碎片	黒頁					0.12
1646	1	剥片	黒頁					0.51
1647	1	剥片	黒頁					4.90
1648	1	碎片	黒頁					0.55
1649	1	碎片	黒頁					0.50
1650	1	碎片	黒頁					0.20
1651	1	碎片	黒頁					0.76
1652	1	碎片	黒頁					0.25
1653	1	碎片	黒頁					0.43
1654	1	碎片	黒頁					0.15
1655	1	碎片	黒頁					0.36
1656	1	剥片	黒頁	3	21	(4.7)	3.5	8.19
1657	1	碎片	黒頁					0.07
1658	1	碎片	黒頁					0.13
1659	1	碎片	黒頁					0.60
1660	1	碎片	黒頁					0.17
1661	1	碎片	黒頁					0.38
1662	1	碎片	黒頁					0.22
1663	1	剥片	黒頁					10.79
1664	1	碎片	黒頁					0.37
1665	1	碎片	黒頁					0.03
1666	1	剥片	黒頁	7				3.24
1667	1	碎片	黒頁					0.28
1668	1	剥片	黒頁					3.38
1669	1	碎片	黒頁					0.49

遺物 No	出土 位置	器 種	石 材	個体	接合	長 さ (cm)	幅 (cm)	重 さ (g)
1670	1	碎片	黒頁					0.23
1671	1	碎片	黒頁					0.10
1672	1	碎片	黒頁					0.46
1673	1	播削	黒頁		4	8.8	3.7	17.33
1674	1	碎片	黒頁					0.07
1675	1	碎片	黒頁					0.10
1676	1	碎片	黒頁					0.35
1677	1	碎片	黒頁					0.71
1678	1	碎片	黒頁					0.64
1679	1	碎片	黒頁					0.42
1680	1	碎片	黒頁					0.45
1681	1	剥片	黒頁					1.09
1682	1	碎片	黒頁					0.13
1683	1	剥片	黒頁	10				3.38
1684	1	剥片	黒頁					0.58
1685	1	碎片	黒頁					0.06
1686	1	碎片	黒頁					0.25
1687	1	碎片	黒頁					0.12
1688	1	碎片	黒頁					0.15
1689	1	碎片	黒頁					0.10
1690	1	剥片	黒頁					2.72
1691	1	碎片	黒頁					0.72
1692	1	碎片	黒頁					0.18
1693	1	碎片	黒頁					0.09
1694	1	碎片	黒頁					0.73
1695	1	碎片	黒頁					0.06
1696	1	碎片	黒頁					0.13
1697	1	剥片	黒頁	8				1.78
1698	1	碎片	黒頁					0.13
1699	1	剥片	黒頁					0.88
1700	1	剥片	黒頁					0.93
1701	1	碎片	黒頁					0.57
1702	1	碎片	黒頁					0.30
1703	1	碎片	黒頁					0.07
1704	1	碎片	黒頁					0.35
1705	1	碎片	黒頁					0.09
1706	1	剥片	黒頁	9	36	4.3	2.7	5.24
1707	1	碎片	黒頁					0.37
1708	1	碎片	黒頁					0.05
1709	1	碎片	黒頁					0.02
1710	1	碎片	黒頁					0.71
1711	1	剥片	黒頁					1.58
1712	1	剥片	黒頁	8				0.94
1713	1	碎片	黒頁					0.19
1714	1	碎片	黒頁					0.23
1715	1	碎片	黒頁					0.77
1716	1	碎片	黒頁					0.27
1717	1	剥片	黒頁					0.59
1718	1	碎片	黒頁					0.27
1719	1	碎片	黒頁					0.31
1720	1	碎片	黒頁					0.19
1721	1	剥片	黒頁					0.74
1722	1	碎片	黒頁					0.11
1723	1		粗					0.19
1724	1	碎片	黒頁					0.26
1725	1	碎片	黒頁					0.21
1726	1	碎片	黒頁					0.26
1727	1	碎片	黒頁					0.18
1728	1	碎片	黒頁					0.74

第 I 文化層 石器計測値一覽表

遺物 No	出土 位置	器 種	石 材	個体	接合	長 さ (cm)	幅 (cm)	重 さ (g)
1729	1	碎 片	黑 安					0.30
1730	1	碎 片	黑 頁					0.01
1731	1	碎 片	黑 頁					0.16
1732	1	碎 片	黑 頁					0.14
1733	1	碎 片	黑 安					0.09
1734	1	碎 片	黑 頁					0.10
1735	1	碎 片	黑 頁					0.11
1736	1	碎 片	黑 頁					0.08
1737	1	碎 片	黑 頁					0.13
1738	1	碎 片	黑 安					0.07
1739	1	碎 片	黑 安					0.07
1740	1	碎 片	黑 頁					0.33
1741	1	碎 片	黑 安					0.19
1742	1	碎 片	黑 頁					0.37
1743	1	碎 片	黑 頁					0.21
1744	1	碎 片	黑 頁					0.06
1745	1	碎 片	黑 頁					0.21
1746	1	碎 片	黑 頁					0.15
1747	1	碎 片	黑 安					0.11
1748	1	碎 片	黑 頁					0.06
1749	1	碎 片	黑 頁					0.16
1750	1	剝 片	黑 頁	8				0.89
1751	1	碎 片	黑 頁					0.11
1752	1	碎 片	黑 頁					0.43
1753	1	碎 片	黑 安					0.12
1754	1	碎 片	黑 安					0.30
1755	1	碎 片	黑 安					0.07
1756	1	碎 片	黑 頁					0.24
1757	1	碎 片	黑 安					0.12
1758	1	碎 片	粗 安					0.12
1759	1	碎 片	黑 安					0.27
1760	1	剝 片	黑 頁	6				7.65
1761	1	剝 片	黑 頁	2	19	2.5	2.4	1.33
1762	1	剝 片	黑 頁					1.32
1763	1	碎 片	黑 安					0.46
1764	1	碎 片	黑 頁					0.30
1765	1	碎 片	黑 頁					0.08
1766	1	碎 片	黑 安					0.12
1767	1	碎 片	黑 頁					0.09
1768	1	剝 片	黑 安	14	42	6.3	4.2	1.36
1769	1	碎 片	黑 頁					0.63
1770	1	碎 片	黑 頁					0.08
1771	1	剝 片	黑 頁					1.97
1772	1	碎 片	黑 安					0.37
1773	1	碎 片	黑 安					0.03
1774	1	碎 片	黑 頁					0.06
1775	1	剝 片	黑 頁					2.10
1776	1	碎 片	黑 頁					0.38
1777	1	剝 片	黑 頁					0.83
1778	1	碎 片	黑 安					0.26
1779	1	剝 片	黑 安					0.83
1780	1	剝 片	黑 安					0.49
1781	1	碎 片	黑 頁					0.42
1782	1	剝 片	黑 安					7.44
1783	1							
1784	1	碎 片	黑 安					0.06
1785	1	碎 片	黑 頁					1.16
1786	1	碎 片	黑 頁					0.23
1787	1	碎 片	黑 頁					0.29

遺物 No	出土 位置	器 種	石 材	個体	接合	長 さ (cm)	幅 (cm)	重 さ (g)
1788	1	碎 片	黑 頁					0.27
1789	1	剝 片	黑 頁		8	3.5	4.3	18.89
1790	1	碎 片	黑 頁					0.53
1791	1	碎 片	黑 頁					0.06
1792	1	碎 片	黑 頁					0.05
1793	1	碎 片	黑 安					0.52
1794	1	剝 片	黑 頁	8				1.75
1795	1	碎 片	黑 頁					0.36
1796	1	碎 片	黑 安					0.10
1797	1	剝 片	黑 頁					1.70
1798	1	碎 片	黑 頁					0.06
1799	1	剝 片	黑 頁	2				1.68
1800	1	碎 片	黑 頁					0.27
1801	1	碎 片	黑 頁					0.07
1802	1	碎 片	黑 安					0.44
1803	1	碎 片	黑 安					0.18
1804	1	剝 片	黑 頁					0.72
1805	1	碎 片	黑 頁					0.05
1806	1	剝 片	黑 頁	8				5.93
1807	1	碎 片	黑 頁					0.58
1808	1	剝 片	黑 頁					0.85
1809	1	剝 片	黑 頁					1.19
1810	1	碎 片	黑 頁					0.14
1811	1	碎 片	黑 頁					0.66
1812	1	碎 片	黑 頁					0.55
1813	1	剝 片	黑 頁					0.75
1814	1	碎 片	黑 頁					0.48
1815	1	碎 片	黑 頁					0.19
1816	1	碎 片	黑 頁					0.72
1817	1	碎 片	黑 頁					0.43
1818	1	碎 片	黑 安					0.05
1819	1	碎 片	黑 頁					0.23
1820	1	碎 片	黑 頁					0.07
1821	1	碎 片	黑 頁					0.19
1822	1	剝 片	黑 頁					2.15
1823	1	碎 片	黑 頁					0.19
1824	1	碎 片	黑 頁					0.61
1825	1	剝 片	黑 頁					1.22
1826	1	剝 片	黑 頁					0.58
1827	1	剝 片	黑 頁					3.43
1828	1	剝 片	黑 頁					4.14
1829	1	碎 片	黑 頁					0.27
1830	1	碎 片	黑 頁					0.21
1831	1	碎 片	黑 安					0.28
1832	1	剝 片	黑 頁					2.04
1833	1	碎 片	黑 安					0.57
1834	1	碎 片	黑 頁					0.15
1835	1	碎 片	黑 頁					0.26
1836	1	碎 片	黑 頁					0.52
1837	1	碎 片	黑 頁					0.37
1838	1	剝 片	黑 頁					0.66
1839	1	剝 片	黑 頁					1.79
1840	1	剝 片	黑 頁					1.26
1841	1	碎 片	黑 頁					0.09
1842	1	碎 片	黑 頁					0.14
1843	1	剝 片	黑 頁					2.98
1844	1	碎 片	黑 頁					0.11
1845	1	剝 片	黑 頁					1.24
1846	1	碎 片	黑 頁					0.26

第I文化層 石器計測値一覽表

遺物 No	出土 位置	器 種	石 材	個 体	接 合	長 さ (cm)	幅 (cm)	重 さ (g)
1847	1	碎片	黒頁					0.25
1848	1	剥片	黒頁		10	(4.0)	3.1	6.39
1849	1	碎片	黒頁					0.13
1850	1	碎片	黒頁					0.14
1851	1	碎片	黒頁					0.13
1852	1	碎片	黒頁					0.34
1853	1	碎片	黒頁					0.18
1854	1	碎片	黒頁					0.10
1855	1	碎片	黒頁					0.18
1856	1	碎片	黒頁					0.10
1857	1	剥片	黒頁	7				1.31
1858	1	碎片	黒頁					0.47
1859	1	剥片	黒安	19				0.95
1860	1	碎片	黒頁					0.58
1861	1	碎片	黒頁					0.54
1862	1	碎片	黒頁					0.03
1863	1	碎片	黒頁					0.13
1864	1	碎片	黒頁					0.32
1865	1	碎片	黒頁					0.27
1866	1	碎片	黒頁					0.40
1867	1	碎片	黒頁					0.28
1868	1	剥片	黒安	17	45	3.0	2.9	4.97
1869	1	槍先	黒頁			10.6	6.9	218.10
1870	1	槍先	黒安	13	41	(5.2)	(5.3)	35.17
1871	1	碎片	黒安					0.29
1872	1	碎片	黒安					0.54
1873	1	碎片	黒安					0.40
1874	1	碎片	黒安					0.18
1875	1	剥片	黒安					0.75
1876	1	剥片	黒安	14	42	(4.9)	4.4	2.89
1877	1	碎片	黒頁					0.50
1878	1	碎片	黒頁					0.07
1879	1	碎片	黒頁					0.15
1880	1	碎片	黒頁					0.23
1881	1	碎片	黒安					0.16
1882	1	剥片	黒頁	2				1.49
1883	1	碎片	黒頁					0.15
1884	1	碎片	黒安					0.07
1885	1	碎片	黒頁					0.22
1886	1	碎片	黒頁					0.18
1887	1	碎片	黒頁					0.15
1888	1	碎片	黒頁					0.12
1889	1	剥片	黒頁	8				7.37
1890	1	剥片	黒頁					1.38
1891	1	剥片	黒頁	8				1.37
1892	1	碎片	黒頁					0.16
1893	1	碎片	黒頁					0.72
1894	1	碎片	黒頁					0.82
1895	1	剥片	黒頁	7				5.86
1896	1	碎片	黒頁					0.22
1897	1	剥片	黒頁					2.98
1898	1	碎片	黒頁					0.15
1899	1	碎片	黒安					0.05
1900	1	碎片	黒頁					0.16
1901	1	剥片	黒頁					2.91
1902	1	碎片	黒安					0.19
1903	1	剥片	黒頁					1.23
1904	1	剥片	黒頁	7				1.37
1905	1	碎片	黒頁					0.40

遺物 No	出土 位置	器 種	石 材	個 体	接 合	長 さ (cm)	幅 (cm)	重 さ (g)
1906	1	碎片	黒頁					0.49
1907	1	剥片	黒頁	6				2.40
1908	1	碎片	黒頁					0.33
1909	1	碎片	黒頁					0.56
1910	1	碎片	黒頁					0.50
1911	1	碎片	黒頁					0.26
1912	1	碎片	黒頁					0.06
1913	1	碎片	黒頁					0.38
1914	1	碎片	黒安					0.15
1915	1	碎片	黒頁					0.37
1916	1	剥片	黒頁	7	29	7.2	5.3	1.44
1917	1	碎片	黒頁					0.34
1918	1	碎片	黒頁					0.50
1919	1	碎片	黒頁					0.32
1920	1	剥片	黒頁					1.60
1921	1	碎片	黒頁					0.17
1922	1	剥片	黒頁	2				0.76
1923	1	碎片	黒頁					0.24
1924	1	剥片	黒頁	6	26	5.4	2.8	4.24
1925	1	剥片	黒頁	2	20	(5.0)	4.0	3.30
1926	1	碎片	黒頁					0.42
1927	1	碎片	黒頁					0.55
1928	1	碎片	黒頁					0.88
1929	1	碎片	黒頁					0.05
1930	1	剥片	黒頁					4.20
1931	1	剥片	黒安					0.70
1932	1	碎片	黒頁					0.12
1933	1	碎片	黒頁					0.21
1934	1	碎片	黒頁					0.54
1935	1	碎片	黒頁					0.08
1936	1	碎片	黒頁					0.12
1937	1	碎片	黒頁					0.09
1938	1	碎片	黒安					0.02
1939	1	剥片	黒頁	6				0.43
1940	1	—	—					—
1941	1	剥片	黒頁	6				1.04
1942	1	碎片	黒頁					0.26
1943	1	碎片	黒頁					0.79
1944	1	碎片	黒安					0.16
1945	1	剥片	黒頁	6				13.70
1946	1	剥片	黒頁	5	23	4.5	3.6	1.14
1947	1	剥片	黒頁					1.32
1948	1	碎片	黒頁					0.12
1949	1	碎片	黒頁					0.22
1950	1	剥片	黒頁					0.88
1951	1	碎片	黒安					0.25
1952	1	剥片	黒安					0.62
1953	1	碎片	黒頁					0.08
1954	1	剥片	黒頁					0.72
1955	1	剥片	黒頁					0.69
1956	1	剥片	黒頁					1.08
1957	1	碎片	黒安					0.08
1958	1	剥片	黒頁	10				13.34
1959	1	剥片	黒頁	2				1.12
1960	1	碎片	黒頁					0.17
1961	1	碎片	黒頁					0.06
1962	1	剥片	黒頁	2				0.94
1963	1	碎片	黒安					0.10
1964	1	碎片	黒頁					1.26

第I文化層 石器計測値一覧表

遺物 No	出土 位置	器 種	石 材	個体	接合	長 さ (cm)	幅 (cm)	重 さ (g)
1965	1	砕片	黒頁					0.46
1966	1	剥片	黒安	12				1.82
1967	1	砕片	黒安					0.21
1968	1	砕片	黒安					0.11
1969	1	剥片	黒安	19				2.07
1970	1	剥片	黒頁	8				1.03
1971	1	剥片	黒安					5.05
1972	1	砕片	黒頁					0.26
1973	1	剥片	黒安					0.84
1974	1	剥片	黒安	15	43	7.4	3.6	1.34
1975	1	剥片	黒安					8.79
1976	1	砕片	黒頁					0.37
1977	1	砕片	黒頁					0.33
1978	1	剥片	黒安	18				0.84
1979	1	剥片	黒安	18	47	2.7	3.5	4.44
1980	1	剥片	黒安					0.39
1981	1	剥片	黒頁					0.91
1982	1	砕片	黒頁					0.30
1983	1	砕片	黒頁					0.16
1984	1	剥片	黒頁					1.82
1985	1	砕片	黒安					0.23
1986	1	剥片	黒頁	6				0.80
1987	1	砕片	黒安					0.24
1988	1	砕片	黒頁					0.08
1989	1	搔削	黒頁	3	21	5.2	3.2	2.65
1990	1	砕片	黒安					0.22
1991	1	1	1					0.28
1992	1	砕片	黒安					0.35
1993	1	剥片	黒頁					2.31
1994	1	砕片	黒頁					0.15
1995	1	砕片	黒安					0.11
1996	1	砕片	黒頁					0.06
1997	1	砕片	黒頁					0.41
1998	1	砕片	黒頁					0.32
1999	1	砕片	黒安					0.15
2000	1	剥片	黒安					0.62
2001	1	剥片	黒安					1.20
2002	1	砕片	黒頁					0.52
2003	1	剥片	黒頁					4.01
2004	1	砕片	黒安					0.10
2005	1	砕片	黒安					0.11
2006	1	砕片	黒頁					0.02
2007	1	剥片	黒頁		6	5.0	3.5	8.87
2008	1	砕片	黒頁					0.37
2009	1	砕片	黒頁					0.09
2010	1	砕片	黒安					0.25
2011	1	砕片	黒頁					0.09
2012	1	砕片	黒安					0.07
2013	1	剥片	黒安	18	49	2.2	2.4	1.96
2014	1	剥片	黒頁					1.38
2015	1	剥片	黒頁					1.86
2016	1	砕片	黒安					0.29
2017	1	剥片	黒頁	16	44	2.8	2.9	1.04
2018	1	剥片	黒頁					0.86
2019	1	剥片	黒頁					0.55
2020	1	剥片	黒頁					3.40
2021	1	砕片	黒頁					0.14
2022	1	剥片	黒安					0.34
2023	1	砕片	黒頁					0.08

遺物 No	出土 位置	器 種	石 材	個体	接合	長 さ (cm)	幅 (cm)	重 さ (g)
2024	1	剥片	黒頁					0.87
2025	1	砕片	黒頁					0.12
2026	1	剥片	黒安					0.79
2027	1	砕片	黒頁					0.42
2028	1	剥片	黒頁	6				1.41
2029	1	砕片	黒頁					0.16
2030	1	砕片	黒頁					0.30
2031	1	砕片	黒頁					0.06
2032	1	砕片	黒安					0.39
2033	1	砕片	黒頁					0.37
2034	1	砕片	黒頁					0.06
2035	1	砕片	黒頁					0.23
2036	1	剥片	黒頁	7				1.63
2037	1	砕片	黒頁					0.15
2038	1	剥片	黒頁					2.63
2039	1	剥片	黒安					0.45
2040	1	砕片	黒頁					0.12
2041	1	砕片	黒頁					0.11
2042	1	砕片	黒頁					0.32
2043	1	砕片	黒頁					0.40
2044	1	砕片	黒安					0.38
2045	1	砕片	黒頁					0.34
2046	1	砕片	黒頁					0.27
2047	1	砕片	黒頁					0.14
2048	1	剥片	黒頁					0.99
2049	1	砕片	黒頁					0.09
2050	1	剥片	黒頁					1.66
2051	1	砕片	黒頁					0.06
2052	1	剥片	黒頁					0.50
2053	1	砕片	黒頁					0.10
2054	1	砕片	黒安					0.06
2055	1	砕片	黒安					0.23
2056	1	剥片	黒頁					0.87
2057	1	剥片	黒頁					0.39
2058	1	剥片	黒頁					0.71
2059	1	砕片	黒頁					0.56
2060	1	剥片	黒安	11	39	10.4	6.3	2.53
2061	1	剥片	黒頁					0.98
2062	1	砕片	黒頁					0.19
2063	1	砕片	黒頁					0.19
2064	1	砕片	黒安					0.22
2065	1	砕片	黒頁					0.16
2066	1	剥片	黒安	18				0.59
2067	1	剥片	黒頁					1.19
2068	1	剥片	黒頁					1.44
2069	1	砕片	黒頁					0.17
2070	1	剥片	黒頁					0.60
2071	1	剥片	黒頁					0.57
2072	1	砕片	黒頁					0.15
2073	1	剥片	黒頁	10				1.43
2074	1	砕片	黒頁					0.07
2075	1	砕片	黒頁					0.24
2076	1	砕片	黒頁					0.16
2077	1	砕片	黒頁					0.13
2078	1	砕片	黒頁					0.11
2079	1	砕片	黒頁					0.05
2080	1	砕片	黒頁					0.18
2081	1	砕片	黒頁					0.47
2082	1	剥片	黒頁					1.66

第I文化層 石器計測値一覧表

遺物 No	出土 位置	器 種	石 材	個体	接合	長 さ (cm)	幅 (cm)	重 さ (g)
2083	1	剥片	黒頁					1.61
2084	1	碎片	黒頁					0.35
2085	1	碎片	黒頁					0.11
2086	1	剥片	黒頁					7.96
2087	1	剥片	黒頁					1.27
2088	1	剥片	黒頁					0.52
2089	1	碎片	黒安					0.09
2090	1	碎片	黒頁					0.47
2091	1	碎片	黒頁					0.37
2092	1	碎片	黒頁					0.17
2093	1	剥片	黒頁					0.48
2094	1	碎片	黒頁					0.34
2095	1	剥片	黒安	21				1.68
2096	1	碎片	黒安					0.09
2097	1	碎片	黒頁					0.60
2098	1	碎片	黒安					0.28
2099	1	剥片	黒頁	8				2.87
2100	1	剥片	黒頁	10				2.41
2101	1	剥片	黒頁					0.68
2102	1	碎片	粗安			16.5	7.4	1.11
2103	1	槍先	黒頁					478.50
2104	1	剥片	黒頁	6				1.15
2105	1	碎片	黒頁					0.58
2106	1	碎片	黒安					0.27
2107	1	剥片	黒安	18				0.73
2108	1	剥片	黒安	18				5.60
2109	1	碎片	黒頁					1.06
2110	1	碎片	黒頁					0.60
2111	1	剥片	黒安	18				0.98
2112	1	碎片	黒頁					0.02
2113	1	碎片	黒頁					0.23
2114	1	碎片	黒安					0.08
2115	1	碎片	黒安					0.21
2116	1	剥片	黒安					3.51
2117	1	剥片	黒安	18				1.34
2118	1	碎片	黒頁					0.26
2119	1	碎片	黒頁					0.11
2120	1	剥片	黒安					2.17
2121	1	剥片	黒頁					0.39
2122	1	剥片	黒頁					0.78
2123	1	碎片	黒安					0.46
2124	1	碎片	黒安					0.80
2125	1	剥片	黒頁					0.64
2126	1	剥片	黒安					0.59
2127	1	剥片	黒安					1.34
2128	1	碎片	黒安					0.08
2129	1	剥片	黒頁					1.07
2130	1	剥片	黒頁					2.44
2131	1	剥片	黒頁					1.28
2132	1	碎片	黒頁					0.36
2133	1	碎片	黒頁					0.34
2134	1	剥片	黒頁	8				3.65
2135	1	剥片	黒安	16	44	4.6	5.8	15.92
2136	1	剥片	黒頁					0.94
2137	1	剥片	黒頁					4.56
2138	1	碎片	黒頁					0.40
2139	1	剥片	黒安					0.75
2140	1	剥片	黒安					1.80
2141	1	剥片	黒頁					4.12

遺物 No	出土 位置	器 種	石 材	個体	接合	長 さ (cm)	幅 (cm)	重 さ (g)
2142	1	碎片	黒頁					0.56
2143	1	剥片	黒頁					1.16
2144	1	剥片	黒頁	3	21	5.6	4.9	23.04
2145	1	剥片	黒頁					0.73
2146	1	剥片	黒頁	6				10.79
2147	1	剥片	黒安					0.32
2148	1	碎片	黒頁					0.30
2149	1	碎片	黒安					0.08
2150	1	剥片	黒頁					3.91
2151	1	碎片	黒安					0.51
2152	1	剥片	黒頁	6				1.46
2153	1	剥片	黒頁					8.53
2154	1	碎片	黒安					0.08
2155	1	碎片	黒頁					0.43
2156	1	碎片	黒頁					0.42
2157	1	剥片	黒頁					3.12
2158	1	剥片	黒頁	8				2.49
2159	1	剥片	黒頁					2.21
2160	1	剥片	黒頁					2.02
2161	1	碎片	黒安					0.20
2162	1	剥片	黒頁					1.13
2163	1	剥片	黒頁					0.45
2164	1	碎片	黒頁					0.75
2165	1	剥片	黒頁					1.22
2166	1	剥片	黒安	12				2.18
2167	1	碎片	黒頁					0.40
2168	1	碎片	黒頁					0.75
2169	1	碎片	黒頁					0.82
2170	1	碎片	黒頁					0.14
2171	1	剥片	黒頁					1.15
2172	1	剥片	黒頁					1.59
2173	1	剥片	黒頁					0.56
2174	1	碎片	黒頁					0.57
2175	1	碎片	黒頁					0.86
2176	1	碎片	黒頁					0.27
2177	1	碎片	黒頁					0.30
2178	1	剥片	黒安					1.10
2179	1	剥片	黒頁					2.80
2180	1	剥片	黒頁	10				2.55
2181	1		安					0.25
2182	1	剥片	黒頁	10				0.95
2183	1	剥片	黒頁					5.90
2184	1	碎片	黒頁					0.35
2185	1	剥片	黒安	18				0.83
2186	1	碎片	黒頁					0.24
2187	1	碎片	黒安					0.33
2188	1	剥片	黒頁					1.56
2189	1	碎片	黒頁					0.13
2190	1	剥片	黒頁					0.40
2191	1	剥片	黒頁					0.83
2192	1	剥片	黒頁					1.36
2193	1	剥片	黒頁	6				0.83
2194	1	剥片	黒安					0.56
2195	1	碎片	黒頁					0.29
2196	1	碎片	黒頁					0.17
2197	1	碎片	黒頁					0.44
2198	1	剥片	黒頁					1.03
2199	1	碎片	黒頁					0.67
2200	1	剥片	黒頁					2.52



第I文化層 石器計測値一覧表

遺物 No.	出土 位置	器 種	石 材	個体	接合	長 さ (cm)	幅 (cm)	重 さ (g)
2201	1	碎 片	黒 頁					0.54
2202	1	剥 片	黒 頁					2.68
2203	1	剥 片	黒 頁					1.77
2204	1	剥 片	黒 頁					12.44
2205	1	剥 片	黒 頁					1.91
2206	1	碎 片	黒 頁					0.15
2207	1	碎 片	黒 頁					0.13
2208	1	碎 片	黒 頁					0.66
2209	1	碎 片	黒 頁					0.72
2210	1	剥 片	黒 頁		6	4.1	4.8	9.44
2211	1	剥 片	黒 頁		7	4.0	3.5	5.93
2212	1	剥 片	黒 頁					7.17
2213	1	剥 片	黒 頁					0.63
2214	1	碎 片	黒 頁					0.48
2215	1	剥 片	黒 頁					0.40
2216	1	碎 片	黒 頁					0.35
2217	1	剥 片	黒 頁	8				2.61
2218	1	剥 片	黒 頁	6	27	(5.5)	4.3	15.70
2219	1	碎 片	黒 頁					0.17
2220	1	碎 片	黒 頁					0.26
2221	1	碎 片	黒 頁					0.33
2222	1	碎 片	黒 頁					0.13
2223	1	剥 片	黒 頁					1.13
2224	1	剥 片	黒 頁	18				1.18
2225	1	剥 片	黒 頁					0.96
2226	1	剥 片	黒 頁					1.49
2227	1	碎 片	黒 頁					0.09
2228	1	剥 片	黒 頁					1.72
2229	1	剥 片	黒 頁					2.40
2230	1	剥 片	黒 頁					0.69
2231	1	剥 片	黒 頁					0.76
2232	1	碎 片	黒 頁					0.29
2233	1	剥 片	黒 頁					1.17
2234	1	剥 片	黒 頁	18				0.63
2235	1	剥 片	黒 頁					0.33
2236	1	剥 片	黒 頁	8	32	5.5	5.2	17.72
2237	1	剥 片	黒 頁	6	26	4.8	4.4	9.36
2238	1	剥 片	黒 頁					0.67
2239	1	碎 片	黒 頁					0.22
2240	1	碎 片	黒 頁					0.28
2241	1	碎 片	黒 頁					0.07
2242	1	剥 片	黒 頁	6	27	(5.6)	3.3	7.03
2243	1	剥 片	黒 頁					5.64
2244	1	碎 片	黒 頁					0.37
2245	1	碎 片	黒 頁					0.25
2246	1	剥 片	黒 頁	8				3.68
2247	1	剥 片	黒 頁					0.46
2248	1	碎 片	黒 頁					0.17
2249	1	剥 片	黒 頁					1.78
2250	1	碎 片	黒 頁					0.12
2251	1	剥 片	黒 頁					1.08
2252	1	剥 片	黒 頁					1.59
2253	1	碎 片	黒 頁					0.30
2254	1	碎 片	黒 頁					0.12
2255	1	剥 片	黒 頁	9	36	3.5	2.6	3.78
2256	1	剥 片	黒 頁					0.73
2257	1	剥 片	黒 頁					0.69
2258	1	剥 片	黒 頁					0.36
2259	1	碎 片	黒 頁					0.17

遺物 No.	出土 位置	器 種	石 材	個体	接合	長 さ (cm)	幅 (cm)	重 さ (g)
2260	1	槍 先	黒 頁	11	39	10.4	6.3	56.07
2261	1	碎 片	黒 頁					1.07
2262	1	碎 片	黒 頁					0.30
2263	1	碎 片	黒 頁					0.21
2264	1	剥 片	黒 頁	2	20	(3.0)	2.5	4.32
2265	1	剥 片	黒 頁	2	18	1.8	2.5	1.12
2266	1	剥 片	黒 頁	19				1.39
2267	1	剥 片	黒 頁	10	37	4.7	2.5	7.87
2268	1	剥 片	黒 頁					1.30
2269	1	剥 片	黒 頁	11	39	3.0	3.6	3.44
2270	1	剥 片	黒 頁	6				1.26
2271	1	剥 片	黒 頁	6	25	7.6	3.0	7.86
2272	1	剥 片	黒 頁	12	40	4.2	2.8	5.21
2273	1	碎 片	黒 頁					0.32
2274	1	剥 片	黒 頁	2				0.69
2275	1	碎 片	黒 頁					1.14
2276	1	方 安	黒 頁					0.08
2277	1	碎 片	黒 頁					0.10
2278	1	碎 片	黒 頁					0.11
2279	1	剥 片	黒 頁					1.44
2280	1	剥 片	黒 頁					0.79
2281	1	碎 片	黒 頁					0.13
2282	1	剥 片	黒 頁					1.36
2283	1	碎 片	黒 頁					0.27
2284	1	剥 片	黒 頁					1.26
2285	1	剥 片	黒 頁					1.98
2286	1	碎 片	黒 頁					0.30
2287	1	剥 片	黒 頁	8	30	3.4	5.6	16.66
2288	1	碎 片	黒 頁					0.32
2289	1	碎 片	黒 頁					0.16
2290	1	碎 片	黒 頁					0.34
2291	1	剥 片	黒 頁					0.50
2292	1	碎 片	黒 頁					0.54
2293	1	碎 片	黒 頁					0.17
2294	1	剥 片	黒 頁					1.28
2295	1	碎 片	黒 頁					0.25
2296	1	剥 片	黒 頁	2	20	2.1	4.5	4.07
2297	1							
2298	1	剥 片	黒 頁					0.40
2299	1	剥 片	黒 頁	7				12.18
2300	1	碎 片	黒 頁					0.90
2301	1	碎 片	黒 頁					0.19
2302	1	碎 片	黒 頁					0.58
2303	1	碎 片	黒 頁					0.31
2304	1	剥 片	黒 頁	8				1.42
2305	1	剥 片	黒 頁					0.52
2306	1	剥 片	黒 頁					1.23
2307	1	剥 片	黒 頁	21				1.15
2308	1	剥 片	黒 頁	2				2.63
2309	1	碎 片	黒 頁					0.10
2310	1	碎 片	黒 頁					0.34
2311	1	剥 片	黒 頁	10				2.16
2312	1	碎 片	黒 頁					0.15
2313	1	—	—					—
2314	1	剥 片	黒 頁	2	18	6.0	4.6	3.63
2315	1	碎 片	黒 頁					0.30
2316	1	碎 片	黒 頁					0.04
2317	1	碎 片	黒 頁					0.31
2318	1	剥 片	黒 頁					1.79

第 I 文化層 石器計測値一覽表

遺物 No	出土 位置	器 種	石 材	個 体	接 合	長 さ (cm)	幅 (cm)	重 さ (g)
2319	1	剥片	黒頁	8				18.13
2320	1	碎片	黒頁					0.16
2321	1	剥片	黒頁					0.98
2322	1	碎片	黒頁					0.22
2323	1	碎片	黒頁					0.19
2324	1	碎片	黒頁					0.24
2325	1	碎片	黒安					0.03
2326	1	碎片	黒安					0.12
2327	1	碎片	黒頁					0.28
2328	1	剥片	黒頁	7				2.52
2329	1	剥片	黒安					0.30
2330	1	碎片	黒頁					0.25
2331	1	碎片	黒頁					0.37
2332	1	碎片	黒頁					0.57
2333	1	碎片	黒頁					0.43
2334	1	搔削片	黒頁		4	8.8	3.7	19.02
2335	1	剥片	黒頁					0.95
2336	1	剥片	黒頁	8				2.46
2337	1	剥片	黒頁	7				27.38
2338	1	—	—					—
2339	1	碎片	黒頁					0.10
2340	1	剥片	黒頁					1.64
2341	1	碎片	黒頁					0.76
2342	1	剥片	黒頁	8	33	4.4	3.0	6.34
2343	1	剥片	黒頁					3.80
2344	1	剥片	黒頁					0.87
2345	1	碎片	黒頁					0.85
2346	1	碎片	黒頁					0.12
2347	1	碎片	黒頁					0.16
2348	1	剥片	黒頁	7	28	4.1	5.5	0.65
2349	1	碎片	黒頁					0.20
2350	1	碎片	黒頁					0.07
2351	1	剥片	黒頁					3.99
2352	1	碎片	黒頁					0.06
2353	1	剥片	黒頁	8				1.43
2354	1	剥片	黒頁					0.47
2355	1	剥片	黒頁					0.77
2356	1	碎片	黒頁					0.24
2357	1	剥片	黒頁					2.43
2358	1	剥片	黒頁					0.93
2359	1	剥片	黒頁					0.62
2360	1	剥片	黒頁					2.89
2361	1	剥片	黒頁	7				2.86
2362	1	碎片	黒頁					0.19
2363	1	碎片	黒頁					0.13
2364	1	剥片	黒頁	10				4.26
2365	1	碎片	黒頁					0.08
2366	1	碎片	黒頁					0.24
2367	1	剥片	黒頁		10	4.5	4.0	11.86
2368	1	剥片	黒頁					1.69
2369	1	剥片	黒頁					0.64
2370	1	剥片	黒頁					0.35
2371	1	剥片	黒頁					0.68
2372	1	剥片	黒頁	8				4.35
2373	1	—	—					—
2374	1	碎片	黒頁					0.31
2375	1	碎片	黒頁					0.06
2376	1	碎片	黒頁					0.19
2377	1	碎片	黒頁					0.13

遺物 No	出土 位置	器 種	石 材	個 体	接 合	長 さ (cm)	幅 (cm)	重 さ (g)
2378		—	—					—
2379		—	—					—
2380		—	—					—
2381		—	—					—
2382		—	—					—
2383		—	—					—
2384		—	—					—
2385		—	—					—
2386		—	—					—
2387		—	—					—
2388	1	碎片	黒頁					0.50
2389	1	碎片	黒頁					0.33
2390	1	碎片	黒頁					0.29
2391	1	剥片	黒頁					1.07
2392	1	碎片	黒頁					0.32
2393	1	碎片	黒頁					0.17
2394	1	碎片	黒頁					0.57
2395	1	碎片	黒頁					0.69
2396	1	剥片	黒頁					0.70
2397	1	碎片	黒頁					0.12
2398	1	碎片	黒頁					0.26
2399	1	碎片	黒安					0.14
2400	1	碎片	黒頁					0.25
2401	1	碎片	黒頁					0.10
2402	1	—	—					—
2403	1	碎片	黒頁					0.13
2404	1	碎片	黒頁					0.16
2405	1	碎片	黒頁					0.37
2406	1	碎片	黒安					0.47
2407	1	碎片	黒頁					0.68
2408	1	碎片	黒頁					0.20
2409	1	碎片	黒安					0.20
2410	1	碎片	黒頁					0.42
2411	1	剥片	黒頁		13	(3.9)	3.0	5.41
2412	1	剥片	黒頁	4	22	5.9	4.0	3.03
2413	1	剥片	黒頁	10				1.36
2414	1	碎片	黒頁					0.44
2415	1	剥片	黒頁					1.21
2416	1	碎片	黒頁					0.39
2417	1	搔削片	黒頁	4	22	5.6	5.5	23.58
2418	1	碎片	黒頁					0.24
2419	1	剥片	黒頁	8				2.54
2420	1	碎片	黒頁					0.26
2421	1	碎片	黒安					0.26
2422	1	碎片	黒頁					0.29
2423	1	碎片	黒頁					0.06
2424	1	碎片	黒頁					0.09
2425	1	碎片	黒頁					0.09
2426	1	碎片	黒安					0.38
2427	1	碎片	黒頁					0.44
2428	1	碎片	黒頁					0.33
2429	1	碎片	黒頁					0.04
2430	1	剥片	黒安	18				0.68
2431	1	剥片	黒安		52	(4.6)	2.6	0.98
2432	1	碎片	黒安					0.14
2433	1	碎片	黒頁					0.40
2434	1	剥片	黒安					0.59
2435	1	碎片	黒頁					0.28
2436	1	剥片	黒頁					2.19

第I文化層 石器計測値一覧表

遺物 No	出土 位置	器 種	石 材	個体	接合	長 さ (cm)	幅 (cm)	重 さ (g)
2437	1	砕片	黒頁					0.15
2438	1	砕片	黒頁					0.22
2439	1	剥片	黒頁	5	23	4.5	3.6	5.36
2440	1	砕片	黒頁					0.03
2441	1	砕片	黒頁					0.18
2442	1	砕片	黒頁					0.16
2443	1	砕片	黒頁					0.30
2444	1	砕片	黒頁					0.07
2445	1	剥片	黒頁	10				2.37
2446	1	剥片	黒頁					1.57
2447	1	剥片	黒頁					0.87
2448	1	砕片	黒頁					0.20
2449	1	剥片	黒頁					0.70
2450	1	砕片	黒頁					0.09
2451	1	剥片	黒頁					1.76
2452	1	砕片	黒頁					0.08
2453	1	剥片	黒頁					0.88
2454	1	砕片	黒頁					0.17
2455	1	砕片	黒頁					0.25
2456	1	剥片	黒頁					1.72
2457	1	剥片	黒頁					1.31
2458	1	砕片	黒頁					0.07
2459	1	砕片	黒頁					0.14
2460	1	剥片	黒頁					1.03
2461	1	剥片	黒頁					1.71
2462	1	砕片	黒頁					0.15
2463	1	剥片	黒頁	8				2.44
2464	1	剥片	黒頁					1.07
2465	1	砕片	黒頁					0.11
2466	1	剥片	黒頁					4.85
2467	1	砕片	黒頁					0.48
2468	1	砕片	黒頁					0.31
2469	1	砕片	黒頁					0.20
2470	1	砕片	黒頁					0.12
2471	1	剥片	黒頁					1.91
2472	1	砕片	黒頁					0.37
2473	1	砕片	黒頁					0.09
2474	1	砕片	黒頁					0.06
2475	1	剥片	黒頁					1.48
2476	1	砕片	黒頁					0.40
2477	1	砕片	黒頁					0.32
2478	1	剥片	黒頁					1.04
2479	1	砕片	黒頁					0.58
2480	1	剥片	黒頁					0.60
2481	1	砕片	黒安					0.28
2482	1	砕片	黒頁					0.32
2483	1	砕片	黒頁					0.03
2484	1	剥片	黒頁	7	29	7.2	5.3	1.00
2485	1	砕片	黒頁					0.37
2486	1	砕片	黒頁					0.11
2487	1	砕片	黒頁					0.09
2488	1	砕片	黒頁					0.07
2489	1	砕片	黒頁					0.22
2490	1	砕片	黒頁					0.70
2491	1	砕片	黒頁					0.06
2492	1	砕片	黒頁					0.40
2493	1	剥片	黒頁					0.82
2494	1	砕片	黒頁					0.08
2495	1	砕片	黒頁					0.11

遺物 No	出土 位置	器 種	石 材	個体	接合	長 さ (cm)	幅 (cm)	重 さ (g)
2496	1	砕片	黒頁					0.14
2497	1	剥片	黒頁					0.61
2498	1	剥片	黒頁					0.38
2499	1	砕片	黒頁					0.09
2500	1	槍先	黒安	12	40	10.4	5.4	14.59
2501	1	砕片	黒頁					0.58
2502	1	剥片	黒頁	10				3.51
2503	1	砕片	黒頁					0.38
2504	1	砕片	黒頁					0.48
2505	1	砕片	黒頁					
2506	1	剥片	黒頁	2				1.91
2507	1	剥片	黒頁	4	22	(7.4)	4.4	2.59
2508	1	砕片	黒頁					1.15
2509	1	剥片	黒頁	2	18	4.9	3.7	1.23
2510	1	剥片	黒頁	2	18	4.9	3.7	1.87
2511	1	砕片	黒頁					0.16
2512	1	砕片	黒頁					0.34
2513	1	剥片	黒頁	10				0.79
2514	1	剥片	黒安	13	41	1.3	2.4	1.42
2515	1	剥片	黒頁	7	29	4.2	5.3	17.01
2516	1	砕片	黒頁					0.13
2517	1	剥片	黒安					1.00
2518	1	砕片	黒安					0.11
2519	1		粗安					2.28
2520	1	剥片	黒頁	10				1.30
2521	1	剥片	黒頁					1.74
2522	1	剥片	黒頁					3.61
2523	1	砕片	黒頁					0.44
2524	1	砕片	黒頁					0.06
2525	1	剥片	黒安					2.07
2526	1	剥片	黒頁	8				4.10
2527	1	剥片	黒頁					1.38
2528	1	砕片	黒安					0.05
2529	1	砕片	黒頁					0.28
2530	1	剥片	黒頁	8				11.30
2531	1	剥片	黒頁	2	20	4.1	4.5	6.68
2532	1	砕片	黒安					0.16
2533	1	剥片	黒頁					1.73
2534	1	剥片	黒頁	8				1.99
2535	1	砕片	黒頁					0.15
2536	1	砕片	黒頁					0.17
2537	1		方安					0.10
2538	1		方安					0.04
2539	1	砕片	黒頁					0.19
2540	1	砕片	黒頁					0.06
2541	1	剥片	黒頁					0.80
2542	1	砕片	黒頁					0.01
2543	1	砕片	黒頁					0.20
2544	1	剥片	黒頁					0.72
2545	1	砕片	黒頁					0.10
2546	1	砕片	黒頁					0.13
2547	1	砕片	黒頁	8	34	4.3	4.0	7.07
2548	1	剥片	黒頁					0.75
2549	1	砕片	黒頁					0.03
2550	1	砕片	黒頁					0.26
2551	1	剥片	黒頁					0.89
2552	1		方安					0.09
2553	1	砕片	黒頁					0.30
2554	1	砕片	黒頁					0.78

第 I 文化層 石器計測値一覽表

遺物 No	出土 位置	器 種	石 材	個 体	接 合	長 さ (cm)	幅 (cm)	重 さ (g)
2555	1	碎片	黒頁					0.35
2556	1	剥片	黒安					0.58
2557	1	碎片	黒安					0.24
2558	1	碎片	黒安					0.45
2559	1	碎片	黒安					0.01
2560	1	剥片	黒頁					12.22
2561	1	碎片	黒頁					0.02
2562	1	碎片	黒安					0.51
2563	1	剥片	黒頁	6	25	3.8	3.5	10.80
2564	1							
2565	1	碎片	黒頁					0.40
2566	1	剥片	黒安	14	42	(4.9)	4.4	1.88
2567	1	剥片	黒安					2.97
2568	1	剥片	黒頁					1.21
2569	1	剥片	黒頁					0.45
2570	1	剥片	黒頁	8				1.04
2571	1	碎片	黒安					0.08
2572	1	剥片	黒頁					1.22
2573	1	碎片	黒安					0.69
2574	1	碎片	黒頁					0.10
2575	1	碎片	黒頁					0.13
2576	1	碎片	黒頁					0.02
2577	1	碎片	黒頁					0.77
2578	1	碎片	黒頁					0.66
2579	1	剥片	黒安	18				0.64
2580	1	剥片	黒頁					12.61
2581	1	剥片	黒頁	8				1.78
2582	1	剥片	黒頁					0.50
2583	1	剥片	黒頁					2.95
2584	1	碎片	黒頁					0.33
2585	1	碎片	黒頁					0.59
2586	1	碎片	黒頁					0.47
2587	1	剥片	黒安	21				1.43
2588	1		ガ安					0.14
2589	1	剥片	黒安	18				2.06
2590	1		ガ安					0.23
2591	1	剥片	黒安	18				5.55
2592	1	剥片	黒頁					1.05
2593	1	剥片	黒安	14	42	(5.0)	3.4	5.58
2594	1	剥片	黒安	18				1.88
2595	1	碎片	黒頁					0.38
2596	1	碎片	黒頁					0.13
2597	1	碎片	黒安					0.10
2598	1	碎片	黒安					0.20
2599	1	碎片	黒安					0.04
2600	1	剥片	黒安	18				0.81
2601	1	剥片	黒頁	2				0.82
2602	1	剥片	黒安	14	42	1.8	3.6	2.81
2603	1	剥片	黒頁	7				1.99
2604	1	碎片	黒安					0.02
2605	1	碎片	黒安					0.10
2606	1	碎片	黒頁					0.34
2607	1	碎片	黒頁					0.09
2608	1	碎片	黒頁					0.33
2609	1	碎片	黒安					0.08
2610	1	剥片	黒頁	10				1.67
2611	1	碎片	黒安					0.10
2612	1	碎片	黒安					0.32
2613	1	碎片	黒頁					0.06

遺物 No	出土 位置	器 種	石 材	個 体	接 合	長 さ (cm)	幅 (cm)	重 さ (g)
2614	1	剥片	黒安	21				2.28
2615	1	剥片	黒安	18				1.47
2616	1	碎片	黒頁					0.41
2617	1	碎片	黒安					0.27
2618	1	碎片	黒頁					0.24
2619	1	碎片	黒安					0.36
2620	1	剥片	黒安					0.73
2621	1	碎片	黒頁					0.11
2622	1	槍先	黒安	11	39	10.4	6.3	49.99
2623	1	剥片	黒安					0.42
2624	1	碎片	黒頁					0.22
2625	1	剥片	黒安	21				4.43
2626	1	碎片	黒安					0.11
2627	1	剥片	黒頁		12	4.5	5.0	17.19
2628	1		ガ安					0.08
2629	1	剥片	黒頁	6				1.82
2630	1	碎片	黒頁					0.28
2631	1	碎片	黒安					0.54
2632	1	剥片	黒頁					1.61
2633	1	碎片	黒頁					0.33
2634	1	碎片	黒頁					0.14
2635	1	剥片	黒安	21				1.35
2636	1	碎片	黒安					0.18
2637	1	碎片	黒頁					0.05
2638	1	碎片	黒頁					0.08
2639	1	碎片	黒頁					0.27
2640	1	碎片	黒頁					0.42
2641	1	碎片	粗安					0.16
2642	1	剥片	黒頁	8				1.69
2643	1	剥片	黒頁					0.98
2644	1	剥片	黒頁					0.60
2645	1	碎片	黒頁					0.27
2646	1	剥片	黒頁					0.54
2647	1	碎片	黒頁					0.43
2648	1	碎片	黒安					0.22
2649	1	剥片	黒安	6	25	6.7	4.8	21.17
2650	1		ガ安					0.58
2651	1	剥片	黒頁					1.26
2652	1	碎片	黒頁					0.59
2653	1	槍先	黒頁		1	10.3	6.4	116.26
2654	1	剥片	黒頁	10				5.31
2655	1	剥片	黒頁					1.34
2656	1	碎片	黒頁					0.36
2657	1	碎片	黒頁					0.25
2658	1	剥片	黒頁					0.83
2659	1	剥片	黒頁		15	4.9	4.4	14.68
2660	1	碎片	黒頁					0.24
2661	1	碎片	黒安					0.13
2662	1	剥片	黒頁					1.27
2663	1	碎片	黒安					0.26
2664	1	剥片	黒頁					5.53
2665	1	碎片	黒頁					0.10
2666	1	剥片	黒頁	10				1.58
2667	1	剥片	黒頁					2.31
2668	1	剥片	黒頁					0.61
2669	1	剥片	黒頁					2.36
2670	1	剥片	黒頁					1.30
2671	1	碎片	黒頁					0.58
2672	1	碎片	黒頁					0.03

第 I 文化層 石器計測値一覧表

遺物 No	出土 位置	器 種	石 材	個体	接合	長  さ (cm)	幅 (cm)	重  さ (g)
2673	1	碎 片	黒 頁					0.49
2674	1	碎 片	黒 頁					0.12
2675	1	碎 片	黒 安					0.12
2676	1	剥 片	黒 頁					0.79
2677	1	碎 片	黒 頁					0.09
2678	1	碎 片	黒 頁					0.23
2679	1	碎 片	黒 頁					0.14
2680	1	碎 片	黒 頁					0.08
2681	1	碎 片	黒 頁					0.09
2682	1	剥 片	黒 頁					1.00
2683	1	碎 片	黒 頁					0.15
2684	1	碎 片	黒 頁					0.51
2685	1	碎 片	黒 頁					0.24
2686	1	碎 片	黒 頁					0.04
2687	1	碎 片	黒 頁					0.12
2688	1	碎 片	黒 安					0.08
2689	1	剥 片	黒 頁					0.45
2690	1	碎 片	黒 頁					0.29
2691	1	碎 片	黒 頁					0.09
2692	1	碎 片	黒 頁					0.36
2693	1	碎 片	黒 頁					0.09
2694	1	碎 片	黒 頁					0.29
2695	1	碎 片	黒 頁					0.23
2696	1	碎 片	黒 頁					0.06
2697	1	碎 片	黒 頁					0.16
2698	1	碎 片	黒 頁					0.08
2699	1	碎 片	黒 頁					0.29
2700	1	碎 片	黒 頁					0.70
2701	1	碎 片	黒 頁					0.11
2702	1	碎 片	黒 安					0.17
2703	1	剥 片	黒 頁	6				1.04
2704	1	碎 片	黒 頁					0.09
2705	1	碎 片	黒 頁					0.10
2706	1	碎 片	黒 頁					0.08
2707	1	剥 片	黒 頁					1.66
2708	1	剥 片	黒 頁					2.42
2709	1		黒 安					0.13
2710	1	碎 片	黒 安					0.01
2711	1	剥 片	黒 頁	8				1.55
2712	1	剥 片	黒 頁	3	21	3.1	1.8	2.13
2713	1	剥 片	黒 頁					3.71
2714	1	剥 片	黒 頁					0.76
2715	1	剥 片	黒 頁					0.85
2716	1	剥 片	黒 頁	8				3.28
2717	1	碎 片	黒 頁					0.88
2718	1	剥 片	黒 頁					1.17
2719	1	碎 片	黒 頁					0.57
2720	1	剥 片	黒 頁	10				1.97
2721	1	剥 片	黒 頁					2.24
2722	1	碎 片	黒 安					0.18
2723	1	剥 片	黒 頁					1.97
2724	1	碎 片	黒 頁					0.56
2725	1	碎 片	黒 頁					0.25
2726	1	剥 片	黒 頁					1.99
2727	1	剥 片	黒 頁					1.86
2728	1	碎 片	黒 頁					0.39
2729	1	碎 片	黒 頁					0.18
2730	1	碎 片	黒 頁					0.30
2731	1	碎 片	黒 頁					0.12

遺物 No	出土 位置	器 種	石 材	個体	接合	長  さ (cm)	幅 (cm)	重  さ (g)
2732	1	碎 片	黒 頁					0.04
2733	1	碎 片	黒 頁					0.07
2734	1	剥 片	黒 頁					2.39
2735	1	碎 片	黒 頁					0.30
2736	1	剥 片	黒 頁	8				0.85
2737	1	碎 片	黒 頁					0.17
2738	1	碎 片	黒 頁					0.07
2739	1	碎 片	黒 頁					0.57
2740	1	碎 片	黒 頁					0.21
2741	1	碎 片	黒 頁					0.17
2742	1		黒 安					0.07
2743	1	碎 片	黒 頁					0.19
2744	1	碎 片	黒 頁					0.23
2745	1	碎 片	粗 安					0.06
2746	1	剥 片	黒 頁					1.00
2747	1	碎 片	黒 安					0.44
2748	1	槍 先	黒 頁			11.1	6.2	200.15
2749	1	剥 片	黒 頁					7.33
2750	1	剥 片	黒 頁	8	35	5.0	6.8	36.03
2751	1	剥 片	黒 頁					1.05
2752	1	剥 片	黒 頁	6				2.41
2753	1	剥 片	黒 頁					0.80
2754	1	剥 片	黒 頁	8				2.72
2755	1	剥 片	黒 頁					0.94
2756	1	碎 片	黒 頁					0.51
2757	1	碎 片	黒 頁					0.15
2758	1	剥 片	黒 安					1.62
2759	1	剥 片	黒 頁					7.32
2760	1	剥 片	黒 頁					10.86
2761	1	剥 片	黒 安	18				0.45
2762	1	碎 片	黒 頁					0.49
2763	1	剥 片	黒 頁	7				3.05
2764	1	剥 片	黒 安	21				2.11
2765	1	碎 片	黒 安					0.26
2766	1	碎 片	黒 安					0.07
2767	1	碎 片	黒 頁					0.24
2768	1	碎 片	黒 安					0.10
2769	1	碎 片	黒 頁					0.82
2770	1	剥 片	黒 頁					1.42
2771	1	碎 片	黒 頁					0.95
2772	1	碎 片	黒 頁					0.03
2773	1	碎 片	黒 頁					0.26
2774	1	剥 片	黒 安					0.48
2775	1	剥 片	黒 頁	6				2.39
2776	1	剥 片	黒 頁					4.63
2777	1	碎 片	黒 頁					0.10
2778	1	碎 片	黒 頁					0.54
2779	1	碎 片	黒 頁					0.72
2780	1	碎 片	黒 頁					0.51
2781	1	碎 片	黒 安					0.27
2782	1	碎 片	黒 頁					0.64
2783	1	碎 片	黒 頁					0.39
2784	1	剥 片	黒 頁					6.11
2785	1	碎 片	黒 頁					0.72
2786	1	碎 片	黒 安					0.41
2787	1	碎 片	黒 安					0.18
2788	1	剥 片	黒 頁	2	20	8.0	5.3	38.91
2789	1	碎 片	黒 頁					0.13
2790	1	剥 片	黒 頁					0.66

第 I 文化層 石器計測値一覽表

遺物 No	出土 位置	器 種	石 材	個 体	接 合	長 さ (cm)	幅 (cm)	重 さ (g)
2791	1	剥片	黒頁					0.68
2792	1	碎片	黒頁					0.40
2793	1	剥片	黒頁	6	24	5.0	6.3	31.22
2794	1	剥片	黒頁	5	23	5.2	4.0	6.95
2795	1	剥片	黒頁	7				1.93
2796	1	剥片	黒頁					1.33
2797	1	剥片	黒頁	2	20	(2.4)	2.8	1.77
2798	1	剥片	黒頁					0.36
2799	1	碎片	黒頁					0.31
2800	1	剥片	黒頁	1	16	2.9	2.2	2.39
2801	1	剥片	黒頁	8				8.06
2802	1	剥片	黒頁					1.15
2803	1	剥片	黒頁					2.96
2804	1	碎片	黒安					0.25
2805	1	碎片	黒安					0.12
2806	1	槍先	黒頁			(8.5)	(5.9)	88.63
2807	1	剥片	黒頁					1.02
2808	1	碎片	黒頁					0.36
2809	1	碎片	黒頁					0.30
2810	1	碎片	黒頁					0.18
2811	1	碎片	黒頁					0.05
2812	1	碎片	黒頁					0.34
2813	1	碎片	黒頁					0.48
2814	1	碎片	黒頁					0.03
2815	1	碎片	黒安					0.03
2816	1	碎片	黒頁					0.09
2817	1	碎片	黒安					0.10
2818	1	剥片	黒頁	8				16.61
2819	1	碎片	黒頁					0.14
2820	1	碎片	黒頁					0.59
2821	1	碎片	黒安					0.12
2822	1	碎片	黒頁					0.15
2823	1	碎片	黒安					0.32
2824	1	碎片	黒頁					0.19
2825	1	碎片	黒頁					0.79
2826	1	碎片	黒安					0.20
2827	1	剥片	黒頁	8				6.61
2828	1	碎片	黒頁					0.14
2829	1	剥片	黒頁					1.57
2830	1	剥片	黒安					0.69
2831	1	碎片	黒頁					0.24
2832	1	碎片	黒安					0.10
2833	1	槍先	黒頁	1	16	11.0	6.1	126.56
2834	1	碎片	黒頁					1.26
2835	1	碎片	黒頁					0.13
2836	1	碎片	黒頁					0.27
2837	1	剥片	黒安	19				1.20
2838	1	剥片	黒頁	5	23	8.9	4.2	37.87
2839	1	碎片	黒頁					0.32
2840	1	碎片	黒安					0.22
2841	1	碎片	黒頁					0.04
2842	1	碎片	黒安					0.34
2843	1	碎片	黒頁					0.08
2844	1	碎片	黒頁					0.11
2845	1	剥片	黒頁					0.75
2846	1	碎片	黒頁					0.04
2847	1	碎片	黒頁					0.21
2848	1		黒安					0.14
2849	1	碎片	黒頁					0.30

遺物 No	出土 位置	器 種	石 材	個 体	接 合	長 さ (cm)	幅 (cm)	重 さ (g)
2850	1	剥片	黒頁					1.39
2851	1	碎片	黒頁					0.49
2852	1	碎片	黒頁					0.17
2853	1	剥片	黒頁		7	(3.5)	2.7	3.49
2854	1	剥片	黒頁					4.82
2855	1	碎片	黒頁					0.32
2856	1	碎片	黒頁					0.08
2857	1	碎片	黒頁					0.17
2858	1	碎片	黒頁					0.15
2859	1							
2860	1	碎片	黒頁					0.16
2861	1	碎片	黒頁					0.25
2862	1	碎片	黒頁					0.21
2863	1	碎片	黒頁					0.35
2864	1	碎片	黒頁					0.12
2865	1	碎片	黒安					0.06
2866	1	碎片	黒頁					0.35
2867	1	碎片	黒頁					0.28
2868	1	碎片	黒安					0.26
2869	1	碎片	黒安					0.18
2870	1	碎片	黒安					0.31
2871	1	碎片	黒頁					0.09
2872	1	碎片	黒頁					0.54
2873	1	碎片	黒頁					0.39
2874	1	剥片	黒安	18				2.17
2875	1	剥片	黒頁					0.98
2876	1	剥片	黒頁	8				2.28
2877	1	碎片	黒頁					0.56
2878	1	碎片	黒頁					0.16
2879	1	碎片	黒頁					0.76
2880	1	剥片	黒安	20				1.95
2881	1	剥片	黒頁					2.77
2882	1	碎片	黒頁					0.25
2883	1	碎片	黒安					0.28
2884	1	剥片	黒頁					1.17
2885	1	剥片	黒頁					1.73
2886	1	剥片	黒頁					1.30
2887	1	碎片	黒頁					0.16
2888	1	剥片	黒頁	8				5.25
2889	1	剥片	黒頁	7	28	4.8	1.9	3.25
2890	1	碎片	黒頁					0.32
2891	1	碎片	黒頁					0.09
2892	1	碎片	黒頁					0.10
2893	1	碎片	黒頁					0.46
2894	1	剥片	黒頁					0.67
2895	1	碎片	黒頁					0.04
2896	1	碎片	黒頁					0.65
2897	1	碎片	黒頁					0.08
2898	1	剥片	黒頁					1.89
2899	1	剥片	黒頁		6	(3.3)	2.4	2.40
2900	1	碎片	黒頁					0.17
2901	1	剥片	黒頁					13.93
2902	1	剥片	黒頁					1.61
2903	1	碎片	黒頁					0.51
2904	1	碎片	黒頁					0.64
2905	1	剥片	黒頁	8				1.78
2906	1	碎片	黒頁					0.12
2907	1	剥片	黒頁	8				6.24
2908	1		黒粗安					0.06

第I文化層 石器計測値一覧表

遺物 No	出土 位置	器 種	石 材	個体	接合	長さ (cm)	幅 (cm)	重さ (g)
2909	1	砕片	黒安					0.26
2910	1	砕片	黒安					0.36
2911	1	剥片	黒頁					1.29
2912	1	砕片	黒安					0.34
2913	1	砕片	黒頁					0.29
2914	1	砕片	黒頁					0.39
2915	1	砕片	黒頁					0.23
2916	1	砕片	黒頁					0.18
2917	1	砕片	黒頁					0.13
2918	1	剥片	黒頁					0.54
2919	1	砕片	黒頁					0.65
2920	1	剥片	黒頁					1.17
2921	1	砕片	黒頁					0.40
2922	1	剥片	黒頁	8				4.13
2923	1	剥片	黒頁					1.05
2924	1	剥片	黒頁					1.00
2925	1	剥片	黒頁					1.68
2926	1	剥片	黒頁					1.87
2927	1	剥片	黒頁					4.78
2928	1	砕片	黒頁					0.14
2929	1	剥片	黒頁					1.64
2930	1		方安					0.20
2931	1	砕片	黒頁					0.08
2932	1	剥片	黒頁					1.26
2933	1	砕片	黒頁					0.65
2934	1	砕片	黒頁					0.25
2935	1	砕片	黒安					0.25
2936	1	砕片	黒頁					0.76
2937	1	砕片	黒頁					0.51
2938	1	砕片	黒安					0.22
2939	1	砕片	黒安					0.11
2940	1	砕片	黒頁					0.04
2941	1	砕片	黒頁					0.37
2942	1	砕片	黒頁					0.08
2943	1	砕片	黒頁					0.30
2944	1	砕片	黒頁					0.18
2945	1	砕片	黒頁					0.49
2946	1	砕片	黒安					0.34
2947	1	剥片	黒頁	8				5.49
2948	1	砕片	黒頁					0.20
2949	1	剥片	黒頁					0.87
2950	1	砕片	黒頁					0.11
2951	1	砕片	黒頁					0.35
2952	1	砕片	黒頁					0.48
2953	1	砕片	黒安					0.14
2954	1	砕片	黒頁					0.15
2955	1	砕片	黒頁					0.43
2956	1	砕片	黒頁					0.91
2957	1	剥片	黒頁					0.82
2958	1	砕片	黒頁					0.15
2959	1	砕片	黒頁					0.35
2960	1	剥片	黒頁	8	34	4.5	5.0	16.39
2961	1	剥片	黒頁					1.73
2962	1	剥片	黒安					0.47
2963	1	剥片	黒頁	8				3.68
2964	1	剥片	黒頁	2	20	(6.5)	3.3	10.93
2965	1	砕片	黒頁					0.37
2966	1	剥片	黒頁					3.74
2967	1	砕片	黒安					0.19

遺物 No	出土 位置	器 種	石 材	個体	接合	長さ (cm)	幅 (cm)	重さ (g)
2968	1	砕片	黒頁					0.38
2969	1	砕片	黒安					0.39
2970	1	砕片	黒頁					0.13
2971	1	砕片	黒頁					0.15
2972	1	剥片	黒安					0.72
2973	1	剥片	黒頁					1.11
2974	1	砕片	黒安					0.08
2975	1	砕片	黒安					0.09
2976	1	砕片	黒頁					0.35
2977	1	剥片	黒安					0.54
2978	1	—	—					—
2979	1	砕片	黒頁					0.41
2980	1	砕片	黒頁					0.66
2981	1	剥片	黒頁					1.09
2982	1	剥片	黒安					0.83
2983	1	剥片	黒頁	8				4.41
2984	1	剥片	黒頁					1.78
2985	1	砕片	黒安					0.22
2986	1	剥片	黒安					0.64
2987	1	砕片	黒安					0.49
2988	1	砕片	黒安					0.29
2989	1	砕片	黒頁					0.68
2990	1	砕片	黒頁					0.35
2991	1	剥片	黒頁					1.38
2992	1	砕片	黒安					0.40
2993	1	砕片	黒頁					0.22
2994	1	剥片	黒頁	6				3.46
2995	1	砕片	黒頁					0.18
2996	1	砕片	黒安					0.21
2997	1	砕片	黒頁					1.17
2998	1	剥片	黒頁	8				2.99
2999	1	剥片	黒安					0.45
3000	1	剥片	黒安	18				1.24
3001	1	砕片	黒安					0.35
3002	1	砕片	黒頁					0.26
3003	1	砕片	黒安					0.35
3004	1	砕片	黒頁					0.36
3005	1	砕片	黒頁					0.21
3006	1	砕片	黒頁					0.06
3007	1	砕片	黒安					0.13
3008	1	砕片	黒頁					0.16
3009	1	砕片	黒安					0.31
3010	1	砕片	黒頁					0.08
3011	1	砕片	黒頁					0.17
3012	1	砕片	黒頁					0.43
3013	1	剥片	黒頁					2.06
3014	1	剥片	黒頁					4.76
3015	1	剥片	黒頁					0.94
3016	1	砕片	黒頁					0.09
3017	1	剥片	黒頁					1.79
3018	1	砕片	黒安					0.15
3019	1	砕片	黒安					0.07
3020	1	砕片	黒頁					0.40
3021	1	砕片	黒頁					0.27
3022	1	剥片	黒頁		5	3.3	3.5	8.75
3023	1	砕片	黒頁					0.08
3024	1	砕片	黒頁					0.17
3025	1	砕片	黒頁					0.27
3026	1	砕片	黒頁					0.15

第 I 文化層 石器計測値一覧表

遺物 No.	出土 位置	器 種	石 材	個体	接合	長 さ (cm)	幅 (cm)	重 さ (g)
3027	1	剥片	黒頁					3.01
3028	1	剥片	黒頁					0.31
3029	1	剥片	黒頁					1.77
3030	1	剥片	黒頁					0.10
3031	1	剥片	黒頁					0.18
3032	1	—	—					—
3033	1	剥片	黒頁					0.23
3034	1	剥片	黒頁					0.13
3035	1	剥片	黒頁					0.21
3036	1	剥片	黒頁					0.66
3037	1	剥片	黒頁					0.19
3038	1	剥片	黒頁					0.98
3039	1	剥片	黒頁					0.23
3040	1	剥片	黒頁					1.24
3041	1	剥片	黒頁					0.04
3042	1	剥片	黒頁					1.06
3043	1	剥片	黒頁					0.08
3044	1	剥片	黒頁					1.09
3045	1	剥片	黒頁					0.12
3046	1	剥片	黒頁					0.50
3047	1	剥片	黒頁					0.08
3048	1	剥片	黒頁					0.26
3049	1							
3050	1	剥片	黒安	21				1.32
3051	1		ガ安					0.10
3052	1	剥片	黒頁					1.40
3053	1		ガ安					0.60
3054	1	剥片	黒安					0.27
3055	1	剥片	黒安	18				2.69
3056	1	剥片	黒頁					1.36
3057	1	剥片	黒頁	7				1.33
3058	1	剥片	黒頁					0.77
3059	1	剥片	黒頁					0.95
3060	1	剥片	黒安	18				1.70
3061	1	剥片	黒安	18				0.73
3062	1	剥片	黒頁					0.15
3063	1	剥片	黒頁	5	23	2.7	1.5	1.57
3064	1	剥片	黒頁					0.27
3065	1	剥片	黒頁					0.05
3066	1	剥片	黒頁					0.39
3067	1	剥片	黒安					0.10
3068	1	剥片	黒頁					0.12
3069	1							
3070	1	剥片	黒安	18				1.19
3071	1	剥片	黒安					1.80
3072	1	剥片	黒頁					0.19
3073	1	剥片	黒頁					0.42
3074	1	剥片	黒頁					0.57
3075	1	剥片	黒頁					0.26
3076	1	剥片	黒頁					0.28
3077	1	剥片	黒頁					0.08
3078	1	剥片	黒頁					1.31
3079	1	剥片	黒頁					0.04
3080	1	剥片	黒頁					0.23
3081	1	剥片	黒安	18				2.47
3082	1		粗安					0.21
3083	1	剥片	黒頁					0.24
3084	1	剥片	黒頁					3.32
3085	1	剥片	黒頁					1.41

遺物 No.	出土 位置	器 種	石 材	個体	接合	長 さ (cm)	幅 (cm)	重 さ (g)
3086	1	剥片	黒頁					0.02
3087	1	剥片	黒頁					0.61
3088	1	剥片	黒頁					1.14
3089	1	剥片	黒頁		14	(4.2)	3.5	10.40
3090	1	剥片	黒頁					0.09
3091	1	剥片	黒頁					0.41
3092	1	剥片	黒頁	3	21	(4.3)	2.8	4.81
3093	1	剥片	黒頁					0.03
3094	1	剥片	黒頁					0.56
3095	1	剥片	黒安	18				0.88
3096	1	剥片	黒頁					3.04
3097	1	剥片	黒頁					0.24
3098	1	剥片	黒頁					0.12
3099	1	剥片	黒安					0.41
3100	1	剥片	黒頁					0.58
3101	1	剥片	黒頁					1.87
3102	1	剥片	黒頁					0.04
3103	1	剥片	黒頁					0.34
3104	1	剥片	黒頁					0.14
3105	1							
3106	1	剥片	黒頁					0.83
3107	1	剥片	黒頁					1.16
3108	1	剥片	黒頁					0.19
3109	1	剥片	黒頁					0.05
3110	1	剥片	黒頁					0.58
3111	1	剥片	黒頁					0.05
3112	1	剥片	黒頁					0.25
3113	1		ガ安					0.06
3114	1	剥片	黒頁					0.28
3115	1	剥片	黒頁	8				12.40
3116	1	剥片	黒頁					0.17
3117	1	剥片	黒頁					0.75
3118	1	剥片	黒頁		5	6.5	5.1	18.47
3119	1	剥片	黒安					0.18
3120	1	剥片	黒頁					0.22
3121	1	剥片	黒安					0.06
3122	1	剥片	黒安	20	51	(1.9)	3.1	4.66
3123	1	剥片	黒安					0.34
3124	1	剥片	黒頁					0.13
3125	1	剥片	黒頁					0.47
3126	1		ガ安					0.08
3127	1	剥片	黒頁					0.75
3128	1	剥片	黒頁					1.68
3129	1	剥片	黒頁					0.25
3130	1	剥片	黒頁					0.08
3131	1	剥片	黒安					0.21
3132	1	剥片	黒安					0.35
3133	1	剥片	黒頁					5.43
3134	1	剥片	黒頁					0.69
3135	1	剥片	黒頁					0.34
3136	1	剥片	黒頁					1.09
3137	1	剥片	黒頁					0.64
3138	1	剥片	黒安					0.17
3139	1	剥片	黒頁					3.14
3140	1	剥片	黒安					0.43
3141	1	剥片	黒頁					0.95
3142	1	剥片	黒頁					0.62
3143	1	剥片	黒頁					0.22
3144	1	剥片	黒安					0.21



第 I 文化層 石器計測値一覽表

遺物 No	出土位置	器種	石材	個体	接合	長さ (cm)	幅 (cm)	重さ (g)
3145	1	剝片	黒安	16	44	4.6	5.8	3.59
3146	1	碎片	黒頁					0.23
3147	1	碎片	黒頁					0.23
3148	1	碎片	黒頁					0.08
3149	1	剝片	黒安	18	47	1.5	3.0	1.62
3150	1	碎片	黒頁					0.51
3151	1	碎片	黒安					0.22
3152	1	剝片	黒頁	8				1.59
3153	1	剝片	黒頁	4	22	5.0	5.5	24.52
3154	1	剝片	黒頁					5.64
3155	1	剝片	黒頁					0.89
3156	1	碎片	黒頁					0.23
3157	1	碎片	黒頁					0.46
3158	1	剝片	黒安					1.48
3159	1	碎片	黒頁					0.03
3160	1	碎片	黒頁					0.27
3161	1	碎片	黒頁					0.17
3162	1	碎片	黒安					0.15
3163	1	碎片	黒頁					0.30
3164	1		黒安					0.23
3165	1	碎片	黒安					0.11
3166	1	剝片	黒頁					3.01
3167	1	碎片	黒頁					0.04
3168	1	碎片	黒頁					0.54
3169	1	剝片	黒頁					0.98
3170	1	槍先	黒頁			(3.7)	(2.7)	5.07
3171	1	剝片	黒安					0.80
3172	1							
3173	1	碎片	黒頁					0.25
3174	1	剝片	黒安					3.54
3175	1	碎片	黒頁					0.11
3176	1	剝片	黒頁					1.35
3177	1	剝片	黒安					0.73
3178	1	碎片	黒安					0.55
3179	1	剝片	黒安	21				0.87
3180	1	碎片	黒頁					0.37
3181	1	碎片	黒頁					0.51
3182	1	碎片	黒頁					0.63
3183	1		粗安					
3184	1	碎片	黒頁					0.99
3185	1	碎片	黒頁					0.07
3186	1	碎片	黒頁					0.53
3187	1	剝片	黒安	21				1.60
3188	1	碎片	黒頁					0.39
3189	1	碎片	黒頁					0.32
3190	1	碎片	黒頁					0.22
3191	1	碎片	黒頁					0.08
3192	1	剝片	黒安					0.97
3193	1	碎片	黒頁					0.26
3194	1	碎片	黒頁					0.19
3195	1	碎片	黒頁					0.13
3196	1	碎片	黒頁					0.53
3197	1	碎片	黒頁					0.58
3198	1	碎片	黒頁					0.17
3199	1	碎片	黒頁					0.12
3200	1	碎片	黒頁					0.17
3201	1	剝片	黒頁	8				2.33
3202	1	碎片	黒頁					0.11
3203	1	碎片	黒頁					0.19

遺物 No	出土位置	器種	石材	個体	接合	長さ (cm)	幅 (cm)	重さ (g)
3204	1	碎片	黒頁					0.15
3205	1	碎片	黒頁					0.28
3206	1	碎片	黒頁					0.15
3207	1	碎片	黒頁					0.50
3208	1	剝片	黒頁	8				4.12
3209	1	剝片	黒頁					0.71
3210	1	剝片	黒頁	7				0.46
3211	1	剝片	黒頁	8	35	4.5	6.5	19.14
3212	1	碎片	黒頁					0.06
3213	1	碎片	黒頁					0.31
3214	1	碎片	黒頁					0.28
3215	1	剝片	黒頁					0.57
3216	1	剝片	黒頁					1.30
3217	1	剝片	黒頁	10				0.80
3218	1	剝片	黒頁					15.22
3219	1	剝片	黒頁					1.12
3220	1	剝片	黒頁	8				1.57
3221	1	碎片	黒頁					0.22
3222	1	碎片	黒頁					0.78
3223	1	碎片	黒頁					0.24
3224	1	碎片	黒頁					0.02
3225	1	碎片	黒頁					0.51
3226	1	剝片	黒頁					9.24
3227	1	剝片	黒頁	10		(2.9)	4.7	6.87
3228	1	剝片	黒頁					2.46
3229	1	碎片	黒頁					0.24
3230	1	剝片	黒頁					1.46
3231	1	剝片	黒頁					3.46
3232	1	碎片	黒頁					0.48
3233	1	碎片	黒頁					0.08
3234	1	碎片	黒頁					0.16
3235	1	碎片	黒頁					0.05
3236	1	碎片	黒頁					0.08
3237	1	碎片	黒頁					0.18
3238	1		黒安					0.03
3239	1	碎片	黒頁					0.04
3240	1		黒安					0.05
3241	1	碎片	黒頁					0.22
3242	1	碎片	黒頁					0.44
3243	1	碎片	黒頁					0.11
3244	1	碎片	黒頁					0.15
3245	1	剝片	黒頁					10.22
3246	1	剝片	黒頁					2.06
3247	1	剝片	黒頁					3.15
3248	1	碎片	黒頁					0.28
3249	1	碎片	黒頁					0.07
3250	1	碎片	黒頁					0.39
3251	1	剝片	黒頁					4.29
3252	1	碎片	黒頁	11		2.6	2.8	0.15
3253	1		黒安					0.05
3254	1	碎片	黒頁					0.12
3255	1	碎片	黒頁					0.08
3256	1	碎片	黒頁					0.05
3257	1	碎片	黒頁					0.16
3258	1	碎片	黒頁					0.37
3259	1	碎片	黒頁					0.62
3260	1	碎片	黒頁					0.42
3261	1	碎片	黒頁					0.39
3262	1	碎片	黒頁					0.10

第I文化層 石器計測値一覧表

遺物 No	出土 位置	器 種	石 材	個体	接合	長さ (cm)	幅 (cm)	重さ (g)
3263	1	槍	先	黒	頁	10.3	6.4	31.76
3264	1	剥	片	黒	頁			1.62
3265	1	槍	先	黒	頁	(3.5)	(2.2)	3.10
3266	1	剥	片	黒	安			0.36
3267	1	碎	片	黒	頁			0.20
3268	1	槍	先	黒	頁	(10.2)	4.6	84.75
3269	1	碎	片	黒	頁			0.16
3270	1	剥	片	黒	頁			1.32
3271	1	剥	片	黒	頁			5.77
3272	1	碎	片	黒	安			0.35
3273	1	剥	片	黒	頁			1.88
3274	1	碎	片	黒	安			0.37
3275	1	碎	片	黒	頁			0.15
3276	1	碎	片	黒	頁			0.62
3277	1	剥	片	黒	安			0.25
3278	1	剥	片	黒	安			0.50
3279	1	剥	片	黒	安	17	45	3.0
3280	1	碎	片	黒	頁		2.9	1.91
3281	1	碎	片	黒	安			0.46
3281	1	碎	片	黒	安			0.06
3282	1	碎	片	黒	頁			0.82
3283	1	碎	片	黒	頁			0.83
3284	1	剥	片	黒	頁	2	20	4.1
3285	1	碎	片	黒	頁			0.94
3286	1	碎	片	黒	頁			0.08
3287	1	碎	片	黒	頁			0.08
3287	1	碎	片	黒	頁			0.36
3288	1	碎	片	黒	頁			0.13
3289	1	碎	片	黒	頁			0.18
3290	1	碎	片	黒	頁			0.15
3291	1	碎	片	黒	安			0.13
3292	1	剥	片	黒	安			0.35
3293	1	碎	片	黒	頁			0.51
3294	1	剥	片	黒	安			0.26
3295	1	剥	片	黒	頁	8		1.18
3296	1	剥	片	黒	頁			0.93
3297	1	剥	片	黒	頁	5	23	5.2
3297	1	剥	片	黒	頁		4.0	4.94
3298	1	槍	先	黒	頁	1	16	11.0
3298	1	槍	先	黒	頁		6.1	73.60
3299	1	剥	片	黒	頁	8	34	4.6
3299	1	剥	片	黒	頁		(4.0)	2.14
3300	1	剥	片	黒	安			1.12
3301	1	碎	片	黒	頁			0.58
3302	1	剥	片	黒	頁	8		4.14
3303	1	碎	片	黒	頁			0.37
3304	1	剥	片	黒	頁			1.35
3305	1	碎	片	黒	頁			0.26
3306	1	碎	片	黒	頁			0.08
3307	1	碎	片	黒	頁			0.10
3308	1	碎	片	黒	頁			0.04
3309	1	剥	片	黒	頁			1.31
3310	1	碎	片	黒	頁			0.16
3311	1	剥	片	黒	頁	9	36	4.7
3311	1	剥	片	黒	頁		4.9	5.68
3312	1	碎	片	黒	安			0.32
3313	1	碎	片	黒	頁			0.10
3314	1	碎	片	黒	頁			0.20
3315	1	剥	片	黒	頁			0.83
3316	1	碎	片	黒	頁			0.48
3317	1	碎	片	黒	頁			0.12
3318	1	剥	片	黒	安	19		1.09
3319	1	剥	片	黒	頁			0.57
3320	1	碎	片	黒	頁			0.13
3321	1	碎	片	黒	頁			0.12

遺物 No	出土 位置	器 種	石 材	個体	接合	長さ (cm)	幅 (cm)	重さ (g)
3322	1	碎	片	黒	頁			0.04
3323	1	碎	片	黒	頁			0.56
3324	1	碎	片	黒	頁			0.87
3325	1	碎	片	黒	頁			0.15
3326	1			ガ	安			0.10
3327	1	碎	片	黒	頁			0.05
3328	1	剥	片	黒	頁			0.43
3329	1	剥	片	黒	頁			0.83
3330	1	碎	片	黒	頁			0.38
3331	1	碎	片	黒	頁			0.15
3332	1	碎	片	黒	頁			0.10
3333	1	剥	片	黒	頁			0.77
3334	1	剥	片	黒	頁			0.72
3335	1	碎	片	黒	頁			0.33
3336	1	碎	片	黒	頁			0.17
3337	1	碎	片	黒	頁			0.37
3338	1	碎	片	黒	石			0.03
3339	1	碎	片	黒	頁			0.06
3340	1	碎	片	黒	頁			0.70
3341	1	碎	片	黒	頁			0.17
3342	1	碎	片	黒	頁			0.51
3343	1	碎	片	黒	頁			0.06
3344	1	碎	片	黒	安			0.26
3345	1	剥	片	黒	頁			2.40
3346	1	剥	片	黒	頁	10		1.13
3347	1	剥	片	黒	頁			0.58
3348	1	碎	片	黒	頁			0.19
3349	1	碎	片	黒	頁			0.51
3350	1	碎	片	黒	頁			0.23
3351	1	剥	片	黒	頁			1.17
3352	1	碎	片	黒	頁			0.23
3353	1	剥	片	黒	頁			0.54
3354	1	碎	片	黒	頁			0.35
3355	1	碎	片	黒	安			0.25
3356	1	碎	片	黒	頁			0.22
3357	1	碎	片	黒	頁			0.15
3358	1	碎	片	黒	頁			0.28
3359	1	碎	片	黒	頁			0.62
3360	1	碎	片	黒	頁			0.06
3361	1	碎	片	黒	安			0.25
3362	1	碎	片	黒	頁			0.22
3363	1	碎	片	黒	頁			0.06
3364	1	碎	片	黒	頁			0.11
3365	1	剥	片	黒	頁			0.55
3366	1	碎	片	黒	頁			0.23
3367	1	碎	片	黒	安			0.02
3368	1	碎	片	黒	頁			0.18
3369	1	碎	片	黒	頁			0.15
3370	1	碎	片	黒	頁			0.21
3371	1	剥	片	黒	頁			0.98
3372	1	碎	片	黒	頁			0.41
3373	1	碎	片	黒	頁			0.61
3374	1	碎	片	黒	頁			0.01
3375	1	碎	片	黒	頁			0.12
3376	1	碎	片	黒	頁			0.05
3377	1	碎	片	黒	頁			0.08
3378	1	剥	片	黒	頁			0.54
3379	1	碎	片	黒	頁			0.21
3380	1	剥	片	黒	頁			0.43

第I文化層 石器計測値一覽表

遺物 No	出土 位置	器 種	石 材	個 体	接 合	長 さ (cm)	幅 (cm)	重 さ (g)
3381	1	剝片	黒頁		15	5.2	4.3	17.31
3382	1	碎片	黒頁					0.14
3383	1	碎片	黒頁					0.12
3384	1	碎片	黒頁					0.10
3385	1	碎片	黒頁					0.11
3386	1	碎片	黒頁					0.04
3387	1	碎片	黒頁					0.46
3388	1	碎片	黒頁					0.06
3389	1	碎片	黒頁					0.10
3390	1	碎片	黒頁					0.08
3391	1	碎片	黒頁					0.06
3392	1	碎片	黒頁					0.12
3393	1	碎片	黒頁					0.23
3394	1	剝片	黒頁	10	38	3.7	1.9	3.24
3395	1	剝片	黒頁	10				2.28
3396	1	碎片	黒頁					0.12
3397	1	片	方安					0.16
3398	1	碎片	黒頁					0.27
3399	1	碎片	黒頁					0.04
3400	1	碎片	黒頁					0.07
3401	1	剝片	黒安					0.75
3402	1	碎片	黒頁					0.44
3403	1	碎片	黒頁					0.20
3404	1	剝片	黒頁					0.64
3405	1	剝片	黒頁					1.99
3406	1	剝片	黒安	21				0.71
3407	1	碎片	黒安					0.14
3408	1	碎片	黒安					0.21
3409	1	剝片	黒安					0.67
3410	1	碎片	黒頁					0.35
3411	1	碎片	黒安					0.05
3412	1	片	方安					0.09
3413	1	碎片	黒頁					0.34
3414	1							
3415	1	碎片	黒頁					0.28
3416	1	碎片	黒頁					0.03
3417	1	碎片	黒頁					0.10
3418	1	碎片	黒頁					0.47
3419	1	碎片	黒頁					0.11
3420	1	碎片	黒頁					0.20
3421	1	碎片	黒頁					0.54
3422	1	碎片	黒頁					0.07
3423	1	碎片	黒安					0.09
3424	1	剝片	黒頁					1.83
3425	1	剝片	黒安					4.70
3426	1	碎片	黒安					0.15
3427	1	碎片	黒頁					0.09
3428	1	碎片	黒安					0.31
3429	1	碎片	黒頁					0.15
3430	1	碎片	黒頁					0.12
3431	1	剝片	黒頁					0.73
3432	1	碎片	黒頁					0.22
3433	1	剝片	黒頁					0.73
3434	1	碎片	黒安					0.13
3435	1	剝片	黒安					1.18
3436	1	剝片	黒安					0.44
3437	1	碎片	黒頁					0.09
3438	1	剝片	黒頁					1.81
3439	1	碎片	黒頁					0.09

遺物 No	出土 位置	器 種	石 材	個 体	接 合	長 さ (cm)	幅 (cm)	重 さ (g)
3440	1		粗安					0.04
3441	1	碎片	黒頁					0.07
3442	1	碎片	黒頁					0.13
3443	1	碎片	黒頁					0.50
3444	1	碎片	黒頁					0.19
3445	1	碎片	黒頁					0.53
3446	1	碎片	黒頁					0.29
3447	1	剝片	黒頁	7	28	6.0	4.0	13.32
3448	1	剝片	黒頁					2.46
3449	1	碎片	黒頁					0.20
3450	1	碎片	黒頁					0.03
3451	1	剝片	黒頁					0.83
3452	1	碎片	黒頁					0.24
3453	1	剝片	黒頁	6				1.64
3454	1	剝片	黒頁	6	24	6.2	5.2	28.88
3455	1	碎片	黒安					0.21
3456	1	剝片	黒頁					2.13
3457	1	剝片	黒安					0.72
3458	1	碎片	黒頁					0.45
3459	1	剝片	黒頁					2.58
3460	1	碎片	黒頁					0.13
3461	1	碎片	黒安					0.34
3462	1	剝片	黒頁					0.81
3463	1	剝片	黒安					0.33
3464	1	碎片	黒頁					0.15
3465	1	剝片	黒頁	2				1.80
3466	1	碎片	黒頁					0.17
3467	1	碎片	黒安					0.03
3468	1	剝片	黒頁	6				2.92
3469	1	碎片	黒頁					0.07
3470	1	剝片	黒頁					0.69
3471	1	碎片	黒頁					0.54
3472	1	碎片	黒安					0.03
3473	1	剝片	黒頁	2	20	(6.5)	3.3	3.49
3474	1	剝片	黒頁	6				3.88
3475	1	片	方安					0.10
3476	1	剝片	黒安	21				0.22
3477	1	碎片	黒頁					0.15
3478	1	剝片	黒安	21				0.30
3479	1	碎片	黒頁					0.08
3480	1	碎片	黒安					0.86
3481	1	碎片	黒安					0.29
3482	1	碎片	黒安					0.74
3483	1	碎片	黒安					0.08
3484	1	剝片	黒安					0.48
3485	1	剝片	黒安	18				0.32
3486	1	剝片	黒頁					3.37
3487	1	碎片	黒頁					0.41
3488	1	碎片	黒安					0.13
3489	1	碎片	黒安					0.13
3490	1	剝片	黒頁					0.47
3491	1	碎片	黒頁					0.16
3492	1	碎片	黒頁					0.18
3493	1	剝片	黒安	18				1.11
3494	1	槍先	黒頁			8.5	3.4	26.13
3495	1	碎片	黒頁					0.24
3496	1	碎片	黒頁					0.03
3497	1	碎片	黒頁					0.16
3498	1	碎片	黒頁					0.24

第 I 文化層 石器計測値一覽表

遺物 No	出土 位置	器 種	石 材	個 体	接 合	長 さ (cm)	幅 (cm)	重 さ (g)
3499	1	碎片	黒頁					0.24
3500	1	剥片	黒頁	6				1.49
3501	1	碎片	黒頁					0.06
3502	1	碎片	黒頁					0.02
3503	1	剥片	黒頁					2.28
3504	1	碎片	黒頁					0.39
3505	1	碎片	黒頁					0.27
3506	1	剥片	黒頁					0.42
3507	1	剥片	黒頁					0.58
3508	1	碎片	黒頁					0.03
3509	1	剥片	黒頁					1.02
3510	1		ガ安					0.08
3511	1	剥片	黒安					0.38
3512	1	剥片	黒頁					1.38
3513	1	碎片	黒頁					0.51
3514	1	碎片	黒頁					0.15
3515	1	剥片	黒頁					0.35
3516	1	碎片	黒頁					0.05
3517	1	碎片	黒頁					0.02
3518	1	碎片	黒頁					0.63
3519	1	碎片	黒頁					0.12
3520	1	碎片	黒頁					0.01
3521	1	剥片	黒頁					0.65
3522	1		ガ安					0.41
3523	1	剥片	黒頁					2.23
3524	1	碎片	黒頁					0.02
3525	1	碎片	黒頁					0.21
3526	1	碎片	黒頁					0.04
3527	1	碎片	黒頁					0.15
3528	1	剥片	黒安					0.18
3529	1	剥片	黒安	21				1.98
3530	1		ガ安					0.09
3531	1	碎片	黒安					0.14
3532	1	槍先	黒安	12	40	10.4	5.4	91.25
3533	1	剥片	黒頁	10				1.19
3534	1	碎片	黒頁					0.49
3535	1	碎片	黒安					0.17
3536	1	碎片	黒頁					0.04
3537	1	碎片	黒頁					0.59
3538	1	碎片	黒安					0.09
3539	1	碎片	黒安					0.17
3540	1	碎片	黒頁					0.30
3541	1	碎片	黒頁					0.18
3542	1	剥片	黒頁					1.04
3543	1	剥片	黒頁					1.89
3544	1	碎片	黒頁					0.46
3545	1	碎片	黒頁					0.42
3546	1	碎片	黒頁					0.43
3547	1	碎片	黒頁					0.22
3548	1	碎片	黒頁					0.57
3549	1	碎片	黒安					0.20
3550	1	—	—					—
3551	1	碎片	黒安					0.14
3552	1	碎片	黒頁					0.34
3553	1	碎片	黒頁					0.26
3554	1	碎片	黒頁					0.25
3555	1	碎片	黒安					0.08
3556	1	碎片	黒頁					0.17
3557	1	碎片	黒安					0.07

遺物 No	出土 位置	器 種	石 材	個 体	接 合	長 さ (cm)	幅 (cm)	重 さ (g)
3558	1	碎片	黒頁					0.22
3559	1	剥片	黒頁					0.68
3560	1	碎片	黒安					0.02
3561	1	碎片	黒頁					0.14
3562	1		ガ安					0.13
3563	1	碎片	黒頁					0.18
3564	1	碎片	黒頁					0.05
3565	1	碎片	黒頁					0.13
3566	1		ガ安					0.02
3567	1	剥片	黒頁					1.68
3568	1	碎片	黒頁					0.08
3569	1	剥片	黒安					0.46
3570	1	剥片	黒安					0.50
3571	1	剥片	黒頁					1.43
3572	1	碎片	黒頁					0.19
3573	1	碎片	黒頁					0.05
3574	1	碎片	黒頁					0.05
3575	1	碎片	黒安					0.24
3576	1	剥片	黒頁					1.10
3577	1	碎片	黒安					0.11
3578	1	剥片	黒頁	2				2.97
3579	1	碎片	黒頁					0.07
3580	1	碎片	黒安					0.04
3581	1	碎片	黒頁					0.08
3582	1	碎片	黒安					0.44
3583	1	碎片	黒安					0.17
3584	1	剥片	黒頁					1.73
3585	1	剥片	黒頁					0.36
3586	1	剥片	黒安		52	(4.6)	2.6	3.92
3587	1	剥片	黒頁					1.15
3588	1	剥片	黒頁					9.33
3589	1	剥片	黒頁	8	32	3.3	3.7	8.97
3590	1	剥片	黒頁	6				10.51
3591	1	剥片	黒頁	2	20	2.9	2.8	3.23
3592	1	剥片	黒頁					5.30
3593	1	剥片	黒頁	8				2.33
3594	1	剥片	黒頁					14.84
3595	1	剥片	黒頁					0.63
3596	1	剥片	黒頁					0.74
3597	1	碎片	黒安					0.04
3598	1	碎片	黒頁					0.65
3599	1	碎片	黒安					0.14
3600	1	剥片	黒頁					1.26
3601	1	剥片	黒頁					0.15
3602	1	剥片	黒頁					0.84
3603	1	碎片	黒頁					0.05
3604	1	碎片	黒頁					0.31
3605	1	碎片	黒頁					0.29
3606	1	碎片	黒頁					0.24
3607	1	剥片	黒頁		8	3.3	1.9	3.41
3608	1	碎片	黒頁					0.32
3609	1	碎片	黒頁					0.19
3610	1	碎片	黒安					0.13
3611	1	剥片	黒頁					0.69
3612	1	剥片	黒安					0.28
3613	1	碎片	黒安					0.01
3614	1	—	—					—
3615	1	碎片	黒安					0.05
3616	1	碎片	黒安					0.30

第 I 文化層 石器計測値一覧表

遺物 No	出土位置	器種	石材	個体	接合	長さ (cm)	幅 (cm)	重さ (g)
3617	1	碎片	黒頁					0.55
3618	1	剥片	黒頁					2.26
3619	1	剥片	黒頁					1.17
3620	1	剥片	黒頁					1.20
3621	1	碎片	黒頁					0.48
3622	1	碎片	黒頁					0.06
3623	1	碎片	黒頁					0.27
3624	1	剥片	黒頁					0.90
3625	1							
3626	1	碎片	黒頁					0.28
3627	1	剥片	黒頁					7.07
3628	1	剥片	黒頁					0.56
3629	1	剥片	黒頁					4.44
3630	1	剥片	黒安					2.12
3631	1	碎片	黒頁					0.25
3632	1	碎片	黒頁					0.10
3633	1	碎片	黒頁					0.66
3634	1	剥片	黒安					0.38
3635	1	碎片	黒安					0.04
3636	1	剥片	黒頁					0.79
3637	1	碎片	黒頁					0.55
3638	1	剥片	黒安	18				0.71
3639	1	剥片	黒頁					5.02
3640	1	剥片	黒頁					2.83
3641	1	剥片	黒頁					0.46
3642	1	剥片	黒頁					1.10
3643	1	剥片	黒頁					0.21
3644	1	碎片	黒頁					0.12
3645	1	碎片	黒頁					0.52
3646	1	剥片	黒安	18				0.86
3647	1	剥片	黒安	21				2.21
3648	1	碎片	黒頁					0.55
3649	1	碎片	黒頁					0.16
3650	1	碎片	黒頁					0.49
3651	1	剥片	黒頁					2.52
3652	1	碎片	黒安					0.17
3653	1	碎片	黒頁					0.53
3654	1	剥片	黒頁					2.44
3655	1	剥片	黒頁					0.73
3656	1	碎片	黒頁					0.44
3657	1	剥片	黒頁					13.67
3658	1	剥片	黒頁					1.12
3659	1	碎片	黒安					0.07
3660	1	剥片	黒頁	6	24	7.7	5.5	28.39
3661	1	剥片	黒頁	6				1.57
3662	1	碎片	黒頁					0.12
3663	1	碎片	黒頁					0.60
3664	1	碎片	黒頁					0.51
3665	1	碎片	黒頁					0.18
3666	1	碎片	黒頁					0.41
3667	1	剥片	黒頁					1.11
3668	1		粗安					0.08
3669	1	碎片	黒頁					0.14
3670	1	剥片	黒頁					4.62
3671	1	碎片	黒頁					0.05
3672	1	剥片	黒安					0.45
3673	1	碎片	黒頁					0.06
3674	1	剥片	黒頁					4.48
3675	1	碎片	黒頁					0.35

遺物 No	出土位置	器種	石材	個体	接合	長さ (cm)	幅 (cm)	重さ (g)
3676	1	碎片	黒頁					0.08
3677	1	剥片	黒頁	8				3.48
3678	1	碎片	黒頁					0.42
3679	1	剥片	黒頁					1.22
3680	1	剥片	黒頁					2.07
3681	1	碎片	黒頁					0.08
3682	1		方安					0.01
3683	1	碎片	黒頁					0.08
3684	1	剥片	黒頁					0.71
3685	1	碎片	黒安					0.13
3686	1	碎片	黒頁					0.09
3687	1	剥片	黒頁					0.85
3688	1	碎片	黒頁					0.11
3689	1	碎片	黒頁					0.14
3690	1	碎片	黒頁					0.82
3691	1	碎片	黒頁					0.48
3692	1	碎片	黒頁					0.09
3693	1	碎片	黒頁					0.31
3694	1	碎片	黒頁					0.40
3695	1	碎片	黒安					0.05
3696	1	碎片	黒頁					0.46
3697	1	碎片	黒頁					0.23
3698	1	碎片	黒頁					0.25
3699	1	剥片	黒頁					1.40
3700	1	碎片	黒頁					0.18
3701	1	碎片	黒頁					0.15
3702	1	碎片	黒頁					0.03
3703	1	剥片	黒頁					1.14
3704	1	碎片	黒頁					0.24
3705	1	碎片	黒頁					0.61
3706	1	碎片	黒頁					0.34
3707	1	碎片	黒頁					0.20
3708	1	碎片	黒頁					0.76
3709	1	剥片	黒頁	8				2.16
3710	1	剥片	黒安					0.21
3711	1	碎片	黒安					0.12
3712	1	碎片	黒頁					0.93
3713	1	碎片	黒安					0.27
3714	1	碎片	黒頁					0.92
3715	1	剥片	黒安					7.19
3716	1	槍先	黒頁			(2.1)	(1.6)	0.75
3717	1							
3718	1	碎片	黒頁					0.16
3719	1	碎片	黒頁					0.24
3720	1	碎片	黒頁					0.33
3721	1	碎片	黒安					0.96
3722	1	碎片	黒安					0.17
3723	1	碎片	黒頁					0.44
3724	1	剥片	黒頁					1.02
3725	1	剥片	黒頁					2.49
3726	1	剥片	黒頁					0.45
3727	1	剥片	黒頁					1.49
3728	1	碎片	黒頁					1.12
3729	1	碎片	黒頁					0.12
3730	1	碎片	黒頁					0.45
3731	1	剥片	黒安	19				0.67
3732	1	碎片	黒頁					0.13
3733	1	碎片	黒頁					0.31
3734	1	剥片	黒安					0.22

第I文化層 石器計測値一覽表

遺物 No	出土位置	器種	石材	個体	接合	長さ (cm)	幅 (cm)	重さ (g)
3735	1	砕片	黒頁					0.38
3736	1	砕片	黒頁					0.12
3737	1	剥片	黒頁	6				0.84
3738	1	剥片	黒頁					1.86
3739	1	剥片	黒安					0.66
3740	1	剥片	黒頁	6				4.01
3741	1	剥片	黒頁	10				3.15
3742	1	砕片	黒頁					0.24
3743	1	剥片	黒安	21				0.76
3744	1	砕片	黒安					0.04
3745	1	砕片	黒安					0.09
3746	1	砕片	黒頁					0.53
3747	1	剥片	黒頁					0.47
3748	1	剥片	黒安	21				0.58
3749	1	砕片	黒頁					0.27
3750	1	砕片	黒頁					0.07
3751	1	剥片	黒頁					2.70
3752	1	砕片	黒頁					0.13
3753	1	剥片	黒安					0.19
3754	1	剥片	黒安					1.37
3755	1	剥片	黒安					0.31
3756	1	砕片	黒頁					0.66
3757	1	砕片	黒頁					0.43
3758	1	剥片	黒頁	8				0.92
3759	1	砕片	黒頁					0.44
3760	1		粗安					0.38
3761	1	剥片	黒頁	4	22	6.9	5.0	14.50
3762	1	剥片	黒安					1.00
3763	1	砕片	黒頁					0.03
3764	1	砕片	黒頁					0.01
3765	1	剥片	黒頁	8				3.91
3766	1	砕片	黒頁					0.65
3767	1	砕片	黒安					0.20
3768	1	砕片	黒頁					0.07
3769	1	砕片	黒頁					0.12
3770	1	砕片	黒頁					0.41
3771	1	剥片	黒頁					2.68
3772	1	砕片	黒安					0.17
3773	1	搔削	黒頁	3	21	5.2	3.2	2.88
3774	1	剥片	黒頁	4	22	(4.9)	2.7	2.33
3775	1	砕片	黒頁					0.21
3776	1	砕片	黒頁					0.36
3777	1	砕片	黒頁					0.25
3778	1	砕片	黒頁					0.22
3779	1	剥片	黒安					0.83
3780	1	砕片	黒頁					0.19
3781	1	砕片	黒安					0.27
3782	1	砕片	黒頁					0.20
3783	1	砕片	黒頁					0.50
3784	1	剥片	黒頁	8				7.58
3785	1	砕片	黒頁					0.48
3786	1	剥片	黒頁					0.93
3787	1	剥片	黒安					1.15
3788	1	剥片	黒頁					1.54
3789	1	砕片	黒頁					0.13
3790	1	剥片	黒頁					1.66
3791	1	砕片	黒頁					0.24
3792	1	砕片	黒頁					0.16
3793	1	砕片	黒頁					0.16

遺物 No	出土位置	器種	石材	個体	接合	長さ (cm)	幅 (cm)	重さ (g)
3794	1	砕片	黒安					0.11
3795	1	剥片	黒頁					0.92
3796	1	砕片	黒頁					0.18
3797	1	剥片	黒頁					0.14
3798	1	砕片	黒頁					0.25
3799	1	砕片	黒頁					0.70
3800	1	砕片	黒頁					0.18
3801	1	剥片	黒安					0.39
3802	1	砕片	黒頁					0.07
3803	1	砕片	黒頁					0.15
3804	1	剥片	黒頁					1.41
3805	1	剥片	黒頁					0.93
3806	1	砕片	黒頁					0.05
3807	1	剥片	黒頁					1.62
3808	1	砕片	黒頁					0.35
3809	1		方安					0.08
3810	1	砕片	黒頁					0.16
3811	1	砕片	黒頁					0.26
3812	1	剥片	黒頁					1.39
3813	1	剥片	黒頁					0.69
3814	1	剥片	黒頁	8	31	3.4	6.6	11.10
3815	1	剥片	黒頁					0.40
3816	1	砕片	黒頁					0.38
3817	1	剥片	黒頁					1.15
3818	1	剥片	黒頁					0.58
3819	1	剥片	黒頁	6				3.54
3820	1	砕片	黒頁					0.88
3821	1	剥片	黒頁					0.66
3822	1	砕片	黒頁					0.20
3823	1	砕片	黒頁					0.50
3824	1	剥片	黒頁	6	25	5.8	5.9	28.77
3825	1	剥片	黒頁					0.68
3826	1	剥片	黒安					1.51
3827	1	砕片	黒頁					0.87
3828	1	剥片	黒頁	6				1.42
3829	1	砕片	黒頁					0.37
3830	1	砕片	黒頁					0.17
3831	1	砕片	黒頁					0.67
3832	1	砕片	黒頁					0.49
3833	1	剥片	黒頁	3	21	(1.8)	2.3	3.04
3834	1	砕片	黒頁					1.27
3835	1	砕片	黒頁					0.23
3836	1	砕片	黒頁					0.53
3837	1	剥片	黒頁					3.25
3838	1	砕片	黒頁					0.63
3839	1	砕片	黒頁					0.02
3840	1	剥片	黒頁					2.32
3841	1	砕片	黒頁					0.01
3842	1							
3843	1	剥片	黒頁		10	5.0	4.2	11.39
3844	1	砕片	黒頁					0.18
3845	1	砕片	黒頁					0.08
3846	1	砕片	黒頁					0.04
3847	1	砕片	黒頁					0.15
3848	1	砕片	黒頁					0.27
3849	1	砕片	黒頁					0.50
3850	1		粗安					0.03
3851	1	砕片	黒頁					0.09
3852	1	砕片	黒頁					0.20

第I文化層 石器計測値一覧表

遺物 No	出土位置	器種	石材	個体	接合	長さ (cm)	幅 (cm)	重さ (g)
3853	1	砕片	黒頁					0.17
3854	1	砕片	黒頁					0.35
3855	1	砕片	黒頁					0.13
3856	1	砕片	黒頁					0.42
3857	1	砕片	黒頁					0.29
3858	1	砕片	黒頁					0.19
3859	1	砕片	黒頁					0.65
3860	1	剝片	黒頁					1.01
3861	1	砕片	黒頁					0.42
3862	1	砕片	黒頁					0.59
3863	1	砕片	黒頁					0.22
3864	1	砕片	黒頁					0.39
3865	1	砕片	黒頁					0.10
3866	1	砕片	黒頁					0.14
3867	1	剝片	黒頁					5.30
3868	1		石閃					0.12
3869	1	砕片	黒頁					0.24
3870	1	砕片	黒頁					0.26
3871	1	砕片	黒頁					0.21
3872	1		石閃					0.55
3873	1	砕片	黒頁					0.42
3874	1	剝片	黒頁					5.20
3875	1	砕片	黒頁					0.09
3876	1		粗安					0.10
3877	1		ガ安					0.27
3878	1	砕片	黒頁					0.38
3879	1	砕片	黒頁					0.33
3880	1	剝片	黒頁	4	22	(5.3)	3.7	10.33
3881	1	砕片	黒頁					0.32
3882	1	砕片	黒頁					0.18
3883	1	砕片	黒頁					0.14
3884	1		軽石					0.13
3885	1	砕片	黒頁					0.23
3886	1	剝片	黒頁					0.52
3887	1	槍先	黒頁		3	4.4	3.2	14.17
3888	1	剝片	黒頁					1.00
3889	1	剝片	黒頁					0.37
3890	1	砕片	黒頁					0.27
3891	1	—	—					—
3892	1	砕片	黒安					0.13
3893	1	砕片	黒頁					0.15
3894	1	砕片	黒頁					0.31
3895	1	砕片	黒頁					0.71
3896	1	砕片	黒安					0.03
3897	1	砕片	黒安					0.04
3898	1	剝片	黒頁	8	34	4.6	(4.0)	5.83
3899	1	砕片	黒安					0.33
3900	1	剝片	黒頁					2.20
3901	1	剝片	黒安					1.00
3902	1	剝片	黒頁					0.04
3903	1	剝片	黒安					0.55
3904	1	砕片	黒頁					0.40
3905	1	砕片	黒頁					0.17
3906	1	砕片	黒安					0.08
3907	1	砕片	黒頁					0.80
3908	1	砕片	黒頁					0.09
3909	1	砕片	黒頁					0.28
3910	1	砕片	黒頁					0.17
3911	1	砕片	黒頁					0.07

遺物 No	出土位置	器種	石材	個体	接合	長さ (cm)	幅 (cm)	重さ (g)
3912	1	砕片	黒安					0.28
3913	1	砕片	黒頁					0.08
3914	1	剝片	黒頁					1.44
3915	1	砕片	黒頁					0.37
3916	1	砕片	黒頁					0.26
3917	1	砕片	黒安					0.20
3918	1	砕片	黒安					0.11
3919	1	剝片	黒頁					0.59
3920	1	剝片	黒頁	8				3.65
3921	1	砕片	黒頁					0.45
3922	1	剝片	黒頁					1.41
3923	1	砕片	黒頁					0.26
3924	1							
3925	1	砕片	黒頁					0.11
3926	1	砕片	黒頁					0.16
3927	1	砕片	黒頁					0.28
3928	1	砕片	黒頁					0.12
3929	1	砕片	黒頁					0.25
3930	1	剝片	黒頁					0.69
3931	1	砕片	黒頁					0.08
3932	1	砕片	黒頁					0.11
3933	1	剝片	黒頁					6.74
3934	1	砕片	黒頁					0.16
3935	1	砕片	黒頁					0.32
3936	1	剝片	黒安					0.52
3937	1	砕片	黒頁					0.22
3938	1	剝片	黒安					0.35
3939	1	剝片	黒安					1.08
3940	1	砕片	黒頁					0.46
3941	1	剝片	黒頁	6				1.05
3942	1	剝片	黒頁	2				3.68
3943	1	剝片	黒頁					0.81
3944	1	砕片	黒頁					0.26
3945	1	砕片	黒頁					0.30
3946	1	砕片	黒頁					0.11
3947	1	剝片	黒頁	6				11.25
3948	1	砕片	黒頁					0.07
3949	1	砕片	黒安					0.03
3950	1	剝片	黒安					0.35
3951	1	砕片	黒頁					0.60
3952	1	砕片	黒安					0.06
3953	1	砕片	黒頁					0.11
3954	1	剝片	黒頁					0.88
3955	1	砕片	黒安					0.21
3956	1	砕片	黒安					0.03
3957	1	砕片	黒安					0.18
3958	1	剝片	黒頁					2.93
3959	1	砕片	黒頁					0.66
3960	1	剝片	黒安					0.31
3961	1	剝片	黒頁	6	25	7.6	3.0	1.50
3962	1	砕片	黒頁					0.26
3963	1		ガ安					0.06
3964	1	剝片	黒安	17	45	5.3	3.7	5.57
3965	1	剝片	黒安					0.51
3966	1	砕片	黒頁					0.46
3967	1		ガ安					0.18
3968	1	剝片	黒頁	8				1.85
3969	1	—	—					—
3970	1	剝片	黒安					0.45

第I文化層 石器計測値一覧表

遺物 No	出土 位置	器 種	石 材	個体	接合	長 さ (cm)	幅 (cm)	重 さ (g)
3971	1	剝片	黒安	16	44	(4.8)	4.6	9.17
3972	1	剝片	黒安					0.25
3973	1	剝片	黒頁					0.88
3974	1	剝片	黒頁					2.19
3975	1	剝片	黒頁					1.86
3976	1	剝片	黒頁	6	24	5.9	4.3	19.03
3977	1	砕片	黒安					0.22
3978	1	剝片	黒頁					0.92
3979	1	剝片	黒安	18				0.67
3980	1	剝片	黒頁					0.53
3981	1	砕片	黒安					0.09
3982	1	砕片	黒頁					0.18
3983	1	砕片	黒安					0.10
3984	1	砕片	黒頁					0.22
3985	1	砕片	黒安					0.12
3986	1	砕片	黒頁					0.22
3987	1		方安					0.42
3988	1	剝片	黒安					0.38
3989	1	剝片	黒頁	6				1.53
3990	1	剝片	黒頁					0.69
3991	1	剝片	黒安	19				1.09
3992	1	剝片	黒安					0.30
3993	1	剝片	黒頁	9				1.95
3994	1	剝片	黒頁	6				2.32
3995	1	剝片	黒安					0.93
3996	1	剝片	黒安					0.30
3997	1		粗安					0.60
3998	1	砕片	黒頁					0.17
3999	1	砕片	黒頁					0.13
4000	1	剝片	黒頁					0.93
4001	1	剝片	黒頁		3	(4.4)	(3.6)	5.12
4002	1	剝片	黒頁					1.81
4003	1	剝片	黒頁					2.03
4004	1	剝片	黒頁					1.24
4005	1	剝片	黒安					0.97
4006	1	剝片	黒安	18				1.68
4007	1	剝片	黒頁					0.51
4008	1	剝片	黒頁					1.97
4009	1	剝片	黒安					0.32
4010	1	剝片	黒頁					0.67
4011	1	剝片	黒頁					10.83
4012	1	剝片	黒頁					10.31
4013	1	剝片	黒頁					4.03
4014	1	剝片	黒安					0.46
4015	1	—	—					—
4016	1	剝片	黒頁					2.08
4017	1	剝片	黒安					0.28
4018	1	砕片	黒頁					0.25
4019	1	剝片	黒安	18				1.53
4020	1	剝片	黒頁					3.15
4021	1	剝片	黒安					0.90
4022	1	砕片	黒頁					0.57
4023	1	砕片	黒安					0.37
4024	1	砕片	黒頁					0.06
4025	1	剝片	黒安	14	42	(4.9)	4.4	4.87
4026	1	砕片	黒頁					0.24
4027	1	砕片	黒頁					0.27
4028	1	砕片	黒頁					0.41
4029	1	砕片	黒頁					0.04

遺物 No	出土 位置	器 種	石 材	個体	接合	長 さ (cm)	幅 (cm)	重 さ (g)
4030	1	剝片	黒頁					1.64
4031	1		方安					0.01
4032	1	砕片	黒頁					0.07
4033	1	砕片	黒頁					0.75
4034	1	砕片	黒頁					0.16
4035	1	剝片	黒頁					18.20
4036	1	砕片	黒頁					0.17
4037	1	剝片	黒頁					3.04
4038	1	砕片	黒頁					0.59
4039	1	剝片	黒頁					1.54
4040	1	剝片	黒頁					0.76
4041	1	剝片	黒頁					1.06
4042	1	砕片	黒頁					0.22
4043	1	剝片	黒安					0.55
4044	1	砕片	黒頁					0.20
4045	1	砕片	黒頁					0.15
4046	1	砕片	黒頁					0.38
4047	1	砕片	黒安					0.19
4048	1	剝片	黒頁					0.80
4049	1	砕片	黒頁					0.13
4050	1	砕片	黒頁					0.22
4051	1	砕片	黒頁					0.29
4052	1	砕片	黒頁					0.47
4053	1	剝片	黒頁					0.74
4054	1	砕片	黒頁					0.50
4055	1	剝片	黒頁	7	28	3.5	4.0	6.03
4056	1	砕片	黒頁					0.14
4057	1	砕片	黒頁					0.10
4058	1	砕片	黒頁					0.02
4059	1	砕片	黒頁					0.07
4060	1	剝片	黒頁	8	33	(3.9)	2.9	8.02
4061	1	砕片	黒頁					0.20
4062	1	剝片	黒頁					0.55
4063	1	剝片	黒頁					0.70
4064	1	砕片	黒頁					0.25
4065	1	剝片	黒頁					0.60
4066	1	砕片	黒頁					0.18
4067	1	剝片	黒頁					0.84
4068	1	砕片	黒頁					0.25
4069	1	砕片	黒頁					0.51
4070	1	剝片	黒頁					0.85
4071	1	砕片	黒頁					0.40
4072	1	砕片	黒頁					0.44
4073	1	砕片	黒頁					0.33
4074	1	砕片	黒頁					0.42
4075	1	剝片	黒頁					1.04
4076	1	剝片	黒頁					0.95
4077	1	剝片	黒頁					1.29
4078	1	剝片	黒頁					2.79
4079	1	砕片	黒頁					0.39
4080	1	剝片	黒安					0.63
4081	1	剝片	黒頁					0.51
4082	1	剝片	黒頁	7				1.38
4083	1							
4084	1	砕片	黒頁					0.16
4085	1	砕片	黒頁					0.07
4086	1	剝片	黒頁					0.67
4087	1	砕片	黒頁					0.08
4088	1	砕片	黒頁					0.30



第I文化層 石器計測値一覽表

遺物 No	出土 位置	器 種	石 材	個 体	接 合	長 さ (cm)	幅 (cm)	重 さ (g)
4089	1	剥片	黒頁					5.96
4090	1	剥片	黒頁					0.60
4091	1	剥片	黒頁					0.53
4092	1	剥片	黒頁					0.05
4093	1		ガ安					0.13
4094	1	剥片	黒頁					1.19
4095	1	槍先	黒頁		2	7.9	3.4	25.24
4096	1		粗安					0.18
4097	1	剥片	黒頁					1.17
4098	1	剥片	黒頁					0.07
4099	1	剥片	黒安	12				1.27
4100	1		ガ安					0.07
4101	1	剥片	黒頁					0.87
4102	1		ガ安					0.10
4103	1	剥片	黒頁					0.06
4104	1	剥片	黒頁					0.65
4105	1	剥片	黒頁					0.32
4106	1	剥片	黒頁					0.38
4107	1	剥片	黒頁					0.30
4108	1	剥片	黒頁					0.59
4109	1	剥片	黒頁					2.07
4110	1	剥片	黒頁					0.05
4111	1	剥片	黒頁					0.71
4112	1	剥片	黒頁					0.51
4113	1	剥片	黒頁					2.33
4114	1	剥片	黒頁					0.54
4115	1	剥片	黒頁					0.53
4116	1	剥片	黒頁					0.50
4117	1	—	—					—
4118	1	剥片	黒頁					2.57
4119	1	剥片	黒安					0.54
4120	1	剥片	黒頁					0.09
4121	1	剥片	黒頁					1.87
4122	1	剥片	黒頁					0.97
4123	1	剥片	黒頁					1.37
4124	1	剥片	黒頁					0.12
4125	1	剥片	黒安					0.20
4126	1	剥片	黒安					0.61
4127	1	剥片	黒頁					0.21
4128	1	剥片	黒安					0.05
4129	1	剥片	黒安					2.21
4130	1	剥片	黒頁					0.04
4131	1	剥片	黒頁	8				1.93
4132	1	剥片	黒安					0.39
4133	1	剥片	黒頁					0.52
4134	1	剥片	黒頁					1.78
4135	1	剥片	黒安	18				2.58
4136	1		粗安					0.08
4137	1		ガ安					0.23
4138	1	剥片	黒安					0.40
4139	1	剥片	黒安					0.14
4140	1	剥片	黒頁					0.56
4141	1	剥片	黒頁	6				3.14
4142	1	剥片	黒安					0.37
4143	1	剥片	黒頁					0.77
4144	1	剥片	黒頁					0.07
4145	1	剥片	黒頁					0.65
4146	1	剥片	黒頁					0.12
4147	1	剥片	黒頁					0.26

遺物 No	出土 位置	器 種	石 材	個 体	接 合	長 さ (cm)	幅 (cm)	重 さ (g)
4148	1	剥片	黒安					0.22
4149	1	剥片	黒頁					0.30
4150	1	剥片	黒頁					0.24
4151	1	剥片	黒安					0.14
4152	1	剥片	黒頁					0.08
4153	1	剥片	黒頁					0.14
4154	1	剥片	黒頁					0.19
4155	1	剥片	黒頁					0.36
4156	1	剥片	黒頁					0.54
4157	1	剥片	黒安					0.64
4158	1	剥片	黒頁					0.60
4159	1	剥片	黒頁					0.65
4160	1	槍先	黒安	11	39	10.4	6.3	17.14
4161	1	剥片	黒頁					0.05
4162	1	剥片	黒頁					0.41
4163	1	剥片	黒安					2.24
4164	1	剥片	黒安					0.18
4165	1		ガ安					0.26
4166	1	剥片	黒頁					0.28
4167	1	剥片	黒頁					0.25
4168	1	剥片	黒頁					0.52
4169	1	剥片	黒頁	6				1.94
4170	1	剥片	黒頁					0.09
4171	1	剥片	黒頁					0.52
4172	1	剥片	黒頁					1.00
4173	1	剥片	黒頁					1.22
4174	1	剥片	黒頁	1	16	3.5	2.2	3.36
4175	1	剥片	黒頁	1	16	2.0	2.2	3.00
4176	1	—	—					—
4177	1	剥片	黒頁					0.41
4178	1	剥片	黒頁					0.53
4179	1	剥片	黒頁					0.39
4180	1	剥片	黒安					0.19
4181	1	剥片	黒頁					0.10
4182	1	剥片	黒頁	9				0.90
4183	1	剥片	黒頁					0.50
4184	1	剥片	黒頁					0.15
4185	1	剥片	黒頁					0.35
4186	1	剥片	黒頁					0.21
4187	1	剥片	黒安					0.28
4188	1	剥片	黒頁					1.28
4189	1	剥片	黒頁	2	18	(2.2)	2.4	1.04
4190	1	剥片	黒安					0.14
4191	1	剥片	黒頁	2	20	3.8	2.8	4.05
4192	1	剥片	黒頁					3.07
4193	1	—	—					—
4194	1	剥片	黒頁					0.15
4195	1	剥片	黒頁					1.18
4196	1	剥片	黒頁					0.33
4197	1	剥片	黒頁					1.55
4198	1	剥片	黒頁					0.24
4199	1	剥片	黒頁					0.12
4200	1	剥片	黒頁					1.40
4201	1	剥片	黒頁					0.93
4202	1	剥片	黒頁					0.05
4203	1	剥片	黒頁					0.89
4204	1	剥片	黒頁					1.44
4205	1		ガ安					0.29
4206	1	剥片	黒頁					1.29

第 I 文化層 石器計測値一覧表

遺物 No	出土 位置	器 種	石 材	個体	接合	長 さ (cm)	幅 (cm)	重 さ (g)
4207	1	剥片	黒頁	6	26	5.4	2.8	4.03
4208	1	碎片	黒頁					0.16
4209	1	剥片	黒頁					1.20
4210	1	碎片	黒頁					0.04
4211	1	碎片	黒頁					0.28
4212	1	碎片	黒頁					0.20
4213	1	碎片	黒頁					0.60
4214	1	剥片	黒頁					1.26
4215	1	剥片	黒頁					1.49
4216	1	剥片	黒頁					0.76
4217	1	碎片	黒頁					0.06
4218	1	碎片	黒頁					0.77
4219	1	碎片	黒頁					0.27
4220	1	剥片	黒頁					2.66
4221	1	碎片	黒頁					0.40
4222	1	剥片	黒頁			5.0	3.2	13.29
4223	1	碎片	黒頁					0.18
4224	1	碎片	黒頁					0.13
4225	1	碎片	黒頁					0.34
4226	1	碎片	黒頁					0.20
4227	1	剥片	黒頁					1.26
4228	1		方安					0.14
4229	1	碎片	黒安					0.21
4230	1	剥片	黒頁					0.92
4231	1	碎片	黒頁					0.24
4232	1	碎片	黒頁					0.11
4233	1	剥片	黒安					0.34
4234	1	碎片	黒安					0.21
4235	1	剥片	黒頁					0.51
4236	1	碎片	黒頁					0.48
4237	1	碎片	黒安					0.14
4238	1	碎片	黒頁					0.32
4239	1	碎片	黒頁					0.48
4240	1	剥片	黒頁					1.64
4241	1	碎片	黒安					0.17
4242	1	剥片	黒安					0.59
4243	1	剥片	黒頁					2.01
4244	1	剥片	黒安	19				1.64
4245	1	剥片	黒頁					1.35
4246	1	剥片	黒頁					0.56
4247	1	剥片	黒頁					1.57
4248	1	剥片	黒安					0.65
4249	1	剥片	黒安	18				3.83
4250	1	碎片	黒頁					1.00
4251	1	碎片	黒頁					0.50
4252	1	剥片	黒安	20	51	(1.1)	2.7	1.87
4253	1	碎片	黒頁					0.54
4254	1	剥片	黒安					0.64
4255	1	剥片	黒頁					1.13
4256	1	剥片	黒頁					1.14
4257	1	碎片	黒安					0.20
4258	1	剥片	黒頁					1.94
4259	1	剥片	黒頁					2.52
4260	1	碎片	黒頁					0.39
4261	1	—	—					—
4262	1	碎片	黒安					0.27
4263	1	剥片	黒頁					1.97
4264	1	剥片	黒頁					2.05
4265	1	碎片	黒頁					0.10

遺物 No	出土 位置	器 種	石 材	個体	接合	長 さ (cm)	幅 (cm)	重 さ (g)
4266	1	碎片	黒頁					0.40
4267	1	碎片	黒頁					0.27
4268	1	剥片	黒頁					1.60
4269	1	碎片	黒頁					0.05
4270	1	碎片	黒頁					0.21
4271	1	剥片	黒頁					1.70
4272	1	剥片	黒頁					2.76
4273	1	剥片	黒頁					0.63
4274	1	剥片	黒頁					0.56
4275	1	剥片	黒安					0.56
4276	1	剥片	黒安	13				1.53
4277	1	碎片	黒頁					0.27
4278	1	碎片	黒頁					0.42
4279	1	剥片	黒安					1.66
4280	1	碎片	黒頁					0.26
4281	1	剥片	黒安					0.59
4282	1	剥片	黒安					0.32
4283	1	碎片	黒安					0.08
4284	1	碎片	黒頁					0.12
4285	1	剥片	黒頁	6	25	2.2	2.1	2.43
4286	1	碎片	黒頁					0.24
4287	1	碎片	黒頁					0.41
4288	1	碎片	黒頁					0.04
4289	1	碎片	黒頁					0.22
4290	1	剥片	黒頁					1.87
4291	1	—	—					—
4292	1	剥片	黒頁					1.14
4293	1	剥片	黒頁					0.45
4294	1	碎片	黒頁					0.09
4295	1	碎片	黒頁					0.12
4296	1	碎片	黒頁					0.61
4297	1	碎片	黒頁					0.17
4298	1	碎片	黒頁					0.14
4299	1	剥片	黒頁					2.15
4300	1	碎片	黒頁					0.13
4301	1	碎片	黒頁					0.39
4302	1	碎片	黒頁					0.47
4303	1	碎片	黒頁					0.81
4304	1	碎片	黒頁					0.58
4305	1	碎片	黒頁					0.21
4306	1	碎片	黒頁					0.24
4307	1	碎片	黒頁					0.35
4308	1	碎片	黒頁					0.29
4309	1	碎片	黒頁					0.51
4310	1	碎片	黒頁					0.67
4311	1	碎片	黒頁					1.04
4312	1	碎片	黒頁					0.21
4313	1	剥片	黒頁					7.69
4314	1	剥片	黒安					0.84
4315	1	剥片	黒頁					1.17
4316	1	剥片	黒頁					2.55
4317	1	剥片	黒安					1.27
4318	1	剥片	黒頁					0.70
4319	1	剥片	黒頁					0.90
4320	1	剥片	黒頁					1.11
4321	1	碎片	黒頁					0.14
4322	1	碎片	黒頁					0.46
4323	1	剥片	黒頁					0.74
4324	1	碎片	黒頁					0.31

第 I 文化層 石器計測値一覽表

遺物 No.	出土 位置	器 種	石 材	個 体	接 合	長 さ (cm)	幅 (cm)	重 さ (g)
4325	1	剥片	黒頁	8				3.32
4326	1	碎片	黒頁					0.21
4327	1	剥片	黒頁					3.50
4328	1	碎片	黒頁					0.04
4329	1	碎片	黒頁					0.42
4330	1	碎片	黒頁					0.31
4331	1	—	—					—
4332	1	剥片	黒安					0.53
4333	1	碎片	黒頁					0.17
4334	1	碎片	黒頁					0.43
4335	1	碎片	黒頁					0.20
4336	1	剥片	黒頁					2.54
4337	1	剥片	黒頁					0.27
4338	1	碎片	黒頁					0.16
4339	1	碎片	黒頁					0.35
4340	1	剥片	黒頁					6.15
4341	1	碎片	黒頁					0.66
4342	1	碎片	黒安					0.21
4343	1	碎片	黒頁					0.42
4344	1	碎片	黒頁					0.12
4345	1	碎片	黒安					0.24
4346	1	剥片	黒安	12	40	4.2	2.8	1.62
4347	1	剥片	黒頁					0.79
4348	1	碎片	黒頁					0.94
4349	1	剥片	黒頁	8				2.20
4350	1	碎片	黒頁					0.24
4351	1	剥片	黒安					0.32
4352	1	剥片	黒頁					0.43
4353	1	剥片	黒頁	4	22	(4.5)	4.5	9.74
4354	1	剥片	黒安	13				6.70
4355	1	碎片	黒頁					0.55
4356	1	剥片	黒頁					1.36
4357	1	剥片	黒頁					0.50
4358	1	剥片	黒頁	9				1.72
4359	1	碎片	黒安					0.12
4360	1	碎片	黒頁					0.06
4361	1	碎片	黒頁					0.10
4362	1	剥片	黒頁					4.00
4363	1	碎片	黒安					0.41
4364	1	碎片	黒頁					0.25
4365	1	碎片	黒頁					0.37
4366	1	碎片	黒頁					0.23
4367	1	碎片	黒頁					0.12
4368	1	剥片	黒頁	2				2.24
4369	1	剥片	黒頁					0.59
4370	1	剥片	黒頁					4.64
4371	1	剥片	黒頁					0.42
4372	1	剥片	黒安					1.65
4373	1	碎片	黒頁					0.76
4374	1	碎片	黒安					0.03
4375	1	碎片	黒頁					0.15
4376	1	碎片	黒頁					0.56
4377	1	碎片	黒安					0.59
4378	1	碎片	黒頁					0.37
4379	1	剥片	黒頁					1.61
4380	1	剥片	黒頁	7				0.58
4381	1	碎片	黒頁					0.29
4382	1	剥片	黒頁	6				1.50
4383	1	剥片	黒頁					0.76

遺物 No.	出土 位置	器 種	石 材	個 体	接 合	長 さ (cm)	幅 (cm)	重 さ (g)
4384	1	剥片	黒頁					1.00
4385	1	剥片	黒頁					3.75
4386	1	碎片	黒頁					0.78
4387	1	剥片	黒頁					4.29
4388	1	剥片	黒頁					0.55
4389	1	剥片	黒頁					1.12
4390	1	剥片	黒頁					0.78
4391	1	碎片	黒安					0.02
4392	1	剥片	黒頁					0.52
4393	1	剥片	黒頁	8				3.31
4394	1	碎片	黒頁					0.35
4395	1	剥片	黒頁					0.56
4396	1							
4397	1	剥片	黒頁					1.93
4398	1	碎片	黒頁					0.26
4399	1	剥片	黒頁	8				1.15
4400	1	剥片	黒頁					2.25
4401	1	剥片	黒頁					7.31
4402	1	碎片	黒頁					0.38
4403	1	碎片	黒頁					0.21
4404	1	剥片	黒頁	10				0.89
4405	1	剥片	黒頁	2				1.14
4406	1	剥片	黒頁					2.95
4407	1	碎片	黒頁					0.03
4408	1	碎片	黒頁					0.17
4409	1	剥片	黒安					0.52
4410	1	剥片	黒頁					1.20
4411	1	剥片	黒頁					0.97
4412	1	碎片	黒頁					0.33
4413	1	剥片	黒頁	10				0.37
4414	1	碎片	黒頁					0.01
4415	1	剥片	黒頁					1.97
4416	1	剥片	黒頁					0.96
4417	1	剥片	黒頁					1.04
4418	1	碎片	黒頁					0.08
4419	1	碎片	黒頁					0.12
4420	1	剥片	黒安	18				1.31
4421	1	剥片	黒頁					1.31
4422	1	剥片	黒頁					0.76
4423	1	剥片	黒頁	8				2.32
4424	1	碎片	黒頁					0.30
4425	1	碎片	黒頁					0.93
4426	1	碎片	黒安					0.12
4427	1	碎片	黒安					0.04
4428	1		粗安					0.23
4429	1	碎片	黒安					0.05
4430	1	碎片	黒頁					0.25
4431	1	剥片	黒頁					1.61
4432	1	剥片	黒頁					1.80
4433	1	碎片	黒安					0.20
4434	1	碎片	黒頁					0.04
4435	1	剥片	黒頁					0.81
4436	1	碎片	黒安					0.06
4437	1	剥片	黒頁					1.74
4438	1	碎片	黒頁					0.31
4439	1	碎片	黒頁					0.12
4440	1	剥片	黒頁					1.19
4441	1	碎片	黒頁					0.42
4442	1	碎片	黒安					0.03

第I文化層 石器計測値一覽表

遺物 No	出土 位置	器 種	石 材	個 体	接 合	長 さ (cm)	幅 (cm)	重 さ (g)
4443	1	碎	頁					0.03
4444	1	碎	頁					0.25
4445	1	碎	頁					0.27
4446	1	碎	安					0.20
4447	1	碎	頁					0.08
4448	1	碎	安					0.06
4449	1	剝	頁					1.42
4450	1	剝	頁					1.10
4451	1	剝	頁					0.77
4452	1	剝	頁					0.43
4453	1	碎	頁					0.36
4454	1	碎	頁					0.33
4455	1	碎	頁					0.11
4456	1	碎	頁					0.29
4457	1	剝	頁					2.11
4458	1	碎	頁					0.26
4459	1	碎	安					0.16
4460	1	剝	頁					0.84
4461	1	剝	頁	6				1.55
4462	1	剝	頁					4.91
4463	1	剝	頁					2.67
4464	1	剝	頁					1.76
4465	1	碎	頁					0.04
4466	1	碎	頁					0.19
4467	1	剝	安	14	42	(3.0)	1.9	2.00
4468	1	碎	頁					0.56
4469	1	剝	安					2.03
4470	1	碎	頁					0.25
4471	1	碎	頁					0.16
4472	1	剝	頁	2				1.01
4473	1	剝	頁	6	24	4.2	3.7	6.47
4474	1	碎	頁					0.33
4475	1	剝	頁	8				2.62
4476	1	碎	頁					0.64
4477	1	碎	頁					0.37
4478	1	剝	頁					3.59
4479	1	剝	頁					1.35
4480	1		安					0.29
4481	1	碎	頁					0.08
4482	1	剝	頁	6				0.86
4483	1	碎	頁					0.73
4484	1	碎	頁					0.06
4485	1	剝	頁					3.24
4486	1	碎	頁					0.11
4487	1	剝	安					1.32
4488	1	碎	頁					0.39
4489	1	碎	安					0.09
4490	1	剝	頁					4.01
4491	1	剝	安					0.84
4492	1	碎	頁					0.15
4493	1	碎	安					0.07
4494	1	碎	頁					0.09
4495	1	碎	頁					0.16
4496	1	碎	頁					0.52
4497	1	碎	頁					0.17
4498	1	剝	頁					0.77
4499	1	碎	頁					0.21
4500	1	碎	頁					0.15
4501	1	碎	頁					0.14

遺物 No	出土 位置	器 種	石 材	個 体	接 合	長 さ (cm)	幅 (cm)	重 さ (g)
4502	1	剝	頁					1.16
4503	1	碎	頁					0.05
4504	1	碎	頁					0.22
4505	1	碎	頁					0.26
4506	1	碎	頁					0.09
4507	1	碎	頁					0.07
4508	1	碎	頁					0.09
4509	1	碎	頁					0.16
4510	1	碎	頁					0.14
4511	1	碎	頁					0.31
4512	1		安					0.06
4513	1	碎	頁					0.07
4514	1	碎	頁					0.33
4515	1	碎	頁					0.07
4516	1	碎	頁					0.27
4517	1	剝	頁					0.37
4518	1	碎	頁					0.18
4519	1	碎	頁					0.22
4520	1	剝	頁	8				1.72
4521	1	碎	頁					0.32
4522	1	碎	頁					0.12
4523	1	碎	頁					0.12
4524	1	碎	頁					0.70
4525	1	剝	頁	10	38	(2.9)	2.1	2.65
4526	1	碎	頁					0.10
4527	1	碎	頁					0.37
4528	1	剝	頁					1.17
4529	1		安					0.03
4530	1	碎	頁					0.49
4531	1	碎	頁					0.58
4532	1	剝	頁					0.81
4533	1	碎	頁					0.12
4534	1	剝	頁					0.68
4535	1	碎	頁					0.32
4536	1	碎	頁					0.16
4537	1	碎	頁					0.26
4538	1	碎	頁					0.26
4539	1	剝	安					0.18
4540	1	碎	頁					0.14
4541	1	碎	頁					0.12
4542	1	碎	頁					0.37
4543	1	碎	頁					0.20
4544	1	碎	頁					0.16
4545	1	碎	頁					0.18
4546	1	碎	頁					0.13
4547	1	剝	頁					2.23
4548	1	剝	頁					1.45
4549	1	剝	頁					0.80
4550	1	碎	頁					0.05
4551	1	碎	頁					0.42
4552	1	剝	頁					0.81
4553	1	剝	安					0.09
4554	1	剝	頁					0.97
4555	1	碎	頁					0.05
4556	1	剝	頁	2				1.15
4557	1	碎	頁					0.15
4558	1	碎	頁					0.21
4559	1	碎	安					0.08
4560	1	剝	頁					0.71

第I文化層 石器計測値一覧表

遺物 No	出土 位置	器 種	石 材	個体	接合	長 さ (cm)	幅 (cm)	重 さ (g)
4561	1	剥片	黒安	21				1.20
4562	1	碎片	黒安					0.66
4563	1	剥片	黒安	13	41	3.7	4.2	8.80
4564	1	碎片	黒安					0.27
4565	1	碎片	黒安					0.16
4566	1	剥片	黒安	6				1.77
4567	1	剥片	黒安	8				1.57
4568	1	剥片	黒安	12	40	2.3	(3.0)	3.12
4569	1	碎片	黒安					0.42
4570	1	碎片	黒安					0.15
4571	1	剥片	黒安	21				1.55
4572	1	碎片	黒安					0.38
4573	1	碎片	黒安					0.32
4574	1	碎片	黒安					0.34
4575	1	剥片	黒安					1.77
4576	1	剥片	黒安					0.84
4577	1	剥片	黒安	2				1.12
4578	1	剥片	黒安					2.16
4579	1	碎片	黒安					0.33
4580	1	碎片	黒安					0.08
4581	1	碎片	黒安					0.05
4582	1	碎片	黒安					0.34
4583	1	碎片	黒安					0.59
4584	1	碎片	黒安					0.25
4585	1	碎片	黒安					0.02
4586	1	剥片	黒安	2	18	(2.7)	1.9	2.29
4587	1	剥片	黒安					0.29
4588	1	剥片	黒安	21				0.53
4589	1		粗安					0.04
4590	1	碎片	黒安					0.09
4591	1	碎片	黒安					0.05
4592	1		方安					0.65
4593	1	碎片	黒安					0.92
4594	1	碎片	黒安					0.36
4595	1	碎片	黒安					0.24
4596	1	碎片	黒安					0.08
4597	1	剥片	黒安					6.80
4598	1	碎片	黒安					0.16
4599	1	碎片	黒安					0.12
4600	1	碎片	黒安					0.14
4601	1	剥片	黒安					1.07
4602	1	剥片	黒安					0.30
4603	1	碎片	黒安					0.20
4604	1	碎片	黒安					0.10
4605	1	碎片	黒安					0.06
4606	1	碎片	黒安					0.17
4607	1	碎片	黒安					0.07
4608	1	剥片	黒安					1.32
4609	1		方安					0.14
4610	1	碎片	黒安					0.36
4611	1	剥片	黒安					4.58
4612	1	剥片	黒安					2.55
4613	1	剥片	黒安					2.20
4614	1	剥片	黒安					1.15
4615	1	剥片	黒安					0.45
4616	1	碎片	黒安					0.27
4617	1	剥片	黒安					4.95
4618	1	碎片	黒安					0.49
4619	1	碎片	黒安					0.03

遺物 No	出土 位置	器 種	石 材	個体	接合	長 さ (cm)	幅 (cm)	重 さ (g)
4620	1	剥片	黒頁					3.56
4621	1	碎片	黒頁					0.11
4622	1	碎片	黒頁					0.38
4623	1	剥片	黒頁					0.87
4624	1	剥片	黒頁					6.59
4625	1	剥片	黒頁					1.12
4626	1	剥片	黒頁					1.61
4627	1	剥片	黒安					0.31
4628	1	碎片	黒安					0.14
4629	1	剥片	黒安					1.68
4630	1	碎片	黒安					0.09
4631	1	剥片	黒安					3.87
4632	1	碎片	黒安					0.37
4633	1							
4634	1	碎片	黒安					0.03
4635	1	剥片	黒安					1.59
4636	1	剥片	黒安					2.19
4637	1	碎片	黒安					0.14
4638	1	碎片	黒安					0.45
4639	1	碎片	黒安					0.04
4640	1	碎片	黒安					0.23
4641	1	碎片	黒安					0.13
4642	1	碎片	黒安					0.08
4643	1	剥片	黒安		14	5.5	3.2	10.17
4644	1	剥片	黒安					2.13
4645	1	剥片	黒安					0.61
4646	1	碎片	黒安					0.06
4647	1	碎片	黒安					0.33
4648	1	剥片	黒安					2.58
4649	1	剥片	黒安					0.20
4650	1	碎片	黒安					0.30
4651	1	剥片	黒安					0.72
4652	1	剥片	黒安					1.13
4653	1	碎片	黒安					0.26
4654	1	碎片	黒安					0.14
4655	1	碎片	黒安					0.58
4656	1	碎片	黒安					0.49
4657	1	碎片	黒安					0.26
4658	1		粗安					0.12
4659	1		粗安					0.17
4660	1		方安					0.03
4661	1	碎片	黒安					0.09
4662	1	碎片	黒安					0.15
4663	1	剥片	黒安					1.31
4664	1	碎片	黒安					0.10
4665	1	剥片	黒安		8			1.33
4666	1	碎片	黒安					0.47
4667	1	碎片	黒安					0.50
4668	1	碎片	黒安					0.33
4669	1	剥片	黒安					0.31
4670	1	碎片	黒安					0.16
4671	1	剥片	黒安					0.46
4672	1	剥片	黒安		21			1.12
4673	1	剥片	黒安		8			1.63
4674	1	碎片	黒安					0.31
4675	1	碎片	黒安					0.28
4676	1	剥片	黒安		8			1.35
4677	1	剥片	黒安					2.10
4678	1	剥片	黒安		2			0.86

第 I 文化層 石器計測値一覧表

遺物 No	出土 位置	器 種	石 材	個 体	接 合	長 さ (cm)	幅 (cm)	重 さ (g)
4679	1	碎片	黒安					0.26
4680	1	碎片	黒安					0.10
4681	1	碎片	黒安					0.09
4682	1	碎片	黒頁					0.33
4683	1	碎片	黒頁					0.17
4684	1	碎片	黒頁					0.84
4685	1	碎片	黒安					0.11
4686	1	碎片	粗安					0.10
4687	1	碎片	黒頁					0.06
4688	1	碎片	黒安					0.15
4689	1	碎片	黒安					0.09
4690	1	碎片	黒頁					0.13
4691	1	碎片	黒頁					0.07
4692	1	剥片	黒頁					0.86
4693	1	碎片	黒安					0.02
4694	1	碎片	黒頁					0.11
4695	1	—	—					—
4696	1	碎片	黒頁					0.16
4697	1	碎片	黒頁					0.03
4698	1	碎片	黒頁					0.44
4699	1	剥片	黒頁	10				0.79
4700	1	碎片	黒頁					0.34
4701	1	碎片	黒頁					0.01
4702	1	碎片	黒頁					0.92
4703	1	碎片	黒頁					0.14
4704	1	碎片	黒頁					0.13
4705	1	—	—					—
4706	1	剥片	黒頁	3	21	(2.9)	2.2	3.15
4707	1	碎片	黒頁					0.12
4708	1	碎片	黒頁					0.17
4709	1	剥片	黒頁					1.64
4710	1	剥片	黒頁					0.47
4711	1	碎片	黒頁					0.28
4712	1	碎片	黒頁					0.24
4713	1	剥片	黒頁					3.36
4714	1	碎片	黒頁					0.28
4715	1	剥片	黒安					1.03
4716	1	碎片	黒頁					0.35
4717	1	碎片	黒頁					0.36
4718	1	剥片	黒頁					1.67
4719	1	剥片	黒頁					0.82
4720	1	碎片	黒頁					0.26
4721	1	碎片	黒頁					0.24
4722	1	剥片	黒頁	7				2.75
4723	1	剥片	黒頁					8.47
4724	1	碎片	黒頁					0.54
4725	1	剥片	黒頁	6				2.05
4726	1	碎片	黒頁					0.14
4727	1	碎片	黒頁					0.26
4728	1	碎片	黒頁					0.10
4729	1	碎片	黒安					0.16
4730	1	剥片	黒頁					1.25
4731	1	碎片	黒頁					0.32
4732	1	碎片	黒頁					0.06
4733	1	碎片	黒頁					0.08
4734	1	碎片	黒頁					0.48
4735	1	剥片	黒頁					1.03
4736	1	剥片	黒頁					0.12
4737	1	碎片	黒頁					0.05

遺物 No	出土 位置	器 種	石 材	個 体	接 合	長 さ (cm)	幅 (cm)	重 さ (g)
4738	1	碎片	黒頁					0.10
4739	1	碎片	黒頁					0.13
4740	1	碎片	黒頁					0.64
4741	1	碎片	黒頁					0.35
4742	1	碎片	黒頁					0.06
4743	1	碎片	黒頁					0.62
4744	1	碎片	黒頁					0.05
4745	1	碎片	黒頁					0.03
4746	1	碎片	黒頁					0.10
4747	1	碎片	黒頁					0.08
4748	1	剥片	黒頁	10				1.76
4749	1	剥片	黒頁					1.21
4750	1	剥片	黒頁					1.32
4751	1	剥片	黒頁					0.71
4752	1	剥片	黒頁					0.64
4753	1	剥片	黒頁	10				2.63
4754	1	碎片	黒頁					0.12
4755	1	碎片	黒頁					0.23
4756	1	碎片	黒頁					0.26
4757	1	碎片	黒頁					0.08
4758	1	碎片	黒頁					0.33
4759	1	碎片	黒頁					0.26
4760	1	碎片	黒頁					0.25
4761	1	剥片	黒安	16	44	(4.8)	4.6	2.72
4762	1	碎片	黒安					0.26
4763	1	碎片	黒安					0.73
4764	1	碎片	黒安					0.09
4765	1	碎片	黒安					0.14
4766	1	碎片	黒安					0.35
4767	1	剥片	黒安					0.94
4768	1	碎片	黒頁					0.30
4769	1	碎片	黒頁					0.24
4770	1	剥片	黒頁					2.08
4771	1	剥片	黒頁					0.29
4772	1	碎片	黒頁					0.48
4773	1	碎片	黒頁					0.55
4774	1	碎片	黒頁					0.31
4775	1	碎片	黒頁					0.48
4776	1	碎片	黒頁					0.51
4777	1	碎片	黒頁					0.15
4778	1	剥片	黒頁					1.85
4779	1	—	粗安					0.82
4780	1	—	才安					0.12
4781	1	碎片	黒頁					0.66
4782	1	剥片	黒頁					1.95
4783	1	碎片	黒頁					0.50
4784	1	碎片	黒頁					0.39
4785	1	碎片	黒頁					0.09
4786	1	剥片	黒頁					1.66
4787	1	碎片	黒頁					0.21
4788	1	剥片	黒頁					0.74
4789	1	碎片	黒頁					0.76
4790	1	—	粗安					0.12
4791	1	碎片	黒頁					0.62
4792	1	碎片	黒頁					0.07
4793	1	剥片	黒頁	2				0.94
4794	1	碎片	黒頁					0.10
4795	1	碎片	黒頁					0.09
4796	1	剥片	黒頁					1.08

第 I 文化層 石器計測値一覧表

遺物 No	出土位置	器種	石材	個体	接合	長さ (cm)	幅 (cm)	重さ (g)
4797	1	砕片	黒頁	10				1.02
4798	1	砕片	黒頁					0.03
4799	1	砕片	黒頁					0.65
4800	1	砕片	黒頁					0.39
4801	1	砕片	黒頁					0.15
4802	1	砕片	黒頁					0.17
4803	1	砕片	黒頁					0.18
4804	1	剝片	黒頁					0.78
4805	1	剝片	黒頁					0.88
4806	1	砕片	黒頁					0.12
4807	1		方安				0.57	
4808	1	砕片	黒頁				0.11	
4809	1	砕片	黒頁				0.10	
4810	1	砕片	黒頁				0.07	
4811	1	砕片	黒頁				0.19	
4812	1	剝片	黒頁				0.59	
4813	1	砕片	黒頁				0.04	
4814	1	砕片	黒頁				0.15	
4815	1	砕片	黒頁				0.13	
4816	1		粗安				0.06	
4817	1	砕片	黒頁				0.19	
4818	1	剝片	黒頁				0.87	
4819	1	砕片	黒頁				0.11	
4820	1	剝片	黒頁				1.04	
4821	1	砕片	黒頁				0.08	
4822	1	剝片	黒頁				0.50	
4823	1	砕片	黒頁				0.42	
4824	1	砕片	黒頁				0.69	
4825	1	砕片	黒頁				0.59	
4826	1	砕片	黒頁				0.19	
4827	1	砕片	黒頁				0.48	
4828	1	砕片	黒頁				0.15	
4829	1	砕片	黒頁				0.28	
4830	1	砕片	黒頁				0.76	
4831	1	剝片	黒頁				1.87	
4832	1	砕片	黒頁				0.01	
4833	1	砕片	黒頁				0.21	
4834	1	砕片	黒頁				0.62	
4835	1	砕片	黒頁				0.27	
4836	1	剝片	黒頁			(2.5)	3.8	8.35
4837	1	剝片	黒頁					2.29
4838	1	剝片	黒頁					0.66
4839	1	剝片	黒頁					1.16
4840	1	砕片	黒頁					0.29
4841	1	砕片	黒頁					0.42
4842	1	砕片	黒頁					0.70
4843	1	砕片	黒頁					0.05
4844	1	砕片	黒頁					0.53
4845	1	剝片	黒頁	2	20	6.6	6.0	2.41
4846	1	砕片	黒頁					0.64
4847	1	剝片	黒頁					2.03
4848	1	砕片	黒頁					0.10
4849	1	砕片	黒頁					0.04
4850	1	剝片	黒頁	6				1.00
4851	1	砕片	黒頁					0.10
4852	1	砕片	黒頁					0.17
4853	1	砕片	黒頁					0.56
4854	1	砕片	黒頁					0.16
4855	1	—	—					—
4856	1							

遺物 No	出土位置	器種	石材	個体	接合	長さ (cm)	幅 (cm)	重さ (g)
4857	1	剝片	黒頁	6				1.80
4858	1	砕片	黒頁					0.23
4859	1	砕片	黒頁					0.37
4860	1	砕片	黒頁					0.66
4861	1	剝片	黒頁					1.32
4862	1	剝片	黒頁					0.53
4863	1	砕片	黒頁					0.05
4864	1	砕片	黒頁					0.13
4865	1	砕片	黒頁					0.20
4866	1	剝片	黒頁					2.65
4867	1	砕片	黒頁					0.14
4868	1	砕片	黒頁					0.51
4869	1	砕片	黒頁					0.47
4870	1	砕片	黒頁					0.34
4871	1							
4872	1	剝片	黒頁					0.70
4873	1	剝片	黒頁					0.63
4874	1	砕片	黒頁					0.32
4875	1	剝片	黒頁					3.64
4876	1	剝片	黒頁					0.80
4877	1	砕片	黒頁					0.56
4878	1	剝片	黒頁	21				1.19
4879	1	砕片	黒頁					0.04
4880	1	砕片	黒頁					0.13
4881	1	砕片	黒頁					0.23
4882	1	砕片	黒頁					0.14
4883	1	剝片	黒頁					0.94
4884	1	剝片	黒頁					0.35
4885	1	剝片	黒頁					2.06
4886	1	剝片	黒頁					0.88
4887	1	砕片	黒頁					0.04
4888	1	砕片	黒頁					0.21
4889	1	剝片	黒頁					0.56
4890	1	砕片	黒頁					0.20
4891	1	剝片	黒頁					0.85
4892	1	剝片	黒頁					3.78
4893	1	砕片	黒頁					0.43
4894	1	剝片	黒頁					0.90
4895	1	砕片	黒頁					0.24
4896	1	砕片	黒頁					0.10
4897	1	砕片	黒頁					0.68
4898	1	剝片	黒頁					0.55
4899	1	砕片	黒頁					0.05
4900	1	砕片	黒頁					0.30
4901	1	—	—					0.06
4902	1	—	—					0.31
4903	1	—	—					0.14
4904	1	—	—					0.04
4905	1	—	—					0.35
4906	1	—	—					—
4907	1	—	—					—
4908	1	—	—					—
4909	1	—	—					—
4910	1	—	—					—
4911	1	—	—					—
4912	1	—	—					—
4913	1	—	—					—
4914	1	—	—					—
4915	1	—	—					0.17

第I文化層 石器計測値一覧表

2号ブロック

遺物 No.	出土 位置	器 種	石 材	個 体	接 合	長 さ (cm)	幅 (cm)	重 さ (g)
1	2		ガ安					0.01
2	2		ガ安					0.03
3	2		ガ安					0.17
4	2	剥片	黒頁					1.70
5	2		ガ安					0.03
6	2	剥片	黒頁					0.44
7	2	剥片	黒頁					1.40
8	2	剥片	黒頁	27	66	4.1	2.7	8.94
9	2	剥片	黒頁	24				0.97
10	2	剥片	黒頁					1.44
11	2	剥片	黒頁					2.90
12	2		ガ安					0.49
13	2	剥片	黒頁					0.14
14	2	剥片	黒頁					0.04
15	2	剥片	黒頁					2.52
16	2		ガ安					0.09
17	2		ガ安					0.18
18	2		ガ安					0.09
19	2	剥片	黒頁	30				1.38
20	2	剥片	黒頁	24	59	4.4	3.0	9.67
21	2	剥片	黒頁					0.39
22	2	剥片	黒頁					0.39
23	2	剥片	黒頁					0.35
24	2	剥片	黒頁					4.17
25	2	小礫	粗安					0.92
26	2	剥片	黒頁					0.20
27	2	剥片	黒頁					0.42
28	2	剥片	黒頁					0.23
29	2	剥片	黒頁					0.19
30	2	剥片	黒頁					0.01
31	2	剥片	黒頁	26				0.86
32	2	剥片	黒頁					0.54
33	2	剥片	黒頁					0.11
34	2	剥片	黒頁					0.16
35	2	剥片	黒頁					1.11
36	2	剥片	黒頁	30				1.90
37	2	剥片	黒頁	26	63	7.1	3.4	20.93
38	2		粗安					0.71
39	2	剥片	黒頁					2.05
40	2	剥片	黒頁					0.43
41	2	剥片	黒頁					0.20
42	2	剥片	黒頁					0.66
43	2	剥片	黒頁					4.05
44	2	剥片	黒頁					0.09
45	2	剥片	黒頁					1.54
46	2	剥片	黒頁					0.85
47	2	剥片	黒頁					0.74
48	2	剥片	黒頁					0.10
49	2	剥片	黒頁					0.70
50	2	剥片	黒頁					0.04
51	2	剥片	黒頁					0.42
52	2	剥片	黒安					0.54
53	2	剥片	黒安	33	83	3.3	2.4	4.10
54	2	剥片	黒頁					0.73
55	2	剥片	黒頁					0.53
56	2	剥片	黒頁					0.96
57	2	剥片	黒頁					0.66

遺物 No.	出土 位置	器 種	石 材	個 体	接 合	長 さ (cm)	幅 (cm)	重 さ (g)
58	2	剥片	黒頁					0.20
59	2	剥片	黒安					0.12
60	2	剥片	黒安					0.53
61	2	剥片	黒頁	27				0.78
62	2	剥片	黒頁	24	59	(3.5)	3.1	5.00
63	2	剥片	黒頁					0.19
64	2	剥片	黒安					1.26
65	2	剥片	黒安					0.22
66	2	剥片	黒安					2.71
67	2	剥片	黒頁					0.09
68	2	剥片	黒頁	25	60	7.3	4.1	4.53
69	2	剥片	黒頁					1.58
70	2	剥片	黒頁					0.05
71	2		ガ安					0.09
72	2	剥片	黒頁					0.85
73	2	剥片	黒頁					1.17
74	2	剥片	黒安					1.22
75	2	剥片	黒頁	22	54	2.3	3.2	4.75
76	2	剥片	黒頁					0.17
77	2	剥片	黒頁					0.50
78	2	剥片	黒安					4.13
79	2	剥片	黒頁					0.61
80	2	剥片	黒頁					1.12
81	2	剥片	黒頁					0.20
82	2	剥片	黒頁	27				1.13
83	2		ガ安					0.32
84	2	剥片	黒安					0.25
85	2							
86	2	剥片	黒頁	27				1.71
87	2	剥片	黒頁					0.07
88	2	剥片	黒頁					1.28
89	2	剥片	黒安					0.52
90	2	剥片	黒安					3.78
91	2	剥片	黒安					0.02
92	2	剥片	黒頁					0.49
93	2	剥片	黒安					0.10
94	2	剥片	黒安					0.33
95	2	剥片	黒頁					1.90
96	2	剥片	黒頁					3.46
97	2	剥片	黒頁					0.26
98	2	剥片	黒安					0.25
99	2	剥片	黒頁					0.38
100	2	剥片	黒頁					0.58
101	2	剥片	黒安	31				3.07
102	2	剥片	黒安					1.09
103	2	剥片	黒安					1.31
104	2	剥片	黒頁					0.39
105	2	剥片	黒頁	29				0.48
106	2	剥片	黒安					0.65
107	2	剥片	黒頁					0.87
108	2							
109	2	剥片	黒頁					0.78
110	2	剥片	黒頁	30				0.76
111	2	剥片	黒安					0.53
112	2	剥片	黒頁					1.68
113	2	剥片	黒安					0.89
114	2	剥片	黒頁					5.35



第I文化層 石器計測値一覧表

遺物 No	出土 位置	器 種	石 材	個体	接合	長さ (cm)	幅 (cm)	重さ (g)
115	2	剥片	黒頁					1.03
116	2	碎片	黒頁					0.24
117	2	剥片	黒頁					3.65
118	2	剥片	黒頁					1.15
119	2	剥片	黒頁					0.67
120	2	碎片	黒頁					0.69
121	2	碎片	黒頁					0.31
122	2	剥片	黒頁	29				0.51
123	2	剥片	黒頁					1.63
124	2	剥片	黒頁	30				1.08
125	2	剥片	黒頁					1.82
126	2	剥片	黒頁					1.22
127	2	剥片	黒頁	32	78	2.2	2.8	3.13
128	2	碎片	黒頁					0.42
129	2	碎片	黒頁					0.56
130	2	碎片	黒頁					0.30
131	2	碎片	黒頁					0.18
132	2	剥片	黒頁					0.66
133	2		ガ					0.08
134	2		ガ					0.02
135	2	剥片	黒頁	31				2.53
136	2							
137	2	碎片	黒頁					0.69
138	2	剥片	黒頁					1.95
139	2	剥片	黒頁	33	80	4.8	5.3	20.27
140	2	剥片	黒頁					1.79
141	2	剥片	黒頁	31	77	6.1	4.4	21.18
142	2	剥片	黒頁					4.06
143	2	剥片	黒頁					3.37
144	2		ガ					0.30
145	2	剥片	黒頁					1.28
146	2	碎片	黒頁					0.49
147	2	剥片	黒頁					1.06
148	2	碎片	黒頁					0.06
149	2	碎片	黒頁					0.16
150	2	碎片	黒頁					0.18
151	2	剥片	黒頁	24				0.70
152	2	剥片	黒頁	31				3.48
153	2		ガ					0.10
154	2	碎片	黒頁					0.15
155	2	剥片	黒頁					0.70
156	2	剥片	黒頁					0.85
157	2	碎片	黒頁					0.36
158	2	剥片	黒頁	29	69	3.4	4.5	7.92
159	2	剥片	黒頁	28				0.94
160	2	碎片	黒頁					0.25
161	2	剥片	黒頁					0.78
162	2	剥片	黒頁	28				2.78
163	2	剥片	黒頁					2.43
164	2	剥片	黒頁					2.10
165	2	剥片	黒頁					3.46
166	2	剥片	黒頁	24				6.37
167	2	剥片	黒頁					0.84
168	2							
169	2	剥片	黒頁					6.30
170	2	碎片	黒頁					0.48
171	2	剥片	黒頁					4.68
172	2							
173	2	碎片	黒頁					0.74

遺物 No	出土 位置	器 種	石 材	個体	接合	長さ (cm)	幅 (cm)	重さ (g)
174	2	剥片	黒頁	28				2.20
175	2	碎片	黒頁					0.60
176	2	碎片	黒頁					0.78
177	2	碎片	黒頁					0.14
178	2	剥片	黒頁					2.56
179	2	剥片	黒頁					1.40
180	2	剥片	黒頁					0.80
181	2	碎片	黒頁					0.11
182	2	碎片	黒頁					0.35
183	2		ガ					
184	2	剥片	黒頁					1.63
185	2	碎片	黒頁					0.43
186	2	剥片	黒頁					3.14
187	2	剥片	黒頁	31	76	5.7	4.9	20.88
188	2	碎片	黒頁					0.23
189	2	剥片	黒頁					1.29
190	2	剥片	黒頁					3.80
191	2	剥片	黒頁	31	76	2.6	2.5	5.11
192	2	碎片	黒頁					0.65
193	2	剥片	黒頁					0.97
194	2	碎片	黒頁					0.45
195	2	剥片	黒頁					3.79
196	2	碎片	黒頁					0.09
197	2	剥片	黒頁					1.44
198	2	碎片	黒頁					0.20
199	2							
200	2	碎片	黒頁	33	80	1.8	4.0	0.09
201	2	剥片	黒頁	24				4.87
202	2	剥片	黒頁	28				4.80
203	2	剥片	黒頁	28				6.94
204	2	剥片	黒頁	33	83	3.0	4.1	3.80
205	2	剥片	黒頁					1.56
206	2	碎片	黒頁					0.06
207	2	剥片	黒頁					12.18
208	2	碎片	黒頁					0.57
209	2	剥片	黒頁					4.76
210	2	碎片	黒頁					0.67
211	2	碎片	黒頁					
212	2	剥片	黒頁	28	68	(3.9)	2.6	7.17
213	2	碎片	黒頁					0.08
214	2	碎片	黒頁					0.30
215	2	碎片	黒頁					0.76
216	2	碎片	黒頁					0.14
217	2	碎片	黒頁					0.21
218	2	碎片	黒頁					0.20
219	2	剥片	黒頁					2.23
220	2	碎片	黒頁					0.48
221	2	剥片	黒頁	28				11.20
222	2	剥片	黒頁	28				6.57
223	2	剥片	黒頁					3.33
224	2	剥片	黒頁					0.93
225	2	碎片	黒頁					0.33
226	2	碎片	黒頁					0.14
227	2	碎片	黒頁					0.23
228	2	碎片	黒頁					0.14
229	2	碎片	黒頁					0.33
230	2	碎片	黒頁					0.25
231	2	剥片	黒頁					1.30
232	2	剥片	黒頁	30				1.49

第 I 文化層 石器計測値一覽表

遺物 No	出土 位置	器 種	石 材	個体	接合	長 さ (cm)	幅 (cm)	重 さ (g)
233	2	剝片	黒頁					0.36
234	2	碎片	黒頁					0.81
235	2	剝片	黒頁					1.35
236	2	剝片	黒頁					2.06
237	2	剝片	黒頁					1.07
238	2	碎片	黒頁					0.40
239	2		ガ					
240	2	碎片	黒頁					0.12
241	2	碎片	黒頁					0.78
242	2	碎片	黒頁					0.34
243	2	碎片	黒頁					0.07
244	2	碎片	黒頁					0.31
245	2	剝片	黒頁					1.79
246	2	剝片	黒頁					2.53
247	2	碎片	黒頁					
248	2	碎片	黒頁					0.10
249	2	剝片	黒頁					4.86
250	2	剝片	黒頁					1.29
251	2	碎片	黒頁					0.05
252	2	剝片	黒頁	27				2.82
253	2	碎片	黒頁					0.10
254	2	剝片	黒頁	25				4.69
255	2	碎片	黒頁					0.38
256	2	碎片	黒頁					0.05
257	2	碎片	黒頁					0.44
258	2	碎片	黒頁					0.16
259	2	剝片	黒頁					2.28
260	2	碎片	黒頁					0.26
261	2	剝片	黒頁					0.86
262	2	剝片	黒頁					2.00
263	2	剝片	黒頁					3.82
264	2	碎片	黒頁					0.13
265	2	剝片	黒頁					1.26
266	2	剝片	黒頁					1.61
267	2	剝片	黒頁					0.57
268	2	剝片	黒頁					2.81
269	2	剝片	黒頁	23	56	2.2	4.8	5.00
270	2	剝片	黒頁					2.32
271	2	碎片	黒頁					0.51
272	2	碎片	黒頁					0.43
273	2	碎片	黒頁					0.22
274	2	碎片	黒頁					0.36
275	2	碎片	黒頁					0.09
276	2	碎片	黒頁					0.07
277	2	剝片	黒頁					2.41
278	2	碎片	黒頁					0.48
279	2	碎片	黒頁					0.12
280	2	剝片	黒頁					0.71
281	2	碎片	黒頁					0.24
282	2	碎片	黒頁					0.15
283	2	碎片	黒頁					0.58
284	2	碎片	黒頁					0.18
285	2	碎片	黒頁					0.44
286	2	碎片	黒頁					0.49
287	2	剝片	黒頁	26	64	4.1	4.4	9.49
288	2	碎片	黒頁					0.29
289	2	碎片	黒頁					0.67
290	2							
291	2	剝片	黒頁					1.40

遺物 No	出土 位置	器 種	石 材	個体	接合	長 さ (cm)	幅 (cm)	重 さ (g)
292	2	剝片	黒頁					1.70
293	2	碎片	黒頁					0.05
294	2	碎片	黒頁					0.53
295	2	剝片	黒頁					2.95
296	2	碎片	黒頁					0.41
297	2	剝片	黒頁					3.47
298	2	碎片	黒頁					0.50
299	2	碎片	黒頁					0.19
300	2	剝片	黒頁	23				1.58
301	2	碎片	黒頁					0.02
302	2	碎片	黒頁					0.17
303	2	剝片	黒頁					1.74
304	2	剝片	黒頁					0.99
305	2		ガ					0.02
306	2	碎片	黒頁					0.38
307	2	碎片	黒頁					0.25
308	2	碎片	黒頁					0.54
309	2	剝片	黒頁					2.05
310	2	碎片	黒頁					0.56
311	2	碎片	黒頁					0.24
312	2	剝片	黒頁	30	72	3.6	2.1	2.71
313	2	剝片	黒頁	27				1.28
314	2	碎片	黒頁					0.11
315	2	碎片	黒頁					0.34
316	2	碎片	黒頁					0.14
317	2	碎片	黒頁					0.03
318	2	碎片	黒頁					0.03
319	2	碎片	黒頁					0.12
320	2	剝片	黒頁	30				8.03
321	2	碎片	黒頁					0.85
322	2	剝片	黒頁					1.07
323	2	碎片	黒頁					0.08
324	2	剝片	黒頁					1.17
325	2	碎片	黒頁					0.17
326	2		ガ					0.08
327	2	碎片	黒頁					0.09
328	2	剝片	黒頁	30				4.77
329	2	剝片	黒頁					1.21
330	2	剝片	黒頁	26				2.67
331	2	剝片	黒頁	26				2.72
332	2	剝片	黒頁					1.16
333	2	剝片	黒頁					1.11
334	2	剝片	黒頁					4.20
335	2	剝片	黒頁					2.47
336	2	剝片	黒頁					2.01
337	2	碎片	黒頁					0.29
338	2	碎片	黒頁					0.47
339	2	剝片	黒頁	28				4.34
340	2	剝片	黒頁					0.84
341	2	剝片	黒頁	33	84	1.2	2.4	2.56
342	2		ガ					0.20
343	2	剝片	黒頁					0.60
344	2	碎片	黒頁					0.11
345	2	剝片	黒頁					3.22
346	2	剝片	黒頁					0.63
347	2	剝片	黒頁	28				2.03
348	2	碎片	黒頁					0.79
349	2							
350	2	碎片	黒頁					0.06

第I文化層 石器計測値一覧表

遺物 No	出土 位置	器 種	石 材	個体	接合	長 さ (cm)	幅 (cm)	重 さ (g)
351	2	剝片	黒頁					1.42
352	2	剝片	黒頁					0.81
353	2	剝片	黒頁					1.03
354	2	剝片	黒安					0.81
355	2	剝片	黒安					2.70
356	2	碎片	黒安					0.44
357	2	碎片	黒安					0.27
358	2	剝片	黒安	32	78	8.2	7.0	22.33
359	2	碎片	黒頁					0.33
360	2	碎片	黒頁					0.08
361	2	碎片	黒頁					0.07
362	2	剝片	黒頁					1.64
363	2	碎片	黒頁					0.23
364	2	剝片	黒頁	25				2.19
365	2	剝片	黒安					1.06
366	2	剝片	黒安					2.04
367	2	碎片	黒頁					0.17
368	2	剝片	黒頁					1.11
369	2	剝片	黒頁	25	60	5.5	3.9	8.54
370	2	剝片	黒頁	25				2.72
371	2	剝片	黒頁					1.12
372	2	碎片	黒頁					0.37
373	2	剝片	黒頁	25				6.29
374	2	剝片	黒安					1.38
375	2	碎片	黒安					0.14
376	2	碎片	黒頁					0.49
377	2	剝片	黒頁					1.18
378	2	碎片	黒安					0.14
379	2	碎片	黒頁					0.74
380	2		方安					0.03
381	2	剝片	黒頁	27				1.66
382	2	碎片	黒頁					1.17
383	2	剝片	黒頁					1.39
384	2	剝片	黒頁					0.63
385	2	碎片	黒頁					0.34
386	2	碎片	黒頁					0.66
387	2	剝片	黒安					0.94
388	2	碎片	黒頁					0.06
389	2	剝片	黒頁					3.49
390	2	碎片	黒頁					0.22
391	2	剝片	黒頁					1.39
392	2	碎片	黒頁					0.58
393	2	剝片	黒頁	29				1.60
394	2	剝片	黒頁					0.56
395	2	碎片	黒頁					0.17
396	2	碎片	黒頁					0.24
397	2	碎片	黒頁					0.25
398	2	剝片	黒頁					1.98
399	2	碎片	黒頁					0.24
400	2	碎片	黒頁					0.53
401	2	碎片	黒頁					0.58
402	2		方安					0.20
403	2	剝片	黒頁					4.11
404	2	碎片	黒安					0.69
405	2	碎片	黒頁					0.18
406	2	碎片	黒頁					0.26
407	2	碎片	黒頁					0.01
408	2	剝片	黒頁					4.92
409	2	碎片	黒頁					0.54

遺物 No	出土 位置	器 種	石 材	個体	接合	長 さ (cm)	幅 (cm)	重 さ (g)
410	2	槍先	黒安			(3.8)	(3.3)	6.60
411	2	碎片	黒頁					0.14
412	2	碎片	黒頁					0.39
413	2	剝片	黒頁					1.67
414	2	剝片	黒安					3.48
415	2	碎片	黒頁					0.24
416	2	碎片	黒頁					0.31
417	2	剝片	黒頁					3.01
418	2	碎片	黒頁					0.29
419	2	剝片	黒頁					1.00
420	2	剝片	黒頁	28				1.71
421	2	碎片	黒頁					0.12
422	2	碎片	黒安					0.40
423	2	碎片	黒頁					0.21
424	2	碎片	黒頁					0.83
425	2	剝片	黒頁	26				6.32
426	2	碎片	黒頁					0.08
427	2	碎片	黒頁					0.25
428	2	碎片	黒頁					0.23
429	2	碎片	黒頁					0.11
430	2	碎片	黒頁					0.16
431	2	碎片	黒頁					0.56
432	2	碎片	黒頁					0.16
433	2	碎片	黒頁					0.64
434	2	碎片	黒頁					0.17
435	2	剝片	黒頁					1.67
436	2	剝片	黒安					1.34
437	2	剝片	黒安					0.88
438	2	剝片	黒安					0.76
439	2	碎片	黒安					0.14
440	2	剝片	黒安					2.90
441	2	碎片	黒頁					0.14
442	2	碎片	黒頁					0.47
443	2	剝片	黒頁					2.17
444	2	碎片	黒頁					0.65
445	2	剝片	黒頁					4.89
446	2	碎片	黒安					0.14
447	2	剝片	黒安					2.14
448	2	碎片	黒頁					0.44
449	2	剝片	黒頁	26	63	3.5	2.1	1.81
450	2	剝片	黒頁	25	60	3.0	3.8	10.56
451	2	剝片	黒頁					4.78
452	2	剝片	黒頁	29				2.45
453	2	剝片	黒頁	26	62	4.6	3.6	5.83
454	2	碎片	黒頁					0.46
455	2	碎片	黒安					0.28
456	2	碎片	黒頁					0.71
457	2	碎片	黒頁					0.22
458	2	剝片	黒頁	24				2.15
459	2	剝片	黒頁					4.70
460	2	碎片	黒頁					0.21
461	2	剝片	黒頁					2.01
462	2	碎片	黒頁					0.38
463	2	剝片	黒安					0.61
464	2	碎片	黒安					0.41
465	2	—	—					—
466	2	剝片	黒安					4.91
467	2	剝片	黒頁					2.00
468	2	碎片	黒安					0.13

第I文化層 石器計測値一覧表

遺物 No.	出土位置	器種	石材	個体	接合	長さ (cm)	幅 (cm)	重さ (g)
469	2	砕片	黒頁					0.35
470	2	剥片	黒頁					2.06
471	2	剥片	黒頁					0.76
472	2	砕片	黒頁					0.05
473	2	砕片	黒頁					0.39
474	2	砕片	黒頁					0.18
475	2	砕片	黒頁					0.13
476	2	剥片	黒頁					0.77
477	2	槍先	黒頁		75	(5.2)	(6.9)	38.40
478	2	砕片	黒頁					1.07
479	2	剥片	黒頁					3.28
480	2	砕片	黒頁	30				0.72
481	2	砕片	黒頁					0.40
482	2	剥片	黒頁					1.14
483	2	砕片	黒頁					0.47
484	2	砕片	黒頁					0.47
485	2	剥片	黒頁	31				4.80
486	2	剥片	黒頁					0.79
487	2	剥片	黒頁	31				1.54
488	2	剥片	黒頁	31	77	4.6	5.0	18.08
489	2	剥片	黒頁					1.88
490	2	剥片	黒頁	31	76	(2.8)	3.8	4.36
491	2	剥片	黒頁					1.62
492	2	砕片	黒頁					0.81
493	2	砕片	黒頁					0.57
494	2	剥片	黒頁	24				4.09
495	2	砕片	黒頁					0.79
496	2	剥片	黒頁					1.77
497	2	砕片	黒頁					1.73
498	2	砕片	黒頁					0.73
499	2	剥片	黒頁					10.03
500	2	剥片	黒頁					2.68
501	2	砕片	黒頁					0.78
502	2	砕片	黒頁					0.33
503	2	砕片	黒頁					0.53
504	2	剥片	黒頁	27				3.01
505	2	剥片	黒頁					1.24
506	2							
507	2	剥片	黒頁					4.86
508	2	剥片	黒頁					1.83
509	2	砕片	黒頁					0.29
510	2	剥片	黒頁	29				0.96
511	2	剥片	黒頁	29				1.10
512	2	砕片	黒頁					0.16
513	2	砕片	黒頁					0.44
514	2	砕片	黒頁					0.36
515	2	剥片	黒頁					1.69
516	2	砕片	黒頁					0.29
517	2	剥片	黒頁					1.93
518	2	剥片	黒頁	25	60	7.3	4.1	2.91
519	2	剥片	黒頁					1.78
520	2	砕片	黒頁					0.15
521	2	砕片	黒頁					0.33
522	2	砕片	黒頁					0.22
523	2	砕片	黒頁					0.58
524	2	剥片	黒頁	33	82	1.8	2.5	2.16
525	2	砕片	黒頁					0.17
526	2	砕片	黒頁					0.32
527	2	砕片	黒頁					0.08

遺物 No.	出土位置	器種	石材	個体	接合	長さ (cm)	幅 (cm)	重さ (g)
528	2	砕片	黒頁					0.40
529	2	砕片	黒頁					0.08
530	2	剥片	黒頁					0.68
531	2	剥片	黒頁	24				0.75
532	2	砕片	黒頁					0.51
533	2							
534	2	砕片	黒頁					0.20
535	2	砕片	黒頁					0.06
536	2	砕片	黒頁					0.34
537	2	剥片	黒頁					0.81
538	2	砕片	黒頁					0.76
539	2	砕片	黒頁					0.30
540	2	剥片	黒頁					1.09
541	2	剥片	黒頁					1.16
542	2	砕片	黒頁					0.21
543	2	剥片	黒頁					1.30
544	2	剥片	黒頁					3.00
545	2	砕片	黒頁					0.43
546	2	砕片	黒頁					0.19
547	2	剥片	黒頁					3.38
548	2	砕片	黒頁					0.25
549	2	剥片	黒頁					0.60
550	2	剥片	黒頁					3.97
551	2	砕片	黒頁					0.49
552	2	砕片	黒頁					0.39
553	2	剥片	黒頁	33	83	(2.1)	3.8	1.36
554	2	剥片	黒頁					2.97
555	2	砕片	黒頁					0.05
556	2	剥片	黒頁					8.26
557	2	砕片	黒頁					0.62
558	2	砕片	黒頁					0.30
559	2	砕片	黒頁					0.45
560	2	剥片	黒頁					1.95
561	2	槍先	黒頁		73	10.2	3.7	19.81
562	2	砕片	黒頁					0.37
563	2	剥片	黒頁					1.90
564	2	砕片	黒頁					0.06
565	2	剥片	黒頁	27				6.06
566	2	剥片	黒頁					3.43
567	2	砕片	黒頁					0.17
568	2	砕片	黒頁					0.16
569	2	剥片	黒頁					1.03
570	2	—	—					—
571	2	砕片	黒頁					0.12
572	2	砕片	黒頁					0.55
573	2	砕片	黒頁					0.59
574	2	砕片	黒頁					0.03
575	2	砕片	黒頁					0.22
576	2	剥片	黒頁					1.39
577	2	剥片	黒頁					1.05
578	2	剥片	黒頁					0.52
579	2	剥片	黒頁					0.58
580	2	砕片	黒頁					0.27
581	2	剥片	黒頁					2.86
582	2	砕片	黒頁					0.52
583	2	砕片	黒頁					0.46
584	2	剥片	黒頁	27				1.17
585	2	剥片	黒頁					0.61
586	2	砕片	黒頁					0.46

第 I 文化層 石器計測値一覽表

遺物 No	出土位置	器種	石材	個体	接合	長さ (cm)	幅 (cm)	重さ (g)
587	2	碎片	黒安					0.41
588	2	刮片	黒安					0.22
589	2	刮片	黒真					1.20
590	2	刮片	黒安					1.03
591	2	刮片	黒真					0.20
592	2	刮片	黒真	24				0.77
593	2	刮片	黒真	26		4.8	4.7	14.72
594	2	刮片	黒真					0.32
595	2	刮片	黒粗					0.13
596	2	刮片	黒安					1.52
597	2	刮片	黒安					0.75
598	2	刮片	黒安					0.48
599	2	刮片	黒真	24				1.57
600	2	刮片	黒真					0.42
601	2	刮片	黒安					1.70
602	2	刮片	黒安					6.26
603	2	刮片	黒真					0.14
604	2	刮片	黒真					1.14
605	2	刮片	黒真					0.09
606	2	刮片	黒安					0.21
607	2	刮片	黒真					3.73
608	2	刮片	黒安					1.49
609	2	刮片	黒真					3.32
610	2	刮片	黒真					0.20
611	2	刮片	黒安	33	83	(2.1)	3.8	1.16
612	2	刮片	黒安					1.16
613	2	刮片	黒安					0.21
614	2	刮片	黒真					0.08
615	2	刮片	黒安					0.14
616	2	刮片	黒真					0.36
617	2	刮片	黒真					1.58
618	2	刮片	黒安					0.80
619	2	刮片	黒安					0.31
620	2	刮片	黒真					0.12
621	2	刮片	黒安					0.06
622	2	刮片	黒真	27				6.05
623	2	刮片	黒安					0.09
624	2	刮片	黒真					0.30
625	2	刮片	黒真					0.16
626	2	刮片	黒安					0.46
627	2	刮片	黒真					0.27
628	2	刮片	黒安					0.45
629	2	刮片	黒安					0.71
630	2	刮片	黒真					0.54
631	2	刮片	黒安					0.18
632	2	刮片	黒真					0.38
633	2	刮片	黒安					0.18
634	2	刮片	黒真					0.18
635	2	刮片	黒安					1.87
636	2	刮片	黒真					0.44
637	2	刮片	黒真					0.14
638	2	刮片	黒真					0.38
639	2	刮片	黒真					0.80
640	2	刮片	黒安					0.52
641	2	刮片	黒安					0.16
642	2	刮片	黒真					0.61
643	2	刮片	黒真					0.51
644	2	刮片	黒真					0.18
645	2	刮片	黒真					0.39

遺物 No	出土位置	器種	石材	個体	接合	長さ (cm)	幅 (cm)	重さ (g)
646	2	碎片	黒頁					0.11
647	2	刮片	黒頁					0.80
648	2	刮片	黒頁					0.39
649	2	刮片	黒頁					0.38
650	2	刮片	黒頁					0.05
651	2	刮片	黒安					1.82
652	2	刮片	黒真					2.11
653	2	刮片	黒安	31	77	6.1	4.4	2.12
654	2	刮片	黒真					0.16
655	2	刮片	黒安					0.18
656	2	刮片	黒真					0.12
657	2	刮片	黒安					0.31
658	2	刮片	黒安	33	81	3.8	2.6	1.25
659	2	刮片	黒頁	27				2.07
660	2	刮片	黒頁					0.11
661	2	刮片	黒頁					0.35
662	2	刮片	黒頁					0.22
663	2	刮片	黒頁					1.09
664	2	刮片	黒頁					0.76
665	2	刮片	黒安					0.12
666	2	刮片	黒真					0.43
667	2	刮片	黒頁					2.10
668	2	刮片	黒頁	30				0.64
669	2	刮片	黒安					2.78
670	2	刮片	黒頁					0.33
671	2	刮片	黒安					0.34
672	2	刮片	黒頁					0.69
673	2	刮片	黒頁					4.50
674	2	刮片	黒安					0.16
675	2	刮片	黒真					0.36
676	2	刮片	黒頁					2.76
677	2	刮片	黒頁					0.43
678	2	刮片	黒頁					0.17
679	2	刮片	黒安					0.62
680	2	刮片	黒頁					0.19
681	2	刮片	黒頁	27				0.15
682	2	刮片	黒安					0.32
683	2	刮片	黒真					3.44
684	2	刮片	黒安					2.64
685	2	刮片	黒頁					0.20
686	2	刮片	黒頁					0.25
687	2	刮片	黒安					0.05
688	2	刮片	黒頁					0.81
689	2	刮片	黒頁					0.65
690	2	刮片	黒頁					3.68
691	2	刮片	黒頁					1.80
692	2	刮片	黒頁					1.25
693	2	刮片	黒頁					0.23
694	2	刮片	黒安					0.29
695	2	刮片	黒頁					1.44
696	2	刮片	黒安					0.05
697	2	刮片	黒真					0.15
698	2	刮片	黒安					1.97
699	2	刮片	黒頁					3.02
700	2	刮片	黒頁					
701	2	刮片	黒頁					0.64
702	2	刮片	黒安	31				5.06
703	2	刮片	黒頁					10.79
704	2	刮片	黒頁					0.06

第 I 文化層 石器計測値一覽表

遺物 No	出土位置	器種	石材	個体	接合	長さ (cm)	幅 (cm)	重さ (g)
705	2	剝片	黒頁					1.47
706	2	剝片	黒安	33	82	1.5	2.9	2.08
707	2	剝片	黒安	31	76	(2.1)	(2.9)	2.09
708	2	碎片	黒安					0.26
709	2	碎片	黒頁					0.22
710	2	剝片	黒安	31				1.19
711	2	碎片	黒頁					0.41
712	2	剝片	黒頁	24	57	2.5	3.5	3.75
713	2	碎片	黒頁					0.31
714	2	碎片	黒頁					0.02
715	2	碎片	黒頁					0.66
716	2	剝片	黒安					1.07
717	2	碎片	黒安					0.13
718	2	碎片	黒頁					1.29
719	2	剝片	黒安					4.80
720	2	剝片	黒安	32	78	3.5	7.2	14.44
721	2	碎片	黒安					0.41
722	2	碎片	黒安					0.31
723	2	碎片	黒頁					1.07
724	2	碎片	黒頁					0.23
725	2	剝片	黒頁					3.07
726	2	剝片	黒頁	28				7.38
727	2	碎片	黒頁					0.29
728	2	碎片	黒頁					0.44
729	2	剝片	黒頁					1.75
730	2	碎片	黒頁					0.17
731	2	碎片	黒安					0.39
732	2	剝片	黒安					3.59
733	2	剝片	黒頁					2.78
734	2	碎片	黒頁					0.92
735	2	剝片	黒安					1.45
736	2	剝片	黒頁	28				2.82
737	2	剝片	黒頁	24				1.68
738	2	剝片	黒安					2.17
739	2	碎片	黒頁					0.23
740	2	碎片	黒頁					0.20
741	2	碎片	黒頁					0.42
742	2	碎片	黒安					0.05
743	2	碎片	黒頁					0.77
744	2	剝片	黒安	33	81	3.8	2.6	4.91
745	2	碎片	黒頁					0.70
746	2	剝片	黒頁					2.86
747	2	碎片	黒頁					0.13
748	2	剝片	黒安					1.58
749	2	碎片	黒安					0.18
750	2	剝片	黒安					3.15
751	2	剝片	黒頁					1.13
752	2	碎片	黒頁					0.52
753	2	剝片	黒頁					4.65
754	2	碎片	黒安					0.13
755	2	碎片	黒安					0.23
756	2	碎片	黒安					0.11
757	2	碎片	黒頁					0.55
758	2	剝片	黒安					1.94
759	2	剝片	黒安					2.01
760	2	碎片	黒頁					0.11
761	2	碎片	黒安					1.06
762	2	碎片	黒安					0.07
763	2	碎片	黒安					1.12

遺物 No	出土位置	器種	石材	個体	接合	長さ (cm)	幅 (cm)	重さ (g)
764	2	碎片	黒安					0.62
765	2	碎片	黒安					0.18
766	2	碎片	黒頁					0.24
767	2	剝片	黒頁					2.39
768	2	碎片	黒頁					0.25
769	2	碎片	黒頁					0.40
770	2	剝片	黒頁					1.25
771	2	剝片	黒頁					3.76
772	2	碎片	黒頁					0.65
773	2	剝片	黒頁					1.66
774	2							
775	2	碎片	黒安					0.12
776	2	碎片	黒安					0.34
777	2	碎片	黒安					0.04
778	2	碎片	黒頁					0.37
779	2	碎片	黒安					0.40
780	2	碎片	黒頁					0.43
781	2	剝片	黒安					2.98
782	2	碎片	黒頁					0.06
783	2	剝片	黒安					0.99
784	2	碎片	黒安					0.38
785	2	碎片	黒頁					0.26
786	2	碎片	黒頁					0.95
787	2	碎片	黒頁					0.28
788	2	碎片	黒頁					0.77
789	2	碎片	黒頁					0.60
790	2	碎片	黒頁					0.03
791	2	碎片	黒頁					0.07
792	2	碎片	黒安					0.19
793	2	剝片	黒頁	28				3.13
794	2	碎片	黒頁					0.09
795	2	碎片	黒頁					0.16
796	2	碎片	黒頁					0.09
797	2	碎片	黒頁					0.11
798	2	剝片	黒頁					2.08
799	2	碎片	黒頁					0.22
800	2	碎片	黒安					0.97
801	2	剝片	黒安					1.64
802	2	剝片	黒頁					0.13
803	2	碎片	黒頁					0.22
804	2	碎片	黒安					0.17
805	2	剝片	黒安					1.08
806	2	碎片	黒頁					0.46
807	2	剝片	黒頁					1.66
808	2	剝片	黒頁	29				1.61
809	2	碎片	黒安					0.11
810	2	碎片	黒頁					0.38
811	2	碎片	黒頁					0.13
812	2		粗安					0.06
813	2	碎片	粗安					0.15
814	2	剝片	黒頁	28				2.09
815	2	碎片	黒頁					0.07
816	2	碎片	黒安					0.74
817	2	碎片	黒頁					0.43
818	2	碎片	黒頁					0.09
819	2	碎片	黒頁					0.55
820	2	碎片	黒頁					0.47
821	2	碎片	黒頁					0.68
822	2	碎片	黒頁					1.53

第 I 文化層 石器計測値一覽表

遺物 No.	出土位置	器種	石材	個体	接合	長さ (cm)	幅 (cm)	重さ (g)
823	2	碎片	黒頁					0.09
824	2	碎片	黒頁					0.18
825	2	碎片	黒頁					0.51
826	2	剥片	黒頁					1.27
827	2	剥片	黒頁					2.20
828	2		方安					0.18
829	2	剥片	黒頁					3.51
830	2	碎片	黒頁					0.31
831	2	碎片	黒頁					0.53
832	2	剥片	黒頁					1.54
833	2	碎片	黒頁					0.50
834	2	碎片	黒頁					0.16
835	2	碎片	黒頁					0.28
836	2	碎片	黒頁					0.86
837	2	碎片	黒頁					0.48
838	2		粗安					0.11
839	2	剥片	黒頁					3.01
840	2	碎片	黒頁					1.08
841	2	碎片	黒頁					0.27
842	2	碎片	黒頁					0.53
843	2	碎片	黒頁					0.93
844	2	碎片	黒頁					1.01
845	2	剥片	黒頁					1.84
846	2	碎片	黒頁					1.45
847	2	剥片	黒頁	24	58	4.0	4.2	14.04
848	2	槍先	黒頁		53	(12.9)	4.9	60.09
849	2	剥片	黒頁					0.34
850	2	剥片	黒頁	25	61	4.5	2.1	3.73
851	2	碎片	黒頁					0.33
852	2	碎片	黒頁					0.51
853	2	碎片	黒頁					0.37
854	2	碎片	黒頁					0.16
855	2	碎片	黒頁					1.11
856	2	剥片	黒頁	31				7.96
857	2	碎片	黒頁					0.18
858	2	碎片	黒頁					2.90
859	2	剥片	黒頁					1.96
860	2	剥片	黒頁					3.01
861	2	碎片	黒頁					0.27
862	2	碎片	黒頁					1.35
863	2	碎片	黒頁					0.09
864	2	剥片	黒頁	25	60	2.8	1.9	3.17
865	2	碎片	黒頁					0.89
866	2	碎片	黒頁					0.48
867	2	碎片	黒頁					0.68
868	2	剥片	黒頁					2.07
869	2	碎片	黒頁					1.51
870	2	碎片	黒頁					0.34
871	2	碎片	黒頁					0.72
872	2	剥片	黒頁					3.20
873	2	碎片	黒頁					0.05
874	2	碎片	黒頁					0.26
875	2	碎片	黒頁					0.23
876	2	碎片	黒頁					0.54
877	2	碎片	黒頁					0.60
878	2	碎片	黒頁					0.45
879	2							
880	2	碎片	黒頁					0.05
881	2	剥片	黒頁					4.03

遺物 No.	出土位置	器種	石材	個体	接合	長さ (cm)	幅 (cm)	重さ (g)
882	2	碎片	黒頁					0.35
883	2	碎片	黒頁					0.31
884	2	剥片	黒頁					1.33
885	2	碎片	黒頁					0.11
886	2	碎片	黒頁					2.47
887	2	碎片	黒頁					0.75
888	2	剥片	黒頁					1.70
889	2	碎片	黒頁					0.79
890	2	剥片	黒頁					2.60
891	2	碎片	黒頁					0.36
892	2	碎片	黒頁					0.73
893	2	碎片	黒頁					0.78
894	2	剥片	黒頁	24				4.95
895	2	碎片	黒頁					1.52
896	2	碎片	黒頁					1.02
897	2	碎片	黒頁					1.05
898	2	碎片	黒頁					0.55
899	2	碎片	黒頁					0.27
900	2	碎片	黒頁					0.35
901	2	碎片	黒頁					0.16
902	2	剥片	黒頁					4.07
903	2	剥片	黒頁					1.75
904	2	碎片	黒頁					0.29
905	2	碎片	黒頁					0.76
906	2	碎片	黒頁					0.65
907	2	碎片	黒頁					0.87
908	2	剥片	黒頁					1.94
909	2	碎片	黒頁					0.20
910	2							
911	2	碎片	黒頁					0.15
912	2	剥片	黒頁					1.45
913	2	碎片	黒頁					0.11
914	2	碎片	黒頁					0.03
915	2	碎片	黒頁					0.23
916	2	碎片	黒頁					0.47
917	2	碎片	黒頁					0.15
918	2	碎片	黒頁					0.18
919	2	碎片	黒頁					0.59
920	2	剥片	黒頁	25				4.70
921	2	碎片	黒頁					0.36
922	2	剥片	黒頁	27	66	5.7	3.7	21.59
923	2	剥片	黒頁					1.81
924	2	剥片	黒頁					10.93
925	2	剥片	黒頁					2.92
926	2	剥片	黒頁	29	70	3.8	3.2	5.41
927	2	剥片	黒頁					2.12
928	2	碎片	黒頁					1.55
929	2	碎片	黒頁					1.46
930	2	剥片	黒頁					1.36
931	2	碎片	黒頁					0.46
932	2	剥片	黒頁	24				2.14
933	2	剥片	黒頁					3.25
934	2	碎片	黒頁					0.11
935	2	碎片	黒頁					0.10
936	2	碎片	黒頁					1.63
937	2	碎片	黒頁					0.57
938	2	剥片	黒頁					4.24
939	2	剥片	黒頁	32	78	3.5	7.2	9.14
940	2	碎片	黒頁					0.15

第 I 文化層 石器計測値一覽表

遺物 No.	出土位置	器種	石材	個体	接合	長さ (cm)	幅 (cm)	重さ (g)
941	2	剝片	黒頁					8.42
942	2	碎片	黒頁					0.24
943	2	碎片	黒頁					0.74
944	2	碎片	黒頁					0.84
945	2	碎片	黒頁					0.17
946	2	碎片	黒頁					1.24
947	2	剝片	黒頁					1.82
948	2	剝片	黒頁					1.68
949	2	碎片	黒頁					0.28
950	2	碎片	黒頁					0.72
951	2	碎片	黒頁					0.04
952	2	碎片	黒頁					0.28
953	2	碎片	黒頁					0.44
954	2	碎片	黒頁					0.19
955	2	剝片	黒頁	29	70	1.8	4.4	4.24
956	2	碎片	黒頁					0.11
957	2	剝片	黒頁					2.41
958	2	剝片	黒頁					2.52
959	2	剝片	黒頁					2.03
960	2	碎片	黒頁					0.37
961	2	剝片	黒頁	31				1.66
962	2	碎片	黒頁					0.32
963	2	碎片	黒頁					0.62
964	2	碎片	黒頁					0.26
965	2	碎片	黒頁					0.65
966	2	剝片	黒頁					1.35
967	2	碎片	黒頁					0.15
968	2	剝片	黒頁					2.12
969	2	剝片	黒頁					1.48
970	2	剝片	黒頁					1.41
971	2	剝片	黒頁					1.21
972	2	碎片	黒頁					0.37
973	2	碎片	黒頁					0.09
974	2	剝片	黒頁					1.31
975	2	剝片	黒頁					3.15
976	2	碎片	黒頁					0.04
977	2	剝片	黒頁					1.75
978	2	碎片	黒頁					0.35
979	2	剝片	黒頁					0.22
980	2	剝片	黒頁					1.15
981	2	剝片	黒頁	31				1.11
982	2	剝片	黒頁					2.02
983	2	碎片	黒頁					0.48
984	2	剝片	黒頁					13.34
985	2	剝片	黒頁					3.39
986	2	剝片	黒頁	25				4.14
987	2	碎片	黒頁					0.64
988	2	剝片	黒頁					2.11
989	2	剝片	黒頁					2.28
990	2	碎片	黒頁					0.25
991	2	剝片	黒頁	25	61	5.3	3.5	2.65
992	2	碎片	黒頁					0.34
993	2	碎片	黒頁					0.26
994	2	碎片	黒頁					0.31
995	2	碎片	黒頁					0.08
996	2	碎片	黒頁					0.05
997	2	剝片	黒頁					1.25
998	2	碎片	黒頁					0.37
999	2	碎片	黒頁					0.93

遺物 No.	出土位置	器種	石材	個体	接合	長さ (cm)	幅 (cm)	重さ (g)
1000	2	碎片	黒頁					0.09
1001	2	碎片	黒頁					0.21
1002	2	碎片	黒頁					0.29
1003	2	剝片	黒頁	24				0.87
1004	2	碎片	黒頁					0.41
1005	2	碎片	黒頁					0.13
1006	2	碎片	黒頁					0.23
1007	2	碎片	黒頁					0.15
1008	2	剝片	黒頁	30				1.30
1009	2	碎片	黒頁					0.33
1010	2	碎片	黒頁					0.10
1011	2	碎片	黒頁					0.42
1012	2	碎片	黒頁					0.08
1013	2	剝片	黒頁					2.49
1014	2	剝片	黒頁	31				1.59
1015	2	剝片	黒頁	31				8.44
1016	2	碎片	黒頁					0.52
1017	2	碎片	黒頁					1.12
1018	2	剝片	黒頁					2.19
1019	2	剝片	黒頁	29				0.60
1020	2	剝片	黒頁					2.32
1021	2	剝片	黒頁					5.43
1022	2	槍先	黒頁			10.8	5.3	122.79
1023	2	剝片	黒頁					4.23
1024	2	碎片	黒頁					0.28
1025	2	碎片	黒頁					0.09
1026	2	碎片	黒頁					0.40
1027	2	碎片	黒頁					0.06
1028	2	碎片	黒頁					0.40
1029	2	碎片	黒頁					0.44
1030	2	碎片	黒頁					1.18
1031	2	剝片	黒頁					0.96
1032	2	碎片	黒頁					0.31
1033	2	碎片	黒頁					0.17
1034	2	剝片	黒頁	24				1.68
1035	2	剝片	黒頁					1.20
1036	2	碎片	黒頁					0.16
1037	2	剝片	黒頁					4.63
1038	2	碎片	黒頁					0.33
1039	2	碎片	黒頁					0.50
1040	2	碎片	黒頁					0.26
1041	2	碎片	黒頁					0.88
1042	2	碎片	黒頁					0.05
1043	2	碎片	黒頁					0.68
1044	2	剝片	黒頁					1.68
1045	2	碎片	黒頁					0.31
1046	2	碎片	黒頁					1.60
1047	2	剝片	黒頁					4.48
1048	2	碎片	黒頁					0.45
1049	2	碎片	黒頁					0.10
1050	2	碎片	黒頁					0.20
1051	2	碎片	黒頁					0.30
1052	2	剝片	黒頁	27				3.00
1053	2	碎片	黒頁					0.39
1054	2	剝片	黒頁					5.26
1055	2	剝片	黒頁					2.92
1056	2	碎片	黒頁					0.37
1057	2	碎片	黒頁					0.30
1058	2	碎片	黒頁					0.89



第I文化層 石器計測値一覧表

遺物 No	出土 位置	器 種	石 材	個体	接合	長 さ (cm)	幅 (cm)	重 さ (g)
1059	2	碎片	黒頁					0.60
1060	2	碎片	黒頁					0.31
1061	2	碎片	黒頁					0.68
1062	2	碎片	黒頁					0.54
1063	2	碎片	黒頁					0.49
1064	2	剥片	黒頁					3.06
1065	2	碎片	黒頁					0.26
1066	2	碎片	黒頁					0.53
1067	2	碎片	黒頁					0.04
1068	2	碎片	黒頁					0.14
1069	2	剥片	黒頁					1.22
1070	2	剥片	黒頁					7.16
1071	2	碎片	黒頁					0.72
1072	2	碎片	黒頁					0.58
1073	2	碎片	黒頁					0.09
1074	2	碎片	黒頁					0.13
1075	2	碎片	黒頁					0.32
1076	2	碎片	黒頁					0.21
1077	2	碎片	黒頁					0.09
1078	2	碎片	黒頁					0.50
1079	2	碎片	黒頁					0.10
1080	2	碎片	黒頁					0.54
1081	2	剥片	黒頁					1.95
1082	2	碎片	黒頁					0.42
1083	2	剥片	黒頁					1.91
1084	2	碎片	黒頁					0.29
1085	2	碎片	黒頁					1.54
1086	2	碎片	黒頁					0.08
1087	2	剥片	黒頁	24				2.27
1088	2	碎片	黒頁					0.30
1089	2	碎片	黒頁					0.24
1090	2	碎片	黒頁					0.21
1091	2	碎片	黒頁					0.95
1092	2	碎片	黒頁					0.13
1093	2	碎片	黒頁					0.26
1094	2	碎片	黒頁					0.04
1095	2	碎片	黒頁					1.58
1096	2	碎片	黒頁					0.24
1097	2							
1098	2	剥片	黒頁					1.26
1099	2	碎片	黒頁					0.54
1100	2	剥片	黒頁	26				10.20
1101	2	碎片	黒頁					0.30
1102	2	碎片	黒頁					0.18
1103	2	碎片	黒頁					0.12
1104	2	碎片	黒頁					0.42
1105	2	碎片	黒頁					0.44
1106	2	剥片	黒頁	26	64	4.7	4.0	6.84
1107	2	碎片	黒頁					0.44
1108	2	碎片	黒頁					0.49
1109	2	碎片	黒頁					0.41
1110	2	剥片	黒頁					1.21
1111	2	碎片	黒頁					0.13
1112	2	碎片	黒頁					1.40
1113	2	碎片	黒頁					0.86
1114	2	剥片	黒頁	32	78	1.8	2.7	2.68
1115	2	剥片	黒頁					1.90
1116	2	碎片	黒頁					0.67
1117	2	碎片	黒頁					1.17

遺物 No	出土 位置	器 種	石 材	個体	接合	長 さ (cm)	幅 (cm)	重 さ (g)
1118	2	碎片	黒頁					1.23
1119	2	碎片	黒頁					0.62
1120	2	剥片	黒頁					4.34
1121	2	剥片	黒頁					1.77
1122	2	剥片	黒頁					1.46
1123	2	剥片	黒頁					12.09
1124	2	碎片	黒頁					0.71
1125	2	剥片	黒頁					2.66
1126	2	剥片	黒頁	28				6.17
1127	2	碎片	黒頁					0.53
1128	2	碎片	黒頁					0.36
1129	2	剥片	黒頁					8.71
1130	2	剥片	黒頁					18.21
1131	2	碎片	黒頁					0.22
1132	2	碎片	黒頁					0.42
1133	2	碎片	黒頁					0.69
1134	2	剥片	黒頁					0.97
1135	2	剥片	黒頁	28				6.96
1136	2	碎片	黒頁					0.90
1137	2	碎片	黒頁					0.64
1138	2	碎片	黒頁					0.97
1139	2	碎片	黒頁					0.26
1140	2	碎片	黒頁					1.51
1141	2	碎片	黒頁					1.21
1142	2	剥片	黒頁					4.81
1143	2	剥片	黒頁					0.68
1144	2	剥片	黒頁					2.61
1145	2	碎片	黒頁					0.18
1146	2	碎片	黒頁					0.49
1147	2	剥片	黒頁					2.40
1148	2	剥片	黒頁	25	61	5.3	3.5	4.19
1149	2	剥片	黒頁					1.63
1150	2	碎片	黒頁					0.41
1151	2							
1152	2	剥片	黒頁	28				8.60
1153	2	碎片	黒頁					1.89
1154	2	剥片	黒頁					2.66
1155	2	剥片	黒頁					1.86
1156	2	剥片	黒頁	29	71	4.4	3.5	8.04
1157	2	碎片	黒頁					0.75
1158	2	碎片	黒頁					0.69
1159	2	剥片	黒頁		74	(10.3)	(4.7)	10.64
1160	2	碎片	黒頁					0.79
1161	2	剥片	黒頁	26	64	2.7	3.8	7.55
1162	2	剥片	黒頁	28				6.14
1163	2	槍先	黒頁	22	54	12.2	6.0	191.26
1164	2	碎片	黒頁					0.34
1165	2	碎片	黒頁					0.39
1166	2	碎片	黒頁					0.88
1167	2	碎片	黒頁					0.20
1168	2	碎片	黒頁					0.26
1169	2	碎片	黒頁					0.48
1170	2	剥片	黒頁					1.08
1171	2	碎片	黒頁					0.08
1172	2	碎片	黒頁					0.37
1173	2	剥片	黒頁					1.90
1174	2	剥片	黒頁	24	58	4.4	2.7	6.89
1175	2	碎片	黒頁					0.37
1176	2	碎片	黒頁					0.32

第 I 文化層 石器計測値一覽表

遺物 No.	出土位置	器種	石材	個体	接合	長さ (cm)	幅 (cm)	重さ (g)
1177	2	剥片	黒頁					1.00
1178	2	剥片	黒頁	26				3.33
1179	2	碎片	黒頁					0.98
1180	2	剥片	黒頁					2.59
1181	2	碎片	黒頁					1.76
1182	2	剥片	黒頁					2.83
1183	2	碎片	黒頁					0.24
1184	2	剥片	黒頁					3.16
1185	2	剥片	黒頁	25	60	4.7	4.9	18.16
1186	2	剥片	黒頁	26				2.59
1187	2	碎片	黒頁					0.64
1188	2	剥片	黒頁					5.92
1189	2	剥片	黒頁					3.45
1190	2	剥片	黒頁	30				0.62
1191	2	碎片	黒頁					0.17
1192	2	碎片	黒頁					0.48
1193	2	碎片	黒頁					0.92
1194	2	碎片	黒頁					0.63
1195	2	剥片	黒頁					1.59
1196	2	碎片	黒頁					0.96
1197	2							
1198	2	剥片	黒頁					1.34
1199	2	剥片	黒頁	26	62	4.6	3.6	4.88
1200	2							
1201	2	剥片	黒頁					2.05
1202	2	剥片	細安					1.14
1203	2	剥片	黒頁	23	55	3.2	1.2	0.86
1204	2	碎片	黒頁					0.62
1205	2	剥片	黒頁	25	60	(7.3)	9.4	64.67
1206	2	槍先	黒安	31	76	14.5	6.0	117.89
1207	2	碎片	黒頁					0.47
1208	2	剥片	黒頁	28	67	(3.9)	4.4	10.95
1209	2	剥片	黒頁	24				1.17
1210	2	剥片	黒頁	28				6.81
1211	2	碎片	黒頁					0.04
1212	2	碎片	黒頁					0.40
1213	2	剥片	黒頁	26	63	4.6	2.3	4.27
1214	2	碎片	黒頁					0.72
1215	2	剥片	黒頁	28				1.81
1216	2	剥片	黒頁					2.26
1217	2	碎片	黒頁					0.70
1218	2	碎片	黒安					0.29
1219	2	槍先	黒安	24	57	13.8	5.0	4.27
1220	2	碎片	黒頁					0.90
1221	2	剥片	黒頁	24	58	7.5	2.8	8.14
1222	2	碎片	黒頁					1.36
1223	2	碎片	黒頁					0.77
1224	2	剥片	黒頁	26	63	4.8	2.8	6.57
1225	2	碎片	黒頁					0.17
1226	2	碎片	黒頁					0.63
1227	2	剥片	黒頁	26				13.58
1228	2	剥片	黒頁	27	65	4.0	3.8	10.24
1229	2							
1230	2	碎片	黒頁					1.13
1231	2	碎片	黒頁					0.78
1232	2	剥片	黒頁					4.13
1233	2	碎片	黒頁					1.09
1234	2	剥片	黒頁					3.02
1235	2							

遺物 No.	出土位置	器種	石材	個体	接合	長さ (cm)	幅 (cm)	重さ (g)
1236	2	剥片	黒頁	28	68	5.8	4.9	19.63
1237	2	剥片	黒頁	26				10.55
1238	2	剥片	黒頁					0.64
1239	2	碎片	黒頁					0.29
1240	2	剥片	黒頁	26				2.02
1241	2	碎片	黒頁					0.89
1242	2	碎片	黒頁					0.34
1243	2	剥片	黒頁					1.64
1244	2	碎片	黒安					0.21
1245	2	碎片	黒頁					0.81
1246	2	碎片	黒頁					0.70
1247	2	碎片	黒頁					1.44
1248	2	碎片	黒頁					1.67
1249	2	碎片	黒安					0.17
1250	2	剥片	黒頁	29				2.59
1251	2	碎片	黒安					0.22
1252	2	碎片	黒頁					0.28
1253	2	碎片	黒頁					0.65
1254	2	槍先	黒安			(9.9)	8.1	265.30
1255	2	碎片	黒頁					0.30
1256	2	碎片	黒頁					0.50
1257	2							
1258	2	剥片	黒頁					1.34
1259	2	碎片	黒安					1.30
1260	2	碎片	黒頁					1.21
1261	2	碎片	黒安					0.28
1262	2	碎片	黒安					0.28
1263	2	碎片	黒頁					0.14
1264	2	碎片	黒安					0.57
1265	2	碎片	黒頁					0.06
1266	2	剥片	黒頁					2.80
1267	2	剥片	黒頁					3.14
1268	2	剥片	黒安	32	78	6.0	7.3	2.95
1269	2	碎片	黒頁					1.01
1270	2	剥片	黒安					1.78
1271	2	槍先	黒安		73	10.2	3.7	14.10
1272	2	碎片	黒頁					0.56
1273	2	剥片	黒安					1.18
1274	2	碎片	黒安					0.76
1275	2	碎片	黒頁					1.18
1276	2	碎片	黒安					0.23
1277	2	碎片	黒頁					0.03
1278	2	碎片	黒頁					1.00
1279	2	碎片	黒安					0.32
1280	2	碎片	黒頁					0.79
1281	2	碎片	黒頁					0.69
1282	2	剥片	黒頁					2.70
1283	2							
1284	2	剥片	黒安					11.78
1285	2	碎片	黒頁					0.67
1286	2	碎片	黒安					0.93
1287	2	碎片	黒安					0.16
1288	2	碎片	黒安					1.13
1289	2	碎片	黒安					0.21
1290	2	碎片	黒頁					0.38
1291	2	碎片	黒頁					0.07
1292	2	碎片	黒安					0.47
1293	2	碎片	黒頁					0.20
1294	2	剥片	黒頁					1.43

第 I 文化層 石器計測値一覧表

遺物 No	出土 位置	器 種	石 材	個 体	接 合	長 さ (cm)	幅 (cm)	重 さ (g)
1295	2	碎片	黒頁					0.29
1296	2	碎片	黒頁					0.45
1297	2	碎片	黒頁					1.74
1298	2	剥片	黒頁					1.38
1299	2	碎片	黒安					0.67
1300	2	剥片	黒頁					1.35
1301	2	碎片	黒安					0.98
1302	2	碎片	黒安					0.60
1303	2	碎片	黒安					0.67
1304	2	碎片	黒頁					0.74
1305	2	剥片	黒頁	29	71	(2.8)	2.4	2.85
1306	2	剥片	黒頁	25				7.05
1307	2	剥片	黒頁	23				1.61
1308	2	碎片	黒安					0.59
1309	2	碎片	黒安					0.38
1310	2	碎片	黒安					1.21
1311	2	碎片	黒頁					0.63
1312	2	碎片	黒安					0.88
1313	2	剥片	黒頁	25				1.16
1314	2	剥片	黒頁					1.70
1315	2	碎片	黒頁					0.14
1316	2	剥片	黒頁	24				2.14
1317	2	碎片	黒安					0.40
1318	2	碎片	黒安					0.27
1319	2	碎片	黒頁					1.38
1320	2	剥片	黒頁					6.31
1321	2	槍先	黒安			(5.0)	2.2	8.76
1322	2	碎片	黒頁					0.63
1323	2	剥片	黒頁					9.12
1324	2	碎片	黒頁	24				0.50
1325	2	剥片	黒安					2.06
1326	2	碎片	黒頁					0.74
1327	2	碎片	黒頁					0.37
1328	2	剥片	黒安					1.93
1329	2	碎片	黒安					0.12
1330	2	碎片	黒頁					0.54
1331	2	碎片	黒頁					0.58
1332	2	碎片	黒頁					0.37
1333	2	剥片	黒安	33	79	2.9	1.8	4.07
1334	2	碎片	黒頁					0.54
1335	2	碎片	黒安					0.88
1336	2	碎片	黒安					0.81
1337	2	碎片	黒頁					0.88
1338	2	碎片	黒頁					0.72
1339	2	碎片	黒安					0.44
1340	2	碎片	黒安					0.52
1341	2	剥片	黒頁	26				2.29
1342	2							
1343	2	碎片	黒頁					1.06
1344	2	碎片	黒頁					0.63
1345	2	剥片	黒頁	24	57	3.6	3.7	7.03
1346	2	碎片	黒頁					0.61
1347	2	碎片	黒安					0.20
1348	2	碎片	黒頁					0.78
1349	2	剥片	黒頁	28		5.7	3.7	13.58
1350	2	碎片	黒頁					1.14
1351	2	碎片	黒安					0.43
1352	2	碎片	黒頁					0.16
1353	2	碎片	黒安					0.72

遺物 No	出土 位置	器 種	石 材	個 体	接 合	長 さ (cm)	幅 (cm)	重 さ (g)
1354	2	碎片	黒頁					0.36
1355	2	剥片	黒頁					27.48
1356	2	碎片	黒安					0.84
1357	2	碎片	黒頁					0.25
1358	2	碎片	黒頁					0.80
1359	2	碎片	黒頁					0.38
1360	2	碎片	黒安					0.37
1361	2	碎片	黒頁					0.62
1362	2	碎片	黒頁					1.12
1363	2	碎片	黒安					0.15
1364	2	碎片	黒頁					0.49
1365	2	剥片	黒頁	27				1.36
1366	2	剥片	黒頁	24				6.15
1367	2	碎片	黒頁					0.84
1368	2	剥片	黒頁					2.40
1369	2	剥片	黒頁	25				1.86
1370	2	剥片	黒安	32	78	8.2	7.0	8.25
1371	2	碎片	黒頁					0.15
1372	2	剥片	黒頁	24				1.74
1373	2	碎片	黒頁					0.32
1374	2	碎片	黒頁					0.40
1375	2							
1376	2	剥片	黒頁	25				4.38
1377	2	碎片	黒頁					0.73
1378	2	—	—					—
1379	2	剥片	黒頁					0.84
1380	2	碎片	黒頁					0.04
1381	2	剥片	黒頁					10.31
1382	2	碎片	黒頁					0.41
1383	2	剥片	黒頁					26.20
1384	2		黒安					0.30
1385	2	碎片	黒頁					0.05
1386	2	碎片	黒安					0.10
1387	2							
1388	2	碎片	黒頁					0.96
1389	2		黒安					0.08
1390	2	碎片	黒頁					0.33
1391	2	碎片	黒頁					0.14
1392	2	碎片	黒頁					0.97
1393	2	碎片	黒安					0.42
1394	2	碎片	黒頁					1.27
1395	2	碎片	黒安					0.48
1396	2	碎片	黒頁					0.40
1397	2	剥片	黒頁					2.07
1398	2	碎片	黒頁					0.09
1399	2	碎片	黒頁					0.69
1400	2	碎片	黒頁					0.92
1401	2	碎片	黒安					0.31
1402	2	碎片	黒頁					0.27
1403	2	剥片	黒頁					4.29
1404	2	剥片	黒頁					2.57
1405	2	碎片	黒頁					0.15
1406	2	碎片	黒頁					0.22
1407	2	碎片	黒頁					1.25
1408	2	碎片	黒頁					0.93
1409	2	碎片	黒頁					0.17
1410	2	剥片	黒頁	26				1.12
1411	2	剥片	黒頁					3.38
1412	2	碎片	黒頁					0.89

第 I 文化層 石器計測値一覽表

遺物 No.	出土位置	器種	石材	個体	接合	長さ (cm)	幅 (cm)	重さ (g)
1413	2	剥片	黒頁	26				5.38
1414	2	剥片	黒頁	26				5.75
1415	2	碎片	黒頁					0.81
1416	2	碎片	黒頁					0.26
1417	2	碎片	黒頁					0.27
1418	2	碎片	黒頁					0.48
1419	2	剥片	黒頁					2.22
1420	2	碎片	黒頁					0.50
1421	2	碎片	黒頁					0.35
1422	2	剥片	黒安					2.08
1423	2	碎片	黒頁					0.22
1424	2	碎片	黒安					1.10
1425	2	碎片	黒頁					0.67
1426	2	碎片	黒安					0.33
1427	2	碎片	黒頁					0.60
1428	2	碎片	黒頁					1.08
1429	2	剥片	黒頁					0.95
1430	2	碎片	黒頁					0.47
1431	2	碎片	黒安					0.40
1432	2	碎片	黒頁					0.41
1433	2	碎片	黒頁					0.21
1434	2	剥片	黒頁					2.50
1435	2	剥片	黒安					2.24
1436	2	剥片	黒安					3.12
1437	2	碎片	黒安					0.29
1438	2	碎片	黒頁					0.30
1439	2	剥片	黒頁					5.62
1440	2	碎片	黒安					0.13
1441	2	碎片	黒頁					0.43
1442	2	碎片	黒頁					0.59
1443	2	碎片	黒安					0.17
1444	2	碎片	黒頁					0.38
1445	2	碎片	黒頁					0.29
1446	2	碎片	黒安					0.29
1447	2	碎片	黒安					0.18
1448	2	碎片	黒頁					0.27
1449	2	碎片	黒安					0.02
1450	2	碎片	黒頁					0.37
1451	2	碎片	黒頁					0.23
1452	2	碎片	黒頁					0.15
1453	2		方安					4.32
1454	2	碎片	黒頁					0.30
1455	2	剥片	黒頁					1.20
1456	2	碎片	黒頁					0.71
1457	2	碎片	黒頁					0.09
1458	2	碎片	黒頁					0.16
1459	2							
1460	2	剥片	黒頁	25				10.75
1461	2	碎片	黒頁					0.59
1462	2	碎片	黒安					0.65
1463	2	剥片	黒頁	25	60	7.1	4.0	19.93
1464	2	碎片	黒頁					0.22
1465	2	—	—					—
1466	2	剥片	黒頁	26	64	4.0	4.0	12.39
1467	2	碎片	黒安					0.83
1468	2	碎片	黒頁					0.11
1469	2	碎片	黒頁					0.62
1470	2	碎片	黒安					0.12
1471	2	碎片	黒安					0.29

遺物 No.	出土位置	器種	石材	個体	接合	長さ (cm)	幅 (cm)	重さ (g)
1472	2	碎片	黒頁					0.88
1473	2	槍先	黒安			(5.0)	(4.2)	20.60
1474	2	剥片	黒頁	24				1.65
1475	2	碎片	黒頁					1.42
1476	2	碎片	黒頁					0.87
1477	2	碎片	黒頁					0.06
1478	2	碎片	黒頁					2.36
1479	2	碎片	黒頁					0.06
1480	2	碎片	黒安					0.18
1481	2	碎片	黒頁					0.33
1482	2	剥片	黒頁	28				4.73
1483	2	碎片	黒頁					0.17
1484	2	剥片	黒頁					2.26
1485	2	剥片	黒頁	26				15.46
1486	2	碎片	黒頁					0.09
1487	2	碎片	黒頁					1.15
1488	2	碎片	黒頁					0.03
1489	2							
1490	2	碎片	黒安					0.07
1491	2	碎片	黒頁					0.83
1492	2	碎片	黒頁					0.18
1493	2	碎片	黒頁					0.15
1494	2	碎片	黒頁					0.25
1495	2	剥片	黒頁	24	58	7.5	2.8	2.78
1496	2							
1497	2	碎片	黒頁					0.25
1498	2	剥片	黒頁					5.37
1499	2	剥片	黒頁					2.54
1500	2	碎片	黒頁					0.17
1501	2	碎片	黒安					0.24
1502	2	剥片	黒安					1.36
1503	2	碎片	黒頁					0.26
1504	2	剥片	黒頁					2.16
1505	2	碎片	黒頁					0.09
1506	2	碎片	黒頁					1.18
1507	2	剥片	黒頁					6.73
1508	2	剥片	黒安					1.15
1509	2	剥片	黒頁					3.08
1510	2	剥片	黒頁					1.95
1511	2	剥片	黒頁					0.78
1512	2	剥片	黒頁	24	57	4.1	2.3	4.65
1513	2	剥片	黒頁	29				1.17
1514	2	碎片	黒頁					0.57
1515	2	碎片	黒頁					0.56
1516	2	碎片	黒頁					0.64
1517	2	碎片	黒安					0.18
1518	2	碎片	黒頁					1.29
1519	2	碎片	黒安					0.21
1520	2	剥片	黒頁	24				1.40
1521	2	剥片	黒頁	29				1.45
1522	2	剥片	黒頁					1.54
1523	2	碎片	黒安					0.27
1524	2	剥片	黒頁					1.25
1525	2	碎片	黒安					0.45
1526	2	碎片	黒頁					0.96
1527	2	碎片	黒頁					0.38
1528	2	剥片	黒安					1.50
1529	2	碎片	黒安					0.31
1530	2	碎片	黒安					1.02

第 I 文化層 石器計測値一覽表

遺物 No	出土 位置	器 種	石 材	個体	接合	長 さ (cm)	幅 (cm)	重 さ (g)
1531	2	剥片	黒安					2.32
1532	2	碎片	黒頁					0.59
1533	2	剥片	黒安					3.22
1534	2	碎片	黒頁					0.54
1535	2	碎片	黒安					0.09
1536	2	碎片	黒安					0.55
1537	2	剥片	黒頁					1.89
1538	2	碎片	黒頁					0.47
1539	2	碎片	黒頁					1.13
1540	2	碎片	黒頁					0.05
1541	2	碎片	黒安					0.41
1542	2	碎片	黒頁					0.46
1543	2	碎片	黒頁					0.21
1544	2	碎片	黒頁					0.26
1545	2	剥片	黒安					4.11
1546	2	碎片	黒頁					0.50
1547	2	碎片	黒頁					0.57
1548	2	碎片	黒頁					0.52
1549	2	碎片	黒頁					0.38
1550	2	碎片	黒頁					1.59
1551	2	剥片	黒頁					2.70
1552	2	剥片	黒頁					0.20
1553	2	剥片	黒頁					1.13
1554	2	碎片	黒頁					0.43
1555	2	剥片	黒頁					3.32
1556	2	碎片	黒頁					0.52
1557	2	剥片	黒頁					2.84
1558	2	碎片	黒頁					0.87
1559	2	剥片	黒頁	28				22.40
1560	2	碎片	黒頁					0.55
1561	2	碎片	黒頁					0.51
1562	2	碎片	黒安					0.32
1563	2	剥片	黒安					0.75
1564	2	剥片	黒安					0.75
1565	2	槍先	黒安			(4.5)	(2.1)	3.54
1566	2	剥片	黒頁					3.92
1567	2	碎片	黒頁					0.84
1568	2	碎片	黒頁					0.94
1569	2	碎片	黒頁					0.48
1570	2	碎片	黒頁					1.05
1571	2	碎片	黒頁					0.30
1572	2	碎片	黒頁					0.80
1573	2	碎片	黒安					0.69
1574	2	碎片	黒頁					0.92
1575	2	碎片	黒頁					0.28
1576	2	碎片	黒安					0.12
1577	2	剥片	黒頁					1.83
1578	2	剥片	黒安					1.33
1579	2	碎片	黒安					0.10
1580	2	碎片	黒安					0.17
1581	2	剥片	黒頁					1.84
1582	2	碎片	黒頁					0.89
1583	2	碎片	黒頁					0.55
1584	2	碎片	黒安					0.07
1585	2	碎片	黒頁					0.26
1586	2	剥片	黒頁					4.55
1587	2	碎片	黒頁					0.12
1588	2	剥片	黒頁					2.43
1589	2	剥片	黒安					6.62

遺物 No	出土 位置	器 種	石 材	個体	接合	長 さ (cm)	幅 (cm)	重 さ (g)
1590	2	碎片	黒頁					0.29
1591	2	剥片	黒頁					1.57
1592	2	剥片	黒頁					1.17
1593	2	剥片	黒頁					1.38
1594	2	剥片	黒安					1.55
1595	2	碎片	黒頁					0.32
1596	2	剥片	黒安					0.57
1597	2	碎片	黒安					0.10
1598	2	剥片	黒安					0.90
1599	2	剥片	黒頁					0.90
1600	2	碎片	黒安					0.21
1601	2	剥片	黒頁	27				1.80
1602	2	—	—					—
1603	2	碎片	黒安					0.26
1604	2	碎片	黒頁					0.19
1605	2	碎片	黒安					0.16
1606	2	碎片	黒頁					0.23
1607	2	剥片	黒頁					1.22
1608	2	碎片	黒頁					0.16
1609	2	碎片	黒頁					0.59
1610	2	碎片	黒頁					0.92
1611	2	碎片	黒頁					0.24
1612	2	碎片	黒頁					0.32
1613	2	剥片	黒頁					3.12
1614	2	碎片	黒頁					0.38
1615	2	碎片	黒頁					0.30
1616	2	碎片	黒頁					0.19
1617	2	碎片	黒安					0.06
1618	2	碎片	黒頁					0.41
1619	2	碎片	黒頁					0.26
1620	2	碎片	黒頁					0.73
1621	2	剥片	黒頁	24				4.96
1622	2	碎片	黒頁					0.11
1623	2		粗安					0.90
1624	2	碎片	黒頁					0.51
1625	2	碎片	黒頁					1.10
1626	2	碎片	黒頁					0.25
1627	2	碎片	黒安					0.14
1628	2	碎片	黒頁					0.11
1629	2	碎片	黒頁					0.16
1630	2	碎片	黒頁					0.07
1631	2	碎片	黒頁					1.99
1632	2	剥片	黒頁	29				2.40
1633	2	碎片	黒安					0.08
1634	2	碎片	黒頁					0.33
1635	2	碎片	黒安					1.08
1636	2	碎片	黒頁					1.04
1637	2	剥片	黒安					3.05
1638	2	碎片	黒安					0.22
1639	2	碎片	黒安					1.45
1640	2	碎片	黒頁					0.12
1641	2	碎片	黒安					0.18
1642	2	碎片	黒安					0.08
1643	2	碎片	黒頁					0.29
1644	2	碎片	黒頁					0.06
1645	2	剥片	黒頁					6.52
1646	2	碎片	黒頁					0.22
1647	2	碎片	黒安					0.19
1648	2	剥片	黒頁					6.27

第I文化層 石器計測値一覽表

遺物 No	出土 位置	器 種	石 材	個体	接合	長 々 (cm)	幅 (cm)	重 々 (g)
1649	2	碎 片	黒 頁					0.29
1650	2	剥 片	黒 頁					6.67
1651	2	碎 片	黒 頁					0.53
1652	2	碎 片	黒 頁					0.56
1653	2	剥 片	黒 頁					1.93
1654	2	槍 先	黒 頁	23	56	10.2	4.3	68.26
1655	2	碎 片	黒 頁					1.11
1656	2	剥 片	黒 安					2.99
1657	2	剥 片	黒 頁					36.88
1658	2	碎 片	黒 頁					0.05
1659	2	碎 片	黒 頁					0.21
1660	2	碎 片	黒 頁					0.25
1661	2	碎 片	黒 頁					0.15
1662	2	碎 片	黒 頁					0.80
1663	2	碎 片	黒 頁					0.30
1664	2	剥 片	黒 頁					1.14
1665	2	剥 片	黒 頁	26				4.88
1666	2	碎 片	黒 頁					0.65
1667	2	碎 片	黒 頁					0.07
1668	2	碎 片	黒 頁					0.41
1669	2	剥 片	黒 頁	26				6.26
1670	2	剥 片	黒 頁	26				0.93
1671	2	碎 片	黒 頁					1.27
1672	2	碎 片	黒 頁					0.51
1673	2	碎 片	黒 頁					1.05
1674	2	碎 片	黒 頁					0.24
1675	2	碎 片	黒 頁					0.33
1676	2	碎 片	黒 頁					0.36
1677	2	剥 片	黒 頁					1.82
1678	2	碎 片	黒 頁					0.09
1679	2							
1680	2	碎 片	黒 頁					0.15
1681	2	碎 片	黒 頁					0.44
1682	2	碎 片	黒 頁					0.50
1683	2	碎 片	黒 頁					0.38
1684	2	碎 片	黒 頁					0.21
1685	2	碎 片	黒 頁					0.04
1686	2	碎 片	黒 頁					0.86
1687	2	碎 片	黒 安					0.91
1688	2	—	—					—
1689	2	碎 片	黒 頁					0.71
1690	2	碎 片	黒 頁					1.03
1691	2	碎 片	黒 頁					0.03
1692	2	碎 片	黒 頁					0.79
1693	2	碎 片	黒 頁					0.28
1694	2	碎 片	黒 安					0.17
1695	2	碎 片	黒 頁					0.04
1696	2	剥 片	黒 頁	24	58	6.2	4.8	4.09
1697	2	剥 片	黒 頁	29				10.64
1698	2	剥 片	黒 頁					0.90
1699	2	剥 片	黒 安	33	79	5.7	7.0	59.85
1700	2	碎 片	黒 頁					0.15
1701	2	碎 片	黒 頁					0.27
1702	2	剥 片	黒 安					2.01
1703	2	碎 片	黒 頁					0.22
1704	2	剥 片	黒 頁					1.25
1705	2	碎 片	黒 頁					0.17
1706	2	碎 片	黒 安					0.47
1707	2	碎 片	黒 頁					0.08

遺物 No	出土 位置	器 種	石 材	個体	接合	長 々 (cm)	幅 (cm)	重 々 (g)
1708	2	碎 片	黒 安					0.70
1709	2	碎 片	黒 頁					0.38
1710	2	碎 片	黒 頁					0.12
1711	2	碎 片	黒 頁					0.19
1712	2	剥 片	黒 安					1.86
1713	2	剥 片	黒 安					4.80
1714	2	剥 片	黒 頁	23				7.56
1715	2	碎 片	黒 頁					1.33
1716	2	碎 片	黒 頁					0.39
1717	2	碎 片	黒 頁					0.93
1718	2	碎 片	黒 安					0.23
1719	2	碎 片	黒 頁					0.18
1720	2	剥 片	黒 頁	26	63	3.2	1.5	1.67
1721	2	碎 片	黒 安					0.10
1722	2	碎 片	黒 頁					0.73
1723	2	剥 片	黒 頁					2.62
1724	2	碎 片	黒 頁					0.41
1725	2	剥 片	黒 頁					0.83
1726	2	碎 片	黒 頁					0.07
1727	2	剥 片	黒 頁					1.84
1728	2	槍 先	黒 安	31	76	14.5	6.0	41.25
1729	2	剥 片	黒 安		74	(10.3)	(4.7)	40.11
1730	2	碎 片	黒 頁					0.17
1731	2	碎 片	黒 頁					0.11
1732	2	剥 片	黒 頁	23				2.85
1733	2	剥 片	黒 安					0.61
1734	2	剥 片	黒 安					1.04
1735	2	剥 片	黒 頁					1.75
1736	2	剥 片	黒 頁					0.89
1737	2	碎 片	黒 頁					0.54
1738	2	剥 片	黒 安					1.63
1739	2	碎 片	黒 頁					0.27
1740	2	碎 片	黒 安					0.44
1741	2	碎 片	黒 安					0.53
1742	2	剥 片	黒 頁	30				1.53
1743	2	碎 片	黒 安					0.22
1744	2	碎 片	黒 頁					0.65
1745	2	碎 片	黒 安					0.12
1746	2	碎 片	黒 頁					1.25
1747	2	碎 片	黒 安					0.12
1748	2	碎 片	黒 安					0.13
1749	2	碎 片	黒 安					0.93
1750	2	碎 片	黒 頁					0.25
1751	2	剥 片	黒 頁					8.53
1752	2	剥 片	黒 頁					1.57
1753	2	碎 片	黒 頁					0.38
1754	2	碎 片	黒 頁					0.29
1755	2	碎 片	黒 安					0.14
1756	2	剥 片	黒 安					1.29
1757	2	碎 片	黒 頁					0.39
1758	2	碎 片	黒 頁					0.69
1759	2	剥 片	黒 安	33	79	2.2	2.1	1.52
1760	2	剥 片	黒 安					1.24
1761	2	碎 片	黒 頁					0.15
1762	2	碎 片	黒 頁					0.59
1763	2	碎 片	黒 頁					0.36
1764	2	碎 片	黒 頁					0.76
1765	2	碎 片	黒 頁					0.45
1766	2	碎 片	黒 安					0.13

第 I 文化層 石器計測値一覽表

遺物 No	出土位置	器種	石材	個体	接合	長さ (cm)	幅 (cm)	重さ (g)
1767	2	剝片	黒頁					3.51
1768	2	碎片	黒頁					0.15
1769	2	剝片	黒頁	28				1.87
1770	2	剝片	黒頁	30				3.40
1771	2	碎片	黒頁					1.05
1772	2		方安					0.86
1773	2	剝片	黒安					1.04
1774	2	碎片	黒安					0.77
1775	2	碎片	黒頁					0.36
1776	2	剝片	黒頁					2.16
1777	2	碎片	黒安					0.24
1778	2	剝片	黒頁					2.09
1779	2	碎片	黒頁					0.33
1780	2	碎片	黒頁					0.74
1781	2	碎片	黒安					0.41
1782	2	槍先	黒頁	24	57	13.8	5.0	133.59
1783	2	碎片	黒安					0.06
1784	2	碎片	黒頁					0.42
1785	2	碎片	黒頁					0.45
1786	2	碎片	黒頁					0.30
1787	2	剝片	黒安					3.15
1788	2	碎片	黒頁					0.88
1789	2	碎片	黒安					0.89
1790	2	碎片	黒安					0.19
1791	2	剝片	黒頁	23	55	4.9	2.9	12.18
1792	2	碎片	黒頁					0.13
1793	2	剝片	黒頁	24				1.40
1794	2	碎片	黒頁					0.93
1795	2	碎片	黒頁					0.46
1796	2	剝片	黒頁					5.50
1797	2	剝片	黒安					1.30
1798	2	碎片	黒安					0.30
1799	2	碎片	黒安					0.39
1800	2	剝片	黒頁	30				1.49
1801	2	碎片	黒頁					0.12
1802	2	碎片	黒安					1.13
1803	2	碎片	黒頁					0.43
1804	2	碎片	黒安					0.61
1805	2	碎片	黒頁					0.38
1806	2	碎片	黒頁					0.16
1807	2	碎片	黒頁					0.29
1808	2	剝片	黒頁	27	65	5.2	6.6	34.25
1809	2	碎片	黒安					0.07
1810	2	碎片	黒安					0.16
1811	2	碎片	黒安					0.26
1812	2	剝片	黒安					2.53
1813	2	碎片	黒安					0.09
1814	2	碎片	黒安					0.17
1815	2	剝片	黒安					2.37
1816	2	碎片	黒頁					0.26
1817	2	剝片	黒安	33	80	2.2	2.9	2.76
1818	2	剝片	黒頁					2.69
1819	2	剝片	黒頁					1.91
1820	2	剝片	黒頁	28				2.27
1821	2	碎片	黒頁					0.30
1822	2	剝片	黒頁					2.49
1823	2		方安					0.19
1824	2	碎片	黒安					1.15
1825	2	剝片	黒頁	25				17.02

遺物 No	出土位置	器種	石材	個体	接合	長さ (cm)	幅 (cm)	重さ (g)
1826	2	剝片	黒頁					1.78
1827	2	碎片	黒頁					0.16
1828	2	碎片	黒頁					1.08
1829	2	剝片	黒頁					1.15
1830	2	剝片	黒頁					1.83
1831	2	碎片	黒頁					0.11
1832	2	碎片	黒頁					0.89
1833	2	碎片	黒頁					0.53
1834	2		黒頁					0.14
1835	2		方安					0.08
1836	2	碎片	黒頁					0.68
1837	2	碎片	黒安					0.10
1838	2	碎片	黒安					0.03
1839	2	碎片	黒頁					0.14
1840	2	剝片	黒頁	24	58	5.5	2.7	11.71
1841	2	碎片	黒頁					0.28
1842	2	碎片	黒頁					0.75
1843	2	碎片	黒頁					0.12
1844	2	碎片	黒安					0.34
1845	2	碎片	黒安					0.17
1846	2	碎片	黒安					0.26
1847	2	碎片	黒安					0.14
1848	2	碎片	黒安					0.22
1849	2	剝片	黒頁					0.90
1850	2	碎片	黒頁					0.34
1851	2	碎片	黒安					0.10
1852	2	剝片	黒頁	24				2.63
1853	2	碎片	黒頁					0.14
1854	2	剝片	黒安					0.60
1855	2	碎片	黒安					0.53
1856	2	碎片	黒頁					0.20
1857	2	剝片	黒頁					2.93
1858	2	碎片	黒安					0.18
1859	2	剝片	黒頁					1.70
1860	2	碎片	黒安					0.16
1861	2	碎片	黒安					0.03
1862	2	碎片	黒安					0.03
1863	2	碎片	黒安					0.09
1864	2	碎片	黒頁					0.22
1865	2	碎片	黒安					0.31
1866	2	碎片	黒安					0.24
1867	2	碎片	黒安					0.07
1868	2	碎片	黒安					0.04
1869	2	碎片	黒頁					0.07
1870	2	剝片	黒頁	24				3.35
1871	2	碎片	黒安					0.15
1872	2	碎片	黒頁					0.97
1873	2	碎片	黒安					0.58
1874	2	剝片	黒頁					2.95
1875	2	剝片	黒頁					2.41
1876	2	碎片	黒安					0.06
1877	2	碎片	黒頁					0.21
1878	2	剝片	黒安					1.40
1879	2	碎片	黒安					0.33
1880	2	碎片	黒頁					0.46
1881	2	碎片	黒頁					0.83
1882	2	剝片	黒頁	24				1.10
1883	2	剝片	黒頁					1.10
1884	2	剝片	黒頁	29	69	1.8	1.7	0.93

第I文化層 石器計測値一覧表

遺物 No	出土 位置	器 種	石 材	個体	接合	長さ (cm)	幅 (cm)	重さ (g)
1885	2	剥片	黒安		75	(3.7)	2.8	5.23
1886	2	碎片	黒頁					0.39
1887	2	剥片	黒安					3.27
1888	2	碎片	黒安					0.27
1889	2	碎片	黒頁					0.59
1890	2	碎片	黒頁					0.25
1891	2	碎片	黒安					0.24
1892	2	碎片	黒頁					0.30
1893	2	剥片	黒頁					3.32
1894	2	碎片	黒頁					0.38
1895	2	碎片	黒安					0.59
1896	2	剥片	黒安					1.29
1897	2	—	—					—
1898	2	碎片	黒頁					0.48
1899	2	剥片	黒安					1.28
1900	2	碎片	黒頁					0.64
1901	2	碎片	黒安					0.52
1902	2							
1903	2	剥片	黒頁	23				5.91
1904	2	剥片	黒頁					1.50
1905	2	剥片	黒頁					1.48
1906	2	碎片	黒頁					0.21
1907	2	碎片	黒安					0.66
1908	2	碎片	黒頁					0.53
1909	2	碎片	黒頁					0.36
1910	2	碎片	黒安					0.13
1911	2	剥片	黒頁					1.16
1912	2	碎片	黒頁					0.95
1913	2	碎片	黒安					0.26
1914	2	碎片	黒頁					0.13
1915	2	碎片	黒頁					0.42
1916	2	剥片	黒安					1.78
1917	2	碎片	黒頁					1.11
1918	2	碎片	黒頁					0.16
1919	2	碎片	黒頁					0.09
1920	2	碎片	黒頁					0.09
1921	2	碎片	黒安					0.27
1922	2	剥片	黒安					3.02
1923	2	剥片	黒頁					9.29
1924	2	碎片	黒頁					0.38
1925	2	碎片	黒頁					0.29
1926	2	碎片	黒安					0.99
1927	2	碎片	黒頁					0.26
1928	2	碎片	黒安					0.15
1929	2	碎片	黒頁					0.18
1930	2	剥片	黒頁					2.96
1931	2	碎片	黒頁					0.41
1932	2	剥片	黒頁	24				1.16
1933	2	碎片	黒安					0.20
1934	2							
1935	2	碎片	黒頁					0.56
1936	2	碎片	黒安					0.28
1937	2	碎片	黒頁					1.15
1938	2	碎片	黒頁					0.50
1939	2	碎片	黒頁					0.37
1940	2	剥片	黒頁					3.01
1941	2	碎片	黒頁					0.14
1942	2	剥片	黒頁					2.96
1943	2	剥片	黒頁					1.78

遺物 No	出土 位置	器 種	石 材	個体	接合	長さ (cm)	幅 (cm)	重さ (g)
1944	2	碎片	黒頁					0.60
1945	2	碎片	黒頁	24				0.48
1946	2	碎片	黒頁					0.38
1947	2	剥片	黒安					1.37
1948	2	剥片	黒頁	27				8.82
1949	2	碎片	黒頁					0.35
1950	2	碎片	黒頁					0.54
1951	2	碎片	黒安					0.43
1952	2	碎片	黒安					0.08
1953	2	碎片	黒頁					0.39
1954	2	碎片	黒安					0.16
1955	2	碎片	黒頁					0.07
1956	2	碎片	黒頁					0.16
1957	2	碎片	黒安					0.36
1958	2	碎片	黒頁					1.02
1959	2	碎片	黒頁					0.20
1960	2	碎片	黒頁					0.19
1961	2	碎片	黒頁					0.47
1962	2	碎片	黒頁					0.07
1963	2							
1964	2	剥片	黒頁					1.78
1965	2	碎片	黒安					0.19
1966	2	碎片	黒頁					0.37
1967	2	碎片	黒頁					0.13
1968	2	碎片	黒安					0.30
1969	2	碎片	黒頁					0.22
1970	2	剥片	黒頁					1.92
1971	2	碎片	黒安					0.27
1972	2	碎片	黒頁					0.08
1973	2	剥片	黒頁					1.13
1974	2	剥片	黒安					2.00
1975	2	碎片	黒頁					0.28
1976	2	碎片	黒頁					0.14
1977	2	碎片	黒頁					0.32
1978	2	碎片	黒頁					0.20
1979	2							
1980	2	碎片	黒頁					0.48
1981	2	碎片	黒頁					0.08
1982	2	碎片	黒頁					0.25
1983	2	碎片	黒頁					0.05
1984	2	碎片	黒頁					0.08
1985	2	碎片	黒頁					0.04
1986	2	碎片	黒頁					0.34
1987	2	碎片	黒頁					0.61
1988	2	碎片	黒頁					0.08
1989	2	碎片	黒頁					0.05
1990	2	碎片	黒頁					0.31
1991	2	碎片	黒頁					0.03
1992	2	碎片	黒頁					0.26
1993	2	碎片	黒頁					0.21
1994	2	剥片	黒頁	26				1.48
1995	2	碎片	黒頁					0.06
1996	2	碎片	黒頁					0.13
1997	2	剥片	黒頁	26		3.7	4.8	15.10
1998	2	剥片	黒頁	26				6.69
1999	2	碎片	黒頁					0.70
2000	2	碎片	黒頁					0.09
2001	2	碎片	黒頁					0.31
2002	2	碎片	黒頁					0.04



第I文化層 石器計測値一覧表

遺物 No	出土 位置	器 種	石 材	個体	接合	長 さ (cm)	幅 (cm)	重 さ (g)				
2003	2	砕片	黒頁	28				0.38				
2004	2	剝片	黒頁					1.69				
2005	2	砕片	黒頁					0.02				
2006	2	砕片	黒頁					0.04				
2007	2	砕片	黒頁					0.08				
2008	2	砕片	黒頁					0.85				
2009	2	砕片	黒頁					0.01				
2010	2	砕片	黒頁					0.14				
2011	2	剝片	粗黒頁					0.04				
2012	2	剝片	黒頁					1.42				
2013	2	砕片	黒頁					0.33				
2014	2	砕片	黒頁					0.21				
2015	2	剝片	黒頁					1.72				
2016	2	砕片	黒頁					0.05				
2017	2	剝片	黒頁					2.73				
2018	2	砕片	黒頁					0.25				
2019	2											
2020	2	砕片	黒頁					0.05				
2021	2		方黒頁					0.04				
2022	2	砕片	黒頁					0.02				
2023	2	砕片	黒頁					0.32				
2024	2	砕片	黒頁					0.33				
2025	2	砕片	黒頁					0.43				
2026	2											
2027	2	砕片	黒頁					0.04				
2028	2	砕片	黒頁					0.02				
2029	2		方黒頁					0.03				
2030	2	剝片	黒頁					1.52				
2031	2	剝片	黒頁	5.96								
2032	2	砕片	黒頁	0.18								
2033	2	砕片	黒頁	0.65								
2034	2	砕片	黒頁	0.20								
2035	2	砕片	黒頁	0.09								
2036	2	砕片	黒頁	0.50								
2037	2	砕片	黒頁	0.04								
2038	2	砕片	黒頁	0.12								
2039	2	砕片	黒頁	0.22								
2040	2	砕片	黒頁	0.02								
2041	2	砕片	黒頁	0.71								
2042	2	剝片	黒頁	24	58	2.6	2.5	2.73				
2043	2	剝片	黒頁					1.51				
2044	2	砕片	黒頁					0.02				
2045	2	砕片	黒頁					0.05				
2046	2	砕片	黒頁					0.26				
2047	2	剝片	黒頁					0.95				
2048	2	砕片	黒頁					0.35				
2049	2	剝片	黒頁	28				4.52				
2050	2	砕片	黒頁					0.23				
2051	2	砕片	黒頁					0.49				
2052	2	剝片	黒頁			7.5	8.8	0.86				
2053	2	剝片	黒頁	32				84.64				
2054	2	砕片	黒頁					0.94				
2055	2	剝片	黒頁					5.82				
2056	2											
2057	2	砕片	黒頁					0.04				
2058	2	剝片	黒頁					0.78				
2059	2	砕片	黒頁					0.01				
2060	2	砕片	黒頁					0.23				
2061	2	剝片	黒頁					0.69				

遺物 No	出土 位置	器 種	石 材	個体	接合	長 さ (cm)	幅 (cm)	重 さ (g)
2062	2	剝片	黒頁	23				1.16
2063	2	砕片	黒頁					0.51
2064	2	砕片	黒頁					0.09
2065	2	砕片	黒頁					0.18
2066	2	砕片	黒頁					0.13
2067	2	砕片	黒頁					0.41
2068	2	砕片	黒頁					0.42
2069	2	砕片	黒頁					0.06
2070	2	剝片	黒頁	26	63	2.9	1.6	1.96
2071	2	剝片	黒頁	26				2.04
2072	2	剝片	黒頁					1.49
2073	2	砕片	黒頁					0.39
2074	2	砕片	黒頁					0.44
2075	2	砕片	黒頁					0.01
2076	2	砕片	黒頁					0.29
2077	2	砕片	黒頁					0.10
2078	2	剝片	黒頁	24				0.81
2079	2	砕片	黒頁					0.23
2080	2	砕片	黒頁					0.16
2081	2	砕片	黒頁					0.06
2082	2	砕片	黒頁					0.11
2083	2	剝片	黒頁					1.25
2084	2	砕片	黒頁					0.11
2085	2	砕片	黒頁					0.33
2086	2	砕片	黒頁					0.36
2087	2	砕片	黒頁					0.13
2088	2	剝片	黒頁	24				0.75
2089	2	砕片	黒頁					0.36
2090	2	砕片	黒頁					0.06
2091	2	砕片	黒頁					0.28
2092	2	砕片	黒頁					0.66
2093	2	砕片	黒頁					0.03
2094	2	砕片	黒頁					0.02
2095	2	砕片	黒頁					0.36
2096	2	砕片	黒頁					0.02
2097	2	砕片	黒頁					0.23
2098	2	砕片	黒頁					0.08
2099	2	砕片	黒頁					0.07
2100	2	剝片	黒頁					0.98
2101	2	砕片	黒頁					0.16
2102	2	砕片	黒頁					0.17
2103	2	砕片	黒頁					0.03
2104	2	剝片	黒頁					1.31
2105	2	砕片	黒頁					0.11
2106	2	砕片	黒頁					0.27
2107	2	砕片	黒頁					0.03
2108	2	砕片	黒頁					0.01
2109	2	砕片	黒頁					0.51
2110	2	砕片	黒頁					0.10
2111	2	砕片	黒頁					0.78
2112	2	砕片	黒頁					0.15
2113	2	砕片	黒頁					0.08
2114	2	砕片	黒頁					0.09
2115	2	砕片	黒頁					0.01
2116	2	剝片	黒頁					1.29
2117	2	砕片	黒頁					0.02
2118	2	砕片	黒頁					0.19
2119	2	砕片	黒頁					0.08
2120	2							

第I文化層 石器計測値一覧表

遺物 No	出土 位置	器 種	石 材	個体	接合	長 さ (cm)	幅 (cm)	重 さ (g)
2121	2	碎 片	黒 頁					0.25
2122	2	碎 片	黒 頁					2.94
2123	2	剥 片	黒 安					0.54
2124	2	碎 片	黒 安					0.20
2125	2	碎 片	黒 頁					0.45
2126	2	碎 片	黒 頁					0.45
2127	2	碎 片	黒 安					0.15
2128	2	剥 片	黒 頁					0.79
2129	2	剥 片	黒 頁					2.11
2130	2	碎 片	黒 頁					0.44
2131	2	剥 片	黒 頁					0.33
2132	2	碎 片	黒 頁					0.53
2133	2		黒 方	安				0.09
2134	2	剥 片	黒 頁					0.79
2135	2	碎 片	黒 頁					0.16
2136	2	碎 片	黒 頁					0.10
2137	2	碎 片	黒 安					0.06
2138	2	碎 片	黒 安					0.22
2139	2	碎 片	黒 頁					0.24
2140	2	碎 片	黒 頁					0.51
2141	2	碎 片	黒 頁					0.15
2142	2	碎 片	黒 安					0.14
2143	2	碎 片	黒 安					0.21
2144	2	碎 片	黒 頁					0.14
2145	2	剥 片	黒 安					1.29
2146	2	碎 片	黒 頁					0.16
2147	2	碎 片	黒 頁					0.11
2148	2	碎 片	黒 頁					0.01
2149	2	碎 片	黒 安					0.02
2150	2	剥 片	黒 頁					0.57
2151	2	碎 片	黒 頁					0.40
2152	2	碎 片	黒 頁					0.40
2153	2	—	—					—
2154	2	碎 片	黒 頁					0.17
2155	2	碎 片	黒 頁					0.09
2156	2	剥 片	黒 頁		24			2.16
2157	2	—	—					—
2158	2	剥 片	黒 頁					0.61
2159	2	碎 片	黒 頁					0.20
2160	2	剥 片	黒 頁		30			1.00
2161	2	碎 片	黒 頁					0.12
2162	2	碎 片	黒 頁					0.44
2163	2	碎 片	黒 頁					0.17
2164	2	碎 片	黒 頁					0.35
2165	2	碎 片	黒 安					0.29
2166	2	碎 片	黒 頁					0.06
2167	2	碎 片	黒 頁					0.14
2168	2	剥 片	黒 頁					1.13
2169	2	碎 片	黒 安					0.10
2170	2	碎 片	黒 頁					0.05
2171	2	剥 片	黒 頁					0.45
2172	2	碎 片	黒 頁					0.43
2173	2	剥 片	黒 安					1.80
2174	2	碎 片	黒 安					0.05
2175	2	碎 片	黒 安					0.10
2176	2	剥 片	黒 頁					1.53
2177	2	碎 片	黒 頁					0.08
2178	2		黒 方	安				0.34
2179	2	碎 片	黒 頁					0.09

遺物 No	出土 位置	器 種	石 材	個体	接合	長 さ (cm)	幅 (cm)	重 さ (g)
2180	2	碎 片	黒 頁					0.37
2181	2	碎 片	黒 頁					0.19
2182	2	碎 片	黒 頁					0.09
2183	2	碎 片	黒 頁					0.11
2184	2	碎 片	黒 頁					0.10
2185	2	剥 片	黒 頁					1.30
2186	2	碎 片	黒 安					0.46
2187	2	剥 片	黒 安					0.55
2188	2	碎 片	黒 頁					0.08
2189	2	剥 片	黒 安					0.39
2190	2	剥 片	黒 安					0.34
2191	2	碎 片	黒 安					0.18
2192	2	剥 片	黒 安					2.17
2193	2	碎 片	黒 頁					0.59
2194	2	碎 片	黒 頁					0.18
2195	2	碎 片	黒 頁					0.56
2196	2	剥 片	黒 安	33	84	0.7	2.0	1.12
2197	2	剥 片	黒 頁					2.68
2198	2	剥 片	黒 頁	24				5.57
2199	2	碎 片	黒 頁					0.17
2200	2	碎 片	黒 安					0.24
2201	2	碎 片	黒 安					0.45
2202	2	碎 片	黒 頁					0.30
2203	2	碎 片	黒 頁					0.30
2204	2	碎 片	黒 安					0.55
2205	2	碎 片	黒 頁					0.45
2206	2	碎 片	黒 頁					0.51
2207	2	碎 片	黒 安					0.09
2208	2	碎 片	黒 安					0.32
2209	2	碎 片	黒 安					0.07
2210	2	碎 片	黒 頁					0.36
2211	2	碎 片	黒 頁					0.18
2212	2	碎 片	黒 安					0.16
2213	2	碎 片	黒 頁					0.44
2214	2	碎 片	黒 頁					0.23
2215	2	碎 片	黒 頁					1.07
2216	2	碎 片	黒 頁					0.13
2217	2	碎 片	黒 頁					0.45
2218	2	碎 片	黒 頁					0.06
2219	2	剥 片	黒 安					1.60
2220	2	剥 片	黒 安					1.29
2221	2	碎 片	黒 頁					0.13
2222	2	碎 片	黒 安					0.10
2223	2	碎 片	黒 頁					0.10
2224	2	剥 片	黒 頁		28			0.94
2225	2	剥 片	黒 頁					4.35
2226	2	碎 片	黒 頁					0.05
2227	2	剥 片	黒 頁					1.65
2228	2	碎 片	黒 安					0.09
2229	2	碎 片	黒 頁					0.08
2230	2	碎 片	黒 頁					0.40
2231	2	剥 片	黒 頁					1.80
2232	2	碎 片	黒 頁					0.34
2233	2	—	—					—
2234	2	碎 片	黒 頁					0.20
2235	2	碎 片	黒 安					0.03
2236	2	碎 片	黒 頁					0.55
2237	2	碎 片	黒 頁					0.12
2238	2	剥 片	黒 安					0.80

第I文化層 石器計測値一覧表

遺物 No	出土 位置	器 種	石 材	個体	接合	長 さ (cm)	幅 (cm)	重 さ (g)
2239	2	剥片	黒安					0.61
2240	2	碎片	黒頁					0.03
2241	2	碎片	黒安					0.50
2242	2	剥片	黒安					1.99
2243	2		方安					0.05
2244	2	碎片	黒安					0.09
2245	2	碎片	黒頁					0.18
2246	2	碎片	黒頁					0.03
2247	2	剥片	黒安					0.77
2248	2	碎片	黒頁					0.41
2249	2	碎片	黒頁					0.03
2250	2		方安					0.14
2251	2	碎片	黒頁					0.13
2252	2	碎片	黒安					0.19
2253	2	碎片	黒頁					0.11
2254	2	碎片	黒安					0.09
2255	2	碎片	黒頁					0.16
2256	2	碎片	黒頁					0.52
2257	2	碎片	黒頁					1.06
2258	2	碎片	黒安					0.39
2259	2	碎片	黒安					0.11
2260	2	碎片	黒安					0.05
2261	2	碎片	黒頁					0.16
2262	2	碎片	黒頁					0.65
2263	2	碎片	黒安					0.16
2264	2	碎片	黒安					0.03
2265	2	碎片	黒頁					0.05
2266	2	碎片	黒頁					0.29
2267	2	剥片	黒頁					1.77
2268	2	碎片	黒安					0.06
2269	2	碎片	黒頁					1.17
2270	2	剥片	黒頁	24				1.61
2271	2	碎片	黒頁					0.44
2272	2	碎片	黒安					0.02
2273	2	碎片	黒頁					0.28
2274	2	剥片	黒頁					1.46
2275	2	碎片	黒頁					0.34
2276	2	碎片	黒安					0.10
2277	2	碎片	黒頁					0.11
2278	2	碎片	黒頁					0.40
2279	2	碎片	黒頁					0.45
2280	2	碎片	黒安					0.40
2281	2	碎片	黒頁					0.92
2282	2	碎片	黒頁					0.20
2283	2	剥片	黒安					0.60
2284	2	碎片	黒頁					0.39
2285	2	碎片	黒安					0.19
2286	2	碎片	黒頁					0.61
2287	2	剥片	黒頁					1.78
2288	2	碎片	黒頁					0.14
2289	2	碎片	黒頁					0.30
2290	2	剥片	黒安					1.09
2291	2							
2292	2		方安					
2293	2	碎片	黒頁					0.45
2294	2	碎片	黒頁					0.06
2295	2	碎片	黒頁					0.27
2296	2	剥片	黒頁					0.55
2297	2	碎片	黒頁					0.25

遺物 No	出土 位置	器 種	石 材	個体	接合	長 さ (cm)	幅 (cm)	重 さ (g)
2298	2	碎片	黒頁					0.23
2299	2	剥片	黒頁					5.54
2300	2	碎片	黒安					0.10
2301	2	碎片	黒頁					1.04
2302	2	碎片	黒頁					0.17
2303	2	碎片	黒頁					0.04
2304	2	碎片	黒頁					1.07
2305	2	碎片	黒頁					0.13
2306	2	碎片	黒頁					0.11
2307	2	碎片	黒頁					0.11
2308	2	剥片	黒頁					0.95
2309	2	剥片	黒頁	30	72	3.0	3.0	3.59
2310	2	槍先	黒頁			(9.0)	(4.5)	48.03
2311	2	剥片	黒頁	28				13.69
2312	2	剥片	黒頁	24				9.82
2313	2	剥片	黒安	33	82	6.0	5.0	26.56
2314	2	剥片	黒安					3.18
2315	2	剥片	黒安					0.87
2316	2	剥片	黒頁					0.73
2317	2	碎片	黒頁					0.41
2318	2	剥片	黒安					0.64
2319	2	碎片	黒頁					0.43
2320	2	碎片	黒頁					0.36
2321	2	碎片	黒頁					0.14
2322	2	碎片	黒頁					0.11
2323	2	碎片	黒安					0.39
2324	2	—	—					—
2325	2	碎片	黒頁					1.73
2326	2	碎片	黒頁					0.16
2327	2	碎片	黒頁					0.91
2328	2	碎片	黒頁					0.09
2329	2	剥片	黒安					0.99
2330	2	碎片	黒安					0.02
2331	2	剥片	黒安					1.60
2332	2	碎片	黒安					0.13
2333	2	碎片	黒頁					0.64
2334	2	碎片	黒頁					0.31
2335	2	剥片	黒頁					6.37
2336	2	剥片	黒頁					0.51
2337	2	碎片	黒安					0.19
2338	2	碎片	黒安					0.23
2339	2	碎片	黒頁					0.42
2340	2	碎片	黒安					0.40
2341	2	碎片	黒安					0.03
2342	2	碎片	黒安					0.08
2343	2	碎片	黒頁					0.57
2344	2	碎片	黒頁					0.42
2345	2	碎片	黒頁					0.06
2346	2	剥片	黒安					0.64
2347	2	碎片	黒安					0.17
2348	2	碎片	黒頁					1.34
2349	2	碎片	黒頁					0.24
2350	2	剥片	黒頁					2.88
2351	2	剥片	黒頁	24				4.51
2352	2	剥片	黒安					0.79
2353	2	碎片	黒頁					0.86
2354	2	剥片	黒頁					1.94
2355	2	剥片	黒安					0.85
2356	2	碎片	黒頁					1.07

第I文化層 石器計測値一覧表

遺物 No	出土 位置	器 種	石 材	個体	接合	長 さ (cm)	幅 (cm)	重 さ (g)
2357	2	砕片	黒頁					0.21
2358	2	砕片	黒頁					0.17
2359	2	砕片	黒頁					0.05
2360	2	砕片	黒頁					0.18
2361	2	砕片	黒頁					0.24
2362	2	剥片	黒頁	29				0.82
2363	2	剥片	黒安					2.18
2364	2	砕片	黒頁					0.38
2365	2	砕片	黒頁					0.17
2366	2	砕片	黒頁					0.09
2367	2	砕片	黒頁					0.58
2368	2	砕片	黒頁					0.23
2369	2	砕片	黒頁					0.16
2370	2	剥片	黒頁					1.74
2371	2	砕片	黒頁					0.12
2372	2	剥片	黒安					0.87
2373	2	砕片	黒頁					0.14
2374	2	剥片	黒頁					2.84
2375	2	砕片	黒安					0.34
2376	2	剥片	黒安	31				6.83
2377	2	砕片	黒安					0.25
2378	2	砕片	黒安					0.65
2379	2	砕片	黒安					0.25
2380	2		方					0.04
2381	2	剥片	黒頁					3.95
2382	2	剥片	黒頁					3.70
2383	2	砕片	黒安					0.26
2384	2	剥片	黒安	31				2.31
2385	2	剥片	黒頁	23				8.81
2386	2	剥片	黒安					0.26
2387	2	砕片	黒頁					0.69
2388	2	剥片	黒頁	24				1.05
2389	2	剥片	黒頁					1.18
2390	2	剥片	黒頁					1.22
2391	2	剥片	黒安					0.53
2392	2	砕片	黒頁					0.07
2393	2	砕片	黒頁					0.18
2394	2	槍先	黒頁		53	(12.9)	4.9	45.00
2395	2	砕片	黒頁					0.79
2396	2	砕片	黒頁					0.26
2397	2	砕片	黒安					0.24
2398	2	砕片	黒頁					0.90
2399	2	砕片	黒頁					0.03
2400	2	砕片	黒頁					0.37
2401	2	砕片	黒頁					0.03
2402	2	剥片	黒頁	25	60	7.1	4.0	4.53
2403	2	砕片	黒頁					0.19
2404	2	砕片	黒頁					0.15
2405	2	砕片	黒頁					0.45
2406	2	砕片	黒頁					0.28
2407	2	砕片	黒頁					0.18
2408	2	砕片	黒安					0.19
2409	2	砕片	黒頁					0.14
2410	2	砕片	黒安					0.27
2411	2	砕片	黒頁					0.87
2412	2	砕片	黒頁					0.19
2413	2	砕片	黒頁					0.11
2414	2	砕片	黒頁					0.08
2415	2	砕片	黒頁					0.30

遺物 No	出土 位置	器 種	石 材	個体	接合	長 さ (cm)	幅 (cm)	重 さ (g)
2416	2	剥片	黒頁	25	60	7.3	4.1	11.08
2417	2	砕片	黒安					0.29
2418	2	剥片	黒頁					1.52
2419	2	砕片	黒安					0.59
2420	2	砕片	黒頁					0.32
2421	2	剥片	黒頁	28				3.80
2422	2	砕片	黒頁					0.43
2423	2	砕片	黒頁					0.39
2424	2	砕片	黒頁					1.81
2425	2	剥片	黒安					13.40
2426	2	砕片	黒安					0.36
2427	2	剥片	黒安					0.55
2428	2	砕片	黒頁					0.96
2429	2	砕片	黒頁					0.32
2430	2	砕片	黒頁					0.15
2431	2	剥片	黒頁					31.01
2432	2	砕片	黒頁					0.26
2433	2	剥片	黒頁	23				1.58
2434	2	砕片	黒頁					0.34
2435	2	剥片	黒頁					1.46
2436	2	砕片	黒頁					0.55
2437	2	剥片	黒頁	26				1.05
2438	2	砕片	黒頁					0.08
2439	2	砕片	黒頁					0.20
2440	2	砕片	黒頁					0.20
2441	2	砕片	黒頁					0.42
2442	2	砕片	黒頁					0.41
2443	2	砕片	黒頁					0.23
2444	2	砕片	黒頁					0.04
2445	2	砕片	黒頁					0.13
2446	2	砕片	黒頁					1.01
2447	2	砕片	黒頁					0.04
2448	2	砕片	黒頁					0.13
2449	2	剥片	黒頁	26				2.46
2450	2	砕片	黒頁					0.18
2451	2	砕片	黒頁					0.10
2452	2	剥片	黒頁					2.14
2453	2	砕片	黒頁					0.13
2454	2	砕片	黒頁					0.58
2455	2	砕片	黒頁					0.35
2456	2	剥片	黒頁	23				15.00
2457	2	剥片	黒頁					1.09
2458	2	剥片	黒頁					0.76
2459	2	剥片	黒頁					1.71
2460	2	砕片	黒頁					0.69
2461	2	砕片	黒安					0.04
2462	2	砕片	黒頁					0.28
2463	2	剥片	黒頁					2.54
2464	2	砕片	黒安					0.18
2465	2	砕片	黒頁					0.46
2466	2	砕片	黒頁					0.58
2467	2	砕片	黒頁					0.13
2468	2	砕片	黒安					0.04
2469	2	剥片	黒安					0.89
2470	2	砕片	黒頁					0.39
2471	2	砕片	黒頁					0.55
2472	2	砕片	黒頁					0.18
2473	2	剥片	黒頁					3.94
2474	2	剥片	黒頁	26	62	4.6	4.1	15.50

第 I 文化層 石器計測値一覧表

遺物 No.	出土位置	器種	石材	個体	接合	長さ (cm)	幅 (cm)	重さ (g)
2475	2	砕片	黒頁					0.12
2476	2	砕片	黒頁					0.22
2477	2	砕片	黒安					0.97
2478	2	砕片	黒安					0.72
2479	2	砕片	黒安					0.02
2480	2	剥片	黒安					1.22
2481	2	砕片	黒安					0.18
2482	2	砕片	黒頁					0.35
2483	2	砕片	黒頁					0.83
2484	2	剥片	黒頁					1.02
2485	2	砕片	黒頁					0.07
2486	2	剥片	黒頁	27				3.51
2487	2	砕片	黒頁					0.11
2488	2	剥片	黒頁					1.09
2489	2	砕片	黒頁					0.78
2490	2	砕片	黒安					0.26
2491	2	砕片	黒安					0.22
2492	2	剥片	黒安					0.97
2493	2	剥片	黒安					1.46
2494	2	剥片	黒安					0.52
2495	2	剥片	黒頁					5.34
2496	2	剥片	黒安					2.90
2497	2	剥片	黒安	33	79	2.7	3.8	5.79
2498	2	剥片	黒頁	27				2.34
2499	2	剥片	黒頁					0.90
2500	2	砕片	黒安					0.32
2501	2	砕片	黒頁					0.26
2502	2	剥片	黒頁					0.54
2503	2	砕片	黒安					0.24
2504	2	砕片	黒頁					0.43
2505	2	砕片	黒頁					0.22
2506	2	砕片	黒頁					0.37
2507	2	砕片	黒安					0.10
2508	2	剥片	黒頁					1.10
2509	2	砕片	黒頁					0.23
2510	2	砕片	黒頁					0.36
2511	2	剥片	黒頁					1.07
2512	2	砕片	黒頁					0.50
2513	2	剥片	黒頁	24	58	4.8	4.5	1.32
2514	2	砕片	黒安					0.25
2515	2	砕片	黒頁					0.11
2516	2	剥片	黒頁	26				1.71
2517	2	砕片	黒頁					0.24
2518	2	砕片	黒安					0.42
2519	2	剥片	黒頁					3.53
2520	2	砕片	黒安					0.20
2521	2	剥片	黒頁	24				1.06
2522	2	剥片	黒頁					0.37
2523	2	剥片	黒頁					0.65
2524	2	砕片	黒安					0.09
2525	2	砕片	黒頁					0.13
2526	2	砕片	黒安					0.02
2527	2		才					0.09
2528	2	剥片	黒頁					0.56
2529	2	砕片	黒安					0.10
2530	2	砕片	黒安					0.24
2531	2	砕片	黒頁					0.14
2532	2	剥片	黒頁	24				1.14
2533	2	砕片	黒安					0.12

遺物 No.	出土位置	器種	石材	個体	接合	長さ (cm)	幅 (cm)	重さ (g)
2534	2	砕片	黒頁					0.07
2535	2	剥片	黒頁					0.87
2536	2	剥片	黒安					1.00
2537	2	剥片	黒安					0.68
2538	2	砕片	黒頁					0.14
2539	2	砕片	黒頁					0.05
2540	2	剥片	黒頁	24				3.13
2541	2	剥片	黒頁					0.62
2542	2	剥片	黒安					2.30
2543	2	砕片	黒安					0.11
2544	2	砕片	黒頁					0.29
2545	2	砕片	黒頁					0.02
2546	2	剥片	黒頁					5.07
2547	2	剥片	黒安					1.04
2548	2	砕片	黒頁					0.28
2549	2	剥片	黒頁					1.66
2550	2	砕片	黒安					0.13
2551	2	砕片	黒安					0.35
2552	2	砕片	黒頁					4.54
2553	2	剥片	黒頁					2.71
2554	2	砕片	黒頁					0.53
2555	2	砕片	黒頁					0.19
2556	2	剥片	黒頁	24				1.60
2557	2	砕片	黒頁					0.10
2558	2	砕片	黒安					0.16
2559	2	砕片	黒頁					0.50
2560	2	剥片	黒頁					0.32
2561	2	砕片	黒安					0.63
2562	2	砕片	黒安					0.40
2563	2	砕片	黒頁					0.16
2564	2	砕片	黒頁					0.46
2565	2	砕片	黒安					0.16
2566	2	剥片	黒頁					2.04
2567	2	砕片	黒頁					0.08
2568	2	砕片	黒安					0.04
2569	2	剥片	黒頁	22	54	2.6	1.4	1.64
2570	2	砕片	黒頁					0.29
2571	2	剥片	黒頁					0.74
2572	2	砕片	黒安					0.18
2573	2	砕片	黒安					0.25
2574	2	剥片	黒安					3.23
2575	2	砕片	黒頁					0.07
2576	2	砕片	黒頁					0.42
2577	2	砕片	黒頁					0.01
2578	2	剥片	黒頁	27				0.72
2579	2	砕片	黒安					0.05
2580	2	砕片	黒頁					0.47
2581	2	砕片	黒安					0.03
2582	2	砕片	黒安					0.07
2583	2	砕片	黒頁					0.13
2584	2	砕片	黒頁					0.17
2585	2	砕片	黒安					0.06
2586	2	砕片	黒安					0.11
2587	2	砕片	黒頁					0.03
2588	2	砕片	黒安					0.08
2589	2	砕片	黒頁					0.10
2590	2	砕片	黒頁					0.58
2591	2	砕片	黒頁					0.04
2592	2	剥片	黒安					7.09

第I文化層 石器計測値一覧表

遺物 No.	出土 位置	器 種	石 材	個体	接合	長さ (cm)	幅 (cm)	重さ (g)
2593	2	砕片	黒頁	26				0.10
2594	2	剥片	黒頁					
2595	2	剥片	黒頁					
2596	2	剥片	黒頁					
2597	2	剥片	黒頁					
2598	2	剥片	黒頁					
2599	2	剥片	黒頁					
2600	2	砕片	黒頁					
2601	2	剥片	黒頁					
2602	2	砕片	黒頁					
2603	2	剥片	黒頁					
2604	2	砕片	黒頁					
2605	2	砕片	黒頁					
2606	2	砕片	黒頁					
2607	2	砕片	黒頁					
2608	2	砕片	黒頁					
2609	2	砕片	黒頁					
2610	2	砕片	黒頁					
2611	2	剥片	黒頁					
2612	2	剥片	黒頁					
2613	2	砕片	黒頁					
2614	2	砕片	黒頁					
2615	2	砕片	黒頁					
2616	2	砕片	黒頁					
2617	2	砕片	黒頁					
2618	2	砕片	黒頁					
2619	2	剥片	黒頁					
2620	2	砕片	黒頁					
2621	2	砕片	黒頁					
2622	2	砕片	黒頁					
2623	2	砕片	黒頁					
2624	2	剥片	黒頁					
2625	2	砕片	黒頁					
2626	2	剥片	黒頁					
2627	2	砕片	黒頁					
2628	2	剥片	黒頁					
2629	2	砕片	黒頁					
2630	2	砕片	黒頁					
2631	2	砕片	黒頁					
2632	2	砕片	黒頁					
2633	2	砕片	黒頁					
2634	2	砕片	黒頁					
2635	2	砕片	黒頁					
2636	2	砕片	黒頁					
2637	2	砕片	黒頁					
2638	2	砕片	黒頁					
2639	2	砕片	黒頁					
2640	2	砕片	黒頁					
2641	2	砕片	黒頁					
2642	2	砕片	黒頁					
2643	2	砕片	黒頁					
2644	2	—	—					
2645	2	砕片	黒頁					
2646	2	砕片	黒頁					
2647	2	砕片	黒頁					
2648	2	砕片	黒頁					
2649	2	砕片	黒頁					
2650	2	剥片	黒頁					
2651	2	剥片	黒頁					

遺物 No.	出土 位置	器 種	石 材	個体	接合	長さ (cm)	幅 (cm)	重さ (g)
2652	2	剥片	黒頁	24	58	6.2	4.8	0.64
2653	2	砕片	黒頁					
2654	2	剥片	黒頁					
2655	2	—	—					
2656	2	砕片	黒頁					
2657	2	—	—					
2658	2	砕片	黒頁					
2659	2	砕片	黒頁					
2660	2	剥片	黒頁					
2661	2	剥片	黒頁					
2662	2	剥片	黒頁					
2663	2	砕片	黒頁					
2664	2	砕片	黒頁					
2665	2	砕片	黒頁					
2666	2	砕片	黒頁					
2667	2	砕片	黒頁					
2668	2	砕片	黒頁					
2669	2	剥片	黒頁					
2670	2	砕片	黒頁					
2671	2	砕片	黒頁					
2672	2	砕片	黒頁					
2673	2	砕片	黒頁					
2674	2	砕片	黒頁					
2675	2	砕片	黒頁					
2676	2	砕片	黒頁					
2677	2	砕片	黒頁					
2678	2	砕片	黒頁					
2679	2	砕片	黒頁					
2680	2	砕片	黒頁					
2681	2	砕片	黒頁					
2682	2	—	—					
2683	2	剥片	黒頁	28				3.75
2684	2	剥片	黒頁					
2685	2	砕片	黒頁					
2686	2	砕片	黒頁					
2687	2	剥片	黒頁	23				5.64
2688	2	剥片	黒頁					
2689	2	剥片	黒頁	24				0.64
2690	2	剥片	黒頁					
2691	2	砕片	黒頁					
2692	2	砕片	黒頁					
2693	2	砕片	黒頁					
2694	2	砕片	黒頁					
2695	2	砕片	黒頁					
2696	2	剥片	黒頁	31				0.85
2697	2	剥片	黒頁					
2698	2	砕片	黒頁					
2699	2	剥片	黒頁	28				1.36
2700	2	砕片	黒頁					
2701	2	砕片	黒頁					
2702	2	砕片	黒頁					
2703	2	砕片	黒頁					
2704	2	砕片	黒頁					
2705	2	砕片	黒頁					
2706	2	砕片	黒頁					
2707	2	砕片	黒頁					
2708	2	砕片	黒頁					
2709	2	剥片	黒頁					
2710	2	砕片	黒頁					

第I文化層 石器計測値一覧表

遺物 No	出土 位置	器 種	石 材	個体	接合	長 さ (cm)	幅 (cm)	重 さ (g)
2711	2	碎片	黒頁					0.20
2712	2	碎片	黒頁					0.59
2713	2	碎片	黒頁					0.15
2714	2	碎片	黒頁					0.20
2715	2	碎片	黒頁					0.08
2716	2	碎片	黒頁					0.17
2717	2	剥片	黒頁					0.82
2718	2	碎片	黒頁					0.31
2719	2	碎片	黒頁					0.20
2720	2	剥片	黒頁					0.42
2721	2	碎片	黒頁					0.20
2722	2	碎片	黒頁					0.03
2723	2	碎片	黒頁					0.18
2724	2	剥片	黒頁					0.60
2725	2	剥片	黒頁	28				1.87
2726	2	碎片	黒頁					0.26
2727	2	剥片	黒頁					3.53
2728	2	碎片	黒頁					0.30
2729	2	剥片	黒頁					1.12
2730	2	碎片	黒頁					0.51
2731	2	剥片	黒頁					1.71
2732	2	碎片	黒頁					0.26
2733	2	剥片	黒頁	25	60	5.5	3.9	1.26
2734	2	剥片	黒頁					1.97
2735	2	方	安					0.04
2736	2	剥片	黒頁					0.67
2737	2	剥片	黒頁					3.53
2738	2	碎片	黒頁					0.28
2739	2	碎片	黒頁					0.50
2740	2	剥片	黒頁					5.86
2741	2	碎片	黒頁					0.06
2742	2	剥片	黒頁					1.11
2743	2	剥片	黒頁					1.60
2744	2	剥片	黒頁					0.94
2745	2	碎片	黒頁					0.06
2746	2	剥片	黒頁					4.22
2747	2	碎片	黒頁					0.28
2748	2	剥片	黒頁	28				2.75
2749	2	碎片	黒頁					0.64
2750	2	碎片	黒頁					0.58
2751	2	碎片	黒頁					0.05
2752	2	剥片	黒頁					1.27
2753	2	剥片	黒頁					4.13
2754	2	剥片	黒頁					1.61
2755	2	剥片	黒頁					0.59
2756	2	碎片	黒頁					0.34
2757	2	剥片	黒頁	33	79	2.6	3.8	7.95
2758	2	碎片	黒頁					0.22
2759	2	剥片	黒頁					0.95
2760	2	碎片	黒頁					0.42
2761	2	碎片	黒頁					0.11
2762	2	碎片	黒頁					0.14
2763	2	碎片	黒頁					0.17
2764	2	剥片	黒頁					4.51
2765	2	剥片	黒頁					5.49
2766	2	碎片	黒頁					0.59
2767	2	碎片	黒頁					0.14
2768	2	碎片	黒頁					0.20
2769	2	剥片	黒頁	29				4.33

遺物 No	出土 位置	器 種	石 材	個体	接合	長 さ (cm)	幅 (cm)	重 さ (g)
2770	2	碎片	黒安					0.21
2771	2	剥片	黒安					0.52
2772	2	碎片	黒安					0.08
2773	2	碎片	黒安					0.07
2774	2	碎片	黒頁					0.26
2775	2	碎片	黒頁					0.72
2776	2	剥片	黒頁					0.62
2777	2	碎片	黒頁					0.25
2778	2	剥片	黒頁					0.67
2779	2	碎片	黒頁					0.17
2780	2	剥片	黒頁	24				2.28
2781	2	剥片	黒頁					1.38
2782	2	碎片	黒頁					0.28
2783	2	剥片	黒頁					0.83
2784	2	碎片	黒頁					0.10
2785	2	剥片	黒頁					0.99
2786	2	剥片	黒頁					0.82
2787	2	—	—					—
2788	2	剥片	黒頁					0.70
2789	2	剥片	黒頁	23				1.21
2790	2	碎片	黒頁					0.34
2791	2	剥片	黒頁					13.90
2792	2	剥片	黒頁					2.48
2793	2	剥片	黒頁	24				8.83
2794	2	剥片	黒頁					3.14
2795	2	剥片	黒頁	24				5.67
2796	2	碎片	黒頁					0.31
2797	2	碎片	黒頁					0.49
2798	2	碎片	黒頁					0.23
2799	2	碎片	黒頁					0.32
2800	2	碎片	黒頁					0.31
2801	2	剥片	黒頁	27	65	3.8	2.4	5.13
2802	2	槍	黒安			5.3	2.6	9.27
2803	2	碎片	黒頁					0.10
2804	2	碎片	黒頁					0.38
2805	2	碎片	黒頁					0.11
2806	2	剥片	黒頁	24	58	5.3	4.9	17.39
2807	2	—	—					—
2808	2	碎片	黒頁					0.49
2809	2	剥片	黒頁	24	58	5.0	3.5	14.76
2810	2	剥片	黒頁	24				14.28
2811	2	剥片	黒頁					1.08
2812	2	剥片	黒頁	24				6.23
2813	2	剥片	黒頁					1.66
2814	2	碎片	黒頁					0.16
2815	2	碎片	黒頁					0.14
2816	2	碎片	黒頁					0.44
2817	2	剥片	黒頁	23				5.93
2818	2	剥片	黒頁	28				3.82
2819	2	剥片	黒頁					15.74
2820	2	碎片	黒頁					0.23
2821	2	剥片	黒頁	32	78	6.0	7.3	31.74
2822	2	剥片	黒頁					0.45
2823	2	碎片	黒頁					0.34
2824	2	剥片	黒頁					1.69
2825	2	剥片	黒頁					2.36
2826	2	剥片	黒頁					2.57
2827	2	剥片	黒頁					1.60
2828	2	碎片	黒頁					0.15

第 I 文化層 石器計測値一覧表

遺物 No	出土 位置	器 種	石 材	個 体	接 合	長 さ (cm)	幅 (cm)	重 さ (g)
2829	2	碎	片	黒	頁			0.49
2830	2	剥	片	黒	頁			1.08
2831	2	剥	片	黒	頁			1.08
2832	2	剥	片	黒	頁			1.29
2833	2	碎	片	黒	頁			0.10
2834	2	碎	片	黒	頁			0.10
2835	2	碎	片	黒	安			0.11
2836	2	碎	片	黒	頁			0.74
2837	2	剥	片	黒	頁			0.59
2838	2	碎	片	黒	頁			0.04
2839	2	剥	片	黒	頁			1.54
2840	2	剥	片	黒	安			1.39
2841	2	碎	片	黒	頁			0.47
2842	2	碎	片	黒	安			0.28
2843	2	碎	片	黒	安			0.06
2844	2	碎	片	黒	安			0.13
2845	2	碎	片	黒	頁			0.32
2846	2	碎	片	黒	頁			0.14
2847	2	碎	片	黒	安			0.07
2848	2	碎	片	黒	安			0.13
2849	2	碎	片	黒	頁			0.27
2850	2	碎	片	黒	頁			0.52
2851	2	碎	片	黒	安			0.06
2852	2	碎	片	黒	頁			0.30
2853	2	碎	片	黒	頁			0.10
2854	2	剥	片	黒	安			2.87
2855	2	碎	片	黒	頁			0.38
2856	2	剥	片	黒	頁			0.66
2857	2	剥	片	黒	頁			0.52
2858	2	剥	片	黒	安			2.35
2859	2	剥	片	黒	頁			19.77
2860	2	碎	片	黒	頁			0.35
2861	2	碎	片	黒	安			0.10
2862	2	碎	片	黒	頁			0.30
2863	2	碎	片	黒	頁			0.14
2864	2	碎	片	黒	頁			0.18
2865	2	碎	片	黒	安			0.06
2866	2	碎	片	黒	安			0.29
2867	2	剥	片	黒	頁			1.23
2868	2	碎	片	黒	頁			0.24
2869	2	碎	片	黒	安			0.03
2870	2	碎	片	黒	頁			0.04
2871	2	碎	片	黒	頁			0.04
2872	2	碎	片	黒	頁			0.11
2873	2	碎	片	黒	頁			0.22
2874	2	碎	片	黒	頁			0.06
2875	2	碎	片	黒	安			0.01
2876	2	碎	片	黒	安			0.17
2877	2	剥	片	黒	頁			2.32
2878	2	碎	片	黒	頁			0.28
2879	2	碎	片	黒	頁			0.13
2880	2	碎	片	黒	頁			0.40
2881	2	剥	片	黒	頁			0.35
2882	2	剥	片	黒	頁			0.84
2883	2	剥	片	黒	頁			11.76
2884	2	碎	片	黒	頁			0.28
2885	2	剥	片	黒	頁			0.62
2886	2	剥	片	黒	頁			0.49
2887	2	剥	片	黒	頁			0.76

遺物 No	出土 位置	器 種	石 材	個 体	接 合	長 さ (cm)	幅 (cm)	重 さ (g)
2888	2	剥	片	黒	頁			1.78
2889	2	剥	片	黒	頁			8.53
2890	2	剥	片	黒	頁			0.65
2891	2	碎	片	黒	安			0.10
2892	2	碎	片	黒	安			0.14
2893	2	碎	片	黒	頁			0.53
2894	2	碎	片	黒	頁			0.41
2895	2	碎	片	黒	頁			0.23
2896	2	碎	片	黒	頁			0.19
2897	2	剥	片	黒	頁			0.69
2898	2	碎	片	黒	安			0.21
2899	2	剥	片	黒	安			0.80
2900	2	碎	片	黒	頁			0.09
2901	2	碎	片	黒	頁			1.13
2902	2	碎	片	黒	頁			0.50
2903	2	碎	片	黒	頁			0.30
2904	2	碎	片	黒	安			0.05
2905	2	剥	片	黒	頁			6.65
2906	2	剥	片	黒	頁			1.63
2907	2	碎	片	黒	安			0.08
2908	2	剥	片	黒	頁			0.76
2909	2	碎	片	黒	安			0.33
2910	2	剥	片	黒	頁			11.27
2911	2	剥	片	黒	頁			0.82
2912	2	剥	片	黒	頁			1.45
2913	2	剥	片	黒	頁			4.71
2914	2	碎	片	黒	頁			0.31
2915	2	碎	片	黒	頁			0.29
2916	2	碎	片	黒	頁			0.17
2917	2	剥	片	黒	頁			22.80
2918	2	碎	片	黒	安			0.02
2919	2	剥	片	黒	頁			5.38
2920	2	碎	片	黒	頁			0.13
2921	2	剥	片	黒	頁			20.81
2922	2	剥	片	黒	頁			1.32
2923	2	碎	片	黒	安			0.04
2924	2	碎	片	黒	頁			0.22
2925	2	碎	片	黒	頁			0.35
2926	2	碎	片	黒	頁			0.19
2927	2	碎	片	黒	安			0.02
2928	2	碎	片	黒	安			0.09
2929	2	碎	片	黒	頁			0.07
2930	2	碎	片	黒	頁			0.65
2931	2	剥	片	黒	頁			1.27
2932	2	碎	片	黒	安			0.17
2933	2	碎	片	黒	安			0.47
2934	2	剥	片	黒	頁			0.94
2935	2	碎	片	黒	安			0.27
2936	2	剥	片	黒	頁			1.63
2937	2	剥	片	黒	頁			4.23
2938	2	剥	片	黒	頁			3.38
2939	2	剥	片	黒	頁			13.34
2940	2	碎	片	黒	頁			0.54
2941	2	碎	片	黒	頁			0.10
2942	2	碎	片	黒	頁			0.04
2943	2	碎	片	黒	頁			0.31
2944	2	剥	片	黒	頁			0.50
2945	2	剥	片	黒	頁			1.96
2946	2	碎	片	黒	頁			0.08



第I文化層 石器計測値一覽表

遺物 No	出土 位置	器 種	石 材	個体	接合	長 さ (cm)	幅 (cm)	重 さ (g)				
2947	2	碎 片	黒 頁	23				0.21				
2948	2	剥 片	黒 頁					2.13				
2949	2	碎 片	黒 頁					0.68				
2950	2	碎 片	黒 頁					0.27				
2951	2	碎 片	黒 頁					0.28				
2952	2	剥 片	黒 安					0.51				
2953	2	剥 片	黒 頁					3.07				
2954	2	碎 片	黒 頁					0.20				
2955	2	碎 片	黒 頁					0.69				
2956	2	碎 片	黒 頁					0.25				
2957	2	碎 片	黒 頁					0.56				
2958	2	碎 片	黒 頁					0.25				
2959	2	碎 片	黒 頁					0.32				
2960	2	碎 片	黒 安					0.02				
2961	2	碎 片	黒 安					0.15				
2962	2	剥 片	黒 頁					0.67				
2963	2	碎 片	黒 頁					0.60				
2964	2	碎 片	黒 頁					0.42				
2965	2	剥 片	黒 安					33	81	1.6	1.8	1.27
2966	2	碎 片	黒 頁					25				0.31
2967	2	剥 片	黒 頁									2.45
2968	2	碎 片	黒 安									0.32
2969	2	碎 片	黒 安									0.70
2970	2	剥 片	黒 頁	2.21								
2971	2	碎 片	黒 頁	0.41								
2972	2	剥 片	黒 頁	3.04								
2973	2	碎 片	黒 安	0.12								
2974	2	碎 片	黒 頁	0.09								
2975	2	剥 片	黒 頁	24								0.98
2976	2	碎 片	黒 頁	0.08								
2977	2	碎 片	黒 安	0.13								
2978	2	碎 片	黒 頁	0.19								
2979	2	碎 片	黒 頁	0.17								
2980	2	碎 片	黒 安	0.33								
2981	2	剥 片	黒 頁	24				2.80				
2982	2	剥 片	黒 頁	1.14								
2983	2	剥 片	黒 安	1.10								
2984	2	碎 片	黒 安	0.22								
2985	2	剥 片	黒 頁	0.85								
2986	2	剥 片	黒 頁	1.16								
2987	2	剥 片	黒 頁	27				2.00				
2988	2	碎 片	黒 頁	0.04								
2989	2	碎 片	黒 頁	0.57								
2990	2	碎 片	黒 頁	0.12								
2991	2	碎 片	黒 頁	0.31								
2992	2	剥 片	黒 頁	0.57								
2993	2	剥 片	黒 頁	16.81								
2994	2	剥 片	黒 安	0.60								
2995	2		粗 安	0.03								
2996	2	碎 片	黒 頁	0.34								
2997	2	剥 片	黒 安	23				1.61				
2998	2	剥 片	黒 頁	2.81								
2999	2	剥 片	黒 頁	10.18								
3000	2	碎 片	黒 頁	0.15								
3001	2	碎 片	黒 安	0.21								
3002	2	剥 片	黒 頁	1.30								
3003	2	剥 片	黒 頁	5.68								
3004	2	碎 片	黒 頁	0.21								
3005	2	碎 片	黒 頁	0.44								

遺物 No	出土 位置	器 種	石 材	個体	接合	長 さ (cm)	幅 (cm)	重 さ (g)
3006	2	碎 片	黒 安					0.06
3007	2	碎 片	黒 頁					0.09
3008	2	碎 片	黒 頁					0.28
3009	2	碎 片	黒 安					0.20
3010	2	剥 片	黒 安					0.75
3011	2	剥 片	黒 頁					0.80
3012	2	剥 片	黒 安					1.74
3013	2	碎 片	黒 頁					0.04
3014	2	剥 片	黒 頁					1.27
3015	2	剥 片	黒 安					1.26
3016	2	碎 片	黒 安					0.20
3017	2	剥 片	黒 安					0.80
3018	2	碎 片	黒 安					0.10
3019	2	剥 片	黒 頁					1.86
3020	2	剥 片	黒 安					0.90
3021	2	剥 片	黒 頁					3.18
3022	2	碎 片	黒 頁					0.21
3023	2	碎 片	黒 頁					0.37
3024	2	碎 片	黒 安					0.19
3025	2	剥 片	黒 頁					2.97
3026	2	剥 片	黒 頁					1.44
3027	2	碎 片	黒 頁					0.38
3028	2	碎 片	黒 頁					0.15
3029	2	碎 片	黒 頁					0.57
3030	2	碎 片	黒 頁					0.06
3031	2	碎 片	黒 安					0.14
3032	2	碎 片	黒 頁					0.06
3033	2	碎 片	黒 頁					0.20
3034	2	碎 片	黒 安					0.06
3035	2	碎 片	黒 安					0.28
3036	2	剥 片	黒 頁					1.76
3037	2	碎 片	黒 頁					0.36
3038	2	剥 片	黒 安					0.45
3039	2	剥 片	黒 頁					2.05
3040	2	碎 片	黒 安					0.14
3041	2	碎 片	黒 安					0.08
3042	2	碎 片	黒 頁					0.25
3043	2	碎 片	黒 頁					0.23
3044	2	剥 片	黒 頁					0.60
3045	2	碎 片	黒 頁					0.30
3046	2	碎 片	黒 頁					0.19
3047	2	剥 片	黒 頁					0.32
3048	2	碎 片	黒 頁					0.07
3049	2	剥 片	黒 頁					0.59
3050	2	剥 片	黒 頁					1.09
3051	2							
3052	2	碎 片	黒 頁					0.22
3053	2	剥 片	黒 頁					0.58
3054	2	剥 片	黒 頁					0.70
3055	2	碎 片	黒 頁					0.10
3056	2	碎 片	黒 頁					0.09
3057	2	碎 片	黒 頁					0.03
3058	2	碎 片	黒 頁					0.43
3059	2	碎 片	黒 安					0.09
3060	2	剥 片	黒 頁					1.12
3061	2	剥 片	黒 安					1.15
3062	2	碎 片	黒 頁					0.53
3063	2	碎 片	黒 安					0.20
3064	2	碎 片	黒 安					0.07

第I文化層 石器計測値一覧表

遺物 No	出土 位置	器 種	石 材	個 体	接 合	長 さ (cm)	幅 (cm)	重 さ (g)	
3065	2	剥片	黒頁	31				0.59	
3066	2	剥片	黒安					2.28	
3067	2	碎片	黒安					0.31	
3068	2	碎片	黒安					0.05	
3069	2	剥片	黒安					1.75	
3070	2	碎片	黒安					0.11	
3071	2	剥片	黒安					1.03	
3072	2	—	—					—	
3073	2	碎片	黒安					0.26	
3074	2	碎片	黒頁					0.55	
3075	2	碎片	黒安					0.38	
3076	2	碎片	黒頁					0.26	
3077	2	剥片	黒安					0.93	
3078	2	碎片	黒安					0.39	
3079	2	剥片	黒安					2.00	
3080	2	剥片	黒頁					1.48	
3081	2	碎片	黒頁					0.24	
3082	2	剥片	黒頁					2.81	
3083	2	碎片	黒頁		28			0.65	
3084	2	剥片	黒頁						1.71
3085	2	剥片	黒安						0.57
3086	2	剥片	黒頁						0.58
3087	2	剥片	黒頁						0.54
3088	2	碎片	黒頁						0.55
3089	2	剥片	黒安						0.77
3090	2	剥片	黒頁						1.05
3091	2	碎片	黒頁						0.08
3092	2	剥片	黒頁						0.52
3093	2	剥片	黒頁						1.22
3094	2	碎片	黒頁						0.27
3095	2	碎片	黒安						0.09
3096	2	碎片	黒頁					0.28	
3097	2	碎片	黒頁					0.37	
3098	2	碎片	黒安					0.10	
3099	2	碎片	黒安					0.25	
3100	2	剥片	黒安					0.61	
3101	2	剥片	黒頁					1.74	
3102	2	—	—					—	
3103	2	碎片	黒頁					0.32	
3104	2	碎片	黒頁					0.35	
3105	2	剥片	黒安					0.52	
3106	2	碎片	黒安					0.29	
3107	2	碎片	黒安					0.21	
3108	2	碎片	黒頁					0.21	
3109	2	碎片	黒頁					0.25	
3110	2	碎片	黒安					0.10	
3111	2	碎片	黒頁				0.13		
3112	2	碎片	黒頁				0.11		
3113	2	剥片	黒頁				1.26		
3114	2	剥片	黒安				0.32		
3115	2	碎片	黒頁				0.15		
3116	2	碎片	黒頁				0.55		
3117	2	碎片	黒頁				0.24		
3118	2	碎片	黒頁				0.07		
3119	2	剥片	黒頁	24			3.03		
3120	2	碎片	黒頁					0.70	
3121	2	剥片	黒頁					1.16	
3122	2	剥片	黒頁					1.19	
3123	2	碎片	黒頁					0.18	

遺物 No	出土 位置	器 種	石 材	個 体	接 合	長 さ (cm)	幅 (cm)	重 さ (g)
3124	2	剥片	黒頁					0.77
3125	2	碎片	黒頁					0.37
3126	2	碎片	黒頁					0.40
3127	2	碎片	黒頁					0.14
3128	2	碎片	黒安					0.09
3129	2	剥片	黒頁					0.58
3130	2	剥片	黒頁					2.40
3131	2	剥片	黒安					4.15
3132	2	剥片	黒安					0.58
3133	2	剥片	黒頁					0.77
3134	2	碎片	黒頁					0.13
3135	2	碎片	黒頁					0.25
3136	2	剥片	黒頁					1.31
3137	2	碎片	黒頁					0.24
3138	2	剥片	黒安					2.82
3139	2	碎片	黒安					0.22
3140	2	碎片	黒頁					0.21
3141	2	碎片	黒安					0.16
3142	2	碎片	黒頁					0.12
3143	2	碎片	黒安					0.18
3144	2	剥片	黒頁					0.64
3145	2	剥片	黒頁					2.34
3146	2	碎片	黒頁					0.58
3147	2	碎片	黒頁					0.24
3148	2	剥片	黒頁					1.16
3149	2	碎片	黒安					0.38
3150	2	剥片	黒頁					1.78
3151	2	剥片	黒頁					7.56
3152	2	碎片	黒頁					0.69
3153	2	碎片	黒頁					0.31
3154	2	碎片	黒頁					0.32
3155	2	剥片	黒頁					3.14
3156	2	剥片	黒安					0.71
3157	2	剥片	黒頁					0.91
3158	2	碎片	黒安					0.15
3159	2	碎片	黒安					0.16
3160	2	剥片	黒頁	22	54	2.9	2.3	1.80
3161	2	碎片	黒安					0.26
3162	2	剥片	黒頁					0.81
3163	2	剥片	黒頁					1.62
3164	2	剥片	黒安					1.33
3165	2	碎片	黒安					0.16
3166	2	碎片	黒頁					0.18
3167	2	碎片	黒頁					0.27
3168	2	剥片	黒安					0.63
3169	2	剥片	黒安					0.70
3170	2	碎片	黒安					0.30
3171	2	剥片	黒頁					0.90
3172	2	剥片	黒頁					1.35
3173	2	碎片	黒頁					0.28
3174	2	碎片	黒頁					0.25
3175	2	剥片	黒頁					1.30
3176	2	剥片	黒頁					5.27
3177	2	剥片	黒頁					1.29
3178	2	剥片	黒安					1.26
3179	2	碎片	黒頁					0.22
3180	2	碎片	黒頁					0.31
3181	2	剥片	黒頁					0.64
3182	2	剥片	黒安					2.98

第I文化層 石器計測値一覽表

遺物 No	出土 位置	器 種	石 材	個体	接合	長 さ (cm)	幅 (cm)	重 さ (g)
3183	2	碎 片	黒	安				0.88
3184	2	碎 片	黒	頁				0.26
3185	2	碎 片	黒	頁				0.33
3186	2	碎 片	黒	頁				0.21
3187	2	碎 片	黒	頁				0.31
3188	2	碎 片	黒	安				0.03
3189	2	碎 片	黒	頁				0.90
3190	2	碎 片	黒	安				0.25
3191	2	碎 片	黒	安				0.03
3192	2	碎 片	黒	安				0.13
3193	2	碎 片	黒	安				0.13
3194	2	碎 片	黒	頁				0.20
3195	2	剥 片	黒	頁	24			0.93
3196	2	剥 片	黒	頁				1.30
3197	2	剥 片	黒	頁				1.68
3198	2		粗	安				0.21
3199	2	碎 片	黒	頁				0.44
3200	2	剥 片	黒	安				1.21
3201	2	剥 片	黒	頁				1.37
3202	2	碎 片	黒	安				0.19
3203	2	碎 片	黒	頁				0.30
3204	2	碎 片	黒	頁				0.11
3205	2	剥 片	黒	頁				0.86
3206	2	剥 片	黒	頁				2.38
3207	2	碎 片	黒	安				0.49
3208	2	碎 片	黒	頁				0.37
3209	2	碎 片	黒	頁				0.20
3210	2	碎 片	黒	頁				0.23
3211	2	碎 片	黒	頁				0.47
3212	2	碎 片	黒	頁				0.28
3213	2	剥 片	黒	頁				0.92
3214	2	碎 片	黒	頁				0.26
3215	2	剥 片	黒	頁				1.06
3216	2	剥 片	黒	頁				0.87
3217	2	剥 片	黒	頁				1.19
3218	2	剥 片	黒	安				2.00
3219	2	碎 片	黒	頁				0.30
3220	2	碎 片	黒	安				0.20
3221	2	碎 片	黒	安				
3222	2	碎 片	黒	安				0.13
3223	2	碎 片	黒	安				0.62
3224	2	碎 片	黒	頁				0.06
3225	2	碎 片	黒	安				0.22
3226	2	碎 片	黒	安				0.43
3227	2	碎 片	黒	頁				0.07
3228	2	碎 片	黒	安				0.13
3229	2	碎 片	黒	安				0.22
3230	2	碎 片	黒	頁				0.07
3231	2	剥 片	黒	安				0.15
3232	2	碎 片	黒	頁				0.38
3233	2	剥 片	黒	頁				1.93
3234	2	碎 片	黒	頁				0.19
3235	2	剥 片	黒	安				1.83
3236	2	碎 片	黒	頁				0.23
3237	2	剥 片	黒	頁				0.71
3238	2	碎 片	黒	頁				0.14
3239	2	剥 片	黒	安				0.46
3240	2	剥 片	黒	頁				3.22
3241	2	碎 片	黒	頁				0.36

遺物 No	出土 位置	器 種	石 材	個体	接合	長 さ (cm)	幅 (cm)	重 さ (g)
3242	2	剥 片	黒	頁				1.32
3243	2		ガ	安				0.09
3244	2							
3245	2	剥 片	黒	頁				2.44
3246	2	碎 片	黒	頁				0.18
3247	2	碎 片	黒	頁				0.33
3248	2		ガ	安				0.06
3249	2	剥 片	黒	頁				1.22
3250	2	碎 片	黒	頁				0.07
3251	2	碎 片	黒	頁				0.13
3252	2	碎 片	黒	頁				0.11
3253	2	碎 片	黒	頁				0.17
3254	2	碎 片	黒	安				0.18
3255	2	剥 片	黒	安				1.53
3256	2	剥 片	黒	安				2.07
3257	2	剥 片	黒	頁				2.13
3258	2	碎 片	黒	安				0.20
3259	2	剥 片	黒	頁				2.52
3260	2	剥 片	黒	頁				0.64
3261	2	剥 片	黒	安				0.50
3262	2	剥 片	黒	頁				0.68
3263	2	剥 片	黒	頁				0.58
3264	2	剥 片	黒	頁				2.04
3265	2	碎 片	黒	頁				0.14
3266	2	剥 片	黒	頁				1.20
3267	2	碎 片	黒	頁				0.06
3268	2	剥 片	黒	頁				0.71
3269	2	碎 片	黒	安				0.05
3270	2	剥 片	黒	安				0.62
3271	2	剥 片	黒	頁				0.54
3272	2	剥 片	黒	安				0.89
3273	2	剥 片	黒	安				0.39
3274	2	碎 片	黒	頁				0.29
3275	2	剥 片	黒	安	31			1.88
3276	2	碎 片	黒	頁				0.21
3277	2	剥 片	黒	頁				0.48
3278	2	剥 片	黒	頁				1.58
3279	2	碎 片	黒	頁				0.09
3280	2	碎 片	黒	頁				0.11
3281	2	剥 片	黒	頁				4.86
3282	2	剥 片	黒	頁				0.31
3283	2	剥 片	黒	頁				0.62
3284	2	剥 片	黒	頁				0.79
3285	2	剥 片	黒	頁				0.83
3286	2	剥 片	黒	頁				0.70
3287	2	剥 片	黒	安				0.32
3288	2	剥 片	黒	頁				1.27
3289	2	碎 片	黒	頁				0.61
3290	2	碎 片	黒	安				0.05
3291	2	碎 片	黒	頁				0.13
3292	2	碎 片	黒	頁				0.53
3293	2	碎 片	黒	安				0.09
3294	2	剥 片	黒	頁				1.26
3295	2	剥 片	黒	頁				0.61
3296	2	碎 片	黒	頁				0.37
3297	2	剥 片	黒	安				1.23
3298	2	剥 片	黒	頁				0.46
3299	2	剥 片	黒	安				0.73
3300	2	碎 片	黒	頁				0.09

第 I 文化層 石器計測値一覽表

遺物 No	出土位置	器種	石 材	個体	接合	長 さ (cm)	幅 (cm)	重 さ (g)
3301	2	剥片	黒安					0.92
3302	2	剥片	黒安					0.35
3303	2	剥片	黒安					0.67
3304	2	碎片	黒頁					0.20
3305	2	剥片	黒安					1.12
3306	2	碎片	黒頁					0.15
3307	2	碎片	黒安					0.23
3308	2	剥片	黒頁					0.53
3309	2	碎片	黒頁					0.10
3310	2	碎片	黒頁					0.20
3311	2	碎片	黒頁					0.06
3312	2	剥片	黒安					0.66
3313	2	剥片	黒頁					2.02
3314	2	剥片	黒頁	30				1.60
3315	2	碎片	黒頁					0.13
3316	2	剥片	黒頁					0.54
3317	2	碎片	黒頁					0.27
3318	2	碎片	黒頁					0.14
3319	2	碎片	黒頁					0.07
3320	2	碎片	黒安					0.41
3321	2	碎片	黒頁					0.36
3322	2	碎片	黒頁					0.12
3323	2	剥片	黒安	31				6.02
3324	2	剥片	黒頁					2.80
3325	2	剥片	黒頁					2.64
3326	2	碎片	黒頁					0.15
3327	2	碎片	黒頁					0.68
3328	2	碎片	黒頁					0.11
3329	2		方安					0.06
3330	2	碎片	黒頁					0.12
3331	2	碎片	黒頁					0.16
3332	2	碎片	黒頁					0.03
3333	2	碎片	黒頁					0.42
3334	2	碎片	黒安					0.24
3335	2	碎片	黒安					0.05
3336	2	碎片	黒頁					0.06
3337	2	碎片	黒頁					0.77
3338	2	碎片	黒安					0.02
3339	2	碎片	黒頁					0.09
3340	2	碎片	黒安					0.02
3341	2	碎片	黒頁					0.38
3342	2	剥片	黒安					0.34
3343	2	剥片	黒頁					1.20
3344	2	碎片	黒頁					0.26
3345	2	剥片	黒頁					1.55
3346	2	碎片	黒頁					0.08
3347	2	碎片	黒安					0.23
3348	2	碎片	黒安					0.19
3349	2	碎片	黒頁					0.16
3350	2	剥片	黒安	32	78	8.2	7.0	3.10
3351	2	碎片	黒頁					0.02
3352	2	剥片	黒安					0.52
3353	2	碎片	黒安					0.06
3354	2	剥片	黒頁					1.08
3355	2	剥片	黒頁					1.39
3356	2	碎片	黒安					0.16
3357	2	碎片	黒頁					0.17
3358	2	碎片	黒安					0.08
3359	2	碎片	黒安					0.08

遺物 No	出土位置	器種	石 材	個体	接合	長 さ (cm)	幅 (cm)	重 さ (g)
3360	2	碎片	黒頁					0.33
3361	2	剥片	黒安					13.10
3362	2	碎片	黒頁					0.28
3363	2	碎片	黒頁					0.20
3364	2	碎片	黒安					0.12
3365	2	剥片	黒安					0.35
3366	2	碎片	黒頁					0.07
3367	2	碎片	黒頁					0.34
3368	2	剥片	黒頁					1.61
3369	2	剥片	黒頁					0.98
3370	2	碎片	黒頁					0.42
3371	2	剥片	黒安					0.42
3372	2	碎片	黒安					0.04
3373	2	碎片	黒頁					0.33
3374	2	碎片	黒頁					0.64
3375	2	碎片	黒頁					0.28
3376	2	剥片	黒頁					0.46
3377	2	剥片	黒頁					1.39
3378	2	剥片	黒頁	24				0.91
3379	2	剥片	黒頁	24				5.19
3380	2	剥片	黒安					1.19
3381	2	碎片	黒頁					0.25
3382	2	剥片	黒安					0.57
3383	2	碎片	黒安					0.15
3384	2	碎片	黒安					0.31
3385	2	碎片	黒頁					0.03
3386	2	剥片	黒頁					1.21
3387	2	碎片	黒頁					0.08
3388	2	碎片	黒頁					0.10
3389	2	碎片	黒頁					0.13
3390	2	碎片	黒頁					0.03
3391	2	剥片	黒頁					0.65
3392	2	剥片	黒安					0.57
3393	2	碎片	黒頁					0.60
3394	2	碎片	黒頁					0.15
3395	2	碎片	黒頁					0.21
3396	2	碎片	黒安					0.20
3397	2	碎片	黒頁					0.39
3398	2	碎片	黒安					0.15
3399	2	碎片	黒頁					1.02
3400	2	—	—					—
3401	2	碎片	黒頁					0.21
3402	2	碎片	黒頁					0.11
3403	2	碎片	黒安					0.23
3404	2	碎片	黒頁					0.43
3405	2	碎片	黒頁					0.06
3406	2	碎片	黒安					0.41
3407	2	剥片	黒安	31	76	3.1	2.6	3.12
3408	2	碎片	黒頁					0.07
3409	2	碎片	黒頁					0.17
3410	2	碎片	黒頁					0.46
3411	2	碎片	黒安					0.16
3412	2	碎片	黒安					0.03
3413	2	剥片	黒頁					2.06
3414	2	剥片	黒頁					0.80
3415	2	剥片	黒頁					1.18
3416	2	剥片	黒安					1.98
3417	2	碎片	黒頁					0.63
3418	2	剥片	黒頁	24				1.91

遺物 No	出土 位置	器 種	石 材	個体	接合	長 さ (cm)	幅 (cm)	重 さ (g)
3419	2	剥片	黒頁					1.35
3420	2	碎片	黒頁					0.36
3421	2	碎片	黒頁					0.18
3422	2	碎片	黒安					0.18
3423	2	碎片	黒安					0.18
3424	2	剥片	黒安					1.42
3425	2	剥片	黒頁					4.35
3426	2	碎片	黒頁					0.25
3427	2	碎片	黒頁					0.14
3428	2	剥片	黒安					1.37
3429	2	碎片	黒頁					0.46
3430	2	剥片	黒頁					2.96
3431	2	碎片	黒頁					0.08
3432	2	碎片	黒安					0.35
3433	2	—	—					—
3434	2	碎片	黒頁					0.38
3435	2	剥片	黒頁					1.62
3436	2	碎片	黒安					0.11
3437	2	剥片	黒頁					1.05
3438	2	碎片	黒頁					0.09
3439	2	碎片	黒頁					0.09
3440	2	剥片	黒頁					1.36
3441	2	剥片	黒頁					1.02
3442	2	碎片	黒安					0.06
3443	2	剥片	黒安					0.53
3444	2	剥片	黒安					0.56
3445	2	碎片	黒頁					0.18
3446	2	碎片	黒安					0.21
3447	2	剥片	黒頁	24				1.09
3448	2	碎片	黒頁					0.14
3449	2	碎片	黒頁					0.72
3450	2	剥片	黒頁					1.03
3451	2	剥片	黒頁					1.99
3452	2	碎片	黒頁					0.01
3453	2	剥片	黒頁					1.74
3454	2	碎片	黒安					0.37
3455	2	碎片	黒安					0.25
3456	2	剥片	黒頁	27				3.47
3457	2	剥片	黒頁					0.57
3458	2	碎片	黒頁					0.38
3459	2	剥片	黒頁					0.45
3460	2	剥片	黒安					0.46
3461	2	碎片	黒安					0.23
3462	2	剥片	黒頁	24				3.86
3463	2	剥片	黒頁					2.79
3464	2	碎片	黒頁					0.05
3465	2	碎片	黒安					0.11
3466	2	剥片	黒安					1.96
3467	2	碎片	黒安					0.08
3468	2	碎片	黒頁					0.10
3469	2	碎片	黒頁					0.04
3470	2	剥片	黒安					0.72
3471	2	碎片	黒頁					0.35
3472	2	碎片	黒安					0.11
3473	2	碎片	黒安					0.16
3474	2	碎片	黒頁					0.17
3475	2	碎片	黒頁					0.41
3476	2	剥片	黒安					1.04
3477	2	剥片	黒頁					5.62

遺物 No	出土 位置	器 種	石 材	個体	接合	長 さ (cm)	幅 (cm)	重 さ (g)
3478	2	碎片	黒頁					0.10
3479	2	碎片	黒安					0.04
3480	2	碎片	黒頁					0.56
3481	2	碎片	黒安					0.17
3482	2	碎片	黒頁					0.64
3483	2	碎片	黒頁					0.35
3484	2	剥片	黒頁					3.14
3485	2	—	—					—
3486	2	剥片	黒頁					0.54
3487	2	碎片	黒頁					0.34
3488	2	碎片	黒頁					0.28
3489	2	剥片	黒頁					0.88
3490	2	碎片	黒頁					0.20
3491	2	剥片	黒頁	26				0.83
3492	2	碎片	黒頁					0.17
3493	2	碎片	黒頁					0.12
3494	2	碎片	黒頁					0.06
3495	2	剥片	黒頁	26				1.27
3496	2	碎片	黒安					0.19
3497	2	碎片	黒頁					0.15
3498	2	碎片	黒頁					0.11
3499	2	碎片	黒頁					0.04
3500	2	碎片	黒頁					0.19
3501	2	剥片	黒頁					1.21
3502	2	剥片	黒頁					0.93
3503	2	剥片	黒安	31	76	2.6	3.3	4.22
3504	2	剥片	黒安					0.77
3505	2	碎片	黒安					0.10
3506	2	碎片	黒安					0.07
3507	2	剥片	黒頁					0.74
3508	2	碎片	黒安					0.23
3509	2	碎片	黒安					0.03
3510	2	碎片	黒頁					0.10
3511	2	碎片	黒頁					0.30
3512	2	—	—					0.06
3513	2	碎片	黒頁					0.38
3514	2	剥片	黒頁					1.33
3515	2	剥片	黒頁					1.55
3516	2	剥片	黒頁	24	58	4.8	4.5	6.44
3517	2	碎片	黒頁					0.09
3518	2	剥片	黒頁					2.34
3519	2	剥片	黒頁					2.23
3520	2	碎片	黒安					0.10
3521	2	碎片	黒安					0.42
3522	2	碎片	黒頁					0.28
3523	2	剥片	黒頁					1.01
3524	2	碎片	黒頁					0.23
3525	2	碎片	黒頁					0.54
3526	2	碎片	黒頁					0.35
3527	2	剥片	黒頁					1.10
3528	2	碎片	黒頁					0.59
3529	2	碎片	黒頁					0.36
3530	2	碎片	黒頁					0.31
3531	2	剥片	黒安					0.46
3532	2	剥片	黒頁					0.26
3533	2	剥片	黒頁					0.52
3534	2	碎片	黒頁					0.17
3535	2	剥片	黒安					1.71
3536	2	剥片	黒安					1.08

遺物 No	出土 位置	器 種	石 材	個 体	接 合	長 さ (cm)	幅 (cm)	重 さ (g)
3537	2	剥片	黒安					2.13
3538	2	碎片	黒安					0.19
3539	2	碎片	黒頁					0.30
3540	2	碎片	黒頁					0.55
3541	2	剥片	黒安					0.47
3542	2	剥片	黒頁					3.42
3543	2	碎片	黒頁					0.34
3544	2	剥片	黒頁	24				1.87
3545	2	碎片	黒頁					0.39
3546	2	碎片	黒頁					0.23
3547	2	碎片	黒頁					0.11
3548	2	碎片	黒頁					0.29
3549	2	碎片	黒頁					0.07
3550	2	碎片	黒頁					0.35
3551	2	碎片	黒安					0.03
3552	2	剥片	黒安					0.22
3553	2	碎片	黒頁					0.33
3554	2	碎片	黒安					0.16
3555	2	碎片	黒安					0.67
3556	2	碎片	黒頁					0.15
3557	2	剥片	黒頁					6.45
3558	2	剥片	黒頁					0.52

遺物 No	出土 位置	器 種	石 材	個 体	接 合	長 さ (cm)	幅 (cm)	重 さ (g)
3559	2	碎片	黒安					0.37
3560	2	碎片	黒安					0.25
3561	2	碎片	黒頁					0.50
3562	2	剥片	黒頁					3.31
3563	2	碎片	黒頁					0.16
3564	2	剥片	黒安					0.53
3565	2	剥片	黒頁					1.27
3566	2	碎片	黒頁					0.16
3567	2	碎片	黒頁					0.05
3568	2	碎片	黒頁					0.34
3569	2	碎片	黒頁					0.30
3570	2	碎片	黒頁					0.22
3571	2	碎片	黒頁					0.13
3572	2	碎片	黒頁					0.18
3573	2	剥片	黒頁					0.64
3574	2	剥片	黒頁					0.80
3575	2	碎片	黒頁					0.77
3576	2	碎片	黒安					0.46
3577	2	剥片	黒頁					0.91
3578	2	碎片	黒頁					0.40
3579	2	剥片	黒頁					3.46
3580	2	—	—					—

# 写 真 图 版







房谷戸遺跡と周辺地形（上方は赤城山、下方は利根川）



遺跡遠景（奥の山は子持山）



I区 全景



II区 全景



I区B地点試掘調査状況 (第II文化層)



I区D地点試掘調査状況 (第II文化層)



II区東側々道試掘調査状況



II区B地点試掘調査状況 (第I文化層)



II区C地点試掘調査状況 (第I文化層)



II区B地点試掘調査状況 (第I文化層)



II区B地点試掘調査状況 (第II文化層)



II区C地点試掘調査状況 (第II文化層)

図版 4

第 I 文化層  
1号ブロック  
遺物出土状態



第 I 文化層  
1号ブロック  
遺物出土状態

第 I 文化層  
1号ブロック  
遺物出土状態



第Ⅰ文化層  
1号ブロック  
遺物出土状態  
(槍先形尖頭器と  
大形剝片)



第Ⅰ文化層  
1号ブロック  
遺物出土状態  
(大形剝片)

第Ⅰ文化層  
1号ブロック  
遺物出土状態  
(最下面)



図版 6



第Ⅰ文化層 1号ブロック No.3494 出土状態



第Ⅰ文化層 1号ブロック No.2103 出土状態



第Ⅰ文化層 1号ブロック No.3268 出土状態



第Ⅰ文化層 1号ブロック No.3298 出土状態



第Ⅰ文化層 1号ブロック No.2260 出土状態

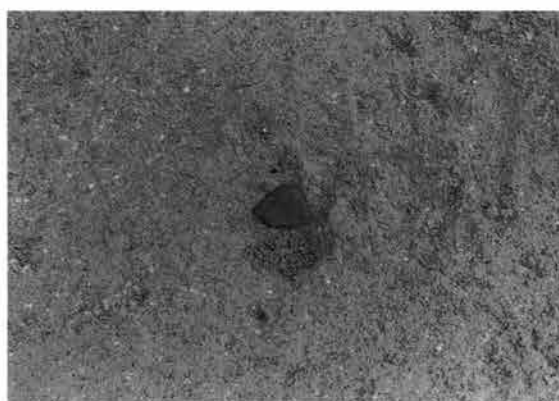

第Ⅰ文化層 1号ブロック No.2500 出土状態



第Ⅰ文化層 1号ブロック No.2334 出土状態



第Ⅰ文化層 1号ブロック No.2417 出土状態

第1文化層  
2号ブロック  
遺物出土状態

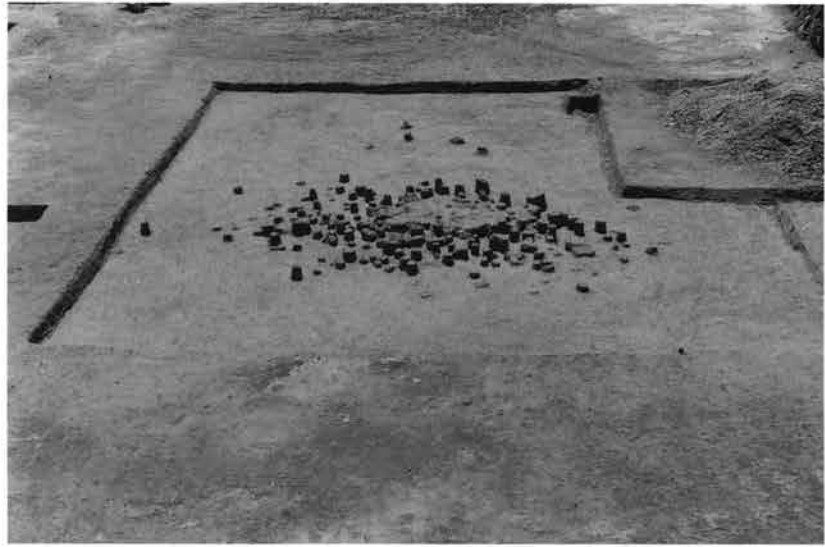

第1文化層  
2号ブロック  
遺物出土状態

第1文化層  
2号ブロック  
遺物出土状態  
(実測作業)



図版 8

第1文化層  
2号ブロック  
遺物出土状態  
(槍先形尖頭器と剝片)



第1文化層  
2号ブロック  
遺物出土状態  
(槍先形尖頭器と剝片)

第1文化層  
2号ブロック  
遺物出土状態  
(槍先形尖頭器と剝片)

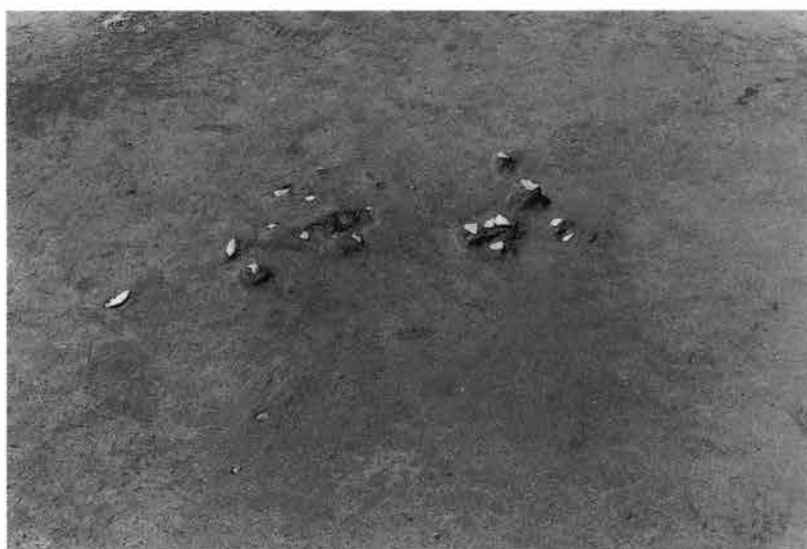



第1文化層  
2号ブロック  
遺物出土状態  
(槍先形尖頭器と  
大形剥片)



第1文化層  
2号ブロック  
遺物出土状態  
(槍先形尖頭器と  
大形剥片)

第1文化層  
2号ブロック  
遺物出土状態  
(槍先形尖頭器と  
大形剥片)



図版10

第1文化層  
2号ブロック  
遺物出土状態  
(槍先形尖頭器と  
大形剝片)



第1文化層  
2号ブロック  
遺物出土状態  
(槍先形尖頭器と  
大形剝片)

第1文化層  
2号ブロック  
遺物出土状態  
(最下面)

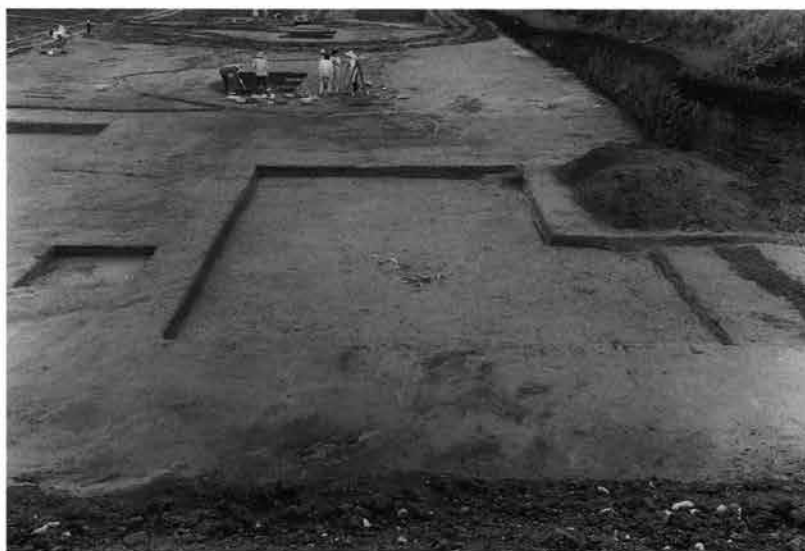



第1文化層 2号ブロック No.1163 出土状態



第1文化層 2号ブロック No.1782 出土状態



第1文化層 2号ブロック No.1271 出土状態



第1文化層 2号ブロック No.1321 出土状態



第1文化層 2号ブロック No.2394 出土状態



第1文化層 2号ブロック No.1254 出土状態

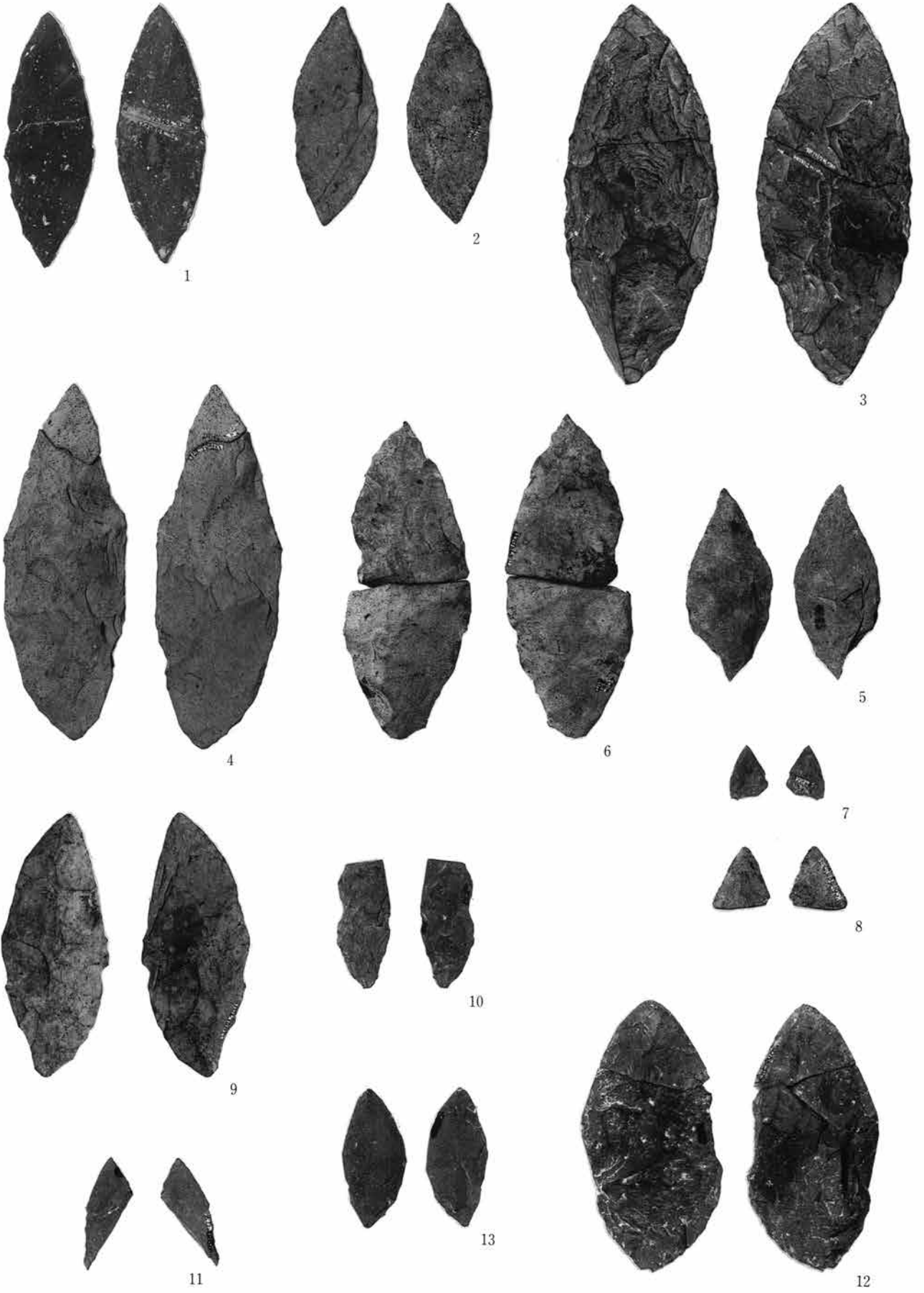

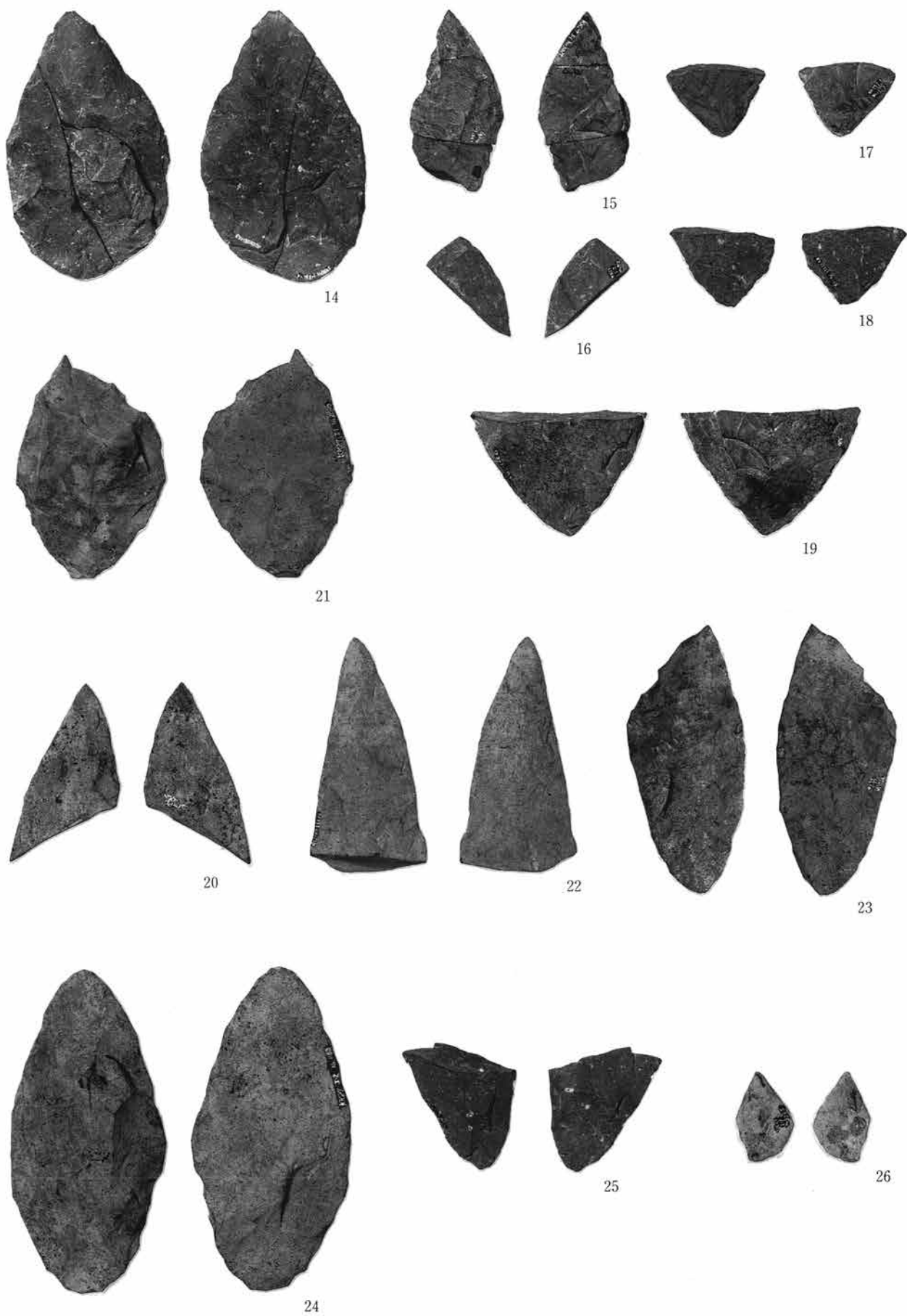



27



28



29



30



32



34



33



35



36



31



37



38



39



40



41

圖版16



接合資料 2



接合資料 3



接合資料 5



接合資料 6



接合資料 7



接合資料 8



接合資料 9



接合資料 10



接合資料 11



接合資料 12



接合資料 13



接合資料 14



接合資料 15







接合資料16  
(母岩1)



接合資料20  
(母岩9)



接合資料17  
(母岩2)



接合資料19  
(母岩2)

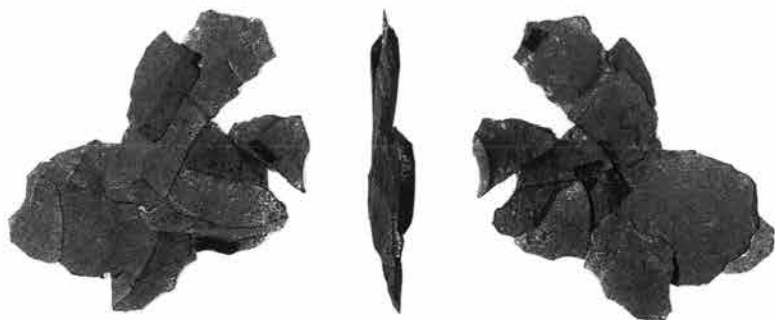

接合資料18  
(母岩2)



接合資料21  
(母岩3)



接合資料22  
(母岩4)



接合資料23  
(母岩5)



接合資料24  
(母岩6)



接合資料25  
(母岩6)



図版20

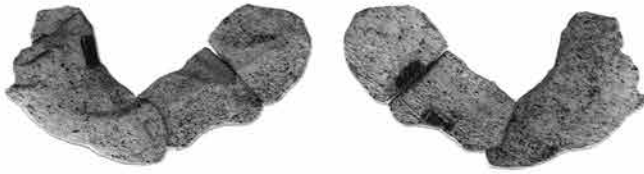

接合資料26  
(母岩 6)

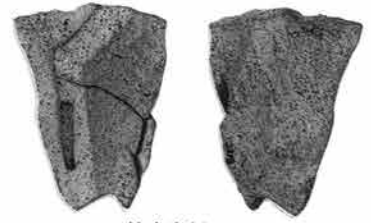

接合資料27  
(母岩 6)



接合資料28  
(母岩 7)



接合資料29  
(母岩 7)



接合資料30  
(母岩 8)



接合資料31  
(母岩 8)



接合資料32  
(母岩 8)



接合資料33  
(母岩 8)

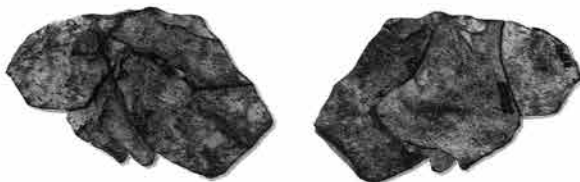

接合資料34  
(母岩 8)

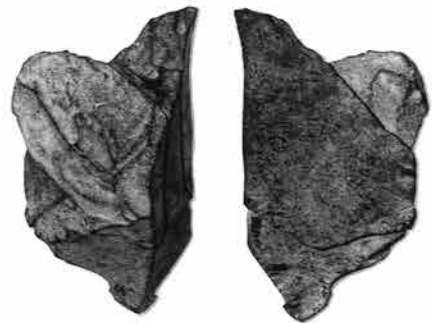

接合資料35  
(母岩 8)

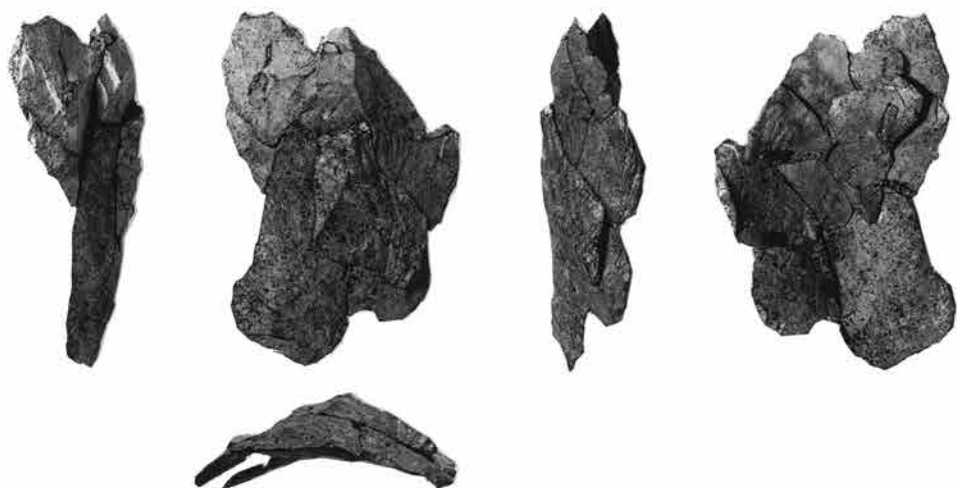

接合資料36  
(母岩 9)



接合資料37  
(母岩10)



接合資料39  
(母岩11)



接合資料38  
(母岩10)

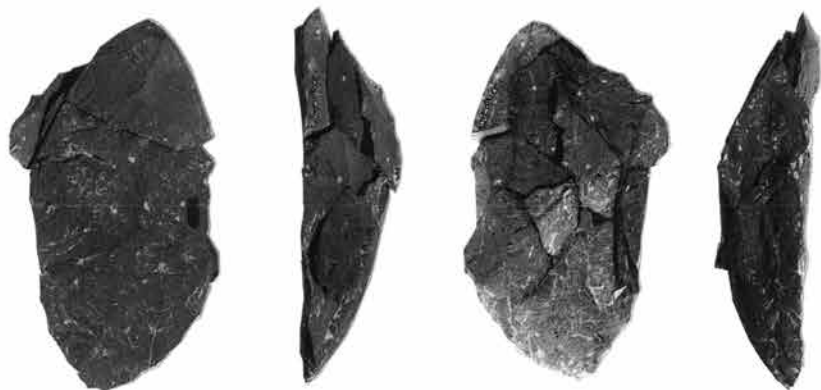
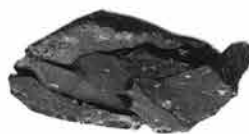

接合資料40  
(母岩12)



接合資料41  
(母岩13)

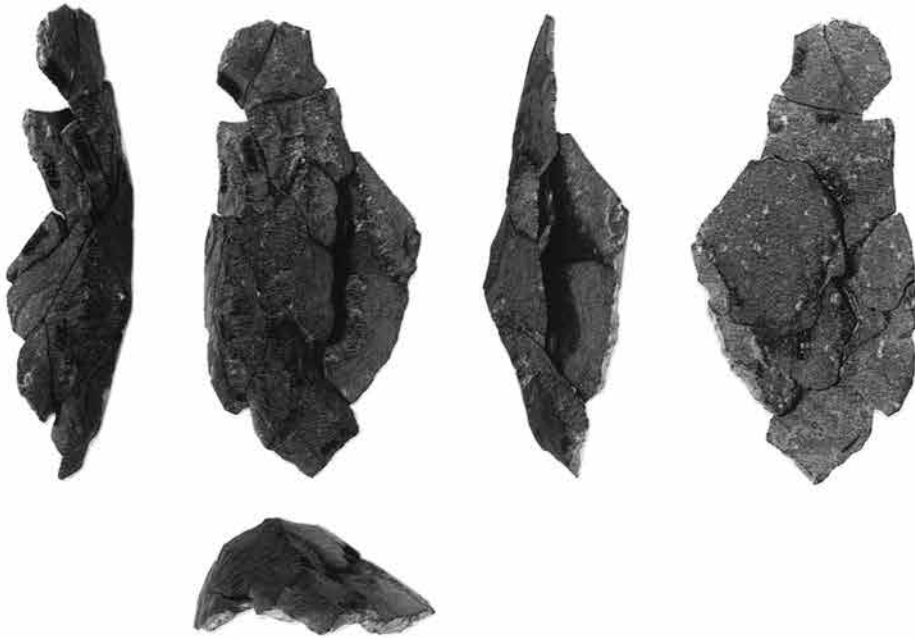

接合資料42  
(母岩14)



接合資料43  
(母岩15)



接合資料44  
(母岩16)



接合資料45  
(母岩17)



接合資料46  
(母岩17)



接合資料47  
(母岩18)



接合資料48  
(母岩18)



接合資料49  
(母岩18)



接合資料50  
(母岩19)



接合資料51  
(母岩20)



接合資料52



接合資料54  
(母岩22)



接合資料55  
(母岩23)



接合資料56  
(母岩23)

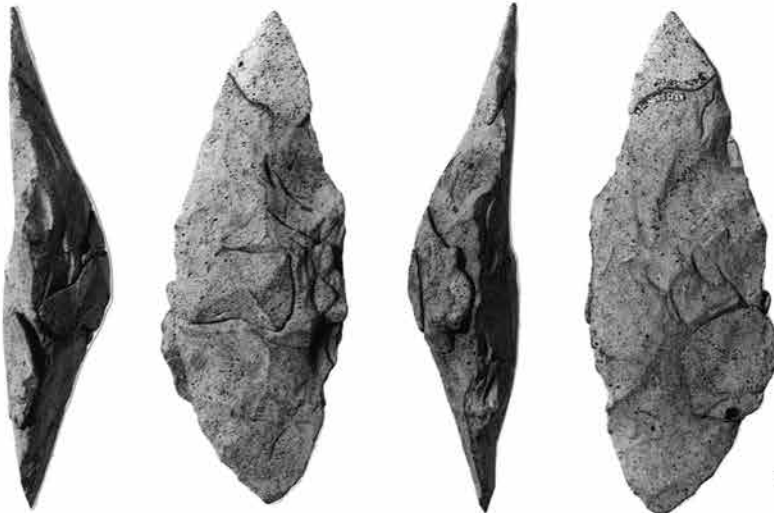

接合資料57  
(母岩24)





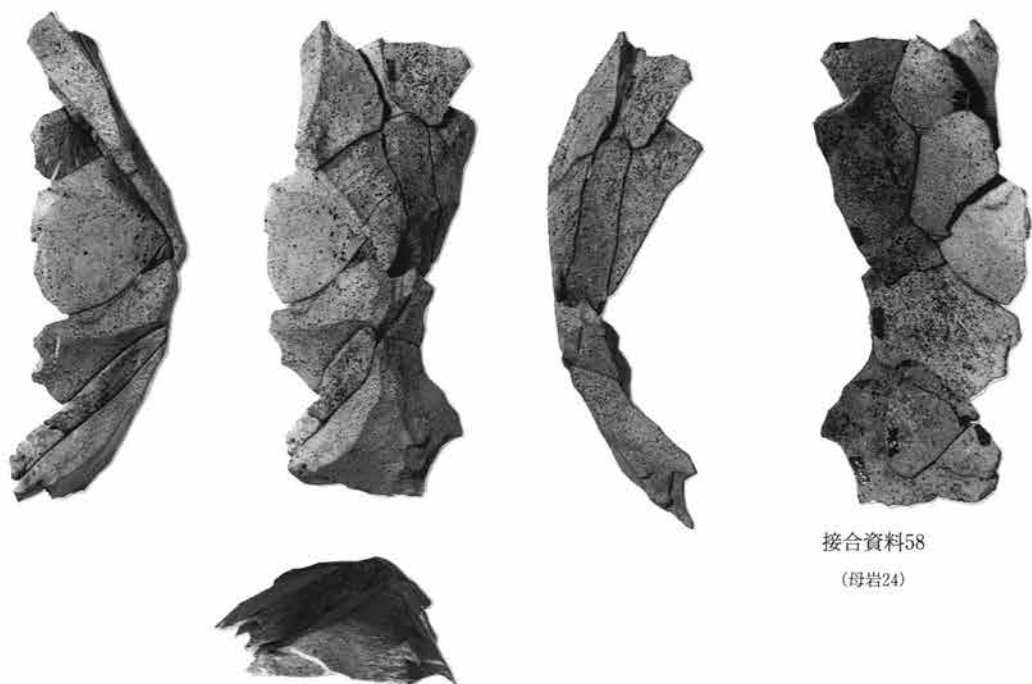

接合資料58  
(母岩24)



接合資料59  
(母岩24)



接合資料60  
(母岩25)



接合資料61  
(母岩25)



接合資料62  
(母岩26)



接合資料63  
(母岩26)



接合資料64  
(母岩26)



接合資料65  
(母岩27)



接合資料66  
(母岩27)



接合資料67  
(母岩28)



接合資料68  
(母岩28)



接合資料69  
(母岩29)



接合資料70  
(母岩29)



接合資料71  
(母岩29)



接合資料77  
(母岩31)



接合資料75



接合資料72  
(母岩30)



接合資料76  
(母岩31)

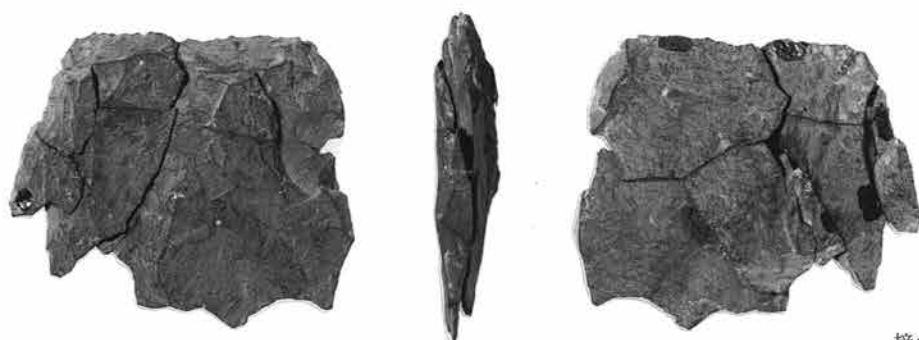

接合資料78  
(母岩32)

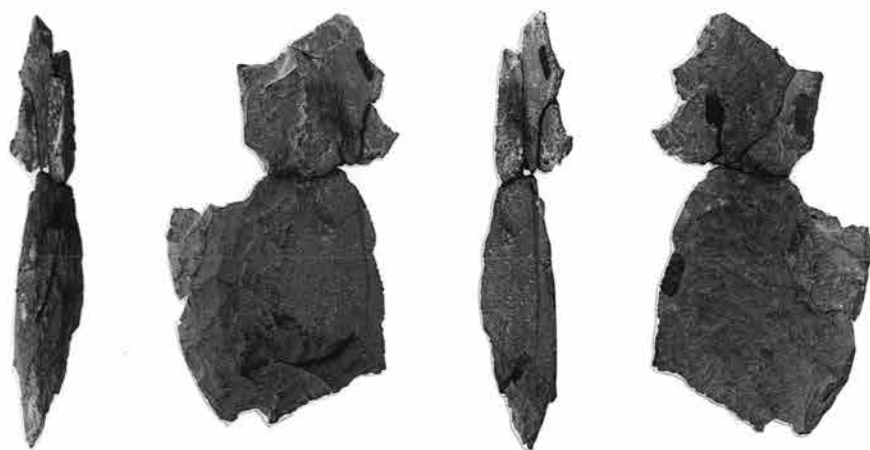

接合資料79  
(母岩33)



接合資料80  
(母岩33)



接合資料81  
(母岩33)



接合資料82  
(母岩33)



接合資料83  
(母岩33)



接合資料84  
(母岩33)

第 I 文化層 出土石器接合資料

（財）群馬県埋蔵文化財調査事業団発掘調査報告第129集

## 房谷戸遺跡Ⅱ

《第Ⅰ文化層編》

—関越自動車道(新潟線)地域埋蔵  
文化財発掘調査報告書第40集—

平成4年3月21日 印刷

平成4年3月25日 発行

編集／群馬県教育委員会

前橋市大手町1丁目1番1号

電話 (0272) 23-1111

(財)群馬県埋蔵文化財調査事業団

勢多郡北橘村下箱田784番地の2

電話 (0279) 52-2511(代表)

発行／群馬県考古資料普及会

勢多郡北橘村下箱田784番地の2

電話 (0279) 52-2511(代表)

印刷／朝日印刷工業株式会社