

14SE1173

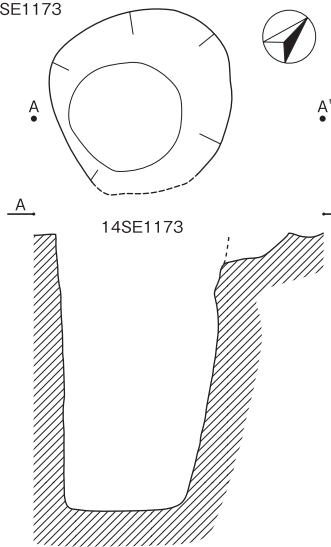

14SE1175

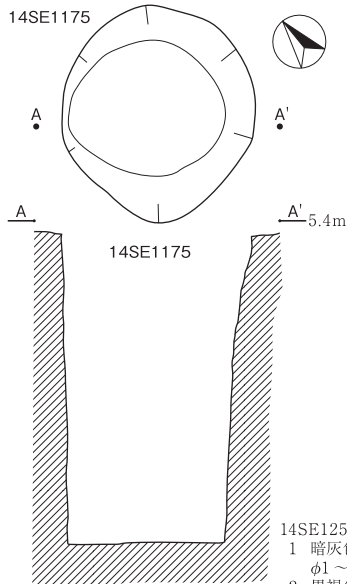

14SE1254

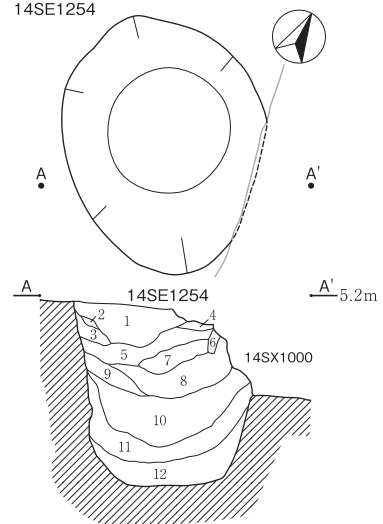

14SE1254

- 1 暗灰色粘質土 (N3/) 粘性やや強い。しまりやや強い。
φ1 ~ 3mm の炭化物を微量含む。灰白色粘土ブロックをまばらに含む。
- 2 黒褐色粘質土 (2.5Y3/1) 粘性やや強い。しまりやや強い。
灰白色粘土粒をまばらに含む。
- 3 暗灰色粘質土 (N3/) 粘性やや強い。しまりやや強い。灰白色粘土ブロックを少量含む。
- 4 暗灰色粘質土 (N3/) 粘性やや強い。しまりやや強い。灰白色粘土ブロックを微量含む。
- 5 暗灰色粘質土 (N3/) 粘性やや強い。しまりやや強い。
φ1mm 以下の炭化物を微量含む。灰白色粘土ブロックをまばらに含む。
- 6 黒褐色粘質土 (2.5Y3/1) 粘性やや強い。しまりやや強い。
灰白色粘土ブロックを微量含む。
- 7 暗灰色粘質土 (N3/) 粘性やや強い。しまりやや強い。
灰白色粘土ブロックをまばらに含む。
- 8 暗灰色粘質土 (N3/) 粘性やや強い。しまりやや強い。
φ1 ~ 10mm の炭化物を多量含む。灰白色粘土ブロックをまばらに含む。
- 9 暗灰色粘質土 (N3/) 粘性やや強い。しまりやや強い。灰白色粘土ブロックを多量含む。
- 10 暗灰色粘質土 (N3/) 粘性やや強い。しまりやや強い。
φ1 ~ 3mm 炭化物を微量含む。灰白色粘土ブロックを多量含む。
- 11 黒色粘質土 (N2/) 粘性弱い。しまり弱い。φ1 ~ 10mm 炭化物を多量含む。
- 12 暗灰色粘質土 (N3/) 粘性やや弱い。しまりやや弱い。
灰白色粘土ブロックをまばらに含む。

14SE1178

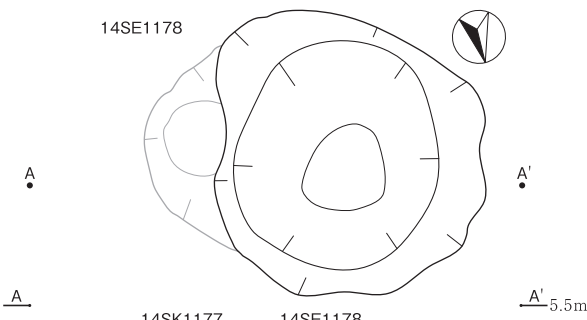

14SK1177

14SE1178

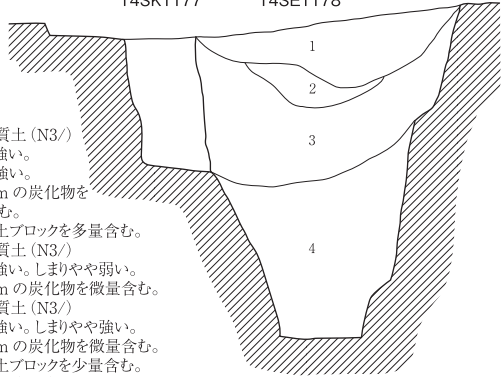

14SE1178

- 1 暗灰色粘質土 (N3/) 粘性やや強い。しまりやや強い。
φ1 ~ 3mm の炭化物をまばらに含む。灰白色粘土ブロックを多量含む。
- 2 暗灰色粘質土 (N3/) 粘性やや強い。しまりやや弱い。
φ1 ~ 5mm の炭化物を微量含む。
- 3 暗灰色粘質土 (N3/) 粘性やや強い。しまりやや強い。
φ1 ~ 3mm の炭化物を微量含む。灰白色粘土ブロックを少量含む。
- 4 黒色粘質土 (N2/) 粘性やや弱い。しまりやや弱い。灰白色粘土ブロックを微量含む。

14SE1409

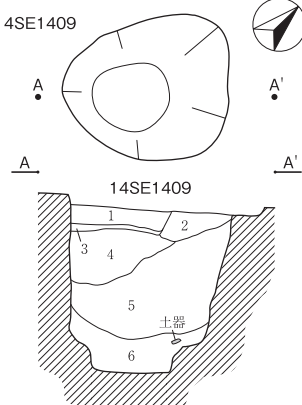

14SE1409

- 1 暗灰色粘質土 (N3/) 粘性やや強い。しまりやや強い。
φ1 ~ 10mm の炭化物をまばらに含む。灰白色粘土粒を多量含む。
- 2 暗灰色粘質土 (N3/) 粘性やや強い。しまりやや強い。
φ1 ~ 20mm の炭化物をまばらに含む。灰白色粘土ブロックを多量含む。
- 3 黒色粘質土 (N2/) 粘性やや強い。しまりやや強い。灰白色粘土ブロックを微量含む。
- 4 暗灰色粘質土 (N3/) 粘性やや強い。しまりやや強い。灰白色粘土ブロックを少量含む。
- 5 暗灰色粘質土 (N3/) 粘性やや強い。しまりやや強い。灰白色粘土粒を少量含む。
- 6 暗灰色粘質土 (N3/) 粘性やや弱い。しまりやや弱い。灰白色粘土ブロックを多量含む。腐植を少量含む。

14SE1486

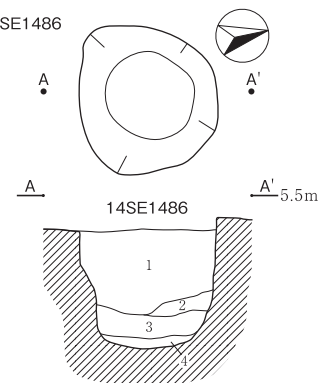

14SE1503

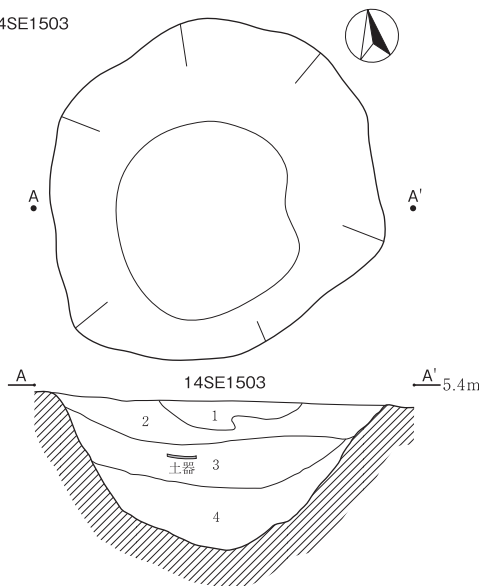

14SE1514

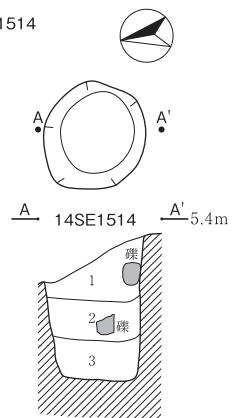

14SE1486

- 1 暗灰色粘質土 (N3/) 粘性やや強い。しまりやや強い。灰白色粘土ブロックを多量含む。
- 2 暗灰色粘質土 (N3/) 粘性やや強い。しまりやや強い。灰白色粘土ブロックを少量含む。
- 3 暗灰色粘質土 (N3/) 粘性やや強い。しまりやや弱い。灰白色粘土ブロックを少量含む。
- 4 黒色粘質土 (N2/) 粘性やや弱い。しまりやや弱い。灰白色粘土ブロックを微量含む。

14SE1503

- 1 灰色粘質土 (10Y4/1) 粘性やや強い。しまりやや強い。灰白色粘土ブロックを少量含む。
- 2 灰色粘質土 (10Y4/1) 粘性やや強い。しまりやや強い。緑灰色シルトブロックを微量含む。
- 3 灰色粘質土 (10Y4/1) 粘性強い。しまりやや弱い。暗灰色粘質土を少量含む。
- 4 暗灰色粘質土 (N3/) 粘性強い。しまりやや強い。緑灰色シルトブロックをまばらに含む。

14SE1514

- 1 灰色粘質土 (10Y4/1) 粘性強い。しまりやや弱い。灰白色粘土ブロックを微量含む。
- 2 黒色粘質土 (N2/) 粘性強い。しまりやや弱い。
- 3 黒色粘質土 (N2/) 粘性強い。しまりやや弱い。腐植を多量含む。

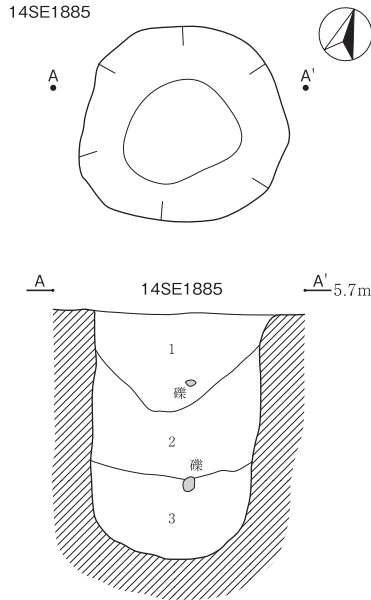

- 14SE1885
- 1 灰色粘質土 (10Y4/1) 粘性やや強い。しまりやや弱い。
φ1 ~ 30mm の炭化物を多量含む。
 - 2 暗灰色粘質土 (N3/) 粘性やや強い。しまりやや弱い。
φ1 ~ 5mm の炭化物を少量含む。
 - 3 暗灰色粘質土 (N3/) 粘性強い。しまり弱い。

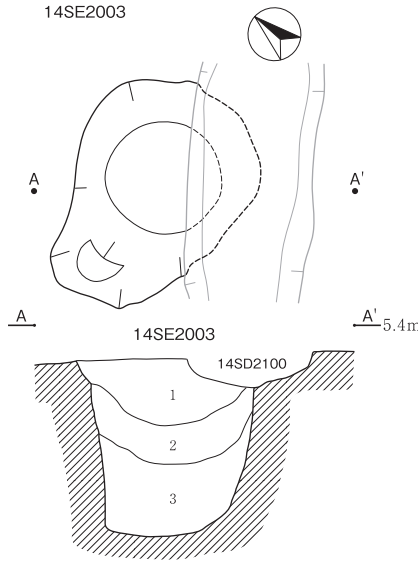

- 14SE2003
- 1 暗灰色粘質土 (N3/) 粘性強い。しまりやや弱い。
φ1 ~ 10mm の炭化物をまばらに含む。
灰白色粘土ブロックを微量含む。
 - 2 暗灰色粘質土 (N3/) 粘性やや強い。しまりやや強い。
φ1 ~ 10mm の炭化物を少量含む。
灰白色粘土ブロックを少量含む。
 - 3 黒色粘質土 (N2/) 粘性強い。しまり弱い。
腐植を多量含む。

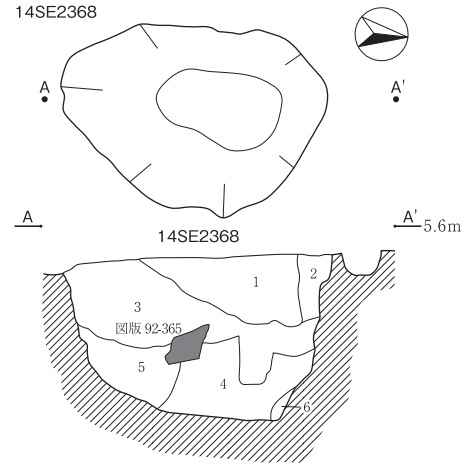

- 14SE2368
- 1 黒色粘質土 (10Y2/1) 粘性やや強い。しまりやや強い。
φ1 ~ 10mm の炭化物をまばらに含む。
灰白色粘土粒を少量含む。
 - 2 暗灰色粘質土 (N3/) 粘性やや強い。しまりやや強い。
φ1 ~ 20mm の炭化物をまばらに含む。
灰白色粘土ブロックを多量含む。
 - 3 黒色粘質土 (N2/) 粘性やや弱い。しまりやや弱い。
灰白色粘土ブロックをまばらに含む。
 - 4 暗灰色粘質土 (N3/) 粘性やや強い。しまりやや強い。
灰白色粘土ブロックを多量含む。
 - 5 黒色粘質土 (N2/) 粘性やや強い。しまりやや強い。
灰白色粘土ブロックを少量含む。
 - 6 暗灰色粘質土 (N3/) 粘性やや弱い。しまり弱い。
灰白色粘土ブロックを多量含む。

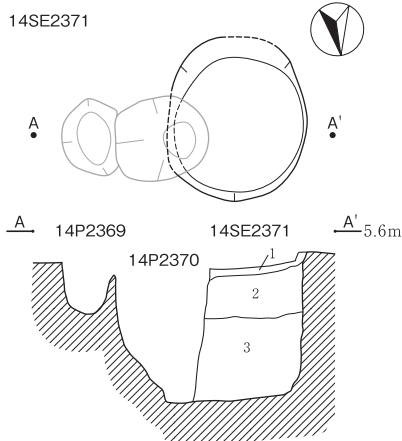

- 14SE2371
- 1 灰色粘質土 (10Y4/1) 粘性やや強い。しまりやや強い。
φ1 ~ 20mm の炭化物をまばらに含む。
灰白色粘土ブロックを少量含む。
 - 2 灰色粘質土 (10Y4/1) 粘性やや強い。しまりやや強い。
灰白色粘土ブロックを多量含む。
 - 3 暗灰色粘質土 (N3/) 粘性やや強い。しまりやや強い。
灰白色粘土ブロックを多量含む。

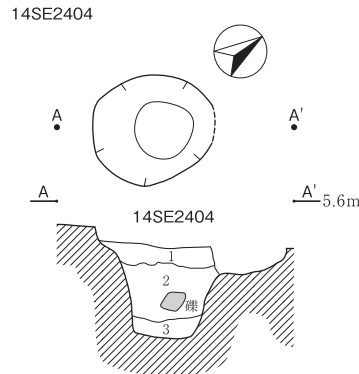

- 14SE2404
- 1 暗灰色粘質土 (N3/) 粘性やや強い。しまりやや強い。
灰白色粘土ブロックを少量含む。
 - 2 暗灰色粘質土 (N3/) 粘性やや強い。しまりやや強い。
φ1 ~ 5mm の炭化物を少量含む。
灰白色粘土粒を少量含む。
 - 3 灰白色粘質土 (N7/) 粘性やや強い。しまりやや弱い。
暗灰色粘質土ブロックを多量含む。

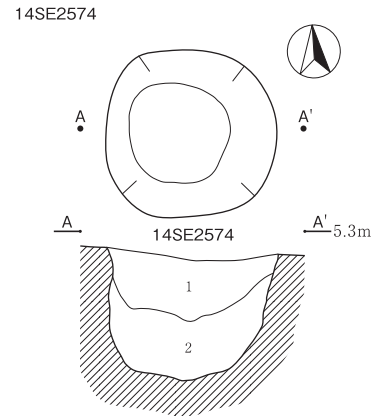

- 14SE2574
- 1 暗灰色粘質土 (N3/) 粘性やや強い。しまりやや強い。
φ1 ~ 3mm の炭化物をまばらに含む。
灰白色粘土ブロックを微量含む。
 - 2 暗灰色粘質土 (N3/) 粘性やや強い。しまり弱い。
灰白色粘土ブロックを微量含む。

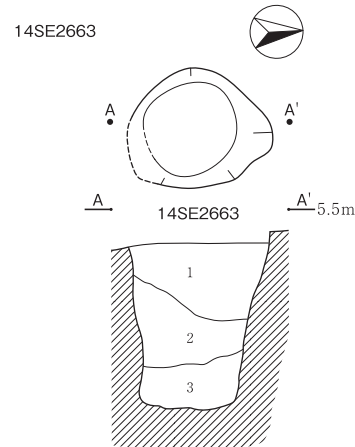

- 14SE2663
- 1 灰色粘質土 (10Y4/1) 粘性やや弱い。しまりやや弱い。
φ1 ~ 5mm の炭化物をまばらに含む。
 - 2 暗灰色粘質土 (N3/) 粘性やや強い。しまりやや弱い。
灰白色粘土ブロックをまばらに含む。
 - 3 灰色粘質土 (10Y5/1) 粘性強い。しまり弱い。
灰白色粘土ブロックをまばらに含む。

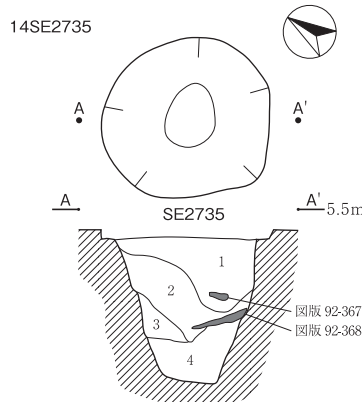

- 14SE2735
- 1 灰色粘質土 (10Y4/1) 粘性やや強い。しまりやや強い。
φ1 ~ 20mm の炭化物を多量含む。
灰白色粘土ブロックを少量含む。
 - 2 暗色粘質土 (N3/) 粘性やや強い。しまりやや強い。
灰白色粘土ブロックを多量含む。
 - 3 灰色粘質土 (10Y5/1) 粘性やや強い。しまりやや強い。
灰白色粘土ブロックを多量含む。
 - 4 暗灰色粘質土 (N3/) 粘性やや強い。しまりやや弱い。
灰白色粘土ブロックをまばらに含む。

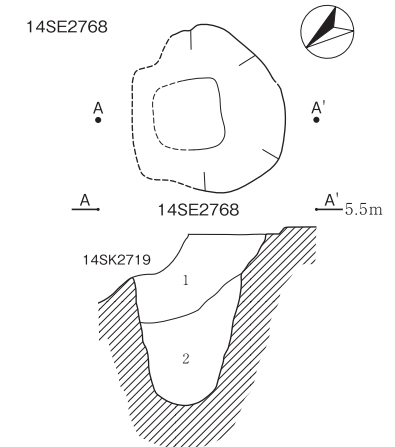

- 14SE2768
- 1 暗灰色粘質土 (N3/) 粘性やや強い。しまりやや強い。
φ1 ~ 20mm の炭化物をまばらに含む。灰白色粘土ブロックをまばらに含む。
 - 2 暗灰色粘質土 (N3/) 粘性やや強い。しまりやや強い。
灰白色粘土ブロックを多量含む。

14SE2769

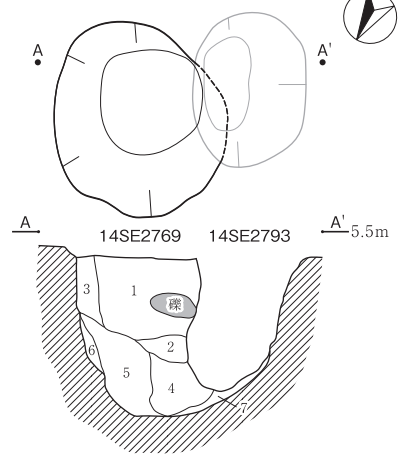

14SE2769

- 1 暗灰色粘質土 (N3/)
粘性やや強い。しまりやや強い。
灰白色粘土ブロックを多量含む。
- 2 灰白色粘質土 (N7/)
粘性やや強い。しまりやや強い。
暗灰色粘質土ブロックをまばらに含む。
- 3 暗灰色粘質土 (N3/)
粘性やや強い。しまりやや強い。
灰白色粘土ブロックを少量含む。
- 4 暗灰色粘質土 (N3/)
粘性やや強い。しまりやや強い。
灰白色粘土ブロックを多量含む。
- 5 灰色粘質土 (10Y5/1)
粘性やや強い。しまりやや強い。
灰白色粘土ブロックを多量含む。
- 6 灰色粘質土 (10Y5/1)
粘性やや強い。しまりやや強い。
暗灰色粘質土粒を少量含む。
- 7 灰色粘質土 (10Y5/1)
粘性やや強い。しまりやや強い。
灰白色粘土ブロックをまばらに含む。

14SE2903

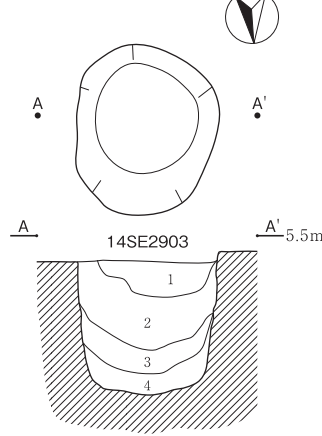

14SE2903

- 1 暗灰色粘質土 (N3/)
粘性やや強い。しまりやや強い。
φ1~10mmの炭化物を多量含む。
灰白色粘土ブロックをまばらに含む。
- 2 暗灰色粘質土 (N3/)
粘性やや強い。しまりやや強い。
灰白色粘土ブロックを多量含む。
- 3 暗灰色粘質土 (N3/)
粘性やや強い。しまりやや強い。
灰白色粘土ブロックを少量含む。
- 4 灰色粘質土 (10Y5/1)
粘性やや強い。しまりやや弱い。
灰白色粘土粒を微量含む。

14SE3013

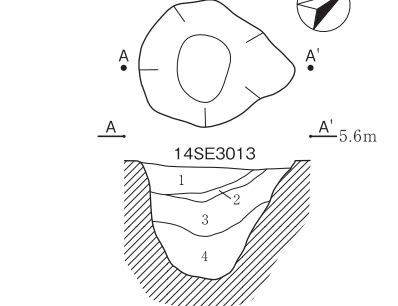

14SE3013

- 1 灰色粘質土 (10Y4/1) 粘性やや強い。しまりやや強い。
暗灰色粘質土粒・灰白色粘土ブロックを少量含む。
- 2 黒色粘質土 (N2/) 粘性強い。しまり弱い。
灰白色粘土ブロックを多量含む。
- 3 灰色粘質土 (N5/) 粘性強い。しまり強い。
灰白色粘土ブロックを微量含む。
- 4 暗褐色粘質土 (10YR3/3) 粘性強い。しまりやや強い。
腐植を多量含む。

14SE3176

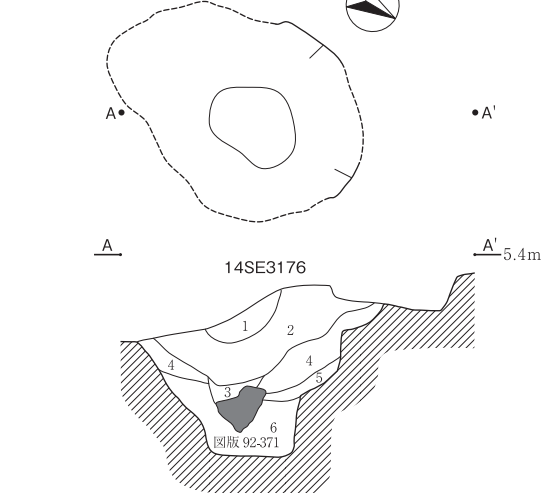

14SE3176

- 1 灰色粘質土 (N4/)
粘性やや強い。しまりやや弱い。
粗砂を少量含む。
- 2 灰色粘質土 (N4/)
粘性やや弱い。しまり弱い。
灰白色粘土ブロックを多量含む。
- 3 灰色粘質土 (10Y4/1)
粘性弱い。しまり弱い。
灰白色粘土ブロックを少量含む。
腐植を少量含む。
- 4 緑灰色シルト (10GY6/1)
粘性やや強い。しまりやや強い。
灰白色粘土ブロックを多量含む。
暗灰色粘質土ブロックを少量含む。
- 5 暗灰色粘質土 (N3/)
粘性強い。しまりやや弱い。
灰白色粘土ブロックを微量含む。
- 6 暗緑灰色シルト (7.5GY4/1)
粘性やや強い。しまりやや強い。
暗灰色粘質土ブロックを少量含む。

14SE3217

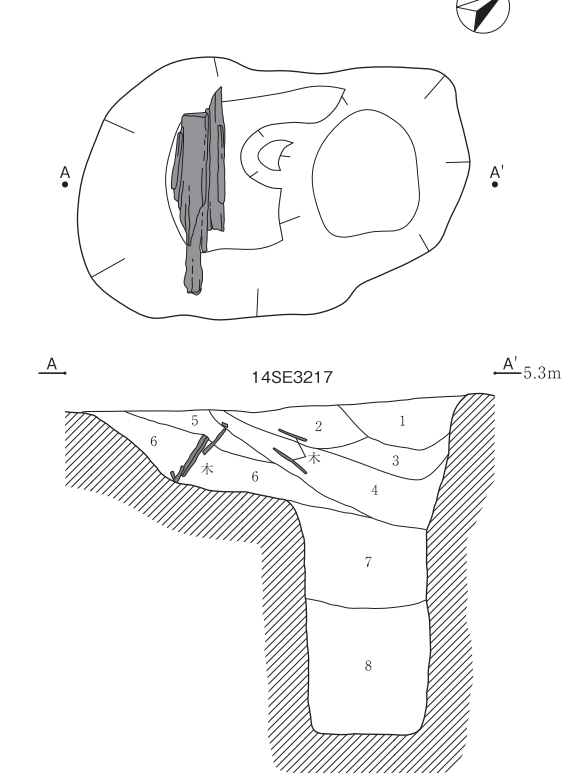

14SE3217

- 1 灰色粘質土 (N4/)
粘性やや強い。しまりやや弱い。
φ1~2mmの炭化物を少量含む。
- 2 灰色粘質土 (N4/)
粘性やや強い。しまりやや強い。
灰白色粘土ブロックを多量含む。
- 3 灰色粘質土 (N4/)
粘性やや弱い。しまりやや弱い。
φ1~2mmの炭化物を微量含む。
灰白色粘土ブロックを少量含む。
- 4 暗褐色粘質土 (10YR3/3)
粘性やや弱い。しまりやや弱い。
腐植を多量含む。
木質を多量含む。
- 5 灰色粘質土 (10Y4/1)
粘性強い。しまりやや弱い。
灰白色粘土ブロックを少量含む。
- 6 灰色粘質土 (10Y4/1)
粘性強い。しまりやや強い。
灰白色粘土ブロックを少量含む。
- 7 暗灰色粘質土 (N3/)
粘性強い。しまりやや弱い。
灰白色粘土ブロックを少量含む。
- 8 暗灰色粘質土 (N3/)
粘性強い。しまりやや弱い。
灰白色粘土ブロック・
緑灰色シルトブロックを少量含む。

14SE3245

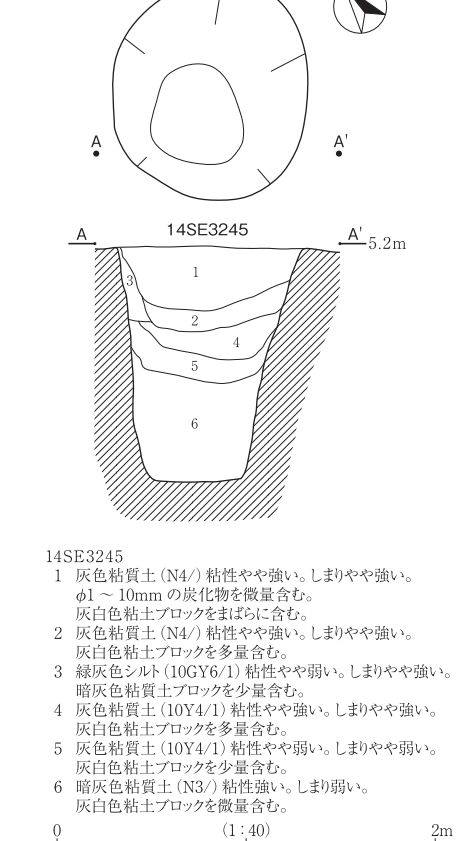

14SE3245

- 1 灰色粘質土 (N4/) 粘性やや強い。しまりやや強い。
φ1~10mmの炭化物を微量含む。
灰白色粘土ブロックをまばらに含む。
- 2 灰色粘質土 (N4/) 粘性やや強い。しまりやや強い。
灰白色粘土ブロックを多量含む。
- 3 緑灰色シルト (10GY6/1) 粘性やや弱い。しまりやや強い。
暗灰色粘質土ブロックを少量含む。
- 4 灰色粘質土 (10Y4/1) 粘性やや強い。しまりやや強い。
灰白色粘土ブロックを多量含む。
- 5 灰色粘質土 (10Y4/1) 粘性やや弱い。しまりやや弱い。
灰白色粘土ブロックを少量含む。
- 6 暗灰色粘質土 (N3/) 粘性強い。しまり弱い。
灰白色粘土ブロックを微量含む。

15SE62

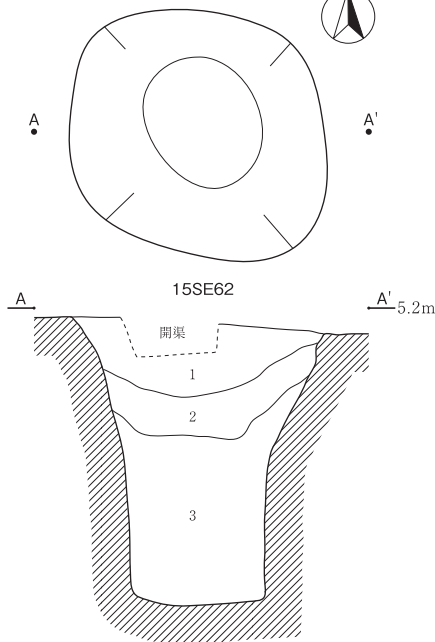

15SE62

- 1 灰色粘土 (10Y5/1) 粘性やや強い。しまりやや弱い。
φ1 ~ 5mm の炭化物を少量含む。
灰白色粘土ブロックを多量含む。
- 2 灰色粘土 (N5/) 粘性強い。しまりやや弱い。
φ1 ~ 3mm の炭化物を少量含む。
灰白色粘土ブロックを少量含む。腐植を少量含む。
- 3 褐色粘質土 (7.5YR4/3) 粘性やや強い。しまり弱い。
腐植を非常に多く含む。

15SE83

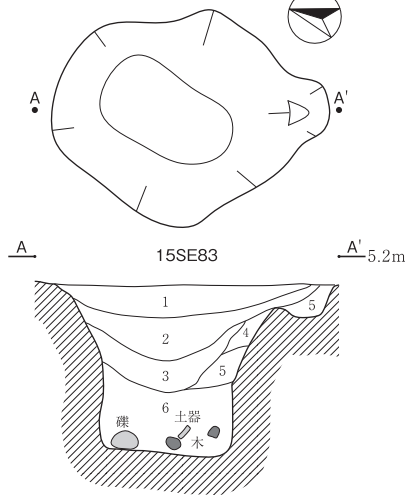

15SE83

- 1 灰色粘土 (10Y4/1) 粘性強い。しまりやや強い。
φ1 ~ 3mm の炭化物を少量含む。
灰白色粘土ブロックをまばらに含む。
- 2 暗灰色粘土 (N3/) 粘性やや強い。しまりやや強い。
φ1 ~ 7mm の炭化物を少量含む。
- 3 灰色粘土 (10Y5/1) 粘性やや強い。しまりやや強い。
灰白色粘土ブロックをまばらに含む。
- 4 緑灰色シルト (10GY6/1) 粘性やや弱い。しまりやや強い。
暗灰色粘質土ブロックを少量含む。
- 5 灰色粘土 (10Y5/1) 粘性やや弱い。しまりやや強い。
灰白色粘土ブロックを少量含む。
- 6 灰色粘土 (10Y5/1) 粘性やや強い。しまりやや弱い。
φ1 ~ 5mm の炭化物を少量含む。
灰白色粘土ブロックを多量含む。

15SE92・15SK93

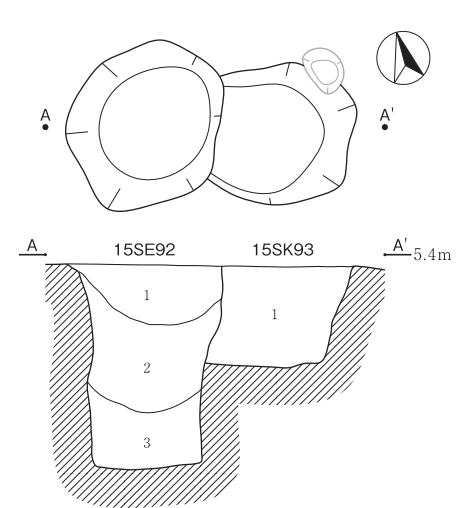

15SE92

- 1 灰色粘土 (10Y4/1) 粘性やや強い。しまりやや弱い。
φ1 ~ 5mm の炭化物を少量含む。
- 2 暗灰色粘土 (N3/) 粘性やや強い。しまり弱い。
φ1 ~ 3mm の炭化物を少量含む。
灰白色粘土ブロックを少量含む。
- 3 暗灰色粘土 (N3/) 粘性強い。しまり弱い。
φ1mm 以下の炭化物を微量含む。
灰白色粘土ブロックをまばらに含む。
腐植を少量含む。

15SK93

- 1 灰色粘土 (N4/) 粘性やや強い。しまりやや弱い。
φ1 ~ 5mm の炭化物を少量含む。
灰白色粘土ブロックを少量含む。

15SE84

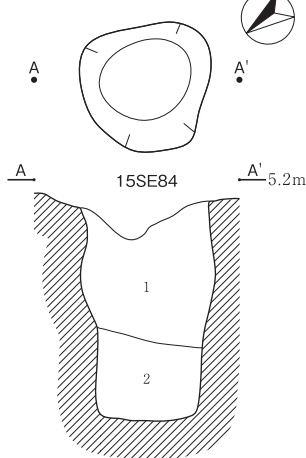

15SE84

- 1 灰色粘土 (10Y4/1) 粘性やや強い。
しまりやや弱い。
灰白色粘土・緑灰色シルトブロックを非常に多く含む。
- 2 緑灰色粘質土 (10GY6/1) 粘性やや弱い。
しまりやや弱い。
灰色粘土ブロックをまばらに含む。

15SE98

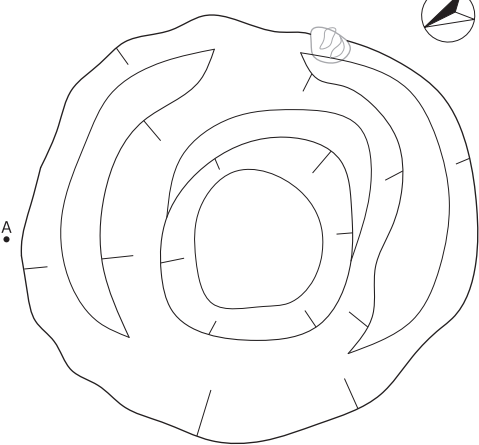

15SE98

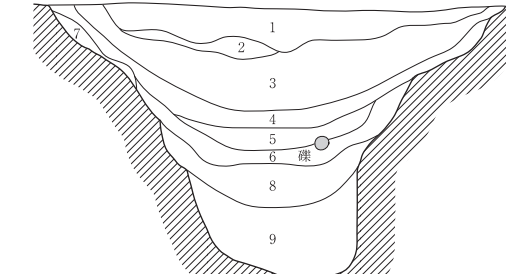

15SE98

- 1 オリーブ灰色粘土 (5GY5/1) 粘性やや強い。しまりやや強い。
緑灰色シルトブロックを多量含む。
- 2 黒色粘土 (N2/) 粘性やや強い。しまりやや強い。
緑灰色シルトブロックを多量含む。
- 3 灰色粘土 (N4/) 粘性やや強い。しまりやや強い。
φ1 ~ 10mm の炭化物を少量含む。
緑灰色シルトブロックをまばらに含む。
- 4 暗灰色粘土 (N3/) 粘性やや強い。しまりやや強い。
φ1 ~ 10mm の炭化物を少量含む。
緑灰色シルトブロックを少量含む。
- 5 灰色粘土 (5Y4/1) 粘性やや強い。しまりやや強い。
緑灰色シルトブロックを少量含む。
- 6 黒色粘土 (N1.5/) 粘性やや強い。しまりやや強い。
緑灰色シルトブロックを多量含む。
- 7 灰色粘土 (N5/) 粘性やや強い。しまりやや強い。
緑灰色シルトブロックを少量含む。
- 8 黒色粘土 (N2/) 粘性やや強い。しまりやや強い。
緑灰色シルトブロックを少量含む。
- 9 オリーブ灰色粘土 (2.5GY5/1) 粘性やや強い。しまりやや強い。
緑灰色シルトブロックを少量含む。

15SE101

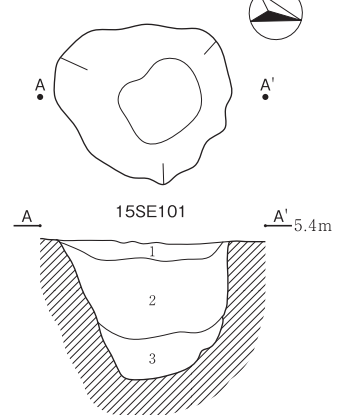

15SE101

- 1 灰色粘土 (10Y4/1) 粘性やや強い。しまりやや弱い。
φ1 ~ 5mm の炭化物を少量含む。
灰白色粘土ブロックを多量含む。
- 2 暗灰色粘土 (N3/) 粘性強い。しまりやや弱い。
灰白色粘土ブロックを少量含む。
- 3 暗灰色粘土 (N3/) 粘性強い。しまり弱い。腐植を少量含む。

15SE95

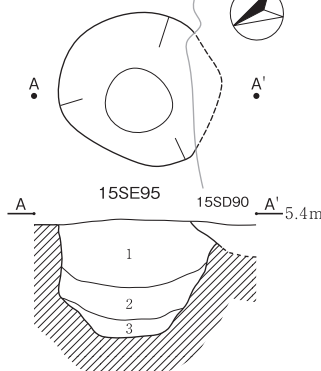

15SE95

- 1 灰色粘土 (10Y4/1) 粘性やや強い。しまりやや弱い。
φ1 ~ 5mm の炭化物を多量含む。
灰白色粘土ブロックをまばらに含む。
- 2 暗灰色粘土 (N3/) 粘性やや強い。しまりやや強い。
φ1 ~ 3mm の炭化物をまばらに含む。
灰白色粘土ブロックを多量含む。
- 3 灰色粘土 (N5/) 粘性強い。しまり弱い。
灰白色粘土ブロックを非常に多く含む。
腐植を多量含む。

15SE102

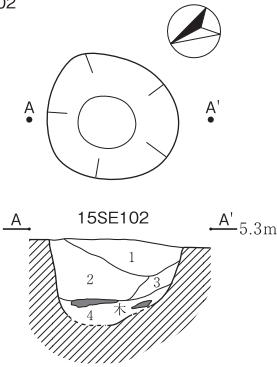

15SE102

- 1 暗灰色粘土 (N3/) 粘性強い。しまりやや弱い。
φ1 ~ 7mm の炭化物を少量含む。
- 2 暗灰色粘土 (N3/) 粘性やや強い。しまりやや弱い。
灰白色粘土ブロックを非常に多く含む。
- 3 灰色粘土 (10Y5/1) 粘性強い。しまり弱い。
灰白色粘土ブロックを少量含む。
- 4 灰色粘土 (N6/) 粘性やや弱い。しまり弱い。木質を少量含む。

15SE105

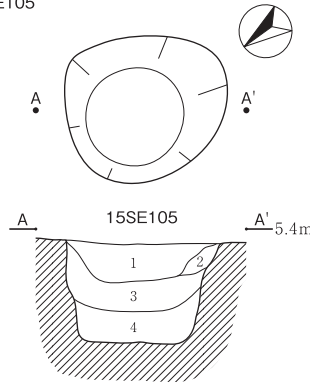

15SE105

- 1 灰色粘土 (10Y4/1) 粘性やや強い。しまりやや強い。
灰白色粘土ブロックを少量含む。
- 2 灰色粘土 (10Y4/1) 粘性やや強い。しまりやや弱い。
灰白色粘土ブロックを多量含む。
- 3 暗灰色粘土 (N3/) 粘性やや強い。しまりやや弱い。
灰白色粘土ブロックを多量含む。
- 4 暗灰色粘土 (N3/) 粘性やや弱い。しまりやや弱い。
灰白色粘土ブロックをまばらに含む。

15SE106

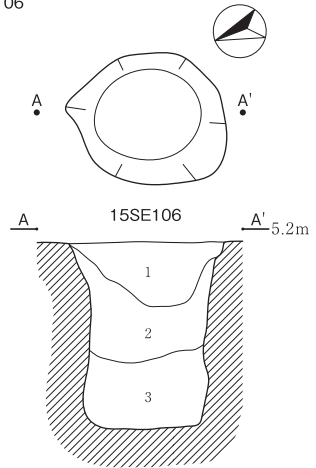

15SE106

- 1 暗灰色粘土 (N3/) 粘性やや強い。しまりやや強い。
φ1 ~ 5mm の炭化物を少量含む。
灰白色粘土ブロックを少量含む。
- 2 暗灰色粘土 (N3/) 粘性やや強い。しまりやや弱い。
灰白色粘土ブロックを非常に多く含む。
- 3 暗灰色粘土 (N3/) 粘性やや強い。しまり弱い。
灰白色粘土ブロックを少量含む。

15SE108

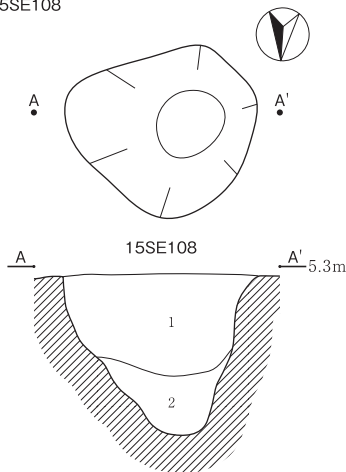

15SE108

- 1 暗灰色粘土 (N3/) 粘性やや強い。しまりやや強い。
φ1 ~ 7mm の炭化物を少量含む。
灰白色粘土ブロックを非常に多く含む。
- 2 暗灰色粘土 (N3/) 粘性やや弱い。しまり弱い。
緑灰色シルトブロックを非常に多く含む。

15SE109

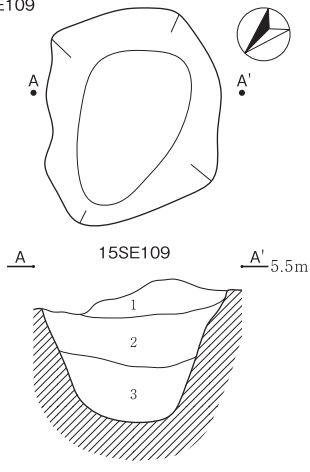

15SE109

- 1 灰色粘土 (5Y4/1) 粘性やや強い。しまりやや弱い。
φ1 ~ 5mm の炭化物を少量含む。
灰白色粘土ブロックをまばらに含む。
- 2 灰色粘土 (10Y4/1) 粘性やや強い。しまりやや弱い。
φ1 ~ 8mm の炭化物をまばらに含む。
灰白色粘土ブロックを少量含む。
- 3 暗灰色粘土 (N3/) 粘性やや強い。しまり弱い。
φ1 ~ 2mm の炭化物を少量含む。

15SE111

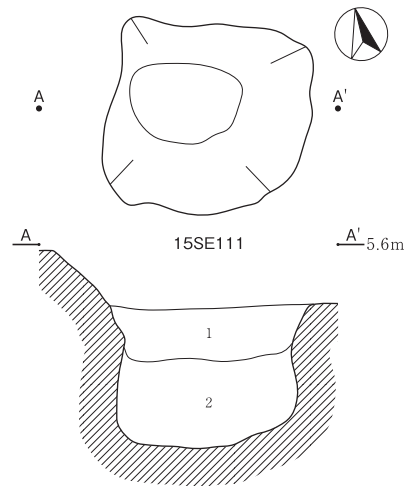

15SE111

- 1 灰色粘土 (10Y5/1) 粘性やや強い。しまりやや弱い。
φ1 ~ 3mm の炭化物を少量含む。
- 2 灰色粘土 (N5/) 粘性やや弱い。しまり弱い。
φ1 ~ 5mm の炭化物をまばらに含む。
灰白色粘土・緑灰色シルトブロックを少量含む。

15SE112

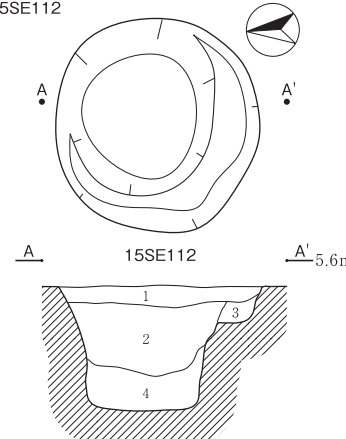

15SE112

- 1 灰色粘土 (10Y4/1) 粘性やや強い。しまりやや弱い。
φ1 ~ 2mm の炭化物を少量含む。
- 2 暗灰色粘土 (N3/) 粘性やや強い。しまりやや弱い。
φ1 ~ 5mm の炭化物を少量含む。
灰白色粘土ブロックを少量含む。
- 3 灰色粘土 (10Y5/1) 粘性やや弱い。しまり弱い。
灰白色粘土ブロックを非常に多く含む。
- 4 暗灰色粘土 (N3/) 粘性やや強い。しまりやや弱い。
灰白色粘土ブロックを多量含む。

15SE113

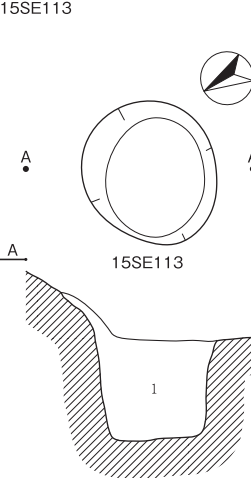

15SE113

- 1 灰色粘土 (N5/) 粘性強い。しまり弱い。
灰白色粘土・緑灰色シルトブロックを非常に多く含む。

15SE120・15P600

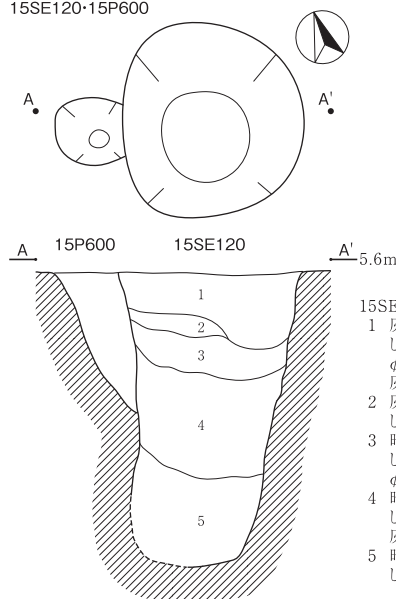

15SE120

- 1 灰色粘土 (10Y4/1) 粘性やや強い。しまりやや強い。
φ1 ~ 6mm の炭化物を少量含む。
灰白色粘土粒をまばらに含む。
- 2 灰色粘土 (10Y4/1) 粘性やや弱い。しまりやや弱い。
- 3 暗灰色粘土 (N3/) 粘性強い。しまりやや弱い。
φ1 ~ 4mm の炭化物を少量含む。
- 4 暗灰色粘土 (N3/) 粘性やや弱い。しまりやや弱い。
灰白色粘土ブロックを多量含む。
- 5 暗灰色粘土 (N3/) 粘性やや強い。しまり弱い。腐食を多量含む。

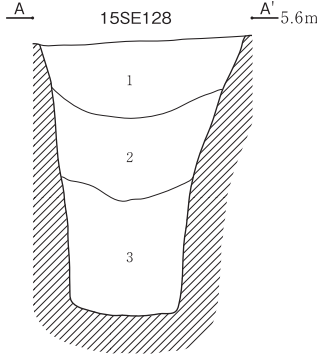
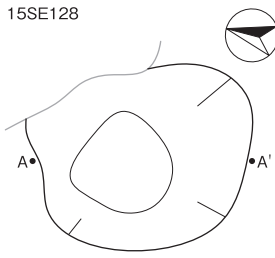

- 15SE128
- 1 灰色粘土 (N4/) 粘性やや強い。しまりやや強い。緑灰色シルトブロックを多量含む。
 - 2 暗灰色粘土 (N3/) 粘性やや強い。しまりやや強い。緑灰色シルトブロックを少量含む。
 - 3 暗灰色粘土 (N3/) 粘性やや弱い。しまり弱い。腐植を多量含む。

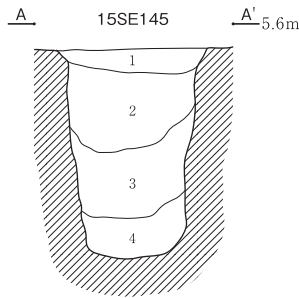
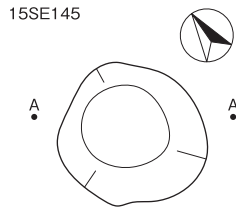

- 15SE145
- 1 灰色粘土 (10Y4/1) 粘性やや強い。しまりやや弱い。φ1~5mmの炭化物を少量含む。灰白色粘土ブロックを少量含む。
 - 2 暗灰色粘土 (N3/) 粘性やや強い。しまりやや弱い。φ1~6mmの炭化物をまばらに含む。灰白色粘土ブロックを少量含む。
 - 3 暗灰色粘土 (N3/) 粘性やや弱い。しまりやや弱い。灰白色粘土ブロックを多量含む。
 - 4 暗灰色粘土 (N3/) 粘性やや弱い。しまり弱い。腐植を多量含む。

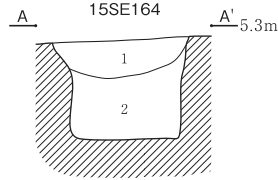
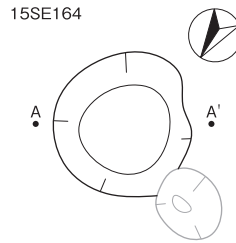

- 15SE164
- 1 灰色粘土 (10Y4/1) 粘性やや強い。しまりやや弱い。φ1~3mmの炭化物を少量含む。灰白色粘土ブロックを少量含む。
 - 2 暗灰色粘土 (N3/) 粘性やや弱い。しまり弱い。灰白色粘土ブロックを多量含む。

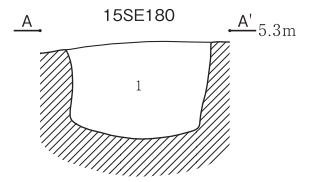
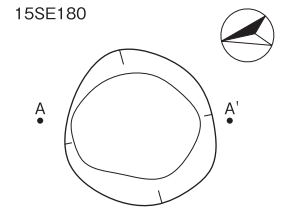

- 15SE180
- 1 暗灰色粘土 (N3/) 粘性やや強い。しまりやや弱い。φ1~3mmの炭化物を少量含む。灰色シルト・灰白色粘土・緑灰色シルトブロックを多量含む。

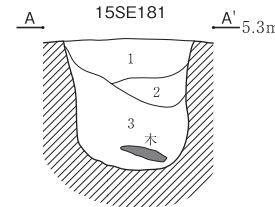
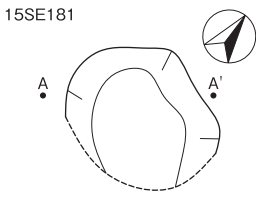

- 15SE181
- 1 暗灰色粘土 (N3/) 粘性やや強い。しまりやや弱い。φ1~3mmの炭化物を少量含む。灰白色粘土ブロックを少量含む。
 - 2 暗灰色粘土 (N3/) 粘性やや弱い。しまりやや弱い。灰白色粘土ブロックをまばらに含む。
 - 3 褐色粘質土 (7.5YR4/3) 粘性やや弱い。しまり非常に弱い。灰白色粘土ブロックを少量含む。腐植を多量含む。

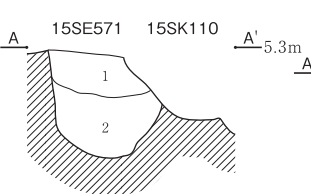
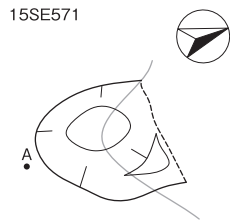

- 15SE571
- 1 暗灰色粘土 (N3/) 粘性やや強い。しまりやや強い。φ1~2mmの炭化物を少量含む。
 - 2 暗灰色粘土 (N3/) 粘性やや強い。しまりやや強い。φ1~5mmの炭化物を少量含む。灰白色粘土ブロックを少量含む。

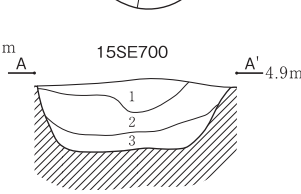
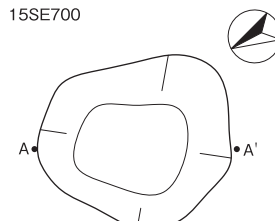

- 15SE700
- 1 灰色粘土 (10Y5/1) 粘性やや強い。しまりやや強い。
 - 2 灰色粘土 (10Y5/1) 粘性やや強い。しまりやや強い。灰白色粘土ブロックを多量含む。
 - 3 灰色粘土 (N5/) 粘性やや弱い。しまり弱い。灰白色粘土ブロック多量含む。

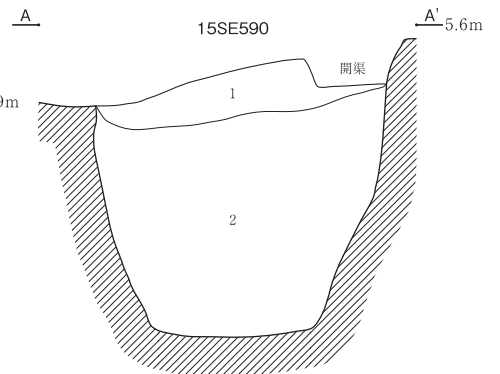
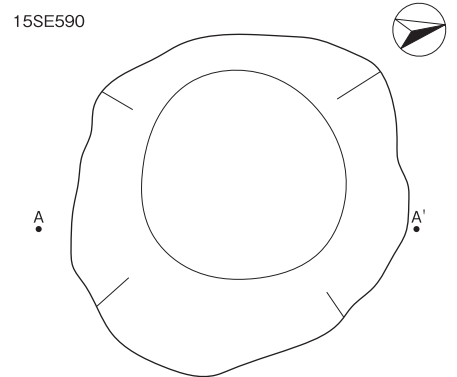

- 15SE590
- 1 灰色粘土 (10Y4/1) 粘性やや強い。しまりやや強い。φ1~15mmの炭化物を少量含む。
 - 2 灰色粘土 (10Y4/1) 粘性やや強い。しまり強い。φ1~10mmの炭化物を少量含む。灰白色粘土・緑灰色シルトブロックを多量含む。

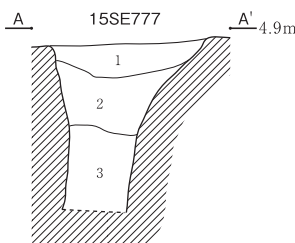
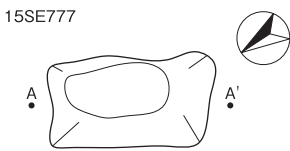

- 15SE777
- 1 暗灰色粘土 (N3/) 粘性やや強い。しまりやや強い。φ1~10mmの炭化物を少量含む。
 - 2 黒色粘土 (N1.5/) 粘性やや強い。しまりやや強い。灰白色粘土ブロックを少量含む。
 - 3 黒色粘土 (N1.5/) 粘性やや弱い。しまりやや弱い。φ1~10mmの炭化物を少量含む。腐植を少量含む。灰白色粘土ブロックを少量含む。

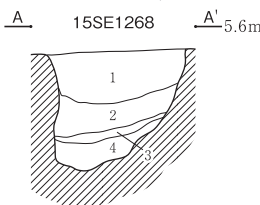
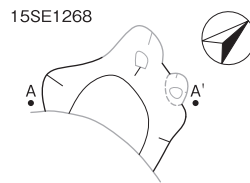

- 15SE1268
- 1 灰色粘土 (10Y4/1) 粘性やや弱い。しまりやや弱い。φ1~6mmの炭化物を少量含む。灰白色粘土ブロックをまばらに含む。
 - 2 暗灰色粘土 (N3/) 粘性やや強い。しまりやや強い。φ1~2mmの炭化物を少量含む。灰白色粘土ブロックを少量含む。
 - 3 褐色粘質土 (2.5YR4/3) 粘性やや強い。しまり弱い。腐植を多量含む。
 - 4 灰色粘土 (10Y5/1) 粘性やや強い。しまり弱い。φ1~5mmの炭化物を少量含む。灰白色粘土ブロックを多量含む。

15SE865・15SB012・15P866

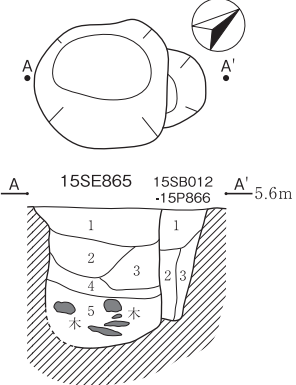

- 15SE865
- 1 灰色粘土 (10Y4/1) 粘性やや強い。しまりやや弱い。
φ1 ~ 5mm の炭化物を少量含む。灰白色粘土ブロックをまばらに含む。
 - 2 灰色粘土 (N6/) 粘性やや強い。しまりやや弱い。
φ1 ~ 3mm の炭化物を少量含む。灰白色粘土・緑灰色シルトブロックを少量含む。
 - 3 灰色粘土 (N6/) 粘性やや弱い。しまりやや弱い。
φ1 ~ 8mm の炭化物を少量含む。暗灰色粘質土ブロックをまばらに含む。
 - 4 灰色粘土 (N6/) 粘性やや強い。しまりやや弱い。
 - 5 灰色粘土 (10Y4/1) 粘性やや強い。しまり弱い。
φ1 ~ 8mm の炭化物を少量含む。灰白色粘土ブロックを微量含む。

15P866

- 1 暗灰色粘土 (N/3) 粘性やや強い。しまりやや弱い。
φ1 ~ 5mm の炭化物を少量含む。灰白色粘土ブロックをまばらに含む。
- 2 暗灰色粘土 (N3/) 粘性やや強い。しまり弱い。
灰白色粘土ブロックを非常に多く含む。
- 3 灰白色粘土 (N7/) 粘性やや強い。しまりやや強い。
灰色粘土ブロックを多量含む。

15SE1351

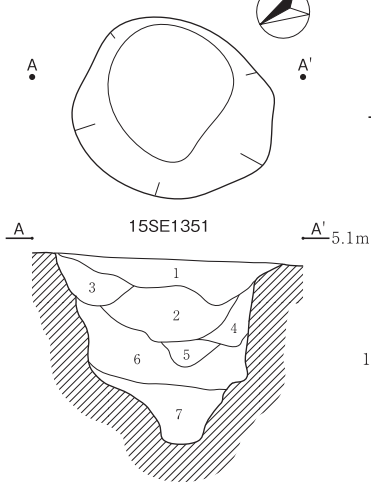

- 15SE1351
- 1 緑灰色シルト (10GY6/1) 粘性やや弱い。しまり弱い。
φ1 ~ 5mm の炭化物をまばらに含む。
 - 2 暗灰色粘土 (N3/) 粘性やや強い。しまり弱い。
灰白色粘土ブロックを多量含む。腐植を多量含む。
 - 3 灰色粘土 (10Y5/1) 粘性やや強い。しまりやや弱い。
 - 4 灰色粘土 (10Y5/1) 粘性やや強い。しまり弱い。
灰白色粘土ブロックを多量含む。
 - 5 灰色粘土 (N5/) 粘性やや強い。しまりやや強い。
φ1 ~ 8mm の炭化物を微量含む。
 - 6 灰白色粘土 (N7/) 粘性やや弱い。しまり弱い。
灰色粘土ブロックを多量含む。
 - 7 灰色粘土 (10Y6/1) 粘性やや強い。しまり弱い。

15SE900

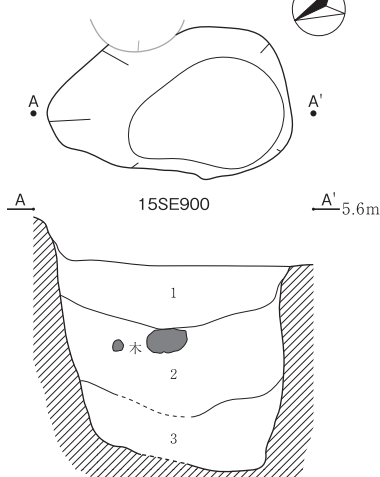

- 15SE900
- 1 灰色粘土 (10Y4/1) 粘性やや強い。しまりやや弱い。
φ1 ~ 20mm の炭化物を多量含む。灰白色粘土ブロックをまばらに含む。
 - 2 暗灰色粘土 (N3/) 粘性やや強い。しまり弱い。
φ1 ~ 5mm の炭化物を多量含む。
 - 3 暗灰色粘土 (N3/) 粘性強い。しまり非常に弱い。
灰白色粘土ブロックを少量含む。腐植を多量含む。

15SE1818

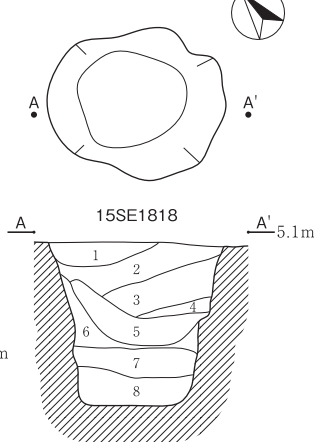

- 15SE1818
- 1 黒色粘土 (N1.5/) 粘性やや強い。しまりやや強い。
φ1 ~ 10mm の炭化物を少量含む。灰白色粘土ブロックを少量含む。
 - 2 黒色粘土 (N1.5/) 粘性やや強い。しまりやや強い。
φ1 ~ 10mm の炭化物を少量含む。灰白色粘土ブロックを少量含む。
 - 3 黒色粘土 (N1.5/) 粘性やや強い。しまりやや強い。
灰白色粘土ブロックを少量含む。
 - 4 黒色粘土 (N1.5/) 粘性やや強い。しまりやや強い。
φ1 ~ 10mm の炭化物を少量含む。灰白色粘土ブロックを多量含む。
 - 5 黒色粘土 (N1.5/) 粘性やや弱い。しまりやや弱い。
φ1 ~ 10mm の炭化物を少量含む。灰白色粘土ブロックを多量含む。
 - 6 灰色粘土 (N4/) 粘性やや弱い。しまりやや弱い。
灰白色粘土ブロックを少量含む。
 - 7 灰色粘土 (7.5Y4/1) 粘性やや弱い。しまりやや弱い。
灰白色粘土ブロックを少量含む。
 - 8 灰色粘土 (7.5Y4/1) 粘性弱い。しまり弱い。砂を少量含む。

15SE1300

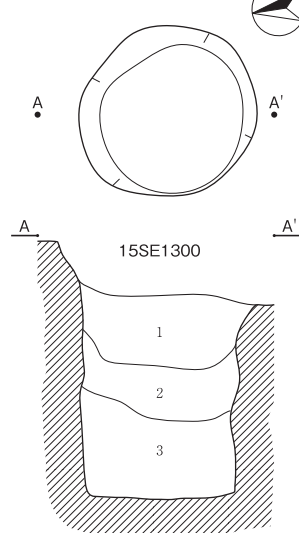

- 15SE1300
- 1 暗灰色粘土 (N3/) 粘性やや強い。しまり弱い。
φ1 ~ 5mm の炭化物を少量含む。灰白色粘土ブロックをまばらに含む。
 - 2 灰色粘土 (10Y5/1) 粘性やや強い。しまりやや弱い。
φ1 ~ 8mm の炭化物をまばらに含む。灰白色粘土ブロックを少量含む。
 - 3 灰色粘土 (10Y5/1) 粘性やや弱い。しまり弱い。
φ1 ~ 10mm の炭化物を少量含む。灰白色粘土・緑灰色シルトブロックを多量含む。

15SE1828

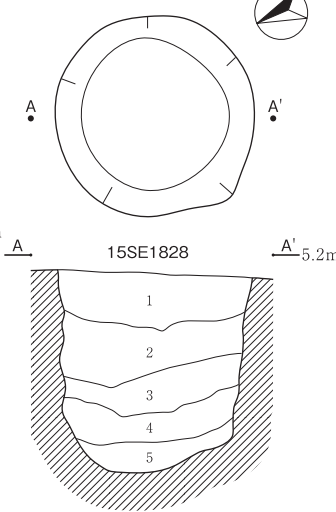

- 15SE1828
- 1 黒色粘土 (N1.5/) 粘性やや強い。しまりやや強い。
φ1 ~ 20mm の炭化物を少量含む。緑灰色シルトブロックを少量含む。
 - 2 黒色粘土 (N1.5/) 粘性やや強い。しまりやや強い。
φ1 ~ 10mm の炭化物を少量含む。緑灰色シルトブロックを少量含む。
 - 3 黒色粘土 (N1.5/) 粘性やや強い。しまりやや強い。
φ1 ~ 10mm の炭化物を少量含む。緑灰色シルトブロックを少量含む。
 - 4 黒色粘土 (N2/) 粘性やや強い。しまりやや強い。
φ1 ~ 10mm の炭化物を少量含む。緑灰色シルトブロックを少量含む。
 - 5 暗灰色粘土 (N3/) 粘性やや強い。しまりやや強い。
φ1 ~ 5mm の緑灰色シルトブロックを微量含む。

15SE1354

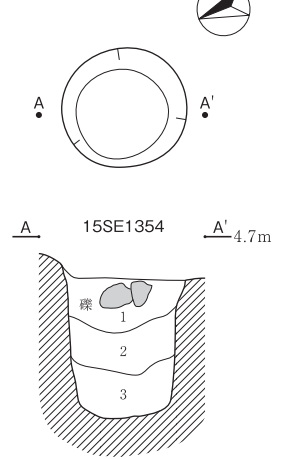

- 15SE1354
- 1 暗灰色粘土 (N3/) 粘性やや強い。しまりやや弱い。
灰白色粘土ブロックを微量含む。
 - 2 褐色粘質土 (2.5YR4/3) 粘性やや弱い。しまり弱い。腐植を多量含む。
 - 3 灰色粘土 (N5/) 粘性やや強い。しまりやや強い。

15SE2013・15P2012

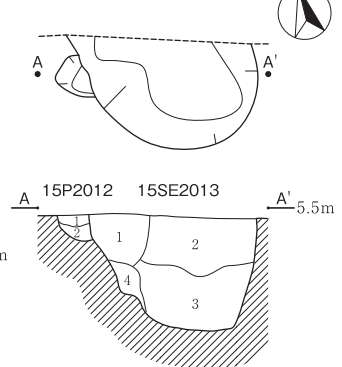

- 15SE2013
- 1 黒色粘土 (N1.5/) 粘性やや強い。しまりやや強い。
φ1 ~ 10mm の炭化物を少量含む。緑灰色シルトブロックを少量含む。
 - 2 暗灰色粘土 (N3/) 粘性やや強い。しまりやや強い。
φ1 ~ 20mm の炭化物を少量含む。緑灰色シルトブロックを微量含む。
 - 3 黒色粘土 (N2/) 粘性やや強い。しまりやや強い。
緑灰色シルトブロックを少量含む。
 - 4 灰色粘土 (N4/) 粘性やや弱い。しまりやや弱い。
緑灰色シルトブロックを多量含む。

15P2012

- 1 暗灰色粘土 (N3/) 粘性やや強い。しまりやや強い。
φ1 ~ 10mm の炭化物を少量含む。緑灰色シルトブロックを少量含む。
- 2 灰色粘土 (N3/) 粘性やや強い。しまりやや強い。
緑灰色シルトブロックを多量含む。

15SE800・15SK1114

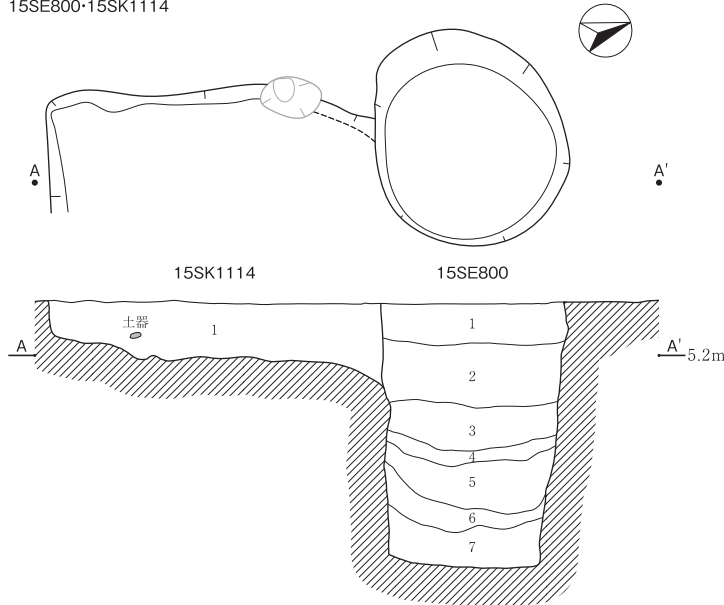

15SE800

- 1 黄灰色粘土 (2.5Y4/1) 粘性やや弱い。しまり弱い。φ1 ~ 8mm の炭化物をまばらに含む。灰白色粘土ブロックを少量含む。
- 2 灰色粘土 (10Y4/1) 粘性やや強い。しまりやや弱い。φ1 ~ 5mm の炭化物を少量含む。灰白色粘土ブロックを少量含む。
- 3 暗灰色粘土 (N3/) 粘性やや強い。しまり弱い。φ1 ~ 2mm の炭化物を少量含む。灰白色粘土ブロックを多量含む。
- 4 褐色粘質土 (2.5YR4/3) 粘性やや弱い。しまり非常に弱い。
- 5 暗灰色粘土 (N3/) 粘性強い。しまり弱い。φ1 ~ 2mm の炭化物を少量含む。灰白色粘土ブロックをまばらに含む。
- 6 褐色粘質土 (2.5YR4/3) 粘性強い。しまり非常に弱い。腐植を非常に多く含む。
- 7 灰色粘土 (N5/) 粘性非常に強い。しまり弱い。

15SK1114

- 1 暗灰色粘土 (N3/) 粘性やや強い。しまりやや弱い。φ1 ~ 5mm の炭化物をまばらに含む。灰色シルト・灰白色粘土ブロックを多量含む。

15SE2003・15SK2005・15P2004

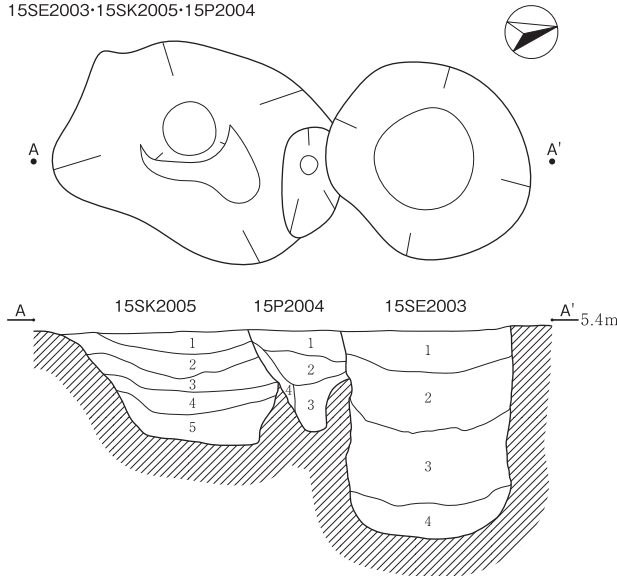

15SE2003

- 1 黒色粘土 (N1.5/) 粘性やや強い。しまりやや強い。φ1 ~ 10mm の炭化物を少量含む。緑灰色シルトブロックを少量含む。
- 2 黒色粘土 (N1.5/) 粘性やや強い。しまりやや強い。φ1 ~ 20mm の炭化物を多量含む。緑灰色シルトブロックを多量含む。
- 3 黒色粘土 (N1.5/) 粘性やや強い。しまりやや強い。緑灰色シルトブロックを少量含む。
- 4 黒色粘土 (N1.5/) 粘性やや強い。しまりやや強い。緑灰色シルトブロックを少量含む。

15P2004

- 1 暗灰色粘土 (N3/) 粘性やや強い。しまりやや強い。φ1 ~ 10mm の炭化物を少量含む。緑灰色シルトブロック少量含む。
- 2 暗灰色粘土 (N3/) 粘性やや強い。しまりやや強い。φ1 ~ 10mm の炭化物を少量含む。緑灰色シルトブロックを少量含む。
- 3 暗灰色粘土 (N3/) 粘性やや強い。しまりやや強い。緑灰色シルトブロックを多量含む。
- 4 暗灰色粘土 (N3/) 粘性やや強い。しまりやや強い。φ1 ~ 10mm の炭化物を少量含む。緑灰色シルトブロックを多量含む。

15SK2005

- 1 黒色粘土 (N1.5/) 粘性やや強い。しまりやや強い。緑灰色シルトブロックを少量含む。
- 2 黒色粘土 (N1.5/) 粘性やや強い。しまりやや強い。φ1 ~ 10mm の炭化物を少量含む。緑灰色シルトブロックを微量含む。
- 3 黒色粘土 (N1.5/) 粘性やや強い。しまりやや強い。緑灰色シルトブロックを微量含む。
- 4 黒色粘土 (N1.5/) 粘性やや強い。しまりやや強い。緑灰色シルトブロックを微量含む。
- 5 黒色粘土 (N1.5/) 粘性やや強い。しまりやや強い。緑灰色シルトブロックを多量含む。

15SE1869

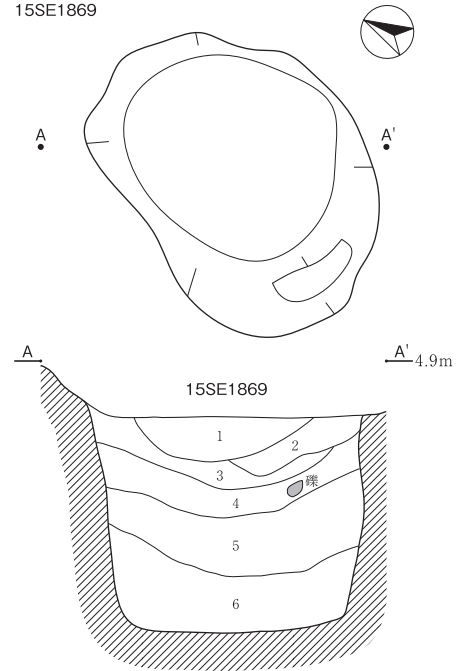

15SE1869

- 1 黒色粘土 (N1.5/) 粘性やや強い。しまりやや強い。φ1 ~ 10mm の炭化物を少量含む。緑灰色シルトブロックを多量含む。
- 2 灰色粘土 (N4/) 粘性やや強い。しまりやや強い。
- 3 暗灰色粘土 (N3/) 粘性やや強い。しまりやや強い。緑灰色シルトブロックを少量含む。
- 4 黒色粘土 (N1.5/) 粘性やや強い。しまりやや強い。φ1 ~ 10mm の炭化物を少量含む。緑灰色シルトブロックを少量含む。
- 5 灰色粘土 (N4/) 粘性やや強い。しまりやや強い。緑灰色シルトブロックを多量含む。
- 6 暗灰色粘土 (N3/) 粘性やや強い。しまりやや強い。細砂を微量含む。

15SE2002

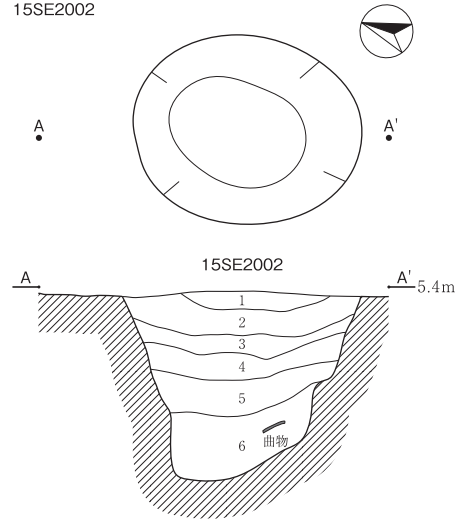

15SE2002

- 1 暗灰色粘土 (N3/) 粘性やや強い。しまりやや強い。灰白色粘土ブロックを少量含む。
- 2 黒色粘土 (N1.5/) 粘性やや強い。しまりやや強い。φ1 ~ 10mm の炭化物を少量含む。灰白色粘土ブロックを少量含む。
- 3 黒色粘土 (N1.5/) 粘性やや強い。しまりやや強い。φ1 ~ 10mm の炭化物を少量含む。灰白色粘土ブロックを少量含む。
- 4 黒色粘土 (N1.5/) 粘性やや強い。しまりやや強い。φ1 ~ 10mm の炭化物を少量含む。灰白色粘土ブロックを少量含む。
- 5 黒色粘土 (N1.5/) 粘性やや強い。しまりやや強い。φ1 ~ 10mm の炭化物を少量含む。灰白色粘土ブロックを少量含む。
- 6 黒色粘土 (N1.5/) 粘性やや強い。しまりやや強い。φ1 ~ 10mm の炭化物を少量含む。灰白色粘土ブロックを少量含む。腐植物を少量含む。

15SE2017・15SE2018・15SE2074

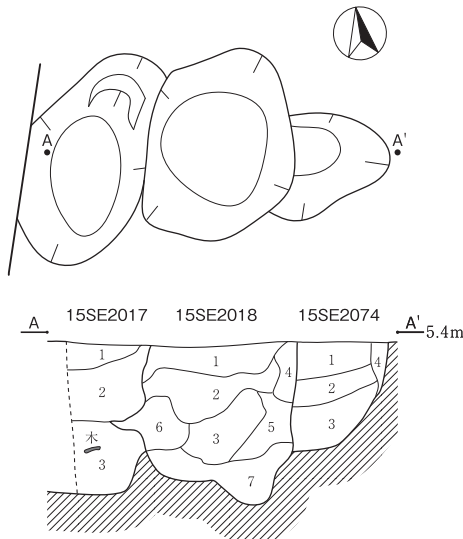

15SE2017

- 1 黒色粘土 (N1.5/) 粘性やや強い。しまりやや弱い。
φ1 ~ 10mm の炭化物を少量含む。灰白色粘土ブロックを少量含む。
- 2 黒色粘土 (N1.5/) 粘性やや強い。しまりやや弱い。
φ1 ~ 10mm の炭化物を少量含む。灰白色粘土ブロックを少量含む。
- 3 黒色粘土 (N1.5/) 粘性やや強い。しまりやや弱い。灰白色粘土ブロックを少量含む。

15SE2018

- 1 暗灰色粘土 (N3/) 粘性やや強い。しまりやや弱い。
φ1 ~ 20mm の炭化物を少量含む。灰白色粘土ブロックを少量含む。
- 2 黒色粘土 (N1.5/) 粘性やや強い。しまりやや弱い。
φ1 ~ 10mm の炭化物を少量含む。灰白色粘土ブロックを少量含む。
- 3 黒色粘土 (N1.5/) 粘性やや強い。しまりやや弱い。灰白色粘土ブロックを少量含む。
- 4 黒色粘土 (N1.5/) 粘性やや強い。しまりやや弱い。
φ1 ~ 10mm の炭化物を少量含む。灰白色粘土ブロックを多量含む。
- 5 黒色粘土 (N1.5/) 粘性やや強い。しまりやや弱い。灰白色粘土ブロックを少量含む。
- 6 黒色粘土 (N1.5/) 粘性やや強い。しまりやや弱い。
φ1 ~ 10mm の炭化物を少量含む。灰白色粘土ブロックを少量含む。
- 7 黒色粘土 (N1.5/) 粘性やや強い。しまりやや弱い。灰白色粘土ブロックを少量含む。

15SE2074

- 1 黒色粘土 (N1.5/) 粘性やや強い。しまりやや弱い。
φ1 ~ 10mm の炭化物を少量含む。灰白色粘土ブロックを多く含む。
- 2 黒色粘土 (N1.5/) 粘性やや強い。しまりやや弱い。
φ1 ~ 10mm の炭化物を少量含む。灰白色粘土ブロックを少量含む。
- 3 黒色粘土 (N1.5/) 粘性やや強い。しまりやや弱い。
φ1 ~ 10mm の炭化物を少量含む。灰白色粘土ブロックを少量含む。
- 4 灰色粘土 (N4/) 粘性やや強い。しまり弱い。灰白色粘土ブロックを多量含む。

15SE2033・15SE2072・15P2071

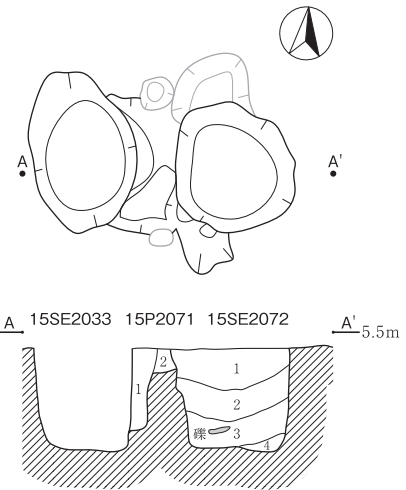

15SE2072

- 1 黒色粘土 (N1.5/) 粘性やや強い。しまりやや強い。
φ1 ~ 20mm の炭化物を少量含む。緑灰色シルトブロックを少量含む。
- 2 黒色粘土 (N1.5/) 粘性やや強い。しまりやや強い。
φ1 ~ 10mm の炭化物を少量含む。緑灰色シルトブロックを微量含む。
- 3 黒色粘土 (N1.5/) 粘性やや強い。しまりやや強い。
φ1 ~ 10mm の炭化物を少量含む。緑灰色シルトブロックを少量含む。
- 4 暗灰色粘土 (N3/) 粘性やや強い。しまりやや強い。
緑灰色シルトブロックを多量含む。

15P2071

- 1 黒色粘土 (N1.5/) 粘性やや強い。しまりやや強い。
φ1 ~ 10mm の炭化物を少量含む。緑灰色シルトブロックを少量含む。
- 2 黒色粘土 (N1.5/) 粘性やや強い。しまりやや強い。
緑灰色シルトブロックを多量含む。

15SE2033

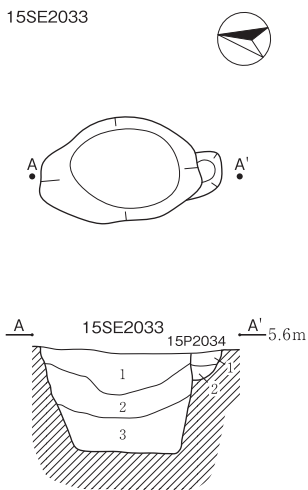

15SE2033

- 1 黒色粘土 (N1.5/) 粘性やや強い。しまりやや強い。
φ1 ~ 10mm の炭化物を含む。地山ブロックを含む。
- 2 黒色粘土 (N1.5/) 粘性やや強い。しまりやや強い。地山ブロックを含む。
- 3 黒色粘土 (N1.5/) 粘性やや強い。しまりやや強い。地山ブロックを含む。

15P2034

- 1 黒色粘土 (N1.5/) 粘性やや強い。しまりやや強い。地山ブロックを含む。
- 2 暗灰色粘土 (N3/) 粘性弱い。しまり弱い。地山ブロックを多量含む。

15SE2003・15SE2073

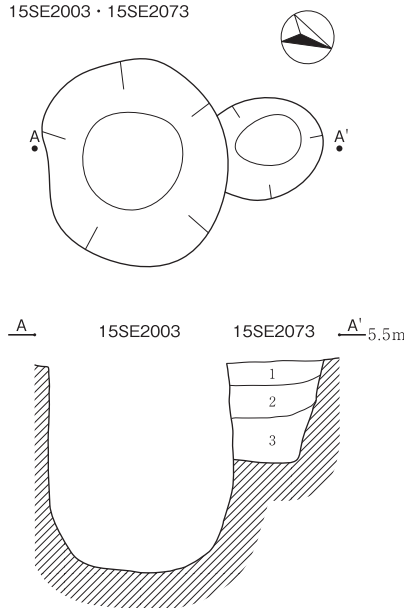

15SE2073

- 1 黒色粘土 (N1.5/) 粘性やや強い。しまりやや弱い。
φ1 ~ 10mm の炭化物を少量含む。灰白色粘土ブロックを少量含む。
- 2 黒色粘土 (N1.5/) 粘性やや強い。しまりやや弱い。
φ1 ~ 30mm の炭化物を少量含む。灰白色粘土ブロックを少量含む。
- 3 黒色粘土 (N1.5/) 粘性やや強い。しまりやや弱い。
φ1 ~ 20mm の炭化物を少量含む。灰白色粘土ブロックを少量含む。

15SE2016

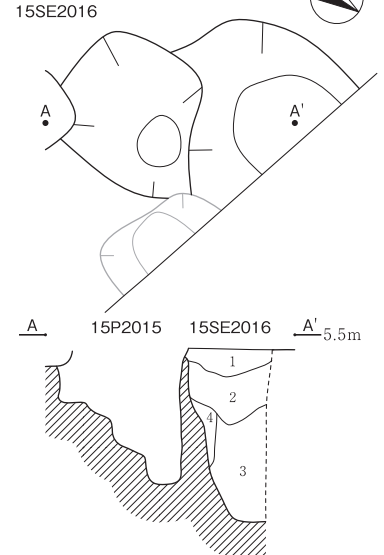

15SE2016

- 1 暗灰色粘土 (N3/) 粘性やや強い。しまりやや強い。
緑灰色シルトブロックを少量含む。
- 2 黒色粘土 (N2/) 粘性やや強い。しまりやや強い。
緑灰色シルトブロックを多量含む。
- 3 黒色粘土 (N1.5/) 粘性やや強い。しまりやや強い。
緑灰色シルトブロックを少量含む。
φ1 ~ 10mm の炭化物を少量含む。
- 4 灰色粘土 (N4/) 粘性やや強い。しまりやや強い。
緑灰色シルトブロックを多量含む。

14SK12

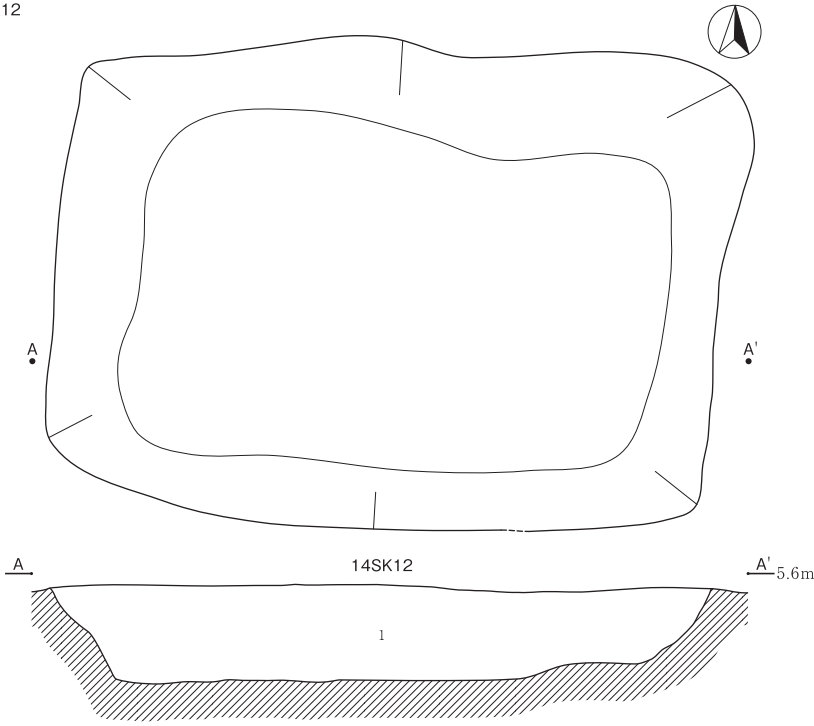

14SK12

1 灰色粘質土 (10Y5/1) 粘性やや強い。しまりやや弱い。暗灰色粘質土・灰白色粘土・緑灰色シルトブロックを多量含む。

14SK21

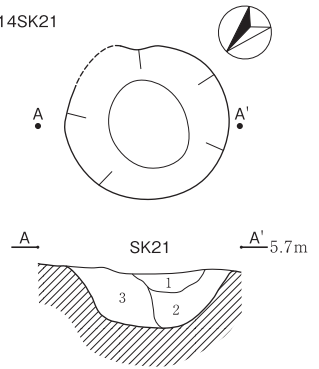

14SK21

- 1 暗灰色粘質土 (N3/) 粘性やや強い。しまりやや強い。φ1 ~ 7mm の炭化物を微量含む。
- 2 暗灰色粘質土 (N3/) 粘性やや強い。しまりやや弱い。φ1 ~ 5mm の炭化物を少量含む。灰白色粘土ブロックをまばらに含む。
- 3 暗灰色粘質土 (N3/) 粘性やや弱い。しまりやや弱い。φ1 ~ 5mm の炭化物を少量含む。灰白色粘土ブロックを多量含む。

14SK22

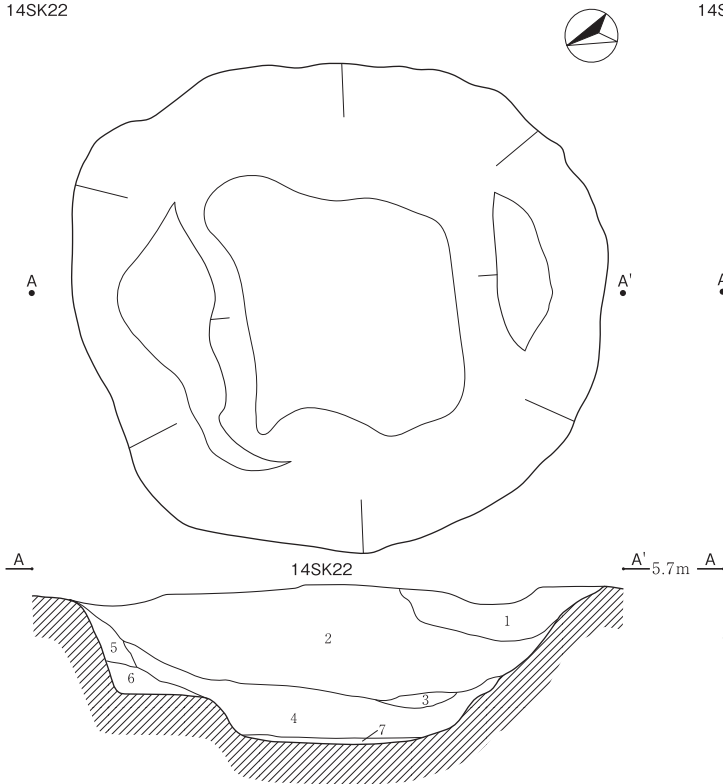

14SK22

- 1 灰色粘質土 (10Y4/1) 粘性やや強い。しまりやや強い。緑灰色シルトブロックを多量含む。
- 2 緑灰色シルト (10GY6/1) 粘性弱い。しまりやや弱い。暗灰色粘質土ブロックをまばらに含む。
- 3 明灰色粘質土 (N7/) 粘性強い。しまり強い。暗灰色粘質土ブロックを多量含む。
- 4 暗灰色粘質土 (N3/) 粘性やや強い。しまりやや強い。灰白色粘土ブロックを少量含む。
- 5 明灰色粘質土 (N7/) 粘性やや弱い。しまり強い。暗灰色粘質土ブロックを多量含む。
- 6 緑灰色シルト (10GY6/1) 粘性強い。しまり強い。暗灰色粘質土ブロックを多量含む。
- 7 暗褐色粘質土 (10YR3/3) Q 粘性やや強い。しまり弱い。腐植を多量含む。

14SK88

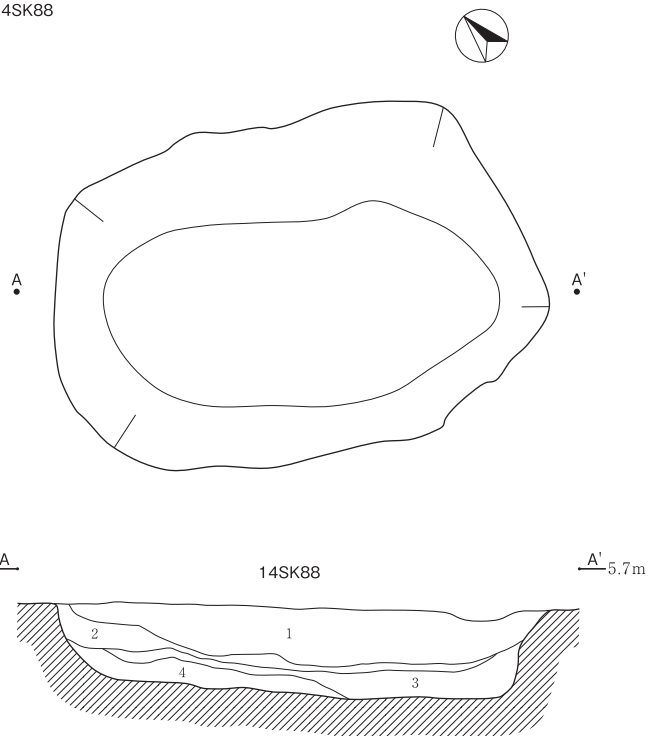

14SK88

- 1 灰色粘質土 (10Y4/1) 粘性やや弱い。しまりやや強い。φ1 ~ 5mm の炭化物を微量含む。灰白色粘土ブロックをまばらに含む。
- 2 黒色粘質土 (N2/) 粘性弱い。しまり弱い。φ1 ~ 20mm の炭化物を多量含む。
- 3 暗灰色粘質土 (N3/) 粘性やや強い。しまりやや強い。灰白色粘土・緑灰色シルトブロックを少量含む。腐植を少量含む。
- 4 緑灰色シルト (10GY6/1) 粘性強い。しまりやや弱い。暗灰色粘質土をまばらに含む。

14SK643・14SE642・14SE641

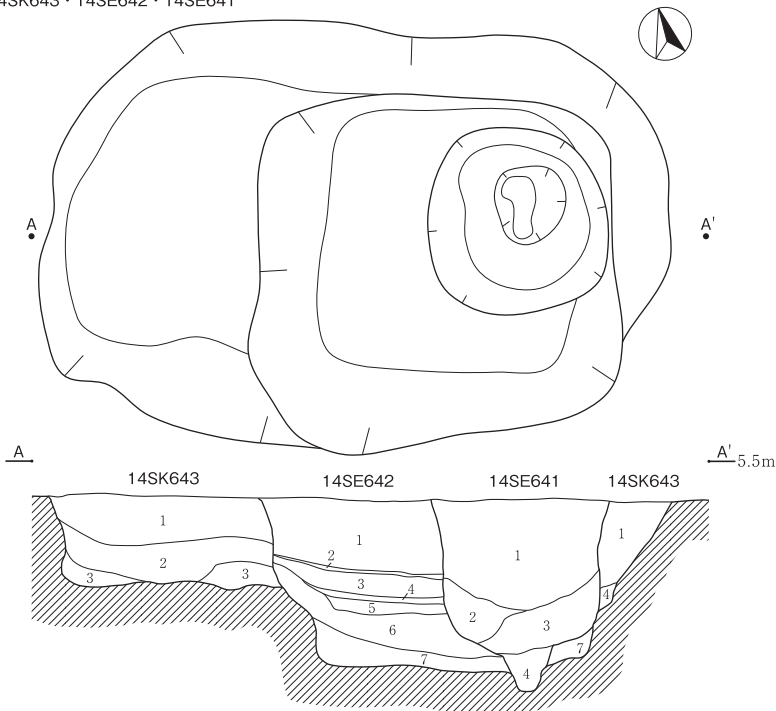

- 14SE641
- 1 灰色粘質土 (N4/) 粘性強い。しまり強い。φ1 ~ 5mm の炭化物を少量含む。灰白色粘土ブロックを多量含む。腐植を少量含む。
 - 2 灰色粘質土 (N4/) 粘性強い。しまりやや弱い。灰白色粘土ブロックを少量含む。
 - 3 黄灰色粘質土 (2.5Y4/1) 粘性強い。しまりやや強い。灰白色粘土ブロックを少量含む。
 - 4 黄灰色粘質土 (2.5Y4/1) 粘性強い。しまりやや弱い。灰白色粘土ブロックを少量含む。

- 14SE642
- 1 灰色粘質土 (10Y4/1) 粘性やや強い。しまりやや強い。φ1 ~ 2mm の炭化物を少量含む。
 - 2 灰色粘質土 (10Y4/1) 粘性やや強い。しまり弱い。φ1 ~ 2mm の炭化物を多量含む。
 - 3 暗灰色粘質土 (N3/) 粘性やや強い。しまりやや強い。灰白色粘土ブロックを微量含む。
 - 4 暗灰色粘質土 (N3/) 粘性やや強い。しまり弱い。腐植を多量含む。
 - 5 暗灰色粘質土 (N3/) 粘性やや強い。しまりやや強い。灰白色粘土ブロックを微量含む。
 - 6 暗灰色粘質土 (N3/) 粘性やや強い。しまりやや弱い。腐植を多量含む。
 - 7 灰色シルト (N5/) 粘性やや弱い。しまりやや弱い。緑灰色シルトブロックを多量含む。

- 14SK643
- 1 黒色粘質土 (N2/) 粘性やや強い。しまり強い。φ1 ~ 3mm の炭化物を少量含む。灰白色粘土ブロックをまばら含む。
 - 2 灰色粘質土 (10Y5/1) 粘性強い。しまりやや強い。灰白色粘土ブロックを少量含む。
 - 3 灰色粘質土 (10Y5/1) 粘性やや強い。しまりやや弱い。緑灰色シルトブロックを多量含む。

14SK794

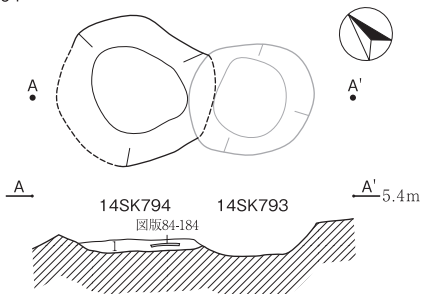

- 14SK794
- 1 緑灰色シルト (10GY6/1) 粘性やや弱い。しまりやや弱い。

14SK933

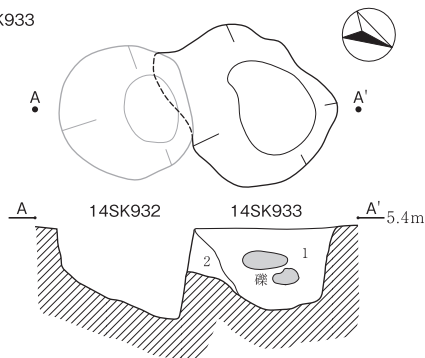

- 14SK933
- 1 灰色粘質土 (10Y5/1) 粘性やや強い。しまりやや弱い。灰白色粘土ブロックを多量含む。
 - 2 緑灰色シルト (10GY6/1) 粘性やや弱い。しまり弱い。

14SK797

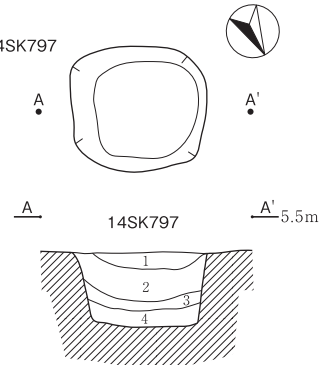

- 14SK797
- 1 灰色粘質土 (10Y4/1) 粘性やや強い。しまりやや強い。灰白色粘土ブロックを少量含む。
 - 2 灰色粘質土 (10Y4/1) 粘性やや強い。しまりやや弱い。灰白色粘土ブロックを少量含む。
 - 3 暗灰色粘質土 (N3/) 粘性やや強い。しまりやや弱い。
 - 4 緑灰色シルト (10GY6/1) 粘性やや弱い。しまり弱い。暗灰色粘質土ブロックを多量含む。

14SK2877

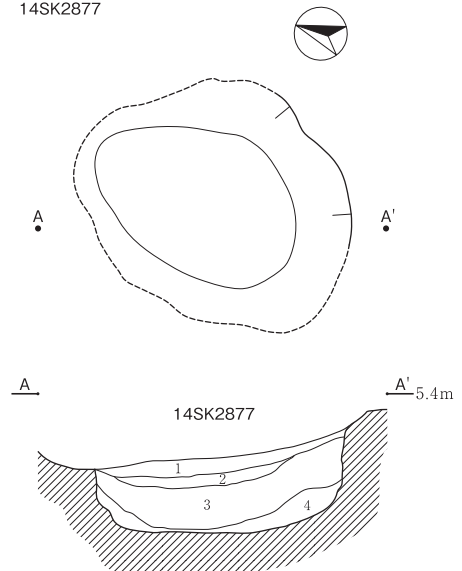

- 14SK2877
- 1 黒色粘質土 (N2/) 粘性やや弱い。しまりやや強い。φ1 ~ 5mm の炭化物を少量含む。
 - 2 褐灰色粘質土 (10YR5/1) 粘性やや強い。しまりやや強い。
 - 3 灰色粘質土 (N5/) 粘性やや強い。しまりやや強い。φ1 ~ 3mm の炭化物を少量含む。
 - 4 灰色粘質土 (N6/) 粘性やや弱い。しまり弱い。灰白色粘土ブロックをまばらに含む。

14SK2719

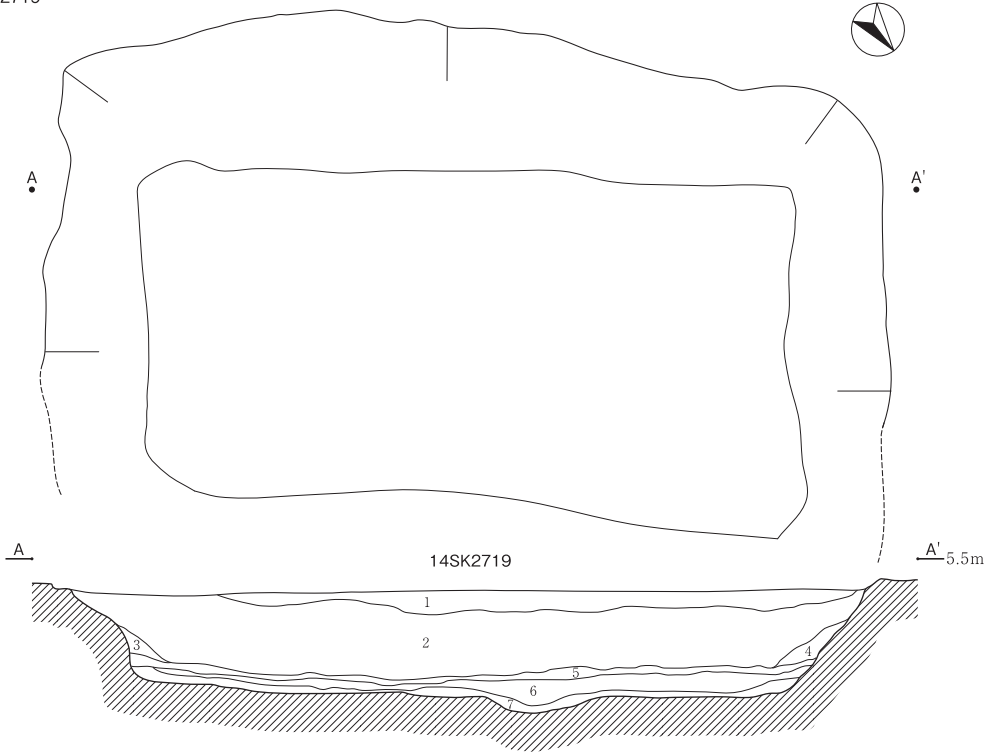

- 14SK2719
- 1 褐灰色粘質土 (10YR4/1)
粘性やや強い。しまりやや強い。
φ~10mm の炭化物をまばらに含む。
灰白色粘土粒をまばらに含む。
 - 2 暗灰色粘質土 (N3/)
粘性やや強い。しまりやや強い。
φ~5mm の炭化物をまばらに含む。
灰白色粘土をブロックを多量含む。
 - 3 灰色粘質土 (10Y5/1)
粘性やや強い。しまりやや強い。
灰白色粘土ブロックをまばらに含む。
 - 4 灰色粘質土 (10Y5/1)
粘性やや強い。しまりやや強い。
φ~5mm の炭化物を微量含む。
灰白色粘土ブロックを少量含む。
 - 5 暗緑灰色粘質土 (10GY3/1)
粘性やや強い。しまりやや強い。
灰白色粘土粒をまばらに含む。
 - 6 灰色粘質土 (N5/)
粘性やや強い。しまりやや強い。
灰白色粘土ブロックを多量含む。
 - 7 灰色粘質土 (N5/)
粘性やや強い。しまりやや強い。
暗灰色粘質土ブロックを多量含む。

15SK4

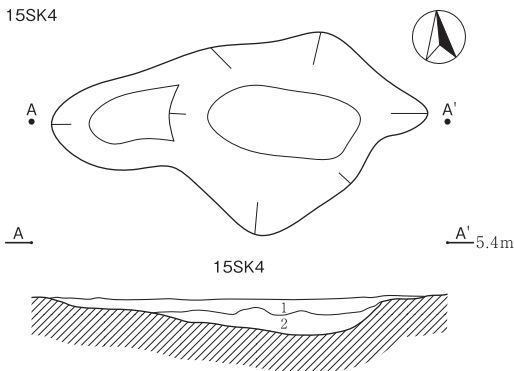

- 15SK4
- 1 灰色粘土 (N4/) 粘性やや強い。しまりやや強い。φ~5mm の炭化物を微量含む。
 - 2 灰色粘土 (10Y4/1) 粘性やや弱い。しまりやや弱い。腐植を少量含む。

15SK11

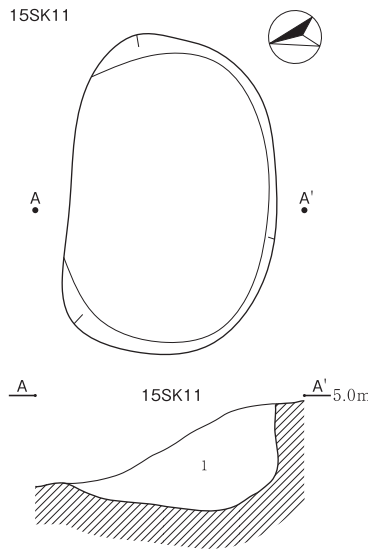

- 15SK11
- 1 灰色シルト (7.5Y5/1) 粘性やや弱い。しまりやや弱い。
灰色砂質土・緑灰色シルトブロックを多量含む。

15SK14

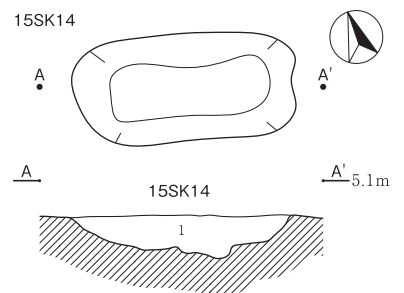

- 15SK14
- 1 灰色粘土 (7.5Y4/1) 粘性弱い。しまりやや弱い。
オーリーブ黒色粘土・明緑灰シルトブロック少量含む。

15SK10

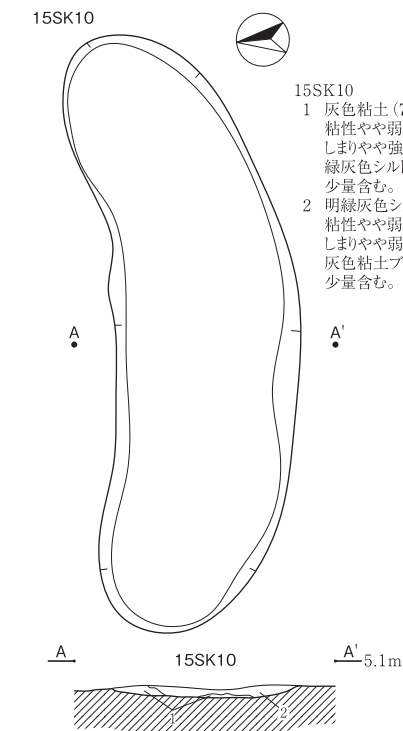

- 15SK10
- 1 灰色粘土 (7.5Y5/1) 粘性やや弱い。しまりやや強い。
緑灰色シルトブロックを少量含む。
 - 2 明緑灰色シルト (5GY6/1) 粘性やや弱い。しまりやや弱い。
灰色粘土ブロックを少量含む。

15SK26

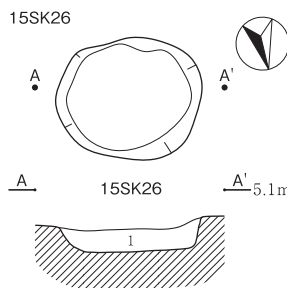

- 15SK26
- 1 灰色粘土 (10Y5/1) 粘性やや強い。しまりやや弱い。灰白色粘土ブロック・緑灰色シルトブロックを多量含む。

15SK19

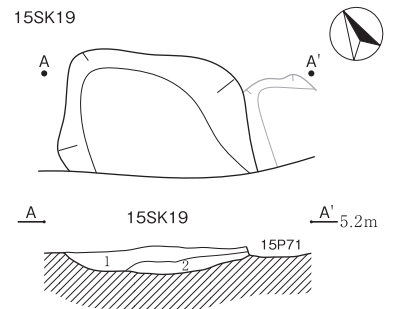

- 15SK19
- 1 灰色粘土 (N4/) 粘性やや弱い。しまりやや弱い。
緑灰色シルトブロックを少量含む。
 - 2 灰色粘土 (N4/) 粘性やや弱い。しまりやや弱い。
緑灰色シルトブロックを多量含む。

15SK33

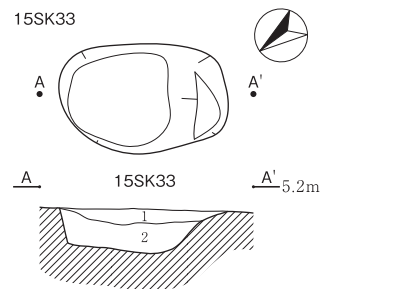

- 15SK33
- 1 灰色粘土 (10Y4/1) 粘性やや弱い。しまりやや弱い。
灰白色粘土ブロックを多量含む。
 - 2 紫灰色粘土 (5P6/1) 粘性強い。しまり非常に強い。
φ~3mm の炭化物を少量含む。

0 (1:40) 2m

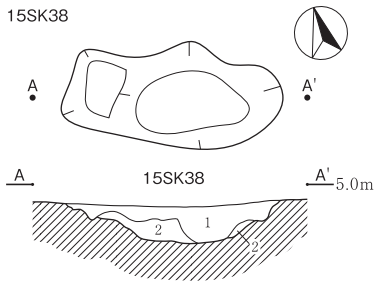

15SK38
 1 灰色粘土 (7.5Y4/1) 粘性強い。しまりやや弱い。腐植を多量含む。
 2 明緑灰色粘土 (10GY8/1) 粘性やや強い。しまり弱い。

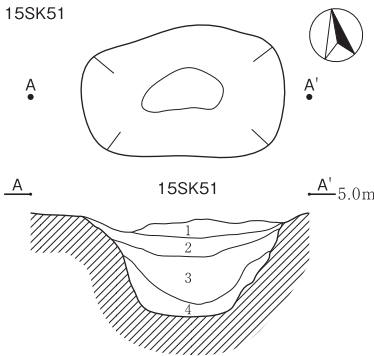

15SK51
 1 黒色粘土 (7.5Y2/1) 粘性やや強い。しまりやや強い。灰白色粘土ブロックを少量含む。
 2 灰色粘質土 (5Y5/1) 粘性強い。しまりやや強い。灰色粘土ブロックを少量含む。
 3 灰白粘質土 (5GY8/1) 粘性弱い。しまり弱い。灰色粘土ブロックを多量含む。
 4 灰色粘質土 (7.5Y4/1) 粘性やや強い。しまりやや弱い。

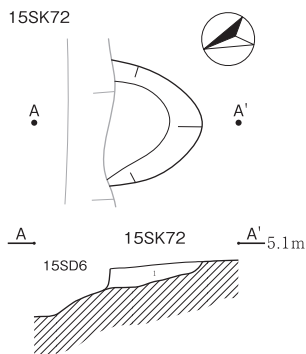

15SK72
 1 灰色粘土 (10Y4/1) 粘性やや弱い。しまりやや弱い。灰白色粘土ブロックを多量含む。

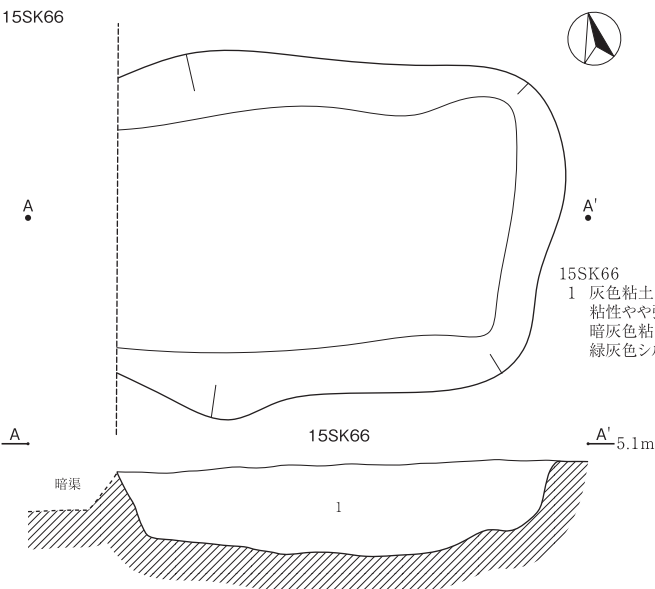

15SK66
 1 灰色粘土 (10Y4/1) 粘性やや強い。しまり弱い。暗灰色粘質土・灰白色粘土・緑灰色シルトブロックを多量含む。

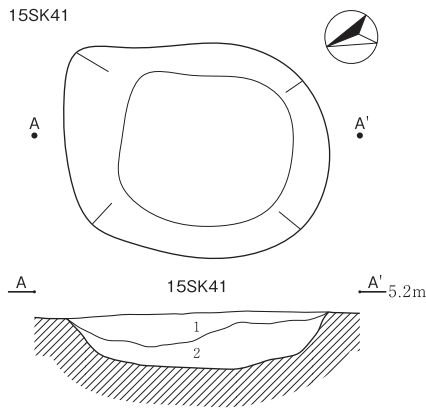

15SK41
 1 暗灰色粘土 (N3/) 粘性やや強い。しまりやや弱い。
 2 灰色粘土 (10Y5/1) 粘性やや弱い。しまり弱い。灰白色粘土ブロックを多量含む。

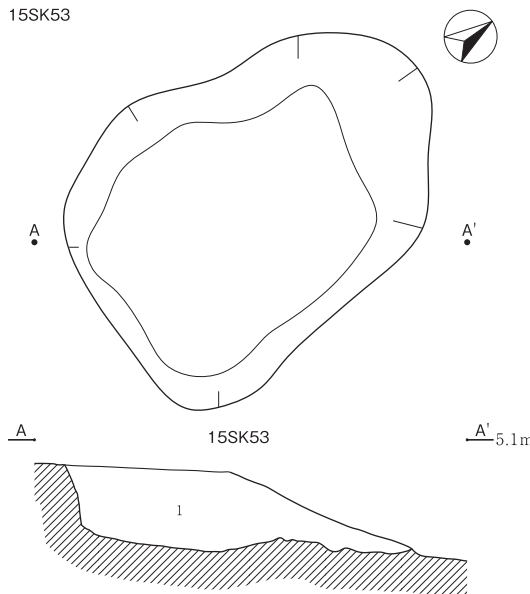

15SK53
 1 灰白色粘土 (7.5Y8/2) 粘性やや強い。しまり弱い。オリブ黒色粘土ブロックを多量含む。灰色砂を少量含む。

15SK103
 1 暗灰色粘土 (N3/) 粘性やや強い。しまりやや強い。φ1 ~ 2mm の炭化物を少量含む。灰白色粘土ブロックをまばらに含む。
 2 暗灰色粘土 (N3/) 粘性やや強い。しまりやや弱い。灰白色粘土・緑灰色シルトブロックを多量含む。
 3 灰色粘土 (N5/) 粘性やや弱い。しまり弱い。黒色シルトブロックを少量含む。
 4 灰白色粘土 (N7/) 粘性強い。しまり弱い。黒色シルトブロックを少量含む。

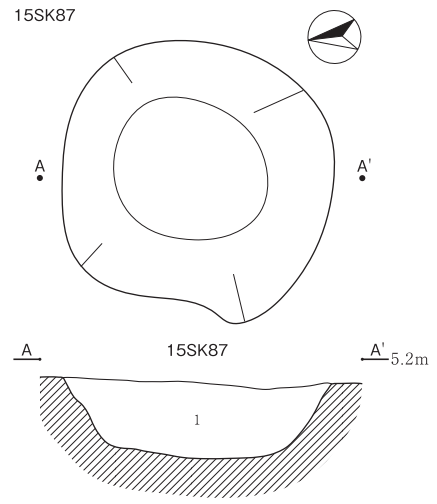

15SK87
 1 灰色粘土 (10Y4/1) 粘性強い。しまりやや弱い。灰白色粘土・緑灰色シルトブロックを多量含む。

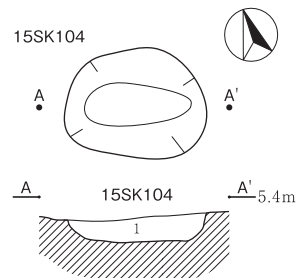

15SK104
 1 灰色粘土 (10Y4/1) 粘性やや強い。しまりやや弱い。φ1 ~ 2mm の炭化物を少量含む。灰白色粘土ブロックを少量含む。

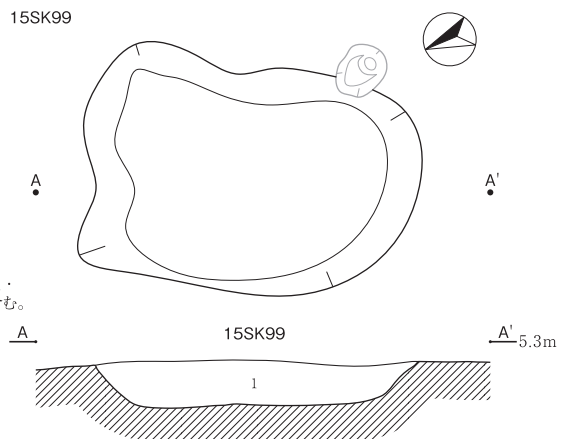
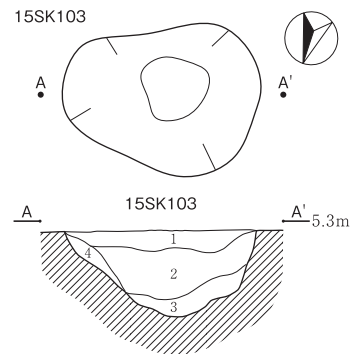

15SK99
 1 灰色粘土 (N4/) 粘性非常に強い。しまり弱い。φ1 ~ 7mm の炭化物を少量含む。灰白色粘土ブロックを少量含む。

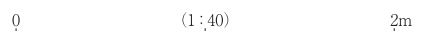

15SK107

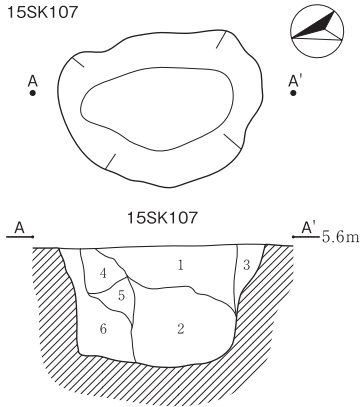

15SK107

- 1 灰色粘土 (10Y4/1) 粘性やや強い。しまりやや強い。
φ1 ~ 3mm の炭化物を微量含む。
灰白色粘土ブロックを少量含む。
- 2 灰白色粘土 (N7/) 粘性やや強い。しまりやや弱い。
暗灰色粘土ブロックを多量含む。
- 3 灰色粘土 (10Y5/1) 粘性やや強い。しまりやや強い。
- 4 暗灰色粘土 (N3/) 粘性やや強い。しまりやや弱い。
φ1 ~ 5mm の炭化物を少量含む。
灰白色粘土ブロックをまばらに含む。
- 5 灰白色粘土 (N7/) 粘性やや強い。しまりやや弱い。
- 6 灰白色粘土 (N7/) 粘性やや弱い。しまり弱い。

15SK110・15P572

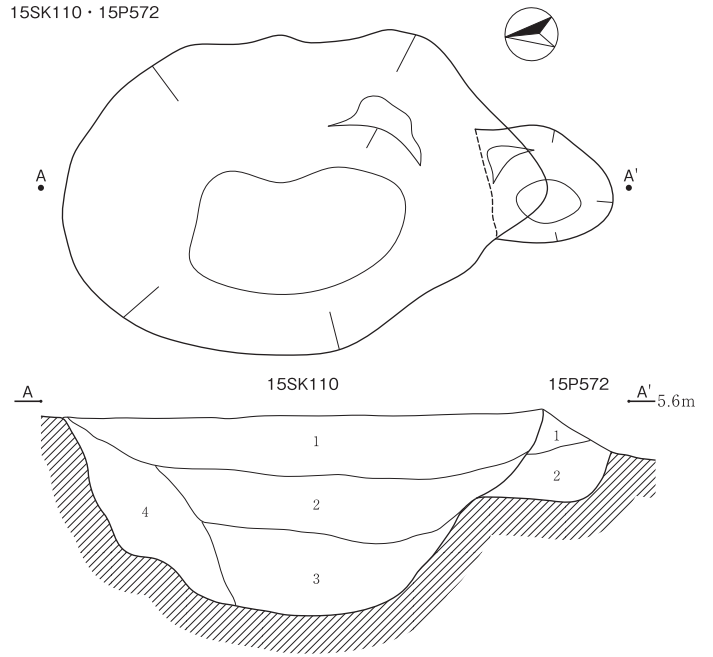

15SK110

- 1 灰色粘土 (10Y4/1) 粘性やや強い。しまりやや強い。φ1 ~ 8mm の炭化物を少量含む。
- 2 暗灰色粘土 (N3/) 粘性やや強い。しまりやや弱い。φ1 ~ 20mm の炭化物を少量含む。
灰白色粘土ブロックを多量含む。
- 3 暗灰色粘土 (N3/) 粘性やや強い。しまり弱い。灰白色粘土ブロックをまばらに含む。
- 4 暗灰色粘土 (N3/) 粘性やや弱い。しまり弱い。灰白色粘土ブロックを多量含む。

15P572

- 1 灰色粘土 (N5/) 粘性強い。しまりやや強い。
- 2 灰色粘土 (10Y5/1) 粘性やや強い。しまりやや弱い。

15SK119

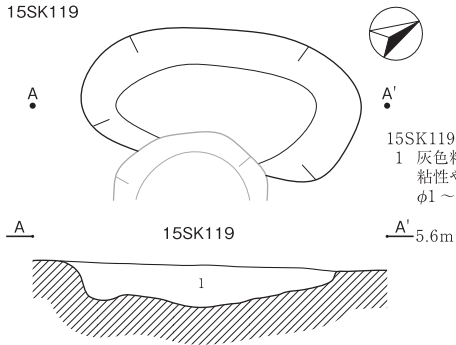

15SK119

- 1 灰色粘土 (10Y5/1) 粘性やや弱い。しまりやや弱い。
φ1 ~ 5mm の炭化物を少量含む。

15SK115

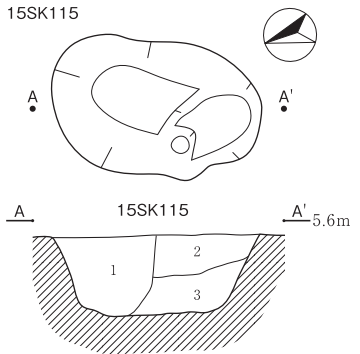

15SK115

- 1 灰色粘土 (10Y4/1) 粘性やや弱い。しまりやや弱い。
φ1mm 以下の炭化物を少量含む。
灰白色粘土ブロックを少量含む。
- 2 灰色粘土 (10Y4/1) 粘性やや強い。しまりやや弱い。
灰白色粘土ブロックを多量含む。
- 3 灰色粘土 (10Y5/1) 粘性やや弱い。しまりやや弱い。
灰白色粘土ブロックを多く含む。

15SK129

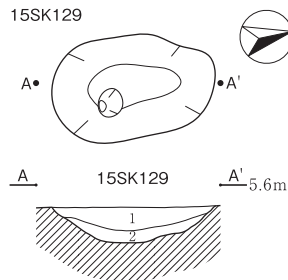

15SK129

- 1 黒色粘土 (N1.5/) 粘性やや強い。しまりやや強い。炭化物を含む。
地山ブロックを含む。
- 2 黒色粘土 (N1.5/) 粘性やや強い。しまりやや強い。炭化物を少量含む。
地山ブロックを含む。

15SK134

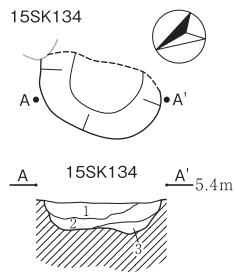

15SK134

- 1 暗灰色粘土 (N3/) 粘性やや強い。しまりやや強い。
φ1 ~ 10mm の炭化物を含む。
地山ブロックを含む。
- 2 暗灰色粘土 (N3/) 粘性やや強い。しまりやや強い。1層に類似。
炭化物を少量含む。
地山ブロックを含む。
- 3 暗灰色粘土 (N3/) 粘性やや強い。しまりやや強い。
1層に類似。地山ブロック多量含む。

15SK135

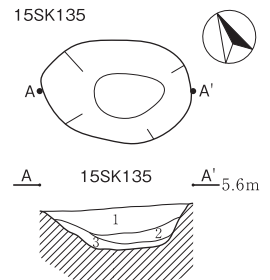

15SK135

- 1 黒色粘土 (N2/) 粘性やや強い。しまりやや弱い。
緑灰色シルトブロックを多量含む。
φ1 ~ 20mm の炭化物を多量含む。
- 2 黒色粘土 (N2/) 粘性やや強い。しまりやや弱い。
緑灰色シルトブロックを少量含む。
φ1 ~ 10mm の炭化物を含む。
- 3 暗オーリーブ灰色粘土 (2.5GY4/1) 粘性やや強い。しまりやや弱い。
黒色粘土ブロックを多量含む。

15SK154・15P153

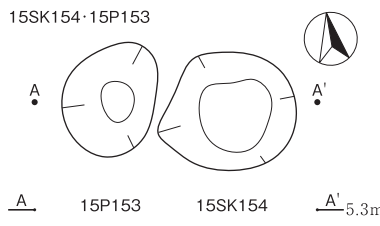

15SK154

- 1 暗灰色粘土 (N3/) 粘性やや弱い。しまり弱い。
灰白色粘土ブロック・緑灰色シルトブロックを多量含む。
- 2 緑灰色粘質土 (10GY6/1) 粘性やや弱い。しまり弱い。
暗灰色粘質土ブロックを多量含む。

15SK155

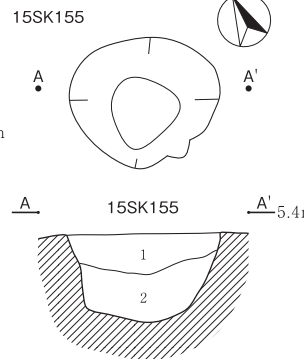

15SK155

- 1 灰色粘土 (10Y4/1) 粘性やや強い。しまりやや弱い。
φ1 ~ 10mm の炭化物を少量含む。
黒色シルト・灰白色粘土ブロックを多量含む。
- 2 緑灰色粘土 (10GY6/1) 粘性やや強い。しまり弱い。
灰色シルトブロックを微量含む。

15SK157

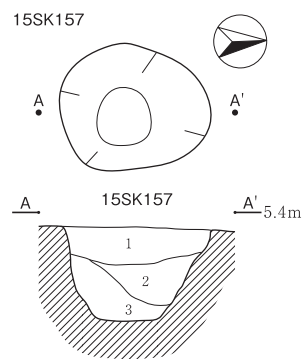

15SK157

- 1 灰色粘土 (10Y4/1) 粘性やや強い。しまりやや弱い。
φ1 ~ 10mm の炭化物を微量・灰白色粘土ブロックを少量含む。
- 2 灰色粘土 (10Y4/1) 粘性やや強い。しまりやや強い。炭化物粒子を少量含む。
- 3 暗灰色粘土 (N3/) 粘性やや強い。しまり弱い。
灰白色粘土ブロックを多量含む。

15SK142

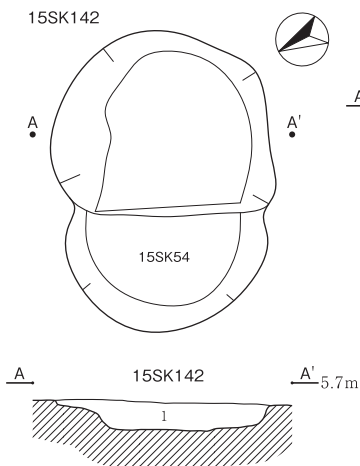

15SK142

- 1 灰色粘土 (5Y5/1) 粘性やや弱い。しまり弱い。
φ1 ~ 5mm の炭化物を少量含む。
灰白色粘土ブロックを多量含む。

15P153

- 1 暗灰色粘土 (N3/) 粘性やや強い。しまりやや弱い。
灰白色粘土ブロックを多量含む。
- 2 緑灰色粘質土 (10GY6/1) 粘性やや弱い。しまり弱い。
暗灰色粘質土ブロックを少量含む。

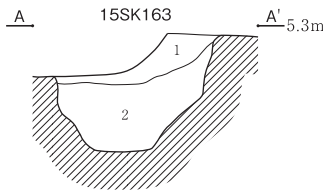
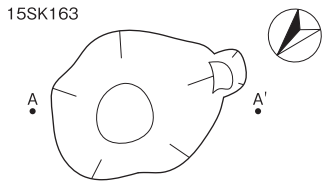

15SK163
 1 灰白色粘土 (N7/) 粘性やや強い。しまりやや弱い。黒色シルトブロックを多量含む。
 2 暗灰色粘土 (N3/) 粘性やや強い。しまり弱い。灰白色粘土ブロックを多量含む。

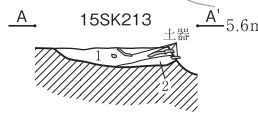
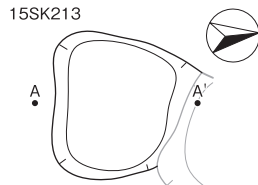

15SK213
 1 暗灰色粘土 (N3/) 粘性やや強い。しまりやや弱い。緑灰色シルトブロックを多量含む。φ1~10mmの炭化物を少量含む。
 2 灰色粘土 (N4/) 粘性やや強い。しまりやや弱い。緑灰色シルトブロックを少量含む。

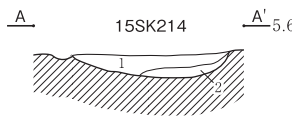
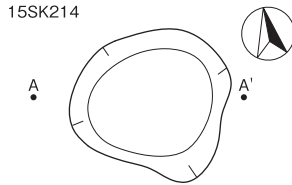

15SK214
 1 黒色粘土 (N2/) 粘性やや強い。しまりやや強い。φ1~10mm 緑灰色シルトブロックを多量含む。
 2 黒色粘土 (N4/) 粘性やや強い。しまりやや強い。灰白色粘土ブロックを多量含む。

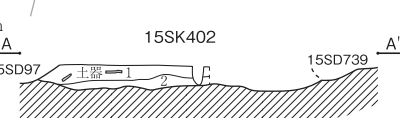

15SK402
 1 灰色粘土 (N4/) 粘性やや強い。しまりやや強い。φ1~10mmの炭化物を少量含む。緑灰色シルトブロックを少量含む。
 2 灰色粘土 (N5/) 粘性やや強い。しまりやや強い。緑灰色シルトブロックを含む。

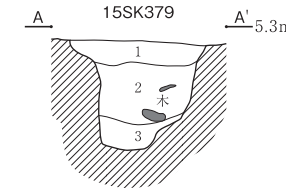
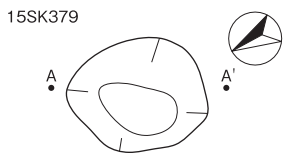

15SK379
 1 灰色粘土 (10Y4/1) 粘性やや強い。しまりやや弱い。φ1~5mmの炭化物を少量含む。灰白色粘土ブロックを微量含む。
 2 暗灰色粘土 (N3/) 粘性やや強い。しまり弱い。φ1~8mmの炭化物を少量含む。灰白色粘土ブロックをまばらに含む。
 3 緑灰色シルト (10GY6/1) 粘性やや弱い。しまり弱い。暗灰色粘質土ブロックを少量含む。

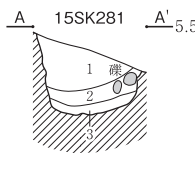
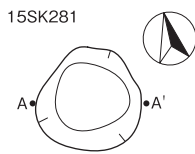

15SK281
 1 灰色粘土 (N4/) 粘性やや強い。しまりやや強い。緑灰色シルトブロックを多量含む。
 2 暗灰色粘土 (N3/) 粘性やや強い。しまりやや強い。緑灰色シルトブロックを少量含む。
 3 暗灰色粘土 (N3/) 粘性やや強い。しまりやや強い。緑灰色シルトブロックを多量含む。

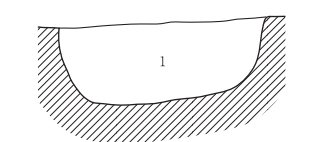
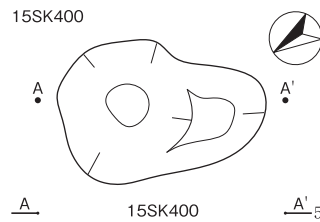

15SK400
 1 緑灰色シルト (10GY6/1) 粘性やや弱い。しまりやや弱い。暗灰色粘質土・灰白色粘土・緑灰色シルトブロックを多量含む。

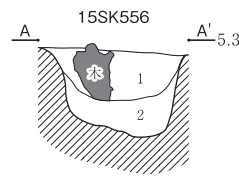
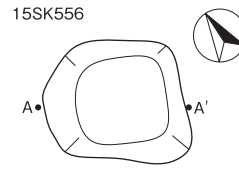

15SK556
 1 灰色粘土 (10Y4/1) 粘性やや強い。しまりやや弱い。φ1~5mmの炭化物を少量含む。
 2 暗灰色粘土 (N3/) 粘性やや強い。しまりやや強い。灰白色粘土ブロックをまばらに含む。

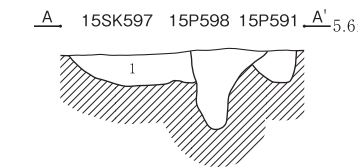
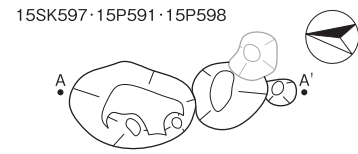

15SK597・15P591・15P598

15SK597
 1 灰色粘土 (10Y5/1) 粘性やや弱い。しまりやや弱い。φ1~5mmの炭化物を少量含む。

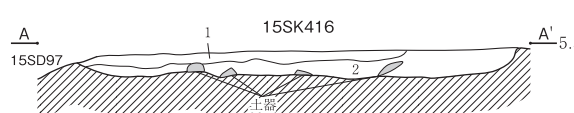
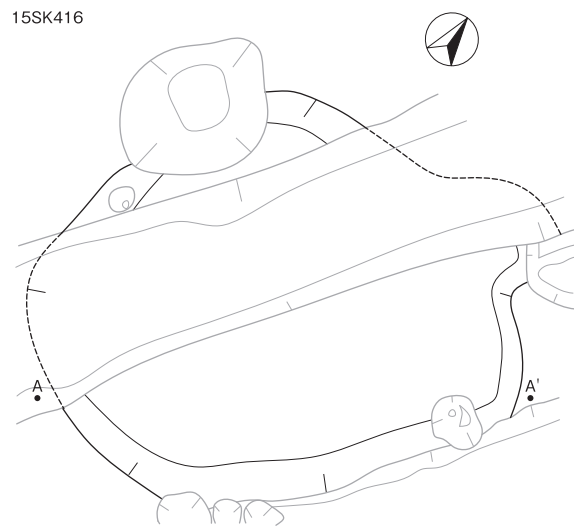

15SK416
 1 暗灰色粘土 (N3/) 粘性やや強い。しまりやや強い。φ1~10mmの炭化物を含む。緑灰色シルトブロックを少量含む。
 2 灰色粘土 (N4/) 粘性やや強い。しまりやや強い。φ1~20mmの炭化物を少量含む。

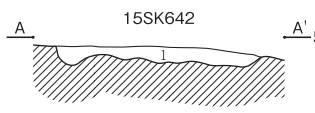
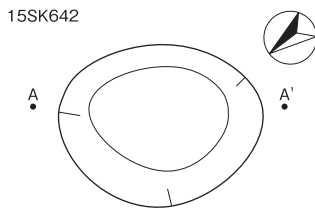

15SK642
 1 灰色粘土 (10Y4/1) 粘性やや強い。しまりやや強い。φ1~10mmの炭化物を少量含む。灰白色粘土ブロックをまばらに含む。

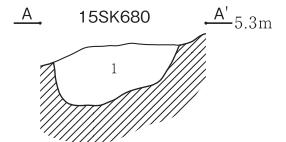
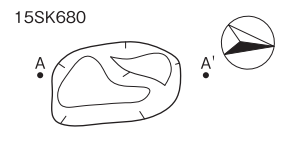

15SK680
 1 灰色粘土 (10Y4/1) 粘性やや強い。しまり弱い。灰白色粘土ブロックを多量含む。人為的埋土か。

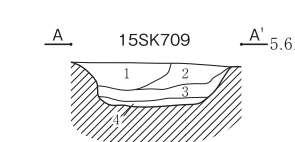
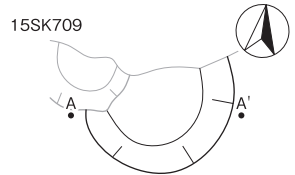

15SK709
 1 黒色粘土 (N1.5/) 粘性やや強い。しまりやや強い。緑灰色シルトブロックを少量含む。φ1~10mmの炭化物を含む。
 2 黒色粘土 (N1.5/) 粘性やや強い。しまりやや強い。緑灰色シルトブロックを多量含む。φ1~10mmの炭化物を含む。
 3 灰色粘土 (N4/) 粘性やや強い。しまりやや強い。緑灰色シルトブロックを多量含む。
 4 灰色粘土 (N5/) 粘性やや強い。しまりやや強い。緑灰色シルトブロックを多量含む。

15SK728

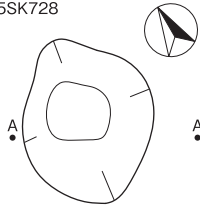

15SK728

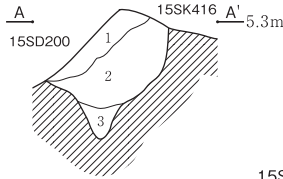

15SK762

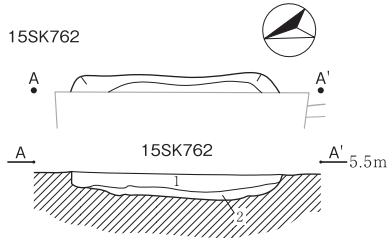

- 15SK762
 1 暗灰色粘土 (N3/) 粘性やや強い。しまりやや強い。
 緑灰色シルトブロックを少量含む。
 ϕ 1 ~ 10mm の炭化物を少量含む。
 2 灰色粘土 (N4/) 粘性やや弱い。しまりやや弱い。
 緑灰色シルトブロックを多量含む。

15SK790

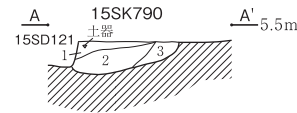
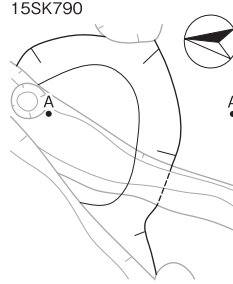

15SK820

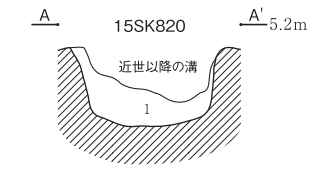
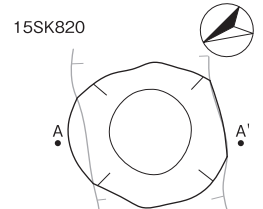

15SK728

- 15SK728
 1 明褐色粘土 (7.5YR7/2) 粘性やや強い。しまりやや強い。
 緑灰色シルトブロックを少量含む。
 ϕ 1 ~ 10mm の炭化物を少量含む。
 2 灰色粘土 (N4/) 粘性やや強い。しまりやや強い。
 ϕ 1 ~ 10mm の炭化物を含む。
 3 灰色粘土 (N4/) 粘性やや強い。しまりやや強い。
 緑灰色シルトブロックを多量含む。

15SK1083

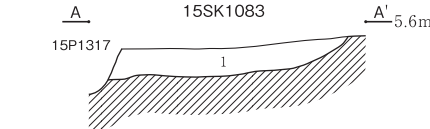
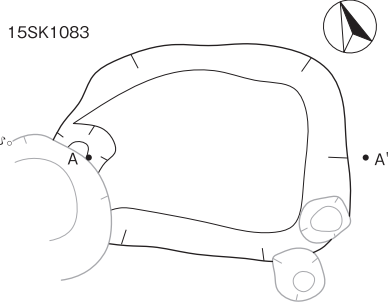

- 15SK1083
 1 黄灰色粘土 (2.5Y6/1) 粘性やや強い。しまりやや弱い。
 ϕ 1 ~ 8mm の炭化物を微量、灰白色粘土ブロックを多量含む。

15SK907

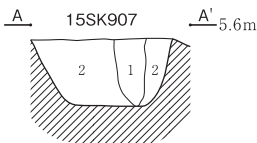
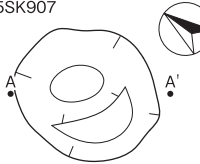

- 15SK907
 1 暗灰色粘土 (N3/) 粘性やや強い。しまりやや弱い。
 ϕ 1 ~ 5mm の炭化物・灰白色粘土ブロックを少量含む。
 2 灰色粘土 (10Y5/1) 粘性やや強い。しまりやや強い。
 ϕ 1 ~ 10mm の炭化物を少量、灰白色粘土ブロックを多量含む。

15SK790

- 15SK790
 1 暗灰色粘土 (N3/) 粘性やや強い。しまりやや強い。
 ϕ 1 ~ 10mm の炭化物・緑灰色シルトブロックを少量含む。
 2 灰白色粘土 (N7/) 粘性強い。しまり強い。
 暗灰色粘土ブロックを多量含む。
 3 灰白色粘土 (N7/) 粘性強い。しまり強い。
 暗灰色粘土ブロックを少量含む。

15SK820

- 15SK820
 1 灰色粘土 (10Y5/1) 粘性やや強い。しまりやや弱い。
 灰白色粘土ブロックを多量含む。

15SK1060

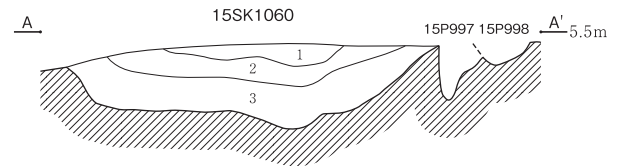
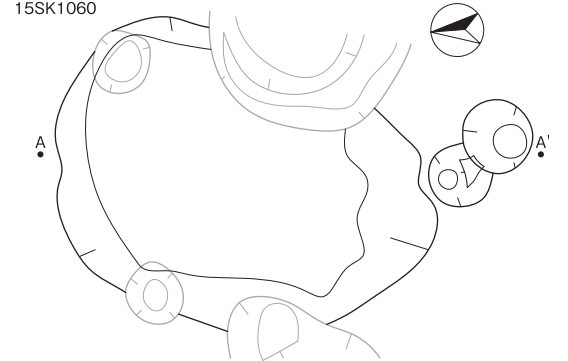

- 15SK1060
 1 灰色粘土 (10Y4/1) 粘性やや強い。しまりやや弱い。
 ϕ 1 ~ 5mm の炭化物・灰白色粘土ブロックを少量含む。
 2 灰色粘土 (N6/) 粘性やや弱い。しまりやや弱い。
 灰白色粘土ブロックを多量含む。
 3 暗灰色粘土 (N3/) 粘性やや強い。しまり弱い。
 ϕ 1 ~ 8mm の炭化物を微量、灰白色粘土・緑灰色シルトブロックを多量含む。

15SK1094

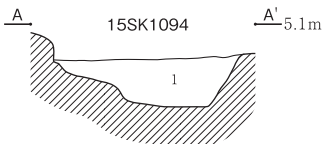
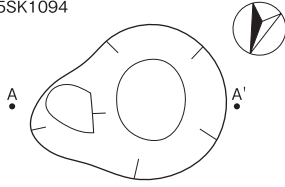

- 15SK1094
 1 暗灰色粘土 (N3/) 粘性やや強い。しまりやや弱い。
 ϕ 1 ~ 3mm の炭化物を少量、灰白色粘土ブロックを多量含む。

15SK1200

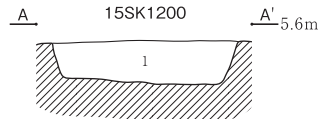
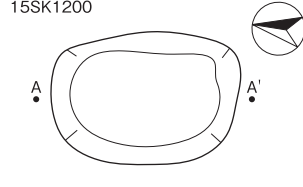

- 15SK1200
 1 灰色粘土 (10Y4/1) 粘性やや強い。しまり弱い。
 ϕ 1 ~ 8mm の炭化物を少量含む。灰白色粘土・緑灰色シルトブロックを多量含む。

15SK1111

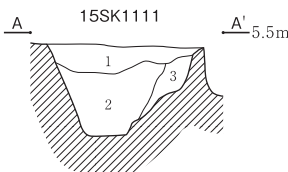
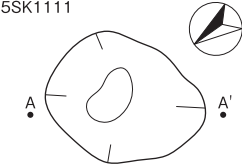

- 15SK1111
 1 灰色粘土 (10Y4/1) 粘性やや強い。しまりやや弱い。
 ϕ 1 ~ 6mm の炭化物・灰白色粘土ブロックを少量含む。
 2 暗灰色粘土 (N3/) 粘性やや強い。しまりやや弱い。
 炭化物粒子を少量、灰白色粘土ブロックを多量含む。
 3 灰白色粘土 (N7/) 粘性やや強い。しまりやや弱い。
 灰色粘土ブロックを多量含む。

15SK1272

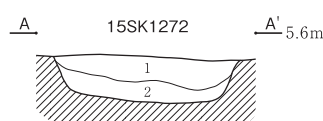
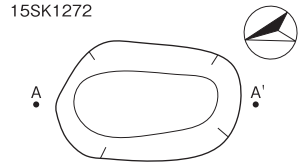

- 15SK1272
 1 灰色粘土 (10Y4/1) 粘性やや強い。しまり弱い。
 炭化物粒子を少量含む。灰白色粘土ブロックを多量含む。
 2 灰白色粘土 (N7/) 粘性やや強い。しまり弱い。
 ϕ 1 ~ 8mm の炭化物を少量、灰色粘土ブロックを多量含む。

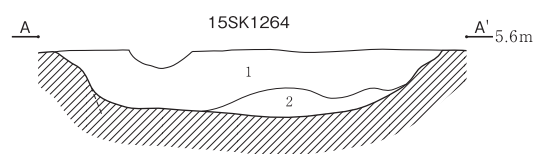
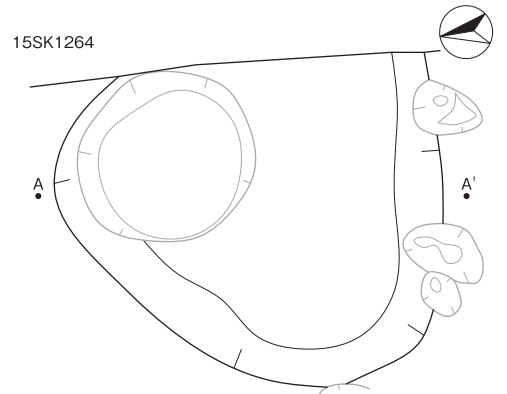

- 15SK1264
 1 黄灰色粘土 (2.5Y4/1) 粘性やや弱い。しまり弱い。
 ϕ 1 ~ 8mm の炭化物をまばらに含む。灰白色粘土ブロックを少量含む。
 2 灰色粘土 (N6/) 粘性やや強い。しまりやや強い。
 ϕ 1 ~ 15mm の炭化物を少量含む。灰白色粘土ブロックをまばらに含む。

15SK1219・15P1203・15P1230

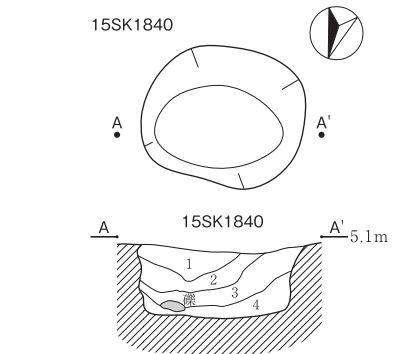
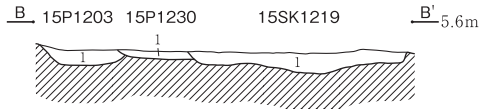
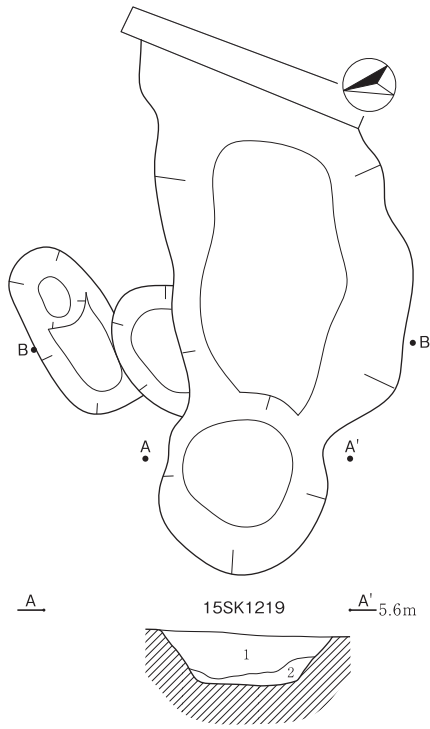

- 15SK1840
- 1 黒色粘土 (N2/) 粘性やや強い。しまりやや強い。
φ1 ~ 10mm の炭化物・緑灰色シルトブロックを少量含む。
 - 2 黒色粘土 (N1.5/) 粘性やや強い。しまりやや強い。
φ1 ~ 10mm の炭化物・緑灰色シルトブロックを少量含む。
 - 3 黒色粘土 (N1.5/) 粘性やや強い。しまりやや強い。
φ1 ~ 10mm の炭化物・緑灰色シルトブロックを少量含む。
 - 4 暗灰色粘土 (N3/) 粘性やや強い。しまりやや強い。
緑灰色シルトブロックを多量含む。

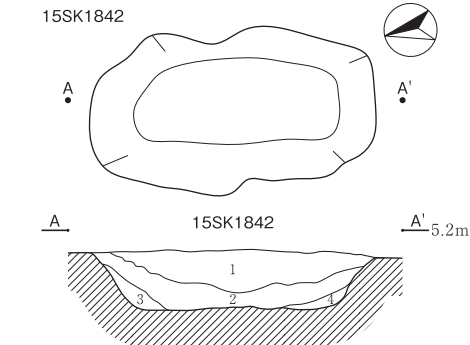

- 15SK1842
- 1 黒色粘土 (N1.5/) 粘性やや強い。しまりやや強い。
緑灰色シルトブロックを多量含む。φ1 ~ 10mm の炭化物を少量含む。
 - 2 黒色粘土 (N1.5/) 粘性やや強い。しまりやや強い。
緑灰色シルトブロックを少量含む。φ1 ~ 10mm の炭化物を少量含む。
 - 3 黒色粘土 (N2/) 粘性やや弱い。しまりやや弱い。
緑灰色シルトブロックを多量含む。
 - 4 黒色粘土 (N2/) 粘性やや弱い。しまりやや弱い。
緑灰色シルトブロックを少量含む。φ1 ~ 10mm の炭化物を少量含む。

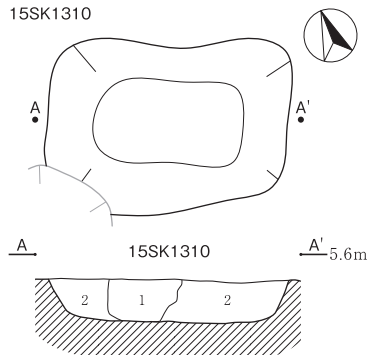

- 15SK1310
- 1 暗灰色粘土 (N3/) 粘性やや強い。しまりやや強い。
灰白色粘土ブロックを少量含む。
 - 2 灰白色粘土 (N7/) 粘性やや強い。しまりやや強い。

- 15SK1219
- 1 暗灰色粘土 (N3/) 粘性やや強い。しまりやや強い。
φ1 ~ 8mm の炭化物を少量含む。
灰白色粘土ブロックをまばらに含む。
 - 2 灰白色粘土 (N7/) 粘性やや強い。しまりやや強い。
黒色シルトブロックをまばらに含む。

- 15P1203
- 1 暗灰色粘土 (N3/) 粘性やや強い。しまりやや弱い。
灰白色粘土ブロックを多量含む。

- 15P1230
- 1 暗灰色粘土 (N3/) 粘性やや強い。しまりやや弱い。
灰白色粘土ブロックを多量含む。

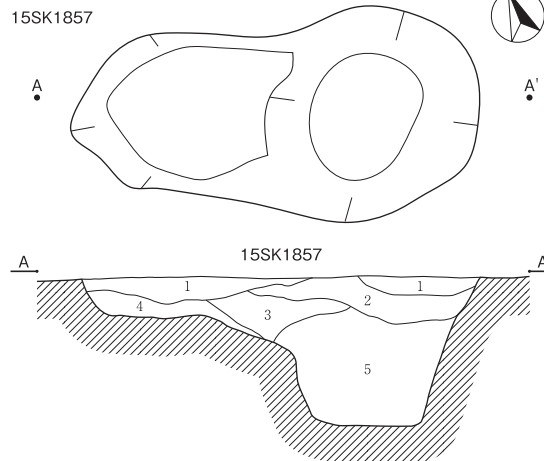

- 15SK1857
- 1 黒色粘土 (N1.5/) 粘性やや強い。しまりやや強い。
緑灰色シルトブロックを多量、
φ1 ~ 10mm の炭化物を少量含む。
 - 2 明オリブ色粘土 (2.5GY7/1) 粘性やや強い。しまりやや強い。
緑灰色シルトブロックを微量含む。
 - 3 灰色粘土 (N7/) 粘性やや弱い。しまりやや強い。
 - 4 黒色粘土 (N1.5/) 粘性やや強い。しまりやや強い。
φ1 ~ 10mm の炭化物を少量、
緑灰色シルトブロックを多量含む。
 - 5 灰色粘土 (N5/) 粘性やや弱い。しまりやや強い。
緑灰色シルトブロックを少量含む。

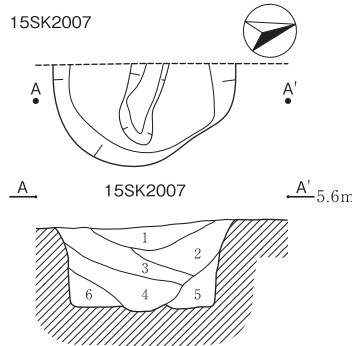

- 15SK2007
- 1 黒色粘土 (N1.5/) 粘性やや強い。しまりやや強い。
φ1 ~ 20mm の炭化物を含む。地山ブロックを含む。
 - 2 黒色粘土 (N1.5/) 粘性やや強い。しまりやや強い。
φ1 ~ 40mm の炭化物を含む。地山ブロックを含む。
 - 3 黒色粘土 (N1.5/) 粘性やや強い。しまりやや強い。
φ1 ~ 20mm の炭化物を含む。地山ブロックを含む。
 - 4 黒色粘土 (N1.5/) 粘性やや強い。しまりやや強い。
φ1 ~ 10mm の炭化物を含む。
地山ブロックを多量含む。
 - 5 黒色粘土 (N1.5/) 粘性やや強い。しまりやや強い。
φ1 ~ 10mm の炭化物を含む。地山ブロックを含む。
 - 6 暗灰色粘土 (N3/) 粘性やや強い。しまりやや強い。
地山ブロックを非常に多く含む。

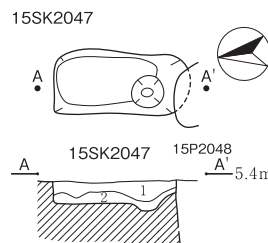

- 15SK2047
- 1 黒色粘土 (N1.5/) 粘性やや強い。しまりやや強い。
緑灰色シルトブロックを多量含む。
φ1 ~ 10mm の炭化物を少量含む。
 - 2 暗灰色粘土 (N3/) 粘性やや強い。しまりやや強い。
緑灰色シルトブロックを多量含む。
φ1 ~ 10mm の炭化物を少量含む。

14SX82

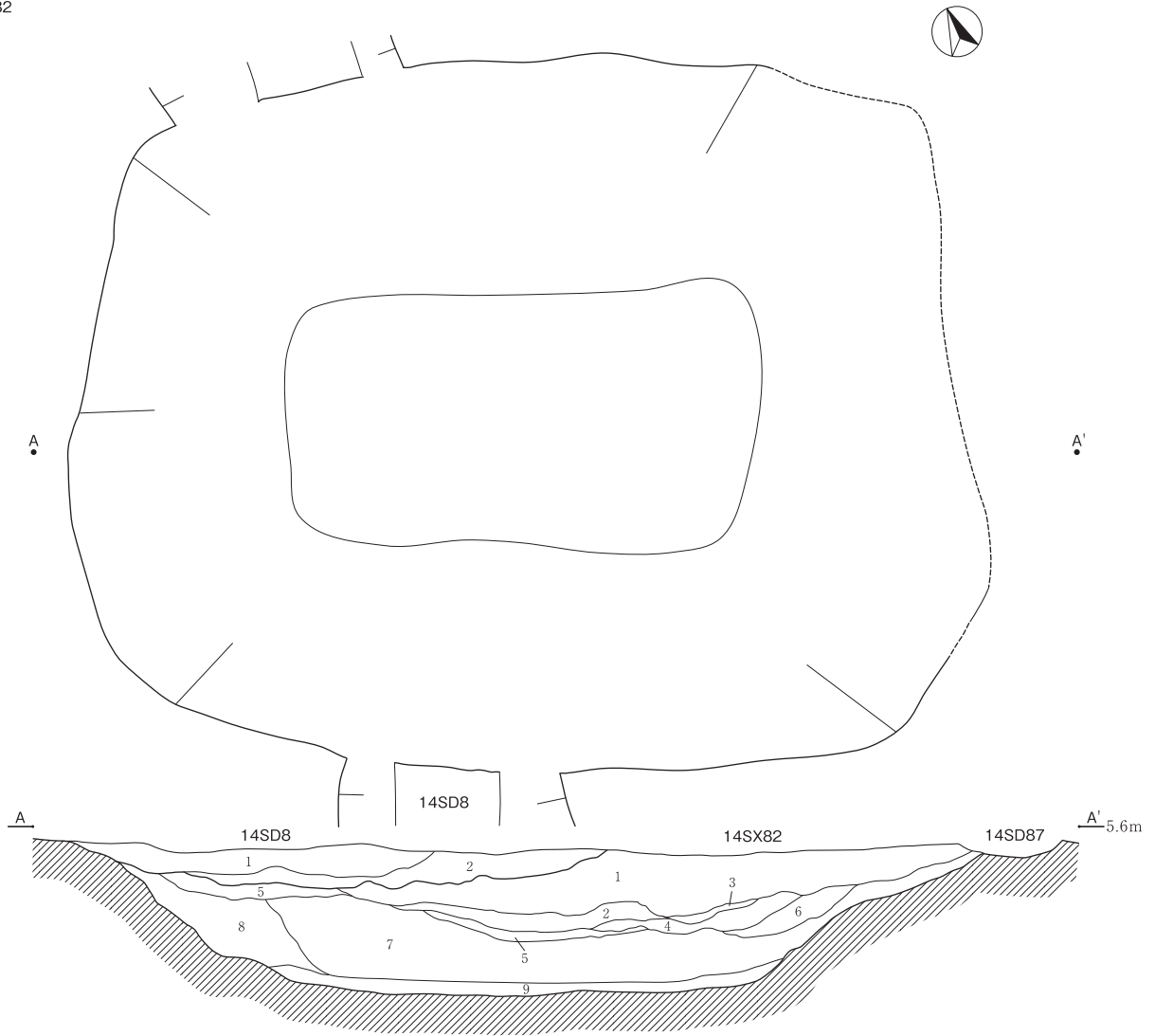

14SD8

- 1 灰色砂質土 (N4/) 粘性やや弱い。しまりやや弱い。細砂を多量含む。
- 2 灰色砂 (N4/) 粘性弱い。しまり弱い。

14SX82

- 1 灰色粘質土 (10Y4/1) 粘性やや強い。しまりやや強い。灰白色粘土ブロックを少量含む。
- 2 灰色粘質土 (10Y4/1) 粘性強い。しまりやや弱い。
- 3 黒色粘質土 (N2/) 粘性やや弱い。しまり弱い。灰白色粘土ブロックを多量含む。
- 4 灰色砂質土 (10Y4/1) 粘性弱い。しまりやや弱い。粗砂を多量含む。

- 5 黒色粘質土 (N2/) 粘性やや弱い。しまり弱い。灰白色粘土ブロックを多量含む。
- 6 灰色砂質土 (10Y4/1) 粘性強い。しまりやや強い。灰白色粘土ブロックを少量含む。
- 7 暗灰色粘質土 (N3/) 粘性やや強い。しまりやや弱い。灰白色粘土・緑灰色シルトブロックを微量含む。
- 8 暗灰色粘質土 (N3/) 粘性強い。しまりやや強い。灰白色粘土ブロックを多量含む。
- 9 暗褐色粘質土 (10YR4/3) 粘性強い。しまりやや弱い。灰白色粘土ブロックを少量含む。腐植を少量含む。

14SX738

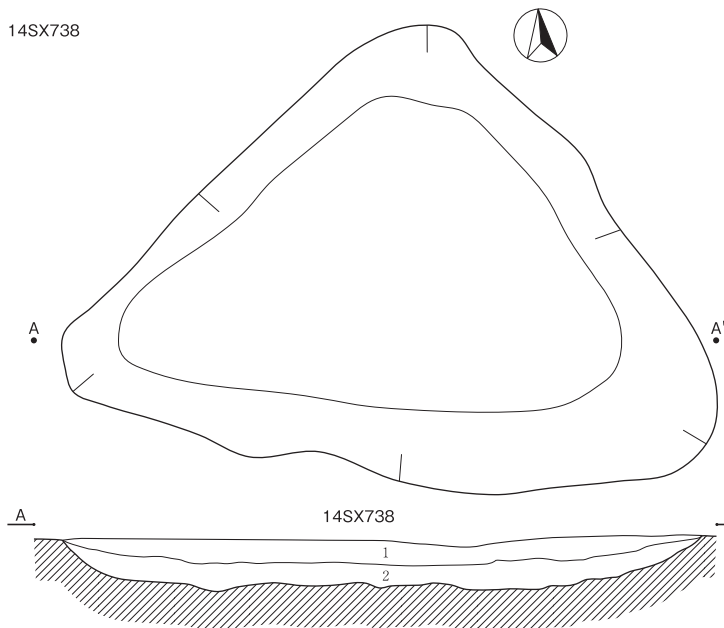

14SX738

- 1 灰色粘質土 (10Y4/1) 粘性やや弱い。しまりやや弱い。灰白色粘土ブロックを少量含む。
- 2 灰色粘質土 (10Y4/1) 粘性やや強い。しまりやや強い。φ1 ~ 7mm の炭化物を微量含む。灰白色粘土ブロックを微量含む。

14SX876

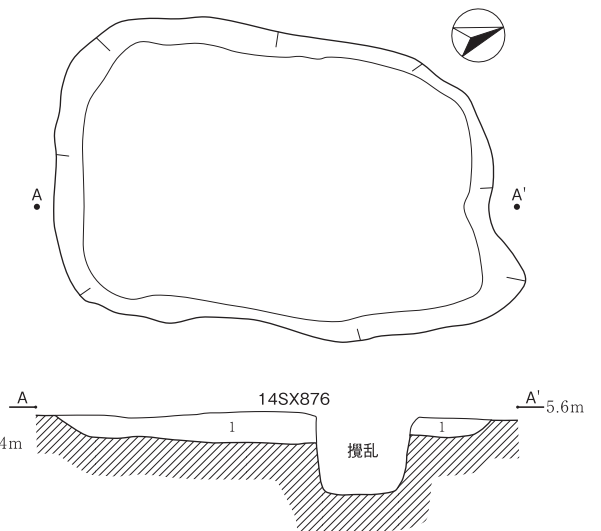

14SX876

- 1 灰色粘質土 (N5/) 粘性やや弱い。しまりやや弱い。緑灰色シルトブロックをまばらに含む。

0 (1:40) 2m

14SX830

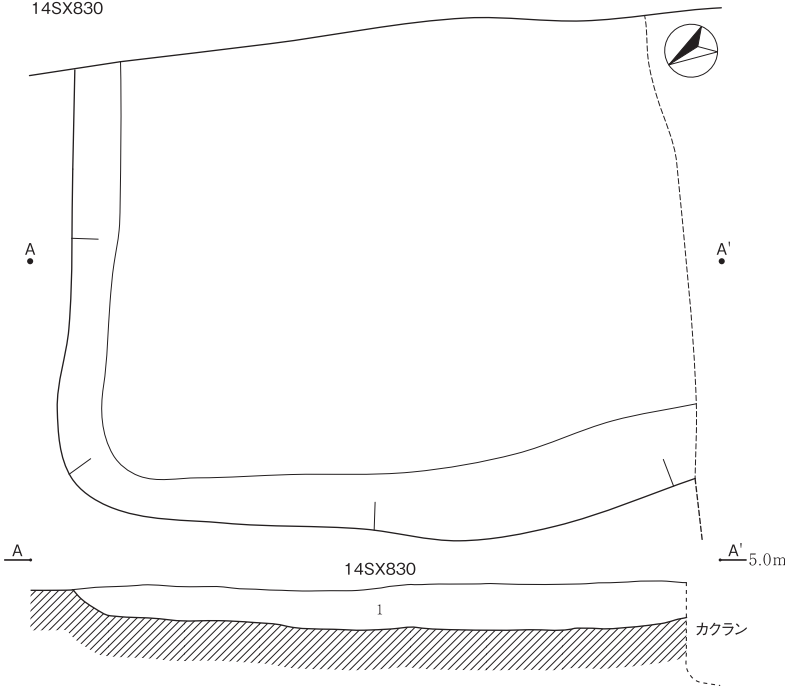

14SX830

1 暗灰色粘質土 (N3/) 粘性やや強い。しまり弱い。灰白色粘土・緑灰色シルトブロックをまばらに含む。

14SX1721

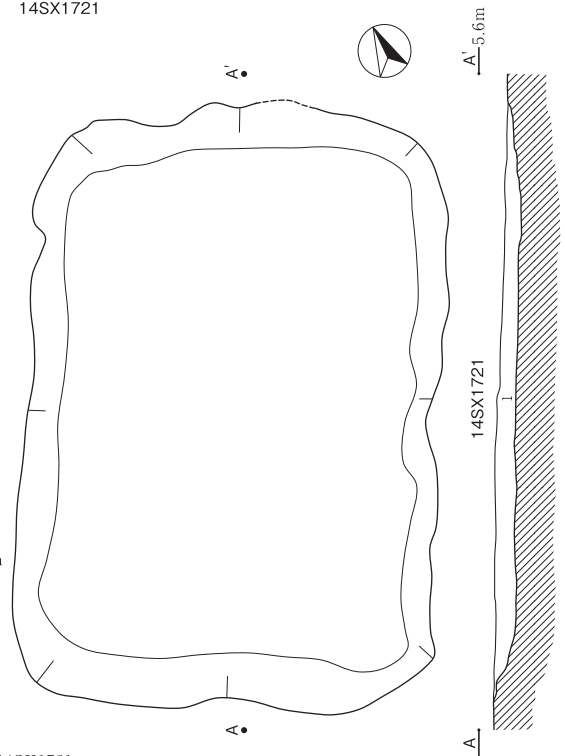

14SX1721

1 灰色粘質土 (10Y4/1) 粘性やや強い。しまりやや強い。φ1 ~ 5mm の炭化物をまばらに含む。灰白色粘土ブロックを少量含む。

14SX2700

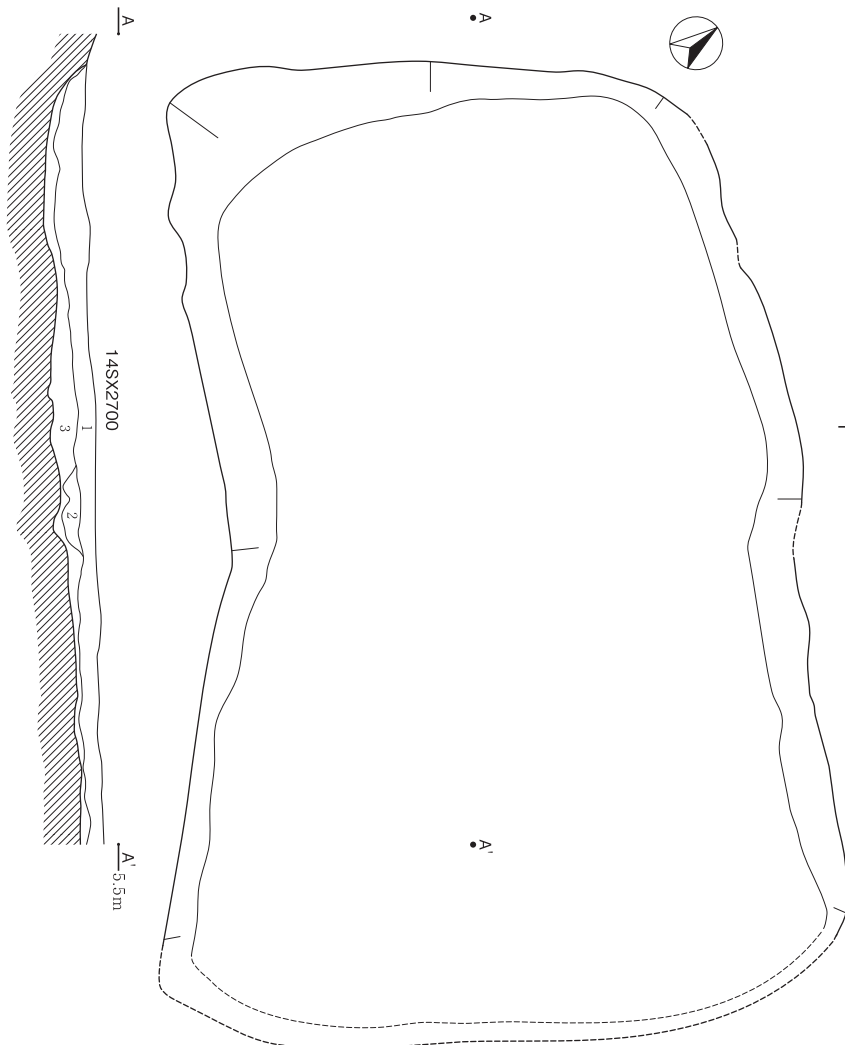

14SX2700

1 暗灰色粘質土 (N3/) 粘性やや強い。しまりやや強い。φ1 ~ 5mm の炭化物をまばらに含む。
 黒褐色粘質土・黄灰色粘質土・灰白色粘土ブロックをまばらに含む。
 2 暗灰色粘質土 (N3/) 粘性やや強い。しまりやや強い。灰白色粘土ブロックを少量含む。
 3 灰色粘質土 (10Y5/1) 粘性やや強い。しまりやや強い。灰白色粘土ブロックを多量含む。

14SX2602

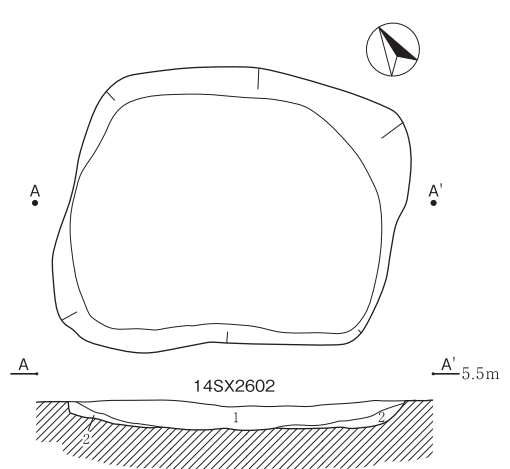

14SX2602

1 灰色粘質土 (10Y4/1) 粘性やや強い。しまりやや弱い。φ1 ~ 3mm の炭化物を少量含む。
 2 緑灰色シルト (10GY6/1) 粘性やや弱い。しまり弱い。暗灰色粘質土ブロックを少量含む。

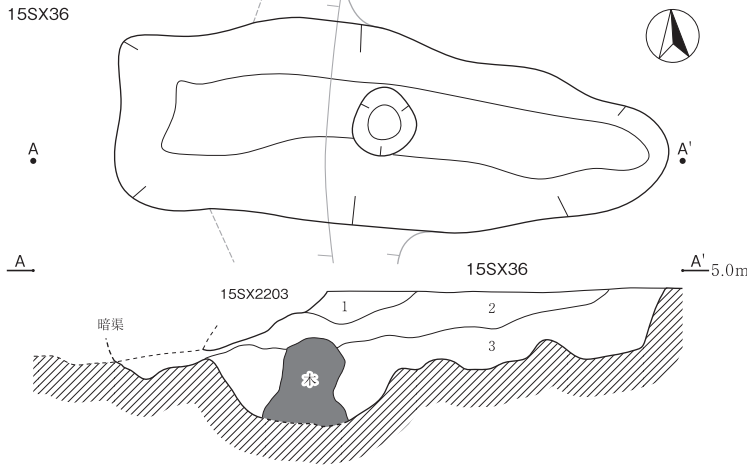

- 15SX36
- 1 灰色粘土 (5Y4/1) 粘性やや強い。しまりやや強い。炭化物を少量含む。
 - 2 黒色粘土 (5Y4/1) 粘性強い。しまりやや弱い。緑灰色シルトブロックを少量含む。
 - 3 暗灰黄粘土 (2.5Y5/2) 粘性強い。しまりやや弱い。緑灰色シルトブロックを多量含む。

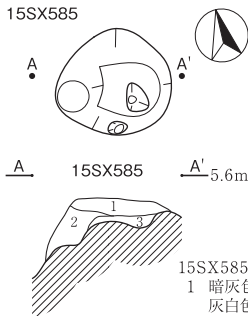

- 15SX1849
- 1 灰色粘土 (N5/) 粘性やや強い。しまりやや強い。
φ1 ~ 10mm の炭化物を少量含む。緑灰色シルトブロックを少量含む。
 - 2 灰色粘土 (N4/) 粘性やや強い。しまりやや強い。微砂粒がラミナ状に堆積する。
φ1 ~ 10mm の炭化物を少量含む。緑灰色シルトブロックを微量含む。
 - 3 暗灰色粘土 (N3/) 粘性やや強い。しまりやや強い。φ1 ~ 10mm の炭化物を少量含む。
緑灰色シルトブロックを少量含む。
 - 4 灰色粘土 (N4/) 粘性やや強い。しまりやや強い。φ1 ~ 10mm の炭化物を少量含む。
緑灰色・暗灰色シルトブロックを少量含む。
 - 5 灰白色粘質土 (N7/) 粘性やや弱い。しまりやや弱い。
 - 6 灰色粘質土 (N6/) 粘性やや弱い。しまりやや弱い。砂を多量含む。
 - 7 灰色粘質土 (N6/) 粘性やや強い。しまりやや強い。
φ1 ~ 10mm の炭化物を少量含む。緑灰色シルトブロックを少量含む。

- 15SX585
- 1 暗灰色粘土 (N3/) 粘性やや強い。しまりやや弱い。φ1 ~ 3mm の炭化物を少量含む。
灰白色粘土ブロックを微量含む。
 - 2 灰色粘土 (10Y5/1) 粘性やや強い。しまり弱い。φ1 ~ 8mm の炭化物を少量含む。
灰白色粘土ブロックを少量含む。
 - 3 灰色粘土 (10Y5/1) 粘性やや弱い。しまりやや強い。灰白色粘土ブロックを多量含む。

15SX100

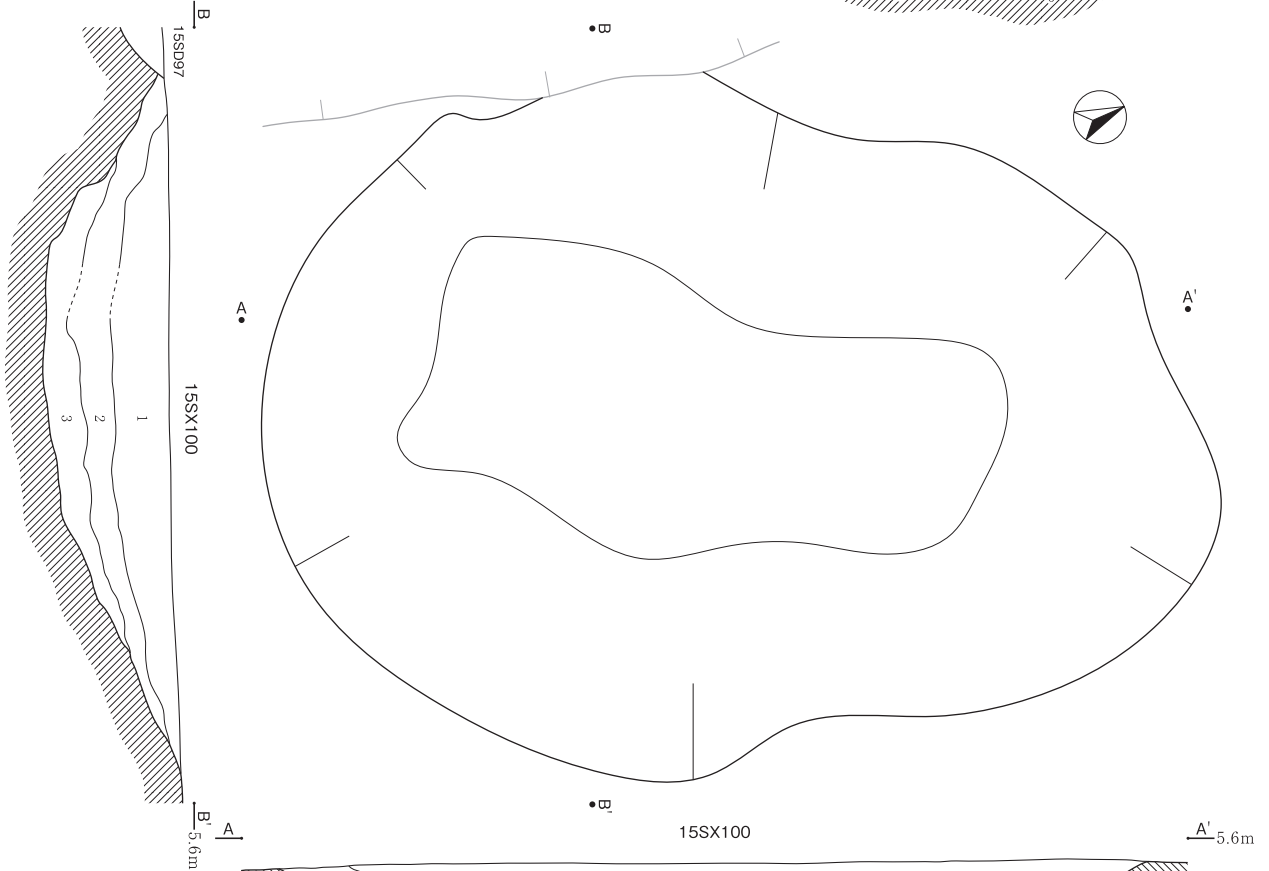

- 15SX100
- 1 暗灰色粘土 (N3/) 粘性やや強い。しまりやや弱い。
灰白色粘土ブロックを多量含む。
 - 2 黒色粘土 (N1.5/) 粘性やや強い。しまり弱い。
φ1 ~ 7mm の炭化物をまばらに含む。
 - 3 黒色粘土 (N1.5/) 粘性強い。しまりやや弱い。
φ1 ~ 3mm の炭化物を少量含む。
灰白色粘土ブロックを少量含む。

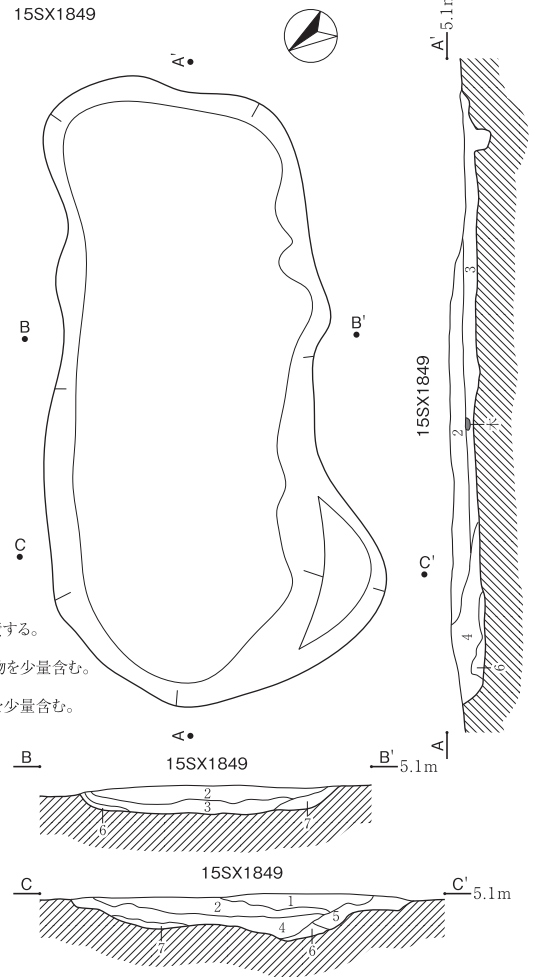

15SX125・15SX126

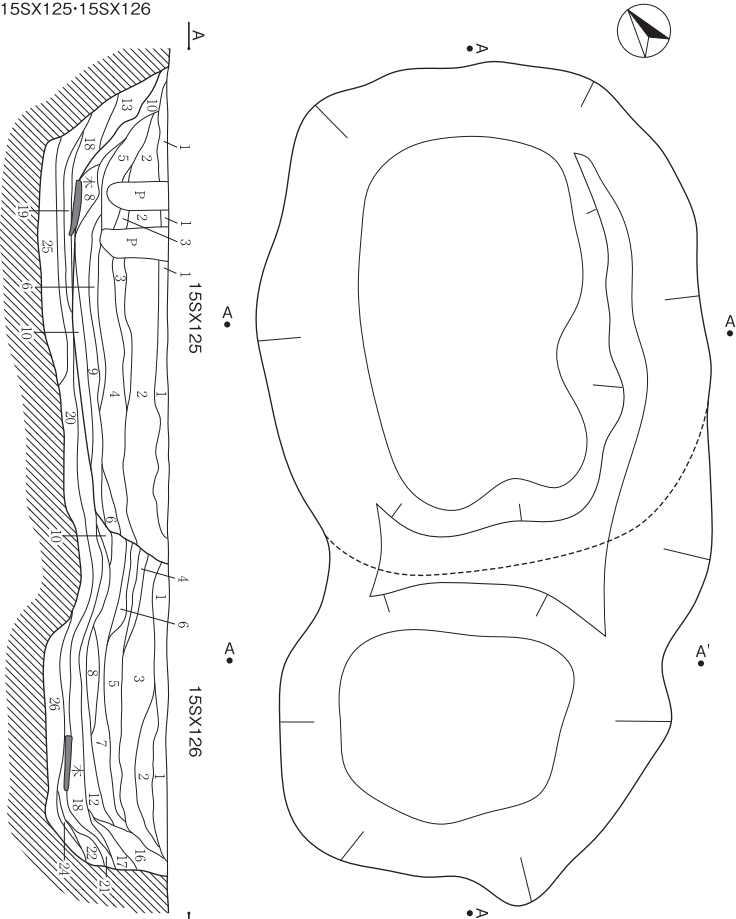

15SX125

- 1 黒褐色粘土 (10YR2/1) 粘性やや強い。しまりやや強い。緑灰色シルトブロックを微量含む。
- 2 灰色粘土 (N4/) 粘性やや強い。しまりやや強い。φ1 ~ 10mm の炭化物を微量含む。緑灰色シルトブロックを少量含む。
- 3 灰色粘土 (N4/) 粘性やや強い。しまりやや強い。
- 4 暗灰色粘土 (N3/) 粘性やや強い。しまりやや強い。緑灰色シルトブロックを微量含む。
- 5 黒色粘土 (N1.5/) 粘性弱い。しまり弱い。緑灰色シルトブロックを少量含む。
- 6 暗灰色粘土 (N3/) 粘性やや強い。しまりやや強い。緑灰色シルトブロックを少量含む。
- 7 灰色粘土 (N5/) 粘性やや強い。しまりやや強い。緑灰色シルトブロックを少量含む。
- 8 灰色粘土 (N4/) 粘性やや強い。しまりやや強い。φ1 ~ 10mm の炭化物を含む。緑灰色シルトブロックを少量含む。
- 9 灰色粘土 (N4/) 粘性やや強い。しまりやや強い。緑灰色シルトブロックを多量含む。
- 10 灰色粘土 (N5/) 粘性やや強い。しまりやや強い。φ1 ~ 10mm の炭化物を含む。緑灰色シルトブロックを少量含む。

15SX126

- 1 灰黄褐色粘質土 (10YR4/2) 粘性やや弱い。しまりやや強い。
- 2 緑灰色シルトブロックを少量含む。
- 3 灰色粘土 (N6/) 粘性やや強い。しまりやや強い。緑灰色シルトブロックを多量含む。
- 4 黒色粘土 (N8/) 粘性やや強い。しまりやや強い。緑灰色シルトブロックを少量含む。
- 5 黒色粘土 (N1.5/) 粘性やや強い。しまりやや強い。緑灰色シルトブロックを少量含む。
- 6 暗灰色粘土 (N4/) 粘性やや強い。しまりやや強い。緑灰色シルトブロックを少量含む。
- 7 灰色粘土 (N4/) 粘性やや強い。しまりやや強い。緑灰色シルトブロックを多量含む。
- 8 黒色粘土 (N1.5/) 粘性弱い。しまり弱い。緑灰色シルトブロックを多量含む。
- 9 灰色粘土 (N4/) 粘性やや強い。しまりやや強い。φ1 ~ 10mm の炭化物を含む。緑灰色シルトブロックを少量含む。
- 10 灰色粘土 (N5/) 粘性やや強い。しまりやや強い。φ1 ~ 20mm の炭化物を少量含む。緑灰色シルトブロックを少量含む。
- 11 暗灰色粘土 (N3/) 粘性やや強い。しまりやや強い。
- 12 暗灰色粘土 (N3/) 粘性やや強い。しまりやや強い。φ1 ~ 10mm の炭化物を少量含む。緑灰色シルトブロックを少量含む。
- 13 灰色粘土 (N4/) 粘性やや強い。しまりやや強い。緑灰色シルトブロックを多量含む。
- 14 灰色粘土 (N4/) 粘性やや強い。しまりやや強い。緑灰色シルトブロックを多量含む。
- 15 灰色粘土 (N4/) 粘性やや強い。しまりやや強い。緑灰色シルトブロックを少量含む。
- 16 暗灰色粘土 (N3/) 粘性やや強い。しまりやや強い。緑灰色シルトブロックを少量含む。
- 17 暗灰色粘土 (N3/) 粘性やや強い。しまりやや強い。緑灰色シルトブロックを少量含む。
- 18 暗灰色粘土 (N3/) 粘性やや強い。しまりやや強い。緑灰色シルトブロックを少量含む。
- 19 黒色粘土 (5Y2/1) 粘性やや強い。しまりやや強い。緑灰色シルトブロックを少量含む。
- 20 灰色粘土 (N5/) 粘性やや強い。しまりやや強い。φ1 ~ 10mm の炭化物を含む。緑灰色シルトブロックを少量含む。
- 21 灰色粘土 (N3/) 粘性やや強い。しまりやや強い。緑灰色シルトブロックを少量含む。
- 22 暗灰色粘土 (N3/) 粘性やや強い。しまりやや強い。φ1 ~ 10mm の炭化物を少量含む。緑灰色シルトブロックを少量含む。
- 23 青灰色粘土 (10BG5/1) 粘性やや強い。しまりやや強い。緑灰色シルトブロックを多量含む。
- 24 灰色粘土 (N5/) 粘性やや強い。しまりやや強い。緑灰色シルトブロックを多量含む。
- 25 灰色粘土 (N5/) 粘性やや強い。しまりやや強い。緑灰色シルトブロックを少量含む。
- 26 暗灰色粘土 (N3/) 粘性やや弱い。しまりやや弱い。黒色シルト・灰白色粘土ブロックを多量含む。
- 27 暗灰色粘土 (N3/) 粘性やや強い。しまりやや強い。緑灰色シルトブロックを多量含む。
- 28 灰色粘土 (N5/) 粘性やや強い。しまりやや強い。緑灰色シルトブロックを多量含む。

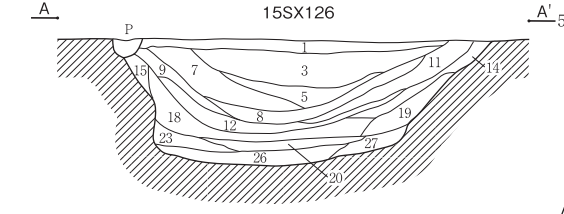
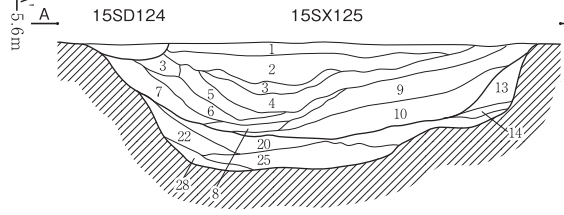

15SX1856

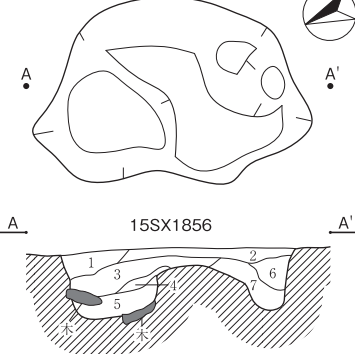

15SX1864

- 1 暗灰色粘土 (N3/) 粘性やや強い。しまりやや強い。φ1 ~ 20mm の炭化物を少量含む。緑灰色シルトブロックを少量含む。
- 2 暗灰色粘土 (N3/) 粘性やや強い。しまりやや弱い。φ1 ~ 10mm の炭化物を含む。灰白色粘土ブロックを少量含む。
- 3 暗灰色粘土 (N3/) 粘性やや強い。しまりやや強い。緑灰色シルトブロックを少量含む。
- 4 灰色粘質土 (N5/) 粘性やや弱い。しまりやや弱い。灰白色粘土ブロックを少量含む。
- 5 灰色粘質土 (N4/) 粘性やや弱い。しまりやや弱い。灰白色粘土ブロックを少量含む。

15SX1856

- 1 黒色粘土 (N1.5/) 粘性やや強い。しまりやや強い。φ1 ~ 10mm の炭化物を少量含む。緑灰色シルトブロックを少量含む。
- 2 灰色粘土 (N4/) 粘性やや強い。しまりやや強い。緑灰色シルトブロックを微量含む。
- 3 暗灰色粘土 (N3/) 粘性やや強い。しまりやや強い。緑灰色シルトブロックを少量含む。
- 4 灰色粘土 (N5/) 粘性やや弱い。しまりやや弱い。
- 5 灰色粘土 (N4/) 粘性やや強い。しまりやや強い。緑灰色シルトブロックを少量含む。
- 6 灰色粘土 (N4/) 粘性やや弱い。しまりやや弱い。緑灰色シルトブロックを多量含む。
- 7 暗灰色粘土 (N3/) 粘性やや強い。しまりやや強い。緑灰色シルトブロックを多量含む。

15SX1864

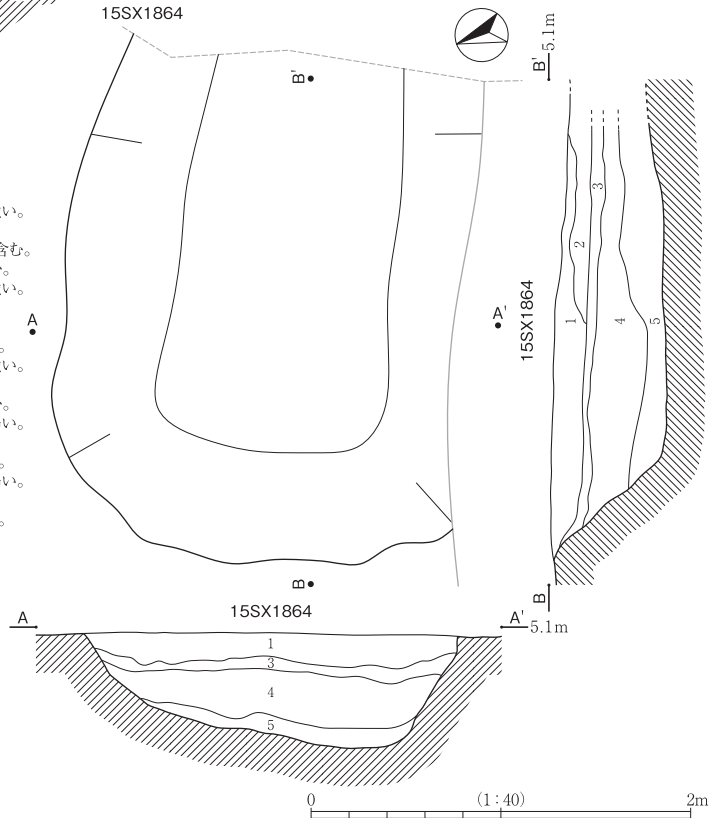

0 (1:40) 2m

15SX150

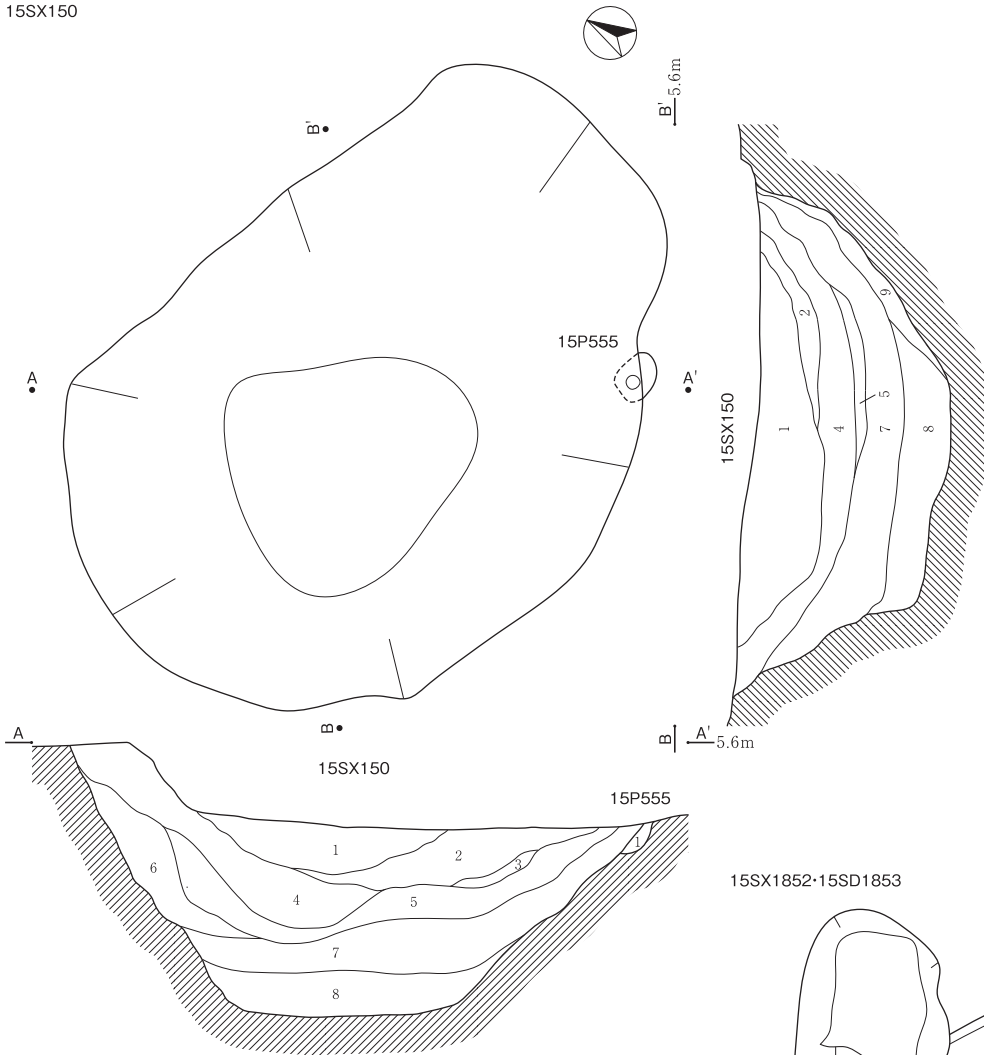

15SX150

- 1 緑灰色シルト (10GY6/1) 粘性やや弱い。しまりやや強い。φ1 ~ 8mm の炭化物をまばらに含む。灰色シルトブロックを多量含む。
- 2 灰色粘土 (5Y5/1) 粘性やや弱い。しまりやや弱い。黒色シルト・灰白色粘土ブロック多量含む。
- 3 暗緑灰色砂 (10GY4/1) 粘性弱い。しまり弱い。
- 4 灰色粘土 (N4/) 粘性やや強い。しまりやや弱い。灰白色粘土ブロックを微量含む。
- 5 灰色粘土 (N4/) 粘性やや強い。しまり弱い。灰色粘土と暗灰色粘土がラミナ状に堆積する。φ1 ~ 10mm の炭化物を少量含む。灰白色粘土ブロックを多量含む。
- 6 灰色粘土 (5Y5/1) 粘性やや強い。しまりやや強い。φ1 ~ 5mm の炭化物を少量含む。黒色シルトブロックを少量含む。
- 7 灰色粘土 (10Y4/1) 粘性やや強い。しまりやや弱い。灰色粘土と暗灰色粘土がラミナ状に堆積する。φ1 ~ 8mm の炭化物を少量含む。灰白色粘土ブロックを少量含む。
- 8 灰色粘土 (N6/) 粘性やや強い。しまりやや強い。灰色粘土と暗灰色粘土がラミナ状に堆積する。
- 9 灰色粘土 (N6/) 粘性強い。しまりやや弱い。

15P555

- 1 暗灰色粘土 (N3/) 粘性やや強い。しまりあり。灰白色粘土ブロックを含む。

15SX1852-15SD1853

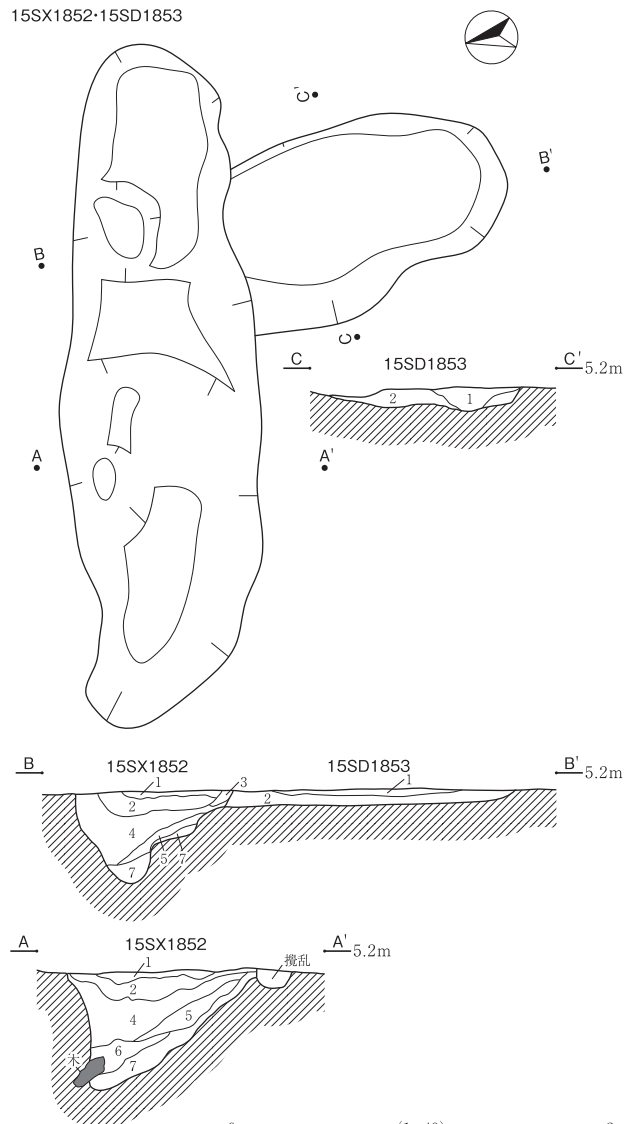

15SX1852

- 1 黒色粘土 (N1.5/) 粘性やや強い。しまりやや強い。φ1 ~ 10mm の炭化物を少量含む。緑灰色シルトブロックを少量含む。
- 2 黒色粘土 (N1.5/) 粘性やや強い。しまりやや強い。φ1 ~ 10mm の炭化物を少量含む。緑灰色シルトブロックを多量含む。
- 3 灰色粘土 (N6/) 粘性やや強い。しまりやや強い。暗灰色粘土ブロックを少量含む。
- 4 暗灰色粘土 (N3/) 粘性やや強い。しまりやや強い。緑灰色シルトブロックを少量含む。
- 5 黒色粘土 (N2/) 粘性やや強い。しまりやや強い。φ1 ~ 10mm の炭化物を少量含む。緑灰色シルトブロックを少量含む。
- 6 黒色粘土 (N1.5/) 粘性やや強い。しまりやや強い。
- 7 灰色粘質土 (N4/) 粘性やや弱い。しまりやや弱い。

15SD1853

- 1 黒色粘土 (N1.5/) 粘性やや強い。しまりやや強い。φ1 ~ 10mm の炭化物を少量含む。灰色シルトブロックをやや多く含む。
- 2 灰色粘土 (N4/) 粘性やや弱い。しまりやや弱い。緑灰色シルトブロックを微量含む。

0 (1:40) 2m

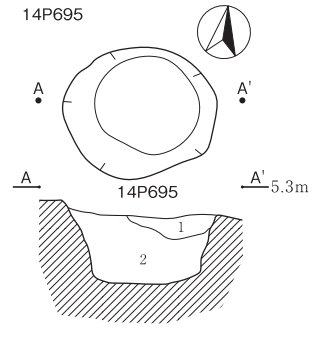
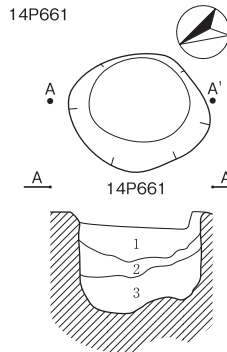
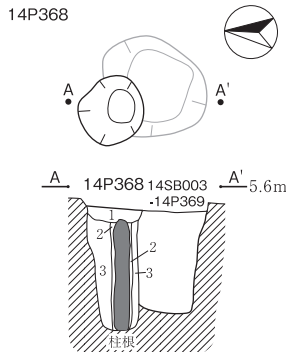
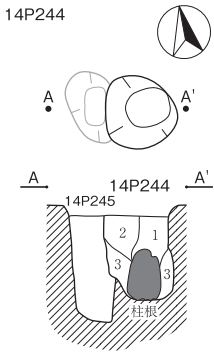

14P244
 1 灰色粘質土 (10Y4/1) 粘性やや弱い。しまりやや弱い。φ1 ~ 5mm の炭化物を微量含む。灰白色粘土ブロックを微量含む。
 2 灰色粘質土 (10Y4/1) 粘性やや強い。しまりやや強い。灰白色粘土ブロックを少量含む。
 3 暗灰色粘質土 (N3/) 粘性強い。しまりやや弱い。灰白色粘土ブロックを微量含む。

14P368
 1 灰色粘質土 (10Y4/1) 粘性やや弱い。しまりやや強い。灰白色粘土ブロックを微量含む。
 2 灰色粘質土 (10Y5/1) 粘性やや弱い。しまりやや弱い。灰白色粘土ブロックを微量含む。
 3 灰色粘質土 (10Y5/1) 粘性やや強い。しまりやや強い。灰白色粘土ブロックを少量含む。

14P661
 1 灰色粘質土 (10Y5/1) 粘性やや強い。しまりやや強い。φ1 ~ 3mm の炭化物を微量含む。灰白色粘土ブロックを少量含む。
 2 黒色粘質土 (N2/) 粘性やや強い。しまりやや弱い。φ1 ~ 5mm の炭化物を微量含む。灰白色粘土ブロックを少量含む。
 3 灰色粘質土 (N5/) 粘性やや弱い。しまり弱い。灰白色粘土ブロックをまばらに含む。

14P695
 1 緑灰色粘質土 (7.5GY4/1) 粘性やや弱い。しまり弱い。灰白色粘土ブロックを少量含む。
 2 灰色粘質土 (10Y4/1) 粘性やや強い。しまりやや弱い。緑灰色シルトブロックを多量含む。

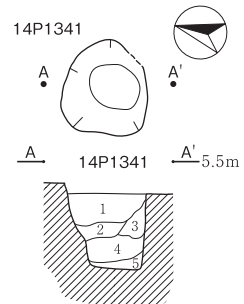
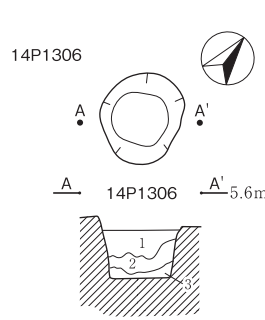
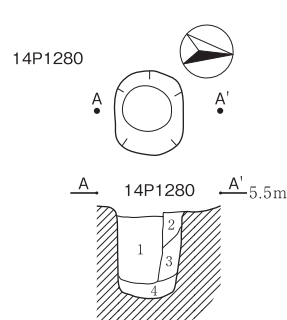
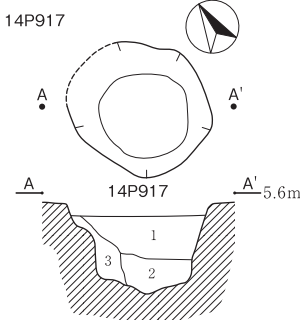

14P1341
 1 灰白色粘質土 (10Y7/1) 粘性やや弱い。しまりやや強い。φ1 ~ 5mm の炭化物を微量。暗灰色粘質土ブロックを多量含む。
 2 灰白色粘質土 (10Y7/1) 粘性やや強い。しまりやや弱い。暗灰色粘質土ブロックを少量含む。
 3 灰色粘質土 (N4/) 粘性やや強い。しまりやや強い。灰白色粘土粒を多量含む。
 4 暗灰色粘質土 (10Y7/1) 粘性やや強い。しまりやや強い。灰白色粘土ブロックを多量含む。
 5 暗灰色粘質土 (N3/) 粘性やや強い。しまりやや強い。暗灰色粘質土ブロックを多量含む。

14P917
 1 暗灰色粘質土 (N3/) 粘性やや強い。しまりやや強い。φ1 ~ 3mm の炭化物を少量含む。灰白色粘土ブロックを少量含む。
 2 灰色粘質土 (10Y5/1) 粘性やや強い。しまりやや弱い。灰白色粘土ブロックをまばらに含む。
 3 緑灰色シルト (10GY6/1) 粘性やや弱い。しまり弱い。灰白色粘土ブロックを多量含む。

14P1280
 1 灰色粘質土 (10Y4/1) 粘性やや強い。しまりやや強い。灰白色粘土粒を少量含む。
 2 暗灰色粘質土 (N3/) 粘性やや強い。しまりやや強い。灰白色粘土ブロックを多量含む。
 3 暗灰色粘質土 (N3/) 粘性やや強い。しまりやや強い。灰白色粘土ブロックを少量含む。
 4 灰白色粘質土 (10Y7/1) 粘性やや強い。しまりやや強い。暗灰色粘質土ブロックを多量含む。

14P1306
 1 暗灰色粘質土 (N3/) 粘性やや強い。しまりやや強い。φ1 ~ 20mm の炭化物をまばらに含む。灰白色粘土ブロックを多量含む。
 2 灰白色粘質土 (10Y7/1) 粘性やや強い。しまりやや強い。暗灰色粘質土ブロックを多量含む。
 3 暗灰色粘質土 (N3/) 粘性やや強い。しまりやや強い。灰白色粘土ブロックを微量含む。

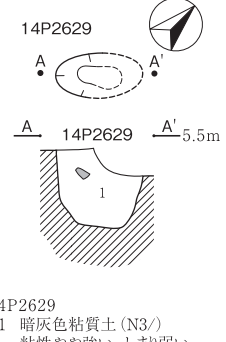
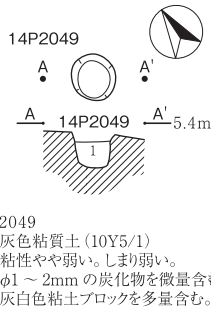
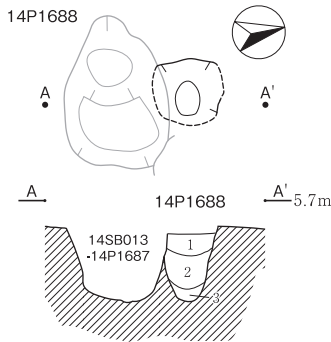

14P1688
 1 灰色粘質土 (10Y4/1) 粘性やや弱い。しまりやや弱い。灰白色粘土ブロックを少量含む。
 2 暗灰色粘質土 (N3/) 粘性やや強い。しまりやや強い。灰白色粘土ブロックを少量含む。
 3 緑灰色シルト (10GY6/1) 粘性やや弱い。しまりやや弱い。暗灰色粘質土粒を少量含む。

14P2049
 1 灰色粘質土 (10Y5/1) 粘性やや弱い。しまり弱い。φ1 ~ 2mm の炭化物を微量含む。灰白色粘土ブロックを多量含む。

14P2272
 1 灰色粘質土 (N5/) 粘性やや強い。しまりやや強い。灰白色粘土ブロックを少量含む。
 2 灰白色粘質土 (10Y7/1) 粘性やや強い。しまりやや強い。暗灰色粘質土ブロックを微量含む。

14P2629
 1 暗灰色粘質土 (N3/) 粘性やや強い。しまり弱い。φ1 ~ 5mm の炭化物、灰白色粘土ブロックを微量含む。

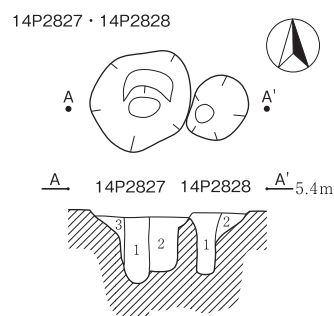

14P2827
 1 灰色粘質土 (10Y4/1) 粘性やや強い。しまりやや強い。φ1 ~ 7mm の炭化物を少量含む。灰白色粘土ブロックを少量含む。
 2 暗灰色粘質土 (N3/) 粘性やや強い。しまりやや強い。φ1 ~ 3mm の炭化物を少量含む。灰白色粘土ブロックを多量含む。
 3 灰色粘質土 (10Y5/1) 粘性やや強い。しまりやや弱い。灰白色粘土ブロックをまばらに含む。

14P2828
 1 灰色粘質土 (10Y5/1) 粘性やや強い。しまりやや弱い。灰白色粘土ブロックを多量含む。
 2 緑灰色シルト (10GY6/1) 粘性やや弱い。しまり弱い。

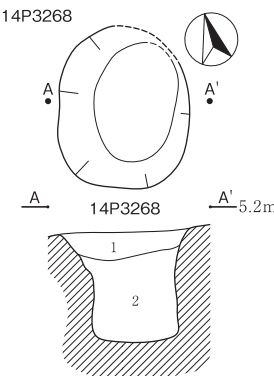

14P3268
 1 灰色粘質土 (10Y5/1) 粘性弱い。しまり弱い。暗灰色粘質土粒を微量含む。
 2 灰色粘質土 (10Y5/1) 粘性強い。しまり弱い。灰白色粘土ブロックを多量含む。

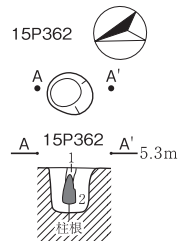
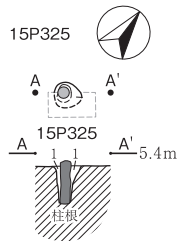
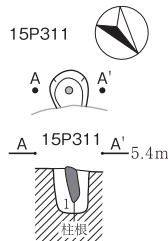
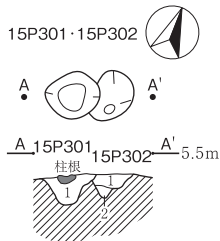
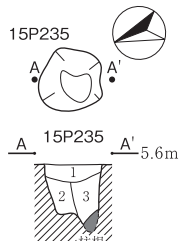
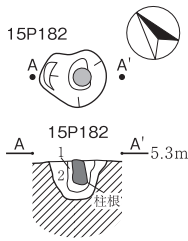

15P182 (33H18)
 1 灰色粘土 (10Y4/1) 粘性やや強い。しまり弱い。
 2 灰白色粘土 (N7/) 粘性やや強い。しまりやや弱い。暗灰色粘土ブロックを少量含む。

15P235 (32I10)
 1 黒色粘土 (N1.5/) 粘性やや強い。しまりやや強い。地山ブロックを含む。
 2 灰色粘土 (N4/) 粘性やや強い。しまりやや強い。地山ブロックを多量含む。
 3 暗灰色粘土 (N3/) 粘性やや強い。しまりやや強い。φ1 ~ 10mm の炭化物を含む。地山ブロックを含む。

15P301 (33H14)
 1 灰色粘土 (10Y4/1) 粘性やや弱い。しまりやや弱い。緑灰色シルトブロックを多量含む。
 15P302 (33H14)
 1 暗灰色粘土 (N3/) 粘性やや強い。しまりやや弱い。φ1 ~ 5mm の炭化物を少量含む。灰白色粘土ブロックを多量含む。
 2 緑灰色シルト (10GY6/1) 粘性やや弱い。しまり弱い。暗灰色粘土ブロックを微量含む。

15P311 (34H6)
 1 灰白色粘土 (N7/) 粘性やや強い。しまりやや弱い。暗灰色粘土ブロックを少量含む。

15P325 (33H20)
 1 灰白シルト (5Y7/1) 粘性やや弱い。しまりやや強い。

15P362 (33H23)
 1 暗灰色粘土 (N3/) 粘性やや強い。しまりやや弱い。φ1 ~ 5mm の炭化物を微量含む。
 2 緑灰色シルト (10GY6/1) 粘性やや強い。しまり弱い。暗灰色粘土ブロックを少量含む。

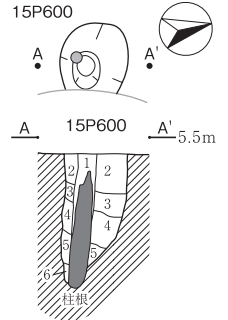
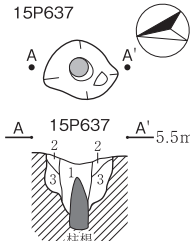
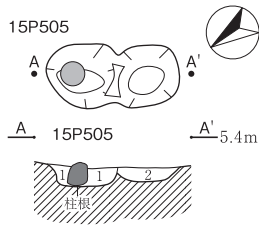
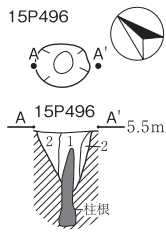
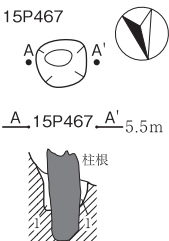

15P467 (32I10・33I6)
 1 暗灰色粘土 (N3/) 粘性やや強い。しまり強い。φ1 ~ 10mm の炭化物を含む。地山ブロックを含む。

15P496 (32I2)
 1 黒色粘土 (N1.5/) 粘性やや強い。しまりやや強い。φ1 ~ 10mm の炭化物を含む。地山ブロックを含む。
 2 暗灰色粘土 (N3/) 粘性やや強い。しまりやや強い。地山ブロックを含む。

15P505 (33I2)
 1 灰色粘土 (10Y5/1) 粘性やや強い。しまりやや弱い。φ1 ~ 10mm の炭化物を少量含む。緑灰色シルトブロックを多量含む。
 2 緑灰色シルト (10GY6/1) 粘性やや弱い。しまり弱い。灰白色粘土ブロックを多量含む。

15P637 (32H21)
 1 灰色粘土 (10Y4/1) 粘性やや強い。しまりやや弱い。灰白色粘土ブロックを多量含む。
 2 灰色粘土 (10Y5/1) 粘性やや強い。しまりやや弱い。
 3 灰色粘土 (10Y5/1) 粘性強い。しまりやや弱い。灰白色粘土ブロックを多量含む。

15P600 (31H16)
 1 灰色粘土 (10Y4/1) 粘性やや強い。しまりやや弱い。φ1 ~ 2mm の炭化物を少量含む。
 2 灰色粘土 (10Y4/1) 粘性やや強い。しまりやや強い。φ1 ~ 5mm の炭化物を少量含む。灰白色粘土ブロックを多量含む。
 3 暗灰色粘土 (N3/) 粘性やや強い。しまりやや強い。灰白色粘土ブロックを微量含む。
 4 暗灰色粘土 (N3/) 粘性やや弱い。しまりやや強い。灰白色粘土ブロックを多量含む。
 5 灰色粘土 (10Y5/1) 粘性やや強い。しまりやや弱い。灰白色粘土ブロックを少量含む。
 6 灰白色粘土 (N7/) 粘性やや強い。しまり弱い。

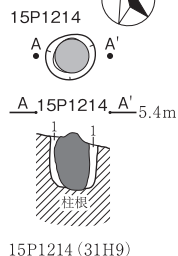
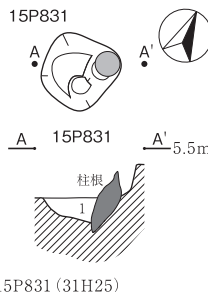
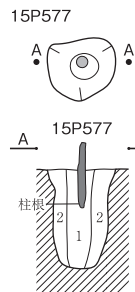
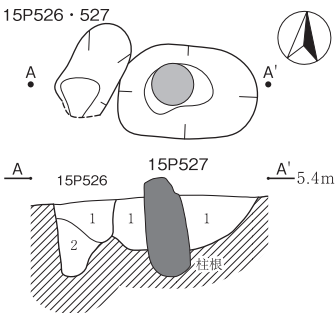

15P526 (33H21)
 1 暗灰色粘土 (N3/) 粘性やや強い。しまりやや弱い。φ1 ~ 3mm の炭化物を少量含む。灰白色粘土ブロックを少量含む。
 2 暗灰色粘土 (N3/) 粘性やや強い。しまりやや弱い。灰白色粘土ブロックを多量含む。
 15P527 (33H21)
 1 緑灰色シルト (10GY6/1) 粘性やや弱い。しまりやや弱い。暗灰色粘土ブロックを少量含む。

15P577 (32H13)
 1 灰色粘土 (10Y4/1) 粘性やや強い。しまりやや弱い。φ1 ~ 5mm の炭化物を少量含む。
 2 灰色粘土 (10Y5/1) 粘性やや強い。しまりやや強い。灰白色粘土ブロックを多量含む。

15P831 (31H25)
 1 灰色粘土 (10Y5/1) 粘性やや強い。しまりやや強い。灰白色粘土ブロックを多量含む。

15P1214 (31H9)
 1 灰白色粘土 (N7/) 粘性やや強い。しまりやや強い。暗灰色粘土ブロックを含む。

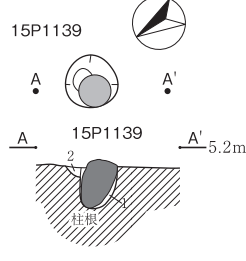
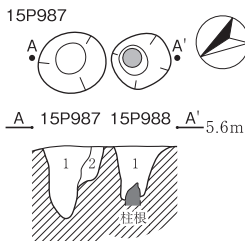
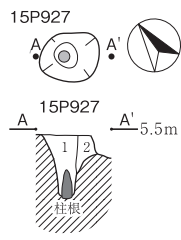
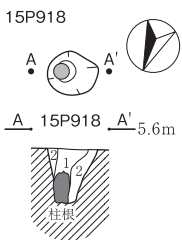
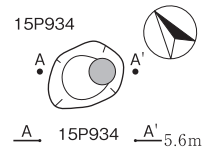

15P918 (31H15・20)
 1 暗灰色粘土 (N3/) 粘性やや強い。しまりやや弱い。φ1 ~ 4mm の炭化物を少量含む。灰白色粘土ブロックを少量含む。
 2 灰白色粘土 (N7/) 粘性やや強い。しまりやや強い。

15P927 (31H19)
 1 暗灰色粘土 (N3/) 粘性やや強い。しまりやや弱い。φ1 ~ 5mm の炭化物を微量含む。灰白色粘土ブロックをまばらに含む。
 2 灰色粘土 (10Y5/1) 粘性やや強い。しまりやや強い。φ1 ~ 3mm の炭化物を少量含む。灰白色粘土ブロックを多量含む。

15P987 (31H11・12)
 1 暗灰色粘土 (N3/) 粘性やや強い。しまりやや強い。φ1 ~ 10mm の炭化物をまばらに含む。灰白色粘土ブロックをまばらに含む。
 2 灰白色粘土 (N7/) 粘性やや強い。しまりやや弱い。暗灰色粘土ブロックを多量含む。
 15P988 (31H11・12)
 1 灰白色粘土 (N7/) 粘性やや強い。しまりやや弱い。暗灰色粘土ブロックを多量含む。

15P1139 (30H18)
 1 暗灰色粘土 (N3/) 粘性やや強い。しまりやや弱い。φ1 ~ 5mm の炭化物を少量含む。灰白色粘土ブロックを多量含む。
 2 緑灰色シルト (10GY6/1) 粘性やや弱い。しまり弱い。暗灰色粘土ブロックを少量含む。

15P934 (31H15・20)
 1 暗灰色粘土 (N3/) 粘性やや強い。しまりやや弱い。φ1 ~ 8mm の炭化物を少量含む。
 2 灰白色粘土 (N7/) 粘性やや強い。しまりやや強い。φ1 ~ 2mm の炭化物を少量含む。
 3 暗灰色粘土 (N7/) 粘性やや強い。しまりやや強い。
 4 灰色粘土 (10Y5/1) 粘性やや強い。しまりやや強い。灰白色粘土ブロックを少量含む。
 5 灰白色粘土 (N7/) 粘性強い。しまりやや強い。

土壘 (近世～現代の盛土)

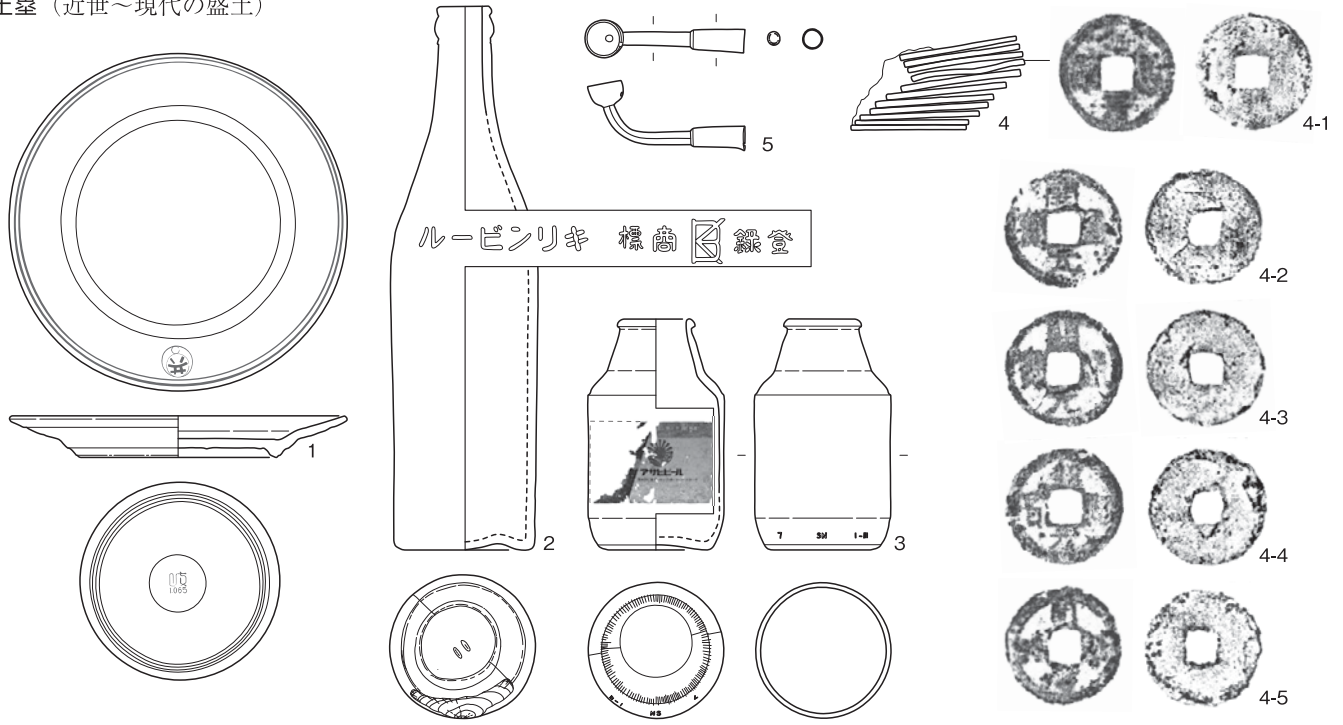

土壘 (近世の盛土)

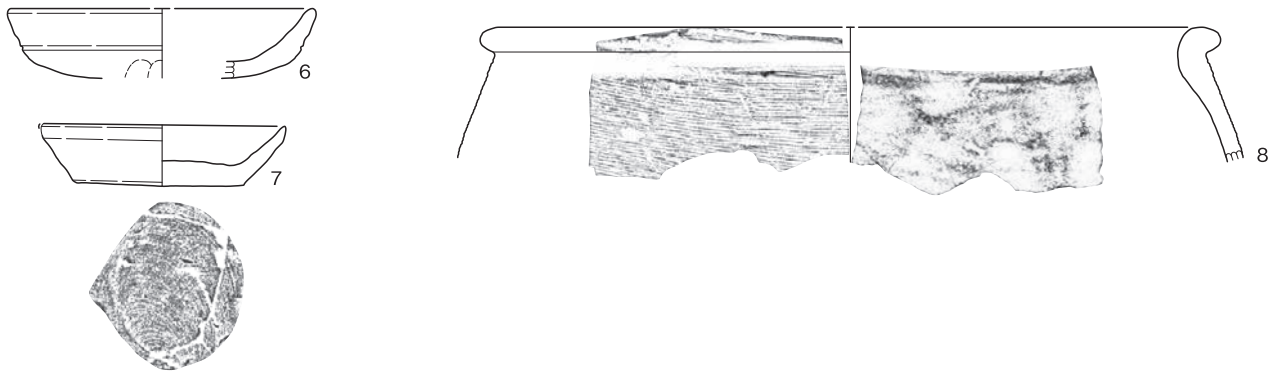

土壘 (中世の盛土)

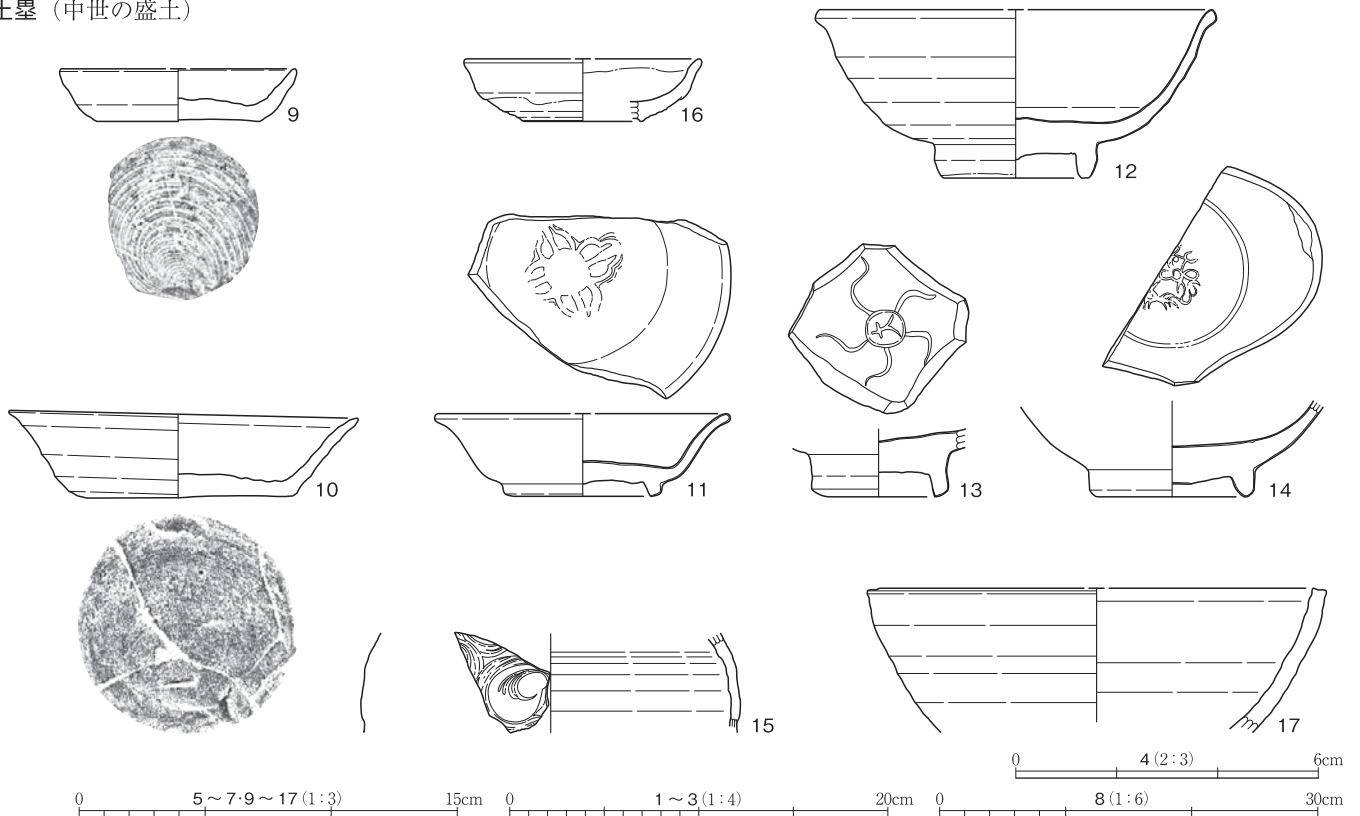

0 5~7.9~17 (1:3) 15cm 0 1~3 (1:4) 20cm 0 4 (2:3) 6cm 8 (1:6) 30cm

14SB019-14P1979

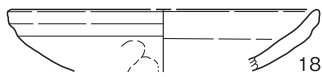

14SB027-14P1269

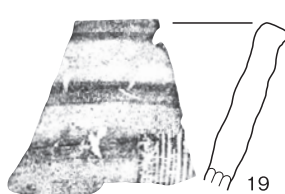

14SD1

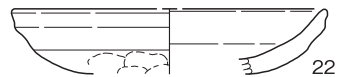

15SB008-15P1070

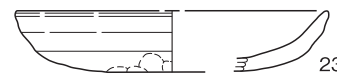
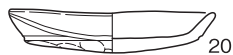

14SD7

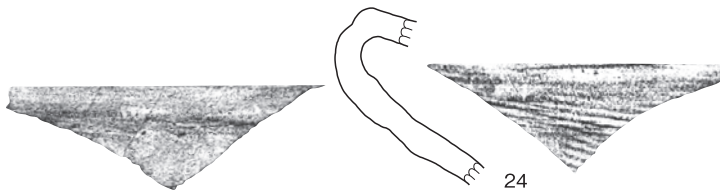

14SD17・23

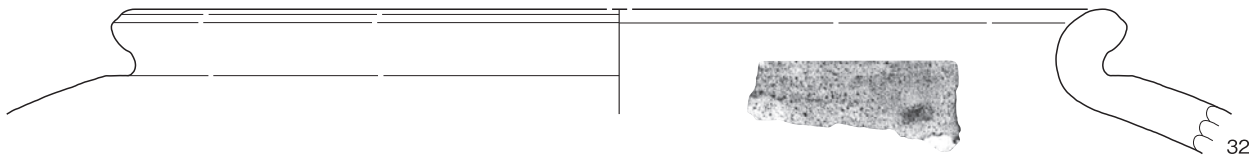
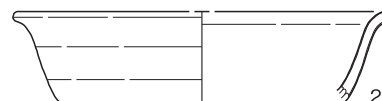
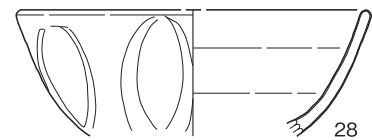
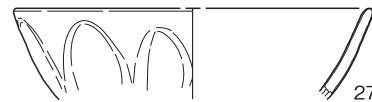
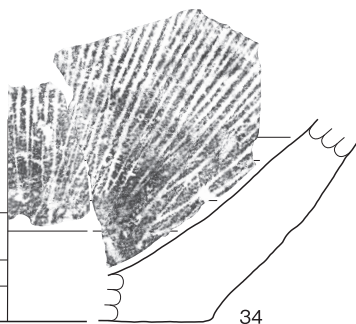
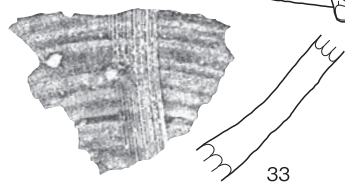
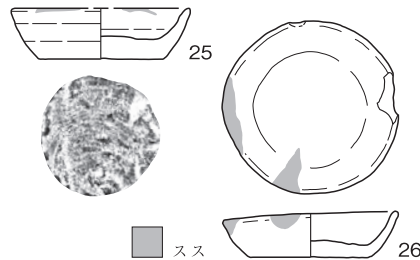
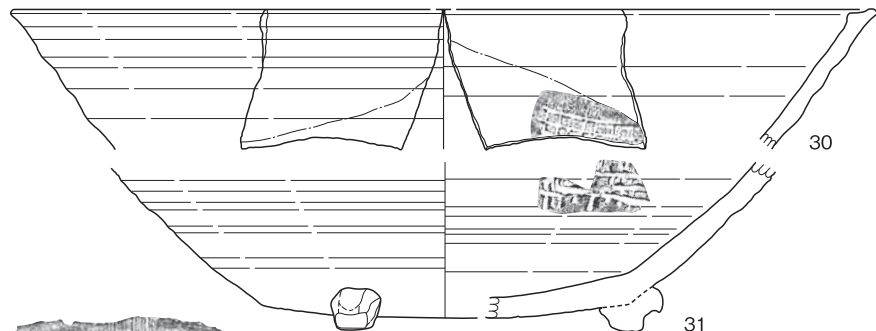

14SD18

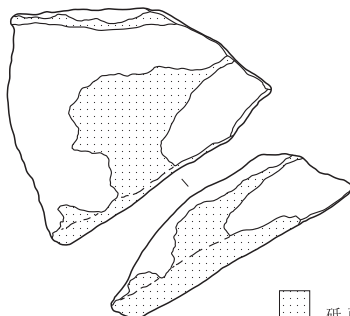
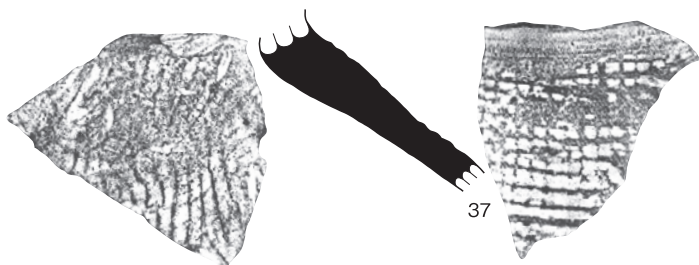
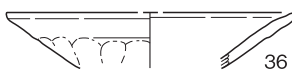
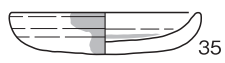

14SD81

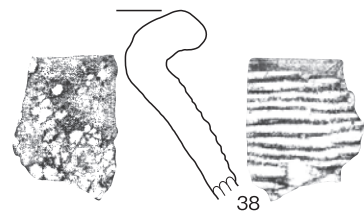

底面

0 (1:3) 15cm

14SD86

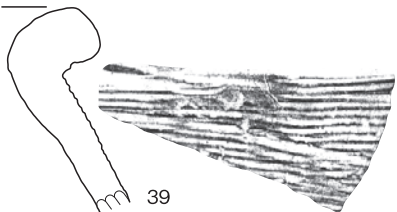

14SD87

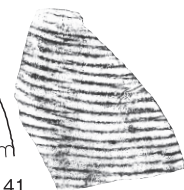
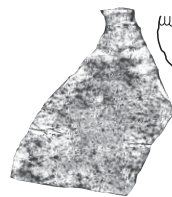
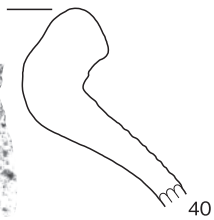

14SD367

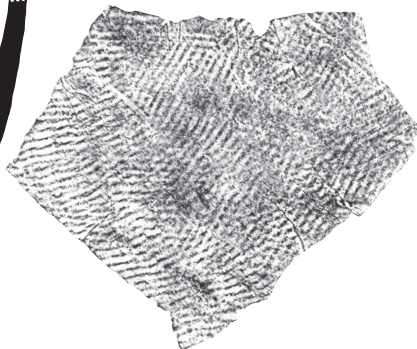
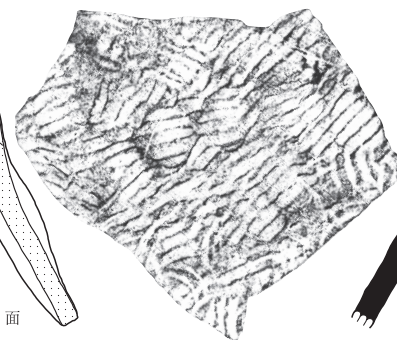
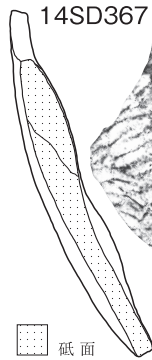

砥面

14SD700

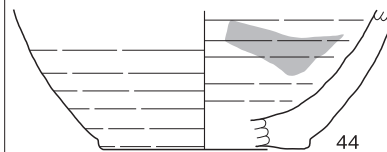

14SD759

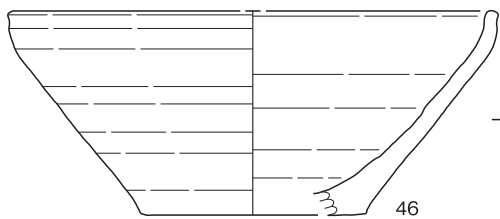

14SD760

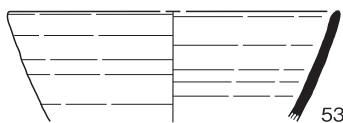
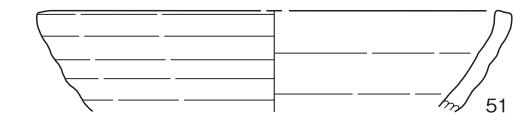
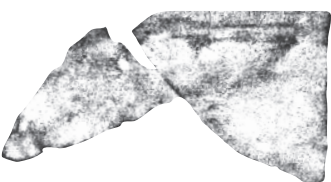
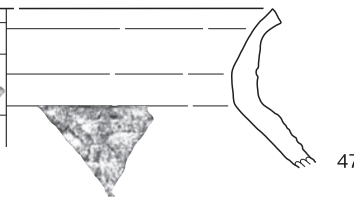
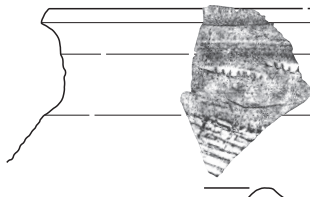

14SD765

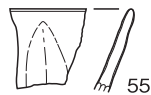

14SD783

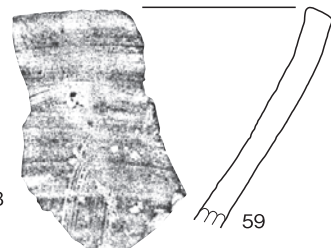
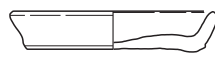
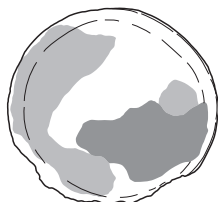
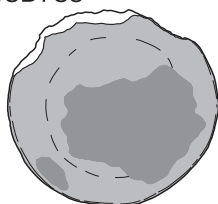

■ 煤
■ タール

0 (1:3) 15cm

14SD785

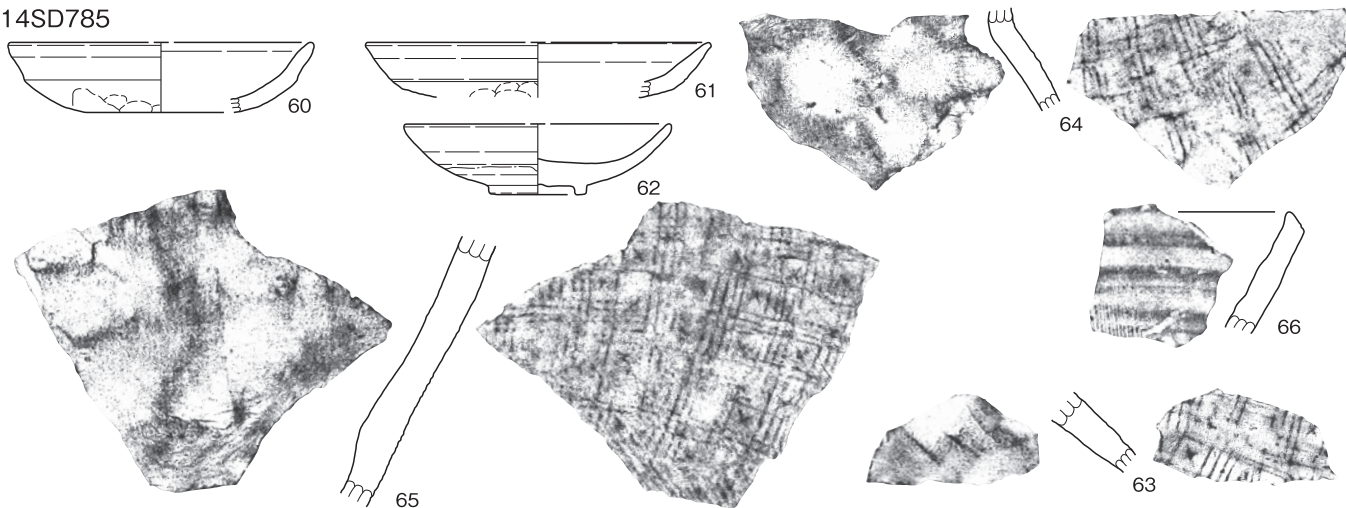

14SD800

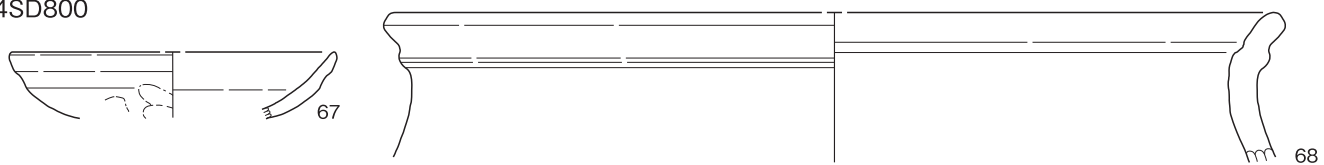

14SD900

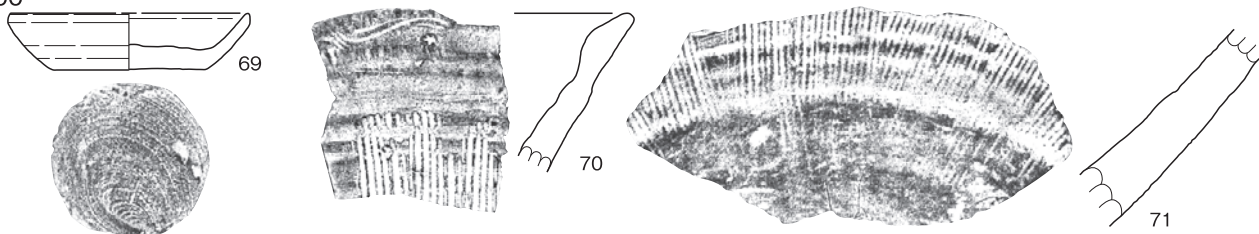

14SD2001

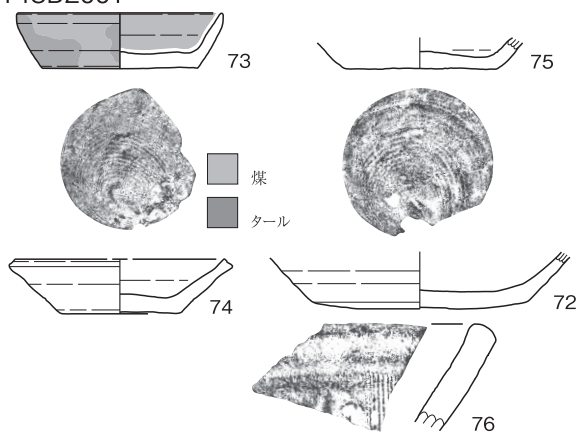

14SD2002

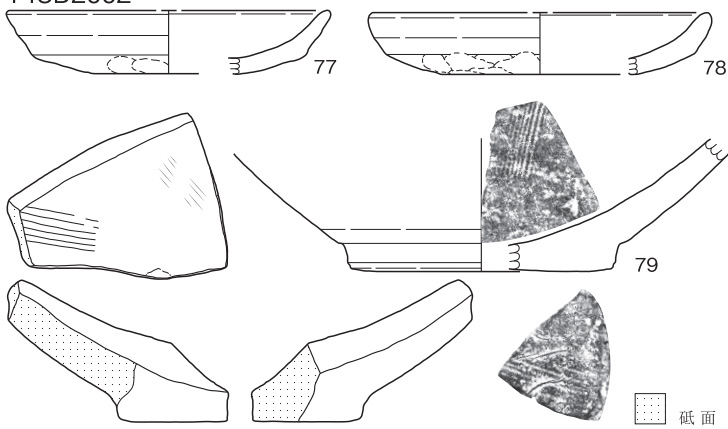

14SD2100

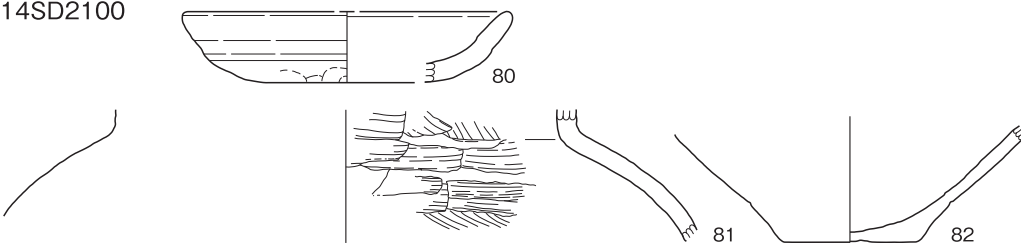

14SD3241

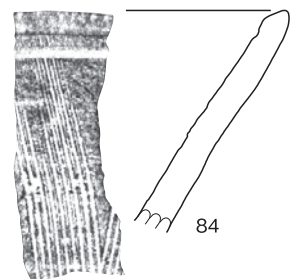

14SD2590

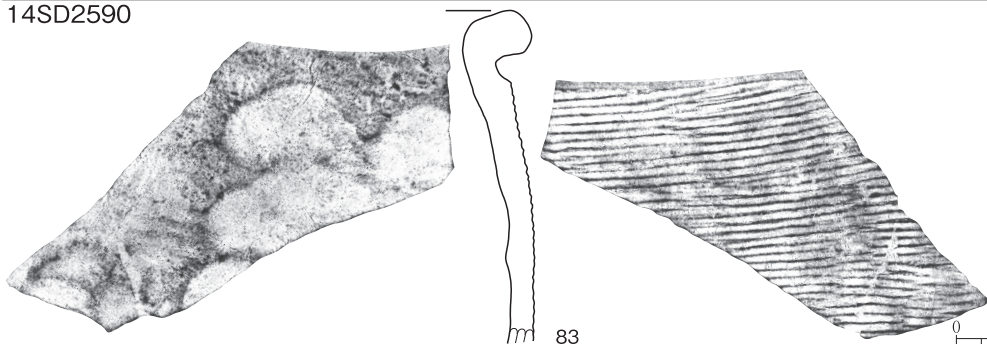

15SD1



15SD3

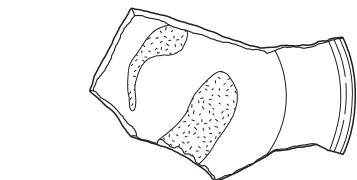

15SD6



15SD2

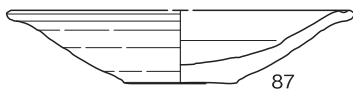
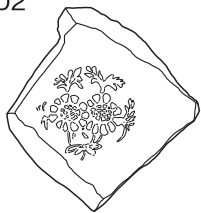

15SD6

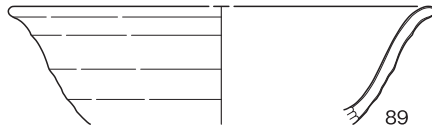

15SD8

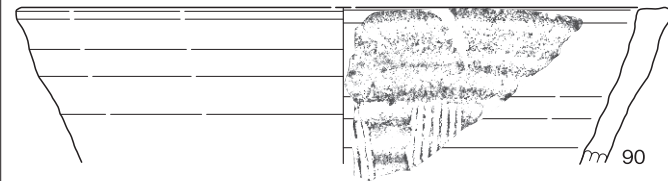
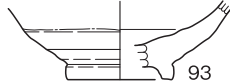
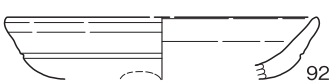

15SD8

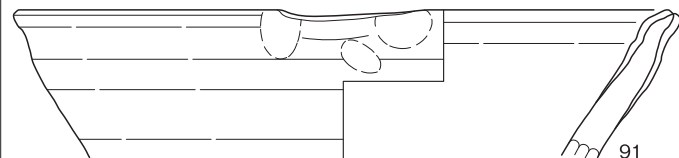
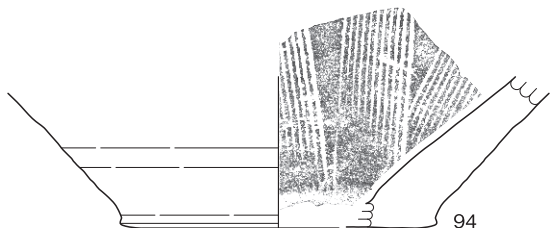

15SD90

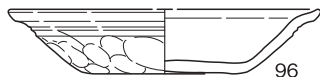
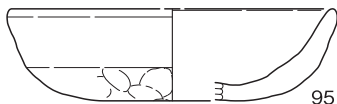

15SD91

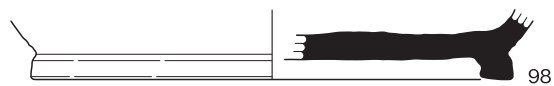

15SD90

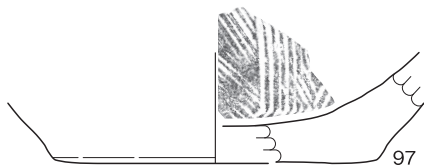

15SD96



15SD97

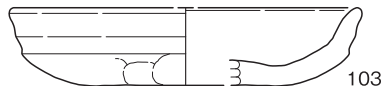

15SD146

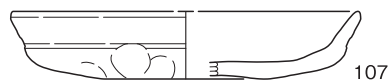
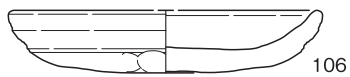

15SD200

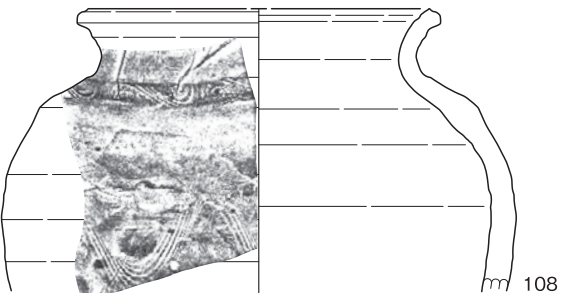
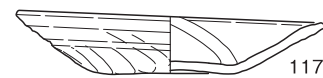
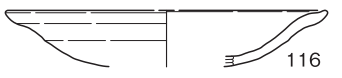
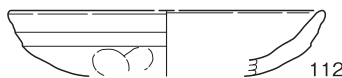
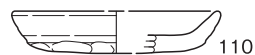
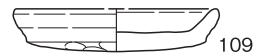

0 (1:3) 15cm

15SD200

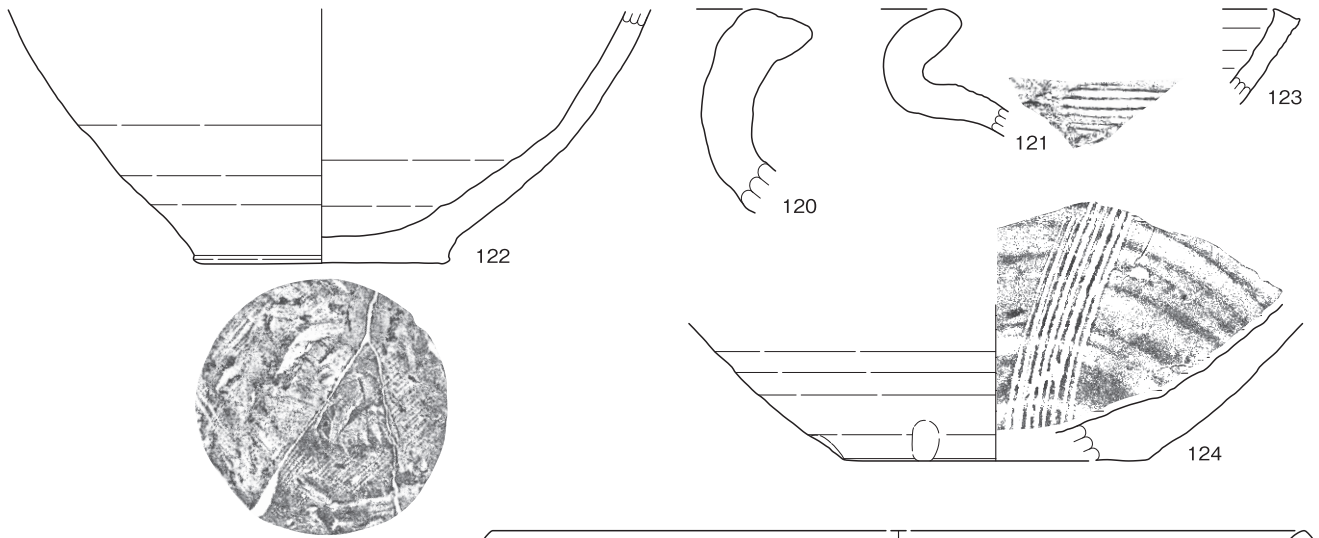

14SE15

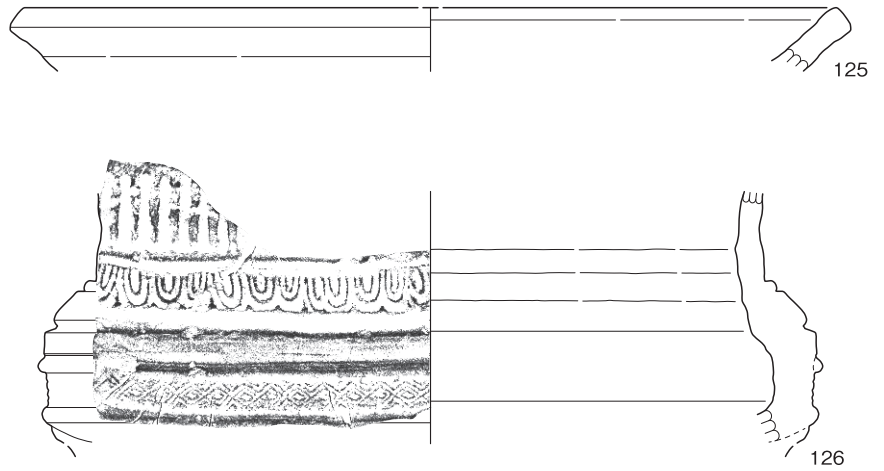
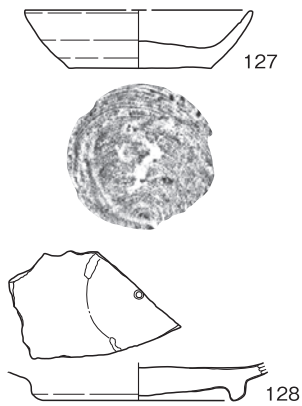

14SE67

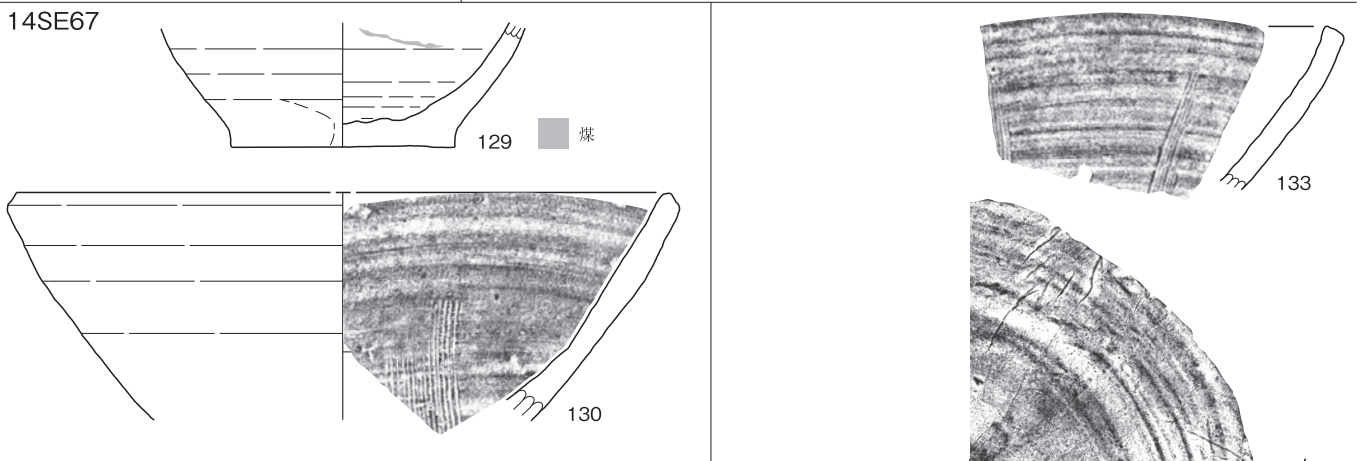

14SE89

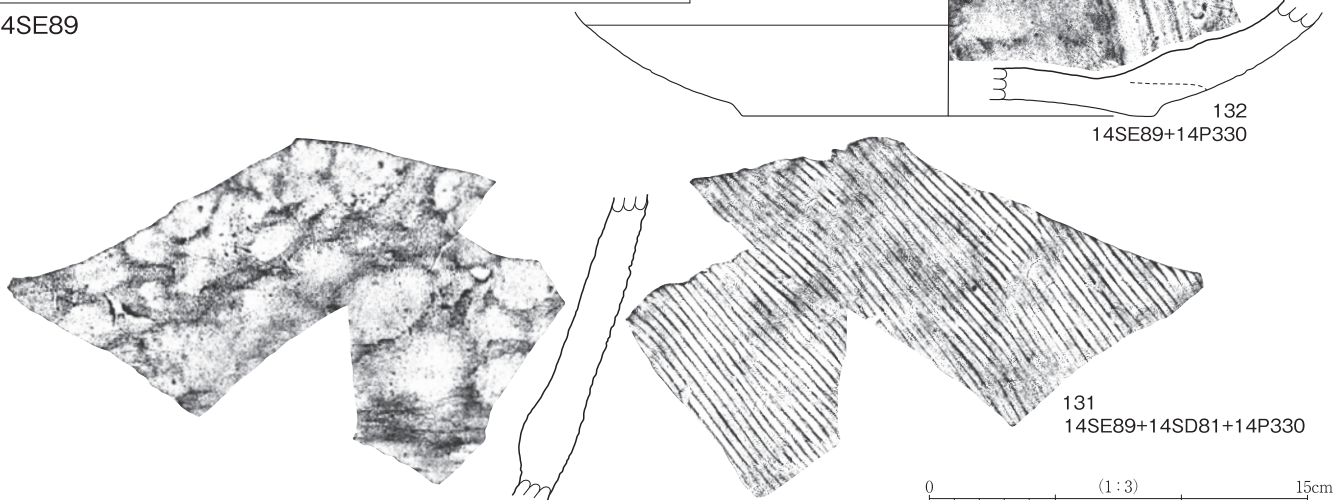

14SE200

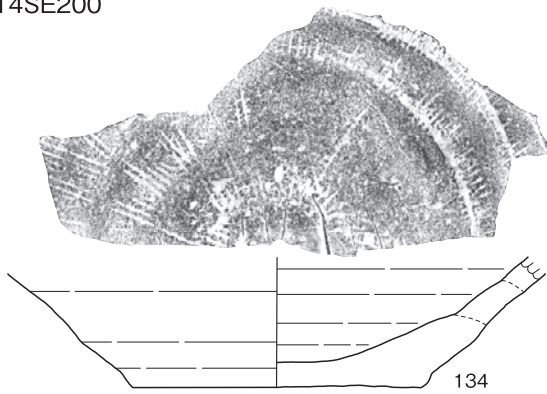

14SE280



14SE641

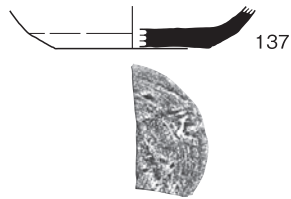

14SE628

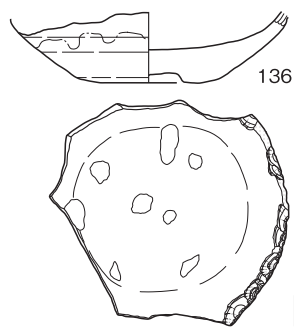

14SE882

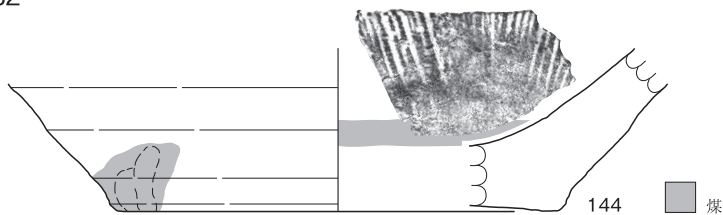

14SE931

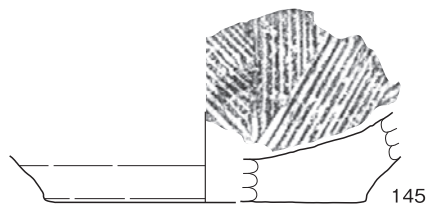

14SE686

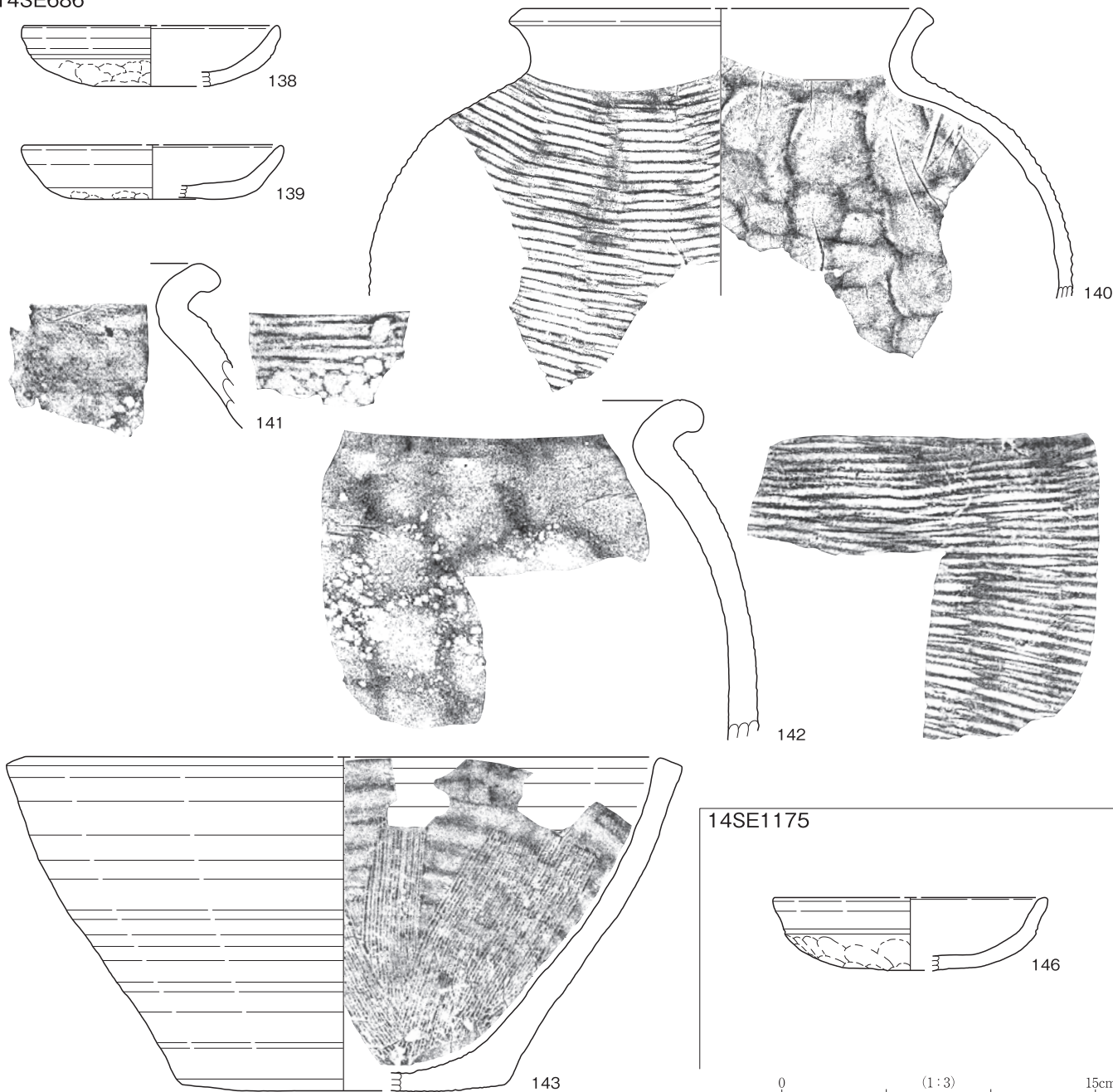

14SE1175

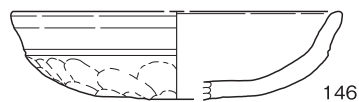

0 (1:3) 15cm

14SE1178

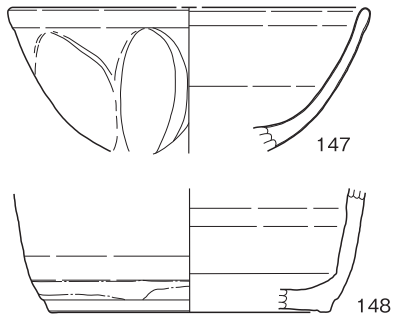

14SE1254

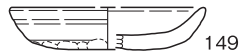

14SE1486



14SE1409

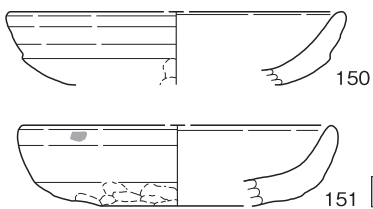

14SE2003

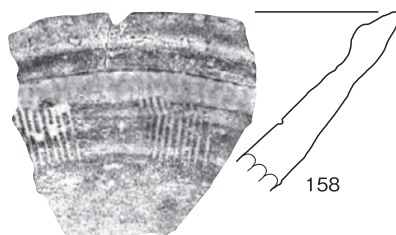

14SE2404

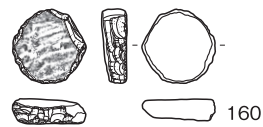

14SE1885

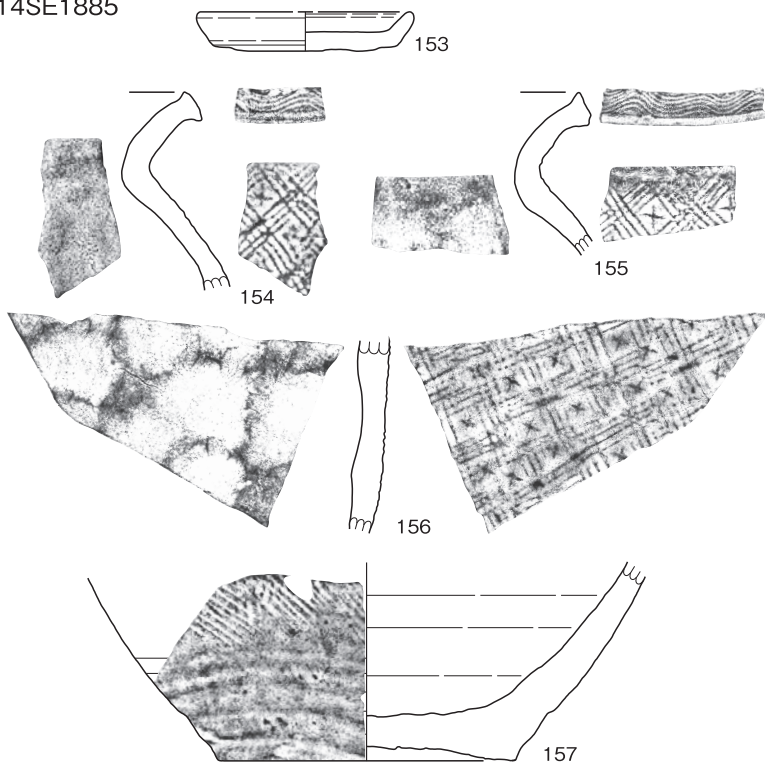

14SE2574



14SE2663

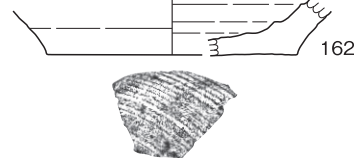

14SE2903

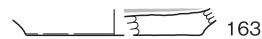

14SE3013

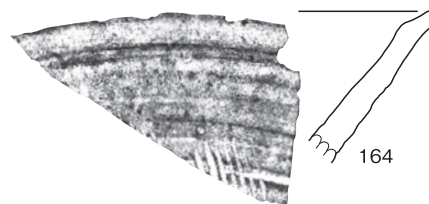

14SE2371

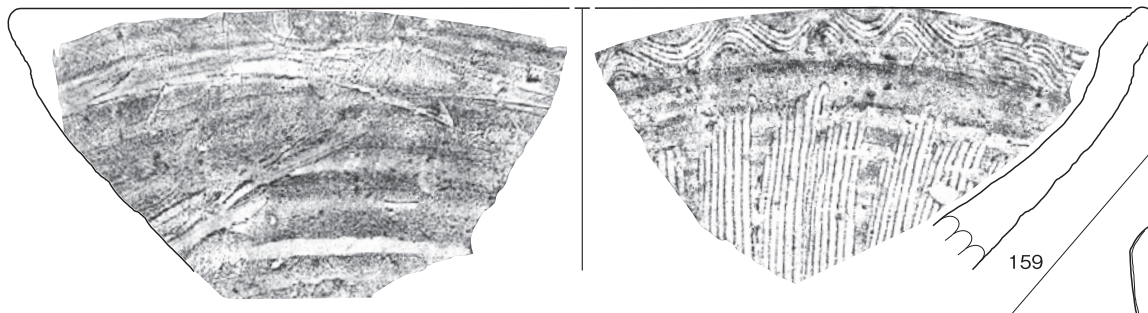

15SE98

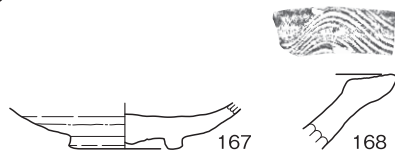

14SE3217

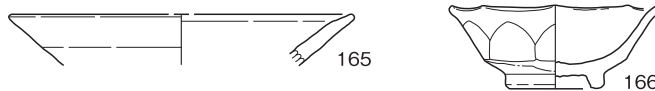

15SE105

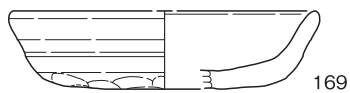

15SE571

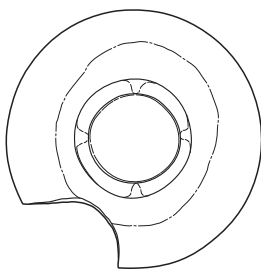
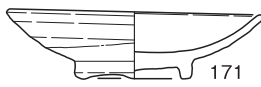

15SE865

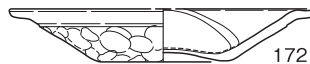

15SE111

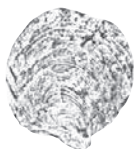
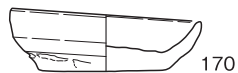

15SE1351



15SE1828

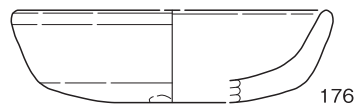
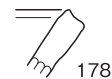
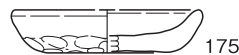

15SE2003

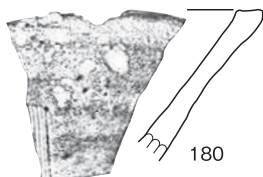
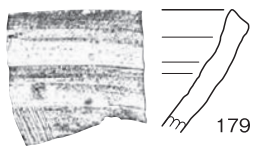

14SK88

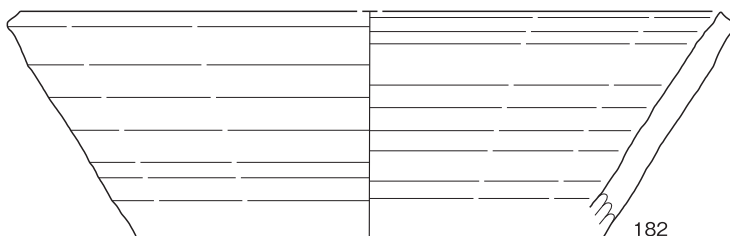

14SK21

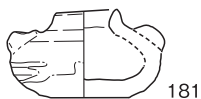

14SK643



14SK2719

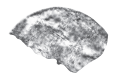

15SK99

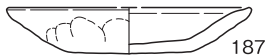

15SK110



14SK794

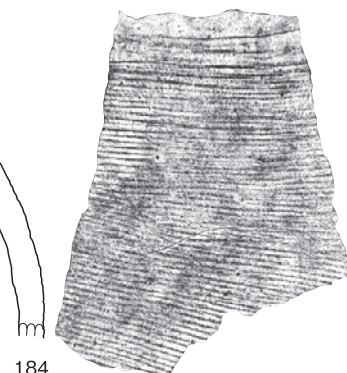

15SK680



14SK797

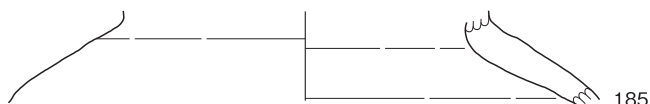

15SK1114



15SK1310



15SK2047

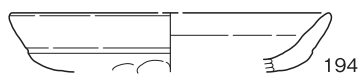

15SK157

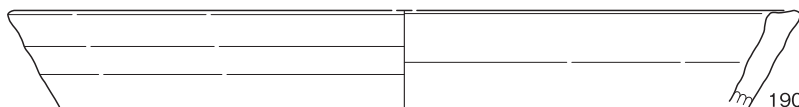

0 (1:3) 15cm

15SK1111

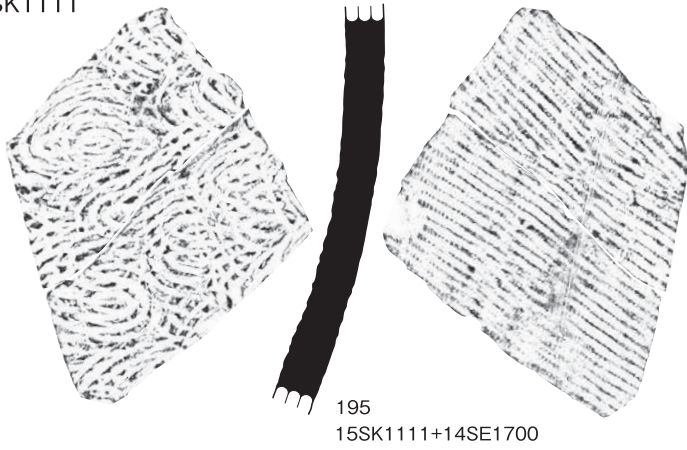

15SK213

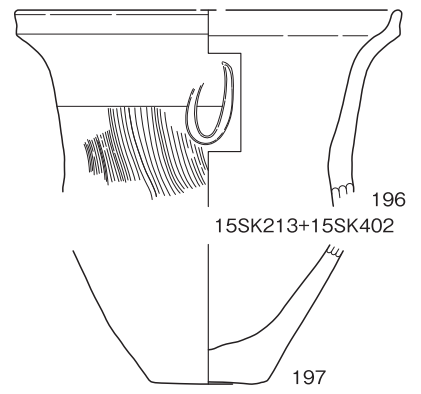

15SK402

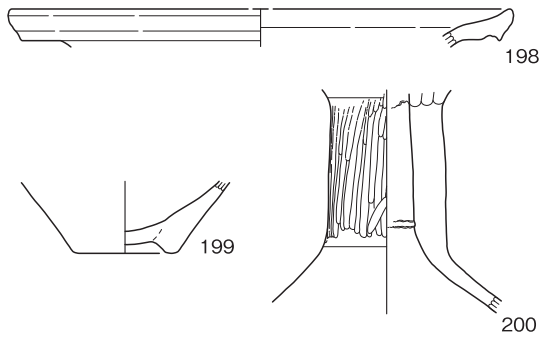

15SK416

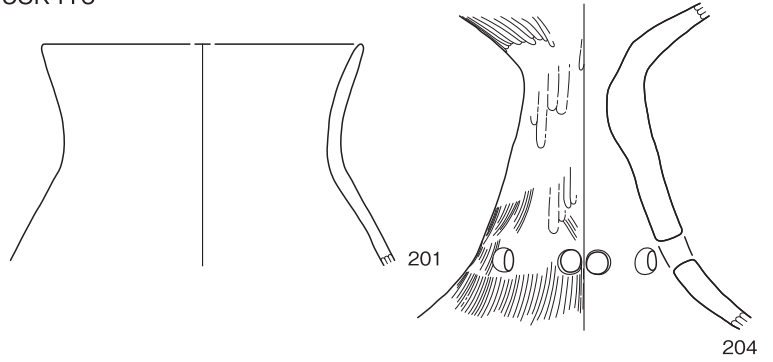

14SX82

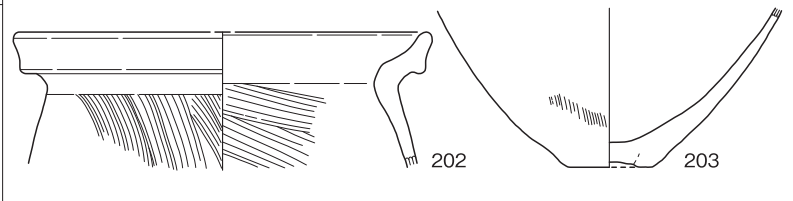
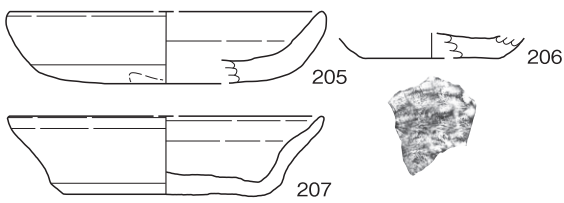

14SX85

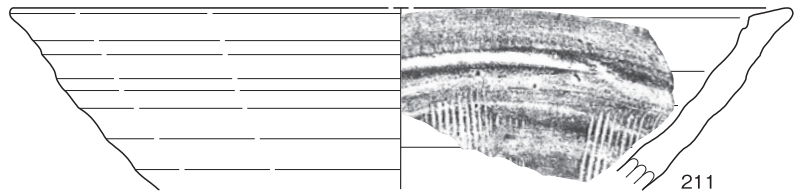
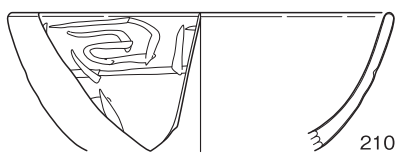

14SX738

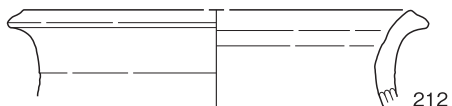

14SX830

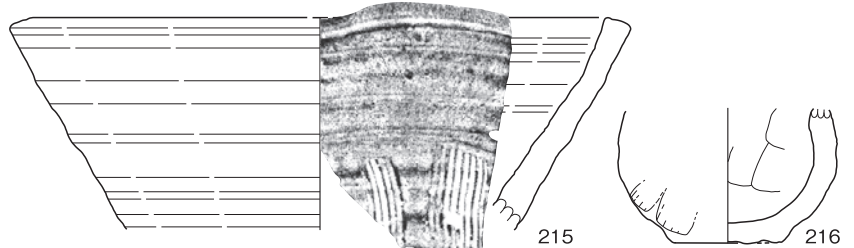
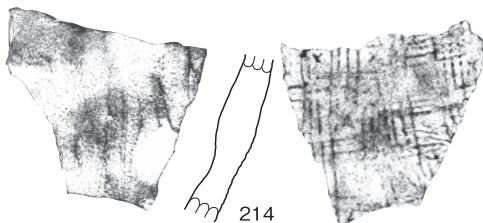

0 (1:3) 15cm

14・15SX1000

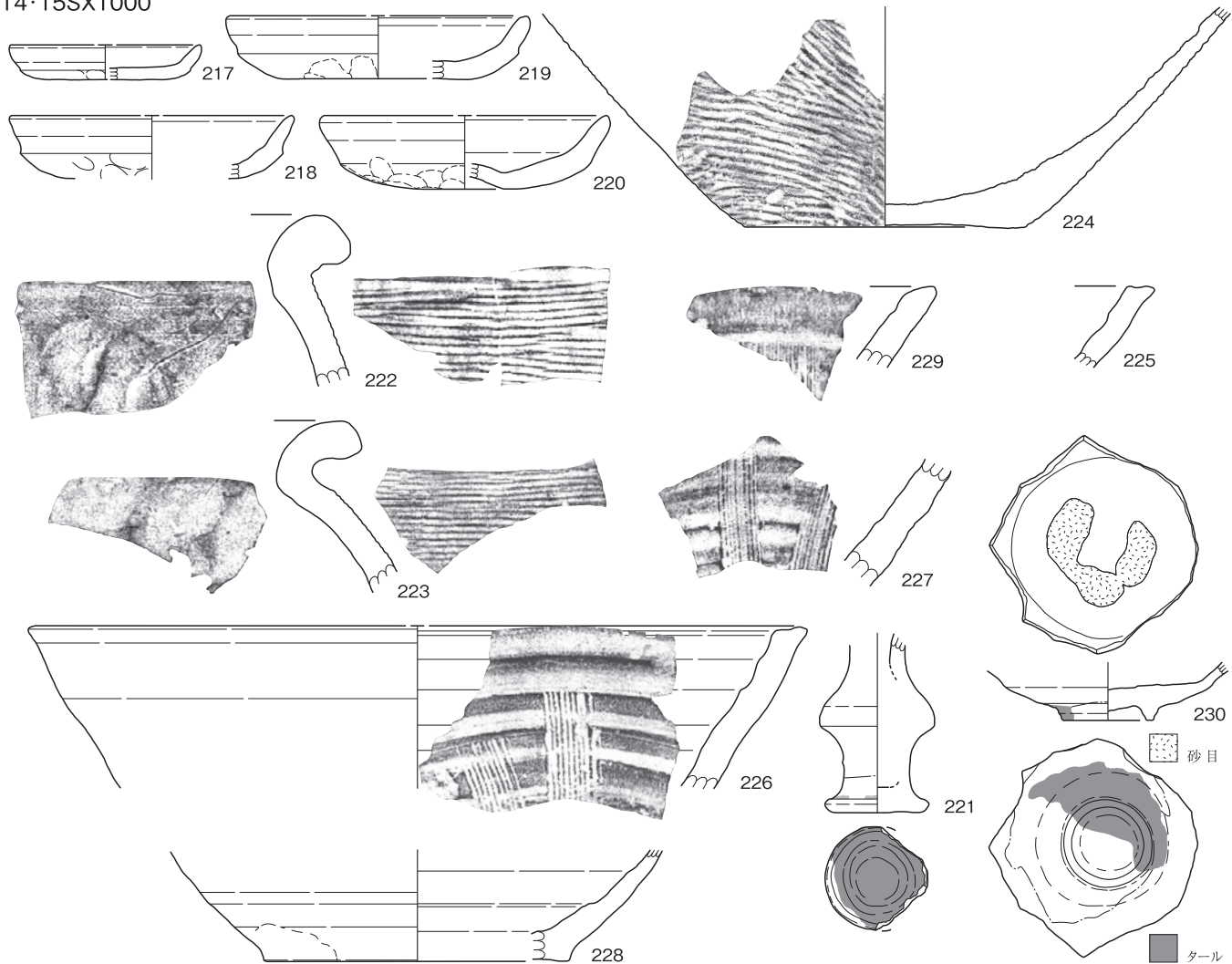

14SX2602

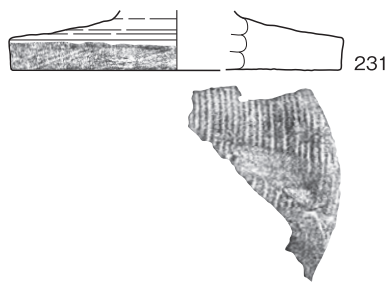

15SX100

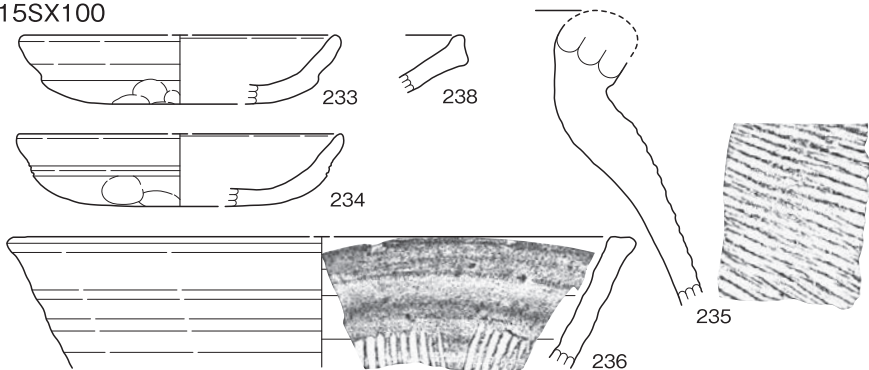

14SX2700

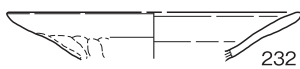

15SX125

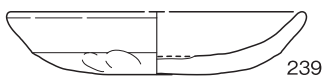

15SX150

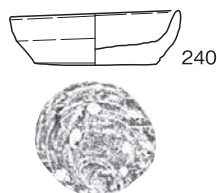

14P661

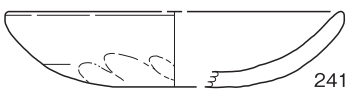

14P1250

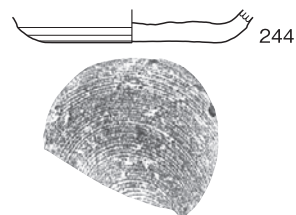

14P695



14P941



14P917

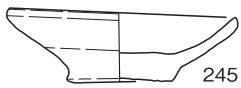

245

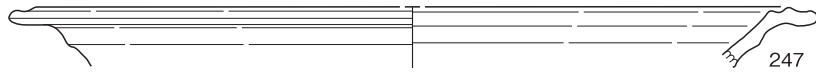

247

14P1280

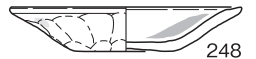

248

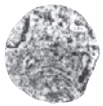

14P1306

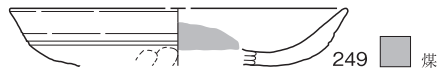

249

煤

14P1341

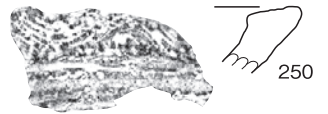

250

14P1688

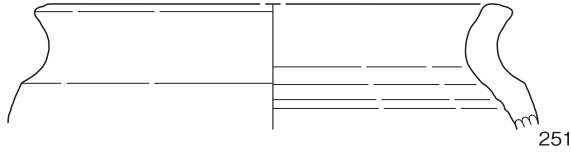

251

14P2827

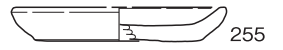

255

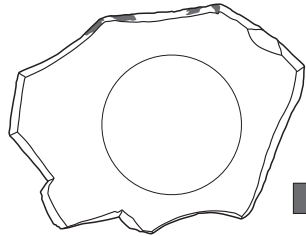

漆接

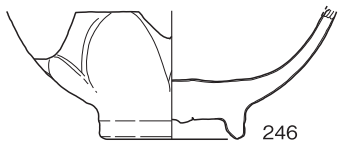

246

14P2049

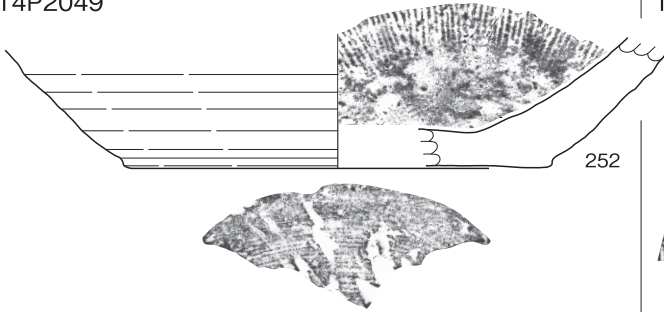

252

14P3268

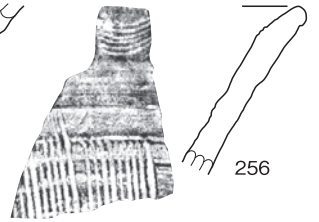

256

14P2272

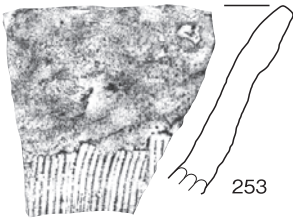

253

14P2629

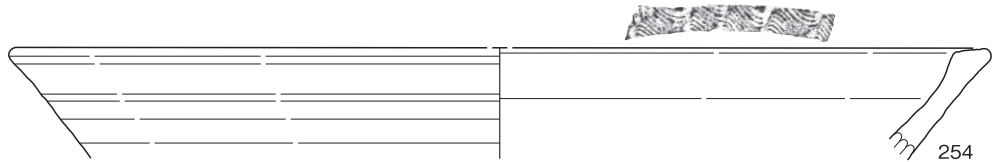

254

15P1139

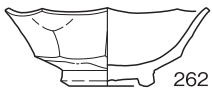

262

15P1075



261

15P901

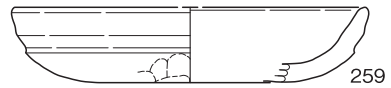

259

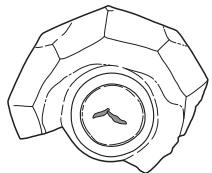

15P1865

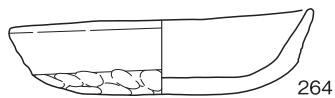

264

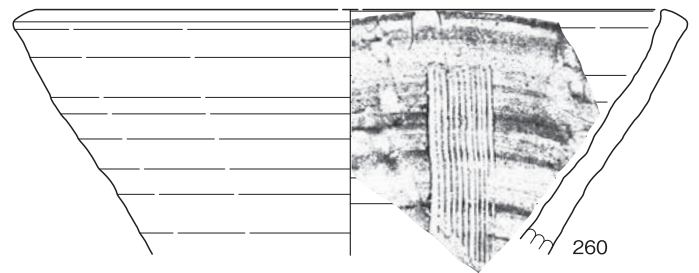

260

15P1245

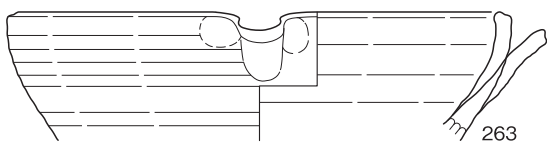

263

15P152

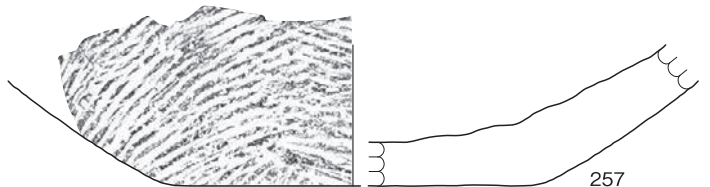

257

15P390

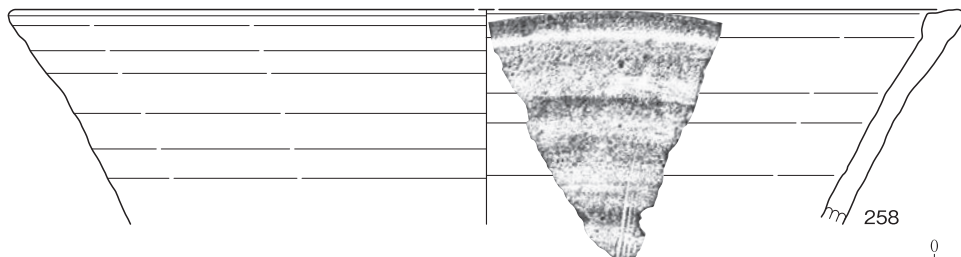

258

15P127

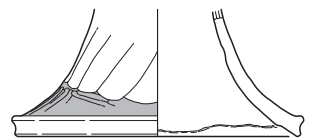

265

赤彩

遺物包含層

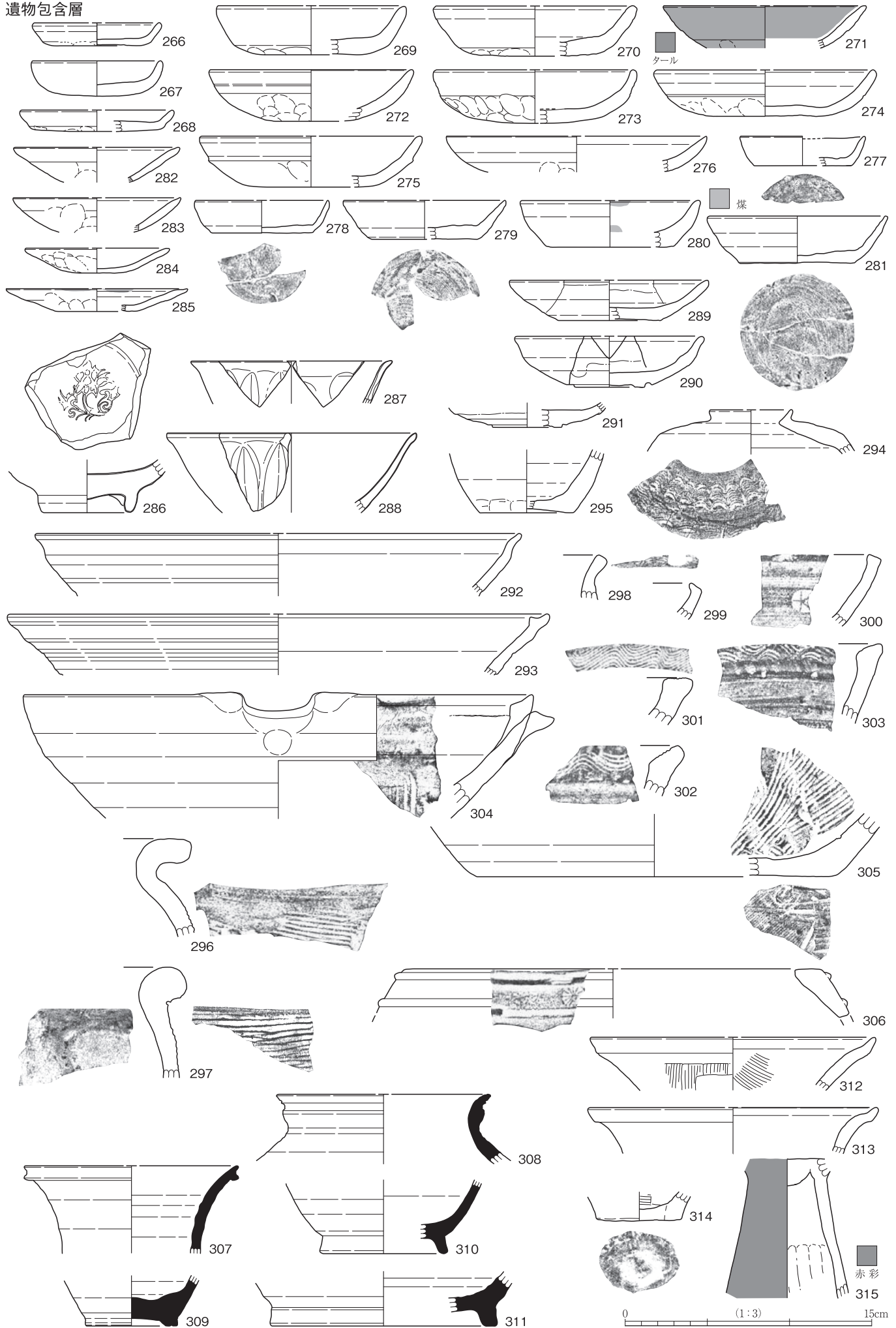

14SB001
14P3232

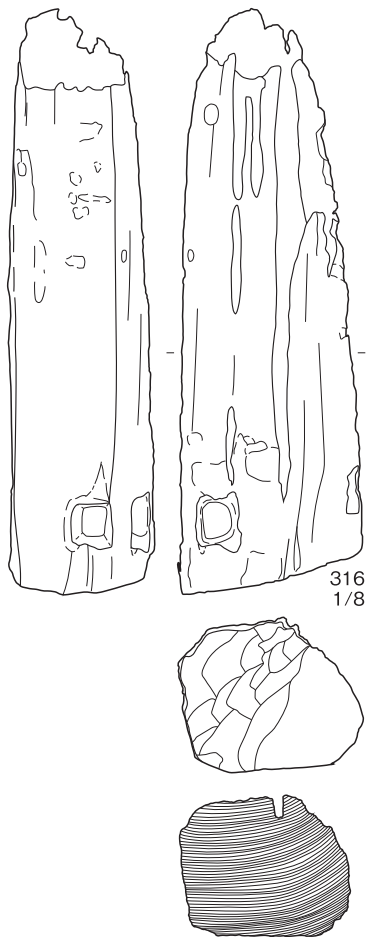

14P3094

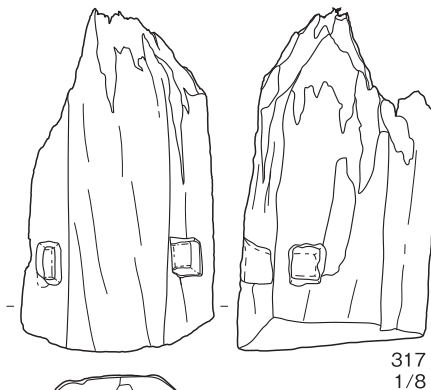

14P3195

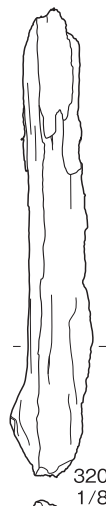

14P3198

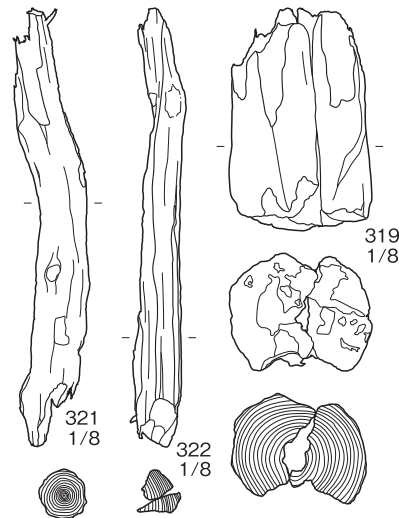

14P1925

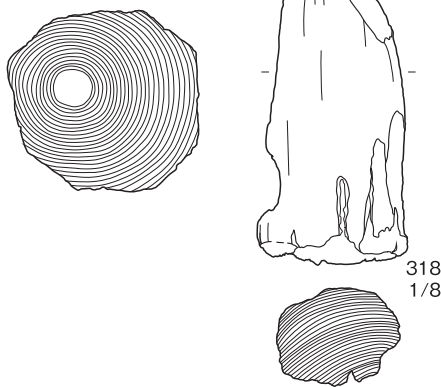

14SB022

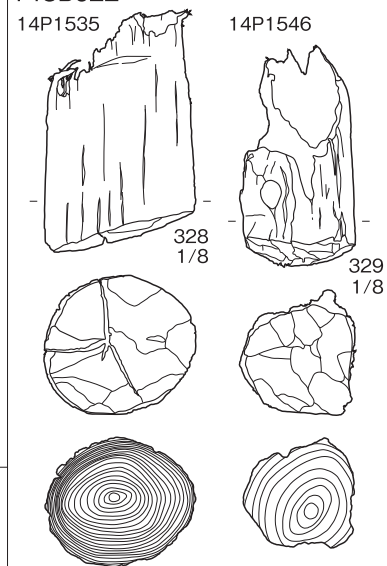

14SB003
14P439

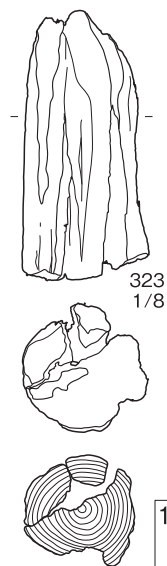

14P400

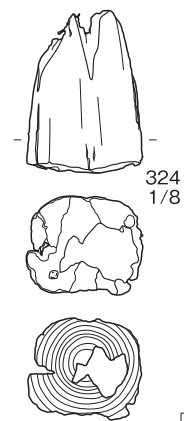

14P226

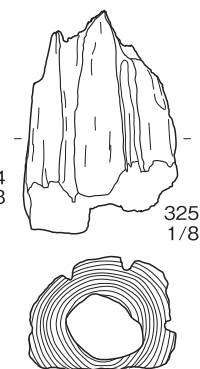

15SB004
15P576



15SB006
15P874

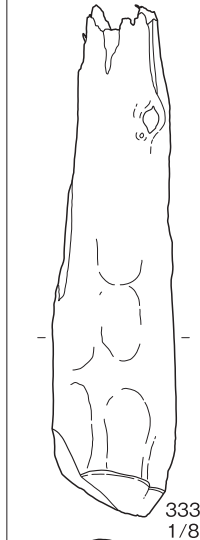

15SB002
15P514

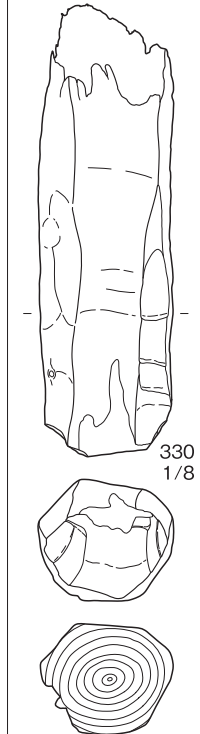

15SB003
15P861

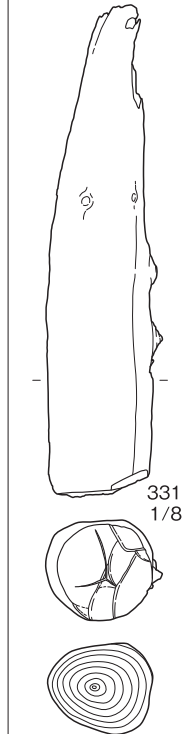

14SB004 · 006
14P1595



14SB017
14P1992

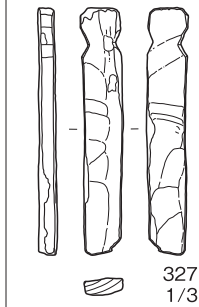

15SB007
15P989

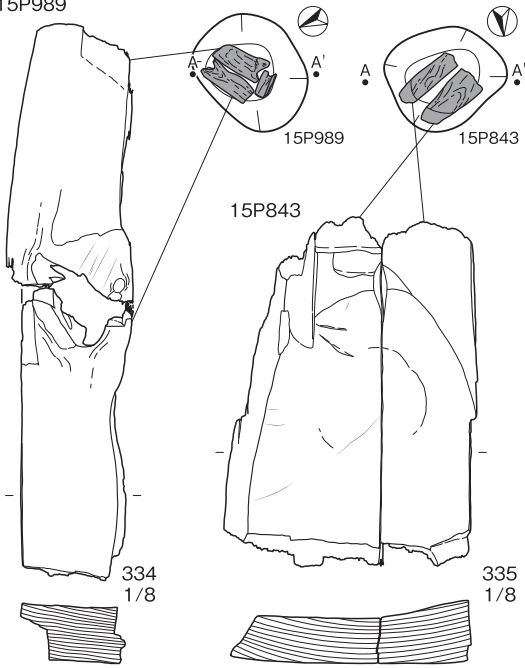

15SB010
15P1299

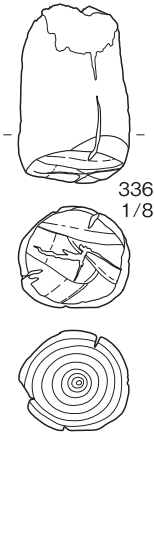

15SB012
15P896

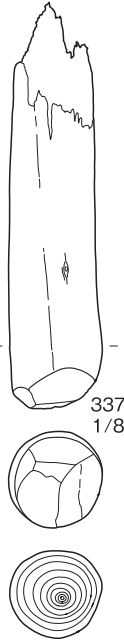

15SB013
15P653



15SD200

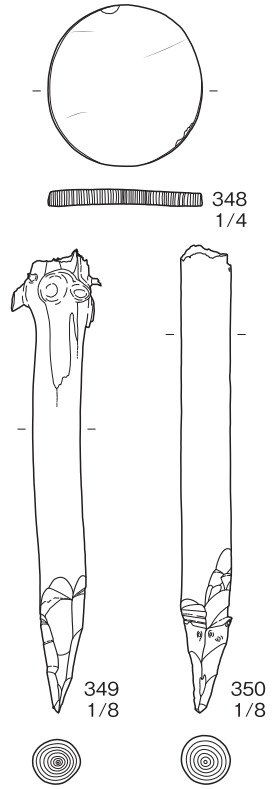

14SD2590



15SD90

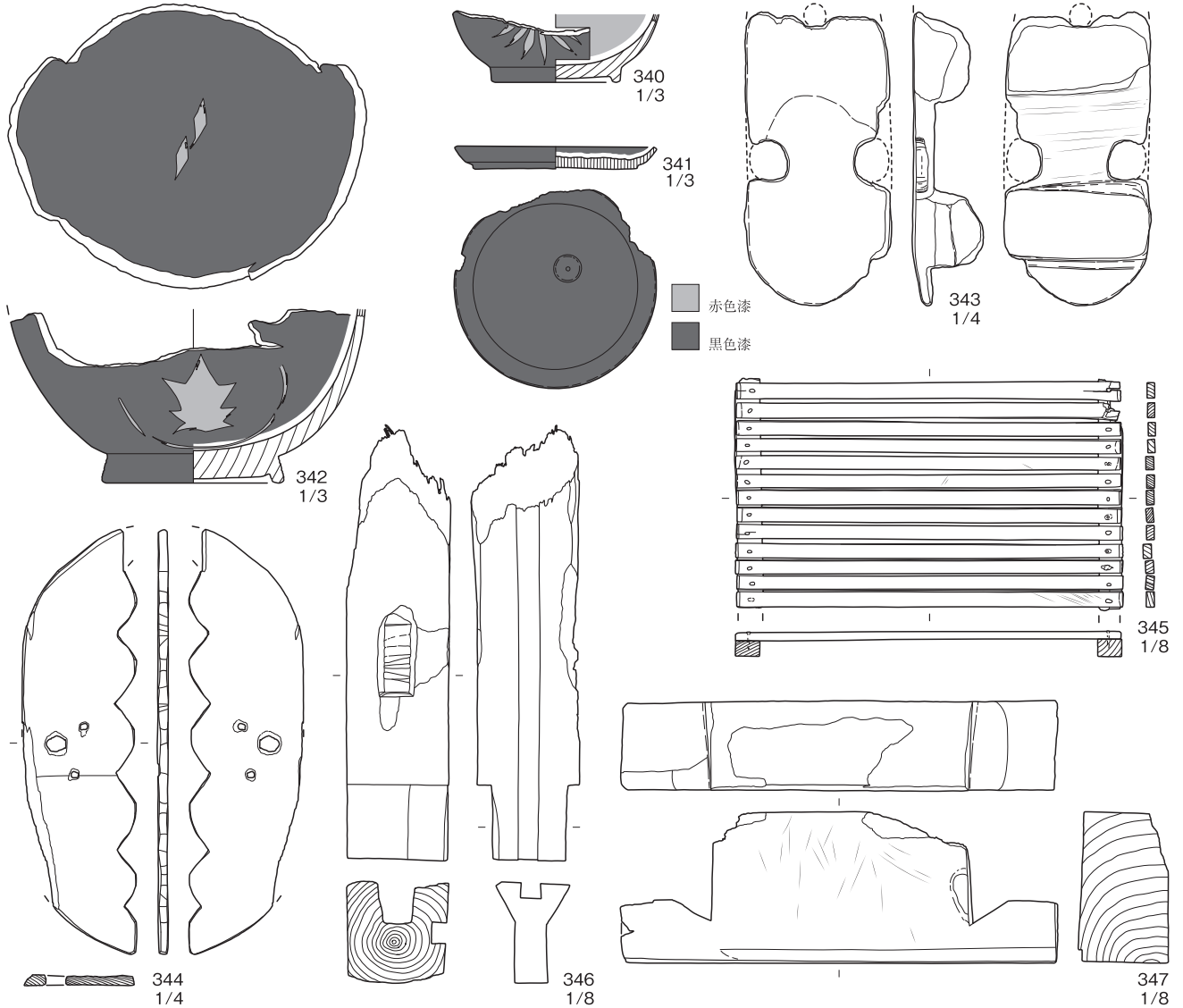

0 (1:3) 15cm 0 (1:4) 20cm 0 (1:8) 40cm

14SE3

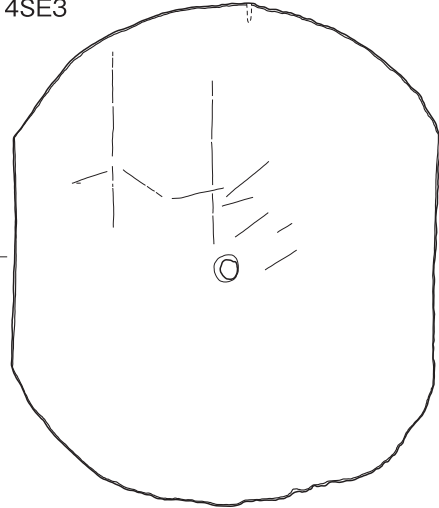

351
1/4

14SE9

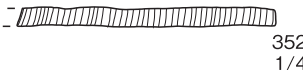
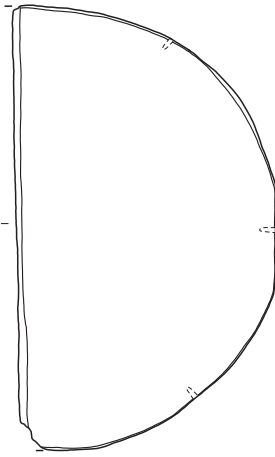

352
1/4

14SE20

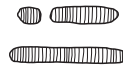

353
1/4

14SE24

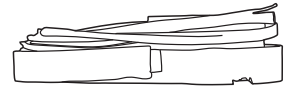
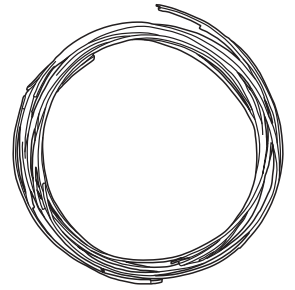

354
1/4

14SE84

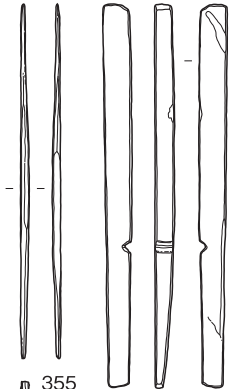

355
1/4

356
1/4

14SE93



357
1/4

14SE223

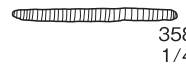

358
1/4

14SE280

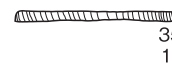
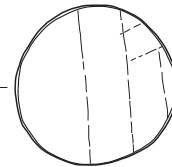

359
1/4

14SE1409

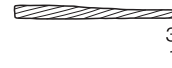
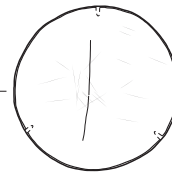

363
1/4

14SE722

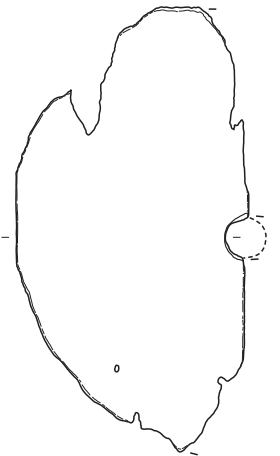

360
1/4

14SE1254

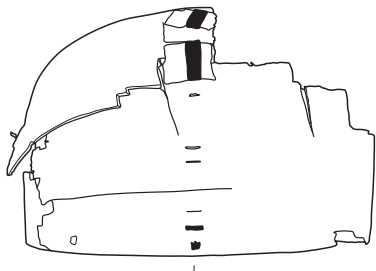
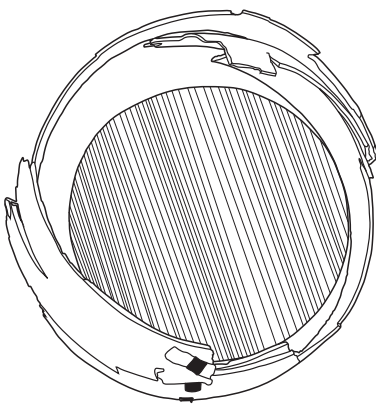

362
1/4



14SE1514

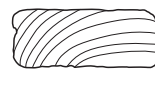
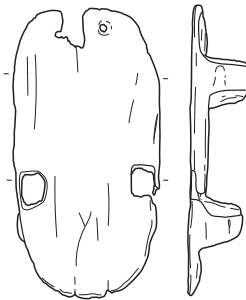

364
1/4

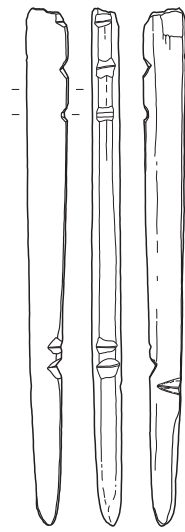

365
1/4



366
1/8

0 (1:3) 15cm

0 (1:6) 30cm
0 (1:4) 20cm

0 (1:8) 40cm

14SE2368

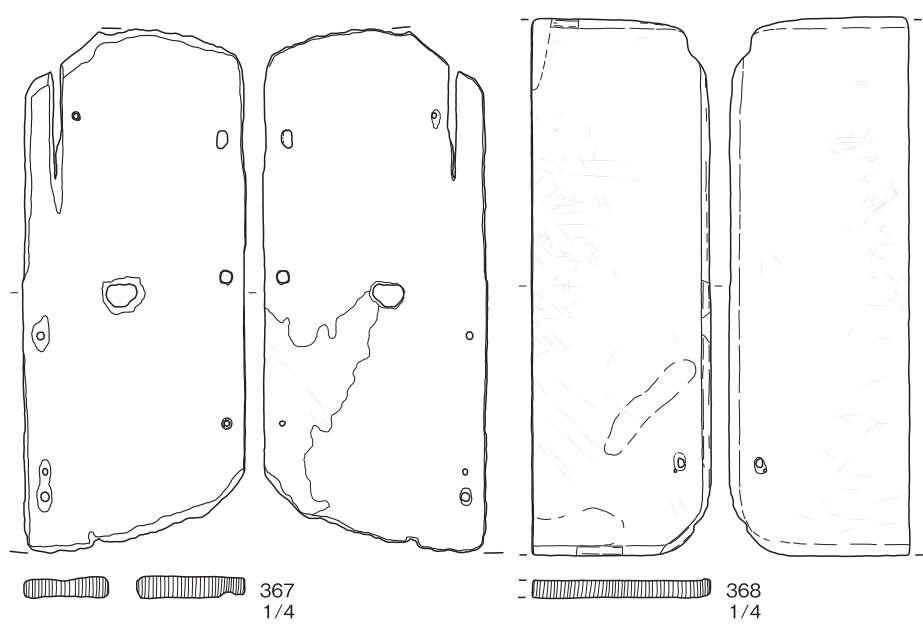

14SE2735

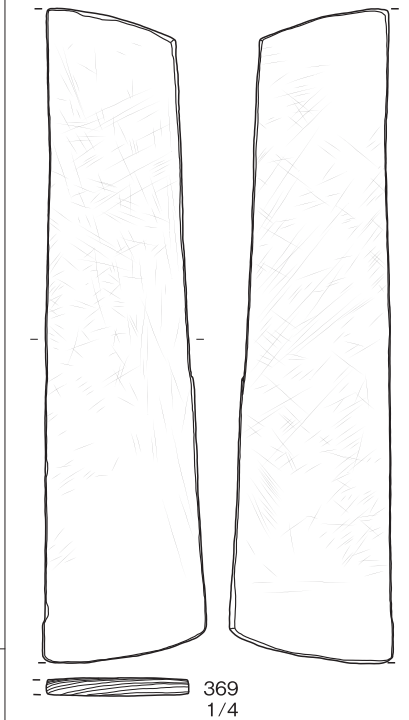

14SE3176

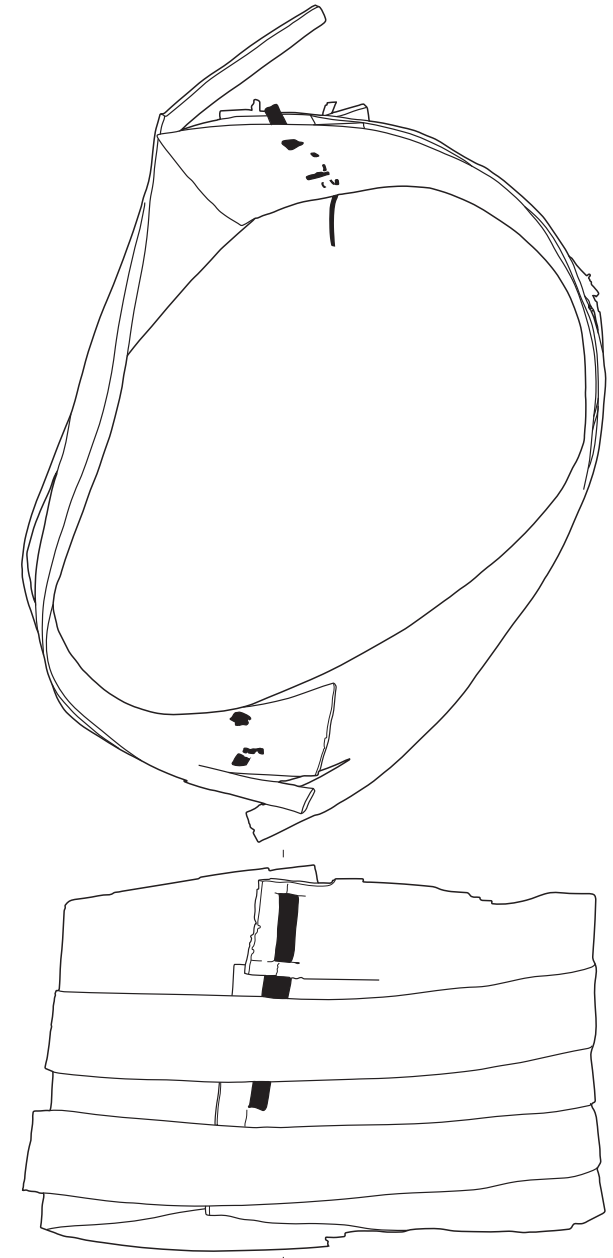

14SE2769

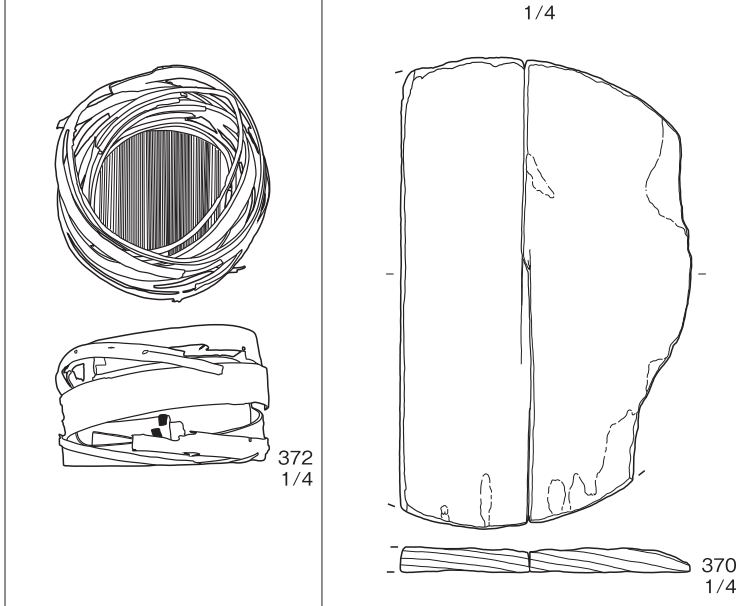

14SE2768

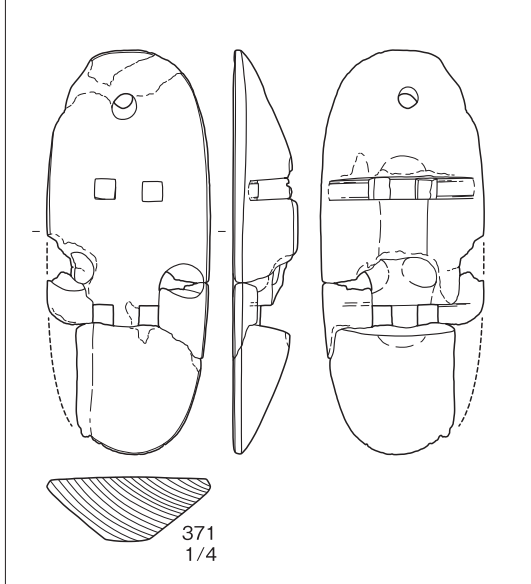

14SE3217

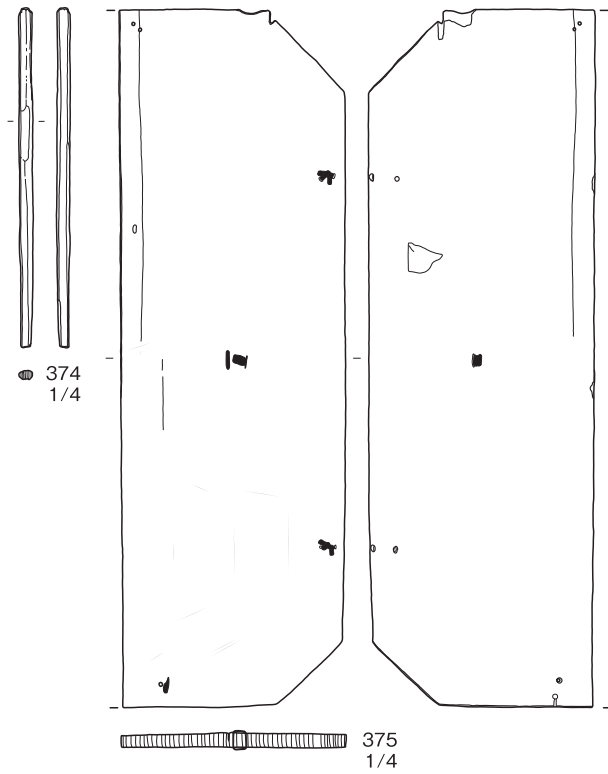

14SE3245

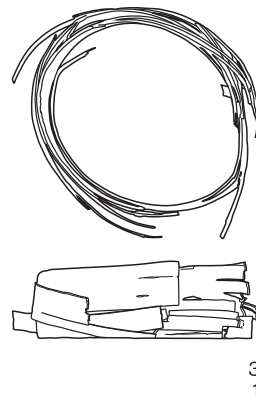

15SE84

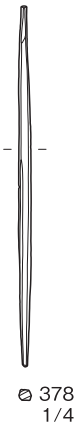

15SE111

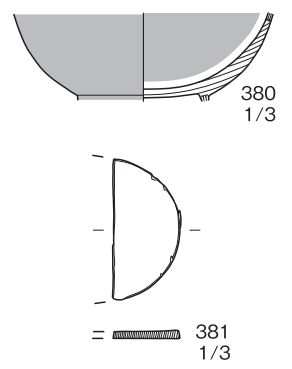

15SE164

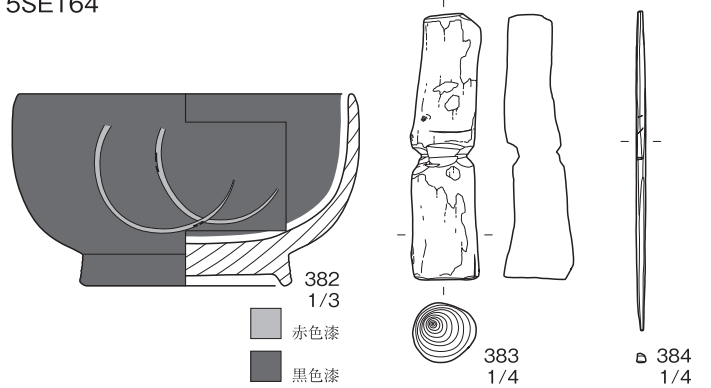

15SE83

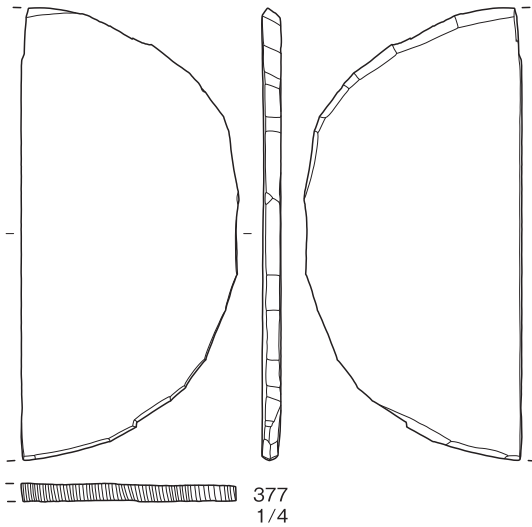

15SE102

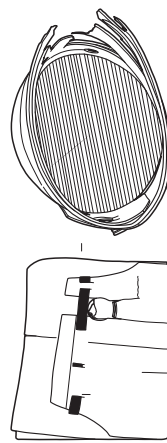

15SE900

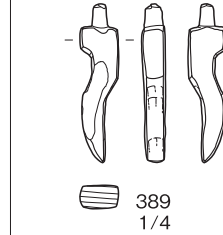

15SE1818

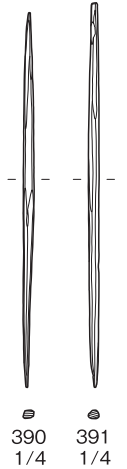

15SE865

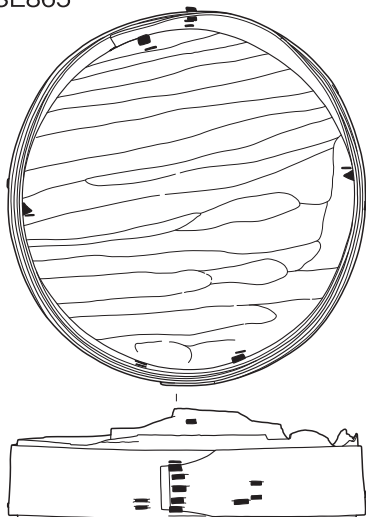

15SE800

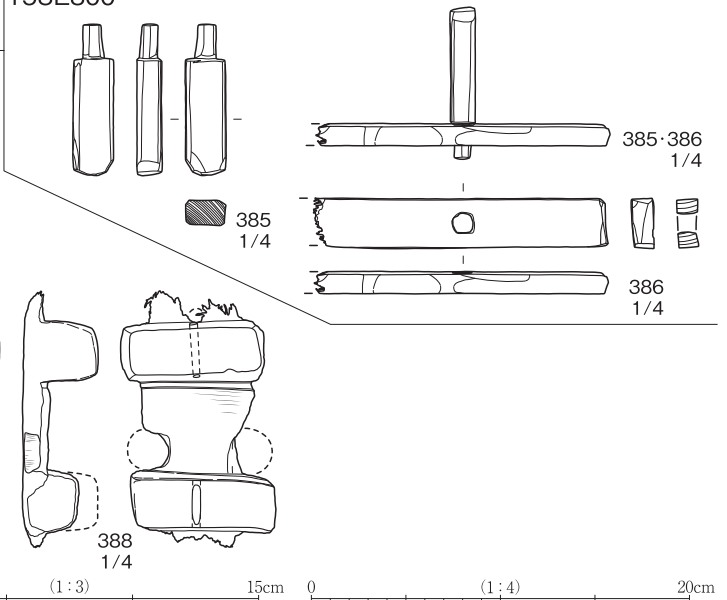

14SK2877

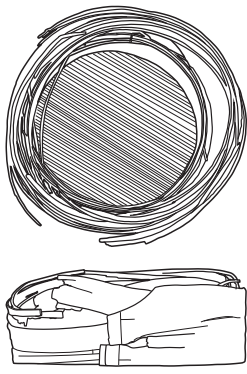

393
1/4

14SX82

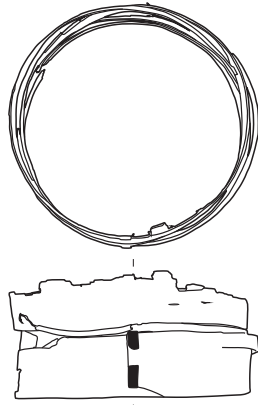

394
1/4

14SX1000

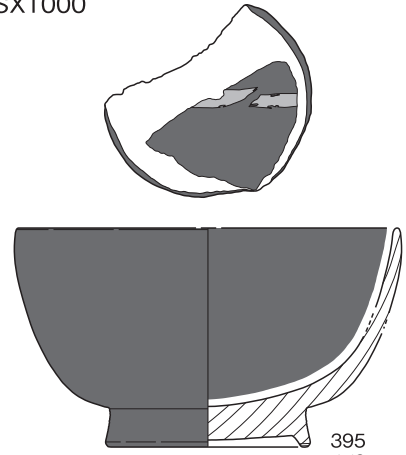

395
1/3

赤色漆
黒色漆

15SX100

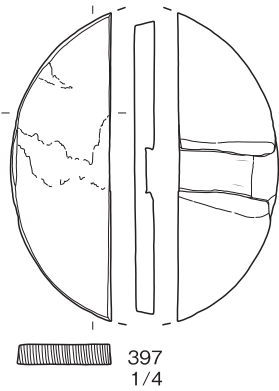

397
1/4

15SX150

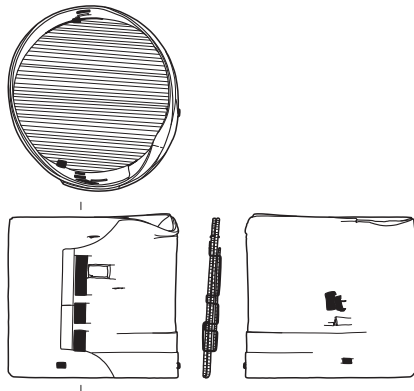

398
1/4

15SX1000

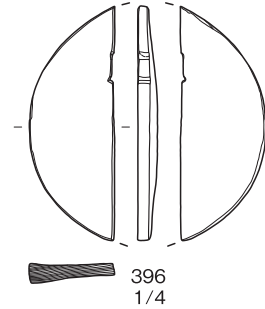

396
1/4

15SE2016

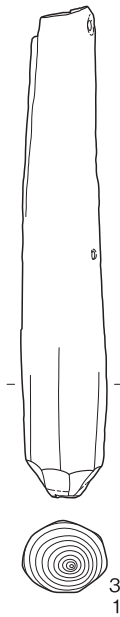

392
1/8

14P244

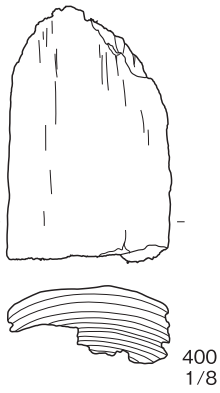

400
1/8

14P368



401
1/8

遺物包含層

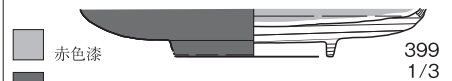

399
1/3

14P1971



402
1/8

14P3080



403
1/8

15P94

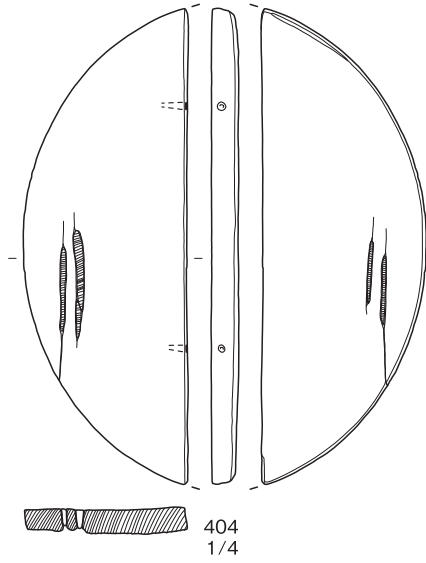

15P467

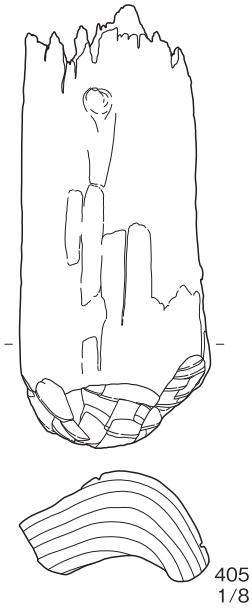

15P831

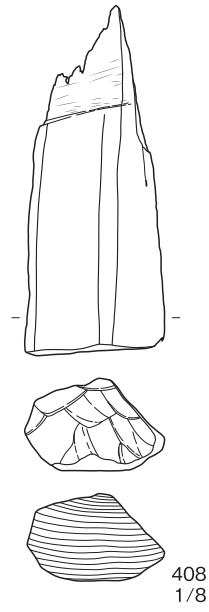

15P1364

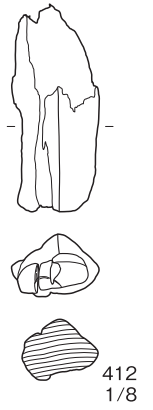

15P526

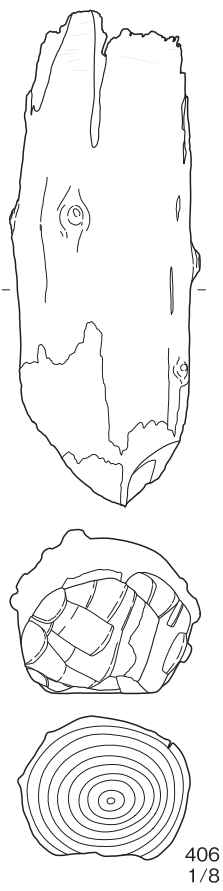

15P600



15P1040

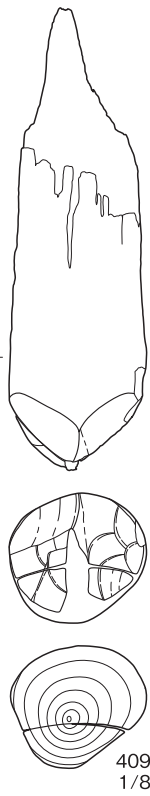

15P1093

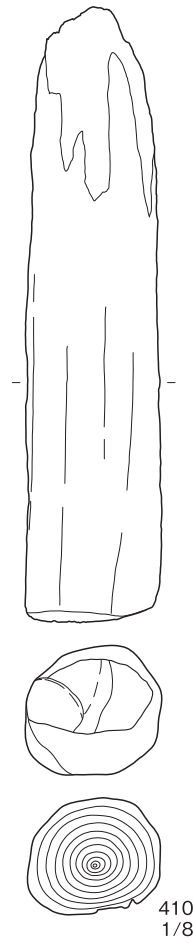

15P1155

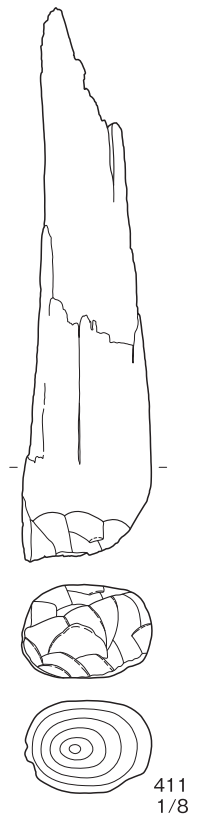

15SB003
15P836

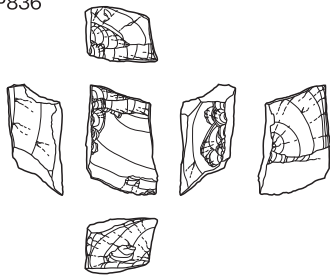

413
1/3

14SD1

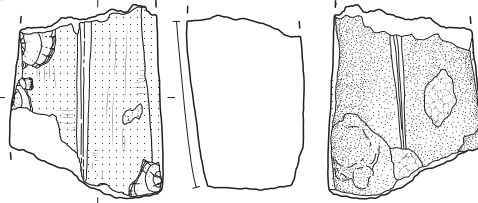

砥面

414
1/3

14SD81

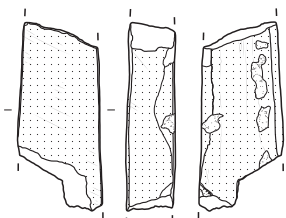

415
1/3 砥面

14SD759

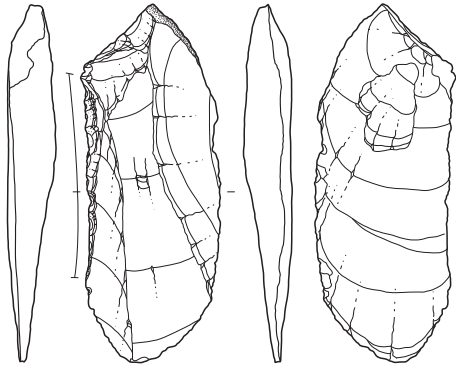

417
1/2

敲打

14SD800

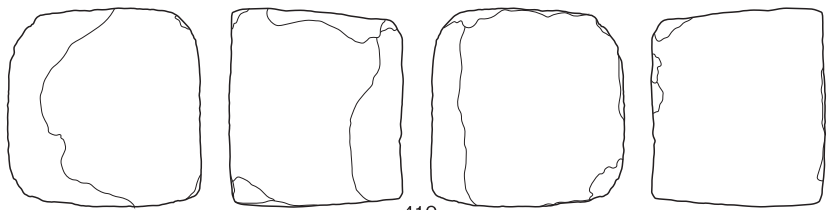

419
1/10

14SD367

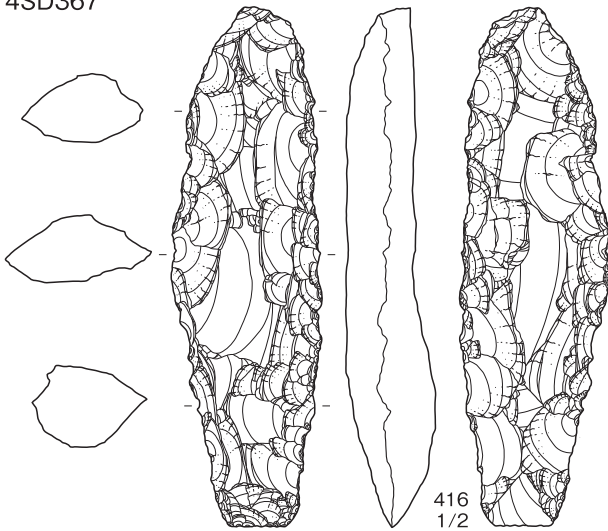

416
1/2

15SD200

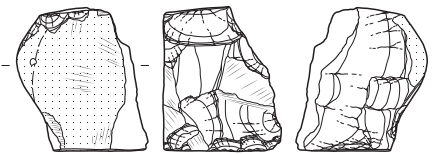

422
1/2 砥面

14SD800

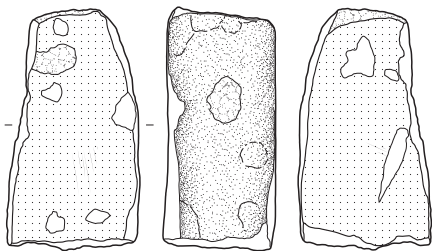

418
1/3 砥面

14SD2001

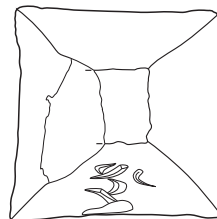

423
1/3 砥面

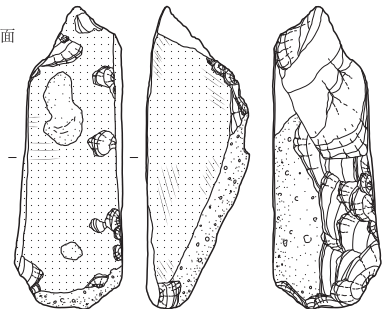

磨面

424
1/3

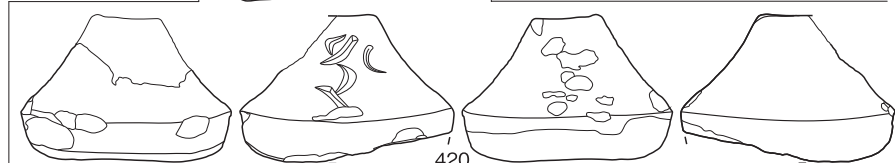

420
1/10

14SD2100

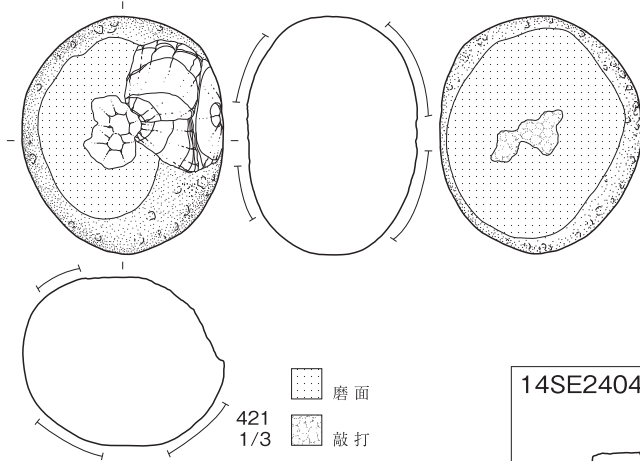

14SE1178

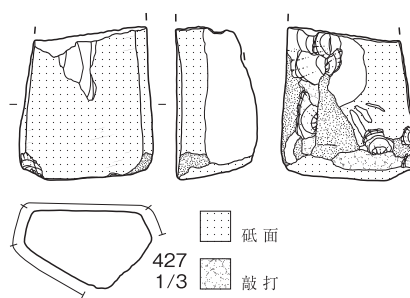

15SE2002

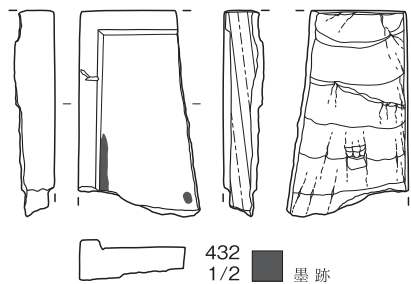

14SE2404



14SE674

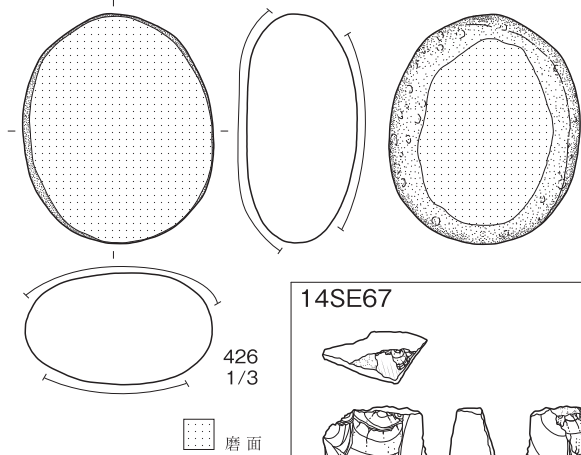

15SE1869

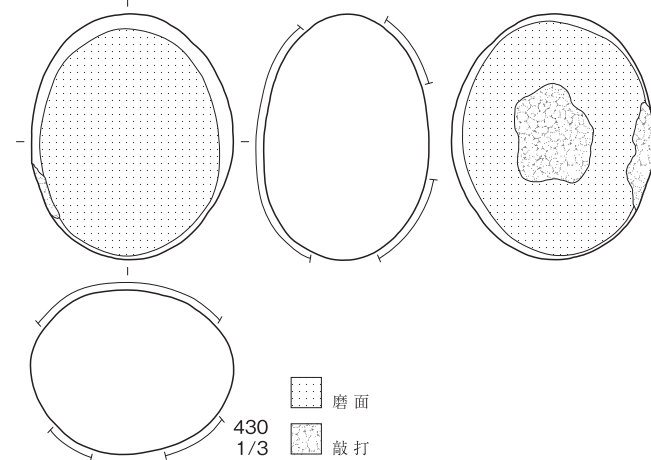

14SE67

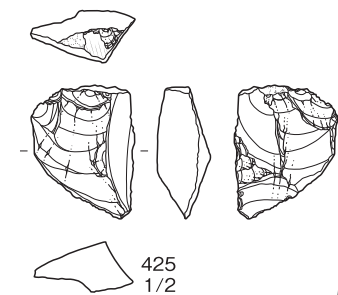

15SE106

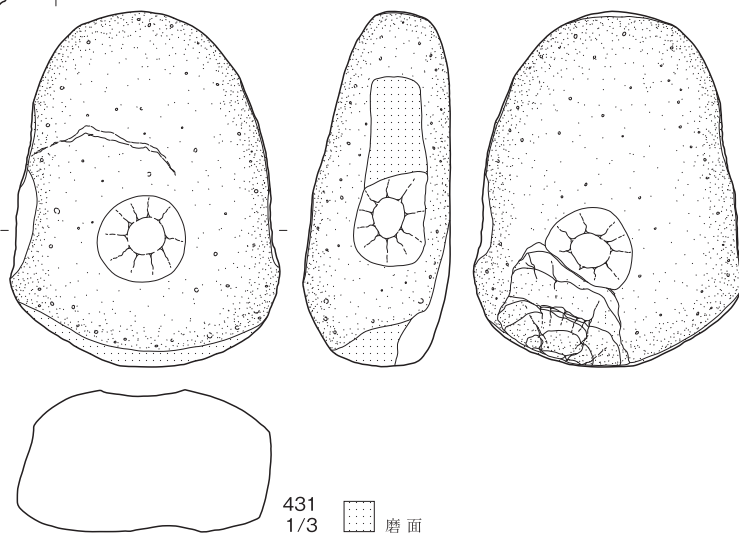
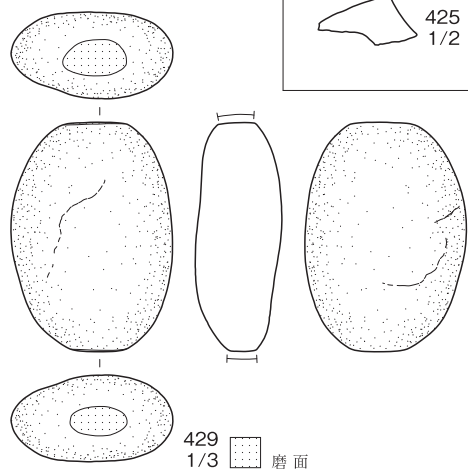

0 (1:2) 10cm

0 (1:3) 15cm

0 (1:10) 50cm

14SK933

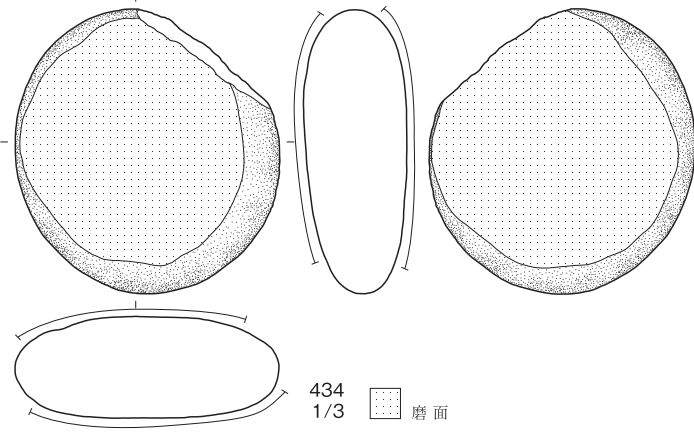

15SK402

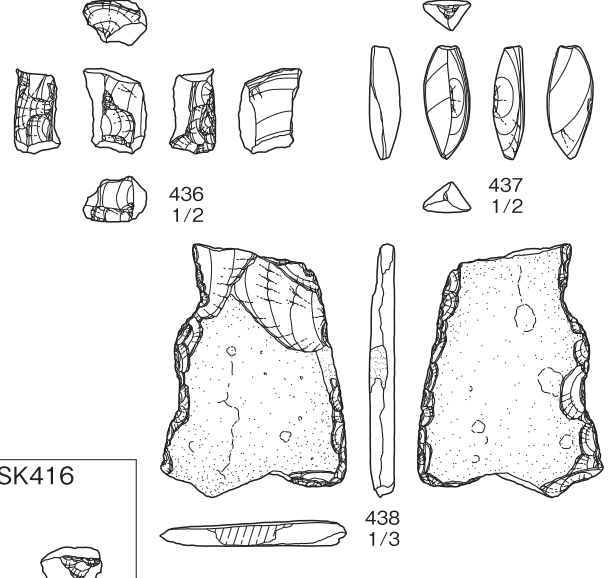

15SK41

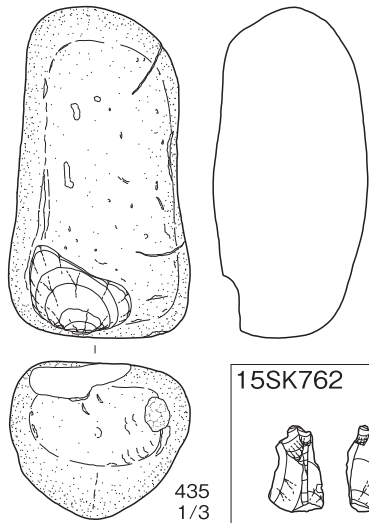

14SK12

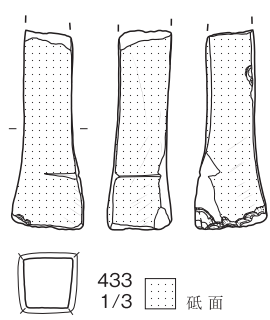

15SK416

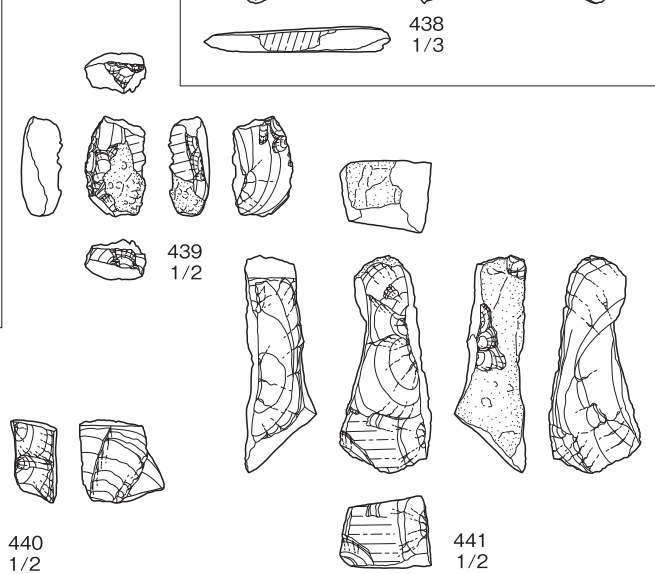

15SK762



14SX876

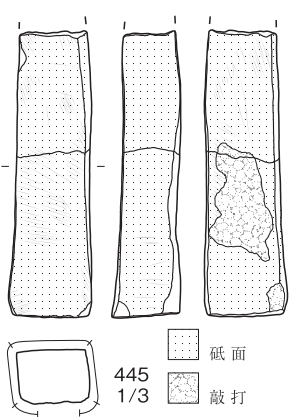

14SX82

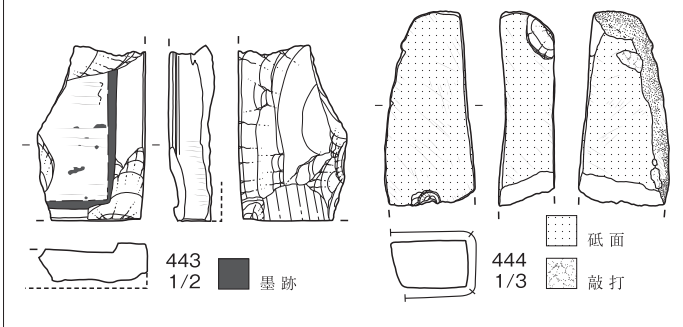

14・15SX1000

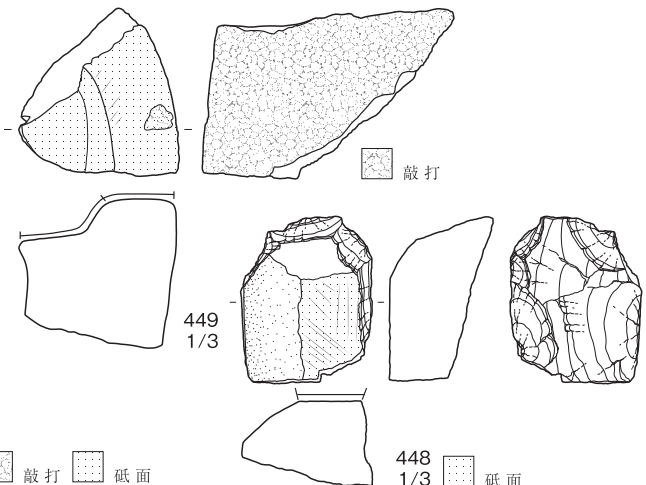
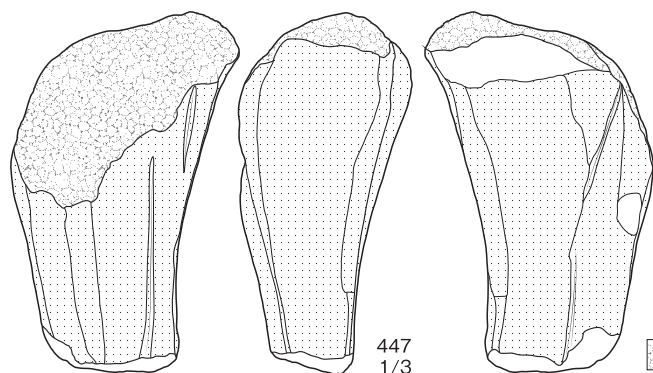
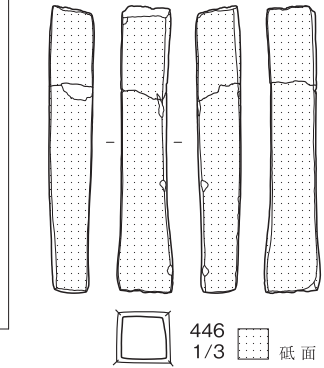

15SX100

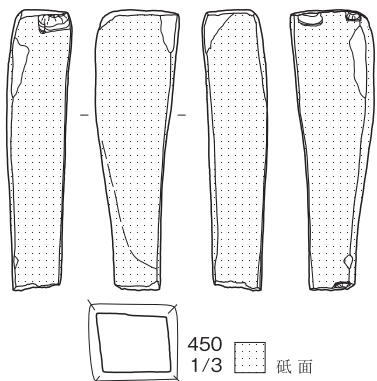

15P1197

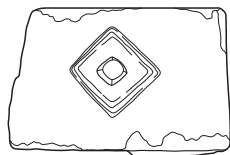

15P278

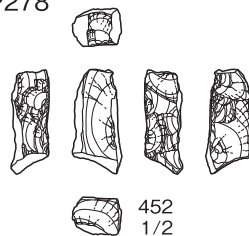

15P1212

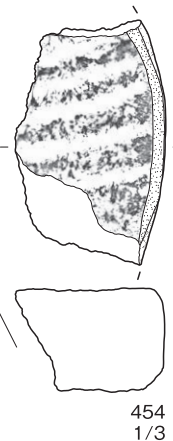

15SX150

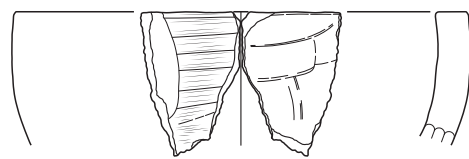
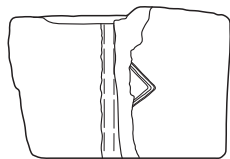
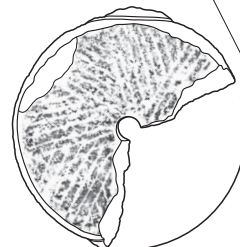
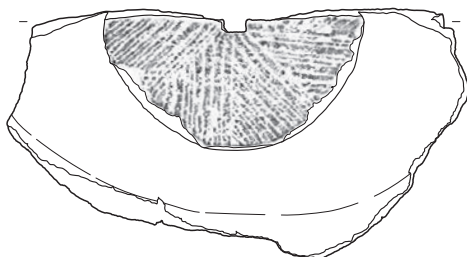

遺物包含層

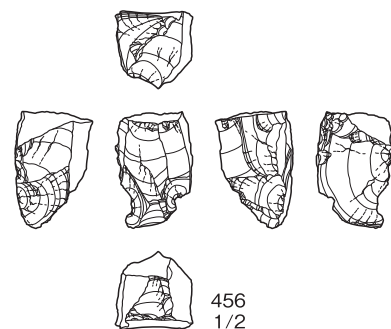
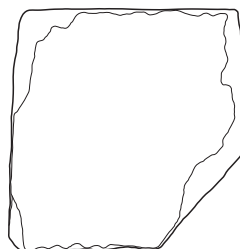
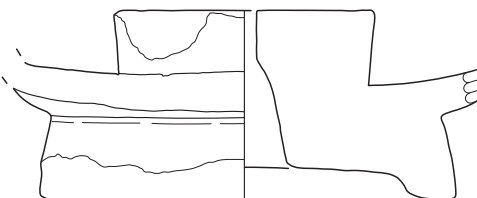

15SD3

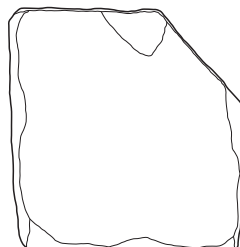
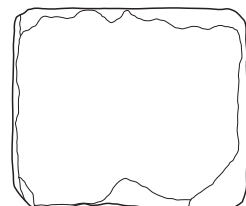
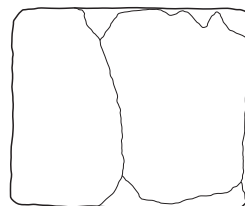
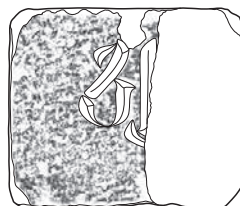
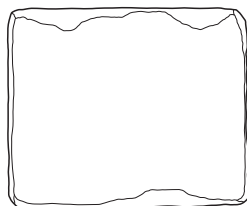
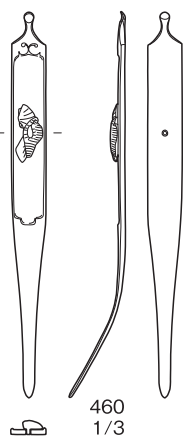

14SE5

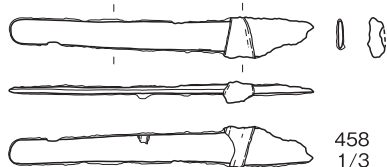

14SK22

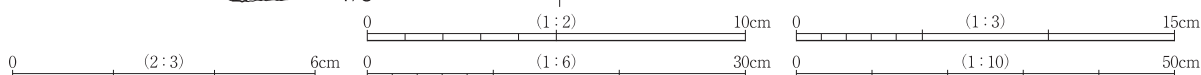

14·15SX1000

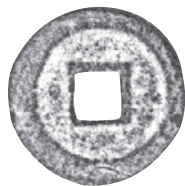

461
1/1

14·15SX1000

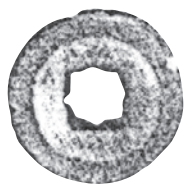

462
1/1

14P1311

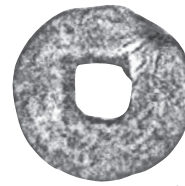

463
1/1

14P2787

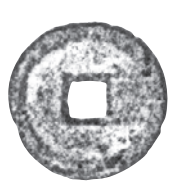
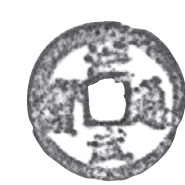

464
1/1

14P2824

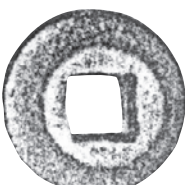
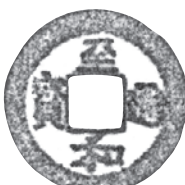

465
1/1

14P2828

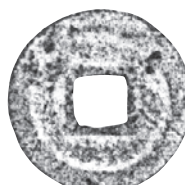

466
1/1

15SD200



467
1/1

15SD200



468
1/1

15P144

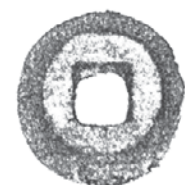

470
1/1

15SK1200

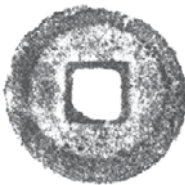

469-1
1/1

15SK1200

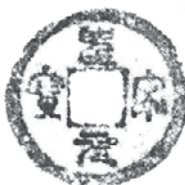

469-2
1/1

15SK1200

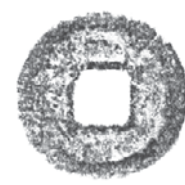

469-3
1/1

15SK1200



469-4
1/1

15SK1200



469-5
1/1

15SK1200

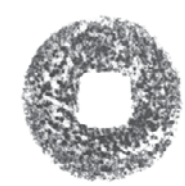
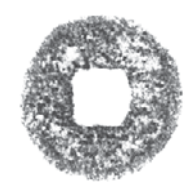

469-6
1/1

遺物包含層

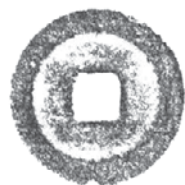

471
1/1

遺物包含層



472
1/1

遺物包含層

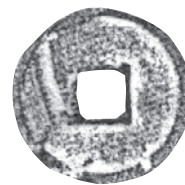

473
1/1



遺跡近景（北から）



遺跡近景（南から）



遺跡全景（2014・2015年度完掘写真合成 西から）



1区全景（2014年度 東から）



1区全景 (2015年度 西から)



2区全景 (2014年度 南から)



2区全景 (2015年度 北から)



3区全景 (2014年度 東から)



3区全景 (2015年度 西から)

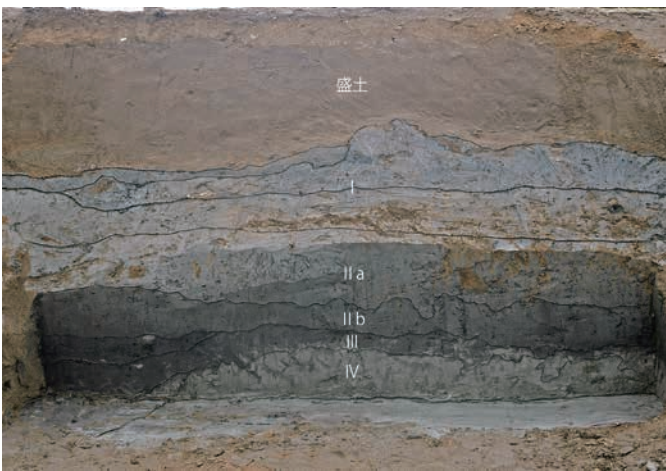

基本土層 (36N グリッド 北から)



基本土層 (31M グリッド 北から)



基本土層 (42P グリッド 東から)



基本層序 (41M グリッド 西から)



土壘全景 (南から)



土壘横断面 (南から)



土壘 (中世の盛土) 横断面 (南から)



中世の盛土検出状況 (南から)



土壘縦断面 (南西から)



14SB001・14SB002・14SA030 完掘 (北東から)



14SB001 完掘 (南から)



14SB001-14P3183 断面 (南から)



14SB001-14P3198 断面 (東から)



14SB001-14P1615 断面 (南から)

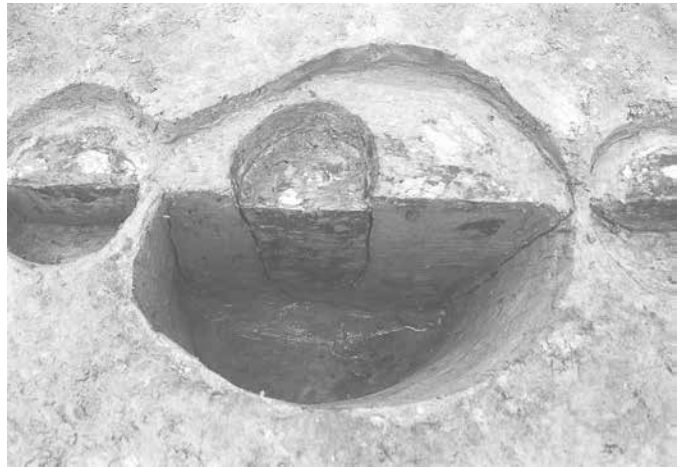

14SB001-14P3187 断面 (南から)



14SB001-14P3210 断面 (南から)

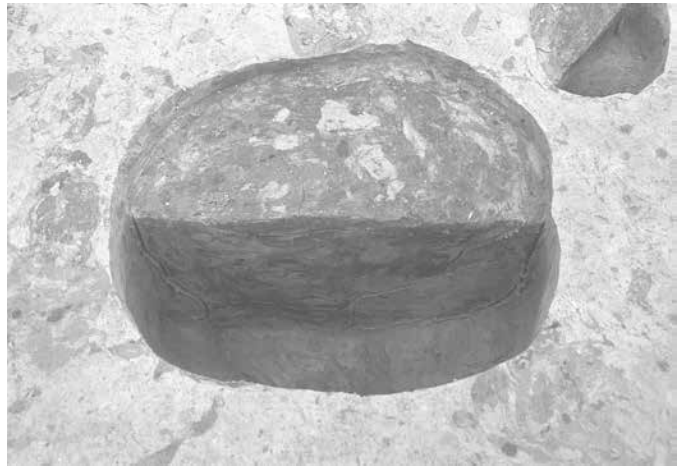

14SB001-14P3083 断面 (南西から)



14SB001-14P33232 断面 (南から)



14SB002-14P1507 断面 (南から)

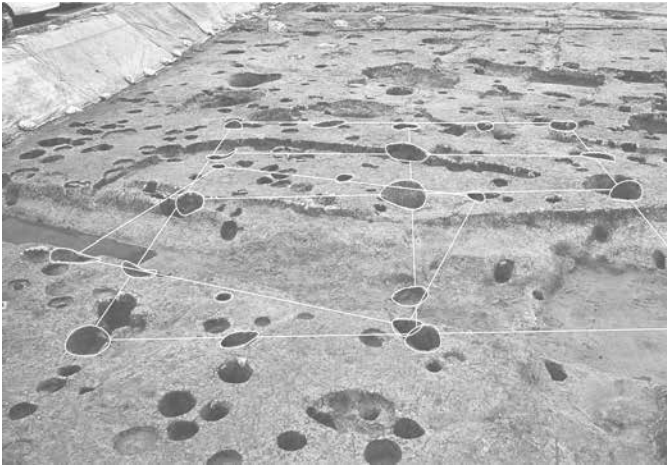

14SB003・14SB021 完掘 (南から)



14SB003-14P202 断面 (東から)

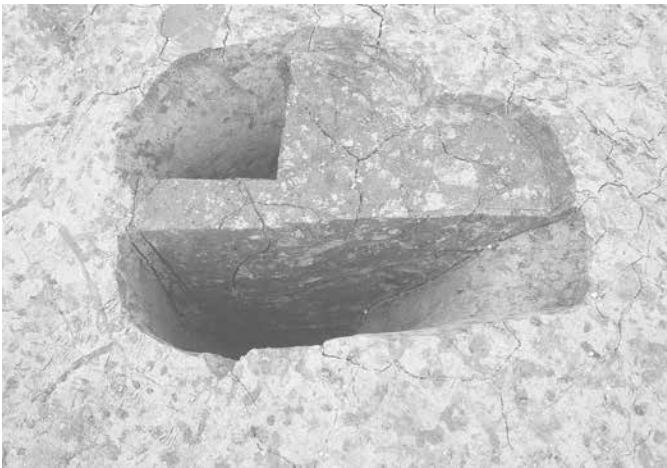

14SB003-14P240 断面 (東から)



14SB003-14P439 断面 (南から)



14SB004 完掘 (南から)

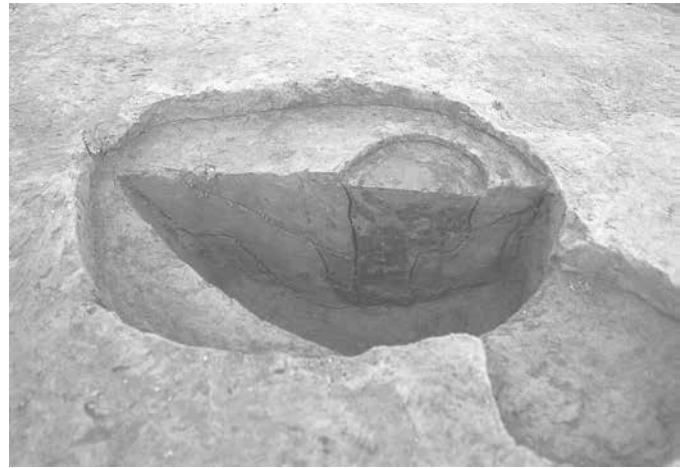

14SB004-14P1574 断面 (南西から)



14SB004-14P1549 断面 (南から)

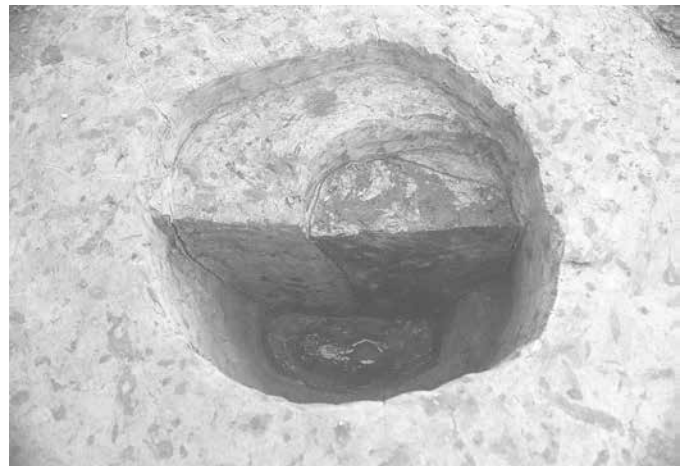

14SB004-14P1566 断面 (北西から)



14SB005 完掘 (北から)

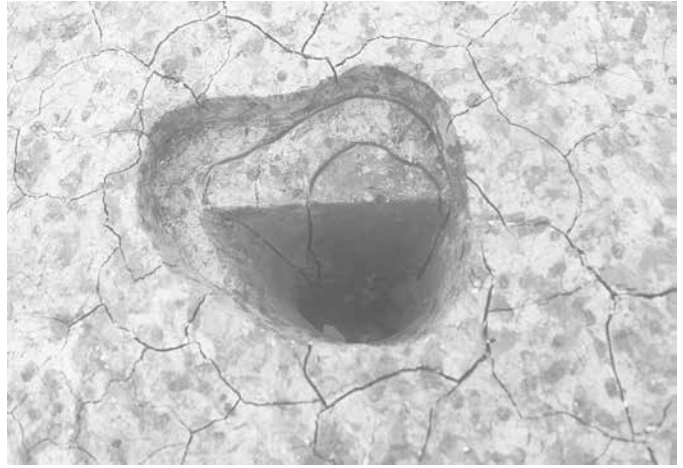

14SB005-14P558 断面 (南東から)



14SB005-14P576 断面 (西から)



14SD388 断面 (南から)



14SB020・14SB022・14SB006 完掘 (東から)

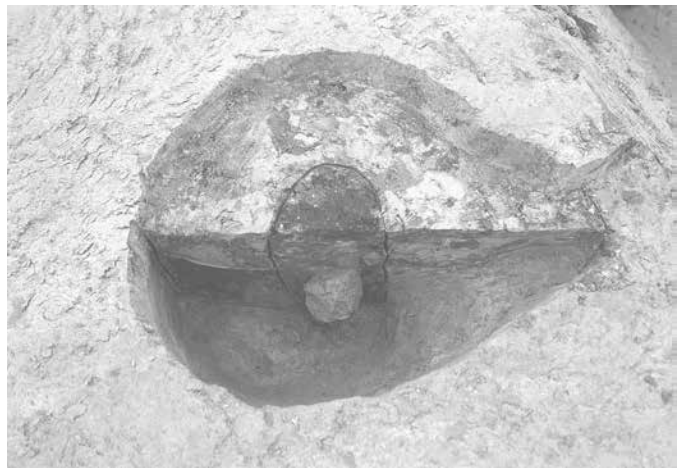

14SB006-14P1519 断面 (南から)



14SB006-14P1623 木製品出土状況 (南から)



14SB006-14P3197 断面 (西から)



14SB007・14SB012・14SB014 完掘 (東から)

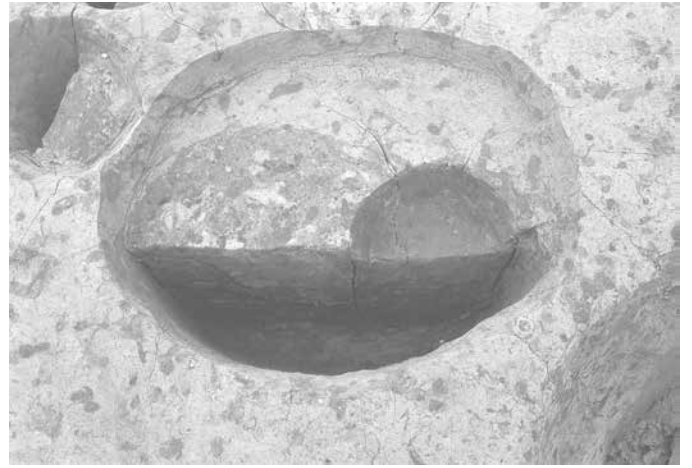

14SB007-14P110 断面 (東から)

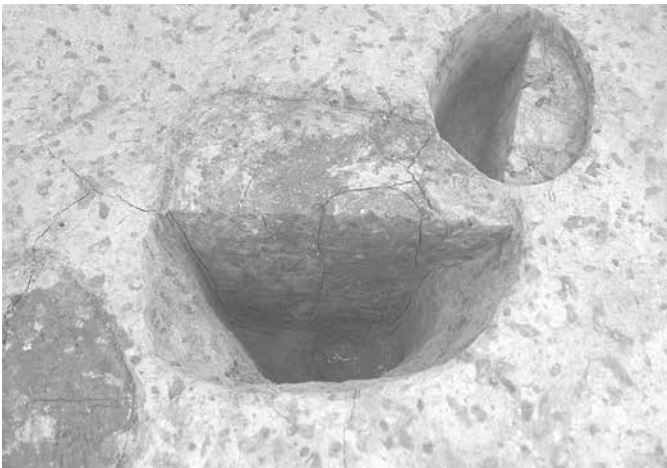

14SB007-14P907 断面 (北東から)

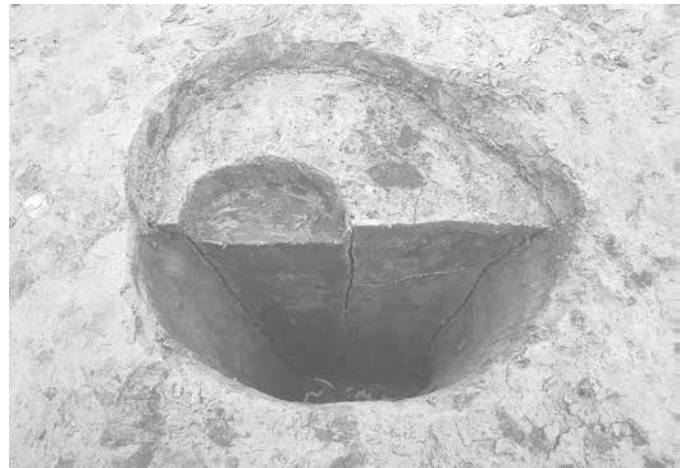

14SB007-14P1723 断面 (南から)

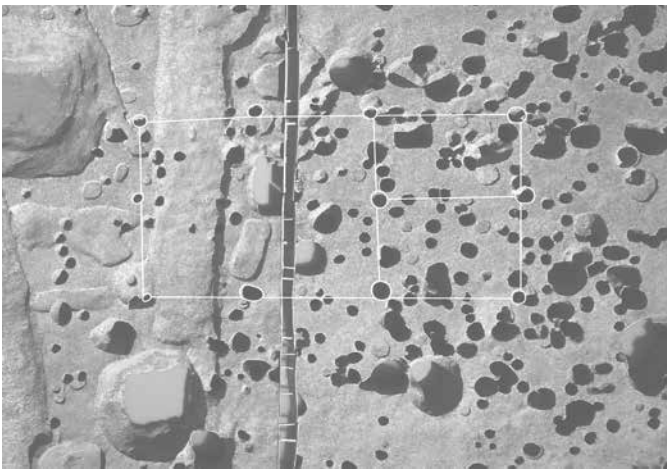

14SB008 完掘 (南から)

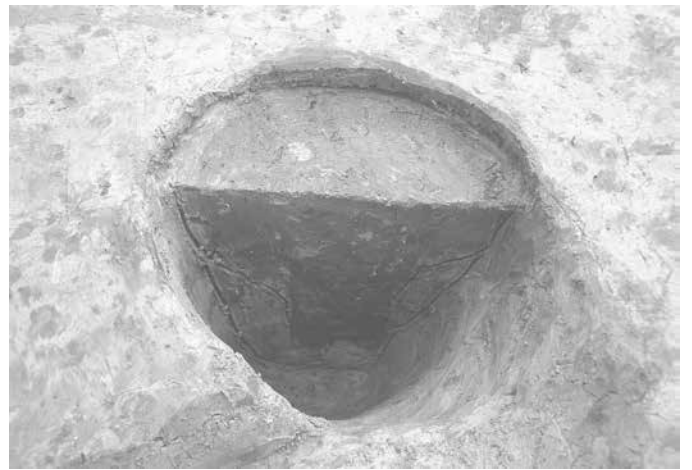

14SB008-14P184 断面 (南から)



14SB008-14P455 断面 (南から)



14SB008-14P1670 断面 (南から)



14SB009 完掘 (南から)



14SB009-P140 断面 (北から)



14SB009-P156 断面 (南から)



14SB009-14P1802 断面 (東から)



14SB010・14SB011 完掘 (北東から)



14SB010-14P43 断面 (南から)



14SB011-14P29 断面 (北から)



SB011-14P57 断面 (北から)



14SB012 完掘 (南から)

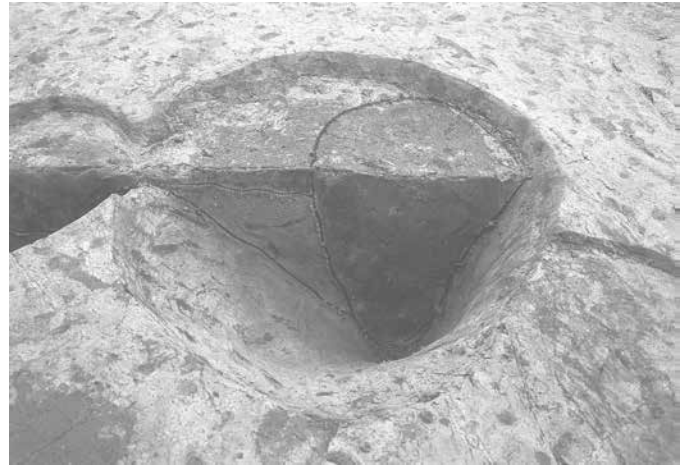

14SB012-14P1780 断面 (南から)



14SB012-P1781 断面 (東から)

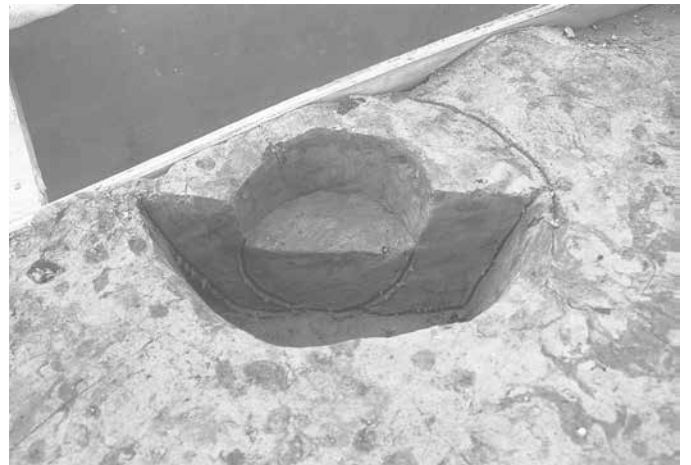

14SB014-14P134 断面 (北から)



14SB013 完掘 (西から)



14SB013-14P3084 断面 (南から)



14SB013-14P3054 断面 (東から)



14SB013-14P3054 柱根出土状況 (東から)



14SB015・14SB016 完掘 (東から)



14SB015-14P924 断面 (東から)



14SB015-14P953 断面 (北から)



14SB016 完掘 (北から)

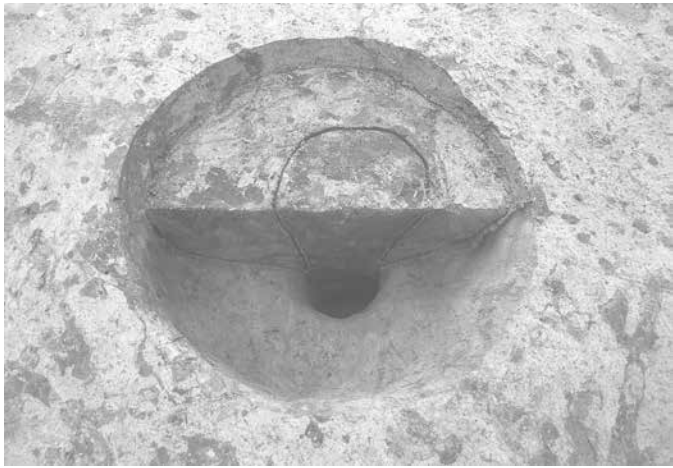

14SB016-14P952 断面 (東から)



14SB017 完掘 (南東から)



14SB017-14P3012 断面 (西から)



14SB017-14P3061 断面 (西から)



14SB018 完掘 (北東から)



14SB018-14P26 断面 (西から)

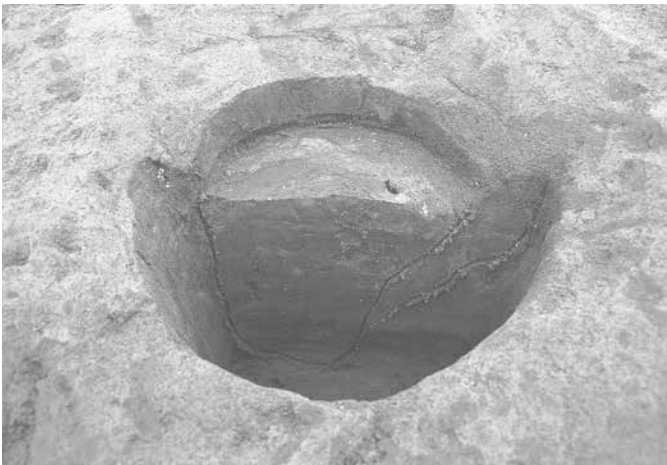

14SB018-14P34 断面 (南東から)



14SB018-14P38 断面 (西から)



14SB019 完掘 (西から)



14SB019-14P1947 断面 (南から)



14SB019-14P1979 断面 (南から)



14SB019-P3086 断面 (北から)



14SB020・14SB022・14SB006 完掘 (東から)

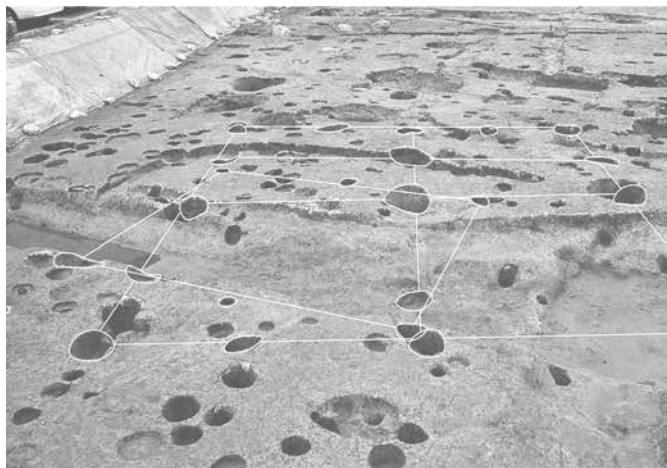

14SB003・14SB021 完掘 (南から)



14SB020-14P1527 断面 (南から)

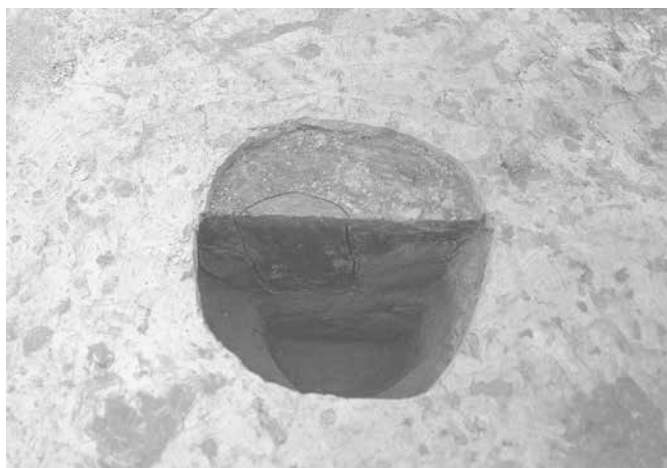

14SB020-14P1551 断面 (南から)



14SB021-14P220 断面 (南から)



14SD367 断面 (西から)



14SB022-14P1546 断面 (北東から)



作業風景 (1区 南から)



14SB023 完掘 (北西から)



14SB023-14P1020 断面 (南から)



14SB024 完掘 (北西から)

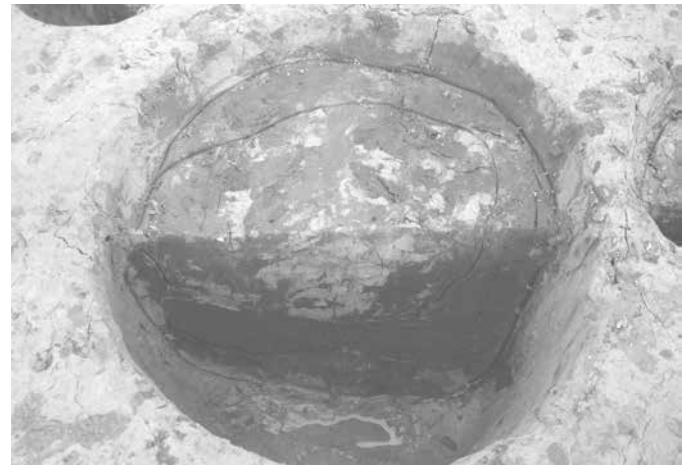

14SB024-14P1019 断面 (南から)



14SB024-14P1085 断面 (西から)



14SB024-14P1119 断面 (南から)



14SB025-14P1240 断面 (北から)



14SB025-14P1245 断面 (西から)



14SB026 ~ 14SB028 完掘 (南から)



14SB026-14P2126 断面 (西から)



14SB026-14P2181 断面 (南から)



14SB026-14P2508 断面 (東から)



14SB027-14P1336 断面 (南から)



14SB027-14P1473 断面 (西から)



14SB027-14P2293 断面 (南から)



14SB028-P2483 断面 (西から)

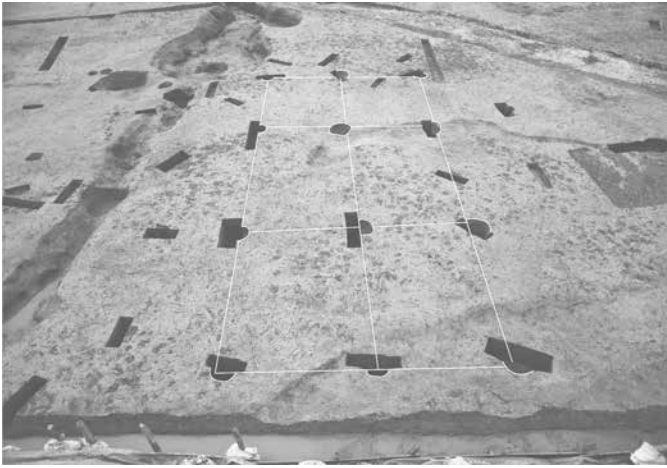

15SB001 完掘 (東から)



15SB001-P2 断面 (南から)

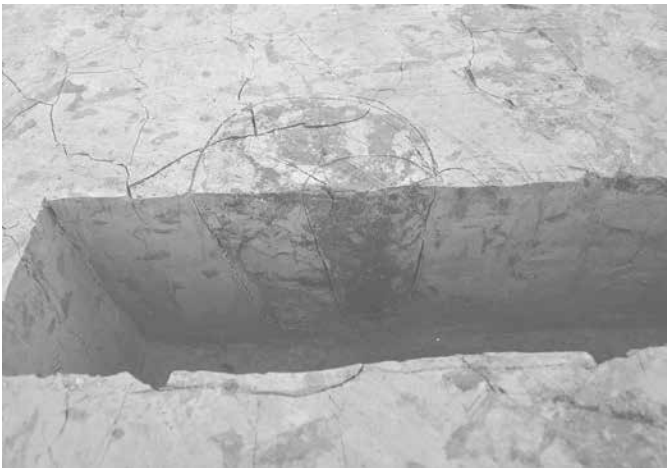

15SB001-P3 断面 (南から)



15SB001-P7 断面 (西から)

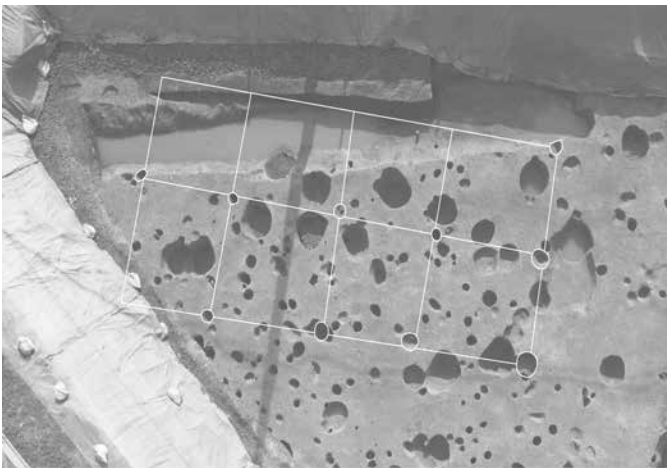

15SB002 完掘 (北から)

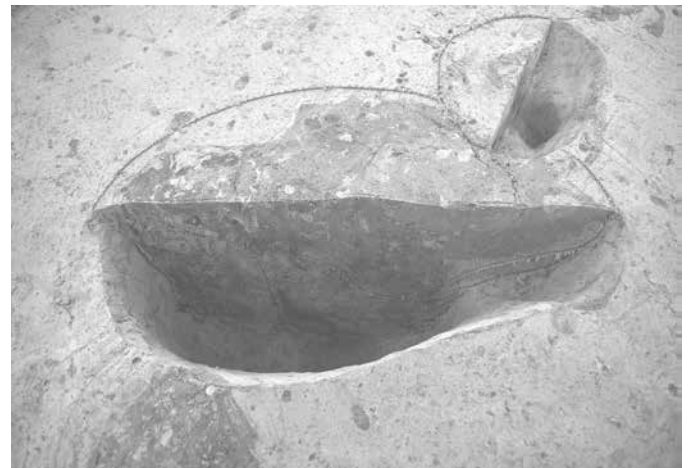

15SB002-P176 断面 (南から)



15SB002-P322 断面 (南から)



15SB002-P514 断面 (西から)

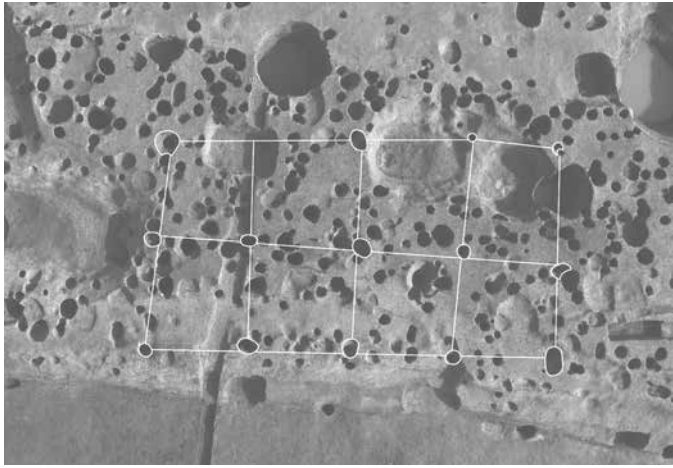

15SB003 完掘 (西から)



15SB003-P595 断面 (西から)



15SB003-P862 断面 (西から)

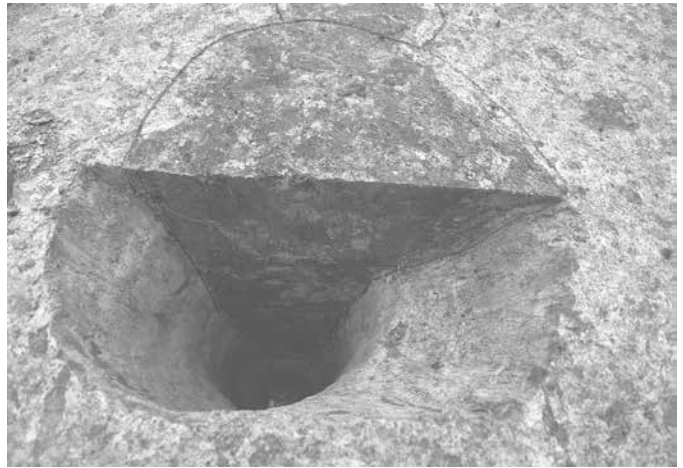

15SB003-P908 断面 (東から)

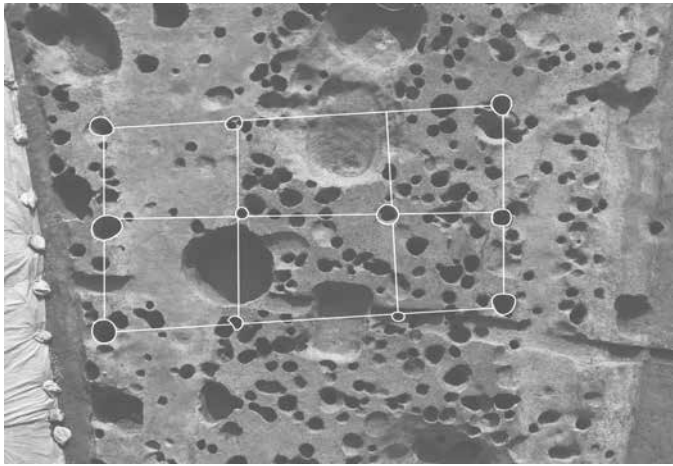

15SB004 完掘 (北から)



15SB004-P646 断面 (北から)



15SB004-P817 断面 (西から)



15SB004-P833 断面 (南から)

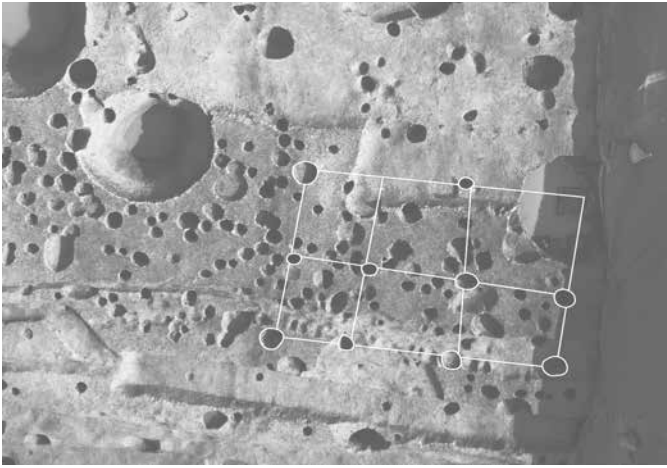

15SB005 完掘 (北西から)

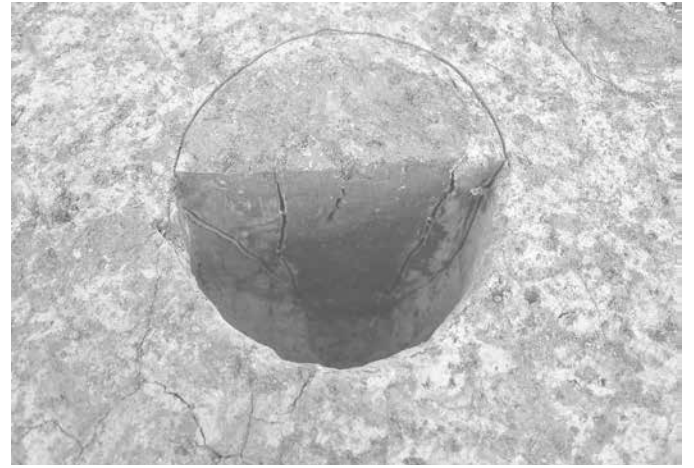

15SB005-P130 断面 (南から)



15SB005-P133 断面 (南から)



15SB005-P275 断面 (南から)

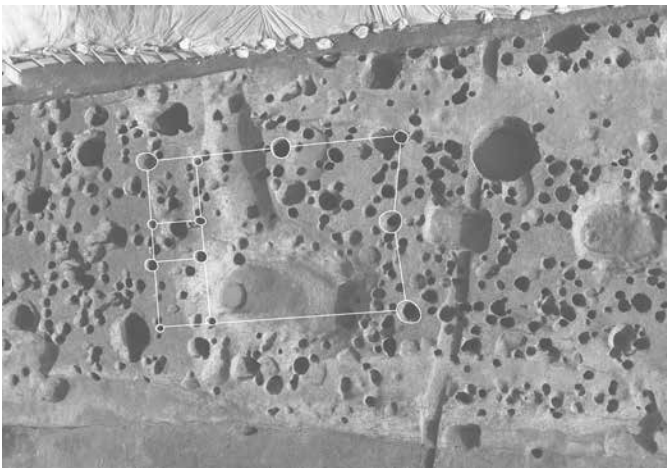

15SB006 完掘 (北西から)



15SB006-P874 断面 (北から)



15SB006-P970 断面 (西から)



15SB006-P982 断面 (西から)

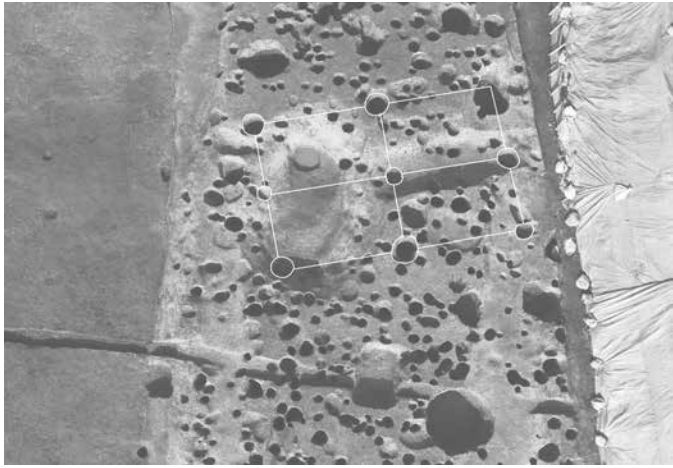

15SB007 完掘 (南から)



15SB007-P843 礎板検出状況 (北から)



15SB007-P923 断面 (南から)



15SB007-P1221 礎板検出状況 (南から)

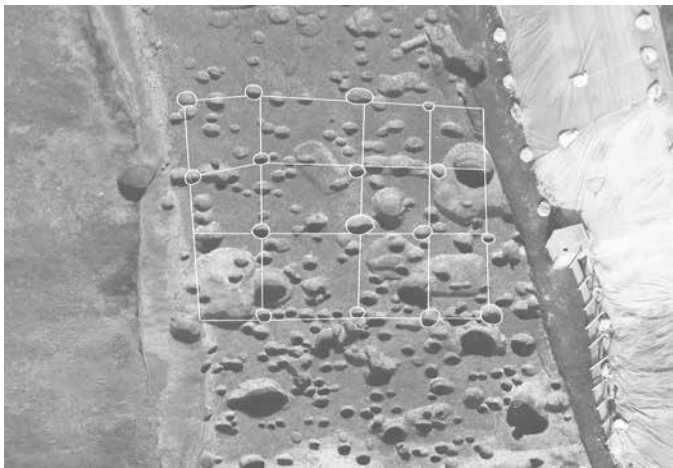

15SB008 完掘 (南西から)

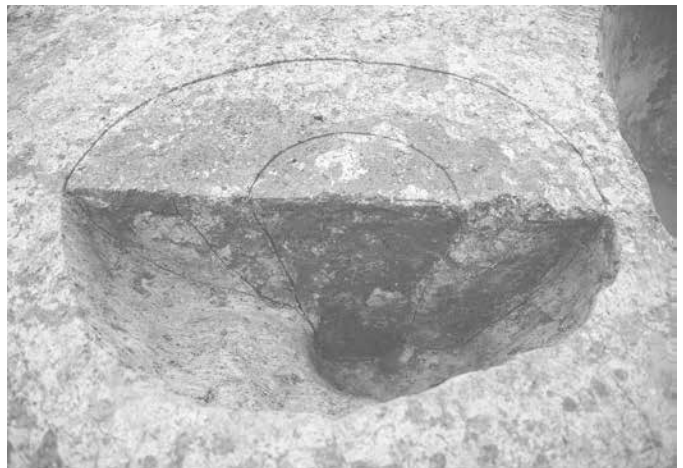

15SB008-P1070 断面 (南から)



15SB008-P1076 断面 (南から)



15SB008-P1080 断面 (南から)



15SB009 完掘 (北西から)



15SB009-P1320 断面 (南から)

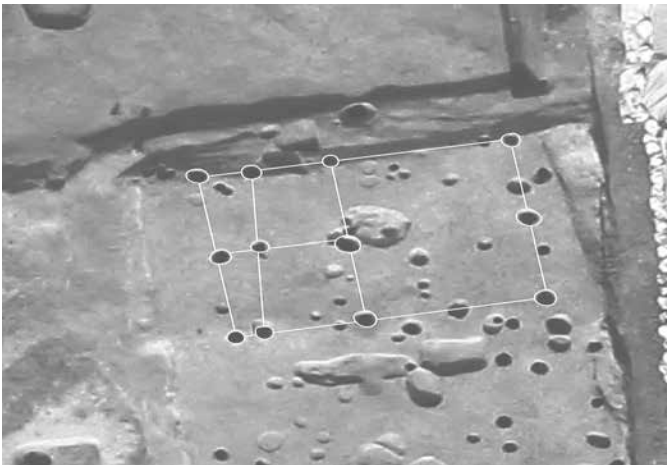

15SB010 完掘 (南西から)



15SB010-P1271 断面 (南から)

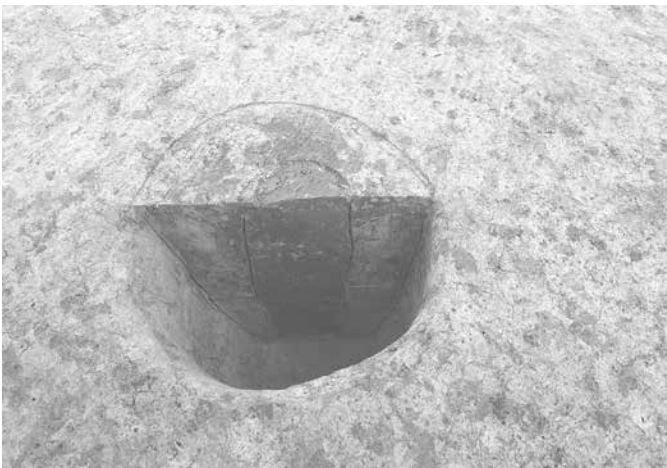

15SB010-P1296 断面 (南から)

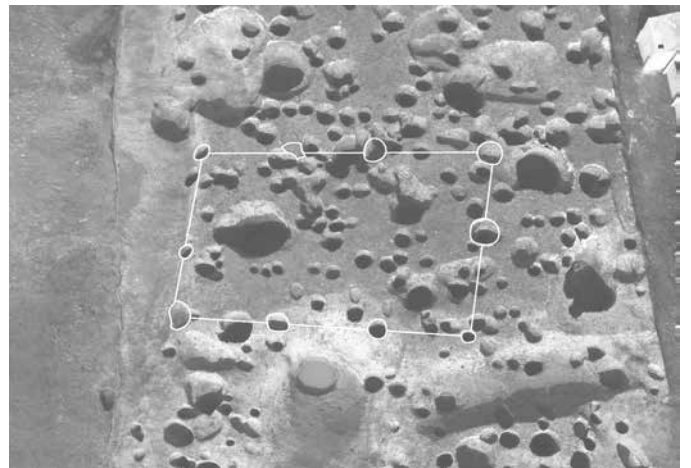

15SB011 完掘 (南から)

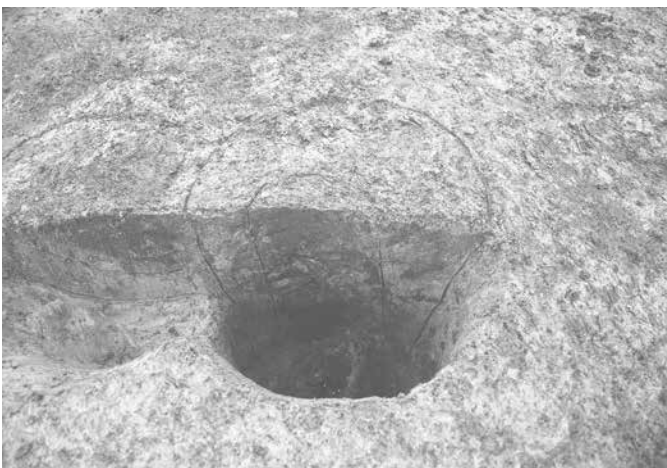

15SB011-P998 断面 (南から)



15SB011-P1006 断面 (南から)



15SB011-P1035 断面 (南から)



15SB011-P1108 断面 (西から)

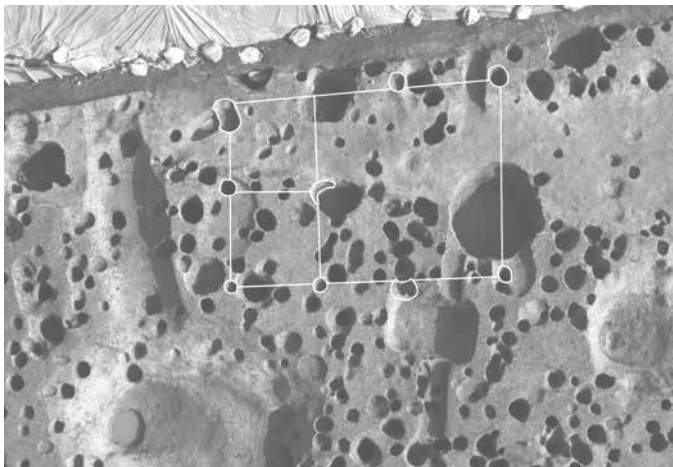

15SB012 完掘 (西から)



15SB012-P896 断面 (南から)



15SB012-P896 柱根検出状況 (南から)

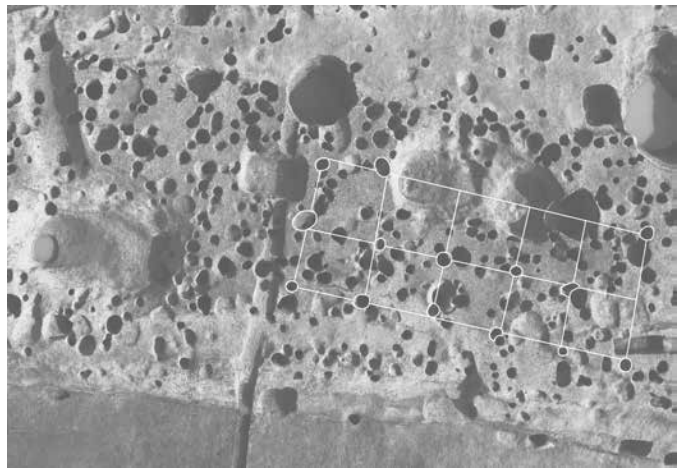

15SB013 完掘 (西から)



15SB013-P682 断面 (南から)

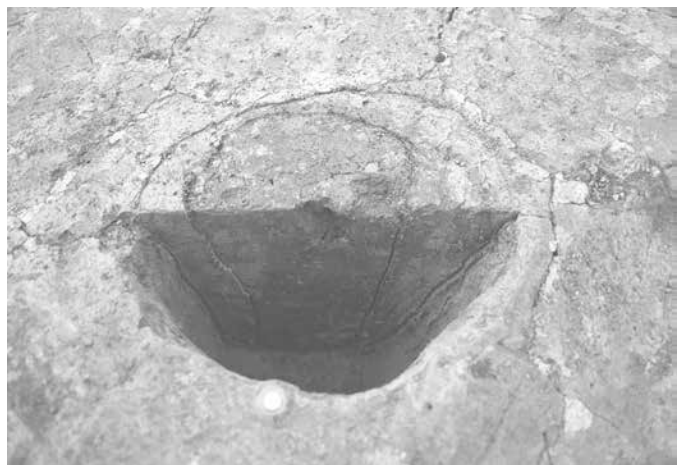

15SB013-P811 断面 (南から)



14SD7・14SA031・14SA032 完掘 (南から)



SA031-14P118 断面 (西から)



15SD200 完掘 (南から)



15SD200 北半 完掘 (西から)



15SD200 畦畔 1 完掘 (西から)



15SD200 畦畔 2 溝断面 (南から)



15SD200 畦畔 1 溝断面 (南から)



15SD200 杭列検出状況 (北から)



15SD200 杭列 1 ~ 3 断面 (西から)



15SD200 断面 (西から)



15SD200 断面 (北から)



15SD200 断面 (南から)



14SX1000 盛土断面 (北から)



14SX1000 と盛土の様子 (南から)



14SX1000 水口部分完掘 (西から)



14SX1000 完掘 (西から)



14SX1000 完掘 (南から)



15SX1000 完掘 (北西から)



15SX1000 断面 (東から)



15SX1000 断面 (東から)



14SD3266 断面 (西から)

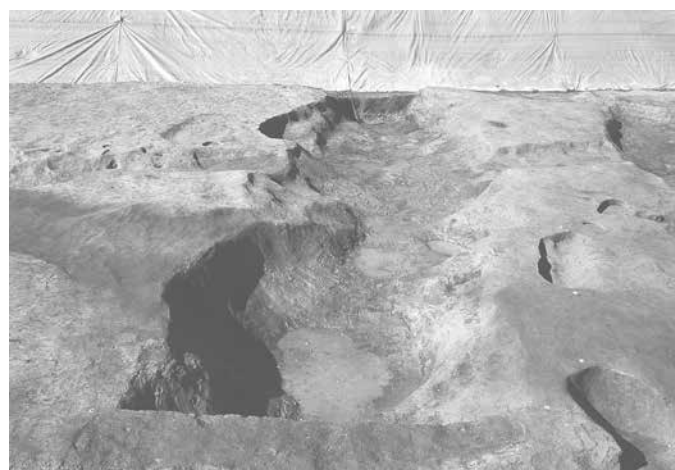

14SD3266 完掘 (東から)



14SD3263 断面 (南から)

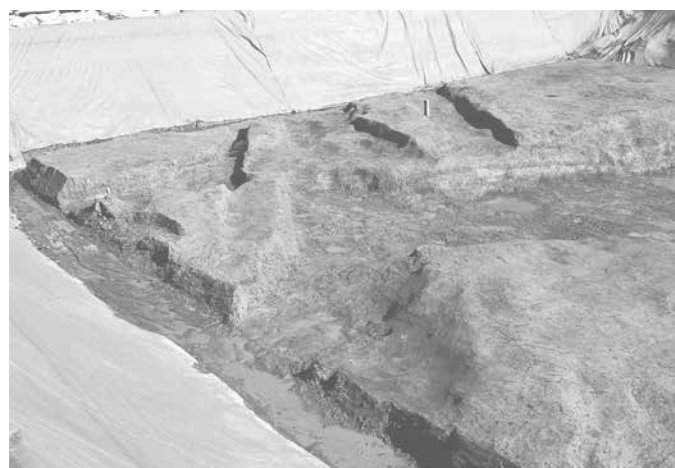

14SD3263 完掘 (南西から)

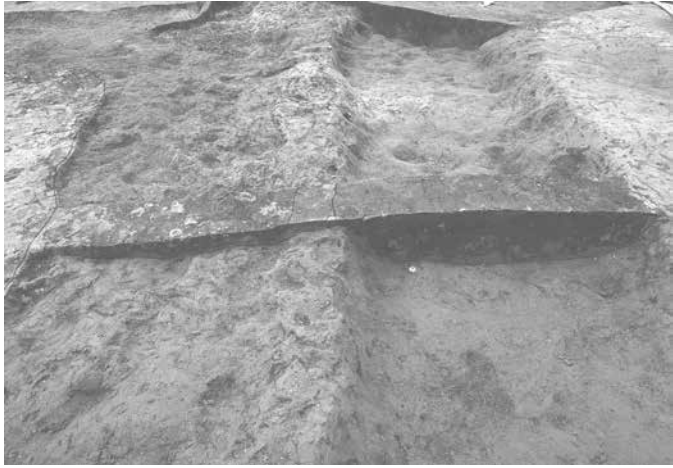

15SD1・34 断面 (南から)



15SD1 完掘 (南から)

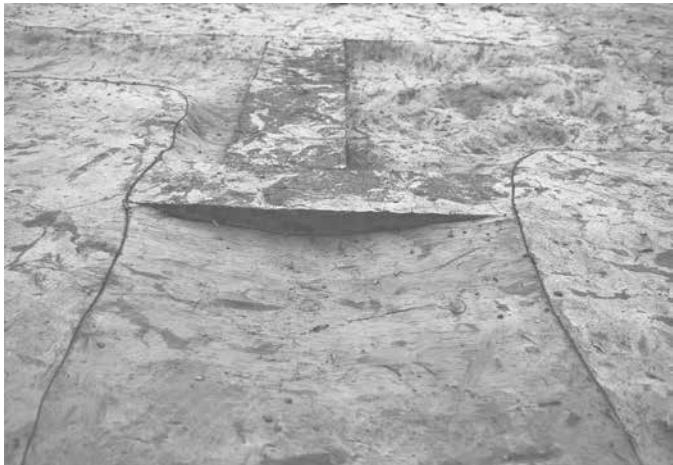

15SD2 断面 (北から)



15SD5 断面 (南から)

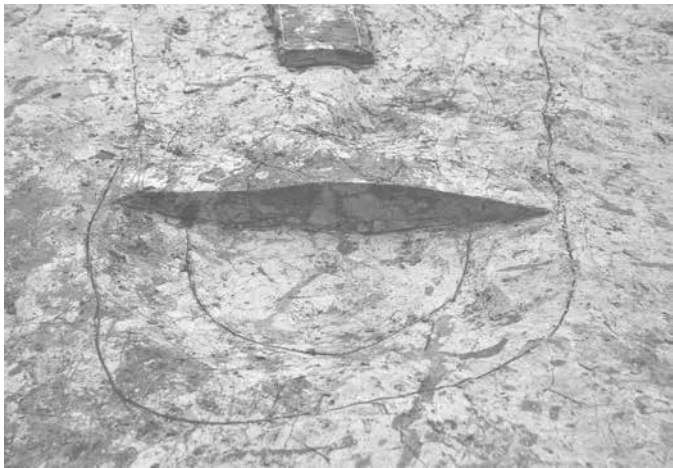

15SD20 断面 (北から)



15SD37 断面 (南から)

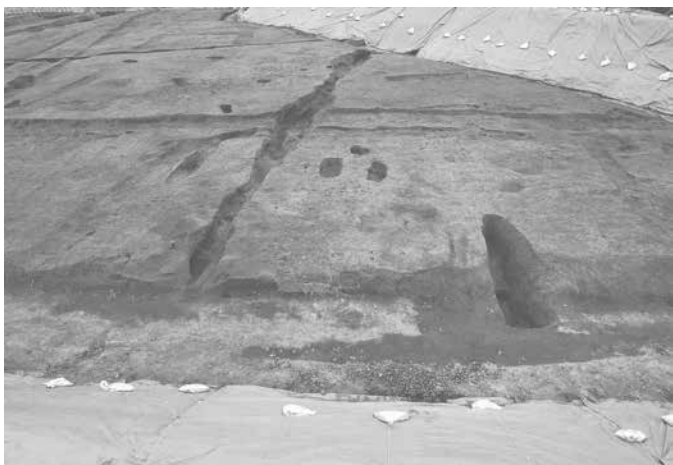

15SD37 完掘 (西から)

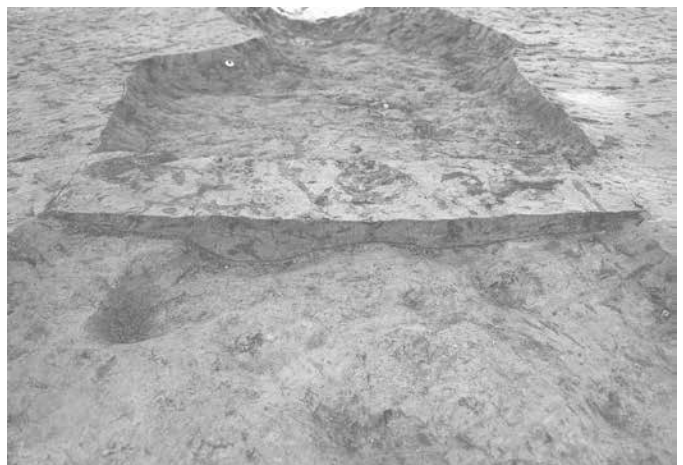

15SD40 断面 (南から)

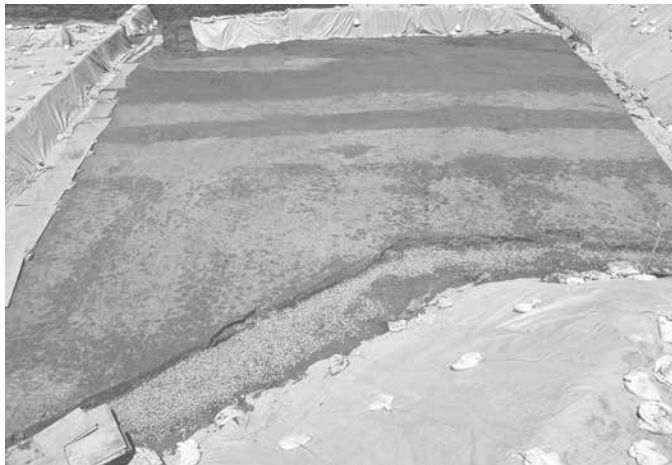

3区遺構検出状況 (南から)



15SD37・44 断面 (西から)



15SD46 断面 (西から)



15SD47 断面 (東から)



15SD48 断面 (西から)

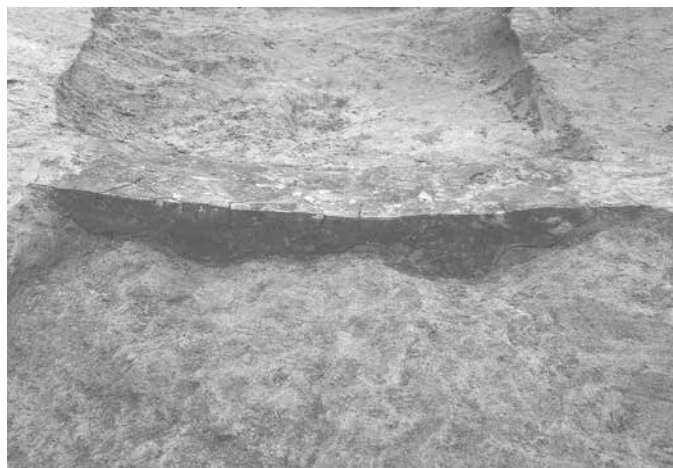

15SD49 断面 (西から)



15SD49 完掘 (西から)

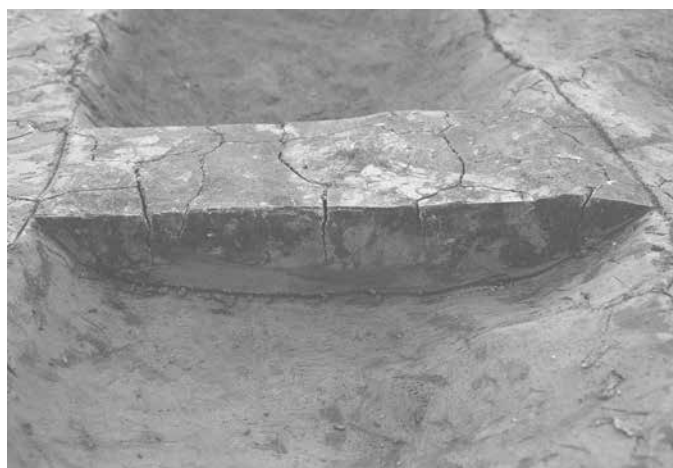

15SD50 断面 (西から)

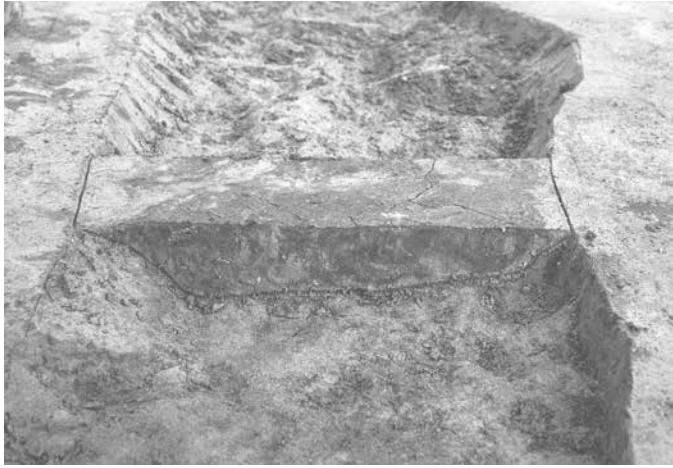

15SD52 断面 (西から)



15SD61 断面 (北から)



15SD61 完掘 (西から)

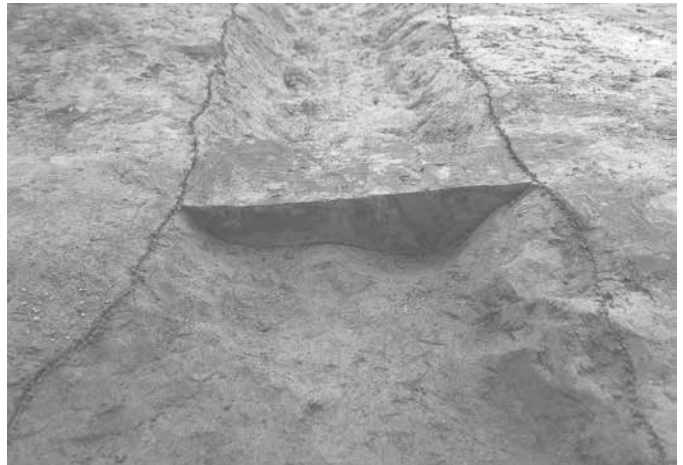

15SD63 断面 (南から)



15SD64 断面 (東から)



15SD64 完掘 (西から)



15SD65 断面 (東から)



15SD67 断面 (西から)



15SD70 完掘 (西から)

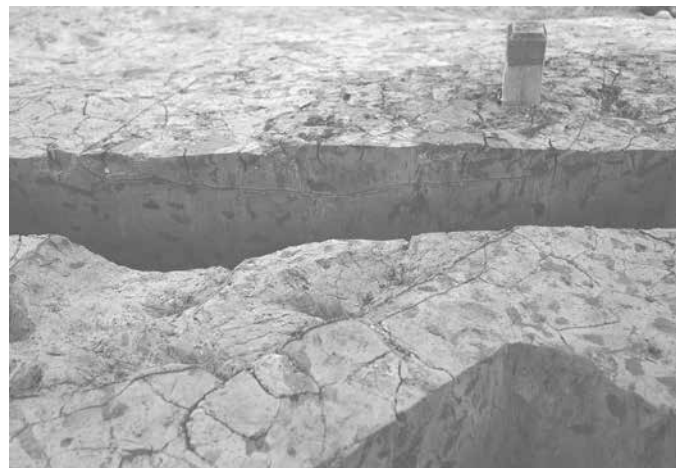

15SD77 断面 (南から)



15SD78 断面 (南から)



15SD89 断面 (西から)



15SD89A・B 完掘 (西から)



3区 15SD1・49 など完掘 (東から)



15SD3 断面 (西から)



15SD3・8 完掘 (西から)



15SD6・8 断面 (西から)



15SD6 断面 (南から)



15SD8 断面 (西から)



15SD8 断面 (南から)



15SD15・16 完掘 (北から)



15SD30 断面 (西から)



15SD30 完掘 (東から)



42L グリッド付近攪拌痕検出状況 (東から)



14SD1 断面 (北から)



14SD1 完掘 (北から)



14SD7 断面 (南から)

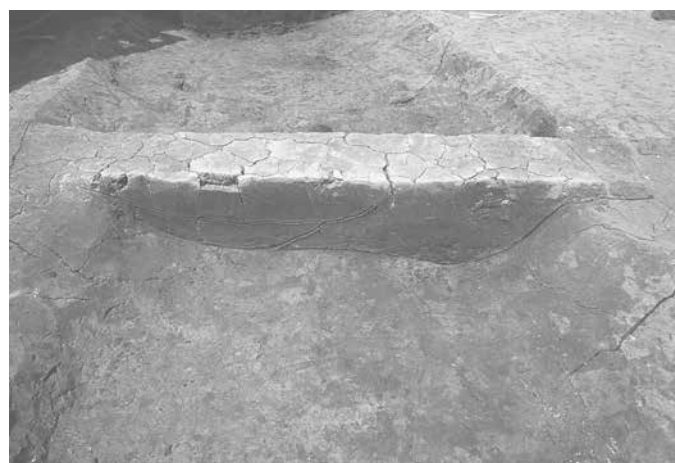

14SD8 断面 (南から)



14SD8 完掘 (南から)



14SD17・23 断面 (東から)



14SD17・23 西側完掘 (西から)



14SD17・23 東側完掘 (南から)

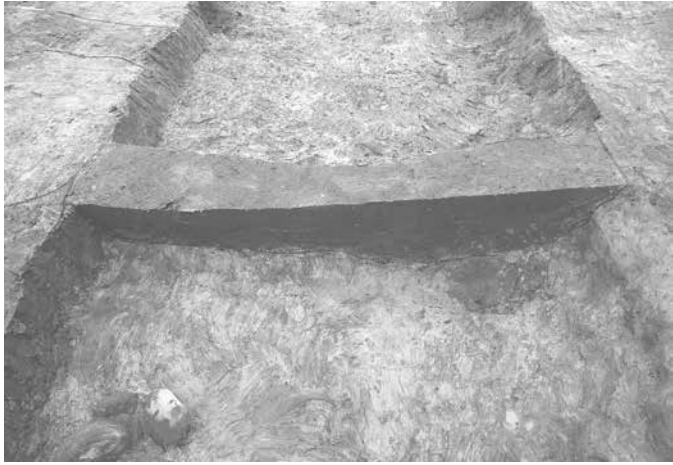

14SD18 断面 (南から)



14SD18 完掘 (南から)



14SD81 断面 (北から)



14SD81 完掘 (南から)



14SD83 断面 (南から)



14SD83 完掘 (南から)



14SD86 断面 (西から)



14SD87 断面 (南から)

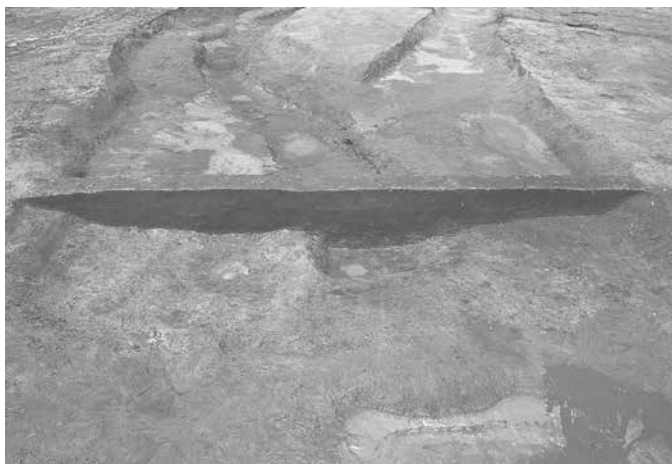

14SD700・760 断面 (東から)



14SD700 完掘 (西から)



14SD759 断面 (東から)



14SD760 断面 (東から)



14SD760 完掘 (南西から)



14SD765 断面 (南から)

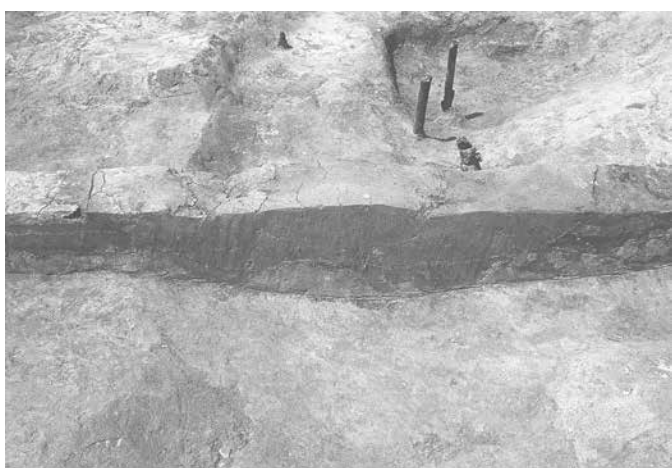

14SD765・14SD759 断面 (南から)



14SD765・14SD785 完掘 (南から)



14SD782 断面 (南から)



14SD782 完掘 (南から)

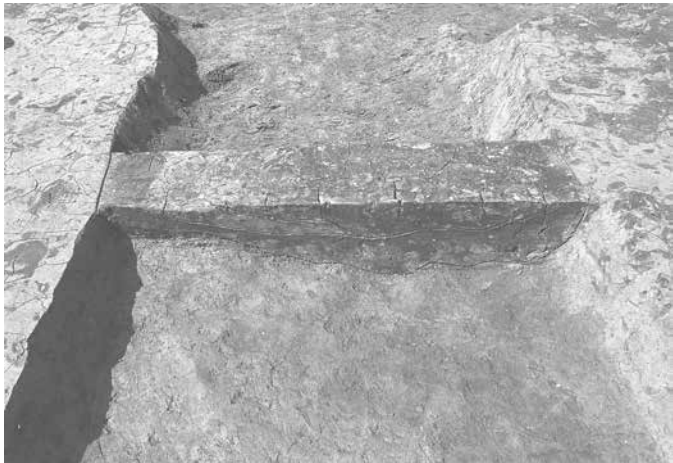

14SD783 断面 (南から)



14SD783 完掘 (南から)



14SD783 土師質土器皿出土状況 (南から)



14SD785 断面 (南から)



14SD800 断面 (東から)

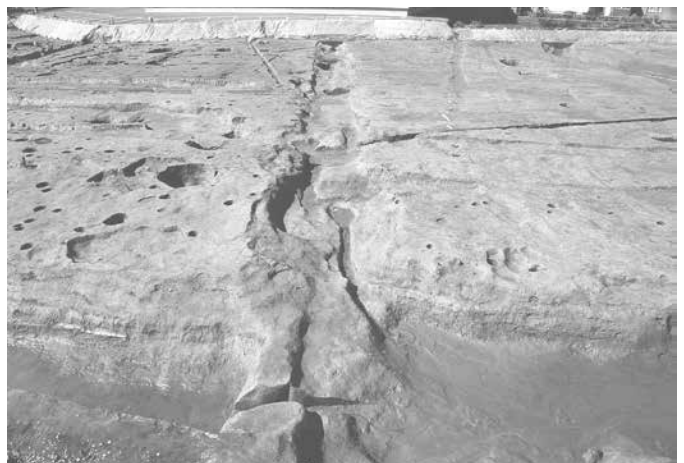

14SD800 完掘 (東から)



14SD900 断面 (南から)



14SD900 完掘 (南西から)

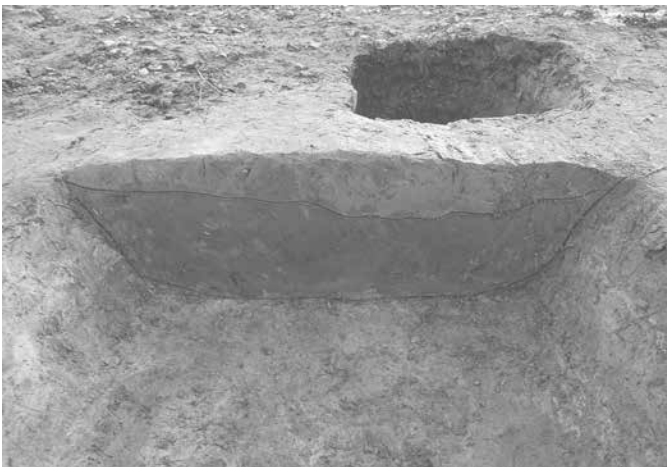

14SD3241 断面 (北から)



14SD3241 完掘 (南から)



14SD3306 断面 (東から)



14SD3306 完掘 (東から)



15SD90 断面 (西から)



15SD90 杭検出状況 (東から)



15SD90 エブリ出土状況 (西から)



15SD90 完掘 (東から)

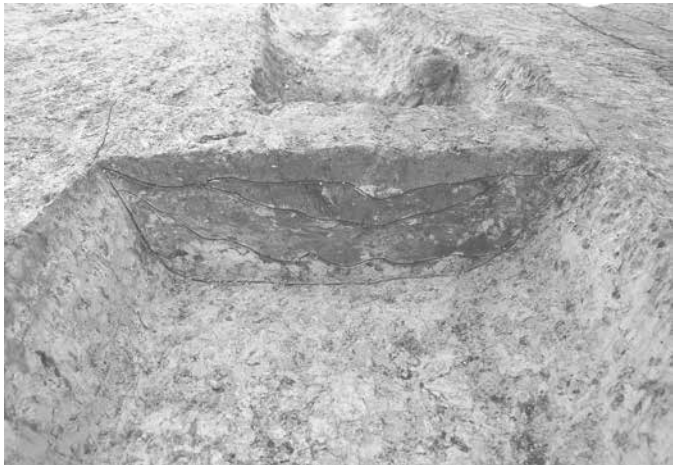

15SD97 断面 (南から)



15SD141 完掘 (東から)



15SD143 断面 (北から)



15SD146 断面 (東から)



15SD146 完掘 (東から)



15SD1801 断面 (南から)



15SD1802 断面 (西から)

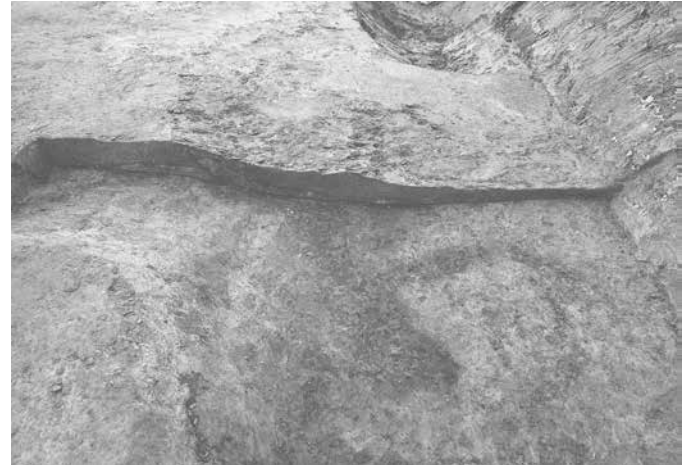

15SD1802 断面 (東から)



15SD1810 断面 (南から)

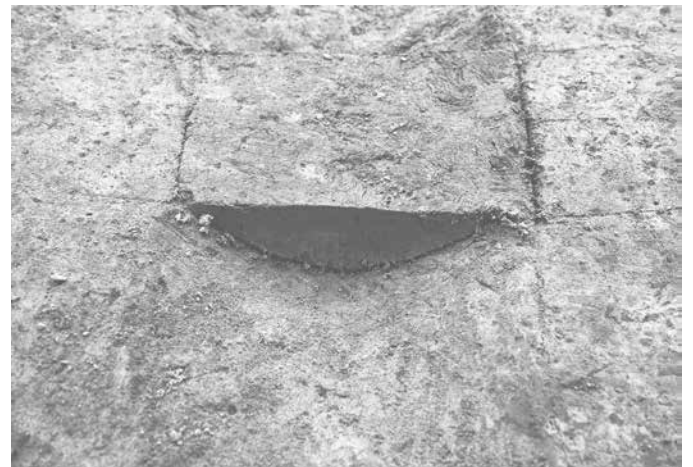

15SD1822 断面 (西から)



14SD1065 断面 (南から)



14SD1065 完掘 (南から)



14SD1181 断面 (北から)



14SD1181 完掘 (南から)

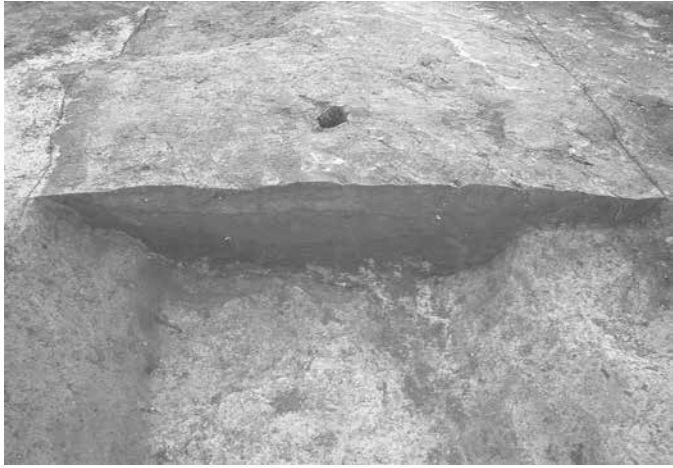

14SD2001 断面 (南から)



14SD2001 五輪塔出土状況 (南から)



14SD2001・2002・2100・2580・2590 完掘 (南から)

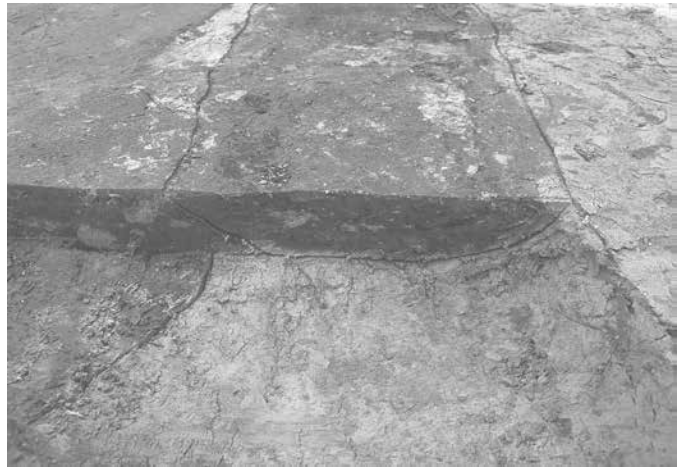

14SD2050 断面 (西から)



14SD2100 断面 (南から)



14SD2200 断面 (西から)



14SD2001・2200 完掘 (西から)



14SD2200 完掘 (北東から)



14SD2590 断面 (南から)



14SD2590 完掘 (南から)



14SD2415 断面 (西から)

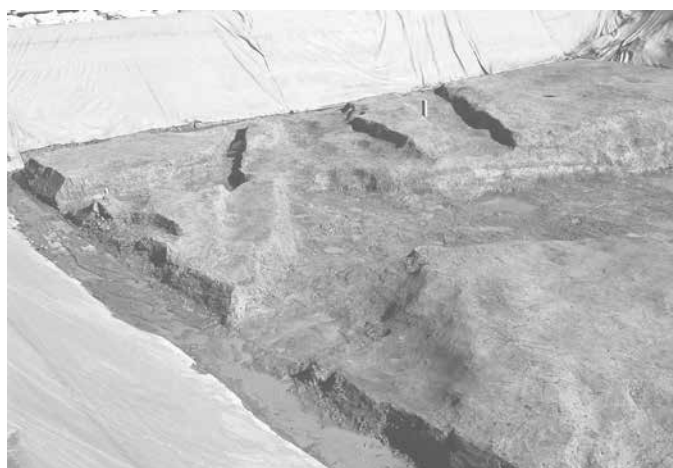

14SD3263 完掘 (南西から)



14SE5 断面 (南から)



14SE5 完掘 (南から)



14SE9 断面 (南から)



14SE9 完掘 (南から)



14SE20 断面 (北から)



14SE20 完掘 (北から)



14SE67 断面 (北から)



14SE67 完掘 (北から)



14SE84 断面 (南から)



14SE84 完掘 (南から)

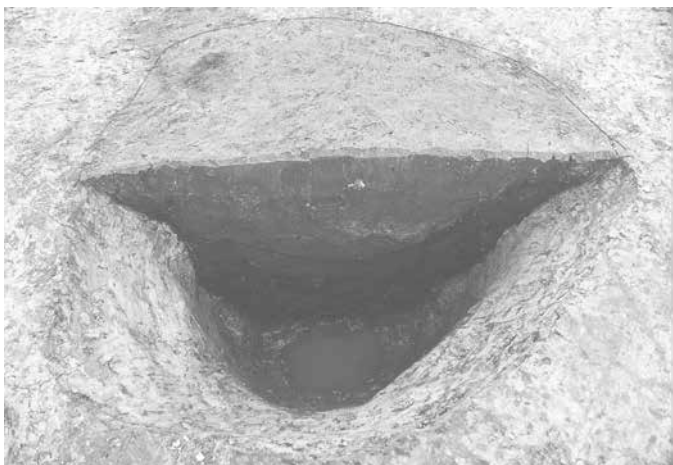

14SE93 断面 (南から)



14SE93 完掘 (南から)



14SE200 断面 (北から)

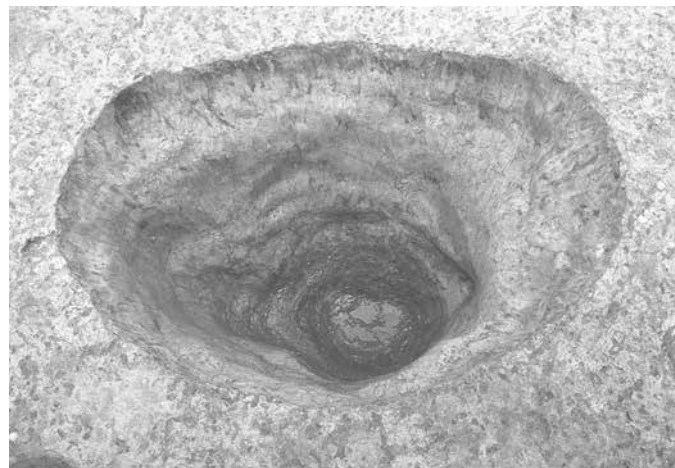

14SE200 完掘 (北から)



14SE674 断面 (南から)

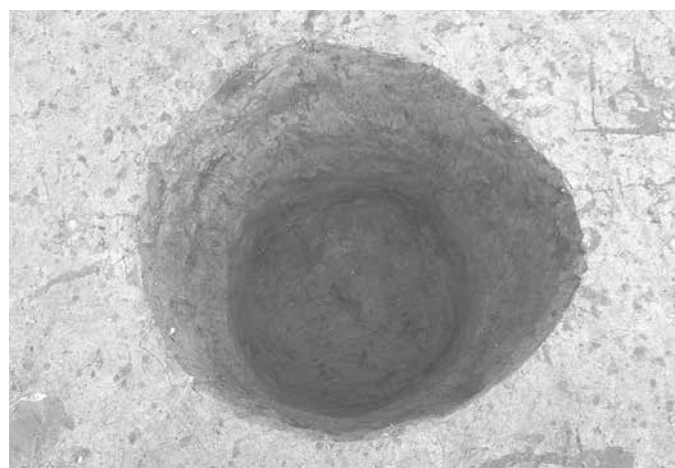

14SE674 完掘 (南から)



14SE686 断面 (東から)



14SE686 完掘 (東から)

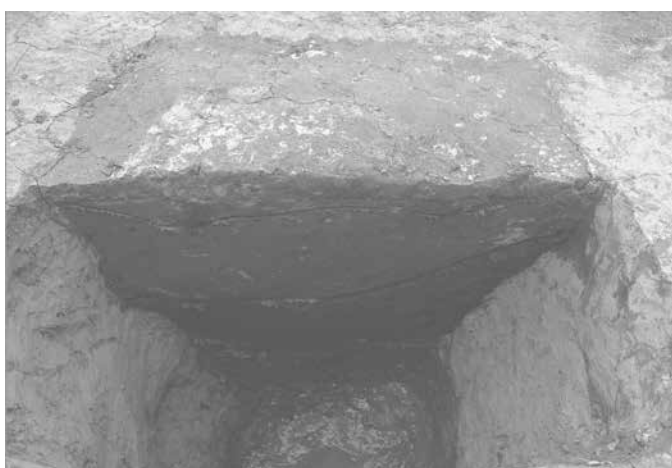

14SE1172 断面 (北から)



14SE1172 完掘 (北から)



14SE1254 断面 (南から)



14SE1254 完掘 (南から)



14SE1486 断面 (東から)

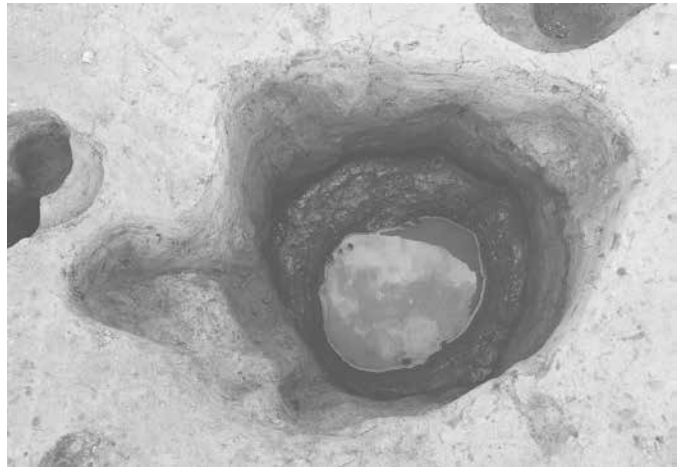

14SE1486 完掘 (東から)



14SE1503 断面 (南から)



14SE1503 完掘 (南から)



14SE1885 断面 (南から)

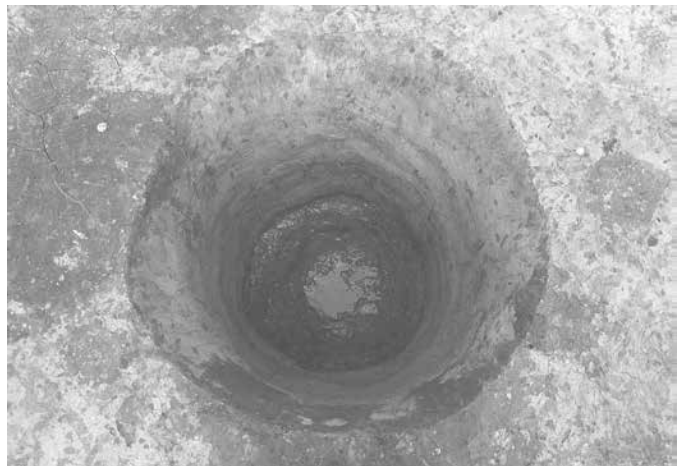

14SE1885 完掘 (南から)



14SE2368 断面 (東から)



14SE2368 完掘 (東から)



14SE2735 木材出土状況 (西から)



14SE2735 完掘 (西から)



14SE3176 断面 (北東から)



14SE3176 完掘 (北東から)



14SE3217 断面 (東から)



14SE3217 完掘 (東から)



15SE13 断面 (南から)



15SE13 完掘 (南から)



15SE62 断面 (南から)



15SE62 完掘 (南から)



15SE83 断面 (西から)



15SE83 完掘 (西から)



15SE84 断面 (西から)



15SE84 完掘 (西から)



15SE92 断面 (南から)



15SE92・15SK93 完掘 (南から)

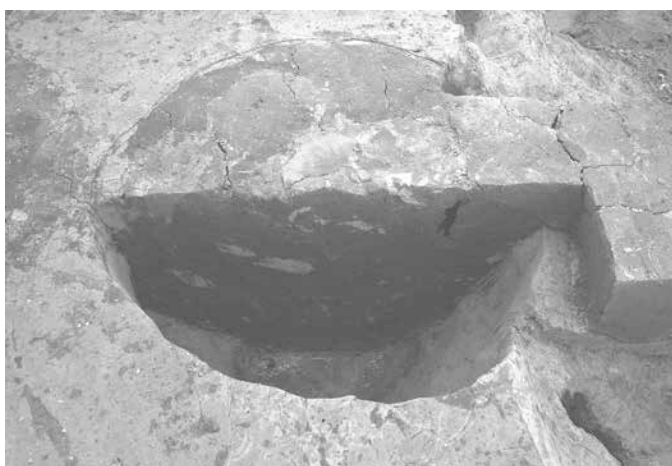

15SE95 断面 (西から)

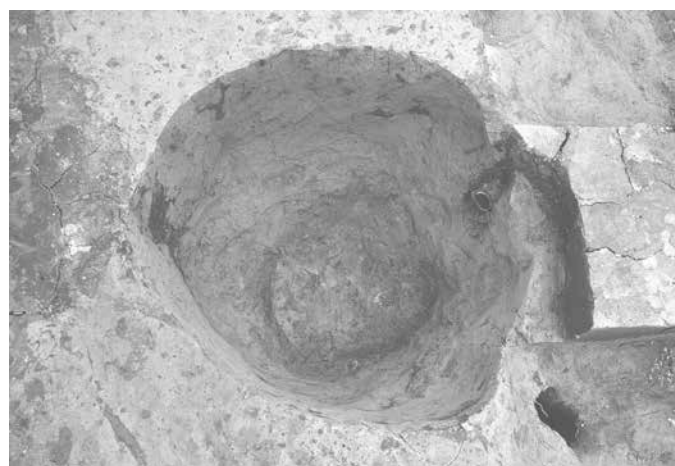

15SE95 完掘 (西から)



15SE98 断面 (西から)



15SE98 完掘 (西から)

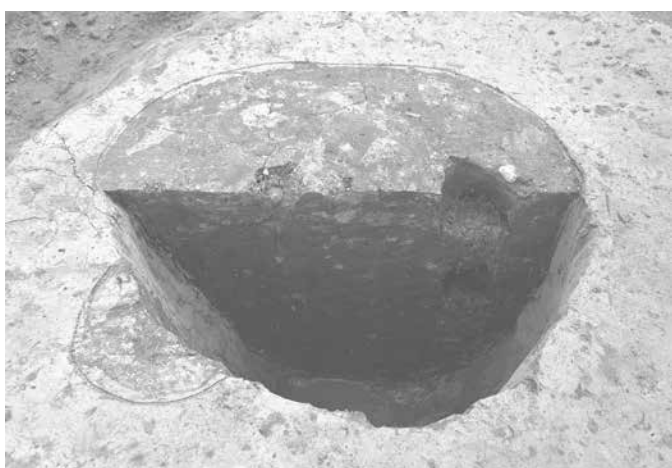

15SE101 断面 (北東から)

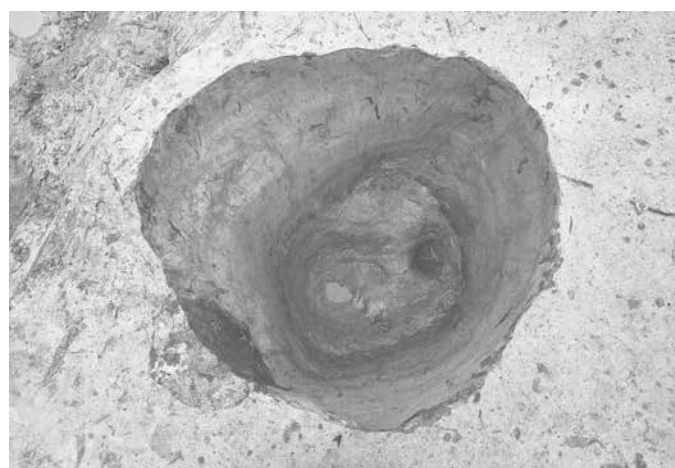

15SE101 完掘 (北東から)



15SE102 断面 (西から)

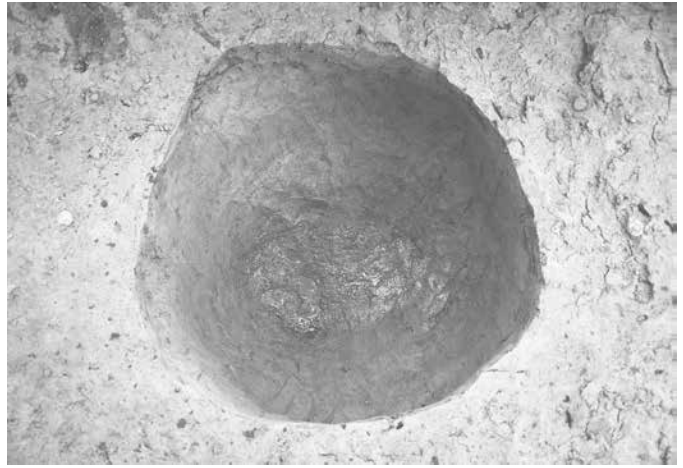

15SE102 完掘 (西から)

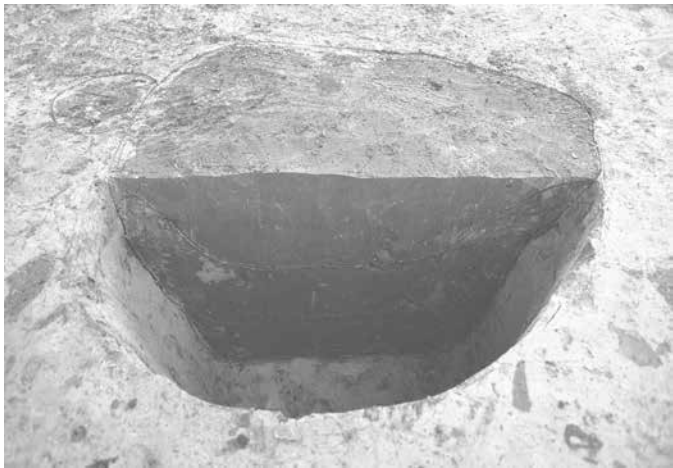

15SE105 断面 (西から)

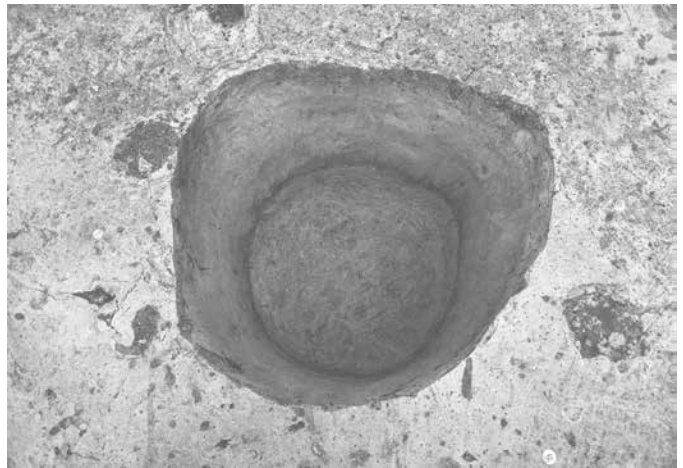

15SE105 完掘 (西から)



15SE106 断面 (西から)

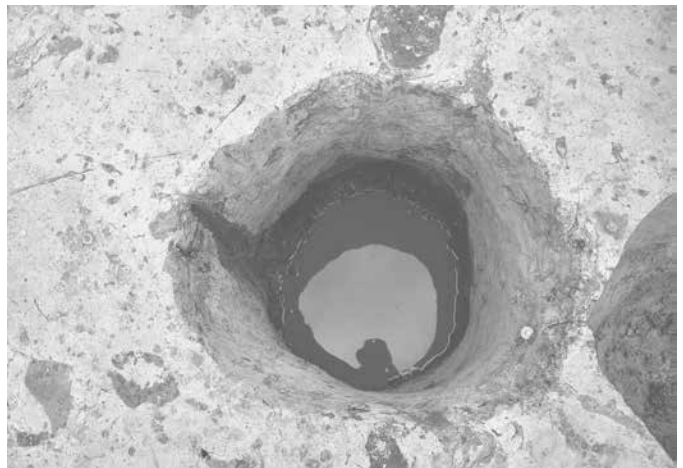

15SE106 完掘 (西から)



15SE108 断面 (北から)



15SE108 完掘 (北から)



15SE109 断面 (西から)

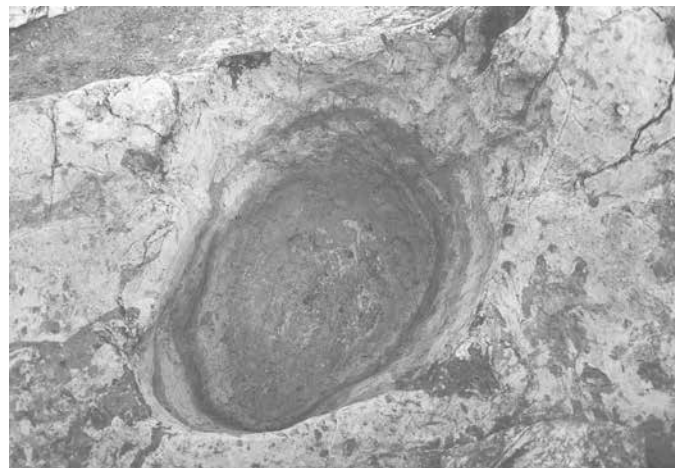

15SE109 完掘 (西から)



15SE111 断面 (南から)



15SE111 遺物出土状況 (南から)



15SE95 断面 (西から)



15SE112 完掘 (西から)



15SE113 断面 (西から)



15SE113 完掘 (西から)



15SE120 断面 (南から)



15SE120 完掘 (南から)

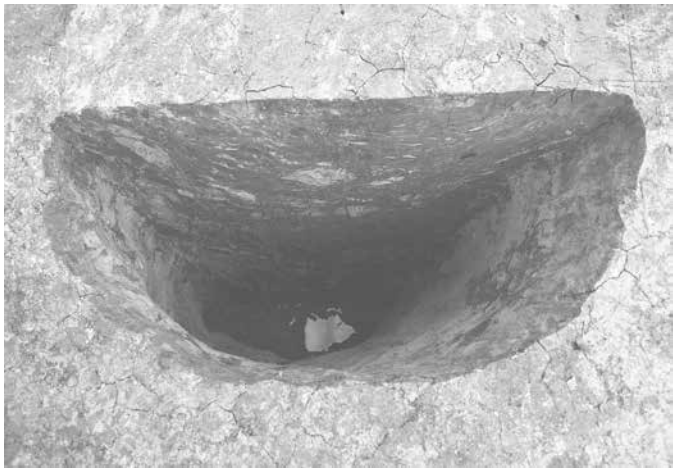

15SE128 断面 (南西から)



15SE128 完掘 (西から)



15SE145 断面 (南から)

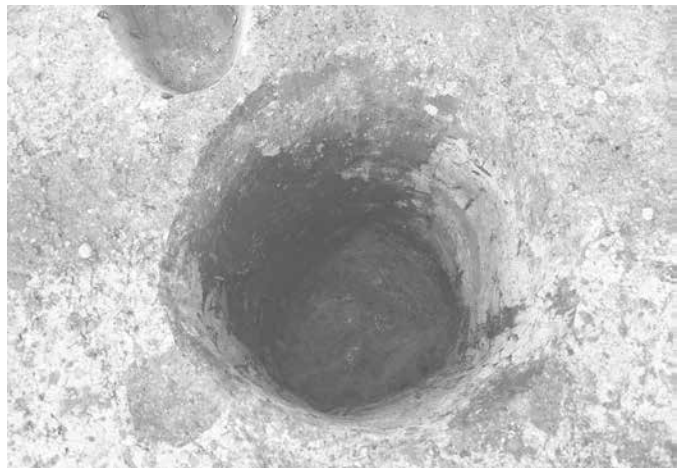

15SE145 完掘 (南から)



15SE164 遺物出土状況 (西から)



15SE180 断面 (西から)



15SE180 完掘 (西から)



15SE181 断面 (東から)



15SE181 完掘 (東から)



15SE571 断面 (東から)



15SE571 完掘 (東から)



15SE590 完掘 (東から)



15SE700 断面 (西から)



15SE700 完掘 (西から)



15SE777 断面 (西から)



15SE777 完掘 (西から)



15SE800 断面 (東から)



15SE800 完掘 (西から)



15SE865・15P866 断面 (東から)

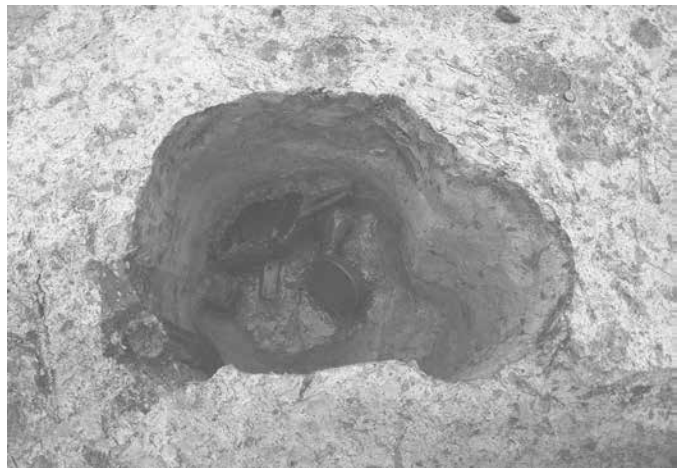

15SE865 遺物出土状況 (東から)



15SE900 断面 (西から)



15SE900 遺物出土状況 (西から)



15SE1300 断面 (西から)



15SE1300 完掘 (西から)



15SE1351 断面 (西から)



15SE1351 完掘 (西から)



15SE1354 断面 (西から)

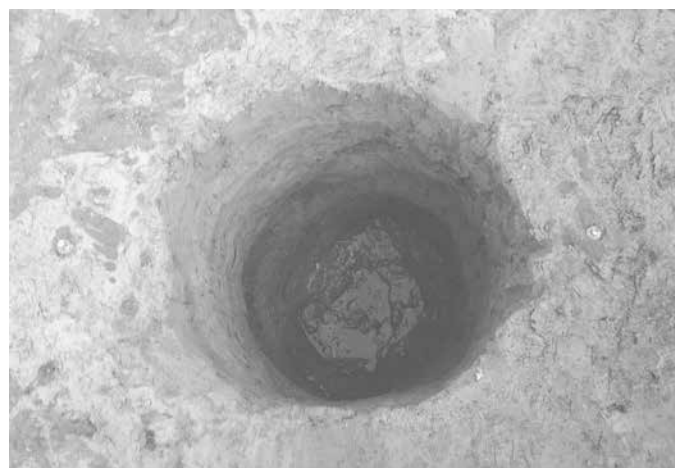

15SE1354 完掘 (西から)



15SE1818 断面 (南から)



15SE1818 完掘 (南から)



15SE1268 断面 (東から)



15SE1828 断面 (西から)



15SE2002 断面 (西から)



15SE2002 完掘 (南西から)



15SE2003・15P2004・15SK2005 断面 (東から)



15SE2003・15P2004・15SK2005 完掘 (東から)



15SE2013・15P2012 断面 (南から)



15SE2013・15P2012 完掘 (南から)



15SE2017・2018 断面 (北西から)



15SE2017・2018 完掘 (南から)

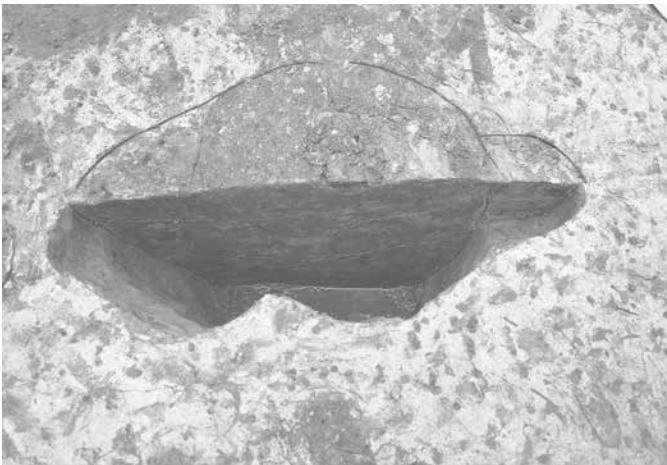

15SE2033・15P2034 断面 (西から)

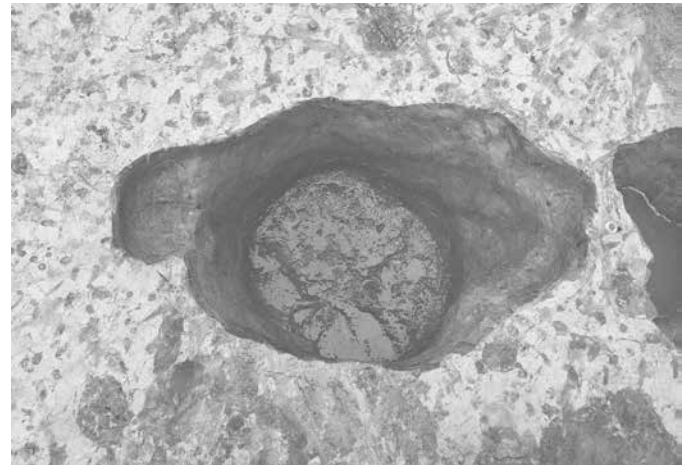

15SE2033・15P2034 完掘 (東から)



15SE2072・15P2075 断面 (東から)



15SE2073 断面 (北東から)



15SE2073 完掘 (東から)



15SE2074 完掘 (西から)



14SK12 断面 (西から)



14SK12 完掘 (南から)



14SK22 断面 (西から)



14SK22 完掘 (南から)



14SK88 断面 (南から)

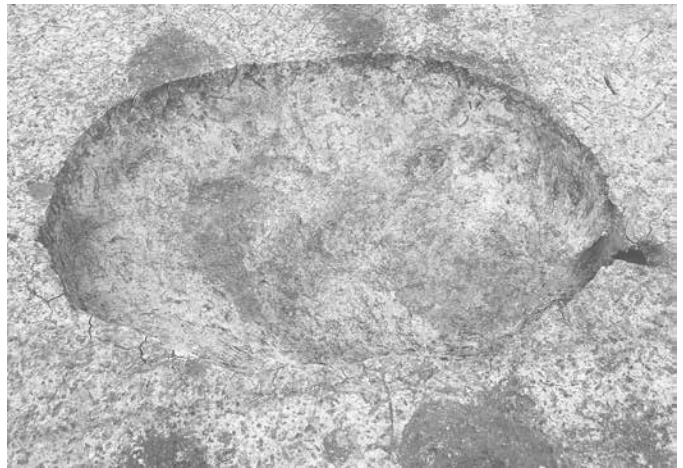

14SK88 完掘 (南から)



14SE641・642・14SK643 断面 (南から)



14SE641・642・14SK643 完掘 (南から)



14SK2719 断面 (北から)



14SK2719 完掘 (南から)



15SK4 断面 (南から)



15SK10 断面 (西から)



15SK11 断面 (西から)

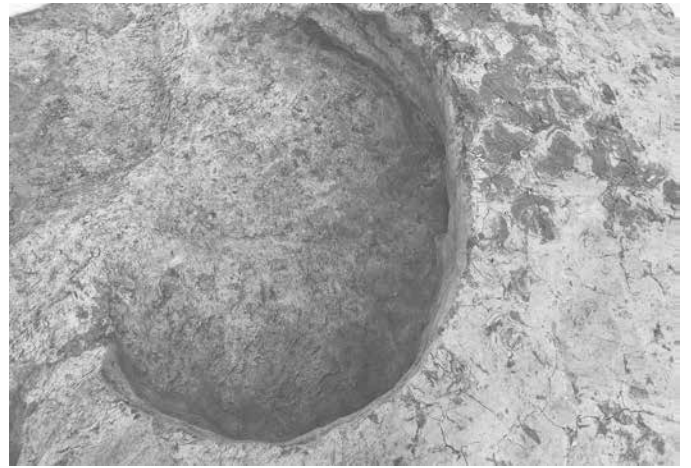

15SK11 完掘 (西から)



15SK14 断面 (南から)

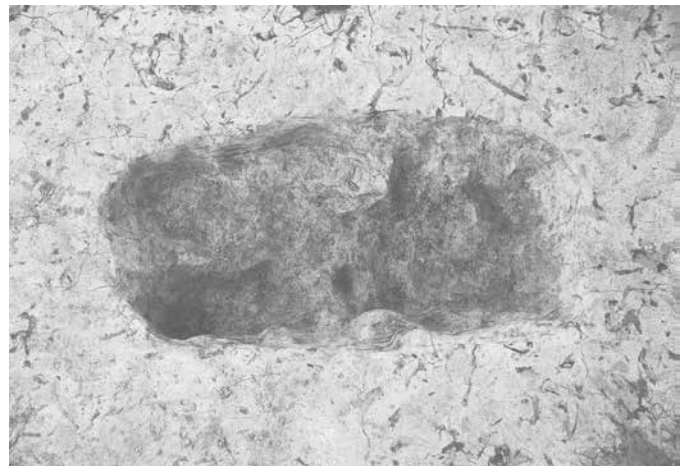

15SK14 完掘 (南から)



15SK19 断面 (南から)



15SK19 完掘 (南から)



15SK26 断面 (北から)



15SK26 完掘 (北から)

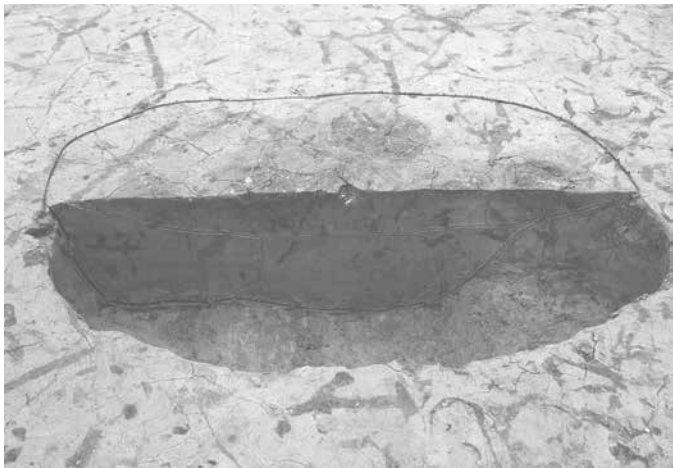

15SK33 断面 (北西から)

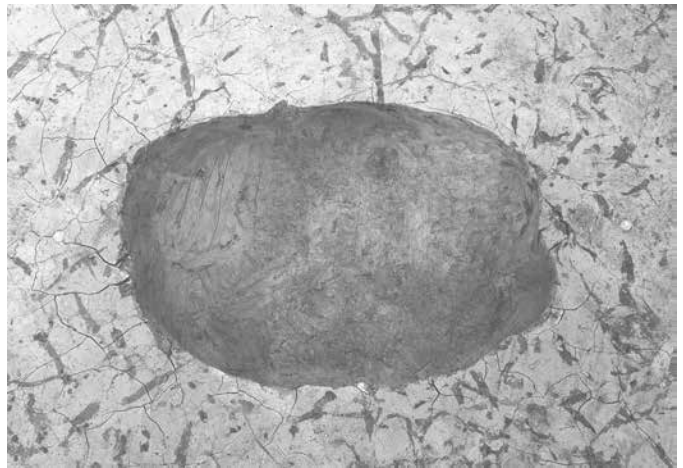

15SK33 完掘 (北西から)



15SK38 断面 (南から)



15SK38 完掘 (南から)

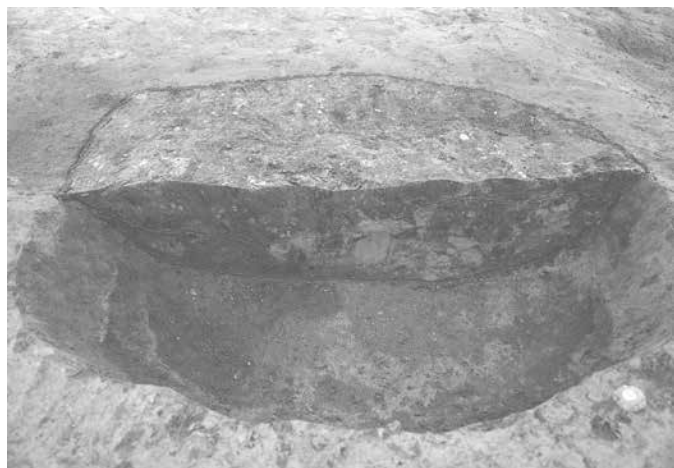

15SK41 断面 (西から)

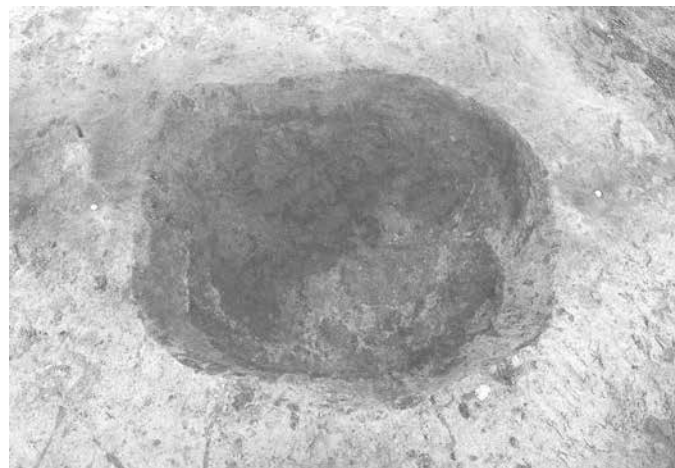

15SK41 完掘 (西から)



15SK51 断面 (南から)



15SK51 完掘 (南から)



15SK53 断面 (南から)



15SK53 完掘 (南から)

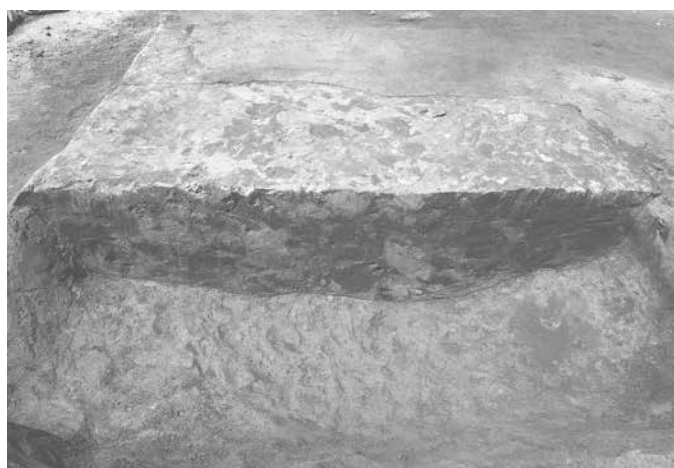

15SK66 断面 (南から)



15SK66 完掘 (南から)



15SK87 断面 (西から)



15SK87 完掘 (西から)

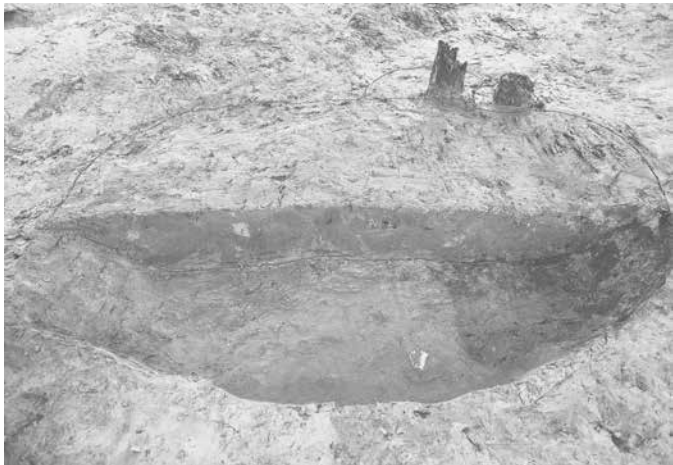

15SK99 断面 (西から)



15SK99 完掘 (西から)



15SK103 断面 (北から)

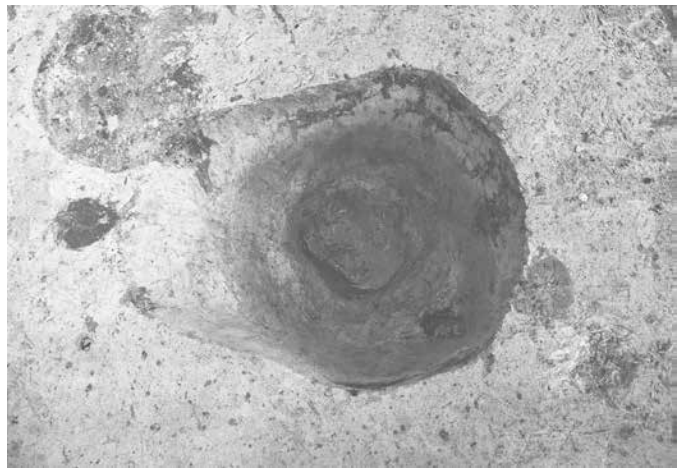

15SK103 完掘 (北から)



15SK104 断面 (南から)

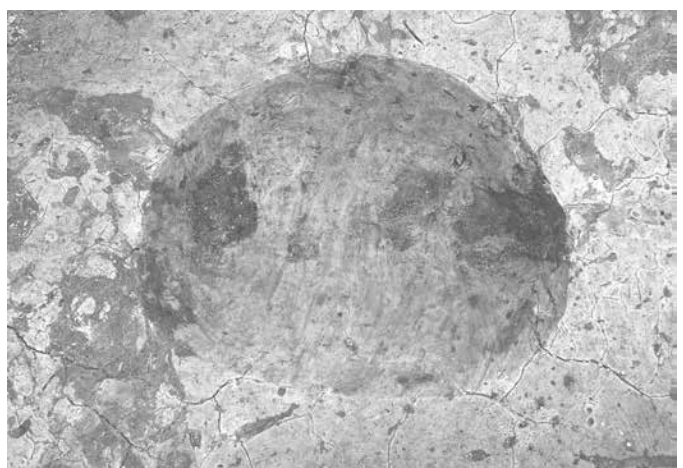

15SK104 完掘 (南から)



15SK107 断面 (西から)



15SK107 完掘 (西から)



15SK110 断面 (西から)

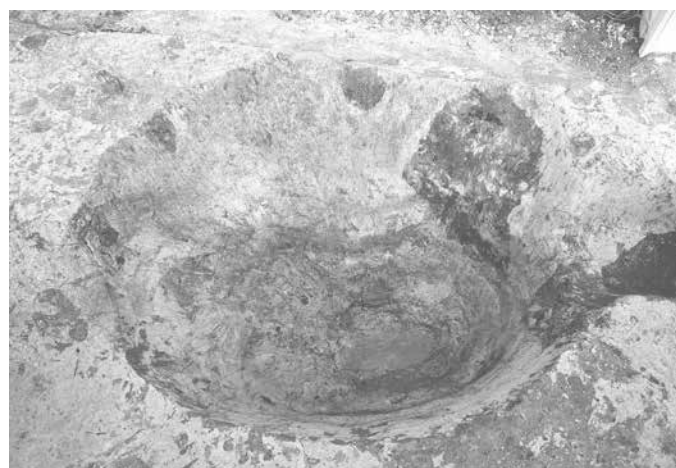

15SK110 完掘 (西から)



15SK115 断面 (西から)

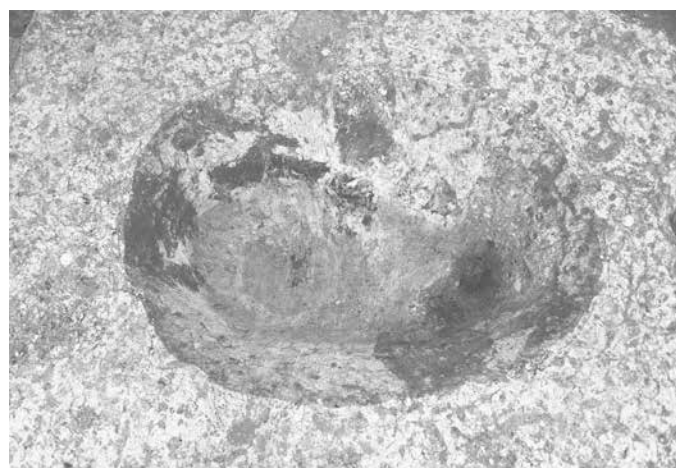

15SK115 完掘 (西から)



15SK119 断面 (西から)

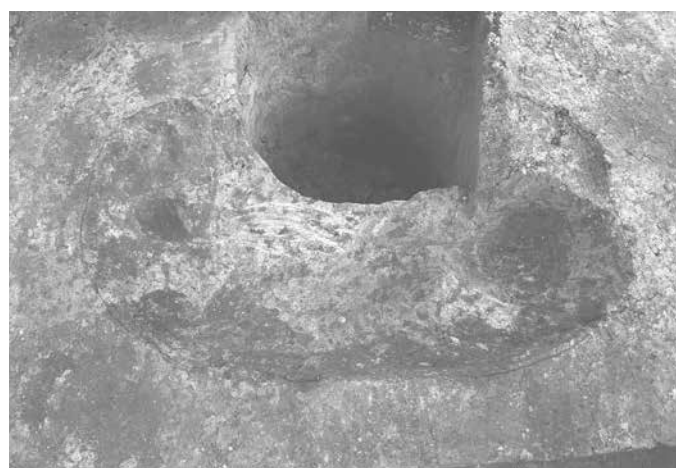

15SK119 完掘 (西から)



15SK129 断面 (東から)

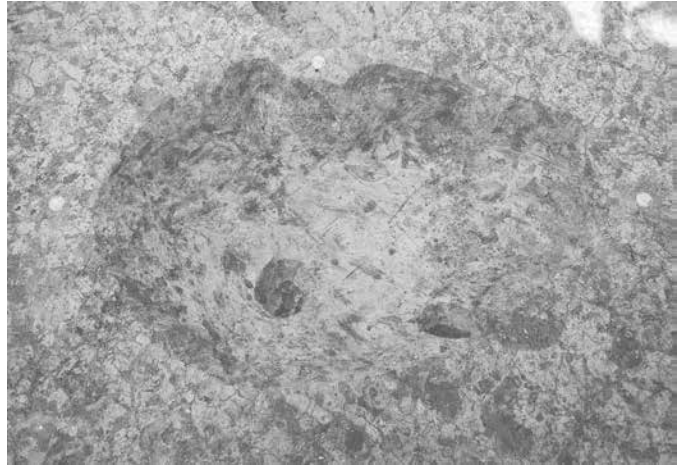

15SK129 完掘 (東から)

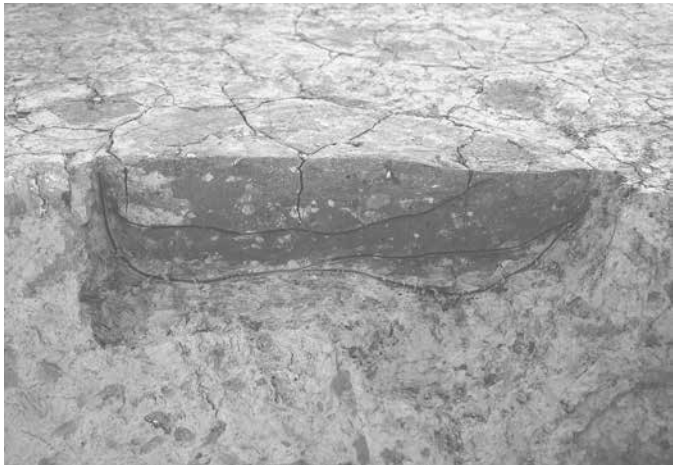

15SK134 断面 (東から)



15SK134 完掘 (西から)



15SK135 断面 (南から)

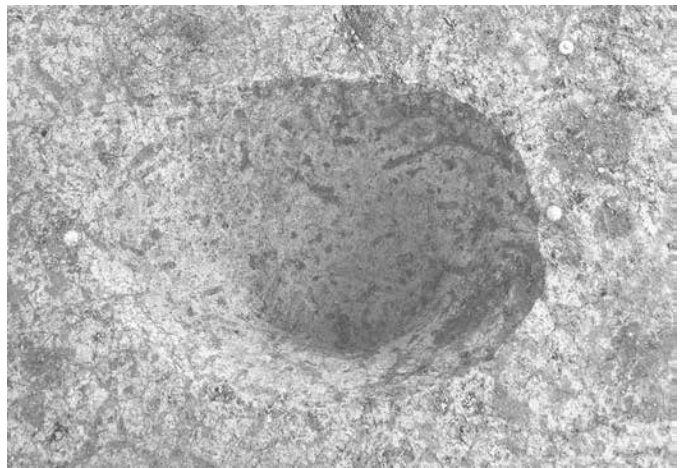

15SK135 完掘 (南から)



15SK142 断面 (西から)



15SK154 断面 (南から)



15SK154 木製品出土状況 (南から)

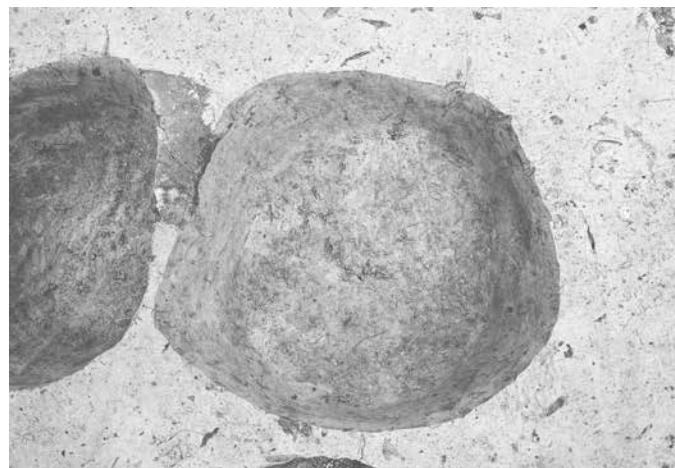

15SK154 完掘 (南から)



15SK155 断面 (南から)

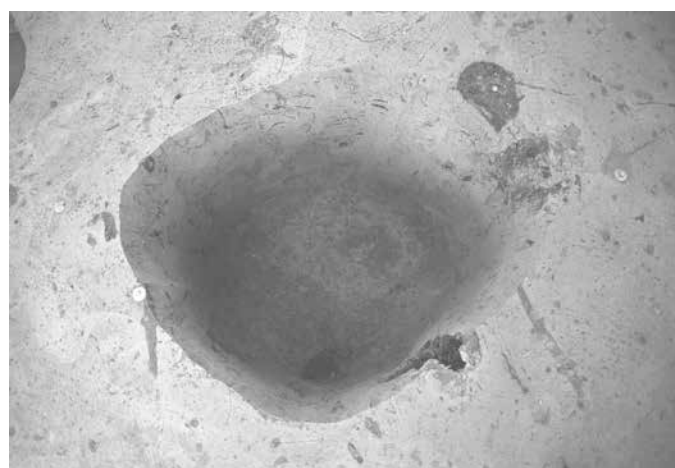

15SK155 完掘 (南から)



15SK157 断面 (東から)

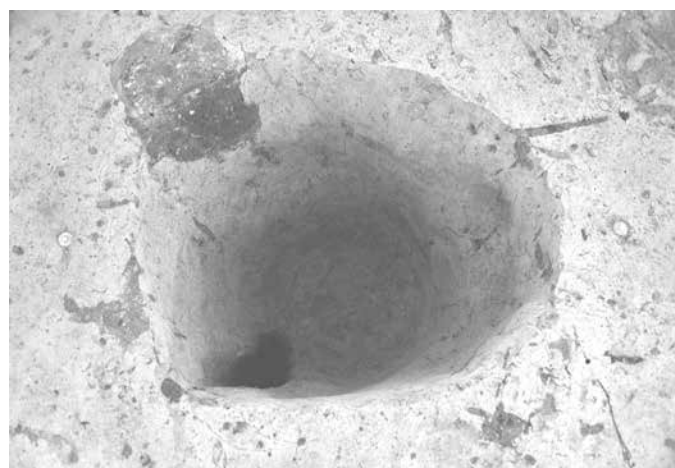

15SK157 完掘 (東から)



15SK163 断面 (西から)



15SK163 完掘 (西から)



15SK213 断面及び遺物出土状況 (東から)

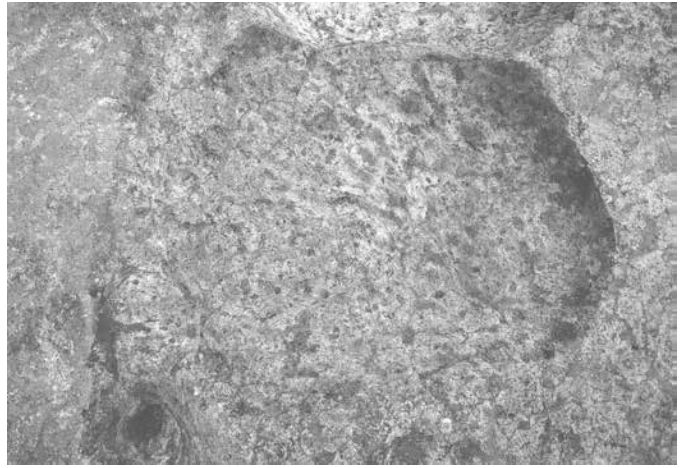

15SK213 完掘 (南から)



15SK214 断面 (南から)



15SK214 完掘 (南から)

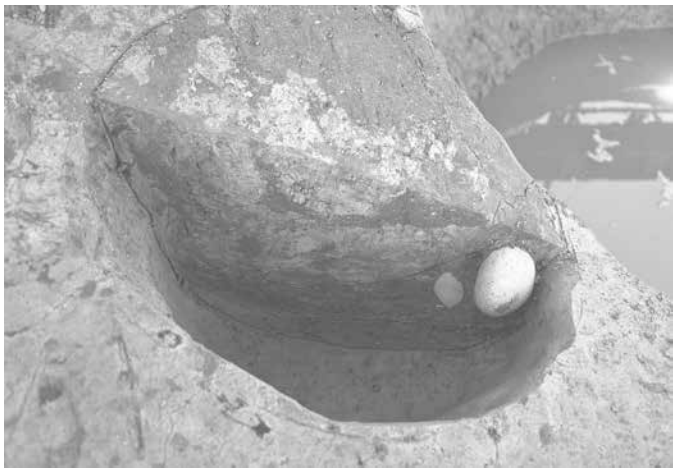

15SK281 断面 (南から)

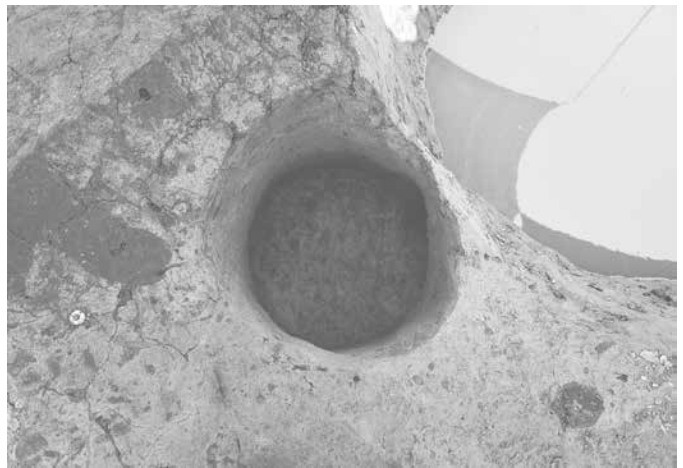

15SK281 完掘 (南から)



15SK379 断面 (西から)



15SK379 完掘 (西から)



15SK400 断面 (西から)



15SK400 完掘 (西から)



15SK402 断面 (南から)

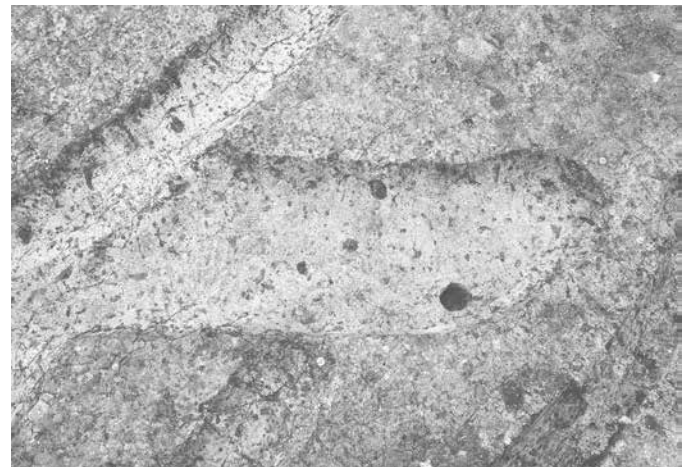

15SK402 完掘 (南から)



15SK416 断面及び遺物出土状況 (南東から)



15SK416 完掘 (東から)



15SK556 断面 (南から)

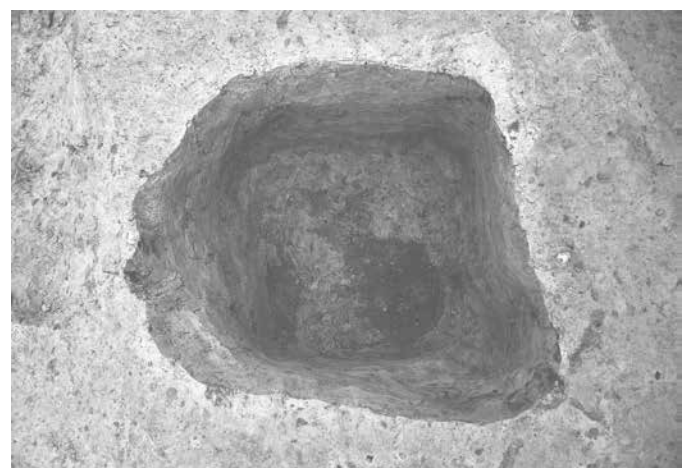

15SK556 完掘 (南から)



15SK642 断面 (西から)

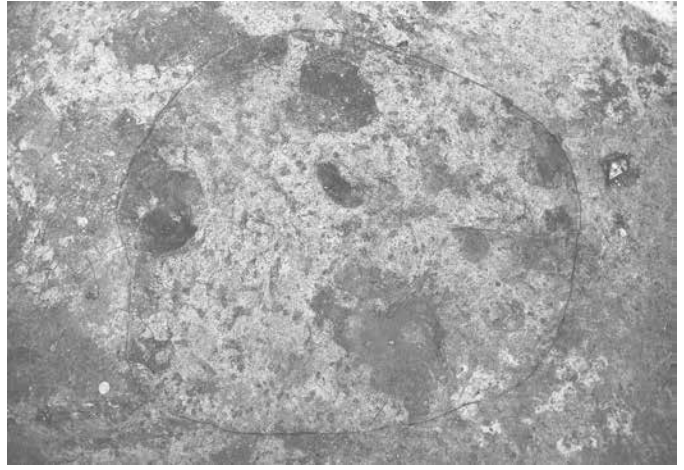

15SK642 完掘 (西から)



15SK680 断面 (東から)



15SK680 完掘 (東から)



15SK709 断面 (北西から)



15SK709・P737 完掘 (北から)



15SK728 断面 (南から)



15SK728 完掘 (東から)

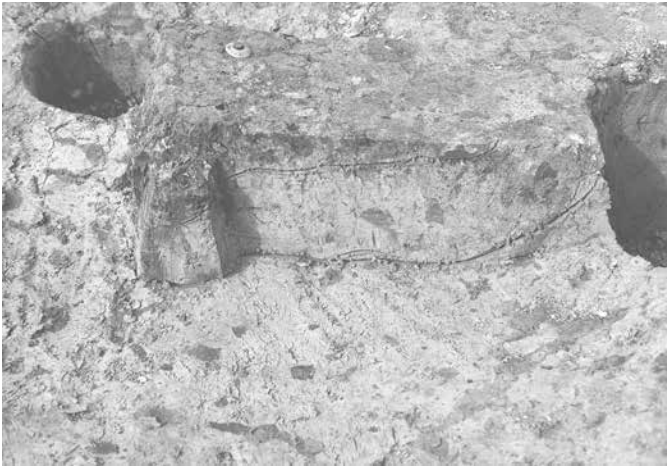

15SK790 断面 (南から)

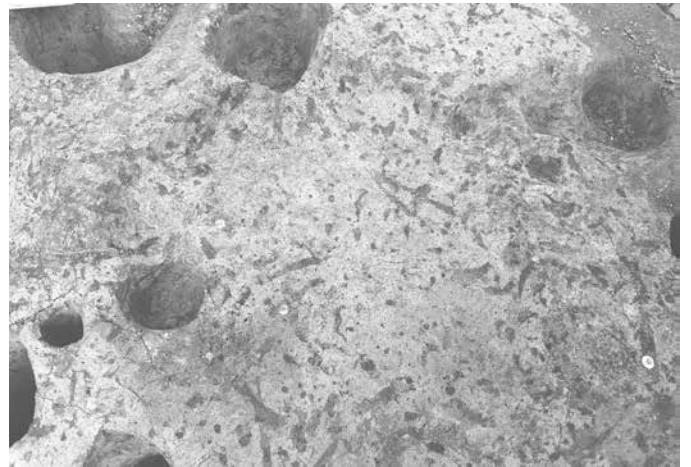

15SK790 完掘 (南から)



15SK907 断面 (南から)

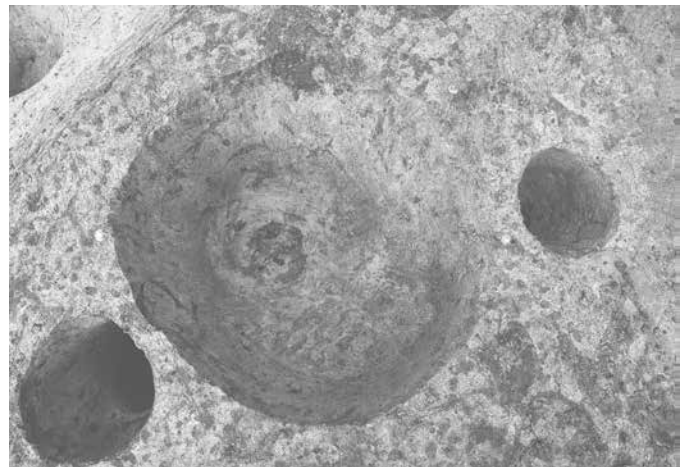

15SK907 完掘 (南から)



15SK1060 断面 (西から)



15SK1060 完掘 (西から)



15SK1083 断面 (南から)



15SK1083 完掘 (南から)

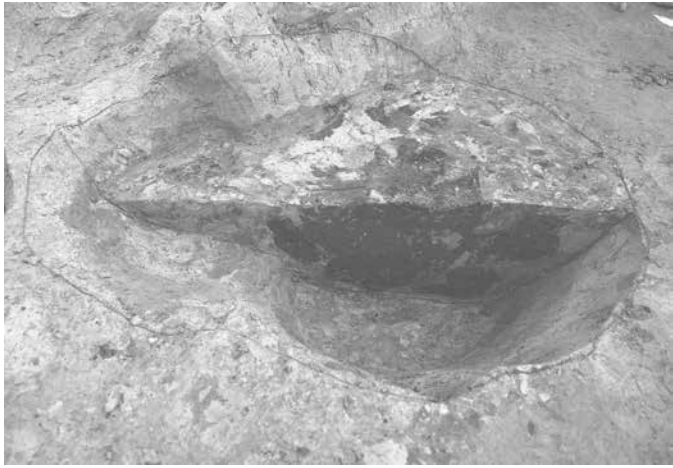

15SK1094 断面 (北から)



15SK1094 完掘 (北から)



15SK1111 断面 (西から)

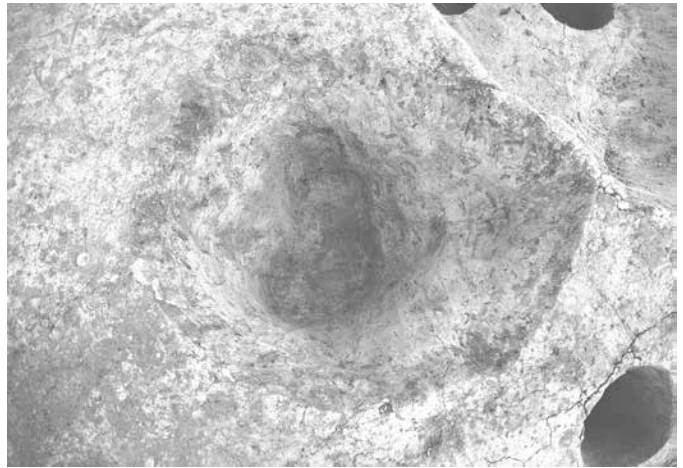

15SK1111 完掘 (西から)



15SK1200 銭貨出土状況 (南西から)

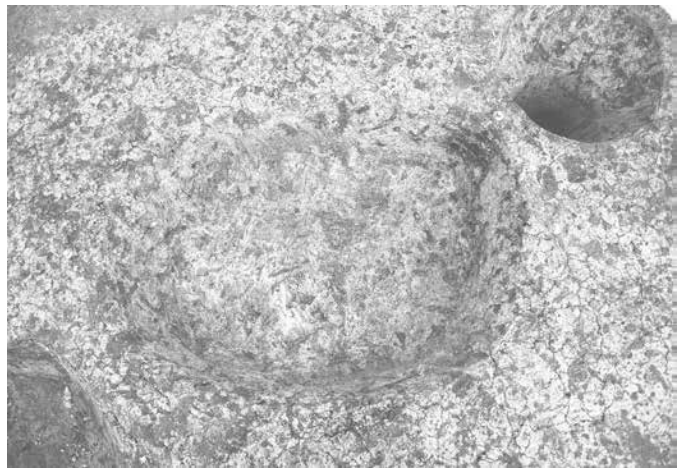

15SK1200 完掘 (西から)

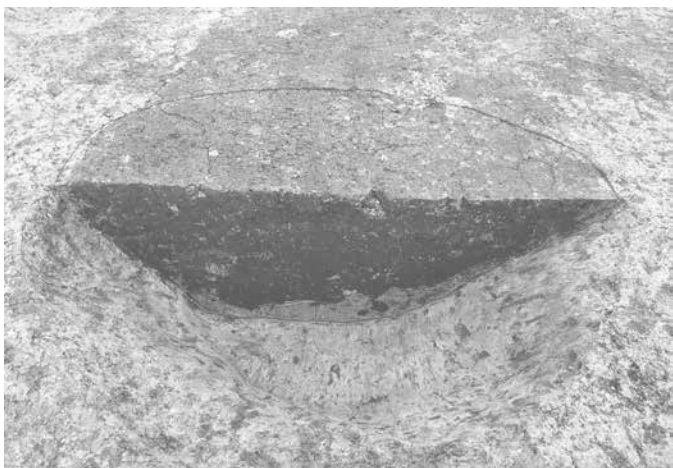

15SK1219 断面 (西から)

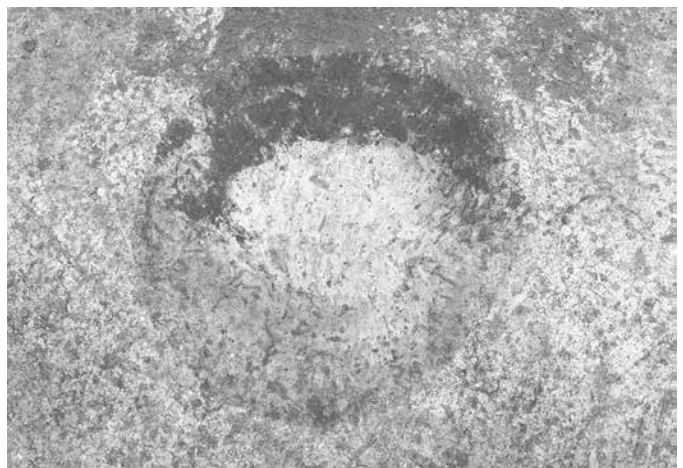

15SK1219 完掘 (西から)



15SK1264 断面 (西から)

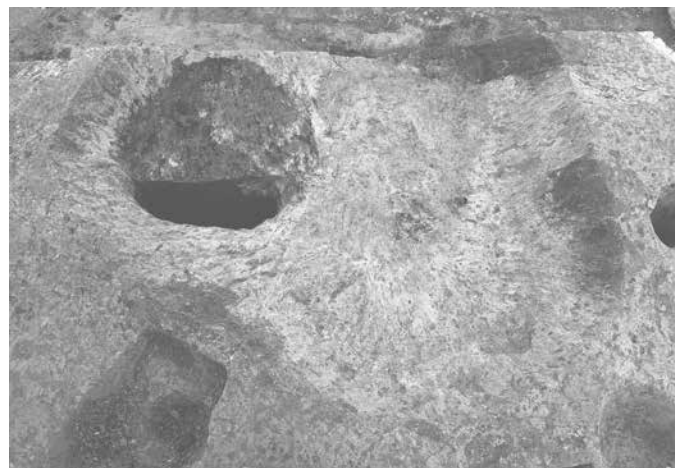

15SK1264 完掘 (西から)



15SK1272 断面 (西から)

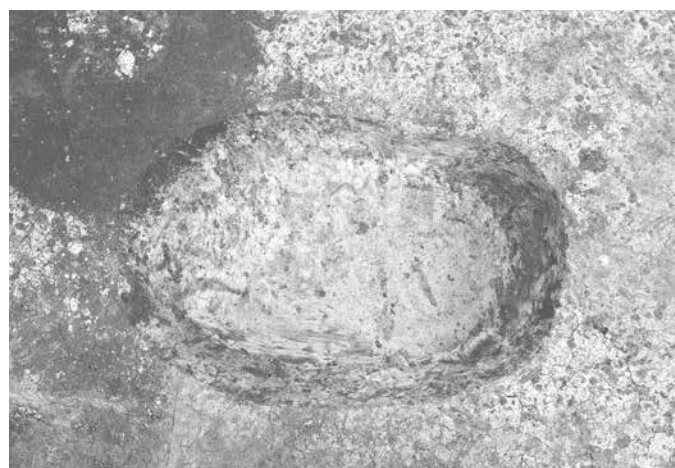

15SK1272 完掘 (西から)

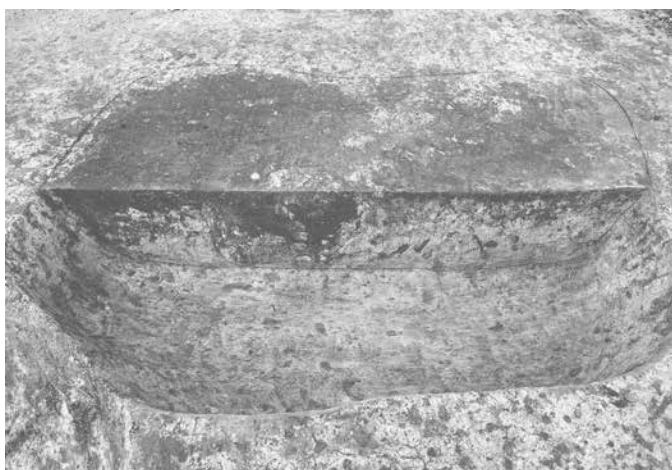

15SK1310 断面 (南から)



15SK1310 完掘 (南から)

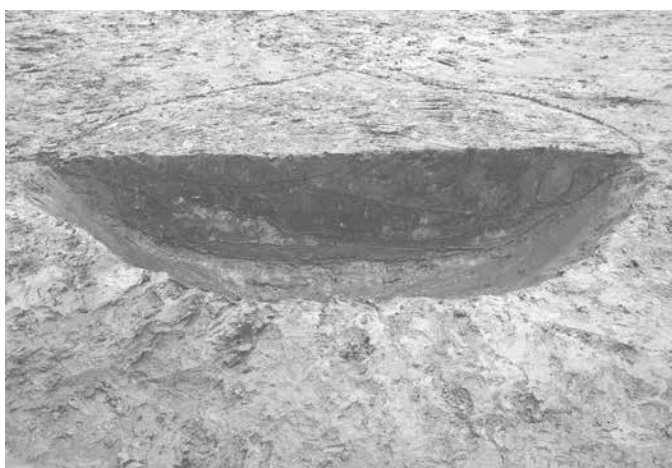

15SK1356 断面 (西から)



15SK1356 完掘 (西から)



15SK1840 断面 (北から)



15SK1840 完掘 (東から)

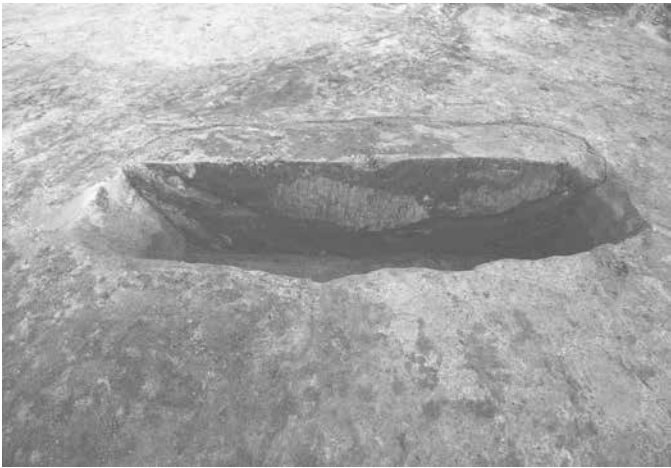

15SK1842 断面 (西から)



15SK1842 完掘 (西から)

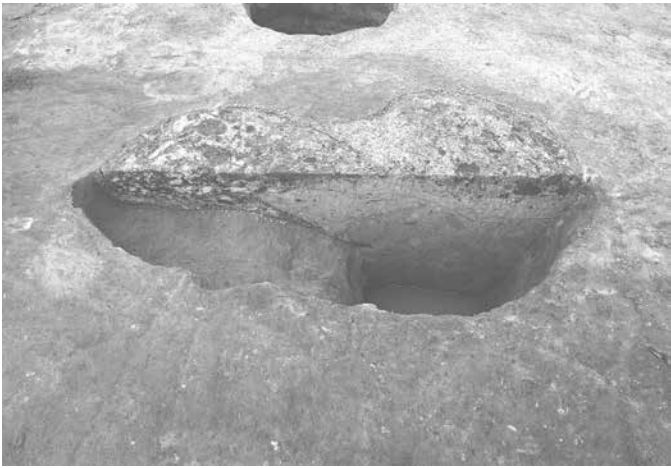

15SK1857 断面 (南から)



15SK1857 完掘 (南から)



15SK2007 断面 (東から)



15SK2047 断面 (東から)



14SX82 断面 (南から)

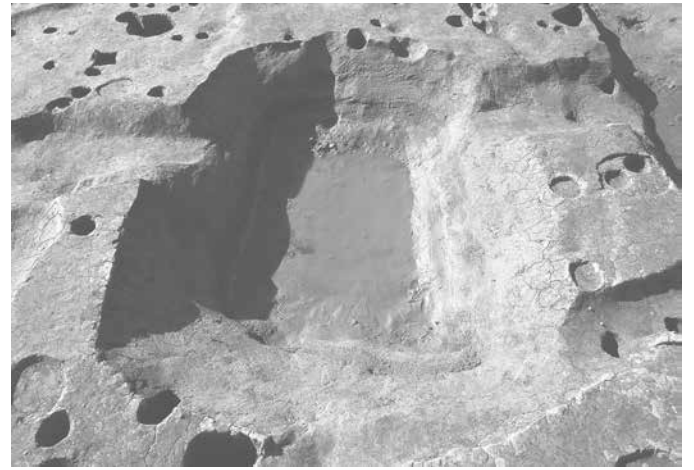

14SX82 完掘 (東から)



14SX876 断面 (東から)



14SX876 完掘 (東から)



14SX1721 断面 (東から)

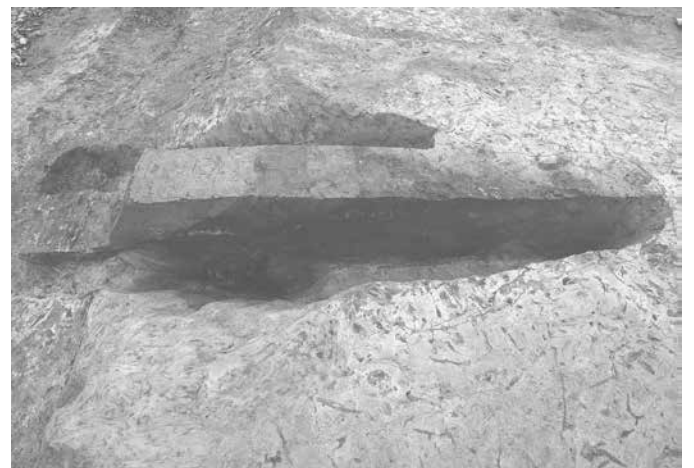

15SX36 断面 (南から)



15SX36 完掘 (南から)



15SX100 断面 (東から)

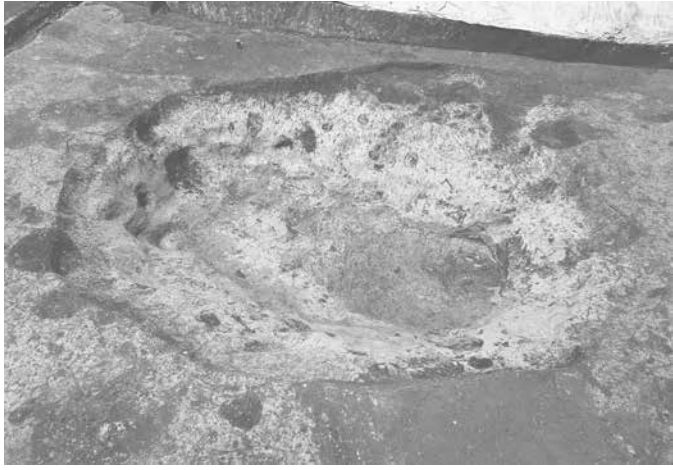

15SX100 完掘 (東から)



15SX125 断面 (南から)



15SX126 断面 (南から)



15SX125・126 完掘 (東から)



15SX150 断面 (東から)



15SX150 茶臼出土状況 (北から)



15SX150 完掘 (南西から)



15SX585 断面 (南から)



15SX1849 断面 (西から)



15SX1849 完掘 (南から)



15SX1852 断面 (西から)



15SX1852 完掘 (南から)



15SX1856 断面 (西から)



15SX1864 断面 (西から)



15SX1864 完掘 (南から)

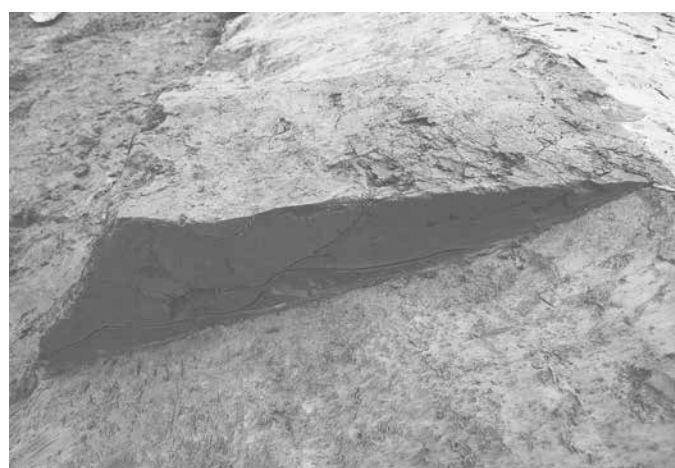

15SX2203 断面 (南から)



15P311 断面 (北から)



15P362 断面 (西から)



15P467 柱根検出状況 (北から)



15P527 断面 (南から)



15P600 断面 (東から)



15P600 柱根検出状況 (東から)



15P934 断面 (北から)



15P1214 断面 (南から)

土壘 (近世~現代の盛土)



土壘 (近世の盛土)



土壘 (中世の盛土)

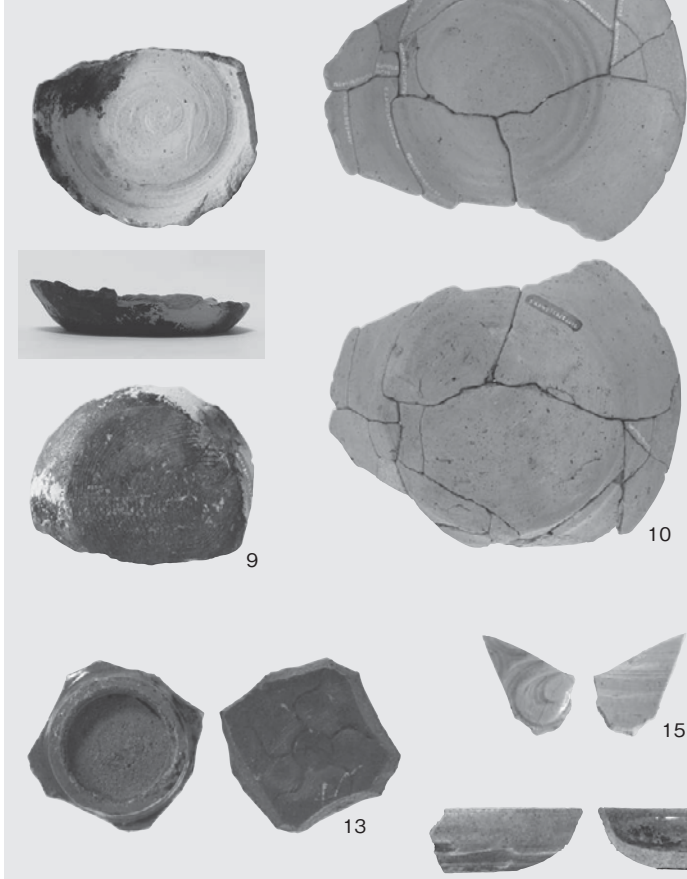

土壘 (中世の盛土)

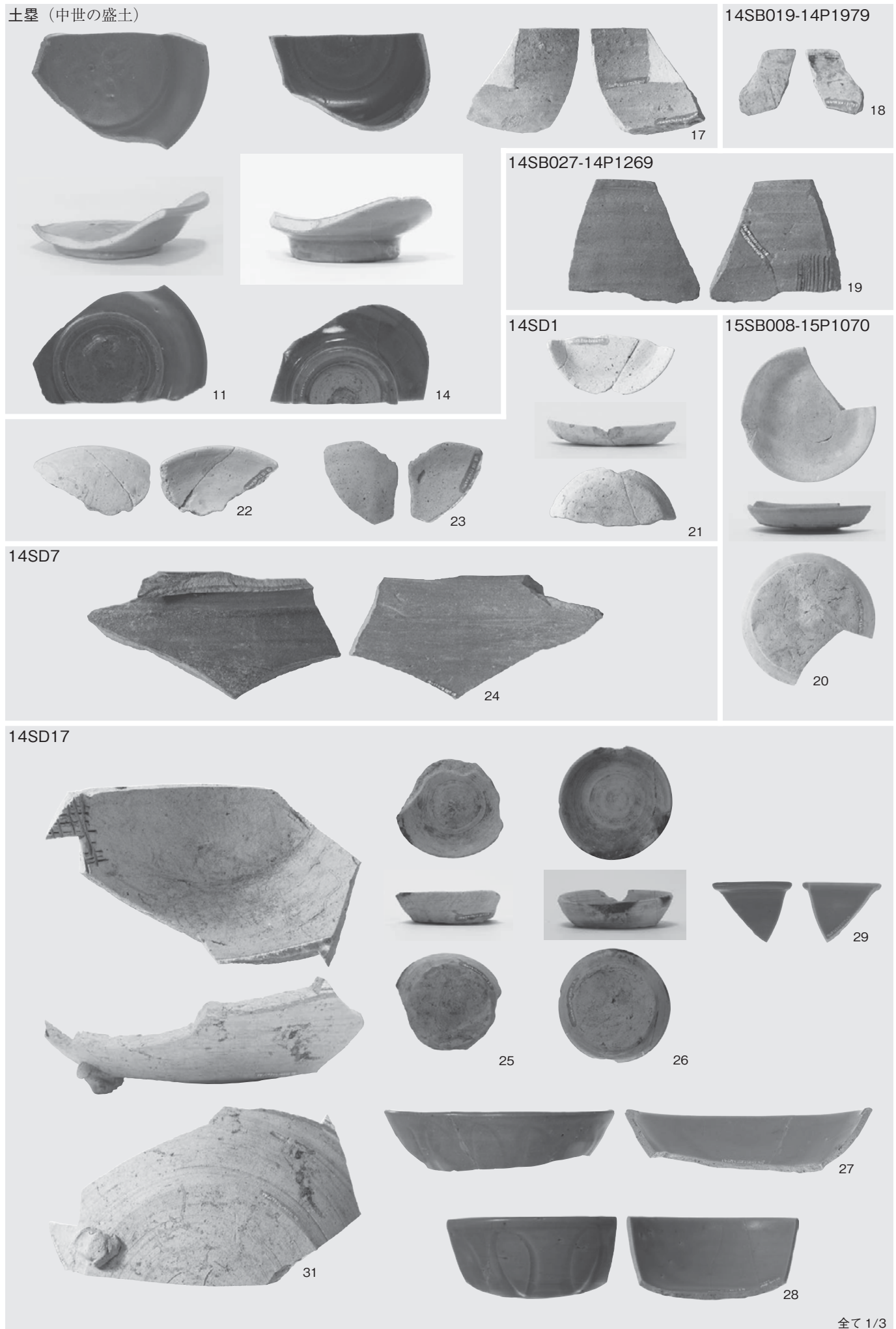

14SD17



30

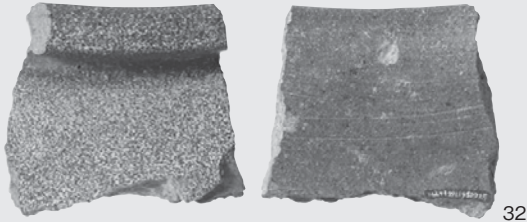

32

14SD18

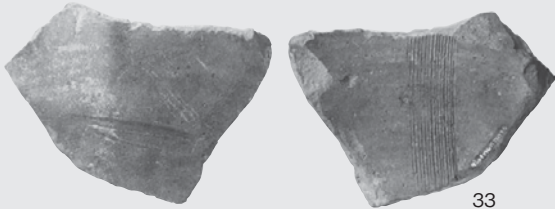
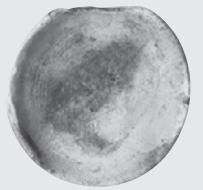

33

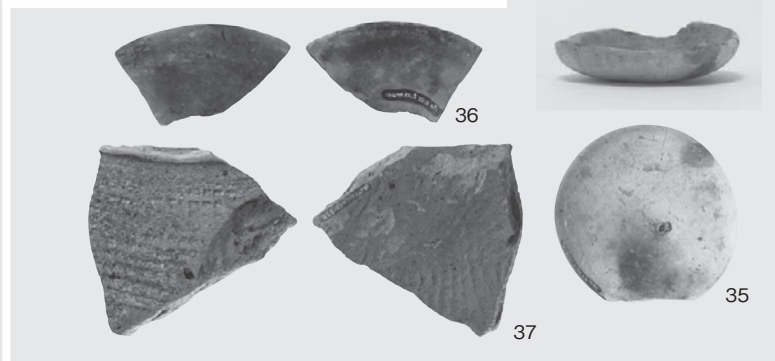

36

37

35



34

14SD81



38

14SD86

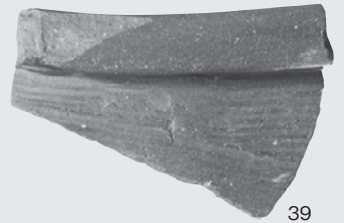

39

14SD87

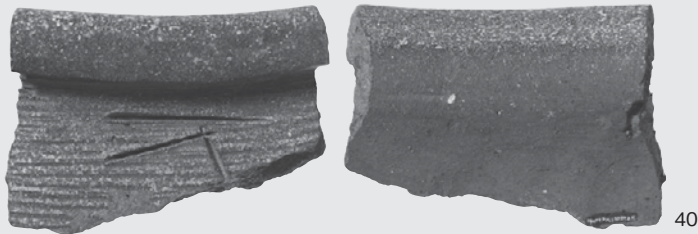

40

14SD700

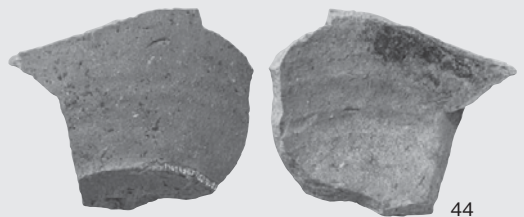

44

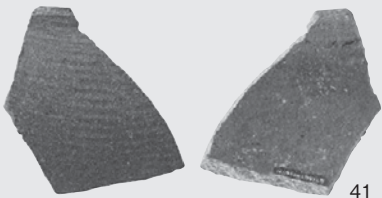

41

14SD759

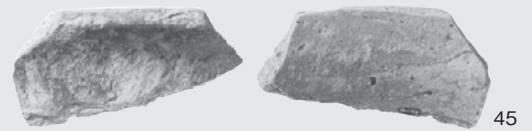

45



42

14SD367

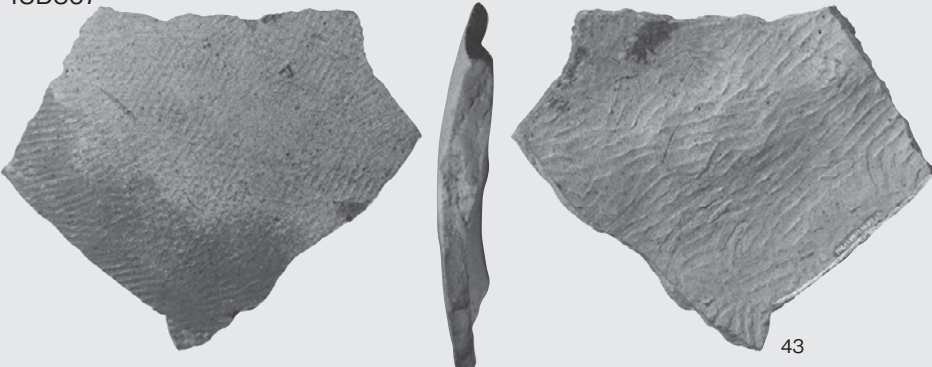

43

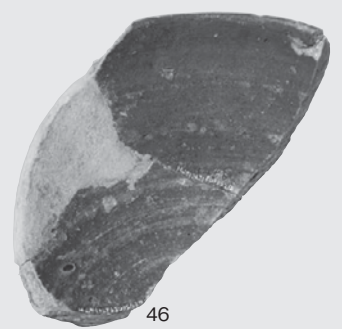

46

14SD760

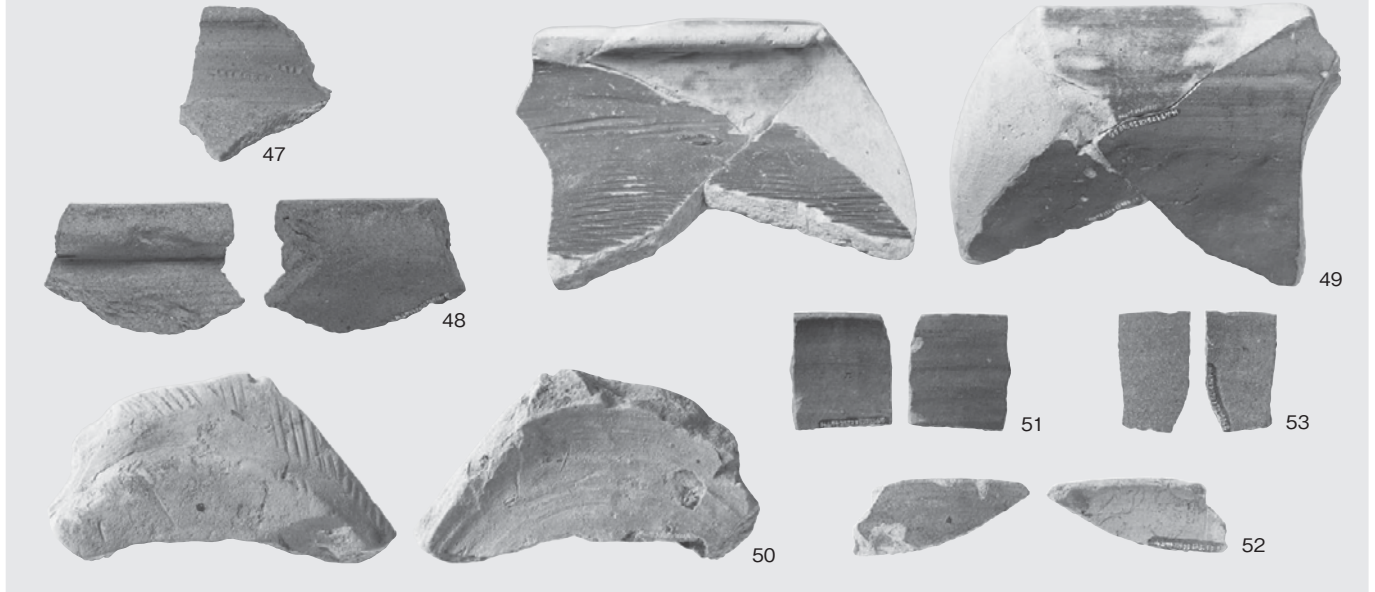

14SD765

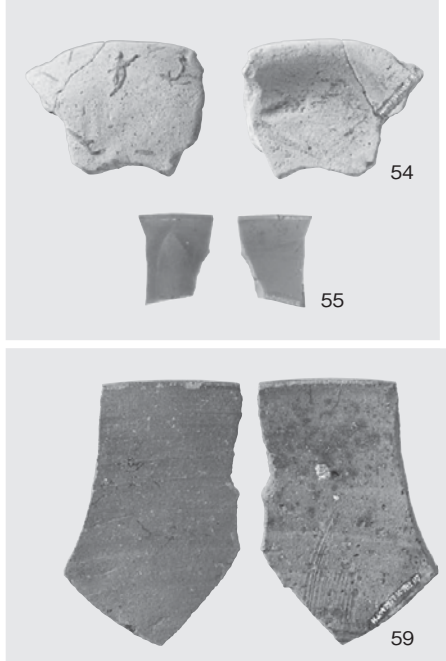

14SD783

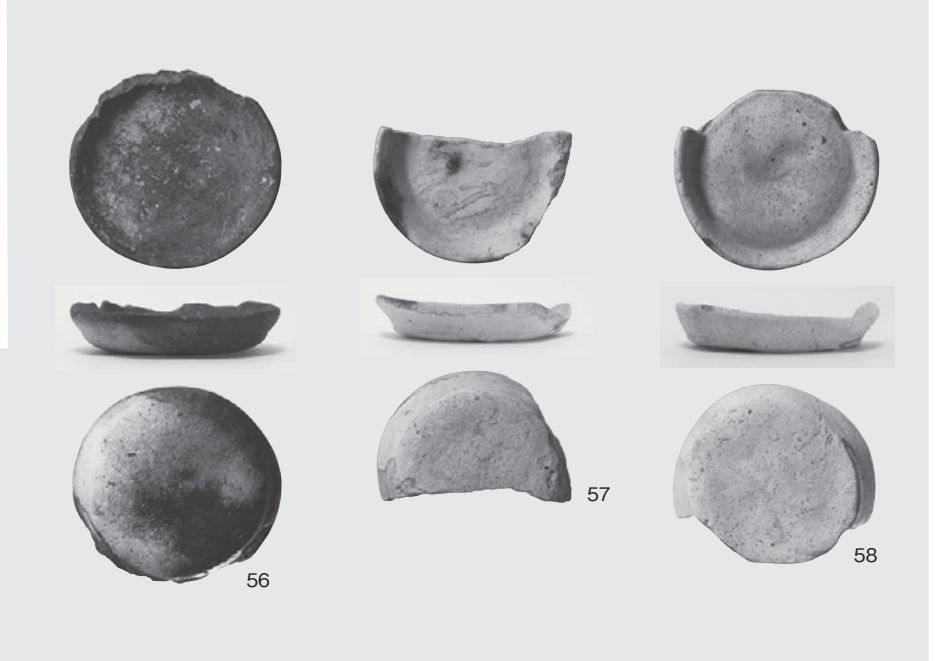

14SD785

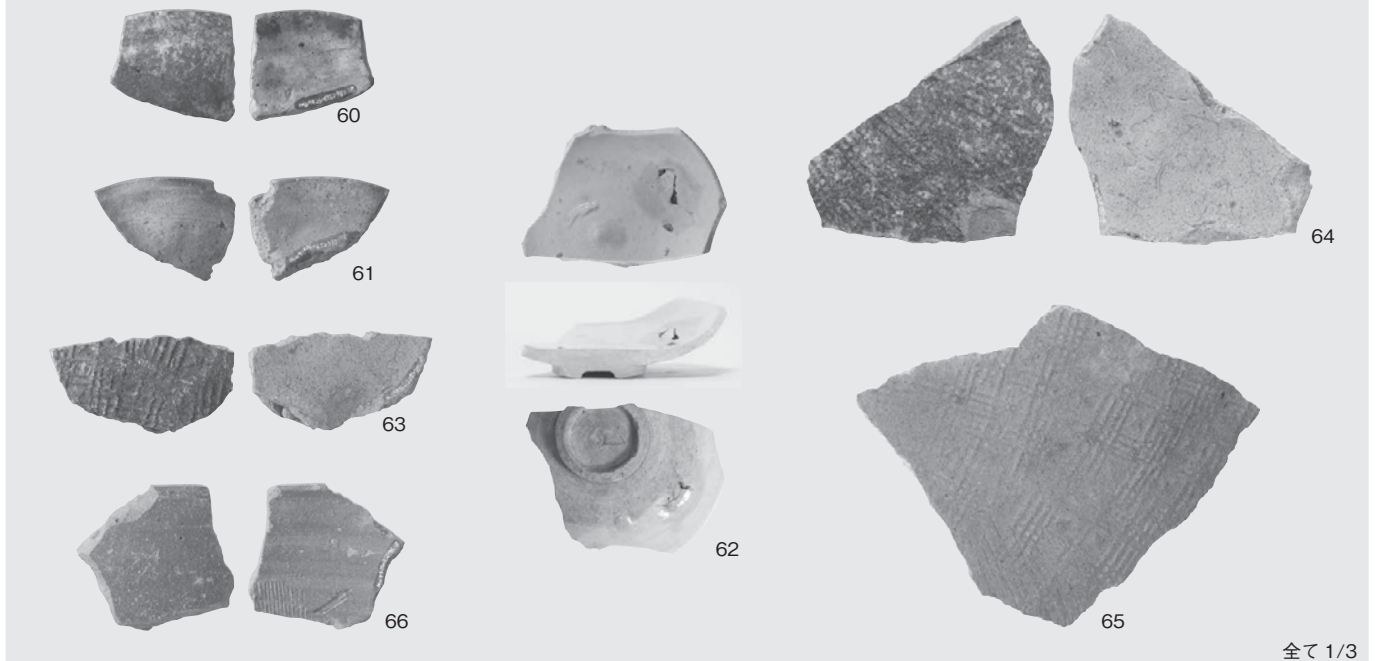

14SD800



14SD900

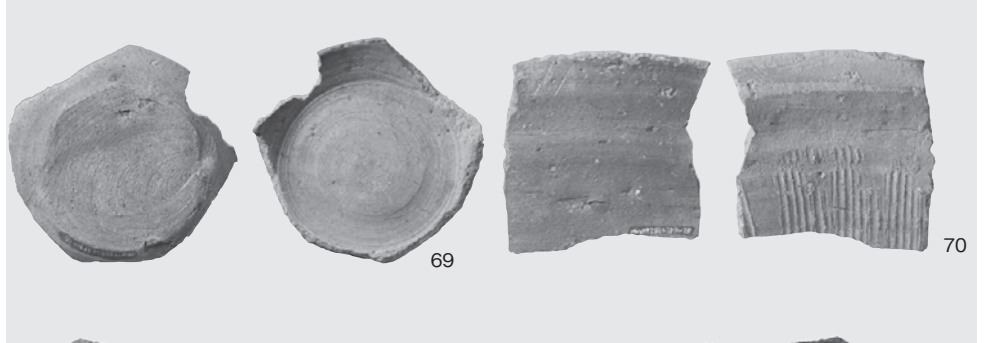

14SD2001

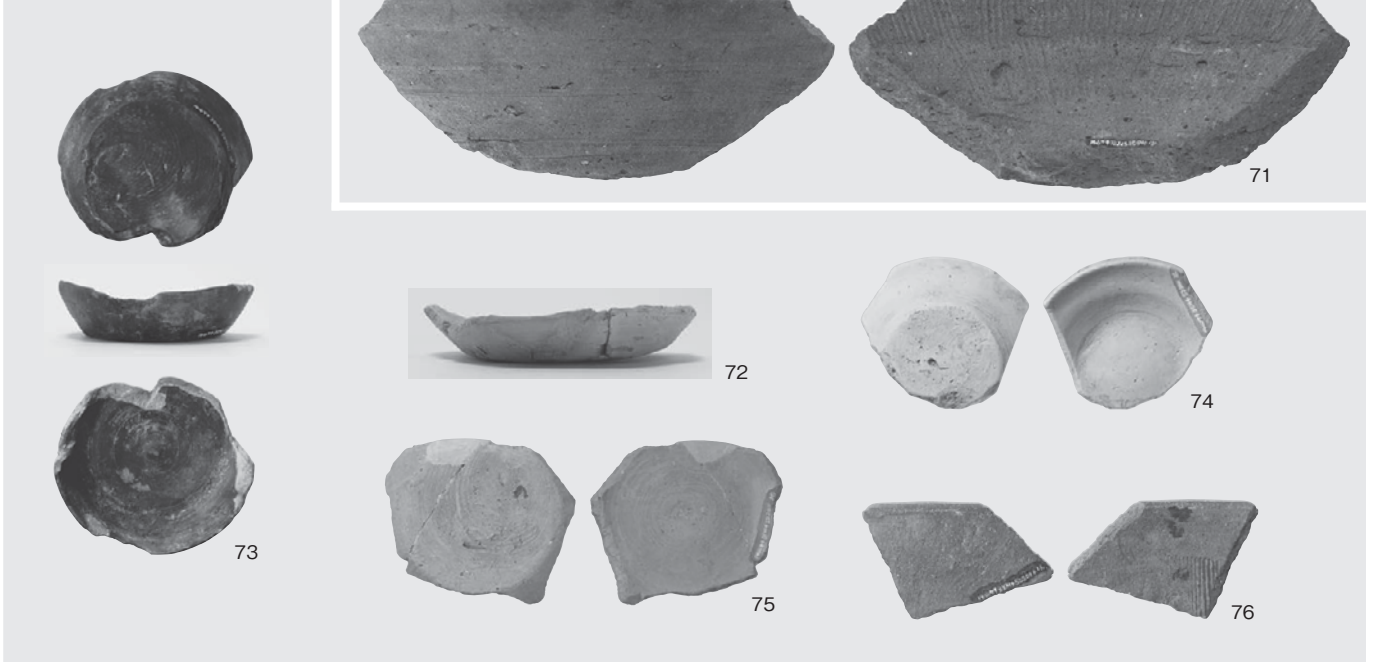

14SD2002

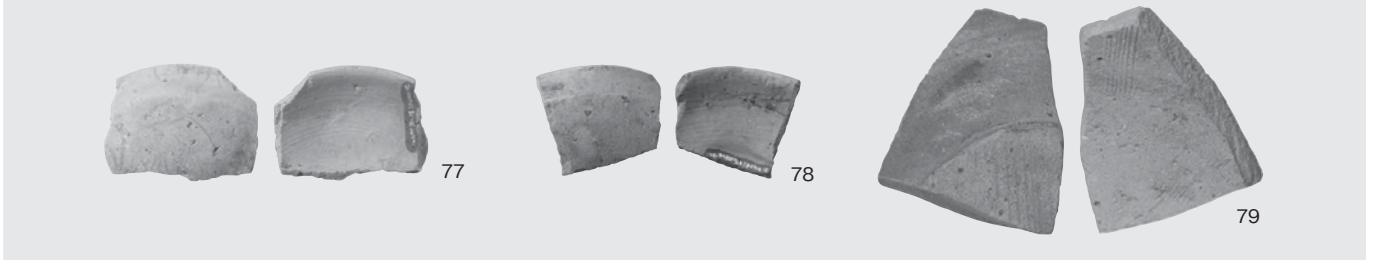

14SD2100

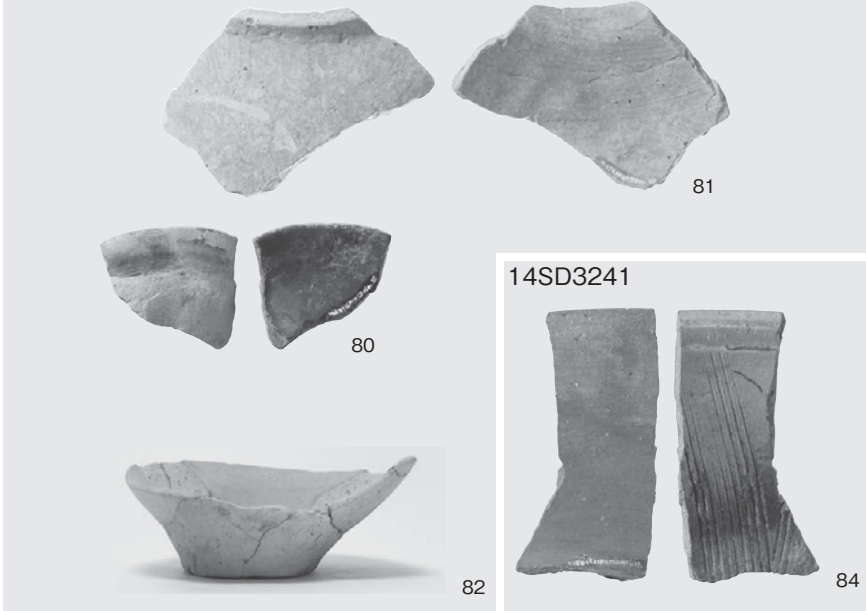

14SD2590



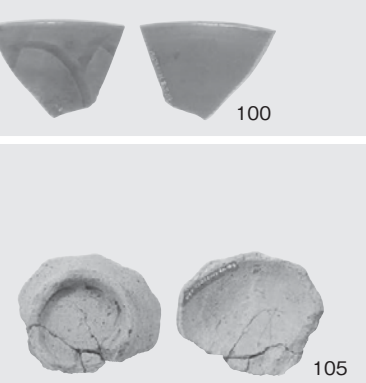
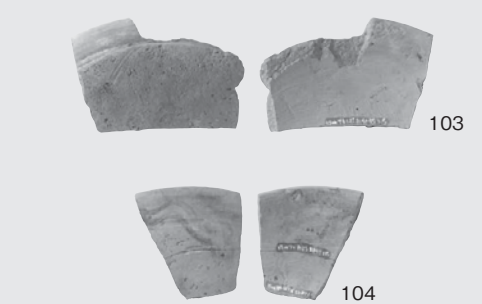
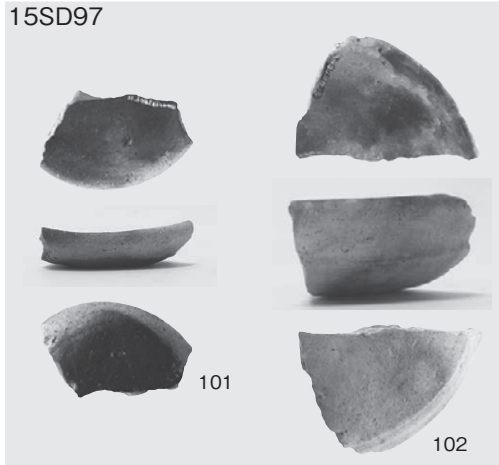
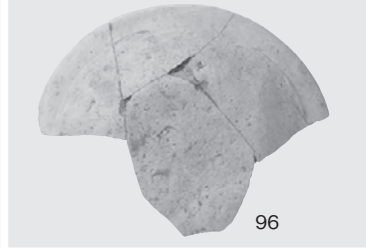
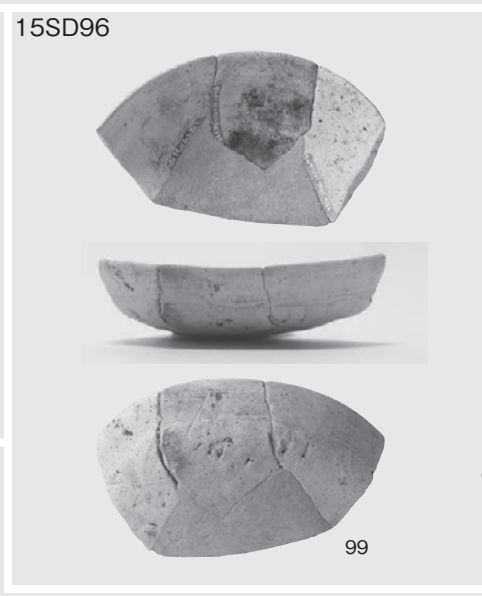
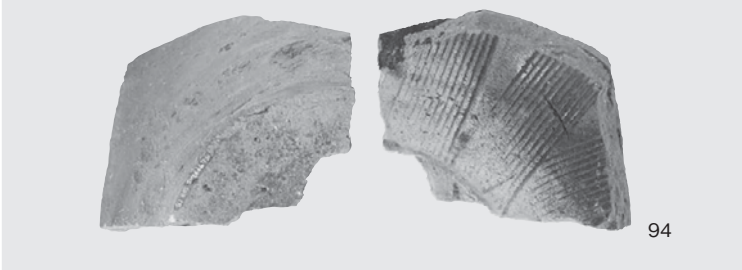
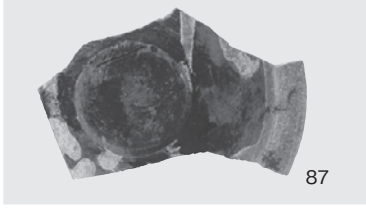
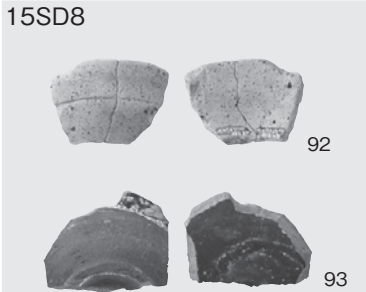
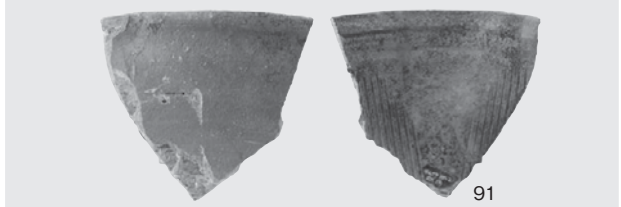
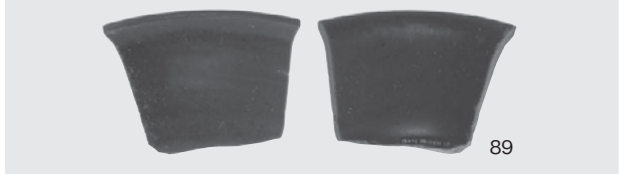
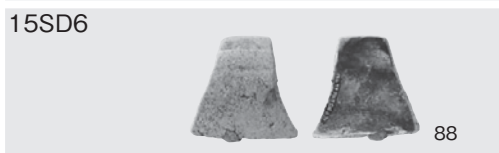
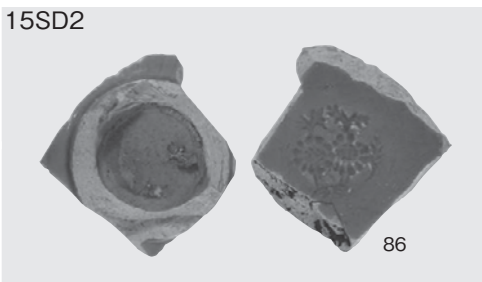
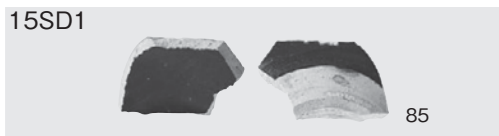

15SD146

15SD200

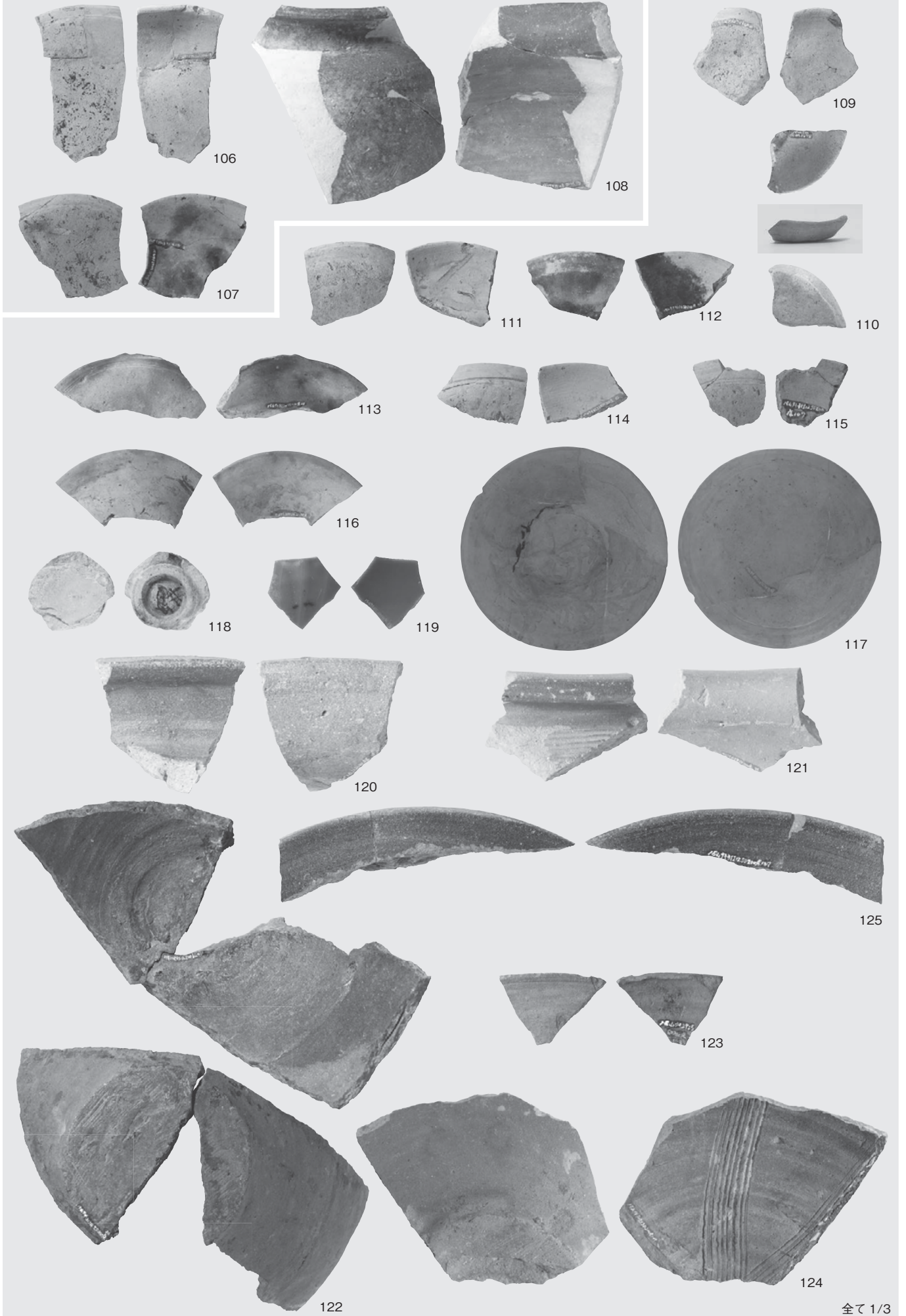

15SD200



14SE15

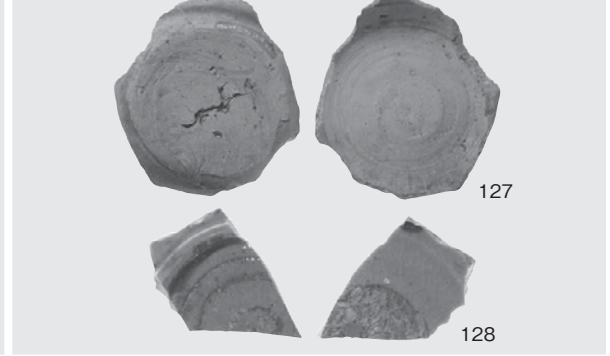

14SE67

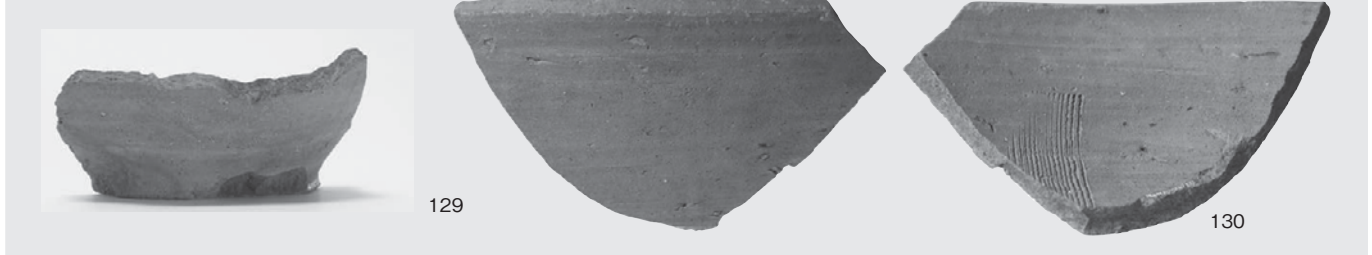

14SE89

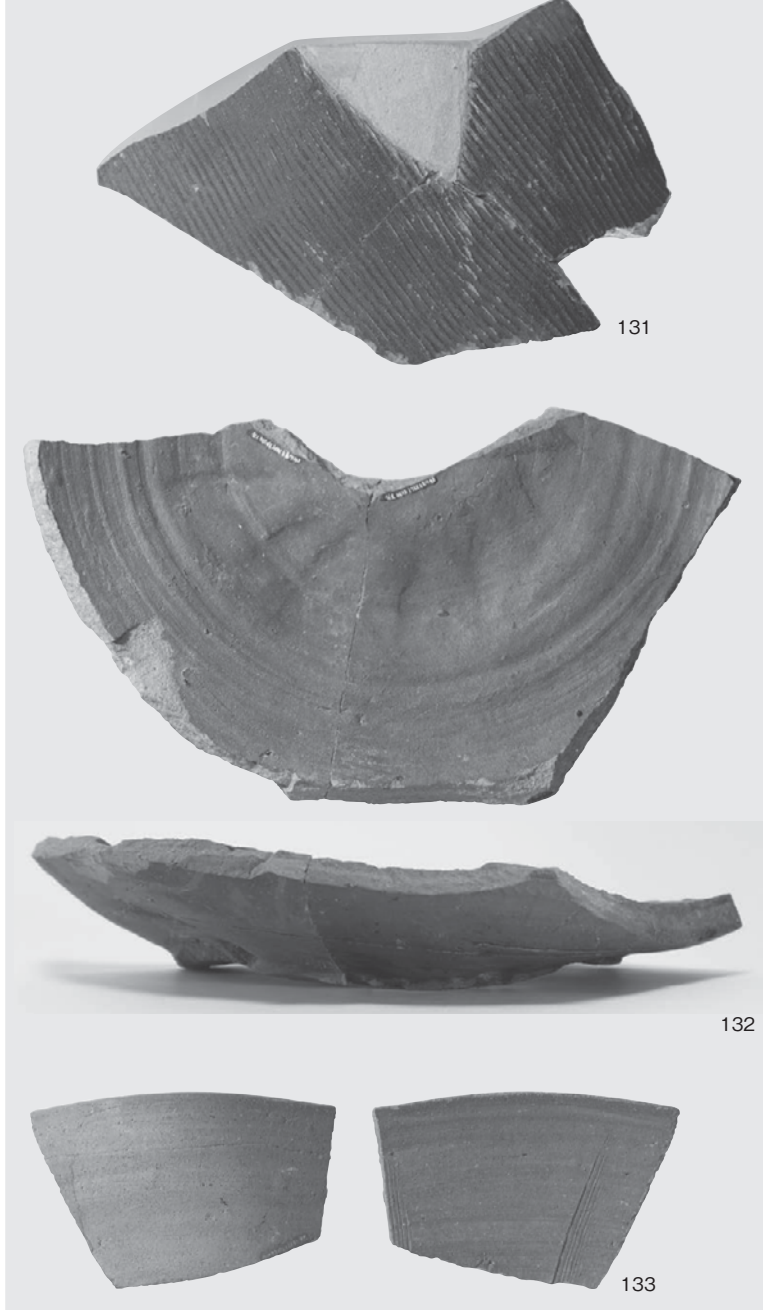

14SE200



14SE280



14SE628

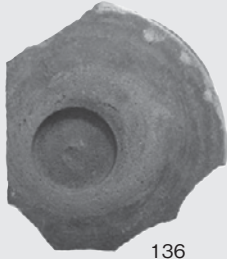
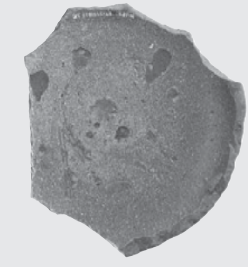

136

14SE641

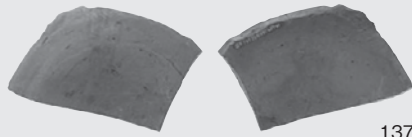

137

14SE686

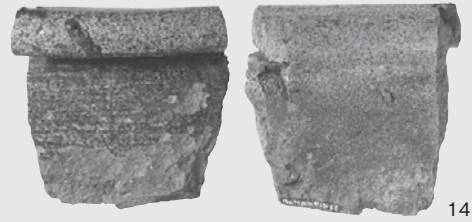

141



142



138



140

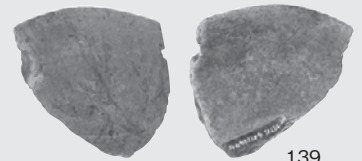
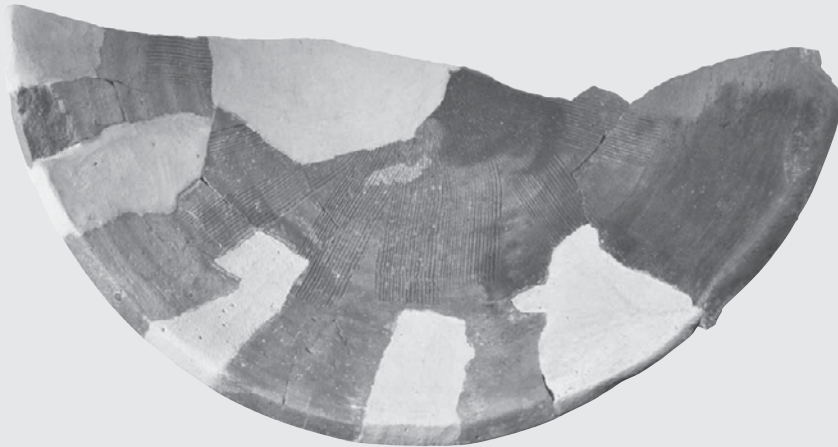

139



143

14SE882

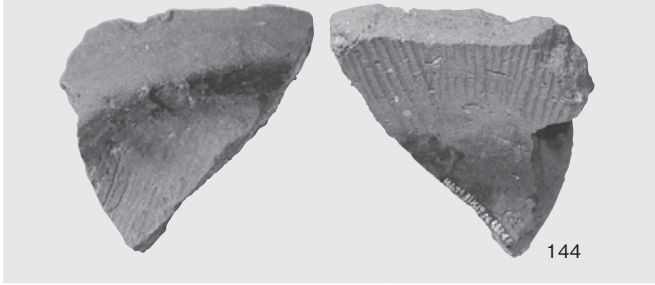

14SE931

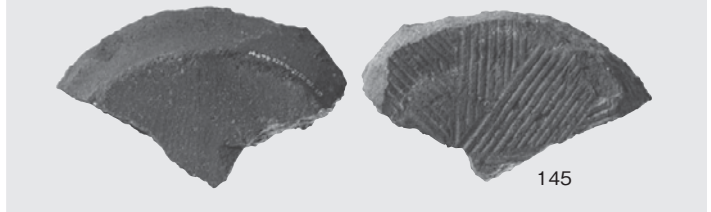

14SE1175



14SE1178

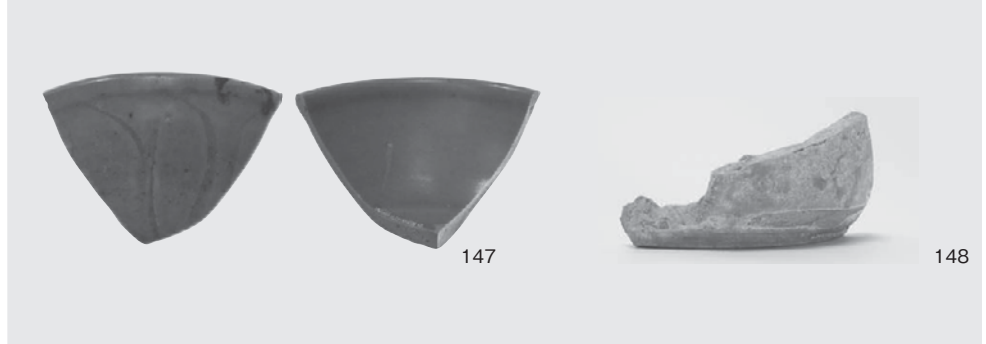

14SE1254

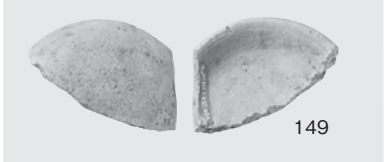

14SE1409



14SE1486

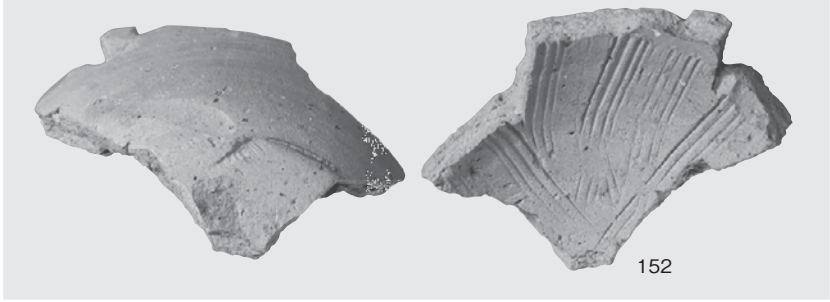

14SE1885

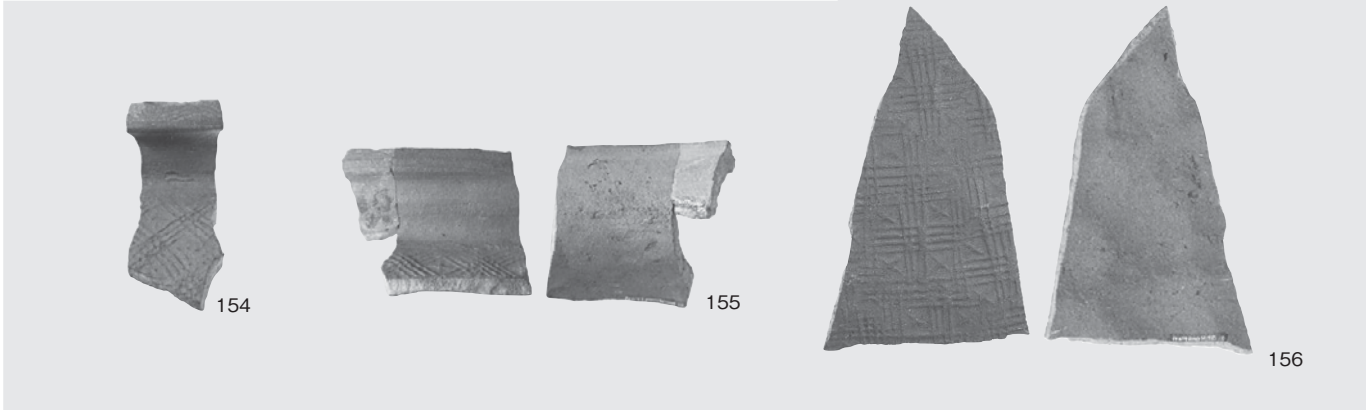

14SE2003

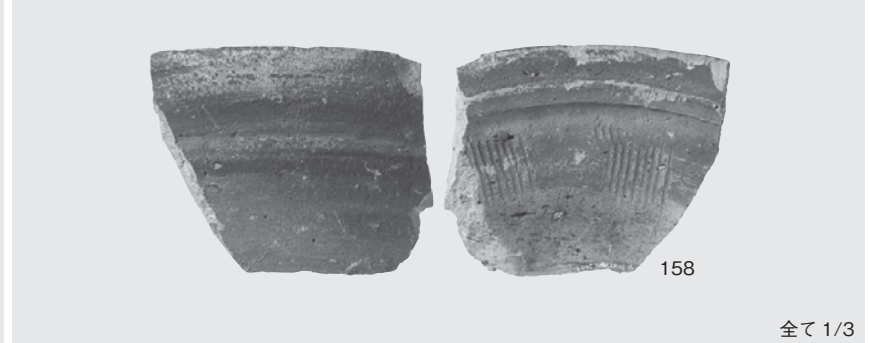

14SE2371



159

14SE2404



160

14SE2574

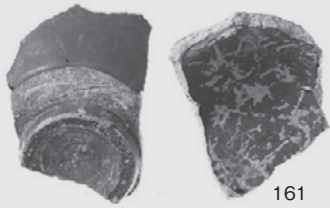

161

14SE2663



162

14SE3217



165

14SE2903

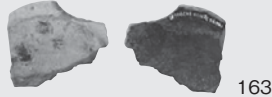

163

14SE3013

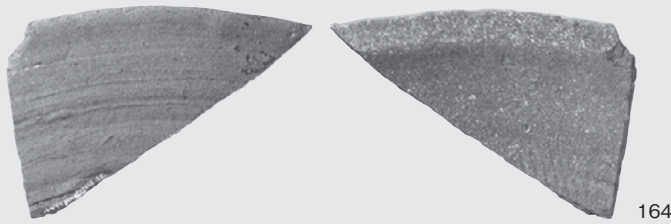

164

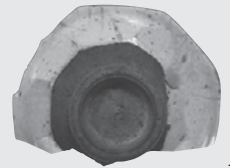
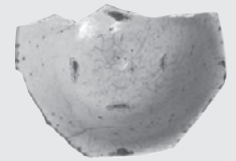

166

15SE98

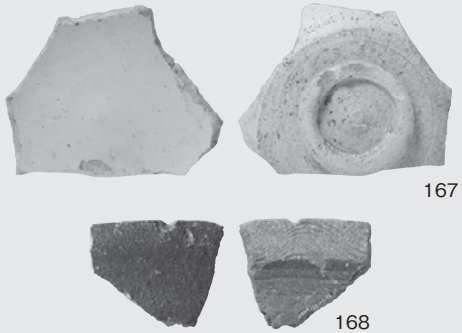

167

168

15SE865

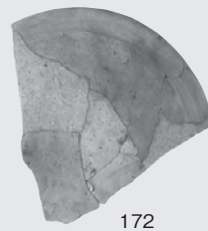
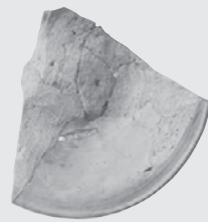

172

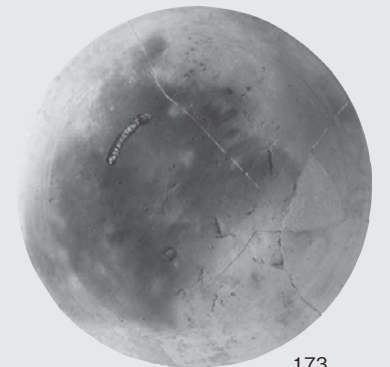
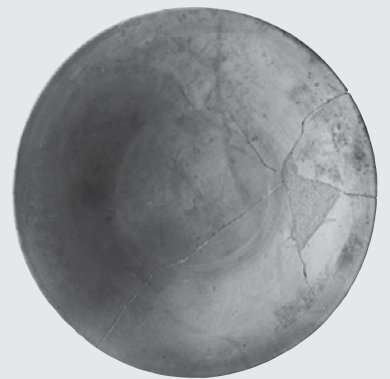

173

15SE105

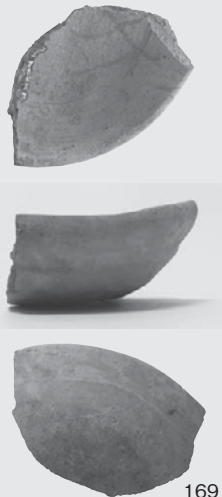

169

15SE111

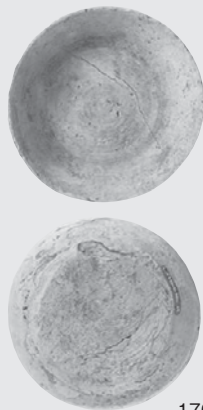

170

15SE571



171

15SE1351

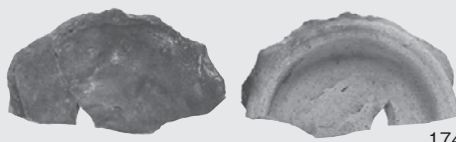

174

15SE1828

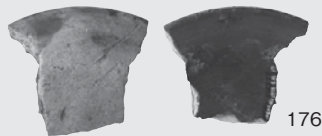

176

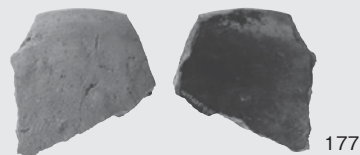

177

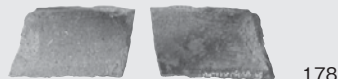

178



175

15SE2003

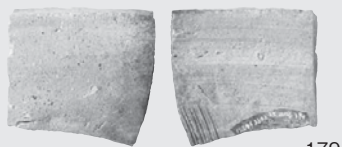

179

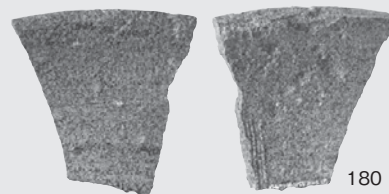

180

14SK21



181

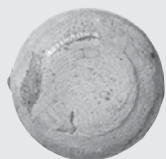

14SK88

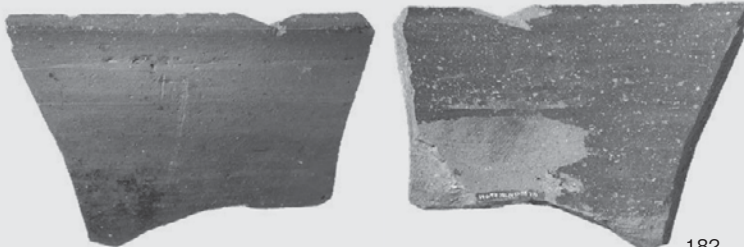

182

14SK794



184

14SK643

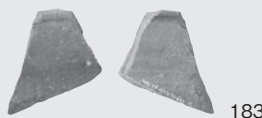

183

14SK2719



186

15SK99

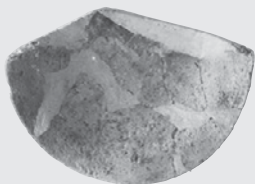

187

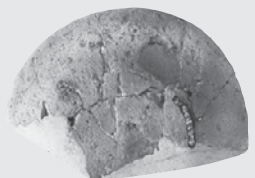

15SK157

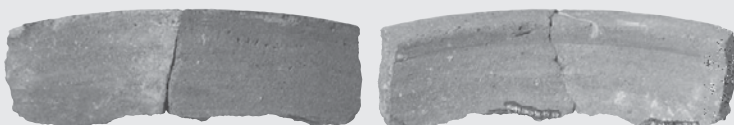

190

15SK110

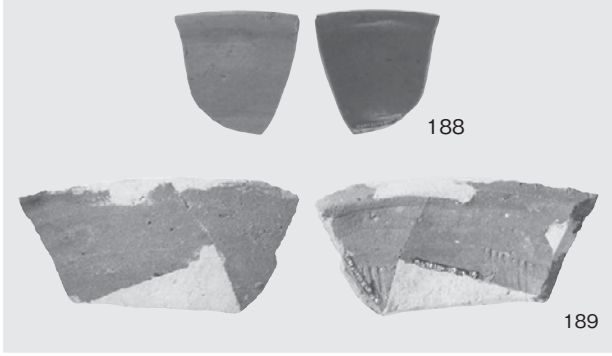

15SK1111

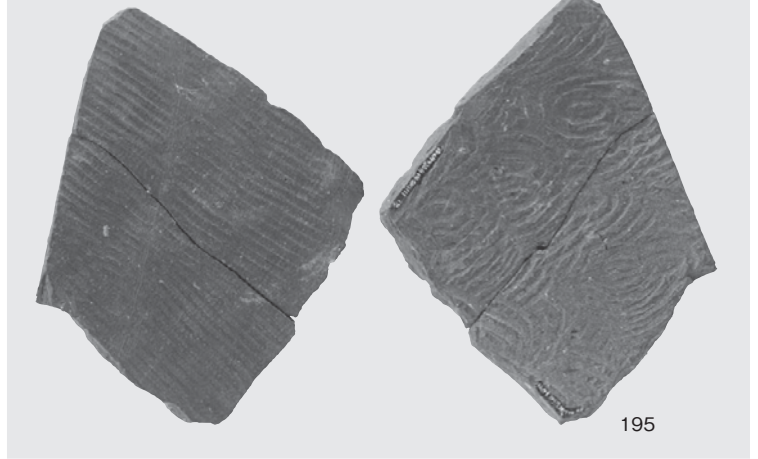

15SK1114



15SK680

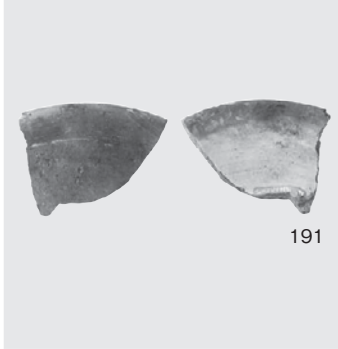

15SK213

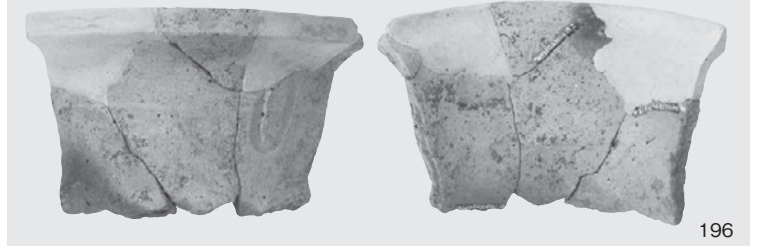

15SK1310

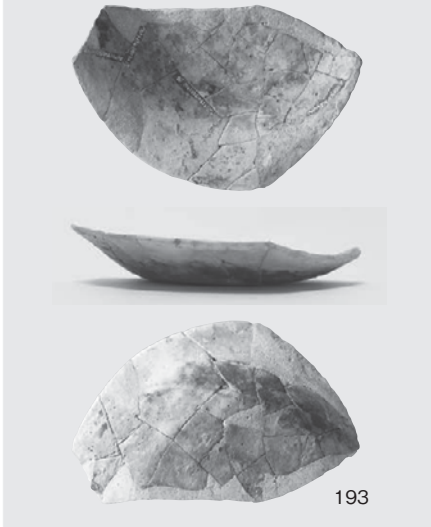

15SK416

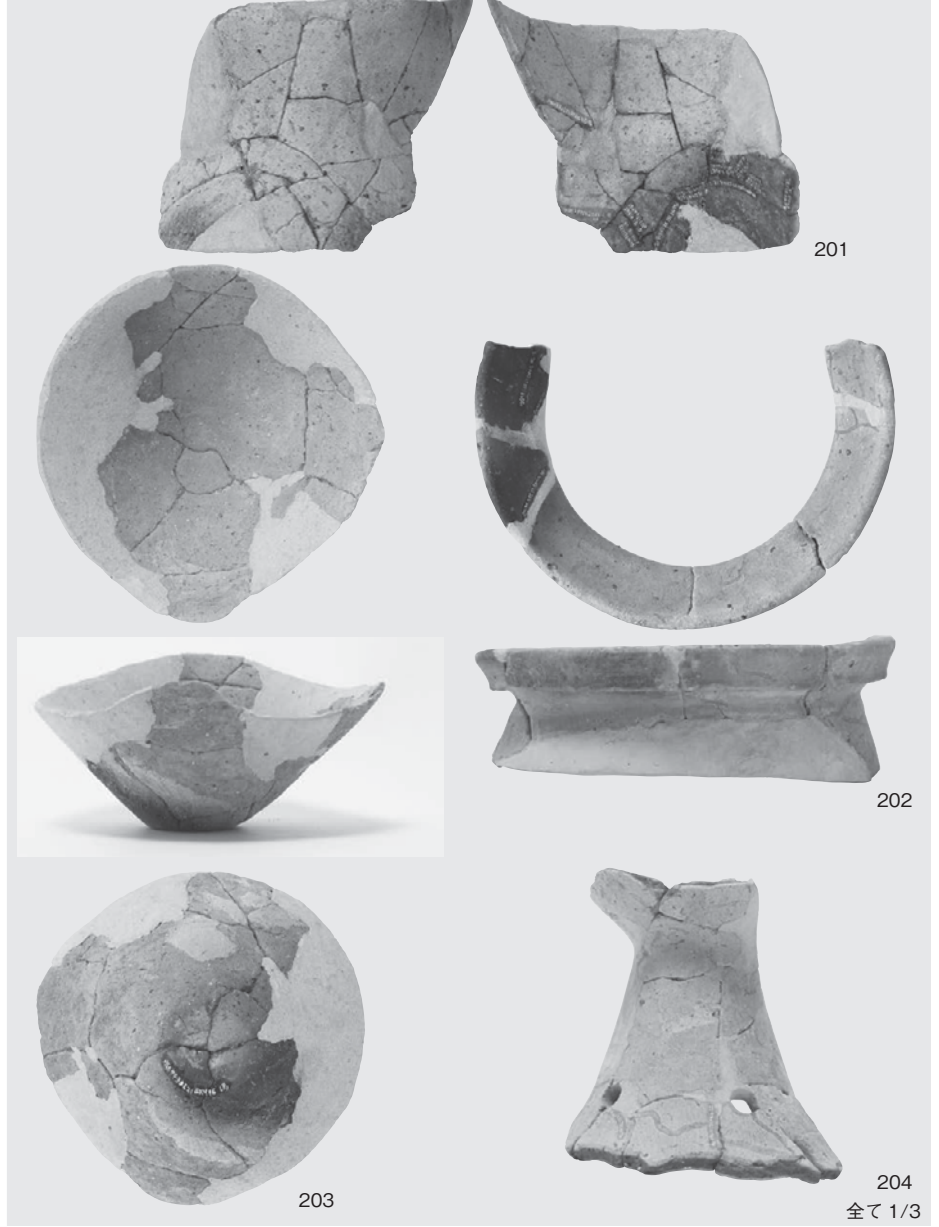

15SK213+15SK402



15SK2047



194

14SX82

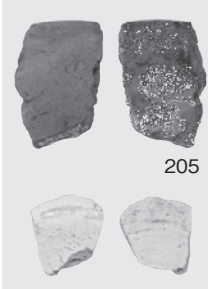

205

206

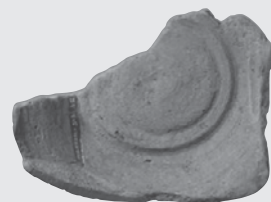

207

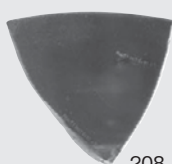

208



209

15SK402

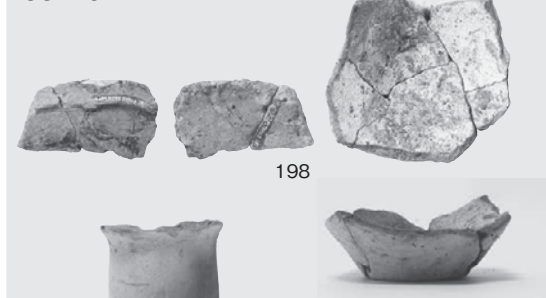

198

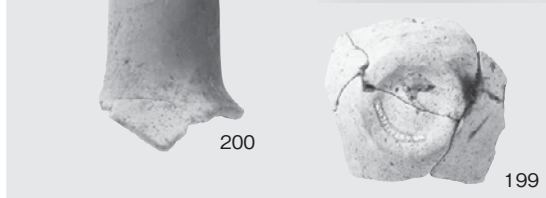

200

199

14SX85



211

14SX738

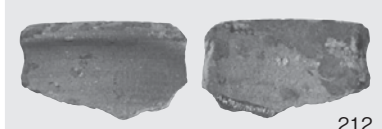

212

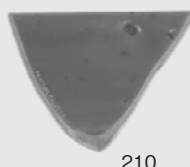

210

14SX830

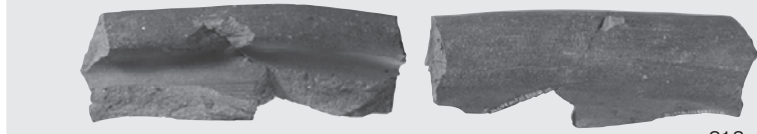

213

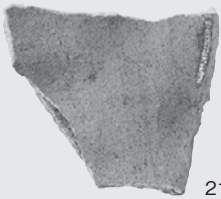

214



216

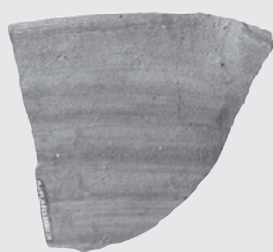

215

14・15SX1000



217

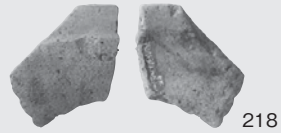

218

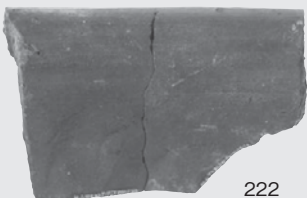
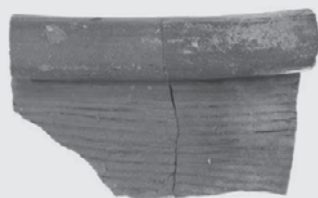

222

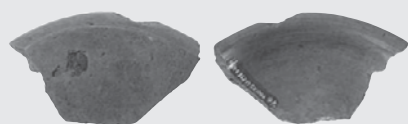
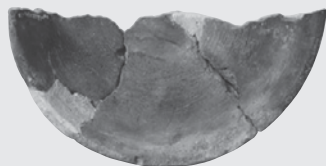

219

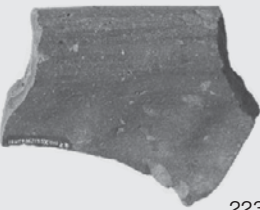
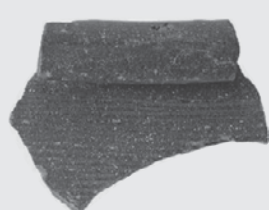

223



220



221

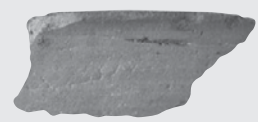

225

全て 1/3

14・15SX1000

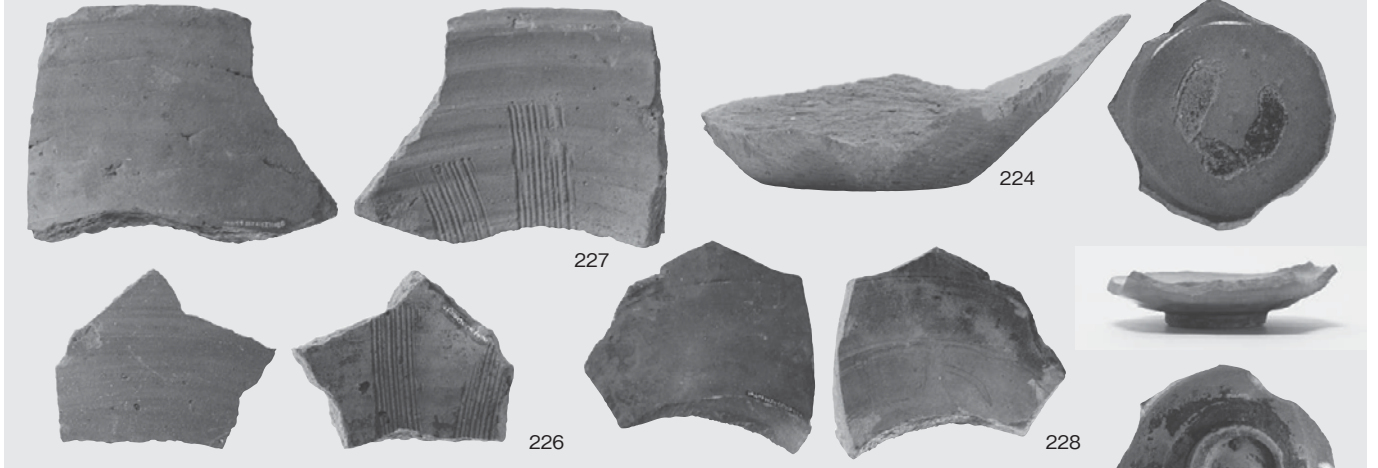

14SX2700



14SX2602

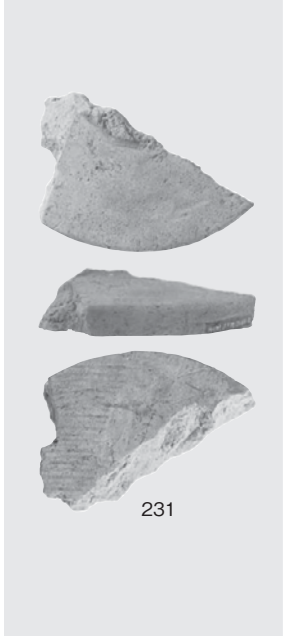

15SX100

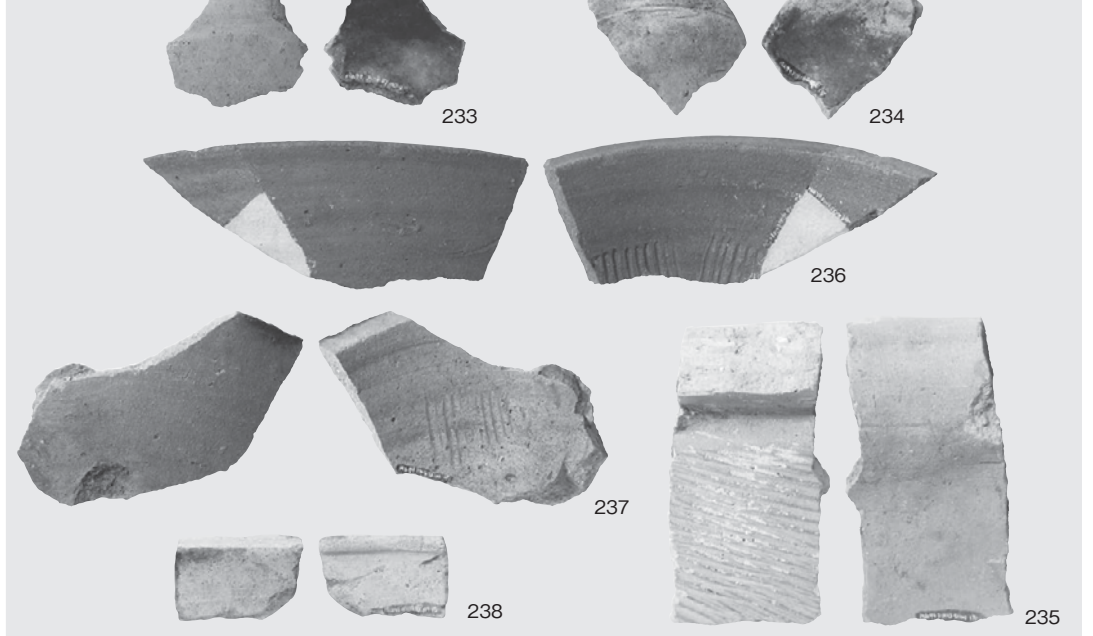

15SX125

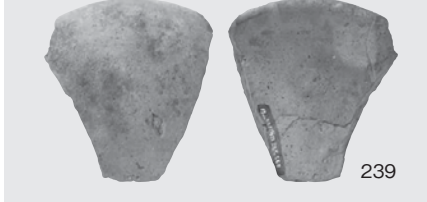

15SX150

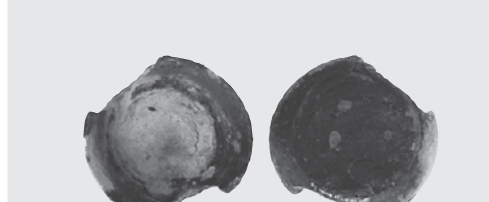

14P661



14P695

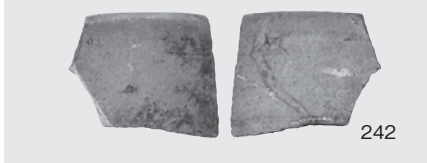

14P1250

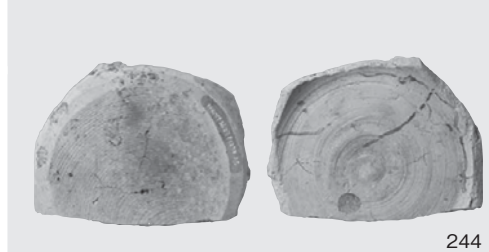

14P941

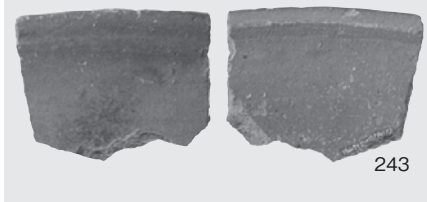

14P917

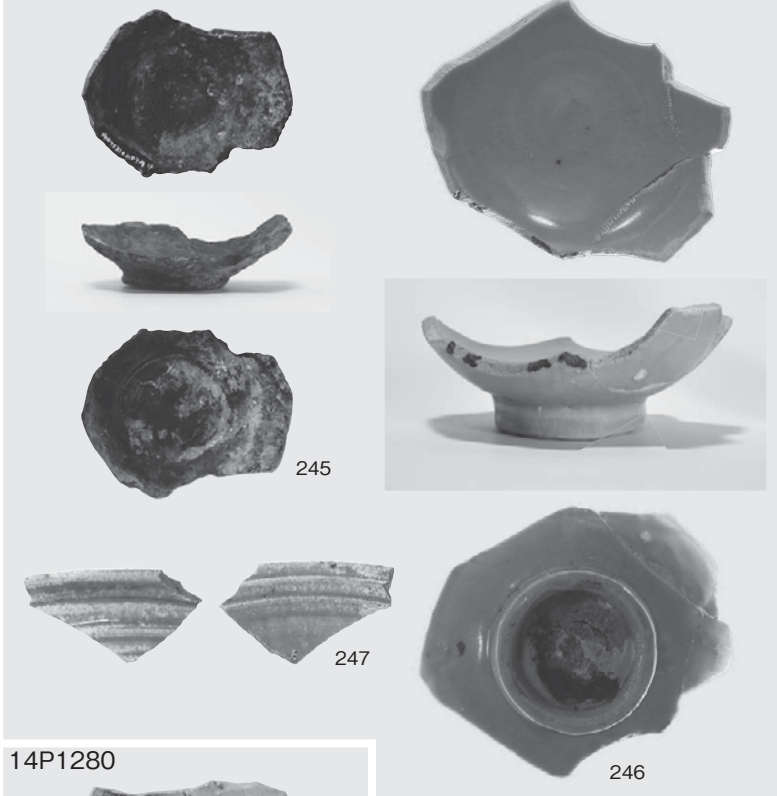

14P1306

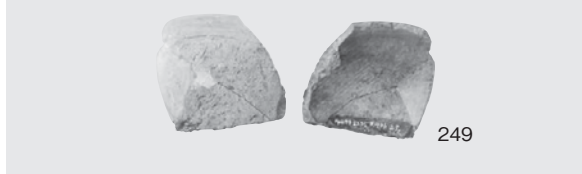

14P1341

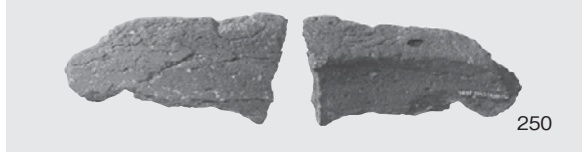

14P1688

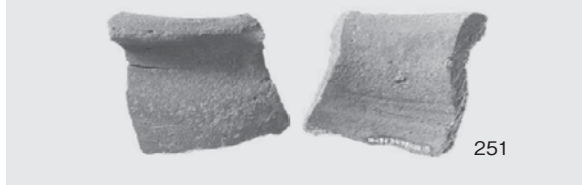

14P2827



14P1280

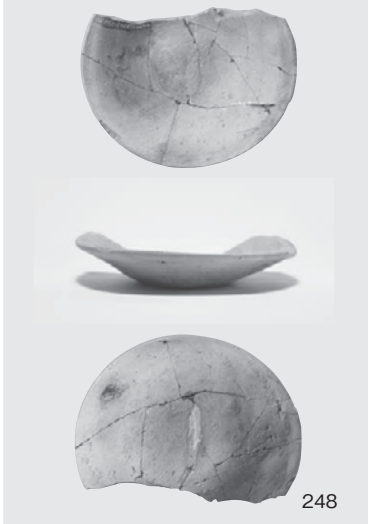

14P2049

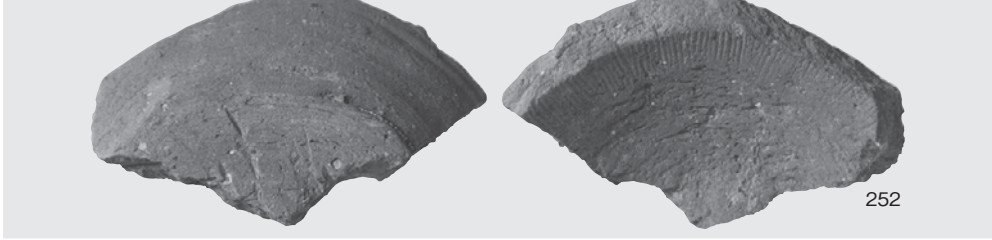

14P2629

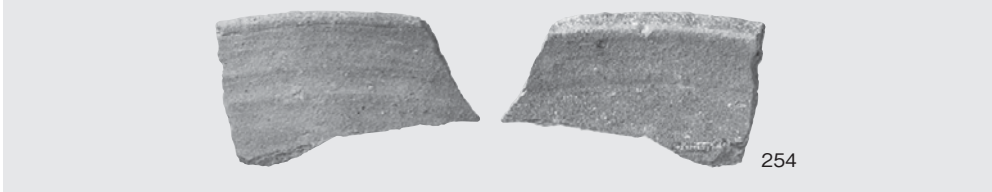

14P2272



14P3268

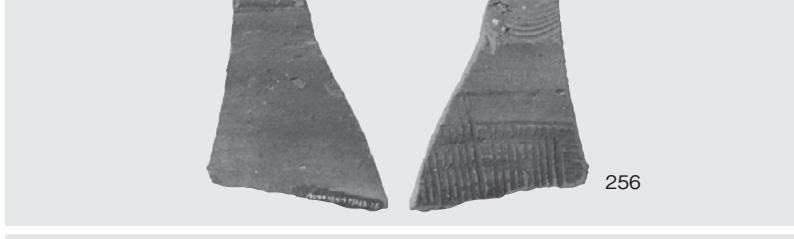

15P390



15P152



15P901

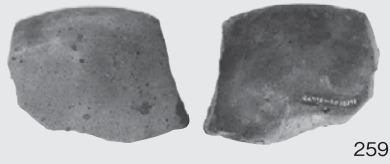

259

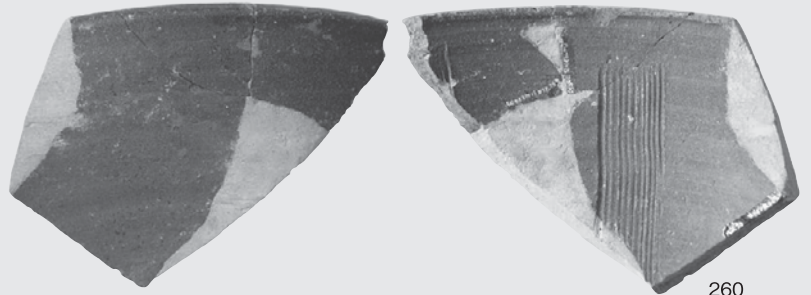

260

15P1075

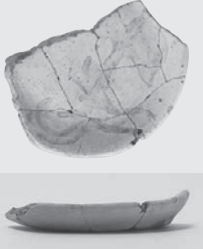

15P1139

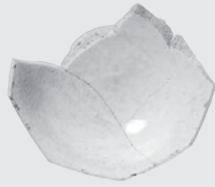

15P1245

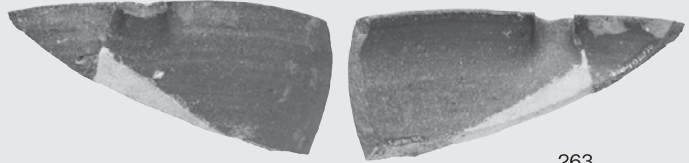

263

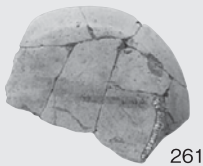

261



262

15P127

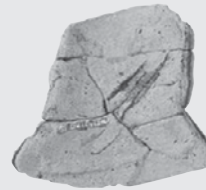

265

15P1865

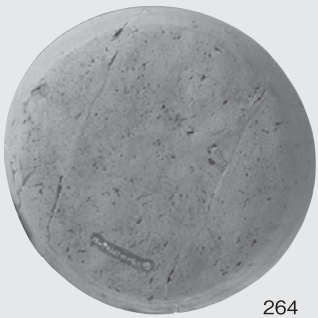
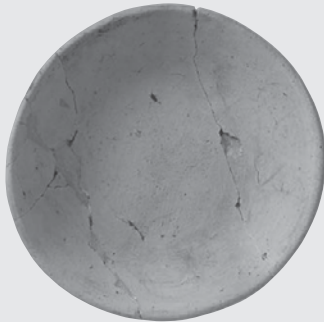

264

遺物包含層

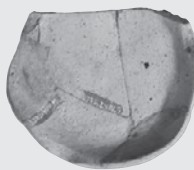

266



267



268

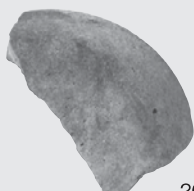
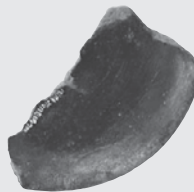

269



271

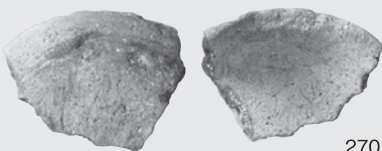

270

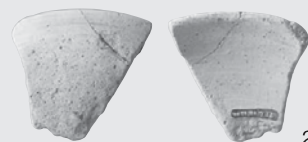

272

遺物包含層

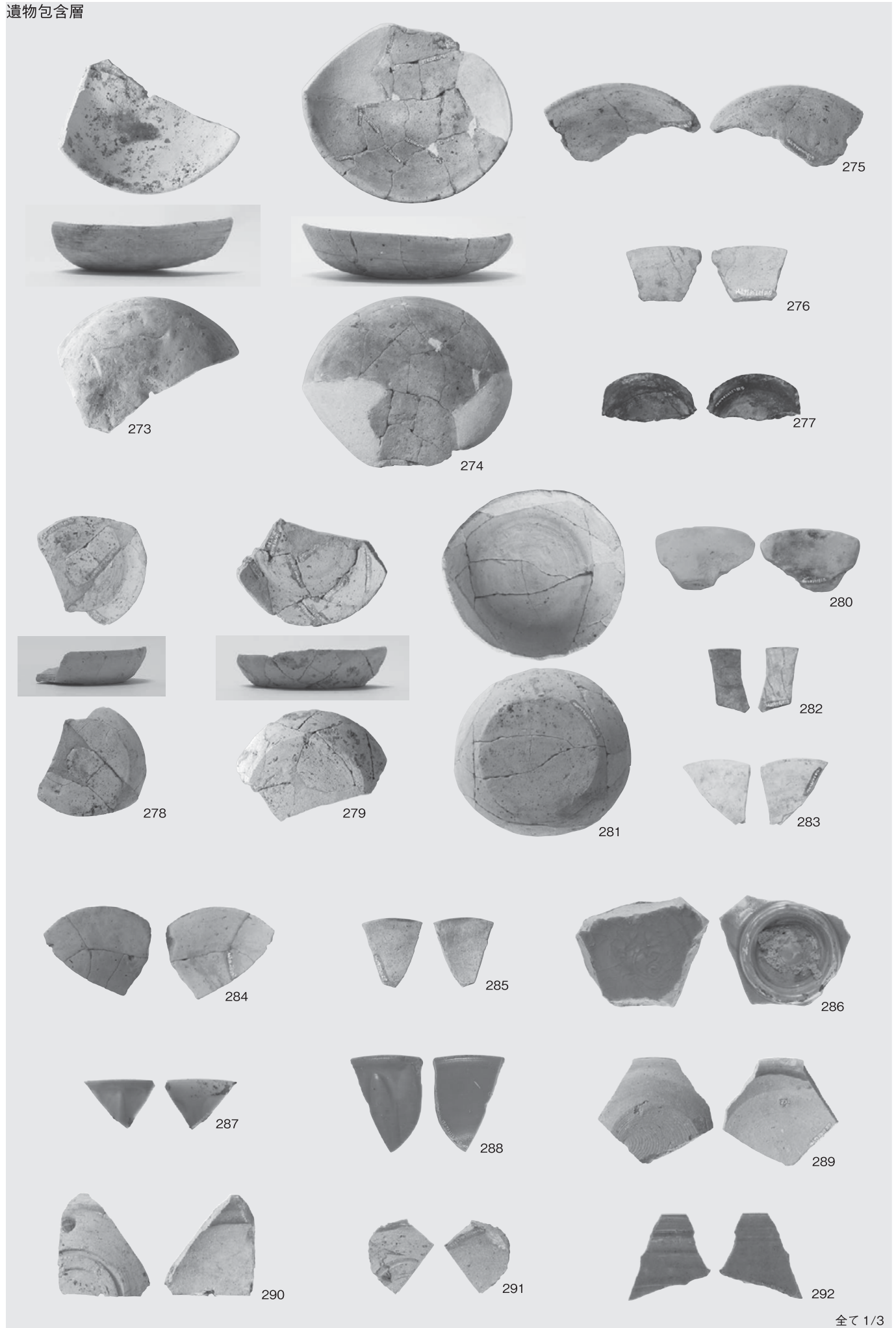

遺物包含層

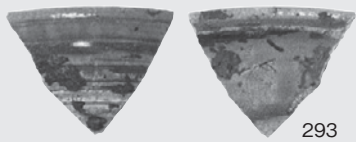

293

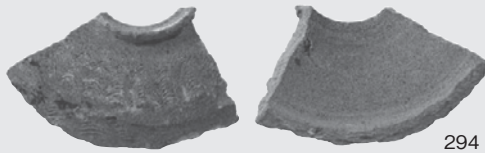

294

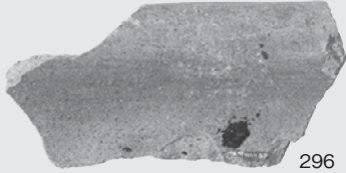
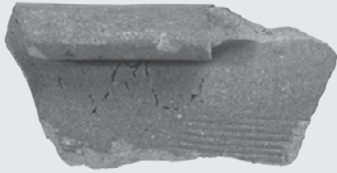
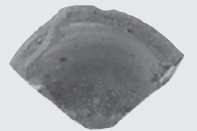

296



298

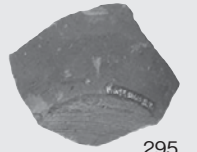

295

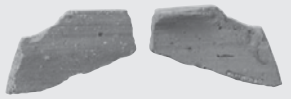

299

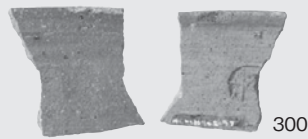

300

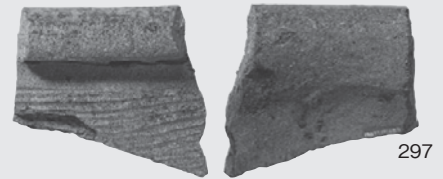

297

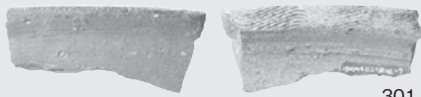

301



302

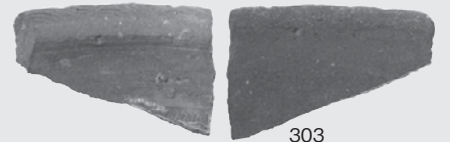

303



304



305

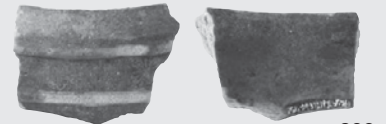

306

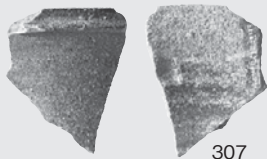

307

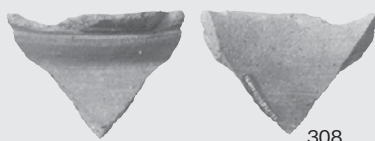

308

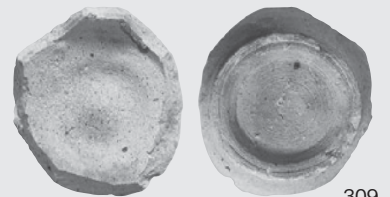

309

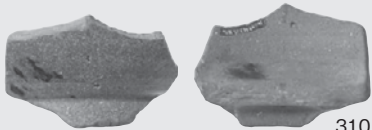

310



311

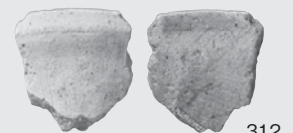

312



315



313

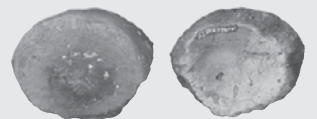

314

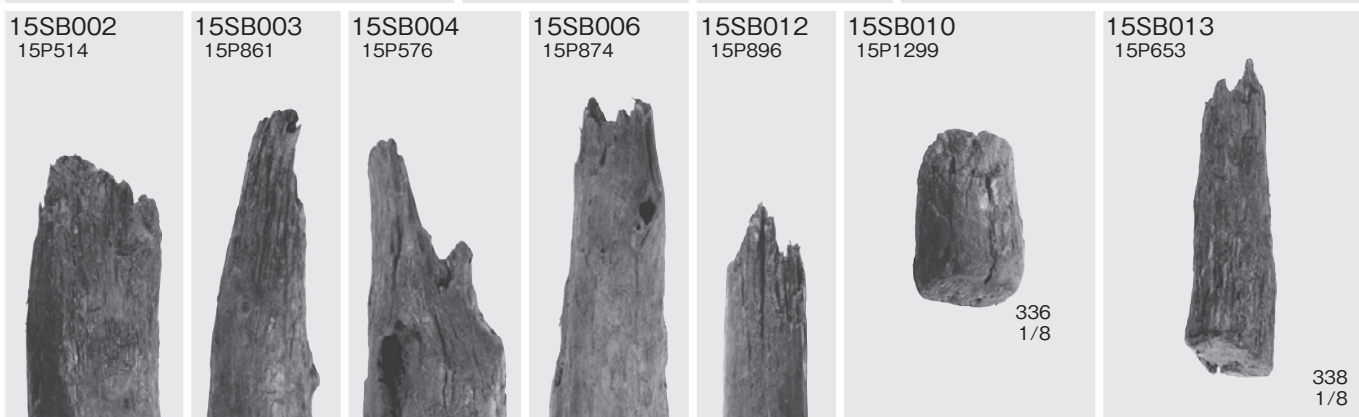
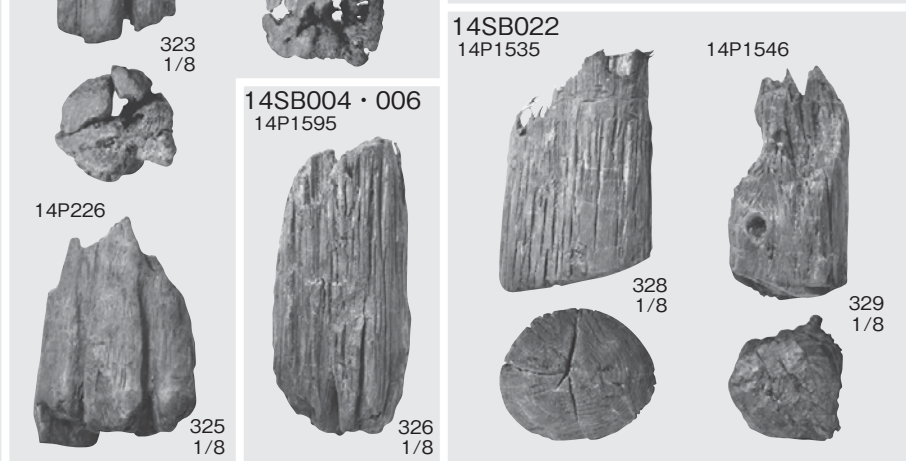
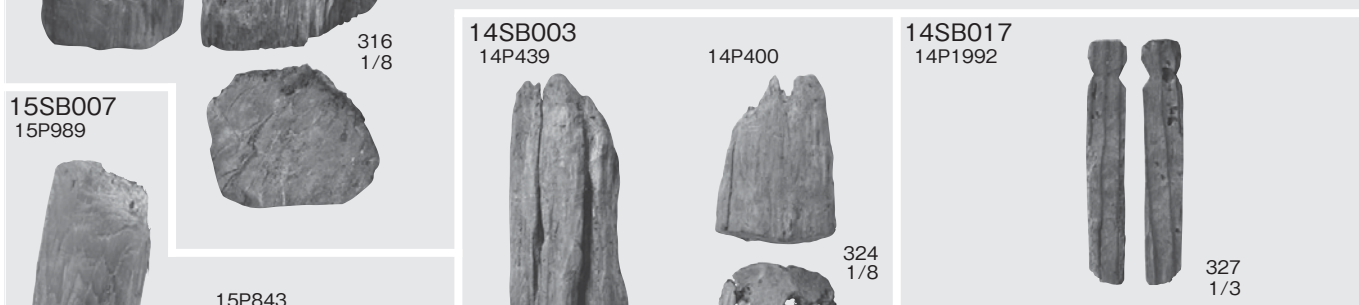
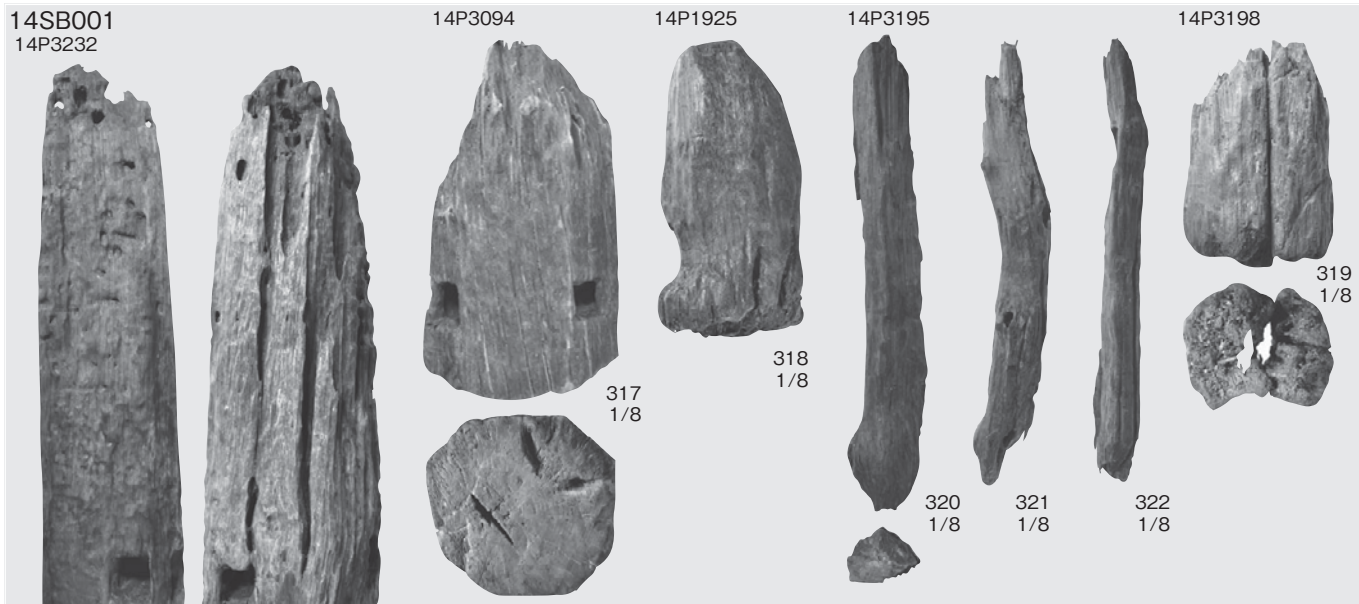

15SD90



14SE3

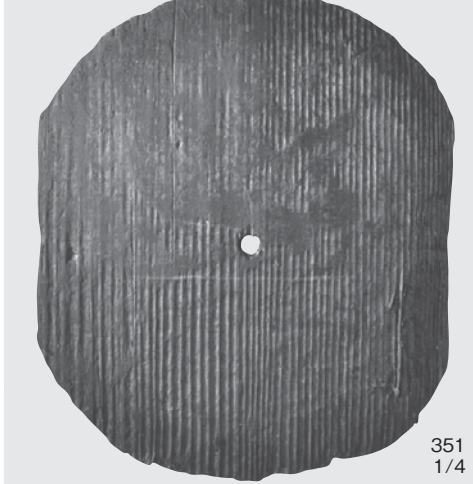

14SE9



15SD200

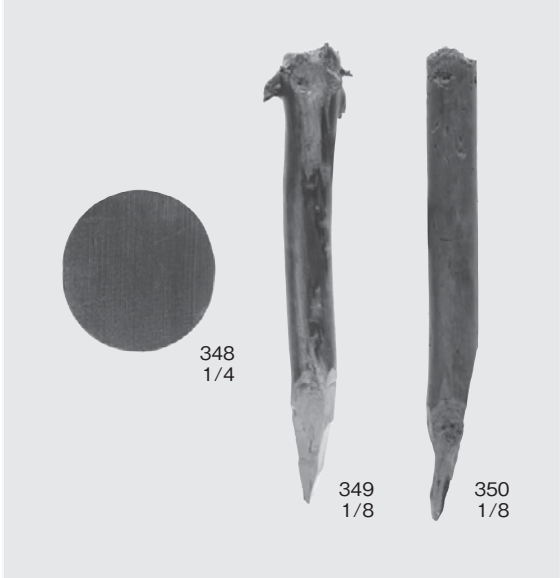

14SE20



14SE24



14SE84



14SE93



357
1/4

14SE223

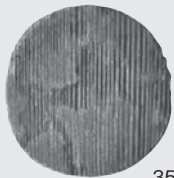

358
1/4

14SE280

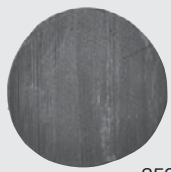

359
1/4

14SE1409

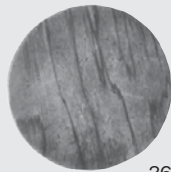

363
1/4

14SE1254



362
1/4

14SE722



360
1/4

14SE1172

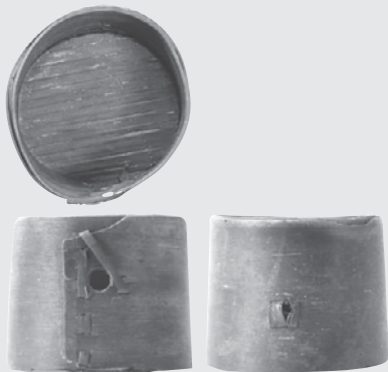

361
1/4

14SE1514



364
1/4

14SE2368



367
1/4

368
1/4

14SE2735



369
1/4

370
1/4

365
1/4

366
1/8



14SE2768



14SE2769



14SE3176



14SE3217

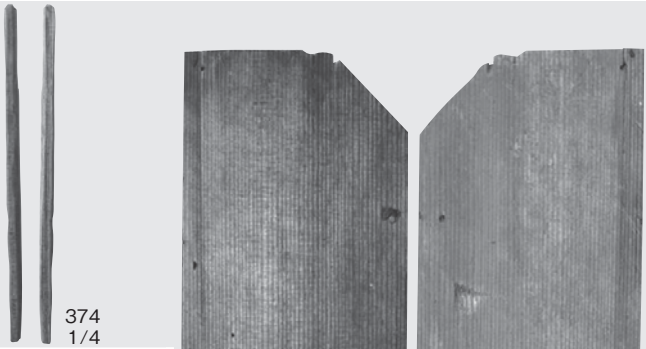

14SE3245



15SE83

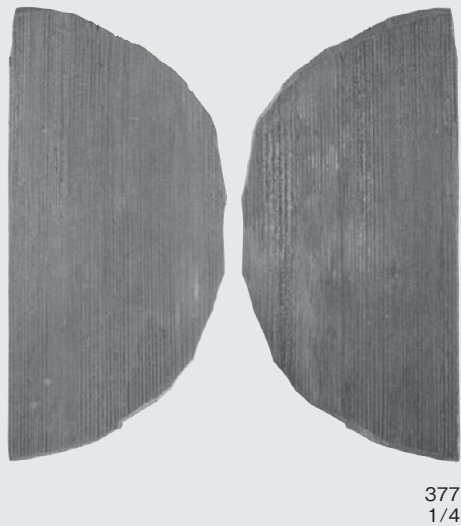

15SE111

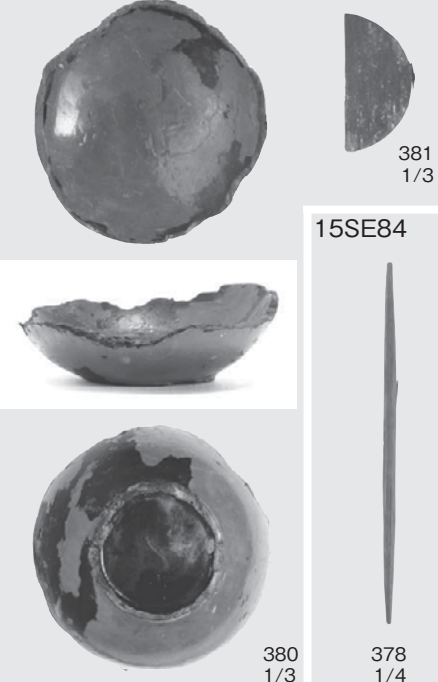

15SE84

15SE102



15SE164

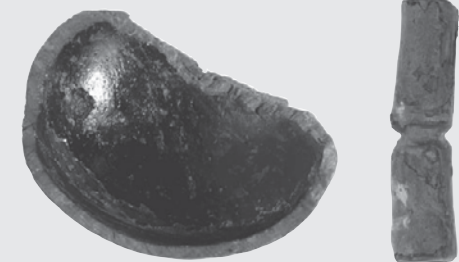

383
1/4

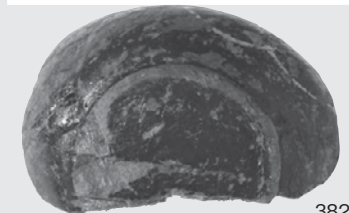

382
1/3

15SE800



385
1/4



386
1/4



385-386
1/4

15SE865



387
1/4



388
1/4

15SE900



389
1/4

15SE1818



390
1/4

391
1/4

15SE2016



392
1/8

14SK2877



393
1/4

14SX82



394
1/4

15SX100

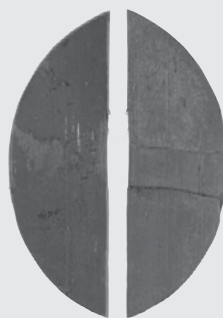

397
1/4

15SX1000



396
1/4

14SX1000

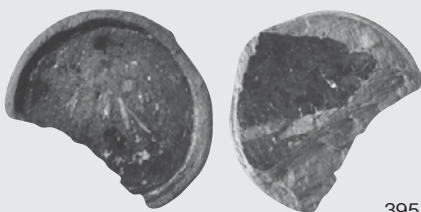

395
1/3

遺物包含層

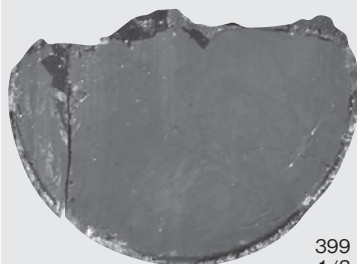

399
1/3

14P244



400
1/8

14P1971



402
1/8

14P3080



403
1/8

14P368



401
1/8

15SX150

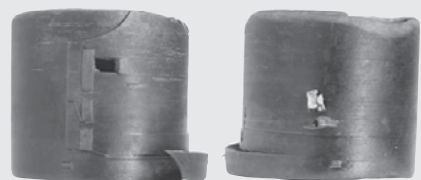
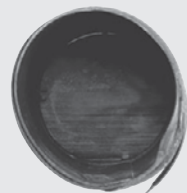

398
1/4

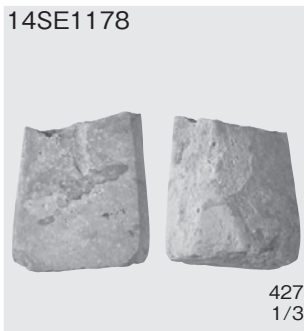
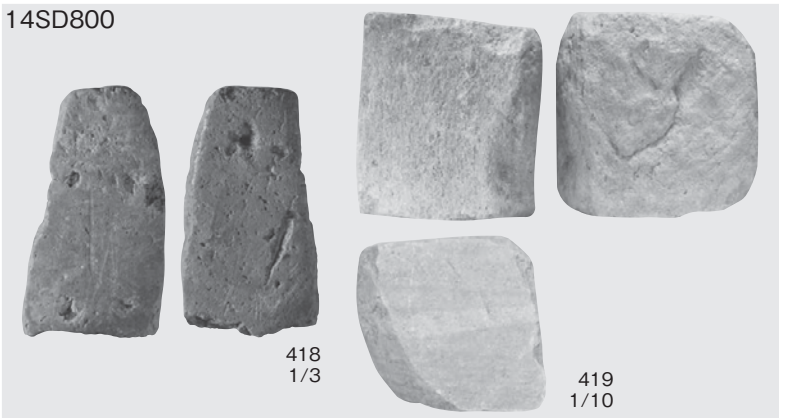
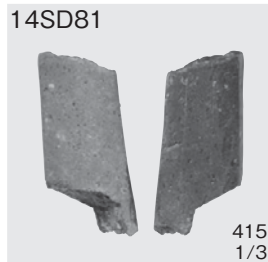
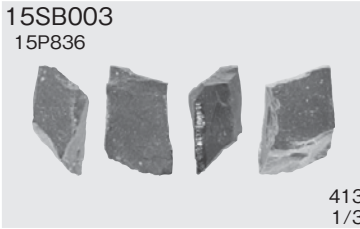
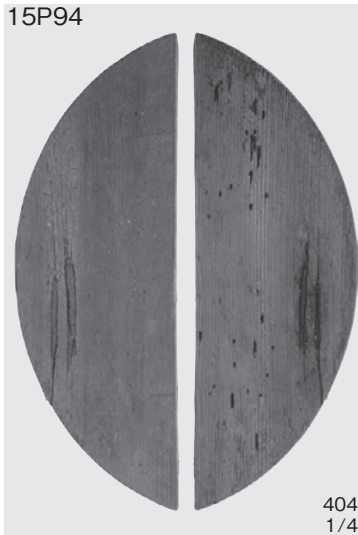

15SD200

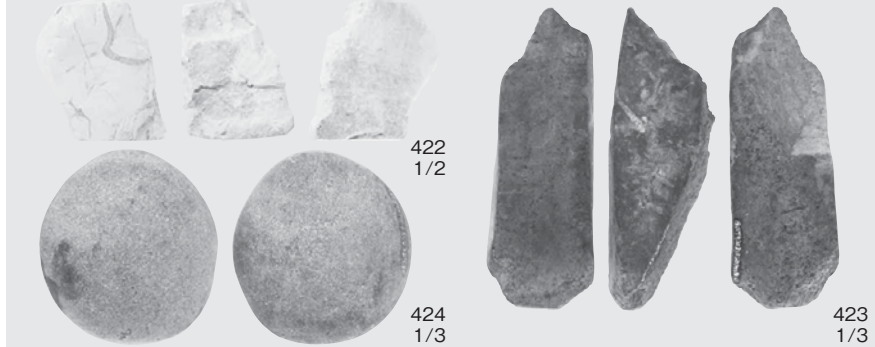

14SE674



14SE67

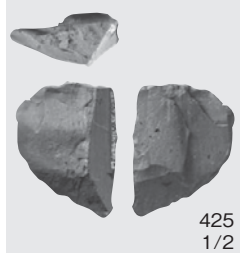

14SE2404

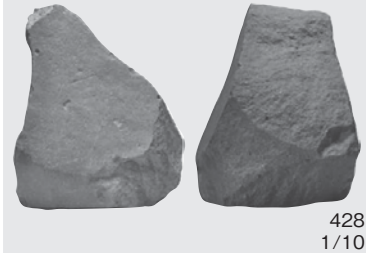

15SE106



15SE2002

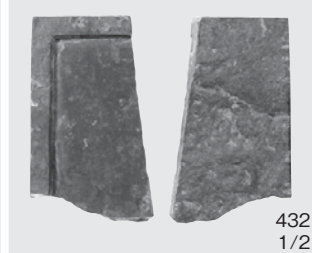

15SE1869



14SK12



14SK933



15SK41



15SK402

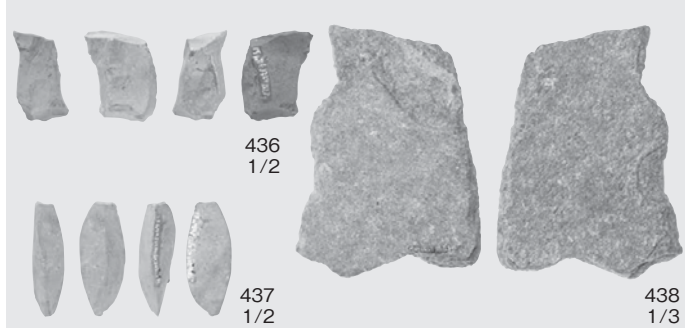

15SK416

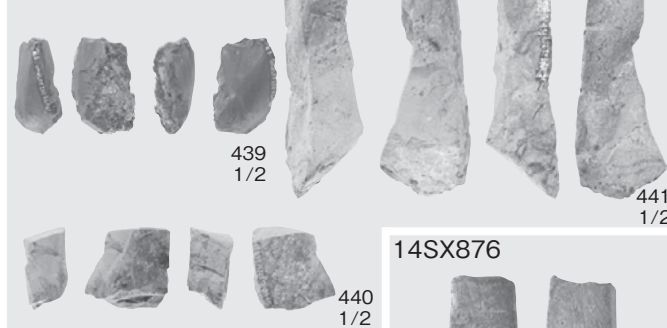

14SX876



15SK762



14SX82



14・15SX1000



15SX100



15SX150

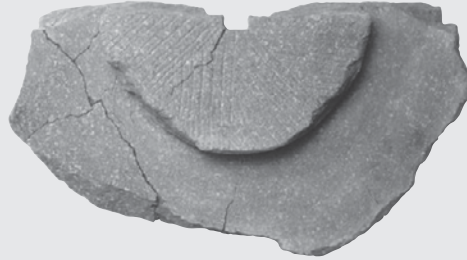

15P1197

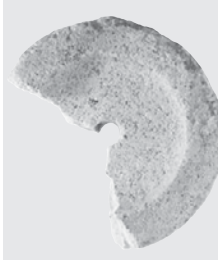

453 1/6

14SE5

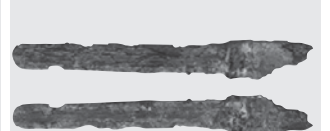

458 1/3

15P278

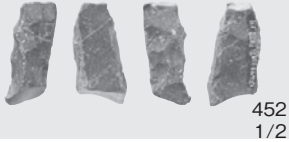

15SD3



460 1/3

15P1212

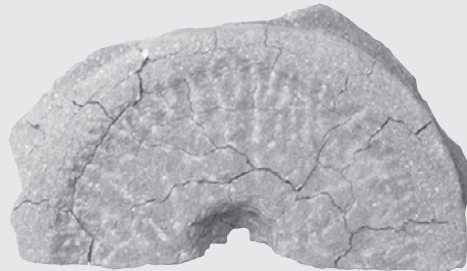

451 1/6

14SK22



459 1/3

遺物包含層

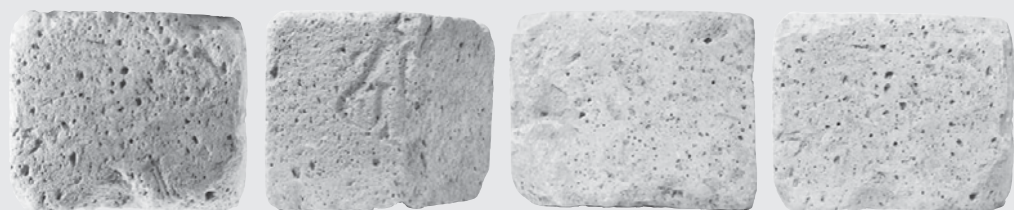
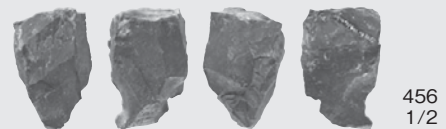
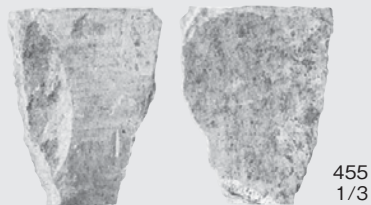

457 1/10

14·15SX1000



461
1/1

14·15SX1000



462
1/1

14P1311



463
1/1

14P2787

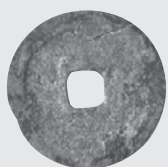
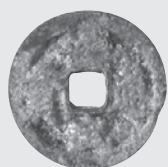

464
1/1

14P2824

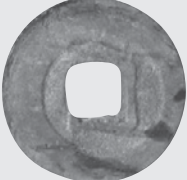

465
1/1

14P2828

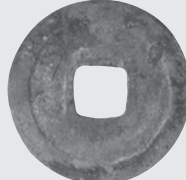

466
1/1

15SD200



467
1/1

15SD200



468
1/1

15P144



470
1/1

15SK1200



469-1
1/1

15SK1200



469-2
1/1

15SK1200



469-3
1/1

15SK1200



469-4
1/1

15SK1200



469-5
1/1

15SK1200



469-6
1/1

遺物包含層



471
1/1

遺物包含層



472
1/1

遺物包含層

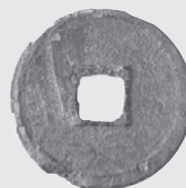

473
1/1

報告書抄録

ふりがな	やまざきいせき							
書名	山崎遺跡Ⅱ							
副書名	一般国道8号柏崎バイパス関係発掘調査報告書							
巻次	XⅡ							
シリーズ名	新潟県埋蔵文化財調査報告書							
シリーズ番号	第265集							
編著者名	春日 真実 山崎 忠良（以上、公益財団法人新潟県埋蔵文化財調査事業団）、白井 雅明 継 実 塩屋 公寛 諸星 幸代子 松本 吉弘（以上、藤村ヒューム管株式会社）、斎藤 崇人 高橋 敦 堀内 誠示 馬場 健司（以上、バリノ・サーヴェイ株式会社）、酒井 英男 堀 和仁 泉 吉紀（以上、富山大学理学部）、加藤 学（新潟県教育庁文化行政課）、卜部 厚志（新潟大学災害・復興科学研究所）							
編集機関	公益財団法人新潟県埋蔵文化財調査事業団							
所在地	〒956-0845 新潟県新潟市秋葉区金津93番地1 TEL 0250(25)3981							
発行年月日	2018（平成30）年3月30日							
ふりがな 所収遺跡	ふりがな 所在地	コード 市町村 遺跡番号		北緯 °′″	東経 °′″	調査期間	調査面積 (㎡)	調査原因
やまざきいせき 山崎遺跡	にいがたけんかしわざきし おおあざ 新潟県柏崎市大字 ふじい あざやまざき 藤井字山崎 1691-1 ほんち 番地ほか	15205	995	37度 22分 15秒	138度 35分 13秒	20140402～ 20141121 20150403～ 20151130	14,702㎡ (2014年度 8,327㎡) (2015年度 6,375㎡)	一般国道8号 柏崎バイパス建設
所収遺跡	種別	時期	主な遺構	主な遺物			特記事項	
山崎遺跡	集落跡	中世 (12世紀後半 ～16世紀)	土塁・掘立柱建物・ 杭列・溝・井戸・土 坑・性格不明遺構・ ピット	土師質土器皿(T種、R種)、舶載陶磁器 (白磁、青白磁、青磁、天目茶碗、青花)、 瀬戸焼、珠洲焼、越前焼、肥前系陶磁 器、瓦器、木製品(漆器碗・エブリ・曲物 ・柄杓・下駄・箸・棒状木製品・板状木製品 ・柱根・部材等)、石製品(石塔・茶臼・ 石臼・硯・石鍋・砥石・石鍬・管玉未成品・ 尖頭器・石核・不定形石器・磨石類)、 金属製品(刀子・筭・釘)、銭貨(唐・北宋 ・南宋・明)、土師器、須恵器、 弥生土器			掘立柱建物には、面積95.4 ㎡の大型廂付建物がある。 中世遺物には、青白磁梅 瓶、舶載天目碗、瓦器風 炉、茶臼といった一般集 落ではみられないものが 含まれる。	
	集落跡	弥生時代 後期	土坑・ピット					
	集落跡	平安時代	井戸・土坑					
要約	山崎遺跡は、柏崎平野北西部、鯖石川左岸の標高4.9～5.6mの微高地に立地する。調査の結果、中世(12世紀後半～16世紀後半)を主体とする集落遺跡であることが明らかになった。集落部分には、区画溝と考えられる溝が配される。集落周辺の低地部は水田をはじめとする生産域であったものとみられ、集落の南側では水田に伴う溝を検出している。出土遺物の内容から判断して、集落は15世紀中～後葉に最も栄えるものとみられ、16世紀以降は急速に衰退する。16世紀以降には、それまでの集落の上に土塁が築かれる。遺跡内で検出した噴砂の残留磁気を用いた年代測定では、1000～1150年と1350～1550年と2つの地震年代が示されており、1350～1550年に起きた地震が中世集落の衰退や土塁構築の契機となった可能性がある。近世以降、土塁以外の部分は水田域となり、現在に至る。遺物には、瓦器風炉、茶臼、舶載天目碗といった茶道具や青白磁梅瓶などがあり、有力武士や寺院クラスといった居住者が想定される。							

新潟県埋蔵文化財調査報告書 第265集	
一般国道8号柏崎バイパス関係発掘調査報告書Ⅱ	
山崎遺跡Ⅱ	
2018（平成30）年3月29日印刷 2018（平成30）年3月30日発行	編集・発行 新潟県教育委員会 〒950-8570 新潟市中央区新光町4番地1 電話 025(285)5511 公益財団法人新潟県埋蔵文化財調査事業団 〒956-0845 新潟市秋葉区金津93番地1 電話 0250(25)3981 FAX 0250(25)3986
印刷・製本	株式会社 第一印刷所 中越支店 〒940-0864 長岡市川崎5-442-1 電話 0258(34)6300 FAX 0258(33)9011