

試掘調査

西城遺跡

所在地 小諸市大字塩野 1-265

事業概要 個人住宅建設

開発者 個人

調査期間 平成 29 年 3 月 8 日

調査面積 2.5 m²

検出遺構 なし

出土遺物 なし



位置図 1:10,000

調査所見

個人住宅浄化槽を対象に試掘調査を実施した。基本層序は次のとおり。

- 1層 黒褐色 (7.5YR2/2)。
- 2層 暗褐色 (7.5YR3/3)。
- 3層 黒色 (7.5YR2/1)。軽石を含む。
- 4層 浅間第2軽石流堆積層。

現況地表面より 170cm 下で 4 層に到達した。本層上面で遺構検出作業を行ったが、確認できなかった。遺物についても発見できなかった。また、東壁で一部、改良土を確認した。

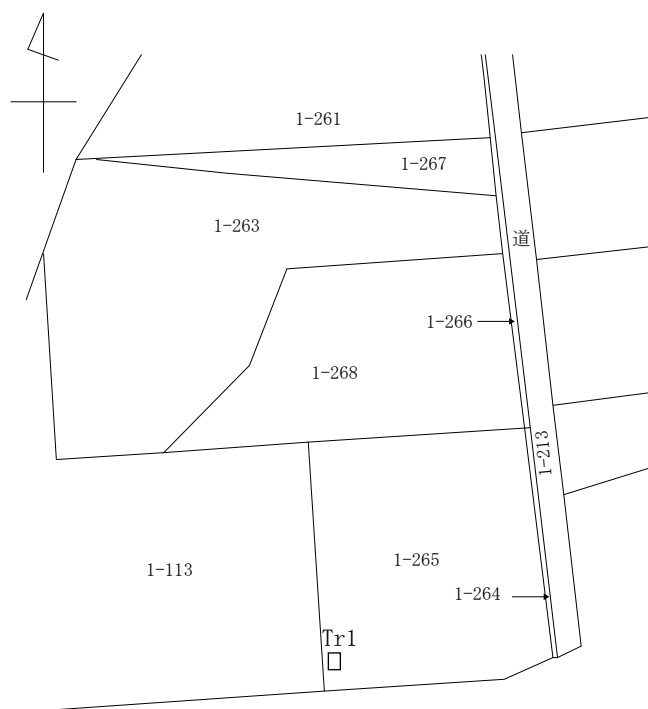

全体図 1:1,000



トレンチ (西より)



北壁断面

試掘調査

谷地原遺跡群

所在地 小諸市大字市 794-7
事業概要 看板設置
開発者 株式会社シルバーケアのぞみ
調査期間 平成 29 年 8 月 8 日
調査面積 4 m²
検出遺構 なし
出土遺物 なし



位置図 1:10,000

調査所見

現況 GL より 90cm 下で浅間軽石流堆積層を検出。本層頂部を精査したが、遺構、遺物は発見されなかった。表土中に建築資材が混入する。

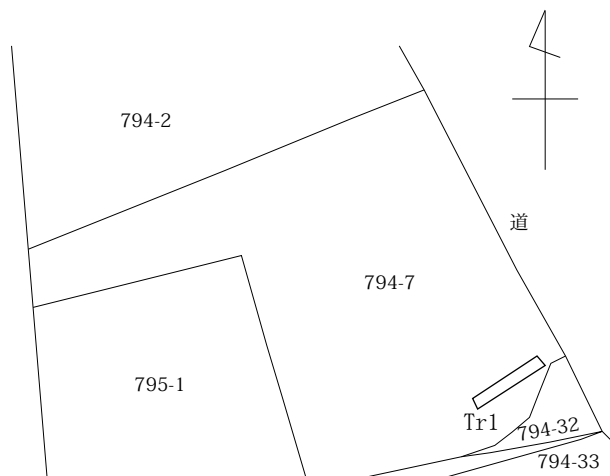

全体図 1:500



トレンチ全体 (西より)



トレンチ断面

試掘調査

中尾根遺跡

所在地 小諸市大字菱平 2517-1

事業概要 個人住宅建設

開発者 個人

調査期間 平成 29 年 10 月 12 日

調査面積 1.6 m²

検出遺構 なし

出土遺物 なし



位置図 1:10,000

調査所見

個人住宅の合併浄化槽を対象に試掘調査を実施する。表土がほとんどなく、褐色土が掘削計画の深さまで堆積しており、遺構はないと判断した。

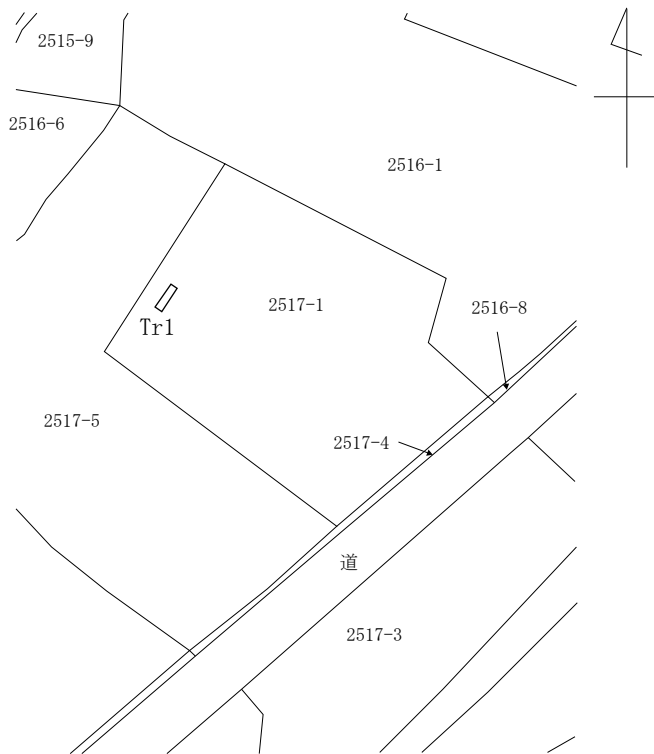

全体図 1:500



トレンチ (南より)

試掘調査

柏木原遺跡群①

所在地 小諸市大字柏木 195-1、196-1
事業概要 店舗建設
開発者 有限会社進光商事
調査期間 平成 29 年 12 月 5 日～12 月 6 日
調査面積 113 m²
検出遺構 なし
出土遺物 なし

調査所見

開発予定の 196-1 地籍と 195-1 地籍のうち、196-1 地籍には既存建造物があるため、トレンチ調査は 195-1 地籍を先行して実施した。過去に土砂を削平しガソリンスタンドが建設されていた場所で、掘削の深さは浅間軽石流の上層まで及んでいる。遺構、遺物は確認されなかった。196-1 地籍にあっても北側の斜面を観察すると、195-1 地籍と同様に大規模な土地改変の跡が認められる。

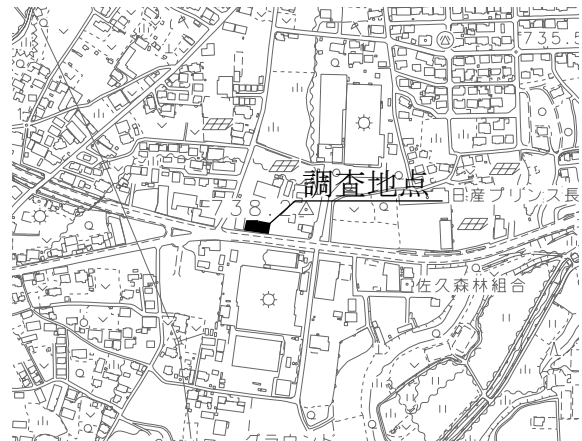

位置図 1:10,000



トレンチ 1 (東より)



トレンチ 2 (西より)



トレンチ 3 (西より)

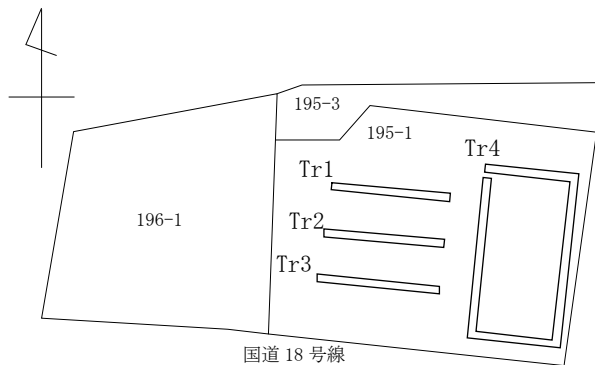

全体図 1:1,000



トレンチ 4 北側



トレンチ 4 東側



トレンチ 4 西側

試掘調査

柏木原遺跡群②

所在地 小諸市大字柏木 221-1
事業概要 太陽光発電設備設置
開発者 ケーエフアイ株式会社
調査期間 平成 30 年 3 月 17 日～ 3 月 26 日
調査面積 124.18 m²
検出遺構 なし
出土遺物 なし



位置図 1:10,000

調査所見

太陽光発電設備に付属する浸透側溝について、発掘調査を実施した。

調査規模は工事計画に合わせて設定した。基本層序は2層で黒褐色の耕作土層下に浅間第2軽石流堆積層(P2層)である。耕作土の堆積は南の谷側に向かうに連れて薄くなっており、現況GLより40cm下までの掘削で北端ではP2層に到達しなかったが、南端ではP2層の頂部が露出した。

この調査で遺構、遺物は発見されていない。



南端浸透側溝掘削状況



南端浸透側溝断面



中央部付近浸透側溝



北端浸透側溝

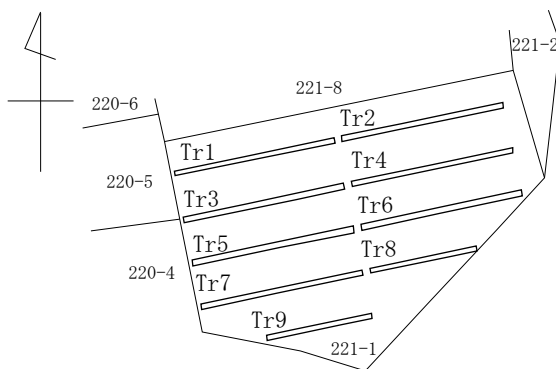

全体図 1:1,000

試掘調査

柏木原遺跡群③

所在地 小諸市大字柏木 129-7、131-1、131-5

事業概要 集合住宅建設

開発者 大東建託株式会社

調査期間 平成 30 年 3 月 19 日

調査面積 139 m²

検出遺構 なし

出土遺物 なし

調査所見

整地をともなう集合住宅の建設が計画され、試掘調査を実施した。基本層序は下記のとおり。

- 1層 黒褐色 (10YR2/3)。耕作土。
- 2層 暗褐色 (10YR3/3)。5 cm 大の軽石含む。粘性あり。しまりやや弱い。トレンチ 3、4の一部では確認できない。
- 3層 黄褐色 (10YR3/3)。5 cm から 10cm 大、大きいものでは 20cm 以上の軽石を含む。浅間第 2 軽石流堆積層。

3層までの深さは現況地表面より 30cm から 40cm 程度で、本層上面で遺構の検出作業を実施したが、確認できなかった。また、遺物も発見できなかった。

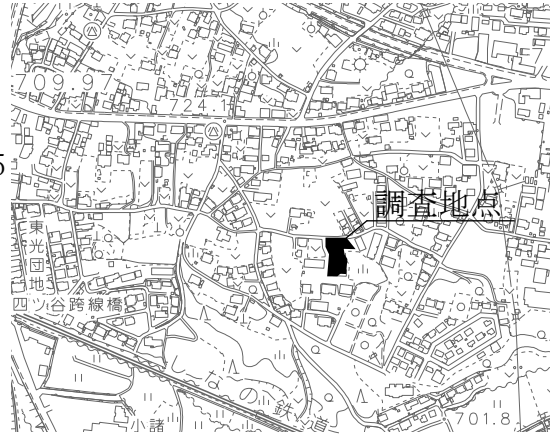

位置図 1:10,000



トレンチ 1、2 (北東端より)



トレンチ 3 (北より)



トレンチ 3 断面



トレンチ 7 (北より)

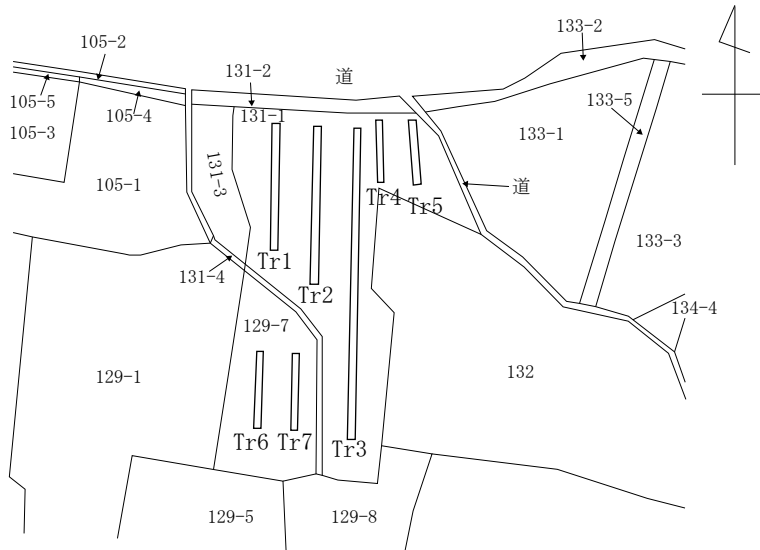

全体図 1:1,000

試掘調査

菱形城跡①

所在地 小諸市大字菱平 1219
事業概要 太陽光発電設備設置
開発者 株式会社クラカンエコライフ
調査期間 平成 30 年 2 月 21 日
調査面積 48 m²
検出遺構 なし
出土遺物 なし
調査所見

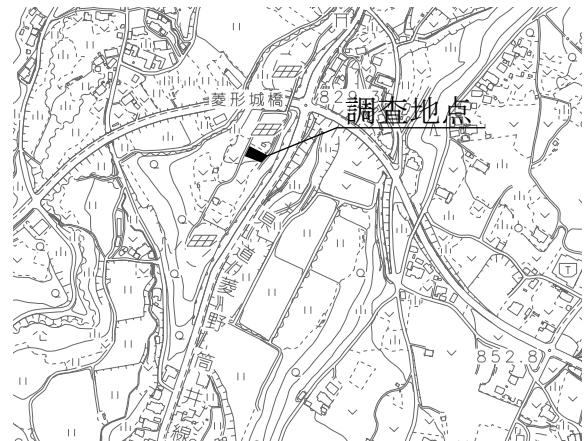

位置図 1:10,000

太陽光発電設備の設置工事にあたり、土地の形状変更が計画された。土砂が削平される範囲の遺構を調査するため4本のトレンチを設定し、重機で掘り下げた。

30cm 程度の暗褐色の耕作土の下に褐色のローム層があり、本層直上で遺構の検出作業を行ったが確認できなかった。また遺物についても発見できなかった。

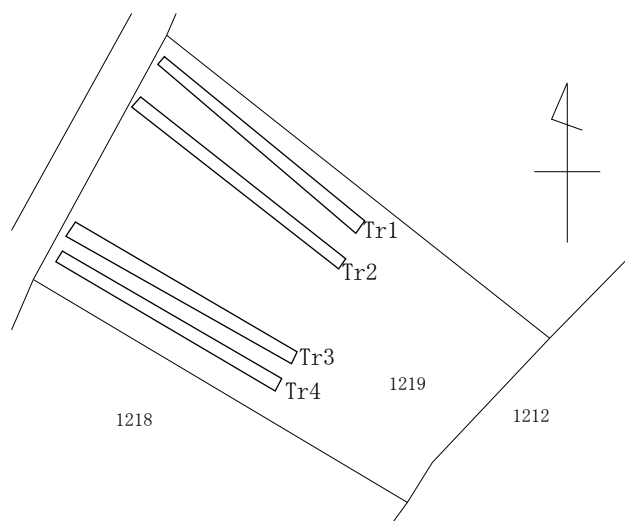

全体図 1:500



トレンチ 1、2 (東より)



トレンチ 1 (北壁断面)



トレンチ 3、4 (東より)

試掘調査

菱形城跡②

所在地 小諸市大字菱平 1208-2
事業概要 太陽光発電設備設置
開発者 株式会社クラカンエコライフ
調査期間 平成 30 年 2 月 21 日
調査面積 19.45 m²
検出遺構 なし
出土遺物 なし
調査所見

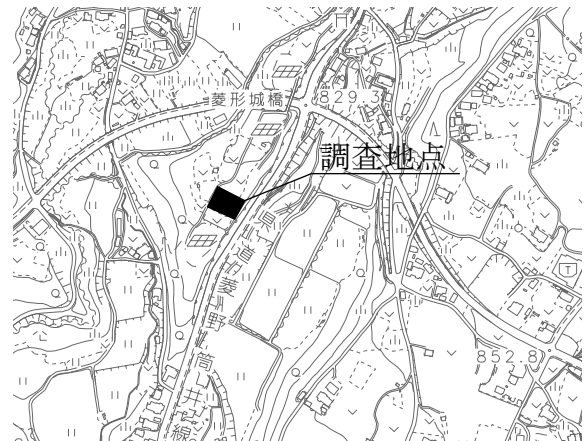

位置図 1:10,000

太陽光発電設備に付属する浸透側溝の掘削に合わせて試掘調査を実施する。厚さ10cmの耕作土の下に褐色のローム層があり、本層直上で遺構の検出作業を行ったが確認できなかった。また遺物についても発見できなかった。

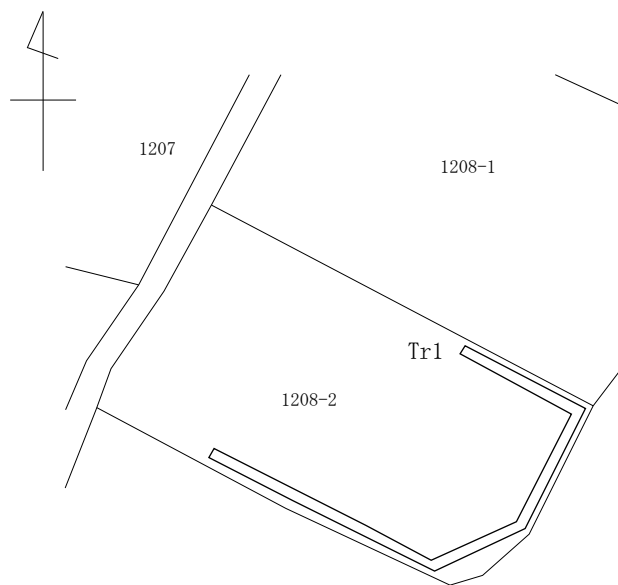

全体図 1:500



浸透側溝掘削状況①



浸透側溝掘削状況②



断面

試掘調査

平原城跡①

所在地 小諸市大字平原 693-1、693-3、1284-3、
1284-8、1284-10、1290-1、1290-2

事業概要 太陽光発電設備設置

開発者 株式会社野村屋

調査期間 平成 29 年 8 月 24 日

調査面積 26.64 m²

検出遺構 なし

出土遺物 なし

調査所見

当該地籍は建設会社の土場跡で、既に工事残土等を搬入した履歴がある土地である。掘削は現況 GL より 50cm 下までで、建築資材等が混ざる埋土内であった。



位置図 1:10,000

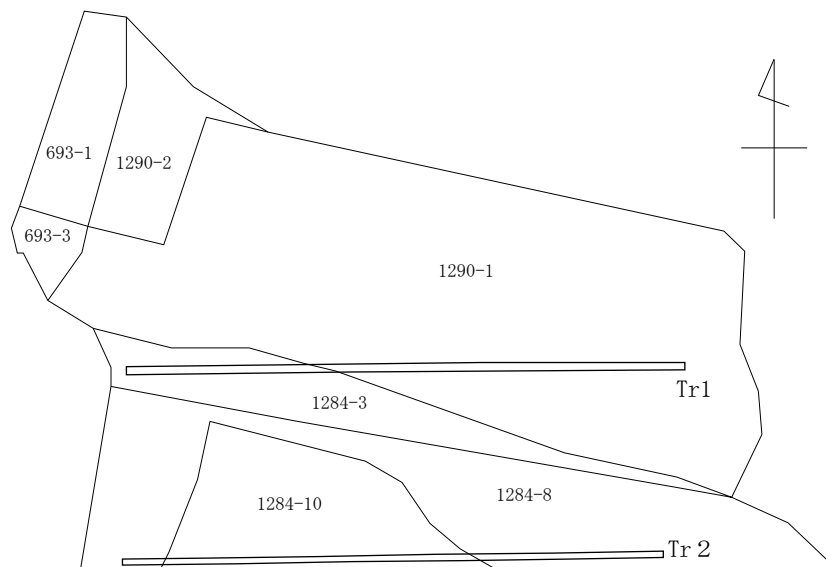

全体図 1:1,000



調査区 (西より)



トレンチ (西より)

試掘調査

平原城跡②

所在地 小諸市大字平原 1188-1

事業概要 太陽光発電設備設置

開発者 株式会社野村屋

調査期間 平成 30 年 2 月 14 日

調査面積 19.45 m²

検出遺構 なし

出土遺物 なし

調査所見

太陽光発電設備に付属する浸透側溝の掘削に合わせて試掘調査を実施する。敷地の大半は削平を受けており、浅間第2軽石流の堆積層が露出していたため、表土が残る南端を対象とし、重機で掘削を行った。上層は近年のゴミが混ざる暗褐色の攪乱層で、現況地表面より 60cm 下で浅間第2軽石流の堆積層となる。本層上面で遺構の検出作業を実施したが、確認できなかった。また、遺物も発見できなかった。

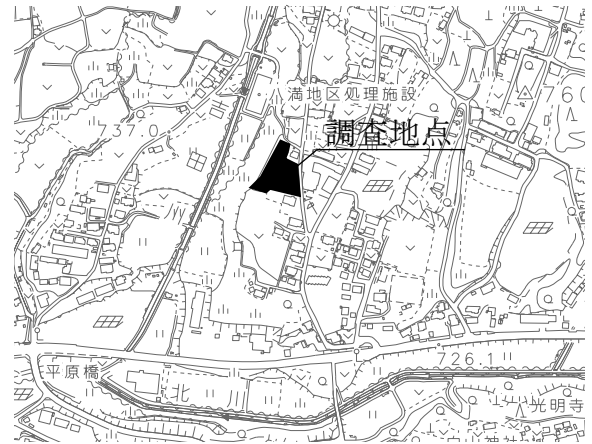

位置図 1:10,000

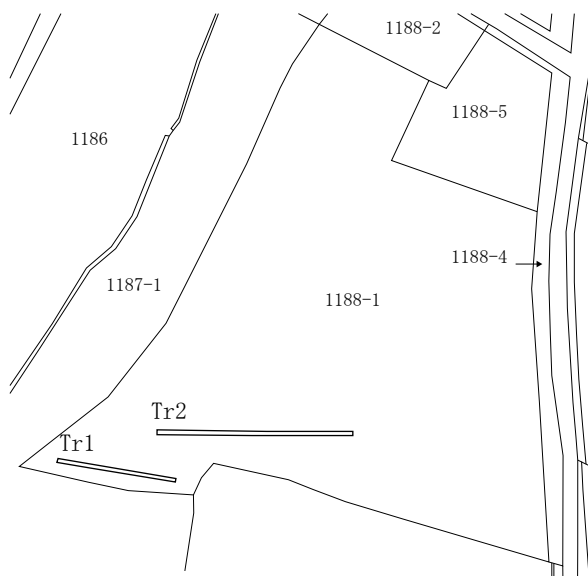

全体図 1:1,000



トレンチ1 (西より)



トレンチ1 (南壁断面)



トレンチ2 (東より)

試掘調査

平原城跡③

所在地 小諸市大字平原 1248-1

事業概要 太陽光発電設備設置

開発者 積和建設信州株式会社

調査期間 平成 30 年 3 月 5 日

調査面積 32 m²

検出遺構 なし

出土遺物 なし

調査所見

太陽光発電設備に付属する浸透側溝を対象に試掘調査を実施する。掘削計画地盤は現況地表面より 40cm 程度で、暗褐色の耕作土中で掘削は終了した。計画地盤で遺構の検出作業を実施したが、確認できなかつた。また、遺物も発見できなかつた。



位置図 1:10,000

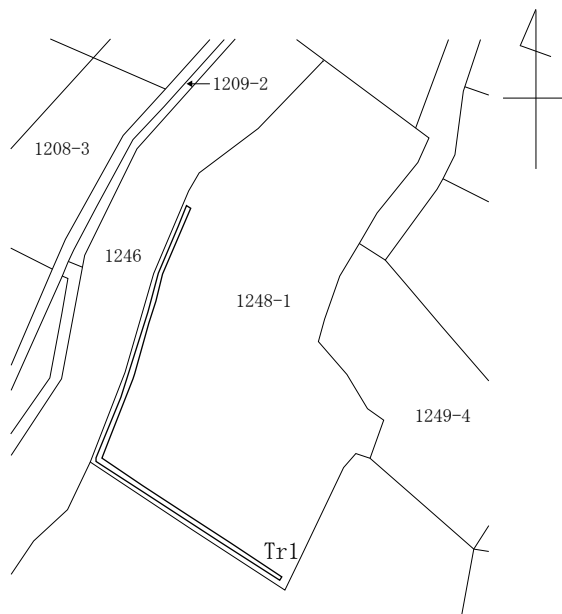

全体図 1:1,000



トレンチ (敷地西端)



トレンチ (敷地南端)



トレンチ断面

試掘調査

野岸遺跡

所在地 小諸市与良町二丁目 2833-3 ほか7筆

事業概要 学校建設

開発者 小諸市

調査期間 平成29年5月26日

調査面積 35 m²

検出遺構 なし

出土遺物 なし

調査所見

既存校舎の基礎撤去後に試掘調査を実施。校舎建設時に1 m以上掘削を受けている西側は基礎撤去時に立会い調査をしたが遺構は確認されなかった。なお、湧水の量が著しい。東側の既存建物の基礎が50cm程度入っている場所については、トレンチ調査を実施した。現況GLより20cm掘り下げたところで浅間軽石流堆積層は検出された。本層は水分を非常に多く含んでいる。軽石流の上は過去の工事の搬出土。

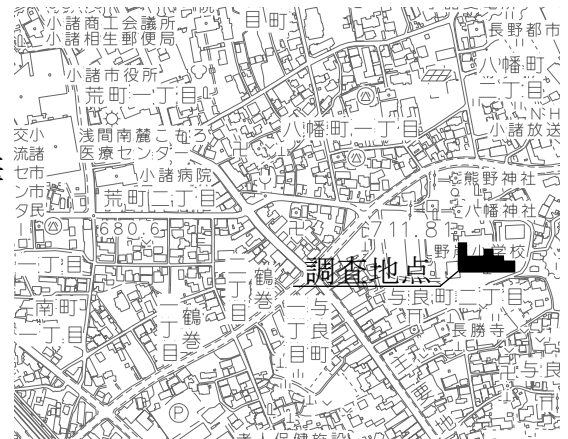

位置図 1:10,000

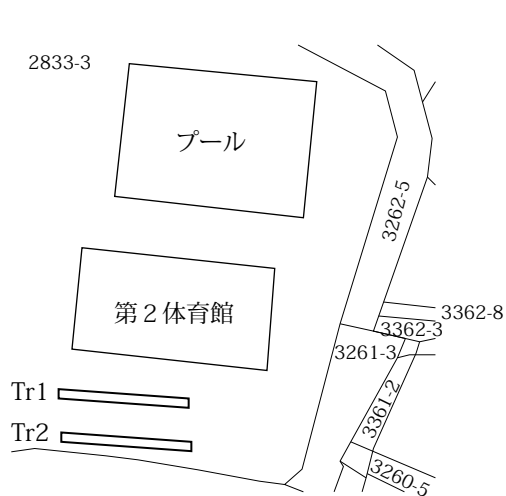

全体図 1:1,000



全景 (東より)



トレンチ1



トレンチ2

試掘調査

矢田頭遺跡

所在地 小諸市大字森山 174-5

事業概要 個人住宅建設

開発者 個人

調査期間 平成 29 年 12 月 12 日

調査面積 12 m²

検出遺構 なし

出土遺物 なし

調査所見

トレンチを東西方向に 2 本、設定。

現況 GL より 33cm ~ 35cm までが耕作土で、その下が浅間軽石流層となる。トレンチ 2 の東側は攪乱を受けており、建築資材や砕石が混入する層が耕作土と浅間軽石流層の間に堆積している。

遺構、遺物は確認されなかった。

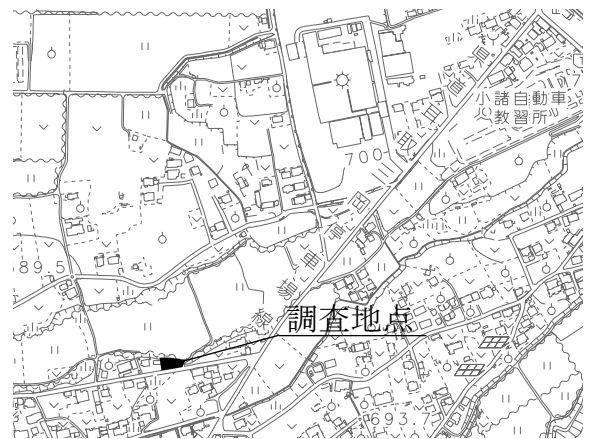
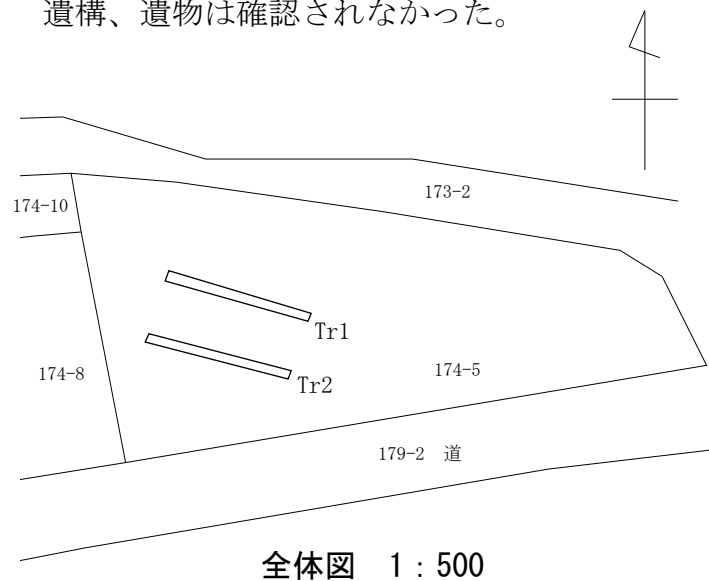

トレンチ 1 (断面)



トレンチ 2 (断面)



トレンチ 1 (東より)



トレンチ 2 (東より)



トレンチ 2 検出コンクリート片

試掘調査

和田原 A 遺跡

所在地 小諸市大字御影新田 2567-1、2569-1、
2569-2、2569-3

事業概要 高齢者向け住宅建設

開発者 社会福祉法人のぞみ福祉会

調査期間 平成 29 年 11 月 28 日～ 11 月 29 日

調査面積 45 m²

検出遺構 なし

出土遺物 なし

調査所見

トレンチを南北方向に 3 本、設定。

耕作土が厚く、50cm から深いところで 1.5m を測る。耕作土はレンズ状に堆積しており、谷地形であることが伺える。耕作土の下は浅間軽石流堆積層となる。

遺構、遺物は確認されなかった。

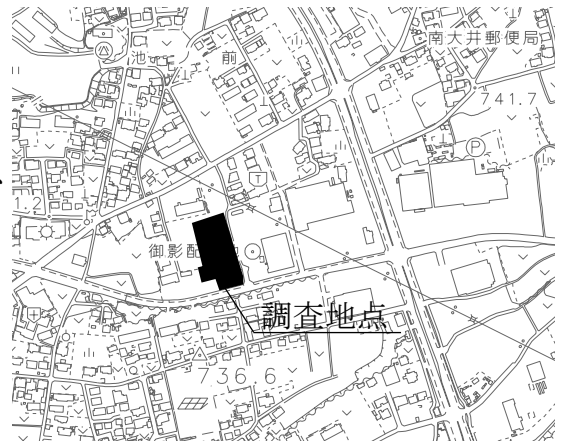

位置図 1:10,000

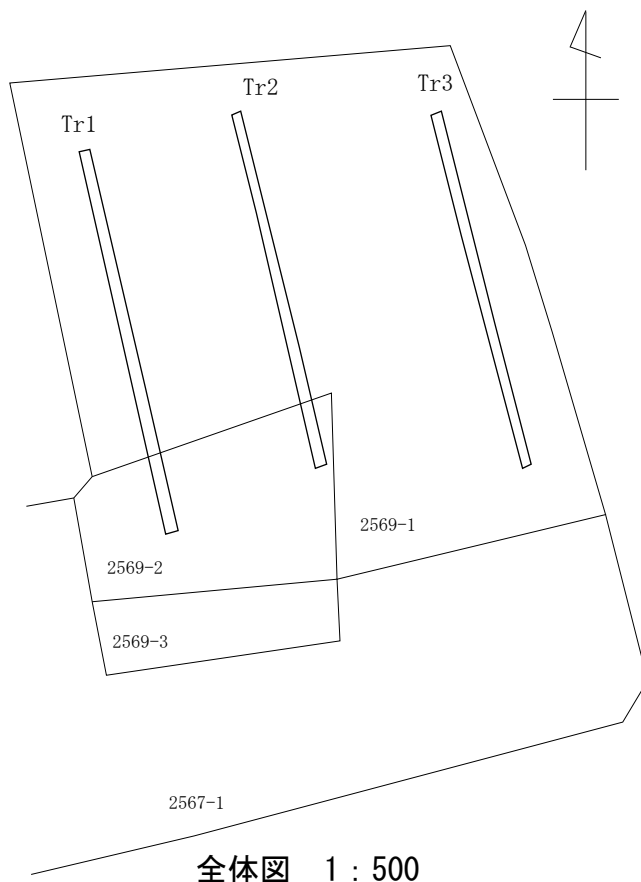

トレンチ 1 (南より)



トレンチ 2 (南より)



トレンチ 3 (南より)

試掘調査

和田原遺跡群

所在地 小諸市大字御影新田 2707-1

事業概要 駐車場整備

開発者 ブルーマリンスポーツクラブ株式会社

調査期間 平成30年3月26日～3月30日

調査面積 832 m²

検出遺構 住居址 14 軒、土坑 18 基

出土遺物 土師器、須恵器

調査所見

総合フィットネスクラブの駐車場整備に伴い、工事予定範囲の試掘確認調査を実施した。耕作土の下に黒褐色土の堆積があり、その下が浅間第1軽石流堆積層で本層上面において遺構の検出作業を行った。遺構確認面までの深さは地点によりまちまちであるが、全体的に中心部が深く70cm～80cm程度、南北端は60cm程度で浅いところでは35cmのところもあった。

調査結果を基に開発行為者と協議を行い、駐車場となる範囲で検出された遺構は盛土等により現地保存の措置をとり、東側境界擁壁が設置される位置にあるトレンチ3で検出された遺構については、記録保存のための発掘調査を実施することになった。



位置図 1:10,000

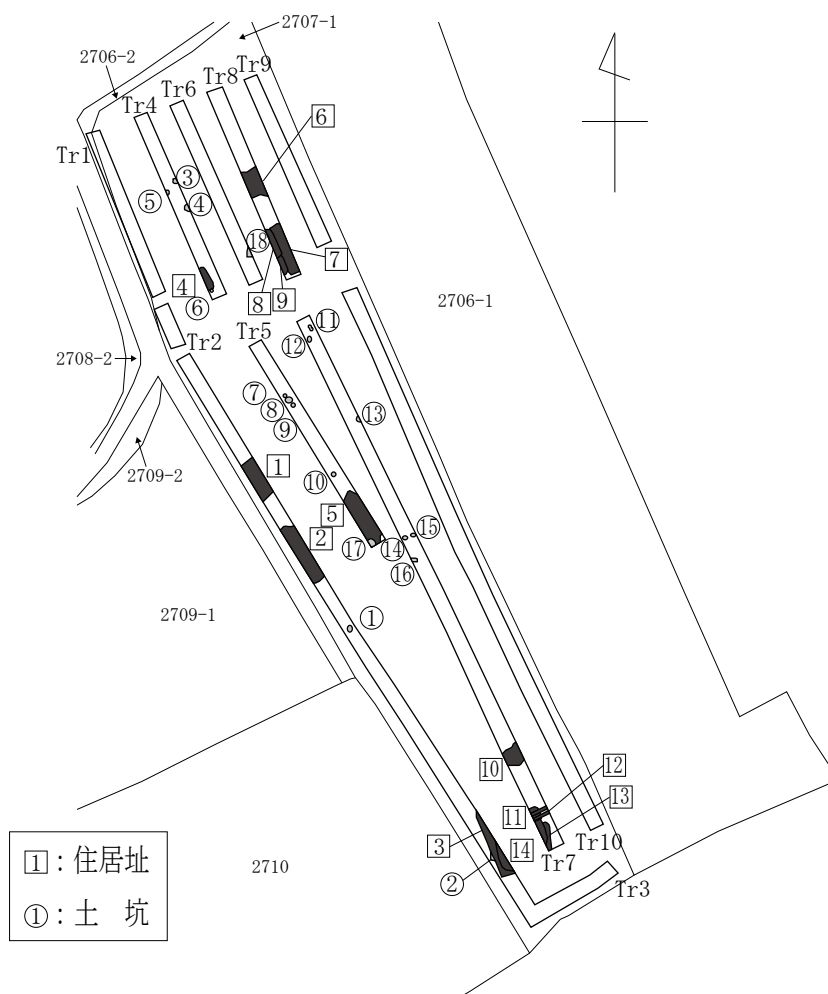

全体図 1:1,000



トレンチ3 (南より)



トレンチ5 (南より)



トレンチ7 (南より)



トレンチ10 (南より)

報告書抄録

ふりがな	しないいせき
書名	市内遺跡 2017
副書名	平成 29 年度小諸市内遺跡発掘調査報告書
シリーズ名	小諸市埋蔵文化財発掘調査報告書
シリーズ番号	41
編著者名	高橋陽一、井出勇介
編集機関	小諸市教育委員会
所在地	小諸市相生町三丁目 3 番 3 号
発行年月日	2023 年 3 月 17 日

小諸市埋蔵文化財調査報告書第 41 集

市内遺跡 2017 平成 29 年度小諸市内遺跡発掘調査報告書

発行日 2023 年 3 月 17 日

編集・発行 小諸市教育委員会

〒384-8501 長野県小諸市相生町三丁目 3 番 3 号

TEL : 0267-22-1700 (代表) FAX : 0267-23-8857

発行所 ヨダ印刷サービス株式会社

〒384-0026 長野県小諸市本町二丁目 1 番 4 号

TEL : 0267-22-3330 FAX : 0267-22-3331
