

鬼塚遺跡第14次試掘調査概要

住宅建設に伴う鬼塚遺跡第14次・額田寺跡遺跡の発掘調査

第18次発掘調査報告書

2000年3月

財団法人 東大阪市文化財協会

鬼塚遺跡第18次発掘調査報告(中西克宏)

本文目次

I 調査に至る経過	1
II 位置と環境	1
III 調査の方法	3
IV 調査の成果	
A地区の調査	5
層序	5
遺構と遺物	5
B地区の調査	18
層序	18
遺構と遺物	19
V まとめ	19

挿図目次

図1 調査地点位置図	1
図2 鬼塚遺跡周辺の遺跡分布	2
図3 調査地点地区割図	4
図4 A地区南壁断面(上) 北壁断面(下)	6
図5 A地区検出遺構全体図	8
図6 掘立柱建物1実測図	10
図7 掘立柱建物3実測図	11
図8 柱穴・掘立柱建物1・3出土遺物実測図	12
図9 溝29・35・36出土遺物実測図	13
図10 溝19・20・22・24・25・39・46・47出土遺物実測図	14
図11 土壙1・6・12・14出土遺物実測図	14
図12 土壙15出土遺物実測図	15
図13 落ち込み1・2出土遺物実測図	16
図14 第34層出土遺物実測図	16
図15 第27層出土遺物実測図	17
図16 第28層出土遺物実測図	17
図17 B地区地山上面遺構平面図・北壁断面図	19

表目次

表 1	周辺遺跡の変遷	3
表 2	建物一覧表	9
表 3	周辺遺跡で検出されている建物寸法	9
表 4	A地区出土土錘の計測表	18
表 5	遺構観察表(掘立柱建物)	20
	遺構観察表(柱穴)	23
	遺構観察表(溝)	83
	遺構観察表(土壇)	98
	遺構観察表(落ち込み)	101
表 6	遺物観察表	102

図版目次

図版 1	遺構 1 調査地点遠景 2 遺構検出状況	126
図版 2	遺構 1 遺構検出状況(南寄り部分) 2 南壁断面	127
図版 3	遺構 1 掘立柱建物1・2全景(東より) 2 掘立柱建物1全景(北より)	128
図版 4	遺構 1 掘立柱建物1西側柱列立割状況(西より) 2 掘立柱建物1Pit5	129
図版 5	遺構 1 掘立柱建物2全景(北より) 2 掘立柱建物2Pit1掘り方	130
図版 6	遺構 1 掘立柱建物2Pit7掘り方 2 掘立柱建物2西側および北側柱列立割状況(西より)	131
図版 7	遺構 1 掘立柱建物3全景(北より) 2 掘立柱建物3Pit1検出状況	132
図版 8	遺構 1 掘立柱建物3Pit6立割状況 2 柱穴97根石検出状況	133
図版 9	遺構 1 柱穴515須恵器蓋出土状況 2 溝35	134
図版10	遺構 1 土壇15 2 土壇5検出状況(北より)	135
図版11	遺物 1 柱穴・掘立柱建物内出土遺物 2 溝内出土遺物	136
図版12	遺物 1 溝35内出土遺物 2 溝36内出土遺物	137
図版13	遺物 土壇6内出土遺物	138
図版14	遺物 土壇15内出土遺物	139
図版15	遺物 土壇15内出土遺物	140
図版16	遺物 第27層内出土遺物	141
図版17	遺物 第28層内出土遺物	142
図版18	遺物 第34層内出土遺物	143

鬼塚遺跡第14次試掘調査概要

住宅建築に伴う鬼塚遺跡第14次・額田寺跡遺跡の発掘調査(松田順一郎)

本文目次

1.はじめに	145
2.調査の方法	146
3.調査結果	
3.1 第3トレンチの堆積層と遺構(写真1・2)	146
3.2 第2トレンチの堆積層と遺構(写真3)	148
3.3 その他のトレンチの調査結果(写真4・5)	149
3.4 出土遺物	149
4.まとめ	150

挿図目次

図18 鬼塚遺跡第14次発掘調査地点と周辺の遺跡	145
図19 トレンチ配置図	146
図20 第3トレンチの堆積層断面と遺構平面図	147
図21 第2トレンチの堆積層断面と遺構平面図	148
図22 出土遺物実測図	150

写真目次

写真1 鬼塚遺跡第14次発掘調査第3トレンチの堆積層断面(東壁)	151
写真2 第3トレンチ、4層上面での中世遺構検出状況	151
写真3 第2トレンチの堆積層断面(東壁)と4層上面での中世遺構検出状況	151
写真4 第6トレンチの掘削終了状況	152
写真5 第11トレンチの掘削終了状況	152
写真6 出土遺物	152

鬼塚遺跡第18次発掘調査報告

I 調査に至る経過

平成4年度、株式会社長谷工都市開発は、鬼塚遺跡の推定範囲内にあたる東大阪市立花町151、293番地に共同住宅の建築を計画した。建築予定地が当遺跡の東端部分にあたっているため、東大阪市教育委員会が建築工事に先立ち平成4年9月7日に予定地内3ヶ所で試掘調査を行なったところ、各調査地点から中世の土器類を含む遺物包含層や溝・柱穴などの遺構を確認した。

この試掘調査をうけ両者間で協議を重ねた結果、共同住宅建築予定地のうち建物部分と浄化槽部分の845㎡を対象に株式会社長谷工都市開発から委託をうけた財団法人東大阪市文化財協会が平成4年12月21日から平成5年4月28日まで、現地での発掘調査を実施することになった。

II 位置と環境

生駒山西側斜面には、西側の河内平野に向かって開析する谷筋を流れくだる小河川がある。山裾には、これらの小河川によって形成された扇状地が広がっている。このうち、鬼塚遺跡は豊浦川の形成した緩扇状地上の標高10～30mに立地している。

本遺跡の周辺には、数々の遺跡が分布している。第1表に示したようにこれまでの発掘調査によって、これらの周辺の遺跡では、縄文時代以降、今日まで居住域や墓域さらに生産域と



図1 調査地点位置図



図2 鬼塚遺跡周辺の遺跡分布

して土地利用された痕跡をとどめている。

また、難波宮や難波津と平城京を結ぶ東西方向の直線道と南北方向の東高野街道が本遺跡内で交差しており、陸上交通の要衝の地にあっている。

本遺跡の推定範囲は、東西850m・南北500mにおよび、東大阪市箱殿町・新町・南荘町・立花町に広がっている。

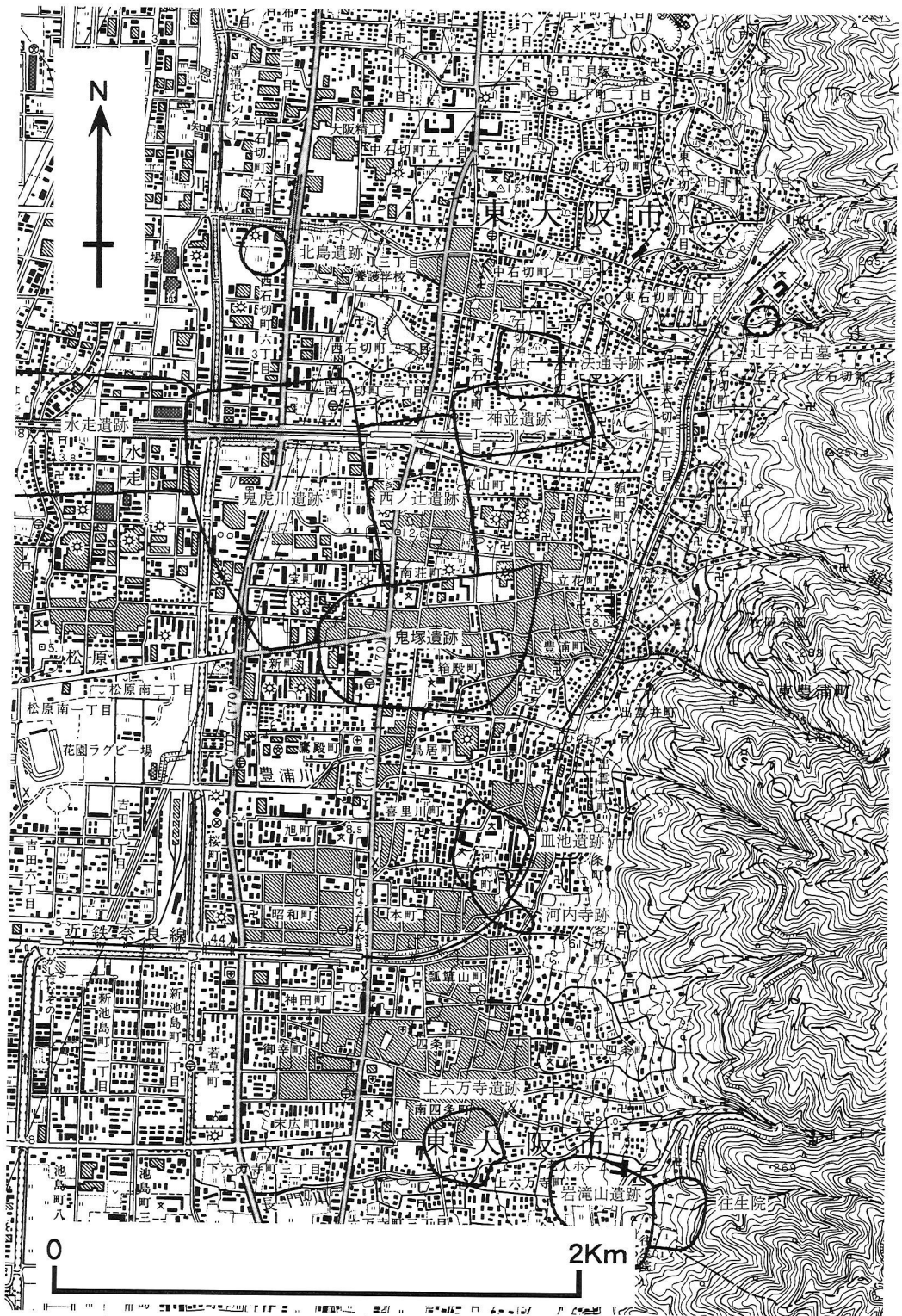
本遺跡では、これまでの発掘調査により、縄文時代晩期の土偶や再葬墓、弥生時代前期の土器類・同中期の木棺を伴う方形周溝墓群・土器棺墓、同後期の方形竪穴住居、古墳時代中期末の韓式系土器類・鑄造鉄斧・掘立柱建物・造付け竈を備えた竪穴住居・水利施設の一部、平安時代から奈良時代の石帯・墨書土器などの遺物や掘立柱建物・井戸・土壇墓、鎌倉時代の掘立柱建物などを確認している。

Ⅲ 調査の方法

調査地点は、住宅の建物部分(A地区)と浄化槽部分(B地区)にわかれる。A・B両地区は、東から西に傾く斜面地を2段の平坦な土地に造成したうえで耕作地としていた。また、近年まで工場や民家が立ち並んでいた。このため、現地表下30～50cmに堆積する盛土・耕土・床土、工場に伴う攪乱箇所は、重機によって掘削し、以下の地層は各層毎に人力で掘削した。

調査区内には国家座標を移設し、これを基準に5mの小区画を設定した。遺構の実測は、すべてこれを基準に行なっている。

遺跡名	遺構	旧石器時代	縄文時代	弥生時代	古墳時代	奈良・平安時代	鎌倉・室町時代
	遺物						
北島遺跡							
辻子谷古墓							
法通寺跡							
神並遺跡							
西ノ辻遺跡							
鬼虎川遺跡							
水走遺跡							
鬼塚遺跡							
皿池遺跡							
河内寺跡							
上六万寺遺跡							
岩滝山遺跡							
往生院							

表1 周辺遺跡の変遷



図3 調査地点地区割図

IV 調査の成果

A地区の調査

層序

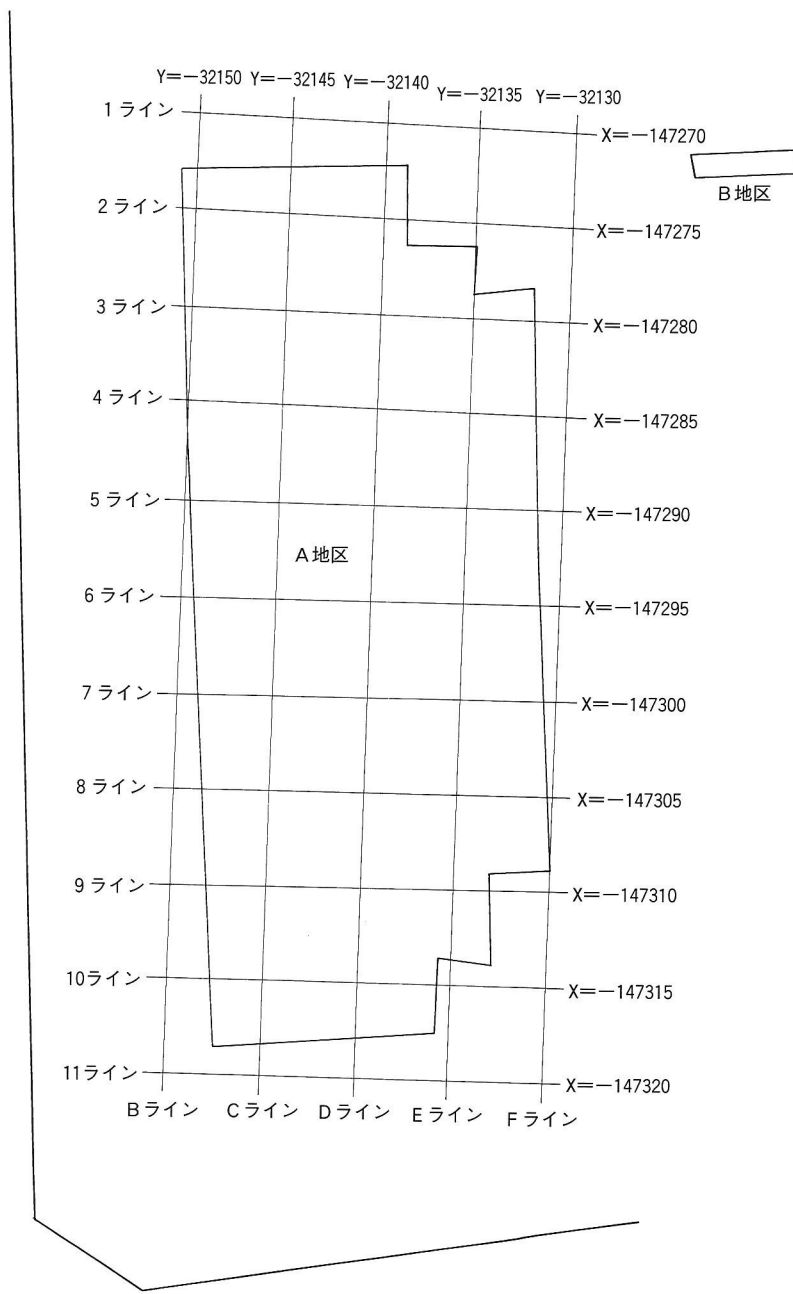
調査地点は、既述したように東から西に傾斜する土地を2段の平坦地に造成している。このため、上段の東寄り部分と下段全域では盛土および床土直下で土器を含まない所謂「地山」を検出した。したがって、遺物を含む地層は、上段の西寄り部分に分布していることになる。また、南北方向についてみると調査地区の中央部付近が尾根筋にあっており、遺物包含層は南北両側に傾斜して堆積している。調査区南壁断面および北壁断面の層序のうち、第2層から第12層、第16層から第24層は、近世以降の築造と推定できる溜め池の埋土である。第25・26層は、土質と出土遺物から近世の整地層と推定できる。第27層A・Bは、調査区の中央部から南寄り部分に堆積しており、上面で近世の鋤跡を確認している(図4 灰色砂混じりシルト)。本層位からは、14世紀代までの土器類・陶磁器類・土製品・瓦類・鉄製品・石製品・獣骨などを検出している。第28層A・B・C層、29層・30層は、調査区中央から南寄り部分に堆積している(図4 灰黄色砂混じりシルト)。調査では、これらの層位の遺物を一括して取り上げており、12世紀代までの土器類・輸入陶磁器類・灰釉陶器・緑釉陶器・土製品・瓦類・鉄製品・石製品などを検出している。第34・35層は、調査区中央部分から北寄り部分に堆積しており、平安時代から奈良時代の土器類・緑釉陶器・鉄製品・獣骨を含んでいる(図4 茶灰色砂混じりシルト)。

遺構と遺物

上段部分では、第27層A・B上面と地山上面で遺構を検出できた。第27層A・B上面の遺構は、層位関係や遺構内出土遺物からみて近世以降のものと考えられることができる。地山上面の遺構には、出土遺物や遺構の重複関係からみて近世以降・中世・平安時代から奈良時代の掘立柱建物3棟・柱穴536個・溝57条・土壇15基がある。下段部分では、地山上面で近世以降の溝を検出している。なお、各遺構の時期は遺構の重複関係・遺構内出土遺物・遺構内埋土の特徴などから推定している。以下では、時期別に検出できた遺構について記述してゆく。

なお、第18次調査で検出した個々の遺構のデータは表5に、図示した遺物観察表は表6にまとめてある。以下では、時期ごとに記述する。

平安時代から奈良時代

平安時代から奈良時代の遺構は、調査区の中央から北寄り部分で2棟の掘立柱建物(建物2・3)と柱穴を確認している。建物の概要は表2にまとめた。このうち、総柱の建物3を構成する柱穴は、平面方形を呈するとともに、根石をもつものもある。一方、建物2の柱穴は、楕円形で建物3にくらべ小型である。この2棟の掘立柱建物は、同一方位を呈していることや、配置状況から同時存在していたものと推定できる。また、前述したような奈良～平安時代の遺物を含む堆積層の分布状況から、調査地点の北側には、さらに多くの建物群が広がっているも



図4 A地区南壁断面(上) 北壁断面(下)

A地区南壁・北壁断面

第1層	盛土
第2層	攪乱 溜め池の埋土
第3層	石垣のうらごめ(裏込) 溜め池の埋土
第4層	10YR4/2灰黄褐色極細粒砂混じりシルト(拳大の礫を含む) 溜め池の埋土
第5層	2.5Y4/1黄灰色細粒砂混じりシルト 溜め池の埋土
第6層	2.5Y4/2暗灰黄色シルト(拳大の礫を含む) 溜め池の埋土
第7層	5Y5/2灰オリーブ色細粒砂混じりシルト 溜め池の埋土
第8層	7.5Y6/2灰オリーブ色細粒砂 溜め池の埋土
第9層	5Y4/2灰オリーブ色粗粒砂混じりシルト 溜め池の埋土
第10層	5Y4/1灰色極細粒砂混じりシルト 溜め池の埋土
第11層	2.5Y3/3暗オリーブ褐色細粒砂混じりシルト 溜め池の埋土
第12層	5Y3/2オリーブ黒色細粒砂混じりシルト 溜め池の埋土
第13層	2.5Y5/1黄灰色細粒砂混じりシルト(耕土)
第14層	10YR6/6明黄灰色中粒砂から細粒砂(床土)
第15層	2.5Y5/1黄灰色細粒砂混じりシルト
第16層	5Y5/2灰オリーブ色極細粒砂混じりシルト 溜め池の埋土
第17層	7.5Y4/2灰オリーブ色極細粒砂混じりシルト 溜め池の埋土
第18層	7.5Y4/2灰オリーブ色シルト混じり粗粒砂 溜め池の埋土
第19層	7.5GY4/1暗緑灰色細礫混じりシルト 溜め池の埋土
第20層	10Y 6/2オリーブ灰色極粗粒砂混じりシルト～粘土 溜め池の埋土
第21層	10BG3/1暗青灰色極粗粒砂混じりシルト～粘土 溜め池の埋土
第22層	10BG5/1青灰色粗粒砂混じりシルト～粘土 溜め池の埋土
第23層	10G4/1暗緑灰色粗粒砂混じりシルト 溜め池の埋土
第24層	10G4/1暗緑灰色粗粒砂混じりシルト～粘土 溜め池の埋土
第25層	5Y5/2灰オリーブ色極細粒砂混じりシルト(7.5Y3/1オリーブ黒色細粒砂混じりシルトのブロックを含む)
第26層	2.5Y5/1黄灰色細粒砂混じりシルト
第27層A	5Y6/2灰オリーブ色細粒砂混じりシルト
第27層B	2.5Y4/1黄灰色細粒砂混じりシルト(炭、焼土を含む)
第28層A	2.5Y4/1黄灰色細粒砂混じりシルト
第28層B	2.5Y4/1黄灰色細粒砂混じりシルト(細礫を含む)
第28層C	2.5Y4/1黄灰色礫混じりシルト
第29層	5Y3/2オリーブ黒色細粒砂混じりシルト(巨礫を含む)
第30層	2.5Y3/2黒褐色細礫混じりシルト(拳大の礫を含む)
第31層	10YR4/2灰黄褐色細粒砂混じりシルト(旧耕土1)
第32層	10YR5/6黄褐色細粒砂混じりシルト(旧床土1)
第33層	2.5Y5/3黄褐色極細粒砂混じりシルト(地山?)
第34層	10YR4/2灰黄褐色中粒砂～細粒砂混じりシルト(奈良・平安時代の遺物を含む)
第35層	10YR3/1黒褐色極細粒砂混じりシルト(奈良・平安時代の遺物を含む)

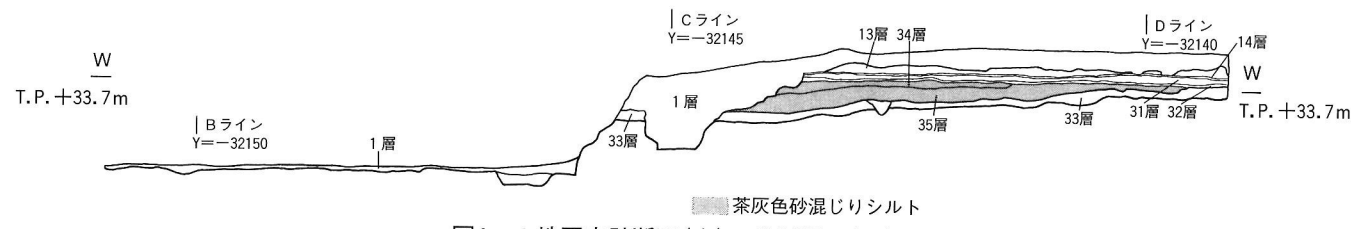
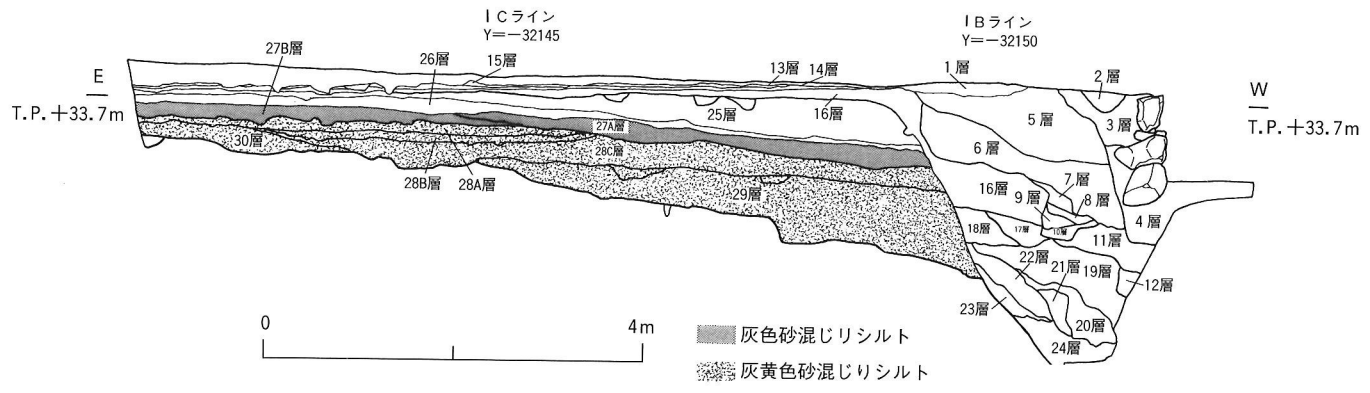

図5 A地区検出遺構全体図

	規模		方向	寸法		柱間寸法		面積
	東西	南北		東西	南北	東西	南北	
建物1	2間	2間	N-1' 50'-E	4.35m	3.80m	2.125m	1.90m	16.5m ²
建物2	2間	2間	N-2' 50'-E	4.50m	3.90m	2.325m	1.90m	17.6m ²
建物3	3間	3間	N-2' 50'-E	4.60m	6.80m	2.21m	2.25m	31.3m ²

表2 建物一覧表

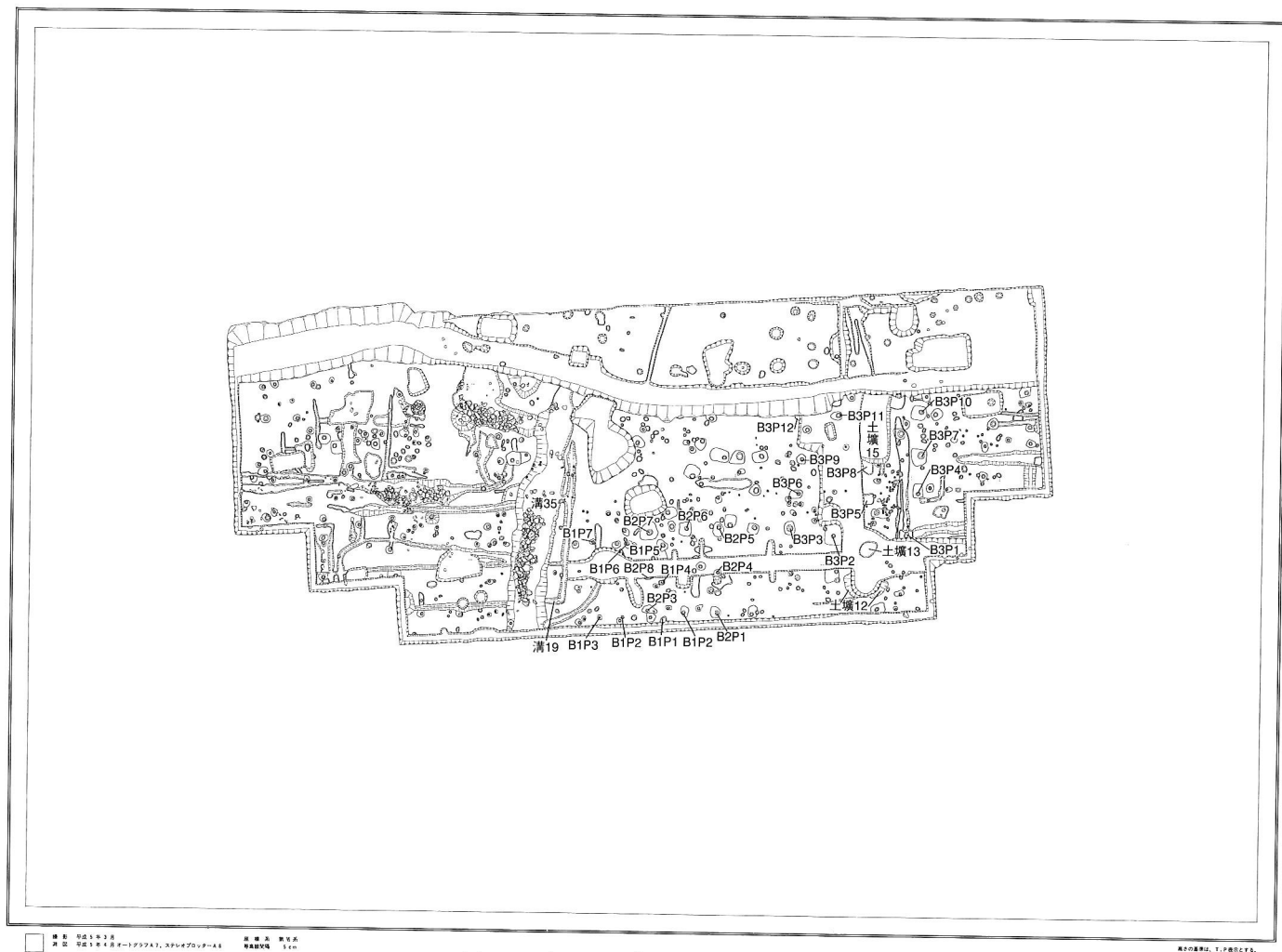

表3 周辺遺跡で検出されている建物寸法

のと想定できる。

平安時代から奈良時代の掘立柱建物は、本調査地点の西側で実施している鬼塚遺跡第13次調査地点で検出しているほか、神並遺跡でも確認されている。これらの建物の規模は、2間×3間の建物が最も多く、次に2間×2間の総柱建物がつづくほか、3間×3間、2間×4間のものまである。また面積では、8～37m²を測る。これらの建物は、規模・面積・柱構造から3大別できる。

A 面積8～12m²を測る2間×2間の総柱建物および2間×3間の建物。

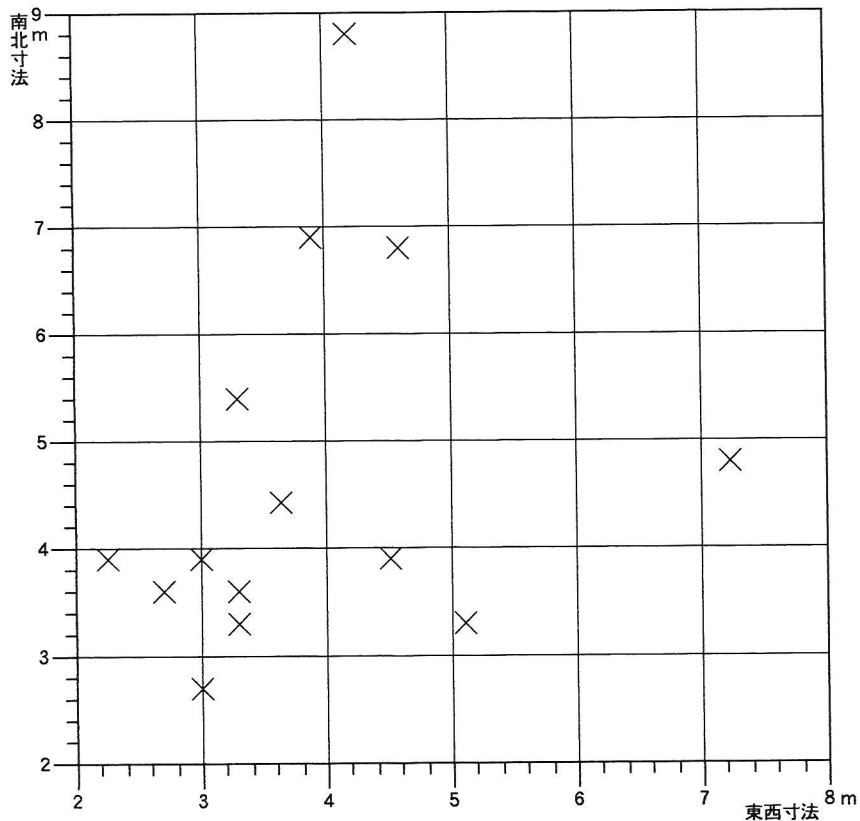
B 面積16～20m²で、2間×2間または2間×3間の建物。



図6 掘立柱建物1実測図



图7 掘立柱建物3実測図

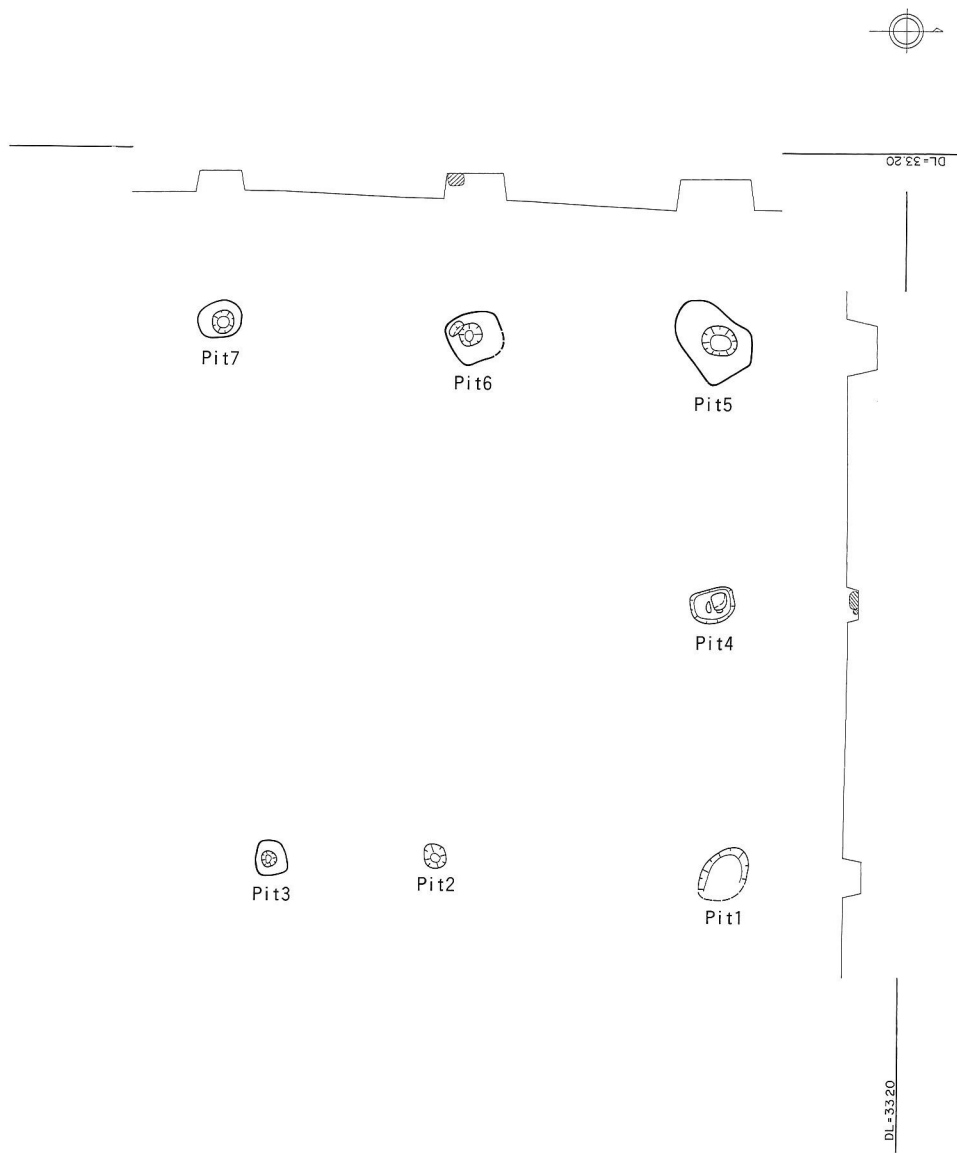

図8 柱穴・掘立柱建物1・3出土遺物実測図

C 26~40㎡以下の面積で、2間×3間以上の建物。

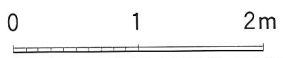
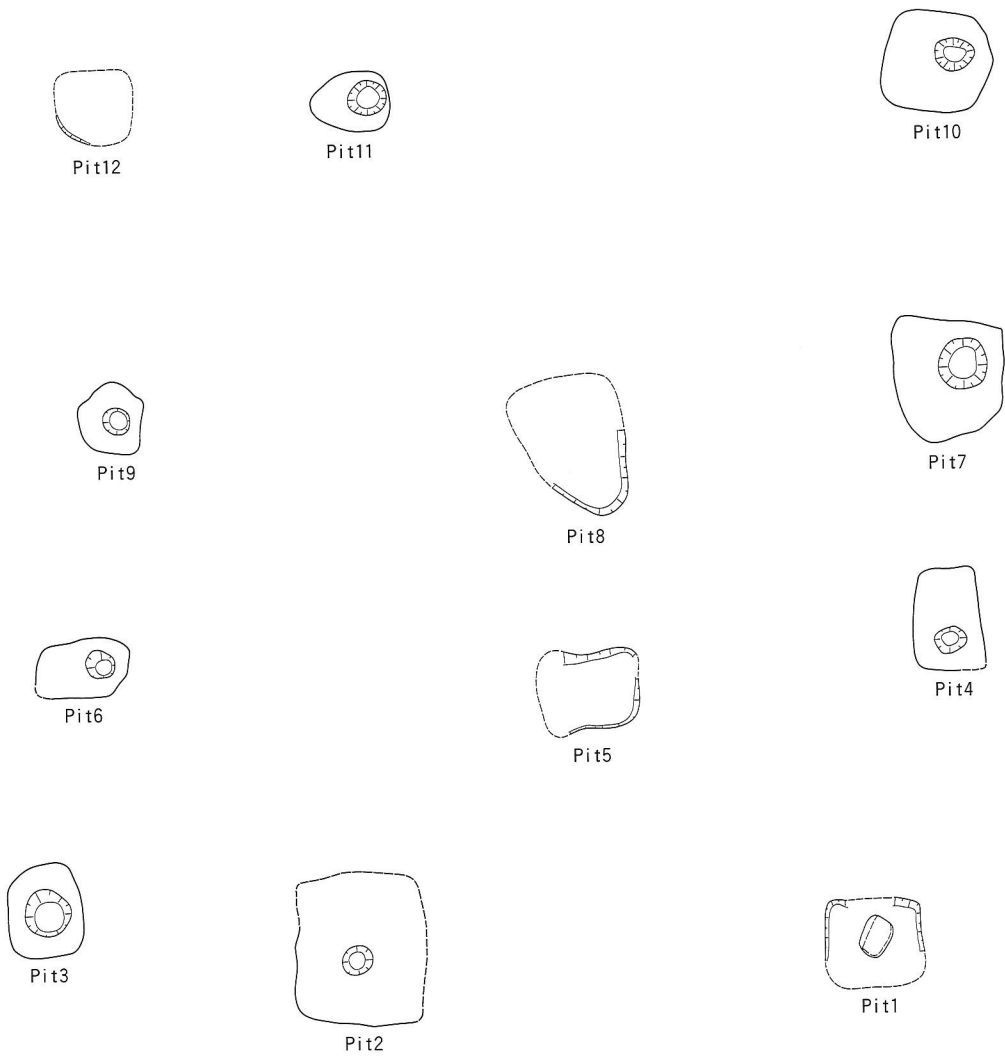
本調査で確認できた建物2はB、建物3はCに分類できる。また建物3は、総柱の掘立柱建物のうち規模・面積とも最大である。

平安時代から奈良時代の遺物には、土師器・須恵器・黒色土器・施釉陶器・製塩土器・土馬などがある。また、後述する鎌倉・室町時代の土壌内から須恵器の円面硯が出土している。

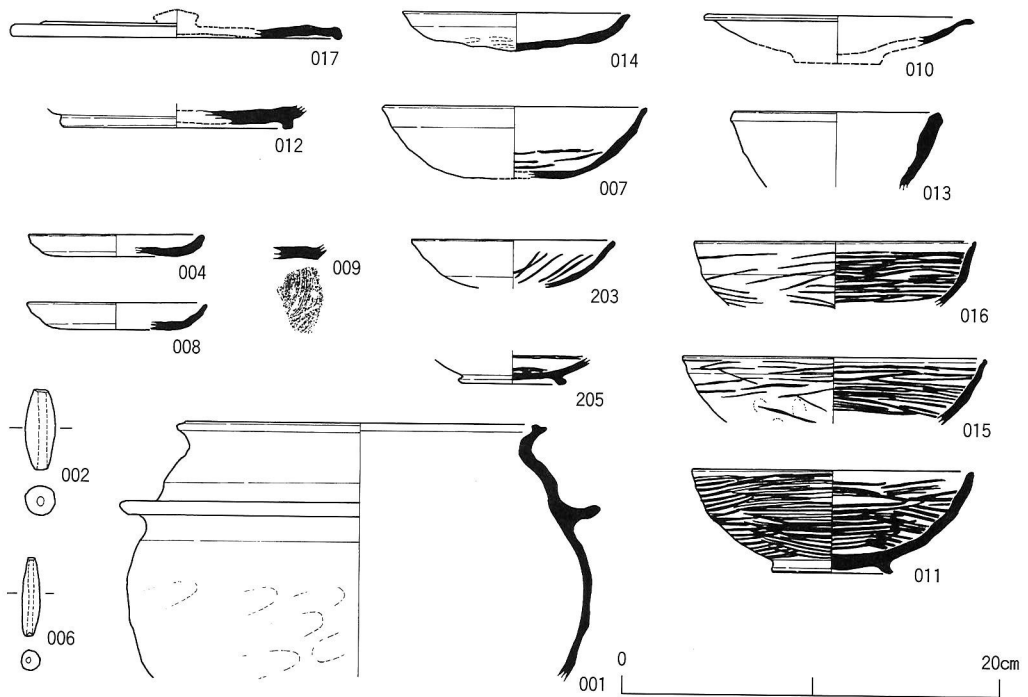
硯は、本遺跡第13次調査のほか西ノ辻遺跡・河内寺跡から出土している。

鎌倉・室町時代

本遺跡の推定範囲の中央から西寄りの地点で実施してきたこれまでの調査では、鎌倉・室町時代のまとまった遺構を確認していなかった。しかし、本調査や第13次調査発掘調査地点などの推定範囲の中央から東寄り部分では、同期の遺構・遺物を検出している。このことから本遺跡では、東寄りの地点に鎌倉時代から室町時代の集落が展開しているものと推定できる。

本調査地点における鎌倉・室町時代の遺構は、調査地区全域に広がっているものの中央から南半部分で掘立柱建物(建物1)1棟、柱穴、溝、土壇などを検出している。

調査区の中央から南寄りの地点で検出した溝35の東端部分には、人頭大から馬頭大の石の集積がみられる。これらの石は溝35の南側の肩部分に集中し、溝底面のやや上位から出土している。このような検出状況からこれらの石は、溝35の埋没時の早い段階で溝の南側から短



图9 溝29・35・36出土遺物実測図



図10 溝19・20・22・24・25・39・46・47出土遺物実測図

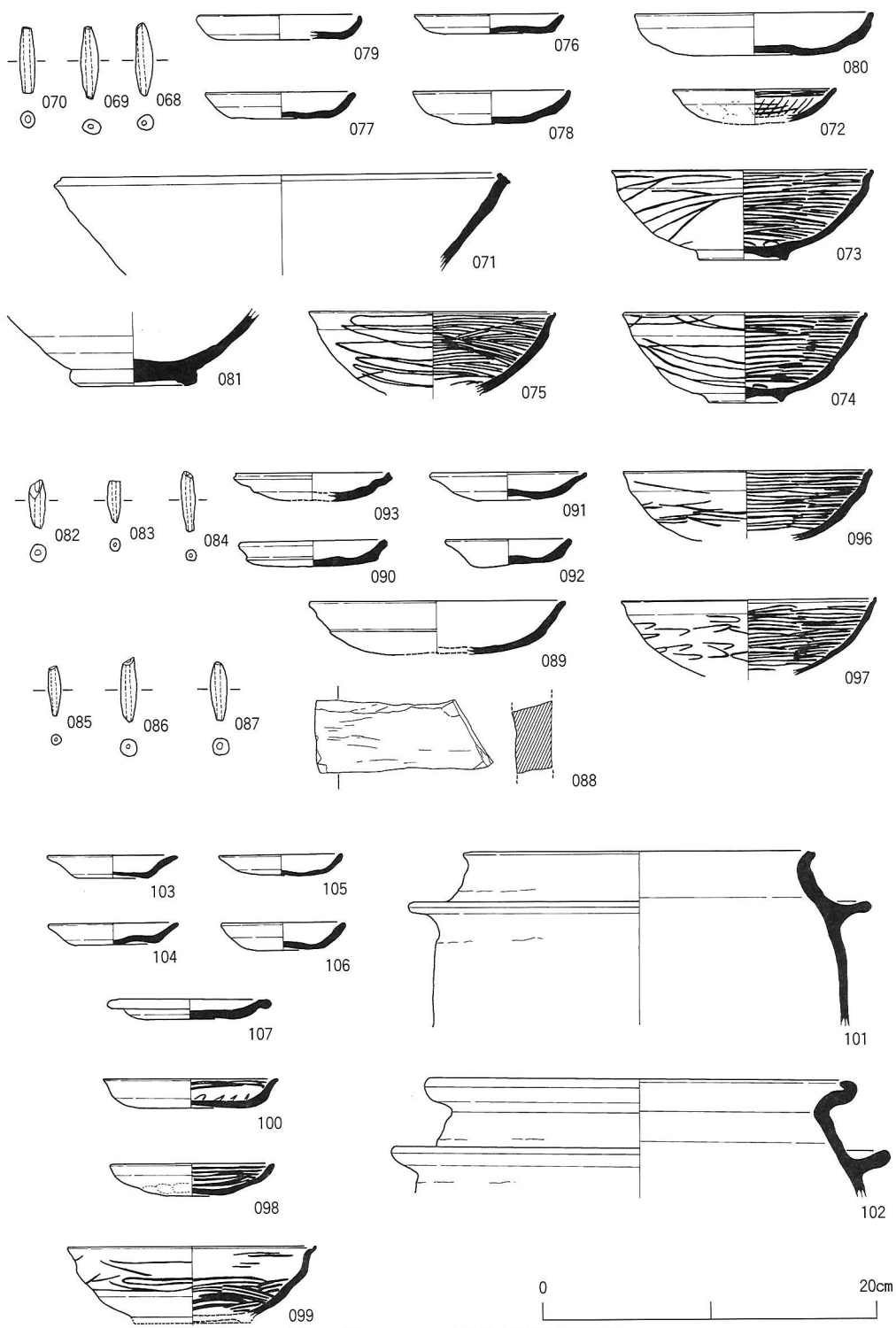

図11 土壇1・6・12・14出土遺物実測図

期間に投入されたものとされたものと推定できる。

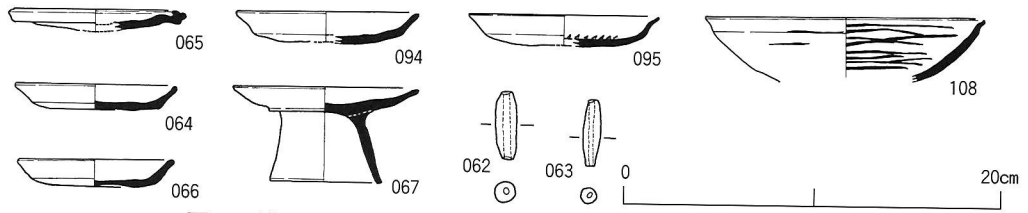
調査区北寄りに位置する土壇15は、その南側を攪乱によって削り取られている。土壇底面のやや上位からは、瓦器碗・皿、土師器皿・托・竈、須恵器鉢、土錘などのほか須恵器円面硯を検出している。鎌倉・室町時代の遺物には、土師器・瓦器・須恵器などの土器類、陶磁器類、滑石製の鍋、土錘がある。

鎌倉・室町時代の遺構や堆積層からは、多数の土錘が出土している。これらの土錘は、肉眼観察で胎土内に角閃石を含まず土師質の焼成で平面紡錘形、断面円形を呈する。

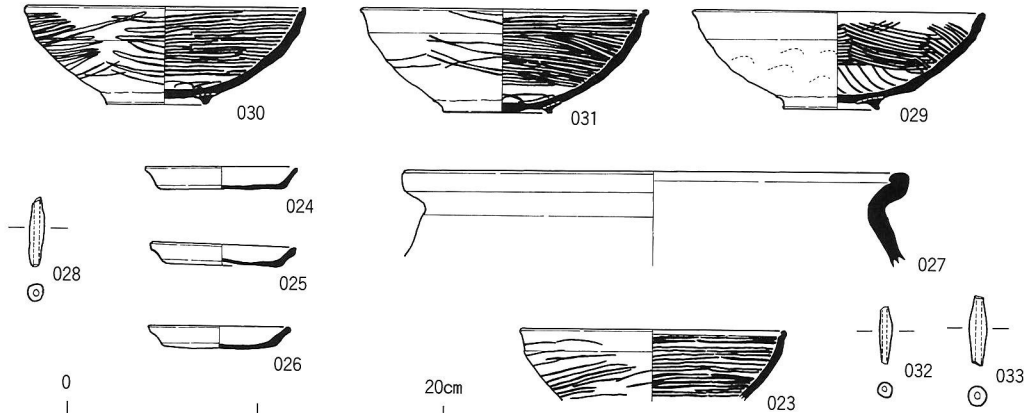
出土している土錘は、長さ2.5cm～4.8cm・重量1.6g～11.6g・内径2mm～4mmを測るものがあるが、全長と重量によって3分できる。

- A 長さ2.5cm～3cmで重量2g以下のもの
- B 長さ3.4cm～4.8cmで重量1.8g～8gのもの
- C 長さ4.4cm以上で重量8g以上のもの

A～CのうちBの出土量が最も多く、A・Cは少ない。このような土錘の法量的な差違は、土錘の生産地、漁網の構造、対象とする獲物の差違を反映しているものと推定できる。

同時期の土錘は、本遺跡のほか、西ノ辻遺跡や植附遺跡からも出土しているものの、神並遺跡のこれまでの調査からは、確認されていないことから、それぞれの集落の性格の一端を示すものと推定できる。



图12 土壤15出土遗物实测图



図13 落ち込み1・2出土遺物実測図

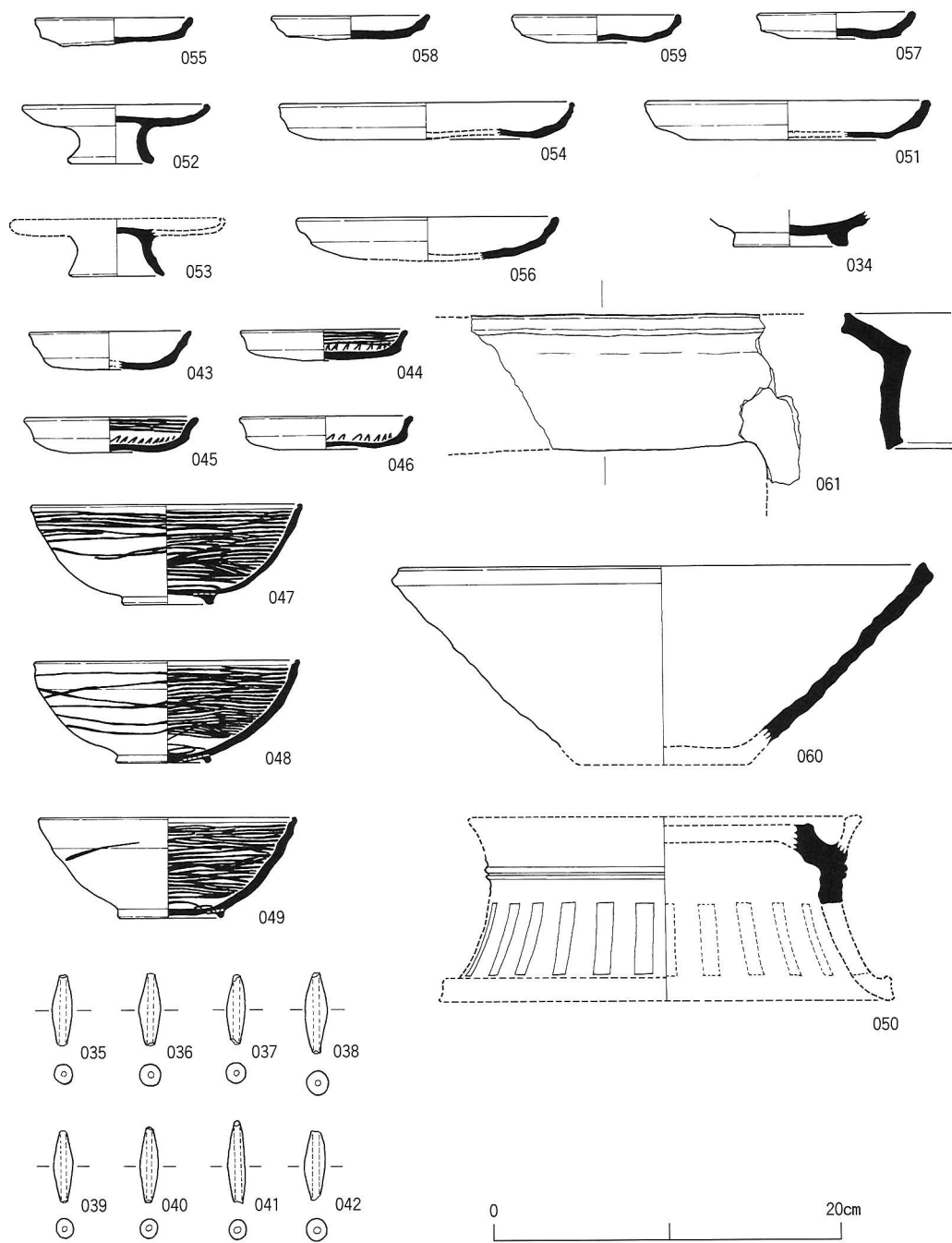

図14 第34層出土遺物実測図

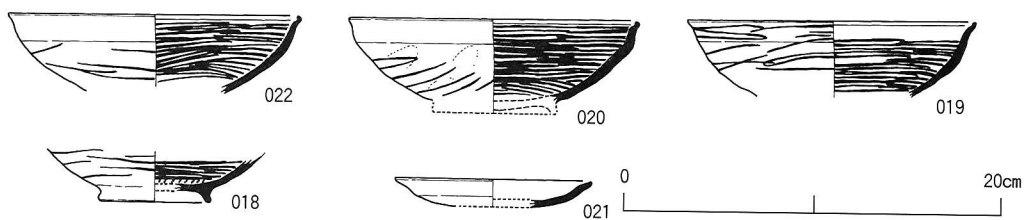

图15 第27层出土遗物实测图

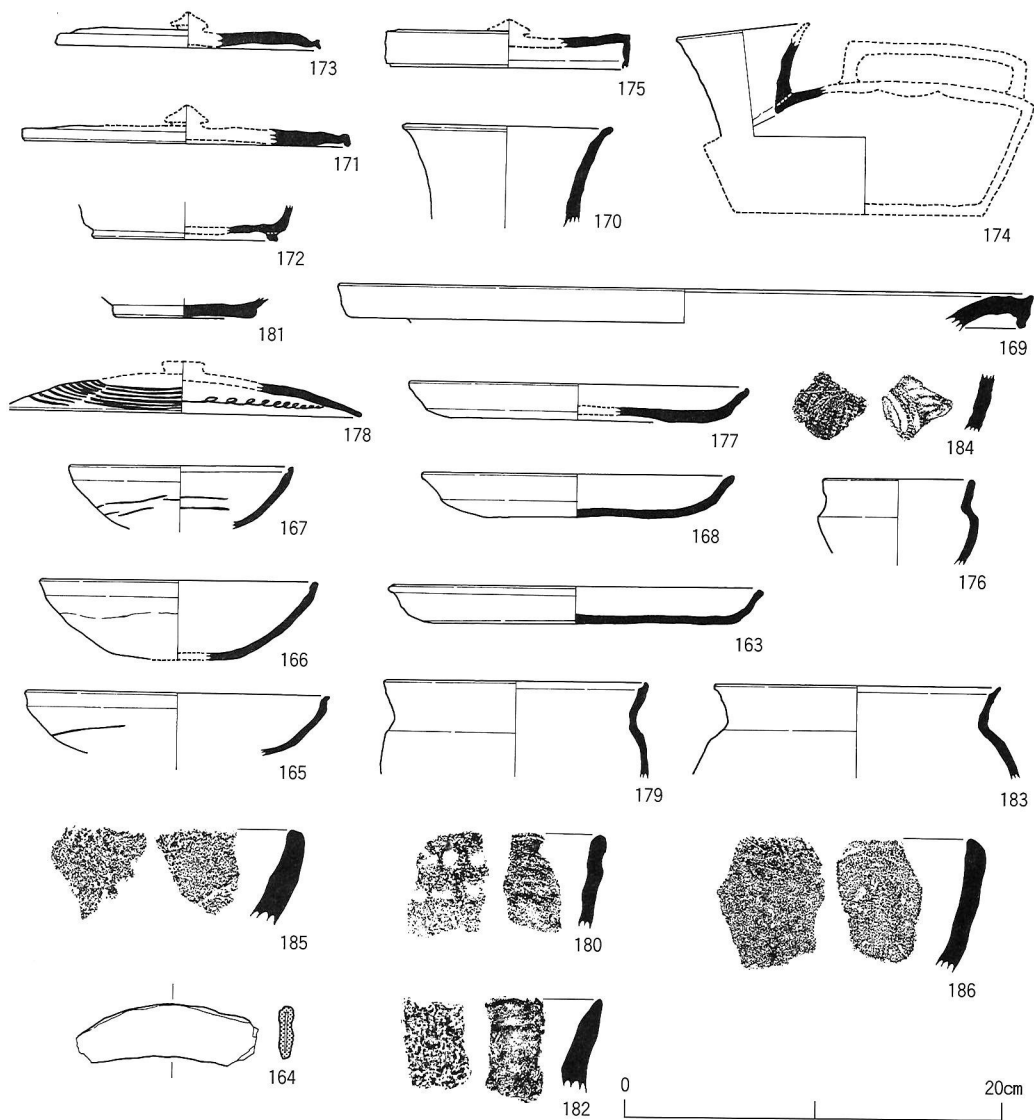

图16 第28层出土遗物实测图

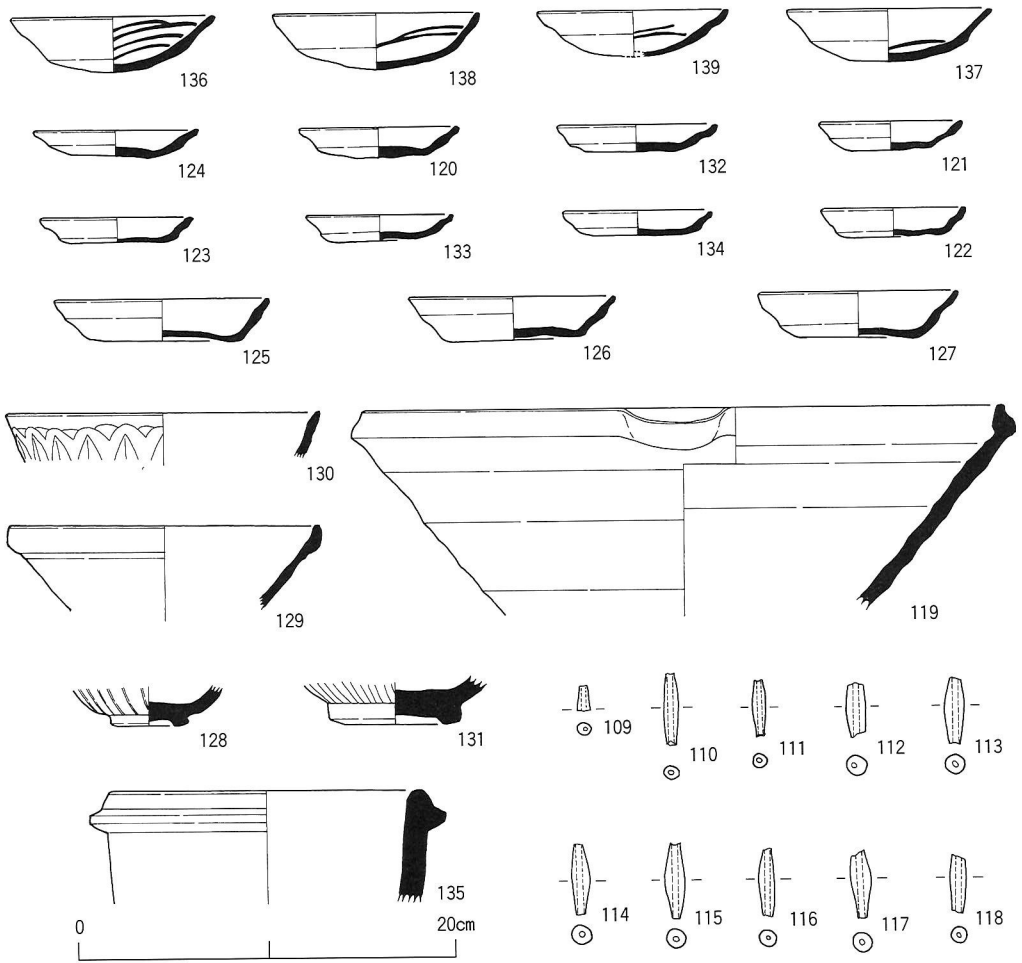

表4 A地区出土土錘の計測表

B地区の調査

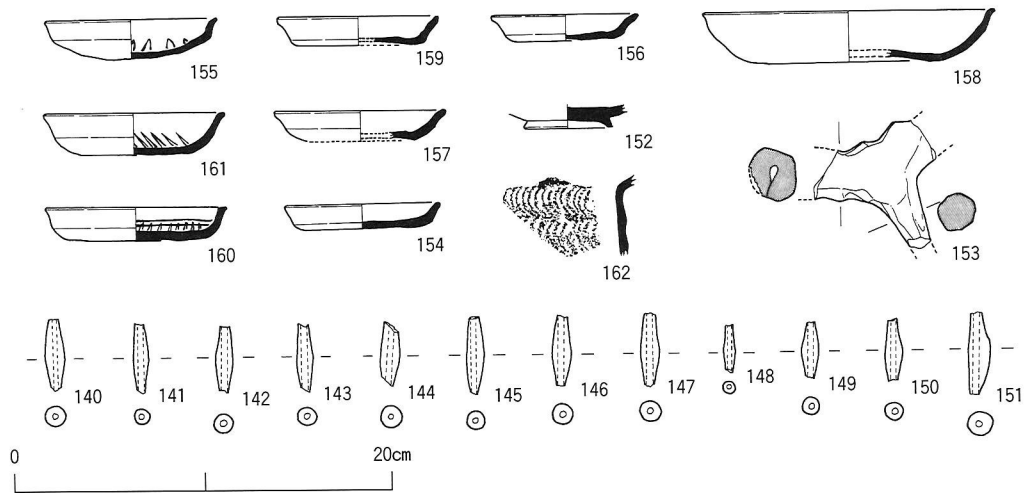
層序

- 第1層 盛土
- 第2層 7.5Y5/1灰色極細粒砂～シルト(耕土)
- 第3層 10YR5/4にぶい黄褐色細粒砂(床土)
- 第4層 2.5Y5/1黄灰色極細粒砂～シルト 調査区中央から西寄り部分に堆積 近世以降の整地層
- 第5層 10YR4/3にぶい黄褐色極細粒砂～シルト(拳大の礫を含む) 調査区中央から西寄り部分に堆積 近世以降の整地層
- 第6層 2.5Y5/3黄褐色細粒砂(炭・焼土を含む)瓦器・土師器を含む 調査区中央から西寄り部分に堆積 近世以降の整地層
- 第7層 2.5Y5/3黄褐色極細粒砂～シルト(拳大の礫・焼土を含む)調査区中央から西寄り部分に堆積 近世以降の整地層
- 第8層 2.5GY4/1暗オリーブ灰色シルト(拳大の礫を含む)調査区中央から西寄り部分に堆積 近世以降の整地層
- 第9層 2.5Y5/4黄褐色細粒砂(拳大の礫を含む)
- 第10層 5Y4/1灰色シルト(炭を含む)

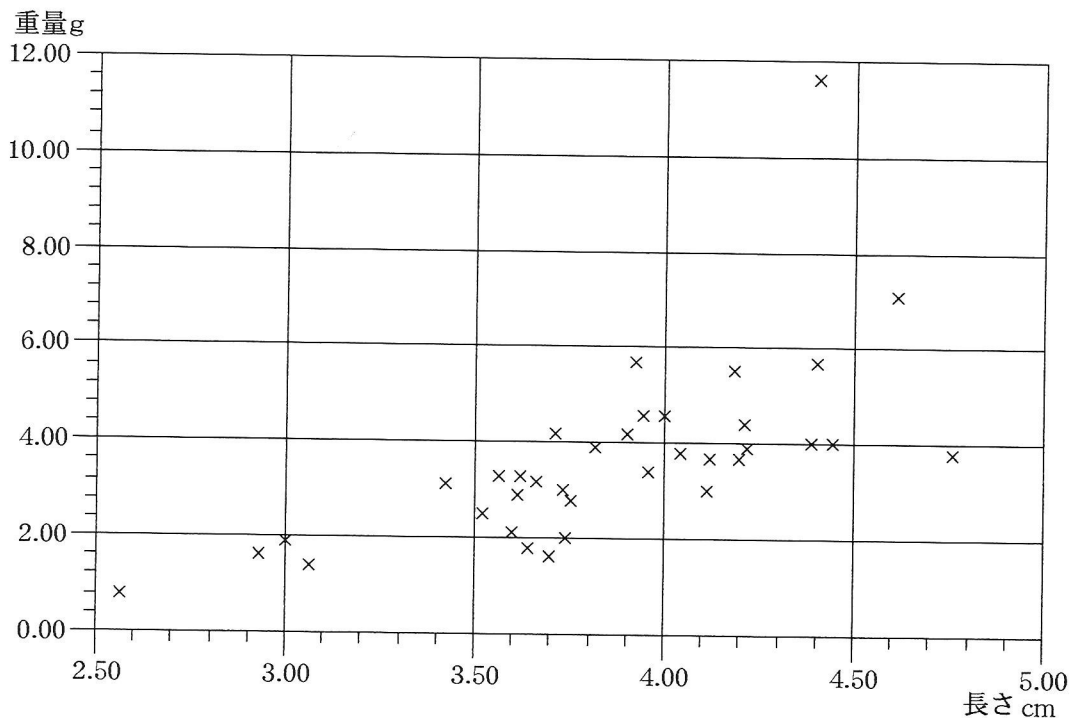

図17 B地区地山上面遺構平面図・北壁断面図

第11層 2.5Y5/4黄褐色シルト(炭・
焼土を含む)

第12層 2.5Y4/6オリーブ褐色極細
粒砂混じりシルト(地山)

遺構と遺物

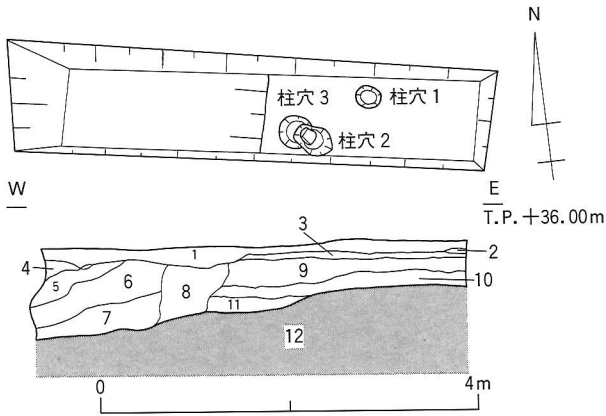
B地区では、第12層(地山)上面で
柱穴3基を確認している。柱穴2の底
面には根石が残存している。

出土遺物はない。

V まとめ

第18次調査では、前述したように、鎌倉時代から平安・奈良時代の集落部分を検出することができた。これまでの鬼塚遺跡の調査結果からみて、鎌倉時代の遺構はさらに東から南寄りに拡がる可能性が強い。また平安時代から奈良時代のムラは、西寄りの第13次調査区まで拡大するものと考えられることができる。

本地域では、平安時代末から藤原季忠が大江御厨山本・河俣執当職に任じられ、水走の地を開発している。水走氏は、13世紀中頃に大江御厨山本・河俣両執当職、河内郡惣長者職・郷司職、豊浦郷公文職・凶師職、松武荘、母木寺本免の下司職、河内国一宮平岡神社社務職・公文職、同若宮神主職高良宮神主職および諸寺俗別当職のほか、四力郷長者職と四力郷郷務、氷野川・広見池・細江の漁業権・交通権を確保していた。

本調査で確認した鬼塚遺跡をはじめとする生駒山西麓にひろがる鎌倉・室町時代の集落は、水走氏の動向と密接に関連しているものと推定できる。

遺構名	平面形	規 模 cm	埋 土	施設	種類	器種
掘立柱建物 1 p i t 1	楕円形	南北長37cm 東西長32cm 以上 深さ13cm	柱あたり 不明			
掘立柱建物 1 p i t 2	円形	南北長19cm 東西長19cm 深さ17cm	柱あたり 不明			
掘立柱建物 1 p i t 3	楕円形	南北長27cm 東西長28cm 深さ27.5cm	柱あたり 不明 掘方 2.5Y3/3暗オリーブ 褐色細粒砂混じりシルト			
掘立柱建物 1 p i t 4	楕円形	南北長34cm 東西長27cm 深さ8.5cm	柱あたり 2.5Y4/3オリーブ 褐色細粒砂混じりシルト 掘方 2.5Y3/2黒褐色中粒 砂混じりシルト		土師器	
掘立柱建物 1 p i t 5	楕円形	南北長55cm 東西長71cm 深さ28cm	柱あたり 2.5Y4/3オリーブ 褐色細粒砂混じりシルト		土師器 土器 瓦器 須恵器 黒色土器	釜 製塩土器 椀
掘立柱建物 1 p i t 6	方形	南北長45cm 東西長42cm 深さ26.5cm	柱あたり 不明 掘方 2.5Y3/2黒		土師器 瓦器	皿 椀
掘立柱建物 1 p i t 7	楕円形	南北長35cm 東西長29cm 深さ18cm	柱あたり 不明 掘方 2.5Y3/2黒褐色中粒 砂混じりシルト		土師器 黒色土器	皿
掘立柱建物 2 p i t 1	楕円形	南北長60cm 東西長62cm 深さ20cm	柱あたり 2.5Y4/2暗灰黄 色極細粒砂混じりシルト		土師器	甕
掘立柱建物 2 p i t 2	楕円形	南北長47cm 東西長60cm 深さ16cm	柱あたり 2.5Y4/2暗灰黄 色極細粒砂混じりシルト		土師器	甕

表5 遺構観察表（掘立柱建物）

遺構名	平面形	規 模 cm	埋 土	施設	種類	器種
掘立柱建物 2 p i t 3	楕円形	南北長87cm 東西長47cm 深さ21.5cm	柱あたり 2.5Y4/2暗灰黄色極細粒砂混じりシルト 掘方 2.5Y3/1黒褐色細粒砂混じりシルト (大礫～細礫を含む)			
掘立柱建物 2 p i t 4	円形	南北長39cm 東西長39cm 深さ17cm	柱あたり 不明 掘方 2.5Y6/4にぶい黄色細粒砂混じりシルト			
掘立柱建物 2 p i t 5	楕円形	南北長62cm 東西長85cm 深さ31cm	柱あたり 不明 掘方 2.5Y6/4にぶい黄色細粒砂混じりシルト		土師器 須恵器 土器	甕 蓋 製塩土器
掘立柱建物 2 p i t 6	方形	南北長67cm 東西長78cm 深さ19.5cm	柱あたり 不明 掘方 2.5Y6/4にぶい黄色細粒砂混じりシルト		土師器 須恵器 鉄製品	皿 甕
掘立柱建物 2 p i t 7	方形	南北長100cm 東西長98cm 深さ13.5cm	柱あたり 不明 掘方 2.5Y6/4にぶい黄色細粒砂混じりシルト		土師器 須恵器 土器	皿 甕 甕 製塩土器
掘立柱建物 2 p i t 8	不明	南北長5cm以上 東西長7cm以上 深さ16cm	柱あたり 不明 掘方 2.5Y6/4にぶい黄色細粒砂混じりシルト			
掘立柱建物 3 p i t 01	方形	南北長82cm 東西長48.5cm以上 深さ3.5cm	柱あたり 不明 掘方 2.5Y6/4にぶい黄色細粒砂混じりシルト		土師器 須恵器	坏 蓋
掘立柱建物 3 p i t 02	方形	南北長70.5cm以上 東西長119cm以上 深さ23cm	柱あたり 5Y5/2灰オリープ色細粒砂混じりシルト 掘方 10YR3/1黒褐色中粒砂混じりシルト		土師器 須恵器 土器	皿 蓋 製塩土器
掘立柱建物 3 p i t 03	方形	南北長59.5cm 東西長75.5cm 深さ22cm	柱あたり 2.5Y4/2暗灰黄色極細粒砂混じりシルト 掘方 2.5Y6/4にぶい黄色細粒砂混じりシルト			

表5 遺構観察表 (掘立柱建物)

遺構名	平面形	規 模 cm	埋 土	施設	種類	器種
掘立柱建物 3 p i t 04	方形?	南北長57cm 東西長79cm 深さ35.5cm	柱あたり 2.5Y4/2暗灰黄色極細粒砂混じりシルト 掘方 2.5Y6/4にぶい黄色細粒砂混じりシルト		土師器 須恵器 緑釉陶器 土器	坏 羽釜 甗 蓋 製塩土器
掘立柱建物 3 p i t 05	方形?	南北長60cm以上 東西長60cm 深さ15.5cm	柱あたり 2.5Y4/2暗灰黄色極細粒砂混じりシルト 掘方 2.5Y6/4にぶい黄色細粒砂混じりシルト		土師器 須恵器 瓦器 土器	甗 皿 製塩土器
掘立柱建物 3 p i t 06	方形	南北長76cm 東西長48cm 深さ28cm	柱あたり 2.5Y4/2暗灰黄色極細粒砂混じりシルト 掘方 2.5Y6/4にぶい黄色細粒砂混じりシルト		土師器 瓦器 黒色土器	碗
掘立柱建物 3 p i t 07	方形	南北長89cm 東西長98cm 深さ45cm	柱あたり 2.5Y4/2暗灰黄色極細粒砂混じりシルト 掘方 2.5Y6/4にぶい黄色細粒砂混じりシルト		土師器 須恵器 黒色土器 土器	皿 坏 甗 坏 甗 蓋 皿 壺 製塩土器
掘立柱建物 3 p i t 08	方形?	南北長55.5cm以上 東西長69cm以上 深さ3cm	柱あたり 不明 掘方 2.5Y6/4にぶい黄色細粒砂混じりシルト		土師器 瓦器 須恵器 土器	坏 甗 碗 坏 甗 製塩土器
掘立柱建物 3 p i t 09	円形	南北長49cm 東西長56cm 深さ17cm	柱あたり 不明 掘方 2.5Y6/4にぶい黄色細粒砂混じりシルト		土師器 須恵器 黒色土器 土器	甗 甗 坏 製塩土器
掘立柱建物 3 p i t 10	方形	南北長82.5cm 東西長80.5cm 深さ38cm	柱あたり 2.5Y4/2暗灰黄色極細粒砂混じりシルト 掘方 2.5Y6/4にぶい黄色細粒砂混じりシルト		土製品 土師器 須恵器 黒色土器 土器	土錘 皿 坏 甗 羽釜 竈 坏 蓋 製塩土器
掘立柱建物 3 p i t 11	楕円形	南北長60cm 東西長48cm 深さ15cm	柱あたり 2.5Y4/2暗灰黄色極細粒砂混じりシルト 掘方 2.5Y6/4にぶい黄色細粒砂混じりシルト			
掘立柱建物 3 p i t 12	楕円形?	南北長31cm以上 東西長26cm以上 深さ3cm	柱あたり 不明 掘方 2.5Y6/4にぶい黄色細粒砂混じりシルト (焼土を含む)		土師器 須恵器	坏 竈

表5 遺構観察表 (掘立柱建物)

遺構名	平面形	規 模 cm	埋 土	施設	種類	器種
柱穴01	円形	南北長24.5cm 東西長26cm 深さ8.6cm	2.5Y1/3黒褐色シルト（炭を含む）		須恵器 黒色土器	
柱穴02	楕円形	南北長31.5cm 東西長41.5cm 深さ36cm	2.5Y1/3黒褐色シルト		人骨	歯
柱穴03	隅丸方形	南北長61cm 以上 東西長98cm 深さ34.2cm	柱あたり 2.5Y3/3暗オリーブ褐色シルト 掘方 10YR3/3暗褐色シルト		自然遺物 土師器 黒色土器	歯
柱穴04	楕円形	南北長34cm 東西長21cm 深さ15cm	柱あたり 10Y P3/3暗褐色粗粒砂混じりシルト（焼土を含む）			
柱穴05	楕円形	南北長39cm 東西長37cm 以上 深さ19cm	柱あたり 10Y R4/1褐灰色細粒砂混じりシルト（炭を含む） 掘方 10Y R4/3にぶい黄褐色極粗粒砂混じりシルト		土師器	
柱穴06	楕円形	南北長43cm 東西長32cm 以上 深さ16cm	柱あたり 10Y R4/1褐灰色細粒砂混じりシルト（炭を含む） 掘方 10Y R4/3にぶい黄褐色極粗粒砂混じりシルト		土師器	
柱穴07	円形	南北長20cm 東西長14cm 以上 深さ5.5cm	柱あたり 2.5Y4/1黄灰色細粒砂混じりシルト		土師器 黒色土器	
柱穴08	円形	南北長26cm 以上 東西長35cm 深さ23cm	柱あたり 5Y4/1灰色中粒砂混じりシルト（炭を含む）		土師器 土器	製塩土器
柱穴09	円形？	南北長33cm 東西長15.5cm以上 深さ21.5cm	柱あたり 10Y R3/3暗褐色粗粒砂混じりシルト（焼土を含む）		土師器	

表5 遺構観察表（柱穴）

遺構名	平面形	規 模 cm	埋 土	施設	種類	器種
柱穴10	楕円形	南北長53cm 東西長41cm 深さ22cm	柱あたり 10YR4/1褐灰色 細粒砂混じりシルト（炭を含 む） 掘方 10YR4/3にぶい黄褐 色極粗粒砂混じりシルト		土師器 黒色土器	皿
柱穴11	楕円形	南北長30cm 東西長43cm 深さ22.5cm	柱あたり 2.5Y4/1黄灰色 粗粒砂混じりシルト 掘方 2.5Y4/1黄灰色極粗 粒砂混じりシルト		土師器	皿 甗
柱穴12	楕円形	南北長23cm 東西長18cm 深さ14cm	柱あたり 10YR3/3暗褐色 粗粒砂混じりシルト（焼土を 含む）			
柱穴13	円形	南北長24cm 東西長23cm 深さ18cm	柱あたり 5Y5/1灰色極細 粒砂～シルト（炭・焼土を含 む）		土師器	
柱穴14	円形	南北長33cm 東西長31cm 深さ18cm	柱あたり 5Y5/1灰色極細 粒砂混じりシルト 掘方 2.5Y4/2暗灰黄色極 細粒砂混じりシルト		土師器 瓦器 黒色土器	羽釜 皿 椀
柱穴15	楕円形	南北長29cm 東西長38cm 深さ28cm	柱あたり 10YR3/2黒褐色 細粒砂混じりシルト 掘方 10YR3/1黒褐色粗粒 砂混じりシルト		土師器 黒色土器 土器	竈 皿 製塩土器
柱穴16	円形	南北長24cm 東西長26cm 深さ26cm	柱あたり 10YR3/2黒褐色 細粒砂混じりシルト 掘方 10YR3/1黒褐色粗粒 砂混じりシルト		瓦器 土師器	椀 皿
柱穴17	円形	南北長21.5cm 東西長22cm 深さ27cm	柱あたり 2.5Y5/1黄灰色 極細粒砂混じりシルト 掘方 10YR3/1黒褐色粗粒 砂混じりシルト		土師器 瓦器	椀
柱穴18	円形	南北長23cm 東西長22cm 深さ17.5cm	柱あたり 10YR2/2黒褐色 中粒砂混じりシルト			

表5 遺構観察表（柱穴）

遺構名	平面形	規 模 cm	埋 土	施設	種類	器種
柱穴19	円形	南北長29cm 東西長27cm 深さ17cm	柱あたり 10YR3/2黒褐色 細粒砂混じりシルト 掘方 10YR3/1黒褐色細粒 砂混じりシルト		土師器 瓦器	皿 椀
柱穴20	円形	南北長40cm 東西長41cm 深さ22cm	柱あたり 10YR3/2黒褐色 極細粒砂 (炭を含む) 掘方 5Y6/4オリーブ黄色 細礫混じりシルト		土師器	甕
柱穴21	楕円形	南北長54cm 東西長32.5cm 深さ18cm	柱あたり 10YR3/2黒褐色 極細粒砂 (炭を含む) 掘方 5Y6/4オリーブ黄色 細礫混じりシルト		土師器	
柱穴22	円形	南北長32.5cm 東西長33cm 深さ32cm	柱あたり 10YR3/2黒褐色 細粒砂混じりシルト 掘方 10YR3/1黒褐色粗粒 砂混じりシルト		土師器	皿
柱穴23	方形	南北長68cm 東西長63cm 深さ18cm	柱あたり 10YR2/2黒褐色 細粒砂混じりシルト 掘方 2.5Y5/4黄褐色粗粒 砂混じりシルト		土師器	
柱穴24	楕円形	南北長29cm 東西長37cm 深さ32.5cm	柱あたり 10YR3/2黒褐色 細粒砂混じりシルト 掘方 10YR3/1黒褐色粗粒 砂混じりシルト		土師器 黒色土器	皿
柱穴25	円形	南北長23cm 東西長26cm 深さ12cm	柱あたり 2.5Y5/4黄褐色 粗粒砂混じりシルト		土師器 土器	製塩土器
柱穴26	不明	南北長70cm 東西長32cm 以上 深さ22cm	柱あたり 10YR2/2黒褐色 細粒砂混じりシルト 掘方 2.5Y5/4黄褐色粗粒 砂混じりシルト		土師器	皿
柱穴27	円形	南北長38cm 東西長43cm 深さ14cm	柱あたり 10YR3/2黒褐色 細粒砂混じりシルト 掘方 10YR3/1黒褐色粗粒 砂混じりシルト			

表5 遺構観察表 (柱穴)

遺構名	平面形	規 模 cm	埋 土	施設	種類	器種
柱穴28	円形	南北長33cm 東西長33cm 深さ11.5cm	柱あたり 10YR3/2黒褐色 細粒砂混じりシルト 掘方 10YR3/1黒褐色粗粒 砂混じりシルト			
柱穴29	楕円形	南北長37.5cm 東西長29cm 深さ29.5cm	柱あたり 5Y3/1オリーブ 黒色細粒砂混じりシルト 掘方 10YR3/1黒褐色粗粒 砂混じりシルト		瓦器	椀
柱穴30	楕円形	南北長24cm 東西長19cm 深さ13.5cm	柱あたり 5Y3/1オリーブ 黒色細粒砂混じりシルト 掘方 10YR3/1黒褐色粗粒 砂混じりシルト			
柱穴31	楕円形	南北長15cm 東西長20cm 深さ11.5cm	柱あたり 5Y3/1オリーブ 黒色細粒砂混じりシルト			
柱穴32	楕円形	南北長25cm 東西長30cm 深さ11cm	柱あたり 5Y3/1オリーブ 黒色細粒砂混じりシルト 掘方 10YR3/1黒褐色粗粒 砂混じりシルト			
柱穴33	楕円形	南北長28cm 東西長21cm 深さ9cm	柱あたり 5Y3/1オリーブ 黒色細粒砂混じりシルト 掘方 10YR3/1黒褐色粗粒 砂混じりシルト			
柱穴34	楕円形？	南北長27cm 東西長13cm 以上 深さ17cm	柱あたり 10YR3/1黒褐色 粗粒砂混じりシルト			
柱穴35	楕円形	南北長45cm 東西長34cm 深さ14cm	柱あたり 10YR3/2黒褐色 細粒砂混じりシルト 掘方 10YR3/1黒褐色粗粒 砂混じりシルト		土師器 黒色土器	
柱穴36	円形	南北長15cm 東西長19cm 深さ13cm	柱あたり 2.5Y4/2暗灰黄 色細粒砂混じりシルト			

表5 遺構観察表（柱穴）

遺構名	平面形	規 模 cm	埋 土	施設	種類	器種
柱穴37	円形	南北長19cm 東西長18cm 深さ11.5cm	柱あたり 10YR3/1黒褐色 粗粒砂混じりシルト			
柱穴38	楕円形	南北長22cm 東西長9cm 深さ14cm	柱あたり 10YR3/1黒褐色 粗粒砂混じりシルト			
柱穴39	楕円形	南北長59cm 東西長34cm 深さ6cm	柱あたり 不明			
柱穴40	円形	南北長14cm 東西長15cm 深さ10cm	柱あたり 10YR3/1黒褐色 粗粒砂混じりシルト			
柱穴41	円形	南北長16cm 東西長15cm 深さ7cm	柱あたり 10YR3/1黒褐色 粗粒砂混じりシルト			
柱穴42	楕円形	南北長23cm 東西長24cm 以上 深さ28cm	柱あたり 2.5Y4/1黄灰色 粗粒砂混じりシルト		須恵器 土師器 瓦器	鉢 碗
柱穴43	円形	南北長14cm 東西長16cm 深さ10.5cm	柱あたり 10YR3/1黒褐色 粗粒砂混じりシルト			
柱穴44	円形	南北長19cm 東西長19cm 深さ12.5cm	柱あたり 10YR3/1黒褐色 粗粒砂混じりシルト		瓦器 土師器	碗
柱穴45	円形	南北長22cm 東西長18cm 以上 深さ10cm	柱あたり 10YR3/1黒褐色 粗粒砂混じりシルト (炭・焼 土を含む)			

表5 遺構観察表 (柱穴)

遺構名	平面形	規 模 cm	埋 土	施設	種類	器種
柱穴46	円形	南北長24cm 東西長21cm 深さ11.5cm	柱あたり 2.5Y4/1黄灰色 細粒砂混じりシルト 掘方 10YR3/2黒褐色極細 粒砂混じりシルト			
柱穴47	円形	南北長21cm 東西長23cm 深さ9cm	柱あたり 2.5Y4/1黄灰色 細粒砂混じりシルト 掘方 10YR3/2黒褐色極細 粒砂混じりシルト		土師器	皿
柱穴48	楕円形	南北長9cm 東西長20cm 深さ11.5cm	柱あたり 10YR3/1黒褐色 粗粒砂混じりシルト		土師器	皿
柱穴49	円形	南北長16cm 東西長16cm 深さ13cm	柱あたり 2.5Y4/1黄灰色 細粒砂混じりシルト		土師器	
柱穴50	円形	南北長11cm 東西長13cm 以上 深さ11.5cm	柱あたり 2.5Y4/1黄灰色 細粒砂混じりシルト		土師器	
柱穴51	円形	南北長31cm 東西長30cm 深さ18.5cm	柱あたり 10YR3/1黒褐色 細粒砂混じりシルト 掘方 10YR2/1黒色中粒砂 混じりシルト(炭・焼土を含 む)		土師器 瓦器 黒色土器	椀
柱穴52	円形	南北長18cm 東西長17cm 深さ10cm	柱あたり 2.5Y4/1黄灰色 細粒砂混じりシルト			
柱穴53	円形	南北長12cm 東西長11cm 深さ9.5cm	柱あたり 2.5Y4/1黄灰色 細粒砂混じりシルト			
柱穴54	楕円 形?	南北長29cm 東西長22cm 以上 深さ12cm	柱あたり 2.5GY暗オーリ ブ灰色細粒砂混じりシルト		土師器 土器	製塩土器

表5 遺構観察表(柱穴)

遺構名	平面形	規 模 cm	埋 土	施設	種類	器種
柱穴55	楕円形？	南北長32cm 東西長37cm 以上 深さ20.5cm	柱あたり 5Y5/2灰オリーブ色細粒砂混じりシルト 掘方 10YR3/1黒褐色中粒砂混じりシルト		土師器	
柱穴56	方形	南北長75cm 東西長67cm 以上 深さ39.5cm	柱あたり 5Y4/1灰色粗粒砂混じりシルト (炭を含む)		土師器 瓦器	皿 碗
柱穴57	楕円形	南北長25cm 東西長33cm 深さ22.5cm	柱あたり 2.5Y4/2暗灰黄色細粒砂混じりシルト 掘方 5Y4/1灰色粗粒砂混じりシルト		土師器	
柱穴58	円形	南北長22cm 東西長19cm 深さ12cm	柱あたり 10YR3/1黒褐色粗粒砂混じりシルト		土師器	
柱穴59	円形	南北長21cm 東西長21cm 深さ10.5cm	柱あたり 7.5Y4/1灰色中粒砂混じりシルト			
柱穴60	円形	南北長16cm 東西長16cm 深さ13cm	柱あたり 10YR3/1黒褐色粗粒砂混じりシルト		土師器	皿
柱穴61	円形	南北長28cm 東西長27cm 深さ10.5cm	柱あたり 2.5Y4/2暗灰黄色極細粒砂混じりシルト 掘方 2.5Y3/2黒褐色細粒砂混じりシルト		土師器 土器	製塩土器
柱穴62	円形	南北長41cm 東西長41cm 深さ14cm	柱あたり 2.5Y4/2暗灰黄色極細粒砂混じりシルト 掘方 2.5Y3/2黒褐色細粒砂混じりシルト		土師器 土製品 瓦器	土錘
柱穴63	楕円形	南北長21cm 東西長26cm 深さ9.5cm	柱あたり 2.5Y4/2暗灰黄色極細粒砂混じりシルト 掘方 2.5Y3/2黒褐色細粒砂混じりシルト			

表5 遺構観察表 (柱穴)

遺構名	平面形	規 模 cm	埋 土	施設	種類	器種
柱穴64	円形	南北長35cm 東西長38cm 深さ9cm	柱あたり 2.5Y4/2暗灰黄色極細粒砂混じりシルト 掘方 2.5Y4/1黄灰色細粒砂混じりシルト		須恵器 土師器 土器	製塩土器
柱穴65	楕円形	南北長37cm 東西長24.5cm 深さ10.5cm	柱あたり 2.5Y4/2暗灰黄色極細粒砂混じりシルト 掘方 2.5Y3/2黒褐色細粒砂混じりシルト		土師器	
柱穴66	楕円形	南北長22.5cm 東西長19.5cm 深さ11cm	柱あたり 2.5Y4/2暗灰黄色極細粒砂混じりシルト			
柱穴67	円形	南北長12.5cm 東西長11.5cm 深さ18cm	柱あたり 10YR3/1黒褐色細粒砂混じりシルト			
柱穴68	円形	南北長22cm 東西長21cm 深さ18cm	柱あたり 2.5Y4/1黄灰色細粒砂混じりシルト			
柱穴69	円形	南北長15.5cm 東西長15.5cm 深さ13cm	柱あたり 10YR3/1黒褐色細粒砂混じりシルト		黒色土器 土師器	
柱穴70	円形	南北長21.5cm 東西長21cm 深さ15.5cm	柱あたり 2.5Y4/2暗灰黄色極細粒砂混じりシルト 掘方 2.5Y3/2黒褐色細粒砂混じりシルト			
柱穴71	円形	南北長24.5cm 東西長25.5cm 深さ12.5cm	柱あたり 2.5Y4/2暗灰黄色極細粒砂混じりシルト 掘方 2.5Y3/2黒褐色細粒砂混じりシルト		土師器	皿
柱穴72	円形	南北長50.5cm 東西長44.5cm 深さ21.5cm	柱あたり 2.5Y3/1黒褐色細粒砂混じりシルト（拳大～細礫を含む）			

表5 遺構観察表（柱穴）

遺構名	平面形	規 模 cm	埋 土	施設	種類	器種
柱穴73	円形	南北長2.35cm 東西長20cm 深さ10cm	柱あたり 5Y4/1灰色細粒 砂混じりシルト		土師器	
柱穴74	円形	南北長28cm 東西長26cm 深さ9.5cm	柱あたり 不明 掘方 2.5Y4/2暗灰黄色細 粒砂混じりシルト		土師器 瓦器 黒色土器	皿 椀
柱穴75	楕円形	南北長26cm 東西長23cm 深さ12cm	柱あたり 不明 掘方 2.5Y4/1黄灰色細粒 砂混じりシルト			
柱穴76	円形	南北長39cm 東西長43cm 深さ34cm	柱あたり 2.5Y5/4黄褐色 極細粒砂混じりシルト 掘方 2.5Y4/1黄灰色細粒 砂混じりシルト		土師器 土器	皿 坏 製塩土器
柱穴77	円形	南北長 12cm 以上 東西長 27cm 以上 深さ29cm	柱あたり 2.5Y3/1黒褐色 細粒砂混じりシルト (炭を含 む)			
柱穴78	円形	南北長24cm 東西長25cm 深さ13.5cm	柱あたり 10YR2/2黒褐色 細粒砂混じりシルト			
柱穴79	円形	南北長27cm 東西長27cm 深さ13cm	柱あたり 2.5Y4/2暗灰黄 色細粒砂混じりシルト (炭を 含む)		土師器 土器	釜 製塩土器
柱穴80	円形	南北長10.5cm 東西長10.5cm 深さ15.5cm	柱あたり 2.5Y3/2黒褐色 極細粒砂混じりシルト		土師器	
柱穴81	円形	南北長10cm 東西長12cm 深さ13cm	柱あたり 2.5Y3/2黒褐色 極細粒砂混じりシルト			

表5 遺構観察表 (柱穴)

遺構名	平面形	規 模 cm	埋 土	施設	種類	器種
柱穴82	楕円形	南北長34cm 東西長25cm 深さ20cm	柱あたり 10YR4/3にぶい 黄灰色極細粒砂混じりシルト			
柱穴83	楕円形	南北長54cm 東西長45cm 深さ29.5cm	柱あたり 2.5Y4/2暗灰黄 色細粒砂混じりシルト 掘方 10YR4/2灰黄褐色細 粒砂混じりシルト（焼土・炭 を含む）		土師器 黒色土器 須恵器 土器	竈 坏 製塩土器
柱穴84	円形	南北長24cm 東西長22cm 深さ17.5cm	柱あたり 2.5Y4/2暗灰黄 色細粒砂混じりシルト			
柱穴85	円形	南北長32cm 東西長31cm 深さ18.5cm	柱あたり 2.5Y4/2暗灰黄 色細粒砂混じりシルト 掘方 10YR4/2灰黄褐色細 粒砂混じりシルト		土師器	皿 甕 羽釜
柱穴86	楕円 形？	南北長42cm 東西長46cm 以上 深さ23cm	柱あたり 2.5Y4/2暗灰黄 色細粒砂混じりシルト 掘方 10YR4/2灰黄褐色細 粒砂混じりシルト		土師器 瓦器 土器	皿 碗 製塩土器
柱穴87	円形	南北長18cm 東西長17cm 深さ15cm	柱あたり 2.5Y4/1黄灰色 細粒砂混じりシルト			
柱穴88	楕円形	南北長20cm 東西長27cm 深さ25.5cm	柱あたり 2.5Y4/1黄灰色 細粒砂混じりシルト（細礫を 含む）			
柱穴89	楕円形	南北長26cm 東西長21cm 深さ19.5cm	柱あたり 2.5Y4/2暗灰黄 色細粒砂混じりシルト 掘方 10YR4/2灰黄褐色細 粒砂混じりシルト			
柱穴90	円形	南北長39cm 東西長39cm 深さ29cm	柱あたり 2.5Y4/2暗灰黄 色細粒砂混じりシルト 掘方 10YR4/2灰黄褐色細 粒砂混じりシルト			

表5 遺構観察表（柱穴）

遺構名	平面形	規 模 cm	埋 土	施 設	種 類	器 種
柱穴91	円形	南北長40cm 東西長40cm 深さ16.5cm	柱あたり 2.5Y4/2暗灰黄色細粒砂混じりシルト 掘方 10YR4/2灰黄褐色細粒砂混じりシルト		土師器 瓦器	羽釜 皿 椀
柱穴92	楕円形	南北長19cm 東西長14cm 深さ21cm	柱あたり 10YR3/1黒褐色粗粒砂混じりシルト		土師器 土器	甕 製塩土器
柱穴93	楕円形	南北長15cm 東西長11cm 深さ17.5cm	柱あたり 10YR3/1黒褐色粗粒砂混じりシルト			
柱穴94	円形	南北長30cm 東西長27cm 深さ25cm	柱あたり 2.5Y3/1黒褐色細粒砂混じりシルト		土師器 瓦器	羽釜 皿
柱穴95	円形	南北長36cm 東西長36cm 深さ17cm	柱あたり 2.5Y3/1黒褐色細粒砂混じりシルト 掘方 10YR2/2黒褐色中粒砂混じりシルト		瓦器 黒色土器 須恵器 土師器	坏 皿
柱穴96	楕円形	南北長26cm 東西長34cm 深さ23cm	柱あたり 10YR4/3にぶい黄褐色細粒砂混じりシルト(焼土を含む) 掘方 10YR4/4褐色細粒砂混じりシルト		土師器 須恵器	甕
柱穴97	円形	南北長20cm 東西長19cm 深さ21cm	柱あたり 10YR2/2黒褐色中粒砂混じりシルト		土師器	
柱穴98	円形	南北長41cm 東西長42cm 深さ32cm	柱あたり 2.5Y3/1黒褐色細粒砂混じりシルト 掘方 10YR2/2黒褐色中粒砂混じりシルト		土器 黒色土器 瓦器 土師器	製塩土器 椀 皿
柱穴99	円形	南北長25cm 東西長26cm 深さ9cm	柱あたり 10YR3/3暗褐色細粒砂混じりシルト		須恵器 土器 土師器 黒色土器	製塩土器

表5 遺構観察表 (柱穴)

遺構名	平面形	規 模 cm	埋 土	施設	種類	器種
柱穴100	楕円形？	南北長49cm 東西長35cm 深さ12.5cm	柱あたり 10YR3/3暗褐色 細粒砂混じりシルト 掘方 10YR3/2黒褐色細粒 砂混じりシルト		黒色土器 土師器	
柱穴101	円形	南北長31cm 東西長26cm 深さ13cm	柱あたり 不明 掘方 10YR3/1黒褐色極細 粒砂混じりシルト		土師器	皿
柱穴102	方形	南北長24cm 東西長26cm 深さ23cm	柱あたり 5Y3/1オリーブ 黒色細粒砂混じりシルト		土師器 須恵器	甕 椀
柱穴103	方形	南北長45cm 東西長54cm 深さ22cm	柱あたり 2.5Y3/1黒褐色 細粒砂混じりシルト 掘方 10YR2/2黒褐色中粒 砂混じりシルト			
柱穴104	楕円形	南北長25cm 東西長20cm 深さ9.5cm	柱あたり 10YR2/2黒褐色 中粒砂混じりシルト		土師器	
柱穴105	楕円形	南北長37.5cm 東西長28cm 深さ25.5cm	柱あたり 2.5Y5/1黄灰色 極細粒砂混じりシルト 掘方 10YR2/2黒褐色中粒 砂混じりシルト		瓦器 黒色土器 土師器	椀 坏 甕
柱穴106	楕円形	南北長32cm 東西長18cm 深さ22.5cm	柱あたり 10YR3/2黒褐色 細粒砂混じりシルト		土師器 瓦器	皿 椀
柱穴107	楕円形	南北長23cm 東西長30cm 深さ20cm	柱あたり 10YR3/2黒褐色 細粒砂混じりシルト		土師器 瓦器	椀
柱穴108	楕円形	南北長24cm 東西長37cm 深さ18cm	柱あたり 10YR3/2黒褐色 細粒砂混じりシルト		土師器	

表5 遺構観察表 (柱穴)

遺構名	平面形	規 模 cm	埋 土	施設	種類	器種
柱穴109	楕円形	南北長32cm 東西長25cm 深さ20cm	柱あたり 10YR3/2黒褐色 細粒砂混じりシルト		土師器	
柱穴110	楕円形	南北長30cm 東西長23cm 深さ19.5cm	柱あたり 10YR3/2黒褐色 細粒砂混じりシルト 掘方 10YR2/2黒褐色極細 粒砂混じりシルト		土師器	皿
柱穴111	楕円形	南北長23cm 東西長31cm 深さ21cm	柱あたり 10YR3/2黒褐色 細粒砂混じりシルト		土師器	
柱穴112	楕円形	南北長26cm 東西長15cm 深さ10cm	柱あたり 10YR3/2黒褐色 細粒砂混じりシルト			
柱穴113	円形	南北長28cm 東西長25cm 深さ21.5cm	柱あたり 10YR3/2黒褐色 細粒砂混じりシルト			
柱穴114	楕円形	南北長24cm 東西長25cm 深さ22.5cm	柱あたり 10YR3/2黒褐色 細粒砂混じりシルト		土師器 土器 黒色土器 須恵器	羽釜 皿 甕 製塩土器
柱穴115	円形	南北長23cm 東西長25cm 深さ13cm	柱あたり 10YR4/2灰黄褐色 細粒砂混じりシルト 掘方 2.5Y5/3黄褐色細粒 砂混じりシルト		土師器	
柱穴116	楕円形	南北長24cm 東西長17cm 深さ12.5cm	柱あたり 10YR3/2黒褐色 細粒砂混じりシルト		土師器	甕
柱穴117	楕円形	南北長30cm 東西長22cm 深さ16.5cm	柱あたり 10YR3/2黒褐色 細粒砂混じりシルト			

表5 遺構観察表 (柱穴)

遺構名	平面形	規 模 cm	埋 土	施設	種類	器種
柱穴118	円形	南北長30cm 東西長29cm 深さ18.5cm	柱あたり 10YR3/2黒褐色 細粒砂混じりシルト 掘方 10YR2/2黒褐色細粒 砂混じりシルト		土師器	
柱穴119	方形	南北長31cm 東西長52cm 深さ26.5cm	柱あたり 10YR3/1黒褐色 細粒砂混じりシルト 掘方 10YR4/4褐色細粒砂 混じりシルト (焼土を含む)		土師器 瓦器 土器	羽釜 皿 椀 製塩土器
柱穴120	円形	南北長30cm 東西長32cm 深さ30cm	柱あたり 10YR3/1黒褐色 極細粒砂混じりシルト 掘方 10YR3/3暗褐色細粒 砂混じりシルト (焼土を含 む)		土師器 黒色土器	
柱穴121	円形?	南北長17cm 東西長13cm 深さ11cm	柱あたり 10YR3/2黒褐色 細粒砂混じりシルト		土師器	皿
柱穴122	円形?	南北長30cm 以上 東西長39cm 深さ10cm	柱あたり 10YR3/2黒褐色 極細粒砂混じりシルト 掘方 10YR4/3にぶい黄 褐色細粒砂混じりシルト		土師器 瓦器	椀
柱穴123	楕円形	南北長35cm 東西長42cm 深さ20cm	柱あたり 10YR3/2黒褐色 極細粒砂混じりシルト 掘方 10YR4/3にぶい黄褐 色細粒砂混じりシルト		土師器	
柱穴124	円形	南北長23cm 東西長27cm 深さ10cm	柱あたり 10YR4/1褐色 細粒砂混じりシルト			
柱穴125	楕円形	南北長16cm 東西長24cm 深さ10.5cm	柱あたり 10YR4/1褐色 細粒砂混じりシルト			
柱穴126	円形	南北長30cm 東西長26cm 深さ15cm	柱あたり 10YR3/2黒褐色 極細粒砂混じりシルト 掘方 10YR4/3にぶい黄褐 色細粒砂混じりシルト		土師器	

表5 遺構観察表 (柱穴)

遺構名	平面形	規 模 cm	埋 土	施設	種類	器種
柱穴127	円形	南北長22cm 東西長18cm 深さ23cm	柱あたり 2.5Y3/1黒褐色 細粒砂混じりシルト			
柱穴128	円形	南北長28cm 東西長24cm 深さ28cm	柱あたり 10YR3/2黒褐色 極細粒砂混じりシルト		土師器 須恵器	皿
柱穴129	円形	南北長24cm 東西長22cm 深さ19.5cm	柱あたり 10YR3/2黒褐色 極細粒砂混じりシルト (炭を 含む)			
柱穴130	円形	南北長26cm 東西長33cm 深さ8cm	柱あたり 10YR4/3にぶい 黄褐色中粒砂混じりシルト			
柱穴131	円形	南北長11cm 東西長11cm 深さ6cm	柱あたり 2.5Y4/2暗灰黄 色細粒砂混じりシルト			
柱穴132	円形	南北長33cm 東西長33cm 深さ19cm	柱あたり 2.5Y5/3黄褐色 細粒砂混じりシルト		土師器	
柱穴133	円形	南北長10cm 東西長12cm 深さ10cm	柱あたり 2.5Y5/3黄褐色 細粒砂混じりシルト			
柱穴134	円形	南北長24cm 東西長19cm 深さ12cm	柱あたり 2.5Y5/3黄褐色 細粒砂混じりシルト		土師器	
柱穴135	楕円 形?	南北長64cm 以上 東西長62cm 深さ17.5cm	柱あたり 2.5Y4/2暗灰黄 色極細粒砂混じりシルト 掘方 2.5Y3/2黒褐色細粒 砂混じりシルト (炭を含む)		土師器	

表5 遺構観察表 (柱穴)

遺構名	平面形	規 模 cm	埋 土	施設	種類	器種
柱穴136	円形	南北長16cm 東西長15cm 深さ9.5cm	柱あたり 2.5Y3/1黒褐色 中粒砂混じりシルト			
柱穴137	楕円形？	南北長40cm 東西長33cm 以上 深さ16cm	柱あたり 10YR3/2黒褐色 細粒砂混じりシルト 掘方 10YR3/1黒褐色粗粒 砂混じりシルト		瓦器 土師器	椀 甕 皿
柱穴138	円形	南北長63cm 東西長64cm 深さ19cm	柱あたり 5Y4/1黄灰色細 粒砂混じりシルト 掘方 2.5Y3/1黒褐色細粒 砂混じりシルト(焼土・地山・ ブロックを含む)		黒色土器 瓦器 土師器 土器	椀 皿 甕 製塩土器
柱穴139	方形？	南北長61cm 東西長74cm 深さ17.5cm	柱あたり 5Y4/1黄灰色細 粒砂混じりシルト 掘方 2.5Y3/1黒褐色細粒 砂混じりシルト		土師器 瓦器 黒色土器 土器 須恵器	甕 皿 椀 製塩土器
柱穴140	方形	南北長23cm 以上 東西長38cm 深さ23.5cm	柱あたり 10YR2/2黒褐色 中粒砂混じりシルト			
柱穴141	円形	南北長30cm 東西長30cm 深さ23.5cm	柱あたり 2.5Y3/1黒褐色 細粒砂混じりシルト 掘方 10YR2/2黒褐色中粒 砂混じりシルト			
柱穴142	円形	南北長15cm 東西長12cm 深さ12.5cm	柱あたり 10YR3/2黒褐色 細粒砂混じりシルト 掘方 10YR2/2黒褐色極細 粒砂混じりシルト		土師器	
柱穴143	楕円形？	南北長30cm 東西長38cm 深さ20.5cm	柱あたり 10YR3/2黒褐色 細粒砂混じりシルト		土師器 瓦器 黒色土器	皿 椀
柱穴144	円形？	南北長54cm 東西長44cm 深さ15.5cm	柱あたり 10YR3/2黒褐色 細粒砂混じりシルト(炭を含 む) 掘方 10YR3/4暗褐色細粒 砂混じりシルト		土師器	皿

表5 遺構観察表 (柱穴)

遺構名	平面形	規 模 cm	埋 土	施設	種類	器種
柱穴145	方形	南北長83cm 東西長80cm 以上 深さ15cm	柱あたり 2.5Y4/2暗灰黄色極細粒砂混じりシルト 掘方 2.5Y3/2黒褐色細粒砂混じりシルト		土師器 瓦器 須恵器	皿 甕 碗
柱穴146	楕円形? ?	南北長55cm 以上 東西長64cm 深さ12cm	柱あたり 10YR3/1黒褐色細粒砂混じりシルト 掘方 10YR5/4にぶい黄褐色細粒砂混じりシルト (炭を含む)		土師器 須恵器	蓋
柱穴147	楕円形	南北長49cm 東西長20cm 深さ14cm	柱あたり 10YR2/1黒色シルト			
柱穴148	円形	南北長27cm 東西長30cm 深さ13.5cm	柱あたり 2.5Y3/1黒褐色細粒砂混じりシルト			
柱穴149	円形	南北長24cm 東西長21cm 深さ9.5cm	柱あたり 2.5Y3/1黒褐色細粒砂混じりシルト		土師器 瓦器 黒色土器	碗
柱穴150	楕円形	南北長29cm 東西長23cm 深さ6cm	柱あたり 2.5Y3/1黒褐色細粒砂混じりシルト			
柱穴151	円形	南北長36cm 東西長36cm 深さ12.5cm	柱あたり 2.5Y5/3黄褐色細粒砂混じりシルト (焼土を含む) 掘方 2.5Y3/2黒褐色細粒砂混じりシルト		土師器 須恵器 土器	製塩土器
柱穴152	円形	南北長24cm 東西長18cm 深さ6cm	柱あたり 2.5Y3/1黒褐色細粒砂混じりシルト		土師器	
柱穴153	円形	南北長17cm 東西長29cm 深さ7cm	柱あたり 2.5Y3/1黒褐色細粒砂混じりシルト		黒色土器	碗

表5 遺構観察表 (柱穴)

遺構名	平面形	規 模 cm	埋 土	施設	種類	器種
柱穴154	円形	南北長13cm 東西長13cm 深さ9.5cm	柱あたり 2.5Y3/1黒褐色 細粒砂混じりシルト		黒色土器 土師器	
柱穴155	円形	南北長12cm 東西長11cm 深さ8cm	柱あたり 5Y3/1オリーブ 黒色極細粒砂混じりシルト		土師器	
柱穴156	楕円形	南北長18cm 東西長25cm 深さ9cm	柱あたり 2.5Y3/1黒褐色 細粒砂混じりシルト		土師器	甕 皿
柱穴157	楕円形	南北長28cm 東西長20cm 深さ9cm	柱あたり 2.5Y3/1黒褐色 細粒砂混じりシルト		土師器	
柱穴158	円形	南北長16cm 東西長16cm 深さ9cm	柱あたり 2.5Y3/1黒褐色 細粒砂混じりシルト		土師器	椀
柱穴159	円形	南北長23cm 東西長20cm 深さ9cm	柱あたり 2.5Y4/2暗灰黄 色極細粒砂混じりシルト		土師器	
柱穴160	楕円形	南北長90cm 東西長82cm 深さ13cm	柱あたり 2.5Y4/2暗灰黄 色極細粒砂混じりシルト 掘方 10Y3/3暗褐色細粒砂 混じりシルト		黒色土器 土師器 緑釉陶器	甕 皿 皿
柱穴161	方形	南北長38cm 東西長28cm 深さ17cm	柱あたり 2.5Y5/4黄褐色 細粒砂混じりシルト 掘方 2.5Y3/2黒褐色細粒 砂混じりシルト		須恵器 土師器	
柱穴162	円形	南北長14cm 東西長13cm 深さ7cm	柱あたり 2.5Y3/2黒褐色 極細粒砂混じりシルト		土師器	

表5 遺構観察表（柱穴）

遺構名	平面形	規 模 cm	埋 土	施設	種類	器種
柱穴163	円形	南北長15cm 東西長16cm 深さ9cm	柱あたり 2.5Y3/2黒褐色 極細粒砂混じりシルト		土師器	
柱穴164	円形	南北長22cm 東西長20cm 深さ8.5cm	柱あたり 2.5Y3/2黒褐色 極細粒砂混じりシルト			
柱穴165	円形	南北長8cm 東西長39cm 深さ18cm	柱あたり 2.5Y5/4黄褐色 細粒砂混じりシルト 掘方 2.5Y3/2黒褐色細粒 砂混じりシルト		土師器 土器	高坏 甕 製塩土器
柱穴166	円形?	南北長20cm 東西長23cm 深さ14cm	柱あたり 7.5Y4/1灰色細 粒砂混じりシルト (炭を含 む)		土師器 土器	皿 製塩土器
柱穴167	楕円形	南北長20cm 東西長19cm 深さ9cm	柱あたり 2.5Y3/2黒褐色 極細粒砂混じりシルト			
柱穴168	楕円形	南北長64cm 東西長71cm 深さ34cm	柱あたり 10YR4/2灰黄褐 色細粒砂混じりシルト 掘方 10YR3/2黒褐色極細 粒砂混じりシルト (炭・焼土 を含む)		土器 土師器 須恵器	製塩土器 甕 碗
柱穴169	円形	南北長19cm 東西長16cm 深さ7cm	柱あたり 2.5Y3/2黒褐色 極細粒砂混じりシルト			
柱穴170	円形	南北長25cm 東西長24cm 深さ8cm	柱あたり 2.5Y3/2黒褐色 極細粒砂混じりシルト		土師器	甕
柱穴171	円形?	南北長60cm 東西長42cm 以上 深さ22.5cm	柱あたり 10YR4/2灰黄褐 色細粒砂混じりシルト 掘方 10YR3/2黒褐色極細 粒砂混じりシルト (炭・焼土 を含む)		土師器 須恵器 土器	甕 製塩土器

表5 遺構観察表 (柱穴)

遺構名	平面形	規 模 cm	埋 土	施 設	種 類	器 種
柱穴172	円形	南北長18cm 東西長9cm 深さ9cm	柱あたり 2.5Y3/2黒褐色 極細粒砂混じりシルト		土師器	
柱穴173	方形	南北長107cm 東西長75cm 深さ18.5cm	柱あたり 2.5Y4/4オリ ブ褐色細粒砂混じりシルト 掘方 10YR5/4にぶい黄褐 色細粒砂混じりシルト		土師器 須恵器	甕
柱穴174	方形	南北長90cm 東西長75cm 深さ20cm	柱あたり 2.5Y4/4オリ ブ褐色細粒砂混じりシルト 掘方 10YR5/4にぶい黄褐 色細粒砂混じりシルト		土師器	
柱穴175	円形	南北長11cm 東西長10cm 深さ16.5cm	柱あたり 2.5Y3/2黒褐色 極細粒砂混じりシルト		土師器	
柱穴176	方形	南北長87cm 東西長62cm 深さ22.5cm	柱あたり 2.5Y4/4オリ ブ褐色細粒砂混じりシルト 掘方 10YR5/4にぶい黄褐 色細粒砂混じりシルト			
柱穴177	円形	南北長8cm 東西長9cm 深さ7cm	柱あたり 2.5Y3/2黒褐色 細粒砂混じりシルト			
柱穴178	円形	南北長9cm 東西長11cm 深さ7cm	柱あたり 2.5Y3/2黒褐色 極細粒砂混じりシルト		土師器	
柱穴179	楕円形	南北長24cm 東西長20cm 深さ6cm	柱あたり 2.5Y3/2黒褐色 極細粒砂混じりシルト			
柱穴180	楕円形	南北長18cm 東西長21cm 深さ7cm	柱あたり 2.5Y3/2黒褐色 極細粒砂混じりシルト			

表5 遺構観察表 (柱穴)

遺構名	平面形	規 模 cm	埋 土	施設	種類	器種
柱穴181	楕円形	南北長31cm 東西長24cm 深さ27cm	柱あたり 2.5Y3/2黒褐色 極細粒砂混じりシルト		土師器 土器	甕 製塩土器
柱穴182	三角形	南北長30cm 東西長27cm 深さ12cm	柱あたり 2.5Y3/1黒褐色 細粒砂混じりシルト		土師器 土器	皿 製塩土器
柱穴183	楕円形	南北長10cm 東西長14cm 深さ11.5cm	柱あたり 10YR3/3暗褐色 極細粒砂混じりシルト		黒色土器 土師器	
柱穴184	円形	南北長24cm 東西長26cm 深さ23cm	柱あたり 2.5Y3/1黒褐色 細粒砂混じりシルト		黒色土器 土器 土師器	製塩土器 坏
柱穴185	円形	南北長28cm 東西長22cm 深さ17.5cm	柱あたり 2.5Y3/1黒褐色 細粒砂混じりシルト 掘方 2.5Y4/3オリーブ褐色 細粒砂混じりシルト			
柱穴186	楕円形？	南北長27cm 東西長14cm 深さ13cm	柱あたり 2.5Y3/1黒褐色 細粒砂混じりシルト			
柱穴187	円形	南北長17cm 東西長16cm 深さ11cm	柱あたり 10YR/3暗褐色 極細粒砂混じりシルト		土師器	
柱穴188	円形	南北長46cm 東西長44cm 深さ6.5cm	柱あたり 10YR2/2黒褐色 細粒砂混じりシルト 掘方 2.5YR4/2暗灰黄色 細粒砂混じりシルト		土師器	
柱穴189	円形	南北長40cm 東西長39cm 深さ3cm	柱あたり 10YR2/3黒褐色 極細粒砂混じりシルト			

表5 遺構観察表（柱穴）

遺構名	平面形	規 模 cm	埋 土	施設	種類	器種
柱穴190	楕円形？	南北長58cm 東西長31cm 以上 深さ2cm	柱あたり 10YR5/4にぶい 黄褐色細粒砂混じりシルト		土師器 土器	製塩土器
柱穴191	楕円形？	南北長44cm 東西長49cm 以上 深さ5.5cm	柱あたり 2.5Y5/3黄褐色 極細粒砂混じりシルト 掘方 2.5Y3/1黒褐色細粒 砂混じりシルト		土師器	甕 坏
柱穴192	楕円形	南北長29cm 東西長38cm 深さ2cm	柱あたり 2.5Y4/3オリ ブ褐色細粒砂混じりシルト		土師器 須恵器	
柱穴193	円形	南北長23cm 東西長21cm 深さ20.5cm	柱あたり 10YR3/2黒褐色 砂粒砂混じりシルト			
柱穴194	楕円形	南北長20cm 東西長27cm 深さ24.5cm	柱あたり 10YR4/3にぶい 黄褐色細粒砂混じりシルト 掘方 10YR3/1黒褐色細粒 砂混じりシルト (炭・焼土を 含む)			
柱穴195	円形？	南北長12cm 以上 東西長21cm 深さ13cm	柱あたり 10YR3/2黒褐色 細粒砂混じりシルト			
柱穴196	円形	南北長22cm 東西長21cm 深さ13.5cm	柱あたり 2.5Y3/2黒褐色 細粒砂混じりシルト		土師器 黒色土器	
柱穴197	楕円形	南北長26cm 東西長17cm 深さ35.5cm	柱あたり 不明			
柱穴198	円形	南北長7cm 東西長7cm 深さ22.5cm	柱あたり 不明			

表5 遺構観察表 (柱穴)

遺構名	平面形	規 模 cm	埋 土	施設	種類	器種
柱穴199	円形	南北長8cm 東西長8cm 深さ8.5cm	柱あたり 不明			
柱穴200	楕円形	南北長8cm 東西長10cm 深さ23cm	柱あたり 不明			
柱穴201	円形	南北長38cm 東西長38cm 深さ27.5cm	柱あたり 10YR3/3暗褐色 細粒砂混じりシルト（炭を含む） 掘方 10YR3/1黒褐色極細 粒砂混じりシルト		土師器	甕
柱穴202	楕円形	南北長24cm 東西長30cm 深さ21cm	柱あたり 10YR3/3暗褐色 細粒砂混じりシルト 掘方 10YR3/1黒褐色極細 粒砂混じりシルト		瓦器	
柱穴203	円形	南北長26cm 東西長23cm 深さ32.5cm	柱あたり 10YR3/1黒褐色 細粒砂混じりシルト		土師器	
柱穴204	楕円形	南北長26cm 東西長26cm 深さ29cm	柱あたり 10YR3/1黒褐色 細粒砂混じりシルト			
柱穴205	円形	南北長9cm 東西長7cm 深さ2cm	柱あたり 10YR3/1黒褐色 細粒砂混じりシルト		瓦器	椀
柱穴206	方形	南北長21cm 東西長20cm 深さ26cm	柱あたり 10YR3/1黒褐色 細粒砂混じりシルト		黒色土器 土師器	
柱穴207	方形？	南北長38cm 東西長20cm 深さ21cm	柱あたり 10YR3/3暗褐色 細粒砂混じりシルト（焼土を 含む） 掘方 10YR3/1黒褐色極細 粒砂混じりシルト		土師器	皿

表5 遺構観察表（柱穴）

遺構名	平面形	規 模 cm	埋 土	施設	種類	器種
柱穴208	楕円形	南北長18cm 東西長12cm 深さ25cm	柱あたり 10YR3/1黒褐色 細粒砂混じりシルト		土師器 須恵器	皿
柱穴209	楕円形	南北長40cm 東西長44cm 深さ20cm	柱あたり 2.5Y4/2暗灰黄 色細粒砂混じりシルト（炭を 含む） 掘方 2.5Y5/4黄褐色極細 粒砂混じりシルト			
柱穴210	円形	南北長13cm 東西長12.5cm 深さ10.5cm	柱あたり 10YR3/1黒褐色 細粒砂混じりシルト			
柱穴211	楕円形	南北長14cm 東西長11cm 深さ7cm	柱あたり 10YR3/1黒褐色 細粒砂混じりシルト			
柱穴212	楕円形	南北長11cm 東西長13cm 深さ8cm	柱あたり 10YR3/1黒褐色 細粒砂混じりシルト			
柱穴213	楕円形	南北長12cm 東西長16cm 深さ9cm	柱あたり 10YR3/1黒褐色 細粒砂混じりシルト		土師器	
柱穴214	楕円形	南北長31cm 東西長35cm 以上 深さ15cm	柱あたり 10YR3/3暗褐色 細粒砂混じりシルト 掘方 10YR3/1黒褐色極細 粒砂混じりシルト		土師器	皿
柱穴215	円形	南北長20cm 東西長18cm 深さ4cm	柱あたり 10YR3/1黒褐色 細粒砂混じりシルト			
柱穴216	楕円形	南北長23cm 東西長20cm 深さ11cm	柱あたり 10YR4/1褐灰色 細粒砂混じりシルト		土師器	

表5 遺構観察表（柱穴）

遺構名	平面形	規 模 cm	埋 土	施設	種類	器種
柱穴217	楕円形？	南北長24cm 以上 東西長49cm 以上 深さ7cm	柱あたり 10YR3/1黒褐色 極細粒砂混じりシルト			
柱穴218	楕円形	南北長54cm 東西長41cm 深さ26cm	柱あたり 10YR3/3暗褐色 細粒砂混じりシルト（炭を含む） 掘方 10YR3/1黒褐色極細 粒砂混じりシルト（炭を含む）		土師器 黒色土器	皿 椀
柱穴219	円形	南北長35cm 東西長39cm 深さ9.5cm	柱あたり 10YR3/3暗褐色 細粒砂混じりシルト 掘方 10YR3/1黒褐色極細 粒砂混じりシルト		土師器	皿
柱穴220	円形	南北長20cm 東西長21cm 深さ6.5cm	柱あたり 10YR3/1黒褐色 細粒砂混じりシルト			
柱穴221	楕円形	南北長40cm 東西長39cm 深さ22cm	柱あたり 10YR3/3暗褐色 細粒砂混じりシルト 掘方 10YR3/1黒褐色極細 粒砂混じりシルト		土師器 須恵器 土器	甕 皿 環 製塩土器
柱穴222	円形	南北長24cm 東西長29cm 深さ27cm	柱あたり 10R Y3/2黒褐色 細粒砂混じりシルト 掘方 10YR2/1黒色細粒砂 混じりシルト（焼土を含む）		土師器	
柱穴223	円形	南北長27cm 東西長26cm 深さ22.8cm	柱あたり 10R Y3/2黒褐色 細粒砂混じりシルト 掘方 10YR3/1黒褐色細粒 砂混じりシルト		黒色土器 土師器	椀
柱穴224	円形	南北長21cm 東西長26cm 深さ16cm	柱あたり 10YR3/2黒褐色 細粒砂混じりシルト			
柱穴225	楕円形	南北長11cm 東西長9.5cm 深さ22cm	柱あたり 10YR3/1黒褐色 細粒砂混じりシルト			

表5 遺構観察表（柱穴）

遺構名	平面形	規 模 cm	埋 土	施設	種類	器種
柱穴226	楕円形？	南北長18cm 東西長19cm 以上 深さ4.5cm	柱あたり 10YR4/3にぶい 黄褐色細粒砂混じりシルト (炭を含む)		陶器	
柱穴227	円形	南北長10cm 東西長9cm 深さ3cm	柱あたり 2.5Y4/1黄灰 色細粒砂混じりシルト			
柱穴228	方形？	南北長66cm 東西長69cm 以上 深さ6.5cm	柱あたり 2.5Y4/4オリー ブ褐色細粒砂混じりシルト 掘方 10YR3/2黒褐色細粒 砂混じりシルト (中礫～大礫 を含む)		土師器	
柱穴229	円形	南北長24cm 東西長25cm 深さ4cm	柱あたり 10YR3/3暗褐色 粗粒砂～中粒砂混じりシルト			
柱穴230	円形	南北長14cm 東西長13cm 深さ9cm	柱あたり 10YR3/1黒褐色 細粒砂混じりシルト			
柱穴231	円形	南北長24cm 東西長24cm 深さ8.5cm	柱あたり 2.5Y4/2暗灰黄 色細粒砂混じりシルト (炭を 含む)			
柱穴232	円形	南北長18cm 東西長19cm 深さ8cm	柱あたり 10YR3/1黒褐色 細粒砂混じりシルト			
柱穴233	円形	南北長24cm 東西長23cm 深さ9cm	柱あたり 10YR3/1黒褐色 細粒砂混じりシルト			
柱穴234	楕円形	南北長12cm 東西長8cm 深さ5.5cm	柱あたり 10YR3/1黒褐色 細粒砂混じりシルト		土師器 須恵器 黒色土器	坏 椀

表5 遺構観察表 (柱穴)

遺構名	平面形	規 模 cm	埋 土	施設	種類	器種
柱穴235	方形	南北長76cm 東西長67cm 深さ27cm	柱あたり 10YR3/3暗褐色 細粒砂混じりシルト 掘方 10YR3/1黒褐色極細 粒砂混じりシルト		土師器 黒色土器	椀
柱穴236	円形	南北長23cm 東西長24cm 深さ13cm	柱あたり 10YR3/3黒褐色 細粒砂混じりシルト		土師器	
柱穴237	楕円形	南北長38cm 東西長59cm 深さ16cm	柱あたり 10YR3/3暗褐色 細粒砂混じりシルト (炭を含 む) 掘方 10YR3/1黒褐色極細 粒砂混じりシルト		土師器 須恵器 黒色土器 石製品	甕 皿 椀 サヌカイト
柱穴238	楕円形	南北長30cm 東西長51cm 深さ8.5cm	柱あたり 10YR3/3暗褐色 細粒砂混じりシルト (炭を含 む) 掘方 10YR3/1黒褐色極細 粒砂混じりシルト			
柱穴239	円形	南北長17cm 東西長20cm 深さ13.5cm	柱あたり 10YR3/1黒褐色 細粒砂混じりシルト		土師器	
柱穴240	円形	南北長11cm 東西長10cm 深さ9cm	柱あたり 10YR3/1黒褐色 細粒砂混じりシルト			
柱穴241	円形	南北長7.5cm 東西長10cm 深さ15cm	柱あたり 10YR3/1黒褐色 細粒砂混じりシルト		土師器	
柱穴242	不明	南北長57cm 東西長14.5c m以上 深さ11cm	柱あたり 10YR3/1黒褐色 細粒砂混じりシルト		土師器	
柱穴243	楕円形	南北長102cm 東西長38cm 深さ9cm	柱あたり 10YR3/1黒褐色 細粒砂混じりシルト		土師器	皿

表5 遺構観察表 (柱穴)

遺構名	平面形	規 模 cm	埋 土	施 設	種 類	器 種
柱穴244	円形	南北長26cm 東西長23cm 深さ13cm	柱あたり 10YR3/1黒褐色 細粒砂混じりシルト		土師器	
柱穴245	楕円形	南北長34cm 東西長37cm 深さ18cm	柱あたり 10YR3/2黒褐色 細粒砂混じりシルト 掘方 10YR3/1黒褐色細粒 砂混じりシルト（焼土を含 む）		土師器 須恵器 黒色土器	皿
柱穴246	楕円形	南北長86cm 東西長51cm 深さ4.5cm	柱あたり 10YR3/1黒褐色 細粒砂混じりシルト		土師器 須恵器 土器	製塩土器
柱穴247	円形	南北長21cm 東西長27cm 深さ9cm	柱あたり 10YR3/1黒褐色 細粒砂混じりシルト			
柱穴248	円形	南北長19cm 東西長21cm 深さ15cm	柱あたり 10YR3/1黒褐色 細粒砂混じりシルト			
柱穴249	円形	南北長17cm 東西長20cm 深さ10.5cm	柱あたり 10YR3/3暗褐色 細粒砂混じりシルト			
柱穴250	楕円形	南北長18cm 東西長22cm 深さ11cm	柱あたり 10YR3/3暗褐色 細粒砂混じりシルト			
柱穴251	楕円形	南北長24cm 東西長28cm 深さ30.5cm	柱あたり 10YR3/3暗褐色 細粒砂混じりシルト（炭を含 む） 掘方 10YR3/1黒褐色極細 粒砂混じりシルト		土師器 須恵器 黒色土器	甕
柱穴252	円形	南北長13.5cm 東西長13cm 深さ18cm	柱あたり 10YR3/3暗褐色 細粒砂混じりシルト		土師器	

表5 遺構観察表（柱穴）

遺構名	平面形	規 模 cm	埋 土	施設	種類	器種
柱穴253	楕円形	南北長18.5cm 東西長11cm 深さ14cm	柱あたり 10YR3/1黒褐色 細粒砂混じりシルト			
柱穴254	円形	南北長20cm 東西長25cm 深さ14cm	柱あたり 10YR3/3暗褐色 細粒砂混じりシルト			
柱穴255	楕円形	南北長61cm 東西長68cm 深さ20cm	柱あたり 2.5Y4/2暗灰黄 色極細粒砂混じりシルト 掘方 2.5Y6/4にぶい黄色 細粒砂混じりシルト		土師器	
柱穴256	楕円形	南北長23cm 東西長25cm 深さ14cm	柱あたり 10YR3/1黒褐色 細粒砂混じりシルト（炭を含 む）		土師器 黒色土器 土器	碗 製塩土器
柱穴257	円形	南北長25cm 東西長28cm 深さ13cm	柱あたり 10YR3/1黒褐色 細粒砂混じりシルト		土師器	皿
柱穴258	円形	南北長22cm 東西長26cm 深さ16cm	柱あたり 10YR3/3暗褐色 細粒砂混じりシルト		土師器 黒色土器	
柱穴259	円形	南北長28cm 東西長28cm 深さ14cm	柱あたり 10YR3/1黒褐色 細粒砂混じりシルト			
柱穴260	方形	南北長68cm 東西長74cm 深さ24cm	柱あたり 2.5Y4/2暗灰黄 色極細粒砂混じりシルト 掘方 2.5Y6/4にぶい黄色 細粒砂混じりシルト		土師器	
柱穴261	楕円形	南北長15.5cm 東西長26cm 深さ12cm	柱あたり 10YR3/1黒褐色 細粒砂混じりシルト		土師器	

表5 遺構観察表（柱穴）

遺構名	平面形	規 模 cm	埋 土	施設	種類	器種
柱穴262	円形	南北長38cm 東西長42cm 深さ12.5cm	柱あたり 2.5Y4/2暗灰黄色細粒砂混じりシルト（炭を含む） 掘方 2.5Y5/4黄褐色細粒砂混じりシルト		土師器	椀
柱穴263	円形	南北長18cm 東西長20.5cm 深さ14cm	柱あたり 10YR3/3暗褐色細粒砂混じりシルト			
柱穴264	楕円形	南北長10cm 東西長7cm 深さ11cm	柱あたり 10YR3/1黒褐色細粒砂混じりシルト			
柱穴265	円形	南北長10cm 東西長8cm 深さ15cm	柱あたり 10YR3/1黒褐色細粒砂混じりシルト			
柱穴266	円形	南北長11cm 東西長12.5cm 深さ9.5cm	柱あたり 10YR3/1黒褐色細粒砂混じりシルト			
柱穴267	楕円形	南北長47cm 東西長65.5cm 深さ22cm	柱あたり 2.5Y4/2暗灰黄色極細粒砂混じりシルト 掘方 2.5Y6/4にぶい黄色細粒砂混じりシルト		須恵器 土師器 黒色土器 瓦	平瓦
柱穴268	円形	南北長12cm 東西長11cm 深さ3cm	柱あたり 10YR3/1黒褐色細粒砂混じりシルト			
柱穴269	円形	南北長12cm 東西長11cm 深さ4cm	柱あたり 10YR3/1黒褐色細粒砂混じりシルト			
柱穴270	円形	南北長10.5cm 東西長10cm 深さ5.5cm	柱あたり 10YR3/1黒褐色細粒砂混じりシルト			

表5 遺構観察表（柱穴）

遺構名	平面形	規 模 cm	埋 土	施設	種類	器種
柱穴271	方形	南北長63cm 東西長58cm 深さ25cm	柱あたり 2.5Y4/2暗灰黄色極細粒砂混じりシルト 掘方 2.5Y6/4にぶい黄色細粒砂混じりシルト			
柱穴272	楕円形	南北長23cm 東西長19cm 深さ22.5cm	柱あたり 10YR3/1黒褐色細粒砂混じりシルト		瓦器	
柱穴273	楕円形	南北長9cm 東西長6cm 深さ8cm	柱あたり 10YR3/2黒褐色細粒砂混じりシルト (焼土を含む)		土師器 黒色土器	
柱穴274	円形	南北長11.5cm 東西長12cm 深さ9cm	柱あたり 10YR3/1黒褐色細粒砂混じりシルト		土師器	
柱穴275	円形	南北長8cm 東西長8.5cm 深さ8.5cm	柱あたり 10YR3/2黒褐色細粒砂混じりシルト (焼土を含む)		土師器	
柱穴276	円形	南北長16cm 東西長15cm 深さ22cm	柱あたり 10YR3/1黒褐色細粒砂混じりシルト		土師器 須恵器	
柱穴277	楕円形	南北長18cm 東西長19cm 深さ24.5cm	柱あたり 10YR3/1黒褐色細粒砂混じりシルト			
柱穴278	円形	南北長19cm 東西長16.5cm 深さ23cm	柱あたり 10YR3/1黒褐色細粒砂混じりシルト			
柱穴279	円形	南北長20cm 東西長23cm 深さ10.5cm	柱あたり 10YR3/1黒褐色細粒砂混じりシルト		瓦器 土師器	

表5 遺構観察表 (柱穴)

遺構名	平面形	規 模 cm	埋 土	施設	種類	器種
柱穴280	楕円形	南北長37cm 東西長33cm 深さ13cm	柱あたり 2.5Y3/2黒褐色 細粒砂混じりシルト (炭を含 む) 掘方 10YR3/2黒褐色細粒 砂混じりシルト		瓦器 土師器	碗
柱穴281	楕円形	南北長25cm 東西長31cm 深さ10cm	柱あたり 10YR4/3にぶい 黄褐色極細粒砂混じりシルト (炭を含む) 掘方 10YR3/2黒褐色細 粒砂混じりシルト (炭・焼土 を含む)		土師器	皿
柱穴282	楕円形	南北長36cm 東西長24cm 深さ17cm	柱あたり 10Y5/4にぶい黄 褐色極細粒砂混じりシルト (焼土を含む) 掘方 10YR3/3暗褐色細粒 砂混じりシルト		土師器 須恵器 黒色土器 土器 その他	皿 甕 製塩土器 鉄片
柱穴283	楕円形	南北長26cm 東西長28cm 深さ15cm	柱あたり 10YR4/3にぶい 黄褐色極細粒砂混じりシルト (炭を含む) 掘方 10YR3/2黒褐色細 粒砂混じりシルト (炭・焼土 を含む)		土師器 黒色土器	皿
柱穴284	円形	南北長27cm 東西長25cm 深さ19.5cm	柱あたり 10YR4/3にぶい 黄褐色極細粒砂混じりシルト (炭を含む) 掘方 10YR3/2黒褐色細 粒砂混じりシルト (炭・焼土 を含む)		土師器 土器	製塩土器
柱穴285	円形	南北長14.5cm 東西長14cm 深さ18cm	柱あたり 10YR3/2黒褐色 細粒砂混じりシルト (焼土を 含む)			
柱穴286	円形	南北長9cm 東西長9cm 深さ17cm	柱あたり 10YR3/1黒褐色 細粒砂混じりシルト			
柱穴287	円形	南北長11.5cm 東西長12cm 深さ19.5cm	柱あたり 10YR3/2黒褐色 細粒砂混じりシルト (焼土を 含む)			
柱穴288	楕円形	南北長35cm 東西長33cm 深さ16cm	柱あたり 10YR3/3暗褐色 細粒砂混じりシルト			

表5 遺構観察表 (柱穴)

遺構名	平面形	規 模 cm	埋 土	施設	種類	器種
柱穴289	円形	南北長11.5cm 東西長13.5cm 深さ17cm	柱あたり 10YR3/2黒褐色 細粒砂混じりシルト（焼土を 含む）			
柱穴290	円形	南北長26cm 東西長31cm 深さ18cm	柱あたり 10YR3/3暗褐色 細粒砂混じりシルト（焼土を 含む）		土師器	
柱穴291	円形	南北長19.5cm 東西長22cm 深さ19cm	柱あたり 10YR3/1黒褐色 細粒砂混じりシルト			
柱穴292	円形	南北長30cm 東西長31.5cm 深さ13.5cm	柱あたり 10YR3/1黒褐色 細粒砂混じりシルト			
柱穴293	方形	南北長50.5cm 東西長42cm 深さ22cm	柱あたり 10YR3/3暗褐色 細粒砂混じりシルト（炭を含 む） 掘方 10YR3/1黒褐色極細 粒砂混じりシルト			
柱穴294	楕円形	南北長37cm 東西長22.5cm 深さ21cm	柱あたり 10YR3/1黒褐色 細粒砂混じりシルト 掘方 5YR2/1黒褐色細粒 砂混じりシルト（炭を含む）		瓦器	碗
柱穴295	円形	南北長21cm 東西長19.5cm 深さ21cm	柱あたり 10YR3/1黒褐色 細粒砂混じりシルト			
柱穴296	楕円形	南北長32.5cm 東西長26cm 深さ19.5cm	柱あたり 10YR3/3暗褐色 細粒砂混じりシルト（炭を含 む） 掘方 10YR3/1黒褐色極細 粒砂混じりシルト			
柱穴297	円形	南北長26cm 東西長23cm 深さ19.5cm	柱あたり 10YR4/3にぶい 黄褐色細粒砂混じりシルト		土師器 黒色土器	

表5 遺構観察表（柱穴）

遺構名	平面形	規 模 cm	埋 土	施設	種類	器種
柱穴298	楕円形	南北長49cm 東西長45.5cm 深さ21cm	柱あたり 10YR3/3暗褐色 細粒砂混じりシルト（炭を含 む） 掘方 10YR3/1黒褐色極細 粒砂混じりシルト			
柱穴299	円形	南北長7cm 東西長8cm 深さ3cm	柱あたり 10YR3/1黒褐色 細粒砂混じりシルト			
柱穴300	楕円形	南北長34cm 東西長32cm 深さ11.5cm	柱あたり 10YR3/3暗褐色 細粒砂混じりシルト（炭を含 む） 掘方 10YR3/1黒褐色極細 粒砂混じりシルト			
柱穴301	円形	南北長23cm 東西長20.5cm 深さ12.5cm	柱あたり 10YR3/1黒褐色 細粒砂混じりシルト			
柱穴302	楕円形	南北長54.5cm 東西長38cm 深さ15.5cm	柱あたり 10YR3/3暗褐色 細粒砂混じりシルト（炭を含 む） 掘方 10YR3/1黒褐色極細 粒砂混じりシルト			
柱穴303	楕円 形？	南北長10.5cm 東西長72.5c m以上 深さ18cm	柱あたり 2.5Y4/2暗灰黄 色極細粒砂混じりシルト 掘方 2.5Y6/4にぶい黄色 細粒砂混じりシルト			
柱穴304	楕円形	南北長36.5cm 東西長36cm 深さ20.5cm	柱あたり 10YR3/1黒褐色 細粒砂混じりシルト			
柱穴305	円形	南北長38.5cm 東西長38cm 深さ25.5cm	柱あたり 10YR3/3暗褐色 細粒砂混じりシルト（炭を含 む） 掘方 10YR3/1黒褐色極細 粒砂混じりシルト		土師器	
柱穴306	円形	南北長6.5cm 東西長7.5cm 深さ2cm	柱あたり 10YR3/1黒褐色 細粒砂混じりシルト			

表5 遺構観察表（柱穴）

遺構名	平面形	規 模 cm	埋 土	施 設	種 類	器 種
柱穴307	楕円形	南北長16.5cm 東西長17cm 深さ6cm	柱あたり 10YR3/1黒褐色 細粒砂混じりシルト			
柱穴308	円形	南北長17cm 東西長21cm 深さ5.5cm	柱あたり 10YR3/1黒褐色 細粒砂混じりシルト			
柱穴309	楕円形	南北長18.5cm 東西長13.5cm 深さ5cm	柱あたり 10YR3/1黒褐色 細粒砂混じりシルト			
柱穴310	円形	南北長19cm 東西長20cm 深さ11.5cm	柱あたり 10YR3/1黒褐色 細粒砂混じりシルト			
柱穴311	楕円形	南北長54.5cm 東西長69cm 深さ17cm	柱あたり 2.5Y4/2暗灰黄 色極細粒砂混じりシルト 掘方 2.5Y6/4にぶい黄色 細粒砂混じりシルト		土器 須恵器 土師器 黒色土器	製塩土器
柱穴312	円形	南北長20cm 東西長23.5cm 深さ14cm	柱あたり 10YR3/1黒褐色 細粒砂混じりシルト			
柱穴313	円形	南北長19cm 東西長11.5cm 深さ6.5cm	柱あたり 10YR3/1黒褐色 細粒砂混じりシルト			
柱穴314	円形	南北長13cm 東西長14cm 深さ9cm	柱あたり 10YR3/1黒褐色 細粒砂混じりシルト			
柱穴315	円形	南北長13.5cm 東西長12.5cm 深さ6.5cm	柱あたり 10YR3/1黒褐色 細粒砂混じりシルト			

表5 遺構観察表 (柱穴)

遺構名	平面形	規 模 cm	埋 土	施設	種類	器種
柱穴316	円形	南北長11cm 東西長10.5cm 深さ2cm	柱あたり 10YR3/1黒褐色 細粒砂混じりシルト			
柱穴317	円形	南北長21cm 東西長20.5cm 深さ8cm	柱あたり 10YR3/1黒褐色 細粒砂混じりシルト			
柱穴318	円形	南北長17cm 東西長17cm 深さ12.5cm	柱あたり 10YR3/1黒褐色 細粒砂混じりシルト		瓦器 土師器	碗 皿
柱穴319	楕円形	南北長20.5cm 東西長10.5cm 深さ7cm	柱あたり 10YR3/1黒褐色 細粒砂混じりシルト			
柱穴320	楕円形	南北長44.5cm 東西長44cm 深さ12.5cm	柱あたり 10YR3/3暗褐色 細粒砂混じりシルト（炭を含む） 掘方 10YR3/1黒褐色極細 粒砂混じりシルト			
柱穴321	楕円形	南北長23cm 東西長31cm 深さ9.5cm	柱あたり 10YR3/3暗褐色 細粒砂混じりシルト 掘方 10YR3/2黒褐色極細 粒砂混じりシルト（焼土を含む）		瓦器	碗
柱穴322	楕円形	南北長40.5cm 東西長32cm 以上 深さ19cm	柱あたり 2.5Y4/2暗灰黄 色極細粒砂混じりシルト 掘方 2.5Y6/4にぶい黄色 細粒砂混じりシルト		土師器 須恵器 瓦器	碗
柱穴323	楕円形	南北長38cm 東西長33cm 深さ25cm	柱あたり 10YR3/3暗褐色 細粒砂混じりシルト（炭を含む） 掘方 10YR3/1黒褐色極細 粒砂混じりシルト		黒色土器	
柱穴324	方形	南北長22.5cm 東西長22.5cm 深さ13.5cm	柱あたり 10YR3/1黒褐色 細粒砂混じりシルト			

表5 遺構観察表（柱穴）

遺構名	平面形	規 模 cm	埋 土	施設	種類	器種
柱穴325	円形	南北長12cm 東西長12.5cm 深さ17cm	柱あたり 10YR3/1黒褐色 細粒砂混じりシルト			
柱穴326	円形	南北長18cm 東西長17cm 深さ25cm	柱あたり 10YR3/1黒褐色 細粒砂混じりシルト			
柱穴327	楕円形	南北長14.5cm 東西長21cm 深さ12cm	柱あたり 10YR3/1黒褐色 細粒砂混じりシルト			
柱穴328	楕円形	南北長18cm 東西長21cm 深さ14cm	柱あたり 10YR3/1黒褐色 細粒砂混じりシルト		土師器	
柱穴329	円形	南北長29cm 東西長27.5cm 深さ30cm	柱あたり 10YR3/1黒褐色 細粒砂混じりシルト			
柱穴330	方形	南北長80cm 東西長72.5cm以上 深さ37cm	柱あたり 2.5Y4/2暗灰黄色極細粒砂混じりシルト 掘方 2.5Y6/4にぶい黄色細粒砂混じりシルト		土師器 土器	製塩土器
柱穴331	方形	南北長80cm 東西長58cm以上 深さ27cm	柱あたり 2.5Y4/1黄灰色極細粒砂混じりシルト 掘方 10YR2/1黒色細粒砂混じりシルト			
柱穴332	楕円形	南北長18cm 東西長21.5cm 深さ23cm	柱あたり 10YR3/1黒褐色 細粒砂混じりシルト			
柱穴333	楕円形	南北長18.5cm 東西長26cm 深さ23cm	柱あたり 10YR3/1黒褐色 細粒砂混じりシルト			

表5 遺構観察表 (柱穴)

遺構名	平面形	規 模 cm	埋 土	施設	種類	器種
柱穴334	円形	南北長24cm 東西長23.5cm 深さ15cm	柱あたり 10YR3/3暗褐色 細粒砂混じりシルト（炭を含 む）			
柱穴335	円形	南北長13.5cm 東西長14cm 深さ11cm	柱あたり 10YR3/1黒褐色 細粒砂混じりシルト			
柱穴336	楕円形	南北長44.5cm 東西長26cm 深さ28cm	柱あたり 10YR3/1黒褐色 細粒砂混じりシルト			
柱穴337	楕円形	南北長26.5cm 東西長20cm 深さ14cm	柱あたり 10YR2/2黒褐色 極細粒砂混じりシルト（焼土 を含む）		土師器	
柱穴338	楕円形	南北長18cm 東西長12cm 深さ11.5cm	柱あたり 10YR3/1黒褐色 細粒砂混じりシルト			
柱穴339	円形	南北長19.5cm 東西長16cm 深さ14cm	柱あたり 10YR3/1黒褐色 細粒砂混じりシルト		黒色土器	
柱穴340	円形	南北長11cm 東西長10.5cm 深さ9.5cm	柱あたり 10YR3/1黒褐色 細粒砂混じりシルト			
柱穴341	楕円形	南北長20cm 東西長21.5cm 深さ12cm	柱あたり 10YR3/1黒褐色 細粒砂混じりシルト			
柱穴342	楕円形	南北長17.5cm 東西長13cm 深さ8.5cm	柱あたり 10YR3/1黒褐色 細粒砂混じりシルト		土師器 黒色土器 土器	製塩土器

表5 遺構観察表（柱穴）

遺構名	平面形	規 模 cm	埋 土	施設	種類	器種
柱穴343	円形	南北長15cm 東西長13.5cm 深さ12cm	柱あたり 10YR3/1黒褐色 細粒砂混じりシルト			
柱穴344	楕円形	南北長17cm 東西長23cm 深さ15cm	柱あたり 10YR3/1黒褐色 細粒砂混じりシルト			
柱穴345	円形	南北長19cm 東西長18cm 深さ13.5cm	柱あたり 10YR3/1黒褐色 細粒砂混じりシルト			
柱穴346	楕円形	南北長14.5cm 東西長15cm 深さ12cm	柱あたり 10YR3/1黒褐色 細粒砂混じりシルト			
柱穴347	円形	南北長13.5cm 東西長14cm 深さ13cm	柱あたり 10YR3/1黒褐色 細粒砂混じりシルト			
柱穴348	楕円形	南北長13cm 東西長9.5cm 深さ9cm	柱あたり 10YR3/1黒褐色 細粒砂混じりシルト			
柱穴349	楕円形	南北長34cm 東西長29cm 深さ17cm	柱あたり 2.5Y3/1黒褐色 シルト混じり極粗粒砂～粗粒 砂 掘方 10YR3/2黒褐色細粒 砂混じりシルト		土器 土師器 須恵器	製塩土器 甕 皿 甕 蓋 坏
柱穴350	楕円形	南北長17cm 東西長10.5cm 深さ10cm	柱あたり 10YR3/1黒褐色 細粒砂混じりシルト			
柱穴351	円形	南北長14.5cm 東西長15.5cm 深さ17.5cm	柱あたり 10YR3/1黒褐色 細粒砂混じりシルト			

表5 遺構観察表（柱穴）

遺構名	平面形	規 模 cm	埋 土	施設	種類	器種
柱穴352	円形	南北長 14cm 東西長 14cm 深さ 21cm	柱あたり 5Y3/1オリーブ 黒色細粒砂混じりシルト			
柱穴353	楕円形	南北長 20cm 東西長 16cm 深さ 19cm	柱あたり 5Y3/1オリーブ 黒色細粒砂混じりシルト			
柱穴354	楕円形	南北長 19cm 東西長 20cm 深さ 19.5cm	柱あたり 2.5Y4/2暗灰黄 色極細粒砂混じりシルト		須恵器	蓋
柱穴355	楕円形	南北長 16cm 東西長 13cm 深さ 16cm	柱あたり 5Y3/1オリーブ 黒色細粒砂混じりシルト			
柱穴356	楕円形	南北長 9.5cm 東西長 22cm 深さ 12cm	柱あたり 5Y3/1オリーブ 黒色細粒砂混じりシルト			
柱穴357	楕円形	南北長 30.5cm 東西長 17.5cm 深さ 16cm	柱あたり 5Y3/1オリーブ 黒色細粒砂混じりシルト		土師器	皿
柱穴358	円形	南北長 10cm 東西長 9.5cm 深さ 9.5cm	柱あたり 5Y3/1オリーブ 黒色細粒砂混じりシルト			
柱穴359	方形	南北長 110.5cm 東西長 54cm 深さ 14.5cm	柱あたり 2.5Y4/2暗灰黄 色極細粒砂混じりシルト 掘方 2.5Y6/4にぶい黄色 細粒砂混じり		瓦器 須恵器 土師器	椀
柱穴360	円形	南北長 11cm 東西長 14cm 深さ 9cm	柱あたり 10YR3/1黒褐色 極細粒砂混じりシルト		黒色土器	

表5 遺構観察表 (柱穴)

遺構名	平面形	規 模 cm	埋 土	施設	種類	器種
柱穴361	円形	南北長20.5cm 東西長19cm 深さ17cm	柱あたり 10YR3/1黒褐色 細粒砂混じりシルト		瓦器	椀
柱穴362	円形	南北長9.5cm 東西長9cm 深さ9cm	柱あたり 10YR3/1黒褐色 細粒砂混じりシルト			
柱穴363	楕円形	南北長26cm 東西長8cm 深さ9.5cm	柱あたり 10YR3/1黒褐色 細粒砂混じりシルト			
柱穴364	楕円形	南北長12.5cm 東西長23cm 深さ15cm	柱あたり 5Y3/1オリーブ 黒色細粒砂混じりシルト		土師器	
柱穴365	円形	南北長8cm 東西長7cm 深さ8.5cm	柱あたり 5Y3/1オリーブ 黒色細粒砂混じりシルト			
柱穴366	円形	南北長12.5cm 東西長13cm 深さ11cm	柱あたり 5Y3/1オリーブ 黒色細粒砂混じりシルト		土師器	
柱穴367	円形	南北長17.5cm 東西長17cm 深さ20.5cm	柱あたり 5Y3/1オリーブ 黒色細粒砂混じりシルト		土師器	
柱穴368	円形	南北長10.5cm 東西長9.5cm 深さ10cm	柱あたり 5Y3/1オリーブ 黒色細粒砂混じりシルト			
柱穴369	円形	南北長8.5cm 東西長9cm 深さ13cm	柱あたり 10YR3/1黒褐色 細粒砂混じりシルト			

表5 遺構観察表（柱穴）

遺構名	平面形	規 模 cm	埋 土	施設	種類	器種
柱穴370	楕円形	南北長14cm 東西長25cm 深さ13cm	柱あたり 5Y3/1オリーブ 黒色細粒砂混じりシルト		黒色土器 土師器	碗
柱穴371	楕円形	南北長25cm 東西長11cm 深さ13.5cm	柱あたり 5Y3/1オリーブ 黒色細粒砂混じりシルト			
柱穴372	円形	南北長6.5cm 東西長9.5cm 深さ8cm	柱あたり 5Y3/1オリーブ 黒色細粒砂混じりシルト			
柱穴373	円形	南北長15cm 東西長13.5cm 深さ13cm	柱あたり 5Y3/1オリーブ 黒色細粒砂混じりシルト			
柱穴374	楕円形	南北長10.5cm 東西長9cm 深さ9cm	柱あたり 5Y3/1オリーブ 黒色細粒砂混じりシルト			
柱穴375	楕円形	南北長7cm 東西長4.5cm 深さ4cm	柱あたり 5Y3/1オリーブ 黒色細粒砂混じりシルト			
柱穴376	楕円形	南北長9.5cm 東西長7cm 深さ7cm	柱あたり 5Y3/1オリーブ 黒色細粒砂混じりシルト			
柱穴377	楕円形	南北長15cm 東西長8cm 深さ7cm	柱あたり 10YR3/1黒褐色 細粒砂混じりシルト			
柱穴378	楕円形	南北長17.5cm 東西長24.5cm 深さ19cm	柱あたり 5Y3/1オリーブ 黒色細粒砂混じりシルト			

表5 遺構観察表（柱穴）

遺構名	平面形	規 模 cm	埋 土	施設	種類	器種
柱穴379	円形	南北長10cm 東西長11cm 深さ10cm	柱あたり 10YR3/1黒褐色 細粒砂混じりシルト			
柱穴380	円形	南北長6.5cm 東西長7cm 深さ7.5cm	柱あたり 10YR3/1黒褐色 細粒砂混じりシルト			
柱穴381	円形	南北長8cm 東西長7cm 深さ9cm	柱あたり 10YR3/1黒褐色 細粒砂混じりシルト		瓦器 土師器	碗 皿
柱穴382	円形	南北長13.5cm 東西長13.5cm 深さ12cm	柱あたり 10YR3/1黒褐色 細粒砂混じりシルト			
柱穴383	方形	南北長39cm 東西長44.5cm 深さ9.5cm	柱あたり 2.5Y4/2暗灰黄 色極細粒砂混じりシルト		土師器 鉄製品	鉄釘
柱穴384	楕円形	南北長35cm 東西長26cm 深さ18cm	柱あたり 10YR3/2黒褐色 細粒砂混じりシルト 掘方 10YR3/3暗褐色細粒 砂混じりシルト			
柱穴385	楕円形	南北長30.5cm 東西長23.5cm 深さ16.5cm	柱あたり 10YR3/1黒褐色 細粒砂混じりシルト			
柱穴386	方形	南北長15cm 以上 東西長28cm 深さ12cm	柱あたり 10YR3/3暗褐色 細粒砂混じりシルト（炭を含 む）			
柱穴387	楕円形	南北長25.5cm 東西長20cm 深さ15cm	柱あたり 10YR3/1黒褐色 細粒砂混じりシルト		瓦器 土師器	

表5 遺構観察表（柱穴）

遺構名	平面形	規 模 cm	埋 土	施設	種類	器種
柱穴388	円形	南北長20cm 東西長22.5cm 深さ10.5cm	柱あたり 10YR3/1黒褐色 細粒砂混じりシルト			
柱穴389	円形	南北長16cm 東西長18.5cm 深さ11cm	柱あたり 10YR3/1黒褐色 細粒砂混じりシルト		土師器	
柱穴390	楕円形	南北長16cm 東西長33cm 深さ25cm	柱あたり 5Y3/1オリーブ 黒色細粒砂混じりシルト		須恵器 土師器 瓦器 土器	皿 碗 釜 製塩土器
柱穴391	円形	南北長24.5cm 東西長27cm 深さ38cm	柱あたり 5Y3/1オリーブ 黒色細粒砂混じりシルト		須恵器 土師器 土器	甕 皿 羽釜 甕 製塩土器
柱穴392	楕円形	南北長41.5cm 東西長62.5cm 深さ21cm	柱あたり 10YR3/3暗褐色 細粒砂混じりシルト (炭を含む) 掘方 10YR3/1黒褐色極細 粒砂混じりシルト		土師器 須恵器 土器	皿 蓋 坏 製塩土器
柱穴393	円形	南北長14.5cm 東西長16cm 深さ19cm	柱あたり 10YR3/1黒褐色 細粒砂混じりシルト			
柱穴394	楕円形？	南北長74.5cm以上 東西長63.5cm以上 深さ47.5cm	柱あたり 2.5Y4/2暗灰黄 色極細粒砂混じりシルト 掘方 2.5Y6/4にぶい黄色 細粒砂混じりシルト		土師器 須恵器 土器 瓦器	羽釜 皿 はそう 製塩土器 碗
柱穴395	楕円形	南北長20cm 東西長30.5cm 深さ23cm	柱あたり 2.5Y3/1黒褐色 細粒砂混じりシルト		土師器	
柱穴396	方形	南北長44.5cm 東西長45.5cm以上 深さ18cm	柱あたり 2.5Y4/2暗灰黄 色極細粒砂混じりシルト 掘方 2.5Y6/4にぶい黄色 細粒砂混じりシルト		土師器	

表5 遺構観察表 (柱穴)

遺構名	平面形	規 模 cm	埋 土	施設	種類	器種
柱穴397	楕円形	南北長25cm 東西長25cm 深さ21cm	柱あたり 10YR3/1黒褐色 細粒砂混じりシルト		土師器 土器	製塩土器
柱穴398	円形	南北長20cm 東西長20cm 深さ12.5cm	柱あたり 10YR3/1黒褐色 細粒砂混じりシルト		須恵器 土師器 土器	製塩土器
柱穴399	円形	南北長67cm 東西長67cm 深さ18cm	柱あたり 2.5Y4/2暗灰黄 色極細粒砂混じりシルト 掘方 2.5Y6/4にぶい黄色 細粒砂混じりシルト		土師器 土器	製塩土器
柱穴400	円形	南北長30.5cm 東西長28cm 深さ20cm	柱あたり 10YR3/1黒褐色 細粒砂混じりシルト		瓦器 土師器	
柱穴401	方形	南北長20cm 東西長29cm 深さ20.5cm	柱あたり 10YR3/1黒褐色 細粒砂混じりシルト		土師器	碗
柱穴402	円形	南北長30.5cm 東西長28.5cm 深さ20cm	柱あたり 10YR3/1黒褐色 細粒砂混じりシルト		瓦器 土師器	甕
柱穴403	楕円形	南北長36.5cm 東西長21.5cm 深さ22cm	柱あたり 10YR3/1黒褐色 細粒砂混じりシルト		土師器	甕
柱穴404	楕円形	南北長11.5cm 東西長12.5cm 深さ18cm	柱あたり 10YR3/1黒褐色 細粒砂混じりシルト		土師器	
柱穴405	円形	南北長17cm 東西長19.5cm 深さ7cm	柱あたり 10YR3/1黒褐色 細粒砂混じりシルト		須恵器	蓋 坏

表5 遺構観察表（柱穴）

遺構名	平面形	規 模 cm	埋 土	施設	種類	器種
柱穴406	円形	南北長26cm 東西長25.5cm 深さ7.5cm	柱あたり 10YR3/1黒褐色 細粒砂混じりシルト		土師器	
柱穴407	円形	南北長16.5cm 東西長17cm 深さ15.5cm	柱あたり 10YR3/1黒褐色 細粒砂混じりシルト			
柱穴408	楕円形	南北長15cm 東西長18.5cm 深さ13.5cm	柱あたり 10YR3/1黒褐色 細粒砂混じりシルト		土師器	
柱穴409	円形	南北長25.5cm 東西長24cm 深さ17cm	柱あたり 10YR3/1黒褐色 細粒砂混じりシルト		土師器	
柱穴410	円形	南北長29.5cm 東西長26cm 深さ11.5cm	柱あたり 10YR3/1黒褐色 細粒砂混じりシルト		土師器 土器	襖 製塩土器
柱穴411	方形	南北長27cm 東西長31cm 深さ12cm	柱あたり 10YR3/1黒褐色 細粒砂混じりシルト		須恵器 土師器	
柱穴412	円形	南北長37cm 東西長38cm 深さ41.5cm	柱あたり 10YR3/1黒褐色 細粒砂混じりシルト 掘方 10YR3/1黒褐色細粒 砂混じりシルト		土師器 瓦器	皿 椀 椀
柱穴413	円形	南北長37.5cm 東西長38cm 深さ29cm	柱あたり 10YR3/3暗褐色 細粒砂混じりシルト 掘方 10YR3/1黒褐色極細 粒砂混じりシルト		土師器	
柱穴414	楕円形	南北長24cm 東西長19cm 深さ17cm	柱あたり 10YR3/1黒褐色 細粒砂混じりシルト		土師器	

表5 遺構観察表（柱穴）

遺構名	平面形	規 模 cm	埋 土	施設	種類	器種
柱穴415	円形	南北長13cm 東西長14cm 深さ7.5cm	柱あたり 10YR3/1黒褐色 細粒砂混じりシルト			
柱穴416	楕円形	南北長15cm 東西長11cm 深さ11cm	柱あたり 10YR3/1黒褐色 細粒砂混じりシルト		土師器	
柱穴417	円形	南北長13cm 東西長12cm 深さ8.5cm	柱あたり 10YR3/1黒褐色 細粒砂混じりシルト			
柱穴418	楕円形	南北長37cm 東西長20.5cm 深さ14cm	柱あたり 10YR3/1黒褐色 細粒砂混じりシルト		土師器 土器	製塩土器
柱穴419	楕円形	南北長29cm 東西長24.5cm 深さ11cm	柱あたり 10YR3/1黒褐色 細粒砂混じりシルト		須恵器 土師器 土器	製塩土器
柱穴420	円形	南北長20.5cm 東西長20cm 深さ13.5cm	柱あたり 10YR3/1黒褐色 細粒砂混じりシルト			
柱穴421	円形	南北長13cm 東西長24.5cm 深さ22.5cm	柱あたり 10YR3/1黒褐色 細粒砂混じりシルト			
柱穴422	楕円形	南北長13.5cm 東西長17cm 深さ10cm	柱あたり 10YR3/1黒褐色 細粒砂混じりシルト			
柱穴423	円形	南北長19.5cm 東西長17cm 深さ12.5cm	柱あたり 10YR3/1黒褐色 細粒砂混じりシルト		土師器	

表5 遺構観察表 (柱穴)

遺構名	平面形	規 模 cm	埋 土	施設	種類	器種
柱穴424	楕円形	南北長36.5cm 東西長57.5cm 深さ13.5cm	柱あたり 10YR3/3暗褐色 細粒砂混じりシルト (炭を含 む) 掘方 10YR3/1黒褐色極細 粒砂混じりシルト		土師器	
柱穴425	円形	南北長16cm 東西長17cm 深さ14.5cm	柱あたり 10YR3/1黒褐色 細粒砂混じりシルト			
柱穴426	円形	南北長15cm 東西長13cm 深さ10cm	柱あたり 10YR3/1黒褐色 細粒砂混じりシルト			
柱穴427	楕円形	南北長20cm 東西長14.5cm 深さ12cm	柱あたり 10YR3/1黒褐色 細粒砂混じりシルト			
柱穴428	楕円形	南北長23cm 東西長33cm 深さ11cm	柱あたり 10YR4/4褐色極 細粒砂混じりシルト		土師器 土器	皿 製塩土器
柱穴429	円形	南北長15cm 東西長15.5cm 深さ14cm	柱あたり 10YR3/1黒褐色 細粒砂混じりシルト		土師器 土器 須恵器 瓦器 黒色土器	甕 坏 製塩土器
柱穴430	円形	南北長63cm 東西長67cm 深さ28cm	柱あたり 2.5Y4/2暗褐色 細粒砂混じりシルト 掘方 2.5Y6/4にぶい黄色 細粒砂混じりシルト		須恵器 土師器 土器	甕 製塩土器
柱穴431	円形	南北長34cm 東西長31.5cm 深さ24cm	柱あたり 2.5Y4/2暗褐色 細粒砂混じりシルト 掘方 2.5Y6/4にぶい黄色 細粒砂混じりシルト		土師器 土器	製塩土器
柱穴432	方形?	南北長46cm 以上 東西長54.5cm 深さ3cm	柱あたり 10YR3/1黒褐色 細粒砂混じりシルト			

表5 遺構観察表 (柱穴)

遺構名	平面形	規 模 cm	埋 土	施設	種類	器種
柱穴433	円形	南北長21.5cm 東西長19cm 深さ15.5cm	柱あたり 10YR3/1黒褐色 細粒砂混じりシルト			
柱穴434	方形	南北長55.5cm 東西長46cm 深さ15cm	柱あたり 2.5Y4/2暗褐色 細粒砂混じりシルト 掘方 2.5Y6/4にぶい黄色 細粒砂混じりシルト		土師器 土器	甕 製塩土器
柱穴435	方形	南北長48cm 以上 東西長46.5cm 深さ34.5cm	柱あたり 10YR3/3暗褐色 細粒砂混じりシルト (炭を含 む) 掘方 10YR3/1黒褐色極細 粒砂混じりシルト		須恵器 土師器 土器	坏 甕 製塩土器
柱穴436	楕円形	南北長60cm 東西長90cm 深さ14.5cm	柱あたり 10YR3/1黒褐色 細粒砂混じりシルト		土師器	皿
柱穴437	円形	南北長11.5cm 東西長11.5cm 深さ14.5cm	柱あたり 10YR3/1黒褐色 細粒砂混じりシルト			
柱穴438	円形	南北長20cm 東西長18.5cm 深さ14cm	柱あたり 10YR3/1黒褐色 細粒砂混じりシルト			
柱穴439	楕円形	南北長39.5cm 東西長29cm 深さ43cm	柱あたり 10YR3/1黒褐色 細粒砂混じりシルト		土師器 黒色土器 須恵器	甕 坏
柱穴440	円形	南北長20.5cm 東西長22.5cm 深さ16cm	柱あたり 10YR3/1黒褐色 細粒砂混じりシルト		土師器	
柱穴441	円形	南北長30cm 東西長33cm 深さ24cm	柱あたり 10YR3/3暗褐色 細粒砂混じりシルト (炭を含 む) 掘方 10YR3/1黒褐色極細 粒砂混じりシルト		須恵器 土師器	

表5 遺構観察表 (柱穴)

遺構名	平面形	規 模 cm	埋 土	施設	種類	器種
柱穴442	楕円形	南北長65cm 東西長54cm 以上 深さ22.5cm	柱あたり 2.5Y4/2暗褐色 細粒砂混じりシルト 掘方 2.5Y6/4にぶい黄色 細粒砂混じりシルト		黒色土器 土師器 土器	製塩土器
柱穴443	楕円形	南北長23.5cm 東西長18cm 深さ11.5cm	柱あたり 10YR3/1黒褐色 細粒砂混じりシルト		土師器	釜
柱穴444	円形	南北長36cm 東西長20.5cm 深さ7cm	柱あたり 10YR3/3暗褐色 細粒砂混じりシルト（炭を含む） 掘方 10YR3/1黒褐色極細 粒砂混じりシルト		須恵器 土師器 土器 瓦器	蓋 皿 製塩土器 椀
柱穴445	楕円形	南北長20cm 東西長15cm 深さ4cm	柱あたり 不明		土師器 瓦器 黒色土器	甕 坏 椀
柱穴446	楕円形	南北長27cm 東西長26cm 深さ14.5cm	柱あたり 10YR3/1黒褐色 細粒砂混じりシルト（焼土を 含む） 掘方 2.5Y3/2黒褐色細粒 砂混じりシルト		土師器	
柱穴447	円形	南北長16cm 東西長16cm 深さ23cm	柱あたり 2.5Y3/2黒褐色 細粒砂混じりシルト		土師器	
柱穴448	円形	南北長31cm 東西長30cm 深さ20cm	柱あたり 5Y4/1灰色極細 粒砂混じりシルト 掘方 7.5Y4/1灰色細粒砂 混じりシルト		黒色土器 土師器	椀
柱穴449	楕円形	南北長59cm 東西長45cm 深さ37cm	柱あたり 5Y4/1灰色極細 粒砂混じりシルト 掘方 7.5Y4/1灰色細粒砂 混じりシルト		須恵器 瓦器 土師器	椀 皿 甕 甕
柱穴450	円形	南北長44cm 東西長41cm 深さ27cm	柱あたり 10YR3/1黒褐色 細粒砂混じりシルト（焼土を 含む） 掘方 2.5Y3/2黒褐色細粒 砂混じりシルト		瓦器 土師器 黒色土器	椀 皿 釜

表5 遺構観察表（柱穴）

遺構名	平面形	規 模 cm	埋 土	施設	種類	器種
柱穴451	楕円形	南北長23cm 東西長30cm 深さ26.5cm	柱あたり 5Y4/1灰色細粒 砂混じりシルト		土師器	皿
柱穴452	円形	南北長20cm 東西長21cm 深さ26cm	柱あたり 5Y4/1灰色細粒 砂混じりシルト		土師器	皿
柱穴453	楕円形	南北長16cm 東西長21cm 深さ21cm	柱あたり 10YR3/2黒褐色 細粒砂混じりシルト		土師器	
柱穴454	円形	南北長19cm 東西長17cm 深さ24.5cm	柱あたり 10YR3/2黒褐色 細粒砂混じりシルト			
柱穴455	楕円形	南北長30cm 東西長26cm 以上 深さ38cm	柱あたり 10YR3/1黒褐色 細粒砂混じりシルト（焼土を 含む） 掘方 2.5Y3/2黒褐色細粒 砂混じりシルト		瓦器 土師器 黒色土器	椀 皿 椀
柱穴456	円形	南北長14cm 東西長13cm 深さ20cm	柱あたり 5Y4/1灰色細粒 砂混じりシルト			
柱穴457	円形	南北長31cm 東西長30cm 深さ20cm	柱あたり 10YR3/1黒褐色 細粒砂混じりシルト（焼土を 含む） 掘方 2.5Y3/2黒褐色細粒 砂混じりシルト			
柱穴458	円形	南北長14cm 以上 東西長13cm 深さ22.5cm	柱あたり 5Y4/1灰色細粒 砂混じりシルト			
柱穴459	円形	南北長25cm 東西長27cm 深さ26cm	柱あたり 2.5Y2/1黒色細 粒砂混じりシルト 掘方 2.5Y3/2黒褐色細粒 砂混じりシルト		土師器 黒色土器 瓦器	甗 皿 椀

表5 遺構観察表（柱穴）

遺構名	平面形	規 模 cm	埋 土	施設	種類	器種
柱穴460	円形	南北長31cm 東西長28cm 深さ13cm	柱あたり 10YR3/1黒褐色 細粒砂混じりシルト（焼土を 含む） 掘方 2.5Y3/2黒褐色細粒 砂混じりシルト		瓦器 土師器	椀
柱穴461	円形	南北長30cm 東西長30cm 深さ18.5cm	柱あたり 5Y4/1灰色細粒 砂混じりシルト		土師器	皿
柱穴462	円形	南北長11cm 東西長12cm 深さ17cm	柱あたり 2.5Y3/2黒褐色 極細粒砂混じりシルト			
柱穴463	円形	南北長11cm 東西長11cm 深さ10cm	柱あたり 2.5Y3/2黒褐色 極細粒砂混じりシルト			
柱穴464	円形	南北長15cm 東西長14cm 深さ11cm	柱あたり 2.5Y3/2黒褐色 極細粒砂混じりシルト		土師器	
柱穴465	楕円形	南北長15cm 東西長8cm 深さ8.5cm	柱あたり 2.5Y3/2黒褐色 極細粒砂混じりシルト			
柱穴466	円形	南北長9cm 東西長7cm 深さ9.5cm	柱あたり 2.5Y3/2黒褐色 極細粒砂混じりシルト			
柱穴467	方形	南北長19cm 東西長20cm 深さ27.5cm	柱あたり 5Y4/1灰色細粒 砂混じりシルト		土師器	皿
柱穴468	楕円形	南北長29cm 東西長40cm 深さ16.5cm	柱あたり 10YR3/1黒褐色 細粒砂混じりシルト（焼土を 含む） 掘方 2.5Y3/2黒褐色細粒 砂混じりシルト		土師器 土器	製塩土器

表5 遺構観察表（柱穴）

遺構名	平面形	規 模 cm	埋 土	施 設	種 類	器 種
柱穴469	楕円形	南北長15cm 以上 東西長9cm 深さ22.5cm	柱あたり 2.5Y3/2黒褐色 細粒砂混じりシルト			
柱穴470	楕円形	南北長24cm 以上 東西長14cm 深さ18cm	柱あたり 2.5Y3/2黒褐色 細粒砂混じりシルト			
柱穴471	円形	南北長13cm 東西長13cm 深さ23cm	柱あたり 2.5Y3/2黒褐色 細粒砂混じりシルト			
柱穴472	円形	南北長10cm 東西長12cm 深さ26.5cm	柱あたり 不明			
柱穴473	楕円形	南北長28cm 東西長21cm 深さ7.5cm	柱あたり 2.5Y3/2黒褐色 細粒砂混じりシルト			
柱穴474	楕円形	南北長36cm 東西長21cm 深さ16.5cm	柱あたり 2.5Y3/2黒褐色 細粒砂混じりシルト		土師器 黒色土器	甗 皿
柱穴475	円形	南北長19cm 東西長22cm 深さ13cm	柱あたり 2.5Y3/2黒褐色 細粒砂混じりシルト		土師器 黒色土器	
柱穴476	円形	南北長17cm 東西長13cm 深さ11.5cm	柱あたり 10YR4/2灰黄褐色 細粒砂混じりシルト			
柱穴477	円形	南北長22cm 東西長22cm 深さ13cm	柱あたり 2.5Y5/2暗灰黄色 極細粒砂混じりシルト (炭・焼土を含む) 掘方 2.5Y4/1黄灰色細粒 砂混じりシルト		土師器	

表5 遺構観察表 (柱穴)

遺構名	平面形	規 模 cm	埋 土	施設	種類	器種
柱穴478	不明	南北長45cm 東西長7cm以上 深さ4cm	柱あたり 2.5Y6/4にぶい 黄色細粒砂混じりシルト		土師器	甕
柱穴479	楕円形	南北長42cm 以上 東西長30cm 深さ17.5cm	柱あたり 10YR3/3暗褐色 細粒砂混じりシルト 掘方 2.5Y4/1黄灰色極細 粒砂混じりシルト		須恵器 土師器	蓋 環
柱穴480	楕円形	南北長42cm 東西長28cm 深さ23.5cm	柱あたり 10YR4/3にぶい 黄褐色極細粒砂混じりシルト 掘方 10YR3/2黒褐色細粒 砂混じりシルト		黒色土器 瓦器 瓦	椀 平瓦
柱穴481	円形	南北長10cm 東西長12cm 深さ16cm	柱あたり 10YR3/4暗褐色 細粒砂混じりシルト		瓦器	
柱穴482	楕円形	南北長13cm 東西長21cm 深さ20.5cm	柱あたり 10YR3/4暗褐色 細粒砂混じりシルト			
柱穴483	楕円形	南北長15cm 東西長21cm 深さ21cm	柱あたり 10YR3/4暗褐色 細粒砂混じりシルト			
柱穴484	楕円形	南北長14cm 東西長14cm 深さ15.5cm	柱あたり 10YR3/4暗褐色 細粒砂混じりシルト		須恵器 土師器	環
柱穴485	円形	南北長11cm 東西長9cm 深さ15cm	柱あたり 10YR2/1黒色細 粒砂混じりシルト			
柱穴486	楕円 形?	南北長30cm 以上 東西長34cm 深さ27cm	柱あたり 10YR3/2黒褐色 細粒砂混じりシルト (炭を含 む)			

表5 遺構観察表 (柱穴)

遺構名	平面形	規 模 cm	埋 土	施設	種類	器種
柱穴487	円形	南北長11cm 東西長12cm 深さ17cm	柱あたり 10YR2/1黒色細粒砂混じりシルト			
柱穴488	円形	南北長12cm 東西長13cm 深さ13cm	柱あたり 10YR3/4暗褐色細粒砂混じりシルト			
柱穴489	楕円形	南北長25cm 東西長30cm以上 深さ29cm	柱あたり 10YR3/1黒褐色細粒砂混じりシルト			
柱穴490	円形	南北長22cm 東西長24cm 深さ16.5cm	柱あたり 10YR3/4暗褐色細粒砂混じりシルト		土師器	
柱穴491	円形	南北長19cm 東西長15cm 深さ11cm	柱あたり 10YR3/4暗褐色細粒砂混じりシルト			
柱穴492	円形	南北長45cm 東西長52cm 深さ13.5cm	柱あたり 2.5Y4/2暗灰黄色極細粒砂混じりシルト 掘方 2.5Y6/4にぶい黄色細粒砂混じりシルト		土師器	
柱穴493	円形	南北長20cm 東西長19cm 深さ9.5cm	柱あたり 10YR3/4暗褐色細粒砂混じりシルト		土師器	
柱穴494	円形	南北長12cm 東西長10cm 深さ9cm	柱あたり 10YR3/4暗褐色細粒砂混じりシルト			
柱穴495	楕円形	南北長18cm 東西長13cm 深さ8cm	柱あたり 10YR3/4暗褐色細粒砂混じりシルト			

表5 遺構観察表（柱穴）

遺構名	平面形	規 模 cm	埋 土	施設	種類	器種
柱穴496	楕円形	南北長31cm 東西長22cm 深さ10cm	柱あたり 10YR3/4暗褐色 細粒砂混じりシルト		土師器	
柱穴497	円形	南北長13cm 東西長12cm 深さ11cm	柱あたり 10YR3/4暗褐色 細粒砂混じりシルト			
柱穴498	楕円形	南北長12cm 東西長15.5cm 深さ	柱あたり 不明		土師器	
柱穴499	不明	南北長51cm 東西長29cm 以上 深さ43cm	柱あたり 10YR5/3にぶい 黄褐色細粒砂混じりシルト		須恵器 土師器	甕 甕 皿
柱穴500	円形	南北長41cm 東西長38cm 深さ21cm	柱あたり 5GY4/1暗オ リーブ灰色極細粒砂混じりシ ルト			
柱穴501	楕円形	南北長34cm 東西長38cm 深さ26.7cm	柱あたり 10YR3/1黒褐色 細粒砂混じりシルト 掘方 10YR3/2黒褐色細粒 砂混じりシルト			
柱穴502	楕円形	南北長13cm 東西長17cm 深さ22.1cm	柱あたり 10YR3/1黒褐色 細粒砂混じりシルト			
柱穴503	楕円形	南北長94cm 東西長60cm 深さ31.2cm	柱あたり 2.5Y4/2暗灰黄 色極細粒砂混じりシルト (炭 を含む) 掘方 5Y4/1灰色細粒砂混 じりシルト		土師器 須恵器 瓦器 土器	皿 甕 甕 坏 甕 製塩土器
柱穴504	楕円形	南北長55cm 東西長37cm 以上 深さ10.6cm	柱あたり 5Y3/1オリーブ 黒色粗粒砂混じりシルト		須恵器 土師器 瓦器 土器	碗 製塩土器

表5 遺構観察表 (柱穴)

遺構名	平面形	規 模 cm	埋 土	施設	種類	器種
柱穴505	楕円形	南北長18cm 東西長23cm 深さ16.3cm	柱あたり 不明		土師器	
柱穴506	楕円形	南北長23cm 東西長136cm 深さ7cm	柱あたり 2.5Y4/3オリーブ褐色極細粒砂混じりシルト			
柱穴507	楕円形	南北長17cm 東西長27cm 深さ19.3cm	柱あたり 10YR3/3暗褐色極細粒砂混じりシルト			
柱穴508	円形	南北長17cm 東西長15cm 深さ27.3cm	柱あたり 5Y5/1灰色細粒砂混じりシルト			
柱穴509	楕円形	南北長72cm 東西長128cm 深さ16.9cm	柱あたり 7.5Y4/1灰色細粒砂混じりシルト		土師器	
柱穴510	楕円形？	南北長29cm 東西長23cm以上 深さ19.5cm	柱あたり 2.5Y3/1黒褐色細粒砂混じりシルト		瓦器 土師器 須恵器	椀 皿
柱穴511	円形	南北長49cm 東西長42cm 深さ21cm	柱あたり 10YR3/2黒褐色極細粒砂混じりシルト 掘方 10YR3/3暗褐色極細粒砂混じりシルト			
柱穴512	円形	南北長60cm 東西長56cm 深さ20.5cm	柱あたり 2.5Y4/2暗灰黄色極細粒砂混じりシルト 掘方 2.5Y6/4にぶい黄色細粒砂混じりシルト		須恵器 土師器	甕 皿
柱穴513	楕円形	南北長52cm 東西長45cm 深さ29.2cm	柱あたり 2.5Y4/2暗灰黄色極細粒砂混じりシルト 掘方 2.5Y6/4にぶい黄色細粒砂混じりシルト		須恵器 土師器	皿

表5 遺構観察表（柱穴）

遺構名	平面形	規 模 cm	埋 土	施設	種類	器種
柱穴514	楕円形	南北長56cm 東西長89cm 以上 深さ22.5cm	柱あたり 2.5Y4/2暗灰黄色極細粒砂混じりシルト 掘方 2.5Y6/4にぶい黄色細粒砂混じりシルト		土師器 須恵器 土器	坏 製塩土器
柱穴515	方形	南北長66cm 東西長62cm 深さ29cm	柱あたり 2.5Y4/2暗灰黄色極細粒砂混じりシルト 掘方 2.5Y6/4にぶい黄色細粒砂混じりシルト		土師器 須恵器 土器	坏 蓋 製塩土器
柱穴516	楕円形? 形?	南北長25cm 東西長17cm 以上 深さ14.3cm	柱あたり 2.5Y3/1黒褐色極細粒砂混じりシルト			
柱穴517	円形	南北長15cm 東西長17cm 深さ19.7cm	柱あたり 10YR4/4褐色細粒砂混じりシルト		土師器	
柱穴518	円形	南北長23cm 東西長24cm 深さ24.8cm	柱あたり 10YR4/4褐色細粒砂混じりシルト		土師器	
柱穴519	楕円形? 形?	南北長24cm 東西長33cm 以上 深さ20.8cm	柱あたり 10YR4/4褐色細粒砂混じりシルト			
柱穴520	楕円形	南北長36cm 東西長63cm 深さ19.3cm	柱あたり 2.5Y4/2暗灰黄色極細粒砂混じりシルト 掘方 2.5Y6/4にぶい黄色細粒砂混じりシルト		土師器	
柱穴521	楕円形	南北長64cm 東西長52cm 深さ25cm	柱あたり 2.5Y4/2暗灰黄色極細粒砂混じりシルト 掘方 2.5Y6/4にぶい黄色細粒砂混じりシルト		土師器	
柱穴522	楕円形	南北長60cm 東西長100cm 深さ15cm	柱あたり 2.5Y4/2暗灰黄色極細粒砂混じりシルト 掘方 2.5Y6/4にぶい黄色細粒砂混じりシルト		土師器 土器	製塩土器

表5 遺構観察表 (柱穴)

遺構名	平面形	規 模 cm	埋 土	施 設	種類	器種
柱穴523	円形	南北長26cm 東西長25cm 深さ19.6cm	柱あたり 10YR3/3暗褐色 極細粒砂混じりシルト			
柱穴524	円形	南北長40cm 東西長41cm 深さ19.5cm	柱あたり 5Y5/1灰色細粒 砂混じりシルト 掘方 5Y4/1灰色極細粒砂 混じりシルト		土師器	
柱穴525	円形？	南北長16cm 以上 東西長32cm 深さ29.5cm	柱あたり 2.5Y4/4オリ ーブ褐色細粒砂混じりシルト (炭を含む)			
柱穴526	円形	南北長15cm 東西長15cm 深さ37.3cm	柱あたり 2.5Y4/2暗灰黄 色細粒砂混じりシルト		土器	製塩土器
柱穴527	楕円形	南北長32cm 東西長22cm 深さ53cm	柱あたり 2.5Y4/2暗灰黄 色細粒砂混じりシルト		須恵器 土師器 土器 木製品	製塩土器
柱穴528	楕円形	南北長29cm 東西長22cm 深さ21.4cm	柱あたり 2.5Y4/2暗灰黄 色細粒砂混じりシルト			
柱穴529	楕円 形？	南北長41cm 以上 東西長53cm 深さ30cm	柱あたり 10YR3/1黒褐色 細粒砂混じりシルト 掘方 2.5Y5/4黄褐色中粒 砂混じりシルト		須恵器 土師器	
柱穴530	楕円形	南北長93cm 東西長62cm 深さ28.3cm	柱あたり 2.5Y4/2暗灰黄 色極細粒砂混じりシルト 掘方 2.5Y6/4にぶい黄色 細粒砂混じりシルト		須恵器 瓦器 土師器 土器 木製品	蓋 壺 皿 甕 製塩土器 柱根
柱穴531	円形	南北長27cm 東西長23cm 深さ24cm	柱あたり 10YR3/3暗褐色 極細粒砂混じりシルト			

表5 遺構観察表（柱穴）

遺構名	平面形	規 模 cm	埋 土	施 設	種 類	器 種
柱穴532	楕円形	南北長20cm 東西長31cm 深さ51.8cm	柱あたり 10YR3/3暗褐色 極細粒砂混じりシルト			
柱穴533	円形	南北長15cm 東西長14cm 深さ28.7cm	柱あたり 10YR4/3にぶい 黄褐色極細粒砂混じりシルト			
柱穴534	円形	南北長19cm 東西長16cm 深さ14.3cm	柱あたり 10YR4/3にぶい 黄褐色極細粒砂混じりシルト			
柱穴535	不明	南北長34cm 東西長22cm 以上 深さ14cm	柱あたり 不明 掘方 10YR3/1黒褐色細粒 砂混じりシルト (炭・焼土を 含む)		土師器	
柱穴536	不明	南北長36cm 以上 東西長12cm 以上 深さ18cm	柱あたり 2.5Y4/2暗灰黄 色極細粒砂混じりシルト 掘方 2.5Y6/4にぶい黄色 細粒砂混じりシルト			

表5 遺構観察表 (柱穴)

遺構名	平面形	規 模 cm	埋 土	施 設	種 類	器 種
溝01		南北長 10cm 東西長 15cm 深さ 1.3cm	5Y4/1灰色細粒砂混じりシルト		土師器	
溝02		南北長 12cm 東西長 46cm 深さ 3.2cm	5Y4/1灰色細粒砂混じりシルト		土師器	
溝03		南北長 20cm 東西長 62cm 深さ 1.1cm	5Y4/1灰色細粒砂混じりシルト			
溝04		南北長 50cm 東西長 71cm 深さ 6.9cm	5Y4/1灰色細粒砂混じりシルト		土師器 瓦器	

表5 遺構観察表（溝）

遺構名	平面形	規 模 cm	埋 土	施設	種類	器種
溝05		南北長 140cm 東西長 39cm 深さ 5.2cm	5Y4/1灰色細粒砂混じりシルト (炭・焼土を含む)			
溝06		南北長 2505 cm 東西長 50cm 深さ 2.5cm	5Y4/1灰色細粒砂混じりシルト (2cm大の礫を含む)		土師器 瓦器 須恵器	皿
溝07		南北長 31cm 東西長 20cm 深さ 3.2cm	5Y4/1灰色細粒砂混じりシルト		瓦器 土師器 黒色土器	碗
溝08		南北長 35cm 東西長 18cm 深さ 1.7cm	不明			

表5 遺構観察表 (溝)

遺構名	平面形	規 模 cm	埋 土	施設	種類	器種
溝09		南北長 2620 cm 東西長 50cm 深さ 3.8cm	5Y4/1灰色細粒砂混じりシル ト (焼土を含む)		瓦器 土師器 黒色土器 須恵器	椀 皿 釜
溝10		南北長 2850 cm 東西長 49cm 深さ 3.5cm	5Y4/1灰色細粒砂混じりシル ト			
溝11		南北長 20cm 東西長 10cm 深さ 0.2cm	不明			
溝12		南北長 40cm 東西長 270cm 深さ 17cm	5Y4/1灰色細粒砂混じりシル ト		土師器 瓦器	

表5 遺構観察表 (溝)

遺構名	平面形	規 模 cm	埋 土	施設	種類	器種
溝13		南北長 220cm 東西長 470cm 深さ 18.5cm	5Y4/1灰色細粒砂混じりシルト		土師器 瓦器 須恵器 黒色土器 土器 土製品	皿 釜 椀 甕 椀 製塩土器 土錘
溝14		南北長 85cm 東西長 620cm 深さ 27.5cm	暗緑灰色細粒砂混じりシルト (2cm大の礫を含む)		土師器 瓦器 黒色土器	皿 椀
溝15		南北長 70cm 東西長 2630 cm 深さ 9.6cm	5Y4/1灰色細粒砂混じりシルト		土師器 瓦器 須恵器 磁器 自然遺物	皿 獣骨
溝16		南北長 40cm 東西長 110cm 深さ 2.1cm	5Y4/1灰色砂混じりシルト (細礫を含む)		土師器 瓦器 黒色土器	

表5 遺構観察表 (溝)

遺構名	平面形	規 模 cm	埋 土	施 設	種 類	器 種
溝17		南北長 160cm 東西長 30cm 深さ 4.6cm	5Y4/1灰色細粒砂混じりシルト		土師器 瓦器	皿 碗
溝18		南北長 220cm 東西長 20cm 深さ 0.4cm	5Y4/1灰色細粒砂混じりシルト		土師器 瓦器	皿
溝19		南北長 513cm 東西長 995cm 深さ 25cm	10YR3/1黒褐色細粒砂混じりシルト		瓦器 黒色土器 陶器 須恵器 土師器 土製品 石製品 磁器 鉄製品	碗 皿 鉢 鉢 皿 土錘 サヌカイト 白磁 鉄釘
溝20		南北長 1100 cm 東西長 26cm 深さ 27cm	10YR3/1黒褐色細粒砂混じりシルト		土師器 土製品 瓦器 須恵器 黒色土器 磁器	皿 釜 托 土錘 碗 白磁碗

表5 遺構観察表（溝）

遺構名	平面形	規 模 cm	埋 土	施 設	種 類	器 種
溝21		南北長 850cm 東西長 180cm 深さ 24cm	10YR4/3にぶい黄褐色細粒砂混じりシルト		土師器 瓦器 須恵器 陶器 黒色土器	皿 釜 椀 甕 鉢
溝22		南北長 105cm 東西長 336cm 深さ 10cm	2.5Y4/2暗灰黄色細粒砂混じりシルト		土師器 瓦器 須恵器 磁器 黒色土器 土器	皿 釜 椀 白磁 青磁椀 製塩土器
溝23		南北長 46cm 東西長 278cm 深さ 14cm	10YR3/2黒褐色細粒砂混じりシルト		土師器 瓦器	皿 椀
溝24		南北長 44cm 東西長 120cm 深さ 9.5cm	10YR2/2黒褐色極細粒砂混じりシルト		土師器 瓦器 磁器	皿 釜 椀 白磁

表5 遺構観察表（溝）

遺構名	平面形	規 模 cm	埋 土	施 設	種 類	器 種
溝25		南北長 1355 cm 東西長 63cm 深さ 21cm	10YR2/2黒褐色極細粒砂混 じりシルト		土師器 土製品 瓦器 須恵器 黒色土器 陶器 石製品 鉄製品 木	皿 坏 釜 托 土錘 椀 甕 椀 サヌカイト
溝26		南北長 150cm 東西長 27cm 深さ 5cm	2.5Y3/1黒褐色細粒砂混じり シルト		土師器 瓦器	
溝27		南北長 88cm 東西長 28cm 深さ 5cm	10YR2/1黒色細粒砂混じり シルト		土師器 瓦器	皿 椀
溝28		南北長 49cm 東西長 11.5 cm 深さ 4cm	10YR2/1黒色細粒砂混じり シルト			

表5 遺構観察表（溝）

遺構名	平面形	規 模 cm	埋 土	施設	種類	器種
溝29		南北長 1523 cm 東西長 144cm 深さ 14.5 cm	5Y4/1灰色細粒砂混じりシルト (炭・焼土を含む)		瓦 土製品 土器 土師器 須恵器 瓦器 黒色土器 磁器 灰釉陶器 石製品 自然遺物	丸瓦 土錘 製塩土器 釜 皿 甕 甕 鉢 碗 皿 甕 碗 白磁碗 サヌカイト 獣骨
溝30		南北長 26cm 東西長 263cm 深さ 8cm	2.5Y3/3暗オリーブ褐色中粒砂混じりシルト		土師器	皿
溝31		南北長 25cm 東西長 283cm 深さ 7.5cm	10YR4/1褐灰色細粒砂混じりシルト		黒色土器 土師器	皿
溝32		南北長 85cm 東西長 23cm 深さ 2.5cm	不明		瓦器 土師器	

表5 遺構観察表 (溝)

遺構名	平面形	規 模 cm	埋 土	施設	種類	器種
溝33		南北長 17cm 東西長 54cm 深さ 2cm	2.5Y4/2暗灰黄色細粒砂混じりシルト		黒色土器 土師器	
溝34		南北長 30.5 cm 東西長 76cm 深さ 3.5cm	2.5Y4/2暗灰黄色細粒砂混じりシルト			
溝35		南北長 240cm 東西長 1388 cm 深さ 66cm	南壁・北壁断面図に記載		土製品 土師器 瓦器 土器 磁器 陶器 石製品 鉄製品 黒色土器 緑釉陶器 須恵器 自然遺物	土錘 皿 甕 釜 碗 皿 釜 三足釜 製塩土器 青磁碗 白磁碗 砥石 サヌカイト 碗 鉢 鉢 甕 獣骨 種子
溝36		南北長 571cm 東西長 315cm 深さ 28cm	2.5Y5/4黄褐色極細粒砂混じりシルト (人頭大～馬頭大の礫を含む)		土師器 須恵器 黒色土器 土器 瓦器 鉄製品 石製品 その他	釜 皿 甕 鉢 碗 製塩土器 碗 皿 甕 鉄製容器 凝灰岩製品 土器片入り壁土

表5 遺構観察表 (溝)

遺構名	平面形	規 模 cm	埋 土	施設	種類	器種
溝37		南北長 38cm 東西長 84cm 以上 深さ 3.5cm	2.5Y3/1黒褐色細粒砂混じりシルト		土師器	
溝38		南北長 95cm 東西長 310cm 深さ 14cm	10YR4/3にぶい黄褐色中粒砂混じりシルト（拳大の礫を含む）		瓦器 土師器 黒色土器 須恵器	椀
溝39		南北長 390cm 東西長 63cm 深さ 7cm	10YR3/2黒褐色細粒砂混じりシルト		瓦器 土師器 須恵器 黒色土器	皿 椀 釜
溝40		南北長 79cm 東西長 155cm 深さ 21cm	不明		瓦器 土師器	皿

表5 遺構観察表（溝）

遺構名	平面形	規 模 cm	埋 土	施設	種類	器種
溝41		南北長 260cm 東西長 460cm 深さ 8cm	5Y4/1灰色極細粒砂混じりシルト (焼土を含む)		黒色土器 須恵器 土師器 瓦器 土器	椀 皿 釜 椀 製塩土器
溝42		南北長 48cm 東西長 118cm 深さ 7cm	5Y4/2灰オリーブ色細粒砂混じりシルト			
溝43		南北長 13cm 東西長 75cm 深さ 2cm	2.5Y4/3オリーブ褐色細粒砂混じりシルト			
溝44		南北長 332cm 東西長 60cm 深さ 2.5cm	5Y4/1灰色極細粒砂混じりシルト		土師器 瓦器	皿 椀

表5 遺構観察表 (溝)

遺構名	平面形	規 模 cm	埋 土	施設	種類	器種
溝45		南北長 104.5 cm 東西長 19cm 深さ 2cm	2.5Y4/2暗褐色極細粒砂混じりシルト			
溝46		南北長 303cm 東西長 72cm 深さ 7.5cm	5Y4/1灰色極細粒砂混じりシルト		瓦器 須恵器 黒色土器 陶器 土師器 磁器	皿 碗 皿
溝47		南北長 85cm 東西長 650cm 深さ 9.5cm	5Y4/1灰色極細粒砂混じりシルト		瓦器 土師器 須恵器	碗 甕 皿
溝48		南北長 132cm 東西長 135cm 深さ 8cm	5Y4/1灰色極細粒砂混じりシルト		須恵器 黒色土器 瓦器 土師器	皿 甕

表5 遺構観察表 (溝)

遺構名	平面形	規 模 cm	埋 土	施 設	種 類	器 種
溝49		南北長 23cm 東西長 48cm 深さ 4.5cm	5Y4/1灰色極細粒砂混じりシルト			
溝50		南北長 72cm 東西長 122cm 深さ 5.5cm	2.5Y4/3オリーブ褐色極細粒砂混じりシルト		土師器 須恵器 土器	製塩土器
溝51		南北長 487cm 東西長 85cm 深さ 14cm	10YR2/1黒色細粒砂混じりシルト (炭・焼土を含む)		土師器 須恵器 土器 黒色土器 瓦器	竈 甕 坏 皿 蓋 甕 製塩土器 椀
溝52		南北長 211.5 cm 東西長 36cm 深さ 5cm	10YR3/1黒褐色細粒砂混じりシルト		土師器 瓦器 土器	甕 製塩土器

表5 遺構観察表 (溝)

遺構名	平面形	規 模 cm	埋 土	施設	種類	器種
溝53		南北長 230cm 東西長 21cm 深さ 5cm	10YR3/1黒褐色細粒砂混じりシルト		土師器	皿
溝54		南北長 58cm 東西長 16cm 深さ 3.5cm	10YR3/1黒褐色細粒砂混じりシルト			
溝55		南北長 29.5 cm 東西長 35cm 深さ 6cm	10YR2/1黒色細粒砂混じりシルト		瓦器 土師器	椀 皿
溝56		南北長 34cm 東西長 21cm 深さ 3.5cm	不明			

表5 遺構観察表（溝）

遺構名	平面形	規 模 cm	埋 土	施設	種類	器種
溝57		南北長 250cm 東西長 440cm 深さ 13.5 cm	2.5Y3/1黒褐色極細粒砂混じりシルト		土師器 黒色土器 瓦器 須恵器 土器 石製品	皿 釜 甕 椀 皿 製塩土器 サヌカイト

表5 遺構観察表（溝）

遺構名	平面形	規 模 cm	埋 土	施設	種類	器種
土壙01	楕円形？	南北長 58cm 以上 東西長 151cm 深さ 30cm	10YR4/4褐色細粒砂混じりシルト（焼土を含む）		土師器 瓦器	皿 甕 碗
土壙02	楕円形	南北長 94cm 東西長 47cm 深さ 3.5cm	2.5Y3/3暗オリーブ褐色細粒砂混じりシルト		土師器 瓦器 黒色土器	
土壙03	楕円形？	南北長 198cm 東西長 128cm 以上 深さ 28cm	5Y3/1オリーブ黒色細粒砂混じりシルト （拳大～人頭大の礫を含む）		土師器	坏 甕
土壙04	楕円形？	南北長 148cm 東西長 153cm 深さ 39cm	7.5Y4/1灰色シルト（拳大の礫・炭を含む）		土師器	皿 坏 甕

表5 遺構観察表（土壙）

遺構名	平面形	規 模 cm	埋 土	施 設	種 類	器 種
土壙05	円形	南北長 98cm 東西長 86cm 深さ 21cm	10YR4/1褐灰色細粒砂混じりシルト (拳大～人頭大の礫を含む)		土師器 須恵器 瓦器 黒色土器	皿 甕 釜 碗 黒色土器
土壙06	円形	南北長 50.5cm 東西長 63cm 深さ 23cm	2.5Y4/1黄灰色極細粒砂混じりシルト (焼土を含む)		土師器 土製品 瓦器 須恵器 黒色土器 磁器 土器 石製品	皿 釜 土錘 碗 釜 鉢 蓋 坏 碗 白磁碗 青磁 製塩土器 サヌカイト
土壙07	円形?	南北長 34cm 東西長 34cm 深さ 22cm	10YR5/4にぶい黄褐色細粒砂混じりシルト (拳大の礫を含む)		土師器 瓦器 黒色土器	皿 碗
土壙08	楕円形	南北長 96cm 東西長 137cm 深さ 4.5cm	10YR3/2黒褐色極細粒砂混じりシルト		土師器 瓦器 土器	羽釜 皿 製塩土器

表5 遺構観察表 (土壙)

遺構名	平面形	規 模 cm	埋 土	施設	種類	器種
土壙09	方形	南北長 105cm 東西長 176cm 深さ 30cm	10YR3/1黒褐色極細粒砂混じりシルト (炭・焼土を含む)		土師器 瓦器 須恵器 黒色土器 土器	釜 皿 碗 甕 製塩土器
土壙10	方形	南北長 79cm 東西長 83.5 cm 深さ 11.5 cm	2.5Y4/3オリーブ褐色細粒砂混じりシルト		土師器 須恵器 瓦器	碗
土壙11	楕円形	南北長 74cm 東西長 76cm 深さ 34cm	10Y4/1灰色細粒砂混じりシルト		土師器 須恵器 瓦器 黒色土器	碗
土壙12	楕円形？	南北長 245cm 東西長 200cm 深さ 72cm	5Y4/1灰色細粒砂混じりシルト		土師器 土製品 瓦器 須恵器 土器 黒色土器	皿 釜 土錘 碗 鉢 製塩土器 碗

表5 遺構観察表（土壙）

遺構名	平面形	規 模 cm	埋 土	施設	種類	器種
土壙13	楕円形	南北長 93cm 東西長 96cm 深さ 5cm	10G2/1緑黒色細粒砂混じりシルト (拳大の礫を含む)		土師器 須恵器 瓦器 黒色土器 土器	皿 椀 椀 製塩土器
土壙14	楕円形	南北長 87cm 東西長 78cm 深さ 3.5cm	2.5Y3/3暗オリーブ褐色細粒砂混じりシルト		土師器 瓦器 須恵器 黒色土器 土製品	皿 釜 椀 皿 椀 土錘
土壙15	方形	南北長 170cm 東西長 393cm 深さ 33cm	2.5Y4/2暗灰黄色極細粒砂混じりシルト		土師器 土製品 瓦器 須恵器 黒色土器 石製品 磁器 土器 緑釉陶器 瓦 自然遺物 鉄製品	皿 釜 竈 托 土錘 椀 皿 鉢 甕 円面硯 椀 高坏 サヌカイト 白磁椀 製塩土器 平瓦 獣骨 鉄釘

表5 遺構観察表 (土壙)

遺構名	平面形	規 模 cm	埋 土	施設	種類	器種
落ち込み 1		南北長 193cm 東西長 235cm 深さ 15cm	10YR2/2黒褐色細粒砂混じりシルト		土師器 須恵器 瓦器 土器 黒色土器	釜 皿 椀 製塩土器
落ち込み 2		南北長 200cm 東西長 213cm 深さ 12cm	2.5Y5/3黄褐色極細粒砂混じりシルト		土師器 瓦器 須恵器 石製品 黒色土器	釜 皿 椀 皿 鉢 サヌカイト

表5 遺構観察表 (落ち込み)

	層位	種類	法量 (cm)	色調	調整手法	
	出土遺構	器種				
報告No. 001 図 08	地山上面 建物1 柱穴5	土師器 釜	口径(18.6) 器高	2.5Y7/3浅 黄色	口縁部外面 ヨコナデ ナデ 体部外面 ヨコナデ ナデ 底部外面	口縁部内面 ヨコナデ 体部内面 ナデ 底部内面
報告No. 002 図 08	地山上面 建物3 柱穴10	土製品 土錘	口径4.4 器高1.64	2.5Y8/2灰 白色	口縁部外面 体部外面 底部外面	口縁部内面 体部内面 底部内面
報告No. 004 図 08	地山上面 柱穴47	土師器 皿	口径(9.2) 器高1.1	7.5YR7/4 にぶい橙 色	口縁部外面 ヨコナデ 体部外面 底部外面 未調整	口縁部内面 ヨコナデ 体部内面 底部内面 ナデ
報告No. 006 図 08	地山上面 柱穴62	土製品 土錘	口径4.12 器高1.05	5YR6/8橙 色	口縁部外面 体部外面 底部外面	口縁部内面 体部内面 底部内面
報告No. 007 図 08	地山上面 柱穴83	土師器 碗	口径(13.8) 器高3.8	5YR5/6明 赤褐色	口縁部外面 ヨコナデ 体部外面 ナデ後横方向のヘラミ ガキ 底部外面	口縁部内面 ヨコナデ 体部内面 ナデ 底部内面
報告No. 008 図 08	地山上面 柱穴95	土師器 皿	口径(9.4) 器高1.4	10YR7/3 にぶい黄 橙色	口縁部外面 ヨコナデ 体部外面 底部外面 未調整	口縁部内面 ヨコナデ 体部内面 底部内面 ナデ
報告No. 009 図 08	地山上面 柱穴128	土師器 皿	口径 器高	7.5YR8/4 浅黄橙色	口縁部外面 体部外面 ナデ 底部外面 糸切り	口縁部内面 体部内面 ヨコナデ 底部内面 ナデ
報告No. 010 図 08	地山上面 柱穴160	緑釉陶器 皿	口径(13.8) 器高	10YR8/6 黄橙色	口縁部外面 ヨコナデ 体部外面 ナデ 底部外面	口縁部内面 ヨコナデ 体部内面 ナデ 底部内面
報告No. 011 図 08	地山上面 柱穴294	瓦器 碗	口径(14.8) 器高5.5	5Y5/1灰 色	口縁部外面 ヨコナデ後横方向のヘ ラミガキ 体部外面 ユビオサエ後横方向の ヘラミガキ 底部外面 ヨコナデ ナデ	口縁部内面 ヨコナデ 体部内面 横方向のヘラミガキ 底部内面 ヘラミガキ

表6 遺物観察表

	層位	種類	法量 (cm)	色調	調整手法	
	出土遺構	器種				
報告No. 012 図 08	地山上面 柱穴311	須恵器 坏	口径 器高	7.5Y7/1灰 白色	口縁部外面 体部外面 底部外面 ヨコナデ ナデ	口縁部内面 体部内面 底部内面 ヨコナデ
報告No. 013 図 08	地山上面 柱穴349	土器 製塩土器	口径(10.8) 器高	7.5YR8/4 浅黄橙色	口縁部外面 ヨコナデ 体部外面 ナデ 底部外面	口縁部内面 ヨコナデ 体部内面 ナデ 底部内面
報告No. 014 図 08	地山上面 柱穴357	土師器 皿	口径(12) 器高1.9	7.5YR8/4 浅黄橙色	口縁部外面 ヨコナデ 体部外面 底部外面 ユビオサエ	口縁部内面 ヨコナデ 体部内面 底部内面 ナデ
報告No. 015 図 08	地山上面 柱穴450	瓦器 椀	口径(16) 器高	N4/0灰色	口縁部外面 ヨコナデ後横方向のヘ ラミガキ 体部外面 ナデ後横方向のヘラミ ガキ 底部外面	口縁部内面 横方向のヘラミガキ 体部内面 横方向のヘラミガキ 底部内面
報告No. 016 図 08	地山上面 柱穴504	瓦器 椀	口径(14.8) 器高	N4/0灰色	口縁部外面 ヨコナデ後横方向のヘ ラミガキ 体部外面 ナデ後横方向のヘラミ ガキ 底部外面 ヨコナデ後横方向のヘ ラミガキ	口縁部内面 ヨコナデ後横方向の ヘラミガキ 体部内面 底部内面
報告No. 017 図 08	地山上面 柱穴515	須恵器 蓋	口径(17.2) 器高	N6/0灰色	口縁部外面 ヨコナデ 体部外面 ナデ 底部外面	口縁部内面 ヨコナデ 体部内面 ナデ 底部内面
報告No. 203 図 08		瓦器 椀	口径 10.7 器高		口縁部外面 ヨコナデ 体部外面 ナデ 底部外面	口縁部内面 ヨコナデ 体部内面 ヘラミガキ 底部内面
報告No. 205 図 08		瓦器 椀	口径 5.1 器高		口縁部外面 体部外面 底部外面 ヨコナデ	口縁部内面 体部内面 底部内面 横方向のヘラミガキ

表6 遺物観察表

	層位	種類	法量 (cm)	色調	調整手法	
	出土遺構	器種				
報告No.068 図09	地山上面 溝29	土製品 土錘	口径4.44 器高1.09	2.5YR8/2 灰白色	口縁部外面 体部外面 底部外面	口縁部内面 体部内面 底部内面
報告No.069 図09	地山上面 溝29	土製品 土錘	口径4.39 器高1.01	2.5YR8/2 灰白色	口縁部外面 体部外面 底部外面	口縁部内面 体部内面 底部内面
報告No.070 図09	地山上面 溝29	土製品 土錘	口径3.96 器高0.96	7.5YR6/4 にぶい橙 色	口縁部外面 体部外面 底部外面	口縁部内面 体部内面 底部内面
報告No.071 図09	地山上面 溝29	須恵器 鉢	口径(26.2) 器高	N5/0灰色	口縁部外面 ヨコナデ 体部外面 ヨコナデ 底部外面	口縁部内面 ヨコナデ 体部内面 ヨコナデ 底部内面
報告No.072 図09	地山上面 溝29	瓦器 皿	口径(9.8) 器高(2)	N5/0灰色	口縁部外面 ヨコナデ 体部外面 底部外面 ユビオサエ	口縁部内面 ヨコナデ後横方向の ヘラミガキ 体部内面 底部内面 格子状の暗文
報告No.073 図09	地山上面 溝29	瓦器 碗	口径(15.4) 器高5.4	N5/0灰色	口縁部外面 ヨコナデ後横方向のヘ ラミガキ 体部外面 ナデ後横方向のヘラミ ガキ 底部外面 ヨコナデ ナデ	口縁部内面 横方向のヘラミガキ 体部内面 ナデ後横方向のヘラ ミガキ 底部内面 ナデ後連結輪状暗文
報告No.074 図09	地山上面 溝29	瓦器 碗	口径(14.4) 器高5.4	N5/0灰色	口縁部外面 ヨコナデ後横方向のヘ ラミガキ 体部外面 ナデ後横方向のヘラミ ガキ 底部外面 ヨコナデ ナデ	口縁部内面 横方向のヘラミガキ 体部内面 横方向のヘラミガキ 底部内面 ナデ後連結輪状暗文
報告No.075 図09	地山上面 溝29	瓦器 碗	口径(14.6) 器高	N4/0灰色	口縁部外面 ヨコナデ 体部外面 ナデ後横方向のヘラミ ガキ 底部外面 ヨコナデ	口縁部内面 横方向のヘラミガキ 体部内面 横方向のヘラミガキ 底部内面 ナデ後連結輪状暗文
報告No.076 図09	地山上面 溝29	土師器 皿	口径(8.8) 器高1.1	7.5YR8/2 灰白色	口縁部外面 ヨコナデ 体部外面 底部外面 未調整	口縁部内面 ヨコナデ 体部内面 底部内面 ナデ

表6 遺物観察表

	層位	種類	法量 (cm)	色調	調整手法	
	出土遺構	器種			口縁部外面	口縁部内面
報告No. 077 図 09	地山上面 溝29	土師器 皿	口径(8.8) 器高1.6	7.5Y8/2灰 白色	口縁部外面 ヨコナデ 体部外面 底部外面 未調整	口縁部内面 ヨコナデ 体部内面 底部内面 ナデ
報告No. 078 図 09	地山上面 溝29	土師器 皿	口径(9.3) 器高1.9	7.5YR8/3 浅黄橙色	口縁部外面 ヨコナデ 体部外面 底部外面 未調整	口縁部内面 ヨコナデ 体部内面 底部内面 ナデ
報告No. 079 図 09	地山上面 溝29	土師器 皿	口径(9.6) 器高1.5	10YR6/4 にぶい黄 橙色	口縁部外面 ヨコナデ 体部外面 底部外面 未調整	口縁部内面 ヨコナデ 体部内面 底部内面 ナデ
報告No. 080 図 09	地山上面 溝29	土師器 皿	口径(14.2) 器高2.5	7.5YR8/3 浅黄橙色	口縁部外面 ヨコナデ 体部外面 底部外面 未調整	口縁部内面 ヨコナデ 体部内面 底部内面 ナデ
報告No. 081 図 09	地山上面 溝29	磁器 白磁椀	口径 器高	7.5Y7/2灰 白色	口縁部外面 体部外面 底部外面 ヘラケズリ	口縁部内面 体部内面 底部内面
報告No. 082 図 09	地山上面 溝35	土製品 土錘	口径2.94 器高1.09	2.5YR5/6 明赤褐色	口縁部外面 体部外面 底部外面	口縁部内面 体部内面 底部内面
報告No. 083 図 09	地山上面 溝35	土製品 土錘	口径2.49 器高0.76	7.5YR8/3 浅黄橙色	口縁部外面 体部外面 底部外面	口縁部内面 体部内面 底部内面
報告No. 084 図 09	地山上面 溝35	土製品 土錘	口径3.54 器高0.73	2.5YR5/4 にぶい赤 褐色	口縁部外面 体部外面 底部外面	口縁部内面 体部内面 底部内面
報告No. 085 図 09	地山上面 溝35	土製品 土錘	口径3.08 器高0.71	10R5/4赤 褐色	口縁部外面 体部外面 底部外面	口縁部内面 体部内面 底部内面

表6 遺物観察表

	層位	種類	法量 (cm)	色調	調整手法	
	出土遺構	器種				
報告No. 086 図 09	地山上面 溝35	土製品 土錘	口径3.86 器高1	10YR6/3 にぶい黄 橙色	口縁部外面 体部外面 底部外面	口縁部内面 体部内面 底部内面
報告No. 087 図 09	地山上面 溝35	土製品 土錘	口径3.56 器高1	7.5YR8/2 灰白色	口縁部外面 体部外面 底部外面	口縁部内面 体部内面 底部内面
報告No. 088 図 09	地山上面 溝35	石製品 砥石	口径 器高		口縁部外面 体部外面 底部外面	口縁部内面 体部内面 底部内面
報告No. 089 図 09	地山上面 溝35	土師器 皿	口径(15.2) 器高3.1	7.5YR7/3 にぶい橙 色	口縁部外面 ヨコナデ 体部外面 底部外面 ナデ	口縁部内面 ヨコナデ 体部内面 底部内面 ナデ
報告No. 090 図 09	地山上面 溝35	土師器 皿	口径(8.6) 器高1.5	7.5YR7/3 にぶい橙 色	口縁部外面 ヨコナデ 体部外面 底部外面 未調整	口縁部内面 ヨコナデ 体部内面 底部内面 ナデ
報告No. 091 図 09	地山上面 溝35	土師器 皿	口径(9.2) 器高1.6	7.5YR8/3 浅黄橙色	口縁部外面 ヨコナデ 体部外面 底部外面 未調整	口縁部内面 ヨコナデ 体部内面 底部内面 ナデ
報告No. 092 図 09	地山上面 溝35	土師器 皿	口径7.4 器高1.6	7.5YR7/4 にぶい橙 色	口縁部外面 ヨコナデ 体部外面 底部外面 未調整	口縁部内面 ヨコナデ 体部内面 底部内面 ナデ
報告No. 093 図 09	地山上面 溝35	土師器 皿	口径(9.2) 器高1.6	7.5YR6/4 にぶい橙 色	口縁部外面 ヨコナデ 体部外面 底部外面 未調整	口縁部内面 ヨコナデ 体部内面 底部内面 ナデ
報告No. 096 図 09	地山上面 溝35	瓦器 椀	口径(14.8) 器高	N5/0灰色	口縁部外面 ヨコナデ後横方向のヘ ラミガキ 体部外面 ナデ後横方向のヘラミ ガキ 底部外面	口縁部内面 横方向のヘラミガキ 体部内面 横方向のヘラミガキ 底部内面

表6 遺物観察表

	層位	種類	法量 (cm)	色調	調整手法	
	出土遺構	器種				
報告No.097 図 09	地山上面 溝35	瓦器 椀	口径(15.2) 器高	N4/0灰色	口縁部外面 ヨコナデ後横方向のヘ ラミガキ 体部外面 ナデ後横方向のヘラミ ガキ 底部外面	口縁部内面 横方向のヘラミガキ 体部内面 横方向のヘラミガキ 底部内面
報告No.098 図 09	地山上面 溝36	瓦器 皿	口径(9.8) 器高1.9	N5/0灰色	口縁部外面 ヨコナデ 体部外面 底部外面 ユビオサエ	口縁部内面 ヨコナデ後横方向の ヘラミガキ 体部内面 底部内面 ナデ後ジグザグ状暗 文
報告No.099 図 09	地山上面 溝36	瓦器 椀	口径(14.9) 器高	N5/0灰色	口縁部外面 ヨコナデ後横方向のヘ ラミガキ 体部外面 ナデ後横方向のヘラミ ガキ 底部外面	口縁部内面 ヨコナデ後横方向の ヘラミガキ 体部内面 ヨコナデ後横方向の ヘラミガキ 底部内面
報告No.100 図 09	地山上面 溝36	瓦器 皿	口径(10.4) 器高1.7	N6/0灰色	口縁部外面 ヨコナデ 体部外面 底部外面 ナデ	口縁部内面 ヨコナデ後横方向の ヘラミガキ 体部内面 底部内面 ナデ後ジグザグ状暗 文
報告No.101 図 09	地山上面 溝36	土師器 羽釜	口径(20.2) 器高	10YR6/4 にぶい黄 橙色	口縁部外面 ヨコナデ 体部外面 ナデ 底部外面	口縁部内面 ヨコナデ 体部内面 ナデ 底部内面
報告No.102 図 09	地山上面 溝36	土師器 釜	口径(25) 器高	10YR8/2 浅黄橙色	口縁部外面 ヨコナデ ナデ 体部外面 ナデ 底部外面	口縁部内面 ヨコナデ 体部内面 ナデ 底部内面
報告No.103 図 09	地山上面 溝36	土師器 皿	口径(7.6) 器高1.3	Y5YR8/3 浅黄橙色	口縁部外面 ヨコナデ 体部外面 底部外面 未調整	口縁部内面 ヨコナデ 体部内面 底部内面 ナデ
報告No.104 図 09	地山上面 溝36	土師器 皿	口径7.6 器高1.2	10YR8/3 浅黄橙色	口縁部外面 ヨコナデ 体部外面 底部外面 未調整	口縁部内面 ヨコナデ 体部内面 底部内面 ナデ
報告No.105 図 09	地山上面 溝36	土師器 皿	口径7.4 器高1.3	10YR8/4 浅黄橙色	口縁部外面 ヨコナデ 体部外面 底部外面 未調整	口縁部内面 ヨコナデ 体部内面 底部内面 ナデ

表6 遺物観察表

	層位	種類	法量 (cm)	色調	調整手法	
	出土遺構	器種				
報告No. 106 図 09	地山上面 溝36	土師器 皿	口径(7.3) 器高1.6	10YR8/2 灰白色	口縁部外面 ヨコナデ 体部外面 底部外面 未調整	口縁部内面 ヨコナデ 体部内面 底部内面 ナデ
報告No. 107 図 09	地山上面 溝36	土師器 皿	口径(8.4) 器高1.2	2.5Y8/2灰 白色	口縁部外面 ヨコナデ 体部外面 底部外面 未調整	口縁部内面 ヨコナデ 体部内面 底部内面 ナデ

表6 遺物観察表

	層位	種類 器種	法量 (cm)	色調	調整手法	
	出土遺構				口縁部外面	口縁部内面
報告No.062 図 10	地山上面 溝19	土製品 土錘	口径3.71 器高1.17	7.5YR7/6 橙色	口縁部外面 体部外面 底部外面	口縁部内面 体部内面 底部内面
報告No.063 図 10	地山上面 溝20	土製品 土錘	口径3.62 器高0.9	5YR5/6明 赤褐色	口縁部外面 体部外面 底部外面	口縁部内面 体部内面 底部内面
報告No.064 図 10	地山上面 溝20	土師器 皿	口径8.4 器高1.3	5YR8/3淡 橙色	口縁部外面 ヨコナデ 体部外面 底部外面 未調整	口縁部内面 ヨコナデ 体部内面 底部内面 ナデ
報告No.065 図 10	地山上面 溝22	土師器 皿	口径(8.4) 器高(1.2)	7.5YR6/4 にぶい橙 色	口縁部外面 ヨコナデ 体部外面 底部外面 ナデ	口縁部内面 ヨコナデ 体部内面 底部内面 ナデ
報告No.066 図 10	地山上面 溝24	土師器 皿	口径8.2 器高1.4	2.5Y8/3淡 黄色	口縁部外面 ヨコナデ 体部外面 底部外面 未調整	口縁部内面 ヨコナデ 体部内面 底部内面 ナデ
報告No.067 図 10	地山上面 溝25	土師器 托	口径(9.6) 器高5	7.5YR6/4 にぶい橙 色	口縁部外面 ヨコナデ 体部外面 底部外面 ナデ ヨコナデ	口縁部内面 ヨコナデ 体部内面 底部内面 ナデ
報告No.094 図 10	地山上面 溝35	瓦器 皿	口径(9.8) 器高1.6	N3/0暗灰 色	口縁部外面 ヨコナデ 体部外面 底部外面 ナデ	口縁部内面 ヨコナデ 体部内面 底部内面 ナデ
報告No.095 図 10	地山上面 溝35	瓦器 皿	口径(10.1) 器高(1.6)	N5/0灰色	口縁部外面 ヨコナデ 体部外面 底部外面 ナデ	口縁部内面 ヨコナデ 体部内面 底部内面 ナデ後ジグザグ状暗 文
報告No.108 図 10	地山上面 溝47	瓦器 椀	口径(14.7) 器高	N6/0灰色 N8/0灰白 色	口縁部外面 ヨコナデ後横方向のヘ ラミガキ 体部外面 ナデ後横方向のヘラミ ガキ 底部外面	口縁部内面 ヨコナデ後横方向の ヘラミガキ 体部内面 ヨコナデ後横方向の ヘラミガキ 底部内面

表6 遺物観察表

	層位	種類	法量 (cm)	色調	調整手法	
	出土遺構	器種				
報告No. 023 図 11	地山上面 土壙01	瓦器 椀	口径(14) 器高	N5/0灰色	口縁部外面 ヨコナデ 体部外面 ナデ後横方向のヘラミガキ 底部外面	口縁部内面 横方向のヘラミガキ 体部内面 横方向のヘラミガキ 底部内面
報告No. 024 図 11	地山上面 土壙06	土師器 皿	口径(8) 器高	7.5YR8/4 浅黄橙色	口縁部外面 ヨコナデ 体部外面 底部外面 未調整	口縁部内面 ヨコナデ 体部内面 底部内面 ナデ
報告No. 025 図 11	地山上面 土壙06	土師器 皿	口径(7.6) 器高	7.5YR8/4 浅黄橙色	口縁部外面 ヨコナデ 体部外面 底部外面 未調整	口縁部内面 ヨコナデ 体部内面 底部内面 ナデ
報告No. 026 図 11	地山上面 土壙06	土師器 皿	口径(7.4) 器高	10YR8/3 浅黄橙色	口縁部外面 ヨコナデ 体部外面 底部外面 未調整	口縁部内面 ヨコナデ 体部内面 底部内面 ナデ
報告No. 027 図 11	地山上面 土壙06	土師器 釜	口径(26.6) 器高	7.5YR8/4 浅黄橙色	口縁部外面 ヨコナデ 体部外面 ナデ 底部外面	口縁部内面 ヨコナデ 体部内面 ナデ 底部内面
報告No. 028 図 11	地山上面 土壙06	土製品 土錘	口径3.64 器高0.8	10R6/6赤 橙色	口縁部外面 体部外面 底部外面	口縁部内面 体部内面 底部内面
報告No. 029 図 11	地山上面 土壙06	瓦器 椀	口径(15.4) 器高5.2	N3/0暗灰 色	口縁部外面 ヨコナデ後横方向のヘラミガキ 体部外面 ユビオサエ後横方向のヘラミガキ 底部外面 ヨコナデ ナデ	口縁部内面 ヨコナデ後横方向のヘラミガキ 体部内面 横方向のヘラミガキ 底部内面 ナデ後一定方向の暗文
報告No. 030 図 11	地山上面 土壙06	瓦器 椀	口径14.8 器高5.2	N4/0灰色	口縁部外面 ヨコナデ後横方向のヘラミガキ 体部外面 ナデ後横方向のヘラミガキ 底部外面 ヨコナデ ナデ	口縁部内面 横方向のヘラミガキ 体部内面 横方向のヘラミガキ 底部内面 ナデ後連結輪状暗文
報告No. 031 図 11	地山上面 土壙06	瓦器 椀	口径15.2 器高5.5	N4/0灰色	口縁部外面 ヨコナデ後横方向のヘラミガキ 体部外面 ユビオサエ後横方向のヘラミガキ 底部外面 ヨコナデ ナデ	口縁部内面 横方向のヘラミガキ 体部内面 横方向のヘラミガキ 底部内面 ナデ後連結輪状暗文

表6 遺物観察表

	層位	種類 器種	法量 (cm)	色調	調整手法	
	出土遺構				口縁部外面	口縁部内面
報告No. 032 図 11	地山上面 土壌12	土製品 土錘	口径3.06 器高0.74	10R6/4に ぶい赤橙 色	口縁部外面 体部外面 底部外面	口縁部内面 体部内面 底部内面
報告No. 033 図 11	地山上面 土壌14	土製品 土錘	口径3.75 器高0.99	5YR8/3淡 橙色	口縁部外面 体部外面 底部外面	口縁部内面 体部内面 底部内面

表6 遺物観察表

	層位	種類	法量 (cm)	色調	調整手法	
	出土遺構	器種				
報告No. 034 図 12	地山上面 土壙15	磁器 白磁碗	口径 器高	2.5GY8/1 灰白色	口縁部外面 体部外面 ヘラケズリ 底部外面 ヘラケズリ	口縁部内面 体部内面 ナデ 底部内面 ナデ
報告No. 035 図 12	地山上面 土壙15	土製品 土錘	口径4.21 器高1.1	7.5Y8/1灰 白色	口縁部外面 体部外面 底部外面	口縁部内面 体部内面 底部内面
報告No. 036 図 12	地山上面 土壙15	土製品 土錘	口径4.18 器高1.25	10YR6/4 にぶい黄 橙色	口縁部外面 体部外面 底部外面	口縁部内面 体部内面 底部内面
報告No. 037 図 12	地山上面 土壙15	土製品 土錘	口径4.04 器高1.1	7.5YR8/4 浅黄橙色	口縁部外面 体部外面 底部外面	口縁部内面 体部内面 底部内面
報告No. 038 図 12	地山上面 土壙15	土製品 土錘	口径4.61 器高1.32	10YR7/3 にぶい黄 橙色	口縁部外面 体部外面 底部外面	口縁部内面 体部内面 底部内面
報告No. 039 図 12	地山上面 土壙15	土製品 土錘	口径4.2 器高1.02	2.5Y8/2灰 白色	口縁部外面 体部外面 底部外面	口縁部内面 体部内面 底部内面
報告No. 040 図 12	地山上面 土壙15	土製品 土錘	口径4.22 器高1.01	2.5Y8/1灰 白色	口縁部外面 体部外面 底部外面	口縁部内面 体部内面 底部内面
報告No. 041 図 12	地山上面 土壙15	土製品 土錘	口径4.76 器高0.93	5YR5/6明 赤褐色	口縁部外面 体部外面 底部外面	口縁部内面 体部内面 底部内面
報告No. 042 図 12	地山上面 土壙15	土製品 土錘	口径3.92 器高1.27	10YR6/4 にぶい黄 橙色	口縁部外面 体部外面 底部外面	口縁部内面 体部内面 底部内面

表6 遺物観察表

	層位	種類 器種	法量 (cm)	色調	調整手法	
	出土遺構				口縁部外面	口縁部内面
報告No. 043 図 12	地山上面 土壙15	瓦器 皿	口径(9.3) 器高(2.2)	N4/灰色	口縁部外面 ヨコナデ 体部外面 底部外面 ナデ	口縁部内面 ヨコナデ 体部内面 底部内面 ナデ
報告No. 044 図 12	地山上面 土壙15	瓦器 皿	口径(9.4) 器高(1.7)	N4/灰色	口縁部外面 ヨコナデ 体部外面 底部外面 ナデ	口縁部内面 ヨコナデ後横方向の ヘラミガキ 体部内面 底部内面 ヨコナデ後ジグザグ 状の暗文
報告No. 045 図 12	地山上面 土壙15	瓦器 皿	口径(9.8) 器高(2.0)	N5/灰色	口縁部外面 ヨコナデ後横方向のヘ ラミガキ 体部外面 底部外面 ナデ	口縁部内面 ヨコナデ後横方向の ヘラミガキ 体部内面 底部内面 ナデ後ジグザグ状の 暗文
報告No. 046 図 12	地山上面 土壙15	瓦器 皿	口径(9.8) 器高(1.8)	N4/灰色	口縁部外面 ヨコナデ 体部外面 底部外面 ナデ	口縁部内面 ヨコナデ 体部内面 底部内面 ナデ後ジグザグ状の 暗文
報告No. 047 図 12	地山上面 土壙15	瓦器 椀	口径(15.4) 器高5.7	N6/灰色	口縁部外面 ヨコナデ 体部外面 ナデ後横方向のヘラミ ガキ 底部外面 ヨコナデ ナデ	口縁部内面 ヨコナデ後横方向の ヘラミガキ 体部内面 ヨコナデ後横方向の ヘラミガキ 底部内面 ナデ後連結輪状暗文
報告No. 048 図 12	地山上面 土壙15	瓦器 椀	口径15 器高5.8	N3/暗灰色	口縁部外面 ヨコナデ 体部外面 ナデ後横方向のヘラミ ガキ 底部外面 ヨコナデ ナデ	口縁部内面 ヨコナデ後横方向の ヘラミガキ 体部内面 ヨコナデ後横方向の ヘラミガキ 底部内面 ナデ後連結輪状暗文
報告No. 049 図 12	地山上面 土壙15	瓦器 椀	口径14.6 器高5.7	N5/0灰色	口縁部外面 ヨコナデ 体部外面 ナデ後横方向のヘラミ ガキ 底部外面 ヨコナデ ナデ	口縁部内面 ヨコナデ後横方向の ヘラミガキ 体部内面 ヨコナデ後横方向の ヘラミガキ 底部内面 ナデ後連結輪状暗文
報告No. 050 図 12	地山上面 土壙15	須恵器 円面硯	口径 器高	N6/0灰色	口縁部外面 体部外面 ヨコナデ 底部外面	口縁部内面 体部内面 ヨコナデ 底部内面
報告No. 051 図 12	地山上面 土壙15	土師器 皿	口径(16.1) 器高2.2	7.5YR8/3 浅黄橙色	口縁部外面 ヨコナデ 体部外面 底部外面 未調整	口縁部内面 ヨコナデ 体部内面 底部内面 ナデ

表6 遺物観察表

	層位	種類	法量 (cm)	色調	調整手法	
	出土遺構	器種				
報告No.052 図12	地山上面 土壌15	土師器 托	口径10.6 器高3.4	10YR7/3 にぶい黄 橙色	口縁部外面 ヨコナデ 体部外面 ナデ 底部外面 ヨコナデ	口縁部内面 ヨコナデ 体部内面 底部内面 ナデ
報告No.053 図12	地山上面 土壌15	土師器 托	口径 器高	10YR8/2 灰白色	口縁部外面 体部外面 底部外面 ヨコナデ	口縁部内面 体部内面 底部内面 ヨコナデ ナデ
報告No.054 図12	地山上面 土壌15	土師器 皿	口径(16.8) 器高2.1	10YR7/3 にぶい黄 橙色	口縁部外面 ヨコナデ 体部外面 底部外面 未調整	口縁部内面 ヨコナデ 体部内面 底部内面 ナデ
報告No.055 図12	地山上面 土壌15	土師器 皿	口径8.8 器高1.6	7.5YR8/4 浅黄橙色	口縁部外面 ヨコナデ 体部外面 底部外面 未調整	口縁部内面 ヨコナデ 体部内面 底部内面 ナデ
報告No.056 図12	地山上面 土壌15	土師器 皿	口径(14.9) 器高(2.4)	7.5YR8/3 浅黄橙色	口縁部外面 ヨコナデ 体部外面 底部外面 未調整	口縁部内面 ヨコナデ 体部内面 底部内面 ナデ
報告No.057 図12	地山上面 土壌15	土師器 皿	口径8.8 器高1.5	10YR8/3 浅黄橙色	口縁部外面 ヨコナデ 体部外面 底部外面 未調整	口縁部内面 ヨコナデ 体部内面 底部内面 ナデ
報告No.058 図12	地山上面 土壌15	土師器 皿	口径9 器高1.4	7.5YR8/4 浅黄橙色	口縁部外面 ヨコナデ 体部外面 底部外面 未調整	口縁部内面 ヨコナデ 体部内面 底部内面 ナデ
報告No.059 図12	地山上面 土壌15	土師器 皿	口径9.5 器高1.6	10YR8/2 灰白色	口縁部外面 ヨコナデ 体部外面 底部外面 未調整	口縁部内面 ヨコナデ 体部内面 底部内面 ナデ
報告No.060 図12	地山上面 土壌15	須恵器 鉢	口径(30) 器高	7.5Y7/1灰 白色	口縁部外面 ヨコナデ 体部外面 ヨコナデ 底部外面	口縁部内面 ヨコナデ 体部内面 ヨコナデ 底部内面

表6 遺物観察表

	層位	種類	法量 (cm)	色調	調整手法	
	出土遺構	器種				
報告No.061 図 12	地山上面 土壌15	土師器 甕	口径 器高	7.5YR6/3 にぶい褐色	口縁部外面 ヨコナデ 体部外面 ナデ 底部外面	口縁部内面 横方向のハケメ後ヨコナデ 体部内面 横方向のハケメ 底部内面

表6 遺物観察表

	層位	種類	法量 (cm)	色調	調整手法	
	出土遺構	器種				
報告No.018 図 13	地山上面 落ち込み1	瓦器 椀	口径 器高	N4/0灰色	口縁部外面 体部外面 横方向のヘラミガキ 底部外面 ヨコナデ ナデ	口縁部内面 体部内面 横方向のヘラミガキ 底部内面 ナデ後一定方向の暗文
報告No.019 図 13	地山上面 落ち込み2	瓦器 椀	口径(15.2) 器高	N5/0灰色	口縁部外面 ヨコナデ後横方向のヘラミガキ 体部外面 ユビオサエ 横方向のヘラミガキ 底部外面	口縁部内面 ヨコナデ後横方向のヘラミガキ 体部内面 横方向のヘラミガキ 底部内面
報告No.020 図 13	地山上面 落ち込み2	瓦器 椀	口径(16.2) 器高	N6/0灰色	口縁部外面 ヨコナデ後横方向のヘラミガキ 体部外面 ユビオサエ後右上がりのヘラミガキ 底部外面	口縁部内面 ヨコナデ後横方向のヘラミガキ 体部内面 横方向のヘラミガキ 底部内面
報告No.021 図 13	地山上面 落ち込み2	瓦器 皿	口径(10.4) 器高	N5/0灰色	口縁部外面 ヨコナデ 体部外面 底部外面 ナデ	口縁部内面 ヨコナデ 体部内面 底部内面 ナデ
報告No.022 図 13	地山上面 落ち込み2	瓦器 椀	口径(15.4) 器高	N5/0灰色	口縁部外面 ヨコナデ 体部外面 ナデ後横方向のヘラミガキ 底部外面	口縁部内面 横方向のヘラミガキ 体部内面 横方向のヘラミガキ 底部内面

表6 遺物観察表

	層位	種類	法量 (cm)	色調	調整手法	
	出土遺構	器種				
報告No. 163 図 14	第34層	土師器 皿A	口径19.4 器高2	5YR7/6橙 色	口縁部外面 ヨコナデ 体部外面 底部外面 未調整	口縁部内面 ヨコナデ 体部内面 底部内面 ナデ後横方向のヘラ ミガキ
報告No. 164 図 14	第34層	鉄製品 鎌	口径 器高		口縁部外面 体部外面 底部外面	口縁部内面 体部内面 底部内面
報告No. 165 図 14	第34層	土師器 坏	口径(15.4) 器高(3.2)	5YR7/6橙 色	口縁部外面 ヨコナデ 体部外面 ナデ 底部外面	口縁部内面 ヨコナデ 体部内面 ナデ 底部内面
報告No. 166 図 14	第34層	土師器 坏	口径(14.6) 器高(4.2)	5YR6/6橙 色	口縁部外面 ヨコナデ 体部外面 底部外面 ナデ	口縁部内面 ヨコナデ 体部内面 底部内面 ナデ
報告No. 167 図 14	第34層	土師器 坏	口径(11.8) 器高(3.2)	5YR6/8橙 色	口縁部外面 ヨコナデ 体部外面 底部外面 ヨコナデ後横方向のヘ ラミガキ	口縁部内面 ヨコナデ 体部内面 底部内面 ヨコナデ後横方向の ヘラミガキ
報告No. 168 図 14	第34層	土師器 皿	口径(16.4) 器高2.3	5YR7/6橙 色	口縁部外面 ヨコナデ 体部外面 底部外面 未調整	口縁部内面 ヨコナデ 体部内面 底部内面 ナデ
報告No. 169 図 14	第34層	須恵器 甕	口径(36.6) 器高	N5/0灰色	口縁部外面 ヨコナデ 体部外面 底部外面	口縁部内面 ヨコナデ 体部内面 底部内面
報告No. 170 図 14	第34層	須恵器 壺	口径(10.8) 器高	2.5GY6/1 オリーブ 灰色	口縁部外面 ヨコナデ 体部外面 底部外面	口縁部内面 ヨコナデ 体部内面 底部内面
報告No. 171 図 14	第34層	須恵器 蓋	口径(17.2) 器高	N6/0灰色	口縁部外面 ヨコナデ 体部外面 ナデ 底部外面	口縁部内面 ヨコナデ 体部内面 ナデ 底部内面

表6 遺物観察表

	層位	種類	法量 (cm)	色調	調整手法	
	出土遺構	器種				
報告No. 172 図 14	第34層	須恵器 坏	口径 器高	N6/0灰色	口縁部外面 体部外面 ヨコナデ 底部外面 ヨコナデ ナデ	口縁部内面 体部内面 ヨコナデ 底部内面 ヨコナデ ナデ
報告No. 173 図 14	第34層	須恵器 蓋	口径(14) 器高	N6/0灰色	口縁部外面 ヨコナデ 体部外面 ナデ 底部外面	口縁部内面 ヨコナデ 体部内面 ヨコナデ 底部内面
報告No. 174 図 14	第34層	須恵器 平瓶	口径(6.8) 器高	N6/0灰色	口縁部外面 ヨコナデ 体部外面 底部外面	口縁部内面 ヨコナデ 体部内面 底部内面
報告No. 175 図 14	第34層	須恵器 蓋	口径(12.4) 器高	N6/0灰色	口縁部外面 ヨコナデ 体部外面 ヨコナデ ナデ 底部外面	口縁部内面 ヨコナデ 体部内面 ナデ 底部内面
報告No. 176 図 14	第34層	土師器 甕	口径(7.8) 器高	7.5YR6/6 橙色	口縁部外面 ヨコナデ 体部外面 ナデ 底部外面	口縁部内面 ヨコナデ 体部内面 ナデ 底部内面
報告No. 177 図 14	第34層	土師器 皿	口径(17.8) 器高1.9	5YR6/6橙 色	口縁部外面 ヨコナデ 体部外面 底部外面 未調整	口縁部内面 ヨコナデ 体部内面 底部内面 ナデ
報告No. 178 図 14	第34層	土師器 蓋	口径(19) 器高	5YR6/6橙 色	口縁部外面 ヨコナデ 体部外面 ナデ後横方向のヘラミ ガキ 底部外面	口縁部内面 ヨコナデ 体部内面 ナデ後螺旋状暗文 底部内面
報告No. 179 図 14	第34層	土師器 甕	口径(14.8) 器高	2.5YR6/6 橙色	口縁部外面 ヨコナデ 体部外面 ナデ 底部外面	口縁部内面 ヨコナデ 体部内面 ナデ 底部内面
報告No. 180 図 14	第34層	土器 製塩土器	口径 器高	10Y7/1灰 白色	口縁部外面 ユビオサエ 体部外面 底部外面	口縁部内面 ヨコナデ 体部内面 底部内面

表6 遺物観察表

	層位	種類	法量 (cm)	色調	調整手法	
	出土遺構	器種				
報告No. 181 図 14	第34層	緑釉陶器 皿	口径 器高	10YR8/2 灰色	口縁部外面 体部外面 底部外面 ヘラケズリ	口縁部内面 体部内面 底部内面 ナデ
報告No. 182 図 14	第34層	土器 製塩土器	口径 器高	7.5YR8/4 浅黄橙色	口縁部外面 ナデ 体部外面 底部外面	口縁部内面 ナデ 体部内面 底部内面
報告No. 183 図 14	第34層	土師器 甕	口径(15) 器高	2.5YR6/6 橙色	口縁部外面 ヨコナデ 体部外面 ナデ 底部外面	口縁部内面 ヨコナデ 体部内面 ナデ 底部内面
報告No. 184 図 14	第34層	土師器	口径 器高	10YR7/3 にぶい黄 橙色	口縁部外面 体部外面 平行タタキメ 底部外面	口縁部内面 体部内面 同心円状の当て具痕 底部内面
報告No. 185 図 14	第34層	土器 製塩土器	口径 器高	7.5YR7/6 橙色	口縁部外面 ナデ 体部外面 底部外面	口縁部内面 ナデ 体部内面 底部内面
報告No. 186 図 14	第34層	土器 製塩土器	口径 器高	7.5YR6/6 橙色	口縁部外面 ナデ 体部外面 底部外面	口縁部内面 布目状の圧痕 体部内面 底部内面

表6 遺物観察表

	層位	種類	法量 (cm)	色調	調整手法	
	出土遺構	器種				
報告No. 109 図 15	第27層	土製品 土錘	口径1.34 器高0.7	2.5YR7/6 橙色	口縁部外面 体部外面 底部外面	口縁部内面 体部内面 底部内面
報告No. 110 図 15	第27層	土製品 土錘	口径3.7 器高0.73	7.5YR7/4 にぶい橙 色	口縁部外面 体部外面 底部外面	口縁部内面 体部内面 底部内面
報告No. 111 図 15	第27層	土製品 土錘	口径2.93 器高0.78	7.5YR6/6 橙色	口縁部外面 体部外面 底部外面	口縁部内面 体部内面 底部内面
報告No. 112 図 15	第27層	土製品 土錘	口径2.92 器高1.12	10YR6/4 にぶい黄 橙色	口縁部外面 体部外面 底部外面	口縁部内面 体部内面 底部内面
報告No. 113 図 15	第27層	土製品 土錘	口径3.42 器高1.6	10YR7/3 にぶい黄 橙色	口縁部外面 体部外面 底部外面	口縁部内面 体部内面 底部内面
報告No. 114 図 15	第27層	土製品 土錘	口径3.73 器高0.93	10YR7/4 にぶい黄 橙色	口縁部外面 体部外面 底部外面	口縁部内面 体部内面 底部内面
報告No. 115 図 15	第27層	土製品 土錘	口径4 器高1.09	7.5YR5/4 にぶい褐 色	口縁部外面 体部外面 底部外面	口縁部内面 体部内面 底部内面
報告No. 116 図 15	第27層	土製品 土錘	口径3.6 器高0.78	2.5YR7/4 淡赤橙 色	口縁部外面 体部外面 底部外面	口縁部内面 体部内面 底部内面
報告No. 117 図 15	第27層	土製品 土錘	口径3.54 器高1.09	5YR5/6明 赤褐色	口縁部外面 体部外面 底部外面	口縁部内面 体部内面 底部内面

表6 遺物観察表

	層位	種類 器種	法量 (cm)	色調	調整手法	
	出土遺構				口縁部外面	口縁部内面
報告No. 118 図 15	第27層	土製品 土錘	口径3.08 器高0.88	10YR7/2 にぶい黄 橙色	口縁部外面 体部外面 底部外面	口縁部内面 体部内面 底部内面
報告No. 119 図 15	第27層	須恵器 鉢	口径(33.7) 器高	N6/灰色	口縁部外面 ヨコナデ 体部外面 ヨコナデ 底部外面	口縁部内面 ヨコナデ 体部内面 ヨコナデ 底部内面
報告No. 120 図 15	第27層	土師器 皿	口径8.2 器高1.6	10YR8/3 浅黄橙色	口縁部外面 ヨコナデ 体部外面 底部外面 未調整	口縁部内面 ヨコナデ 体部内面 底部内面 ナデ
報告No. 121 図 15	第27層	土師器 皿	口径7.5 器高1.5	2.5Y8/2灰 白色	口縁部外面 ヨコナデ 体部外面 底部外面 未調整	口縁部内面 ヨコナデ 体部内面 底部内面 ナデ
報告No. 122 図 15	第27層	土師器 皿	口径7.3 器高1.5	2.5Y8/3淡 黄色	口縁部外面 ヨコナデ 体部外面 底部外面 未調整	口縁部内面 ヨコナデ 体部内面 底部内面 ナデ
報告No. 123 図 15	第27層	土師器 皿	口径7.9 器高1.3	10YR8/3 浅黄橙色	口縁部外面 ヨコナデ 体部外面 底部外面 未調整	口縁部内面 ヨコナデ 体部内面 底部内面 ナデ
報告No. 124 図 15	第27層	土師器 皿	口径8.5 器高1.5	7.5YR8/4 浅黄橙色	口縁部外面 ヨコナデ 体部外面 底部外面 未調整	口縁部内面 ヨコナデ 体部内面 底部内面 ナデ
報告No. 125 図 15	第27層	土師器 皿	口径11.2 器高2.2	10YR8/3 浅黄橙色	口縁部外面 ヨコナデ 体部外面 底部外面 未調整	口縁部内面 ヨコナデ 体部内面 底部内面 ナデ
報告No. 126 図 15	第27層	土師器 皿	口径10.8 器高2.4	2.5Y8/3淡 黄色	口縁部外面 ヨコナデ 体部外面 底部外面 未調整	口縁部内面 ヨコナデ 体部内面 底部内面 ナデ

表6 遺物観察表

	層位	種類	法量 (cm)	色調	調整手法	
	出土遺構	器種				
報告No.127 図 15	第27層	土師器 皿	口径10.5 器高2.4	10YR8/3 浅黄橙色	口縁部外面 ヨコナデ 体部外面 底部外面 未調整	口縁部内面 ヨコナデ 体部内面 底部内面 ナデ
報告No.128 図 15	第27層	磁器 青磁碗	口径 器高	N8/灰白色	口縁部外面 体部外面 底部外面 ヘラケズリ	口縁部内面 体部内面 底部内面 ナデ
報告No.129 図 15	第27層	磁器 白磁碗	口径(16.4) 器高	7.5Y8/灰 白色	口縁部外面 ヨコナデ 体部外面 ヘラケズリ 底部外面	口縁部内面 ヨコナデ 体部内面 ヨコナデ 底部内面
報告No.130 図 15	第27層	磁器 青磁碗	口径(16.5) 器高	N8/灰白色	口縁部外面 ヨコナデ 体部外面 底部外面	口縁部内面 ヨコナデ 体部内面 底部内面
報告No.131 図 15	第27層	磁器 白磁碗	口径 器高	7.5Y8/灰 白色	口縁部外面 体部外面 底部外面 ヘラケズリ	口縁部内面 体部内面 底部内面 ヨコナデ
報告No.132 図 15	第27層	土師器 皿	口径8.3 器高1.4	10YR8/3 浅黄橙色	口縁部外面 ヨコナデ 体部外面 底部外面 未調整	口縁部内面 ヨコナデ 体部内面 底部内面 ナデ
報告No.133 図 15	第27層	土師器 皿	口径7.6 器高1.5	7.5YR8/4 浅黄橙色	口縁部外面 ヨコナデ 体部外面 底部外面 未調整	口縁部内面 ヨコナデ 体部内面 底部内面 ナデ
報告No.134 図 15	第27層	土師器 皿	口径7.7 器高1.3	7.5YR8/4 浅黄橙色	口縁部外面 ヨコナデ 体部外面 底部外面 未調整	口縁部内面 ヨコナデ 体部内面 底部内面 ナデ
報告No.135 図 15	第27層	石製品 石鍋	口径(16.4) 器高		口縁部外面 体部外面 底部外面	口縁部内面 体部内面 底部内面

表6 遺物観察表

	層位	種類	法量 (cm)	色調	調整手法	
	出土遺構	器種				
報告No. 136 図 15	第27層	瓦器 椀	口径10.7 器高2.9	N4/灰色	口縁部外面 ヨコナデ 体部外面 底部外面 未調整	口縁部内面 ヨコナデ 体部内面 底部内面 ナデ後渦巻き状暗文
報告No. 137 図 15	第27層	瓦器 椀	口径10.7 器高2.8	N5/灰色	口縁部外面 ヨコナデ 体部外面 底部外面 未調整	口縁部内面 ヨコナデ 体部内面 底部内面 ナデ後渦巻き状暗文
報告No. 138 図 15	第27層	瓦器 椀	口径(10.8) 器高3	7.5Y8/1灰 白色	口縁部外面 ヨコナデ 体部外面 底部外面 未調整	口縁部内面 ヨコナデ 体部内面 底部内面 ナデ後渦巻き状暗文
報告No. 139 図 15	第27層	瓦器 椀	口径(9.8) 器高2.5	10Y4/1灰 色	口縁部外面 ヨコナデ 体部外面 底部外面 ナデ	口縁部内面 ヨコナデ 体部内面 底部内面 ナデ後渦巻き状暗文

表6 遺物観察表

	層位	種類 器種	法量 (cm)	色調	調整手法	
	出土遺構				口縁部外面	口縁部内面
報告No. 140 図 16	第28層	土製品 土錘	口径3.9 器高1.13	5YR7/4に ぶい橙色	口縁部外面 体部外面 底部外面	口縁部内面 体部内面 底部内面
報告No. 141 図 16	第28層	土製品 土錘	口径3.74 器高0.8	5YR6/3に ぶい橙色	口縁部外面 体部外面 底部外面	口縁部内面 体部内面 底部内面
報告No. 142 図 16	第28層	土製品 土錘	口径3.61 器高0.1	7.5YR6/4 にぶい橙 色	口縁部外面 体部外面 底部外面	口縁部内面 体部内面 底部内面
報告No. 143 図 16	第28層	土製品 土錘	口径3.66 器高0.9	10YR7/3 にぶい黄 橙色	口縁部外面 体部外面 底部外面	口縁部内面 体部内面 底部内面
報告No. 144 図 16	第28層	土製品 土錘	口径3.46 器高1.1	10YR7/2 にぶい黄 橙色	口縁部外面 体部外面 底部外面	口縁部内面 体部内面 底部内面
報告No. 145 図 16	第28層	土製品 土錘	口径4.11 器高0.9	5YR8/3淡 橙色	口縁部外面 体部外面 底部外面	口縁部内面 体部内面 底部内面
報告No. 146 図 16	第28層	土製品 土錘	口径3.82 器高1.04	10YR7/3 にぶい黄 橙色	口縁部外面 体部外面 底部外面	口縁部内面 体部内面 底部内面
報告No. 147 図 16	第28層	土製品 土錘	口径3.94 器高1.02	10YR6/3 にぶい黄 橙色	口縁部外面 体部外面 底部外面	口縁部内面 体部内面 底部内面
報告No. 148 図 16	第28層	土製品 土錘	口径2.56 器高0.6	10YR5/1 褐灰色	口縁部外面 体部外面 底部外面	口縁部内面 体部内面 底部内面

表6 遺物観察表

	層位	種類	法量 (cm)	色調	調整手法	
	出土遺構	器種				
報告No. 149 図 16	第28層	土製品 土錘	口径3 器高0.85	2.5YR6/3 にぶい橙 色	口縁部外面 体部外面 底部外面	口縁部内面 体部内面 底部内面
報告No. 150 図 16	第28層	土製品 土錘	口径3.52 器高0.96	2.5Y8/3淡 黄色	口縁部外面 体部外面 底部外面	口縁部内面 体部内面 底部内面
報告No. 151 図 16	第28層	土製品 土錘	口径4.4 器高1.21	10YR7/3 にぶい黄 橙色	口縁部外面 体部外面 底部外面	口縁部内面 体部内面 底部内面
報告No. 152 図 16	第28層	灰釉陶器 皿	口径 器高	N8/灰白色	口縁部外面 体部外面 底部外面 ヨコナデ 回転糸切り	口縁部内面 体部内面 底部内面 ヨコナデ
報告No. 153 図 16	第28層	土製品 土馬	口径 器高	7.5YR7/6 橙色	口縁部外面 体部外面 底部外面	口縁部内面 体部内面 底部内面
報告No. 154 図 16	第28層	土師器 皿	口径(8.1) 器高1.4	5YR8/3淡 橙色	口縁部外面 ヨコナデ 体部外面 底部外面 未調整	口縁部内面 ヨコナデ 体部内面 底部内面 ナデ
報告No. 155 図 16	第28層	瓦器 皿	口径(9) 器高2.1	N5/灰色	口縁部外面 ヨコナデ 体部外面 底部外面 ナデ	口縁部内面 ヨコナデ 体部内面 底部内面 ナデ後ジグザグ状暗 文
報告No. 156 図 16	第28層	土師器 皿	口径7.6 器高1.4	7.5YR7/4 にぶい橙 色	口縁部外面 ヨコナデ 体部外面 底部外面 未調整	口縁部内面 ヨコナデ 体部内面 底部内面 ナデ
報告No. 157 図 16	第28層	土師器 皿	口径(9) 器高1.6	2.5Y8/3淡 黄色	口縁部外面 ヨコナデ 体部外面 底部外面 未調整	口縁部内面 ヨコナデ 体部内面 底部内面 ナデ

表6 遺物観察表

	層位	種類	法量 (cm)	色調	調整手法	
	出土遺構	器種				
報告No. 158 図 16	第28層	土師器 皿	口径(15.3) 器高2.7	7.5YR8/3 浅黄橙色	口縁部外面 ヨコナデ 体部外面 底部外面 未調整	口縁部内面 ヨコナデ 体部内面 底部内面 ナデ
報告No. 159 図 16	第28層	土師器 皿	口径(8.3) 器高1.5	10YR7/3 にぶい黄 橙色	口縁部外面 ヨコナデ 体部外面 底部外面 未調整	口縁部内面 ヨコナデ 体部内面 底部内面 ナデ
報告No. 160 図 16	第28層	瓦器 皿	口径9.5 器高1.8	N5/灰色	口縁部外面 ヨコナデ 体部外面 底部外面 ナデ	口縁部内面 ヨコナデ後横方向の ヘラムガキ 体部内面 底部内面 ナデ後ジグザグ状暗 文
報告No. 161 図 16	第28層	瓦器 皿	口径(9.3) 器高2.2	N5/灰色	口縁部外面 ヨコナデ 体部外面 底部外面 ナデ	口縁部内面 ヨコナデ 体部内面 底部内面 ナデ後ジグザグ状暗 文
報告No. 162 図 16	第28層	縄文土器 深鉢	口径 器高	2.5YR6/8 橙色	口縁部外面 体部外面 横2段の爪形文 底部外面	口縁部内面 体部内面 ナデ 底部内面

表6 遺物観察表



1 調査地点遠景

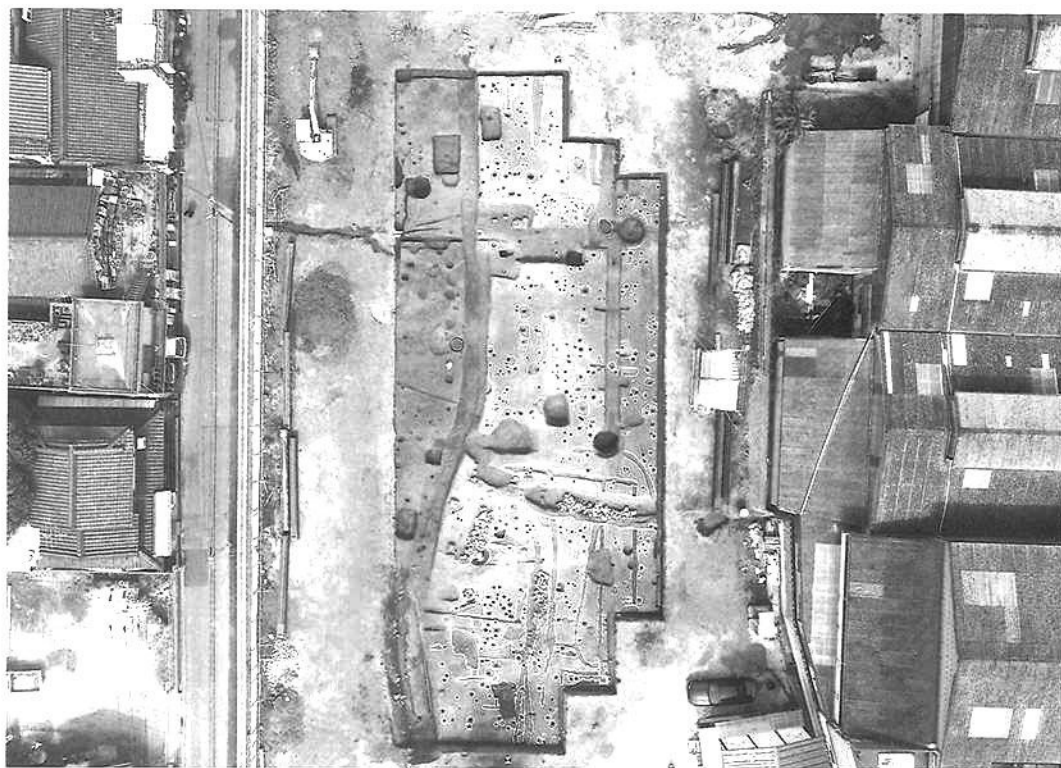

2 遺構検出状況

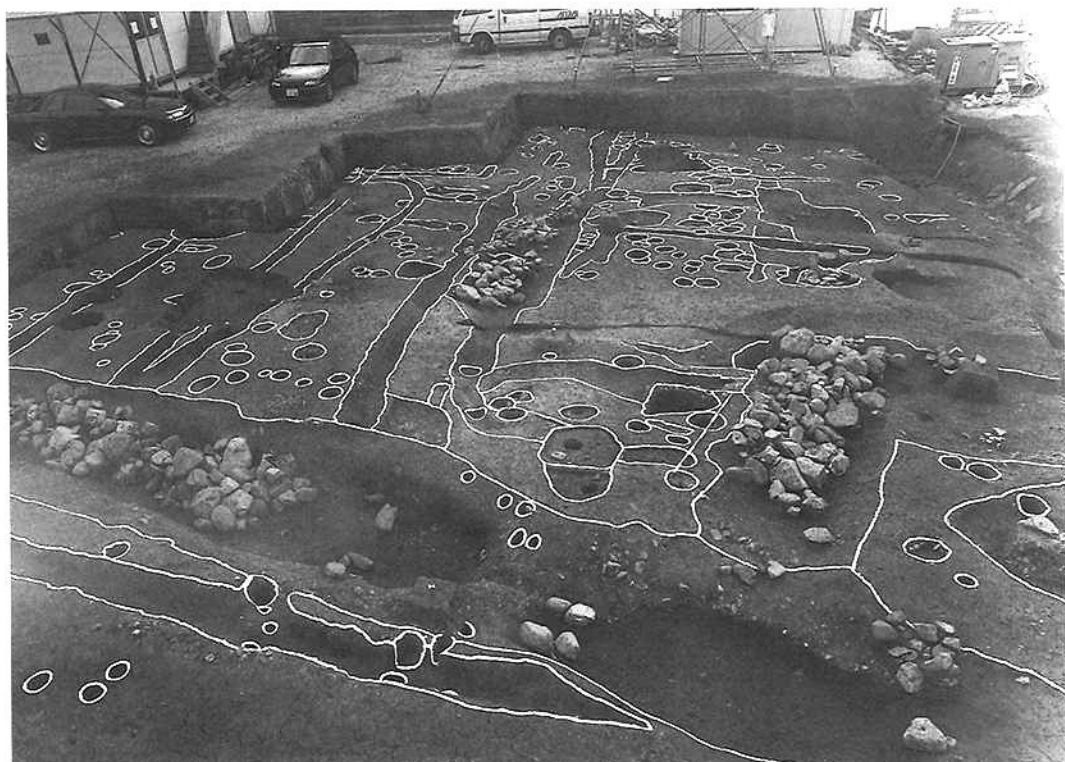

1 遺構検出状況(南寄り部分)



2 南壁断面

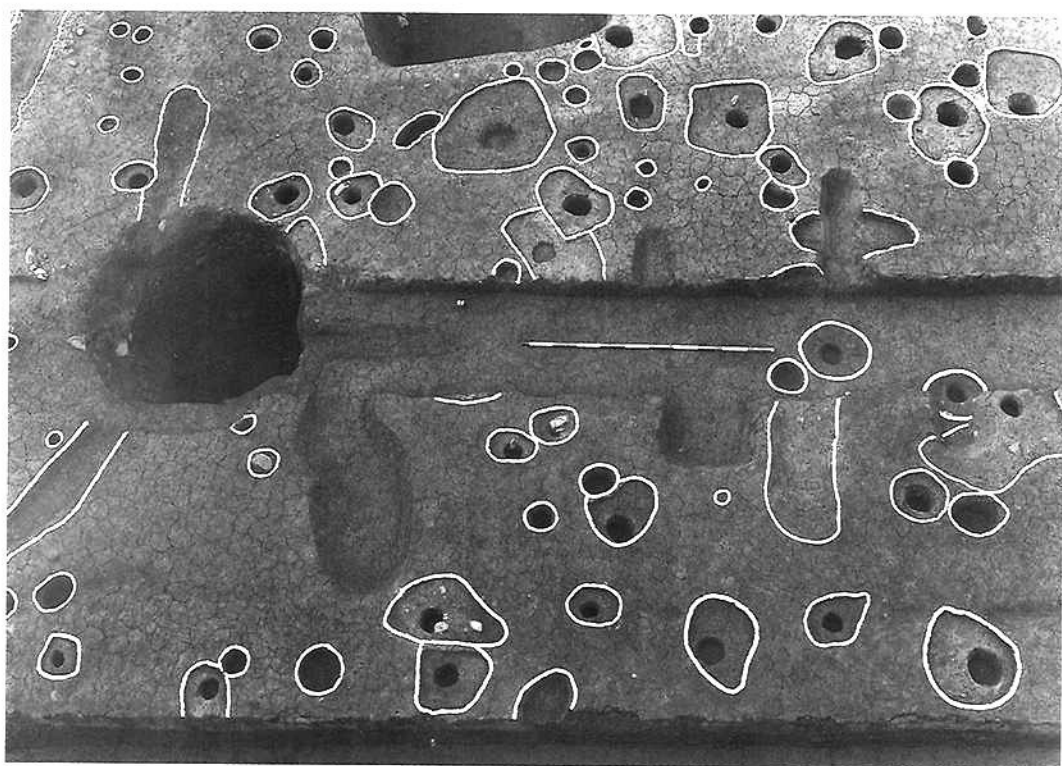

1 掘立柱建物1・2全景(東より)



2 掘立柱建物1全景(北より)



1 掘立柱建物1西側柱列立割状況(西より)

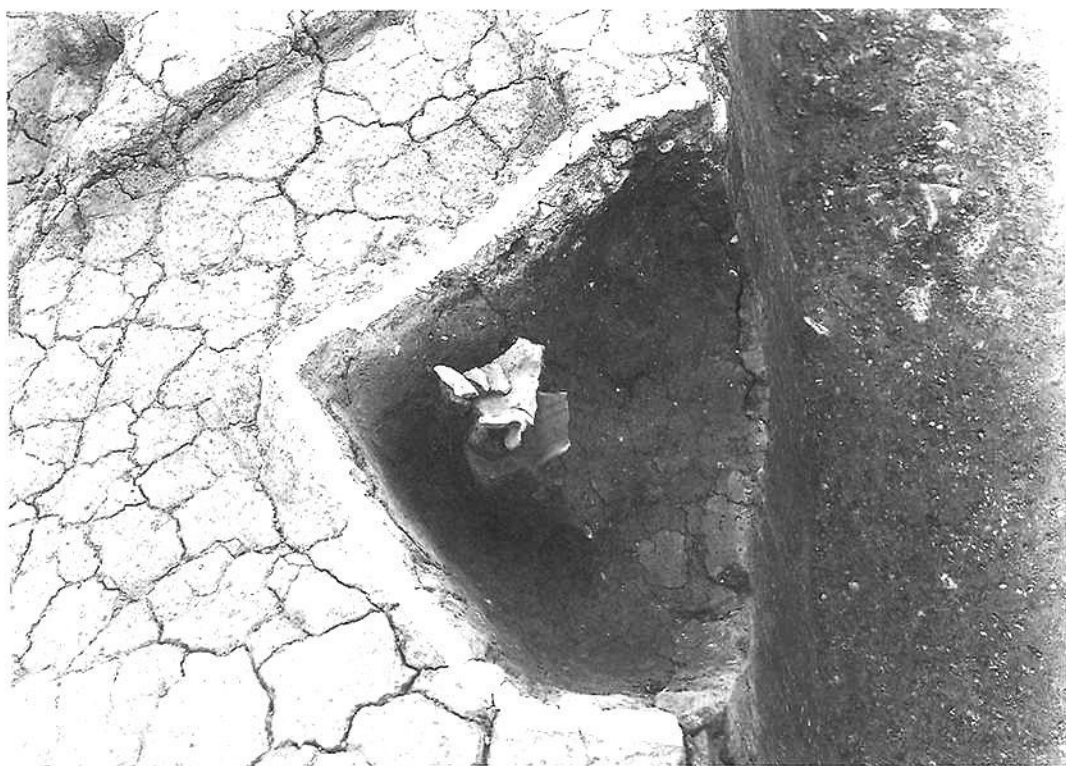

2 掘立柱建物1Pit5

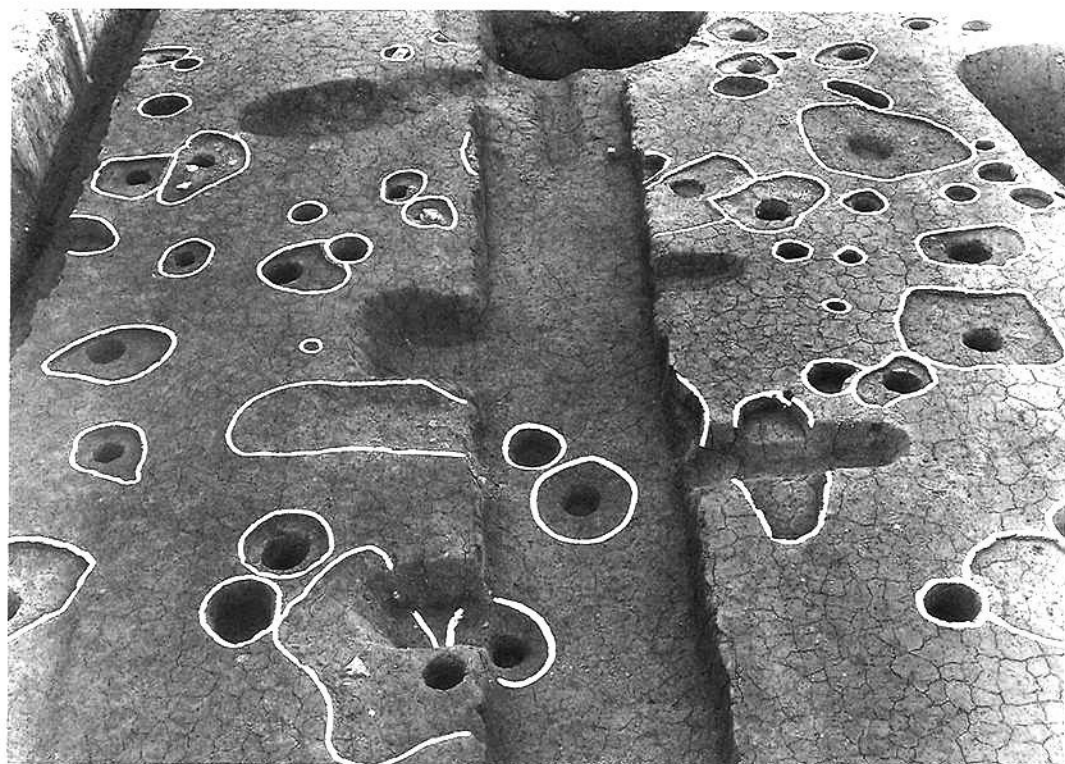

1 掘立柱建物2全景(北より)

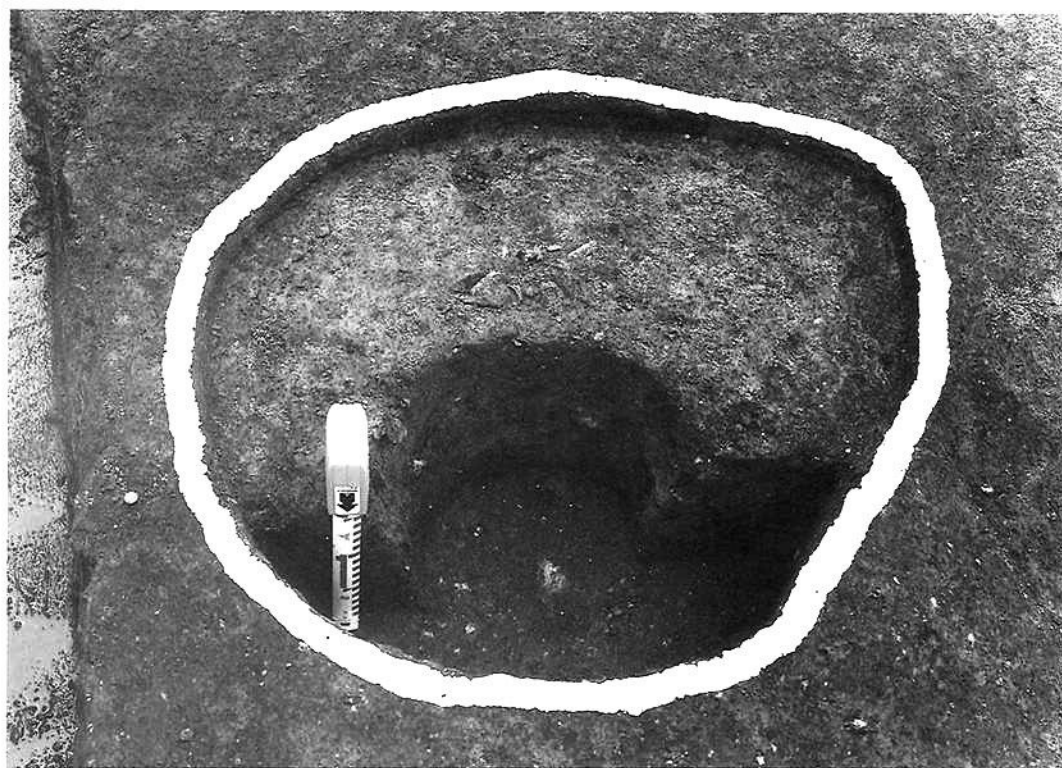

2 掘立柱建物2Pit1掘り方

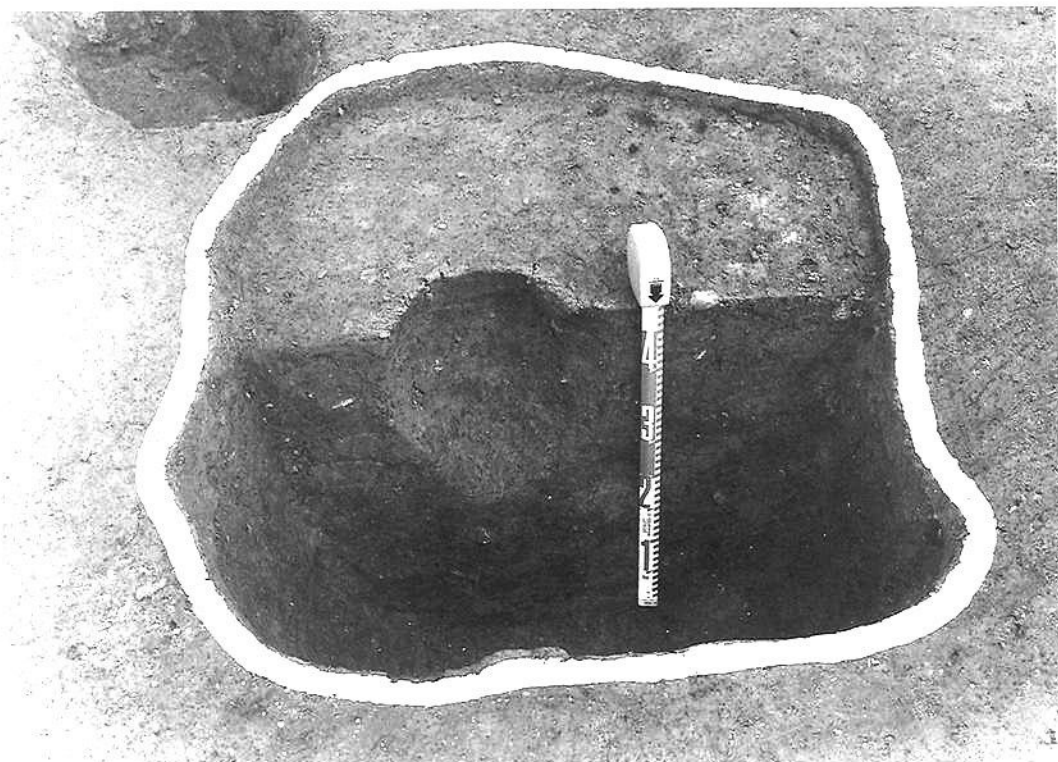

1 掘立柱建物2Pit7掘り方



2 掘立柱建物2西側および北側柱列立割状況(西より)



1 掘立柱建物3全景(北より)



2 掘立柱建物3Pit1検出状況

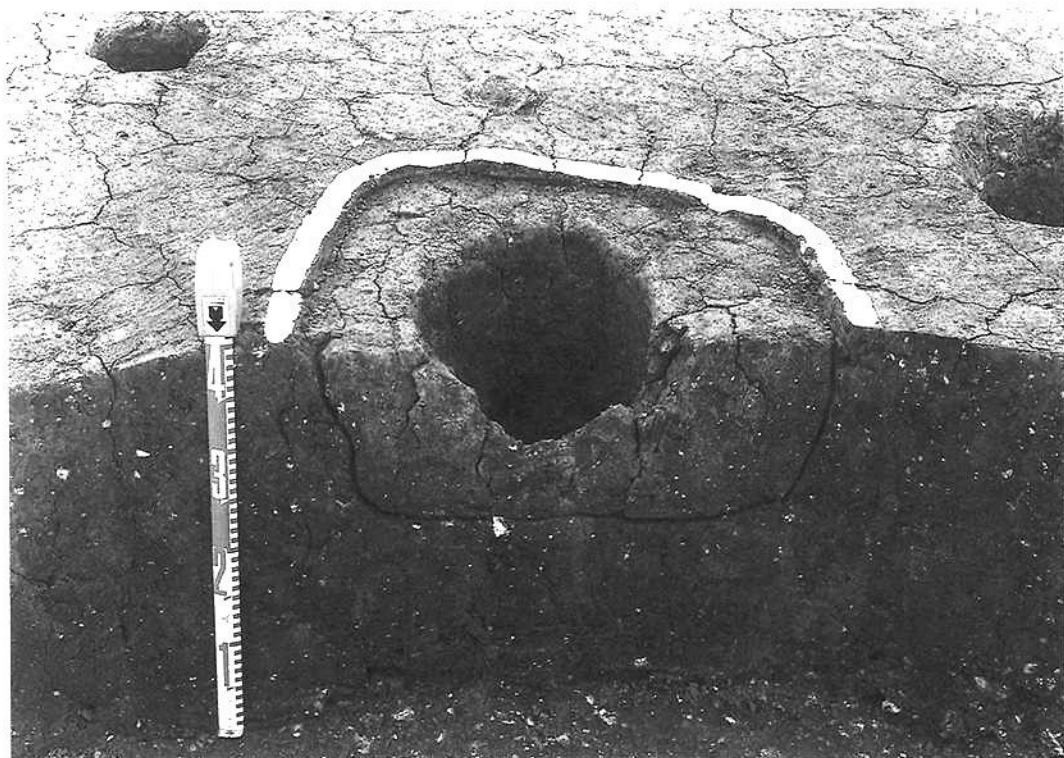

1 掘立柱建物3Pit6立割状況

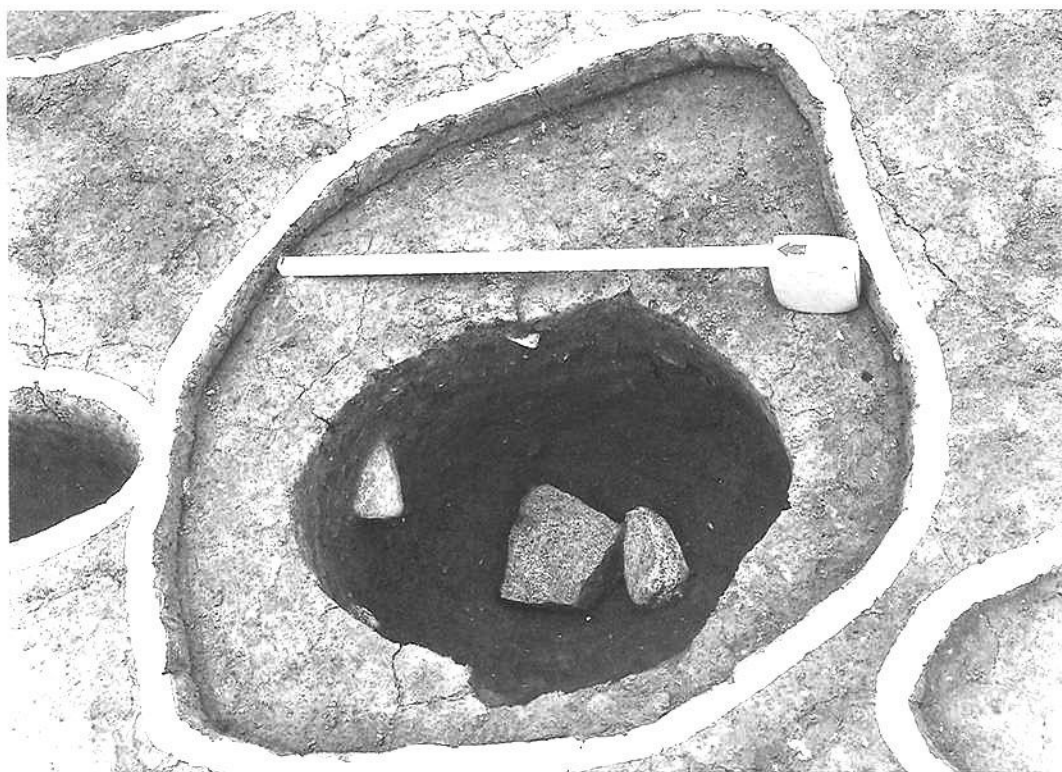

2 柱穴97根石検出状況

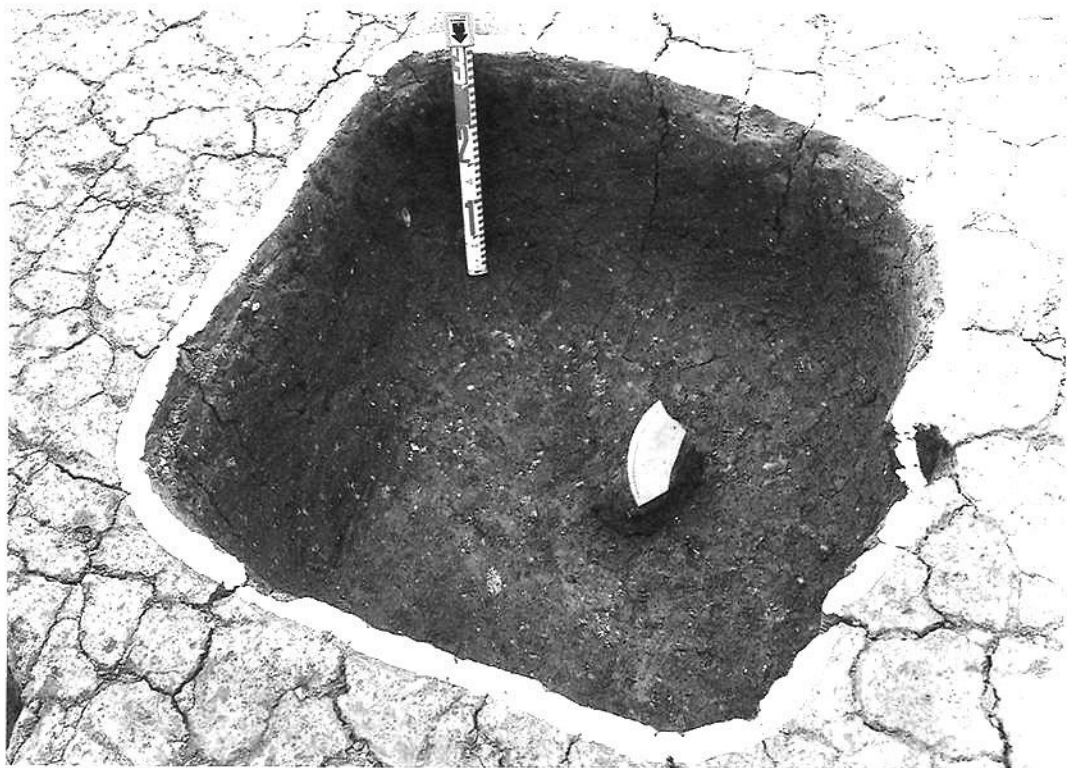

1 柱穴515須恵器蓋出土状況

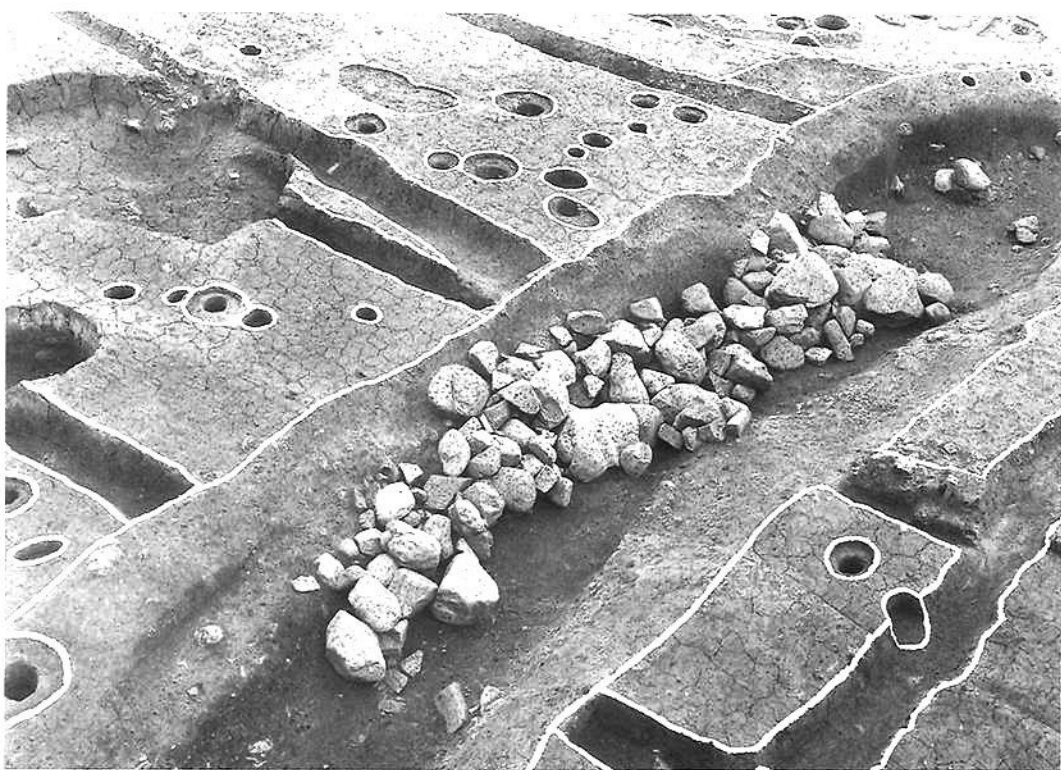

2 溝35

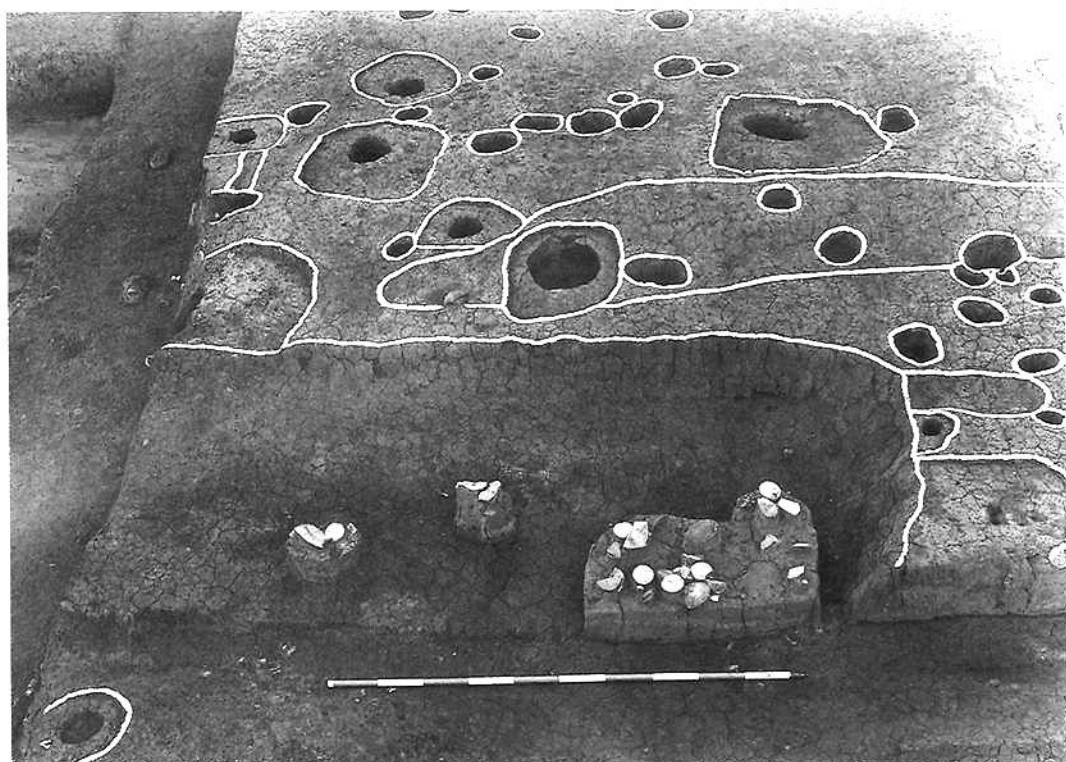

1 土壙15



2 土壙5検出状況(北より)



001



011



002

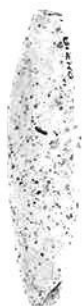

006



007

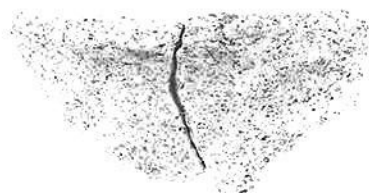

013

1 柱穴・掘立柱建物内出土遺物



064



077



066



076



067



073



081

2 溝内出土遺物

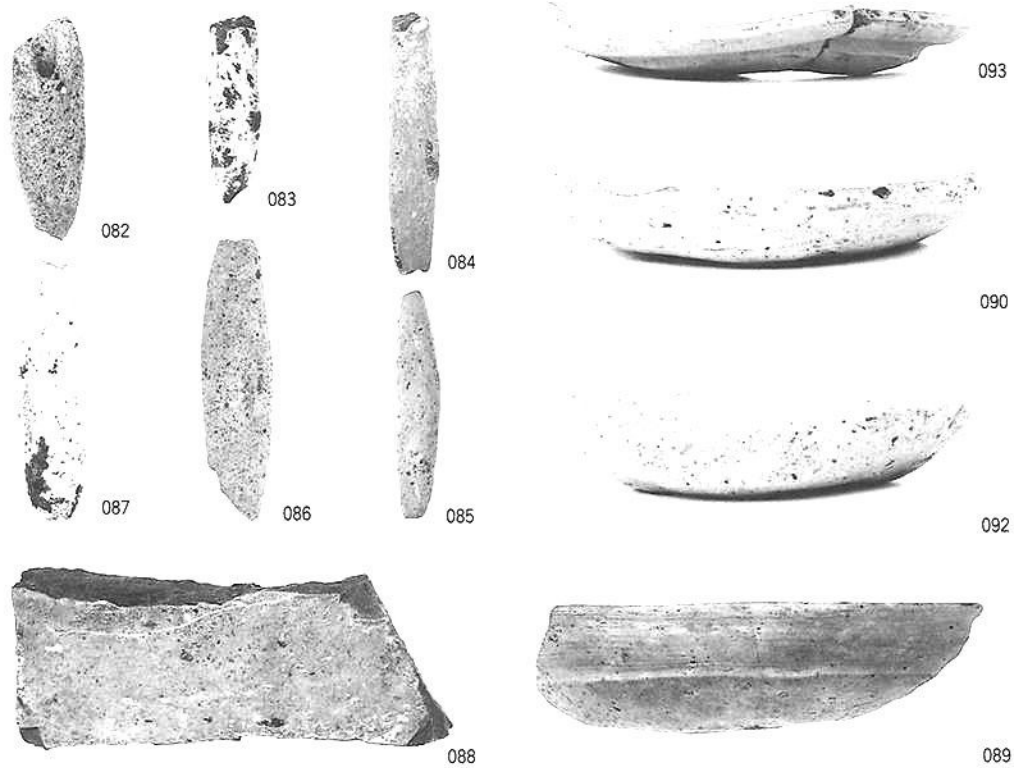

1 溝35内出土遺物

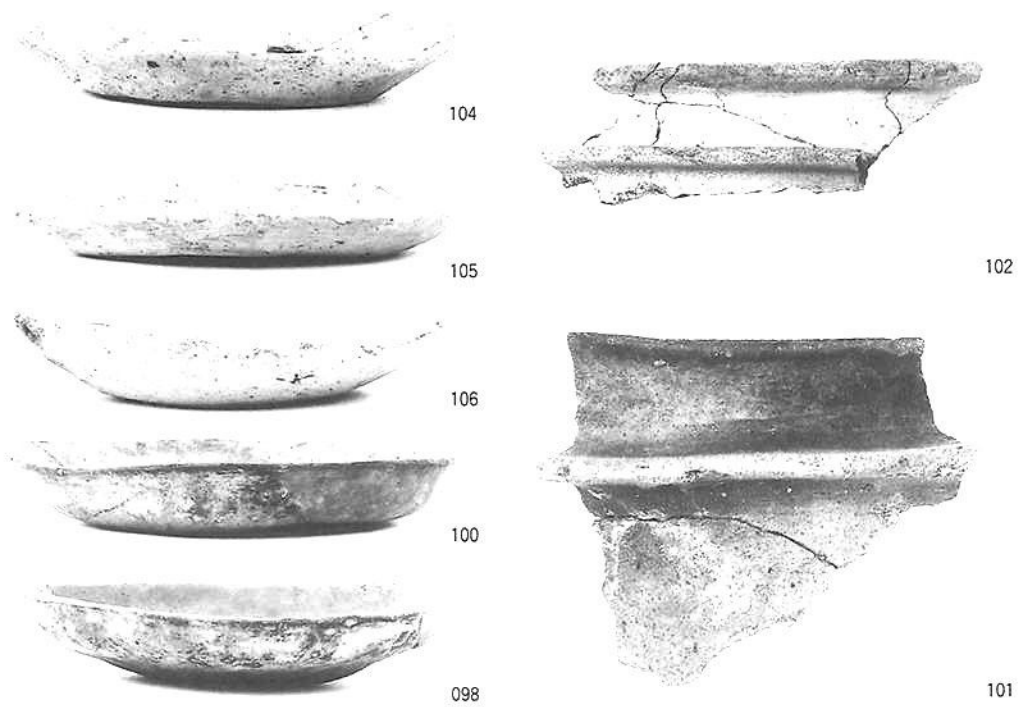

2 溝36内出土遺物



024



025

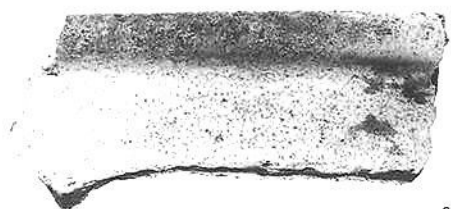

027



029



030



031

土壙6内出土遺物



055



058



057



059



054

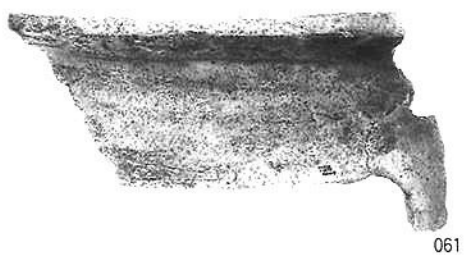

061



052



038

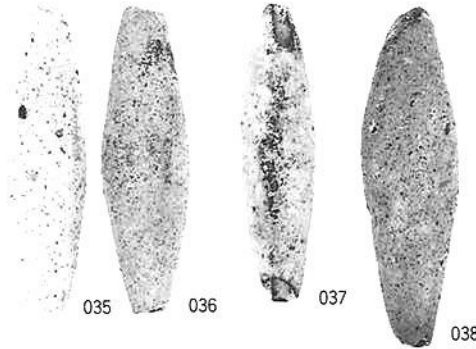

035

036

037

038



047

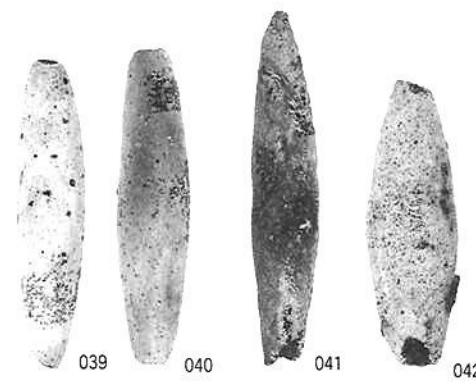

039

040

041

042

土壙15内出土遺物



043



044



045



046

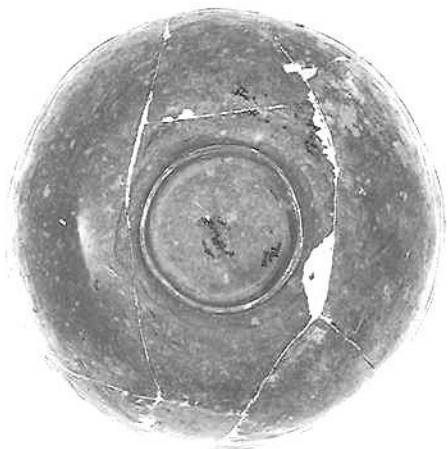

048



049

土壌15内出土遺物

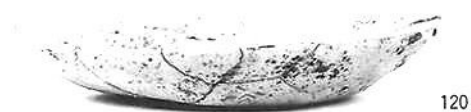

第27層内出土遺物



156



160



152

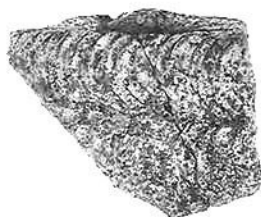

162



153



140



141



142



143



144



145



146



147



148



149



151



150

第28層内出土遺物

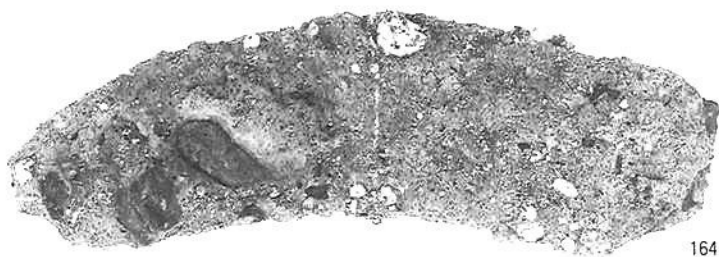
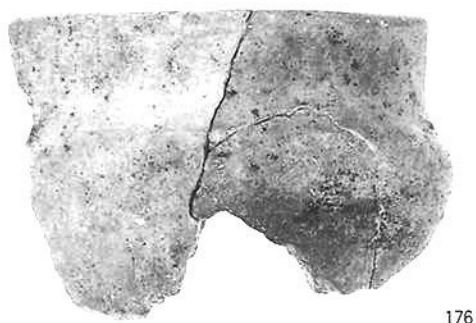
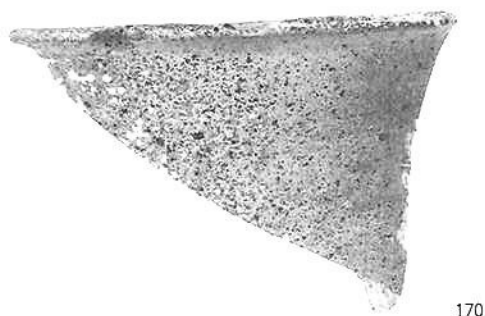

第34層内出土遺物



図19 トレンチ配置図

し、今井滋樹ならびに鈴木竜司が補助員として従事した。

2. 調査の方法

住宅の建設現場は、約2700㎡で、20戸あまりの住宅建設が予定されていた。調査は、各戸の浄化槽埋設にともなって掘削される矩形の坑(以下トレンチと呼ぶ)において実施する予定であったが、工事の都合で、浄化槽位置に埋設管が重複したため掘削位置をずらせたり、遺構が検出されたため、拡張したトレンチもある。また、北部では盛土層が厚く分布していたため調査か所を減らし、その状況を確認するにとどめた。

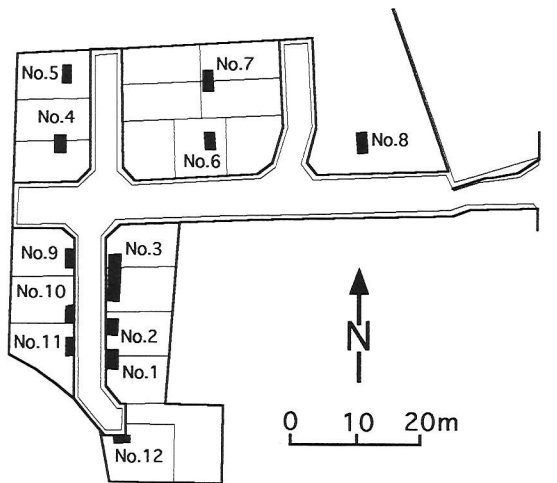
た。このような事情で掘削を行ったのは図19に示す12か所であった。

各トレンチでの調査の掘削は、小型バックホウによって現地表面直下に伏在する層厚30cm以上の盛土層を除去し、その下位の旧耕作土層に達した時点で人力掘削に切り替え、遺構の有無を確認し、遺物を採取した。遺構検出後、平面実測図を作成した。人力掘削は後述する中世の遺構面直下までとし、それ以深で浄化槽埋設深度までの堆積層は、機械掘削によって調査した。トレンチ12か所のうち、遺構・遺物を検出したのは、住宅建設現場の南西にあたる第3トレンチと第2トレンチであった。以下にその概要を述べる。

3. 調査結果

3.1 第3トレンチの堆積層と遺構 (写真1・2)

本トレンチは南北6.5m、東西1mで、遺構が検出されたため、2つの浄化槽埋設坑を連結したものである。現地表面した約40cmは、最近の整地前にあった工場の基礎や建築配剤などが混じる攪乱と盛土層(以下1層と呼ぶ)で、この下位には、耕作土と考えられる暗灰黄色(2.5~5Y 3.5/1.5)の細礫まじり砂質シルト層(2層)が、層厚40~50cmでみとめられた。本層中には、鋤床直下の層準を示す褐色の酸化鉄の沈着が層状に2、3枚みとめられた。その間での上下の粒度組成はほとんど変化ないが、下半部は上半部に比べて鋤床の痕跡は不明瞭となり、いっぽう土器片の量が増える。また、黄灰色(2.5Y 3.5/1)の粘土質シルトブロック土がわずかに混じる。2層の下には、層厚約8cmで黄褐色(2.5Y 4.5/4.5)のシルト~粘土からなる盛土層(3層上部)がみとめられた。この上面では、柱穴と考えられるピット群が検出された。3層の下位には、オリーブ褐色(2.5Y 4/3)の粘土質シルトからなる無遺物層(4層)が伏在し、この上面でもピット群が検出された。トレンチ西辺では、3および4層は2層に切られて落ち込み、南北に延びる低い段差をなしていた。

第3トレンチで検出されたピット群を検出順序および覆土の種類別に挙げると、

- (1) 灰色(7.5Y 3.5/1)シルト質極粗粒砂~細粒砂を覆土とするピット群(図20△印)

(2) 3層上部上面から同層精査中に検出され、2層下部の層相と酷似する覆土を含むピット群(図20▲印)

(3) 4層上面で検出され、オリーブ黒色(7.5Y 2.5/1) 中粒砂～極細粒砂まじりシルト質粘土を覆土とするピット群(図20◆印)である。

(1)と(2)の一部は3層上部上面で検出されていたが、その他は4層上面で検出された。

(1)のピット群は2基のピットから構成される。一辺18～20cmで方形をなし、深さ16～13cmで南北に並ぶ。ピット間は175cm。ピット内の覆土は2層より新しいある時期の耕作土と思われる。(2)のピット群はトレンチ東辺に南北方向に2基並ぶ列と中央部に並ぶ列とからなる。前者は直径30～40cm、深さはともに約30cmで、間隔は180cm。後者は直径20～36cm、深さは10～8cmで、間隔は130～150cm。これらのピットの並びの軸は南北線に対して右回りにわずかにずれていることから、あい前後する時期のひとつとまとまりのものと考えられる。なお、中央列の北端ピットには根石が残存していた。

このほかにもいくつかのピットを検出したが、特定の配列はみとめられなかった。(3)のピット群は、トレンチ西辺と東寄りで2列ともに南北に3基並ぶ。東寄りのピットは直径20～36cm、深さは10～18cmで、間隔は170cm。並びの軸はわずかに左回りにずれる。西辺のピットは直径30～50cm、深さは11～16cmで軸



図20 第3トレンチの堆積層断面と遺構平面図

はほぼ南北方向。後者は直径20~35cm、深さ10~18cmで、間隔は170cmと140cm。並びの軸は相対的にわずかに左回りにずれる。

以上のように、第3トレンチでは、おおむね南北方向に並びの軸をもつピット群が検出された。これらは、(1)のピット群を除き、掘立柱建物跡の一部と考えられる。また、それらは覆土の層相から判断して、大きく2時期の建物跡を含み、各時期の建て替えの状況を示すものと思われる。

3.2 第2トレンチの堆積層と遺構 (写真3)

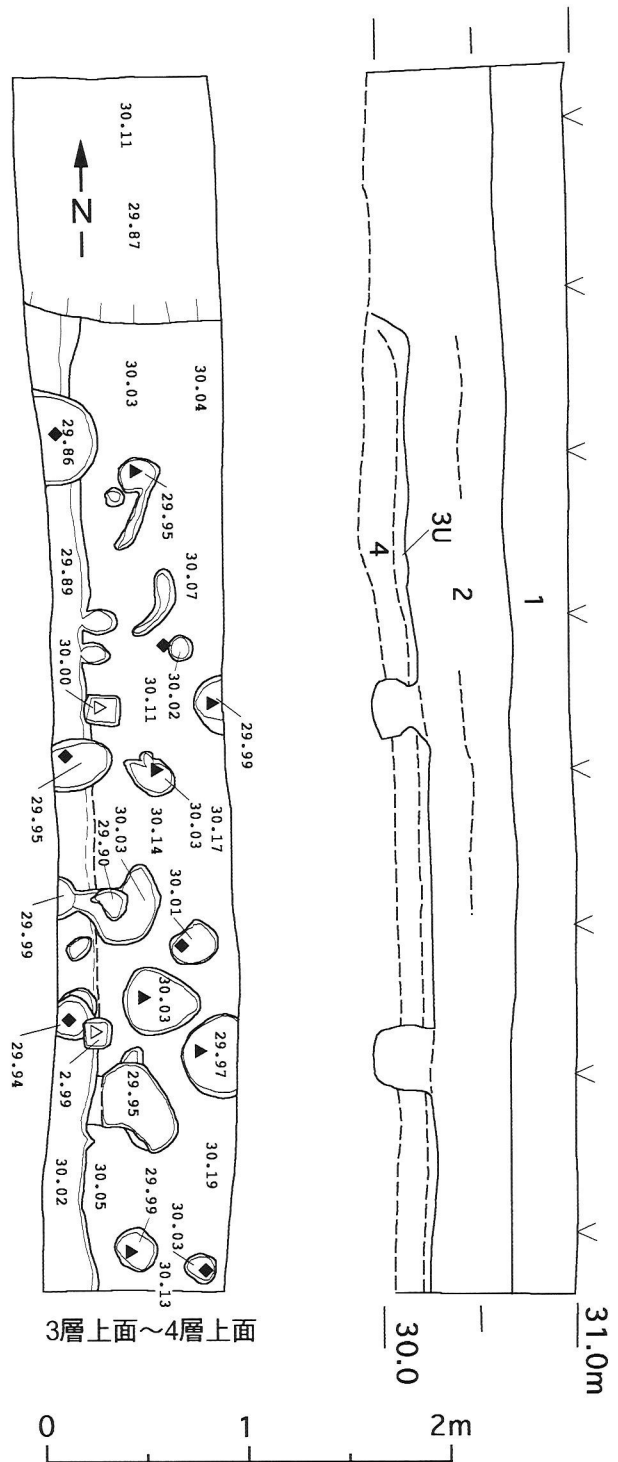
本トレンチは、第3トレンチの南端から約3mに位置する。第3トレンチとほぼ同様の堆積層がみられたが、3層上部と4層の間には、層厚約20cmで暗灰黄色(2.5Y 4/2)の細礫~中粒砂まじりシルト質粘土層(3層下部)が挟在されていた。また、2層の中位には、ブロック土が多くみられ、上述した同層の上部と下部の差異がより明瞭になっていた。第2トレンチの3層上面はT.P.30.3mで、トレンチの中央部より南端に向かって約10cm低くなる。また、先の段差をなす落ち込みを覆うかたちで堆積しており、第3トレンチでみた2層の切り込みはみとめられなかった。3層下部の盛土は、トレンチ北半では3層上部とともに落ち込みの段差を覆うようなかたちで堆積していたが(図21 断面図a-b)、南半では同層はみとめられず、4層の上に3層が載っていた。4層上面の南東隅の平坦面で、直径約30cm、深さ約7cmのピットを1基検出した。その西側の落ち込みの段差は2段になっていた。第2トレンチの西辺および北半は攪乱され、最近の盛土で充填されていた。



図21 第2トレンチの堆積層断面と遺構平面図

第3トレンチと第2トレンチの4層上面の高さを比べると、後者のほうが約20cm低く、3層上面は10cm前後の高低差・起伏はあるが、ほぼ一定している。第2トレンチで3層と4層にはさまれた層は、4層上面の起伏をならすためのものと考えられ、3層とともに盛土と判断される。後述する遺物の年代からみて、4層および3層上面は13世紀代の遺構面であろう。また、2層は確実な証拠はないが、近世以降の耕作土と思われる。

3.3 その他のトレンチの調査結果 (写真4・5)

第2・3トレンチ以外の10か所のトレンチで、予定された掘削深度が盛土層の下底に達したところはなく、調査の対象とすべき遺構・遺物は検出されなかった。各トレンチとも、終始機械掘削によって調査を進めた。ここでは、盛土の状況などから推測した、当調査地周辺の旧地形について述べる。

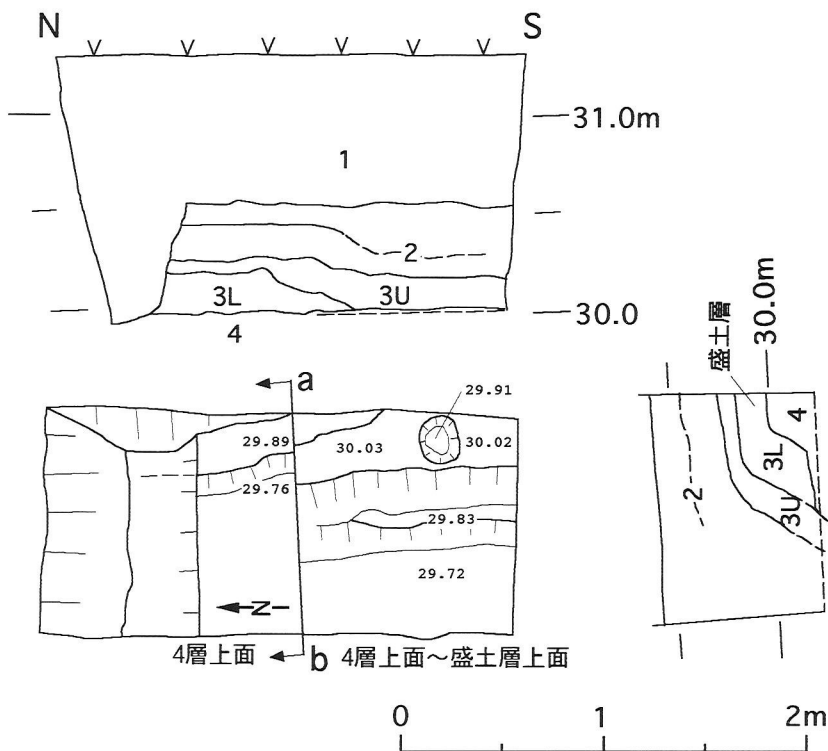
まず、第2・3トレンチの西に南北に並ぶ第9～11トレンチおよび第2トレンチの南に第1トレンチでは、地表下約2mまではすべて盛土であった。第2・3トレンチの西辺で検出された段差をなす落ち込みの状況からみて、13世紀にはすでに西に向かって低くなる地形(自然地形に即した人為的な改変によるおもわれる)が生じており、工場建設に際して盛土を行なうまで耕作地の段として残存したのと考えられる。また、第3トレンチの中央部でもっとも高い4層の上面は、わずかながら南に向かって高度を下けているので、調査地の南側もごく浅い谷状の地形であったかもしれない。

調査地の北半に設けた第4～8トレンチでは、地表下1.5～3mまで機械掘削を行なった。盛土層の下に、工場の基礎があり、地表下約0.8m以下は真砂土の盛土がかなりの深度まで続くことがわかった。空中写真の判読からも、この部分に埋没河道の形跡がみとめられ、旧地形は幅広い東西に延びる溝状の凹地となっていることが知られる。盛土はこの凹地を大規模に埋め立てたものであろう。

3.4 出土遺物

今回の調査で出土した遺物は、おもに第3トレンチの2層および3層からのものである。図5に示した遺物以外に、中世の遺物として、瓦器碗の破片15点、土師器皿の破片16点、羽釜破片1点、歴史時代だが時期不明の土師器の底部破片1点が出土した。

瓦器碗のうち、図22-1・2、写真9-1・2に示したものは、やや厚手の器壁で、胴部から口縁部にかけての彎曲が強い。内面底部は連結輪状の暗文、胴部内面には水平方向のヘラミガキを施す。口縁端部内面にヘラ描き沈線を施し段がつく、いわゆる大和型瓦器碗である。黒色ないし灰色(N3～7)を呈する。ともに復元口径13cm。写真9-3は、同種の瓦器碗の底部破片と思われる。幅のある断面四角形の高台がつく。胎土は精良で、砂粒をほとんど含まない。ともに第3トレンチ3層上部より出土。

図22-3、写真9-4は瓦器の釜の口縁部破片で、断面三角形の鑿がつく。内面は横方向のハケメ、外面はヨコナデを施す。復元口径は約16cm。赤みがかった灰白色(7.5YR 8/1)を呈し、いわばナマヤケである。胎土中の粗粒砂以細の砂粒は石英、長石、および極細粒の黒雲母からなる。第3トレンチ3層上部より出土。



図22 出土遺物実測図。1・2:瓦器碗, 3:瓦器釜, 4:土師器皿

図22-4、写真9-5・6は土師器皿の口縁部で、外面をユビオサエの後、口縁部外面と内面全体にヨコナデを施す。浅黄橙色(7.5YR 8/1)を呈する。細粒砂以下の砂粒が胎土中に含まれ、黒雲母・白雲母、長石、石英からなり、また赤色風化した砂粒も含まれる。第3トレンチ3層上部と第2トレンチ3層下部より出土した。

写真9-6は土師器の底部だが、器種は不明。約7mmの器壁で、内外面ともにヨコナデを施す。ロクロによって製作されたものと思われる。第3トレンチ2層最下部より出土。

以上の土器類のうち、瓦器碗は13世紀前半、瓦質釜は13世紀代の遺物と考えられる。

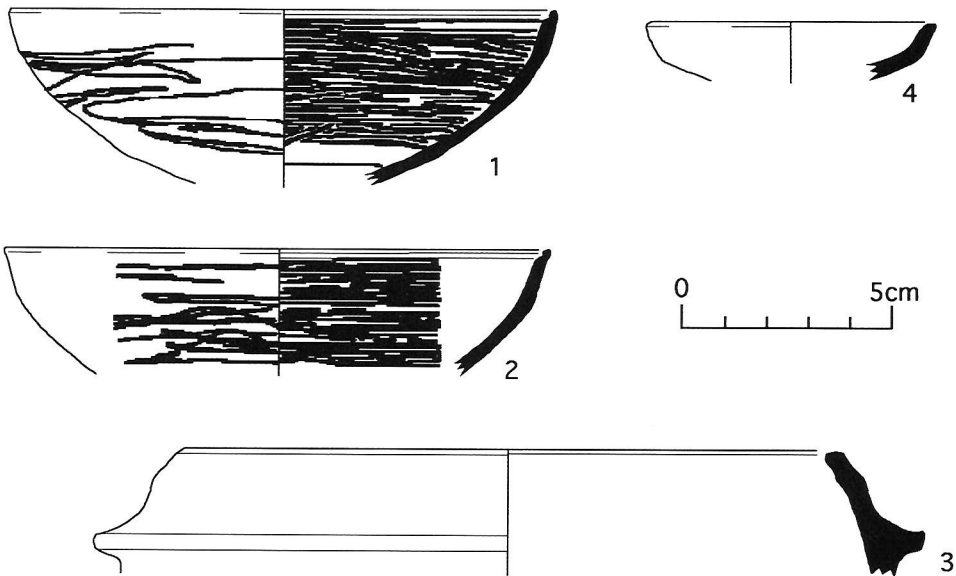
4. まとめ

鬼塚遺跡第14次発掘調査では、鎌倉時代の柱穴群、段差をなす落ち込みが検出され、同時期の遺物が出土した。本調査地南西の隣接地で並行して実施された鬼塚遺跡第13次発掘調査でも同時期の層準から広範囲に遺構が検出されており、今回検出した遺構も同一の集落跡に属するものと考えられる。今回の調査地の北辺では、当時扇状地斜面を下刻して流下する河川が存在した。これを集落の境界とみなせば、調査地の位置は集落跡の北東縁部にあたるものとも考えられる。しかし、河川に沿って、あるいはそれを挟んで集落が立地することも常識的には予想されるため、さらに検討を要する。いっぽう、額田寺と関連する遺構・遺物は検出されなかったが、それはむしろ、上述の河川を挟んで調査地の北方に分布するのではないだろうか。

謝辞 株式会社サンライズホームからは、調査費用をはじめ格別のご配慮を賜りました。また、現地では宮迫組の方々に調査掘削に際してご援助賜りました。お礼申し上げます。



写真1 鬼塚遺跡第14次発掘調査、第3トレンチの堆積層断面(東壁)。南から北を撮影。水糸の高さはT.P.30.5m。検出面は3層上面。



写真2 第3トレンチ、4層上面での中世遺構検出状況。北から南を撮影。手前中央のピットには根石が残る。4層の上面は本トレンチの南端部で低くなる。



写真3 第2トレンチの堆積層断面(東壁)と4層上面での中世遺構検出状況。北西から南東を撮影。西落ちの段差が見られ、高い面でピットが検出された。写真手前の落ち込みは4層中の同時異相部分を掘削した跡で遺構ではない。

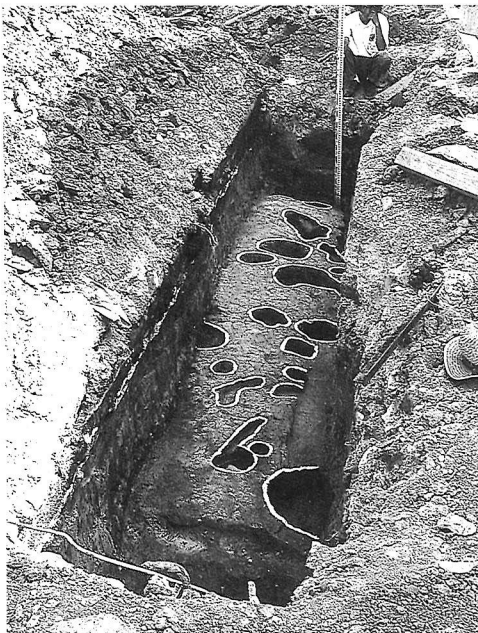

写真4 第6トレンチの掘削終了状況。南から北を撮影。現地表面下約1.5mまで掘削したが、盛土層が続いた。河道跡の凹地を埋めたものと考えられる。

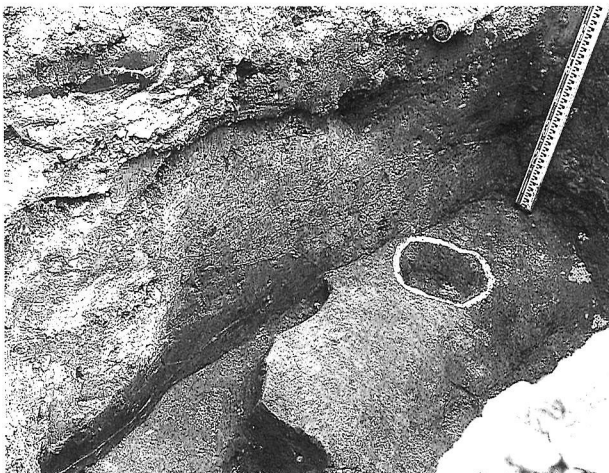

写真5 第11トレンチの掘削終了状況。北から南を撮影。工場の基礎と盛土。



写真6 出土遺物。1・2・3:瓦器碗, 4:瓦器釜, 5・6:土師器皿, 7:土師器底部。

報告書抄録

書名 鬼塚遺跡第18次発掘調査報告書
ふりがな おにづかいせきだい18じはくつちょうさほうこくしょ
副書名
巻次
シリーズ名
編著者名 中西克宏
編集機関 財団法人東大阪市文化財協会
郵便番号 577-0843
所在地 東大阪市荒川3丁目28-21
電話番号 06-6736-0346
発行機関 財団法人東大阪市文化財協会
発行年月日 2000年3月
遺跡名 鬼塚遺跡
遺跡名ふりがな おにづかいせき
遺跡所在地 東大阪市立花町151、293
所在地ふりがな ひがしおおさかしたちばなちょう
市町村コード 27227
調査期間 1992.12.21~1993.4.28
調査面積 845m²
調査原因 共同住宅建築
主な時代 奈良~平安時代 中世
種別 掘立柱建物 柱穴 溝 土壇
主な遺物 土師器 須恵器 瓦器 黒色土器 土錘 土馬
特記事項

報告書抄録

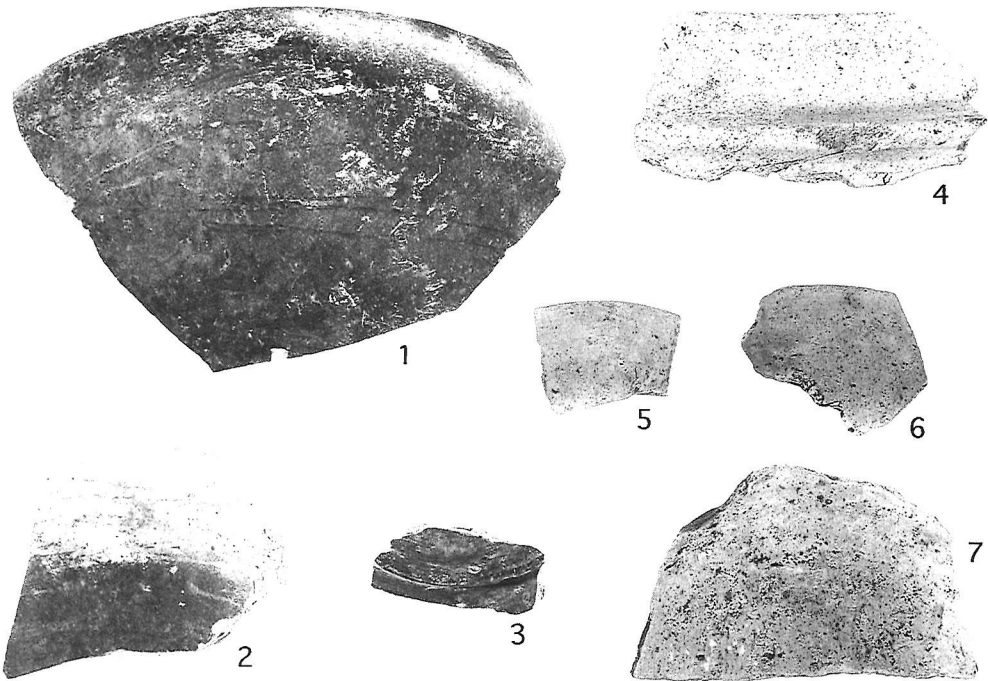
書名 鬼塚遺跡第14次試掘調査概要
ふりがな おにつかいせきだい14じしくつちょうさがいよう
副書名 住宅建設に伴う鬼塚遺跡第14次・額田寺跡遺跡の発掘調査
巻次
シリーズ名
編著者名 松田順一郎
編集機関 財団法人東大阪市文化財協会
郵便番号 577-0843
所在地 東大阪市荒川3丁目28-21
電話番号 06-6736-0346
発行機関 財団法人東大阪市文化財協会
発行年月日 2000年3月
遺跡名 鬼塚遺跡
遺跡名ふりがな おにつかいせき
遺跡所在地 東大阪市南荘町302-2、304-1、394-2
所在地ふりがな ひがしおおさかしなんそうちょう
市町村コード 27227
調査期間 1990.8.20～1990.8.29
調査面積 30m²
調査原因 住宅建築
主な時代 鎌倉時代
種別 柱穴群 落ち込み
主な遺物 瓦器 土師器
特記事項

鬼塚遺跡第14次試掘調査概要住宅建設に伴う鬼塚遺跡第14次・額田寺跡遺跡の発掘調査
第18次発掘調査報告書
2000年3月

発行 財団法人東大阪市文化財協会
〒577-0843 東大阪市荒川3丁目28-21
電話 06-6736-0346
印刷 (株)近畿印刷センター