

一般国道 8 号改築（津幡北バイパス）に係る埋蔵文化財発掘調査報告書

津幡町

加茂遺跡 I

2009

石川県教育委員会

（財）石川県埋蔵文化財センター

か も
加 茂 遺 跡 I

2 0 0 9

石 川 県 教 育 委 員 会
(財) 石川県埋蔵文化財センター



南上空から調査地を望む（1994年撮影）



北上空から調査地を望む（1994年撮影）



東上空から調査地を望む（2000年撮影）



西上空から調査地を望む（1991年撮影）



1991年度調査地（東から）



1992年度調査地（北から）



1993年度調査地（北から）



古代道路跡（1994年度調査）

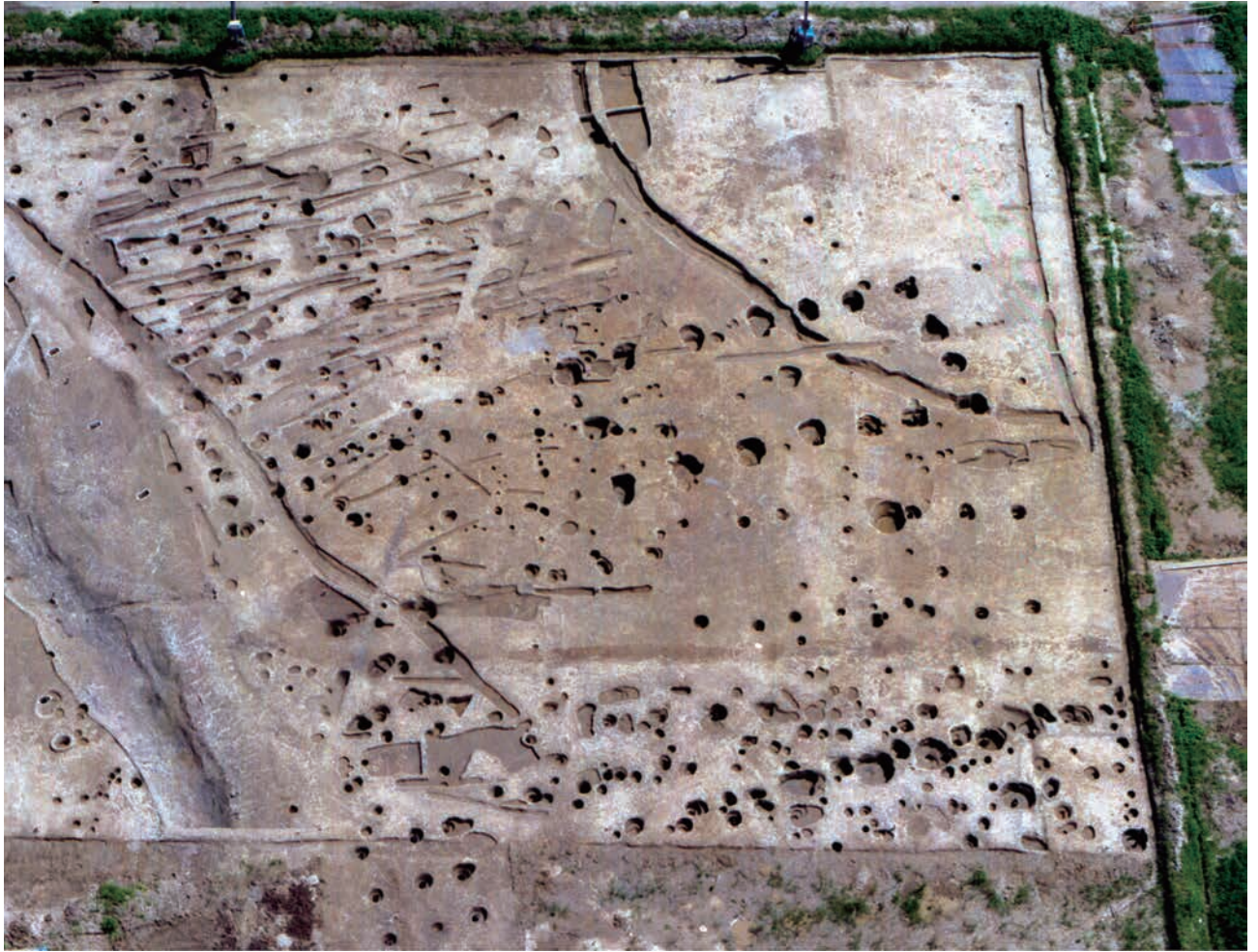

建物群 (1993年度調査)



建物群 (1992年度調査 北から)



加賀郡勝示札出土地付近（東から）



加賀郡勝示札出土状況



加賀郡勝永札（石川県指定有形文化財）



和同開珎銀



銅製心葉形帶金具



銅製帶金具



銅製帶金具

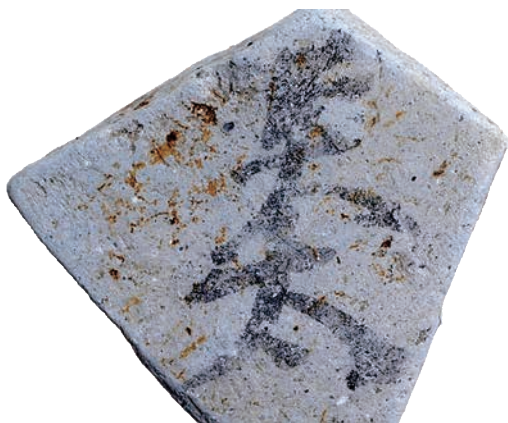

墨書「英太」



墨書「真繼」



墨書「正月」







墨書「千」

例 言

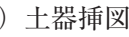
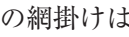
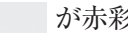
- 1 本書は津幡町加茂遺跡の第1次～第4次調査の発掘調査報告書である。
- 2 遺跡の所在地は石川県河北郡津幡町舟橋・加茂地内である。
- 3 調査原因は一般国道8号津幡北バイパス改築工事であり、同事業を所管する建設省北陸地方建設局金沢工事事務所（現 国土交通省北陸地方整備局金沢河川国道事務所）が、石川県教育委員会に発掘調査を依頼したものである。
- 4 現地調査は社団法人石川県埋蔵文化財保存協会が石川県教育委員会から委託を受けて、平成3（1991）年度から平成6年度（1994）年度にかけて実施した。出土品整理は社団法人石川県埋蔵文化財保存協会が石川県教育委員会から委託を受けて、平成3（1991）・平成5（1993）・平成7（1995）年度及び平成8（1996）年度に、財団法人石川県埋蔵文化財センターが石川県教育委員会から委託を受けて、平成10（1998）年度から平成13（1993）年度、平成17（2005）年度及び平成18（2006）年度にそれぞれ実施した。
- 5 調査に係る費用は、国土交通省北陸地方整備局金沢河川国道事務所が負担した。
- 6 現地調査の期間・面積・担当者は次頁別表のとおりである。
- 7 遺構・遺物図のデジタル化を（株）セピア스에委託して行った。
- 8 本書の執筆は平成19（2007）年度に調査部調査第1課柿田祐司（調査専門員）が、平成20（2008）年度に本田秀生（企画部企画・普及グループリーダー）、浜崎悟司（調査部国関係調査グループ主幹）及び山川史子（同専門員）が行い、編集は浜崎、山川及び中屋克彦（調査部国関係調査グループ専門員）が担当した。遺物の写真撮影は池田拓が行い、澤辺利明（調査部特定事業調査グループ専門員）が一部の原稿を執筆した。執筆・編集は湯尻修平（所長）、田嶋明人（参事）、三浦純夫（調査部長）、藤田邦雄（調査部国関係調査グループリーダー）と合議を行い進め、第1章並びに第2章を山川、第3章並びに第5章を浜崎、第4章を本田がそれぞれ分担した。

本書は第1次から第4次調査の報告であるが、加賀郡勝示札が出土した第6次調査についての成果の一部を掲載した。
- 9 調査には下記の機関、個人の協力を得た。

国土交通省北陸地方整備局金沢河川国道事務所、津幡町教育委員会、木下良、平川南、森田喜久男、千賀久、中嶋徹郎、戸谷邦隆、望月精司（順不同）
- 10 調査に関する記録と出土品は石川県埋蔵文化財センターで保管している。
- 11 本書についての凡例は下記のとおりである。
 - (1) 方位は座標北であり、平成14（2002）年度以降の調査成果についても旧測地系（日本測地系）（国土交通省告示の平面直角座標系Ⅶ系）に基づいて示す。
 - (2) 水平基準は海拔高であり、T.P.（東京湾平均海面標高）による。
 - (3) 遺構番号は現地調査で付されたものに拠った。出土品整理と報告原稿作成の過程で新たに付したものについては、アルファベット方式（SB〇〇など）に拠った。
 - (4) 土器挿図中の網掛けは  が赤彩、 が黒色化、 が墨痕、 が油煤、 が漆、 が施釉をそれぞれ示す。

平成3年度 調査体制

調査期間	平成3年8月1日～12月10日 (面積4,700㎡)
調査主体	社団法人石川県埋蔵文化財保存協会
総括	濱岡 賢太郎 (理事長)
事務	太田 政雄 (事務局長)
総務・経理	山田 文子 (総務課長)
調査	田嶋 明人 (調査課長)
担当	三浦 純夫 (調査課長補佐兼調査第2係長)
	藤田 邦雄 (調査第1係主任)
	山川 史子 (調査第1係調査員)
作業	池田 波子、池田 光子、井波 さなえ、今井 邦恵、今井 千恵子、奥川 すすか、奥田 米二、喜多 恵美子、北村 みどり、霜 菊枝、霜 政一、鷹田 文枝、塚本 長作、土谷 忠夫、寺刺 文子、寺末 節子、寺本 善蔵、中川 トヨ子、中村 長政、中村 芳子、西井 良子、西川 伊作、新田 奈美、橋田 澄子、架谷 恵子、橋本 智香、橋本 信定、橋本 義治、林 良治、平田 義久、松田 春子、南 友枝、宮下 和美、宮本 清子、村田 敏子、村田 元治、山川 薫、山崎 佐和子、山下 久太郎、山田 嘉一、山本 コシカ、山本 しげ子、山本 茂、山本 浜子、山本 真理、山本 礼子、吉田 順子、吉田 常平、吉田 力松、若林 節子、渡辺 正美

平成4年度 調査体制

調査期間	平成4年4月20日～12月21日 (面積4,000㎡)
調査主体	社団法人石川県埋蔵文化財保存協会
総括	濱岡 賢太郎 (理事長)
事務	太田 政雄 (事務局長)
総務・経理	田中 健一 (総務課長)
調査	田嶋 明人 (調査課長)
担当	三浦 純夫 (調査課長補佐兼調査第2係長)
	久田 正弘 (調査第2係主任)
	沢辺 利明 (調査第2係調査員)
作業	池田 波子、池田 光子、井波 さなえ、今井 邦恵、今井 千恵子、奥川 すすか、奥田 米二、喜多 恵美子、北村 みどり、霜 菊枝、霜 政一、鷹田 文枝、塚本 長作、土谷 忠夫、寺刺 文子、寺末 節子、寺本 善蔵、中川 トヨ子、中村 長政、中村 芳子、西井 良子、西川 伊作、新田 奈美、橋田 澄子、架谷 恵子、橋本 智香、橋本 信定、橋本 義治、林 良治、平田 義久、松田 春子、南 友枝、宮下 和美、宮本 清子、村田 敏子、村田 元治、山川 薫、山崎 佐和子、山下 久太郎、山田 嘉一、山本 コシカ、山本 しげ子、山本 茂、山本 浜子、山本 真理、山本 礼子、吉田 順子、吉田 常平、吉田 力松、若林 節子、渡辺 正美

平成5年度 調査体制

調査期間	平成5年4月20日～12月6日 (面積5,100㎡)
調査主体	社団法人石川県埋蔵文化財保存協会
総括	濱岡 賢太郎 (理事長)
事務	太田 政雄 (事務局長)
総務・経理	田中 健一 (総務課長)
調査	田嶋 明人 (調査課長)
担当	三浦 純夫 (調査課長補佐兼調査第2係長)
	岡本 恭一 (調査第2係主任)
	沢辺 利明 (調査第1係調査員)

作業	池田 一美、池田 波子、石山 武夫、井波 さなえ、牛谷 清吉、奥川 すすか、奥田 久子、尾山 睦実、喜多 恵美子、北村 みどり、小鹿山 亜紀、芝田 香子、霜 菊枝、霜 政一、鷹田 文枝、高山 外吉、田島 豊子、田島 吉弘、田島 与三吉、塚本 長作、寺刺 文子、寺末 節子、中川 トヨ子、中村 長政、西村 光代、新田 奈美、橋田 澄子、架谷 恵子、橋本 智香、橋本 信定、橋本 義治、林 良治、原 昭男、平田 義久、松田 春子、南 友枝、村田 香、村田 敏子、山川 薫、山崎 美恵、山本 しげ子、山本 茂、山本 浜子、山本 真理、山本 礼子、吉田 順子、吉田 常平、若林 節子、渡辺 直美
----	---

平成6年度 調査体制

調査期間	平成6年4月14日～6月9日・9月19日～12月28日 (面積2,080㎡)
調査主体	社団法人石川県埋蔵文化財保存協会
総括	濱岡 賢太郎 (理事長)
事務	太田 政雄 (事務局長)
総務・経理	田中 健一 (総務課長)
調査	田嶋 明人 (調査課長)
担当	三浦 純夫 (調査課長補佐兼調査第2係長)
	藤田 邦雄 (調査第1係主任)
	浜崎 悟司 (調査第1係主任)
	柿田 祐司 (調査第2係調査員)
作業	池田 波子、石山 武夫、石山 よし子、牛谷 清吉、奥川 すすか、奥田 久子、喜多 恵美子、北村 みどり、霜 菊枝、霜 政一、高山 外吉、田島 与三吉、塚本 長作、寺刺 文子、寺末 節子、中川 そのえ、中川 トヨ子、中嶋 公代、中村 長政、中本 直美、鍋島 久恵、橋田 澄子、橋本 信定、橋本 義治、林 良治、原 昭男、平田 義久、本川 由紀子、松田 春子、南 友枝、村田 敏子、山崎 佐和子、山本 しげ子、山本 茂、山本 浜子、山本 礼子、吉田 順子、吉田 常平、吉田 千鶴子、若林 節子、渡辺 直美

平成3年度 整理体制

整理期間	平成3年4月18日～平成4年3月30日
整理主体	社団法人石川県埋蔵文化財保存協会
総括	濱岡 賢太郎 (理事長)
事務	太田 政雄 (事務局長)
総務・経理	山田 文子 (総務課長)
整理	田嶋 明人 (調査課長)
担当	三浦 純夫 (調査課長補佐兼調査第2係長)
作業	太田 正美、岡本 外代子、北 百合子、中村 小百合

平成5年度 整理体制

整理期間	平成5年4月19日～平成6年3月30日
整理主体	社団法人石川県埋蔵文化財保存協会
総括	濱岡 賢太郎 (理事長)
事務	太田 政雄 (事務局長)
総務・経理	田中 健一 (総務課長)
整理	田嶋 明人 (調査課長)
担当	三浦 純夫 (調査課長補佐兼調査第2係長)
作業	太田 正美、岡本 外代子、北 百合子、岡田 智子、関 戸 乃布英、船木 靖子

平成7年度 整理体制

整理期間	平成7年4月4日～平成8年3月29日
整理主体	社団法人石川県埋蔵文化財保存協会
総括	濱岡 賢太郎（理事長）
事務	大西 外美雄（事務局長）
総務・経理	田中 健一（総務課長）
整理・担当	三浦 純夫（調査課長）
作業	岡本 外代子、北 香織、鬼頭 圭、小間 博文、高崎 乃布英、船木 靖子、山崎 直子、吉岡 亜由美

平成8年度 整理体制

整理期間	平成8年4月8日～平成9年3月31日
整理主体	社団法人石川県埋蔵文化財保存協会
総括	濱岡 賢太郎（理事長）
事務	大西 外美雄（事務局長）
総務・経理	田中 健一（総務課長）
整理・担当	三浦 純夫（調査課長）
作業	明田 奈々、岡本 外代子、北 香織、鬼頭 圭、久保 郁子、小間 博文、高崎 乃布英、船木 靖子、山崎 直子、吉岡 亜由美

平成10年度 整理体制

整理期間	平成10年4月1日～平成11年3月31日
整理主体	財団法人石川県埋蔵文化財センター（理事長 西貞夫）
総括	北村 義男（専務理事）
事務	油屋 好樹（事務局長）
総務	藤瀬 貞男（総務課長）
経理	辻口 明広（経理課長）
整理	谷内尾 晋司（所長兼企画部長） 澤田 まさ子（整理課長）
担当	柿田 祐司（調査第1課主事）
作業	朝倉 佳子、岩井 郁恵、河崎 真帆、小屋 玲子、古田 美枝、正木直子

平成11年度 整理体制

整理期間	平成11年4月1日～平成12年3月31日
整理主体	財団法人石川県埋蔵文化財センター（理事長 西貞夫）
総括	北村 義男（専務理事）
事務	油屋 好樹（事務局長）
総務	藤瀬 貞男（総務課長）
経理	辻口 明広（経理課長）
整理	谷内尾 晋司（所長兼企画部長） 澤田 まさ子（整理課長）
担当	柿田 祐司（整理課主事）
作業	戸濶 かがり、横山そのみ

平成12年度 整理体制

整理期間	平成12年4月3日～平成13年3月30日
整理主体	財団法人石川県埋蔵文化財センター（理事長 山岸勇）
総括	武田 寿夫（専務理事）
事務	油屋 好樹（事務局長）
総務	和泉 邦夫（総務課長）
経理	辻口 明広（経理課長）
整理	谷内尾 晋司（所長） 湯尻 修平（企画部長） 澤田 まさ子（整理課長）
担当	柿田 祐司（整理課主事）
作業	笠松 真希、小林 多恵子、馬場 正子

平成13年度 整理体制

整理期間	平成13年4月2日～平成14年3月31日
整理主体	財団法人石川県埋蔵文化財センター（理事長 山岸勇）
総括	武田 寿夫（専務理事）
事務	松柳 拓（事務局長）
総務	和泉 邦夫（総務課長）
経理	繁田 吉彦（経理課長）
整理	谷内尾 晋司（所長） 湯尻 修平（企画部長） 澤田 まさ子（整理課長）
担当	安 英樹（調査第1課主任主事） 澤辺 利明（調査第2課主任主事）
作業	北 寿栄、戸濶 かがり、本保 早苗、正木 直子、宮本 巳恵、山口 桂

平成17年度 整理体制

整理期間	平成17年4月1日～平成18年3月31日
整理主体	財団法人石川県埋蔵文化財センター（理事長 山岸勇）
総括	堀 日出夫（専務理事）
事務	山下 淳映（事務局長）
総務	宅崎 仁芳（総務課長）
経理	熊谷 省吾（経理課長）
整理	谷内尾 晋司（所長） 中島 俊一（企画部長） 垣内 光次郎（整理課長）
担当	柿田 祐司（調査第1課主査）
作業	戌亥 久美子、海野 美香子、笠松 真希、河村 裕子

平成18年度 整理体制

整理期間	平成18年4月3日～平成19年3月30日
整理主体	財団法人石川県埋蔵文化財センター（理事長 中西吉明）
総括	前田 憲治（専務理事）
事務	山下 淳映（事務局長）
総務	宅崎 仁芳（総務課長）
経理	熊谷 省吾（経理課長）
整理	谷内尾 晋司（所長兼企画部長） 垣内 光次郎（整理課長）
担当	柿田 祐司（調査第1課調査専門員）
作業	朝倉 佳子、河村 裕子、田村 由美、戸濶 かがり、山口 桂

目 次

第1章 調査の経緯と経過 (山川).....	1
第1節 調査に至る経緯	1
第2節 現地調査の経過	1
第3節 出土品整理作業の経過	3
第4節 刊行物	3
第2章 遺跡の位置と環境 (山川).....	4
第1節 遺跡の位置と地理的環境	4
第2節 歴史的環境	5
第3章 調査の結果 (浜崎)	10
第1節 調査の概要	10
第2節 検出された遺構と遺物	10
1. 建物	12
2. 柵	72
3. 井戸 (一部澤辺).....	77
4. 土坑など	82
5. 溝など	86
6. 道路	93
7. 大溝	101
第4章 平成12 (2000) 年度の調査 ～「加賀郡勝示札」の発見～ (本田).....	381
第1節 調査の概要	381
1. はじめに	381
2. 平成12年度の調査経過と勝示札に係るその後の経過	381
第2節 遺構と遺物	385
1. I区SD1	385
2. I区SD2	385
3. II区SK01	385
4. 加賀郡勝示札	386
5. 過所様木簡	397
6. まとめ	398
第5章 総括 (浜崎)	407
参考文献	412

巻末 報告書抄録

挿図目次

第1図 調査区の位置……………2	第43図 建物遺構図36……………49
第2図 遺跡の位置……………4	第44図 建物遺構図37……………50
第3図 周辺の遺跡（1/5万）……………6	第45図 建物遺構図38……………51
第4図 グリッド割付図……………11	第46図 建物遺構図39……………52
第5図 遺構配置略図（中世）……………12	第47図 建物遺構図40……………53
第6図 遺構配置略図（古代 建物）……………13	第48図 建物遺構図41……………54
第7図 遺構配置略図（古代 土坑・溝など）……………13	第49図 建物遺構図42……………55
第8図 建物遺構図1……………14	第50図 建物遺構図43……………56
第9図 建物遺構図2……………15	第51図 建物遺構図44……………57
第10図 建物遺構図3……………16	第52図 建物遺構図45……………58
第11図 建物遺構図4……………17	第53図 建物遺構図46……………59
第12図 建物遺構図5……………18	第54図 建物遺構図47……………60
第13図 建物遺構図6……………19	第55図 建物遺構図48……………61
第14図 建物遺構図7……………20	第56図 建物遺構図49……………62
第15図 建物遺構図8……………21	第57図 建物遺構図50……………63
第16図 建物遺構図9……………22	第58図 建物遺構図51……………64
第17図 建物遺構図10……………23	第59図 建物遺構図52……………65
第18図 建物遺構図11……………24	第60図 建物遺構図53……………66
第19図 建物遺構図12……………25	第61図 建物遺構図54……………67
第20図 建物遺構図13……………26	第62図 建物遺構図55……………68
第21図 建物遺構図14……………27	第63図 上層・下層遺構図重合図……………71
第22図 建物遺構図15……………28	第64図 柵遺構図1（91柵・東西柵）……………73
第23図 建物遺構図16……………29	第65図 柵遺構図2（92柵）……………74
第24図 建物遺構図17……………30	第66図 柵遺構図3（大溝北岸柵・南岸柵）……………75
第25図 建物遺構図18……………31	第67図 柵遺構図4（柵柱穴）……………76
第26図 建物遺構図19……………32	第68図 井戸遺構図1（1号井戸）……………77
第27図 建物遺構図20……………33	第69図 井戸遺構図2（2号井戸）……………78
第28図 建物遺構図21……………34	第70図 井戸側板の接合状況……………79
第29図 建物遺構図22……………35	第71図 井戸遺構図3……………81
第30図 建物遺構図23……………36	第72図 土坑など遺構図1……………83
第31図 建物遺構図24……………37	第73図 土坑など遺構図2……………84
第32図 建物遺構図25……………38	第74図 土坑など遺構図3……………85
第33図 建物遺構図26……………39	第75図 溝など遺構図1……………87
第34図 建物遺構図27……………40	第76図 溝など遺構図2……………88
第35図 建物遺構図28……………41	第77図 溝など遺構図3……………89
第36図 建物遺構図29……………42	第78図 溝など遺構図4……………90
第37図 建物遺構図30……………43	第79図 道路遺構図1……………94
第38図 建物遺構図31……………44	第80図 道路遺構図2……………95
第39図 建物遺構図32……………45	第81図 道路遺構図3……………96
第40図 建物遺構図33……………46	第82図 道路遺構図4……………97
第41図 建物遺構図34……………47	第83図 道路遺構図5……………98
第42図 建物遺構図35……………48	第84図 道路遺構図6……………99

第85図	大溝遺構図1	102	第249～277図	木製品実測図1～29	333～361
第86図	大溝遺構図2	103	第278～280図	土錘等実測図1～3	367～369
第87図	大溝遺構図3	104		(第280図 瓦実測図)	369
第88図	大溝遺構図4	105	第281図	土製支脚・鉄滓等実測図	370
第89図	大溝遺構図5	106	第282図	金属製品実測図	371
第90図	大溝遺構図6	107	第283～285図	石製品実測図1～3	372～374
第91～97図	遺構出土土器実測図1～7		第286図	土錘の分類	378
	(建物1～7)	119～125	第287図	2000年度Ⅰ区遺構図(古代)	387
第98～100図	遺構出土土器実測図8～10		第288図	2000年度Ⅱ区SK01遺構図	388
	(井戸1～3)	126～128	第289図	2000年出土土器実測図1	389
第101～113図	遺構出土土器実測図11～23		第290図	2000年出土土器実測図2	390
	(土坑など2～14)	129～141	第291図	2000年出土土器実測図3	391
第114～123図	遺構出土土器実測図24～33		第292図	2000年出土土器実測図4	392
	(溝など1～10)	142～151	第293図	2000年出土土器実測図5	393
第124～134図	遺構出土土器実測図34～44		第294図	2000年出土土器実測図6	394
	(道路2～12)	152～162	第295図	2000年出土木製品実測図1	395
第135～154図	大溝出土土器実測図1～20		第296図	2000年出土木製品実測図2	396
	(大溝1991年度)	163～182	第297図	2000年出土木製品実測図3(勝示札)	399
第155～179図	大溝出土土器実測図21～45		第298図	2000年出土木製品実測図4(勝示札2)	400
	(大溝1992年度)	183～207	第299図	加賀郡勝示札積文	401
第180～202図	大溝出土土器実測図46～68		第300図	加賀郡勝示札復元積文	402
	(大溝1993年度)	208～230	第301図	加賀郡勝示札読み下し文	402
第203～209図	大溝出土土器実測図69～75		第302図	復元加賀郡勝示札	403
	(大溝1994年度)	231～237	第303図	過所様木簡	403
第210～221図	出土土器実測図1～12		第304図	古代遺構の変遷(案)	409
	(包含層など1991年度)	238～249	第305図	古代遺構の変遷(部分)(案)	411
第222～232図	出土土器実測図13～23		第306図	遺構全体図(1/1,000)	413
	(包含層など1992年度)	250～260	第307～309図	遺構図(1/400)1～3	414～416
第233～242図	出土土器実測図24～33		第310～403図	遺構図(1/80)	
	(包含層など1993年度)	261～270		(1991～94年度)	417～510
第243～248図	出土土器実測図34～39		第404～413図	同上(1992年度下面)	511～520
	(包含層など1994年度)	271～276			

表 目 次

第1表	河北潟周辺遺跡一覧表	7・8	第13表	土錘一覧	375～377
第2表	建物一覧	69・70	第14表	瓦・支脚・鞆羽口一覧	377
第3表	掲載土器集計表	108・109	第15表	土錘の分類	378
第4表	大溝新 掲載土器の器種別比率	110	第16表	鉄滓一覧	379
第5表	古代土器器種構成比の比較	111	第17表	金属製品一覧	379
第6表	大溝小割別出土土器破片数	112	第18表	石製品一覧	380
第7表	小割別器種構成	114	第19表	2000年度掲載土器一覧	405・406
第8表	大溝新小区割別土器破片の接合状況	115	第20表	2000年度掲載木製品一覧	406
第9表	墨書土器・漆書土器の概要	116・117	第21表	加茂遺跡古代の建物方位と建物数	407
第10表	無台坏の法量	118	第22表	古代建物の時期別平面規模	408
第11表	土器一覧	277～332	第23表	古代遺構の変遷対照表	410
第12表	木製品一覧	362～366			

図版目次

図版1	調査地 調査前近景		図版27	遺構 大溝 3	
図版2	遺構 垂直写真 (西半)		図版28	遺構 大溝 4	
図版3	遺構 垂直写真 (東半)		図版29	遺構 道路 1	
図版4	遺構 建物 1		図版30	遺構 道路 2	
図版5	遺構 建物 2		図版31	遺構 道路 3	
図版6	遺構 建物 3		図版32	遺構 道路 4	
図版7	遺構 建物 4		図版33	遺構 道路 5	
図版8	遺構 建物 5		図版34	遺構 2000年度調査 1	
図版9	遺構 建物 6		図版35	遺構 2000年度調査 2	
図版10	遺構 建物柱穴		図版36	遺構 2000年度調査 3	
図版11	遺構 柵 1		図版37	遺構 2000年度調査 4	
図版12	遺構 柵 2		図版38	遺構 2000年度調査 5	
図版13	遺構 井戸 1		図版39	遺構 2000年度調査 6	
図版14	遺構 井戸 2		図版40	遺構 2000年度調査 7	
図版15	遺構 井戸 3		図版41	遺構 2000年度調査 8	
図版16	遺構 井戸 4		図版42	遺構 2000年度調査 9	
図版17	遺構 井戸 5		図版43	遺構 2000年度調査10	
図版18	遺構 井戸 6		図版44～139	遺物 土器 1～96	
図版19	遺構 井戸 7		図版140～153	遺物 木製品 1～14	
図版20	遺構 土坑など 1		図版154～156	遺物 支脚・鉄滓・土錘 1～3・瓦類	
図版21	遺構 土坑など 2		図版157	遺物 金属製品	
図版22	遺構 溝など 1		図版158	遺物 石製品	
図版23	遺構 溝など 2		図版159～164	遺物 2000年度調査 土器 1～6	
図版24	遺構 溝など 3		図版165	遺物 2000年度調査 木製品	
図版25	遺構 大溝 1		図版166～169	遺物 「加賀郡勝示札」	
図版26	遺構 大溝 2				

第1章 調査の経緯と経過

第1節 調査の経過

加茂遺跡の発掘調査は、国道8号津幡北バイパス建設に伴うものである。このバイパスは、石川県河北郡津幡町舟橋から同町刈安に至る全長5.8kmで、刈安地内で倶利伽羅バイパスに連結し、富山県小矢部市の小矢部バイパスへと続くもので、昭和59（1984）年に建設が決定された。

昭和62（1987）年10月26日付けで、建設省北陸地方局金沢工事事務所から石川県立埋蔵文化財センターに分布調査の依頼があり、同年11月27日に実施された。この結果、舟橋地内において良好な遺物包含層が確認された。その後、平成元（1989）年4月17日付けで2回目の分布調査の依頼があり、同年9月25日・27日、10月26日に実施された。その結果、幅80mのバイパス用地内で、JR七尾線の東側に、舟橋地内と加茂地内にまたがり低地から丘陵地に向かう延長500mの部分で遺跡の存在が明確となった。水田地区全体には奈良・平安時代の良好な遺物包含層が存在し、一部にはその包含層の下位に間層において古墳時代の包含層が確認された。また路線の丘陵地には現地踏査の結果、弥生時代の遺物包含層がみつき、その確認のため、同年12月4日に丘陵地で人力による試掘調査が実施された。その結果、弥生時代の良好な遺物包含層が確認され、弥生時代後期の高地性集落の存在が推定された。

発掘調査は路線予定地西側から順次実施することとなり、平成3（1991）年の第1次調査から平成6（1994）年の第4次調査までを、社団法人石川県埋蔵文化財保存協会が担当した。その後、平成11（1999）年の第5次調査から財団法人石川県埋蔵文化財センターが現地調査を担当し、平成20（2008）年3月15日に津幡北バイパスは全線開通となった。この報告書では、社団法人石川県埋蔵文化財保存協会が実施した第1次調査から第4次調査までと、財団法人石川県埋蔵文化財センターが実施した平成12（2000）年の第6次調査の一部を掲載する。

第2節 現地調査の経過

建設省から委託を受けた石川県との委託契約に基づき、平成3年8月1日から現地での第1次調査が始まり、掘立柱建物、小溝群、井戸の他、墨書土器を多量に出土した大溝が検出された。調査の進捗をはかるため、建設省、石川県立埋蔵文化財センターと協議を行い、当初面積4,000m²に700m²を追加した計4,700m²を調査することとなった。途中、9月27日夜から28日未明にかけて、能登半島沿岸を台風19号が横断し、強風により仮設トイレの破損など被害を受けたが、12月10日に現地調査を終了した。第1次調査では、「英太」の墨書土器、心葉形金具などが注目され、墨書土器については東京都立大学大学院（当時）森田喜久男氏、心葉形金具については奈良県立橿原考古学研究所附属博物館主任学芸員（当時）千賀久氏からご指導を受けた。

平成4（1992）年度は4,000m²を対象とした第2次調査が4月20日から実施された。5月18日から表土除去、5月25日から包含層および遺構の発掘が進められた。大型の掘立柱建物（本書SB35～38建物群）が確認され、6月16日には横板組の2号井戸の掘削も開始した。また7月9日からは前年度調査区から続く大溝の発掘も開始し、多量の墨書土器の他、和同開珎銀銭（本書M01）、瓦、土鍾、砥石、鉄滓などが出土した。これらの成果は、9月22日に報道機関への資料提供、9月27日に現地説明会（参加者約50名）という形で公表された。現地調査は10月17日、12月9日の2回の航空測量を行

い、12月21日に終了した。また12月13日に出土品展を現地で開催し、約75名の参加者を得、地域の方々の関心の高さがうかがわれた。

平成5（1993）年度は4月20日から第3次調査が実施された。5月12日から表土除去、5月24日から包含層などの発掘が行われた。1次、2次調査区から続く大溝の発掘も7月21日から開始し、8月25日に航空測量を実施した。10月5日には建設省、石川県立埋蔵文化財センターと現地協議を行い、調査範囲を拡張することが決定し、当初面積4,500m²に600m²を追加し最終的には5,100m²を調査した。また下層（弥生時代後期）の状態がよく、遺物も大量に存在することを確認した。10月25日からさらに表土除去が進められ、拡張区の掘削も11月16日のラジコンヘリによる航空測量で一段落し、11月24日にビニールシートによる下層面の被覆を行い、12月6日には現地調査が終了した。第3次調査では大溝南側から掘立柱建物、井戸が検出され、大溝からは多量の墨書土器が出土した。墨書土器のおよそ半数には「真継」の文字があり、その集中した出土のあり方が特徴的であった。

平成6年度の第4次調査は、4月14日から6月9日にかけて、盛土および表土の除去や基礎の撤去などの調査準備を行った。その後調査依頼面積が2,080m²に変更になり、9月19日から改めて表土除去を実施、9月22日から包含層および遺構の掘削に入った。10月12日には古代北陸道と考えられる「道路状遺構」の側溝が検出され、11月22日にラジコンヘリにより道路状遺構を中心とした写真撮影を実施した。12月8日には報道機関への資料提供、12月10日に現地説明会（参加者約130名）、12月11日に航空測量、12月21日から埋め戻し、12月28日には現地調査を終了した。



第1図 調査区的位置

第3節 出土品整理作業の経過

石川県との委託契約に基づき、平成3年度・5年度・7（1995）年度・8（1996）年度の4カ年度にわたり、社団法人石川県埋蔵文化財保存協会が整理作業を実施した。遺物洗浄作業を平成3年度から開始し、平成5年度以降に記名・分類・接合、復元、実測・トレース作業を順次実施した。

平成10（1998）年度から平成18（2006）年度にかけては、石川県との委託契約に基づき、財団法人石川県埋蔵文化財センターが引き続き整理作業を行った。平成10年度は記名・分類・接合、土器・金属・木製品・石製品などの実測・トレースを進めた。平成11年度は木製品を中心に実測・トレース、また遺構図についてもトレース作業を実施した。平成12、13（2001）年度は土器の実測・トレースを中心に言い、平成17（2005）、18年度は報告書の刊行に備え、遺物実測・トレース作業を進めるとともに、遺構図並びに遺物図についてデジタル化を図った。平成19（2007）、20年度に写真図版・本文及び本文挿図などの原稿を作成・編集し、20年度事業として発掘調査報告書を刊行した。

第4節 刊 行 物

加茂遺跡についてはこれまでに多くの文献に概要が記載されている。本報告にかかる範囲について発掘調査担当者が記述した主なものとして以下の概報・報文類がある。

三浦純夫ほか 1992「加茂遺跡（第1次調査）」『社団法人石川県埋蔵文化財保存協会年報 3』

久田正弘ほか 1993「加茂遺跡（第2次調査）」『社団法人石川県埋蔵文化財保存協会年報 4』

沢辺利明ほか 1994「加茂遺跡（第3次調査）」『社団法人石川県埋蔵文化財保存協会年報 5』

柿田祐司ほか 1995「加茂遺跡（第4次調査）」『社団法人石川県埋蔵文化財保存協会年報 6』

三浦純夫ほか 1992『加茂遺跡－第1次・第2次調査の概要－』（社）石川県埋蔵文化財保存協会

三浦純夫 1994「石川県河北郡津幡町加茂遺跡」『日本考古学年報』45 日本考古学協会

三浦純夫・森田喜久男 1996「石川・加茂遺跡」『木簡研究』第18号 木簡学会

三浦純夫 1997「加茂遺跡」『石川県出土文字資料集成』（社）石川県埋蔵文化財保存協会

平川南監修 2001『発見！古代の御触れ書き－石川県加茂遺跡出土榜示札』（財）石川県埋蔵文化財センター

湯川善一 2001「石川・加茂遺跡」『木簡研究』第23号 木簡学会

湯川善一 2002「文化財レポート 石川県津幡町加茂遺跡出土の加賀郡榜示札とその意義」『日本歴史』第654号 吉川弘文館

（財）石川県埋蔵文化財センター 2002『シンポジウムの記録 古代北陸道に掲げられたお触書き』石川県教育委員会・（財）石川県埋蔵文化財センター

三浦純夫 2004「北陸の駅家関係遺跡－石川県津幡町加茂遺跡を中心として－」『駅家と在地社会』独立行政法人文化財研究所奈良文化財研究所 61－76頁

第2章 遺跡の位置と環境

第1節 地理的環境

加茂遺跡は石川県河北郡津幡町舟橋・加茂地内に所在する。津幡町は県庁所在地・金沢市の北側に位置し、南北に長い石川県のほぼ中央部にあたる。

石川県は能登半島の大部分を占める能登丘陵、その南側に邑知地溝帯とよばれる低地をはさんで、石動山（564m）・宝達山（637m）を中心とする宝達丘陵、その南に白山（2,702m）を中心とする両白山地が連なっており、これらの高まりと日本海の間には平野および砂丘が形成されている。宝達丘陵と両白山地に囲まれる加賀平野は大きく3つに分かれ、宝達丘陵の南西には河北平野、その南に白山を源流とする手取川によって形成された手取扇状地、さらにその南に小松・江沼平野と続く。その南側福井県との県境には加越台地がのび、平野が狭まっている。

津幡町は、宝達丘陵の南部にあたる津幡丘陵、海岸部の内灘砂丘、それらにある河北平野とからなる。加茂遺跡は津幡町の南部にあり、河北平野と津幡丘陵の境、丘陵の裾部分に位置する。河北平野はもともと海水の侵入しやすい湾域であったが、内灘砂丘の発達により湾は河北潟となり、そこに流れ込んだ河川堆積物によって形成された潟埋積平野である。河北潟は1960年から始まった干拓によって3分の2が陸化され、現在は南側3分の1のみが残されている。古代の河北潟は加茂遺跡より数キロ北辺りまで広がり、加茂遺跡の南を流れる加茂川または舟橋川とよばれる小河川が潟に流れ込み、水運の便もよいことが想像できる。加茂遺跡の東に広がる津幡丘陵は開析が進み、比較的幅広い谷底平野が発達する地域で、それらを利用し集落間をつなぐ交通路が通っている。とくに津幡川沿いには、富山県へと抜ける交通路（江戸時代の北陸道）が古くから発達している。加茂遺跡は津幡川の北側1kmほどに位置し、丘陵沿いに北上するのが能登へと向か

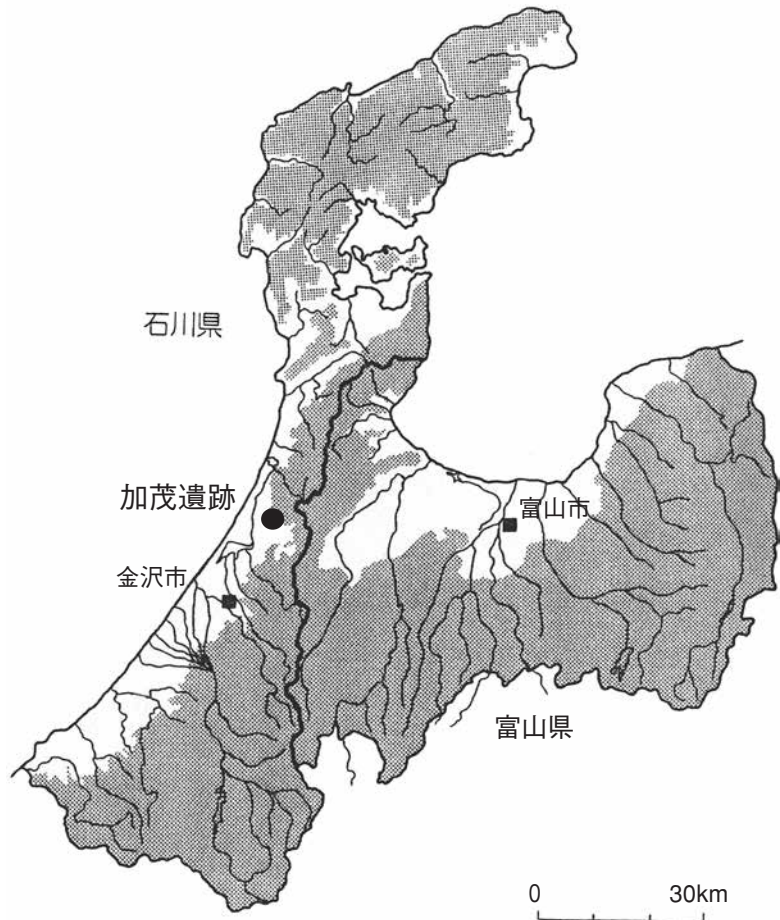

第2図 遺跡の位置

う交通路でもあり、加茂遺跡一帯は古い時代から交通の要衝であったといえる。

第2節 歴史的環境

加茂遺跡の位置する旧河北潟周辺には、旧石器時代の遺跡は確認されていない。縄文時代になると、生活の痕跡が見られ始める。海岸沿いの砂丘上には、白尾くろがけA遺跡（2）や大崎くろがけA遺跡（5）などの遺物散布地がある。また津幡丘陵縁辺の独立丘陵上には、中期中葉の上山田式土器が設定された国史跡の上山田貝塚（11）が、丘陵裾部や丘陵近くの平地には指江A遺跡（19）や、縄文時代から中世まで幅広く集落が営まれていた指江B遺跡（20）、能瀬イシヤマ遺跡（32）などがある。能瀬イシヤマ遺跡近くの能瀬川流域には標高27mの丘陵上に谷内石山遺跡（35）があり、落とし穴と想定されるピットが検出され、出土遺物から中期中葉と考えられている。津幡町の縄文時代の遺跡の多くは山間部に立地しており、谷内石山遺跡などからさらに山間部に入った遺跡でも落とし穴状の遺構が見ついている。一方標高2～4m付近の低湿地に位置する北中条遺跡（55）でも、縄文時代から古墳時代にかけての遺構が検出されている。これらの遺跡よりさらに南側、金沢市北部の丘陵奥地には、前期中葉の土器群が出土した小野遺跡（91）、中期の福島コモイケ遺跡（94）などがある。他に、金沢市北部の丘陵から平地に出る部分には、早・前期の松陵高校グランド遺跡（115）や百坂あややま遺跡（114）などの遺跡が点在する。しかしこれらの平野部遺跡では集落跡といえるものは見つからない。晩期にはいると梅田B遺跡（71）などで遺構や遺物が確認されており、金沢南部でも後期・晩期に平野部での集落が見られることから、この時期に平地への進出が活発化したと考えられる。

弥生時代では前期・中期には余り活発な痕跡がみられないが、後期になると遺跡が増加し、古墳時代前期にかけて、河北潟周辺の丘陵縁辺部と、河北潟へ流れ込む金腐川と浅野川の間を平地を中心に、遺跡が立地するようになる。丘陵縁辺部を北から見ていくと、高地性集落の調査がされた鉢伏茶白山遺跡（分布図には入っていない、上山田遺跡の北方）や独立丘陵上の上山田遺跡（15）などの他、丘陵裾部には津幡町から金沢市北部にかけて加茂A遺跡（40）、後期後半頃の木槨墓が検出された北中条遺跡（55）、後期末頃の水田跡が検出された梅田B遺跡（71）、住居跡から大量の管玉未成品が出土した玉造集落である塚崎遺跡（111）などの集落遺跡が見られる。塚崎遺跡と谷をはさんで吉原七つ塚（108）のような墳墓群もみられる。吉原七つ塚では後期後半から終末期にかけての方形周溝墓、方形台状墓、木棺墓が造営されており、集落と墓域の構造などを探る上で興味深い地域である。また2つの河川にはさまれた平地には、松寺遺跡（129）、田中A遺跡（130）などの集落遺跡が立地している。

河北潟周辺の古墳時代の墓域をみると、北の津幡町では丘陵部に古墳および横穴墓群が分布する。地図中では、能瀬川周辺には4世紀代と考えられる円墳からなる御門A古墳群（29）、方墳からなる御門B古墳群（30）の他、墳形や規模は明らかではないものの勾玉、鉄鏃、鹿角装直刀などを出土した5世紀代の能瀬石山古墳（33）、谷内石山古墳群（34）、時期は明確ではないが径12mの方形で単独墳である指江古墳（21）などが見られる。他に谷内横穴（36）、下矢田横穴（47）、多田西ヶ峰横穴（25）などもみついている。またやや南に下がった津幡川周辺には、径7～8mの方形墳からなる太白台古墳群（53）、やや離れて南中条横穴（57）など小規模な古墳などが造られている。さらに南に下がると森下川周辺（金沢市北部）で盛んに古墳群が形成されるようになる。4世紀前葉頃の円墳を持つ神谷内古墳群の他、5世紀前葉頃の大型円墳を持つ小坂古墳群、5世紀後半から6世紀代に造

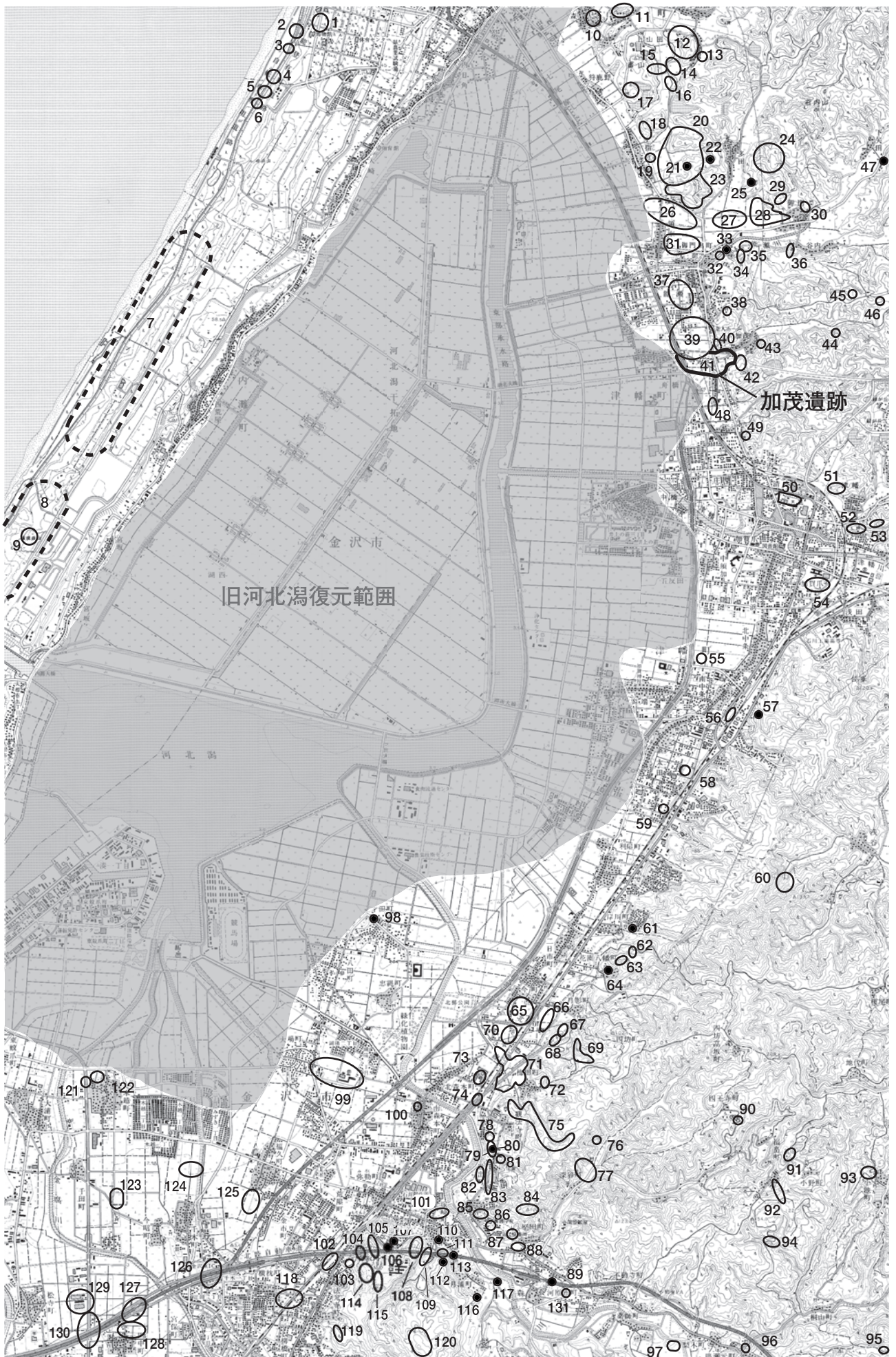

第3図 周辺の遺跡 (縮尺5万分の1)

番号	名称	所在地	時代	備考	番号	名称	所在地	時代	備考
1	白尾くろがけD遺跡	かほく市白尾	古墳	散布地	40	加茂A遺跡	津幡町加茂	弥生	集落跡
2	白尾くろがけA遺跡	かほく市白尾	縄文	散布地	41	加茂遺跡	津幡町加茂・舟橋	弥生～中世	集落跡
3	白尾くろがけB遺跡	かほく市白尾	縄文	散布地	42	加茂ツチグラ遺跡	津幡町加茂	古墳後期	散布地
4	白尾くろがけC遺跡	かほく市白尾	縄文	散布地	43	加茂明神遺跡	津幡町加茂	古墳	散布地
5	大崎くろがけA遺跡	かほく市大崎	縄文	散布地	44	加茂奥宮遺跡	津幡町加茂	古墳	散布地
6	大崎くろがけB遺跡	かほく市大崎	縄文	散布地	45	能瀬クサヤマB遺跡	津幡町能瀬	縄文・平安・中世	散布地
7	西荒屋砂丘遺跡	内灘町西荒屋・宮坂・室	縄文	散布地	46	能瀬クサヤマA遺跡	津幡町能瀬	縄文	散布地
8	黒津舟砂丘遺跡	内灘町宮坂	縄文～古墳	散布地	47	下矢田横穴	津幡町下矢田	古墳後期	横穴墓
9	小浜神社跡	内灘町宮坂	江戸	神社跡	48	五月田遺跡	津幡町五月田	奈良～中世	散布地
10	森城跡	かほく市森	中世	城跡	49	庄住吉神社遺跡	津幡町庄	弥生	散布地
11	上山田貝塚	かほく市上山田	縄文・弥生	貝塚・集落跡	50	津幡城跡	津幡町清水	中世～近世	城跡
12	上山田城跡	かほく市上山田	安土桃山	城跡	51	津幡スワヤマ遺跡	津幡町津幡	古墳	散布地
13	上山田東田遺跡	かほく市上山田	中世	散布地	52	津幡遺跡	津幡町津幡	古墳	散布地
14	上山田和田遺跡	かほく市上山田	古墳	散布地	53	太白台古墳群	津幡町表能瀬	古墳	古墳
15	上山田遺跡	かほく市上山田	古墳	散布地	54	加賀爪遺跡	津幡町加賀爪	古墳	散布地
16	指江大堤北遺跡	かほく市指江	弥生	散布地	55	北中条遺跡	津幡町北中条	縄文～奈良・平安	集落跡
17	狩鹿野八幡神社裏遺跡	かほく市狩鹿野	古墳	散布地	56	南中条遺跡	津幡町南中条	縄文・古墳	散布地
18	指江遺跡	かほく市指江	古墳～中世	集落	57	南中条横穴	津幡町南中条	古墳後期	横穴墓
19	指江A遺跡	かほく市指江	縄文	散布地	58	太田遺跡	津幡町太田	古墳	散布地
20	指江B遺跡	かほく市指江	古墳～中世	集落跡	59	太田シタング遺跡	津幡町太田	奈良・平安	集落跡
21	指江古墳	かほく市指江	古墳	古墳	60	浅丘遺跡	金沢市浅丘町	縄文	散布地
22	多田中世塚	かほく市多田	中世	墳墓	61	岸川横穴	金沢市岸川町	古墳後期	横穴墓
23	英田広済寺跡	かほく市多田・津幡町領家	中世	寺跡	62	二日市1・2号横穴	金沢市二日市町	古墳後期	横穴墓
24	多田城跡	かほく市多田	安土桃山	城跡	63	八幡薬師1・2号横穴	金沢市花園八幡町	古墳後期	横穴墓
25	多田西ヶ峰横穴	かほく市多田	古墳後期	横穴墓	64	八幡波字加弥神社横穴	金沢市花園八幡町	古墳後期	横穴墓
26	領家指江ハシバ遺跡	津幡町領家・かほく市指江	奈良～中世	散布地	65	今町御所野遺跡	金沢市今町	平安	散布地
27	御門ジャモナ遺跡	津幡町御門	奈良～中世	散布地	66	今町僧ノ町遺跡	金沢市今町	平安	散布地
28	御門遺跡	津幡町御門	奈良～中世	散布地	67	月影遺跡	金沢市月影町	弥生	散布地
29	御門A古墳群	津幡町御門	古墳	円墳2基	68	月影塚	金沢市月影町	不詳	塚
30	御門B古墳群	津幡町御門	古墳	方墳2基	69	月影古墳群	金沢市月影町	古墳	円墳4、前方後円墳1
31	領家遺跡	津幡町領家	奈良～中世	散布地	70	今町A遺跡	金沢市今町	縄文・奈良～平安	散布地
32	能瀬イシヤマ遺跡	津幡町能瀬	縄文	散布地	71	梅田B遺跡	金沢市梅田町	縄文～中世	集落跡・散布地
33	能瀬石山古墳	津幡町能瀬	古墳	古墳	72	梅田横穴群	金沢市梅田町	古墳後期	横穴墓
34	谷内石山1～3号墳	津幡町谷内	古墳	古墳	73	梅田遺跡	金沢市梅田町	古墳後期	散布地
35	谷内石山遺跡	津幡町谷内	縄文・弥生・平安	集落跡	74	観法寺遺跡	金沢市観法寺町	奈良・平安	散布地
36	谷内1・2号横穴	津幡町谷内	古墳後期	横穴墓	75	観法寺1～5号墳	金沢市観法寺町	古墳	方墳
37	能瀬遺跡	津幡町能瀬	弥生～平安	散布地	76	深谷遺跡	金沢市北森本町	縄文	散布地
38	能瀬神社遺跡	津幡町表能瀬	鎌倉	散布地	77	深谷1～5号横穴	金沢市深谷町	古墳後期	横穴墓
39	加茂廃寺遺跡	津幡町加茂・舟橋・能瀬	古墳～平安	散布地・寺跡	78	観法寺瓦窯跡	金沢市観法寺町	平安	窯跡

第1表-1 河北潟周辺の遺跡一覧

第2節 歴史的環境

番号	名称	所在地	時代	備考	番号	名称	所在地	時代	備考
79	観法寺横穴群	金沢市観法寺町	古墳後期	横穴墓	106	吉原法華堂1・2号墳	金沢市吉原町	古墳前期	円墳
80	観法寺古墳	金沢市観法寺町	古墳後期	円墳	107	吉原親王塚	金沢市吉原町	古墳	前方後円墳か
81	観法寺須恵器窯跡	金沢市観法寺町	古墳終末期	窯跡	108	吉原七ツ塚1～22号墓	金沢市吉原町	弥生	墳墓
82	岩出うつぼ遺跡	金沢市岩出町	平安	散布地	109	塚崎大谷遺跡	金沢市塚崎町	縄文・古墳	散布地
83	岩出1～8号横穴	金沢市岩出町	古墳後期	横穴墓	110	塚崎八幡神社古墳	金沢市塚崎町	古墳	古墳
84	堅田城跡	金沢市堅田町	中世	城跡	111	塚崎遺跡	金沢市塚崎町	弥生	集落跡・墓地
85	岩出うわの遺跡	金沢市岩出町	縄文～古墳	集落跡	112	塚崎古墳	金沢市塚崎町	古墳	方墳
86	岩出銭ガメ塚	金沢市岩出町	古墳	古墳	113	塚崎1～12号横穴	金沢市塚崎町	古墳後期	横穴墓
87	堅田A遺跡	金沢市堅田町	古墳	散布地	114	百坂あらかやま遺跡	金沢市百坂町	縄文	散布地
88	堅田B遺跡	金沢市堅田町	鎌倉・室町	館跡	115	松陵高校グラウンド遺跡	金沢市吉原町	縄文早期・前期	散布地
89	河原市1・2号経塚	金沢市河原市町	江戸	経塚	116	月浦1・2号墳	金沢市月浦町	古墳	方墳
90	四王寺遺跡	金沢市四王寺町	縄文	散布地	117	月浦町おやまだ横穴群	金沢市月浦町	古墳後期	横穴墓
91	小野遺跡	金沢市小野町	縄文前期	散布地	118	法光寺遺跡	金沢市法光寺町	不詳(土師器・須恵器出土)	散布地
92	福島たたら跡群	金沢市福島町	室町	たたら跡 (3基)	119	法光寺1～4号墳	金沢市法光寺町	古墳	円墳
93	小池遺跡	金沢市小池町	縄文	散布地	120	御屋敷城跡	金沢市月浦町	中世	城跡
94	福島モイケ遺跡	金沢市福島町	縄文中期	散布地	121	木越光琳寺	金沢市木越	室町	散布地
95	切山城跡	金沢市桐山町	安土桃山	城跡	122	木越光専寺	金沢市木越	室町	散布地
96	戸保木遺跡	金沢市戸保木町	縄文	散布地	123	木越光徳寺	金沢市木越	室町	寺院跡
97	梨木城跡	金沢市梨木町	安土桃山	城跡	124	千木イワスクリ遺跡	金沢市千木町	古墳～平安	散布地
98	才田御亭山古墳群	金沢市才田町	古墳後期	円墳	125	福久遺跡	金沢市福久町	平安	散布地
99	大場遺跡	金沢市大場町	古墳・室町	散布地	126	千木ヤシキダ遺跡	金沢市千木町	古墳～平安	集落跡
100	亀田大隅岳信館跡	金沢市南森本町	室町	館跡	127	田中B遺跡	金沢市田中町	古墳	集落跡
101	塚崎タカキ遺跡	金沢市塚崎町	古墳・平安	散布地	128	田中C遺跡	金沢市田中町	古墳	散布地
102	百坂C遺跡	金沢市百坂町	中世	散布地	129	松寺遺跡	金沢市松寺町	弥生・古墳	集落跡
103	百坂B遺跡	金沢市百坂町	古墳前期	散布地	130	田中A遺跡	金沢市田中町	弥生・古墳	集落跡
104	百坂A遺跡	金沢市百坂町	古墳	墓地	131	河原市遺跡	金沢市河原市町	縄文・中世	館跡
105	吉原大門山遺跡	金沢市吉原町	古墳	墓地					

第1表-2 河北潟周辺の遺跡一覧

られた吉原法華堂古墳群(106)、金環・直刀・鉄鎌などを出土した前方後円墳の吉原親王塚古墳(107)などである。また森下川をはさんで対岸の丘陵部には多くの横穴墓群がみられる。河北潟周辺では北部に比べ南部でより活発な造墓活動が見られ、当時の集団関係などを反映していると思われる。

加茂遺跡での活動が盛んであった奈良・平安時代の河北潟周辺には、旧河北潟の北東岸部・東岸部・南東岸部の大きく三カ所に遺跡の集中が見られる。北東岸部には加茂遺跡(41)や加茂廃寺(39)を始め、多量の墨書土器や木簡、多足机、木沓、硯、漆器、漆紙などを出土した指江B遺跡(20)、領家遺跡(31)その他、当該時期の遺跡がまとまって分布している。その南、津幡川周辺域は当該時期の遺跡がみられず、さらに南の東岸部は遺跡分布がやや希薄であるが、7世紀後半から8世紀前半代の遺構や遺物から官的な要素が強いと見られている太田シタンダ遺跡(59)や北中条遺跡(55)がみられ、古代北陸道との関連が指摘されている。さらに南を見ると、分布が希薄な岸川町周辺を超えると森本町近辺には古代遺跡が多くみられる。8世紀前半代の墨書土器を出土した今町A遺跡(70)を始め、7世紀前半代に開窯された観法寺須恵器窯跡(81)、7世紀末から8世紀初めにかけての観法寺瓦窯跡(78)などが立地する。ここで生産された瓦は金沢市中心部の遺跡から出土している。河

北潟周辺では、この観法寺の谷部の窯跡群と、河北潟から離れた北方の高松・押水窯跡群が知られているが、その中間部に位置する加茂遺跡近辺ではまだ窯跡が発見されていない。加茂遺跡などで出土する多量の須恵器は、高松・押水窯跡群のものが多いとされているが、今後さらに解明されることが期待される。この他、南東岸部からやや西側に10世紀の在地官人層の居宅と考えられている千木ヤシキダ遺跡（126）が立地する。また河北潟南部の、浅野川から金沢港に至る地域には多くの古代遺跡が集中しており、海上交通を見据えた一つの中心地があったことがうかがわれる。

加茂遺跡周辺には古代から中世に続く指江遺跡（18）、指江B遺跡（20）、領家遺跡（31）、御門ジャモチ遺跡（27）、御門遺跡（28）などがみられる。また英田広濟寺跡（23）の他、森城跡（10）や津幡城跡（50）などもあり、この地域が中世においても人々の活動が活発であったことがわかる。

第3章 調査の結果

第1節 調査の概要

加茂遺跡における一連の発掘調査においては国土座標に基づく10mグリッドを組み、諸作業にあたった。グリッドは東西方向の帯をアルファベットA・B・C…で、南北方向の帯をアラビア数字1・2・3…で表し、それらが交差してできる10m格子の北西隅に設置した杭を「A-6杭」「M-23杭」などと呼んだ。日本測地系による座標値は調査区南西部のA-6杭で $X = +75.750$ 、 $Y = -39.240$ 、調査区北東部のM-23杭で $X = +75.870$ 、 $Y = -39.070$ である。ただし、調査開始年度である1991年度においては調査着手後暫く、これによらない仮番号（第4図下）で調査を進めた期間がある。一部の遺物注記や記録資料の中には仮番号のままのものがある。また、調査区が生活道路や用排水路等により分断された場合、当該調査区について「××年度○○区」などと呼ぶ場合もある。

調査の結果、古代と中世の遺構・遺物を検出した。

古代では道路跡及びその側溝を始端とする水路跡（大溝）、そして水路跡の両岸に展開した集落跡を検出した。これらは奈良時代～平安時代前期に属し、本報告にかかる範囲の南縁並びに西端部を除くほぼ全域に分布する。その後の調査成果などともあわせれば、調査地は古代官道沿いに展開した集落の南～南西の端付近にあたるものと判断される。本巻では1991年度～1994年度の調査成果から建物跡82棟を抽出し、出土土器約3500点、木製品約250点等を掲載しているが、それらのおよそ9割以上が古代に属する。それらの中には短辺が6mを超える大型の掘立柱建物跡や350点余りに上る墨書土器漆書土器、和同開珎銀銭、帯金具類、木簡等といった注目すべき内容を含んでいる。

中世では鎌倉時代～室町時代の建物跡、溝跡、土坑などを検出した。これらは本報告にかかる範囲の中央部以西で散発的に検出されている。

本巻の古代及び中世の遺構遺物は耕作土下40cm程度の同一面（黄褐色粘質シルト層など）で検出されている。調査地東寄りでは検出面の下層に弥生時代の集落跡等が埋没しており、今後報告される予定であるが、下層までの間層が薄い箇所では古代以前の遺構を同じ面で発掘している場合もある。本巻では1991年度～1994年度の調査において発掘された遺構遺物については、年代の新旧を問わず掲載している。また1992年度の調査においては、調査区の中部～北部にかけて当初調査面（「上面」）の下位5～30cmで「下面」の調査を行っている。これは結果的に文化層と捉える必要が認められなかったものであるが、「上面」の調査を検証・補完する意味も大きいので作成された図面類を掲載する。下層調査の結果において今回報告の遺構が補完される箇所としては他に、1993年度東調査区（1999年度に下層調査）や1994年度北調査区（2000年度に下層調査）などがある。本報告においては、同一地点の上下面（層）で検出された遺構の関連にも留意することによって重要な知見を得たものと考えられるが、上下面（層）の検出遺構の比較検討は実際には多くの困難を伴うため、未だ完全ではない。

第2節 検出された遺構と遺物

以下検出された遺構について、建物、柵、井戸、溝、土坑、道路、大溝の順に述べる。遺物については一覧表（277頁～380頁）等にも扱られたい。古代の土器について年代（相対年代）を示す場合、本文末の文献10によっている。

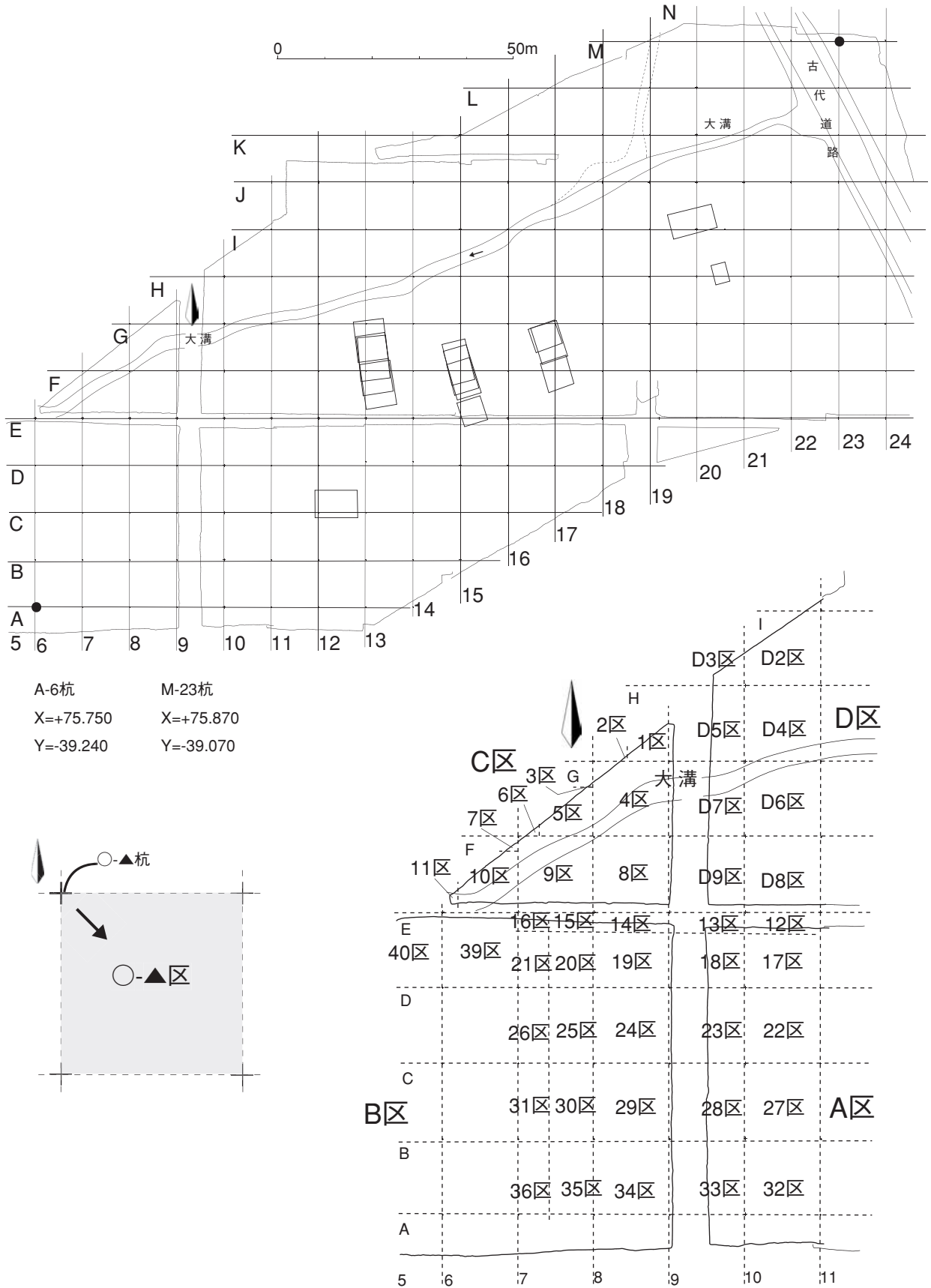

第4図 グリッド割付図

1. 建 物

今回報告の建物は82棟ありすべて掘立柱式である。報告にあたり新たに任意の遺構番号SB01～82を付した。建物を構成する柱穴等の遺構番号は発掘～整理時のものである。SB01～06は中世、SB07～82は古代または古代以前に属するものと判断される。

SB01

FG-78区。南北3間(7.62m)×東西3間(7.25m)の総柱式建物。長軸はN3°Eを指す。柱穴掘方は円形で直径35cm程度、深さ40cm程度。古代の大溝が埋没した箇所に位置する。

SB02

C-1112区。南北4間(7.68m)×東西2間(4.27m)の総柱式建物。長軸はN11°Eを指す。柱穴掘方は円形で直径25cm程度、深さ25cm程度を測るものが多い。

SB03

BCD-1314区。南北5間(11.58m)×東西4間(9.47m)の総柱式建物。長軸はN2°Eを指す。柱穴掘方は25～45cm程度、深さ20cm程度。建物中央付近の柱穴PC13-2から中世土師器小皿0001が出土している。

SB04

DE-1617区。南北4間(9.97m)×東西4間(9.89m)の総柱式建物。長軸はN1°Wを指す。柱穴掘方は20～40cm程度、深さ20cm程度で北端列の柱穴が概して小型である。南1西2柱穴に長さ57cmの柱根W001が遺存していた。

SB05

D-17区。南北2間(4.31m)×東西3間(5.68m)の総柱式建物と考えた。長軸はN83°Eを指す。柱

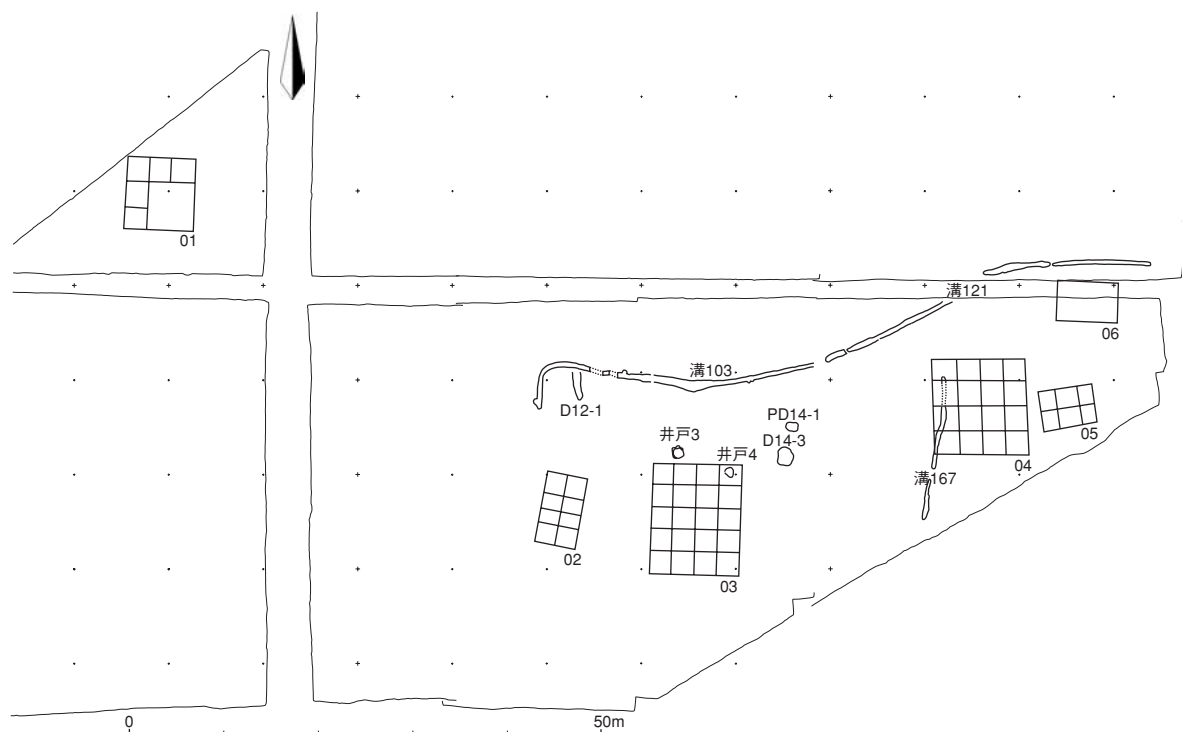

第5図 遺構配置略図(中世)

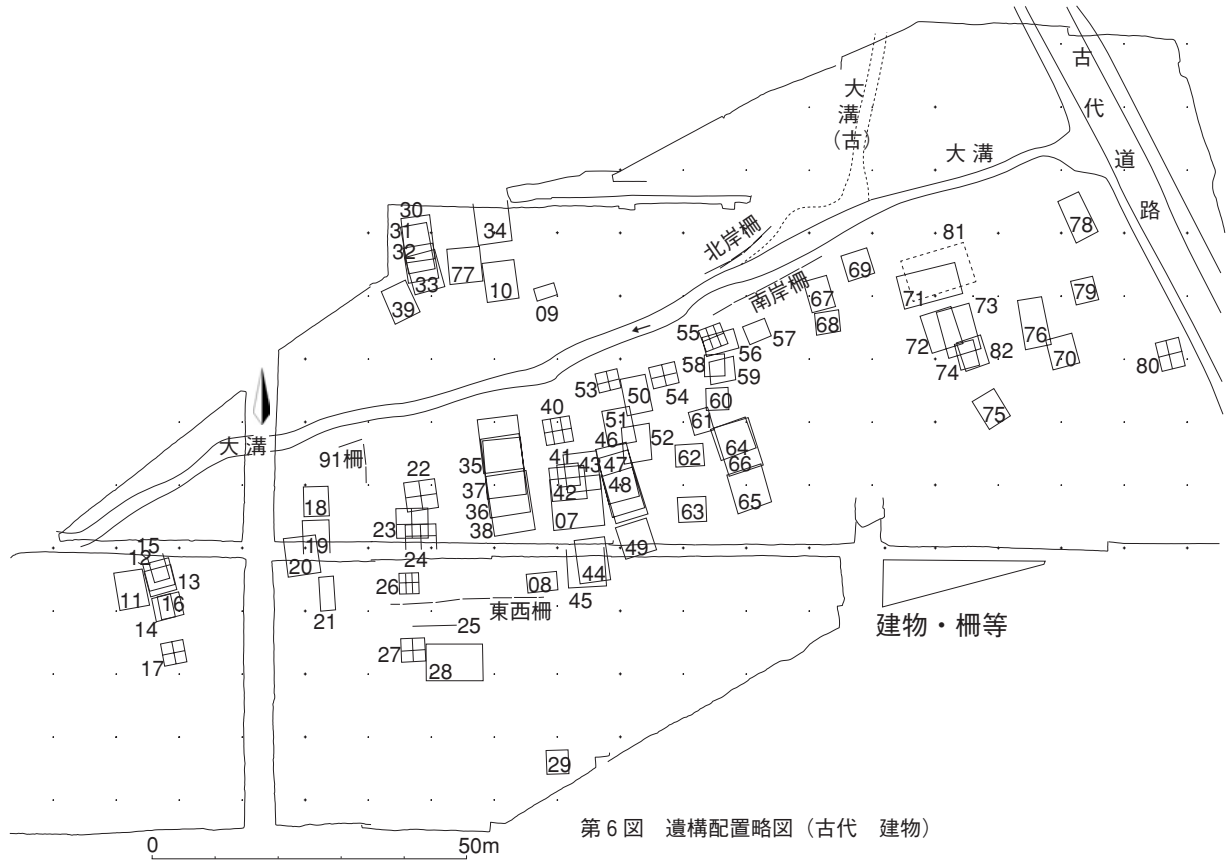

第6図 遺構配置略図(古代 建物)

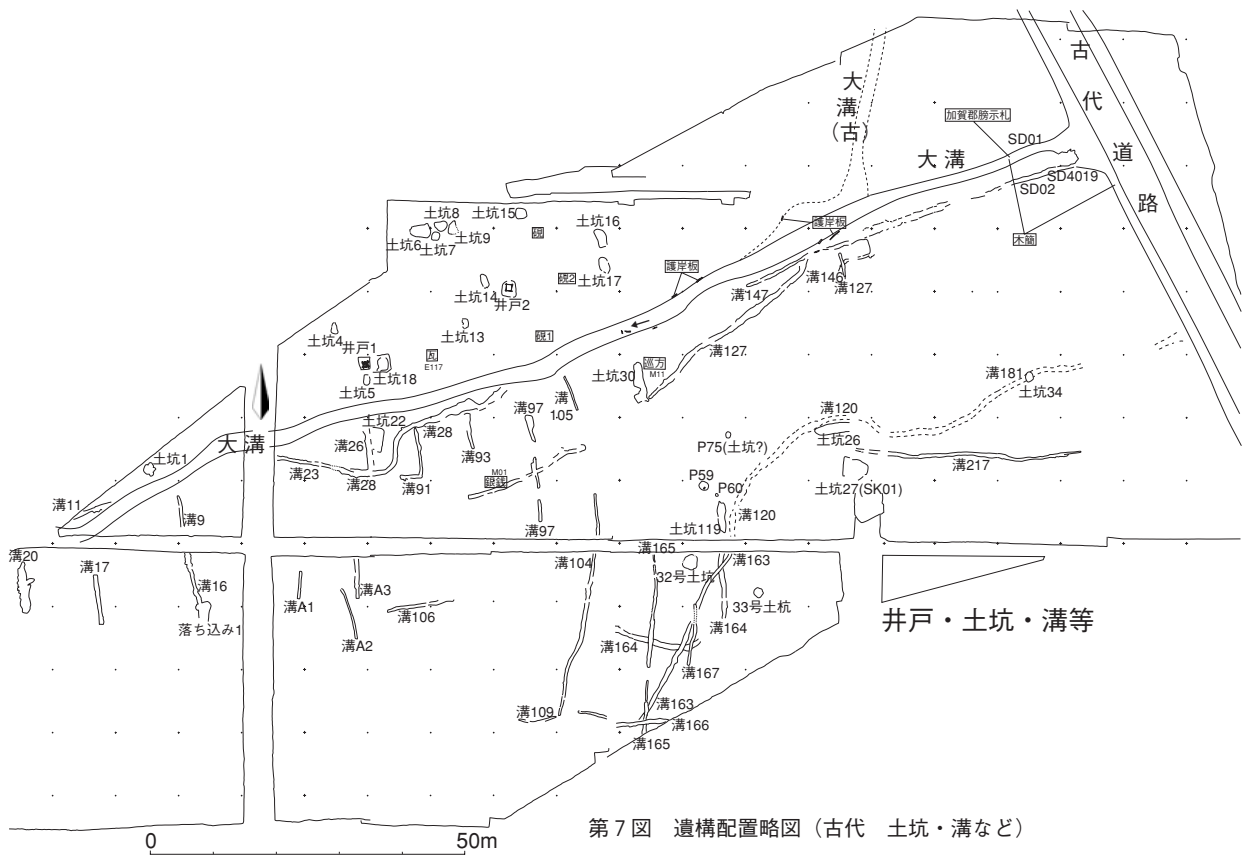

第7図 遺構配置略図(古代 土坑・溝など)

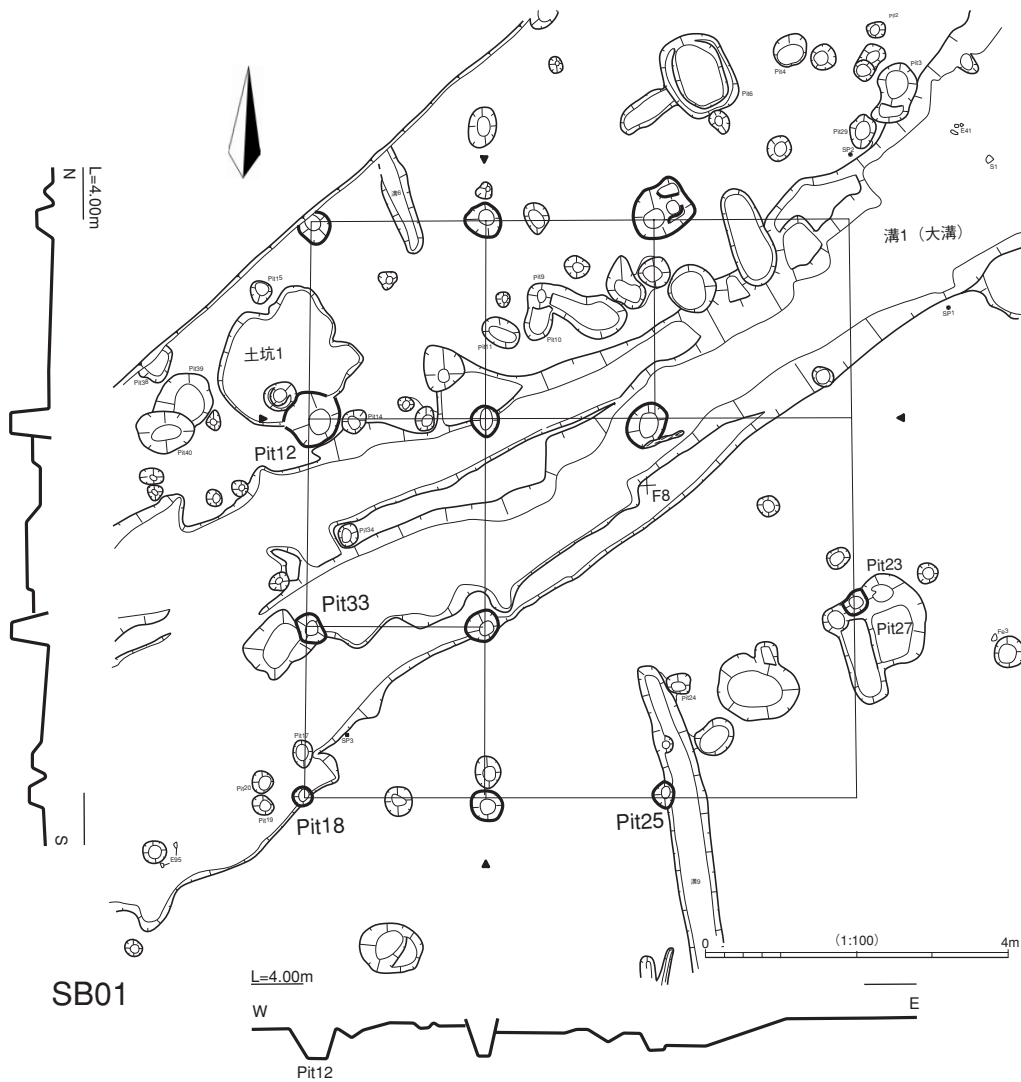

第8図 建物遺構図1

穴掘方は20～25cm程度、深さ20cm程度を測る。

SB06

E-1718区。南北2間(4.71m)(以上)×東西3間(6.58m)の総柱式建物と考えた。長軸はN4°Eを指す。柱穴掘方は15～20cm程度、深さ15cm程度。西辺については垂直写真の検討から想定される。

SB07

FG-1314区。南北3間(8.06m)×東西3間(8.39m)の総柱式建物。長軸はN85°Eを指す。柱穴掘方は60cmを超えるものも多く、深さ50cm程度。PG14-14・15の礎板W016・017の他、各柱穴から出土した須恵器0002～0005を図化した。柱穴が錯綜している地点にあるため復元の正当性は保証されがたいが、一応、古代の建物のうちに含めておく。

SB08

E-13区。南北1間(2.90m)×東西2間(4.84m)の側柱式建物。長軸はN82°Eを指す。柱穴掘方は30～40cm程度、深さ30cm程度を測る。

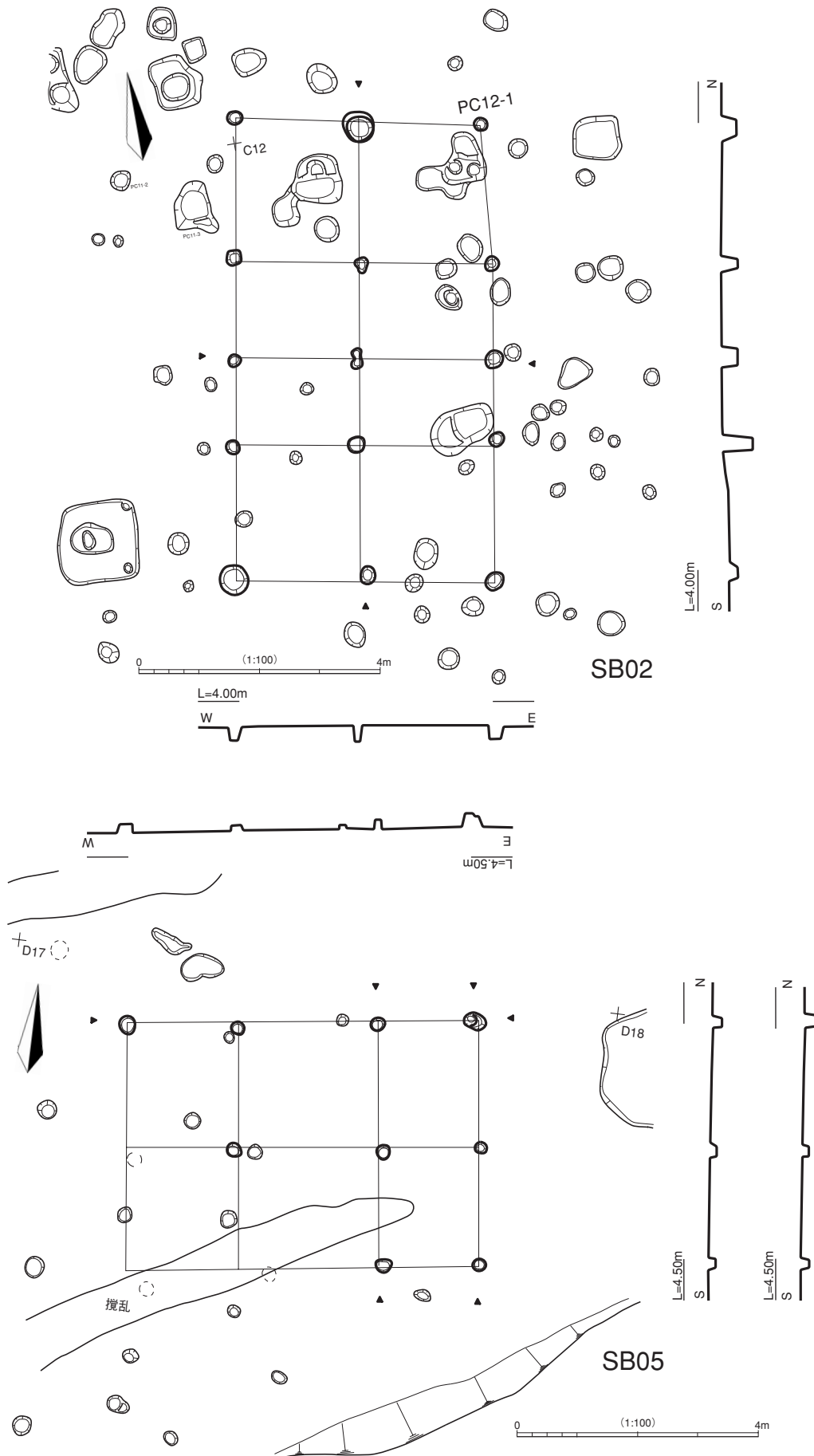

第9図 建物遺構図2

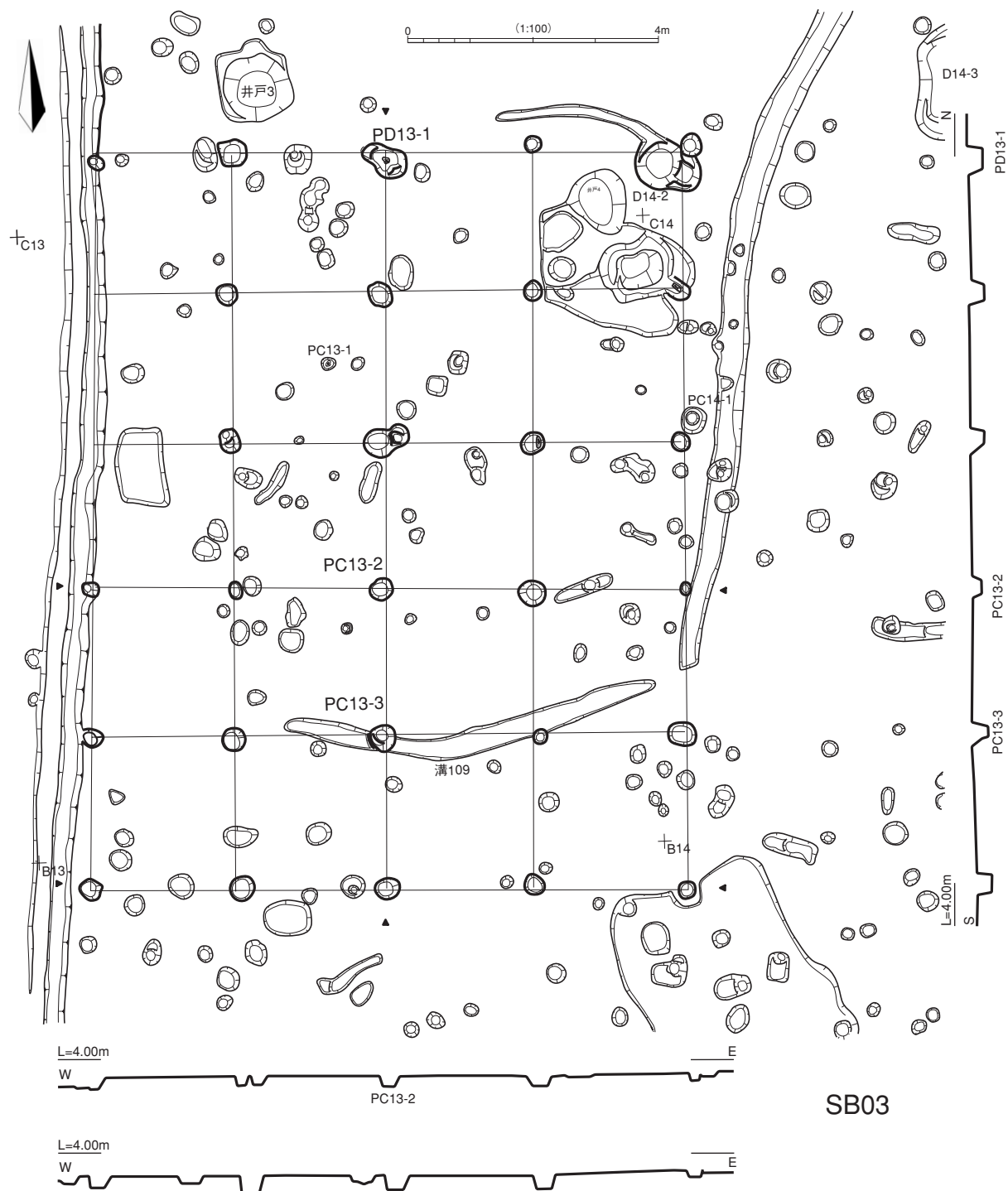

第10図 建物遺構図3

SB09

IJ-13区。南北1間(2.45m)×東西2間(3.20m)の側柱式建物。長軸はN72°Eを指す。柱穴掘方は20~45cm程度、深さ30cm程度。柱穴の多くは「下面」で検出されたものである。

SB10

IJ-1213区。4間(6.30m)×2間(5.10m)の側柱式南北棟建物。長軸はN7°Wを指す。柱穴掘方は60~80cm程度、深さ60cm程度。図示した古墳時代の須恵器有蓋高杯0006はP214と建物

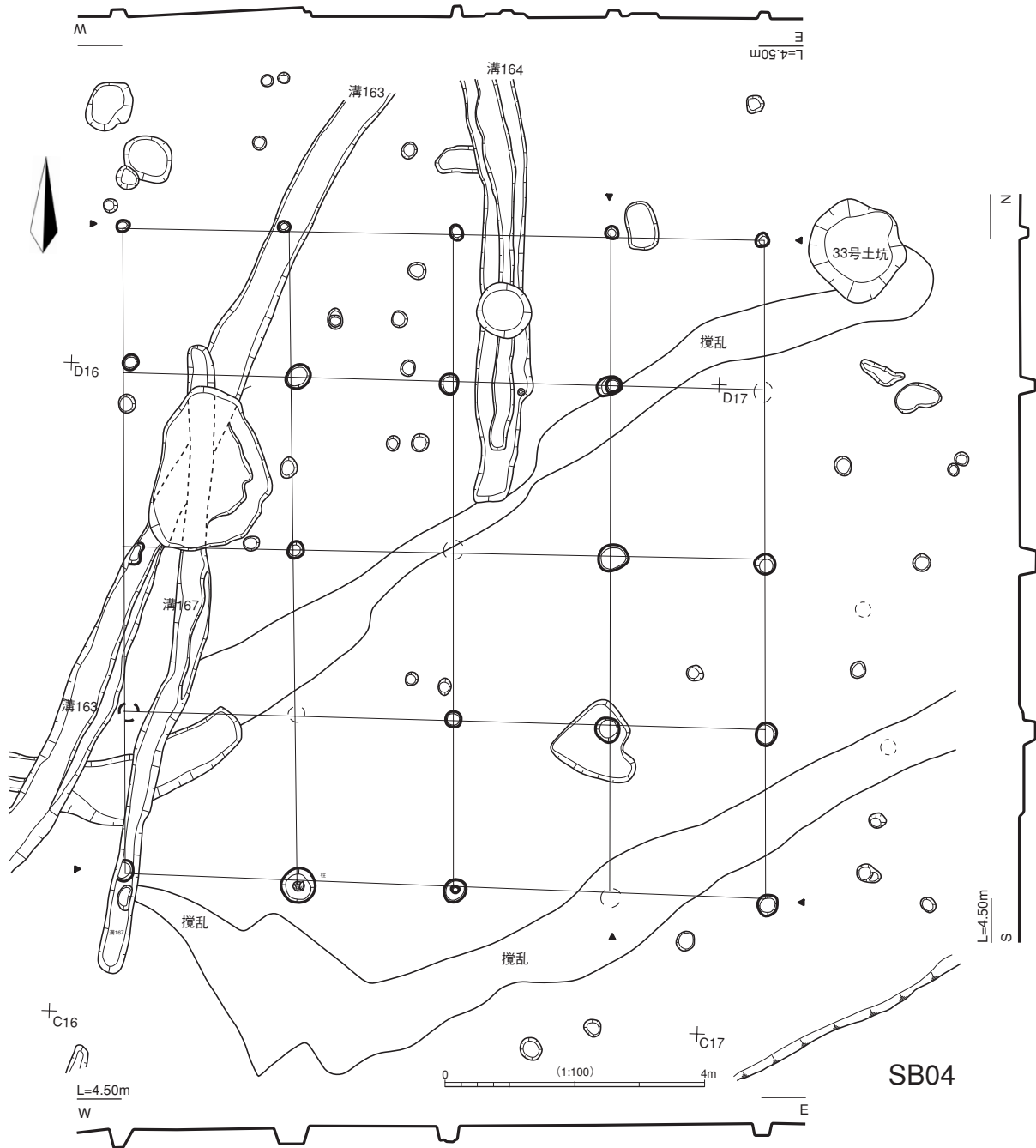

第11図 建物遺構図4

南西方向にある畠作関連溝のうちの一つ（溝51）と間の接合資料である。

SB11

E-67区。南北3間（5.94m）×東西2間（4.80m）の側柱式南北棟建物。長軸はN9° Wを指す。柱穴掘方は25～55cm程度、深さ20～45cm程度。南西隅の柱穴P200から須恵器0007が出土した。西方約3mにある溝17は、建物の柱列長辺と平行している部分がある。

SB12

E-7区。南北2間（4.36m）（以上）×東西2間（4.33m）の側柱式建物。長軸はN15° Wを指す。柱穴掘方は50cm程度、深さ30cm程度。Pit59から須恵器0008が出土した。SB12は東方約3mにある溝16

第2節 検出された遺構と遺物

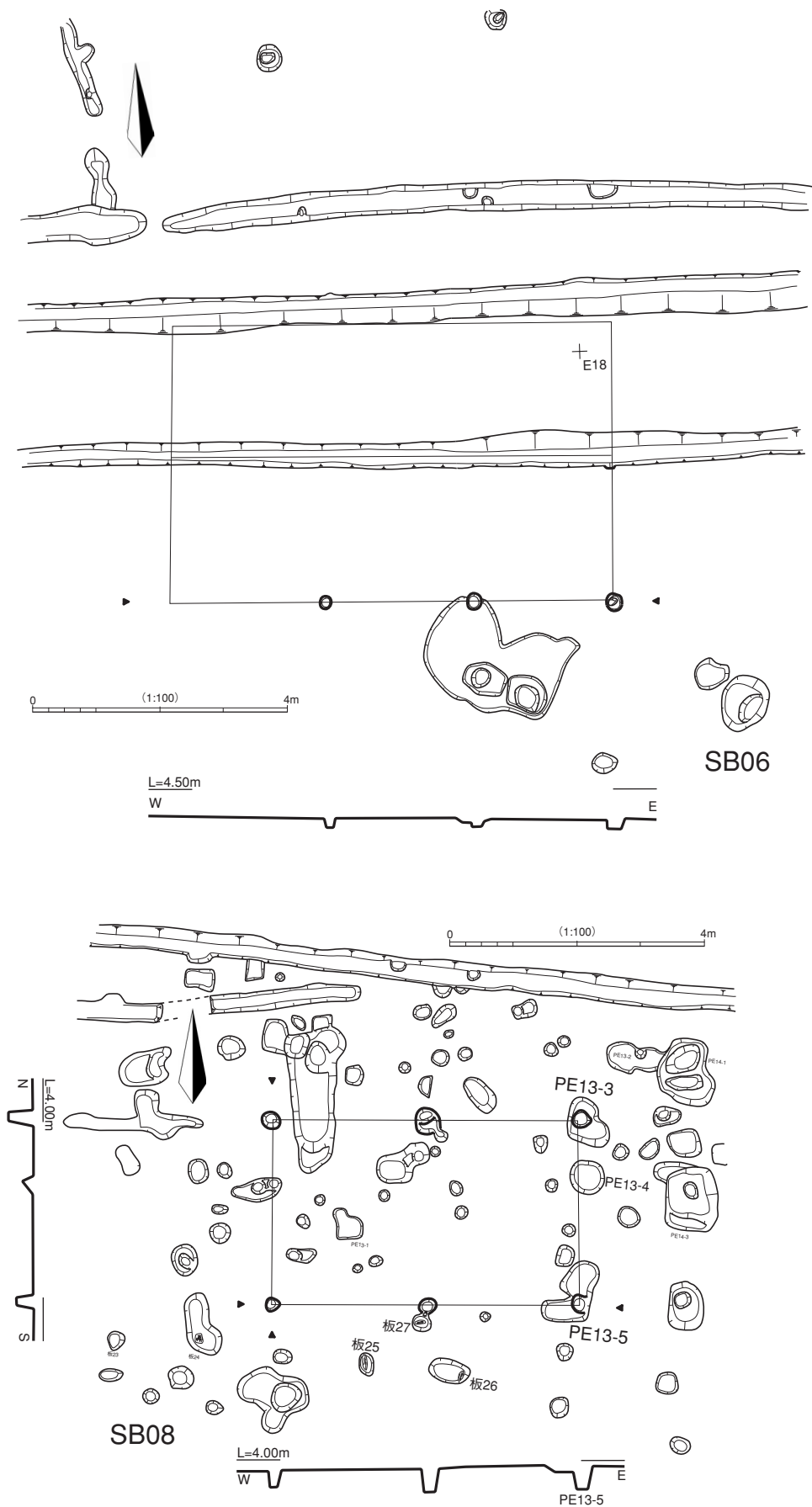

第12図 建物遺構図5

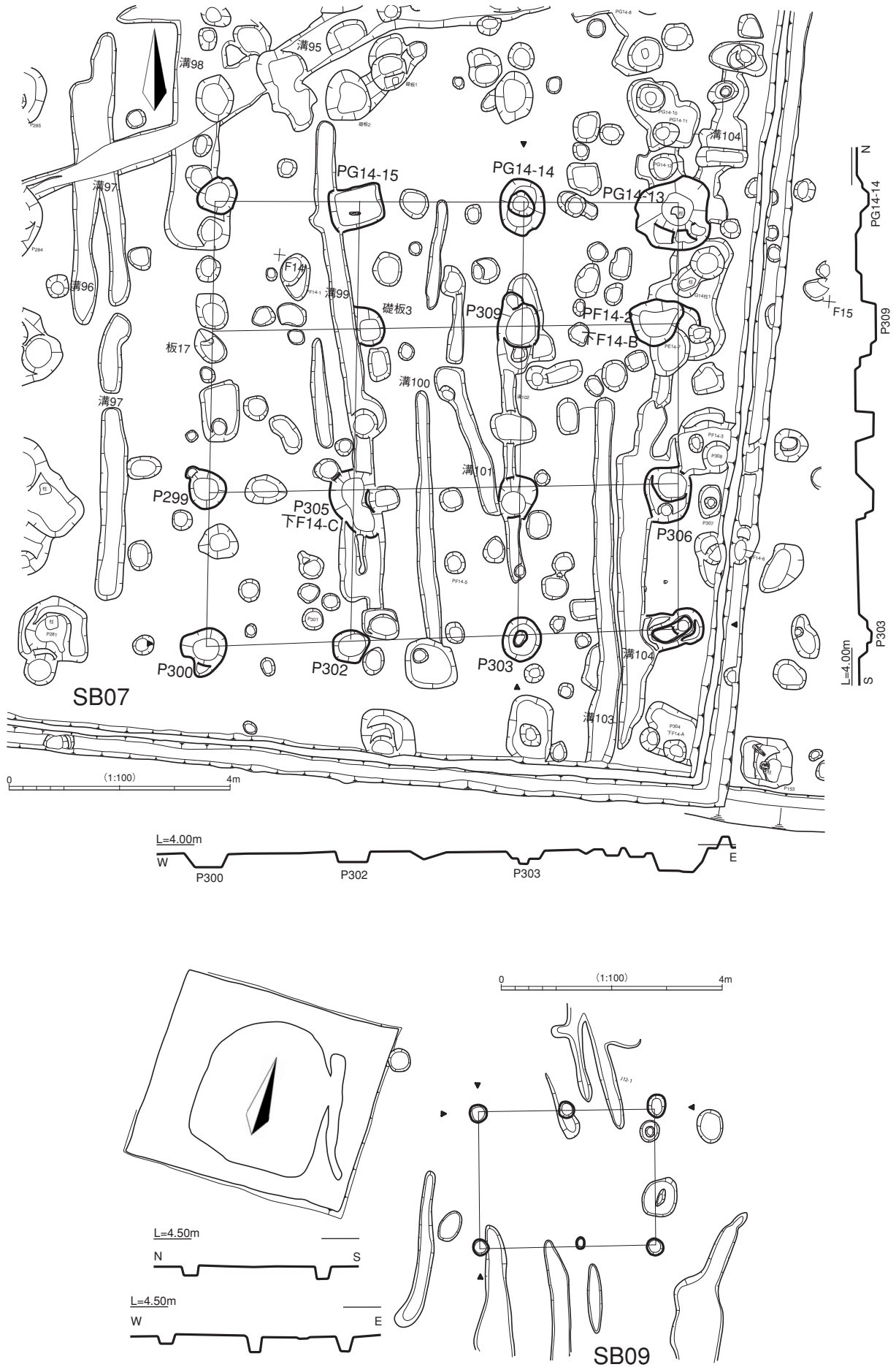

第13図 建物遺構図6

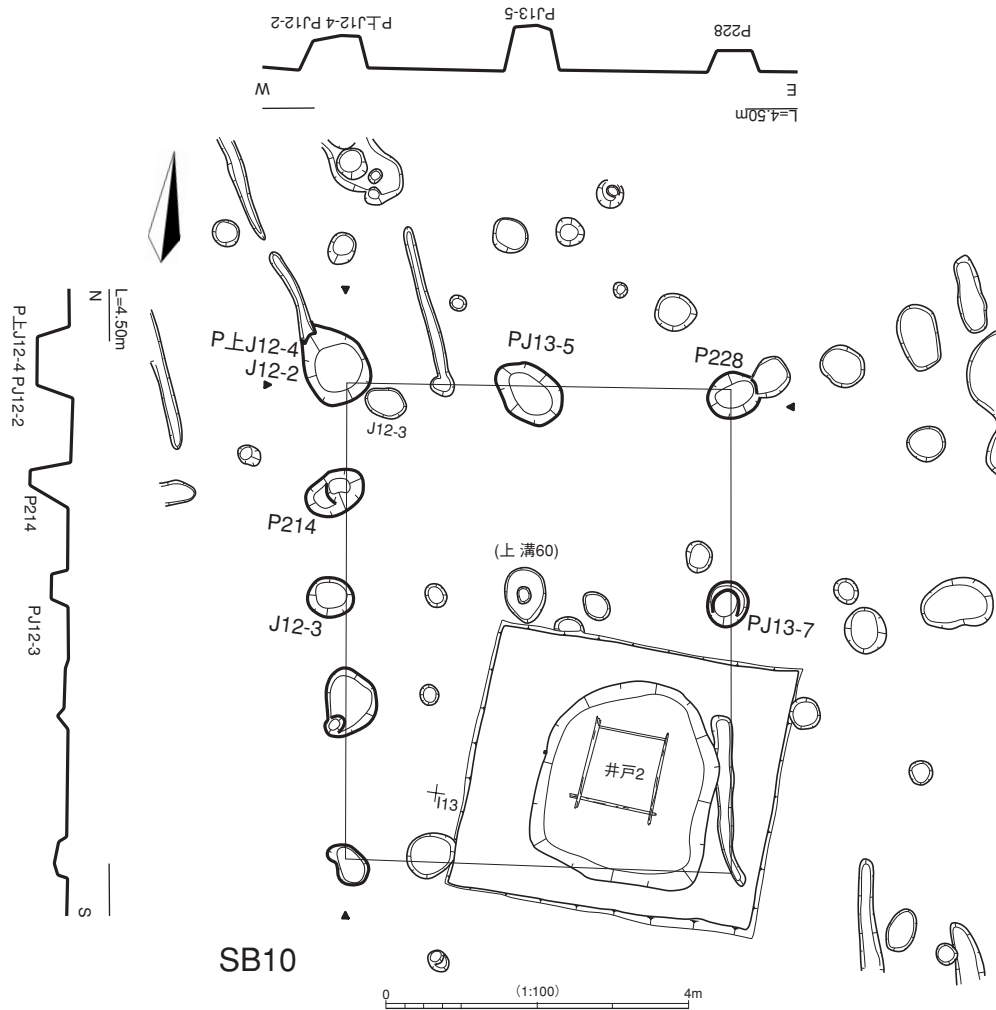

第14図 建物遺構図7

とは、平行な位置関係にある。

SB13

E-7区。南北2間(4.19m)(以上)×東西2間(4.37m)の側柱式建物とみるが未検出の柱穴がある。長軸はN75°Eを指す。柱穴掘方は30cm程度、深さ25cm程度の小型のものが多い。SB12とは同種の建物で、建て替え関係にあるとみられる。

SB14

DE-78区。南北2間(3.80m)×東西2間(4.36m)の側柱式建物。長軸はN78°Eを指す。柱穴掘方は35~70cm程度、深さ40cm程度。

SB15

E-7区。南北2間(4.02m)(以上)×東西1間(2.38m)(以上)の建物。長軸はN13°Wを指す。柱穴掘方は40~60cm程度、深さ35cm程度。

SB16

DE-7区。南北2間(3.70m)×東西1間(2.14m)(以上)の建物。長軸はN14°Wを指す。柱穴掘方は25~60cm程度、深さ30cm程度。北東隅柱穴に柱根が遺存していた。

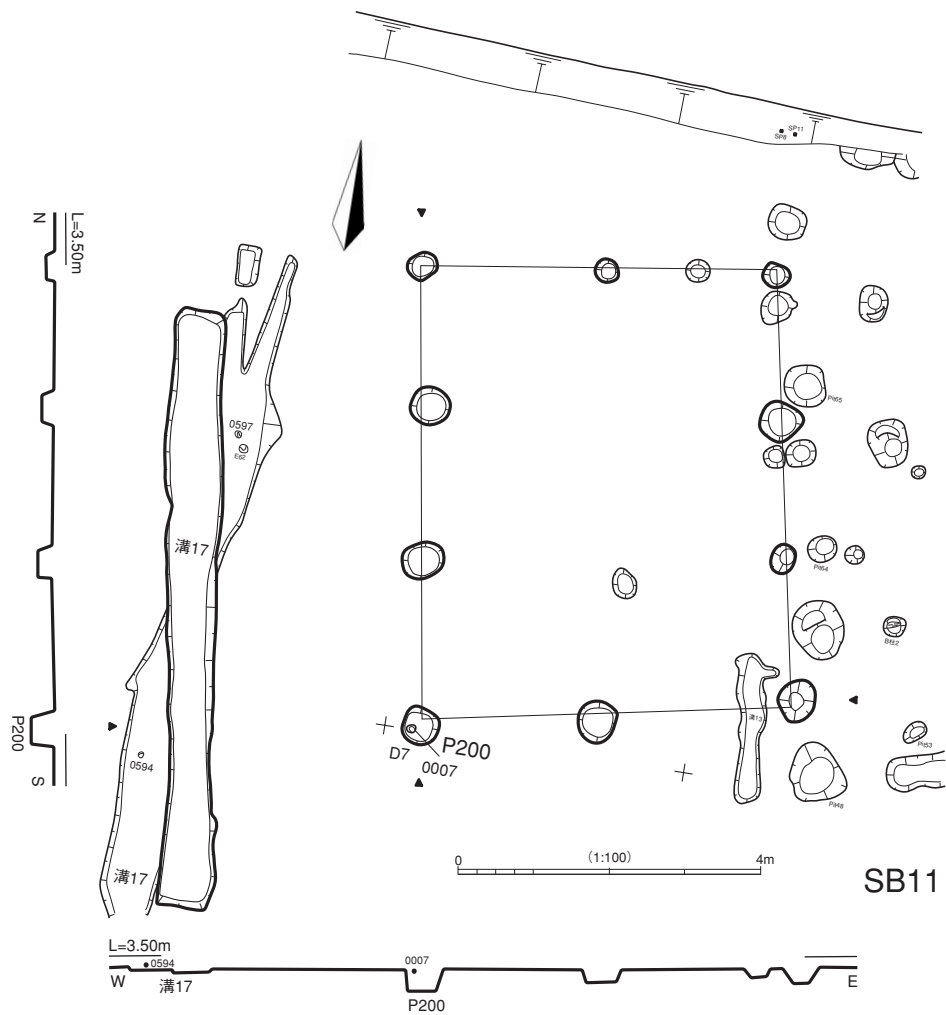

第15図 建物遺構図8

SB17

D-78区。南北2間(3.61m)×東西2間(3.68m)の総柱式建物(倉庫)である。長軸はN81°Eを指す。柱穴掘方は50~100cm程度、深さ30~60cm程度。南東隅のPit77から須恵器0009が出土している。

SB18

F-910区。南北3間(4.72m)×東西2間(4.01m)の側柱式南北棟建物。長軸はN2°Wを指す。柱穴掘方は40~80cm程度の方形に近いプランを呈するものが多く、深さ40cm程度。なお、SB18・19・20の柱穴は1992年度調査の際に再検出されたものが多い。

SB19

F-910区。南北1間(1.94m)以上×東西1間(4.28m)の側柱式建物。長軸はN2°Wを指す。柱穴掘方は60cm程度の方形・長方形に近いプランを呈するものが多く、深さ60cm程度。SB18とはそれぞれの短辺を接するような位置関係にある。

SB20

EF-910区。未発掘部分を挟み、南北3間(推定)(6.10m)×東西2間(5.15m)の側柱式南北棟建物に復元される。長軸はN6°Wを指す。柱穴掘方は50cm程度の方形プランで、深さ60cm程度。

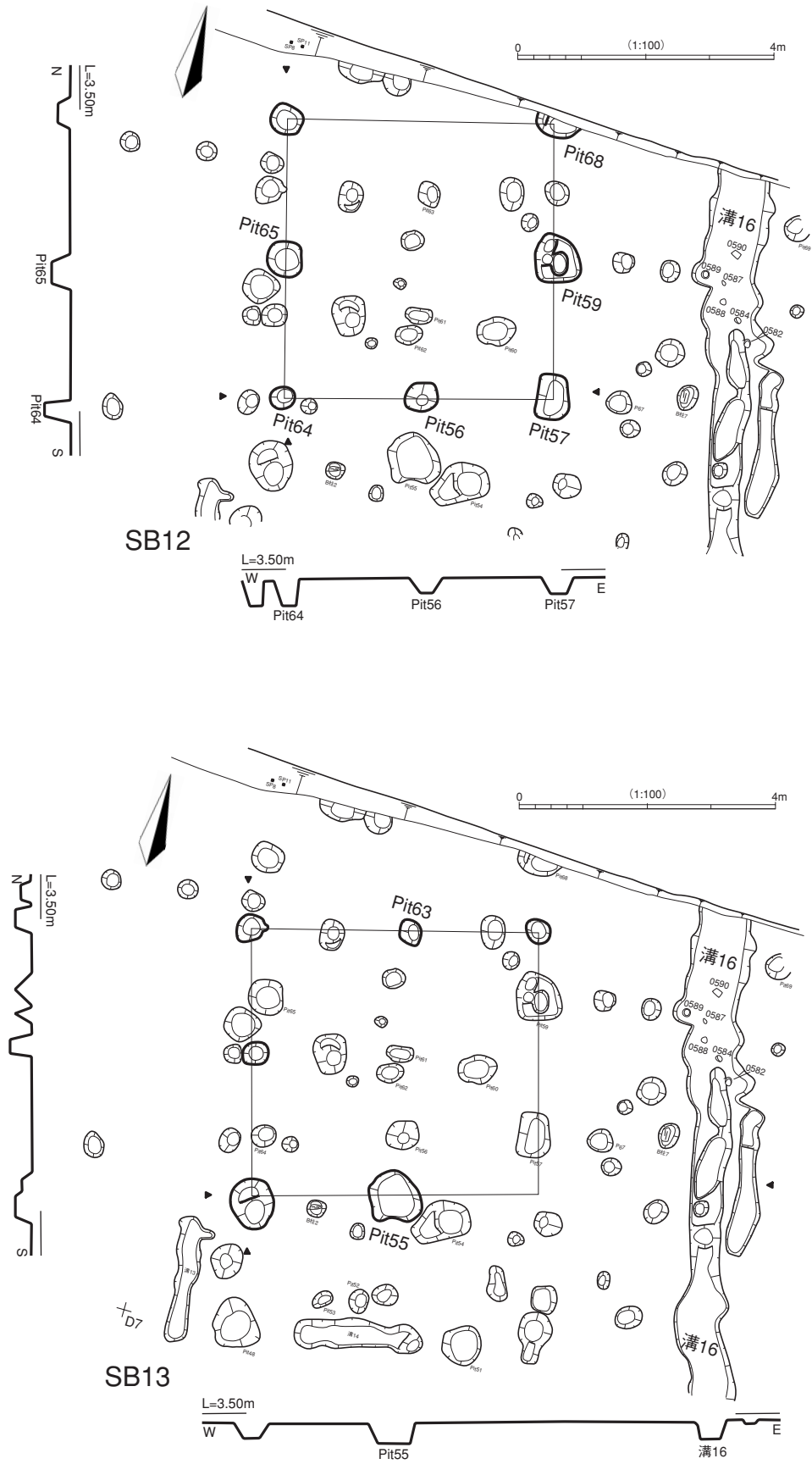

第16図 建物遺構図9

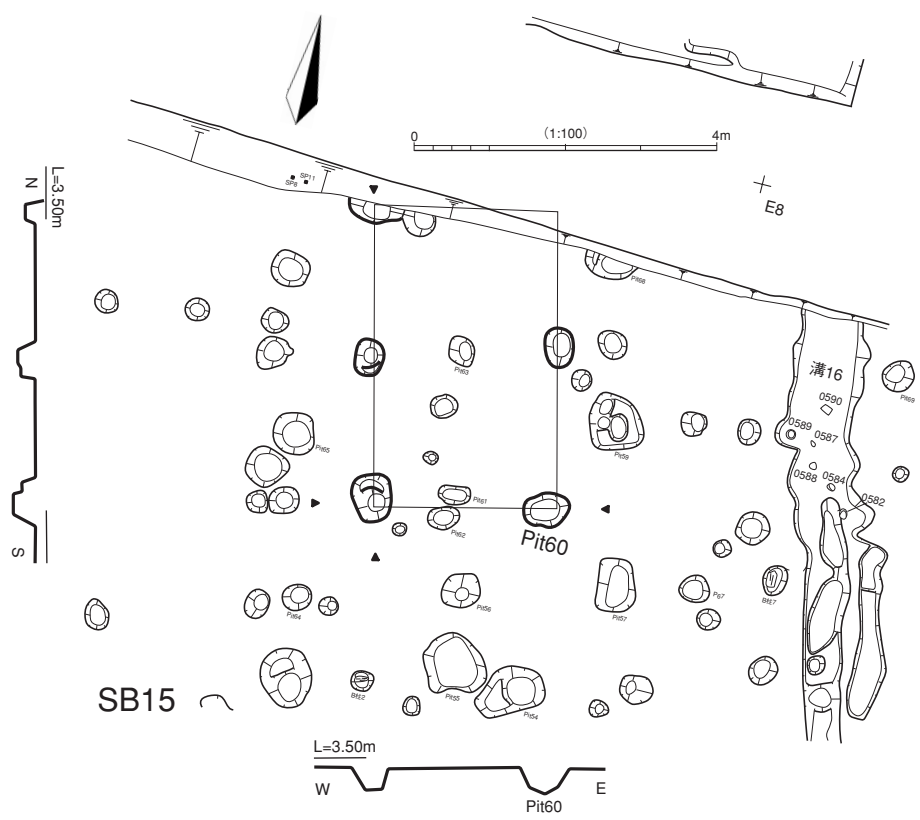
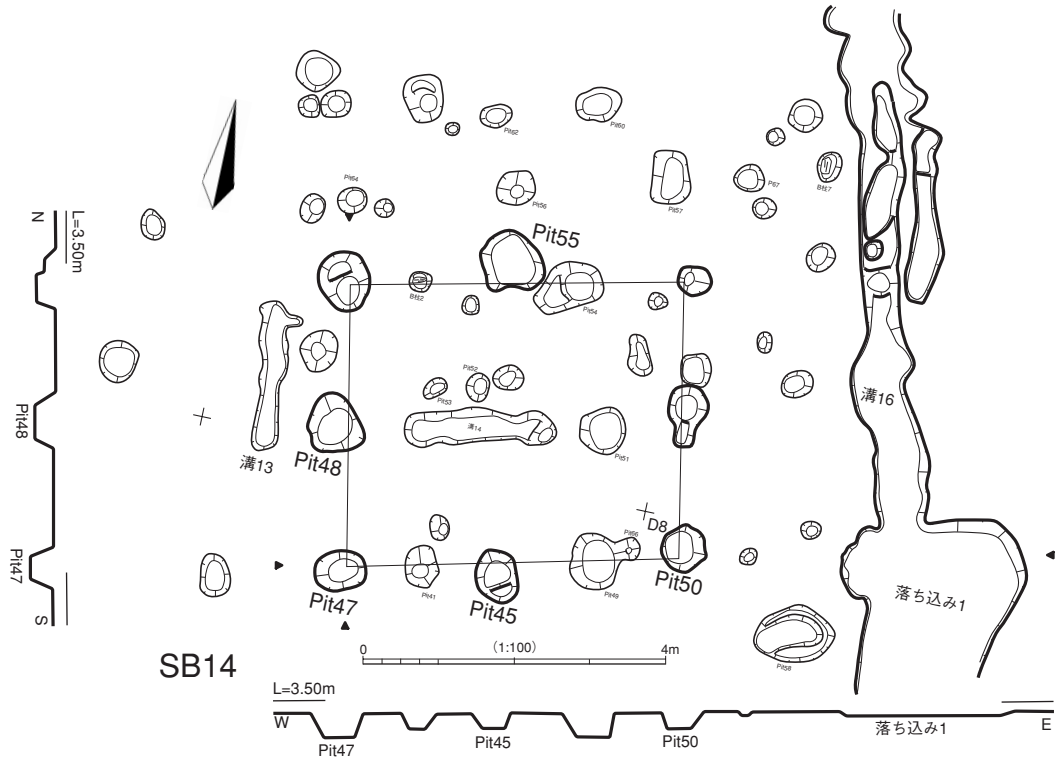

第17図 建物遺構図10

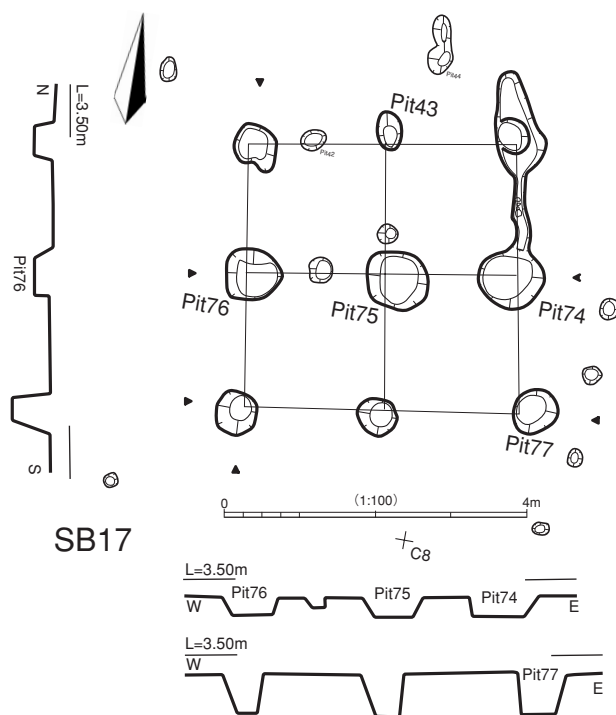
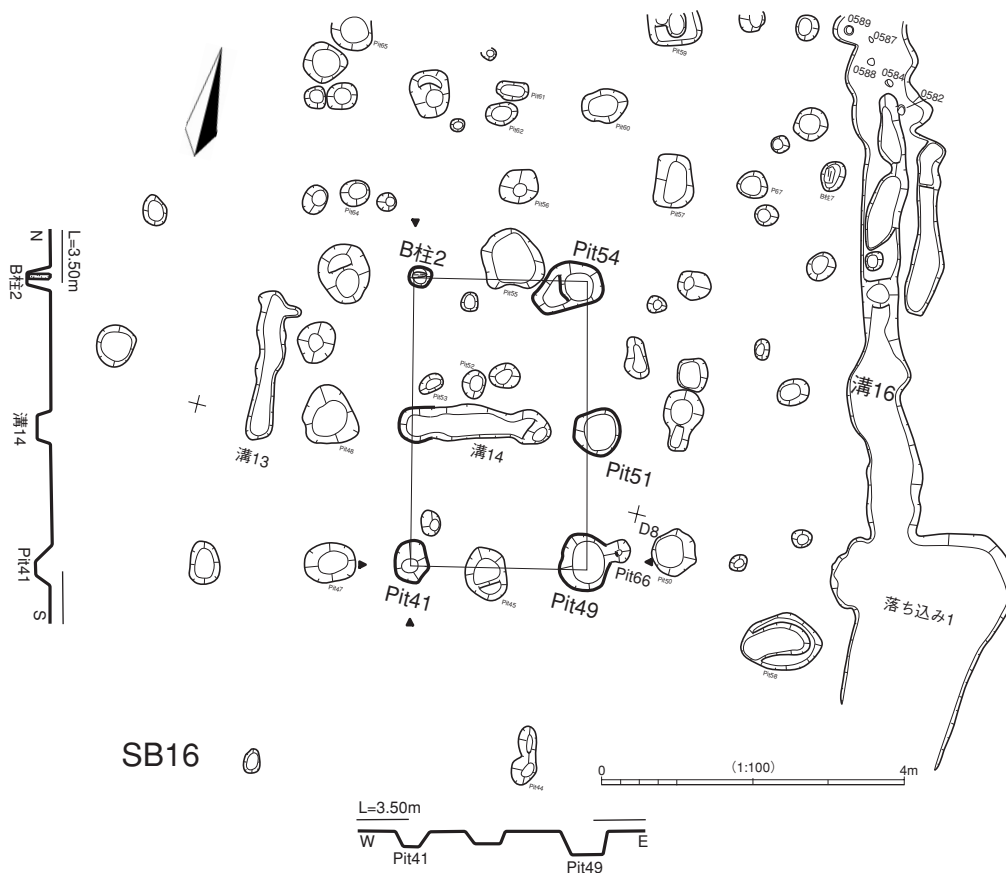

第18図 建物遺構図11

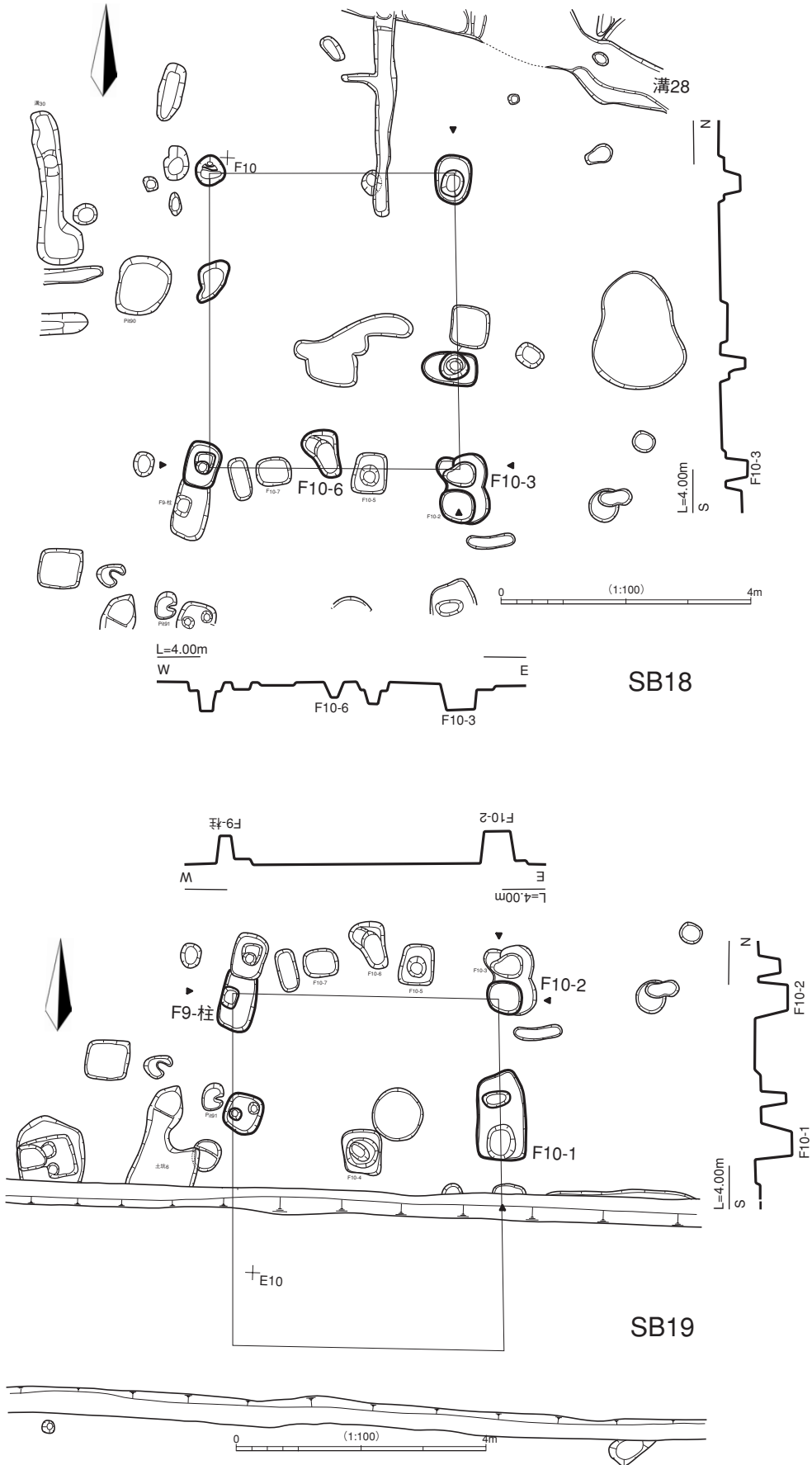

第19図 建物遺構図12

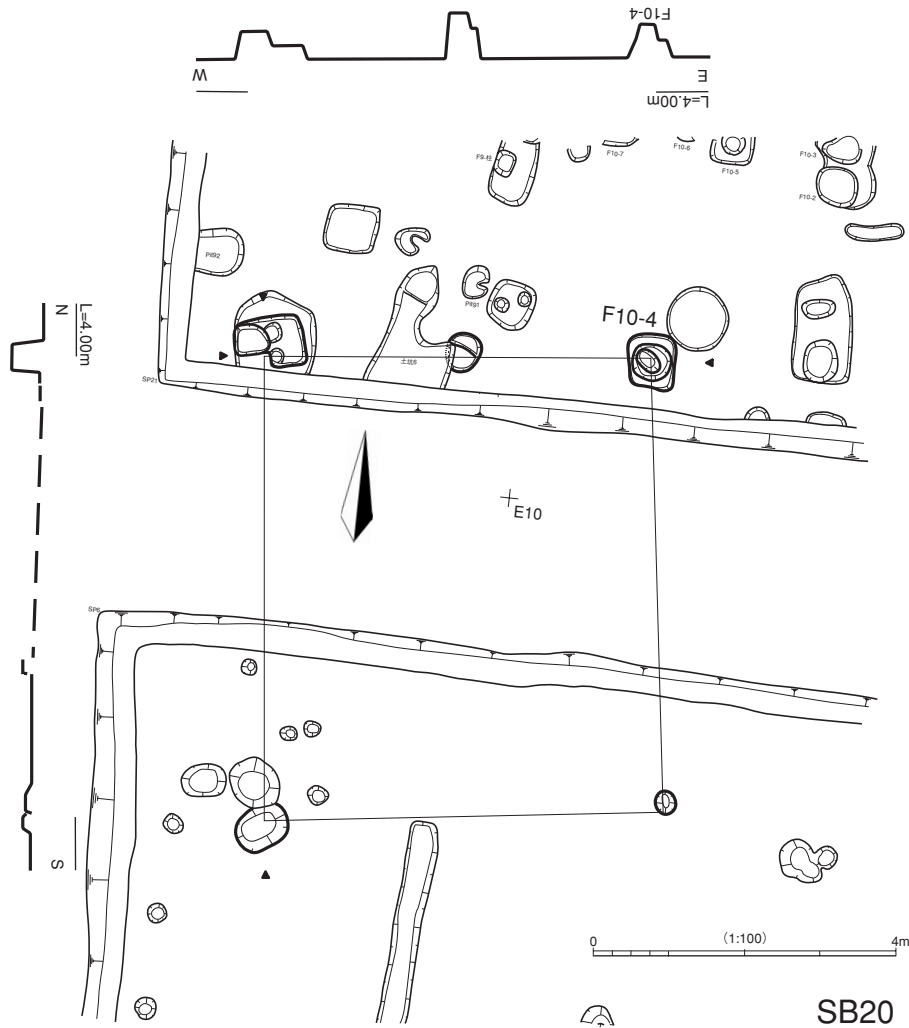

第20図 建物遺構図13

SB21

E-10区。南北2間(5.40m)(以上)×東西1間(2.42m)(以上)の建物。長軸はN4°Wを指す。柱穴掘方は30~50cm程度、深さ25cm程度。

SB22

FG-1112区。南北2間(4.69m)×東西2間(4.84m)の総柱式建物(倉庫)。長軸はN81°Eを指す。柱穴掘方は60~100cm程度の方形に近いものが多く、深さ50cm程度。「下面」の調査の際に南西隅にあたる柱穴(PF11-柱1)から柱根W002が、「上面」調査時に同じ柱穴(P249)から須恵器0010・11が出土した。

SB23

F-11区。南北2間(4.59m)(以上)×東西2間(5.13m)の総柱式建物(倉庫)。長軸はN89°Eを指す。柱穴掘方は一辺100cmを上回る方形プランで、深さ55cm程度のものが目立つ。柱穴P250・254・255などから須恵器0012~0016が出土している。

SB24

F-11区。南北1間(4.11m)以上×東西2間(4.92m)の総柱式建物(倉庫)。長軸はN89°Eを指す。柱穴掘方は80~100cm程度、深さ50cm程度のものが多い。西列の柱穴に柱根が遺存していた。P256

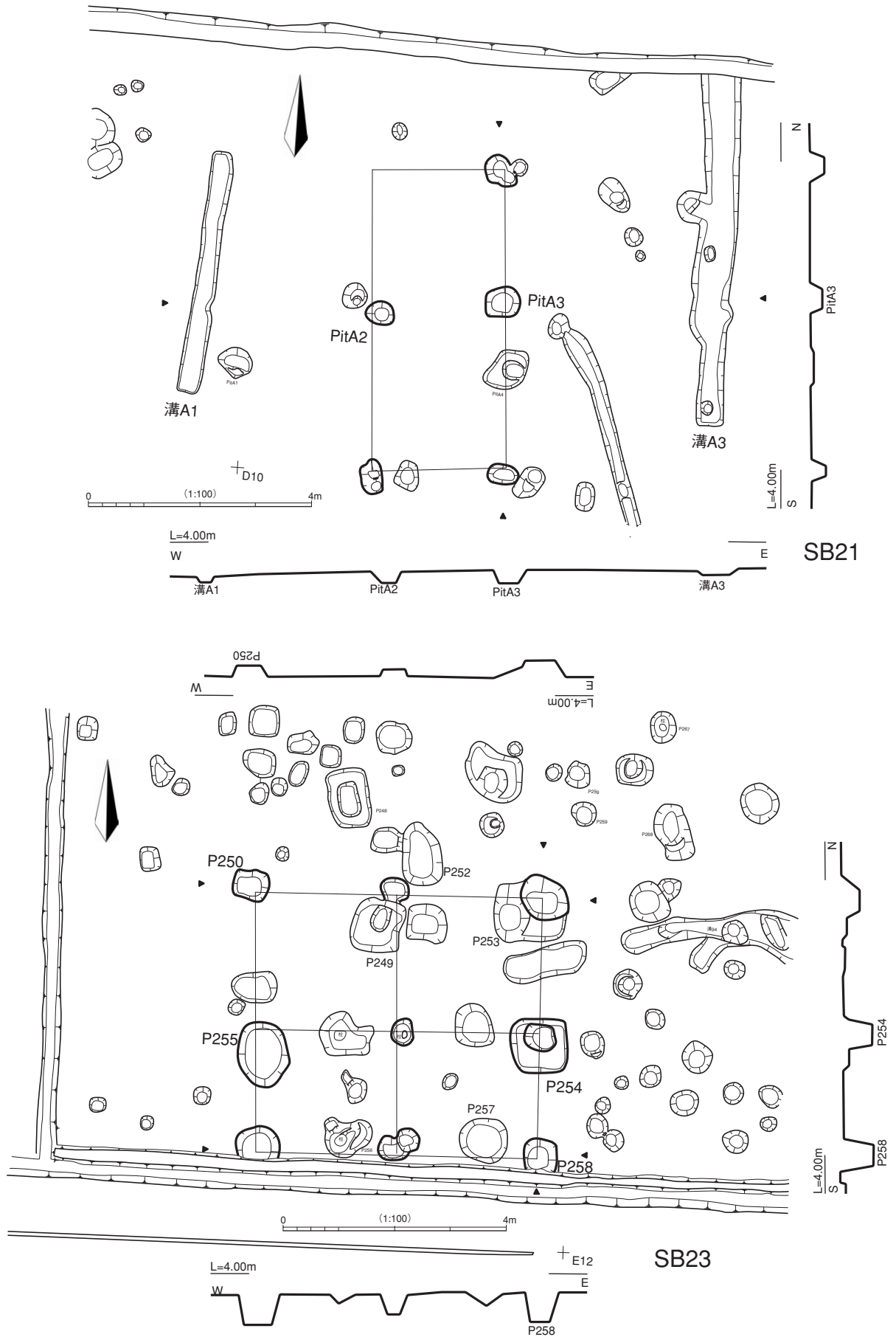

第21図 建物遺構図14

第2節 検出された遺構と遺物

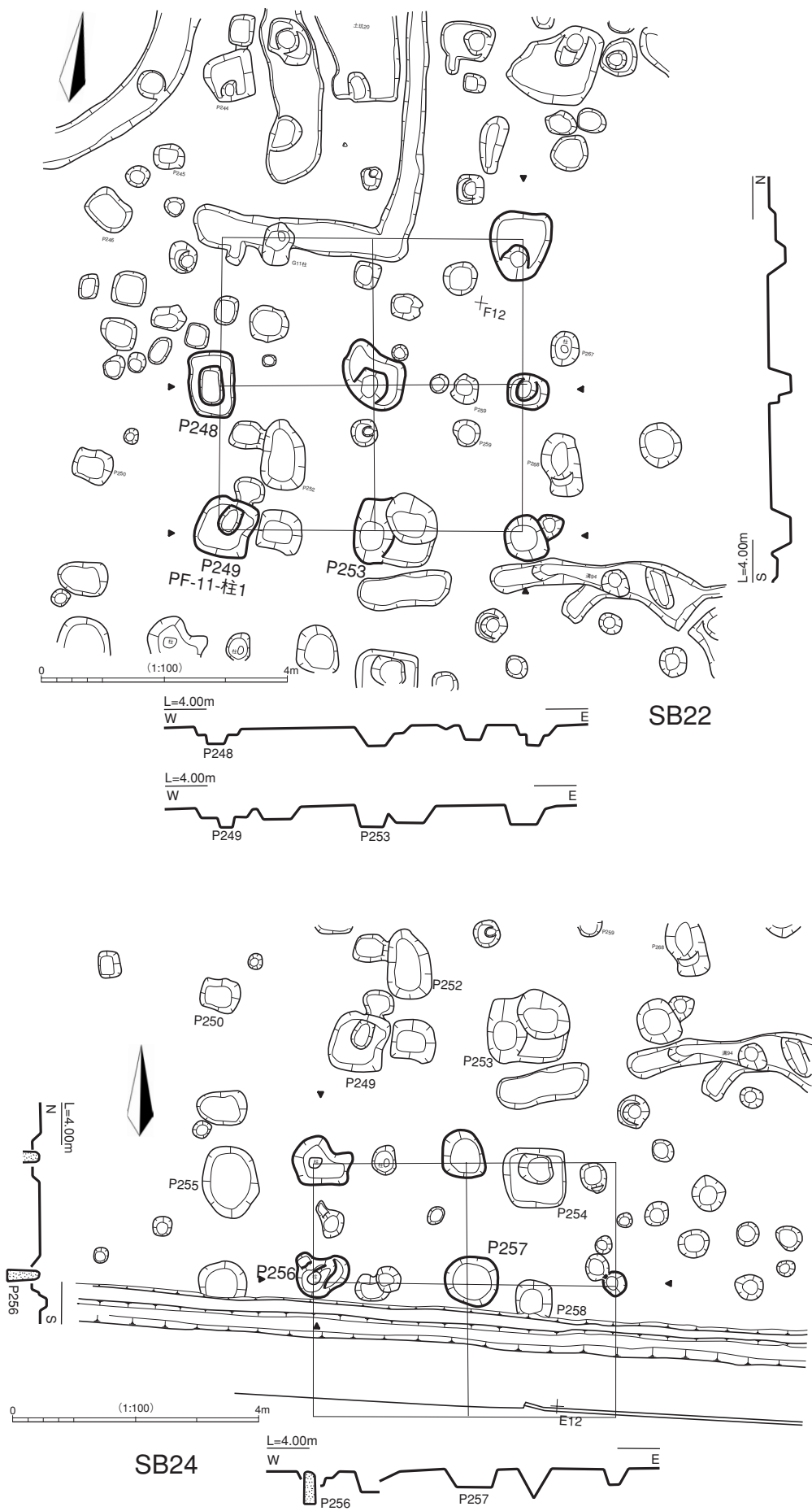

第22図 建物遺構図15

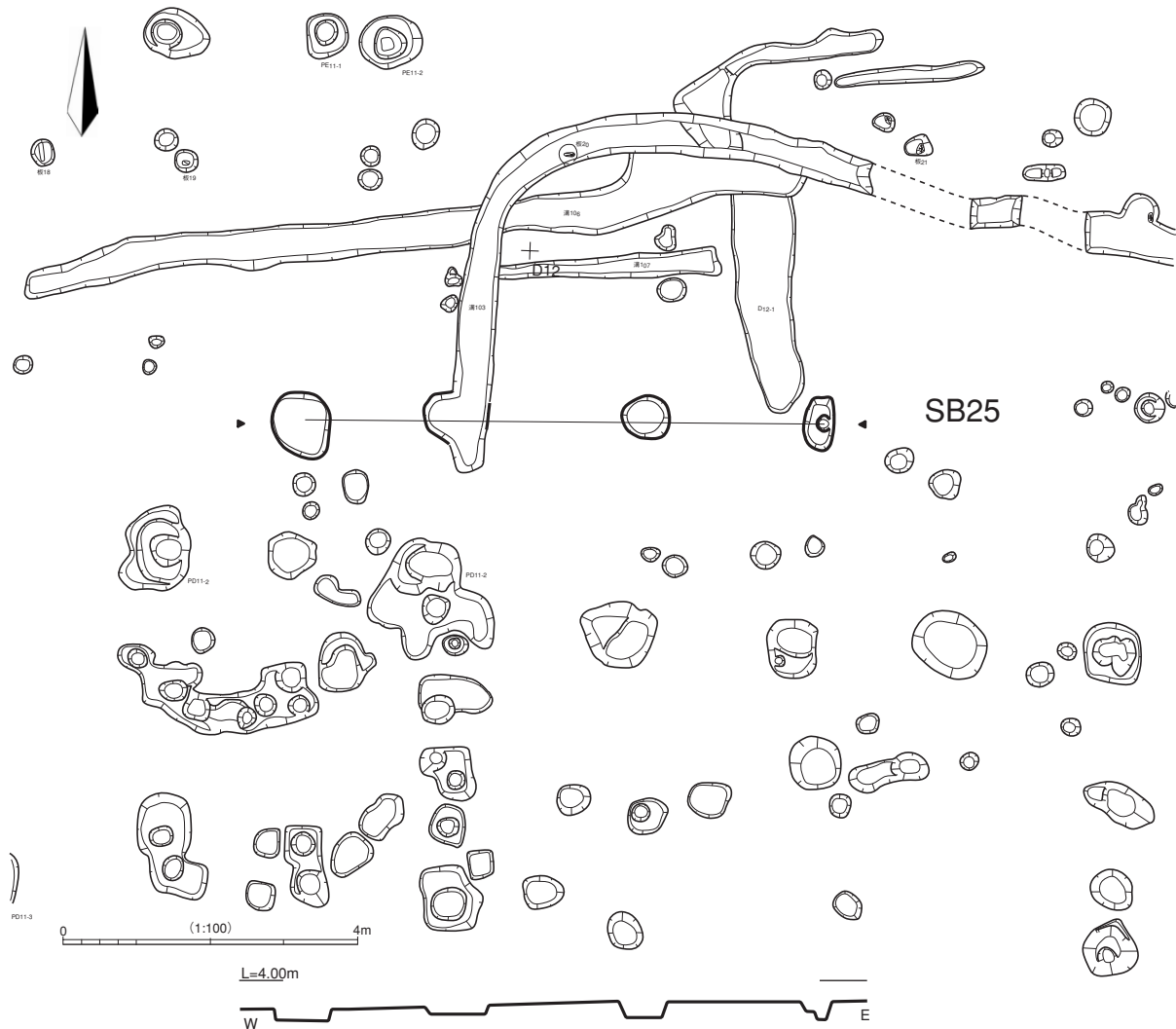

第23図 建物遺構図16

出土のW003はケヤキで半截材を整形したものであろう。

SB25

D-1112区。東西3間（7.06m）の柱穴列から想定される建物。長軸はN88°Eを指す。柱穴掘方は80cm程度、深さ25cm程度。東西方向の一侧柱穴列が検出されたにすぎないが、92年度調査担当者より、柱穴列の北側には比較的近年の攪乱範囲が（図化されていないが）かなりあった旨の言を得ているところから、建物の存在を想定したものである。

SB26

E-11区。南北2間（3.29m）×東西3間（3.05m）（以上）の総柱式建物（倉庫）。長軸はN0°を指す。柱穴掘方は80cm程度、深さ60cm程度で、沈下のため長く遺存した柱根W004～008などが7つの柱穴から発見された。なお、柱穴が確認されるべき箇所に検出されていない部分があるのは、上記（SB25）と同様の攪乱の影響である。

SB27

D-11区。南北2間（3.81m）×東西2間（3.79m）の総柱式建物（倉庫）。長軸はN0°を指す。柱穴掘方は50～90cm程度で正方形プランを指向し、深さ50cm程度。柱根が遺存していた柱穴はない。

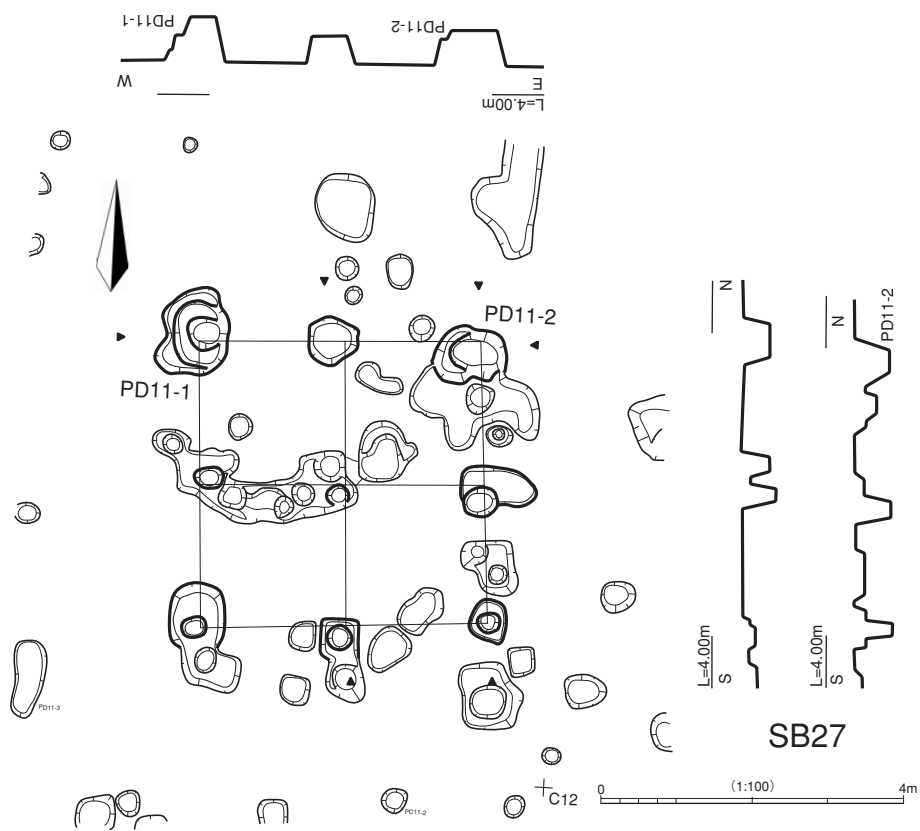
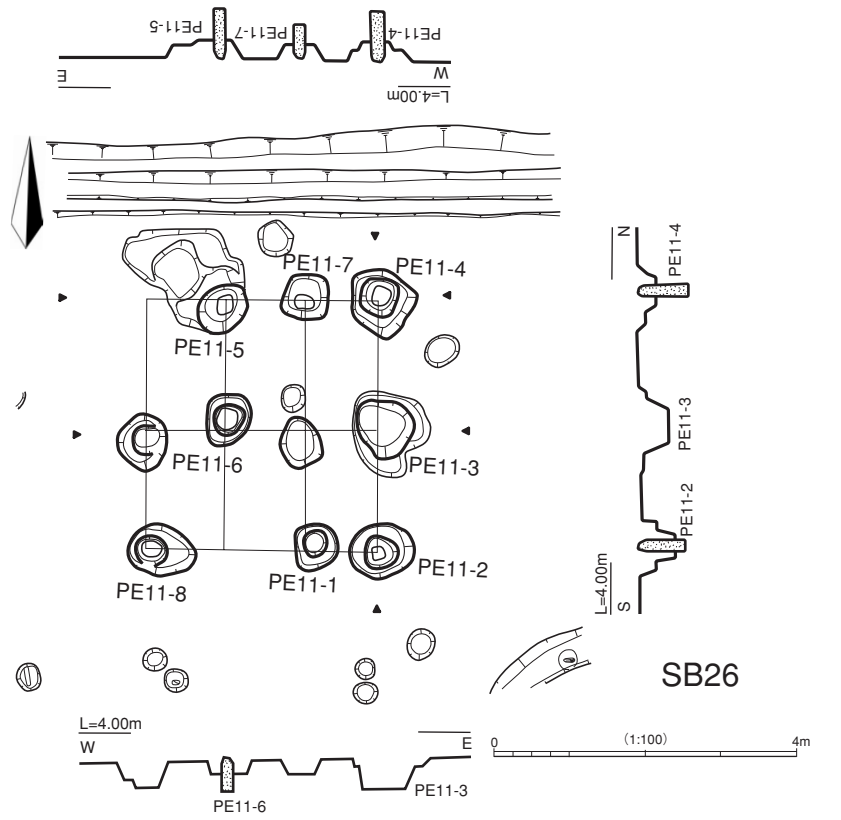

第24図 建物遺構図17

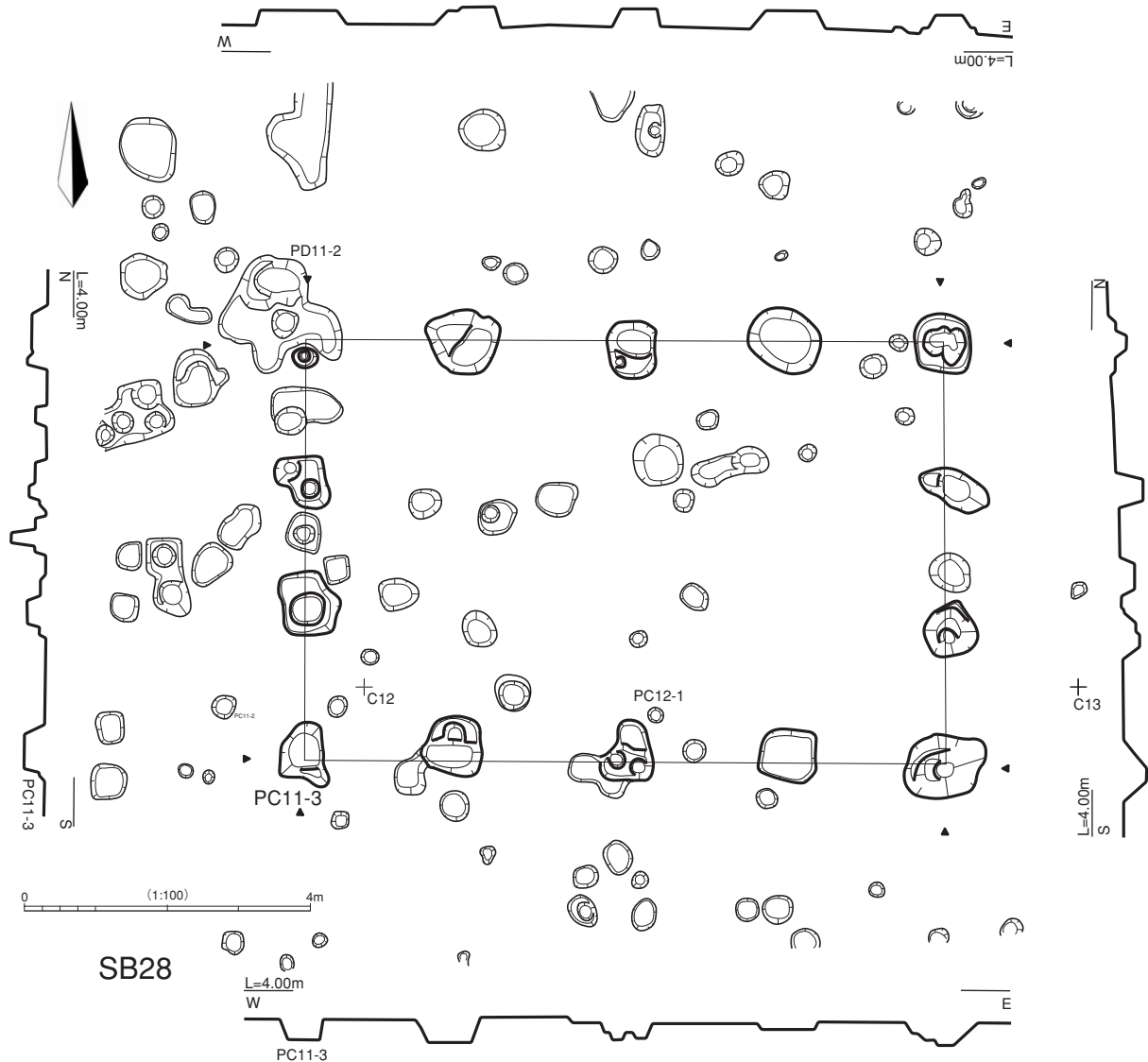

第25図 建物遺構図18

SB28

CD-1112区。南北3間(5.92m)×東西4間(8.98m)の側柱式東西棟建物。長軸はN89°Wを指す。柱穴掘方は60~80cm程度で正方形プランを指向し、深さ30~40cm程度を測る。

本報告にあたり改めて検討したところ、完数尺を用いた造営を想定しうる建物であることがわかった。復元される設計値は、1尺を約28.1cmとした場合に、短辺が21(7+7+7)尺(約5.901m)、長辺が32(8+8+8+8)尺(約8.992m)である。

SB29

B-1314区。南北2間(3.85m)×東西2間(3.68m)の側柱式建物。長軸はN1°Wを指す。柱穴掘方は30~60cm程度、深さ50cm程度。

SB30

JK-1112区。南北3間(6.64m)×東西2間(4.25m)の側柱式南北棟建物。長軸はN4°Wを指す。柱穴掘方は不揃いだが、一辺60cm程度、深さ50cm程度かと思われる。南東隅のP202から須恵器0018が出土している。建物遺構図は下面遺構図に上面の遺構を重ね合わせたものである。

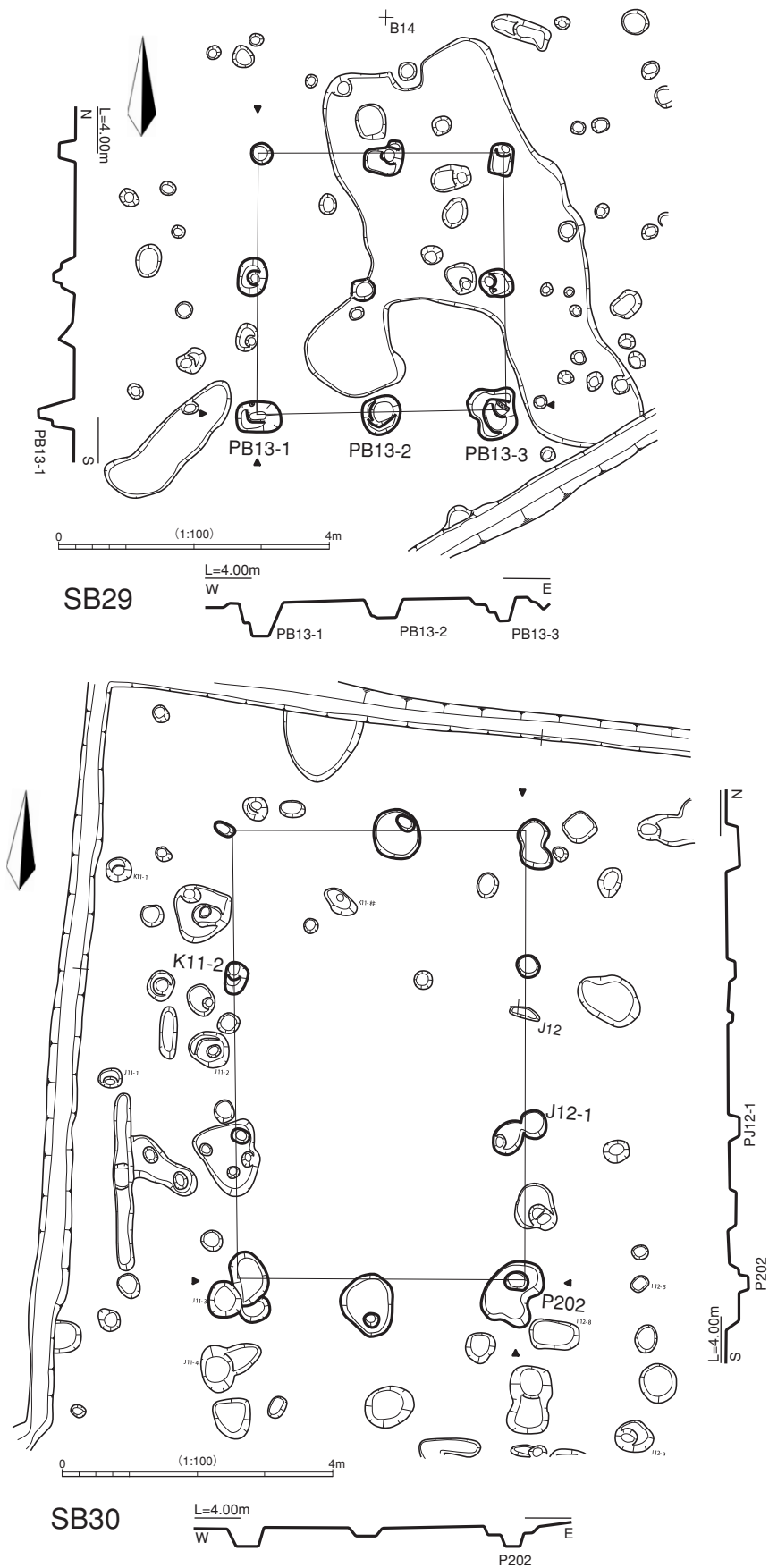

第26図 建物遺構図19



第27図 建物遺構図20

SB31

JK-1112区。南北4間(7.42m)×東西2間(4.21m)の建物。長軸は $N9^{\circ}W$ を指す。柱穴掘方は一辺ないし直径が60cm程度、深さ50cm程度。建物遺構図は上面遺構図に下面の遺構を重ね合わせたものである。

SB32

J-1112区。南北3間(5.44m)×東西2間(4.83m)の側柱式南北棟建物。長軸は $N8^{\circ}W$ を指す。柱穴掘方は30~60cm程度、深さ50cm程度。建物遺構図は下面遺構図に上面の遺構を重ね合わせたものである。

SB33

J-1112。南北3間(6.22m)×東西2間(4.83m)の側柱式南北棟建物。長軸は $N14^{\circ}W$ を指す。柱穴掘方は50cm程度、深さ50cm程度。柱穴から須恵器0019~22が出土している。建物遺構図は上面遺構図に下面の遺構を重ね合わせたものである。

SB34

JK-1213区。南北2間(4.47m)(以上)×東西1間(5.41m)の側柱式南北棟建物。長軸は $N7^{\circ}W$ を

第2節 検出された遺構と遺物

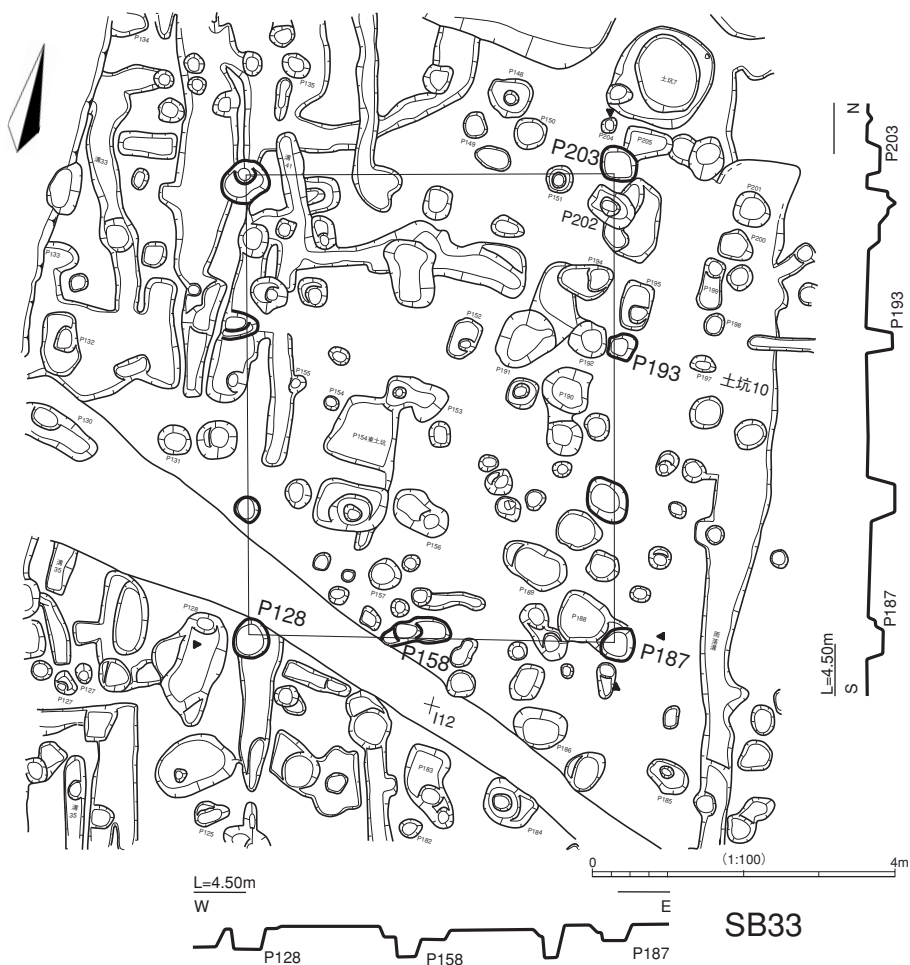
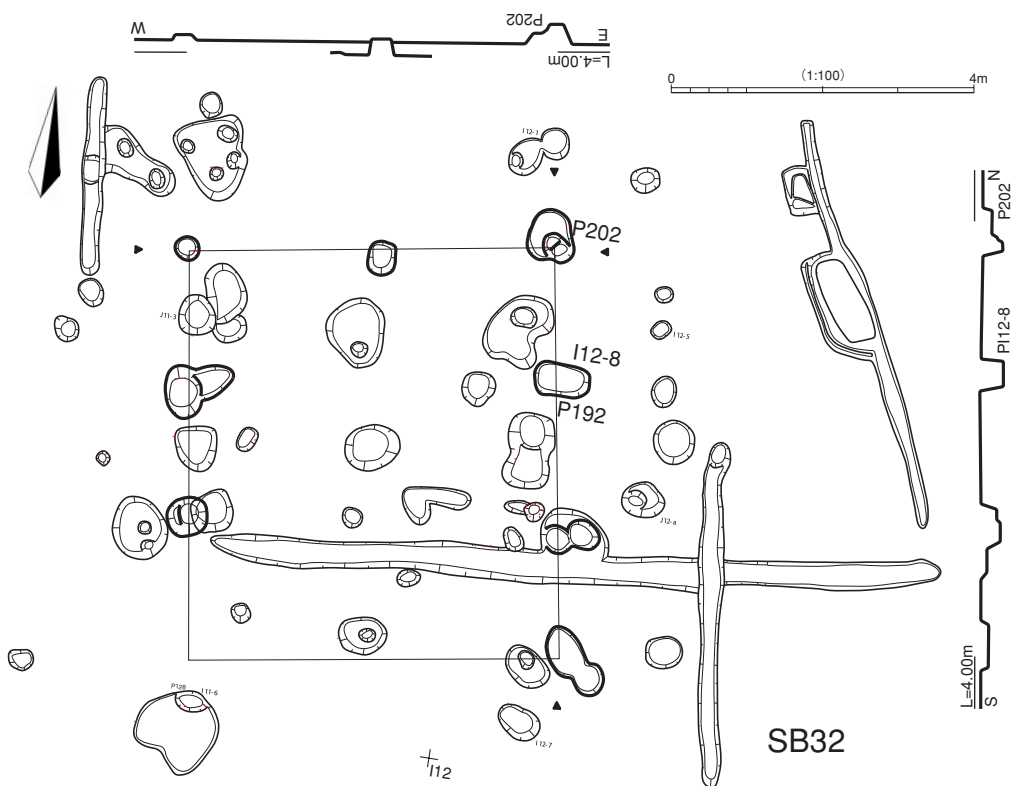

第28図 建物遺構図21

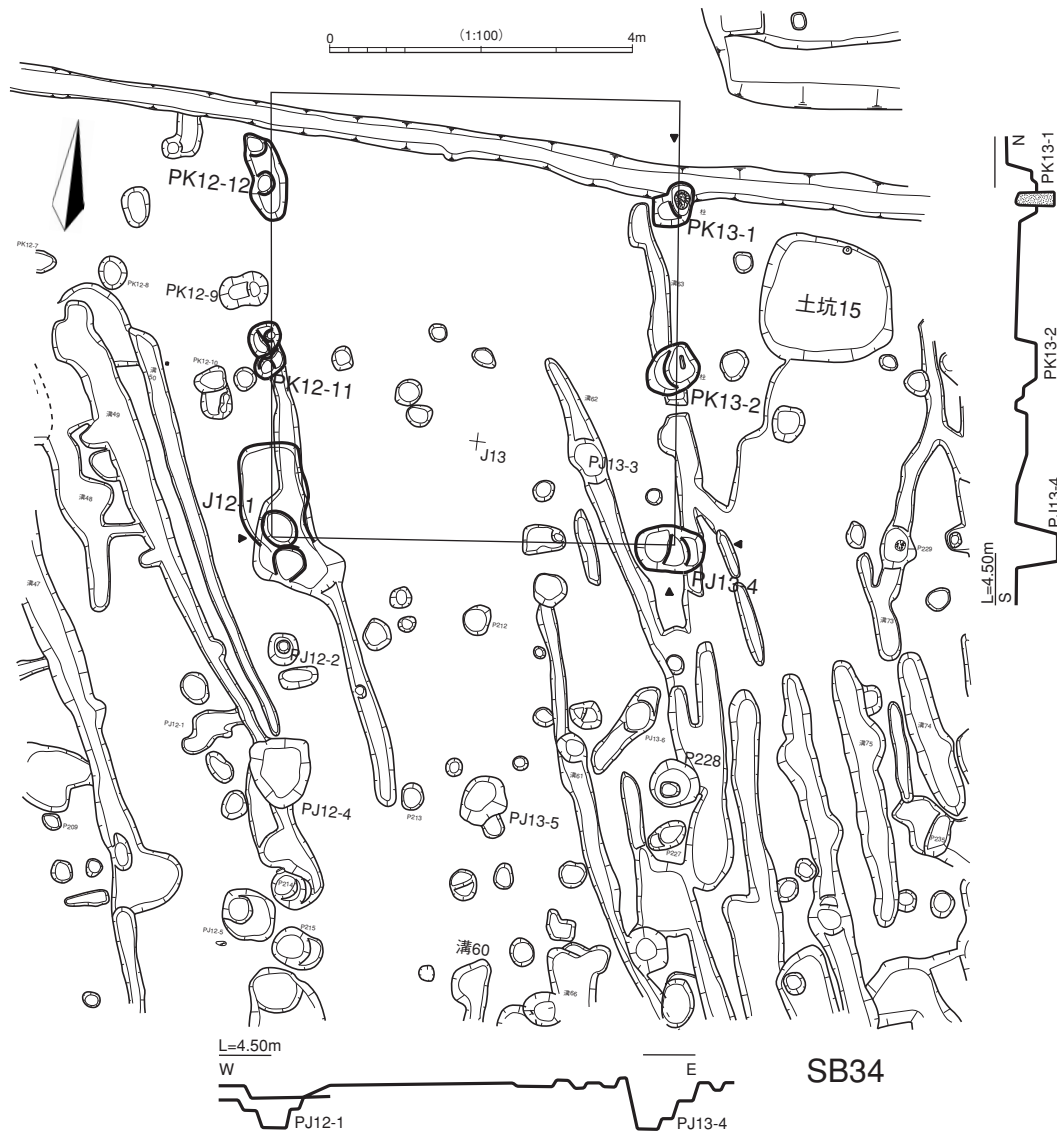

第29図 建物遺構図22

指す。柱穴掘方は60cm程度、深さ70cm程度。2つの柱穴に断面長方形のスギの柱根W009・010が遺存していた。須恵器稜椀0024が建物南西隅と考えたPJ13-4から出土している。建物遺構図は上面遺構図に下面の遺構を重ね合わせたものである。SB34と南に位置するSB10とは非常に柱通りが良く、一体の建物とする判断もあり得よう。ここで2棟に分離したのはSB34南辺-SB10北辺の間隔が3mを超えるためである。

SB35～38建物群

FGH-1213区に展開する大型の柱穴群については、1992年度の発掘調査当時から当遺跡有数の大規模な建物跡が想定されてきたところであるが、建物の棟数や建物を構成する柱穴の組合せの抽出などについては、長時間に及ぶ検討を加えたにもかかわらず、確定するに至らなかったところから、次善策として一項を設けるものとした。柱穴からは0025～0033が出土し、およそ古代土器Ⅲ～Ⅳ期頃に展開した建物群であることが知られる。なお、西側柱列ラインの西方約3m前後に数基のピットがあるなど建物に直接付帯する施設の存在も想定しうるが、十分に検討できていない。ここでは上面・下面

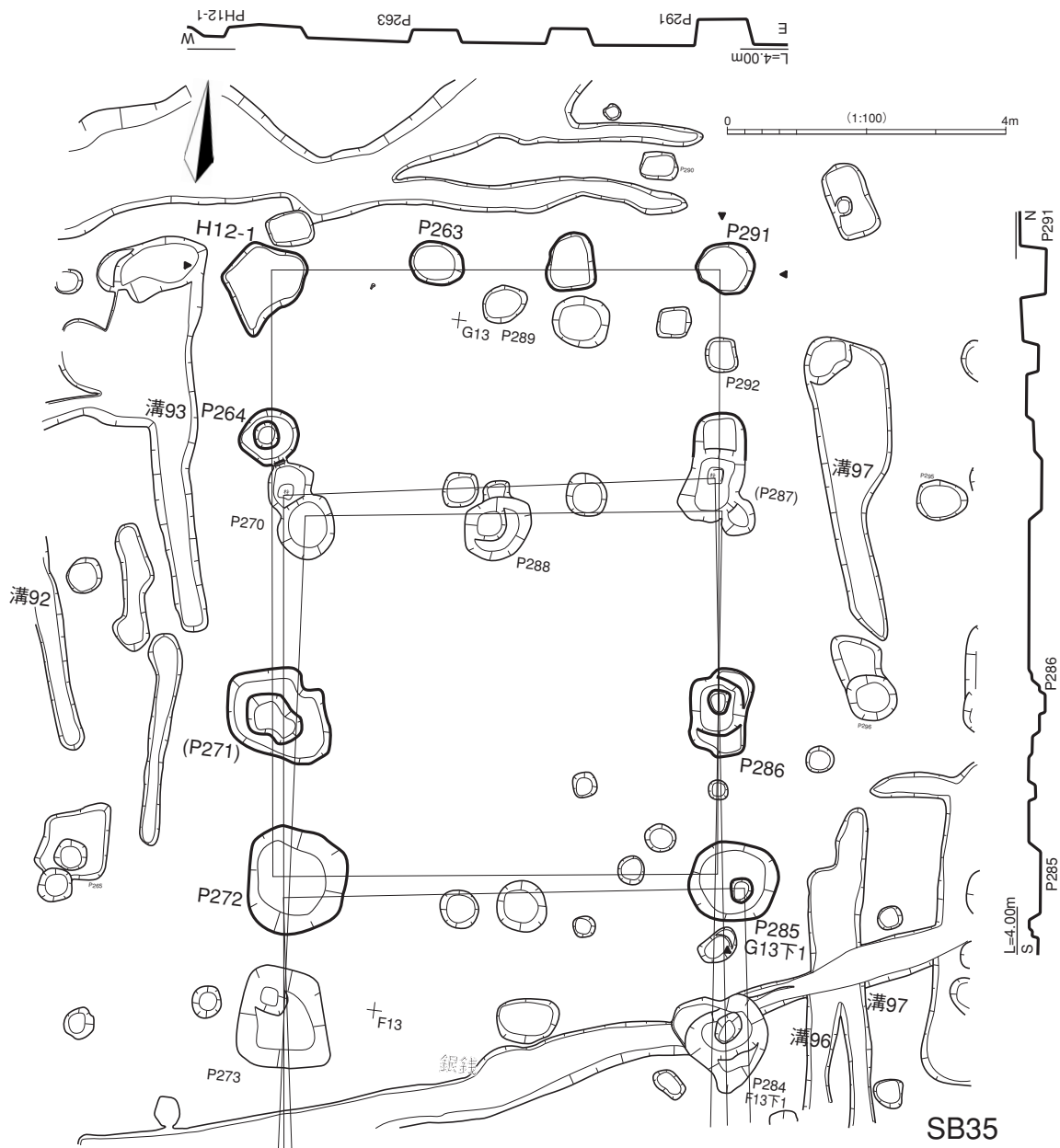

第30図 建物遺構図23

の垂直写真並びに重ね合わせ図面を再度点検し、余り無理を生じないような組み合わせの抽出を第一に心掛けつつ検討した結果、以下の4棟の建物跡として報告する。4棟はいずれも側柱式の南北棟建物で、短辺の長さが6mを超える。数学的には無数に近い可能な柱穴の組合せ群の中のほんの1組の提示に過ぎないかもしれないが、具体案の当否に関わらず、柱穴群の中央付近の検出面から出土した和同開珎銀銭M01がこの建物群中のあるものと何らかの形で結びついていた可能性は高い。

SB35

GH-1213区。南北3間(8.72m)×東西3間(6.39m)の側柱式南北棟建物。長軸はN7°Wを指す。他建物での抽出がない柱穴であるP263・264・291などでみれば、掘方は70cm程度、深さ40cm程度。西側柱穴列の西方1m程度に位置する細い溝93が比較的よく平行しているようにみえる。

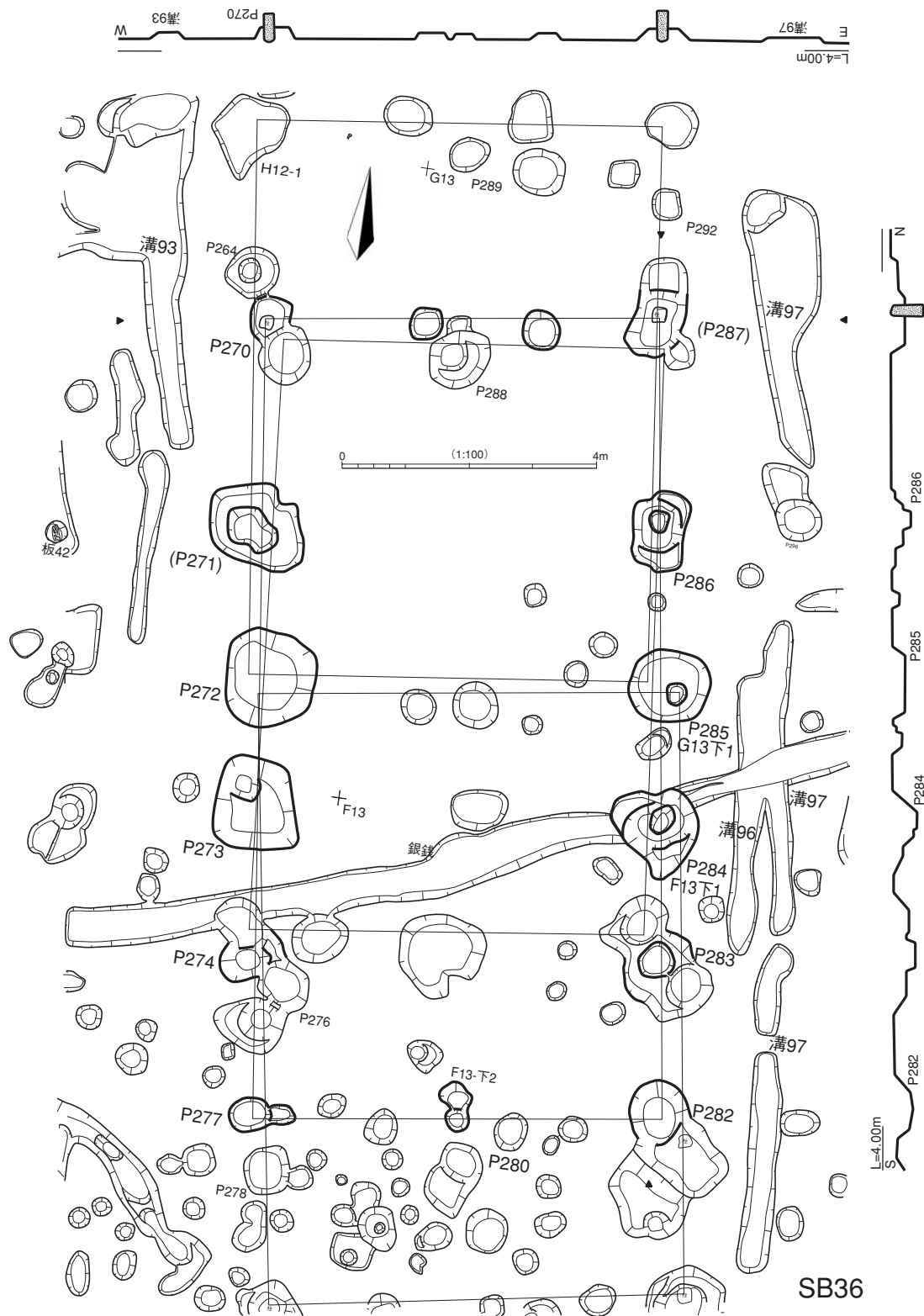

第31図 建物遺構図24

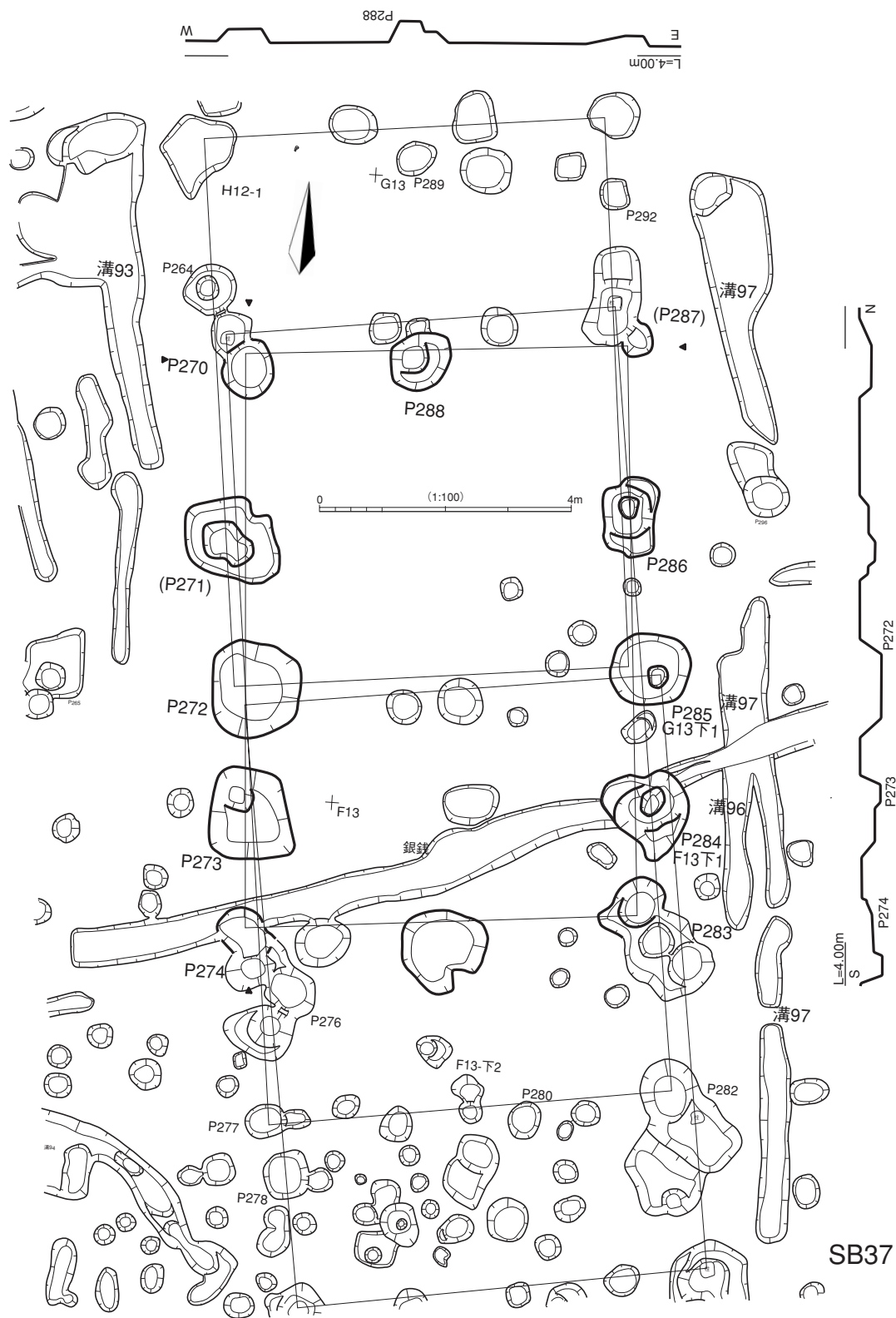

第32図 建物遺構図25

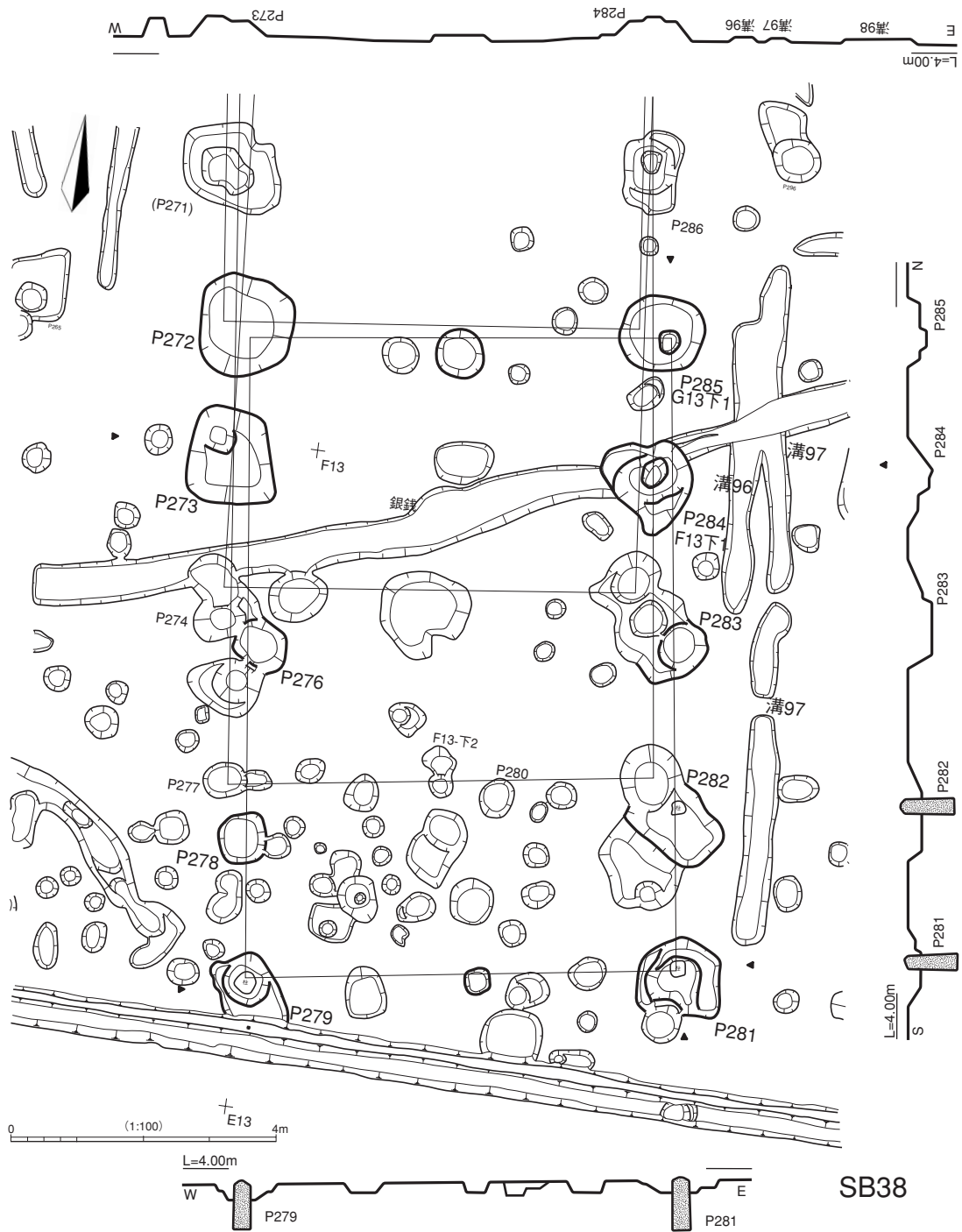

第33図 建物遺構図26

SB36

FG-1213区。南北5間（12.58m）×東西3間（6.20m）の側柱式南北棟建物。長軸はN7° Wを指す。柱穴掘方は一辺60～90cm程度、深さ60cm程度。北西隅と北東隅の柱穴から発見された柱根W011・012はともに断面正方形に近い。

SB37

FG-1213区。南北4間（9.13m）×東西2間（6.07m）の側柱式南北棟建物。長軸はN4° Wを指す。

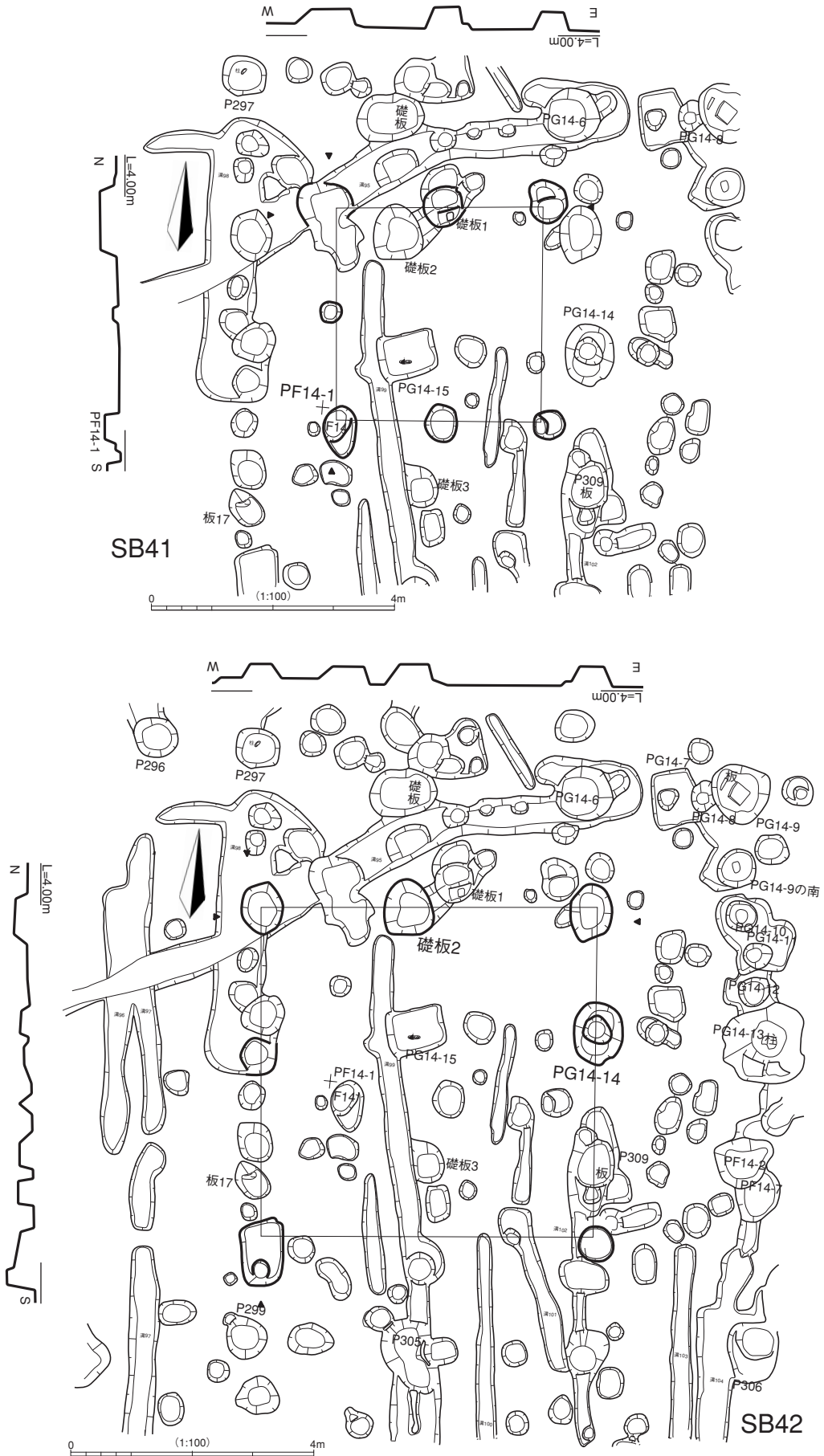

第35図 建物遺構図28

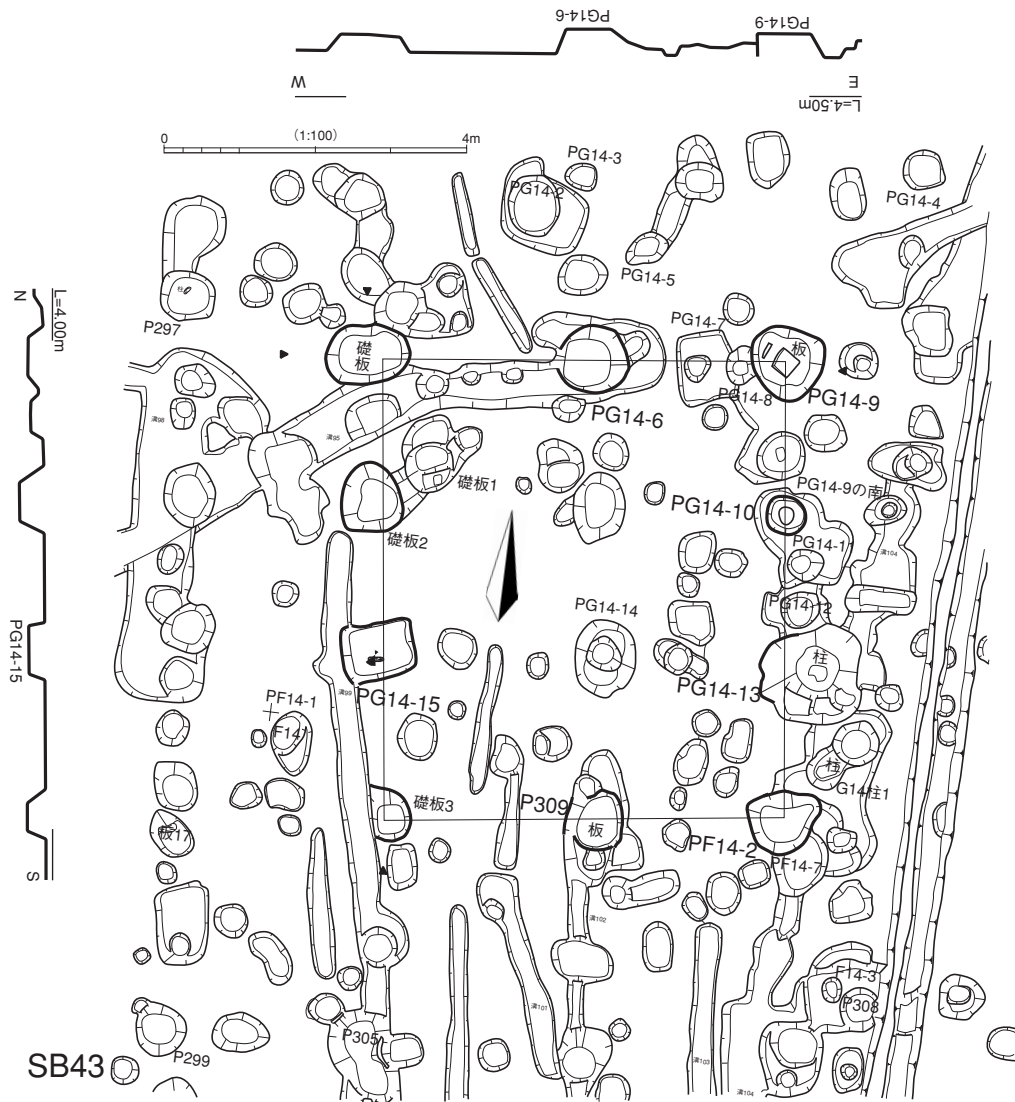

第36図 建物遺構図29

柱穴掘方は80cm程度、深さ50cm程度。

SB38

FG-1213区。南北4間(9.67m)×東西3間(6.50m)の側柱式南北棟建物。長軸はN8°Wを指す。柱穴掘方は70cm以上、深さ50cm程度と記録されているものが多いが、建物南寄りの3基の柱穴に遺存していた柱根W013~015の長さは67~75cmに達する。

SB39

IJ-11区。南北4間(5.43m)×東西2間(4.38m)の側柱式南北棟建物。長軸はN25°Wを指す。柱穴掘方は60cm程度、深さ60cm程度。建物遺構図は上面遺構図に下面の遺構を部分的に重ね合わせたものである。

SB40

GH-1314区。南北2間(4.05m)×東西3間(4.41m)の総柱式建物(倉庫)。長軸はN80°Eを指す。柱穴掘方は80cm程度、深さ50cm程度。建物遺構図は上面遺構図に下面の遺構を部分的に重ね合わせたものである。

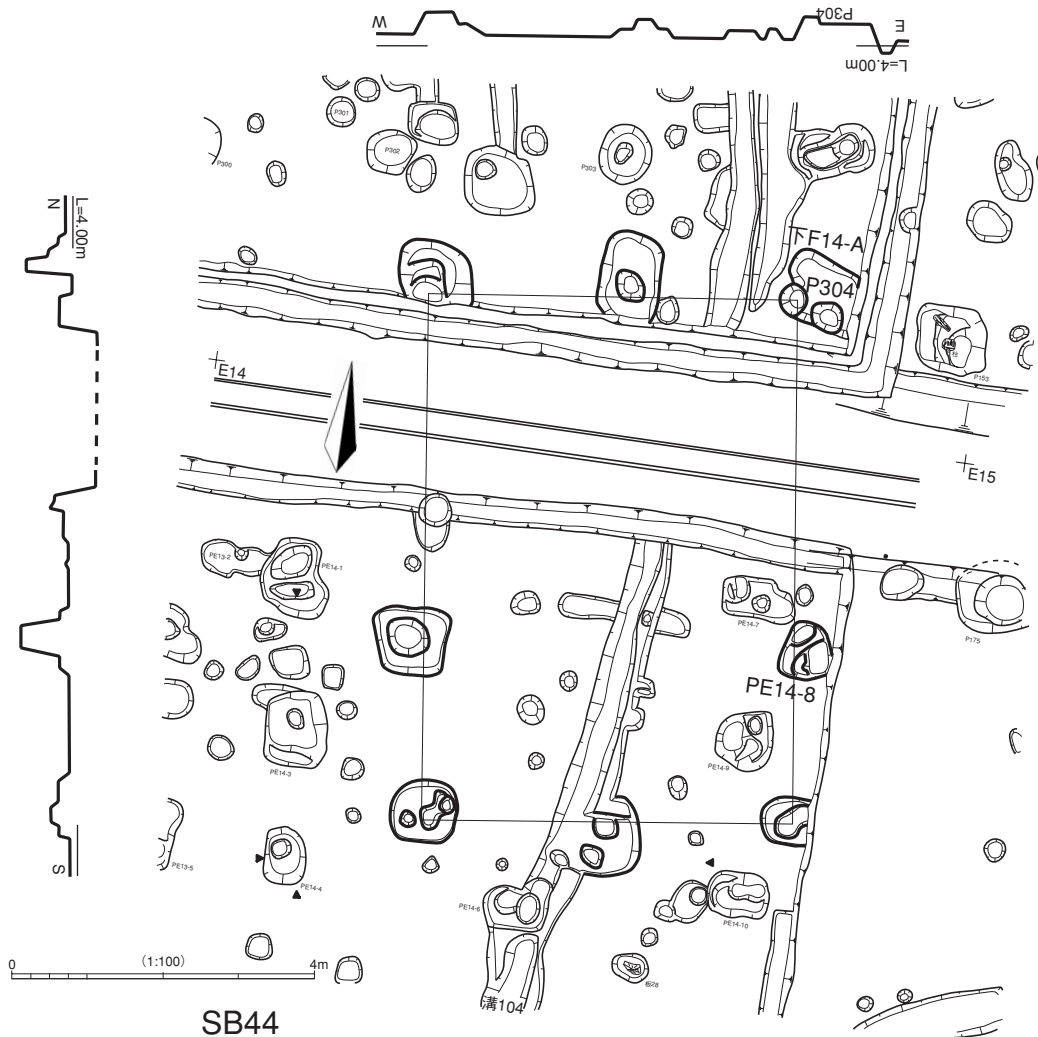

第37図 建物遺構図30

SB41

FG-14区。南北2間(3.64m)×東西2間(3.32m)の建物。長軸はN5°Wを指す。柱穴掘方は40～60cm程度、深さ35cm程度。建物遺構図は上面遺構図に下面の遺構を部分的に重ね合わせたものである。

SB42

FG-1314区。南北2間(5.50m)×東西2間(5.50m)の建物。長軸はN6°Wを指す。柱穴掘方は50～80cm程度、深さ50cm程度。建物遺構図は上面遺構図に下面の遺構を部分的に重ね合わせたものである。

SB43

FG-14区。南北3間(6.23m)×東西2間(5.36m)の南北棟建物。長軸はN7°Wを指す。柱穴掘方は60～100cm程度、深さ50cm程度の比較的大型のものが多い。また、礎板が半数の柱穴に遺存していた。

SB44

EF-14区。南北3間(6.97m)(推定)×東西2間(4.82m)の側柱式南北棟建物。長軸はN8°Wを指

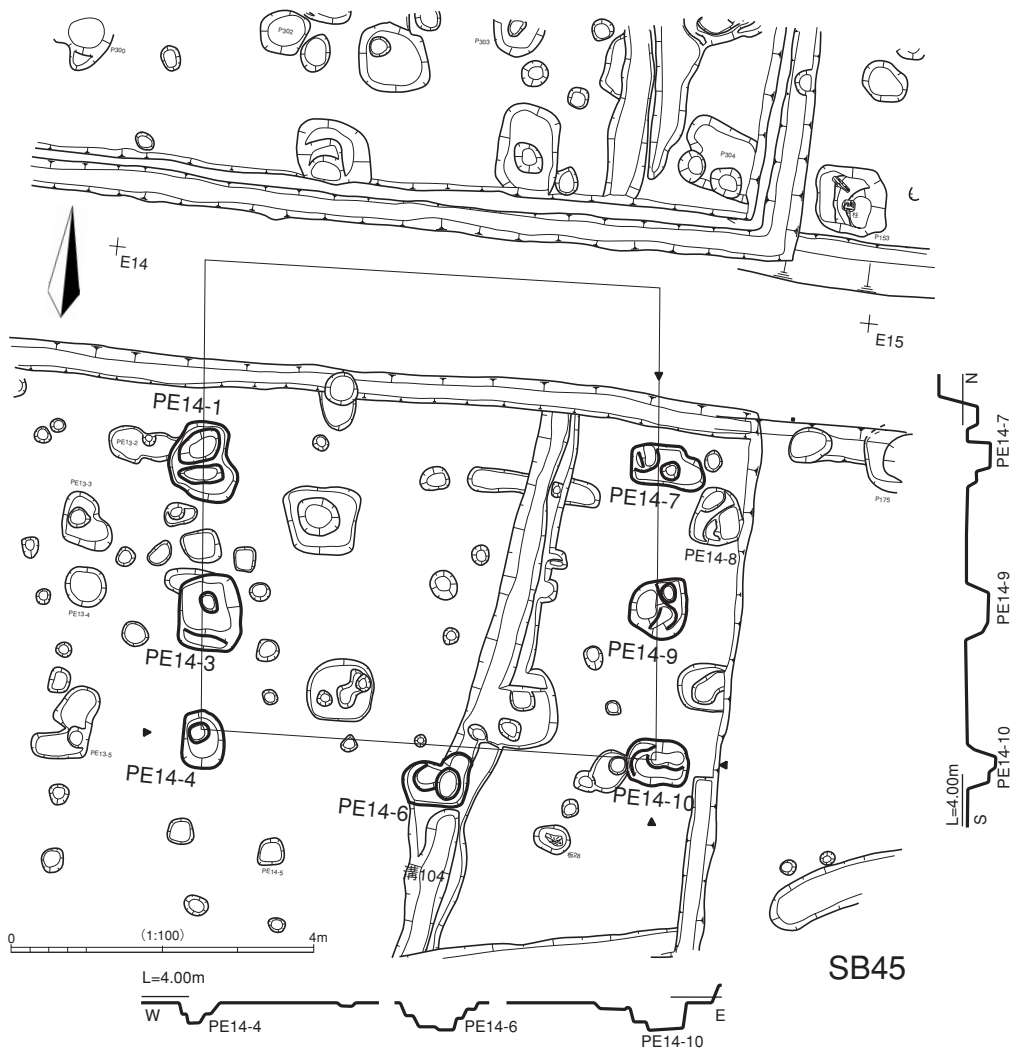

第38図 建物遺構図31

す。柱穴掘方は一辺70~90cm程度、深さ60cm程度。

SB45

E-14区。南北2間(3.87m)(以上)×東西2間(6.00m)の側柱式建物。未調査範囲との位置関係を勘案すれば、南北3間(5.8m程度)であろう。長軸はN6°Wを指す。柱穴掘方は一辺60~80cm程度、深さ55cm程度。南辺中柱穴PE14-6は復元ラインのやや外方に位置する。

SB46~49建物群

EFG-1415区。1992年度調査区と1993年度調査区とに跨って分布する、N15°W前後を指す柱穴列群から復元される建物群である。柱穴は一辺100cmを超える大型のものを含む。古代V期に年代の中心を置く土器0037~0060が出土している。以下に示す短辺5m前後の南北棟建物4棟に復元した。

SB46

FG-1415区。南北4間(8.82m)×東西3間(4.96m)の側柱式南北棟建物。長軸はN14°Wを指す。重複が少ない柱穴でみると、掘方は一辺60cm程度、深さ50cm程度。南東隅柱穴P14から鞆羽口E129が出土している。



第39図 建物遺構図32

SB47

FG-1415区。南北5間（10.71m）×東西3間（5.15m）の側柱式南北棟建物。長軸はN15° Wを指す。柱穴掘方は60～80cm程度、深さ60cm程度。遺存長55cmのスギ角柱W062もこの建物に属する。東側柱穴列北2穴のP22はSB48の北東隅柱穴P23に切込まれるが、この穴からは多量の炭化物に混じって椀形鉄滓が数点検出されている。

SB48

FG-1415区。南北3間（6.74m）×東西2間（5.04m）の側柱式南北棟建物。長軸はN16° Wを指す。柱穴掘方は90～130cm程度、深さ50cm程度。P10・P42・PG14-13に柱根W023～025が遺存していた。

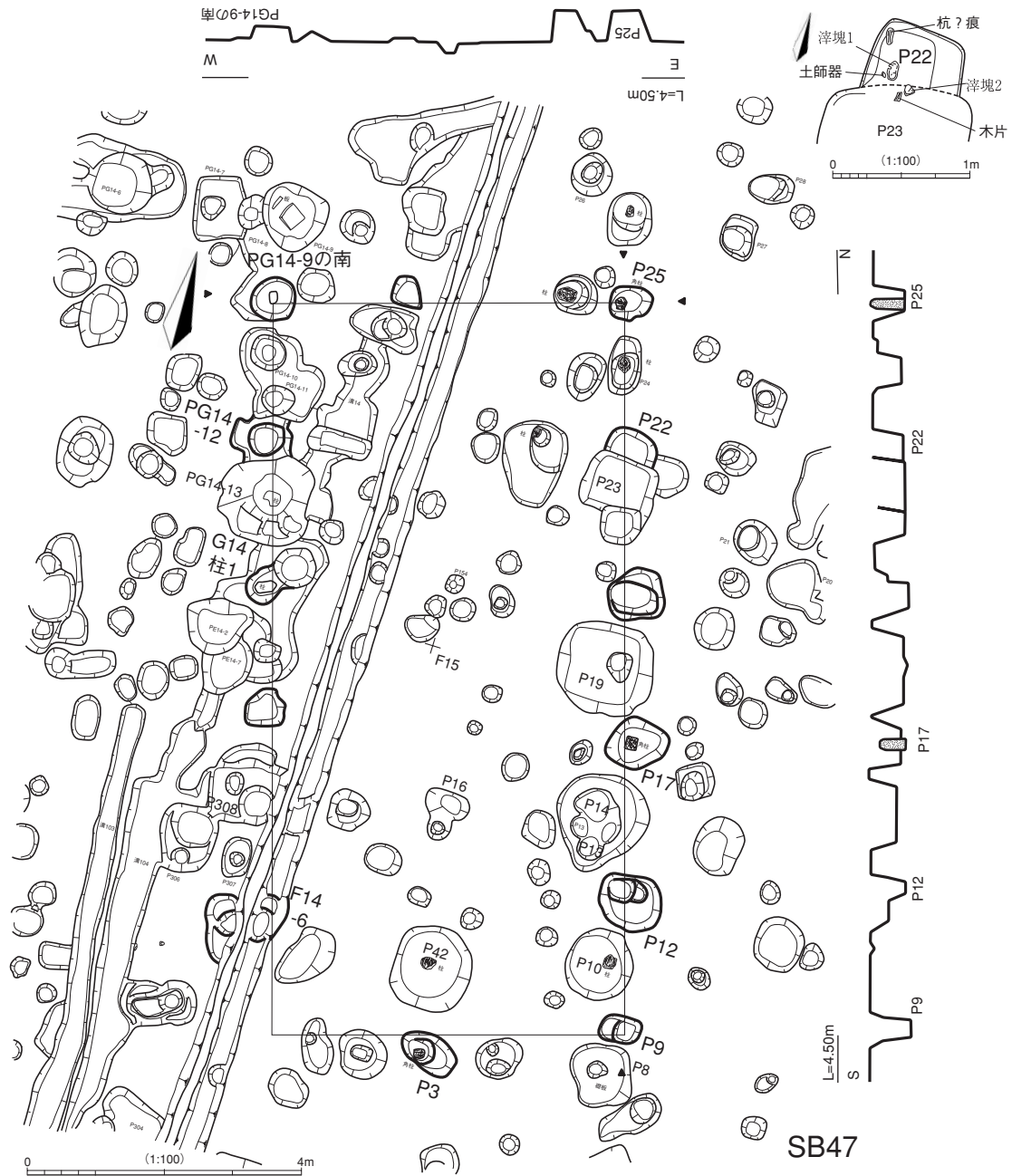

第40図 建物遺構図33

SB49

EF-1415区。南北3間(5.34m)×東西3間(5.21m)の側柱式建物。長軸はN17°Wを指す。柱穴掘方は80~100cm程度、深さ55cm程度。

SB50

H-15区。南北3間(5.94m)×東西1間(4.13m)の側柱式南北棟建物。長軸はN11°Wを指す。柱穴掘方は35~55cm程度、深さ40cm程度。

SB51

GH-1415区。南北3間(5.67m)×東西2間(4.42m)の側柱式南北棟建物。長軸はN11°Wを指す。柱穴掘方は45~60cm程度、深さ50cm程度。

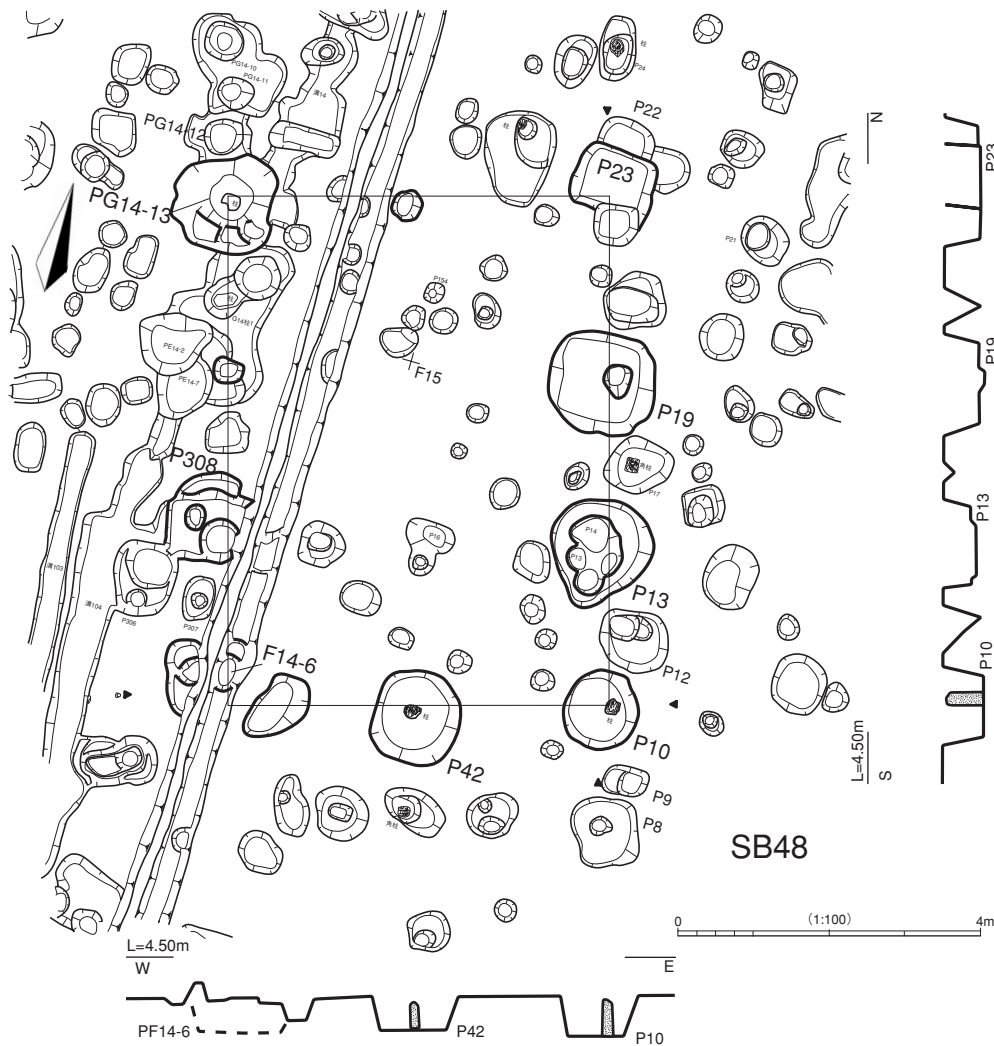

第41図 建物遺構図34

SB52

G-15区。南北3間(5.96m)×東西2間(4.53m)の側柱式南北棟建物。長軸はN5°Wを指す。柱穴掘方は60~80cm程度、深さ50cm程度。建物を構成する内の約半数の柱穴に柱根が遺存していた。遺物はP26・29・149から須恵器0061~63が出土している。

SB53

H-14区。南北2間(3.25m)×東西2間(3.52m)の総柱式建物(倉庫)。長軸はN74°Eを指す。柱穴掘方は45~70cm程度、深さ30cm程度。西列の中柱穴を除くすべての柱穴に柱根が遺存していた。図示した柱根W026~029は、P143N出土のW027が芯持ちのケヤキ、それ以外は芯去のクリ材で、断面が長径22~26cm程度の楕円形を呈する。

SB54

H-15区。南北2間(3.41m)×東西2間(3.82m)の総柱式建物(倉庫)。長軸はN77°Eを指す。柱穴掘方は50~90cm程度、深さ70cm程度。南東隅の柱穴が127号溝に切り込まれている。直接の関係は不明であるが、銅製帯金具M11がこの建物北西隅近くの検出面から出土している。

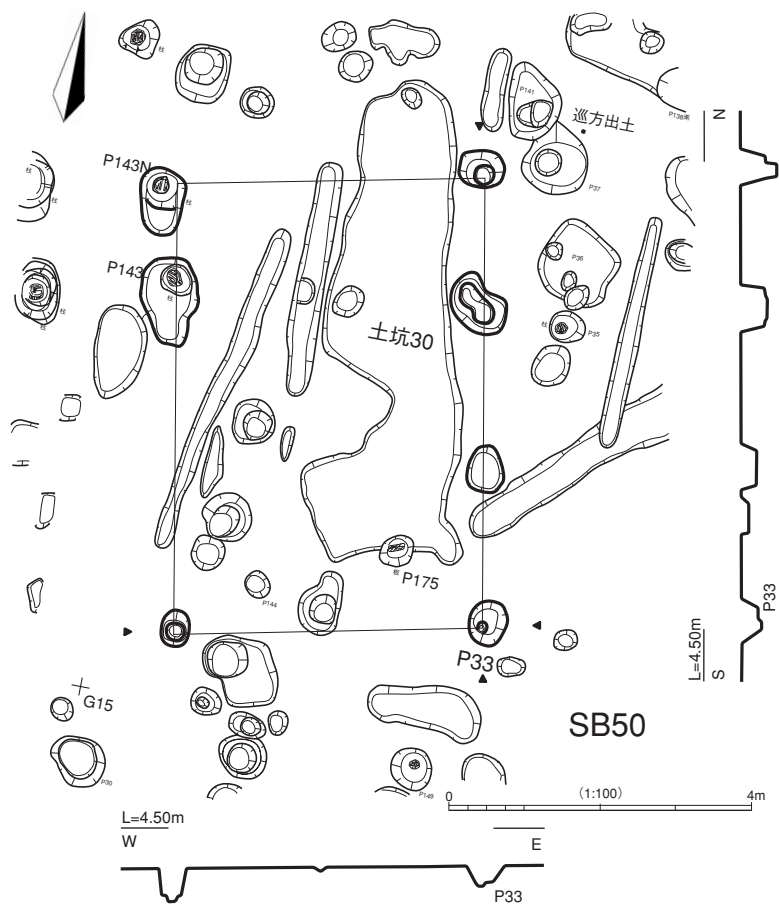
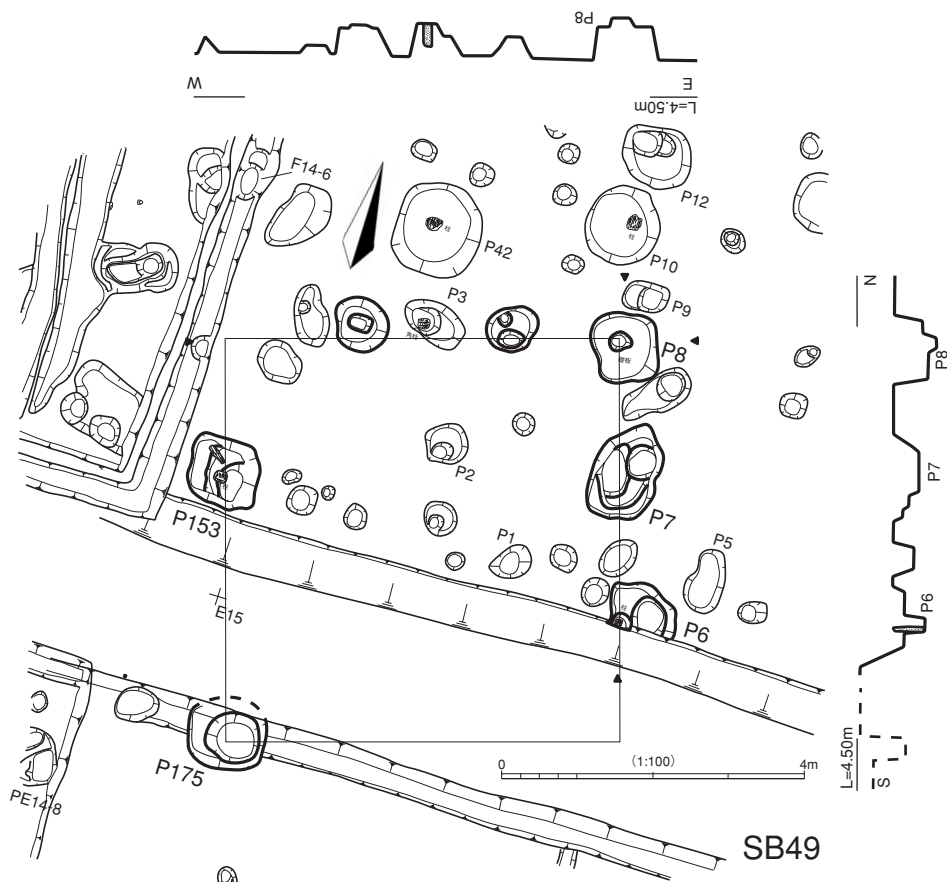

第42図 建物遺構図35

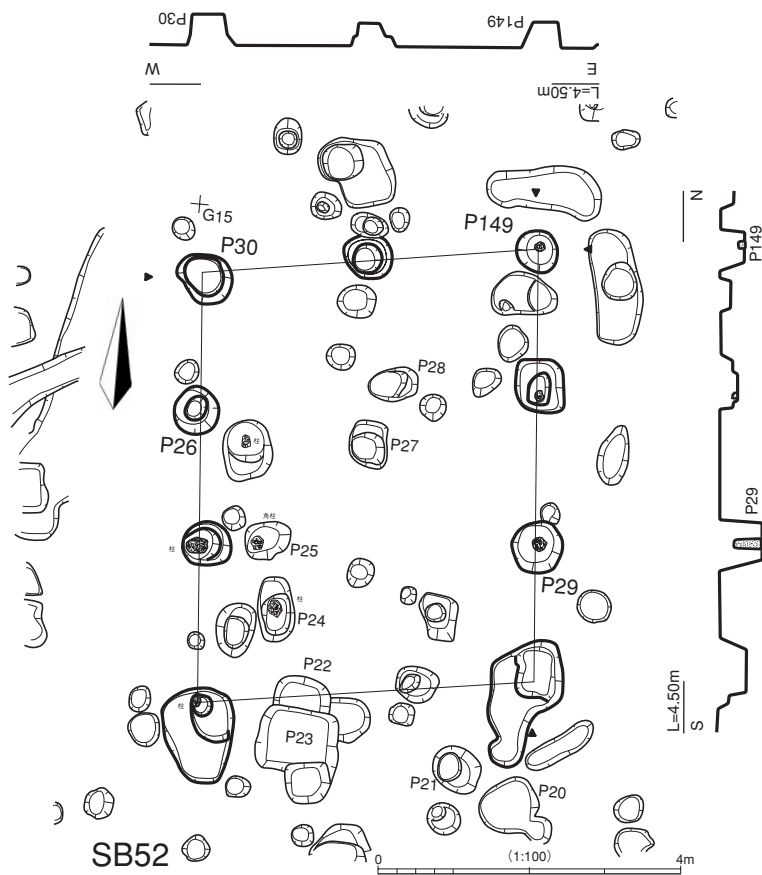
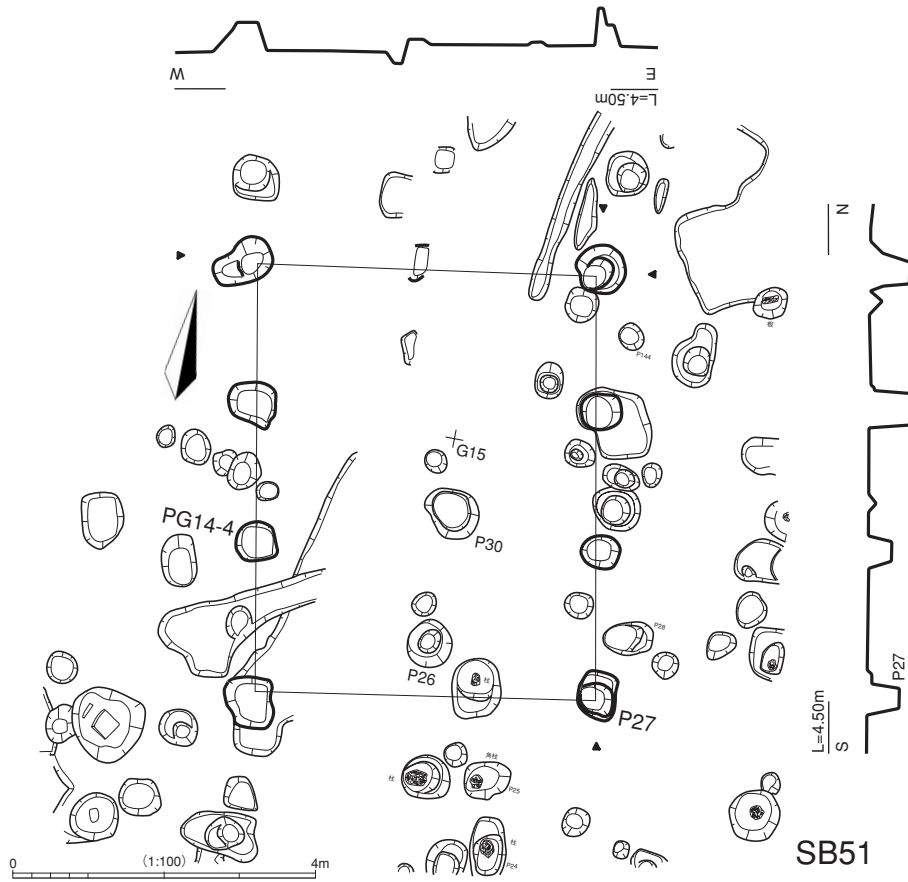

第43図 建物遺構図36

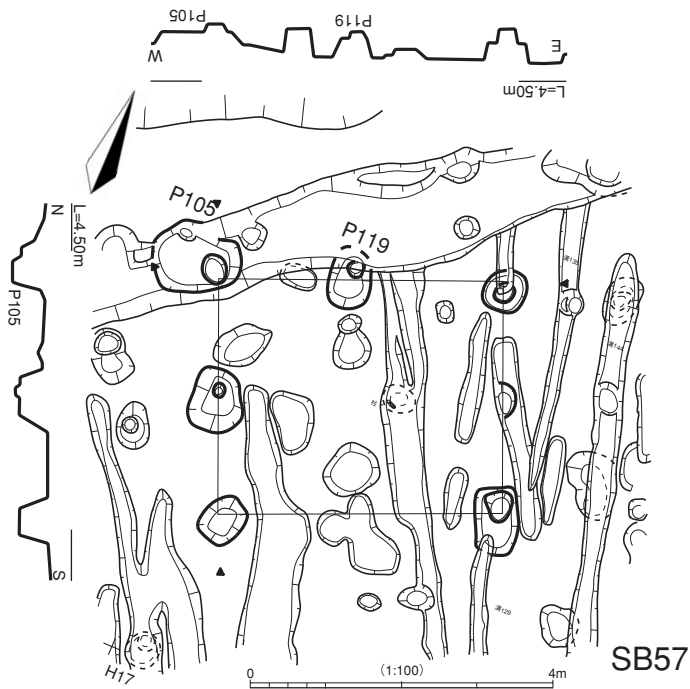
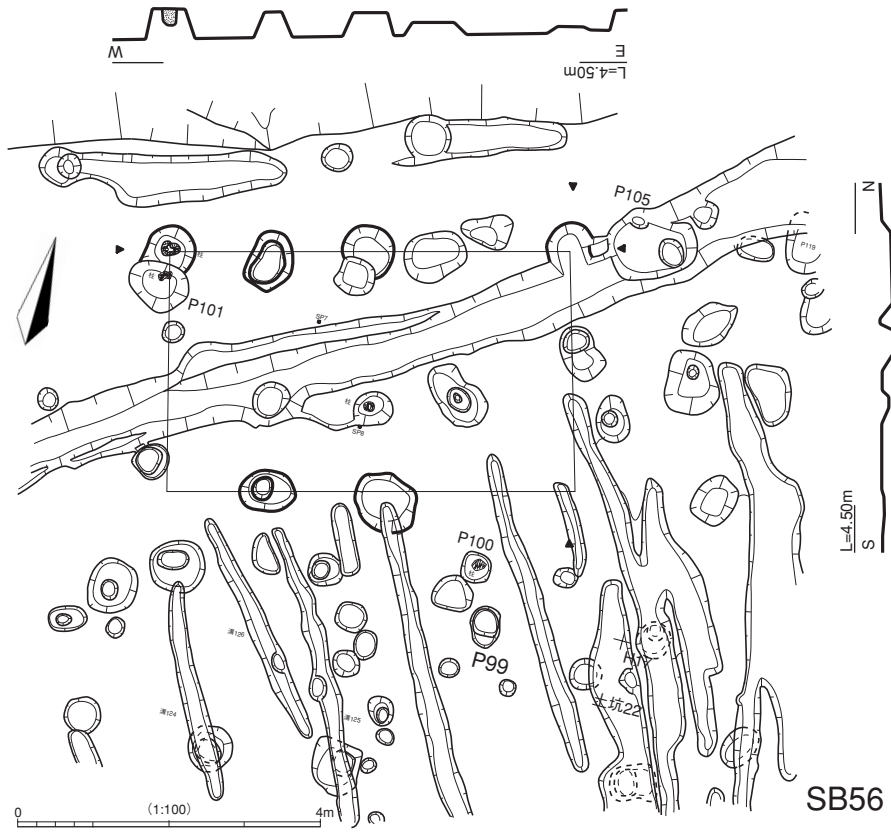

第45図 建物遺構図38

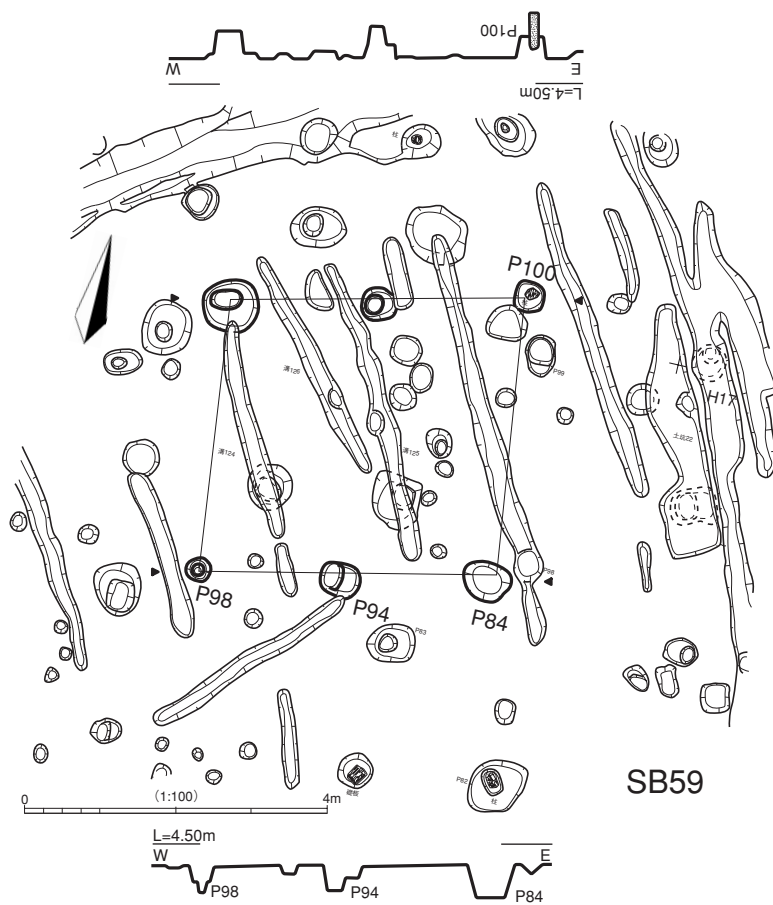
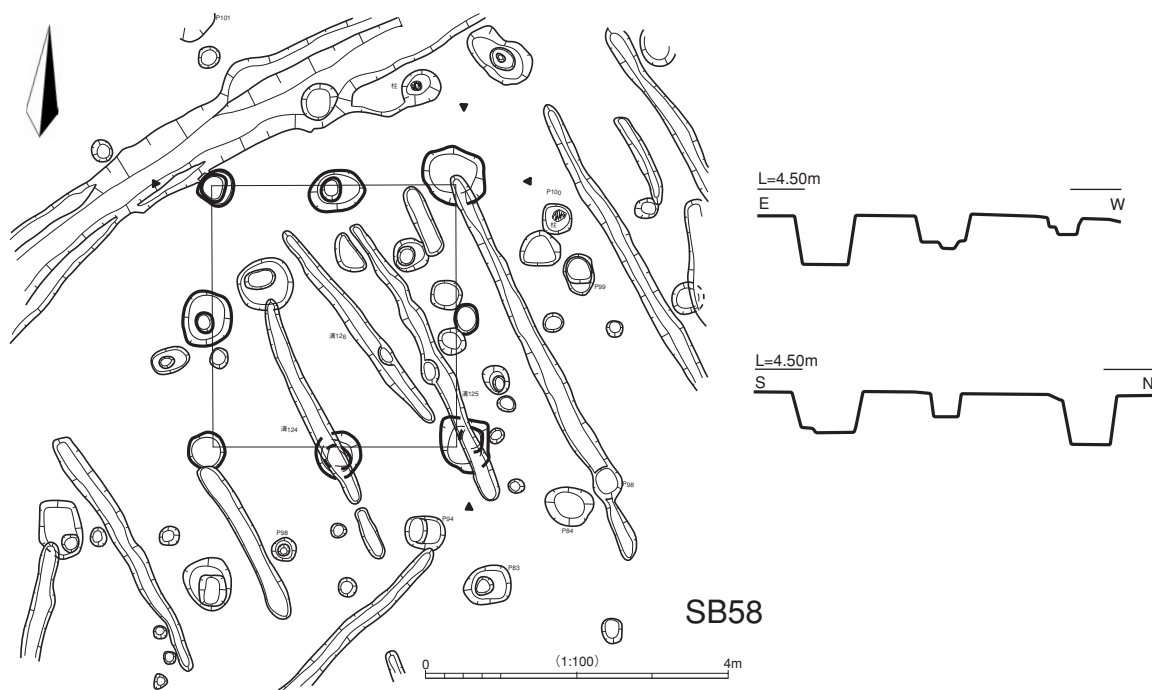

第46図 建物遺構図39

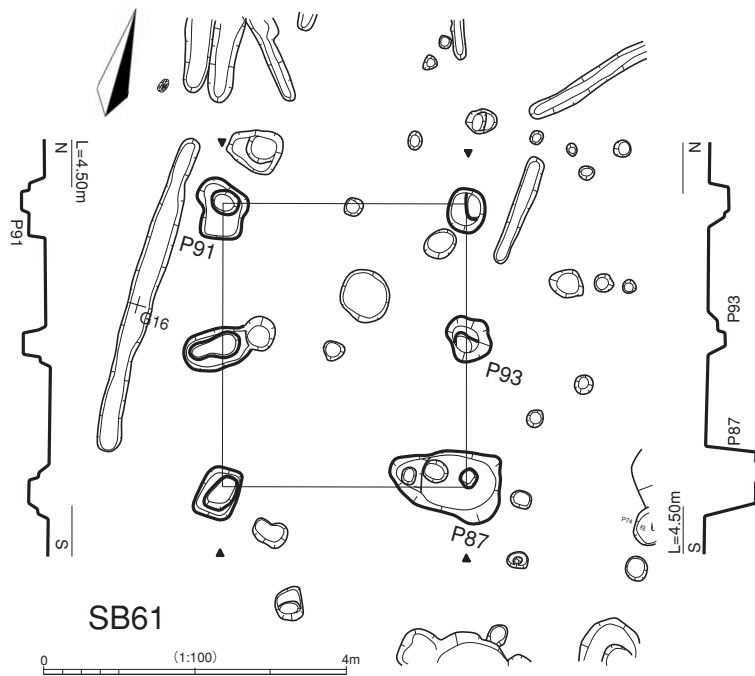
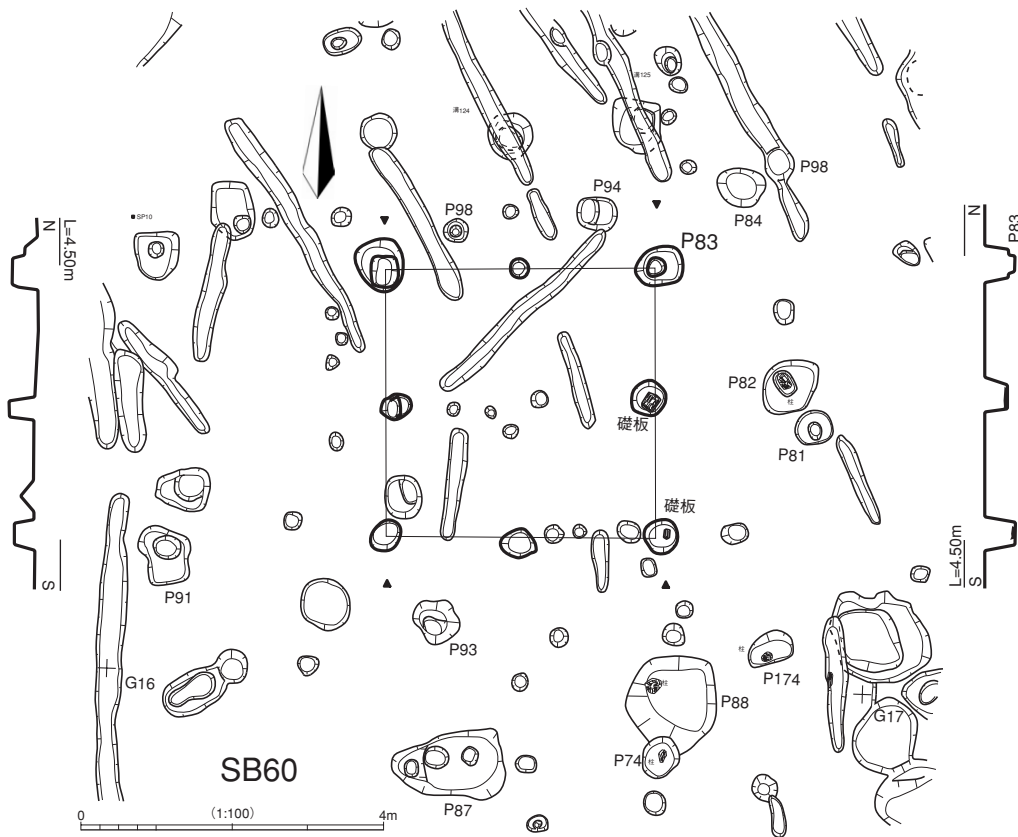

第47図 建物遺構図40

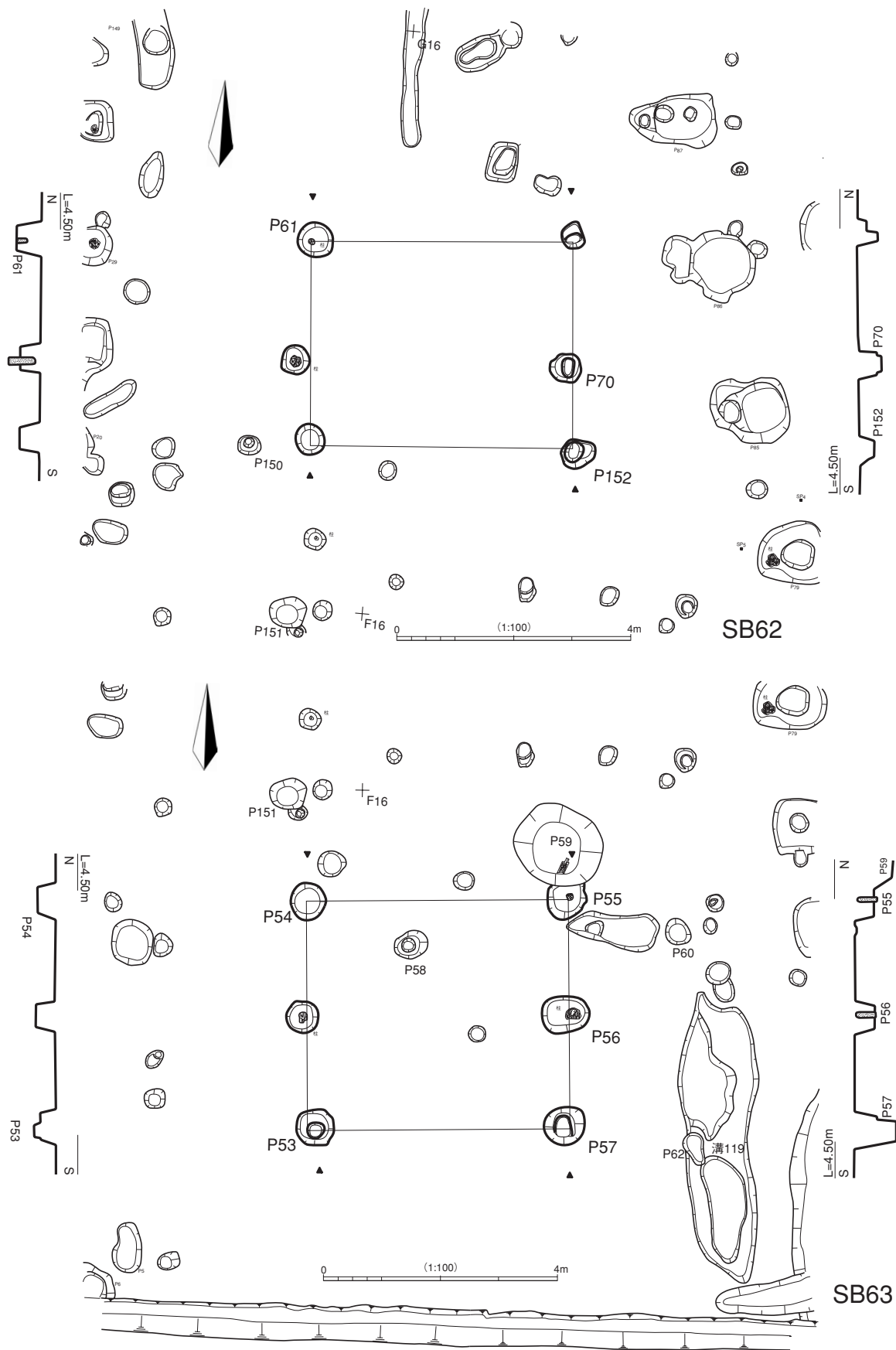

第48図 建物遺構図41

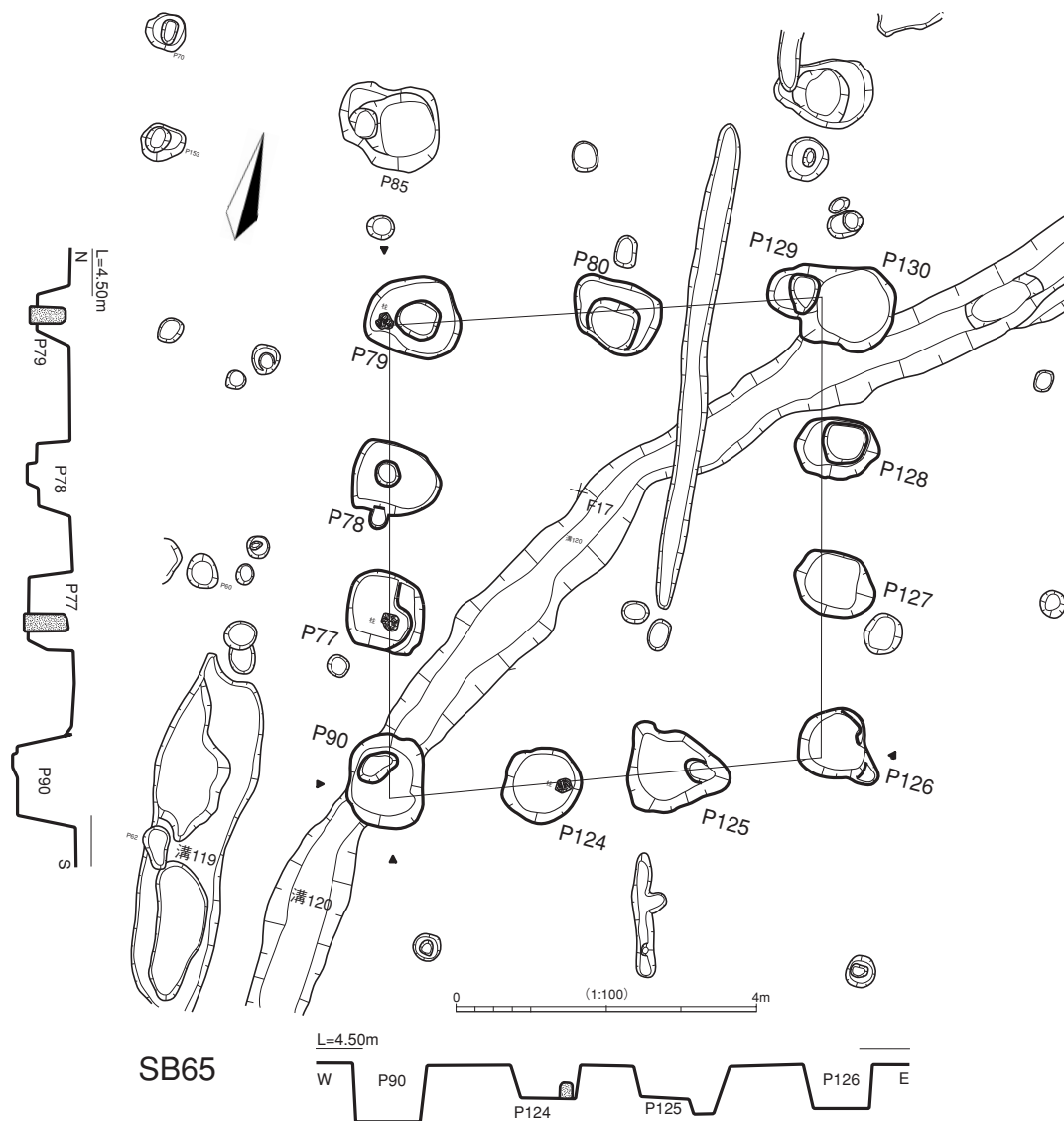

第50図 建物遺構図43

SB58

I-16区。南北2間(3.47m)×東西2間(3.43m)の側柱式建物。長軸はN4°Wを指す。柱穴掘方は50~70cm程度、深さ60cm程度。

SB59

HI-16区。南北1間(3.60m)×東西2間(3.84m)の建物。長軸はN76°Eを指すが、復元ラインは平行四辺形に歪み、短軸はN1°W程度を指す。柱穴掘方は30~60cm程度、深さ40cm程度。北東隅のP100に柱根が遺存していた。古代V期頃の須恵器・土師器0070~76が柱穴から出土している。

SB60

H-16区。南北2間(3.43m)×東西2間(3.55m)の建物。長軸はN88°Eを指す。柱穴掘方は30~60cm程度、深さ50cm程度。礎板が遺存していた柱穴がある。

SB61

GH-16区。南北2間(3.71m)×東西1間(3.21m)の建物。長軸はN16°Wを指す。柱穴掘方は50~

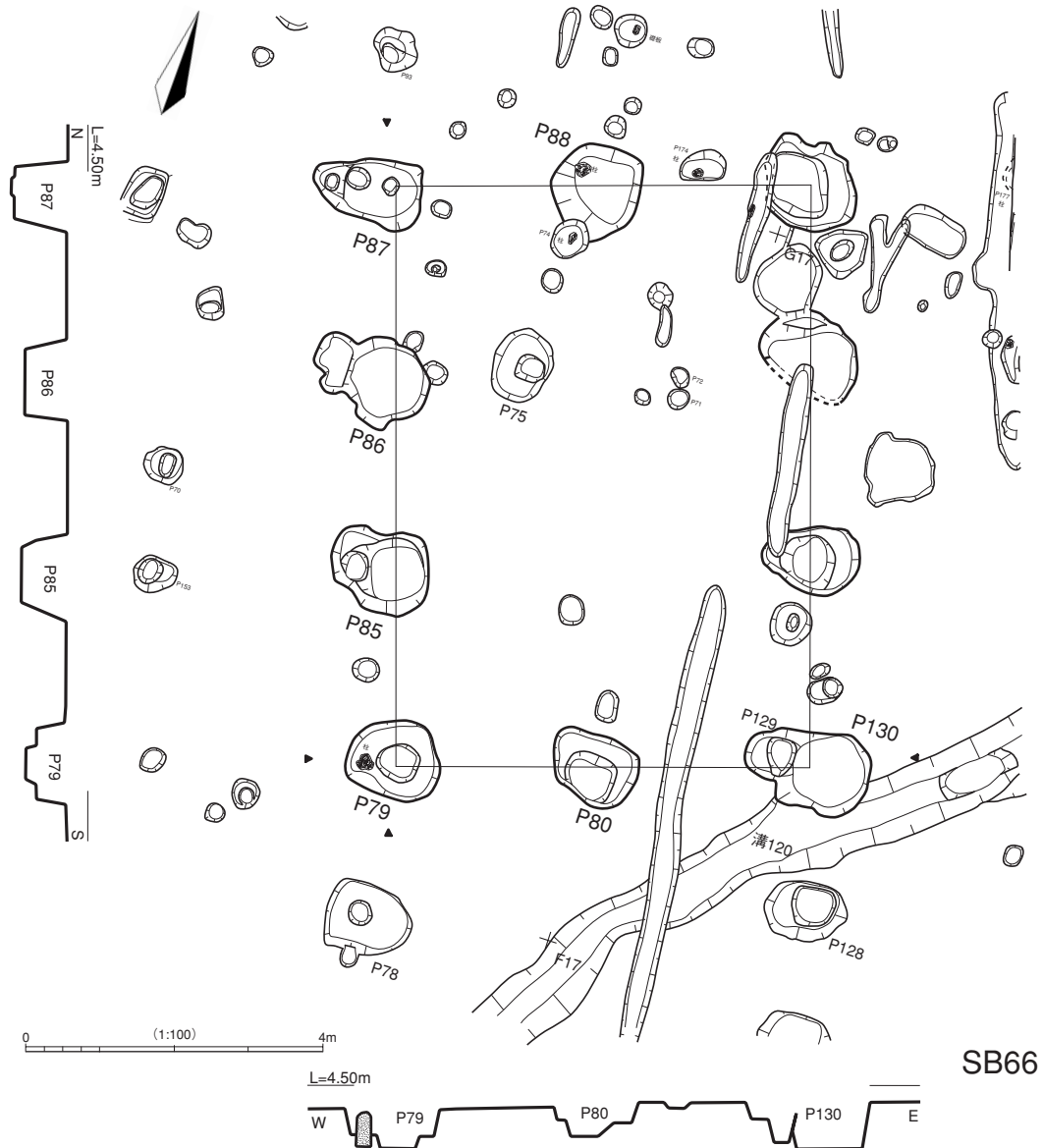

第51図 建物遺構図44

60cm程度、深さ30～40cm程度。P93・91から須恵器0077・78出土がしている。

SB62

G-1516区。南北2間(3.60m)×東西1間(4.54m)の建物。長軸はN87°Eを指す。柱穴掘方は30～55cm程度、深さ40cm程度。

なお、図示した土器のうち、須恵器の有台底部0085は「P152」から出土したことが器面に注記されているが、実は本址南東隅柱穴について1993年度調査区遺構原図には「P153」と注記されている。「P153」はF-14区(同年度調査 本報告SB49の構成柱穴)にもあり同一図中で重複している。一方、同遺構原図中には「P152」を付された遺構は見当たらない。これらの番号の一つ前の「P151」が両遺構の間であるF-16杭のすぐ脇に存在する。以上の事情を勘案し、調査担当者(測量図面校正者)の了解のもと本稿作成担当が個別遺構図の作成に際して、上記のように柱穴番号の変更を行ったことを記しておく。

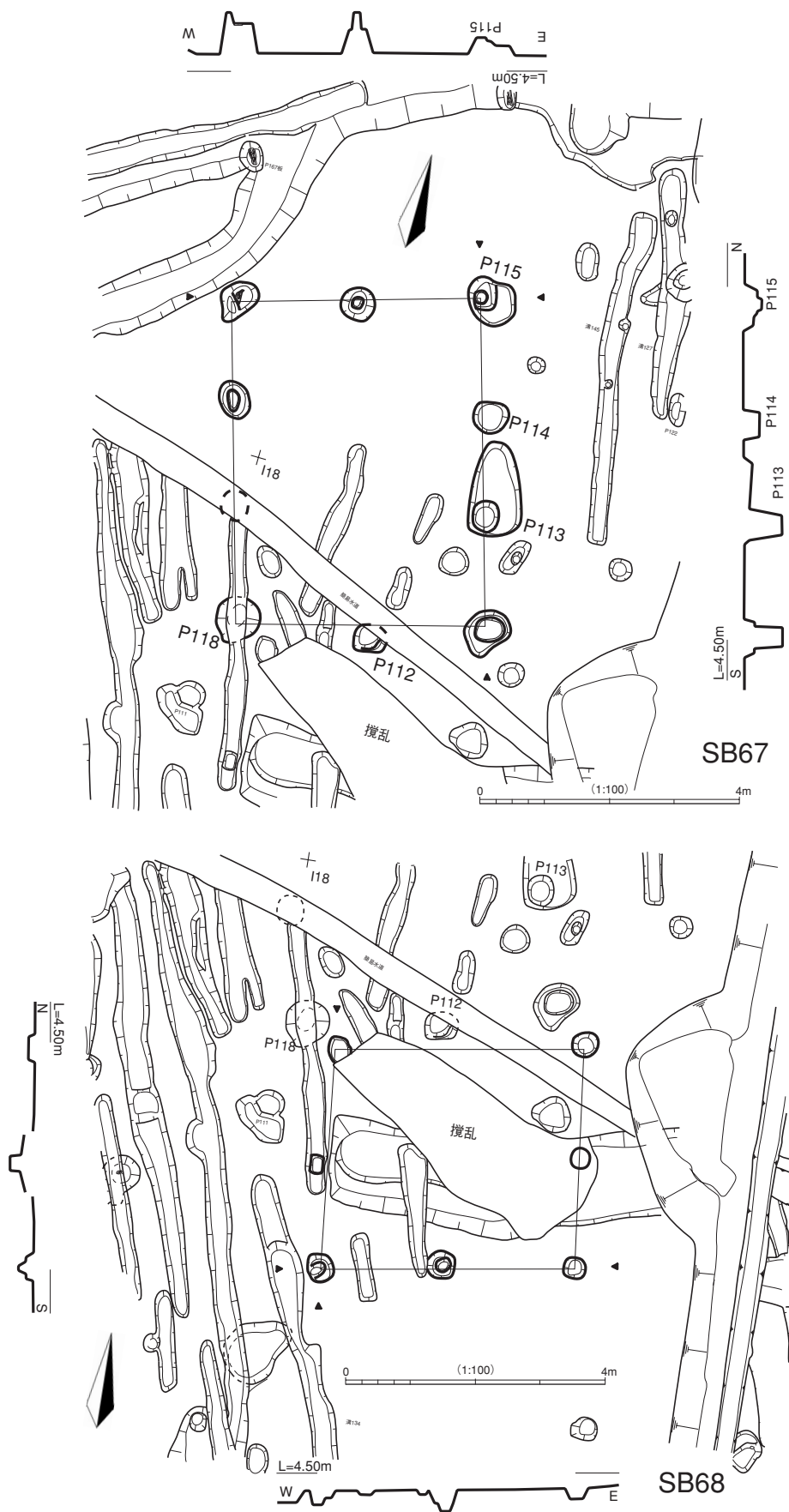

第52図 建物遺構図45

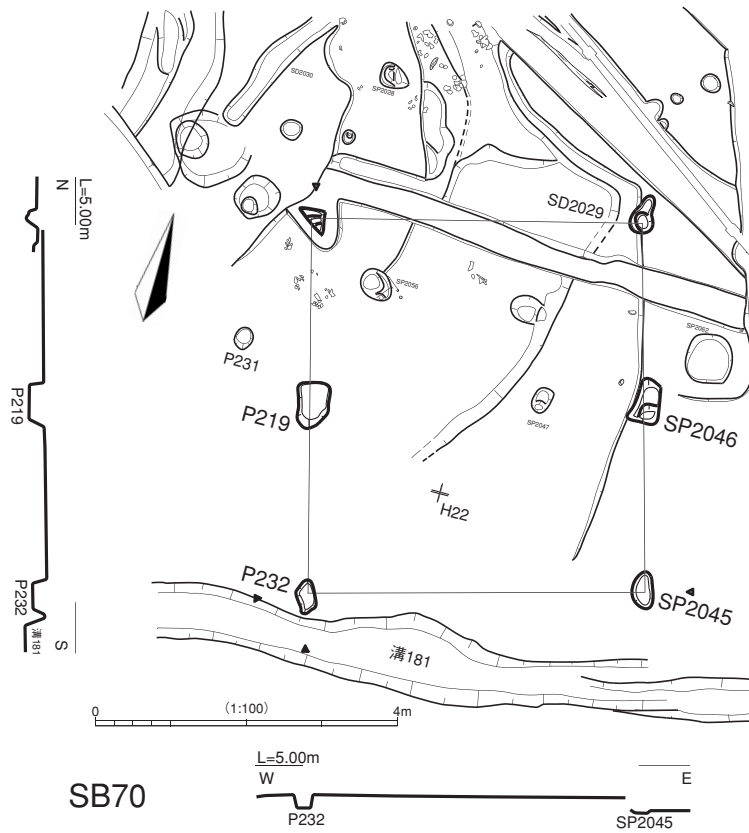
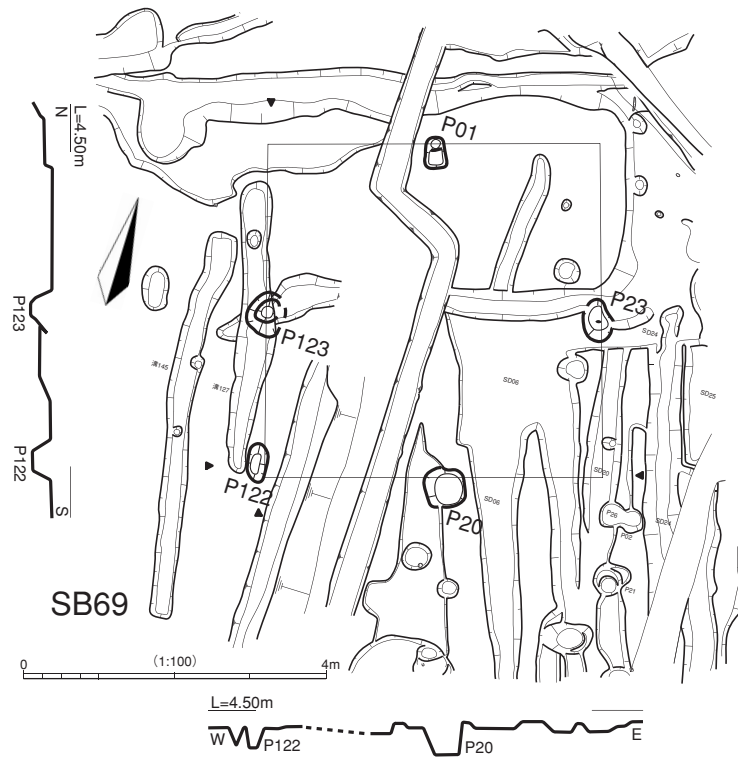

第53図 建物遺構図46

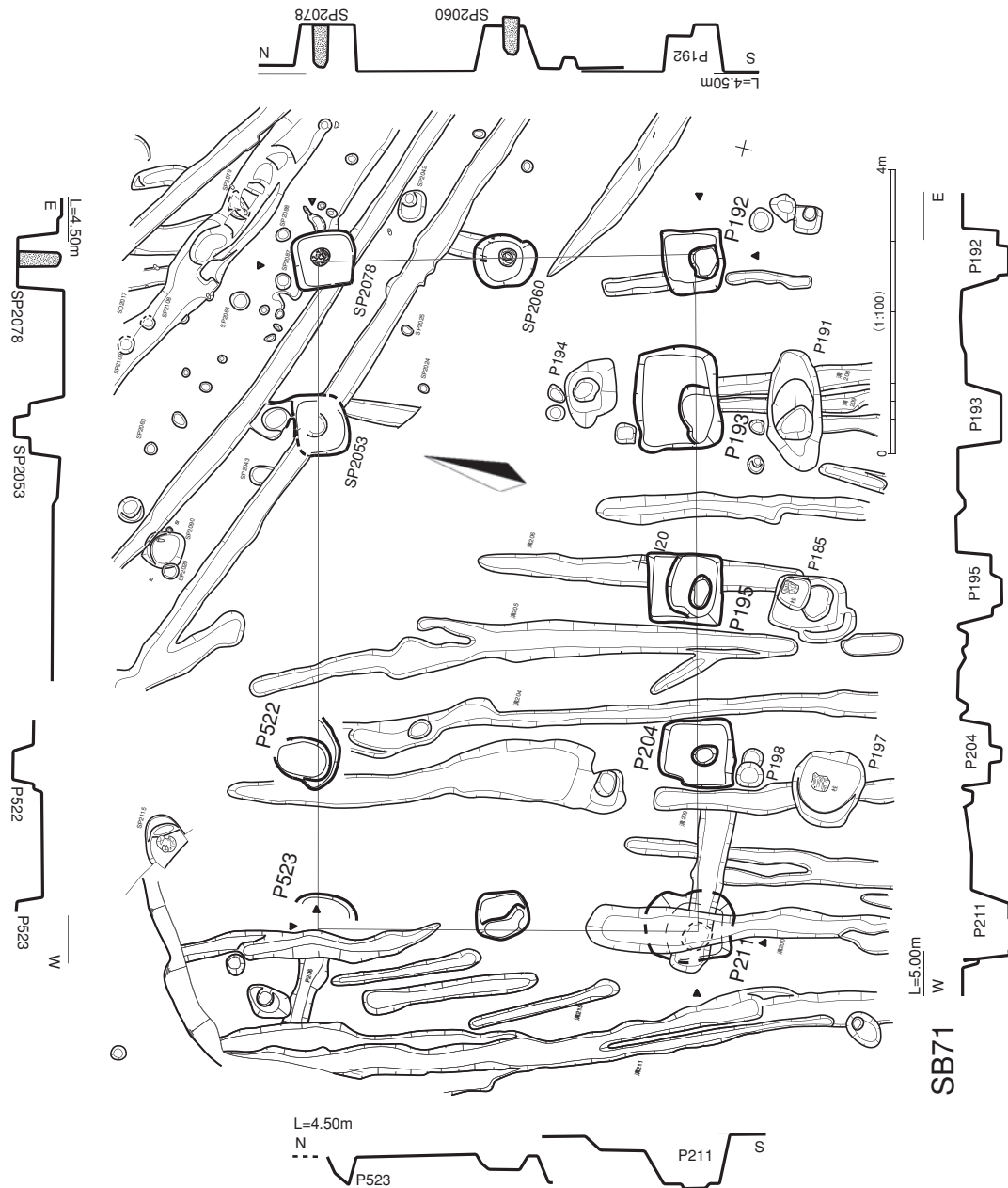

第54図 建物遺構図47

SB63

F-1516区。南北2間（3.92m）×東西1間（4.36m）の建物。長軸はN89° Eを指す。柱穴掘方は50～75cm程度、深さ50cm程度。6基中3基の柱穴に柱根W033～035が遺存していた。

出土土器0086～89のうち、P54から出土した有台坏0088は当地における須恵器の末期の形態であろう。P53からは椀形鉄滓T05が出土した。なお、建物の東方約2mの地点には炭を多量に包含した小穴P60があるが、関係は不明。

SB64～66建物群

EFG-1415区。N15° W前後を指す柱穴列群から復元される建物群である。柱穴は一辺100cmを超える大型のものを含む。柱穴群からは、椀形鉄滓T07や多くの土器0090～0127が出土しており、古代VI

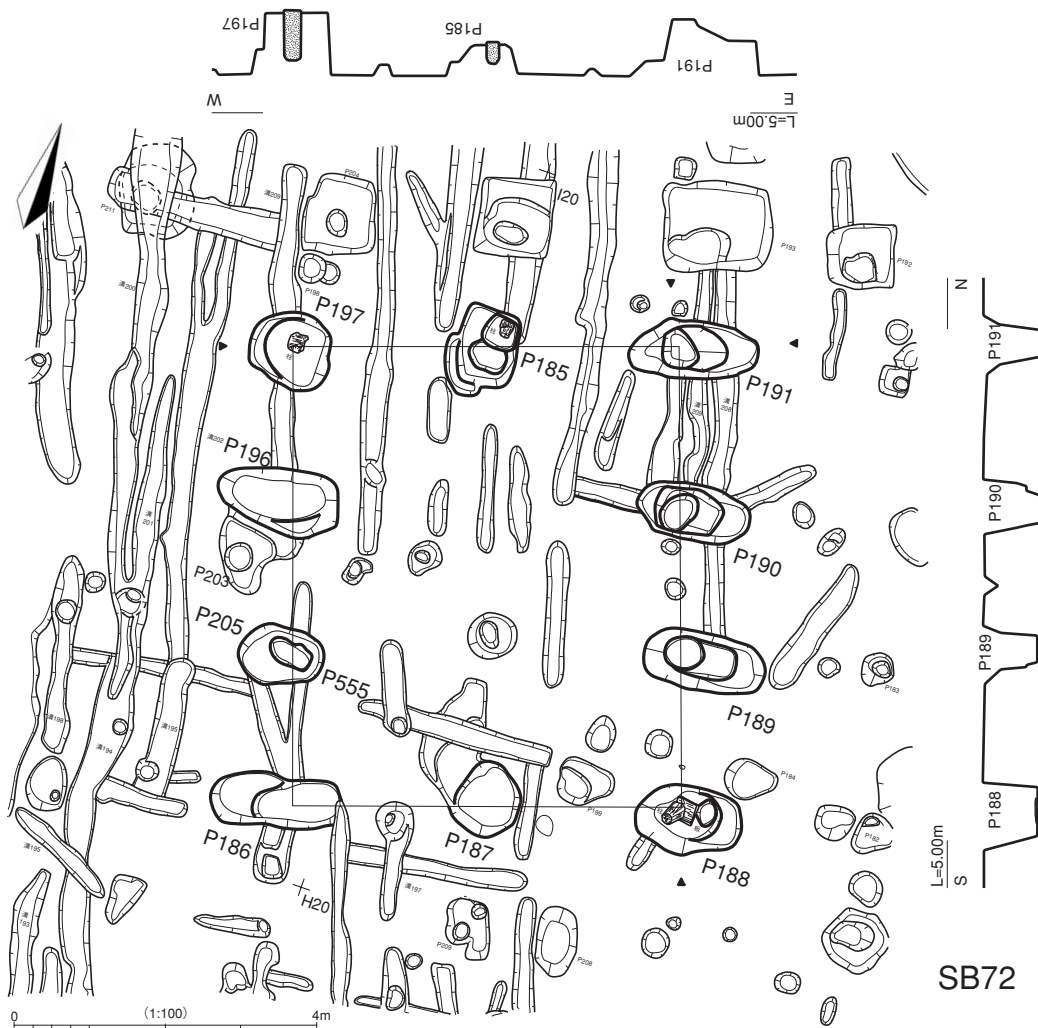

第55図 建物遺構図48

期前半のものが多いが、個々の柱穴単位で見ると定量の古代Ⅳ期土器を含むものもある。なお、土器0095～99が出土した遺構「P089」は調査記録上、位置不明の遺構である。また、建物の復元に供しえなかったが、多量の土器0429～442が出土した遺構P75（「P75土坑？」）が重複域にある。柱穴群の配置及び切り合い関係などから、以下に示す短辺5mを超える建物3棟を復元した。

SB64

G-16区。南北2間（5.23m）×東西2（もしくは1）間（6.14m）の建物。長軸はN69°Eを指す。柱穴掘方は100cm程度、深さ70cm程度の比較的大型のものに見えるが、すべての柱穴がSB66柱穴と重複するため、実際にはより小型の柱穴であったものとみている。

SB65

FG-1617区。南北3間（6.30m）×東西3間（5.78m）の側柱式南北棟建物。長軸はN15°Wを指すが、プランが平行四辺形気味であり短辺はN70°Eあたりを指す。柱穴掘方は80～100cm程度、深さ60～100cm程度。北東隅と南西隅の柱穴は120号溝を切り込んでいる。

SB66

G-1617区。南北3間（7.81m）×東西2間（5.57m）の側柱式南北棟建物。長軸はN18°Wを指す。柱

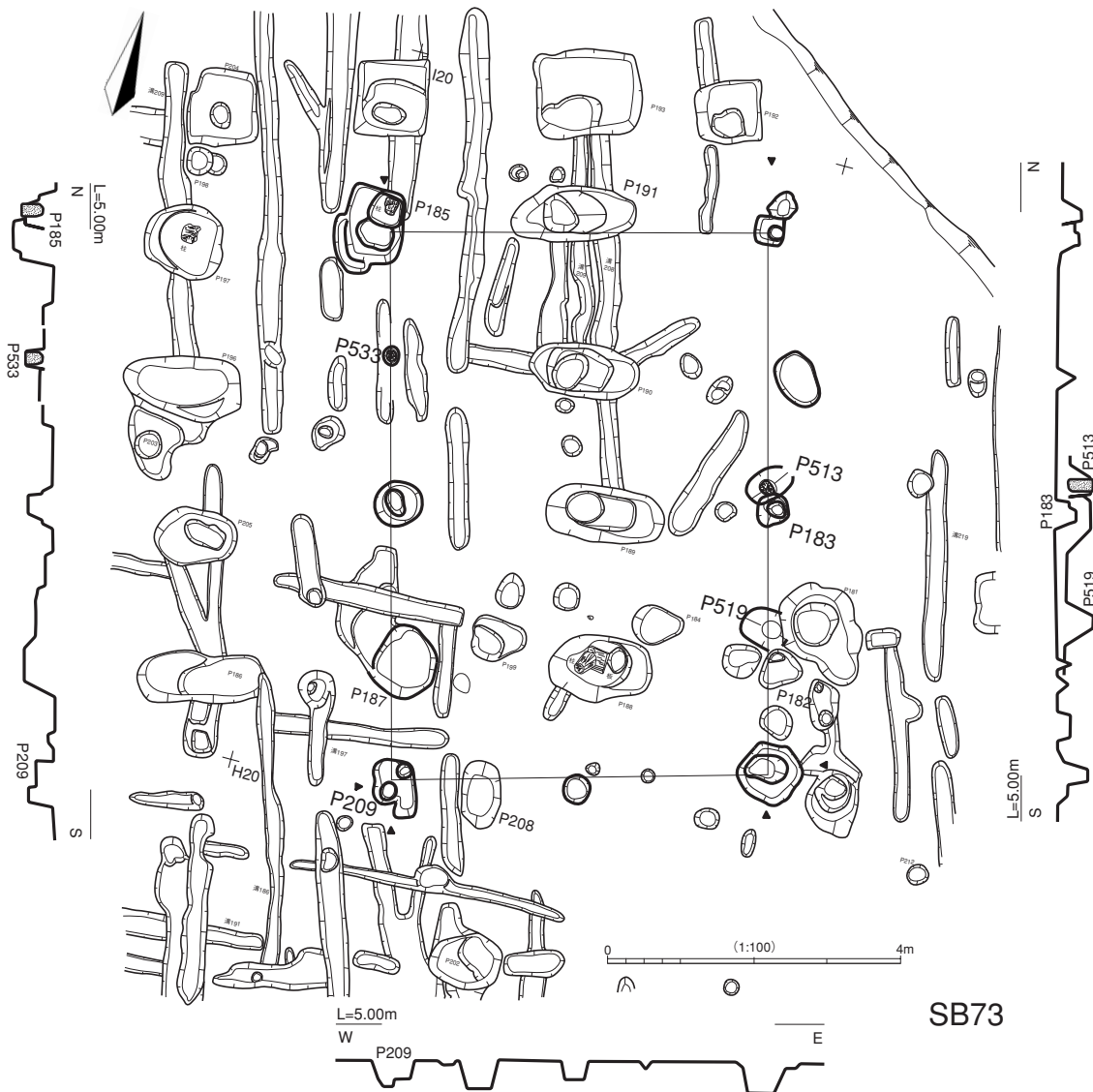

第56図 建物遺構図49

穴掘方は100cm程度、深さ70cm程度。この建物の復元には古代Ⅳ期の土器を定量含む柱穴をまとめる意図がある。

SB67

IJ-1718区。南北3間（5.00m）×東西2間（3.79m）の側柱式南北棟建物。長軸はN15° Wを指す。柱穴掘方は50～80cm程度、深さ65cm程度。

SB68

I-18区。南北2間（3.43m）×東西2間（3.96m）の建物。長軸はN82° Eを指すが、平行四辺形気味に歪み、短辺はN1° Wを指す。柱穴掘方は30～50cm程度、深さ40cm程度。

SB69

J-18区。南北2間（4.41m）×東西2間（4.39m）の建物。長軸はN16° Wを指す。柱穴掘方は40～60cm程度、深さ50cm程度。

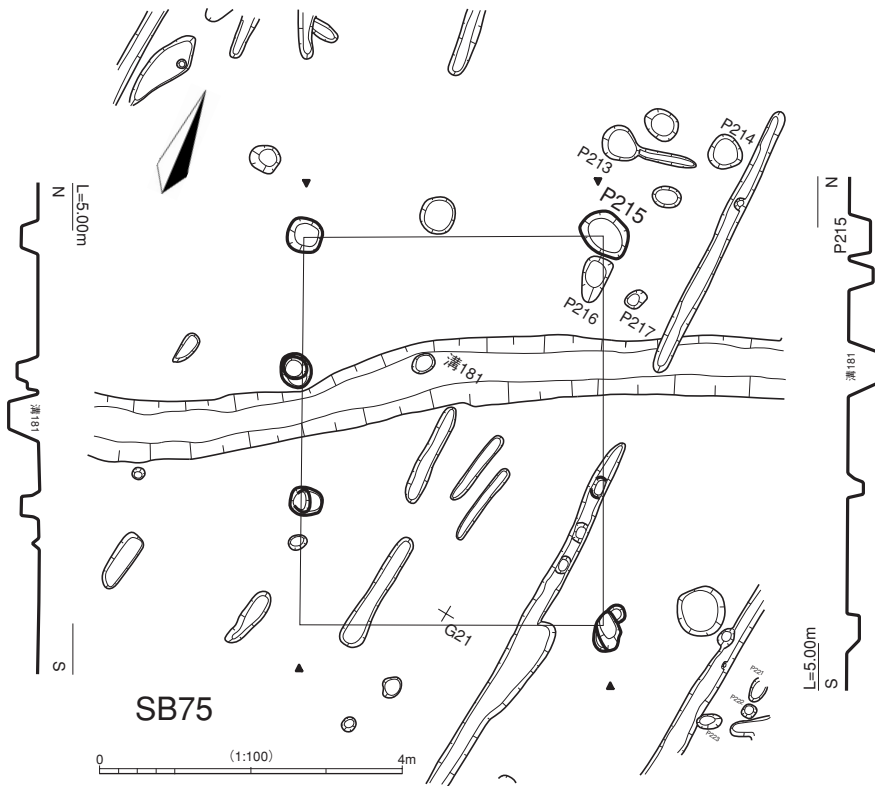
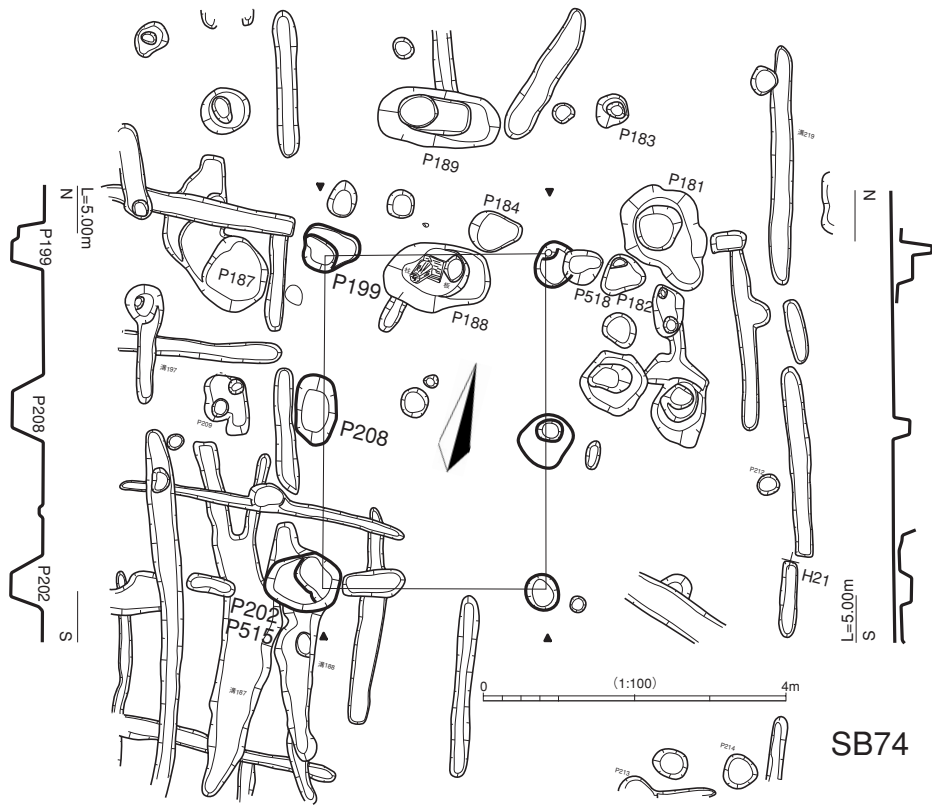

第57図 建物遺構図50

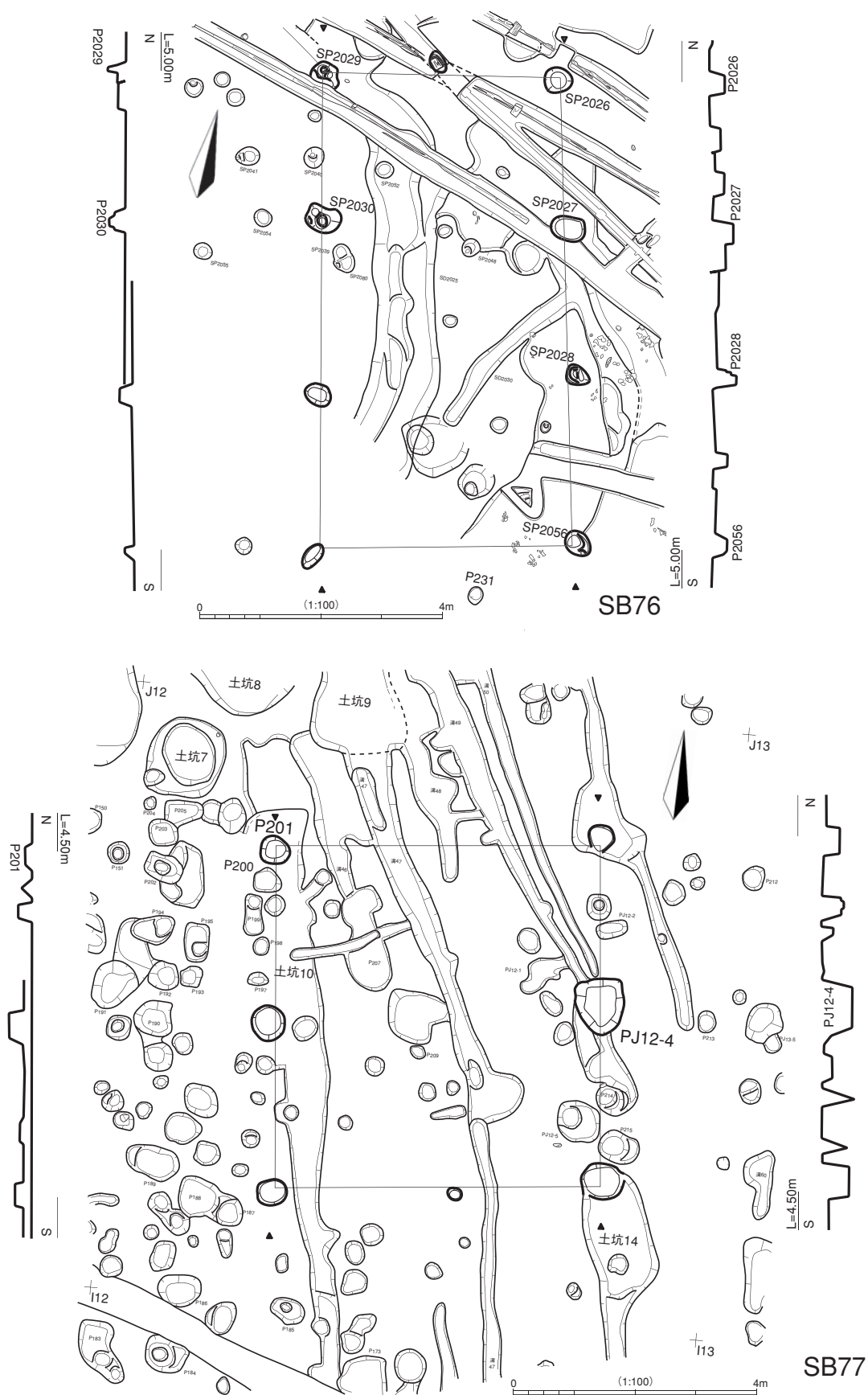

第58図 建物遺構図51

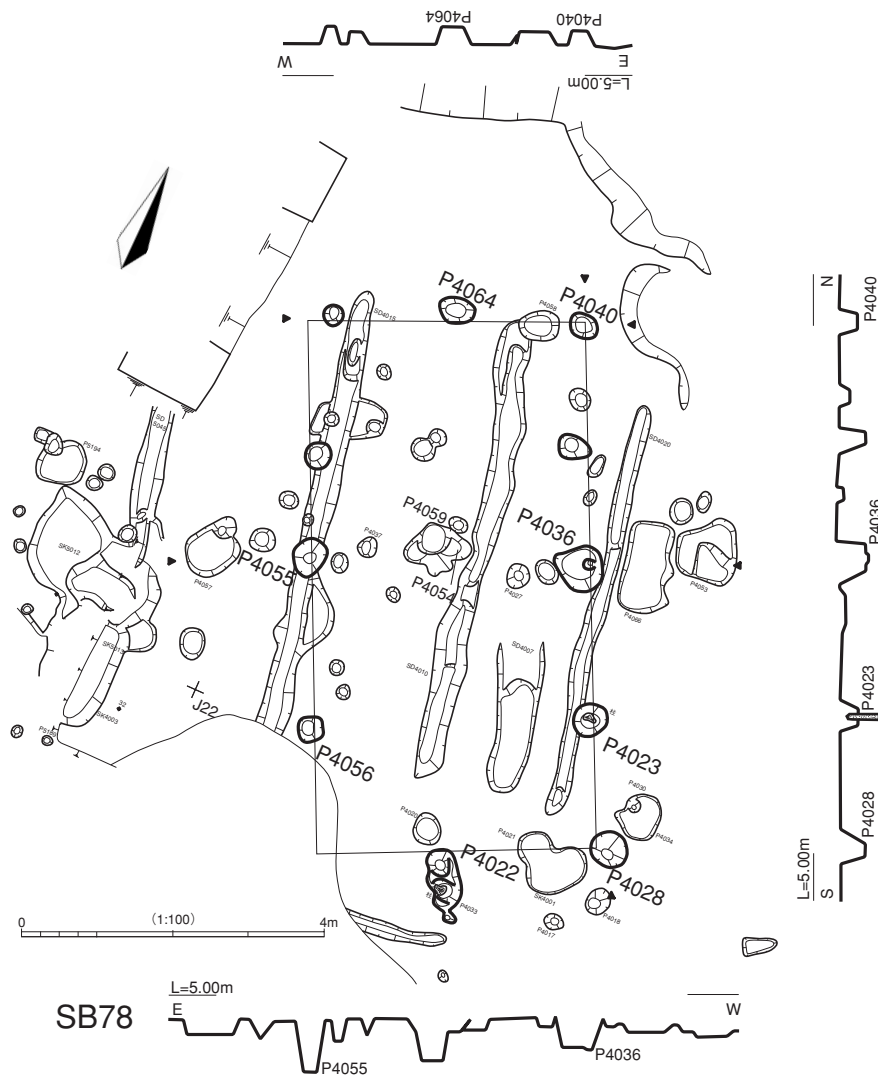

第59図 建物遺構図52

SB70

HI-2122区。南北2間(4.88m)×東西1間(4.38m)の側柱式南北棟建物。長軸はN15°Wを指す。柱穴掘方は40cm程度の不整形プランで、深さ25cm程度。

SB71

IJ-1920区。1999(下層)・2002年度の調査成果を合成した図面から知られる、南北2間(5.30m)×東西4間(9.38m)の側柱式東西棟建物。長軸はN76°Eを指す。柱穴掘方は一辺90cm程度の整った正方形プランを呈し、深さ70cm程度。2002年度調査の柱根は2本とも長径30cmに近いスギで、遺存長57cmと60cmをそれぞれ測る。須恵器無台0139が南西隅柱穴P204から出土しているほか、0139の上に図示した須恵器杯蓋(Naなし)が2002年度調査SP2060から出土している。古代V期とみられる。

この建物についてはこれまでの当遺跡の調査報告類には言及がなかったものである。『発見!古代のお触れ書き』などでは詳述されていないが、従来は本遺構南側柱穴列をSB72の北側柱穴列にあててきた。2002年度の発掘調査の際に北東部の柱穴群を検出した結果東西棟であることに気付き、以後担当レベルでは建物の復元案を修正している。なお遺構図中、建物北辺中央にあたる箇所の柱穴が欠

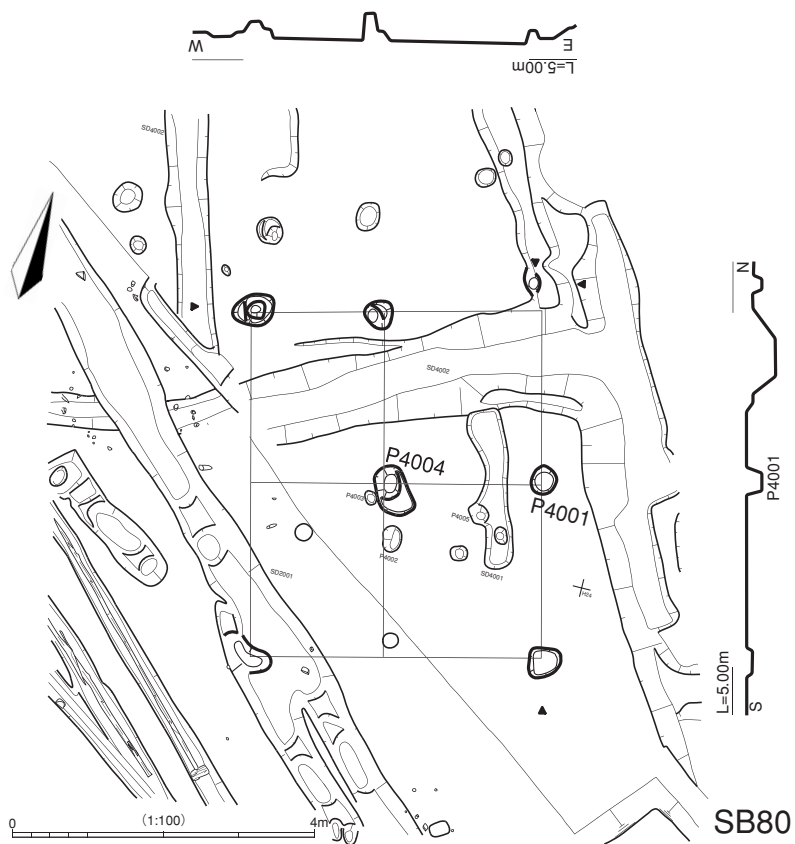
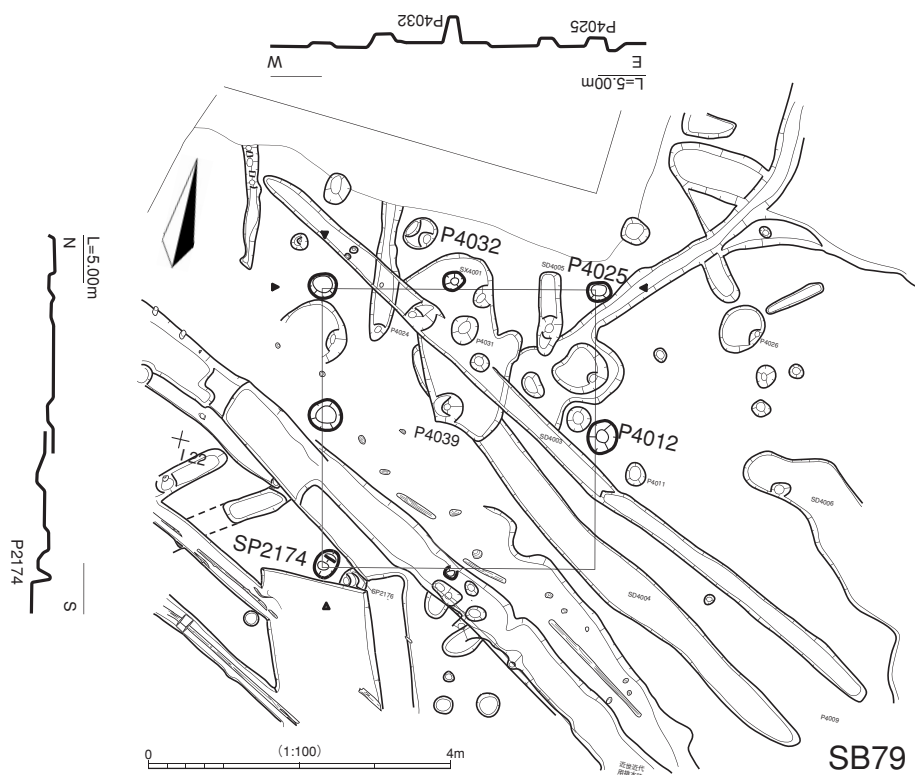

第60図 建物遺構図53

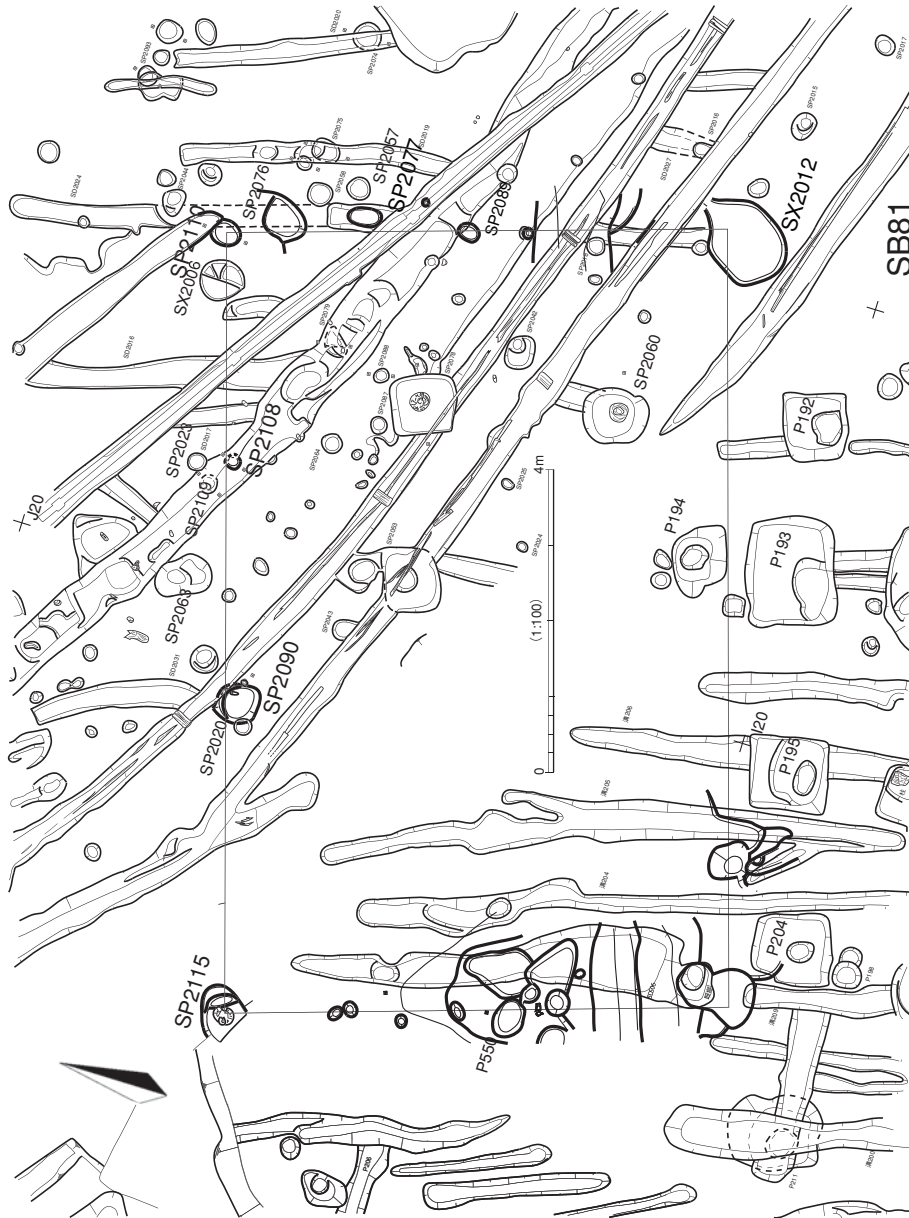

第61図 建物遺構図54

落しているかにみえるが、ほぼ予想される位置に柱穴が存在したことは2002年度調査区の垂直写真により確認される（未図化であるのは1999年度に下層を調査した際の調査区周壁にあたる当該地の基盤層が緩んだことを懸念した調査員による不作為である）。つまり、この建物はすべての主柱穴が発掘調査により検出されている。本報告にあたり改めて検討したところ、完数尺を用いた造営を想定しうる建物であることがわかった。復元される設計値は、1尺を約29.4cmとした場合に、短辺が18（9 + 9）尺（約5.292m）、長辺が32（8 + 8 + 8 + 8）尺（約9.408m）である。

SB72

I-1920区。南北3間（6.08m）×東西2間（5.15m）の側柱式南北棟建物。長軸はN19°Wを指す。柱穴掘方は長軸130cm程度、深さ80cm程度のものが多い。柱根が遺存していた柱穴のプランは正方形にやや近いため、柱穴の長径化は柱の抜き取り作業に伴うものとも考えられる。南西隅柱穴P188では

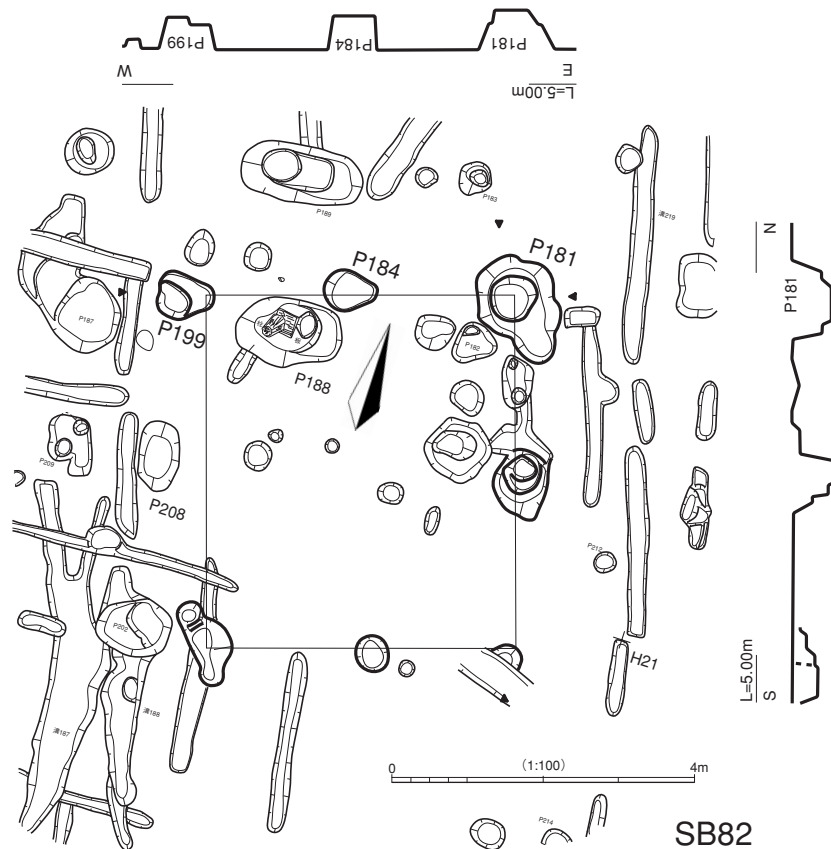

第62図 建物遺構図55

組板状の有孔厚板2点W043・044が礎板にされていた。柱穴からは古代VI 2期頃の土器類0140～168のほか、齋串W045などの木製品も検出されている。

先述したように、この建物についてはSB71の判明に伴いそれまでの規模解釈を変更している。SB71の場合に倣い設計尺を求めれば、1尺を約28.8cmとした場合に、長辺21（7 + 7 + 7）尺（約6.048m）、短辺18（9 + 9）尺（約5.184m）となろう。

SB73

I-20区。1999年度下層の調査成果を合成した図面から想定される、南北4間（7.49m）×東西2間（5.15m）の側柱式南北棟建物。長軸はN16° Wを指す。柱穴掘方は60cm程度、深さ60cm程度。1999年度調査で発見された柱根はいずれもスギ。須恵器0174～178が柱穴から出土している。

この建物についてはSB71の検討の際に気付いたもので、本報告にあたり初めて提示する。ほぼ同位置での建て替えがあるかもしれないが充分検討できていない。設計尺の復元は、1尺を約28.7cmとした場合に、長辺26（6.5+6.5+6.5+6.5）尺（約7.462m）、短辺18（9 + 9）尺（約5.166m）。

SB74

I-20区。1999年度下層の調査成果を合成した図面から想定される、南北2間（4.40m）×東西1間（2.93m）の建物。長軸はN15° Wを指す。柱穴掘方は50～90cm程度、深さ50cm程度。

この建物についてはSB71の検討の際に気付いたものである。建物設計尺の復元は、1尺を約29.3cmとした場合に、長辺15（7.5+7.5）尺（約4.395m）、短辺10尺（約2.93m）。空間的に併存可能であり、東辺が本址とはほぼ直線をなす東西棟建物SB71との軸方位と基準尺における共通性を念頭に

報告 番号	地区	グリッド	時期	長軸 方位 (N°)	補正 方位 (N°)	長辺 間数	短辺 間数	長辺 長 (cm)	短辺 長 (cm)	倉庫	柱 配置	構成柱穴 太字は実測遺物あり 斜体は柱あり 下線は礎板あり
1	91	FG-78	中世	3E		3	3	762	725		総柱	12 18 25 33
2	92	C-1112	中世	11E		4	2	768	427		総柱	C-12-1
3	92	BCD-1314	中世	2E		5	4	1178	947		総柱	C-13-2 -3 D-13-1
4	93	DE-1617	中世	1W		4	4	997	989		総柱	
5	93	D-17	中世	83E	7W	2	3	585	410		総柱	
6	93	E-1718	中世	4E		3	1+	658	235		総柱	
7	92	FG-1314	古代	86E	4W	3	3	839	806		総柱	299 300 302 303 305 (下F-14-C) 306 309 G-14-13 -14 - 15 F-14-2 (下F-14-B)
8	92	E-13	古代	82E	8W	2	1	484	290		側柱	E-13-3 -5
9	92	IJ-13	古代	72E	18W	2	1	320	245		側柱	
10	92	IJ-1213	古代	7W		4	2	630	510		側柱	214 228 J-12-2 -3 上J-12-4 J-13-5 -7
11	91	E-67	古代	9W		3	2	594	480		側柱	200
12	91	E-7	古代	15W		2+	2	436	420		側柱	56 57 59 64 65 68
13	91	E-7	古代	75E	15W	2	2+	450	419		側柱	55 63
14	91	DE-78	古代	78E	12W	2	2	436	380		側柱	45 47 48 50 55
15	91	E-7	古代	13W		2	1+	402	238		側柱	60
16	91	DE-7	古代	14W		2	1+	370	214		側柱	41 49 51 54 <i>B柱2</i>
17	91	D-78	古代	81E	9W	2	2	368	361	○	総柱	43 74 75 76 77
18	91	F-910	古代	2W		3	2	472	401		側柱	F-10-3 -6
19	91	F-910	古代	2W		1+	2	194	428		側柱	<i>F-9柱</i> F-10-1 -2
20	91	EF-910	古代	6W		3	2	610	515		側柱	F-10-4
21	91	E-10	古代	4W		2+	1	540	242		総柱	A2 A3
22	92	FG-1112	古代	81E	9W	2	2	484	469	○	総柱	248 249 253
23	92	F-11	古代	89E	1W	2	2	513	459	○	総柱	250 254 255 258
24	92	F-11	古代	89E	1W	2	1+	492	411	○	総柱	256 257
25	92	D-1112	古代	88E	2W	3		706				
26	92	E-11	古代	0		2	3	329	305	○	総柱	E-11-1 - 2 -3 - 4 - 5 -6 -7 -8
27	92	D-11	古代	0		2	2	381	379	○	総柱	D-11-1 -2
28	92	CD-1112	古代	89W	1E	4	3	898	592		側柱	C-11-3
29	92	B-1314	古代	1W		2	2	385	368		側柱	B-13-1 -2 -3
30	92	JK-1112	古代	4W		3	2	664	425		側柱	202 / K-11-2 J-12-1
31	92	JK-1112	古代	9W		4	2	742	421		側柱	138-2 136 153 190 194 K-11-3 <i>K-11-柱</i> I-12-1 J-11-2 -3
32	92	J-1112	古代	8W		3	2	544	483		側柱	192 202 / (I-12-8)
33	92	J-1112	古代	14W		3	2	622	483		側柱	128 158 187 193 203
34	92	JK-1213	古代	7W		2+	1	447+	541		側柱	K-12-11 -12 <i>K-13-1</i> -2 J-12-1 J-13-4
35	92	GH-1213	古代	7W		3	3	872	639		側柱	263 264 (271) (272) (285) (286) (287) 291 H-12-1 (G-13-下1)
36	92	FG-1213	古代	7W		5	3	1258	620		側柱	(270) (271) (272) (273) (274) 277 280 (282) (283) (284) (285) (286) (287) (F-13-下1) (G-13-下1)
37	92	FG-1213	古代	4W		4	2	913	607		側柱	(270) (271) (272) (273) (274) (283) (284) (285) (286) (287) 288 (F-13-下1) (G-13-下1)
38	92	FG-1213	古代	8W		4	3	967	650		側柱	(272) (273) 276 278 279 281 (282) (283) (284) (285) (F-13-下1) (G-13-下1)
39	92	IJ-11	古代	25W		4	2	543	438		側柱	103 110 112 124 (128) / I-11-6
40	92	GH-1314	古代	80E	10W	3	2	441	405	○	総柱	G-14-1 -2
41	92	FG-14	古代	5W		2	2	364	332		側柱	F-14-1
42	92	FG-1314	古代	6W		2	2	550	550		側柱	G-14-14 (礎板2)
43	92	FG-14	古代	7W		3	2	623	536		側柱	F-14礎板3 309 F-14-2 (F-14-B) G-14-13 G-14-10 G-14-9 G-14-6 -15 G-14礎板 G-14礎板2
44	93	EF-14	古代	8W		3	2	697	482		側柱	E-14-8 304 (F-14-A)
45	93	E-14	古代	6W		2+	2	387+	600		側柱	E-14-1 -3 -4 -7 -9 -10 -6

第2表-1 建物一覧

第2節 検出された遺構と遺物

報告 番号	地区	グリッド	時期	長軸 方位 (N°)	補正 方位 (N°)	長辺 間数	短辺 間数	長辺 長 (cm)	短辺 長 (cm)	倉庫	柱 配置	構成柱穴 太字は実測遺物あり 斜体は柱あり 下線は礎板あり
46	93	FG-1415	古代	14W		4	3	882	496		側柱	(308 (F14-3)) (G-14-13) (G-14-下1) 14 16 (19) 24
47	93	FG-1415	古代	15W		5	3	1071	515		側柱	G-14-9の南 (F-14-6) (G-14-柱1) G-14-12 3 9 12 17 22 25
48	93	FG-1415	古代	16W		3	2	674	504		側柱	(F-14-6) (308) (G-14-13) 10 (13) (19) 23 42
49	93	EF-1415	古代	17W		3	3	534	521		側柱	3 6 7 8 153 175
50	93	H-15	古代	11W		3	1	594	413		側柱	(143N) (143) 33
51	93	GH-1415	古代	11W		3	2	567	442		側柱	G-14-4 27
52	93	G-15	古代	5W		3	2	596	453		側柱	26 29 30 149
53	92	H-14	古代	74E	16W	2	2	352	325	○	総柱	143N 143
54	93	H-15	古代	77E	13W	2	2	382	341	○	総柱	36 37東 138南 141 142 142東 155
55	93	I-16	古代	70E	20W	3	2	372	331	○	総柱	101
56	93	HI-16	古代	75E	15W	4	1	529	317		側柱	
57	93	I-1617	古代	68E	22W	2	2	368	313		側柱	105 119
58	93	I-16	古代	4W		2	2	347	321		側柱	
59	93	HI-16	古代	76E	14W	2	1	384	360		側柱	84 94 98 100
60	93	H-16	古代	88E	2W	2	2	355	343		側柱	礎板2穴 83
61	93	GH-16	古代	16W		2	2	371	321		側柱	(87) 91 93
62	93	G-1516	古代	87E	3W	1	2	454	360		側柱	61 70 152
63	93	F-1516	古代	89E	1W	1	2	448	392		側柱	53 54 55 56 57
64	93	G-16	古代	69E	21W	2	2	614	523		側柱	85 86 87 88
65	93	FG-1617	古代	15W		3	3	630	578		側柱	77 78 (79) (80) 90 124 125 126 127 128 129 130
66	93	G-1617	古代	18W		3	2	781	557		側柱	(79 80 85 86 87 88 130)
67	93	IJ-1718	古代	15W		3	2	500	379		側柱	112 113 114 115 118
68	93	I-18	古代	82E	8W	2	2	396	343		正方	
69	93	J-18	古代	16W		2	2	441	439		正方	122 123 00I01 00I23 00I20
70	93	HI-2122	古代	15W		2	1	488	438		側柱	219 232 2045 2046
71	93	IJ-1920	古代	76E	14W	4	2	938	530		側柱	192 193 195 204 211 99522 99523 2053 2060 2078
72	93	I-1920	古代	19W		3	2	608	515		側柱	185 186 (187) 188 189 190 191 196 197 205 (99555)
73	93	I-20	古代	16W		4	2	749	515		側柱	183 (185) (187) 209 99513 99519 99533
74	93	I-20	古代	15W		2	1	440	293		側柱	199 202 (99515) 208
75	93	GH-2021	古代	22W		3	1	515	396		側柱	215
76	93	I-21	古代	16W		3	1	783	399		側柱	2029 2030 2026 2027 2028 2056
77	93	J-12	古代	5W		2	2	563	534		側柱	201 J-12-4
78	94	JK-22	古代	23W		4	2	709	374		側柱	22 23 28 36 40 55 56 64
79	94	IJ-22	古代	13W		2	2	367	361		側柱	12 25 32 2174
80	94	HI-23	古代	13W		2	2	460	385		側柱	01 04
81	93	J-1920	古代	73E	17W	5	3	1032	664		側柱	194 2077 2090 2108 2110 2115 SX2012
82	93	HI-20	古代	18W		2	2	467	408		側柱	181 184 199

第2表-2 建物一覧



古代道路

SD4019

SD02

SD2015

溝147

南岸柵

溝127

H18

H19

H20

H21

H22

J23

K23

K22

20m

0

第63図 上層・下層遺構図重合同 (HIJ-19~23区)

溝181

溝217

F19

G22

G21

G20

G19

において復元を試みたわけであるが、両建物については間隔（SB74北辺－SB71南辺間7.34m）の点でも完数25尺の近似値（1尺≒29.3cmのとき25.051尺 1尺≒29.4cm（SB71の設計尺復元値）のとき24.966尺）が得られる。すなわち、SB74は小建物ではあるもののその復元案が大過ないと認められるならば、SB71とSB74とが同一尺により設計されかつ計画的に配置された建物群（の一部）を構成していた可能性が指摘できる。

SB75

GH-2021区。南北3間（5.15m）×東西1間（3.96m）の側柱式南北棟建物。長軸はN22°Wを指す。柱穴掘方は40～60cm程度、深さ30cm程度。

SB76

I-21区。南北3間（7.83m）×東西1間（3.99m）の側柱式南北棟建物。東柱穴列でN16°Wを指す。柱穴掘方は40cm程度、深さ30cm程度。2002年度検出柱穴出土土器3点を掲載した。

SB77

J-12区。南北2間（5.63m）×東西2間（5.34m）の建物。長軸はN5°Wを指す。柱穴掘方は50～90cm程度、深さ50cm程度。建物遺構図は1992年度調査の上面遺構図に下面の遺構を部分的に重ね合わせたものである。

SB78

JK-22区。4間（7.09m）×2間（3.74m）の側柱式南北棟建物。長軸はN23°Wを指す。柱穴掘方は40cm程度の円形～不定形、深さは40cm程度。P4023に遺存していた柱根W047は建物の柱根としては断面が細長いものである。現地調査の時点から柱筋・柱間などの不均整が指摘されていた建物である。柱穴の選択や建物の構造について再検討の余地が大きいかもしれない。

SB79

IJ-22区。南北2間（3.67m）×東西2間（3.61m）の建物。長軸はN13°Wを指す。柱穴掘方は35cm程度、深さ25cm程度。

SB80

HI-23区。南北2間（4.60m）×東西2間（3.85m）の総柱式建物。長軸はN13°Wを指す。柱穴掘方は35cm程度、深さ25cm程度。

SB81

IJ-1920区。南北3間（6.64m）×東西5間（10.32m）の側柱式東西棟建物の可能性を指摘しうるかにみえるもの。長軸はN73°Eを指す。2002年度調査区の良い柱根遺存柱穴SP2115の組合せについて検討する中で建物の可能性を見出したものであるが、1993年度調査区の側にも多くの未検出柱穴を想定する必要がある点で記述を控える。

SB82

HI-20区。1999（下層）年度の調査成果を合成した図面から可能性が指摘できる、南北2間（4.67m）×東西2間（4.08m）の側柱式南北棟建物。長軸はN18°Wを指す。柱穴掘方は60～80cm程度、深さ40～60cm程度。この小建物についてはSB81の検討の際に気付いたものである。SB81とのセットで、SB71・74建物群の建て替えを想定させるとともに、周辺にまだ幾つかの未復元建物があることを示唆する例として建物の項の最後に掲げておくものである。

2. 柵

断面長方形の板状の柱を柱根にもつ柱穴列を柵として報告する。柵の柱根は建物の柱根とは形状か



第65図 柵遺構図2 (92冊)

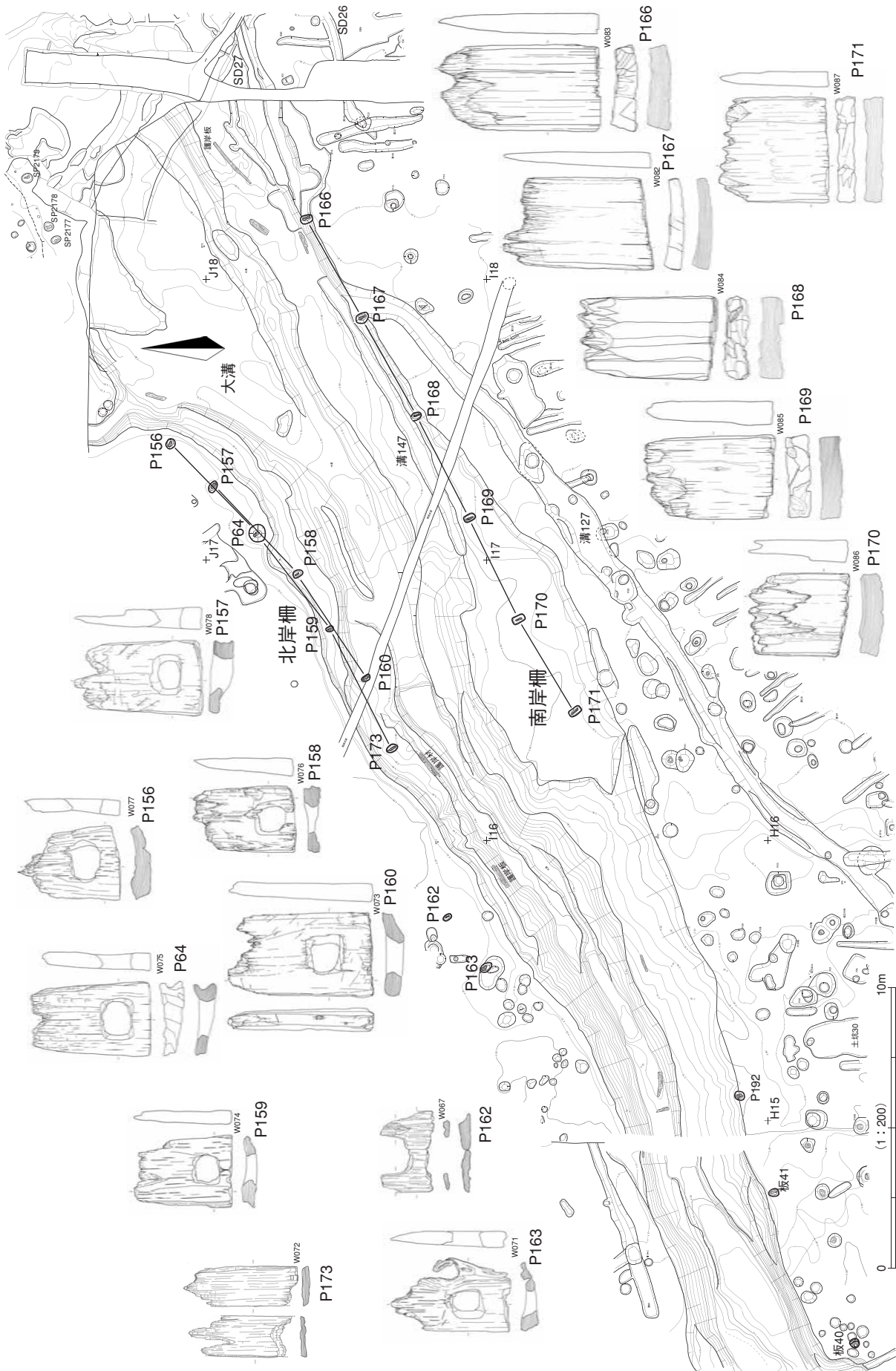

第66図 柵遺構図3 (大溝北岸柵・南岸柵)

第2節 検出された遺構と遺物

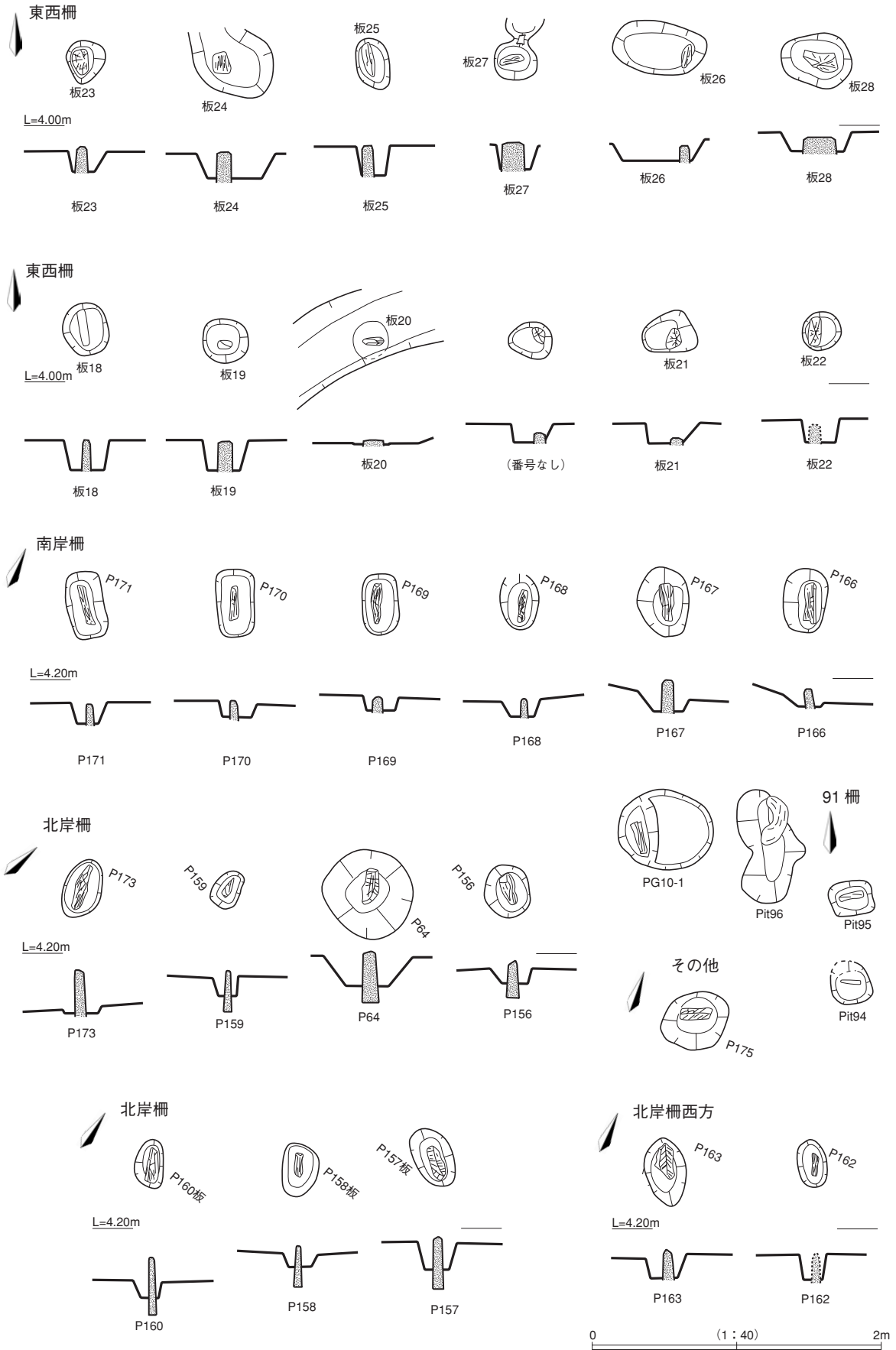

第67図 柵遺構図4

ら区別され、また、並びが明らかなものでは列に対して直交するように埋められたものが大部分を占める。これらの柵は一般に区画、遮蔽等の機能が想定されるものである。以下の4箇所について記述するが、93年度調査P175（第64図）のように組合せ不明ながらも板状の柱根が検出されている柱穴が少なからずあることと、柱根が腐朽消失した柱穴を含めた検討を行う必要があることを記しておく。

91年度調査区（D区）大溝南岸の柵（91柵）

F-10区にある。Pit94～96及びPG10-1の4基で構成される。南北方向のPit94-Pit95（3.0m）と大溝の走向に沿ったPG10-1-Pit96（4.05m）の各1間が復元されるが、両者が一連のものかどうかは判断しがたい。PG10-1は大溝南岸の土器集中を取り上げた後に検出されたものである。

92年度調査区大溝両岸の柵（92柵）

92年度調査区遺構図（上面）及び同（下面）の大溝両岸には「板〇〇」との注記が20箇所余りあり、断面長方形の柱根の存在を示している。柵としての検討ができなかったが、上面図に下面の「板」を重ねた図を提示しておく（第65図）。大溝北岸の柱根には、有孔板状のものがある。

92年度調査区南部の東西方向の柵（東西柵）

D-111213区にある。柱根は板18～27などである。東端の柱根である板26から東方8mにある板28もまた板状柱根であるが、関係は不明。柱穴列は直線ではなく若干屈折しているが、西寄り部分では比較的直線的で、東西棟建物SB28等と方位が比較的良好に揃う点で注目される。

93年度調査区大溝北岸の柵（北岸柵）

JK-1617区付近の柱穴群である。構成する柱穴はP41、P156～160等であり、東西両方向に延びるものとみられる。北岸柵の柱根は、板の下端近くに孔を穿つ点で非常に特徴的である。図示部分では一見、柱穴の間隔が不揃いでジグザグに見えるが、一回の造り替えを想定することによって柱間4.3～4.8m程度の比較的均整のとれた2つの柱穴列に復元される。

93年度調査区大溝南岸の柵（南岸柵）

IJ-161718区にある。構成する柱穴はP171～P166の6基である。柱間3.83～4.15m程度で5間（20.6m）分が検出されている。柱穴は柱の断面形に合わせたような長方形プランを呈するものが特徴的である。東から2番目の柱穴P167が溝127を切込んでいる。西端の柱穴P171の南西18.5mの1992年度調査区（下面）で発見された板41が同様の特徴をもつなど、西側にはさらに延びる可能性がある。一方東方へは、遺構の検出状況をみる限りにおいて、P166以東への伸びを想定し難い。

3. 井 戸

現地調査において井戸と認識された遺構は、古代に属するものが4基、中世に属するものが2基ある。これらは今回報告にかかる範囲の中央からやや西寄りにかけて分布している。大溝以北で検出された相欠式横板組井戸である1号井戸並びに2号井戸については、2001年度の整理作業の際に側材の接合関係などを確認したので、その結果も記す。なお本報告及び記録資料中で、「〇号井戸」は「井戸〇」と呼ばれている場合がある。

1号井戸

H-1011区。大溝北方にある古代の相欠式横板組井戸。掘り方は長方形プランで南北195cm×東西160cm。中央やや南寄りに井戸側を組んでいる。井戸側板W099～122は長さ110cm前後、幅12～30cm、厚さ3～5cm程度の材に切り欠きをつくったもの。井戸側はそれらを「井」字に組み合わせながら上に積み上げたものでN9° Wあたりを指す。井戸側内法で一辺80cm弱、検出面からの深さは145cmを

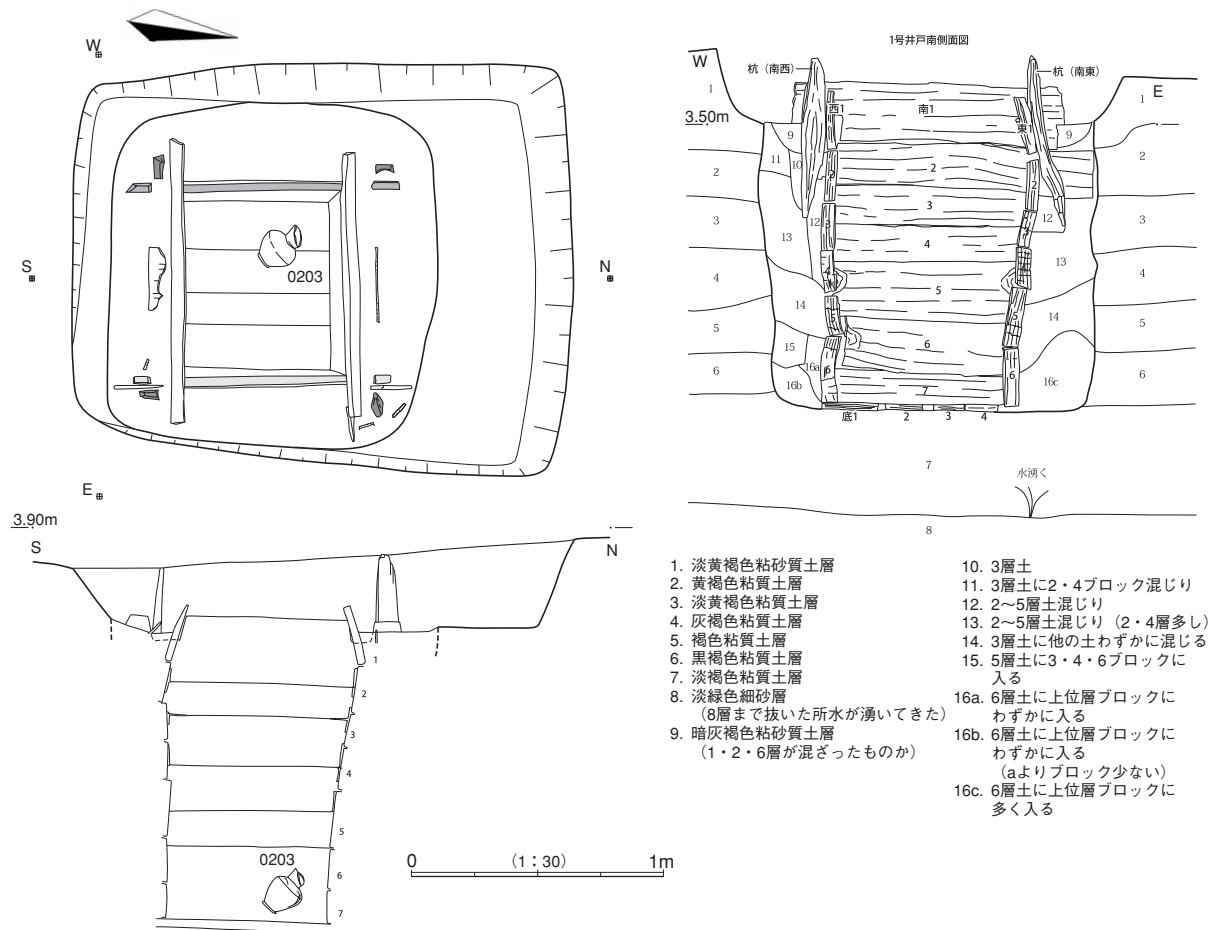

第68図 井戸遺構図1 (1号井戸)

測る。井戸側板は南北両面で7段、東西面で6段遺存していた。南北両面の最上段と最下段の側板の上辺あるいは下辺は切り欠きがなく、上面と下端は一線をなす。板の裁断と切り欠きは鋸や鑿などを使って現地で行われたものであろう。側板同士木口面で接合が確認できた箇所が複数ある。これらの井戸側は、長さ90cm程度、幅25cm、厚さ2~3cmの板W129~131を掘方底に南北方向に敷き並べた上に組みあげられたものである。また、井戸側の据え付け後、組合せ部のすぐ外側に端を尖らせた角材を打ち込むなどしている。

井戸側内の底から須恵器長頸瓶0203が出土している。

2号井戸

IJ-13区。大溝北方にある古代の相欠式横板組井戸。掘り方は不整長方形プランで南北260cm×東西225cm。中央やや北寄りに井戸側を組んでいる。井戸側板は長さ110cm前後、幅12~30cm、厚さ3~5cm程度の材に切り欠きをつくり「井」字に組み合わせたもので、側板同士木口面で接合が確認できた箇所が複数ある。

1号井戸・2号井戸側板の観察

発掘調査時には方形をなす井戸の1面を観察したのみであったが、屋内整理時に側板を組み合わせた全形の復元を試みた。その結果では、1号井戸では各面ともやや上方が広がる逆台形を呈し、各段の側材は長さ110cm前後を主とするが中には96cmのW115も存在する。井戸内法は一辺約66~78cmを測る。作り直された2号井戸ではやや内すぼまりの台形を呈し、側材は長さ130cm前後、井戸内法で一

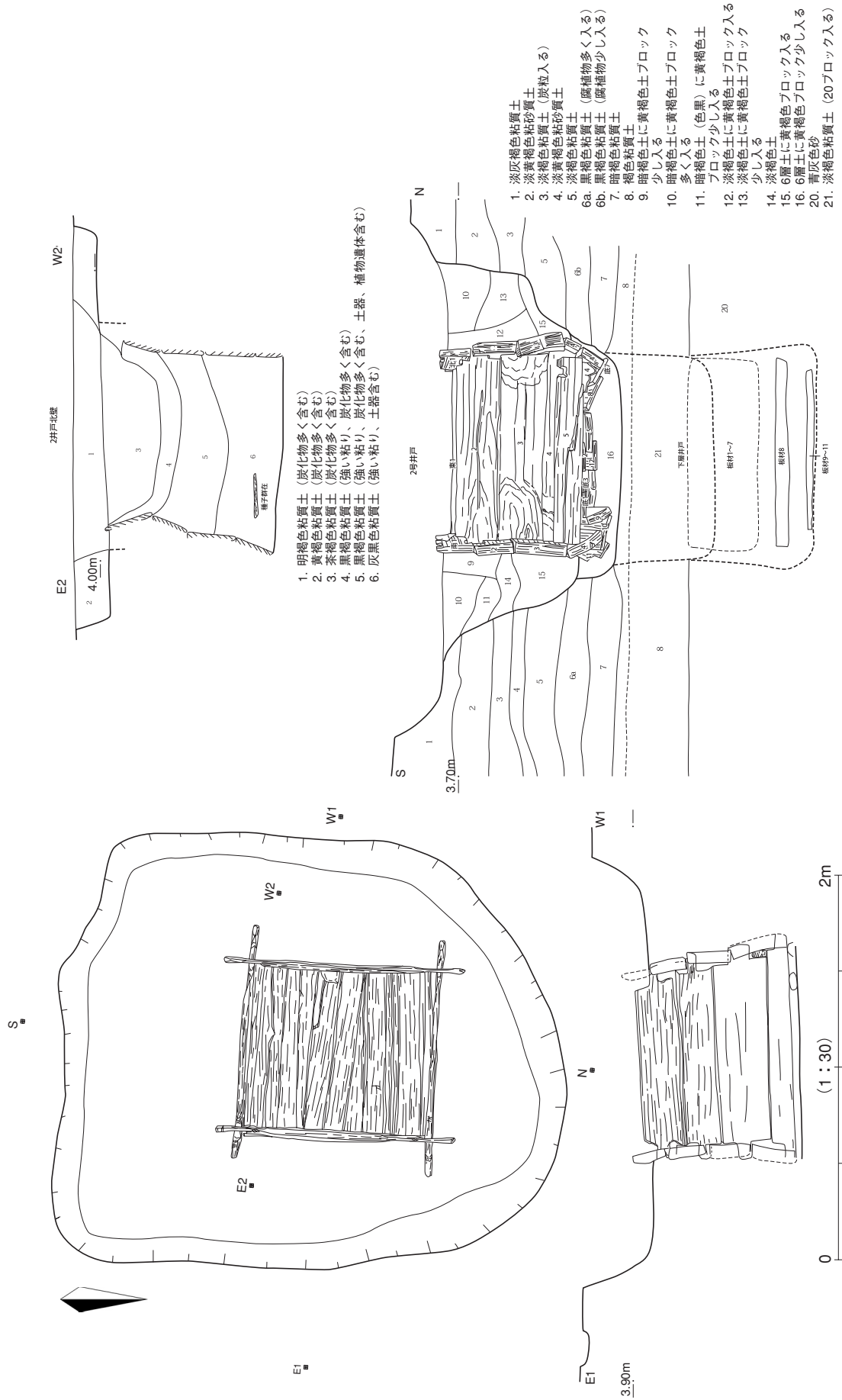

第69図 井戸遺構図2 (2号井戸)



1号井戸側板(1/30)

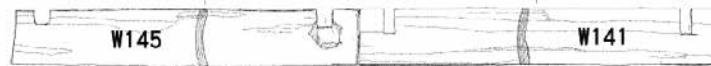
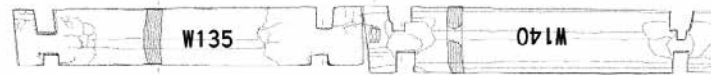
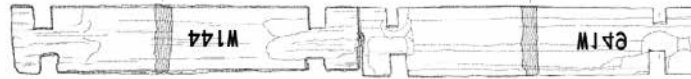
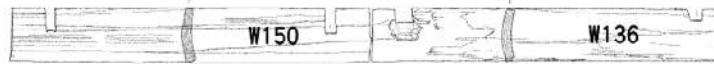

2号井戸側板(1/30)

第70図 井戸側板の接合状況

辺約100～110cmを測るものであった。また、個別に側材をみると、仕口部は一様には穿たれず、少しずつ位置・幅・深さ等を変え、厚すぎる部分でははつりも加えることで適宜上下枠の咬合を図っている。側板両端も斜めをなすものがあるなど細部形状は多様である。ただ、これら側材は全体的にみて、厚さ・幅・表面の状態が似通っていたことから、さらに側材間で若干の接合を試みた。その結果、1号井戸では段を違えてW101-W103-W115-W120が接合し、長さ約440cmの一枚板に復元された。2号井戸では、最下段でW136左端とW150右端（長285cm）、W141左端とW145右端（長272cm）が、下から2段目でW135右端とW140右端（長271cm）、W149左端とW144左端（長266cm）の接合が確認された。なお、接合できなかった側材にも類似したものがありさらに接合点数は増える可能性がある。

本遺跡の土壌は粘質をなしさほど崩壊しやすい土質ではないことから、井戸断面図で窺われるように、一回り大きい掘方を設けたうえで井戸枠を構築したと推測されるが、以上の屋内復元で認められた側材の段を超えた接合、長短材の混在、および、個別側材の観察結果などからみて、井戸最下の構築には何らかの基準に依った可能性があるが、地表までの組み上げに際しては、長い板材を現場で鋸や鑿などにより切断し、現地合わせで仕口部を造り出し、また適宜削り込みを加えながら段を重ねていったことが推測されよう。（この項、澤辺利明）

32号土坑（井戸）

E-16区。大溝南方SB46～48建物群の南東にある古代の井戸。掘り方は不整形プランで南北240cm×東西225cm、検出面からの深さは165cmを測る。井戸側は抜き取られているとみられ構造は不明。坑底ほぼ中央の直径70cm程の範囲に拳大の礫を敷き詰めてあり、水溜とみられる。なお本址について

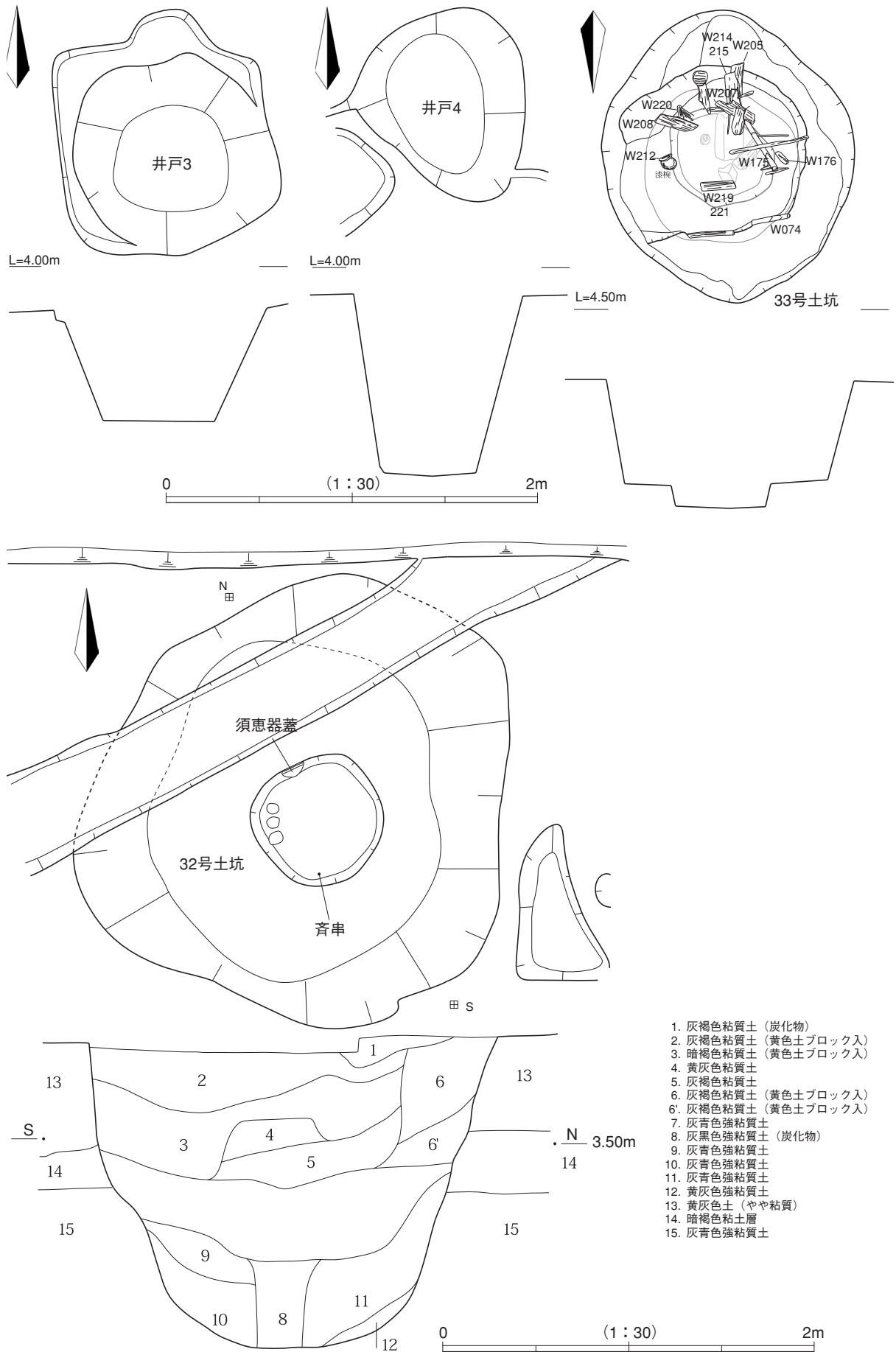

第71図 井戸遺構図3

は記録資料の一部に、「3号井戸」などと記されたものがある。

墨書土器「正月」を含む多量の土器0236～247や、斎申等の木製品W195～197などが出土している。

33号土坑

E-17区。大溝南方SB46～48建物群の南東にある古代の土坑。掘り方は不整円形プランで南北160cm×東西135cm、検出面からの深さは約80cmを測る。構造は不明。古代の井戸としては小型すぎるくらいがあり、一般の土坑に含めて扱うことが妥当かもしれない。

土器（0248）は少量であるが、食膳具を中心とする大量の木製品W174～176・198～221が出土している。

3号井戸（井戸3）

D-13区。中世の井戸。掘り方は方形プランで直径60cm。深さは60cm余り。

4号井戸（井戸4）

CD-13区。中世の井戸。掘り方は卵形プランで南北105cm×東西90cm。深さは100cm。

4. 土坑 など

土坑などについては調査地の各所で検出されている。なお、1991～93年度調査の遺構について本報告及び記録資料中で、「○号土坑」が「土坑○」と呼ばれている場合があるが、同じ遺構を指す。1994年度の遺構についてはアルファベット方式（SK40○）で表されている。なお、1992年度と1993年度にはそれぞれに「土坑22」「土坑23」があり、別の（それぞれの年度調査区で検出された）遺構を指す。以下主なものについて記述する。

1号土坑

G-7区。大溝北方に位置する。不整形プランの土坑で、長軸190cm短軸175cm深さ10cm程度を測る。須恵器0250・0251などが出土している。

5号土坑

H-1011区。大溝北方、1号井戸のすぐ南に位置する。やや不整な隅円長方形プランの土坑で、長軸165cm短軸100cm深さ55cm程度を測る。須恵器0252～0256などが出土している。

落ち込み1

DE-8区。大溝南方、SB14・16などの東脇に位置する。不整形プランの土坑で、長軸310cm短軸245cm深さ10cm程度を測る。須恵器2819などが出土している。

6～9号土坑

JK-1112区。大溝北方、SB30～33、SB34、SB77などに取り囲まれるような地点で互いに切り合わずに分布する4基の土坑。プランが最も大きい土坑6で長軸190cm短軸175cm深さ23cm程度、最も小さい土坑7で長軸190cm短軸175cm深さ17cm程度を測る。周辺の建物との関連が考えられる土坑群である。古代の土器類0280～0311などが出土している。

15号土坑

K-13区。大溝北方、SB34の東脇に位置する土坑。不整隅円方形プランを呈し、長軸175cm短軸165cm深さ30cm程度を測る。古代の土器類0323～0325などが出土している。

18号土坑

H-11区。大溝北方、1992年度調査区西縁にあり1991年度調査区の1号井戸の東に隣接する土坑。整った方形プランを呈する。東西280cm以上（300cm程度カ）南北165cm深さ36cmを測る。古代の土器類0330～0334などが出土している。

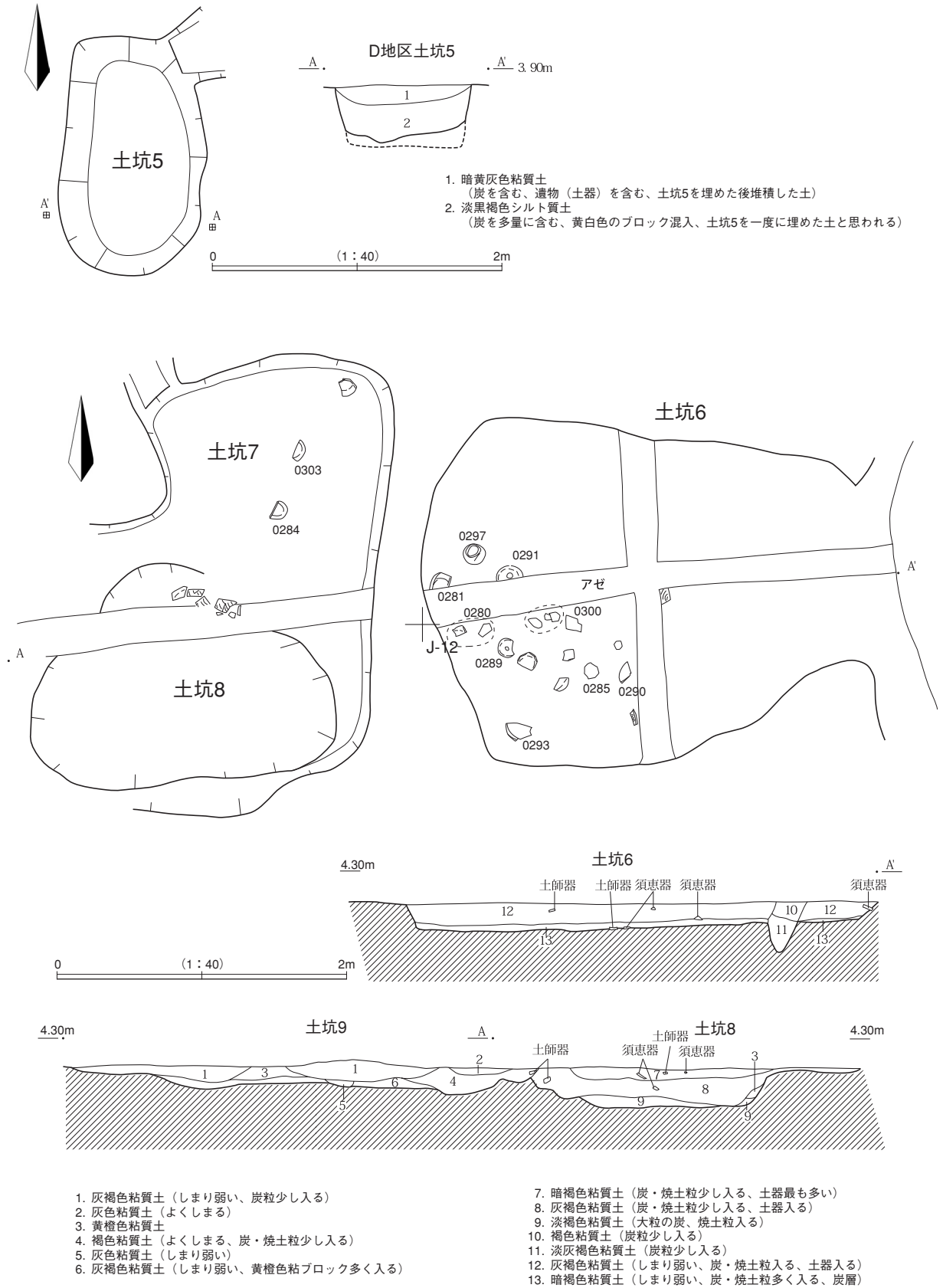

第72図 土坑など遺構図1

第2節 検出された遺構と遺物

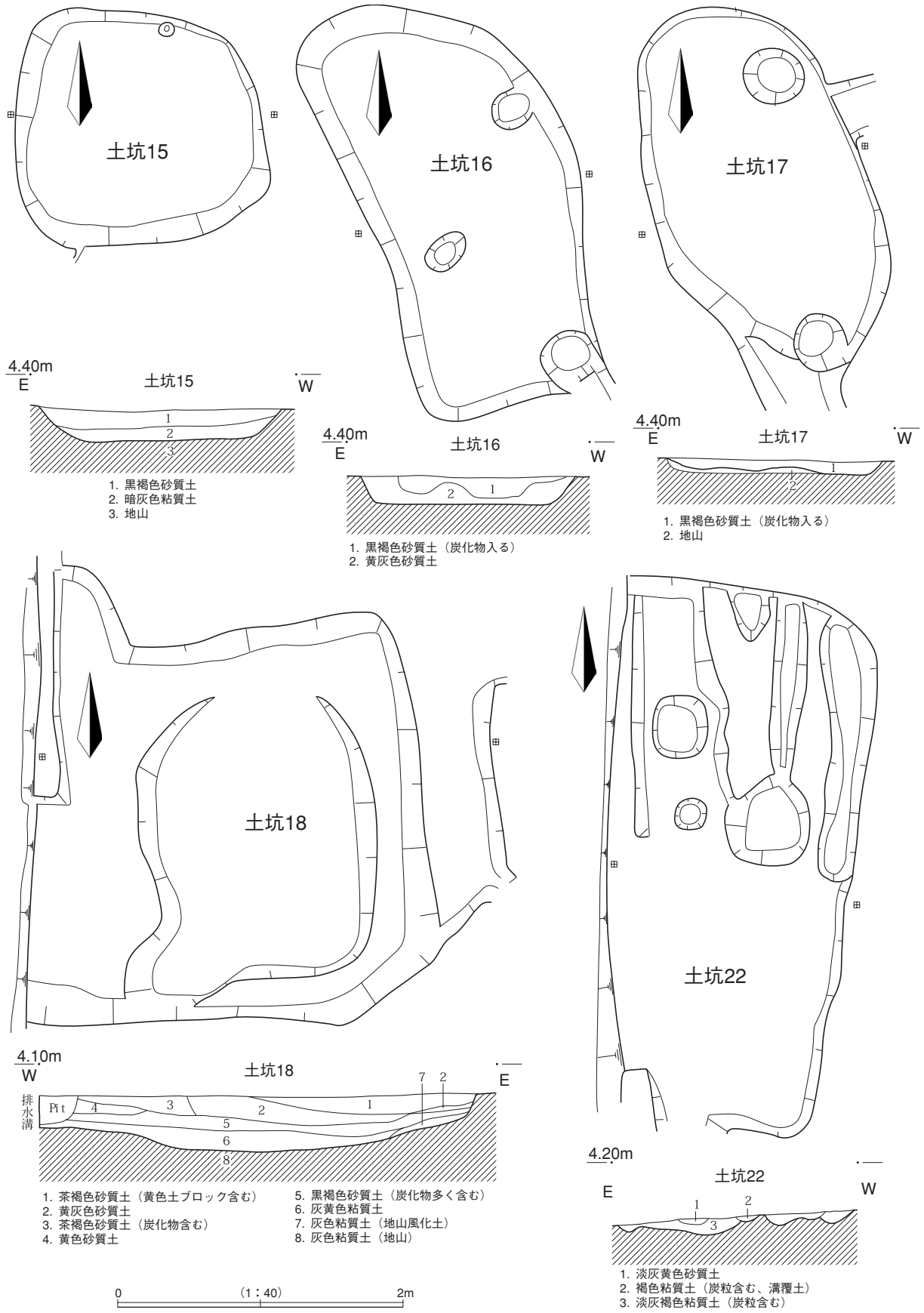

第73図 土坑など遺構図2

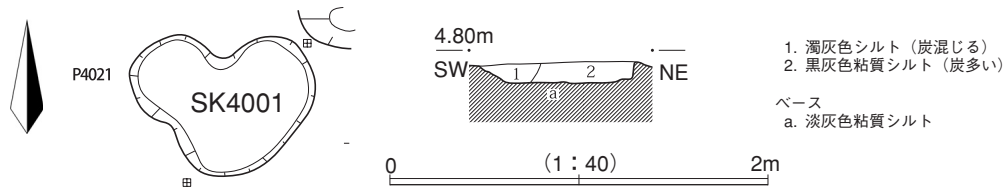

第74図 土坑など遺構図3

22号土坑 (1992年度)

G-11区。大溝南方、1992年度調査区の西縁で検出された土坑で南北350cm東西180cm以上の比較的整った方形プランを呈するものとみられる。深さ17cm程度を測る。1991年度調査区で検出されていた26号溝との関係は不明。須恵器0337～0341などが出土している。

23号土坑 (1992年度)

G-11区。同区南西隅寄りにある「土坑20」の南西側に隣接している短溝状の土坑。1992年度遺構原図(「上面」)では遺構名が脱落している(一方「土坑20」はH-14区南西隅で105号溝に切り込まれる遺構にも付されており、こちらは重複している)。須恵器0342・0343などが出土している。

P167 (1992年度)

H-12区。大溝北岸の法面にある。直径70cm程度深さは26cm程度で、低い側からみてもまだ7cm程度深い。穴底の標高値では大溝北方の平均的なピットよりも10cm程度深い。ピットの上流側4m程度の範囲で大溝の幅が他よりやや狭く、大きめの板材や板状柱根の出土もあり、関連が想定できるかもしれない。一方、北方からピットに注ぎ込むかのように細溝が検出されている。付近の畝溝が大溝の落ち肩との間に1m程度の間隔を保って掘削されている点からすれば、細溝が排水機能を果たしたことが考えられ、ピットはこれの「滝壺」にすぎないとの理解も可能である。調査記録が乏しく人工的なものかが判断のポイントであろう。

23号土坑 (1993年度)

H-17区北辺中央からやや東、24号土坑の北西に隣接する。1993年度遺構原図では遺構名が脱落しているが、担当者の記憶により位置が推定された(ちなみに23号土坑の北(I-17区)にある三角形プランの土坑が29号である)。23号土坑は長軸120cm短軸95cm程度の不整形プランを呈し、深さは20cmを測る。古代の土器類の他に弥生土器も出土している。

27号土坑

G-18区。1993年度西調査区の東縁で検出された土坑で南北300cm東西100cm以上の比較的整った方形プランを呈するものとみられる。1993年度遺構原図では番号が脱落し「土坑」となっているが、同図に記された「水墨書」が須恵器0410であるとみられることから位置が推定される。後章に記載される2000年度Ⅱ区の土坑SK01の西縁寄りの部分である。1993年度調査区からは、古代の土器類0405～0418などが出土している。

30号土坑

H-15区。SB50と大半が重なる位置にある。長軸615cm短軸130cm程度を測る。深さは15cm程度。土坑東肩は比較的直線的であるが、西肩は南寄りの部分で大きく括れており、2坑以上が重複したもの可能性もある。東肩はN12°W程度を指す。古墳時代の須恵器0424が出土しているが、遺物は他との接合関係にもあるこれ一点のみである。周辺状況からみて古代の遺構の可能性が強いと判断される。

P75号土坑（?）

G-16区。SB64の内部に位置する。長軸100cm短軸80cm程度の隅円方形プランを呈する。段掘りで検出面から最深部まで49cm程度。土坑というよりはむしろ柱穴とみるべきであろう。小遺構ではあるが、大量の古代の土器0429～0442が出土している。なお、遺物ラベルには「P75」と「P75号土坑（?）」の2通りの表記法があるが、同じものとみなした。

SK4001

J-22区。長軸85cm短軸50cmの長円形プランを呈し、深さ15cmを測る。

SK4003（1999年度SK5013）

JK-21区。1994年度調査区西壁にかかって検出された落ち込みで、南北150cm東西40cm以上深さ32cmをそれぞれ測る。その後1999年度にSK5013として全掘されている。1994年度調査区からは古代の土器類0514～0518などが出土している。

SK4007

L-22区。古代道路幅員の中央やや東寄りにある掘り込み。長軸185cm短軸150cm程度の楕円形プランを呈する。土層断面図によれば掘り込み面は道路盛土の下であろう。検出面からの深さは40cm程度を測る。1994年度遺構原図には遺構名の記載はないが、垂直写真及び土層断面図などから当該遺構を特定できる。古代の土器類0525・0526が出土している。古代官道に穿たれた同時代の穴であり、一考に値する。

5. 溝 など

大溝と畠作にかかる素掘溝（畝溝）群を除く溝については調査地の西端部を除く各所で検出されている。なお、1991～93年度調査の遺構についてなお本報告及び記録資料中で、「○号溝」が「溝○」と呼ばれている場合があるが、同じ遺構を指す。1994年度の遺構についてはアルファベット方式（SD40○）で表されている。以下主なものについて記述する。

9号溝

F-8区。N7° W前後の直線的な走向を示す溝で、幅60cm深さ10cm程度を測る。南方（1991年度B区）で検出されている16号溝と一連の溝であろう。須恵器0554～0559が出土している。

11号溝

F-67G-7区。調査区西端部で大溝の北岸を東北東—西南西方向に進む。幅100～150cm程度、深さ50cmを測る。形状・走路・年代などの点で検出地点付近の大溝と近似しており、東方においてその延長部に比定すべき遺構が見当たらない点から、大溝の支流とも考えられる。須恵器0560～0569などが出土している。

12号溝

F-7区。調査区西端部の大溝南岸のテラス状部分。大溝の一部とみられる。須恵器0570～0581などが出土している。

16号溝

E-8区。建物が繰返し建てられた地点の東脇をN4～7° W程度の比較的直線的な走向で進む。幅50～80cm深さ10cm程度を測る。北方（1991年度C区）で検出されている9号溝と一連の溝であろう。須恵器0582～0590などが出土している。

17号溝

BCDE-6区。約30mにわたってほぼ南北方向にのびる。幅20～70cm深さ5cm程度を測る。検出範

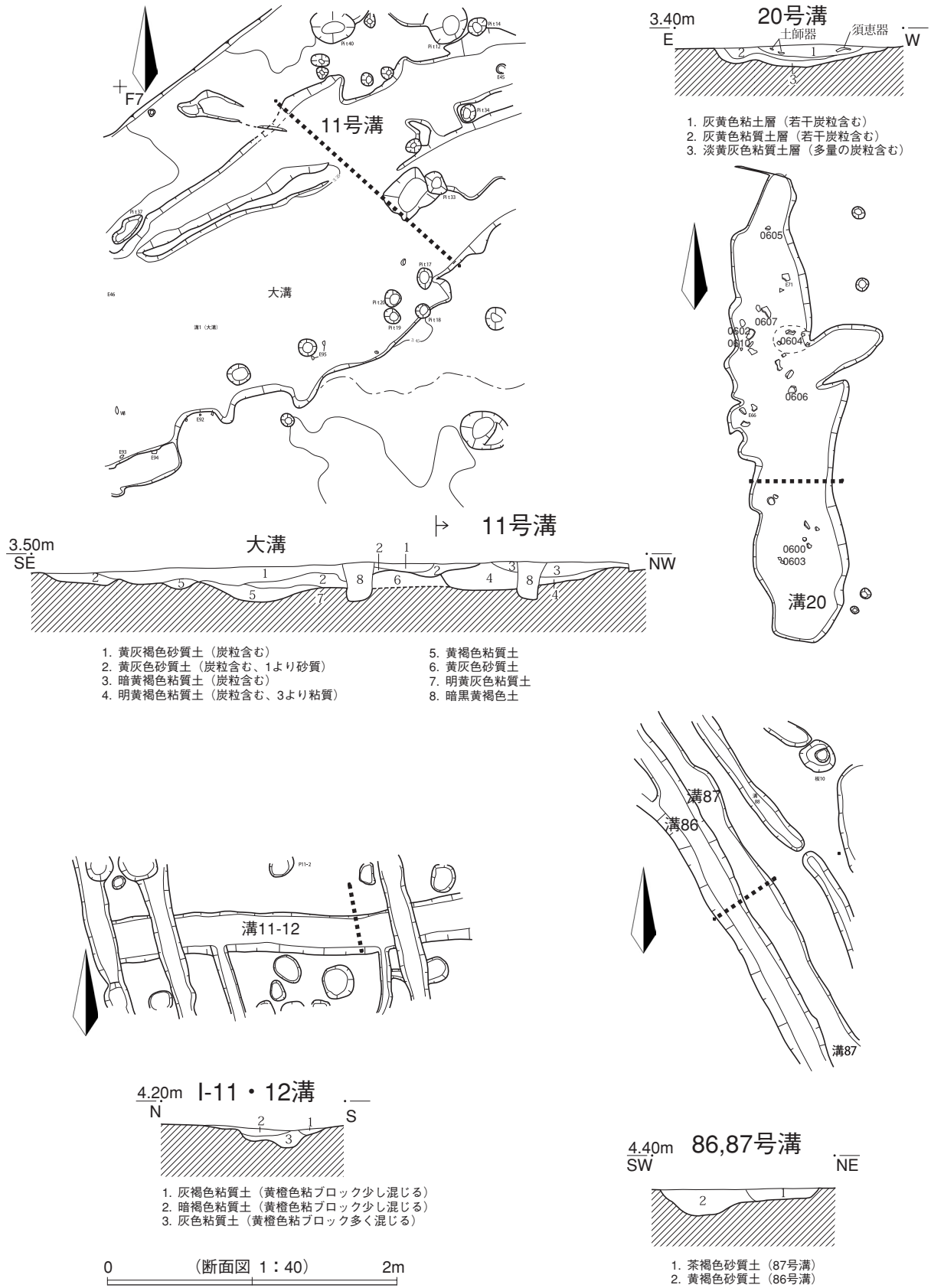

第75図 溝など遺構図1

第2節 検出された遺構と遺物

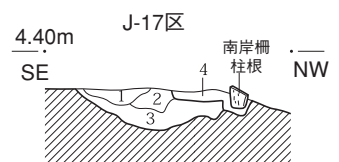
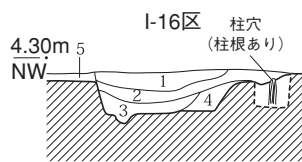
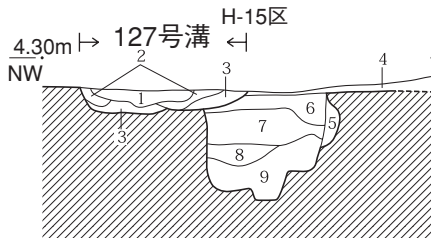

- 1. 明淡褐色粘質土
 - 2. 淡灰褐色砂質土
 - 3. 黄褐色砂質土
 - 4. 淡褐色粘質土
 - 5. 灰色細砂質土
 - 6. 黄褐色粘質土 (暗黄白色粘質土ブロック混)
 - 7. 褐色粘質土 (暗黄白色粘質土ブロック混)
 - 8. 黄褐色粘質土 (暗黄白色粘質土ブロック少し混)
 - 9. 黄褐色粘質土 (暗黄白色粘質土ブロック混)
- 127号溝覆土
- 柱穴覆土

- 1. 淡黄褐色粘砂質土
- 2. 淡褐色粘質土 (1のブロック混)
- 3. 淡褐色粘質土
- 4. 暗黄白色砂質土
- 5. 明淡黄褐色粘砂質土

- 1. 灰褐色粘質土
- 2. 黄褐色粘質土
- 3. 淡黄褐色粘質土
- 4. 褐色粘質土

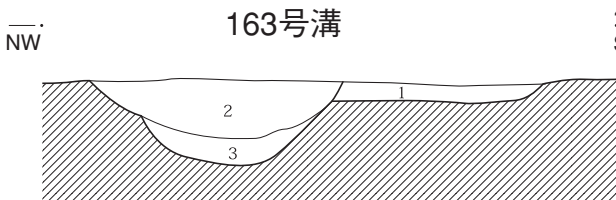

- 1. 淡灰褐色粘砂質土
 - 2. 淡橙褐色粘砂質土
 - 3. 灰褐色粘砂質土
- 163号溝覆土

0 (断面図 1:40) 2m

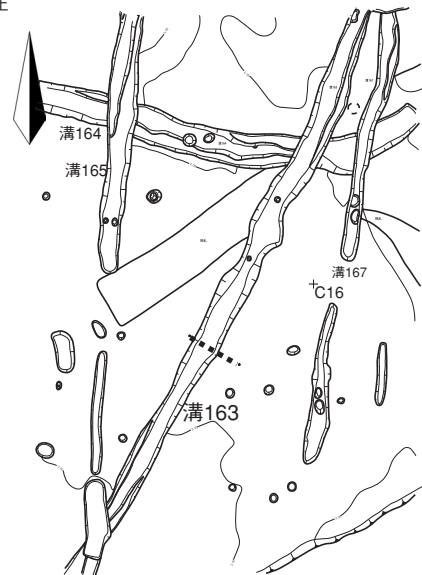

第76図 溝など遺構図2

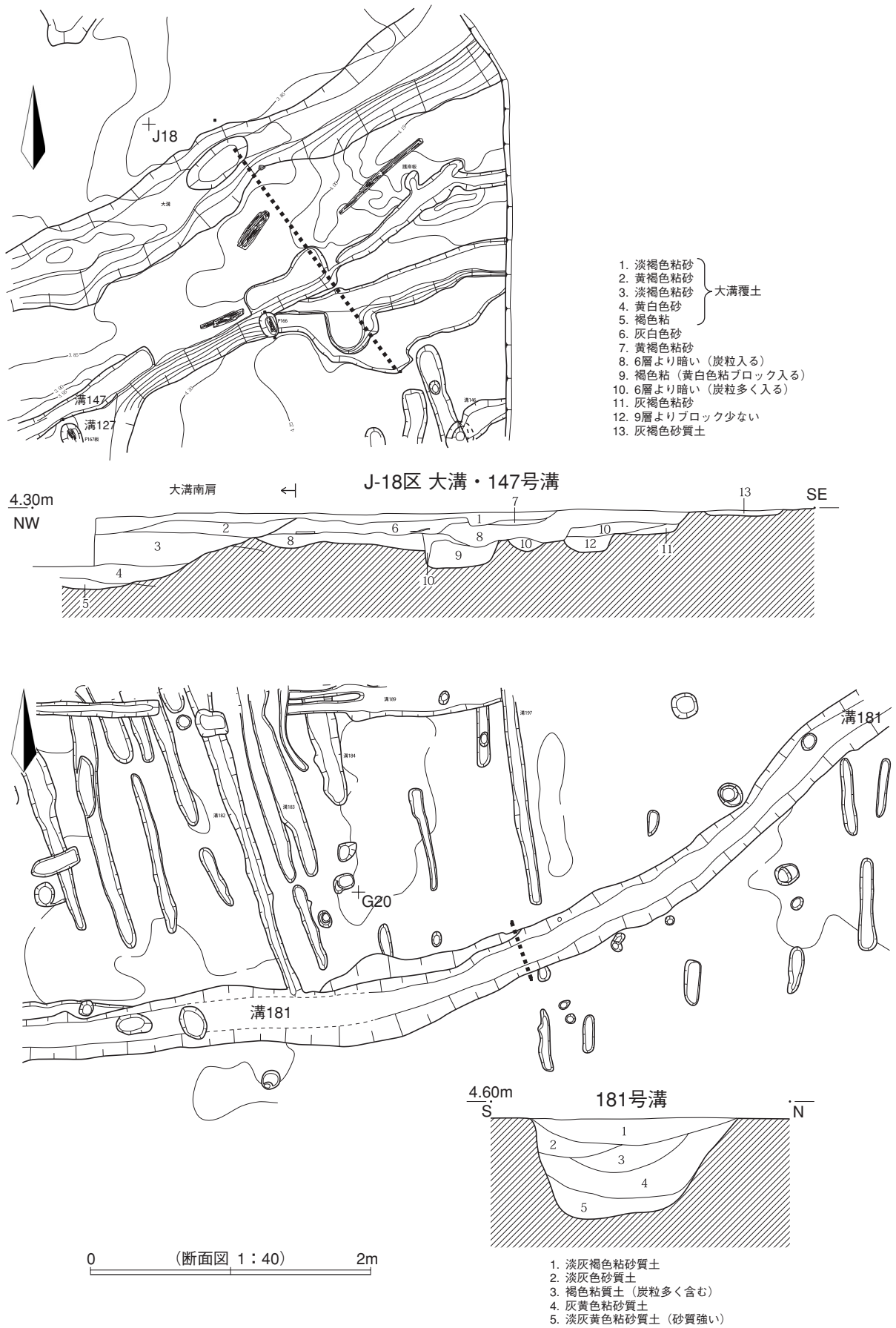

第77図 溝など遺構図3

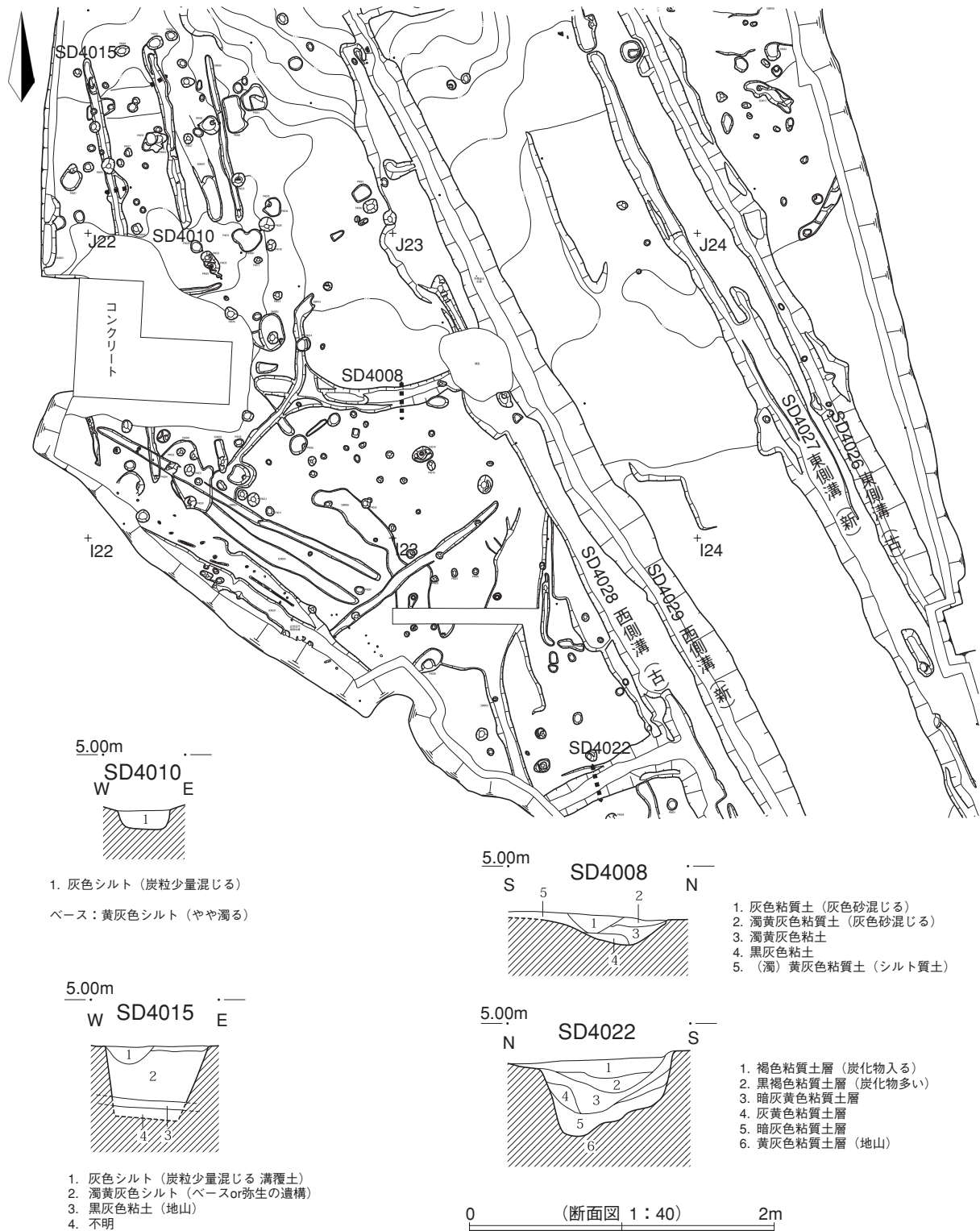

第78図 溝など遺構図4

囲の北寄り掘立柱建物SB11西辺に並行する幅60cm深さ5cm程度でN8° W前後の直線的な溝が重複して検出されているが、現地調査では同じ遺構として扱っている。17号溝からは須恵器0591~0599などが出土している。

20号溝

DE-5区。N8° W前後を指す比較的直線的な溝であるが、遺構の輪郭には出入りが多い。長さ8.8mにわたって検出され、幅150cm前後深さ15cm程度を測る。溝底に接して多量の炭化物が認められた箇所がある。古代の土器0600～0610などが出土している。

21号溝

HI-10区。大溝北方で検出された北北西—南南東方向の溝。幅30cm深さ15cm程度を測り付近の畝溝とは近い規模・形状であるがそれらとは切り合う。須恵器0611～0613などが出土している。

25号溝

H-10区。大溝北岸で検出された北北東—南南西方向の溝。幅80cm深さ10cm程度を測る。大溝とは溝底に段差をもたずにスムーズに繋がっていることから、大溝に付設された溝とも考えられる。須恵器0618～0626などが出土している。

26号溝

F-1011区。1991年度調査区の東端で大溝と一体的に検出された南北方向の溝。28号溝と大溝の間、南北7mの区間が検出された。東肩が1992年度調査区の西縁にあたり、輪郭がはっきりしないが、幅1～2m程度深さ15cm程度になるとみられる。西肩にほぼ接するように91柵が位置する。須恵器0627～0632などが出土している。古代VI期後半に降る遺構であろう。

28号溝

大溝南方の1991年度と1992年度の調査区に跨って検出された。1991年度では東西方向に約5m検出されたうちの西端の立ち消え状になる箇所あたりを、さらに西方にのびる23号溝（幅60cm深さ7cm）によって切り込まれるものと観察された。1992年度ではSB35～38建物群北方で大溝から分岐したように現れ、SB35北縁の細溝をとりこみつつ南西方向に進み、22号土坑などを迂回するように南に折れたのち西進する。幅60～100cm深さ15cm程度を測る。古代の土器0642～0659などが出土している。

89号溝

I-1314区。1992年度調査区（上面）東よりの大溝北岸において、大溝の落ち肩とは1m程度の間隔を置いて平行して検出された溝。幅50cm深さ14cm程度を測り、一部は「下面」遺構図にも痕跡を留める。東方の1993年度調査区において溝の延長部は確認されていないが、大溝の北縁で検出面が10cm程度高まっていることが示されている。須恵器0660・0661などが出土している。

95号溝

F-12～G-14区。SB35～38建物群やSB07付近を通る東北東—西南西方向の溝。幅80cm深さ10cm程度を測る。建物の柱穴は溝の埋土を取り除いた後に検出されている。東方に近似した規模の127号溝があり、その延長部分である可能性がある。須恵器0663などが出土している。

103号溝・121号溝

1992年度と1993年度の調査区に跨って検出された一連の溝。東西方向の部分と東北東—西南西方向の部分があり、西端はD-11区付近でその手前で溝は南北方向に屈曲している。E-12区で幅50cm深さ15cm程度、DE-13区で幅115cm深さ30cm程度、E-14区で幅50cm深さ20cm程度、F-17区で幅60cm深さ10cm程度をそれぞれ測る。重複するすべての遺構を切り込むことから中世の溝と考えられる。今回報告の中世の建物跡の大半はこの溝によって北を限られる。

104号溝

C～F-14区。大溝南方で南北方向に延長30m余りが検出された。C-14区で幅50cm深さ10cm程度、E-14区で幅70cm深さ30cm程度、F-14区で幅60cm深さ15cm程度をそれぞれ測る。D-14区出土の古墳

時代の須恵器0669を掲載しているが古代の遺構であろう。

105号溝

H-14区。同区北西部（上面）で大溝の上幅が南に広がる箇所が認められるが、その隅角部分に向かって南側から掘られたようにみえる細溝。幅20cm深さ15cm程度を測る。溝は直線的であるが検出範囲の中で屈折しており、走向は南半でN9° W、北半でN15° W程度をそれぞれ指す。

106号溝

DE-1112区。N82.5° E程度を指す直線的な溝で長さ約8mを検出した。幅20cm深さ16cm程度を測る。すぐ南に位置する平行な細溝107号溝とともに、古代の遺構であろう。

120号溝・181号溝（1993年度）、SD08（1994年度）

1993年度調査西区以東で検出された。F-16区で幅100cm深さ30cm程度、G-18区で幅140cm深さ30cm程度、G-20区で幅90cm深さ50cm程度、H-21区で幅100cm深さ40cm程度をそれぞれ測る。1994年度調査区では古代道路（の下位）を横切りさらに東方へのびることが知られた。古墳時代や古代の土器も出土しているがそれらは混入であり、弥生時代後期の溝であると判断される。

127号溝

H-15～J-17区。J-17区の北東部から南東方向への35m程度ののびが確認できる。H-15区で幅90cm深さ10cm程度、I-16区で幅90cm深さ20cm程度、J-17区で幅80cm深さ20cm程度をそれぞれ測り、溝底の勾配は小さい。溝の南東方向にほぼ一定（1.5m前後）の間隔をおいて直交方向にのびる畝溝群の端が認められることから、畠作用の用水路であったとも考えられる。なお南西への延長方向にある1992年度調査区の95号溝の場合にも同様に考えることができる。北東は大溝あるいは147号溝から分岐する可能性もある。127号溝は大溝南岸柵の柱穴P167によって切り込まれるほか複数の建物跡（SB54～57）と重複する。須恵器0679～0697などが出土している。なお、1993年度調査の遺構原図にはJ-18区南西部にある南北方向の畝溝ともみられる細溝のうち的一条にも「溝127」と注記されているが、ここで記述した溝はそれとは別遺構である。ただし掲載した遺物に畝溝状細溝出土のものが全く含まれていないとは確言しがたい。

147号溝

J-17区。大溝の南岸において約11m検出した。幅50cm深さ20cm程度をそれぞれ測る。147号溝は、大溝の埋没に先行して埋没している。溝の南東方向にほぼ一定（3.6m弱）の間隔をおいて直交方向にのびる畝溝群の端が認められることから、畠作用の用水路であったとも考えられる。なお、溝の北東方向のJ-18区には延長部に比しうる遺構が2条ある。現地調査ではこれらの遺構周辺も含めた全体について147号溝（一部記録資料においては「127号溝」とあるがこちらは明らかな誤り）としている。須恵器0698は大溝J-18/②区出土破片との接合資料である。

217号溝

G-19～22区。僅かに曲がりながらもおよそ正東西方向にのびる溝で、長さ30m余りが検出された。検出範囲の西寄りで幅70cm深さ20cm程度を測る。須恵器0719～0724などが出土している。

SD4019

K-2122区。94年度調査区の大溝の南方2.5mに大溝に平行するようにして掘削されたより小規模な溝で、幅160cm深さ43cm程度を測る。西隣の2000年度調査区におけるSD02とは一連の溝である。現地調査では両年度とも一条の溝として捉えられているが、掘り上がりの形状と土層断面から、やや浅くやや南側に中軸をもつ古い段階の溝とそれよりは20cm程度深い新しい段階の溝がほぼ同位置・同方向に造られたものと理解される。さらに西方においては1993年度調査区の147号溝などが延長部に

あたるとの想定も可能かつ妥当であろう。東方では古代道路西側溝の肥大化部分で大溝の始点と考えるSX4003とは切り合い関係で捉えられなかったが、新段階の溝底はSX4003に比べて6cm程度高く段差があった。なおSX4003を越えた以東には延長部に比すべき遺構は見当たらない。この溝の南東方向には2.5m程度の間隔において直交方向にのびる畝溝群の端が認められることから、畝作用の用水路であったことも考えられる。SD4019からは古代の土師器0732が出土している。

6. 道 路

位置と走向

道路跡は1994年度調査区（北区）を縦断するように、南北70mにわたって確認された。直線的な走向をもち方位はN27°Wを指す。

規模と構造

東西両側に側溝を伴っており、両側溝の間が路面となる。東側溝・西側溝ともに作り替えが認められ、旧側溝（側溝古）及び新側溝（側溝新）とした。報告にあたり東旧側溝をSD4026、東新側溝をSD4027、SX4003以南の西旧側溝をSD4028、西新側溝をSD4029、そしてSX4003以北の西側溝をSD4030とした。東西・新旧の側溝はほぼ全域で確認されたが、新側溝の方が概して遺存が良好であった。東西の側溝が新・旧同士でそれぞれ同時であるという直接的な確証が調査において得られたわけではないが、各地における道路遺構の調査例に照らして同時存在が一般的であり、また、小谷口にあたる調査箇所付近においては両側にある必要性が高かったと判断されることから、両側溝の同時掘削～同時改修～維持放棄の流れが考えられる。東西側溝の道路側立ち上がり間の距離は、調査地北部の旧側溝で852cm、新側溝で605cm、中部の旧側溝で932cm、新側溝で601cm、南部の旧側溝で864cm、新側溝で597cm前後をそれぞれ測る。側溝は深さ5～60cm程度を測る。検出状況でみると東側溝では旧溝が新溝よりも概して10cm程度深く、SX4003以南の西側溝では旧溝が新溝よりも15cm以上深い。旧側溝においては東西の深さにおいて大差はなく、新側溝では西溝が明らかに東溝よりも深い状況が復元されよう。勾配は東側溝についてはほとんどない。西側溝のSX4003以南については北へ向かって次第に低くなる。西の旧側溝（SD4028）はSX4003のやや南の溝底レベル4.28m前後で立ち消えとなる。新側溝（SD4029）はSX4003とスムーズに連続する。

新側溝から土器0766～0885などが、旧側溝から0744～0765などが出土した。側溝は新旧ともに古代土器Ⅵ期のうちに埋没したものとみられる。西側溝のJ-22区からは旧側溝かと判断される位置で木簡W252が出土した。木簡はスギの板目板で長さ470mm、幅32.5mm、厚さ7mmを測る。断片化しており、欠損もあるが、ほぼ全形がわかる。両面に墨書され、以下のように釈読される。

献上人給雑魚十五隻

・「謹啓 丈部置万呂□□ 无礼状具注以解」
〔百姓カ〕
 □ □ 消息後日参向而語奉

・「 『勘了』
 七月十日 湯嶋造□主」

この木簡は、「湯嶋造□主」が「丈部置万呂」に宛てた文書で、内容として「人給雑魚十五隻」の献上と、（百姓の）消息を後日参向して報告することが記されたものである。宛名の「丈部」は加賀郡勝示札の最終行に登場する「田領丈部浪磨」と同族である可能性がある。

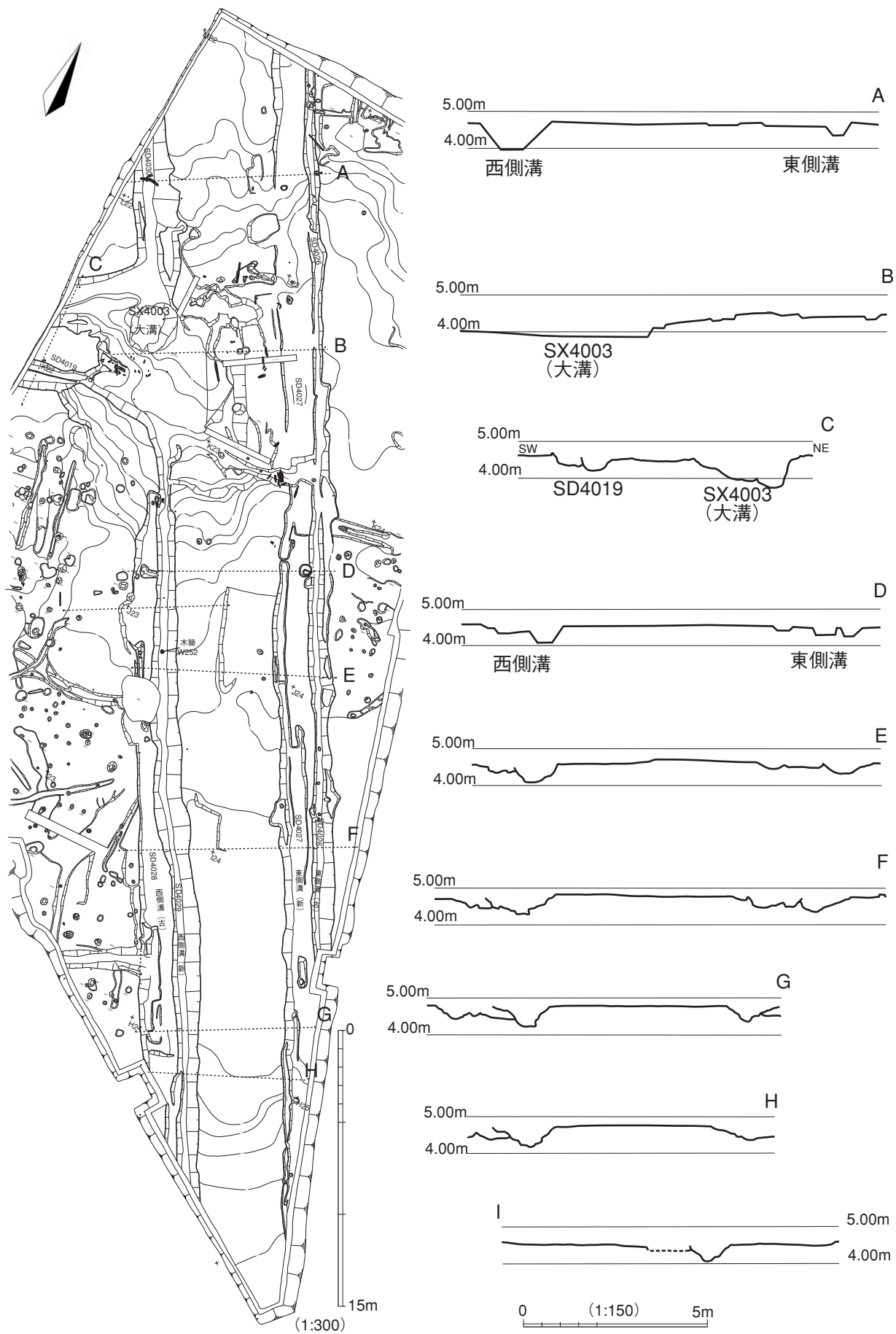

第79図 道路遺構図1

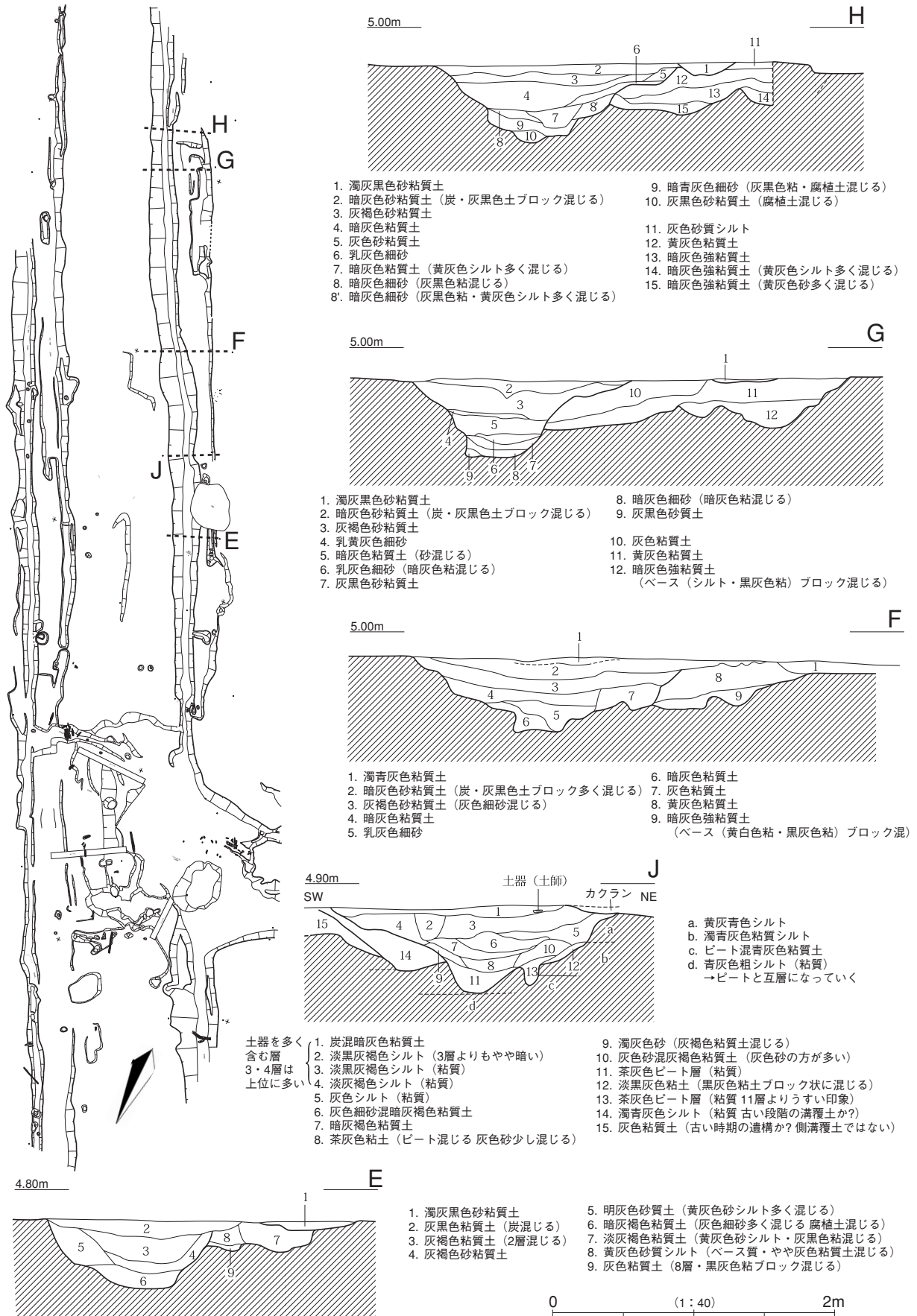

第80図 道路遺構図 2

第2節 検出された遺構と遺物

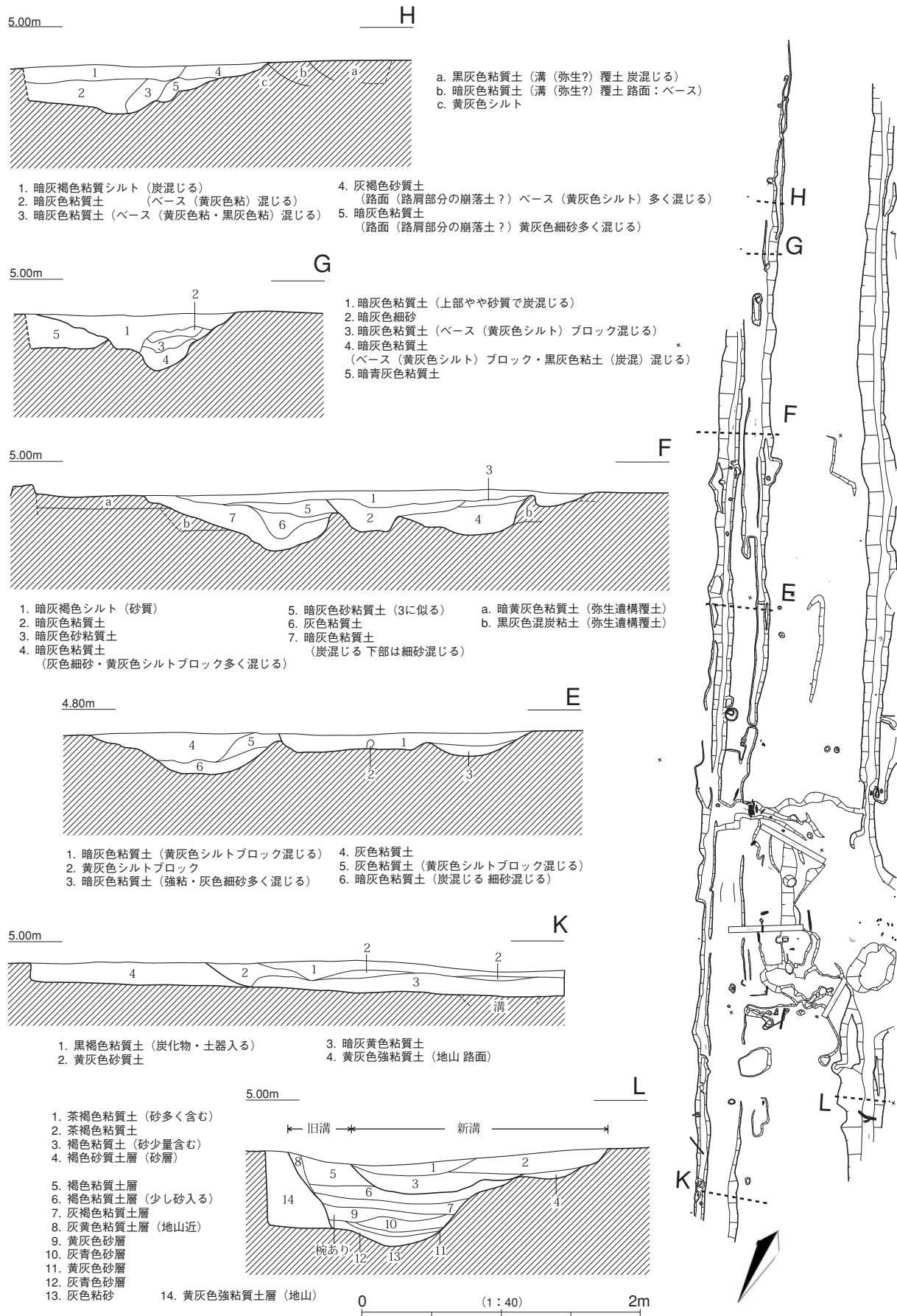

第81図 道路遺構図3



第82図 道路遺構図4

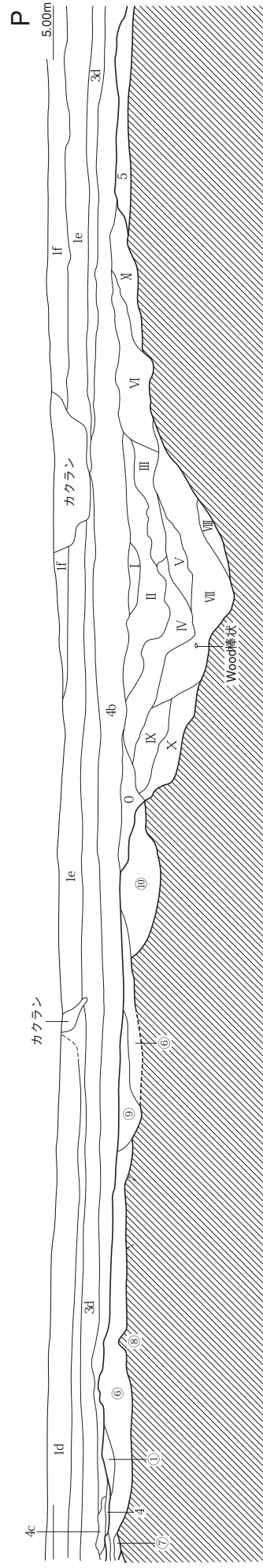
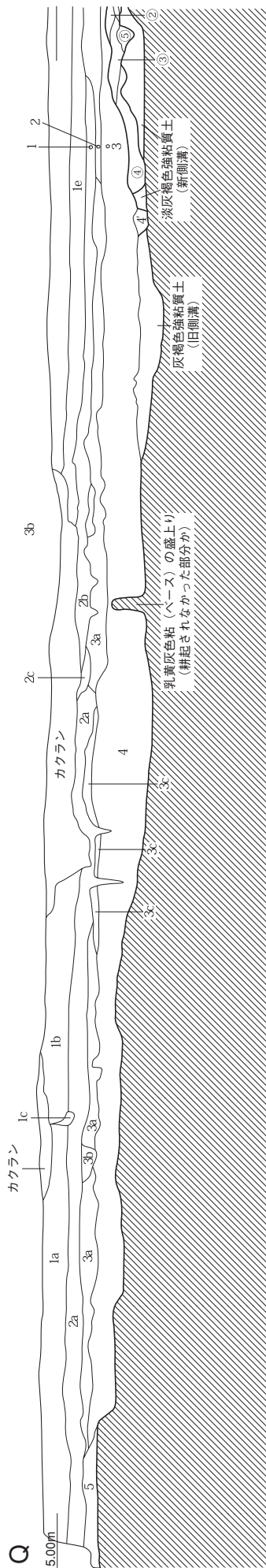

- 0. 暗緑灰色砂質土 (暗灰色粘ブロック混じる 最新道側溝の可能性あり)
- 1a. 濁灰茶色砂質土
- 1b. 濁灰褐色砂質土
- 1c. 濁灰褐色砂質土
- 1d. 濁灰褐色砂質土
- 1e. 濁灰褐色砂質土 (1bと同じ)
- 2a. 淡灰茶色砂質土 (表土下土)
- 2b. 淡灰茶色砂質土 (灰白色微砂混じる)
- 2c. 不明
- 2c. 淡黄茶色砂質土 (灰白色微砂・灰粘質土混じる (3aやや灰粘多い。))
- 3b. 明灰色粘質土 (灰混じる土質としては4層に近いしまった粘質土。)
- 3c. 淡黄茶色砂質土 (灰粘質土混じる 灰白色は含まず)
- 4. 混炭黒灰 (褐) 色土 (耕土とみられ、下部ではベース (乳黄灰色粘) の小ブロックを多数巻き上げている)
- 4. 4層+灰白色微砂 (最新道側溝か)
- 4b. 淡黒灰 (褐) 色粘質土 (灰混じる4層に比べてやや淡色)
- 4c. 4b層と灰白色微砂の混土 (耕作等による攪拌部か)
- 5. 暗黄灰色強粘質土 (乳黄白色粘ブロック多く混じる 弥生包含層か)

- ①. 灰黒色砂 (道路盛土)
- ②. 淡灰色細砂 (道路盛土)
- ③. 黄灰色細砂 (道路盛土)
- ④. 灰黒色砂質土 (道路盛土)
- ⑤. ④+灰粘質土 (道路盛土)
- ⑥. 暗灰色砂質土 (道路盛土 乳黄灰色粘・黄灰色細砂・灰白色細砂混じる)
- ⑦. 淡黄灰色細砂 (道路盛土)
- ⑧. 淡黄灰色粘質土 (道路盛土)
- ⑨. 暗灰色砂質土 (道路盛土 灰粘質土混じる)
- ⑩. 明灰色砂質土 (弥生?)

- I. 明黄灰色砂
- II. 淡黄褐色砂粘質土
- III. 暗黄褐色砂粘質土
- IV. 灰黒色砂粘質土
- V. 淡黄灰色砂 (IV層土多く混じる)
- VI. 灰粘質土
- VII. 淡黄 (緑) 灰色砂と暗灰色粘質土の薄層堆積群 (腐植土多く混じる)
- VIII. 黒色粘泥と灰色砂の混層
- IX. 淡黄灰色粘質シルト
- X. 淡黄灰色粘質シルト (暗灰色粘混じる)
- XI. 暗灰色強粘質土 (乳黄灰色粘混じる 炭化物多く含む)

第83図 道路遺構図5

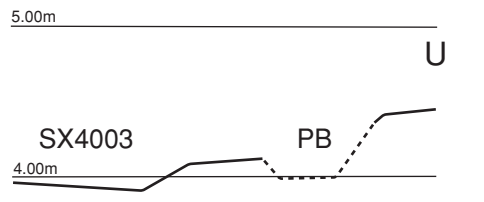
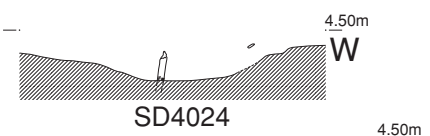
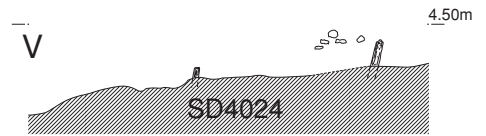
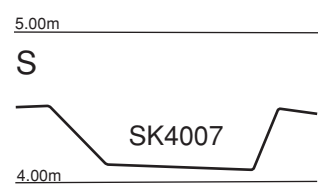
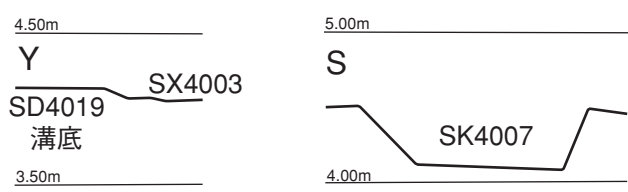
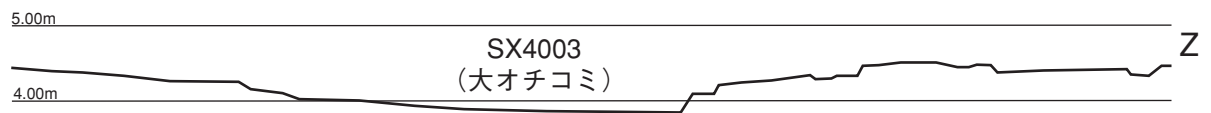
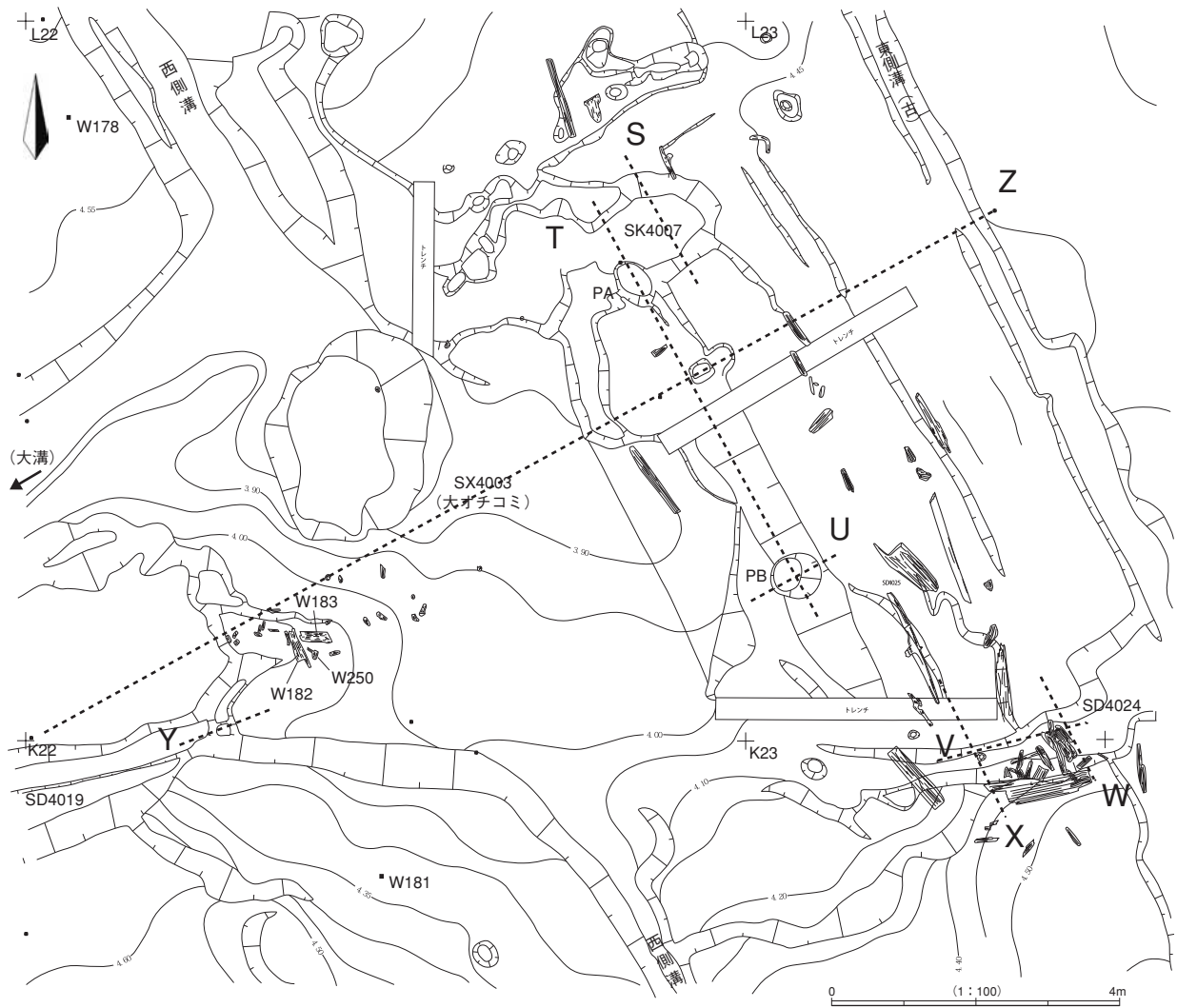

第84図 道路遺構図6

道路面は削平されていたが、L-23区付近では、東西の側溝間に砂・砂質土による最大厚45cm程度の盛土が認められた。盛土中には長さ1.7mを越えるものまで含め、多量の板材や棒材が包含されており、それらの多くは道路の走向に長辺を向けていた。盛土はその東西の裾が、相当埋没が進んだ状況の新側溝上面にかかっており、当該範囲では東側溝ならびにSX4003のプランの確認にかなり手間取った。現地調査の際には盛土について早い段階から道路の構築土と考え慎重に掘り下げた。結果、層群中に路面を認めることはできなかったが盛土の裾が新側溝上面にかかることが判明したため、新側溝段階の道路よりも後の「最新道」を想定したこともある。盛土中からは古代の土器類0886～0904が出土した。層的事実と土器に側溝出土土器類よりも新しい様相が認められることから、盛土は調査で確認された新側溝（を側溝とした道路）よりも新しい段階のものであると考えられる。ただし盛土自体については側溝が明らかでないことなどにより、道路であったかどうかの判断は保留される。

関連遺構

古代道路跡に構造上直接関連したとみられる遺構には、SX4003、SK4007、SD4019、SD4024などがある。SK4007及びSD4019については前々項及び前項で扱った。その他遺構図の上で側溝に取り付くかのように示された遺構が幾つかあるが、それらは他時代の所産である。

SX4003はL-22区付近で道路西側溝（新）の長さ約12mの東西両方向への肥大化部分として検出された。報告にあたりSX4003と改称するが、現地調査中は「大オチコミ」とか「加茂池」などと呼ばれた部分であり、記録資料には旧称を留める。「道路盛土」が東辺上位を覆っていたことを除けば、SX4003は周辺の遺構などとの先後関係が不明瞭な場合がほとんどで、比較的長期間開口していたものとみられる。落ち込みの南北方向は道路西側溝（新）と底に段差なくスムーズに繋がる。西方向へは南北2箇所張り出し部をもつ。北の張り出し部は幅広で深く、後年度の調査で大溝の始点であることが確認された。南の張り出し部はSD4019に繋がるが、底には段差がある。2つの西への張り出し部に挟まれた間の部分の内側には、木製品W182・183・250などが林立していた。木製品は小口を尖らせていない板柱である。掘り方や礎板類は確認されていないが、橋脚と考えられる。図や写真などに示された材の検出状況から判断して、南北の張り出し部の中間部分から東方の対岸へ向けて構築されたものとみえる。落ち込みの東辺は当初道路（新側溝段階）と一体に見えた「道路盛土」の下へ明瞭な埋土層境のないまま潜り込んでおり、道路を幅員の中程まで大きく浸食したように抉っていた。

SK4007南方で約4.5m離れて見つかった直径60cm程度の2つのピット（PA・PB）はSK4007の掘削及びSX4003東辺法面を検出中にそれぞれ見つかったもので、SK4007と同様、道路盛土以前に掘削されたものである。道路盛土下面から深さ40cm程度が確認され、元来もっと深いものであったことが考えられる。

SD4024は東旧側溝から道路を西に向けて横断する溝。西側溝との連絡部分はSX4003の掘削により不明。小規模であることと新側溝より内側で道路を斜めに横切ることになる点から、東側溝の滞留水を一時的に西方に排水したもののように思われるが、溝底中央に杭が打ち込まれていることから常設の暗渠であった可能性もある。

これらの関連遺構は長さ10m程の短い範囲に集中して設けられており、その他の箇所では道路面を掘削したような同時代の遺構は検出されていない。特に道路面中央のピットPA、PBについて合理的に説明しようとするれば、当該箇所における橋梁の設置と関連づけて理解する他にないよう思われる。新側溝段階の道路の当該箇所に橋が設置されており、「道路盛土」が施工される際に取り壊されたと考えれば他の調査結果との不整合なく、SX4003が東へ肥大していることや盛土中への材の混入の経緯についても説明できる。道路から橋を渡った西方では大溝の南岸部分を枝道（通路）と考えること

になろう。

年代と変遷

道路跡は調査区では平安時代前期のうちでほぼ同じ位置にあり、旧側溝→新側溝→道路盛土の3段階で変遷した。幅は側溝の心間距離で、旧側溝段階が9.0～9.8m程度、新側溝段階が6.5m前後である。「道路盛土」の段階には側溝を平面的に確認できておらず、道路の機能を保っていたか不確かである。新側溝段階には西南西方向にのびる枝道に向けて、路面に掘り込みを伴う地業を施した上で橋が構築されたものと考えられる。新側溝段階の終焉は大溝の維持放棄の始まりと合致する。一方、旧側溝の掘削が何時のことであったかについても発掘調査から直接的根拠は得られていない。調査区の随所で検出されている畝溝が道路面に全くかからないことや、畝作にも供されたとみられる溝SD4019の水源を道路側溝に求めることに妥当性が認められるならば、遅くとも調査区西寄りで集落が安定した展開をみせるに至ったと考えられる奈良時代半ばまでには、当該箇所付近に道路が敷設されていたものと考えられよう。

7. 大 溝

概要

東北東から西南西方向に向かう幅3～6m程度の溝である。いずれの年度の調査でも検出されており、報告にかかる延長は1991年度が約55m（未発掘約5m含む）、92年度が約40m、93年度が約45m、94年度が約15mである。1994年度調査で検出された古代道路西側溝の肥大化部分（SX4003）を始点とすることがその後の調査により確定している。

大溝の周辺では多くの遺構が検出されている。一方、抽出された古代の建物には大溝と重複する例がなかった。加茂遺跡の古代は大溝の推移を軸に理解されるといえる。先述したように1993年度調査区の南北両岸には柵跡があり、1994年度調査区において大溝のすぐ南側に通路が想定できるほか、1993年度の遺構図に「護岸板」と記された長さ1m程度の板が北岸、南岸の法面で検出されている。また1991年度の26号溝や1992年度の105号溝など大溝に直接付帯したとみられる遺構もある。大溝に対する架橋あるいは築堰痕跡は、本報告に係る範囲では認められていない。

一連の溝について現地調査では1991～93年度において「大溝」と取り扱っているが、1991年度調査の早い段階では「1号溝（溝1）」と称している場合がある。また1994年度調査分については、前節にも記したように、現地では「大オチコミ」などと称したが、本書においては「SX4003（SX43）」と呼び替えた。本報告に係る範囲での大溝における遺物の取上げは、平面的にはグリッドまたはグリッドに基づいた「ライン」により、必要と便宜に応じてその中を分割して行っている（第85図上）。また垂直的には、遺物は確認された層序に基づいて取上げられているが、土器については特に各年度調査における近接層位にあたるものを統合した「層群」に帰属させて報告する。

各年度調査とも大量の遺物が出土している。本書では1991年度1093点、92年度912点、93年度1016点、94年度466点の土器類を掲載しているが大溝出土分がそれらの内の1991年度543点（49.7%）、92年度469点（51.4%）、93年度443点（43.6%）、94年度144点（30.9%）を占めている。土器類の年代的には1991～93年度においては最下層（群）が奈良時代中頃（Ⅳ1期）までの遺物のみを包含し、それより上位の各層（群）には平安時代前期後半（Ⅵ2期）頃までの土器が含まれる。始点にあたる1994年度大溝ではⅥ期の土器が多数を占め、他の時期の土器は乏しい。なお、1991～93年度の最下層群は1993年度調査区以東において流路を異にして検出された別の溝（大溝（古））の一部であったものと考えられ、その上位の層群はその流路を踏襲して1994年度調査区の古代道路西側溝を始点に付け替えられ

第2節 検出された遺構と遺物

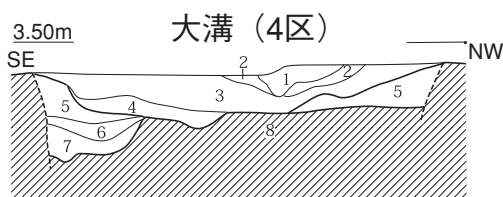
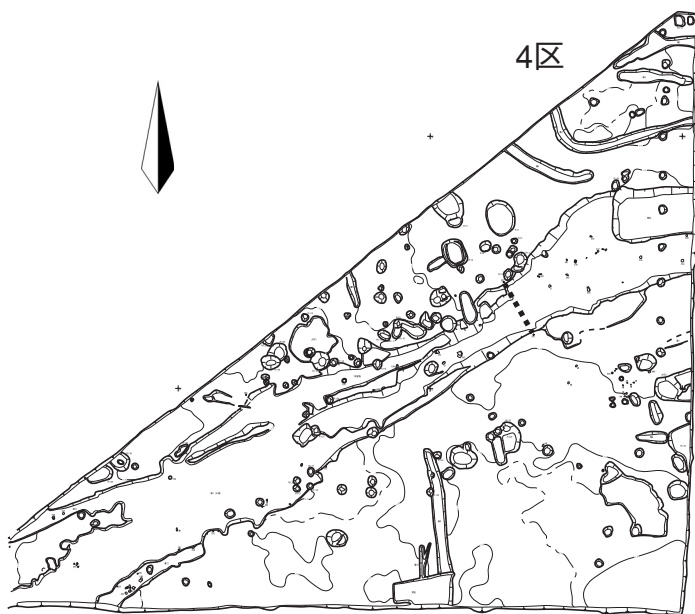
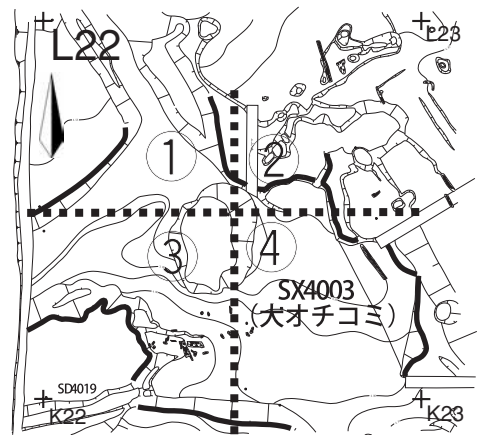
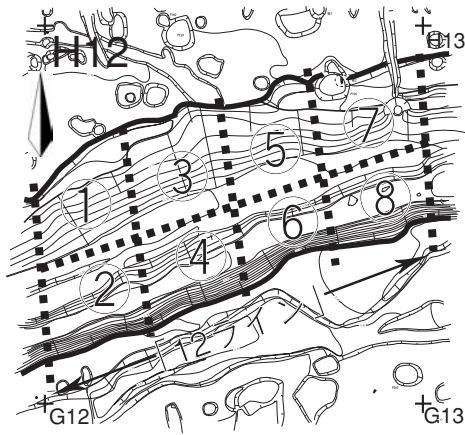

- 1. 淡黄色粘質土 (炭粒含む)
 - 2. 褐色粘質土 (炭粒含む)
 - 3. 淡黄褐色粘質土 (炭粒含む)
 - 4. 黄灰色粘質土 (黄灰色砂が層状に入る)
 - 5. 淡黄色地山土
 - 6. 淡褐色粘質土
 - 7. 黄灰色砂質土
 - 8. 灰褐色粘土
- } 下層遺構

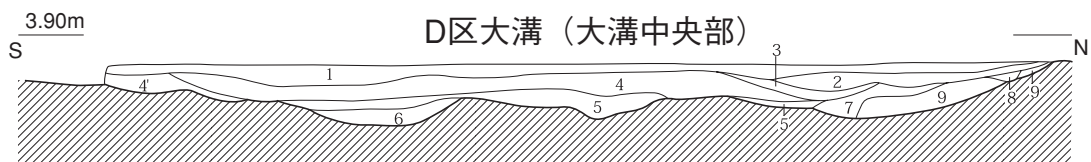

- 1. 黄灰色粘質土 (細炭粒含む) …上層
 - 2. 黄灰色粘質砂 (大きめの炭粒含む)
 - 3. 淡黄褐色粘質土 (細炭粒含む)
 - 4. 淡黄灰色砂質土 (細、大の炭粒含む)
 - 4'. 4よりやや明るい同層の可能性大
 - 5. 淡黄褐色砂 (粗砂が所々に見られる、細・大の炭粒含む)
 - 6. 淡黄褐色砂 (地山と近いがやや粘質、炭粒ほとんどなし)
 - 7. 黄灰色砂 (土器多く含まれている)
 - 8. 灰褐色粘質砂
 - 9. 黄灰色砂 (他の砂層に比べ粗い、炭粒少量入る)
- } 下層
} 最下層

0 (1:40) 2m

第85図 大溝遺構図1

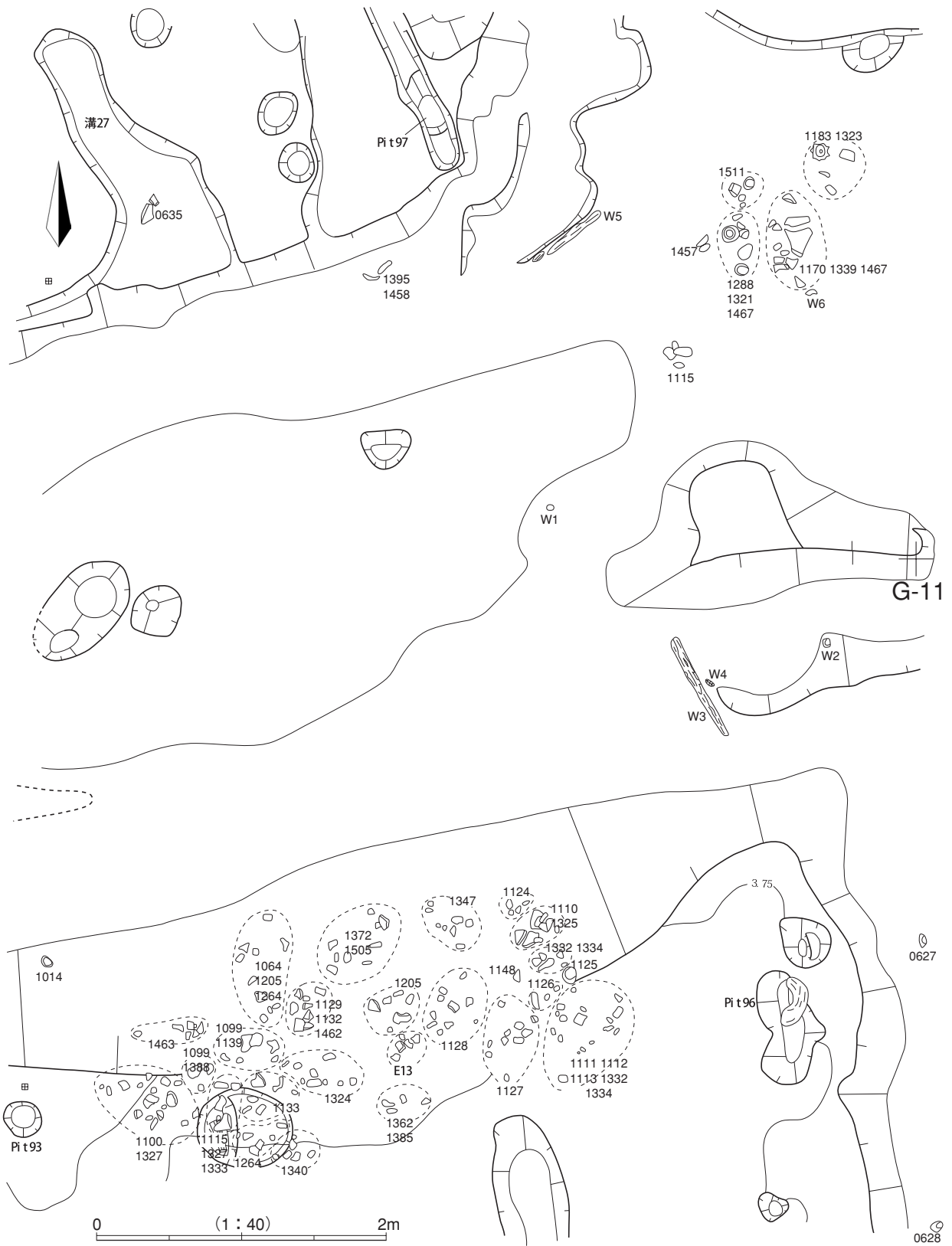

第86図 大溝遺構図2

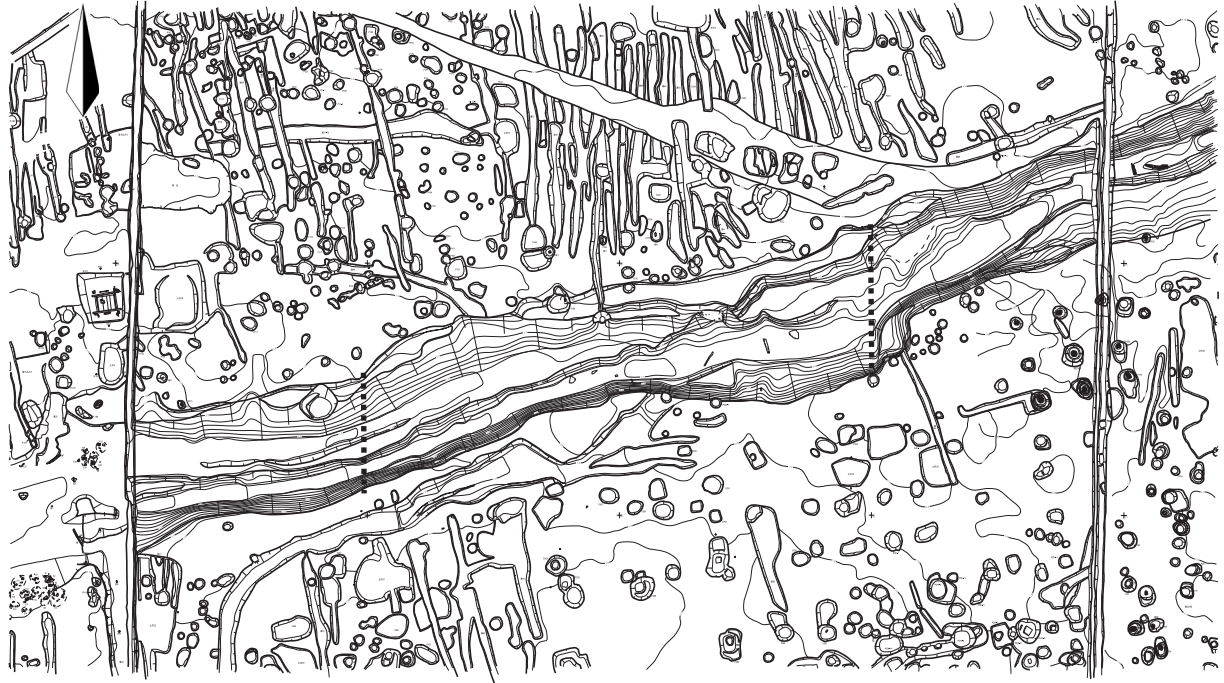

大溝12ライン

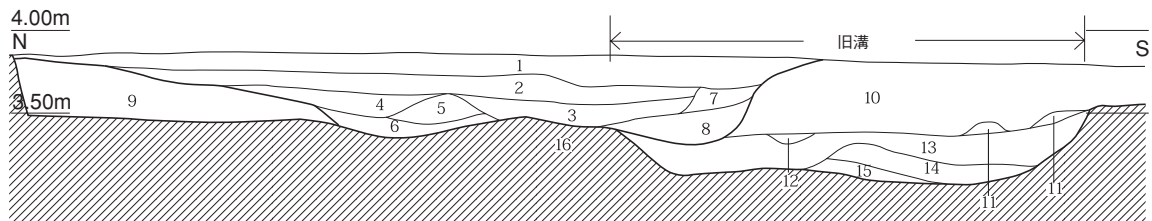

- | | |
|-----------------------|-----------------------------|
| 1. 黄褐色砂質土 (炭化物、土器含む) | 9. 黄灰色砂質土 (遺物等含まない) |
| 2. 暗灰褐色砂質土 (炭化物、土器含む) | 10. 黄灰色砂質土 (地山風、遺物等含まない、間層) |
| 3. 黄灰色砂質土 (遺物等含まない) | 11. 淡褐色粘砂 |
| 4. 灰黄色砂 | 12. 淡褐色粘質土 |
| 5. 灰黄色砂 (4より少し暗い) | 13. 黄灰色砂 (木片あり、土器含む) |
| 6. 灰色砂 (溝底、土器含む) | 14. 褐色砂 (木片多い) |
| 7. 黄灰色砂質土 | 15. 青灰色砂 (木片あり、溝底の砂層) |
| 8. 黄褐色粘質土 | 16. 黄灰色強粘質土 (地山) |

大溝14ライン

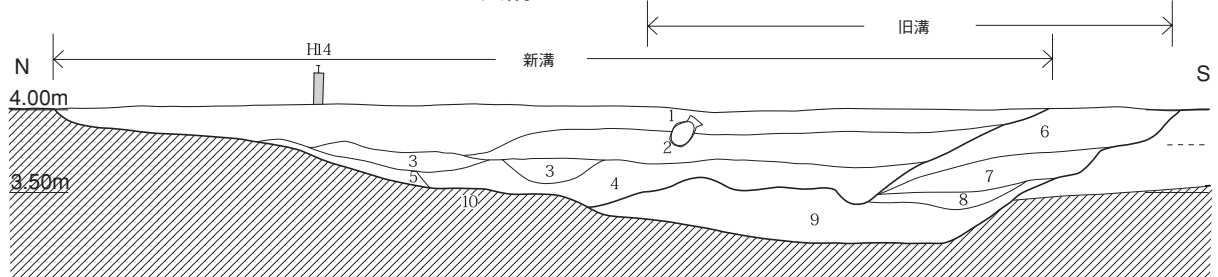

- | | |
|-------------------------|---------------------|
| 1. 黄褐色砂質土 (炭化物、土器含む) | 6. 黒褐色砂質土 (炭化物多量含む) |
| 2. 灰褐色砂質土 (1より砂多い) | 7. 黄灰色砂 (細砂) |
| 3. 黄灰色砂 (炭化物少量) | 8. 灰褐色強粘質土 |
| 4. 茶褐色砂質土 (炭化物、木片、土器含む) | 9. 灰黄色砂 (底に木片多い) |
| 5. 灰色砂 (3とほぼ同じ) | 10. 黄灰色強粘質土 (溝の地山) |

0 (1:40) 2m

第87図 大溝遺構図3



第88図 大溝遺構図4

て以降（大溝（新））の埋土である。遺物の示す年代から、大溝（新）については、埋没開始に至るまで比較的管理が行き届いていた状況が想定される。土層断面図に示された大溝（新）底の標高値は、西端付近の1991年度調査区（4区）で3.05m、1992年度調査区（12ライン）で3.35m、1993年度調査区（17ライン）で3.75m、1994年度調査区西壁で3.80m程度である。大溝（古）の土器は年代がやや古いことのほかに、墨書土器がほとんど含まれないことや周辺検出の遺構出土破片との接合関係が認められる場合が大溝（新）出土資料の場合に比べて極端に少ない（遺構出土土器には0001～0904のうち大溝出土破片との接合資料が42点あるが、それらの全てが大溝（新）との関係）といった特徴があり、資料群としての取り扱いには注意が必要である。今回報告にかかる範囲の遺構の展開と活動の性格、頻度と年代についてより参考になるのは1991～93年度の最下層（群）を除いた埋土の遺物であろう。

大溝について調査区は年次を追う毎に東へ移り、土器類が示す年代は大局的にみれば古いもの（古代Ⅲ・Ⅳ期）から新しいもの（Ⅴ・Ⅵ期）主体へと推移している。一方、層群中の最新遺物によって上限が示される大溝（新）の埋没開始年代は、地点にかかわらず全体的にⅥ期後半とみられる。以上から大溝（新）出土の古代土器群は、周辺での活動の盛期と内容の一端をある程度反映しているものとみられる。層位等の垂直的区分よりはグリッド等の平面的区分を重視した分析の単位で検討されるべきであろう。

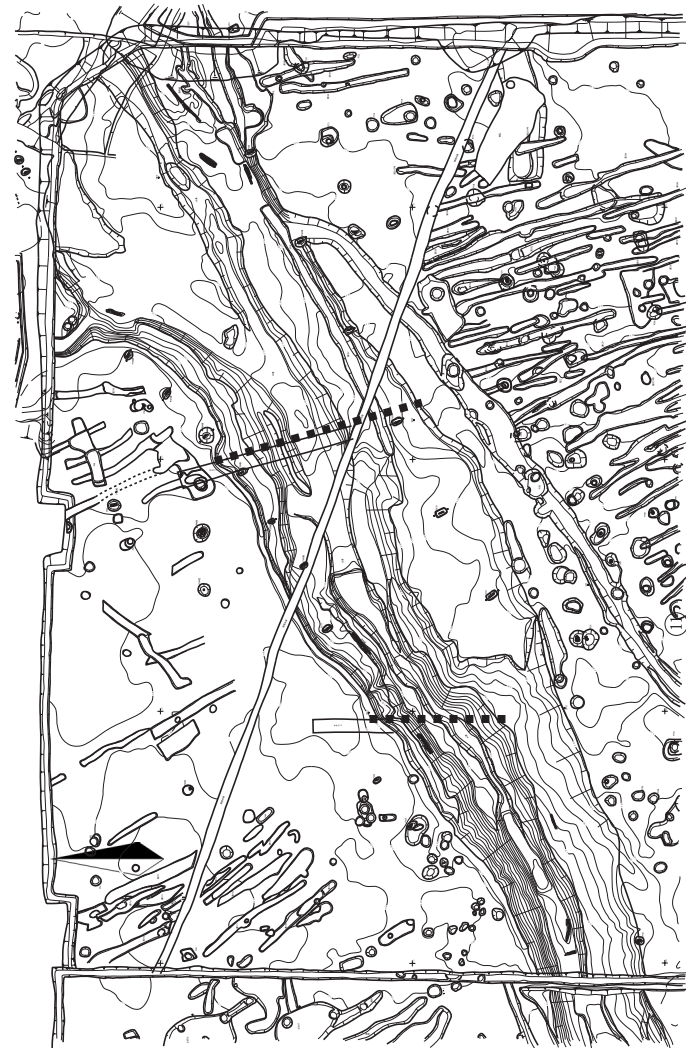

大溝HI-16ライン

- 1. 灰褐色細砂質土 (炭粒少し含む)
- 2. 灰褐色細砂質土 (黄白色砂層入る)
- 3. 褐色粘質土 (黄白色砂層入る)
- 4. 黄褐色細砂質土
- 5. 褐色粘質土
- 6. 漂葉白色砂
- 7a. 灰色砂 (褐色粘土層入る)
- 7b. 灰色砂 (土器・炭粒入る)
- 7c. 灰色砂 (褐色粘土層少し入る)
- 8. 灰褐色細砂質土 (黄白粘質土入る)
- 9a. 灰褐色細砂 (木片多く入る)
- 9b. 灰褐色粗砂 (褐色粘土多く入る)
- 10. 灰綠色細砂

大溝HI-17ライン

- 1. 灰褐色細砂質土 (炭粒少し含む)
- 1a. 1より黒い
- 1b. 1より白い
- 1c. 1より黒い
- 2. 灰褐色砂質土
- 2a. 2+炭化物少
- 2b. 2+炭化物多
- 2c. 2+多量の白砂
- 2d. 2+3
- 2e. 2よりうすい
- 2f. 2+3と砂
- 3. 黄褐色粘質土 (青砂ブロック入、植物茎入)
- 3a. 黄褐色粘質土 (炭粒少し含む)
- 3b. 3+4
- 3c. 3+4
- 4. 灰褐色砂質 (やや白っぽい)
- 4a. 4より黒い
- 4b. ほぼ4と同じ
- 5. 濁灰褐色粘質土
- 6. 灰褐色砂
- 7. 灰褐色粗砂
- 15. 濁黄灰色砂 (間層、須臾器若干あり)
- 15a. 15よりやや黒っぽい
- 15b. 15に砂など混じる溝底の凹凸部分
- 16. 黄灰色砂 (物ほとんどなし)
- 17. 灰青色砂 (炭化物、土師器、加工木・流木含む)

大溝HI-16ライン

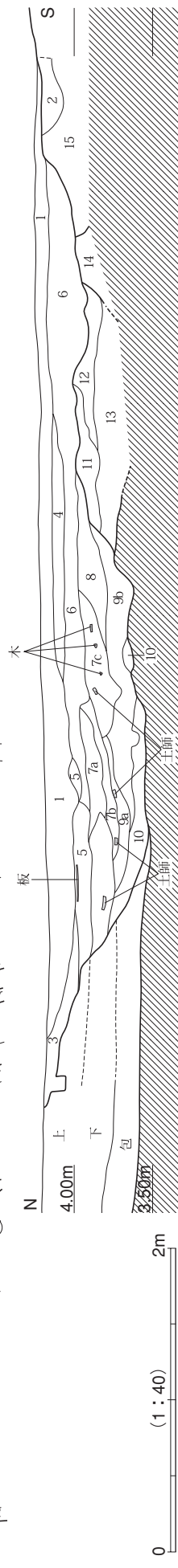

大溝HI-17ライン

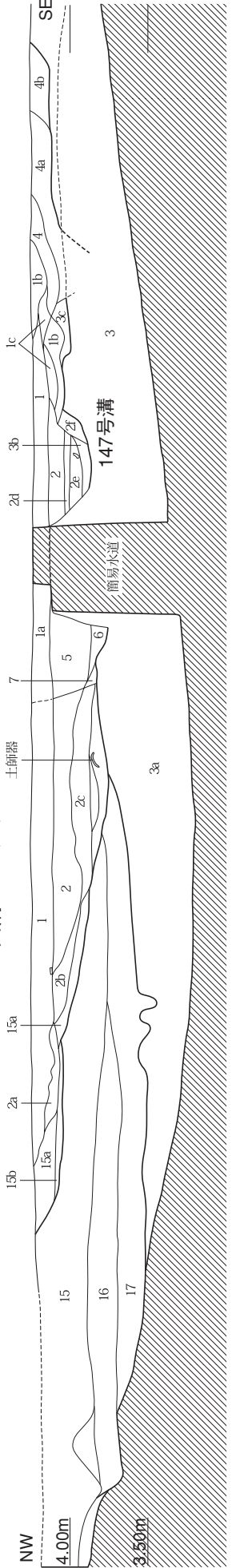

第89図 大溝遺構図5

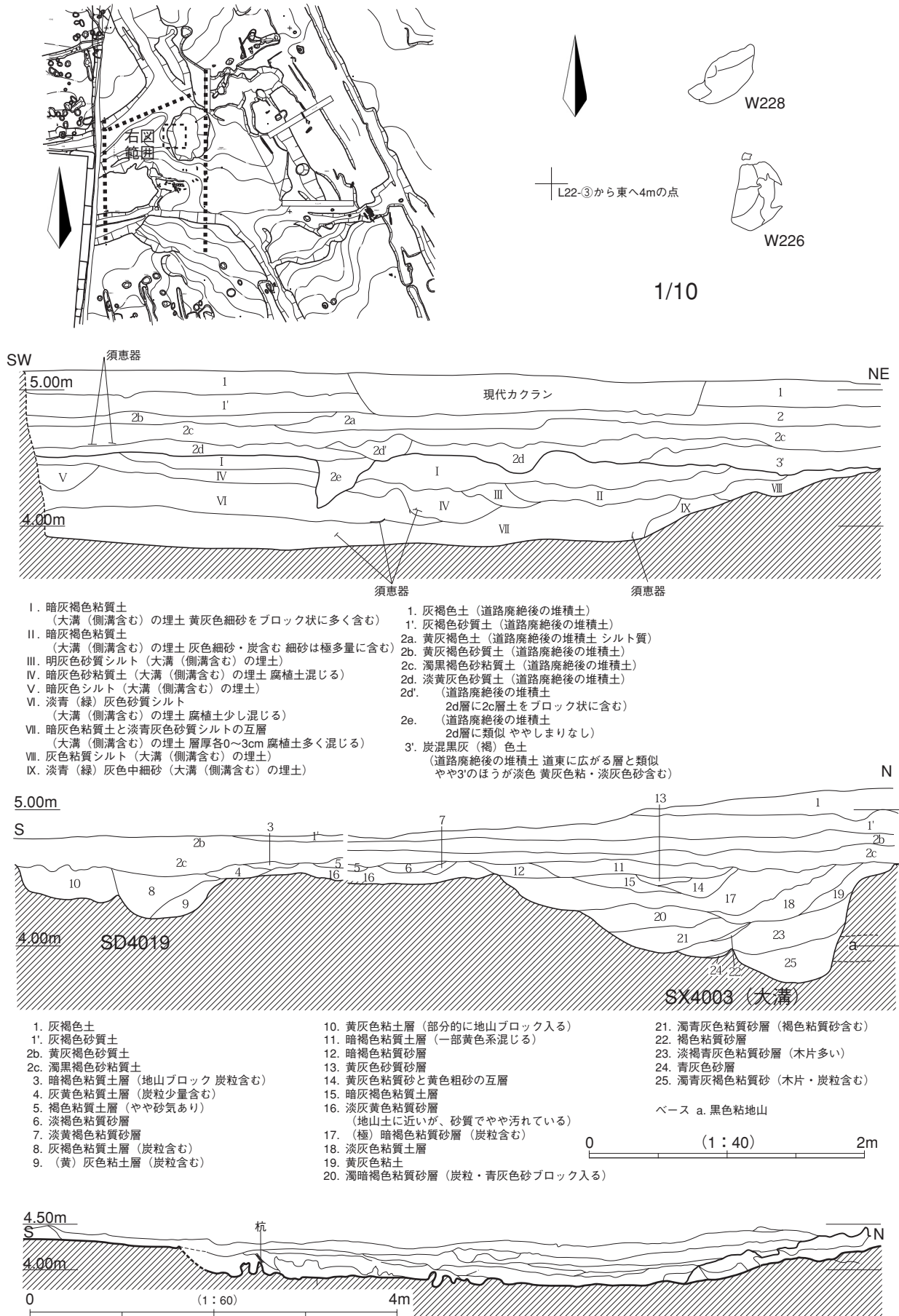

第90図 大溝遺構図6

第2節 検出された遺構と遺物

	合計	1991年度	1992年度	1993年度	1999年度	1994年度
古代土器	3380	1079	892	949	5	455
弥生土器	28	0	0	26		2
古墳時代土器	58	3	16	33		6
中世	17	6	3	5		3
近世	9	5	1	3		0
合計	3492	1093	912	1016	5	466

年度別掲載土器点数

	1991年度	1992年度	1993年度	1999年度	1994年度	合計
須恵器	983	828	834	5	370	3020
土師器	94	64	105	0	81	344
土師器	68	41	74		45	228
内黒	17	14	19		35	85
両黒	2	1	0		0	3
内黒外赤	3	4	3		1	11
赤彩	4	4	9		0	17
灰釉	0	0	4		4	8
緑釉	1	0	0		0	1
製塩土器	1	0	6		0	7
	1079	892	949	5	455	3380

	1991年度	1992年度	1993年度	1999年度	1994年度	合計
A 掲載点数	1093	912	1016	5	466	3492
B 大溝	543	469	443	0	144	1599
C B/A	0.497	0.514	0.436	0.000	0.309	0.458
D 大溝古代	542	465	430	0	143	1580
E D/B	0.998	0.991	0.971	0.000	0.993	0.988
F 大溝古代須恵器	497	430	393	0	118	1438
G F/D	0.917	0.925	0.914	0.000	0.825	0.910
H 大溝古代土師器	43	35	33	0	22	135
I H/D	0.079	0.075	0.077	0.000	0.154	0.085
J 古代土師器/須恵器	0.087	0.081	0.084	0.000	0.186	0.094
K 大溝(古)	16	40	21	0	0	77
L 大溝(新)	526	425	409	0	143	1503

	1991年度	1992年度	1993年度	1999年度	1994年度	合計
大溝発掘延長	50m	40m	45m	—	15m	150m
須恵器	497	430	393	0	118	1438
土師器	43	35	33	0	22	133
土師器	24	14	20		9	67
内黒	11	13	6		13	43
両黒	2	0	0		0	2
内黒外赤	3	4	2		0	9
赤彩	3	4	5		0	12
灰釉	0	0	0	0	3	3
緑釉	1	0	0	0	0	1
製塩土器	1	0	4	0	0	5
	542	465	430	0	143	1580

大溝年度別掲載土器種類点数

	1991年度	1992年度	1993年度	1999年度	1994年度	合計
須恵器	487	398	375	0	118	1378
土師器	38	27	30	0	22	117
土師器	23	13	17		9	62
内黒	10	8	6		13	37
両黒	2	0	0		0	2
内黒外赤	2	3	2		0	7
赤彩	1	3	5		0	9
灰釉	0	0	0	0	3	3
緑釉	1	0	0	0	0	1
製塩土器	0	0	4	0	0	4
合計	526	425	409	0	143	1503

大溝新年度別掲載土器種類点数

	1991年度	%	1992年度	%	1993年度	%
無台坏	293		275		315	
無台盤	6		8		14	
無台皿					3	
無台碗	1		3		5	
無台供	300	27.8	286	32.1	337	35.5
坏蓋	186	17.2	184	20.6	113	11.9
有台供	367	34.0	236	26.5	172	18.1
有台坏	359		227		157	
有台盤	2		2		1	
有台皿	1		2		9	
有台碗	5		5		5	
高坏	12	1.1	14	1.6	4	0.4
鉢	9	0.8	10	1.1	5	0.5
甕	29	2.7	22	2.5	37	3.9
瓶壺類	49	4.5	61	6.8	108	11.4
瓶	24		33		52	
壺	9		5		15	
壺蓋	3		3		4	
横瓶	4		10		9	
平瓶	1				4	
小壺			7		10	

952 813 776
須恵器主要器種掲載点数(総数3020)

	1991年度	%	1992年度	%	1993年度	%
無台坏	148		156		192	
無台盤	4		6		9	
無台皿					0	
無台碗			3		1	
無台供	152	28.0	165	35.5	202	47.0
坏蓋	78	14.4	54	11.6	38	8.8
有台供	190	35.1	137	29.5	73	17.0
有台坏	184		132		71	
有台盤	2		2		0	
有台皿	1		0		2	
有台碗	3		3		0	
高坏	6	1.1	7	1.5	2	0.4
鉢	8	1.5	5	1.1	2	0.4
甕	17	3.1	16	3.4	19	4.1
瓶壺類	32	5.9	38	8.2	48	10.3
瓶	12		21		19	
壺	7		3		9	
壺蓋	1		1		2	
横瓶	4		9		5	
平瓶	0		0		1	
小壺	0		2		3	

483 422 384
大溝須恵器主要器種掲載点数(総数1438)

	1991年度	%	1992年度	%	1993年度	%
無台坏	144		146		185	
無台盤	4		6		9	
無台皿					0	
無台碗			2		1	
無台供	148	28.1	154	36.0	195	47.7
坏蓋	77	14.6	50	11.5	38	9.3
有台供	187	35.6	125	29.4	67	16.4
有台坏	181		120		65	
有台盤	2		2		0	
有台皿	1		0		2	
有台碗	3		3		0	
高坏	5	1.0	6	1.4	2	0.5
鉢	8	1.5	5	1.2	2	0.5
甕	17	3.2	13	3.1	18	4.4
瓶壺類	26	4.9	37	8.7	41	10.0
瓶	11		20		15	
壺	7		3		6	
壺蓋	1		1		2	
横瓶	4		9		5	
平瓶	0		0		1	
小壺	0		2		3	

468 389 363
大溝新 須恵器主要器種掲載点数(総数1378)

第3表 掲載土器集計表1

1999年度	1994年度	%	合計	%
1	112		996	
	5		33	
	6		9	
	6		15	
1	129	28.4	1053	31.2
	45	9.9	528	15.6
3	73	16.0	851	25.2
3	59		805	
	1		6	
	9		21	
	4		19	
1	1	0.2	32	0.9
	9	2.0	33	1.0
	20	4.4	108	3.2
	85	18.7	303	9.0
	53		162	
	10		39	
	1		11	
	3		26	
			5	
	6		23	
5	362		2908	

	1991年度	%	1992年度	%	1993年度	%	1999年度	1994年度	%	合計	%
無台坏境	11		8		17			11		47	
無台皿								3		3	
無台供	11	1.0	8	0.9	17	1.8	0	14	3.1	50	1.5
坏蓋		0.0	1	0.1	1	0.1			0.0	2	0.1
有台供	15	1.4	3	0.3	11	1.2	0	22	4.8	51	1.5
有台坏境	12		3		10			19		44	
有台皿	3				1			3		7	
高坏	5	0.5	13	1.5		0.0		2	0.4	20	0.6
甕	34	3.2	27	3.0	44	4.6	0	26	5.7	131	3.9
長胴甕	11		15		22			14		62	
中甕	3				3					6	
小甕	20		12		19			12		63	
小甕口	6		7		12			7		32	
小甕底	11		6		5			6		28	
鍋	2	0.2	10	1.1	13	1.4		7	1.5	32	0.9
甑	3	0.3	1	0.1	1	0.1			0.0	5	0.1
	70		63		87		0	71		291	

土師器主要器種掲載点数 (総数344)

1999年度	1994年度	%	合計	%
	44		540	
	1		20	
	2		2	
	0		4	
	47	32.9	566	35.8
	16	11.2	186	11.8
	16	11.2	416	26.3
	13		400	
	0		4	
	2		5	
	1		7	
	0	0.0	15	0.9
	3	2.1	18	1.1
	11	7.7	63	4.0
	22	15.4	140	8.9
	14		66	
	2		21	
	0		4	
	0		18	
	0		5	
	3		23	
0	115		1404	

	1991年度	%	1992年度	%	1993年度	%	1999年度	1994年度	%	合計	%
無台坏境	8		6		7			5		26	
無台皿	0		0		0			1		1	
無台供	8	1.5	6	1.3	7	1.6	0	6	4.2	27	1.7
坏蓋	0	0.0	0	0.0	0	0.0		0	0.0	0	0.0
有台供	9	1.7	3	0.6	2	0.5	0	8	5.6	22	1.4
有台坏境	8		3		2			6		19	
有台皿	1				0			2		3	
高坏	4	0.7	12	2.6	3	0.7		0	0.0	19	1.2
甕	16	3.0	10	2.2	11	2.6	0	6	4.2	43	2.7
長胴甕	3		4		1			2		10	
中甕	0		1		2			0		3	
小甕	11		4		8			4		27	
小甕口	3		4		4			1		12	
小甕底			0		4			3		7	
鍋	0	0.0	2	0.4	4	0.9		1	0.7	7	0.4
甑	2	0.4	0	0.0	0	0.0		0	0.0	2	0.1
	39		33		27		0	21		120	

大溝土師器主要器種掲載点数 (総数133)

1999年度	1994年度	%	合計	%
	44		519	
	1		20	
	2		2	
	0		3	
	47	32.9	544	34.4
	16	11.2	181	11.5
	16	11.2	395	25.0
	13		379	
	0		4	
	2		5	
	1		7	
	0	0.0	13	0.8
	3	2.1	18	1.1
	11	7.7	59	3.7
	19	13.3	128	8.1
	14		60	
	2		18	
	0		4	
	0		18	
	0		5	
	3		23	
0	112		1338	

	1991年度	%	1992年度	%	1993年度	%	1999年度	1994年度	%	合計	%
無台坏境	5		4		7			5		21	
無台皿	0		0		0			1		1	
無台供	5	1.0	4	0.9	7	2.0	0	6	4.2	22	1.5
坏蓋	0	0.0	0	0.0	0	0.0		0	0.0	0	0.0
有台供	9	1.7	3	0.7	2	0.5	0	8	5.6	22	1.5
有台坏境	8		3		2			6		19	
有台皿	1		0		0			2		3	
高坏	3	0.6	6	1.4	2	0.5		0	0.0	11	0.7
甕	15	2.9	10	2.4	11	2.7	0	6	4.2	42	2.8
長胴甕	2		4		1			2		9	
中甕	0		1		2			0		3	
小甕	11		4		8			4		27	
小甕口	3		4		4			1		12	
小甕底	6		0		2			3		11	
鍋	0	0.0	2	0.5	4	1.0		1	0.7	7	0.5
甑	2	0.4	0	0.0	0	0.0		0	0.0	2	0.1
	34		25		26		0	21		106	

大溝新 土師器主要器種掲載点数 (総数117)

第3表 掲載土器集計表2

		1991年度	1992年度	1993年度	1994年度	全体
総 数		526	425	409	143	1503
須 恵 器	点数	487	398	375	118	1378
	%	92.6	93.6	91.7	82.5	91.7
	無台供膳器	28.1	36.2	47.7	32.9	34.5
	坏蓋	14.6	11.5	9.3	11.2	11.4
	有台供膳器	35.6	29.4	16.4	11.2	25.0
	高坏	1.0	1.4	0.5	0.0	0.8
	鉢	1.5	1.2	0.5	2.1	1.1
	甕	3.2	3.1	4.4	7.7	3.7
	瓶壺類	4.9	8.7	10.0	13.3	8.1
	その他	3.6	1.9	2.9	4.2	7.0
土 師 器	点数	38	27	30	22	117
	%	7.2	6.4	7.3	15.4	7.8
	無台供膳器	1.0	0.9	1.7	4.2	1.4
	坏蓋	0.0	0.0	0.0	0.0	0.0
	有台供膳器	1.7	0.7	0.5	5.6	1.5
	高坏	0.6	1.4	0.5	0.0	0.7
	甕	2.9	2.4	2.7	4.2	2.8
	埴	0.0	0.5	1.0	0.7	0.5
	甗	0.4	0.0	0.0	0.0	0.1
	その他	0.8	0.5	1.0	0.7	0.7

第4表 大溝新 掲載土器の器種別比率 (%)

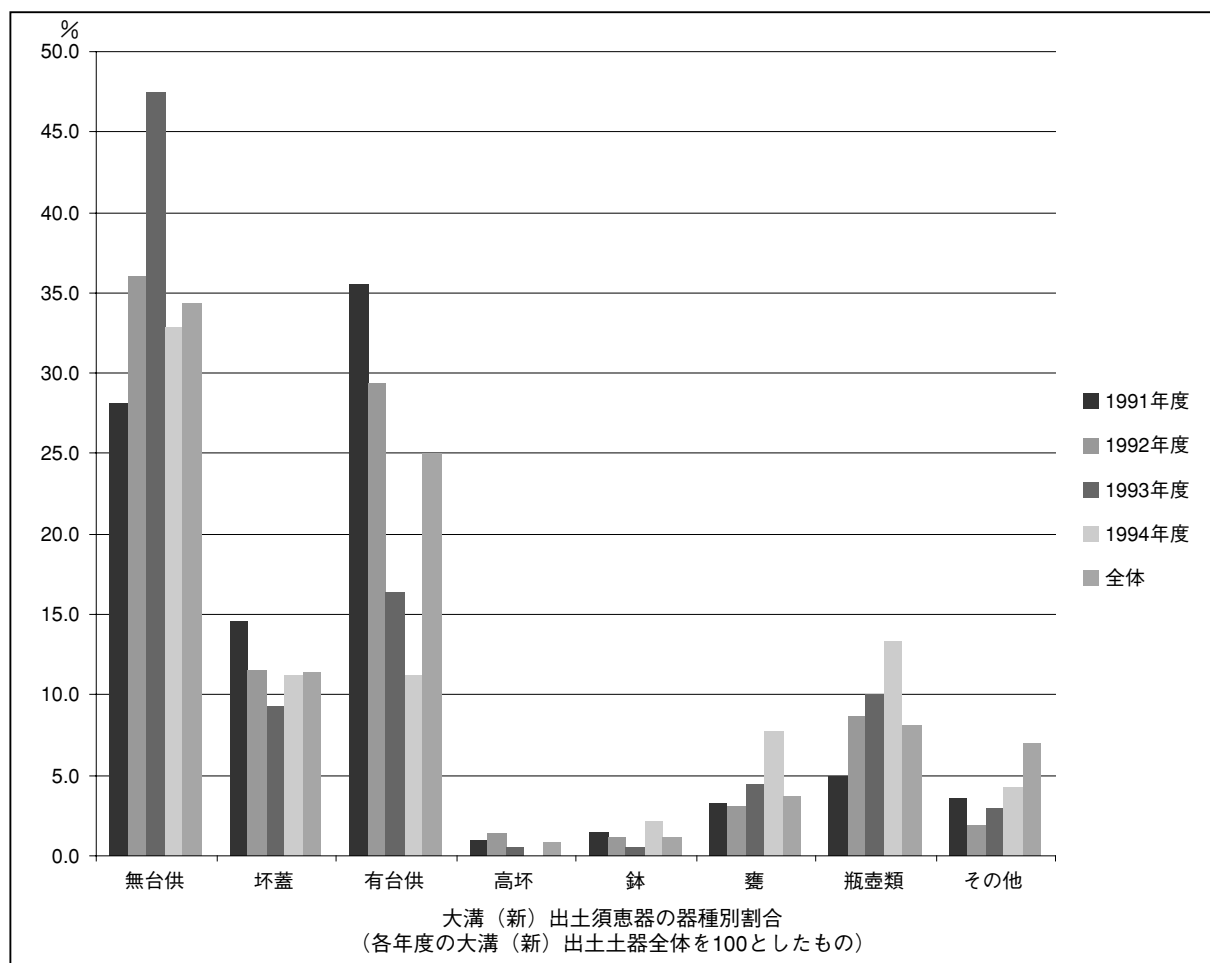

旧国	遺跡・遺構名	(周辺遺構の) 主体時期	総点数 *	煮炊具 (%)	供膳器 (%)	貯蔵器 (%)	その他 (%) ※	供膳／煮炊	供膳／貯蔵
加賀	加茂大溝古	8 C 前	66	4.55	78.79	12.12	4.55	17.33	6.50
加賀	加茂91大溝以外	(8 C 中～後)	429	4.90	79.49	6.76	8.86	16.24	11.76
加賀	加茂91大溝新	(8 C 中～後)	448	3.79	79.69	9.60	6.92	21.00	8.30
加賀	加茂92大溝以外	(8 C 中～9 C 前)	296	8.78	77.70	9.80	3.72	8.85	7.93
加賀	加茂92大溝新	(8 C 中～9 C 前)	375	3.20	79.47	13.33	4.00	24.83	5.96
加賀	加茂93大溝以外	(9 C)	464	9.27	54.31	16.81	19.61	5.86	3.23
加賀	加茂93大溝新	(9 C)	367	4.09	74.93	16.08	4.90	18.33	4.66
加賀	加茂94大溝以外	(9 C～10 C 前)	283	9.19	57.95	25.44	7.42	6.31	2.28
加賀	加茂94大溝新	(9 C～10 C 前)	124	5.65	62.10	24.19	8.06	11.00	2.57

* 「坏蓋」を除いた本書掲載点数

※ その他には器種不明・鉢類を含む

第5表 古代土器器種構成比の比較（実測点数による）

参考1 供膳器構成比の高い遺跡・遺構

田嶋1992による

旧国	遺跡・遺構名	時期	総点数	煮炊具	供膳器	貯蔵器	その他	供膳／煮炊	供膳／貯蔵
加賀	篠原	8 C 前	829	1.33	75.87	16.16	6.63	57.05	4.69
加賀	横江	8 C～	450	12.44	74.89	12.44	0.22	6.02	6.02
越中	じょうべのみ	9 C		9.70	85.40	4.90	0.00	8.80	17.43
能登	寺家	9 C 前		0.90	98.00	1.10	0.00	108.89	89.09
能登	寺家	9 C 後		12.20	83.10	4.70	0.00	6.81	17.68
加賀	高堂	9 C 後～	389	10.80	85.35	3.86	0.00	7.90	22.11
能登	寺家	9 C 後～	22	4.55	86.36	9.09	0.00	18.98	9.50
加賀	黒田	9 C 後～	259	6.58	82.24	10.42	0.77	12.50	7.89
越中	じょうべのみ	10 C 前		0.70	94.40	4.40	0.00	134.86	21.45
加賀	北安田	10 C 前	547	5.48	88.30	5.92	0.00	16.11	14.92

参考2 供膳器構成比の低い遺跡・遺構

田嶋1992による

旧国	遺跡・遺構名	時期	総点数	煮炊具	供膳器	貯蔵器	その他	供膳／煮炊	供膳／貯蔵
加賀	永町 土坑群	5 C 中	224	30.36	60.27	4.02	5.36	1.99	14.99
加賀	漆町 土坑群	5 C 中	53	30.19	64.15	3.77	1.89	2.12	17.02
加賀	高堂3土坑	6 C 前	91	36.26	48.35	15.38	0.00	1.33	3.14
能登	寺家	7 C 初	35	34.29	45.71	17.14	2.86	1.33	2.67
加賀	御経塚ツカダ 竪穴	7 C 前	17	41.18	58.82	0.00	0.00	1.43	
能登	寺家	7 C 中	20	50.00	30.00	20.00	0.00	0.60	1.50
加賀	漆町 土坑群	7 C 後	120	50.00	37.50	9.17	3.33	0.75	4.09
能登	寺家	8 C 初	24	50.00	41.67	8.33	0.00	0.83	5.00
加賀	篠原シンゴウ	8 C 初	134	32.84	59.70	7.46	0.00	1.82	8.00
能登	寺家	8 C 前	104	43.27	49.04	7.69	0.00	1.13	6.38
能登	寺家	8 C 中	78	38.46	44.87	15.38	1.28	1.17	2.92
越後	小出越 竪穴	9 C	408	39.95	58.58		1.47	1.47	
加賀	下安原	9 C	48	31.25	62.50	6.25	0.00	2.00	10.00
越中	浦田	9 C		43.60	54.00	2.30		1.24	23.48
越中	栗山椿原	10 C 前	300	22.33	67.67	10.00	0.00	3.03	6.77

田嶋1992：田嶋明人「古代の土器と中世の土師器」『中世前期の遺跡と土器・陶磁器・漆器』1992年 北陸中世土器研究会

グリッド (ライン)	11Gr. 10片				12Gr. 14片				13Gr. 9片				14Gr. 12片			
小区	①	③	⑤	⑦	①	③	⑤	⑦	①	③	⑤	⑦	①	③	⑤	⑦
破片数	3				4			1						2		
破片数	4	1		2	3	1	3	2	5	3	1			7	3	
小区	②	④	⑥	⑧	②	④	⑥	⑧	②	④	⑥	⑧	②	④	⑥	⑧

グリッド (ライン)	15Gr. 5片				16Gr. 10片				17Gr. 12片				18Gr. 1片			
小区	①	③	⑤	⑦	①	③	⑤	⑦	①	③	⑤	⑦	①	③	⑤	⑦
破片数	1		3	1	1	3	2	4	3	5	2	1	1			
破片数												1				
小区	②	④	⑥	⑧	②	④	⑥	⑧	②	④	⑥	⑧	②	④	⑥	⑧

(大溝古)

グリッド (ライン)	11Gr. 170片				12Gr. 336片				13Gr. 322片				14Gr. 45片			
小区	①	③	⑤	⑦	①	③	⑤	⑦	①	③	⑤	⑦	①	③	⑤	⑦
破片数	11	4	11	19	30	31	34	54	42	18	38	16	8	6	4	11
破片数	41	11	29	44	43	60	46	38	51	44	75	38	8	2	3	3
小区	②	④	⑥	⑧	②	④	⑥	⑧	②	④	⑥	⑧	②	④	⑥	⑧

グリッド (ライン)	15Gr. 100片				16Gr. 106片				17Gr. 199片				18Gr. 138片			
小区	①	③	⑤	⑦	①	③	⑤	⑦	①	③	⑤	⑦	①	③	⑤	⑦
破片数	22	17	14	23	23	22	12	10	18	25	70	55	70	37	20	1
破片数	5	4	7	8	3	2	24	10	2	3	11	15	6	4	0	0
小区	②	④	⑥	⑧	②	④	⑥	⑧	②	④	⑥	⑧	②	④	⑥	⑧

(大溝新)

第6表 大溝出土土器小区別破片数
(掲載土器による 同一小区からの出土は全て1片と数えた) (小区割については第85図左上参照)

大溝出土の古代土器

本書では大溝（新）出土の古代の土器について、1991年度526点、92年度425点、93年度409点、94年度143点の合計1503点を掲載している。大溝の発掘延長は約150mであり、各年度とも大溝の長さ1mあたりの実測土器は10点前後であったことになる。須恵器がそれらの内91.5%を占め、土師器類を合わせた8.0%を大きく凌駕している。実測土器全体の器種別点数では須恵器無台坏が最も多く、以下須恵器有台坏（同蓋）、須恵器瓶壺類、須恵器甕、土師器甕と続く。1991年度分では有台坏と無台坏の順が逆転しているが、その他の年度も含めて供膳器が大溝（新）出土実測土器の6割強～8割近くを占める。また、瓶壺類の多いことと土師器煮炊具の比率が低いことも特徴といえよう。なお土師器煮炊具は各年度とも一定量出土しており、決して点数が少ないわけではないように思われる。

なお、掲載した1999年度出土分を除く古代の土器全体について一覧表のデータを基に出土地点による9のグループに分けて、器種構成比率を集計してみた。方法は、田嶋1992の方法に倣い、氏が集計した他遺跡の器種構成比と比較してみる。表から加茂遺跡は、今回の報告範囲に遺構が認め難い大溝（古）の段階を含め、「供膳器構成比の高い遺跡」であるといえよう。加茂遺跡の表からは、年代の新しいものが主体を占める上流側ほど貯蔵器が構成比を高め、また、大溝以外出土のグループで同年度調査の大溝出土グループよりも煮炊具の構成比がいずれも高くなっている、などの点を読み取ること

ができ興味深い。ただし今回の集計は非常に粗い括りである上に、実測点数のみによっているため、各表の数値の有意性についてはさらに吟味を要する。

第2節 検出された遺構と遺物

小区	11/②	11/⑦	11/⑧	12/①	12/②	12/③	12/④	12/⑤	12/⑥	12/⑦	12/⑧	13/①	13/②	13/③	13/④	13/⑤	13/⑥	13/⑦	小区
無台坏	26	4	4	4	18	7	20	3	14	10	5	13	21	5	15	5	12	3	無台坏
無台塚	2		2	1	1		1	1	1	1	1		1						無台塚
無台盤	5		2	4	3	8	5	7	4	4	3	4	5	6	11	5	11	2	無台盤
坏蓋	5	4	14	7	6	7	15	14	14	18	13	9	10	5	10	9	26	6	坏蓋
有台坏					1					2			1			2	3		有台坏
有台塚										1									有台塚
有台盤																			有台盤
有台皿																			有台皿
稜碗	1	1	2	1	1		1	1		1				1					稜碗
高坏	1	1	2	1	1	2	1	1	1	2	2	1			1	5	1		高坏
鉢				4	1		1	1	1	1	1	1	2	2	2				鉢
壺蓋					1					1	1	1	2	2	2				壺蓋
壺	1		1	1						1	1	1	1	1	2	2	1	1	壺
瓶		5	4	4	3	3	3	3	4	1	2	2	3	2	2	2	1	3	瓶
横瓶		1	1	1	1	1	3	1	2	2	3	1	1		2	3	1	1	横瓶
須惠甕	1	3	3	2	2	1	2	1	3	2	2	2	1	1	1	3	1	1	須惠甕
土師甕			1				1		1	1	1	1	1		1		2		土師甕
土師埴類											1								土師埴類
その他			7		6	1	9	1	3	7	2	10	5				13		その他
合計	41	19	44	29	43	30	60	34	54	38	42	51	18	44	38	75	16		合計

小区	13/⑧	15/⑦	16/①	16/③	16/⑤	16/⑥	16/⑦	16/⑧	17/①	17/③	17/⑤	17/⑥	17/⑦	17/⑧	18/①	18/③	18/⑤	小区
無台坏	12	9	10	4	7	14	1	4	4	9	30	5	22	7	40	19	9	無台坏
無台塚											1							無台塚
無台盤			1	1					1		2		2	1		1	1	無台盤
坏蓋	8	1		4				1	1	2	6		9	3	8	7	3	坏蓋
有台坏	11	4	5	2	2	2	2		2	3	11	1	8		8	7	1	有台坏
有台塚																		有台塚
有台盤	1																	有台盤
有台皿								1								1		有台皿
稜碗																		稜碗
高坏			2	1			1		1				1					高坏
鉢		1		1			1											鉢
壺蓋				2	1			2	3	1	5	1	4		3	2	2	壺蓋
甕				1														甕
瓶		2	1			3	3	2	2	1	2	1	3	2			1	瓶
横瓶	1	1					2		4	2	1	1	2		2			横瓶
須惠甕	5	3		3	1	2	1		4	3	5	2	2	2	3			須惠甕
土師甕		1		2		1					1		1		1		2	土師甕
土師埴類																	1	土師埴類
その他			4		1					3	5				5		1	その他
合計	38	23	23	22	12	24	10	10	18	25	70	11	55	15	70	37	20	合計

第7表 大溝新出土土器 小区別器種構成 (数値は破片数 網掛けは南側の小区)

11Gr.				12Gr.				13Gr.				14Gr.				小区割	12/⑥	
①	③	⑤	⑦	①	③	⑤	⑦	①	③	⑤	⑦	①	③	⑤	⑦	A÷B (%)	46.7	
		3	1	8	9	8	7	4	1	1	1			3		実測土器点数 (A)	49	
2		9	5	6	8	7	6	9	3	11						接合回数 (B)	105	
②	④	⑥	⑧	②	④	⑥	⑧	②	④	⑥	⑧	②	④	⑥	⑧			
11Gr.				12Gr.				13Gr.				14Gr.				小区割	13/③	
①	③	⑤	⑦	①	③	⑤	⑦	①	③	⑤	⑦	①	③	⑤	⑦	A÷B (%)	29.5	
			2	1	2	5	5	11	3	5						実測土器点数 (A)	18	
2		2	1		2	2	2	4	8	7						接合回数 (B)	61	
②	④	⑥	⑧	②	④	⑥	⑧	②	④	⑥	⑧	②	④	⑥	⑧			
11Gr.				12Gr.				13Gr.				14Gr.				小区割	14/③	
①	③	⑤	⑦	①	③	⑤	⑦	①	③	⑤	⑦	①	③	⑤	⑦	A÷B (%)	75.0	
										1		1	1			実測土器点数 (A)	3	
						1								1		接合回数 (B)	4	
②	④	⑥	⑧	②	④	⑥	⑧	②	④	⑥	⑧	②	④	⑥	⑧			
11Gr.				12Gr.				13Gr.				14Gr.				小区割	14/④	
①	③	⑤	⑦	①	③	⑤	⑦	①	③	⑤	⑦	①	③	⑤	⑦	A÷B (%)	225.0	
														1		実測土器点数 (A)	9	
												1		1		接合回数 (B)	4	
②	④	⑥	⑧	②	④	⑥	⑧	②	④	⑥	⑧	②	④	⑥	⑧			
15Gr.				16Gr.				17Gr.				18Gr.				小区割	15/⑤	
①	③	⑤	⑦	①	③	⑤	⑦	①	③	⑤	⑦	①	③	⑤	⑦	A÷B (%)	242.9	
1	1		1			1		1								実測土器点数 (A)	17	
1		1														接合回数 (B)	7	
②	④	⑥	⑧	②	④	⑥	⑧	②	④	⑥	⑧	②	④	⑥	⑧			
15Gr.				16Gr.				17Gr.				18Gr.				小区割	15/⑥	
①	③	⑤	⑦	①	③	⑤	⑦	①	③	⑤	⑦	①	③	⑤	⑦	A÷B (%)	175.0	
		1	1	1												実測土器点数 (A)	7	
																接合回数 (B)	4	
②	④	⑥	⑧	②	④	⑥	⑧	②	④	⑥	⑧	②	④	⑥	⑧			
15Gr.				16Gr.				17Gr.				18Gr.				小区割	16/⑤	
①	③	⑤	⑦	①	③	⑤	⑦	①	③	⑤	⑦	①	③	⑤	⑦	A÷B (%)	107.7	
			1		3		1									実測土器点数 (A)	14	
						7	1									接合回数 (B)	13	
②	④	⑥	⑧	②	④	⑥	⑧	②	④	⑥	⑧	②	④	⑥	⑧			
15Gr.				16Gr.				17Gr.				18Gr.				小区割	17/⑤	
①	③	⑤	⑦	①	③	⑤	⑦	①	③	⑤	⑦	①	③	⑤	⑦	A÷B (%)	144.0	
							3	9	9	7	7	9	3	1		実測土器点数 (A)	72	
						1			1	3	2	1	1			接合回数 (B)	50	
②	④	⑥	⑧	②	④	⑥	⑧	②	④	⑥	⑧	②	④	⑥	⑧			
15Gr.				16Gr.				17Gr.				18Gr.				小区割	17/⑧	
①	③	⑤	⑦	①	③	⑤	⑦	①	③	⑤	⑦	①	③	⑤	⑦	A÷B (%)	177.8	
							1			3	2	1				実測土器点数 (A)	16	
													1			接合回数 (B)	9	
②	④	⑥	⑧	②	④	⑥	⑧	②	④	⑥	⑧	②	④	⑥	⑧			
15Gr.				16Gr.				17Gr.				18Gr.				小区割	18/①	
①	③	⑤	⑦	①	③	⑤	⑦	①	③	⑤	⑦	①	③	⑤	⑦	A÷B (%)	263.0	
							1	2		5	7	5	9	2		実測土器点数 (A)	71	
											1					接合回数 (B)	27	
②	④	⑥	⑧	②	④	⑥	⑧	②	④	⑥	⑧	②	④	⑥	⑧			

本表は大溝出土土器について、小区毎の土器破片の接合状況を示すもので、1992・93年度調査区大溝にかかる64小区の内、10小区について示した。
 左の表は当該小区から破片が出土した実測土器を対象に、それらの接合破片が属する小区毎に接合回数を数えたものである。
 右の表は当該小区にかかる実測土器の点数(A)と、それらの破片の当該小区以外の小区出土破片との接合回数(B)を示し、両者の比率を求めたものである。
 接合回数の計数にあたっては、当該小区出土破片との間に別破片が介在する(直接接合しない)場合も含めた。
 接合回数は左表の当該小区内においては層位が異なる場合のみを計数した。各小区における接合回数は1点の実測土器につき、最高1回とした。
 右表の接合回数(B)は左表に記された接合回数を、当該小区を除いた分について、合計したものである。

第8表 大溝(新) 小区割別土器破片の接合状況

第2節 検出された遺構と遺物

墨書土器		総点数	91年度	92年度	93年度	94年度
		342(2)	81	82(2)	125	54
須恵器	大溝古	1		1		
	大溝新	235(2)	65	62(2)	88	20
	大溝以外	106	16	19	37	34

墨書土器の掲載点数（ ）は内数で内黒 他は須恵器)

漆書土器		総点数	91年度	92年度	93年度	94年度
		29	4	25	0	0
出土地	大溝古	0				
	大溝新	18	2	16		
	大溝以外	11	2	9		

漆書土器の掲載点数（全て須恵器)

年度	グリッド	小割	遺構	点数
91	F-6		大溝	28
93	18/	①	大溝	26
93	17/	⑤	大溝	16
93	17/	⑦	大溝	13
93	18/	③	大溝	11
93	18/	⑤	大溝	10
91	GH-10		大溝	10
94	L-22	1	SX43	8
91	F-7		大溝	6
92	H-12/	⑦	大溝	6
93	17/	⑧	大溝	6
94	L-22	3	SX43	6
91	H-10		大溝	5
92	13/	⑤	大溝	5
92	13/	⑥	大溝	5

墨書土器片出土点数が多い大溝の
グリッド・小区（上位15地点）

年度	グリッド	遺構等名	点数
93	G-18	27号土坑	4
94	H-24	古代道路西側溝	4
93	J-17	上包含層	4
93	J-18	127号溝	3
93	G-18	上包含層	3
93	H-16	包含層	3
91	F-6	溝11	2
92	IJ-13	2号井戸	2
92	F-13	包含層	2
93	F-17	上包含層	2
93	I-20	上包含層	2

墨書土器片出土点数が多い大溝以外の
グリッド・遺構（上位10地点）

種別	器種	部位	点数
須恵器	無台坏	外底	200
須恵器	有台坏	外底	53
須恵器	坏蓋	外面	21
須恵器	坏蓋	内面	18
須恵器	無台坏	外側	11
須恵器	無台盤	外底	8
須恵器	有台坏	外側	6
須恵器	有台坏	内底	2
内黒	有台坩	外底	2
須恵器	有台皿外底ほか		1

墨書が多く認められた器種・部位
（上位10器種・部位）

		全体			大溝新			
		実測点数	墨書点数	墨書率	実測点数	墨書点数	墨書率	
須恵器	無台坏	994	210	21.1	518	150	29.0	
須恵器	出土地	91	293	43	14.7	144	34	23.6
		92	274	44	16.1	145	33	22.8
		93	315	85	27.0	185	66	35.7
		94	112	38	33.9	44	17	38.6
須恵器	坏蓋	527	38	7.2	180	23	12.8	
坏蓋	出土地	91	186	11	5.9	77	10	13.0
		92	183	9	4.9	49	4	8.2
		93	113	14	12.4	38	8	21.1
		94	45	4	8.9	16	1	6.3
須恵器	有台坏	802	61	7.6	379	41	10.8	
有台坏	出土地	91	359	19	5.3	181	13	7.2
		92	227	23	10.1	120	20	16.7
		93	157	13	8.3	65	7	10.8
		94	59	6	10.2	13	1	7.7
須恵器	無台盤	32	8	25.0	20	6	30.0	
無台盤	出土地	91	5	1	20.0	4	1	25.0
		92	8	2	25.0	6	2	33.3
		93	14	3	21.4	9	3	33.3
		94	5	2	40.0	1	0	0.0
内黒	有台坩	44	2	4.5	19	2	10.5	
有台坩	出土地	91	12	0	0.0	8	0	0.0
		92	3	2	66.7	3	2	66.7
		93	10	0	0.0	2	0	0.0
		94	19	0	0.0	6	0	0.0

出土地点・器種毎にみた実測土器に占める墨書土器の比率

		全体			大溝新			
		実測点数	漆書点数	漆書率	実測点数	漆書点数	漆書率	
須恵器	無台坏	567	12	2.1	289	9	3.1	
無台坏	年度	91	293	1	0.3	144	1	0.7
		92	274	11	4.0	145	8	5.5
須恵器	坏蓋	527	6	1.1	180	2	1.1	
坏蓋	年度	91	186	1	0.5	77	0	0.0
		92	183	5	2.7	49	2	4.1
須恵器	有台坏	586	10	1.7	301	7	2.3	
有台坏	年度	91	359	2	0.6	181	1	0.6
		92	227	8	3.5	120	6	5.0

出土地点・器種毎にみた実測土器に占める漆書土器の比率
（91・92年度出土分）

第9表-1 墨書土器・漆書土器の概要

墨書文字	英太	正月	真継	千	茂	天(則天文字)カ
総点数	34点	37点	58点	13点	30点	15点

墨書文字		英太	正月	真継	千	茂	天(則天文字)カ
出土地点	1	F-6 大溝 17点	G-18 27号土坑 3点	18/① 大溝 20点	(1点ずつ出土)	F-6 大溝 2点	H-12/② 大溝 2点
	2	F-7 大溝 3点	L-22 1 SX43 3点	17/⑦ 大溝 11点		F-6 7 大溝 2点	(以下 1点ずつ 出土)
	3	GH-10 大溝 2点	L-22 3 SX43 2点	17/⑤ 大溝 7点		H-11/① 大溝 2点	
	4	(以下 1点ずつ 出土)	L-22 1 2点	18/⑤ 大溝 7点		6/⑥ 大溝 2点	
	5		F-17G-18 上包含層 2点	18/③ 大溝 6点		F-7 大溝 2点	

墨書文字		英太	正月	真継	千	茂	天(則天文字)カ
器種部位	1	無台坏外底 21点	無台坏外底 24点	無台坏外底 46点	無台坏外底 7点	無台坏外底 20点	無台坏外底 5点
	2	坏蓋内面 6点	坏蓋外面 5点	有台坏外底 4点	有台坏外底 4点	有台坏外底 5点	無台坏外側 4点
	3	有台坏外底 4点	有台坏外底 3点	坏蓋内面 3点	無台盤外底 1点	無台坏外側 2点	有台坏外底 3点
	4	坏外底 2点	無台坏外側 3点	坏蓋外面 2点	坏蓋内面 1点	有台坏外側 1点	有台坏外側 1点
	5	坏カ外底 1点	(以下 1点ずつ)	坏外底 2点		坏蓋外面 1点 坏外側 1点	坏蓋内面 1点 坏外面 1点

頻出墨書字句と出土地点・墨書部位

漆書文字	十	一
総点数	14点	10点

漆書文字		十	一
出土地点	1	12/⑦ 大溝 4点	(1点ずつ出土)
	2	13/⑥ 大溝 4点	
	3	13/④ 大溝 3点	

漆書文字		十	一
器種部位	1	有台坏外底 7点	無台坏外底 5点
	2	無台坏外底 3点	坏蓋摘み頂 2点
	3	坏蓋内面 3点	(以下 1点ずつ)

頻出漆書字句と出土地点・漆書部位

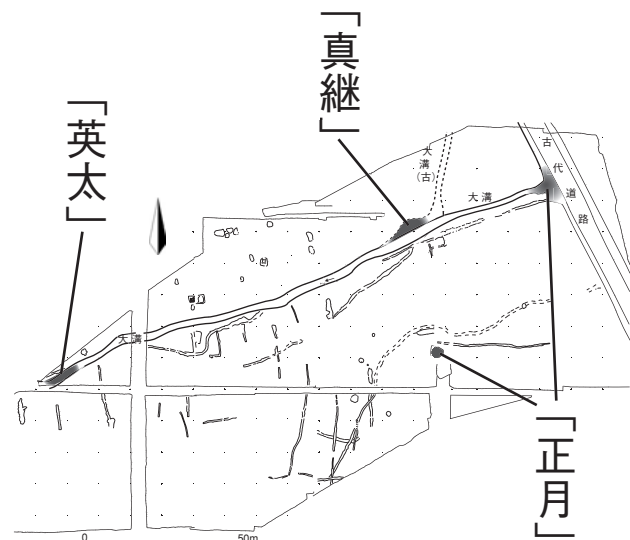

墨書土器が纏まって出土した地点

第9表-2 墨書土器・漆書土器の概要

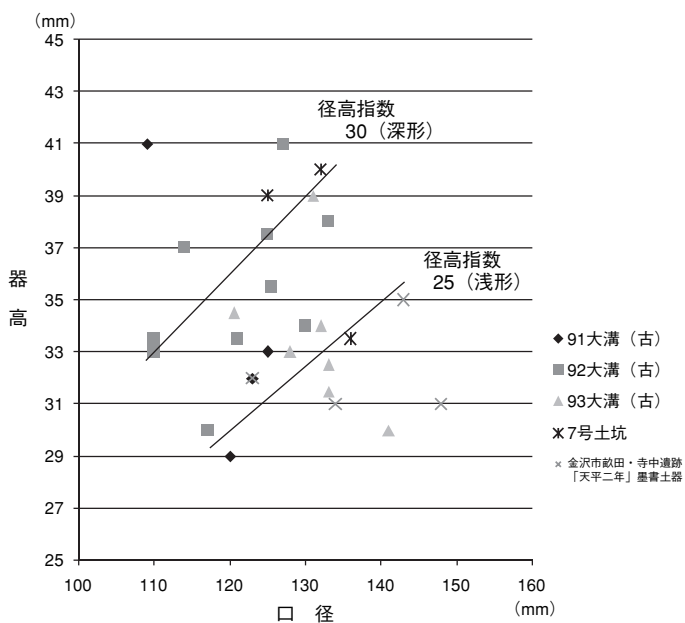
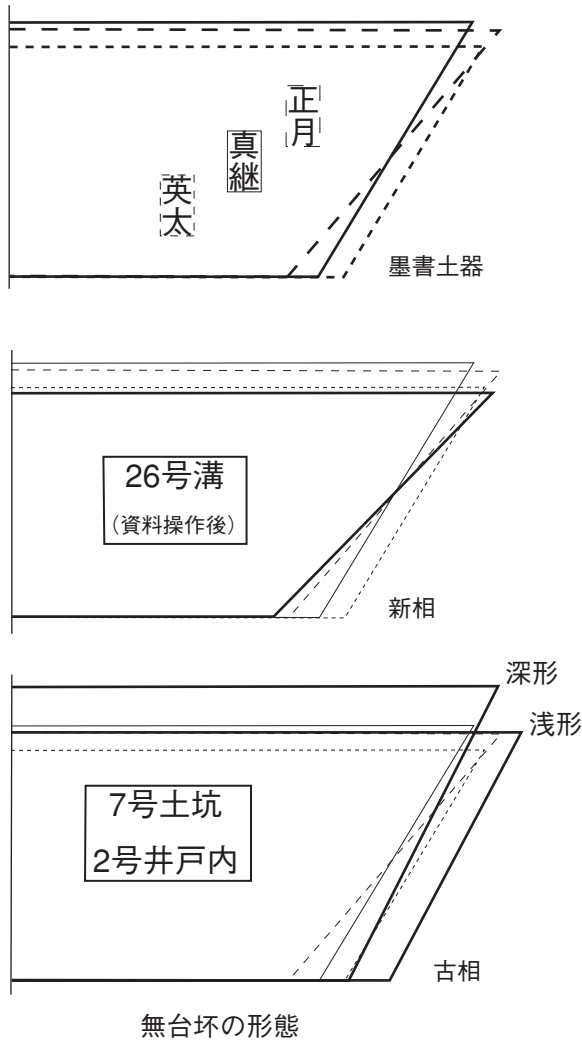

無台坏の法量 (古相段階)

年度	遺構等名	計測 点数	口径 (mm)	底径 (mm)	器高 (mm)
91	26号溝	(※)4	127.5	67.3	29.6
92	大溝14/⑥⑧	1	131.0	69.0	35.0
0	II区SK01	17	132.9	69.3	36.6
9300	27SK01	21	132.1	69.4	36.5
93	27号土坑	4	128.8	69.8	35.8
94	道路盛土	3	128.0	72.8	29.0
—	「正月」	11	129.5	73.4	32.7
93	32号土坑	3	126.3	74.3	30.3
93	127号溝	7	130.1	75.8	31.3
94	SX43	32	130.2	76.6	33.3
94	道路西側溝新	23	128.7	76.6	33.3
91	26号溝	2	130.0	77.0	26.0
00	I区SD01	16	131.5	77.4	33.6
93	217号溝	2	128.0	77.5	28.0
94	道路側溝旧	4	125.3	77.8	33.9
94	道路東側溝新	3	126.5	78.9	33.4
93	大溝16/①③	14	122.6	80.5	33.9
93	大溝17/⑥⑧	8	124.8	81.3	33.4
93	大溝17/⑧	7	122.7	81.5	32.8
—	「真継」	24	122.2	81.6	33.6
92	97号溝	1	117.0	82.0	36.0
91	17号溝	5	120.6	82.2	34.7
92	大溝13/④	8	129.4	82.4	35.4
91	大溝 (古)	4	119.3	83.4	33.8
92	大溝 (古)	10	121.3	84.0	35.3
93	2号井戸掘方	3	116.7	84.2	35.0
93	大溝16/⑥⑧	13	123.8	84.6	34.0
91	12号溝	3	124.3	85.0	34.7
93	大溝17/⑤	27	124.8	85.1	33.7
92	大溝13/②	13	127.2	85.3	34.9
93	大溝18/⑤	8	126.1	85.6	32.9
92	6号土坑	6	127.4	85.6	33.8
92	大溝11/⑧	8	125.3	85.8	36.6
9192	28号溝	5	125.2	86.9	33.4
92	大溝14/⑤⑦	3	122.7	87.0	34.0
93	大溝15/①③	15	124.6	87.1	33.0
93	大溝18/①	30	123.1	87.2	33.3
92	22号土坑	3	123.8	87.3	34.3
92	大溝12/⑦	11	125.6	87.4	35.0
91	大溝F-6	14	124.4	87.4	31.5
93	大溝17/①	3	126.7	87.7	33.2
91	20号溝	8	124.1	88.0	35.0
92	10号土坑	2	118.5	88.0	35.0
92	18号土坑	2	121.5	88.0	35.5
92	大溝13/⑧	8	122.8	88.0	34.9
—	「英太」	6	125.2	88.3	30.5
92	大溝12/②	9	123.5	88.7	35.5
91	大溝GH-9	(※)6	126.7	89.0	33.7
92	大溝11/②	15	119.8	89.0	35.0
92	大溝12/⑥	16	128.5	89.1	36.0
93	大溝15/⑤	5	129.8	89.6	35.9
93	大溝15/⑤⑦	12	129.8	89.7	34.9
92	大溝13/⑥	21	124.4	90.1	35.1
92	大溝12/⑧	8	130.4	90.4	37.7
93	大溝16/⑥	3	126.3	90.7	32.5
93	大溝 (古)	7	131.2	92.2	33.4
92	大溝13/①	8	130.0	92.7	36.3
92	大溝12/④	21	128.8	93.7	35.8
92	2号井戸内	4	132.3	94.3	33.8
92	7号土坑	3	131.0	97.7	37.5

(※)の資料には、形態により帰属遺構等を分別したものを含む
無台坏の法量 (出土地点別)

第10表 無台坏の法量

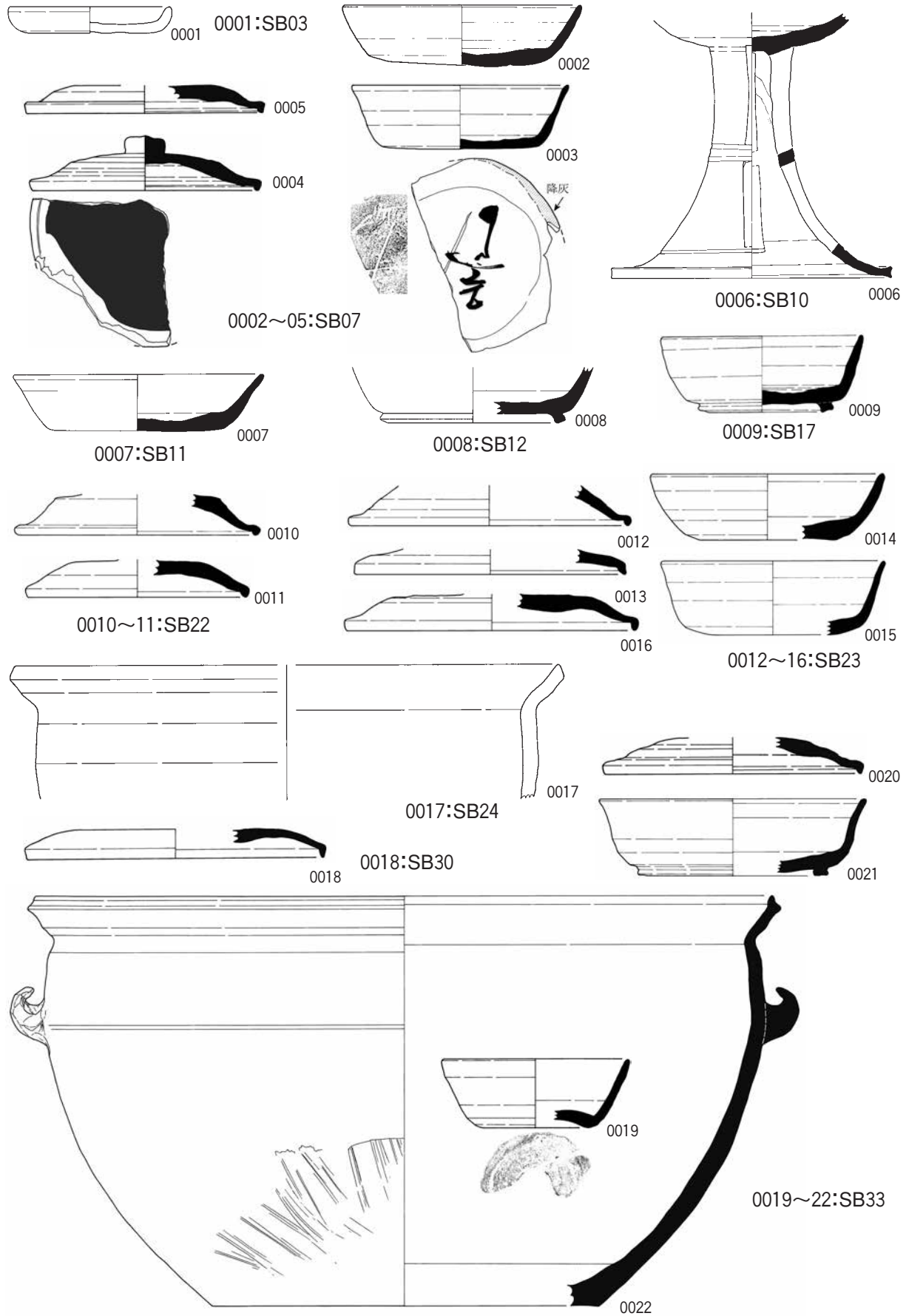

掘立柱建物柱穴など(1)

0 (1:3) 15cm

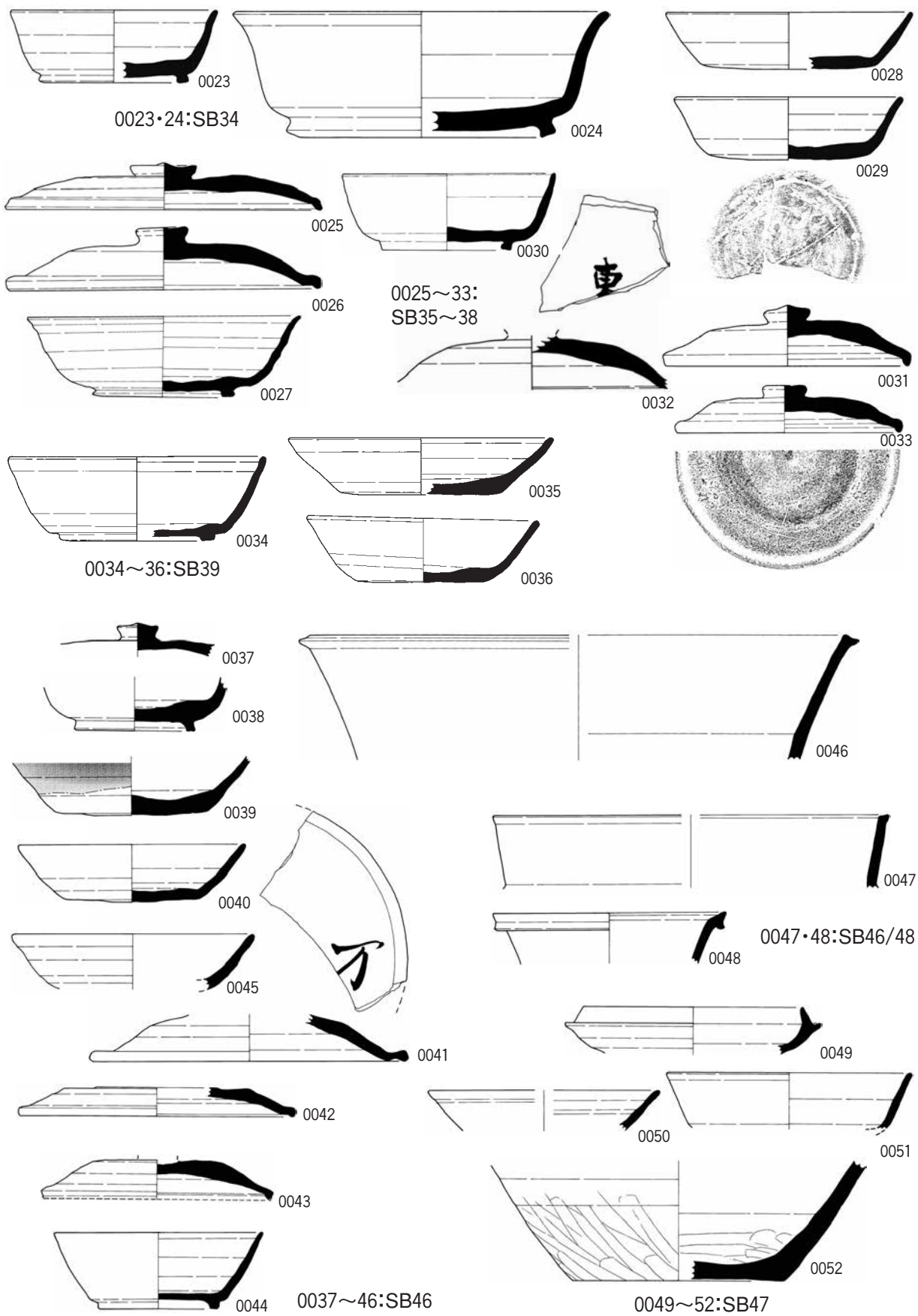

掘立柱建物柱穴など (2)

0 (1:3) 15cm

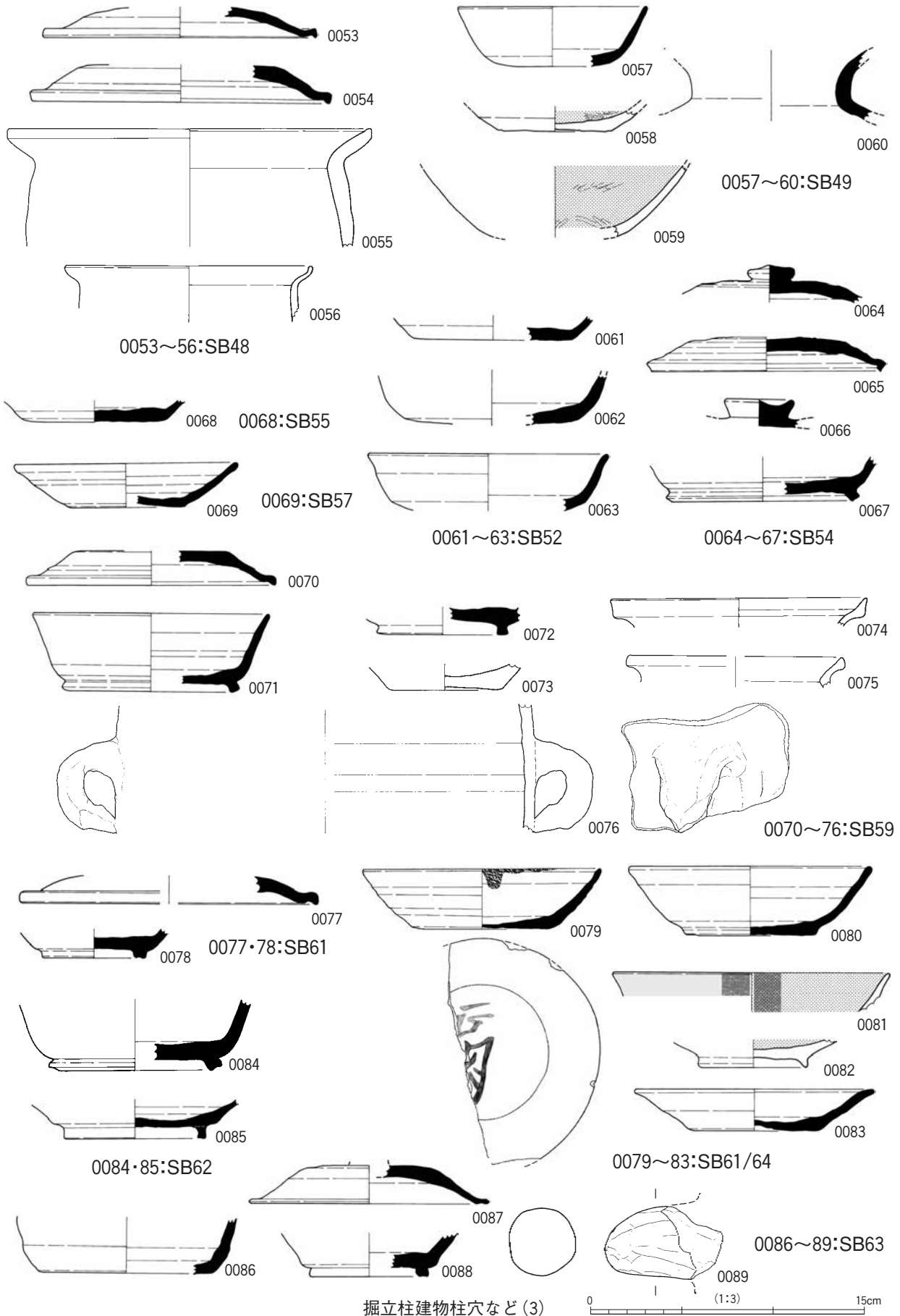

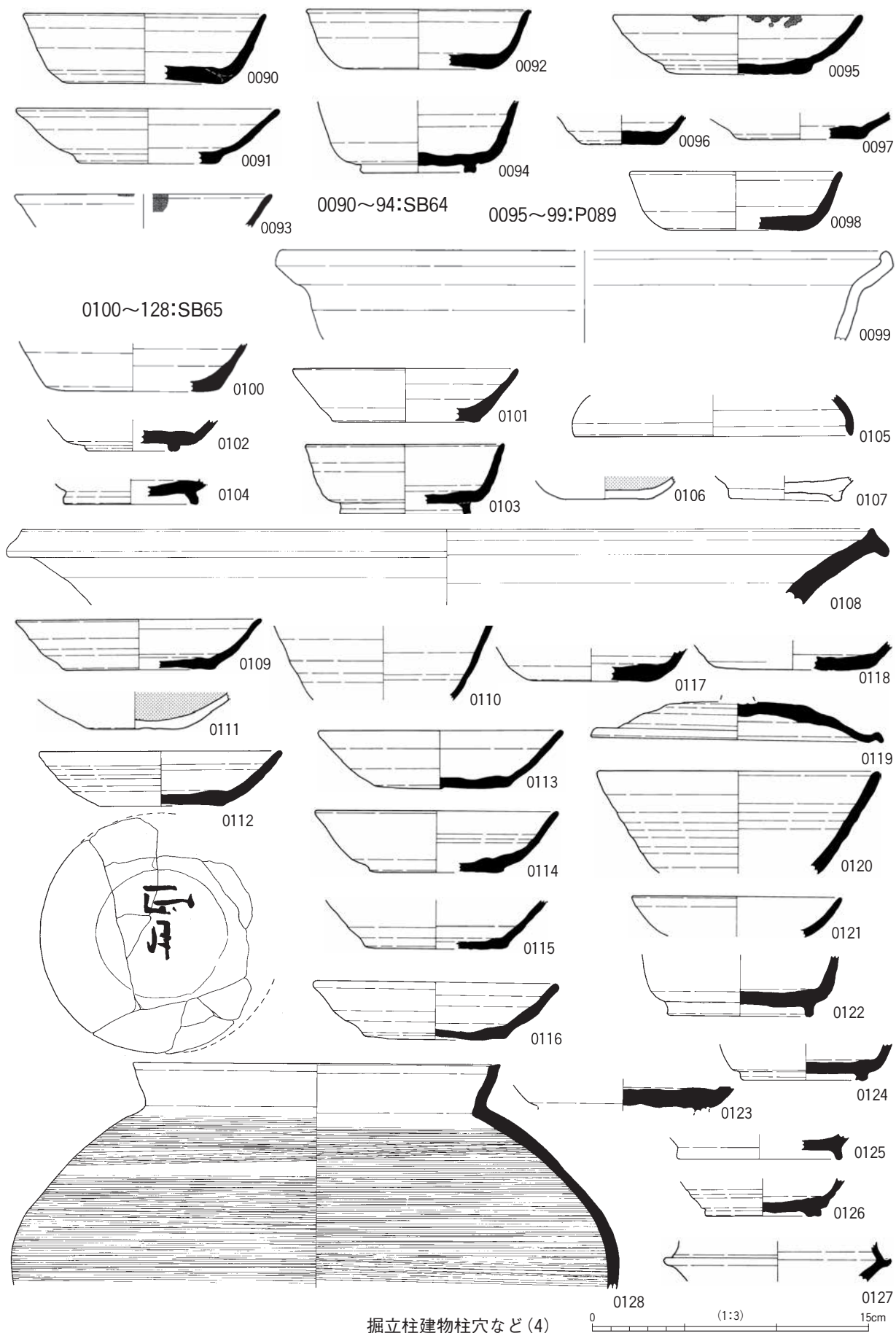

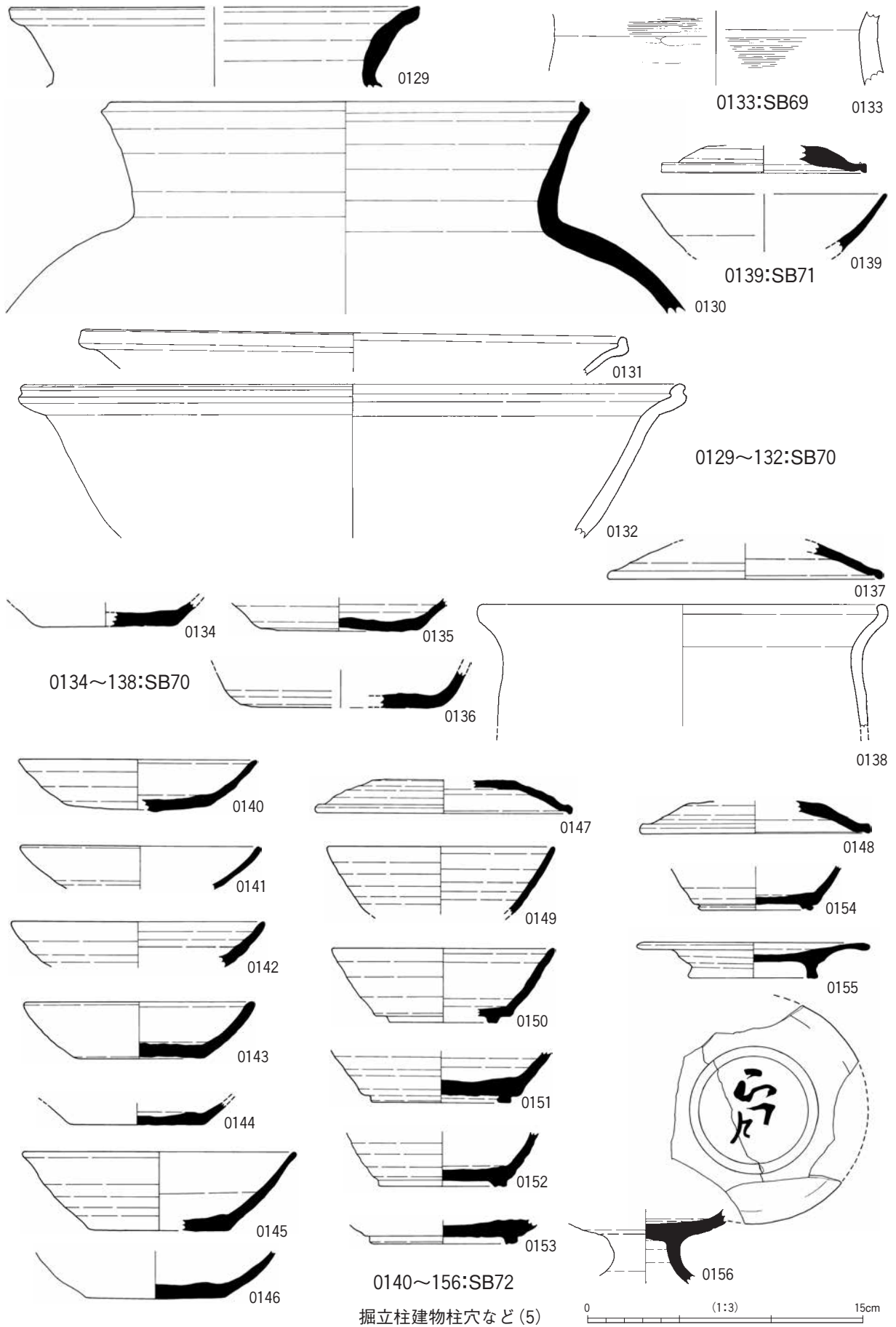

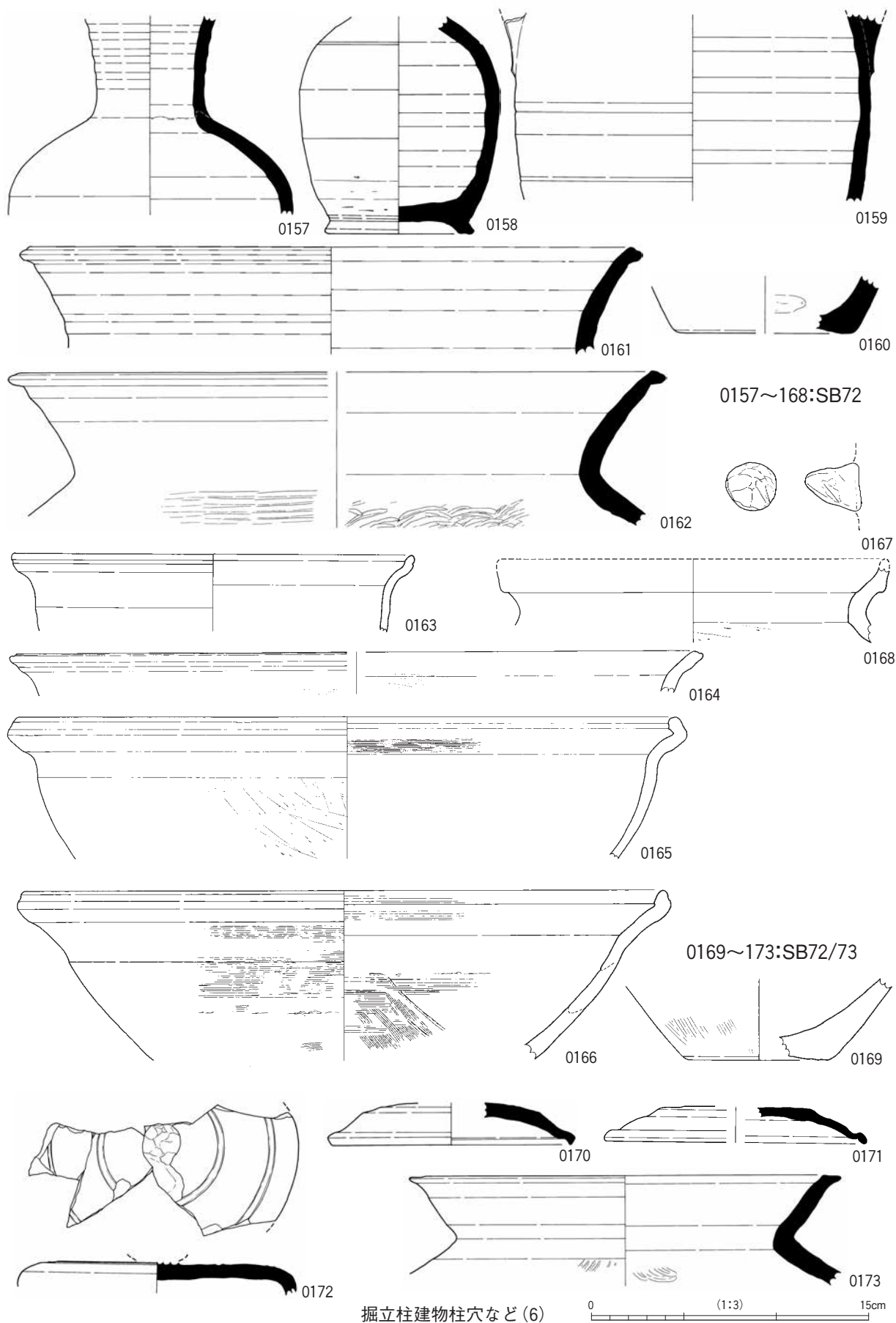

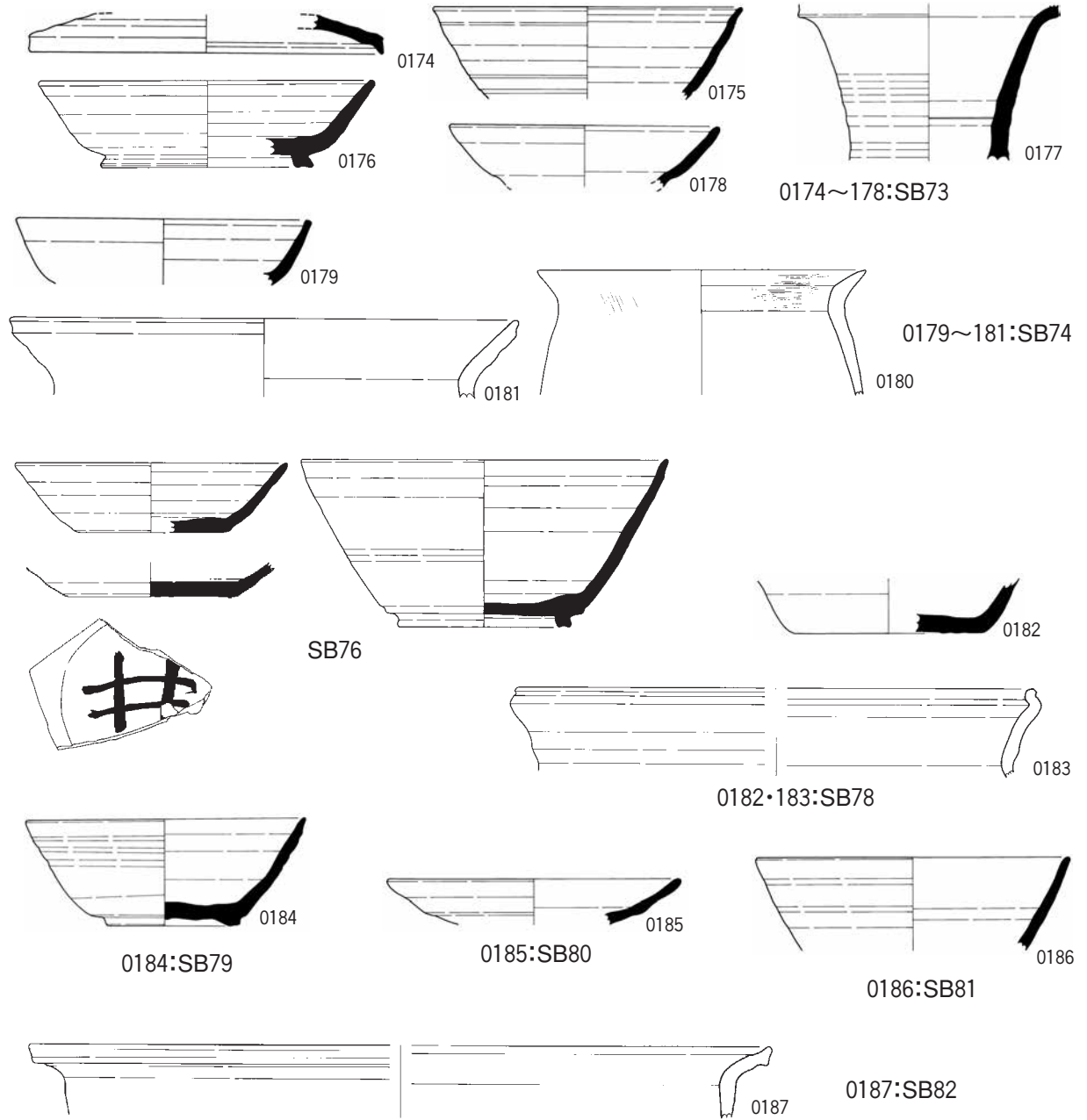

掘立柱建物柱穴など(7)

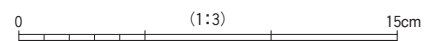

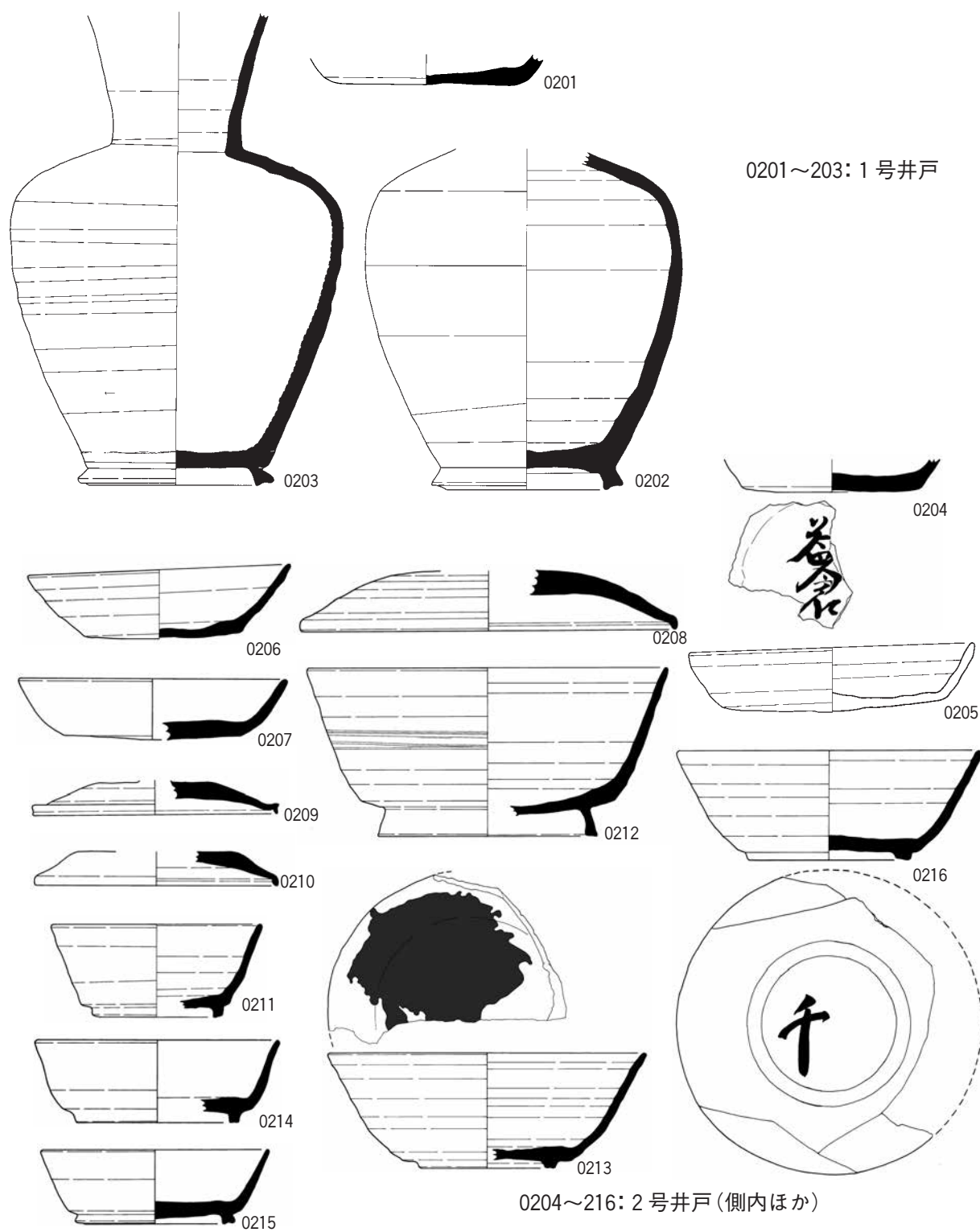

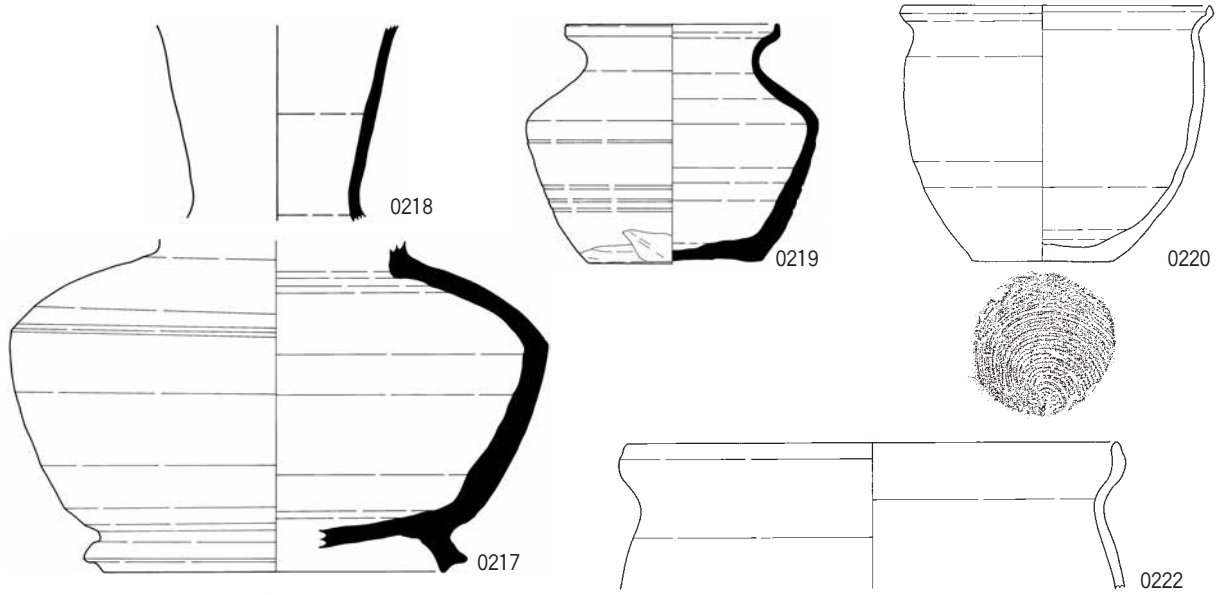

0217~222: 2号井戸(側内ほか)

0223~234: 2号井戸(掘方など)

0235: 4号井戸

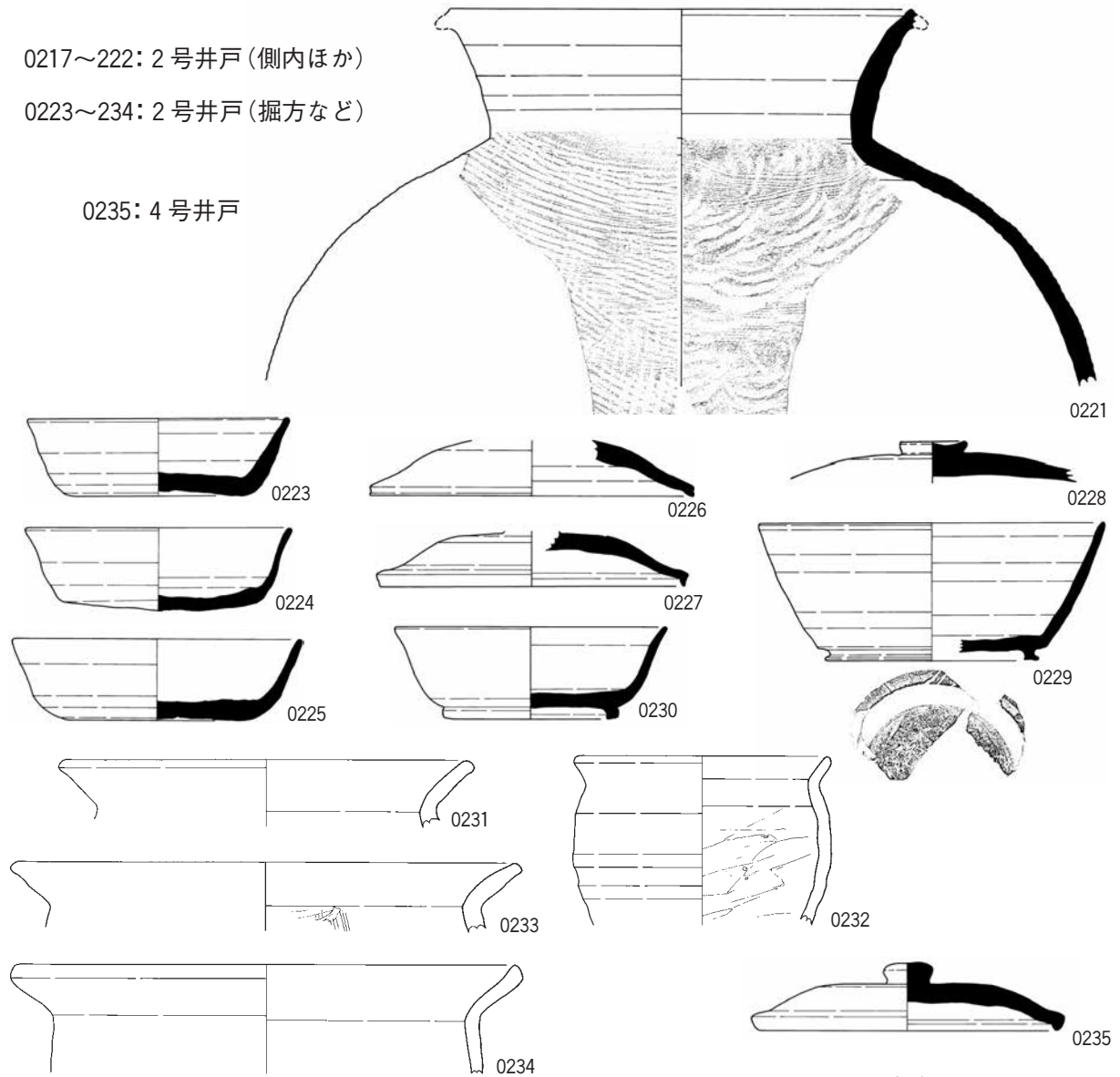

井戸跡 (2)

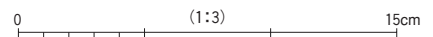

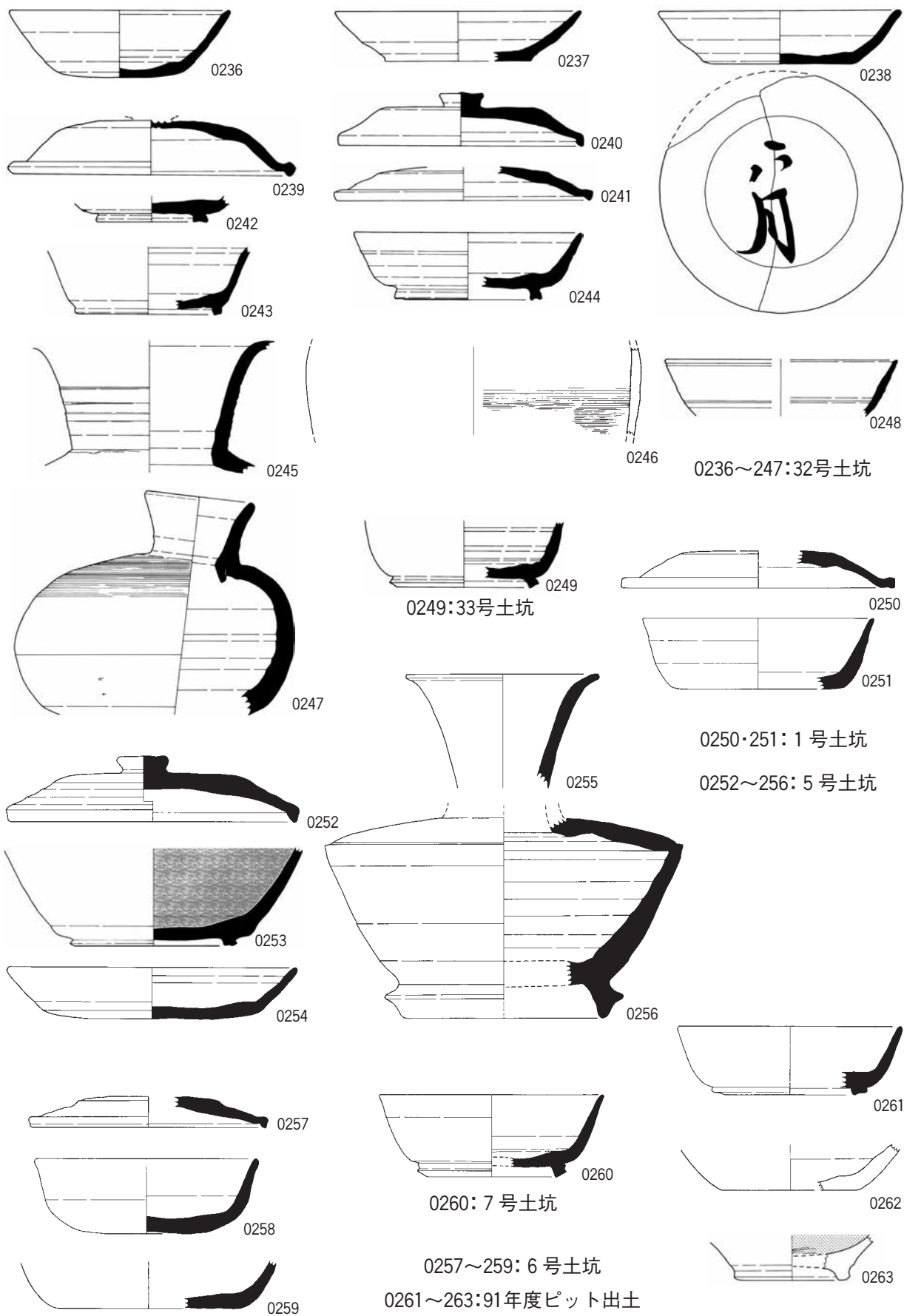

井戸跡(3) 土坑など(1)

0 (1:3) 15cm

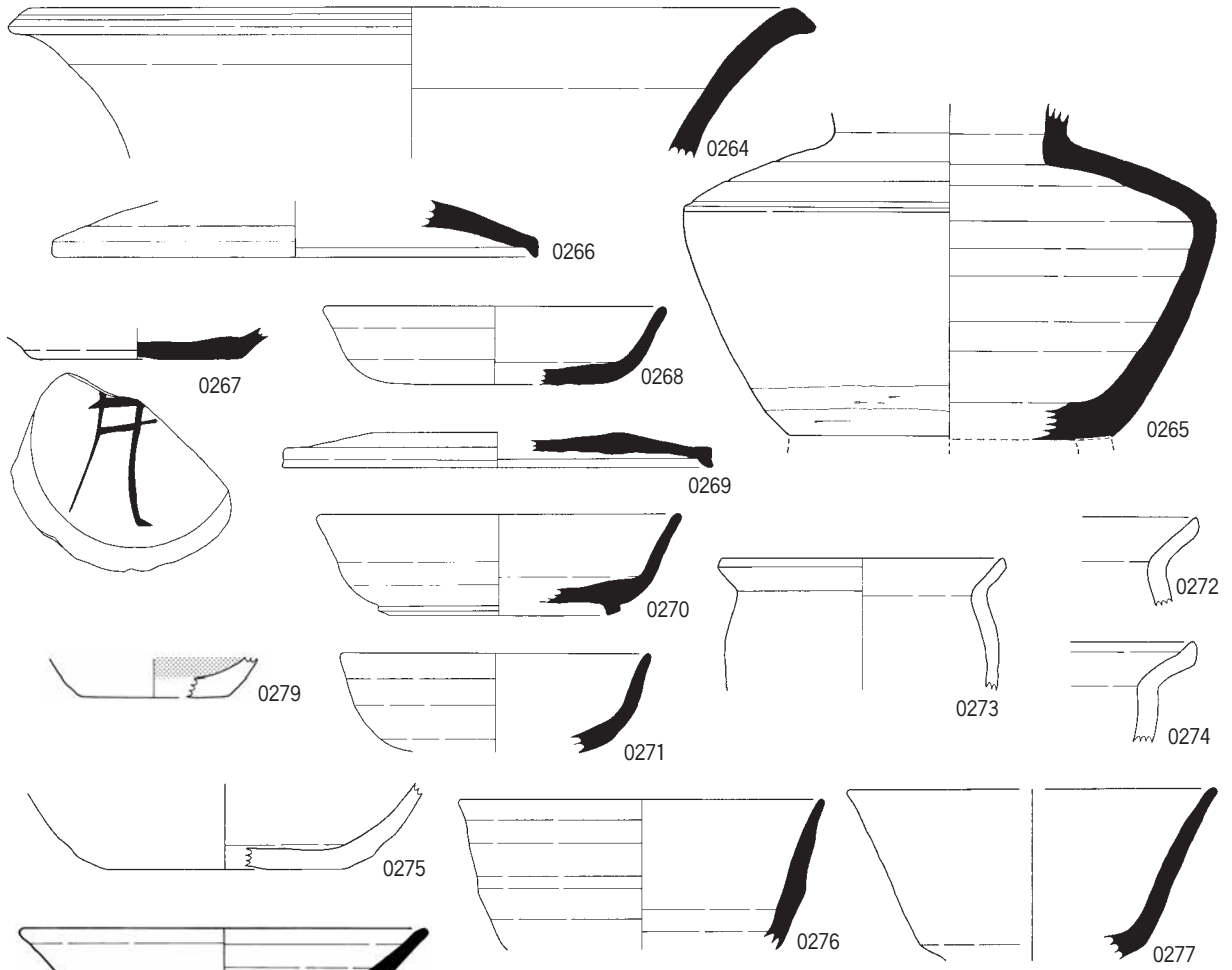

0264～279:91年度ピット出土

0280～293: 6号土坑

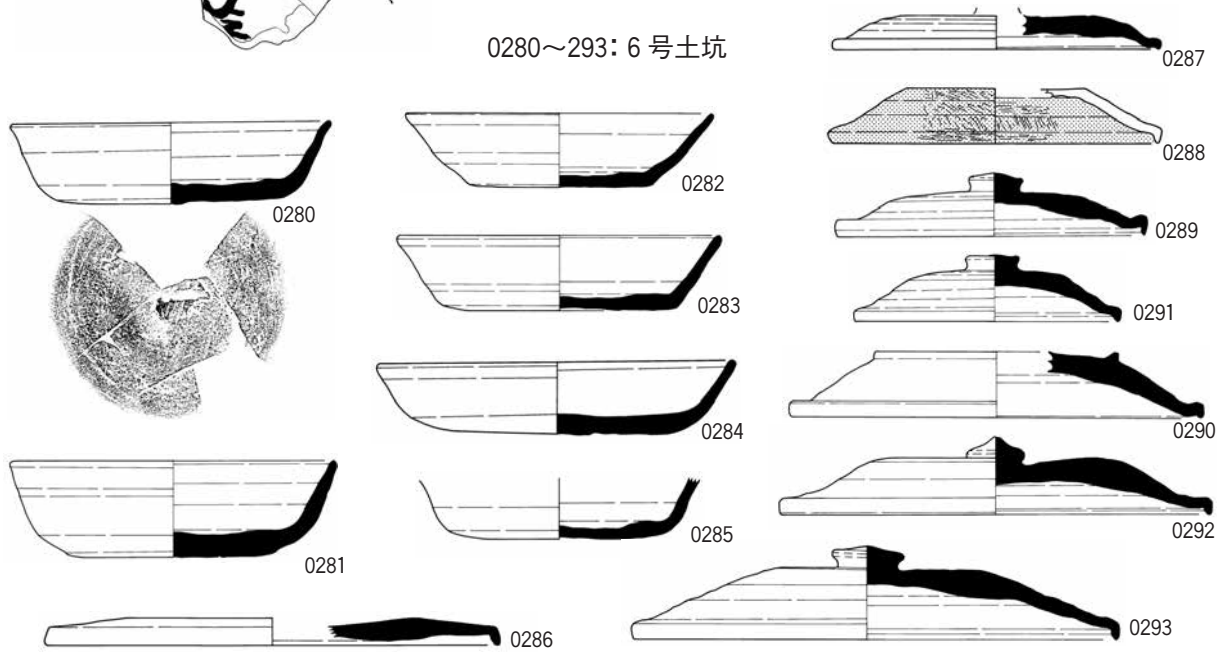

土坑など(2)

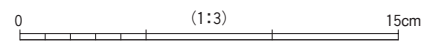

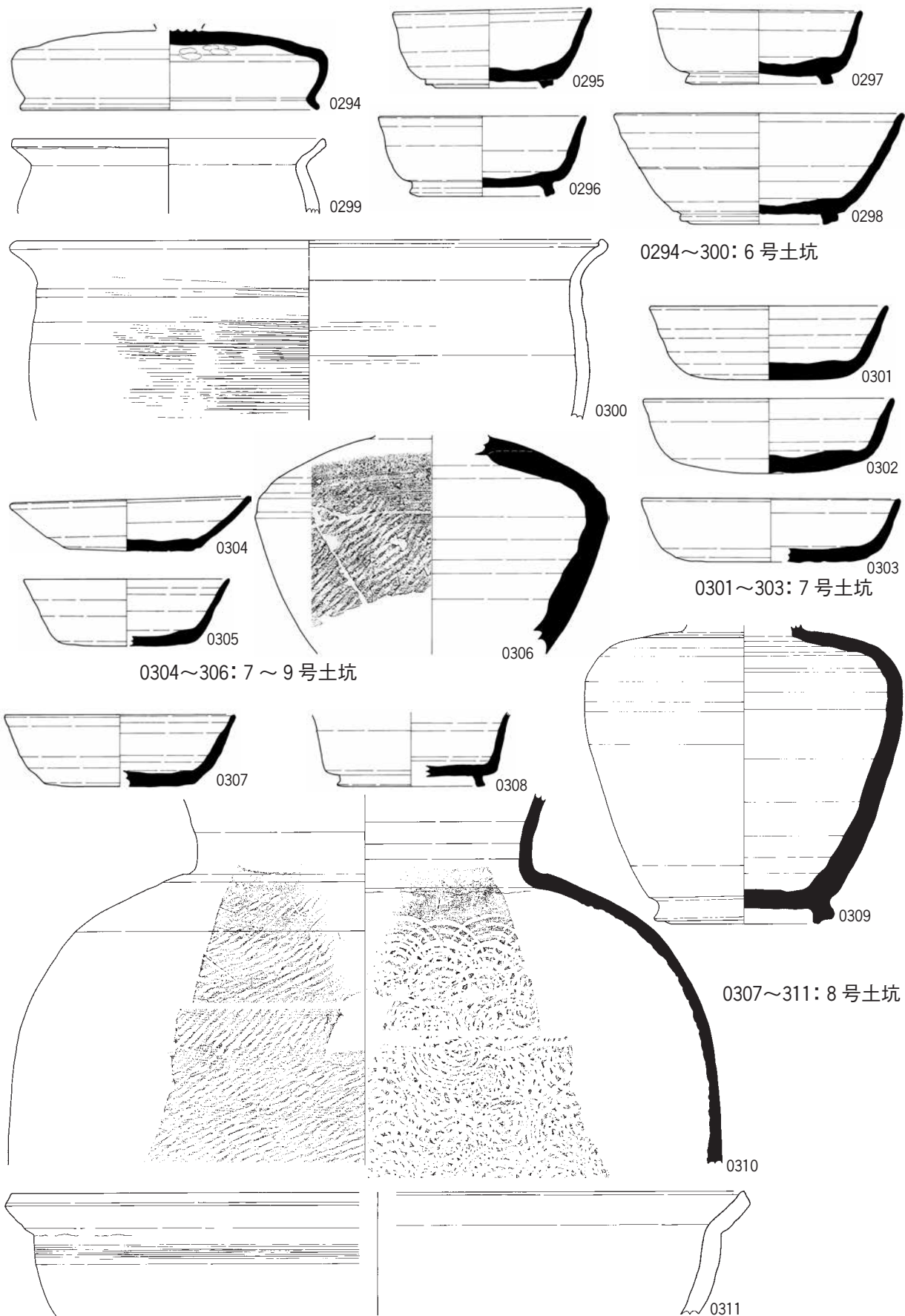

土坑など(3)

0 15cm (1:3)

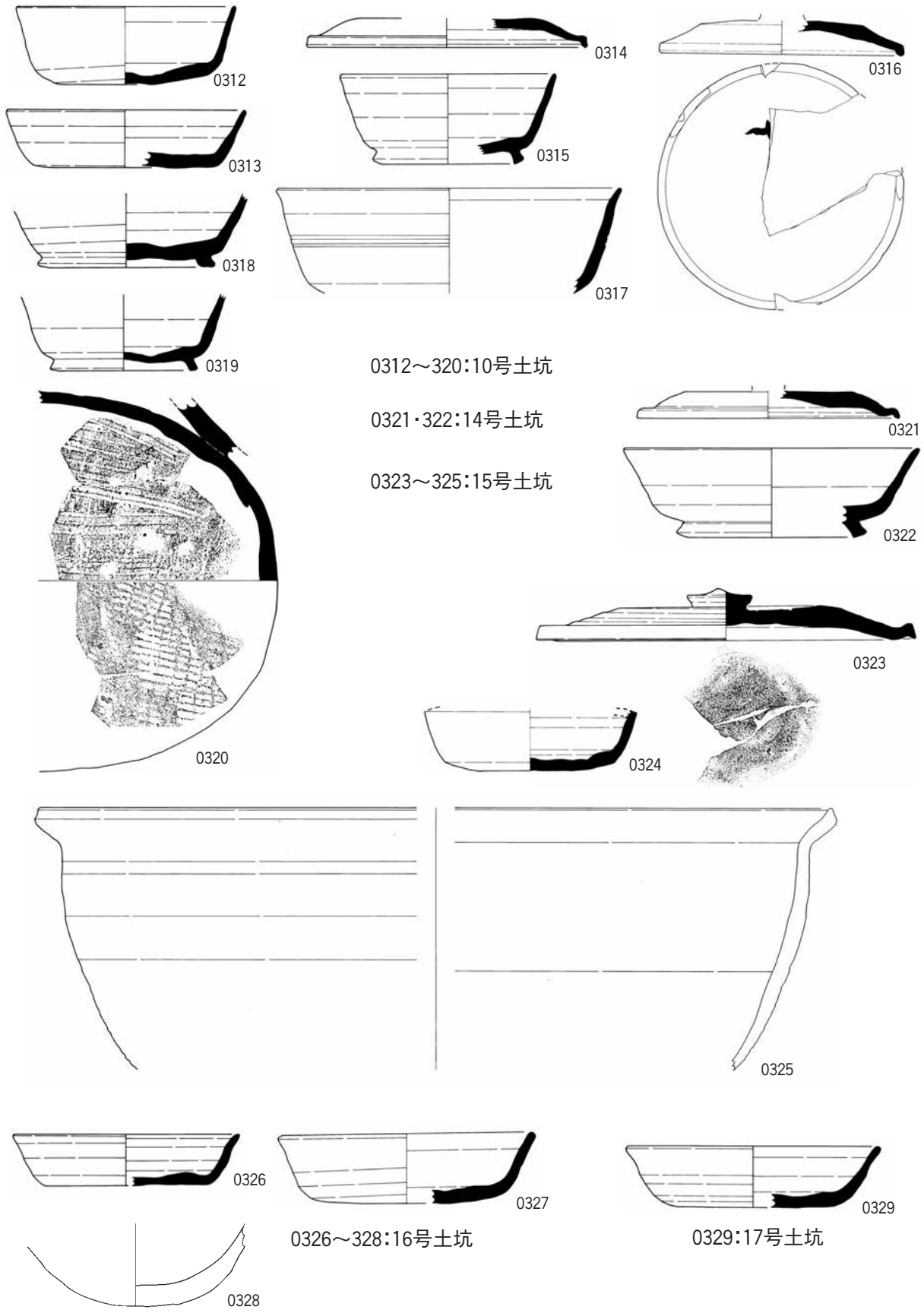

土坑など(4)

0 15cm (1:3)

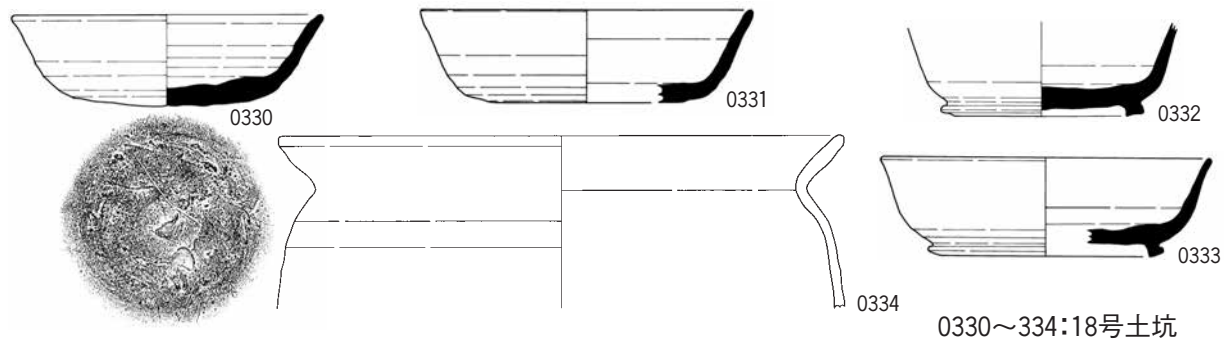

0330~334:18号土坑

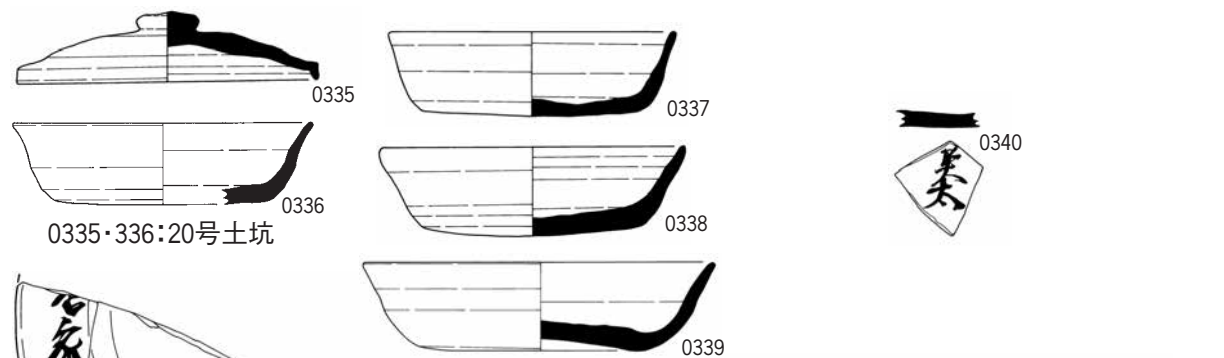

0335・336:20号土坑

0337~341:22号土坑



0342・343:23号土坑

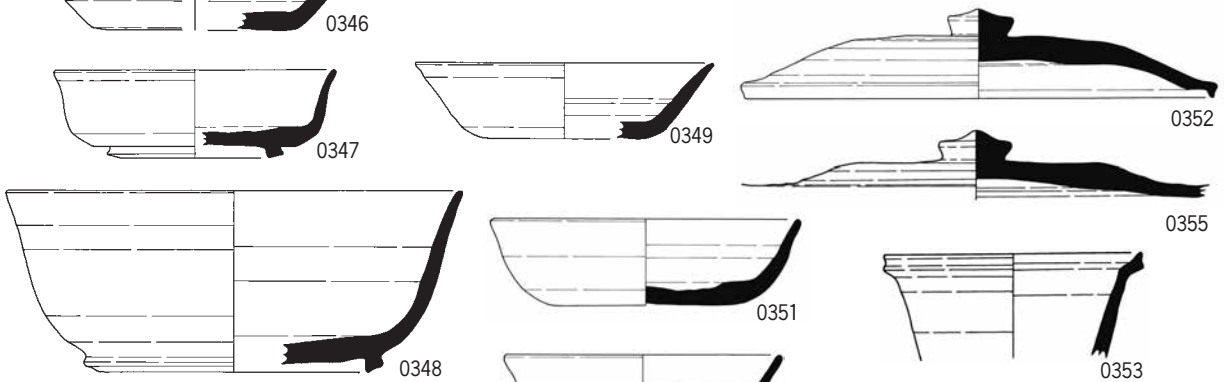
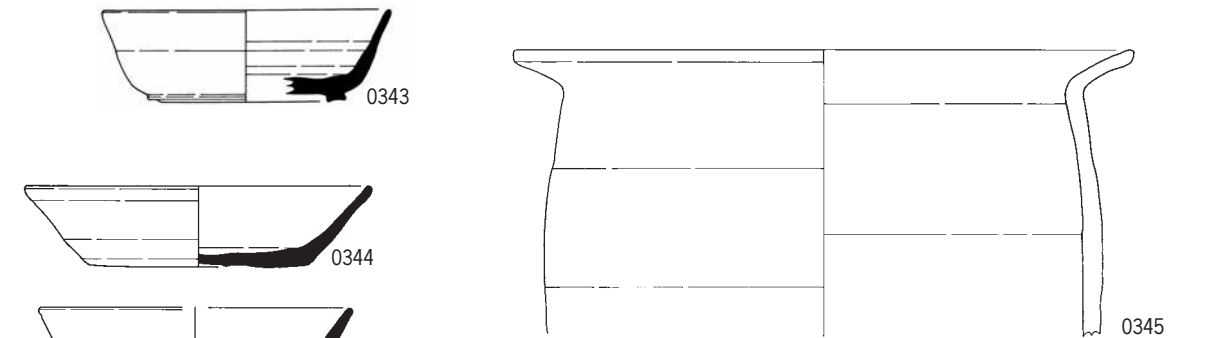

0344~355:92年度ピット出土

土坑など(5)

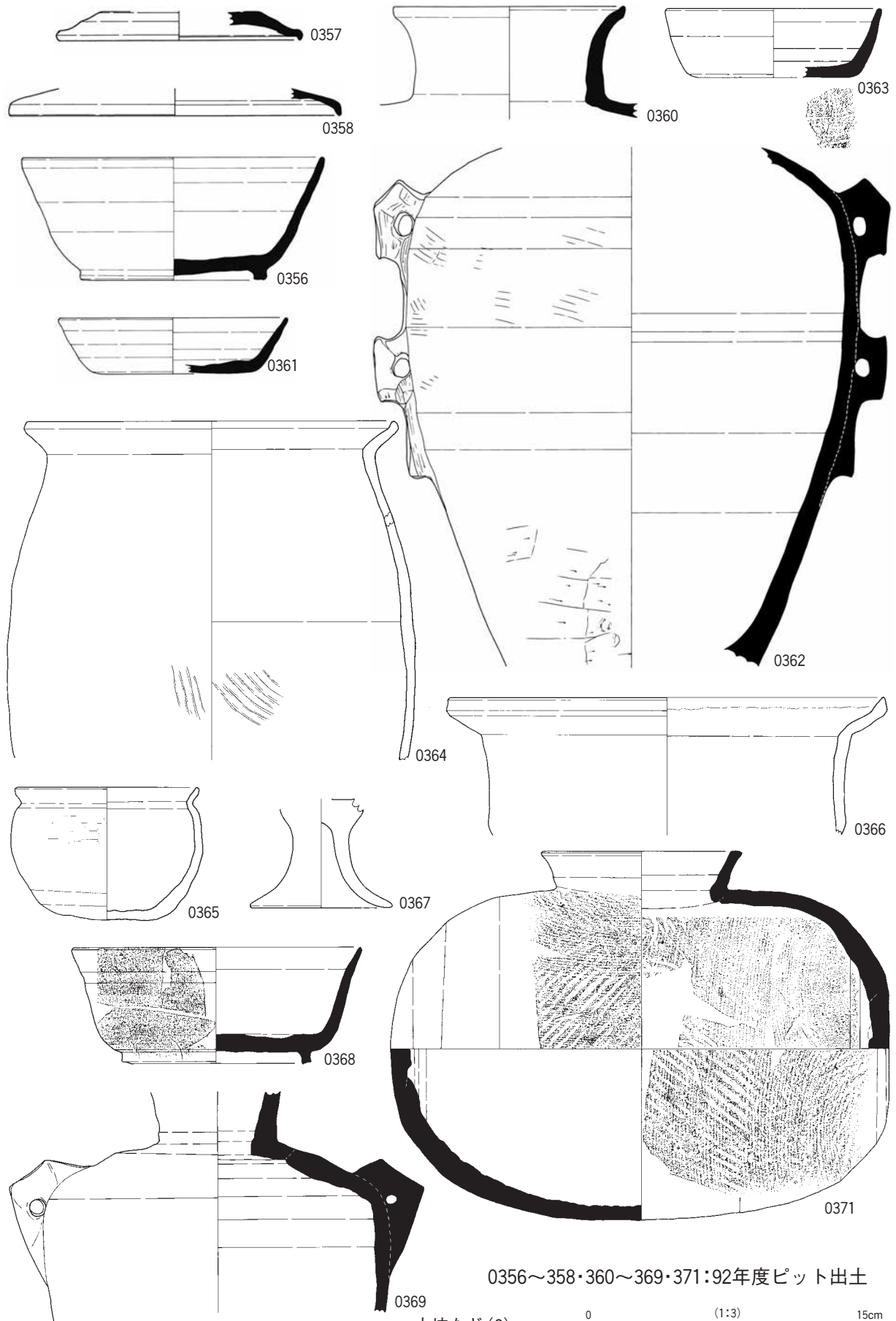

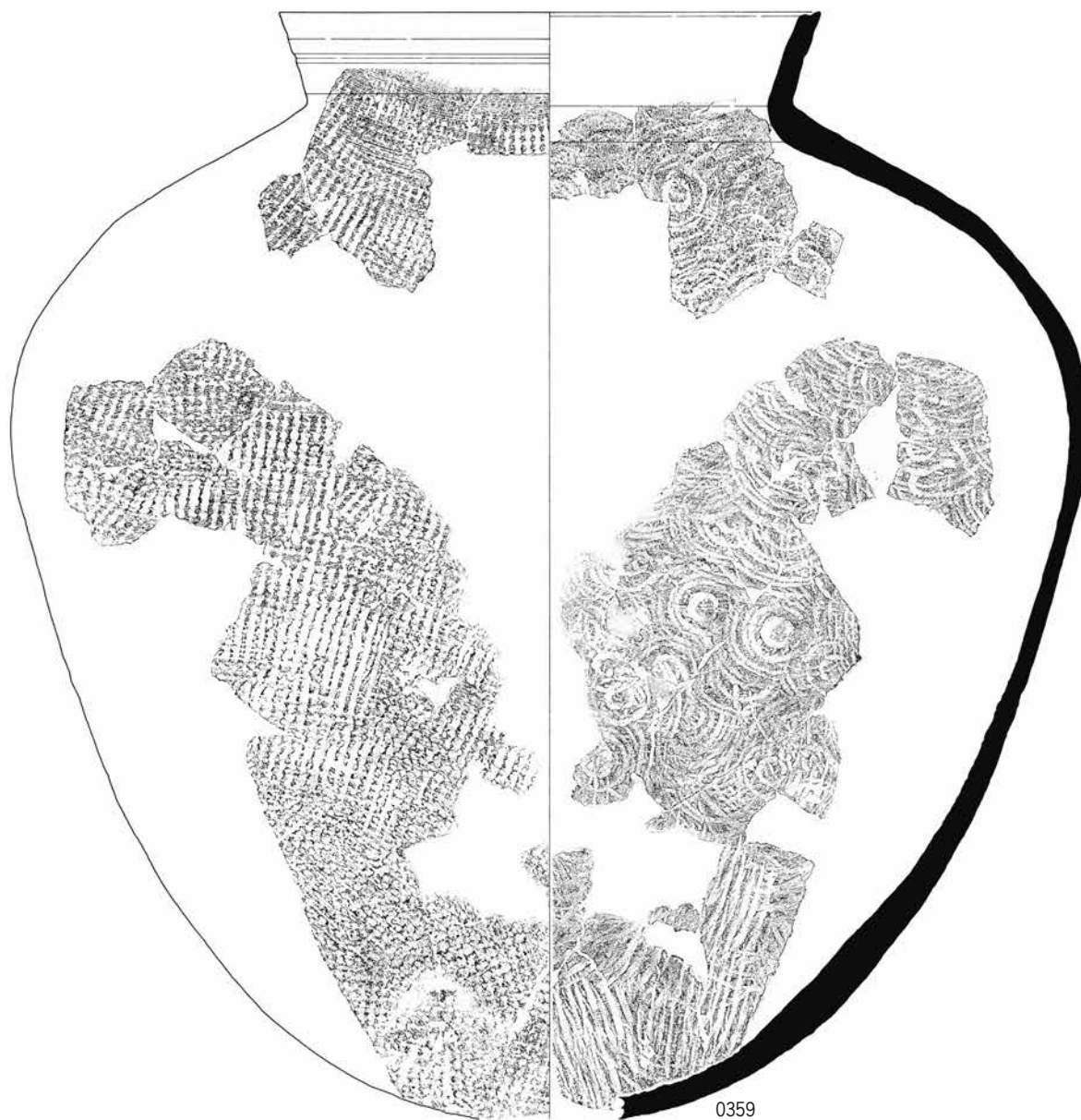

0359:92年度ピット出土

土坑など(7)

0 (1:3) 15cm

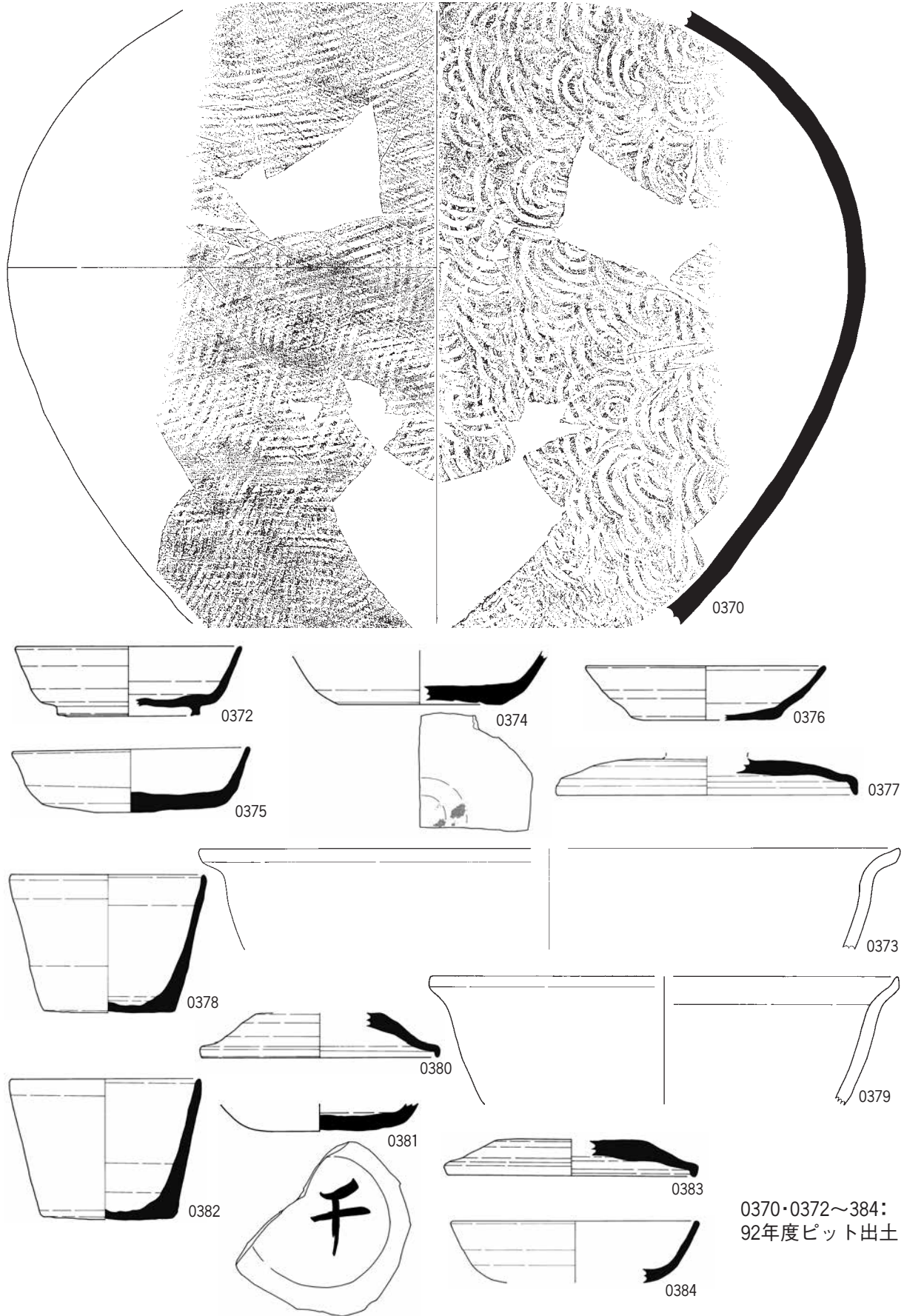

土坑など(8)

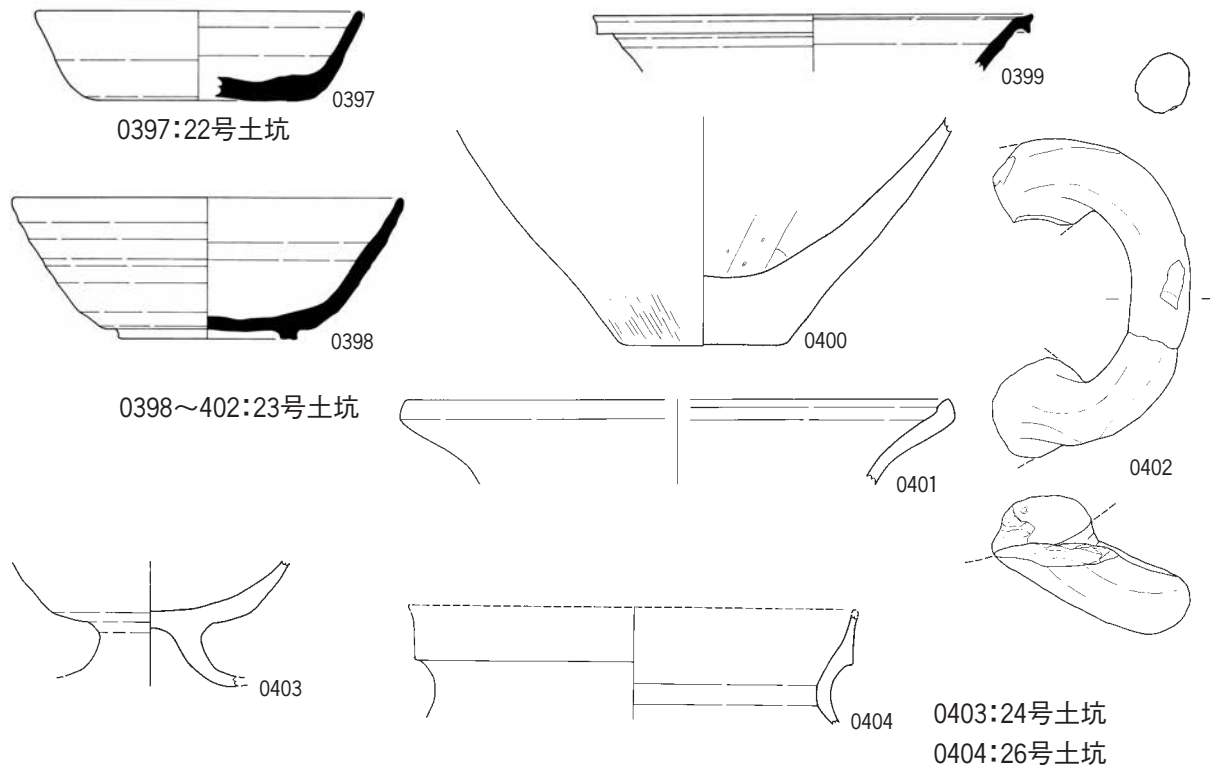
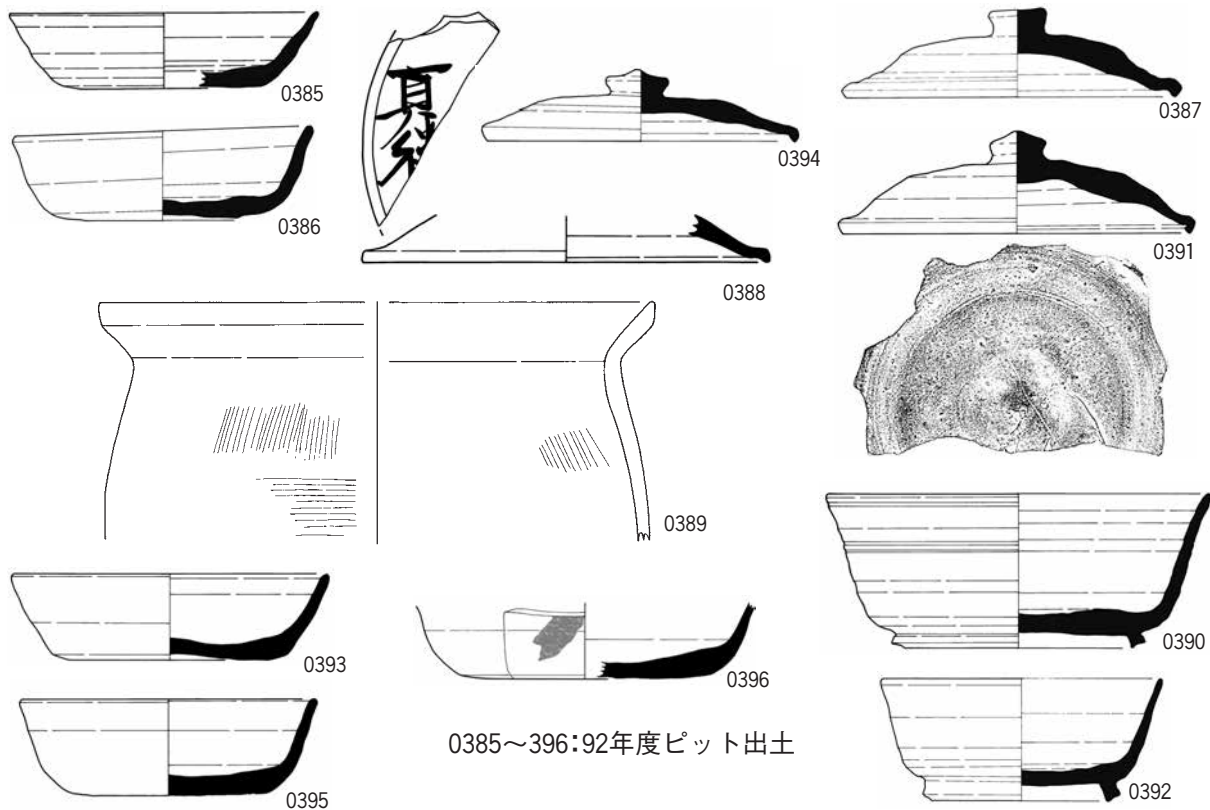

土坑など(9)

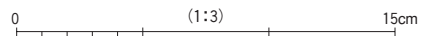

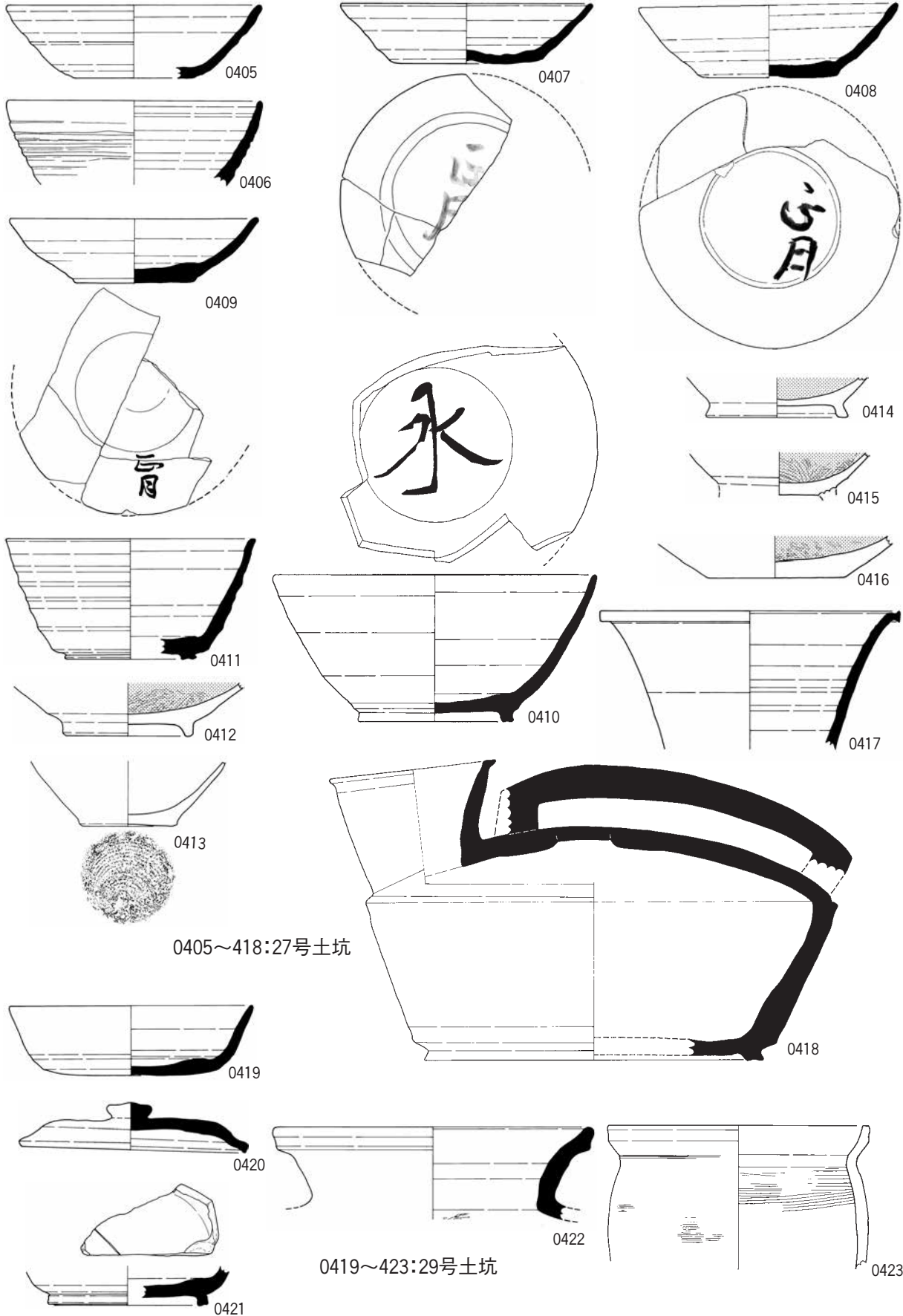

土坑など(10)

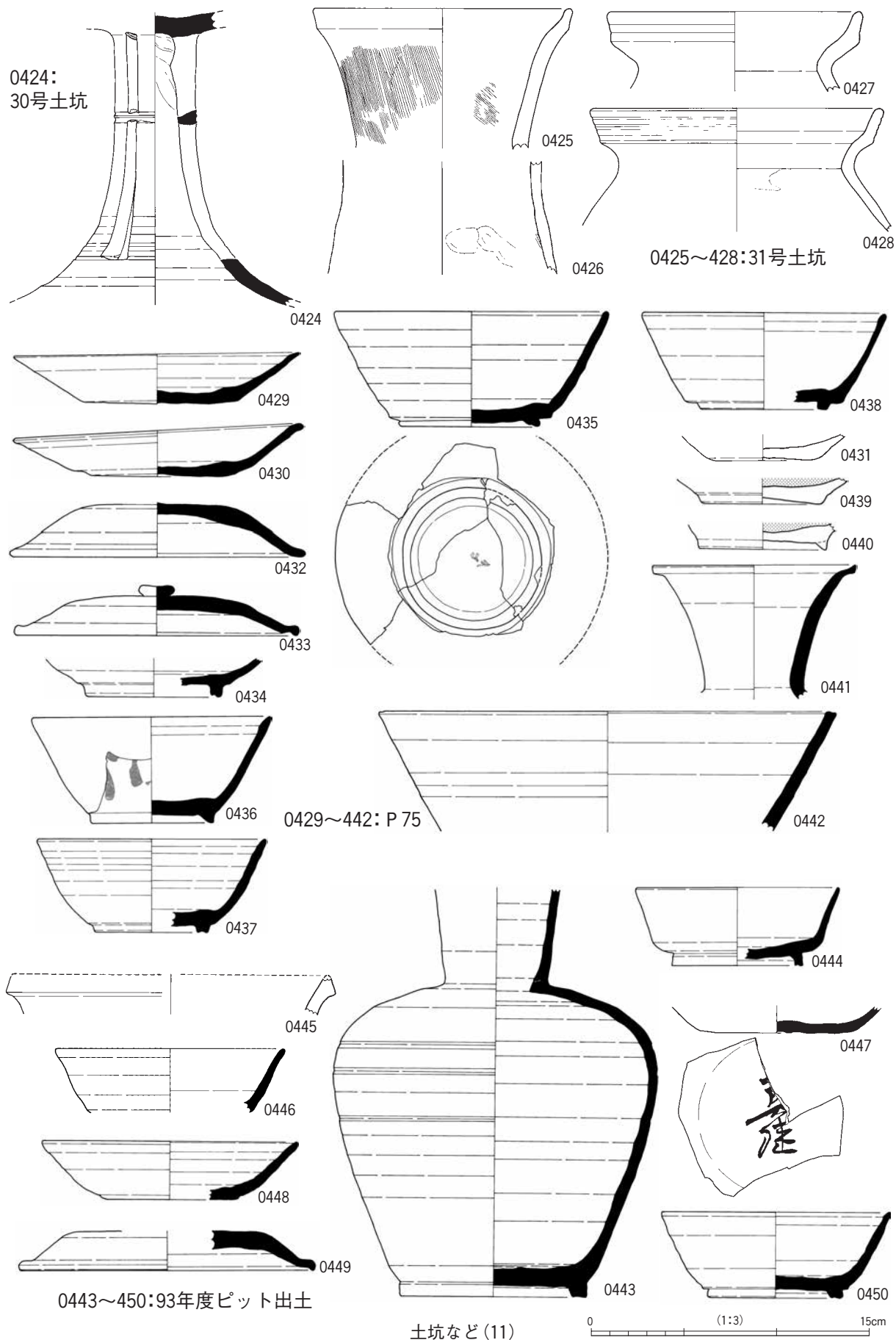

0424:
30号土坑

0425~428: 31号土坑

0429~442: P 75

0443~450: 93年度ピット出土

土坑など(11)

0 15cm (1:3)

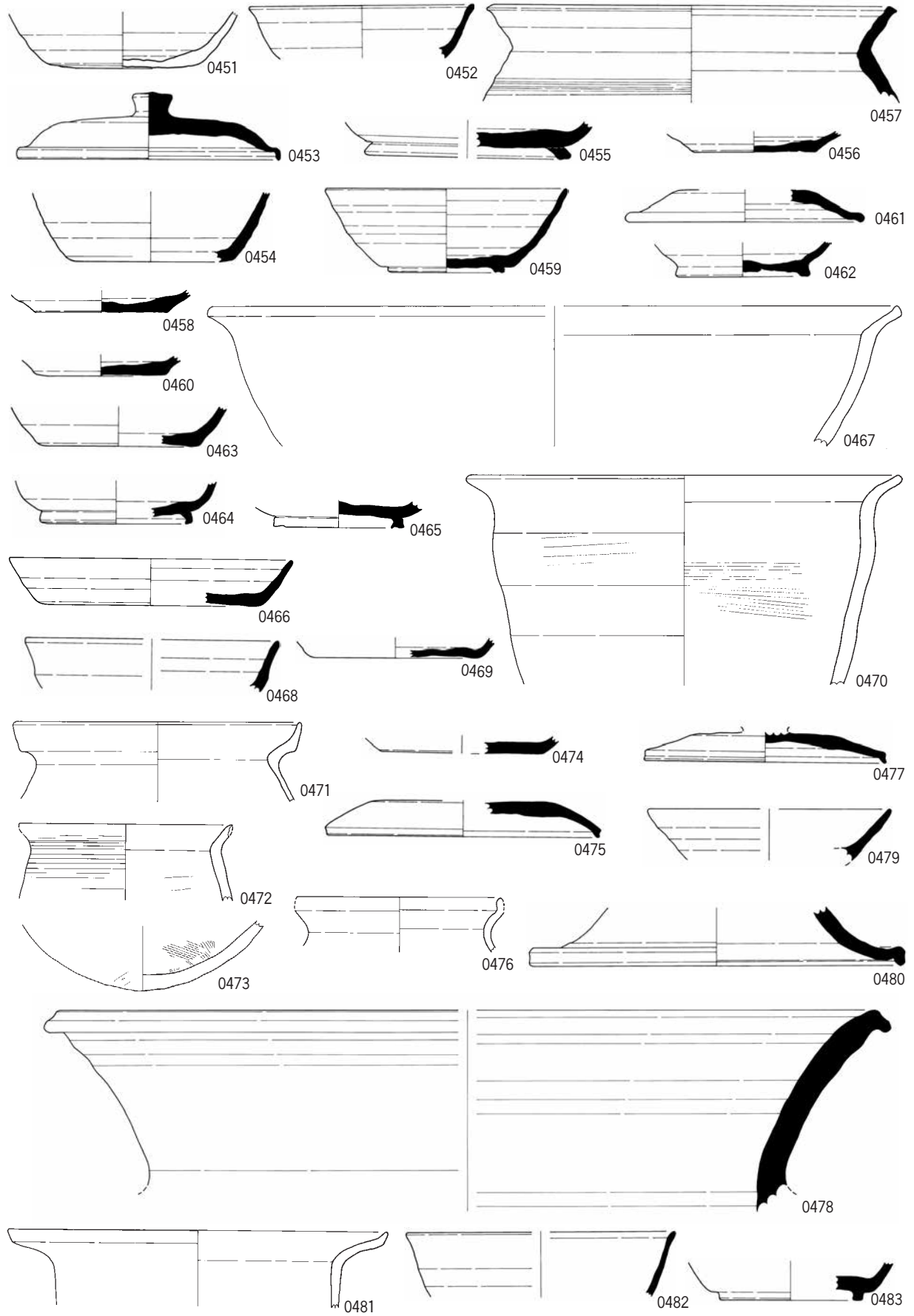

0451~483:93年度ピット出土

土坑など(12)

0 15cm (1:3)

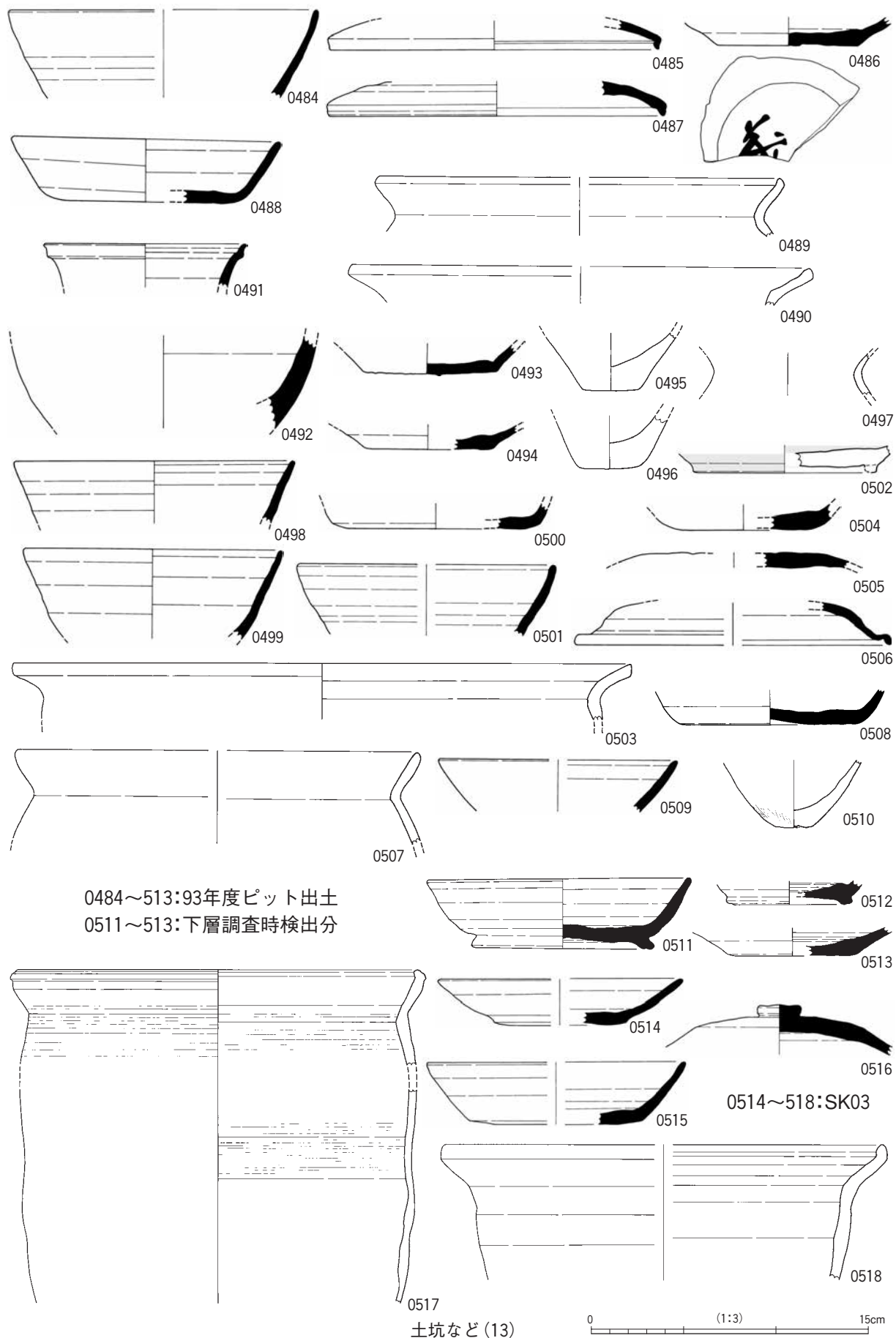

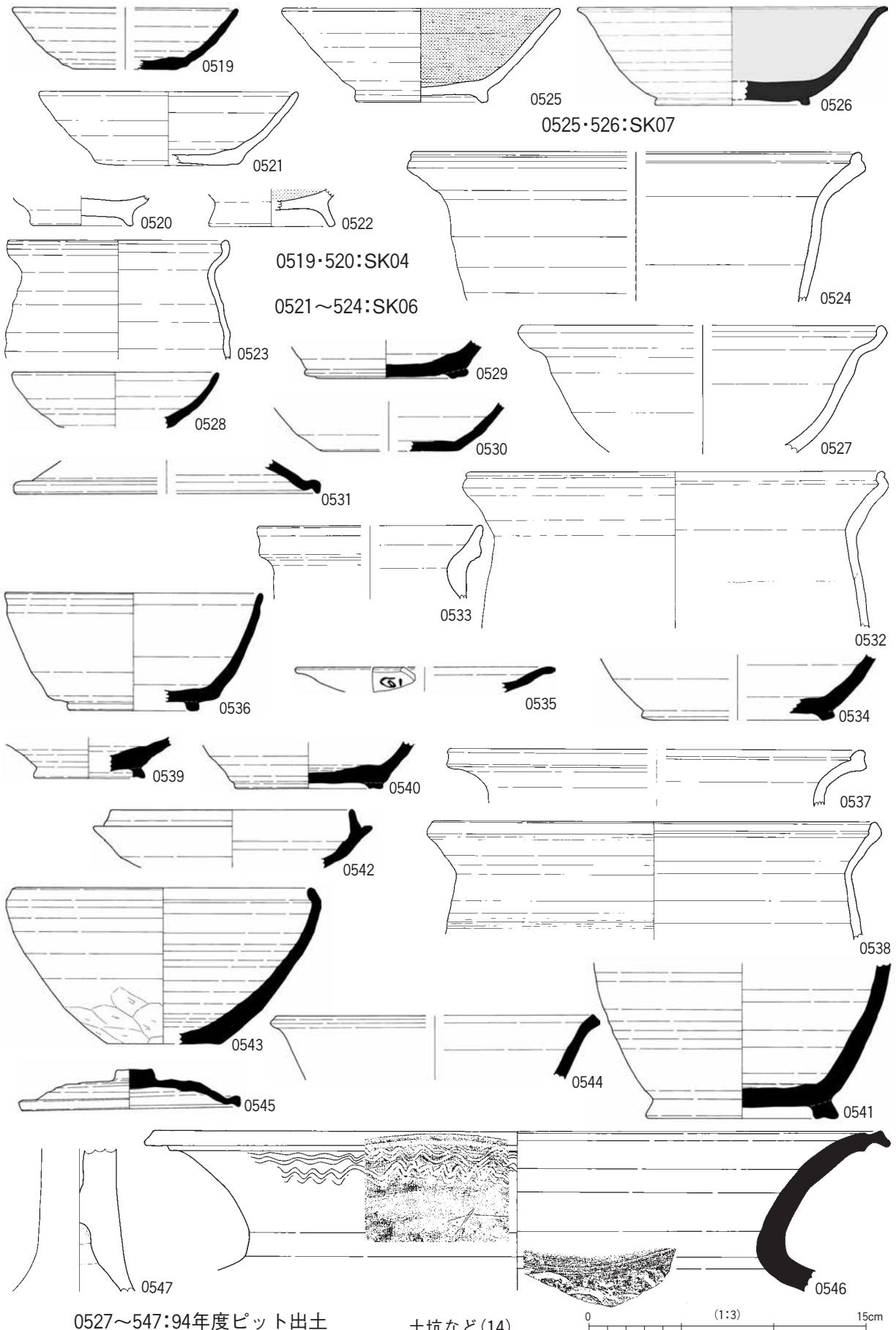

0527~547:94年度ピット出土

土坑など(14)

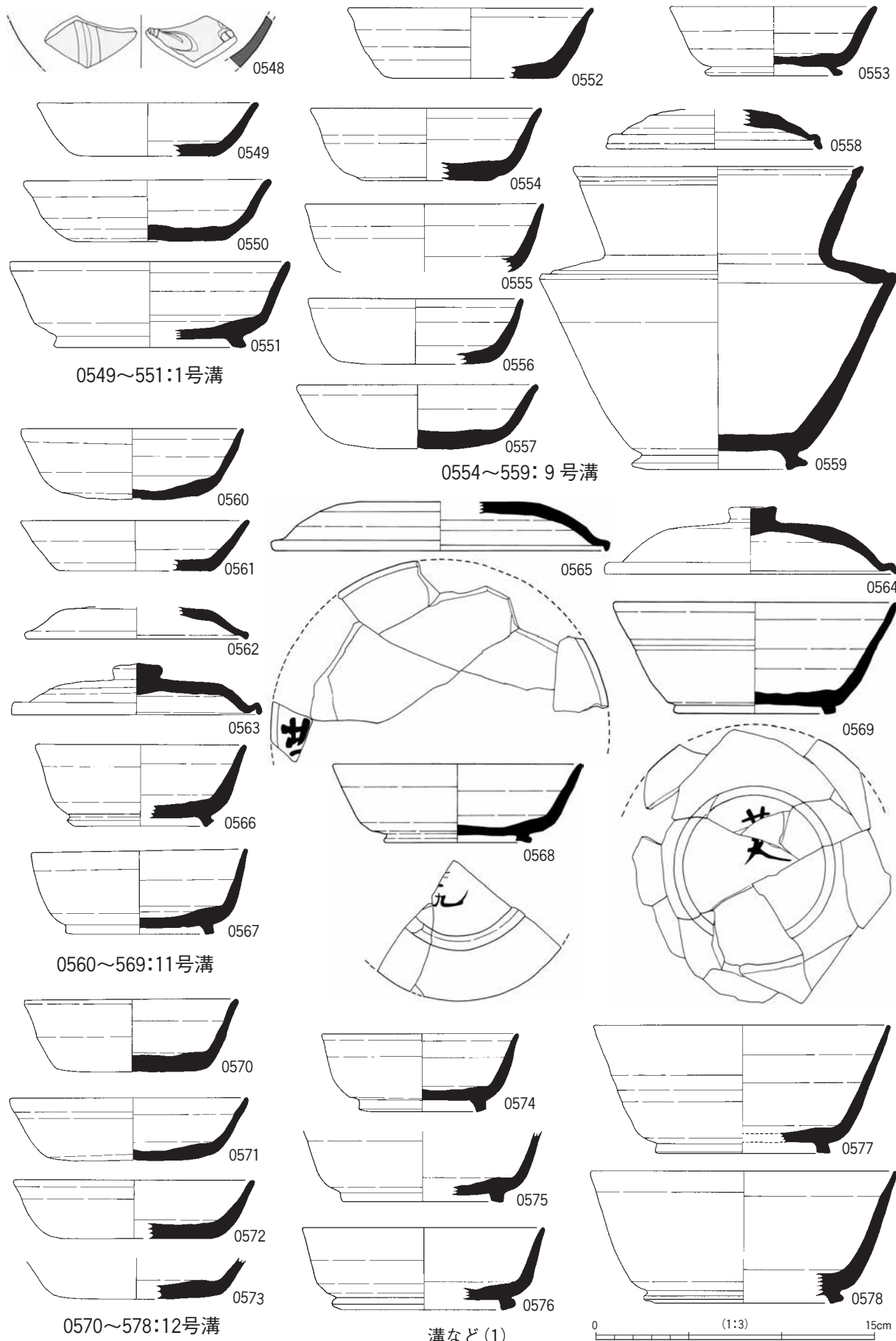

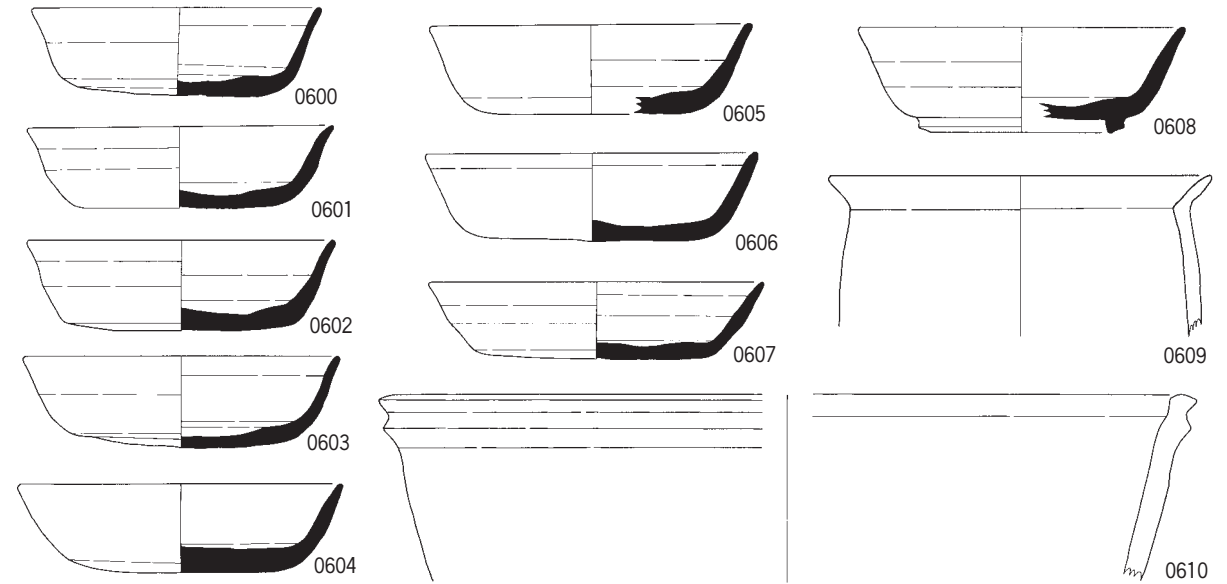
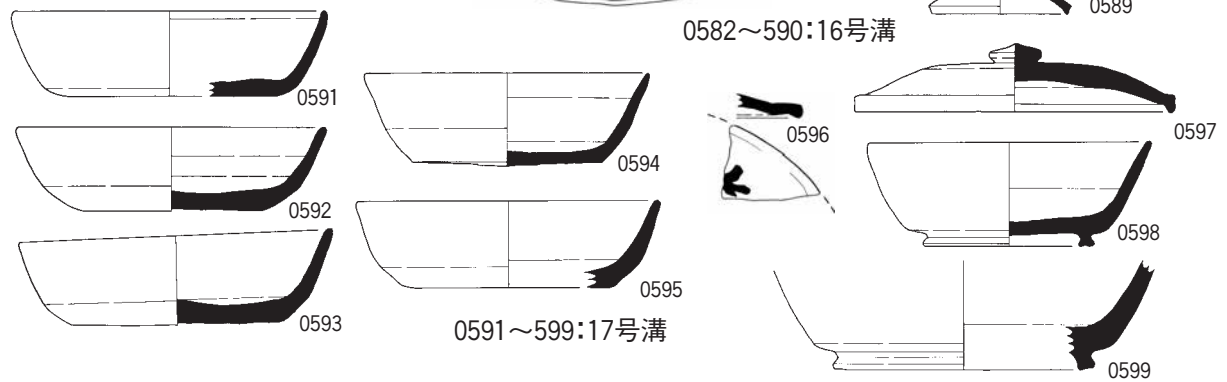
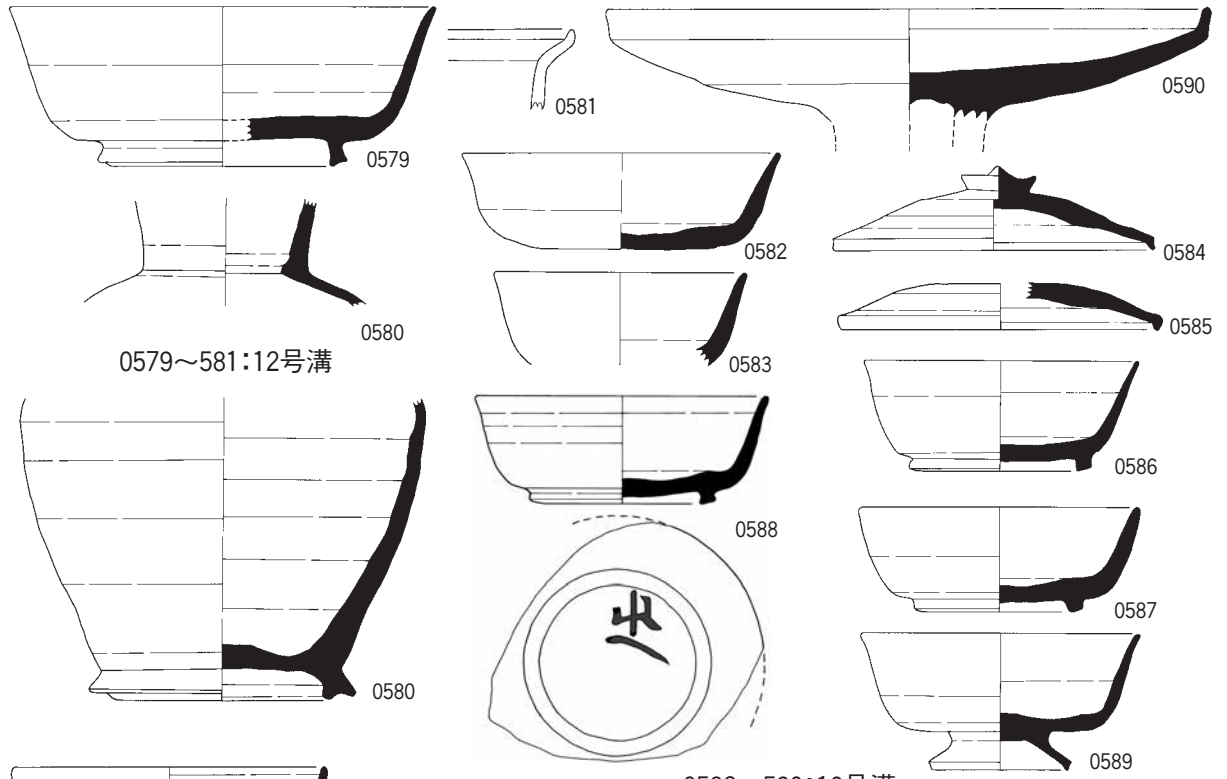

溝など(2)

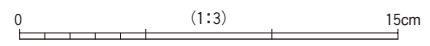

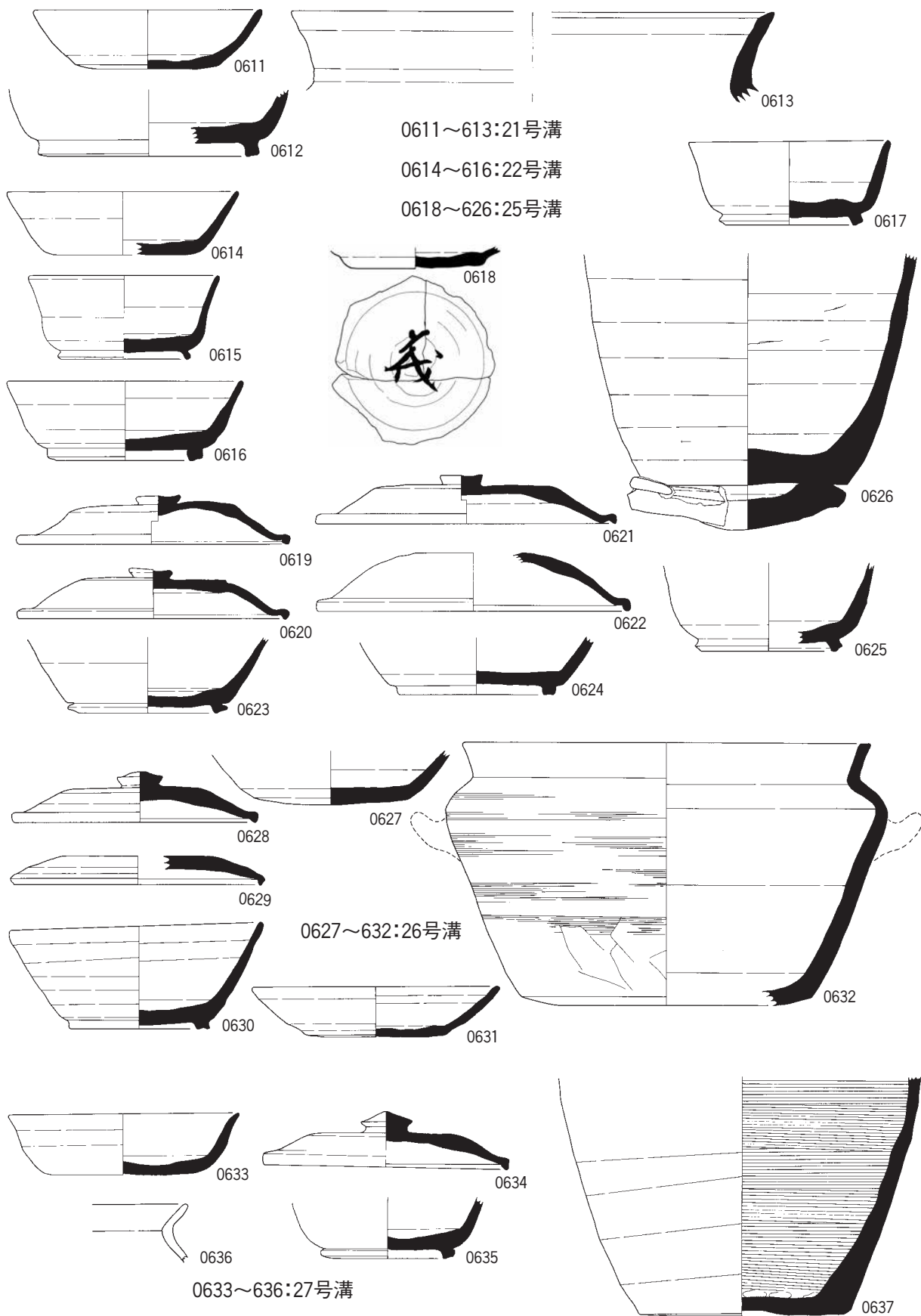

溝など(3)

0 (1:3) 15cm

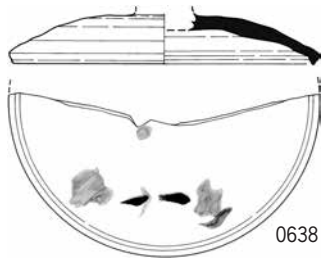

0638

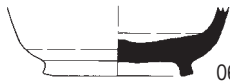

0639

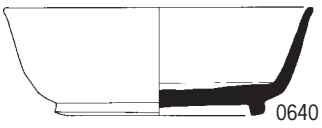

0640

0638~641:30号溝

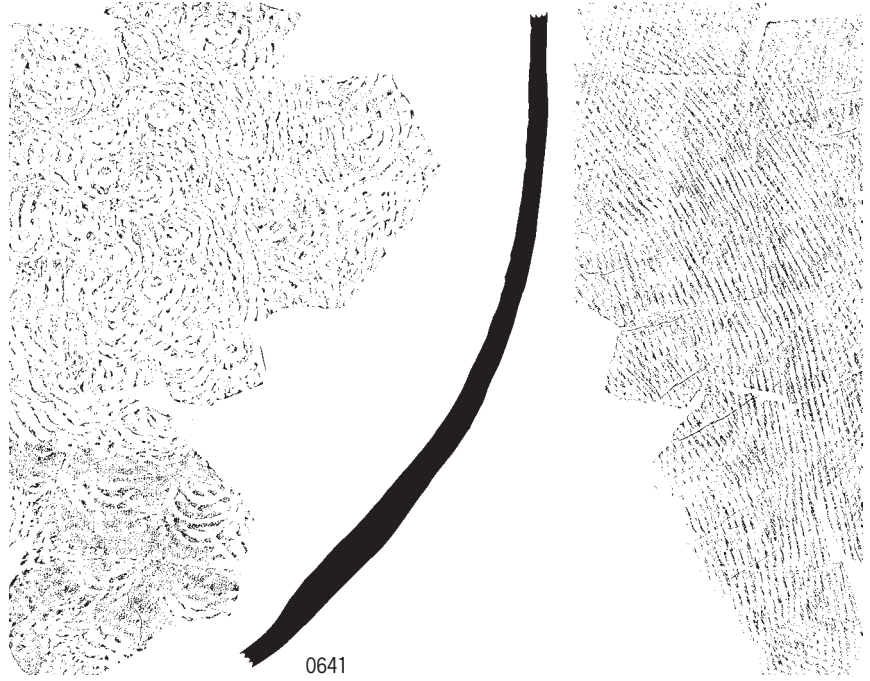

0641



0642



0643

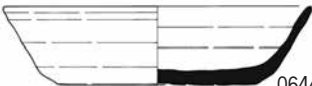

0644

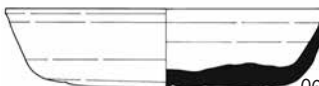

0645



0646



0649

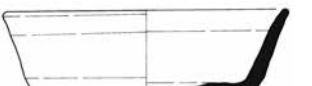

0650



0651

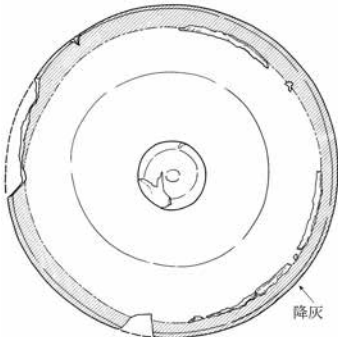

降灰

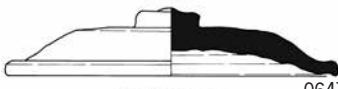

0647

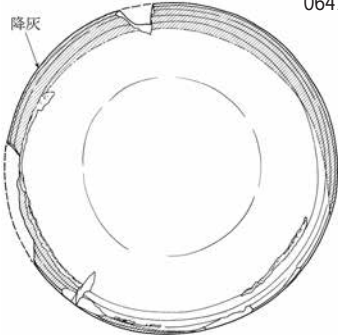

降灰



0648

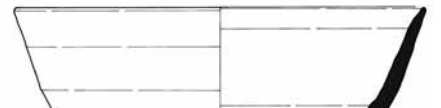

0653



0654

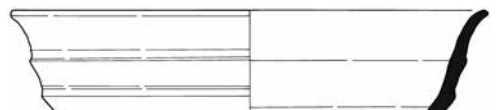

0655



0642~655:28号溝



0652

溝など(4)

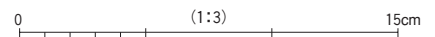

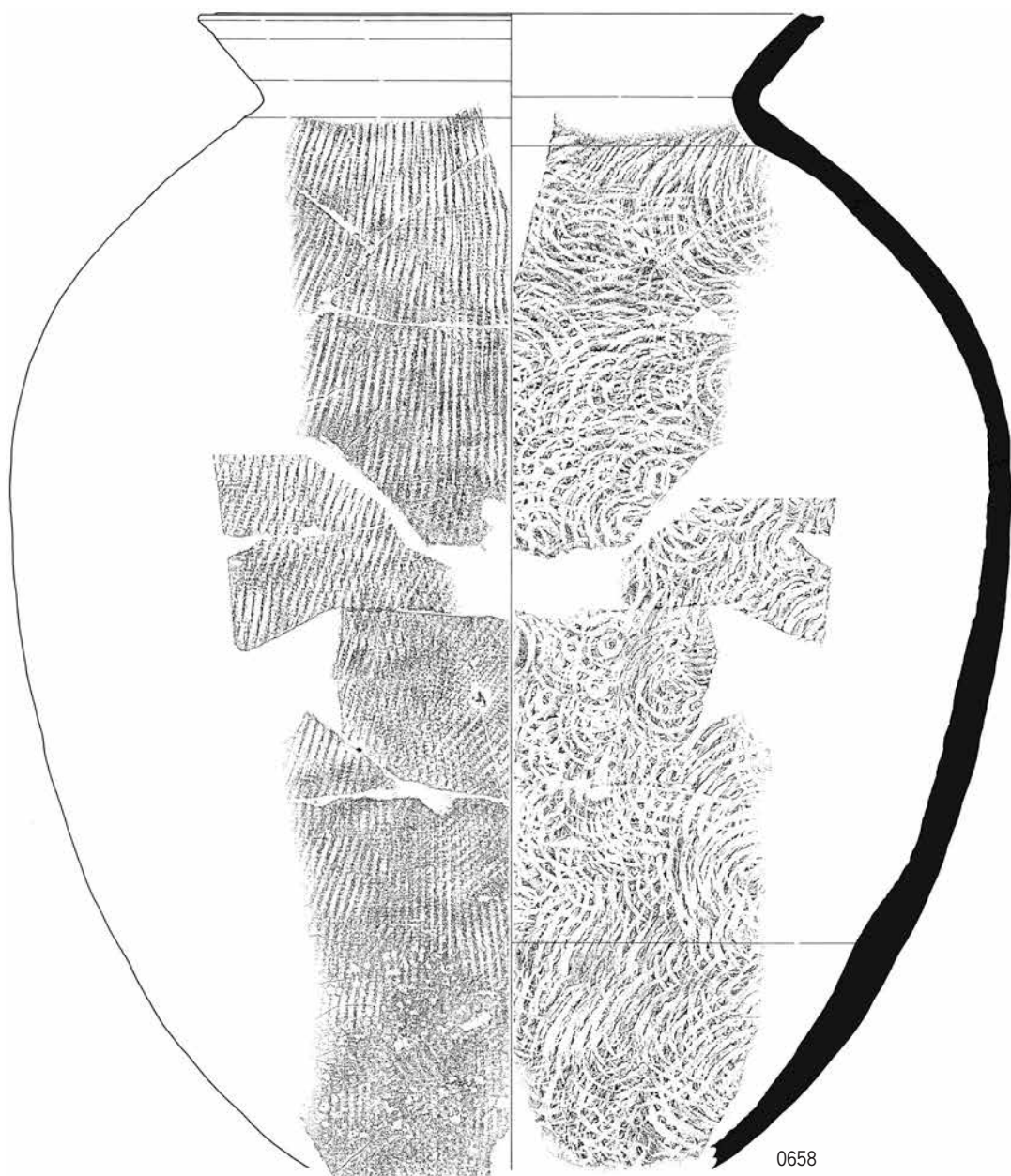
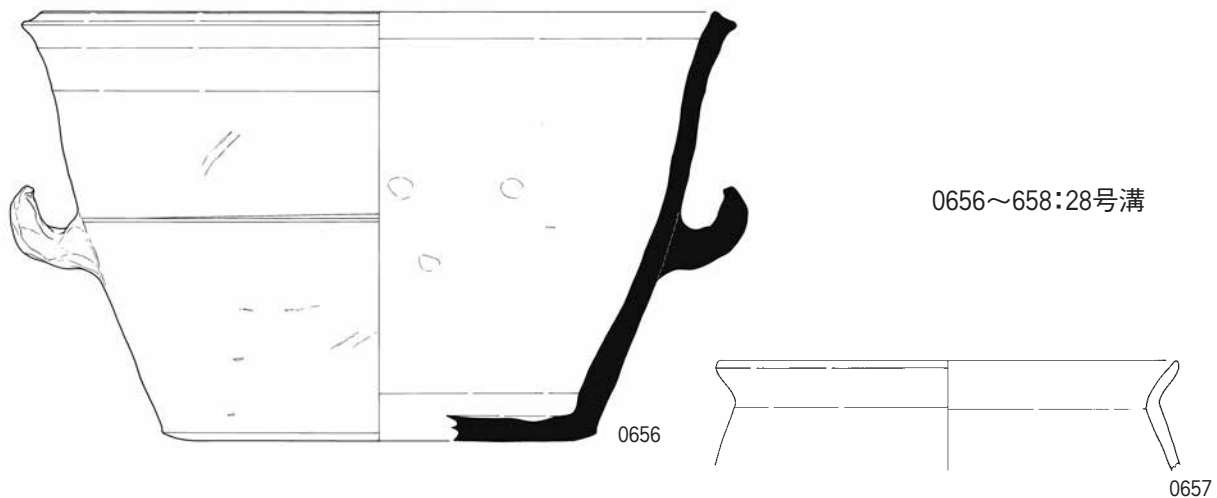

溝など(5)

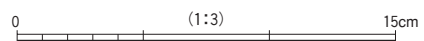

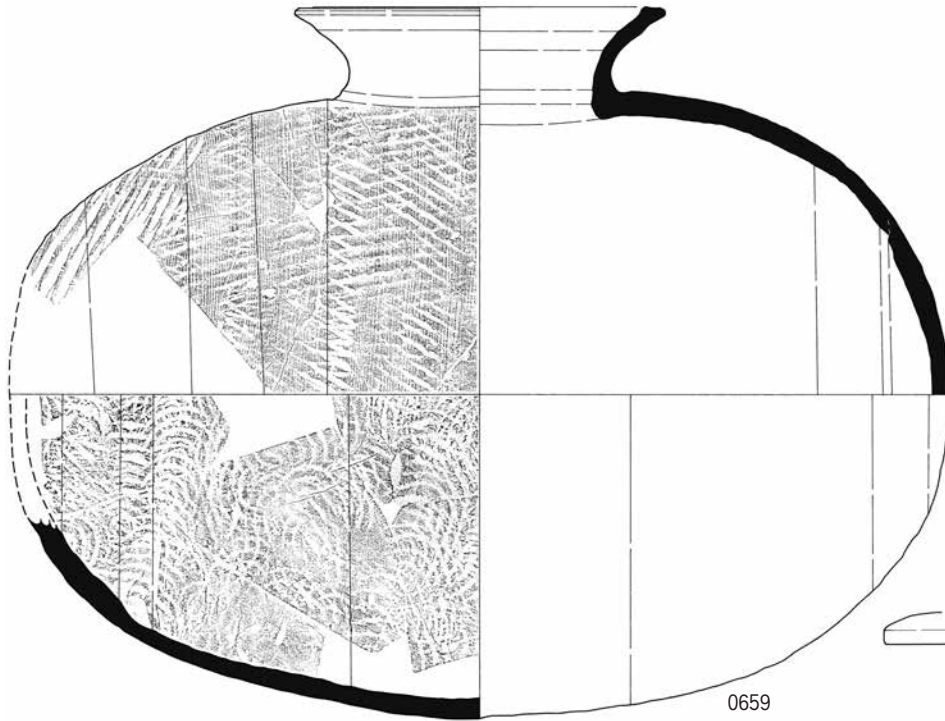

0659:28号溝

0660・661:89号溝

0659



0660



0661

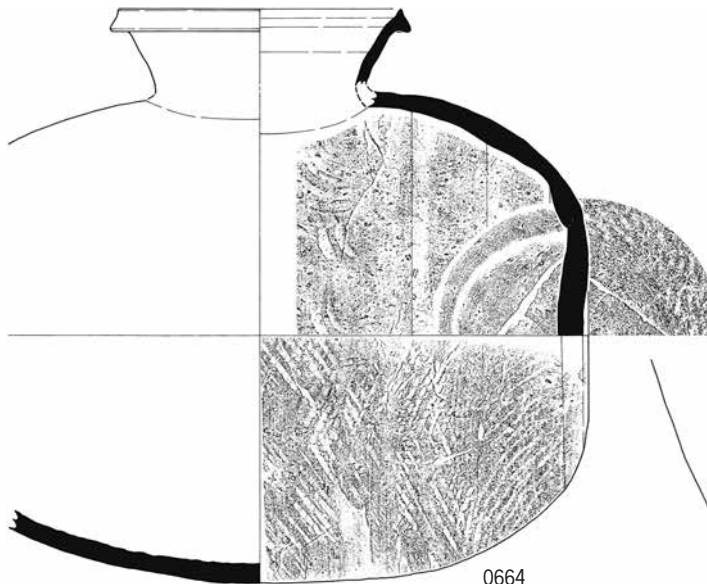
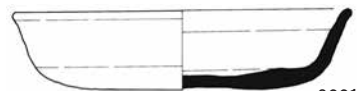

0664



0663

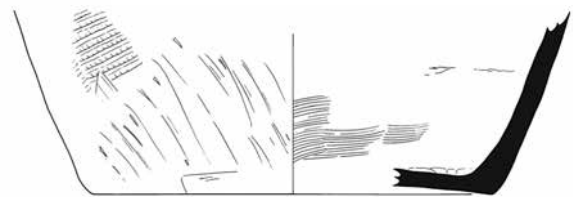

0662

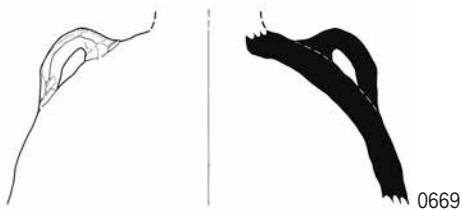

0669

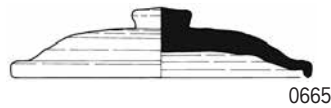

0665

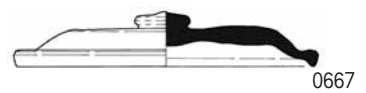

0667

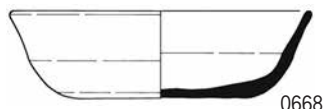

0668



0666

0665~668:97号溝



0670

溝など(6)

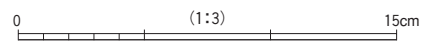

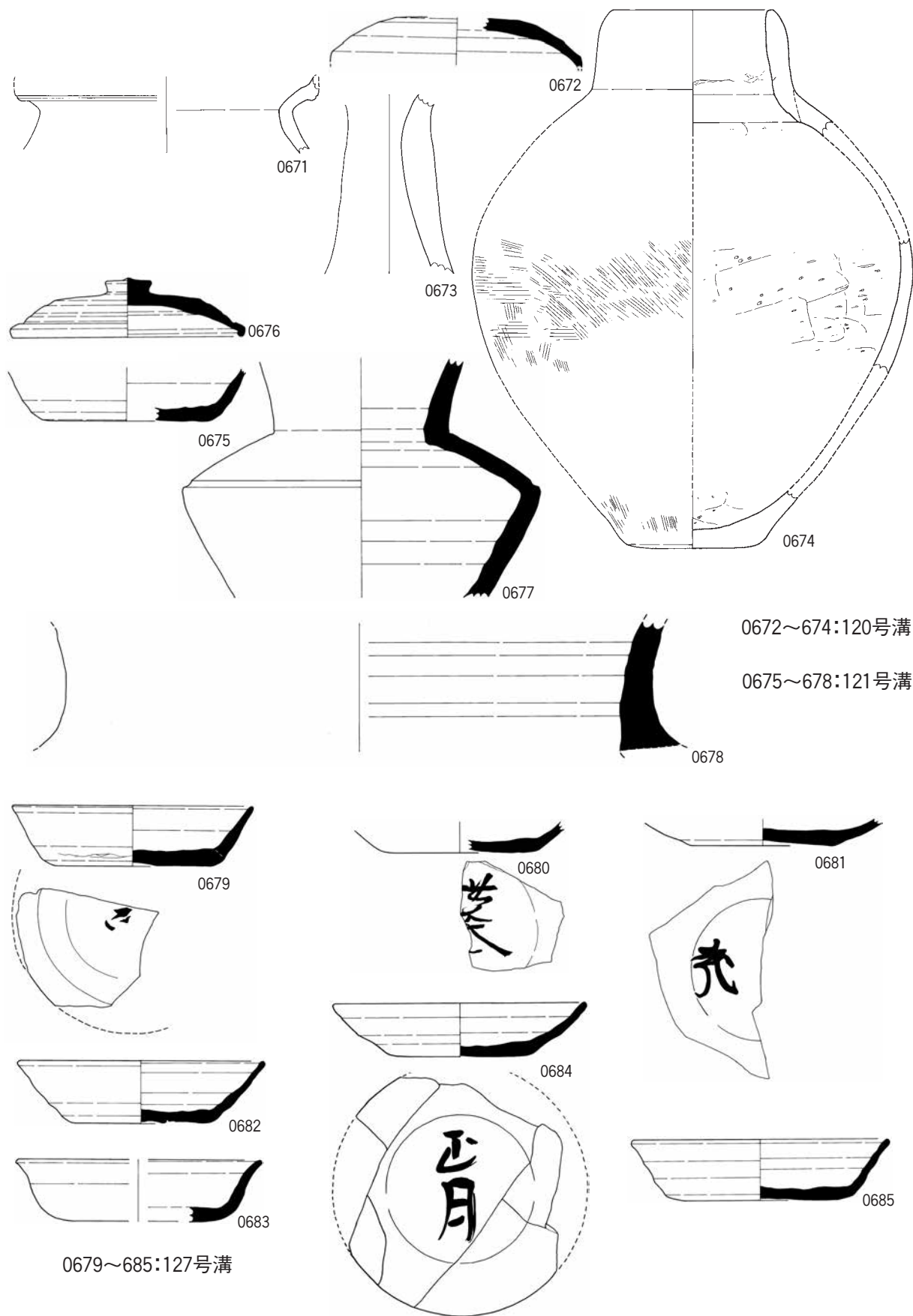

溝など(7)

0 (1:3) 15cm

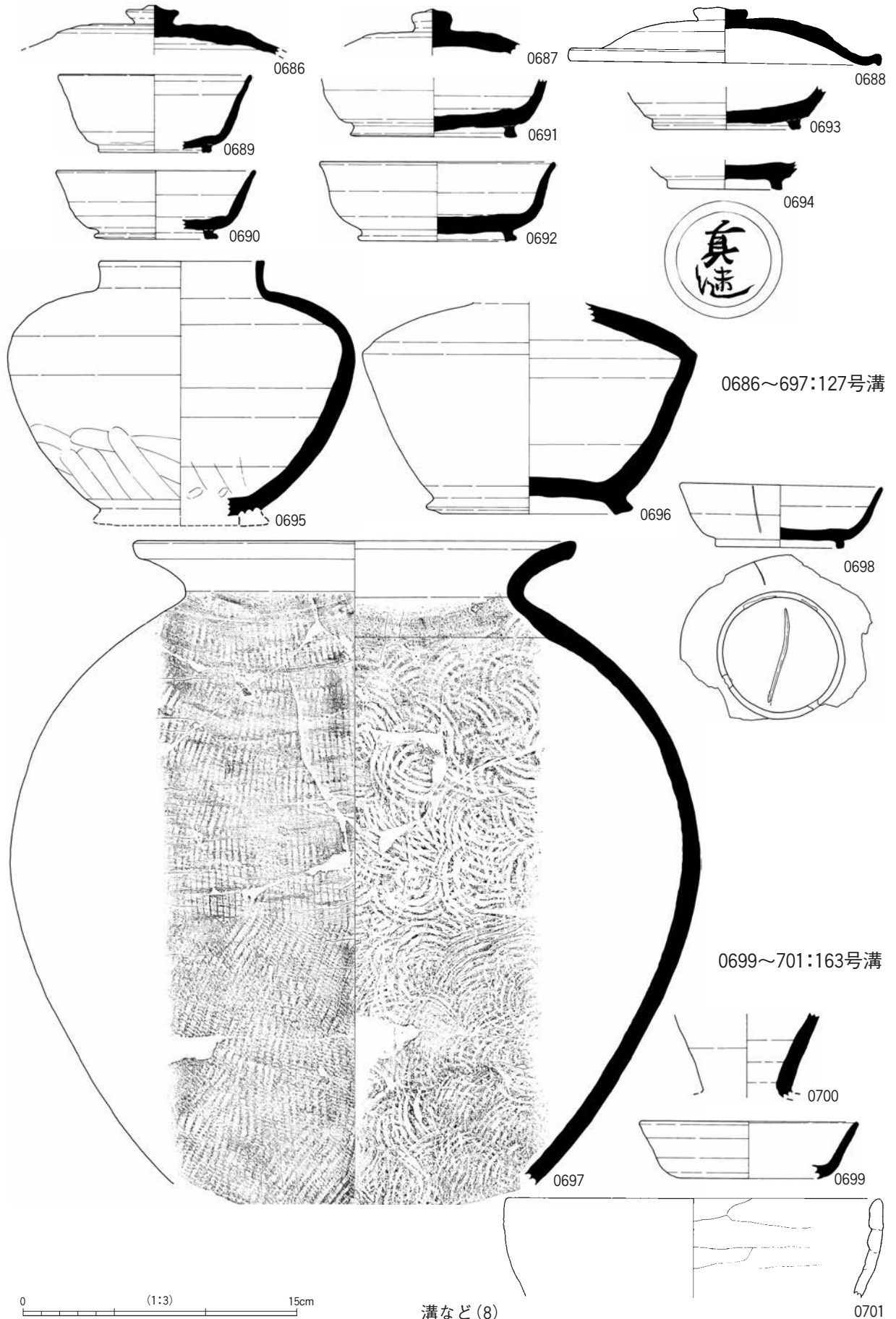

溝など(8)

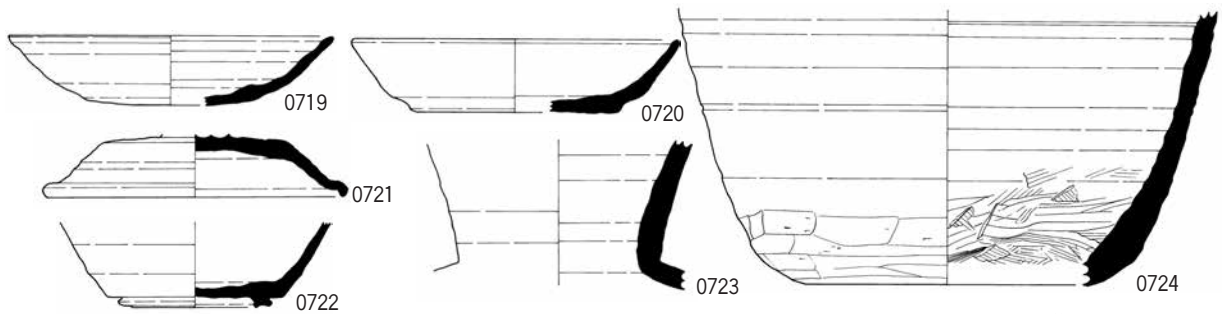
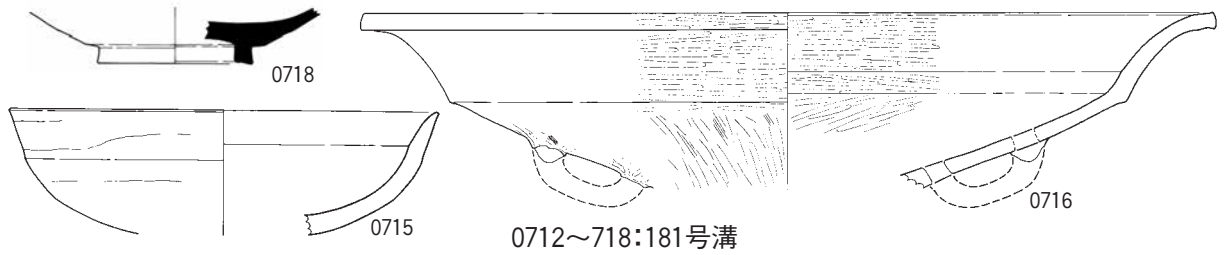
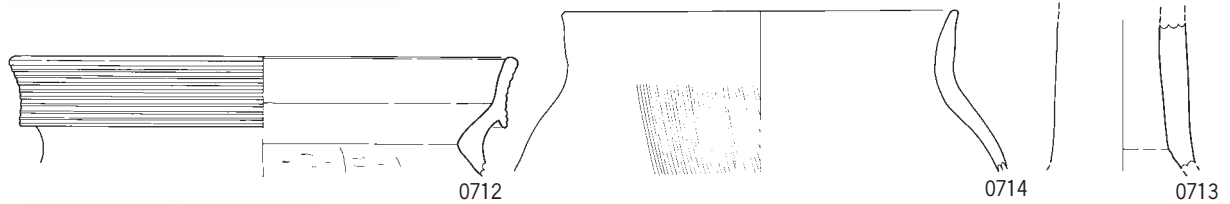
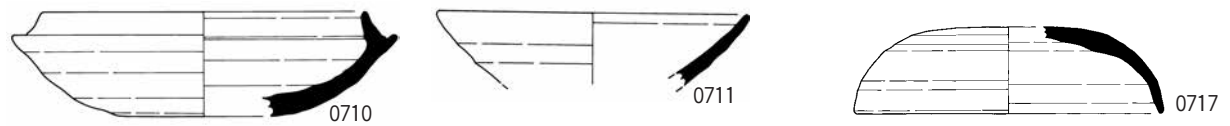
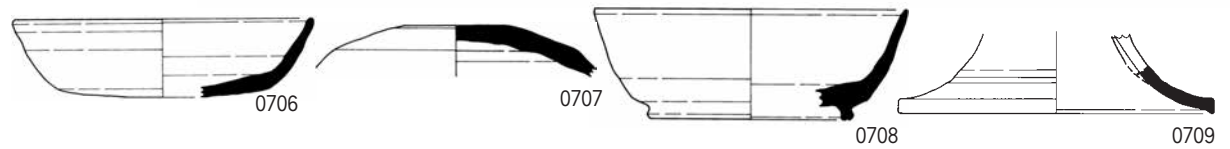
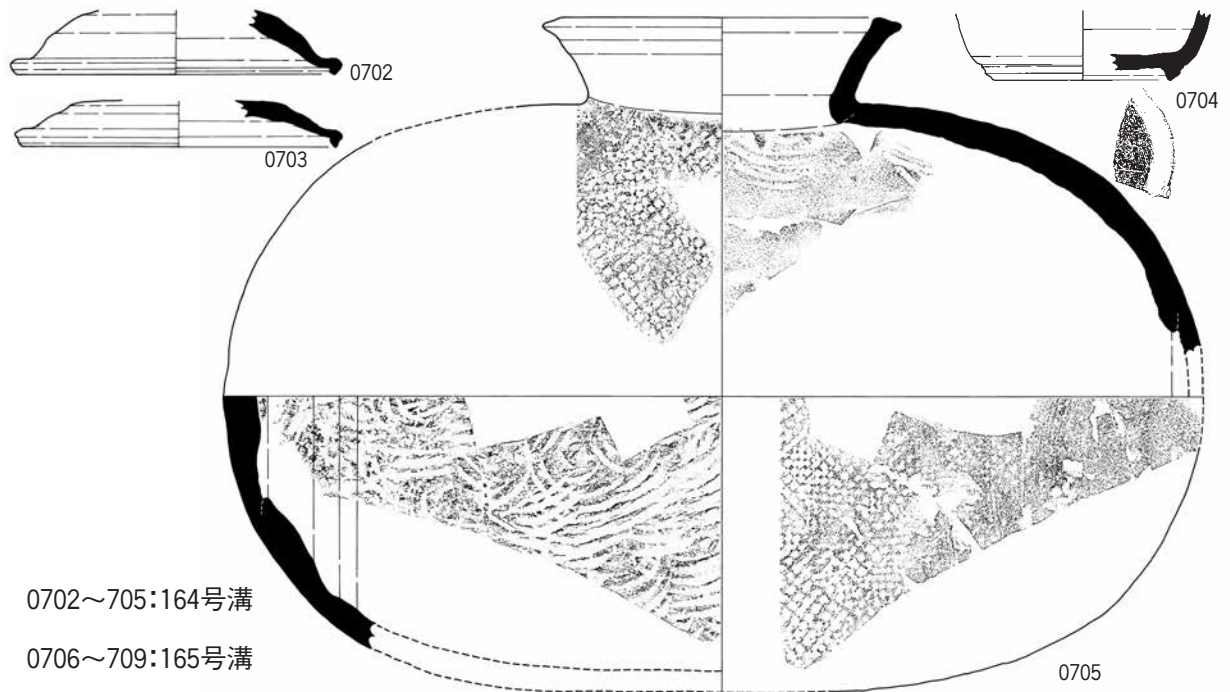

0 (1:3) 15cm

溝など(9)

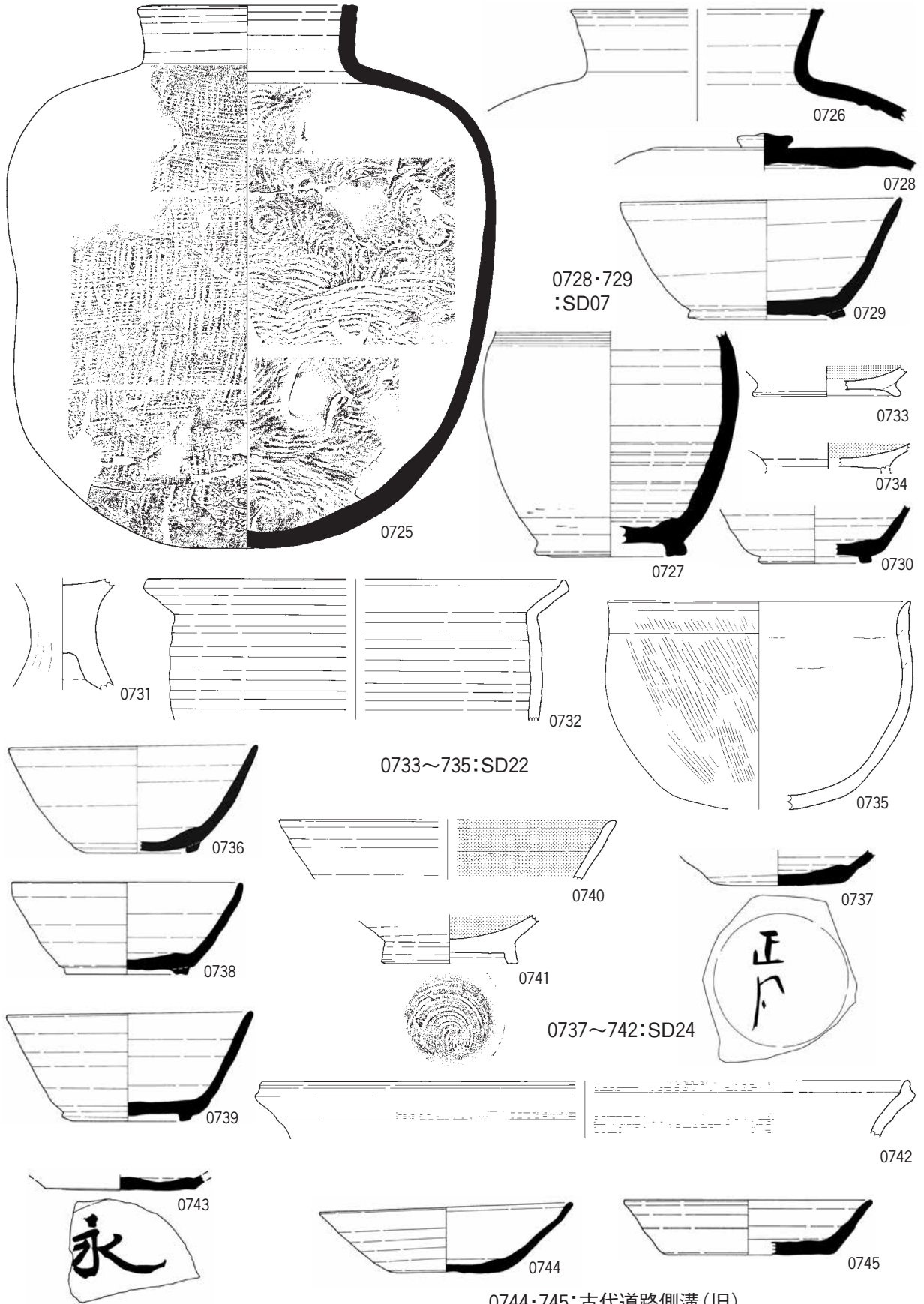

溝など(10)/古代道路(1)

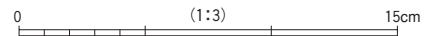

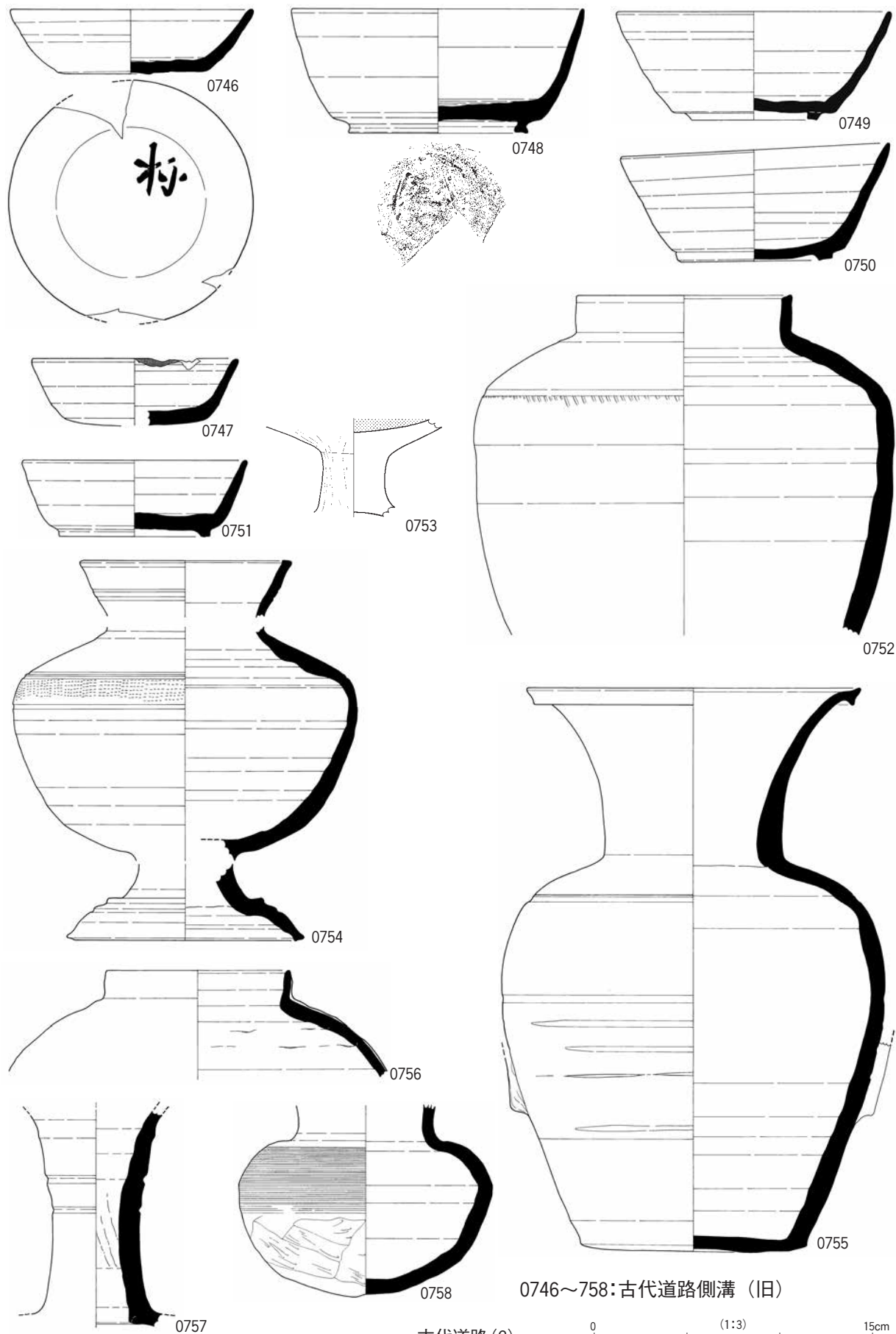

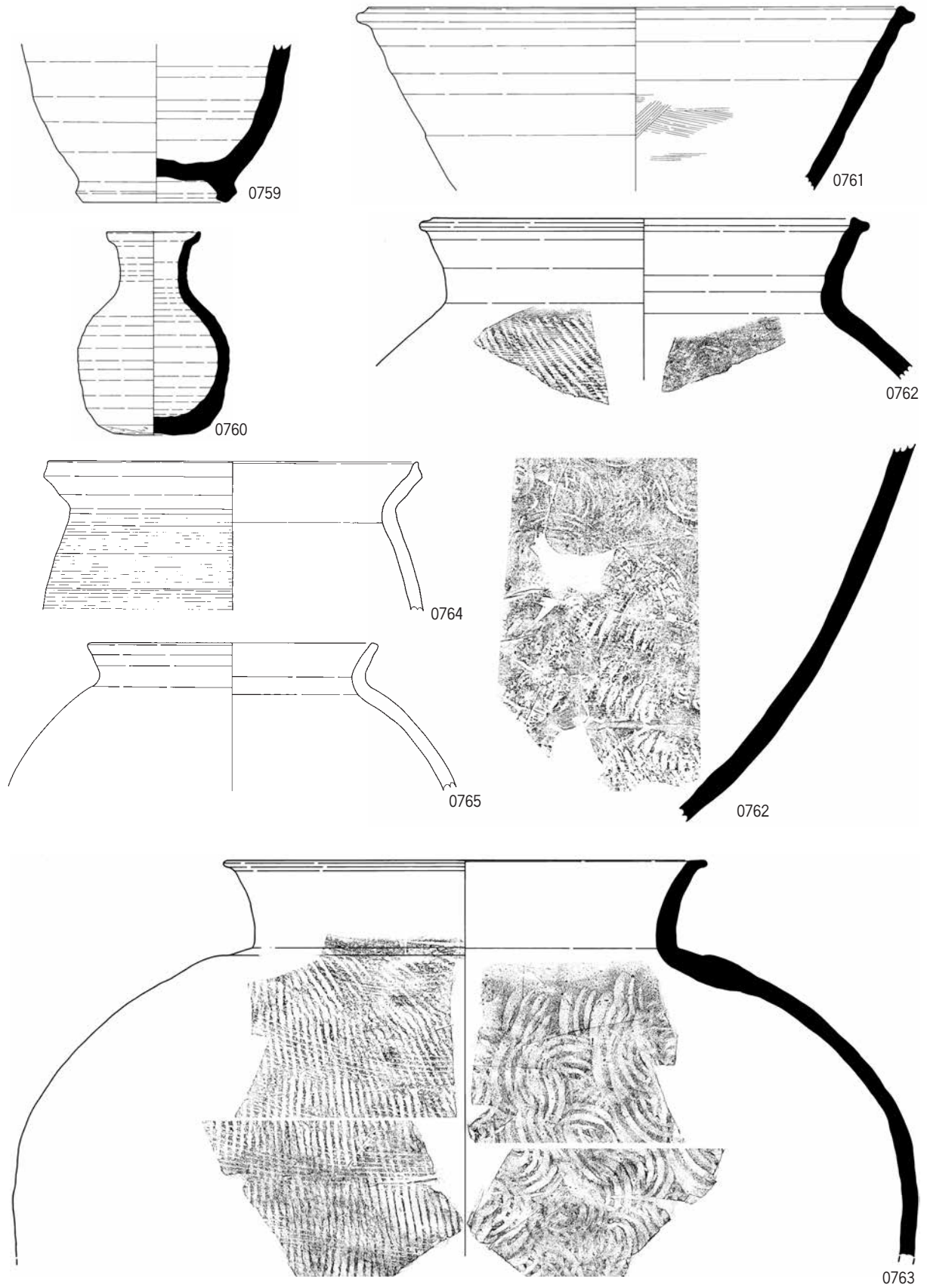

0759~765:古代道路側溝 (旧)

古代道路 (3)

0 (1:3) 15cm

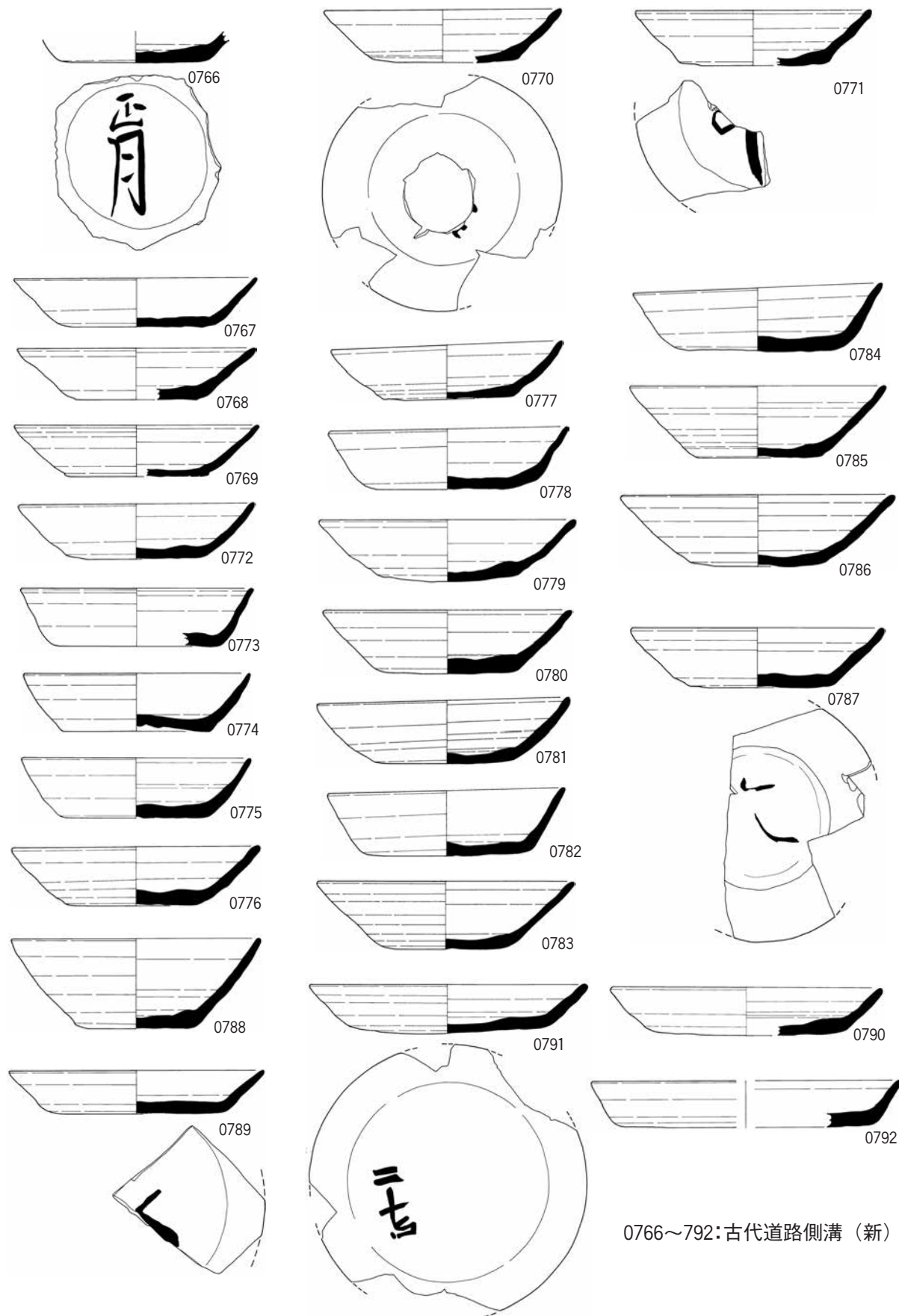

0766~792:古代道路側溝(新)

古代道路(4)

0 (1:3) 15cm



0793~827:古代道路側溝(新)

古代道路(5)

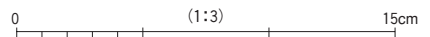

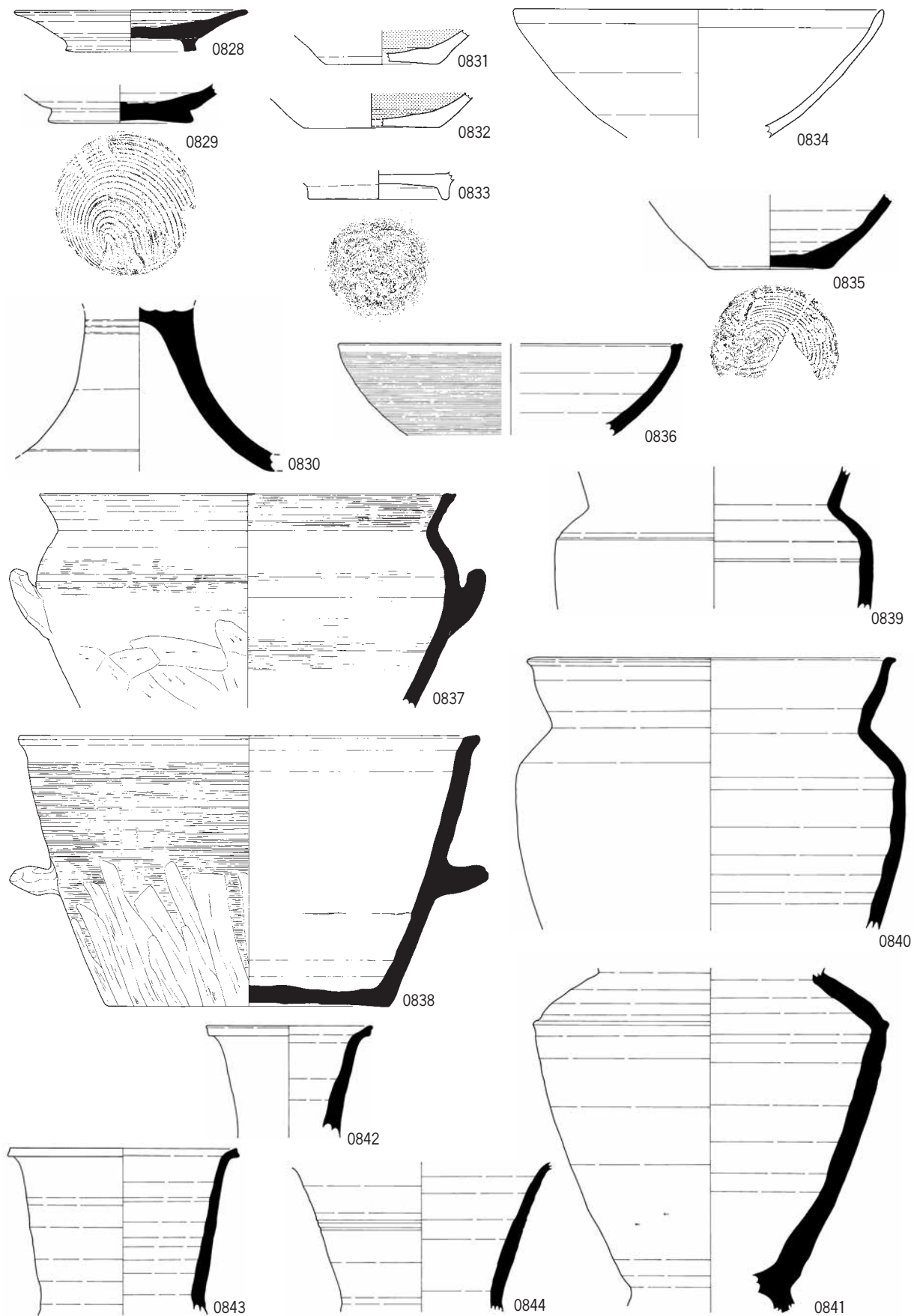

0828~844:古代道路側溝 (新)

古代道路(6)

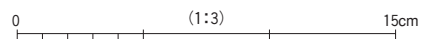

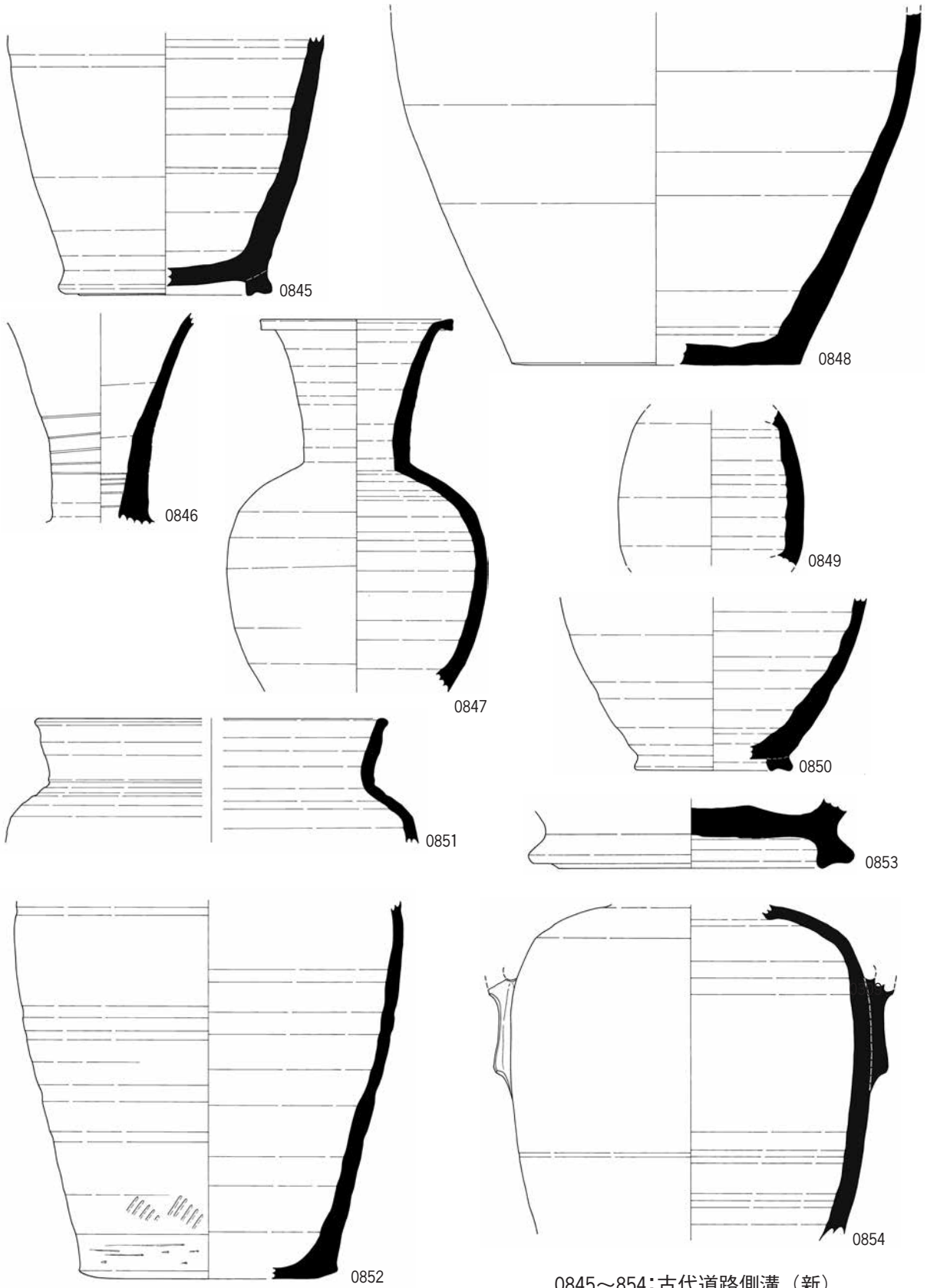

0845~854:古代道路側溝(新)

古代道路(7)

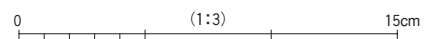

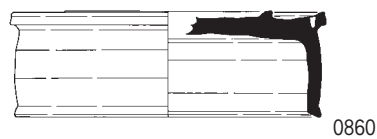
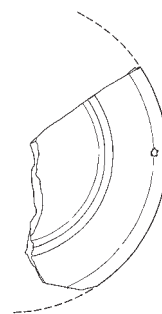
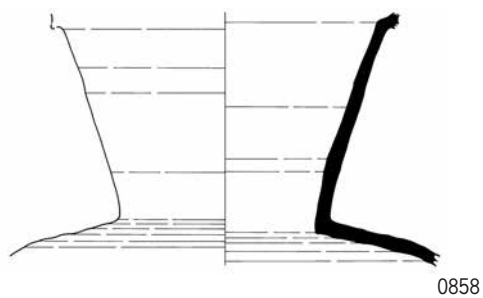
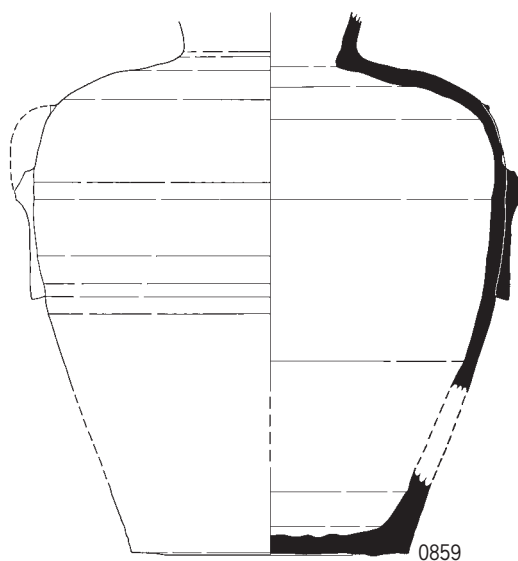
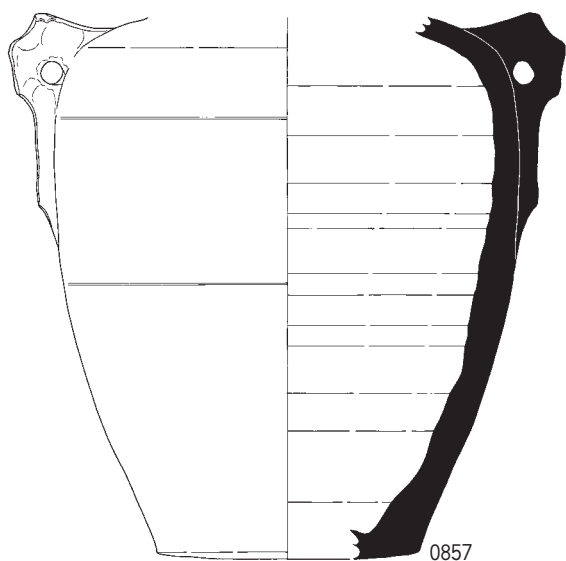
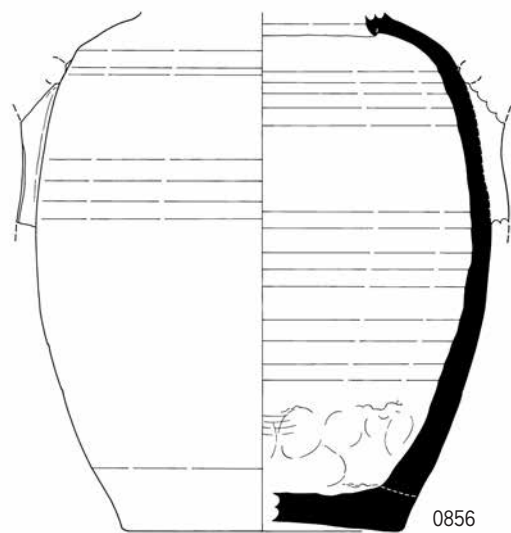

0855~860: 古代道路側溝 (新)

古代道路 (8)

0 (1:3) 15cm

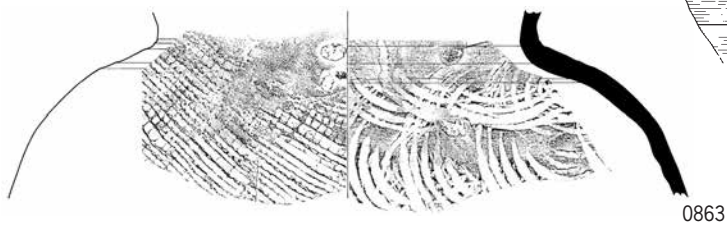
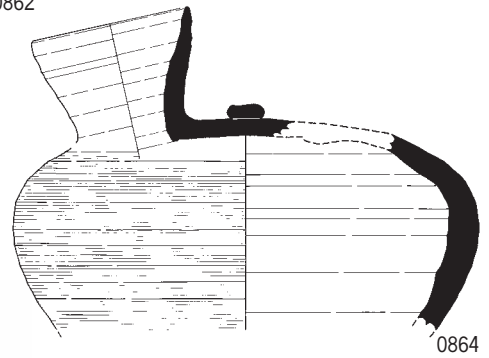
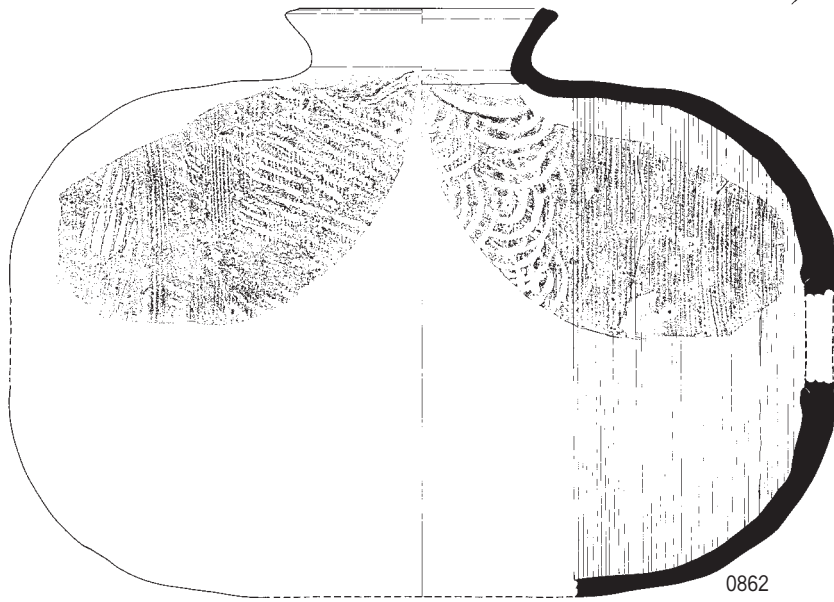
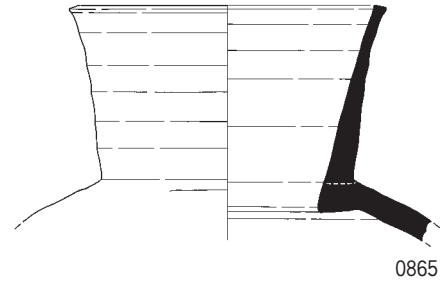

0861~865:古代道路側溝(新)

古代道路(9)

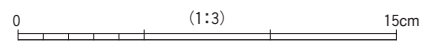

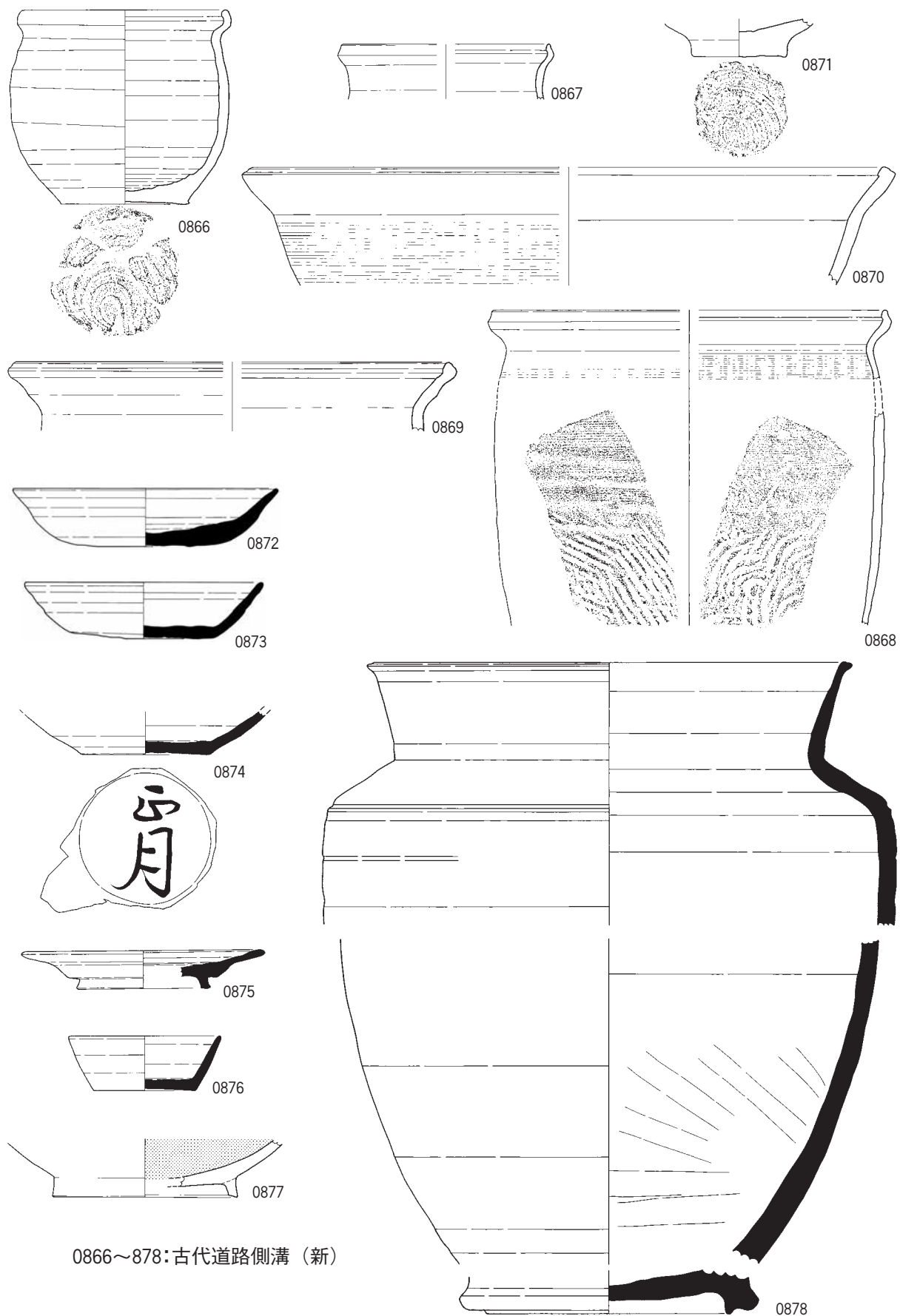

0 15cm (1:3)

古代道路(10)

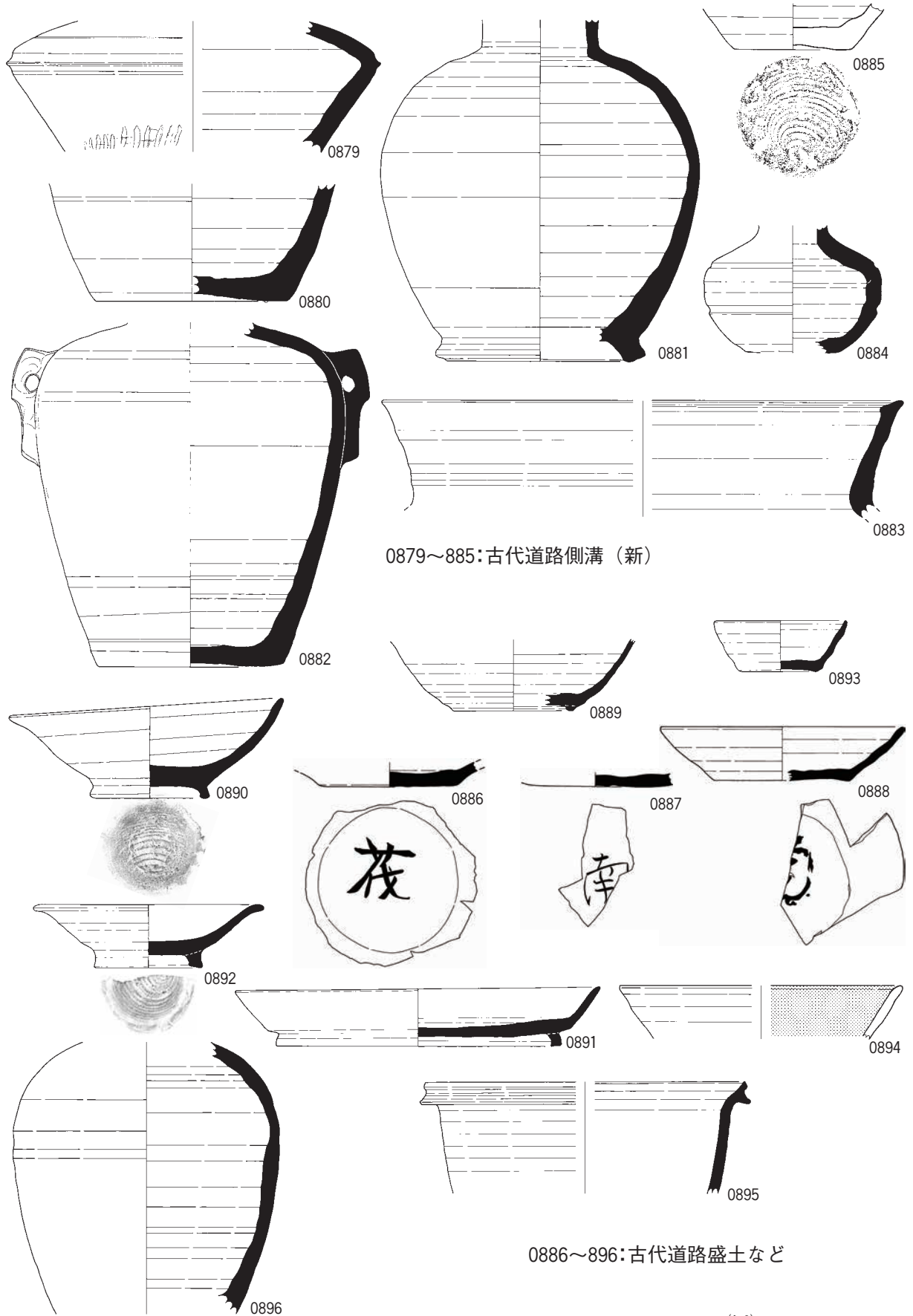

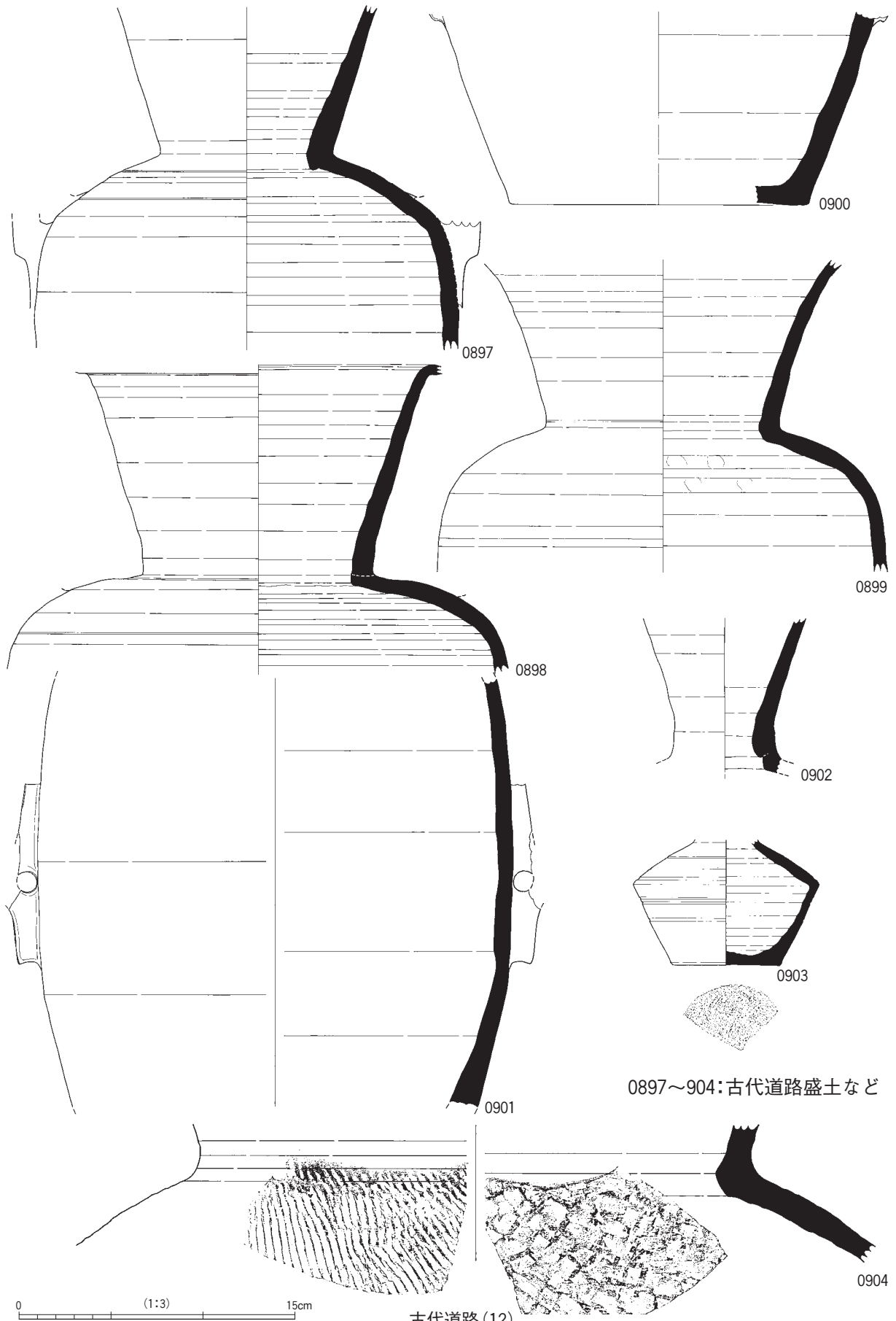

0897~904: 古代道路盛土など

古代道路 (12)

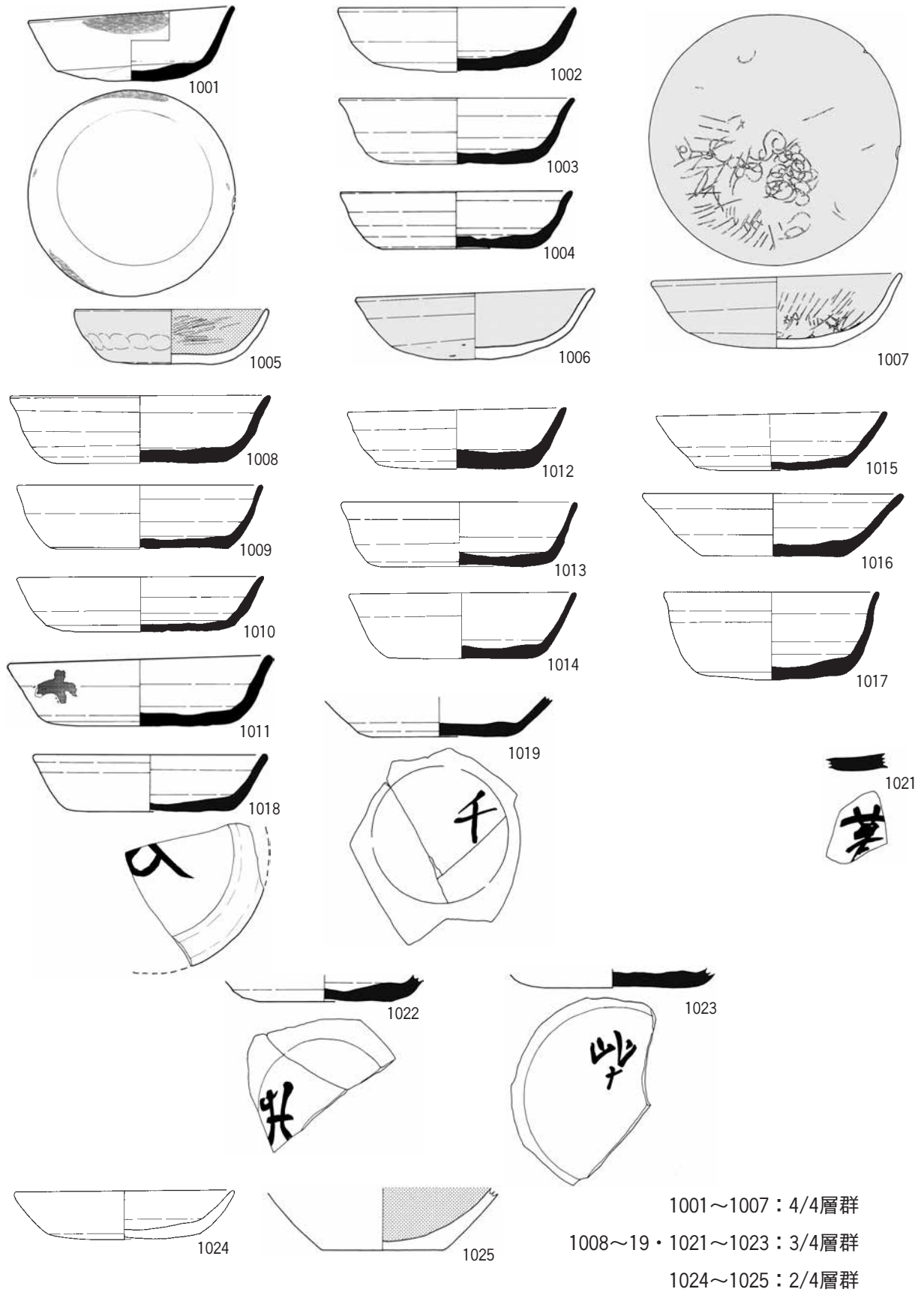

大溝 (91-1)



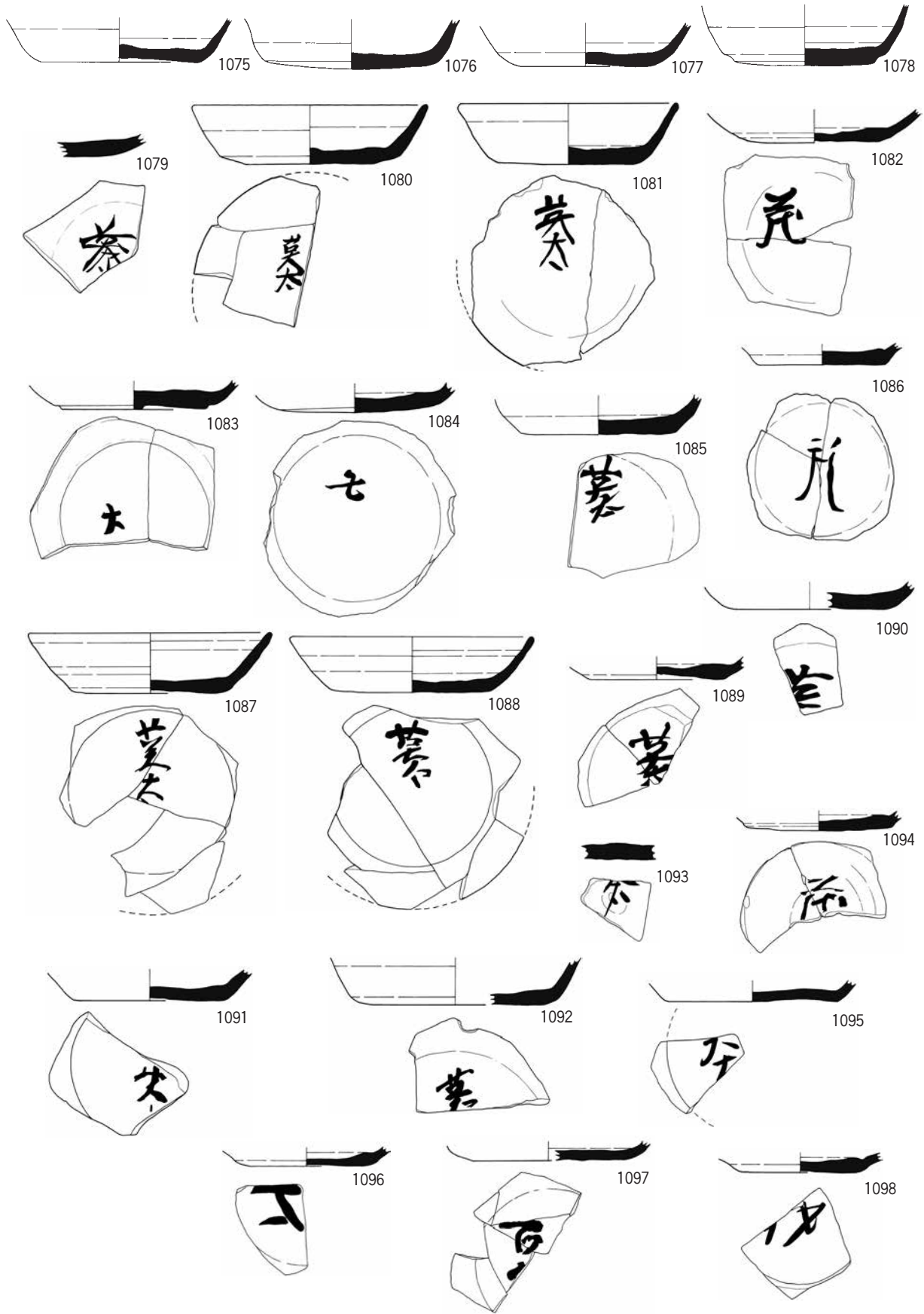

0 (1:3) 15cm

1075~1098 : 2/4層群

大溝(91-3)



大溝(91-4)

1099~1146 : 1/4層群

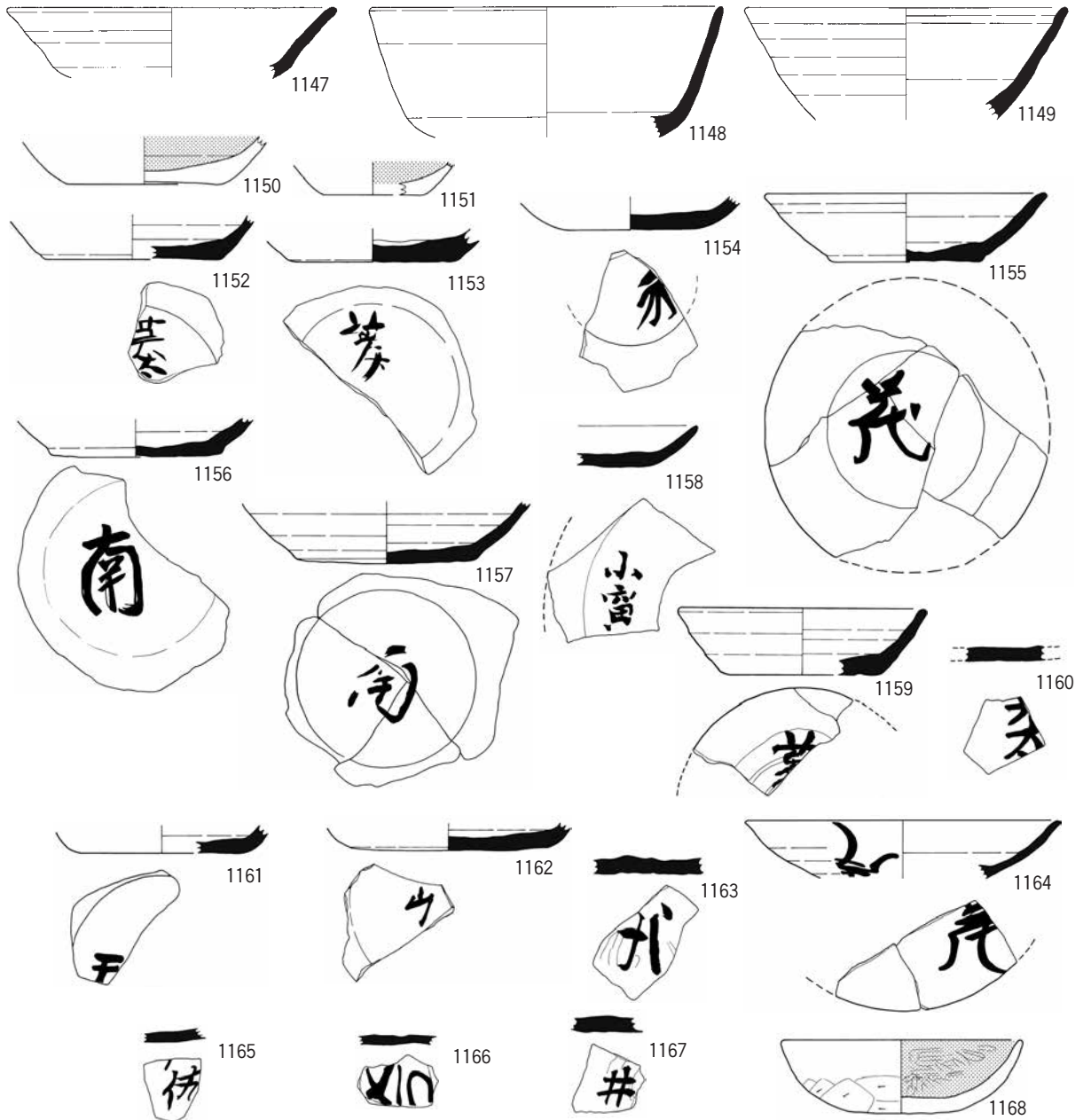

1147~1168 : 1/4層群

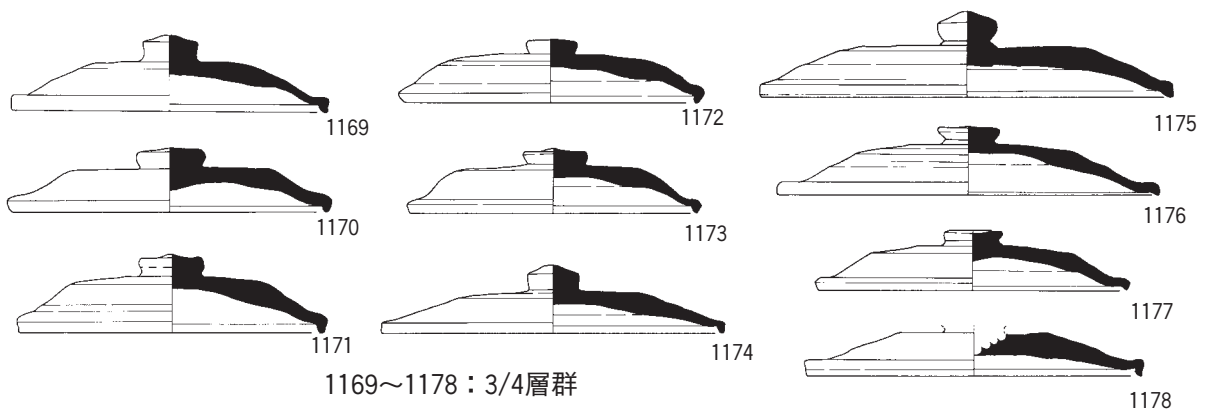

1169~1178 : 3/4層群

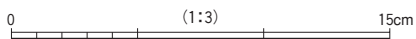

大溝 (91-5)

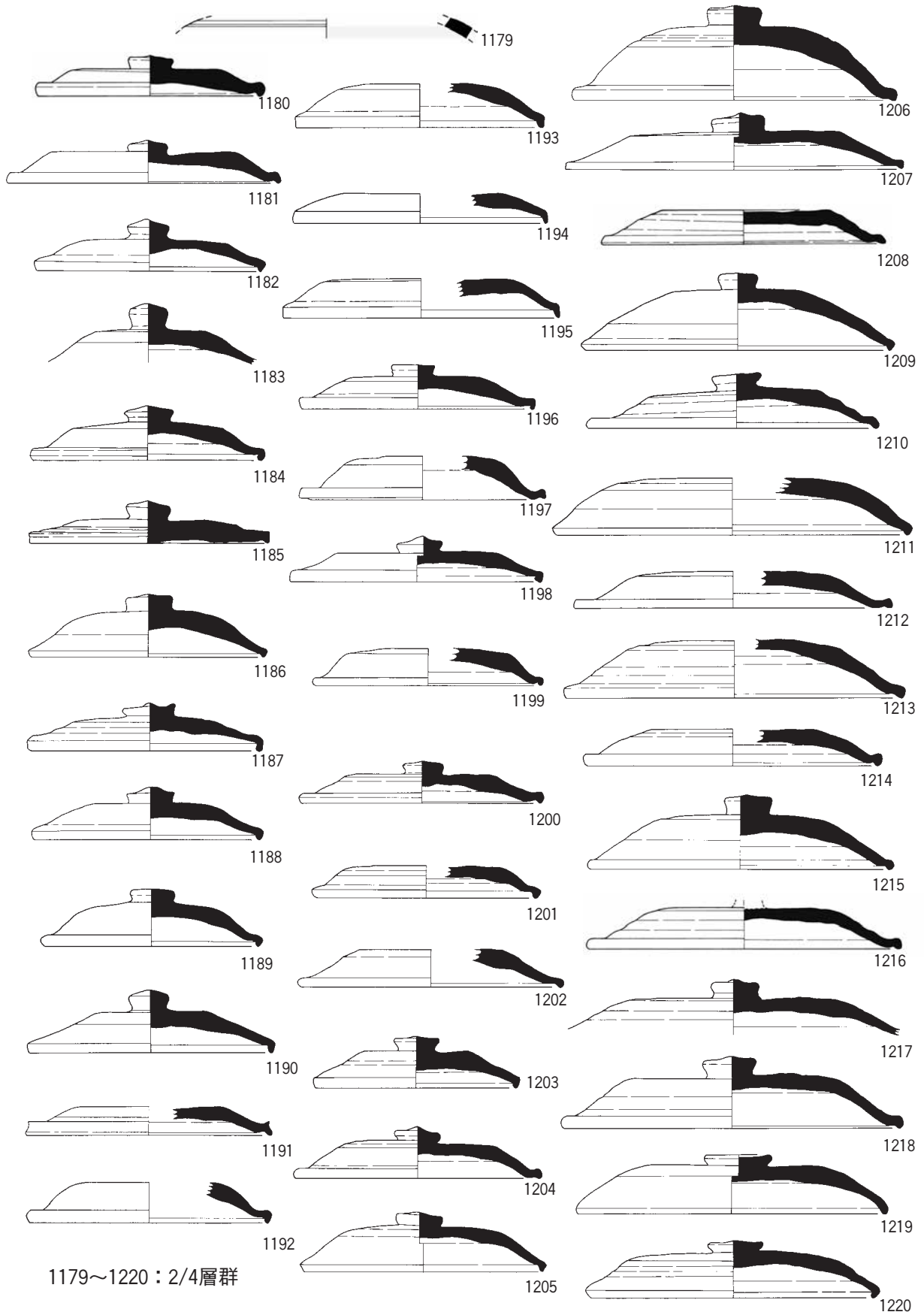

0 (1:3) 15cm

大溝(91-6)

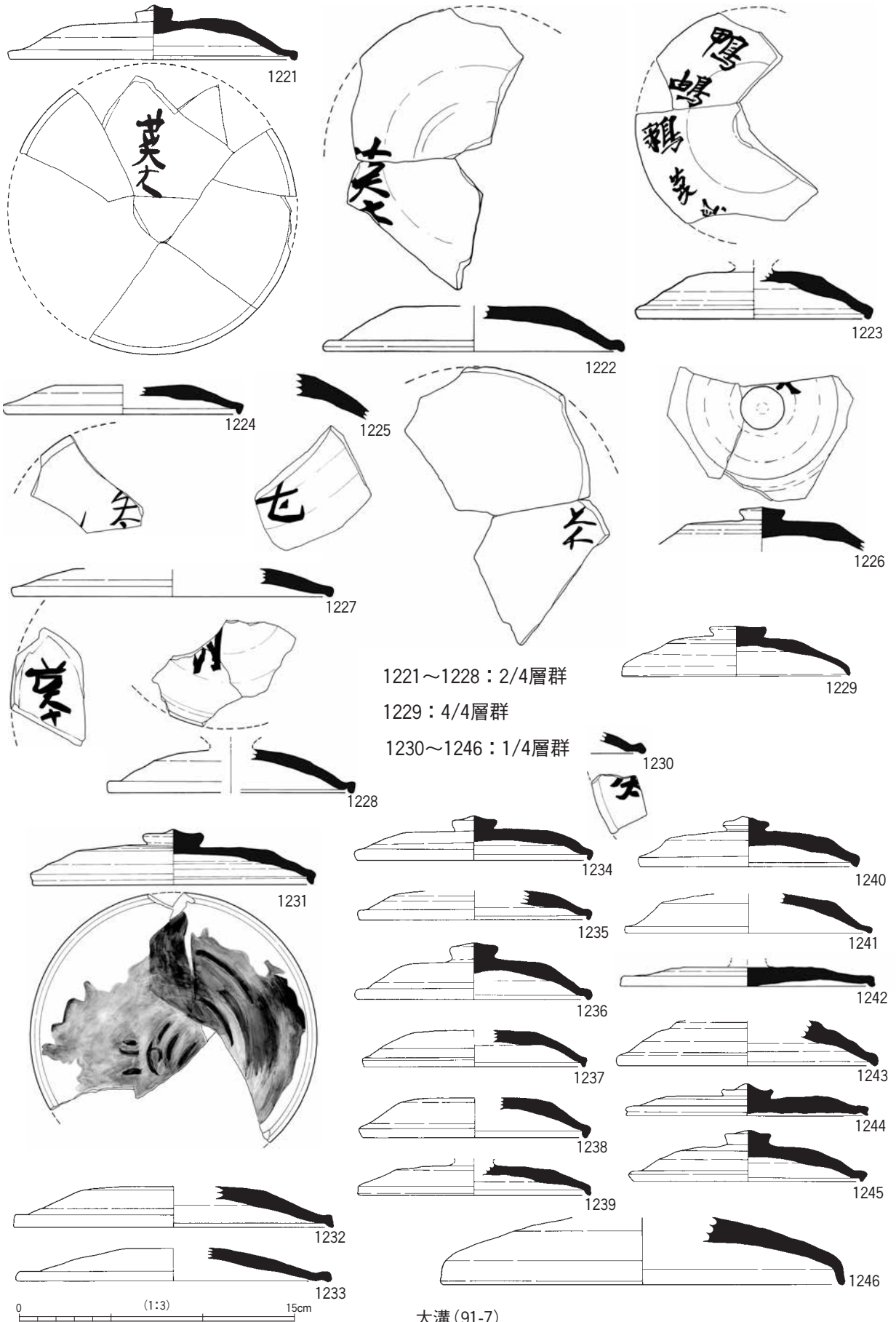

大溝(91-7)

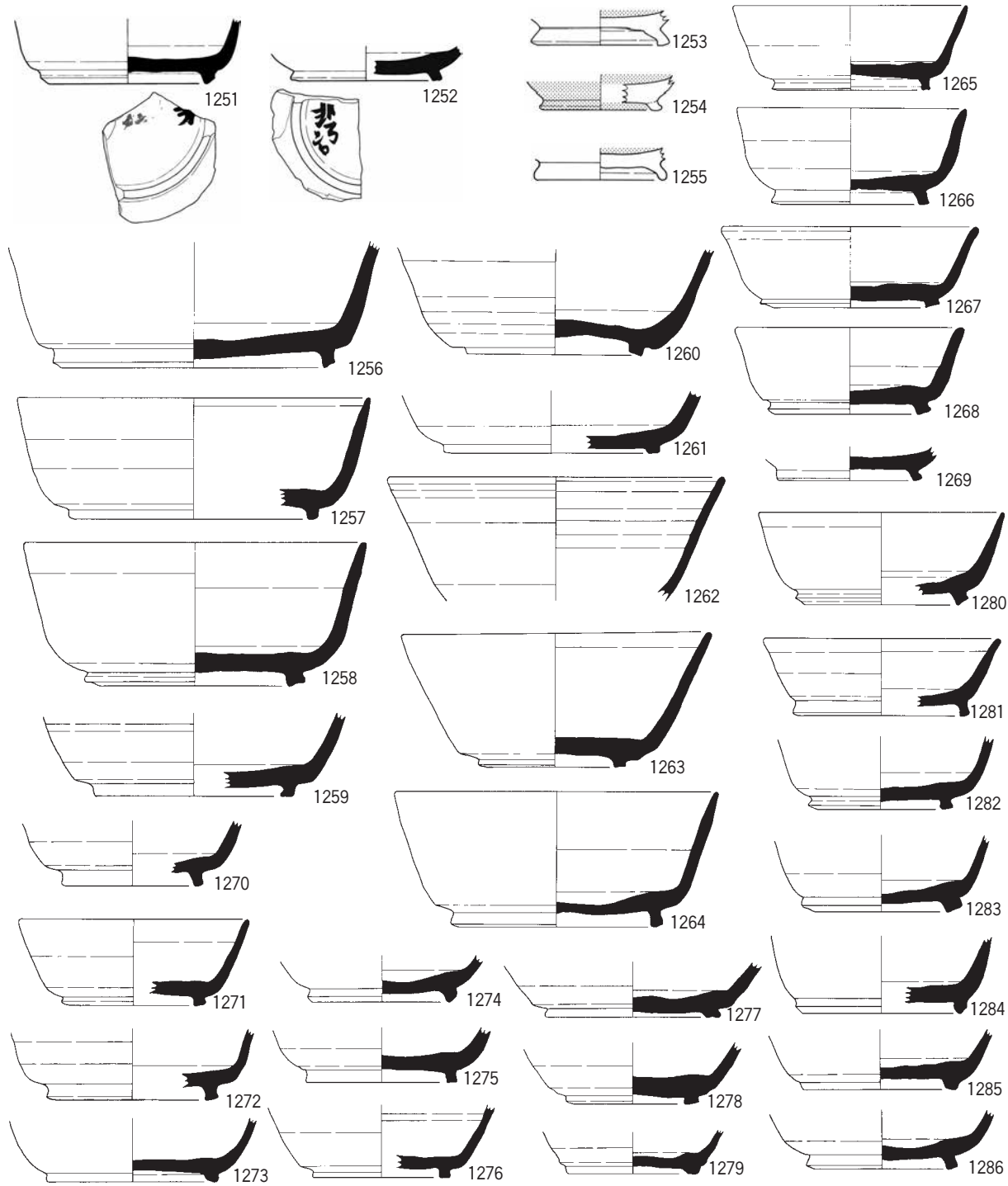
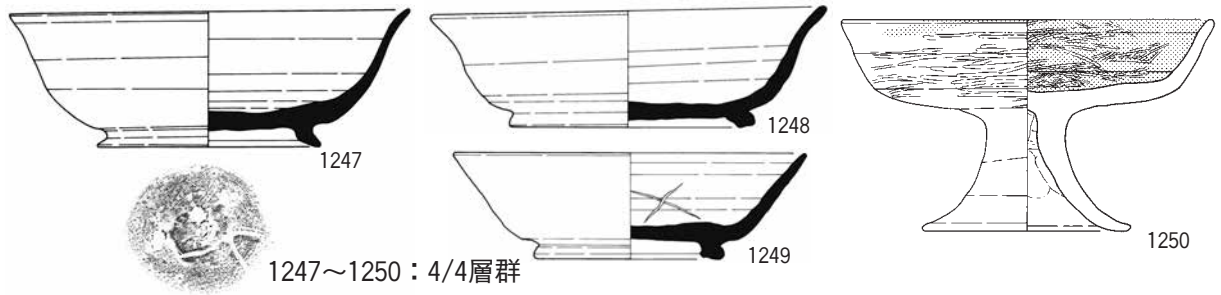

0 (1:3) 15cm

大溝(91-8)

1251~1286 : 3/4層群

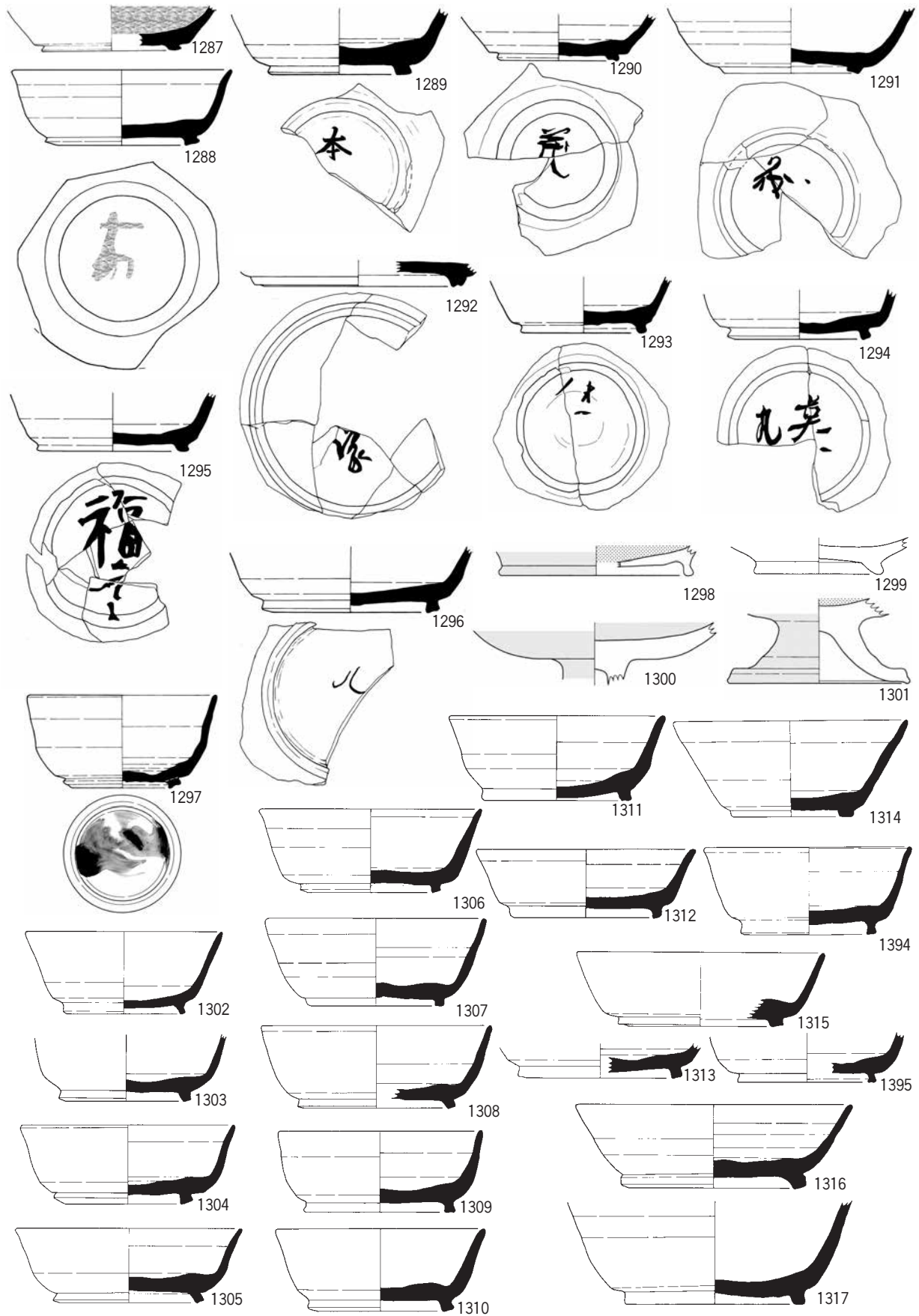

1287~1317・1394・1395：2/4層群

大溝 (91-9)

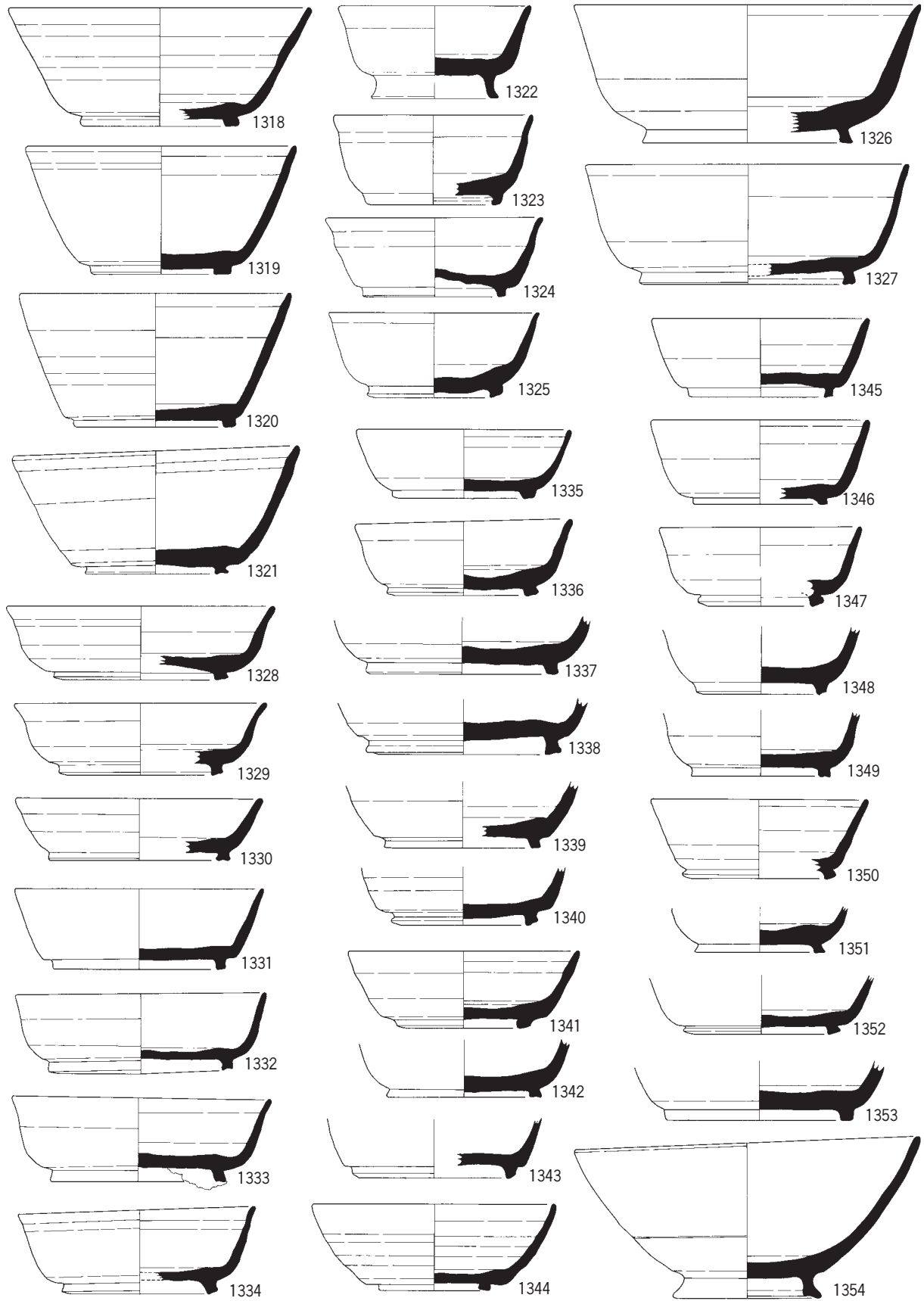

0 (1:3) 15cm

1318~1354 : 2/4層群

大溝(91-10)



1355~1393 : 2/4層群

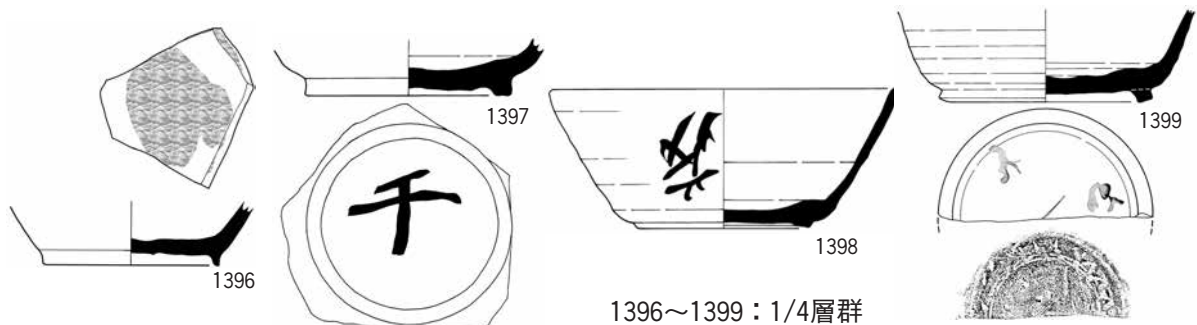

1396~1399 : 1/4層群

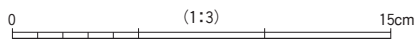

大溝(91-11)



大溝(91-12)

1400~1452 : 1/4層群

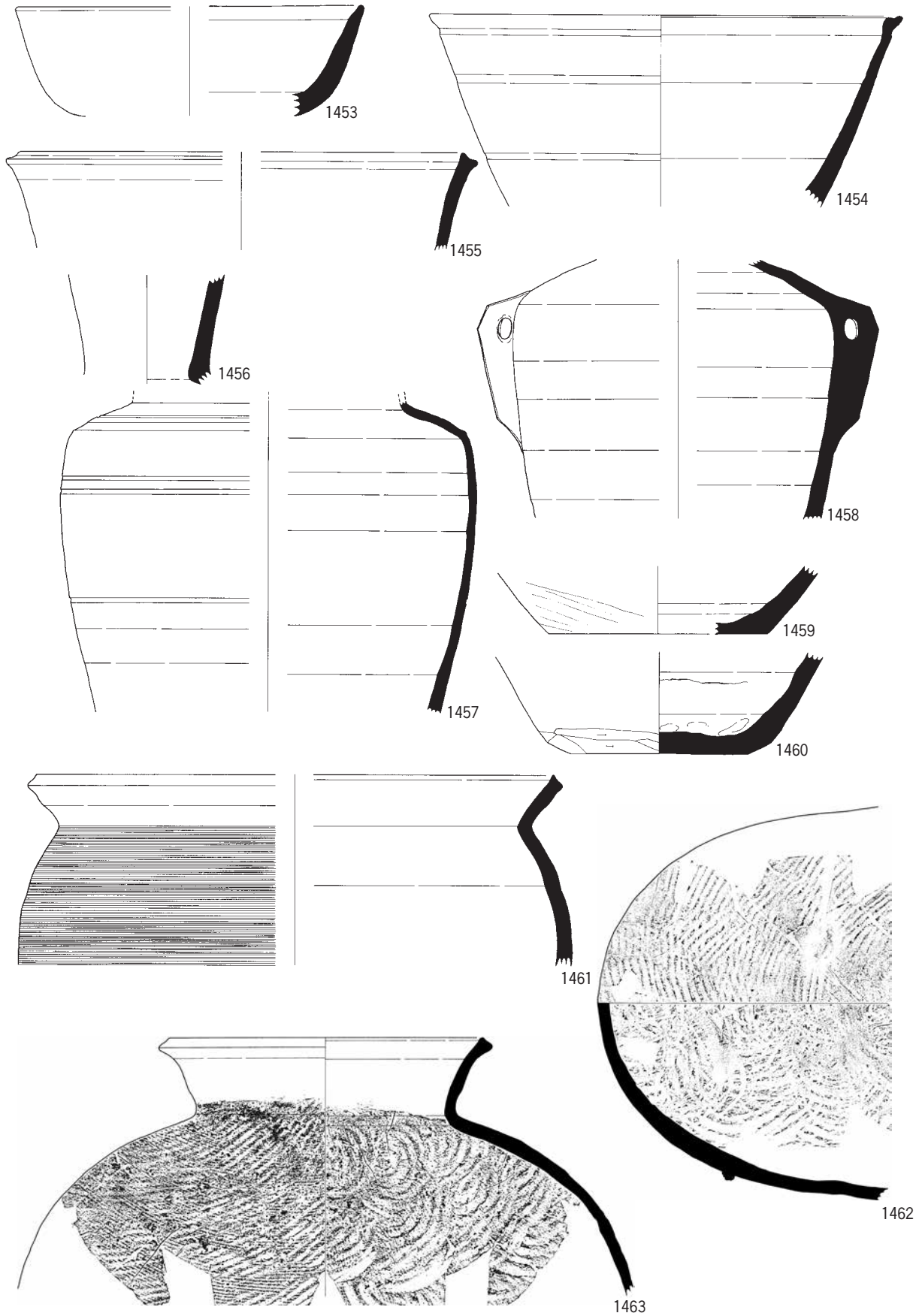

0 (1:3) 15cm

大溝(91-13)

1453~1463 : 3/4層群

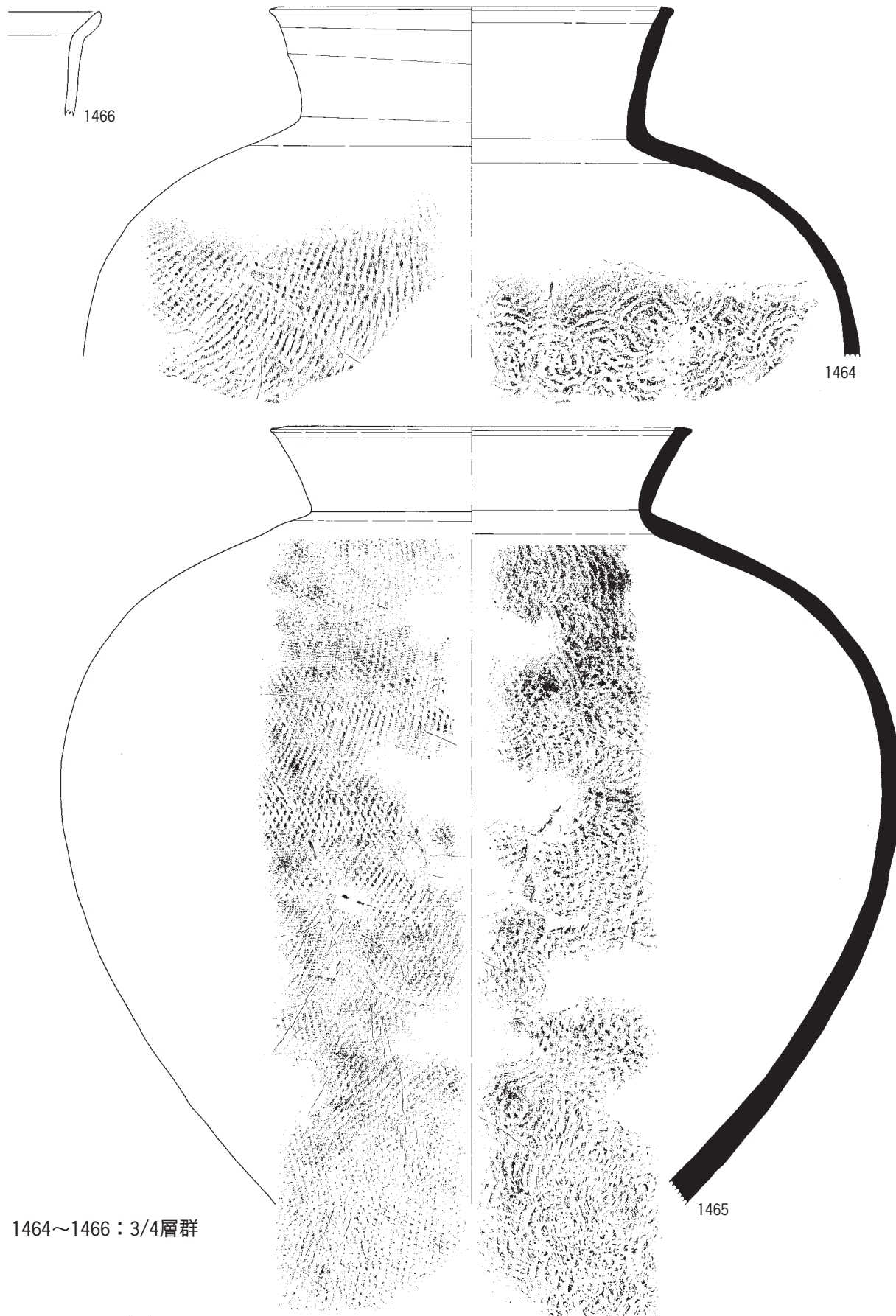

1464~1466 : 3/4層群

0 (1:3) 15cm

大溝(91-14)

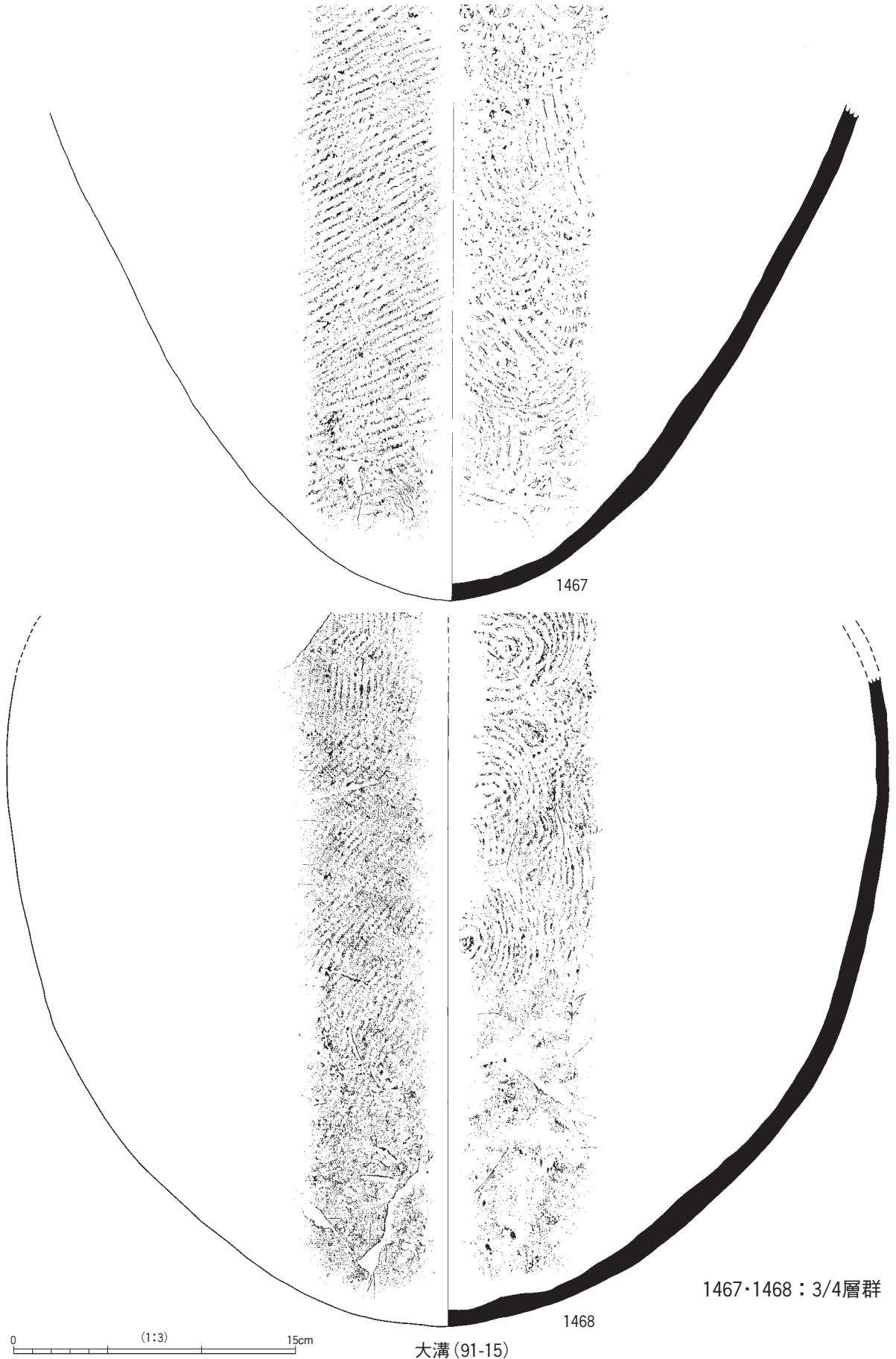

大溝(91-15)

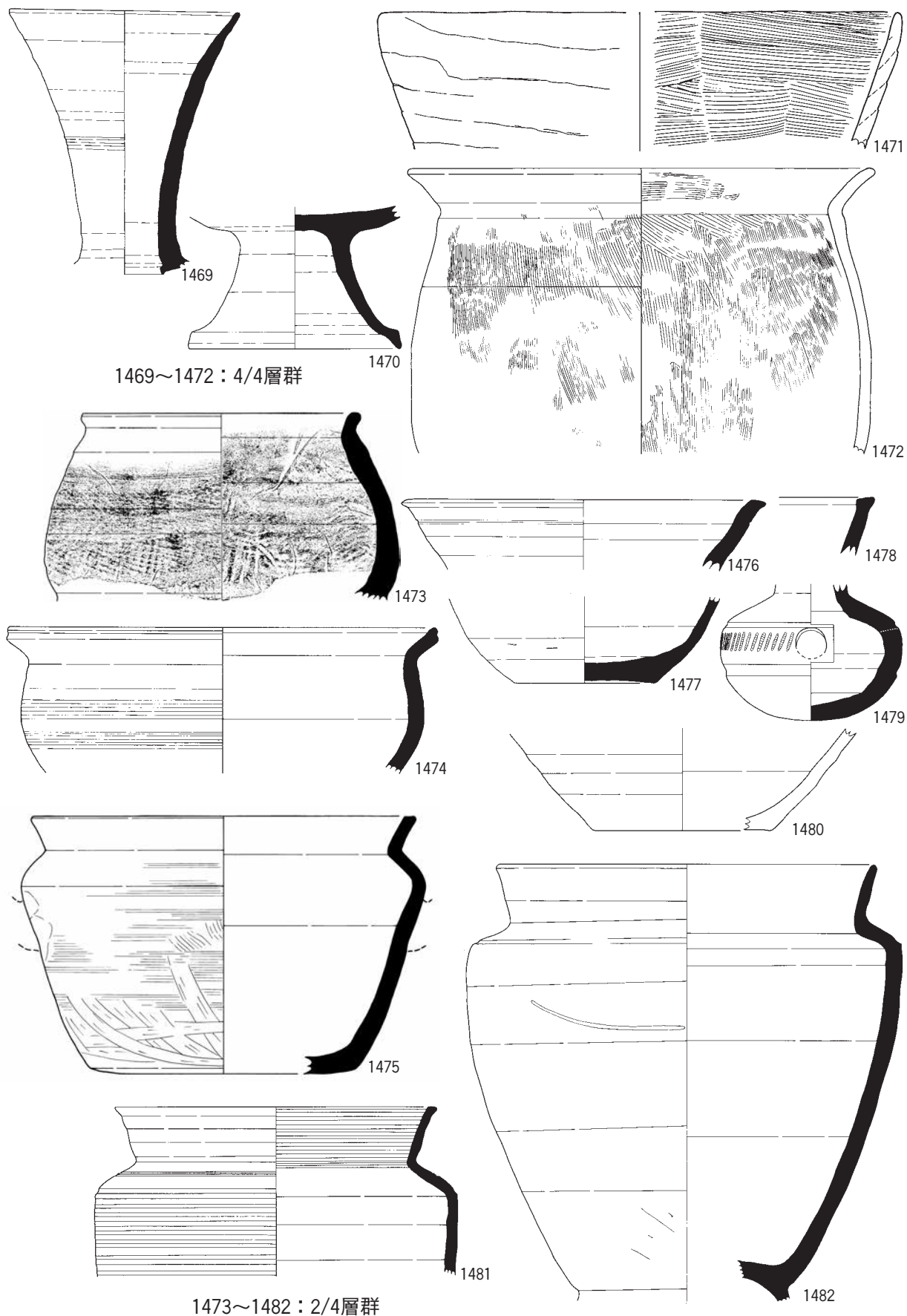

0 (1:3) 15cm

大溝(91-16)

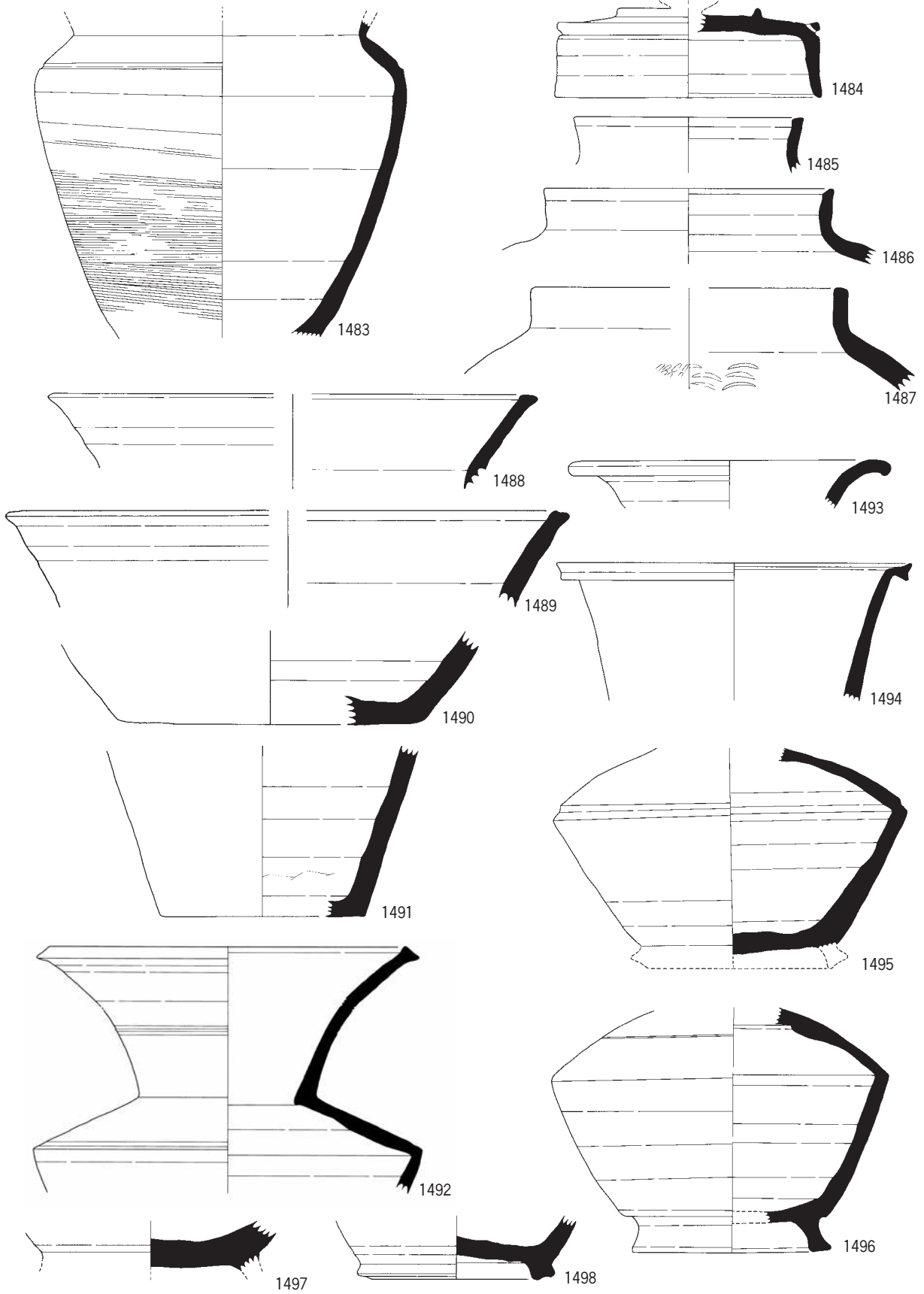

0 (1:3) 15cm

大溝(91-17)

1483~1498 : 2/4層群

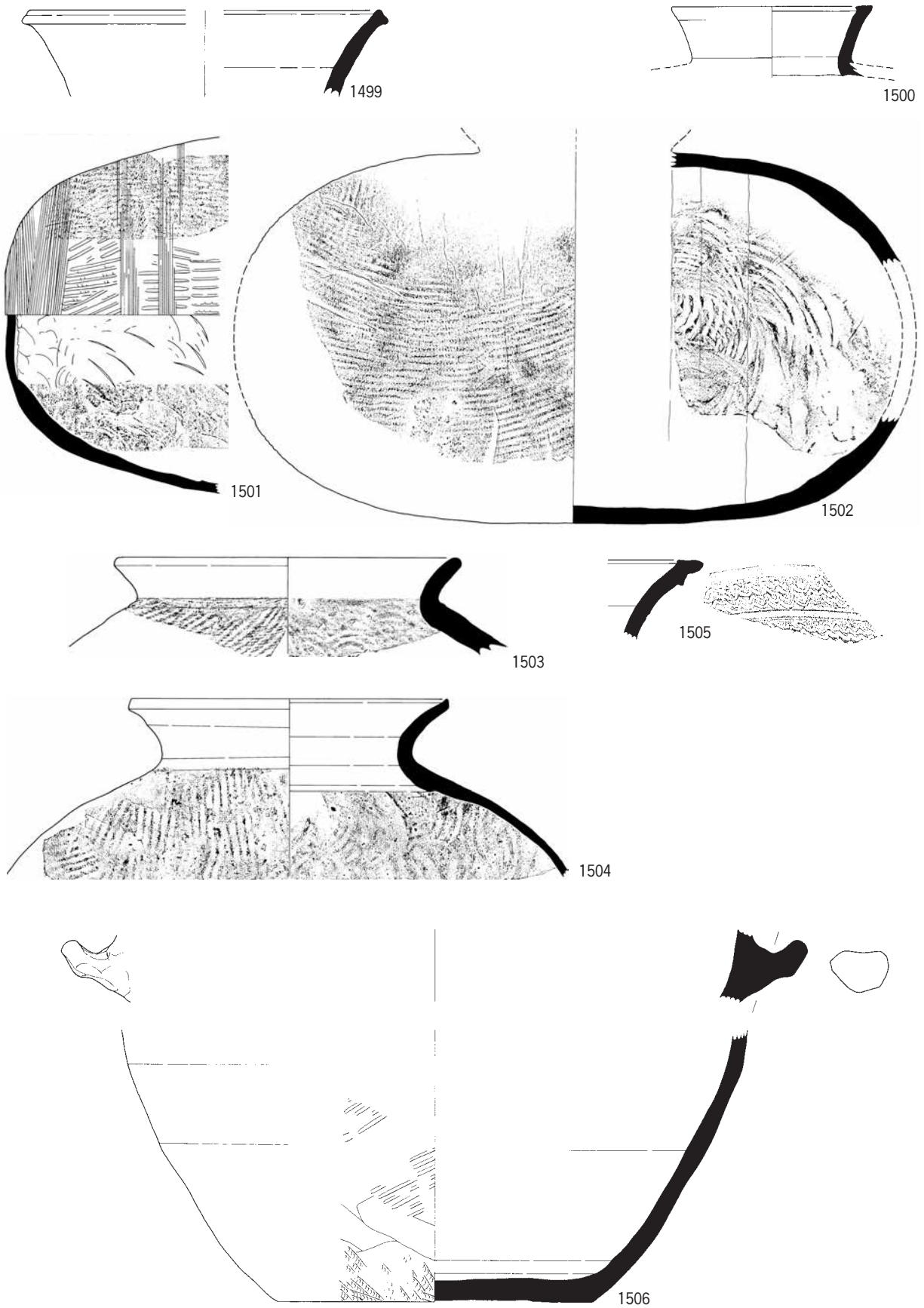

0 (1:3) 15cm

大溝(91-18)

1499~1506 : 2/4層群

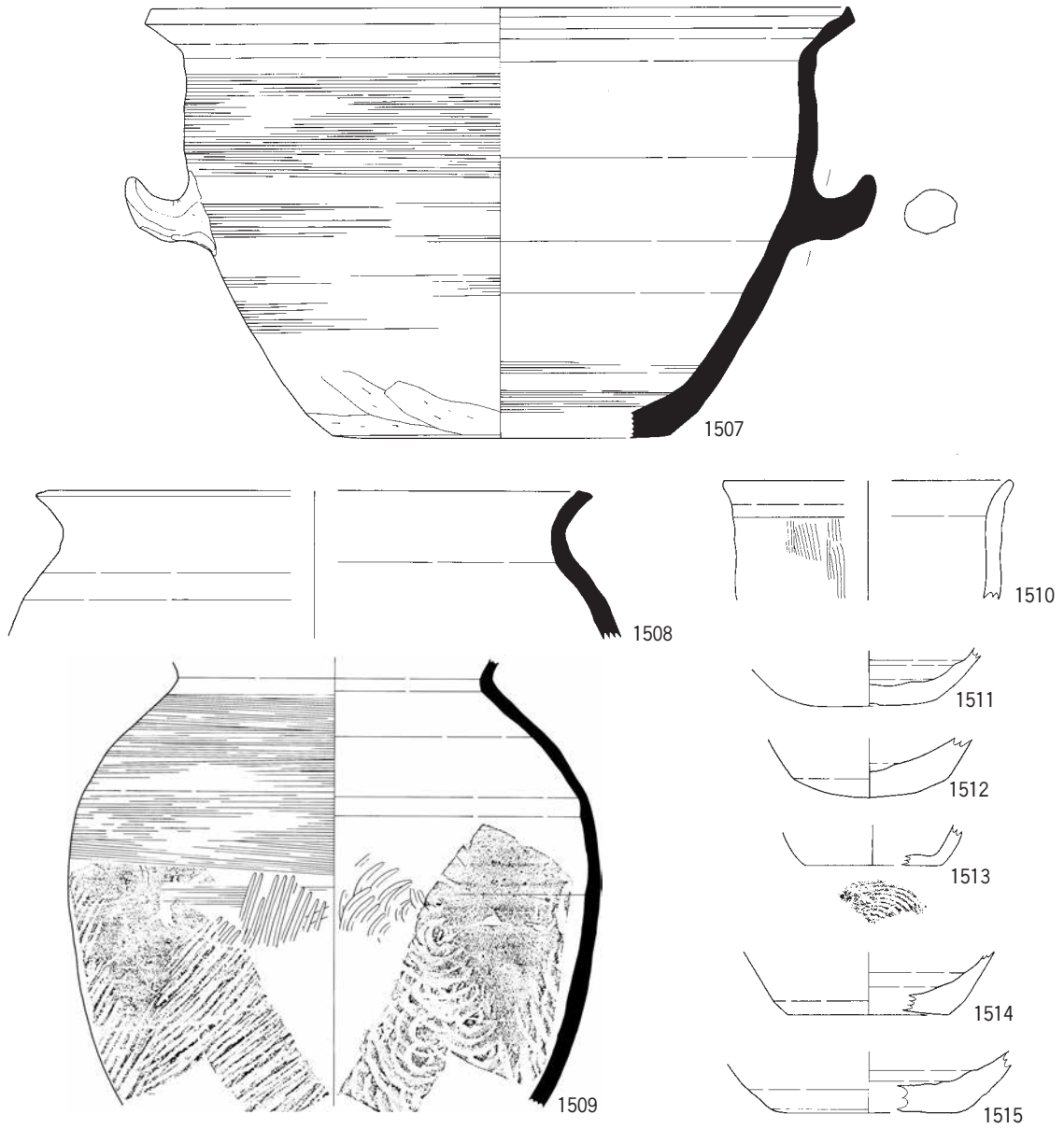

1507~1515 : 2/4層群

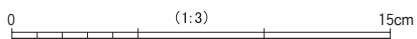

大溝(91-19)

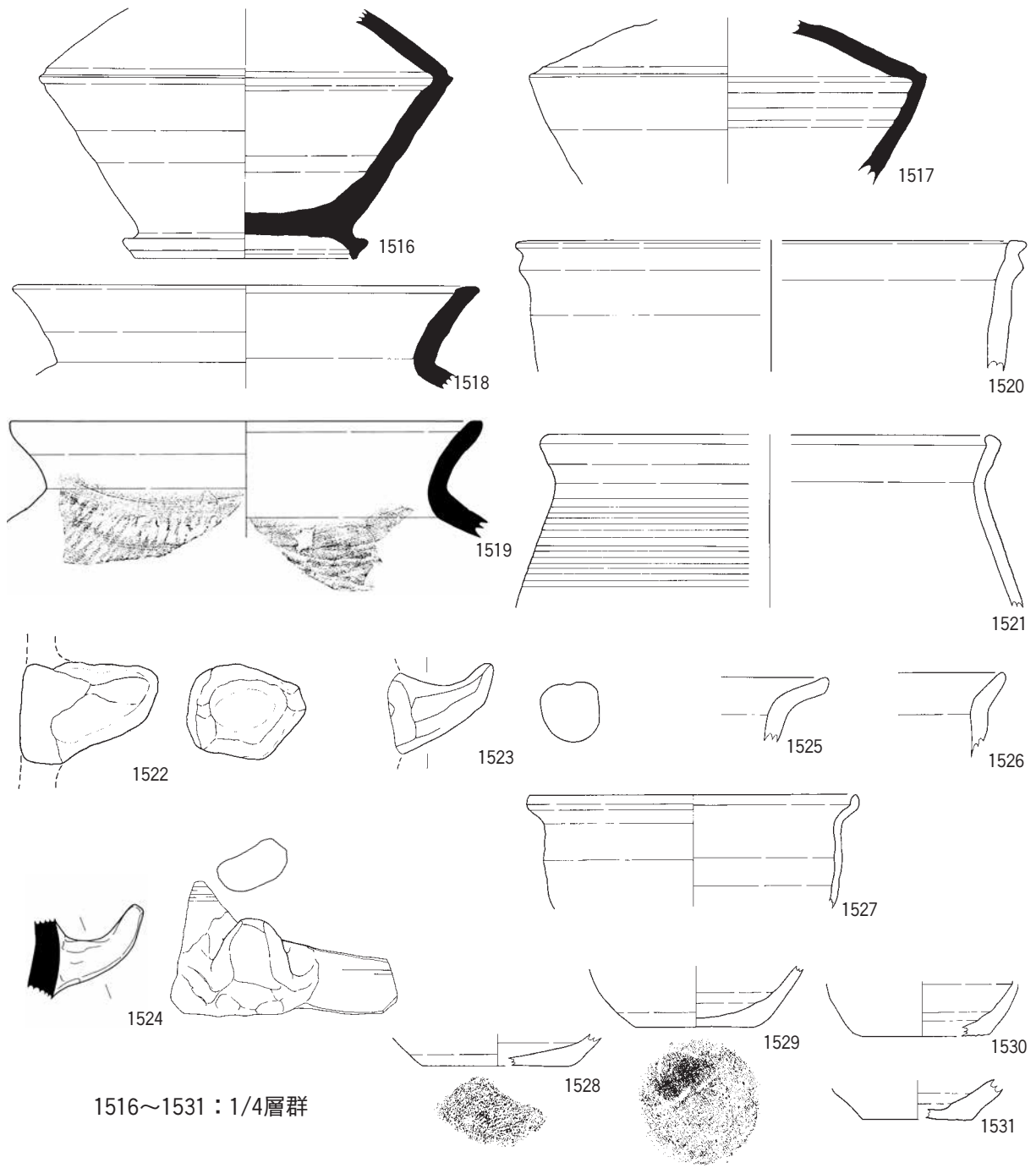

0 (1:3) 15cm

大溝(91-20)

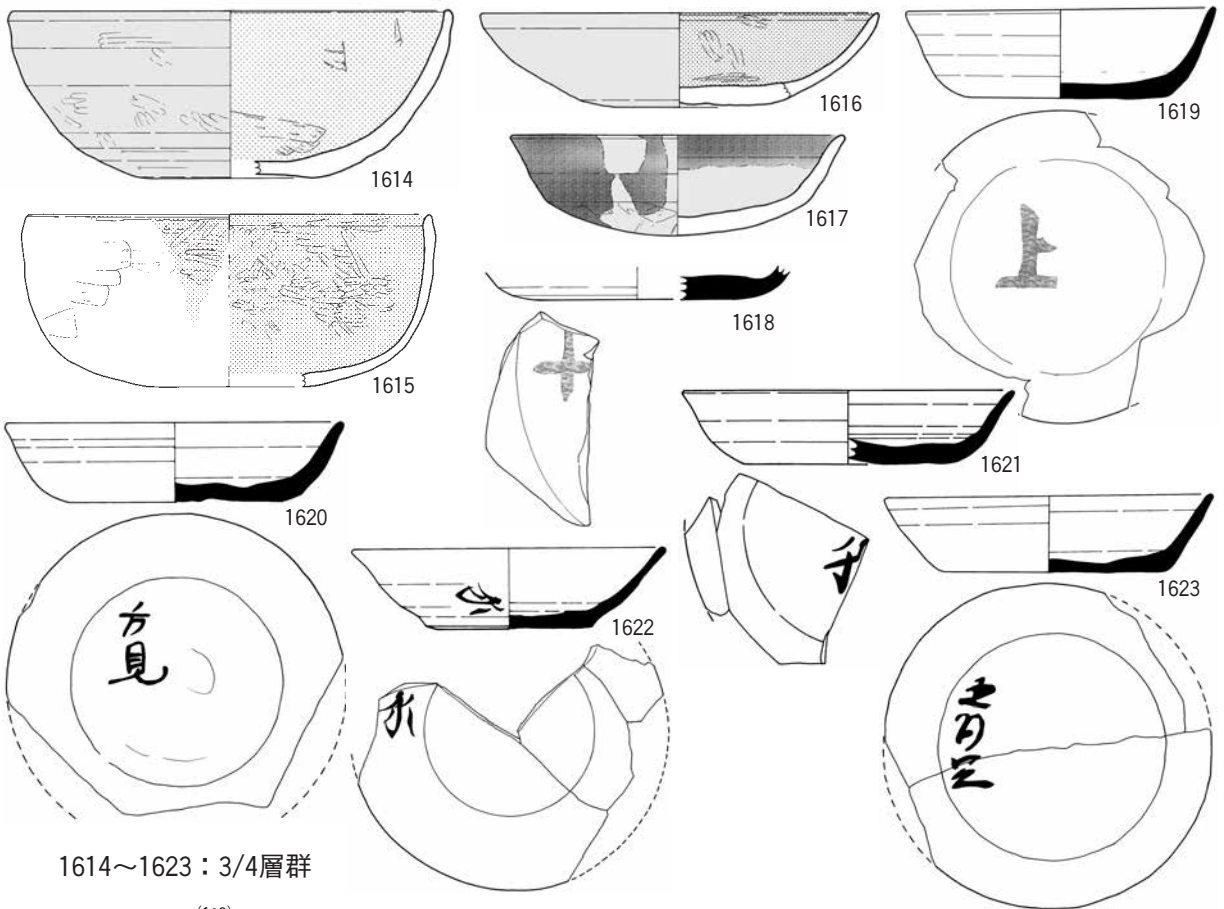
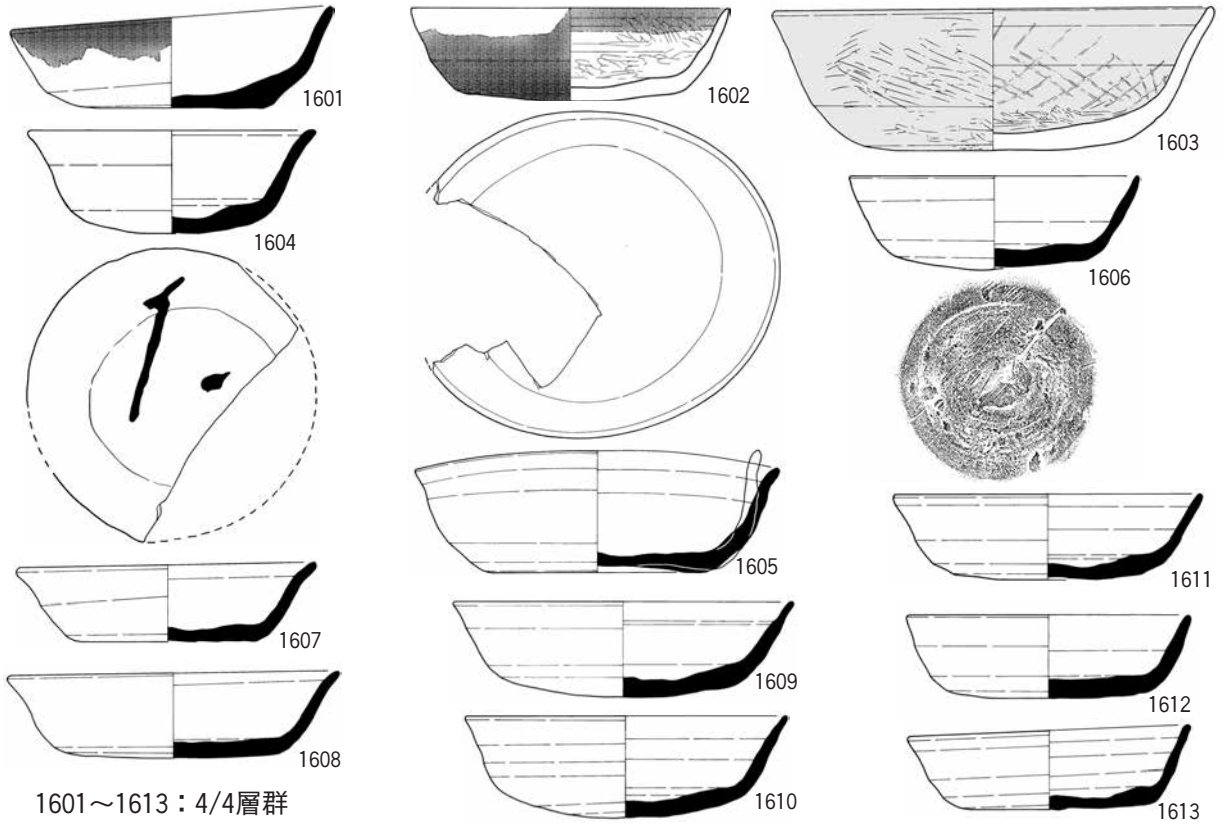

0 (1:3) 15cm

大溝(92-1)

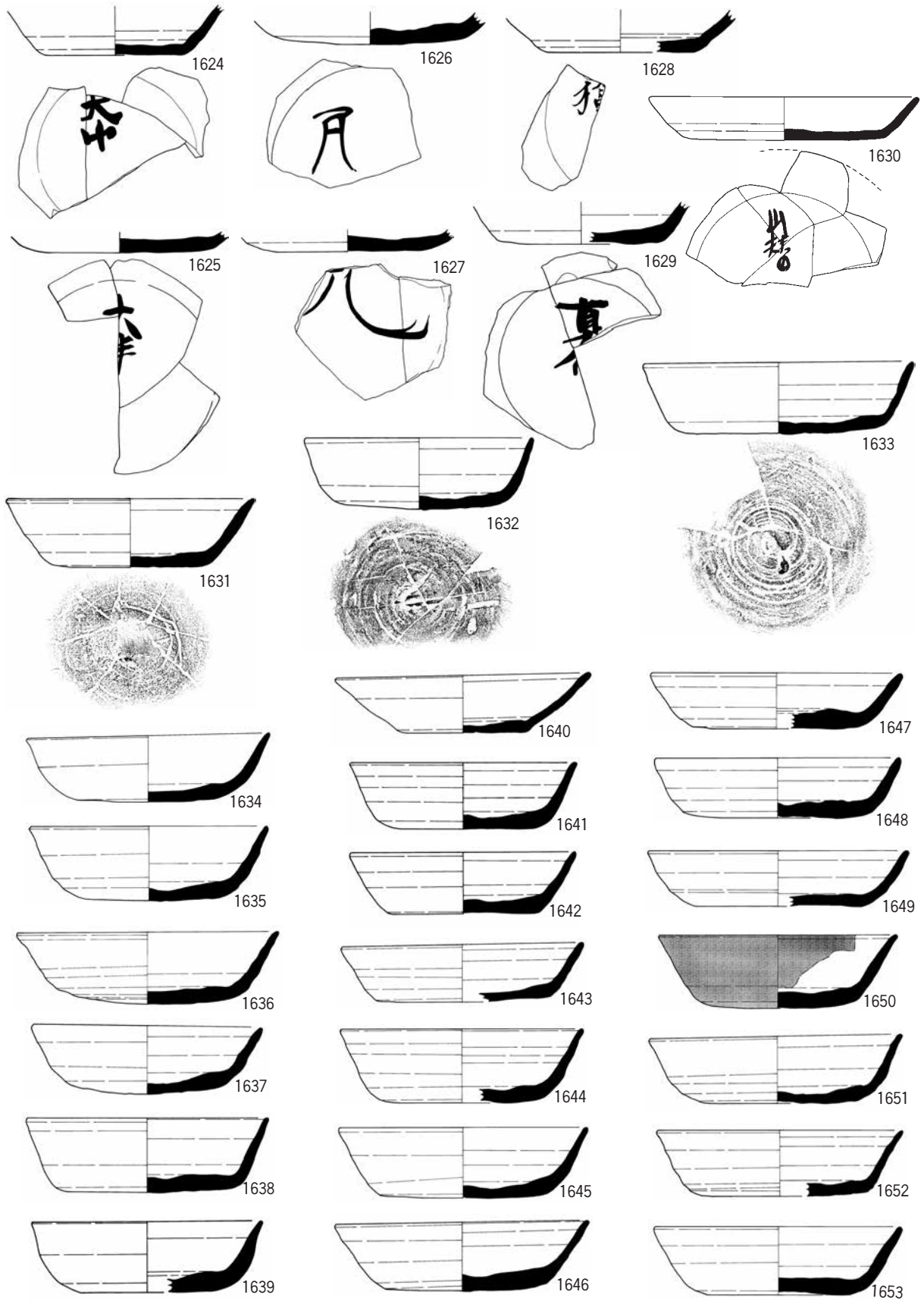

1624~1653 : 3/4層群

大溝 (92-2)

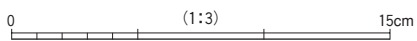
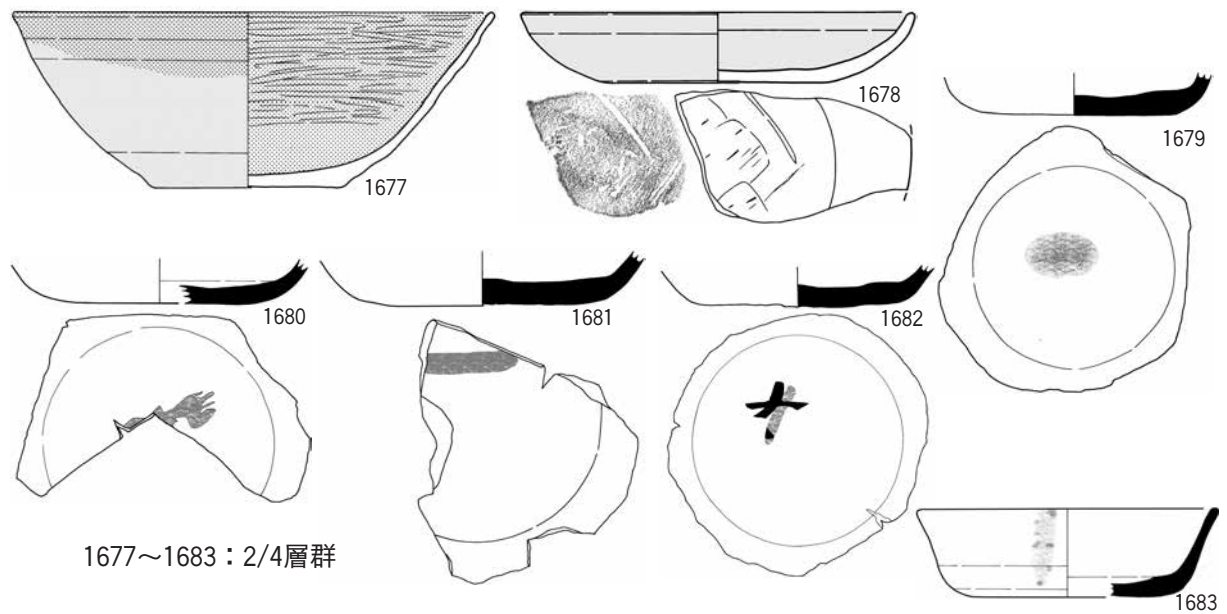
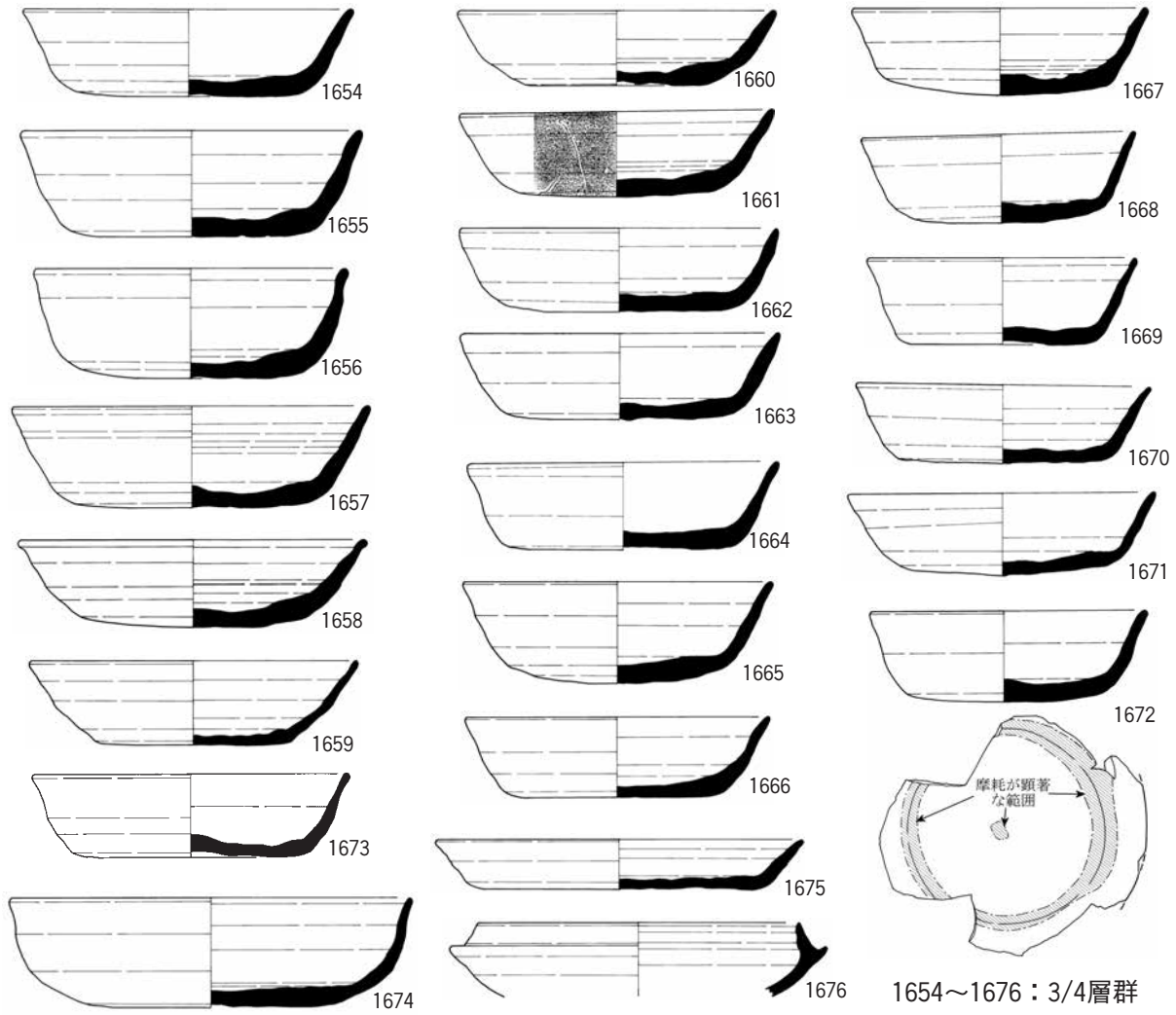

大溝(92-3)

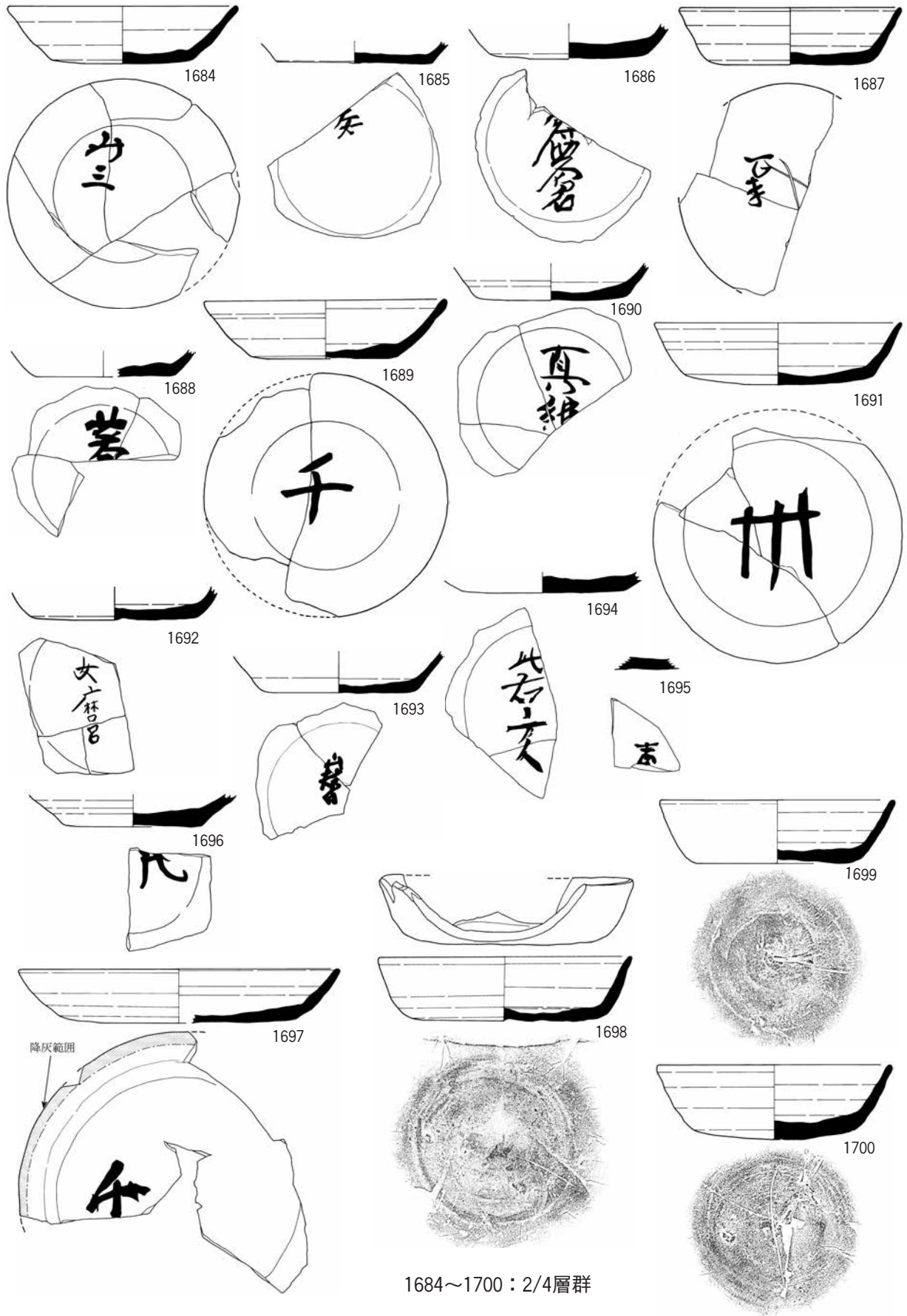

1684~1700 : 2/4層群

大溝(92-4)

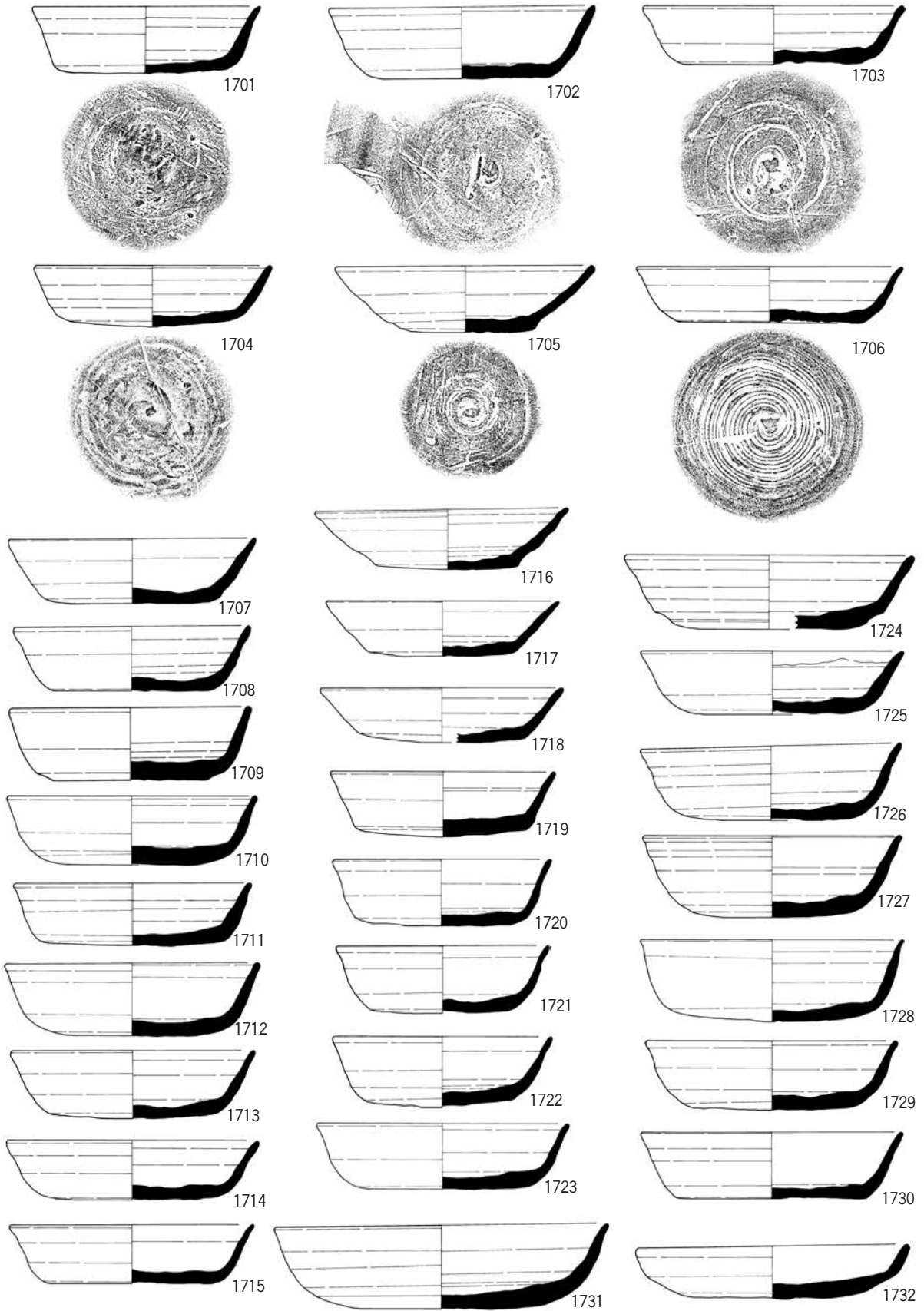

1701~1732 : 2/4層群

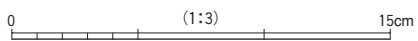

大溝 (92-5)

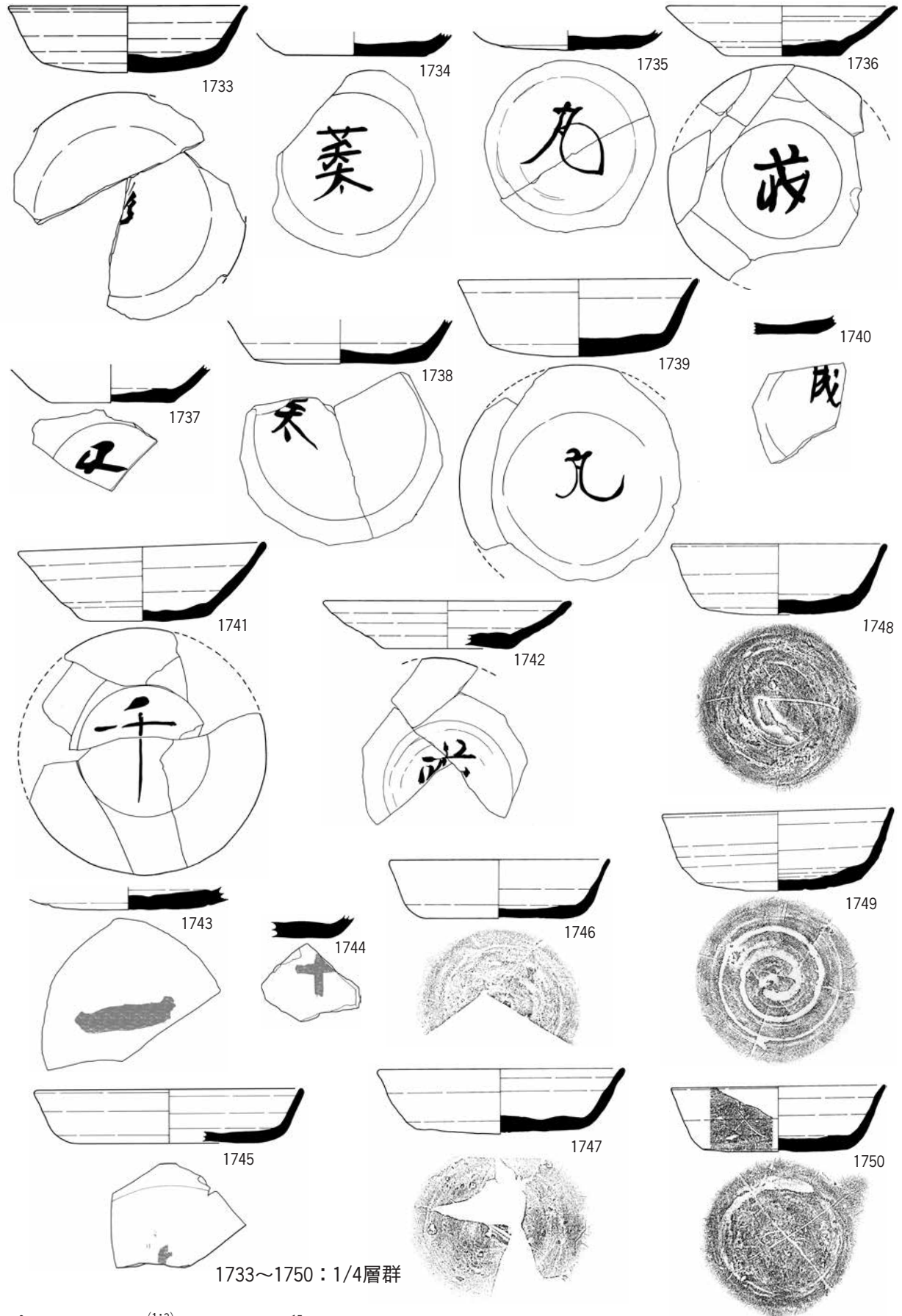

1733~1750 : 1/4層群

0 (1:3) 15cm

大溝(92-6)

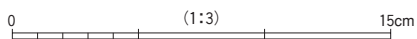
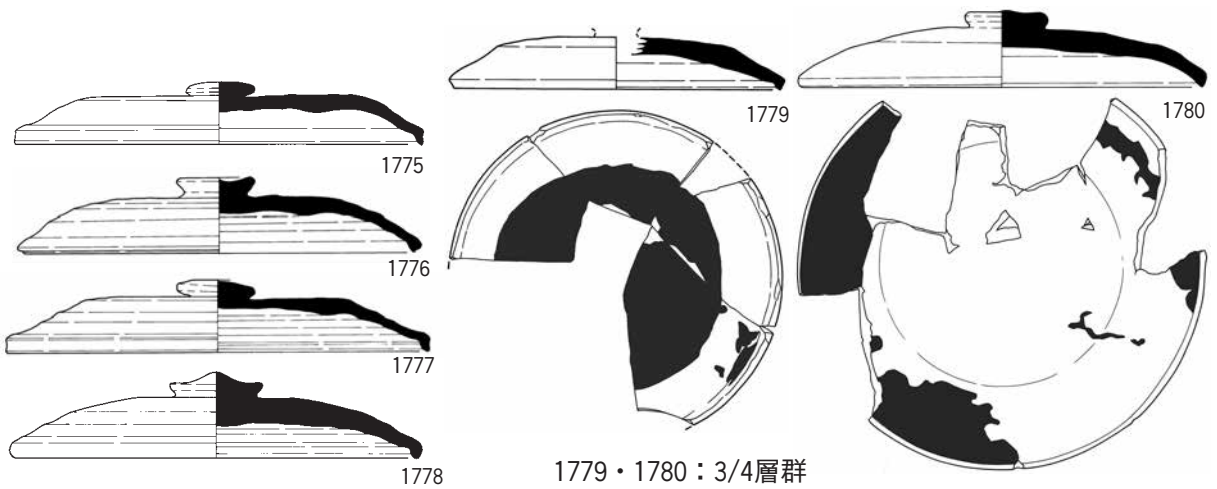
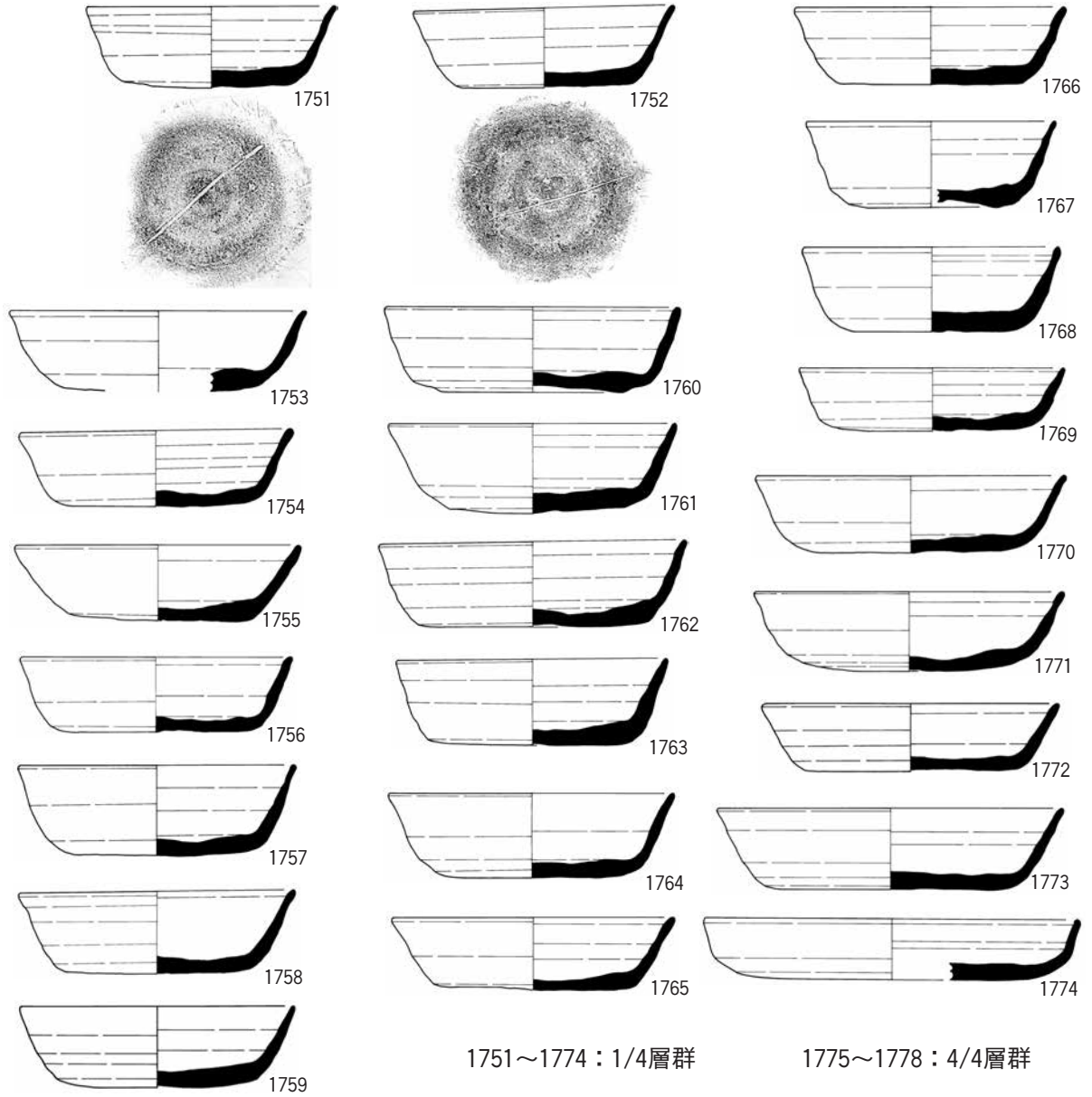

大溝(92-7)

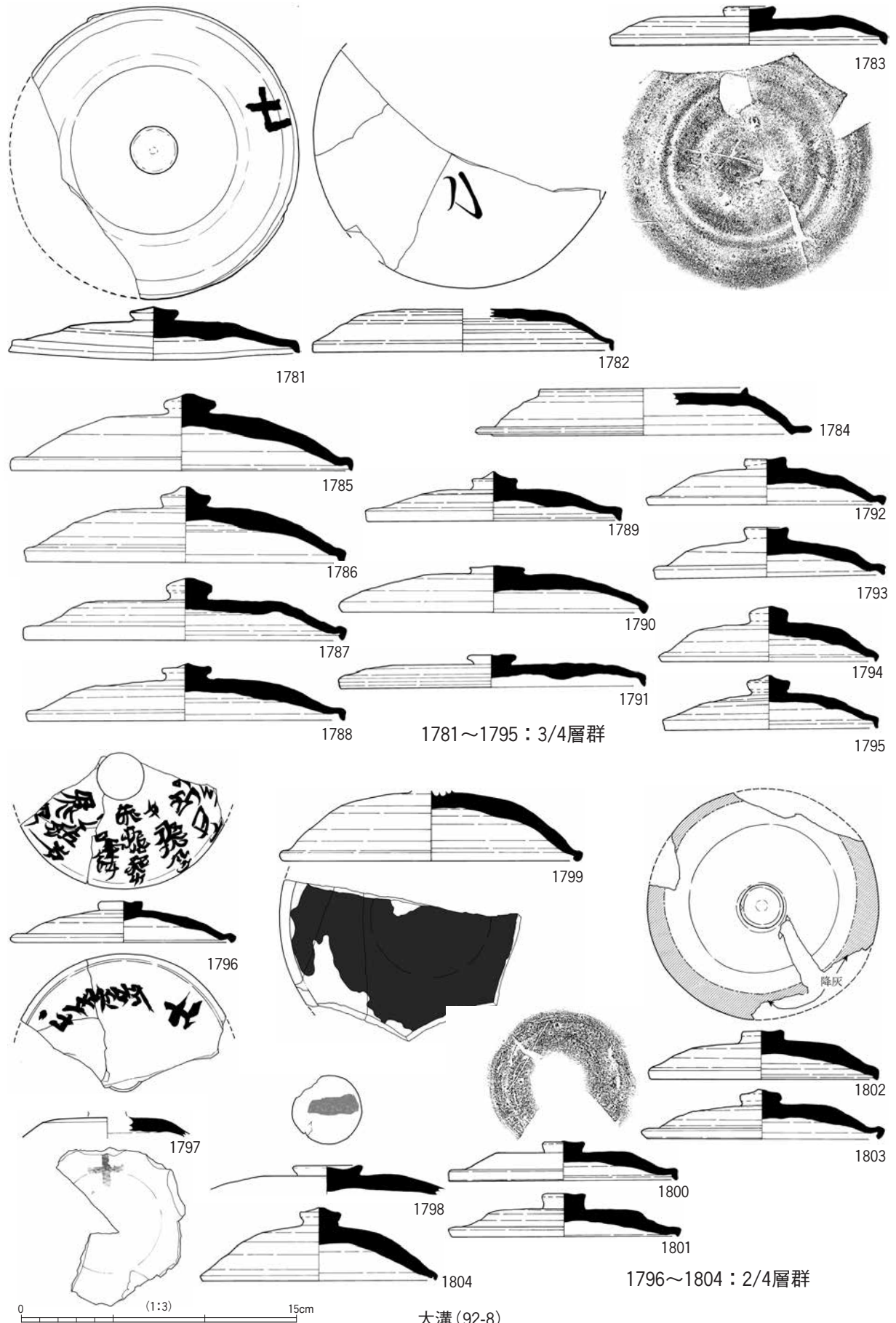

大溝 (92-8)

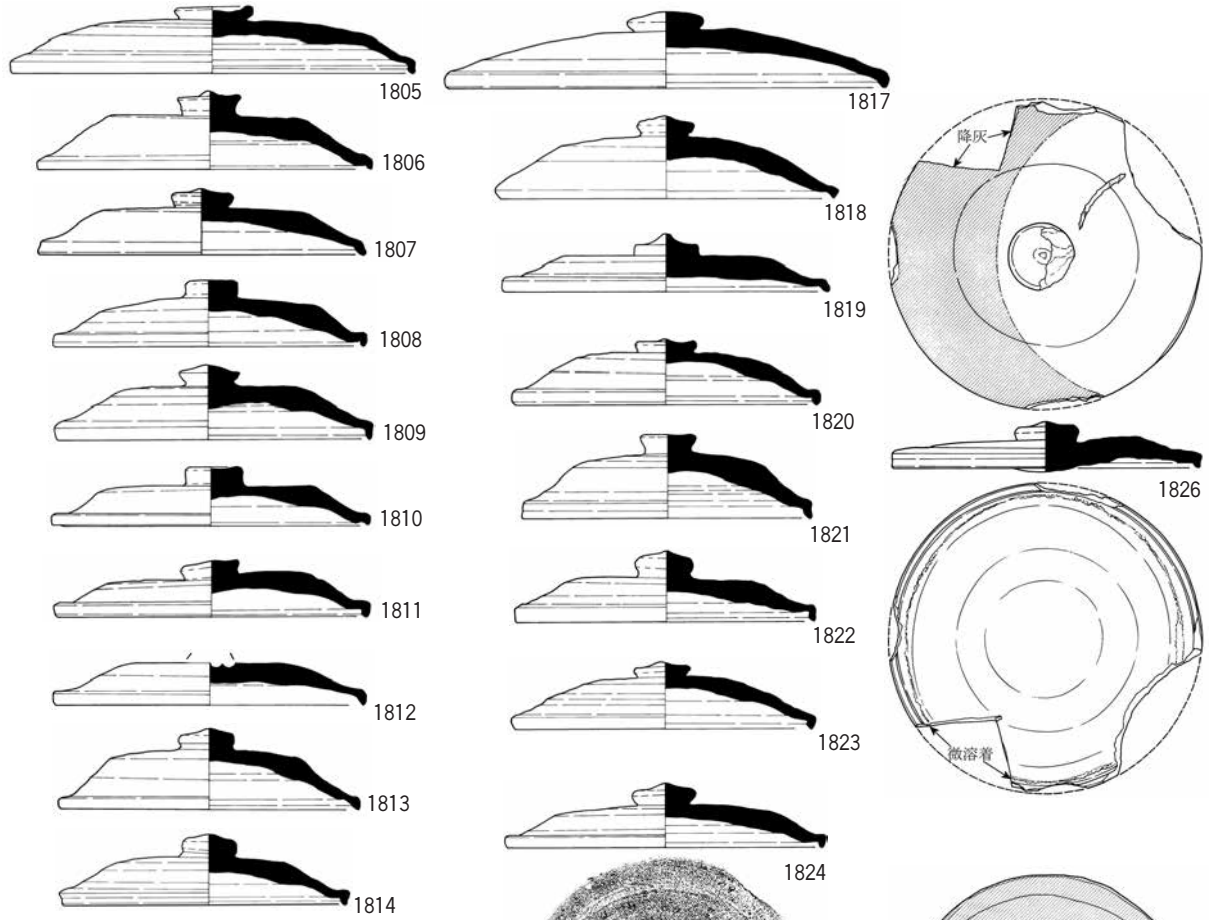

1805~1814 : 2/4層群

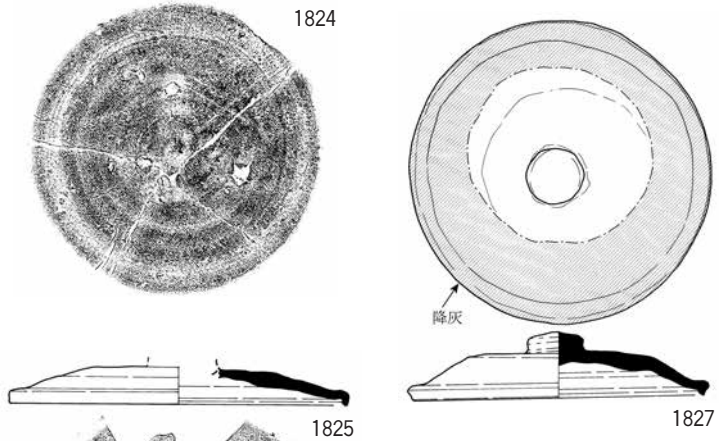
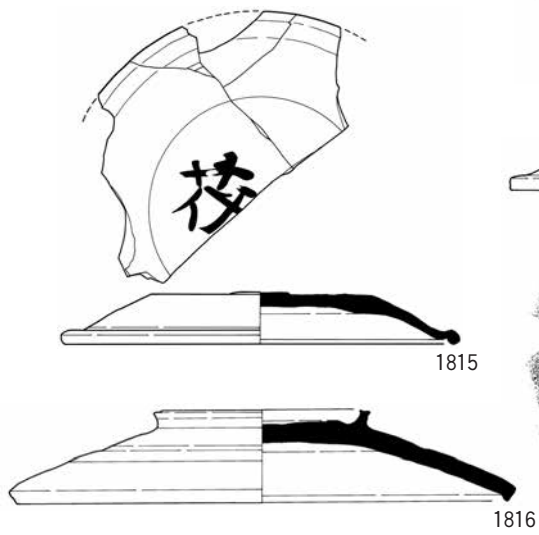

1815~1827 : 1/4層群

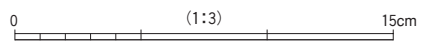

大溝 (92-9)

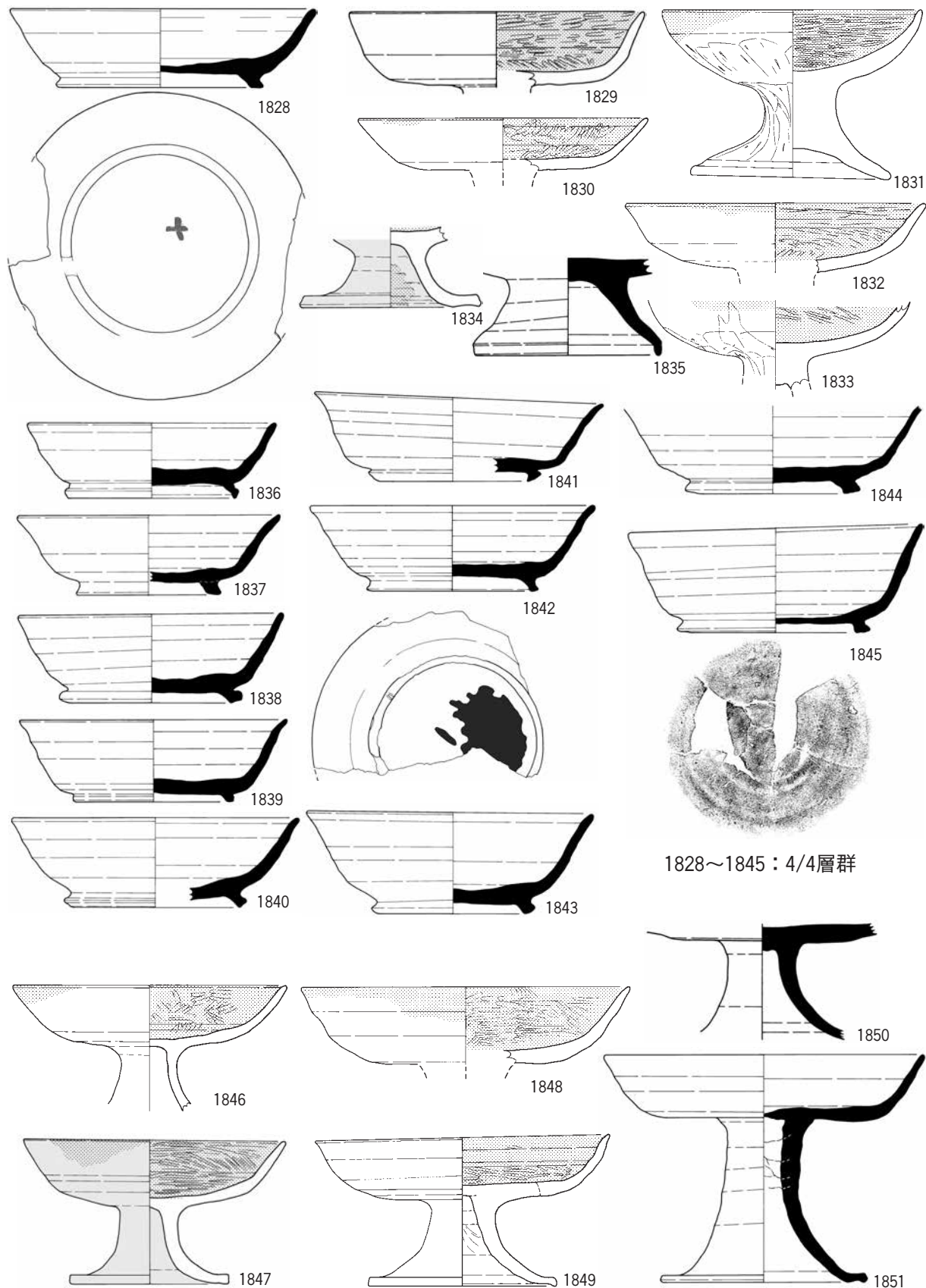

1828~1845 : 4/4層群

1846~1851 : 3/4層群

0 (1:3) 15cm

大溝(92-10)

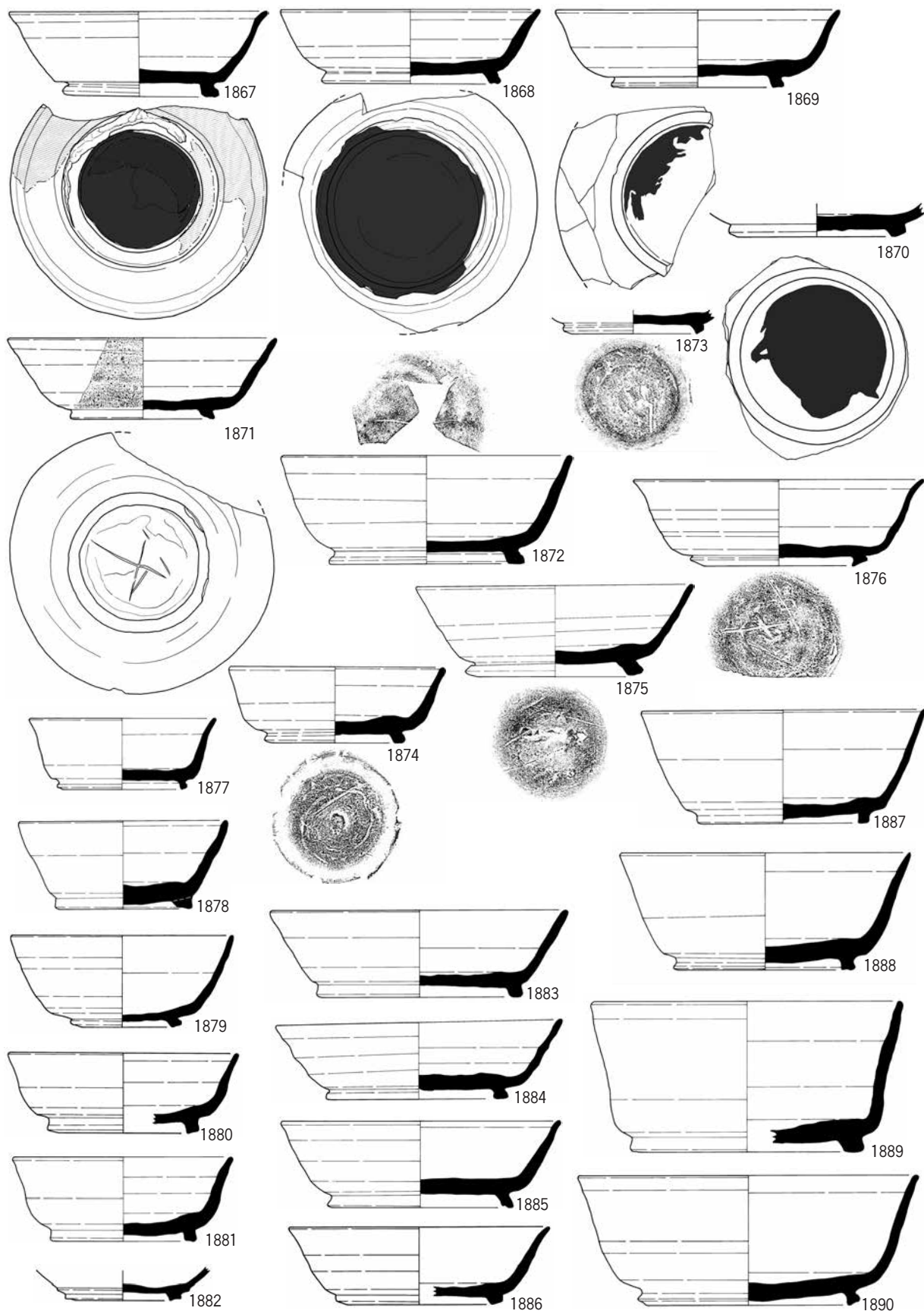

1867~1890 : 3/4層群

0 (1:3) 15cm

大溝(92-12)

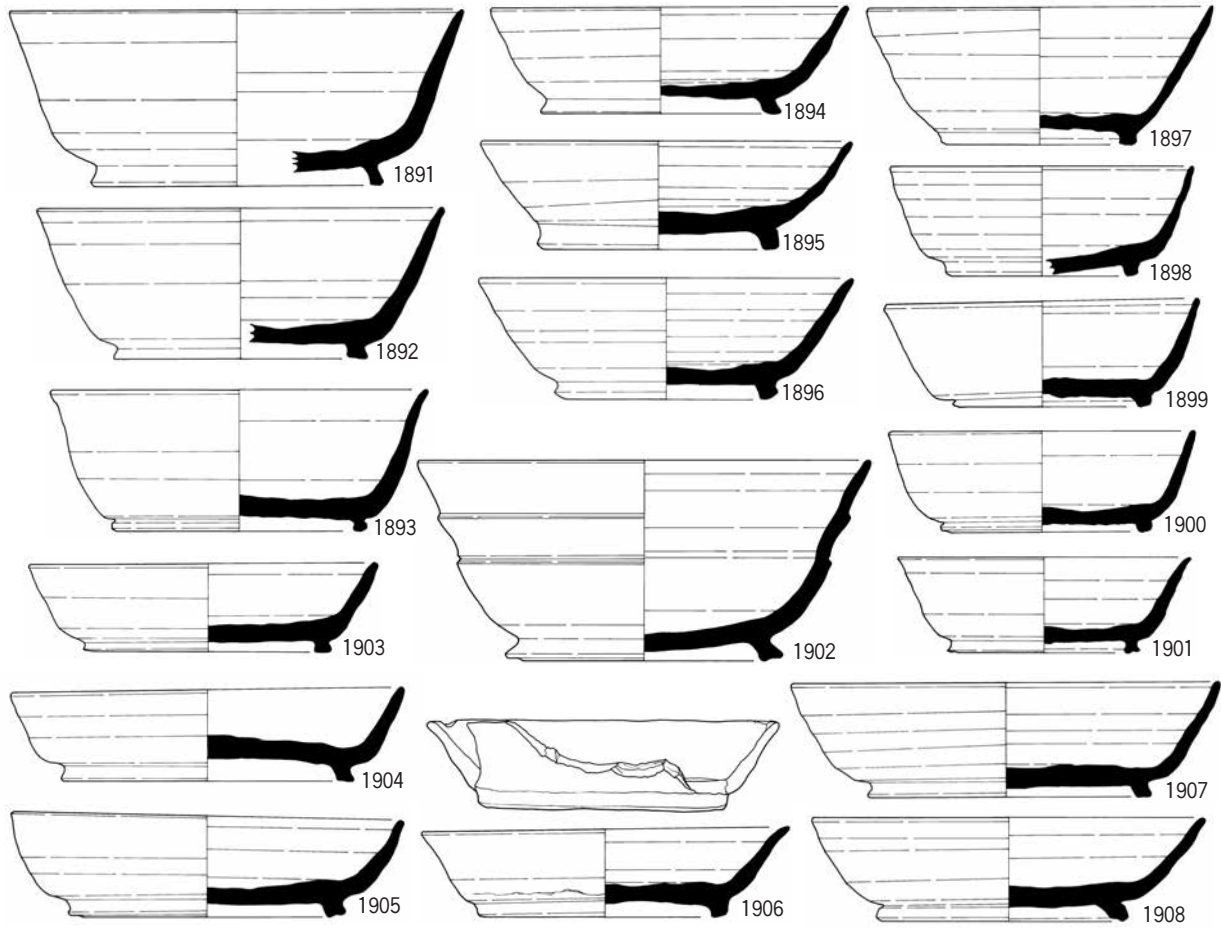

1891~1908 : 3/4層群

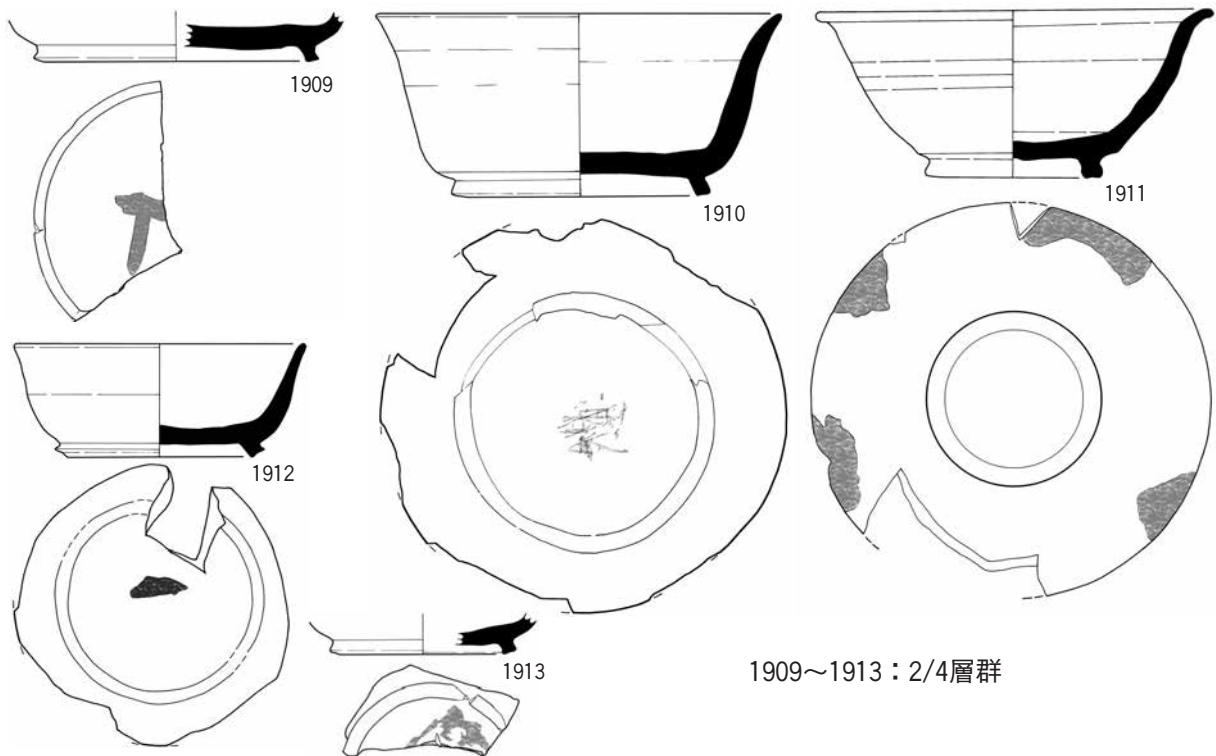

1909~1913 : 2/4層群

大溝(92-13)

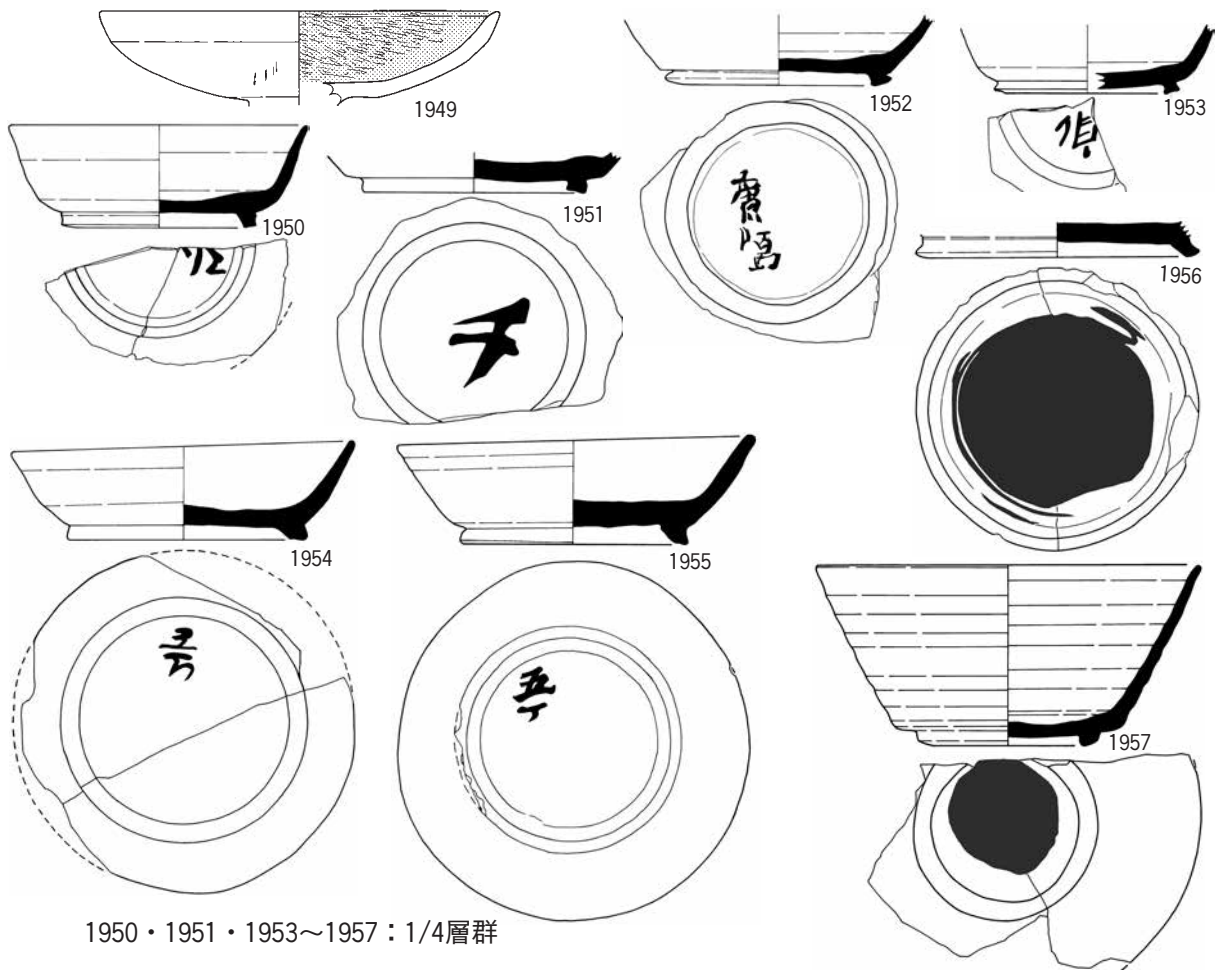
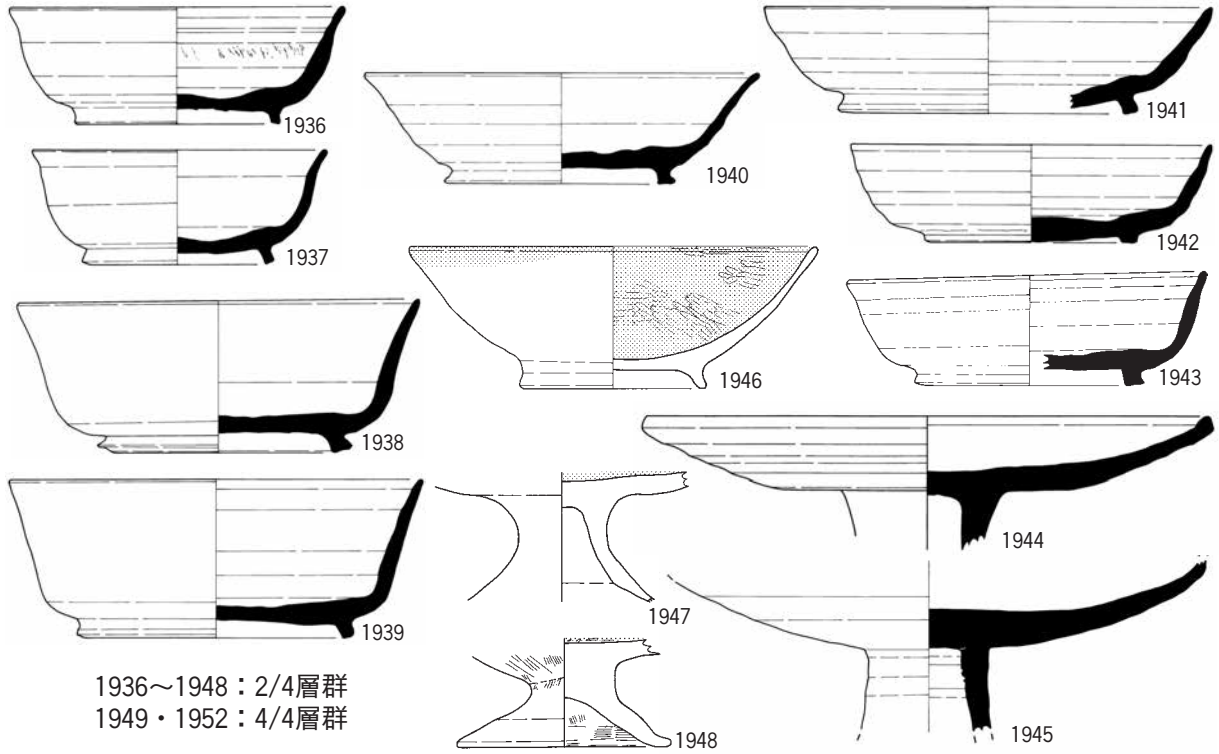

0 (1:3) 15cm

大溝(92-15)

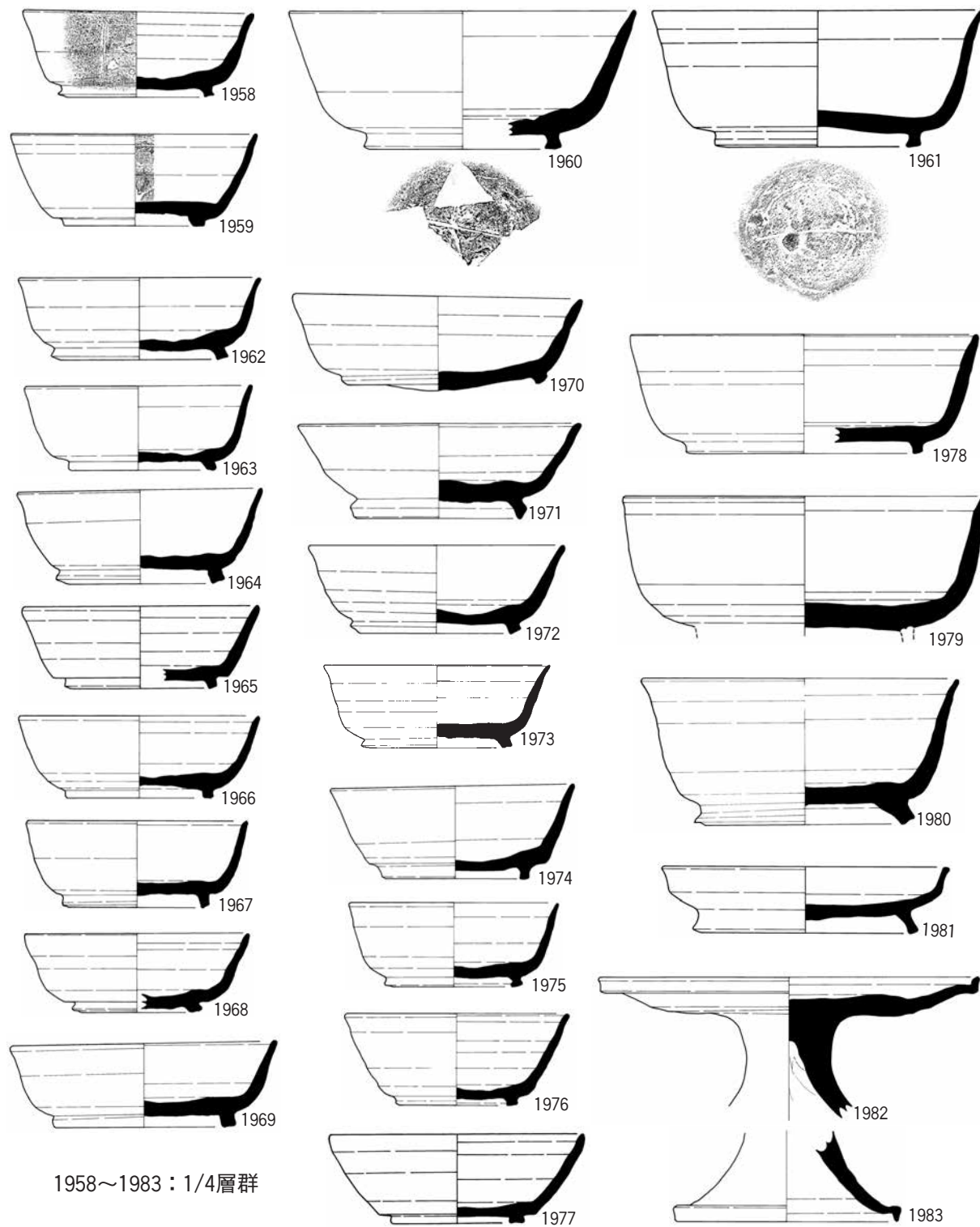

0 (1:3) 15cm

大溝(92-16)

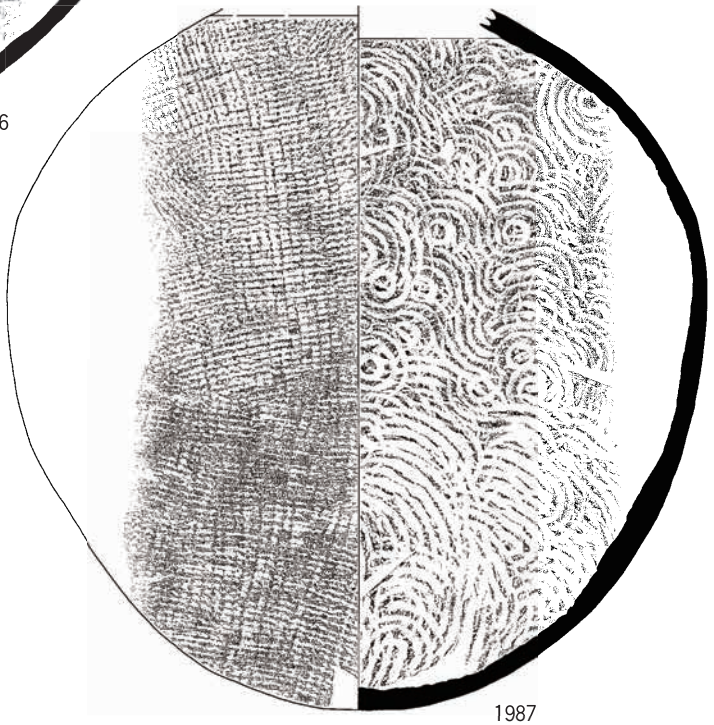
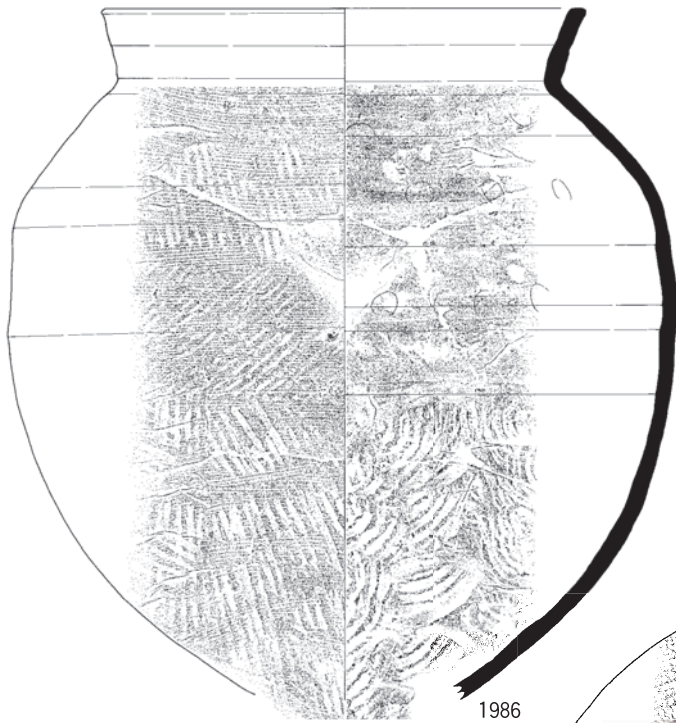
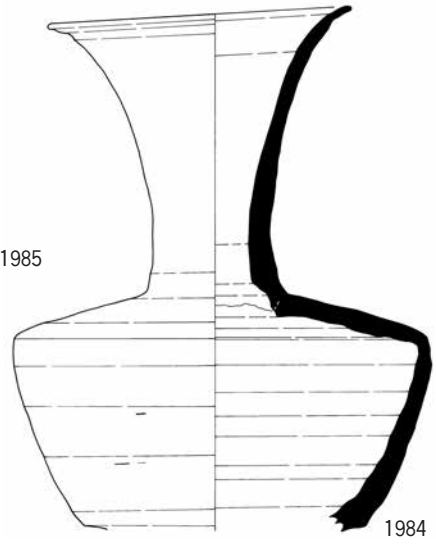
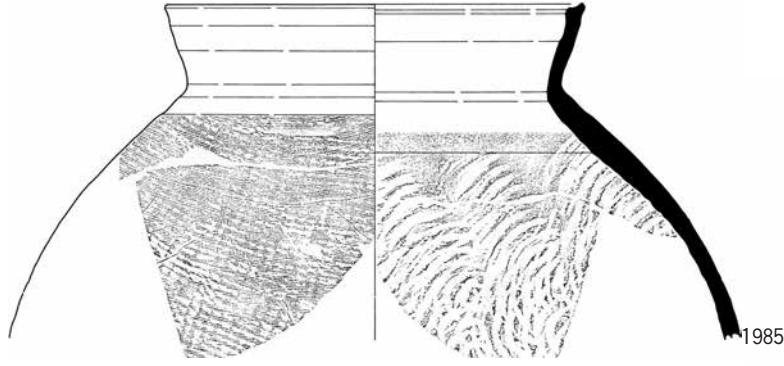

1984~1987 : 4/4層群

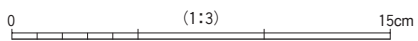

大溝(92-17)

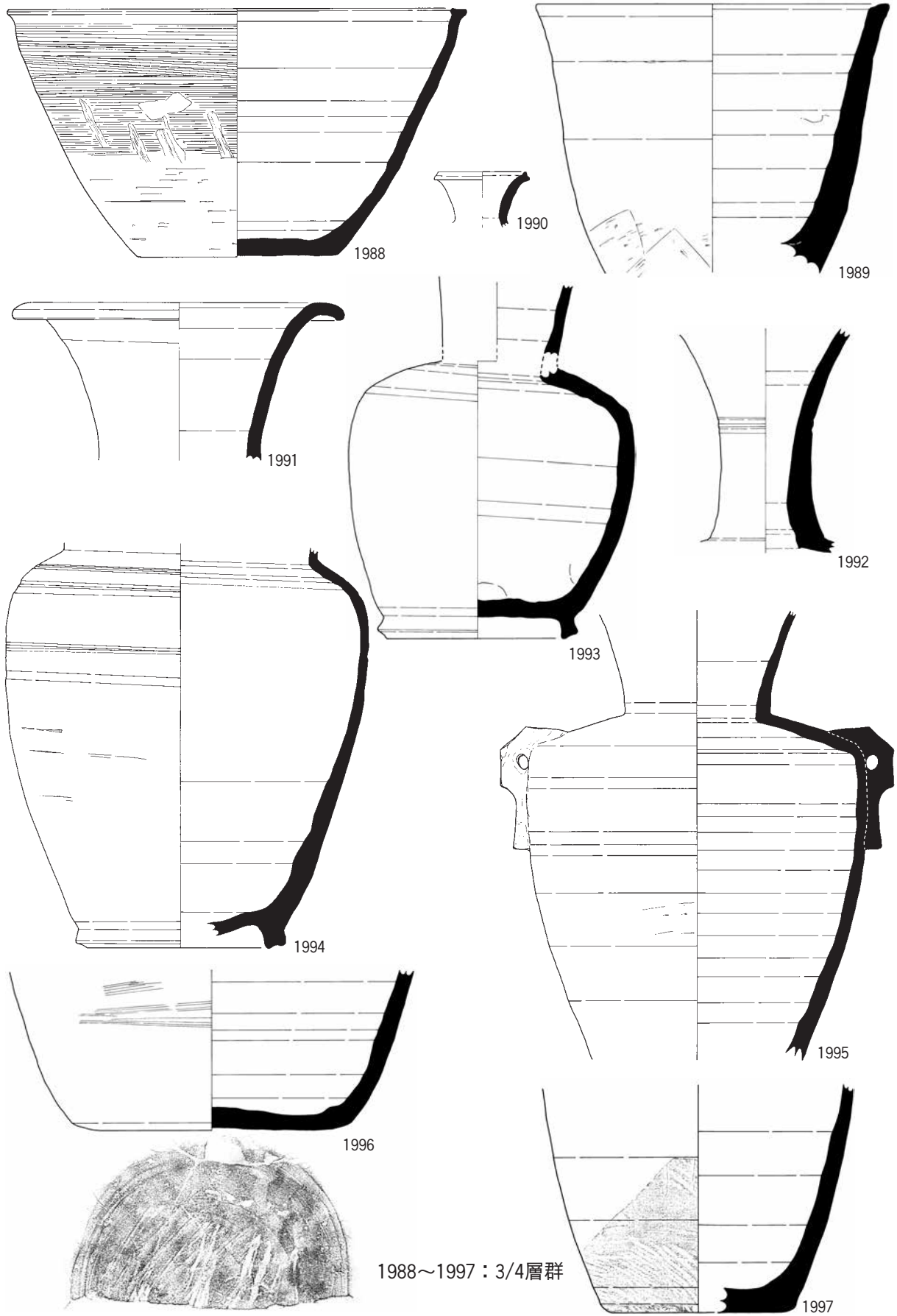

大溝(92-18)

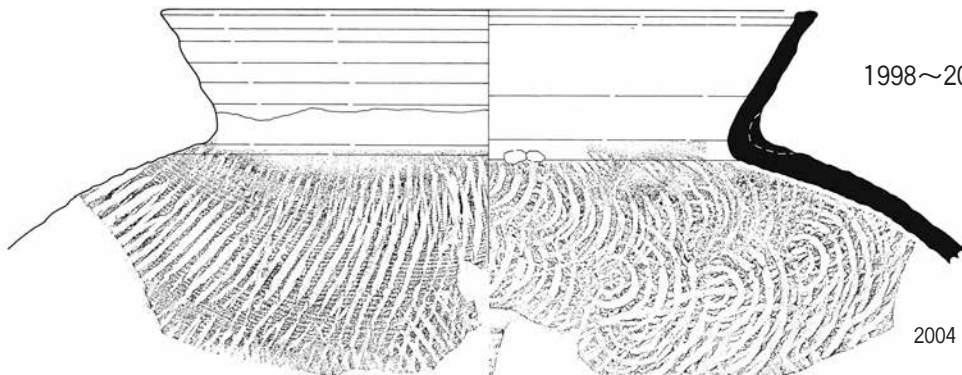
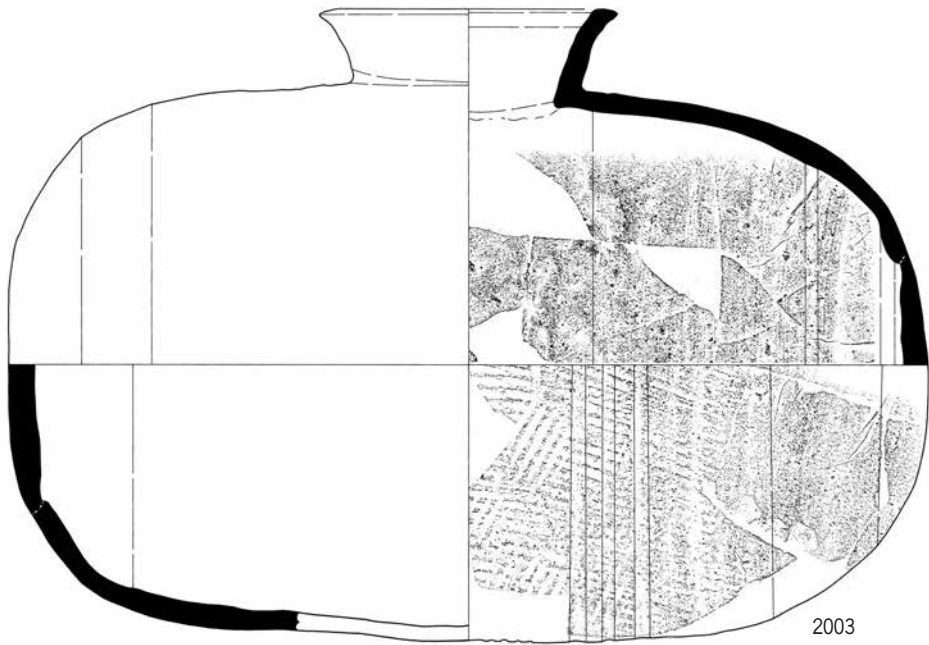
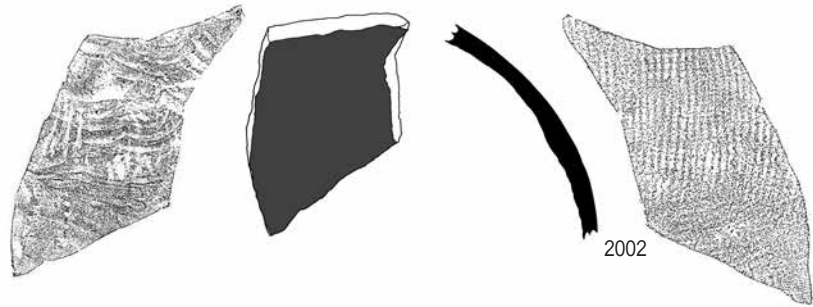
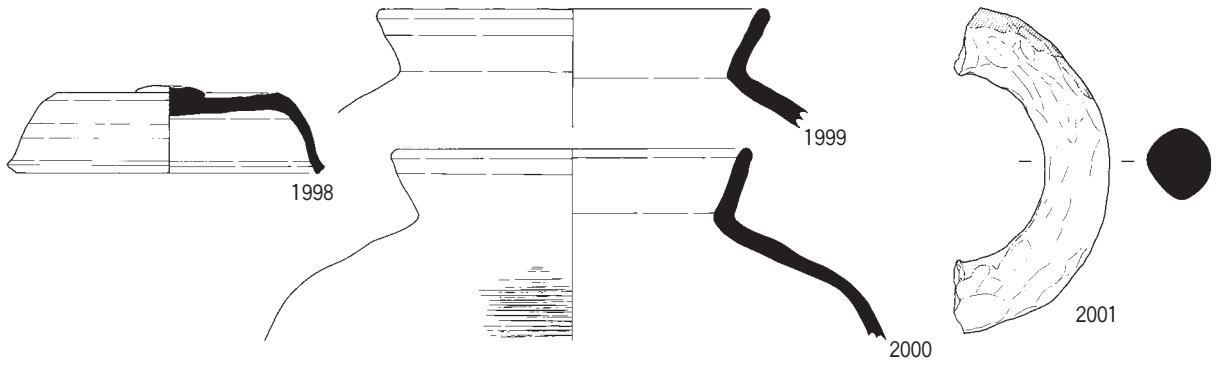

1998~2004 : 3/4層群

0 (1:3) 15cm

大溝(92-19)

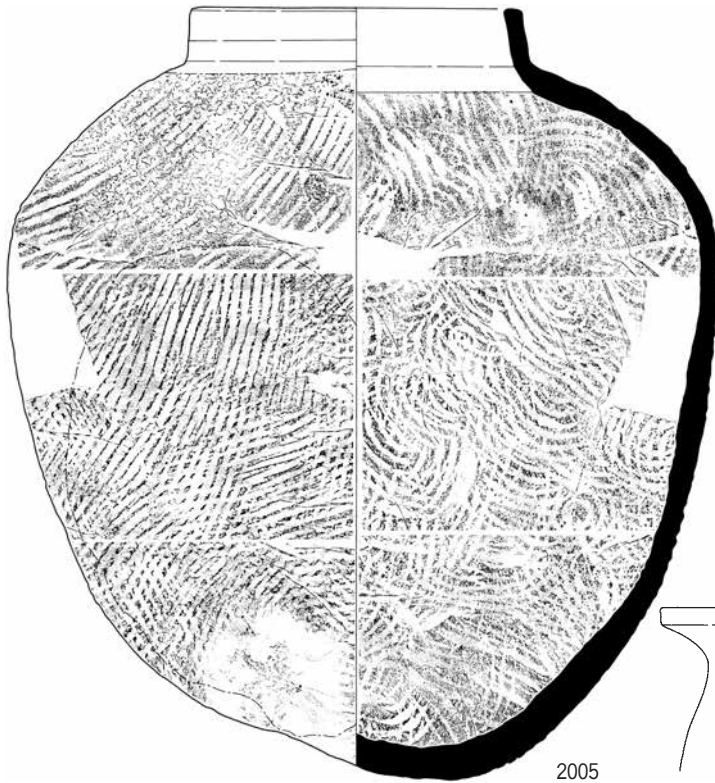

2005

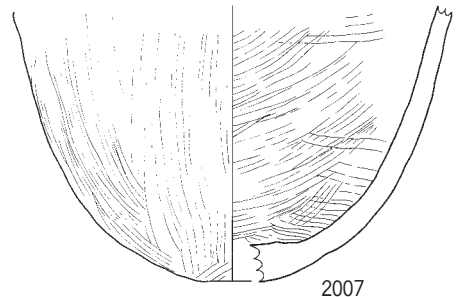

2007

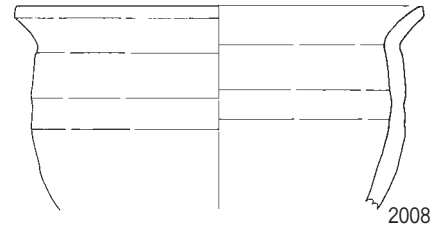

2008

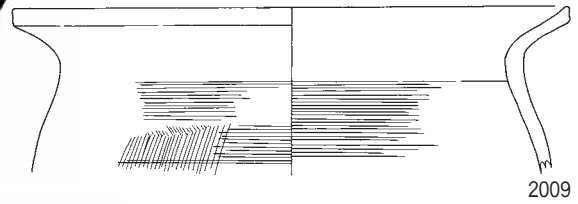

2009

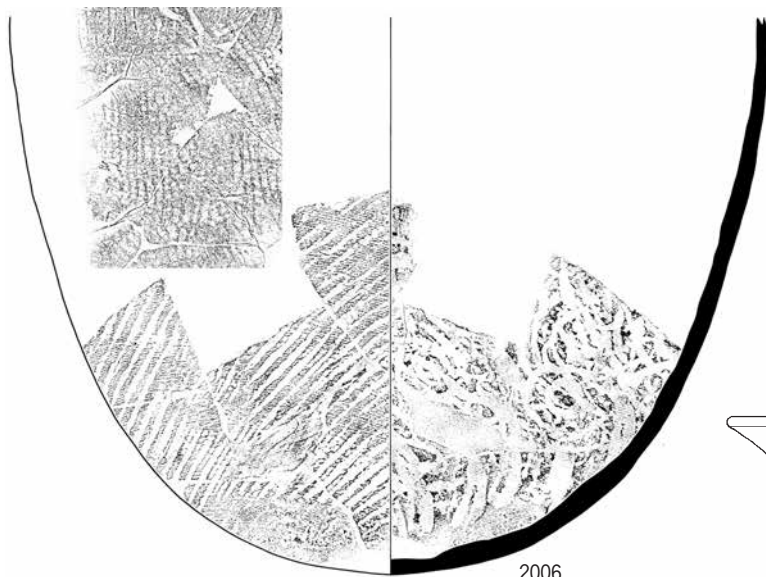

2006

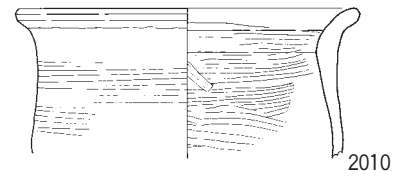

2010

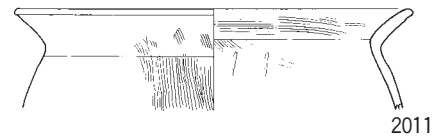

2011

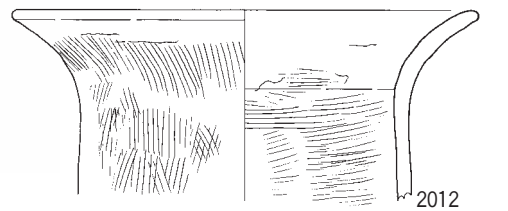

2012

2005~2013 : 3/4層群

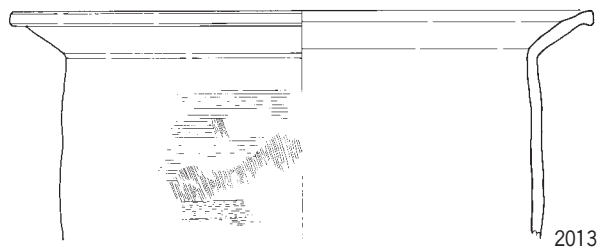

2013

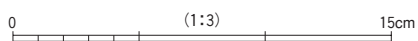

大溝 (92-20)

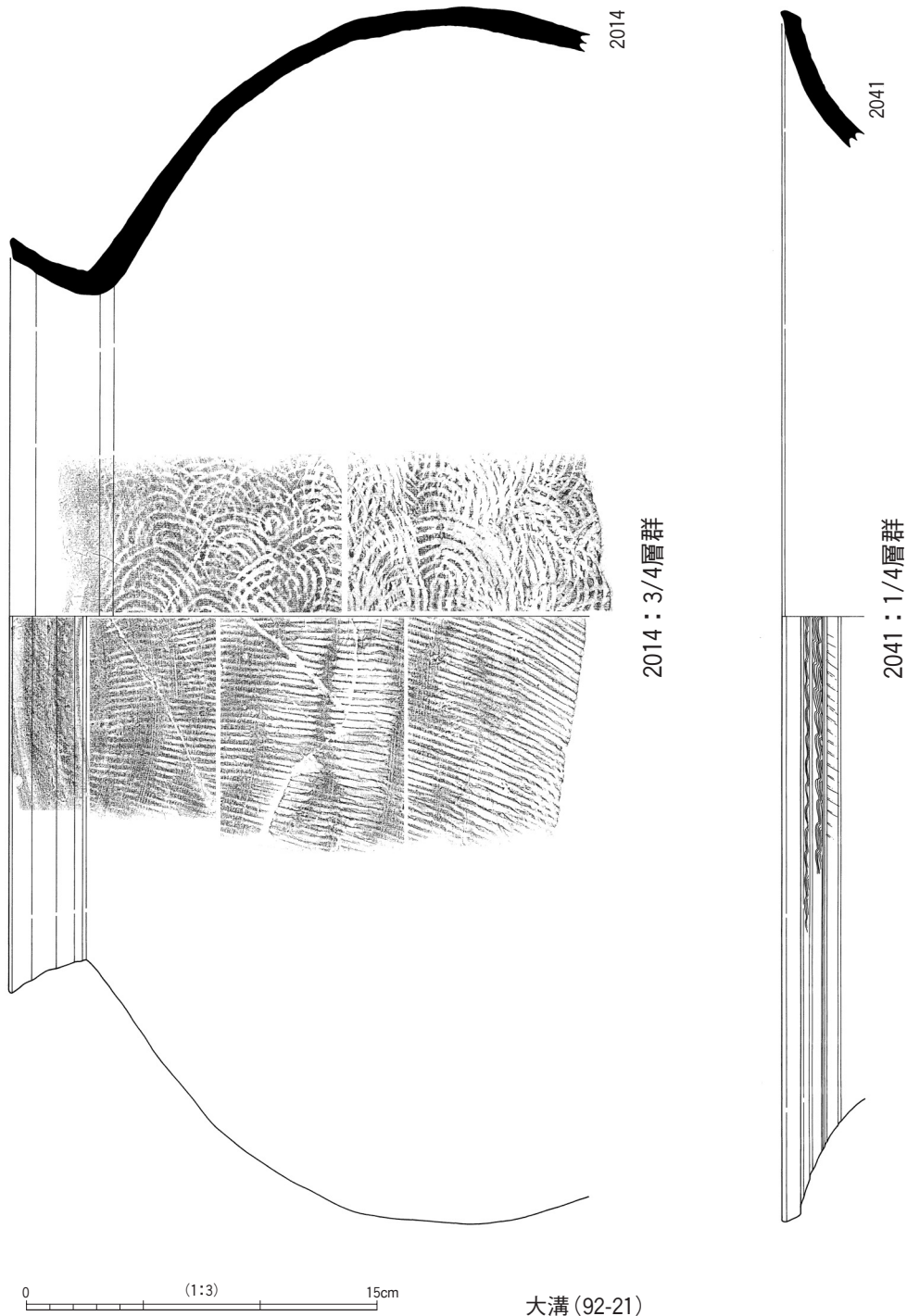

大溝(92-21)

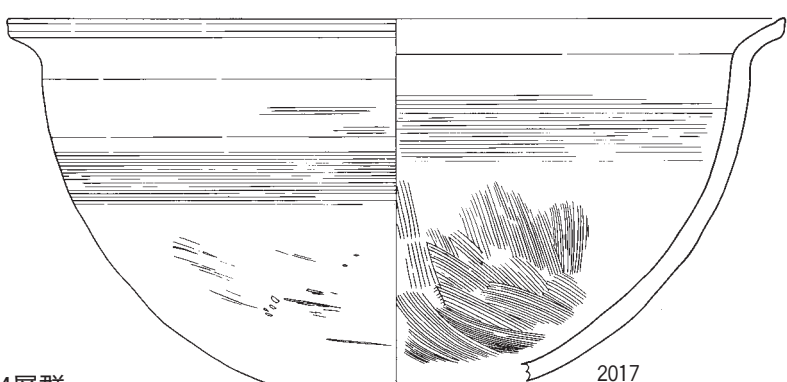
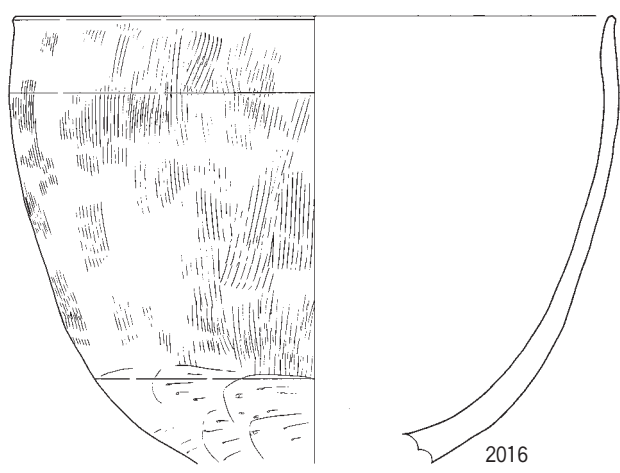
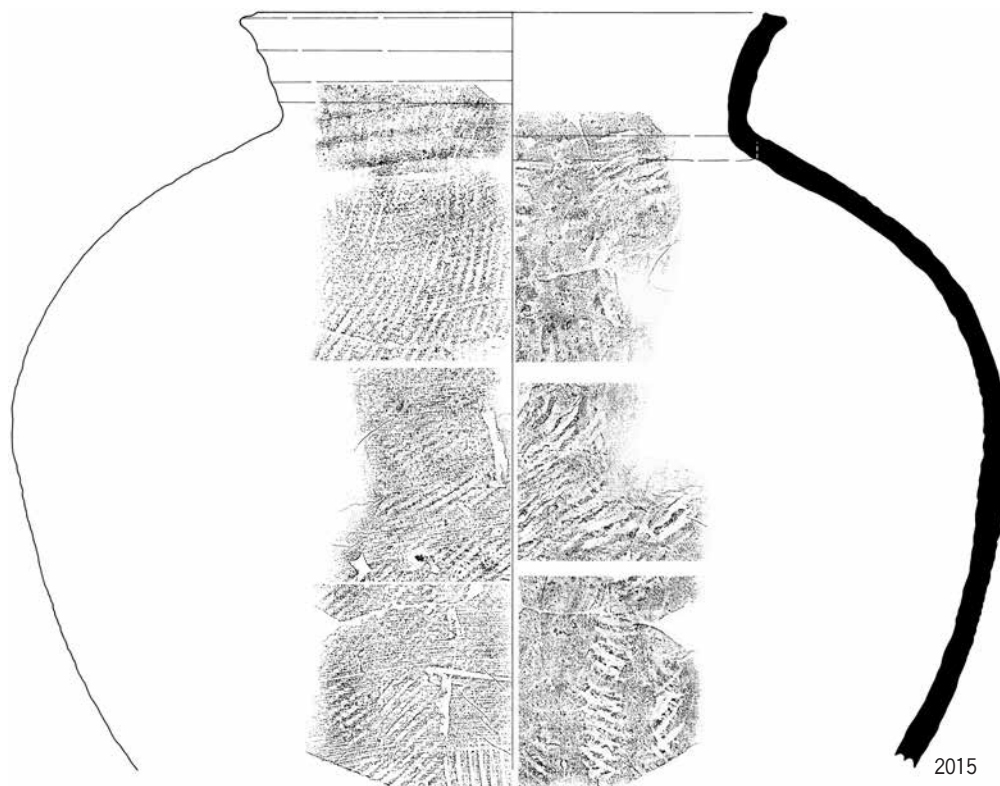

2015~2017 : 3/4層群

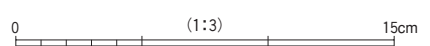

大溝 (92-22)

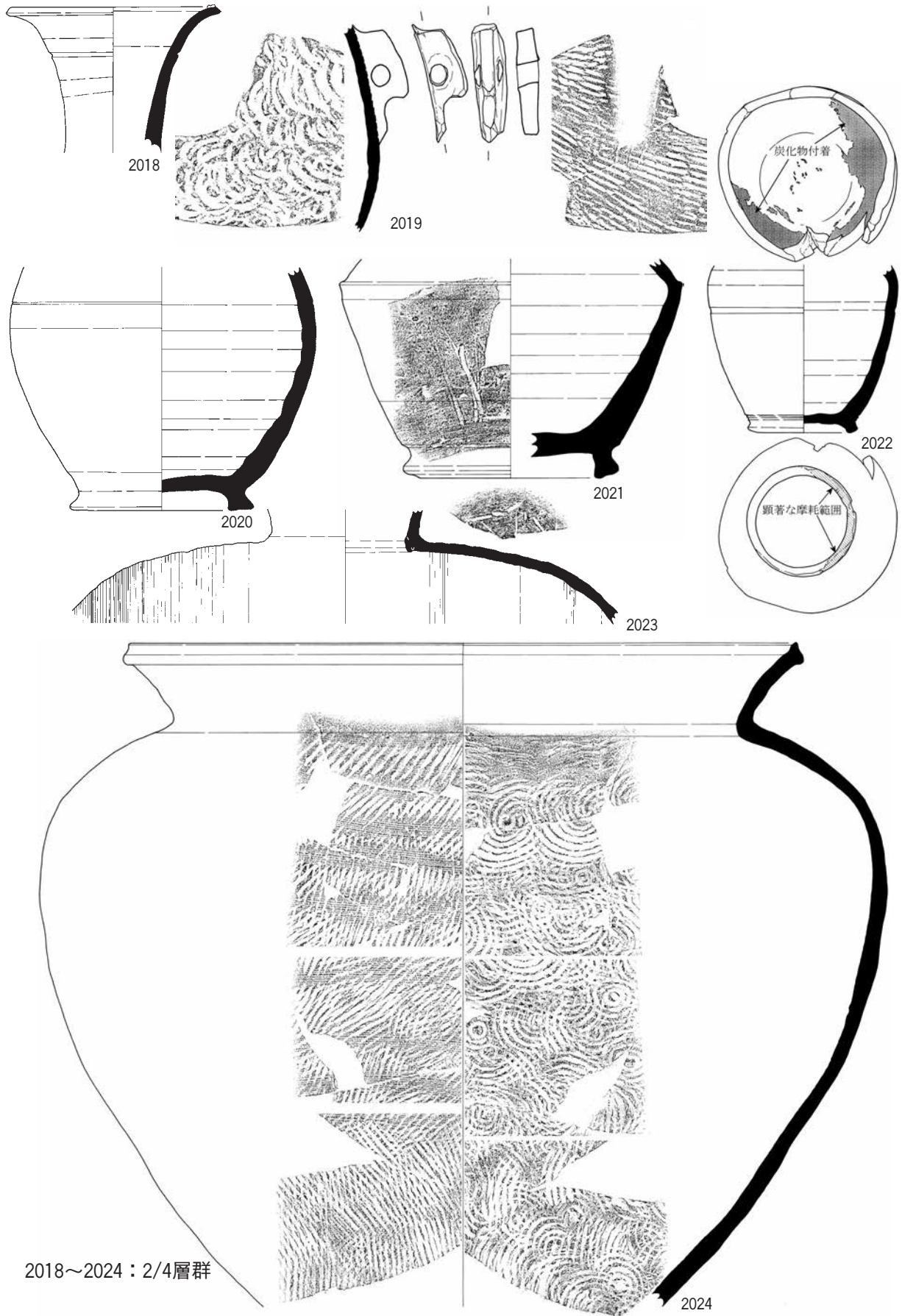

2018~2024 : 2/4層群

0 (1:3) 15cm

大溝(92-23)

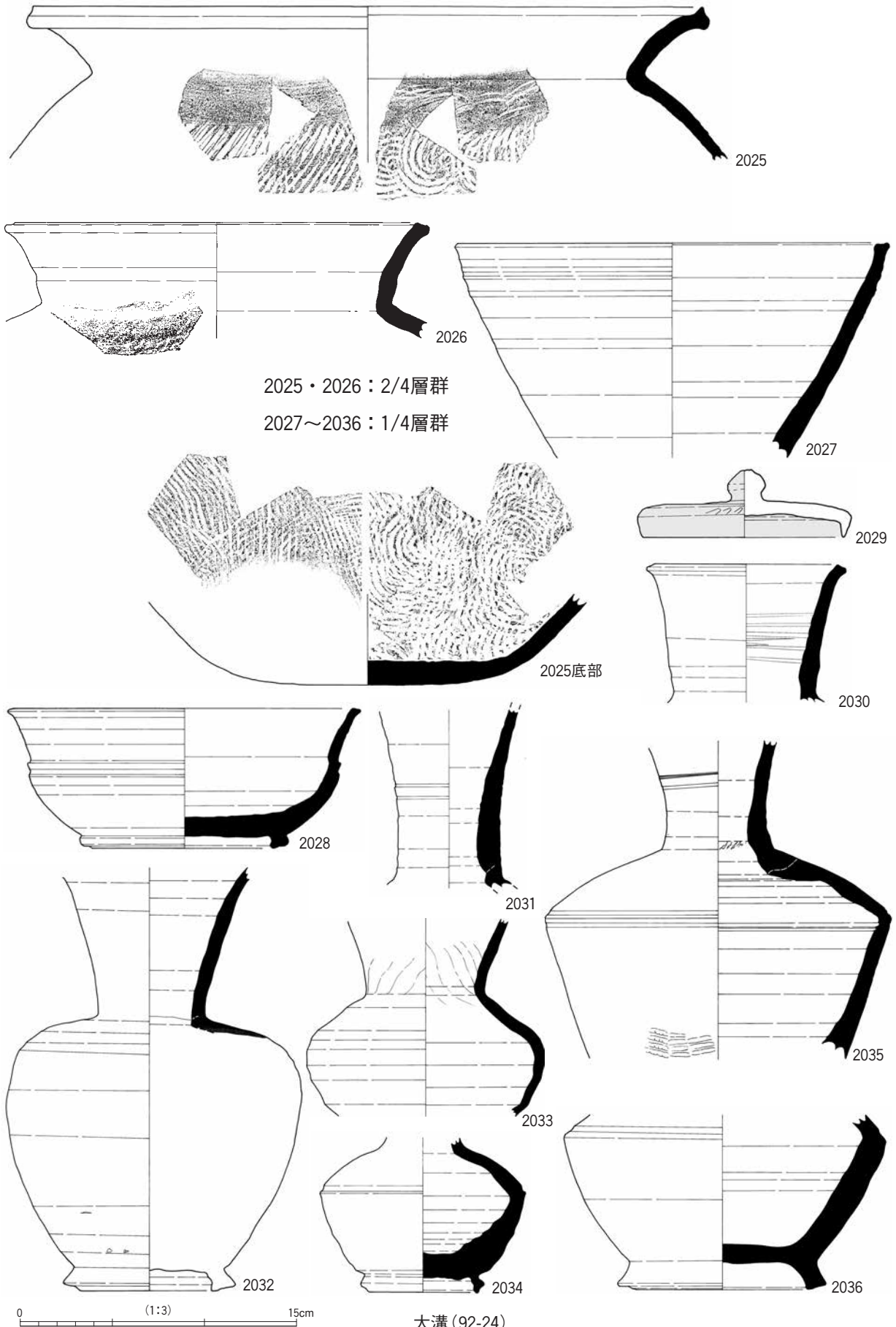

大溝(92-24)

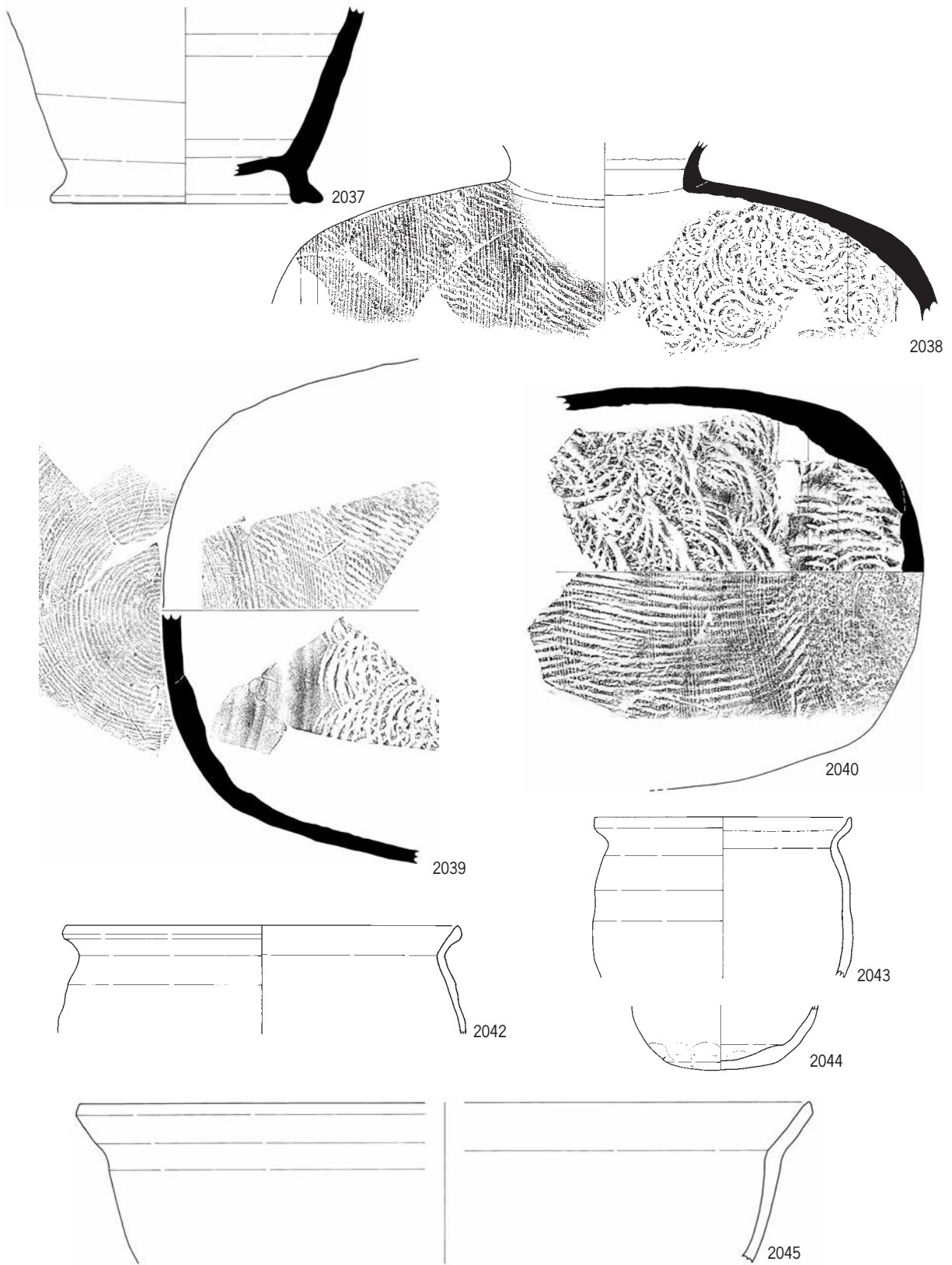

2037~2040・2042~2045：1/4層群

0 (1:3) 15cm

大溝(92-25)

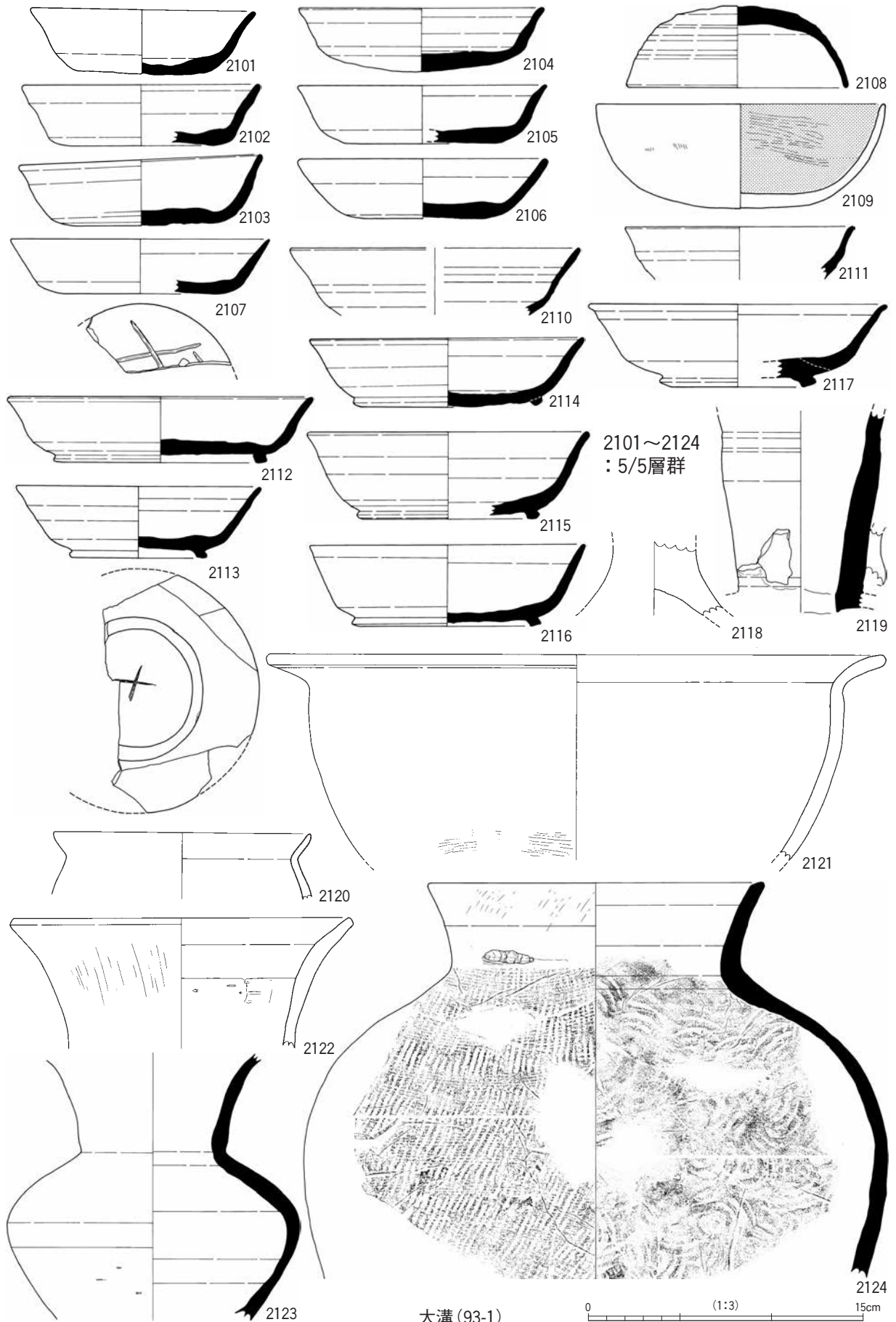

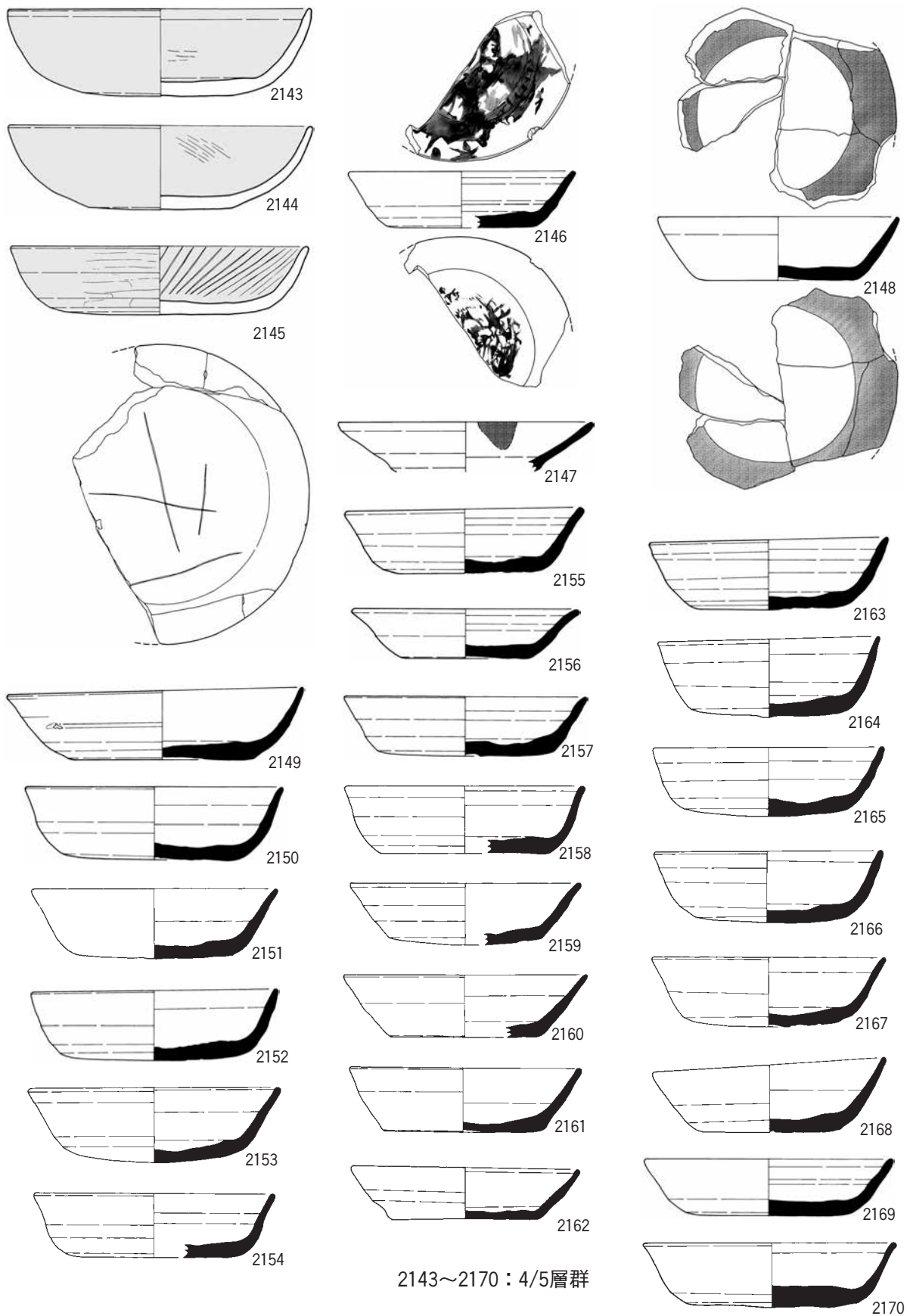

2143~2170 : 4/5層群

大溝 (93-3)

0 (1:3) 15cm

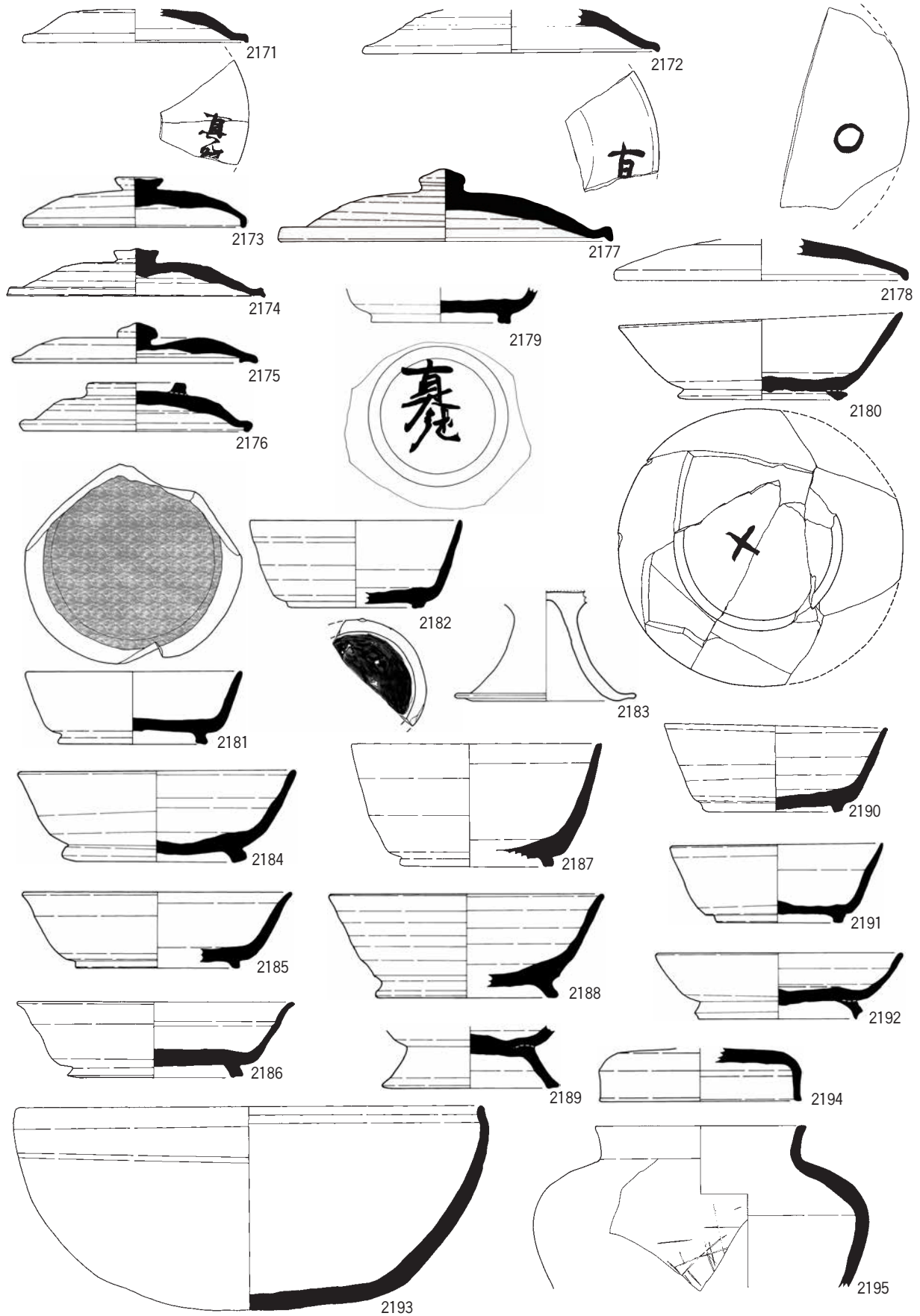

2171~2195 : 4/5層群

大溝 (93-4)

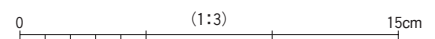

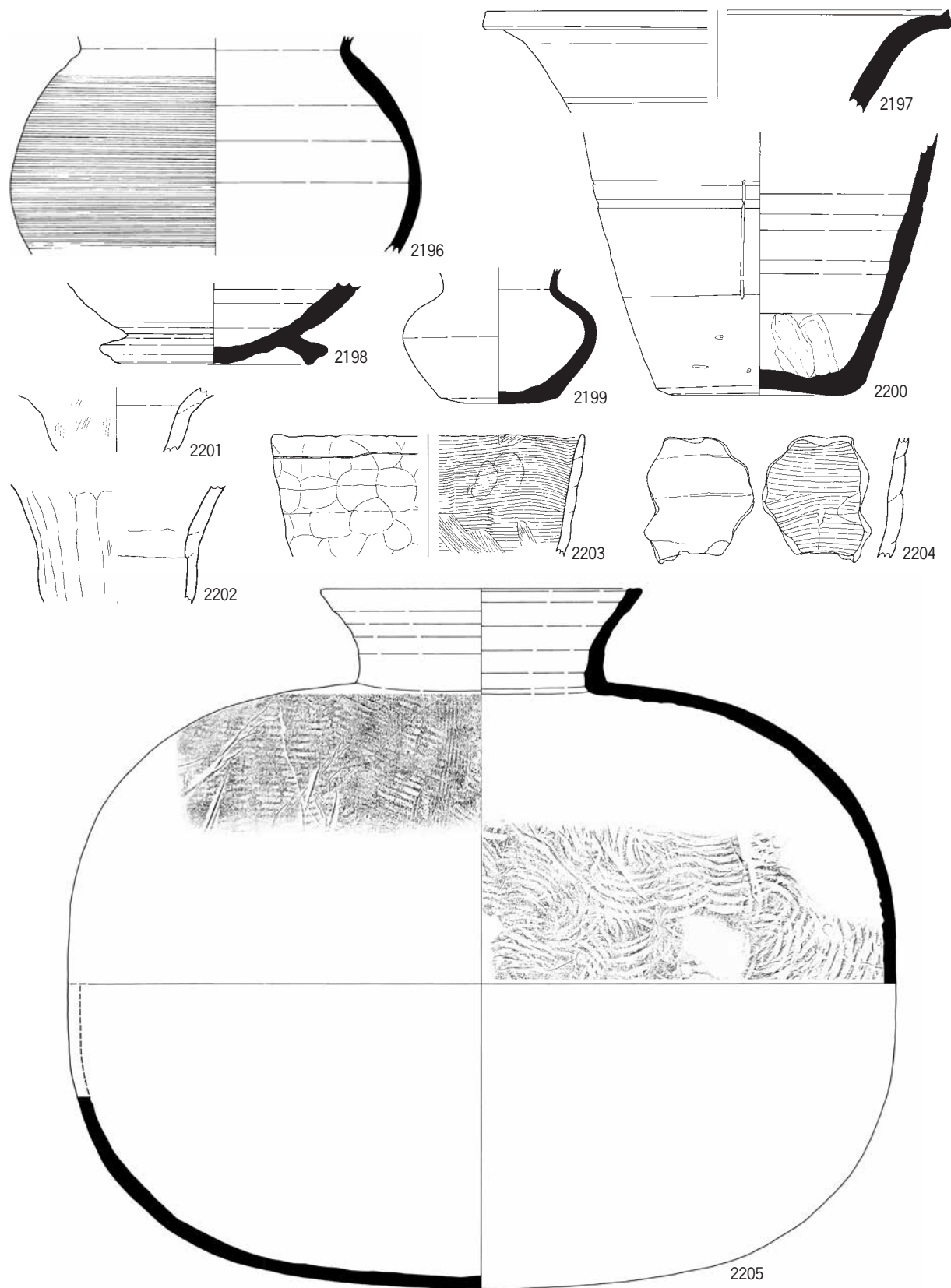

2196~2205 : 4/5層群

大溝 (93-5)

0 (1:3) 15cm

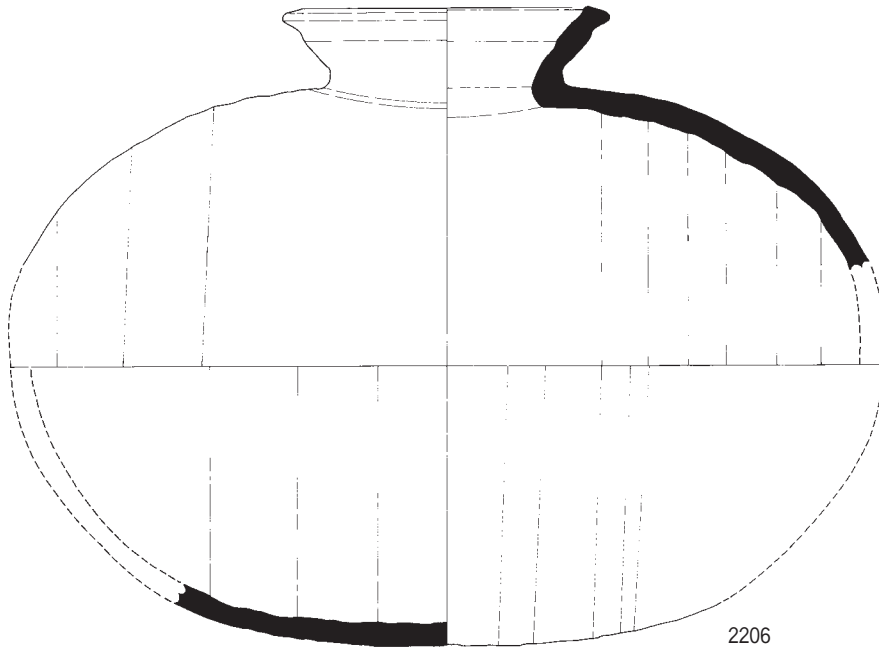

2206

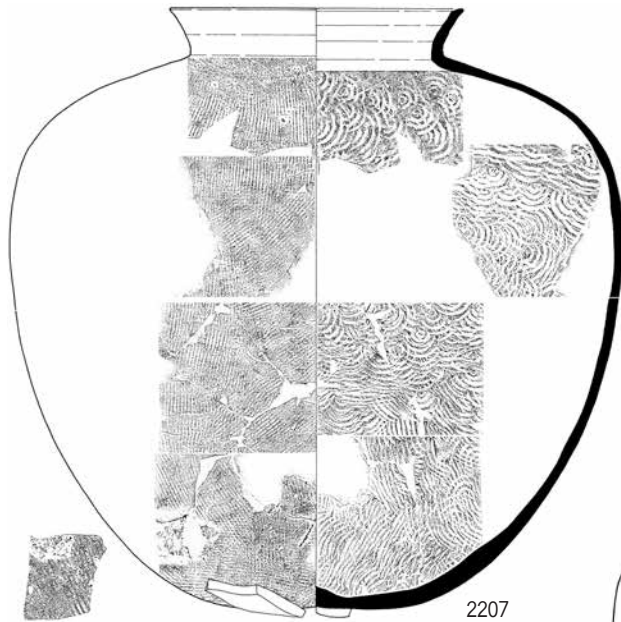

2207

0 (2207 1:6) 30cm

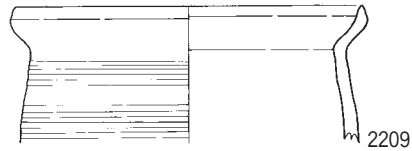

2209

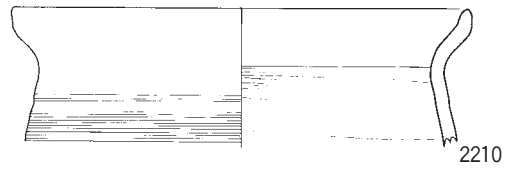

2210

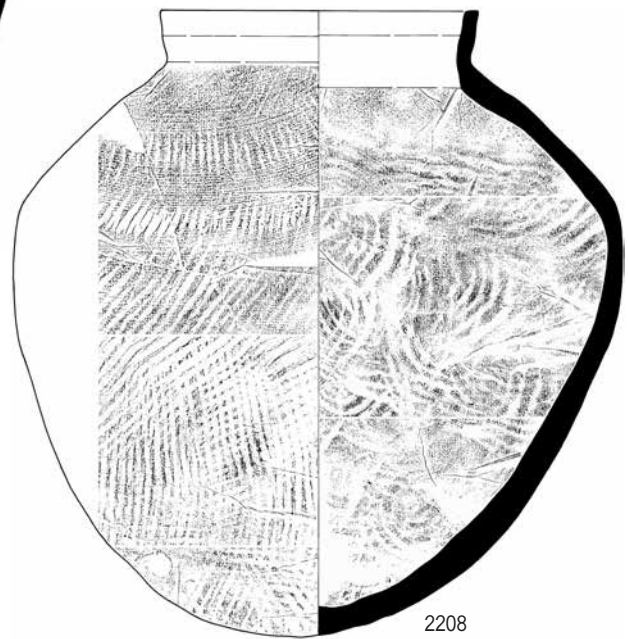

2208

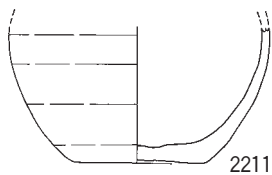

2211

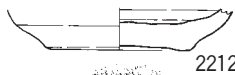

2212

2206~2212 : 4/5層群



大溝(93-6)

0 (1:3) 15cm

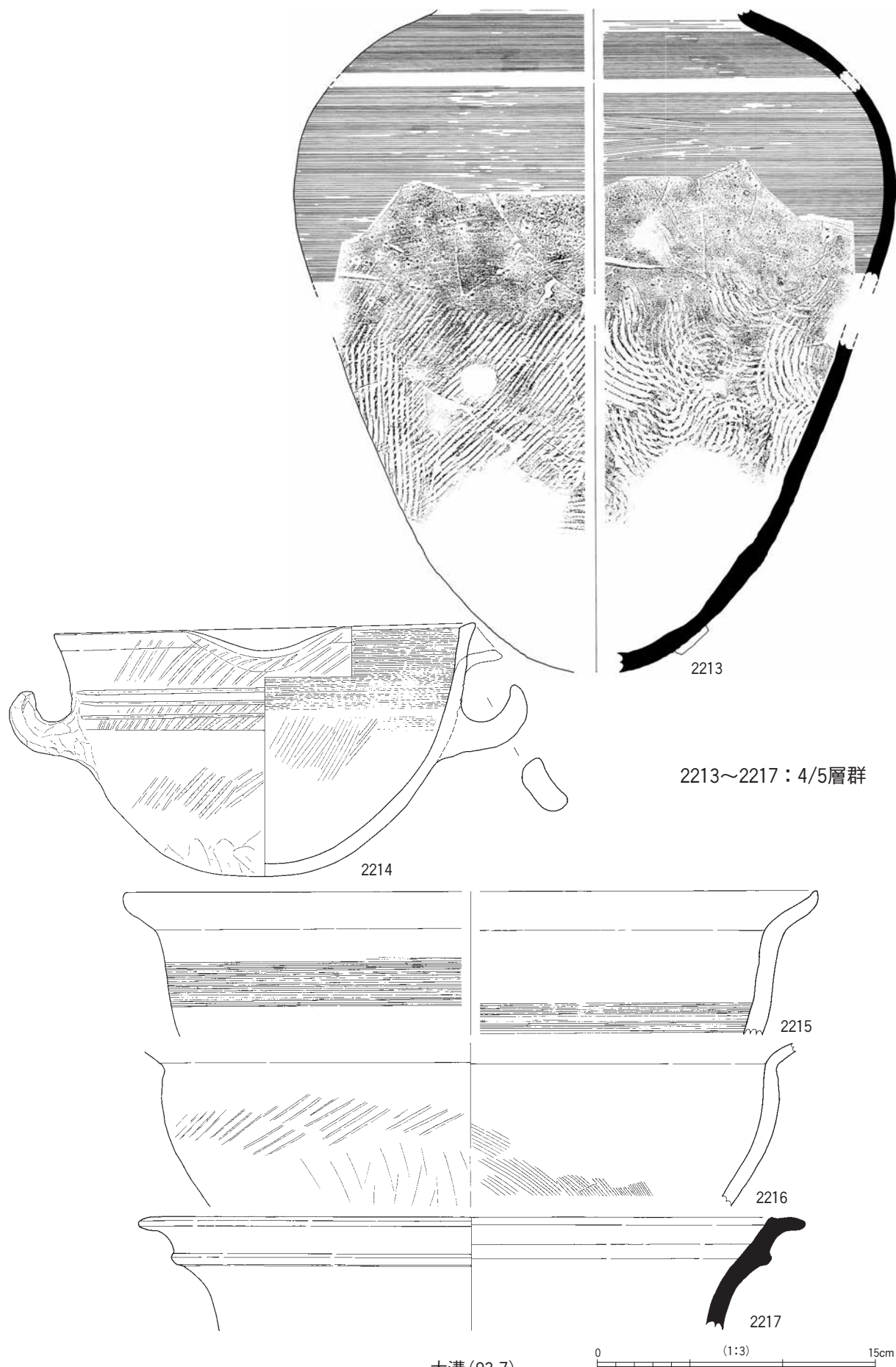

2213~2217 : 4/5層群

大溝 (93-7)

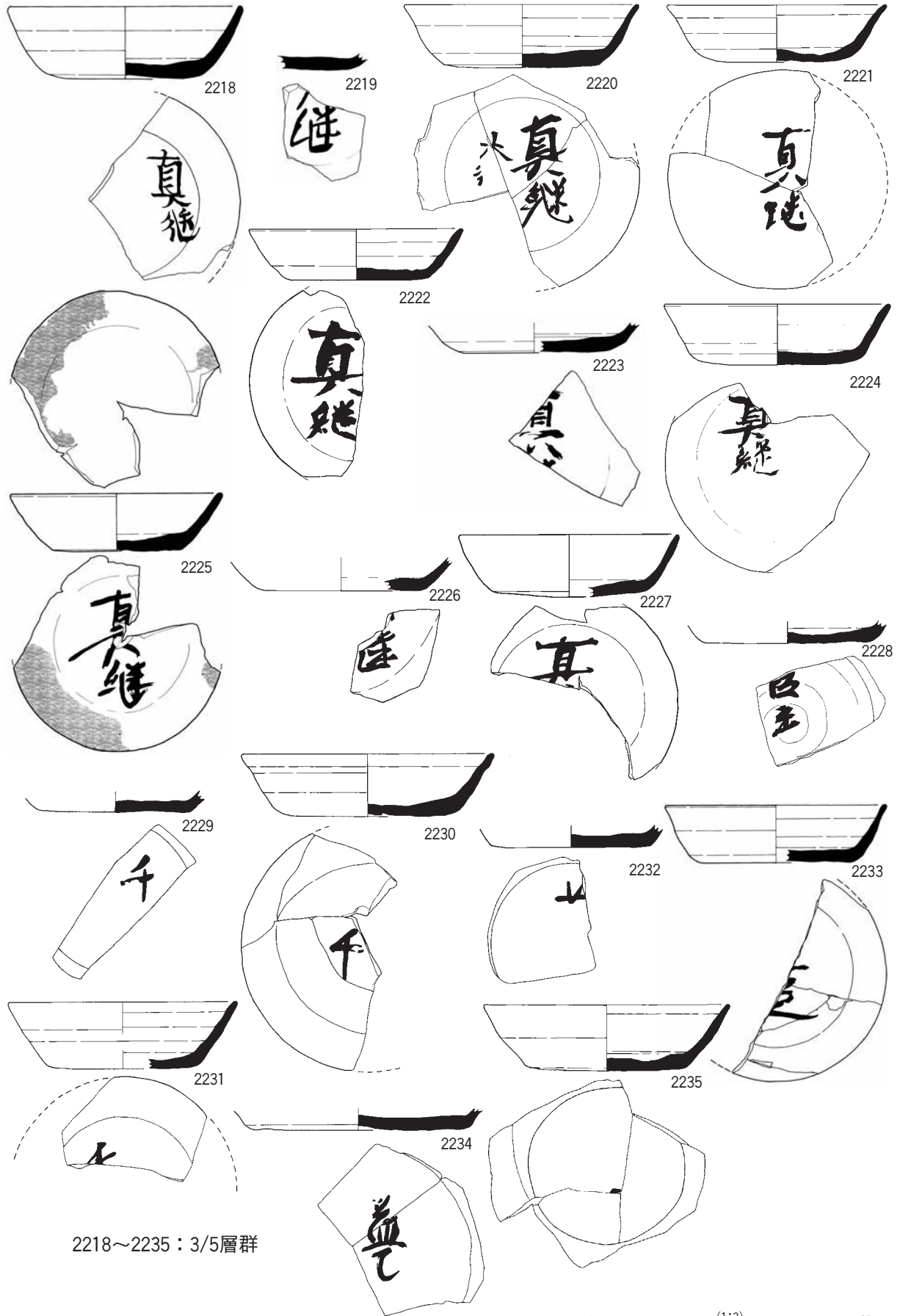

2218~2235 : 3/5層群

大溝(93-8)

0 (1:3) 15cm

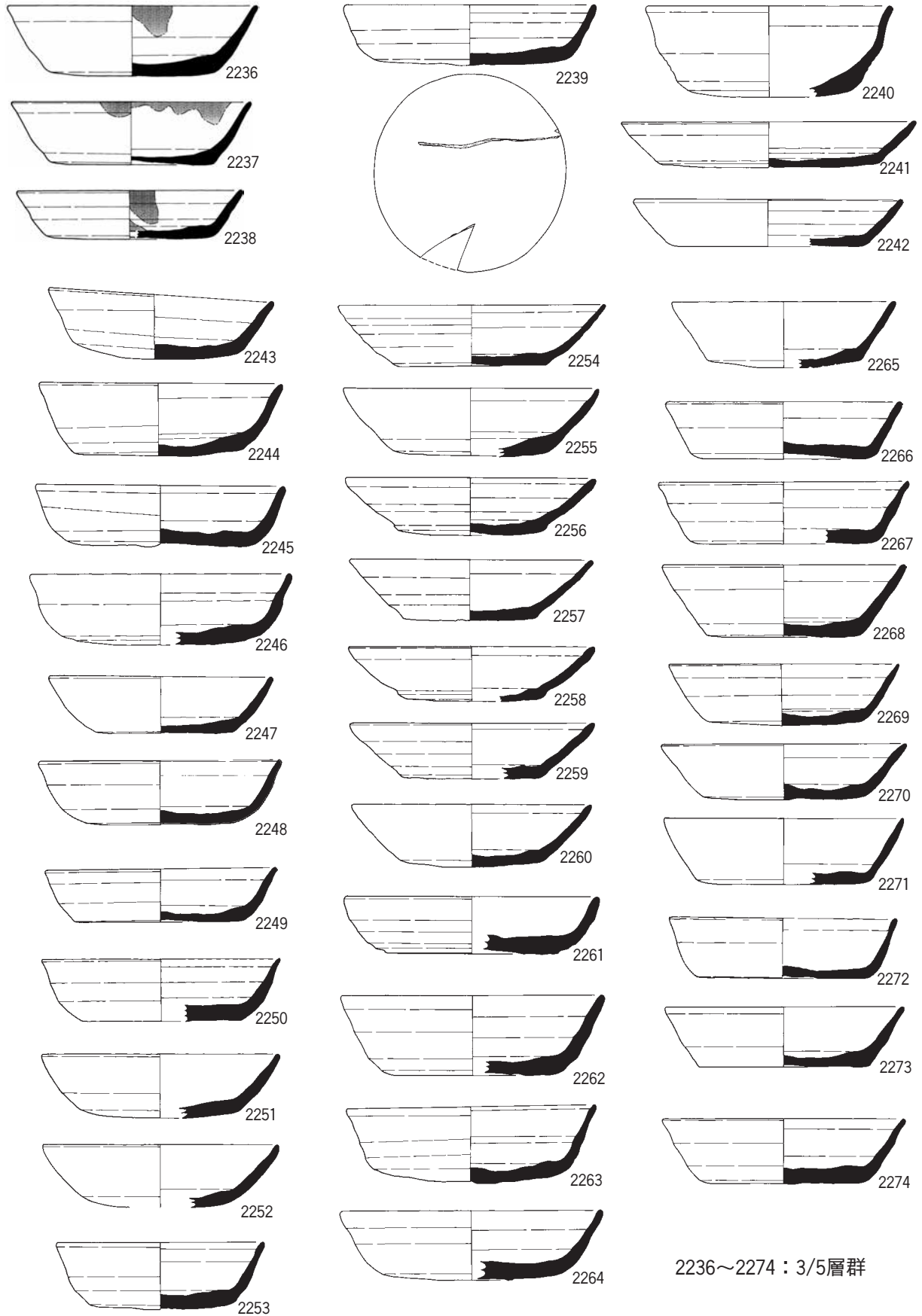

大溝 (93-9)

0 (1:3) 15cm

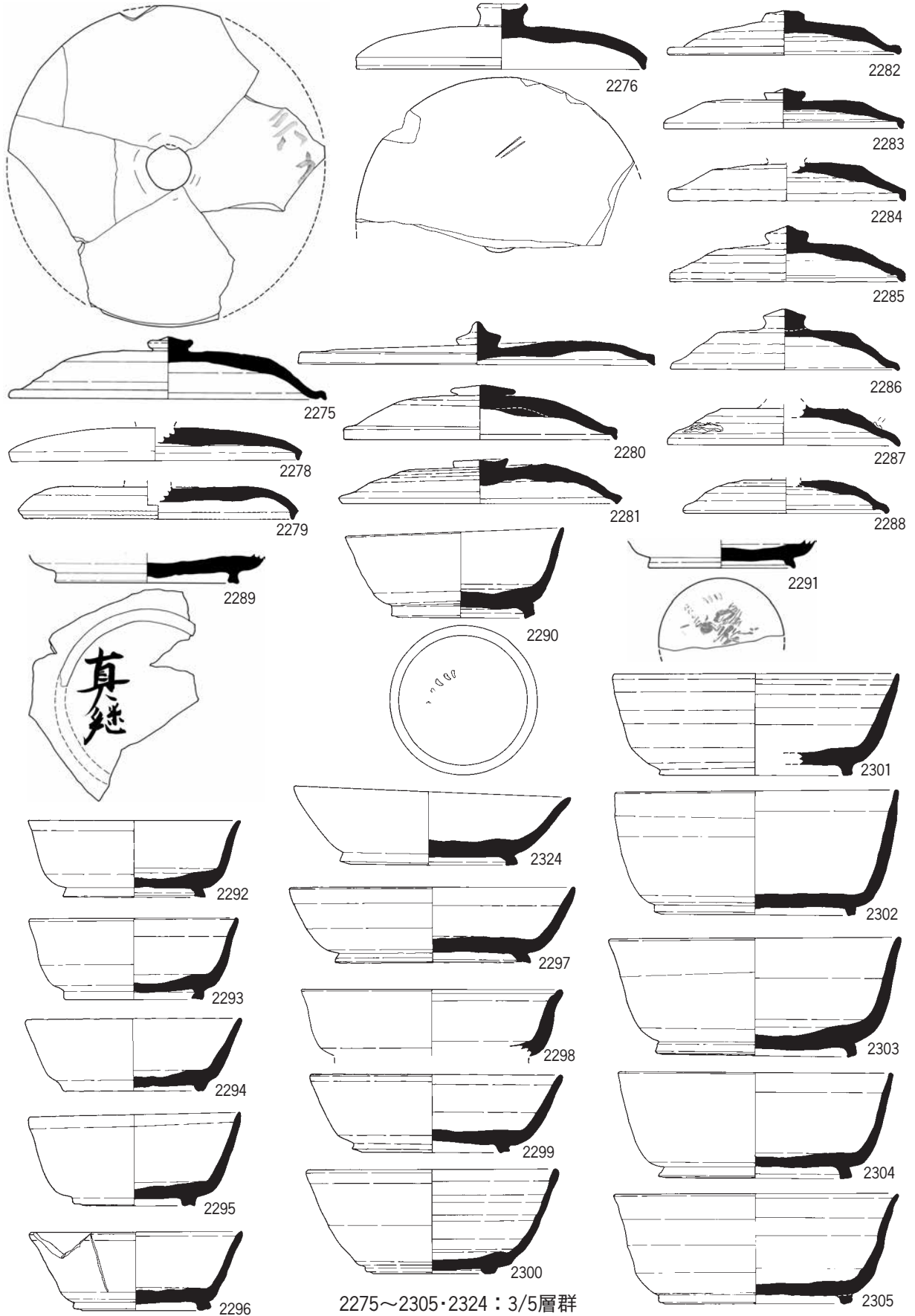

大溝(93-10)

0 (1:3) 15cm

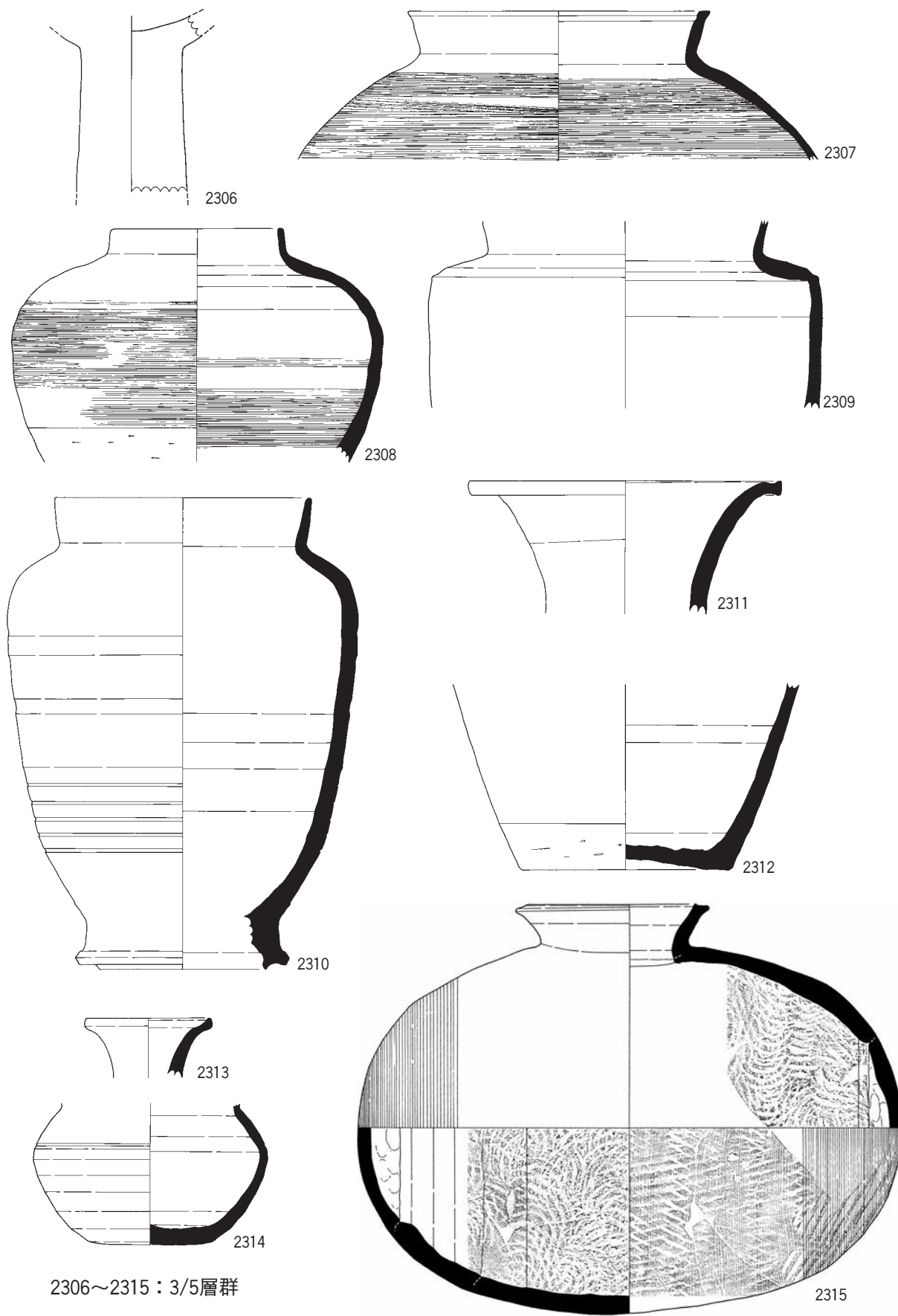

大溝(93-11)

0 (1:3) 15cm

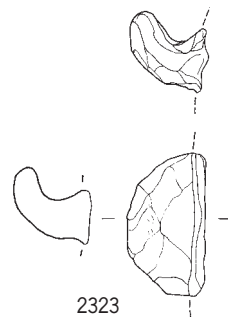
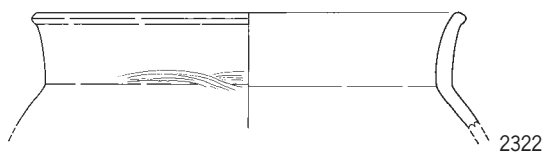
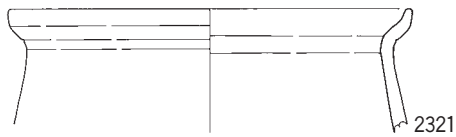
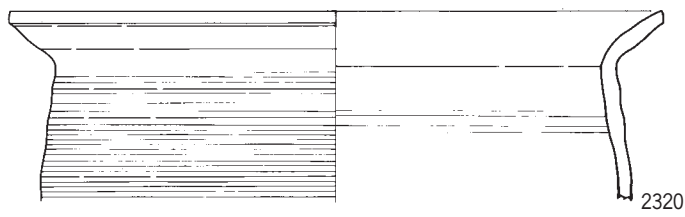
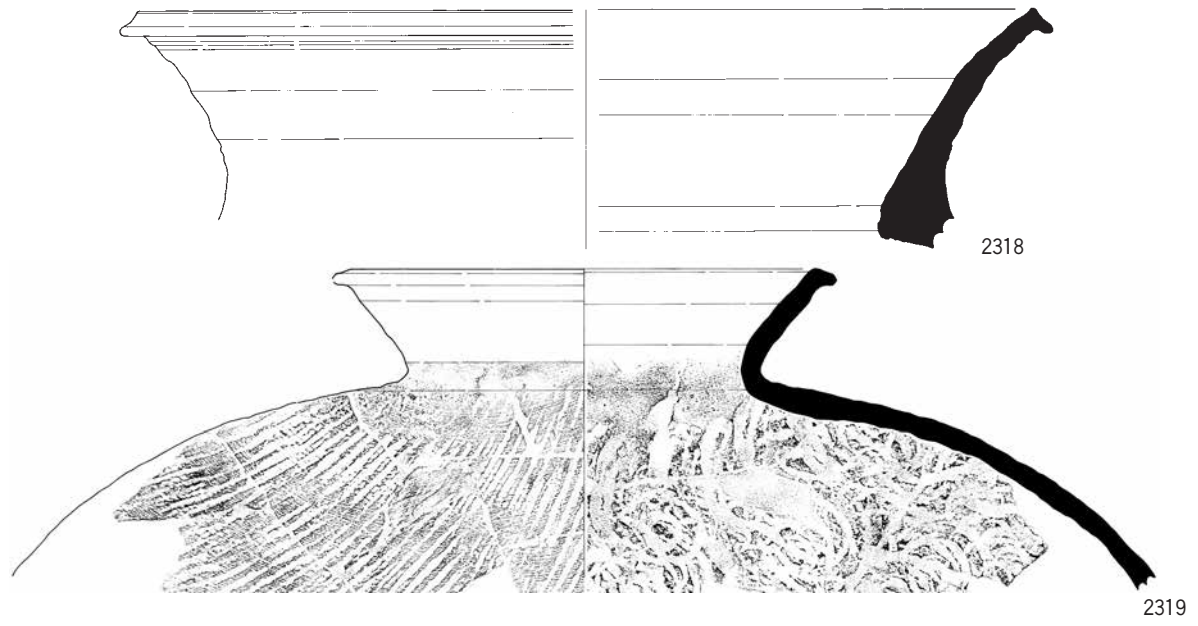
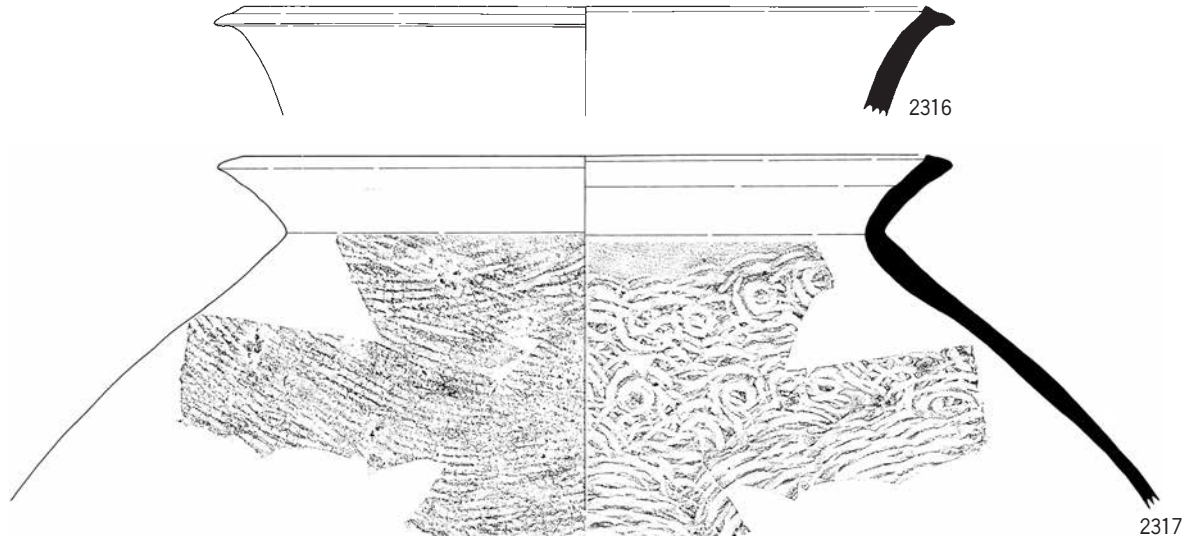

2316~2323 : 3/5層群

大溝(93-12)

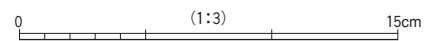

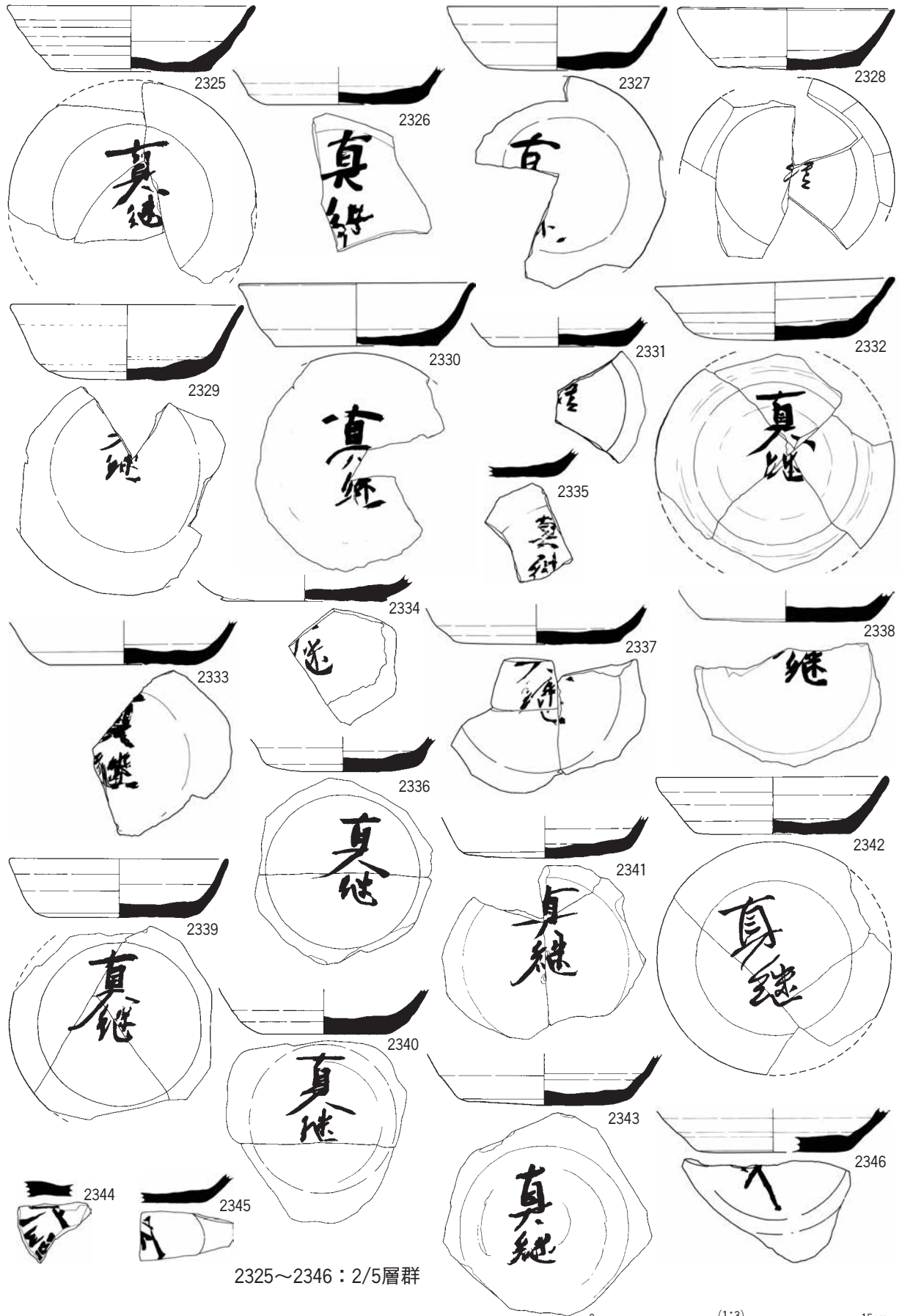

大溝(93-13)

0 (1:3) 15cm

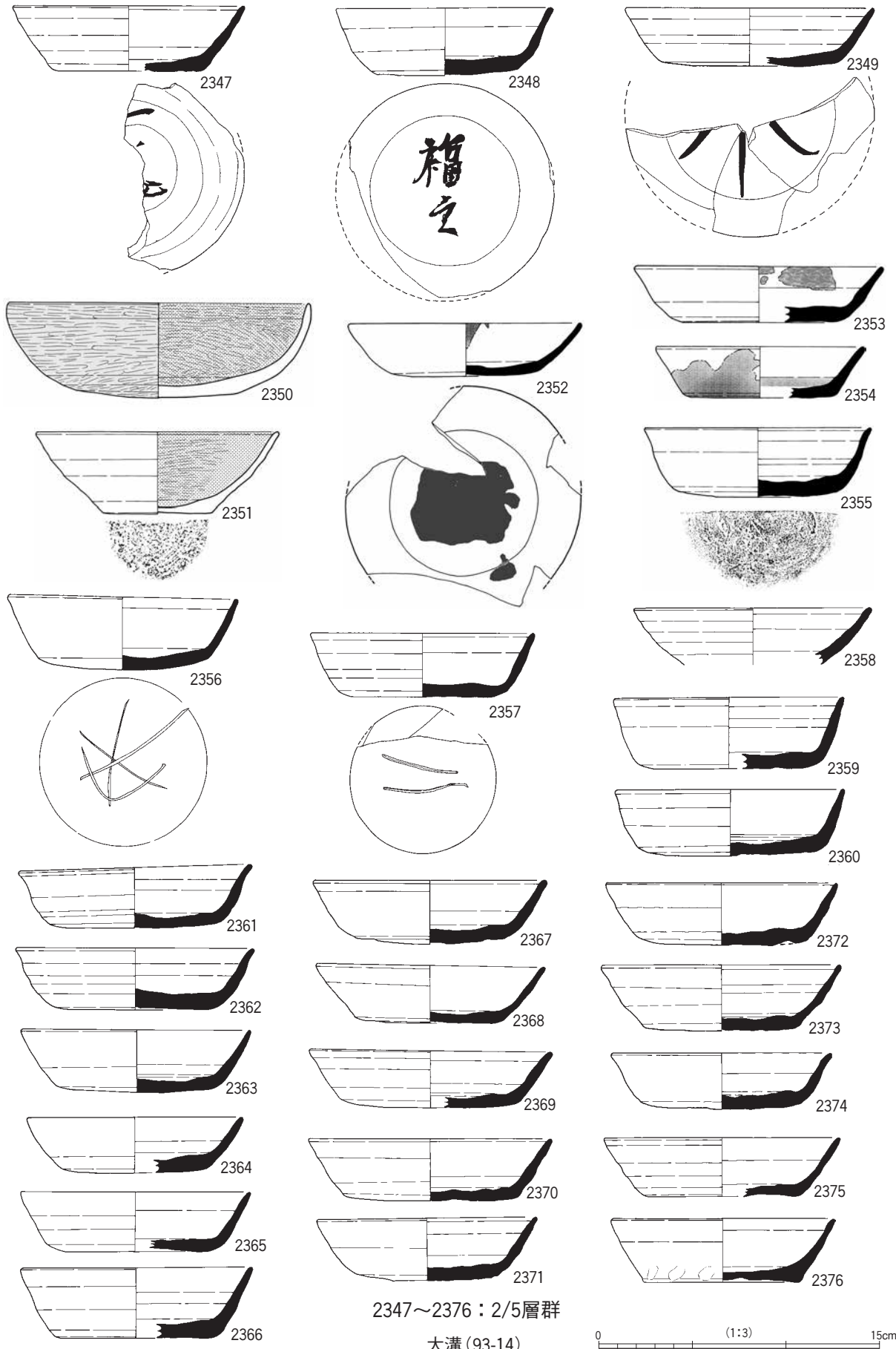

2347~2376 : 2/5層群

大溝 (93-14)

0 (1:3) 15cm

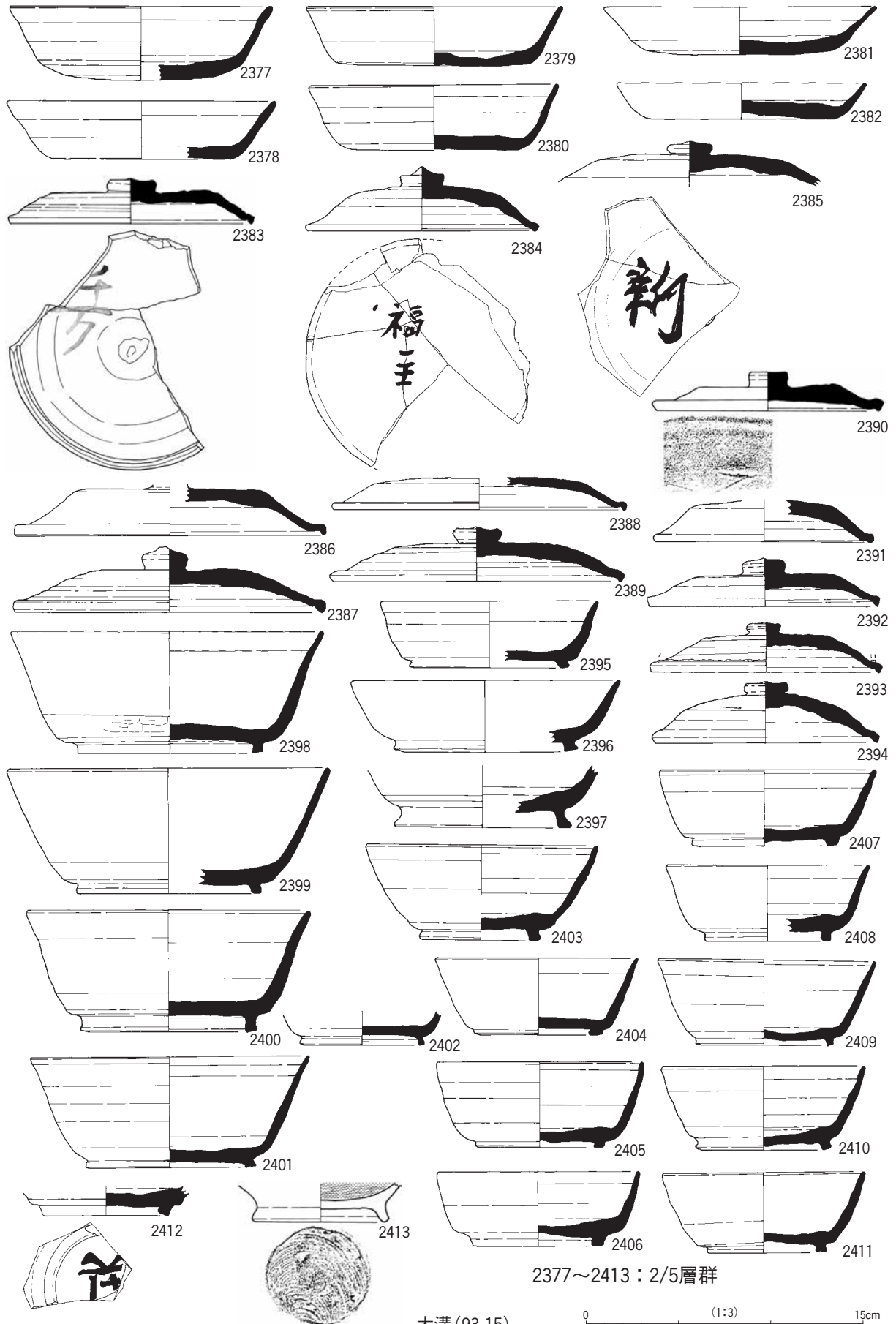

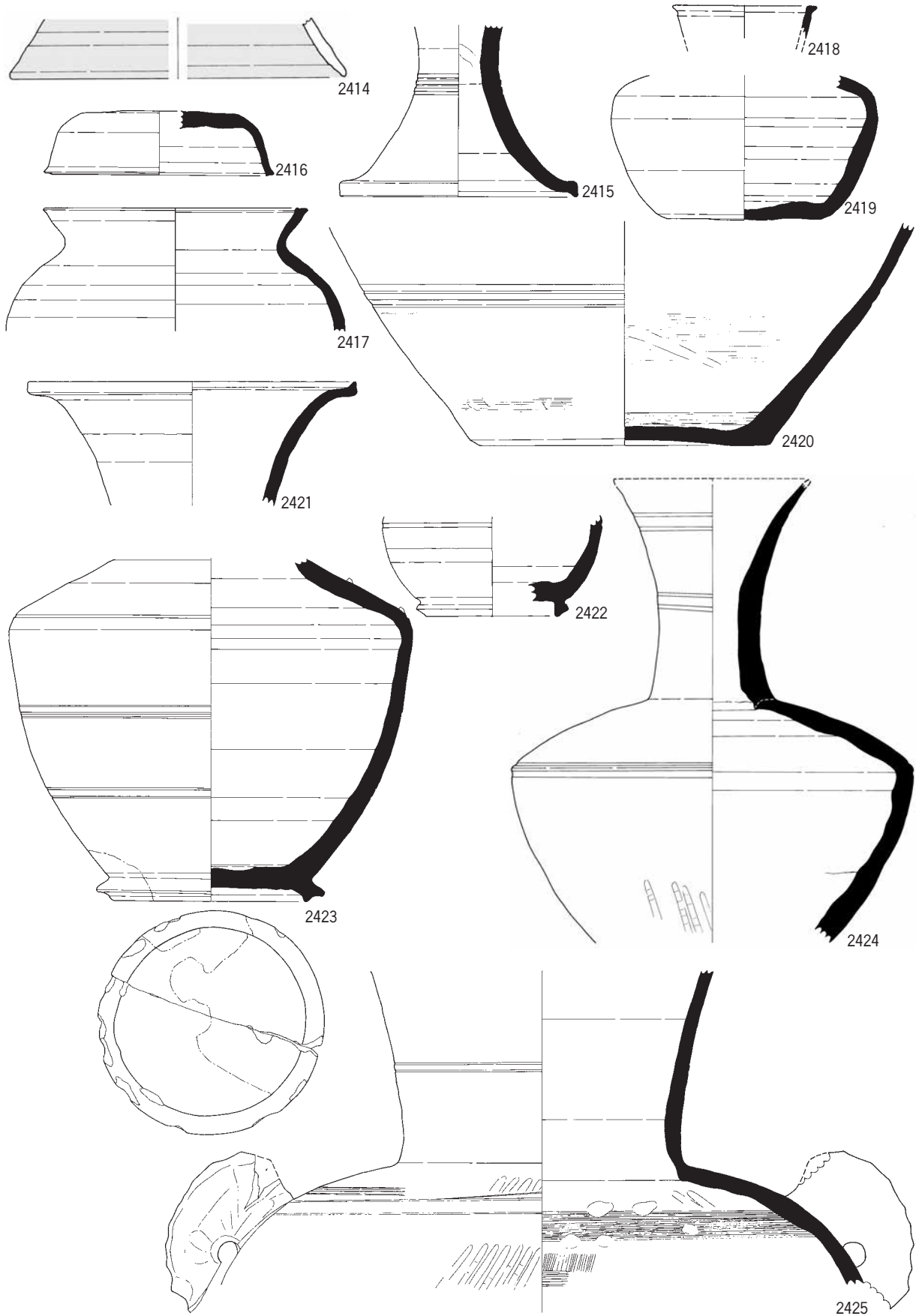

2414~2425 : 2/5層群

大溝 (93-16)

0 (1:3) 15cm

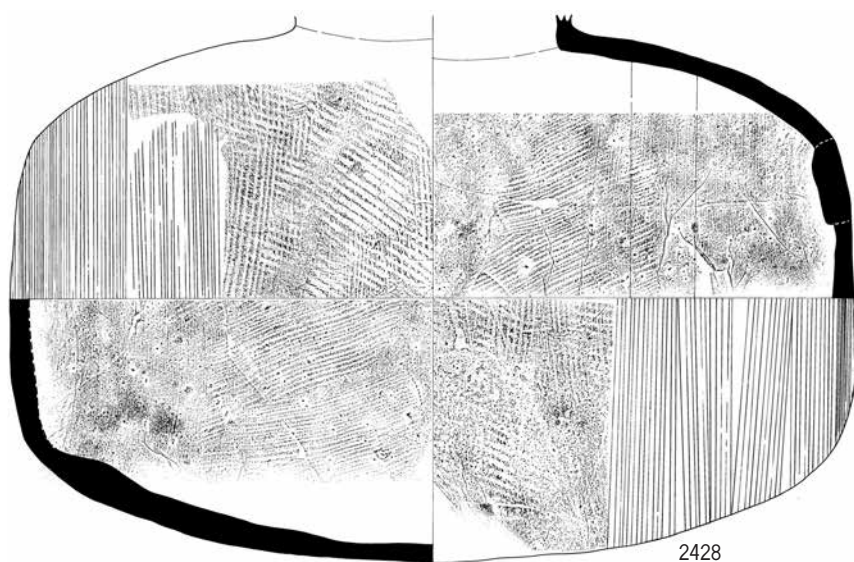
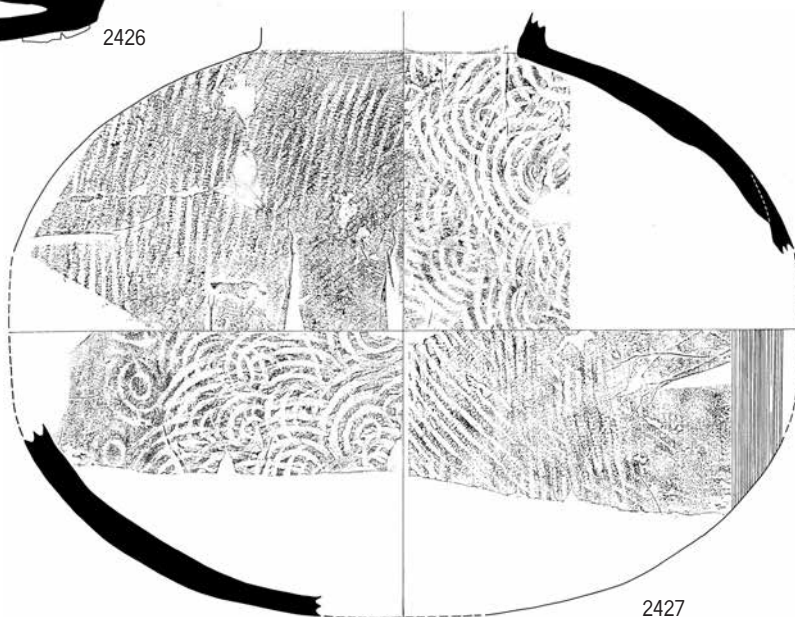
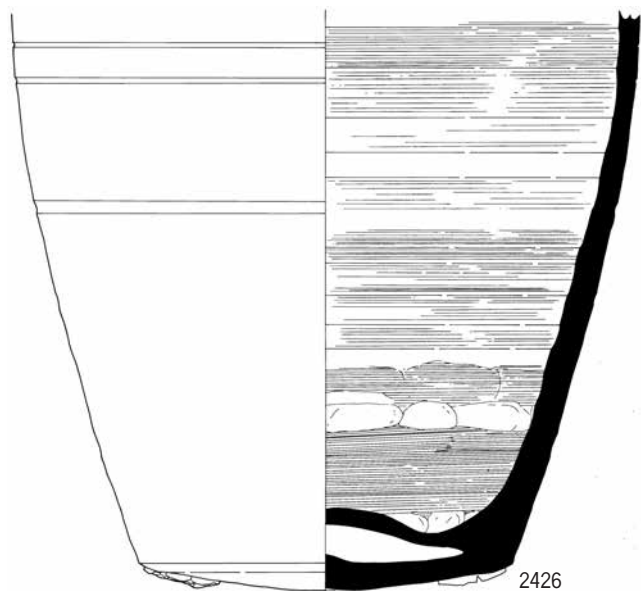

2426~2428 : 2/5層群

大溝 (93-17)

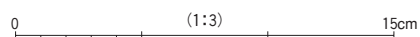

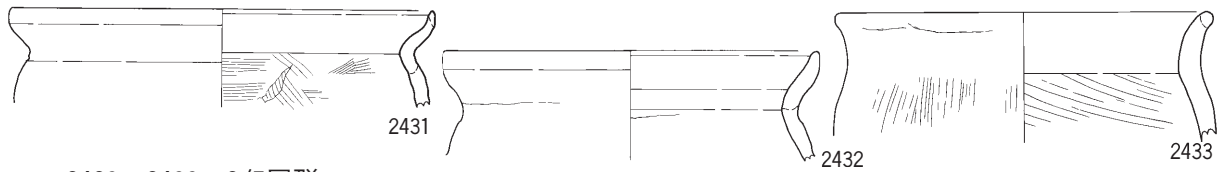
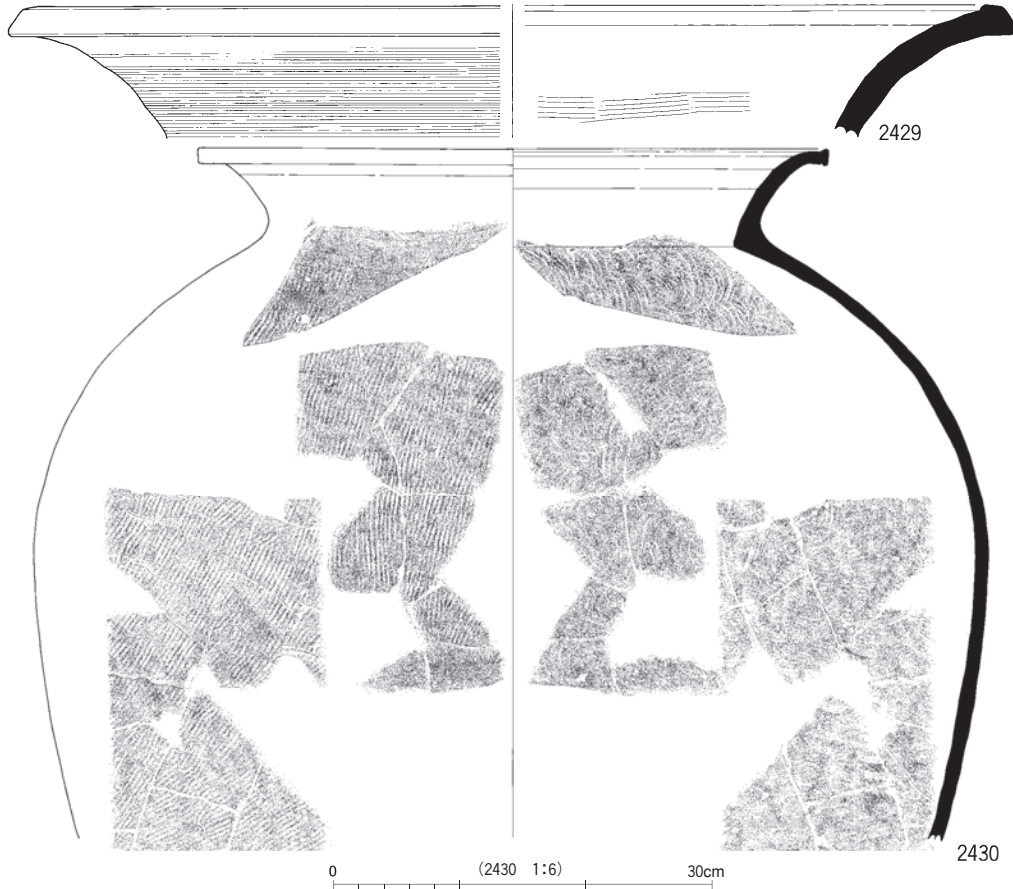

2429~2433 : 2/5層群

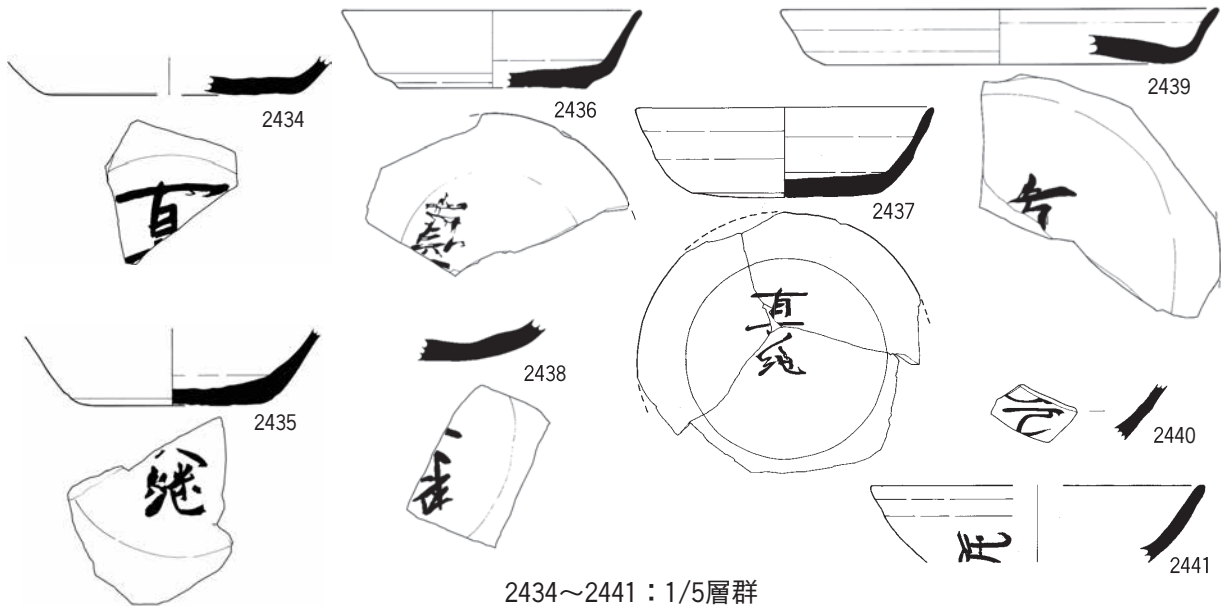

2434~2441 : 1/5層群

大溝 (93-18)

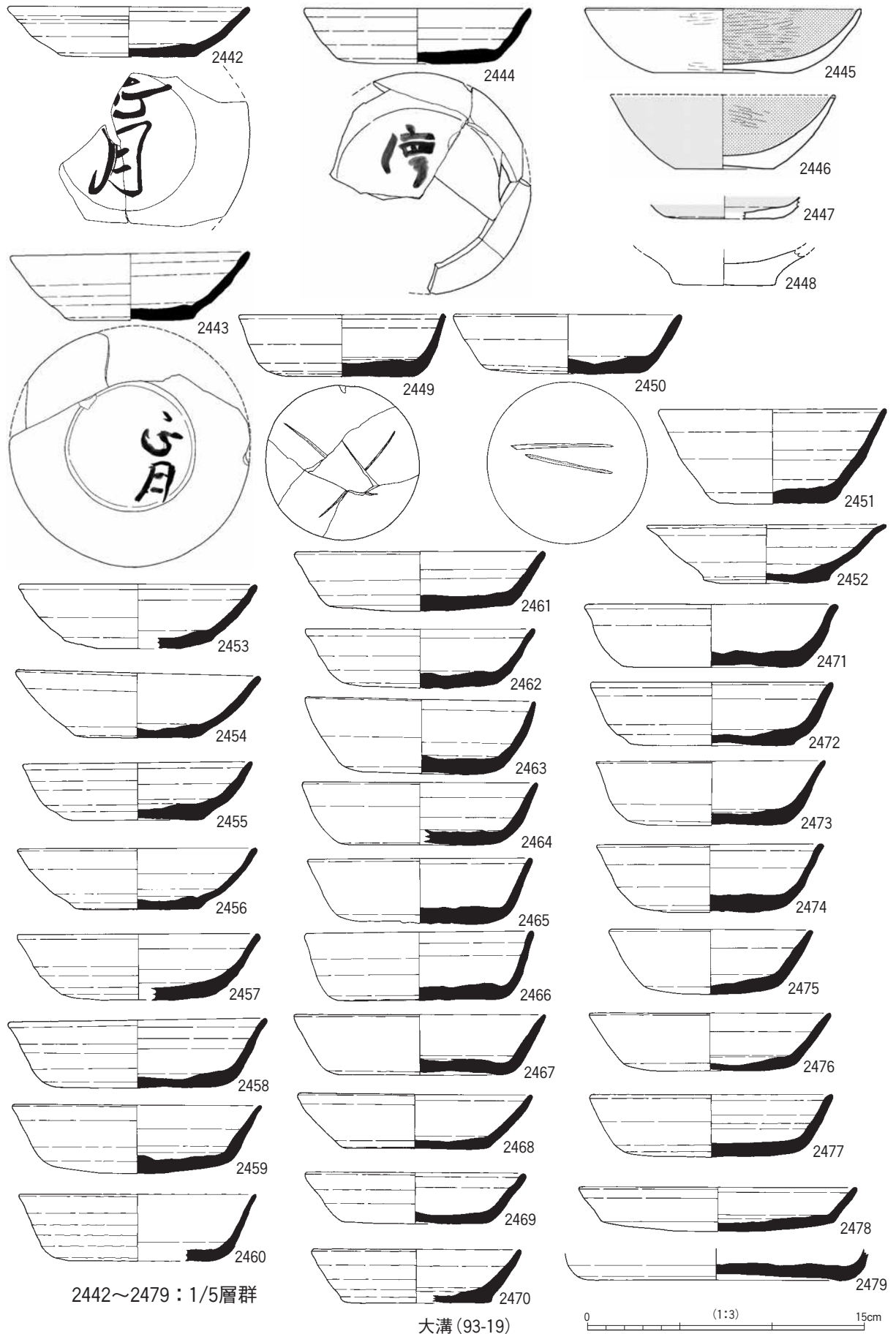

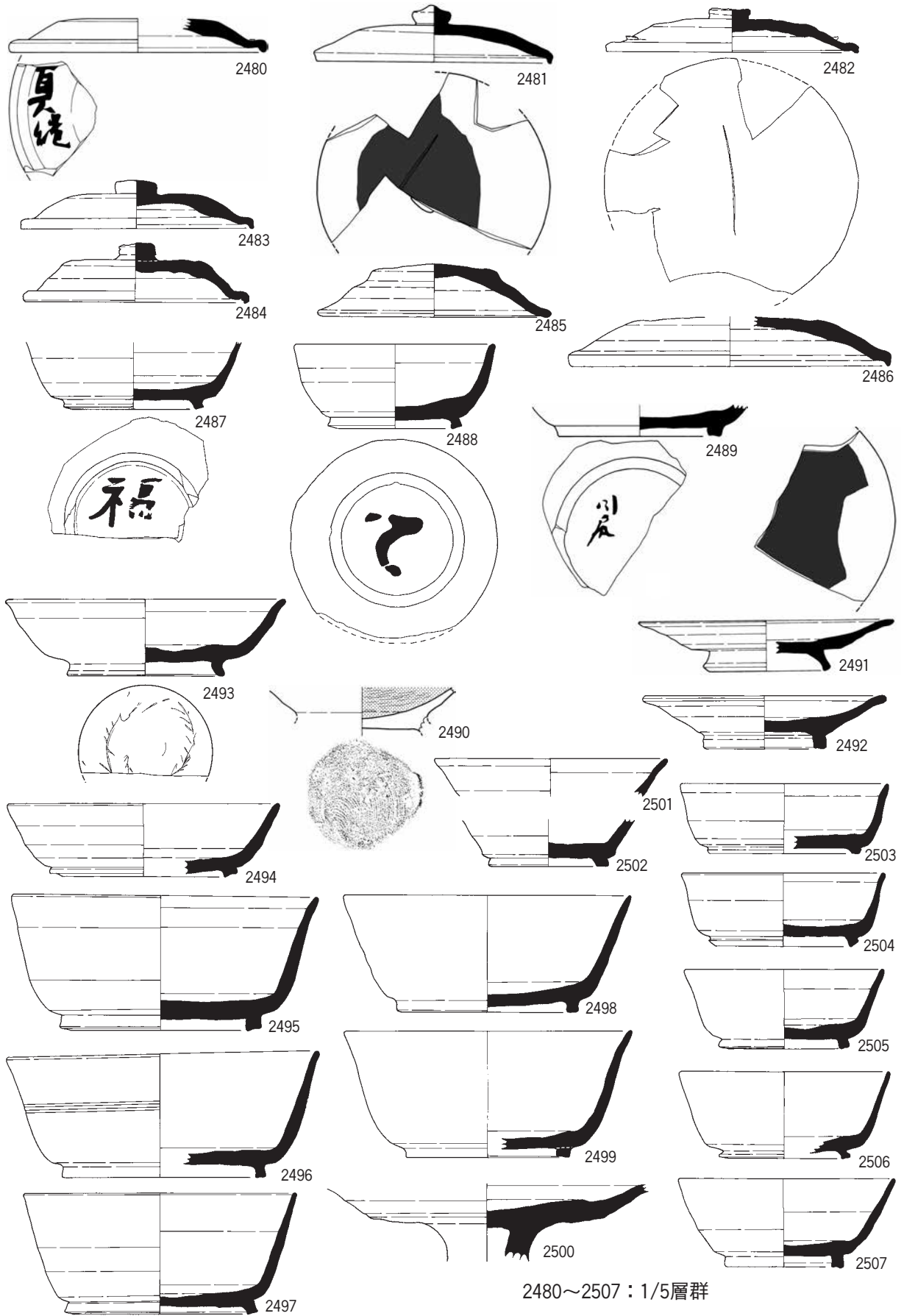

2480~2507 : 1/5層群

大溝(93-20)

0 (1:3) 15cm

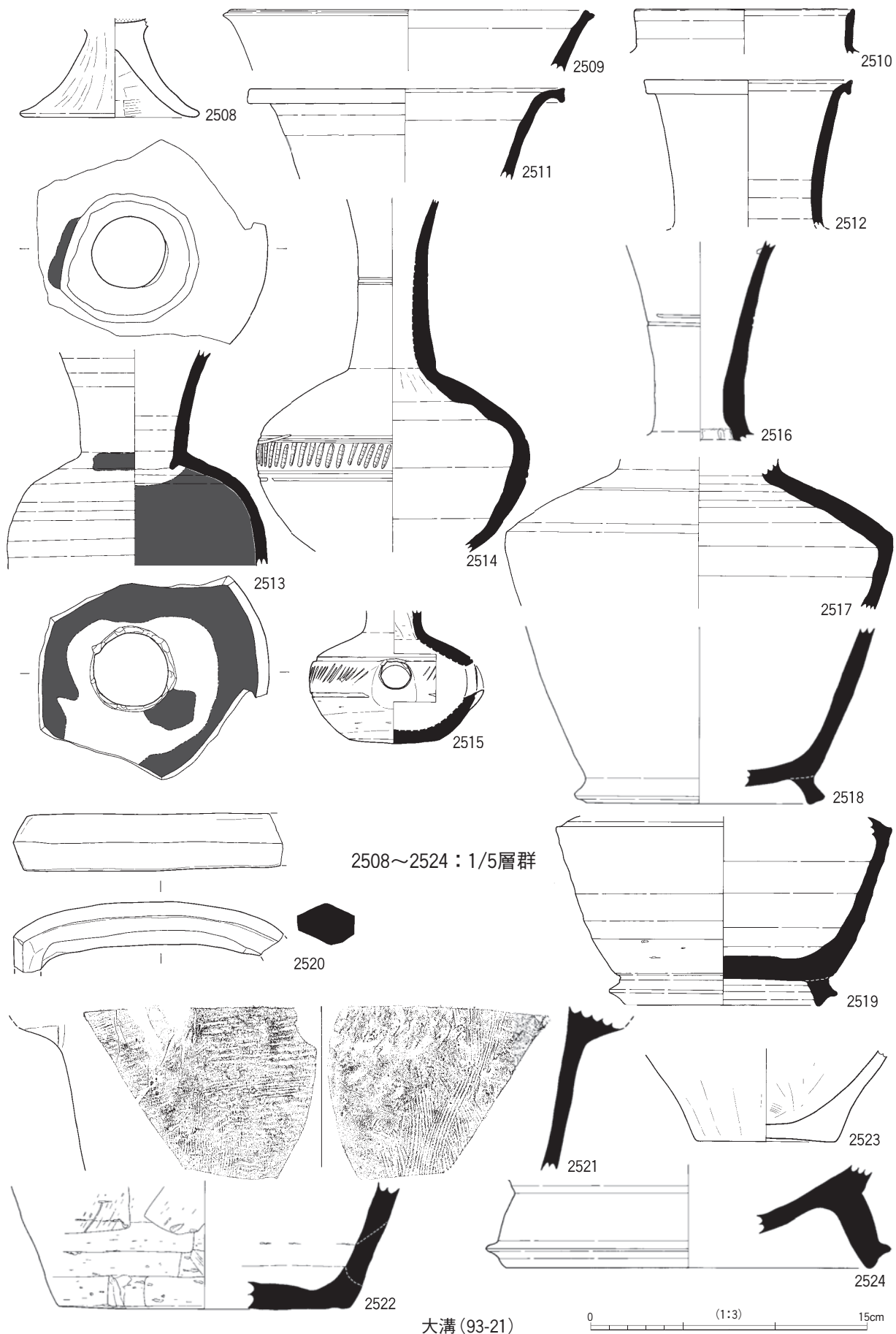

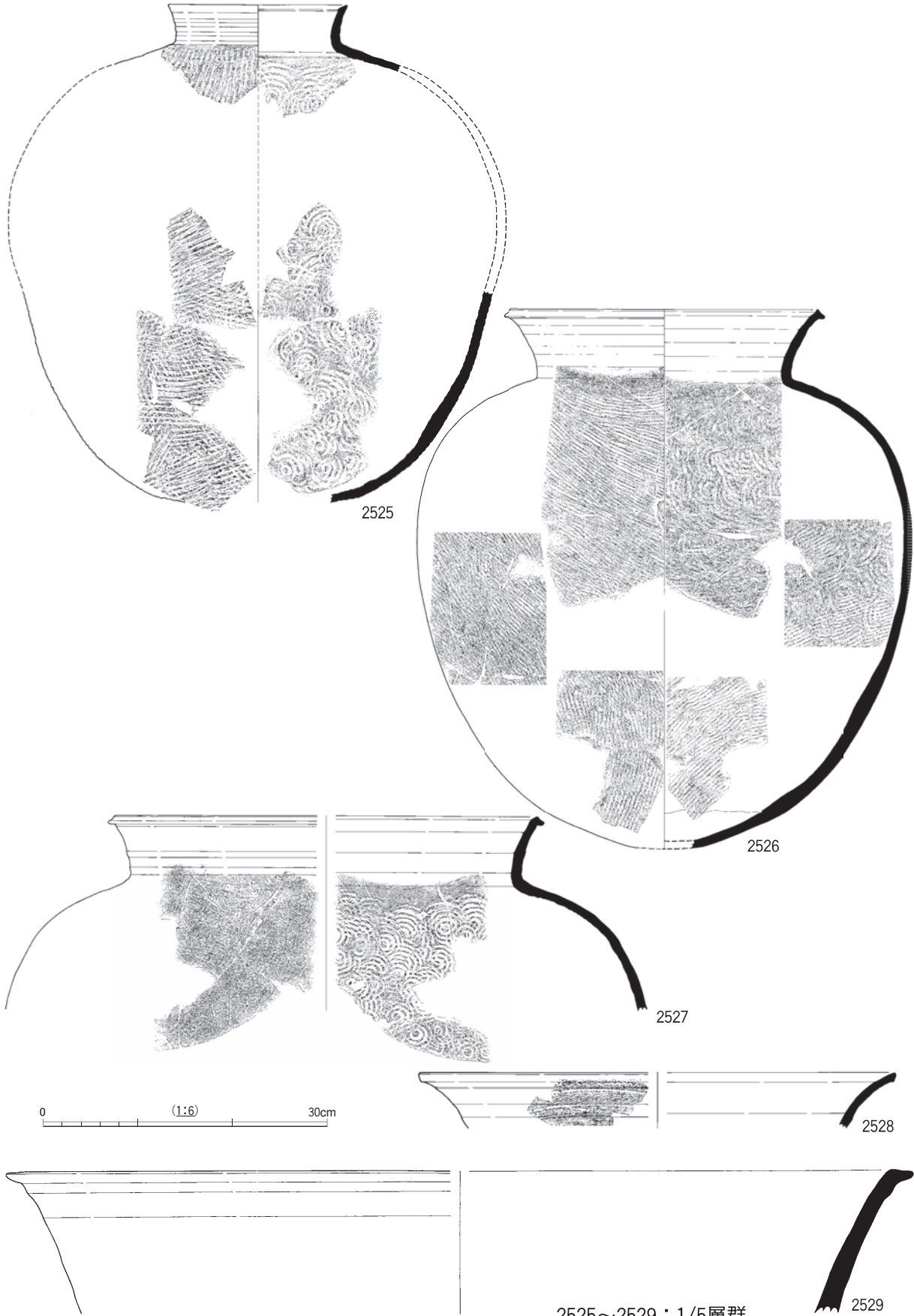

大溝 (93-22)

2525~2529 : 1/5層群

0 (2529 1:3) 15cm

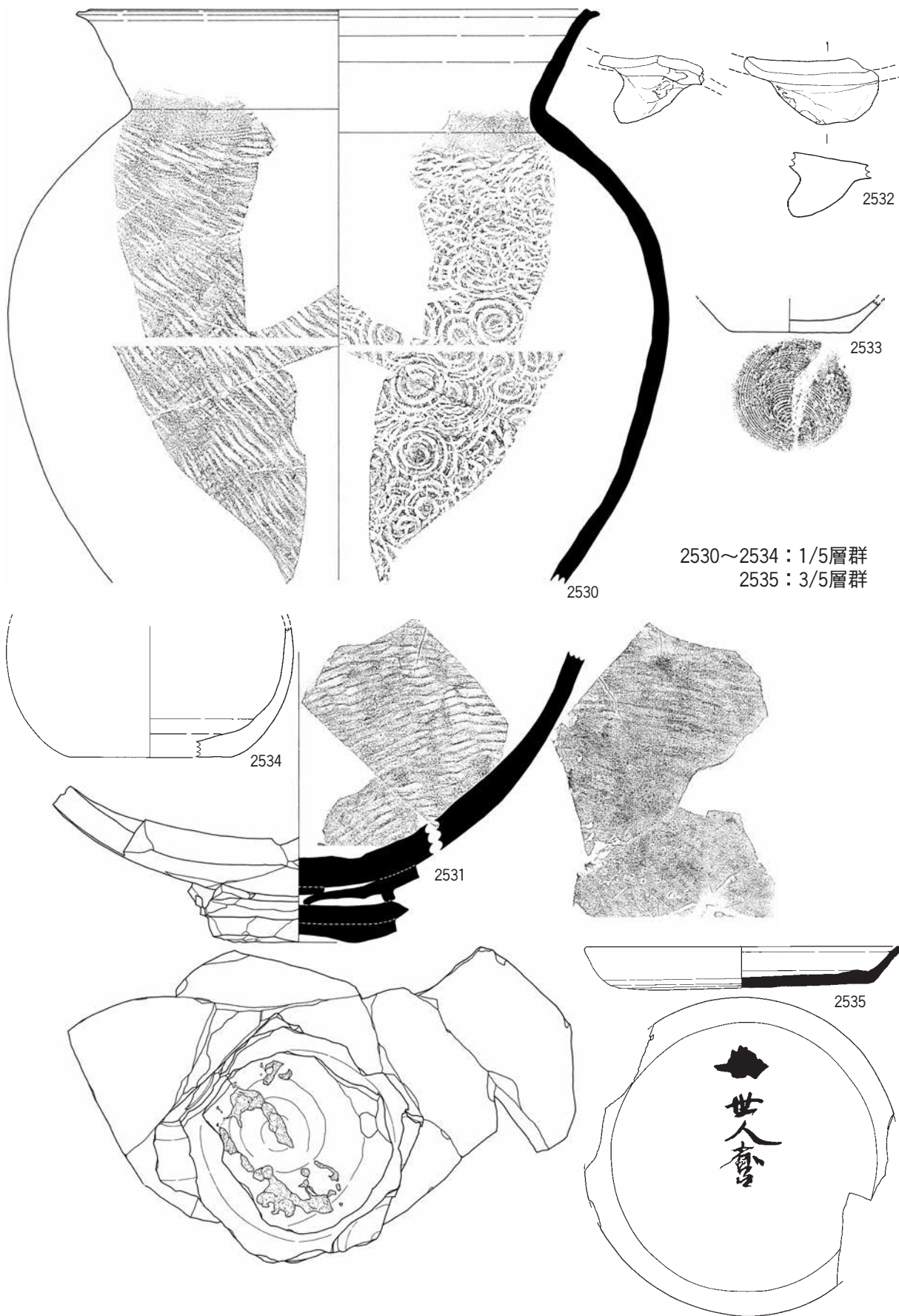

2530~2534 : 1/5層群
2535 : 3/5層群

0 (1:3) 15cm

大溝 (93-23)

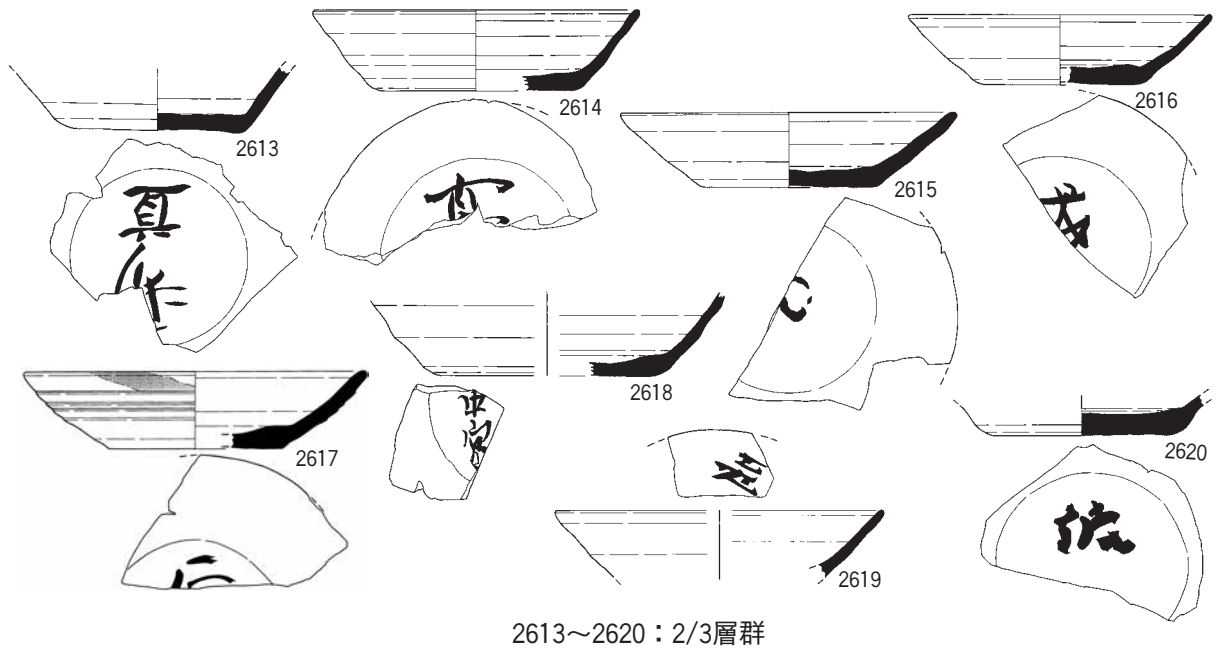
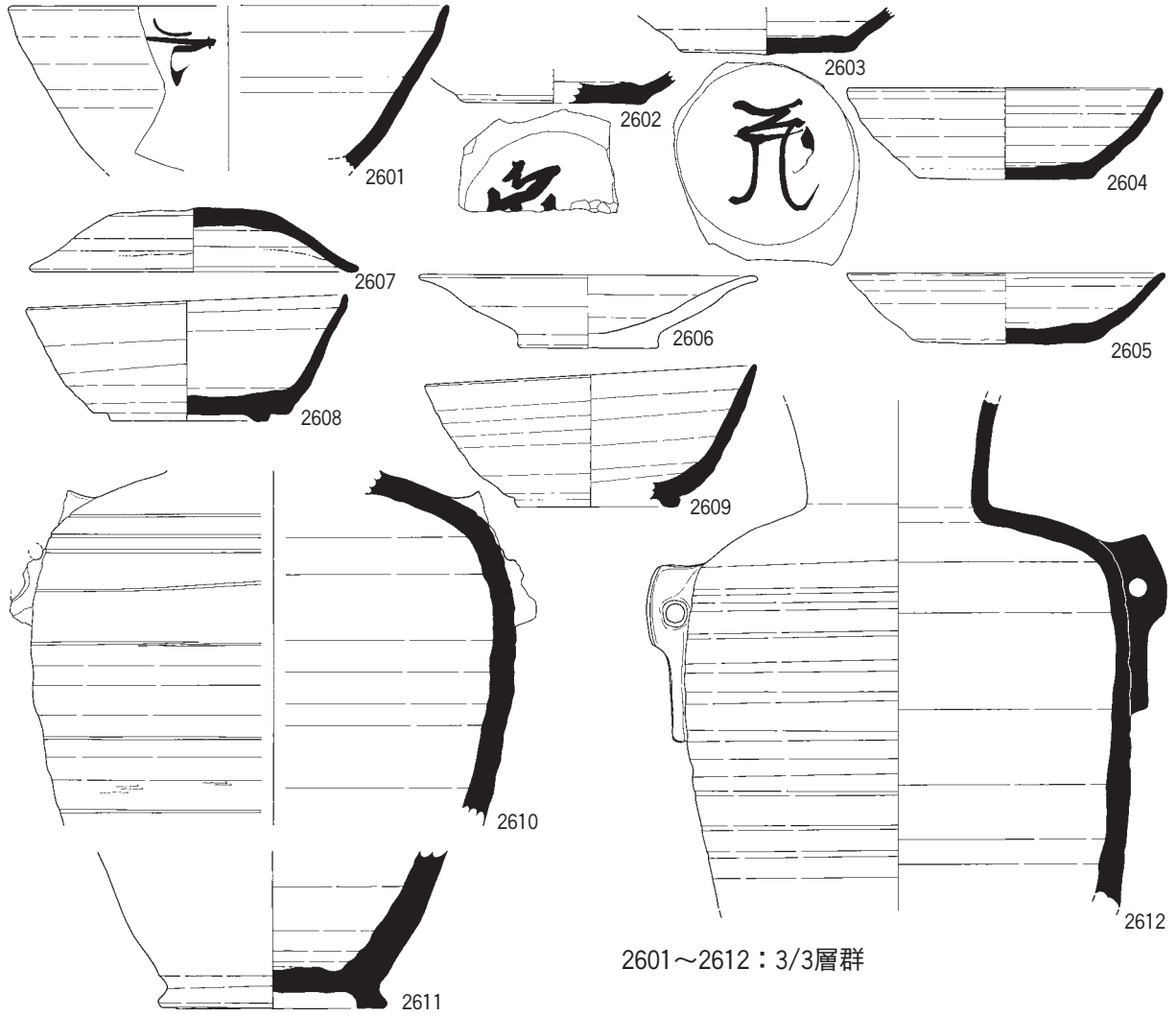

0 (1:3) 15cm

大溝SX43(94-1)

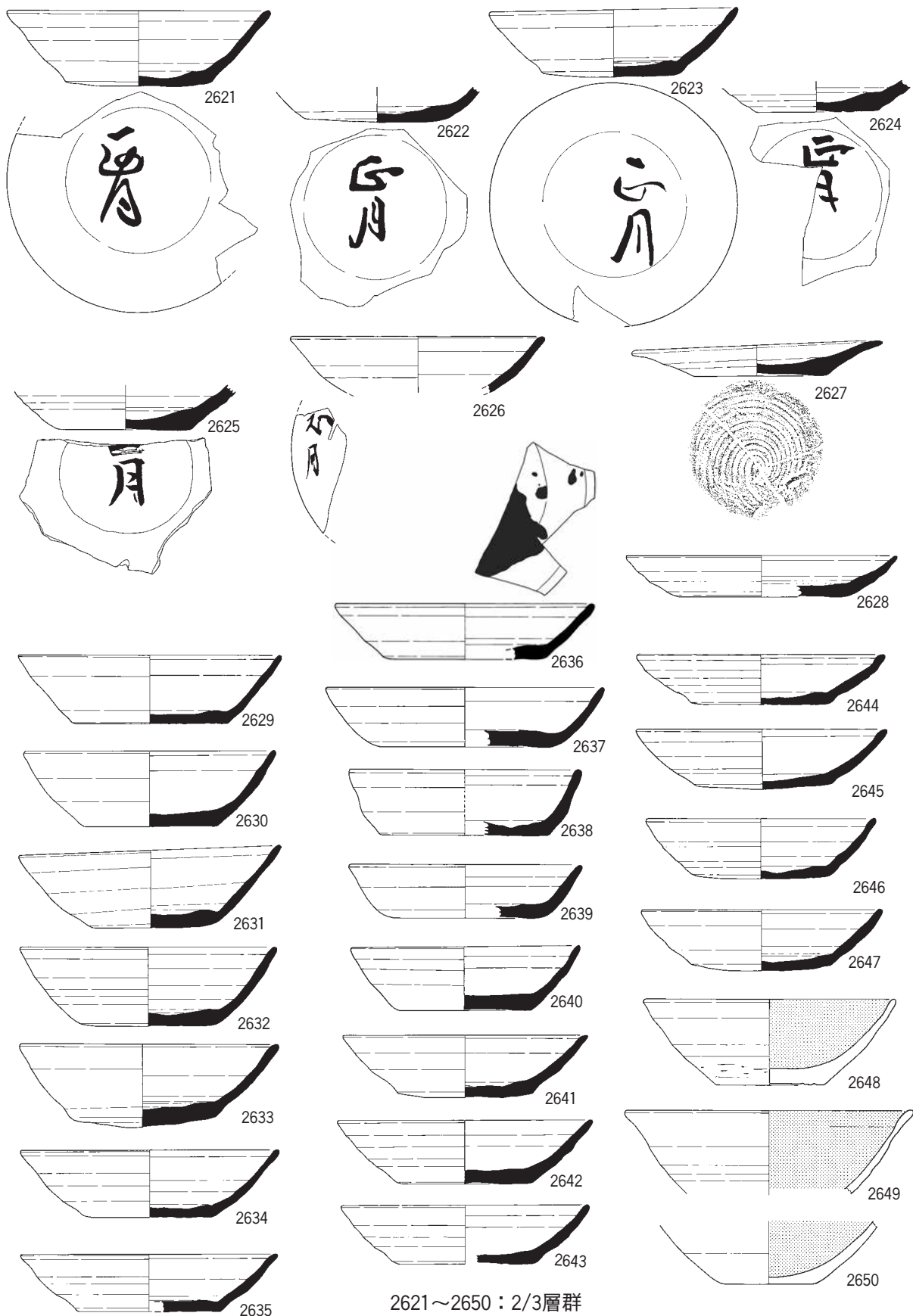

2621~2650 : 2/3層群

0 (1:3) 15cm

大溝SX43(94-2)

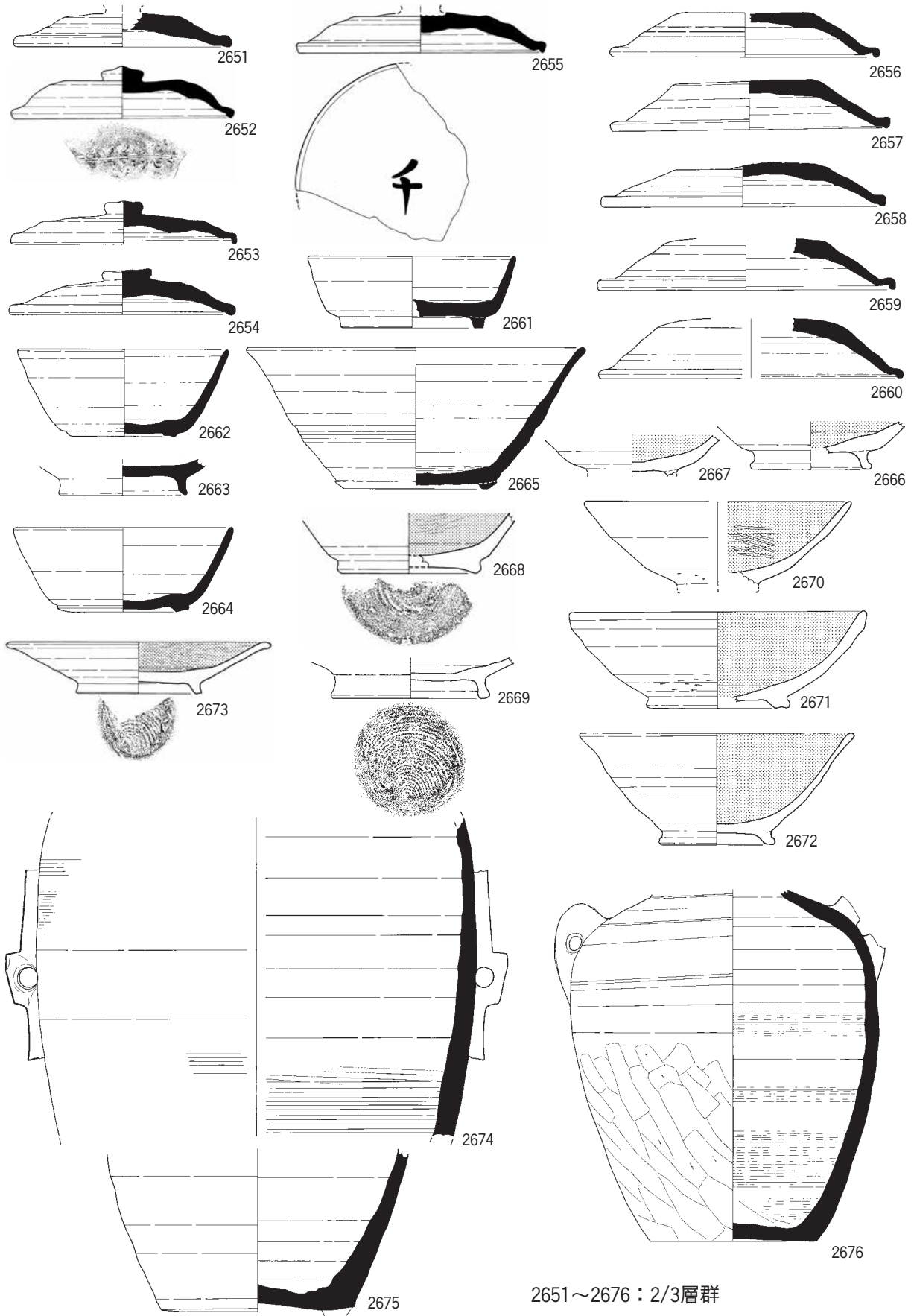

2651~2676 : 2/3層群

大溝SX43(94-3)

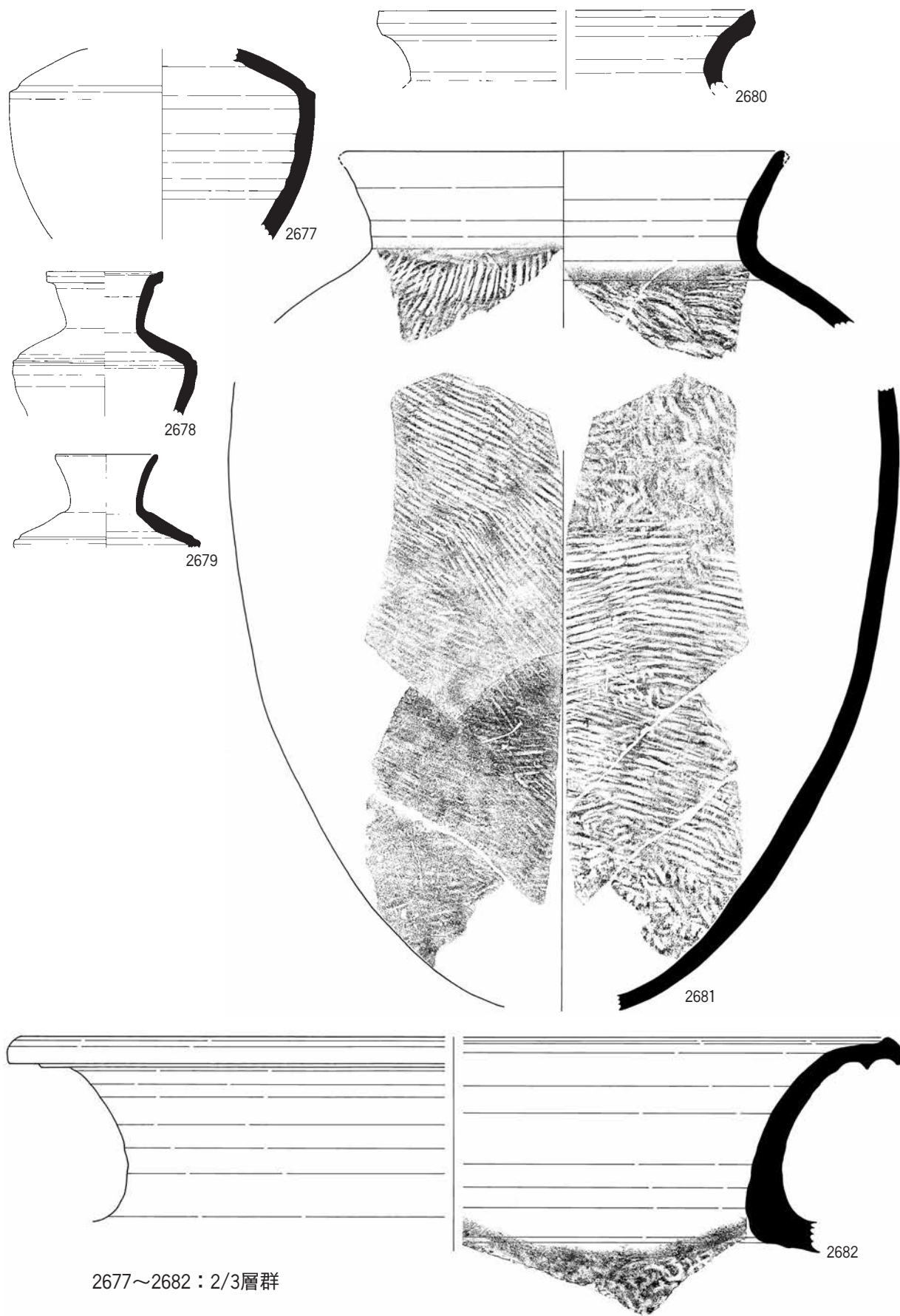

2677~2682 : 2/3層群

0 (1:3) 15cm

大溝SX43(94-4)

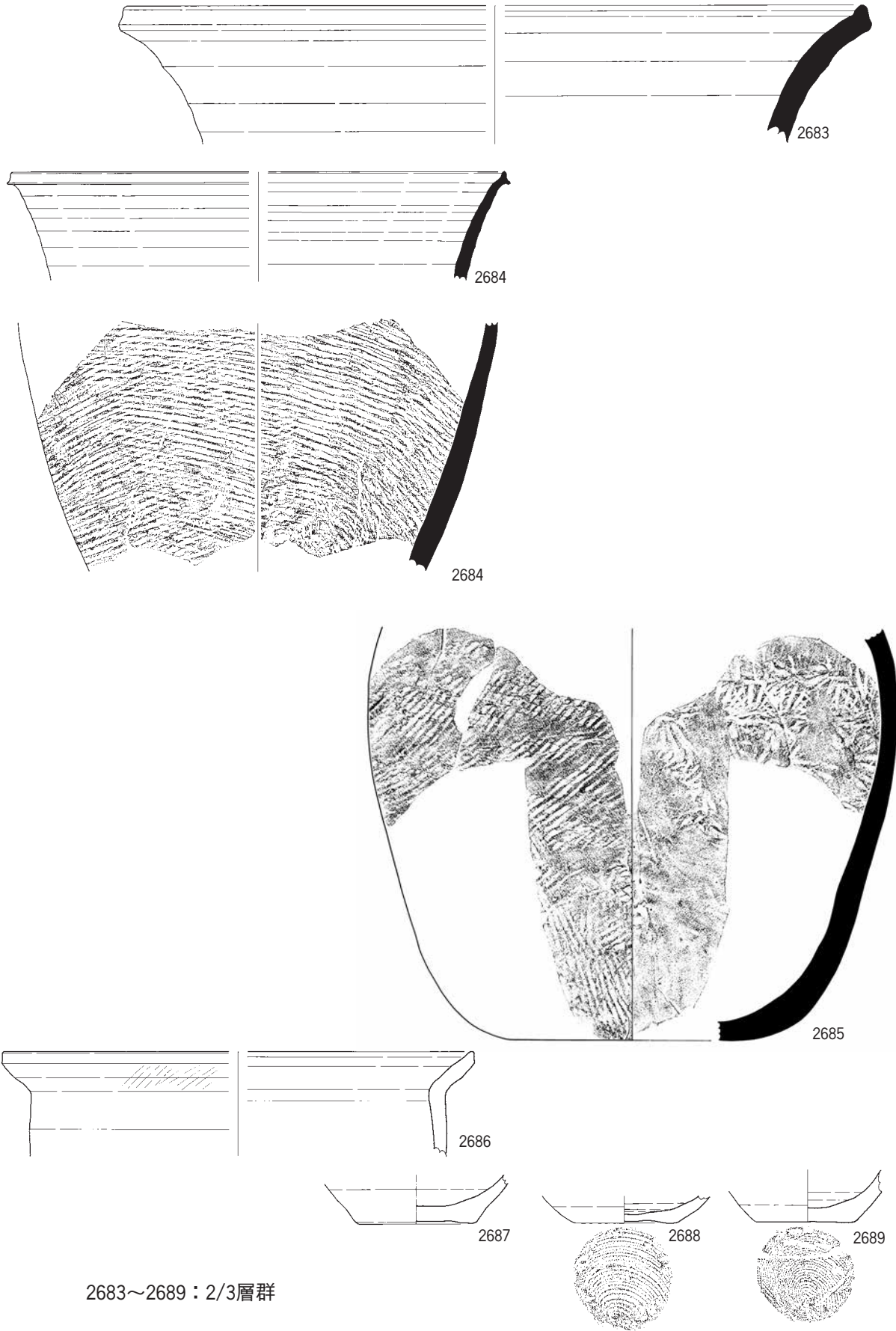

2683~2689 : 2/3層群

0 (1:3) 15cm

大溝SX43(94-5)

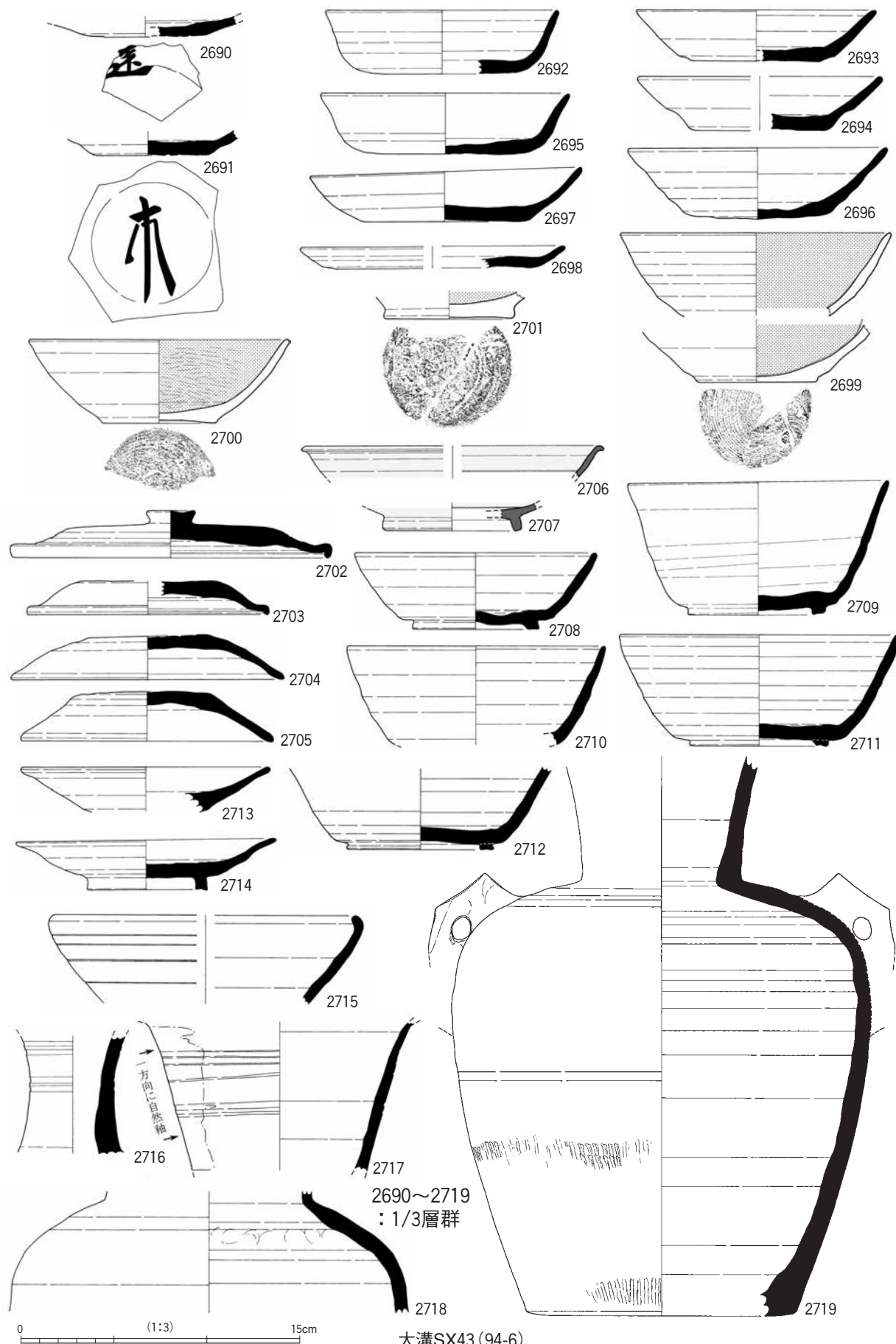

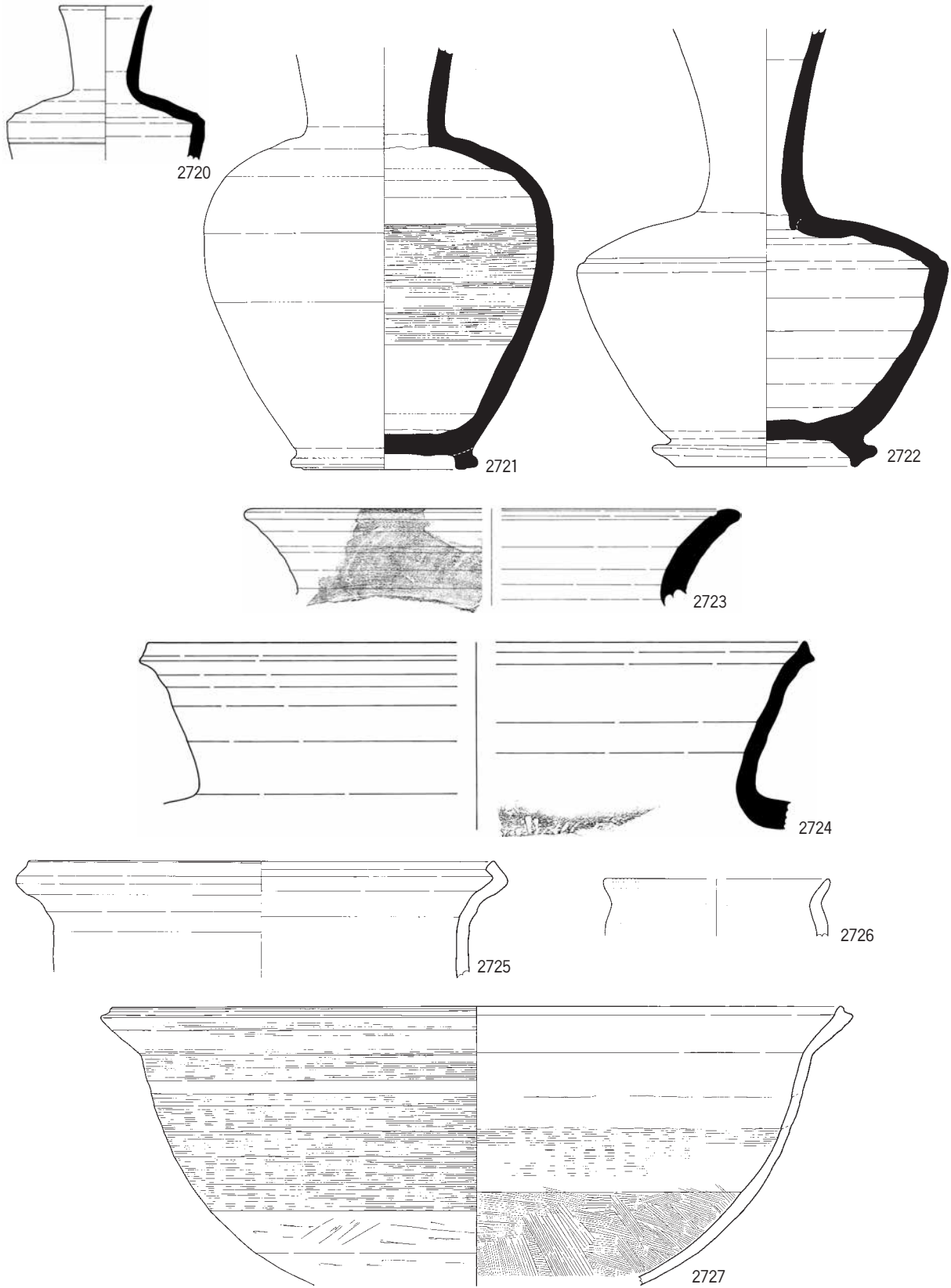

2720~2727 : 1/3層群

0 (1:3) 15cm

大溝SX43(94-7)

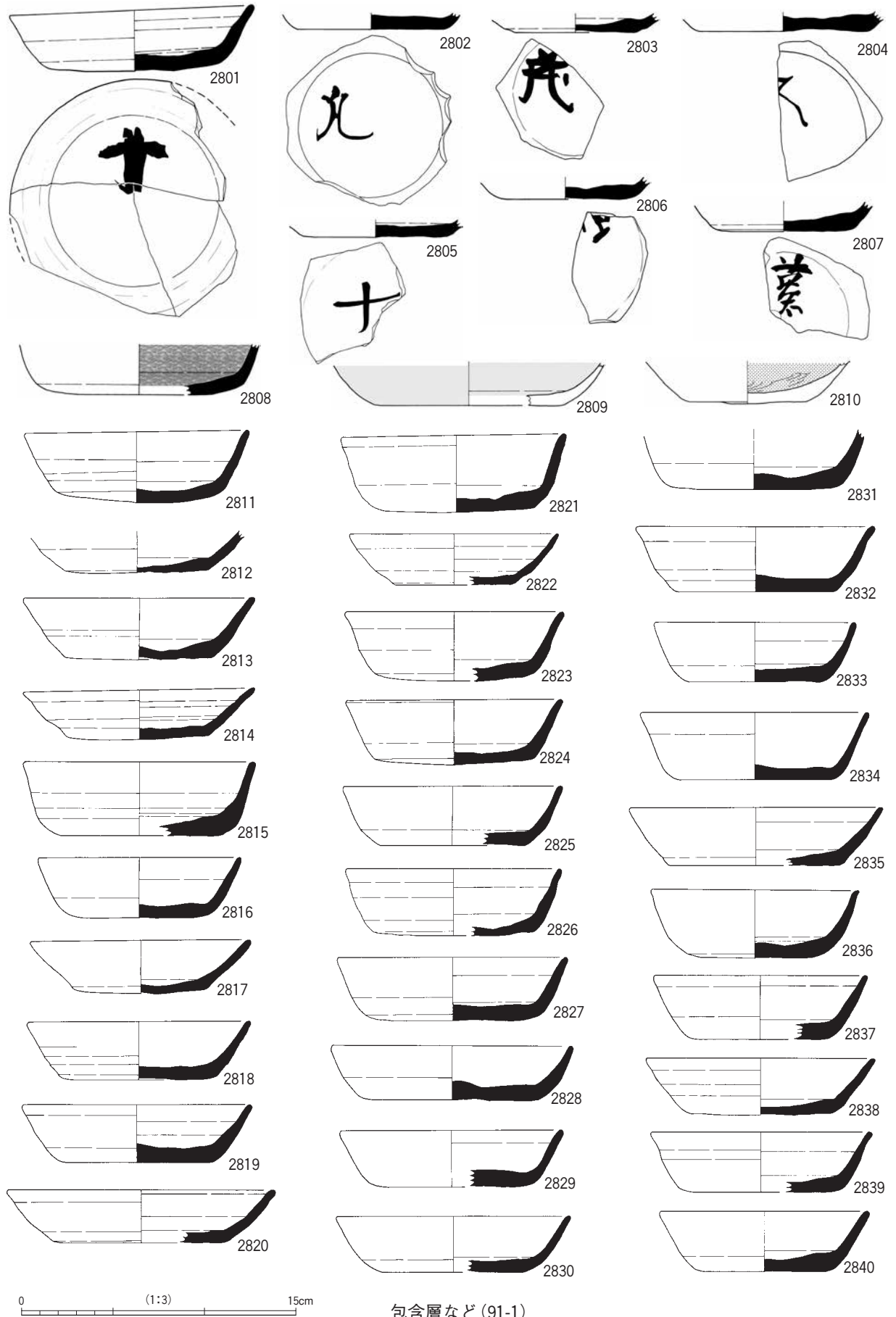

包含層など (91-1)



包含層など (91-2)

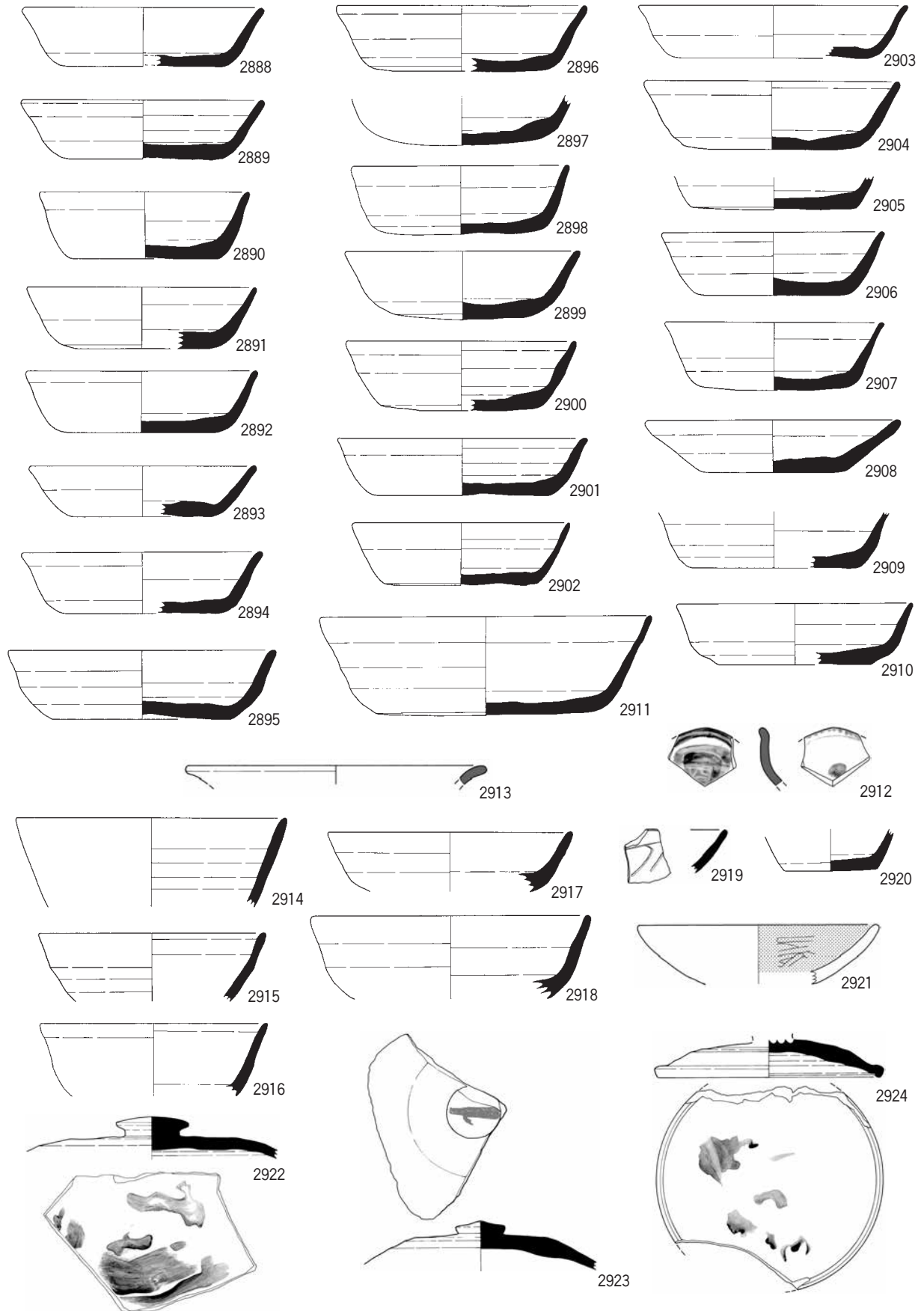

0 (1:3) 15cm

包含層など (91-3)

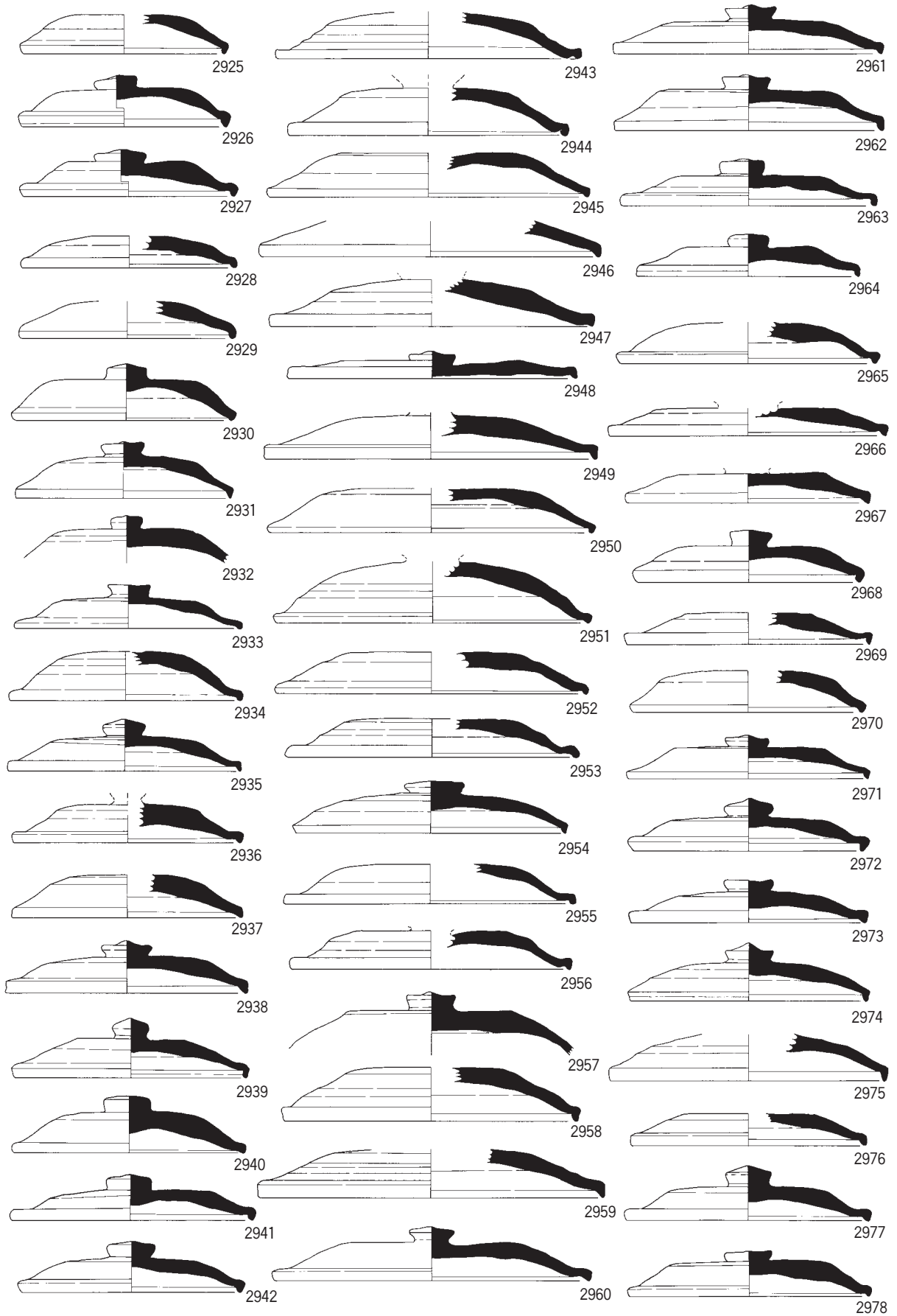

0 (1:3) 15cm

包含層など (91-4)

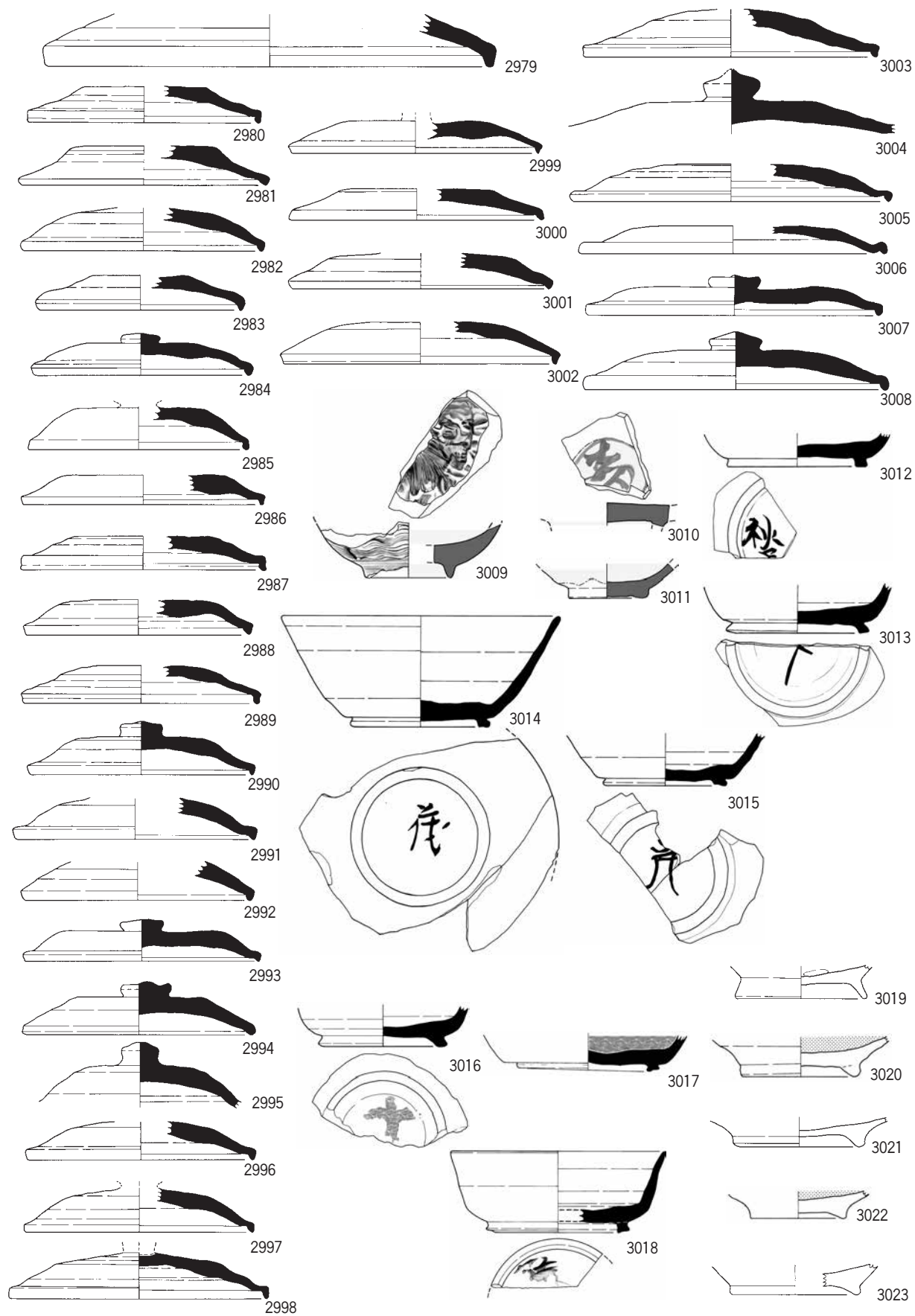

包含層など(91-5)

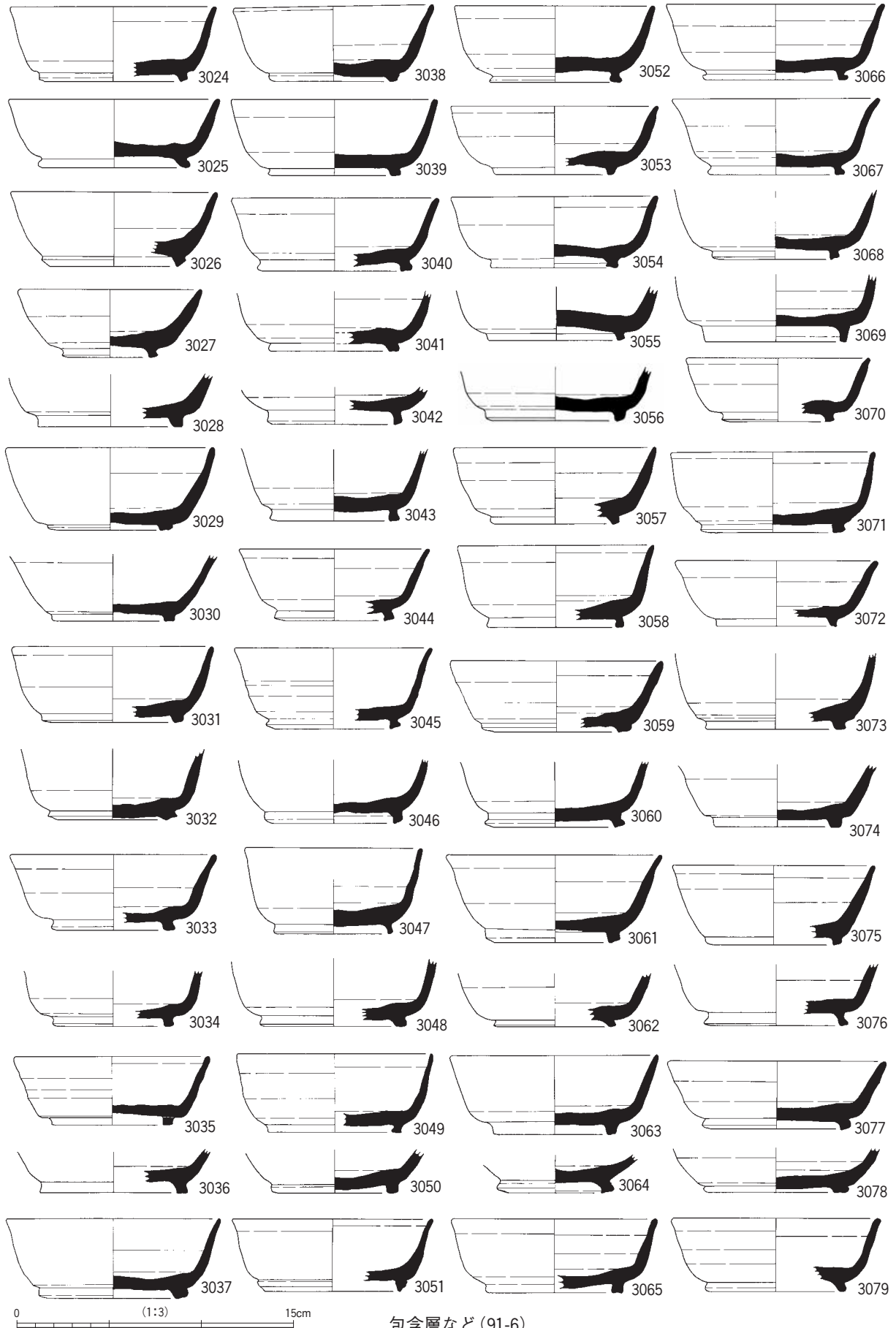

包含層など (91-6)



包含層など (91-7)



包含層など(91-8)



包含層など (91-9)

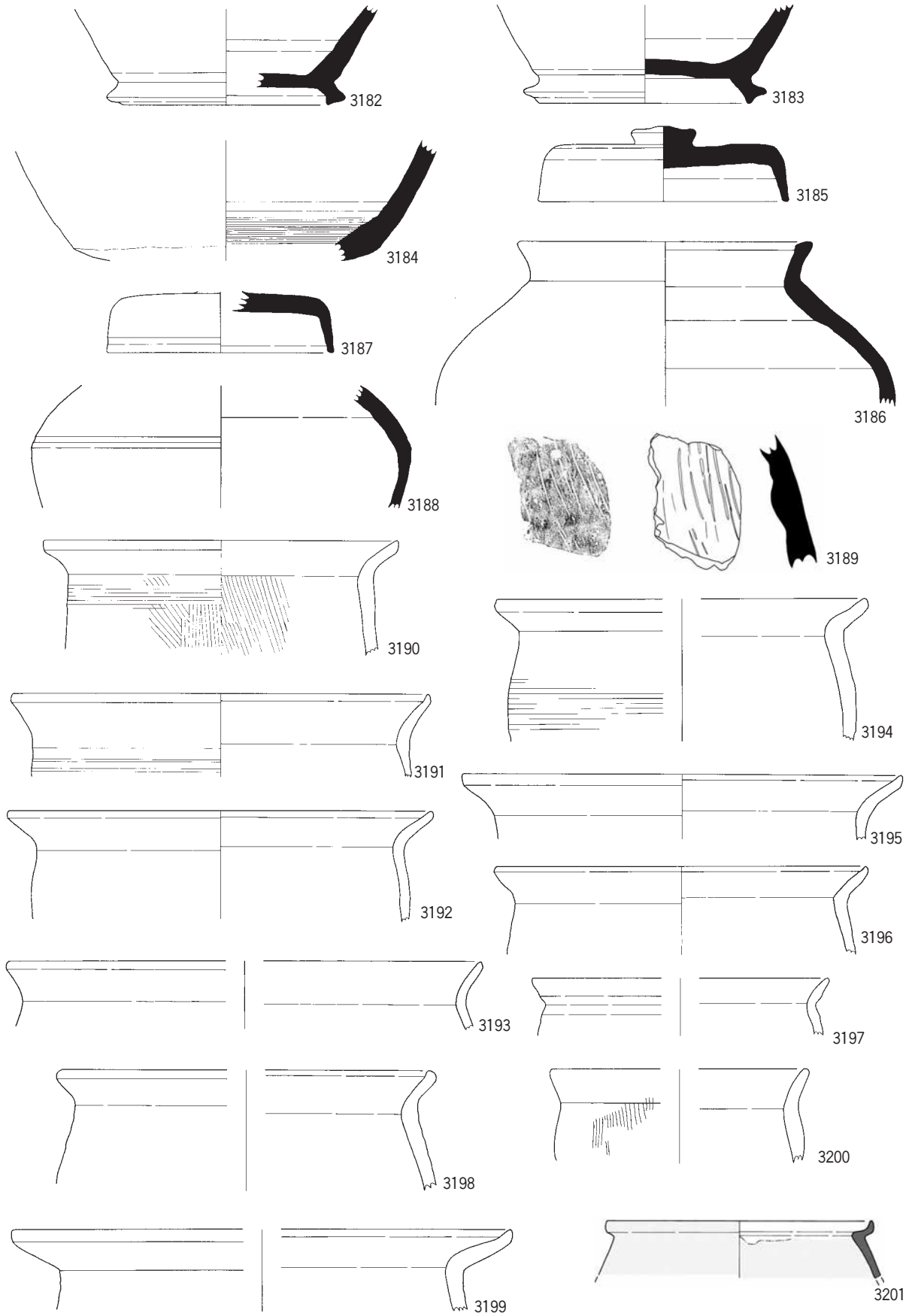

包含層など (91-10)

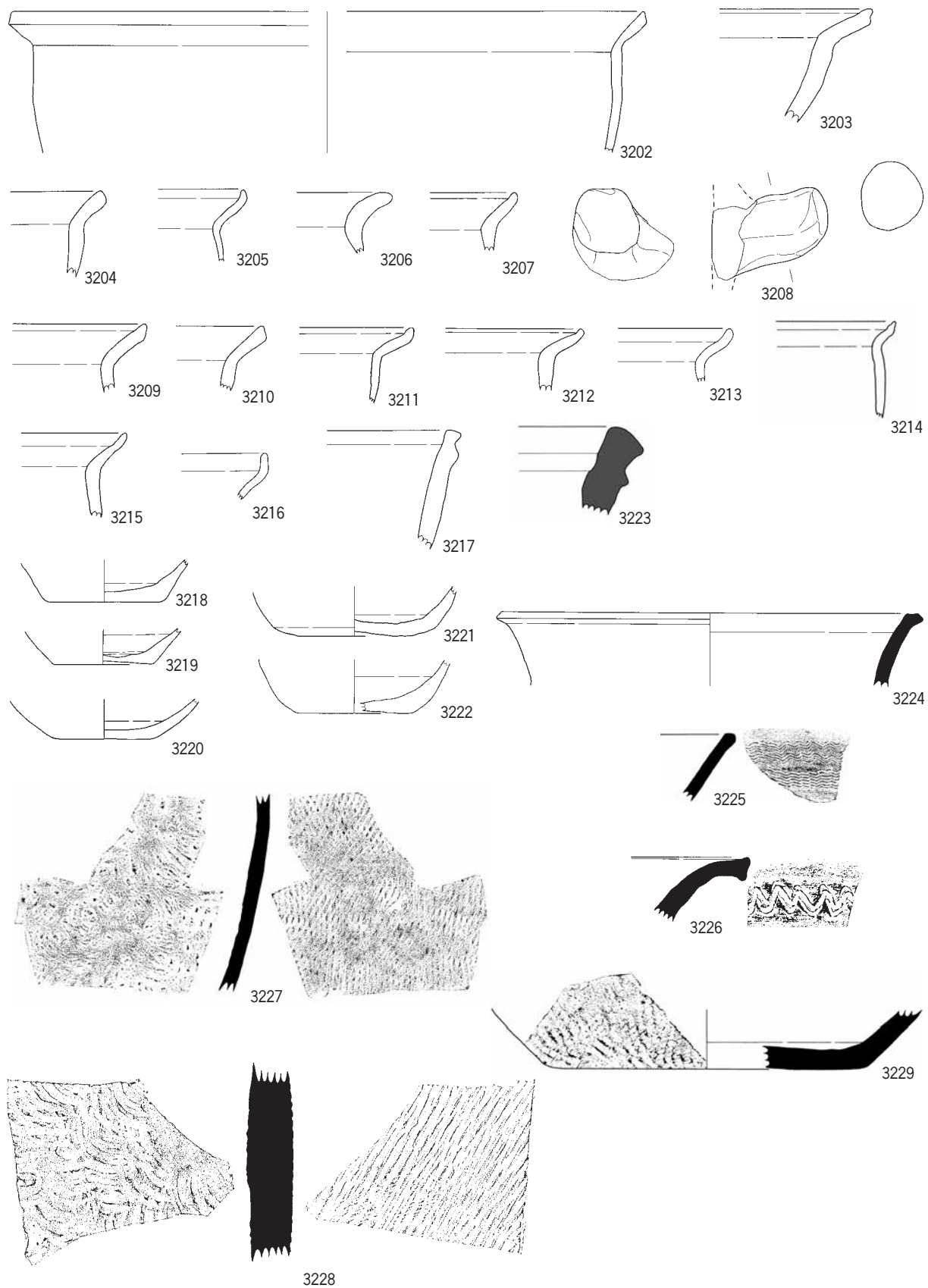

0 (1:3) 15cm

包含層など(91-11)

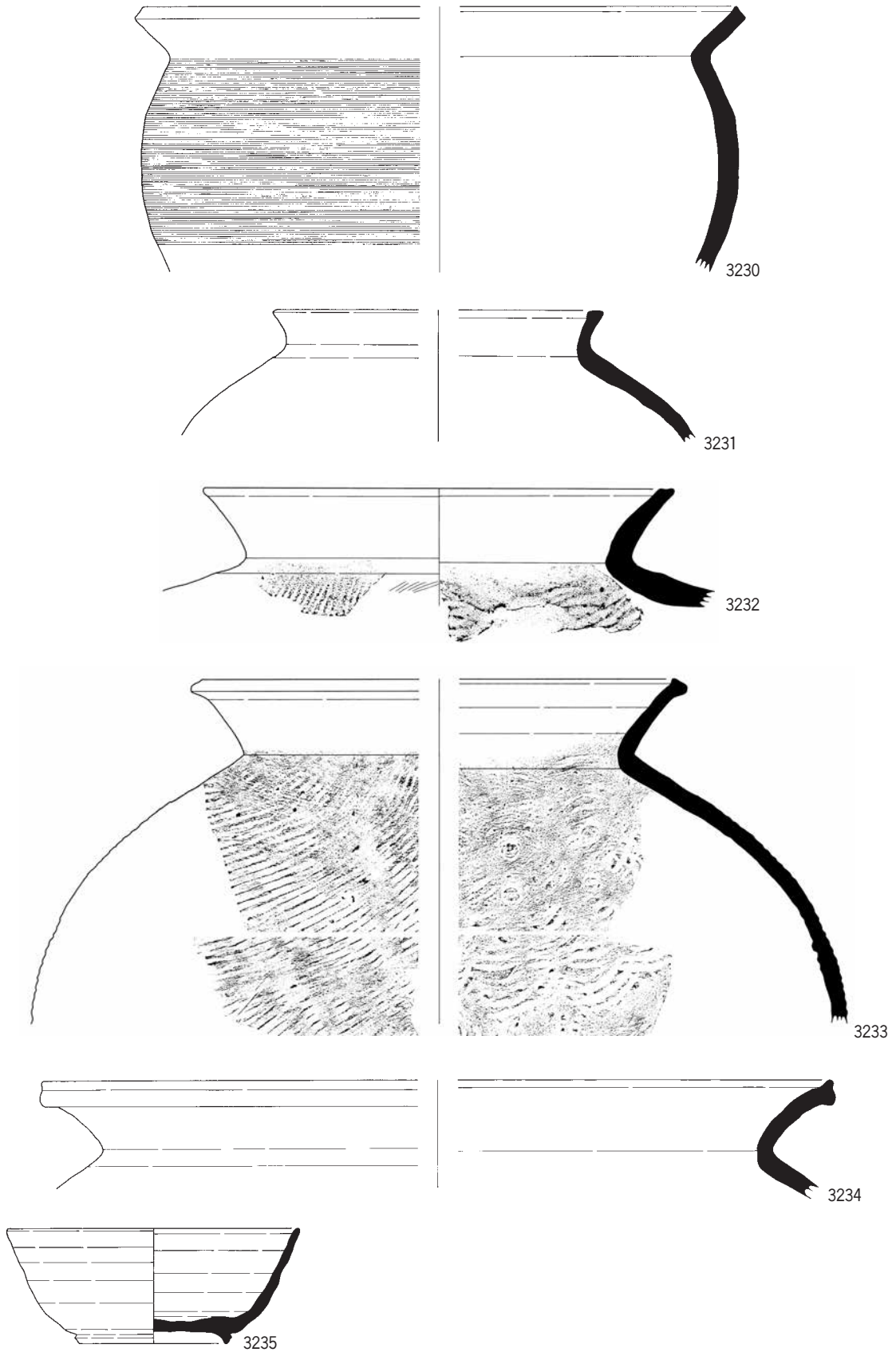

0 (1:3) 15cm

包含層など (91-12)

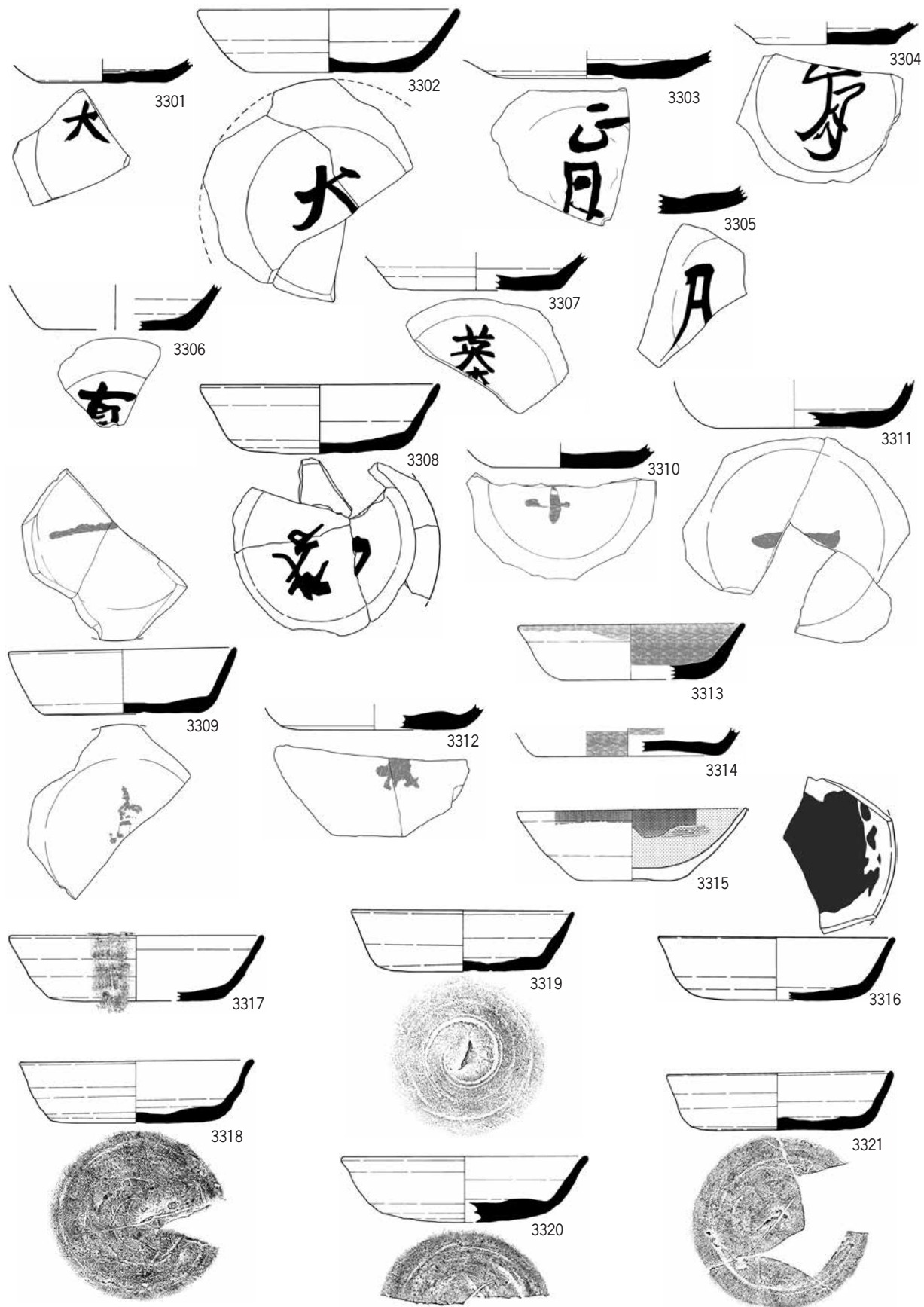

包含層など(92-1)

0 (1:3) 15cm

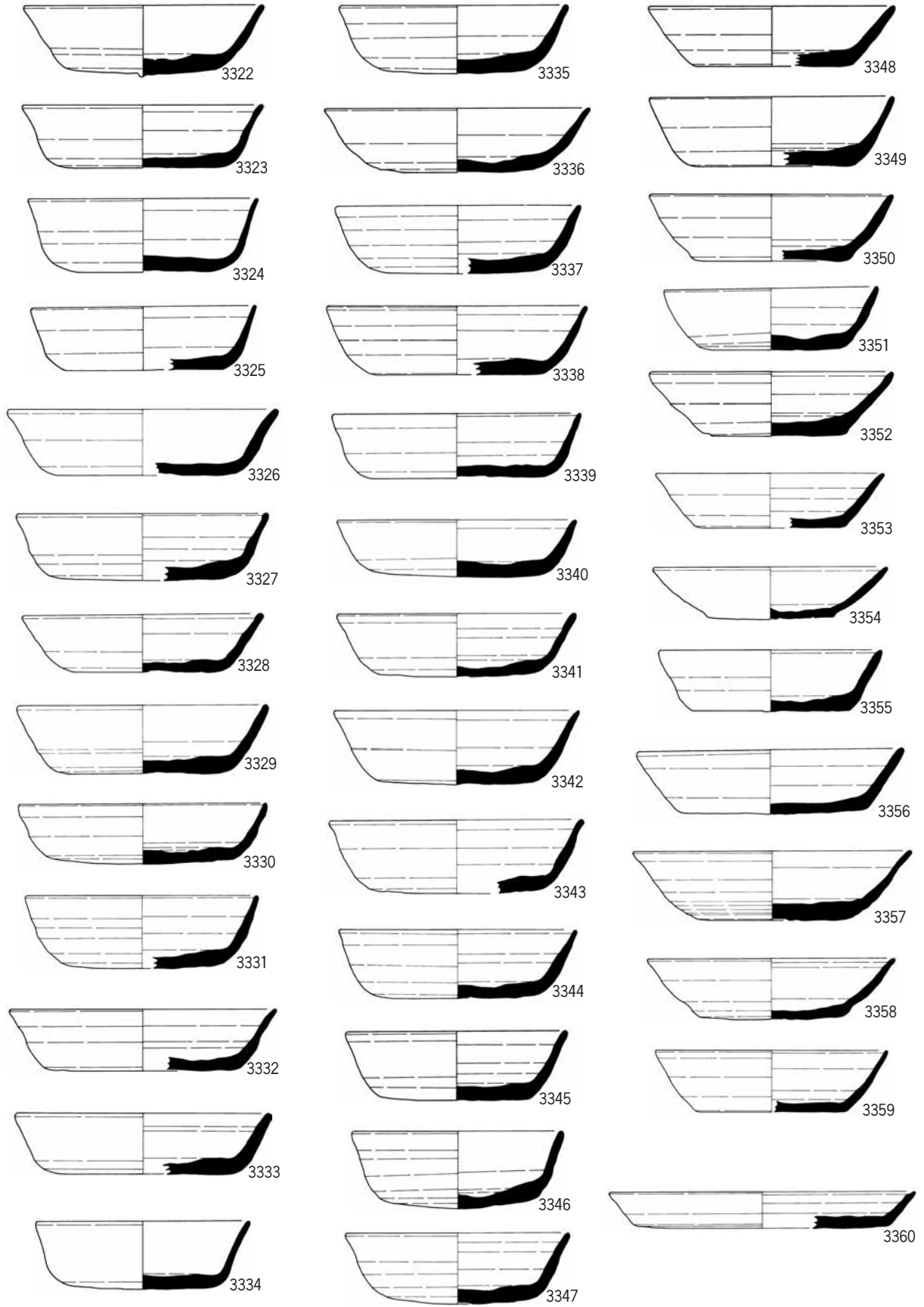

包含層など(92-2)

0 (1:3) 15cm

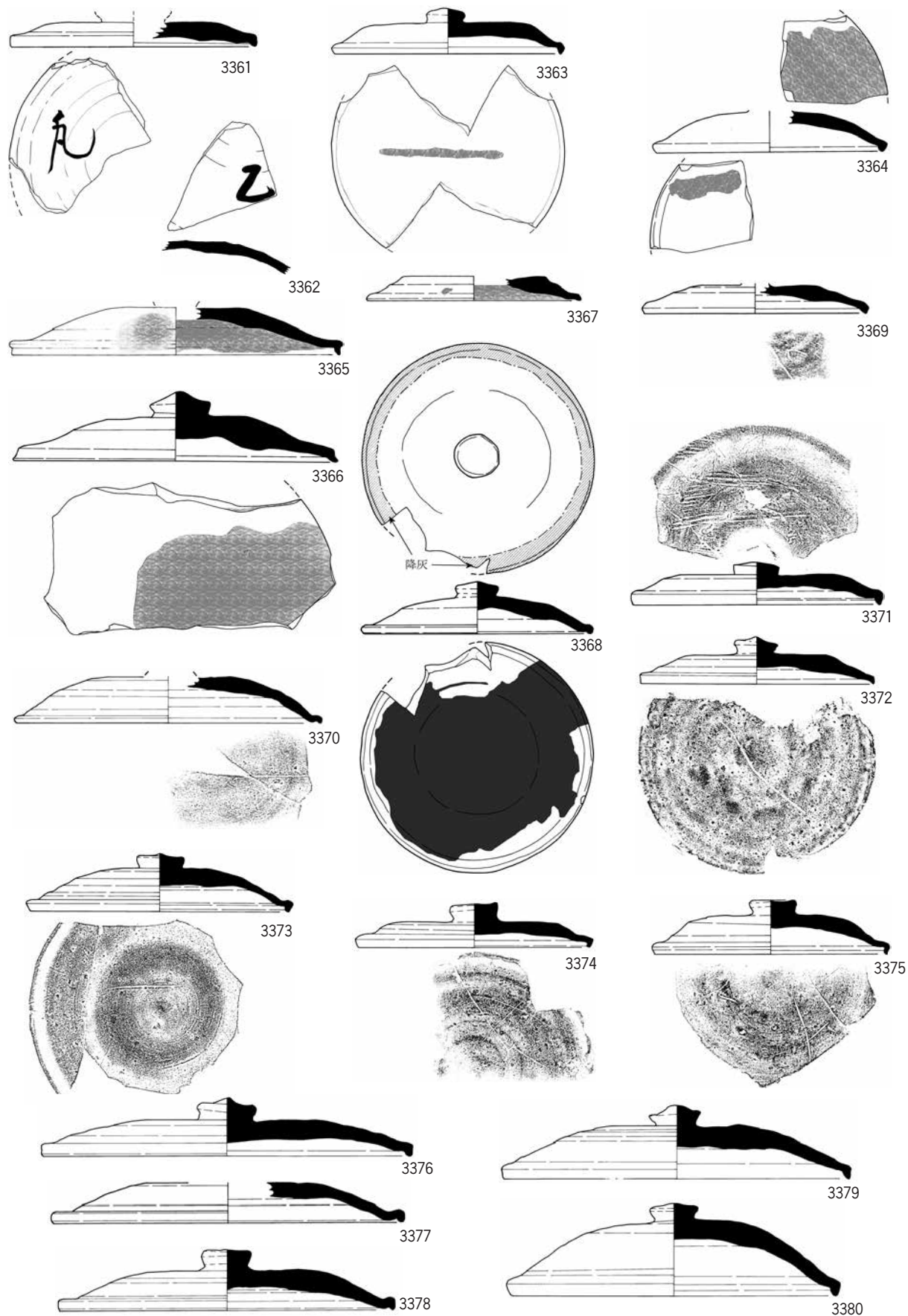

包含層など (92-3)

0 (1:3) 15cm

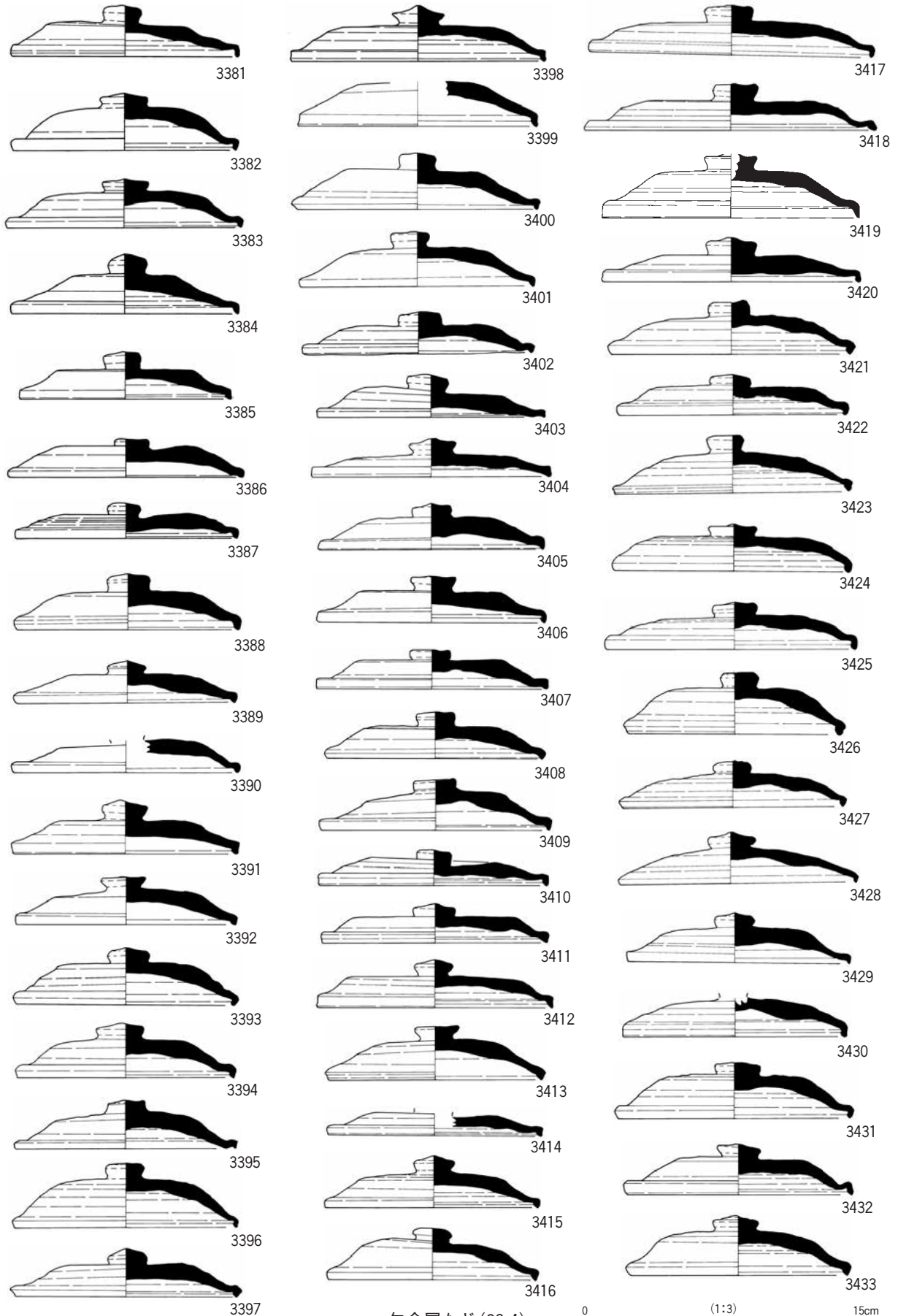

包含層など (92-4)

0 (1:3) 15cm

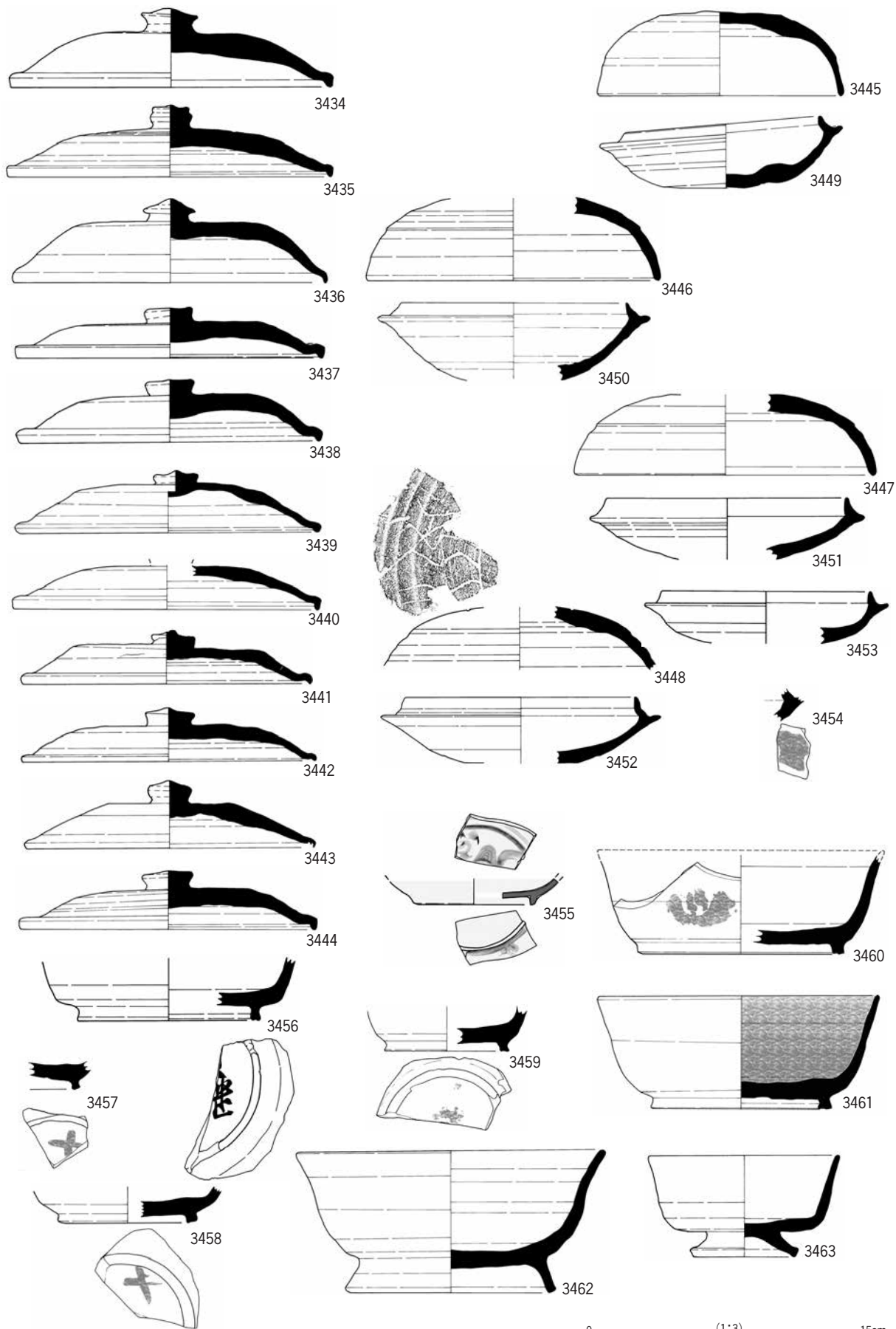

包含層など (92-5)

0 (1:3) 15cm

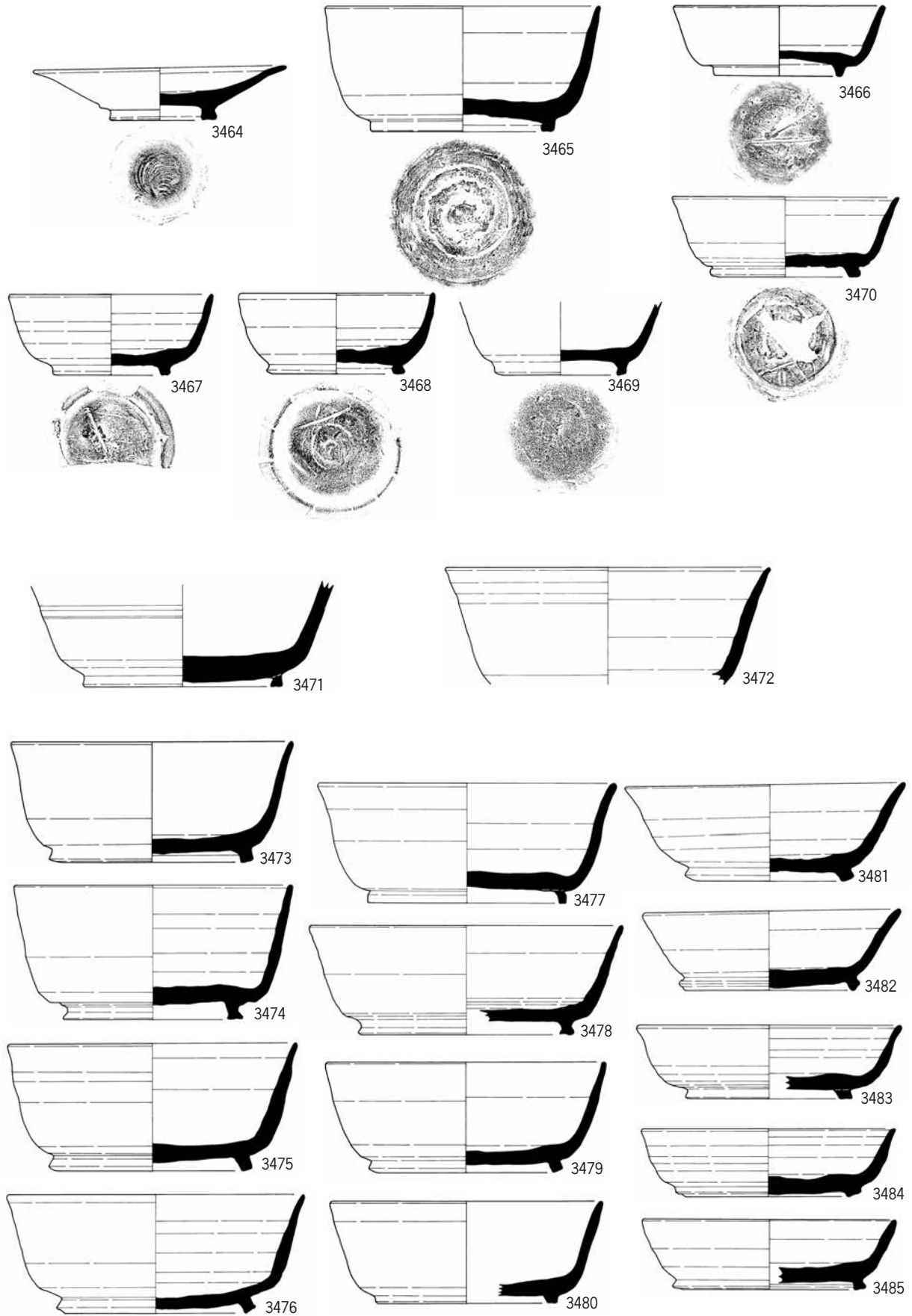

包含層など (92-6)

0 (1:3) 15cm

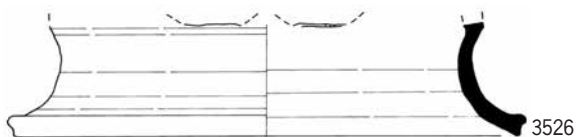
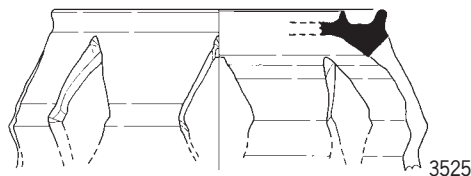
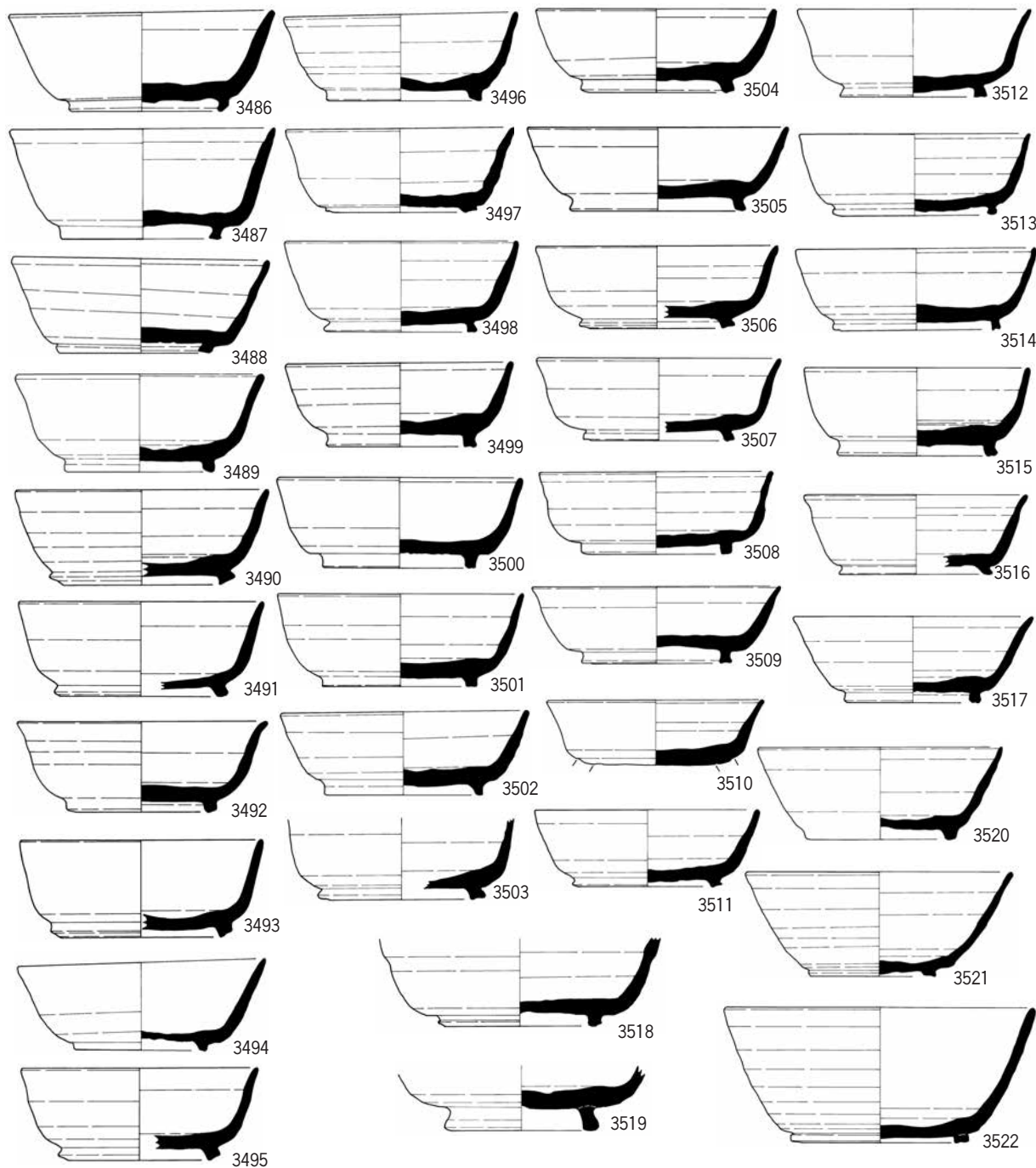

包含層など(92-7)

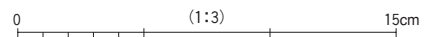

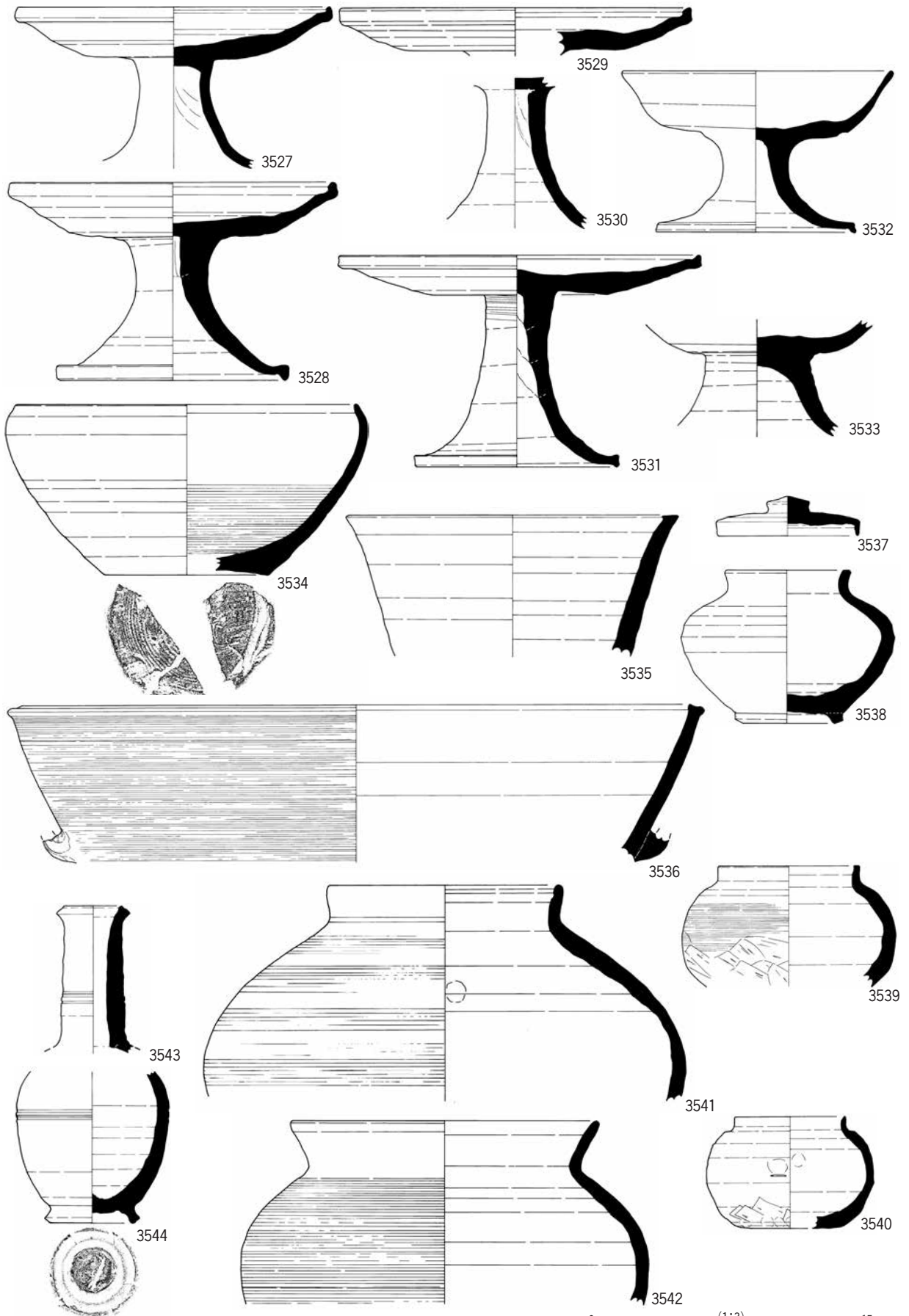

包含層など (92-8)

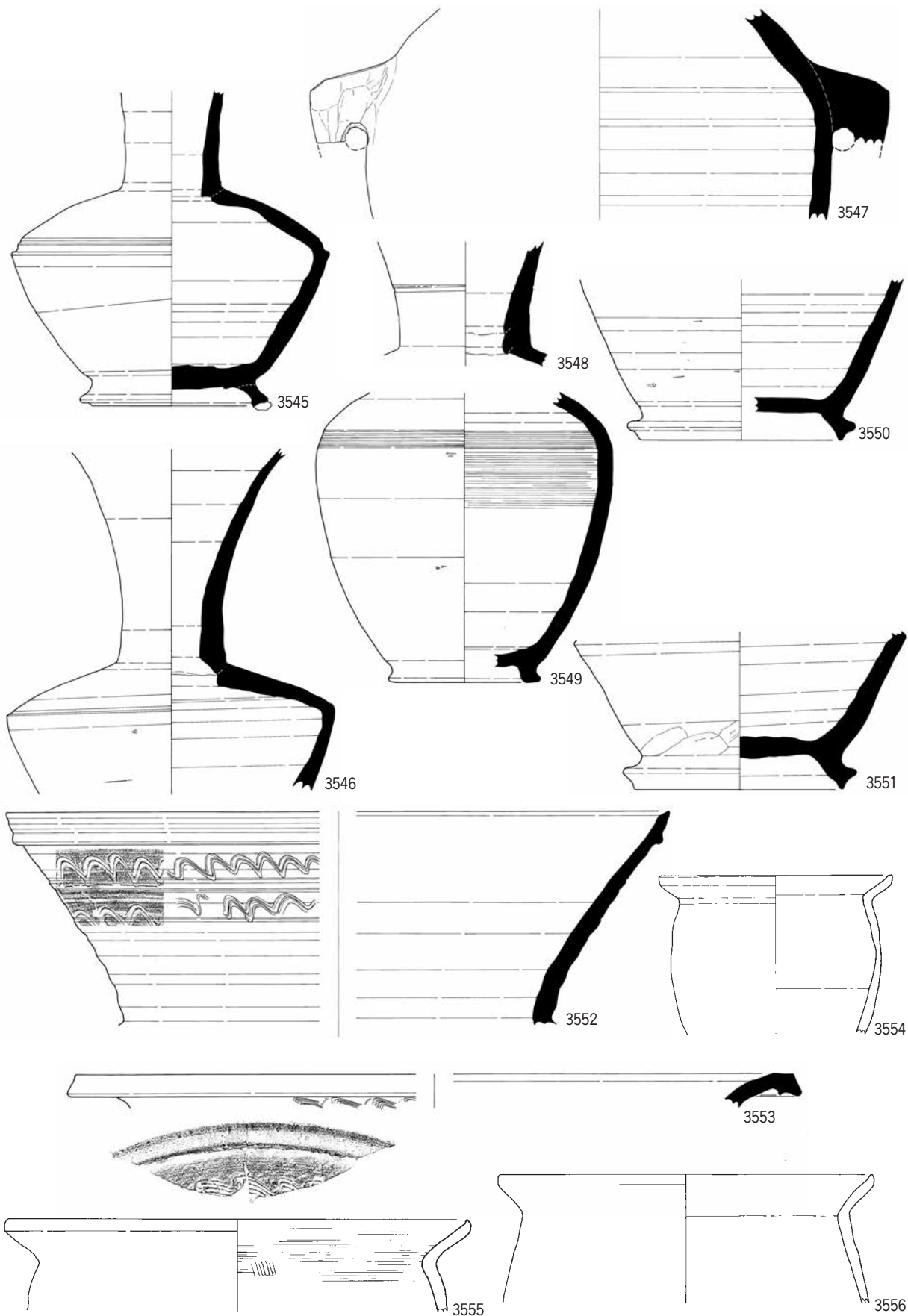

包含層など(92-9)

0 (1:3) 15cm

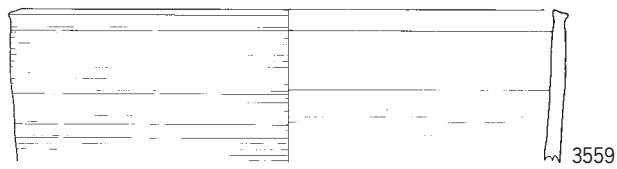
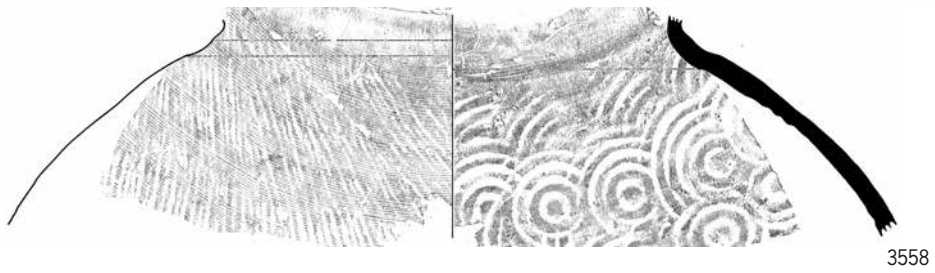
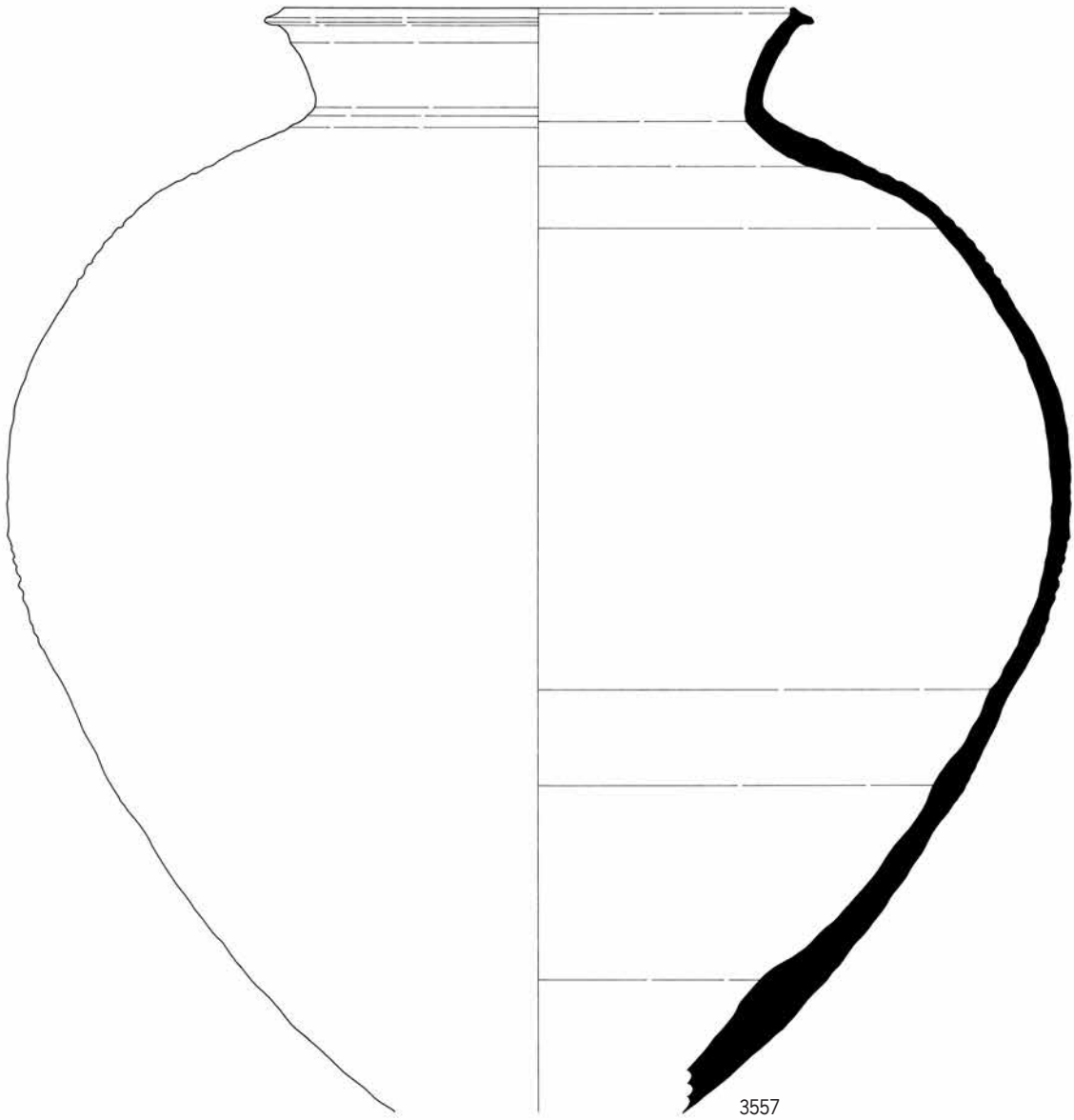

包含層など (92-10)

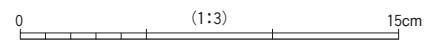

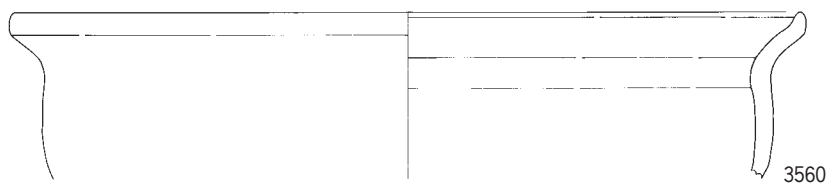

3560

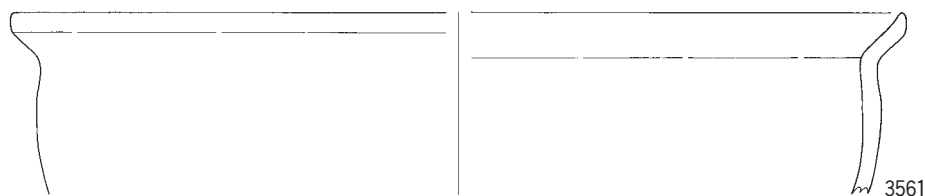

3561

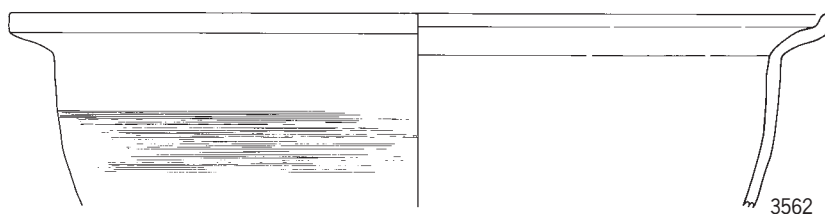

3562

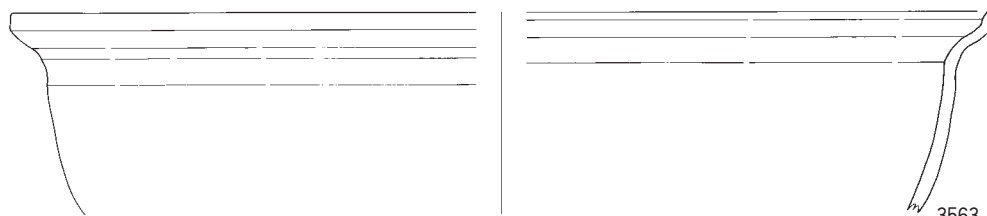

3563

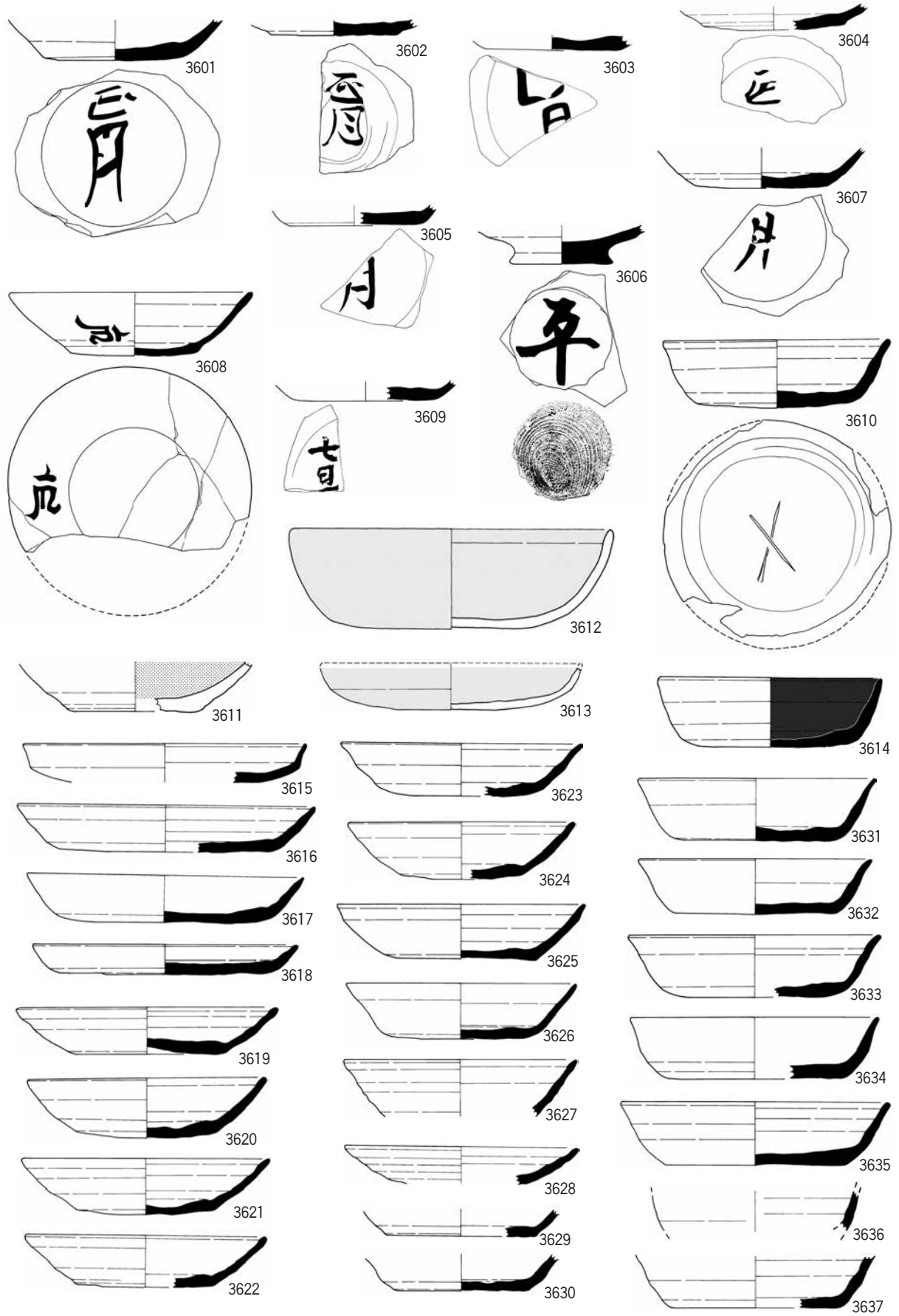

包含層など(93-1)

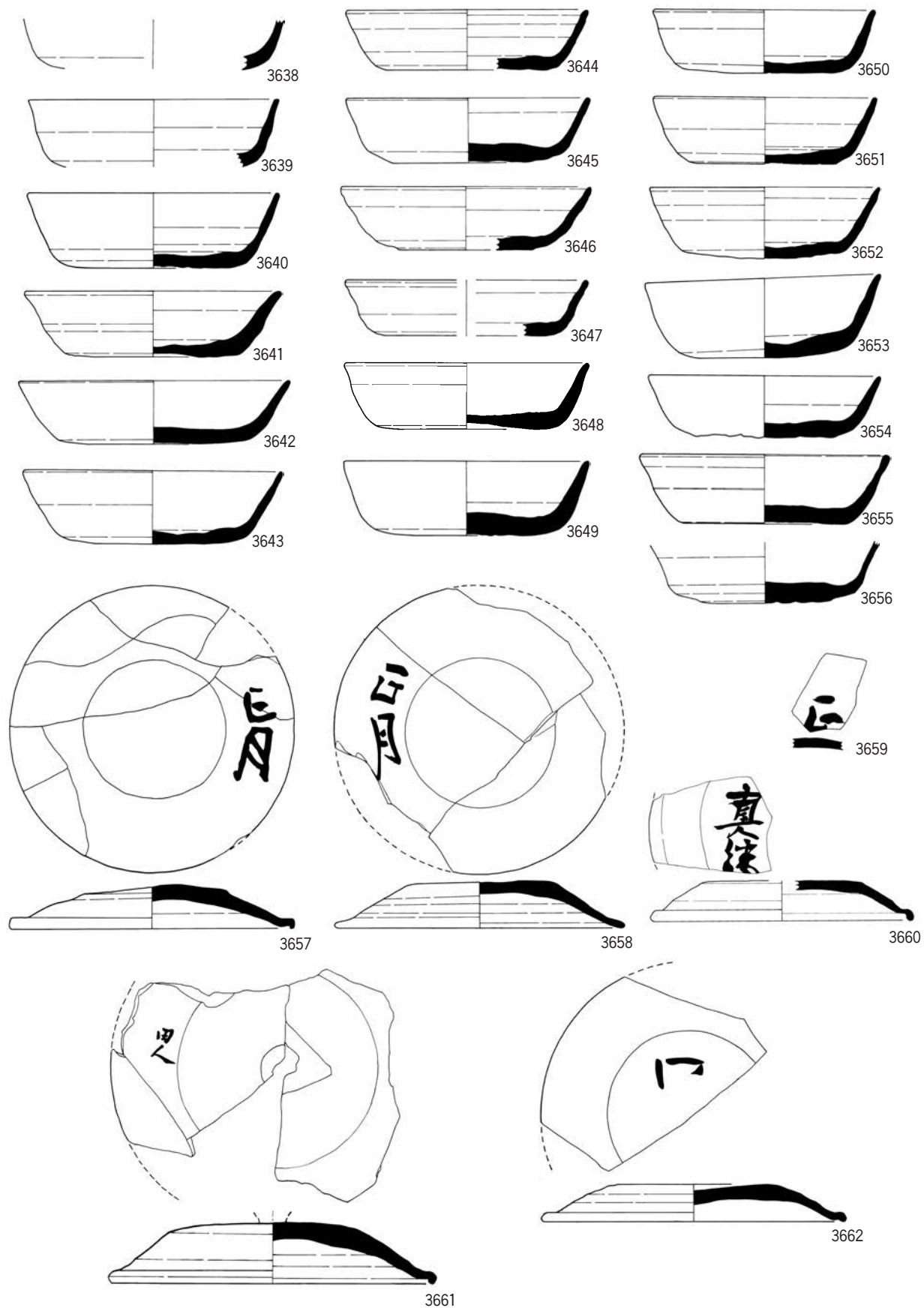

0 (1:3) 15cm

包含層など(93-2)

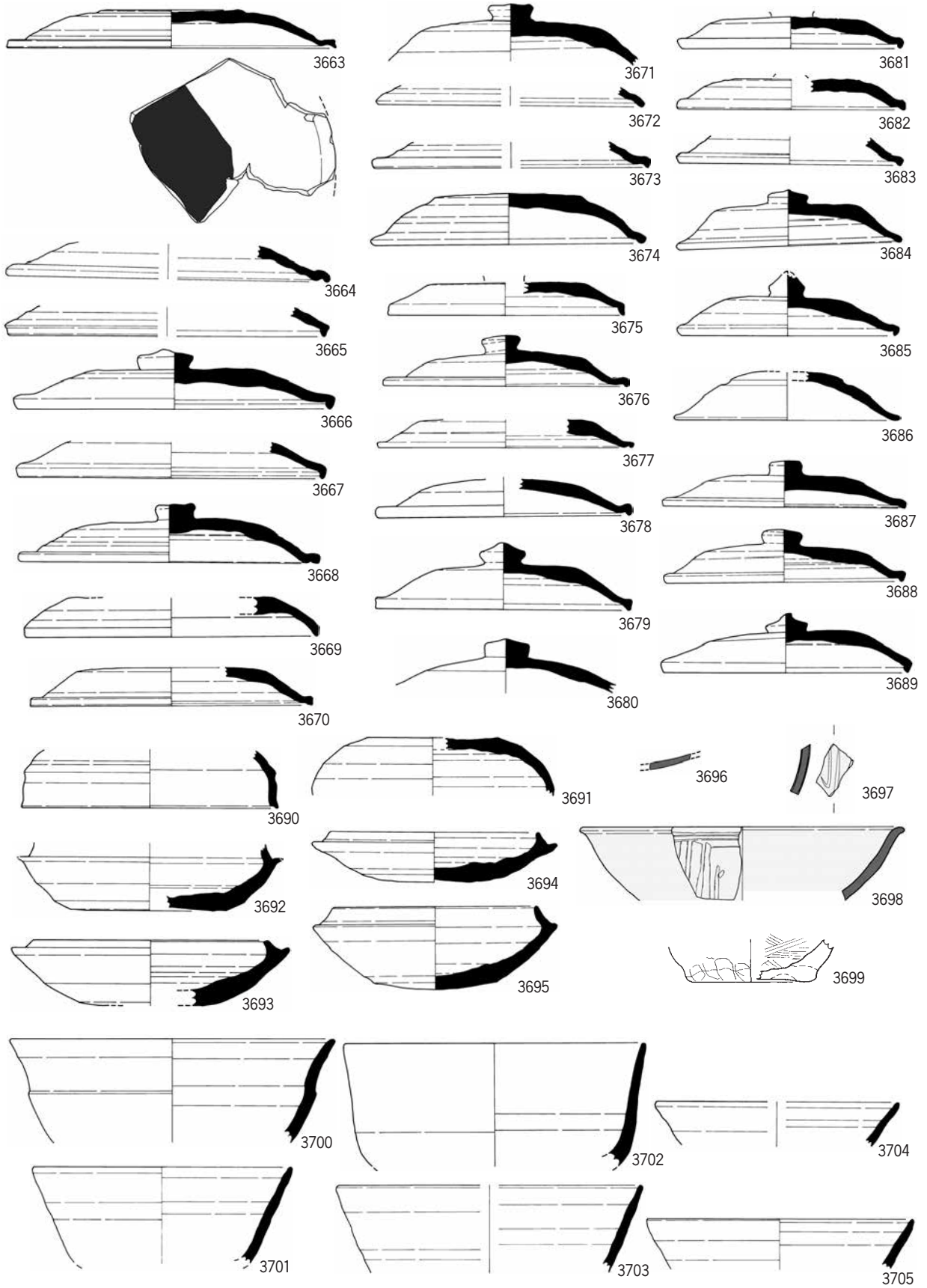

0 (1:3) 15cm

包含層など (93-3)

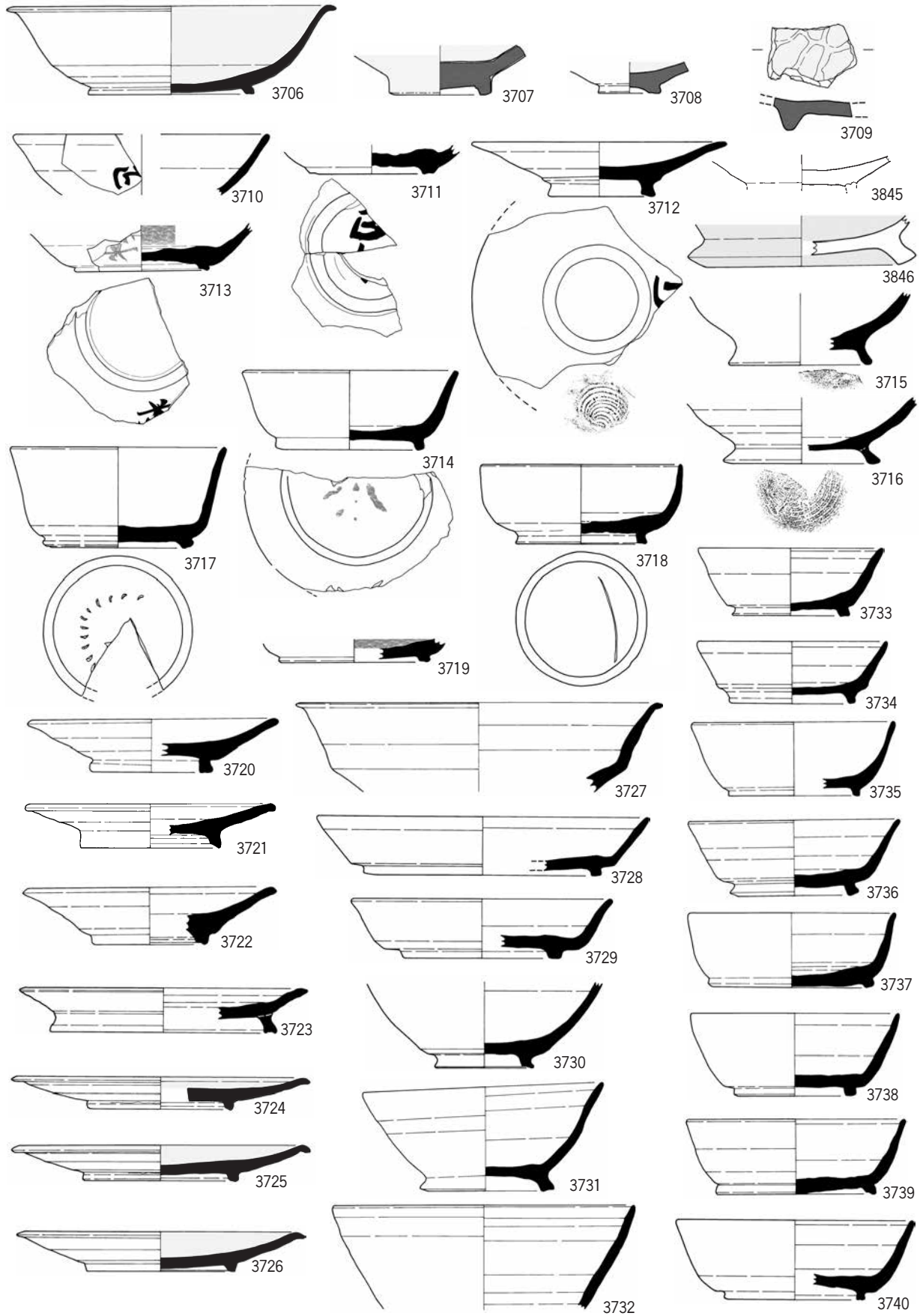

0 (1:3) 15cm

包含層など(93-4)

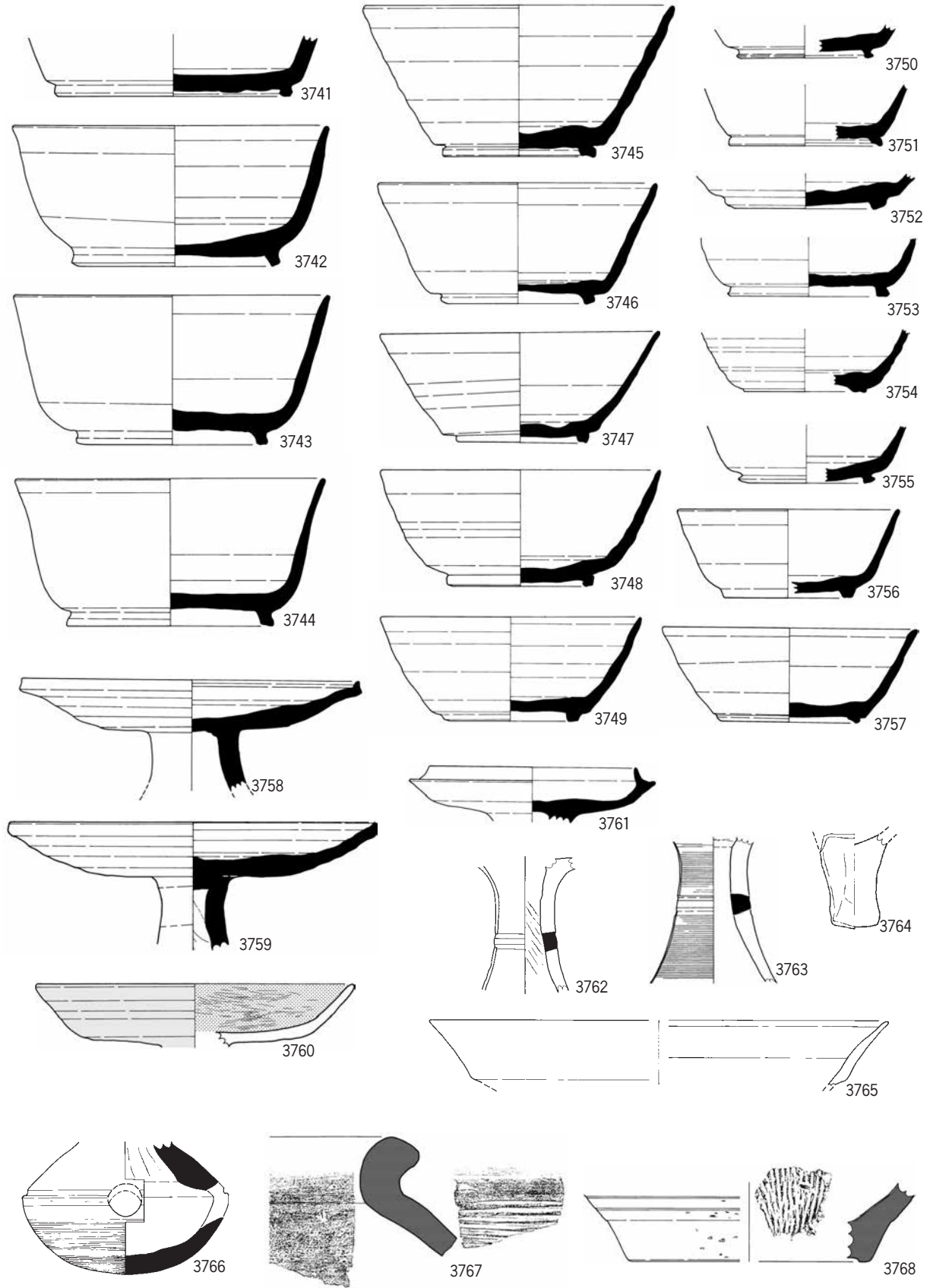

0 (1:3) 15cm

包含層など (93-5)

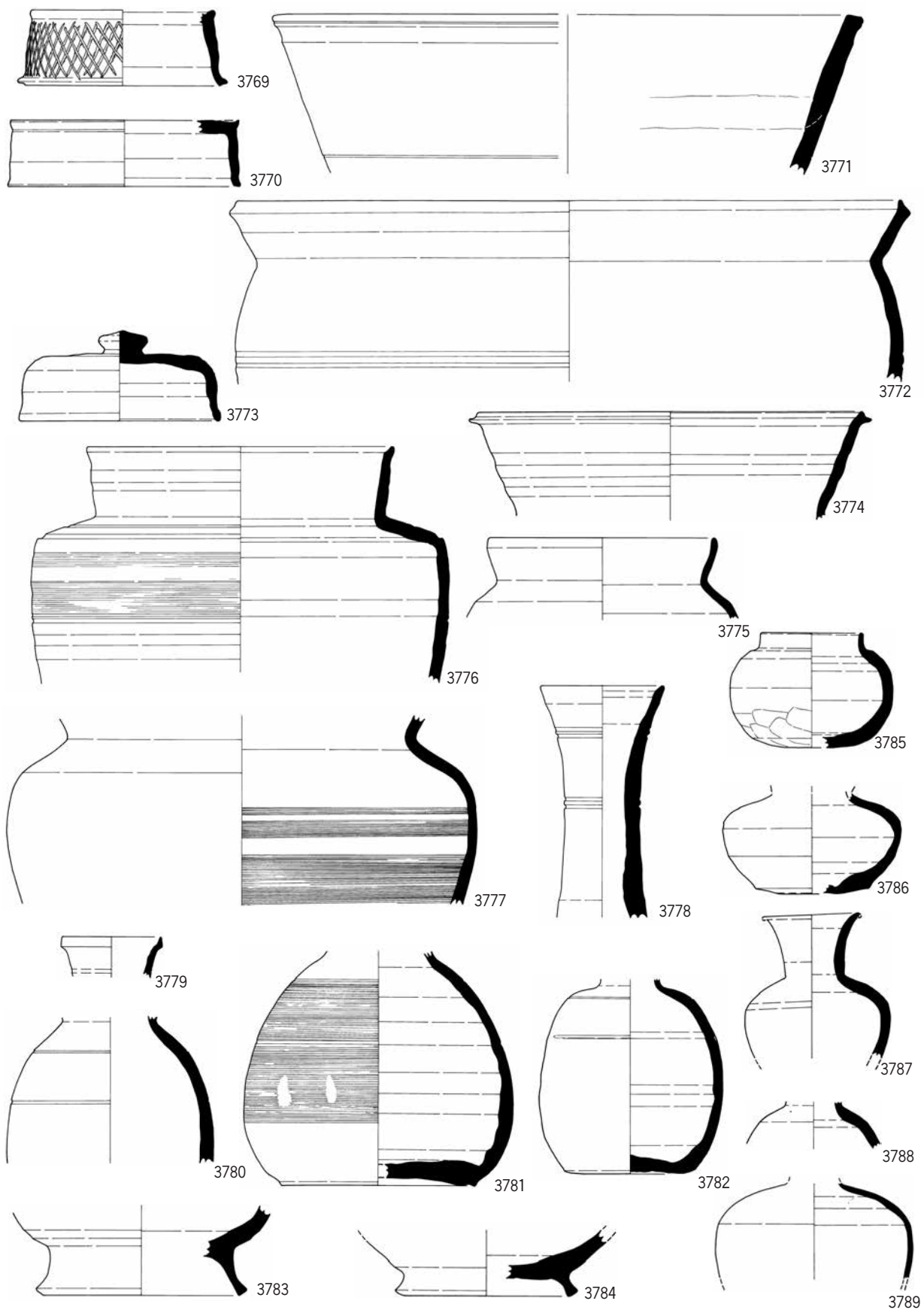

0 (1:3) 15cm

包含層など(93-6)

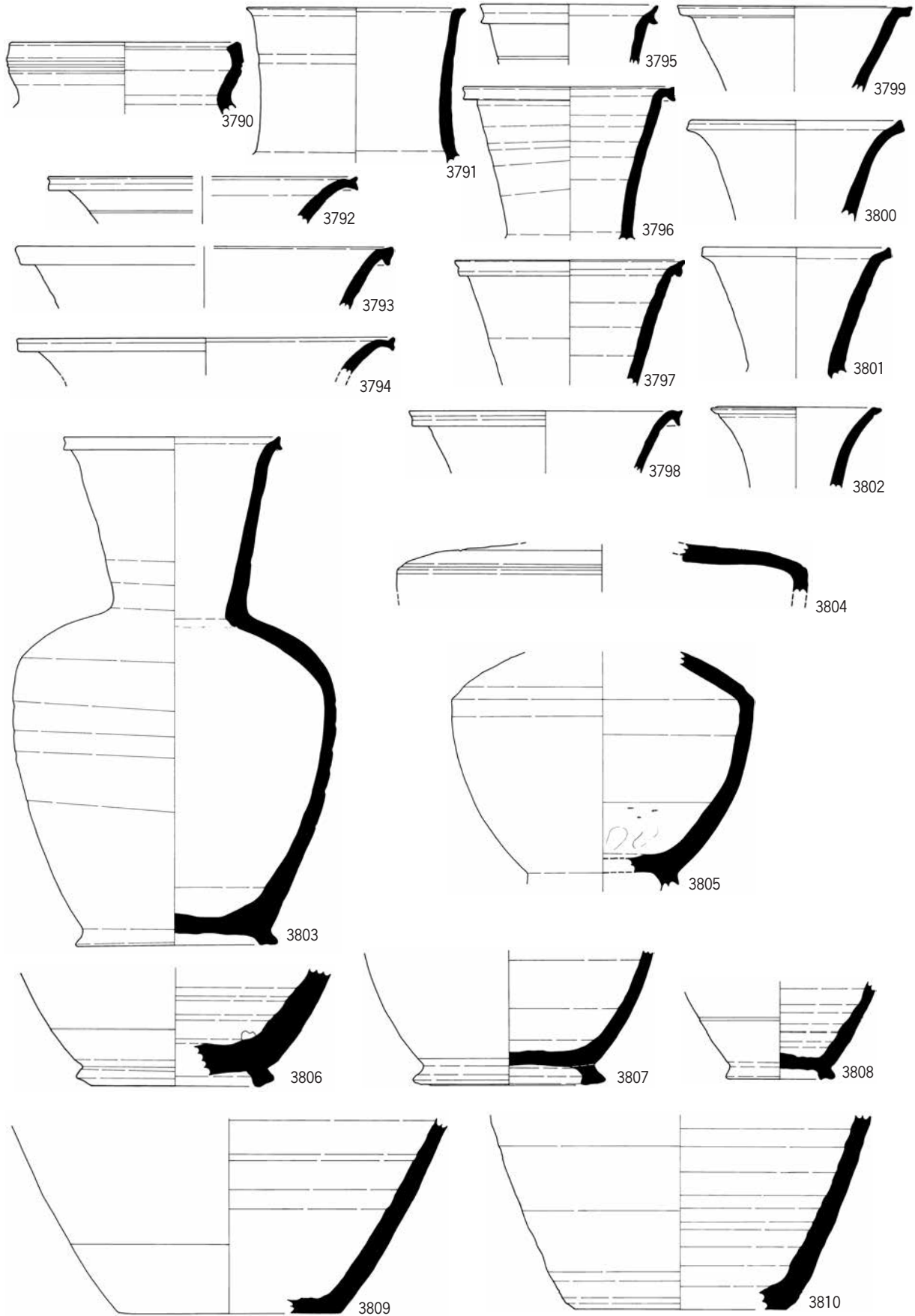

包含層など (93-7)

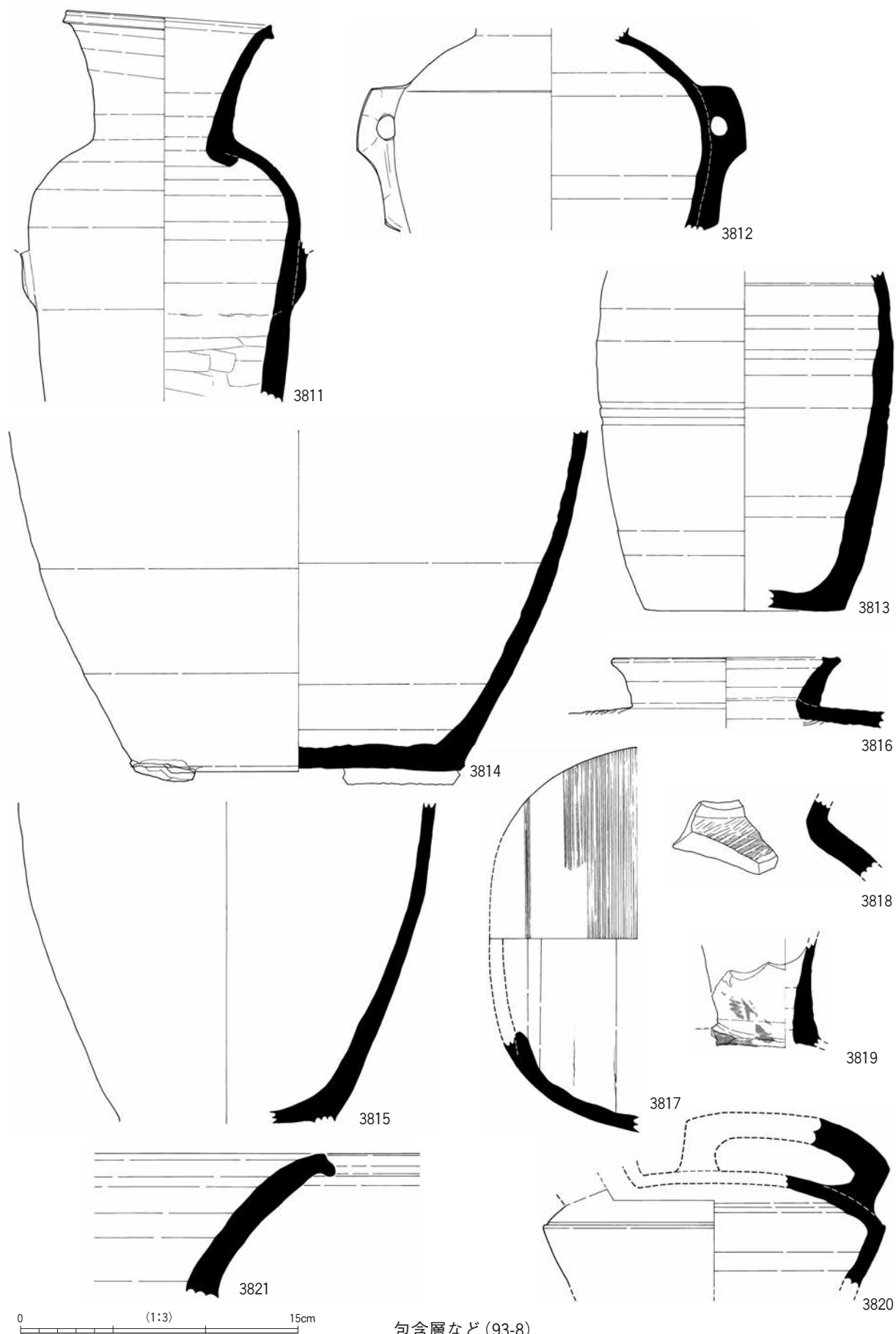

包含層など (93-8)

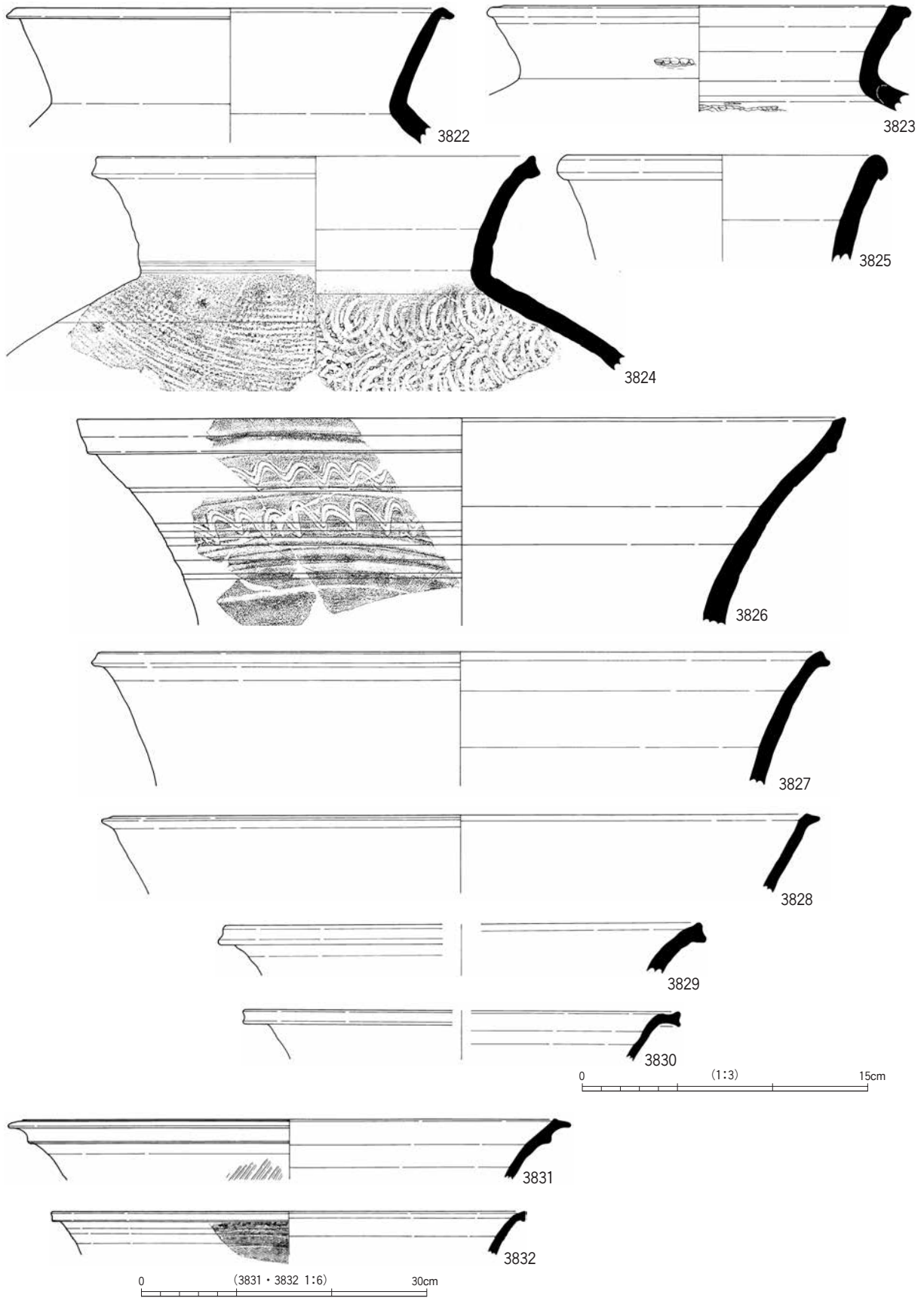

包含層など (93-9)

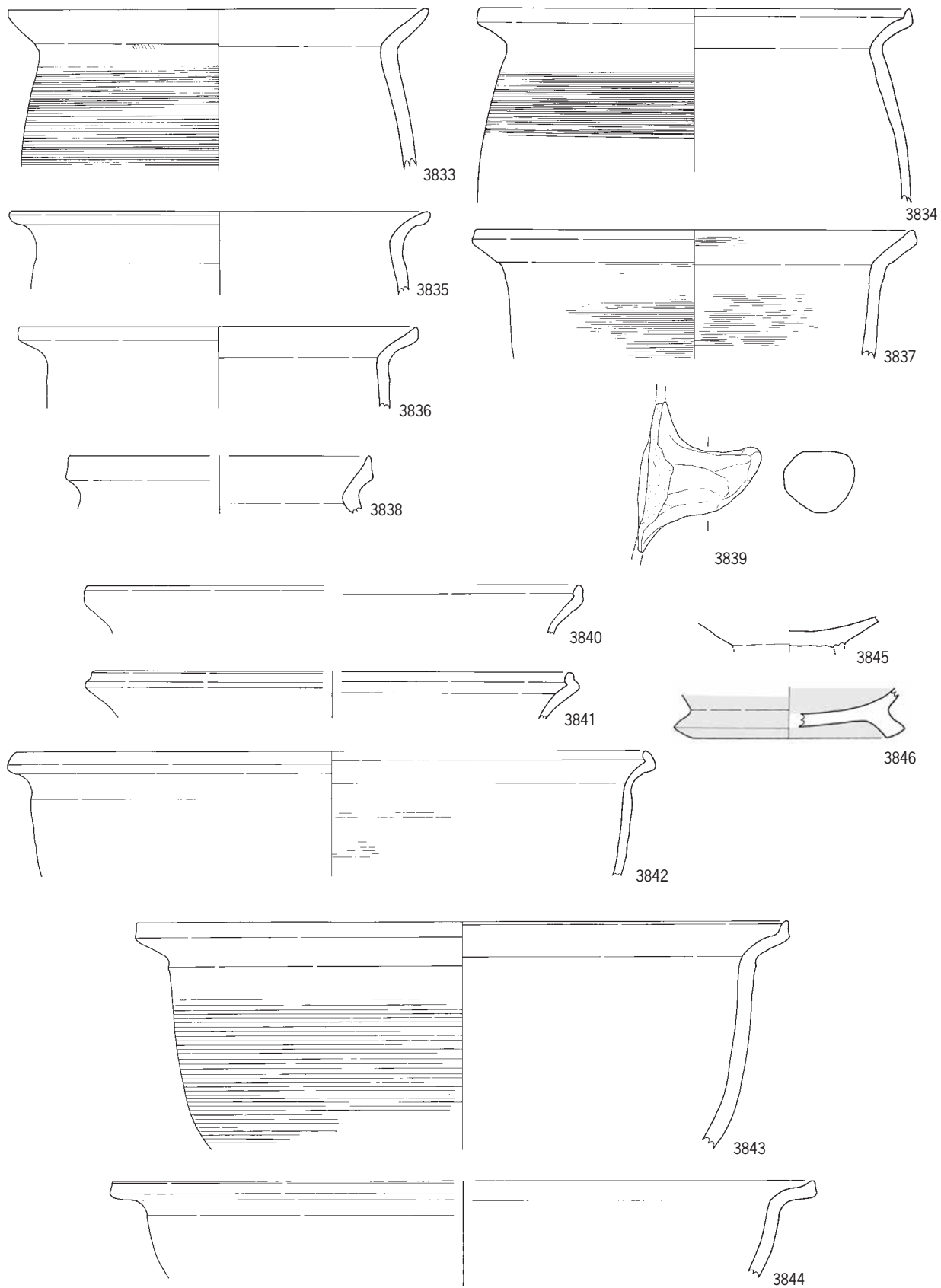

0 (1:3) 15cm

包含層など (93-10)

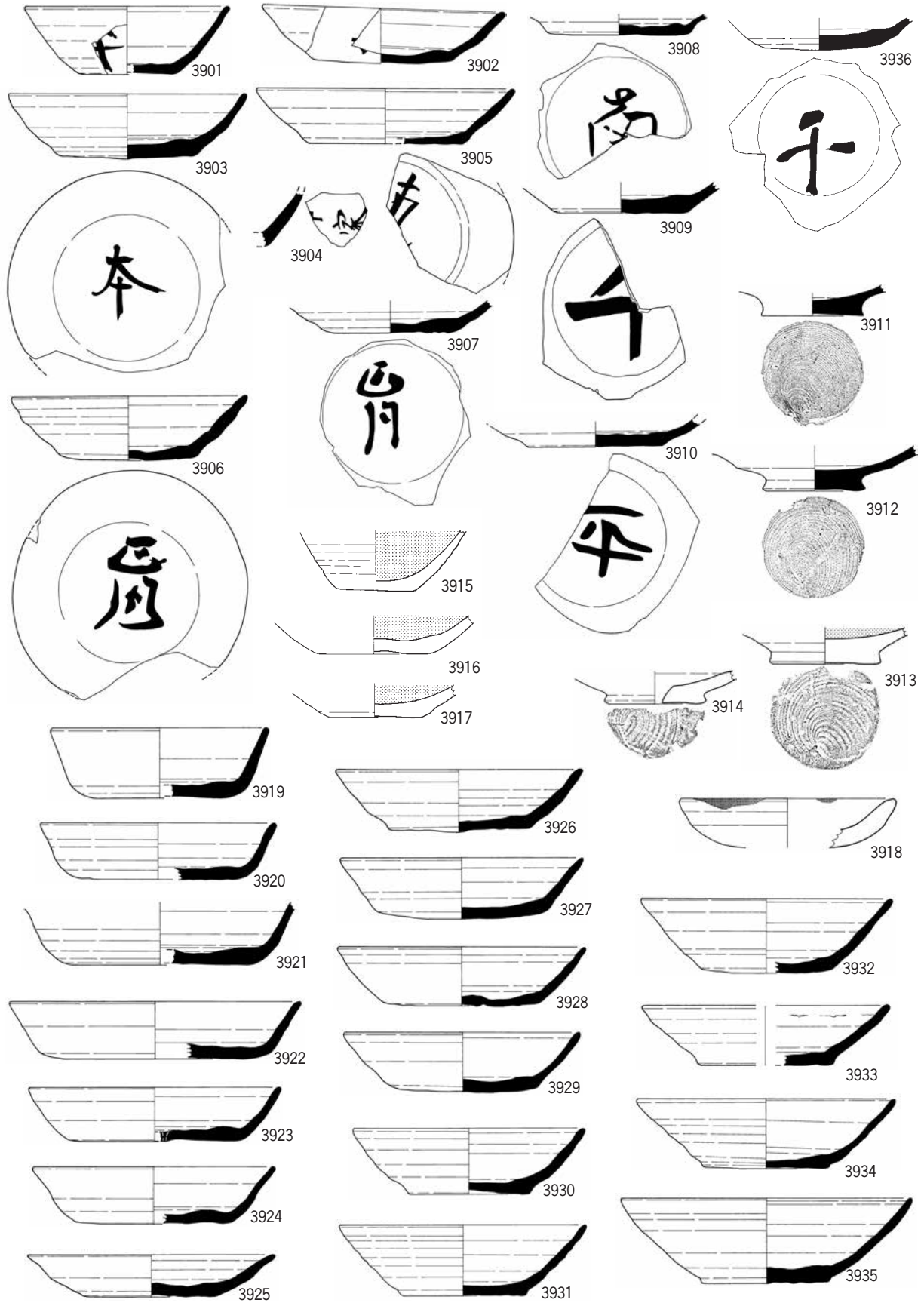

包含層など (94-1)

0 (1:3) 15cm

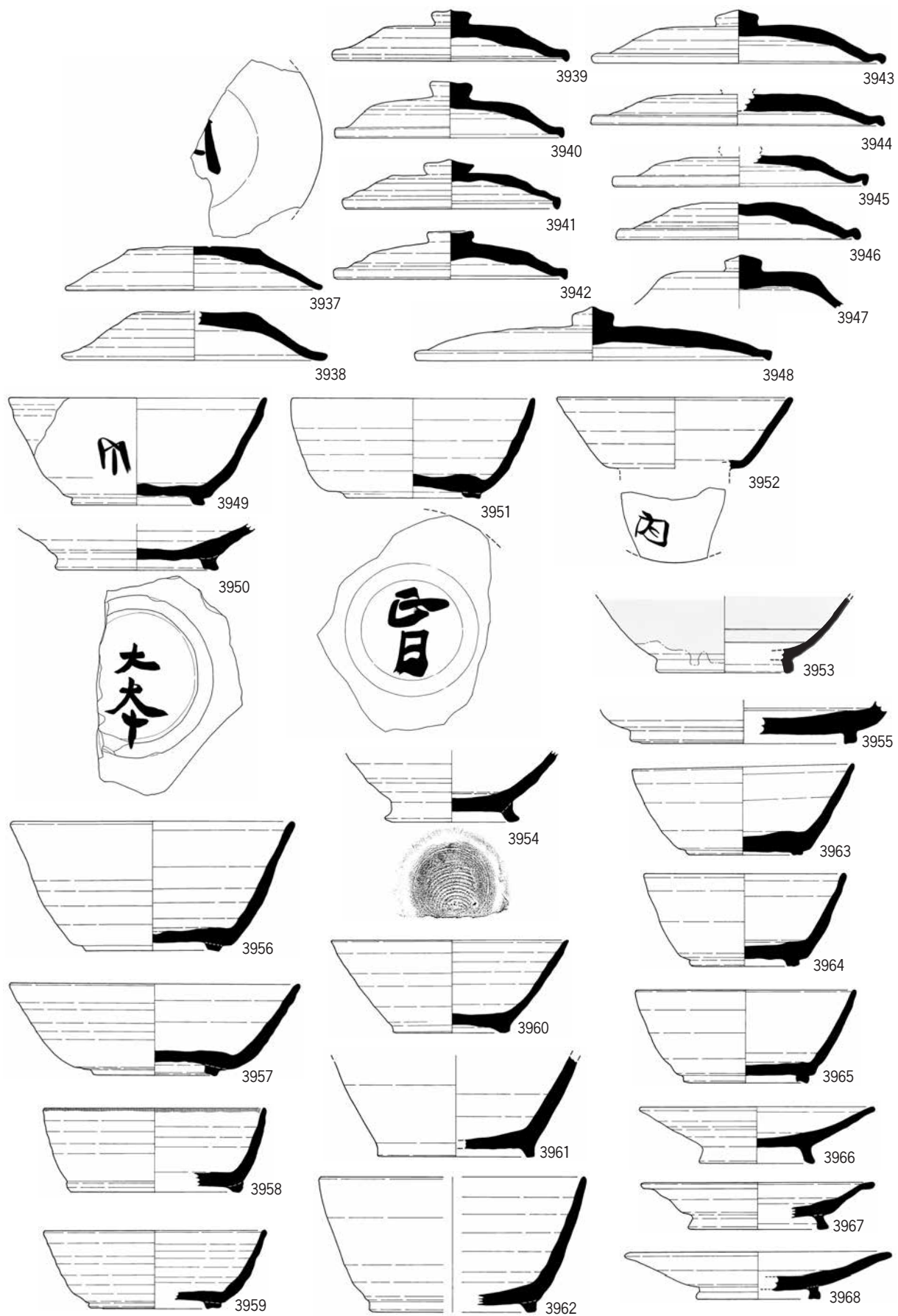

包含層など (94-2)

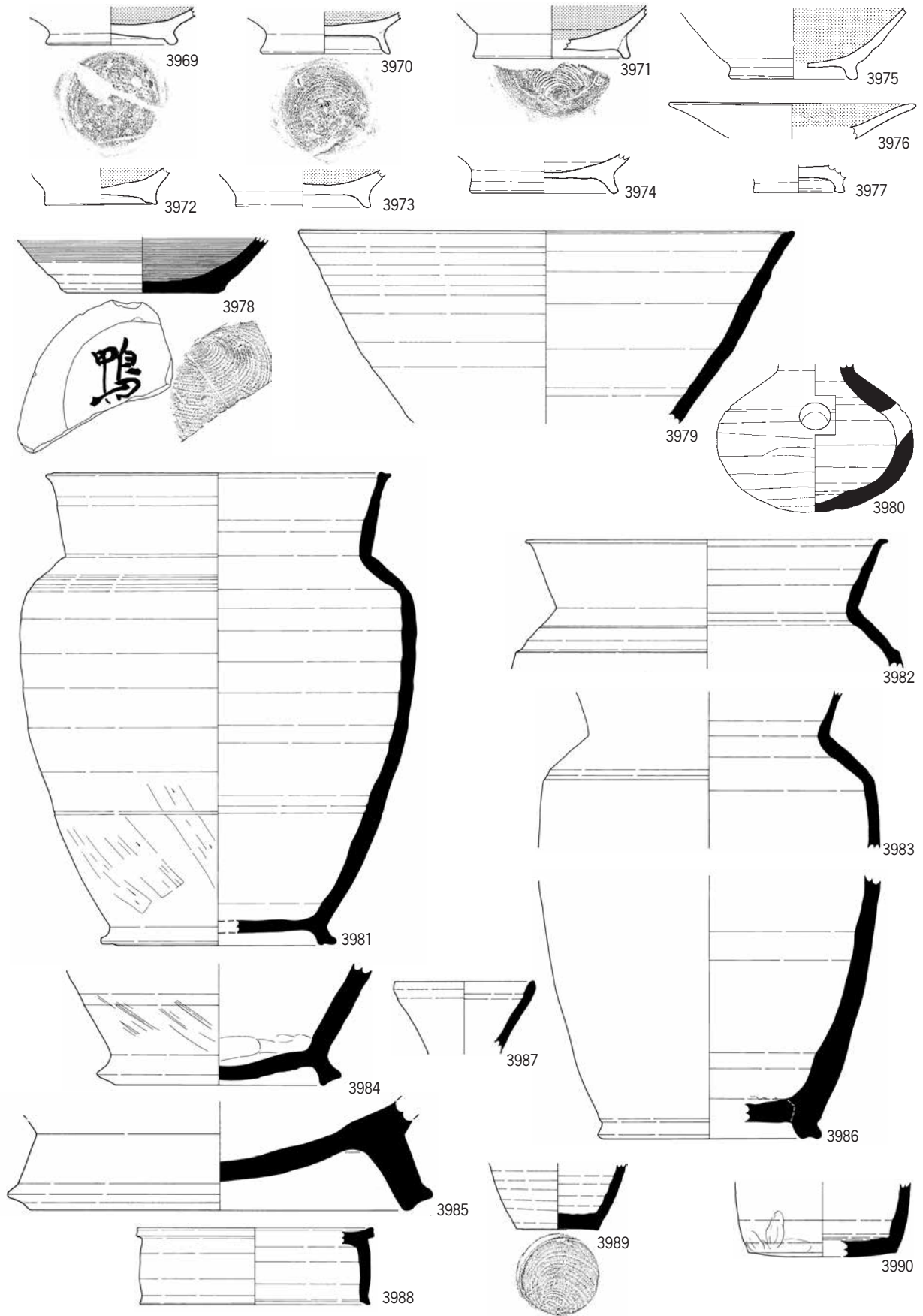

包含層など (94-3)

0 (1:3) 15cm

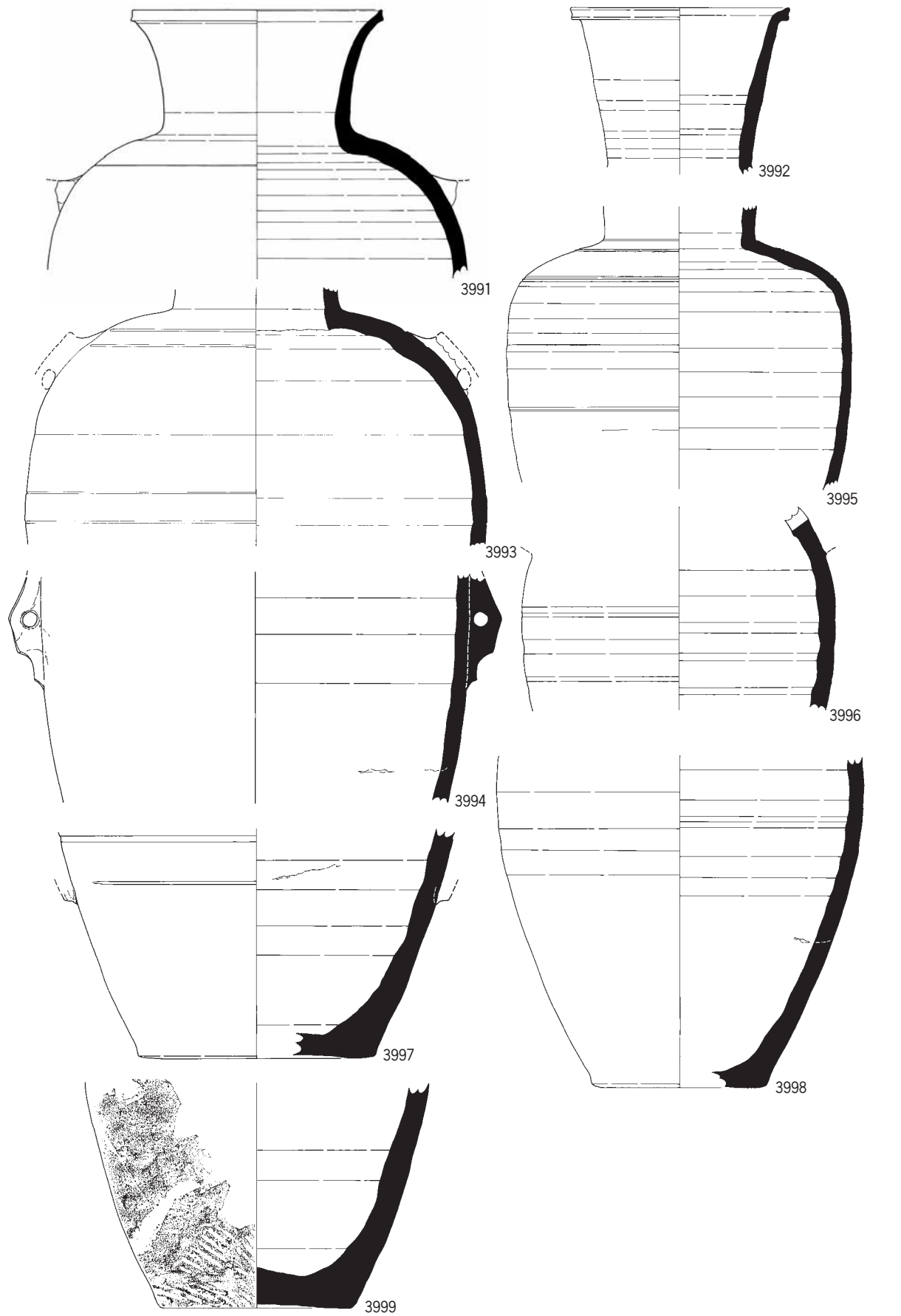

包含層など (94-4)

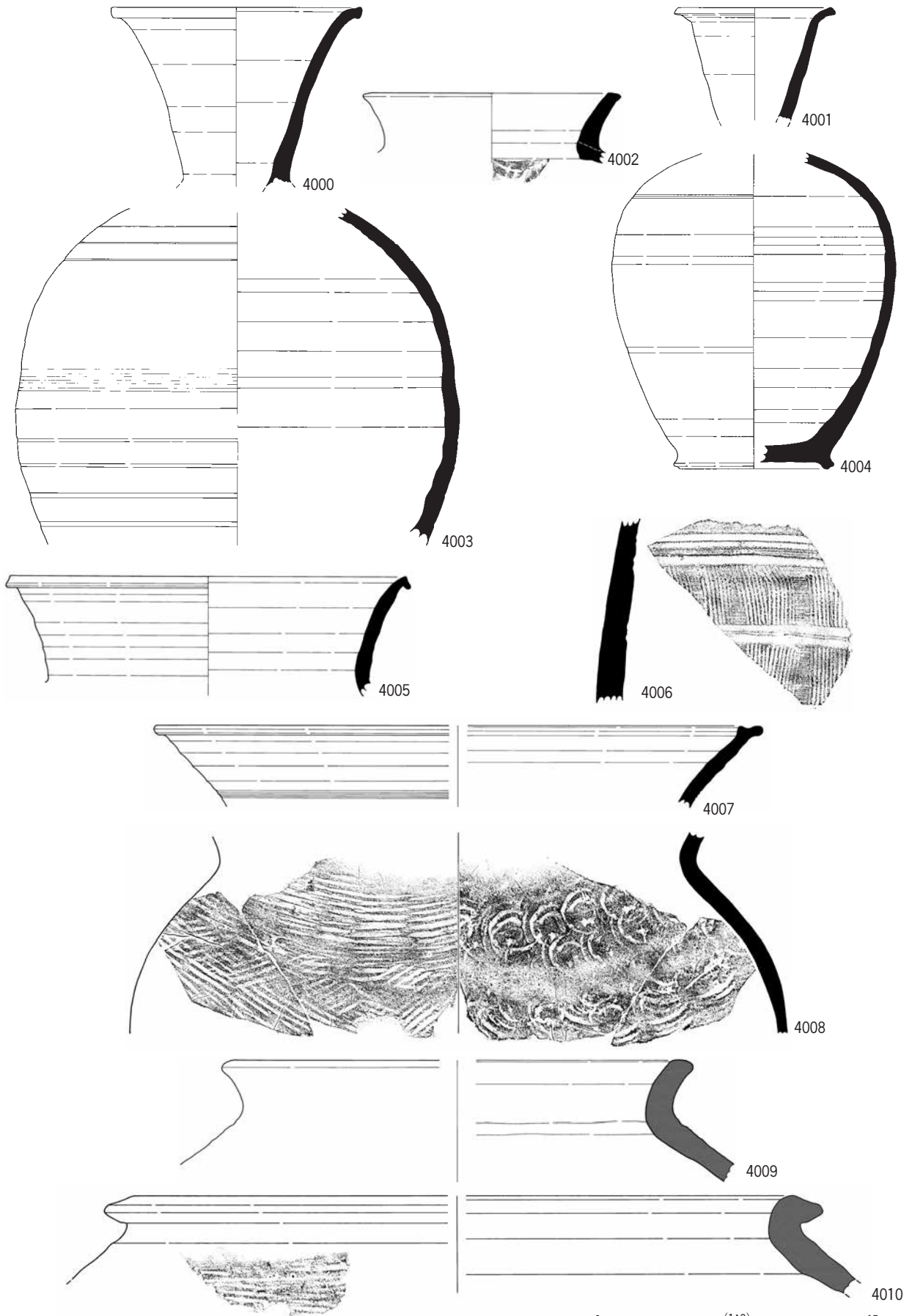

包含層など (94-5)

0 (1:3) 15cm

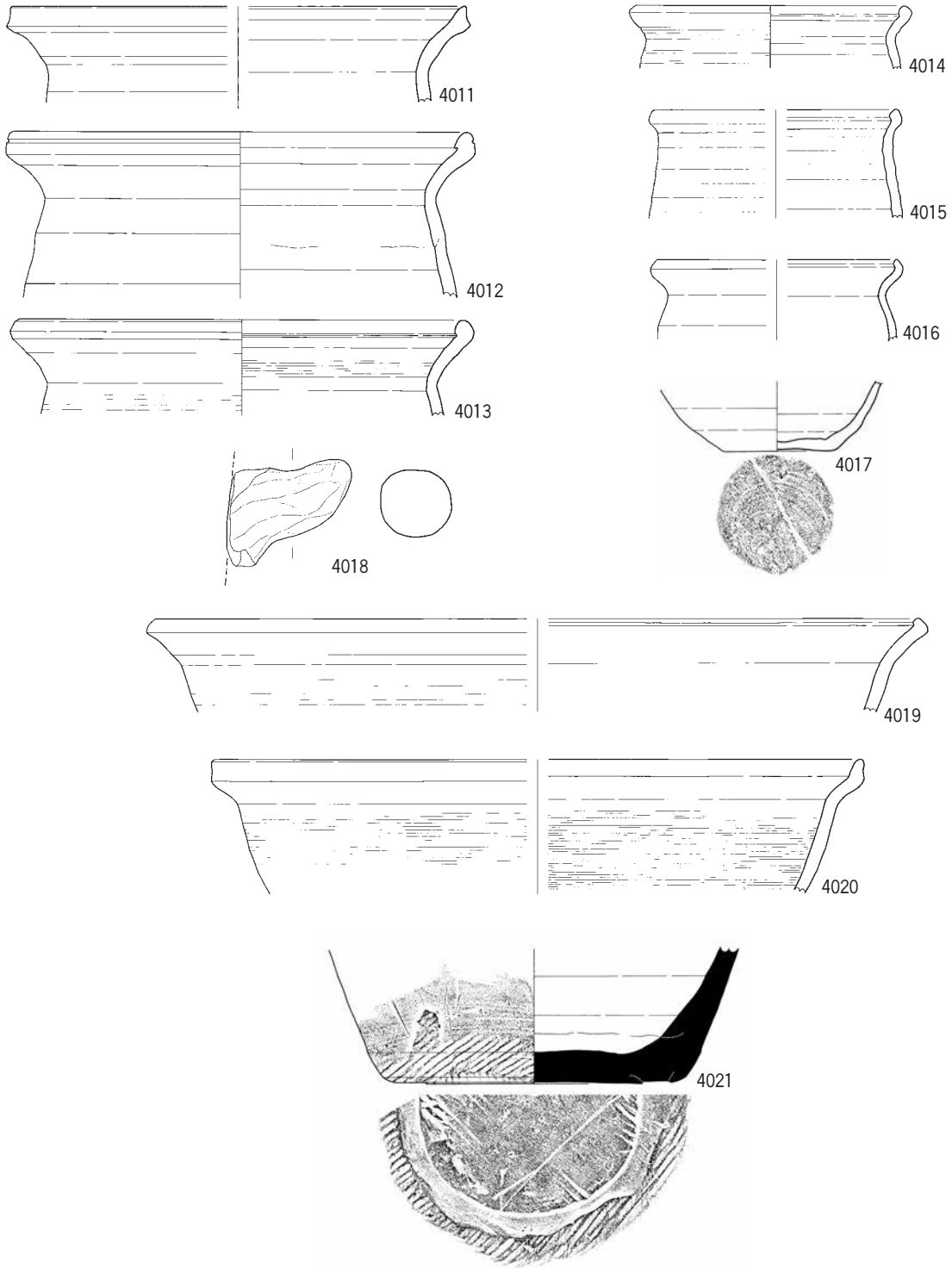

報告番号	出土年	特記事項	種別	器種	調査区	グリッド	小割	遺構	遺構付記	層位	層位付記	口径(mm)	底径(mm)	器高(mm)	高台(他)径(mm)	備考	実測番号
0001	92	中世	土師質	土師皿		C-13		SB03	PC-13-2			86		14			05K-D30
0002	92		須恵器	無台環		G-14		SB07	PG14-15			126	98	33			D367
0003	92	墨書	須恵器	無台環		F-14		SB07	P303			116	84	34.5		外底墨書	D017
0004	92	転用硯	須恵器	環蓋		F-14		SB07	P309			121		30	(摘み:22)	内面墨痕	06K-D-703
0005	92	転用硯	須恵器	環蓋		F-14		SB07	P305			126		(15)		内面ヘラ記	06K-D-760
0006	92	古墳	須恵器	高環		J-12		SB10	P214			151		(141)			D274
0007	91		須恵器	無台環	B区	E-7		SB11	P200内 E056			133	93	31			1100
0008	91		須恵器	有台環	B区	E-7		SB12	P59					(30)	99		ホ251
0009	91		須恵器	有台環	B区	D-8		SB17	P77			107		41	72		00B-D06
0010	92		須恵器	環蓋		F-11		SB22	P249			126		(21)			05K-D31
0011	92		須恵器	環蓋		F-11		SB22	P249			116		(20)			05K-D32
0012	92		須恵器	環蓋		F-11		SB23	P254			149		(21)			05K-D26
0013	92		須恵器	環蓋		F-11		SB23	P254			144		(13)			05K-D27
0014	92		須恵器	無台環		F-11		SB23	P254			124	88	35			05K-D25
0015	92		須恵器	無台環		F-11		SB23	P250			118	93	40			06K-D-773
0016	92		須恵器	環蓋		F-11		SB23	P255			154		(19)			05K-D28
0017	92		土師器	塀カ		F-11		SB24	P256			(290)		(72)			06K-D-770
0018	92		須恵器	環蓋		J-12		SB30	P202			158		(16)			06K-D-764
0019	92		須恵器	無台環		IJ-11		SB33	P128			98	55	37		外底糸切り	06K-D-768
0020	92		須恵器	環蓋		J-11		SB33	P158			128		(19)			06K-D-782
0021	92		須恵器	有台環		J-12		SB33	P193			141		41	102		D635
0022	92		須恵器	把手付鉢		I-11 I-1112 J-11 I-11 H-12/ H-12/ H-12	⑤	溝64 大溝 大溝	P128			394	206	219			D166
0023	92		須恵器	有台環		K-12		SB34	PK-12-12			108		38	79		05K-D23
0024	92		須恵器	有台環		J-1314		SB34	PJ-13-4			195		67	142		05K-D24
0025	92		須恵器	環蓋		G-13 H-13 H-12 G-13		SB35 包含層	P263			167.5		24.5			D268
0026	92		須恵器	環蓋		H-13 H-13/ H-13/ H-13/ G-13 G-14	② ③ ④	SB35 大溝 大溝 大溝	P291		上(上) 下 中	162		32			D069
0027	92		須恵器	有台環		H-13 12/ 13/ H-13 G-13 H-13	⑥ ⑥	SB35 大溝 大溝 包含層 大溝	P291		下 下層青砂 上面	143		44	75.5		D454
0028	92		須恵器	無台環		G-13		SB3537	P271			127	92	30			06K-D-761
0029	92		須恵器	無台環		G-13		SB3537	P271			117	84	33		外底ヘラ記	06K-D-762
0030	92		須恵器	有台環		F-12		SB36	P277			111		41	68		D001
0031	92		須恵器	環蓋		G-13		SB3538	P287掘方			127		33	(摘み:24)		05K-D29
0032	92	墨書	須恵器	環蓋		F-12		SB38	P278					(28)		外面「東」カ	06K-D-762
0033	92		須恵器	環蓋		F-12		SB38	P278			118		25		内面ヘラ記	D012
0034	92		須恵器	有台環		I-11		SB39	P112			133		45	81		06K-D-799
0035	92		須恵器	無台環		I-11		SB39	P124			138	86	30			06K-D-799
0036	92		須恵器	無台環		I-11		SB39	P124			121	69	36			D272
0037	93		須恵器	環蓋		G-15		SB46	P24					(16)	(摘み:22)		557
0038	93		須恵器	有台環		F-15		SB46	P16					(22)	64		533
0039	93	灯明器	須恵器	無台環		F-15		SB46	P14				73	(28)		外側油煤	546
0040	93		須恵器	無台環		F-15		SB46	P14			118	70	31			545
0041	93	墨書	須恵器	環蓋		F-15		SB46	P14			168		(25)		外面「万」	95-B175
0042	93		須恵器	環蓋		F-15		SB46	P14			142		(15)			544
0043	93		須恵器	環蓋		F-15		SB46	P14			120		(20)			542
0044	93		須恵器	有台環		F-15		SB46	P14			110		40	62		493
0045	93		須恵器	環		F-15		SB46	P14			126		(29)			619
0046	93		須恵器	甕		F-15		SB46	P14			(283)		(66)			541
0047	93		須恵器	肩衝壺カ		G-15		SB4648	P19			(207)		(38)			547
0048	93		須恵器	瓶		G-15		SB4648	P19			121		(27)			548
0049	93	古墳	須恵器	環身		G-15		SB47	P25			115		(25)			550
0050	93		須恵器	環		F-15		SB47	P12			(120)		(21.5)			723
0051	93		須恵器	無台環		G-15		SB47	P25			129		(29)			549
0052	93		須恵器	壺		F-15 H-15		SB47 上包含層	P12					112	(60)		532
0053	93		須恵器	環蓋		F-15		SB48	P10			149		(17)			534
0054	93		須恵器	環蓋		G-15		SB48	P23			162		(20)			529
0055	93		土師器	長胴甕		F-15		SB48	P42			197		(64)			530
0056	93		土師器	小甕		G-15		SB48	P23			134		(23)			528
0057	93		須恵器	無台環		F-15		SB49	P7			102	63	33			536
0058	93		内黒	無台琿		F-14		SB49	P153				62	(14)			526
0059	93		内黒	無台琿		F-14		SB49	P153					(39)			525
0060	93		須恵器	広口瓶		F-14		SB49	P153					(38)			527
0061	93		須恵器	無台環		G-15		SB52	P026				86	(11)			555
0062	93		須恵器	無台環		G-15		SB52	P29				95	(26)			556
0063	93		須恵器	無台環		G-15		SB52	P149			130		(31)			553
0064	93		須恵器	環蓋		H-15		SB54	P142東P				106	(20)	(摘み:26)		648
0065	93	転用硯	須恵器	環蓋		H-15		SB54	P142東P			125		(19)		内面墨痕	649
0066	93		須恵器	環蓋				SB54	P155					(15)	(摘み:38)		509
0067	93		須恵器	有台環		H-15		SB54	P142					(24)	105	外底:庄痕	650
0068	93		須恵器	無台環		I-16		SB55	P101				80	(12)			680
0069	93		須恵器	無台環		I-16		SB57	P105			121	65	24			652
0070	93		須恵器	環蓋		H-16		SB59	P100			135		(28.5)			681
0071	93		須恵器	有台環		H-16		SB59	P94			128		43	89		682

第11表-1 土器一覧

報告番号	出生年	特記事項	種別	器種	調査区	グリッド	小割	遺構	遺構付記	層位	層位付記	口径(mm)	底径(mm)	器高(mm)	高台(他)径(mm)	備考	実測番号
0072	93		須恵器	有台坏		H-16		SB59	P94					(15)	61		683
0073	93		土師器	小甕		H-16		SB59	P94				63	(14)			684
0074	93		土師器	小甕		H-16		SB59	P98款清より新			138		(15.5)			678
0075	93		土師器	小甕		H-16		SB59	P98款清より新			(116)		(17)			677
0076	93		土師器	甌		H-16		SB59	P94						(胴:230)		599
0077	93		須恵器	环蓋		H-16		SB61	P93			(161)		(14.5)			604
0078	93		須恵器	有台坏		H-16		SB61	P91					(15.5)	54		601
0079	93	墨書灯明器	須恵器	無台坏		G-16		SB6164	P87			129	76	33		外底「正月」 口内油煤	墨14
0080	93		須恵器	無台坏		G-16		SB6164	P87			130	71	38			576
0081	93	漆	内黒	埴		G-16		SB6164	P87			150		(21)		内外面漆	739
0082	93		内黒	有台埴		G-16		SB6164	P87					(15)	57		575
0083	93		須恵器	無台皿		G-16		SB6164	P87			129	74	23			578
0084	93		須恵器	有台坏		G-15		SB62	P61					(27)	71	内面溶着物	554
0085	93		須恵器	有台皿		G-15		SB62	P152					(19)	77	内面墨痕 外底墨痕	552
0086	93		須恵器	無台坏		F-16		SB63	P57				90	(30)			632
0087	93		須恵器	环蓋		F-15		SB63	P53			132		(21)			538
0088	93		須恵器	有台坏		F-15		SB63	P54					(23)	64		551
0089	93		土師器	(把手)		F-15		SB63	P53								539
0090	93		須恵器	無台坏		G-16		SB64	P85			130	90	38			579
0091	93		須恵器	無台坏		G-16		SB64	P86			141	78	29.5			581
0092	93		須恵器	無台坏		G-16		SB64	P85			120	74.5	32			580
0093	93	灯明器	須恵器	坏		G-16		SB64	P86			(138)		(17.5)		口縁油煤	726
0094	93		須恵器	有台坏		G-16		SB64	P85					(39)	63	内外敲打状痕	634
0095	93	灯明器	須恵器	無台坏		H-16		SB64関連か	P89			134	80	32		口縁油煤	721
0096	93		須恵器	小环カ		H-16		SB64関連か	P89				44	(21)			659
0097	93		須恵器	無台坏		H-16		SB64関連か	P89				69	(14.5)			658
0098	93		須恵器	無台坏		H-16		SB64関連か	P89			113	78	32		外底ヘラ記	657
0099	93		土師器	埴		H-16		SB64関連か	P89			(328)		(49)			654
0100	93		須恵器	無台坏		H-16		SB65	P79				85	(26)			602
0101	93		須恵器	無台坏		G-16		SB65	P79			121.5	81	29			583
0102	93		須恵器	有台坏		G-16		SB65	P79					(17)	52	外側外底墨痕	490
0103	93		須恵器	有台坏		G-16		SB65	P79			108		38	71		636
0104	93		須恵器	有台坏		G-16		SB65	P80					(14)	70		586
0105	93	古墳	須恵器	环蓋		G-16		SB65	P80			150		(22)			585
0106	93		内黒	無台埴		G-16		SB65	P80				51	(12)			635
0107	93		土師器	有台埴		G-16		SB65	P80					(13)	61.5		633
0108	93		須恵器	甕		G-16		SB65	P79			464		(41)			629
0109	93		須恵器	無台坏		G-17		SB65	P130			132	78	27			673
0110	93		須恵器	有台坏カ		G-17		SB65	P130					(39)			651
0111	93		内黒	無台埴		G-17		SB65	P130				51	19.5			674
0112	93	墨書	須恵器	無台坏		F-17		SB65	P125			132	70	30		外底「正月」	95-B158
0113	93		須恵器	無台坏		F-16		SB65	P90			130.5	74	31			491
0114	93		須恵器	無台坏		F-17		SB65	P127			129	64	33.5			670
0115	93		須恵器	無台坏		F-16		SB65	P77				78	(26.5)		外底圧痕	631
0116	93		須恵器	無台坏		F-17		SB65	P124			130	78	31			663
0117	93		須恵器	無台坏		G-16		SB65	P78				68	(17.5)			584
0118	93		須恵器	無台坏		F-16		SB65	P90				82	(16)			628
0119	93	転用硯	須恵器	环蓋		G-16		SB65	P77			158		(20.5)		内面墨痕	625
0120	93		須恵器	有台坏カ		F-17		SB65	P125			151		(55)			664
0121	93		須恵器	坏		F-16		SB65	P90			112		(21.5)		口縁油煤カ	724
0122	93		須恵器	有台坏		F-16		SB65	P77					(32.5)	80	外底溶着物	630
0123	93		須恵器	有台坏		F-17		SB65	P125					(17)			665
0124	93		須恵器	有台坏		F-17		SB65	P127					(19.5)	65.5		669
0125	93		須恵器	有台坏		F-17		SB65	P126					(13)	90	外底墨痕 全面摩耗	770
0126	93		須恵器	有台坏		F-17		SB65	P126					(20)	62		771
0127	93	古墳	須恵器	坏身		F-17		SB65	P127					(21.5)			671
0128	93		須恵器	広口壺		F-17 E-15		SB65 上包含層 上包含層	P125			189		(114)			325
0129	93		須恵器	甕		F-16		SB65	P90			(218)		(42.5)			627
0130	93		須恵器	甕		F-17 15/ 16/ F-17 G-18	① ②③	SB65 大溝 大溝 上包含層 上包含層	P126	1層 1層		247		(112)			323
0131	93		土師器	埴		F-17		SB65	P127			292		(21)			672
0132	93		土師器	埴		F-17		SB65	P126			357		(83.5)			769
0133	93		土師器	長胴甕		J-18		SB69	P123					(40)			611
0134	93		須恵器	無台坏		I-21		SB70	P219				78	(13)			517
0135	93		須恵器	無台坏		I-21		SB70	P219				87	(18)			701
0136	93		須恵器	無台坏		I-21		SB70	P219				(97.5)	(20.5)			518
0137	93		須恵器	环蓋		I-21		SB70	P219			148		(19.5)		内面墨痕	523
0138	93		土師器	長胴甕		I-21		SB70	P219			216		(66)			522
0139	93		須恵器	坏				SB71	P204			(130)		(31)			499
0140	93		須恵器	無台坏		I-19		SB72	P186			128	80	27		外底ヘラ跡	497
0141	93		須恵器	坏		I-20		SB72	P191			128		(23)			696
0142	93		須恵器	坏		I-20		SB72	P188			136		(25)			717
0143	93		須恵器	無台坏		I-20		SB72	P191			123	72	31		内外面摩耗顕著	697
0144	93		須恵器	無台坏		I-19		SB72	P186				74.5	(12)		内外面摩耗顕著	501
0145	93		須恵器	無台坏				SB72	P205			147	78	43.5			524
0146	93		須恵器	無台坏		I-19		SB72	P197				76	(26)		内外面やや摩耗	615
0147	93		須恵器	环蓋		I-19		SB72	P197			137		(18)			624
0148	93		須恵器	环蓋		I-20		SB72	P188			123		(17.5)			716
0149	93		須恵器	坏				SB72	P205			122		(36.5)			496
0150	93		須恵器	有台坏		I-19		SB72	P186			120		40	59	内外面摩耗	607
0151	93		須恵器	有台坏		I-20		SB72	P191					(27.5)	74		698

第11表-2 土器一覽

報告番号	出土年	特記事項	種別	器種	調査区	グリッド	小割	遺構	遺構付記	層位	層位付記	口径(mm)	底径(mm)	器高(mm)	高台(他)径(mm)	備考	実測番号
0152	93		須恵器	有台坏		I-19		SB72	P196					(29)	69		617
0153	93		須恵器	有台坏		I-19		SB72	P196					(12.5)	80		608
0154	93		須恵器	有台坏		I-20		SB72	P190					(24)	59		686
0155	93	墨書	須恵器	有台皿		I-20 I-20		SB72 上包含層	P185			126		20	70	外底「正月」カ	95-B161
0156	99		須恵器	高坏		H-19		SB72 上包含層	P555					(40)			D_1034
0157	93		須恵器	長頸瓶		I-20 I-181920 J-19		SB72 上包含層 上包含層	P190					(108)			710
0158	93		須恵器	長頸瓶		I-19		SB72	P186					(109.5)	76		606
0159	93		須恵器	双耳瓶		I-20 I-20		SB72 上包含層	P190					(100)			700
0160	93		須恵器	双耳瓶カ		I-20		SB72	P191				(98)	(30.5)			699
0161	93		須恵器	甕		I-20		SB72	P190			320		(57)			685
0162	93		須恵器	甕		I-19 I-19		SB72 溝177	P196			(325)		(73)			471
0163	93		土師器	長胴甕		I-20		SB72	P191			215		(41.5)			694
0164	93		土師器	埴カ		I-20		SB72	P191			(366)		(22.5)			692
0165	93		土師器	埴		I-20		SB72	P191			355		(77)			693
0166	93		土師器	埴		I-20		SB72	P191			345		(91.5)			695
0167	93		土師器	(把手)		I-20		SB72	P189						(直径:26)		706
0168	93	弥生	弥生土器	壺		I-20		SB7273	P187					(40.5)			707
0169	93	弥生	弥生土器	壺		I-20		SB7273	P187				76	(44)			709
0170	93		須恵器	坏蓋		I-20		SB7273	P187			128		(19)			711
0171	93		須恵器	坏蓋		I-20		SB7273	P187			(128)		(22.5)			705
0172	93		須恵器	壺蓋		I-20 I-1920		SB7273 上包含層	P187					(16.5)			713
0173	93		須恵器	甕		I-20		SB7273	P187			214		(59.5)			715
0174	93		須恵器	坏蓋				SB73	P209			158		(17)			516
0175	93		須恵器	坏		I-20		(SB73)	P183			138		(51)			720
0176	99		須恵器	有台坏		I-20		SB73	P519			150		39	102		D_1032
0177	93		須恵器	長頸瓶		I-20		(SB73)	P182					(69.5)			718
0178	93	古墳	須恵器	坏		I-20		(SB73)	P182			120		(27.5)			719
0179	93		須恵器	無台坏				SB74	P208			132		(29.5)			503
0180	93		土師器	長胴甕		H-20		SB74	P202			148		(56)			614
0181	93		土師器	長胴甕		H-20		SB74	P202			228		(35)			613
0182	94		須恵器	無台坏		J-22	1	SB78	P22西平				88	(24)			D-343
0183	94		土師器	長胴甕		K-22	4	SB78	P28			(232)		(40)			D-333
0184	94		須恵器	有台坏		J-22		SB79	P25			124		49	60		D-070
0185	94		須恵器	無台坏		I-23	4	SB80	P01	淡黒灰褐色土		130		(20)			D-331
0186	93		須恵器	坏		J-20		SB81	P194			140		(41.5)			703
0187	93		土師器	埴		I-20		SB82	P181			(334)		(32)			712
0201	93		須恵器	無台坏	91	H-1011		1号井戸	掘方		東1段目		101	(14.5)			763
0202	91		須恵器	長頸瓶	D区	H-1011		1号井戸		上層				(168)	94		I-230
0203	91		須恵器	長頸瓶	D区	H-1011		1号井戸						(232)	95		I-361
0204	92	墨書	須恵器	無台坏		IJ-13		2号井戸		底			99	(26)		外底墨書	D016
0205	92		土師器	無台坏		IJ-13		2号井戸		覆土	-50~70	139	110	34.5			D019
0206	92		須恵器	無台坏		IJ-13		2号井戸	側内	黒粘		128	78	37			D230
0207	92		須恵器	無台坏		IJ-13		2号井戸		フク土	-50~70	130	90	30		摩耗顕著	06K-D-834
0208	92		須恵器	坏蓋		IJ-13		2号井戸		第6層		183		(29)			06K-D-702
0209	92		須恵器	坏蓋		IJ-13		2号井戸		フク土		126		(17)			06K-D-838
0210	92		須恵器	坏蓋		IJ-13		2号井戸		底	底板の間	118		(17)			06K-D-840
0211	92		須恵器	有台坏		IJ-13		2号井戸		覆土	-50~70	102		46	64		D229
0212	92		須恵器	有台坏		IJ-13		2号井戸			-70~杭	176		83	108		D231
0213	92	転用硯	須恵器	有台坏		IJ-13		2号井戸		5層		155		57	65	内底~内側墨痕	06K-D-837
0214	92		須恵器	有台坏		IJ-13		2号井戸		第6層	底板の間	118		41	80		06K-D-712
0215	92		須恵器	有台坏		IJ-13		2号井戸		底	底板の間	110		37	78	内底平滑	06K-D-837
0216	92	墨書	須恵器	有台坏		IJ-13		2号井戸		覆土	~70 -70~底 -65④	148		54	81	外底「千」	95-B081
0217	92		須恵器	広口瓶		J-13 H-11/ 11/ H-11 I-13 H-11 IJ-13 13/ H-11/ 11/	⑥ ⑧ ⑦ ⑤ ⑦	2号井戸 大溝 大溝 大溝 溝72 大溝 大溝 大溝		黒粘 上 中層 上面 上層(下) 上層				(121)	140		D336
0218	92		須恵器	瓶		IJ-13		2号井戸	井戸枠内	2層目濁灰粘				(77)			06K-D-841
0219	92		須恵器	広口瓶(小壺)		IJ-13		2号井戸		覆土第5		83	70	94.5			D232
0220	92		土師器	小甕		IJ-13		2号井戸		覆土	-50~70	122	55	101.5			D322
0221	92		須恵器	甕		IJ-13		2号井戸			-50	200		(163)			06K-D-833
0222	92		土師器	長胴甕		IJ-13		2号井戸	枠内上	黒粘		194		(58)			06K-D-836
0223	92		須恵器	無台坏		IJ-13		2号井戸	掘方			113	82	33.5			D228
0224	93		須恵器	無台坏	92	IJ-13		2号井戸	裏込内No.1			113	86.5	36.5			730
0225	93		須恵器	無台坏	92	IJ-13		2号井戸				124	84	35			762
0226	93		須恵器	坏蓋	92	IJ-13		2号井戸	東板中上層			139		(24)			767
0227	92		須恵器	坏蓋		IJ-13		2号井戸	掘方			131		(24)			06K-D-838
0228	92	転用硯	須恵器	坏蓋		IJ-13		2号井戸		底板の下				(18)	(摘み:28)	内面墨痕	06K-D-705
0229	92		須恵器	有台坏		IJ-13		2号井戸 2号井戸 溝67 P236	側内 掘方	黒粘		149		60	93	畳付板目痕	D233
0230	92		須恵器	有台坏		IJ-13		2号井戸	掘方			116		40	76		06K-D-835
0231	93		土師器	長胴甕	92	IJ-13		2号井戸		底板下層		174		(29)			764
0232	93		土師器	小甕	92	IJ-13		2号井戸				107		(73)			765
0233	93		土師器	長胴甕	92	IJ-13		2号井戸				216		(29.5)			766
0234	93		土師器	長胴甕	92	IJ-13		2号井戸				216		(47)			773

第11表-3 土器一覧

報告番号	出土年	特記事項	種別	器種	調査区	グリッド	小割	遺構	遺構付記	層位	層位付記	口径(mm)	底径(mm)	器高(mm)	高台(他)径(mm)	備考	実測番号
0235	92		須恵器	環蓋		D-13東		4号井戸			-80cm	128		30	(摘み:21)		05K-D35
0236	93		須恵器	無台環		E-16		32号土坑		中	-50~100	118	67	35.5			751
0237	93		須恵器	無台環		E-16		32号土坑	アゼ東	上層		131	80	26.5		口縁摩耗	759
0238	93	墨書	須恵器	無台環		F-15 E-16		32号土坑				130	76	29		外底「正月」	95-B153
0239	93		須恵器	環蓋				32号土坑(井戸)				147.5		(30)			772
0240	93		須恵器	環蓋		E-16		32号土坑	アゼ東	上層		128		28.5	(摘み:23.5)		757
0241	93		須恵器	環蓋		E-16 E-16		32号土坑	アゼ東	上層	0~50	134		(18)			756
0242	93		須恵器	有台環		E-16		32号土坑(井戸)		底	マナコ内(砂利)			(13.5)	59		760
0243	93		須恵器	有台環		E-16		32号土坑	アゼ東	中	-50~100			(35.5)	78		758
0244	93		須恵器	有台環		E-16		32号土坑		下層	-100~底	122		35.5	78	口内摩耗	753
0245	93		須恵器	瓶		E-15 E-16		上包含層 32号土坑		下層	-100~底			(70.5)			752
0246	93		土師器	長胴甕		E-16		32号土坑	アゼ東	上層				(46.5)			754
0247	93	古墳	須恵器	平瓶		15/ E-16 E-16 G-17 F-17	①	大溝 32号土坑 32号土坑 上包含層 上包含層		4層 下層 覆土上層	-100~底 -0~50	57		(119)			304
0248	93	古墳	須恵器	はそうか		E-16		32号土坑	アゼ西	上層		(123)		(30)			755
0249	93		須恵器	有台環		E-17		33号土坑		最下				(35)	80		761
0250	91		須恵器	環蓋	C区	G-7		土坑01				144		(20)			1303
0251	91		須恵器	無台環	C区	G-7		土坑01				124		38			1304
0252	91		須恵器	環蓋	D区	H-1011		土坑5				156		35			1353
0253	91	漆	須恵器	有台環	D区	H-10		土坑5				120		35	90	内面漆	96-Bu081
0254	91		須恵器	無台盤	D区	H-1011		土坑5				154	116	28			1354
0255	91		須恵器	長頸瓶	D区	H-1011 H-1011		土坑5 落ち込み3				122		(61)			1330
0256	91		須恵器	長頸瓶	D区	H-10 GH- 1011		土坑5 大溝 大溝		上面 下層・最下層				(107)	128		1232
0257	91		須恵器	環蓋	D区	F-9		土坑6				126		(17)			1274
0258	91		須恵器	無台環	D区	F-9		土坑6				117		40			1273
0259	91		須恵器	無台環	D区	F-9		土坑6					96	(25)			1275
0260	91		須恵器	有台環	B区	D-5		土坑7	E064			119		44	81		1229
0261	91		須恵器	有台環	C区	G-8		P4				119		36.5	83		ホ141
0262	91		土師器	小甕	C区	G-7		P14					68	(24)			ホ322
0263	91		内黒	有台環	C区	F-7		P17						(24)	62		ホ302
0264	91		須恵器	甕	C区			P21		上層		301		(59)			ホ142
0265	91		須恵器	広口瓶	C区	F-678 G-78		大溝 大溝 P22		上層 下層			128	(133)			1171
0266	91		須恵器	環蓋	C区	F-8		P26				150		(22)			ホ24
0267	91	墨書	須恵器	無台環	C区	F-8		P27					74	(11)		外底「茂」カ	95-B056
0268	91		須恵器	無台環	C区	F-6		P35				134	88	31			ホ28
0269	91		須恵器	環蓋	C区	F-6		P35				170		(14)			ホ29
0270	91		須恵器	有台環	C区	F-6		P35				144		40	94		ホ130
0271	91		須恵器	環	C区	F-6		P36				122		(39)			ホ31
0272	91		土師器	甕	B区	D-7		P42						(35)			ホ317
0273	91		土師器	小甕	B区	D-7		P42				111		(52)			ホ318
0274	91		土師器	甕	B区	D-8		P58						(42)			ホ340
0275	91		土師器	中甕	B区	D-8		P58					94	(34)			ホ341
0276	91		須恵器	壺	B区	D-7		P66				145		(59)			ホ250
0277	91		須恵器	環	B区	D-8		P78				(144)		(68)			ホ179
0278	91	墨書	須恵器	無台環	D区	F-9		P91				146	113	28		外底「英」カ	95-B039
0279	91		内黒	無台壺	D区	G-10		P93					57	(15)			ホ312
0280	92		須恵器	無台環		JK-11 J-13 J-13		土坑6 P235 溝78	土器4			125	89	33			D150
0281	92		須恵器	無台環		JK-11		土坑6	土器1			126	83.5	38			D296
0282	92		須恵器	無台環		JK-11		土坑6	上			120	72	29			D377
0283	92		須恵器	無台環		JK-11		土坑6				126	93	30			D382
0284	92		須恵器	無台環		K-11 J-12 H-12/	④	土坑6 土坑7 大溝	土器2	上 上層(上)		140	88	39			06K-D-714
0285	92		須恵器	無台環		J-11		土坑6	土器10					(24)		底部摩耗	06K-D-822
0286	92		須恵器	環蓋		J-11		土坑6		上		180		(11)		内面平滑	06K-D-819
0287	92		須恵器	環蓋		J-11		土坑6		フク土		128		(13)			06K-D-815
0288	92		内黒	環蓋		J-11		土坑6				128		(20)	(肩:69)	内黒土器	06K-D-758
0289	92		須恵器	環蓋		JK-11		土坑6	土器5			122		25			D390
0290	92		須恵器	蓋		JK-11		土坑6	土器11			162		26			D389
0291	92		須恵器	環蓋		JK-11		土坑6	土器3			103		26			D380
0292	92		須恵器	環蓋		JK-11		土坑6		上		170		31			D375
0293	92		須恵器	環蓋		J-11		土坑6	土器14	上		191		32			D371
0294	92		須恵器	壺蓋		J-1213		土坑6		上層		157		(42)			D632
0295	92		須恵器	有台環		J-11 K-11		土坑6		上		105		43	68		D376
0296	92		須恵器	有台環		JK-11		土坑6				109		43	77		D378
0297	92		須恵器	有台環		JK-11		土坑6	土器2			110		39	79		D379
0298	92		須恵器	有台環		JK-11		土坑6				152		59	84		D374
0299	92		土師器	長胴甕		J-1213		土坑6		覆土		165		(40)			D633
0300	92		土師器	長胴甕		JK-11		土坑6	土器8			314		(96)			D297
0301	92		須恵器	無台環		J-12		土坑7		覆土		125	86	39			D385
0302	92		須恵器	無台環		J-12		土坑7		覆土		132	105	40			D386
0303	92		須恵器	無台環		J-12		土坑7	土器1			136	102	33.5			D294
0304	92		須恵器	無台環		JK-12		土坑7~9		上下		125	73	28.5			D295
0305	92		須恵器	無台環		J-11		土坑7~9	仮1土坑			109	74	35.5			D634
0306	92		須恵器	長頸瓶		JK-1112 J-12 I-12		土坑7~9 溝46						(117)			D397

第11表-4 土器一覽

報告番号	出土年	特記事項	種別	器種	調査区	グリッド	小割	遺構	遺構付記	層位	層位付記	口径(mm)	底径(mm)	器高(mm)	高台(他)径(mm)	備考	実測番号
0307	92		須恵器	無台坏		JK-12		土坑8	アゼ下			122	80	39			D368
0308	92		須恵器	有台坏		JK-12		土坑8	下					(39)	79		D369
0309	92		須恵器	長頸瓶		JK-12		土坑8	アゼ	覆土				(159.5)	96		D396
0310	92		須恵器	甕		J-1112 K-1112 GH-1213		土坑8 28号溝		覆土				(198.5)			D576
0311	92		土師器	埴		JK-12		土坑8	下			(390)		(66)			D370
0312	92		須恵器	無台坏		J-12		土坑10				113	80	40			D301
0313	92		須恵器	無台坏		J-12		土坑10				124	96	30			06K-D-832
0314	92		須恵器	环蓋		J-12		土坑10				144		(15)		内面摩耗	06K-D-818
0315	92		須恵器	有台坏		J-12 I-12		土坑10				110		47	78	内外面摩耗	06K-D-821
0316	92	漆書	須恵器	环蓋		J-12 I-12		土坑10				125		(18)		内面「十」カ	96-Bu045
0317	92		須恵器	有台坏カ		J-12 I-12 I-1112 J-1112		土坑10 溝56				178		(55)			D304
0318	92		須恵器	有台坏		J-12		土坑10	アゼ内					(38)	92		06K-D-816
0319	92		須恵器	有台坏		J-12		土坑10						(40)	76	外底板目痕	06K-D-817
0320	92		須恵器	横瓶		J-12 K-1114 J-1112 I-12 H-12/ J-13 J-12 J-12 I-14 H-13/ I-12 12/ 12/ G-12	④ ⑤ ③ ⑦	土坑10 溝58 大溝 溝47 土坑9 大溝 P218 大溝 大溝		中 上 下層 中 中				(212)			D569
0321	92		須恵器	环蓋		J-12 J-13 I-13 H-13/ ④		土坑14 大溝				136		(13)			D259
0322	92		須恵器	有台坏		J-12		土坑14				153		47	99		06K-D-823
0323	92		須恵器	环蓋		K-13 J-1112		土坑15				191		26		内面ヘラ記	D292
0324	92		須恵器	平瓶カ		K-13		土坑15					89	(32)	(体:110)		D381
0325	92		土師器	埴		K-13		土坑15				(410)		(138)			D293
0326	92		須恵器	無台坏		J-14		土坑16	土器13			117	84	26			06K-D-814
0327	92		須恵器	無台坏		J-14		土坑16				128.5	102	37			D300
0328	92		土師器	長胴甕		J-14		土坑16						(43)			D299
0329	92		須恵器	無台坏		J-14		土坑17				130	80	32			06K-D-829
0330	92		須恵器	無台坏		H-11		土坑18	覆土			113	80	34			D387
0331	92		須恵器	無台坏		H-11		土坑18	下			130	96	37			06K-D-824
0332	92		須恵器	有台坏		H-11		土坑18						(37)	81		D388
0333	92		須恵器	有台坏		H-11		土坑18	中			128		39	82		06K-D-830
0334	92		土師器	長胴甕		H-11		土坑18	中			220		(68)			D298
0335	92		須恵器	环蓋		H-14		土坑20				118		27			06K-D-826
0336	92		須恵器	無台坏		H-14		土坑20				118	86	32			06K-D-825
0337	92		須恵器	無台坏		G-11		土坑22				114	85	33			06K-D-828
0338	92		須恵器	無台坏		G-11		土坑22				120	88	35			06K-D-827
0339	92		須恵器	無台坏		G-11		土坑22				137.5	89	35			D303
0340	92	墨書	須恵器	环カ		G-11		土坑22						(5)		外底「英太」	95-B121
0341	92		須恵器	瓶		G-11		土坑22						(83)			D302
0342	92	墨書	須恵器	环蓋				土坑23				170		(28)		外面「口家」	06K-D-813
0343	92		須恵器	有台坏				土坑23				114		36	78	内底平滑	06K-D-831
0344	92		須恵器	無台坏		I-11		P001		下面		135	86	32			06K-D-713
0345	92		土師器	長胴甕		J-11		P004		下面		244		(113.5)			D115
0346	92		須恵器	無台坏		I-11		P101				(122)	(80)	33			06K-D-787
0347	92		須恵器	稜埴カ		I-11 J-11		P109				110	67	35			06K-D-788
0348	92		須恵器	有台坏		J-11 H-12 I-11 I-12 I-11		P117				179		72	105		06K-D-786
0349	92		須恵器	無台坏		I-11		P118				116	64	30			06K-D-789
0350	92		須恵器	無台盤				P126				140	121	25			06K-D-787
0351	92		須恵器	無台坏		J-11		P134				122	78	34			06K-D-779
0352	92		須恵器	环蓋		J-11		P134				186		35			06K-D-775
0353	92		須恵器	瓶		J-11		P134				102		(42)		(摘み:26)	06K-D-783
0354	92		須恵器	無台坏		K-11		P142				109	78	36			06K-D-780
0355	92		須恵器	环蓋		K-11		P142						(27)		(摘み:29)	06K-D-785
0356	92		須恵器	有台坏		J-11 I-1112		P157 包含層				162		67	102		D275
0357	92		須恵器	环蓋		I-12		P163				130		(15)			06K-D-784
0358	92		須恵器	环蓋		I-12		P171				178		(14)			06K-D-781
0359	92		須恵器	甕				P172 P173 P219 P220 P224 P234 溝57 大溝 大溝				230		477	(体部:460)		D428
0360	92		須恵器	横瓶		12/ 13/ ① ⑤		P173		下層 中		126		(65)			06K-D-778
0361	92		須恵器	無台坏		I-12		P175				123	78	30			06K-D-777

第11表-5 土器一覧

報告番号	出土年	特記事項	種別	器種	調査区	グリップ	小割	遺構	遺構付記	層位	層位付記	口径(mm)	底径(mm)	器高(mm)	高台(他)径(mm)	備考	実測番号
0362	92		須恵器	双耳瓶		I-11 H-12 I-111213 J-11 J-13 K-12		P176 溝32 溝63 溝64 大溝		上面				(282)			D568
0363	92		須恵器	無台環		I-12		P179				116	92	37			05K-D33
0364	92		土師器	長胴甕		I-12		P184				200		(184)			D271
0365	92		土師器	小甕		J-1112		P191				96	73.5	72			D637
0366	92		土師器	長胴甕		J-1112		P191				236		(74.5)			D636
0367	92		土師器	高環				P211					78	(59)		内黒カ	06K-D-782
0368	92		須恵器	有台環		H-13 I-13 H-12/ H-13/ I-13	⑦ ①	P216 P219 大溝 大溝		下 上(上)		155		63	103	外側ヘラ記	D158
0369	92		須恵器	双耳瓶		H-13 H-13/ H-13/ I-1213 H-13 H-12	① ②	P216 大溝 大溝 大溝		上(上) 上(上) 上面				(121)			D189
0370	92		須恵器	甕		G-14 I-1314 J-13 H-13 13/ 14/ 12~13	⑦ ①	大溝 大溝 大溝 大溝		上面 上層(下) 上層				(328)	(体部:456)		D429
0371	92		須恵器	横瓶		I-13 H-1112 I-12 H-12/ H-12/ 12/ J-13 I-1213 H-13 H-12 13/ 13/	⑤ ⑦ ④	P222 溝45 大溝 大溝 大溝 大溝 大溝 大溝		上層下 中 中 上面 上面 上		100		200			D157
0372	92		須恵器	有台環				P226				118		38	76		06K-D-820
0373	92		土師器	塙				P226				(374)		(54)			D479
0374	92	漆書	須恵器	無台環		J-13		P227					88	(29)		外底「一」カ	96-Bu059
0375	92		須恵器	無台環		J-14 J-13 K-13		P236				126	99	34.5			D269
0376	92		須恵器	無台環		I-14 G-12 H-12/ H-13 F-11 G-11		P239 P243 大溝				127	80	29			06K-D-771
0377	92		須恵器	環蓋		H-12/ H-13 F-11 G-11	②	大溝 28号溝		上・下		160		(21)			D411
0378	92		須恵器	小鉢		G-11 H-13 G-13 H-14		P244				103	69.5	74			D273
0379	92		土師器	塙		G-12		P261				(250)		(69)			06K-D-772
0380	92		須恵器	環蓋		G-12		P262				126		(24)			06K-D-781
0381	92	墨書	須恵器	無台環		G-12		P262					79	(14)		外底「千」	06K-D-821
0382	92		須恵器	小鉢		G-12 11/ 11/	④ ⑥	P262 大溝 大溝		下 上		101	69	75.5			D119
0383	92		須恵器	環蓋		GH-13		P292				134		(20)			06K-D-766
0384	92		須恵器	無台環		H-13		P294				130		(33)			06K-D-774
0385	92		須恵器	無台環		G-13		P296				122	78	30			06K-D-765
0386	92		須恵器	無台環		G-13		P296				117	88	37.5			D270
0387	92		須恵器	環蓋		G-13		P296				130		35			D011
0388	92	墨書	須恵器	環蓋		G-13		P296				156		(18)		外面「真継」	06K-D-826
0389	92		土師器	長胴甕		G-13		P296				(186)		(95)			06K-D-763
0390	92		須恵器	有台環		G-13 H-13/ H-14	⑥	P297 大溝		中		151		61	100		D588
0391	92		須恵器	環蓋				P298				124		37			D266
0392	92		須恵器	有台環				P298				110		48.5	78		D267
0393	92		須恵器	無台環		E-12		PE-12-2				124	78	34			D108
0394	92	転用硯	須恵器	環蓋		G-14 G-14		PG-14-11				122		28.5			D591
0395	92		須恵器	無台環		I-11		PI-11-1				116	84	38			05K-D34
0396	92	漆	須恵器	無台環		K-11		PK-11-1					100	(31)		外側漆	96-Bu082
0397	93		須恵器	無台環		H-17		22号土坑				126	92	35.5			787
0398	93		須恵器	有台環		H-17		23号土坑				154		55	71		780
0399	93		須恵器	瓶		H-17		23号土坑				174		(21.5)			793
0400	93	弥生	弥生土器	甕		H-17		23号土坑					68	(90)			790
0401	93		土師器	長胴甕		H-17		23号土坑				(215)		(33)			791
0402	93	弥生	弥生土器	(把手)		H-17		23号土坑				長:78	幅:126.5	厚:55			792
0403	93	弥生	弥生土器	高環		H-17		24号土坑						(49)			788
0404	93	弥生	弥生土器	甕		G-18		26号土坑						(43)			789
0405	93		須恵器	無台環		G-18		27号土坑				131	65	39			778
0406	93		須恵器	有台環		G-18		27号土坑				134		(45)			779
0407	93	墨書	須恵器	無台環		G-18		27号土坑				126	79	31		外底「正月」	墨11
0408	93	墨書	須恵器	無台環		G-18		27号土坑				128	71	37.5		外底「正月」 口縁油煤	墨15
0409	93	墨書	須恵器	無台環		G-18		27号土坑				130	64	34		外側「正月」	95-B155

第11表-6 土器一覧

報告番号	出土年	特記事項	種別	器種	調査区	グリッド	小割	遺構	遺構付記	層位	層位付記	口径(mm)	底径(mm)	器高(mm)	高台(他)径(mm)	備考	実測番号
0410	93	墨書 転用硯	須恵器	有台坏		G-18		27号土坑				173		78	83	内底「水」 集成42	95-B168
0411	93		須恵器	有台坏		G-18		27号土坑				133		63.5	70		776
0412	93		内黒	有台碗		G-18		27号土坑						(28)	70		795
0413	93		土師器	小甕		G-18		27号土坑					64	(42.5)			796
0414	93		内黒	有台碗		G-18		27号土坑						(21)	76		797
0415	93		内黒	有台碗		G-18		27号土坑						(22.5)	(46)		799
0416	93		内黒	無台碗		G-18		27号土坑						(21.5)			798
0417	93		須恵器	瓶		G-18		27号土坑				159		(73.5)			777
0418	93		須恵器	平瓶		G-18 F-17		27号土坑 上包含層				89		160	181		804
0419	93		須恵器	無台坏		I-17		29号土坑				129	94	36.5			782
0420	93		須恵器	环蓋		I-17		29号土坑				119		27	(摘み:24)	内面墨痕	485
0421	93		須恵器	有台坏		I-17		29号土坑						(20)	90	内底へラ記カ	774
0422	93		須恵器	横瓶		I-17		29号土坑				164		(49)			775
0423	93		土師器	小甕		J-17 I-17		上包含層 29号土坑				138		(76)			781
0424	93	古墳	須恵器	高坏		15/ 15/ H-15 H-15	③ ②	大溝 大溝 上包含層 30号土坑		4層 1層				(157)		透孔2段3方向	486
0425	93	弥生	弥生土器	壺		G-18		31号土坑				138		(75.5)			785
0426	93	弥生	弥生土器	不明		G-18		31号土坑						(55.5)		内外面摩耗・剥離	786
0427	93	弥生	弥生土器	甕		G-18		31号土坑				135		(42.5)			783
0428	93	弥生	弥生土器	甕		G-18		31号土坑				154		(66)			784
0429	93		須恵器	無台皿		G-16 G-16		P75土坑? 上包含層				153	84.5	27.5		内面墨痕	587
0430	93		須恵器	無台皿		G-16 G-16		P75 上包含層				153	78.5	28.5			588
0431	93		土師器	無台坏		G-16		P75土坑?					62	(14)			596
0432	93	転用硯	須恵器	环蓋		G-16		P75土坑?				156		(29)		内面墨痕 外面墨痕工具痕 墨痕カ	494
0433	93		須恵器	环蓋		G-16		P75土坑?				150.5		26.5	(摘み:19)		495
0434	93		須恵器	有台坏		G-16		P75土坑?						(21)	70		595
0435	93	墨書	須恵器	有台坏		G-16		P75土坑?				146		62	73	外底墨書	墨13
0436	93	墨書	須恵器	有台坏		G-16		P75				122		55.5	62	外側墨書	96-Bu098
0437	93		須恵器	有台坏		G-16		P75土坑?				122		50.5	60		590
0438	93		須恵器	有台坏		G-16		P75土坑?				130		52	67	高台歪み中心スレ	591
0439	93		内黒	無台碗		G-16		P75土坑?					61	(14.5)			592
0440	93		内黒	有台碗		G-16		P75土坑?						(14)	67		593
0441	93		須恵器	瓶		G-16		P75土坑?				109		(72)			589
0442	93		須恵器	鉢		G-16 G-16 H-1516 F-15 F-18 I-15 J-18		P75土坑? 上包含層 包含層 包含層 上包含層 上包含層 上包含層				238		(64.5)		破片多数	594
0443	93		須恵器	長頸瓶		F-15 F-18		P002 上包含層						(220)	100		531
0444	93		須恵器	有台坏		F-15		P005				108		42	71		535
0445	93	弥生	弥生土器	甕		F-15		P013				(170)		(21)			537
0446	93		須恵器	环		G-15		P018				122		(34)		口縁油煤カ	725
0447	93	墨書	須恵器	無台坏		G-15		P018					84	(14.5)		外底「真鍮」	96-Bu022
0448	93		須恵器	無台坏		G-15		P018				137	74	31			646
0449	93		須恵器	环蓋		G-15		P018				158		(21)			644
0450	93		須恵器	有台坏		F-15 G-15		P018 包含層				122		46	73		645
0451	93		土師器	小甕		I-15 I-15		P041 溝					80	(30)			640
0452	93		須恵器	环		K-15		P043				118		(28)			642
0453	93		須恵器	环蓋		K-17		P050				138		36	(摘み:21.5)		616
0454	93		須恵器	無台坏		K-15		P052					92	(37)			643
0455	93		須恵器	有台坏		F-16		P059						(21)	(110)	やや摩耗	639
0456	93		須恵器	無台坏		F-16		P059					72	(11)			641
0457	93		須恵器	広口壺		F-16 H-19		P059 溝170				212		(52)			638
0458	93	転用硯	須恵器	無台坏		F-16		P060					72	(11.5)		内面墨痕 外底板目尻痕	731
0459	93		須恵器	有台坏		H-16		P065				127		45	60	内面墨痕 外底へラ記カ	600
0460	93		須恵器	無台坏		G-16		P067					73	(10.5)			637
0461	93		須恵器	环蓋		H-16		P081				123		(17)		内面墨痕	597
0462	93		須恵器	有台坏		H-16		P082						(18)	69		598
0463	93		須恵器	無台坏		H-16		P092					87	(21)			605
0464	93		須恵器	有台坏		H-16		P092						(23)	74		603
0465	93		須恵器	有台坏		H-16		P096						(14.5)	56		676
0466	93		須恵器	無台盤		H-16		P099				150	107	25			679
0467	93		土師器	埴		H-17		P106				(366)		(74.5)			620
0468	93		須恵器	环		I-17		P107				(136)		(27)			622
0469	93		須恵器	無台坏		I-17		P107W					86	(11)			661
0470	93		土師器	中甕		I-17		P108				228		(112)			660
0471	93	弥生	弥生土器	甕		I-17		P110				152		(42.5)			675
0472	93		土師器	小甕		I-18		P111				114		(40)			610
0473	93		土師器	長胴甕		I-18		P117						(37)			612
0474	93		須恵器	無台坏		I-17		P120						(89)	(9)		618
0475	93		須恵器	环蓋		G-17		P132				144		(19)		内面墨痕	666
0476	93		土師器	小甕		G-17		P133				109		(29)		内面有機質沈着	668
0477	93		須恵器	环蓋		G-17		P135				128		(15.5)		内面へラ記カ	667
0478	93		須恵器	甕		G-17		P135				(438)		(108)			662
0479	93		須恵器	环		H-17		P137						(27)			621
0480	93	古墳	須恵器	高坏		I-15 15/ H-15	⑤	P138 大溝 上包含層		3層	砂			(31)	196		566

第11表-7 土器一覧

報告番号	出土年	特記事項	種別	器種	調査区	グリップ	小割	遺構	遺構付記	層位	層位付記	口径(mm)	底径(mm)	器高(mm)	高台(他)径(mm)	備考	実測番号
0481	93		土師器	長胴甕		H-15		P144				220		(40.5)			647
0482	93		須恵器	環		G-15		P145				(143)		(35)			558
0483	93		須恵器	有台環		I-16		P147						(20.5)	75		653
0484	93		須恵器	有台環		F-15		P151				(166)		(47)			540
0485	93		須恵器	環蓋				P154				178		(15.5)			498
0486	93	墨書	須恵器	無台環		I-19		P198					70	(14.5)		外底「茂」カ	95-B190
0487	93		須恵器	環蓋		I-20		P200				180		(18.5)		内面墨痕	714
0488	93		須恵器	無台環		I-20		P200				143	91	34			492
0489	93		土師器	長胴甕		I-20		P201				(217)		(31.5)			702
0490	93		土師器	長胴甕		I-19		P203				(248)		(20)			623
0491	93		須恵器	瓶				P206				108		(23.5)			505
0492	93		須恵器	瓶壺類		I-19		P206 上包含層						(50)			504
0493	93		須恵器	無台環				P207					71	(17.5)		内面墨痕 外全面墨痕	507
0494	93		須恵器	無台環				P210					68	(13.5)		内面墨痕カ	502
0495	93	弥生	弥生土器	甕				P212					30	(31)			515
0496	93	弥生	弥生土器	甕カ壺				P214					32.5	(29)			520
0497	93	弥生	弥生土器	壺				P218						(23)			506
0498	93		須恵器	環				P220				150		(33.5)			521
0499	93		須恵器	有台環				P222				138		(48)			509
0500	93		須恵器	無台環				P224					95	(14)			508
0501	93		須恵器	有台環		H-21		P225				(136)		(38)			687
0502	93		赤彩土師	有台壺		H-21		P225					99	(14.5)			688
0503	93		土師器	塀カ				P225				335		(30)			513
0504	93		須恵器	無台環				P226					76	(14)			510
0505	93		須恵器	環蓋				P227						(8.5)		内面墨痕カ	511
0506	93		須恵器	環蓋				P227				(170)		(23)			512
0507	93		土師器	長胴甕				P227				(216)		(50)			514
0508	93		須恵器	無台環		G-22		P228					98	(19)			689
0509	93		須恵器	無台環		I-21		P231				(128)		(27.5)			691
0510	93	弥生	弥生土器	甕		I-21		P231					19	(36.5)			690
0511	99		須恵器	有台環		H-19		P524				140		39	95		D-1030
0512	99		須恵器	有台環		I-20		P518						(13)	68		D-1031
0513	99		須恵器	無台環		H-19		P526					69	(15)			D-1033
0514	94		須恵器	無台環		J-23		SK03		炭層		(129)	(71)	25			D-139
0515	94		須恵器	無台環		J-23		SK03		炭層		(137)	(94)	34			D-140
0516	94		須恵器	環蓋		J-23	3	SK03		炭層				(22)			D-393
0517	94		土師器	長胴甕		J-23		SK03		炭層		216		(51)(112)			D-205
0518	94		土師器	塀カ		J-23	3	SK03		炭層		(236)		(72)			D-282
0519	94		須恵器	無台環		M-23		SK04				(120)	(68)	33			D-427
0520	94		土師器	有台壺		M-23		SK04						(16)	56		D-221
0521	94		土師器	無台環		M-23	1	SK06				139	80	40			D-387
0522	94		内黒	有台壺		M-23		SK06						(20)	68		D-220
0523	94		土師器	小甕		M-23		SK06				116		(64)			D-218
0524	94		土師器	塀		M-23		SK06				(240)		(81)			D-219
0525	94		内黒	有台壺		L-22		SK07				148		51	76.5		D-206
0526	94		灰釉	有台壺		K-22 L-22 L-22	2 2 2	SX43 SK07		木材面		165		53	82		D-300
0527	94		土師器	塀		J-23		P10				(193)		(68)			D-213
0528	94		須恵器	無台環		J-22	2	P14				110		(29)			D-326
0529	94		須恵器	有台環		J-22	2	P14						(17)	88		D-327
0530	94		須恵器	無台環		J-22	1	P20						(70)	(23)		D-329
0531	94		須恵器	環蓋		J-22	2	P21				(163)		(18)			D-334
0532	94		土師器	長胴甕		J-22		P21				222		(84)			D-079
0533	94	弥生	弥生土器	壺		J-22		P24				(120)		(39)			D-222
0534	94		須恵器	有台環		K-22	3	P27						(33)	(94)		D-328
0535	94	墨書	須恵器	皿		J-22	1	P29				(140)		(13)		外側「正」カ	D-347
0536	94		須恵器	有台環		K-22	4	P30				138		64	71		D-324
0537	94		土師器	長胴甕		K-22	4	P30				(223)		(30.5)			D-325
0538	94		土師器	長胴甕		J-22		P39				238		(63)			D-216
0539	94		須恵器	有台皿		G-23	3	P43						(18)	60		D-330
0540	94		須恵器	有台環		G-23	3	P44						(24)	80		D-322
0541	94		須恵器	瓶		G-23	3	P48						(84)	104		D-319
0542	94	古墳	須恵器	環身		G-23 G-23	4 34	P51 SX02				129		(31)			D-321
0543	94		須恵器	鉄鉢		F-23 G-23 H-24 I-23		P51		1層		160	61	84			D-217
0544	94		須恵器	瓶壺類		G-23	1	P52				(170)		(35)			D-332
0545	94		須恵器	環蓋		K-22	4	P53				117		23			D-068
0546	94		須恵器	甕		K-22 L-22		P59 SX43、西側溝		青灰色ビト砂		394		(204)			D-080
0547	94		土師器	高環		K-22		P66						(77)			D-215
0548	91	中世	青磁	碗	B区	D-5	43	溝						(28)		内面劃花文 外面蓮弁文カ	05K-D16
0549	91		須恵器	無台環	A区	DE-10		溝1				100	72	(28)			197
0550	91		須恵器	無台環	A区	DE-10		溝1				134	80	33			1193
0551	91		須恵器	有台環	A区	DE-10		溝1				150		46	103		1169
0552	91		須恵器	無台環	C区	GH-8		溝4				130	93	38			1407
0553	91		須恵器	有台環	C区	G-9		溝7				110		(37)	74		1409
0554	91		須恵器	無台環	C区	F-78		溝9				124	74	38			348
0555	91		須恵器	無台環	C区	F-78		溝9				128		(36)			1349
0556	91		須恵器	無台環	C区	F-78		溝9				116	84	35			1350
0557	91		須恵器	無台環	C区	F-78		溝9				130	74	34			1351
0558	91		須恵器	環蓋	C区	F-78		溝9				116		(21)			1352

第11表-8 土器一覽

報告番号	出土年	特記事項	種別	器種	調査区	グリッド	小割	遺構	遺構付記	層位	層位付記	口径(mm)	底径(mm)	器高(mm)	高台(他)径(mm)	備考	実測番号	
0559	91		須恵器	広口瓶	C区	F-78		溝9 大溝		上層		156		163	94		161	
0560	91		須恵器	無台環	C区	G-7		溝11				119	62	38			1235	
0561	91		須恵器	無台環	C区	F-6		溝11				121	81	(27)			1394	
0562	91		須恵器	環蓋	C区	F-6		溝11				118		(17)			1393	
0563	91		須恵器	環蓋	C区	F-6		溝11	E047			134		28			134	
0564	91		須恵器	環蓋	C区	F-6		溝11	E048			157		36			154	
0565	91	墨書	須恵器	環蓋	C区	F-67		溝11 大溝				183		(17)		内面「英」カ	95-B047	
0566	91		須恵器	有台環	C区	F-6		溝11				114		44	79		1114	
0567	91		須恵器	有台環	C区	F-67		溝11 大溝				115		46	79		1167	
0568	91	墨書	須恵器	有台環	C区	F-6		溝11				134		42	78	外底「□九」カ	05K-B03	
0569	91	墨書	須恵器	有台環	C区	F-6		溝11 大溝				158		60	87	外底「英太」カ	95-B033	
0570	91		須恵器	無台環	C区	F-6		溝12	E049			115	81	39			1276	
0571	91		須恵器	無台環	C区	F-6		溝12 大溝	E049			128	91	34			157	
0572	91		須恵器	無台環	C区	F-6		溝12		下層		130	80	31			1192	
0573	91		須恵器	無台環	C区	F-6		溝12 大溝	E091					88	(22)		ホ243	
0574	91		須恵器	有台環	C区	F-6		溝12	E081			105		42	60		1222	
0575	91		須恵器	有台環	C区	F-6		溝12						(38)	88		1506	
0576	91		須恵器	有台環	C区	F-6		溝12				130		44	98		1159	
0577	91		須恵器	有台環	C区	F-6		溝12	E081			159		69	94		1221	
0578	91		須恵器	有台環	C区	F-6		溝12				165		71	107		1160	
0579	91		須恵器	有台環	C区	F-6		溝12	E081			168		63	88		1220	
0580	91		須恵器	長頸瓶	C区	F-6		溝12	E049					(120) (43)	106		1231	
0581	91		土師器	甕	C区	F-6		溝12		下層				(32)			1449	
0582	91		須恵器	無台環	B区	E-8		溝16	E050			126	80	38			156	
0583	91		須恵器	無台環	B区	E-8		溝16				100		(36.5)			1196	
0584	91		須恵器	環蓋	B区	E-8		溝16	E051			126		33			143	
0585	91		須恵器	環蓋	B区	E-8		溝16				125		(18.5)			1197	
0586	91		須恵器	有台環	B区	E-8		溝16	E054			108		44	72		1225	
0587	91		須恵器	有台環	B区	E-8		溝16	E053			111		41	66		1280	
0588	91	墨書	須恵器	有台環	B区	E-8		溝16	E052			116		43	73	外底墨書	95-B029	
0589	91		須恵器	脚付環	B区	E-8		溝16	E054			109		54	38		1226	
0590	91		須恵器	高環	B区	E-8		溝16	E055			238		(44)			160	
0591	91		須恵器	無台環	B区	E-6	39	溝17				124	97	34			1375	
0592	91		須恵器	無台環	B区	D-6		溝17	E058			123	74	33			150	
0593	91		須恵器	無台環	B区	CDE-6		溝17				124	81	36.5			1175	
0594	91		須恵器	無台環	B区	D-6		溝17	E061			112	75	36		外底へラ記カ	151	
0595	91		須恵器	無台環	B区	D-6	42	溝17				120	84	34			1103	
0596	91	墨書	須恵器	環蓋	B区	D-6	42	溝17				180		(9)		内面墨書	95-B050	
0597	91		須恵器	環蓋	B区	E-6		溝17	E063			126		27			1308	
0598	91		須恵器	有台環	B区	C-6		溝17	E057			112		41	67		199	
0599	91		須恵器	有台環	B区	D-6	42	溝17						(43)	104		1372	
0600	91		須恵器	無台環	B区	E-5		溝20	E065			113	80	36			152	
0601	91		須恵器	無台環	B区	E-5		溝20				117	80	35			05K-D18	
0602	91		須恵器	無台環	B区	E-5		溝20	E069			122	90	36			1404	
0603	91		須恵器	無台環	B区	E-5		溝20	E065			124	90	37		外底へラ記	153	
0604	91		須恵器	無台環	B区	E-5		溝20	E068			128	84	35			135	
0605	91		須恵器	無台環	B区	E-5		溝20	E072			128	90	35			1252	
0606	91		須恵器	無台環	B区	E-5		溝20	E067			130	98	35			1365	
0607	91		須恵器	無台環	B区	E-5		溝20	E070			131	92	31			155	
0608	91		須恵器	有台環	B区	E-5		溝20				129		42	81		1104	
0609	91		土師器	小甕	B区	E-5		溝20	E064			152		(63)			1445	
0610	91		土師器	甕	B区	E-5		溝20 大溝	E069			(324)		(74)			1458	
0611	91		須恵器	無台環	D区	H1-10		溝21				119	74	31			1342	
0612	91		須恵器	有台環	D区	H1-10		溝21						(35)	115		1343	
0613	91		須恵器	甕	D区	H1-10		溝21				(252)		(46.5)			1344	
0614	91		須恵器	無台環	D区	GH-10		溝22				121	81	33			1194	
0615	91		須恵器	有台環	D区	GH-10		溝22 大溝	アゼ内	下層 下層		100		44	70		1105	
0616	91		須恵器	有台環	D区	GH-10		溝22				124		42	81		1164	
0617	91		須恵器	有台環	D区	G-910		溝23				106		44	76		1176	
0618	91	墨書	須恵器	無台環	D区	H-10 F-6		溝25 大溝		下層				72	(11)		外底「茂」 外底板目痕	95-B007
0619	91		須恵器	環蓋	D区	GH-10		溝25				141		25			122	
0620	91		須恵器	環蓋	D区	H-10		溝25				141		26			1198	
0621	91		須恵器	環蓋	D区	H-10 H-10		溝25 落ち込み3				158		25			120	
0622	91		須恵器	環蓋	D区	H-10		溝25				164		(30.5)			124	
0623	91		須恵器	有台環	D区	H-10		溝25						(39.5)	84		1497	
0624	91		須恵器	有台環	D区	H-10		溝25						(30)	82		1526	
0625	91		須恵器	有台環	D区	H-10		溝25						(46)	77		1594	
0626	91		須恵器	双耳瓶カ	C区 D区	F-67 G-78 GH-910		溝25 大溝 大溝		上層 下層 最下層				105	(121) (24)	(焼台:113)	外底焼台溶着	1217
0627	91		須恵器	無台環	D区	G-1011		溝26	E098					80	(28)		1366	
0628	91		須恵器	環蓋	D区	G-1011		溝26	E099			129		26			1369	
0629	91		須恵器	環蓋	D区	G-1011		溝26				130		(15)			1399	
0630	91		須恵器	有台環	D区	G-1011		溝26				130		56	74		1161	
0631	91		須恵器	無台環	D区	G-1011		溝26				130	74	26			1195	
0632	91		須恵器	把手付鍋	D区	GH-10		溝26 大溝		下層・最下層		212	151	137			1250	
0633	91		須恵器	無台環	D区	H-10		溝27				121	84	32			118	
0634	91		須恵器	環蓋	D区	H-10		溝27				129		30			121	
0635	91		須恵器	有台環	D区	H-10		溝27	E082					(32)	70		ホ241	

第11表-9 土器一覧

報告番号	出土年	特記事項	種別	器種	調査区	グリッド	小割	遺構	遺構付記	層位	層位付記	口径(mm)	底径(mm)	器高(mm)	高台(他)径(mm)	備考	実測番号
0636	91		土師器	甕	D区	H-10		溝27						(31)			1438
0637	91		須恵器	双耳瓶カ	D区	GH-910		溝28 大溝		下層 最下層		119	110	(125)			138
0638	91	転用硯	須恵器	环蓋	D区	FG-9		溝30				119		(20)		内面墨痕	00B-D9
0639	91		須恵器	有台坏	D区	F-9		溝30						(27)	59		1577
0640	91		須恵器	有台坏	D区	F-9		溝30				122		44	82		117
0641	91		須恵器	甕	D区	FG-9		溝30						(263)			1347
0642	92		須恵器	無台坏		GH-1213		28号溝				113	85	29			D646
0643	92		須恵器	無台坏		G-12 J-11		28号溝				120	82	35		内外面摩耗	06K-D-854
0644	92		須恵器	無台坏		GH-1213		28号溝				121	78	31			D645
0645	92		須恵器	無台坏		GH-1213		28号溝				134	94	31			D650
0646	92		須恵器	無台坏		GH-1213		28号溝				138	95.5	41			D647
0647	92		須恵器	环蓋		H-12 12		28号溝	東			130		27			D050
0648	92		須恵器	环蓋		G-12 H-13		28号溝				166		41			D494
0649	92		須恵器	有台坏		GH-1213		28号溝				109		39.5	66		D649
0650	92		須恵器	有台坏		G-12		28号溝				110		43	67		D474
0651	92		須恵器	有台坏		G-11 H-12/ 11/ H-12/ 12	① ⑦ ④	28号溝 大溝 大溝 大溝		上層(下) 下 上		117		46.5	74		D217
0652	92		須恵器	有台坏		G-12 H-13/ H-13/ 12 13/ ③	④ ②	28号溝 大溝 大溝 28号溝 大溝	東	中2 中 上		154		41	89.5		D264
0653	92		須恵器	有台坏		GH-1213		28号溝				162		60	103		D648
0654	92		須恵器	有台皿		GH-1213		28号溝				123		24.5	34		D643
0655	92		須恵器	椀		G-12 11/ 11/ 12/ 12/ 11/ 11/ H-12/ ②	⑧ ⑦ ① ⑧ ⑧ ②	28号溝 大溝 大溝 大溝 大溝 大溝 大溝		上層 下層 中層 中層 上		187		64	122		D343
0656	92		須恵器	鉢		G-12 H-12/ H-12/ ①	② ①	28号溝 大溝 大溝		中上 上層(下)		284	172	181			D335
0657	92		土師器	中甕		GH-1213		28号溝				182		(43)			D651
0658	92		須恵器	甕		G-11 H-11/ H-12/ H-12/ ⑥	⑥ ④ ⑥	28号溝 大溝 大溝 大溝		下 上中 中		247		(487)			D195
0659	92		須恵器	横瓶		12東 H-12/ H-12/ H-12/ H-13/ ④	② ④ ⑧ ④	28号溝 大溝 大溝 大溝 大溝		中 上層 下層 中		131		281			D561
0660	92	漆書	須恵器	环蓋				89号溝				(116)		(13)		内面「十」カ	95-Bu070
0661	92		須恵器	無台坏		J-14		89号溝				132	116	32			D099
0662	92		須恵器	瓶壺類		H-12 11/ H-12/ H-12/ ⑧ ③ ⑥	⑧ ③ ⑥	90号溝 大溝 大溝 大溝		中層 上(下) 上(上)			158	(72)			D416
0663	92		須恵器	無台坏		FG-121314		95号溝				122	87	33.5			D148
0664	92		須恵器	横瓶		FG-13 FG-1314 H-13/ G-1314 F-13 ②	②	大溝 包含層 97号溝		中		112		(227)			D395
0665	92		須恵器	环蓋		F-13		97号溝	南側排水			96		27			D475
0666	92		須恵器	环蓋		F-13		97号溝				117.5		22.5			D155
0667	92		須恵器	环蓋		F-13		97号溝				136		22.5			D154
0668	92		須恵器	無台坏		G-13		97号溝				117	82	36			06K-D-855
0669	92	古墳	須恵器	提瓶		D-14		104号溝						(69)			D146
0670	92		須恵器	無台坏		G-11		107号溝				116	87	36.5			D153
0671	93	弥生	弥生土器	甕		F-16		119号溝						(34)			385
0672	93		須恵器	环蓋		F-16		120号溝						(24.5)		全体摩耗	384
0673	93	弥生	弥生土器	高坏		G-18		120号溝						(94)			386
0674	93	弥生	弥生土器	壺		G-1718		120号溝				84	70	(285)			383
0675	93		須恵器	無台坏		F-16		121号溝						(27)			382
0676	93		須恵器	环蓋		F-16		121号溝				121		31	(摘み:24)		381
0677	93		須恵器	広口瓶		F-16 F-17		121号溝 上包含層						(125)		内外面降灰	379
0678	93		須恵器	甕		F-16		121号溝						(67.5)			380
0679	93		墨書	須恵器	無台坏	J-18		127号溝				125	80	32		外底墨書 内底細溝有り	墨12
0680	93		墨書	須恵器	無台坏	J-18		127号溝					80	(16)		外底「英太」	95-Bu023
0681	93		墨書	須恵器	無台坏			127号溝	覆土上				75	(14)		外底「茂」	95-B167
0682	93		須恵器	無台坏				127号溝				128		67	32.5		413
0683	93		須恵器	無台坏				127号溝				(128)	(71)	32			415
0684	93	墨書	須恵器	無台坏		17		127号溝				133.5	73	28		外底「正月」	95-B154
0685	93		須恵器	無台坏		HI-16		127号溝				134	80	32			422
0686	93		須恵器	环蓋				127号溝						(27)	(摘み:29)		412
0687	93		須恵器	环蓋		J-17		127号溝						(24)	(摘み:22)	全体摩耗 内面墨痕	424
0688	93		須恵器	环蓋		H-16		127号溝				169		30	(摘み:29.5)		742
0689	93		須恵器	有台坏				127号溝				105		42	62		417

第11表-10 土器一覽

報告番号	出土年	特記事項	種別	器種	調査区	グリッド	小割	遺構	遺構付記	層位	層位付記	口径(mm)	底径(mm)	器高(mm)	高台(他)径(mm)	備考	実測番号
0690	93		須恵器	有台坏		J-18		127号溝				108		37	68	内面焼き膨れ有り	416
0691	93		須恵器	有台坏				127号溝						(32)	90		414
0692	93		須恵器	有台坏		J-18		127号溝				128		42.5	87.5		411
0693	93		須恵器	有台坏		J-17		127号溝						(23.5)	81	外底爪痕カ	423
0694	93	墨書	須恵器	有台坏		J-18		127号溝						(16)	62	外底「真継」	96-Bu030
0695	93		須恵器	短頸壺		J-17 16/ J-17	③	127号溝 大溝 上包含層		1層				(140)		高台剥離	316
0696	93		須恵器	長頸瓶		J-17 17/ 17/ 18/ J-18	③ ⑦ ⑤	127号溝 上包含層 大溝 大溝 大溝		3層 3層 砂層	底底最下			(115)	113		345
0697	93		須恵器	甕		J-18 16/ 17/ 17/ 17/ 17/ 17/ 17/ 17/ I-15 I-15 K-15	⑦ ① ① ③ ③ ⑤ ⑥ ⑥ ⑦	127号溝 大溝 大溝 大溝 大溝 大溝 大溝 大溝 大溝 包含層 上包含層 上包含層		1層 1層 2層 1層 3層 2層 3層 1層 2層	灰砂 灰褐粘 底上	238	(352)		573		
0698	93		須恵器	有台坏		18/	②	147号溝 大溝		1層		109		34.5	70	外側ヘラ記 外底ヘラ記	457
0699	93		須恵器	無台坏		E-16		163号溝				118	90	(31)			431
0700	93		須恵器	瓶		E-16		163号溝						(45.5)			432
0701	93		土師質	製塩土器		E-16		163号溝				204		(54)			430
0702	93		須恵器	坏蓋		D-15		164号溝				125		(25.5)			453
0703	93		須恵器	坏蓋		D-15		164号溝				125		(18)		やや摩耗	454
0704	93		須恵器	有台坏		D-15		164号溝						(27.5)	77	外底ヘラ記	452
0705	93		須恵器	横瓶		D-1516 C-15 FG-17 G-18 H-16		164号溝 上包含層 上包含層 上包含層 包含層			124		(130)			904	
0706	93		須恵器	無台坏		D-15		165号溝				117	85	31		やや摩耗	455
0707	93	古墳	須恵器	坏蓋		D-15		165号溝						(20)			451
0708	93		須恵器	有台坏		D-15		165号溝				124		43.5	82		456
0709	93	古墳	須恵器	高坏		D-15		165号溝						(32)	124		826
0710	93	古墳	須恵器	杯身		C-15		166号溝				128		(41)			444
0711	93		須恵器	無台坏カ				167号溝				121		(28)			459
0712	93	弥生	弥生土器	甕		H-21		181号溝				197		(42)			465
0713	93	弥生	弥生土器	(脚部)		H-20		181号溝						(55)	(頸:52)		470
0714	93	古墳	土師器	甕		H-22		181号溝				156		(65)			562
0715	93	古墳	土師器	椀		H-22		181号溝				170		(49)			472
0716	93	弥生	弥生土器	高坏		H-21		181号溝				336		(69)			478
0717	93	古墳	須恵器	坏蓋		G-20 G-20		181号溝 上包含層				120		34			473
0718	93		須恵器	有台坏		G-19		181号溝						(20)	61		468
0719	93		須恵器	無台坏		G-20		217号溝				128	71	27		黒斑焼き膨れ多	395
0720	93		須恵器	無台坏		G-21		217号溝				128	84	29			393
0721	93		須恵器	坏蓋		G-21		217号溝				116		(25)		外面平行な白い筋	394
0722	93		須恵器	有台坏		G-20		217号溝						(33.5)	61	高台外側爪痕	397
0723	93		須恵器	瓶		G-21		217号溝						(59.5)			391
0724	93		須恵器	瓶壺類		G-2021		217号溝						112	(108)	焼き膨れ有り	398
0725	94		須恵器	甕		J-23 J-22 J-23 J-23 J-24 J-23 J-23 K-22 J-23 J-23 J-23		SD02 SD02 オチコミ含 古代道路西側溝 古代道路西側溝 古代道路西側溝 SX43 SX43 古代道路西側溝 古代道路西側溝 古代道路西側溝	上面 上面 1層 灰色粘 上層 粘質 粘質 上面 1,2層 灰色粘土	炭痕あり		108	287.5	(体:257)		D-117	
0726	94		須恵器	甕		J-22		SD03	西肩南4アゼ			(132)		(59)			D-274
0727	94		須恵器	長頸瓶		J-22 I-23 J-23 I-23 I-23 J-23 I-24	4 4 3 1 2 4 3	SD06 古代道路西側溝 古代道路西側溝 古代道路西側溝 古代道路西側溝	南4アゼ	1層				(120)	78		2D-102
0728	94		須恵器	坏蓋		K-22 K-22 L-22	3 2 3	SD07 SX43						(19.5)			D-015
0729	94		須恵器	有台坏		K-22	3	SD07				149		64	83		D-009
0730	94		須恵器	有台坏		G-22	2	SD13						(30)	60		D-400
0731	94	弥生	弥生土器	高坏		J-22		SD16						(58)			D-223
0732	94		土師器	長胴甕		K-22		SD19				(220)		(74)			D-224
0733	94		内黒	有台坏		I-23	4	SD22						(15)	78		D-353
0734	94		内黒	有台坏		I-23	4	SD22						(12)			D-354
0735	94	古墳	土師器	鉢		I-23		SD22	(下層溝)			158	35	110			D-209
0736	94		須恵器	有台坏		M-22		SD23	炭混黒			128		56.5	53		D-075
0737	94	墨書	須恵器	無台坏		K-23	1	SD24					71	(16)		外底「正月」	D-339
0738	94		須恵器	有台坏		K-23		SD24				120		49	64		D-173
0739	94		須恵器	有台坏		K-23		SD24				128		58	68		D-073
0740	94		内黒	椀		KL-23		SD24	W-14周辺			(176)		(31)			D-225
0741	94		内黒	有台坏		K-23		SD24						(26)	72		D-228
0742	94		土師器	埴		K-23		SD24				(342)		(29)			D-183

第11表-11 土器一覧

報告番号	出土年	特記事項	種別	器種	調査区	グリッド	小割	遺構	遺構付記	層位	層位付記	口径(mm)	底径(mm)	器高(mm)	高台(他)径(mm)	備考	実測番号
0743	94	墨書	須恵器	無台坏		M-23		SD26					80	(8)		外底「水」	D-093
0744	94		須恵器	無台坏		L-22	1	古代道路西側溝	旧	砂層		131	63	37			D-028
0745	94		須恵器	無台坏		L-22	1	古代道路西側溝	旧	砂層		131	90	29			D-441
0746	94	墨書	須恵器	無台坏		H-24		古代道路西側溝	旧	1層		129	81	34		外底墨書	D-071
0747	94	灯明器	須恵器	無台坏		L-22	1	古代道路西側溝	旧	砂層		110	77	35.5			D-053
0748	94		須恵器	有台坏		L-22		古代道路西側溝	旧	西側溝	粘質砂層	156		67	96		D-161
0749	94		須恵器	有台坏		L-22		古代道路西側溝	旧	粘質砂層	砂質	146		58	68		D-162
0750	94		須恵器	有台坏		L-22		古代道路西側溝	南4アゼ西肩	灰色粘土		142		64.5	83		D-067
0751	94		須恵器	有台坏		L-22		古代道路西側溝	旧	粘質砂層		120		41	81		D-164
0752	94		須恵器	短頸壺		L-22	1	古代道路西側溝	旧	砂層		115		(183)			D-043
0753	94		内黒	高坏		K-23		古代道路東側溝	旧					(52)			D-203
0754	94	古墳	須恵器	台付壺		J-23		古代道路西側溝	旧	1層		105		(30)	128		D-180
0755	94		須恵器	双耳瓶		L-22		古代道路西側溝	大アゼ西側溝	砂層		178	122	304			D-143
0756	94		須恵器	短頸壺		M-22	2	古代道路西側溝	旧	粘質砂層		98		(54)			D-064
0757	94		須恵器	長頸瓶		L-22	1	古代道路西側溝	旧	砂層				(116)			D-041
0758	94		須恵器	小壺		I-23	4	古代道路西側溝	旧南西肩土器1					(104)			D-032
0759	94		須恵器	瓶		I-23		古代道路西側溝	旧土器2	上層				(83)	76		D-272
0760	94		須恵器	小壺		I-24	3	古代道路西側溝	旧	1層		48	42	106			D-289
0761	94		須恵器	鉢		I-23	2	古代道路西側溝	旧西肩	1層		280		(96)			D-385
0762	94		須恵器	甕		J-23	1	古代道路西側溝	旧	青灰色砂・ヒト混砂		222		(276)			D-436
0763	94		須恵器	甕		K-22	2	古代道路西側溝	SNアゼ	ヒト混砂							
0764	94		須恵器	甕		J-23	2	古代道路西側溝	SNアゼ	青灰色砂・ヒト混砂							
0765	94		須恵器	甕		L-22	3	古代道路西側溝	断ち割り	粘質	淡褐灰色砂層						
0766	94	古墳	土師器	甕		L-22	1	古代道路西側溝	大アゼ	覆土上半							
0767	94	墨書	須恵器	無台坏		L-22	1	古代道路西側溝	大アゼ西部	上半							
0768	94		須恵器	無台坏		L-22	1	古代道路西側溝	旧	青灰色砂・ヒト混							
0769	94		須恵器	無台坏		L-22	1	古代道路西側溝	旧	砂層		255		(205)			D-044
0770	94	墨書	須恵器	無台坏		L-22	1	古代道路西側溝	大アゼ	砂層							
0771	94	墨書	須恵器	無台坏		L-22	1	古代道路西側溝	大アゼ	包含層							
0772	94		須恵器	無台坏		L-22	1	古代道路西側溝	大アゼ	下半							
0773	94		須恵器	無台坏		L-22	1	古代道路西側溝	大アゼ	粘質砂層							
0774	94		須恵器	無台坏		K-22		古代道路西側溝	旧肩	灰粘		192		(77)			D-208
0775	94		須恵器	無台坏		K-23		古代道路西側溝	旧	上層							
0776	94		須恵器	無台坏		K-23		古代道路西側溝	旧	上層		145		(78)			D-104
0777	94		須恵器	無台坏		K-23		古代道路西側溝	南5アゼ	1層			78	(16.5)		外底「正月」	D-095
0778	94		須恵器	無台坏		K-23		古代道路西側溝	北1アゼ	最下層		128	84	26			D-065
0779	94		須恵器	無台坏		I-24		古代道路西側溝	新	1層		126	65	27			D-141
0780	94		須恵器	無台坏		H-24		古代道路西側溝	新	1層		129	77	27			D-138
0781	94		須恵器	無台坏		H-24		古代道路西側溝	新	1層		124	79	29		外底墨書	D-094
0782	94		須恵器	無台坏		H-24		古代道路西側溝	新	溝東方砂混土		124	79	29			D-094
0783	94		須恵器	無台坏		J-23	4	古代道路西側溝	新	1層		125	80	29.5		外底墨書	D-349
0784	94		須恵器	無台坏		L-22	1	古代道路西側溝	新	粘質砂層		124	76	30			D-023
0785	94		須恵器	無台坏		J-23	3	古代道路西側溝	新	1層		121	90	30.5			D-446
0786	94		須恵器	無台坏		H-24		古代道路西側溝	新	1層		118	78	31			D-137
0787	94		須恵器	無台坏		H-24		古代道路西側溝	新	1層		120	74	31			D-098
0788	94		須恵器	無台坏		L-22	1	古代道路西側溝	西側溝大アゼ	粘質砂層							
0789	94		須恵器	無台坏		L-22	1	古代道路西側溝	大アゼ	上半		129	71	31			D-408
0790	94		須恵器	無台坏		L-22	1	古代道路西側溝	大アゼ	下半							
0791	94		須恵器	無台坏		J-23		古代道路西側溝	大アゼ	上層		122	68.5	32			D-109
0792	94		須恵器	無台坏		J-23		古代道路西側溝	西肩	1・2層		126	91	33			D-022
0793	94		須恵器	無台坏		K-23		古代道路西側溝	西肩	1層		136	76	33			D-114
0794	94		須恵器	無台坏		J-23	2	古代道路西側溝	大アゼ	1・2層		129	71	33.5			D-416
0795	94		須恵器	無台坏		L-22	1	古代道路西側溝	大アゼ	下半		131	74	35.5			D-051
0796	94		須恵器	無台坏		I-23		古代道路西側溝	新旧混西肩	灰色粘		124	92	36			D-107
0797	94		須恵器	無台坏		L-22		古代道路西側溝	新	1層		132	67	36			D-102
0798	94		須恵器	無台坏		L-22		古代道路西側溝	西肩	灰粘		130	89	37			D-008
0799	94		須恵器	無台坏		K-22	4	古代道路西側溝	大アゼ西側溝			134	67	37			D-099
0800	94		須恵器	無台坏		K-22	4	古代道路西側溝	大アゼ西側溝								
0801	94		須恵器	無台坏		L-22		古代道路西側溝	新	砂層		142	72	38			D-101
0802	94	墨書	須恵器	無台坏		H-24		古代道路西側溝	新	1層		152	77	42		外底墨書	D-096
0803	94		須恵器	無台坏		M-22	2	古代道路西側溝	新	上層	砂質	130	66	48			D-024

第11表-12 土器一覽

報告番号	出土年	特記事項	種別	器種	調査区	グリッド	小割	遺構	遺構付記	層位	層位付記	口径(mm)	底径(mm)	器高(mm)	高台(他)径(mm)	備考	実測番号
0789	94	墨書	須恵器	無台盤		J-23	2	古代道路西側溝		1・2層		134	110	23		外底墨書	D-357
0790	94		須恵器	無台盤		K-23	3	古代道路西側溝		1層		142	108	25			D-358
0791	94	墨書	須恵器	無台盤		H-24		古代道路西側溝		2層		145	106	26		外底「二〇」	D-072
0792	94		須恵器	無台盤		L-22		古代道路西側溝	新大アゼ北縦アゼ			(162)	(140)	25			D-097
0793	94	墨書	須恵器	環蓋		M-22		古代道路西側溝		1層		148	68	21		外面墨書	D-142
0794	94		須恵器	環蓋		J-23		古代道路西側溝		1,2層		114		30			D-130
0795	94		須恵器	環蓋		J-23		古代道路西側溝	SP1-2	上層粘質土		126		21			D-264
0796	94		須恵器	環蓋		H-24 H-24		古代道路西側溝		1層		127		30			D-158
0797	94		須恵器	環蓋		L-22		古代道路西側溝	新大アゼ北縦アゼ			132		30			D-125
0798	94		須恵器	環蓋		J-23 L-22		古代道路西側溝	SX43	1,2層 青灰色砂層	底面	136		28			D-129
0799	94		須恵器	環蓋		L-22	1	古代道路西側溝		粘質砂層		144		(22)			D-389
0800	94		須恵器	環蓋		I-24		古代道路西側溝		1層		151		(19.5)			D-263
0801	94		須恵器	環蓋		L-22		古代道路西側溝	新			154		24			D-126
0802	94		須恵器	環蓋		I-23 I-23	2 2	古代道路西側溝	西肩	灰色粘 覆土上層		154		39.5			D-030
0803	94		須恵器	蓋		M-22 M-22	2 2	古代道路西側溝		1層		160		34			D-059
0804	94		須恵器	環蓋		J-23 K-23	1 3	古代道路西側溝		1層 上層粘		162		(26)			D-395
0805	94		須恵器	環蓋		J-23		古代道路西側溝		1層		164		(18)			D-155
0806	94		須恵器	環蓋		K-23		古代道路西側溝		1層		170		29			D-156
0807	94	墨書	須恵器	環蓋		L-22	1	古代道路西側溝	大アゼ	下半		154		(23.5)		外面墨書カ	D-350
0808	94		須恵器	環蓋		J-23	1	古代道路西側溝		1層				(22)			D-394
0809	94		須恵器	有台塊カ		I-24 I-24	3 4	古代道路西側溝		1層		145		(52)			D-403
0810	94		須恵器	有台環		L-22	1	古代道路西側溝	大アゼ	下辺				(57.5)	98		D-414
0811	94		須恵器	有台環		I-23		古代道路西側溝	西肩新旧混	灰色粘				(41.5)	93		D-255
0812	94	墨書	須恵器	有台環		I-23	2	古代道路西側溝		砂層下位		144		62	92	外底墨書	D-302
0813	94		須恵器	有台環		K-22	4	古代道路西側溝	西肩	灰粘		142		40	83		D-010
0814	94		須恵器	有台環		L-22 L-22	1 1	古代道路西側溝	大アゼ	上半		144		64	82		D-054
0815	94		須恵器	有台環		I-23	3	古代道路西側溝	大アゼ	下層	黒粘			(49)	78		D-402
0816	94		須恵器	有台環		L-22 L-22 L-22	1 2 4	古代道路西側溝	SX43	砂層		136.5		58.5	78		D-412
0817	94		須恵器	有台環		I-24		古代道路西側溝		1層		139.5		55.5	76.5		D-086
0818	94		須恵器	有台環		M-22		古代道路西側溝		1層				(20)	74		D-241
0819	94		須恵器	有台環		J-23 J-23		古代道路西側溝		1層		129		54	74		D-111
0820	94		須恵器	有台環		I-24		古代道路西側溝				118		46	74		D-083
0821	94		須恵器	有台塊		M-22 M-22	2 3	古代道路西側溝		上層砂	砂質	135		56.5	72.5		D-230
0822	94		須恵器	有台環		J-23 J-23 I-23		古代道路西側溝		上層 1-2層		137		62	71		D-112
0823	94		須恵器	有台環		J-23		古代道路西側溝		1層		110		45	71		D-074
0824	94		須恵器	有台環		J-23 J-23 J-23		古代道路西側溝		1・2層 上面 1層				(36)	70		D-258
0825	94		須恵器	有台環		K-22	2	古代道路西側溝		灰色粘土		130		58.5	65		D-420
0826	94		須恵器	有台環		I-23 I-23	2 4	古代道路西側溝		1層		136		55	65		D-444
0827	94		須恵器	有台環		J-23		古代道路西側溝		1・2層		95		46	51		D-259
0828	94		須恵器	有台皿		I-24		古代道路西側溝		1層		121		21.8	65		D-082
0829	94		須恵器	無台皿				古代道路西側溝	新第2アゼ	粘質土	(上層)		75	(15)		外底糸切り	D-066
0830	94		須恵器	高環		J-23	1	古代道路西側溝		1層				(86.5)			D-037
0831	94		内黒	無台塊		J-23	4	古代道路西側溝		1・2層			61	(15)			D-375
0832	94		内黒	無台塊		I-24	3	古代道路西側溝		1層			72	(18)			D-363
0833	94		内黒	有台塊		I-24	3	古代道路西側溝		1層				(14)	74		D-362
0834	94		土師器	塊		J-23	1	古代道路西側溝		1層		194		(67)			D-367
0835	94		須恵器	鉢		I-23	2	古代道路西側溝		1層			68	(35)			D-422
0836	94		須恵器	鉄鉢		H-24 H-24 K-22	1 2 2	古代道路西側溝		1層		(180)		(47)			D-291
0837	94		須恵器	鉢		I-24		古代道路西側溝		1層		219		(112)			D-085
0838	94		須恵器	把手付鉢		K-23 K-22 K-22 L-22 L-22	3 1 2 2 3	古代道路西側溝	南肩 西岸	上面 粘質土 粘質 ピト混砂	底付近	242	150	143			D-001
0839	94		須恵器	肩衝壺		H-24 I-23 I-23	1 1 4	古代道路西側溝	新南2アゼ	上層	粘質土			(75)			2D-083
0840	94		須恵器	肩衝壺		H-24 H-24	2 1	古代道路西側溝		1層		194		(144)			2D-110
0841	94		須恵器	肩衝壺		I-24 I-23 I-23	3 2 4 2	古代道路西側溝		1層 1層 1層				(181)			2D-111
0842	94		須恵器	瓶		H-24	4	古代道路西側溝		1層		(86)		(59)			2D-090
0843	94		須恵器	瓶		I-23 I-23 J-23	2 2 4	古代道路西側溝		1層		127		(87)			2D-115
0844	94		須恵器	瓶		I-23 I-23		古代道路西側溝		1・2層 1層				(79)			D-270
0845	94		須恵器	瓶		L-22 L-23 M-22 M-22	1 2 2 3	古代道路西側溝		砂				(132)	108		2D-113
0846	94		須恵器	長頸瓶		I-24 I-23 I-23		古代道路西側溝		1層 1層 1層				(107.5)			D-271

第11表-13 土器一覧

報告番号	出土年	特記事項	種別	器種	調査区	グリッド	小割	遺構	遺構付記	層位	層位付記	口径(mm)	底径(mm)	器高(mm)	高台(他)径(mm)	備考	実測番号
0847	94		須恵器	長頸瓶		J-24	3	古代道路東側溝	西肩新旧混	灰色粘上面		98		(191)			D-034
						J-24	3	古代道路西側溝									
						I-23	2	古代道路西側溝									
						J-23	4	古代道路西側溝									
						J-23	3	古代道路西側溝									
0848	94		須恵器	瓶		M-22	2	古代道路西側溝	アゼ北	上層	砂質		149	(182)			D-056
						M-22	3	古代道路東側溝									
						M-23	1										
						M-23	3										
						M-23	3										
0849	94		須恵器	浄瓶カ		J-23		古代道路西側溝		上層			(80)			D-265	
0850	94		須恵器	瓶		H-24		古代道路西側溝		1層			(89)	81			D-266
						L-22											
0851	94		須恵器	肩衝壺		H-24		古代道路西側溝		1層		(180)		(63)			D-273
						H-24											
0852	94		須恵器	瓶		J-23		古代道路西側溝		上層			134	(194)			D-276
						I-23											
						J-23		古代道路西側溝									
						I-24		古代道路西側溝									
						I-23											
0853	94		須恵器	瓶壺類		M-22	2	古代道路西側溝		1層			(35.5)	167			D-396
						J-23	1	古代道路西側溝									
0854	94		須恵器	双耳瓶		J-23	1			1・2層			(173)				2D-091
						J-22	4										
						J-22	2										
						J-23	3										
0855	94		須恵器	双耳瓶		J-23	1	古代道路西側溝	断割南肩	1・2層	灰色粘土粘質		103	(207)			2D-107
						J-23	1	古代道路西側溝									
						K-22	2	SX43西側溝									
						J-23	4										
						J-22	4										
						J-22	4										
						L-22-1	1	SD22 SX43									
J-23-4	4	古代道路西側溝															
0856	94		須恵器	双耳瓶		J-23	4	古代道路西側溝		上層			112	(206)			2D-117
						J-23	3										
0857	94		須恵器	双耳瓶		K-23	3	古代道路西側溝	西肩オチコミ内	1層	粘質土		104	(216.5)			2D-118
						K-23	1	古代道路									
						K-23	3	オチコミ									
0858	94		須恵器	双耳瓶		I-23		古代道路西側溝		1層			(100)				D-250
						I-23	2	古代道路西側溝									
						J-23	2	古代道路西側溝									
						J-23	4	古代道路西側溝									
						J-23	4	古代道路西側溝									
0859	94		須恵器	双耳瓶		J-23	4	古代道路西側溝		1層	炭層		110	(190)			D-296
						J-23	4	古代道路西側溝									
						J-23	4	古代道路西側溝									
						J-23	4	古代道路西側溝									
						J-23	4	古代道路西側溝									
0860	94		須恵器	壺蓋		J-23	4	古代道路西側溝		肩部		120		42			D-035
0861	94		須恵器	横瓶		I-24		古代道路西側溝		下層			(149)				D-081
						K-24		古代道路東側溝									
0862	94		須恵器	横瓶		I-23	2	古代道路西側溝	新旧混	灰色		96		233			D-031
						I-24	1	古代道路西側溝									
0863	94		須恵器	甕		L-22	1	古代道路西側溝		下層	木材面包含層			(73)			D-437
						L-23	3	古代道路									
						K-24	1										
0864	94	古墳	須恵器	平瓶		I-24		古代道路東側溝		1層	灰色粘質土	63		(128)	(体:186)		D-084
						I-24		古代道路東側溝									
						J-24		古代道路東側溝									
						I-24		古代道路西側溝									
0865	94		須恵器	広口瓶		L-22	1	古代道路西側溝		粘質砂層		126		(93)			D-299
0866	94		土師器	小甕		K-23		古代道路西側溝		1層		108	69	104			D-229
						K-23		古代道路西側溝									
						K-23		オチコミ									
0867	94		土師器	小甕		J-23	1	古代道路西側溝		1・2層	(110)		(29)			D-381	
0868	94		土師器	長胴甕		J-23	1	古代道路西側溝		1・2層	(209)		(36)(114)			D-379	
0869	94		土師器	長胴甕		L-22	1	古代道路西側溝		粘質砂層	(231)		(36)			D-377	
0870	94		土師器	埴				古代道路西側溝	新南3アゼ	砂層、ヒト層	(337)		(63)			D-378	
0871	94		土師器	無台塊		I-23	2	古代道路西側溝		1層			51	(18)		D-285	
0872	94		須恵器	無台坏		J-23		古代道路東側溝		1層	140	97	31			D-110	
0873	94		須恵器	無台坏		J-24	1	古代道路東側溝		1層	127	80	30			D-398	
0874	94	墨書	須恵器	無台坏		I-24	4	古代道路東側溝	H25杭そば	1層		70	(23)		外底「正月」	D-306	
0875	94		須恵器	有台皿		K-23	4	古代道路東側溝		1層		125		20.5	72		D-425
						J-23	3										
0876	94		須恵器	小坏		I-24	2	古代道路東側溝		1層		80	54	29			D-087
						I-24											
0877	94		内黒	有台坏		M-22		古代道路東側溝					(31)	99		D-238	
0878	94		須恵器	肩衝壺		M-22	4	古代道路東側溝	排水溝	青灰色砂ヒト混		250		(150)(175)(23)	160		D-057
						L-22	1	SX43									
						M-22	2										
						M-22	3										
						M-23	1										
						M-23	1										
						M-23	2										
						M-23	3										
0879	94		須恵器	瓶		H-22	4	古代道路東側溝					(70)			2D-096	
						M-22	1	古代道路東側溝									
0880	94		須恵器	瓶		M-22	2						102	(64)		2D-100	
						M-23	1										
						M-23	1										
						N-22	1										
0881	94		須恵器	長頸瓶		M-22	4	古代道路東側溝	排水溝				(182)	112		D-293	
						M-23	1										
						M-23	2										
						M-22	2										

第11表-14 土器一覽

報告番号	出土年	特記事項	種別	器種	調査区	グリッド	小割	遺構	遺構付記	層位	層位付記	口径(mm)	底径(mm)	器高(mm)	高台(他)径(mm)	備考	実測番号	
0882	94		須恵器	双耳瓶		L-23	1	古代道路東側溝	大アゼ	上面				99	(184)			
						L-23	1			上層								
						L-23	3											
						M-23	1											
						M-23	3											
						M-23	3											
						M-23	3											
M-23	3																	
M-23	3																	
N-23	3																	
0883	94		須恵器	甕		K-23	2	古代道路東側溝						(62)				D-450
0884	94		須恵器	はそう		I-24	2	古代道路東側溝						(68)	(体:94)			D-294
0885	94		土師器	小壺		I-24	3~4	古代道路東西側溝		1層			62	(25)				D-284
0886	94	墨書	須恵器	無台環		L-22	2	古代道路		木材面			73.5	(13)			外底「茂」カ	D-345
0887	94	墨書	須恵器	無台環		M-22	4	古代道路	大アゼ	盛土				(7)			外底「南」	D-356
0888	94	墨書	須恵器	無台環		L-23	3	古代道路		砂層中		128	72	29			外底墨書	D-361
0889	94		須恵器	有台環		L-23	3	古代道路		木材面				(38)	64			D-434
0890	94		須恵器	有台塊		L-23		古代道路		路面		144		54	60			D-176
0891	94		須恵器	有台盤		L-23	3	古代道路	西肩	路面		193		32	152			D-019
0892	94		須恵器	有台皿		L-23	3	古代道路		木材面		115		33.5	58			D-018
0893	94		須恵器	小坏		K-23	東	古代道路		路面	砂層	69	45	27				D-116
0894	94		内黒	塊		K-23	1	古代道路		砂層中		(150)		(28.5)				D-365
0895	94		須恵器	瓶		M-22	4	古代道路	大アゼ	盛土				(170)	(59)			
						M-23	4											
0896	94		須恵器	瓶		L-23	3	古代道路	西肩	道路面	道路面上				(145)			
						L-23	1			包含層								
						L-23	1											
						L-23	2											
M-23	4	排水溝																
0897	94		須恵器	双耳瓶		L-23	3	古代道路	大アゼ	木材面					(185)			
						M-22	9			盛土								
						M-23	1			炭化物面								
						M-23	2											
						N-23	1											
0898	94		須恵器	双耳瓶		N-22	3	古代道路 SX43	土層アゼ	2層					(167)			
						L-22	3											
						L-23	1											
						M-22	4											
						M-23	1											
0899	94		須恵器	双耳瓶		L-23	3	古代道路		木材面					(169)			
						K-23	3			包含層								
						K-23	3											
						K-24	1											
0900	94		須恵器	双耳瓶		L-23		古代道路		木材面		163	(103)				D-249	
0901	94		須恵器	双耳瓶		K-23	1	古代道路 SX43	肩部	砂層中					(232)			
						K-23	3											
						K-23	1											
						K-23	2											
0902	94		須恵器	長頸瓶		K-23		古代道路	南端	路面				(82)			D-146	
0903	94		須恵器	長頸瓶(小壺)		L-23	3	古代道路		木材面				58	(67)			外底糸切り
						K-24	1			包含層								
						L-23	3											
						L-23	4											
0904	94		須恵器	甕		L-23		古代道路		路面上包含層				(74)	(頸:300)	体内格子当具	D-275	
1001	92/91	漆	須恵器	無台環	910区	10/	④	大溝		青砂		109		41			口縁漆	96-B073
1002	92/91		須恵器	無台環	910区	9/	④	大溝	(古)	青砂		125	87.5	33				D073
1003	92/91		須恵器	無台環	910区	10/	②	大溝	(古)	青砂		123	82	32				D341
1004	92/91		須恵器	無台環	910区	9/	④	大溝	(古)	青砂		120	84	29			外底墨痕カ	96K-D-29
1005	92/91		内黒外赤	無台環	910区	10/	①	大溝	(古)	青砂		101	57	28				D423
1006	92/91		赤彩土師	無台塊	910区	9/	④	大溝	(古)	青砂		125		35				D144
1007	92/91		赤彩土師	無台環	910区	9/	④	大溝	(古)	青砂		130	89	39				D037
1008	91		須恵器	無台環	D区	G-10		大溝		下層 最下層		131	92	36			内面暗文	95K-D17
1009	91		須恵器	無台環	91			大溝		最下層		129	94	34				1241
1010	91		須恵器	無台環	D区	H-10		大溝		最下層		129	100	29				1239
1011	91	漆書	須恵器	無台環	D区	GH-10		大溝		最下層		140		37			外側「十」カ	95-B078
1012	91		須恵器	無台環	D区	G-10		大溝		下層・最下層		116		32				183
1013	91		須恵器	無台環	D区	GH-910		大溝		最下層		122	98	34				1240
1014	91		須恵器	無台環	D区	G-10		大溝	E026 アゼ内	最下層		119	79	35				1325
1015	91		須恵器	無台環	D区	GH-910		大溝		下層・最下層		122	80	30				1185
1016	91		須恵器	無台環	D区			大溝	アゼ内	最下層		138	78	32				1403
1017	91		須恵器	無台環	D区	G-10		大溝		下層・最下層		114	79	46				1142
1018	91	墨書	須恵器	無台環	D区	GH-10		大溝		最下層		124		30			外底墨書	95-B070
1019	91	墨書	須恵器	無台環	D区	G-9 H-10		大溝		下層 最下層				(21)			外底「千」 集成1	95-B001
1021	91	墨書	須恵器	無台環	D区	H-10		大溝		最下層				(8)			外底「茂」カ	95-B048
1022	91	墨書	須恵器	無台環	D区			大溝	アゼ内	最下層				(14)			外底「茂」カ	95-B077
1023	91	墨書	須恵器	無台環	D区	G-10		大溝		下層・最下層				(10)			外底「碧」カ	95-B079
1024	91		土師器	無台環	D区	GH-10		大溝		下層		116		25				1430

第11表-15 土器一覧

報告番号	出土年	特記事項	種別	器種	調査区	グリッド	小割	遺構	遺構付記	層位	層位付記	口径(mm)	底径(mm)	器高(mm)	高台(他)径(mm)	備考	実測番号
1025	91		内果	無台塊	D区	G-10		大溝		下層			63	(33)			1459
1026	91		須恵器	無台環	D区	GH-10		大溝		下層		115		34			125
1027	91		須恵器	無台環	D区	GH-10		大溝		下層		114		34			126
1028	91		須恵器	無台環	D区	G-10		大溝		下層		112		33			182
1029	91		須恵器	無台環	D区	G-10		大溝		下層		117		32			188
1030	91		須恵器	無台環	D区	G-10		大溝		下層		114		35			193
1031	91		須恵器	無台環	D区	G-10		大溝		下層		98		28			186
1032	91		須恵器	無台環	D区	G-10		大溝		下層		118		38			190
1033	91		須恵器	無台環	D区	G-10		大溝		下層		110		36			187
1034	91		須恵器	無台環	C区	FG-7		大溝		下層		120	82	31			1138
1035	91		須恵器	無台環	D区	GH-10		大溝		下層		116	84	39			1146
1036	91		須恵器	無台環	D区	GH-10		大溝		下層		124	85	36			1149
1037	91		須恵器	無台環	D区	GH-10		大溝		下層		119	86	32			1147
1038	91		須恵器	無台環	D区	H-10		大溝		下層		119	82	32			1254
1039	91		須恵器	無台環	C区	F-6		大溝		下層		122	74	32			1234
1040	91		須恵器	無台環	D区	G-10		大溝		下層		113		28			1267
1041	91		須恵器	無台環	C区	FG-7		大溝		下層		124	76	32			1236
1042	91		須恵器	無台環	D区	GH-10		大溝		下層		126		27			130
1043	91		須恵器	無台環	D区	G-10		大溝		下層		130		21			178
1044	91		須恵器	無台環	D区	GH-10		大溝		下層		122		33			128
1045	91		須恵器	無台環	D区	GH-10		大溝		下層		128	78	34			1120
1046	91		須恵器	無台環	D区	GH-10		大溝		下層		126	86	35			1119
1047	91		須恵器	無台環	D区	GH-10		大溝		下層		113		34			1266
1048	91		須恵器	無台環	D区	G-10		大溝		下層		124		32			191
1049	91		須恵器	無台環	C区	F-6		大溝		下層		126	89	37			1130
1050	91		須恵器	無台環	C区	F-6		大溝		下層		124	88	32			1132
1051	91		須恵器	無台環	C区	G-7		大溝		下層		122	78	35			1136
1052	91		須恵器	無台環	C区	FG-7		大溝		上層 下層		119	80	36			1141
1053	91		須恵器	無台環	D区	GH-10		大溝		下層		123	90	33			1150
1054	91		須恵器	無台環	D区	G-9		大溝		下層		126	83	33.5			1201
1055	91		須恵器	無台環	91			大溝		下層		125	89	35			1255
1056	91		須恵器	無台環	C区	F-6		大溝		下層		124		31			1395
1057	91		須恵器	無台環	D区	GH-10		大溝		下層		119	86	31			1148
1058	91		須恵器	無台環	D区	GH-10		大溝		下層		131		35			127
1059	91		須恵器	無台環	D区	GH-10		大溝		下層		134		32			129
1060	91		須恵器	無台環	D区	G-910		大溝		下層		126	88	36			177
1061	91		須恵器	無台環	D区	G-10		大溝		下層		132		31			176
1062	91		須恵器	無台環	C区	F-6		大溝		下層		128	88	28			1133
1063	91		須恵器	無台環	C区	F-6		大溝		下層		128	99	30			1134
1064	91		須恵器	無台環	D区	G-10		大溝	E015	下層		136	95	36			1321
1065	91		須恵器	無台環	91			大溝		下層		131	104	34			1253
1066	91		須恵器	無台環	D区	GH-10		大溝		下層		122	96	30			1151
1067	91		須恵器	無台環	C区	F-6		大溝		下層		130	93	32			1131
1068	91		須恵器	無台環	C区	F-7		大溝		下層		128		32			1392
1069	91		須恵器	無台環	C区	FG-7		大溝		上層 下層		120	77	35			1139
1070	91		須恵器	無台環	D区	G-9		大溝		上層 下層		124	63	30			1186
1071	91		須恵器	無台環	D区	H-10		大溝		下層		126	80	30			1256
1072	91		須恵器	無台盤	C区	F-6		大溝		下層		150		26			194
1073	91		須恵器	無台盤	D区	G-10		大溝		下層		160		25			189
1074	91		須恵器	無台盤	C区	F-6		大溝		下層		164		22			1396
1075	91		須恵器	無台環	D区	GH-10		大溝		下層			84	(23)		外底ヘラ記	1386
1076	91		須恵器	無台環	D区	GH-10		大溝		下層			91	(26)			1416
1077	91		須恵器	無台環	C区	F-6		大溝		下層			73	(23)			1507
1078	91		須恵器	無台環	D区	GH-910		大溝		上面・下層			74	(32)			1530
1079	91	墨書	須恵器	無台環	C区	F-6		大溝		下層				(12)		外底「英」 集成2	95-B002
1080	91	墨書	須恵器	無台環	C区	F-6		大溝		下層		124	94	31		外底「英太」 集成3	95-B003
1081	91	墨書	須恵器	無台環	C区	F-6		大溝		下層		116	81	32		外底「英太」 集成4	95-B005
1082	91	墨書	須恵器	無台環	C区	F-7		大溝		下層				(18)		外底「茂」 集成5	95-B006
1083	91	墨書	須恵器	無台環	C区	FG-7		大溝		下層				(15)		外底「大」 外底板目痕	95-B012
1084	91	墨書	須恵器	無台環	D区	GH-10		大溝		下層				(18)		外底「七」 外底板目痕	95-B013
1085	91	墨書	須恵器	無台環	C区	F-6		大溝		下層				(21)		外底「英太」	95-B016
1086	91	墨書	須恵器	無台環	C区	FG-78 G-6		大溝		包含層及び上面 下層				(11)		外底「茂」	95-B015
1087	91	墨書	須恵器	無台環	C区	F-6 F-7		大溝 大溝		下層		126	86	32		外底「英太」 集成9	95-B023
1088	91	墨書	須恵器	無台環	C区	F-6		大溝		下層		128	84	30		外底「英太」	95-B024
1089	91	墨書	須恵器	無台環	C区	F-6		大溝		下層			72	(12)		外底「英太」	95-B036
1090	91	墨書	須恵器	無台環	C区	F-6		大溝		下層			94	(14.5)		外底「英」カ	95-B044
1091	91	墨書	須恵器	無台環	C区	F-6		大溝		下層			82	(16)		外底「英太」カ	95-B045
1092	91	墨書	須恵器	無台環	D区	GH-10		大溝		下層			98	(25)		外底「英」	95-B046
1093	91	墨書	須恵器	環	C区	F-6		大溝		下層				(9)		外底「□太」カ	95-B049
1094	91	墨書	須恵器	無台環	C区	FG-7		大溝		下層				(10.5)		外底「茂」カ	95-B052
1095	91	墨書	須恵器	無台環	C区	F-6		大溝		下層				(11)		外底墨書	95-B064
1096	91	墨書	須恵器	無台環	C区	F-7		大溝		下層				(11)		外底墨書	95-B068
1097	91	墨書	須恵器	無台環	C区	F-6 F-7 G-8		大溝		下層				(10)		外底墨書	95-B071
1098	91	墨書	須恵器	無台環	D区	G-10		大溝		下層				(10.5)		外底「茂」カ	95-B059
1099	91		須恵器	無台環	D区	G-10		大溝	E018 E020			110	71	39		外底ヘラ記	145
1100	91		須恵器	無台環	D区	G-10		大溝	E025			121	88	34			147
1101	91		須恵器	無台環	D区	G-9		大溝		上層		130	91	34		外底ヘラ記	1181

第11表-16 土器一覽

報告番号	出土年	特記事項	種別	器種	調査区	グリッド	小割	遺構	遺構付記	層位	層位付記	口径(mm)	底径(mm)	器高(mm)	高台(他)径(mm)	備考	実測番号
1102	91		須恵器	無台環	C区	G-8		大溝				112		36			196
1103	91		須恵器	無台環	D区	GH-10		大溝		上層		121	87	34			1144
1104	91		須恵器	無台環	D区	GH-10		大溝		上層		112	76	29			1145
1105	91		須恵器	無台環	C区	F-6		大溝				114	78	31			1189
1106	91		須恵器	無台環	C区	F-7		大溝				127.5		33			1199
1107	91		須恵器	無台環	D区	H-10		大溝				128		42.5			1204
1108	91		須恵器	無台環	D区	H-10		大溝				119		35			1205
1109	91		須恵器	無台環	C区	G-7		大溝				114	67	36			1237
1110	91		須恵器	無台環	D区	G-10		大溝	E002			118	83	33		外底ヘラ記	1312
1111	91		須恵器	無台環	D区	G-10		大溝	E005			120	88	37			1314
1112	91		須恵器	無台環	D区	G-10		大溝	E005			116	75	36			1315
1113	91		須恵器	塊	D区	G-10		大溝	E005			116	84	35			1316
1114	91		須恵器	無台環	D区	GH-10		大溝		上層		116	82	37			1390
1115	91		須恵器	無台環	D区	G-10		大溝	E021 E027			124	91	32			146
1116	91		須恵器	無台環	D区	G-10		大溝		上層		130		34			181
1117	91		須恵器	無台環	D区	G-8		大溝	E037			121	68	30			148
1118	91		須恵器	無台環	C区	G-8		大溝				133		30			198
1119	91		須恵器	無台環	D区	G-9		大溝		上層		126	67	34			1182
1120	91		須恵器	無台環	D区	G-9		大溝		上層		130	65	29			1183
1121	91		須恵器	無台環	D区	H-10		大溝		上面		130	70	33		外底ヘラ記	1385
1122	91		須恵器	無台環	C区	F-6		大溝		上面		133	98	32			1191
1123	91		須恵器	無台環	D区	GH-10		大溝		上面		128		33			1264
1124	91		須恵器	無台環	D区	G-10		大溝	E001			130	89	36			1311
1125	91		須恵器	無台環	D区	G-10		大溝	E004			128	85	36		外底ヘラ記	1313
1126	91		須恵器	無台環	D区	G-10		大溝	E007			115	92	34			1318
1127	91		須恵器	無台環	D区	G-10		大溝	E008			123	85	31			1319
1128	91		須恵器	無台環	D区	G-10		大溝	E010			122	86	33			1320
1129	91		須恵器	無台環	D区	G-10		大溝	E016			119	88	34			1322
1131	91		須恵器	無台環	D区	G-8		大溝	E040			142	94	34			149
1132	91		須恵器	無台環	D区	G-10		大溝	E016 E017	上層		112	90	36			1323
1133	91		須恵器	無台環	D区	G-10		大溝	E022			125	80	32			1324
1134	91		須恵器	無台環	C区	G-9		大溝	E088			134	94	35			ホ242
1135	91		須恵器	無台環	D区	H-10		大溝				124		33.5			1384
1136	91		須恵器	無台環	C区	F-6		大溝				130	90	33			1190
1137	91		須恵器	無台環	D区	GH-10		大溝					78	(33)		外底ヘラ記	1387
1138	92/ 91		須恵器	無台環	91D区	F-10/ G-10	②③	大溝				125	85	36			D284
1139	91		須恵器	無台環	D区	G-10		大溝	E018			93	(32)			外底ヘラ記	144
1140	91		須恵器	無台環	D区	G-10		大溝				84	(29)			外底ヘラ記	1388
1141	91		須恵器	無台環	C区	F-7		大溝				95	(33)				1401
1142	91		須恵器	無台環	D区	G-10		大溝		上面				(21)			1383
1143	91		須恵器	無台環	D区	GH-10		大溝		上層			83	(17)			1391
1144	91		須恵器	無台環	D区	GH-10		大溝		上層			82	(26)			1529
1145	91		須恵器	無台環	C区	G-7		大溝				126	94	28			1402
1146	91		須恵器	無台環	C区	F-7		大溝				123	79	25			1389
1147	91		須恵器	無台環	C区	G-8		大溝				148		(31)			195
1148	91		須恵器	無台環	D区	G-10		大溝	E006			157		(58)			1317
1149	91		須恵器	塊	D区	H-10		大溝		上面		142		(50)			1408
1150	91		内黒	無台塊	C区	F-6		大溝		上面				(21)			1450
1151	91		内黒	無台塊	C区	G-8		大溝						(15)			1468
1152	91	墨書	須恵器	無台環	C区	F-6		大溝				80		(20)		外底「英太」	95-B042
1153	91	墨書	須恵器	無台環	C区	F-7		大溝	アゼ	3~4		76		(15)		外底「英太」	95-B01
1154	91	墨書	須恵器	無台環	C区	F-6		大溝						(15)		外底墨書	95-B009
1155	91	墨書	須恵器	無台環	C区	G-7		大溝				124	70	31		外底「茂」 集成6	95-B010
1156	91	墨書	須恵器	無台環	D区	GH-10		大溝		上層			78	(17)		外底「南」 集成8	95-B018
1157	91	墨書	須恵器	無台環	C区	G-7		大溝		上層				(28)		外底「南」	95-B031
1158	91	墨書	須恵器	無台盤	D区	GH-10		大溝				(161)		18.5		外底「小黄」 集成14	95-B020
1159	91	墨書	須恵器	無台環	C区	F-6		大溝				111	71	30		外底「英」	95-B038
1160	91	墨書	須恵器	環	C区	F-6		大溝						(7)		外底「口太」カ	95-B043
1161	91	墨書	須恵器	無台環	C区	F-6		大溝						(12.5)		外底墨書	95-B069
1162	91	墨書	須恵器	無台環	C区	F-6		大溝						(12)		外底墨書	95-B076
1163	91	墨書	須恵器	無台環カ	C区	F-6		大溝		下層				(8)		外底「茂」カ	95-B060
1164	91	墨書	須恵器	塊	C区	G-8		大溝				140		(26)		外側「茂」	95-B053
1165	91	墨書	須恵器	環	C区	F-6		大溝		下層				(6)		外底墨書	95-B065
1166	91	墨書	須恵器	環	D区	GH-10		大溝		最下層				(5)		外底墨書	95-B066
1167	91	墨書	須恵器	環	D区	H-10		大溝		最下層				(7)		外底「弁」	95-B072
1168	91		内黒	無台塊	D区	G-9		大溝				106	52	33			95K-D19
1169	91		須恵器	環蓋	D区	GH-10		大溝		下層・最下層		125		31			123
1170	91		須恵器	環蓋	D区	GH-910		大溝	E032	上層		128		25			1125
1171	91		須恵器	環蓋	D区	GH-10		大溝		下層・最下層		122		31			1126
1172	91		須恵器	環蓋	D区	GH-10		大溝		下層・最下層		120		25			1129
1173	91		須恵器	環蓋	D区	GH-910		大溝		下層・最下層		114		26			1242
1174	91		須恵器	環蓋	D区	H-10		大溝		最下層		134		27		内面ヘラ記	1243
1175	91		須恵器	環蓋	D区	H-10		大溝		最下層		162		34			1244
1176	91		須恵器	環蓋	D区	H-10		大溝		最下層		150		27		内面ヘラ記	1245
1177	91		須恵器	環蓋	D区	H-10		大溝		最下層		121		24			1246
1178	91		須恵器	環蓋	D区	GH-10		大溝		上面 下層・最下層		132		(17)			1270
1179	91		緑釉	蓋	C区	F-7		大溝		下層				(9)			95K-D02
1180	91		須恵器	環蓋	D区	G-9 H-10		大溝	南側アゼ内			117		21			95K-D12
1181	91		須恵器	環蓋	D区	GH-10		大溝		下層		144		22		内面ヘラ記	1122
1182	91		須恵器	環蓋	D区	GH-10		大溝		下層		119		28			132

第11表-17 土器一覧

報告番号	出土年	特記事項	種別	器種	調査区	グリッド	小割	遺構	遺構付記	層位	層位付記	口径(mm)	底径(mm)	器高(mm)	高台(他)径(mm)	備考	実測番号
1183	91		須恵器	坏蓋	D区	H-10		大溝	E031					(31)		内面ヘラ記	141
1184	91		須恵器	坏蓋	D区	G-10		大溝		下層		120	28				179
1185	91		須恵器	坏蓋	D区	G-10		大溝		下層		126	22				180
1186	91		須恵器	坏蓋	D区	GH-10		大溝		下層		126	33				1121
1187	91		須恵器	坏蓋	D区	GH-10		大溝		下層		124	25				1123
1188	91		須恵器	坏蓋	D区	GH-910		大溝		上層		122	28				1124
1189	91		須恵器	坏蓋	D区	GH-10		大溝		下層		116	30				1128
1190	91		須恵器	坏蓋	D区	GH-910		大溝		上面・下層		128	33				1180
1191	91		須恵器	坏蓋	D区	G-9		大溝		下層		130	(15)				1188
1192	91		須恵器	坏蓋	D区	GH-10		大溝		下層		125	(21)				1208
1193	91		須恵器	坏蓋	D区	GH-10		大溝		下層		130	(23)				1209
1194	91		須恵器	坏蓋	D区	GH-10		大溝		下層		133	(15.5)				1210
1195	91		須恵器	坏蓋	D区	H-10		大溝		下層		144	(21)				1251
1196	91		須恵器	坏蓋	C区	F-67		大溝		下層		125	23				1284
1197	91		須恵器	坏蓋	C区	F-6		大溝		下層		130	(23)				1285
1198	91		須恵器	坏蓋	C区	F-6		大溝		上面		179	24				1287
1199	91		須恵器	坏蓋	C区	F-6		大溝		下層		122	(19)				1288
1200	91		須恵器	坏蓋	C区	F-6		大溝		下層		128.5	22				1290
1201	91		須恵器	坏蓋	C区	F-6		大溝		下層		121	(17)				1292
1202	91		須恵器	坏蓋	C区	F-6		大溝		下層		141	(20)				1294
1203	91		須恵器	坏蓋	C区	F-6		大溝		下層		109	27				1295
1204	91		須恵器	坏蓋	C区	F-6		大溝		下層		131	27				1296
1205	91		須恵器	坏蓋	D区	G-10		大溝	E012 E015 E019			126	32				1310
1206	91		須恵器	坏蓋	C区	F-67		大溝		下層		169	50				136
1207	91		須恵器	坏蓋	C区	F-6		大溝	E046			177	30				142
1208	91		須恵器	坏蓋	C区	F-7 G-7		大溝		下層 上層		148	18			内面摩耗	00B-D1
1209	91		須恵器	坏蓋	D区	GH-10		大溝		下層		166	41				1127
1210	91		須恵器	坏蓋	C区	F-67		大溝		下層		153	29				1135
1211	91		須恵器	坏蓋	C区	F-67		大溝		下層		190	(30)				1137
1212	91		須恵器	坏蓋	D区	G-9		大溝		下層		167	(20)				1187
1213	91		須恵器	坏蓋	C区	F-67		大溝		下層		179	(30.5)				1286
1214	91		須恵器	坏蓋	C区	F-6		大溝		下層		157	(19)				1289
1215	91		須恵器	坏蓋	C区	F-6		大溝		下層		162	39				1291
1216	91		須恵器	坏蓋	C区	F-6		大溝		下層		166	(21.5)				1293
1217	91		須恵器	坏蓋	C区	F-6		大溝		下層			(29)				1299
1218	91		須恵器	坏蓋	C区	F-67		大溝		下層		180	38				1300
1219	91		須恵器	坏蓋	D区	G-9		大溝	E034			164	31				1306
1220	91		須恵器	坏蓋	D区	G-7		大溝	E045			149	30				1307
1221	91	墨書	須恵器	坏蓋	C区	F-7		大溝		下層		158	30			内面「英太」 集成11	95-B027
1222	91	墨書	須恵器	坏蓋	C区	F-6		大溝		下層		164	(24.5)			外面「英太」 内面「英太」カ	95-B034
1223	91	墨書	須恵器	坏蓋	D区	H-10 GH-11		大溝		下層		139	(28)			外面「鴨鴨鶏英」 集成12	95-B035
1224	91	墨書	須恵器	坏蓋	D区	GH-10		大溝		下層		131	(16)			内面「英太」カ	95-B040
1225	91	墨書	須恵器	坏蓋	C区	F-6		大溝		下層						内面墨書	95-B075
1226	91	墨書 転用規	須恵器	坏蓋	C区	F-6		大溝		下層			(24)			外面墨書 内面墨痕	95-B082
1227	91	墨書	須恵器	坏蓋	C区	F-6		大溝		下層		176	(15)			内面「英太」カ	95-B041
1228	91	墨書	須恵器	坏蓋	C区	F-67		大溝		下層			(23)			外面「月」カ	95-B074
1229	92/ 91		須恵器	坏蓋	910区	9/	④	大溝	(古)	青砂		124	28				D034
1230	91	墨書	須恵器	坏蓋	C区	F-6		大溝		上面		134	(17)			内面「太」カ	95-B051
1231	91	転用規	須恵器	坏蓋	C区	F-6		大溝		上面		153	30			内面墨痕	00B-D4
1232	91		須恵器	坏蓋	C区	F-6	南西	大溝				175	(22)				139
1233	91		須恵器	坏蓋	D区	H-10		大溝				170	(18)				1207
1234	91		須恵器	坏蓋	C区	G-7		大溝		上層		130	24				1140
1235	91		須恵器	坏蓋	D区	GH-10		大溝		上層		128	(16)				1143
1236	91		須恵器	坏蓋	C区	F-7		大溝		包含層及び上面		129	31				1172
1237	91		須恵器	坏蓋	D区	G-9		大溝				120	(19.5)				1179
1238	91		須恵器	坏蓋	D区	H-10		大溝				121	(22)				1206
1239	91		須恵器	坏蓋	D区	GH-10		大溝		上面		124	(17)				1268
1240	91		須恵器	坏蓋	D区	GH-10		大溝		上面		117.5	27				1269
1241	91		須恵器	坏蓋	D区	GH-910		大溝		上面		132	(21)				1272
1242	91		須恵器	坏蓋	C区	F-7		大溝		上面		138	(12)				1302
1243	91		須恵器	坏蓋	D区	H-10		大溝		上面		140	(24)				1410
1244	91		須恵器	坏蓋	C区	G-7		大溝		上面		131	18				1419
1245	91		須恵器	坏蓋	D区	GH-10		大溝				124	27.5				1422
1246	91		須恵器	坏蓋	C区	G-7		大溝		上面		218	(36.5)				1411
1247	92/ 91		須恵器	有台坏	910区	9/	③	大溝	(古)	青砂		158	54	88		外底ヘラ記	95-B078
1248	92/ 91		須恵器	有台坏	910区	9/	③	大溝	(古) 断割1	青砂 灰砂	旧溝覆土	145	48	97			D082
1249	92/ 91		須恵器	有台坏	910区	9/	③	大溝	(古)	青砂		139	45	76		内側ヘラ記	D079
1250	92/ 91		内黒	高坏	910区	10/	④	大溝	(古)	青砂		151	83	82			D040
1251	91	墨書 漆	須恵器	有台坏	D区			大溝	アゼ	最下層			(31)	84		外底墨書 外底漆	95-B067

第11表-18 土器一覧

報告番号	出土年	特記事項	種別	器種	調査区	グリッド	小割	遺構	遺構付記	層位	層位付記	口径(mm)	底径(mm)	器高(mm)	高台(他)径(mm)	備考	実測番号
1252	91	墨書	須恵器	有台坏	D区	H-10		大溝		最下層				(16)	72	外底墨書	05K-B02
1253	91		内黒	有台坏	D区			大溝	アゼ内	最下層				(16)	66		1426
1254	91		両黒	有台坏	D区	GH-10		大溝		最下層				(16)	62		1431
1255	91		内黒	有台坏	D区	GH-10		大溝		最下層				(15)	63		1492
1256	91		須恵器	有台坏	D区	G-10		大溝		下層・最下層				(60.5)	136		16
1257	91		須恵器	有台坏	D区	GH-10		大溝		最下層		170		58	120		1106
1258	91		須恵器	有台坏	D区	GH-910		大溝		下層・最下層		164		68	106		1115
1259	91		須恵器	有台坏	C区	F-6		大溝		下層 最下層				(40)	100		1516
1260	91		須恵器	有台坏	D区	GH-10		大溝		最下層				(50)	84		1108
1261	91		須恵器	有台坏	D区	GH-10		大溝		最下層				(30)	104		1110
1262	91		須恵器	有台坏	C区 D区	FG-7 GH-10		大溝 大溝		包含層及び上面 上層・下層・最下層		162		(59)			1174
1263	91		須恵器	有台坏	D区	GH-910		大溝		下層・最下層		148		64	70.5		1178
1264	91		須恵器	有台坏	D区	G-10		大溝	E015 E023	最下層		154		65	102		1219
1265	91		須恵器	有台坏	D区	G-10		大溝		下層・最下層		112		41	75		15
1266	91		須恵器	有台坏	D区	G-10		大溝		下層・最下層		113		46	76		17
1267	91		須恵器	有台坏	D区	GH-10		大溝	アゼ内	下層・最下層		122		39	85		111
1268	91		須恵器	有台坏	D区	H-10		大溝		下層・最下層		110		42	78		167
1269	91		須恵器	有台坏	D区	H-10		大溝		最下層				(16)	68		168
1270	91		須恵器	有台坏	D区	GH-10		大溝		最下層				(31)	68		1536
1271	91		須恵器	有台坏	D区	GH-10		大溝		最下層		111		41	69		1537
1272	91		須恵器	有台坏	D区	G-9 H-10		大溝		下層・最下層				(34)	82		1578
1273	91		須恵器	有台坏	D区	H-10		大溝		最下層				(30.5)	82		1596
1274	91		須恵器	有台坏	C区 D区	G-7 GH-910		大溝		下層・最下層				(22)	71		1597
1275	91		須恵器	有台坏	D区	H-10		大溝		最下層				(26)	72		1598
1276	91		須恵器	有台坏	D区	H-10		大溝		下層・最下層				(35)	66		1599
1277	91		須恵器	有台坏	D区	H-10		大溝		最下層				(26)	84		1601
1278	91		須恵器	有台坏	D区	H-10		大溝		最下層				(30)	63		1600
1279	91		須恵器	有台坏	D区	H-10		大溝		最下層				(21)	62		1602
1280	91		須恵器	有台坏	D区	GH-10		大溝		最下層		118		44	83		1107
1281	91		須恵器	有台坏	D区	GH-10		大溝		最下層		114		37	80		1109
1282	91		須恵器	有台坏	D区	GH-10		大溝		下層・最下層				(35)	69		1417
1283	91		須恵器	有台坏	D区	GH-10		大溝		最下層				(37)	76		1418
1284	91		須恵器	有台坏	D区	GH-10		大溝		下層・最下層				(36.5)	75		1533
1285	91		須恵器	有台坏	D区	GH-10		大溝		最下層				(28.5)	73		1534
1286	91		須恵器	有台坏	D区	GH-10		大溝		最下層				(28)	72		1535
1287	91	漆	須恵器	有台坏	C区	F-6		大溝		下層				(24)	74	内面漆	95-B072
1288	91	漆書	須恵器	有台坏	D区	H-1011		大溝	E030			117		40	82	外底漆書カ	95-B077
1289	91	墨書	須恵器	有台坏	D区	GH-10		大溝		下層				(35)	76	内底「本」 集成7	95-B014
1290	91	墨書	須恵器	有台坏	C区	F-67		大溝		下層				(25)	64	外底「茂」	95-B021
1291	91	墨書	須恵器	有台坏	C区	F-67		大溝		下層				(35)	70	外底「茂」	95-B030
1292	91	墨書	須恵器	有台坏	C区	G-7		大溝		下層				(13.5)	110	外底「家」 集成10	95-B025
1293	91	墨書	須恵器	有台坏	C区	F-6		大溝		下層				(30)	(66)	外底墨書	95-B032
1294	91	墨書	須恵器	有台坏	D区	G-9		大溝	北側アゼ内	下層				(27)	75	外底「英」 外底「天(則天文字)」カ	95-B037
1295	91	墨書	須恵器	有台坏	C区	F-6		大溝 大溝		下層				(31)	80	外底「福主」カ	95-B028
1296	91	墨書	須恵器	有台坏	D区	GH-10		大溝		下層				(35)	92	外底「天(則天文字)」カ	95-B061
1297	91	転用税	須恵器	有台坏	C区	F-6		大溝		下層		98		49	63	外底墨痕 全面摩耗	00B-D2
1298	91		内黒外赤	有台坏	D区	H-10		大溝		下層				(16)	102		1436
1299	91		土師器	有台坏	D区	H-10		大溝		下層				(19)	68		1435
1300	91		赤彩土師	高坏	C区	F-6		大溝		下層				(33)			1451
1301	91		内黒外赤	高坏	D区	G-10		大溝		下層				(44)	94		1460
1302	91		須恵器	有台坏	D区	GH-10		大溝		下層		104		44	64		14
1303	91		須恵器	有台坏	D区	G-10		大溝		下層				35	68		19
1304	91		須恵器	有台坏	D区	GH-10		大溝		上層・下層		114		42	73		12
1305	91		須恵器	有台坏	D区	G-10		大溝		下層		120		39	78		10
1306	91		須恵器	有台坏	D区	G-10		大溝		下層		116		44	74		112
1307	91		須恵器	有台坏	D区	GH-10		大溝		下層		116		47	72		113
1308	91		須恵器	有台坏	C区	F-7		大溝		下層		121		44	83		116
1309	91		須恵器	有台坏	D区	GH-10		大溝		下層		108		43	80		166
1310	91		須恵器	有台坏	D区	GH-10		大溝		下層		110		43			173
1311	91		須恵器	有台坏	D区	H-10		大溝		下層		114		45	78		174
1312	91		須恵器	有台坏	D区	H-10		大溝		下層		116		36	(80)		175
1313	91		須恵器	有台坏	D区	G-9		大溝		下層				(18)	86		1112
1314	91		須恵器	有台坏	D区	GH-10		大溝		下層		124		51	65		114
1315	91		須恵器	有台坏	D区	G-9		大溝		下層		131		39	88		18
1316	91		須恵器	有台坏	D区	G-9		大溝		下層		146		44	98		1111
1317	91		須恵器	有台坏	D区	GH-10		大溝		下層				(54)	94		165
1318	91		須恵器	有台坏	C区	F-6		大溝		下層		159		61	83		1152
1319	91		須恵器	有台坏	C区	F-6		大溝		下層		141		67	73		1153
1320	91		須恵器	有台坏	C区	F-67		大溝		下層		142		70	84		1157
1321	91		須恵器	有台坏	D区	G-10		大溝	E030	下層		148		67	73		1261
1322	91		須恵器	有台坏	D区	G-8		大溝	E036			101		48	65		1282
1323	91		須恵器	有台坏	D区	H-10		大溝	E031			104		47	72		1493
1324	91		須恵器	有台坏	D区	G-10		大溝	E019			114		41	75		1283
1325	91		須恵器	有台坏	D区	G-10		大溝	E002	下層		110		45	71		1279
1326	91		須恵器	有台坏	C区	F-6 G-8		大溝		下層		182		72	110		1155
1327	91		須恵器	有台坏	D区	G-10		大溝	E021 E025			167		63	112		1223
1328	91		須恵器	有台坏	C区	F-6		大溝		下層		140		39	91		1156
1329	91		須恵器	有台坏	D区	GH-10		大溝		下層		131		38	86		1496

第11表-19 土器一覽

報告 番号	出 土 年	特記 事項	種別	器種	調査 区	グリップ	小 割	遺構	遺構 付記	層位	層位 付記	口径 (mm)	底径 (mm)	器高 (mm)	高台 (他)径 (mm)	備考	実測 番号
1330	91		須恵器	有台盤	D区	GH-10		大溝		下層		130		32	94		1500
1331	91		須恵器	有台环	C区	F-67 F-7 F-6		大溝		下層 包含層及び上面		130		42	90		1173
1332	91		須恵器	有台环	D区	G-10		大溝	E003 E005			130		42	96	外底ヘラ記	1218
1333	91		須恵器	有台环	D区	G-10		大溝	E021			134		45	92	外底ヘラ記 外底砂粒溶着	1224
1334	91		須恵器	有台环	D区	G-10		大溝	E003 E005 E010			123		46	81		1227
1335	91		須恵器	有台环	C区	F-7 G-78		大溝		上層 下層		112		36	74		1163
1336	91		須恵器	有台环	D区	G-10		大溝		下層		114		40	79		1278
1337	91		須恵器	有台环	D区	G-8		大溝	E039					(30)	100		1281
1338	91		須恵器	有台环	D区	G-10		大溝	E020					(29)	102		1423
1339	91		須恵器	有台环	D区	H-10		大溝	E032					(34)	82		1424
1340	91		須恵器	有台环	D区	G-10		大溝	E024					(30)	76.5		1495
1341	91		須恵器	有台环	C区	F-67		大溝		下層		121		40	70	外底ヘラ記	1158
1342	91		須恵器	有台环	D区	GH-10		大溝		下層				(30.5)	80		1498
1343	91		須恵器	有台环	D区	GH-10		大溝		下層				(31)	85		1499
1344	91		須恵器	有台环	C区	F-7		大溝		下層		127		45	58		1162
1345	91		須恵器	有台环	C区	F-6		大溝		下層		114		41	75		1154
1346	91		須恵器	有台环	D区			大溝	アゼ	下層		114		44	70		1400
1347	91		須恵器	有台环	D区	G-10		大溝	E009			106		42	66		1494
1348	91		須恵器	有台环	D区	GH-10		大溝		下層				(35)	68		1501
1349	91		須恵器	有台环	D区	GH-10		大溝		下層				(34)	72		1503
1350	91		須恵器	有台环	D区			大溝		下層		112		41	80		1504
1351	91		須恵器	有台环	D区	GH-10		大溝		下層				(24)	68		1505
1352	91		須恵器	有台环	D区	GH-10		大溝		下層				(30.5)	82		1502
1353	91		須恵器	有台环	C区	F-6		大溝		下層				(31)	100		1508
1354	91		須恵器	有台塊	C区	FG-7		大溝		下層		180		84	77		1215
1355	91		須恵器	有台环	C区	F-6		大溝		下層				(27)	90		1509
1356	91		須恵器	有台环	C区	F-67		大溝		下層		124		43	74		1511
1357	91		須恵器	有台环	C区	F-67		大溝		下層				(40)	79		1517
1358	91		須恵器	有台环	C区	F-7		大溝		下層				(31)	100		1542
1359	91		須恵器	有台环	D区	GH-10		大溝		上層・下層				(34)	94		1562
1360	91		須恵器	有台环	D区	G-9		大溝		下層				(38)	82		1569
1361	91		須恵器	有台环	C区	F-7 G-8		大溝		下層				(43)	89		1571
1362	91		須恵器	有台环	D区	G-10		大溝	E014					(39)	77		1575
1363	91		須恵器	有台环	D区	G-10		大溝	E011					(39)	77		1593
1364	91		須恵器	有台环	C区	F-67		大溝		下層				(32)	68		1510
1365	91		須恵器	有台环	C区	F-6		大溝		下層				(20)	68		1512
1366	91		須恵器	有台环	C区	F-6		大溝		下層				(32)	70		1513
1367	91		須恵器	有台环	C区	F-6		大溝		下層				(30)	78		1514
1368	91		須恵器	有台环	D区	H-10		大溝		下層				(24.5)	80		1564
1369	91		須恵器	有台环	D区	GH-10		大溝		下層				(24.5)	76		1565
1370	91		須恵器	有台环	D区	GH-10		大溝		下層				(28.5)	75		1568
1371	91		須恵器	有台环	D区	GH-10		大溝		上層・下層				(28)	69		1581
1372	91		須恵器	有台环	D区	G-10		大溝	E011					(22)	67		1592
1373	91		須恵器	有台环	C区	F-6		大溝		下層				(34)	77		1515
1374	91		須恵器	有台环	C区	F-67		大溝		下層				(31)	76		1518
1375	91		須恵器	有台环	C区	F-67		大溝		下層		109		42	77		1525
1376	91		須恵器	有台环	D区	H-10		大溝		下層				(23)	66		1538
1377	91		須恵器	有台环	D区	GH-10		大溝		下層				(38)	82		1566
1378	91		須恵器	有台环	C区	G-78		大溝		上層 下層		112		41	78		1572
1379	91		須恵器	有台环	D区	G-10		大溝		下層				(26)	76		1582
1380	91		須恵器	有台环	D区	H-10		大溝		下層		114		41	66		1539
1381	91		須恵器	有台环	C区	G-7		大溝		下層				(38)	68		1556
1382	91		須恵器	有台环	C区	FG-7		大溝		下層		109		38	71		1557
1383	91		須恵器	有台环	D区	GH-10		大溝		下層		104		43	67		1567
1384	91		須恵器	有台环	D区	G-10		大溝		下層				(34)	64		1580
1385	91		須恵器	有台环	D区	G-10		大溝	E014					(28.5)	77		1591
1386	91		須恵器	有台环	C区	F-7		大溝		下層				(29)	115		1541
1387	91		須恵器	有台环	C区	F-7		大溝		下層				(42)	116		1543
1388	91		須恵器	有台环	D区	G-10		大溝		下層				(57)	125		1579
1389	91		須恵器	高环	D区	GH-10		大溝		下層				(69)			131
1390	91		須恵器	高环	D区	G-9		大溝		下層				(62.5)	93		1202
1391	91		須恵器	高环	D区	GH-10		大溝		下層				(60)			1420
1392	91		須恵器	高环	C区	G-8		大溝		下層				(48)	84		1421
1393	91		須恵器	高环	D区	G-9		大溝		下層				(107)			1184
1394	92/ 91		須恵器	有台环	910区	GH-10		大溝		大溝下		108		47	72		D006
1395	91		須恵器	有台环	D区	H-10		大溝	E033					(26)	72		1425
1396	91	漆	須恵器	有台环	D区	GH-10		大溝		上面				(25)	70	内底漆	
1397	91	墨書	須恵器	有台环	C区	G-7		大溝						(22)	81	外底「十」	95-B048 95-B008
1398	91	墨書	須恵器	有台环	D区	GH-10		大溝		上面		138		55	69	外側「茂」 集成13	95-B055
1399	91	転用硯	須恵器	有台环	C区	G-8		大溝						(37)	84	外底墨痕 外底ヘラ記	00B-D8
1400	91	内黒	有台塊	C区	G-8		大溝							(22.5)	66		1444
1401	91	内黒	有台塊	D区	G-9		大溝							(20)	72		05K-D20
1402	91	内黒	有台塊	D区	H-10		大溝			上面				(12)	62		1434
1403	91	土師器	有台塊	C区	G-7		大溝			上層				(22)	72		1442
1404	91	内黒	有台皿	C区	G-7		大溝					104		31	46		1441
1405	91	内黒	高环	C区	G-8		大溝							(48)			1469

第11表-20 土器一覧

報告番号	出土年	特記事項	種別	器種	調査区	グリッド	小割	遺構	遺構付記	層位	層位付記	口径(mm)	底径(mm)	器高(mm)	高台(他)径(mm)	備考	実測番号
1406	91		須恵器	有台皿	D区	GH-10		大溝		上層		136		29	68		169
1407	91	灯明器	須恵器	有台碗	C区	G-8		大溝				159		(53)			00B-05
1408	91		須恵器	有台环	D区	G-9		大溝				104		42	69	口縁油煤	13
1409	91		須恵器	有台环	C区	F-6		大溝				108		41	76		1116
1410	91		須恵器	有台环	D区	GH-10		大溝		上層		112		41	74		170
1411	91		須恵器	有台环	D区	GH-10		大溝		上層		122		43	77		171
1412	91		須恵器	有台环	C区	F-7		大溝				124		44	83		1113
1413	91		須恵器	有台环	C区	F-6		大溝				112		43	71.5		1262
1414	91		須恵器	有台环	C区	G-8		大溝				132		39	90		1540
1415	91		須恵器	有台环	C区	F-6		大溝						(21)	82		1546
1416	91		須恵器	有台环	C区	F-6		大溝				112		38	74		1550
1417	91		須恵器	有台环	C区	F-6	南東	大溝				121		38	92		1551
1418	91		須恵器	有台环	C区	G-7		大溝						(31)	74		1552
1419	91		須恵器	有台环	C区	G-7		大溝						(36)	66		1553
1420	91		須恵器	有台环	C区	G-7		大溝						(30)	75		1555
1421	91		須恵器	有台环	D区	GH-10		大溝		上層				(30)	72		1558
1422	91		須恵器	有台环	C区	F-6		大溝				110		37	80		1117
1423	91		須恵器	有台环	C区	G-7		大溝		上層		109		43	64		1168
1424	91		須恵器	有台环	C区	G-8		大溝				114		45	68		1170
1425	91		須恵器	有台环	D区	G-9		大溝		上層		116		46	82		1177
1426	91		須恵器	有台环	C区	F-6		大溝				111		41	80		1523
1427	91		須恵器	有台环	C区	F-6		大溝						(39)	74		1545
1428	91		須恵器	有台环	D区	GH-10		大溝		上層				(36)	90		1560
1429	91		須恵器	有台环	D区	GH-10		大溝		包含層		126		41	80		172
1430	91		須恵器	有台环	C区	F-6		大溝						(31)	78		1521
1431	91		須恵器	有台环	C区	F-6		大溝						(23)	92		1522
1432	91		須恵器	有台环	C区	F-6		大溝				108		35.5	62		1519
1433	91		須恵器	有台环	C区	F-6		大溝						(30)	76		1520
1434	91		須恵器	有台环	C区	F-7		大溝						(43)	70		1532
1435	91		須恵器	有台环	D区	G-9		大溝		上層				(32.5)	103		1527
1436	91		須恵器	有台环	C区	F-6	南東	大溝						(32)	90		1548
1437	91		須恵器	有台环	C区	F-6	南東	大溝						(40)	116		1549
1438	91		須恵器	有台环	C区	G-7		大溝						(27)	103		1554
1439	91		須恵器	有台环	D区	GH-10		大溝		上層				(36)	117		1559
1440	91		須恵器	有台盤	D区	GH-10		大溝		上面				(38)			1531
1441	91		須恵器	有台环	D区	GH-10		大溝		上層		116		46	74		1561
1442	91		須恵器	有台环	D区	GH-10		大溝		上層		112		43	82		1563
1443	91		須恵器	有台环	C区	G-8		大溝						(29)	79		1570
1444	91		須恵器	有台环	C区	F-7		大溝		包含層及び上面				(40)	72		1573
1445	91		須恵器	有台环	D区	GH-10		大溝		上面				(39.5)	75		1585
1446	91		須恵器	有台环	D区	GH-10		大溝		上面				(28.5)	75		1586
1447	91		須恵器	有台环	D区	GH-10		大溝		上面				(31)	72		1587
1448	91		須恵器	有台环	D区	GH-10		大溝		上面		106		40	68		1588
1449	91		須恵器	有台环	D区	GH-10		大溝		上面				(31)			1589
1450	91		須恵器	有台环	D区	GH-10		大溝		上面		114		43	65		1590
1451	91		須恵器	有台环	D区	H-10		大溝						(27.5)	76		1595
1452	91		須恵器	有台环	C区	F-6		大溝				136		39	81		1603
1453	91		須恵器	鉢	D区	GH-10		大溝		下層・最下層		(184)		(57)			192
1454	91		須恵器	鉢	D区	GH-910		大溝	アゼ内	下層 最下層		254		(101)			133
1455	91		須恵器	壺カ	D区	H-10		大溝		最下層		(232)		(52)			1247
1456	91		須恵器	瓶	D区	H-10		大溝		最下層				(58)			1203
1457	91		須恵器	短頸壺	D区	GH-910		大溝	E028	上層・下層 最下層				(166)			1259
1458	91		須恵器	双耳瓶	D区	GH-910		大溝	E033	下層・最下層				(137)			1260
1459	91		須恵器	壺	D区	GH-10		大溝		最下層				(35.5)			1212
1460	91		須恵器	壺	C区 D区	F-7 GH-910		大溝		上面 下層 最下層			92	(54)			1248
1461	91		須恵器	鉢	D区	GH-910		大溝		上面 下層・最下層		(282)		(100)			1118
1462	91		須恵器	横瓶	F-67 C区 D区	G-78 GH-910 G-10		大溝	東側アゼ E0161718	下層・最下層				(207)		外面溶着物	1328
1463	91		須恵器	甕	C区 D区	F-6 G-8 GH-1011		大溝		上面 上層 下層 最下層		166		(146)			115
1464	91		須恵器	甕	D区	GH-910		大溝	アゼ内	上面・上層 下層・最下層		218		(189)			1405
1465	91		須恵器	甕	D区	GH-910		大溝		上面 下層・最下層		228		(419)			1406
1466	91		土師器	小甕	D区	H-10		大溝		最下層		(165)		(56)			1439
1467	91		須恵器	甕	D区	GH-910		大溝	北アゼ内 E030032	下層・最下層 上面				(246)			1359
1468	91		須恵器	甕	C区 D区	F-67 G-78 GH-910 G-8		大溝		上面 上層 下層 最下層			96	(46) (320)			1360
1469	92/91		須恵器	長頸瓶	910区	9/	④	大溝	(古)	青砂		122		(141)			D578
1470	92/91		須恵器	高环	910区	9/	④	大溝	(古)	青砂				(76)	112		D580
1471	92/91		土師質	製塩土器	910区	10/	④	大溝	(古)	青砂		(193)		(73)		内面煤 尖底	06K-D-749

第11表-21 土器一覧

報告番号	出土年	特記事項	種別	器種	調査区	グリッド	小割	遺構	遺構付記	層位	層位付記	口径(mm)	底径(mm)	器高(mm)	高台(他)径(mm)	備考	実測番号
1472	92/91		土師器	長胴甕	910区	9/	④	大溝	(古)	青砂		244		(154)			D574
1473	91		須恵器	鉢	D区	G-10		大溝		下層		146		(100)			162
1474	91		須恵器	鉢	C区	F-67		大溝		下層		226		(78)			1277
1475	91		須恵器	鉢	D区	GH-910 F-9 G-10		大溝		下層 包含層 包含層		204	137	142			05K-D07
1476	91		須恵器	鉢	C区	F-6		大溝		下層		195		(37.5)			1297
1477	91		須恵器	鉢	D区	GH-910		大溝		上面 下層			74	(46)			1265
1478	91		須恵器	鉢カ	D区	GH-10		大溝		下層				(31)			1414
1479	91	古墳	須恵器	はそう	C区	F-67		大溝		下層				(73)			140
1480	91		土師器	鉢	D区	GH-10		大溝		下層				(54)			1428
1481	91		須恵器	肩衝壺	D区	GH-910		大溝 軟溝34		上面・下層		172		(90)			11
1482	91		須恵器	肩衝壺	C区	F-67 G-78		大溝	E038 E097	下層		204		(233)	(肩:231)		137
1483	91		須恵器	肩衝壺	C区	F-67 G-78		大溝 大溝	アゼ3・4	下層				(159)			1213
1484	91		須恵器	壺蓋	C区	G-7		大溝		下層		140		(47)			164
1485	91		須恵器	甕	D区	GH-10		大溝		下層		120		(29)			1413
1486	91		須恵器	甕	D区	GH-10		大溝		下層		152		(39)			1412
1487	91		須恵器	甕	D区	G-9		大溝		下層		(166)		(53.5)			1200
1488	91		須恵器	甕	D区	GH-10		大溝		下層		(257)		(50)			1211
1489	91		須恵器	甕	C区	F-67		大溝		下層		(297)		(51)			1298
1490	91		須恵器	瓶壺類	D区	GH-10		大溝		上層・下層			162	(49)			1415
1491	91		須恵器	瓶壺類	C区 D区	F-6 G-9		大溝		下層			108	(90)			163
1492	91		須恵器	広口瓶	C区	F-67 G-7 G-8 F-8		大溝 大溝 大溝		上面 下層 包含層		200		(130)			1584
1493	91		須恵器	瓶	D区	G-9		大溝		下層		156		(25)			1397
1494	91		須恵器	瓶	C区	F-7		大溝		下層 包含層及び上面		187		(92)			1233
1495	91		須恵器	長頸瓶	C区	F-6		大溝		下層				(108)			1214
1496	91		須恵器	長頸瓶	C区	F-67 F-7 F-6		大溝		下層				(129)	104		1216
1497	91		須恵器	瓶壺類	C区	F-67 G-7		大溝		下層				(25)			1165
1498	91		須恵器	瓶壺類	C区	G-7		大溝		下層				(34)	104		1166
1499	91		須恵器	甕	C区	F-6		大溝		下層		(192)		(45)			158
1500	91		須恵器	横瓶	D区	G-10		大溝		下層		106		(37)			184
1501	91		須恵器	横瓶	C区	G-8		大溝	E035								1258
1502	91		須恵器	横瓶	C区	F-67 G-78		大溝	E043 E044	上層・下層				(195.5)			1309
1503	91		須恵器	甕	C区	F-6		大溝		下層		182		(51)			1301
1504	91		須恵器	甕	C区	F-67 G-78		大溝		上層 下層		168		(93)			1346
1505	91		須恵器	甕	D区	G-10		大溝	E011			(470)		(42)			1326
1506	91		須恵器	把手付埴カ	D区	I-10 H-10		土坑4付近 大溝		下層			165	(143)			1238
1507	91		須恵器	把手付埴カ	D区	GH-10		大溝		下層		295	143	182			1249
1508	91		須恵器	広口壺	D区	G-10		大溝		下層		(234)		(62.5)			1398
1509	91		須恵器	甕	C区	F-67 G-78		大溝		下層				(190)			1345
1510	91		土師器	小甕	C区	G-8		大溝		下層		(122)		(50)			1467
1511	91		土師器	小甕	D区	H-10		大溝	E029					(24)			1446
1512	91		土師器	長胴甕	C区	F-6		大溝		下層				(24)			1452
1513	91		土師器	小甕	C区	F-6		大溝		下層			58	(20)			1453
1514	91		土師器	小甕	C区	F-6		大溝		下層			68	(27)			1454
1515	91		土師器	小甕	D区	G-9		大溝		下層				(26)			1463
1516	91		須恵器	広口瓶カ	C区	F-67		大溝					115	(116)			1576
1517	91		須恵器	長頸瓶	C区	F-67 G-7		大溝		上面				(76.5)	(肩:186)		1583
1518	91		須恵器	甕	D区	GH-10		大溝		上面		212		(48)			1271
1519	91		須恵器	甕	C区	F-6		大溝				22		(54)			159
1520	91		土師器	甕	D区	GH-10		大溝		上層		(226)		(62)			05K-D09
1521	91		土師器	長胴甕	D区	GH-10		大溝		上層		(205)		(82)			1429
1522	91		土師器	(把手)	C区	F-7		大溝									1427
1523	91		土師器	(把手)	D区	H-10		大溝		上面							1440
1524	91		須恵器	(把手)	D区	G-10		大溝						(63)			1327
1525	91		土師器	甕	C区	G-8		大溝						(30)			1471
1526	91		土師器	甕	C区	G-8		大溝						(39)			1470
1527	91		土師器	小甕	D区	G-9		大溝		上層		156		(52)			1461
1528	91		土師器	小甕	D区	H-10		大溝					70	(15)			1437
1529	91		土師器	小甕	C区	G-7		大溝					56	(28)			1443
1530	91		土師器	小甕	D区	GH-10		大溝		上層			64	(26)			1432
1531	91		土師器	小甕	D区	G-9		大溝		上層			52	(18)			1462
1601	92	灯明器	須恵器	無台坏		11/	②	大溝	(古)	青砂		126	75	35.5		口縁油煤	D035
1602	92	灯明器	土師器	無台坏		14/	④	大溝	(古)	青砂		125	82	37.5		口縁油煤 外底~外側煤	D628
1603	92		赤彩土師	無台坏		13/	②	大溝	(古)		旧溝底	173	99	56		内面暗文	D031
1604	92		須恵器	無台坏		12		大溝	(古)アゼ	最下層	青砂中	114		(41)		外底黒色帯 (焼成時埃物カ)	95-B097
1605	92		須恵器	無台坏		13/ 12/ 12/ 12/	④ ⑧ ⑧ ②	大溝	(古)	下 下層 下	旧溝底	126~143	90~95	41~48		耳皿状歪み	D426
1606	92		須恵器	無台坏		12/	①	大溝	(古)	黄砂		114	75	37		外底ヘラ記	D422
1607	92		須恵器	無台坏		11/	②	大溝	(古)	青砂		117	70	30			D032
1608	92		須恵器	無台坏		11/	①	大溝	(古)	青砂		130	84	34			D033

第11表-22 土器一覽

報告番号	出土年	特記事項	種別	器種	調査区	グリッド	小割	遺構	遺構付記	層位	層位付記	口径(mm)	底径(mm)	器高(mm)	高台(他)径(mm)	備考	実測番号
1609	92		須恵器	無台環	92	14/	③	大溝	(古)断割1層			148	98	38			D342
1610	92		須恵器	無台環		14/	③	大溝		青砂		127	108	41			D328
1611	92		須恵器	無台環		12/	①	大溝	(古)	青砂		121	91	33.5			D639
1612	92		須恵器	無台環		14/	④	大溝		青砂	下層の下	110	80	33			D053
1613	92		須恵器	無台環		14/	④	大溝	(古)	青砂		110	77	33.5			D627
1614	92	古墳	内黒外赤	椀		H-12/	⑥	大溝		下層		173	70	65.5			D208
1615	92	古墳	内黒	椀		H-12/	⑧	大溝		ト		158	(64)	68			D207
1616	92		内黒外赤	無台環		13/	②	大溝		下層		158	81	37.5			D671
1617	92	灯明器	赤彩土師	無台環		11/	⑧	大溝		下層底		130	103	40		口縁油煤	D340
1618	92	漆書	須恵器	無台環		12/	③	大溝		中層下層				(13)		外底「十」カ	95-Bu088
1619	92	漆書	須恵器	無台環		H-13/	⑧	大溝		中～下層下層		123	82	35.5		外底「上」カ 集成32	95-Bu033
1620	92	墨書	須恵器	無台環		14/	②	大溝		下層		134	84	(33)		外底「方見」 集成21	95-B090
1621	92	墨書	須恵器	無台環		H-12/	⑦	大溝		下層		130	84	29		外底墨書	06K-0216
1622	92	墨書	須恵器	無台環		14/	①	大溝	肩	中層1 下層		124	66	32		外側「象」カ 外底～外側墨痕 集成29	95-B112
1623	92	墨書	須恵器	無台環		12/	⑧	大溝		下層		130	90	32		外底「五目足」 集成29	95-B109
1624	92	墨書	須恵器	無台環		H-12/	④	大溝		中下				82	(26)	外底「大口」	95-B118
1625	92	墨書	須恵器	無台環		14/	③	大溝		下層十青砂				(11)		外底「□□」	95-B130
1626	92	墨書	須恵器	無台環		H-12/	②	大溝		下層				102	(17)	外底「天(則天文字)」カ	95-B114
1627	92	墨書	須恵器	無台環		H-12/	②	大溝		下層				106	(12)	外底「天(則天文字)」カ	95-B122
1628	92	墨書	須恵器	無台環		H-12/	②	大溝		ト				(22)		外底「福」カ	95-B120
1629	92	墨書	須恵器	無台環		12/	③	大溝		下層中				86	(22)	外底「真」カ	95-B131
1630	92	墨書	須恵器	無台盤		13/	②⑤	大溝		上層(下) 中層下層		148	104	29		外底「山替」 集成25	95-B095
1631	92		須恵器	無台環		H-12/	⑦	大溝		ト 中下		128	76	36.0		外底ヘラ記	D445
1632	92		須恵器	無台環		H-12/	④	大溝		ト 中中		118	91	41.5		外底ヘラ記	D456
1633	92		須恵器	無台環		H-12/	④	大溝		ト 下層下層中		141	110	37.5		外底ヘラ切り痕明瞭	D169
1634	92		須恵器	無台環		13/	⑥	大溝		下層		126	71.5	34.5			D038
1635	92		須恵器	無台環		11/	④	大溝		ト		124	66	39			D135
1636	92		須恵器	無台環		11/	④	大溝		ト		135	96	38			D137
1637	92		須恵器	無台環		11/	⑧	大溝		下層		118	84	37			D173
1638	92		須恵器	無台環		H-12/	⑦	大溝		中 下(下)～中 下層青砂		126	94	40			06K-D-794
1639	92		須恵器	無台環		H-13/	②	大溝		中下		118	68	32			06K-D-802
1640	92		須恵器	無台環		13/	⑤	大溝		下層中		132	67	30			D067
1641	92		須恵器	無台環		13/	⑥	大溝		ト		118	88	34			06K-D-809
1642	92		須恵器	無台環		14/	⑦	大溝		ト		118	80	32			06K-D-810
1643	92		須恵器	無台環		H-12/	⑤	大溝		ト 上段底 中中上(上)		125	91	31.5			D201
1644	92		須恵器	無台環		H-13/	②	大溝		ト 中層下		126	84	38.5			D202
1645	92		須恵器	無台環		H-12/	⑦	大溝		ト 中上中上(下)～中		129	87	37.5			D209
1646	92		須恵器	無台環		12/	④	大溝		ト 中中上(下)～中		132	84.5	37.5			D210
1647	92		須恵器	無台盤		H-12/	⑤	大溝		中 下中層中中上(下)		130	87	29			D224
1648	92		須恵器	無台環		H-12/	⑦	大溝		ト 中中上(下)～中(上)上		127	99	32			D235
1649	92		須恵器	無台環		H-13/	②	大溝		中 下層下中層2下		135	87	29			D239
1650	92	灯明器カ	須恵器	無台環		13/	④	大溝		ト		123	80	38		内側～外面煤	D242
1651	92		須恵器	無台環		H-13/	②	大溝		中下層		130	84	37			D250
1652	92		須恵器	無台環		H-12/	⑤	大溝		ト 下上上下上		128	93	34			D253
1653	92		須恵器	無台環		12/	⑧	大溝		ト		(127)	74	36			D255
1654	92		須恵器	無台環		12/	⑧	大溝		ト		133	92	35			D256
1655	92	転用硯	須恵器	無台環		12/	⑧	大溝		下層		137	98	43		内底墨痕	D257

第11表-23 土器一覧

報告番号	出土年	特記事項	種別	器種	調査区	グリッド	小割	遺構	遺構付記	層位	層位付記	口径(mm)	底径(mm)	器高(mm)	高台(他)径(mm)	備考	実測番号
1656	92		須恵器	無台坏		H-11/12/ F-11/ G-12	③ ⑥	大溝 大溝		中 下		125	91	45			D418
1657	92		須恵器	無台坏		11/ 12/ H-13/ 13/ 13/	⑧ ⑥ ② ② ④	大溝		下(砂) 下 下層 下		144	94	41			D419
1658	92		須恵器	無台坏		12/ H-12/ H-12/ 11/	④ ② ② ⑧	大溝		中層 下 中層		140	83	35			D583
1659	92		須恵器	無台坏		11/ 12/	⑧ ②	大溝		下 下		128	74	31		還元不良	D420
1660	92		須恵器	無台坏		12/	②	大溝		下		126	81	36			D424
1661	92		須恵器	無台坏		H-12/ H-12/ H-12/	④ ② ②	大溝		中 下 中		128.5	100.5	34			D436
1662	92		須恵器	無台坏		H-12/ 13/ 14/ 14/ 14	④ ⑦ ③ ⑦ ①	大溝		下 下層+青砂 中 下 下層		124	91	36			D517
1663	92		須恵器	無台坏		11/ 12/	④ ②	大溝		下 下		124	89	41.5			D618
1664	92		須恵器	無台坏		12/	②	大溝		下(溝底)		126	90	33			D403
1665	92		須恵器	無台坏		H-13/ H-12/ H-13/	② ② ①	大溝		中 下 中		120	93	36			D407
1666	92		須恵器	無台坏		H-12/	②	大溝		下層		110	86	37			D409
1667	92		須恵器	無台坏		H-12/ 12/ 12/	⑦ ⑦ ④	大溝		下 中 中層		108	77	36			D434
1668	92		須恵器	無台坏		13/ 13/	⑥ ⑥	大溝		下 上		118	83	33			D524
1669	92		須恵器	無台坏		12/ 11/	④ ⑧	大溝		中 下層		124	100	34.5			D446
1670	92		須恵器	無台坏		11/ H-12/ H-12/ H-12/ H-12/ 11/	⑦⑧ ② ① ④ ② ⑧	大溝		下 下 下 中 中層		111	80	37			D401
1671	92		須恵器	無台坏		13/	⑥	大溝		大溝下		127	96	34.5		墨痕	D020
1672	92		須恵器	無台坏		H-12/ 12/ H-12/ 11/	④ ① ⑤ ⑧	大溝		中 下 中 中層		160	101	44.5			D449
1673	92		須恵器	無台坏		H-12/ H-12/ H-12/	④ ② ②	大溝		中 下		147	124	20.5			D443
1674	92	古墳	須恵器	坏身		13/	⑧	大溝		下層		130		(30.5)			D513
1675	92		須恵器	無台坏		11/	⑥	大溝		中		190	75	70			D122
1676	92		須恵器	無台坏		11/	⑧	大溝		中層		156	94	48		外底ヘラ記	06K-D-725
1677	92		須恵器	無台坏		11/	⑧	大溝		中層		80		(16.5)		外底漆	96-Bu037
1678	92	漆	須恵器	無台坏		12/ H-13/	④ ①	大溝		中 上(上)			92			外底「一」カ	96-Bu042
1679	92	漆	須恵器	無台坏		H-13/ H-13/	③ ④	大溝		中層 上(下)~中			100	(22)		外底「一」カ	96-Bu085
1680	92	漆	須恵器	無台坏		H-13/ 13/	⑧ ⑧	大溝		中層 上(上)			84	(16)		外底墨書 外底漆書カ	96-Bu053
1681	92	漆	須恵器	無台坏		13/	⑥	大溝		中		120		(35)		外側漆	96-Bu080
1682	92	墨書	須恵器	無台坏		H-13/ 13/	② ②	大溝		中層		123	76	31		外底「山三」 集成23	95-B092
1683	92	墨書	須恵器	無台坏		H-11/	①	大溝		中層		84		(12.5)		外底「茂」カ	D631
1684	92	墨書	須恵器	無台坏		13/ H-13/	⑥ ①	大溝		中			85	(19)		外底墨書	D014
1685	92	墨書	須恵器	無台坏		H-13/	⑧	大溝		中~下		116	88	41		外底「口寺」カ	06K-墨92-4
1686	92	墨書	須恵器	無台坏		H-12/ 12/	④ ⑥	大溝		中				(10)		外底「英口」	95-B125
1687	92	墨書	須恵器	無台坏		13/	⑥	大溝		中層		130	78	32		外底「千」 集成15	95-B080
1688	92	墨書	須恵器	無台坏		H-12/ 12/	③ ⑥	大溝		上層下 中			80	(20)		外底「真継」	95-B115
1689	92	墨書	須恵器	無台坏		12/	④	大溝		中層		132	101	33		外底「卍」 集成18	95-B087
1690	92	墨書	須恵器	無台坏		H-13/ H-13/	③ ④	大溝		中層 中層2		90	18			外底「女麻呂」	06K-墨92-9
1691	92	墨書	須恵器	無台坏		12/ 13/	④ ⑥	大溝		上層(上) 中層		82		(22.5)		外底「山替」 集成26	95-B096
1692	92	墨書	須恵器	無台坏		12/	③	大溝		中層			85	(11)		外底「磐万呂」 集成17	95-B085
1693	92	墨書	須恵器	无台坏		14/	⑦	大溝		中~下層			75	(17.5)		外底墨書	95-B134
1694	92	墨書	須恵器	無台坏		H-13/	⑤	大溝		中層						外底「天(則天文字)」カ	95-B132
1695	92	墨書	須恵器	無台坏		H-11/	①	大溝		中層		170	128	29		外底「千」	D621
1696	92	墨書	須恵器	無台坏		13/ 13/ 13/	⑧ ⑥ ⑦	大溝		中 中 中		134	108	36		口縁打欠き 外底ヘラ記	D532
1697	92	墨書	須恵器	無台坏		13/	⑥	大溝		中		126	95	34		外底ヘラ記	D531
1698	92	墨書	須恵器	無台坏		H-13/	④	大溝		中2		125	86	40		外底ヘラ記	D402
1699	92	墨書	須恵器	無台坏		H-12/	④	大溝		中		116	94	35.5		外底ヘラ記	D451
1700	92	墨書	須恵器	無台坏		H-12/	④	大溝		中		136	105	38		外底~外側ヘラ記	D452
1701	92	墨書	須恵器	無台坏		12/	④	大溝		中		133	97	30.5		外底ヘラ記	D007
1702	92	墨書	須恵器	無台坏		H-12/	⑦	大溝		上(下) 中		120.5	88.5	32		外底ヘラ記	D455
1703	92	墨書	須恵器	無台坏		14/	⑧	大溝		中~下層		131	69	35		外底ヘラ記	D056
1704	92	墨書	須恵器	無台坏		H-13/	⑧	大溝		中~下		136	97	29.5			D055
1705	92	墨書	須恵器	無台坏		14/	②	大溝		中		126	90	34			D064
1706	92	墨書	須恵器	無台坏		14/	⑦	大溝		中							

第11表-24 土器一覽

報告番号	出土年	特記事項	種別	器種	調査区	グリッド	小割	遺構	遺構付記	層位	層位付記	口径(mm)	底径(mm)	器高(mm)	高台(他)径(mm)	備考	実測番号	
1708	92		須恵器	無台坏		11/ 11/ 11/ 11/ 11/ 11	② ② ① ② ①	大溝	11ブロック 13ブロック	中上 中中		120	84	33			D086	
1709	92		須恵器	無台坏		14/	②	大溝		中		123	80	37			06K-D-808	
1710	92		須恵器	無台坏		13/	⑥	大溝		中		127	104	36			D244	
1711	92		須恵器	無台坏		13/	⑥	大溝		中		122	94	32			D245	
1712	92		須恵器	無台坏		H-12/ H-13/	⑧ ②	大溝		上(下) 中		128	85.5	38			D431	
1713	92		須恵器	無台坏		H-12/ H-13/	⑧ ②	大溝		上(下) 中		124	86	35			D432	
1714	92		須恵器	無台坏		H-12/ H-12/	⑥ ④	大溝		中 中		128	81	30.5			D441	
1715	92		須恵器	無台坏		I-13 13/ 13/	⑧ ⑧	大溝 大溝		中 中～下		124	88.5	31			D527	
1716	92		須恵器	無台坏		11/	⑧	大溝		中層		129	74	32			D010	
1717	92		須恵器	無台坏		F-11/ 11/ 12/ 11/ H-12/	⑥ ⑥ ① ⑤⑥ ⑥	大溝		下 (中) 下層 中 中		119	75	29			D589	
1718	92		須恵器	無台坏		H-11/	①	大溝		中層		124	86.5	23			D622	
1719	92		須恵器	無台坏		13/	⑥	大溝		中		114	90	34			D248	
1720	92		須恵器	無台坏		H-12/ 12/	⑥ ③	大溝		中		111	77.5	34			D438	
1721	92		須恵器	無台坏		13/ 13/	⑧ ⑧	大溝 大溝		中～下 上層(下)		108	73.5	35			D512	
1722	92		須恵器	無台坏		13/ 13/	⑧ ⑨	大溝 大溝		中～下 中		112	78	37			D514	
1723	92		須恵器	無台坏		13/ 13/	⑥ ⑧	大溝		中層 中～下		129	89	34			D009	
1724	92		須恵器	無台坏		I-11 H-11 I-12 H-12/	⑥	大溝	溝35	中		147	101	38.5			D199	
1725	92		須恵器	無台坏		11/	⑥	大溝		中層		134	93	32			D175	
1726	92		須恵器	無台坏		11/	③④	大溝		中		133	89	40			D247	
1727	92		須恵器	無台坏		H-13/ H-13/ 13/ 13/ 13/	③ ① ④ ⑥ ①	大溝		上下 中 中2 上～(下) 上(下)～中		132	85	42			D265	
1728	92		須恵器	無台坏		H-12/ H-12/ 12/	④ ⑥ ④	大溝		中 上(下) 中層		134.5	108	42			D435	
1729	92		須恵器	無台坏		H-12/	④	大溝		中		128	95	36			D447	
1730	92		須恵器	無台坏		H-12/	②	大溝		中		134	98	34.5			D400	
1731	92		須恵器	無台坏		H-12/ 11/ 11/ 12/	⑥ ② ⑧ ⑧	大溝		中 中 中層 中層		170	128.5	44.5			D439	
1732	92		須恵器	無台坏		11	⑧	大溝		中		140	108	28			D174	
1733	92	墨書	須恵器	無台坏		H-13 H-13/	④	大溝		上		126	90	35		外底墨書	06K-B-15	
1734	92	墨書	須恵器	無台坏		11/	②	大溝	9ブロック			76	(13)			外底「英太」	95-B082	
1735	92	墨書	須恵器	無台坏		11/	②	大溝		上層～青砂			101	(11)		外底「茂」 集成20	95-B089	
1736	92	墨書	須恵器	無台坏		H-13/	④	大溝		上層 上(下)		124	64	27.5		外底「茂」	95-B093	
1737	92	墨書	須恵器	無台坏		G-11/	⑦	大溝		上層		69	(20)			外底墨書	95-B104	
1738	92	墨書	須恵器	無台坏		H-13/	①	大溝		上層(下)～中層		92	(24)			外底「□太」	95-B102	
1739	92	墨書	須恵器	無台坏		13/	⑥	大溝		上層		129	96	42		外底「天(則天文字)」カ 集成30	95-B110	
1740	92	墨書	須恵器	無台坏		H-11/	①	大溝		上層			(10)			外底「茂」	95-B124	
1741	92	墨書	須恵器	無台坏		H-12/	①	大溝		上層(下)		134	71	43			外底「千」	95-B108
1742	92	墨書	須恵器	無台坏		H-13 I-13		大溝		上面		134	70	(25.5)			外底「茂」カ	95-B119
1743	92	漆書	須恵器	無台坏		11/	②	大溝	土器群下8	上層～青砂				(12)		外底「一」カ	95-Bu046	
1744	92	漆書	須恵器	無台坏		H-12/	④	大溝		上(下)				(12)		外底「十」カ	96-Bu082	
1745	92	漆書	須恵器	無台坏		13/ H-13/	③ ①	大溝		上層 上(下)～中		146	123	29			外底漆書カ	96-Bu069
1746	92		須恵器	無台坏		11/	②	大溝	3ブロック			118	101	32			外底ヘラ記	D076
1747	92		須恵器	無台坏		11/ G-11 11/	② ⑦	大溝	1ブロック	上 上		131	102	35.5			外底ヘラ記	D176
1748	92		須恵器	無台坏		11/	②	大溝	3ブロック			115	82	39			外底ヘラ記	D129
1749	92		須恵器	無台坏		H-12/ H-13	⑧	大溝 大溝		上(下) 上面		123.5	88	45			外底ヘラ記	D218
1750	92		須恵器	無台坏		11/ G-11	②	大溝	3ブロック 南肩	第1層		114	78	36			外底ヘラ記	D338
1751	92		須恵器	無台坏		13/	⑥	大溝		上		108	75	36			外底ヘラ記	D533
1752	92		須恵器	無台坏		11/	②	大溝		上層		113	78	36			外底ヘラ記	D613
1753	92		須恵器	無台坏		G-11		大溝	南肩	第1層		129	91	35			D078	
1754	92		須恵器	無台坏		G-11		大溝	南肩	第1層		118	90	34.5			D085	
1755	92		須恵器	無台坏		11/	②	大溝	2ブロック			124	81	34			D139	
1756	92		須恵器	無台坏		11/	②	大溝	8ブロック			118	91	33			D140	
1757	92		須恵器	無台坏		11/	②	大溝	4ブロック			120	95	40			D178	
1758	92		須恵器	無台坏		11/	②	大溝	4ブロック			120	92	36.5			D179	
1759	92		須恵器	無台坏		13/	⑥	大溝		上		119	88	36			06K-D-726	
1760	92		須恵器	無台坏		H-12/	①	大溝		上層(下)		127	104	37.5			D219	
1761	92		須恵器	無台坏		H-13		大溝		H13下大溝北肩		125	94	39.5		墨痕	D258	
1762	92		須恵器	無台坏		13/	⑤	大溝		上		132	101	38			D263	
1763	92		須恵器	無台坏		11/	⑦⑧	大溝		上		118	90	38			D399	
1764	92		須恵器	無台坏		H-12/	②	大溝		上		124	90	37			D406	
1765	92		須恵器	無台坏		11/	②	大溝		上層		122	90	32			D614	

第11表-25 土器一覧

報告 番号	出土 年	特記 事項	種別	器種	調査 区	グリッド	小 割	遺構	遺構 付記	層位	層位 付記	口径 (mm)	底径 (mm)	器高 (mm)	高台 (他)径 (mm)	備考	実測 番号
1766	92		須恵器	無台坏		G-11		大溝	南肩	第1層		117	83	34			D077
1767	92		須恵器	無台坏		11/	②	大溝	3ブロック			109	73	38			D141
1768	92		須恵器	無台坏		11/	②	大溝	3ブロック			111	90	37			D182
1769	92		須恵器	無台坏		H-13/	⑥	大溝		上(下)		114	85	28			D526
1770	92		須恵器	無台坏		11/	②	大溝	1ブロック	上層、青砂		135	104	34			D177
1771	92		須恵器	無台坏		11/	③	大溝	土器群下8	上面		134	106	35			D489
1772	92		須恵器	無台坏		11/	②	大溝	1ブロック			127	94	29			05K-D-806
1773	92		須恵器	無台坏		H-12/	④	大溝		上層(上)		150	110	35.5			D220
1774	92		須恵器	無台盤		F-13 G-13 H-13 13/ 13/ 13/ F-12 G-14	⑤ ⑥	大溝 大溝		上 中		163	155	26			D260
1775	92		須恵器	坏蓋		13/ 12/	② ⑧	大溝		下 旧溝下層		162		24.0			D023
1776	92		須恵器	坏蓋		11/ 11/ 11/	① ② ②	大溝	(古) 土器群下	青砂 (溝底)	(上層青砂)	160		30			D083
1777	92		須恵器	坏蓋		12/	①	大溝	(古)	青砂		167		28.5			D625
1778	92	転用硯	須恵器	坏蓋		12/ 14/	⑥ ③	大溝		下 青砂		158		34	摘み:37		05K-D39
1779	92	転用硯	須恵器	坏蓋		11/ H-12/ H-12/ 12/	② ⑤ ⑤ ⑤	大溝		下 中 下 下層		130		(21)		内面墨痕	06K-D-701
1780	92	転用硯	須恵器	坏蓋		H-13/ 13/ 13/ 13/ 13/ 13/ 13/ H-12/ 12/	③ ⑥ ④ ⑤ ③ ③ ③ ④ ⑧ ③	大溝		上 中 中層2 下 上(上) 下 上層 下層 上(下) 中		158.5		30		内面墨痕	D022
1781	92	墨書	須恵器	坏蓋		13/	②	大溝		下層		159		28	外面「七」	95-B084	
1782	92	墨書	須恵器	坏蓋		11/ 11/	② ⑧	大溝		下層 下層		163		(23)	外面「月」カ	06K-D-13	
1783	92		須恵器	坏蓋		12/ 12/ H-12/ H-13/ H-13/ H-13/ 12	③ ④ ④ ① ① ①	大溝		下 中 中 上(下)~中 中 上段底		149		21		内面ヘラ記	D214
1784	92		須恵器	蓋		H-12/ H-12/ H-12/ 14/ H-12	⑤ ③ ⑧ ⑥	大溝		下 上層(上) 上(上) 中		183		25.5			D197
1785	92		須恵器	坏蓋		H-12/ H-12/ H-12/ 11/	① ② ③ ②	大溝	12ブロック	下 下 中		185		41.5			D024
1786	92		須恵器	坏蓋		14/ 14/ 13/ 14/ H-13 G-13	④ ⑥ ⑦ ②	大溝 大溝 大溝		中 中 下 下		172		41			D060
1787	92		須恵器	坏蓋		H-12/ H-12/ H-12/ H-12/	⑥ ② ⑥ ⑤	大溝		中 下 下 下層		172.5		33.5			D440
1788	92		須恵器	坏蓋		13/ H-13/ 12/ H-12/ F-11/ H-11/ H-12/ H-13/ H-13/ 12/	⑥ ⑧ ③ ⑦ ⑥ ⑥ ⑤ ② ④ ③	大溝		中 上(下) 下 中 下 下 下層 中 中2 中 中		171		32.5			D450
1789	92		須恵器	坏蓋		12/ 12/ H-12/ H-12/	③ ⑦ ⑤ ⑥	大溝		中 下 下 下		137		27			D324
1790	92		須恵器	坏蓋		H-12/	④	大溝		下		166		20.5			D460
1791	92		須恵器	坏蓋		13/	⑥	大溝		下		164		18			D518
1792	92		須恵器	坏蓋		H-13/	⑧	大溝		下層(下)		127		26			D520
1793	92		須恵器	坏蓋		H-13/ H-12/ H-13/ H-13/	④ ⑦ ① ②	大溝		中2 下 中 中		123		28			D212
1794	92		須恵器	坏蓋		H-13/ H-13/	⑧ ⑦	大溝 大溝		中~下 下		116		30			D521
1795	92		須恵器	坏蓋		12/ H-12/ H-11/ H-11/ 11/	① ⑤ ⑥ ⑤	大溝		下 下 下		116		29			D323
1796	92	墨書 転用硯	須恵器	坏蓋		H-13/ 13/	⑨ ⑧	大溝		中層 中層		122		23	内外面墨書 集成22内面墨痕	95-B091	
1797	92	漆書	須恵器	坏蓋		I-13 H-12/	⑤	溝57 大溝		中				(11)	内面「十」カ	96-Bu055	
1798	92	漆書	須恵器	坏蓋		14/	②	大溝		上層(上) 中層				(15)	摘み:37.5	摘み頂「一」カ	96-Bu025
1799	92	転用硯	須恵器	坏蓋		H-13/ 13/	⑧ ⑤	大溝		中~下 中		159		(39)		内面墨痕	05K-D38

第11表-26 土器一覧

報告番号	出土年	特記事項	種別	器種	調査区	グリッド	小割	遺構	遺構付記	層位	層位付記	口径(mm)	底径(mm)	器高(mm)	高台(他)径(mm)	備考	実測番号
1800	92		須恵器	坏蓋		H-11/ H-12/ 11/	⑥ ② ⑧	大溝		(中) 下 中 上		124		22		外面ヘラ記	D410
1801	92		須恵器	坏蓋		H-13/ 11/	④	大溝		中層2		123		19			D241
1802	92		須恵器	坏蓋		H-13/ 13/	② ⑥	大溝		中 中		123		27			D330
1803	92		須恵器	坏蓋		13/	⑧	大溝		中		126		27			D516
1804	92		須恵器	坏蓋		H-11/ 13/	① ⑥	大溝		中 中		128		40			D180
1805	92		須恵器	坏蓋		12/ 12/	⑧ ⑧	大溝		上中	旧溝下層	159		27			D581
1806	92		須恵器	坏蓋		H-12/ H-12/ 12/	① ⑥ ③	大溝		中 上層下 中		131		31			D421
1807	92		須恵器	坏蓋		H-12/ H-12/ H-12/	③ ③ ⑤	大溝		上(下) 中		127		27	(摘み:25)		09K-D-813
1808	92		須恵器	坏蓋		H-13/ H-13/ H-13/	① ③ ①	大溝		上(下)~中 上 中		123		27			D213
1809	92		須恵器	坏蓋		H-13 H-13/ H-13	④	大溝		中2 上面		123		30			D237
1810	92		須恵器	坏蓋		11/ 11/	⑤ ①	大溝		中層		124.5		23.5			D619
1811	92	転用視	須恵器	坏蓋		13/	②	大溝		中		123		23			D045
1812	92		須恵器	坏蓋		13/ 13/	⑤ ⑧	大溝		中 上層(下)		121		(16)			D511
1813	92		須恵器	坏蓋		13/	⑥	大溝		中		118		32			D249
1814	92		須恵器	坏蓋		14/ 14/	⑦ ⑧	大溝		中~下		112		28			D054
1815	92	墨書	須恵器	坏蓋		G-11		大溝	南肩	1層		158		21	外面「茂」カ	95-B123	
1816	92		須恵器	椀蓋		I-12 H-12		大溝		上面		195		36.5			D161
1817	92		須恵器	坏蓋		12/	⑧	大溝				176		31.5			D206
1818	92		須恵器	坏蓋		11/ G-11	②	大溝	4ブロック 南肩	第1層		132		32.5			D075
1819	92		須恵器	坏蓋		H-13		大溝		上面		128		23			D560
1820	92		須恵器	坏蓋		H-12/	⑧	大溝		上(上)		139		26.5			D203
1821	92		須恵器	坏蓋		13/	⑤	大溝		上		113		33			D261
1822	92		須恵器	坏蓋		11/	⑧	大溝		上層		118		28			D412
1823	92		須恵器	坏蓋		H-13/ G-1314	⑧	大溝		上層(下)		117		27.5			D519
1824	92		須恵器	坏蓋		H-13/	⑤	大溝		上(下)		125		26	内面ヘラ記	D585	
1825	92		須恵器	坏蓋		H-13/ H-13/ H-12/ H-13/ H-13/	② ① ⑦ ① ④	大溝				135		(15)			D238
1826	92		須恵器	坏蓋		13/	①	大溝		上層		122		20			D132
1827	92		須恵器	坏蓋		GH-11		大溝				115		28.5			D623
1828	92	漆書	須恵器	有台坏		12/	②	大溝		青砂		162		41.5	108	外底「十」カ	95-B1037
1829	92		内黒	高坏		14/ 14	⑥	大溝		青砂 青砂下層の下		153		(39)			09K-D-733
1830	92		内黒	高坏		14/	④	大溝	(古)	青砂		150		(27.5)			D626
1831	92		内黒	高坏		14/ 14/	③ ④	大溝		青砂 下層青砂		134		90	(142)		D193
1832	92		内黒	高坏		11/ 9/	④ ④	大溝	(古)	青砂		155		(36)			D326
1833	92	古墳	内黒	高坏		13/ 13/	④ ⑥	大溝	(古)	青砂 下				(41)			D337
1834	92		内黒外赤	高坏		13/	④	大溝	(古)	青砂				(42)	92		D205
1835	92		須恵器	高坏		/	④	大溝		青砂				(50)	96		09K-D-731
1836	92	転用視	須恵器	有台坏		14/	⑥	大溝		青砂		128		39.5	90		D063
1837	92		須恵器	有台坏		12/	④	大溝	(古)	青砂		136		41	76		D080
1838	92		須恵器	有台坏		14/	⑥	大溝		青砂		136		47	95		D061
1839	92		須恵器	有台坏		14/	④	大溝	(古)	青砂		138		43	84		D629
1840	92		須恵器	有台坏		11/	①	大溝	(古)	青砂 (溝底)		148		46	87		D081
1841	92		須恵器	有台坏		11/ 10/ 11/	⑧ ④ ②	大溝	(古)	下(砂) 青砂 下		149		47	90		D329
1842	92	転用視	須恵器	有台坏		12/	④	大溝		青砂		148		45	90	外底墨痕	05K-D36
1843	92		須恵器	有台坏	D区	11/ 10/ 10/	⑥ ④ ②	大溝	(古) (古)	下層 青砂 青砂		148		54	85		D485
1844	92		須恵器	有台坏		14/	④	大溝	(古)	青砂				(45.5)	92		D630
1845	92		須恵器	有台坏		13/ 13/ H-13/ 13/ H-12/ 12/	⑥ ⑥ ② ⑥ ⑥ ⑦	大溝		青砂 上・中 中 上層 中 下		151		57	103	内底ヘラ記	D530
1846	92		内黒	高坏		H-12/	⑧	大溝		下層		142		(66)			D196
1847	92		内黒外赤	高坏		11/ 11/	⑧ ②	大溝		下層(砂層) 下層		135		74	83		D194
1848	92		内黒	高坏		H-13/	②	大溝		下		170		(40)			D216
1849	92		内黒	高坏		13/	⑥	大溝		下		153		79	98		D327
1850	92		須恵器	高坏		14/	⑤	大溝		下層				(61)			09K-D-734
1851	92		須恵器	高坏		H-13/ 13/	④ ⑥	大溝		中層2 下		166		119.5	108		D117
1852	92	墨書	須恵器	有台坏		H-12/ 13/	⑦ ①	大溝		上層(下)~中層 下		129		37	88	外底「鷲」カ	95-B100
1853	92	墨書	須恵器	有台坏		12/ 12/ 12/ 12/ 13/	① ⑤ ⑦ ⑧ ⑥	大溝		下層 下層 下層 下層 中層		130		35	90	外底「英」カ	09K-D-12
1854	92	墨書	須恵器	有台坏		11/	⑥	大溝		下層		148		43	98	外底「大毛」カ[*] 集成16	95-B083

第11表-27 土器一覧

報告番号	出土年	特記事項	種別	器種	調査区	グリッド	小割	遺構	遺構付記	層位	層位付記	口径(mm)	底径(mm)	器高(mm)	高台(他)径(mm)	備考	実測番号
1855	92	墨書	須恵器	有台坏		H-13/ H-13/ 14/	⑦ ⑧ ①	大溝	14アセ	下層 中層~下層		122		43	76	外底「天(則天文字)」カ	95-B101
1856	92	墨書	須恵器	有台坏		H-12/ H-12/ H-12/ H-12/	⑦ ⑦ ⑦ ⑧	大溝		上(下) 中 下 下		124		40	80	外底「凡」カ	95-B135
1857	92	墨書	須恵器	有台坏		12/	⑥	大溝		下層		145		44	91	外底「五百足」 集成27	95-B106
1858	92	墨書	須恵器	有台坏		14/ 14/ 14	③ ③	大溝	北肩	中 下層+青砂		114		44	74	外底「福主」 集成31	95-B128
1859	92	墨書	須恵器	有台坏		H-12/ H-12/	⑥ ⑦	大溝		下				(39)	76	外底墨書	95-B129
1860	92	墨書	須恵器	有台坏		11/	⑤	大溝		下				(19)	83	外底墨書	95-B125
1861	92	漆書	須恵器	有台坏		13/ H-12/ H-12/ H-12/ H-13/ H-13/ H-13/ H-13/	① ⑤ ⑥ ⑦ ① ② ④ ⑥	大溝 大溝 大溝 大溝 大溝 大溝 大溝		下層 下 下 中 中 下層 中層 上層		132		37	84	外底「十」カ 集成33	96-B036
1862	92	漆書	須恵器	有台坏		H-12/ H-13/ 13/ 13/	⑦ ④⑥ ② ⑥	大溝		下 中層 中層		122		43	80	外底「十」カ	96-B079
1863	92	漆書	須恵器	有台坏		H-12/	⑥	大溝		下層				(26.5)	78	外底「十」カ	96-B051
1864	92	漆書	須恵器	有台坏		H-11/ H-11/ H-11/	⑤ ⑦ ⑧	大溝 大溝 大溝		下 下 上				(11)	75	外底「一」カ	96-B054
1865	92		須恵器	有台坏		12/ H-13/ 12/ 13/ H-13/	⑤ ① ⑤ ⑤ ③	大溝		上(上) 中 下 中層 上		99		39	70	外底ヘラ記	D021
1866	92		須恵器	有台坏		H-13/ H-13/ H-12/ H-13	③ ① ⑦	大溝 大溝 大溝		上(上) 上(下)~中 下		107		41	69	外底ヘラ記	D071
1867	92	転用砚	須恵器	有台坏		13/	⑤	大溝		下層		134		44	81.5	外底墨痕	D042
1868	92	転用砚	須恵器	有台坏		12/ H-13/	⑥ ②	大溝		下層 下		134		39	94	外底墨痕	D046
1869	92	転用砚	須恵器	有台坏		H-12/	⑦	大溝		下層		147		41	90	外底墨痕	96K-D-710
1870	92	転用砚	須恵器	有台坏		H-13/	②	大溝		下層				(17)	92	外底墨痕	96K-D-707
1871	92		須恵器	有台坏		H-12/	⑧	大溝		下層		139		42	75	外底ヘラ記 外側ヘラ記	D171
1872	92		須恵器	有台坏		H-13/ 13/ 12/ 12/ 13/	④ ⑥ ③ ⑧ ⑥	大溝		中2 中 下層 下層 下		150		57	102	内底ヘラ記	D025
1873	92		須恵器	有台坏		11/	④	大溝		下層				(12.5)	73	外底ヘラ記	D620
1874	92		須恵器	有台坏		H-13/ 13/ 14/ H-13/	⑦ ① ⑧	大溝		下 下 上層(下)		111		40	73	外底ヘラ記	D515
1875	92	転用砚	須恵器	有台坏		11/ 11/	⑧ ⑥	大溝		下層 下層	(底)	143		47	93	外底ヘラ記	D043
1876	92		須恵器	有台坏		11/	④	大溝		下層		150		46	92	外底ヘラ記	D616
1877	92		須恵器	有台坏		14/ 14/	⑤ ⑦	大溝		下層 下		96		37	68		D062
1878	92		須恵器	有台坏		14/ 14/	② ②	大溝		中 下 下		107		46	71		D051
1879	92		須恵器	有台坏		12/ 13/ 13/	⑦ ② ⑥	大溝		下 中 上		115		48	58		96K-D-856
1880	92		須恵器	有台坏		12/ H-13/ H-13/ H-13/ H-13/	① ⑤ ⑦ ⑧ ⑨	大溝		下 中 下層 上(下) 中		118		42	66		96K-D-740
1881	92		須恵器	有台坏		11/	②	大溝		下		113		44	74		D133
1882	92	転用砚	須恵器	有台坏		12/	⑤	大溝		下層				(17)	60	外底墨痕	96K-D-709
1883	92		須恵器	有台坏		11/	④	大溝		下		153		45	107		D134
1884	92	転用砚	須恵器	有台坏		12/ 11/ 12/ 12/	⑧ ⑧ ② ⑥	大溝		下 下 下層	旧溝下層	148		42	95	外底墨痕	D170
1885	92		須恵器	有台坏		13/	⑥	大溝		下		124		45	98		D234
1886	92	転用砚	須恵器	有台坏		13/	⑥	大溝		下層+青砂		135		32	86	外底墨痕	96K-D-711
1887	92		須恵器	有台坏		H-12/ H-12/ H-12/ H-12/ H-13/	⑤ ③ ④ ⑦ ⑤ ⑧	大溝		下 中層 中層 中層 中~下		148		59.5	90		D198
1888	92		須恵器	有台坏		H-13/ H-13/ H-12/ H-13 F-14	④ ① ⑦	大溝 大溝 大溝		上(下) 下 上		151		61	95		D070
1889	92		須恵器	有台坏		12/ H-13 H-13 J-1314 H-12/ H-12/	③ ③	大溝 大溝		下 上層 中		160		79	111		D130
1890	92		須恵器	有台坏		13/ H-13/ H-13/	⑥ ⑨ ②	大溝 大溝 大溝		下 中 上(上)		176		68	116		D277

第11表-28 土器一覽

報告番号	出土年	特記事項	種別	器種	調査区	グリッド	小割	遺構	遺構付記	層位	層位付記	口径(mm)	底径(mm)	器高(mm)	高台(他)径(mm)	備考	実測番号
1930	92		須恵器	有台坏		14/	③	大溝		中		116		43.5	76		D056
1931	92		須恵器	有台坏		H-12/	⑥	大溝		中		110		39.5	74		D226
1932	92		須恵器	有台坏		13/	⑥	大溝		中		98		47	55		D246
1933	92		須恵器	有台坏		13/	⑦	大溝		中		145		61	101		D262
1934	92		須恵器	有台坏		F-14 G-14 H-13/	⑧	大溝		中～下		149		64	107		D125
1935	92		須恵器	有台坏		H-14 H-13 H-13/ H-12/ 13/	③ ⑧ ⑥	大溝 大溝 大溝		上面 上層(下) 中		149		62	90		D142
1936	92		須恵器	有台坏		H-12 H-12/ H-12	⑤	大溝		中 中 上面		131		46.5	81	内側工具痕	D334
1937	92		須恵器	有台坏		H-12 11/	⑧	大溝		中層		115		46	76		D415
1938	92		須恵器	有台坏		H-12/ H-12/ H-12/	② ④ ④	大溝		中 中 上(下)		159		60	101		D573
1939	92		須恵器	有台坏		H-13/	④	大溝		中		163		63	109		D587
1940	92		須恵器	有台坏		13/	⑥	大溝		中		155		44	91		D535
1941	92	転用硯	須恵器	有台坏		H-13/ H-13/	④ ④	大溝		中 中層2		176		42	119		D240
1942	92		須恵器	有台坏		12/	③	大溝		中		142		39	84		D417
1943	92		須恵器	有台坏		H-13/ 13/ H-13/ 12/ H-13/	④ ⑥ ④ ① ④ ④	大溝		上(下) 中 上 中 中層 中		141		45	91		D251
1944	92		須恵器	高坏		11/ 11/ H-13/ H-13/	⑦⑧ ① ③	大溝		上(上) 上(上)		222		(53)			06K-D-793
1945	92		須恵器	高坏		H-12/ 12/ G-11	④ ③	大溝		中 中 上				(68)			D453
1946	92		内黒	有台坏		H-12/	⑥	大溝		中		160		56.5	74		D200
1947	92		内黒	高坏		11/	①	大溝		中				(51)			06K-D-805
1948	92		内黒	高坏		13/	⑥	大溝		中				(43)	74		06K-D-730
1949	92		内黒	高坏	92			大溝	(古)断割1 13ブロック	灰砂	旧溝覆土			(37)			06K-D-804
1950	92	墨書	須恵器	有台坏		11/	②	大溝		中		117		41	77	外底墨書	95-B136
1951	92	墨書	須恵器	有台坏		14/	①	大溝		上層				(16)	88	外底「千」	95-B022
1952	92	墨書	須恵器	有台坏	92			大溝	(古)	黄砂(屑)				(29)	90	外底墨書	D013
1953	92	墨書	須恵器	有台坏		G-11		大溝	G-11杭東					(27)	73	外底「郷」	95-B094
1954	92	墨書	須恵器	有台坏		13		大溝	上段底			136		37.5	95	外底「五口」 集成24	95-B107
1955	92	墨書	須恵器	有台坏		12/	⑧	大溝		上層(下)		141		43	90.5	外底「五百足」カ	95-B105
1956	92	転用硯	須恵器	有台坏		H-13/	⑧	大溝		上層				(14)	112	外底墨痕	06K-D-704
1957	92	転用硯	須恵器	有台坏		14/	⑥	大溝		上層		152		71	72	外底墨痕	06K-D-706
1958	92		須恵器	有台坏		11/	②	大溝	8ブロック			111		43	76	外側ヘラ記	D138
1959	92		須恵器	有台坏		I-13 H-13		大溝	溝G4 欹溝	上面		120		45	69	内側ヘラ記	D473
1960	92		須恵器	有台坏		H-13		大溝		大溝上面		168		68	97	外底ヘラ記	D252
1961	92		須恵器	有台坏		11/	②	大溝	3ブロック			162		68	100	外底ヘラ記	06K-D-727
1962	92		須恵器	有台坏		H-12/	②	大溝		上		116		41	86		06K-D-799
1963	92		須恵器	有台坏		G-11		大溝	南層	第1層		110		41.5	72		D074
1964	92		須恵器	有台坏		11/	②	大溝	3ブロック			118		46.5	70		D128
1965	92		須恵器	有台坏		11/	⑧	大溝		上		114		40	74		06K-D-812
1966	92		須恵器	有台坏		13/ 13/	⑥ ⑥	大溝 大溝		上 上層		117		40	72		D529
1967	92		須恵器	有台坏		H-13 H-13		大溝		上面 上段底		107		42.5	71.5		D605
1968	92		須恵器	有台坏		12/ 13/ H-12/	⑤ ⑥ ⑦	大溝		下 中 下		108		39	64		D408
1969	92		須恵器	有台坏		11/	②	大溝	1ブロック			129		42	89.5		D181
1970	92	転用硯	須恵器	有台坏		G-11 11/	②	大溝	土器群下 断割1北半 断割1	上層～青砂 灰砂	旧溝覆土	140		48	100.5	外底墨痕	D172
1971	92		須恵器	有台坏	92			大溝				136		47	86		D052
1972	92		須恵器	有台坏		G-13/	⑧	大溝				124		43	83		D124
1973	92		須恵器	有台坏		H-14/	④	大溝		上		110		40.5	74		D221
1974	92		須恵器	有台坏		H-13/ H-12/ H-13/	① ② ①	大溝		上(下)～中 上(下) 上(上)		117		47	71		D254
1975	92		須恵器	有台坏		13/ H-14	⑧	大溝		上 下面		101		41	67		D522
1976	92		須恵器	有台坏		H-12/	⑧	大溝		上(下)		108		45	60		D430
1977	92		須恵器	有台坏		H-13/	⑧	大溝		上(下)		123		43	64		06K-D-811
1978	92		須恵器	有台坏		13/	④	大溝		上		169		58	116		D584
1979	92		須恵器	有台坏		11/ 11 H-11/	⑥ ①	大溝 大溝				176		(66)			D483
1980	92		須恵器	有台坏		11/ 11/	⑦ ⑧	大溝		上		153		70.5	108		D183
1981	92		須恵器	有台坏		H-13/	⑧	大溝		上(下)		140		32	110		06K-D-735
1982	92		須恵器	高坏		H-13		大溝		上面 土層		185		(69)			D562
1983	92		須恵器	高坏		11/ H-12/ H-12/	⑧ ① ③	大溝		上 上 上(下)				(45)	108		D413

第11表-30 土器一覧

報告番号	出土年	特記事項	種別	器種	調査区	グリッド	小割	遺構	遺構付記	層位	層位付記	口径(mm)	底径(mm)	器高(mm)	高台(他)径(mm)	備考	実測番号
2004	92		須恵器	甕		H-12/ H-11/ 11/ 11/ 11/ 11/ H-12/	② ③ ① ⑦ ⑧ ⑦ ⑦ ②	大溝		中上層 上層 上層 上層 下層		260		(100)			D168
2005	92		須恵器	甕		13/ 13/ H-13/ 12/ H-12/ 11/ 13/ H-13/ 13/ 13/ H-12/ /	④ ⑥ ④ ③ ⑦ ⑦ ⑥ ② ⑤ ⑥ ④ ⑤⑥	大溝		下層 中層 下層 中層 下層 下層+青砂 中層 中層 下層 中層 中層 上(下)~中 中層 下層 中層 上層 中層 上層 下層		128		250 (体:281)		D227	
2006	92		須恵器	甕		H-11/ H-13/ H-13/ H-12/ H-12/ H-13/ H-11/ H-13/ H-13/ H-12/	⑥ ① ① ⑥ ① ③ ⑥ ⑥ ⑦	大溝		下層 中層 下層 中層 下層 中層 中層 上(下)~中 中層 下層 中層 上層 中層 上層 下層			(220)		D306		
2007	92		土師器	長胴甕		11/	②	大溝		下層				(109)			D127
2008	92		土師器	小甕		11/	⑥	大溝		下層		160		(81)			D136
2009	92		土師器	長胴甕		14/	⑦	大溝		下層		220		(66)			D132
2010	92		土師器	小甕		13/	②	大溝		下層		134		(59)			D211
2011	92		土師器	小甕		H-13/	②	大溝		下層		155		(40)			D425
2012	92		土師器	中甕		14/	①	大溝		下層		180		(76)			D065
2013	92		土師器	長胴甕		12		大溝		下層		230		(90)			D215
2014	92		須恵器	甕		H-12/ 12/ 12/	⑥ ⑥ ⑥	大溝		中層 下層 上(上)		320		(247)	(体:520)		D105
2015	92		須恵器	甕		12/ G-13	⑦	大溝		下層		214		(299)	(体:393)		D554
2016	92		土師器	鉢		12/	⑧	大溝		下層	旧溝下層	237		(177.5)			D575
2017	92		土師器	鳩		H-13/ 13/	② ⑥	大溝		下層 上・中・下		308		(144)			D339
2018	92		須恵器	瓶		H-12/ 12/ H-12-15	④ ⑦	大溝		中層 上層 中層		112		(78)			D572
2019	92		須恵器	双耳瓶		G-12 H-12/ H-12/ H-13/ H-12/ H-12/	⑧ ⑧ ② ⑥ ⑥ ⑤	大溝 大溝 大溝 大溝 大溝		上(上) 上(上) 上(下) 中層				(112)		叩き成形	D204
2020	92		須恵器	瓶		H-11/ 11/	⑥ ②	大溝		上層 中層				(131)	99		D084
2021	92		須恵器	瓶		H-13/ H-13 I-12 H-13/	④ ①	大溝 大溝		中層 上面				(118)	(116)	外面へラ記 外底へラ記	D190
2022	92		須恵器	瓶		13/	⑤	大溝		中層				(90)	59	高台摩耗 内面炭化物	D066
2023	92		須恵器	横瓶		H-12/	⑥	大溝		中層				(62)			D442
2024	92		須恵器	甕		13/ 13/ G-13 G-14 F-14	⑤ ⑧	大溝 大溝		中層 中~下層		358		(357)	(体:452)		D104
2025	92		須恵器	甕		E-1213 F-13 G-13 H-12/	⑥	大溝	南側排水	中層		360		(82)			D192
2026	92		須恵器	甕		G-13 H-13/ H-13/	⑧ ⑧	大溝 大溝		中~下層 上層(上)		216		(63)			D143
2027	92		須恵器	鉢		H-12/ H-12/	④ ④	大溝 大溝		上層(上) 上層(下)		233		(116)			D570
2028	92		須恵器	稜塊		11/ I-12 J-11	⑧	大溝		上層		183		75.5	113		D167
2029	92		赤彩土師	壺蓋		H-12/ H-13	⑤	大溝 大溝		上(上) 上層(下)		108.5		38			D506
2030	92		須恵器	瓶		G-12 13/ H-12/ G-13	⑤ ⑧	大溝 大溝		上層 上(下)		108		(75)			D276
2031	92		須恵器	長頸瓶		IJ-13 H-12 H-12/ I-13	⑦	溝71 大溝 大溝	畝溝	上面 上(下)				(97)			D437
2032	92		須恵器	広口瓶		GH-14		大溝	アゼ	第1層				(229)	94		D486
2033	92		須恵器	広口瓶		FG-13		大溝						(107)			D184
2034	92		須恵器	長頸瓶(小壺)		13/	⑦	大溝		上層(下)				(84)	67		D123
2035	92		須恵器	長頸瓶		I-11 G-12 H-13 I-11 I-12		大溝 包含層		上面				(172)			D472
2036	92		須恵器	瓶		J-1112 I-12 H-13		大溝		上面				(94.5)	113.5		D481
2037	92		須恵器	瓶壺類		I-1213 H-13 H-13/ H-13/	⑥ ⑦	大溝 大溝 大溝		上面 上(上) 上(下)				(99.5)	137		D478

第11表-32 土器一覧

報告番号	出土年	特記事項	種別	器種	調査区	グリッド	小割	遺構	遺構付記	層位	層位付記	口径(mm)	底径(mm)	器高(mm)	高台(他)径(mm)	備考	実測番号
2038	92		須恵器	横瓶		J-13 I-11213 H-12/ J-1213 H-12/	⑧ ②	溝75 大溝 大溝	畝溝	上(下) 上							D159
2039	92		須恵器	横瓶		J-13 J-12 I-11 H-11 I-13 H-13/ 13/ H-13/ H-13/	⑥ ⑤ ⑤	包含層 大溝 大溝 大溝 大溝		上(上) 上(上) 上(下) 上面 上(下)			(256)				D121
2040	92		須恵器	横瓶		H-13 H-13/ F-11 G-11 1213	①	大溝 大溝 大溝		上面 上(下)							D191
2041	92		須恵器	甕		H-13/	⑥	大溝		上(下)		516		(34)			D523
2042	92		土師器	長胴甕		H-12/	⑦	大溝		上		200		(55.5)			D222
2043	92		土師器	小甕		H-13/ H-11/	⑥ ③	大溝 大溝		上層(下) 上層中		130		(82)			D508
2044	92		土師器	甕		13/	⑧	大溝		上				(23)			D507
2045	92		土師器	埴		H-13/	④	大溝		上層		(373)		(81.5)			D072
2101	93		須恵器	無台環		17/	③	大溝	(古)			120.5	73.5	34.5			115
2102	93		須恵器	無台環		16/ 16/	⑦ ⑤	大溝	(古)	2層		128	102	33			122
2103	93		須恵器	無台環		15/	⑤	大溝	(古)			131	89	39			35
2104	93		須恵器	無台環		17/	⑤	大溝	(古)断割			132	102	35			73
2105	93		須恵器	無台環		17/	③	大溝	(古)			133	85	31.5		外面油煤カ	117
2106	93		須恵器	無台環		17/	③	大溝	(古)			133	85	32.5			116
2107	93		須恵器	無台環		15/	⑤	大溝	(古)			141	90	30		口端摩耗 外面煤外底ヘラ記	37
2108	93	古墳	須恵器	環蓋		15/	⑦	大溝	(古)	底		119	66	44.5			36
2109	93	古墳	須恵器	内黒 椀		16/	①	大溝	(古)			155		87			86
2110	93		須恵器	高环カ		16/	③	大溝	(古)			(156)		(36)			299
2111	93		須恵器	环		16/	①	大溝	(古)			124		(29)			300
2112	93		須恵器	有台環		15/	⑤	大溝	(古)			165		36	108		40
2113	93		須恵器	有台環		16/ 17/	⑤	大溝	(古)断割			132		39	75	外底ヘラ記	327
2114	93		須恵器	有台環		15/	⑦	大溝	(古)			149		38	104	摩耗顕著 漆様の付着物	39
2115	93		須恵器	有台環		17/ 16/	① ⑦	大溝	アゼ内 (古)	2層		150		47.5	96	内面摩耗	279
2116	93		須恵器	有台環		16/	⑦	大溝	(古)			148.5		45.5	103	内面摩耗	328
2117	93		須恵器	有台環		15/	①	大溝	(古)			161		45.5	86		32
2118	93		土師器	高环		16/	③	大溝	(古)					(40)			90
2119	93		須恵器	長頸瓶		16/	③	大溝	(古)					(109)			336
2120	93		土師器	甕		17/	①	大溝	(古)			140		(36)			187
2121	93		土師器	埴		17/	③	大溝	(古)			334		(112)			120
2122	93	弥生	赤土器	壺		17/	③	大溝	(古)			182		(71)			125
2123	93		須恵器	広口瓶		16/ 17/ 17/ 17/ 18/	⑦ ⑤ ⑦ ⑧ ①	大溝		2層 3層 1層 3層 2層				(144)			321
2124	93		須恵器	甕		17/ 17/ 17/ 17/ J-17 K-17	① ③ ⑤	大溝 大溝 大溝 大溝	(古)	1層 1層 1層 上面 上包含層		182		(215.5)			570
2125	93	墨書	須恵器	無台環		15/	⑤	大溝		5層		128	73.5	35		外側「天(則天文字)」カ	墨1
2126	93	墨書	須恵器	無台環		16/ 16/ 16/	⑥ ③ ⑤	大溝		砂層		134	80	26		外側「茂」	95-B166
2127	93	墨書	須恵器	無台環		17/ 17/	⑦ ⑧	大溝		底層 2層	灰褐粘	118	91	28		外底「真継」 集成37	95-B139
2128	93	墨書	須恵器	無台環		18/	⑤	大溝		砂層	最下					外底「真□」	96-Bu008
2129	93	墨書	須恵器	無台環		18/	⑤	大溝		砂層	最下	118	74	34		外底「真継」 集成38	95-B140
2130	93	墨書	須恵器	無台環		17/	⑤	大溝		底層		126	90	30.5		外底「真□」	96-Bu017
2131	93	墨書	須恵器	环		16/	①	大溝		4層	(砂)(底)					外底「□継」	96-Bu024
2132	93	墨書	須恵器	無台環		18/	⑤	大溝		砂層	最下	127	78	35		外底「山」カ	96-Bu003
2133	93	墨書	須恵器	無台環		18/ 16/	⑤ ⑧	大溝		砂 1層	最下層	126	90	31		外底「真継」	95-B146
2134	93	墨書	須恵器	無台環		16/ J-17 16/ 16/ 16/	⑥ ⑥ ⑧ ⑤⑥	大溝 上包含層 大溝 大溝 大溝		2層 4層 3層 1層	砂	122	87	40		外底「真カ□」	96-Bu005
2135	93	墨書	須恵器	無台環		15/	⑤	大溝		4層		126	79	40		外底墨書	墨9
2136	93	墨書	須恵器	無台環		17/	⑤⑦	大溝		底				(18)		外底墨書	95-B169
2137	93	墨書	須恵器	無台環		15/	⑤	大溝		4層	粗砂		80	(18)		外底「碧」	95-B193
2138	93	墨書	須恵器	無台環		15/	③	大溝		4層	粗砂		92	(9.5)		外底墨書	95-B189
2139	93	墨書	須恵器	無台環		15/	①	大溝		4層	粗砂	126	92	27.5		外底「山」カ	95-B186
2140	93	墨書	須恵器	無台環		18/	⑤	大溝		砂層	最下	128	90	31		外底墨書	95-B179
2141	93	墨書	須恵器	無台環		16/ 16/ 18/	⑧ ⑥ ③	大溝		2層 4層 3層	砂層 底	130	93	31.5		外底「福主」 集成40	95-B174
2142	93	墨書	須恵器	無台盤		15/ 16/	④ ①	大溝		4層 3層		144	98	25		外底「福□」	95-B172
2143	93		赤彩土師	無台環		15/	⑤	大溝		4層		158	78	47			20
2144	93		赤彩土師	無台環		17/	⑤	大溝		底		158	75	44			161
2145	93		赤彩土師	無台環		15/ 15/	⑤ ③	大溝		4層	粗砂	155	115	36		内面暗文 外底線刻	3

第11表-33 土器一覧

報告番号	出土年	特記事項	種別	器種	調査区	グリッド	小割	遺構	遺構付記	層位	層位付記	口径(mm)	底径(mm)	器高(mm)	高台(他)径(mm)	備考	実測番号
2146	93		須恵器	無台坏		15/	①	大溝		4層		116	78	29.5		内面墨痕 外底墨痕	130
2147	93	灯明器	須恵器	無台坏		16/	⑥	大溝		4層	砂層	132.5		(26)		口縁油煤	88
2148	93	灯明器	須恵器	無台坏		16/	③	大溝		4層		124	84.5	33.5		口縁油煤	89
2149	93		須恵器	無台坏		15/	⑦	大溝		4層		155	99	38			22
2150	93		須恵器	無台坏		15/	①	大溝		4層	粗砂	133	92	38.5		口縁摩耗	45
2151	93		須恵器	無台坏		16/	⑥	大溝		4層		127	83	36.3			106
2152	93		須恵器	無台坏		15/	③	大溝		4層	粗砂	127	99	37.5		内面墨痕	134
						15/	①			4層	粗砂						
2153	93		須恵器	無台坏		16/	③	大溝		4層		128	96	38.5			295
						15/	⑥			3層							
						16/	①			4層	砂						
2154	93		須恵器	無台坏		16/	①	大溝		3層		125	93	33			297
						16/	③			2層							
						16/	⑥			4層	砂層						
2155	93		須恵器	無台坏		15/	⑦	大溝		3層		122.5	84	34.5			21
						15/	③			4層							
2156	93		須恵器	無台坏		15/	⑦	大溝		4層	粗砂	116	67	26.5			24
2157	93		須恵器	無台坏		15/	③	大溝		4層	粗砂	125	92	30.5			72
						15/	①										
2158	93		須恵器	無台坏		17/	⑦	大溝			底	123	98	35			104
2159	93		須恵器	無台坏		15/	①	大溝		4層	粗砂	120	80	32			129
2160	93		須恵器	無台坏		18/	⑤	大溝		砂	最下	128	78	32			216
2161	93		須恵器	無台坏		18/	④	大溝			最下	120	84	33			218
						18/	⑤			砂							
2162	93		須恵器	無台坏		16/	③	大溝		1層		116	59	26.5			326
										3層							
										4層							
2163	93		須恵器	無台坏		15/	⑦	大溝		4層		123.5	82	38		摩耗 内面墨痕	7
2164	93		須恵器	無台坏		16/	①	大溝		4層		114	84.5	41		口内摩耗	107
2165	93		須恵器	無台坏		16/	⑥	大溝		4層		119	86	36			124
2166	93		須恵器	無台坏		16/	③④	大溝		4層	底	118	78	38			160
2167	93		須恵器	無台坏		16/	⑥	大溝		4層		120	88	36			296
						16/	⑤			2層							
						16/	⑥			4層							
2168	93		須恵器	無台坏		15/	①	大溝		3層		120	72	35			329
						16/	①			2層							
2169	93	漆	須恵器	無台坏		15/	①	大溝		4層		127	88	29.5		外底漆	133
2170	93		須恵器	無台坏		15/	⑧	大溝		1層		131	91	34			19
						15/	③			4層							
2171	93	墨書	須恵器	环蓋		18/	⑤	大溝		砂層	最下	120		(17.5)		内面「真」	95-B200
2172	93	墨書	須恵器	环蓋		18/	⑤	大溝		砂層	最下	158		(23)		内面「真」カ	96-B088
2173	93		須恵器	环蓋		15/	①	大溝		4層	最下粗砂	116		28 (摘み:26)			16
2174	93		須恵器	环蓋		18/	⑤	大溝		砂	最下	135		25 (摘み:23.5)		内面墨痕	267
2175	93	7C後半	須恵器	环蓋		15/	③	大溝		4層	粗砂	128		21			31
2176	93		須恵器	蓋		15/	③	大溝		4層	粗砂	119		26 (摘み:52)		内面墨痕	1
2177	93		須恵器	环蓋		15/	①	大溝		4層		176		39 (摘み:24.5)			15
2178	93	墨書	須恵器	环蓋		15/	④	大溝		4層		156		(22)		外面「○」 集成41	95-B183
2179	93	墨書	須恵器	有台坏		18/	⑤	大溝		砂層	最下			(19)	74	外底「真継」	96-B089
2180	93	墨書	須恵器	有台坏		16/	⑤	大溝		4層		150		46	90	外底「十」	墨5
						15/	⑦			3層							
2181	93	漆	須恵器	有台坏		15/	⑤	大溝		4層	粗砂	113		39	79.5	内底漆	41
2182	93	転用砚	須恵器	有台坏		15/	①	大溝		4層	粗砂	111		46	72	外底墨痕	132
2183	93		内黒	高坏		15/	③	大溝		4層				53	97		2
2184	93		須恵器	有台坏		15/	⑦	大溝		4層		144.5		49.5	84	内底墨痕カ 口内摩耗	8
2185	93		須恵器	有台坏		15/	⑦	大溝		4層		142		40.5	86	内面摩耗	6
2186	93	転用砚	須恵器	有台坏		16/	①	大溝		4層		144.5		40	93	墨痕 口内摩耗	84
2187	93		須恵器	有台坏		16/	①	大溝		4層		131.5		66	81	全体摩耗 外底墨痕	108
2188	93		須恵器	有台坏		15/	①	大溝		4層	最下	144		55.5	94	口内摩耗	13
2189	93		須恵器	瓶カ		15/	①	大溝		4層	粗砂			(33)			18
2190	93		須恵器	有台坏		16/	⑥	大溝		4層	砂	115.5		45.5	74		105
2191	93		須恵器	有台坏		15/	①	大溝		4層		111		42.5	67		17
2192	93		須恵器	有台坏		15/	⑦	大溝		4層		129.5		35	84		5
2193	93		須恵器	鉄鉢		16/	①	大溝		4層		250		107			367
						15/	⑦			4層							
2194	93		須恵器	壺蓋		15/	①	大溝		4層	粗砂	105		(28.5)			34
2195	93	線刻	須恵器	短頸壺		18/	⑤	大溝		砂層	最下	112		(85)	(胴:178)	体外線刻文様	234
						18/	①			3層	底						
						16/	③			4層							
2196	93		須恵器	壺		16/	⑤	大溝		2層				(110)	(頸:137)		341
						16/	⑥			4層							
2197	93		須恵器	瓶		17/	⑦	大溝			底	(234)		(52)			338
2198	93		須恵器	瓶カ		15/	③	大溝		4層			116	(40.5)		外底圧痕や溶着痕	275
2199	93		須恵器	小壺		18/	⑤	大溝		砂層	最下		60	(69)			225
						16/	⑧			1層							
2200	93		須恵器	双耳瓶カ		16/	⑥	大溝		4層	砂層		107	(133)			305
						16/	⑥	大溝		2層							
						I-16		大溝		上包含層							
2201	93		土師質	製塩土器		15/	⑦	大溝		4層				(33)			272
2202	93		土師質	製塩土器		15/	⑦	大溝		4層				(60)			11
2203	93		土師質	製塩土器		16/	①	大溝		4層		(156)		(62)			85
2204	93		土師質	製塩土器		16/	①	大溝		4層	砂						87
						15/	⑦			3層							
2205	93		須恵器	横瓶		15/	⑤	大溝	断割	5層		160		357			569
						17		大溝									
						J-15		大溝									
						K-15		大溝									
								上包含層									
								下包含層									
2206	93		須恵器	横瓶		15/	③	大溝		4層	砂	113		253			307
						15/	⑥			1層							
						15/	①			4層							

第11表-34 土器一覽

報告番号	出土年	特記事項	種別	器種	調査区	グリッド	小割	遺構	遺構付記	層位	層位付記	口径(mm)	底径(mm)	器高(mm)	高台(他)径(mm)	備考	実測番号
2207	93		須恵器	甕		K-15 16/ 15/ 15/ JK-15	⑤ ① ② ⑤	溝115 大溝 大溝 大溝 上包含層		1層 4層	粗砂	230		500	(体482)	外底溶着物 (薬片・供臚具片)	559
2208	93		須恵器	甕		15 15/	⑦	大溝		4層 3層		125		243	(体239)		567
2209	93		土師器	小甕		18/	⑤	大溝		砂	最下	137		(55)			224
2210	93		土師器	中甕		18/	⑤	大溝		砂	最下	180		(55)			237
2211	93		土師器	小甕		16/	⑥	大溝		4層	砂		52	(54)		内面有機質沈着	91
2212	93		土師器	小甕		15/	③	大溝		4層			60				269
2213	93		須恵器	甕		16/ 17/ 17/ 17/ 17/ 17/ F-1718 G-1617 H-16 J-17 K-17	⑥ ⑤ ⑤ ③ ⑤ ⑤	大溝 大溝 大溝 大溝 大溝 大溝 上包含層 上包含層 上包含層 上包含層 上包含層	北壁	砂層 灰砂 灰褐粘 底				(80) (104) (178)	外底溶着物	902	
2214	93		土師器	把手付埴		15/ 15/	⑦ ⑤	大溝		4層 4層	粗砂	226		80		叩き成形 片口	563
2215	93		土師器	埴		18/	⑤	大溝		砂	最下	(374)		(77)		内面コゲ	238
2216	93		土師器	埴		15/	⑤	大溝		4層	粗砂			(83)	(頭330)		12
2217	93		須恵器	甕		15/ 17/ K-16	⑤ ①	大溝 大溝 上包含層		4層 1層		360		(61)			868
2218	93	墨書	須恵器	無台環		18/	①	大溝		3層		126	80	39		外底「真継」	95-B145
2219	93	墨書	須恵器	無台環		17/	⑦	大溝		3層				(9)		外底「口継」	96-Bu018
2220	93	墨書	須恵器	無台環		17/ 17/ 18/	⑦ ① ①	大溝		3層 1層 2層		126	84	35		外底「真継」[大□]	95-B150
2221	93	墨書	須恵器	無台環		18/	①	大溝		3層		118	87	31		外底「真継」	95-B151
2222	93	墨書	須恵器	無台環		18/	③	大溝		3層		116	79	28		外底「真継」	96-Bu010
2223	93	墨書	須恵器	無台環		17/	⑤	大溝		3層	底		82	(16)		外底「真□」	96-Bu030
2224	93	墨書	須恵器	無台環		18/	①	大溝		3層		122	92	33		外底「真継」	96-Bu001
2225	93	墨書 漆	須恵器	無台環		17/ 18/ 18/	⑤ ① ③	大溝 大溝 大溝		3層 2層 2層	底	112	68	31		外底「真継」 内外側漆	96-Bu004
2226	93	墨書	須恵器	無台環		18/	①	大溝		3層	底		90	(18)		外底「口継」	96-Bu028
2227	93	墨書	須恵器	無台環		17/ 18/	⑦ ①	大溝		2層 3層		118	82	34		外底「真」	96-Bu012
2228	93	墨書	須恵器	無台環		17/	⑤	大溝		3層			88	(12)		外底「口主」	95-B192
2229	93	墨書	須恵器	無台環		18/	①	大溝		3層			82	(11)		外底「干」	95-B197
2230	93	墨書	須恵器	無台環		18/ 18/	① ⑤	大溝		3層	底 最下	134	100	34		外底墨書	95-B187
2231	93	墨書	須恵器	無台環		15/	①	大溝		3層		124	83	36		外底墨書	95-B199
2232	93	墨書	須恵器	無台環		17/	⑤	大溝	北壁	3層			86	(12)		外底墨書	95-B177
2233	93	墨書	須恵器	無台環		17/	⑤	大溝		3層	底	118	83	31		外底墨書	墨6
2234	93	墨書	須恵器	無台盤カ		17/ 18/	⑤ ③	大溝		2層 3層			123	(12)		外底「益□」	95-B191
2235	93	墨書	須恵器	無台環		17/ 18/	⑧ ②	大溝		2層 3層	底	131	75	35		外底墨書	墨4
2236	93	灯明器	須恵器	無台環		18/	③	大溝		3層	底	131	86	37		口内油煤	204
2237	93	灯明器	須恵器	無台環		17/	⑤	大溝		3層	底上	125	85	33		口縁油煤	170
2238	93	灯明器	須恵器	無台環		17/	⑤	大溝		3層	底	118	88	26		口内油煤	172
2239	93		須恵器	無台環		15/ 15/ I-15	⑤ ⑥	大溝 大溝 包含層		3層 1層	砂	131	101	32		外底ヘラ記	123
2240	93		須恵器	埴		17/	⑦	大溝		3層		128	86	48		還元不良	126
2241	93		須恵器	無台盤		17/	⑧	大溝		3層	底	153	115	24			169
2242	93		須恵器	無台盤		16/	①	大溝		3層		140	100	24			149
2243	93		須恵器	無台環		17/	③	大溝		3層		116	86	34			76
2244	93		須恵器	無台環		17/	③	大溝		3層	灰砂	127	88	39			81
2245	93		須恵器	無台環		17/	⑤	大溝		3層	砂	130	100	32		外底板目痕	98
2246	93		須恵器	無台環		15/	⑤	大溝		3層	砂	134	104	37.5			136
2247	93		須恵器	無台環		17/	⑤	大溝		3層	底	116	72	30			138
2248	93		須恵器	無台環		16/	①	大溝		3層		126	78	34			144
2249	93		須恵器	無台環		17/	③	大溝		3層		120	89	29			173
2250	93		須恵器	無台環		17/	⑤	大溝		3層		124	84	35			180
2251	93		須恵器	無台環		18/	②	大溝		3層	底	124	83	34			205
2252	93		須恵器	無台環		17/	⑦	大溝		3層	最下	123		(32)			214
2253	93		須恵器	無台環		18/ 18/	① ③	大溝		3層 2層		108	75.5	35		外底圧痕	241
2254	93		須恵器	無台環		17/	③	大溝		3層		140	79	76			77
2255	93		須恵器	無台環		17/	③	大溝		3層	灰砂	134	80	35			80
2256	93		須恵器	無台環		17/	⑤	大溝		3層	底	130	76	30		口唇油煙カ	97
2257	93		須恵器	無台環		18/	③	大溝		3層	底	126	60	32			118
2258	93		須恵器	無台環		17/	⑦	大溝		3層		130	77	29			168
2259	93		須恵器	無台環		18/	③	大溝		3層	底	127	72	29			207
2260	93		須恵器	無台環		18/	①	大溝		3層	底	125	76	33			230
2261	93		須恵器	無台環		15/	⑦	大溝		3層		132	91	30.5			23
2262	93		須恵器	無台環		17/	⑦	大溝		3層		136	96	41.5			286
2263	93		須恵器	無台環		18/	①	大溝		3層		130	103.5	40		墨痕 外底圧痕	242
2264	93		須恵器	無台環		17/ 17/ 17/	⑦ ⑤ ⑤	大溝		2層 3層 3層	底直上 底	135	94	36			283
2265	93		須恵器	無台環		15/	③	大溝		3層	砂	116	80	34			137
2266	93		須恵器	無台環		17/	⑦	大溝		3層		123	85	30		内外面墨痕	165
2267	93		須恵器	無台環		17/	③	大溝		3層		130	98	33			174
2268	93		須恵器	無台環		17/	⑤	大溝		3層		128	80	38			175
2269	93		須恵器	無台環		17/	⑦	大溝		3層		120	80	33			200
2270	93		須恵器	無台環		18/	③	大溝		3層		128	85	29			203

第11表-35 土器一覧

報告番号	出十年	特記事項	種別	器種	調査区	グリッド	小割	遺構	遺構付記	層位	層位付記	口径(mm)	底径(mm)	器高(mm)	高台(他)径(mm)	備考	実測番号
2330	93	墨書	須恵器	無台坏		17/	⑧	大溝		2層		126	87	34		外底「真継」 内外面漆カ	95-Bu022
2331	93	墨書	須恵器	無台坏		17/	⑧	大溝		2層			74	(16)		外底「継」カ	95-Bu086
2332	93	墨書	須恵器	無台坏		18/	①	大溝		2層		130	88	34		外底「真継」	95-B137
2333	93	墨書	須恵器	無台坏		17/	⑦	大溝		2層				79	(24)	外底「真継」カ	95-Bu016
2334	93	墨書	須恵器	無台坏		18/	①	大溝		2層					(14)	外底「口継」カ	95-Bu034
2335	93	墨書	須恵器	無台坏		18/	④	大溝		2層					(15)	外底「真継」カ	95-Bu019
2336	93	墨書	須恵器	無台坏		17/	⑦	大溝		2層					(18)	外底「真継」	95-B142
2337	93	墨書	須恵器	無台坏		17/	⑦			2層							
						18/	①	大溝		1層			90	(22)		外底「真継」	95-Bu031
						18/	①			2層							
2338	93	墨書	須恵器	無台坏		17/	⑤	大溝		2層	灰褐粘			92	(17)	外底「継」	95-Bu006
						18/	①			1層							
2339	93	墨書	須恵器	無台坏		18/	①	大溝		2層		118	87	32		外底「真継」	95-B148
						18/	③			2層							
2340	93	墨書	須恵器	無台坏		17/	⑦	大溝		2層				(24.5)		外底「真継」	95-B138
						17/	⑤			1層							
2341	93	墨書	須恵器	無台坏		17/	⑦	大溝		2層				(23)		外底「真継」	95-B149
						18/	①			2層							
2342	93	墨書	須恵器	無台坏		15/	⑧	大溝		1層		126	85	31		外底「真継」 墨痕	95-B147
						18/	③			2層							
2343	93	墨書	須恵器	無台坏		17/	⑦	大溝		2層				(28)		外底「真継」	95-B143
2344	93	墨書	須恵器	坏		18/	①	大溝		2層						外底「真継」カ	95-Bu021
2345	93	墨書	須恵器	無台坏		18/	①	大溝		2層				(17)		外底墨書	95-Bu035
2346	93	墨書	須恵器	無台坏		17/	⑥	大溝		2層				(23.5)		外底墨書	95-Bu007
2347	93	墨書	須恵器	無台坏		17/	⑦	大溝		2層		122	80	32		外底墨書	墨10
2348	93	墨書	須恵器	無台坏		18/	③	大溝		2層		115	78	37		外底「福主」	95-B171
2349	93	墨書	須恵器	無台坏		18/	①	大溝		2層		132	92	31		外底墨書	95-B188
2350	93		内黒外赤	無台坏		17/	⑦	大溝		2層		160	86	51			183
2351	93		内黒	無台坏		16/	③	大溝		2層		128	58	44		外面油煤	142
2352	93	灯明器	須恵器	無台坏		18/	③	大溝		2層		124	79	29		口内油煙 外底墨痕	231
2353	93	漆	須恵器	無台坏		18/	①	大溝		2層		132	84	29		内側漆	232
2354	93	灯明器カ	須恵器	無台坏		16/	⑤⑥	大溝		1層							
						16/	③			2層		110	78	27		内底外面油煤	302
2355	93		須恵器	無台坏		18/	③	大溝		2層		120	93	37		外底ヘラ記	243
2356	93		須恵器	無台坏		16/	⑤	大溝		2層		122	90	40		外底ヘラ記	155
2357	93		須恵器	無台坏		15/	⑧			1層							
						15/	⑦	大溝		2層		118	76	34		外底ヘラ記	131
						15/	⑧			2層							
2358	93		須恵器	無台坏		17/	⑧	大溝		2層		123		(30)			62
2359	93		須恵器	無台坏		17/	⑦	大溝		2層		121	96	37			58
2360	93		須恵器	無台坏		17/	⑤	大溝		2層	灰褐粘	122	80	36			199
2361	93		須恵器	無台坏		15/	⑦	大溝		2層		123	91.5	34			27
2362	93		須恵器	無台坏		15/	⑥	大溝		2層		126	84	33			29
2363	93		須恵器	無台坏		18/	①	大溝		2層		121	84	34		外底摩耗	57
2364	93		須恵器	無台坏		17/	⑦	大溝		2層		114	77	30			64
2365	93		須恵器	無台坏		17/	⑥	大溝		2層		122	76	32		外底墨痕	65
2366	93		須恵器	無台坏		17/	⑦	大溝		2層		123	87	36			82
2367	93		須恵器	無台坏		16/	①	大溝		2層		123	80	34			154
2368	93		須恵器	無台坏		16/	⑤	大溝		2層		121	79	31			156
2369	93		須恵器	無台坏		18/	①	大溝		2層		128	95	30			212
2370	93		須恵器	無台坏		18/	③			2層		128	91	33			239
						18/	④⑤	大溝									
2371	93		須恵器	無台坏		18/	①	大溝		2層		116	75.5	33			240
2372	93		須恵器	無台坏		18/	①	大溝		2層		122	88	33			244
2373	93		須恵器	無台坏		18/	③	大溝		2層		126	84.5	35			245
2374	93		須恵器	無台坏		18/	①	大溝		2層		116	86	30			246
2375	93		須恵器	無台坏		17/	①	大溝		2層		124	84	31			280
2376	93		須恵器	無台坏		17/	⑤	大溝		2層	灰褐粘	117	83	34			47
2377	93		須恵器	無台坏		17/	⑤	大溝		2層		142	107	40			198
2378	93		須恵器	無台坏		15/	⑦	大溝		2層		143	98	31.5			28
2379	93		須恵器	無台坏		17/	⑦	大溝		2層		138	106	32			63
2380	93		須恵器	無台坏		16/	①	大溝		2層		134	90	36			166
2381	93		須恵器	無台坏		18/	①	大溝		2層		147	100	25.5		内底摩耗	236
2382	93		須恵器	無台坏		17/	⑦	大溝		2層		134	104	19.5			331
2383	93	墨書	須恵器	坏蓋		18/	③	大溝		2層	粗砂	130		24	(摘み27)	内面「千刀」カ	墨8
2384	93	墨書	須恵器	坏蓋		15/	①	大溝		2層		126		35		内面「福主」	95-B170
2385	93	墨書	須恵器	坏蓋		17/	⑧	大溝		2層				(25)		内面「新」	95-B178
2386	93		須恵器	坏蓋		17/	⑧	大溝		2層		169		(27)		内外面墨痕	56
2387	93		須恵器	坏蓋		18/	①			1層					(摘み25)		
						18/	①	大溝		2層		167		35.5			252
						18/	③			2層							
2388	93		須恵器	坏蓋		17/	⑨	大溝		2層		159		(17)		内面墨痕	60
2389	93		須恵器	坏蓋		18/	①	大溝		2層		155		29	(摘み26)		254
2390	93	転用硯	須恵器	坏蓋		18/	③	大溝		1層		120		21	(摘み21)	内面墨痕	259
						18/	①			2層							
2391	93	転用硯	須恵器	坏蓋		17/	⑦	大溝		2層		118		(22)		内面墨痕&摩耗	79
2392	93		須恵器	坏蓋		17/	⑦	大溝		2層		122		28			197
2393	93		須恵器	坏蓋		18/	③	大溝		2層		123		27	(摘み18.5)	外縁溶着物	253
2394	93		須恵器	坏蓋		18/	①	大溝		2層		120		33	(摘み23.5)		255
2395	93		須恵器	有台坏		15/	②	大溝		2層		116		36.5	80		26
2396	93		須恵器	有台坏		17/	⑦	大溝		2層		144		39	100		201
2397	93		須恵器	有台坏		17/	⑦	大溝		2層				(34)	94		66
2398	93		須恵器	有台坏		17/	⑤	大溝		2層		168		67	100		191
2399	93		須恵器	有台坏		18/	③	大溝		2層		173		67	100	外底爪痕	228
2400	93		須恵器	有台坏		18/	③			2層				65.5	96		263
						18/	①	大溝		2層		152					
2401	93		須恵器	有台坏		17/	①	大溝		2層		150		60	92		208
2402	93		須恵器	有台坏		16/	⑦	大溝		2層				(16)	67		164
2403	93		須恵器	有台坏		18/	③			2層							
						18/	①	大溝		2層		124		51	56		262

第11表-37 土器一覧

報告 番号	出土 年	特記 事項	種別	器種	調査 区	グリッド	小 割	遺構	遺構 付記	層位	層位 付記	口径 (mm)	底径 (mm)	器高 (mm)	高台 (他)径 (mm)	備考	実測 番号
2404	93		須恵器	有台坏		18/	①	大溝		2層		110		41	70	外底墨痕	48
2405	93		須恵器	有台坏		15/	②	大溝		2層		111		45.5	70	外底爪痕	271
2406	93		須恵器	有台坏		17/	③	大溝		2層		106		39.5	70		291
2407	93		須恵器	有台坏		18/	③	大溝		2層	灰濁粘						264
2408	93		須恵器	有台坏		17/	⑤	大溝		2層		110		41	68		55
2409	93		須恵器	有台坏		17/	⑦	大溝		2層		117		47	74		179
2410	93		須恵器	有台坏		18/	①	大溝		2層		109		45.5	73		249
2411	93		須恵器	有台坏		18/	①	大溝		2層		108		43.5	64		258
2412	93	墨書	須恵器	有台坏		16/	⑥	大溝		2層				(16)	68	外底「茂」カ	95-B181
2413	93		内黒	有台塊		16/	③	大溝		2層				(20)	70		141
2414	93		赤彩土師	坏蓋カ		17/	⑦	大溝		2層		(176)		(32)			274
2415	93		須恵器	高坏		17/	①	大溝		2層				(89)	125		192
2416	93		須恵器	壺蓋		17/	③	大溝		2層		121		(34)			178
2417	93		須恵器	広口壺		17/	⑥	大溝		2層		140		(65)			193
2418	93		須恵器	瓶		15/	⑥	大溝		2層		72.5		(17)			30
2419	93		須恵器	瓶壺類		16/	⑦	大溝		2層				81	(76)		158
2420	93		須恵器	鉢		H-16 16/ 16/ 16/ I-16 H-18 G-18 I-16 I-17 J-17 H-16	⑦ ⑥ ③	包含層 大溝 大溝 大溝 包含層 包含層 包含層 包含層 包含層 包含層		1層 2層 2層 上層 上層 上層			153			D333	
2421	93		須恵器	瓶		17/		大溝		2層		173		(65)			335
2422	93		須恵器	瓶壺類		17/ J-18	① ⑥	大溝 大溝 上包含層		2層 2層				(52.5)	70		281
2423	93		須恵器	瓶		16/	⑦	大溝		2層			102			外底溶着物	375
2424	93		須恵器	長頸瓶		17/ J-18	① ⑤	大溝 大溝 上包含層		2層 2層				(240)	(胴:212)		317
2425	93		須恵器	双耳瓶		17/ K-17	⑤⑧ ⑤	大溝 大溝 上包含層		1層 2層	灰粘			(181)	(頸:151)		320
2426	93		須恵器	双耳瓶		16/ I-16	③	大溝 上包含層		2層			148	(230)		外底溶着物	308
2427	93		須恵器	横瓶		16/ K-16	⑦	大溝 上包含層		2層				(239)			312
2428	93		須恵器	横瓶		18/ 17/ 17/	① ⑦ ⑦	大溝		2層 2層 1層				(217)			568
2429	93		須恵器	甕		16/	⑥	大溝		2層		(400)		(530)	(体:750)		157
2430	93		須恵器	甕		17/	⑧	大溝		2層		497		(545)			571
2431	93		土師器	中甕		18/	①	大溝		2層		167		(38.5)			256
2432	93		土師器	小甕		18/	①	大溝		2層		147		(43)			257
2433	93		土師器	小甕		17/	⑦	大溝		2層		145		(51.5)			127
2434	93	墨書	須恵器	無台坏		18/	①	大溝		1層			(104)			外底「真」カ	96-B032
2435	93	墨書	須恵器	無台坏		18/	①	大溝		1層				(8)		外底「口」継	96-B029
2436	93	墨書	須恵器	無台坏		18/	③	大溝		1層		119	75	31		外底「真」カ	96-B026
2437	93	墨書	須恵器	無台坏		J-17 J-17		上包含層 大溝		上面		118	74	36		外底「真」継	95-B144
2438	93	墨書	須恵器	無台坏		17/	⑤	大溝		1層						外底墨書	96-B020
2439	93	墨書	須恵器	無台盤		18/	①	大溝		1層		174		22		外底「真」カ	96-B014
2440	93	墨書	須恵器	坏		16/	⑤	大溝		1層						外側「天(雨文字)」カ	95-B165
2441	93	墨書	須恵器	無台坏		18/	①	大溝		1層		(132)		(31)		外側「茂」カ	95-B182
2442	93	墨書	須恵器	無台坏		16/ J-15	①	大溝 上包含層		1層		129	74	27.5		外底「正月」	95-B160
2443	93	墨書	須恵器	無台坏	93	18/	③	大溝		1層		126	69	35		外底「正月」	00y-D015
2444	93	墨書	須恵器	無台坏		15/ 15/	⑦ ⑥	大溝		1層		122	87	30		外底「徳」	墨3
2445	93		内黒	無台坏		17/	⑥	大溝		1層		149	76	35			185
2446	93		内黒外赤	無台塊	93			大溝		1層			54	(39)			184
2447	93		赤彩土師	無台坏		16/		大溝		1層			64	(12)			273
2448	93		土師器	無台塊カ		16/	③	大溝		1層				(20)			332
2449	93		須恵器	無台坏		15/	①	大溝		1層		109.5	79	34		外底ヘラ記	109
2450	93		須恵器	無台坏		16/	⑧	大溝		1層		119	86	32		外底ヘラ記	301
2451	93		須恵器	無台坏		17/	②	大溝		1層		121	60	51			94
2452	93		須恵器	無台坏		16/	⑥	大溝		1層		129	68	32			152
2453	93		須恵器	無台坏		15/	③	大溝		1層(下) 1層		128	80	34.5			10
2454	93		須恵器	無台坏		17/	⑥	大溝		1層		134	69	37			53
2455	93		須恵器	無台坏		17/	⑤	大溝		1層		122	75	31			99
2456	93		須恵器	無台坏		16/	⑤	大溝		1層		128	66	33			145
2457	93		須恵器	無台坏		17/ 17/ 17/	① ③ ⑤	大溝		1層 1層 1層		128	84	35			285
2458	93		須恵器	無台坏		15/	③	大溝		1層		138	102	38.5			14
2459	93		須恵器	無台坏		18/	①	大溝		1層		133	101	36			219
2460	93		須恵器	無台坏		17/	⑦	大溝		1層		128	91	35			188
2461	93		須恵器	無台坏		15/	③	大溝		1層(下)		132.5	100	32			9
2462	93		須恵器	無台坏		17/	③	大溝		1層		123	83	31.5			288
2463	93		須恵器	無台坏		17/	⑤	大溝		1層		124	97	40			51
2464	93		須恵器	無台坏		17/	⑤	大溝		1層		127	87	34			52
2465	93		須恵器	無台坏		17/	③	大溝		1層		119	88	33.5		内側摩耗	93
2466	93		須恵器	無台坏		15/		大溝	北肩	最上層		122	90	36.5			135
2467	93		須恵器	無台坏		18/	⑦	大溝		1層		135	100	32			209
2468	93		須恵器	無台坏		18/	③	大溝		1層		125	79	29			211
2469	93		須恵器	無台坏		17/	⑤	大溝		1層		118	80	27.5			103

第11表-38 土器一覽

報告番号	出土年	特記事項	種別	器種	調査区	グリッド	小割	遺構	遺構付記	層位	層位付記	口径(mm)	底径(mm)	器高(mm)	高台(他)径(mm)	備考	実測番号
2470	93		須恵器	無台坏		17/	⑤	大溝		1層		112	82	29			102
2471	93		須恵器	無台坏		17/	④	大溝		1層		132	96	34			95
2472	93		須恵器	無台坏		17/	⑥	大溝		1層		129	90	34			96
2473	93		須恵器	無台坏		17/	⑧	大溝		1層		122	84	35			182
2474	93		須恵器	無台坏		16/	③	大溝		1層		122	79	37			146
2475	93		須恵器	無台坏		18/	①	大溝		1層		108	73	35			210
2476	93	灯明器	須恵器	無台坏		18/	①	大溝		1層		130	93	31		口唇打欠き&油煤	213
2477	93		須恵器	無台坏		17/	①	大溝		1層		130	95	33.5			289
2478	93		須恵器	無台盤		17/	①	大溝		1層		150	126	24			162
2479	93		須恵器	無台盤		17/	⑤	大溝		1層			150	(16.5)			287
2480	93	墨書	須恵器	坏蓋		16/	⑧	大溝		1層		137		(18)		内面「真継」	95-Bu091
2481	93	転用硯	須恵器	坏蓋		17/	⑦	大溝		1層		125		30		内面墨痕 内面ヘラ記	71
2482	93		須恵器	坏蓋		18/	③	大溝		1層		136		23.5	(換み23)	内面ヘラ記	260
2483	93		須恵器	坏蓋		17/	⑧	大溝		1層		125		26			78
2484	93		須恵器	坏蓋		18/	①	大溝		1層		120		31.5	(換み20)		261
2485	93		須恵器	坏蓋		17/	④	大溝		1層		120		28.5		内面墨痕カ	101
2486	93		須恵器	坏蓋		J-17		大溝				170		(26.5)			114
2487	93	墨書	須恵器	有台坏		17/	③	大溝		1層				(36)	76	外底「福」 集成34	95-B173
2488	93	墨書	須恵器	有台坏		17/	⑤	大溝		1層		108		(45.5)	72	外底墨書 外底ヘラ記	95-B198
2489	93	墨書	須恵器	有台坏		17/	⑤	大溝		1層				(17)	87	外底「田尻」カ	95-B185
2490	93		内黒	有台塊		16/	④	大溝		1層				(22)			143
2491	93	転用硯	須恵器	有台皿		18/	③	大溝		1層		136		27	62	内面墨痕	233
2492	93		須恵器	有台皿		16/	⑧	大溝		1層		130		28	66		153
2493	93		須恵器	有台坏		17/	⑦	大溝		1層		151		42	86	外底ヘラ状具痕	49
2494	93		須恵器	有台坏		15/	⑦	大溝		1層		146		39	100		163
2495	93		須恵器	有台坏		17/	⑦	大溝		1層		163		73	108		190
2496	93		須恵器	有台坏		I-16		上包含層				167		67.5	104		322
2497	93		須恵器	有台坏		16/	⑤	大溝		1層		145		65	103		194
2498	93		須恵器	有台坏		17/	⑤	大溝		1層		155		63	98		50
2499	93		須恵器	有台坏		18/	①	大溝		1層		150		67	88		226
2500	93		須恵器	高坏		15/	⑥	大溝		1層				(41)			44
2501	93	漆	須恵器	坏		17/		大溝				124		(20)		割口漆	92
2502	93		須恵器	有台坏		15/	⑤	大溝		1層				(25)	62		43
2503	93		須恵器	有台坏		17/	⑤	大溝		1層		109		37.5	80		284
2504	93		須恵器	有台坏		16/	③	大溝		1層		108		39	73		150
2505	93		須恵器	有台坏		18/	③	大溝		1層		106		42	70		222
2506	93		須恵器	有台坏		18/	①	大溝		1層		112		47	71		223
2507	93		須恵器	有台坏		18/	①	大溝		1層		114		48	63		220
2508	93		内黒	高坏		16/		大溝	断割				98	(49)			46
2509	93		須恵器	広口壺		16/		大溝	断割			190		(33)			565
2510	93		須恵器	短頸壺カ		18/	①	大溝		1層		118		(24)			247
2511	93		須恵器	瓶		16/	⑦	大溝		1層		170		(50)			333
2512	93		須恵器	瓶		15/	⑧	大溝		1層		112		(78.5)			113
2513	93		須恵器	長頸瓶		16/	③	大溝		1層				(117)	(頸:58)	体内外面墨痕	344
2514	93	古墳	須恵器	台付長頸壺		15/	⑦	大溝		1層				(190)	(胴:148)		315
2515	93	古墳	須恵器	はそう		15/	⑧	大溝		1層				(72.5)			42
2516	93		須恵器	長頸瓶		17/	⑧	大溝		1層				(109)			282
2517	93		須恵器	広口瓶		16/	⑧	大溝		1層				(80)	(頸:89)		340
2518	93		須恵器	瓶壺類		17/	⑦	大溝		1層				(95)			343
2519	93		須恵器	瓶		17/	②	大溝		1層				106	(101)		294
2520	93		須恵器	平瓶		J-17		上包含層									151
2521	93		須恵器	平瓶		16/	⑥	大溝		1層							75
2522	93		須恵器	双耳瓶		17/	⑤	大溝		1層							314
2523	93	弥生	須恵器	瓶壺類		16/	⑥	大溝		1層				159	(69)		186
2524	93		須恵器	瓶壺類		17/	⑤	大溝		1層				75	(46)		33
2525	93		須恵器	甕		15/	⑧	大溝		1層		187		(67)	(220)		572
2526	93		須恵器	甕		16/	②	大溝		1層							
2527	93		須恵器	甕		17/	⑧	大溝		1層		324		570	(体:523)		560
2528	93		須恵器	甕		16/	③	大溝		1層							
2529	93		須恵器	甕		15/	⑦	大溝		1層		(404)		(204.5)			574
2530	93		須恵器	甕		15/	⑦	大溝		1層							
2531	93		須恵器	甕(体部)		15/	②④	大溝		1層		(480)		(58.5)			4
2532	93		須恵器	甕		H-16		包含層									
2533	93		須恵器	甕		H-15		上包含層				(480)		(75)			919
2534	93		須恵器	甕		15/	⑥	大溝		1層							
2535	93		須恵器	甕		15/	⑦	大溝		1層		264		(304)	(体:351)		313
2536	93		須恵器	甕		I-16		上包含層									
2537	93		須恵器	甕		17/	⑤	大溝		1層						内面平行当具 外底落着(供膳具カ)	112
2538	93		土師器	(把手)		17/	③	大溝		1層		長:72		幅:36			268
2539	93		土師器	小甕		16/	③	大溝		1層				64	(18.5)		337
2540	93		土師器	小甕		16/	③	大溝		1層				87	(70)		369
2541	93	墨書	須恵器	無台盤		18/	④⑤	大溝		3層	底	167		141	26	外底「世人麻呂」	08_1
2542	94	墨書	須恵器	有台坏		L-22	3	SX43	砂層	底面		(180)		(68)		外側「天(則天文字)」カ	D-313
2543	94	墨書	須恵器	無台坏		L-22	4	SX43	青灰色砂層	底面			77	(14)		外底墨書	D-355
2544	94	墨書	須恵器	無台坏		L-22	4	SX43	青灰色砂層	底面			72	(19)		外底「茂」	D-308
2545	94	墨書	須恵器	無台坏		L-22	4	SX43	青灰色砂層	底面		128		71	38		D-442

第11表-39 土器一覽

報告 番号	出 土 年	特記 事項	種別	器種	調査 区	グリッド	小 割	遺構	遺構 付記	層位	層位 付記	口径 (mm)	底径 (mm)	器高 (mm)	高台 (他)径 (mm)	備考	実測 番号
2605	94		須恵器	無台坏		L-22 L-22		SX43 SX43			底	130	78	30			D-104
2606	94		土師器	無台皿		L-22 L-22 K-22 L-22 L-22	1 4 3 1 4	SX43 SX43 SX43 SX43 SX43	西側溝 大アゼ西側溝	青灰色砂ヒト混 青灰色砂層 灰色砂ヒト混 上半 粘質	底面近く 底面	140	58	30			D-042
2607	94		須恵器	坏蓋		L-22		SX43			底面	132	69	27			D-166
2608	94		須恵器	有台坏		L-22 L-22		SX43	断割	青灰色砂混粘土	オチコミ底	130		52	65		D-088
2609	94		須恵器	有台坏		L-22 L-22 L-22 L-22 L-22 L-22	3 3 3 3 3 4	SX43 SX43 SX43 SX43 SX43 SX43	南端 西側	青灰色砂ヒト混 粘質 青灰色砂ヒト混 青灰色、ヒト砂 青灰色砂ヒト混 青灰色砂層	底面	135		59	66		D-045
2610	94		須恵器	双耳瓶		L-22 L-22 L-22 L-22 L-22 J-23		SX43 SX43 SX43 SX43 SX43 SX43	西部	青灰色砂ヒト混 青灰色砂ヒト混 青灰色砂 ヒト混層 ヒト混層	底面近く 底面			(146)			D-181
2611	94		須恵器	瓶壺類		L-22 L-22 L-23	1 3 4	SX43 SX43 SX43		青灰色砂、ヒト混 ヒト混砂、青灰色砂				(64)	94		2D-084
2612	94		須恵器	双耳瓶		L-22 L-22 K-22 L-22 L-22	1 4 3 1 4	SX43 SX43 SX43 SX43 SX43	西側溝 大アゼ西側溝	青灰色砂ヒト混 青灰色砂層 灰色砂ヒト混 上半 粘質	底面近く 底面			211			D-039
2613	94		墨書	須恵器	無台坏	L-22 L-23	1 4	SX43 SX43	SNアゼ	青灰色、ヒト混 ヒト混砂、青灰色砂				70	(26)	外底「真継」	D-309
2614	94		墨書	須恵器	無台坏	L-22	1	SX43		青灰色砂ヒト混		128	41	32		外底「真カ」	D-440
2615	94		墨書	須恵器	無台坏	L-22	1	SX43		砂層		133	70	30		外底墨書	D-443
2616	94		墨書	須恵器	無台坏	L-22	3	SX43	北東隅 南側岸	青灰色砂 青灰色砂ヒト混 青灰色砂ヒト混		120	70	28		外底「茂」カ	D-352
2617	94		墨書	須恵器	無台坏	L-22 L-22	3 3	SX43 SX43		青灰色砂ヒト混 青灰色砂ヒト混		136	68	30		外底墨書	D-337
2618	94		墨書	須恵器	無台坏	L-22	1	SX43		青灰色砂ヒト混	底面近く			(91)	33	外底「中家」カ	D-316
2619	94		墨書	須恵器	坏	L-22	3	SX43		青灰色砂ヒト混		(130)		(27.5)		内側墨書	D-311
2620	94		墨書	須恵器	無台坏	L-22	1	SX43		青灰色砂ヒト混	底面近く			84	(16)	外底墨書	D-315
2621	94		墨書	須恵器	無台坏	L-22	3	SX43	土器1	ヒト混砂層		138	76	39		外底「正月」	D-307
2622	94		墨書	須恵器	無台坏	L-22	1	SX43		ヒト混砂層			77	(16)		外底「正月」	D-314
2623	94		墨書	須恵器	無台坏	L-22 L-22		SX43	北西隅	青灰色砂ヒト混		128	74	36		外底「正月」	D-089
2624	94		墨書	須恵器	無台坏	L-22	3	SX43		青灰色砂ヒト混			66	(13)		外底「正月」	D-360
2625	94		墨書	須恵器	無台坏	L-22	1	SX43		青灰色砂ヒト混	底面近く			70	(23.5)	外底「□月」	D-310
2626	94		墨書	須恵器	無台坏	L-22	1	SX43		ヒト混層		132		(29.5)		外側「正月」カ	D-312
2627	94		須恵器	無台皿		L-22	3	SX43	北西隅	青灰色砂ヒト混		123	71	19			D-046
2628	94		須恵器	無台皿		L-22	1	SX43		ヒト混砂		140	92	22			D-404
2629	94		須恵器	無台坏		L-22		SX43		青灰色砂ヒト混		136	82	36			D-167
2630	94		須恵器	無台坏		L-22 L-22		SX43 SX43	北西隅	ヒト混、砂層 青灰色砂ヒト混		130	70	39			D-103
2631	94		須恵器	無台坏		L-22 L-22		SX43	北西隅 大アゼ西側溝	青灰色砂ヒト混 下半		136	65	40			D-169
2632	94		須恵器	無台坏		L-22 L-22	3 3	SX43 SX43	北西隅	青灰色砂ヒト混 青灰色砂ヒト混		132	73	41			D-049
2633	94		須恵器	無台坏		L-22 L-22	3 3	SX43 SX43	北西隅 南岸テラス状部南層	青灰色砂ヒト混		134	77	44			D-426
2634	94		須恵器	無台坏		K-22 K-22 K-22	2 2 2	SX43 SX43 SX43	西岸底付近	粘質 底付近		135	69	35			D-447
2635	94		須恵器	無台坏		L-22 L-22	3 3	SX43 SX43	北西隅	青灰色砂ヒト混 青灰色砂ヒト混		134	73	30			D-048
2636	94		須恵器	無台坏		L-22 L-22	3 3	SX43 SX43	北西隅	青灰色砂ヒト混 青灰色砂ヒト混 青灰色砂ヒト混	底面近く	134	86	29		内底墨痕	D-359
2637	94		須恵器	無台坏		L-22 L-22 L-22		SX43 SX43 SX43	北西隅	青灰色砂ヒト混 青灰色砂ヒト混 青灰色砂ヒト混		143	102	31			D-239
2638	94		須恵器	無台坏		L-22 L-22	1 1	SX43 SX43		青灰色砂ヒト混 青灰色砂ヒト混	底面近く	120	90	35			D-391
2639	94		須恵器	無台坏		J-23 L-22	2 1	SX43 SX43		ヒト混層 青灰色砂ヒト混		119	70	28			D-417
2640	94		須恵器	無台坏		L-22 L-22 L-22 L-22	1 1 1 1	SX43 SX43 SX43 SX43	西部大アゼ 大アゼ	下層 粘質	黒粘 ヒト混、砂層含	118	69.5	34			D-026
2641	94		須恵器	無台坏		L-22 L-22 L-22	3 3 3	SX43 SX43 SX43		ヒト混、砂層 青灰色砂ヒト混 青灰色砂ヒト混		128	72	37			D-047
2642	94		須恵器	無台坏		L-22 L-22	3 3	SX43 SX43	北西隅	青灰色砂ヒト混 青灰色砂ヒト混		132	70	33			D-050
2643	94		須恵器	無台坏		L-22		SX43	南側岸	青灰色、ヒト砂		128	76	31			D-105
2644	94		須恵器	無台坏		L-22		SX43	W-Eアゼ	青灰色砂ヒト混		128	74	26			D-251
2645	94		須恵器	無台坏		L-22 L-22	1 1	SX43 SX43	西部大アゼ	ヒト混層		127	72	32			D-025
2646	94		須恵器	無台坏		L-22	1	SX43		青灰色砂ヒト混		118	72	31			D-407
2647	94		須恵器	無台坏		L-22	1	SX43		青灰色砂ヒト混		125	74	32			D-409
2648	94		内黒	無台坏		L-22		SX43		青灰色砂ヒト混		130	56	45			D-231
2649	94		内黒	坏		L-22		SX43	北西隅	青灰色砂ヒト混		148		(43)			D-236
2650	94		内黒	無台坏		L-22		SX43		青灰色砂ヒト混			50	(30)			D-232
2651	94		須恵器	坏蓋		L-22		SX43		青灰色砂ヒト混		113		(17)			D-153

第11表-40 土器一覧

報告番号	出土年	特記事項	種別	器種	調査区	グリッド	小割	遺構	遺構付記	層位	層位付記	口径(mm)	底径(mm)	器高(mm)	高台(他)径(mm)	備考	実測番号
2652	94		須恵器	坏蓋		L-22		SX43		粘質	ヒト混ハ砂層、若干混	115		27		内面ヘラ記	D-122
2653	94		須恵器	坏蓋		L-22		SX43		青灰色砂ヒト混		118		22			D-127
2654	94		須恵器	坏蓋		J-23 J-23		SX43 SX43		ヒト混層 ヒト混層	底近く	120		24			D-179
2655	94	墨書	須恵器	坏蓋		L-22	1	SX43		青灰色砂ヒト混		130		(21)		内面「千」	D-317
2656	94		須恵器	坏蓋		L-22		SX43		青灰色砂ヒト混		140	74	23			D-151
2657	94		須恵器	坏蓋		L-22 L-22		SX43 SX43		青灰色砂ヒト混 青灰色砂ヒト混	底面近く	147		26			D-120
2658	94		須恵器	坏蓋		L-22 L-22		SX43 SX43	北西隅	青灰色砂ヒト混 青灰色砂ヒト混		148		24			D-121
2659	94		須恵器	坏蓋		L-22	1	SX43		青灰色砂ヒト混	底面近く	156		(27)			D-390
2660	94		須恵器	坏蓋		L-22	1	SX43		青灰色砂ヒト混		(160)		(31)			D-388
2661	94		須恵器	有台坏		L-22	1	SX43		ヒト混層		110		38	76		D-411
2662	94		須恵器	有台坏		L-22		SX43	南側	ヒト混砂、青灰色砂		110		46	51		D-076
2663	94		須恵器	有台坏		L-22		SX43	北側隅	青灰色砂ヒト混					56		D-078
2664	94		須恵器	有台坏		L-22 L-22	1 3	SX43 SX43	大アゼ 西側溝	下半 ヒト混		114		44	70		D-055
2665	94		須恵器	有台坏		K-22 L-22 L-22 L-22 L-22 L-22 L-22	2 1 1 3 3 3 4	SX43 SX43 SX43 SX43 SX43 SX43	西側溝	ヒト混 粘質 粘質砂層上面 粘質 砂混粘質土粘質	ヒト混砂層含	178		75	86		D-061
2666	94		内黒	有台碗		L-22 L-22		SX43 SX43		ヒト混砂層 粘質～砂層					71		D-212
2667	94		内黒	有台碗		L-22		SX43		青灰色砂ヒト混				(19)			D-233
2668	94		内黒	有台碗		L-22		SX43		青灰色砂ヒト混	底面近く			(23)	64		D-234
2669	94		土師器	有台皿		L-22		SX43		青灰色砂ヒト混				19	84		D-227
2670	94		内黒	有台碗		L-22		SX43	南側岸	青灰色、ヒト砂		(140)		(45)			D-185
2671	94		内黒	有台碗		L-22		SX43	北西隅	青灰色砂ヒト混		155		51	76		D-184
2672	94		内黒	有台碗		L-22		SX43		青灰色砂ヒト混	底面近く	144		59	60		D-204
2673	94		内黒	有台皿		L-22 L-22 L-22		SX43 SX43 SX43	北岸SNアゼ	青灰色砂ヒト混 黄灰色砂ヒト混	底面近く	136		27	66		D-211
2674	94		須恵器	双耳瓶		L-22 L-22 M-23		SX43 SX43	西側岸	青灰色砂ヒト混 粘質				(169.5)			D-145
2675	94		須恵器	瓶壺類		L-22		SX43		ヒト混砂				(79.5)	103		D-278
2676	94		須恵器	双耳瓶		L-22 L-22 L-22 L-22		SX43 SX43 SX43 SX43		青灰色砂ヒト混 青灰色砂 青灰色砂ヒト混 粘質砂層上面	底面近く		88	(187)			D-133
2677	94		須恵器	長頸瓶		L-22 L-22	1 2 3	SX43		青灰色砂ヒト混				(101)			D-295
2678	94		須恵器	小壺		L-22		SX43		青灰色砂ヒト混		62		(77)			D-132
2679	94		須恵器	小壺		L-22	1	SX43		青灰色砂層ヒト混	底面近く	53		(50)			D-040
2680	94		須恵器	甕		L-22		SX43		ヒト混層		(200)		(42)			D-268
2681	94		須恵器	甕		K-22 L-22 L-22 L-22 L-22		SX43 SX43	南肩 大アゼ 西側溝 W-Eアゼ	粘質 上半 青灰色砂 淡青灰色	ヒト混砂含 ヒト混 ヒト混	232		(94) (342)		体内一部平行当具	D-159
2682	94		須恵器	甕		J-23		SX43		ヒト混層		(464)		(115)			D-135
2683	94		須恵器	甕		L-22	2	SX43		砂層		(391)		(72.5)			D-429
2684	94		須恵器	甕		L-22 L-22 M-23 M-23		SX43 SX43		青灰色砂ヒト混 粘質ヒト混		(261)		(58) (132)		体内平行当具	D-277
2685	94		須恵器	甕		K-22 L-22 L-22 L-22 K-23 L-22 J-23	2 3 4 1 1 2	SX43 SX43 SX43 SX43 SX43		粘質土 粘質 砂層土面 粘質			120	(209)		体内特殊当具	D-435
2686	94		土師器	長胴甕		L-22 L-23	3 4	SX43 SX43	SNアゼ	ヒト混じり層 ヒト混じり層 青灰色砂ヒト混 青灰色砂ヒト混		(248)		(55)			D-384
2687	94		土師器	小甕		L-22 L-22	2 4	SX43		砂			64	(26)			D-373
2688	94		土師器	小甕		L-22	2	SX43		青灰色砂ヒト混			55	(14)			D-372
2689	94		土師器	小甕		L-22	1	SX43		青灰色砂ヒト混	底面近く		53	(28)			D-371
2690	94	墨書	須恵器	無台坏		L-23	2	SX43	SNアゼ	粘質			70	(11)		外側～外底「正」	D-318
2691	94	墨書	須恵器	無台坏		K-23	1	SX43	肩部				66	9		外側「天(天文文字)」	D-301
2692	94		須恵器	無台坏		L-22 L-22		SX43	大アゼ 西側溝	下半		124	92	34			D-168
2693	94		須恵器	無台坏		K-22 K-22 K-22 K-22	2 2 1 2	SX43 SX43	西側溝 W-Eアゼ	粘質 灰色砂 ヒト混 3層		129	69	28			D-421
2694	94		須恵器	無台坏		L-22		SX43				(130)	(68)	29			D-252
2695	94		須恵器	無台坏		K-22	3					132	96	33			D-014
2696	94		須恵器	無台坏		K-22	2	SX43		粘質		139	80	38			D-406
2697	94		須恵器	無台坏		L-22	1	SX43	西部 大アゼ			145	89	29			D-052
2698	94		須恵器	無台坏		L-22	4	SX43				(140)	(134)	12			D-004
2699	94		内黒	無台碗		K-22 L-22	2 3	SX43	セクションベルト	粘質 砂層上面		145	65	(47)		内面漆紙付着	451 365
2700	94		内黒	無台碗		L-22		SX43	西側溝			137	61	45			D-210
2701	94		内黒	無台碗		L-22	3	SX43		粘質			70	(11)			D-368
2702	94		須恵器	坏蓋		L-22		SX43		粘質砂層		170		25			D-150
2703	94		須恵器	坏蓋		K-23		SX43	路肩西側	粘質土		128		18			D-115
2704	94		須恵器	坏蓋		L-22		SX43		粘質砂層上面		145		(24)			D-152
2705	94		須恵器	蓋		L-22	4	SX43				134	68	27			D-003

第11表-41 土器一覧

報告 番号	出土 年	特記 事項	種別	器種	調査 区	グリッド	小 割	遺構	遺構 付記	層位	層位 付記	口径 (mm)	底径 (mm)	器高 (mm)	高台 (他)径 (mm)	備考	実測 番号
2706	94		灰袖	有台塊		L-22	4	SX43				(158)		(18)			D-006
2707	94		灰袖	有台塊		K-22	1	SX43	西側	褐灰色粘				(15)	74		D-063
2708	94		須恵器	有台坏		L-22 L-22		SX43	西部 大アゼ 大アゼ 西側溝	下半		129		41	68		D-163
2709	94		須恵器	有台坏		L-22	4	SX43				138		72	74		D-005
2710	94		須恵器	有台坏		L-22	1	SX43		粘質	ヒト混砂層若干	139		(52.5)			D-413
2711	94		須恵器	有台坏		L-22 L-22		SX43	西部 大アゼ 大アゼ 西側溝	上半		148		60	74		D-165
2712	94		須恵器	有台塊		L-22	4	SX43	W-Eアゼ	3層				(43)	76		D-423
2713	94		須恵器	有台皿		K-22 K-22 J-22	1 3 2	SX43	南肩			132		(24)			D-013
2714	94		須恵器	有台皿		L-23	2	SX43	S-Nアゼ	粘質		138		27	64		D-017
2715	94		須恵器	鉄鉢		L-22		SX43	SD19W-Eアゼ		底面	(160)		(47)			D-248
2716	94		須恵器	瓶		K-22 K-23		SX43	西岸	褐灰色粘				(64)			D-267
2717	94		須恵器	瓶		L-22 L-22 L-23	1 2 2	SX43	大アゼ 北岸 SNアゼ SNアゼ	包含層 粘質	旧耕土等含			(80)			D-298
2718	94		須恵器	瓶壺類		L-22	4	SX43						(66)			2D-099
2719	94		須恵器	双耳瓶		J-22 J-23 K-23 K-22 K-22 J-22 J-22 J-23 J-23 L-22 K-22	3 3 1 3 2 4 1 1 2 4	SX43	西側溝以西オチコミ 大アゼ	下層	黒粘		146	(301)			2D-085
2720	94		須恵器	小壺		J-22 K-22 J-23 L-22	4 3 1 4	杯ミ SX43	西側溝より西	粘質		45		(78)			D-290
2721	94		須恵器	長頸瓶		K-22 K-22 K-22 K-22 L-22 L-22	1 1 2 3 4 1 3	SX43 SX43 SX43	南肩 西岸	褐灰色粘 粘質				(211)	94		D-002
2722	94		須恵器	長頸瓶		K-22 K-22 L-22		SX43	大アゼ	下層 粘質～下層上面	黒粘			(222)	114		D-131
2723	94		須恵器	甕		K-22	2	SX43		粘質土		(240)		(49)			D-430
2724	94		須恵器	甕		L-22	3	SX43		粘質		(332)		(82)			D-428
2725	94		土師器	長胴甕		K-22		SX43		粘質		234		(56)			D-237
2726	94		土師器	小甕		L-22	1	SX43	西側溝			(112)		(29)			D-376
2727	94		土師器	塀		K-22	3	SX43	断割	淡褐灰色粘		368		(141)			D-182
2801	91	墨書	須恵器	無台坏	A区	E-9						133		35		外底「十」	95-B011
2802	91	墨書	須恵器	無台坏	A区	E-10								(18)		外底「天(則天文字)」カ	95-B019
2803	91	墨書	須恵器	無台坏	C区	F-8						122	68	(10.5)		外底「茂」	95-B057
2804	91	墨書	須恵器	無台坏	A区	E-10								(11)		外底墨書	95-B067
2805	91	墨書	須恵器	無台坏	D区	H-10								(10)		外底「十」	95-B073
2806	91	墨書	須恵器	無台坏	D区	H-10								(12)		外底墨書	95-B058
2807	91	墨書	須恵器	無台坏	B区	51								(16.5)		外底「英太」	95-B026
2808	91	漆	須恵器	無台坏	B区	42							114	(27)		内面漆	96-Bu092
2809	91		赤彩土師	無台坏	D区	H-9		落ち込み4						(23)			1456
2810	91		内黒	無台坏	C区	G-8		包含層					64	(23)			ホ301
2811	91		須恵器	無台坏	D区	H-10		落ち込み3				122	90	40			1305
2812	91		須恵器	無台坏	D区	H-10		落ち込み3						(22.5)			1331
2813	91		須恵器	無台坏	D区	H-10		落ち込み3				126		34			1332
2814	91		須恵器	無台坏	D区	H-10		落ち込み3				126.5		28			1333
2815	91		須恵器	無台坏	D区	H-10		落ち込み3				126		40			1336
2816	91		須恵器	無台坏	D区	H-10		落ち込み3				110		33			1337
2817	91		須恵器	無台坏	D区	H-10		落ち込み3				120		28.5			1339
2818	91		須恵器	無台坏	D区	H-10		落ち込み3						32			1341
2819	91		須恵器	無台坏	B区	DE-8		落ち込み1				124		31.5			1356
2820	91		須恵器	無台坏	D区	I-10		畝溝16・28	接合部			144	96	29			1374
2821	91		須恵器	無台坏	D区	H-10		包含層				122		43			ホ7
2822	91		須恵器	無台坏	D区	H-10		包含層				114		27.5			ホ8
2823	91		須恵器	無台坏	D区	H-10		包含層				118		37.5			ホ9
2824	91		須恵器	無台坏	D区	H-10		包含層				116		35.5			ホ11
2825	91		須恵器	無台坏	C区	F-7	北東	包含層				120		32			ホ17
2826	91		須恵器	無台坏	C区	F-7		包含層				117		36.5			ホ23
2827	91		須恵器	無台坏	C区	F-7		包含層				125		34			ホ25
2828	91		須恵器	無台坏	C区	F-7		包含層				131		29.5			ホ26
2829	91		須恵器	無台坏	A区	D-10		包含層				122		31			ホ37
2830	91		須恵器	無台坏	D区	F-10		包含層				127		30			ホ38
2831	91		須恵器	無台坏	D区	F-10		包含層						(33)			ホ39
2832	91		須恵器	無台坏	D区	F-10		包含層				131		35			ホ40
2833	91		須恵器	無台坏	D区	F-10		包含層				110		32			ホ41
2834	91		須恵器	無台坏	D区	F-10		包含層				126		36.5			ホ42
2835	91		須恵器	無台坏	D区	H-9		包含層				139		31			ホ49
2836	91		須恵器	無台坏	D区	H-9	南東 北東 南東	包含層				119		37			ホ50
2837	91		須恵器	無台坏	D区	H-9	北東	包含層				117	76	35			ホ53
2838	91		須恵器	無台坏	D区	H-9		包含層				125	80	31			ホ54
2839	91		須恵器	無台坏	A区	E-9		包含層				120	88	33			ホ57
2840	91		須恵器	無台坏	A区	E-9		包含層				114	76	33			ホ58
2841	91		須恵器	無台坏	A区	E-10	北	包含層				119	82	30			ホ62
2842	91		須恵器	無台坏	D区	I-9	南東	包含層				118	78	34			ホ63

第11表-42 土器一覽

報告番号	出土年	特記事項	種別	器種	調査区	グリッド	小割	遺構	遺構付記	層位	層位付記	口径(mm)	底径(mm)	器高(mm)	高台(他)径(mm)	備考	実測番号
2843	91		須恵器	無台坏	C区	F-8		包含層				130	90	44			ホ68
2844	91		須恵器	無台坏	C区	F-8		包含層				144	106	34			ホ69
2845	91		須恵器	無台坏	C区	F-8		包含層				124	94	36			ホ71
2846	91		須恵器	無台坏	C区	F-8		包含層				138	105	31			ホ72
2847	91		須恵器	無台坏	C区	F-10		包含層				123	89	34			ホ78
2848	91		須恵器	無台坏	C区	F-10		包含層				127	88	31			ホ79
2849	91		須恵器	無台坏	C区	F-10		包含層				123	82	33			ホ81
2850	91		須恵器	無台坏	C区	F-10		包含層					85	(27)			ホ82
2851	91		須恵器	無台坏	D区	G-10		包含層				122		34			ホ98
2852	91		須恵器	無台坏	D区	F-9		包含層				118		38			ホ100
2853	91		須恵器	無台坏	D区	F-9	北東	包含層				115		38			ホ101
2854	91		須恵器	無台坏	C区	F-7		包含層				126		34			ホ109
2855	91		須恵器	無台坏	C区	F-8		包含層				150		22			ホ110
2856	91		須恵器	無台坏	C区	F-8		包含層				135		34			ホ111
2857	91		須恵器	無台坏	C区	F-7		包含層						(33.5)			ホ123
2858	91		須恵器	無台坏	C区	F-7 G-7	南西	包含層				124		32.5			ホ124
2859	91		須恵器	無台坏	B区	E-7	東側	包含層				116		31			ホ134
2860	91		須恵器	無台坏	B区	D-8		包含層				128		34			ホ136
2861	91		須恵器	無台坏	B区	43		包含層				110		32			ホ138
2862	91		須恵器	無台坏	B区			包含層				151		36			ホ140
2863	91		須恵器	無台坏	A区	D-10	南	包含層				126	91	35			ホ143
2864	91		須恵器	無台坏	A区	D-9		包含層				116	72	29			ホ144
2865	91		須恵器	無台坏	A区	D-9		包含層				124	92	28			ホ145
2866	91		須恵器	無台坏	A区	D-9		包含層				116	78	32			ホ146
2867	91		須恵器	無台坏	B区	42		包含層				124		30			ホ150
2868	91		須恵器	無台坏	D区	F-10	南東	包含層				122		32			ホ154
2869	91		須恵器	無台坏	D区	G-9		包含層				122		31			ホ156
2870	91		須恵器	無台坏	A区	D-10		包含層						(25)			ホ158
2871	91		須恵器	無台坏	A区	D-10		包含層				114		32			ホ161
2872	91		須恵器	無台坏	A区	D-10		包含層				113		34			ホ163
2873	91		須恵器	無台坏	A区	E-10	東	包含層				147		37			ホ164
2874	91		須恵器	無台坏	A区	E-10	東	包含層				121		28			ホ165
2875	91		須恵器	無台坏	D区	H-10	南西	包含層				122		35			ホ168
2876	91		須恵器	無台坏	A区	E-9		包含層						(25.5)			ホ183
2877	91		須恵器	無台坏	D区	I-10		包含層				129		28			ホ186
2878	91		須恵器	無台坏	D区	H-10		包含層				144	97	35			ホ189
2879	91		須恵器	無台坏	B区	D-7		包含層				126	88	34			ホ193
2880	91		須恵器	無台坏	B区	D-7		包含層				126	84	33			ホ194
2881	91		須恵器	無台坏	A区	D-9		包含層				126		27			ホ197
2882	91		須恵器	無台坏	A区	D-9		包含層						(30)			ホ198
2883	91		須恵器	無台坏	A区	D-9		包含層				132		31			ホ199
2884	91		須恵器	無台坏	A区	D-9		包含層				124		30			ホ201
2885	91		須恵器	無台坏	A区	D-10		包含層				118		32			ホ209
2886	91		須恵器	無台坏	A区	D-10		包含層				122		32			ホ210
2887	91		須恵器	無台坏	A区	D-10		包含層				116		27			ホ213
2888	91		須恵器	無台坏	C区	G-8		包含層				128		31			ホ217
2889	91		須恵器	無台坏	C区	G-8	南東	包含層				129		31			ホ218
2890	91		須恵器	無台坏	A区	E-10	西	包含層				111		35			ホ219
2891	91		須恵器	無台坏	A区	E-10	東	包含層				122		32			ホ226
2892	91		須恵器	無台坏	A区	D-9		包含層				123		32			ホ230
2893	91		須恵器	無台坏	D区	I-9	南東	包含層				119		27			ホ233
2894	91		須恵器	無台坏	D区	I-9	南東	包含層				126		33			ホ234
2895	91		須恵器	無台坏	D区	I-9	南東	包含層				140		36			ホ236
2896	91		須恵器	無台坏	C区	G-7		包含層				132	98	35			ホ249
2897	91		須恵器	無台坏	B区	43		包含層						(26.5)			ホ253
2898	91		須恵器	無台坏	B区	43		包含層				115		35.5			ホ255
2899	91		須恵器	無台坏	B区	43		包含層				125		36			ホ256
2900	91		須恵器	無台坏	B区	E-8		包含層				120		37			ホ258
2901	91		須恵器	無台坏	B区	D-8		包含層				130		30			ホ263
2902	91		須恵器	無台坏	B区	46		包含層				114	81	33			ホ266
2903	91		須恵器	無台坏	B区	47		包含層				141	106	28			ホ268
2904	91		須恵器	無台坏	B区	E-6		包含層				134		36			ホ270
2905	91		須恵器	無台坏	C区	F-7		包含層					88	(17)	外底ヘラ記		ホ273
2906	91		須恵器	無台坏	D区	G-9		包含層				118	83	33			ホ274
2907	91		須恵器	無台坏	D区	F-10		包含層				114		36			ホ275
2908	91		須恵器	無台坏	D区	H-9	南東	包含層				135		28			ホ278
2909	91		須恵器	無台坏	B区	E-8		包含層						(29.5)			ホ280
2910	91		須恵器	無台坏	D区	F-8		包含層				125		32			ホ281
2911	91		須恵器	鉢カ	C区	F-10		包含層				174	116	52			ホ80
2912	91	近世	磁器	皿カ	C区	G-8		包含層						(12)	染付	05K-D01	
2913	91	中世	青磁	皿	B区	43		包含層				158		(9)			05K-D04
2914	91		須恵器	有台坏カ	D区	H-10		落ち込み3				144		(47)			イ363
2915	91		須恵器	有台坏カ	D区	I-10		畝溝16・28	接合部			119		(36)			イ373
2916	91		須恵器	坏	D区	H-10 I-910		畝溝8				120		(38)			イ377
2917	91		須恵器	有台坏カ	D区	H-10 I-910		畝溝8				130		(31)			イ376
2918	91		須恵器	坏	D区	H-10	南西	包含層				147		(44)			ホ167
2919	91	線刻	須恵器	坏	B区	43		包含層						(22)	外側焼成前線刻	05K-D06	
2920	91		須恵器	小坏カ	D区	I-10		畝溝24	E083				49	(22)			イ371
2921	91		内黒	塊	D区	I-10		畝溝24付近の落ち込み				128		(32)			イ466
2922	91	転用硯	須恵器	坏蓋	D区	I-10		畝溝24						(23)	内面墨痕	00B-D10	
2923	91	漆書	須恵器	坏蓋	D区	H-10		落ち込み4						(26)	摘み頂「一」カ	96-Bu071	
2924	91	転用硯	須恵器	坏蓋	D区	F-10						118		(20)	内面墨痕	00B-D8	
2925	91		須恵器	坏蓋	A区	E-10		包含層				112		(21)			ホ118
2926	91		須恵器	坏蓋	A区	E-910		包含層				114		28			ホ126

第11表-43 土器一覽

報告 番号	出土 年	特記 事項	種別	器種	調査 区	グリッド	小 割	遺構	遺構 付記	層位	層位 付記	口径 (mm)	底径 (mm)	器高 (mm)	高台 (他)径 (mm)	備考	実測 番号
2927	91		須恵器	坏蓋	A区	E-910		包含層				118		25			ホ127
2928	91		須恵器	坏蓋	A区	D-9	北	包含層				114		(17)			ホ133
2929	91		須恵器	坏蓋	A区	D-9		包含層				116		(20)			ホ149
2930	91		須恵器	坏蓋	D区	H-9	北東 南東	包含層				121		30			ホ52
2931	91		須恵器	坏蓋	C区	G-7	南西	包含層				116		30			ホ65
2932	91		須恵器	坏蓋	D区	I-10		畝溝14						(25.5)			1379
2933	91		須恵器	坏蓋	D区	H-10		包含層				123		23			ホ10
2934	91		須恵器	坏蓋	C区	F-7	北東	包含層				125		(26)			ホ18
2935	91		須恵器	坏蓋	C区	F-8		包含層				124		28			ホ66
2936	91		須恵器	坏蓋	C区	F-7		包含層				124		(21)			ホ20
2937	91		須恵器	坏蓋	C区	F-8		包含層				123		(23)			ホ70
2938	91		須恵器	坏蓋	C区	F-7	北東	包含層				131		28			ホ22
2939	91		須恵器	坏蓋	C区	F-10		包含層				124		32			ホ74
2940	91		須恵器	坏蓋	A区	D-10		包含層				123		31			ホ32
2941	91		須恵器	坏蓋	A区	D-10		包含層				129		24			ホ33
2942	91		須恵器	坏蓋	A区	D-10		包含層				118		27.5			ホ34
2943	91		須恵器	坏蓋	D区	H-10		落ち込み3				164		(29.5)			1335
2944	91		須恵器	坏蓋	D区	H-10		落ち込み3				151		(25)			1338
2945	91		須恵器	坏蓋	D区	HI-10		畝溝21				171		(23.5)			1355
2946	91		須恵器	坏蓋	D区	F-10		包含層				182		(19)			ホ44
2947	91		須恵器	坏蓋	D区	F-10		包含層				173		(25)			ホ45
2948	91		須恵器	坏蓋	D区	F-9 F-10	南東	包含層				155		14			ホ105
2949	91		須恵器	坏蓋	A区	E-9		包含層				179		(25)			ホ59
2950	91		須恵器	坏蓋	C区	F-7		包含層				172		(23.8)			ホ114
2951	91		須恵器	坏蓋	C区	F-7	南西	包含層				168		(33)			ホ115
2952	91		須恵器	坏蓋	C区	F-7		包含層				166		(22)			ホ116
2953	91		須恵器	坏蓋	C区	F-7	北東	包含層				158		(20)			ホ19
2954	91		須恵器	坏蓋	C区	F-8		包含層				146		28			ホ67
2955	91		須恵器	坏蓋	D区	H-10		落ち込み3				157		(21)			1362
2956	91		須恵器	坏蓋	C区	F-7		包含層				149		(20.5)			ホ27
2957	91		須恵器	坏蓋	C区	F-10		包含層						(34)			ホ75
2958	91		須恵器	坏蓋	A区	D-9		包含層				161		(29)			ホ148
2959	91		須恵器	坏蓋	C区	F-10		包含層				185		(26)			ホ77
2960	91		須恵器	坏蓋	D区	H-10		包含層				168		29			ホ99
2961	91		須恵器	坏蓋	D区	F-9	北東	包含層				144		26			ホ102
2962	91		須恵器	坏蓋	D区	F-79 G-10		包含層				145		30			ホ21
2963	91		須恵器	坏蓋	D区	F-910		包含層				136		25			ホ104
2964	91		須恵器	坏蓋	C区	F-7	南東	包含層				118		23			ホ113
2965	91		須恵器	坏蓋	C区	F-7		包含層				138		(22)			ホ108
2966	91		須恵器	坏蓋	C区	F-7		包含層				148		(14.5)			ホ112
2967	91		須恵器	坏蓋	D区	F-9		包含層				130		(15.2)			ホ103
2968	91		須恵器	坏蓋	A区	D-10 E-9		包含層				124		28			ホ61
2969	91		須恵器	坏蓋	D区	I-9	南東	包含層				134		(17)			ホ64
2970	91		須恵器	坏蓋	A区	C-10		包含層				122		(22)			ホ135
2971	91		須恵器	坏蓋	D区	FG-10						129		23			1257
2972	91		須恵器	坏蓋	A区	D-9		包含層				123		27.5			ホ35
2973	91		須恵器	坏蓋	A区	D-10		包含層				126		22.5			ホ36
2974	91		須恵器	坏蓋	D区	H-10		落ち込み3				128		31			1340
2975	91		須恵器	坏蓋	D区	I-10		畝溝16				148		(25)			1378
2976	91		須恵器	坏蓋	C区	F-10		包含層				124		(17)			ホ76
2977	91		須恵器	坏蓋	D区	F-10		包含層				130		29			ホ43
2978	91		須恵器	坏蓋	D区	F-10	南東	包含層				127		24			ホ153
2979	91		須恵器	坏蓋	A区	E-10		包含層				240		(28)			ホ119
2980	91		須恵器	坏蓋	A区	D-10		包含層				124		(19)			ホ162
2981	91		須恵器	坏蓋	A区	D-10	東	包含層				134		(20.5)			ホ166
2982	91		須恵器	坏蓋	B区	E-8		包含層				130		(23)			ホ170
2983	91		須恵器	坏蓋	B区	E-8		包含層				112		(18)			ホ171
2984	91		須恵器	坏蓋	B区	E-8		包含層				118		22			ホ172
2985	91		須恵器	坏蓋	A区	D-10		包含層				116		(22.5)			ホ180
2986	91		須恵器	坏蓋	A区	E-9		包含層				127		(15)			ホ182
2987	91		須恵器	坏蓋	A区	D-10		包含層				130		(18)			ホ211
2988	91		須恵器	坏蓋	C区	G-8	南東	包含層				122		(16.5)			ホ215
2989	91		須恵器	坏蓋	C区	G-8	南東	包含層				128		(20)			ホ216
2990	91		須恵器	坏蓋	A区	E-10		包含層				118		28			ホ222
2991	91		須恵器	坏蓋	A区	E-10	東	包含層				127		(22)			ホ224
2992	91		須恵器	坏蓋	A区	E-10	東	包含層				120		(20)			ホ225
2993	91		須恵器	坏蓋	A区	E-9		包含層				125		22			ホ228
2994	91		須恵器	坏蓋	D区	I-9	北東	包含層				120		28			ホ239
2995	91		須恵器	坏蓋	D区	I-9	北東	包含層						(34.5)			ホ240
2996	91		須恵器	坏蓋	B区	E-8		包含層				120		(20)			ホ261
2997	91		須恵器	坏蓋	B区	D-8		包含層				120		(23.5)			ホ262
2998	91		須恵器	坏蓋	B区	46		包含層				136		(24)			ホ265
2999	91		須恵器	坏蓋	B区	E-7	東側	包含層				115		(17)			ホ191
3000	91		須恵器	坏蓋	A区	D-10		包含層				136		(16.5)			ホ205
3001	91		須恵器	坏蓋	A区	D-9		包含層				136		(19)			ホ229
3002	91		須恵器	坏蓋	D区	H-9	南東	包含層				145		(22)			ホ276
3003	91		須恵器	坏蓋	A区	E-10	北	包含層				156		(25)			ホ178
3004	91		須恵器	坏蓋	A区	E-9		包含層						(33)			ホ181
3005	91		須恵器	坏蓋	A区	D-10		包含層				172		(20)			ホ206
3006	91		須恵器	坏蓋	D区	H-10	北西	包含層				164		(15)			ホ246
3007	91		須恵器	坏蓋	B区	43		包含層				158		22			ホ257
3008	91		須恵器	坏蓋	D区	H-9 H-10	南東 北西	包含層				160		30			ホ277
3009	91	近世	陶器	有台碗	D区	I-10		包含層						(29)	43		05K-D11

第11表-44 土器一覽

報告番号	出土年	特記事項	種別	器種	調査区	グリッド	小割	遺構	遺構付記	層位	層位付記	口径 (mm)	底径 (mm)	器高 (mm)	高台 (他)径 (mm)	備考	実測番号	
3010	91	近世	磁器	有台碗	D区	I-10		包含層						(12)		染付	05K-D10	
3011	91	中世	瀬戸	天目茶碗	C区	G-8		包含層						(18)	42		05K-D14	
3012	91	墨書	須恵器	有台坏	A区	D-10								(18)	74	外底「秋□」	95-B017	
3013	91	墨書	須恵器	有台坏	D区	H-9								(26.5)	82	外底墨書	95-B063	
3014	91	墨書	須恵器	有台坏	D区	H-9			排水溝内			148		59	74	外底「茂」	95-B054	
3015	91	墨書	須恵器	有台坏	C区	F-7	南東	包含層						(28)	66	外底「茂」カ	95-B004	
3016	91	漆書	須恵器	有台坏	D区	G-10								(22)	68	外底「十」カ	96-B038	
3017	91	漆	須恵器	有台坏	D区	H-10		落ち込み						(20)	76	内面漆	96-B043	
3018	91	転用硯	須恵器	有台坏	B区	E-7	東側					113		43	76	外底墨痕	00B-07	
3019	91		土師器	有台坏	C区	G-8		包含層						(18)	70		ホ303	
3020	91		内黒	有台坏	D区	H-9		包含層						(21)	63		ホ304	
3021	91		土師器	有台坏	D区	H-9	南東	包含層						(15)	70		ホ305	
3022	91		内黒	有台皿	C区	F-7		包含層						(14)	50		ホ319	
3023	91		土師器	有台皿	C区	F-7		包含層						(16)	71		ホ320	
3024	91		須恵器	有台坏	D区	G-10					110			40	80		1263	
3025	91		須恵器	有台坏	C区	F-10		包含層			114			38	82		ホ95	
3026	91		須恵器	有台坏	D区	H-910		包含層			110			40	78		ホ92	
3027	91		須恵器	有台坏	C区	F-10		包含層			98			46	52		ホ93	
3028	91		須恵器	有台坏	D区	H-10		落ち込み3						(28.5)	78		1334	
3029	91		須恵器	有台坏	D区	H-10		包含層			112			44.5	68		ホ14	
3030	91		須恵器	有台坏	D区	I-9		落ち込み2						(31.5)	66		1357	
3031	91		須恵器	有台坏	A区	D-10		包含層			109			41	72		ホ160	
3032	91		須恵器	有台坏	D区	I-10		南東落ち込み						(38.5)	70		1547	
3033	91		須恵器	有台坏	A区	E-10		包含層			110			41	67		ホ174	
3034	91		須恵器	有台坏	A区	D-10		包含層						(30)	66		ホ212	
3035	91		須恵器	有台坏	A区	D-10		包含層			106			37	65		ホ208	
3036	91		須恵器	有台坏	B区	E-5	北東	包含層						(22)	80		ホ271	
3037	91		須恵器	有台坏	D区	F-9		包含層			115			43	78		ホ6	
3038	91		須恵器	有台坏	C区	F-10	北東	包含層			106			42	70		ホ86	
3039	91		須恵器	有台坏	D区	I-10		畝溝28	E086		112			41	72		1367	
3040	91		須恵器	有台坏	C区	G-8	南東	包含層			112			39	82		ホ3	
3041	91		須恵器	有台坏	A区	D-910		包含層						(32.5)	68		ホ159	
3042	91		須恵器	有台坏	C区	F-8		落ち込み						(20)	73		1574	
3043	91		須恵器	有台坏	D区	H-10		包含層						(38.5)	70		ホ16	
3044	91		須恵器	有台坏	A区	E-910		包含層			103			39	65		ホ125	
3045	91		須恵器	有台坏	A区	D-9		包含層			107			44	72		ホ200	
3046	91		須恵器	有台坏	A区	E-10	北	包含層						(34.5)	74		ホ176	
3047	91		須恵器	有台坏	B区	43		包含層			96			48	64		ホ151	
3048	91		須恵器	有台坏	A区	E-10		包含層						(36.5)	79		ホ221	
3049	91		須恵器	有台碗	A区	D-10		包含層			106			42	72		ホ207	
3050	91		須恵器	有台坏	D区	I-9	南東	包含層						(23)	78		ホ283	
3051	91		須恵器	有台坏	D区	H-9	北東	包含層			108			39	82		ホ282	
3052	91		須恵器	有台坏	C区	F-6 F-7	東側 北東	包含層				106			41	70		ホ85
3053	91		須恵器	有台坏	B区	D-7		包含層			111			37	62		ホ121	
3054	91		須恵器	有台坏	D区	G-10		包含層			111			39	69		ホ89	
3055	91		須恵器	有台坏	D区	I-10		畝溝28	E085					(29)	73		1368	
3056	91		須恵器	有台坏	A区	D-10		包含層						(29)	75		ホ204	
3057	91		須恵器	有台坏	B区	E-8		包含層			110			41	70		ホ169	
3058	91		須恵器	有台坏	A区	D-10 F-9		包含層			105			44	74		ホ2	
3059	91		須恵器	有台坏	C区	F-7	北東	包含層			115			38	81		ホ131	
3060	91		須恵器	有台坏	A区	E-10		包含層						(35)	75		ホ175	
3061	91		須恵器	有台坏	B区	D-7		包含層			115			48	73		ホ122	
3062	91		須恵器	有台坏	B区	E-6		包含層						(29)	66		ホ232	
3063	91		須恵器	有台坏	A区	D-9		包含層			113			43	66		ホ231	
3064	91		須恵器	有台坏	A区	D-9		包含層						(20)	63.5		ホ203	
3065	91		須恵器	有台坏	D区	F-10		包含層			110			40	74		ホ284	
3066	91		須恵器	有台坏	C区	F-78		包含層			117			41	78		ホ83	
3067	91		須恵器	有台坏	A区	D-10		包含層			112			41	74		ホ157	
3068	91		須恵器	有台坏	D区	H-10		包含層						(38)	69		ホ12	
3069	91		須恵器	有台坏	D区	H-10		落ち込み3						(36)	77		1364	
3070	91		須恵器	有台坏	B区	E-5	北東	包含層			100			34	60		ホ272	
3071	91		須恵器	有台坏	D区	H-10		包含層			108			43.5	77		ホ13	
3072	91		須恵器	有台坏	C区	F-8		包含層			110			35	66		ホ132	
3073	91		須恵器	有台坏	D区	GH-10								(40)	73		1524	
3074	91		須恵器	有台坏	D区	I-10	北東	包含層						(34)	69		ホ187	
3075	91		須恵器	有台坏	D区	H-9		包含層			108			43	74		ホ285	
3076	91		須恵器	有台坏	B区	E-8		包含層						(33)	78		ホ259	
3077	91		須恵器	有台坏	B区	43		包含層			98			37.5	80		ホ254	
3078	91		須恵器	有台坏	C区	F-67		包含層						(24)	74		ホ299	
3079	91		須恵器	有台坏	D区	G-10		包含層			112			40	76		ホ288	
3080	91		須恵器	有台坏	A区	D-10	南	包含層						(31)	79		ホ287	
3081	91		須恵器	有台坏	D区	G-10		包含層						(30)	78		ホ290	
3082	91		須恵器	有台坏	D区	G-9		包含層						(20)	71		ホ384	
3083	91		須恵器	有台坏	C区	F-7		包含層						(37.5)	78		ホ367	
3084	91		須恵器	有台坏	D区	F-8		包含層						(31)	72		ホ383	
3085	91		須恵器	有台坏	C区	F-7		包含層			117			42	74		ホ388	
3086	91		須恵器	有台坏	D区	H-9		包含層						(39)	84		ホ293	
3087	91		須恵器	有台坏	D区	I-9	南東	包含層						(24)	74		ホ365	
3088	91		須恵器	有台坏	C区	F-7		包含層						(29)	78		ホ379	
3089	91		須恵器	有台坏	D区	F-8		包含層						(30)	69		ホ300	
3090	91		須恵器	有台坏	C区	F-6	東側	包含層						(37.5)	82	外底ヘラ記	ホ371	
3091	91		須恵器	有台坏	A区	E-10	北	包含層						(31)	67		ホ389	
3092	91		須恵器	有台坏	D区	F-10	北東	包含層			111			39	71		ホ394	
3093	91		須恵器	有台坏	C区	G-7	南西	包含層			116			44	72		ホ386	
3094	91		須恵器	有台坏	D区	G-9		包含層						(25.5)	64		ホ376	

第11表-45 土器一覧

報告番号	出土年	特記事項	種別	器種	調査区	グリッド	小割	遺構	遺構付記	層位	層位付記	口径(mm)	底径(mm)	器高(mm)	高台(他)径(mm)	備考	実測番号
3095	91		須恵器	有台坏	D区	H-9	南東	包含層						(26)	72		ホ294
3096	91		須恵器	有台坏	D区	F-9		包含層						(30)	78		ホ392
3097	91		須恵器	有台坏	C区	F-7	南西	包含層						(37)	78		ホ378
3098	91		須恵器	有台坏	D区	F-8		包含層				113		36	76		ホ387
3099	91		須恵器	有台坏	C区	F-6	東側	包含層				112		45	84		ホ372
3100	91		須恵器	有台坏	C区	F-7	南東	包含層				112		42	74		ホ298
3101	91		須恵器	有台坏	C区	F-7		包含層						(20)	72		ホ296
3102	91		須恵器	有台坏	D区	F-9		包含層						(21.5)	74		ホ382
3103	91		須恵器	有台坏	D区	F-10		包含層						(33)	70		ホ381
3104	91		須恵器	有台坏	C区	F-6 F-7	東側	包含層						(37)	66		ホ374
3105	91		須恵器	有台坏	A区	E-9		包含層						(36)	71		ホ390
3106	91		須恵器	有台坏	C区	F-6 G-7	東側 南西	包含層				115		45.5	74		ホ370
3107	91		須恵器	有台坏	C区	F-7		包含層				112		47	72		ホ297
3108	91		須恵器	有台坏	A区	D-10		包含層						(36)	84		ホ396
3109	91		須恵器	有台坏	C区	F-7		包含層						(31)	84		ホ385
3110	91		須恵器	有台坏	C区	F-6	東側	包含層						(37.5)	80		ホ373
3111	91		須恵器	有台坏	C区	G-7		包含層				138		38	83		ホ248
3112	91		須恵器	有台坏	B区	42		包含層				127		44	80		ホ139
3113	91		須恵器	有台坏	C区	F-7 F-8	南西	包含層				122		39	80		ホ128
3114	91		須恵器	有台坏	B区	E-8		包含層						(38)	92		ホ260
3115	91		須恵器	有台坏	C区	F-7	北東	包含層						(41)	80		ホ366
3116	91		須恵器	有台坏	D区	H-10		落ち込み3						(34.5)	84		イ329
3117	91		須恵器	有台坏	D区	F-10	北東	包含層				122		39	75		ホ393
3118	91		須恵器	有台坏	A区	E-10		包含層				127		41	85		ホ220
3119	91		須恵器	有台坏	A区	E-10	北	包含層				129		50	90		ホ177
3120	91		須恵器	有台坏	C区	F-7		包含層				128		41	93		ホ129
3121	91		須恵器	有台坏	B区	D-8		包含層						(24)	114		ホ264
3122	91		須恵器	有台坏	C区	G-7		包含層						(25.5)	89		ホ395
3123	91		須恵器	有台坏	A区	D-9		包含層						(39)	73		ホ202
3124	91		須恵器	有台坏	D区	G-10		包含層				130		42	94		ホ289
3125	91		須恵器	有台坏	A区	E-10		包含層				143		40	89		ホ173
3126	91		須恵器	有台坏	D区	I-10		畝溝13						(43.5)	92		イ381
3127	91		須恵器	有台坏	D区	G-10		包含層						(40)	77		ホ286
3128	91		須恵器	有台坏	D区	H-9		包含層						(32.5)	100		ホ292
3129	91		須恵器	有台坏	D区	F-10		包含層				128		44.5	84		ホ375
3130	91		須恵器	有台坏	C区	F-6	東側	包含層				118		41	80		ホ84
3131	91		須恵器	有台坏	C区	F-7	北東	包含層						(36)	78		ホ87
3132	91		須恵器	有台坏	D区	I-10		畝溝26						(42)	70		イ528
3133	91		須恵器	有台坏	D区	F-8		包含層						(25)	91		ホ295
3134	91		須恵器	有台坏	A区	E-9		包含層						(35)	79		ホ391
3135	91		須恵器	有台坏	A区	E-10	北	包含層						(35)	109		ホ1
3136	91		須恵器	有台坏	D区	H-9	南東	包含層						(35.5)	98		ホ291
3137	91		須恵器	有台坏	D区	G-10		包含層				122		44	90		ホ90
3138	91		須恵器	有台坏	B区	46		包含層				122		31	82		ホ267
3139	91		須恵器	有台坏	D区	I-9	南東	包含層						(36.5)	88		ホ237
3140	91		須恵器	有台坏	C区	F-10		包含層				152		41	99		ホ96
3141	91		須恵器	有台坏	D区	I-10		畝溝24付近の 落ち込み						(29.5)	96		イ544
3142	91		須恵器	有台坏	A区	B-9		包含層						(21)	105		ホ137
3143	91		須恵器	有台坏	A区	D-10	南	包含層						(34)	108		ホ279
3144	91		須恵器	有台坏	D区	H-10		包含層				124		50	66		ホ184
3145	91		須恵器	有台坏	D区	F-10		包含層				122		38	74		ホ380
3146	91		須恵器	有台坏	A区	E-10		包含層				136		41	88		ホ4
3147	91		須恵器	有台坏	D区	I-10	南西	包含層						(34)	100		ホ369
3148	91		須恵器	有台坏	D区	G-9		包含層				126		41	80		ホ377
3149	91		須恵器	有台坏	B区	D-7		包含層						(25)	108		ホ192
3150	91		須恵器	有台坏	D区	I-9		落ち込み2				122		38	60		イ358
3151	91		須恵器	有台坏	D区	I-10		包含層						(36)	102		ホ185
3152	91		須恵器	有台坏	D区	H-10		包含層						(51)	100		ホ15
3153	91		須恵器	有台坏	A区	E-9		包含層				144		57	89		ホ227
3154	91		須恵器	有台坏	91			包含層						(58)	124		ホ247
3155	91		須恵器	有台坏	D区	I-10		畝溝29	E084			162		70	78		イ228
3156	91		須恵器	有台坏	D区	H-9	北東	包含層						(68)	138		ホ91
3157	91		須恵器	有台坏	C区	F-10		包含層				158		49	105		ホ94
3158	91		須恵器	有台坏	D区	H-9	南東	包含層				136		54	70		ホ88
3159	91		須恵器	有台坏	D区	G-10		包含層				152		70	107		ホ97
3160	91		須恵器	有台坏	B区	47	北東	包含層				176		66	104		ホ269
3161	91		土師器	高坏	C区	F-6	南東	包含層						(44)			イ472
3162	91		須恵器	高坏	C区	F-78		包含層						(51)			ホ30
3163	91		須恵器	高坏	D区	I-10		土坑4付近						(65)			イ102
3164	91		須恵器	高坏	B区	D-7		包含層						(63)	110		ホ196
3165	91	古墳	須恵器	高坏	D区	I-10		畝溝13						(54.5)			イ382
3166	91	古墳	須恵器	高坏	D区	F-10		包含層						(93)			ホ46
3167	91		須恵器	高坏	C区	G-8		包含層	E096			178		(83)			ホ244
3168	91		須恵器	高坏	D区	H-9		落ち込み4						(82.5)			イ101
3169	91	中世	珠洲	播鉢	D区	G-9	北東	包含層						(43)			05K-003
3170	91	中世	珠洲	播鉢	B区	D-7		包含層					78	(59)			ホ195
3171	91	近世	陶器	瓶	B区	43		包含層						(38)		瀬戸系	05K-015
3172	91		須恵器	平瓶	D区	F-10	南東	包含層				45		67	(体:126)		ホ397
3173	91		須恵器	双耳瓶	C区 D区	F-789		包含層				117		(93) (180)			ホ73
3174	91		須恵器	瓶	A区	D-10 E-9		包含層				165		(22)			ホ60
3175	91		須恵器	瓶	91			包含層				118		(58)			イ85
3176	91		須恵器	瓶	D区	I-9	南東	包含層				112		(49)			ホ235
3177	91		須恵器	瓶	C区	F-7		包含層				120		(41.5)			ホ117

第11表-46 土器一覽

報告番号	出土年	特記事項	種別	器種	調査区	グリッド	小割	遺構	遺構付記	層位	層位付記	口径(mm)	底径(mm)	器高(mm)	高台(他)径(mm)	備考	実測番号	
3178	91		須恵器	瓶	D区	H-10		落ち込み3						(78)			イ19	
3179	91		須恵器	瓶	C区	F-7	南東	包含層				118		(60)			ホ48	
3180	91		須恵器	長頸瓶	D区	I-10		畝溝24	E083					(124)			イ370	
3181	91		須恵器	瓶壺類	B区	51		包含層						(64)	120		ホ5	
3182	91		須恵器	瓶壺類	C区	F-7	北東	包含層						(50)	126		ホ368	
3183	91		須恵器	瓶壺類	A区	E-10		包含層						(52)	128		ホ223	
3184	91		須恵器	瓶壺類	C区	G-8		包含層	E096					(63)			ホ245	
3185	91		須恵器	壺蓋	D区	F-9		包含層				130		39			ホ107	
3186	91		須恵器	広口壺	B区	E-8		包含層				154		(87)			ホ190	
3187	91		須恵器	壺蓋	A区	D-9		包含層				119		(32)			ホ147	
3188	91		須恵器	瓶壺類	D区	I-9	南東	包含層						(64)			ホ238	
3189	91		須恵器	鳥形瓶	D区	H-9	南東	包含層						(69)		外面陰刻線	05K-D22	
3190	91		土師器	中甕	D区	I-10		包含層				184		(61)			ホ306	
3191	91		土師器	長胴甕	A区	E-9		包含層				217		(44)			ホ307	
3192	91		土師器	長胴甕	A区	E-10	西	包含層				220		(57)			ホ325	
3193	91		土師器	長胴甕	A区	E-10		包含層				(248)		(36)			ホ324	
3194	91		土師器	長胴甕	A区	E-9		包含層				(193)		(75)			ホ309	
3195	91		土師器	長胴甕	B区	E-6		包含層				229		(34)			ホ326	
3196	91		土師器	長胴甕	A区	E-10		包含層				194		(47)			ホ323	
3197	91		土師器	中甕	D区	H-9		落ち込み4				(157)		(33)			イ455	
3198	91		土師器	長胴甕	A区	E-9		包含層				(194)		(63)			ホ316	
3199	91		土師器	長胴甕	C区	F-7	北西	包含層				(262)		(43)			ホ314	
3200	91		土師器	小甕	D区	I-10		畝溝24付近の落ち込み				(137)		(50)			イ465	
3201	91	近世	陶器	鍋	B区	43		包含層				139		(30)		京都・信楽系	05K-D06	
3202	91		土師器	鍋	B区	42		包含層				(330)		(74)			ホ310	
3203	91		土師器	鍋	D区	F-10		包含層						(59)			ホ335	
3204	91		土師器	甕	D区	HI-9		畝溝2B						(45)			イ464	
3205	91		土師器	甕	A区	E-9		包含層				(288)		(37)			ホ308	
3206	91		土師器	甕	B区	D-8		包含層						(32)			ホ313	
3207	91		土師器	甕	A区	E-9		包含層				(188)		(30)			ホ315	
3208	91		土師器	(把手)	D区	G-9		包含層									ホ329	
3209	91		土師器	甕	B区	43		包含層						(35)			ホ337	
3210	91		土師器	甕	C区	F-7		包含層						(34)			ホ321	
3211	91		土師器	甕	A区	D-9		包含層						(39.5)			ホ330	
3212	91		土師器	甕	B区	43		包含層						(32)			ホ331	
3213	91		土師器	甕	D区	H-9	南東	包含層						(27.5)			ホ332	
3214	91		土師器	甕	D区	H-9	南東	包含層						(50)			ホ333	
3215	91		土師器	甕	D区	H-9	南東	包含層						(44.5)			ホ334	
3216	91		土師器	甕	D区	I-9	北東	包含層						(24)			ホ339	
3217	91		土師器	甕	D区	H-9		包含層						(62)			ホ336	
3218	91		土師器	小甕	A区	D-10	南	包含層				63		(22.5)			ホ311	
3219	91		土師器	小甕	D区	I-9		落ち込み				52		(18)			イ448	
3220	91		土師器	小甕	D区	H-10		包含層				55		(21)			ホ342	
3221	91		土師器	小甕	D区	H-9		落ち込み4						(25.5)			イ457	
3222	91		土師器	小甕	D区	H-9	南東	包含層				60		(29)			ホ338	
3223	91	中世	越前	甕	B区	43		包含層						(45)			ホ252	
3224	91		須恵器	甕	D区	F-9		包含層				217		(38.5)			ホ106	
3225	91		須恵器	甕	D区	H-10		畝溝6						(35)			イ380	
3226	91		須恵器	甕	D区	G-9		包含層						(33)			ホ155	
3227	91		須恵器	甕	A区	D-9		包含層									ホ55	
3228	91		須恵器	甕	A区	E-9		包含層									ホ56	
3229	91		須恵器	甕	D区	I-10	南東	包含層					167	(31)			ホ188	
3230	91		須恵器	鉢	D区	F-10	南東	包含層				(294)		(132)			ホ152	
3231	91		須恵器	広口壺	B区	D-8		包含層				(163)		(65)			ホ120	
3232	91		須恵器	甕	D区	F-10		包含層				235		(58)			ホ47	
3233	91		須恵器	甕	D区	G-9	南東	包含層				(246)		(171)			ホ51	
3234	91		須恵器	甕	A区	D-10		包含層				(396)		(58.5)			ホ214	
3235	91		須恵器	有台坏	C区	G-8	北東	包含層				145		57	78		05K-D13	
3301	92	墨書	須恵器	無台坏		I-14		包含層				70		(13)		外底「大」	05K-D11	
3302	92	墨書	須恵器	無台坏		G-12		包含層				138		88	33.5		外底「大」	95-B099
3303	92	墨書	須恵器	無台坏		F-13		包含層				90		(14.5)		外底「正月」 集成35 外底板目痕	95-B098	
3304	92	墨書	須恵器	無台坏		G-14		包含層				73		(13)		外底「正カ月」	95-B103	
3305	92	墨書	須恵器	無台坏		F-13		包含層								外底「凡」カ	95-B127	
3306	92	墨書	須恵器	無台坏		E-12		包含層						(24.5)		外底「真」カ	95-B126	
3307	92	墨書	須恵器	無台坏		F-14		包含層				88		(20)		外底「英太」	95-B117	
3308	92	墨書	須恵器	無台坏		I-13		包含層				124		85		外底墨書	05K-D52.6	
3309	92	漆書	須恵器	無台坏		F-12		包含層				120		84		外底漆書カ 内底「一」カ	95-Bu056	
3310	92	漆書	須恵器	無台坏				満55	畝溝					73		外底「十」カ	95-Bu049	
3311	92	漆書	須恵器	無台坏		H-13		包含層						94		外底「一」カ	95-Bu052	
3312	92	漆	須恵器	無台坏		J-13		満59						95		外底漆	95-Bu057	
3313	92	漆	須恵器	無台坏		F-13		包含層				120		74		内面～口外漆	95-Bu066	
3314	92	漆	須恵器	無台坏		E-13		包含層						98		内面外漆	95-Bu083	
3315	92	灯明器	内黒	無台坏		I-11		満35				120		59		口縁油煤	D477	
3316	92		須恵器	無台坏		G-13		包含層				123		96		内面墨痕	05K-D-708	
3317	92		須恵器	無台坏		G-12		包含層				132		92		外側ヘラ記	05K-D-742	
3318	92		須恵器	無台坏		J-15 K-15		包含層		下包 下包		121		90		外底ヘラ記	D027	
3319	92		須恵器	無台坏		J-12		包含層				116		88		外底ヘラ切明瞭	D365	
3320	92		須恵器	無台坏		G-11		包含層				128		85		外底ヘラ記	D492	
3321	92		須恵器	無台坏		H-13		包含層				118		91		外底ヘラ記	D556	
3322	92		須恵器	無台坏		G-13		包含層				123		79		内面	05K-D-720	
3323	92		須恵器	無台坏		F-12		包含層				125		88		内面	05K-D-745	
3324	92		須恵器	無台坏		J-12		満45				118		94		内面	05K-D-843	
3325	92		須恵器	無台坏		J-12		満45				116		82		内面	05K-D-847	

第11表-47 土器一覧

報告 番号	出土 年	特記 事項	種別	器種	調査 区	グリップ	小 割	遺構	遺構 付記	層位	層位 付記	口径 (mm)	底径 (mm)	器高 (mm)	高台 (他)径 (mm)	備考	実測 番号
3326	92		須恵器	無台坏		J-14						139	109	34.5			D103
3327	92		須恵器	無台坏	910区				採集			130	98	35			09y-D366
3328	92		須恵器	無台坏		I-14		溝86				123	73	31			D465
3329	92		須恵器	無台坏		I-13 I-12		溝64	畝溝			129	91	36			D468
3330	92		須恵器	無台坏		G-11						128	102	22.5			D488
3331	92		須恵器	無台坏		H-14						120	85	38			D564
3332	92		須恵器	無台坏		K-11		包含層				139	103	32			D669
3333	92		須恵器	無台坏		H-11		包含層				132	104	32			D670
3334	92		須恵器	無台坏		J-14		溝84	畝溝			110	84	36		内外面摩耗	08k-D-844
3335	92		須恵器	無台坏		F-1213						117	79	36			08k-D-722
3336	92		須恵器	無台坏		G-13						136	80	33			08k-D-743
3337	92		須恵器	無台坏		J-12		溝45				126	92	35			08k-D-846
3338	92		須恵器	無台坏		J-13						136	90	36			08k-D-851
3339	92		須恵器	無台坏		I-13						128	104	34.5			D355
3340	92		須恵器	無台坏		I-13 I-13 J-13 J-13		溝64 溝66	畝溝			125	96	30			D462
3341	92		須恵器	無台坏		G-14						124	90	33			D597
3342	92		須恵器	無台坏		GH-13						127.5	84	38.5			D606
3343	92		須恵器	無台坏		H-13						132	92	38.5			D607
3344	92		須恵器	無台坏		F-14						123	85	36.5			D610
3345	92		須恵器	無台坏		E-13						113	77	36			08k-D-738
3346	92		須恵器	無台坏		I-11						109	83	41			D500
3347	92		須恵器	無台坏		H-13						116	79	37			D565
3348	92		須恵器	無台坏		I-12		溝64	畝溝			127	84	32		外底摩耗	08k-D-842
3349	92		須恵器	無台坏		I-13		溝67	畝溝			126	88	36			08k-D-853
3350	92		須恵器	無台坏		J-11						128	84	35			D106
3351	92		須恵器	無台坏		J-11						112	77	32			D109
3352	92		須恵器	無台坏		J-11						128	72	33.5			D114
3353	92		須恵器	無台坏		J-13		溝78	畝溝			118	89	28.5			D152
3354	92		須恵器	無台坏		J-11						122	70	27			D160
3355	92		須恵器	無台坏		K-11						116	83	32			D163
3356	92		須恵器	無台坏		J-13						137	101.5	34.5			D354
3357	92		須恵器	無台坏		I-11				下		149	82	36			D427
3358	92		須恵器	無台坏				溝58				128	75	32			D466
3359	92		須恵器	無台坏				溝70	畝溝			122	79	32			D638
3360	92		須恵器	無台盤		G-11						159	135	19			D131
3361	92	墨書	須恵器	环蓋		F-13						130		(13)		内面「天(則天文字)」カ	95-B111
3362	92	墨書	須恵器	环蓋		J-11										外面「乙」カ	95-B133
3363	92	漆書	須恵器	环蓋		D-11						121		24.5	(摘み:20)	内面「一」カ	95-B061
3364	92	漆	須恵器	环蓋		E-14						120		(22)		内外面漆	95-B094
3365	92	漆	須恵器	环蓋		F-13						174		(25)		内外面漆	95-B065
3366	92	漆	須恵器	环蓋		F-11						172		37		内面漆	95-B093
3367	92	漆	須恵器	环蓋		J-13						112		(13)		内面漆	95-B096
3368	92	転用硯	須恵器	环蓋		E-13						120		29		内面墨痕	D047
3369	92		須恵器	环蓋		F-12						118		(16)		内面ヘラ記	08k-D-746
3370	92		須恵器	环蓋		IJ-13						164		(25)		内面ヘラ記	D352
3371	92		須恵器	环蓋		E-13						131		22		外面ヘラ記	D094
3372	92		須恵器	环蓋		J-11						124		25		内面ヘラ記	D111
3373	92		須恵器	环蓋		F-13						137		31		内面ヘラ記	D544
3374	92		須恵器	环蓋		G-13 H-13						122.5		23		内面ヘラ記	D287
3375	92		須恵器	环蓋		G-13		包含層				124		29		内面ヘラ記	D290
3376	92		須恵器	环蓋		I-12						195		31			D093
3377	92		須恵器	环蓋		I-11 I-11		溝64	畝溝			186		(20)			08k-D-849
3378	92		須恵器	环蓋		F-14						177.5		32.5			D612
3379	92		須恵器	环蓋		G-12						184		39			D164
3380	92		須恵器	环蓋		J-17 J-18 K-17		包含層		上包		172		49			D026
3381	92		須恵器	环蓋		G-13 H-13						122		27	(摘み:21)		08k-D-715
3382	92		須恵器	环蓋		F-13 F-14						121		31	(摘み:26)		08k-D-716
3383	92		須恵器	环蓋		G-12						126		26	(摘み:25)		08k-D-718
3384	92		須恵器	环蓋		G-13 H-1314						123		32	(摘み:21)		08k-D-719
3385	92		須恵器	环蓋		G-12						115		26	(摘み:20)		08k-D-723
3386	92		須恵器	环蓋		G-13						125		20	(摘み:19)		08k-D-724
3387	92	転用硯カ	須恵器	环蓋		F-12						120		19	(摘み:18)	内面平滑	08k-D-744
3388	92	転用硯	須恵器	环蓋		F-13						120		30		内面墨痕	D048
3389	92		須恵器	环蓋		E-13		包含層				117		23			D087
3390	92		須恵器	环蓋		E-13						130		(18)			D088
3391	92		須恵器	环蓋		H-11						121		29			D113
3392	92		須恵器	环蓋		G-13 H-13						118		26			D279
3393	92		須恵器	环蓋		F-13						118		30.5			D281
3394	92		須恵器	环蓋		G-12						117.5		29			D350
3395	92		須恵器	环蓋		F-11						119		36			D497
3396	92		須恵器	环蓋		F-11						(120)		35			D498
3397	92		須恵器	环蓋		F-11						120		26			D499
3398	92		須恵器	环蓋		J-12						137		30	(摘み:28)		08k-D-741
3399	92		須恵器	环蓋		D-11		包含層				128.5		(28)			D656
3400	92		須恵器	环蓋		I-12						130		30			D089
3401	92		須恵器	环蓋		F-12						126		29.5			D162
3402	92		須恵器	环蓋		F-13		包含層				122.5		22			D282
3403	92		須恵器	环蓋		F-13						123.5		23			D283

第11表-48 土器一覽

報告番号	出土年	特記事項	種別	器種	調査区	グリッド	小割	遺構	遺構付記	層位	層位付記	口径(mm)	底径(mm)	器高(mm)	高台(他)径(mm)	備考	実測番号
3404	92		須恵器	坏蓋		G-13						129		21			D286
3405	92		須恵器	坏蓋		G-14						121		25			D289
3406	92		須恵器	坏蓋		F-13						122		26			D291
3407	92		須恵器	坏蓋		FG-12						125		20.5			D347
3408	92		須恵器	坏蓋		H-11						117		25			D663
3409	92		須恵器	坏蓋		F-13 G-1314						140		28			D539
3410	92		須恵器	坏蓋		G-13						123		19			D540
3411	92		須恵器	坏蓋		G-13						122		21			D542
3412	92		須恵器	坏蓋		F-13 G-13 FG-14						127		26			D551
3413	92		須恵器	坏蓋		F-13						95		29			D537
3414	92		須恵器	坏蓋		G-13						116		(13)			D538
3415	92		須恵器	坏蓋		G-13						115		28			D545
3416	92		須恵器	坏蓋		F-13						112		28			D550
3417	92		須恵器	坏蓋		G-13						152		26.5			D602
3418	92		須恵器	坏蓋				溝70	畝溝			158		25			D642
3419	92		須恵器	坏蓋		H-14						139		(33)			D566
3420	92		須恵器	坏蓋		G-13						139		24			D008
3421	92		須恵器	坏蓋		FG-14						129		29.5			D609
3422	92		須恵器	坏蓋		G-13						123		22			D600
3423	92		須恵器	坏蓋		H-13						126		31			D608
3424	92		須恵器	坏蓋		H-14						127		26			D563
3425	92		須恵器	坏蓋		I-13 I-12						135		26			D469
3426	92		須恵器	坏蓋		G-13						115		33.5			D599
3427	92		須恵器	坏蓋		G-13 D-14-3						119		25.5			D601
3428	92		須恵器	坏蓋		H-13						127.5		27.5			D603
3429	92		須恵器	坏蓋		GH-13						120		27.5			D604
3430	92		須恵器	坏蓋		G-13						120		(21)			D552
3431	92		須恵器	坏蓋		G-14						126		30			D590
3432	92		須恵器	坏蓋		G-14						121		27.5			D593
3433	92		須恵器	坏蓋		G-13						116		33			D598
3434	92		須恵器	坏蓋		J-11						171.5		42			D112
3435	92		須恵器	坏蓋		D-11						173		38.5			D490
3436	92		須恵器	坏蓋		G-12						167.5		45			D165
3437	92		須恵器	坏蓋		F-13						164		26.5			D280
3438	92		須恵器	坏蓋		E-13						160		33			D090
3439	92		須恵器	坏蓋		J-14						160		33			D147
3440	92		須恵器	坏蓋		IJ-13 J-14						163		(23)			D463
3441	92		須恵器	坏蓋		I-13						154		29.5			D351
3442	92		須恵器	坏蓋		F-11						157		29			D496
3443	92		須恵器	坏蓋		G-14						153		23.5			D594
3444	92		須恵器	坏蓋		H-14						157		31			D557
3445	92	古墳	須恵器	坏蓋		B-13						132		45.5			D659
3446	92	古墳	須恵器	坏蓋		B-13						156		(44)			D658
3447	92	古墳	須恵器	坏蓋		A-12						158		(43)			D661
3448	92	古墳 線刻	須恵器	坏蓋カ		B-13								(33.5)		外面焼成前線刻	D657
3449	92	古墳	須恵器	坏身		C-13						104	67.5	35			D036
3450	92	古墳	須恵器	坏身		I-12						121		(42)			D476
3451	92	古墳	須恵器	坏身		C-13						128		(33)			06K-D-739
3452	92	古墳	須恵器	坏身		AB-13						124		(35)			D660
3453	92	古墳	須恵器	坏身		B-13						110		(28)			06K-D-737
3454	92	古墳 漆	須恵器	坏身		E-14								(17)			96-Bu084
3455	92	近世	磁器	皿カ		H-12							65	(14)		青花 量付砂付蓋 割口漆	06K-D-748
3456	92	墨書	須恵器	有台坏		F-11								(34)	98	外底「口継」カ	06K-D-17
3457	92	漆書	須恵器	有台坏		I-12								(15)		外底「十」カ	96-Bu063
3458	92	漆書	須恵器	有台坏		J-12								(19.5)	75	外底「十」カ	96-Bu078
3459	92	漆	須恵器	有台坏		I-13								(24)	66	外底漆	96-Bu080
3460	92	漆	須恵器	有台坏		F-13								(53)	110	外側漆	96-Bu040
3461	92	漆	須恵器	有台坏		F-13 F-13						152		61	95	内面漆	96-Bu044
3462	92		須恵器	有台坏		F-11						163.5		76.5	113		D344
3463	92		須恵器	台付碗		I-14 J-13						101		54	58		D092
3464	92		須恵器	有台皿		G-14						132		28	56.5		D288
3465	92		須恵器	有台坏		F-121314 G-13 H-13						145		66.5	87.5		D186
3466	92		須恵器	有台坏		E-13						102		40	67	外底ヘラ記	06K-D-736
3467	92		須恵器	有台坏		F-14 H-13						106		43	62	外底ヘラ記	D611
3468	92		須恵器	有台坏		HI-13						102		43	73	外底ヘラ記	D359
3469	92		須恵器	有台坏		C-11								(39)	68	外底ヘラ記	D503
3470	92		須恵器	有台坏		I-13 J-1314						119		42.5	80	外底ヘラ記	D363
3471	92		須恵器	有台坏		EF-11								(56)	104		D495
3472	92		須恵器	有台坏		H-13 H-1314 G-13						171		(62)			D559
3473	92		須恵器	有台坏		F-13						148		64	107		06K-D-717
3474	92		須恵器	有台坏		I-13						146		71	96		D149
3475	92		須恵器	有台坏		F-12						152.5		67.5	108		D345

第11表-49 土器一覧

報告 番号	出 土 年	特記 事項	種別	器種	調査 区	グリッド	小 割	遺構	遺構 付記	層位	層位 付記	口径 (mm)	底径 (mm)	器高 (mm)	高台 (他)径 (mm)	備考	実測 番号
3476	92		須恵器	有台坏		J-1314						157		62.5	106		D360
3477	92		須恵器	有台坏		F-11						156		64	104		D501
3478	92		須恵器	有台坏		D-11						165		48	114		D505
3479	92		須恵器	有台坏		J-14		溝84				146		59	102		06K-D-845
3480	92		須恵器	有台坏		I-12						142		54	96		06K-D-798
3481	92		須恵器	有台坏		J-13		土坑	帰属不明			147		52	89		D030
3482	92		須恵器	有台坏		J-15		包含層				134		43	95		D028
3483	92		須恵器	有台坏		G-13 H-13						138		39	88		D553
3484	92		須恵器	有台坏		D-12		包含層				134		36	98		D654
3485	92		須恵器	有台坏		H-11						133		37	102	外底爪痕	06K-D-797
3486	92		須恵器	有台坏		I-11						123		48	74.5		D116
3487	92		須恵器	有台坏		J-14						122		51.5	75		D101
3488	92		須恵器	有台坏		D-11		包含層				117.5		45	72.5		D655
3489	92		須恵器	有台坏		G-13 H-13		包含層				113		45	69		D541
3490	92		須恵器	有台坏		I-13		溝66				116		44	72		06K-D-852
3491	92		須恵器	有台坏		J-13		溝78	畝溝			113		44	80		06K-D-848
3492	92		須恵器	有台坏		H-11						117		42	70	内底摩耗	06K-D-800
3493	92		須恵器	有台坏		I-12						111		45	84		06K-D-721
3494	92		須恵器	有台坏		K-14						114		42.5	63		D102
3495	92		須恵器	有台坏		J-14		溝83	畝溝			109		43	75		06K-D-850
3496	92		須恵器	有台坏		J-13		溝78	畝溝			108		41.5	72		D151
3497	92		須恵器	有台坏		J-14						106		39.5	70		D098
3498	92		須恵器	有台坏				溝40				107		42	71		D471
3499	92		須恵器	有台坏		F-13						104		39	70		D548
3500	92		須恵器	有台坏		F-13		包含層				112		42	71		D536
3501	92		須恵器	有台坏		F-13 G-13		包含層				113		43	72		D543
3502	92		須恵器	有台坏		E-13		包含層				113		39	73.5		D091
3503	92		須恵器	有台坏		I-13								(38)	78		D364
3504	92		須恵器	有台坏		J-11						110		39	71		D110
3505	92		須恵器	有台坏		H-13						120		39	82		06K-D-747
3506	92		須恵器	有台坏	92				東壁セク			111		38	72		06K-D-796
3507	92		須恵器	有台坏		J-14						113		33	71		D188
3508	92		須恵器	有台坏	92				北側排水			107		39	70		D372
3509	92		須恵器	有台坏				溝50				115		36	70		D641
3510	92		須恵器	有台坏		G-12						99		(30)			D349
3511	92		須恵器	有台坏		F-13 G-14						103		35.5	70		D595
3512	92		須恵器	有台坏		G-11						107		41	68		D491
3513	92		須恵器	有台坏		I-13						106		38	76		D358
3514	92		須恵器	有台坏		G-14						110		38	78		D592
3515	92		須恵器	有台坏		F-13		包含層				104		41	74		D549
3516	92		須恵器	有台坏		F-11						102		38	71		D502
3517	92		須恵器	有台坏		I-13						111		40	64		D356
3518	92		須恵器	有台坏		J-13								(40.5)	76		D361
3519	92		須恵器	有台坏		I-13 I-12		溝64	畝溝					(30)	71		D470
3520	92		須恵器	有台坏		I-13 I-13		溝64 溝66	畝溝			112		43	70		D467
3521	92		須恵器	有台坏		FG-14						122.5		49	59		D596
3522	92		須恵器	有台坏		H-11		包含層				142		63	83		D662
3523	92	中世	青磁	碗		H-14						(158)		(38)			D664
3524	92	中世	青磁	碗		D-12		包含層						(15.5)	80	割口漆	D653
3525	92		須恵器	円面視		J-1314 J-14	南西		視2			(131)		(64)			D029
3526	92		須恵器	円面視		I-13			視1				198	(44.5)			D357
3527	92		須恵器	高坏	92				南側排水			168		(87)			D393
3528	92		須恵器	高坏		E-14 F-13 G-12 F-12		包含層				173		107	122		D185
3529	92		須恵器	高坏		F-12						188		(25)			06K-D-807
3530	92		須恵器	高坏		I-13 J-1314								(81)			D461
3531	92		須恵器	高坏		G-13 H-13						194		114.5	108		D118
3532	92		須恵器	高坏		H-13		包含層	大溝北肩	下面		145		87.5	107		D039
3533	92		須恵器	高坏		C-12								(64)			06K-D-795
3534	92		須恵器	鉢鉢		FG-13			南側排水			183	88	92			D394
3535	92		須恵器	鉢		IJ-13						176		(76.5)			D353
3536	92		須恵器	把手付鉢		K-13		溝63				360		(85)			D464
3537	92		須恵器	壺蓋	92				北側排水			74		21.5			D373
3538	92		須恵器	小壺		I-1112						66		82	58		D107
3539	92		須恵器	小壺		H-14						75		(65)			D558
3540	92		須恵器	小壺		I-13 J-13		包含層				59	54	60			D362
3541	92		須恵器	短頸壺		J-14						122		(117)			D097
3542	92		須恵器	広口壺		DE-11						164		(99)			D504
3543	92		須恵器	水瓶		J-13						31		(79.5)			D096
3544	92		須恵器	小壺		J-13								(81.5)	51	外底ヘラ記	D095
3545	92		須恵器	長頸瓶		FG-12 H-11								(167)	100		D348
3546	92		須恵器	長頸瓶		H-11								(182)			D392
3547	92		須恵器	双耳瓶		H-13 G-14		包含層						(102)			D567
3548	92		須恵器	瓶		I-12		包含層						(66)			D346
3549	92		須恵器	瓶		K-11			北側排水					(153)	80		D391
3550	92		須恵器	瓶壺類		GH-13								(85)	107		D555

第11表-50 土器一覽

報告番号	出土年	特記事項	種別	器種	調査区	グリッド	小割	遺構	遺構付記	層位	層位付記	口径(mm)	底径(mm)	器高(mm)	高台(他)径(mm)	備考	実測番号
3551	92		須恵器	瓶		E-13 E-13 H-14 G-14 F-14		包含層						(84.5)	124		D126
3552	92		須恵器	甕		F-1213 E-13 H-1314 G-14						(352)		(113)			D383
3553	92		須恵器	甕		F-1213 G-14						(380)		(18)			D384
3554	92		土師器	小甕				溝40				122		(84)			D640
3555	92		土師器	長胴甕		J-13						244		(49)			D100
3556	92		土師器	長胴甕		J-11		包含層				198		(68)			D668
3557	92		須恵器	甕		C-12 F-14 H-1314						212		(461)	(体:441)		D187
3558	92		須恵器	甕		J-12								(87)		体内当具痕明瞭	95-B157
3559	92		土師器	甕		G-13						210		(61)			D546
3560	92		土師器	埴				溝40				312		(65)			D644
3561	92		土師器	埴		H-11		包含層				(346)		(72)			D665
3562	92		土師器	埴		F-11						322		(77)			D493
3563	92		土師器	埴		G-13						(387)		(79)			D547
3601	93	墨書	須恵器	無台環		G-16		上層包含層					76	(22)		外底「正月」	95-B157
3602	93	墨書	須恵器	無台環		F-19		上包含層				67		(8.5)		外底「正月」	95-B159
3603	93	墨書	須恵器	無台環		H-17		上層包含層				72		(8)		外底墨書	96-Bu050
3604	93	墨書	須恵器	無台環		F-17		上層包含層				76		(13)		外底「正」	96-Bu076
3605	93	墨書	須恵器	無台環		F-17		上層包含層				76		(11)		外底「月」	96-Bu075
3606	93	墨書	須恵器	無台埴		H-16		包含層					55	(21)		外底「平」 外底糸切り	95-B176
3607	93	墨書	須恵器	無台環		G-18		上包含層					70	(22)		外底「月」	95-B182
3608	93	墨書	須恵器	無台環		H-16		包含層			131	70		35		外側「天(則天文字)」カ	95-B180
3609	93	墨書	須恵器	無台環		H-16	南東隅	包含層				78		(10.5)		外底墨書	96-Bu027
3610	93		須恵器	無台環		J-17		上包含層				120		87		外底ヘラ記	883
3611	93		内黒	無台埴		H-19		溝214					74	(26.5)			407
3612	93		赤彩土師	無台埴		I-15		上包含層				170		53.5			489
3613	93		赤彩土師	無台埴		H-20		溝190						(23)			404
3614	93	転用硯カ	須恵器	無台環		K-17		上包含層				118	935	37		内面墨痕	834
3615	93		須恵器	無台盤		F-15	南	包含層				150		(21)			823
3616	93		須恵器	無台盤		H-15		畝溝	(P143の東)			159	128	25			450
3617	93		須恵器	無台盤		IJ-1617		上包含層				148	118	25			357
3618	93		須恵器	無台盤		G-15		上包含層				141	104	16		内面墨痕	912
3619	93		須恵器	無台環		K-17		上包含層				137	86	25		外底漆カ	836
3620	93		須恵器	無台環		H-15		上包含層				126	76	32			303
3621	93		須恵器	無台環		J-20		上包含層				131	73	30			355
3622	93		須恵器	無台環		J-19		溝210				127	76	27.5			396
3623	93		須恵器	無台環		H-17		溝149				129	70	28		内底摩耗	447
3624	93		須恵器	無台環		G-18		上包含層				120	66	31			577
3625	93		須恵器	無台環		G-17		上包含層				131	76	29.5		内底墨痕カ	736
3626	93		須恵器	無台環		I-15		包含層				123	83	30			350
3627	93		須恵器	無台環カ		J-19		溝211				124		(30)			403
3628	93		須恵器	環		H-16		畝溝125				124		(19.5)			425
3629	93		須恵器	無台環		H-17		溝150					82	(14.5)			441
3630	93		須恵器	無台環		H-17		溝148				74		(19.5)		内面漆カ	446
3631	93		須恵器	無台環		J-18		上包含層				126	87	33		外底以外摩耗	349
3632	93		須恵器	無台環		H-15		上包含層				123	88	30			806
3633	93		須恵器	無台環		J-17		上包含層				133	102	33			832
3634	93		須恵器	無台環		K-16		上包含層				122	83	33			892
3635	93		須恵器	無台環		I-15		包含層				142	94	34			841
3636	93		須恵器	環		H-16		畝溝126						(21.5)			427
3637	93		須恵器	無台環		H-17		溝161					86	(27.5)			433
3638	93		須恵器	無台環		J-15		溝113						(26.5)			387
3639	93		須恵器	無台環		H-20		溝185				131		(36)			467
3640	93		須恵器	無台環		K-17		上包含層				131	100	39.5			831
3641	93		須恵器	無台環		I-15		包含層				134	92	35			842
3642	93		須恵器	無台環		J-17		上包含層				141	101	34			877
3643	93		須恵器	無台環		I-15		包含層				136	97	38			880
3644	93		須恵器	無台環		K-17		上包含層				126	98	31.5			837
3645	93		須恵器	無台環		J-18		上包含層				127	74	34			351
3646	93		須恵器	無台環		H-20		溝192				131	72	33.5			405
3647	93		須恵器	無台環		I-17		溝141				(126)	(84)	29			420
3648	93		須恵器	無台環		K-15		下包含層				127	96	35			722
3649	93		須恵器	無台環		K-15		上包含層				127	78	39			886
3650	93		須恵器	無台環		J-16		包含層				114	79	33			358
3651	93		須恵器	無台環		I-19		溝175				116	77	35			463
3652	93		須恵器	無台環		H-17		上包含層				121	87	37.5			729
3653	93		須恵器	無台環		JK-15		上包含層				124	90	44			878
3654	93		須恵器	無台環		K-16		上包含層				120	72	33			885
3655	93		須恵器	無台環		J-17		上包含層				129	84	36			828
3656	93		須恵器	無台環		K-15 K-15		溝112 溝114					94	(32)			390
3657	93	墨書	須恵器	環蓋		J-19		上包含層				150		23		外面「正月」	95-B184
3658	93	墨書 転用硯	須恵器	環蓋		G-16		包含層				153		25		外面「正月」 集成43 内面墨痕	95-B152
3659	93	墨書	須恵器	環蓋カ		E-1516		上包含層								外面「正」カ	95-B196
3660	93	墨書	須恵器	環蓋		I-20		上層包含層				140		(21)		外面「真継」	96-Bu013
3661	93	墨書	須恵器	環蓋		F-13		包含層				173		(25)		外面「田人」 集成36	95-B184
3662	93	墨書	須恵器	環蓋		I-17		上包含層				161		20		外面墨書	95-B156
3663	93	転用硯	須恵器	環蓋		H-15		上包含層				172		21		内面墨痕	856

第11表-51 土器一覽

報告番号	出土年	特記事項	種別	器種	調査区	グリッド	小割	遺構	遺構付記	層位	層位付記	口径(mm)	底径(mm)	器高(mm)	高台(他)径(mm)	備考	実測番号
3664	93		須恵器	坏蓋		J-19		溝212				(172)		(18.5)			392
3665	93		須恵器	坏蓋		H-19		溝196				(168)		(15)			406
3666	93		須恵器	坏蓋		K-1516		上包含層				165		31.5	(摘み:30)		887
3667	93		須恵器	坏蓋		H-20		溝188				160		(19)			469
3668	93		須恵器	坏蓋		K-17		上包含層				177		31	(摘み:21)		829
3669	93	転用硯	須恵器	坏蓋				溝219				154		(20.5)		内面墨痕	483
3670	93		須恵器	坏蓋		H-19		溝170				148		(20)			461
3671	93		須恵器	坏蓋		H-17		溝154						(33)	(摘み:24)		428
3672	93		須恵器	坏蓋		H-17		溝159				(140)		(10)			435
3673	93		須恵器	坏蓋		H-17		溝149				(145)		(19)			448
3674	93		須恵器	坏蓋		K-17		上包含層				140		27			830
3675	93		須恵器	坏蓋		K-16		上包含層				125		(18)			354
3676	93		須恵器	坏蓋		J-18		上包含層				129		26	(摘み:20)	内面墨痕	352
3677	93		須恵器	坏蓋		H-17		溝152				134		(14.5)			438
3678	93		須恵器	坏蓋				溝200				132		(20.5)			458
3679	93		須恵器	坏蓋		H-15		上包含層				134		35	(摘み:23)		808
3680	93		須恵器	坏蓋		I-1617		上包含層						(28)	(摘み:24)		814
3681	93		須恵器	坏蓋		I-15		包含層				116		(16.5)			83
3682	93		須恵器	坏蓋		I-17		溝135				120		(16)			418
3683	93		須恵器	坏蓋		I-17		溝137									
3684	93		須恵器	坏蓋		H-17		溝160				117		(14.5)			443
3685	93		須恵器	坏蓋		I-17		上包含層				116		30	(摘み:21.5)	内面墨痕	727
3686	93	転用硯	須恵器	坏蓋		J-15		上包含層				113		31	(摘み:19)		882
3687	93		須恵器	坏蓋		I-17		上包含層				115		(25)		内面墨痕	728
3688	93		須恵器	坏蓋		I-16		上包含層				128		24.5	(摘み:17)		851
3688	93		須恵器	坏蓋		K-15		上包含層				125		27	(摘み:21)		353
3689	93		須恵器	坏蓋		K-1516		上包含層				129		31	(摘み:22)		890
3690	93	古墳	須恵器	坏蓋		J-19		上包含層				135		(30.5)			913
3691	93	古墳	須恵器	坏蓋		F-16		上包含層						(30.5)			744
3692	93	古墳	須恵器	坏身		G-18		上包含層						(35.5)			734
3693	93	古墳	須恵器	坏身		G-17		上包含層				124		(34)			735
3694	93	古墳	須恵器	坏身		F-16		上包含層				110		26.5			746
3695	93	古墳	須恵器	坏身		E-15		上包含層				107		44			822
3696	93	近世	灰釉	皿 <small>カ</small>		I-19		上包含層								釉貫入有り	881
3697	93	中世	青磁	碗		G-16		上包含層								外面蓮弁文カ 釉粗い貫入	740
3698	93	中世	青磁	碗		F-18		上包含層				(168)		(38.5)		外面蓮弁文カ	741
3699	93	弥生	弥生土器	(底部)		J-18		溝144					70	(22)			449
3700	93		須恵器	稜塊		H-15		上包含層				170		(55)			900
3701	93		須恵器	有台坏 <small>カ</small>		I-19		溝194				136		(51)			410
3702	93		須恵器	有台坏 <small>カ</small>				溝204				158		(65)			460
3703	93		須恵器	有台坏 <small>カ</small>		H-17		溝153				(160)		(46)			436
3704	93		須恵器	無台坏 <small>カ</small>		H-17		溝159				(140)		(26.5)			434
3705	93		須恵器	無台坏 <small>カ</small>		H-17		溝150				128		(23)			442
3706	93		灰釉	有台碗		I-15		上包含層				163		47	88		159
3707	93	中世	青磁	碗		J-17		上包含層						(26)	54	外底露胎	732
3708	93	近世	陶器	皿 <small>カ</small>		FG-15		上包含層						(11)	32	唐津	825
3709	93	近世	陶器	型打皿		D-16		上包含層						(17)		灰釉貫入有り	921
3710	93	墨書	須恵器	無台坏 <small>カ</small>		J-17		上包含層				(136)		(32)		外側「正」カ	95-B195
3711	93	墨書	須恵器	有台坏		G-18		上包含層						(15)	65	外底「正」カ	95-B163
3712	93	墨書	須恵器	有台皿		H-16		包含層				135		29	58	外側墨書	95-B194
3713	93	墨書	須恵器	有台坏		G-18		上層包含層						(25)	70	外側墨書	96-Bu058
3714	93	漆	須恵器	有台坏		J-16		包含層				114		42	78	外底漆	96-Bu099
3715	93		須恵器	有台碗		I-17		上包含層						(37)	75	内底墨痕	815
3716	93		須恵器	有台碗		J-1617		上包含層						(35)	73		833
3717	93		須恵器	有台坏		K-17		上包含層				112		53	79	外底爪痕	292
3718	93		須恵器	有台坏		K-15		上包含層				105		42	68	外底へラ記	859
3719	93	漆	須恵器	有台坏		J-19		上層包含層						(12)	80	内面漆	96-Bu100
3720	93		須恵器	有台皿		I-17		上包含層				128		28	64		356
3721	93		須恵器	有台皿		I-15		包含層				132		23	73		176
3722	93		須恵器	有台皿		F-17		上包含層				128		30	62		905
3723	93		須恵器	有台皿		F-17		上包含層				146		23	120		738
3724	93		灰釉	有台皿		F-17		上包含層				152		16.5	78		747
3725	93		灰釉	有台皿		G-17 I-17		上包含層 包含層				150		18.5	82		748
3726	93		灰釉	有台皿		H-16 J-16		包含層				143		21	78		805
3727	93		須恵器	稜塊		K-16		上包含層				188		(47)			749
3728	93		須恵器	有台盤				溝220				174		31	125		482
3729	93		須恵器	有台坏		K-15		上包含層				135		315	83		888
3730	93		須恵器	有台碗		F-17		上包含層						(44)	54		899
3731	93		須恵器	有台碗		J-16		包含層				126		57	71		362
3732	93		須恵器	有台坏		H-17		上包含層				158		(55)			429
3733	93		須恵器	有台坏		H-15		上包含層				96		35.5	61		840
3734	93		須恵器	有台坏		I-19		上包含層				975		33	66	外底墨痕	111
3735	93		須恵器	有台坏		K-17		上包含層				106		39	69		364
3736	93		須恵器	有台坏		JK-1516		上包含層				110		39	68		365
3737	93		須恵器	有台坏		K-17		上包含層				110		39	87		366
3738	93		須恵器	有台坏		H-15		上包含層				109		44	65		807
3739	93		須恵器	有台坏		I-17		上包含層				114		39.5	85		839
3740	93		須恵器	有台坏		K-1516		上包含層				123		42	74		889
3741	93		須恵器	有台坏		J-15		上包含層						(32)	121		810
3742	93		須恵器	有台坏		K-15		上包含層				163		73	100.5		347
3743	93		須恵器	有台坏		JK-16		上包含層				163		77.5	91		348
3744	93		須恵器	有台坏		J-16		上包含層				160		77	107.5		360
3745	93		須恵器	有台坏		I-20		上包含層				160		78.5	80		884
3746	93		須恵器	有台坏		K-17		上包含層				144		63	80		835

第11表-52 土器一覽

報告番号	出土年	特記事項	種別	器種	調査区	グリッド	小割	遺構	遺構付記	層位	層位付記	口径(mm)	底径(mm)	器高(mm)	高台(他)径(mm)	備考	実測番号
3747	93		須恵器	有台坏		I-17		溝135				144		56.5	65.5		484
3748	93		須恵器	有台坏		I-17		上包含層				146		60	76		879
3749	93		須恵器	有台坏		J-19		上包含層				136		54	70		359
3750	93		須恵器	有台坏		J-15		溝110						(17)	70		388
3751	93		須恵器	有台坏		H-19		溝168						(30)	79		476
3752	93		須恵器	有台坏		H-16		畝溝125						(19.5)	84		426
3753	93		須恵器	有台坏		G-22		溝226						(31)	81		401
3754	93		須恵器	有台坏		J-19		溝210						(33)	64		408
3755	93		須恵器	有台坏		H-19		溝170						(29)	51		462
3756	93		須恵器	有台坏		I-17		包含層				114		45	68		363
3757	93		須恵器	有台坏				溝211				132		49	69		487
3758	93		須恵器	高坏		J-15		上包含層				174		(57)			361
3759	93		須恵器	高坏		FG-17		上包含層				190		(67)			737
3760	93		内服外赤	高坏	93							1645		(33)			852
3761	93	古墳	須恵器	有蓋高坏		F-15		包含層				108		(29)			342
3762	93	古墳	須恵器	高坏		H-15		上包含層						(87.3)		透孔2段2方向	898
3763	93	古墳	須恵器	高坏		E-15		上包含層						(74)	(括れ:35)	透孔2段2方向	821
3764	93		土師質	製塩土器		H-15		上包含層						(48)			894
3765	93	弥生	弥生土器	高坏		H-17		溝158			(240)			(33)			437
3766	93		須恵器	はそう		FGH-15		上包含層						(69)			908
3767	93	中世	珠洲	甕		E-15		上包含層						(53)		割口漆	819
3768	93	中世	越前	掃鉢		I-17		上包含層					(126)	(41)			850
3769	93		須恵器	円面硯		F-1617		上包含層				102		39.5	(視面:94)		733
3770	93		須恵器	円面硯		F-18		上包含層				122		34.5	(視面:118)		750
3771	93		須恵器	鉢		I-1617		上包含層			(298)			(83)			373
3772	93		須恵器	鉢		GH-18		上包含層				350		(92)			906
3773	93		須恵器	壺蓋		K-17		包含層				104		46.5	(摘み:26)		838
3774	93		須恵器	肩衝壺カ		H-1516		上包含層				202		(56.5)			914
3775	93		須恵器	広口壺		F-15		上包含層				117		(41)			824
3776	93		須恵器	肩衝壺		E-1516		上包含層				160		(124.5)			389
3777	93		須恵器	広口壺		GH-16		上包含層						(99)			803
3778	93		須恵器	長頸壺カ		I-15		上包含層				61		(123)			371
3779	93		須恵器	小壺		I-19		上包含層				51		(21)			858
3780	93		須恵器	水注		I-17 J-16		上包含層						(77)			812
3781	93		須恵器	浄瓶		F-151718 J-1718		上包含層					102	(122)	(胴:142)		319
3782	93		須恵器	浄瓶		GH-17		上包含層					69	(102)			743
3783	93		須恵器	瓶壺類カ		G-15		上包含層						(47)	111		895
3784	93		須恵器	瓶壺類カ		K-15		上包含層						(34)	86		891
3785	93		須恵器	小壺		I-15		上包含層				52		60			854
3786	93		須恵器	小壺		K-15		上包含層					33	(52)			857
3787	93		須恵器	小壺		J-18		上包含層				49		(75)			488
3788	93		須恵器	小壺		G-15		上包含層						(24.5)			910
3789	93		須恵器	小壺		H-21		上包含層						(50)			909
3790	93	古墳	須恵器	壺		F-16		上包含層				120		(38)			745
3791	93		須恵器	瓶壺類		K-15		上包含層				113		(81)			917
3792	93		須恵器	瓶		J-18		溝145					(162)	(24.5)			445
3793	93		須恵器	広口瓶		H-16		包含層					(198)	(32.5)			916
3794	93		須恵器	広口瓶				溝206						(19.5)			479
3795	93		須恵器	瓶		I-16		上包含層						(34)			860
3796	93		須恵器	瓶		G-16		上包含層				110		(80.5)			582
3797	93		須恵器	瓶		F-18		上包含層				120		(66)			907
3798	93		須恵器	瓶		I-17		上包含層				144		(33)			809
3799	93		須恵器	瓶		I-17		上包含層				124		(45)			813
3800	93		須恵器	瓶		J-16		包含層				110		(52)			334
3801	93		須恵器	長頸瓶		H-16		上包含層				98		(69)			915
3802	93		須恵器	長頸瓶		I-19		溝176				90		(43)			474
3803	93		須恵器	長頸瓶		I-1617 J-17		上包含層				114		267	106		564
3804	93		須恵器	長頸瓶カ		J-19 J-19		溝215 上包含層						(25)			481
3805	93		須恵器	長頸瓶		JK-1516		上包含層						(12.5)			346
3806	93		須恵器	瓶壺類		H-19 I-20		溝183 上包含層						(59)	104		466
3807	93		須恵器	瓶壺類		H-15		上包含層						(69)	100		853
3808	93		須恵器	小壺		K-17		上包含層						(51.5)	55		827
3809	93		須恵器	瓶壺類		H-17 F-17		上包含層					116	(103)			377
3810	93		須恵器	瓶壺類		G-22		溝226					112	(102)			402
3811	93		須恵器	双耳瓶		G-17		上包含層				110		(210)			376
3812	93		須恵器	双耳瓶		I-17 J-16		上包含層						(108)			811
3813	93		須恵器	瓶壺類		H-15		包含層					108	(183)			374
3814	93		須恵器	瓶壺類		G-16 F-17 G-17 H-16		上包含層 上包含層 上包含層 包含層						(180)	191.5	外底溶着物	901
3815	93		須恵器	瓶壺類		K-17		上包含層	3層					(173)			801
3816	93		須恵器	横瓶		G-20		上包含層				120		(38)			399
3817	93		須恵器	横瓶		I-19		上包含層						(208)			923
3818	93		須恵器	甕		H-19		溝169						(52)			477
3819	93	漆	須恵器	平瓶		J-18		上包含層						(58.5)		外面漆 割口漆	250
3820	93		須恵器	平瓶		G-16 HI-15		上包含層 上包含層						(92)	(体:185)		903
3821	93		須恵器	甕		H-15		下包含層				(800)		(78)		特大品	855
3822	93		須恵器	肩衝壺カ		F-1718		上包含層				224		(70)			897
3823	93		須恵器	甕		K-1		上包含層				204		(55)			278

第11表-53 土器一覽

報告番号	出土年	特記事項	種別	器種	調査区	グリッド	小割	遺構	遺構付記	層位	層位付記	口径(mm)	底径(mm)	器高(mm)	高台(他)径(mm)	備考	実測番号	
3824	93		須恵器	甕		HJ-19		上包含層				229		(112)			911	
3825	93		須恵器	甕		H-15		上包含層				164		(56)			370	
3826	93		須恵器	甕		F-17 G-15		上包含層				403		(109)			816	
3827	93		須恵器	甕		F-15 E-1516 G-21		上包含層				378		(70)			817	
3828	93		須恵器	甕		F-15		上包含層				364		(41)			818	
3829	93		須恵器	甕		J-19		溝210				(252)		(26)			409	
3830	93		須恵器	甕カ		H-15		上包含層				(228)		(25)			372	
3831	93		須恵器	甕		J-16		上包含層				558		(63)			820	
3832	93	古墳	須恵器	甕		G-16		上包含層				508		(45)			918	
3833	93		土師器	長胴甕		J-17		上包含層				218		(85)			802	
3834	93		土師器	長胴甕		K-16		上包含層				224		(101)			893	
3835	93		土師器	長胴甕		I-17		上包含層				216		(43)			844	
3836	93		土師器	長胴甕		I-17		上包含層				206		(42)			848	
3837	93		土師器	長胴甕		I-17		上包含層				226		(66.5)			845	
3838	93		土師器	小甕		H-17		溝158				(156)		(29.5)			439	
3839	93		土師器	(把手)	93	I-15		包含層						(79)			922	
3840	93		土師器	埴カ		H-17		溝150				(260)		(25.5)			440	
3841	93		土師器	埴カ		I-17		上包含層				(246)		(24)			846	
3842	93		土師器	埴		I-20		上包含層				327		(65)			704	
3843	93		土師器	埴		K-15		溝116				338		118.5			378	
3844	93		土師器	埴		I-17		上包含層				(364)		(50)			843	
3845	93		土師器	有台皿		I-19		溝175						(12)			464	
3846	93		赤彩土師	有台坏		K-17		上包含層						(27)	120		896	
3901	94	墨書	須恵器	無台坏		M-23	1					107	50	36		外側墨書	D-092	
3902	94	墨書	須恵器	無台坏		K-22			W-Eアゼ	3層		127	74	32		外側墨書	D-128	
3903	94	墨書	須恵器	無台坏		L-22	1		大アゼ西側溝	上半		123	77	35		外底「大十」	D-303	
3904	94	墨書	須恵器	坏		K-23	4							(28.5)		外側「口家」	D-346	
3905	94	墨書	須恵器	無台坏		M-23	3		アゼ南			135	80	30		外側「天(則天文字)」カ	D-338	
3906	94	墨書	須恵器	無台坏		L-22	1		大アゼ西側溝	上半下半		122	74	34		外底「正月」	D-304	
3907	94	墨書	須恵器	無台坏		I-23	4							75 (14)		外底「正月」	D-341	
3908	94	墨書	須恵器	無台坏										75 (11.5)		外底「南」カ	D-262	
3909	94	墨書	須恵器	無台坏		L-23	4		大アゼ	下層	黒粘		71 (16)			外底「千」	D-335	
3910	94	墨書	須恵器	無台坏		M-22	2						72 (13.5)			外底「平」	D-348	
3911	94	墨書	須恵器	無台皿		K-23	2						53 (16)			外底糸切り	D-418	
3912	94	墨書	須恵器	無台皿		L-23							44 (23)			外底糸切り	D-177	
3913	94		内黒	無台皿		M-23							58 (19)				D-243	
3914	94		土師器	無台皿		M-23	4						52 (16)				D-370	
3915	94		内黒外赤	小埴	94								41 (31)				D-226	
3916	94		内黒	無台埴		L-22	1		西側溝				64 (16)				D-235	
3917	94		内黒	無台埴		M-23							48 (17)				D-242	
3918	94	中世	土師質	土師皿		L-22			大アゼ	上層		112		(24)		灯明皿	D-207	
3919	94		須恵器	無台坏		K-22	4	オチコミ				112	103	37			D-419	
3920	94		須恵器	無台坏		K-23 K-23		オチコミ					122	98	30			D-113
3921	94		須恵器	無台坏		K-22 K-22								100 (33)			D-260	
3922	94		須恵器	無台坏		J-22 J-22 J-22			セクションベルト				152	120	31			D-172
3923	94		須恵器	無台坏		J-22	4						130	90	29			D-410
3924	94		須恵器	無台坏		I-23	2				L=4.379m		124	92	30			D-445
3925	94		須恵器	無台皿		M-23	3		アゼ北				130	72	22			D-401
3926	94		須恵器	無台坏		L-22	1						128	77	33			D-027
3927	94		須恵器	無台坏		I-23		溝	東肩	砂混土			126	88	32			D-108
3928	94		須恵器	無台坏		K-22							128	81	31			D-170
3929	94		須恵器	無台坏		I-23							124	78	27			D-256
3930	94		須恵器	無台坏		J-22							120	64	35			D-253
3931	94		須恵器	無台坏		L-22							128	64	37			D-100
3932	94		須恵器	無台坏		J-23							131	69	39			D-257
3933	94		須恵器	無台坏		L-23	4					(130)	(64)	31			D-397	
3934	94		須恵器	無台坏		L-22							125	65	37			D-254
3935	94		須恵器	無台坏		M-22 M-22	1 3						152	66	45			D-060
3936	94	墨書	須恵器	無台坏		J-22 I-23	4 2							65 (16)		外底「千」	D-342	
3937	94	墨書	須恵器	坏蓋		L-23	2					138		23.5		外面墨書	D-351	
3938	94		須恵器	坏蓋		K-22							136		26			D-149
3939	94		須恵器	坏蓋		L-21			排水溝				124		32			D-118
3940	94		須恵器	坏蓋		L-23 L-23	2 4				包含層			122		30		D-020
3941	94		須恵器	坏蓋		J-22							114		27			D-119
3942	94		須恵器	坏蓋		L-23							122		26			D-157
3943	94		須恵器	坏蓋		K-22	4						154		29			D-011
3944	94		須恵器	坏蓋		L-22			W-E断割	淡褐色粘	砂層上面まで		156		(16)			D-154
3945	94		須恵器	坏蓋		L-22			大アゼ	下層	黒粘		135		(16)			D-124
3946	94		須恵器	坏蓋		L-23	4						130		20			D-392
3947	94		須恵器	坏蓋		K-22	3							(28)				D-012
3948	94		須恵器	坏蓋		L-22 L-22		西側溝	大アゼ 大アゼ	下半 下層	黒粘		192		29			D-123
3949	94	墨書	須恵器	有台坏		K-22			P30北隣P付近	上面			137		58	71	外側「山」カ	D-090
3950	94	墨書	須恵器	有台坏		M-23	1							(25)		87	外底「大口」	D-091
3951	94	墨書	須恵器	有台坏		L-22	1		大アゼ	下層	黒粘		130		54	72	外底「正月」	D-336
3952	94	墨書	須恵器	有台坏		K-23 L-23			アゼ				127		(38)		外側「内」カ	D-344
3953	94		灰釉	有台埴		K-22	4							(41)	74			D-062
3954	94		須恵器	有台埴		L-24	2		排水溝					(39)	62		外底墨痕	D-097
3955	94		須恵器	有台坏		I-23	2							(26)	109			D-424

第11表-54 土器一覽

報告番号	出土年	特記事項	種別	器種	調査区	グリッド	小割	遺構	遺構付記	層位	層位付記	口径(mm)	底径(mm)	器高(mm)	高台(他)径(mm)	備考	実測番号
3956	94		須恵器	有台坏		L-23 L-23	3 3					150		70	71		D-016
3957	94		須恵器	有台坏		M-23 M-23	1 2					155		49	66		D-386
3958	94	漆	須恵器	有台坏		J-22 K-22						118		46	90	口唇漆	D-174
3959	94		須恵器	有台坏		L-22	4		WEアゼ	灰青色砂ヒト混		118		42	68		D-405
3960	94		須恵器	有台坏		M-23						126		50	62		D-175
3961	94		須恵器	有台坏		I-23								(54)	84		D-261
3962	94		須恵器	有台坏		M-23		SX04				(141)		(72.5)	90		D-399
3963	94		須恵器	有台坏		M-23	1					118		48	62		D-058
3964	94		須恵器	有台坏		I-23		オチコミ溝群		覆土上層		106		50	58		D-106
3965	94		須恵器	有台坏		L-22	1					117		50	67		D-415
3966	94		須恵器	有台皿		K-23	3					126		31	62		D-340
3967	94		須恵器	有台皿		J-23						126		25	76		D-171
3968	94		須恵器	有台皿		I-24						138		25	66		D-134
3969	94		内黒	有台碗カ		M-23								(20)	69		D-246
3970	94		内黒	有台碗		M-23			排水溝					(21)	68		D-244
3971	94		内黒	有台碗		M-23	1							(27)	83		D-382
3972	94		内黒	有台碗		J-24	2							(16)	59		D-380
3973	94		内黒	有台坏		M-23	1							(20)	69		D-433
3974	94		土師器	有台碗		M-23	3		アゼ南 大アゼ	下層	黒粘			(20.5)	74		D-432
3975	94		内黒	有台碗		M-22								(36)	56		D-240
3976	94		内黒	皿		M-23						129		(18)			D-245
3977	94		土師器	有台皿カ		M-23								(14)	47		D-247
3978	94	墨書	須恵器	鉢		K-23	3	落ち込み	西側溝以東道際				80	(29)		外底「鴨」 ([鴨寺]カ)	D-305
3979	94		須恵器	鉢		K-24 L-23 K-23				包含層		260		(102)			D-147
3980	94	古墳	須恵器	はそう		L-23	2							(77)	(体:103)		D-029
3981	94		須恵器	肩衝壺		L-23 L-23 L-24 H-22 M-24	1 2 2 4 4		排水溝			174		250	124		D-021
3982	94		須恵器	肩衝壺		L-23	2					185		(69)			2D-089
3983	94		須恵器	肩衝壺		M-23 L-23	1 3		大アゼ	下層	黒粘			(81)			2D-082
3984	94		須恵器	瓶壺類		K-23 K-22	3 4	オチコミ						(64)	128		2D-087
3985	94		須恵器	瓶壺類		J-22								(57.5)	224		D-136
3986	94		須恵器	瓶壺類		L-23 M-23 N-23	1 2 1							(247)	118		2D-116
3987	94		須恵器	平瓶カ		K-23 K-23	3 3	落ち込み				72		(38)			2D-092
3988	94		須恵器	円面硯		I-22	2					120		41	(視面:122)		D-007
3989	94		須恵器	小壺カ		L-23			大アゼ	上層			43	(34)			D-148
3990	94		須恵器	長胴長頸壺カ		K-23	1						78	(39)			2D-095
3991	94		須恵器	双耳瓶		K-23 M-22 L-23 K-24 L-23	1 4 2 1 4				包含層 包含層	134		(143)			2D-086
3992	94		須恵器	瓶		I-23	1					116		(90)			2D-094
3993	94		須恵器	双耳瓶		L-22 M-22 M-22	1 2 4							(137)			D-038
3994	94		須恵器	双耳瓶		M-23 M-23	1 1			炭化物面				(124)			2D-120
3995	94		須恵器	瓶		L-23 L-23 M-23	1 3 3		大アゼ	下層	黒粘			(152)			D-292
3996	94		須恵器	浄瓶		I-23	1							(109)			2D-093
3997	94		須恵器	双耳瓶		L-23 M-23 N-23	3 2 2		大アゼ 排水溝	上層			126	(123)			2D-112
3998	94		須恵器	瓶壺類		J-23 I-22	3 2						94	(178)			2D-101
3999	94		須恵器	瓶壺類		I-24 J-23 I-23	1 4 1						102	(121)			2D-103
4000	94		須恵器	長頸瓶		K-23 L-23 M-23 L-23			アゼ南 大アゼ	下層	黒粘	134		(97)			D-144
4001	94		須恵器	長頸瓶		M-23	1					82		(61)			D-448
4002	94		須恵器	横瓶		M-23	2		排水溝			127		(38)			2D-098
4003	94		須恵器	瓶壺類		L-23 L-23 M-22 M-23 M-23	2 3 4 3 3		大アゼ アゼ北	上層				(180)	(体:239)		2D-109
4004	94		須恵器	長頸瓶		K-23 K-23 L-23 K-24	13 2 4 1			排水溝				(171)	86		2D-088
4005	94		須恵器	甕		L-23 M-23			大アゼ	下層	黒粘	214		(67)			D-269
4006	94		須恵器	甕		I-24	1							(99)			D-439
4007	94		須恵器	甕		K-22	1		W-Eセク	2層		(326)		(44)			D-431
4008	94		須恵器	甕		K-23	1							(107)			D-438
4009	94	中世	珠洲	甕	94						表採	(240)		(56)			D-160
4010	94	中世	珠洲	甕		I-22		新現代溝				(350)		(52.5)			D-178
4011	94		土師器	長胴甕		I-23	2					(207)		(44)			D-288
4012	94		土師器	長胴甕		M-23				炭化物面		208		(75)			D-214

第11表-55 土器一覧

報告 番号	出土 年	特記 事項	種別	器種	調査 区	グリッド	小 割	遺構	遺構 付記	層位	層位 付記	口径 (mm)	底径 (mm)	器高 (mm)	高台 (他)径 (mm)	備考	実測 番号
4013	94		土師器	長胴甕		J-23 J-23	1 3	オチコミ				204		(43)			D-366
4014	94		土師器	小甕			3		アゼ北			123		(28)			D-364
4015	94		土師器	小甕		M-23	1			炭化物面		(110)		(49)			D-374
4016	94		土師器	小甕		M-23	1			炭化物面		(120)		(37)			D-383
4017	94		土師器	小甕		M-23	1						53	(32)			D-369
4018	94		土師器	(把手)		I-23	3			包含層							D-286
4019	94		土師器	埴		I-24	4					(350)		(53)			D-283
4020	94		土師器	埴		I-22	2					(247)		(61)			D-287
4021	94		須恵器	鉢		J-23	3						139	(61)			D-036

備考欄中の「集成」は本文末参考文献11を指し、以下の番号は同書中の番号を示す。

第11表-56 土器一覧

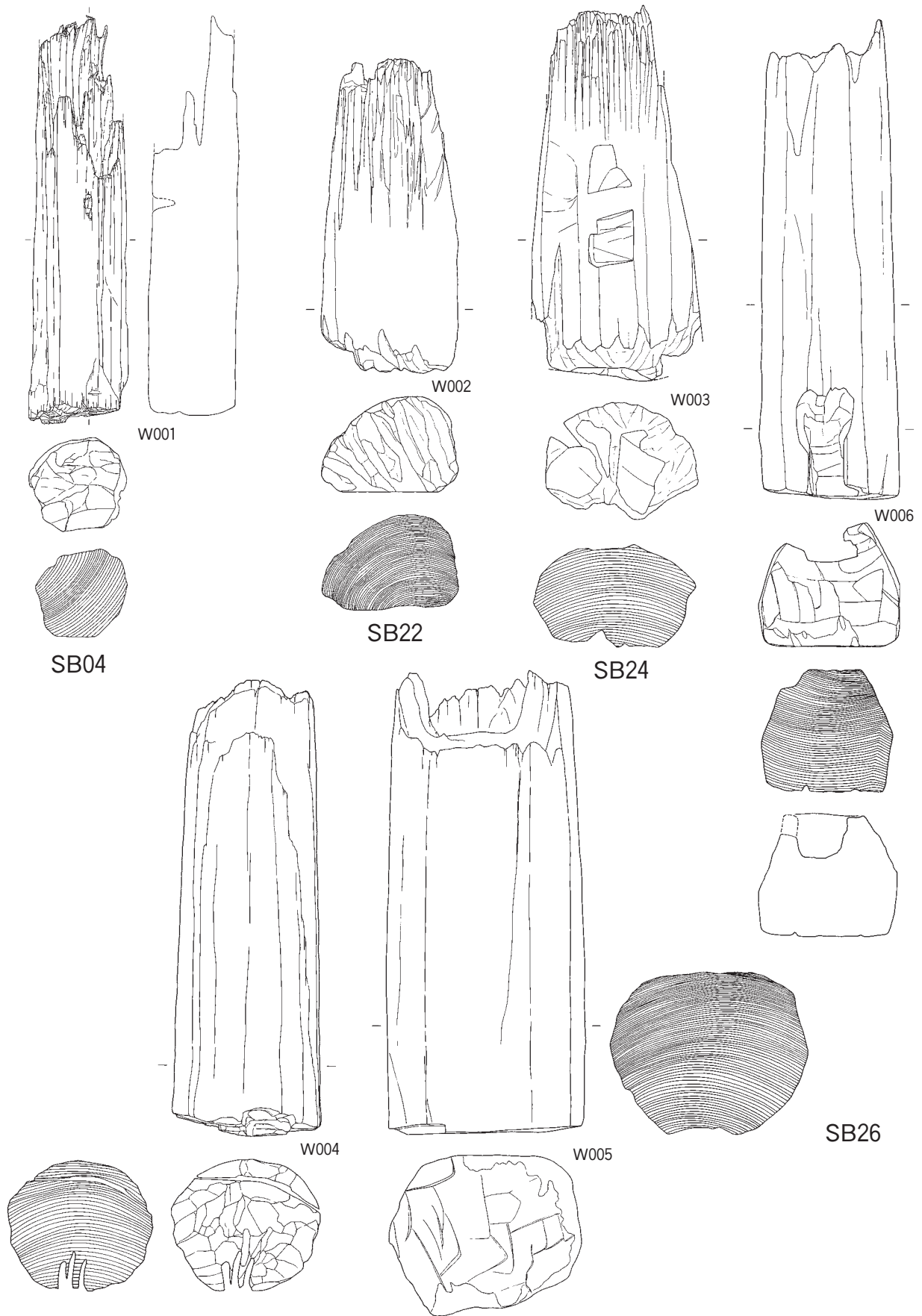

建物 柱根等(1)

0 (1:8) 40cm

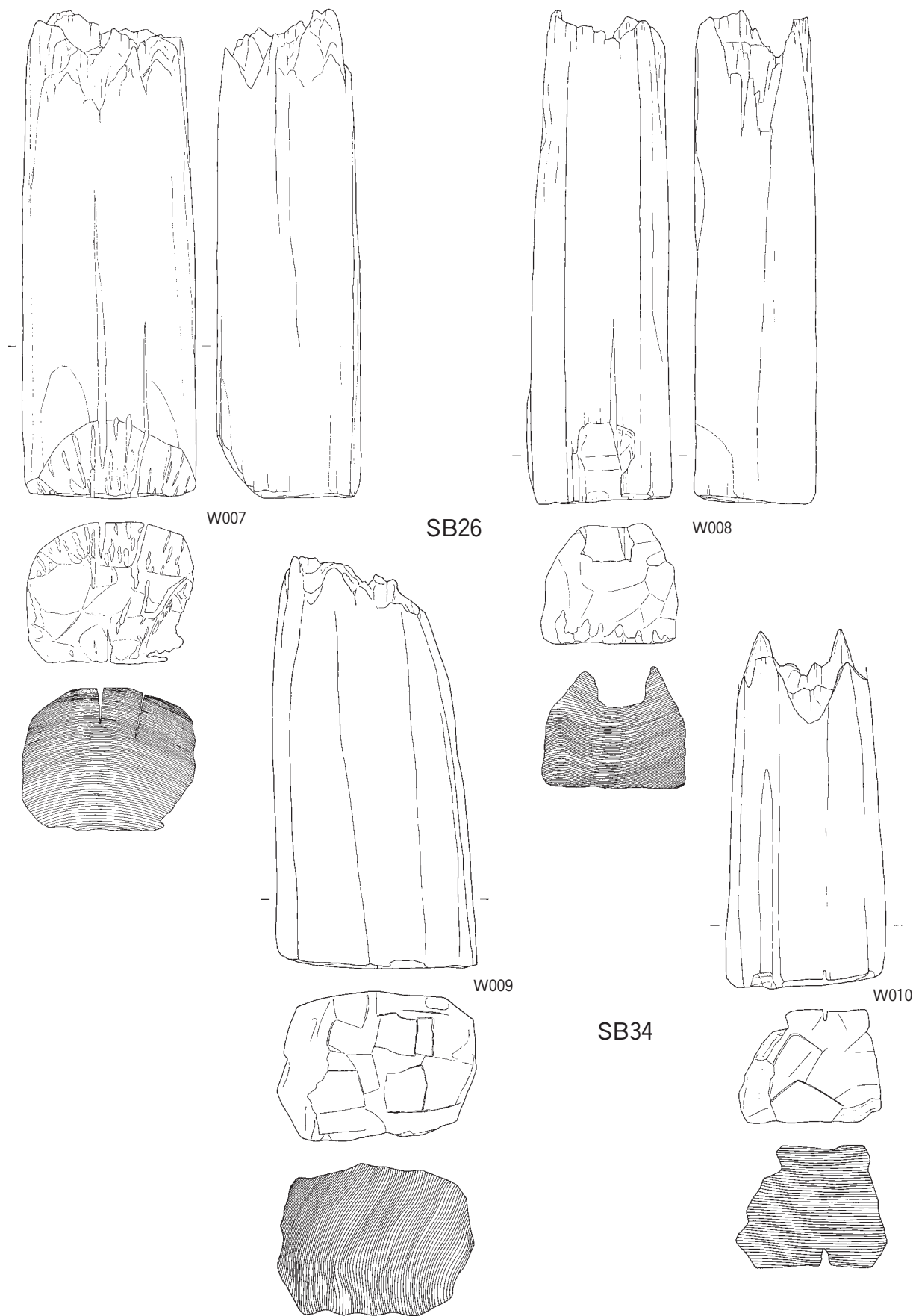

建物 柱根等(2)

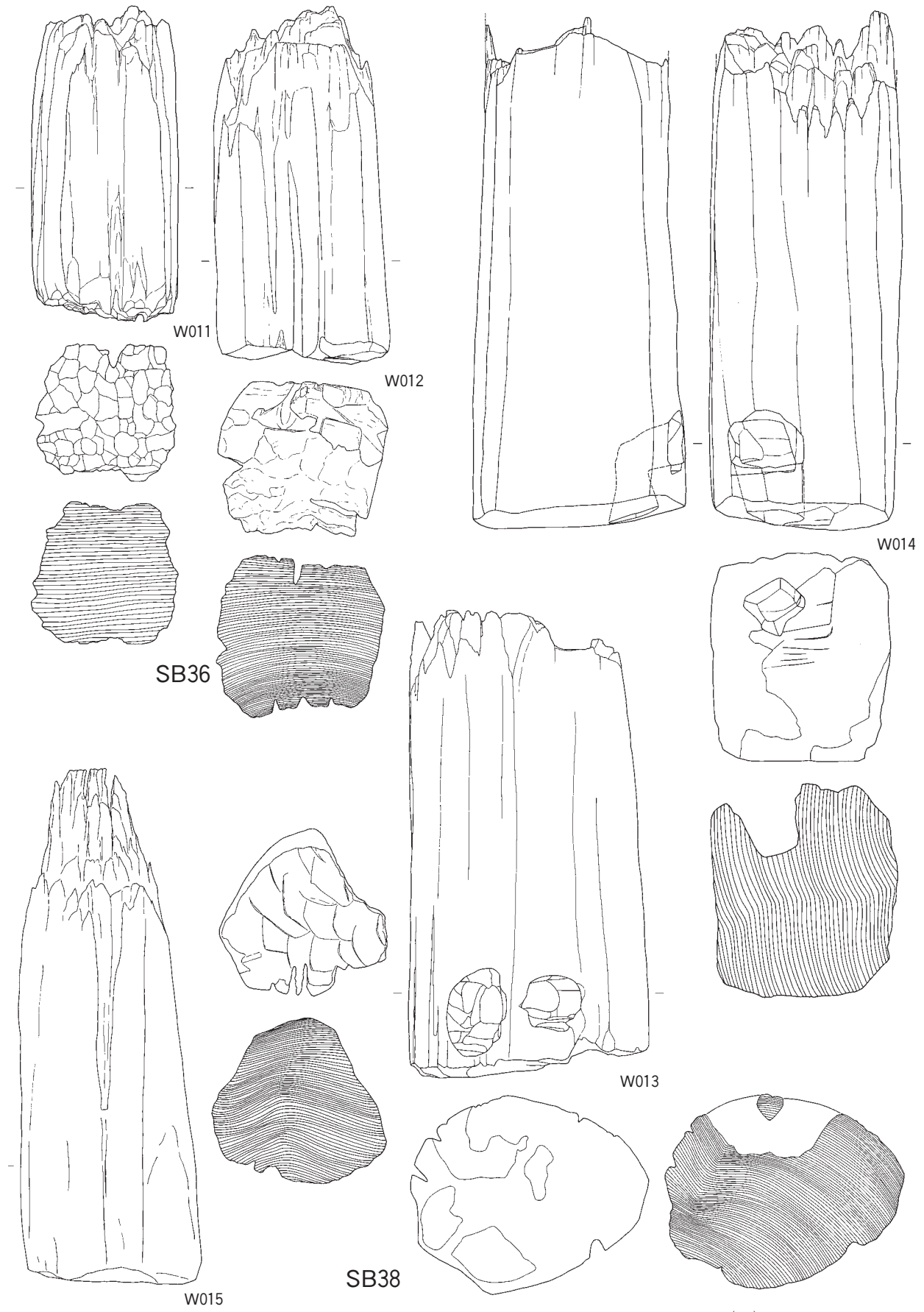

建物 柱根等(3)

0 (1:8) 40cm

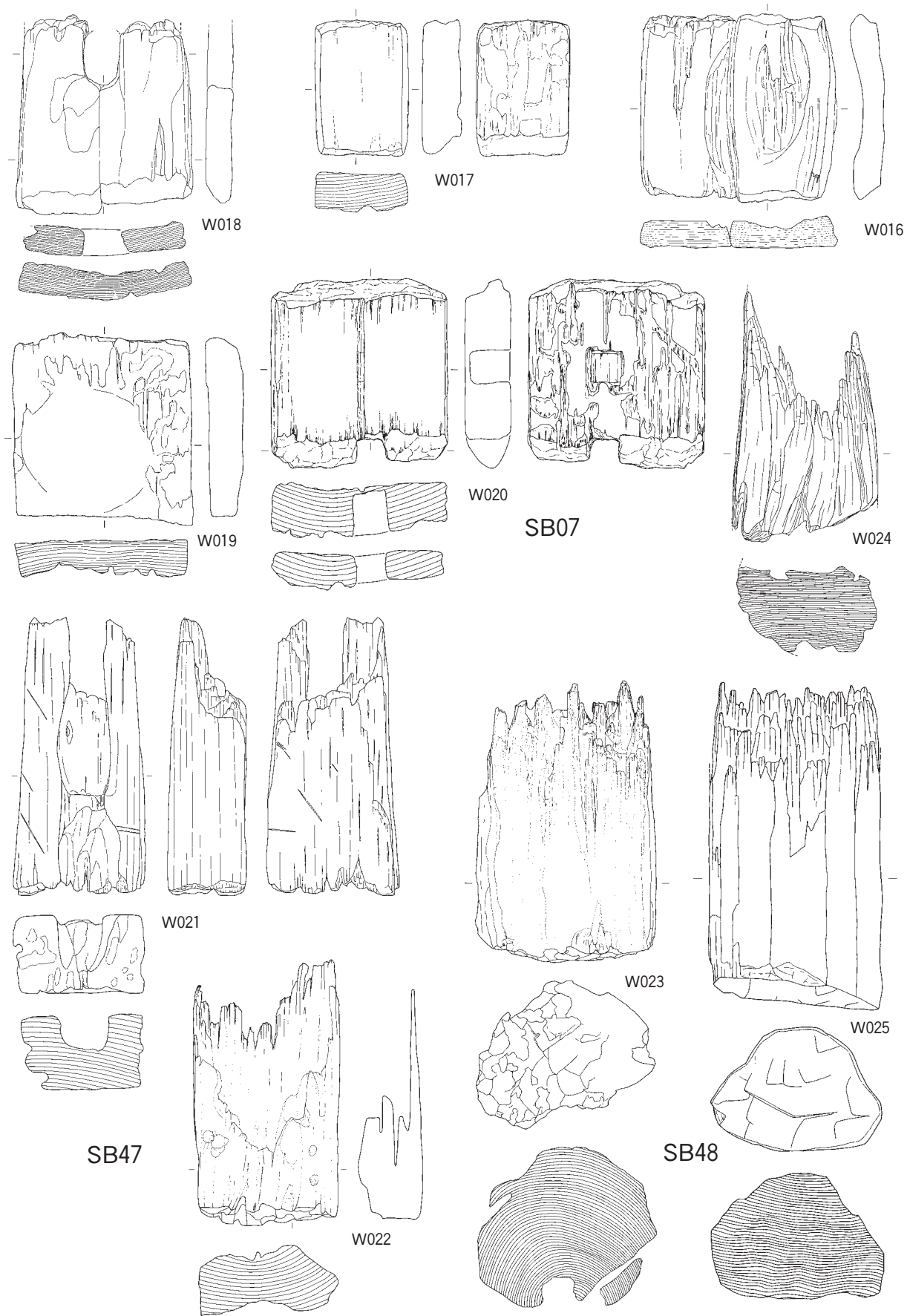

建物 柱根等(4)

0 (1:8) 40cm

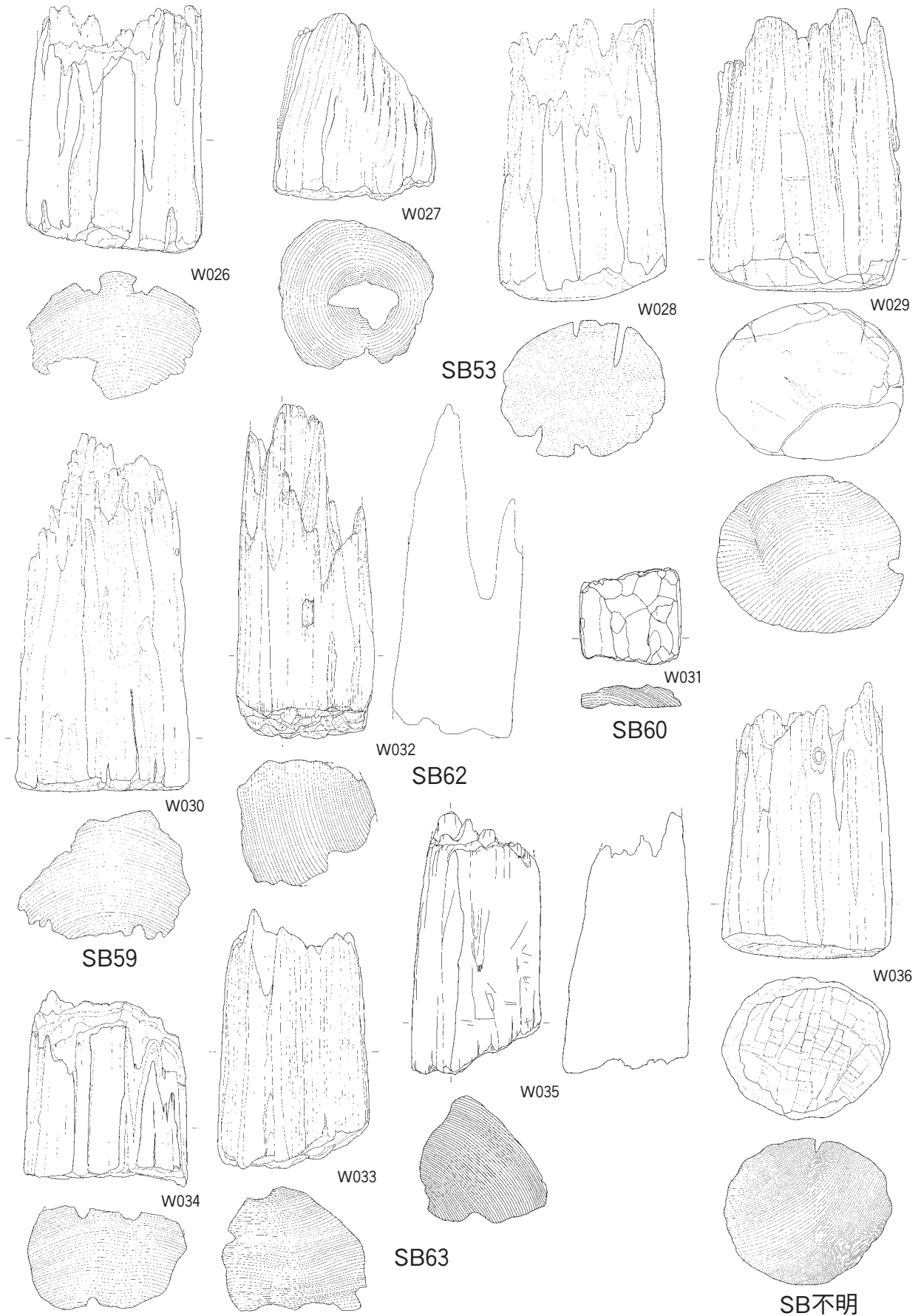

建物 柱根等(5)

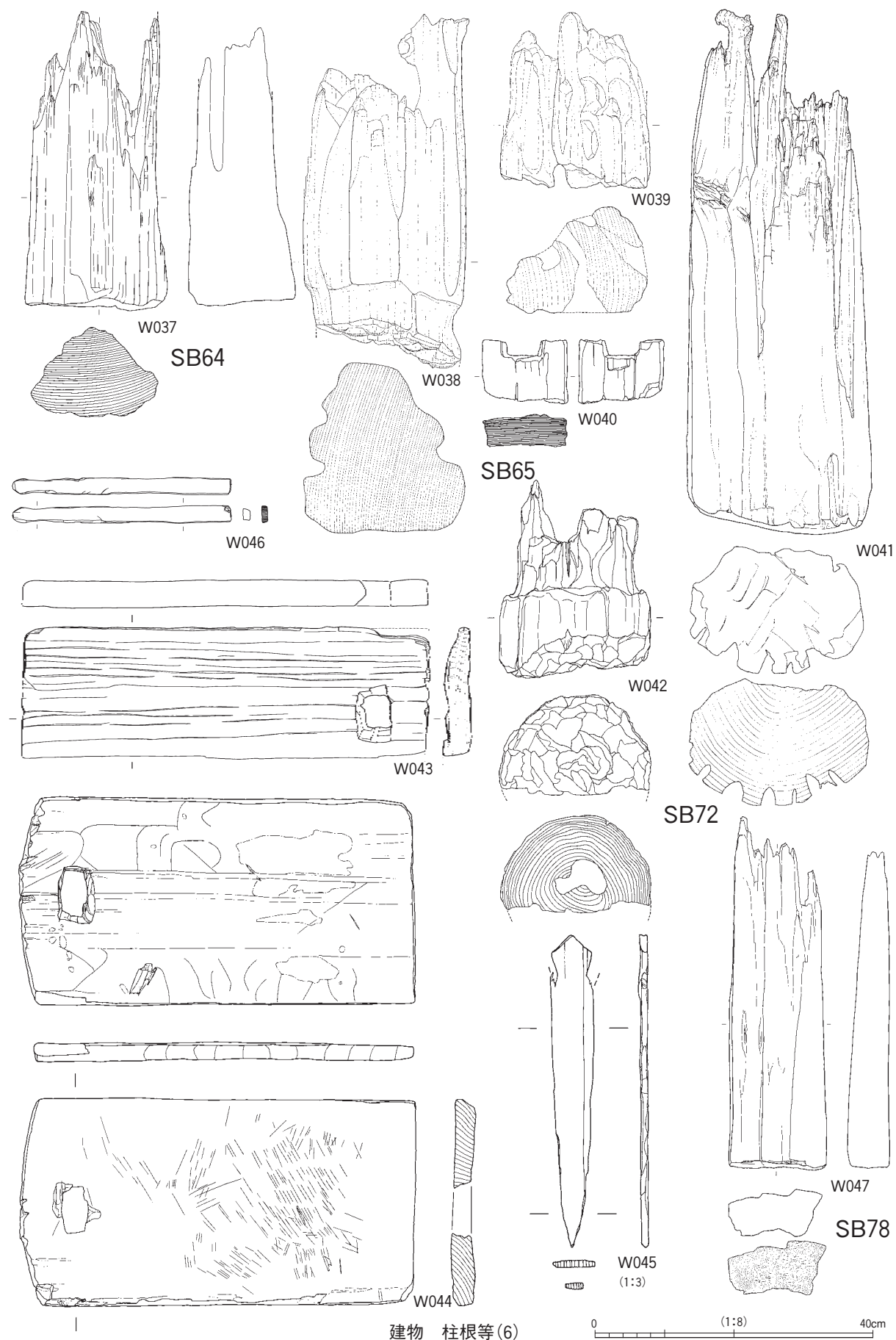

建物 柱根等(6)

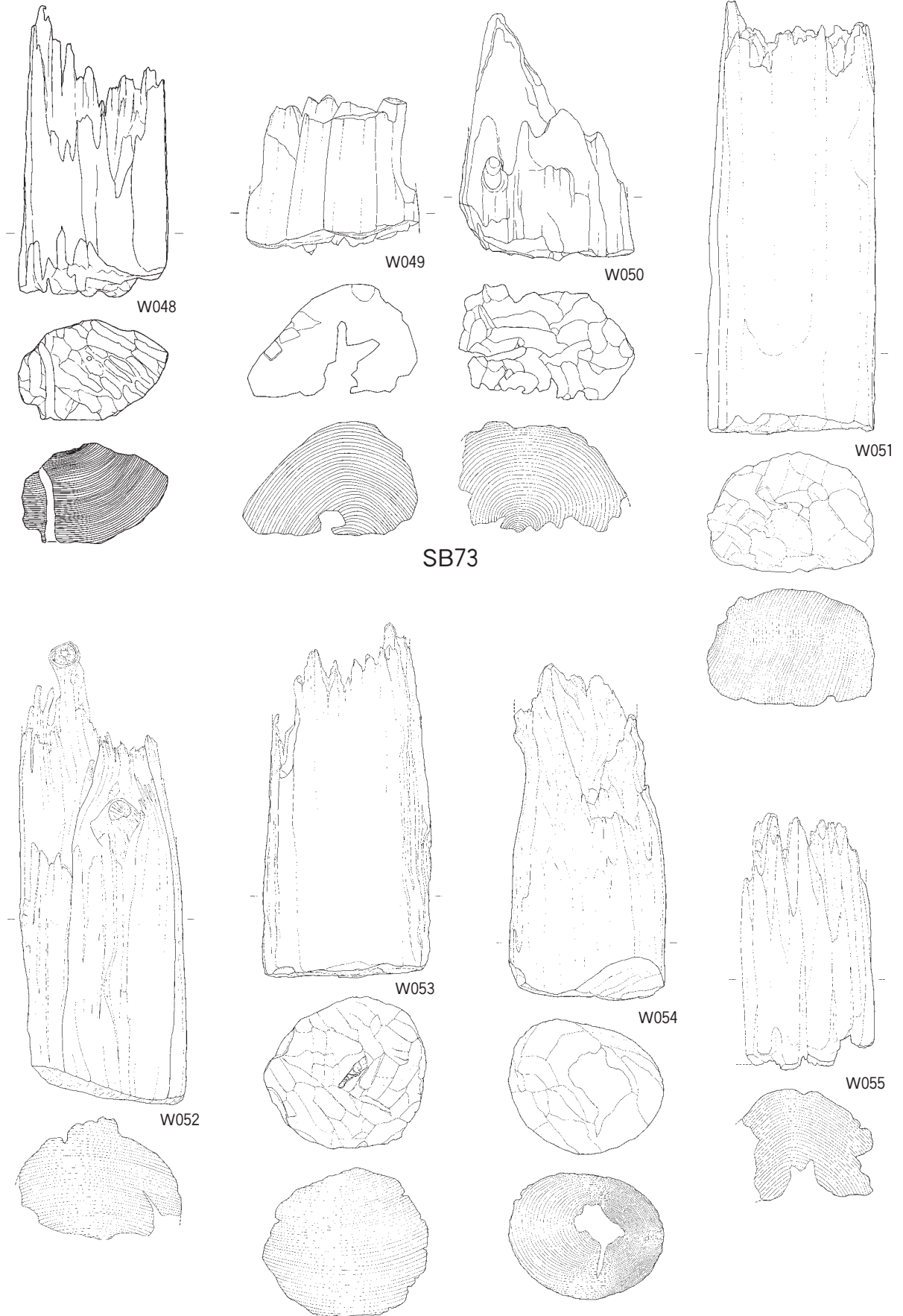

建物 柱根等(7)

0 (1:8) 40cm



建物 柱根等(8) 柵 柱根等(1) 0 (1:8) 40cm

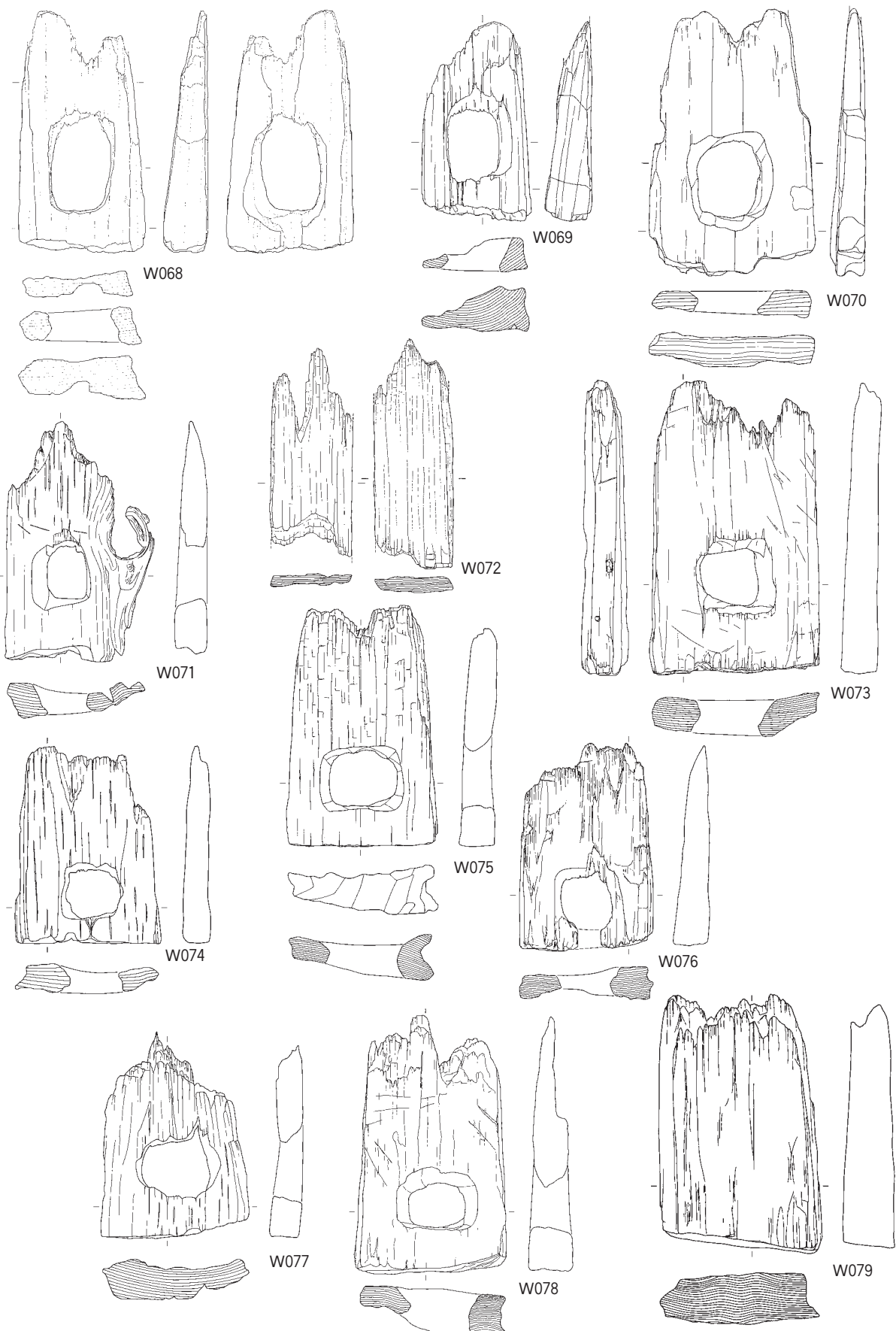

柵 柱根等(2)

0 (1:8) 40cm

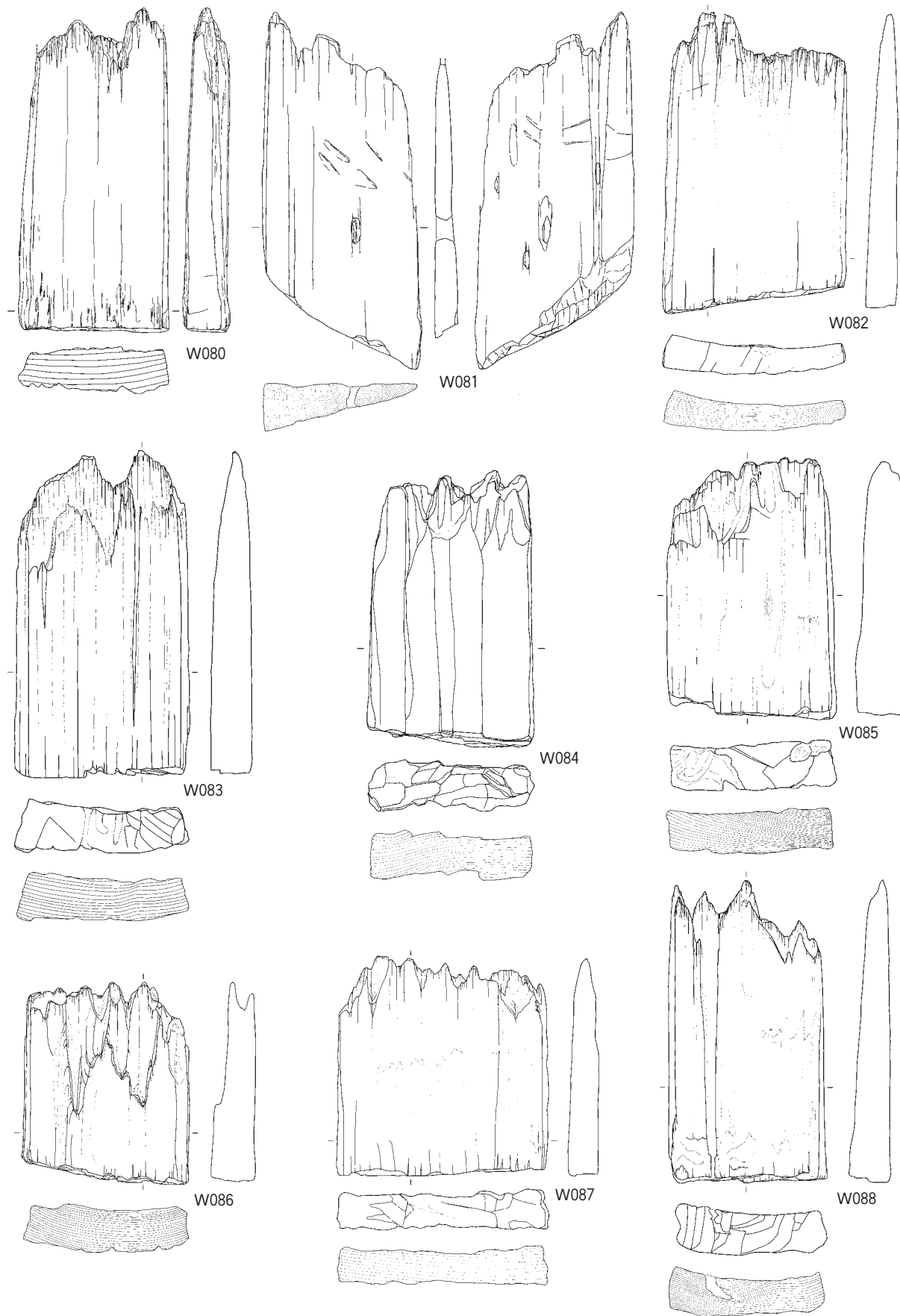

柵 柱根等(3)

0 (1:8) 40cm

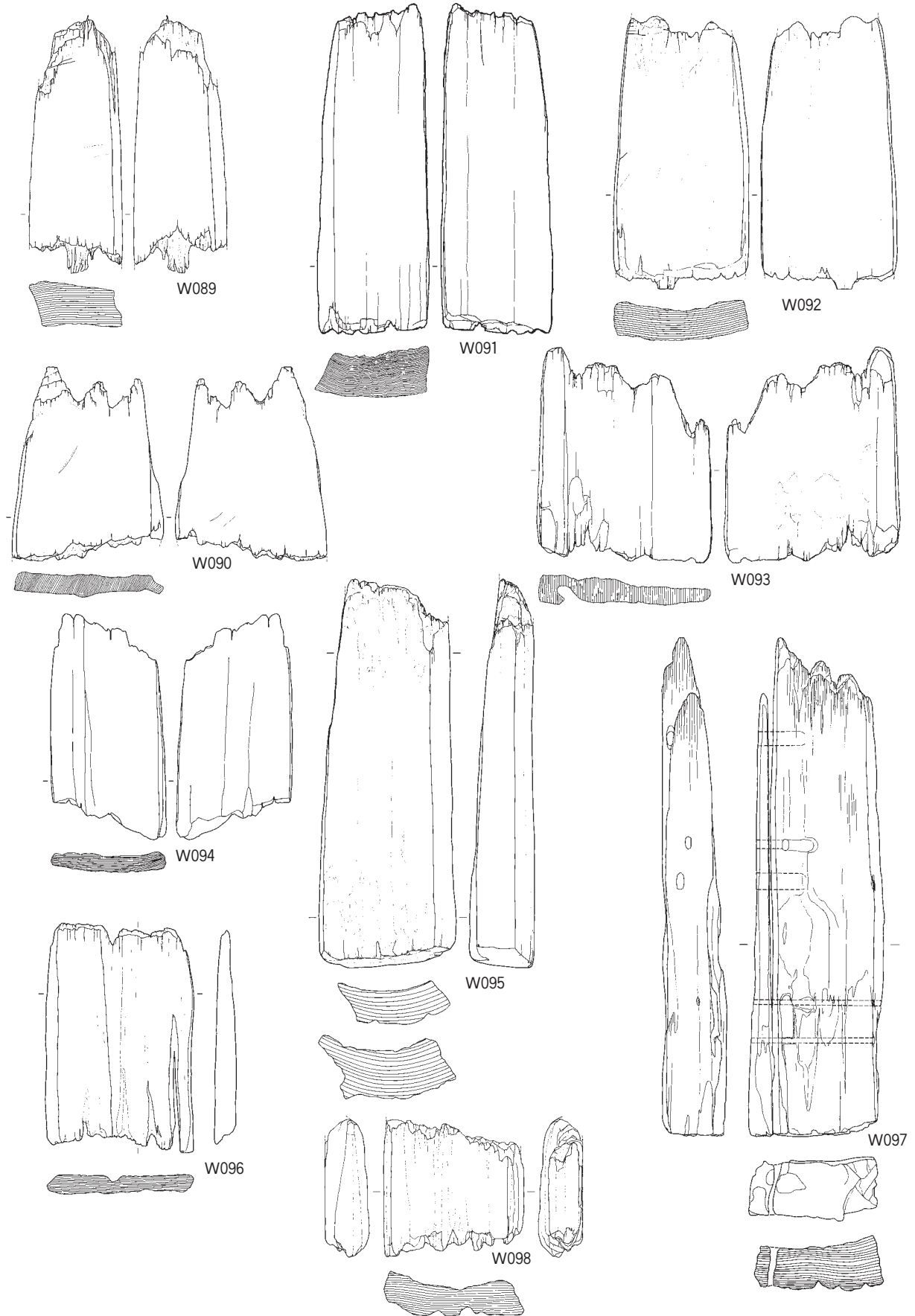

柵 柱根等(4)

0 (1:8) 40cm

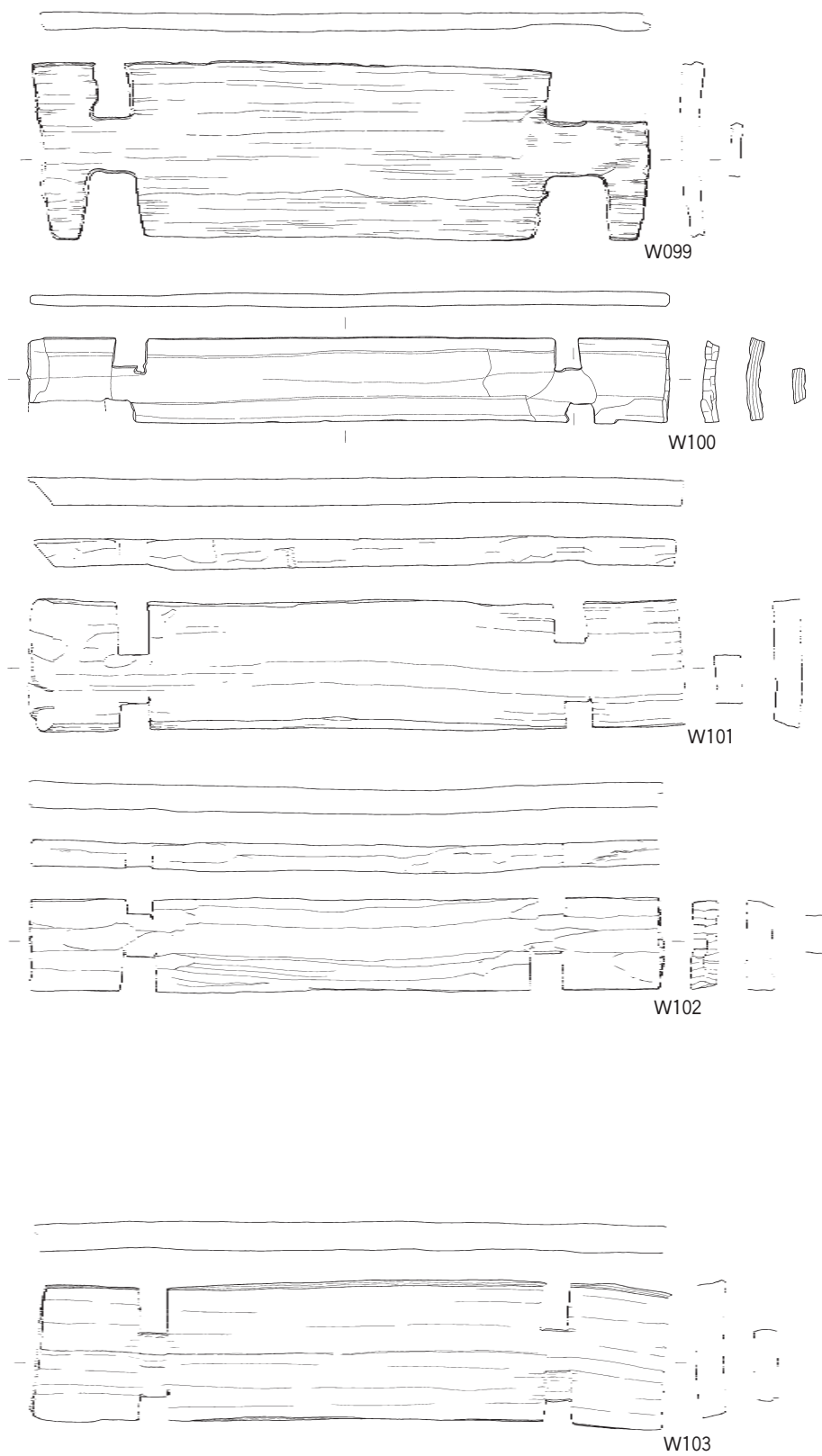

1号井戸 側板 東

0 (1:12) 60cm

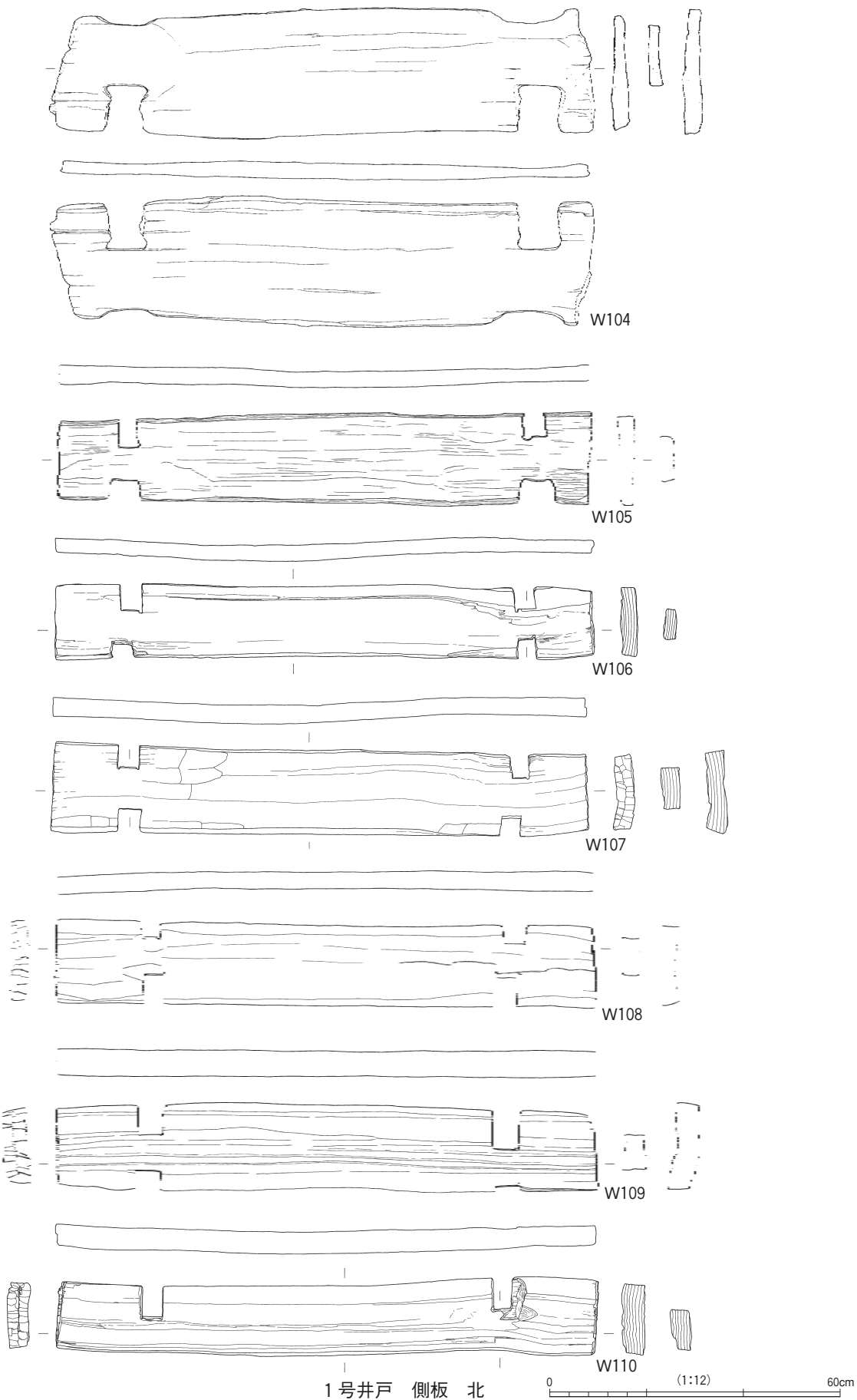

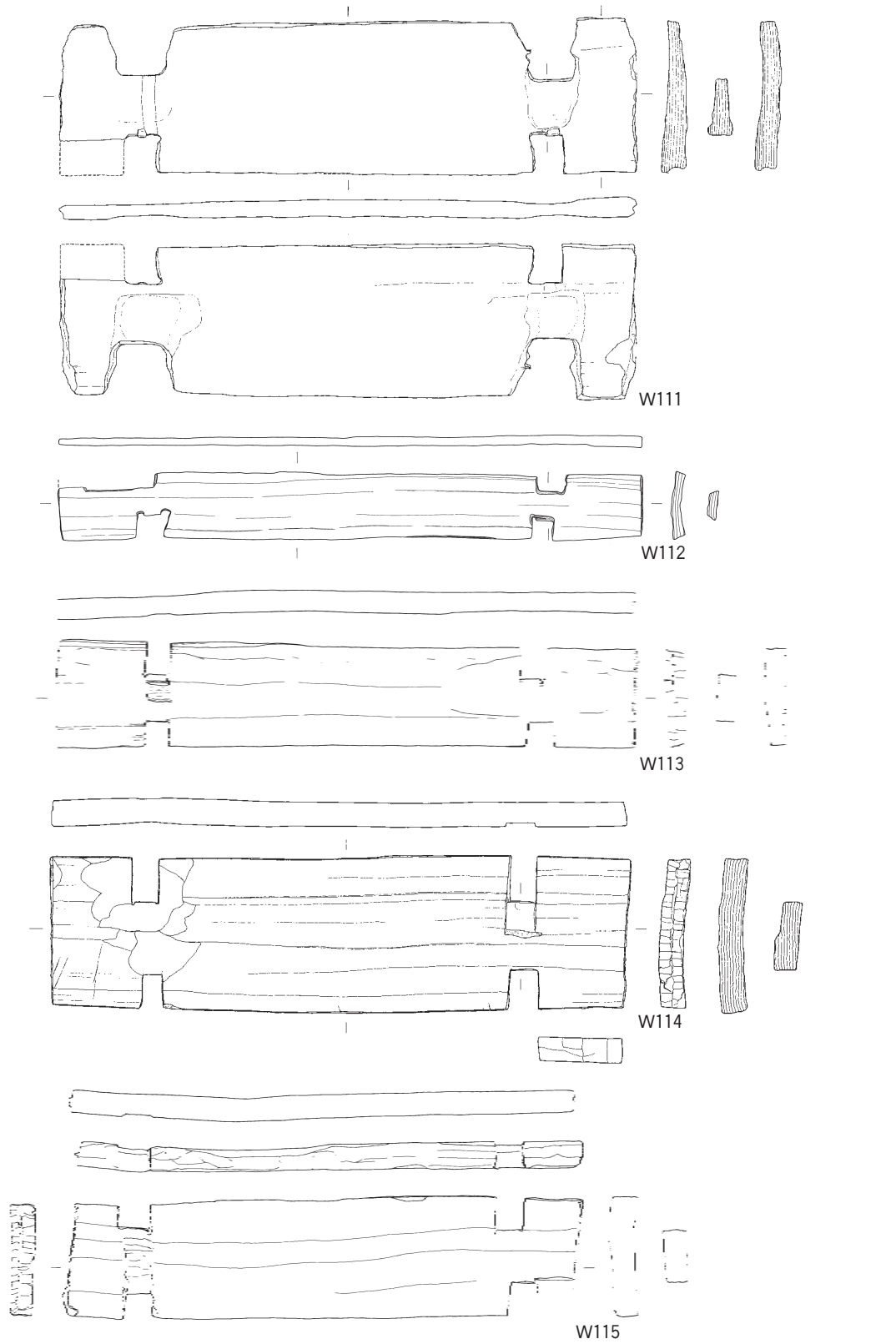

1号井戸 側板 西

0 (1:12) 60cm

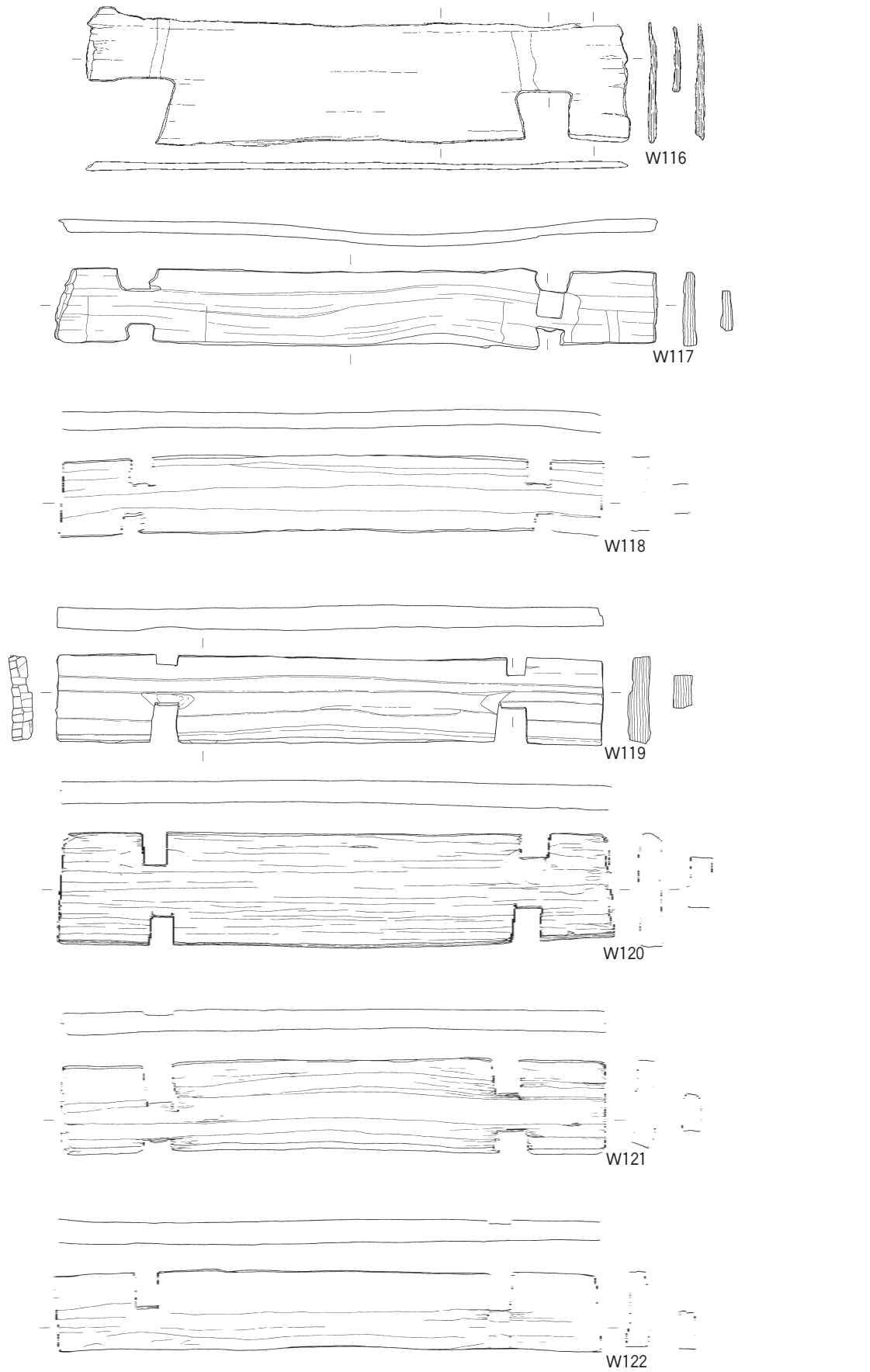

1号井戸 側板 南

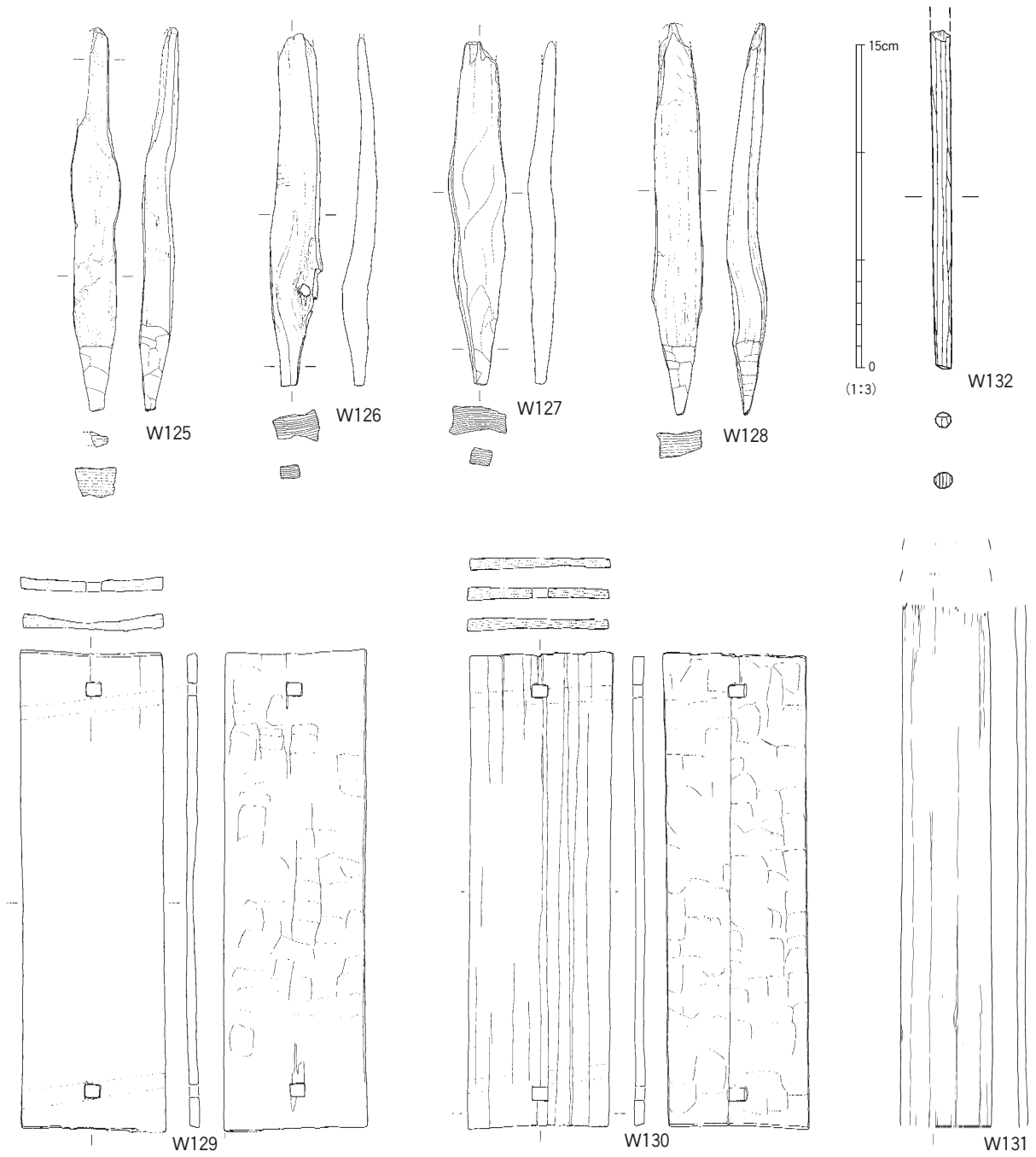

1号井戸 隅柱・底板

0 (1:12) 60cm

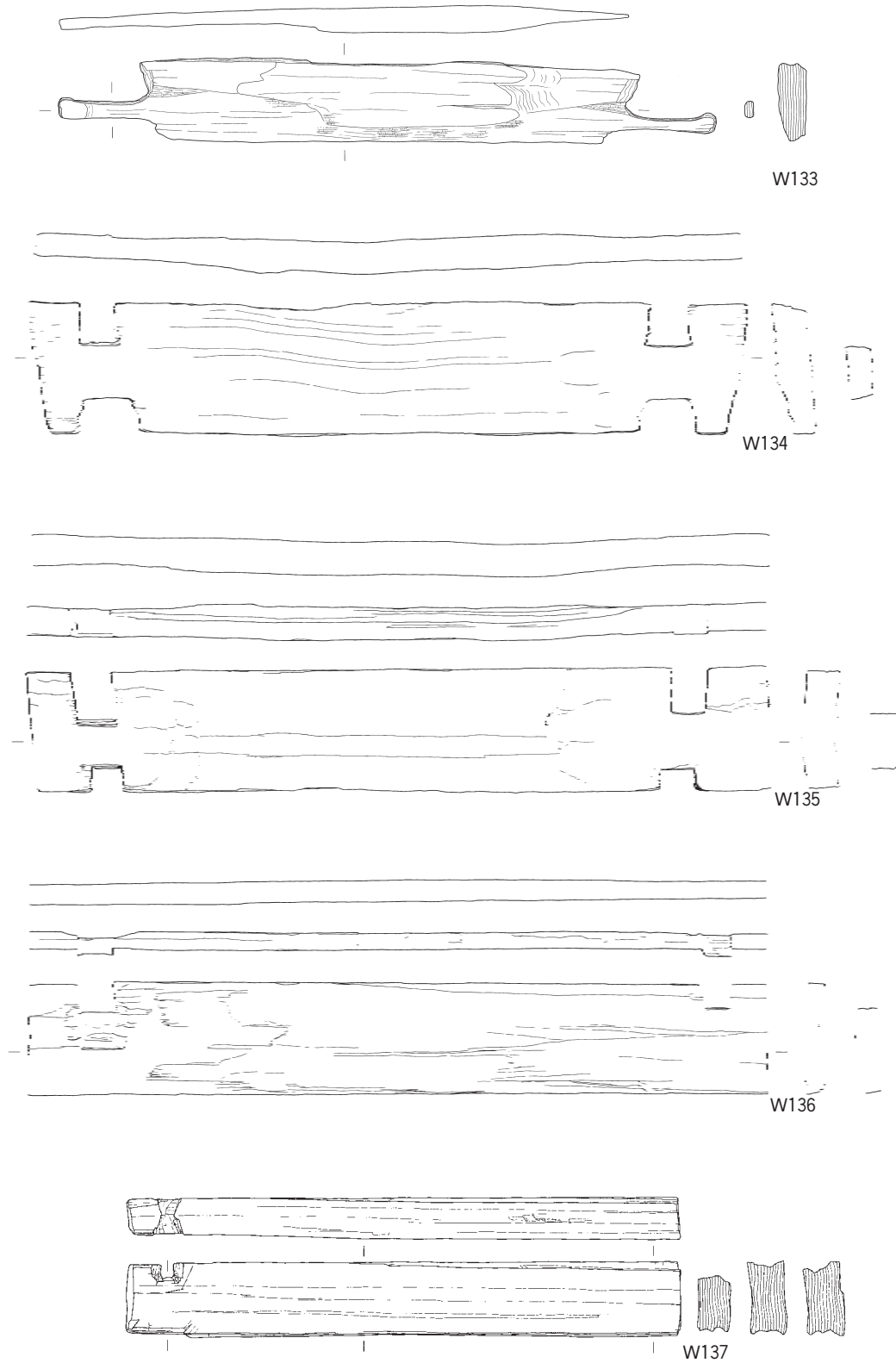

2号井戸 側板 東

0 (1:12) 60cm

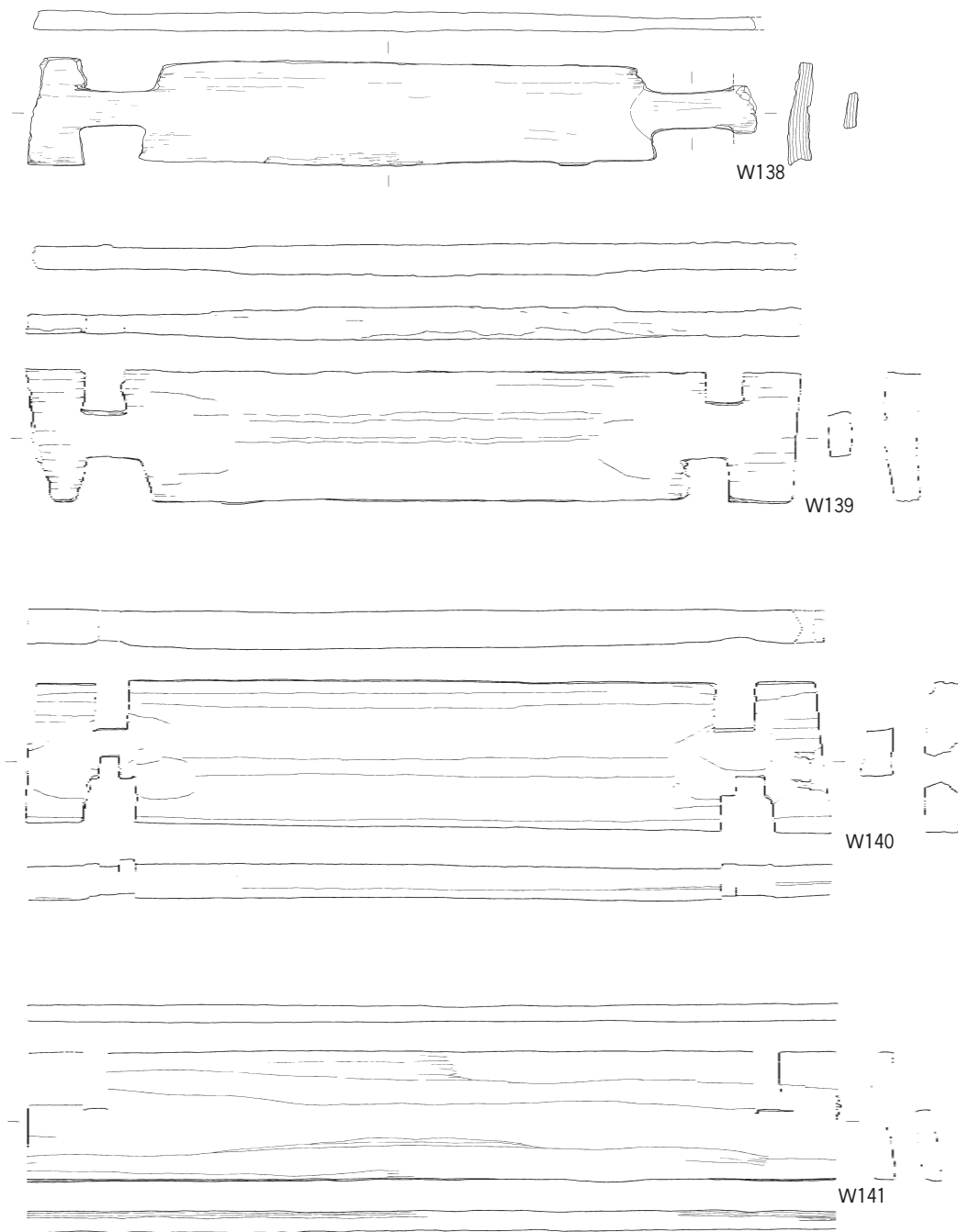

2号井戸 側板 北

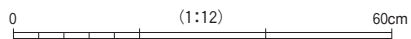

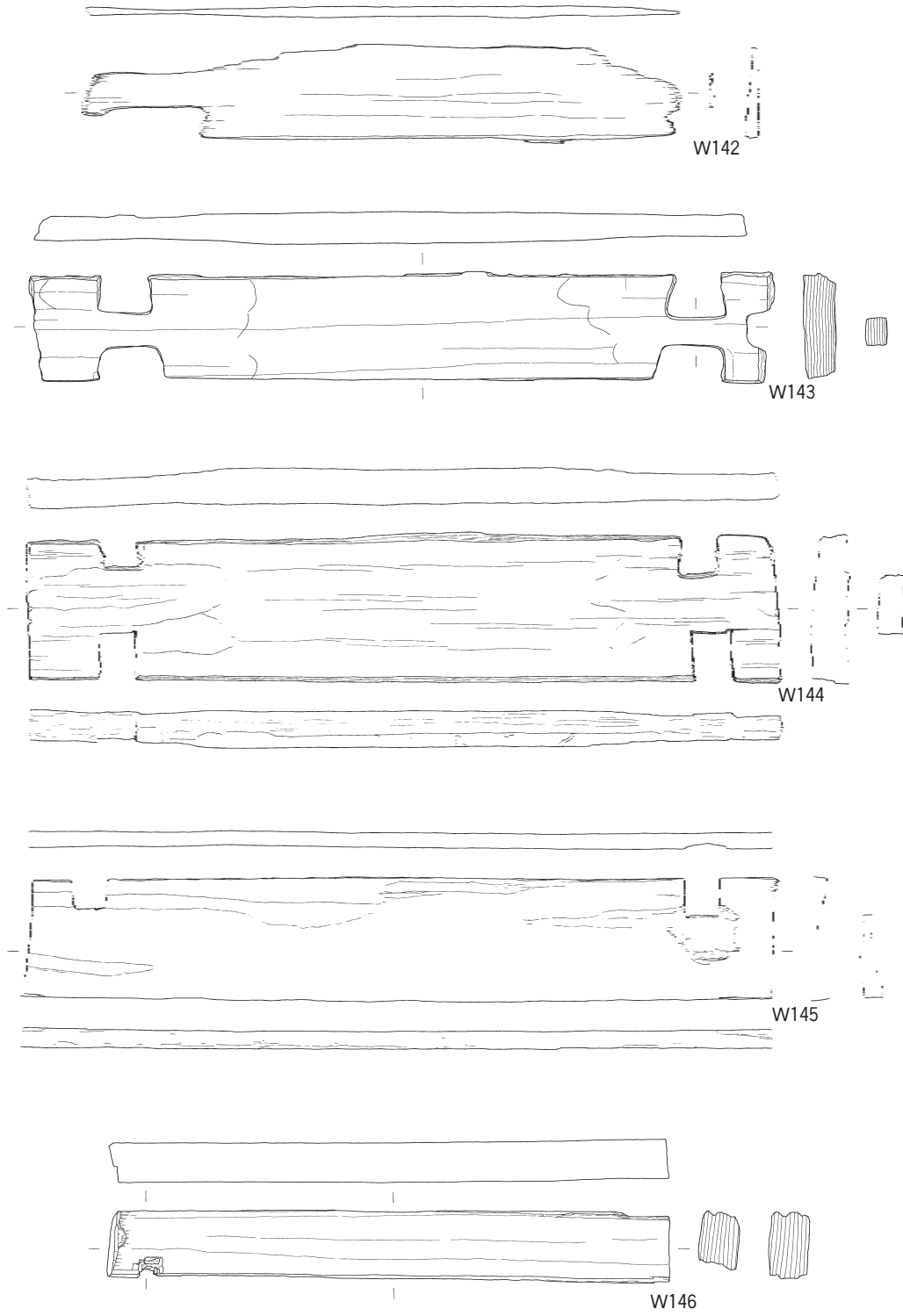

2号井戸 側板 西

0 (1:12) 60cm

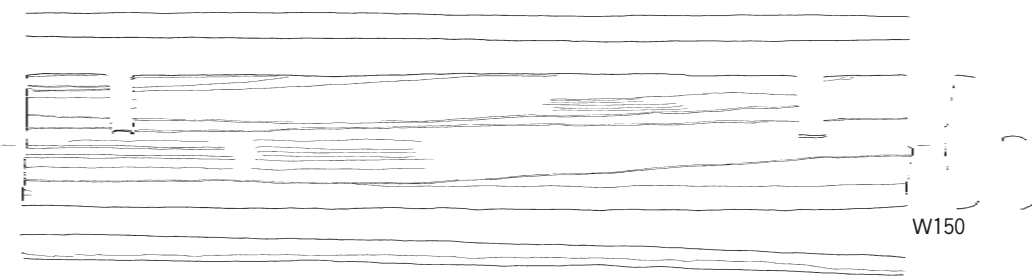
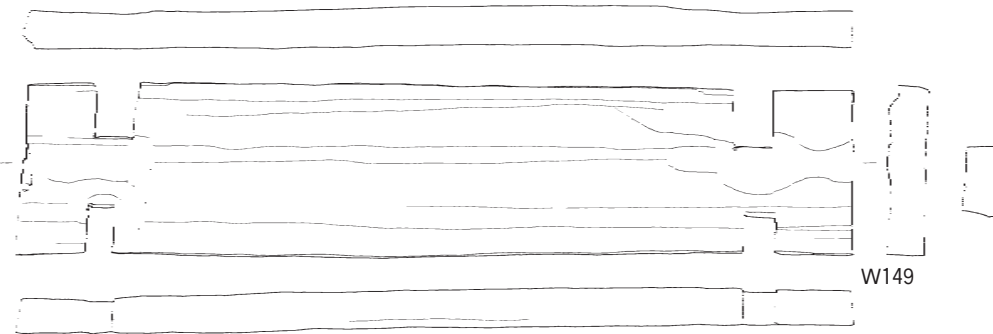
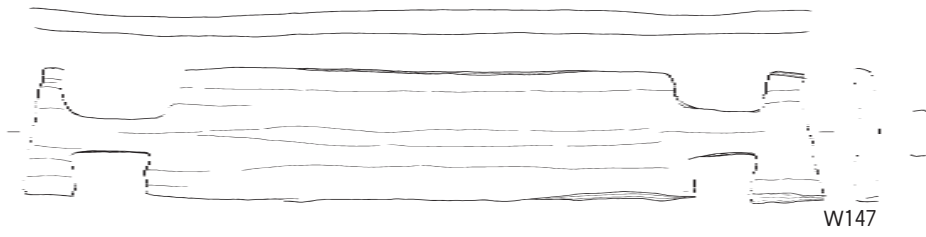

2号井戸 側板 南

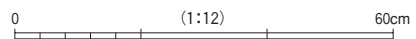

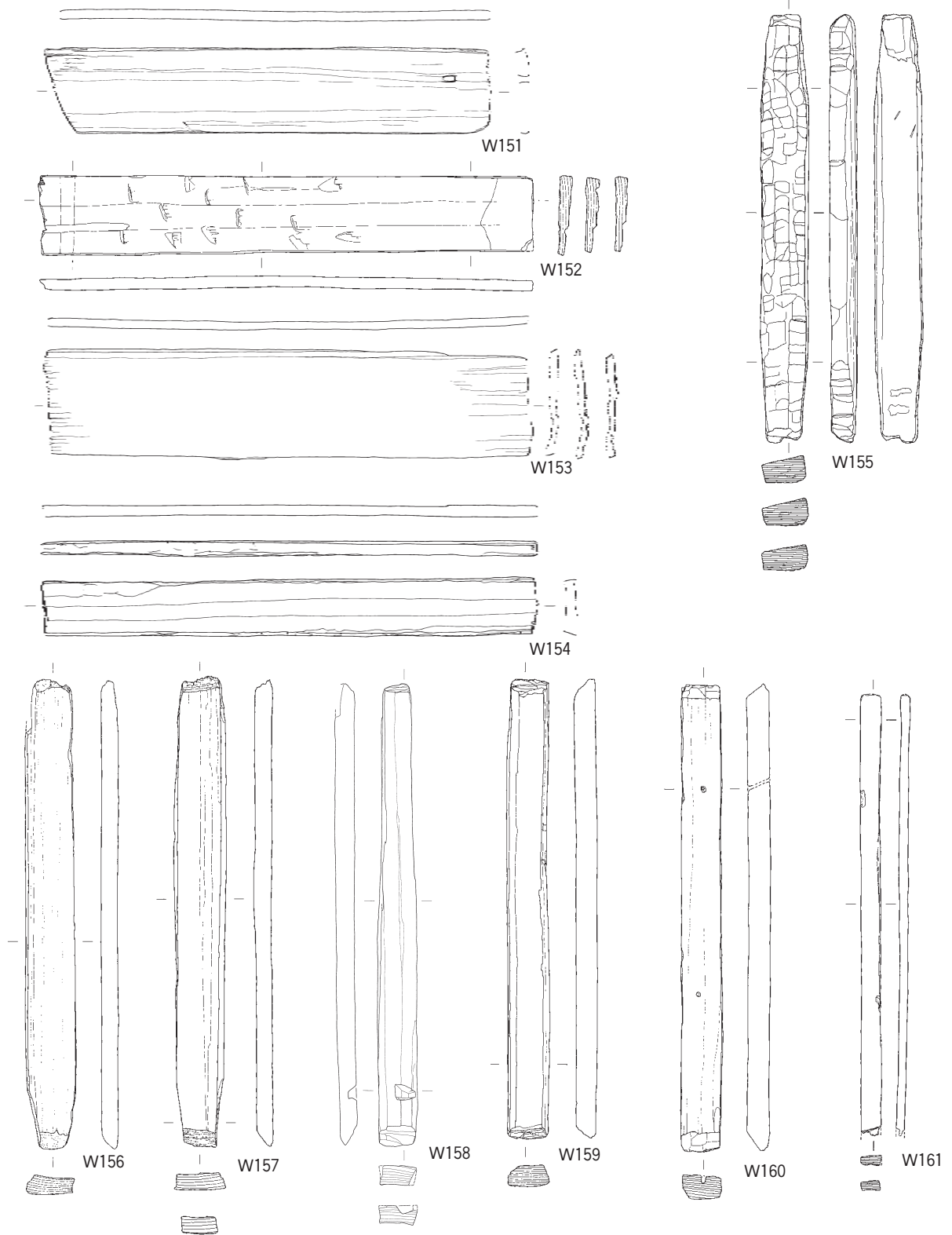

2号井戸 掘方出土

0 (1:12) 60cm

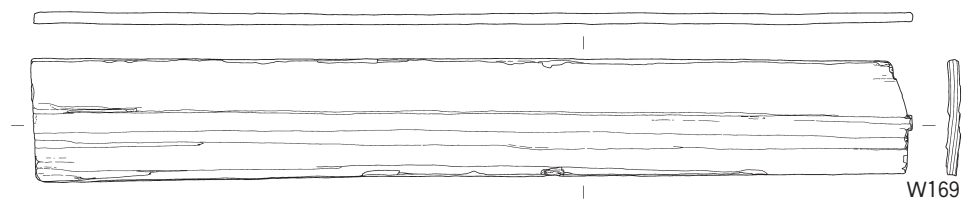
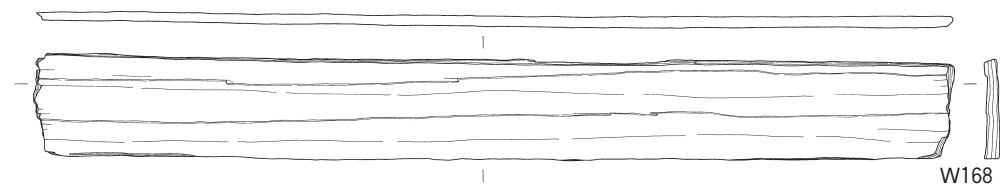
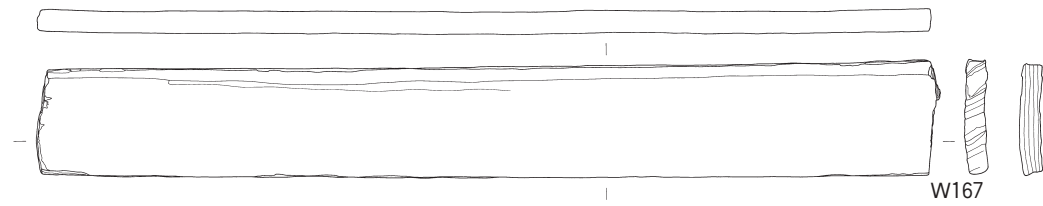
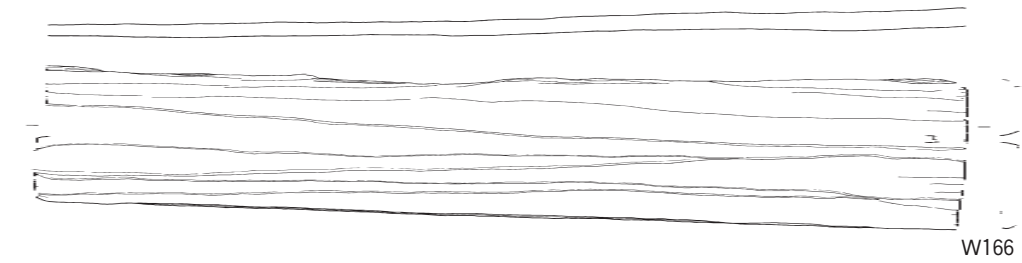
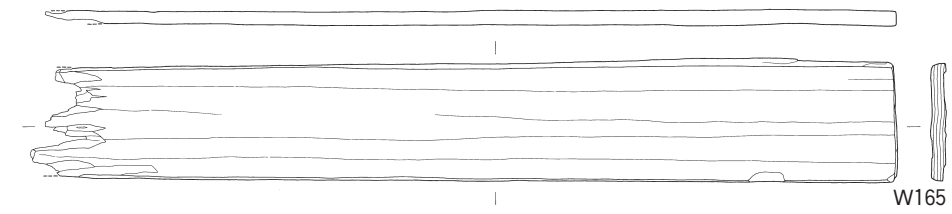
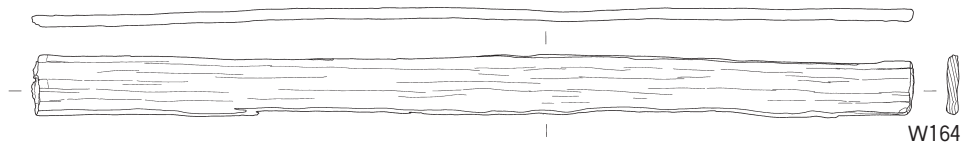
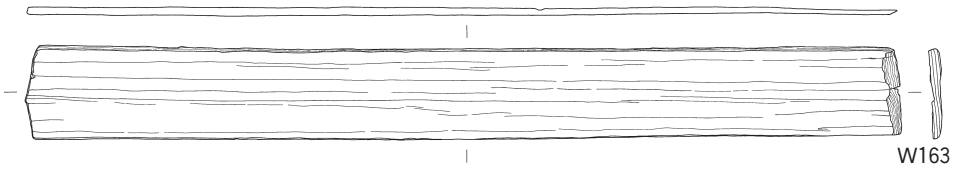
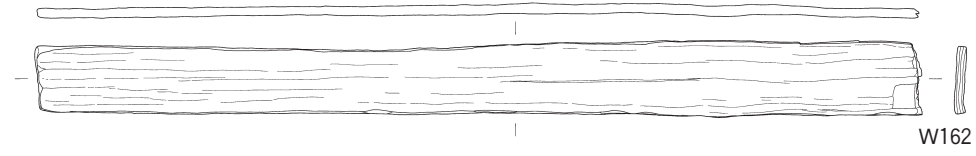

2号井戸 底板(1)

0 (1:12) 60cm

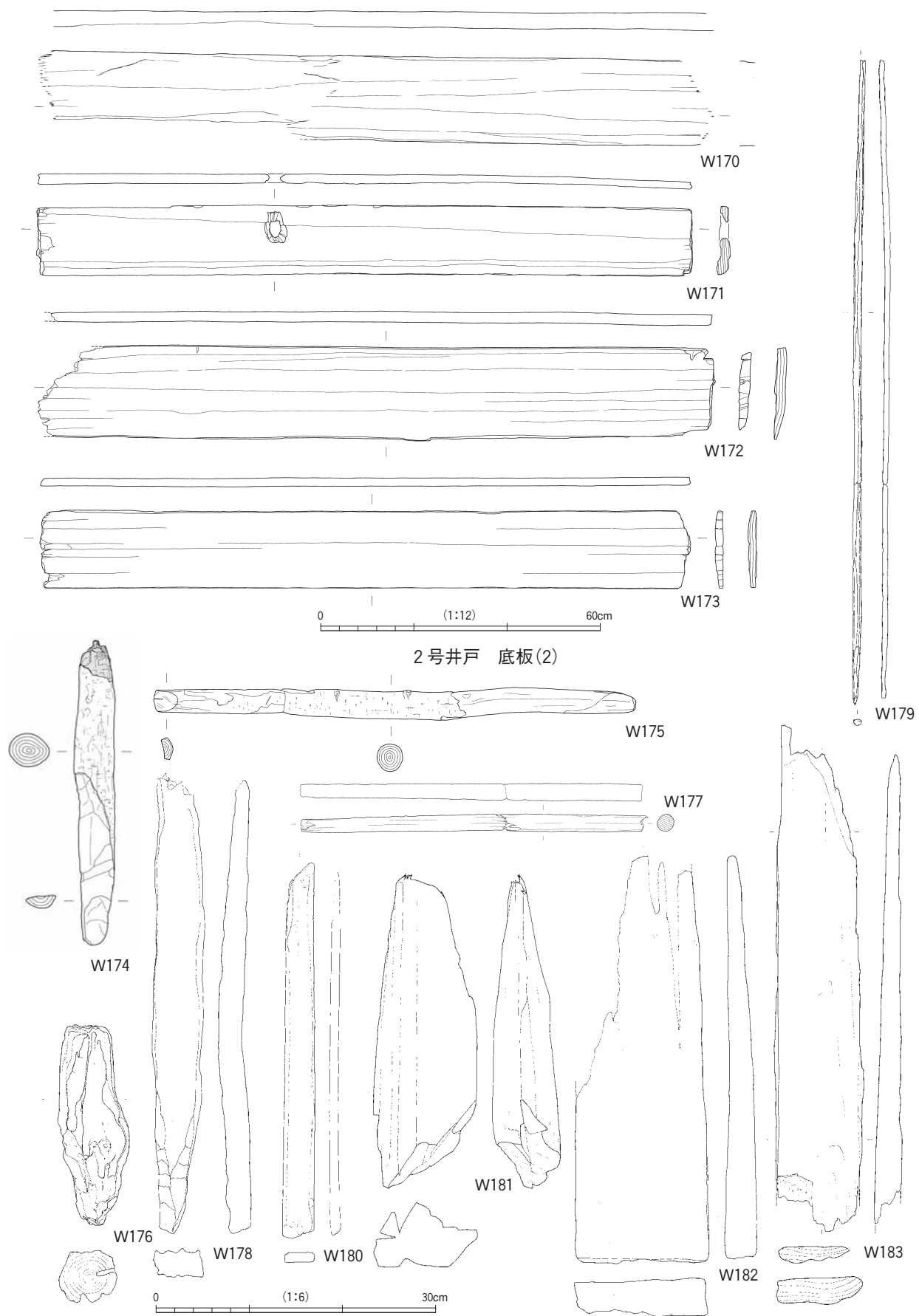

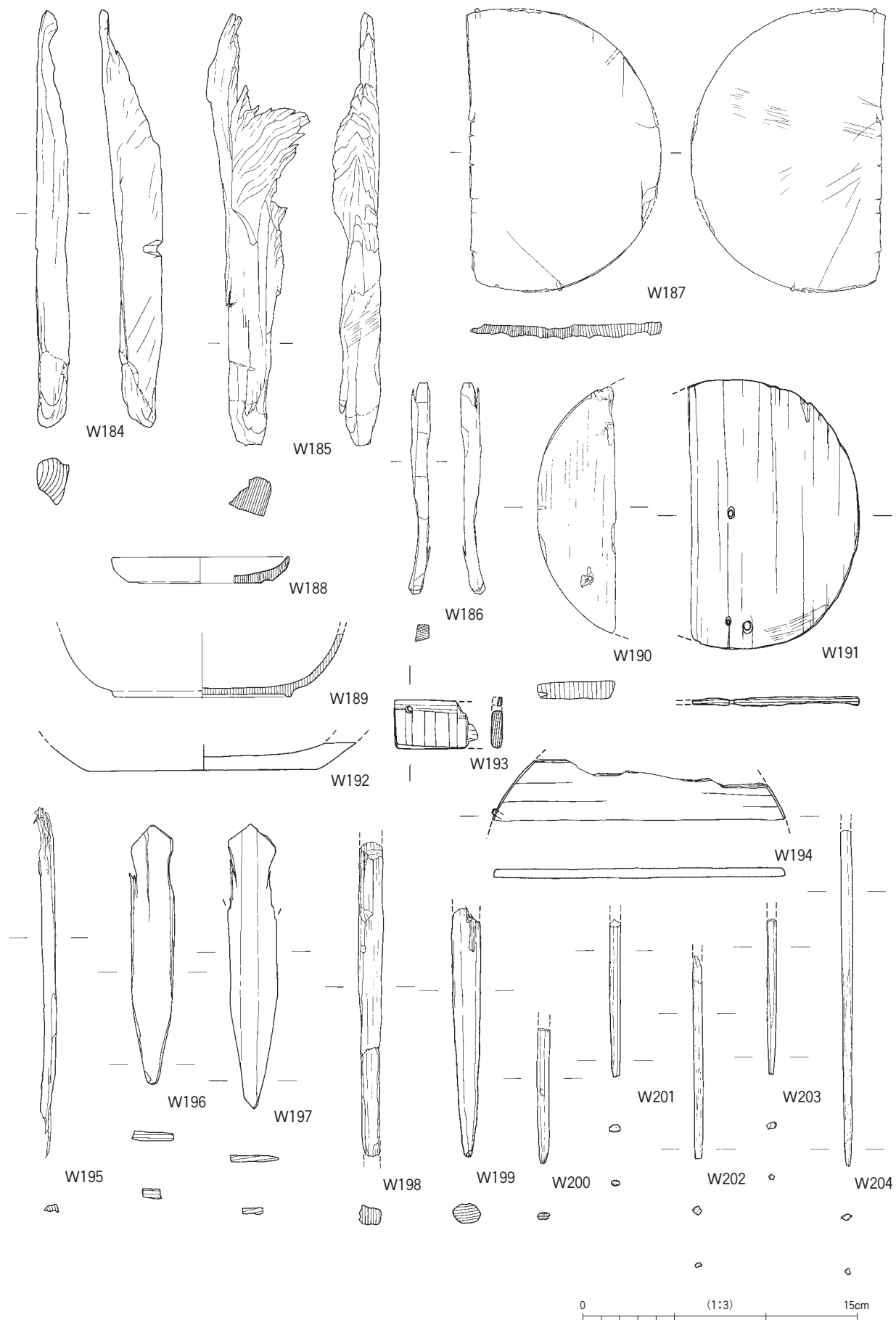

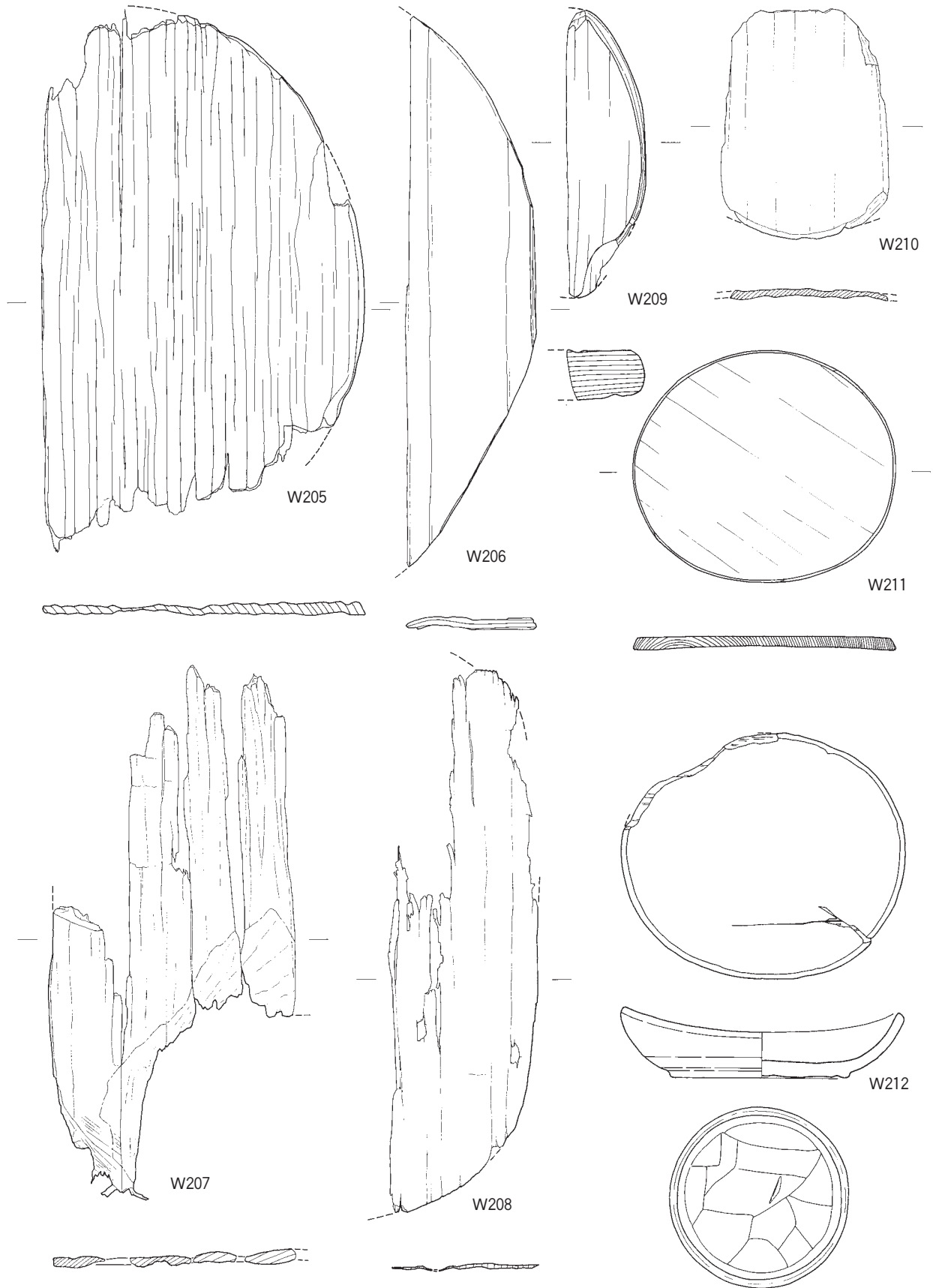

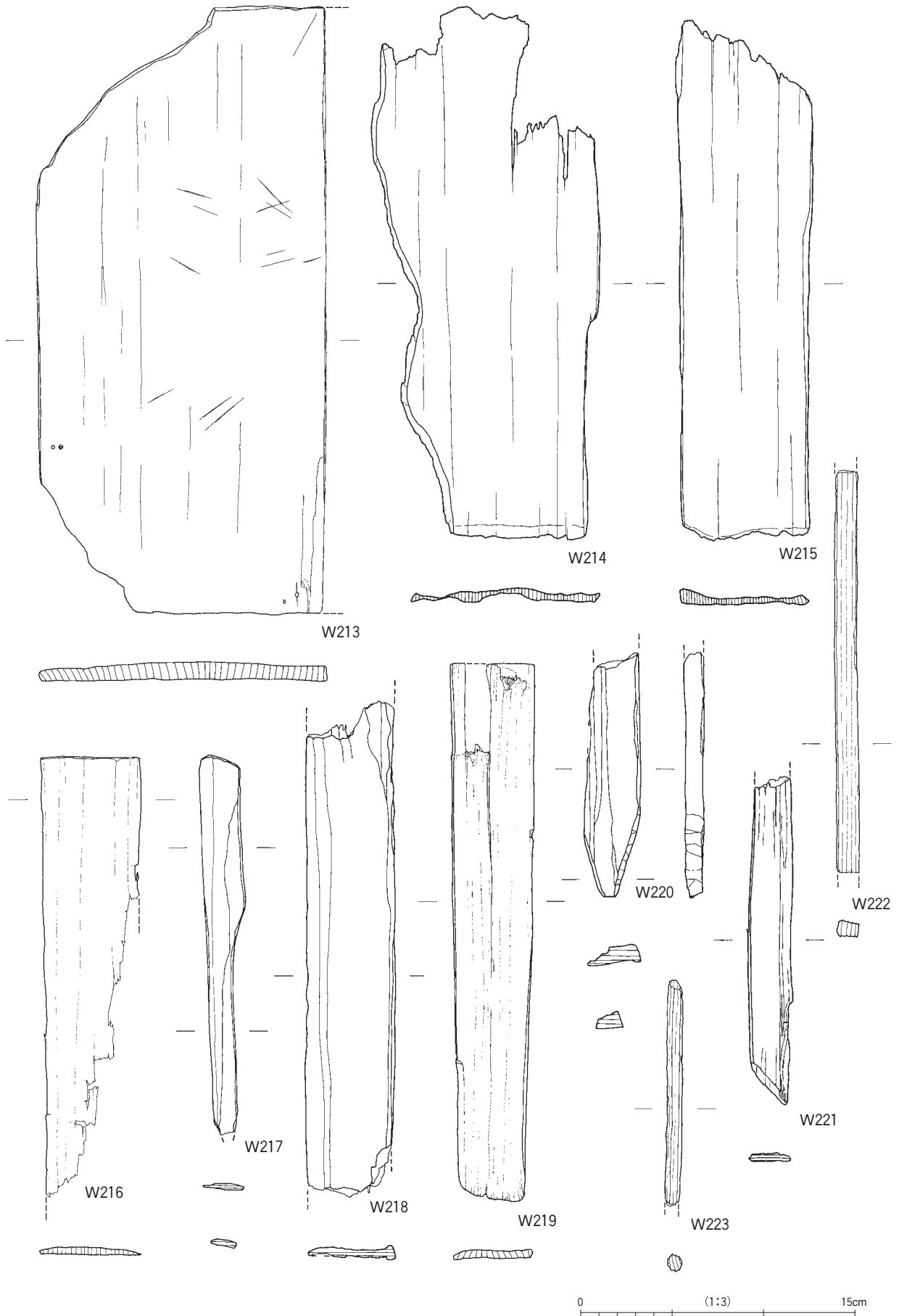

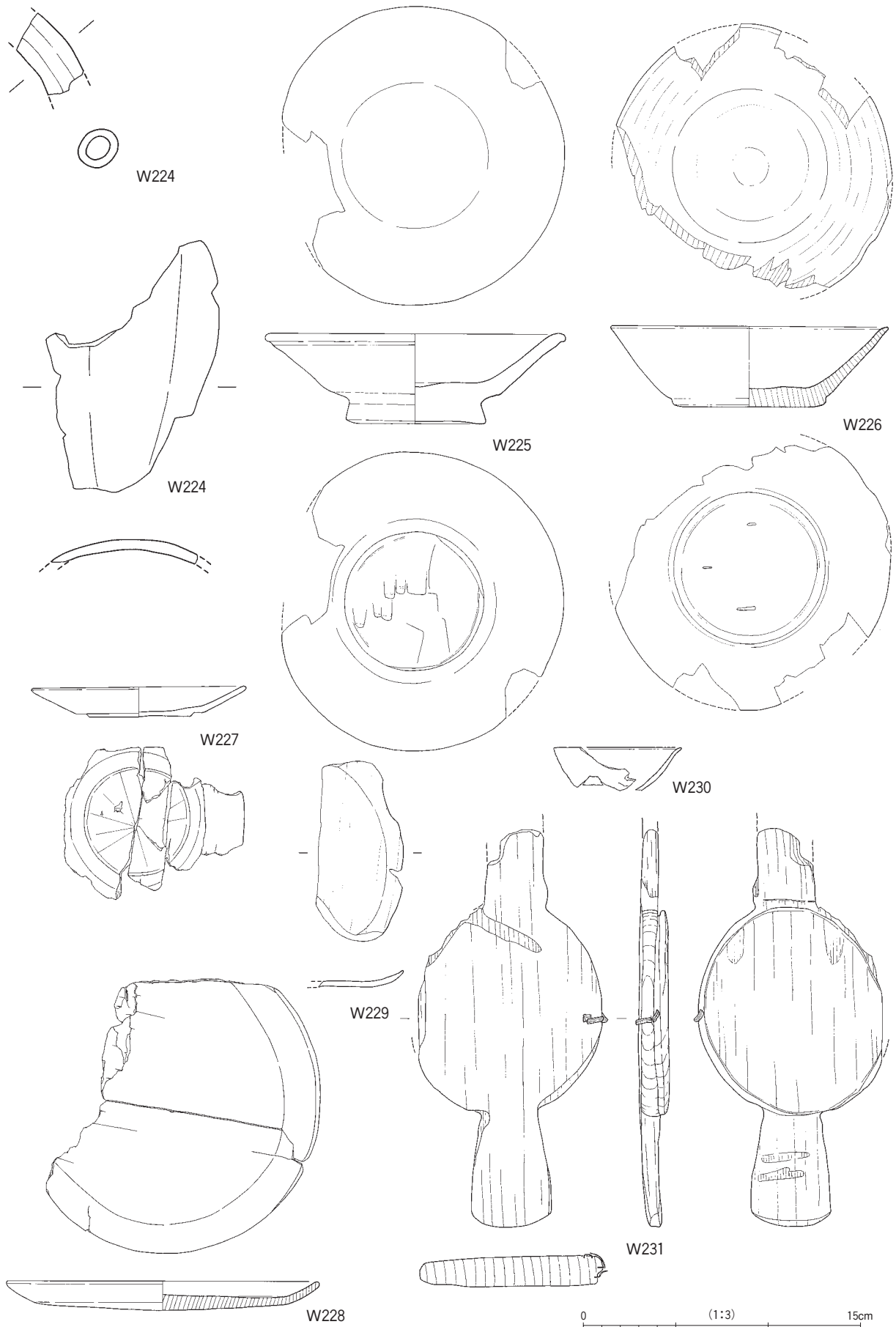

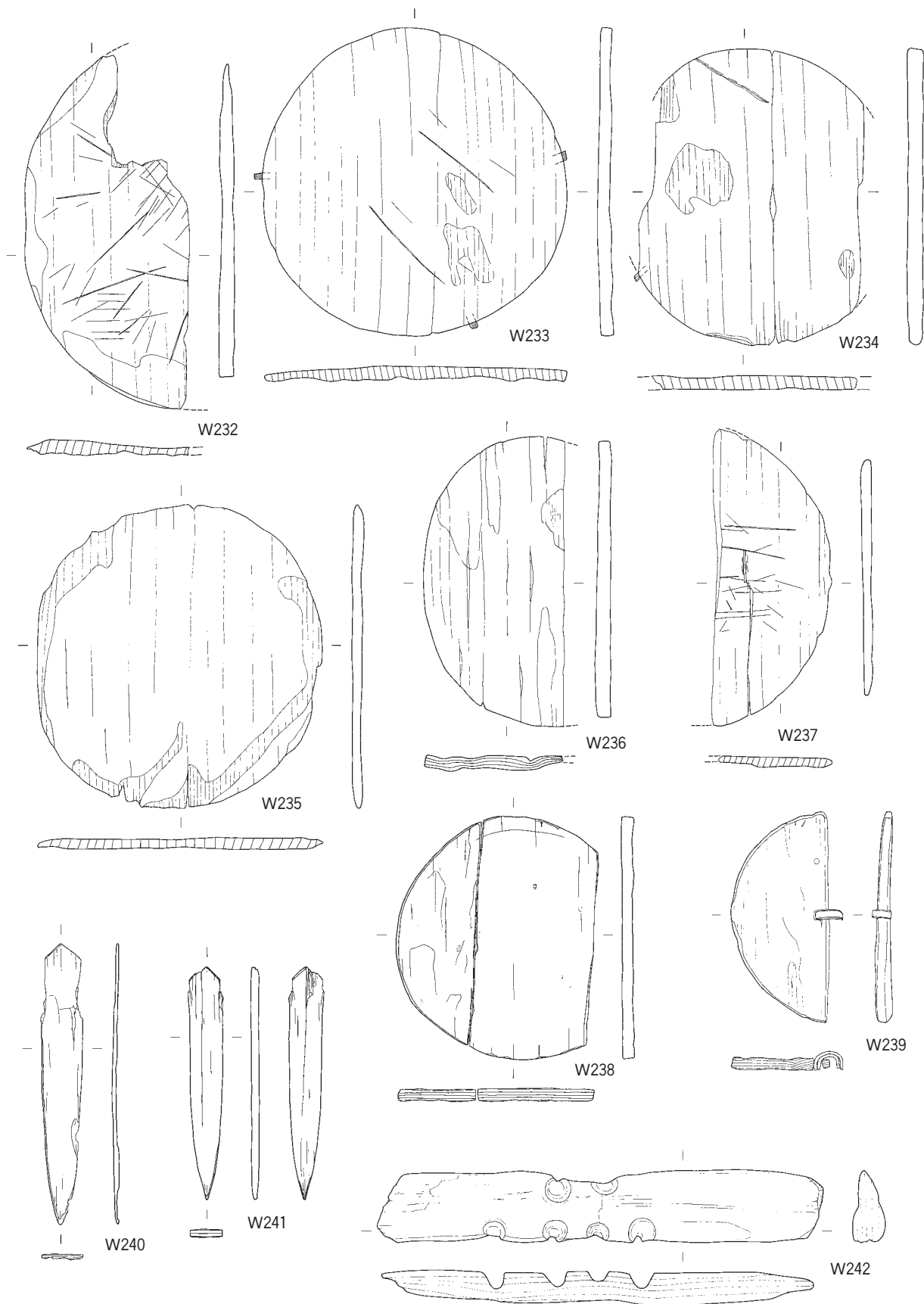

0 (1:3) 15cm

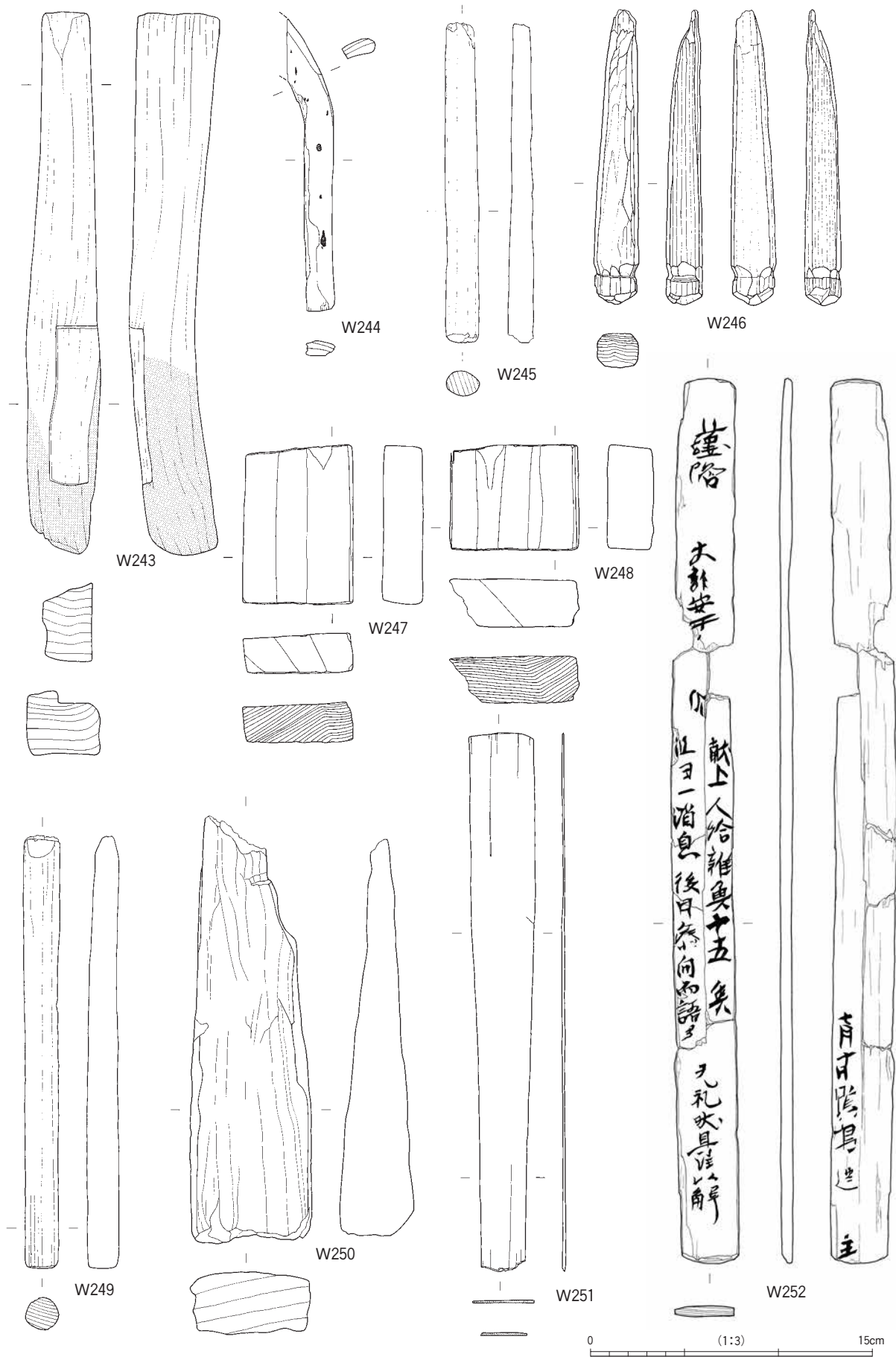

報告番号	種類	樹種	調査区	グリッド	出土地点	最大長 cm	最大幅 cm	最大厚 cm	実測No.
W001	柱根	スギ	93	E-10	SB04	57.0	13.5	13.6	木-24
W002	柱根	ケヤキ	92	FG-1112	SB22 P249 F-11柱1	44.6	19.4	13.5	木-167
W003	柱根	ケヤキ	92	F-11	SB24 西列北2 P256	53.0	24.0	16.5	木-163
W004	柱根	スギ	92	E-11	SB26南東隅 E-11-2柱	64.5	21.2	18.6	木-161
W005	柱根	スギ	92	E-11	SB26北東隅 E-11-4	65.5	28.2	22.8	木-173
W006	柱根	スギ	92	E-11	SB26北列西2 E-11-5柱	67.8	19.9	17.7	木-160
W007	柱根	スギ	92	E-11	SB26中列西2 E-11-6柱	69.1	24.5	20.4	木-170
W008	柱根	スギ	92	E-11	SB26南西隅 E-11-8柱	69.8	20.4	17.5	木-171
W009	柱根	スギ	92	JK-1213	SB34西列南2 K-12-11柱	58.3	28.3	21.4	木-172
W010	柱根	スギ	92	JK-1213	SB34東列南3 K-13-2	50.9	22.4	17.3	木-165
W011	柱根	スギ	92	FG-1213	SB36 P270	45.3	21.3	20.4	木-164
W012	柱根		92	FG-1213	SB36 P287	51.2	24.9	22.4	木-159
W013	柱根	スギ	92	FG-1213	SB38 P279	67.0	34.6	28.8	木-166
W014	柱根		92		不明(SB38 P281と推定)	74.5	27.5	30.5	木-174
W015	柱根	スダジイ	92	FG-1213	SB38 P282	73.8	26.0	24.0	木-169
W016	礎板	スギ	92	FG-1314	SB07北1東2 G-14-14礎板	26.8	27.8	4.8	木-43
W017	礎板	スギ	92	FG-14	SB43西列北2 G-14礎板2	19.0	13.2	5.6	木-40
W018	礎板	スギ	92	FG-1314	SB07北列西2 G-14-15	28.4	25.15	4.6	木-36
W019	礎板	スギ	92	FG-14	SB43北東隅 G-14-9礎板	27.4	25.4	5.2	木-42
W020	礎板	スギ	92	FG-14	SB43南列中	26.6	25.1	6.7	木-31
W021	柱根	スギ	93	FG-1415	SB47東列南3 P17	39.4	18.6	11.2	木-39
W022	柱根	スダジイ	93	FG-1415	SB47南中柱 P3	37.8	20.8	9.3	木-23
W023	柱根	クリ	93	FG-1415	SB48南東隅 P10	39.35	25.5	21.8	木-70
W024	柱根	スダジイ	93	FG-1415	SB48南中 P42	35.2	20.5	12.0	木-81
W025	柱根	クリ	92	FG-1415	SB48北西隅 G-14-13	47.0	24.2	18.0	木-168
W026	柱根	クリ	93	H-14	SB53南東隅 P143	34.9	25.15	18.4	木-66
W027	柱根	ケヤキ	93	H-14	SB53東列中 P143N	26.4	22.8	21.1	木-67
W028	柱根	クリ	93	H-14	SB53北東隅	40.1	24.0	19.4	木-69
W029	柱根	クリ	93	H-14	SB53束柱	40.4	26.9	22.4	木-76
W030	柱根	スダジイ	93	HI-16	SB59 P100	51.3	24.8	18.3	木-59
W031	礎板	スギ	93	H-16	SB60東列中	13.6	14.5	3.1	木-114
W032	柱根	スギ	93	G-1516	SB62西列中	47.8	19.5	18.7	木-25
W033	柱根	スギ	93	F-1516	SB63東列中 P56	36.6	21.3	17.0	木-64
W034	柱根	スギ	93	F-1516	SB63西列中	28.5	23.3	15.1	木-82
W035	柱根	スギ	93	F-1516	SB63北東隅 P55	37.4	18.5	18.3	木-27
W036	柱根	クリ	93		SB不明	39.6	24.1	21.0	木-61
W037	柱根	スギ	93	G-16	SB64北列中 P88	43.2	20.5	15.3	木-33
W038	柱根	スギ	93	FG-1617	SB65北西隅 P79	50.3	23.3	24.4	木-68
W039	柱根	スギ	93	FG-1617	SB65南列西2 P124	25.1	21.5	15.2	木-83
W040	板材		93	FG-1617	SB65南西隅 P90	9.1	12.3	4.6	93_2
W041	柱根	スダジイ	93	I-1920	SB72南東隅 P188	76.0	26.5	18.8	木-75
W042	柱根	スギ	93	I-1920	SB72北中 P185	28.5	21.5	(14.2)	木-79
W043	礎板	スギ	93	I-1920	SB72南東隅 P188	59.2	(18.8)	(3.9)	木-85
W044	礎板	スギ	93	I-1920	SB72南東隅 P188	56.7	29.9	3.2	木-118
W045	斎串	スギ	93	I-1920	SB72東列北2 P190掘方	16.8	2.3	0.6	木-106
W046	棒材		93	I-1920	SB72北東隅 P191	31.5	2.5	1.25	93_1
W047	柱根	スギ	94	JK-22	SB78 P23	51.2	13.1	7.2	23
W048	柱根	スダジイ	92	E-12	SB不明 E-12-1柱	41.2	21.2	14.2	木-158
W049	柱根	スギ	99	H-20	SB73 99下層 P533	22.7	24.8	15.9	木-158
W050	柱根	スギ	99	I-20	SB73 99下層 P513	35.0	24.8	16.8	木-160
W051	柱根		93		SB不明	61.2	23.9	17.2	木-71
W052	柱根		93		SB不明	(66.4)	24.0	17.3	木-72

第12表-1 木製品一覧

報告番号	種類	樹種	調査区	グリッド	出土地点	最大長 cm	最大幅 cm	最大厚 cm	実測No.
W053	柱根		93		SB不明	49.8	23.5	22.05	木-73
W054	柱根		93		SB不明	48.4	21.9	18.5	木-74
W055	柱根		93		SB不明	36.4	(19.2)	15.2	木-78
W056	柱根	スダジイ	93	H-17	SB不明 P176	41.8	14.85	11.8	木-84
W057	柱根	スギ	93	H-17	SB不明 P177	36.8	19.7	9.1	木-99
W058	柱根	スギ	93	H-15	SB不明 P35	34.6	19.6	16.7	木-26
W059	柱根	スギ	93	H-16	SB不明 P82	26.5	27.0	12.0	木-28
W060	柱根	スギ	93	J-16	SB不明 P46	50.4	20.5	13.0	木-77
W061	柱根	クリ	93		SB不明	35.5	23.5	19.0	木-65
W062	柱根	スギ	93		不明(SB47 P17カ)	56.0	18.1	14.5	木-60
W063	柱根		91	H-10	大溝 w5	31.1	12.9	8.1	91_5
W064	柱根		91	H-10	大溝北岸柵カ D区P80	43.9	26.2	6.4	91_3
W065	柱根		92	14ライン⑦	大溝 上層	41.6	14.4	3.9	92_2
W066	柱根	スギ	92	HI-13	大溝北岸柵カ 板5	21.0	22.3	5.0	木-41
W067	柱根	スギ	93	J-15	大溝北岸柵 P162	15.2	22.5	3.3	木-107
W068	柱根	スギ	92	I-12	大溝北岸柵カ P169板3	34.0	17.7	6.2	木-34
W069	柱根	スギ	92	I-13	大溝北岸柵カ P219板4	(27.9)	15.3	6.3	木-39
W070	柱根	スギ	92	I-13	大溝北岸柵カ 板6	(37.5)	23.25	4.8	木-35
W071	柱根	スギ	93	J-15	大溝北岸柵 P163	33.6	20.5	4.9	木-19
W072_1	柱根	スギ	93	J-16	大溝北岸柵 P173	(28.8)	(11.4)	(1.8)	木-102①
W072_2	柱根		93	J-16	大溝北岸柵 P173	(32.4)	(11.1)	(2.3)	木-102②
W073	柱根	スギ	93	J-16	大溝北岸柵 P160	41.2	23.7	5.0	木-29
W074	柱根	スギ	93	J-16	大溝北岸柵 P159	27.5	20.3	4.0	木-32
W075	柱根	スギ	93	J-17	大溝北岸柵 P64	33.9	21.1	7.0	木-36
W076	柱根	スギ	93	J-16	大溝北岸柵 P158	28.3	18.4	3.8	木-22
W077	柱根	スギ	93	K-17	大溝北岸柵 P156	29.0	20.5	5.5	木-41
W078	柱根	スギ	93	J-17	大溝北岸柵 P157	36.3	21.3	7.3	木-34
W079	柱根	スギ	93	K-16	大溝北岸柵カ P165	35.5	22.3	7.2	木-30
W080	柱根	スギ	92	H-14	大溝南岸柵カ 板41	45.9	21.15	7.0	木-33
W081	柱根	スギ	92	G-10	大溝南岸柵カ PG-10-1	50.4	22.5	6.7	木-32
W082	柱根	スギ	93	J-18	大溝南岸柵 P166	42.8	25.7	4.8	木-37
W083	柱根	スギ	93	J-17	大溝南岸柵 P167	46.5	24.7	7.2	木-21
W084	柱根	スギ	93	J-17	大溝南岸柵 P168	39.1	23.5	6.9	木-86
W085	柱根	スギ	93	J-17	大溝南岸柵 P169	36.8	24.0	7.1	木-38
W086	柱根	スギ	93	I-16	大溝南岸柵 P170	28.0	23.5	6.5	木-31
W087	柱根	スギ	93	I-16	大溝南岸柵 P171	31.0	29.8	5.4	木-35
W088	柱根	スギ	93		大溝南岸柵カ P172(192カ)	42.7	22.0	7.6	木-20
W089	柱根		91	C-7	B柱4	36.3	13.2	6.4	91_1
W090	礎板		91	C-7	B柱4	26.8	21.0	3.4	91_2
W091	柱根		91	C-7	B柱3	47.2	15.7	7.8	91_4
W092	柱根		91	FG-10	南北柵 P94	38.1	19.0	5.7	91_6
W093	柱根		91	G-10	南北柵 P96	30.2	24.5	4.1	91_7
W094	柱根		91	G-10	南北柵 P95	31.6	15.3	2.8	91_8
W095	柱根	スギ	92	G-12	板42	55.2	19.2	9.6	木-38
W096	柱根	スギ	93	H-15	P175	32.1	20.9	3.7	木-40
W097	柱根	スギ	92	F-13	板17	70.8	18.4	9.6	木-162
W098	礎板	スギ	92	E-12	板44 (108号溝内)	19.1	19.5	6.25	木-37
W099	井戸側板	スギ	93	H-1011	1号井戸 東No.1④	107.05	32.4	4.1	木-46
W100	井戸側板	スギ	93	H-1011	1号井戸 東No.2⑧	112.5	15.0	3.1	木-42
W101	井戸側板	スギ	93	H-1011	1号井戸 東No.3⑫	115.3	23.4	5.4	木-58
W102	井戸側板	スギ	93	H-1011	1号井戸 東No.4⑩	111.4	16.65	5.3	木-56
W103	井戸側板	スギ	93	H-1011	1号井戸 東No.6(24)	111.8	25.4	5.0	木-54

第12表-2 木製品一覧

報告番号	種類	樹種	調査区	グリッド	出土地点	最大長 cm	最大幅 cm	最大厚 cm	実測No.
W104	井戸側板	スギ	93	H-1011	1号井戸 北No.1(東西No.1の上)	112.2	27.0	3.95	木-15
W105	井戸側板	スギ	93	H-1011	1号井戸 北No.2⑥	110.0	19.1	4.0	木-41
W106	井戸側板	スギ	93	H-1011	1号井戸 北No.3⑩	111.0	15.55	3.45	木-48
W107	井戸側板	スギ	93	H-1011	1号井戸北No.4⑭	110.8	18.5	4.4	木-53
W108	井戸側板	スギ	93	H-1011	1号井戸 北No.5⑱	111.3	17.1	3.9	木-47
W109	井戸側板	スギ	93	H-1011	1号井戸 北No.6(22)	111.2	21.5	5.5	木-36
W110	井戸側板	スギ	93	H-1011	1号井戸 北No.7(26)	111.2	16.05	4.9	木-51
W111	井戸側板	スギ	93	H-1011	1号井戸 西No.1③	108.9	29.6	4.4	木-18
W112	井戸側板	スギ	93	H-1011	1号井戸 西No.2⑦	110.6	12.7	2.3	木-49
W113	井戸側板	スギ	93	H-1011	1号井戸西No.3⑪	110.2	20.6	4.3	木-45
W114	井戸側板	スギ	93	H-1011	1号井戸 西No.4(25)	110.0	29.4	4.8	木-50
W115	井戸側板	スギ	93	H-1011	1号井戸 西No.5⑲	96.4	23.1	5.1	木-44
W116	井戸側板	スギ	93	H-1011	1号井戸 南No.1	110.8	28.1	2.1	木-19
W117	井戸側板	スギ	93	H-1011	1号井戸 南No.2⑤	122.3	16.2	3.7	木-55
W118	井戸側板	スギ	93	H-1011	1号井戸 南No.3⑨	110.0	16.0	4.3	木-39
W119	井戸側板	スギ	93	H-1011	1号井戸 南No.4⑬	110.9	18.0	4.7	木-38
W120	井戸側板	スギ	93	H-1011	1号井戸 南No.5⑰	113.5	23.1	5.6	木-52
W121	井戸側板	スギ	93	H-1011	1号井戸 南No.6(23)	110.8	19.5	4.7	木-57
W122	井戸側板	スギ	93	H-1011	1号井戸 南No.7(27)	110.9	16.3	5.2	木-40
W125	井戸構材	スギ	93	H-1011	1号井戸 北東杭(西面)	70.8	9.1	5.4	木-16
W126	井戸構材	スギ	93	H-1011	1号井戸 南東杭(西面)	(65.0)	9.7	4.6	木-21
W127	井戸構材	スギ	93	H-1011	1号井戸 南西杭(南面)	(63.7)	10.75	5.4	木-23
W128	井戸構材	スギ	93	H-1011	1号井戸 北西杭(東面)	72.5	9.15	4.85	木-27
W129	井戸底板	スギ	93	H-1011	1号井戸 底板西1	89.1	26.55	2.9	木-30
W130_1	井戸底板	スギ	93	H-1011	1号井戸 底板西2	87.9	15.0	2.4	木-28
W130_2	井戸底板	スギ	93	H-1011	1号井戸 底板西3	87.8	14.3	2.05	木-24
W131	井戸底板	スギ	93	H-1011	1号井戸 底板西4	96.9	17.0	2.6	木-29
W132	井戸構材カ		91	H-1011	1号井戸	15.7	0.9	0.9	木-18
W133	井戸側板	スギ	93	IJ-13	2号井戸 東No.1	120.8	15.5	5.0	木-28
W134	井戸側板	スギ	93	IJ-13	2号井戸 東No.2⑤	132.0	24.6	6.9	木-18
W135	井戸側板	スギ	93	IJ-13	2号井戸 東No.3⑨	135.2	22.2	6.65	木-32
W136	井戸側板	スギ	93	IJ-13	2号井戸 東No.4⑬	135.8	20.65	3.9	木-22
W137	井戸側板	スギ	93	IJ-13	2号井戸 東側No.5	101.6	13.7	7.8	木-20
W138	井戸側板	スギ	93	IJ-13	2号井戸 北No.1	(124.7)	18.7	4.1	木-13
W139	井戸側板	スギ	93	IJ-13	2号井戸 北No.2⑧	133.25	22.9	5.9	木-30
W140	井戸側板	スギ	93	IJ-13	2号井戸 北No.3⑫	138.3	26.2	6.6	木-34
W141	井戸側板	スギ	93	IJ-13	2号井戸 北No.4⑯	140.2	22.8	3.8	木-16
W142	井戸側板	スギ	93	IJ-13	2号井戸 西No.1②	107.7	17.3	2.7	木-25
W143	井戸側板	スギ	93	IJ-13	2号井戸 西No.2⑥	134.0	19.8	5.8	木-20
W144	井戸側板	スギ	93	IJ-13	2号井戸 西No.3⑩	136.2	26.5	6.9	木-19
W145	井戸側板	スギ	93	IJ-13	2号井戸 西No.4⑭	135.1	22.4	3.35	木-14
W146	井戸側板	スギ	93	IJ-13	2号井戸 西側No.5	106.1	12.8	7.3	木-5
W147	井戸側板	スギ	93	IJ-13	2号井戸 南No.1	126.3	21.1	4.0	木-12
W148	井戸側板	スギ	93	IJ-13	2号井戸 南No.2⑦	129.0	20.7	6.9	木-21
W149	井戸側板	スギ	93	IJ-13	2号井戸 南No.3⑪	132.3	27.5	6.5	木-35
W150	井戸側板	スギ	93	IJ-13	2号井戸 南No.4⑮	141.2	21.2	4.0	木-15
W151	井戸底板	スギ	93	IJ-13	2号井戸 底板下掘方	89.5	17.2	2.5	木-2
W152	井戸底板	スギ	93	IJ-13	2号井戸 底板下掘方⑨	99.5	16.0	2.45	木-22
W153	井戸底板	スギ	93	IJ-13	2号井戸 底板下掘方⑪	98.7	22.3	2.1	木-14
W154	井戸底板	スギ	93	IJ-13	2号井戸 底板下掘方⑩	99.6	11.5	29.5	木-26
W155	井戸底板	スギ	93	IJ-13	2号井戸 底板下掘方④	86.3	9.75	5.05	木-25
W156	井戸底板	スギ	93	IJ-13	2号井戸 底板下掘方	94.4	10.05	3.5	木-3

第12表-3 木製品一覧

報告番号	種類	樹種	調査区	グリッド	出土地点	最大長 cm	最大幅 cm	最大厚 cm	実測No.
W157	井戸底板	スギ	93	IJ-13	2号井戸 底板下掘方	95.04	10.6	3.8	木-6
W158	井戸底板	スギ	93	IJ-13	2号井戸 底板下掘方⑤	92.8	8.5	3.8	木-26
W159	井戸底板	スギ	93	IJ-13	2号井戸 底板下掘方⑦	92.5	8.5	4.4	木-17
W160	井戸底板	スギ	93	IJ-13	2号井戸 底板下掘方⑧	94.0	8.5	4.9	木-8
W161	井戸底板		93	IJ-13	2号井戸 底板下掘方①	(88.6)	4.2	1.95	木-17
W162	井戸底板	スギ	93	IJ-13	2号井戸 底No.1	139.5	12.15	1.75	木-1
W163	井戸底板	スギ	93	IJ-13	2号井戸 底No.2	138.1	14.9	1.75	木-29
W164	井戸底板	スギ	93	IJ-13	2号井戸 底No.3	140.4	10.8	2.0	木-7
W165	井戸底板	スギ	93	IJ-13	2号井戸 底No.4	138.0	19.4	2.6	木-4
W166	井戸底板	スギ	93	IJ-13	2号井戸 底No.5	148.2	23.5	3.0	木-24
W167	井戸底板	スギ	93	IJ-13	2号井戸 底No.6	142.8	18.15	3.55	木-33
W168	井戸底板	スギ	93	IJ-13	2号井戸 底No.7	146.4	16.2	1.8	木-31
W169	井戸底板	スギ	93	IJ-13	2号井戸 底No.8	140.4	19.6	2.0	木-27
W170	井戸底板	スギ	93	IJ-13	2号井戸 底No.9	145.2	18.5	3.7	木-9
W171	井戸底板	スギ	93	IJ-13	2号井戸 底No.10	141.0	15.6	2.9	木-10
W172	井戸底板	スギ	93	IJ-13	2号井戸 底No.11	(145.8)	19.9	2.4	木-11
W173	井戸底板	スギ	93	IJ-13	2号井戸 底No.12	139.0	16.7	1.8	木-23
W174	不明	ヒサカキ属	93	E-17	33号土坑 木1	32.6	4.3	3.7	木-87
W175	不明	ケヤキ	93	E-17	33号土坑 木3	51.5	3.0	2.8	木-94
W176	杭の先カ	ユズリハ属	93	E-17	33号土坑 木4	21.4	7.3	6.55	木-98
W177	不明	スギ	94	J-23/②	大溝(SX03) ピート混層	37.15	1.9	1.9	10
W178	不明	スタジイ	94	L-22/①	道路西方包含層 w21	49.5	5.4	3	15
W179	棒状木製品	スギ	94	L-22/①	道・西側溝(古)・粘質砂層	69.3	0.95	0.7	16
W180	不明	スギ	94	L-22/①	道・西側溝(古)・粘質砂層	41.2	3.3	1	17
W181	不明	スギ	94	K-22	道路西方包含層 w42	33.8	11.1	7	21
W182	不明	スギ	94	L-22/③④	大溝(SX03) 材群w37	(43.1)	14.2	4	22
W183	不明	スギ	94	L-22/③④	大溝(SX03) 材群w35	(54.2)	9.5	2.9	24
W184	付け木カ		91	9ライン③	大溝(古)	22.8	1.8	3.5	92_4
W185	付け木カ		92	13ライン②	大溝 下層	23.6	5.2	2.5	92_3
W186	付け木カ		92	14ライン⑦	大溝 中～下層	11.6	1.3	0.9	92_5
W187	曲物		92	13ライン⑥	大溝 下層十青灰色砂	15.4	10.6	0.9	92_1
W188	皿	ケヤキ	92	D-13	D-13東土坑(井戸?)	口径9.5	底径6.8	器高1.4	木-1
W189	椀	ケヤキ	92	D-13	D-13東土坑(井戸?)				木-2
W190	曲物(底板)	スギ	93	17ライン①	大溝(古) 青砂	(13.4)	(4.2)	0.9	木-104
W191	曲物		93	17ライン⑦	大溝 3層(底)	14.7	9.1	0.6	木-90
W192	皿	スギ	93	18ライン③	大溝 3層		底径12.6	器高1.4	木-120
W193	板、曲物		93	18ライン③	大溝 3層	(2.7)	(4.5)	(0.6)	木-80②
W194	板、曲物		93	18ライン③	大溝 3層	(3.3)	(16.0)	(0.6)	木-80①
W195	棒?	スギ	93	E-16	32号土坑 マナコ内	19.1	0.85	0.45	木-100
W196	斎串	スギ	93	E-16	32号土坑 マナコ内	14.1	2.35	0.5	木-109
W197	斎串	スギ	93	E-16	32号土坑 マナコ内	15.5	2.65	0.4	木-110
W198	?		93	E-17	33号土坑坑底	(17.1)	1.4	0.45	木-113①
W199	?		93	E-17	33号土坑坑底	(13.6)	1.6	1.1	木-113②
W200	?		93	E-17	33号土坑坑底	(7.35)	0.75	1.15	木-113③
W201	箸	スギ	93	E-17	33号土坑坑底	(8.6)	0.6	0.4	木-116①
W202	箸	スギ	93	E-17	33号土坑坑底	(11.1)	0.55	0.5	木-116②
W203	箸		93	E-17	33号土坑坑底	(8.5)	0.55	0.4	木-116③
W204	箸		93	E-17	33号土坑坑底	(18.3)	0.65	0.4	木-116④
W205	板	スギ	93	E-17	33号土坑 板5	(26.4)	17.0	0.7	木-112
W206	底板	スギ	93	E-17	33号土坑坑底	(28.9)	(6.9)	0.55	木-95
W207	板	スギ	93	E-17	33号土坑 板3	28.3	(13.1)	0.9	木-108
W208	板	スギ	93	E-17	33号土坑 板8	(28.6)	(7.9)	0.3	木-111

第12表-4 木製品一覧

報告 番号	種類	樹種	調査 区	グリッド	出土地点	最大長 cm	最大幅 cm	最大厚 cm	実測No.
W209	板	スギ	93	E-17	33号土坑 板11	(15.0)	(4.2)	2.5	木-88
W210	板	スギ	93	E-17	33号土坑 板6	(12.1)	(8.9)	(0.5)	木-96
W211	板	スギ	93	E-17	33号土坑坑底	12.2	14.0	0.6	木-91
W212	漆碗	ケヤキ	93	E-17	33号土坑 板9	口径14.4	底径9.0	器高3.7	木-117
W213	底板	スギ	93	E-17	33号土坑坑底直上	33.25	(15.8)	0.85	木-92
W214	底板	スギ	93	E-17	33号土坑 板4	28.9	12.0	0.6	木-101①
W215	底板		93	E-17	33号土坑 板4	27.8	7.4	0.9	木-101②
W216	板	スギ	93	E-17	33号土坑 板7	(24.0)	5.5	0.5	木-115
W217	不明	スギ	93	E-17	33号土坑坑底	(20.7)	2.3	0.45	木-93
W218	板	スギ	93	E-17	33号土坑坑底	(26.5)	4.9	0.75	木-97
W219	板?	ヒノキ	93	E-17	33号土坑 板1	(29.4)	4.6	0.4	木-103①
W220	板	スギ	93	E-17	33号土坑 板9	(13.35)	3.1	1.05	木-89
W221	板?		93	E-17	33号土坑 板1	(17.95)	2.4	0.4	木-103②
W222	不明		93	E-17	33号土坑	(22.1)	1.25	1.0	木-105②
W223	不明		93	E-17	33号土坑	(12.3)	0.9	1.05	木-105①
W224	ひょうたん		93	E-17	33号土坑				木-119
W225	不明	トチノキ	94	L-22/③	大溝粘質(ピート混) (青灰色砂層直上)	15.6	7.3	4.9	40
W226	杯	ケヤキ	94	L-22	大溝 ピート混砂層	14.8	8.0	4.4	41
W227	不明	トチノキ	94	L-22/③	大溝 ピート混砂層(砂層の上)	11.5	5.5	1.6	38
W228	不明	ケヤキ	94	L-22/③	大溝 青灰色砂層上面 ピート混砂層中	17.0		0.85	42
W229	盤カ	ケヤキ	94		道・西側溝・北1セク・最下層	9.8	4.6	0.3	9
W230	漆器椀	ケヤキ	94	L-22/①	大溝 底			(2.3)	39
W231	不明	スギ	94	L-22/①	大溝 ピート混層	21.5	9.9	1.8	4
W232	不明	スギ	94	K-23/①	農道?路面	(18.4)	(8.6)	0.8	6
W233	不明	スギ	94	L-22/③	大溝 粘質	16.1	15.9	0.7	20
W234	不明	スギ	94	L-22/④	大溝 ピート混層	15.4	(11.5)	0.8	1
W235	不明	スギ	94	L-22/①	道・西側溝(新)・縦アゼ・砂層	15.8	14.9	0.6	19
W236	不明	ヒノキ	94	L-22/③	大溝 青灰色砂(ピート若干混)	15.2	(7.3)	0.7	25
W237	不明	スギ	94	K-22/②	大溝 粘質	15.5	(6.0)	0.5	14
W238	不明	スギ	94	L-22/①	道・西側溝(古)・砂層	12.75	10.55	0.7	18
W239	不明	スギ	94	L-22/①	大アゼ・西側溝上半	11.02	5.88	0.9	5
W240	斎串	スギ	94	L-22/③	大溝 粘質~砂層上面 (ピート混砂層中)	14.7	2.2	0.3	2
W241	斎串	スギ	94	J-23/②	大溝 ピート混層	12.2	1.82	4.5	3
W242	不明	スギ	94	K-23/③		23.4	3.8	1.7	49
W243	机の脚カ	スギ	94	J-23/④	道・西側溝(新)・東肩	28.8	3.9	4.3	7
W244	不明	スギ	94	L-22/②	大溝 砂層	(15.5)	1.7	0.8	50
W245	不明	スギ	94	J-23/②	大溝 ピート混層	17.0	1.7	1.35	12
W246	不明	スギ	94	L-22/③	大溝 西岸 灰青色砂質土(ピート混)	15.7	2.4	1.9	8
W247	不明	スギ	94	K-22/②	大溝 粘質	8.45	5.85	2.18	26
W248	不明	スギ	94	K-22/②	大溝 粘質	5.62	6.9	2.5	27
W249	不明	スギ	94	J-23/②	大溝 ピート混層	23.05	2.05	1.7	11
W250	不明	スギ	94	L-22/③④	大溝(SX03) 材群w36	22.7	6.5	4	13
W251	扇カ	スギ	94	L-22/①	道・西側溝(古)・粘質砂層	28.65	3.45	0.2	28
W252	木簡	スギ	94	J-23/①	道・西側溝(古カ)・西肩 灰青色粘質土	47.0	3.25	0.7	43・44・45・ 46・47・48

第12表-5 木製品一覧

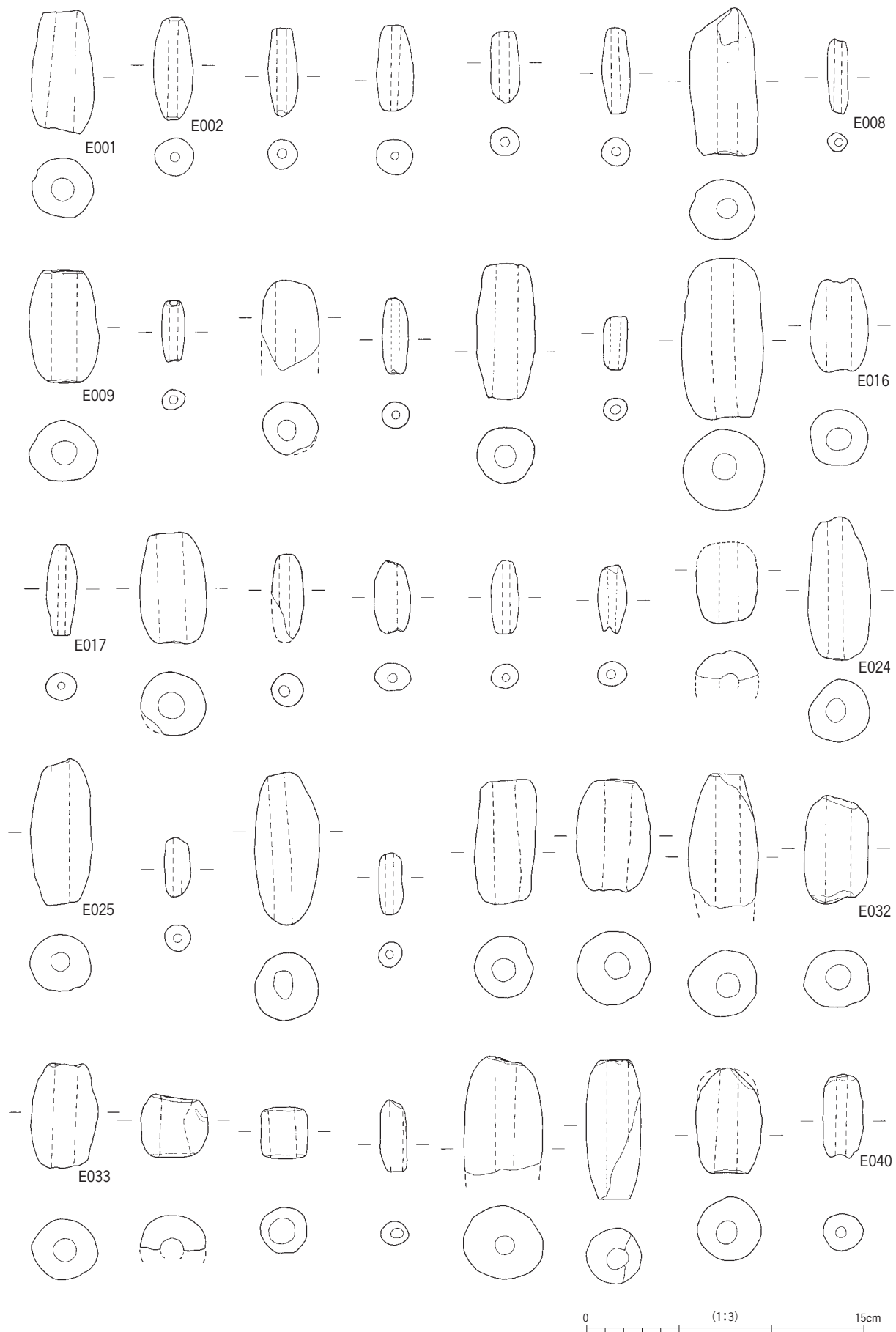

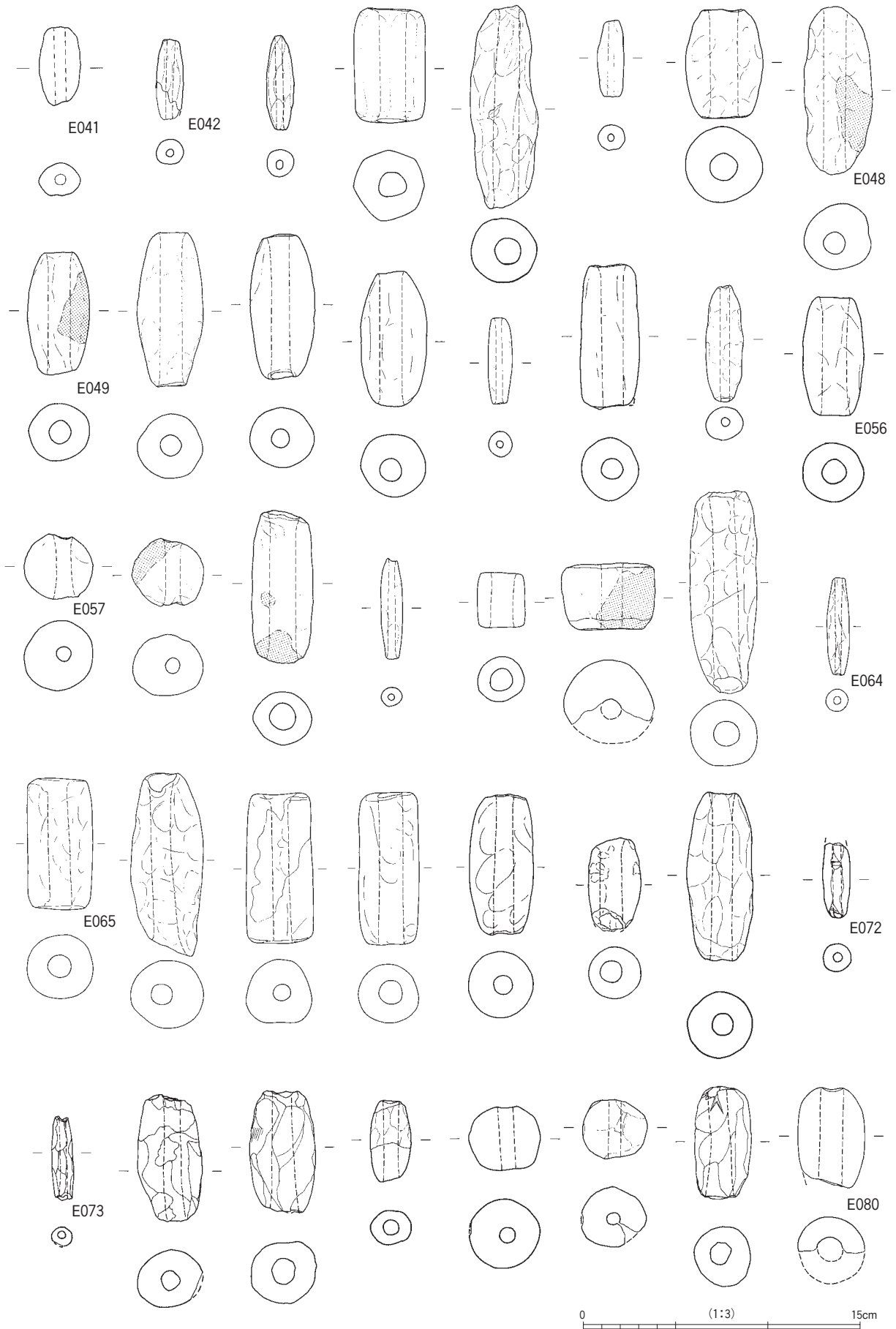

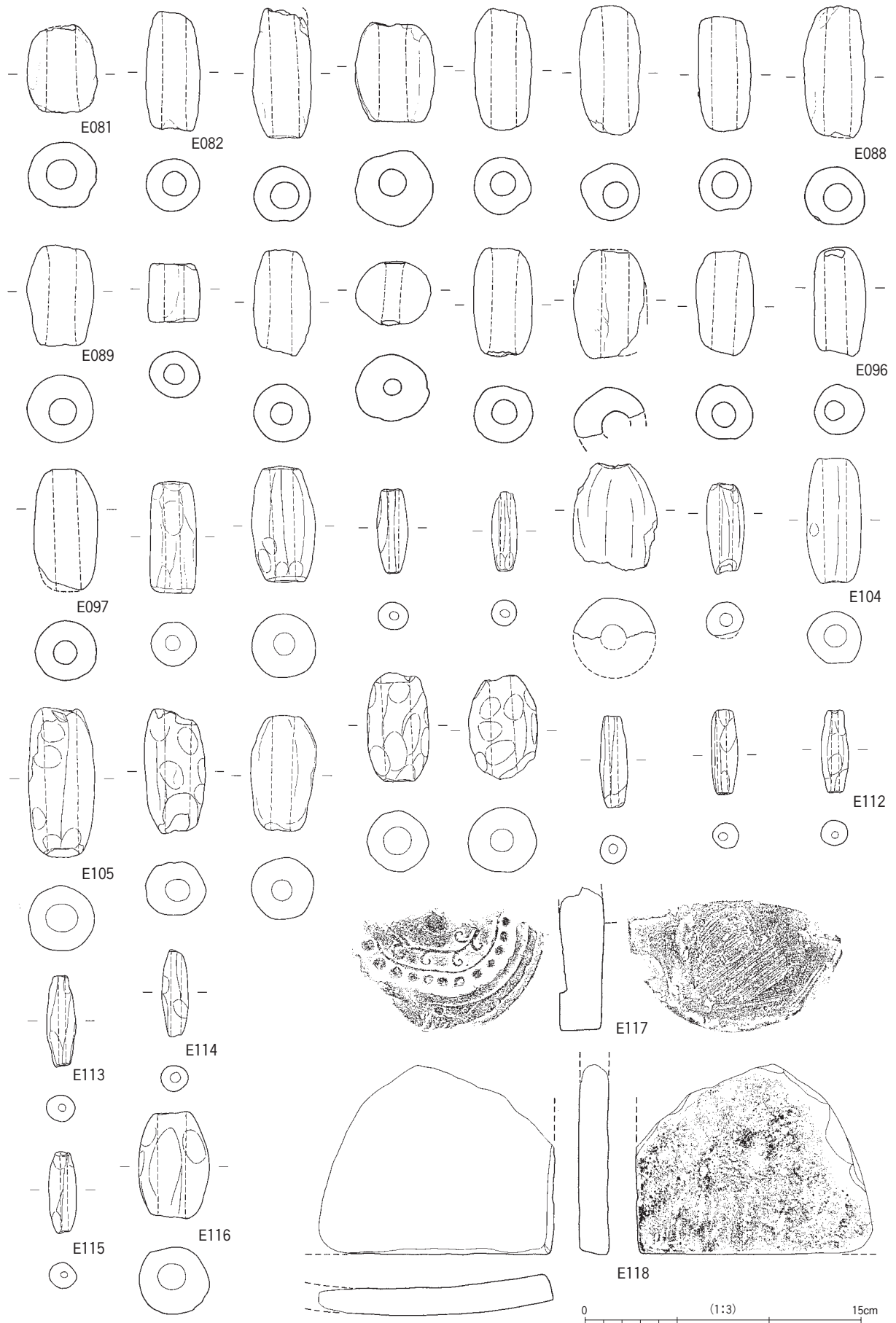

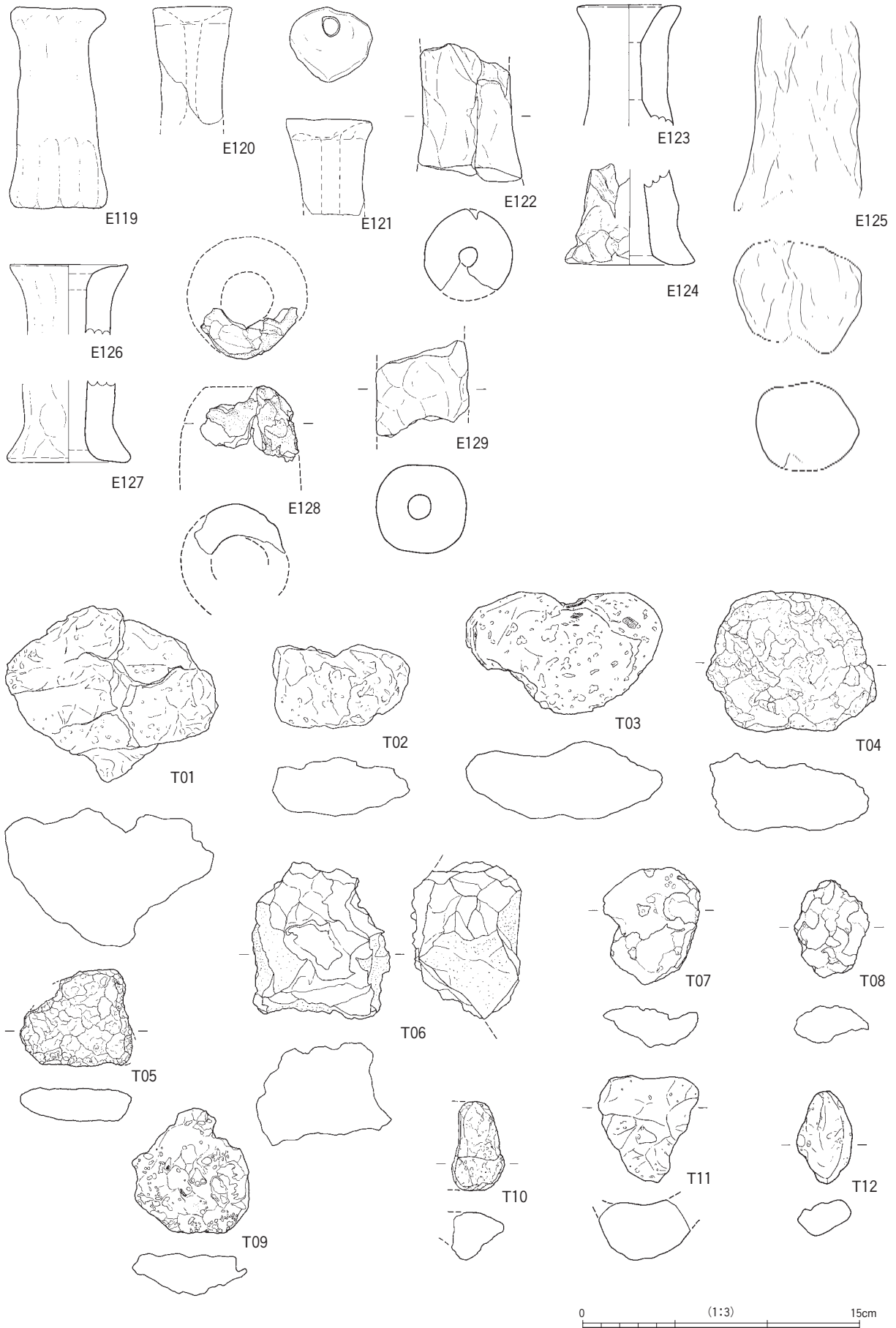

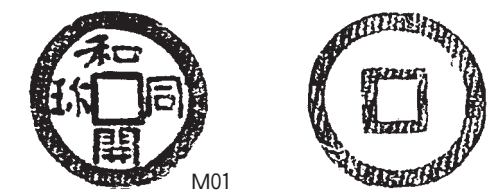

M01



M02

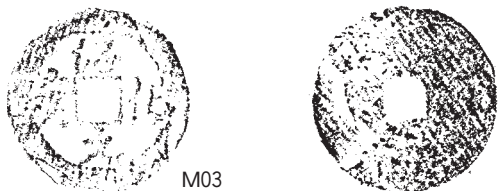

M03

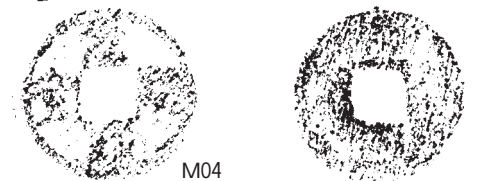

M04

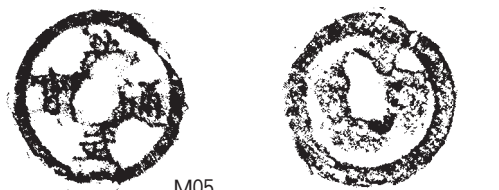

M05

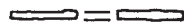

M06

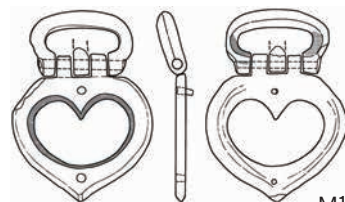
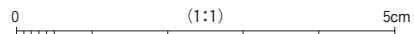

M10

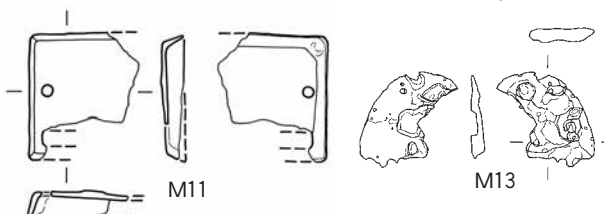

M11

M13

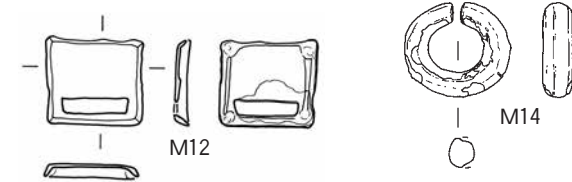

M12

M14

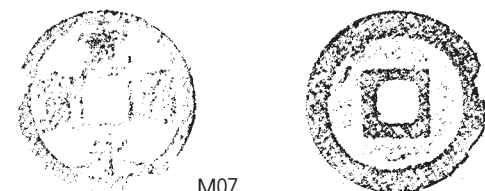
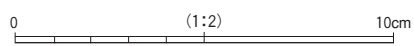

M07

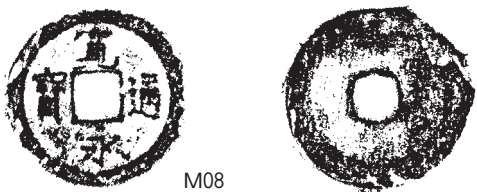
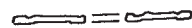

M08

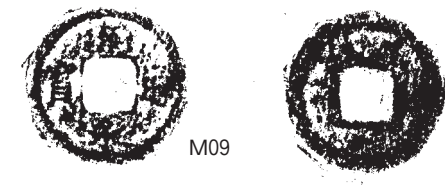

M09





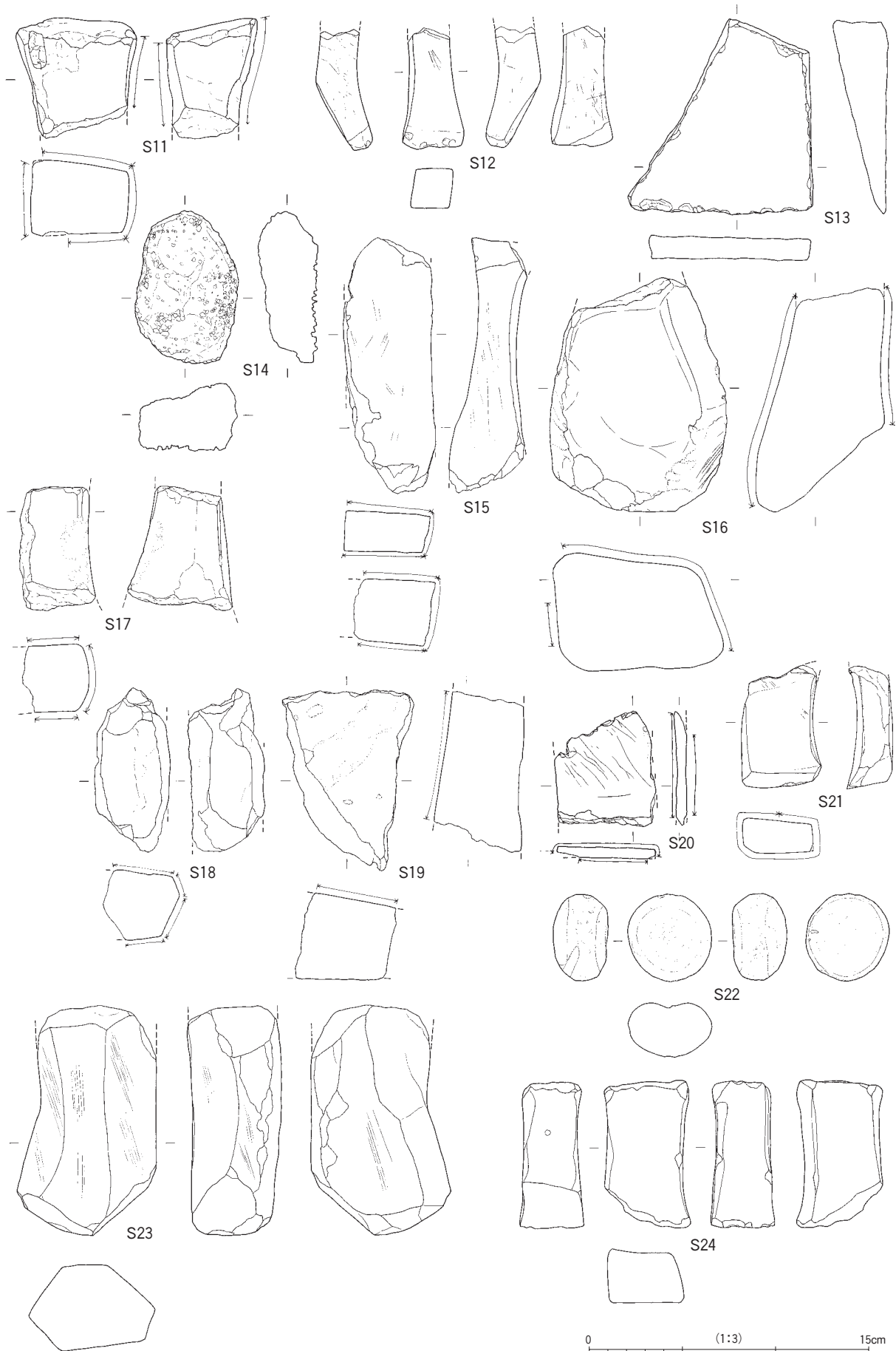

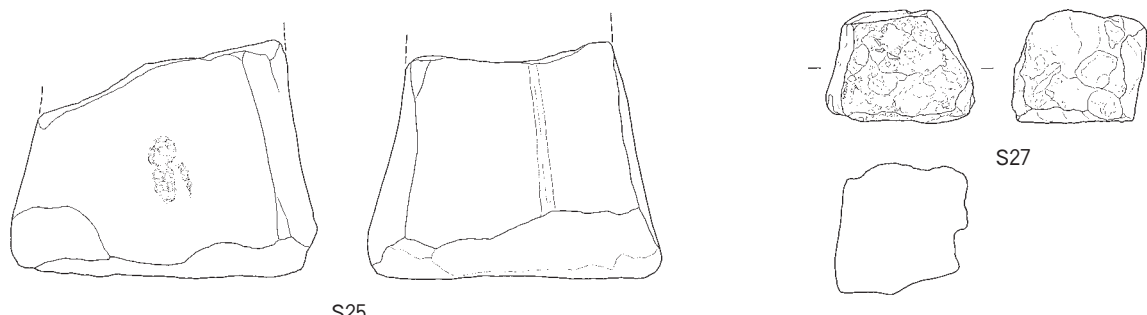

S25

S27



S28

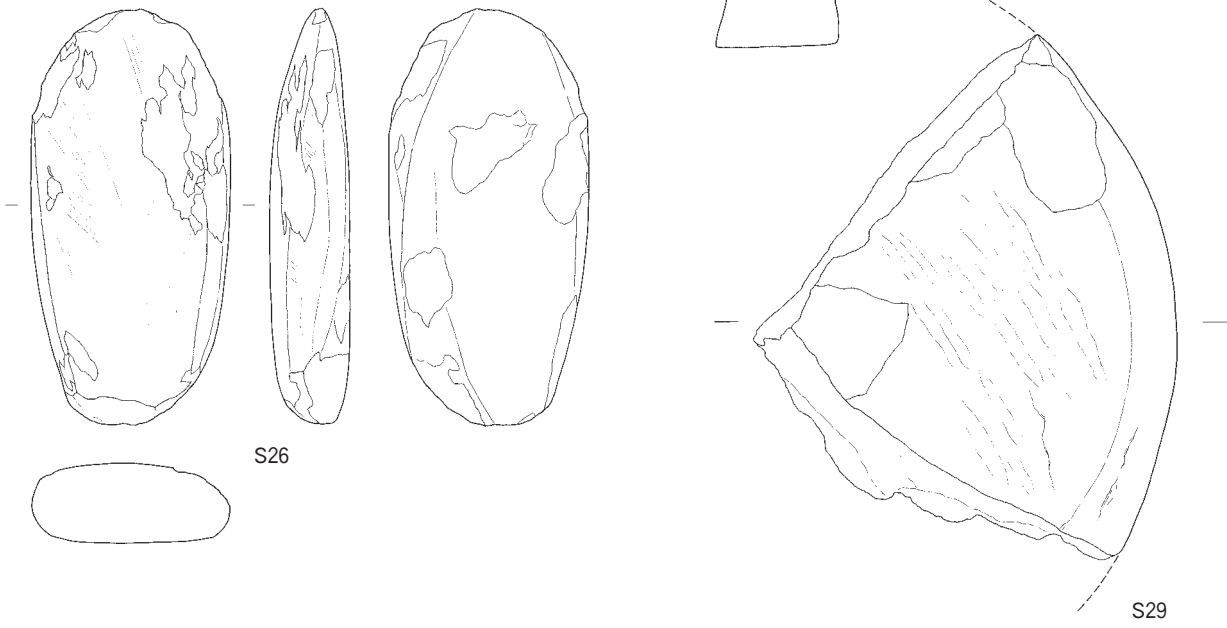

S26

S29

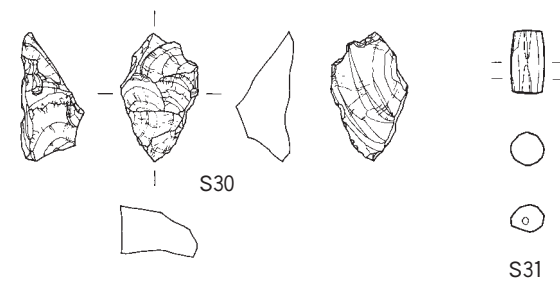

S30

S31

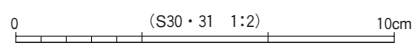

(S30・31 1:2)

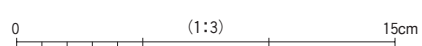
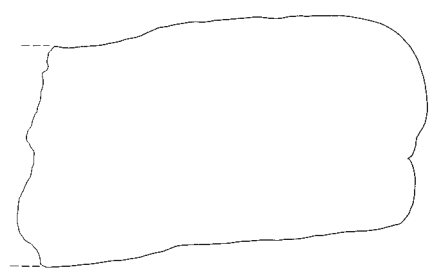

(1:3)

報告 番号	出 土 年	種 別	器 種	調 査 区	グリッド	遺 構	遺 構 付 記	層 位	層 位 付 記	最 大 長 (mm)	最 大 幅 (mm)	孔 径 (mm)	重 量 (g)	分 類 (*)	実 測 番 号
E001	91	土師質	土錘	D区	GH-10	大溝		下層		66.5	34	15	52.3	D	イ473
E002	91	土師質	土錘	D区	GH-10	大溝		下層		56	21.5	5	20.1	F	イ474
E003	91	土師質	土錘	D区	GH-10	大溝		下層		48	16	5	9.9	F	イ475
E004	91	土師質	土錘	D区	GH-10	大溝		下層		46	20	5	16.8	F	イ476
E005	91	土師質	土錘	D区	GH-10	大溝		下層		39	16	5	7.5	F	イ477
E006	91	土師質	土錘	D区	H-10	大溝				47	16	5	19.6	F	イ478
E007	91	土師質	土錘	D区		大溝	アゼ内	下層		80	36	11	74.9	C	イ479
E008	91	土師質	土錘	D区	GH-10	大溝		下層		40	11	4	3.3	F	イ480
E009	91	土師質	土錘	C区	F-78	溝9				61	36	13	55.5	D	イ481
E010	91	土師質	土錘	C区	F-78	溝9				33	12.5	5	3.7	F	イ482
E011	91	土師質	土錘	C区	F-6	大溝		下層		(49)	31	11	(28.6)	E	イ483
E012	91	土師質	土錘	D区	G-9	大溝		下層		41	14	4	7.3	F	イ484
E013	91	土師質	土錘	D区	G-9	大溝		下層		74	31	13	51.7	C	イ485
E014	91	土師質	土錘	C区	F-7	大溝	アゼ内			29.5	13	5	4.4	F	イ486
E015	91	土師質	土錘	C区	F-7	大溝		下層		86	44	13		B	イ487
E016	91	土師質	土錘	C区	F-7	大溝		下層		50	31	15		E	イ488
E017	91	土師質	土錘	C区	F-8	大溝		下層		49	16	4		F	イ489
E018	91	土師質	土錘	A区	DE-10	溝1				60	35.5	15	(56.1)	D	イ490
E019	91	土師質	土錘	A区	DE-10	溝1				(45)	17.5	5	(9.9)	F	イ491
E020	91	土師質	土錘	A区	D-9	包含層				40	20	5	9.8	F	ホ343
E021	91	土師質	土錘	A区	E-10	包含層	北			40	15	5	5.7	F	ホ344
E022	91	土師質	土錘	D区	F-9	包含層				37	15.5	5	5.1	F	ホ345
E023	91	土師質	土錘	D区	F-9	包含層				(33)	(34)	(10)	(17.2)	E	ホ346
E024	91	土師質	土錘	D区	F-10	包含層				78	34	8	60.5	C	ホ347
E025	91	土師質	土錘	D区	F-10	包含層				78	33	10	61.4	C	ホ348
E026	91	土師質	土錘	D区	F-10	包含層				32	14	5	4	F	ホ349
E027	91	土師質	土錘	D区	F-10	包含層				82.5	37	10	70.7	C	ホ350
E028	91	土師質	土錘	D区	F-10	包含層				33	14	5	3.9	F	ホ351
E029	91	土師質	土錘	C区	F-7	包含層	南東			67	32	14	73.4	D	ホ352
E030	91	土師質	土錘	C区	F-7	包含層	南東			61	40	14	55.1	D	ホ353
E031	91	土師質	土錘	C区	G-8	包含層	南東			(73)	37	13	(59)	C	ホ354
E032	91	土師質	土錘	D区	F-8	包含層	北西			59	36	14	54	E	ホ355
E033	91	土師質	土錘	D区	F-8	包含層	南東			56.5	36	12	45.5	E	ホ356
E034	91	土師質	土錘	B区	E-8	包含層				34	(36.5)	12.5	(23.3)	H	ホ357
E035	91	土師質	土錘	B区	47	包含層	北東			28	26	14	12.4	H	ホ358
E036	91	土師質	土錘	B区	D-7	包含層				39	14.5	7	6.3	F	ホ359
E037	91	土師質	土錘	C区	F-7	包含層				(64)	43	10	(104.4)	B	ホ360
E038	91	土師質	土錘	D区	I-9	包含層				75	30	12	38.7	D	ホ361
E039	91	土師質	土錘	D区	F-8	包含層				56.3	36	12	(51.3)	E	ホ362
E040	91	土師質	土錘	A区	D-10	包含層				44.5	22	6	15.6	F	ホ363
E041	91	土師質	土錘	A区	E-10	包含層				42	22.3	6	12.8	F	ホ364
E042	91	土師質	土錘	D区	G-9	大溝	北側 アゼ内			44	15	4	7.7	F	8
E043	91	土師質	土錘	B区	E-7	包含層	東側			51	15	4	66	F	05K-D021
E044	92	土師質	土錘		13/⑧	大溝		下層		62	38	15	92	D	D002
E045	92	土師質	土錘		14/①	大溝	(古)	青砂		110	36	14	95	A	D003
E046	92	土師質	土錘		H-12/⑦	大溝		下層		41	15	4	9	F	D004
E047	92	土師質	土錘		G-14	SB46	P10			59	42	15	88.0	D	D307
E048	92	土師質	土錘		11/④			下層		91	37	12	88.0	B	D308
E049	92	土師質	土錘		K-11					66	33	12	59.0	D	D309
E050	92	土師質	土錘	92			北側 排水			83.5	35.5	11.5	87.0	C	D310
E051	92	土師質	土錘		I-12	包含層				78.5	35	10	77.0	C	D311
E052	92	土師質	土錘		J-11					73.5	31	12	78.0	D	D312
E053	92	土師質	土錘		H-11/①	大溝	中			46.5	13	3.8	7.0	F	D313
E054	92	土師質	土錘		J-12					78.5	32	11	73.0	C	D314

第13表-1 土錘一覧

報告 番号	出土 年	種別	器種	調査 区	グリッド	遺構	遺構 付記	層位	層位 付記	最大長 (mm)	最大幅 (mm)	孔径 (mm)	重量 (g)	分類 (*)	実測番号
E055	92	土師質	土錘		12/⑥	大溝		中		63	25	5	19.0	F	D315
E056	92	土師質	土錘		K-11					64	33	13	60	D	D316
E057	92	土師質	土錘		C-13					35.5	37.5	8	43.0	G	D317
E058	92	土師質	土錘		H-11					31.5	38	8	38.0	G	D318
E059	92	土師質	土錘		I-13	包含層				82.5	33.5	14	64	C	D319
E060	92	土師質	土錘		H-12/②	大溝		下		55	11.5	3.5	6.0	F	D320
E061	92	土師質	土錘		I-14	包含層				30	25.7	12	18.0	H	D666
E062	92	土師質	土錘		J-11	包含層				36	49	(11)	(57)	H	D667
E063	92	土師質	土錘		12/⑧	大溝		下層		109	36	13	105.1	A	06K-D-750
E064	92	土師質	土錘		11/⑦	大溝		下層		53	12	3.5	6.5	F	06K-D-751
E065	92	土師質	土錘		13/②	大溝	(古)	青砂		71	35	12	86	D	06K-D-752
E066	92	土師質	土錘		14/②	大溝		下層		99	39	11	100	B	06K-D-753
E067	92	土師質	土錘			大溝	(古) 断割1	肩		81	36	9	107	C	06K-D-754
E068	92	土師質	土錘		12/④	大溝	(古)	青砂		83	33	13	80.7	C	06K-D-755
E069	92	土師質	土錘			大溝	(古) 断割1	灰砂		76	35	11	86.2	C	06K-D-756
E070	92	土師質	土錘		14/⑧	大溝		上層		50	28	12	30.8	E	06K-D-757
E071	93	土師質	土錘		15/⑤	大溝	(古)			91	36	11	87.3	B	38
E072	93	土師質	土錘	93						(41)	15	4	(8.6)	F	251
E073	93	土師質	土錘		15/①	大溝		4層	最下	44	9.5	3.5	(4.8)	F	276
E074	93	土師質	土錘		15/⑦	大溝		1層		68	35	10	(61.7)	D	277
E075	93	土師質	土錘		G-20	溝217				66	36	12	60.3	D	400
E076	93	土師質	土錘		I-19	溝176				34	22	8	16.9	F	475
E077	93	土師質	土錘			溝215				34	38.5	8	39.1	G	480
E078	93	土師質	土錘		J-18	P112				32	35	6	(25.6)	G	609
E079	93	土師質	土錘		G-16	P77				61	33.5	11	52	E	626
E080	93	土師質	土錘		G-18	27号土坑				(54)	(36)	(13)	(29.6)	E	794
E081	93	土師質	土錘		H-16	包含層				48	38	16	50.3	E	861
E082	93	土師質	土錘		I-17	上包含層				64.5	29.5	12.5	46.2	D	862
E083	93	土師質	土錘		H-17	上包含層				(70)	31.5	15.5	(45.7)	D	863
E084	93	土師質	土錘		F-18	上包含層				54	42.5	14.5	85.4	E	864
E085	93	土師質	土錘		K-15	上包含層				66	31.5	13.5	42.9	D	865
E086	93	土師質	土錘		H-16	包含層				70	33.5	13.5	62.2	D	866
E087	93	土師質	土錘		H-17	上包含層				62.5	28.5	13.5	40.3	D	867
E088	93	土師質	土錘		G-17	上包含層				66.5	34	15	44.9	D	869
E089	93	土師質	土錘		G-17	上包含層				55	37	14.5		E	870
E090	93	土師質	土錘		G-17	上包含層				32	28	11	25.8	H	871
E091	93	土師質	土錘		F-16	上包含層				57.5	32	12	48.3	E	872
E092	93	土師質	土錘		F-16	上包含層				34	40.5	9.5	44.3	G	873
E093	93	土師質	土錘		F-16	上包含層				59	32	13	47.4	E	874
E094	93	土師質	土錘		F-17	上包含層				(58.5)	(38)	(14.5)	(42.9)	E	875
E095	93	土師質	土錘		F-17	上包含層				56.5	32	12.5	42.1	E	876
E096	93	土師質	土錘		H-15	上包含層				59	28	12	35.8	E	920
E097	93	土師質	土錘		D-16	上包含層				(65)	34.5	13	(58.2)	D	924
E098	94	土師質	土錘		K-21/④	P57				60	25	8	36.9	E	D-069
E099	94	土師質	土錘		J-23/①	SX43 西側溝		上面		63	34.5	12	60.5	D	D-077
E100	94	土師質	土錘		L-22/④	SX43		青灰色 砂層	底面	46	16.8	6	11.5	F	D-186
E101	94	土師質	土錘		L-22/④	SX43		粘質		43	14	6	7.5	F	D-187
E102	94	土師質	土錘		L-22/④		E-W 断割	淡褐色 粘	砂層 上面 まで	(58.5)	(4.6)	(14)	(44.1)	E	D-188
E103	94	土師質	土錘		M-22/②	道東側溝				49.5	20	7	(15)	F	D-189
E104	94	土師質	土錘		M-22/②					68	29	13	44.9	D	D-190

第13表-2 土錘一覧

報告番号	出土年	種別	器種	調査区	グリッド	遺構	遺構付記	層位	層位付記	最大長 (mm)	最大幅 (mm)	孔径 (mm)	重量 (g)	分類(*)	実測番号
E105	94	土師質	土錘		M-22/②					81.5	36.5	18	92.8	C	D-191
E106	94	土師質	土錘		M-22/④		大アゼ	下層	黒粘	67.5	31.3	13	51.7	D	D-192
E107	94	土師質	土錘		I-23/②	道西側溝		1層		63	35	10	61	D	D-194
E108	94	土師質	土錘		L-22/②	SX43	東岸	ピート混砂～青灰色砂		59.5	33	15	55.8	E	D-195
E109	94	土師質	土錘		L-22/①	SX43		青灰色砂 ピート混	底面 近く	56.5	37	13	49.7	E	D-196
E110	94	土師質	土錘		L-22/①	SX43		青灰色砂 ピート混	底面 近く	50	15.5	4	10.7	F	D-197
E111	94	土師質	土錘		L-22/①	SX43		青灰色砂 ピート混	底面 近く	46	14.5	5	9.1	F	D-198
E112	94	土師質	土錘		L-22/①	SX43			底面	45	14	4	8.7	F	D-199
E113	94	土師質	土錘		L-22/②	SX43	東岸	ピート混砂～青灰色砂		49.5	16	4	10	F	D-200
E114	94	土師質	土錘		L-22/①	SX43			底面	47	14.5	5	8.1	F	D-201
E115	94	土師質	土錘		L-22/②	SX43	東岸	ピート混砂～青灰色砂		44.5	15	4	8.8	F	D-202
E116	94	土師質	土錘		K-22/④					58	38	15	71.7	E	D-279

*分類については第286図による

第13表-3 土錘一覧

報告番号	出土年	種別	器種	調査区	グリッド	遺構	遺構付記	層位	最大長 (mm)	最大幅 (mm)	最大厚脚部厚 (mm)	孔径 (mm)	備考	実測番号
E117	92	瓦質	軒丸瓦		H-11			北東隅付近	(70)	(118)	(24)			D041
E118	91	瓦質	平瓦	B区	D-6	溝17	E059		(102.5)	(128.5)	(16)			I433
E119	91	土師質	支脚	B区	E-5	溝20	E069		108	53	-	-	火に当たった部分赤くなっている	I447
E120	91	土師質	支脚	D区	G-10	包含層			(61)	40	14.5	10		ホ327
E121	91	土師質	支脚	D区	HI-10	包含層			(51)	44	13	10	φ10mmの棒を芯にして成形	ホ328
E122	93	土師質	支脚		E-16	32号土坑	アゼ東	上層	(68)	(56)	19	10		768
E123	93	土師質	支脚		I-17	上包含層			(64)	57	14	14	内外:摩耗顕著	847
E124	93	土師質	支脚		I-17	上包含層			(51)	70	15	24		849
E125	94	土師質	支脚		K-24 M-23	SD18			(104)	(69)	-	-		D-193
E126	94	土師質	支脚		M-22/④	古代道路 東側溝			(38)	64	13	18		D-280
E127	94	土師質	支脚		M-22/②	古代道路 東側溝		1層	(44)	67	15	18		D-281
E128	93	土師質	羽口		15/⑧	大溝		2層	(38)	(50.5)	17	-	左先端頂部～外面にかけて黒暗灰色の滓が溶着	266
E129	93	土師質	羽口		F-15	SB4648	P14		(51)	50	20	13		543

第14表 瓦・支脚・轆羽口一覧

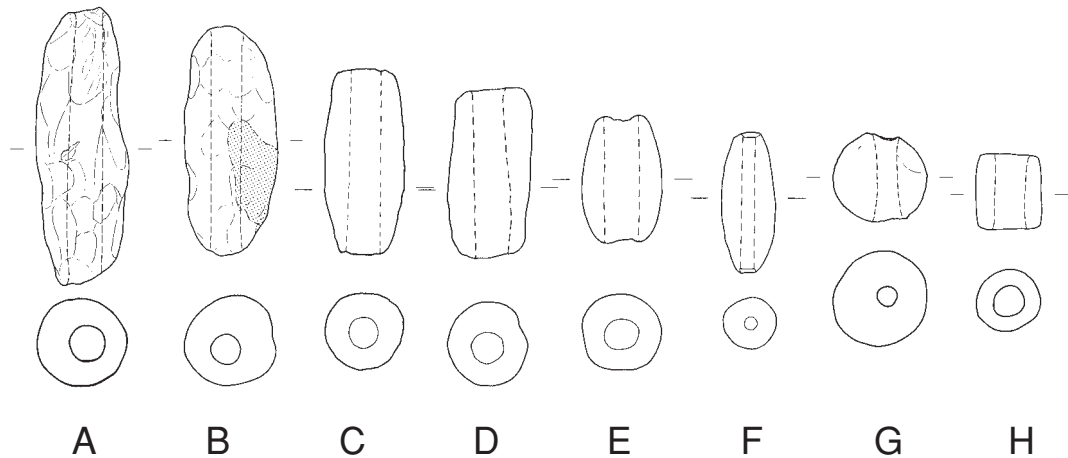

第286図 土錘の分類

各分類の形態

A:100mm以上

指オサエ痕が目立つ

B:80~100mm 端部が丸いもの

C:70~90mm 端部が直線的

D:55~75mm 長めの円筒形

E:寸胴形

F:小型の紡錘形

G:球形

H:短い円筒形

出土地点	点数	分類別内訳(点)											
		A	B	C	D	E	F	G	H				
大溝(古)	91	0											
	92	5	1		3	1							
	93	1		1									
大溝(新)	91	17		1	2	2	2	10					
	92	10	1	2		1	1	5					
	93	2				1		1					
	94	11				1	2	8					
大溝以外	91	26		1	4	4	4	11				2	
	92	12			4	4					2	2	
	93	24				8	10	2	3	1			
	94	8			1	3	3	1					
総合	91	43		2	6	6	6	21				2	
	92	27	2	2	7	6	1	5	2	2			
	93	27		1		9	10	3	3	1			
	94	19			1	4	5	9					
合計		116	2	5	14	25	22	38	5	5			

分類	点数	平均最大長(mm)	平均最大幅(mm)	平均孔径(mm)	平均重量(g)	max最大長(mm)	min最大長(mm)	max最大幅(mm)	min最大幅(mm)	max孔径(mm)	min孔径(mm)	max重量(g)	min重量(g)
A	2	109.5	36.0	13.5	100.1	110.0	109.0	36.0	36.0	14.0	13.0	105.1	95.0
B	5	91.8	39.8	11.4	91.8	99.0	86.0	44.0	36.0	13.0	10.0	100.0	87.3
C	14	79.8	34.6	11.6	75.9	83.5	74.0	37.0	31.0	18.0	8.0	107.0	51.7
D	25	65.7	33.7	13.1	59.7	73.5	59.0	42.0	28.5	15.5	10.0	88.0	38.7
E	22	56.2	33.7	12.9	50.4	61.0	48.0	42.5	28.0	16.0	8.0	85.4	35.8
F	38	44.1	15.9	4.8	9.4	56.0	29.5	22.3	9.5	8.0	3.5	20.1	3.3
G	5	33.4	37.9	7.9	41.1	35.5	31.5	40.5	35.0	9.5	6.0	44.3	38.0
H	5	32.0	28.0	11.0	25.8	34.0	28.0	49.0	26.0	14.0	11.0	25.8	12.4
合計	116												

第15表 土錘の分類

報告番号	出土年度	種類	調査区	グリッド	出土地点	最大長 (mm)	最大幅 (mm)	最大厚 (mm)	重量 (g)	実測番号
T01	91	鉄滓	C区		Fe11	96	115	75	784.4	金-6
T02	91	鉄滓		G-8	溝1	46	74	32	125.4	金-7
T03	91	碗形滓	C区		Fe10	66	106	42	255.9	金-8
T04	93	碗形滓		16/⑤	大溝 1層	76	91	42	344.3	金-2
T05	93	碗形滓カ		F-15	SB63 P53	60	51	18	59.0	金-5
T06	93	炉壁カ		G-16	P67	79	73	54	342.8	石-6
T07	93	碗形滓		G-17	SB65 P130	62	52	21	64.2	石-7
T08	93	鉄滓		H-16	P89	52	40.5	21	43.8	石-8
T09	93	碗形滓		G-18	上層包含層	67.5	62	21	119.1	石-10
T10	93	碗形滓		G-16	上層包含層	48	29	26	43.0	金-11
T11	93	碗形滓		H-15	上層包含層	59	54	33		石-15
T12	93	碗形滓カ		I-15	包含層	50	30	19		石-16

第16表 鉄滓一覧

報告番号	種類	材質	調査区	グリッド	出土地点	最大長 (mm)	最大幅 (mm)	最大厚 (mm)	重量 (g)	備考	実測番号
M01	和同開珎	銀	92	F-13	上包	直径 24		1.6	6.4	登録No.577	CM04
M02	開元通寶	銅	B区		溝32	直径 24		0.8	1.5		金-9
M03	淳化元寶	銅	B区	49区	(北東)	直径 25		1	2.4		金-10
M04		銅	B区	E-5	P70	直径 23		1	1.6		金-11
M05	洪武通寶	銅	93	F-20	上包	直径 23		1.5	1.6	登録No.2343	CM01
M06	寛永通寶	銅	93	I-17	上包	直径 24		1	1.4	登録No.2340	CM02
M07	寛永通寶	銅	93	H-19	上包	直径 24		1.5	2.4	登録No.2342	CM03
M08	寛永通寶	銅	92	D-13	包含層	直径 24		1	2.6		金-12
M09	寛永通寶	銅	92	C-12	包含層	直径 21		1			石木金13
M10	金具	銅	B区	G-8	上包	50	37	5			BM01
M11	巡方	銅	93	H-15	上包	34	(29)	7	6.7	登録No.899	BM02
M12	巡方	銅	91	G-9	大溝 ③-④アゼ	23	26	3.5	3.7	登録No.901	BM03
M13	丸靱	銅	92	H-11/③	大溝 1層	26	26	3.5			石木金12
M14	銀環	銅鍍銀	93	K-16	包含層	25	29	7.5			石木金11

第17表 金属製品一覧

報告 番号	種類	調査 区	グリッド	出土地点	最大長 (mm)	最大幅 (mm)	最大厚 (mm)	重量 (g)	備考	実測 番号
S01	炉石カ	91	F-10		(123)	127	(33)	(629.6)	火を受けている ノミ痕有 S05と材質同じ	石-1
S02	砥石カ	91	H-10	大溝 最下層	(59)	42	36	(71.9)		石-2
S03	石製支脚カ	91	G-8	大溝 S-1	(158)	140	93	(2928.0)	火を受けている	石-3
S04	炉石カ	91	F-7		(150)	(152)	(75)	(2627.0)	やや火を受けている	石-4
S05	炉石カ	91	GH-910	大溝 最下層	(87)	(81)	(59)	(176.4)		石-5
S06	砥石	93	15/③	大溝 1層	(116)	(132)	(77)	(1096.5)		石-1
S07	軽石	93	1718	大溝 (古)	47.5	76	44	33.6		金・石-3
S08	砥石	93	H-21	181号溝	(64)	(60)	40	(166.4)		金・石-4
S09	砥石	93	K-15	上層包含層	(114)	(32.5)	1.35	(48.2)		石-9
S10	砥石	93	I-19	P203	(91)	63	28	(1269.6)		石-12
S11	砥石	93	IJ-13	2号井戸 底板中層	(63)	64.5	48.5	(217.6)		石-14
S12	砥石	93	H-17	上層包含層	(65)	33	22	(51.9)		石-13
S13	砥石	92	G-11		104	101	29			1
S14	軽石	92	H-12	大溝 上面	82	55	36			2
S15	砥石	92		大溝 (古)	(135)	(47)	39			3
S16	砥石	92	11/②	大溝 (古)	(125)	96	65			5
S17	砥石	92	12/③	大溝	(67)	(39)	(56)			4
S18	砥石	92	I-13	溝66	(85)	(41)	39			6
S19	砥石	92	F-14	PF14-8	(96)	(71)	(47)			8
S20	砥石	92	J-11		(61)	53	6			9
S21	砥石	92	H-11		(63)	44	22			10
S22	凹石	94	J-23/③		46.5	45	29	59.4		31
S23	砥石	94	L-23/①		(123)	72	49	(471.9)		30
S24	砥石	94	J-22/③		79	46	34			34
S25	砥石	94	K-22/①	P40	(94)	122	116	(1701.2)	敲打痕あり	32
S26	磨製石斧	94	L-22/③	SX-43 北部隅 青灰色砂ピート若干混	164	79	31.5	694.1		33
S27	台石	94	L-22/①	道西側溝 旧 粘質砂	45	59	51	244.6	被熱	37
S28	砥石	94	J-23/③		73	50	48	206.2		35
S29	台石	94	L-23/②		(200)	(167.5)	108	(4350)		36
S30	管玉未製品	92	F-13		34	21	18			7
S31	管玉未製品	94		道西側溝 SP①の東約15cm 上層	17	8.5	8.5	1.9	両側穿孔途中	29

第18表 石製品一覧

第4章 平成12（2000）年度の調査 ～「加賀郡勝示札」の発見～

第1節 調査の概要

1. はじめに

平成12年度の発掘調査については、先に『発見！古代のお触れ書き 石川県加茂遺跡出土加賀郡勝示札』[平川ほか2001 412頁参考文献9]で一部報告している。

平成12年度調査は、当初、平成6年度調査区の下層部分の調査区（Ⅰ区）、平成5年度調査区中の道路部分（Ⅱ区）、平成11年度調査区の町道を挟んだ西側の部分（Ⅲ区）、県道東側に調査区（Ⅳ区）、およびマメダン山調査区が対象であった。調査開始時にⅠ区に隣接した平成11年度調査区中の住宅のコンクリート基礎部分が撤去され調査可能となっていることが判明し、上層からの調査を実施したところ勝示札が出土した。今回は、Ⅰ区内この勝示札出土地点と、Ⅱ区中の当該期の遺物が一括出土したSK01について報告する。（第1、503図参照）

2. 平成12年度の調査経過と勝示札に係るその後の経過

平成6年度でいったん中断していた一般国道8号（津幡北バイパス）改築工事に伴う発掘調査は、平成11年度から再開した。平成12年度の調査は国道の路線の内、県道の西側の調査の完了していない部分（Ⅰ～Ⅲ区）と、県道東側の水田部分（Ⅳ区）および丘陵部（マメダン山地区）を対象として開始した。Ⅰ区は平成6年度調査区の下層部分、Ⅱ、Ⅲ区は上層（古代以降）～下層、Ⅳ区は上層（古代以降）マメダン山地区（弥生時代）を対象として調査を開始している。夏ごろをめぐりに県道の西側（Ⅰ～Ⅲ区）を終了し、県道東側（Ⅳ区、マメダン山地区）に取り掛かる工程でスタートし、夏以降は支援委託業務を導入して体制強化を図り調査を進める予定であった。

勝示札出土地点は、前述したとおり平成11年度調査区にあった住宅のコンクリート基礎部分（石材加工を行っていたと聞いている）で、平成12年度に調査区に隣接している。11年度の調査では重機で基礎を撤去しようと試みたがかなわなかったと聞いている。平成12年度調査の現地打ち合わせで、この基礎部分が撤去されており、基礎の状況からするとすでに遺構が破壊されている可能性があるものの、面積も50m²程度であり、また、この地点に加茂遺跡県道西側調査区を貫く大溝の存在が判明していることからこの部分も調査の対象とすることとなった。発掘調査はゴールデンウィーク明けから開始し、Ⅰ区の埋め戻し土除去、Ⅱ区の表土除去を実施している。Ⅲ区は面積が小さく、砂の盛土が畑の耕作土となっていることから人力で表土除去を行っている。

Ⅰ区下層の遺構は上層検出面からでも確認できるものがあり、平成11年度調査で上層面から10cm程度掘り下げれば確認できるということで、掘削土搬出作業の工程から平成6年度調査区の埋め戻し土除去および下層面までの堆積土除去作業と合わせて、この基礎部分の表土除去作業を行った。表土除去作業の結果、部分的に破壊されている箇所があるものの大溝等の遺構はほぼ攪乱を免れており、大溝（平成12年度調査区ではSD01と呼称）、およびそれに併走する溝（SD02）等が検出された。

Ⅱ区は道路部分で幅4m、延長60m程の調査区で、北端で大溝の南岸肩部分、中央で柱穴および畝溝状遺構、南端で今回報告するSK01とした土坑等が確認された。Ⅲ区は柱穴等が確認されている。

遺構の掘り下げは順調に進み、5月の後半にはSD01、02ともほぼ完掘に近い状況となった。遺物は、これまでの調査と同じく供膳具が多い。木製品は自然木等に混じって建築部材、木皿、曲物、斎串、楔等が出土しているが、下部に多い。勝示札も取り上げるまでは板材という認識であった。出土状況図作成のため木製品にはビニール、スポンジ等を掛け乾燥を防ぎ状況維持に努めたものの、晴天が続きそれが難しくなり、記録写真のみで取り上げた。

取り上げ終了後、コンテナ等に木製品を収納するため水洗いを行った。特に平成6年度、11年度調査では木簡が出土していたことから、薄板については注意を払って行っていたが、それと確認できるものはなかった。勝示札は板材との認識であったので意識せず水洗いしていたが、裏面に細かいかさかな凹凸が確認でき、目を凝らすと文字がびっしりと並んでいることが判明した。平成8年度に金沢市教育委員会が発掘調査を実施した堅田B遺跡より出土した巻数板の文字の状態を、当時行われた現地説明会で、今回の勝示札でもお手を煩わせた平川南国立歴史民俗博物館教授（当時、現同博物館長）からおうかがいしていたことから、すぐに同じようなものと判断できた。しかし、文字とはわかるが判読不可能であった。金沢市教育委員会に連絡を取りどのようにして読んだのかをうかがったところ、横から光を当てるとわかりやすいとのことだった。同僚の古代の文書を得意とする湯川善一（当時調査第1課調査嘱託）に連絡を取り、状況を説明し、センターに持ち帰り見てもらうことにした。

センターに持ち帰り赤外線を当ててみるが、読めるようにはならなかった。写真を撮り、調査部長に報告し、教えられた方法で文字を読み始めるとすぐに「深見村」の文字が読み取れた。

文字は湯川が読み進め、また、国立歴史民俗博物館平川教授（当時、現在同博物館長）に指導を仰ぐこととなった。平川教授には7月に一度おいでいただき、実物を前に指導を受けている。また、デジタル写真による実測、樹種同定も実施した。

現場では、平成11年度調査区との境に残っていたわずかなSD01の覆土を、今後の憂いのないように掘り進めた。その結果、勝示札とほぼ同じ層で木簡が出土した。Ⅱ区では、土器が多量に出土する土坑を掘り進めている。こちらも実測のため遺物を残しておいたが、乾燥がひどく土器が劣化しだしたため実測をあきらめ、取り上げている。7月6日に第1回の航空写真測量を実施した。

7月終わりには文字の判読作業は最終段階となり、新しく出土した木簡を含め平川先生に再度現地指導をお願いしている。8月半ばには記者発表の準備を進めるとともに、今後の取り扱いについて検討がなされ、また、加賀郡勝示札と命名された。

9月7日に記者発表、翌8日からセンターでの一般公開、9日に解説会、10日に現地説明会を開催した。

9月中旬には保存処理の検討が始まり、独立行政法人奈良文化財研究所澤田正昭埋蔵文化財センター長（当時、現国土館大学教授）に現地指導をお願いしている。また、遺跡の保存等についても津幡北バイパス調整会議が発足し検討が開始された。勝示札出土地点周辺を高架化し部分保存する案が建設省（当時、現国土交通省）から提示されている。調査は、県道東側のⅣ区、マメダン山地区の調査を開始している。

10月には後から出土した木簡の判読がほぼ終わり、その内容から過所木簡に類するもの（過所様木簡）と判明した。11月18日にその記者発表を行い、19日にはセンターが毎年開催している話題の遺跡講座として、調査の概要報告と「新発見・北陸道に立てられた古代のお触れ書き－加賀郡勝示札－」と題して平川教授の講演が行われた。同時に、センターで過所様木簡の一般公開も実施している。また、勝示札の保存処理はセンターで実施すること、高校日本史の副読本に勝示札が記載されることが決まっている。

12月には保存処理前の複製品作成のための型取り作業が行われるなど、保存処理の準備が始まっている。また、概要報告書作成の準備作業が進められた。

調査はⅣ区で、古代の建物跡、畠畝溝、マメダン山地区で多数の弥生時代の住居跡が確認された。Ⅳ区は年内に調査を終えたが、マメダン山地区は住居跡以外にも多数の遺構が検出され年を越し、大雪ともあいまって3月に調査を終了した。

平成13年度に入り保存処理作業が本格的に開始されるとともに、活用事業として複製品の製作、復元品の製作、解説教材の作成、シンポジウムの開催の準備がスタートした。また、津幡町教育委員会による加茂遺跡の詳細分布調査が開始された。

6月12日からスタートした文化庁が主催する新発見考古速報展「発掘された日本列島2001」に、勝示札レプリカ、木簡等が出品、展示されている。7月には勝示札が県指定有形文化財に指定された。

10月終わりに概要報告が『発見！古代のお触れ書き 石川県加茂遺跡出土加賀郡勝示札』〔平川ほか前掲〕として大修館書店より発行された。

シンポジウムは「古代北陸道に掲げられたお触れ書き」というテーマで、11月17日に石川県文教会館ホールを会場として開催された。知事挨拶の後、第一部では調査概要の報告と、作家の永井路子氏が「加賀郡勝示札に見る古代の人々」と題して講演され、第二部では「加賀郡勝示札の諸問題」と題し、平川南国立歴史民俗博物館副館長（当時）、小嶋芳孝（財）石川県埋蔵文化財センター調査部長（当時、現金沢学院大学教授）、坂井秀弥文化庁主任調査官、金子修一山梨大学教授（当時、現国学院大学教授）が報告を行った。第三部では、橋本澄夫金沢学院大学教授を司会に、大友恵利子（財）石川県埋蔵文化財センター理事をコメンテーターに「加賀郡勝示札と加茂遺跡を語る」と題した討論が行われた。このシンポジウムの内容は本書412頁参考文献7に収録されている。

復元品は教材用50点、厳密仕様2点を製作した。復元品の文字は國學院大學教授佐野光一氏によるものである。11月に完成し、教材用は県内の高等学校、教育事務所等に配置された。厳密仕様はセンターで展示し、他の博物館への貸し出し等に使用している。

解説教材としては（財）石川県埋蔵文化財センターのホームページ（いしかわの遺跡）に勝示札の解説、加茂遺跡の解説、石川県歴史年表などを載せた加賀郡勝示札のページを製作し、平成14年頭から運用を開始している。

保存処理はより万全を期すため、当初の予定より期間を延ばし前処理を行うこととなった。完了は平成14年7月で、7月23日から同月29日までセンターで保存処理の終わった実物と復元品、他の出土遺物などを展示し、合わせて展示品の解説や保存処理の経過とその成果の報告を行った。複製品は保存処理完了を待って製作され、8月の終わりに完成した。

平成14年3月からは、国立歴史民俗博物館の創設20周年記念展示「古代日本 文字のある風景－金印から正倉院文書まで－」に勝示札の複製品、復元品が展示され、全国の6つの博物館を巡回した。

平成15年からは当センター展示室に勝示札のコーナーを設け、恒湿展示ケースで春季・秋季あわせて30日程度実物を、それ以外の期間は複製品の展示を行っている。

遺跡周辺は平成20年度現在、勝示札出土地点周辺は高架化され、国道8号津幡北バイパスは供用が開始されている。津幡町教育委員会による詳細分布調査は終わりに近くなったが、主要地方道高松津幡線河北縦断道路にかかる発掘調査が開始されており、今後、更なる知見が積み重ねられると思われる。



古代北陸道検出時（平成6年）写真右中央のコンクリート基礎の下に加賀郡勝示札が眠っていた。

第2節 遺構と遺物

1. I区SD01(遺構第287図、遺物 第289～290図)

SD01は、加茂遺跡のこれまでの調査で大溝と呼称されてきた。大溝は平成6年度調査区SX4003、大落ち込みとされてきた池状の窪みから流れ出しているが、平成12年度調査区は流れ出しから3m程過ぎたあたりから、北西へ延長約7mを検出した。検出した部分ではわずかに北に蛇行している。流れ出し直後には、古代北陸道西側側溝との連続をうかがわせる、溝状に一段深くなる部分が確認されている。検出した部分では幅2～2.3m、深さ0.6m、断面は緩いU字状を呈している。

堆積土は、大きくは上部に粘質土が堆積し、下部には図版の写真でもわかるように、砂の薄層と粘質土が互層となっている。断続的な水流の停止後、埋まったことがうかがわれる。遺物の出土状況は前述したとおり、特定の層に集中という状況ではない。木製品は中位以下で出土しているが、特定の位置にまとまる傾向は見られない。

遺物は、他の大溝調査地点、大落ち込みと変わるものではない(土器 第289図001～第290図043、木製品 第295図W04～第298図)。土器では墨書土器(001～003、024、025)、転用硯(004、005、022、026)、灯明器(007、008、014)、漆付着土器(024)や小型の土錘(043)などがある。

木製品では先に報告している[平川ほか前掲]が勝示札、過所木簡(後述)の他、木皿(W12、W13)、曲物側版(W11)および底板(W14～W16)、箸状木製品(W17～W20)などの食器、栓(W22)、楔(W24)の部材と考えられるもの、斎串(W08)、人形(W26)などの祭祀具がある。図示していないがこれらの他に自然木が出土している。W10はSD01の左岸に打ち込まれていた。

2. I区SD02(遺構第287図、遺物第290図044～第292図083)

SD02はSD01の南側に併走する溝である。SD01がやや蛇行気味であるのに対し直線的である。大落ち込みからの流れ出しから4m程過ぎたあたりから南西へ延長約6mを検出した。平成6年度調査区ではSD4019と呼ばれる。二つの溝が重なっており、幅1～1.2m、深さは古い方が約20cm、新しい方が約50cmである。断面は逆台形状を呈する。

遺物はSD01の様相と変わらないが、木製品は出土していない(第290図044～063)。墨書土器(054)、転用硯(051)、漆付着土器(054)の他、鉢(059)、支脚(062、063)などが出土している。

他に包含層、下層面遺構の上面等から064～083の土器が出土している。墨書土器(064～072、075)の他、076の中世土師器などが出土している。

3. II区SK01(遺構第288図、遺物292図084～第294図)

II区は平成5年度調査区の中央に残った道路部分である。SK01はII区の南端付近に位置し、道路部分ではこれより南に目立った遺構はない。平成5年度調査区土坑27と同じ遺構と思われる。中央部を攪乱溝が東から西に走り部分的に壊れている。

形態は1辺3m程の不正三角形を呈する。坑底は平らで、深さは25cm程である。灰色粘土系の覆土が堆積しており、中位から下位で土器が集中して出土している。

出土遺物は椀・皿類がほとんどで、壺・甕の類はごくわずかである。須恵器では墨書土器(084～089、112)、転用硯(091)があり、土師器は耳皿(126)があり内黒のものが多くを占める。SD01・

02と比べ新しい様相を示している。他に鞆の羽口（135）、土錘（136、137）が出土している。

4. 加賀郡榜示札（第297～302図）

加賀郡榜示札についてはその概要報告〔平川ほか前掲〕で一度報告している。今回は、実測図、釈文、復元釈文、読み下し文を掲載し、前回の報告を要約し報告する。

（1）出土状況

SD01から出土している。大落ち込みから8m程下流のやや右岸より、溝底から5cm程浮いた状態で出土している。他の遺物との関係は図版35下に見るとおりである。文字面を下にし、水平に近い状態である。

（2）形状および材質

縦23.3cm、横61.3cm、厚さは最も厚い部分で1.7cm、上下端は欠損しているが左右は往時の形状を留めている。板のほぼ中央部に一つ、下端部中央に二つ裏面からの穿孔がありそれぞれ径約0.6cm、約0.3cmである。

上端部の左右と下端部の右、左側縁下端部には切り込みがあり、上端は切り込み部で、下端は切り込みと穿孔部で割れている。切り込みは上端部では幅約1cm、下端部右は幅約1.7cm、左側縁部は幅1.5cm、高さ0.8cmである。目の詰まったヒノキ材が使用されている。木取りは板目で横板として使用されている。

（3）調 整

表面は丁寧なケズリ調整が施され、平滑に仕上げられている。その上で、尖った金属製品により、上から下へ縦界線を引いている。界線幅は一定しないものの2cm前後である。『延喜図書寮式』には界線の規定として七分（約2.1cm）がありおそらくその様な規定を意識して引かれたと考えられる。

裏面は、板材を割り出したときにできた中央の凸部のみ粗くケズリ調整が施される。左右の側面は切り折りの後、ケズリ調整で仕上げている。

（4）文字の状態

字画部分は、周囲よりわずかに盛り上がっている。これは板表面が風化していく際に、字画部分には墨があり風化を免れたことによるものである。墨は3行目「一田夫」の部分などに若干残るもののほとんどが失われている。この様な文字の状態から一定期間戸外に掛けられていたことが想定できる。

文字は表面に27行、349字が確認できる。本来は359字が書かれていたと推定される。右半分は盛り上がり強く、字体はより鮮明で、書体は端正な楷書である。また、ほとんどの行には右にそれる書き手の癖が現れている。

（5）復 元

上端部の切り込みは、左右とも同じ幅、同じ高さにある。これらは、掲示する際の方形孔と考えられる。また、他の切り込み、穿孔も掲示板に固定するための細工の可能性が高い。上・下端部とも切り込み部と穿孔部で割れている。おそらく一番力のかかる部分で割れ、廃棄されたと思われる。これを補って復元したものが第302図で、縦約29cm、横61.3cmでほぼ一尺×二尺となる。これは、古代の

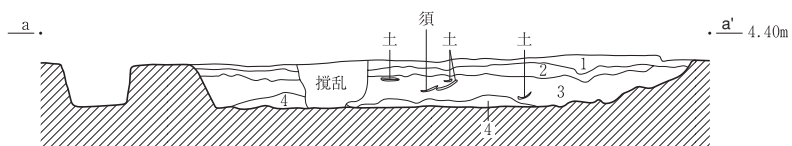
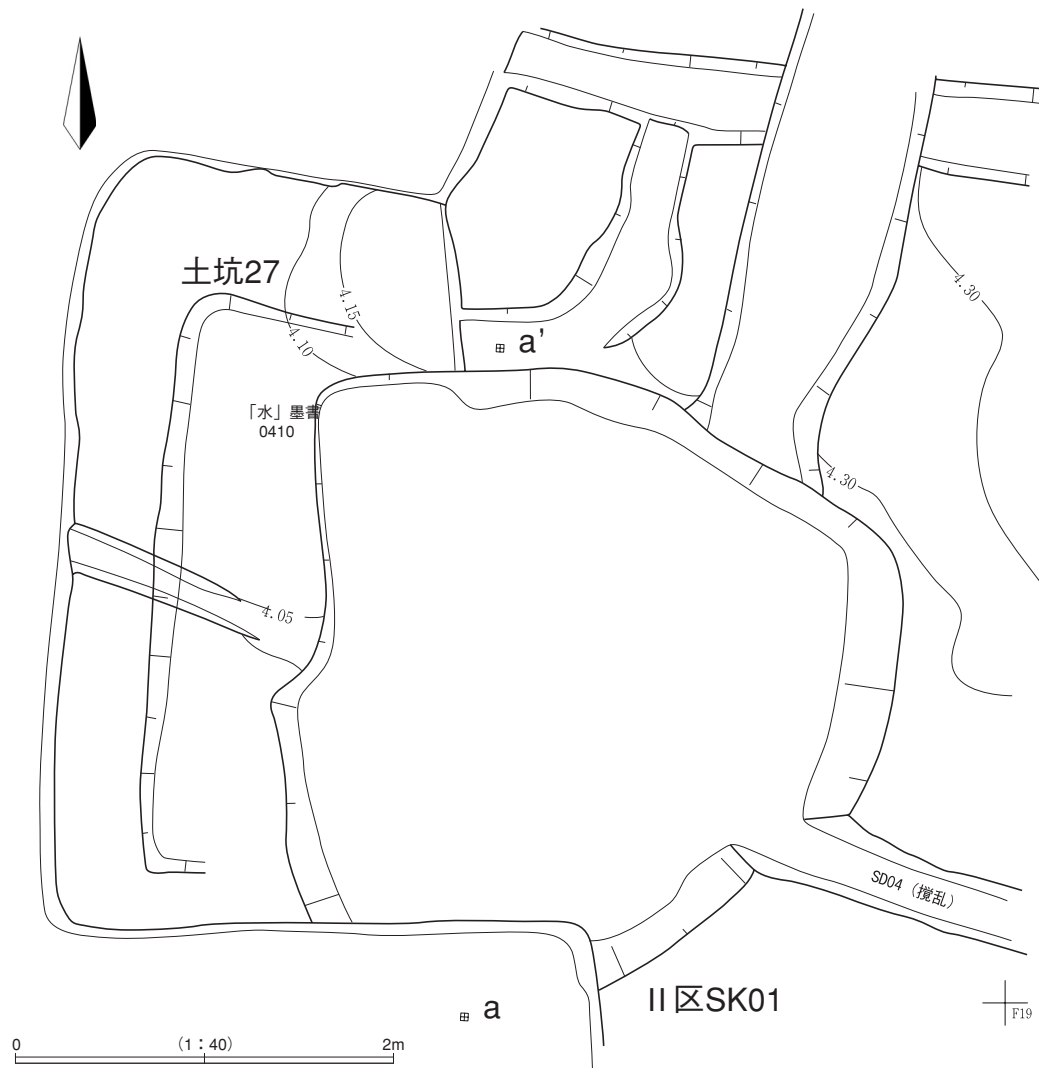

1. 暗灰色粘質土 (炭化物含む。土器含む。)
2. 暗黄灰色粘質土 (炭化物含む。土器含む。)
3. 灰色粘質土 (炭化物含む。地山ブロック含む。土器多量に含む。)
4. 黄灰色粘質土 (炭化物含む。灰色土ブロック含む。土器含む。)

第288図 2000年度II区 SK01遺構図

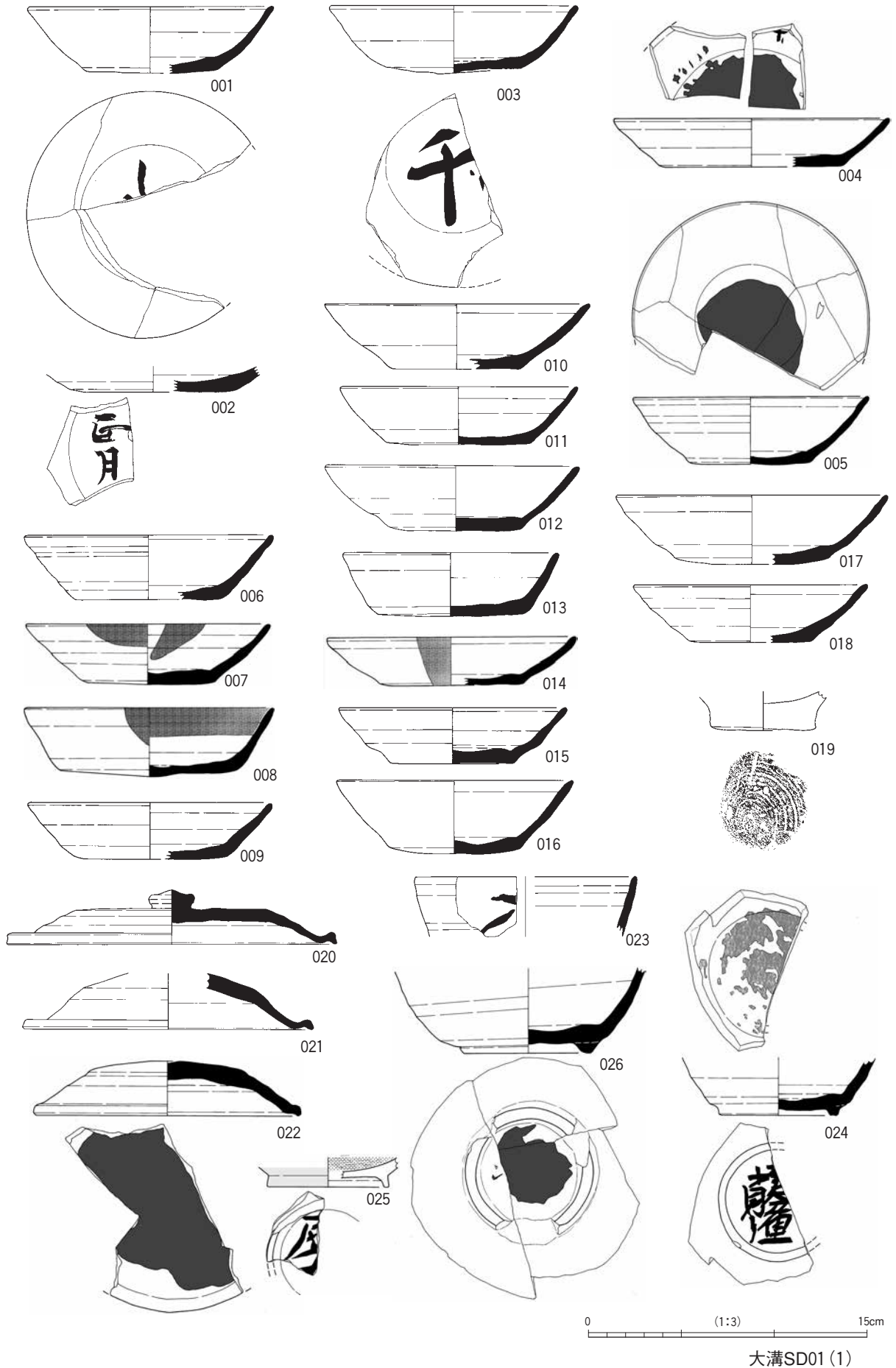

第289図 2000年度出土土器実測図1

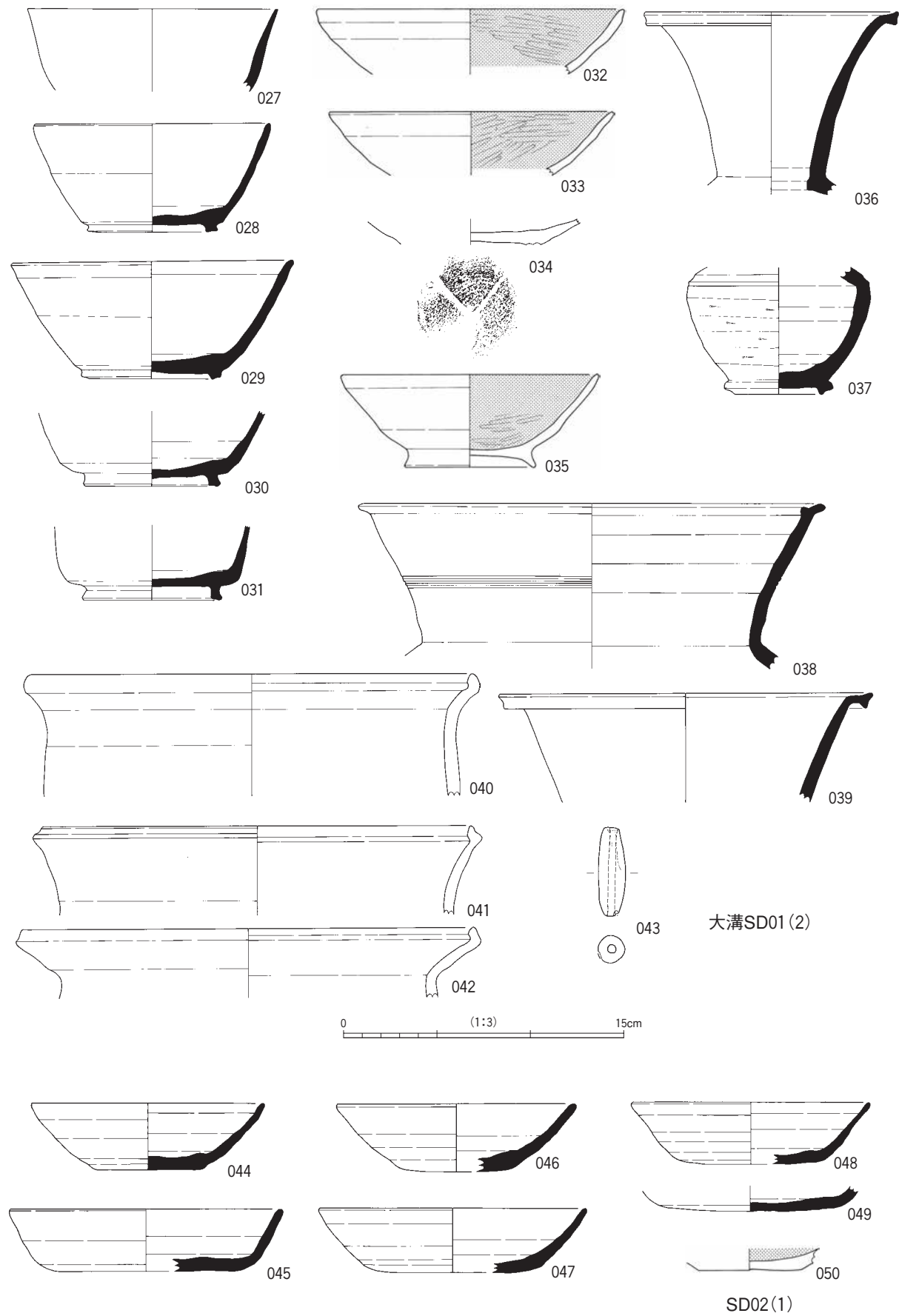

第290図 2000年度出土土器実測図2

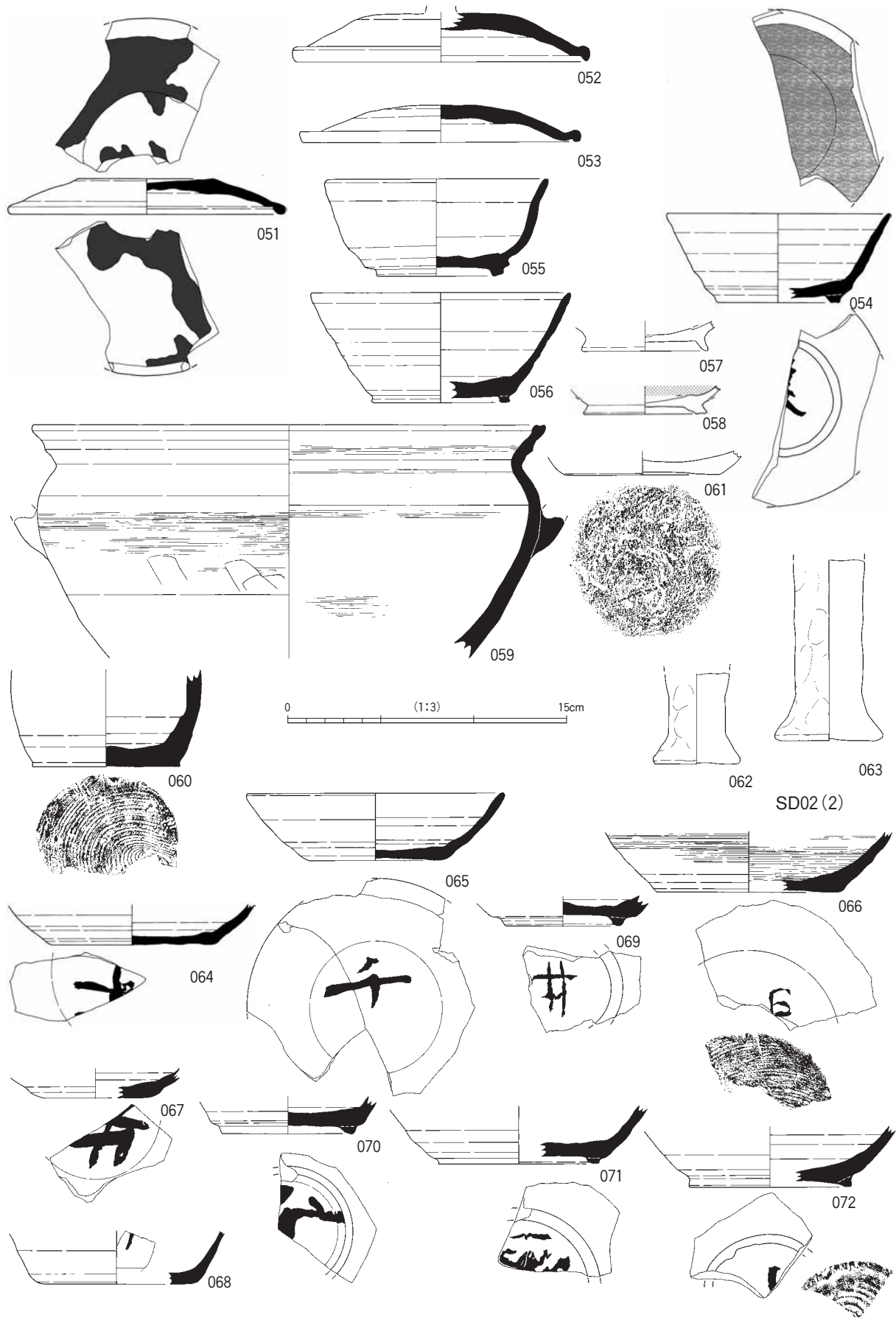

第291図 2000年度出土土器実測図3

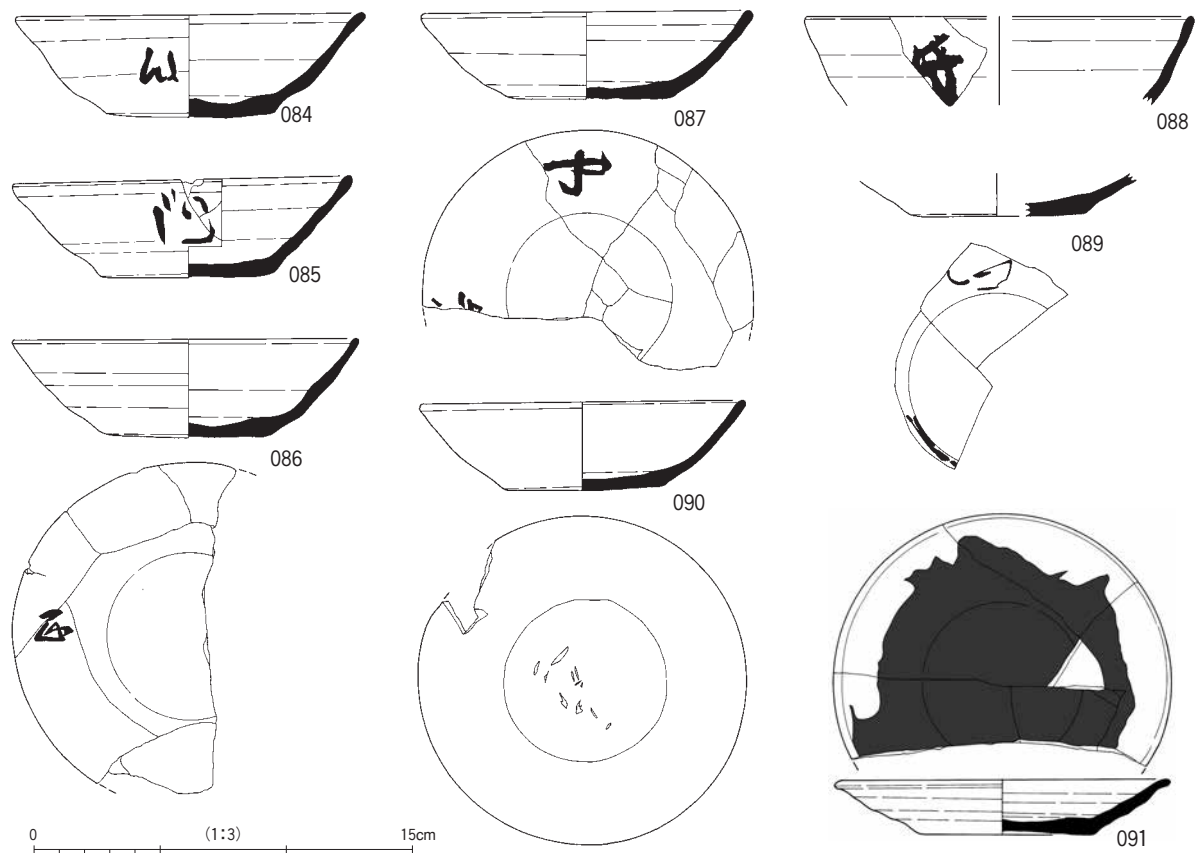
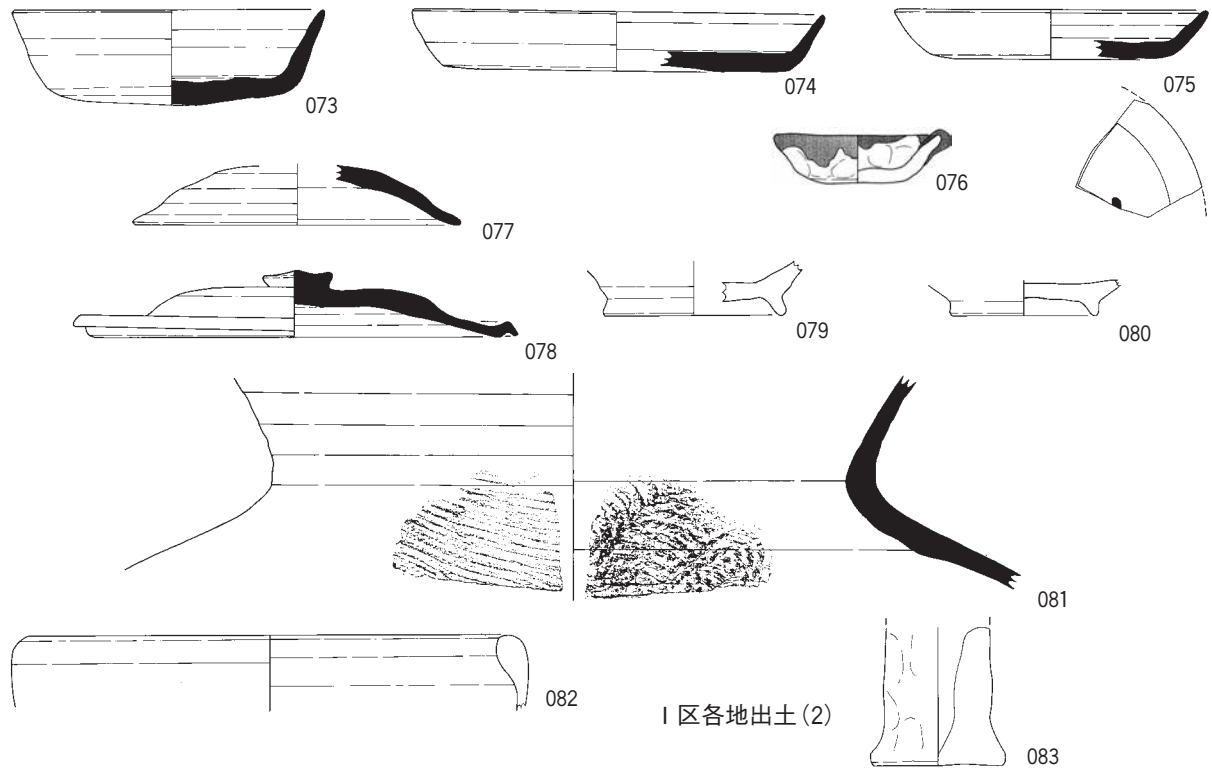

第292図 2000年度出土土器実測図4

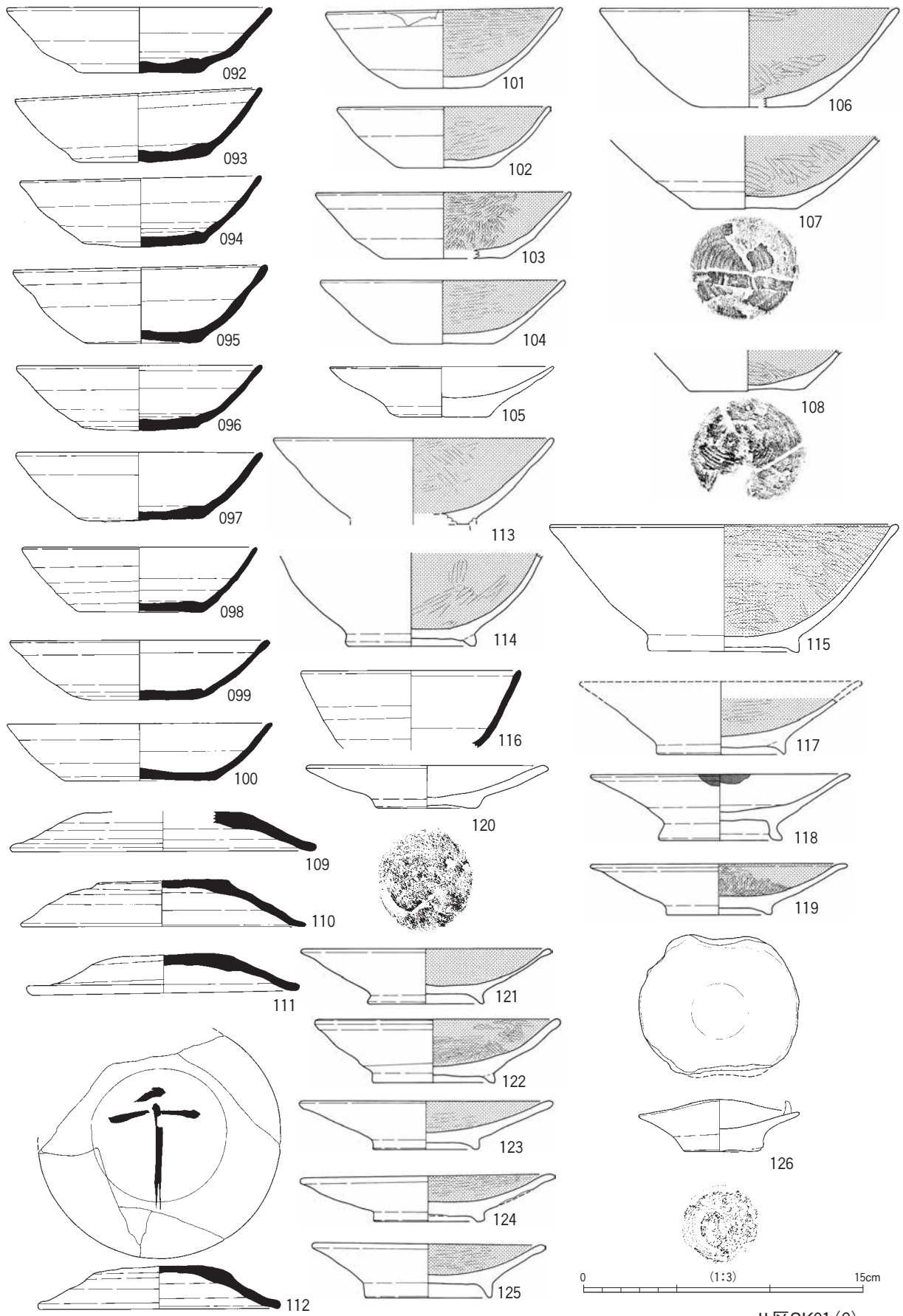

第293図 2000年度出土土器実測図5

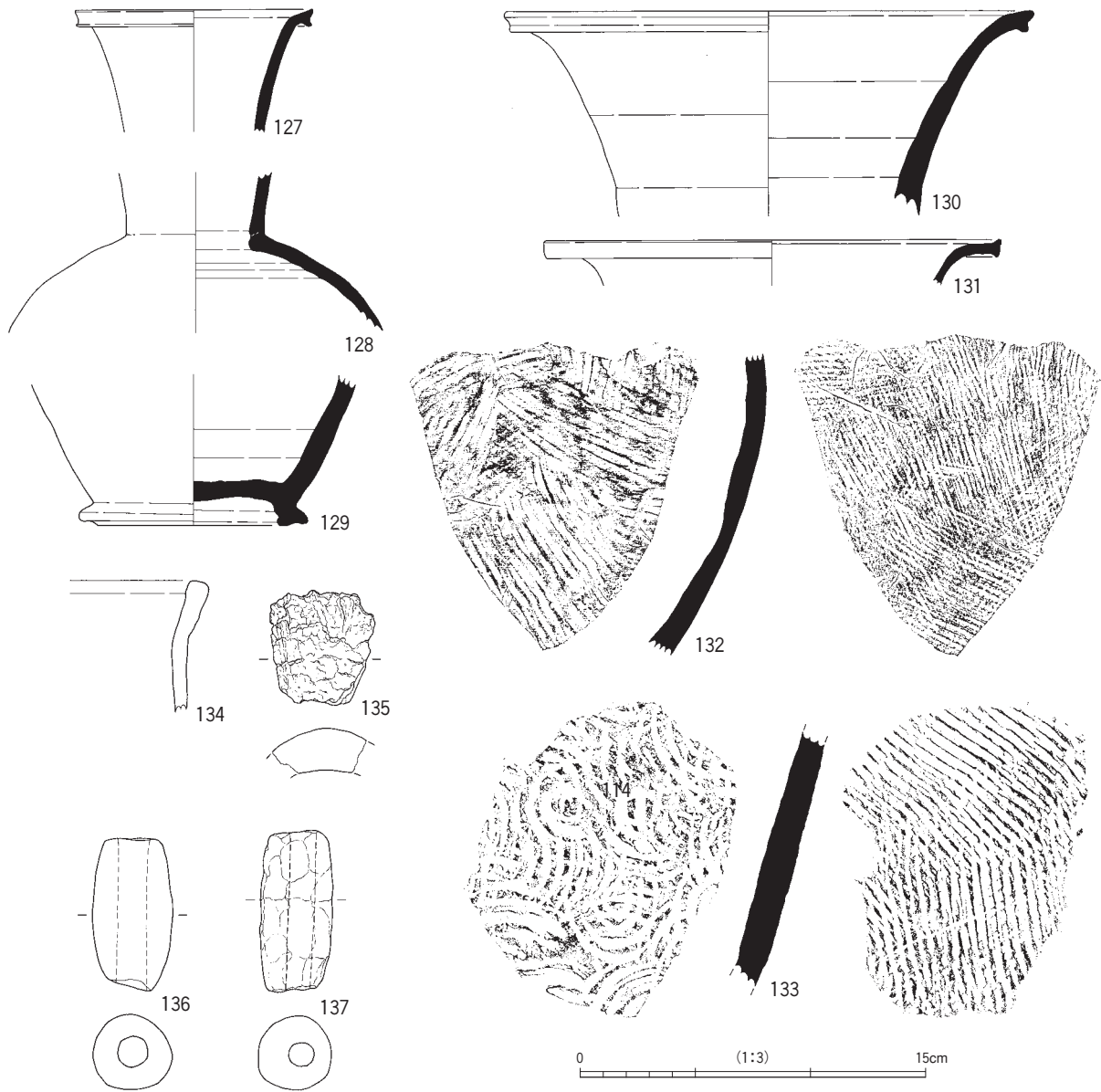

II区SK01(3)

第294図 2000年度出土土器実測図6

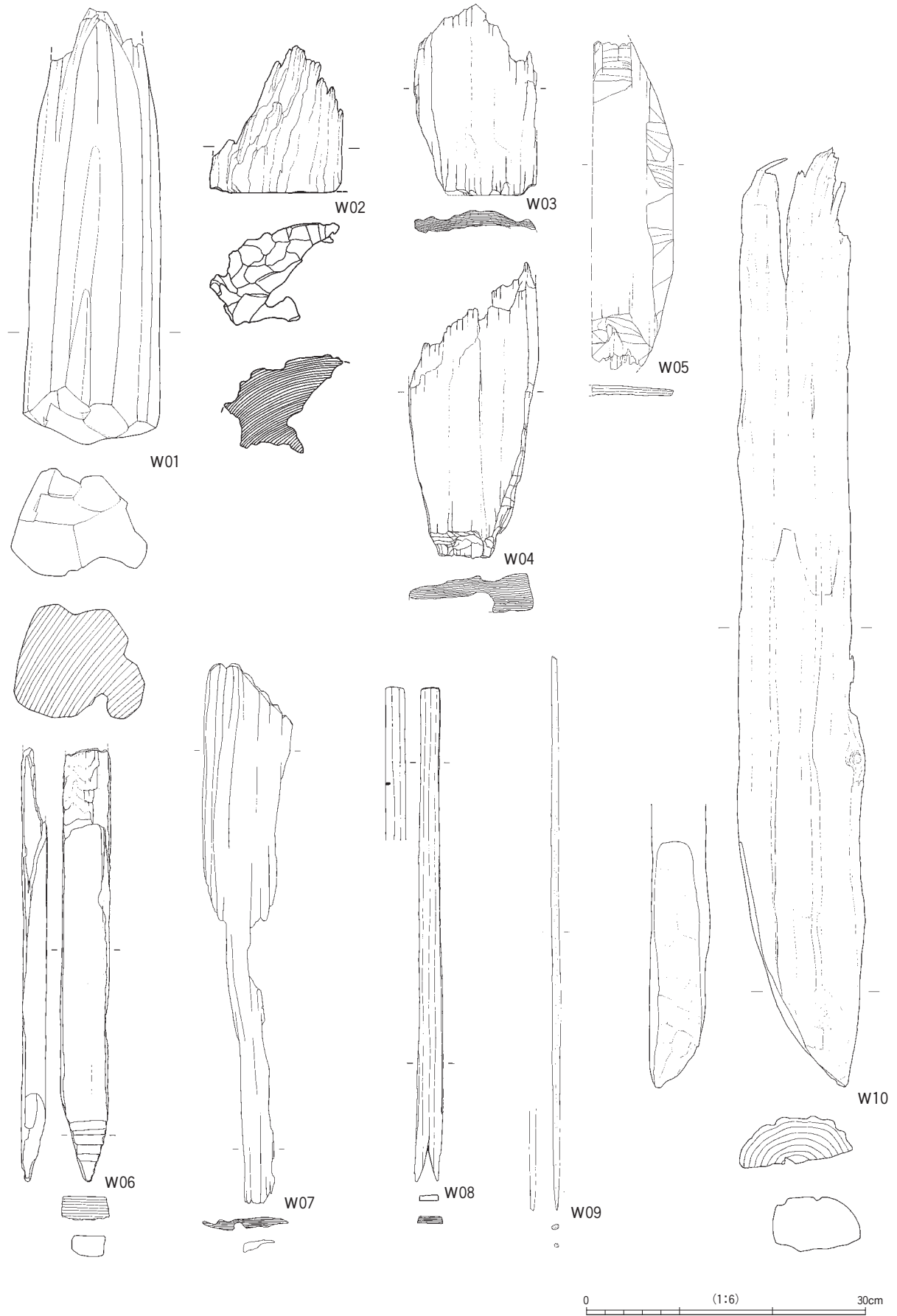

第295図 2000年度出土木製品実測図1

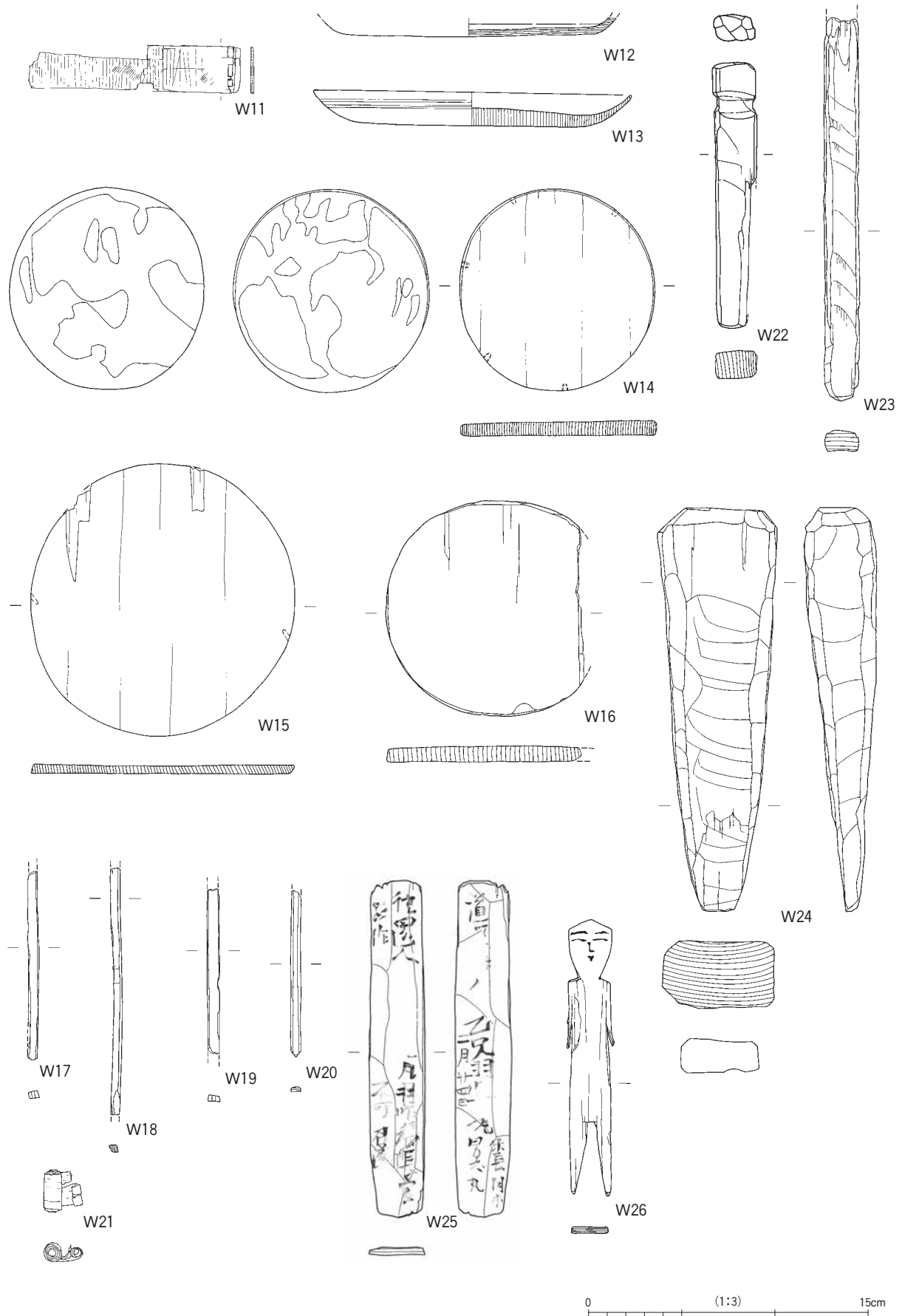

第296図 2000年度出土木製品実測図 2

紙の寸法と同じであり、この木簡は紙の文書から転記されたものと考えられる。

(6) 構成および内容

書式は、律令に規定された符式である。書かれている内容は、事書、八か条の禁令、加賀国符、加賀郡符本文、加賀郡司の署名、施行年月日、田領の受け取りという大きく7つの部分から構成される。

事書

差出所(加賀郡)、宛先(深見村□郷 駅長、諸刀弥等)と「壹拾條」を施行すべきことが記される。「符」の上は欠損しており不明だが、復元では「郡」を充てている。深見村は『万葉集』に見え、また、『延喜式』に深見駅の記載がある。「郷」の前の文字も判読できず、復元では「諸」を充てている。本遺跡周辺には英多郷、井家郷が想定されている。

八か条の禁令

観農を目的とした百姓の行動規範というべき内容になっている。事書には「壹拾條」と見えるが、実際には八条しかなく、残り二条は郡司にとって都合の悪いものか、村まで伝達する必要のないものであったため除かれた可能性が高い。最後にやや小さな文字で村里の長たる人は、以上の禁令に違反した百姓名を報告すべき事が記される。

加賀国符・加賀郡符本文

前半に加賀国符を引いている(「勸催農業」～「加勘決」までが「去□月廿八日」の国符)。加賀国符には飢饉に至るのは郡司らの責任であるとし、符を口頭で伝え(「口示」)早く勤作させるべき事が記されている。

後半には加賀郡の命令として田領等が村毎に屢廻し(符の趣旨)を諭すこと、符を国の道の傍に掲示しこれを進め、路頭に榜示し厳しく取り締まること、田領、刀弥の不正は容認しないことが記されている。

加賀郡司署名

「大領錦村主」、「擬大領錦部連真手磨」、「少領道公夏□」(復元では「磨」を充てている)、「主政八戸史」、「擬主帳甲臣」、「副擬主帳宇治」と役職名前が列記され、擬少領が勘合を終えたという意味で「擬少領勘了」と記されている。実際には、「擬大領錦部連真手磨」、「少領道公夏磨」のみが署名している。

加賀郡を代表する豪族である道君(公)は天平二(730)年「越前国正税帳」では大領など郡司職の多くを占めていたが、ここでは少領の地位を保つのみである。また、ここに書かれた郡領氏族の大半が渡来系となっている。

施行年月日

「嘉祥□年□月□□日」と記される。年月日は残画から二年二月十二日であった可能性が高い。嘉祥年間は元(848)年～四(851)年までであり、二年は849年となる。

田領の受け取り

「□月十五日田領丈部浪磨」と記される。月数は残画からして二月の可能性が高い。丈部氏は平成6年度調査区から出土した木簡にも同姓者が記されている。

5. 過所様木簡(第296図W25、第303図)

過所様木簡についても概要報告[平川ほか前掲]で一度報告している。今回は実測図、赤外線写真、

積文を掲載し、前回の報告を要約し報告する。

(1) 出土状況

勝示札と同じくSD01から出土している。前述したよう、平成11年度調査区との境に残っていた覆土を掘り下げたところ出土した。勝示札出土地点より1m程下流の地点となる。勝示札と同じ層ではあるが、溝底からは10cm程浮いており、また、裏面を上に向け、西側の方が高く斜めに出土している。

(2) 形状、材質、調整

縦18.1cm、横2.9cm、厚さ0.5cm。左右は完存しているが、上下端は一部欠けるところがある。六寸×一寸を意識した木簡と考えられる。材質はスギで木取りは板目である。厚さは一定ではなく、特に下半部は下端部は0.5mm程しかない。

(3) 文字の状態

墨の遺存状態は悪く墨痕は薄い。表裏とも2行書で、書体は手慣れた速筆と判断できる。

(4) 内容

表面右行先頭の「往還人」は、他の文字より大きく書かれる。以下は数文字判読できないが、「丸羽昨郷長官」と続くことから人名と判断できる。左行は「路」以下数文字判読できないが、2文字目は「作」と想定される。以下「不可召遂」と書かれる。「遂」は「逐」の誤記の可能性がある。文意としては、「往還人である □□ 丸は、羽昨郷長に率いられ官路を作る人夫として通行するので拘束しないでほしい」というような内容であったと考えられる。

裏面には往還人である3名の名前「道公 □□ 」、 「 □□ 乙兄」、 「羽昨□丸」と、2行で書かれた3名の保証人と考えられる「保長羽昨男□〔伎〕丸」の名前および「二月廿四日」の日付が記されている。

この様な内容からこの木簡は簡便な過所（通行証）と考えられる。

6. ま と め

勝示札および過所様木簡の持つ意味や意義は、これも先の概要報告で平川氏により詳しく述べられているが、これも要約する形でまとめておく。

まず、古代の法令等の伝達方法は『類従三代格』所収官符に「勝示」例が確認できるが、実際にどのような形態で行われていたかははっきりとしなかった。勝示札には「符を国の道の裔に糜羈し、之を進め、路頭に勝示し」と書かれており、また、その書かれた事柄を如実に表すような状態で勝示札が出土し、書かれている事柄がまさに事実であることを証明している。

また、文中には「符の事を口示し」とあり、さらに「謹んで符の旨により田領らに仰せ下し、宜しく村ごとに屢廻らし愉すべし」とあり、文字の読めない層には田領らが口頭で伝えていたことがわかる。

命令の伝達経路は、八条の禁令の内、一条目の「朝は寅の時を以って田に下り、夕は戌の時を以って私に還る」が朝廷の諸門の開閉時間であること、四条目の「五月卅日前を以って田殖の竟るを申す

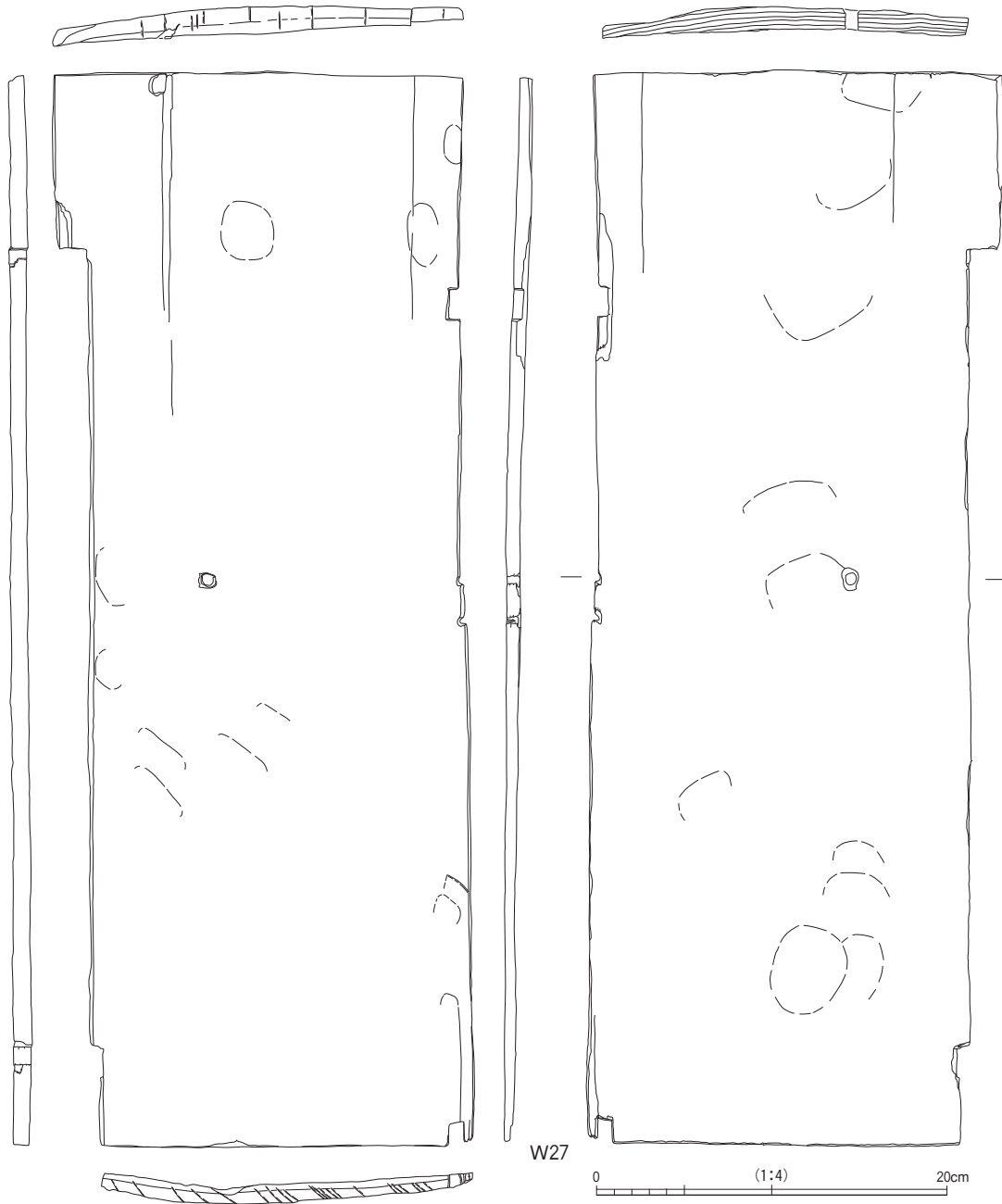

第297図 2000年度出土木製品実測図3 (加賀郡勝示札)

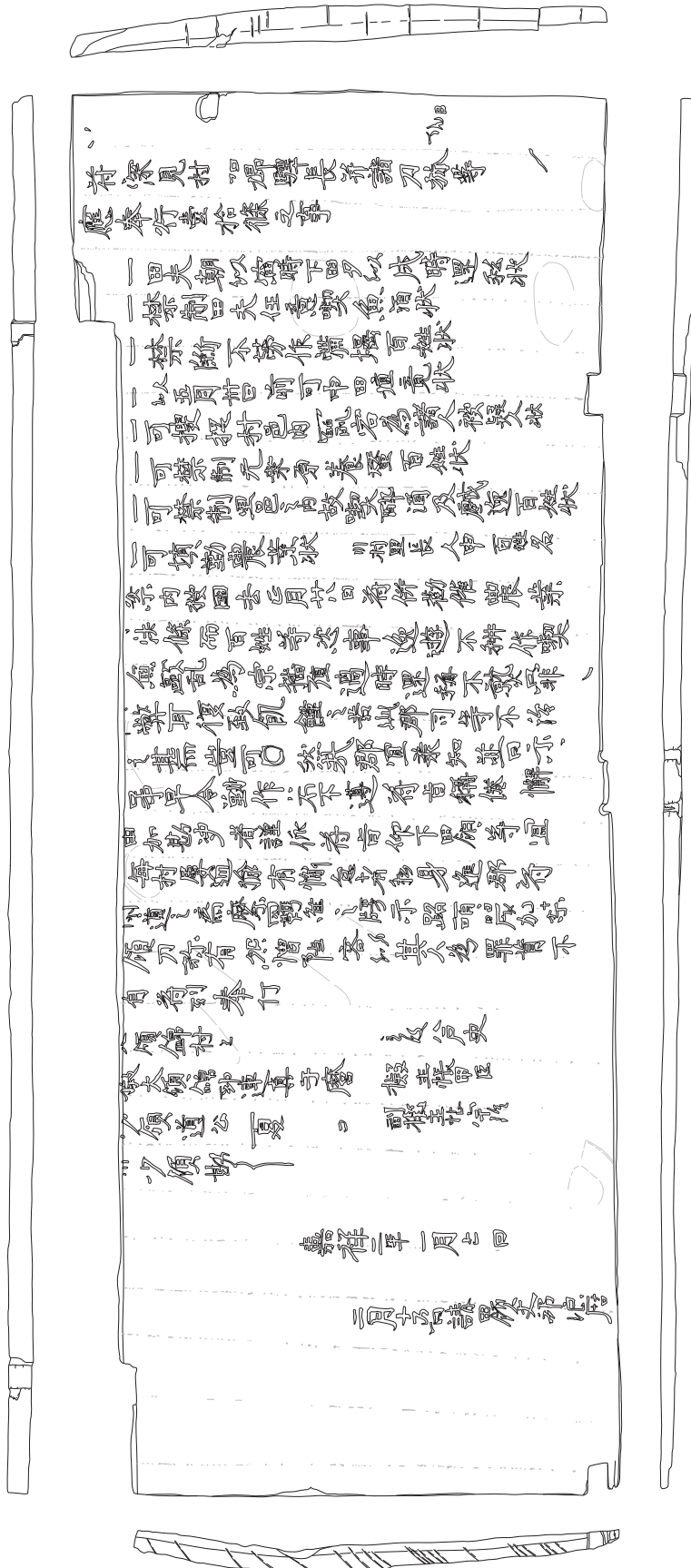

前家見村 田野長井諸刀狩等
 應奉行壹拾條之事
 一 田夫朝以薄時下田多以成時還我狀
 一 禁制田夫任意喫魚酒狀
 一 禁制不勞作備竭百姓狀
 一 以五月廿日前可中田種竟狀
 一 可搜探村邑内鼠窟為罰被疑狀
 一 可禁制元來身卷登百姓狀
 一 可禁制邑内故喫酒及戲遊百姓狀
 一 可填勸農業狀 刑里長今申區名
 系内被圖去月廿日有併勸催農業
 狀條而百姓等不事逃避不耕作喫
 魚蝦亂為宗極度適時還採不取罪
 弊耳假致飢饉之若以郡司守不活
 其而豈可宗家罪實業知並示
 事早令勸作不遵荷首稱儀懈
 加勸勞者謹依存言仰下田廩等宜
 每村屋敷檢有懈怠者無身進郡司
 刑道之為廢處罰之序示踏頭厚加宗
 領刀狩有怨習性者以某人為罪肯不
 有荷罰奉行
 願領村之 及治史
 領道公夏 擬非管區
 願領村之 副權在宗
 農祥三年一月二日
 二月廿五日議農郡長

第298図 2000年度出土木製品実測図4 (加賀郡勝示札2)

0 15cm (1:3)

苻深見村□郷驛長并諸刀弥等

應奉行壹拾條之事

一 田夫朝以寅時下田夕以戌時還私狀

一 禁制田夫任意喫魚酒狀

一 禁斫不勞作溝壩百姓狀

一 以五月卅日前可申田殖竟狀

一 可搜捉村邑内竄宥為諸人被疑人狀

一 可禁制无棗原養蠶百姓狀

一 可禁制里邑之内故喫醉酒及戲逸百姓狀

一 可^{〔撰カ〕}填勤農業狀 □村里長人申百姓名

案内被國去^{〔正カ〕}□月廿八日苻併^{〔傳カ〕}勸催農業

□^{〔有カ〕}法條而百姓等恣事逸遊不耕作喫

魚毆亂為宗播殖過時還稱不熟只非

弊耳復致飢饉之苦此郡司等不治

之□^{〔期カ〕}而豈可。然哉郡宜求知並口示

事早令勤作若不遵苻旨稱倦懈

由加勸決者謹依苻旨仰下田領等宜

每村屢廻^{〔論カ〕}愉有懈怠者移身進郡苻

國道之裔糜羈進之榜示路頭嚴加禁

領刀弥有怨憎隱容以其人為罪背不

有^{〔省カ〕}苻到奉行

大領錦村主

主政八戸史

擬大領錦部連真手磨

擬主帳甲臣

少領道公 夏□□

副擬主帳宇治

□^{〔撰カ〕}少領勘了

嘉祥^{〔三カ〕}□年^{〔三カ〕}□月^{〔三カ〕}□日

□^{〔三カ〕}月十五日請田領文部浪磨

第299回 加賀郡榜示札釈文

郡符深見村諸郷驛長并諸刀彌等
應奉行壹拾條之事

- 一 田夫朝以寅時下田夕以戌時還私狀
 - 一 禁制田夫任意喫魚酒狀
 - 一 禁斷不勞作溝堰百姓狀
 - 一 以五月卅日前可申田殖竟狀
 - 一 可搜捉村邑内竄宥爲諸人被疑人狀
 - 一 可禁制无桑原養蠶百姓狀
 - 一 可禁制里邑之内故喫醉酒及戲逸百姓狀
 - 一 可填勤農業狀 〔件〕村里長人申百姓名
- 檢案内被國去正月廿八日符併勸催農業
有法條而百姓等恣事逸遊不耕作喫
酒魚毆亂爲宗播殖過時還稱不熟只非
疲弊耳復致飢饉之苦此郡司等不治
田之期而豈可。然哉郡宜承知並口示
符事早令勤作若不遵符旨稱倦懈
〔之〕由加勘決者謹依符旨仰下田領等宜
〔各〕每村屢廻偷有懈怠者移身進郡符
〔旨〕國道之裔糜羈進之勝示路頭嚴加禁
田領刀彌有怨憎隱容以其人爲罪背不
〔寬〕符到奉行
- 大領 錦村主 主政八戸史
擬大領 錦部連真手磨 擬主帳 甲臣
少領 道公 夏 磨 副擬主帳 宇治
擬少領 勘了

嘉祥二年二月十二日

二月十五日請田領丈部浪磨

第300図 加賀郡勝示札復元釈文

郡符す。深見村諸郷の驛長並びに諸刀彌(弥)等、応に奉行すべき壹拾條の事。

- 一つ、田夫、朝は寅の時を以て田に下り、夕は戌の時を以て私に還るの状。
 - 一つ、田夫、意に任せて魚酒を喫ふを禁制するの状。
 - 一つ、溝堰を勞作せざる百姓を禁断するの状。
 - 一つ、五月 卅 日前を以て、田殖えの竟るを申すべきの状。
 - 一つ、村邑の内に竄れ宥みて諸人と為ると、疑わる人を搜し捉ふべきの状。
 - 一つ、桑原无くして、蚕を養ふ百姓を禁制すべきの状。
 - 一つ、里邑の内にて故に酒を喫ひ酔ひ、戲逸に及ぶ百姓を禁制すべきの状。
 - 一つ、農業を填(懃)勤すべきの状。〔件〕村里の長たる人は百姓の名を申せ。
- 案内を檢するに、國の去る正月 廿八日の符を被るに併(備)く、「農業を勸催すること法条有り。而るに百姓等、恣に逸遊するを事とし、耕作せず酒魚を喫ひ、毆亂するを宗と爲す。播殖の時を過ぎ、還りて不熟と稱す。只疲弊するのみにあらず。復た飢饉の苦を致さん。此れ、郡司等田を治めざるの期にして、豈然るべけんや。郡宜しく承知し、並びに符の事を口示し、早く勤め作さしむべし。もし符の旨に遵わず、倦懈の由を称さば、勘決を加へよ。」てへれば、謹しんで符の旨に依り、田領等に仰せ下し、宜しく各村ごとに屢廻らし論(論)すべし。懈怠有らば、身を移し郡に進めん。符の旨を國の道の裔に糜羈し之を進め、路頭に勝示し、厳しく禁を加えん。田領・刀彌(弥)、怨憎隱容有らば其人を以て罪と爲よ。背むくこと〔寬〕符有(有)せず。符到らば奉行せよ。
- 大領 錦村主 主政八戸史
擬大領 錦部連真手磨 擬主帳 甲臣
少領 道公 夏 磨 副擬主帳 宇治
擬少領 勘了

嘉祥二年二月十二日

二月十五日請く、田領丈部浪磨

第301図 加賀郡勝示札読み下し文

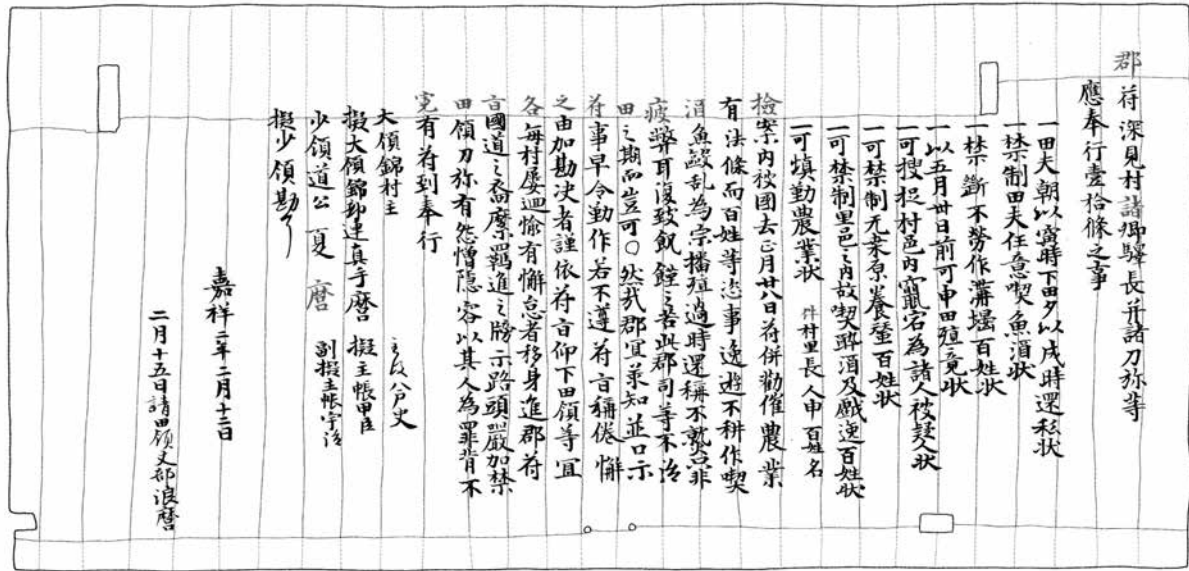

第302図 復元加賀郡榜示札

「道公□□乙兄羽咋□丸
 『二月廿四日』
 『保長羽咋
 男□丸』
 (別筆)

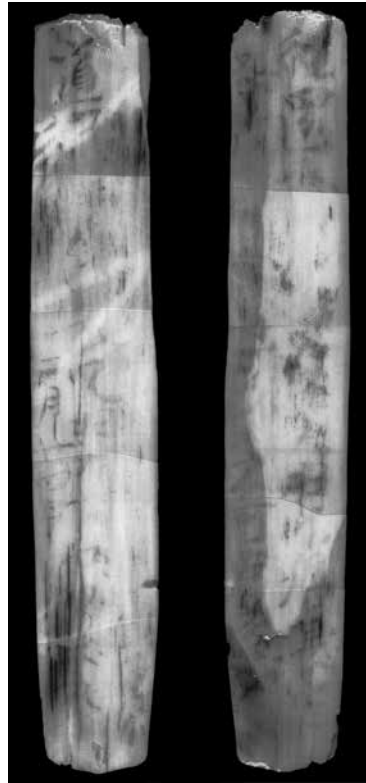

第303図 過所様木簡 (W25)

「往還人□□丸羽咋郷長官
 路□□不可召遂
 (別筆)

べき」が都およびその周辺地域での事柄であることから、都周辺に発した禁令に基づいて作成された全国共通の内容と理解できる。勝示札には国の符を引く部分があることから、律令政府→国→郡→田領→村という流れをうかがい知ることができる。

八条の禁令からは、当時の勸農政策がどのようなものがあったかがい知ることができると共に、二条の「田夫、意に任せて魚酒を喫うを禁制する」は、当時問題になっていた有力者層による労働力の独占に対する警告であり、六条の「桑原无くして蚕を養ふ百姓を禁制すべき」は栽桑と養蚕を連動させ、これまで栽桑をしていなかった小農民にまで栽桑を徹底させ、国家の調物確保を目指したと考えられることなどから、律令国家の諸矛盾が顕在化し、繰り返し観農を命じていた当時の様子をうかがうことができる。

勝示札の一行目には「深見村□郷」という記載があるが郷の上に村が置かれている。このことは、律令行政区画の国－郡－郷制下において、郷の括りでは課賦負担や行政運営上不十分であると判断された辺境地域や、行政・軍事上重要な地域に広域な村を設定し、地域単位呼称としての村を律令行政区画の里を超える一種の行政単位の呼称として利用しているのではと平川氏は想定されている。近年の調査では、森ガッコウ遺跡で大型の柱穴で構成される掘立柱建物と、墨書土器、木簡などが見つかり、概要報告に示した指江B遺跡、北中条遺跡、太田シタンダ遺跡など河北潟東岸で特異な遺跡が確認され、平川説を裏付けているようにも思える。

過所様木簡について平川氏は、これまで出土している過所木簡との比較などからいわゆる「過所木簡」とはみなせず、中国の符・件などとされる通行証との類似を指摘すると共に、『養老関市令』丁匠上役条およびその『令義解』を引き、道路作りの人夫ではあるが、国を超える際に同様のチェックが行われたのではと想定し、人名にかかる「二月廿四日」の日付が、往路でここを通る際に追記された想定すれば、この木簡がここで廃棄された理由も説明しやすいとしている。さらに勝示札冒頭行により遺跡周辺に深見駅の存在が確認されたが、この過所様木簡の出土からは剗の存在がうかがわれ、駅と剗の関係について多賀城跡木簡から判明した「玉前駅」と「玉前剗」の令を引き、本例も同様に考えることが可能であろうとしている。

勝示札、過所様木簡を含め出土文字資料の分布を見ると、墨書土器は大溝を中心として調査区全体から出土している（本書116・117頁）が、木簡は古代北陸道を中心としてそれほど広がりを持たない。平成11・13年度調査区では古代北陸道の東側で木簡、漆紙文書が出土している。漆紙文書を除いてはすべて溝から出土しており、廃棄地点からある程度の移動を想定せねばならないが、加茂遺跡の構造を考える上で注目しておかねばならない点だと思われる。

報告番号	特記事項	種別	器種	調査区	グリッド	遺構	層位	口径(mm)	底径(mm)	器高(mm)	高台径(mm)	備考	実測No.
001	墨書	須恵器	無台杯	I区		SD01	覆土	131	74	36	*		墨書-19
002	墨書	須恵器	無台杯	I区		SD01	覆土	*	90	残存高14	*		墨書-20
003	墨書	須恵器	無台杯	I区		SD01	覆土	132	72	37	*		墨書-58
004	墨書	須恵器	無台杯	I区		SD01	覆土	147	100	26	*		墨書-21
005	転用硯	須恵器	無台杯	I区		SD01	覆土	125	64	36.5	*		墨書-47
006		須恵器	無台杯	I区		SD01	覆土	132	80	34	*		D-199
007	灯明器	須恵器	無台杯	I区		SD01	覆土	131	71	33	*		D-216
008	灯明器	須恵器	無台杯	I区		SD01	覆土	136	96	37	*		D-217
009		須恵器	無台杯	I区		SD01	覆土	130	71	30	*		D-218
010		須恵器	無台杯	I区		SD01	覆土	142	69	35	*		D-222
011		須恵器	無台杯	I区		SD01	覆土	126	78	32	*		D-223
012		須恵器	無台杯	I区		SD17	覆土	136	72	35	*		D-224
013		須恵器	無台杯	I区		SD01	覆土	116	80	34	*		D-225
014	灯明器	須恵器	無台杯	I区		SD01	覆土	134	78	36	*		D-226
015		須恵器	無台杯	I区		SD01	覆土	122	68	30	*		D-228
016		須恵器	無台杯	I区		SD01	覆土	128	72	49	*		D-229
017		須恵器	無台杯	I区		SD01	覆土	(144)	(83)	37	*		D-231
018		須恵器	無台杯	I区		SD01	覆土	(124)	(65)	31	*		D-246
019		土師器	底部	I区		SD01	覆土	*	56	残存高21	*		D-245
020		須恵器	蓋	I区		SD01	覆土	(177)	*	残存高29	*		D-219
021		須恵器	蓋	I区		SD01	覆土	(154)	*	残存高30	*		D-220
022	転用硯	須恵器	蓋	I区		SD01	覆土	(140)	*	29	*	内面墨痕有り	D-221
023	墨書	須恵器	杯(口縁)	I区		SD01	覆土	(118)	*	(32)	*		墨書-45
024	墨書 漆容器	須恵器	有台杯	I区		SD01	覆土	*	*	(31)	64	内面漆付着	墨書-56
025	墨書	内黒外赤土師器	有台椀	I区		SD01	覆土	*	*	(10)	64		墨書-57
026	転用硯	須恵器	有台杯	I区		SD01	覆土	*	*	残存高46	68		墨書-18
027		須恵器	杯	I区		SD01	覆土	132	*	(44)	*		D-227
028		須恵器	有台杯	I区		SD01	覆土	125	*	58	70		D-230
029		須恵器	有台杯	I区		SD01	覆土	148	*	63.5	74		D-232
030		須恵器	有台杯	I区		SD01	覆土	*	*	残存高40	73		D-237
031		須恵器	有台杯	I区		SD01	覆土	*	*	残存高40	74		D-238
032		内黒土師器	椀	I区		SD01	覆土	(161)	*	残存高35	*		D-249
033		内黒土師器	椀	I区		SD01	覆土	(150)	*	残存高34	*		D-248
034		土師器	有台皿	I区		SD01	覆土	*	*	残存高14	*		D-244
035		内黒土師器	有台椀	I区		SD01	覆土	(136)	*	49.5	68	内黒	D-254
036		須恵器	壺	I区		SD01	覆土	(135)	*	残存高97.5	*		D-235
037		須恵器	小瓶	I区		SD01	覆土	*	*	残存高67	58		D-233
038		須恵器	甕	I区		SD01	覆土	内径250・外径225	*	残存高88	*		D-234
039		須恵器	甕	I区		SD01	覆土	(200)	*	残存高58	*		D-236
040		土師器	甕	I区		SD01	覆土	(234)	*	残存高65	*		D-250
041		土師器	甕?	I区		SD01	覆土	(229)	*	残存高47	*		D-251
042		土師器	甕	I区		SD01	覆土	(241)	*	残存高37	*		D-252
043		土師器	土錘	I区		SD01	覆土	*	*	*	*		D-247
044		須恵器	無台杯	I区		SD02		(124)	(60)	35	*		D-204
045		須恵器	無台杯	I区		SD02	アゼ上層	(145)	(101)	33	*	外面重ね焼の痕有り	D-205
046		須恵器	無台杯	I区		SD02		(127)	(59)	36	*		D-214
047		須恵器	無台杯	I区		SD02		(142)	(96)	24	*		D-215
048		須恵器	無台杯	I区		SD02		(126)	78	33	*		D-210
049		須恵器	無台杯	I区		SD02		*	98	(11)	*	内面に重ね焼き痕有り	D-319
050		内黒土師器	有台椀	I区		SD02		*	54	残存高11	*		D-258
051	転用硯	須恵器	蓋	I区		SD02		(147)	*	19	*	内外面墨痕有り	D-211
052		須恵器	蓋	I区		SD02	覆土	157	*	(26)	*		D-203
053		須恵器	蓋	I区		SD02	覆土	149	*	20	*		D-207
054	墨書 漆容器	須恵器	有台杯	I区		SD02	覆土	(120)	*	48	(66)	内面漆痕有り、底外面墨書有り	D-213
055		須恵器	有台杯	I区		SD02		118	*	52	67		D-208
056		須恵器	有台杯	I区		SD02		(138)	*	59	(74)		D-212
057		土師器	底部 椀?	I区		SD02		*	*	残存高16	(66)		D-256
058	内黒	内黒土師器	椀	I区		SD02		*	*	残存高16	(64)		D-257
059		須恵器	鉢	I区		SD02	覆土	(276)	*	(125)	*		D-206
060		須恵器	(底部)	I区		SD02		*	(79)	(52)	*	内面底に降灰、焼きぶくれ有り	D-209
061		土師器	底部	I区		SD02		*	(85)	残存高13	*		D-253
062		土師器	支脚	I区		SD02		*	46	残存高48	*		D-259
063		土師器	支脚	I区		SD02		*	(58)	残存高47	*		D-255
064	墨書	須恵器	無台杯	I区		P05	覆土	*	(93)	(22)	*		墨書-22
065	墨書	須恵器	無台杯	I区		P106	覆土上面	(137)	71	36	*		墨書-46
066	墨書	須恵器	底部	I区		SD04		*	(98)	(33)	*		墨書-44
067	墨書	須恵器	無台杯	I区			溝切り(東側)	*	(70)	(16)	*		墨書-24
068	墨書	須恵器	無台杯	I区			廃土	*	85	(27)	*		墨書-48
069	墨書	須恵器	有台杯	I区			廃土	*	*	(16)	(64)	内面墨痕有り	墨書-23
070	転用硯	須恵器	有台杯	I区			遺構検出面	*	*	(20)	(70)		墨書-26
071	転用硯	須恵器	有台杯	I区			廃土	*	*	(31)	(86)		墨書-25
072	墨書	須恵器	有台杯	I区		SD26		*	*	(33)	(86)		墨書-27
073		須恵器	無台杯	I区		P21	柱根跡上面	111	88	38	*		D-197
074		須恵器	無台盤	I区	M~L 22~24区		灰色粘土層	164	138	23	*		D-198
075	墨書	須恵器	無台盤	I区			溝切り(東側)	124	96	19	*		D-202
076		中世土師器	灯明皿	I区			粘土	(64)	(39)	19	*		D-242
077		須恵器	蓋	I区			粘土	130	*	23	*		D-239
078		須恵器	杯蓋	I区	M~L 22~24区		灰色粘土層	176	*	26	*		D-196
079		土師器	椀	I区			廃土	*	*	残存高21.5	(72)		D-240
080		土師器	椀? 底部	I区			廃土	*	*	残存高14	58		D-241
081		須恵器	甕	I区	L23区		遺構検出面	*	*	87	*		D-200
082		土師質	?	I区			廃土	(190)	*	残存高30	*		D-243
083		土師質	支脚	I区			廃土	*	(53)	残存高54	*		D-260
084	墨書	須恵器	無台杯	II区		SK01		137	66	41	*		墨書-29
085	墨書	須恵器	無台杯	II区		SK01		132	68	40	*		墨書-55
086	墨書	須恵器	無台杯	II区		SK01		135	65	39	*		墨書-49
087	墨書 灯明器	須恵器	無台杯	II区		SK01		129	66	35	*		墨書-54
088	墨書	須恵器	杯(口縁)	II区		SK01		(152)	*	(35)	*		墨書-52
089	墨書	須恵器	無台杯	II区		SK01		*	70	(22)	*		墨書-51
090		須恵器	無台杯	II区		SK01		129	64	36	*		D-293
091	転用硯	須恵器	無台皿	II区		SK01		133	70	22.5	*	墨痕有り	D-264
092		須恵器	無台杯	II区		SK01		(141)	(67)	35	*		D-337
093		須恵器	無台杯	II区		SK01		131	74	40	*		D-298
094		須恵器	無台杯	II区		SK01	覆土	128	67	37.5	*		D-280
095		須恵器	無台杯	II区		SK01		135	62	41.5	*		D-283
096		須恵器	無台杯	II区		SK01		129	62.5	35	*		D-291
097		須恵器	無台杯	II区		SK01		131	68	37	*		D-317
098		須恵器	無台杯	II区		SK01		124	68	35	*		D-324
099		須恵器	無台杯	II区		SK01		(138)	70	32	*		D-345

第19表-1 2000年度掲載土器一覧

第2節 遺構と遺物

報告番号	特記事項	種別	器種	調査区	グリッド	遺構	層位	口径 (mm)	底径 (mm)	器高 (mm)	高台径 (mm)	備考	実測No
100		須恵器	無台杯	Ⅱ区		SK01		(141)	80	31	*		D-351
101		内黒土師器	無台椀	Ⅱ区		SK01		125	44	43	*	外面口縁部油煙有り	D-330
102		内黒土師器	無台椀	Ⅱ区		SK01		113	50	(33)	*		D-321
103		内黒土師器	無台椀	Ⅱ区		SK01		(136)	(65)	35	*	内黒	D-350
104		内黒土師器	無台椀	Ⅱ区		SK01		129	54	35	*		D-331
105		土師器	無台椀	Ⅱ区		SK01		120	53	27	*		D-300
106		内黒土師器	無台椀	Ⅱ区		SK01	覆土	158	62	52.5	*	内黒	D-276
107		内黒土師器	無台椀	Ⅱ区		SK01	覆土	*	55	残存高39	*	内黒	D-272
108		内黒土師器	無台椀	Ⅱ区		SK01	覆土	*	61	残存高22	*	内黒	D-277
109		須恵器	蓋	Ⅱ区		SK01		164	*	残存高21	*		D-290
110		須恵器	蓋	Ⅱ区		SK01		151	*	25	*		D-318
111		須恵器	蓋	Ⅱ区		SK01		144	*	22	*		D-400
112	墨書	須恵器	蓋	Ⅱ区		SK01		130	*	23	*		墨書-50
113		内黒土師器	有台椀	Ⅱ区		SK01		148	*	44	*		D-333
114		内黒土師器	有台椀	Ⅱ区		SK01	覆土	*	*	残存高50	70	内黒	D-279
115		内黒土師器	有台椀	Ⅱ区		SK01		186	*	68.5	81	内黒	D-295
116		須恵器	杯口縁	Ⅱ区		SK01 SD04		116	*	(42)	*		D-315
117		内黒土師器	有台椀	Ⅱ区		SK01		(150)	*	(39)	68		D-302
118		土師器	有台椀	Ⅱ区		SK01		(138)	*	35	65		D-334
119		内黒土師器	有台皿	Ⅱ区		SK01		(137)	*	27	56	内黒	D-343
120		土師器	有台皿	Ⅱ区		SK01	覆土	126	55	23	*		D-270
121		内黒土師器	有台皿	Ⅱ区		SK01	覆土	131	*	29.5	62	内黒	D-269
122		内黒土師器	有台皿	Ⅱ区		SK01	覆土	136	*	33.5	65.5	内黒	D-278
123		内黒土師器	有台皿	Ⅱ区		SK01		132	*	(26)	56		D-308
124		内黒土師器	有台皿	Ⅱ区		SK01		135	*	25	58		D-309
125		内黒土師器	有台皿	Ⅱ区		SK01		124	*	30	67		D-332
126		土師器	耳皿	Ⅱ区		SK01		85	43	28	*		D-307
127		須恵器	壺口縁部	Ⅱ区		SK01		101	*	53	*	外面自然釉、内面一部自然釉	D-327
128		須恵器	瓶口縁部	Ⅱ区		SK01		*	*	(69)	*	自然釉	D-304
129		須恵器	底部	Ⅱ区		SK01		*	*	残存高65.5	99		D-282
130		須恵器	甕	Ⅱ区		SK01		(227)	*	(89)	*		D-338
131		須恵器	壺口縁部	Ⅱ区		SK01		196	*	(19)	*		D-325
132		須恵器	甕(胴部片)	Ⅱ区		SK01	覆土	*	*	残存高120.5	*		D-281
133		須恵器	甕(体部片)	Ⅱ区		SK01		*	*	*	*		D-310
134		土師器	口縁	Ⅱ区		SK01		*	*	残存高57	*		D-284
135		土師質	フ白(羽口)	Ⅱ区		SK01		*	*	*	*		D-401
136		土師質	土鉢	Ⅱ区		SK01		*	*	*	*		D-292
137		土師質	土鉢	Ⅱ区		SK01		*	*	*	*		D-346

第19表-2 2000年度掲載土器一覧

報告番号	種別	樹種	調査区	出土地点	最大長 (cm)	最大幅 (cm)	最大厚 (cm)	実測No
w01	柱根	スギ	I区	SD04	(47)	14.6	12	木-3
w02	柱根	スダジイ	I区	P01	15.9	15.2	9	木-13
w03	板	スギ	I区	SD04・西側板状木製品	20.5	13.1	2.6	木-8
w04	矢板	スギ	I区	SD01	31.9	13.8	4	木-9
w05	底板	スギ	I区	SD01	35.3	8.8	1.2	木-14
w06	杭	スギ	I区	SD01	46.8	5.2	2.6	木-15
w07	不明	クリ	I区	SD01	59.3	9.5	1.4	木-16
w08	人形	スギ	I区	SD01	54.2	2.8	0.8	木-26
w09	不明	スギ	I区	SD01	59.7	1	0.7	木-7
w10	不明	クリ	I区	SD01	100.8	13.7	5.8	特-2
w11	曲物側板	スギ	I区	SD01	6.6	(11)	(1)	木-4
w12	木皿	ケヤキ	I区	SD01	*	底径13.7	器高1.0	木-17
w13	木皿	ケヤキ	I区	SD01	口径16.4	底径12.6	器高1.5	木-27
w14	曲物底板	スギ	I区	SD01	10.8	10.4	*	木-18
w15	曲物底板	ヒノキ科	I区	SD01	14.6	14.1	0.5	木-19
w16	曲物底板	スギ	I区	SD01	11.6	10.4	0.8	木-20
w17	箸	スギ	I区	SD01	10.1	0.6	0.4	木-22
w18	箸	スギ	I区	SD01	13.1	0.6	0.4	木-23
w19	箸	スギ	I区	SD01	8.8	0.7	0.4	木-24
w20	箸	スギ	I区	SD01	8.9	0.5	0.3	木-25
w21	樹皮	サクラ	I区	SD01	2.3	2	1	木-28
w22	栓	スギ	I区	SD01	14.1	3.1	2	木-5
w23	棒材	スギ	I区	SD01	20.5	1.9	1.3	木-6
w24	楔	コナラ属アカガシ亜属	I区	SD01	21.7	6.4	3.6	木-21
w25	過所様木簡	スギ	I区	SD01	18.1	3	0.4	木簡-1
w26	人形	ヒノキ	I区	SD01	14.7	2.6	0.3	木簡-2
w27	榜示札	ヒノキ	I区	SD01				木簡-3

第20表 2000年度掲載木製品一覧

第5章 総括 ～加茂遺跡の古代～

土器について

加茂遺跡における古代土器の年代の盛期は412頁文献10によるⅡ3期からⅥ3期にある。今回の報告範囲で古代遺構の展開が考えられるのは、出土が大溝（古）に限定されるⅡ期の資料を全体から除いた、Ⅲ期からⅥ3期でありその間、年代上の目立った欠落はない。今回報告の土器は良好な一括資料を豊富に含んでいるわけではないが、総体としてみた場合、西方から東方に向かうに従い年代的に新しいものが多数を占める傾向にある。器種組成の点では供膳器の卓越と煮炊具の僅少性が指摘でき、この点は今回報告にかかる遺構群とは年代上の接点をもたない大溝（古）出土資料にも共通している。

建物跡について

当報告にかかる建物は全て掘立柱建物であり、規模や軸線方位により検討することができる。第21表によれば、建物の軸方向は正方位～西偏20°余りの間に切れ目なく分布する。これは当遺跡の継続性を反映したもののように見える。

調査区には比較的大きめの柱穴が、列状に対をなす群集状態で検出された地点が3箇所ある。これらについては、特に建物長辺規模の復元の妥当性が検証困難であるが、建物が同じ場所で建て替えられたことを示すものと考えた。そして本書では、提示した復元が不適切と判断される場合に備える意味も込めて、これらについて「建物群」と呼んでいる。報告した「建物群」はSB35～38、SB46～49、SB64・65の3箇所である。「建物群」の特徴は、（長辺の長さを問わずとも）短辺長が長いことに求められる。「建物群」において復元される建物は短辺長が最も短いとみられるSB46～49建物群の場合でも5mに近いものであり、その付近に当遺跡における建物規模の識別基準を認めることができる。整った柱穴配置をみせる2棟の東西棟建物（SB28・SB71）は短辺（南北）長がいずれも5mを超えるものである。

大溝南側の大型の建物に限って遺物をみれば、SB35～38建物群（古代土器のⅢ～Ⅳ期 N-4～8°-W）→SB46～49/SB71（同Ⅴ期 N-14～17°-W）→SB64・65（同Ⅵ1・2期 N-21・20°-W）→SB28（同Ⅵ3期 N-1°-E）の順に新しくなることがわかる（SB28については同方向の小型建物や溝資料による）。古代土器Ⅲ期に集落の成立と同時にN-5°-W前後で造営された大型の建物の方位は、その後西偏を強める方向に段階的に推移し、最終段階に至って正方位を指向したことが想定される。「建物群」は同位置での建て替えを行っていることから、今回報告の範囲に限ってみても大型の建物が集落の構成から欠落する期間を想定する必要はない。大型の建物は一時期に1棟（もしくはそれ以上）の存在が想定される。

方位(西偏°)	20以上	19	18	17	16	15	14	13	12	11	10	9	8	7	6	5	4	3	2	1	0	-1	合計
建物数	6	1	3	1	6	7	4	3	1	2	1	4	5	4	2	3	4	1	2	3	2	1	66

第21表 加茂遺跡古代の建物方位と建物数

道路跡について

延長約70mにわたって、古代道路が検出された。道路には新旧2段階の側溝が認められ、幅員の縮小改築が行われていた。旧側溝は古代土器Ⅵ1期、新側溝は同Ⅵ2期頃に廃絶したものと考えられる。道路の敷設年代を直接示す調査結果は得られていないが、大溝が古代土器Ⅳ期末～Ⅴ期初頭に道路側溝を始点として付け替えられたことが推定できるため、遅くともⅤ期初頭には道路が今回検出された

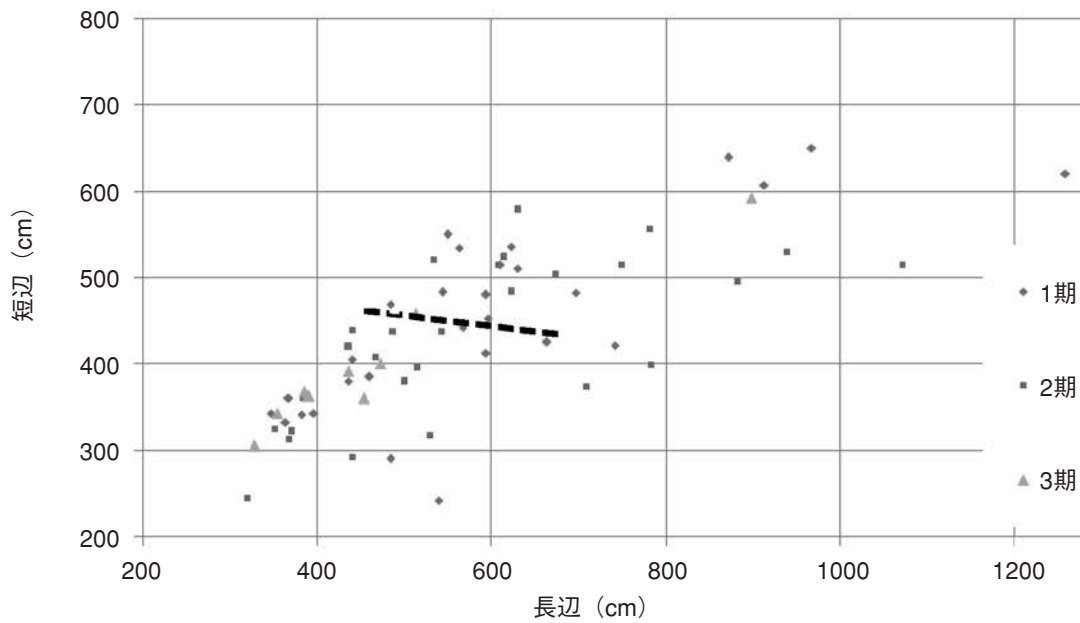

第22表 古代建物の時期別平面規模

地点に敷設されていたものと考えられる。また、道路新側溝が機能していた頃には大溝始点の南脇の西側溝に架橋され、道路から西側へ向かう通路が設けられていたことが考えられた。なお道路関連遺構のうち、「盛土層」は新側溝の上面を覆う古代土器Ⅵ 3期以降の層であったが、今回報告の範囲では側溝が十分に検出できていないため道路の一部と判断するに至らなかった。Ⅵ 3期以降の当地付近での道路の在り方については今後の課題となる。

大溝について

延長約150mについて発掘し、多量の土器類が出土した。大溝の流路は新古に大別され、1993年度調査区の北東方向から流れ込むものが古段階、上流域が埋立てられて直線化されて以降が新段階である。大溝（古）の埋土は1992年度調査区などにおいて古代土器Ⅱ 3期頃の土器を顕著に含む。埋立てられた部分も（本報告では未分離であるが）大溝古であり、こちらはⅣ期末～Ⅴ期初頭の土器を含む。大溝（新）の埋土は下層位においても新しい段階の土器を含むことからⅥ 3期以降に堆積したものとみられる。調査区においては古代の建物は多数復元されるにもかかわらず大溝と平面的に重複するものが皆無であること、また大溝出土土器には一括性の窺える資料が上記以外には非常に乏しいことなどから、大溝は集落の成立から廃絶に至るまで一貫して手厚く維持管理されていたものとみられる。大溝に付帯するような施設についてはこのような事情もあり充分には明らかにできなかったが、Ⅴ期～Ⅵ 2期にかけては、岸に長大な柵を築くなどの造作が行われた可能性がある。

大溝は集落成立（古代土器Ⅲ期）以前よりあったものが、Ⅳ期末～Ⅴ期初頭に道路側溝を始点に造り替えられ、その後Ⅵ 2期に至り道路新側溝とともに維持管理が放棄されたと考えられる。各時期において大溝が果たした役割の理解が、報告にかかる範囲の遺構群の性格を把握する上で、重要な鍵になるものとみられる。

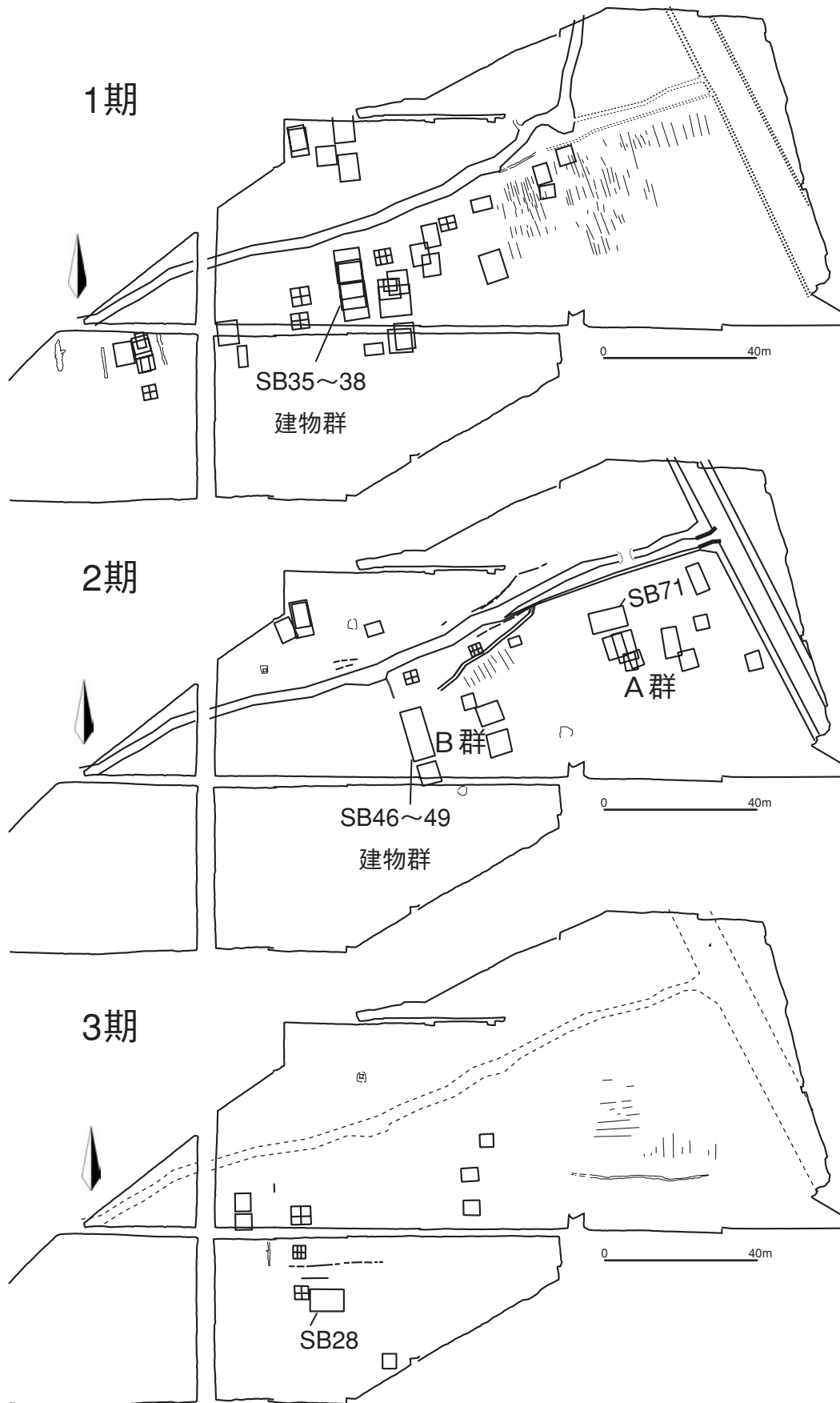

第304図 古代遺構の変遷(案)

集落の展開における画期

報告にかかる遺構群の推移を大型の建物の推移を軸に分期する。まず集落の成立を第一の画期とする。この段階にはSB35～38建物群などが営まれる。次いでSB46～49の造営（V期初頭）などを第二の画期、SB28の造営（VI 3期）を第三の画期とする。画期を挟んで本報告にかかる遺構群の展開を1～3期の3時期に大別する。建物の軸線方位では変遷区分の1期（土器のⅢ～Ⅳ期）はN-5～15°-W、同2期（同V期～VI 2期）はN-15～23°-W、同3期（同VI 3期）はN-0°前後となろう。調査区全体としてみれば、1期から3期へと建物等は途絶することなく展開したものとみられる。

建物以外についてみれば、大溝は第二の画期に際して上流部を付け替えられ、第三の画期に放棄される。また、道路は第三の画期に新側溝が廃絶している。大型の建物の推移から導き出される画期は、遺構・遺物の数量等に表れた集落的景観の継続性の一方で、それぞれが孕んでいた集落構造の大きな転換や変質を反映したものと考えられる。

土器の時期※	Ⅱ3	Ⅲ	Ⅳ1	Ⅳ2古	Ⅳ2新	V1	V2	Ⅵ1	Ⅵ2	Ⅵ3
遺跡の変遷区分	1期					2期				3期
画期	画期1		画期2				画期3			廃絶
大型建物	SB35～38					SB71	SB73	SB72	SB28	
						SB46～49		SB64・65		
大溝	古段階				埋立/付替		新段階			(埋没)
道路	-----					旧側溝 → 新側溝				(最新?)

(※：暦年代については下記文献等を参照)

第23表 古代遺構の変遷対照表

田嶋明人「古代土器編年軸の設定」(『シンポジウム北陸の古代土器研究の現状と課題』1988年 北陸古代土器研究会・石川考古学研究会)

出越茂和「北陸古代後半における椀・皿食器」(『北陸古代土器研究』第7号 1997年北陸古代土器研究会)

北陸古代土器研究会編『シンポジウム 古代の須恵器貯蔵具Ⅱ－貯蔵具の製作技術を復元する－』2000年

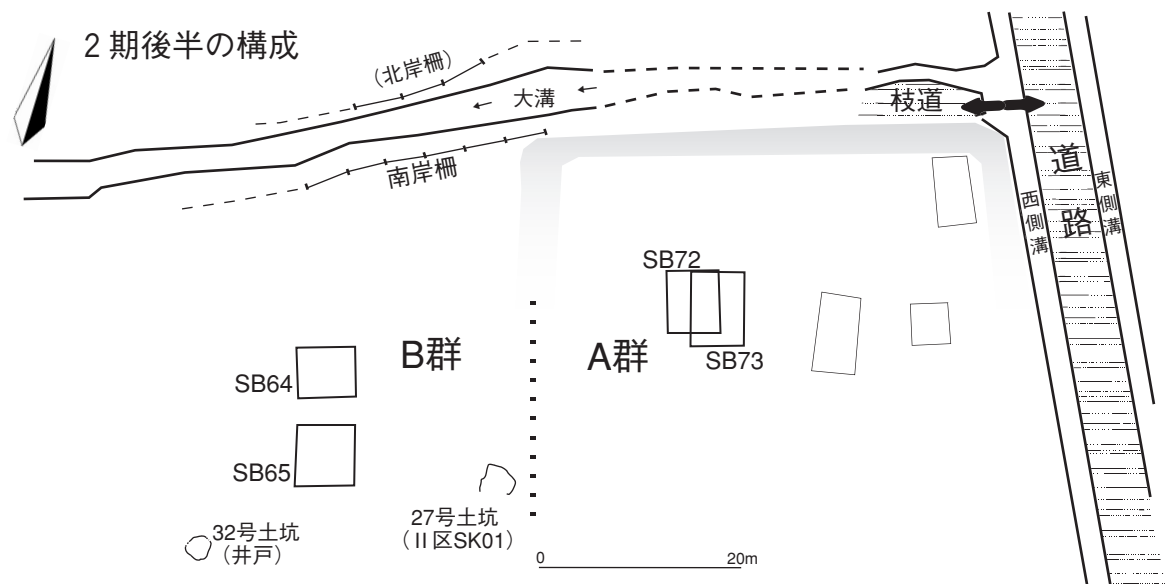
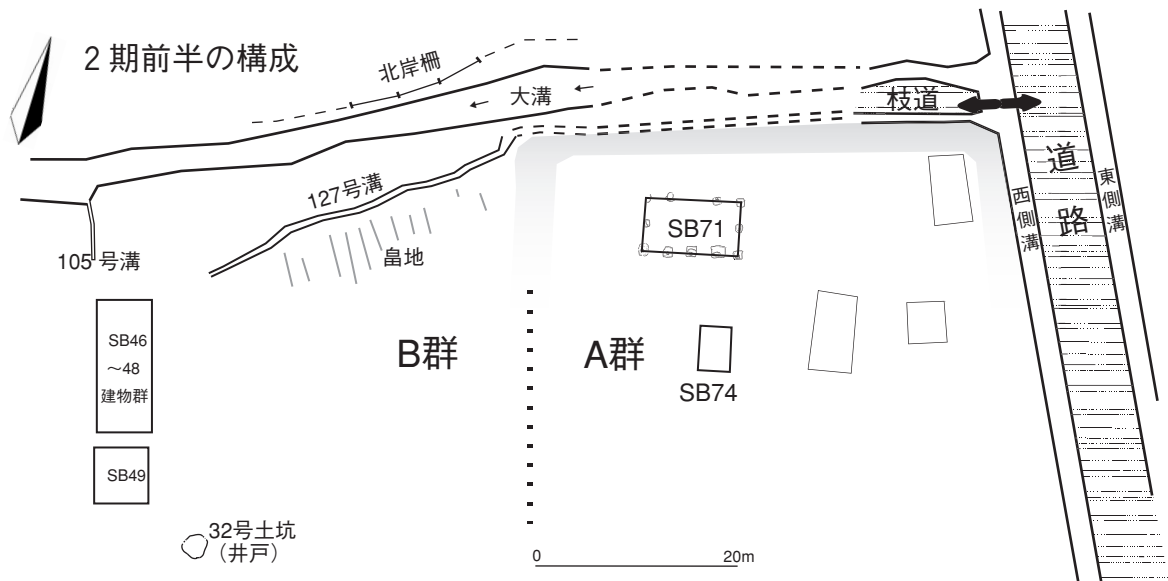
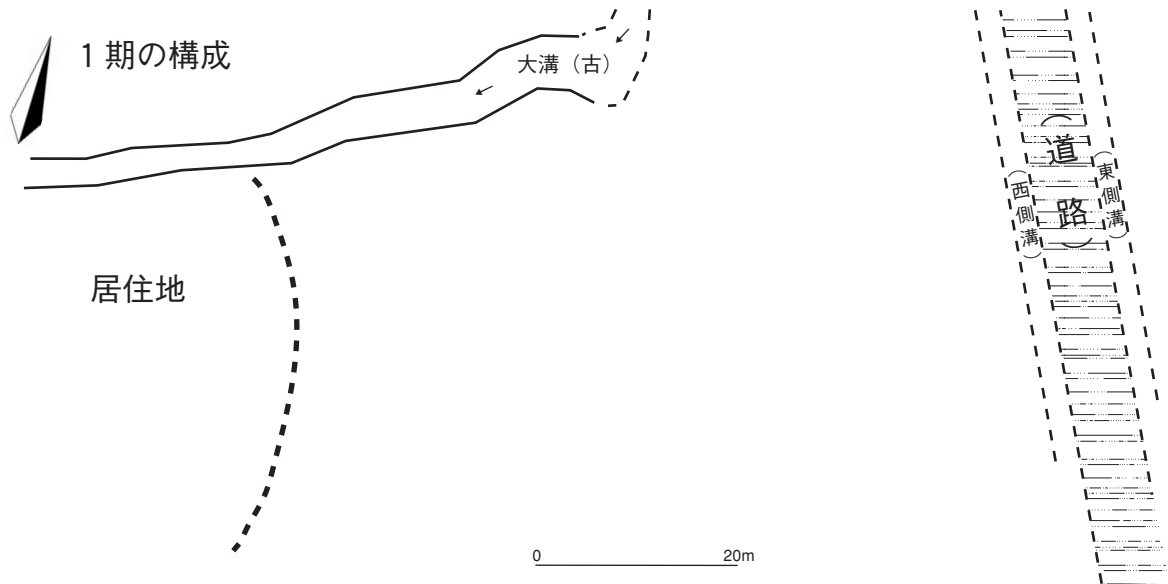

第305図 古代遺構の変遷 (部分) (案)

参 考 文 献

(第2章に関するもの)

- 1 石川県農林水産部耕地整備課 1985『土地分類基本調査 津幡』
- 2 石川県立埋蔵文化財センター 1988『津幡町 刈安野々宮遺跡』
- 3 石川県教育委員会・財団法人石川県埋蔵文化財センター 2002『金沢市 梅田B遺跡Ⅰ』
- 4 石川県教育委員会・財団法人石川県埋蔵文化財センター 2006『金沢市 梅田B遺跡Ⅲ』
- 5 石川県教育委員会・財団法人石川県埋蔵文化財センター 2002『宇ノ気町 指江遺跡 指江B遺跡』
- 6 石川考古学研究会 1979「北加賀地域古墳群分布調査報告」『石川考古学研究会々誌』
- 7 石川県教育委員会・財団法人石川県埋蔵文化財センター 2002『シンポジウムの記録 古代北陸道に掲げられたお触れ書き -加賀郡勝示札から平安時代を考える-』
- 8 粕野義夫・三浦 静・藤井 昭 1992『アーバンクボタ』No.31 (株)クボタ広告宣伝部
- 9 平川南監修 財団法人石川県埋蔵文化財センター編 2001『発見! 古代のお触れ書き 石川県加茂遺跡出土加賀郡 勝示札』大修館書店

(第3章に関するもの 第1章第4節に挙げたものに加え以下のとおり)

- 10 田嶋明人 1988「古代土器編年軸の設定」『シンポジウム 北陸古代土器研究の現状と課題』北陸古代土器研究会
- 11 三浦純夫「加茂遺跡」1997『石川県出土文字資料集成』社団法人石川県埋蔵文化財保存協会



第306図 遺構全体図 (1/1,000)

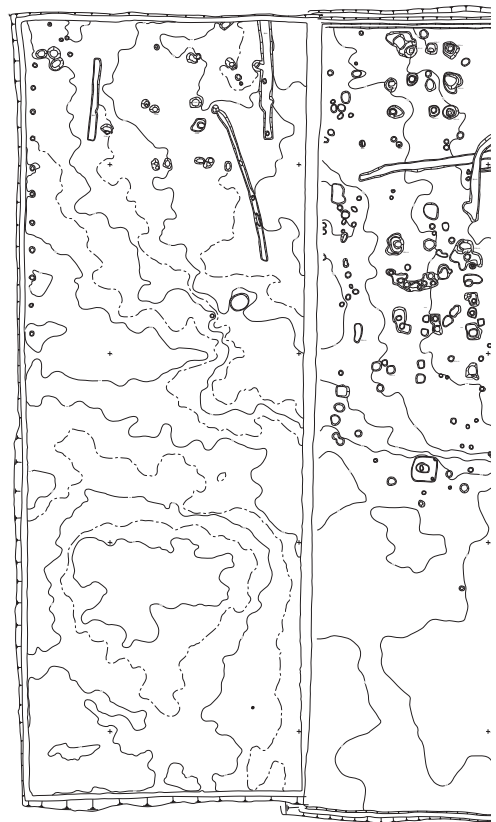
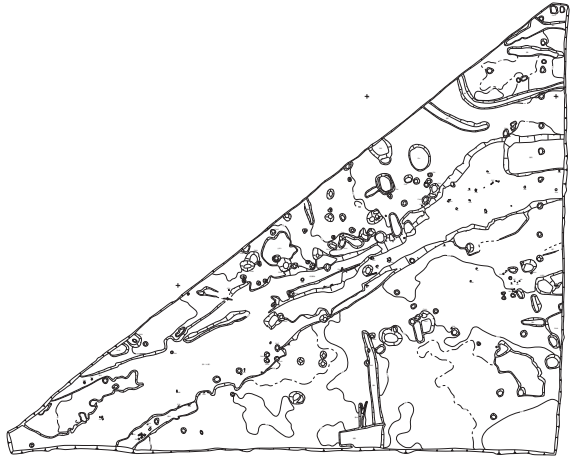







51	52	53	54	55	56	57	58	59	
41	42	43	44	45	46	47	48	49	50
32	33	34	35	36	37	38	39	40	
23	24	25	26	27	28	29	30	31	
	16	17	18	19	20	21	22		
	10	11	12	13	14	15			
		5	6	7	8	9			
			1	2	3	4			

2



51	52	53	54	55	56	57	58	59	
41	42	43	44	45	46	47	48	49	50
32	33	34	35	36	37	38	39	40	
23	24	25	26	27	28	29	30	31	
16	17	18	19	20	21	22			
10	11	12	13	14	15				
5	6	7	8	9					
1	2	3	4						

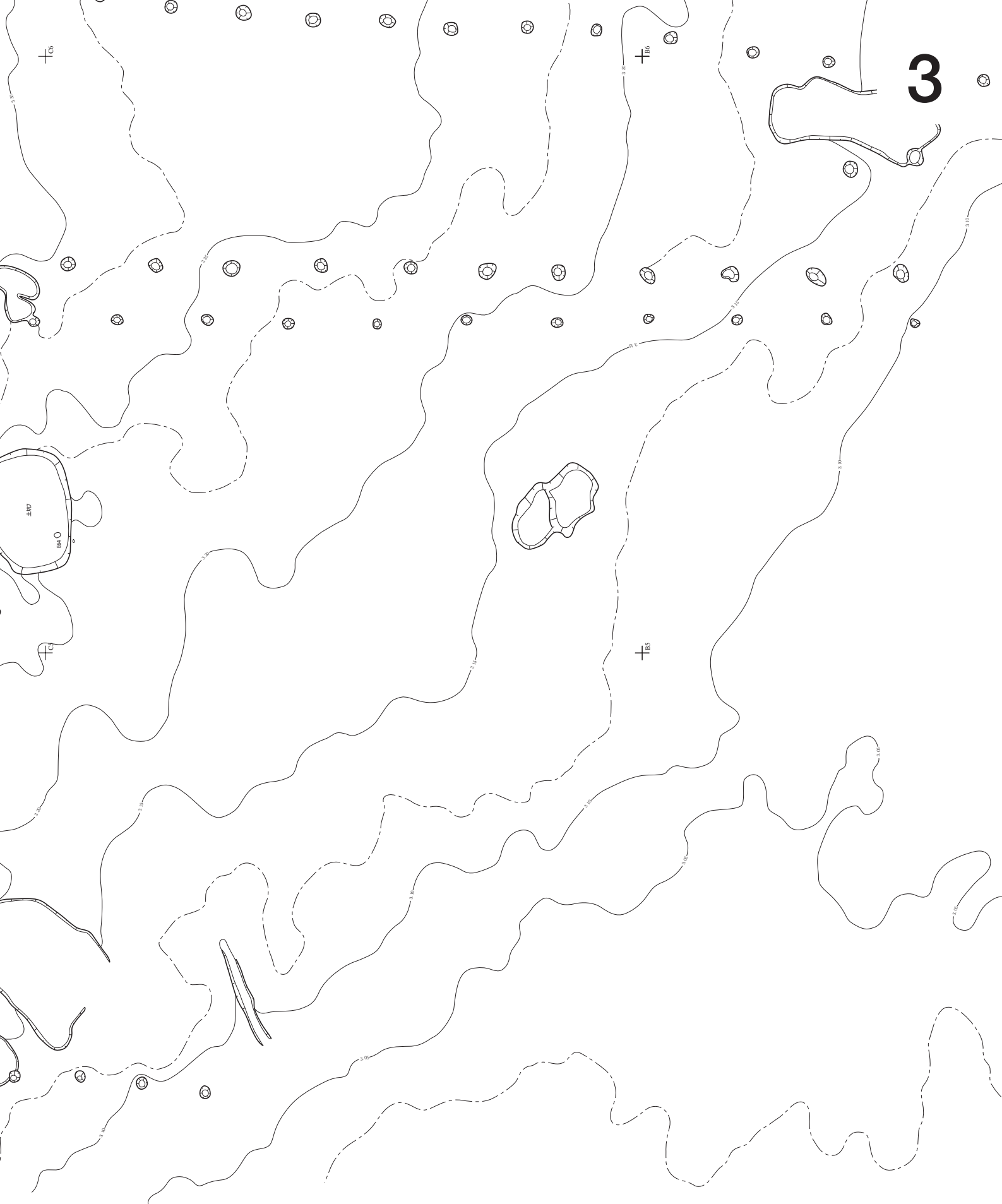

51	52	53	54	55	56	57	58	59	
41	42	43	44	45	46	47	48	49	50
32	33	34	35	36	37	38	39	40	
23	24	25	26	27	28	29	30	31	
▲	16	17	18	19	20	21	22		
	10	11	12	13	14	15			
	5	6	7	8	9				
	1	2	3	4					

4

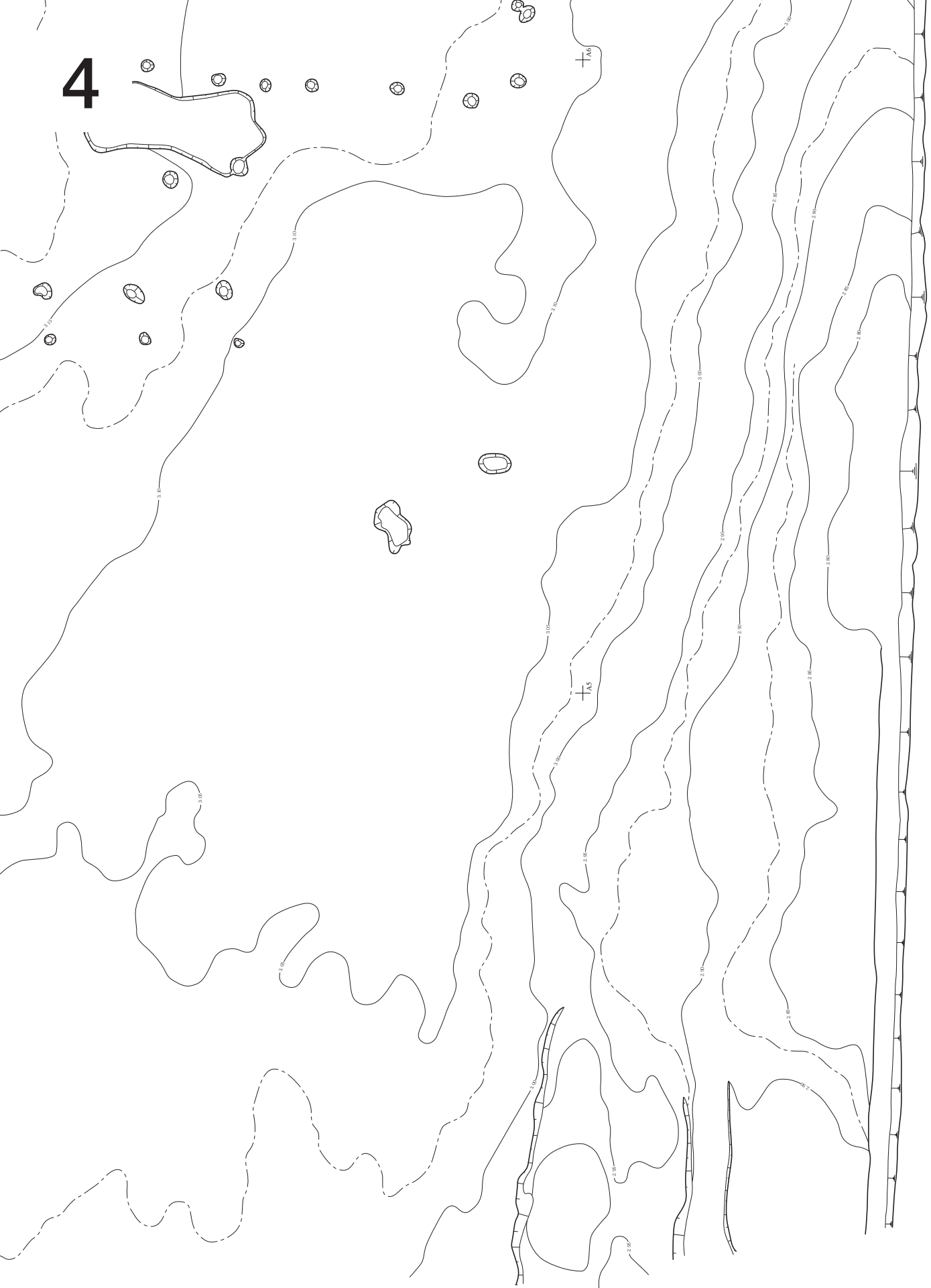

51	52	53	54	55	56	57	58	59	
41	42	43	44	45	46	47	48	49	50
32	33	34	35	36	37	38	39	40	
23	24	25	26	27	28	29	30	31	
16	17	18	19	20	21	22			
10	11	12	13	14	15				
5	6	7	8	9					
1	2	3	4						

+



51	52	53	54	55	56	57	58	59	
41	42	43	44	45	46	47	48	49	50
32	33	34	35	36	37	38	39	40	
23	24	25	26	27	28	29	30	31	
16	17	18	19	20	21	22			
10	11	12	13	14	15				
5	6	7	8	9					
1	2	3	4						

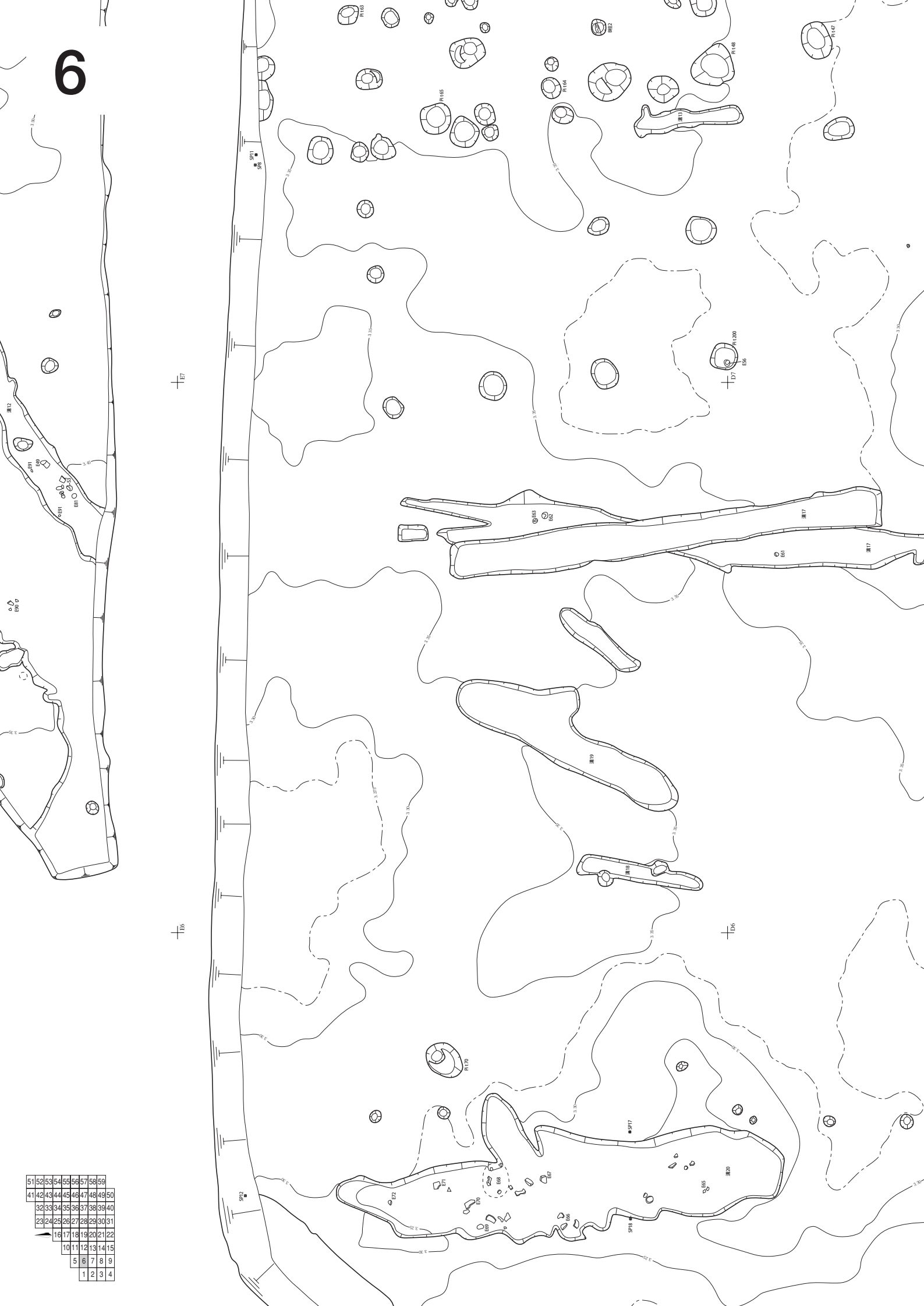

51	52	53	54	55	56	57	58	59	
41	42	43	44	45	46	47	48	49	50
32	33	34	35	36	37	38	39	40	
23	24	25	26	27	28	29	30	31	
16	17	18	19	20	21	22			
10	11	12	13	14	15				
5	6	7	8	9					
1	2	3	4						



51	52	53	54	55	56	57	58	59	
41	42	43	44	45	46	47	48	49	50
32	33	34	35	36	37	38	39	40	
23	24	25	26	27	28	29	30	31	
16	17	18	19	20	21	22			
10	11	12	13	14	15				
5	6	7	8	9					
1	2	3	4						

8



51	52	53	54	55	56	57	58	59	
41	42	43	44	45	46	47	48	49	50
32	33	34	35	36	37	38	39	40	
23	24	25	26	27	28	29	30	31	
16	17	18	19	20	21	22			
10	11	12	13	14	15				
5	6	7	8	9					
1	2	3	4						

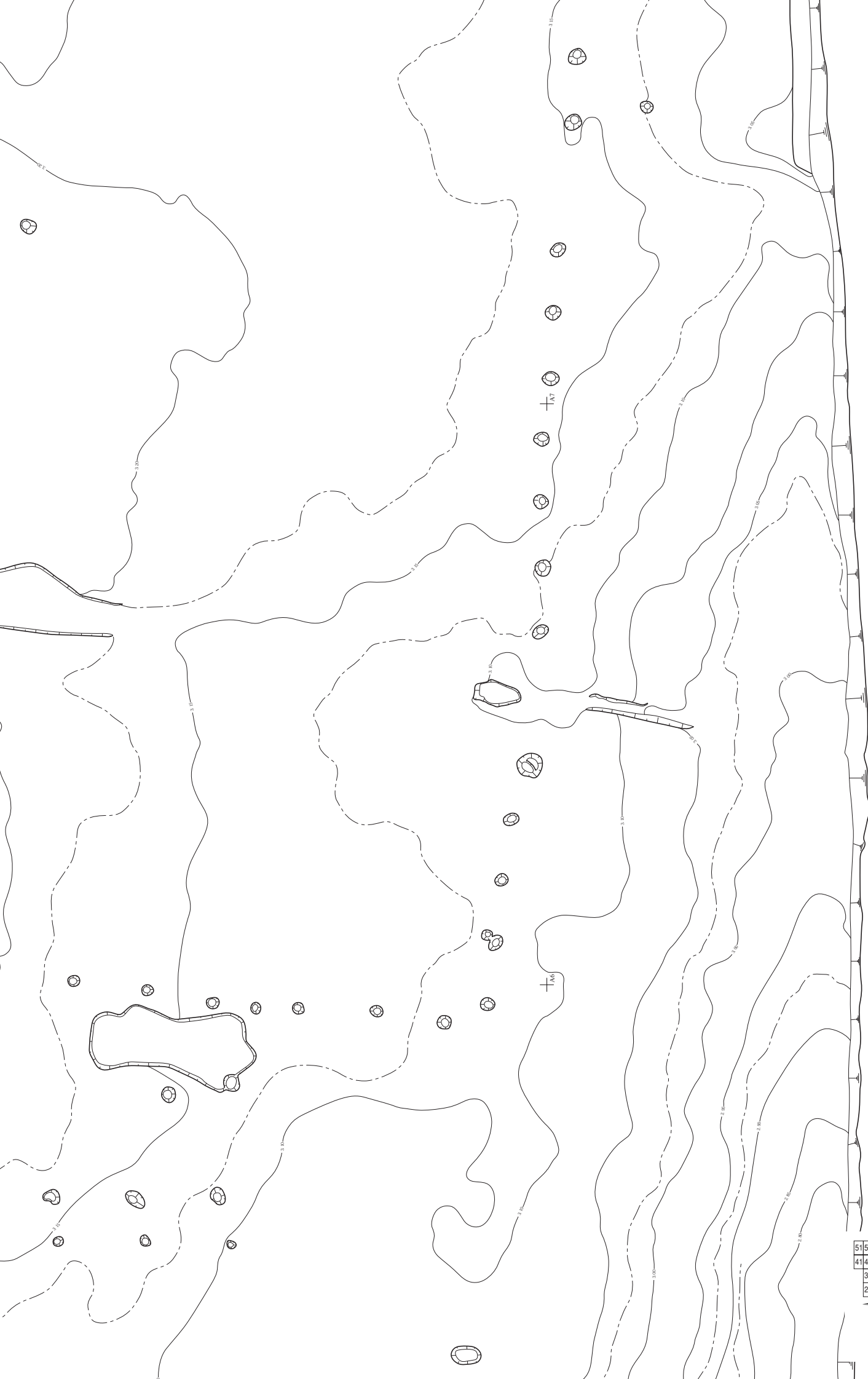

51	52	53	54	55	56	57	58	59	
41	42	43	44	45	46	47	48	49	50
32	33	34	35	36	37	38	39	40	
23	24	25	26	27	28	29	30	31	
16	17	18	19	20	21	22			
10	11	12	13	14	15				
5	6	7	8	9					
1	2	3	4						

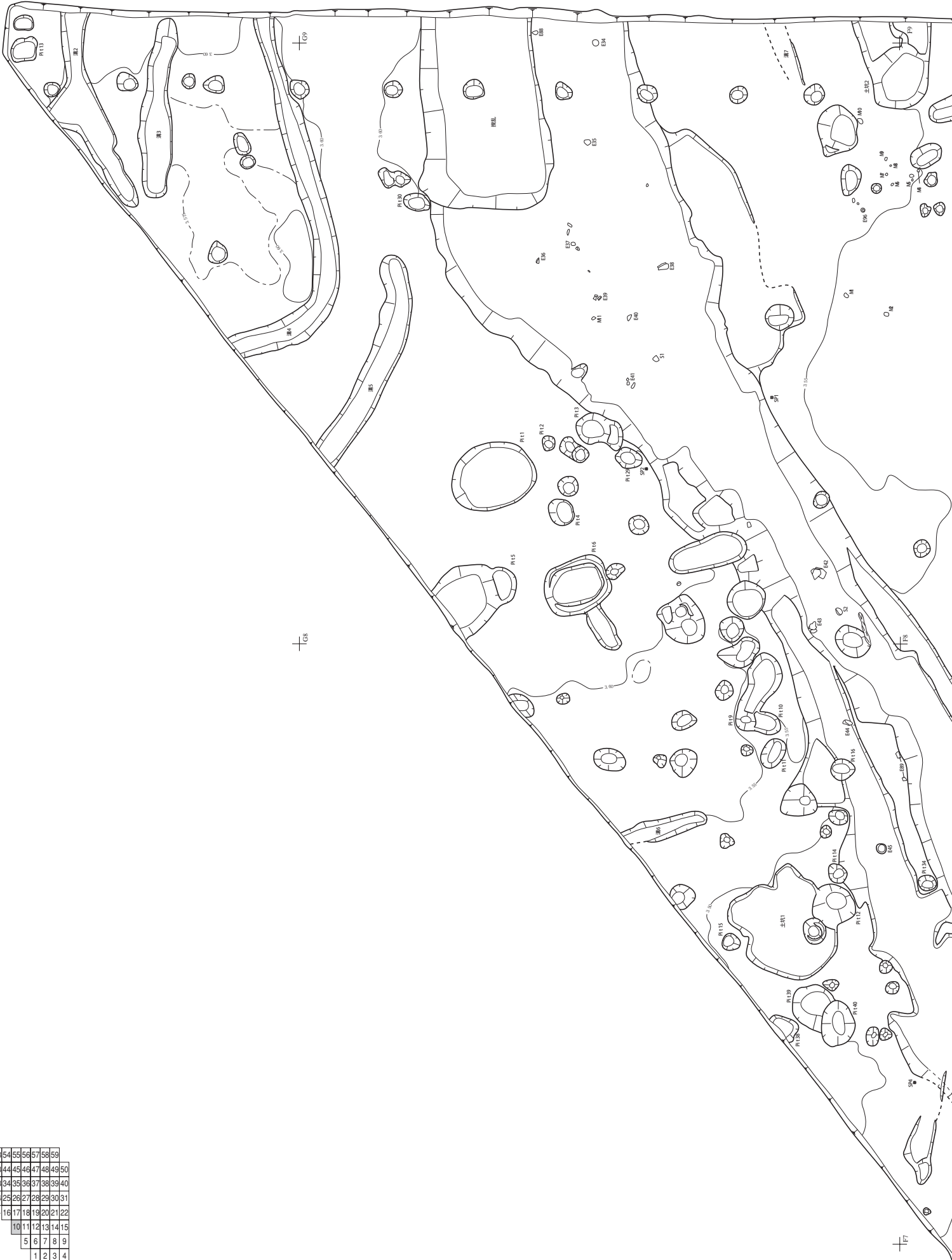

51	52	53	54	55	56	57	58	59	
41	42	43	44	45	46	47	48	49	50
32	33	34	35	36	37	38	39	40	
23	24	25	26	27	28	29	30	31	
16	17	18	19	20	21	22			
10	11	12	13	14	15				
5	6	7	8	9					
1	2	3	4						

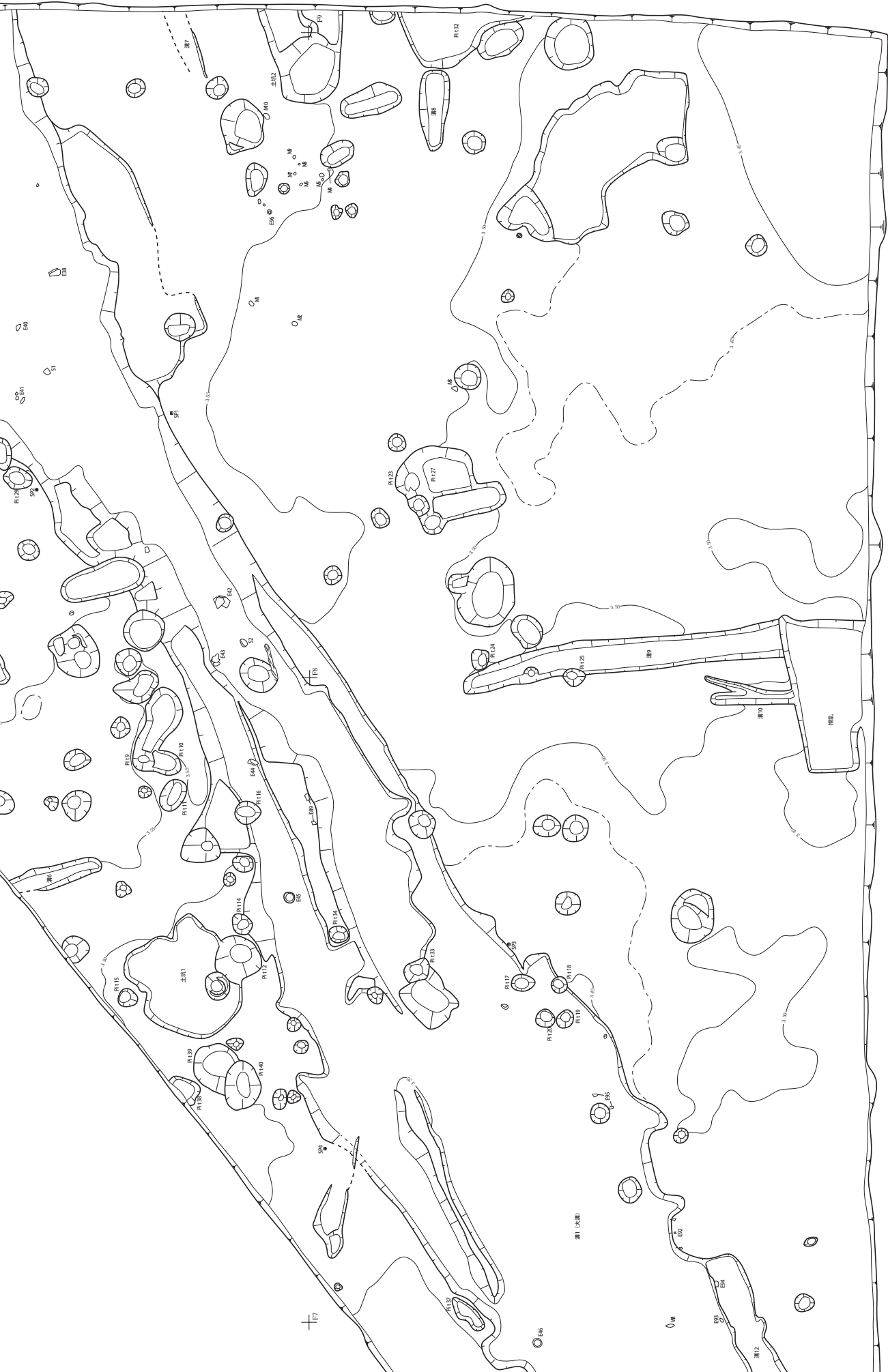

1F9

1F8

51	52	53	54	55	56	57	58	59	
41	42	43	44	45	46	47	48	49	50
32	33	34	35	36	37	38	39	40	
23	24	25	26	27	28	29	30	31	
	16	17	18	19	20	21	22		
		10	11	12	13	14	15		
			5	6	7	8	9		
				1	2	3	4		



51	52	53	54	55	56	57	58	59	
41	42	43	44	45	46	47	48	49	50
32	33	34	35	36	37	38	39	40	
23	24	25	26	27	28	29	30	31	
16	17	18	19	20	21	22			
10	11	12	13	14	15				
5	6	7	8	9					
1	2	3	4						



51	52	53	54	55	56	57	58	59	
41	42	43	44	45	46	47	48	49	50
32	33	34	35	36	37	38	39	40	
23	24	25	26	27	28	29	30	31	
16	17	18	19	20	21	22			
10	11	12	13	14	15				
5	6	7	8	9					
1	2	3	4						





51	52	53	54	55	56	57	58	59	
41	42	43	44	45	46	47	48	49	50
32	33	34	35	36	37	38	39	40	
23	24	25	26	27	28	29	30	31	
	16	17	18	19	20	21	22		
		10	11	12	13	14	15		
			5	6	7	8	9		
				1	2	3	4		

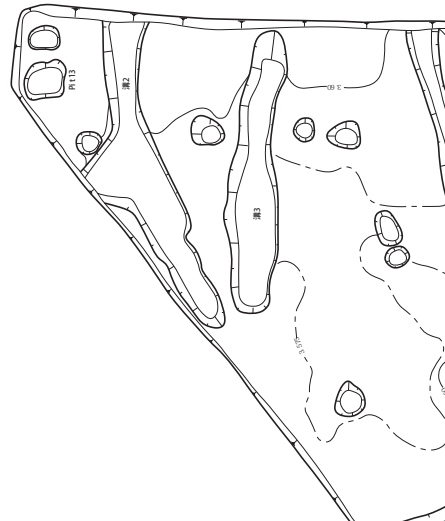

51	52	53	54	55	56	57	58	59	
41	42	43	44	45	46	47	48	49	50
32	33	34	35	36	37	38	39	40	
23	24	25	26	27	28	29	30	31	
16	17	18	19	20	21	22			
10	11	12	13	14	15				
5	6	7	8	9					
1	2	3	4						

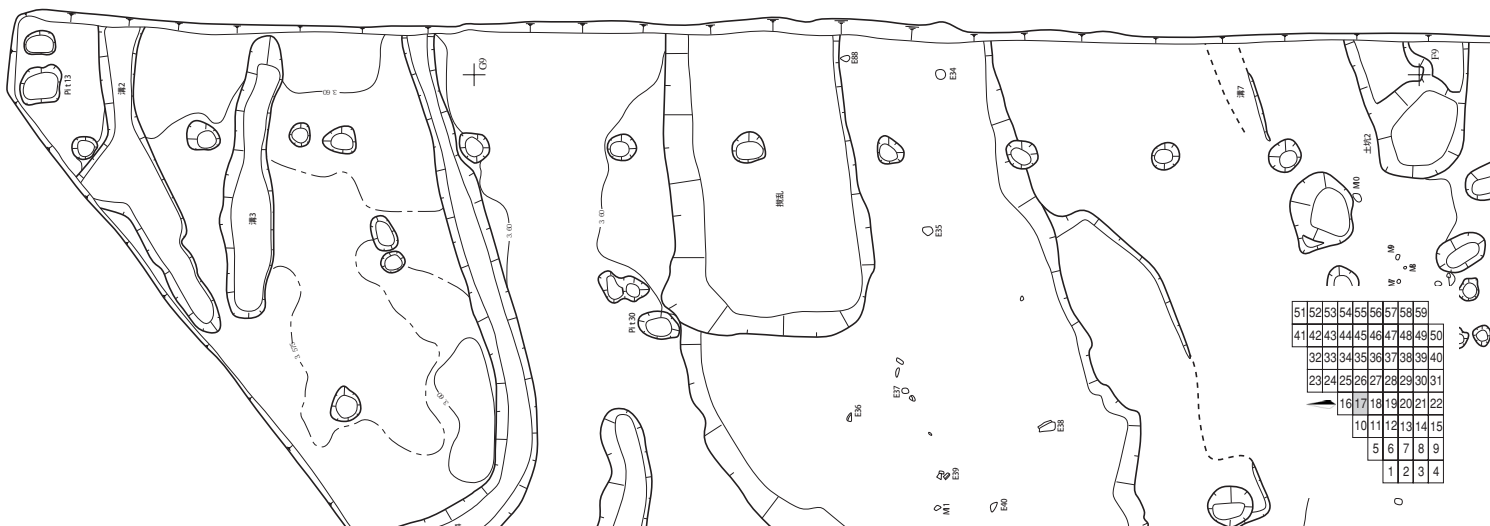

51	52	53	54	55	56	57	58	59	
41	42	43	44	45	46	47	48	49	50
32	33	34	35	36	37	38	39	40	
23	24	25	26	27	28	29	30	31	
16	17	18	19	20	21	22			
10	11	12	13	14	15				
5	6	7	8	9					
1	2	3	4						



51	52	53	54	55	56	57	58	59	
41	42	43	44	45	46	47	48	49	50
32	33	34	35	36	37	38	39	40	
23	24	25	26	27	28	29	30	31	
16	17	18	19	20	21	22			
10	11	12	13	14	15				
5	6	7	8	9					
1	2	3	4						

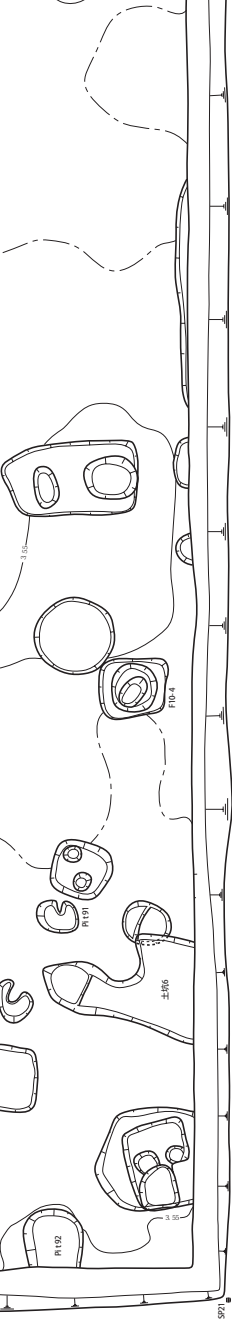

E100

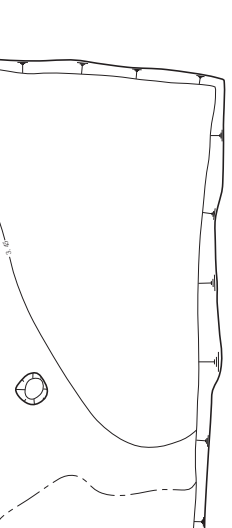
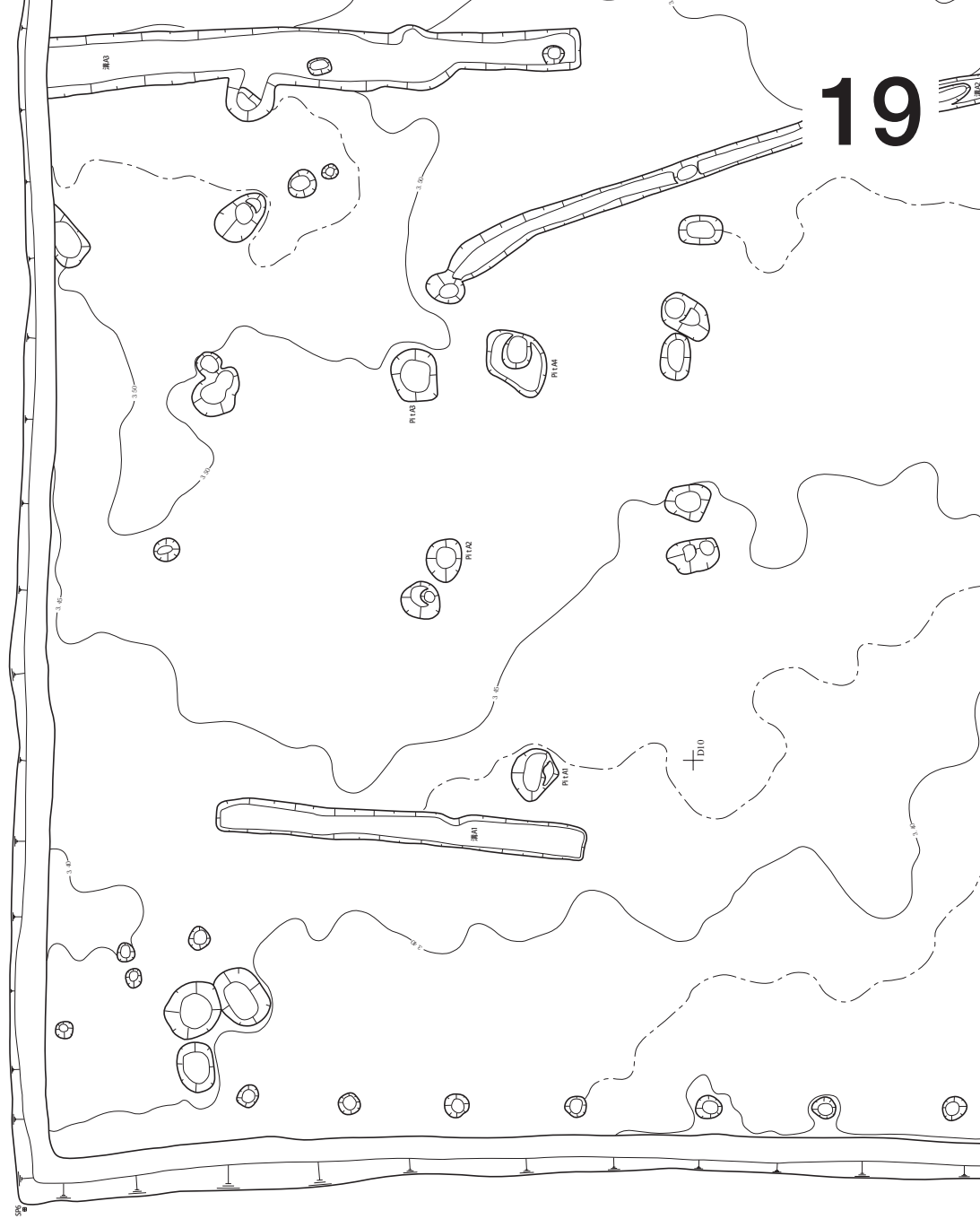

E100

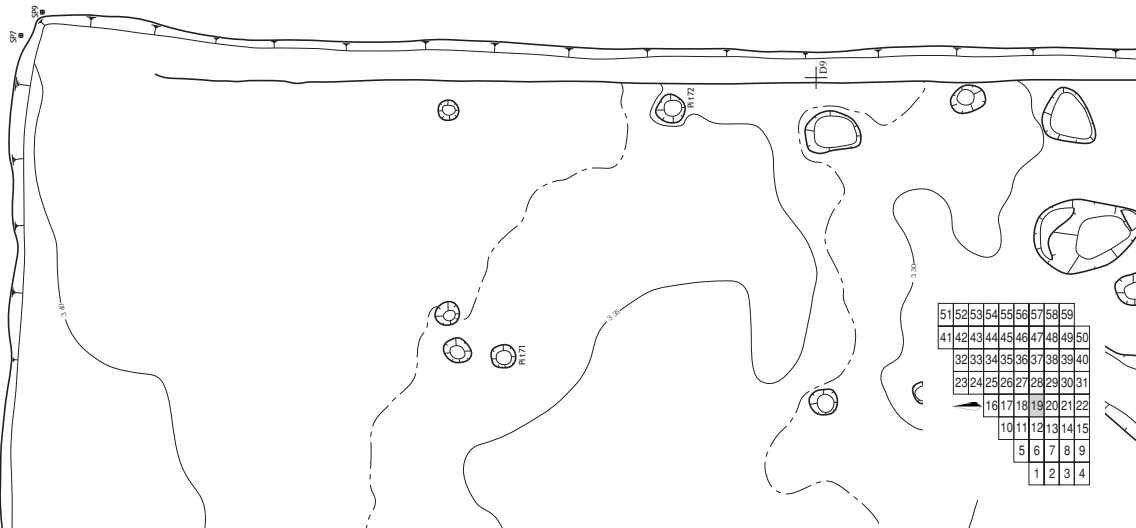

51	52	53	54	55	56	57	58	59	
41	42	43	44	45	46	47	48	49	50
32	33	34	35	36	37	38	39	40	
23	24	25	26	27	28	29	30	31	
16	17	18	19	20	21	22			
10	11	12	13	14	15				
5	6	7	8	9					
1	2	3	4						

20



51	52	53	54	55	56	57	58	59	
41	42	43	44	45	46	47	48	49	50
32	33	34	35	36	37	38	39	40	
23	24	25	26	27	28	29	30	31	
16	17	18	19	20	21	22			
10	11	12	13	14	15				
5	6	7	8	9					
1	2	3	4						

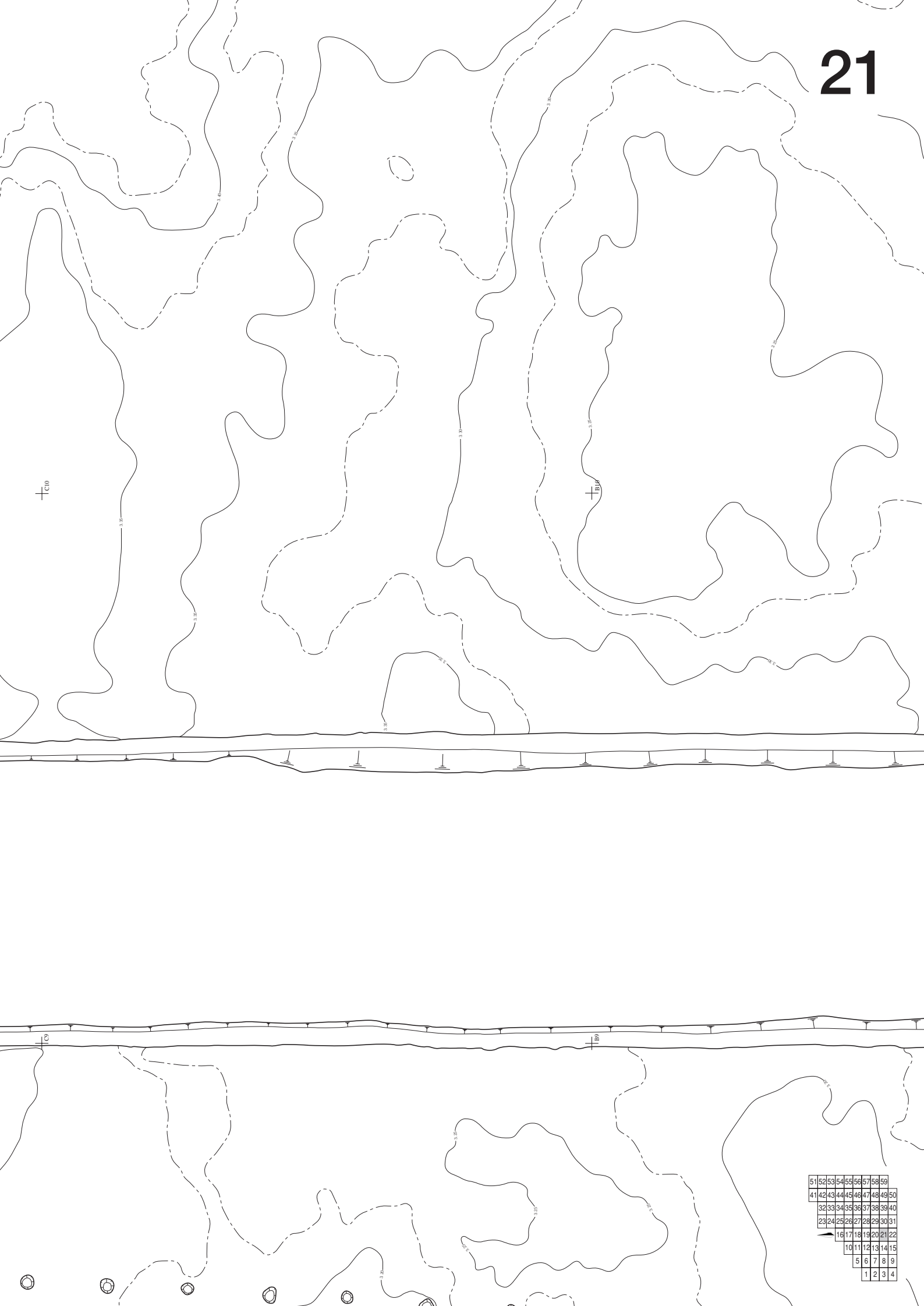

22

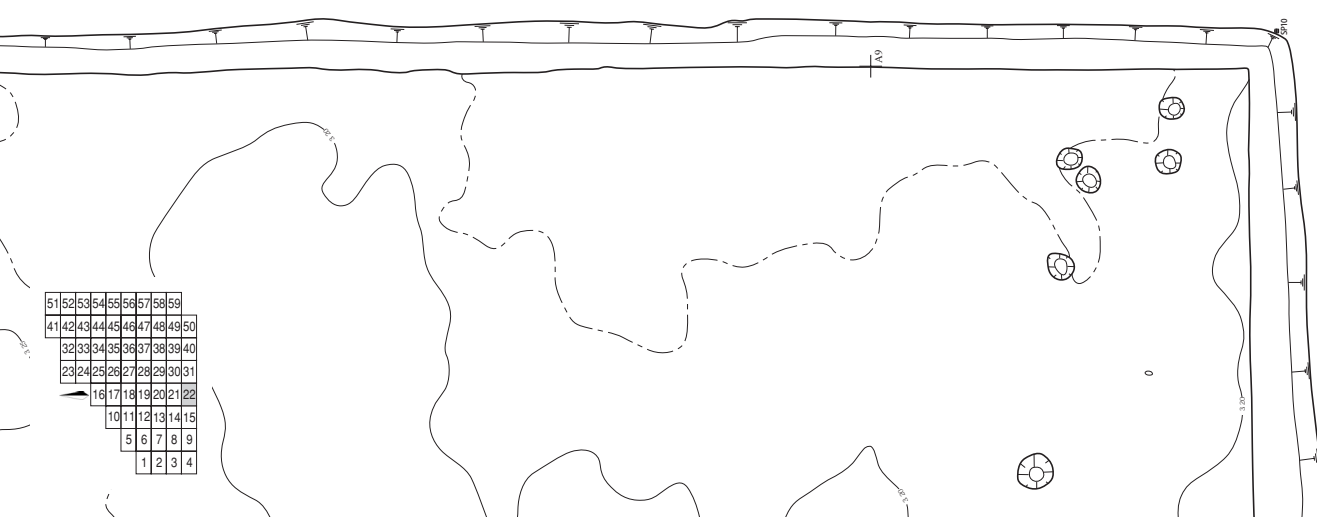
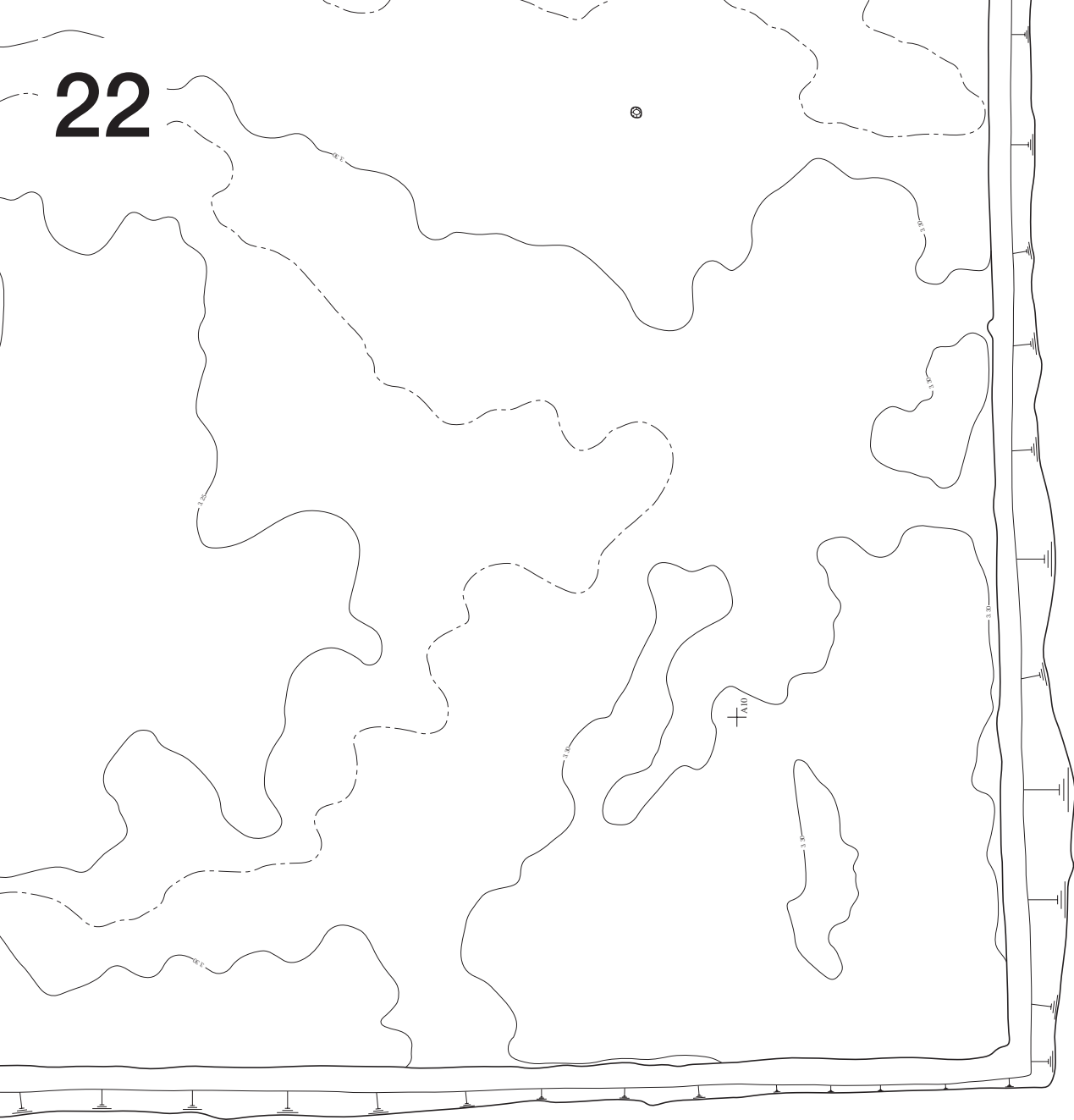

51	52	53	54	55	56	57	58	59	
41	42	43	44	45	46	47	48	49	50
32	33	34	35	36	37	38	39	40	
23	24	25	26	27	28	29	30	31	
16	17	18	19	20	21	22			
10	11	12	13	14	15				
5	6	7	8	9					
1	2	3	4						

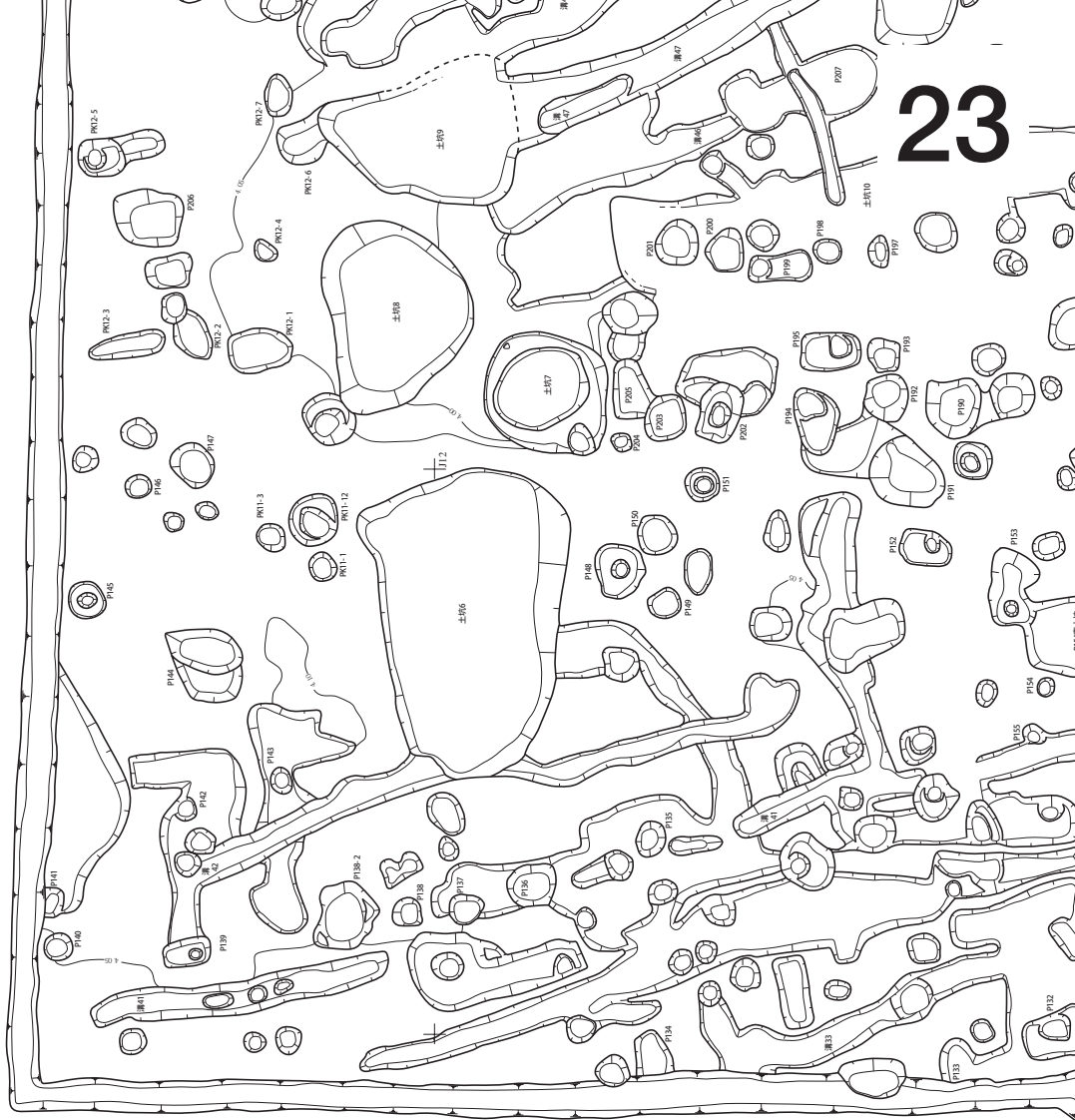

51	52	53	54	55	56	57	58	59	
41	42	43	44	45	46	47	48	49	50
32	33	34	35	36	37	38	39	40	
23	24	25	26	27	28	29	30	31	
	16	17	18	19	20	21	22		
		5	6	7	8	9			
			1	2	3	4			

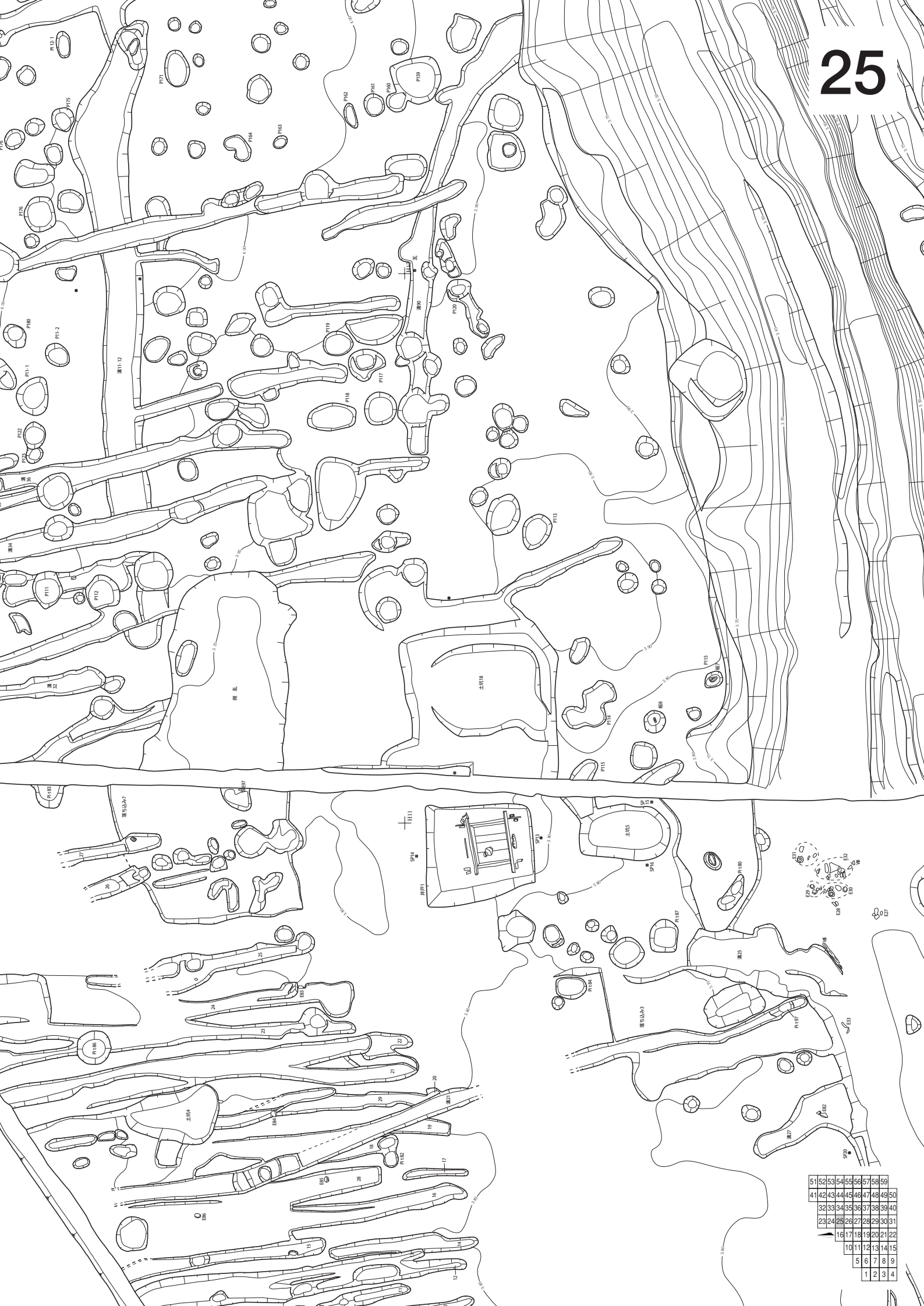

51	52	53	54	55	56	57	58	59	
41	42	43	44	45	46	47	48	49	50
32	33	34	35	36	37	38	39	40	
23	24	25	26	27	28	29	30	31	
16	17	18	19	20	21	22			
10	11	12	13	14	15				
5	6	7	8	9					
1	2	3	4						



51	52	53	54	55	56	57	58	59	
41	42	43	44	45	46	47	48	49	50
32	33	34	35	36	37	38	39	40	
23	24	25	26	27	28	29	30	31	
16	17	18	19	20	21	22			
10	11	12	13	14	15				
5	6	7	8	9					
1	2	3	4						



51	52	53	54	55	56	57	58	59	
41	42	43	44	45	46	47	48	49	50
32	33	34	35	36	37	38	39	40	
23	24	25	26	27	28	29	30	31	
	16	17	18	19	20	21	22		
	10	11	12	13	14	15			
	5	6	7	8	9				
	1	2	3	4					



51	52	53	54	55	56	57	58	59	
41	42	43	44	45	46	47	48	49	50
32	33	34	35	36	37	38	39	40	
23	24	25	26	27	28	29	30	31	
16	17	18	19	20	21	22			
10	11	12	13	14	15				
5	6	7	8	9					
1	2	3	4						

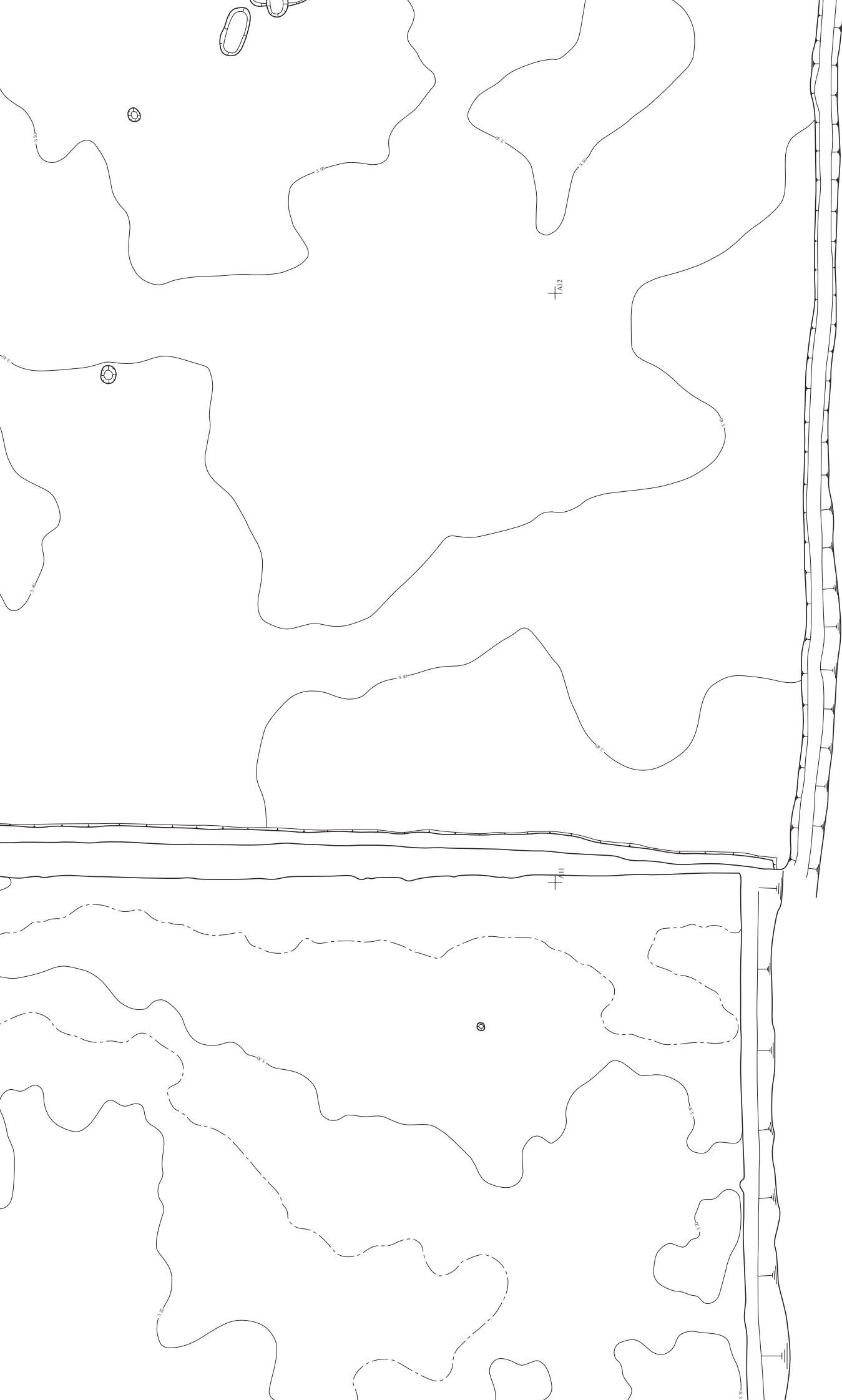

51	52	53	54	55	56	57	58	59	
41	42	43	44	45	46	47	48	49	50
32	33	34	35	36	37	38	39	40	
23	24	25	26	27	28	29	30	31	
16	17	18	19	20	21	22			
10	11	12	13	14	15				
5	6	7	8	9					
1	2	3	4						

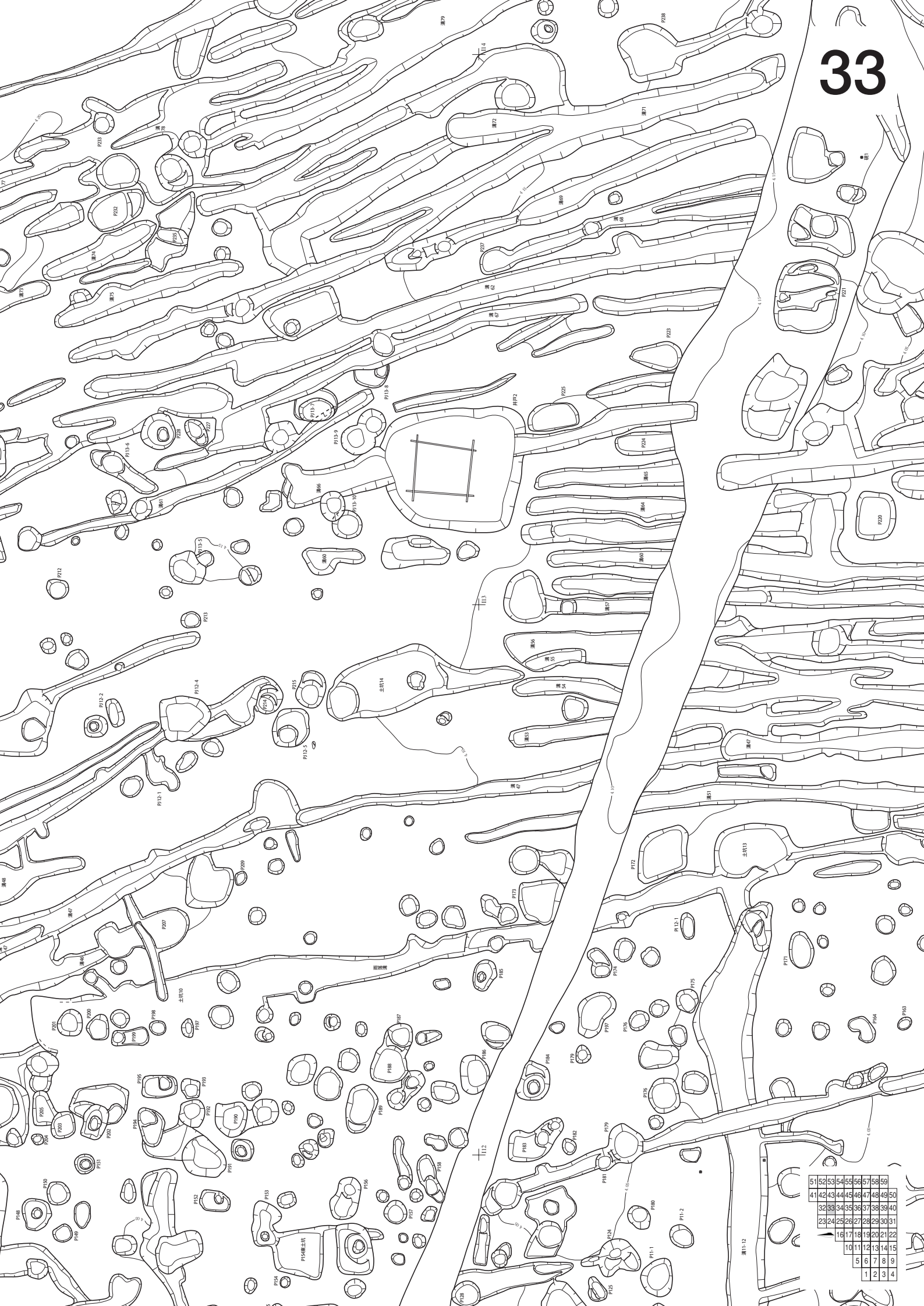

51	52	53	54	55	56	57	58	59	
41	42	43	44	45	46	47	48	49	50
32	33	34	35	36	37	38	39	40	
23	24	25	26	27	28	29	30	31	
16	17	18	19	20	21	22			
10	11	12	13	14	15				
5	6	7	8	9					
1	2	3	4						



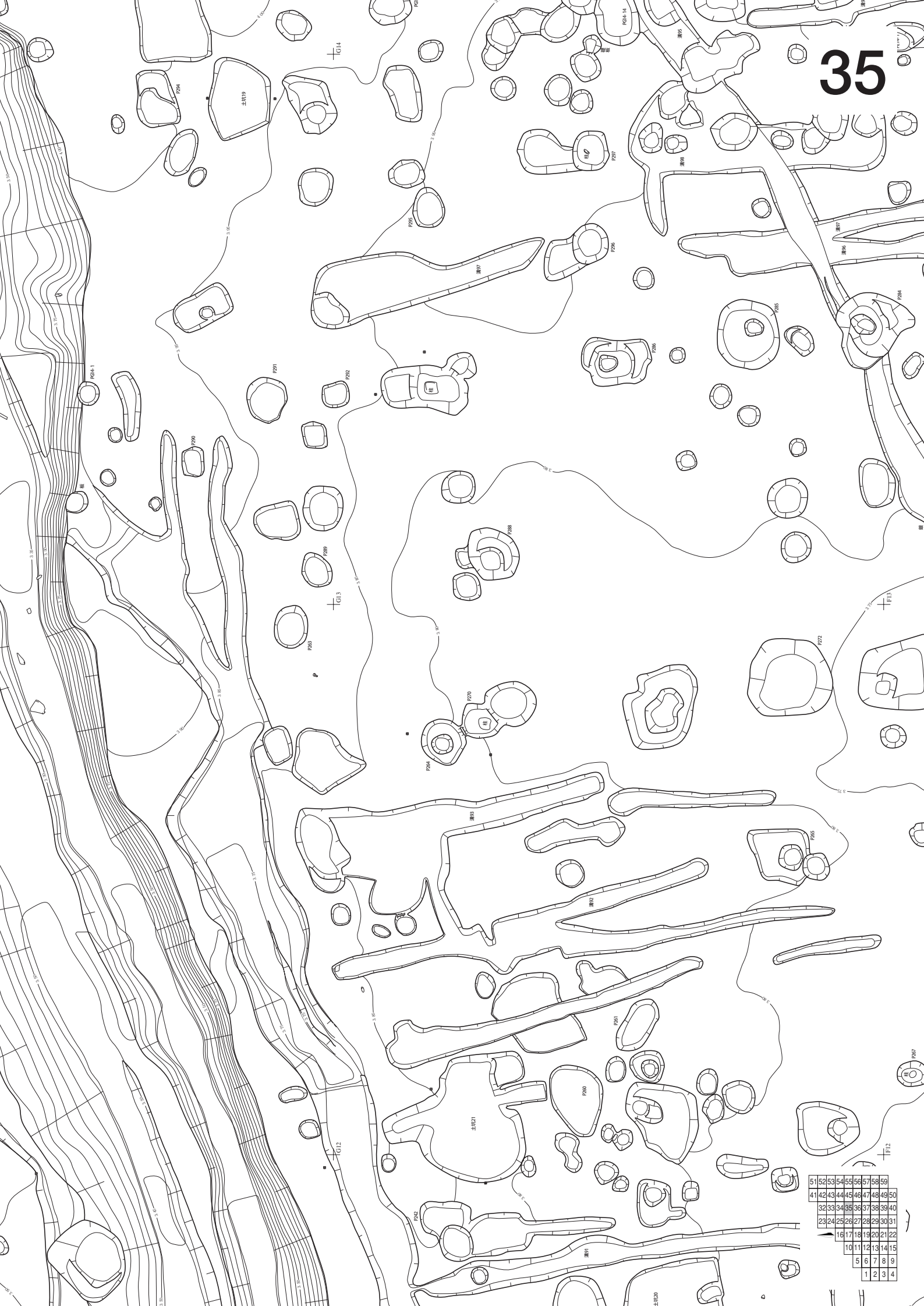

51	52	53	54	55	56	57	58	59	
41	42	43	44	45	46	47	48	49	50
32	33	34	35	36	37	38	39	40	
23	24	25	26	27	28	29	30	31	
16	17	18	19	20	21	22			
10	11	12	13	14	15				
5	6	7	8	9					
1	2	3	4						



51	52	53	54	55	56	57	58	59	
41	42	43	44	45	46	47	48	49	50
32	33	34	35	36	37	38	39	40	
23	24	25	26	27	28	29	30	31	
16	17	18	19	20	21	22			
10	11	12	13	14	15				
5	6	7	8	9					
1	2	3	4						



51	52	53	54	55	56	57	58	59	
41	42	43	44	45	46	47	48	49	50
32	33	34	35	36	37	38	39	40	
23	24	25	26	27	28	29	30	31	
16	17	18	19	20	21	22			
10	11	12	13	14	15				
5	6	7	8	9					
1	2	3	4						



51	52	53	54	55	56	57	58	59	
41	42	43	44	45	46	47	48	49	50
32	33	34	35	36	37	38	39	40	
23	24	25	26	27	28	29	30	31	
16	17	18	19	20	21	22			
10	11	12	13	14	15				
5	6	7	8	9					
1	2	3	4						

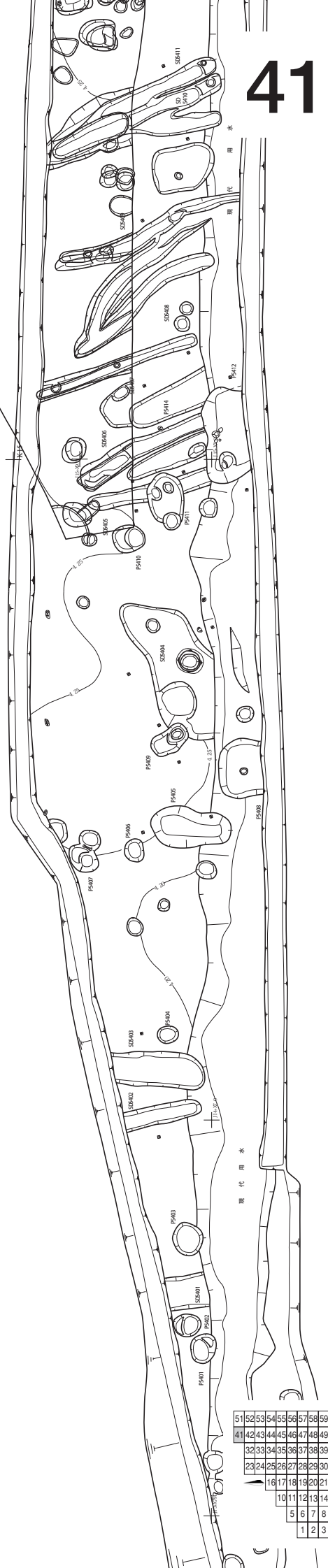

51	52	53	54	55	56	57	58	59	
41	42	43	44	45	46	47	48	49	50
32	33	34	35	36	37	38	39	40	
23	24	25	26	27	28	29	30	31	
16	17	18	19	20	21	22			
10	11	12	13	14	15				
5	6	7	8	9					
1	2	3	4						

51	52	53	54	55	56	57	58	59	
41	42	43	44	45	46	47	48	49	50
32	33	34	35	36	37	38	39	40	
23	24	25	26	27	28	29	30	31	
16	17	18	19	20	21	22			
10	11	12	13	14	15				
6	7	8	9						
1	2	3	4						

現代用水

現代用水



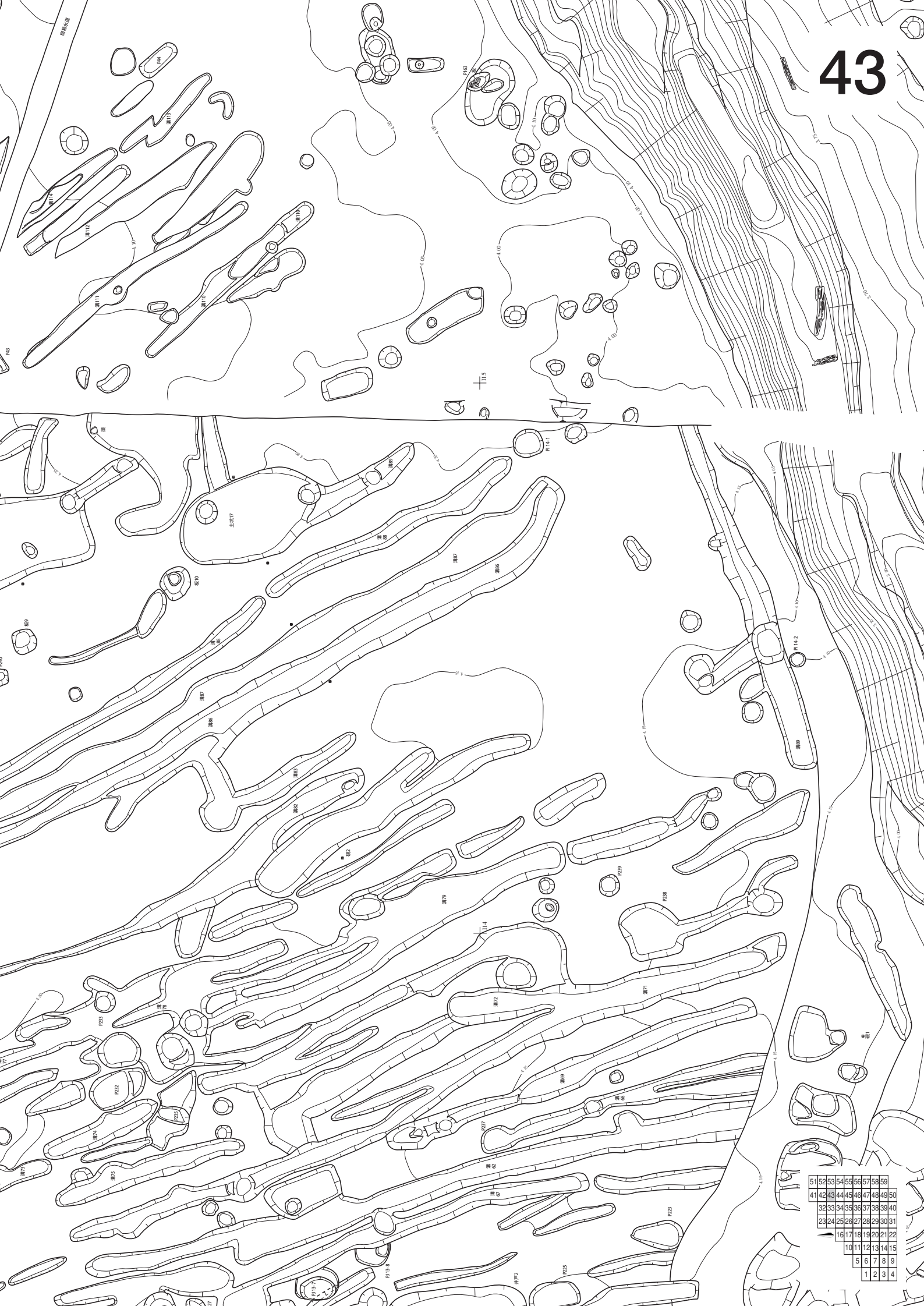

51	52	53	54	55	56	57	58	59	
41	42	43	44	45	46	47	48	49	50
32	33	34	35	36	37	38	39	40	
23	24	25	26	27	28	29	30	31	
16	17	18	19	20	21	22			
10	11	12	13	14	15				
5	6	7	8	9					
1	2	3	4						

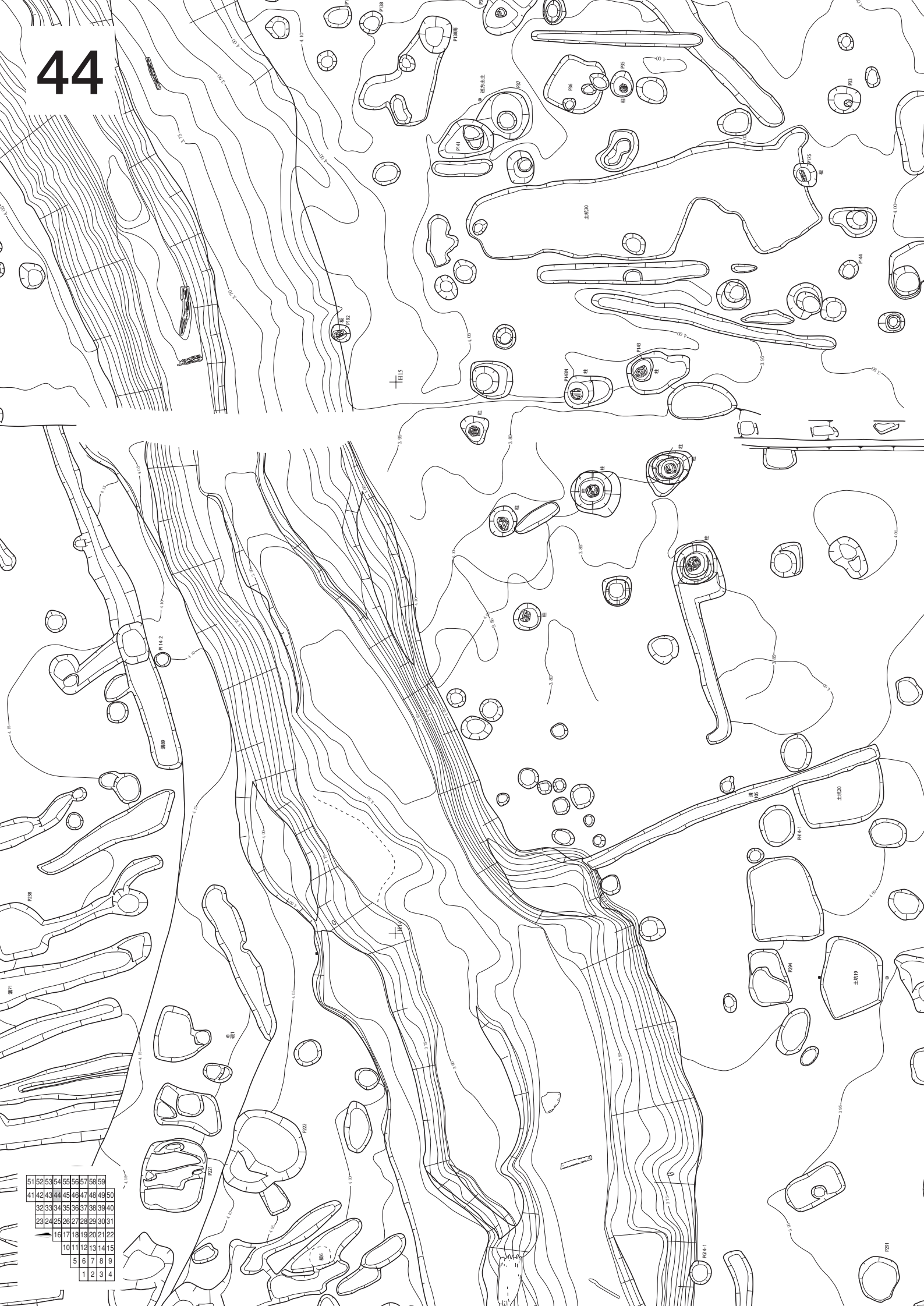

51	52	53	54	55	56	57	58	59	
41	42	43	44	45	46	47	48	49	50
32	33	34	35	36	37	38	39	40	
23	24	25	26	27	28	29	30	31	
16	17	18	19	20	21	22			
10	11	12	13	14	15				
5	6	7	8	9					
1	2	3	4						

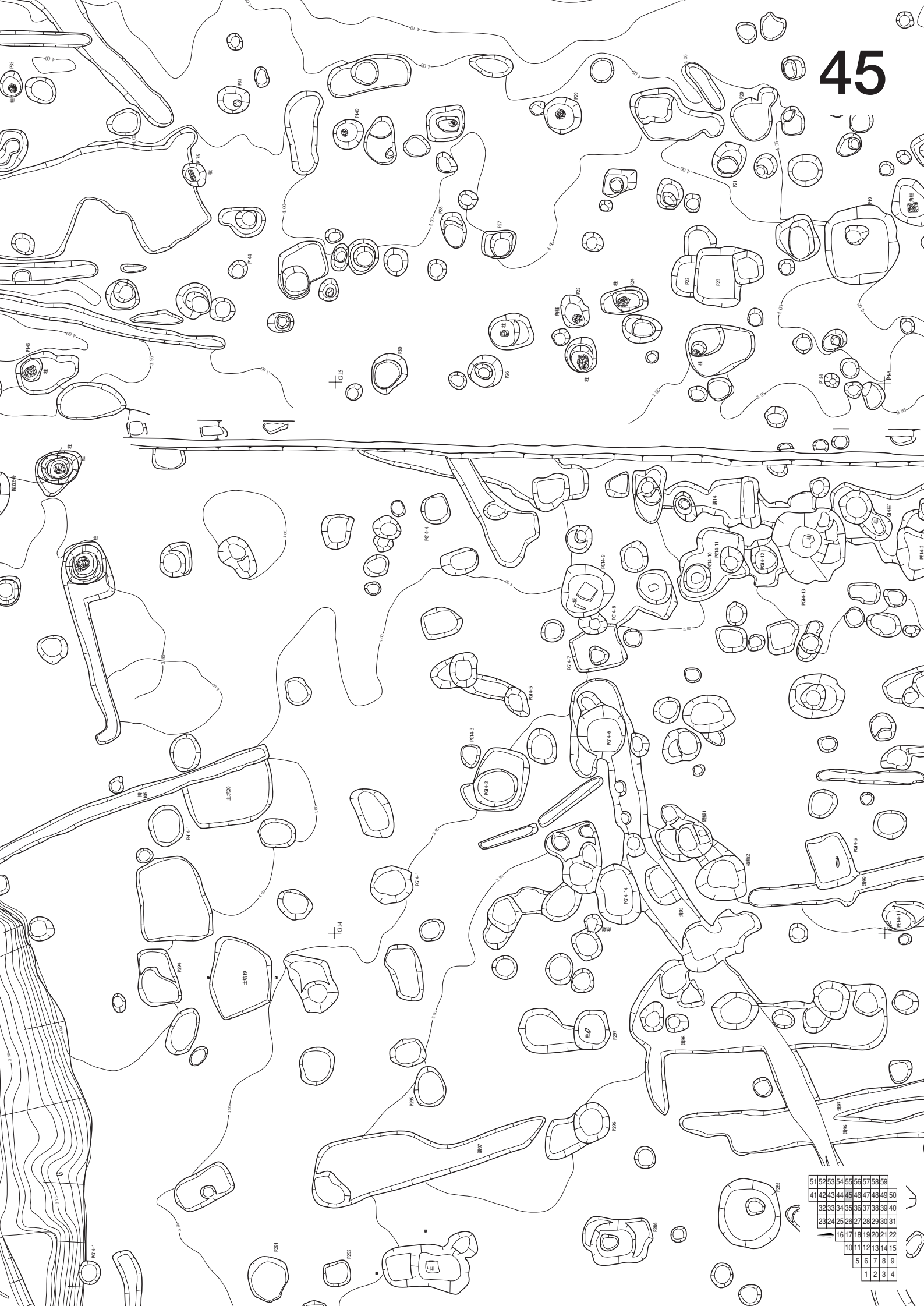

51	52	53	54	55	56	57	58	59	
41	42	43	44	45	46	47	48	49	50
32	33	34	35	36	37	38	39	40	
23	24	25	26	27	28	29	30	31	
16	17	18	19	20	21	22			
10	11	12	13	14	15				
5	6	7	8	9					
1	2	3	4						

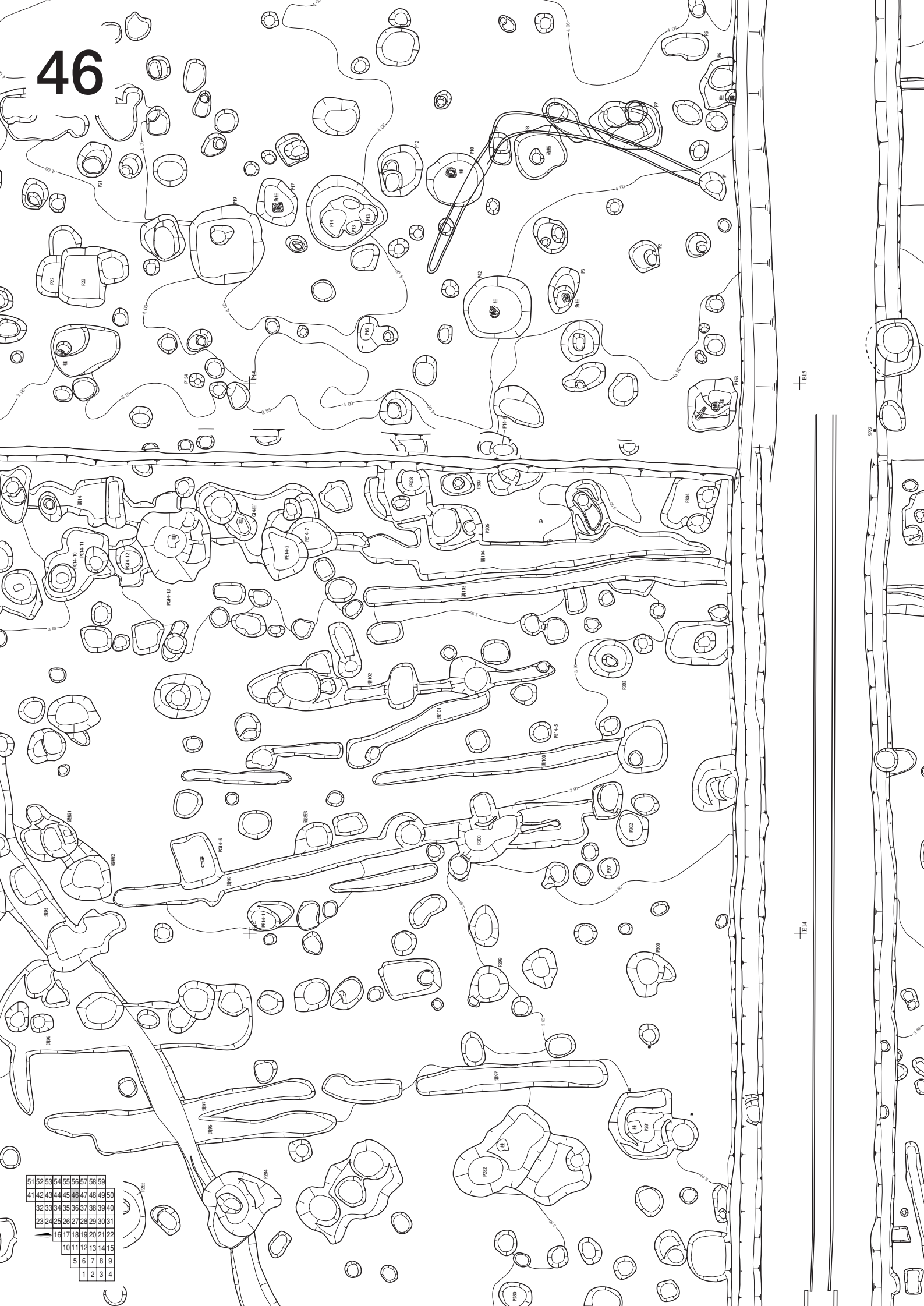

51	52	53	54	55	56	57	58	59	
41	42	43	44	45	46	47	48	49	50
32	33	34	35	36	37	38	39	40	
23	24	25	26	27	28	29	30	31	
16	17	18	19	20	21	22			
10	11	12	13	14	15				
5	6	7	8	9					
1	2	3	4						

TE.15

TE.14



51	52	53	54	55	56	57	58	59	
41	42	43	44	45	46	47	48	49	50
32	33	34	35	36	37	38	39	40	
23	24	25	26	27	28	29	30	31	
16	17	18	19	20	21	22			
10	11	12	13	14	15				
5	6	7	8	9					
1	2	3	4						

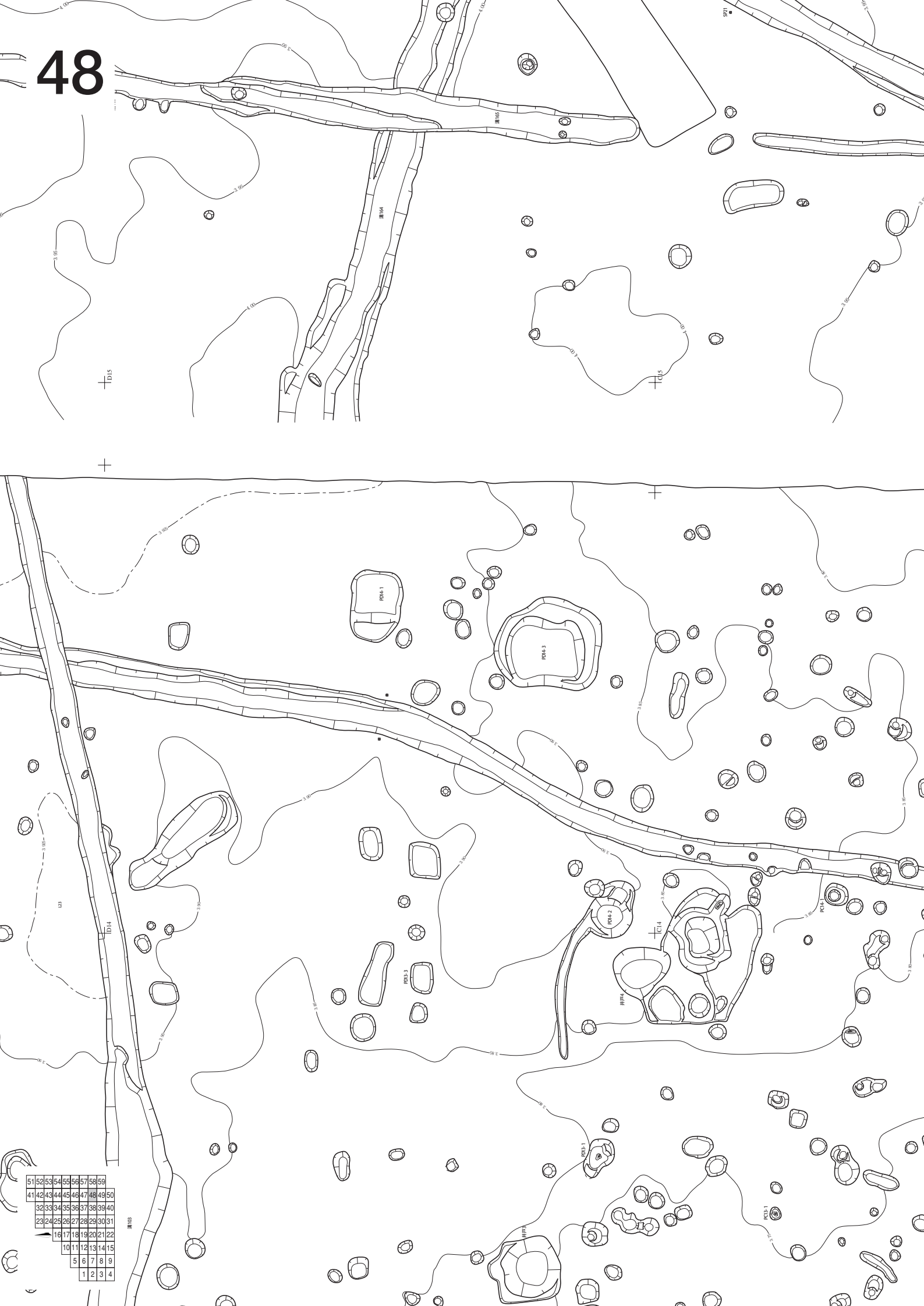

51	52	53	54	55	56	57	58	59	
41	42	43	44	45	46	47	48	49	50
32	33	34	35	36	37	38	39	40	
23	24	25	26	27	28	29	30	31	
16	17	18	19	20	21	22			
10	11	12	13	14	15				
5	6	7	8	9					
1	2	3	4						





100	101	102	103	104	105	106	107	108	109
91	92	93	94	95	96	97	98	99	100
81	82	83	84	85	86	87	88	89	90
71	72	73	74	75	76	77	78	79	80
61	62	63	64	65	66	67	68	69	70
51	52	53	54	55	56	57	58	59	60
41	42	43	44	45	46	47	48	49	50



100	101	102	103	104	105	106	107	108	109
91	92	93	94	95	96	97			
81	83	84	85	86					
	72	73	74	75	76				
61	62	63	64	65	66	67	68		
51	52	53	54	55	56	57	58	59	
41	42	43	44	45	46	47	48	49	50



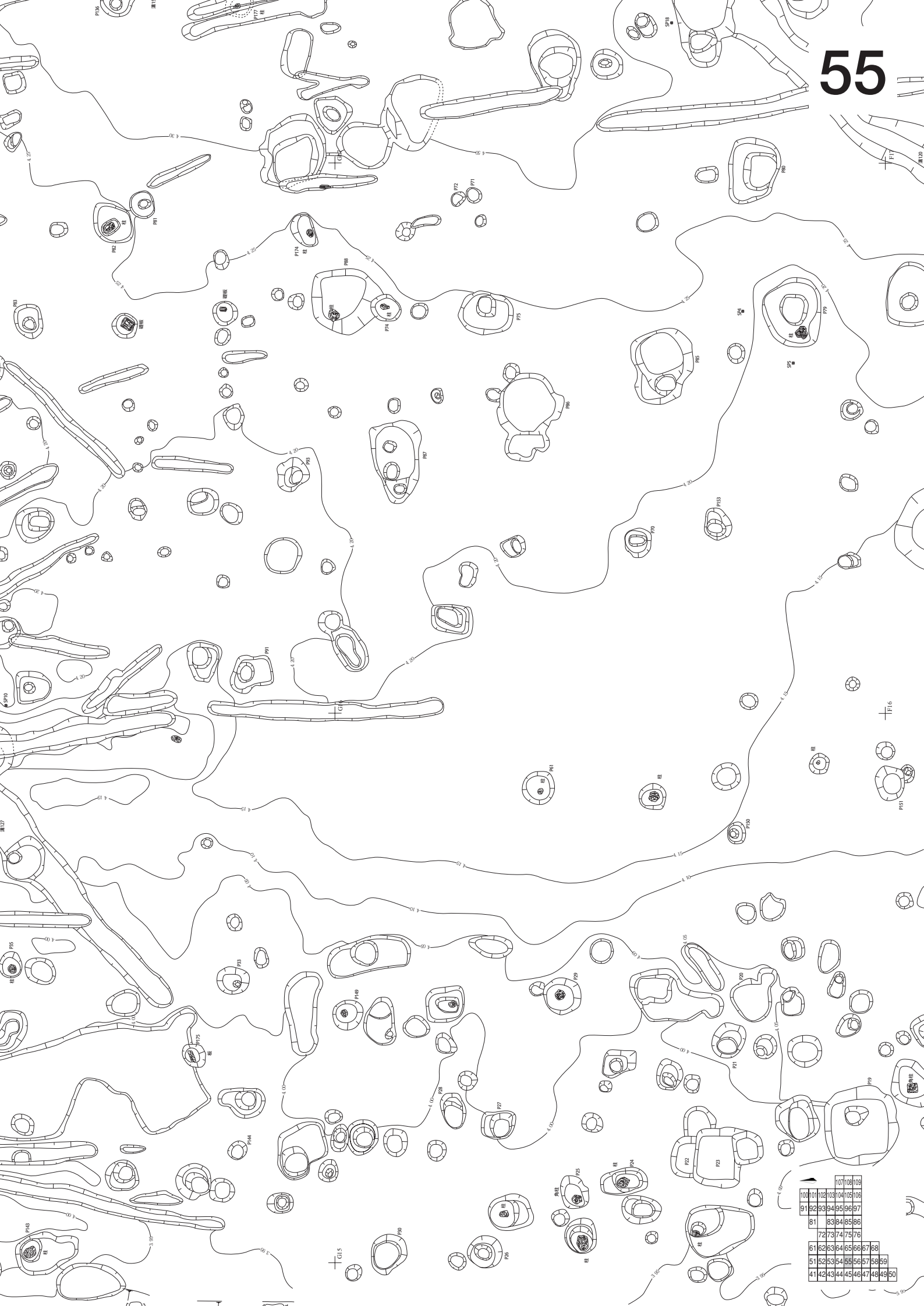

100	101	102	103	104	105	106	107	108	109
91	92	93	94	95	96	97	98	99	100
81	82	83	84	85	86	87	88	89	90
71	72	73	74	75	76	77	78	79	80
61	62	63	64	65	66	67	68	69	70
51	52	53	54	55	56	57	58	59	60
41	42	43	44	45	46	47	48	49	50

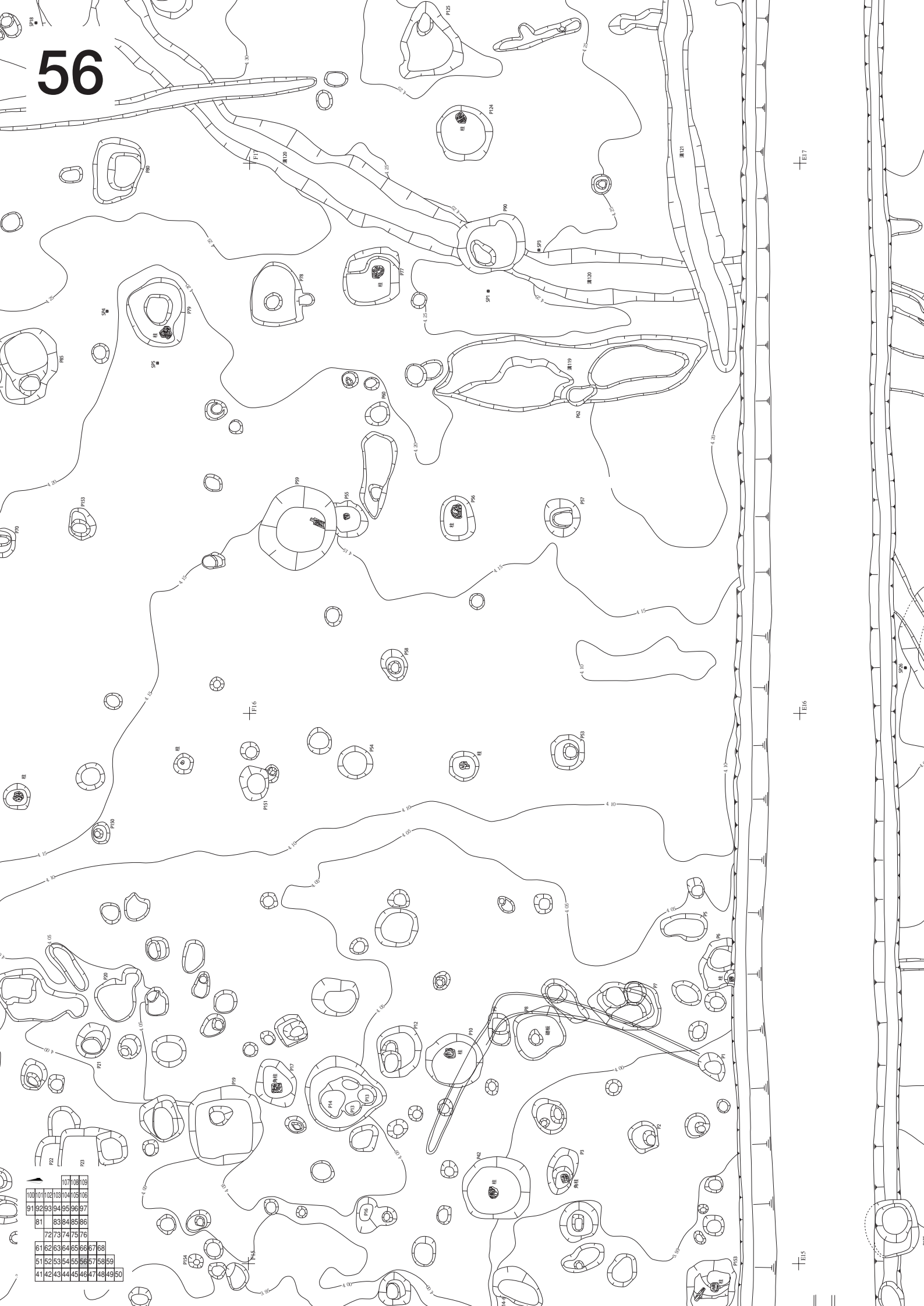

10	11	12	13	14	15	16	17	18	19	20
21	22	23	24	25	26	27	28	29	30	31
32	33	34	35	36	37	38	39	40	41	42
43	44	45	46	47	48	49	50			



117

116

115

117

116

115

				107	108	109
100	101	102	103	104	105	106
91	92	93	94	95	96	97
81	82	83	84	85	86	
	72	73	74	75	76	
61	62	63	64	65	66	67
51	52	53	54	55	56	57
41	42	43	44	45	46	47
						48
						49
						50



100	101	102	103	104	105	106	107	108	109
91	92	93	94	95	96	97			
81	83	84	85	86					
	72	73	74	75	76				
61	62	63	64	65	66	67	68		
51	52	53	54	55	56	57	58	59	
41	42	43	44	45	46	47	48	49	50

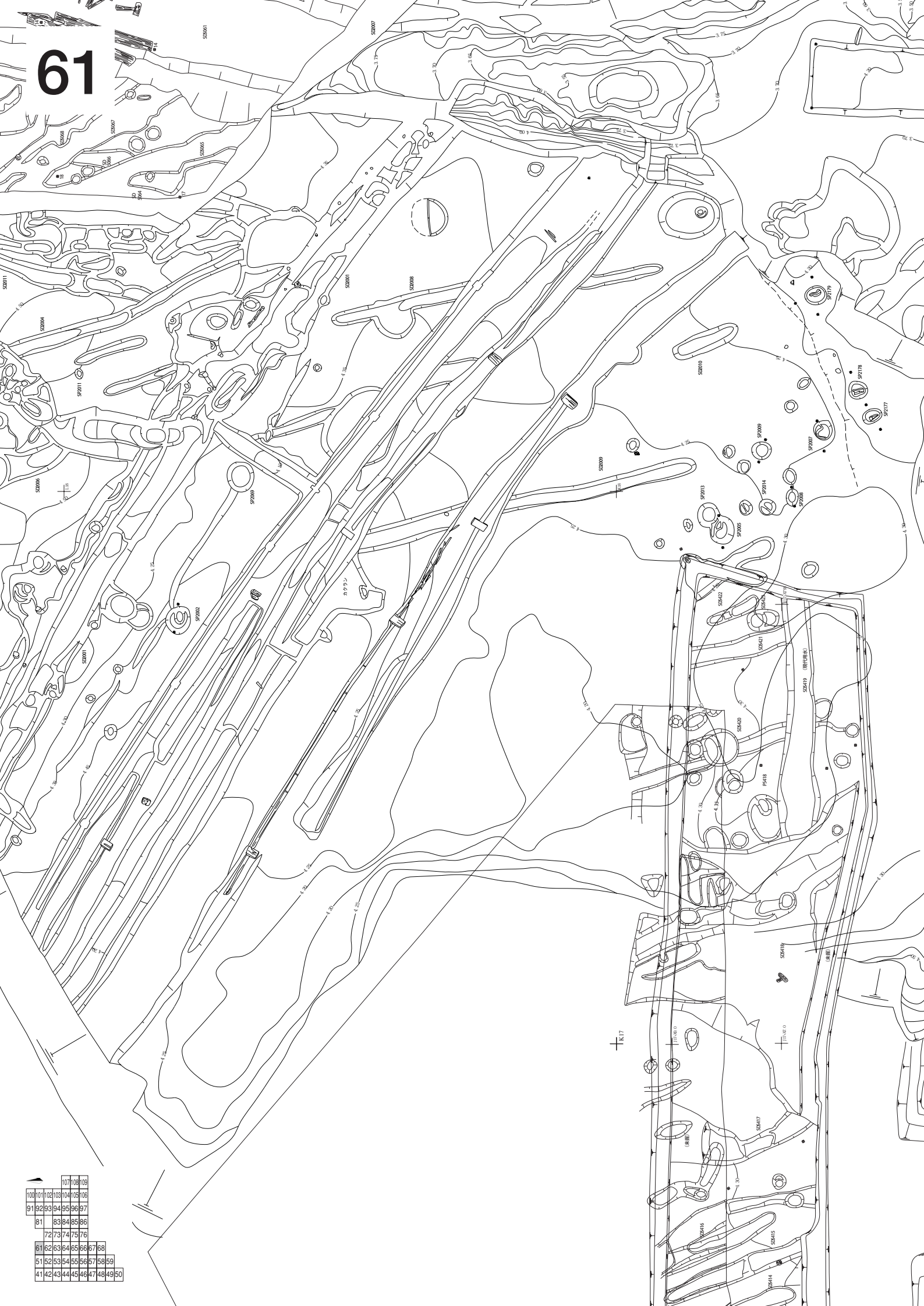

100	101	102	103	104	105	106			
91	92	93	94	95	96	97			
81	83	84	85	86					
72	73	74	75	76					
61	62	63	64	65	66	67	68		
51	52	53	54	55	56	57	58	59	
41	42	43	44	45	46	47	48	49	50

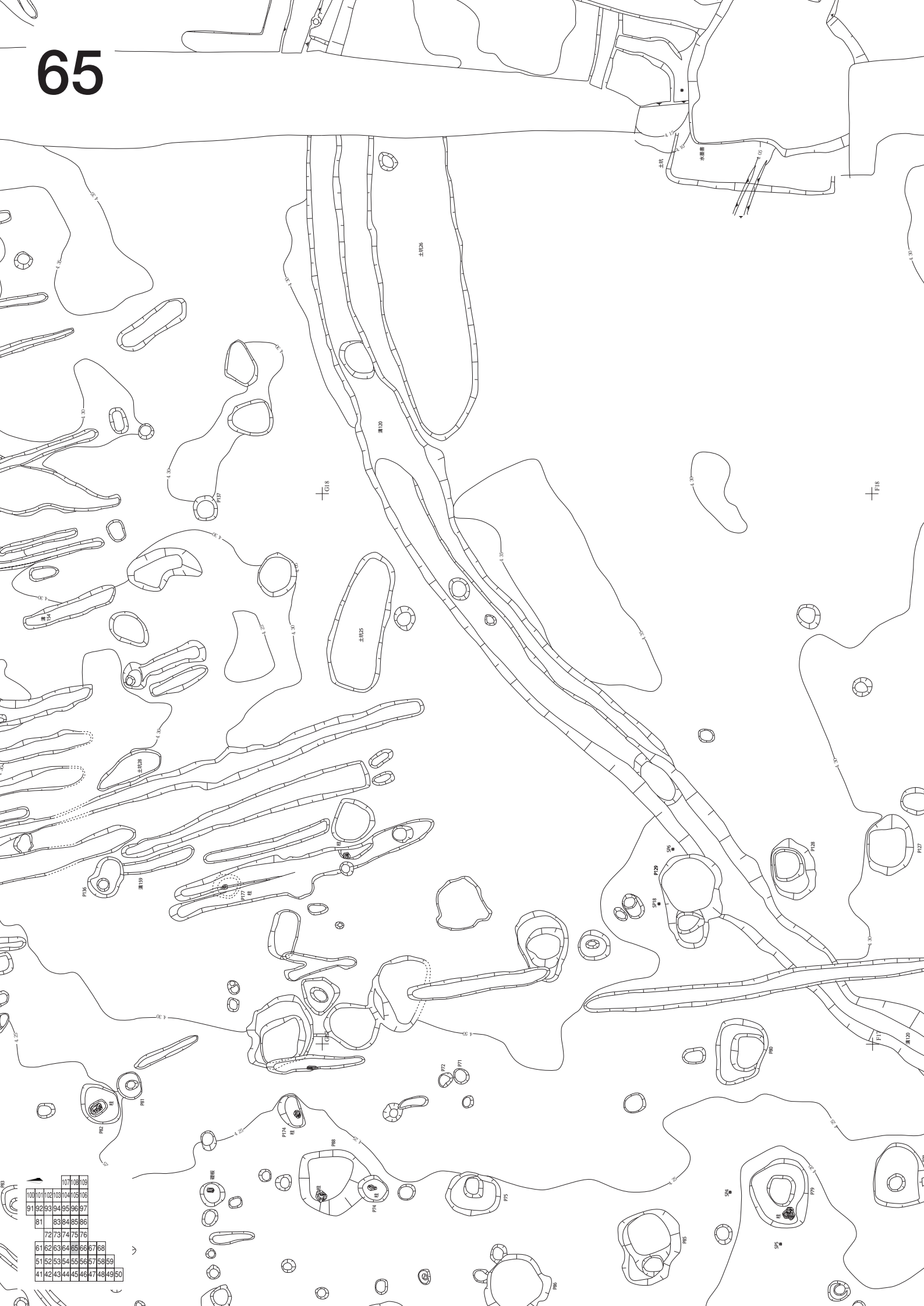

100	101	102	103	104	105	106	107	108	109
91	92	93	94	95	96	97			
81		83	84	85	86				
		72	73	74	75	76			
61	62	63	64	65	66	67	68		
51	52	53	54	55	56	57	58	59	
41	42	43	44	45	46	47	48	49	50



100	101	102	103	104	105	106	107	108	109
91	92	93	94	95	96	97			
81	82	83	84	85	86				
	72	73	74	75	76				
61	62	63	64	65	66	67	68		
51	52	53	54	55	56	57	58	59	
41	42	43	44	45	46	47	48	49	50



100	101	102	103	104	105	106	107	108	109
91	92	93	94	95	96	97			
81	83	84	85	86					
72	73	74	75	76					
61	62	63	64	65	66	67	68		
51	52	53	54	55	56	57	58	59	
41	42	43	44	45	46	47	48	49	50



100	101	102	103	104	105	106
91	92	93	94	95	96	97
81	83	84	85	86		
	72	73	74	75	76	
61	62	63	64	65	66	67
51	52	53	54	55	56	57
41	42	43	44	45	46	47
					48	49
						50



10	11	12	13	14	15	16	17	18	19
20	21	22	23	24	25	26	27	28	29
30	31	32	33	34	35	36	37	38	39
40	41	42	43	44	45	46	47	48	49
50	51	52	53	54	55	56	57	58	59
60	61	62	63	64	65	66	67	68	69
70	71	72	73	74	75	76	77	78	79
80	81	82	83	84	85	86	87	88	89
90	91	92	93	94	95	96	97	98	99
100	101	102	103	104	105	106	107	108	109

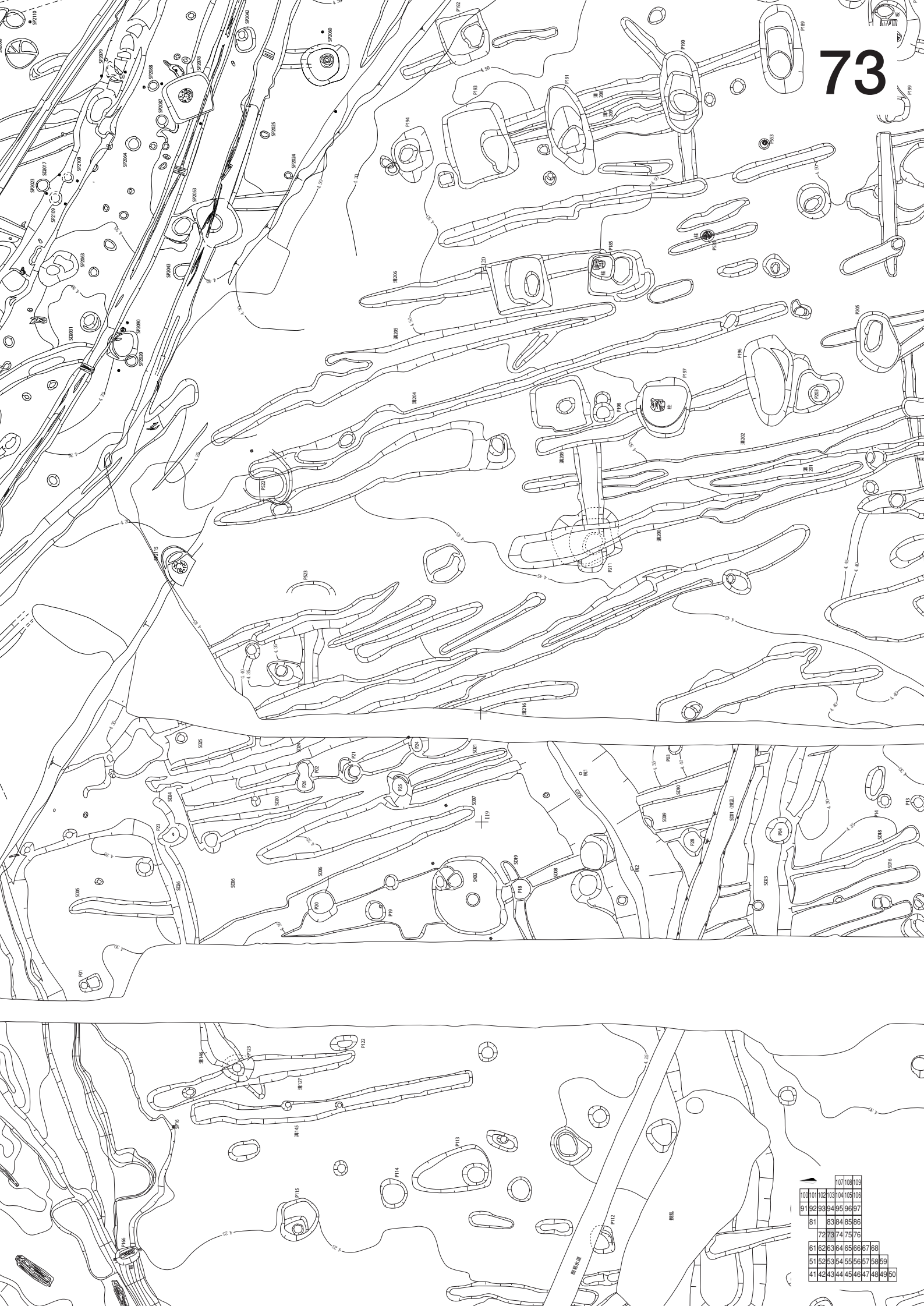

100	101	102	103	104	105	106
91	92	93	94	95	96	97
81	83	84	85	86		
	72	73	74	75	76	
61	62	63	64	65	66	67
51	52	53	54	55	56	57
41	42	43	44	45	46	47
					48	49
						50



				107	108	109
100	101	102	103	104	105	106
91	92	93	94	95	96	97
81	83	84	85	86		
	72	73	74	75	76	
61	62	63	64	65	66	67
51	52	53	54	55	56	57
41	42	43	44	45	46	47
				48	49	50



100	101	102	103	104	105	106			
91	92	93	94	95	96	97			
81	83	84	85	86					
72	73	74	75	76					
61	62	63	64	65	66	67	68		
51	52	53	54	55	56	57	58	59	
41	42	43	44	45	46	47	48	49	50



00	01	02	03	04	05	06	07	08	
91	92	93	94	95	96	97			
81	82	83	84	85	86	87			
71	72	73	74	75	76	77			
61	62	63	64	65	66	67	68		
51	52	53	54	55	56	57	58	59	
41	42	43	44	45	46	47	48	49	50



101	102	103	104	105	106	107	108	109
91	92	93	94	95	96	97	98	99
81	82	83	84	85	86	87	88	89
71	72	73	74	75	76	77	78	79
61	62	63	64	65	66	67	68	69
51	52	53	54	55	56	57	58	59
41	42	43	44	45	46	47	48	49



100	101	102	103	104	105	106	107	108	109
91	92	93	94	95	96	97	98	99	100
81	82	83	84	85	86	87	88	89	90
71	72	73	74	75	76	77	78	79	80
61	62	63	64	65	66	67	68	69	70
51	52	53	54	55	56	57	58	59	60
41	42	43	44	45	46	47	48	49	50

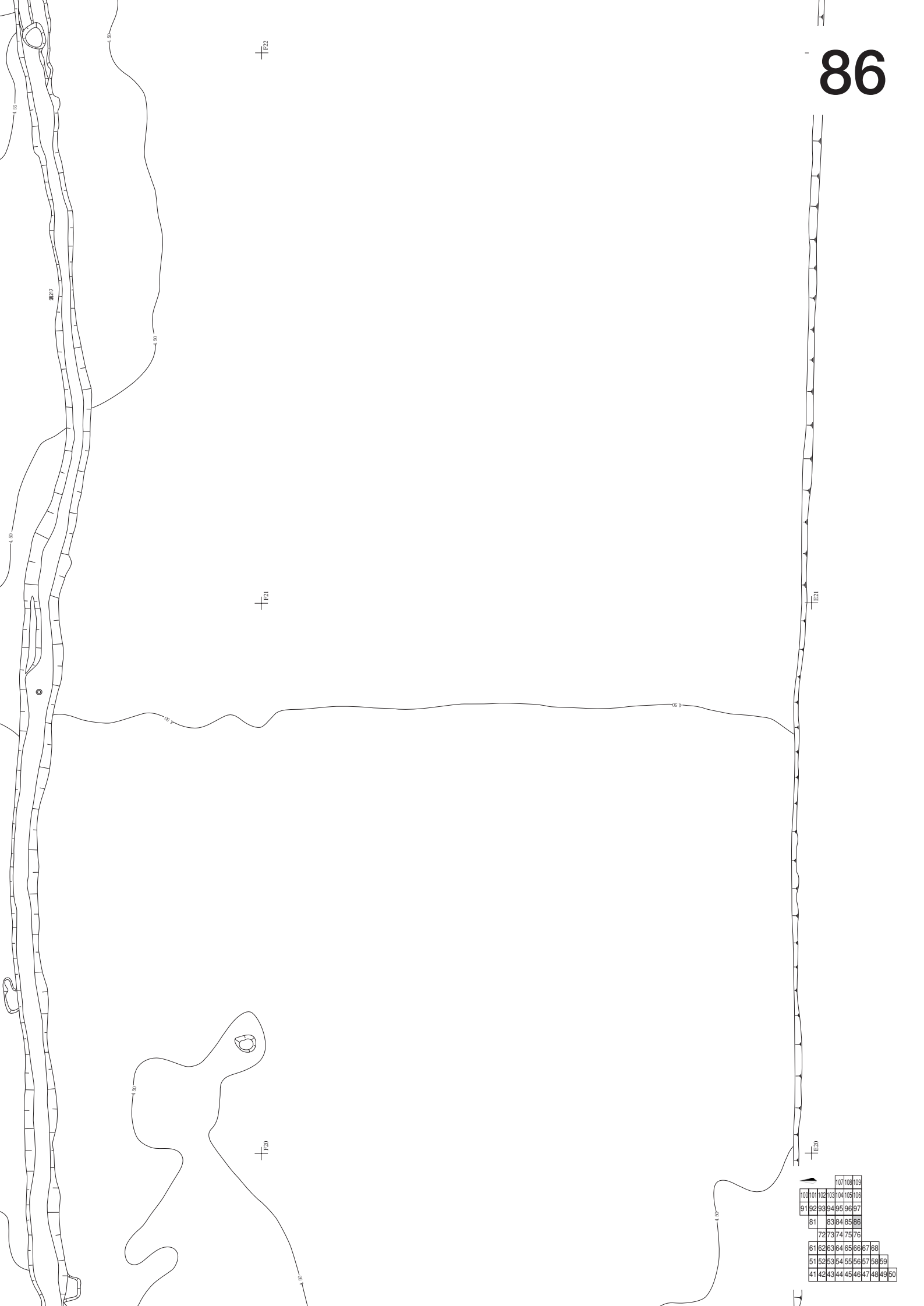

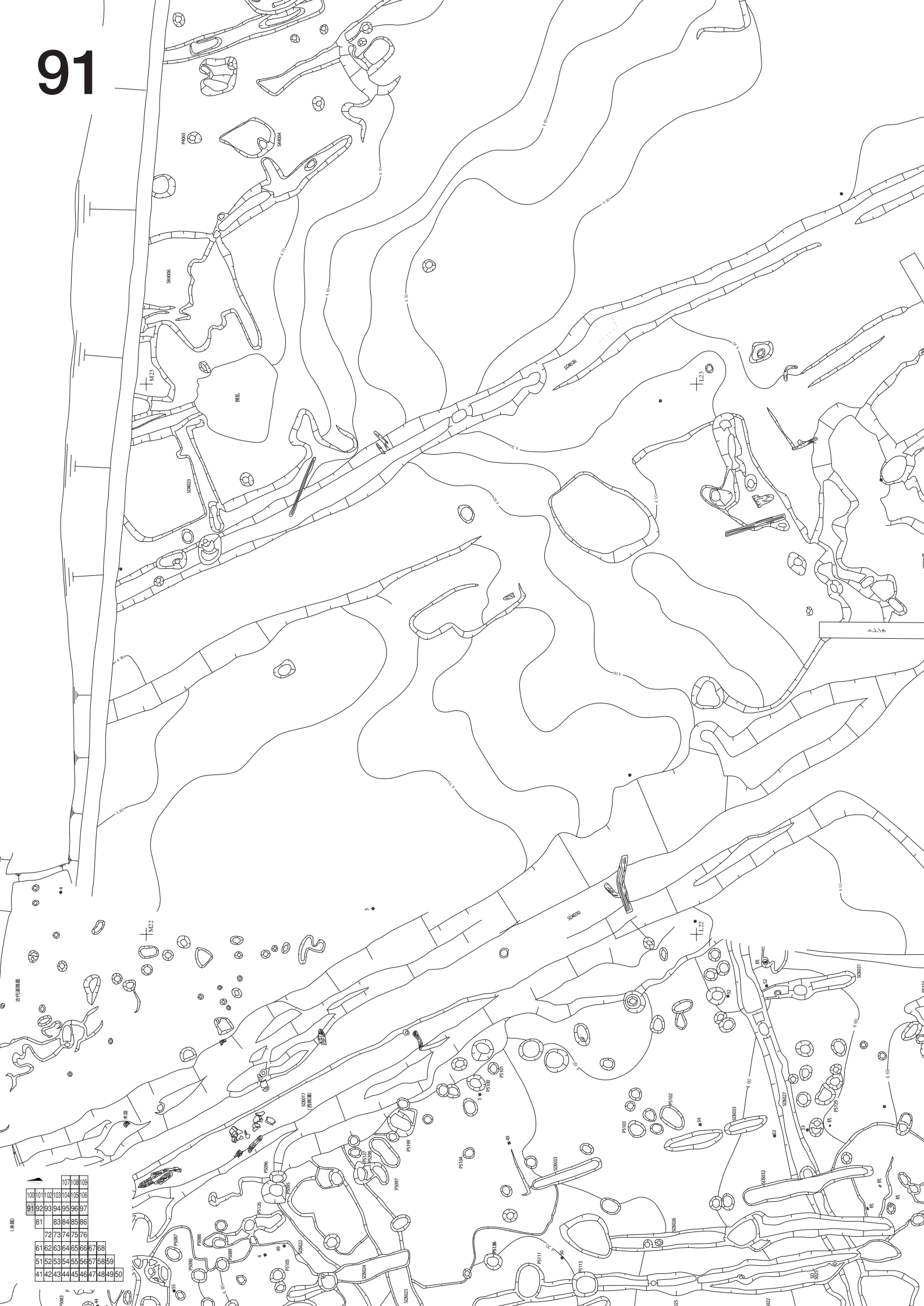

(米)

10	11	12	13	14	15	16	17	18	19	20
21	22	23	24	25	26	27	28	29	30	31
32	33	34	35	36	37	38	39	40	41	42
43	44	45	46	47	48	49	50	51	52	53
54	55	56	57	58	59	60	61	62	63	64
65	66	67	68	69	70	71	72	73	74	75
76	77	78	79	80	81	82	83	84	85	86
87	88	89	90	91	92	93	94	95	96	97
98	99	100	101	102	103	104	105	106	107	108
109	110	111	112	113	114	115	116	117	118	119
120	121	122	123	124	125	126	127	128	129	130
131	132	133	134	135	136	137	138	139	140	141
142	143	144	145	146	147	148	149	150	151	152
153	154	155	156	157	158	159	160	161	162	163
164	165	166	167	168	169	170	171	172	173	174
175	176	177	178	179	180	181	182	183	184	185
186	187	188	189	190	191	192	193	194	195	196
197	198	199	200	201	202	203	204	205	206	207
208	209	210	211	212	213	214	215	216	217	218
219	220	221	222	223	224	225	226	227	228	229
230	231	232	233	234	235	236	237	238	239	240
241	242	243	244	245	246	247	248	249	250	251
252	253	254	255	256	257	258	259	260	261	262
263	264	265	266	267	268	269	270	271	272	273
274	275	276	277	278	279	280	281	282	283	284
285	286	287	288	289	290	291	292	293	294	295
296	297	298	299	300	301	302	303	304	305	306
307	308	309	310	311	312	313	314	315	316	317
318	319	320	321	322	323	324	325	326	327	328
329	330	331	332	333	334	335	336	337	338	339
340	341	342	343	344	345	346	347	348	349	350
351	352	353	354	355	356	357	358	359	360	361
362	363	364	365	366	367	368	369	370	371	372
373	374	375	376	377	378	379	380	381	382	383
384	385	386	387	388	389	390	391	392	393	394
395	396	397	398	399	400	401	402	403	404	405
406	407	408	409	410	411	412	413	414	415	416
417	418	419	420	421	422	423	424	425	426	427
428	429	430	431	432	433	434	435	436	437	438
439	440	441	442	443	444	445	446	447	448	449
450	451	452	453	454	455	456	457	458	459	460
461	462	463	464	465	466	467	468	469	470	471
472	473	474	475	476	477	478	479	480	481	482
483	484	485	486	487	488	489	490	491	492	493
494	495	496	497	498	499	500	501	502	503	504
505	506	507	508	509	510	511	512	513	514	515
516	517	518	519	520	521	522	523	524	525	526
527	528	529	530	531	532	533	534	535	536	537
538	539	540	541	542	543	544	545	546	547	548
549	550	551	552	553	554	555	556	557	558	559
560	561	562	563	564	565	566	567	568	569	570
571	572	573	574	575	576	577	578	579	580	581
582	583	584	585	586	587	588	589	590	591	592
593	594	595	596	597	598	599	600	601	602	603
604	605	606	607	608	609	610	611	612	613	614
615	616	617	618	619	620	621	622	623	624	625
626	627	628	629	630	631	632	633	634	635	636
637	638	639	640	641	642	643	644	645	646	647
648	649	650	651	652	653	654	655	656	657	658
659	660	661	662	663	664	665	666	667	668	669
670	671	672	673	674	675	676	677	678	679	680
681	682	683	684	685	686	687	688	689	690	691
692	693	694	695	696	697	698	699	700	701	702
703	704	705	706	707	708	709	710	711	712	713
714	715	716	717	718	719	720	721	722	723	724
725	726	727	728	729	730	731	732	733	734	735
736	737	738	739	740	741	742	743	744	745	746
747	748	749	750	751	752	753	754	755	756	757
758	759	760	761	762	763	764	765	766	767	768
769	770	771	772	773	774	775	776	777	778	779
780	781	782	783	784	785	786	787	788	789	790
791	792	793	794	795	796	797	798	799	800	801
802	803	804	805	806	807	808	809	810	811	812
813	814	815	816	817	818	819	820	821	822	823
824	825	826	827	828	829	830	831	832	833	834
835	836	837	838	839	840	841	842	843	844	845
846	847	848	849	850	851	852	853	854	855	856
857	858	859	860	861	862	863	864	865	866	867
868	869	870	871	872	873	874	875	876	877	878
879	880	881	882	883	884	885	886	887	888	889
890	891	892	893	894	895	896	897	898	899	900
901	902	903	904	905	906	907	908	909	910	911
912	913	914	915	916	917	918	919	920	921	922
923	924	925	926	927	928	929	930	931	932	933
934	935	936	937	938	939	940	941	942	943	944
945	946	947	948	949	950	951	952	953	954	955
956	957	958	959	960	961	962	963	964	965	966
967	968	969	970	971	972	973	974	975	976	977
978	979	980	981	982	983	984	985	986	987	988
989	990	991	992	993	994	995	996	997	998	999
1000	1001	1002	1003	1004	1005	1006	1007	1008	1009	1010



100	101	102	103	104	105	106
91	92	93	94	95	96	97
81	83	84	85	86		
	72	73	74	75	76	
61	62	63	64	65	66	68
51	52	53	54	55	56	57
41	42	43	44	45	46	47
						50



100	101	102	103	104	105	106	107	108	109
91	92	93	94	95	96	97	98	99	100
81	82	83	84	85	86	87	88	89	90
71	72	73	74	75	76	77	78	79	80
61	62	63	64	65	66	67	68	69	70
51	52	53	54	55	56	57	58	59	60
41	42	43	44	45	46	47	48	49	50



100	101	102	103	104	105	106	107	108	109
91	92	93	94	95	96	97	98	99	100
81	82	83	84	85	86	87	88	89	90
71	72	73	74	75	76	77	78	79	80
61	62	63	64	65	66	67	68	69	70
51	52	53	54	55	56	57	58	59	60
41	42	43	44	45	46	47	48	49	50



100	101	102	103	104	105	106	107	108	109		
91	92	93	94	95	96	97	81	83	84	85	86
							72	73	74	75	76
61	62	63	64	65	66	67	68				
51	52	53	54	55	56	57	58	59			
41	42	43	44	45	46	47	48	49	50		





100	101	102	103	104	105	106
91	92	93	94	95	96	97
81	83	84	85	86		
72	73	74	75	76		
61	62	63	64	65	66	67
51	52	53	54	55	56	57
41	42	43	44	45	46	47
31	32	33	34	35	36	37
21	22	23	24	25	26	27
11	12	13	14	15	16	17

S0008
111
112
113



100	101	102	103	104	105	106			
91	92	93	94	95	96	97			
81	83	84	85	86					
72	73	74	75	76					
61	62	63	64	65	66	67	68		
51	52	53	54	55	56	57	58	59	
41	42	43	44	45	46	47	48	49	50

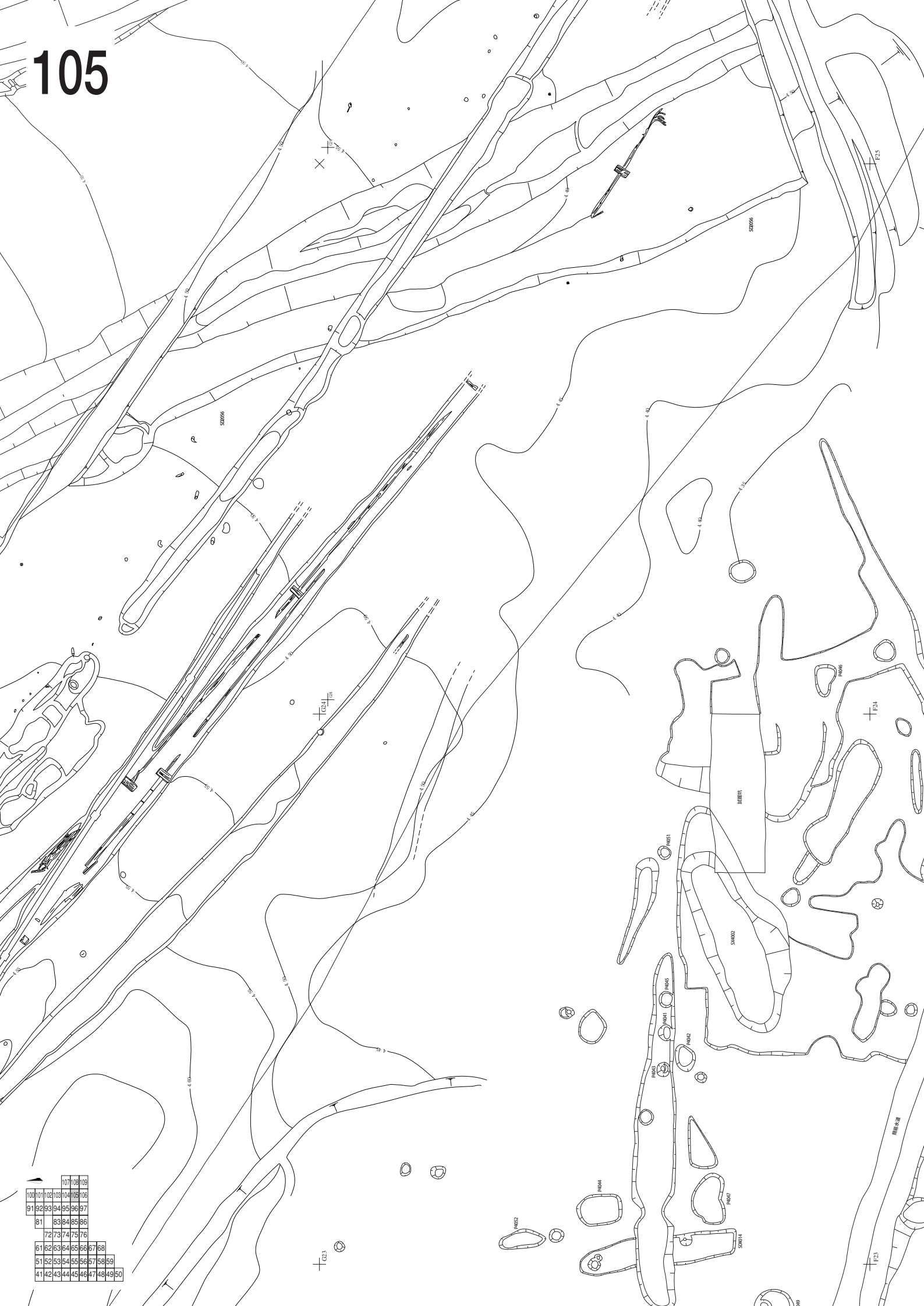

100	101	102	103	104	105	106	107	108	109
91	92	93	94	95	96	97			
81	83	84	85	86					
72	73	74	75	76					
61	62	63	64	65	66	67	68		
51	52	53	54	55	56	57	58	59	
41	42	43	44	45	46	47	48	49	50

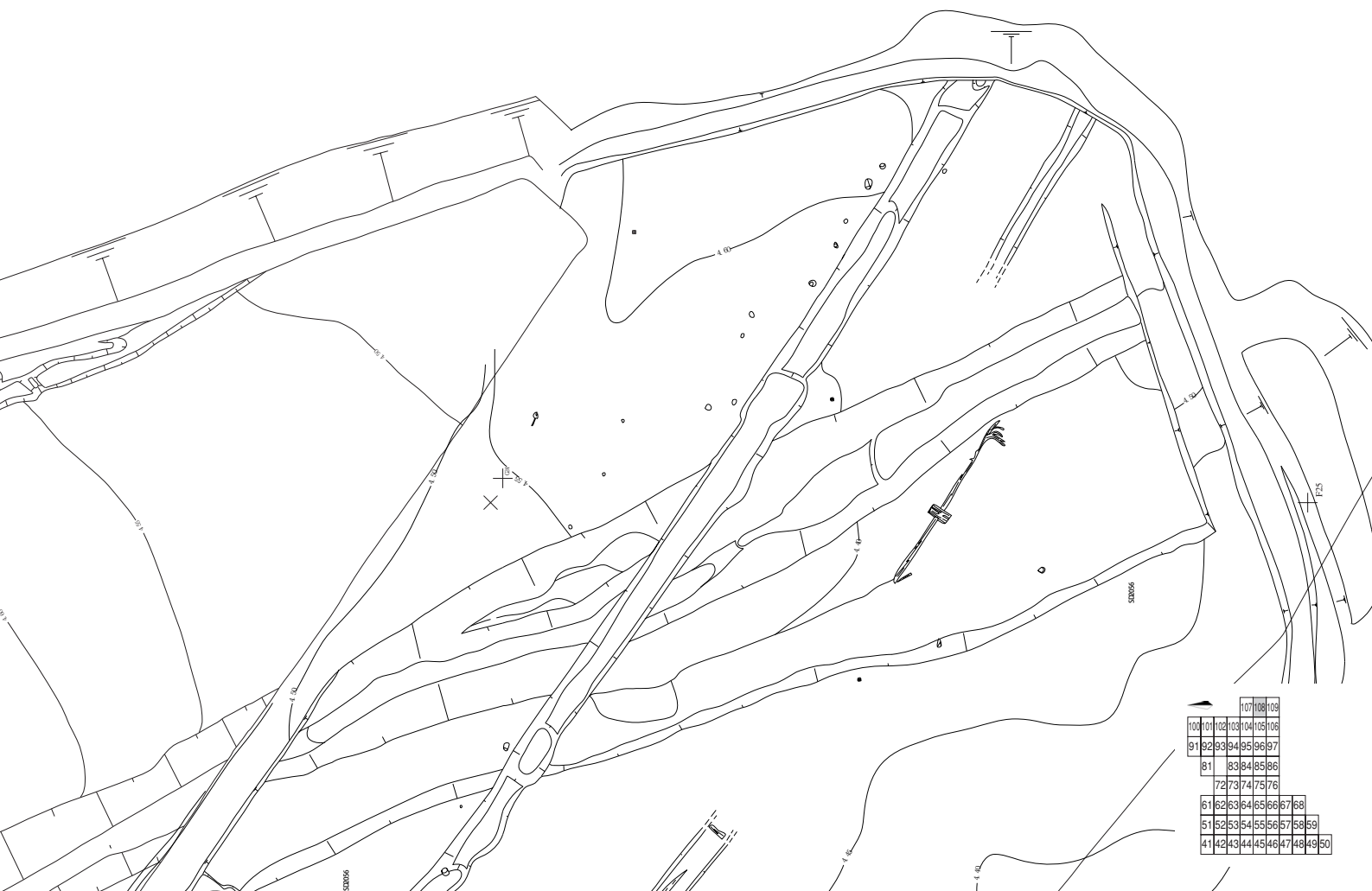

				107	108	109
100	101	102	103	104	105	106
91	92	93	94	95	96	97
81	83	84	85	86		
	72	73	74	75	76	
61	62	63	64	65	66	67
51	52	53	54	55	56	57
41	42	43	44	45	46	47
					48	49
						50

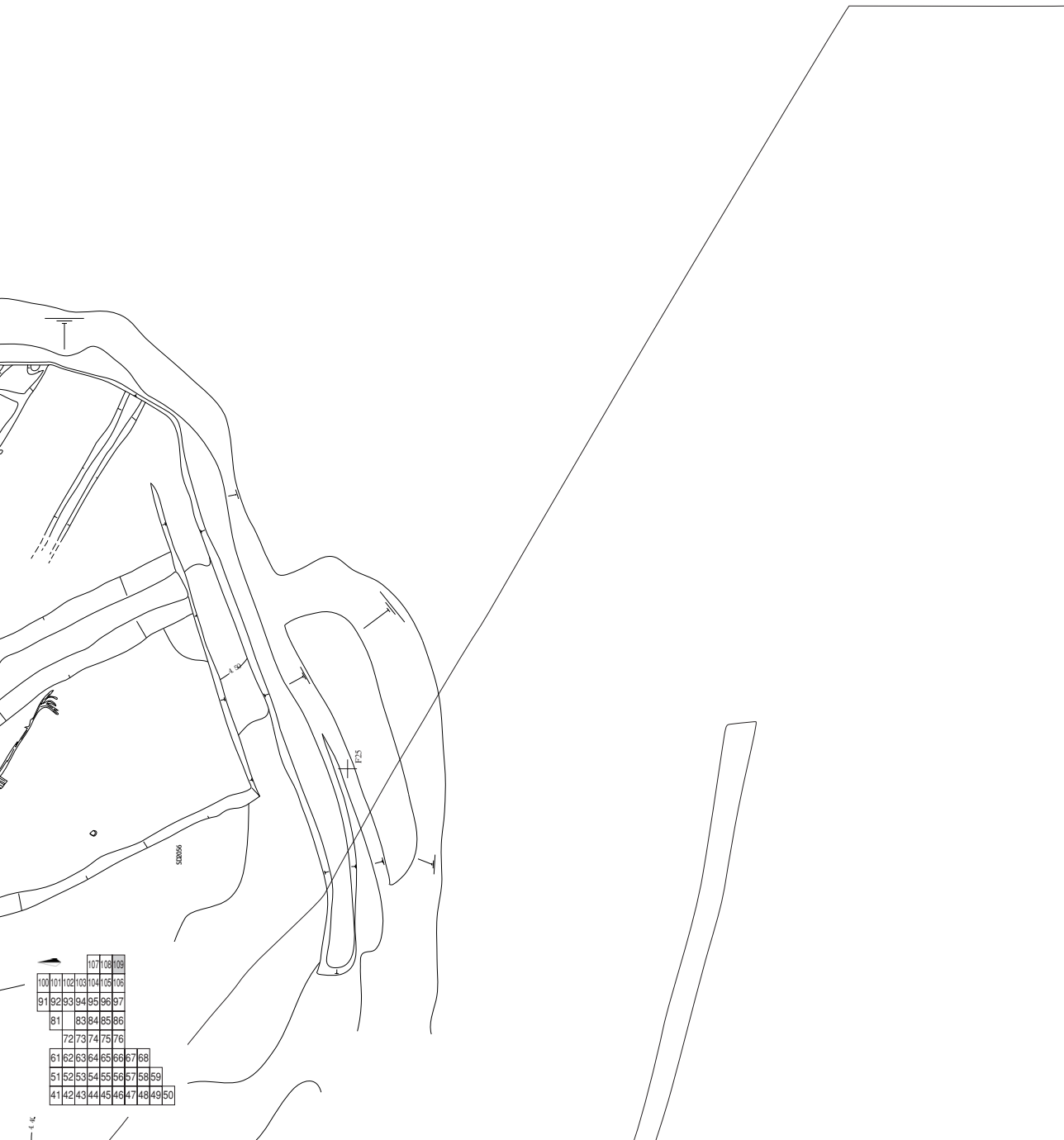

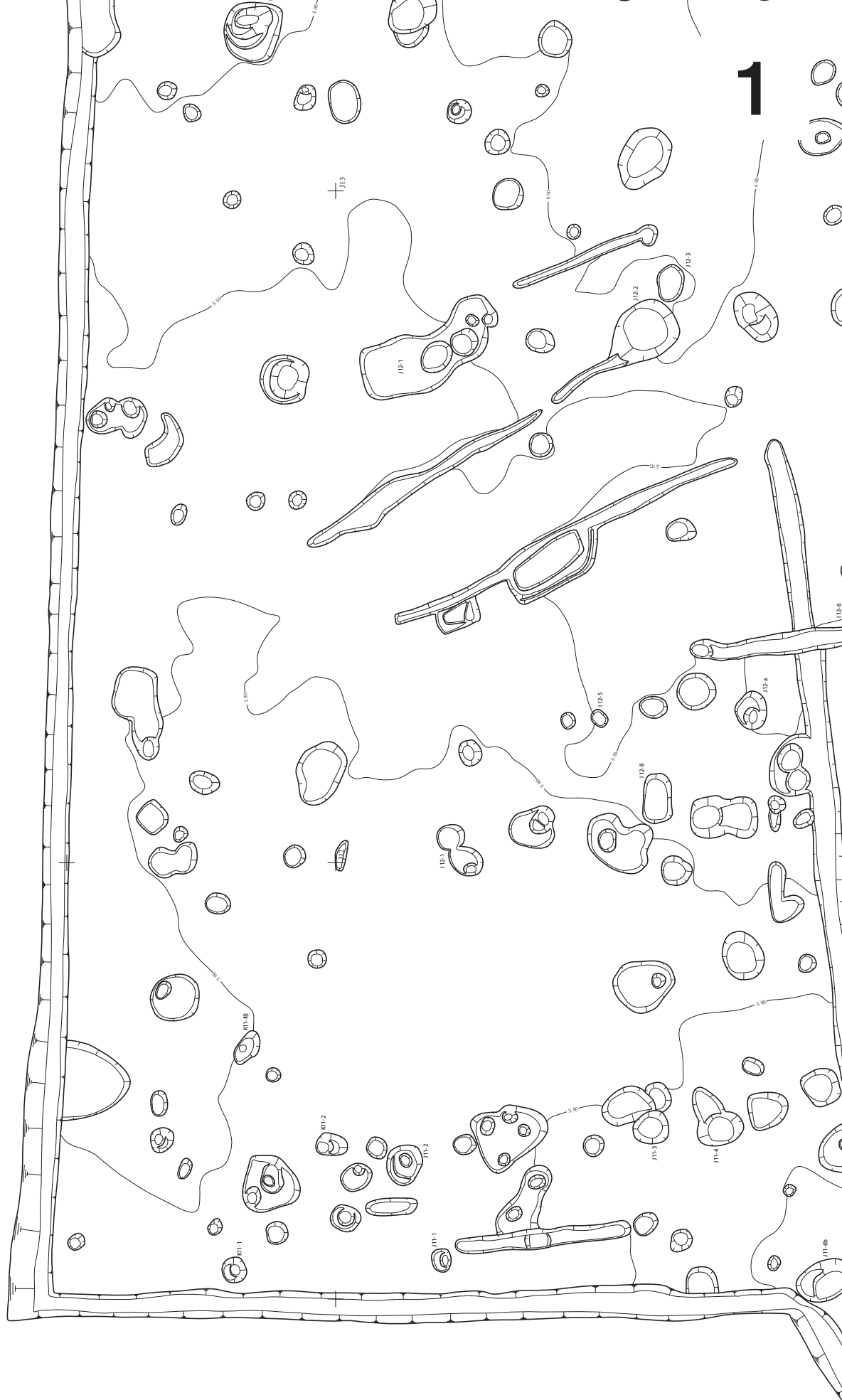

6	7	8	9	10
1	2	3	4	5



6	7	8	9	10
1	2	3	4	5



6	7	8	9	10
1	2	3	4	5

1992年度「下面」

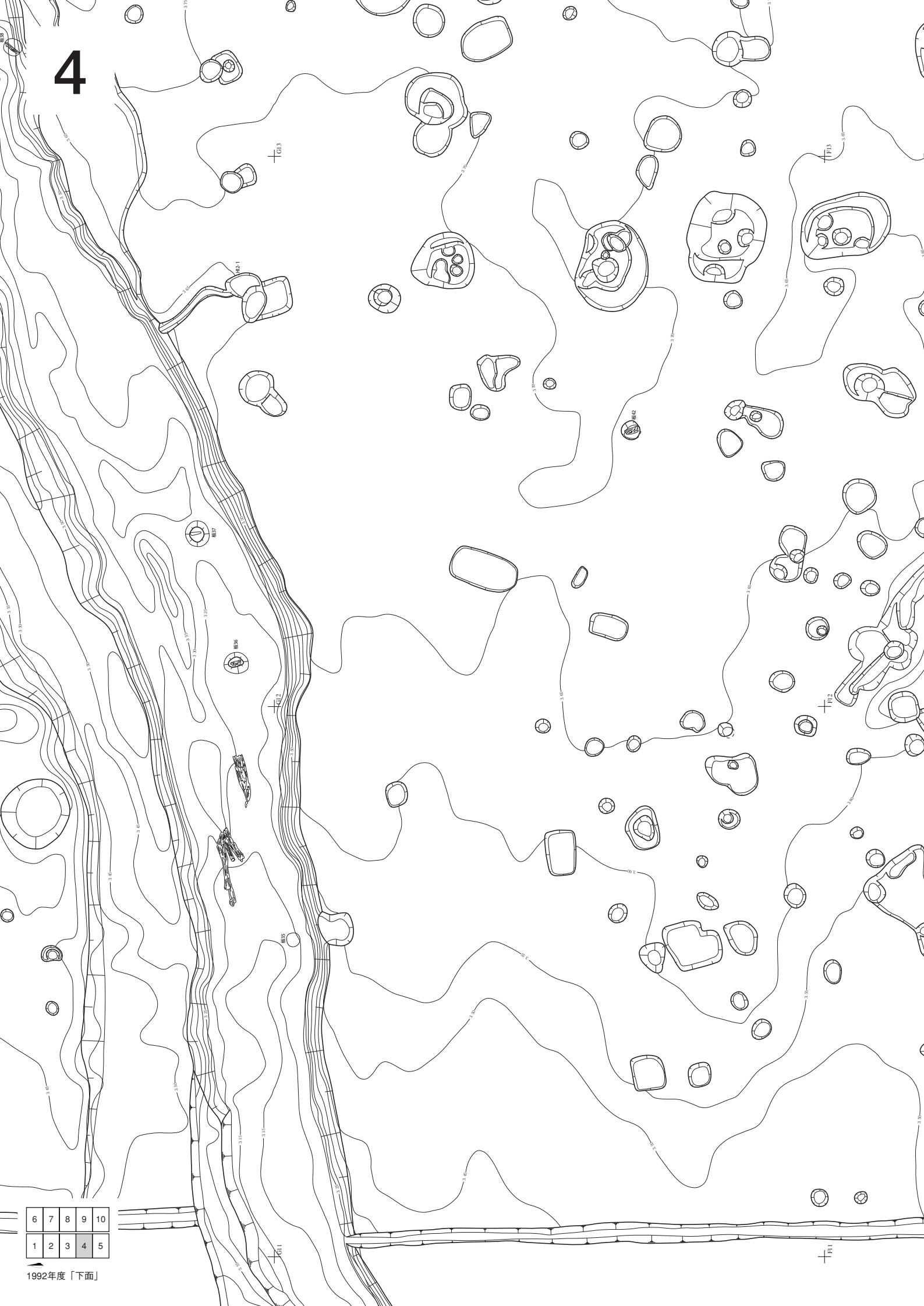

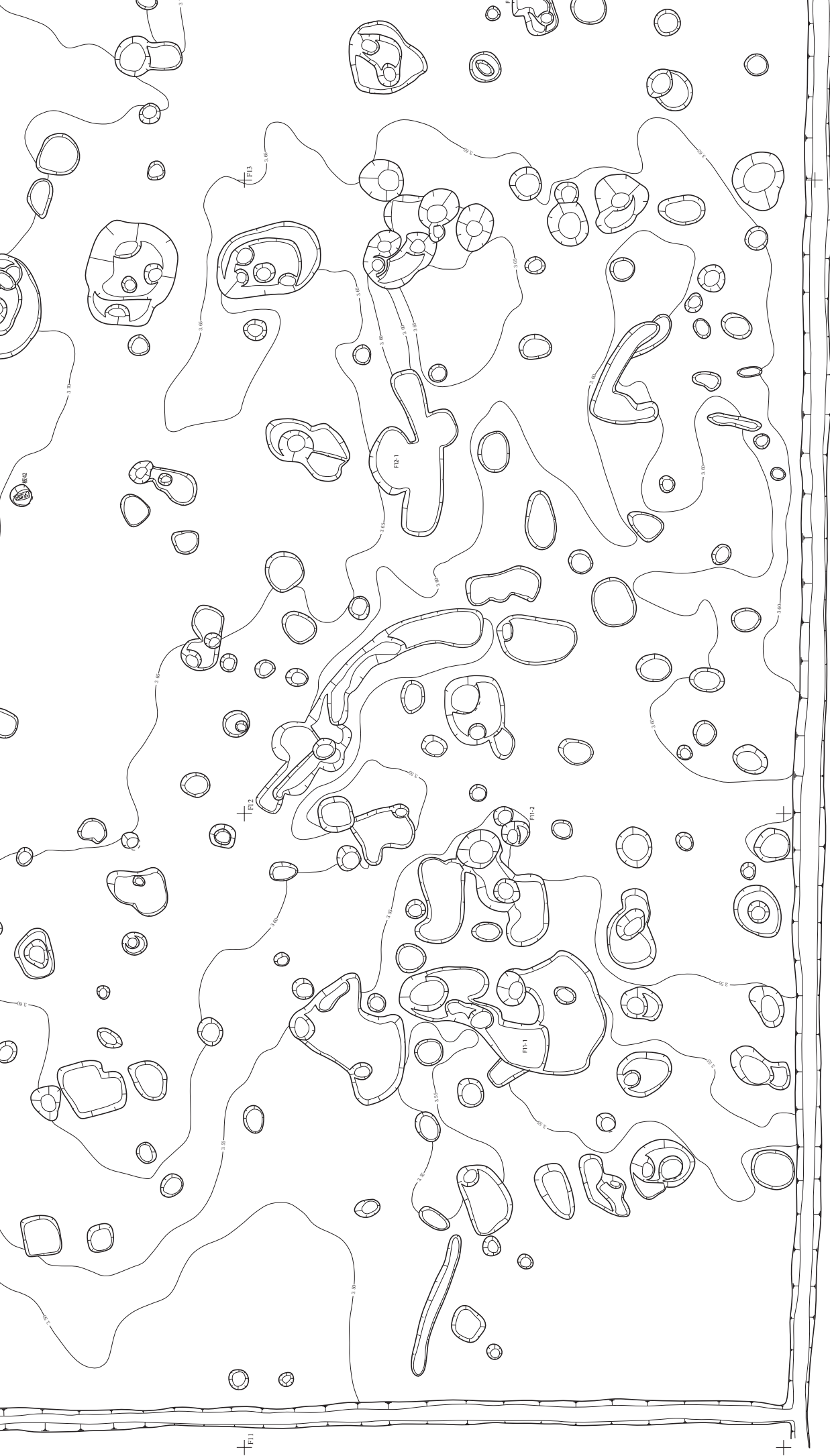

6	7	8	9	10
1	2	3	4	5



6	7	8	9	10
1	2	3	4	5



6	7	8	9	10
1	2	3	4	5

1992年度「下面」

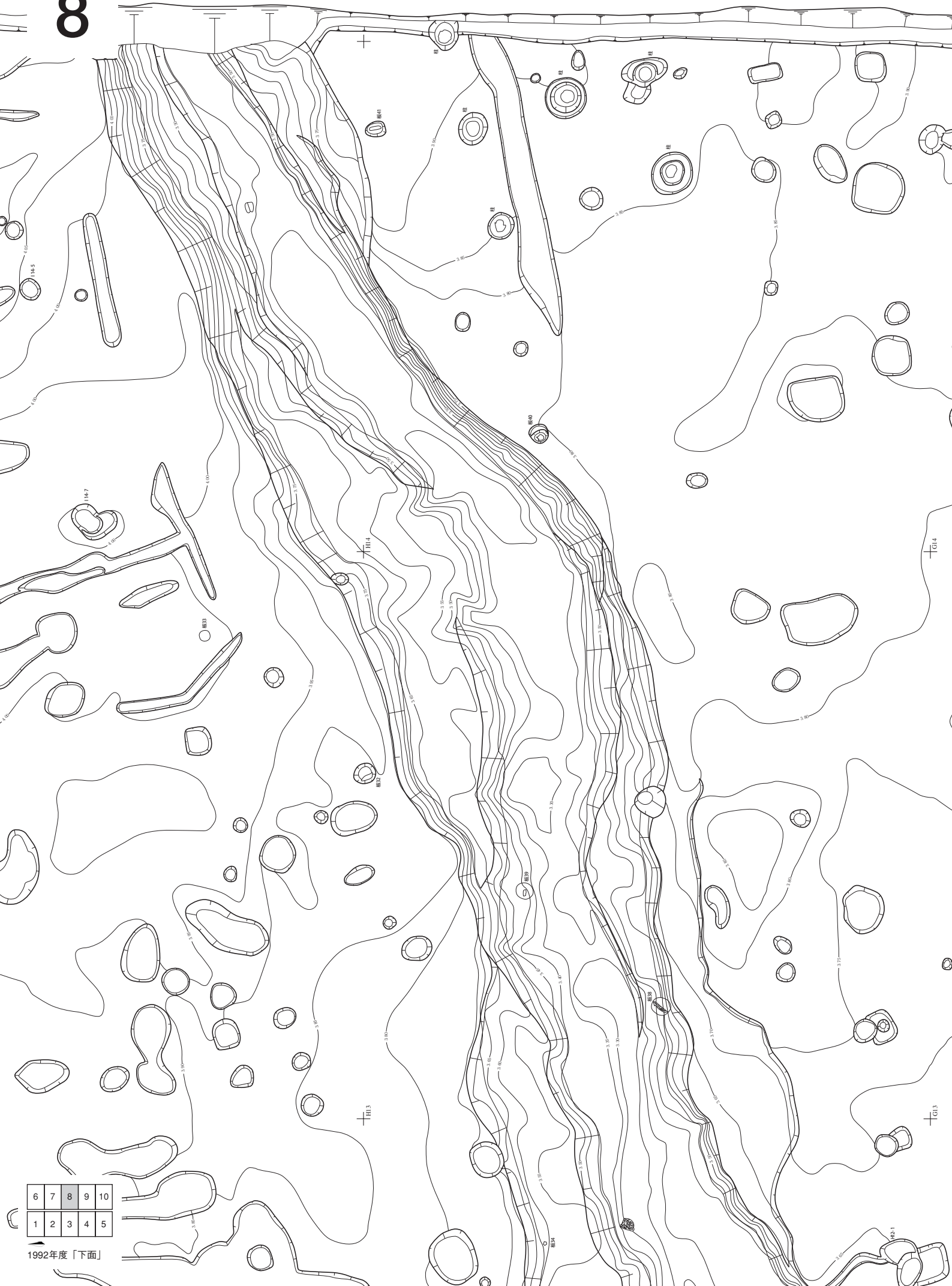

6	7	8	9	10
1	2	3	4	5

1992年度「下面」

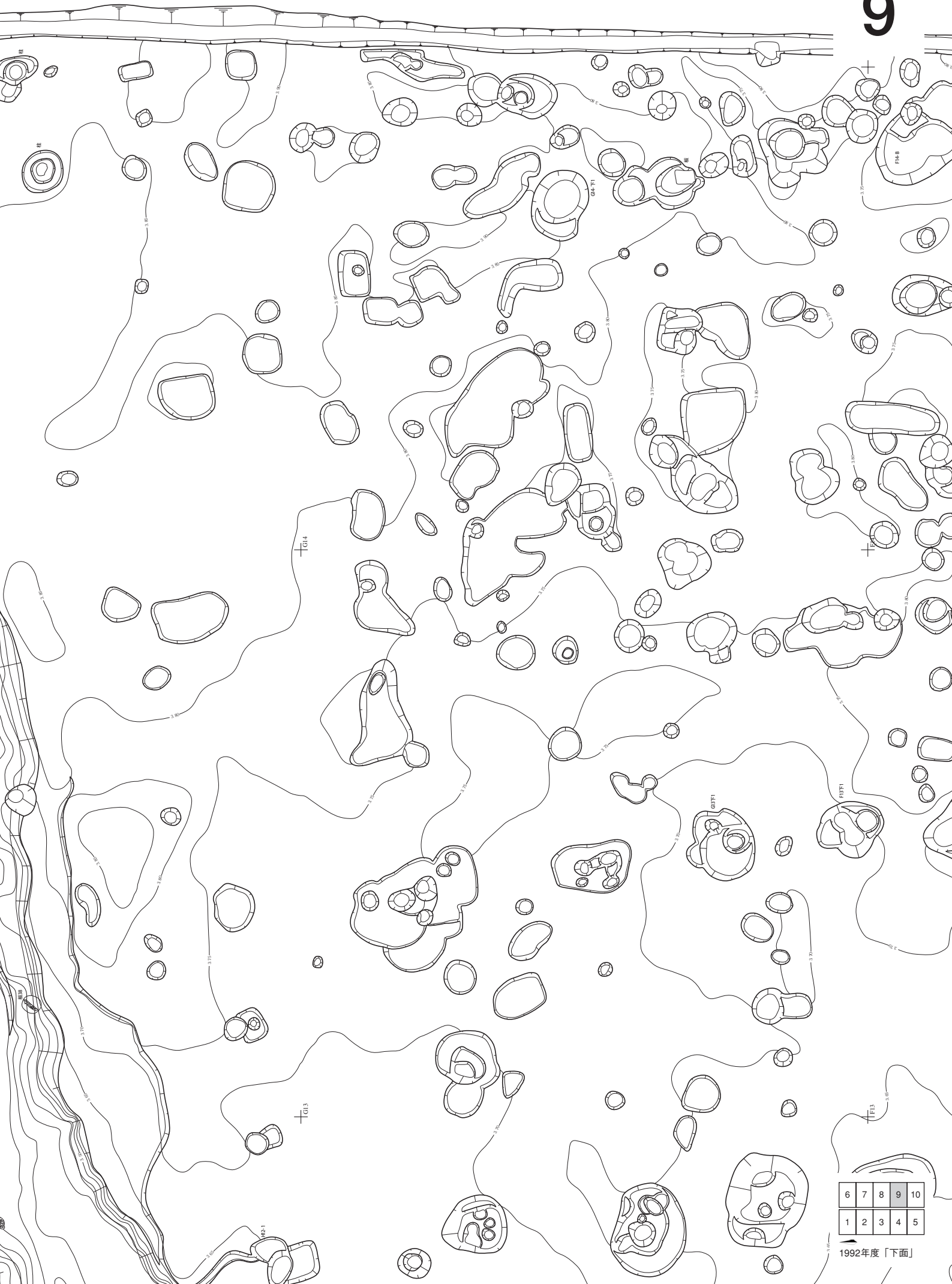

6	7	8	9	10
1	2	3	4	5

1992年度「下面」

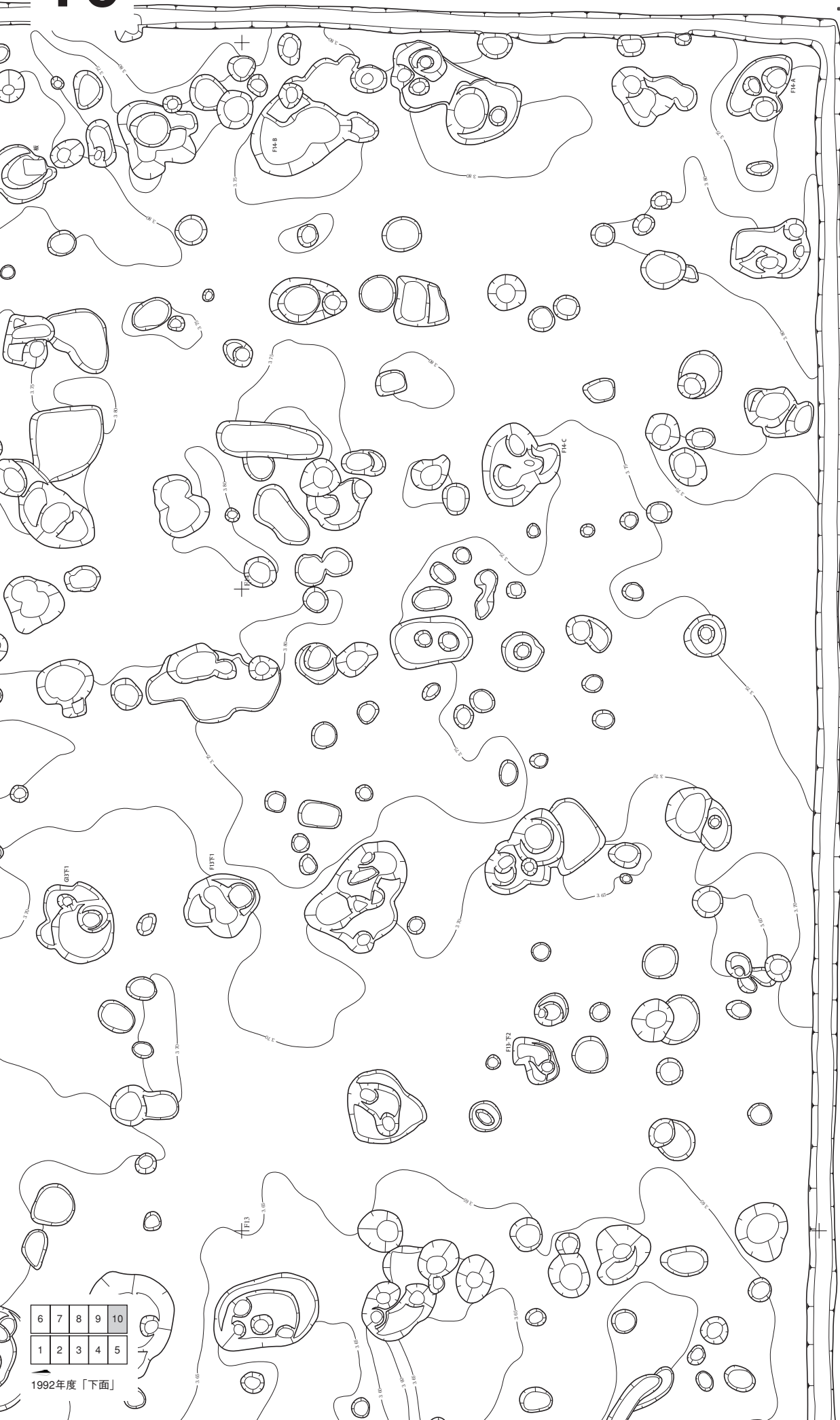

6	7	8	9	10
1	2	3	4	5

1992年度「下面」



調査地南上空より北方を望む（1991年撮影）



調査着手時の状況（1991年撮影）

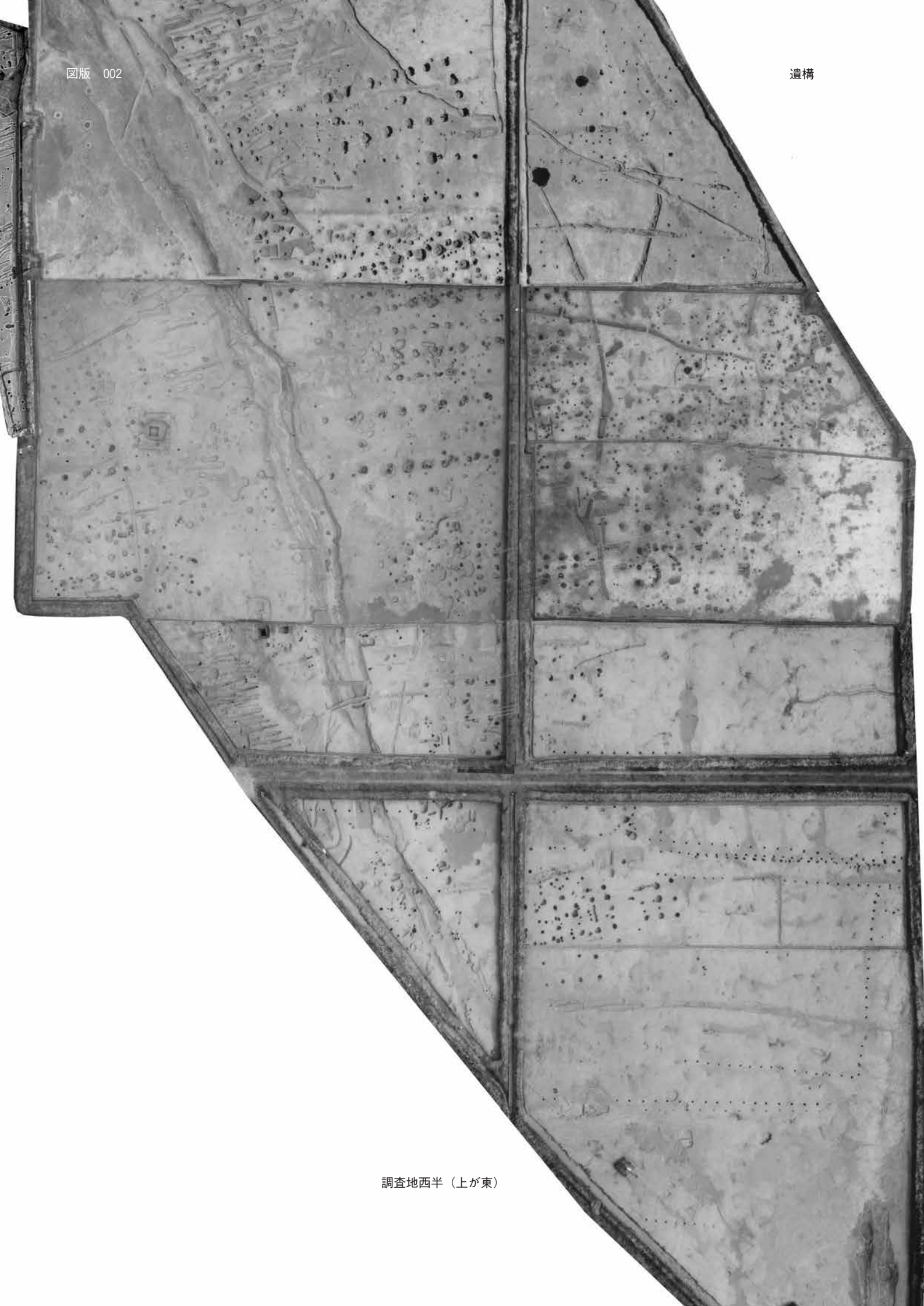

調査地西半（上が東）



調査地東半（上が東）

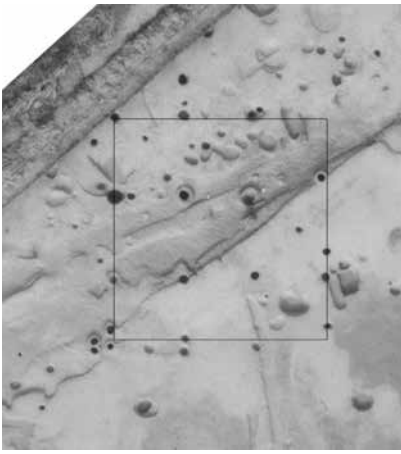

SB01

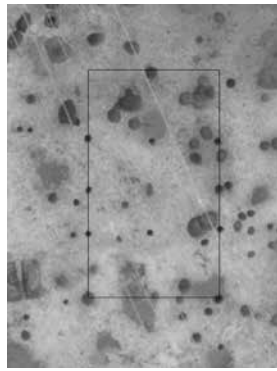

SB02

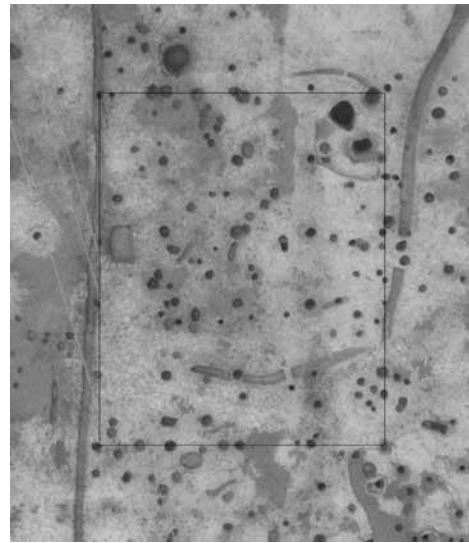

SB03

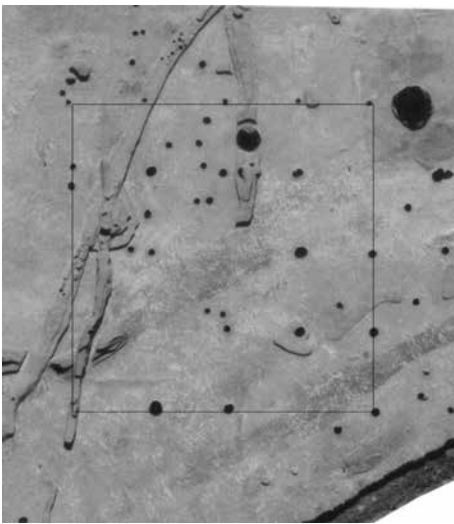

SB04

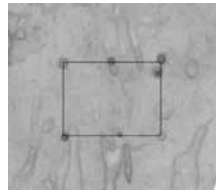

SB09

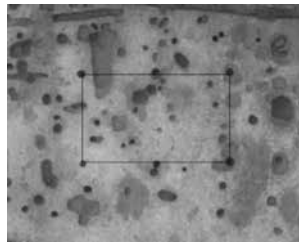

SB08

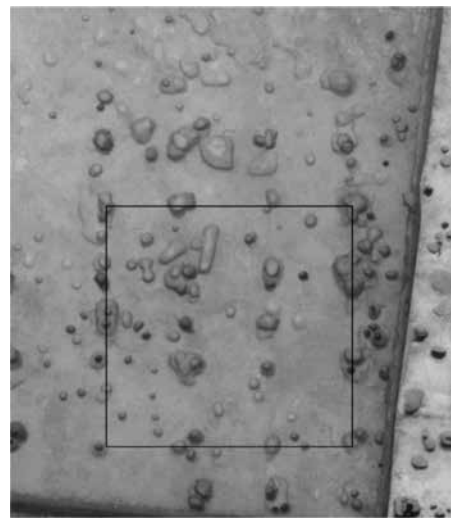

SB07

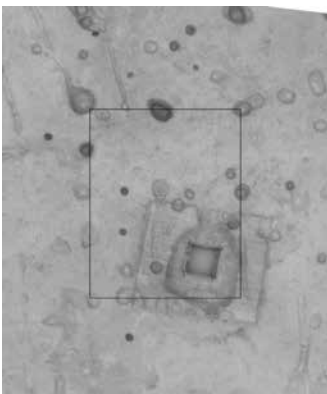

SB10

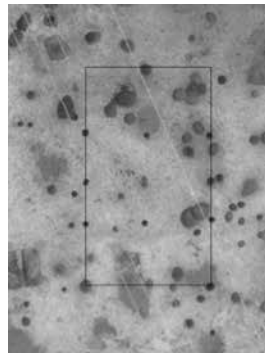

SB12

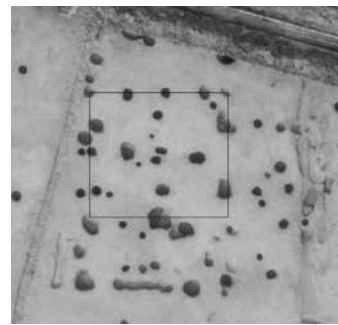

SB13

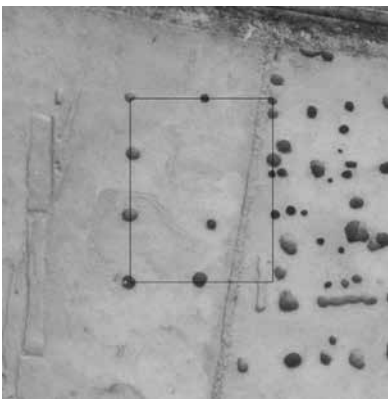

SB11

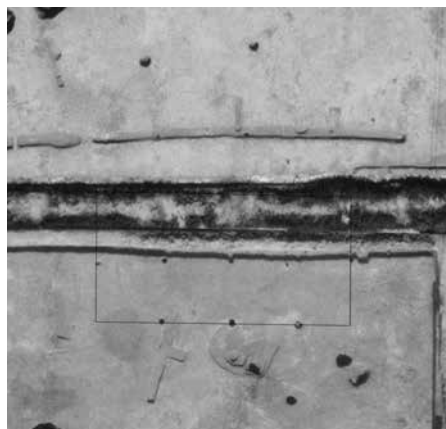

SB06

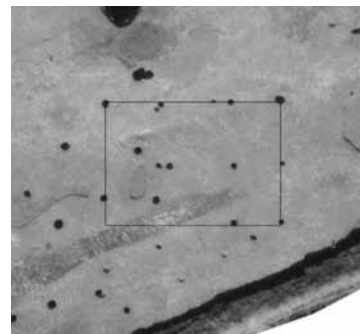

SB05

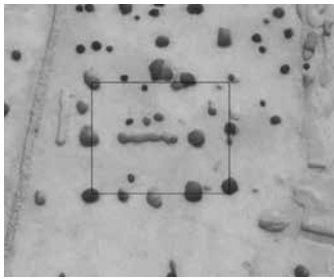

SB14

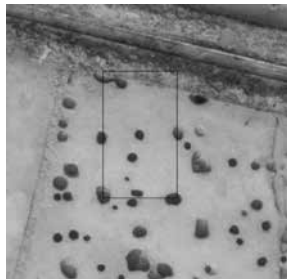

SB15

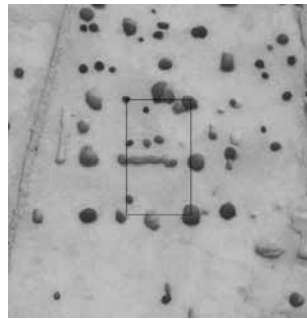

SB16

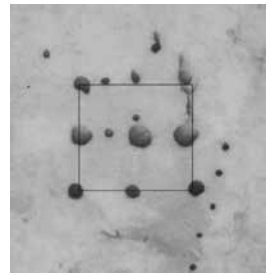

SB17

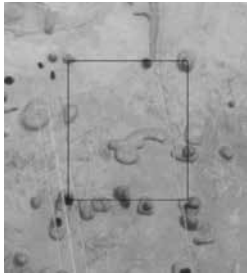

SB18



SB19

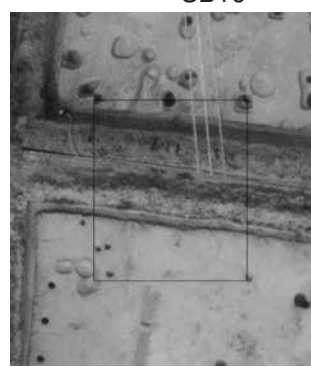

SB20

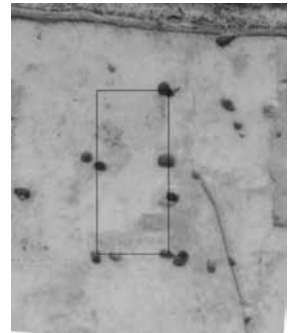

SB21

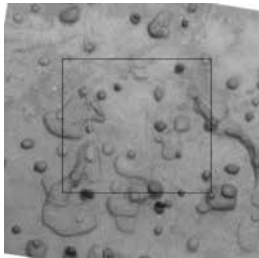

SB22



SB23

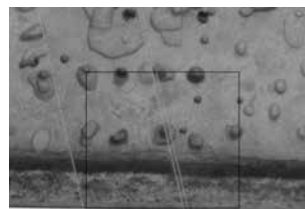

SB24

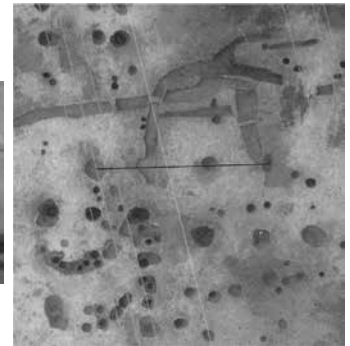

SB25

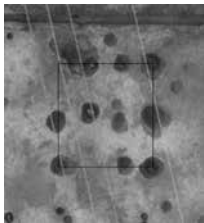

SB26

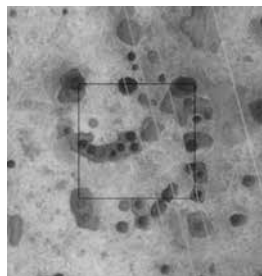

SB27

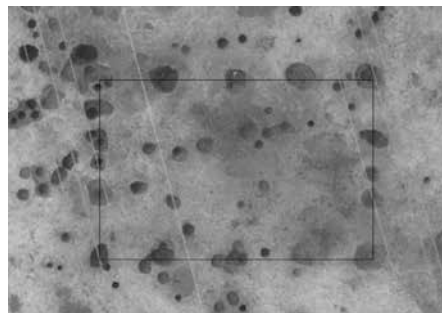

SB28

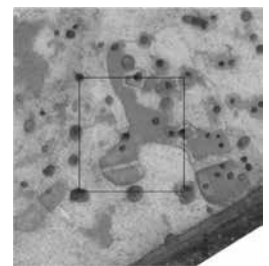

SB29

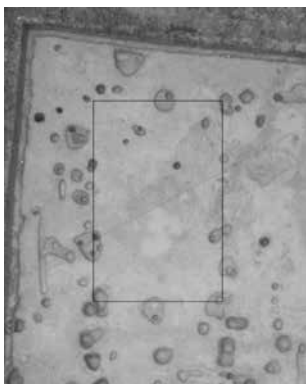

SB30

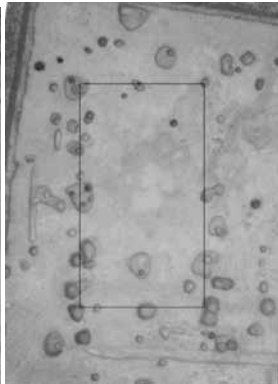

SB31

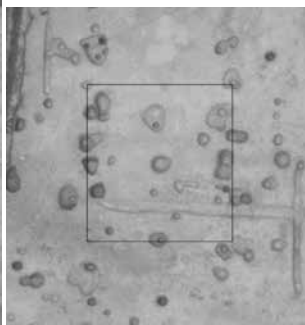

SB32

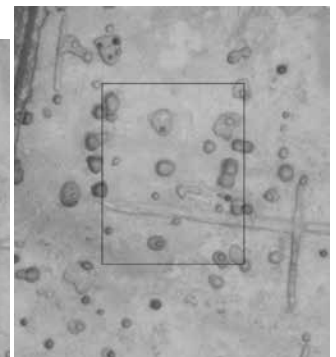

SB33

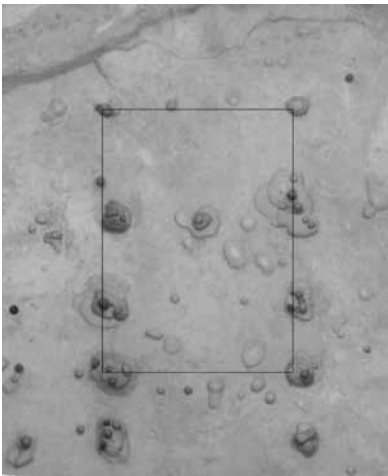

SB35

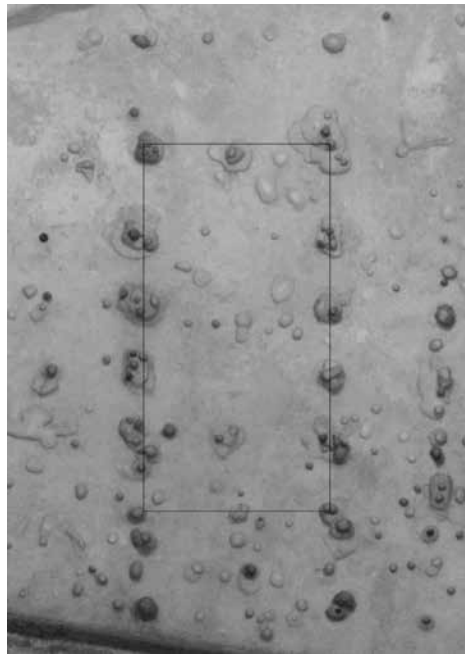

SB36

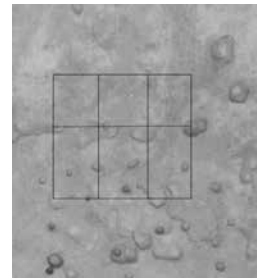

SB40

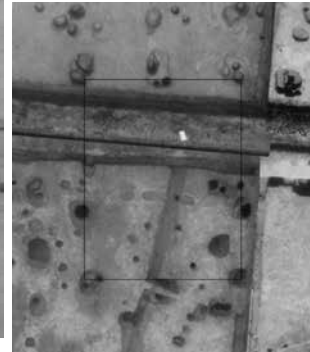

SB44

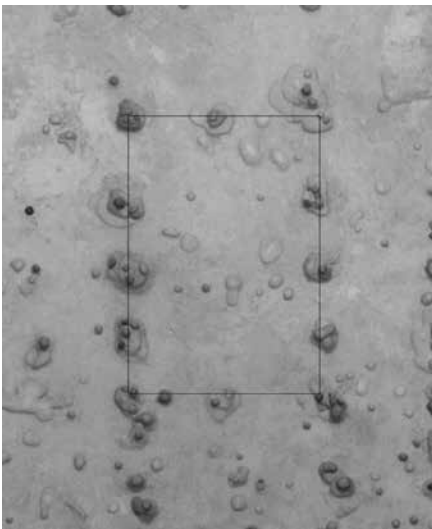

SB37

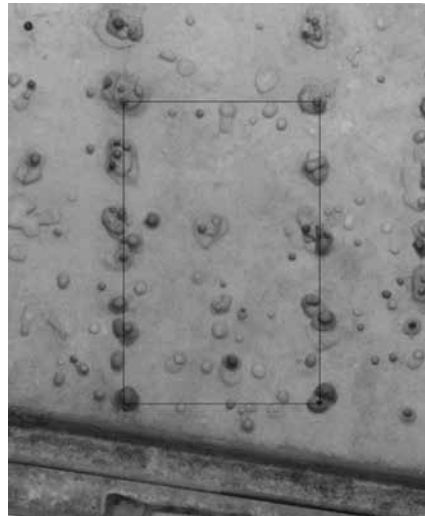

SB38

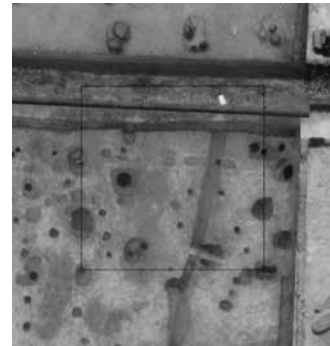

SB45

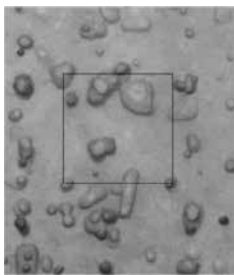

SB41



SB39

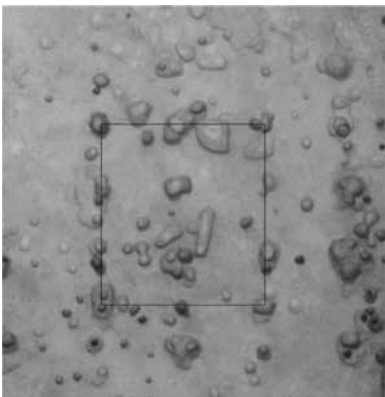

SB42

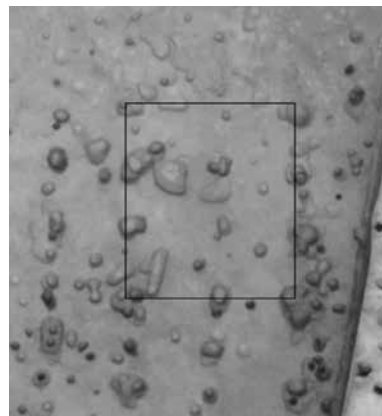

SB43

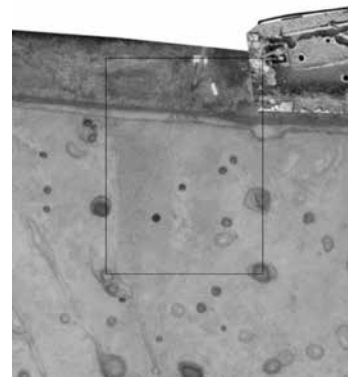

SB34

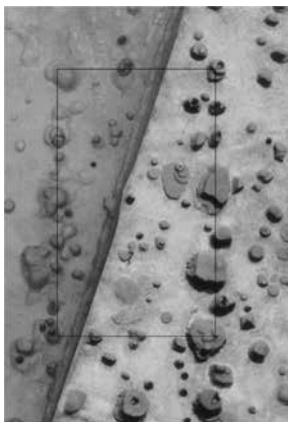

SB46

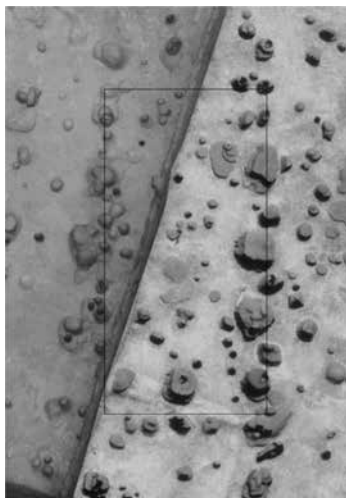

SB47

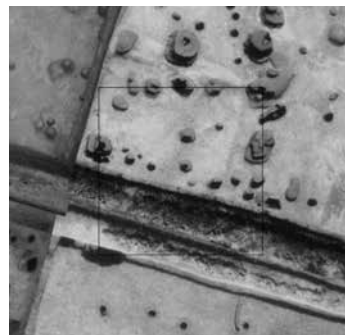

SB49

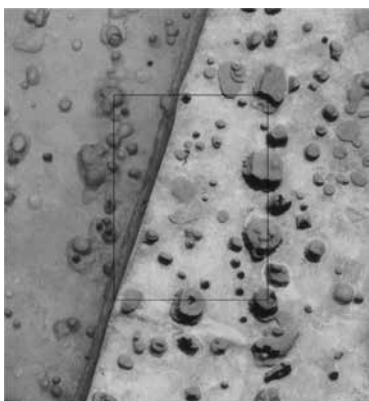

SB48



SB50

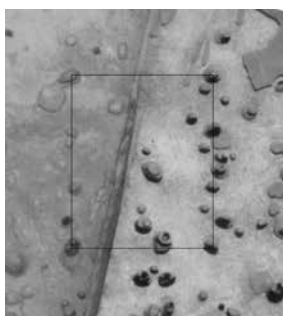

SB51



SB52



SB54



SB55



SB57

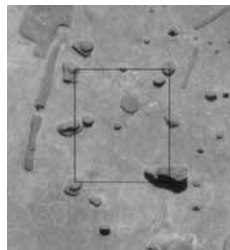

SB61



SB53



SB59



SB60

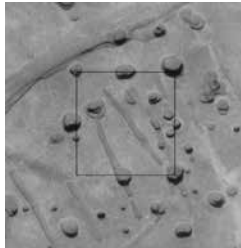

SB58

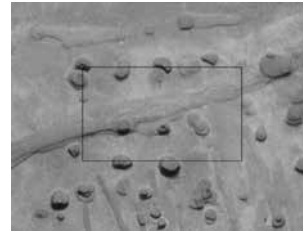

SB56

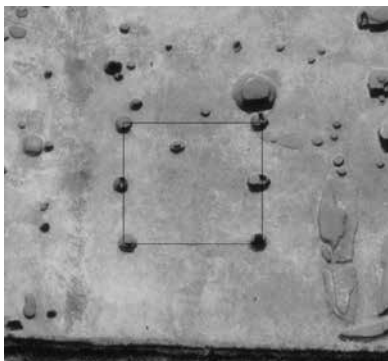

SB63

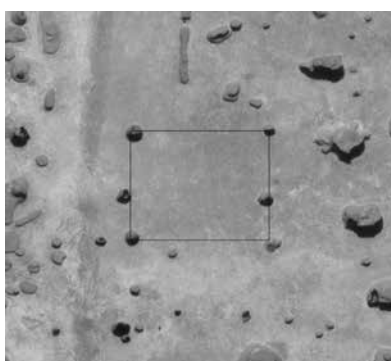

SB62



SB64



SB65



SB66



SB67

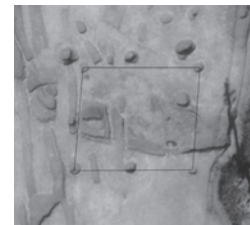

SB68

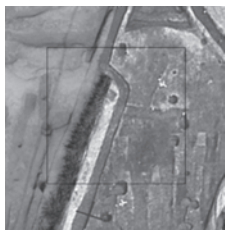

SB69

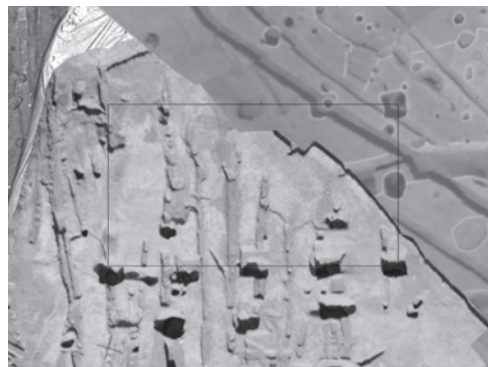

SB71

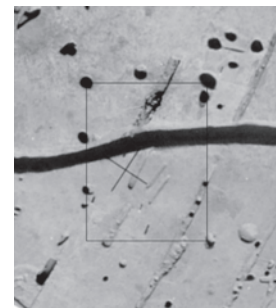

SB75

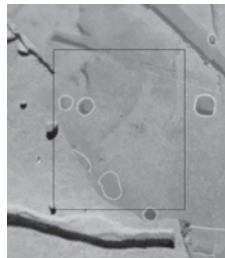

SB70

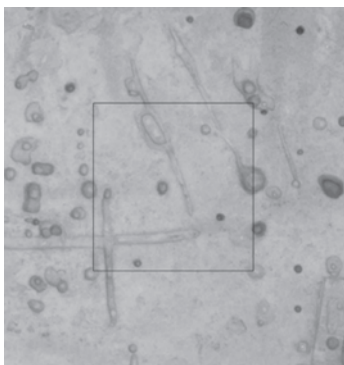

SB77



SB73



SB72



SB74

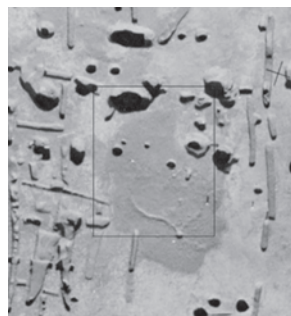

SB82

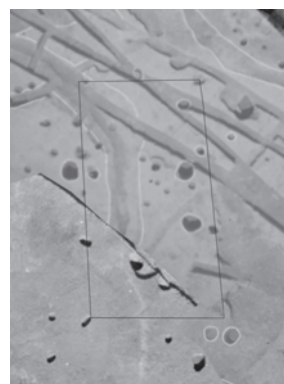

SB76

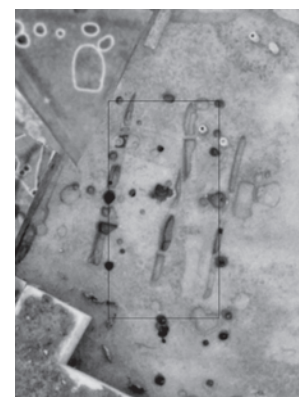

SB78

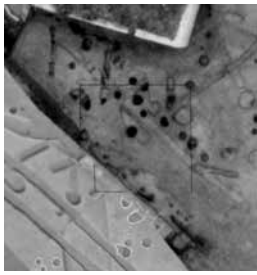

SB79

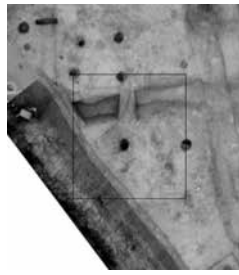

SB80

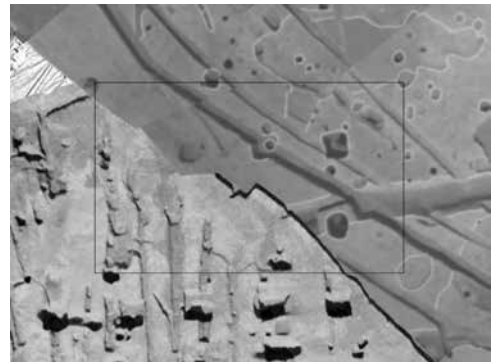

SB81



SB12など



SB17



SB64・65



SB53



SB63



SB26柱根取上げ状況



SB48 P10



SB47 P17



SB53 柱穴



SB72 P185



SB47・48 P22・23

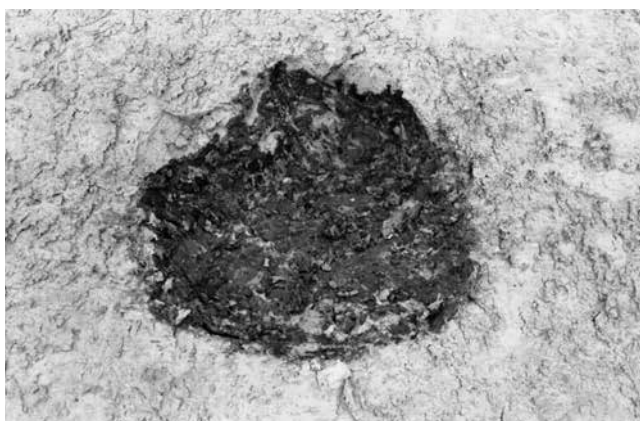

SB63-65間 P60



SB65 P77土層断面



SB65 P77



大溝北岸柵検出状況



北岸柵 P160

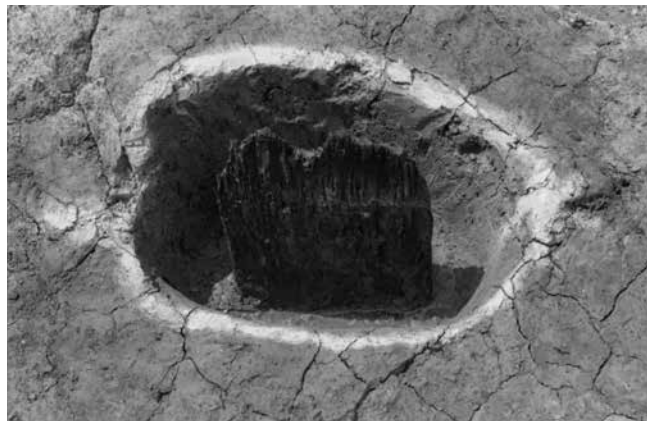

南岸柵 P166



南岸柵 P167



南岸柵 P171



大溝南岸柵検出状況

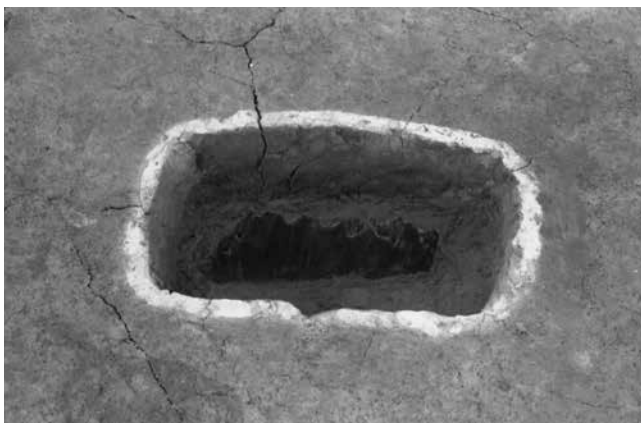

南岸柵 P171



南岸柵 P167

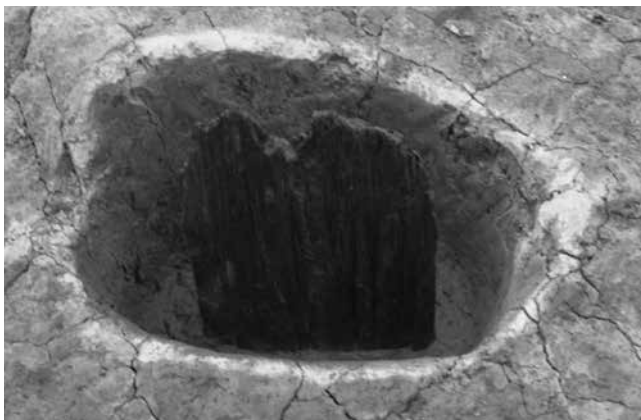

南岸柵 P166



南岸柵 P167



1号井戸



1号井戸 側板検出状況



1号井戸 側板組合せ状況



1号井戸 掘方土層断面



2号井戸



2号井戸 側板組合せ状況



2号井戸 掘方土層断面

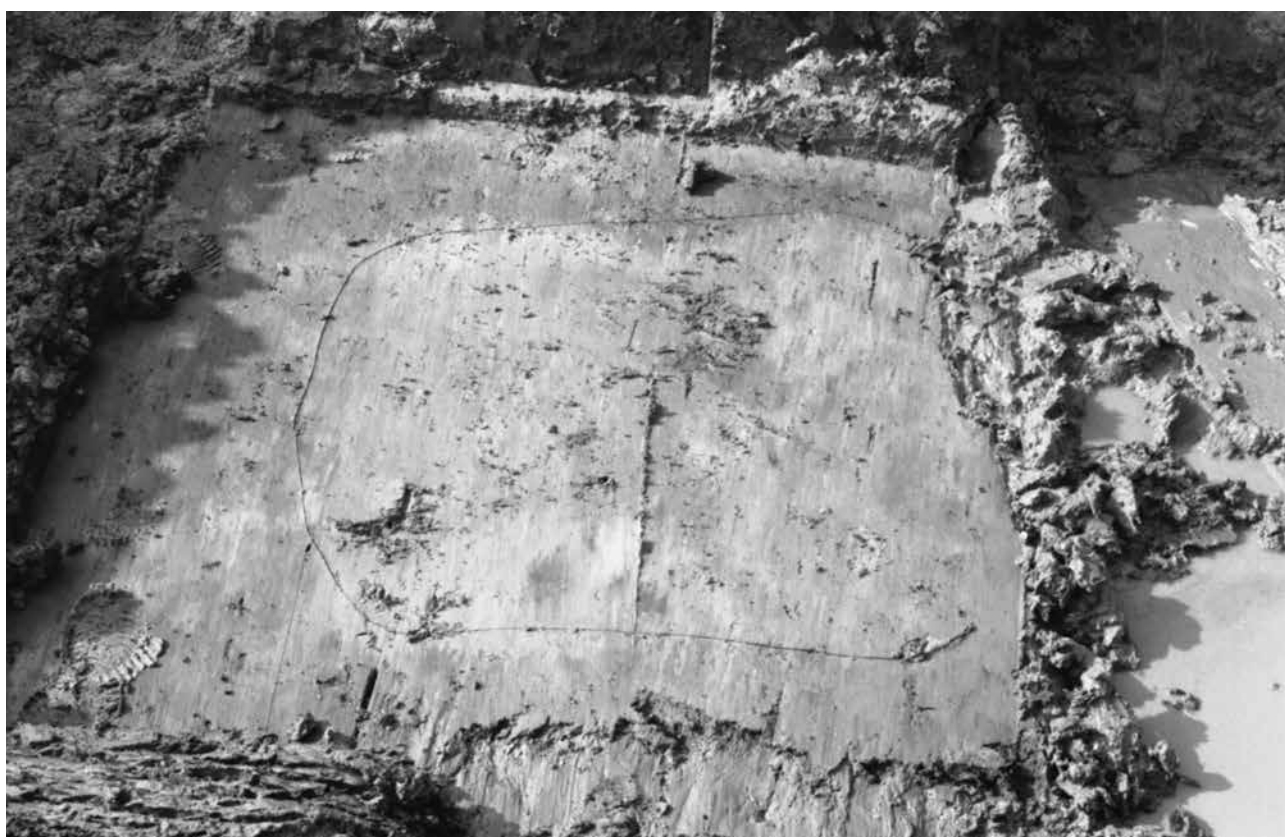

2号井戸 掘方検出状況



2号井戸下方 底板検出状況



1号井戸 底板検出状況



32号土坑（井戸） 土層断面



32号土坑（井戸） 坑底



33号土坑（井戸）

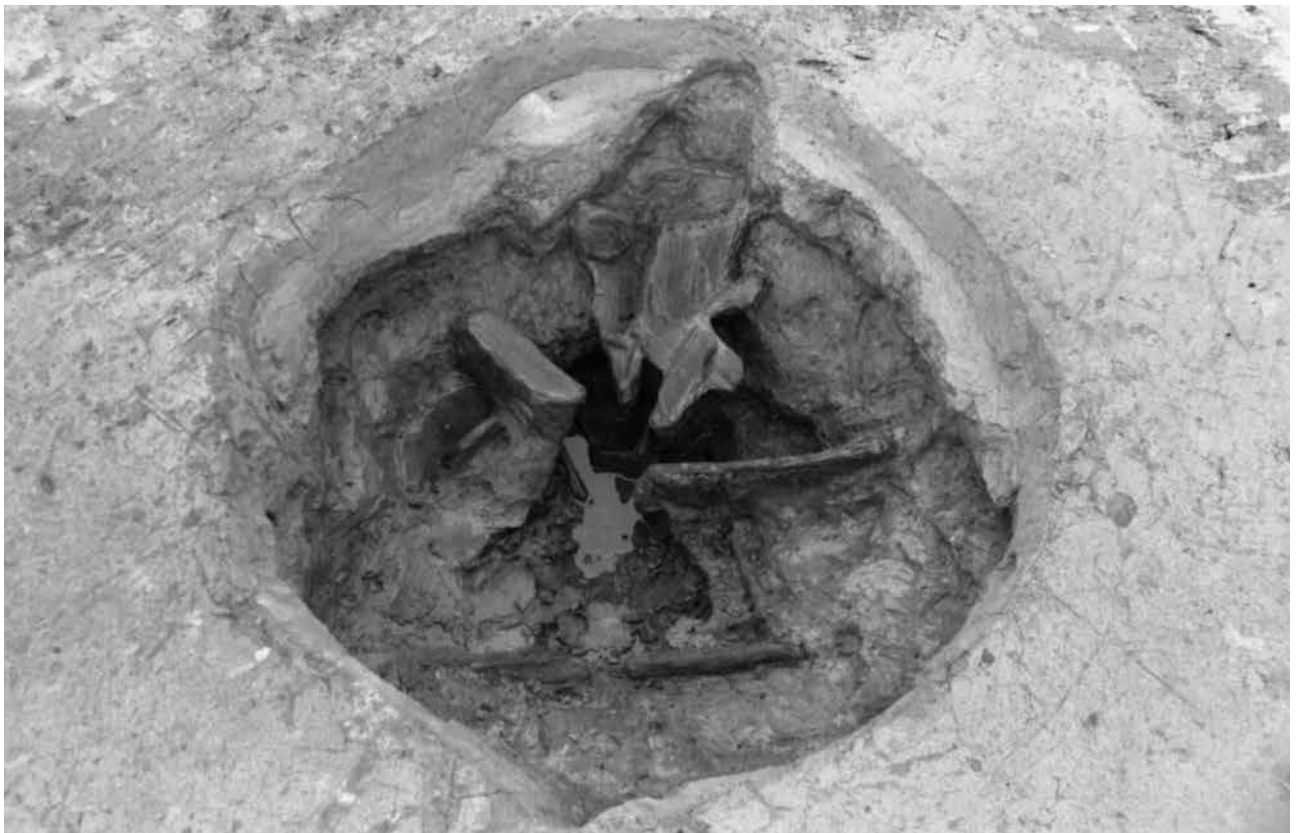

33号土坑（井戸） 木製品など検出状況



5号土坑



6~8号土坑附近



18号土坑



22号土坑



12号溝



11号溝



16号溝



20号溝



163号溝 土層断面



127号溝



147号溝など 土層断面



127号溝 土層断面



127号溝 土層断面

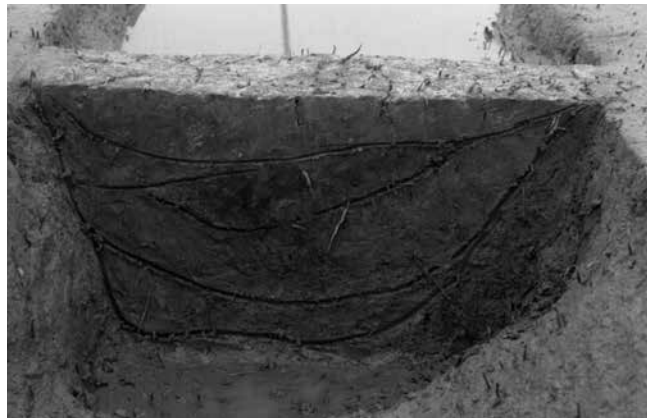

181号溝 土層断面



127号溝 土層断面



SD08 土層断面



大溝（1991年度D区 東から）



大溝（1991年度D区） 土層断面



大溝 (1992年度 西から)



同上 (東から)



大溝 11ライン南肩部



大溝 土層断面 (12ライン)



大溝 土層断面 (14ライン)



大溝（1993年度） 土層断面（16ライン）



大溝（1993年度） 土層断面（17ライン）



大溝始点付近 (1994年度)



大溝遺物出土状況 1



大溝遺物出土状況 2



大溝遺物出土状況 3



大溝遺物出土状況 4 (W242)



古代道路西側溝（南から）



古代道路東側溝（南から）



東側溝土層断面 南1 H断面



西側溝土層断面 南1・2 H・G断面



東側溝土層断面 南2 G断面



西側溝土層断面 南3 F断面



東側溝土層断面 南3 F断面



西側溝土層断面 南4 E断面



東側溝土層断面 南4 E断面



西側溝土層断面 南5



SD4019 (左)・大溝 (右) 間 (東から)



通路想定部 (西から)



通路想定部 (東から)



SX4003南肩部 土層断面



SX4003支道想定部 (南から)



古代道路盛土 材など出土状況



古代道路盛土 土層断面



道路盛土部



西側溝土層断面 L断面



盛土部土層断面 (東肩部)



盛土部土層断面 (東肩部)



道路盛土下 SD24検出状況



道路盛土内 材出土状況



西側溝 遺物出土状況 (W251)



西側溝 遺物出土状況 (W252)



I区 (西から)



I区 (北西から)

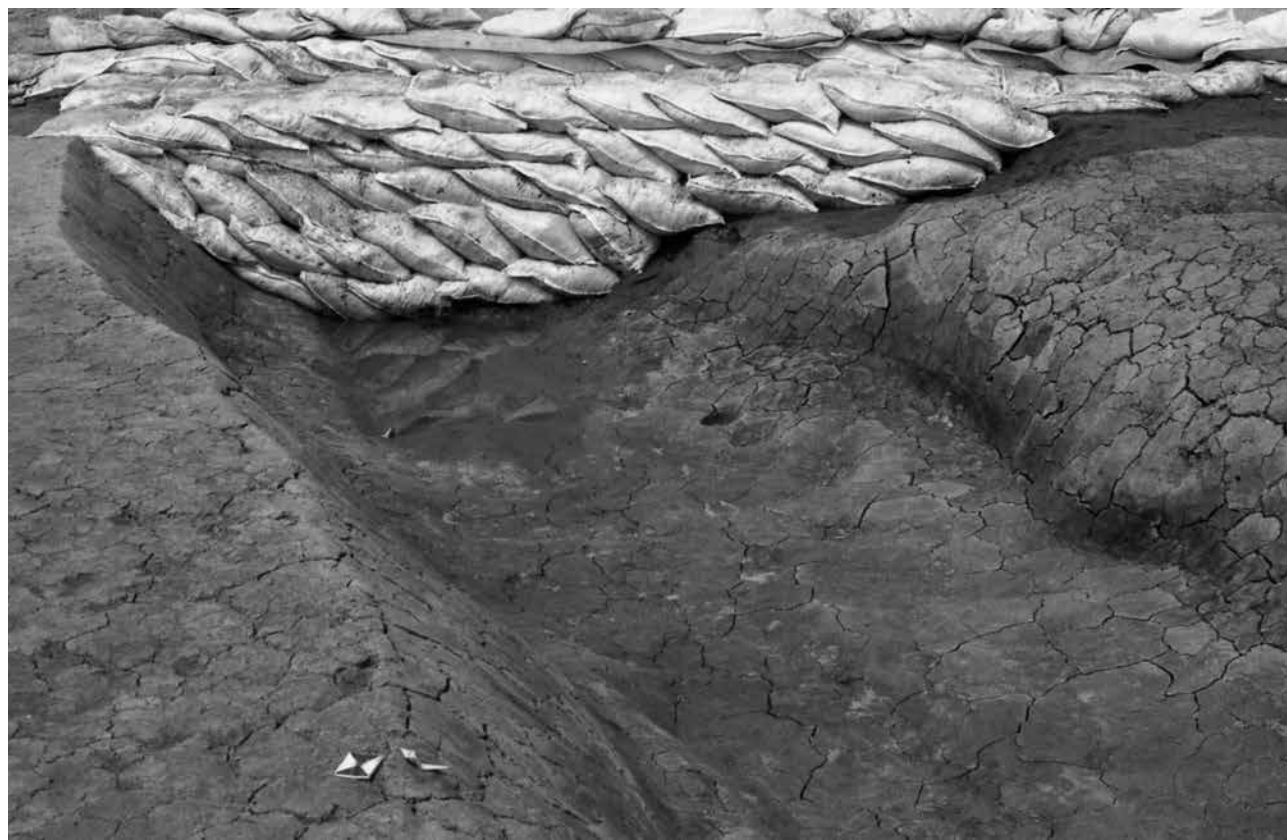

I区 SD01



I区 SD01遺物出土状況 1



I区 SD01遺物出土状況 2



I区 SD01遺物出土状況 3



I区 SD01遺物出土状況 4



I区 SD01遺物出土状況 5



I区 SD01遺物出土状況 6



I区 SD01遺物出土状況 7

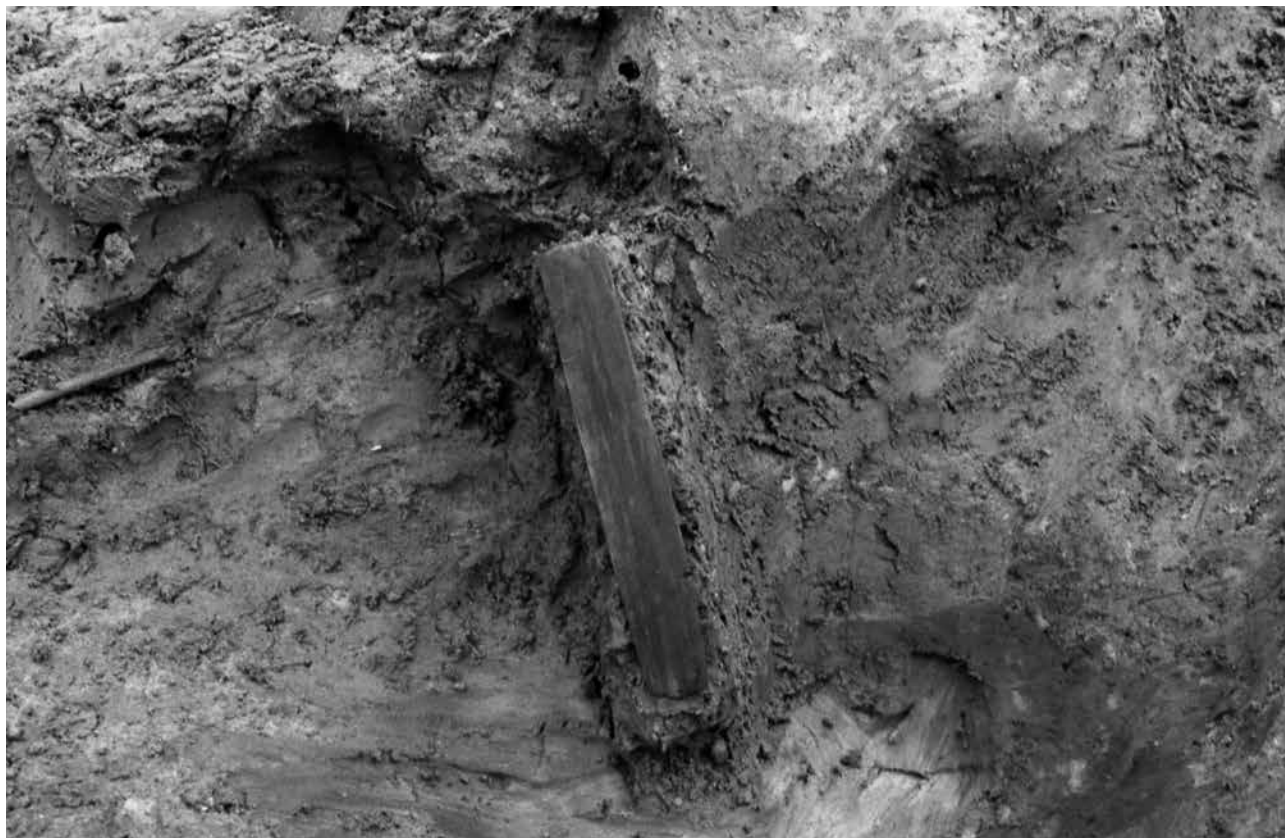

I区 SD01遺物出土状況 8

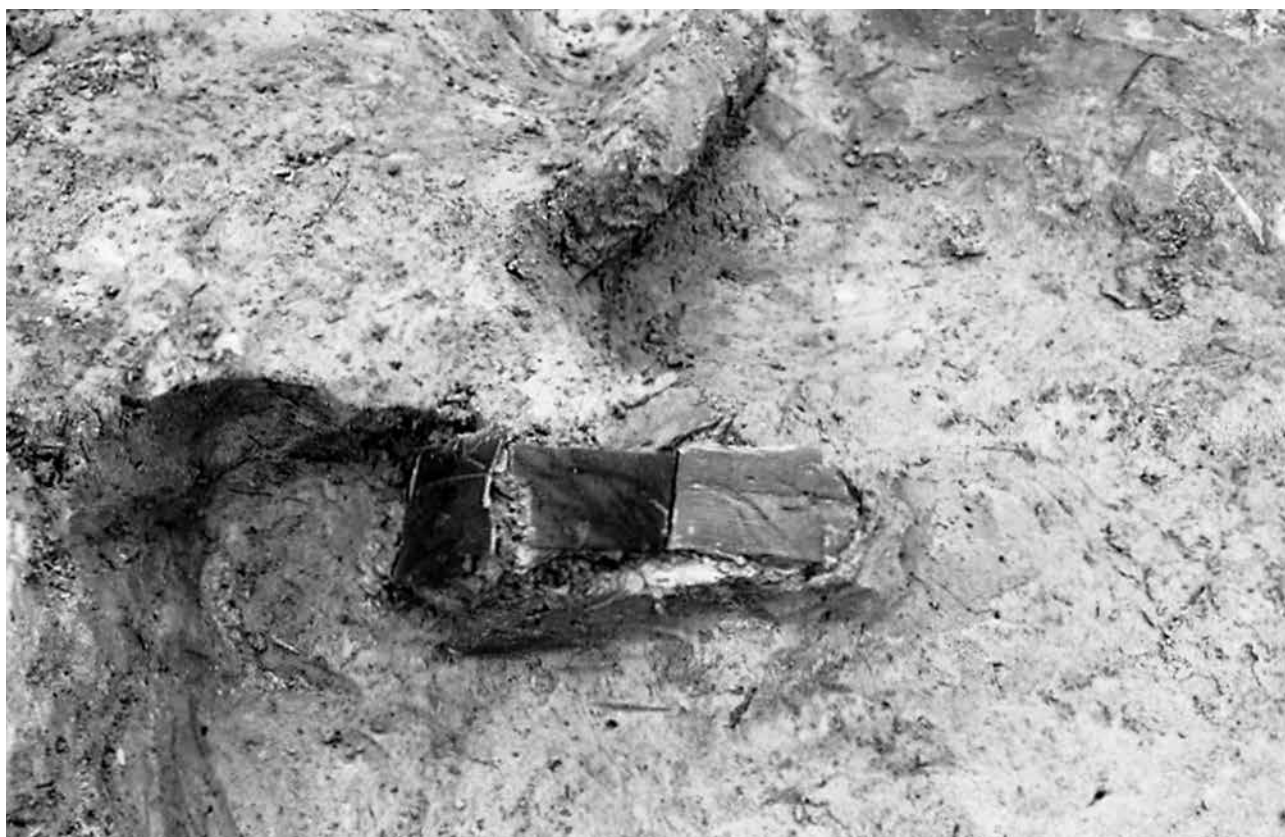

I区 SD01遺物出土状況 9



I区 SD02

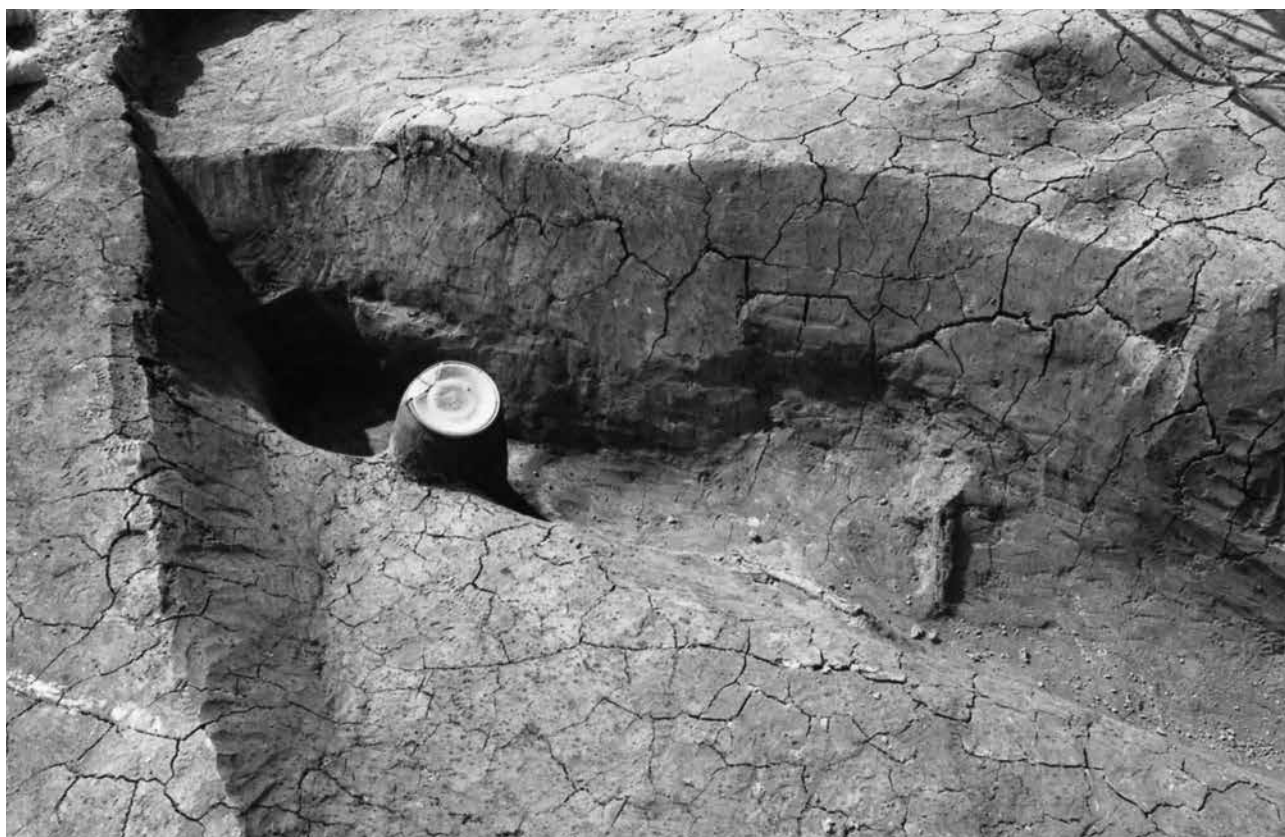

I区 SD02遺物出土状況



Ⅱ区 全景（北西から）



Ⅱ区 全景（南から）



作業状況（Ⅱ区）



Ⅱ区 SK01遺物出土状況



Ⅱ区 SK01全景（北から）

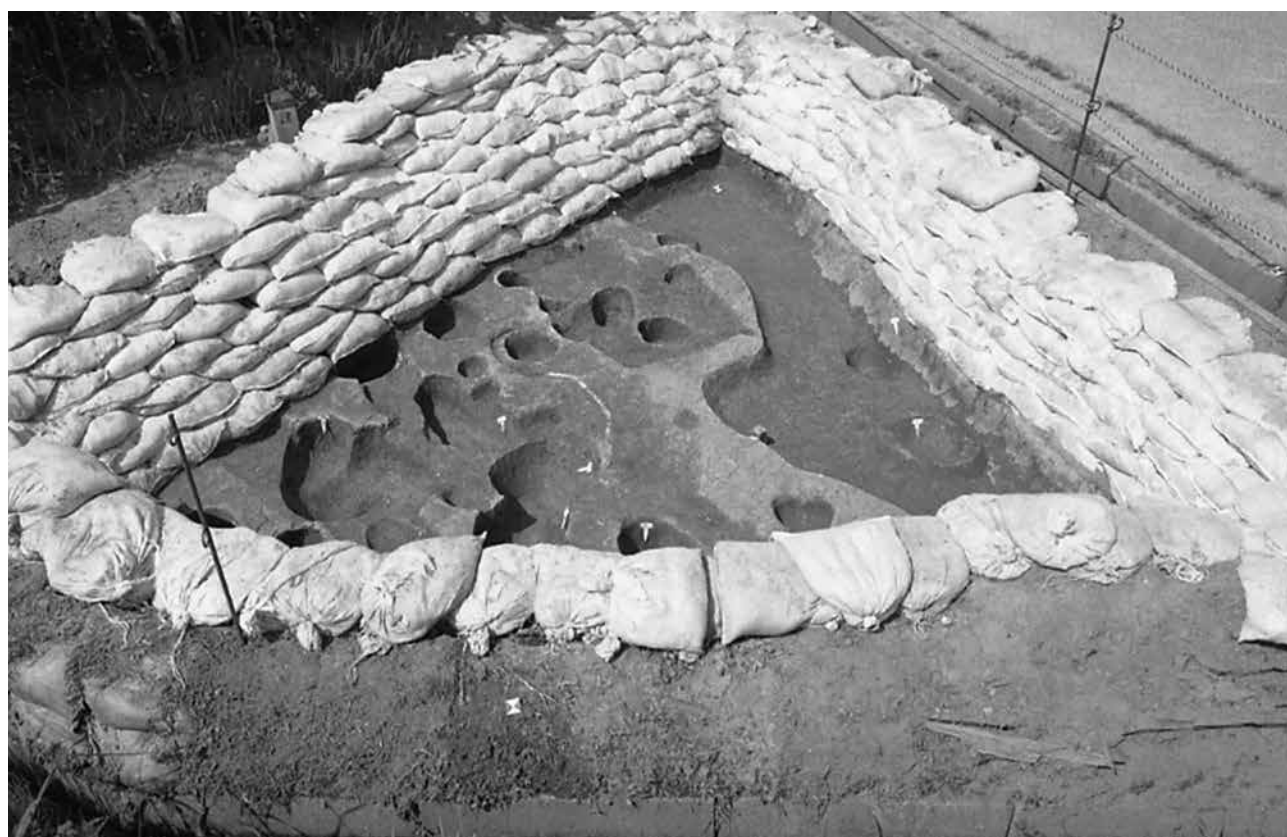

Ⅲ区 全景（南西から）