

一般国道157号改築（鶴来バイパス）に係る埋蔵文化財発掘調査報告書

白山市

乾 遺 跡

2010

石川 県 教 育 委 員 会

(財)石川県埋蔵文化財センター

いぬい
乾 遺 跡

2010

石 川 県 教 育 委 員 会
(財)石川県埋蔵文化財センター



A・B区上層（北西から）



A・B・C区下層（北西から）



A区上層（北西から）



A・C区下層（北西から）



B区上層（南東から）



B区下層（南東から）

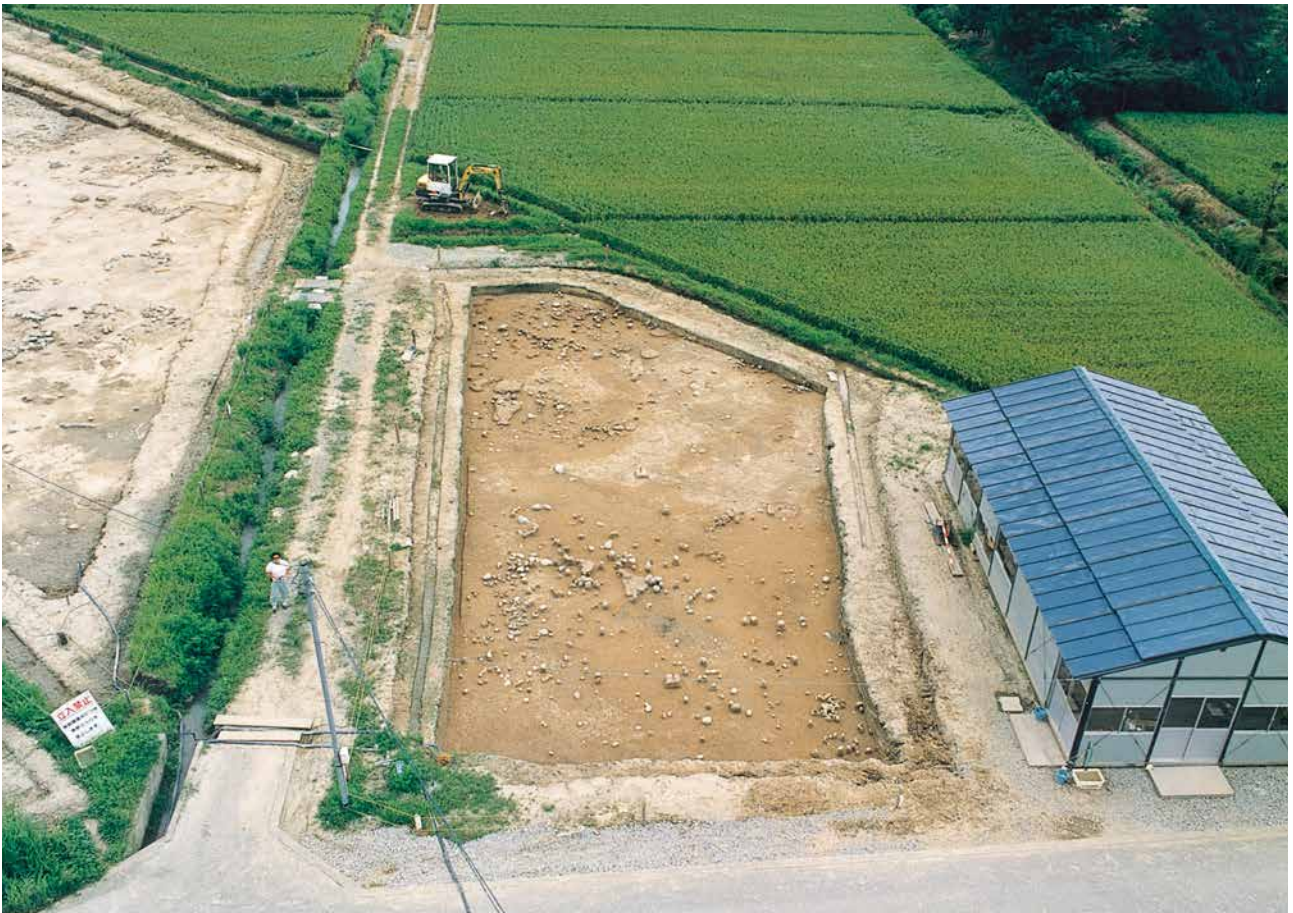

C区 (北から)



D区 (南東から)

例 言

- 1 本書は乾遺跡発掘調査報告書A・C区下層編（平成13年3月刊行）に続く第二分冊であり、A・C区の上・中層及びB・D区の調査成果についてまとめたものである。また、必要に応じA・C区下層の遺構、遺物についても併せて取り上げまとめた。
- 2 遺跡の所在地は白山市乾町地内である。
- 3 調査原因は一般国道157号改築（鶴来バイパス）であり、同事業を所管する建設省北陸地方建設局金沢工事事務所（現 国土交通省北陸地方整備局金沢河川国道事務所）が、石川県教育委員会に発掘調査を依頼したものである。
- 4 調査の内容は現地調査、出土品整理、報告書刊行である。
- 5 調査に係る費用は、国土交通省北陸地方整備局金沢河川国道事務所が負担した。
- 6 現地調査は平成2・3（1990・1991）年度に社団法人石川県埋蔵文化財保存協会が石川県教育委員会から委託を受けて実施した。期間・面積・担当者は下記のとおりである。

第1次調査

A区

期 間 平成2年5月21日～同年12月29日

面 積 5,000㎡

担当者 小嶋芳孝（課長補佐）、岡本恭一（主任調査員）、宮本直哉（調査員）

B区

期 間 平成2年9月17日～同年12月26日

面 積 2,900㎡

担当者 藤田邦雄（主任調査員）、澤辺利明（調査員）

第2次調査

期 間 平成3年4月22日～同年9月10日

面 積 9,350㎡

担当者 三浦純夫（係長）、藤田邦雄、岡本恭一、宮本直哉、浜崎悟司、山川史子（調査員）

- 7 出土品整理は平成7～9（1995～1997）年度に実施し、石川県教育委員会が社団法人石川県埋蔵文化財保存協会に委託した。
- 8 報告書の編集・刊行は平成21（2009）年度に実施し、調査部国関係調査グループが担当した。執筆分担は下記のとおりである。編集は藤田邦雄（国関係調査グループリーダー）が行った。

第1・3・5章、第6章第2・3節	湯尻修平（センター所長）
第2章	山川史子（国関係調査グループ専門員）
第4章、第6章第1節	藤田邦雄
写真図版作成	澤辺利明（特定事業調査グループ専門員）
- 9 調査には下記の機関、個人の協力を得た。

国土交通省北陸地方整備局金沢河川国道事務所、石川日出志、石黒立人、小林達夫、酒井重洋、永井邦宏、藤田英博、宮田進一
- 10 調査に関する記録と出土品は石川県埋蔵文化財センターで保管している。
- 11 本書についての凡例は下記のとおりである。

水平基準は海拔高であり、T. P.（東京湾平均海面標高）による。

目次

第1章 経過	1
第1節 調査の経緯	1
第2節 発掘作業等の経過	2
第2章 位置と環境	3
第3章 A～C区上・中層	4
第1節 調査の概要	4
第2節 上層の遺構と遺物	6
第3節 中層の遺構と遺物	7
第4章 B区上層	16
第1節 調査の概要	16
第2節 遺構と遺物	18
第5章 B・D区下層	77
第1節 調査の概要	77
第2節 遺構と遺物	77
第6章 総括	95
第1節 B区上層	95
第2節 下層の遺構	99
第3節 下層の遺物	110

挿図目次

第1章	第5章
第1図 乾遺跡の位置…………… 1	第1図 B・D区下層全体図……………78
第2図 調査区全体図…………… 1	第2図 B・D区下層遺構図……………79
第3図 調査区割図…………… 2	第3図 B区下層遺物出土位置図……………80
第2章	第4～7図 B区下層出土土器実測図1～4……………81～84
第1図 乾遺跡の位置と周辺の遺跡…………… 3	第8図 B区下層ほか出土土器実測図……………85
第3章	第9～12図 B区下層出土土器実測図1～4……………86～89
第1図 A I区・A II区上層遺構全体図…………… 5	第6章
第2図 A I区上層遺構図…………… 9	第1図 B区上層接合資料出土遺構（アミカケ部）……………96
第3図 A II区上層遺構図……………10	第2図 A・C区下層全体図……………102
第4図 B・D区中層遺構図……………11	第3～6図 A I区下層配石遺構位置図1～4……………103～106
第5図 A区中層遺構図……………11	第7・8図 A II区下層配石遺構位置図1・2……………107・108
第6図 A・B区中層出土土器実測図……………12	第9図 A II・C区下層土器出土位置図……………109
第7図 A I・II区上・中層出土土器実測図……………13	第10図 A I・II区下層出土土器……………113
第4章	第11・12図 A I区下層出土土器1・2……………114・115
第1図 B区上層全体図……………16	第13図 C区下層出土土器……………115
第2～4図 遺構平面図1～3……………26～28	第14・15図 A I区下層出土土器3・4……………116・117
第5～8図 土坑実測図1～4……………29～32	
第9図 土坑・溝実測図5……………33	
第10～35図 土器・陶磁器実測図1～26……………34～59	
第36～42図 石製品実測図1～7……………60～66	
第43図 木製品実測図1……………67	
第44図 木製品・金属製品・銅銭実測図2……………68	

表目次

第3章	第5章
第1表 SX01等出土玉類資料一覧表…………… 8	第1～4表 B区下層土器観察表1～4……………90～93
第2・3表 A・B区上・中層土器観察表1・2……………14・15	第5表 B区下層石器観察表……………94
第4章	第6章
第1～6表 土器・陶磁器観察表1～6……………69～74	第1・2表 B区上層土坑一覧表1・2……………97・98
第7表 石製品観察表……………75	第3表 B区上層溝一覧表……………98
第8表 木製品観察表……………76	第4～21表 A区下層土器観察表1～18……………118～135
第9表 金属製品・銅銭観察表……………76	第22・23表 C区下層土器観察表1・2……………135・136

第1章 経 過

第1節 調査の経緯

乾遺跡は、白山市（旧松任市）乾町地内に位置する縄文時代晩期～江戸時代前期にかけての複合集落遺跡である。手取川扇状地の扇中央部に立地し、標高は約25m前後で、南から北へ緩やかに傾斜する地形に位置する。周囲は水田地帯であるが、幹線道路である国道8号線と国道157号線の交差点となる交通の要所にあたることもあり、近年市街地化が急速に進行している地域である。

国道157号線は、白山山系の山間部を通して福井県勝山市へ抜ける要路で、白山から流出する手取川が形成した扇状地扇中央部の平野を結ぶ交通の動脈となっている。発掘調査の原因は、建設省金沢工事事務所（当時）が事業主体の国道157号鶴来バイパス改築工事であり、依頼を受けた県教育委員会が平成2・3年の二カ年にわたり、社団法人石川県埋蔵文化財保存協会に委託して調査を実施したものである。

事前に県教育委員会が実施した試掘の結果では、発掘調査段階で上・中層とした弥生時代から中近世の遺跡しか確認されておらず、当初予定では平成2年度で調査を進める計画で着手したが、発掘調査の進行に伴い下層とした縄文時代晩期から弥生時代前期にかけての配石遺構などが発見されることとなったため、県教育委員会と金沢工事事務所の協議により、平成3年度も継続調査を実施している。全体では延べ17,250㎡の規模に達する大きな調査となっている。

調査にあたっては、調査区をA～D区の4区分して実施した。南東からA区とし、A区は農道で二分して北西からAⅠ、AⅡ区とした。また、A区の北西にC区、C区の北、国道8号線までをB区、B区西の小調査区をD区とした。調査区の全面に10mグリッドを設定し、原則として南北軸をアルファベットとして北から南に、東西軸を数字として西から東にグリッド名を呼称した。

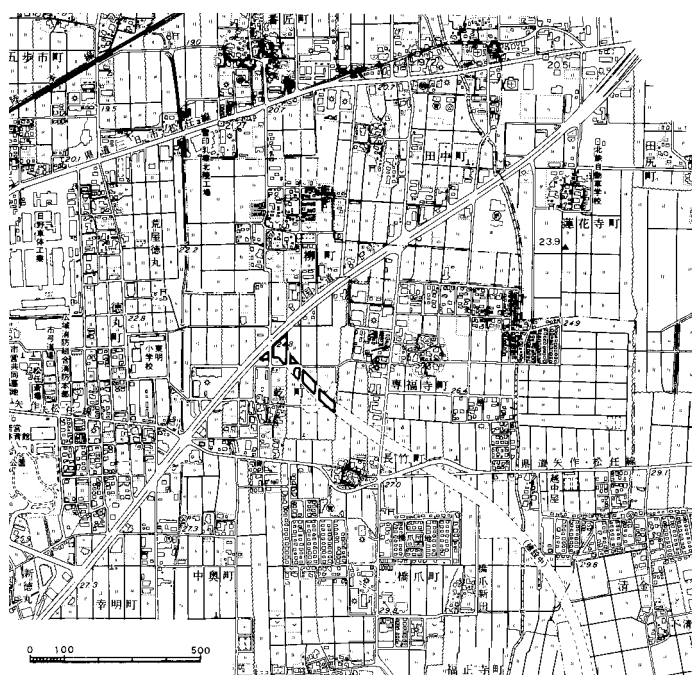

第1図 乾遺跡の位置

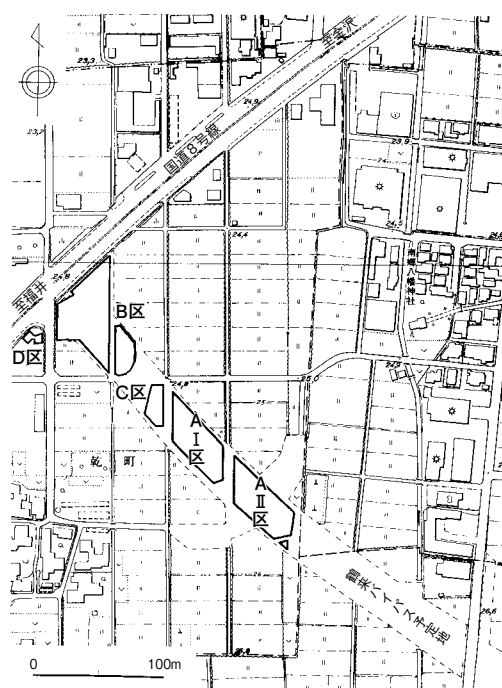

第2図 調査区全体図

第2節 発掘作業等の経過

平成2年の発掘調査は、A区の5,000㎡を5月21日から12月29日にかけて実施し、小嶋、岡本、宮本が担当した。B区の2,900㎡を9月17日から12月26日にかけて実施し、藤田と澤辺が担当した。

県教育委員会による事前の試掘調査の結果では、上層の存在が明らかとなっていたが、遺跡の土の状態からの分層は難しく、調査の進捗に従って中層・下層が確認されることになった。乾遺跡は当初、弥生時代後期と奈良・平安時代の遺跡と考えられていたが、調査が進行するにつれてベースと考えられていた黄褐色砂質土から縄文時代終末～弥生時代の遺物が出土し、平成2年9月に県教育委員会が再確認調査を行ったところ、新たに間層を挟んで当該期の規模の大きな遺跡が存在することが明らかとなった。

県は金沢工事事務所に新遺跡の発見を報告すると共に現地協議を行い、具体的な調査期間の変更について協議を進め、平成3年度も調査を継続することで了解を得、社団法人石川県埋蔵文化財保存協会に委託して調査を実施した。平成3年度の発掘調査は、A区とB区の間にあるC区とB区西のD区を加えた上・下層の全体約9,350㎡を対象として4月22日から9月10日にかけて実施した。三浦、藤田、岡本、宮本、浜崎、山川が担当した。

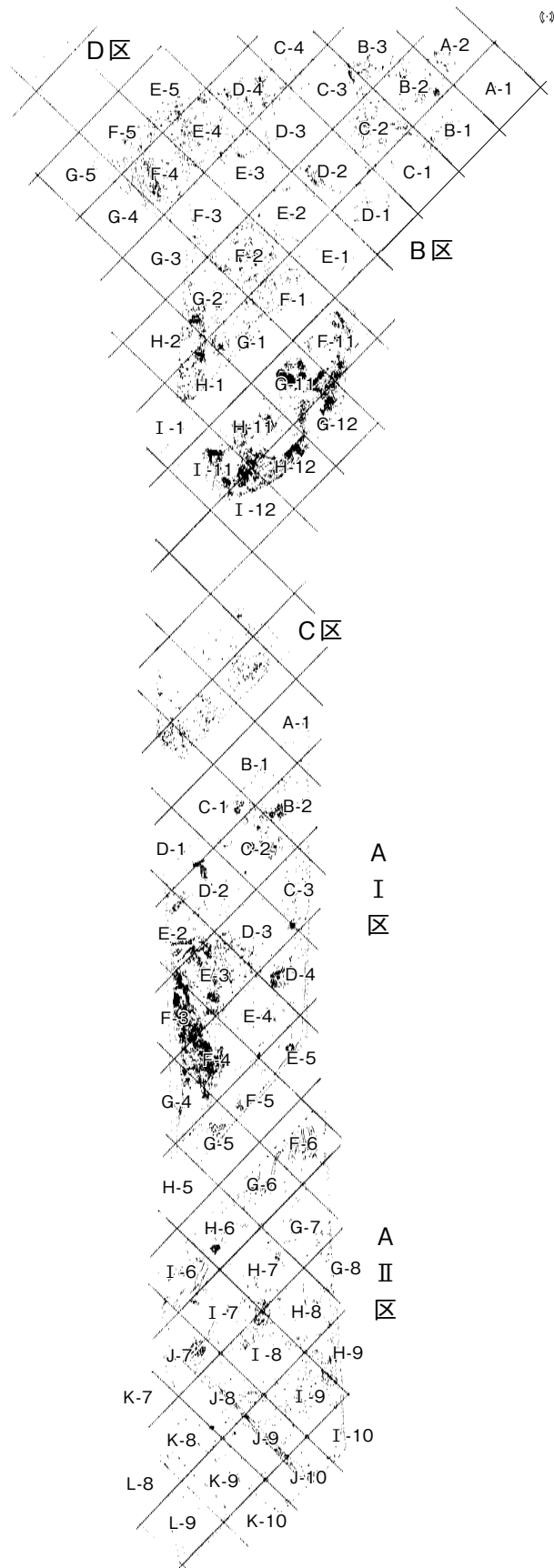

第3図 調査区割図

第2章 位置と環境

乾遺跡が位置する白山市は、平成17（2005）年に松任市・美川町・鶴来町・河内村・吉野谷村・鳥越村・尾口村・白峰村の1市2町5村が合併し、2月1日をもって発足した。白山市を貫く手取川は白山を源とし、全長72km、流域面積800km²におよび、中流域では河岸段丘が発達している。旧鶴来町市街地で西へ流路を変え、下流域では旧鶴来町を扇頂とする手取扇状地を形成している。扇状地上には氾濫の浸水被害を防ぐため、自然堤防上に「島集落」とよばれる小集落が形成され点在しているが、治水事業により後背湿地まで開発が進み、道路整備や住宅地造成などで景観は変化している。

手取扇状地をみると、古くは縄文時代後期から扇端部付近に集落が現れるが、乾遺跡のある扇中部では晩期からとなる。乾遺跡（1）をはじめ、栗田遺跡（9）、晩期終末期の土器がまとまって出土した長竹遺跡（2）などで集落域や墓域が確認されている他、清金アガトウ遺跡（6）、橋爪遺跡（3）などでも遺物がみられる。弥生時代前期まで存続する遺跡もあるが、その後中期になると扇端部や平野部などの低地で集落が展開し、扇中部では遺跡数が減少する。低地での水田農耕の活発化との関連であろうが、乾遺跡のように河川の影響による厚い無遺物層を挟みながらも、中期・後期と人々の痕跡がみられる遺跡もあり、その性格の違いが立地に反映されていると考えられる。弥生時代後期から古墳時代前期にかけては、扇端部から平野部を中心に集落の増加と広がりがみられる。扇中部では東側に遺跡が集中し、乾遺跡周辺でも竪穴建物が検出された末松廃寺（14）などが確認できる。しかしその後、中期にかけては扇状地上の集落数は減少する。7世紀前半頃には扇中部にも古墳の築造がみられるが、末松古墳（15、円墳）などは削平され、詳細は不明である。

7世紀初頭頃から集落の造営が再開され、上林新庄遺跡（11）や福正寺ゴコメマチ遺跡（5）などが現れる。7世紀後半以降は扇状地の開発が進められ、集落が一気に増加する。末松廃寺・末松A遺跡（12）・末松ダイカン遺跡（13）などの末松遺跡群、それらの東側に位置する上林新庄遺跡や下新庄アラチ遺跡（10）、西側に位置する上二口遺跡（17）などである。8世紀以降はさらに増加し、拠点集落である三浦・幸明遺跡（16）や施釉陶器が多量に出土した橋爪ガンノアナ遺跡（4）などは11世紀代まで継続する。中世になると、扇中部では三納ニシヨサ（8）、三納トヘイダゴシ（7）、栗田、末松Aなどの遺跡で掘立柱建物や竪穴状遺構からなる集落が検出され、清金アガトウ遺跡では土坑から鉄製の犁先が出土し、当時の農業の一面を伝えている。また乾遺跡では中近世の土坑が多数調査され、生活の一端が垣間見られる。



第1図 乾遺跡の位置と周辺の遺跡

第3章 A～C区上・中層

第1節 調査の概要

上層は開田や耕作による削平を受けており、検出された遺構はいずれも浅いものが多く、S E 01など中世以前の遺構は、作られた当初の状態を保っていないと考えられる。上層は耕作土を除くと灰色砂質土や黄灰色粘質土が有り、地表面から約40～50cmで上層の遺構面となる。

A I区とA II区で溝や土坑、井戸などの遺構を確認したが、密度はそれほど高くはない。上層の遺構のうち、溝はS Dと呼称して遺構番号をつけたが、水路など農耕に関係したものであり、灰色の砂や粘土が埋土となったものが多い。S D 21からは弥生時代後期の土器、S D 22から平安時代の土師器がみられ、A I区のS D 7から平安時代の須恵器が出土していることとあわせ、当該期の遺跡が部分的に削平を免れて残されたものと考えられる。

土坑はS Kと呼称して遺構番号をつけたが、遺物を伴う遺構は少ない。S K 8とS K 17で平安時代の土器が、S K 1とS K 7、S K 10から珠洲焼などの中世陶器や近世の陶器類が出土しており、一定程度遺構の時期を探ることができよう。遺物の出土が見られず平面形が方形・長方形の「ムロ」状の土坑6基について、調査担当者は調査終了後の整理段階から穀物などの貯蔵用に用いられたものと推定している。A II区のS K 13はその壁に更に横穴を掘り込んだもので、いずれも出土遺物が小片で少ないが、中世以降のものと考えられている。また、平面形が長方形の墓坑状土坑が3基切り合ったS K 18～S K 20も確認されており、中世段階までの遺構も散発的ではあるが存在している。井戸と見られたS E 01からは、中世でも古い段階の珠洲焼などが出土しているが、多くの礫を入れて埋めたものとみられる。本章では上層の以上のような中世～近世の遺構群をまとめて説明を加えることとした。

この他、調査当時の所見では平安時代・中世の掘立柱建物3棟以上を確認していると記録されている。A II区に存在するピット群を指すものとみられるが、柱穴の配置のまとまりを確定できないことや、遺構面が浅く農耕に関係したピット（例えば稲架跡など）の可能性もあるので、本稿では触れなかった。

中層は、弥生時代後期の遺構群でA I区からA II区北東部とB区の一部で確認されている。

S X 01と呼称したA I区北東隅に位置する堅穴1棟は、管玉などの玉製品を製作したと考えられる遺構で多角形（多分、六角形）をしていたとみている。時期は、出土した土器から弥生時代後期の法仏期前後の遺構と考えられている。この堅穴の調査（埋土の水洗選別を含む）では、玉制作工程において発生する多数の剥片のほか、加工用具として使用したと思われる鉄製錐が出土している。A II区北東部では南北に伸びる溝S D 33から弥生後期の土器が出土している。溝は堅穴S X 01とほぼ同時期に存在したのであろう。弥生後期の堅穴はB区からも1棟検出されており、弥生後期の遺構が本遺跡の広い範囲で断続的に広がっていたことを窺わせている。

他に、A I区南側で幅3m・深さ1～1.5mを測るU字形の南北に走る川跡（法仏期河道と記名）を検出したが、その断面観察から少しずつ形を変えながらも弥生時代後期の法仏期から上層の中世時代まで流れていたことが判明しており、川床の礫層から1m程度埋まった時に投げ込まれた完形品を含む資料（第6図37～55）が出土している。土器が祀りの目的で川に投棄された可能性も高いだろう。

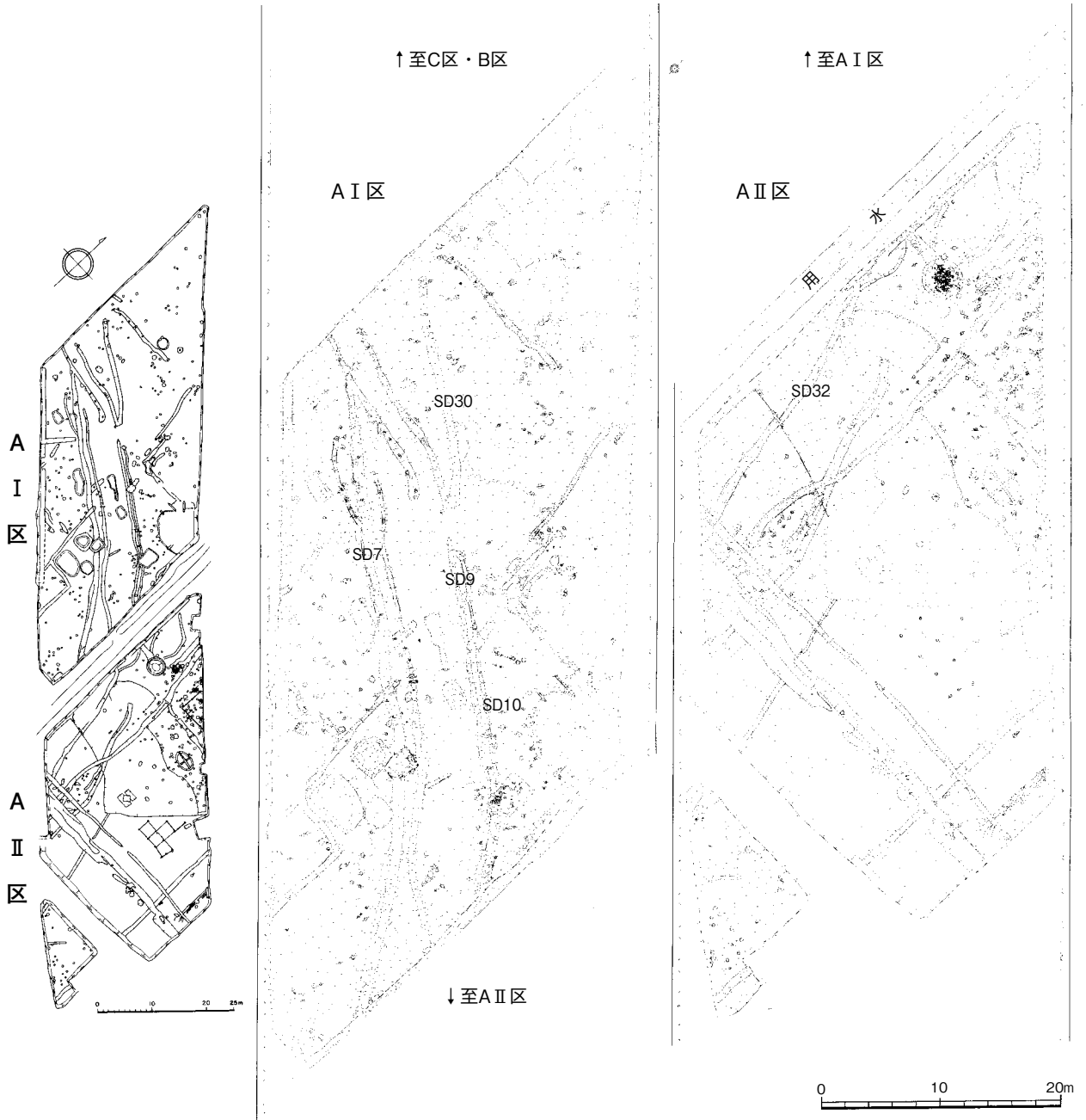

第1図 A I区・A II区上層遺構全体図

第2節 上層の遺構と遺物

各遺構と出土遺物観察表により説明を加えておく。なお、遺構の位置は調査区、グリッド名（以下文中ではGと略称）、遺構番号の順に説明し、遺物観察表もそれに一致するようにした。観察表では調査区、出土地点、採集年月日などを記載した。遺構番号については検出順に付したが、発掘作業の結果、攪乱などの痕跡であるとして遺構と認定しなかったものは、欠番となったものがある。

SK1 A I 区 C 2 G にある径2.2mの略円形土坑。深さ8cmと浅い。

SK2 A I 区 F 5 G にある2.2×2.5mの方形土坑で、削平されて深さは7cmと浅い。SK3と一部が接する。SK7やSK13の方形と一群をなしている。

SK3 A I 区 G 4 G にある3.3×4.6mの方形土坑で深さは30cmを計る。SD22が屈曲して土坑の外周を南から西側に迂回している。

SK4 A I 区 E 2 G にある1.3×2.5mの長方形土坑で、深さは10cmと浅い。

SK6 A I 区 E 4 G にある1.0×1.5mの隅円長方形の土坑で深さは8cmと浅い。

SK7 A I 区 F 4 G にあるやや不正形な一辺約3mの方形土坑。断面は皿型で深さ約45cmを測る。東約1.5mに位置するSK3と同様、西側にSD22が存在する。第6図70～72の須恵器や珠洲焼が出土しており、中世の遺構である。溝と土坑の位置関係から考えるとSK7とSK3、SD22は同時期に存在した遺構である可能性が高い。

SK8 A I 区 E 5 G にある2.5×3.3mの長方形土坑で、深さ約20cmを計る。埋土中に多くの礫が混じり、第7図73・74の土師器皿などが出土している。平安時代後期と考えられる。

SK9 A I 区 E 4 G にある1.5×2.2mの長方形土坑で、深さ約15cmを計る。

SK10 A I 区 D 4 G にある1.2×2.6mの瓢箪形の不定形な土坑。第7図75は褐色の釉薬がかかる近世の陶器類であり、B区上層で見られた江戸時代前期の遺構と関係すると考えられる。

SK12 A II 区 H 8 G にある長軸3.8×短軸2.4m、深さ約30cmの楕円形の土坑。

SK13 A I 区 F 4 G にある南北約5.1m×東西約3.8m、深さ約95cmの方形土坑。図版6に見るように東側の壁に幅0.8m、奥行き0.7mの四角い窓様の掘り込みがある。同様に円形からやや不定形な横穴状の掘り込みが南北の壁にもそれぞれ穿たれており、南側の穴は入口で約0.8m、奥行き約1mで中は袋状に広がっていた。北側の穴は経約1mで奥行きも約0.5mと浅かった。横穴のある三方向の土坑の床は、南側より約10cm高くなって全体で見ると祭壇のようにも見える。この土坑は手取川の自然礫が多い氾濫原の中で偶然残った地山を掘り込んで作られたもので、南加賀地方に見られる中世の横穴遺構との類似も考えられるが、今のところ例を知らない。SK13の時期について、古代の土器が出土した溝SD7を切っており、担当者は、調査段階で中世以降の時期に作られた土坑であると考えている。

SK17 A I 区 F 4 G にある0.6m×2.1mの細い楕円形をしている。第7図66の須恵器が出土したとされているが、この土坑が古代の溝であるSD7を切っており、しかもSD22の延長部にあたることから、SD7からの遺物が混入した可能性が高い。

SK18・SK19・SK20 A II 区 I 8 G にある三基の重複した方形もしくは長方形の土坑群。50cm間隔を置いて離れ平行して位置するSK19とSK20は、切り合い関係からSK18に先行して作られたことが判明している。SK19は、長さ2.2×幅0.9mの長方形、SK20は長さ2.6×幅1.1mの長方形の土坑である。中央のSK18は約1.1×約1.4mの方形であり、いずれも整った形をしている。以上のように

な形態からこれらの土坑は墓として用いられたと考えられる。しかし、SK18から第7図67に示した底部に回転糸切り痕を留めた須恵質の小形壺片が出土しており、これがこれら土坑群の年代の下限を示すとすれば、中世でも古い時期の土坑墓群である事になるだろう。

SE01 AⅡ区G6Gにおいて検出された井戸跡とされた遺構で、直径約3.3m、深さ約1mを計る。第3図と図版5最下段右の写真のように埋土の暗灰色粘土層の下は礫層であり、井戸とすれば地下水位が高くなった時に水を溜めることになる。長い滞水は難しいと考えられるので、本遺構の性格的としては井戸よりも土坑の分類に含めた方が良いかもしれない。礫を多く含む埋土中からは、第7図76～86に示した珠洲焼などがまとまって出土している。

乾遺跡では、AⅠ・Ⅱ区ともに東西方向と南北方向に続く幅20～30cm、深さ10cm程度の浅い溝が多く見ついている。このような溝の多くは埋土が灰色の粘土質土や砂質土であり、中世以降の農耕に関係したものと考えられている。そのような中でAⅠ区を南東から北西方向にゆるく曲がりながら縦走するSD7は、深さ10cm程度の浅い溝であり、確認部分で延長50mは続く長い溝である。ここから第7図61～65に示した須恵器が出土しており、溝は平安時代の遺構であると考えているが、このSD7と5～7m間隔を保ちながら北側に併走する浅い溝のSD30にSD9とSD10を繋げ、更にAⅡ区のSD32に繋げるようにすると、何か二本の溝が続いて並んでいるようにも見える。このことから併走する二本の溝の間は古代の道路遺構を示すものかもしれないと想像している。

第3節 中層の遺構と遺物

乾遺跡の中層は、弥生時代後期の法仏期の遺構と遺物を紹介する。第1節で概説した中層遺構のうちAⅠ区南東隅で検出したSX01と呼称した竪穴1棟と、AⅡ区北東部で検出した南北に伸びる溝SD33について少し詳しく触れておきたい。

SX01（第5図上）は当初その性格が不明であったために担当者がSXと命名したのであり、調査の結果、竪穴であったことが判明している。SX01は調査区の隅に位置し東側部分が区域外となったため、全体を調査したわけではないが、竪穴の8割程度は調査できたものと見られる。竪穴の形態は支柱穴の配置と西南側壁の線が直線的であることから、おそらく六角形の多角形プランと考えており、直径は約8.5m程度の規模となる。柱穴は4箇所が確認され、南西側と区域外に存在する2箇所は不明である。竪穴は後世の耕作等によって削平を受けており、床に存在する周溝によって平面形を把握できている。埋土は暗灰褐色土で中央の厚い所で40cm程度残っており、調査では区画軸にあわせた細かいグリッドを設定して調査を行っている。埋土中には緑色凝灰岩のフレークやチップが多く認められたため、その水洗選別作業を実施して多くの資料を得ることができている。時期は、第6図1～12に示した出土土器から弥生時代後期の法仏期であるとみている。記録では第5図の周溝に土器1と記名されたものは第6図の4であり、床面から1の甕、中央ピットから8の高杯脚部も出土したとある。周溝に石や粘土があったと記録されており、石などを用いて石材を加工したことは明らかで、制作工程において発生する多数の剥片のほか、加工用具の中で、当時県内出土例では初例であった鉄製錐が、数点確認されている。今回の報告にあたり、細かく実測等の記録を取り掲載すべきであったが、整理作業に含められず写真での掲載となった。改めて機会を得て報告したいと思う。

図版8はその資料の一部であり、写真により石材加工の状態を観察するようにした。図版の番号は現在の保管状態での容器に付けられている番号である。玉類の大きさについては、次頁に一覧表として掲載したので参考としてもらいたい。水洗選別によって得られた鉄製錐としたものには、埋土中に

存在するいわゆる高志小僧も多く混在しており、この区分作業も必要であったが本報告では果たせなかった。

A II区北東部で検出されたS D33（第5図）は、南北方向に伸びる幅2～3m、深さ約1mの溝であるが、第6図14～34に示した弥生時代後期の土器が出土している。溝の埋土は第5図のように複雑な堆積を示しており、人為的に埋められた可能性もある。S D33からは翡翠の原石碎片1点が出土している。これは、近くに位置する竪穴S X01で行われた玉作りの材料として使われたとも考えられるので、図版8にあわせて掲載した。

中層の遺構としたB区の竪穴（第4図）について触れておく。B区でも国道8号線に近いD-4で下層の遺物包含層である灰褐色シルトをベースとして検出された。遺構は1号竪穴と呼称され、竪穴の北側隅丸部分と4箇所の支柱穴が確認されている。平面形は隅丸方形で、本来は一辺が6.2m程度の規模を持っていたと推定されるが、壁の立ち上がりが南北方向で約5m、東西方向で約3.6mが検出されている。床面の標高は約23.4mで、床は良く踏み固められていることが観察された。竪穴の床面からは第6図15に示した弥生時代後期の土器が出土している。他に床の中央から径約0.7m、深さ約0.6mの焼土坑1基が検出されているが、重複した縄文時代晩期の遺構の可能性もある。

D区では中層に該当する遺構として、第4図に示した幅3mで、くの字状に曲がる溝の一部が確認されている。

第1表 SX01等出土玉類資料一覧表（図版8参照）

出土場所	資料番号	種類	工程	最大長	最大幅	最大厚	重量	備考
S X01出土	5左	緑色凝灰岩	形削工程	19.4	10.3	10.4	3.4	
	5右	〃	〃	24.6	10.2	9.0	3.1	
	8左	〃	〃	11.5	11.4	7.0	1.0	
	8中	〃	〃	10.4	8.5	5.2	0.8	三角柱用様の剥片、一面を研磨途中
	8右	〃	〃	10.6	10.2	6.5	0.9	
	10	〃	〃	10.2	6.3	4.2	0.1	
	13左	〃	〃	11.2	6.4	5.5	0.6	
	13右	〃	〃	10.3	6.3	6.2	0.4	
	14上	〃	〃					
	14下左	〃	〃	12.8	10.1	7.8	0.6	
	14下右	〃	〃					
	25最左	〃	〃	25.4	12.6	17.7	1.5	
	25左	〃	〃	19.3	6.3	5.0	0.8	
	25右	〃	〃	16.6	15.4	13.7	1.2	
	25最右	〃	〃	22.1	8.1	8.4	1.4	
	62		形削～調整工程	11.1	5.6	4.8	0.5	四角柱
	67左	〃	形削工程	13.2	6.8	6.3	0.7	
	67中	〃	〃	14.0	7.3	7.1	0.5	
	67右	〃	〃	23.3	6.0	5.3	1.5	
	61	〃	調整工程	16.9	5.1	3.0	0.5	
67	〃	穿孔工程	6.8	3.6	3.6	0.1	多角柱一方穿孔中、研磨途中	
59	〃	〃	12.2	3.6	3.6	0.3	周溝内出土、多角柱研磨途中、一方穿孔中、他方打点あり	
S X01内管玉未成品集中区出土	43	緑色凝灰岩	形削～調整工程	19.3	6.1	5.9	1.4	四角柱
	44	〃	〃	16.4	7.0	5.2	1.0	四角柱
	46	〃	〃	13.6	7.0	7.0	0.8	四角柱
	48	〃	〃	13.4	6.5	5.5	0.9	四角柱
	49	〃	〃	8.4	5.9	5.4	0.9	四角柱
	50	〃	〃	11.2	6.5	4.6	0.6	四角柱
	51	〃	〃	12.6	5.6	5.4	0.8	四角柱
	66	鉄石英	〃	20.3	6.9	6.8	1.2	
	45	〃	研磨工程	12.2	4.6	4.6	0.4	多角柱、研磨途中
47	〃	〃	20.3	5.4	4.4	1.0	多角柱、研磨途中	
S D33出土	65	翡翠	碎片	24.6	25.5	25.3	24.5	
S P50出土	64	鉄石英	形削～調整工程	13.6	7.2	5.8	1.0	
包含層出土	52	緑色凝灰岩	荒削工程	41.0	26.7	13.0	13.4	
	56	〃	石核素材	44.6	41.4	40.5	112.6	
	57	〃	〃	40.5	36.6	33.5	68.8	
	53左	緑色凝灰岩	調整工程	12.3	7.6	5.6	1.0	四角柱
	53右	〃	〃	12.6	5.4	4.9	0.4	四角柱
	54	〃	〃	16.4	6.5	5.7	1.1	一部研磨中
S X01出土	68	鉄製鎌先ほか	最下右のもの	上下0.9			0.6	28点、高志小僧も含む
	74	〃	最下のもの	8.5	0.3			18点、高志小僧も含む
	69	〃	最下のもの	9.0	0.3			7点、高志小僧も含む
	70	〃	〃	13.5			0.1	1点
	74	〃	〃					2点

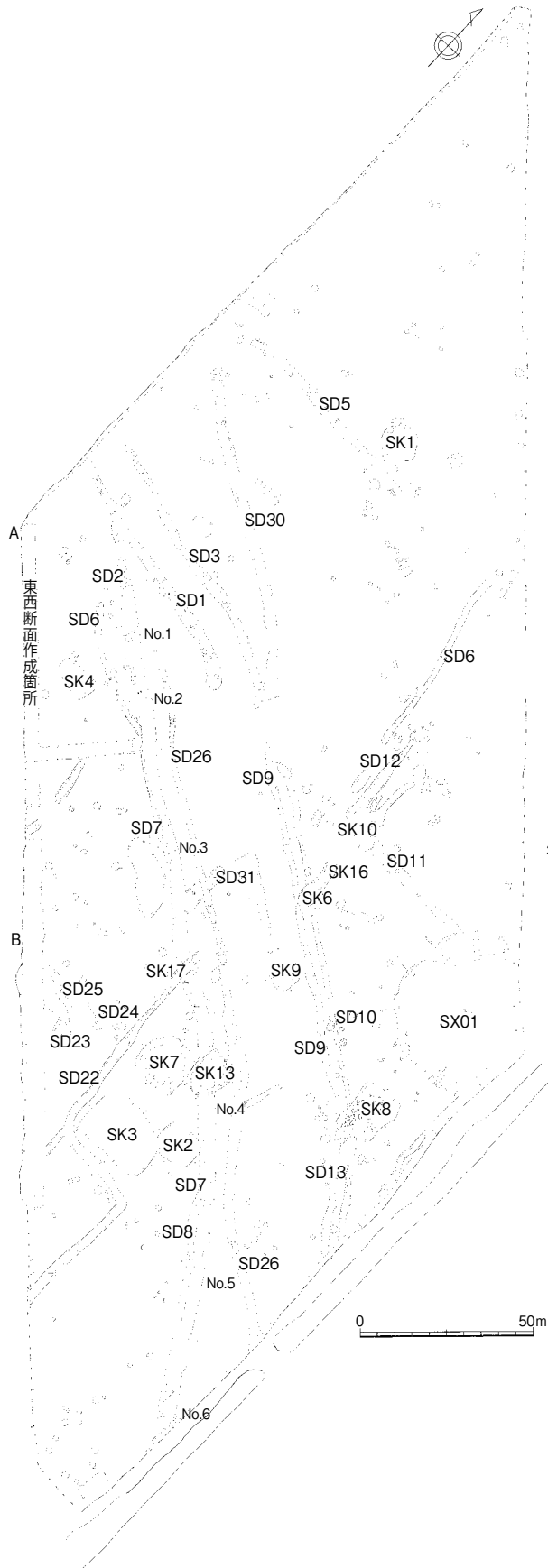

1. 耕土
2. 灰色砂質土（斑鉄を多く含み、灰色をベースに黄褐色を呈す）土器片を含む
3. 2層よりやや暗い土層（暗灰色）
4. 茶褐色土層（2層よりも硬く砂が多い、鉄分の沈着した層）
5. 黄灰色粘質土（水田床土か？）
6. 暗茶褐色土層（斑鉄を多く含む、硬くしまった層）
7. 黒色土層に黄色の斑鉄を含む層（水田床土）
8. 黒色土層
9. 黄灰色土層（斑鉄を含む）
10. 黄灰色土層（斑鉄を含む）
11. 6, 7間の線は掘削線

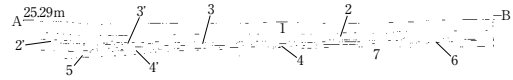

A I 区の基本層序（南壁東西断面S=1/100）



1. 黒褐色土
2. 濁黄褐色土（地山の汚れ）

SK1断面図（S=1/100）

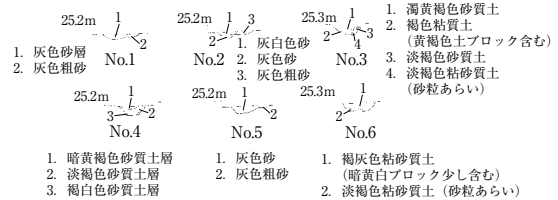

SD7断面図（S=1/100）

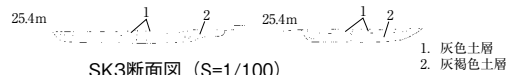

SK3断面図（S=1/100）

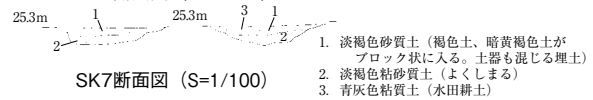

SK7断面図（S=1/100）

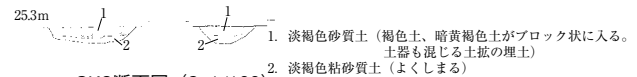

SK9断面図（S=1/100）

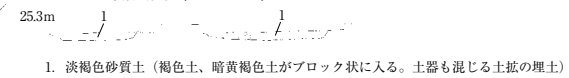

SK8断面図（S=1/100）

第2図 A I 区上層遺構図

第3節 中層の遺構と遺物

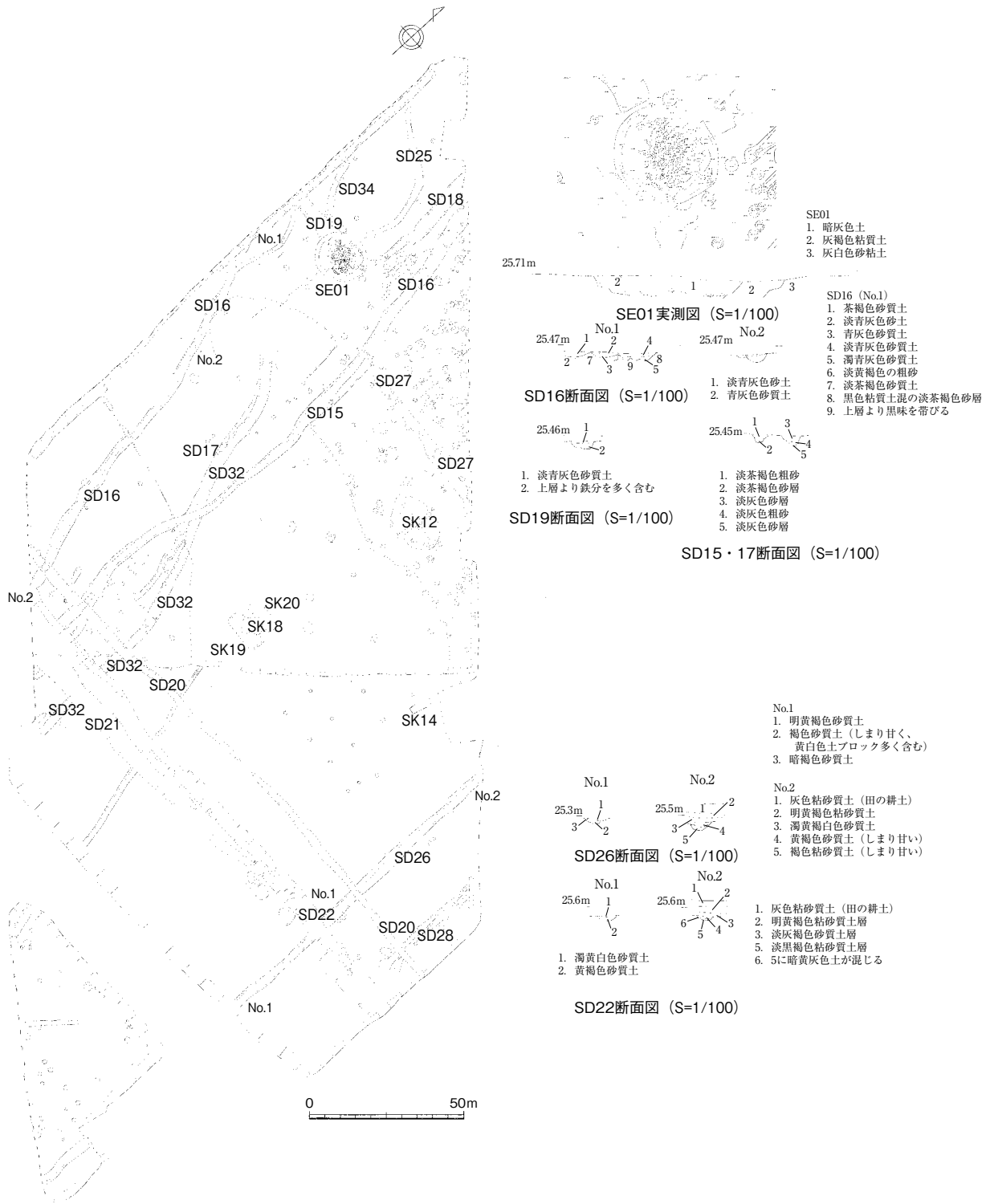

第3図 A II区上層遺構図

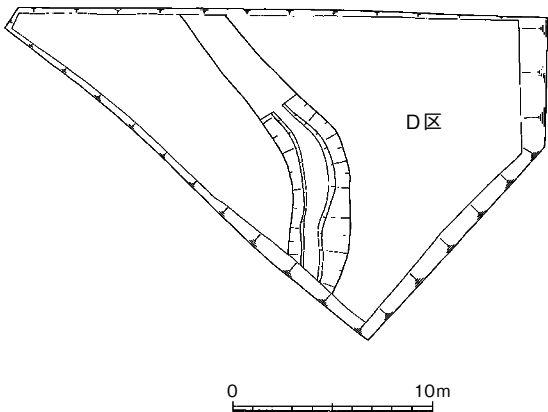

第4図 B・D区中層遺構図

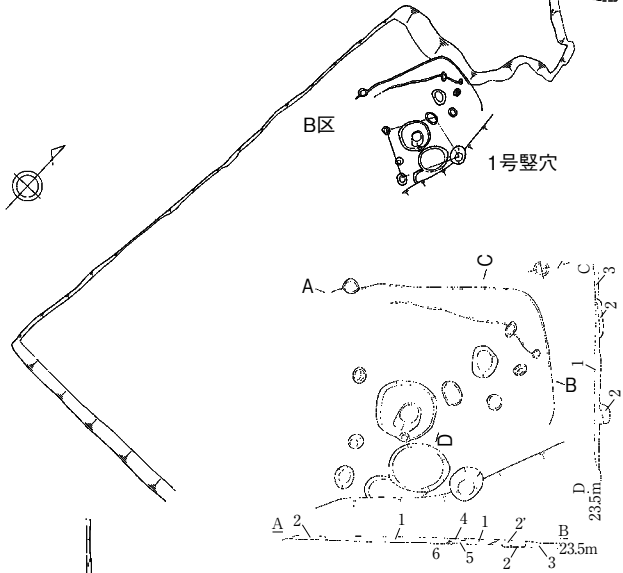

- 1. 淡黄灰色シルト (炭混)
- 2. 黄灰色粘質シルト (淡灰粘混)
- 3. 黄灰色シルト
- 4. 淡黄灰色粘質土
- 5. 黄色粘質シルト
- 6. 焼土

B区 1号竪穴

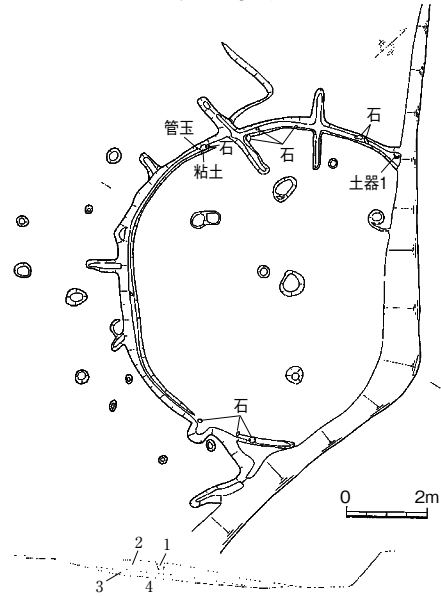

AI区 SX01竪穴

- 1. 黄灰色土 (中世Pit)
- 2. 暗褐色土
- 3. 暗黄灰褐色土 緑色b凝灰岩フレック、多く含む
- 4. 黄褐色土

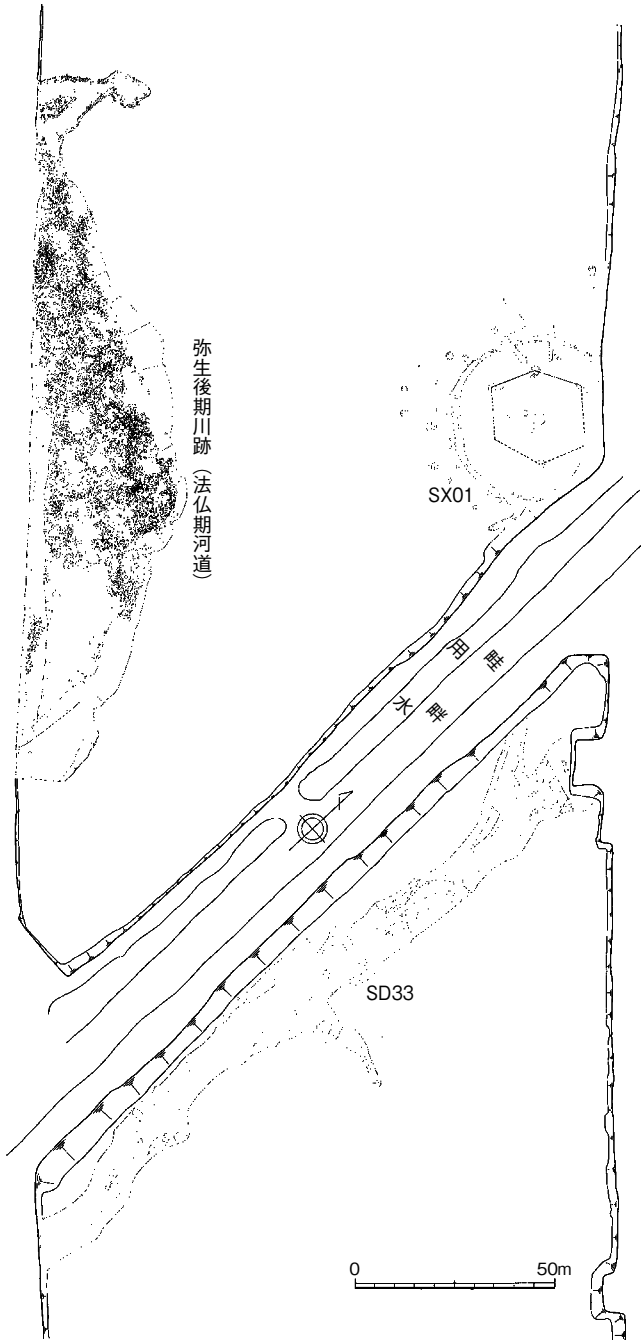

第5図 A区中層遺構図

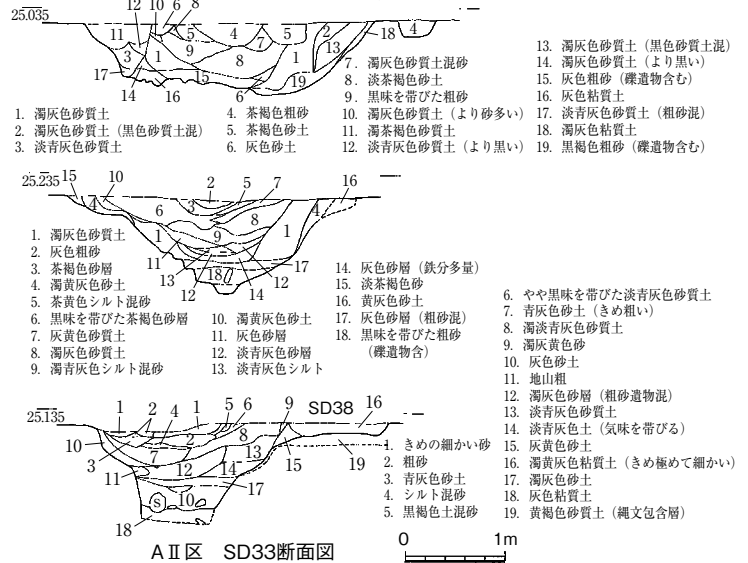

- 1. 濁灰色砂質土
- 2. 濁灰色砂質土 (黒色砂質土混)
- 3. 淡青灰色砂質土
- 4. 茶褐色粗砂
- 5. 茶褐色土
- 6. 灰色砂土
- 7. 濁灰色砂質土混砂
- 8. 淡茶褐色砂土
- 9. 黒味を帯びた粗砂
- 10. 濁灰色砂質土 (より砂多い)
- 11. 濁茶褐色砂質土
- 12. 淡青灰色砂質土 (より黒い)
- 13. 濁灰色砂質土 (黒色砂質土混)
- 14. 濁灰色砂質土 (より黒い)
- 15. 灰色粗砂 (雑遺物含む)
- 16. 灰色粘質土
- 17. 淡青灰色砂質土 (粗砂混)
- 18. 濁灰色粘質土
- 19. 黒褐色粗砂 (雑遺物含む)
- 1. 濁灰色砂質土
- 2. 灰色粗砂
- 3. 茶褐色砂層
- 4. 濁黄灰色砂土
- 5. 茶黄色シルト混砂
- 6. 黒味を帯びた茶褐色砂層
- 7. 灰黄色砂質土
- 8. 濁灰色砂質土
- 9. 濁青灰色シルト混砂
- 10. 濁黄灰色砂土
- 11. 灰色砂層
- 12. 淡青灰色砂層
- 13. 淡青灰色シルト
- 14. 灰色砂層 (鉄分多量)
- 15. 淡茶褐色砂
- 16. 黄灰色砂土
- 17. 濁灰色粘質土 (粗砂混)
- 18. 黒味を帯びた粗砂 (雑遺物含む)
- 19. 濁灰色粘質土
- 1. 黄灰色土 (中世Pit)
- 2. 暗褐色土
- 3. 暗黄灰褐色土 緑色b凝灰岩フレック、多く含む
- 4. 黄褐色土
- 1. きめの細かい砂
- 2. 粗砂
- 3. 青灰色砂土
- 4. シルト混砂
- 5. 黒褐色土混砂
- 6. やや黒味を帯びた淡青灰色砂質土
- 7. 青灰色砂土 (きめ粗い)
- 8. 濁淡青灰色砂質土
- 9. 濁灰色粘質土
- 10. 灰色砂土
- 11. 地山粗
- 12. 濁灰色砂層 (粗砂遺物混)
- 13. 淡青灰色砂質土
- 14. 淡青灰色土 (気味を帯びる)
- 15. 灰黄色砂土
- 16. 濁黄灰色粘質土 (きめ極めて細かい)
- 17. 濁灰色砂土
- 18. 灰色粘質土
- 19. 黄褐色砂質土 (縄文包含層)

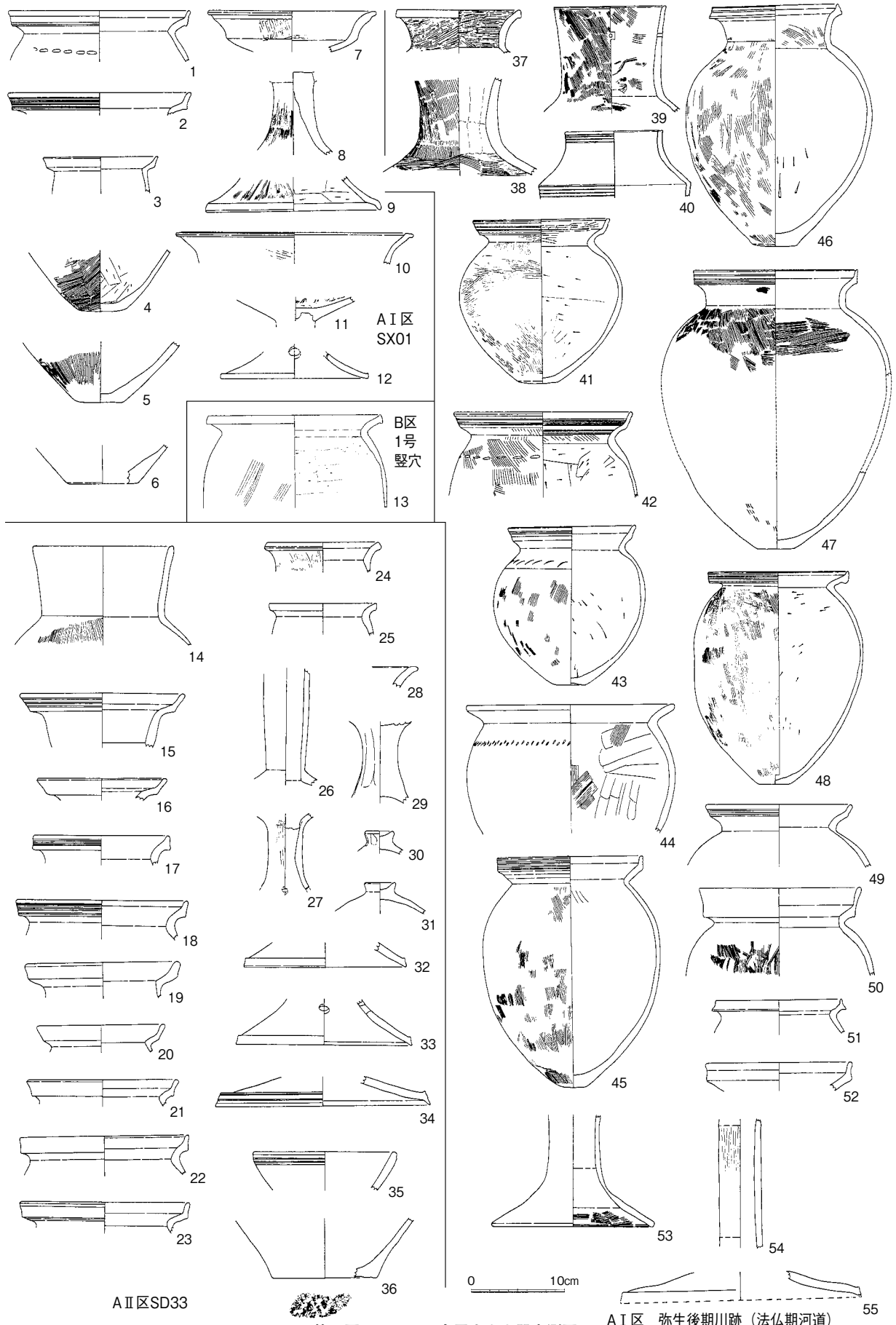

第6図 A・B区中層出土土器実測図

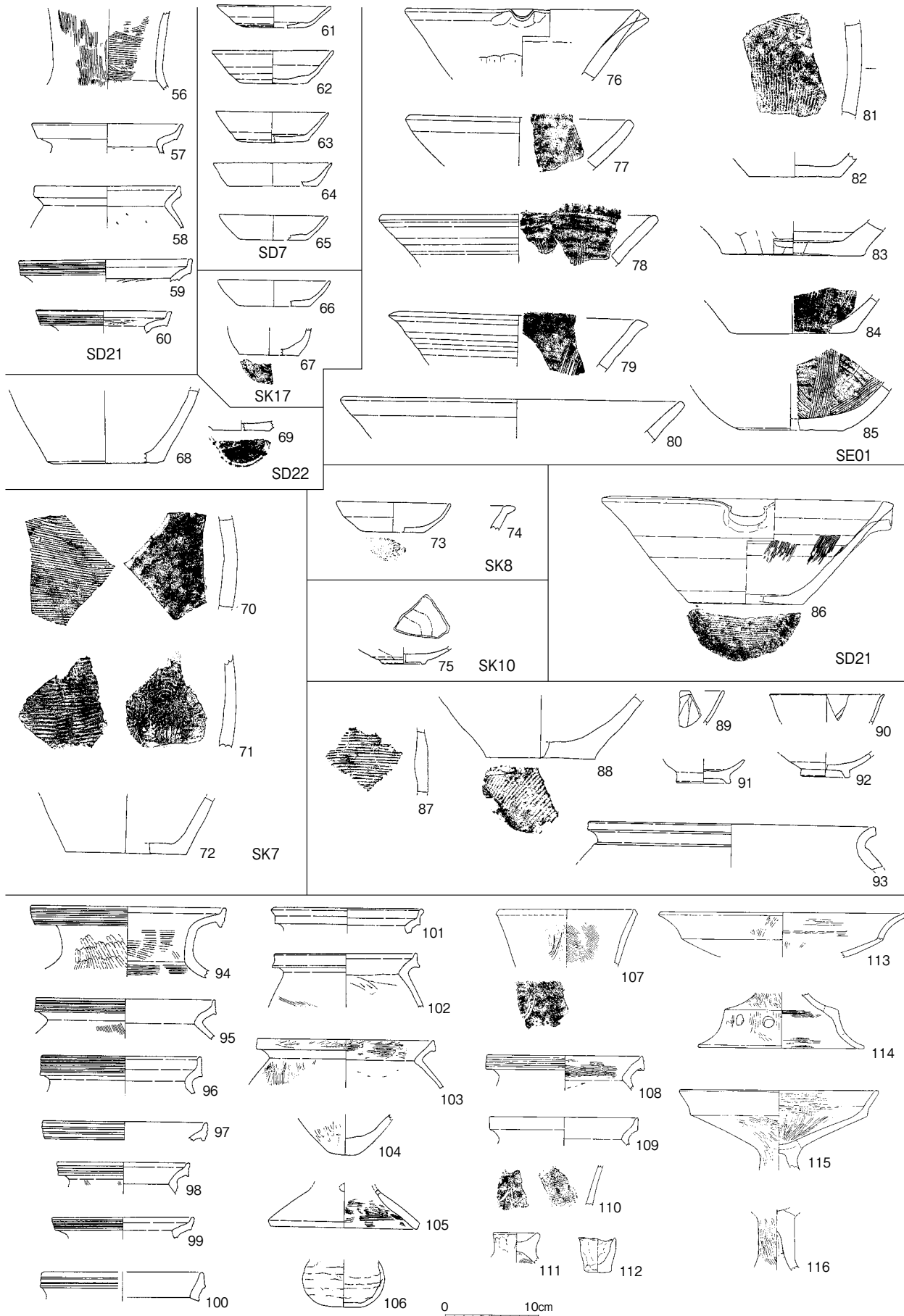

第7图 A I · II区上·中層出土土器实测图

第3節 中層の遺構と遺物

第2表 A・B区上・中層土器観察表1

図版 No	実測No	調査区	出土地点	器種	調整	法 量 (cm)			残存	色調	胎土	焼成
						口径	高	底径				
1	91	A I	SX01 床面 C2 901122	壺		19.8	(5.55)		2/12	橙色、灰黄褐色	砂粒 S・L 中、M 多	良
2	940	A I	SX01 C-0	甕		20	(2.50)			にぶい橙色、	砂粒 S・M 少	良
3	969	A I	SX01 土器 1 901206	甕		12.5	(4.00)		1/12	明褐色	砂粒 S・M 多、L 少	良
4	972	A I	SX01 901009	底部			(6.70)	4.4	6/12	にぶい橙色一部黒褐色	砂粒 S 中、L 少	良
5	980	A I	SX01 土器 1 901206	底部			(6.70)	5.0	底径完形	にぶい橙色	砂粒 S・M 多、L・LL 少	良
6	974	A I	D-5 下層 SX01 900720	底部			(4.20)	7.9	1/12	にぶい橙色	砂粒 S・M・L 少	良
7	947	A II	H-8 上層 901029	碗底部			(2.70)	5.4	2/12		砂粒 S 中	良
8	1000	A I	C-1 SX01 P1 内 901122	高杯脚部			(9.05)		脚部のみ	にぶい橙色一部灰褐色 黒色	砂粒 S 多、M・L 少	良
9	941	A I	SX01 901009	高杯			(3.75)	18.9	2/12	黒褐色	砂粒 S・M・L 少	良
10	149	A I	SX01 周溝 901127	高杯		26	(3.40)		2/12	にぶい橙色	砂粒少量	良
11	973	A I	A-3 北 SX01 900726	高杯	ミガキ		(2.65)			にぶい橙色	砂粒 S 少	良
12	971	A I	C-5 SX01 900723	高杯脚部			(2.70)	16.1	1/12	にぶい褐色	砂粒 S 中、M 少	良
13	C-3	B	1号住 土器 1 910706	甕	内、外で、よこなりなよこなハケ	18.8	(10.20)			にぶい橙色	粗砂、礫含	良
14	902	A II	H-6 SD33 901016 SD33 901129	甕		15.3	(10.80)		6/12	橙色	砂粒 S・M 多、L・LL 少	良
15	919	A II	H-6 SD33 901007	壺		17.6	(5.85)		1/12	にぶい橙色	砂粒 S 少	良
16	914	A II	SD33 901129	甕		13.8	(2.40)		2/12	にぶい橙色	砂粒 S・M・L 少	良
17	907	A II	G-6 SD33 901015	甕		14.6	(3.25)		2/12	にぶい橙色	砂粒 S・M 多、L・LL 多	良
18	906	A II	G-6 SD33 901015	甕		18.5	(4.30)		2/12	浅黄褐色、明褐色	砂粒 S・L・LL 少	良
19	916	A II	I-6 SD33 901017	甕		16.7	(3.95)		1/12	浅黄褐色	砂粒 S・M・L 中	良
20	917	A II	I-6 SD33 901017	甕		13.8	(4.00)		2/12	浅黄褐色	砂粒 S 少	良
21	912	A II	H-6 SD33 901016	甕		15.8	(2.90)		2/12	灰褐色	砂粒 S・M 中	良
22	905	A II	G-6 SD33 901015	甕		18.2	(4.30)		1/12	浅黄褐色、にぶい黄褐色	砂粒 S 中、LL 少 赤色粒少	良
23	911	A II	G・H-6 SD33 901015	甕		18.2	(3.40)		1/12	にぶい黄褐色	砂粒 S・M・L・LL 微	良
24	918	A II	F・G-6 SD33 901012	甕		12.1	(3.30)		2/12	橙色	砂粒 S・M・L・LL 少	良
25	922	A II	H-6 SD33 901007	甕		11.6	(3.55)		2/12	淡橙色	砂粒 S・M・L 多	良
26	909	A II	H-6 SD33 901101	高杯			(12.65)	基部径 5.0		黄褐色	砂粒 S 中	良
27	920	A II	H-6 SD33 901007	高杯			(8.40)			浅黄褐色	砂粒 S・M 少	良
28	933	A II	SD33 901129	高杯			(2.35)			灰白色	砂粒 S・M・L 多	良
29	913	A II	H-6 SD33 901016	器台			(8.90)			浅黄褐色	砂粒 S 多、M 中 赤色粒少	良
30	908	A II	G-6 SD33 901015	蓋			(2.50)	つまみ径 2.8	11/12	橙色	砂粒 S・M 少	良
31	904	A II	G-6 SD33 901015	蓋			(3.45)	つまみ径 3.45	つまみ完形	灰白色	砂粒 M・L 少、LL 中	良
32	910	A II	G・H-6 SD33 901015	脚			(2.65)	17.6	1/12	橙色	砂粒 S・M・L 微	良
33	903	A II	G-6 SD33 901015	脚		19	(5.00)		3/12	橙色一部青灰色	砂粒 M 多、L 少、LL 微	良
34	1004	A II	G・H-6 SD33 901015 F・G-6 SD33 901012	脚		23.4	(3.20)		1/12	橙色	砂粒 S 多、M 中、L、LL 少	良
35	915	A II	I-6 SD33 901017	鉢		15.6	(4.20)		1/12	にぶい橙色	砂粒 S 中、L 少	良
36	950	A II	G-6 SD33 901015	底部			(6.50)	11.4	2/12	浅黄褐色	砂粒 S・M 多、L 中、LL 少	良
37	446	A I	F・G-4 河道 910618	甕		13.4	(4.70)		5/12	橙色	砂粒少量	良
38	443	A I	法仏河道 910618	壺			(10.65)			橙色	砂粒中量	良
39	95=61	A I	P-11 法仏河道	壺		12.2	(11.60)			橙	砂粒 S・L 少、M 中	良
40	95=77	A I	法仏河道	壺		10.6	(7.30)		4/12	灰白	砂粒 S 多、M・L 少	良
41	95=66	A I	F・G-4・5 法仏河道 910618	甕		14.8	13.00	4.5	5/12	橙	砂粒 S・L 少、M 多	良
42	95=64	A I	法仏河道	甕		19.4	(9.40)		10/12	橙	砂粒 S・M 中、L 多	良
43	95=60	A I	法仏河道	甕		13.8	17.60	3.2	ほぼ完形	橙	砂粒 S 少、M 中、L 多	良
44	95=62	A I	F・G-4 法仏河道 910618	甕		22.8	(14.00)		2/12	橙	砂粒 S 少、M・L・LL 中	良
45	95=57	A I	F・G-4 法仏河道 910618	甕		15.6	25.30	2	口縁部 6/12 底部完形	にぶい褐	砂粒 S・M 少、L 多	良
46	95=56	A I	P-3 法仏河道 910802	壺		13.6	26.40	4.8	完形	橙	砂粒 S 少、M・L 中	良
47	95=51	A I	P-7 法仏河道 910802 F-3 黒色土最下層 910509	壺		17.8	30.50	4.2	口縁部 2/12 底部完形	橙	砂粒 S・L 少、M 多	良
48	95=67	A I	P-1 910812	甕		15.2	23.10	3.6	5/12	橙	砂粒 S・L 少、M 多	良
49	95	A I	P-9 法仏溝 910812	壺		16	(6.90)		2/12	橙色	砂粒 S・M・L 多	良
50	95=78	A I	P-11 法仏河道	甕		17.6	(9.65)		9/12	浅黄橙	砂粒 M 少、L 中	良
51	94	A I	P-4 法仏溝 910812	壺		13.6	(3.70)			にぶい橙色	砂粒 S 少、M・L 中	良
52	968	A I	法仏溝 910812	壺		15.6	(3.10)		1/12	橙色	砂粒 S 多、M・L 少	良
53	95=65	A I	P-11 法仏河道	高坏			(12.20)	17.4	底部ほぼ完形	橙	砂粒 S 少、M 中、L 多	良
54	147	A I	F・G-4・5 河道 910618	器台脚			(14.10)	基部径 4.6		灰白色	砂粒 S 多、M・L 少	良
55	975	A I	F・G-4・5 河道 910618	器台			(3.10)			橙色	砂粒 S 多、M・L・LL 少	良
56	935	A II	SD21 901002	壺			(8.65)			橙色	砂粒 S・M・L 少 赤色粒少	良
57	939	A II	SD21 901002	甕		16.5	(3.30)		2/12	淡黄色	砂粒 S・M 多、L・LL 少	良

第3表 A・B区上・中層土器観察表2

図版 No	実測No	調査区	出土地点	器種	調整	法 量 (cm)			残存	色調	胎土	焼成
						口径	高	底径				
59	934	A II	SD21 901002	壺		19	(2.50)		2/12	灰褐色	砂粒S多、M・L少	良
60	960	A II	SD21 901003	甕		14.4	(2.45)		1/12	橙色	砂粒S多、M少、LL微	良
61	111	A II	F-3・4 SD07 900821	須恵器杯		12.6	2.40	7.3	4/12	灰白色	砂粒S多、M・L少	良
62	114	A II	SD07 No.2 900906	須恵器杯		13.4	3.80	7.7	10/12	灰白色、黄灰色	砂粒M少、L微	良
63	110	A II	SD07 No.1 900906	須恵器杯		12.4	3.35	8.0	5/12	灰白色、橙色	砂粒少量	良
64	109	A II	F-3 SD07 900821	須恵器杯		13	2.55	10.0	2/12	明緑灰色	砂粒少量	良
65	112	A II	SD07 No.3 900906	須恵器杯		12	2.70	7.5	3/12	灰白色	砂粒S中	良
66	977	A I	F-3 SK17 901003	須恵器杯		12.2	2.85	8.0	1/12	灰白色	砂粒少量	良
67	967	A I	I-8 SK18 901031	甕底部	回転糸切		(3.00)	6.6	3/12	灰色、灰白色	砂粒少量	良
68	938	A II	SD22 No.1 900906	土師器底部			(7.95)	11.4	2/12	灰色	砂粒S多、M中、L・LL微	良
69	937	A II	G-4 SD22 900821	土師器杯底部	回転糸切		(1.10)	6.2	5/12	にぶい橙色、橙色	砂粒S多、LL微	良
70	962	A I	F-4 SK07 900807	珠洲甕			(9.80)			黒色	砂粒微量	良
71	963	A I	F-4 SK07 900807	珠洲甕			(10.10)			青灰色	砂粒少量	良
72	964	A I	F-4 SK07 北東 900807	珠洲鉢			(6.40)	13.2	2/12	灰色	砂粒S少、M中	良
73	976	A I	SK8 No.3 900906	土師器杯		12.3	3.25	7.0	3/12	浅黄橙色	砂粒少量 赤色粒	良
74	931	A I	SK8 No.1 900901	須恵器甕								良
75	966	A I	D-3・4 SK10 900823	近世陶器皿			(1.85)	4.8	3/12	にぶい橙色		良
76	926	A II	G-6 SE01 900911	珠洲挿鉢(片口)		25.8	(7.50)		3/12	橙色一部にぶい赤褐色 にぶい黄橙色	砂粒S・M多、L少	良
77	924	A II	G-6 SE01 900911	珠洲挿鉢		24	(5.30)		1/12	灰色	砂粒S・M微	良
78	925	A II	G-6 SE01 900911	珠洲挿鉢		29.9	(5.35)		2/12	灰色	砂粒S・M少	良
79	927	A II	G-6 SE01 900911	珠洲挿鉢		26	(5.50)		1/12	灰色	砂粒S・M微	良
80	921	A II	G-6 SE01 900911	珠洲挿鉢		36.3	(4.30)		1/12	淡黄色	砂粒S・M・L少	良
81	970	A II	G-6 SE01 900911	珠洲甕			(10.30)			灰白色	砂粒S多、M中、L少、LL微	良
82	930	A II	G-6 SE01 900911	珠洲甕底部			(2.70)	10.1	3/12	浅黄橙色一部浅黄色	砂粒S・M多、L少	良
83	923	A II	G-6 SE01 900911	越前甕			(3.80)	15.8	2/12	にぶい橙色、一部灰赤色	砂粒S多、M・L中、LL少	良
84	929	A II	G-6 SE01 900911	珠洲挿鉢			(3.90)	14.9	3/12	灰白色	砂粒S微 海綿骨針多	良
85	928	A II	G-6 SE01 900911	珠洲挿鉢			(5.10)	11.6	3/12	灰白色	砂粒S・M微 海綿骨針少	良
86	936	A II	SD21 No.1 900928 SD21 No.2・3 901002	珠洲挿鉢(片口)		32.4	(11.65)	12.7	口3/12 底5/12	にぶい橙色一部灰白色、 明緑灰色	砂粒S多、M・L・LL微 海綿骨針微	良
87	965	A II	H-8 上層 901029	珠洲甕			(6.80)			灰色	砂粒少量	良
88	945	A II	H-8 上層 901029	鉢(加賀焼)			(6.90)	12.0	2/12	灰黄褐色、灰黄色、灰白色	砂粒少量	良
89	955	A II	II区 包含層 900530	青磁碗	蓮弁文様		(3.50)			小片		良
90	956	A II	II区 包含層 900530	青磁碗	蓮弁文様	12.5	(3.05)		1/12			良
91	115	A I	F-5 SL-13 900823	椀								
92	947	A II	H-8 包含層 900629	碗底部								
93	953	A II	I区 包含層 900604	珠洲甕		31	(4.70)		1/12	灰色	砂粒S多、M・LL少	良
94	45	A II	D-4 No.1 900914 D-4 No.2 900914	壺		21.2	(7.70)			にぶい橙色	砂粒少量	良
95	44	A II	D-4 No.3 900914	甕		19.8	(4.40)		1/12	にぶい橙色～褐灰色	砂粒S少、M・L多	良
96	113	A I	F-5 910719	壺								
97	959	A II	H-7 上層 900724	甕		17.8	(2.05)		1/12	にぶい黄橙色	砂粒S・M中、L・LL少	良
98	958	A II	G-5 包含層 900628	甕		14.4	(3.50)		1/12	橙色	砂粒S・M多、L・LL少	良
99	957	A II	II区 包含層 900530	甕		15.4	(2.35)		1/12	浅黄橙色一部にぶい褐色	砂粒S多、M・L・LL少	良
100	663	A I	E-3 空撮面直下 910822	甕口縁								
101												
102	448		深堀2(上層)	甕								
103	954	A II	II区 包含層 900530	甕		19.2	(5.30)		1/12	にぶい橙色一部黒褐色	砂粒S多、M・L少、LL微	良
104	951	A II	I区 包含層 900604	甕底部			(4.50)	3.3	底径完形	赤橙色、赤灰色、暗赤灰色	砂粒S多、L・LL少	良
105	949	A II	I区 包含層 900531	器台			(4.30)	16.1	7/12	橙色一部黒褐色	砂粒S多、M少、L・LL微	良
106	181		P-13 901207	小型椀底部								
107	C-7	B90	H-1 30溝 901210	長頸壺	ヘラ描き文							
108	C-8	B91	F-4 95土坑 910606	甕								
109												
110	D-42	B90	H-1 30溝 901210	長頸壺	ヘラ描き文							
111	C-4	B90		蓋								
112	C-6	B91	D-4 150号土坑 910612	手捏土器								
113・ 114	C-2	B91	D-4 包含層 910619	高坏								
115	C-5	B91	D-4 包含層	高坏								
116	C-10	B91		高坏								

第4章 B区上層

第1節 調査の概要

B区はA～D区中最も北側に位置する調査区で、西辺は国道8号線に接する。調査区の東寄りには幅約3mの用水路が南北に流れ、調査区を二分している。調査面積は2,900㎡で上層には中～近世、中・下層には縄文～弥生時代の遺構面が広がる。ここで取り上げるB区上層は、平成2年度及び3年度の前半にかけて実施された中～近世の遺構面を指すものである。ただし、平成3年度分の遺構全体図については中・下層面とも重複する部分があるため、第5章に掲載した。なお、第1図内に赤割りで示した図画1～3は第2節の第2～4図に対応する。

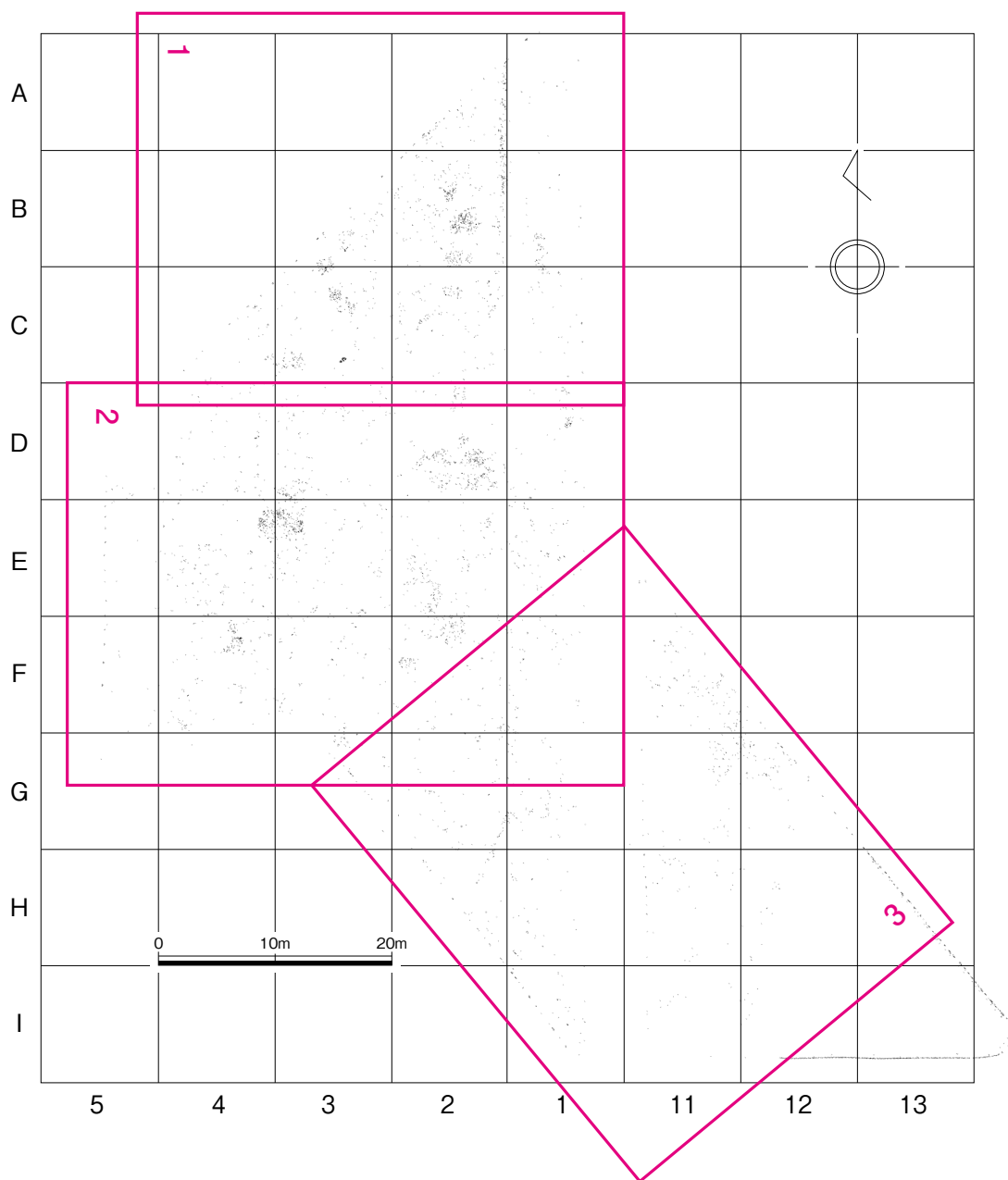

第1図 B区上層全体図 (1/600)

グリッドは他の調査区と同様に東西南北を基準とした10m格子とした。調査区は北側からA～I区、用水路をはさんだ東側調査区（800㎡・調査時は南区）については、西側から11～13区、用水路の西側調査区（2,100㎡・調査時は北区）については東側から1～5区とやや変則的に設定し、調査区幅は南北90m、東西80m内にほぼおさまる。

基本層位は表土（暗褐色土）、耕作土（灰色粘土）、床土（黄褐色粘土）、遺物包含層（灰褐色粘質土）と続き、遺構面はやや鉄分を含んだ明黄褐色粘砂質土となる。包含層中には部分的に分層可能な箇所もみうけられたが、明確に遺構が検出できた面を目安にほぼ一律に表土除去作業を行った。遺構の覆土は黒褐色のことが多い。密度は北区の方が高く、特に8号線側では土坑等の密集が認められた。また、遺構面は南に行くほど高くなり密度も低くなる傾向にある。そのため南側は遺構面の上部が後世の削平を受けている可能性がある。南区の東側には幕末以降の陶磁器類が出土する1号大溝が南北に伸びておりB区上層遺構面の東側縁辺部とした。遺物は全体として17世紀代の陶磁器類が大半を占めるが、15～16世紀代の青磁、白磁、染付類も定量みられる。中世の遺構と広い範囲で重複しているものと思われるが、その判別は難しい。



B区上層全景

第2節 遺構と遺物

遺構の大半は土坑と溝で占められる。土坑番号は2ヶ年通して168号となり、初年度の平成2年は124号までの調査を実施した。同じく溝番号は全体で45号、初年度は37号までとした。土坑、溝ともに重なりが多く、特に平成3年度分については上層遺構の下から検出されたものもあり、すべてが中・近世に属するかの判断は難しい。

【土坑】

土坑の平面形は大きく円形、方形、楕円形、不定形として分類した。長軸×短軸×深さの平均値は円形が1.65×1.01m×30cm、方形が2.37×1.55m×28cm、楕円形が2.04×1.19m×25cm、不定形が5.05×1.77m×33cmとなる。不定形については輪郭が明確でなく、大型の落ち込み状遺構となるものが多い。それ以外の土坑は大きさ1～2m台、深さ20～30cm台が一般的である。また、いずれの土坑においても10～20cm台の集石状の石積みを伴うものが一定量認められる。遺物については、中・近世の土器・陶磁器類が出土した土坑は121基で総破片数は1,263点、その内の多くが10点前後であり、50点以上出土した土坑6基の内5基が不定形土坑である。

4号土坑（第2・5・10・36図）

B・C-3区に位置する。長軸2.56m×短軸2.12m、深さ54cmの典型的な方形土坑である。北側の10号土坑を切り、5～7号土坑に隣接する。6・10号土坑を切る5号土坑と併存の可能性がある。中央やや西寄りに1.4×1.0mの集石がみられる。集石は深く掘り込まれておらず土坑上部に集め置かれた印象を受ける。

1は灰釉陶器碗で体部下半は露胎となる。3は灰釉陶器皿。見込みに重ね積みの胎土目がみられる。4は端反りの染付小坏で外面に蘭の文様が描かれる。17世紀中頃の高台無釉タイプか。5は見込み蛇の目釉剥ぎ、高台無釉の白磁皿で17世紀後半から生産がはじまった量産品である。4号土坑中で最も新しい。生産窯はいずれも肥前である。石製品では集石より下から砥石（1）が出土している。

6号土坑（第2・5・10・36図）

B-3区に位置する。長さ1.36m×深さ32cmの略方形で集石を伴う。5号土坑に切られ7号土坑を切る。隣接する4号土坑より古い可能性がある。

6はやや体部のひらく染付磁器碗である。初期伊万里と思われ、厚くしっかりとした高台畳付には砂が付着する。また、石臼が4点出土した。2～5ともに上白で白面はいずれもふくみをもつ。全体に摩耗が進んでいるが、3の目は切線主溝型で8分画となるか。5はくぼみがほとんど失われており、何か別の用途に転用された可能性がある。2、5は集石内の出土である。

8・13号土坑（第2・5・10・36図）

B-2・3区に位置する。8号土坑は長軸1.36m×短軸1.30cm×深さ18cmの浅い略方形土坑で北側に2個のピットをもつ。9号土坑を切りその周囲に11～14号土坑が集まるが、切り合いを追っていくと最も新しい14号土坑と併存した可能性がある。13号土坑はそれより一段階古いものとなる。

8号土坑出土の7は鉄釉を施した瀬戸・美濃の天目茶碗。8は中国産の染付皿である。いずれも16世紀代の製品か。それに対して13号土坑からは17世紀前半と思われる9の肥前陶器皿、10の越中瀬戸?平底鉄釉瓶が出土しており、遺構の切り合いとは時期的に矛盾する。全体に遺物量も少なく判然としないが、ここでは8号土坑出土品を混入品とみておきたい。なお、10は39・77号土坑出土破片と接合する。

15～17号土坑（第2・6・10～12・36・37図）

B・C-2区に位置する。いずれも東西に軸をもち南北に切り合いながら連なる。15・16号土坑は一体の遺構であるが、東側の径2m前後の集石部分の落ち込みを15号土坑として区別した。長軸6m×短軸3m×深さ34cmの大型方形土坑で北側の3号土坑を切る。17号土坑は長軸4.9m×短軸3.5m×深さ26cmの方形土坑で16号土坑よりも一回り小さいが、平均的な大きさを十分に上回る。やはり中央部分に2.5×1.5mの集石状の落ち込みをもつ。また、この土坑群の東端をかすめるようにして3号溝が南北に伸びている。

11～25は15号土坑他からの出土である。11は高台内をアーチ状に削る京焼風陶器碗。13～15は見込に砂目、平底の製品は回転糸切り痕がみられる。16は口縁部にのみ鉄釉をかけたロクロ成形の播鉢、17は見込に緑釉の流し掛けがみられる大型の刷毛目陶器皿である。19は上下の染付圏線の中に笹文が描かれ、高台は無釉となる。高台は施釉の際にもちやすくするためか断面三角形状に高く作られている。17世紀中頃前後に多い。20は高台の小さい初期伊万里タイプの染付皿である。ススキと月がみられ、ここまでが肥前産である。21は越中瀬戸の鉄釉陶器皿。印花の押される見込と高台は無釉となる。22は輪積み成形とみられる焼塩壺で、当遺跡からは唯一の出土である。全体に摩耗が進むが刻印はみられない。底部には外側から削るようにして小穴が開けられている。肩をもたない寸胴形で口径5.6cm、器高9.2cmと小形である。刻印をもつ製品が出現する以前の古いタイプと思われる。また、石製品では7～9は白面がほぼ平坦な上白、10は片面が大きく摩耗する。11は白面がふくみをもつ下白で、目は8分画となる。12は凝灰岩製の行火で脚を削りだした底部には煤が付着する。正面に縦格子の窓を設けるタイプである。なお、この内12、13、15、16、18、19、22、23、25、石製品の8～12が集石内からの出土である。混入品を除くと、肥前陶器皿・播鉢、肥前磁器碗・皿が一般的なセットとして17世紀中頃に使用されていた可能性がある。隣接する17号土坑では29、30といった大型の肥前陶器皿が特徴的である。29は口径40.2cm、鉄絵で内側面に大きく文様を描く。33は越中瀬戸の火入れとした。内面の錆釉は口縁部以下は無釉となり、口唇部には煙管を叩きつけたと思われる叩打痕が残る。34は端反りの染付輪花皿で内外面に貫入がはいる。外面には圏線のみで文様はみられない。35、36は中国産の青磁皿、碗である。35は見込蛇の目釉剥ぎで高台無釉、36は畳付を含めて高台は無釉となる。ともに高台部を残して円盤状に打ち欠いている。17号土坑についても中世の製品はみられるが主体は17世紀であり、15・16号土坑と併存した可能性は高いと思われる。

18・19号土坑（第2・5・12図）

B・C-1区に位置する。西側の3号溝をはさんで15～17号土坑の対面になる。18号土坑は長軸4.2m×短軸2.7m×深さ62cm、19号土坑は長軸4.7m×短軸2.5m×深さ70cmで他の土坑に比べて深い。同じような規模で所々に石も混じるが、両者の切り合いは判然としない。

38～40は18号土坑から出土している。38は見込に胎土目跡をもつ灰釉陶器皿。39は体部が腰折れ状に立ち上がり無釉の高台内には兜巾とよばれる円錐状の削り残しがみられる。40は瀬戸・美濃の灰釉折縁皿で体部は開き気味になり華奢な削り出し高台をもつ。16世紀末頃の大窯製品か。37、41～47は19号土坑他からの出土品である。37は底部の小破片である。全面施釉で14世紀頃の伏せ焼き焼成が行われた白磁の口禿皿と思われる。41は39と同様の兜巾高台をもつがこちらは全面施釉。42は緑色の灰釉が施された陶器小坏で底部は無釉となり、浅く削り出された高台畳付にはロクロ切り離しの際の回転糸切り痕が残る。高台脇には墨書がみられる。43は見込に砂目跡、内側面には縦方向に刷毛目文様を配し、体部下半は無釉となる。44以降は珠洲焼であり、47は内傾した口唇部に波状文を施し播目が密にはいる15世紀代の播鉢である。両土坑ともに中国産青磁碗や珠洲焼、越前焼が一定量出土する

ため中世の段階で機能していた可能性があるが、最終的には近世に属する遺構と思われる。ただし、肥前磁器がみられないため15～17号土坑よりも一段階古い17世紀前半代に収まるものかもしれない。

54～56号土坑（第3・7・14・38図）

D-2・3区に位置する。54号土坑は長軸2.6m×短軸1.44m×深さ43cmの東西に軸をもつ楕円状土坑で、55号土坑を切る。西側の両隅には径10cm、深さ20cmほどのしっかりしたピットがあり、東西両端の石列は意識して並べたようにも見受けられる。55号土坑は長軸5.3m×短軸3.3m×深さ22cmの浅く扁平な大型方形土坑である。56号土坑は55号土坑の東脇に位置する。長軸2.7m×短軸2.5m×深さ22cmの方形土坑で東西方向の浅い溝に切られる。

77～81は54号土坑他出土。77は全体に摩耗した土師器皿で鉄分が付着する。当遺跡は土師器皿が少なく、一つの遺構から数点以上が固まって出土した例は認められない。78は瀬戸・美濃の灰釉卸皿で外面は体部下半、内面は口縁部以下が無釉となる。見込には格子状の卸目がある。79は珠洲焼の播鉢。口縁部は外傾し、細片ではあるが内面に播目はみえない。80は越前焼の甕肩部片で「本」と格子の押印がみられる。81は中国産白磁皿の口縁部片で、素地は柔らかく内外面に貫入がある。80はやや時期が下がるが、それ以外は14世紀後半～15世紀前半頃に収まるものか。石製品の25は研面にV字状に凹む研ぎ跡が残る砥石である。82～84は55号土坑他出土品である。82は瀬戸・美濃の陶器皿底部片と思われ、残存部には釉跡はみられない。83は口唇部に波状文を配した珠洲焼播鉢。84は見込に印花文のある中国産青磁碗で高台内は無釉となる。石製品の26は凝灰岩製の石鉢で口縁下には鐙状の張り出しがみられる。85は56号土坑出土。中国産白磁皿で体部下半は無釉、内面口縁部下には弱い沈線が巡る。12～13世紀代の古手の製品と思われる。なお、54～56号土坑ともに中世の遺物が主体を占めるが、例えば79と83の珠洲焼播鉢のように遺構の切り合いと整合性のとれないものも見受けられる。また、実測はされていないが54号土坑からは17世紀前半の肥前陶器皿片も出土しており、遺構の帰属年代についての判断は難しい。

66号土坑（第3・7・14～17・38・43・44図）

D-2区に位置する。東西に軸をもつ長軸8m×短軸4.2m×深さ95cmの大型不定形土坑であり、部分的には深さ1m以上の箇所もみられる。全体に礫が広がるが集石は上・下層にあり、下層集石の下には植物遺体層が認められた。

検出遺構中で最も多くの遺物が出土しているが、他遺構出土破片との接合も多い。87～103は国産碗・皿類である。87は藁灰釉の施された陶器碗片で所々に剥離がみられる。88は薄い灰釉が掛かり、畳付を含め高台無釉となる。90～93は見込に胎土目あるいは砂目がみえる灰釉陶器皿である。94～99は染付磁器碗。95は花卉文を外表面及び見込に描き、花の部分はやや黒っぽい発色となっている。全面施釉であるが高台畳付の釉は拭き取られ、焼成時の砂が付着している。97は外面鉄釉、内面染付、98は外面青磁釉、内面染付の掛分け碗である。ともに高台無釉で1640年代を中心に生産されている。99は口縁部の開く器形であるが、所々にピンホールがみられ生掛け焼成であることをうかがわせる。以上は肥前産と思われる。100は瀬戸・美濃の天目茶碗である。口縁部はS字状に外反し先端は丸みをおびる。器高は低く器壁は全体にぼつりと厚い。削り出し高台をもちその周辺には薄い鏝釉が掛かる。大窯の16世紀後半以降の製品と思われ、76～78号土坑出土破片と接合している。102も大窯の端反皿であるが100よりも古い16世紀前半代のものか。104～109は中国産碗・皿類である。104は口縁部が玉縁状となる白磁碗。105は柔らかい素地をもち内外面に貫入のある白磁皿で外面体部下半は露胎となる。108、109は見込に印花文をもつ青磁碗で円盤状に打ち欠かれている。108は高台内面途中まで釉が掛かり、109は高台内の釉を蛇の目状に剥ぎとっている。中国製品の時期幅は12世紀～16

世紀前半と広く一括性は低い。110～121は国産の貯蔵・調理容器類である。110、111は加賀焼の甕。110の口縁部は短く端部は内傾し面取りを行う。小松市的那谷ダイテンノウダニ窯の13世紀中～後半の製品。111はそれに対して口縁部を折り返しL字状の縁帯をもつ。胎土は白っぽく外面全体に淡緑色の自然釉が掛かる。同じく小松市の湯上ユノカミダニ窯の14世紀前半代の製品と思われる。112～117は越前焼の甕である。

112は口縁部を外反させ口唇部はやや面取り気味に仕上げる。内面下には煤あるいはコゲが付着する。114は口唇部が水平となり口縁部下からそのまま肩部へと続く。113、115、117は口縁部が直線的に伸び、頸部がくの字状に屈曲するタイプである。116は「本」と格子の押印がはいる。112が古く15世紀後半、その他は16世紀代に収まるものと思われる。いずれも幾つかの遺構からの出土破片と接合しているが、特に115、117は77号土坑内に埋甕状に据えられていた大甕である（第8図）。118、119は珠洲焼の播鉢である。やや外傾する口唇部に緩く内湾する口縁部をもち、播目はまばらに施される。13世紀前半。120、121は越前焼の播鉢である。120は断面方形に近い口縁部で播目はその上端まで施され、沈線状のくぼみはほとんどみられない。16世紀後半代であろう。石製品では30、31の上白や32の石鉢に混じり、29の亀形石製品が出土している。長さ8.8cm、幅7.8cm、厚さ2.7cmの凝灰岩製で顔と四肢を削り出し、後足が欠損している。表面の甲羅部を粗い線刻で表現し、裏面は平滑とする。類例を知らないが文鎮状の置物のようなものか。土坑中層近くからの出土である。木製品の1は漆器椀。総赤色漆器で高台内のみを黒色とし、赤で「二」状の文様をいれる。2は「南無大師遍照」と墨書された笹塔婆の一部で上下は失われている。幅2.5cm、厚さ0.2cmで、欠損部分には真言宗の開祖空海の別名である「遍照金剛」が続くか。裏面は空白であり、土坑床面からの出土である。4はまな板に転用された折敷の底板で、片面には多数の傷跡がはいる。5はさるのこしかけであり、薬用等に用いられた可能性がある。銅銭は上～中層面から出土している。7、10は隸書体の開元通寶、8は草書体の至道元寶、9は楷書体の熙寧元寶であり、7、10は唐銭、他は北宋銭である。なお、土坑内では中・近世の遺物が上～下層を問わずに出土しており、中世では12世紀後半～13世紀前半及び15世紀後半～16世紀、近世では17世紀前半～中頃の遺物群がおおよそその主体となるように思われる。

77号土坑（第3・8・18・39図）

E・F-2区に位置する。66号土坑と並ぶ礫原の広がる大型土坑で長軸8m×短軸5m×深さ41cm、東側は76号土坑、西側は79土坑に接する。東南側の突出部が別遺構となる可能性もあるが、一遺構とした。当初は76号土坑として広い範囲の灰褐色粘質砂を掘り下げ、その下から一段深く掘り込まれた77・78号土坑を検出している。

135は内外面全体に、136は口縁部分に煤の付着する土師器皿。全体に薄く、口縁端部をわずかに引き上げる京都系の成形で16世紀代か。137は見込に鉄絵文様を描いた絵唐津皿で外底無釉となる。138～140は胎土目、141～144は砂目跡の残る肥前陶器皿である。145は瀬戸・美濃の灰釉皿で16世紀代の大窯の製品である。146は器壁が薄く、高台も細く華奢となる肥前染付磁器碗で17世紀後半と思われる。147、148は中国産の染付碗、149は円盤状に打ち欠かれた青磁碗で高台内は蛇の目状に釉が削りとられている。150、152は越前焼の壺。150は胴部に断面三角形の突帯を巡らす。151は口縁部を大きく外反させる珠洲焼の甕で、この一群の中では最も古く13世紀となる。153と154は同一個体の可能性がある越前焼の播鉢である。かなり摩耗が進み口唇部の面取り部分は一部崩れている。播目上端部の沈線は口縁部側に近く16世紀代であろう。石製品では砥石が2点（37、38）出土している。なお、礫を取り除いた西壁近くの床面からは、下半部を埋め込むように据えられた越前焼大甕が約3.5m間隔で2個体確認されている（115、117）。遺物群の主体は16世紀と17世紀前半頃に与えられようか。

78号土坑（第3・8・19・39図）

E-1・2区に位置する。前述したようにE-1・2区全体を下げていく中で平面形が明らかとなってきた遺構である。長軸6.4m×短軸2.4m×深さ70cmの東西に細長い不定形土坑である。西側に二列の石列をもつようにもみえるが明確ではない。

土器・陶磁器類の出土破片数は66号土坑に次いで多い。155は口縁部に灯心油痕の付く土師器皿。156は厚い底部をもつ灰釉陶器碗で高台は無釉、畳付には重ね積みの際の砂が付着する。159～162は肥前陶器皿。絵唐津、胎土目、砂目がみられる。158は見込にシャープな鉄絵文様を描いている。163は鉄釉の陶器甕で叩き成形、口縁部を内側に大きく肥厚させる。164は肥前染付磁器碗で外面には95と似たような花卉文を上下両圏線内に描く。高台内には粃殻が付着し窯内に敷かれていたと推察される。また、見込周辺には横方向に細かな擦痕が観察できる。箸の使用痕とは考えられず、茶筌のようなものによってできた傷であろうか。169は口縁部が直立し、やや明るい色合いをもつ鉄釉の天目茶碗である。高台を削り出し周辺は錆釉を掛けずに露胎とする。胎土が灰色で硬い質感をもつため越中瀬戸とした。171は瀬戸・美濃の灰釉丸皿である。付高台は小さく高台内には円形の輪ドチ跡がみられる。172は古瀬戸の卸皿底部片。格子状の卸目がはいる。173は外面に蓮弁を削り出す中国産青磁碗。174、175は口縁部周縁を輪花状につくる青磁稜花皿の底部及び口縁部と思われる。174は見込に印花文を配し高台内は無釉に仕上げる。175の内面には篋描きの花文様が施される。177は染付皿の見込片で外底部にはカンナ削り痕が放射線状にはいる。石製品の39は砥石、40は白面にふくみをもつ上臼である。中世の遺物は時期的にややばらつきがあるが、近世についてはほぼ17世紀前半～中頃に収まるものと思われる。

80・83・141号土坑（第3・8・19・20・39図）

D・E3-4区に位置する。切り合いは古い方から141→80→83号土坑となる。80号土坑は東南側が二段掘り状となる。長軸2.8m×短軸2.66m×深さ41cmの円形土坑である。全体が集石で覆われた83号土坑は、おおよそ長軸3.7m×短軸3mの方形土坑となる。北東隅の切り合い部分には土坑の輪郭に沿ってL字型に石列が並ぶが、新たな土坑を掘った際に地盤の軟弱な箇所を補強したものと思われる。また、土坑内の集石についても幾つかブロックがあるようだが遺物の取り上げ時には一括して取り扱っている。最も古い141号土坑は2年目の調査で全掘されているが、越前焼の甕片が2点出土したのみであった。

80号土坑出土の183は鉄釉平底の瓶か。底部周辺は無釉となる。当土坑からは肥前陶磁器はみられず、他には中国産青磁碗・鉢、珠洲焼壺が認められる。185～197は83号土坑他からの出土である。185は珍しく完形に復元された全体に歪みのある土師器皿で灯明痕はみられない。時期は不明である。186は外面銅緑釉、内面透明釉の肥前陶器碗で17世紀後半以降の製品であるが、当遺跡では主体ではない。187は鉄釉の陶器碗で高台内は無釉となる。188、189は越中瀬戸の鉄釉皿。両者ともに内禿で体部下半も無釉となる。190は志野丸皿である。内外面にはたっぷりとした長石釉が掛かり所々に釉むらがみられる。口縁部は外反し高台は華奢である。16世紀末～17世紀初頃の製品か。192、193は肥前染付磁器碗。192は焼成温度が低いため呉須の発色が悪く釉が濁っている。193は一重網目文の中に窓を開け笹文を配している。内面の一部には釉の掛かり残しがみられる。17世紀中頃までのものであろう。194は肥前鉄釉陶器瓶で釉が内面の上半部まで垂れている。叩き成形で胴部内面には同心円状の当て具痕が認められる。195は越前焼の播鉢で密に播目がはいる。外面には刷毛による塗り鉄がみえ近世以降の製品と思われる。197は中国産青磁碗。故意なのか口唇部には釉が掛からず赤褐色の口紅状に発色している。外面に線描き蓮弁文がみられる16世紀代に一般的な器種である。

89・91・92号土坑（第3・9・21・39・43図）

E・F-3・4区に位置する。89号土坑を間にはさみ、北で91号土坑、南で92号土坑に切られる。89号土坑は径2.6m×深さ9cmの浅い土坑である。91号土坑は西側に小土坑を付け加えたような長軸3.8m×短軸3.1m×深さ53cmの不定形土坑で西側は段掘り状となる。92号土坑は部分的に集石が認められるものの下端線もいびつに歪む不定形で長軸4.5m×短軸2.9m×深さ86cmと南側が特に深くなる。209、210は89号土坑出土。209は口縁部の内外面のみにオリーブ灰色の灰釉を掛ける瀬戸・美濃の縁釉小皿である。210は珠洲焼播鉢。口唇部には波状文、播目は密にはいり15世紀以降の製品である。211～216は91号土坑他からの出土である。211は高台を無釉とする鉄釉陶器碗で丁寧に円盤状に打ち欠いている。213は内外面に貫入のはいる肥前染付磁器碗。口縁端部を鋭く外反させる。初期伊万里である。214は口縁部を直立気味に仕上げる瀬戸・美濃の鉄釉天目茶碗で器壁はやや薄手である。16世紀後半の大窯製品か。215は越前焼の甕。わずかにL字状口縁の名残をもつ。内面に沈線をいれ口縁下端部をつまみ出し縁帯をつくる。14世紀後半頃か。216は210に似る珠洲焼の播鉢である。やはり中世の遺物には14世紀後半～16世紀と時期差が認められる。217、218は92号土坑他出土でそれぞれ越前焼甕と珠洲焼播鉢である。その他91号土坑で上白（43）、92号土坑で下白（44）、漆器碗（6）が出土している。6は高台内を含めた外面が黒色漆、内面が赤色漆で外面には赤で蔦文様の漆絵が描かれている。なお、89・92号土坑からは肥前陶磁器類は確認されていない。

105号土坑（第3・4・23～25・40図）

F・G-1区に位置し東側は用水に切られる。全体に明確な輪郭をもたず、おおよそ長軸18m×短軸5m×深さ14cmの広く浅い落ち込み状遺構である。次年度調査では下から159・161土坑を検出しているがやはり不定形土坑であり遺物組成も近く、105号土坑の残欠である可能性が高い。

他遺構からの出土破片と接合するものも多くあるが、土器・陶磁器類の遺物量は78号土坑と並んで多い。239～256は肥前製品である。239は高台内も含めて全面施釉の灰釉陶器碗。畳付の釉も丁寧にぬぐっておらず焼成時の熔着物が付着している。240・241は外底部に回転糸切り痕をもつ灰釉小坏。体部下半を露胎とする。241には3個の胎土目がみられる。242～252は灰釉陶器皿。242は露胎の高台内に墨書で「七」とあり、245は内面に十字状の鉄絵をいれる。253～256は染付磁器製品。253は外面に山水文を描き口縁部内面には釉垂れがみられる。254は畳付を除いて全面施釉、256の畳付には白砂が付着している。陶磁器ともに17世紀前半～中頃に収まるものである。257～269は越中瀬戸である。257・259～263は口縁部に暗赤褐色の鉄釉と黄褐色の灰釉を交互計4箇所に分ける装飾的な施釉方法を取り、見込及び体部下半は露胎となる。内面立ち上がりが屈曲する腰折れの器形で口縁部は緩やかに外反する。付高台と思われ、大型品については見込には直接重ね焼きの痕跡が輪状に残る。262、263は法量が小さく、口縁部を輪花状としている。258は鉄釉一色の装飾皿である。264は鉄釉が内外面に厚く掛かり、見込周縁には釉止めの段がわずかに隆起している。265、267～269は内面に弱い釉止めの段が観察される。265、269は削り出し高台、267、268は付高台か。266は逆ハの字型となるやや深めの皿。内面は平滑で釉止めの段はみられない。削り出し高台か。なお、越中瀬戸全体をみると、硬質の素地に光沢と厚みのある釉を掛けた257～264と軟質の粗い素地に透明感のない薄い釉を掛けた265～269に大別されるようである。270、271は瀬戸・美濃の天目茶碗と灰釉皿である。272～280は調理・貯蔵容器である。272～275は肥前製品。272は内面に同心円状の当て具痕を残す鉄釉の甕か。273～275は口唇部をT字あるいはL字状に肥厚させ口縁部のみ鉄釉を掛けた播鉢である。276～278は越前焼の播鉢。276、277は口縁部断面が鋭角的な方形となり、播目は口唇下端部に達している。17世紀前半にみられる。それに対して278は口唇部に沈線状の段をもつ13世紀後半～14世紀の製品であ

ろう。279、280は珠洲焼の甕、播鉢である。石製品では砥石（48）、火鉢（49）、上臼（50）、下臼（51）がある。49は四隅に脚を配する凝灰岩製の火鉢で裏面全体に煤の付着がみられる。主体の遺物群は17世紀前半～中頃に集中するようである。

108・110・114～116号土坑（第4・9・26～28・40・44図）

F-2区に位置する。108・115・116号土坑と110・114号土坑のブロックにわかれる。前者の切り合いは古い方から108→115→116号土坑となる。最も大きい115号土坑で長軸2.5m×短軸2.16m×深さ31cmとなる。いずれにも集石はみられない。後者はどちらも石の詰まった土坑であるが、114号土坑の集石が遺構検出面上にも顔を出していたため別の遺構とした。切り合いは明確ではなく、114号土坑の径は1.1m×深さ24cmである。

282～285が108号土坑他から出土している。いずれも肥前で285は外面鉄釉、内面染付の掛分け碗で高台周辺は無釉とする。320は115号土坑出土の中国産青磁碗で見込に印花文、高台内は蛇の目状に釉剥ぎしている。321は116号土坑出土の肥前染付磁器皿である。なお、実測はされていないが115号土坑からも肥前磁器製品が確認されており、この三土坑の時期差はそうないのかもしれない。一方の110号土坑では292～300を実測しているが、出土地点がF-2区なのは292のみでありその他はF-5区出土となっている。調査時に番号が重複したものと思われるが、現時点ではF-5区に110号土坑は確認できない。ちなみに295は見込を蛇の目釉剥ぎする白磁碗。296は暗灰色の胎土の上に化粧土を掛け染付を施した陶胎染付碗で、焼成温度が低いために釉が灰色に濁っている。また、299は見込にハリ目跡が残り高台周辺を無釉とする近地産の鉢である。295～299は18世紀後半～19世紀の製品であり、調査区西端にそうした新しい時期の遺構が存在したものと思われる。同区土坑からは煙管の吸い口（6）もみられる。317～319は114号土坑出土品である。317、318は越中瀬戸の鉄釉皿、319は肥前の播鉢であり、通常みられる17世紀前半の組成である。

【溝】

軸を南北あるいは東西にもつものが比較的多くみられる。調査区南東端の1号大溝は幕末以降の川状遺構と思われるが、それ意外については区画溝的な機能を果たしていた可能性がある。遺物については、中・近世の土器・陶磁器類が出土した溝は32条で総破片数は282点、その内の多くが10点未満で30点以上出土した溝は4条ある。

1号溝（第2・9・30図）

A・B-1区に位置する。現状の幅は約3mであるが東側は用水に接するため全形は不明である。6号溝に切られ18号土坑の手前で収まる。深さは約20cm前後と浅く落ち込み状の大型不定形土坑となる可能性もある。

362は口縁部全体に灯心油痕の付着する土師器皿。口縁端部を軽くつまみ上げる京都系のつくりである。その他には瀬戸・美濃の天目茶碗、加賀焼・珠洲焼・越前焼の甕などが出土している。

3号溝（第2・9・30・41図）

A～C-2・3区に位置する。南北に軸をもつ長さ約23m×幅0.5～1m×深さ20～30cmのしっかりとした溝で、所々に礫がはいる。すぐ西側には3・15～17・20・33・34号土坑が並び3号溝を意識した配列と思われる。

遺物量は多く373～383が出土した。373、374は肥前陶器皿。375は器面全体がクリーム色をした全面施釉の京焼風陶器碗である。376、377は越中瀬戸の天目茶碗か。断面台形の削り出し高台をもち高台周辺は無釉とする。378、379はともに全面施釉の肥前染付磁器碗で細い華奢な高台となる。17世紀中頃～後半の製品と思われる。381以降は中世である。

4・5号溝 (第2・9・30・41図)

A・B-2区に位置する。幅、深さともに異なるが東西に軸をもち、並行して3号溝と直角に接続する可能性がある。4号溝は幅約2.5m×深さ30cm、5号溝は幅約1m×深さ10~15cmである。

遺物量は少ない。4号溝出土の384は越前焼の播鉢。付高台をもつ14世紀頃の製品で播目はみられない。石製品では口縁下に突帯状のもち手を回す凝灰岩製の石鉢(61)がみられる。385は珠洲焼の壺、386は見込に玉取獅子を描く中国産染付皿で5号溝から出土している。遺物から3号溝との関連を探るのは難しい。

11号溝 (第2・9・31図)

C-3区に位置する。59号土坑に切られL字型に屈曲する。また、そこから西側に直角に折れる12号溝とつながる可能性がある。幅約0.2m×深さ10~20cmで、12号溝とともに幾つか切り合う土坑の下から検出されるため上層では最も古い遺構に属すると思われる。

遺物量は少ないが、392は内外口縁部にのみ灰釉を掛ける瀬戸・美濃の縁釉小皿である。393は口縁部をL字型とし縁帯部を強く内傾させた加賀焼の甕。湯上ユノカミダニ窯期の製品で14世紀前半か。なお、12号溝からは遺物の出土は確認されていない。

34号溝 (第4・9・32図)

H-11区に位置する。東西に軸をもち東側は35号溝内に収まる。幅約1.2m×深さ50cmの断面半円形のしっかりとした溝である。

438は口縁端部を引き上げる京都系の土師器皿で灯心油痕はみられない。439は珠洲焼甕の底部片。440は外面に線描き蓮弁文のはいる中国産青磁碗である。近世の遺物はみられない。

35号溝 (第4・9・32・41図)

G~I-11区に位置する。南北に軸をもち長さ約23.5m×幅0.8~0.9m×深さ30~40cmでやや蛇行しながら伸びる。34号溝に切られるか。

437は加賀焼の甕部片で格子状の押印がみられる。13世紀後半~14世紀前半頃か。石製品では白面が平坦で厚みのある上臼(64)が出土している。



第2図 遺構平面図1 (1/200)



第3図 遺構平面図2 (1/200)

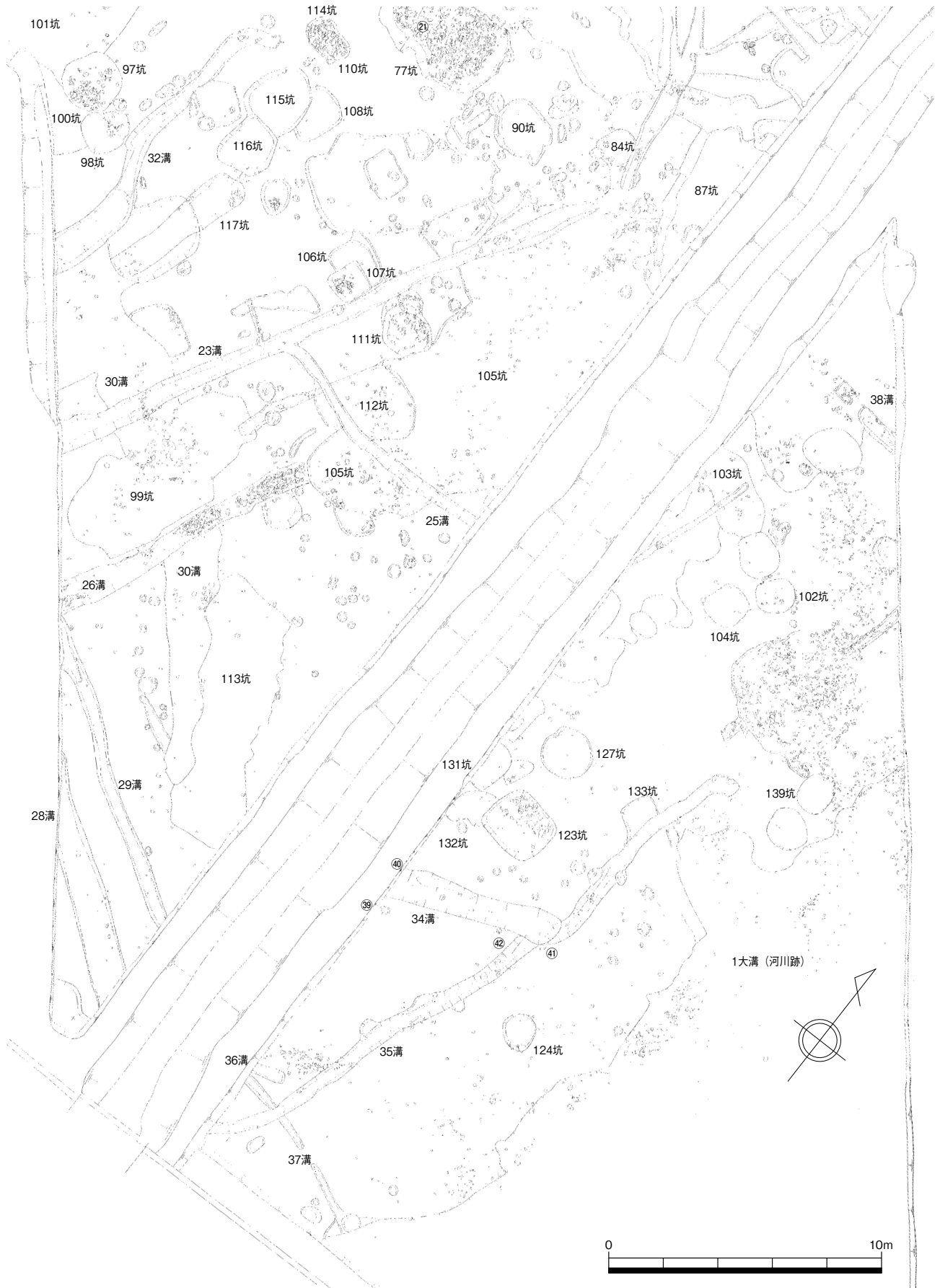

第4図 遺構平面図3 (1/200)

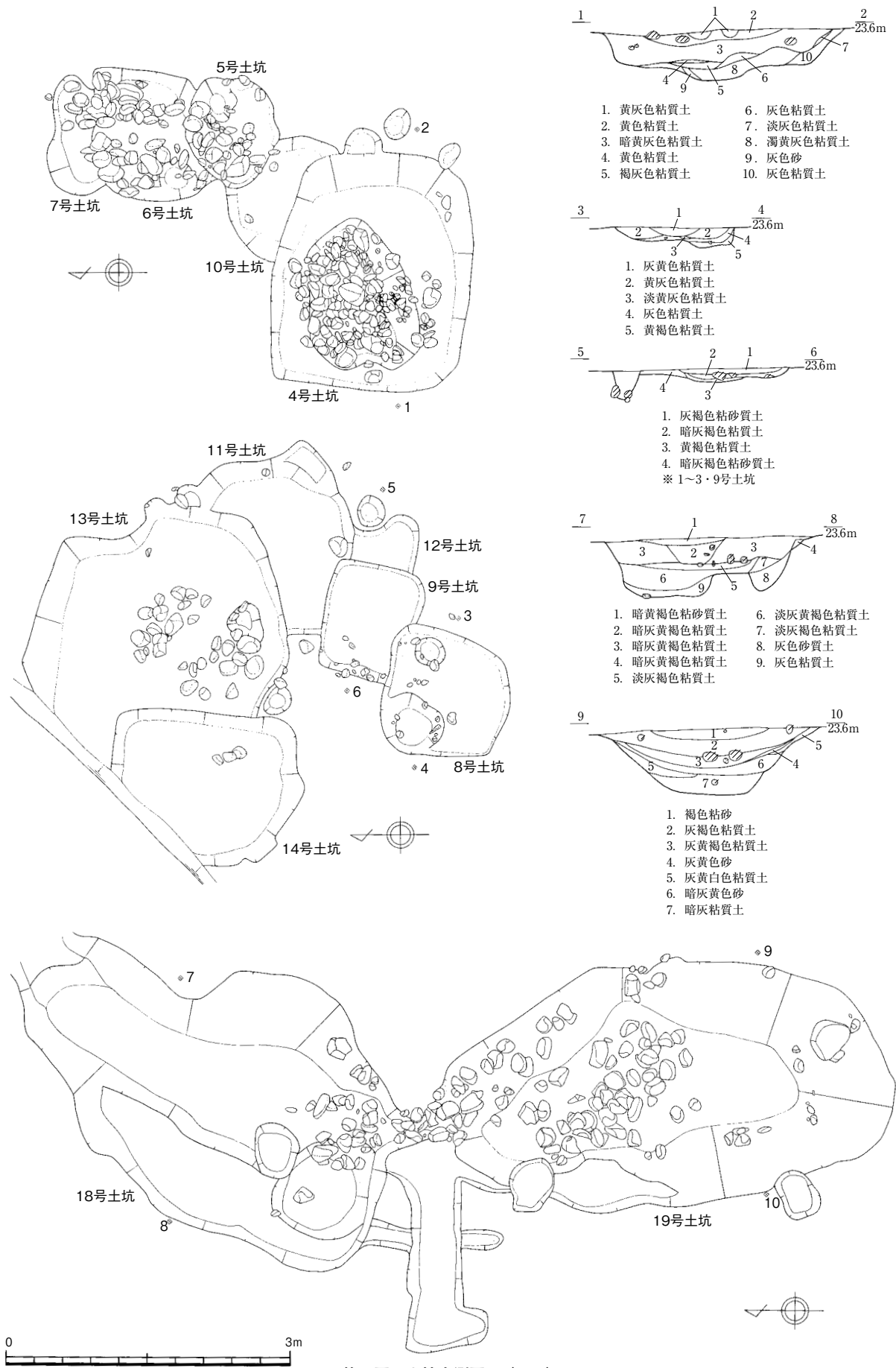

第5图 土坑実測図1 (1/60)



第6图 土坑実测图2 (1/60)

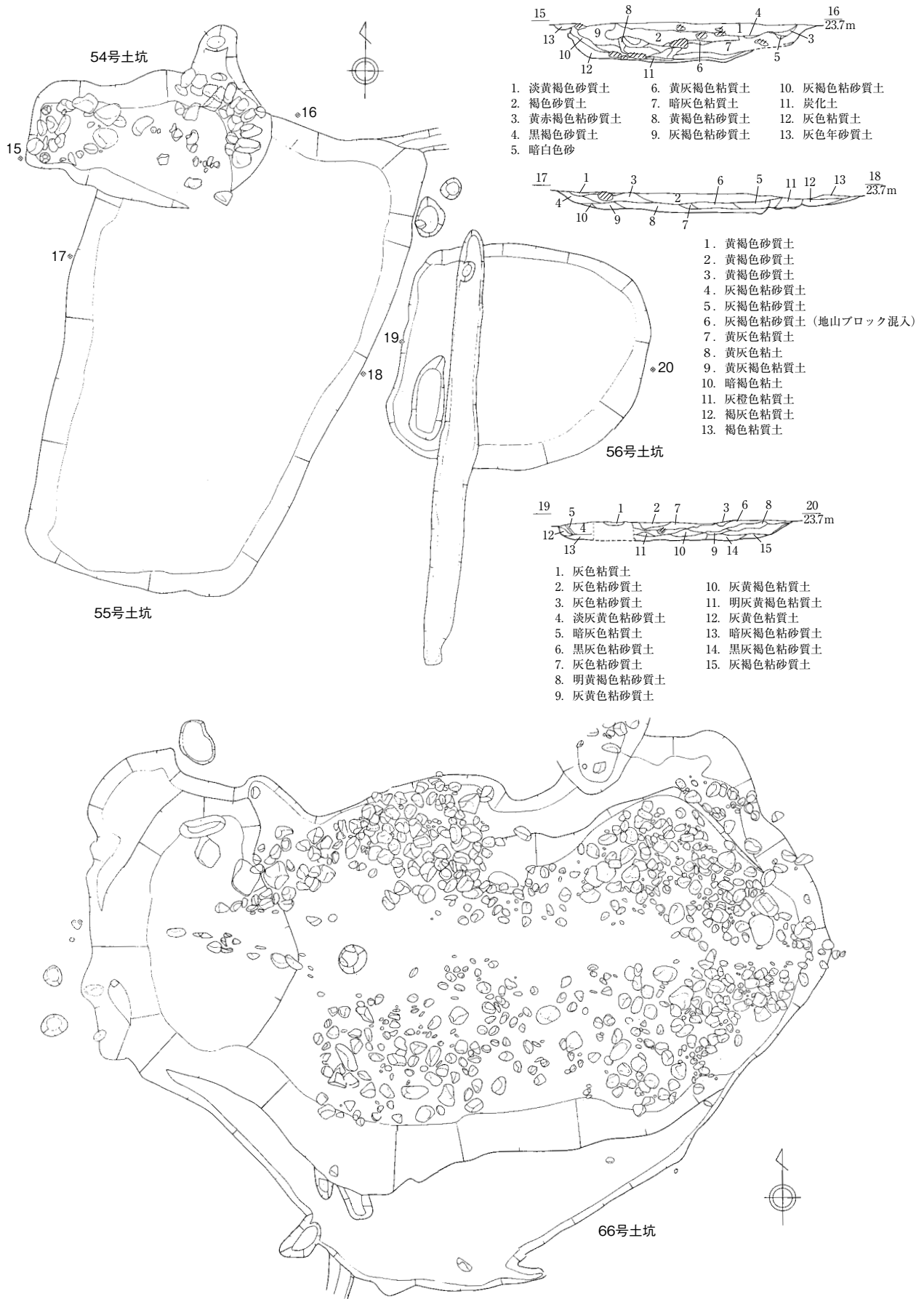

第7図 土坑実測図3 (1/60)

第2節 遺構と遺物



第8図 土坑実測図4 (1/60)

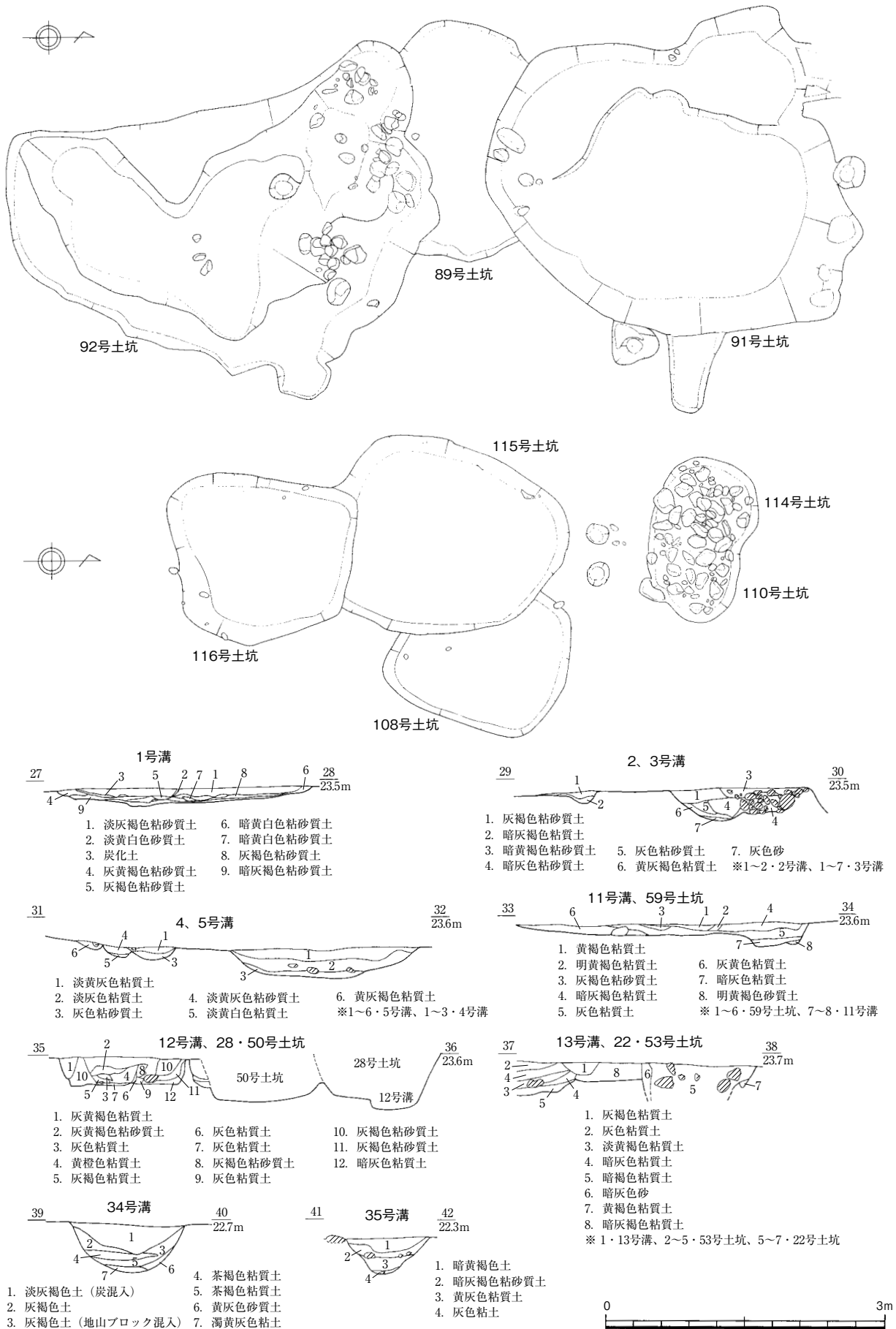

第9図 土坑・溝実測図5 (1/60)

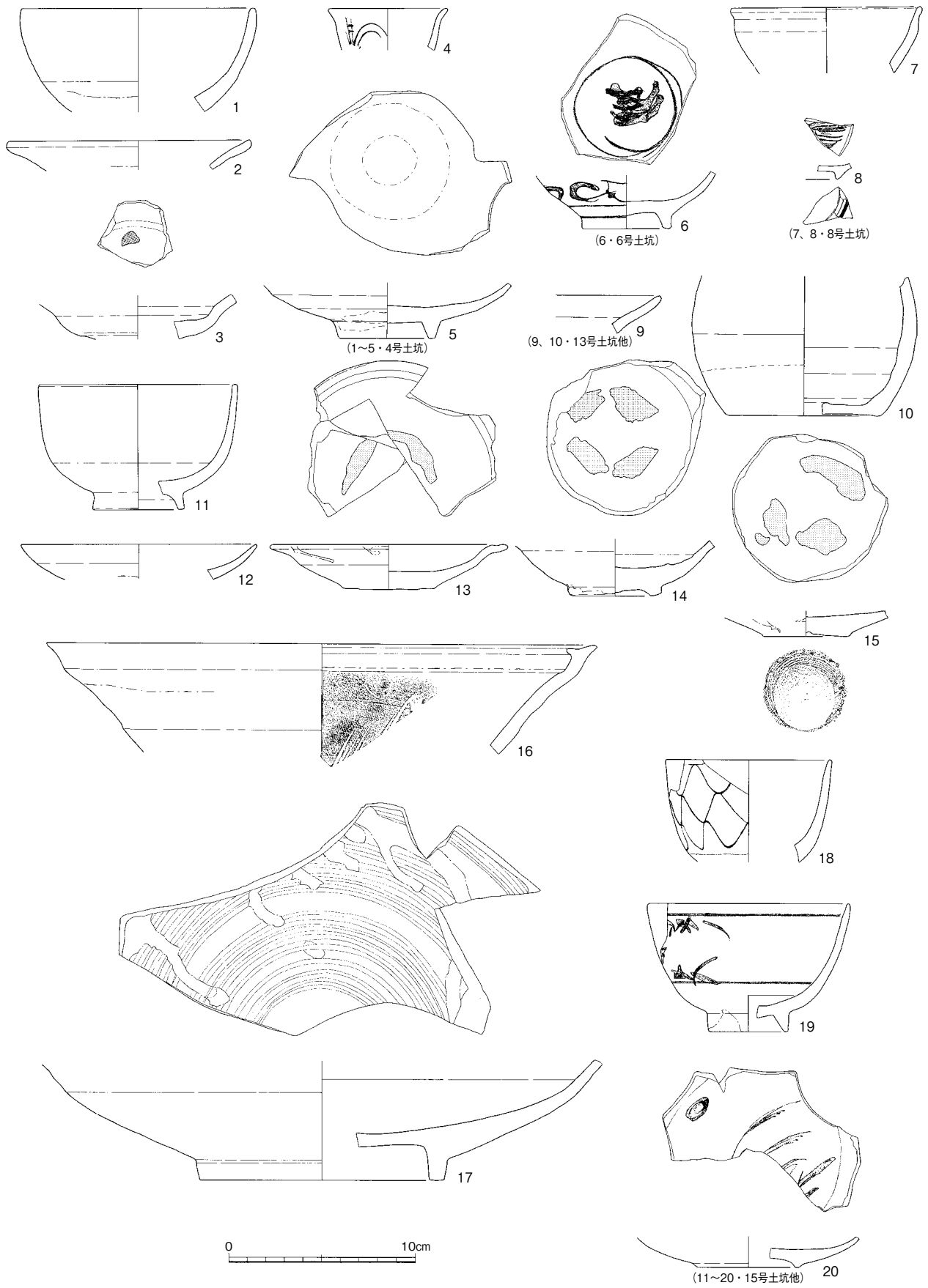

第10図 土器・陶磁器実測図1 (1/3)

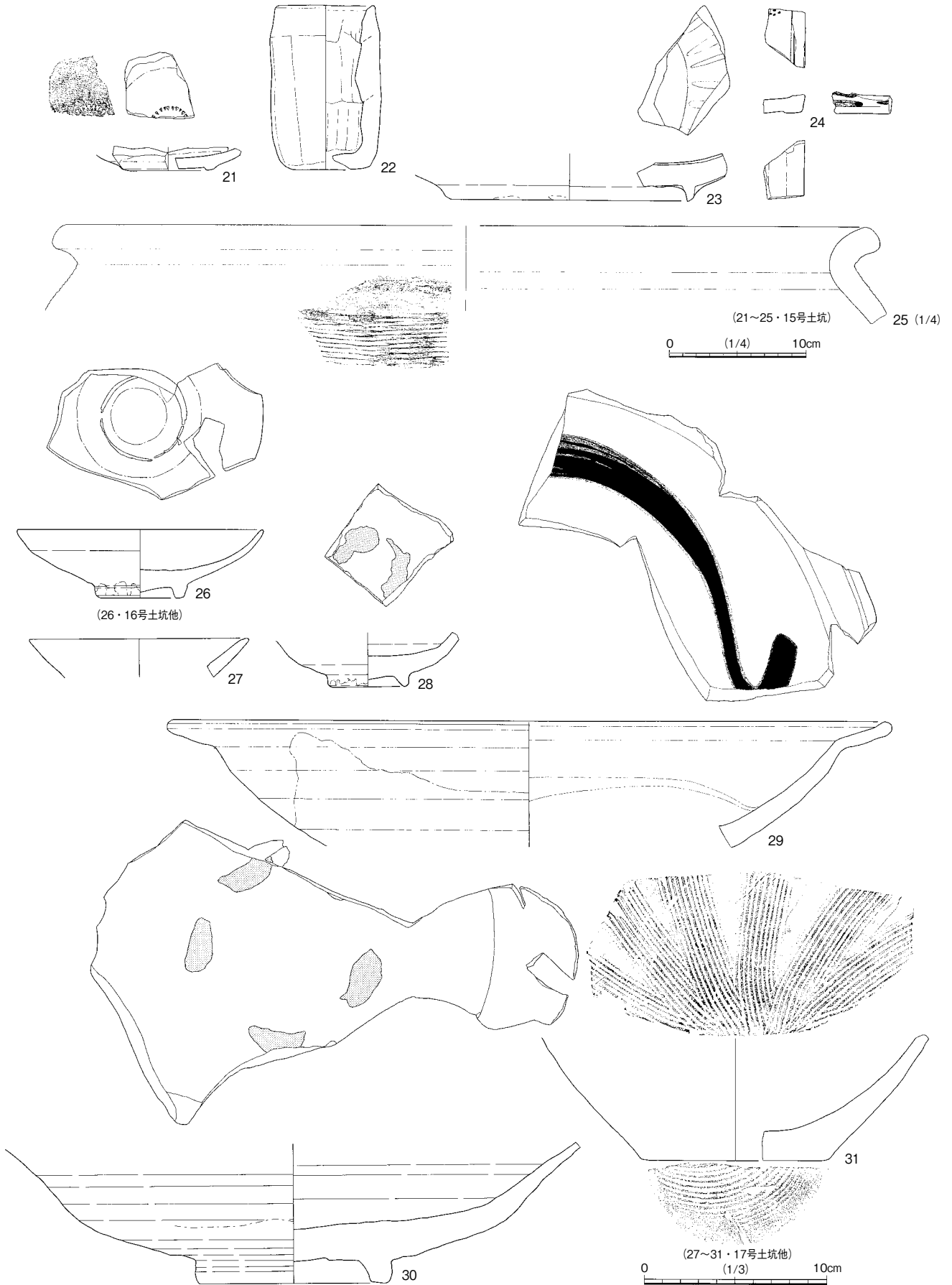

第11图 土器・陶磁器実測図2 (1/3・1/4)

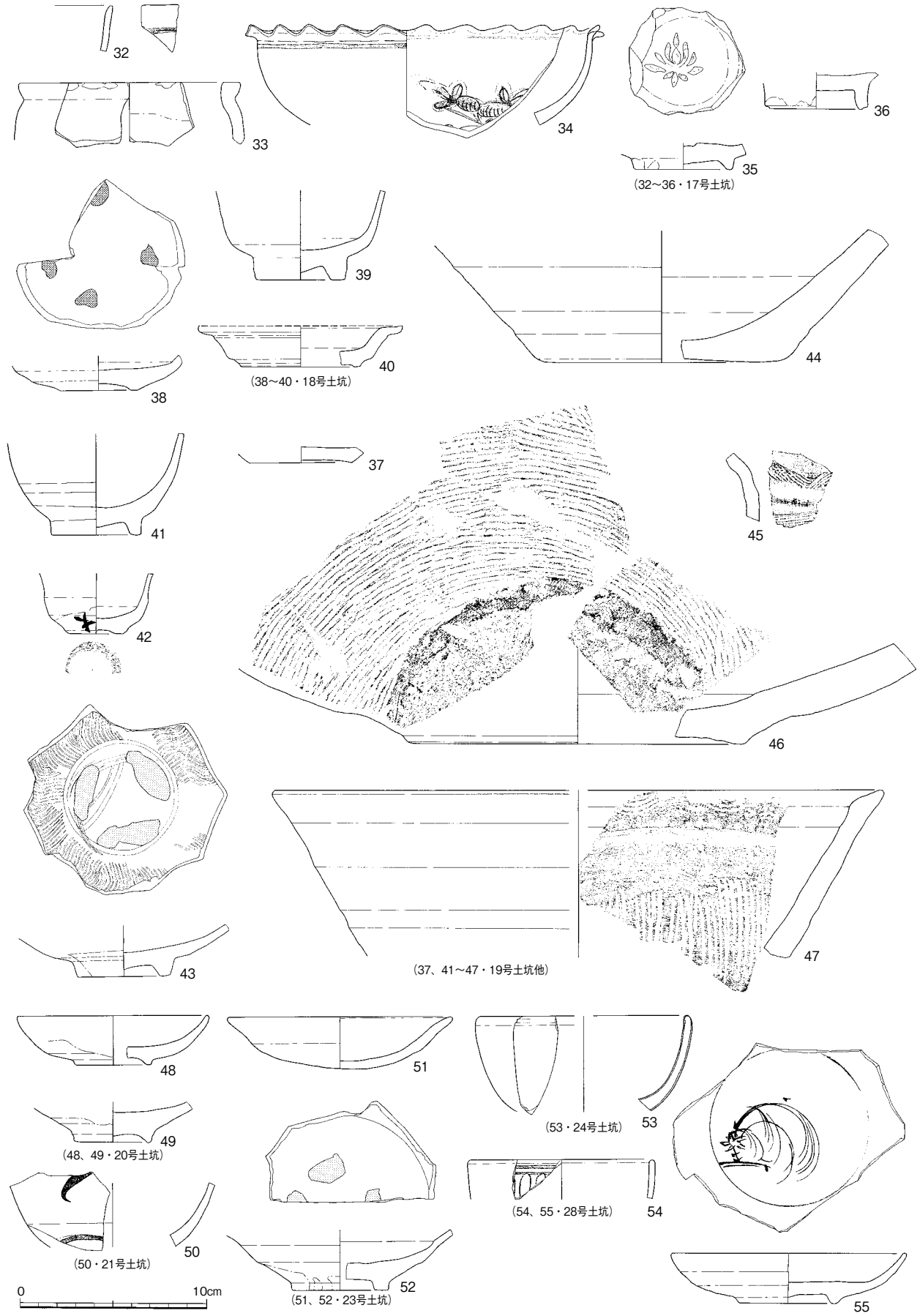

第12図 土器・陶磁器実測図3 (1/3)

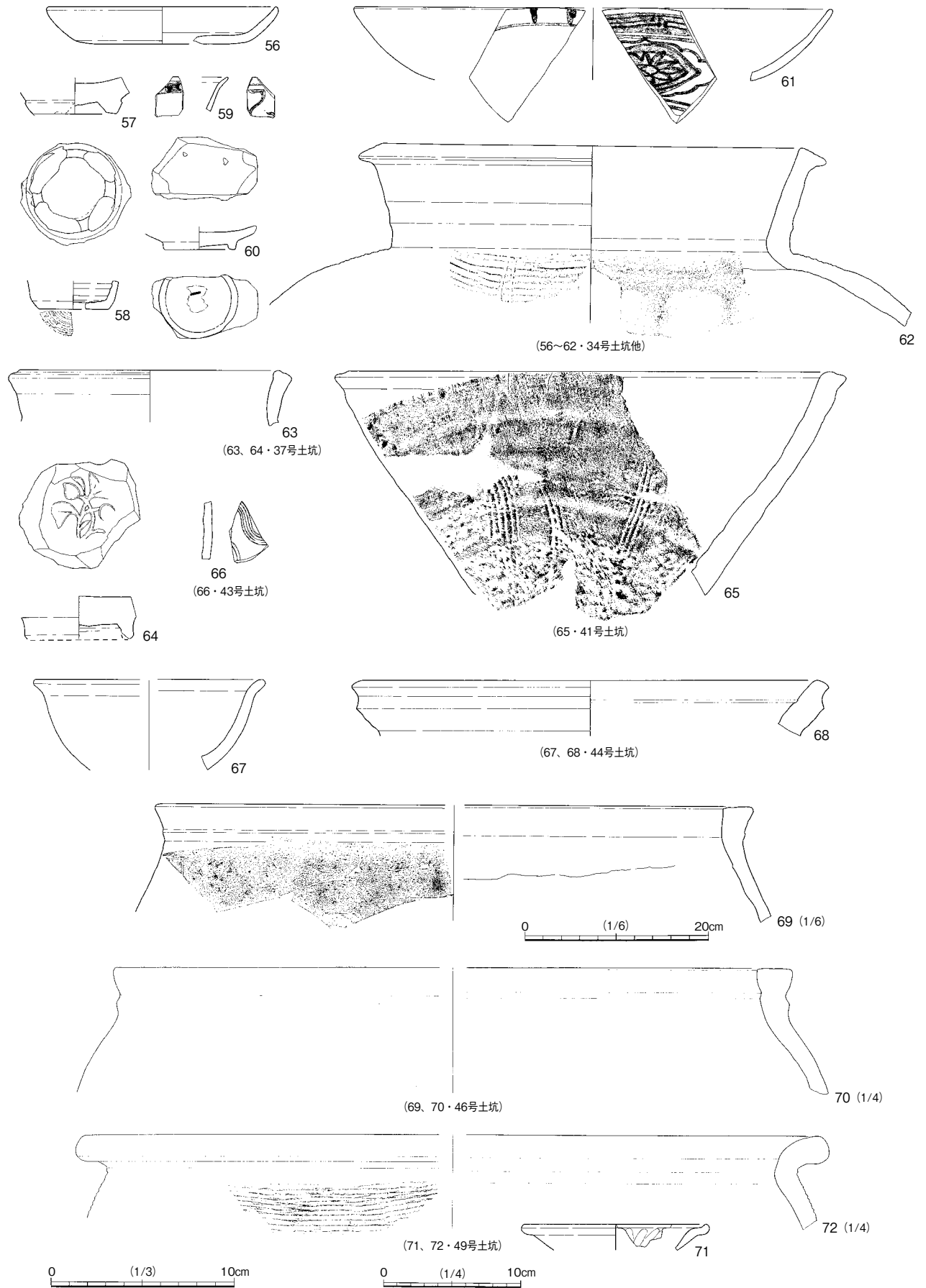

第13图 土器·陶磁器实测图4 (1/3·1/4·1/6)

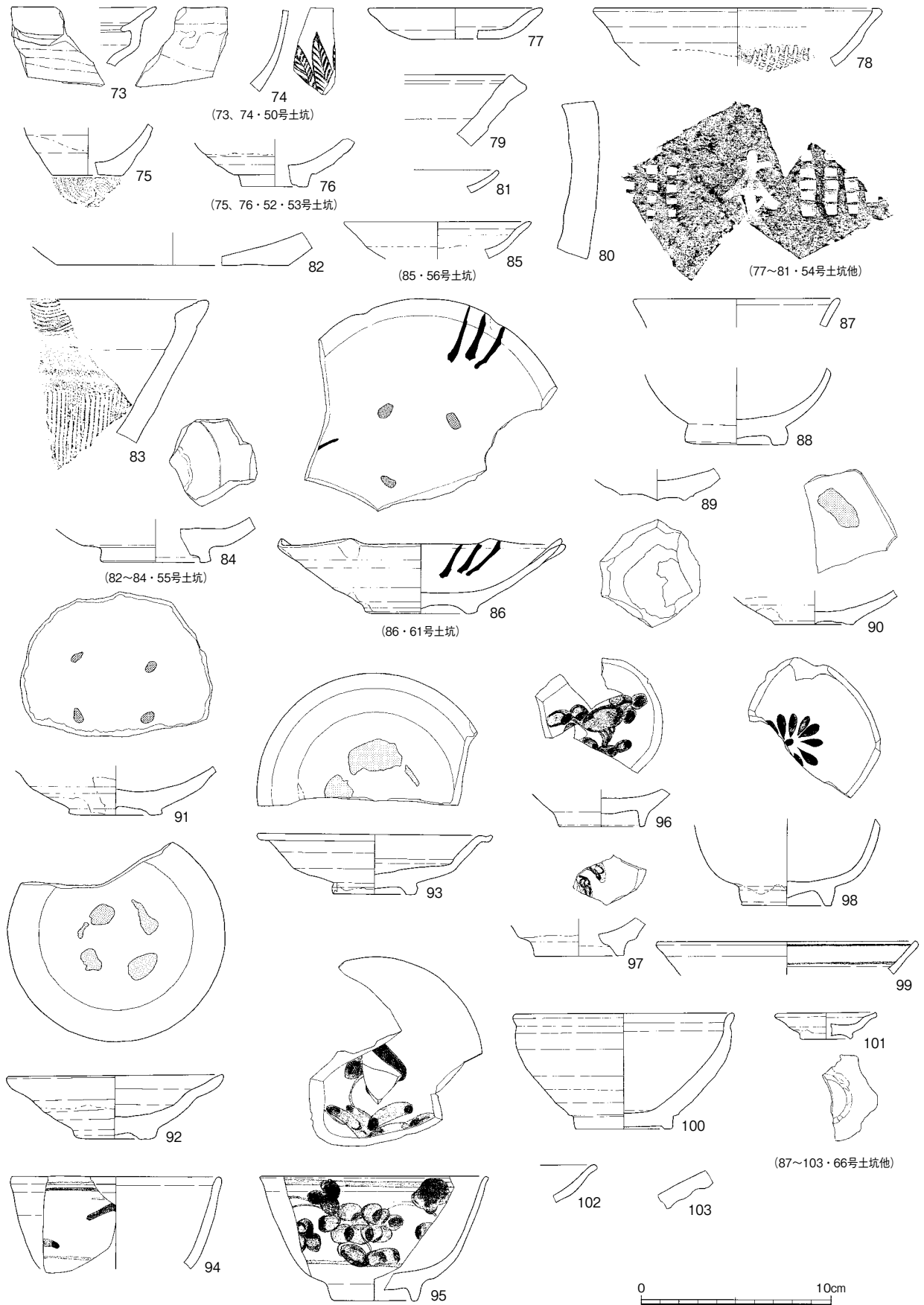

第14図 土器・陶磁器実測図5 (1/3)

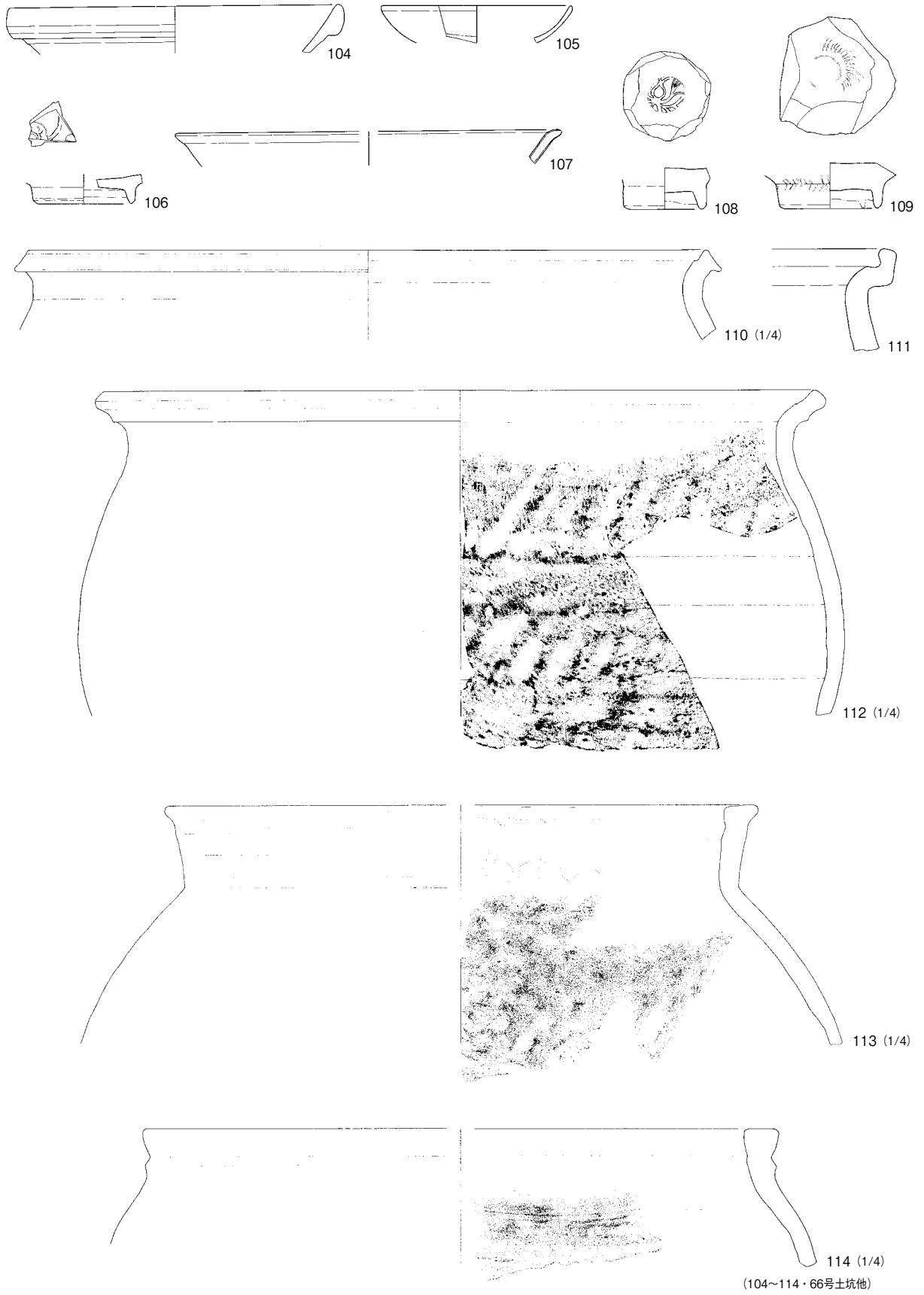

第15图 土器・陶磁器実測図6 (1/3・1/4)

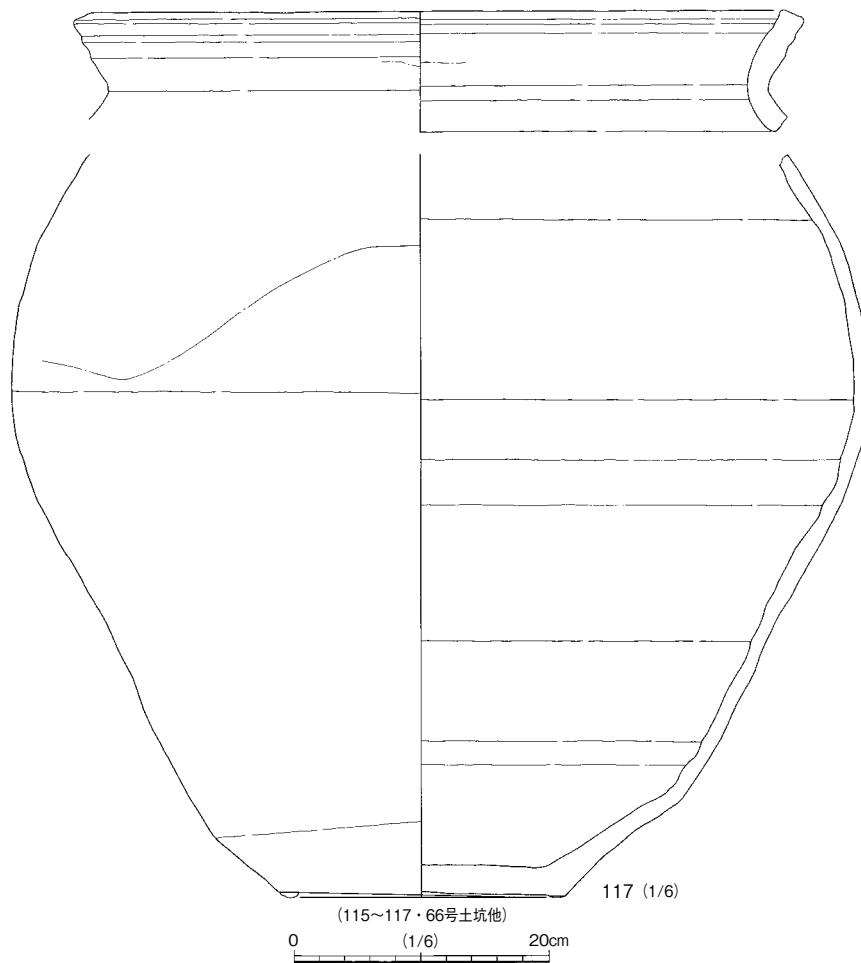
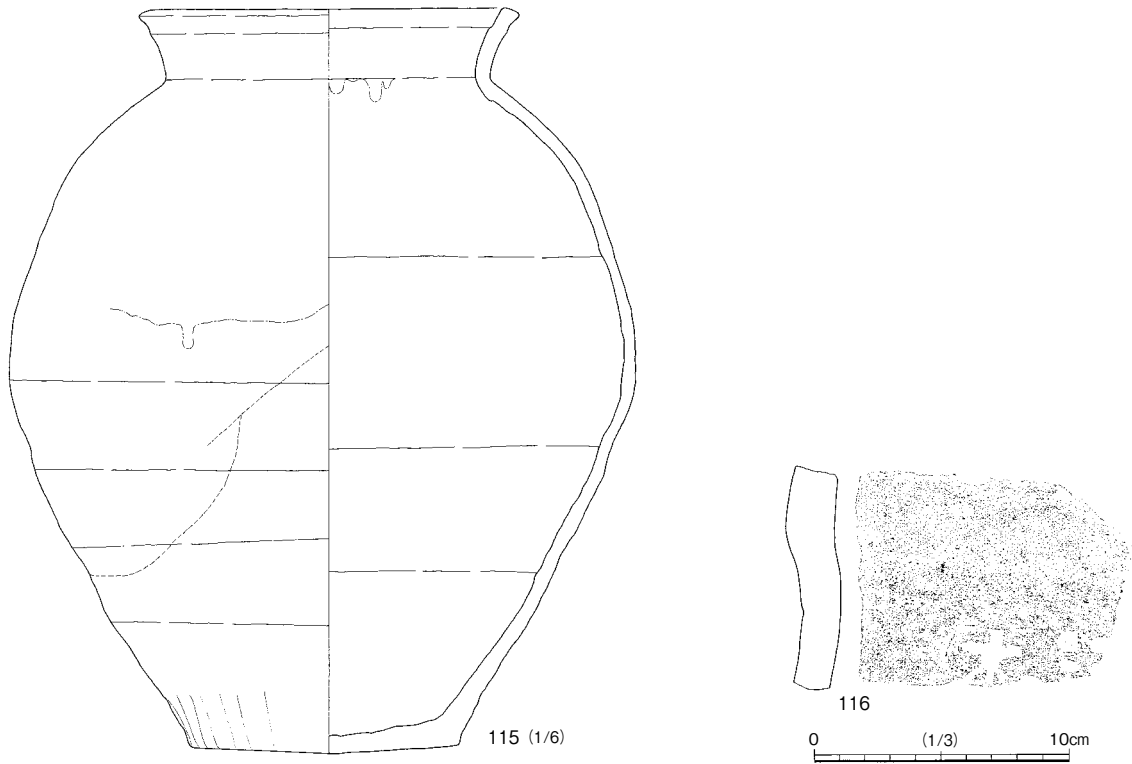

第16図 土器・陶磁器実測図7 (1/3・1/6)

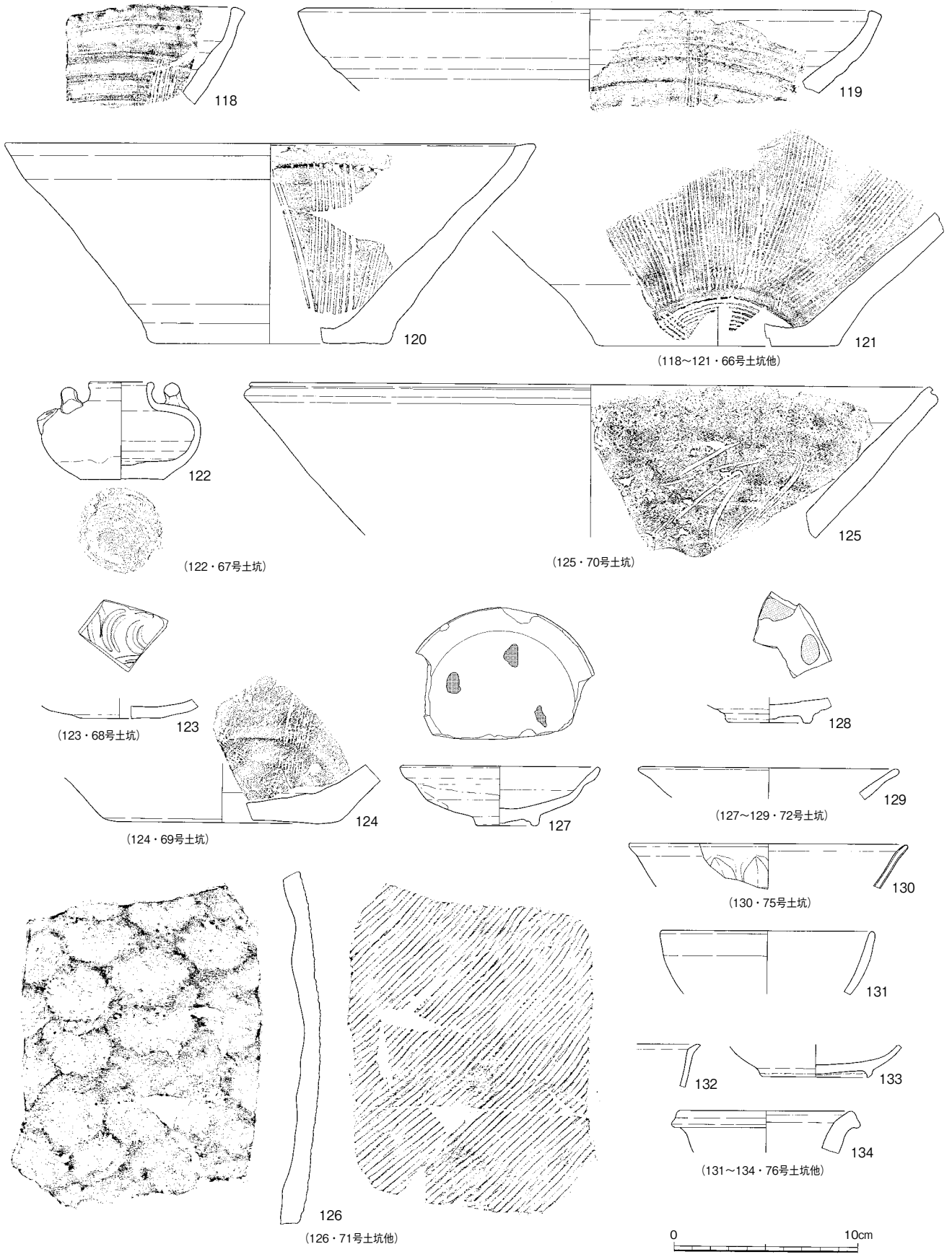

第17图 土器・陶磁器実測图 8 (1/3)

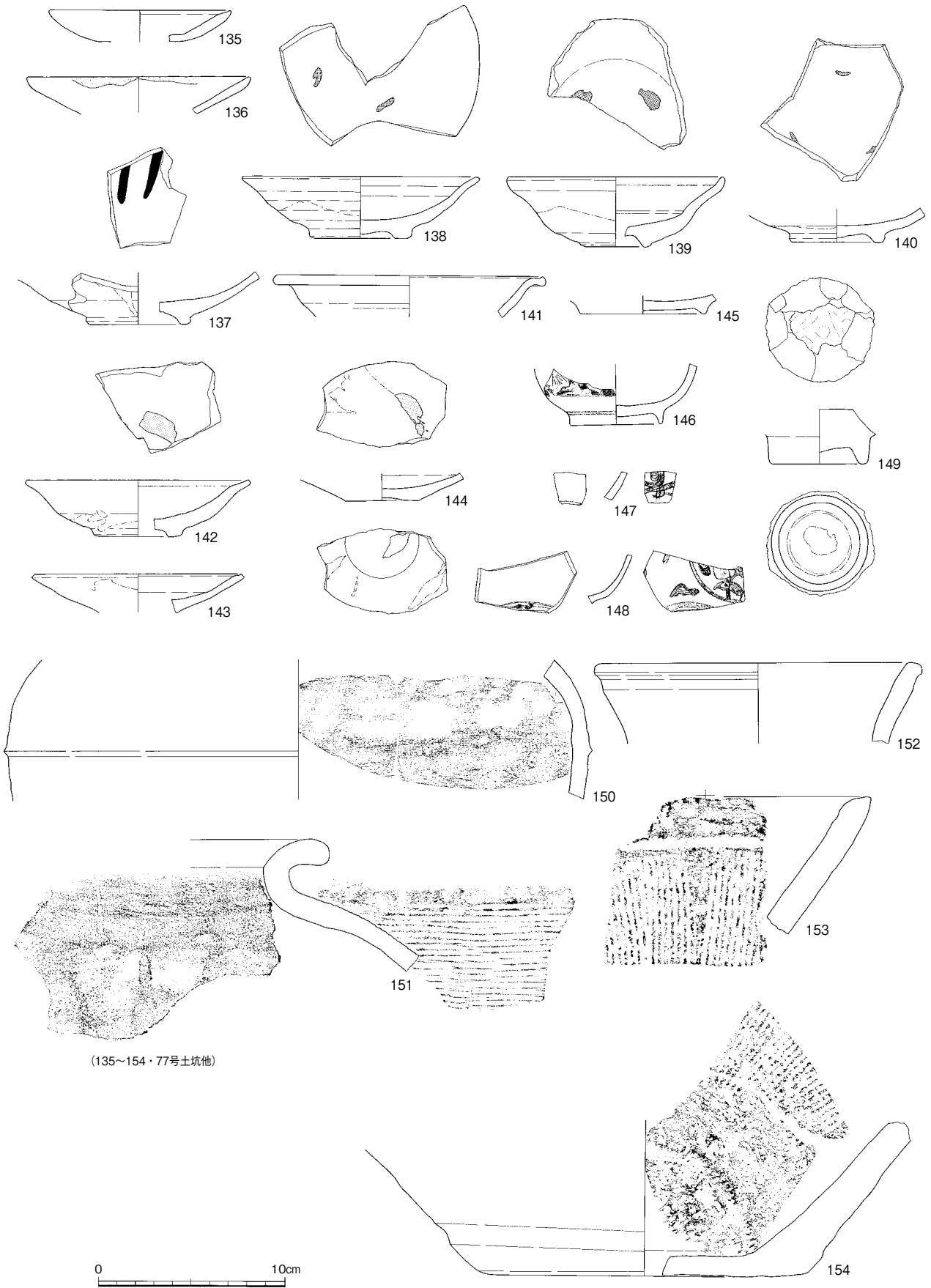

第18図 土器・陶磁器実測図9 (1/3)

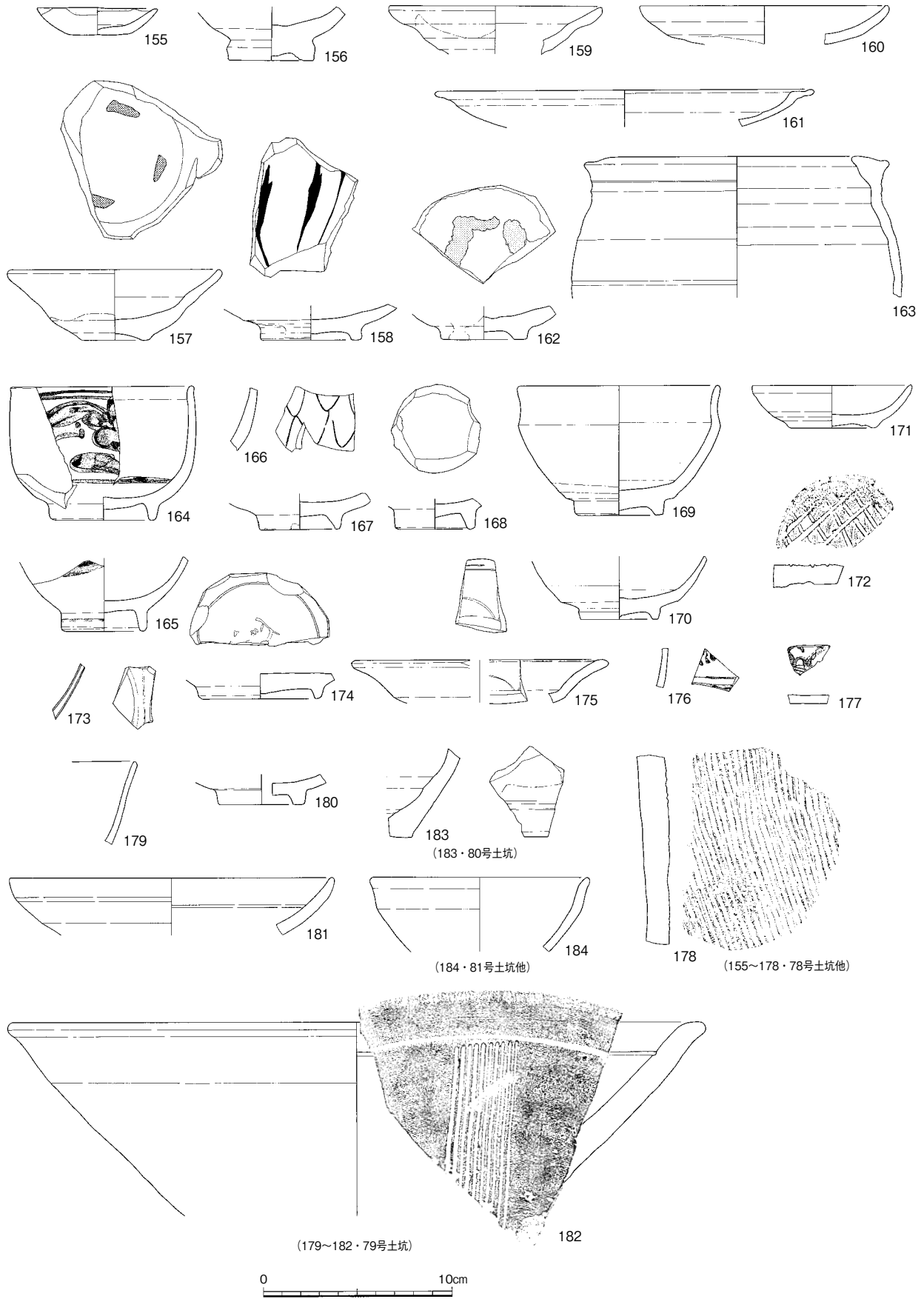

第19图 土器・陶磁器実測图10 (1/3)

第2節 遺構と遺物

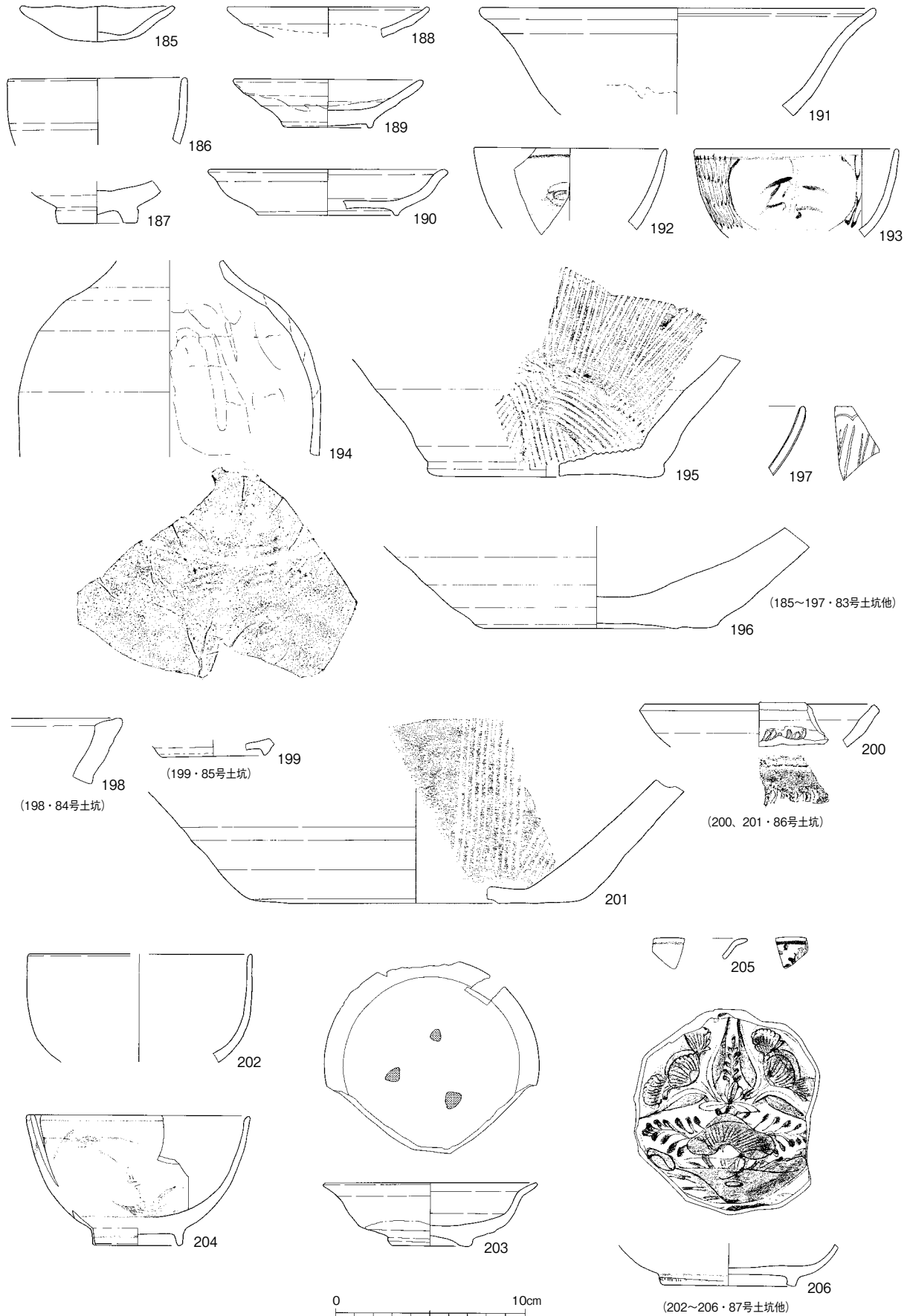

第20図 土器・陶磁器実測図11 (1/3)

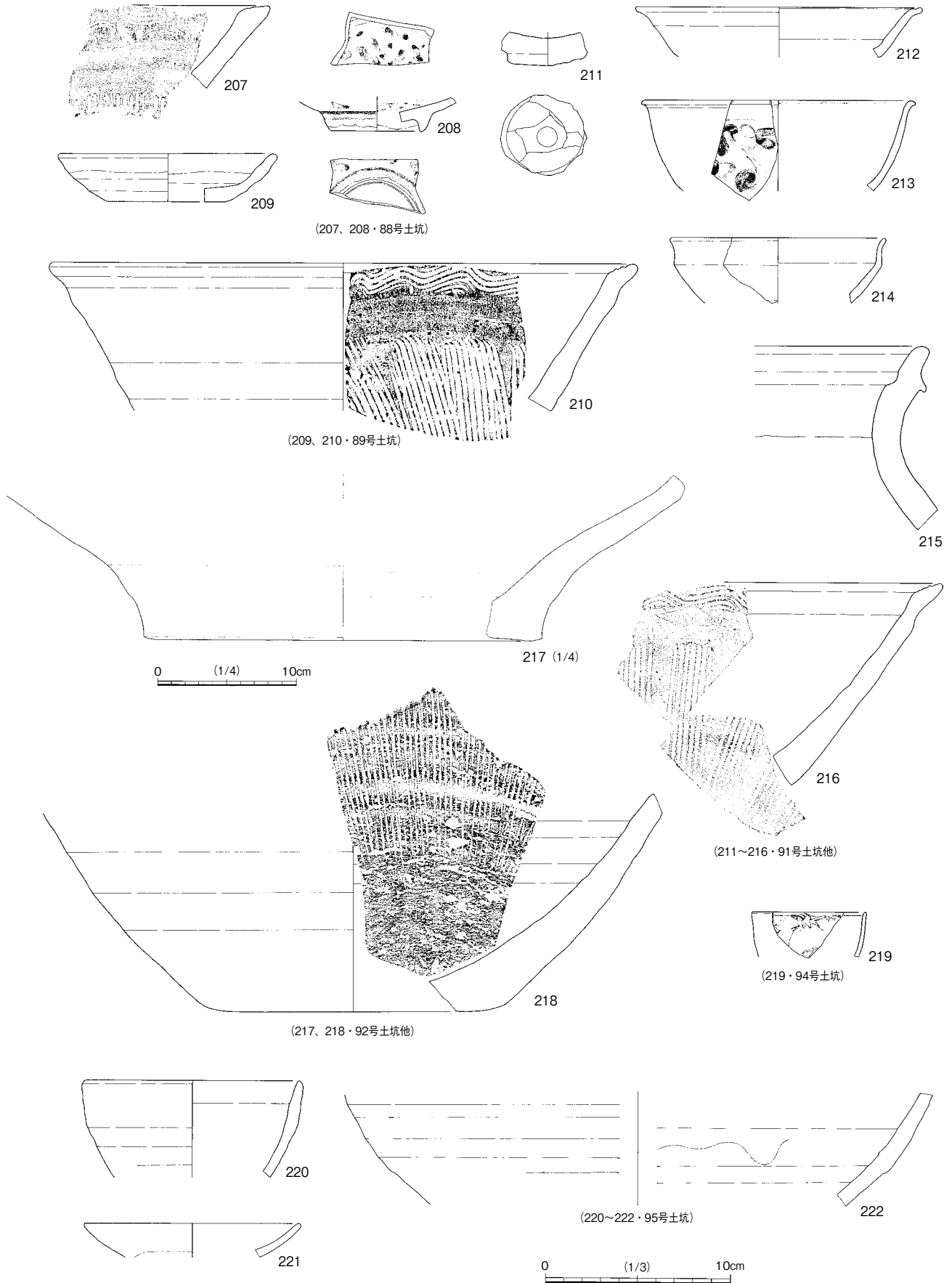

第21图 土器・陶磁器実測図12 (1/3 · 1/4)

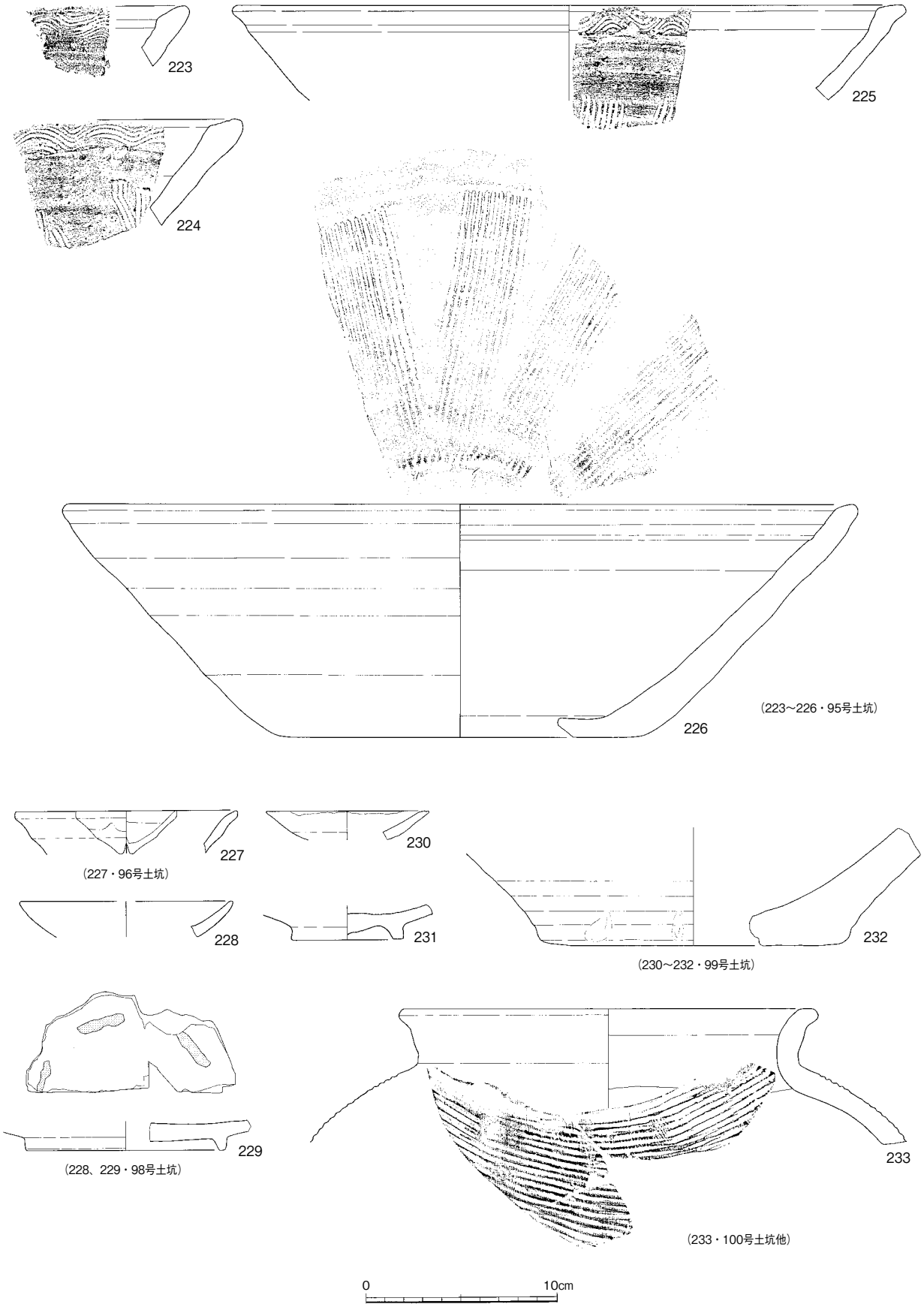

第22図 土器・陶磁器実測図13 (1/3)

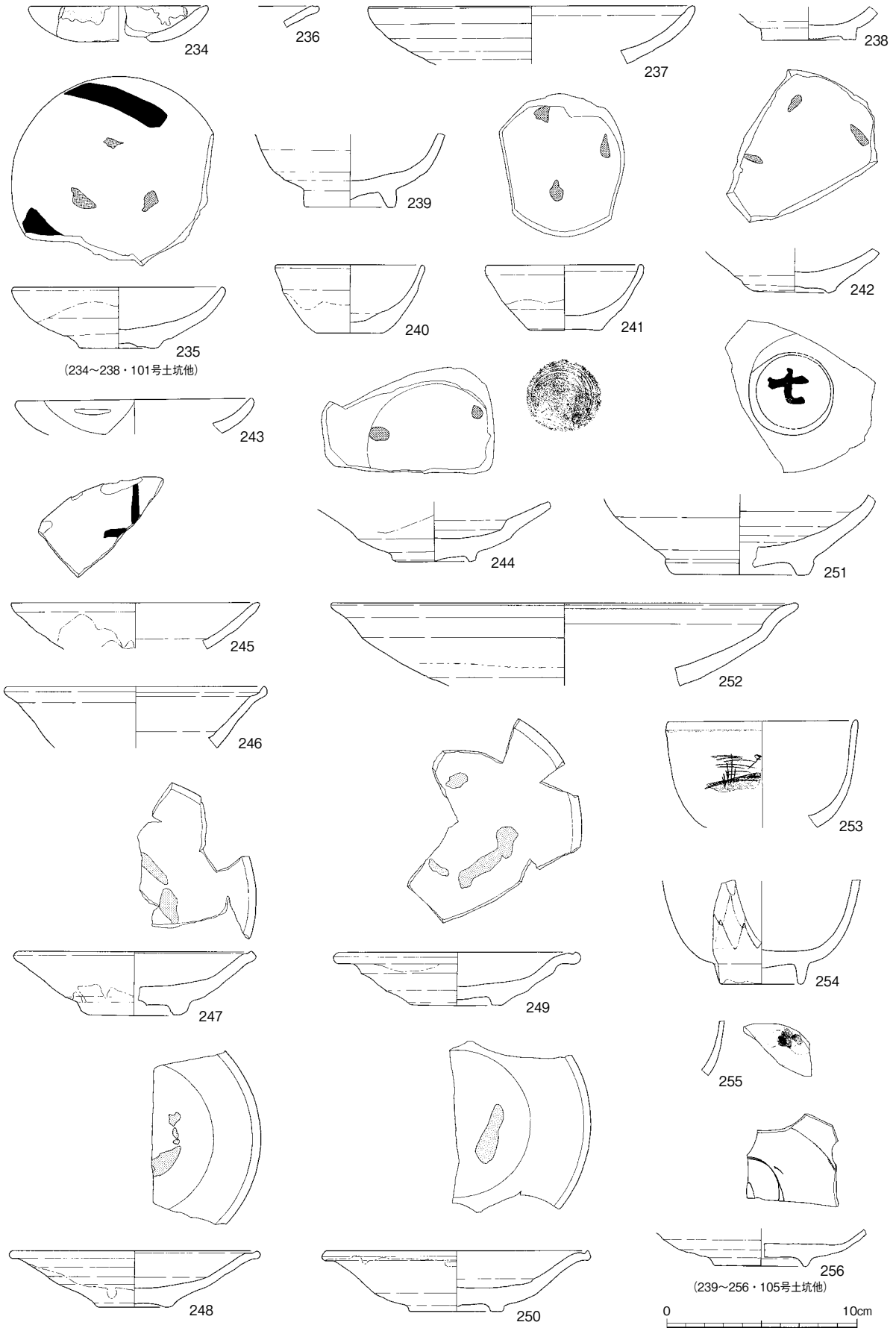

第23图 土器・陶磁器実測图14 (1/3)

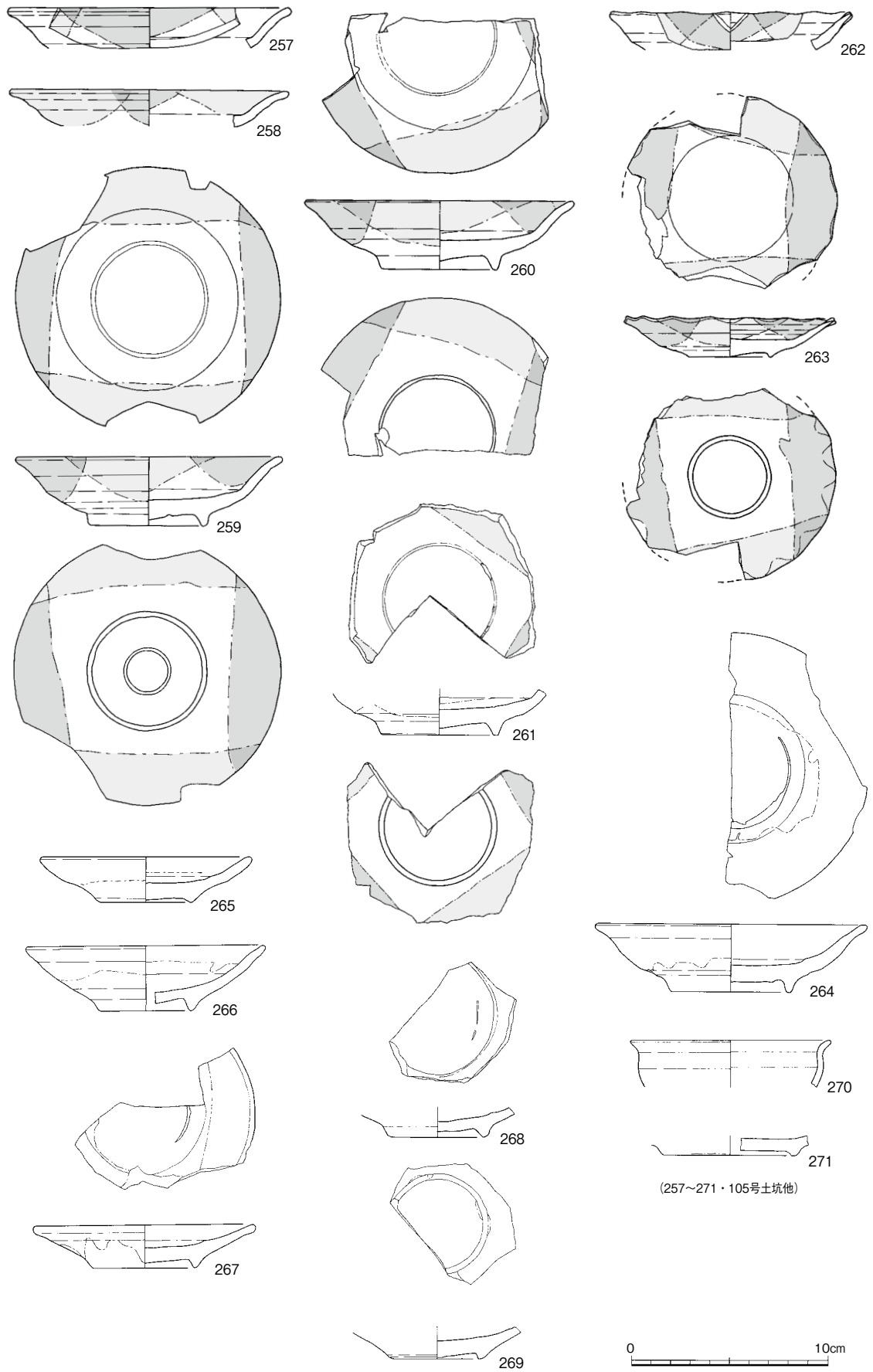

第24図 土器・陶磁器実測図15 (1/3)

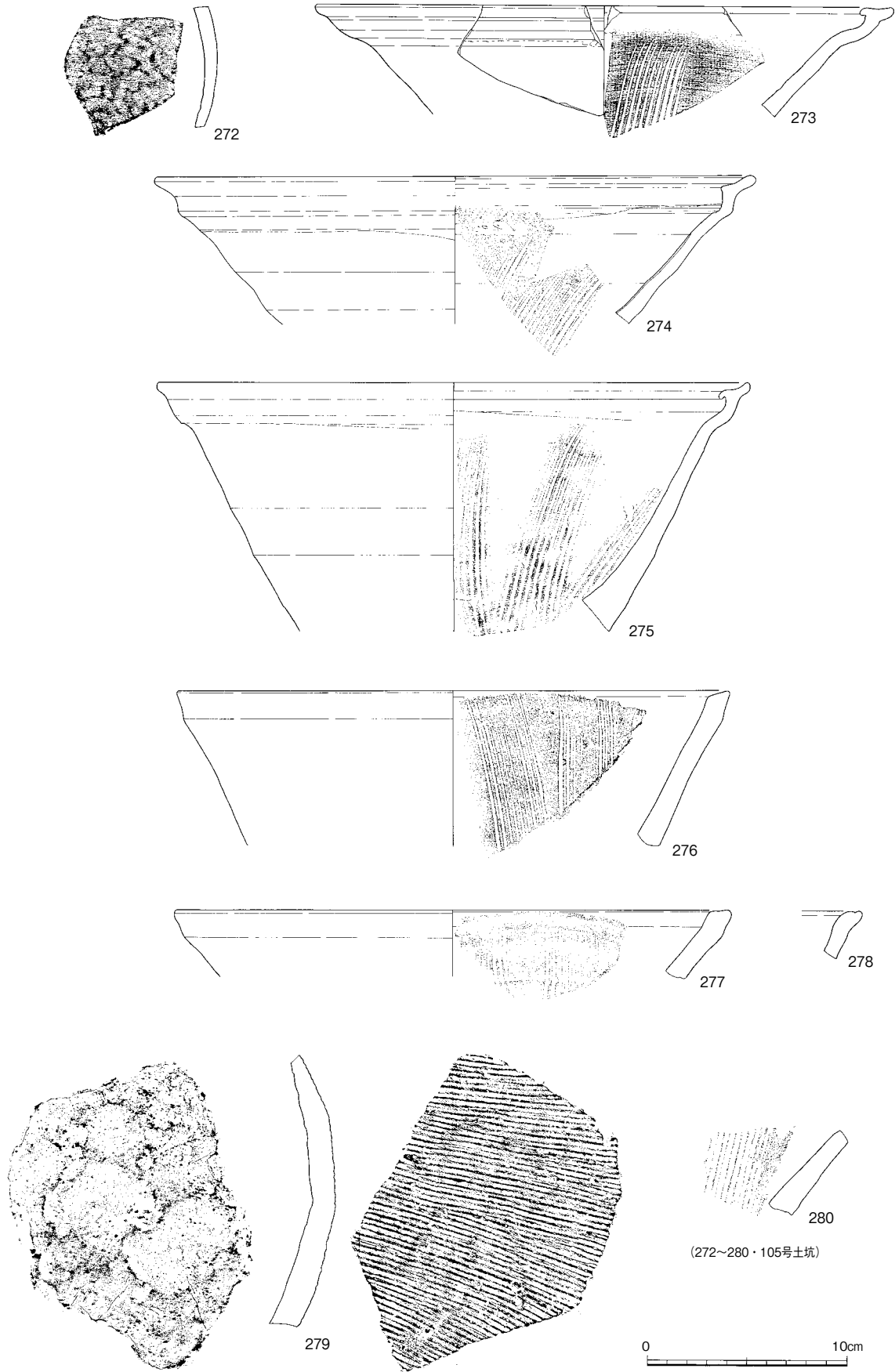

第25图 土器・陶磁器実測图16 (1/3)

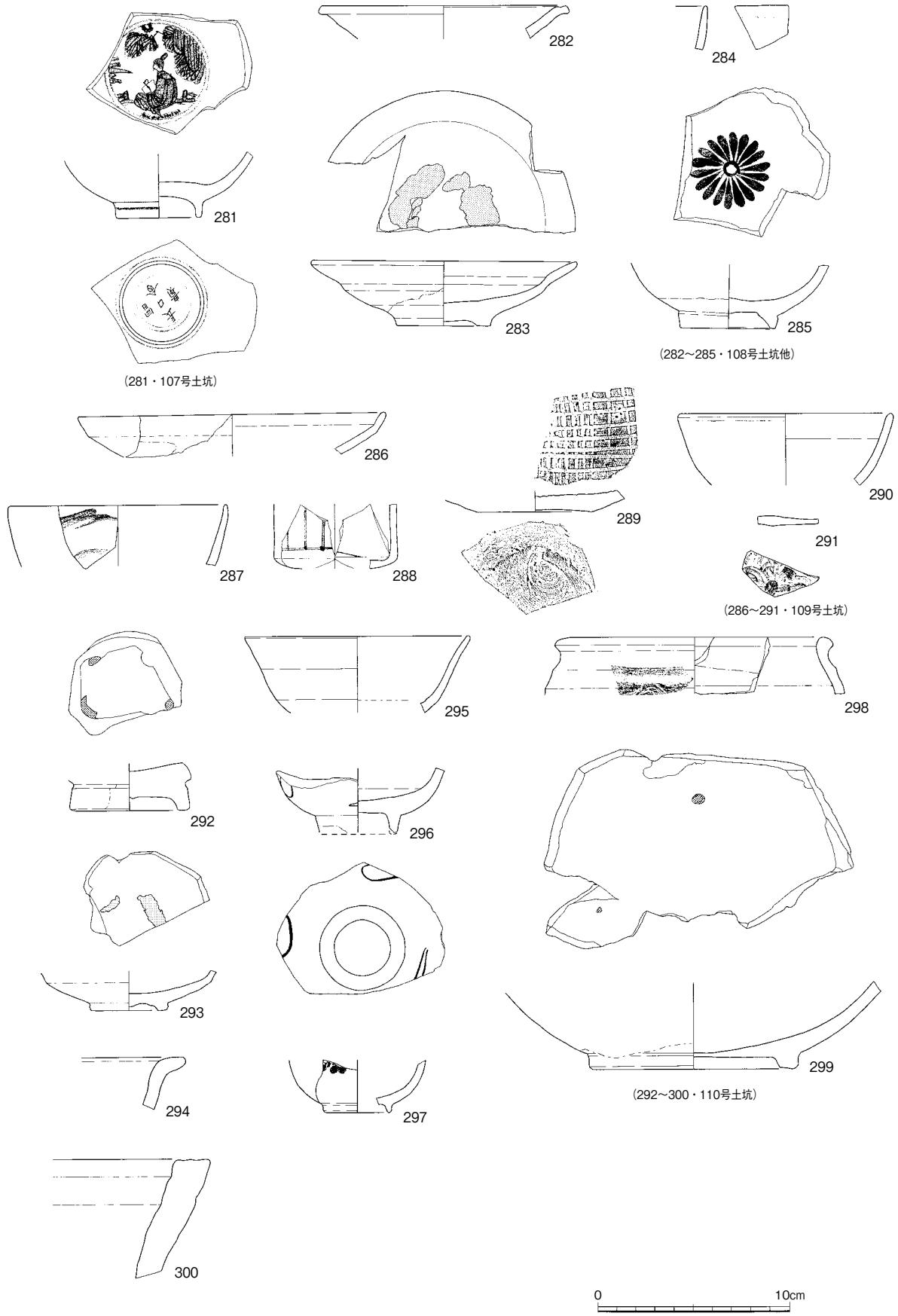

第26図 土器・陶磁器実測図17 (1/3)

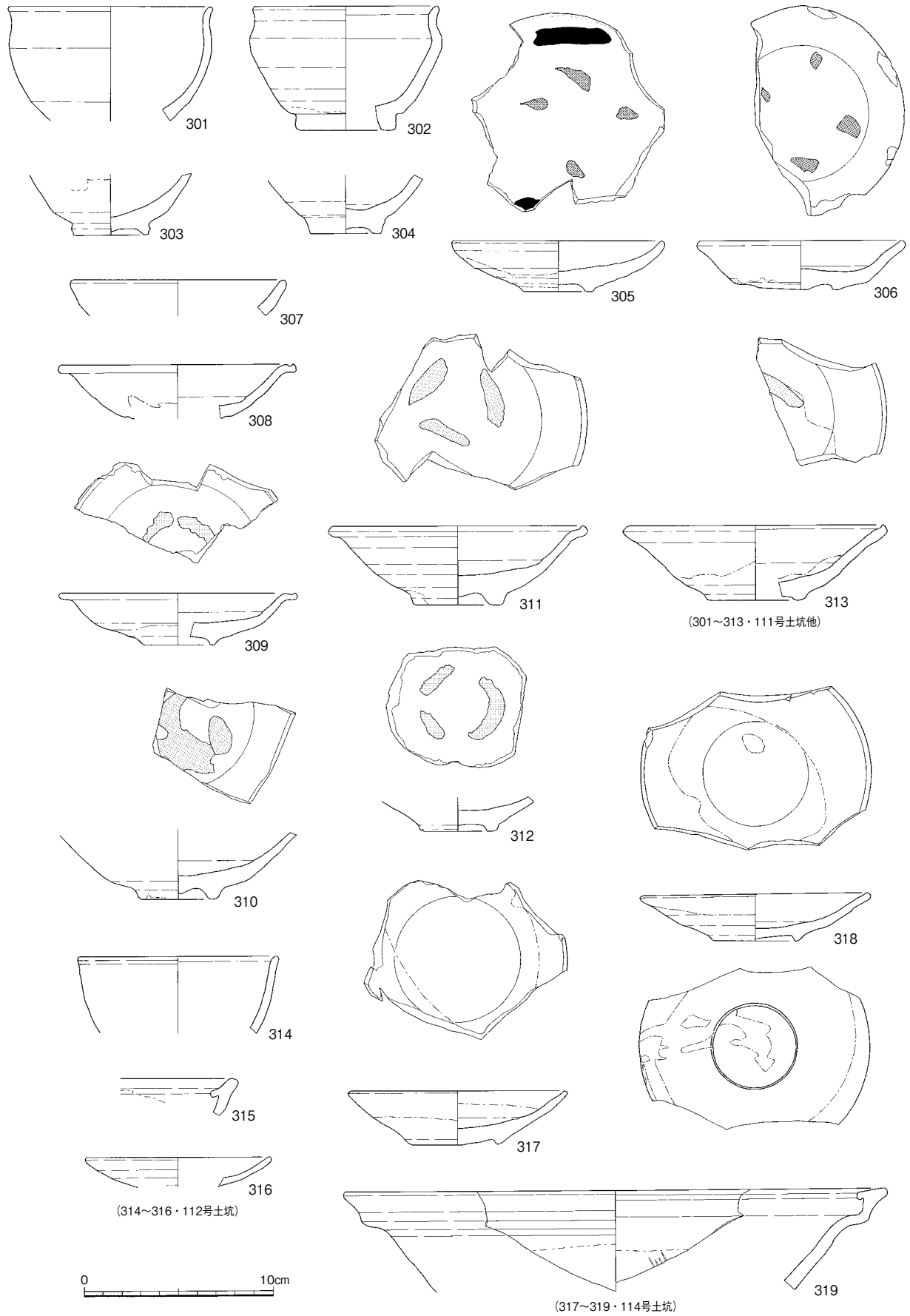

第27图 土器・陶磁器実測図18 (1/3)

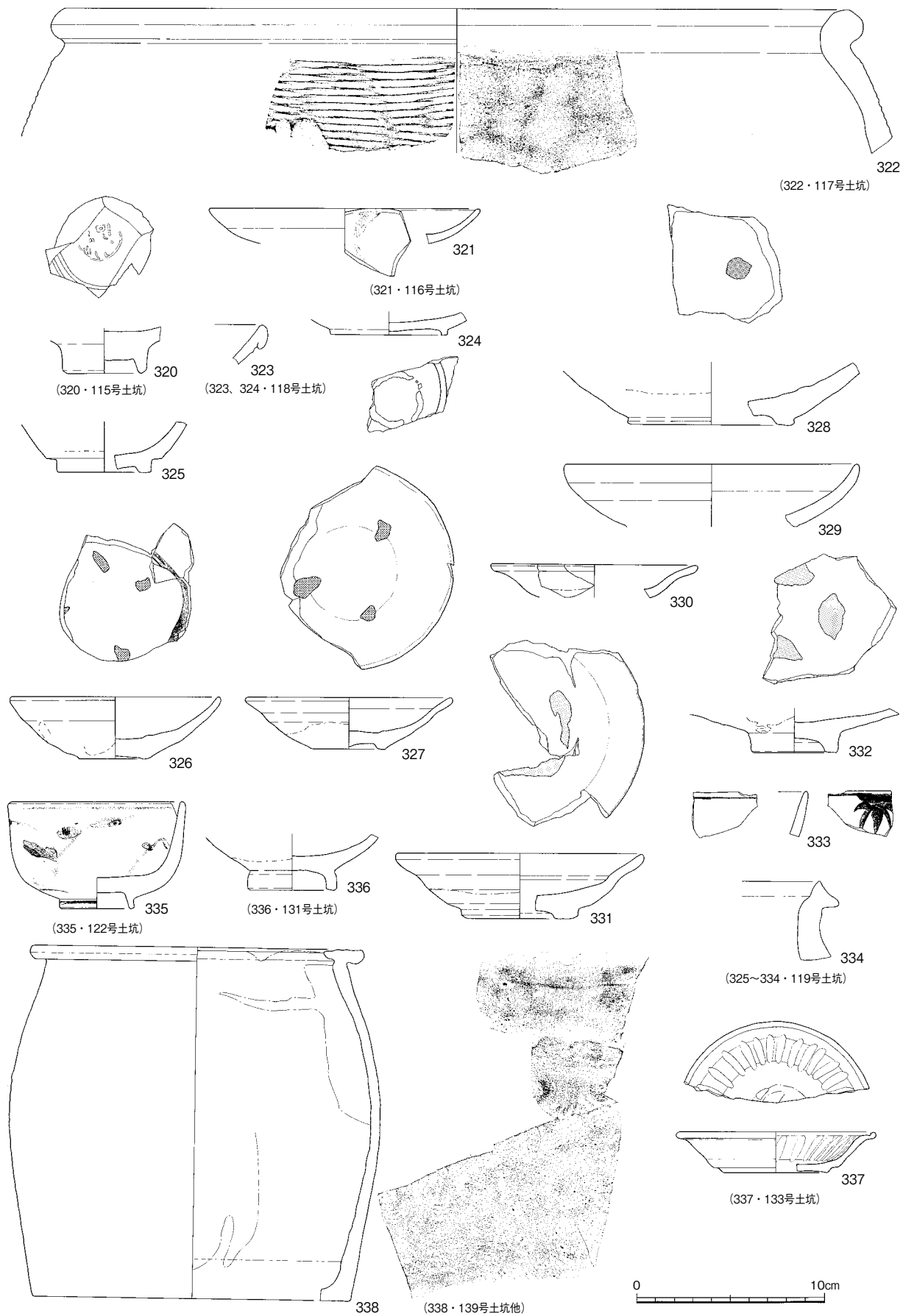

第28図 土器・陶磁器実測図19 (1/3)

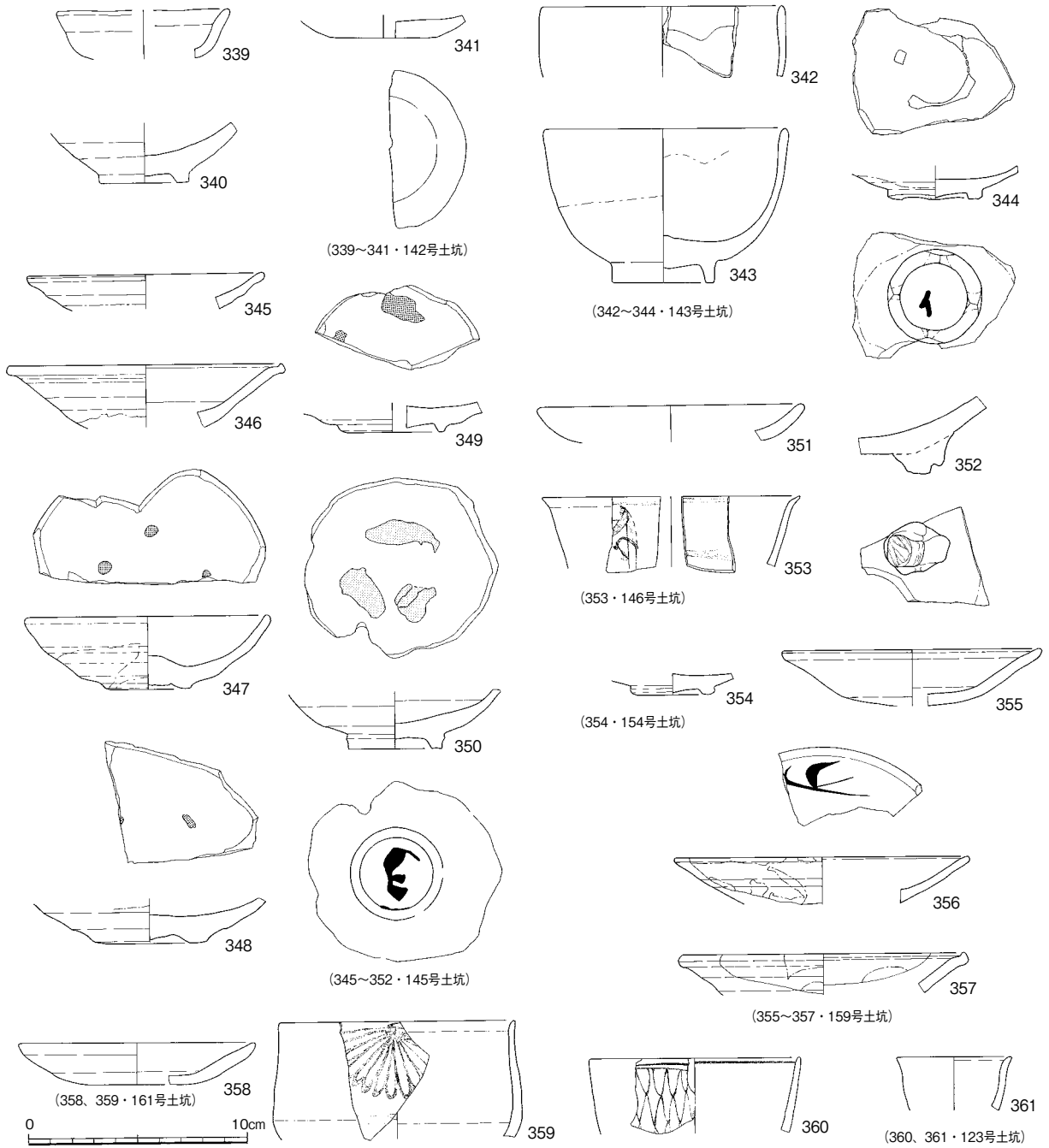

第29图 土器·陶磁器実測图20 (1/3)

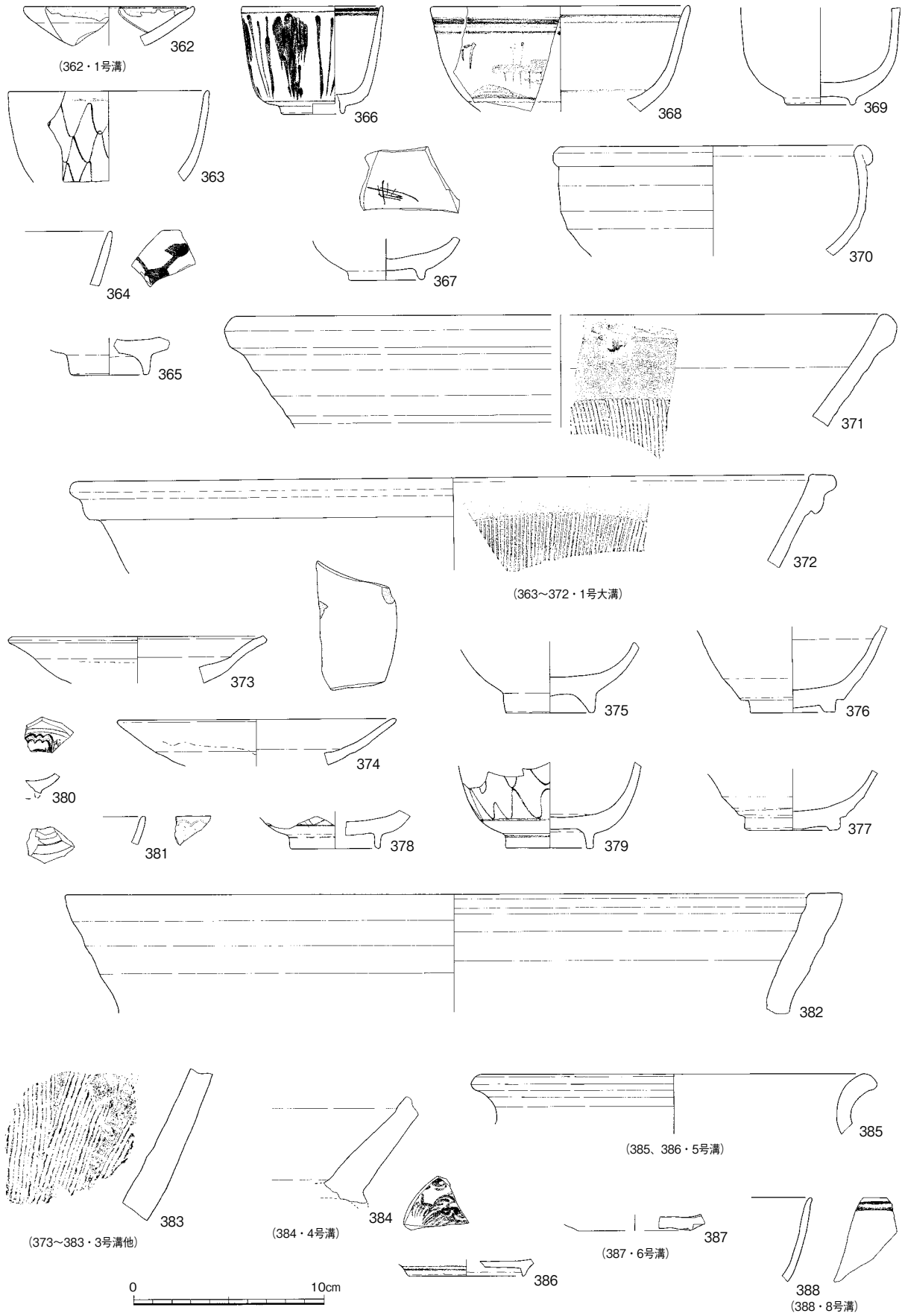

第30図 土器・陶磁器実測図21 (1/3)

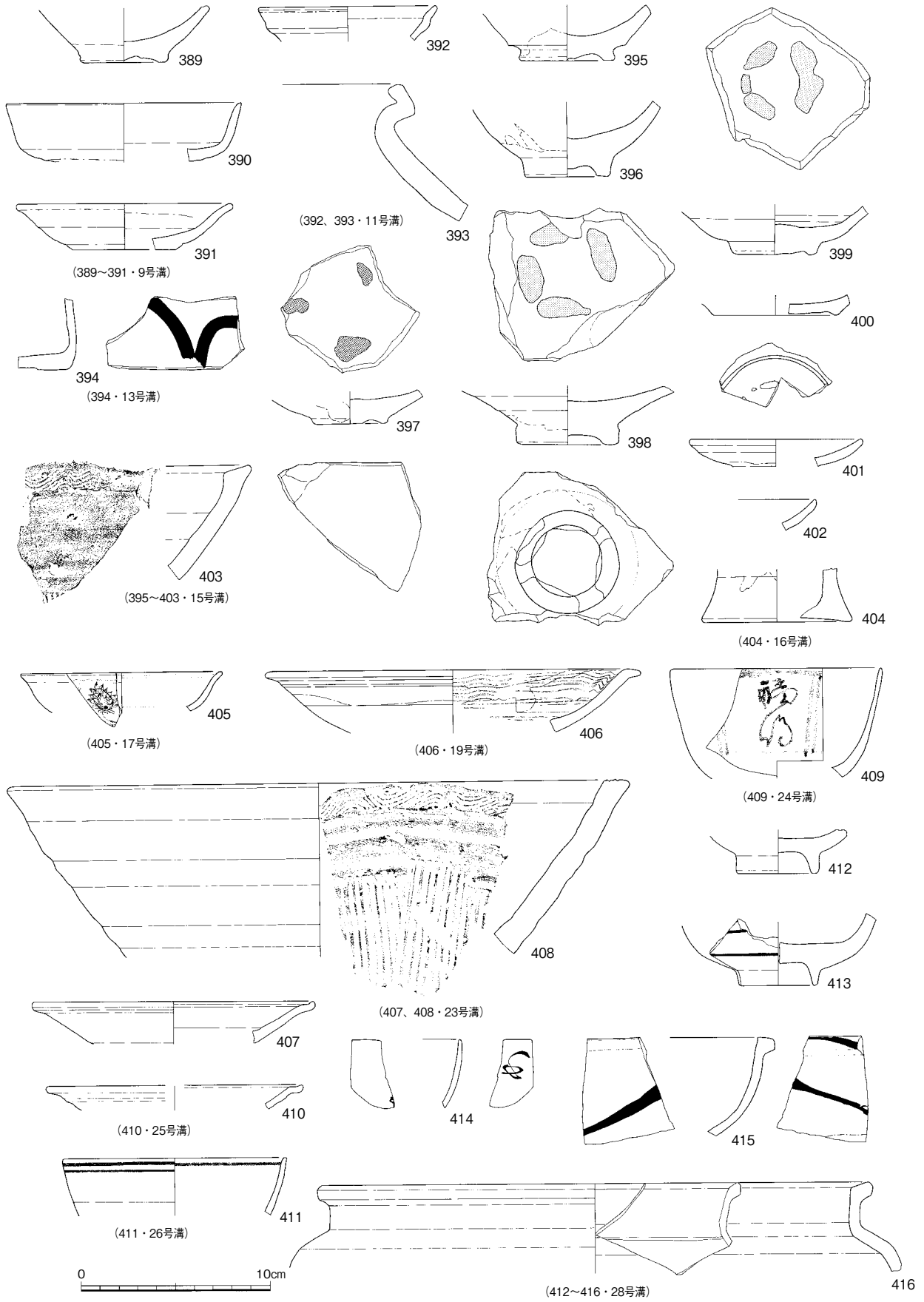

第31図 土器・陶磁器実測図22 (1/3)

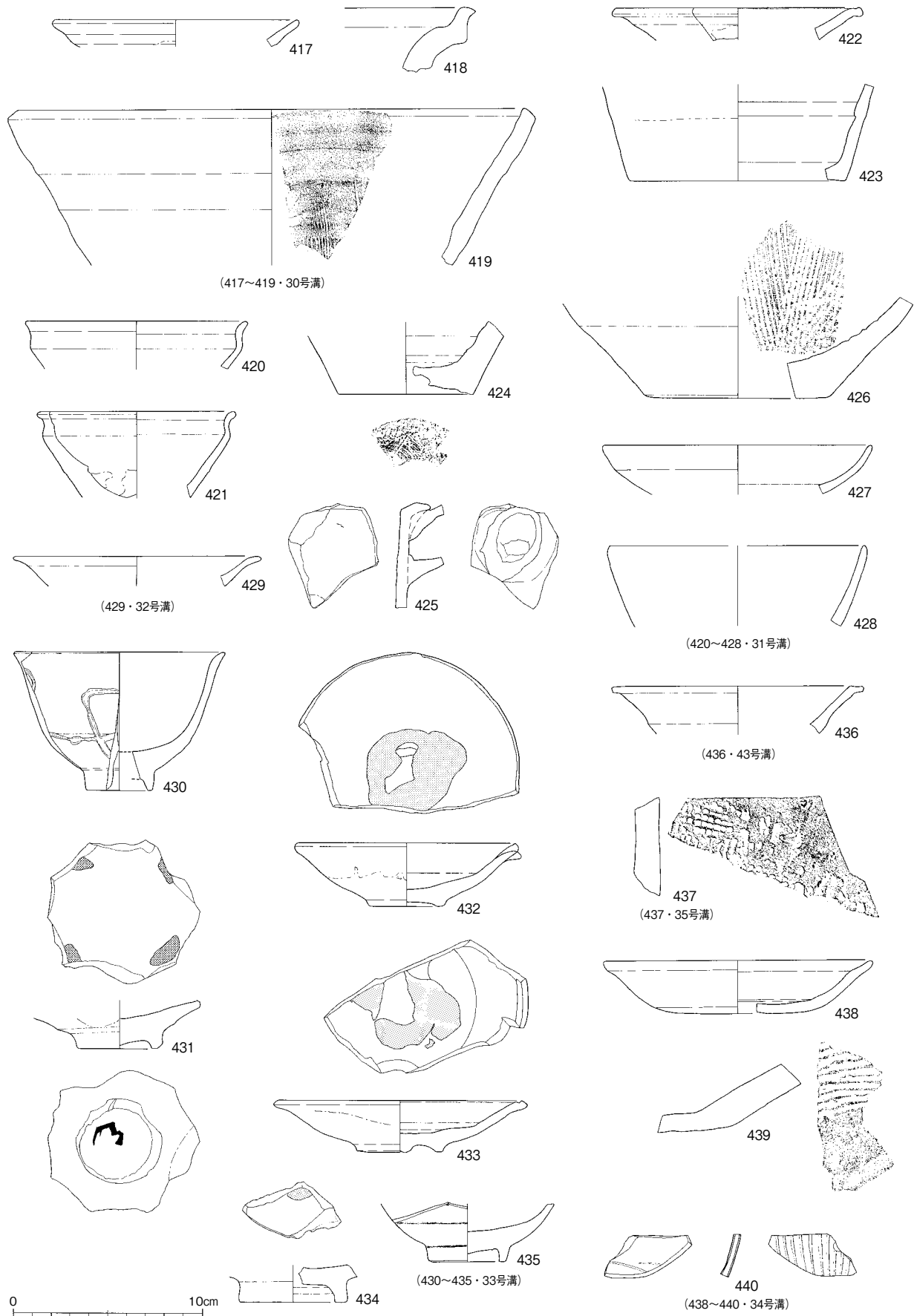

第32図 土器・陶磁器実測図23 (1/3)

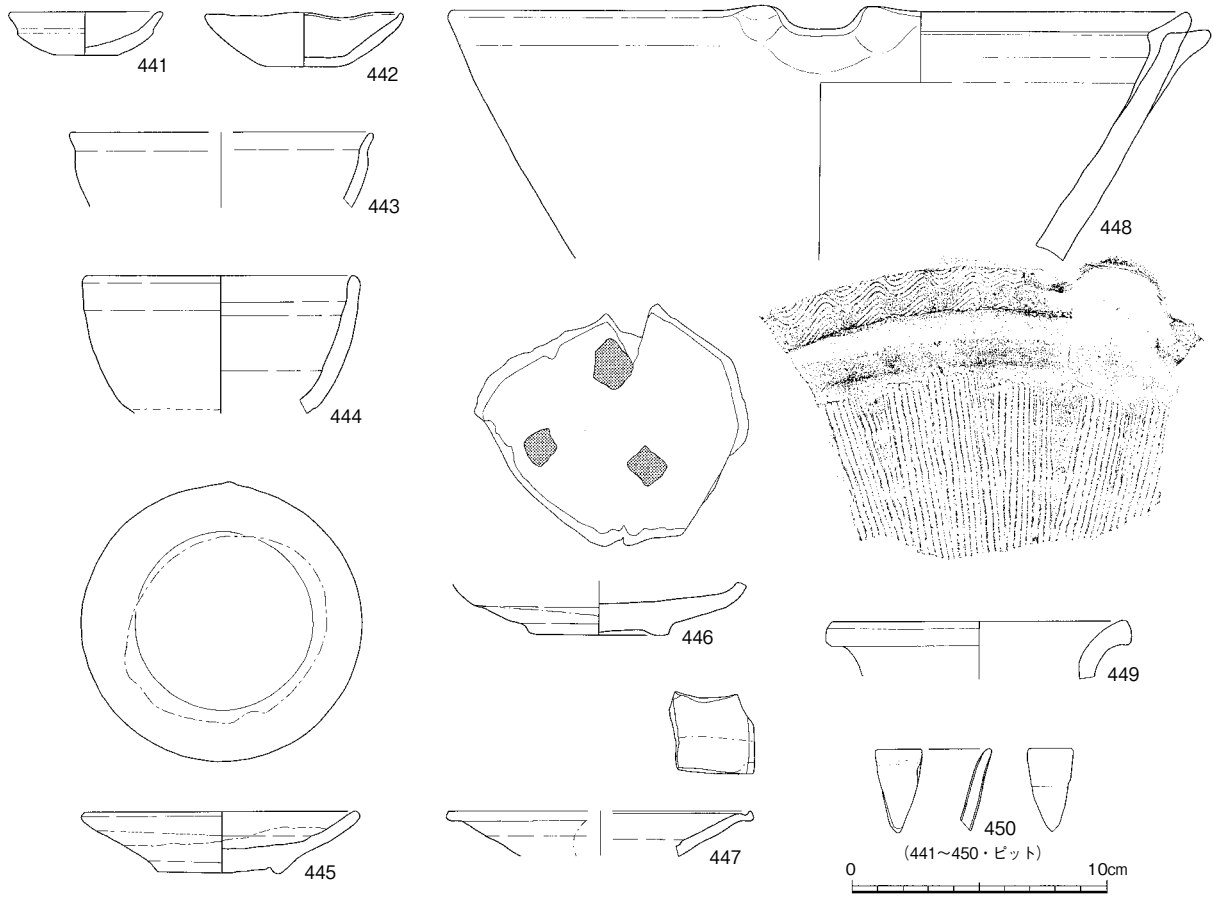

第33図 土器・陶磁器実測図24 (1/3)

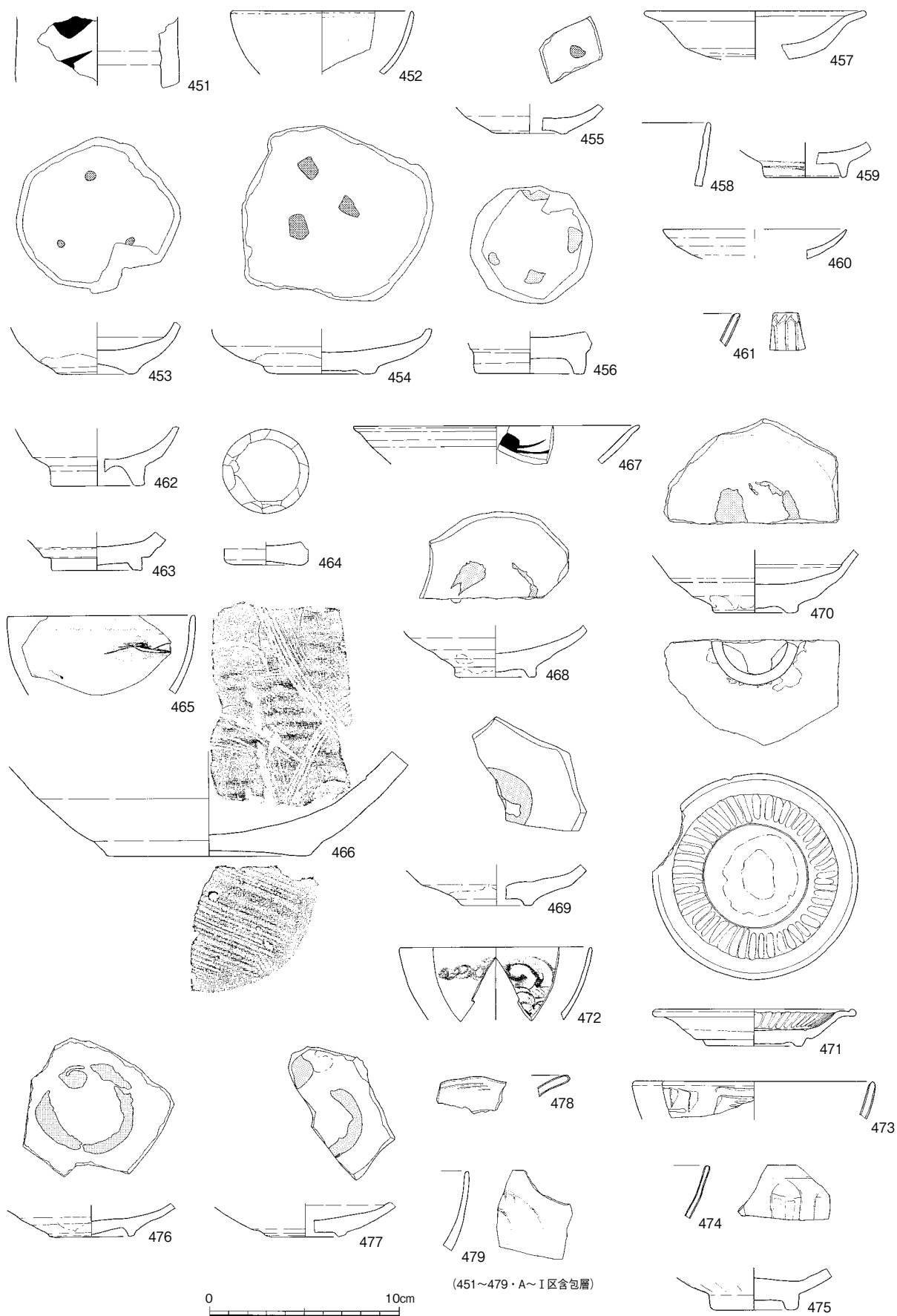

第34図 土器・陶磁器実測図25 (1/3)

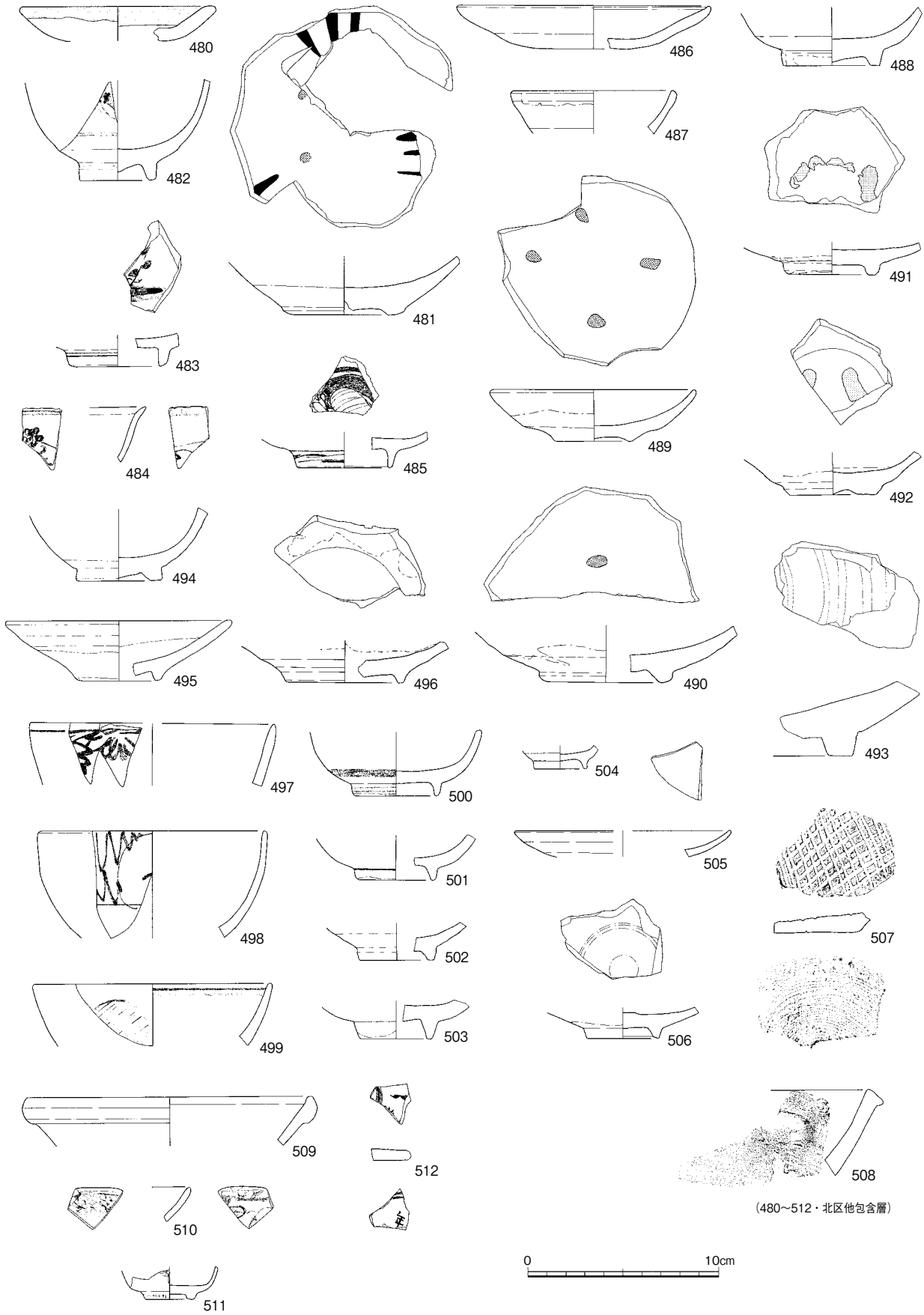

第35図 土器・陶磁器実測図26 (1/3)

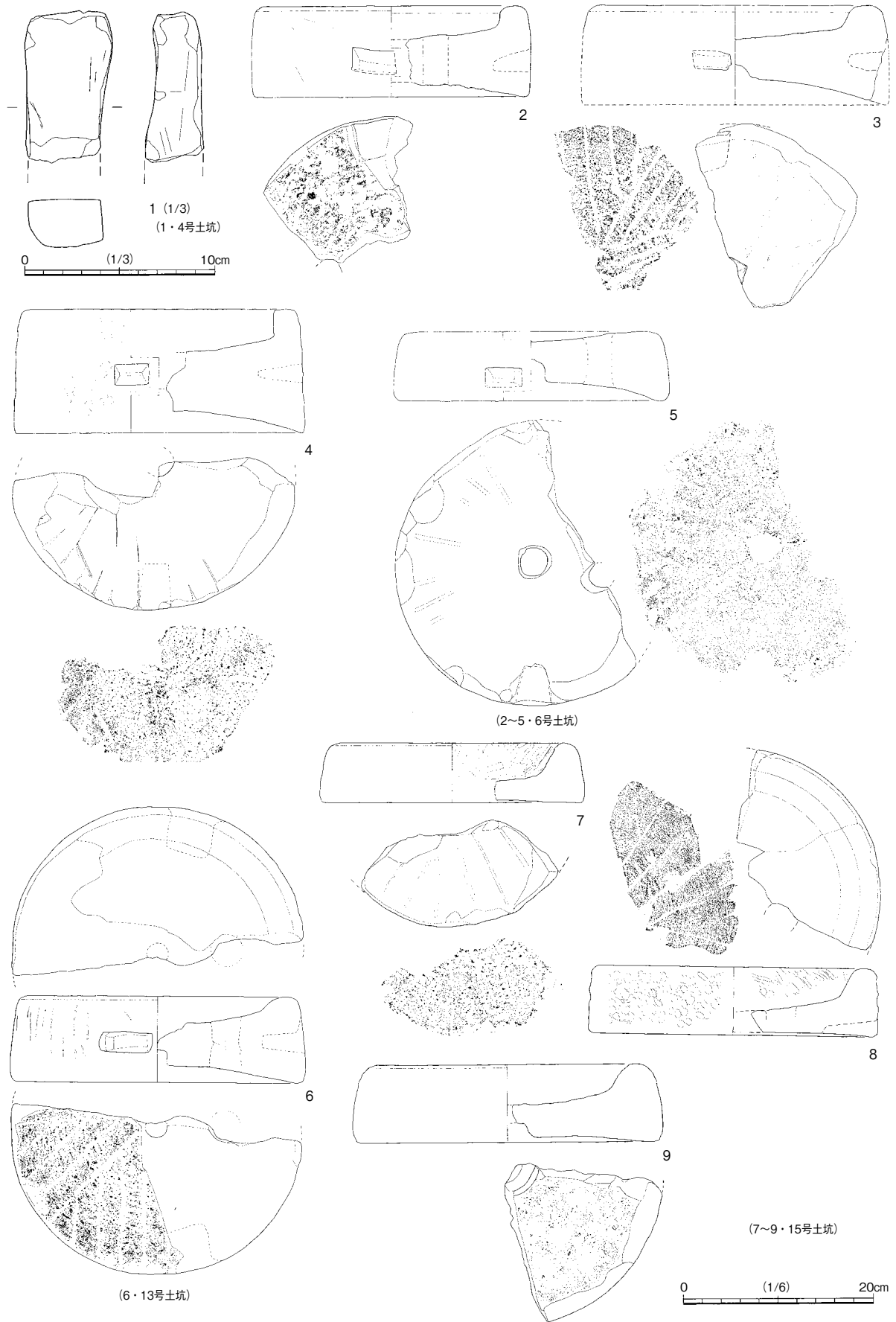

第36図 石製品実測図1 (1/3・1/6)

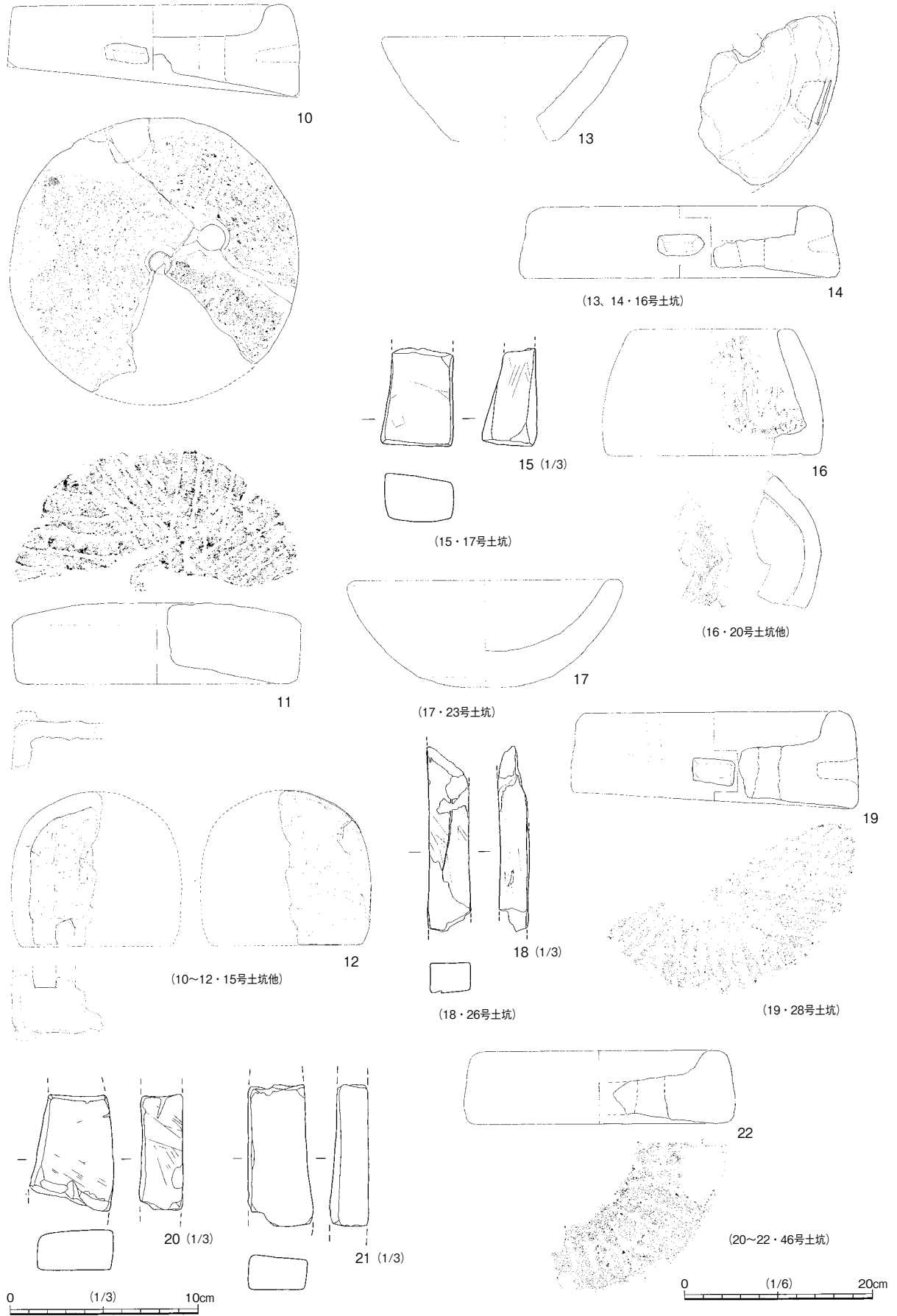

第37図 石製品実測図2 (1/3・1/6)

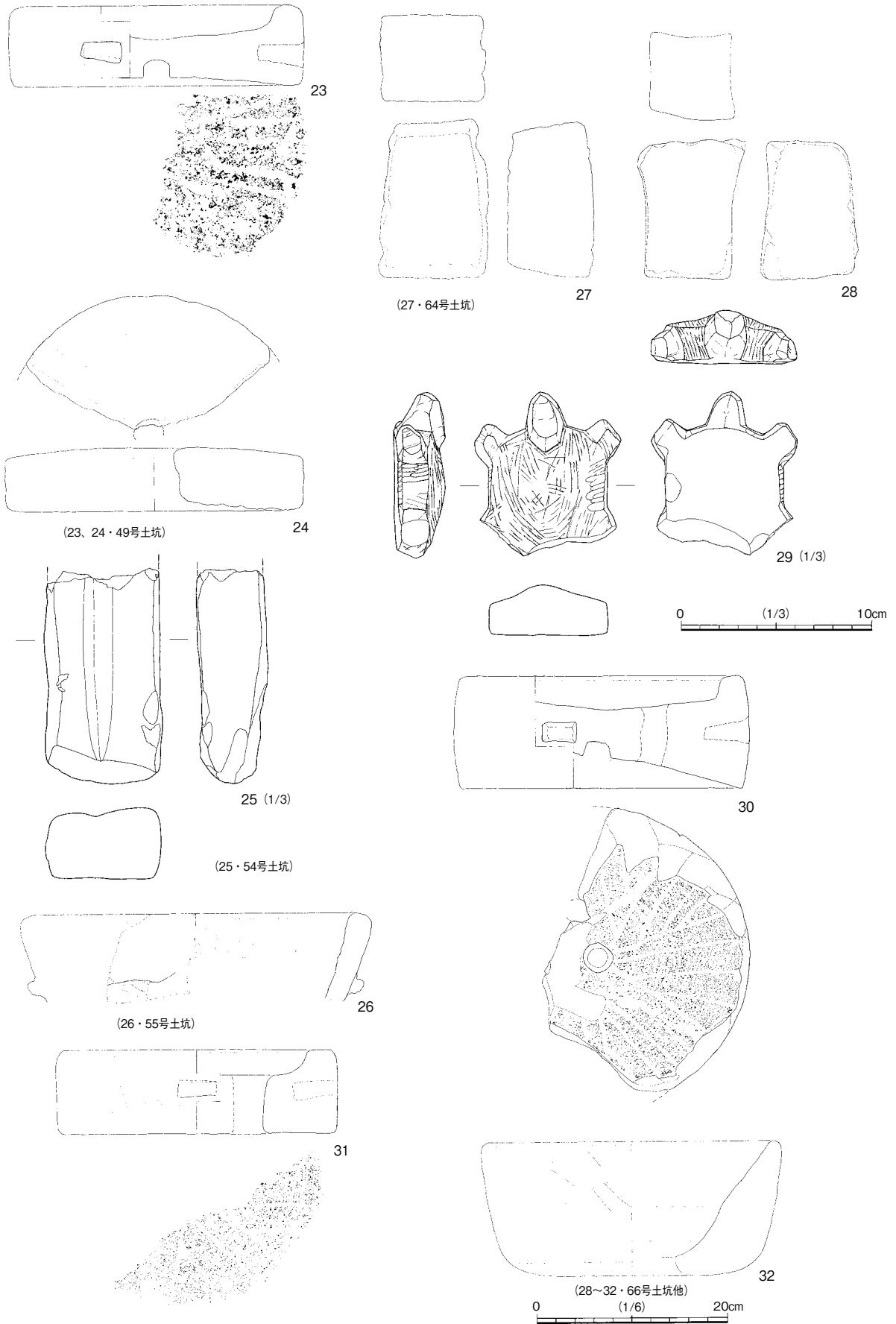

第38図 石製品実測図3 (1/3・1/6)

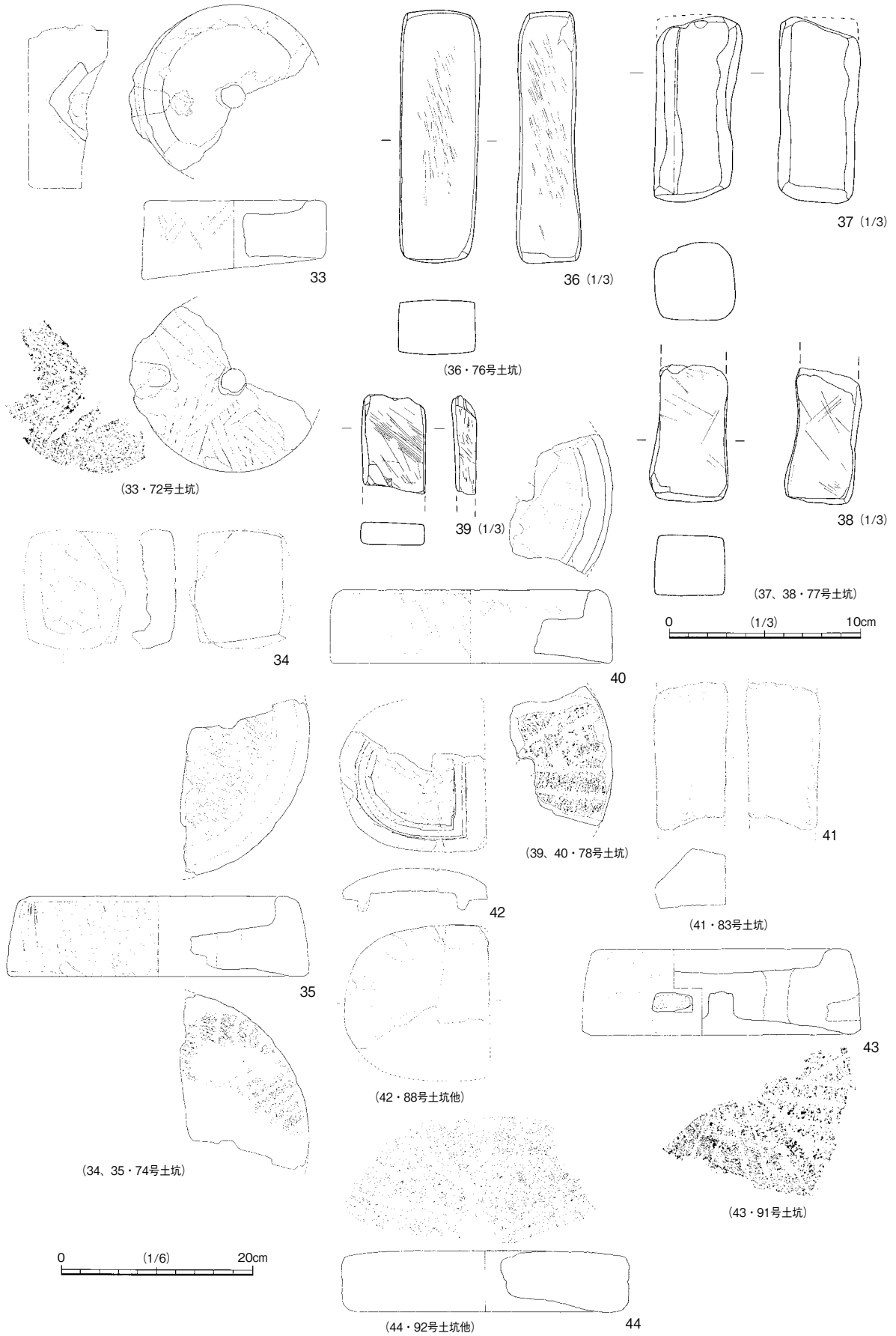

第39图 石製品実測図4 (1/3・1/6)

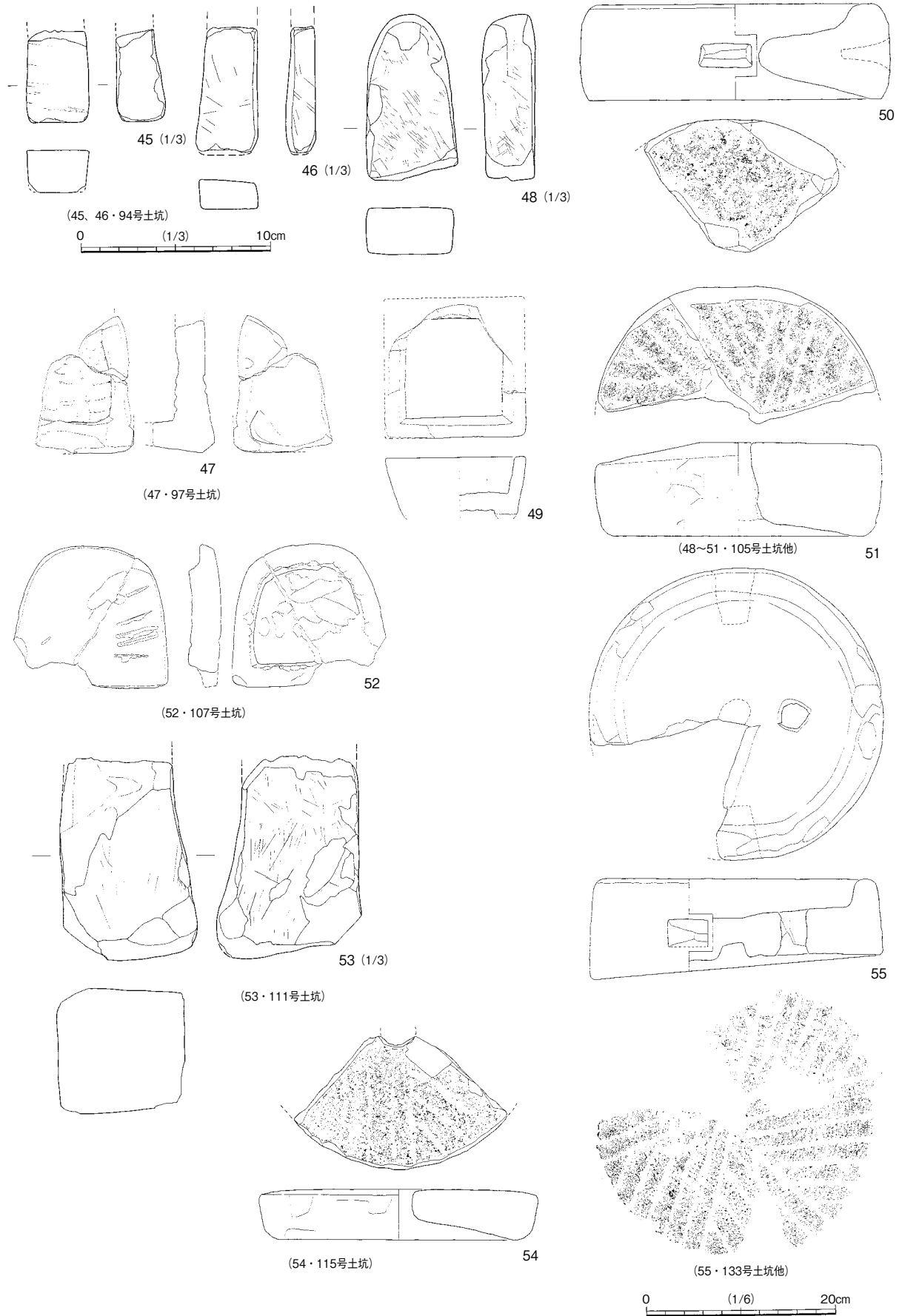

第40図 石製品実測図5 (1/3・1/6)

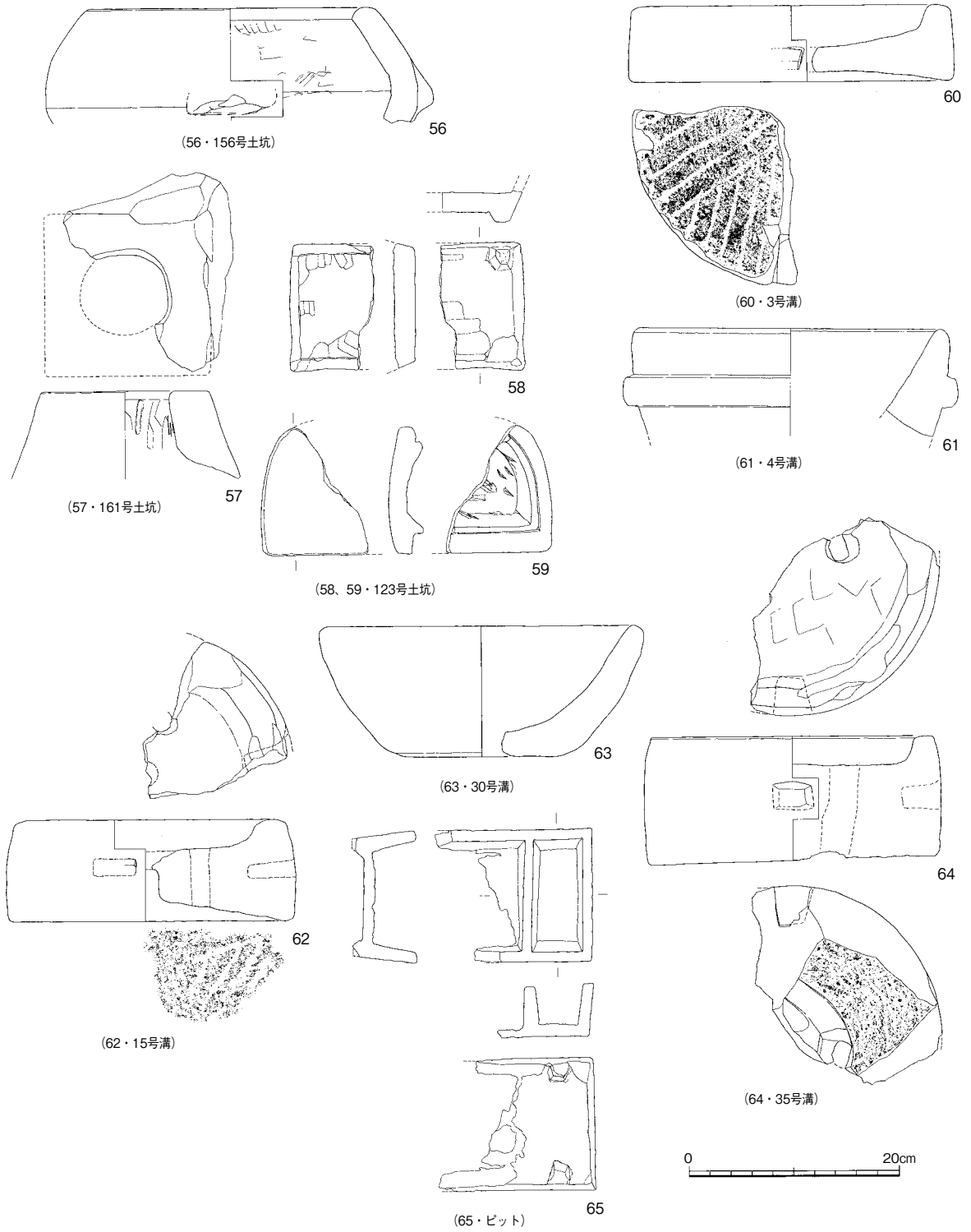

第41図 石製品実測図6 (1/6)

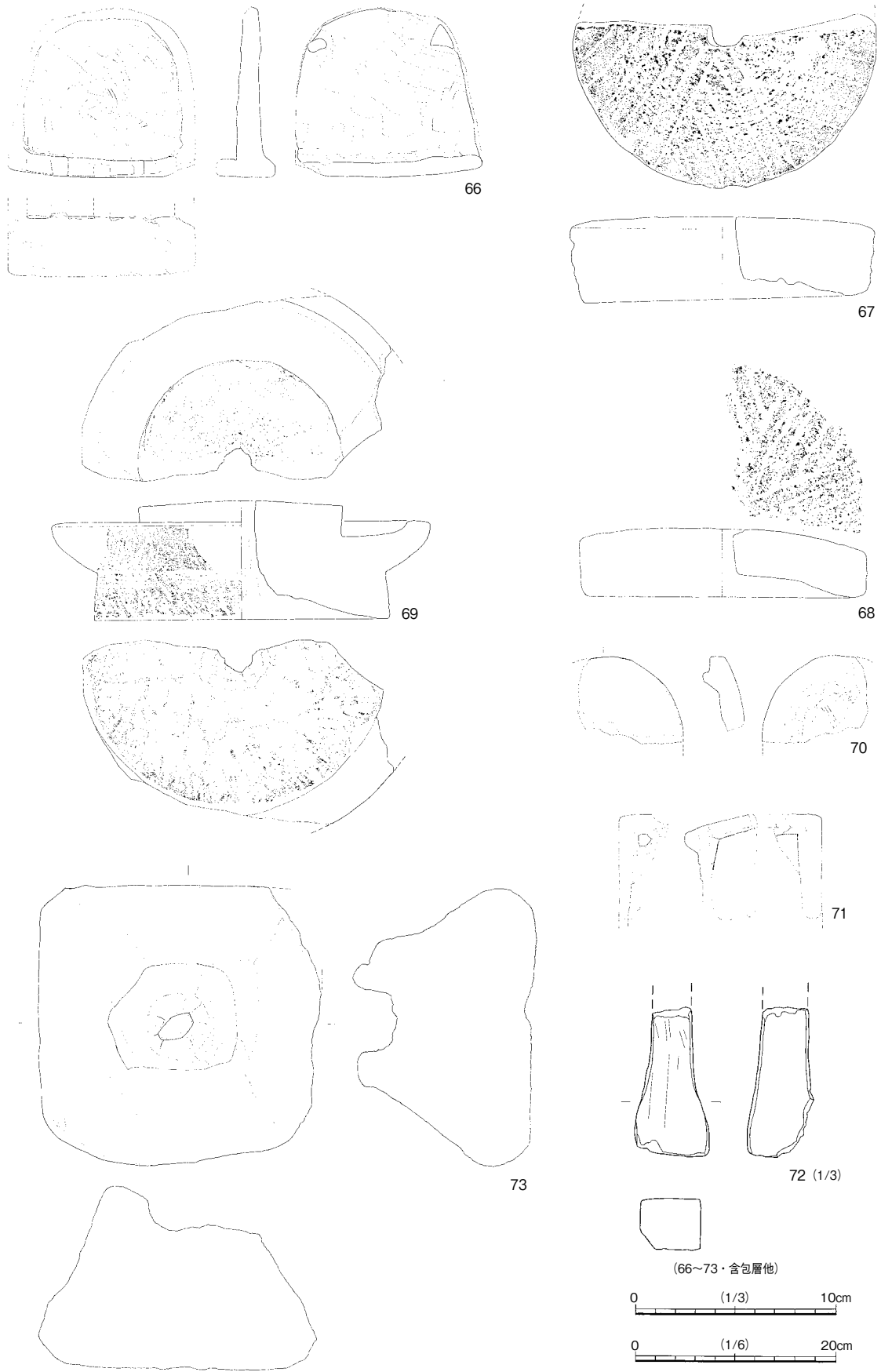

第42図 石製品実測図7 (1/3・1/6)

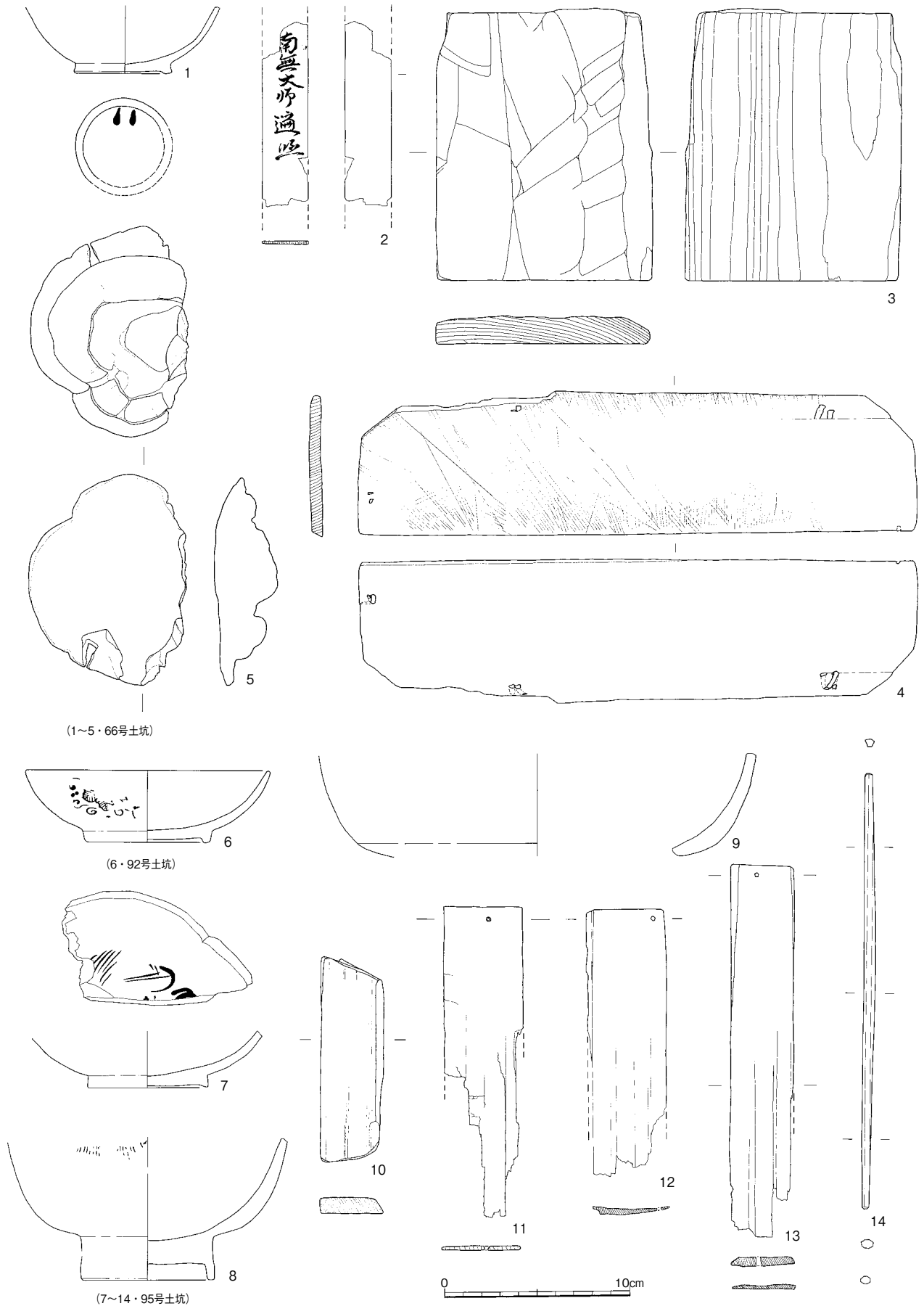

第43图 木製品実測图 1 (1/3)

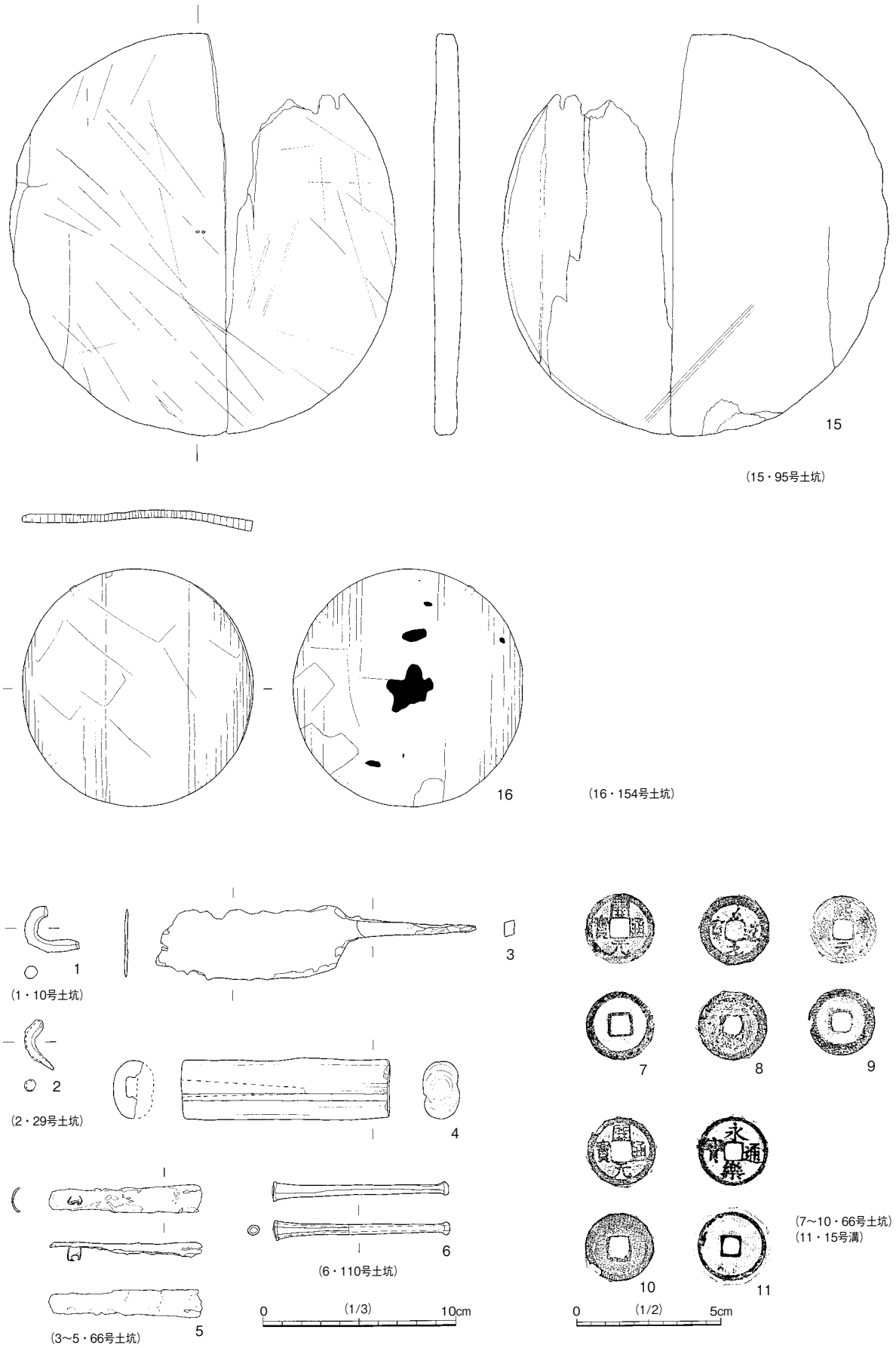

第44図 木製品・金属製品・銅銭実測図 2 (1/2・1/3)

第1表 土器・陶磁器観察表1

挿入番号	報告番号	実測番号	年度	調査区	出土遺構等	出土層位等	釉薬等	素材	器種	口径 (cm)	底径 (cm)	器高 (cm)	色調	産地	備考									
10	1	444	91	B・C-3	4号土坑	石組中	灰釉	陶器	碗	12.8		5.6	にふい橙	肥前										
	2	372	90	B-3												灰釉	陶器	皿	13.1	1.6	暗黄	肥前		
	3	371	90	B-3												灰釉	陶器	皿		2.4	浅黄橙	肥前	胎土目	
	4	449	91	B-3												石組中	染付	磁器	小坏	(6.4)		2.3	白	肥前
	5	448	90・91	B-3												石組中	白磁	磁器	皿		5.2	3.0	灰白	肥前
	6	98	91	B-3	6号土坑	染付	磁器	碗			4.8	3.1	白	肥前										
	7	373	90	B-2	8号土坑	鉄釉	陶器	天目茶碗	10.2			3.6	灰白	瀬戸・美濃										
	8	431	90	B-2	13号土坑	上面	染付	磁器	皿			1.0	白	中国										
	9	381	90	B-3	13号土坑	上面	灰釉	陶器	皿			2.1	にふい橙	肥前										
	10	115	90	B-3	13号土坑	上面	鉄釉	陶器	瓶			8.2	7.6	灰赤色	越中瀬戸?	13・39・77号土坑 内面錆釉								
	90	C-3	39号土坑																					
	91	E・F-2	77号土坑																					
	11	303	90	B-2	15号土坑		透明	陶器	碗	10.5	4.7	6.8	淡黄	肥前	15・16号土坑、3号溝 京焼陶器									
	90	B-2	15号土坑																					
	91	B-2	16号土坑																					
	12	436	91	B-2	15号土坑	石組内	灰釉	陶器	皿	12.8		1.9	灰白	肥前										
	13	439	91	B-2												鉄釉	陶器	皿	6.4	4.9	2.5	褐灰	肥前	砂目
	14	442	91	B-2												灰釉	陶器	皿		4.9	3.0	浅黄橙	肥前	砂目
	15	435	91	B-2												灰釉	陶器	皿		4.6	1.4	浅黄	肥前	砂目
	16	441	91	B-2												15号土坑	石組内	鉄釉	陶器	播鉢	28.0		6.0	にふい橙
	17	443	90	F-11	15号土坑		刷毛目	陶器	皿			13.2	6.5	褐	肥前	15号土坑、38号溝 緑釉流し掛け								
91	B-2	38号溝																						
91	B-2	包含層																						
18	438	91	B-2	15号土坑	石組内	染付	磁器	碗	9.0		5.6	灰白	肥前											
19	434	91	B-2	15号土坑	石組内	染付	磁器	碗	10.7	4.5		灰白	肥前	高台内無釉										
20	123	91	B-2	15号土坑		染付	磁器	皿		5.5	1.7	灰白	肥前	15・16号土坑										
91	B-2	16号土坑																						
11	21	369	90	B-2		石組内	鉄釉	陶器	皿		5.2	1.3	にふい橙	越中瀬戸	見込押印									
	22	447	91	B-2	土師器											焼塩壺	5.6	5.2	9.2	橙	堺?	刻印なし		
	23	437	91	B-2	青磁											磁器	鉢		13.6	2.7	灰白	中国		
	24	370	90	B-2	染付											磁器	鉢か			1.0	乳白	中国		
	25	312	91	B-2	陶器											壺	(61.0)		7.2	灰	珠洲			
	26	121	90	C-3	16号土坑		白磁	磁器	皿	13.6	4.9	3.8	灰白	肥前	16・37号土坑 蛇の目釉剥ぎ									
	91	B-2	37号土坑																					
	27	316	90	C-2	包含層		土師器	皿	12.2		2.2	浅黄橙	在地											
	28	465	91	C-2	17号土坑	土坑下集石	灰釉	陶器	皿		4.5	3.0	灰白	肥前	砂目									
	29	266	91	B-2	17号土坑	石組中	灰釉	陶器	皿	40.2		7.0	にふい赤褐	肥前	17・49号土坑 鉄絵									
	90	B-2	17号土坑	石組内																				
	90	B-2	集積内北側																					
	30	440	91	B-2	17号土坑	石組内	灰釉	陶器	皿		10.9	6.8	灰白	肥前	17号土坑、3号溝 砂目									
	90	B-2	3号溝																					
	91	B-2	下位包含層																					
	31	446	91	B-2	17号土坑	石組中	陶器	播鉢				6.8	橙	肥前	播目11条									
	32	384	90	B-2		石組中	染付	磁器	碗	12.0		2.5	灰白	肥前										
	33	445	91	B-2	土坑下集石											陶器	火入れ		3.1	浅黄橙	越中瀬戸	口唇部に叩打痕		
	34	122	91	B-2	17号土坑											染付	磁器	皿	19.0		5.5	白灰	肥前	口縁輪花
35	379	90	B-2		青磁											磁器	皿		5.4	1.4	白橙	中国	見込印花文	
36	467	91	B-2	土坑下集石	青磁											磁器	碗		2.4	灰	中国			
37	374	90	B-1	19号土坑	白磁	磁器	底部片				白	中国	口禿皿											
38	47	90	B-1	18号土坑		灰釉	陶器	皿		4.2	1.7	黄橙	肥前	胎土目										
90	B-1	包含層																						
39	264	90	B-1	18号土坑		灰釉	陶器	碗	4.8	4.9	灰白	肥前	高台内無釉											
40	306	90	B-1			灰釉	陶器	皿	6.6	2.2	淡黄	瀬戸・美濃												
41	361	90	C-1			灰釉	陶器	碗	4.8	5.5	にふい橙	肥前												
42	432	91	B-1	19号土坑		灰釉	陶器	小坏	3.0	3.3	灰白	肥前	側面墨書「大」?											
43	362	90	C-1			刷毛目	陶器	皿	5.0	2.8	にふい赤褐	肥前	砂目											
44	368	90	C-1	19号土坑			陶器	壺		13.4	7.2	灰白	珠洲											
45	366	90	C-1	中層包含層			陶器	壺			3.7	灰白	珠洲											
46	367	90	C-1	19号土坑			陶器	壺		18.4	5.4	灰白	珠洲	19・78号土坑										
47	365	90	C-1	19号土坑			陶器	播鉢	33.2		9.1	灰	珠洲	播目8条										
48	363	90	C-2	20号土坑		灰釉	陶器	皿	10.4	4.2	2.7	灰白	肥前											
49	364	90	C-2			灰釉	陶器	皿		4.2	2.2	灰白	肥前	砂目										
50	418	90	C-4	21号土坑		染付	磁器	碗			3.5	白	肥前											
51	322	90	C-4	23号土坑		土師器	皿	12.2		2.9	浅黄橙	在地												
52	320	90	C-4			灰釉	陶器	皿		5.2	3.3	淡黄	肥前	砂目										
53	390	90	C-4	24号土坑		青磁	磁器	碗	11.2		5.2	灰白	肥前?											
54	317	90	C-3			染付	磁器	碗	10.2		2.2	乳白	肥前											
55	321	90	C-4	28号土坑		染付	磁器	皿	12.8	5.4	2.7	白	肥前											
56	354	90	C-2			土師器	皿	12.8		2.1	暗褐	在地	灯明油痕											
57	355	90	C-2	34号土坑		鉄釉	陶器	碗		4.7	2.2	灰褐	肥前	燈付砂目痕										
58	358	90	C-2		鉄釉	陶器	茶入		3.9	1.6	灰白	瀬戸・美濃	底部条切り											
59	359	90	C-2		染付	磁器	碗		1.9	白	中国													
60	356	90	C-2		白磁	磁器	碗		4.2	1.3	灰	中国	見込目跡											
61	360	90	C-2		染付	磁器	皿	26.4		4.0	灰白	中国	漳州窯											
90	C-2	34号土坑																						
62	103	91	D-2	66号土坑	東半埋土上位		陶器	壺	25.8		9.8	暗青灰	珠洲	34・66・79号土坑										
90	E-2	79号土坑																						
90	北区	包含層																						
63	318	90	C-3	37号土坑			陶器	壺	15.6		3.1	灰	珠洲											
64	314	90	C-3			青磁	磁器	碗		6.0	2.4	灰白	中国	見込印花文										
65	353	90	C-2	41号土坑			陶器	播鉢	28.2		12.4	灰	珠洲											
66	388	90	C-3	43号土坑		青白磁	磁器	梅鉢			3.2	乳白	中国											
67	315	90	C-3	44号土坑		青磁	磁器	碗	12.2		5.0	灰白	中国											
68	319	90	C-3				陶器	壺?	26.3		3.1	灰	越前											
69	429	91	C-3	46号土坑		暗灰色粘土質 上層	陶器	壺	(67.0)		12.9	暗橙	越前	46・66号土坑										
90	D-22	66号土坑																						
90	C-3	46号土坑	上層																					
91	D-2	66号土坑	中層																					
91	D-2	66号土坑	西半部埋土中 ～下位																					
70	197	91	D-4	83号土坑			陶器	壺	(50.0)		9.2	橙	越前	46・66・83・116号土坑										
90	E-3	83号土坑																						
90	E-3、4																							
90	F-5	116号土坑																						

第2節 遺構と遺物

第2表 土器・陶磁器観察表2

挿入番号	報告番号	実測番号	年度	調査区	出土遺構等	出土層位等	釉薬等	素材	器種	口径 (cm)	底径 (cm)	器高 (cm)	色調	産地	備考	
13	71	313	90	C-3	49号土坑		灰釉	陶器	ぞき皿	10.4		1.5	オリーブ黄	瀬戸・美濃		
	72	311	90	C-3				陶器	甕	(5.4)			6.9	灰	珠洲	
	73	426	90	C-3		50号土坑		陶器	播鉢				3.2	淡赤橙	肥前	
	74	428	90	C-3			染付	磁器	碗				4.4	乳白	中国	
	75	238	90	D-3・4	52・53号土坑		灰釉	陶器	小坏			2.6	明褐色	肥前		
	76	237	90	D-3・4			灰釉	陶器	天目茶碗			3.5	2.6	灰白	瀬戸・美濃	漆継ぎ
	77	230	90	D-3	54号土坑			土師器	皿	9.3		1.7	浅黄橙	在地		
	78	234	90	D-3			灰釉	陶器	卸皿	15.4			3.1	灰白	瀬戸・美濃	
	79	392	90	D-3				陶器	播鉢				3.8	青灰	珠洲	
	80	481	90	D-3	54号土坑			陶器	甕					にふい赤褐	越前	54・168号土坑 押印
	81	235	90	D-3	168号土坑			白磁	磁器	皿			2.0	灰白	中国	
	82	387	90	C-3	54号土坑		灰釉	陶器	皿		12.4		1.8	灰白	瀬戸・美濃	
	83	232	90	D-3	55号土坑			陶器	播鉢				7.7	青灰	珠洲	播目13条
84	233	90	D-3				青磁	磁器	碗			5.9	2.4	灰白	中国	見込印花文
85	236	90	D-3	56号土坑			白磁	磁器	皿	10.0		2.0	灰白	中国	体部下半露胎	
86	239	90	D-4	61号土坑		灰釉	陶器	皿	15.0	6.0	4.0	4.0	橙色	肥前	胎土目・輪花6弁	
87	332	90	D-2			灰釉	陶器	碗	11.0			1.6	灰白	肥前?	染灰釉?	
88	265	90	D-2	66号土坑		灰釉	陶器	碗			5.2	4.1	灰白	肥前	高台内無軸	
89	350	91	D-2		上層	灰釉	陶器	碗				1.7	灰白	肥前		
90	349	90	D-2		上層	灰釉	陶器	皿				1.9	浅黄	肥前	砂目	
91	101	91	D-2			灰釉	陶器	皿			5.0		2.7	赤褐	肥前	胎土目
92	340	90	D-2		下層灰色粘土層	灰釉	陶器	皿	11.4	4.4	3.5		にふい橙	肥前	砂目	
93	100	91	D-2			灰釉	陶器	皿	12.6	4.4	3.2		橙	肥前	砂目	
94	330	90	D-2			染付	磁器	碗	11.2			5.0		白	肥前	
95	269	90	D-2			染付	磁器	碗	12.2	4.6	6.7			乳白	肥前	
96	343	90	D-2		下層灰色粘土層	染付	磁器	碗				4.7	2.0	乳白	肥前	
97	348	90	D-2		上層	鉄釉染付	磁器	碗				2.0	2.0	白	肥前	鉄釉染付、高台無軸
98	347	90	D-2	上層	青磁染付	磁器	碗			5.0		4.7	灰黄	肥前	青磁染付、高台無軸	
99	421	90	D-2	上層	染付	磁器	碗?			13.8		1.8	乳白	肥前		
100	99	141	90	D-2	66号土坑											
	101	99	91	D-2	76号土坑											
	102	336	90	D-2	77号土坑											
	103	335	90	D-2	77・78号土坑											
	104	331	90	D-2												
	105	333	90	D-2												
	106	344	90	D-2												
	107	498	90	D-2												
	108	341	90	D-2												
	109	106	91	D-2												
15	110	102	91	D-2	66号土坑											
	111	346	90	D-2	西半部埋土中～下位											
	112	139	90・91	D-2他	西側坑部カマシ土					47.3		6.3	暗赤褐	加賀		
	113	48	90・91	D-2他	上層集石中							5.4	5.4	灰白	加賀	
	114	104	91	D-2	66号土坑他					51.4		22.9		にふい橙	越前	66・78・79・83・88・89・91・92・94・96・109・119号土坑、33号溝
	115	451	90・91	D-2他	66号土坑					(41.6)		17.0		暗橙灰	越前	66・77・78・91・105・133・159号土坑、4・32号溝
	116	334	90	D-2	66号土坑					(44.8)		9.8		灰橙	越前	
	117	452	90・91	D-2他	66号土坑他					28.2	20.8	59.6		灰橙	越前	66・77・78・105号土坑、15・30号溝
	118	147	90	D-2	66号土坑							8.8		にふい赤褐	越前	押印
	119	342	91	D-2	66号土坑					58.0	22.6	(68.1)		にふい赤褐	越前	66・76・77・78・99・100・101・110・161号土坑、1号大溝
17	120	337	90・91	D-2他	66号土坑	中層										
	121	105	91	D-2	66号土坑											
	122	419	90	D-1	77号土坑											
	123	345	90	D-1	67号土坑											
	124	450	90	D-1	68号土坑	上層										
	125	97	91	D-1	69号土坑											
	126	129	90	F-2他	70号土坑					37.4		8.4		暗赤褐	越前	
	127	326	90	D-1	71号土坑											
	128	385	90	D-1	72号土坑					11.0	3.3	3.3		灰赤	肥前	71・78・89・92・95・108・109号土坑
	129	453	91	D-1	72号土坑							1.4		灰白	肥前	胎土目
	130	224	90	E-1	72号土坑					13.8		1.7		淡黄	越中瀬戸	砂目
	131	391	90	E-2	75号土坑					15.4		2.4		緑灰白	中国	
	132	324	90	D-1	76号土坑											
	133	267	90	E-2	76号土坑											
	134	222	90	E-2	76号土坑											
	135	219	90	E-2	76号土坑					9.4		2.4		暗赤褐	越前	在地
	136	143	90	F-2	77号土坑	上層				9.8		1.8		暗褐	在地	灯明油痕
137	154	90	F-2	77号土坑					12.1		2.0		浅黄橙	在地	灯明油痕	
138	21	91	F-1	77号土坑							5.6	2.9		にふい黄橙	肥前	
139	150	90	F-2	161号土坑					12.9	5.6	3.4		にふい橙	肥前	77・161号土坑 胎土目	
140	153	90	F-2								11.8	3.8	3.8	オリーブ灰	肥前	胎土目
141	151	90	F-2								5.0	1.4		淡黄	肥前	胎土目
142	110	91	E-2						14.4		2.3		橙褐	肥前		
143	220	90	E-2						12.0	4.8	3.1		明オリーブ	肥前	砂目	
144	152	90	F-2						11.6		2.1		浅黄橙	肥前		
145	25	91	F-2		東側部分						4.0	1.5		浅黄橙	肥前	砂目
146	203	90	F-2	77・78号土坑	上層						6.8	1.1		浅黄	瀬戸・美濃	
147	155	90	F-2	包含層							5.0	3.3			肥前	
148	24	91	F-2													
149	218	90	F-2													
150	23	91	F-2													
151	217	90	E-2													
152	474	91	F-2													

第3表 土器・陶磁器観察表3

挿入番号	報告番号	実測番号	年度	調査区	出土遺構等	出土層位等	釉薬等	素材	器種	口径 (cm)	底径 (cm)	器高 (cm)	色調	産地	備考		
18	153	90	F-2		77号土坑	上層		陶器	搦鉢			(7.4)	淡黄	越前	154と同一個体か		
	154	142	90	F-2	77・78号土坑			陶器	搦鉢			17.7	8.5	淡黄	越前	77・78号土坑、19号溝	
			90	F-2			19号溝										
19	155	205	90	E-2		上層		土師器	皿	6.5	3.2	1.5	浅黄橙	在地	灯明油痕		
	156	145	90	F-2	78号土坑		灰釉	陶器	碗			4.6	2.9	灰黄	肥前		
	157	214	90	E-2	76号土坑		灰釉	陶器	皿	5.8	3.8	3.8	灰黄	肥前	76・78号土坑胎土目		
			90	E-2	78号土坑												
	158	229	90	E-1			灰釉	陶器	皿			5.4	1.9	暗灰	肥前		
	159	221	90	E-2			灰釉	陶器	皿	11.3			2.6	浅黄橙	肥前		
	160	146	90	F-2			灰釉	陶器	皿	13.3			2.1	浅黄橙	肥前		
	161	209	90	E-2			灰釉	陶器	皿	20.3			2.0	灰白	肥前		
	162	211	90	E-2			灰釉	陶器	皿			4.5	1.9	淡赤橙	肥前	砂目	
	163	144	90	E-2	76号土坑		上層	鉄釉	陶器	甕	16.3			7.6	赤褐	肥前	76・78号土坑
			90	F-2	78号土坑												
	164	276	90	G-3	98号土坑		上層	染付	磁器	碗	9.6	5.5	7.2	白		肥前	78・98・105・108号土坑 内面擦痕、高台内もみがら痕?
			90	F-1	105号土坑												
			90	F-1	108号土坑												
			90	F-2	包含層												
	165	225	90	E-1	78号土坑		上層	染付	磁器	碗			4.6	4.0	乳白	肥前	78・98号土坑
			90	E-3	98号土坑												
	166	187	90	F-1	78号土坑		上層	染付	磁器	碗				3.4	灰白	肥前	78号土坑、23号溝
			90	F-1	23号溝												
167	148	90	F-2	78号土坑	上層	染付	磁器	碗			4.2	2.0	灰白	肥前	高台内無釉		
168	206	90	E-2	78号土坑		白磁	磁器	碗			4.3	1.7	乳白	肥前	高台内無釉		
20	169	213	90	E-2	78号土坑	上層	鉄釉	陶器	天目茶碗	10.9	4.8	7.0	暗赤褐	越中瀬戸	78・91・105・111号土坑		
			90	F-3	91号土坑												
			90	F・G-1	105号土坑												
			90	F-2	111号土坑												
	170	226	90	E-1		鉄釉	陶器	碗			4.2	3.4	暗褐	肥前			
	171	208	90	E-2		灰釉	陶器	皿	8.6	4.6	2.3	浅黄	瀬戸・美濃				
	172	210	90	E-2		灰釉	陶器	鉢皿					暗灰	瀬戸・美濃			
	173	212	90	E-2		青磁	磁器	碗				3.0		オリーブ灰	中国		
	174	228	90	E-1		青磁	磁器	皿			6.6	1.4	オリーブ灰	中国	見込印花文、漆継ぎ		
	175	207	90	F-2		青磁	磁器	皿	13.8		2.3	暗緑灰	中国	後花皿			
	176	149	90	F-2		上層	染付	磁器	碗				灰白	中国			
	177	58	90	E-2		上層	染付	磁器	皿?				灰白	中国			
178	227	90	E-1		陶器	甕						灰	珠洲				
179	200	90	E-2		灰釉	陶器	碗	13.0			4.5	オリーブ灰	肥前				
180	198	90	E-3		灰釉	陶器	碗			4.6	1.7	灰黄	肥前?				
181	199	90	E-2		灰釉	陶器	皿	17.4			3.1	にぶい黄橙	肥前				
182	3	90	E-3		陶器	搦鉢		37.1			10.4	橙	越前	搦鉢10条			
183	420	90	E-3	80号土坑	セクション内	鉄釉	陶器	瓶?				4.8	赤褐	瀬戸・美濃?			
184	116	91	G-2	100号土坑		鉄釉	陶器	天目茶碗	11.8			4.0	黒褐	瀬戸・美濃	81・100号土坑		
21	185	194	90	E-3	83号土坑		土師器	皿			8.3	1.9	淡黄	在地			
	186	282	90	C-1	28号溝		銅緑釉	陶器	碗	9.6		3.6	青緑	肥前	83号土坑、28号溝 内面透明釉		
	187	499	91	D-4		鉄釉	陶器	碗			4.3	2.3	暗赤褐	肥前			
	188	189	90	E-3・4		鉄釉	陶器	皿	10.4		1.6	橙褐	越中瀬戸				
	189	196	90	E-3		鉄釉	陶器	皿	10.2	4.9	2.6	橙褐	越中瀬戸				
	190	280	90	E-3		長石	陶器	皿	12.8	7.5	2.5	乳白	美濃	志野			
	191	279	90	E-3		鉄釉	陶器	鉢	21.0		5.8	赤褐	越中瀬戸?				
	192	195	90	E-3		染付	磁器	碗	10.4		4.4	乳白	肥前				
	22	193	275	90	E-3	83号土坑	上層	染付	磁器	碗	11.0		4.7	乳白	肥前	83・115号土坑	
				90	F-2	115号土坑											
		194	281	91	D-4		上層	鉄釉	陶器	瓶				10.5	褐	肥前	
				90	E-3												
		195	192	90	E-3	83号土坑		陶器	搦鉢			12.5	6.6	暗橙	越前	外面塗り鉄	
		196	107	91	D-4			陶器	甕			13.0	5.4	灰白	珠洲		
		197	455	91	D-4			青磁	磁器	碗			3.8		オリーブ灰	中国	線描蓮弁
		198	193	90	E-3	84号土坑		陶器	搦鉢				3.5		明緑灰	珠洲	
		199	494	90	F-3	85号土坑		白磁	磁器	皿		5.6	0.9	白	中国		
		200	410	90	F-3	86号土坑		灰釉	陶器	鉢皿	12.8		2.3	黄灰白	瀬戸・美濃		
201	10	90	F-3			陶器	搦鉢			17.8	6.6	淡橙	越前				
202	261	90	F-1	87号土坑		灰釉	陶器	碗	12.0		5.8	乳白	肥前				
203	291	90	F-1	87号土坑		灰釉	陶器	皿	11.4	4.5	3.4	緑灰	肥前	胎土目			
204	173	90	F-1	18号溝		染付	磁器	碗	12.0	4.8	7.0	乳白	肥前	87号土坑、18号溝			
205	290	90	F-1	87号土坑		染付	磁器	皿	8.8		1.1	白	中国				
206	289	90	F-1	87号土坑		染付	磁器	皿			7.2	2.3	白	中国	高台内無釉		
23	207	55	90	F-3			陶器	搦鉢				4.5	灰	珠洲			
	208	53	90	F-3	88号土坑		染付	磁器	碗			5.0	1.9	青白	中国		
	209	140	90	F-3・4			灰釉	陶器	皿	12.0		2.6		オリーブ灰	瀬戸・美濃		
	210	65	90	F-3・4	89号土坑			陶器	搦鉢	32.2			8.1	灰	珠洲		
	211	493	90	F-3			鉄釉	陶器	碗				1.9	赤褐	肥前		
	212	51	90	F-3			灰釉	陶器	皿	15.6		2.8	緑灰白	肥前			
	213	191	90	E-3・4	91号土坑		染付	磁器	碗	15.0		5.0	乳白	肥前			
	214	190	90	E-3・4			鉄釉	陶器	天目茶碗	11.8			3.6	褐	瀬戸・美濃		
	24	215	91	90	F-3・4	91号土坑	上層		陶器	甕			10.0	灰	越前	91・109・141号土坑	
				91	D-4	109号土坑											
	216	128	90	F-3	91号土坑			陶器	搦鉢				11.1	青灰	珠洲	搦鉢7条	
	217	489	90	F-3・4	92号土坑			陶器	甕				29.0	暗褐	越前	92・119号土坑	
90			E-2	包含層													
218	133	90	F-3・4	92号土坑			陶器	搦鉢			16.2	11.9	灰	珠洲			
219	89	90	F-4	94号土坑		染付	磁器	小碗	6.3		2.5	乳白	中国				
220	13	91	F-4		下層	灰釉	陶器	碗	11.7		5.4	灰初ブ	瀬戸・美濃				
221	408	91	F-4		上層	白磁	磁器	皿	11.8		1.8	灰白	中国				
222	D8	91	F-4	95号土坑	上層	灰釉	陶器	鉢			6.1		黄灰	瀬戸・美濃			
223	88	90	F-4				陶器	搦鉢				3.2	灰	珠洲			
224	480	91	F-4				陶器	搦鉢				5.6	灰白	珠洲			
225	490	91	F-4				陶器	搦鉢	35.0			5.1	灰	珠洲			
226	479	90	F-4	95号土坑	下層		陶器	搦鉢	42.1	19.0	12.3		にぶい橙	越前	搦鉢10条		
227	87	90	F-4	96号土坑		灰釉	陶器	皿	11.8		2.3	灰オリーブ	瀬戸・美濃				
228	396	90	G-3	98号土坑		灰釉	陶器	皿	(9.9)		1.4	淡黄	肥前				
229	263	90	G-3	98号土坑		灰釉	陶器	皿			10.6	1.6	白	肥前	砂目		
230	397	90	G-3	下位包含層			土師器	皿	8.6			1.5	浅黄橙	在地	灯明油痕		
231	61	90	G-3	99号土坑		灰釉	陶器	皿			6.0	1.8	明緑灰	肥前			

第2節 遺構と遺物

第4表 土器・陶磁器観察表4

挿入番号	報告番号	実測番号	年度	調査区	出土遺構等	出土層位等	釉薬等	素材	器種	口径 (cm)	底径 (cm)	器高 (cm)	色調	産地	備考		
22	232	60	90	G-3	99号土坑			陶器	擂鉢			16.0	6.3	明緑灰	珠洲		
			90	G-3	100号土坑												
	233	64	90	F-5	110号土坑			陶器	甕	22.2			7.2	灰	珠洲	100・110・117・118号土坑	
			90	G-2	117号土坑												
23	234	136	90	F-3・4	101号土坑			土師器	皿	9.6			2.0	浅黄橙	在地	灯明油痕	
	235	12	90	F-3・4	101号土坑		灰釉	陶器	皿	11.2	4.2		3.3	灰黄	肥前	101・119号土坑 胎土目	
	236	137	90	F-3・4	101号土坑		灰釉	陶器	皿				1.2	黄灰	肥前		
	237	135	90	F-3・4			灰釉	陶器	皿	17.4			3.1	淡灰	肥前		
	238	138	90	F-3・4			鉄釉	陶器	碗		5.0	1.8		赤褐	越中瀬戸		
	239	34	90	G-1			灰釉	陶器	碗		4.7	4.0		灰	肥前		
	240	39	91	G-1	105号土坑		灰釉	陶器	小坏	8.0			3.7	白灰	肥前		
	241	36	91	G-1			灰釉	陶器	小坏	8.4	4.0	3.5		黄灰	肥前	胎土目	
	242	75	90	G-1			灰釉	陶器	皿	12.7	4.4	2.4		淡黄	肥前	胎土目、高台内「七」墨書	
	243	176	90	F-1			灰釉	陶器	皿			1.9		黄灰	肥前		
	244	175	90	F-1			灰釉	陶器	皿		4.4	3.2		淡黄	肥前	胎土目	
	245	59	91	G-1			灰釉	陶器	皿	13.2		2.5		黄灰	肥前		
	246	172	90	F-2		105号土坑		灰釉	陶器	皿	14.0			3.3	にぶい黄橙	肥前	105・111号土坑
	247	470	90	G-1		105号土坑		灰釉	陶器	皿	13.0	5.6	3.4		浅黄灰	肥前	砂目
	248	35	91	G-1			灰釉	陶器	皿	13.1	2.1	3.0		暗灰	肥前	砂目	
	249	469	91	G-1	105号土坑		灰釉	陶器	皿	13.2	5.2	2.8		暗赤褐	肥前	105・112号土坑 砂目	
	250	38	91	G-1	105号土坑		灰釉	陶器	皿	13.8	5.1	3.3		黄灰	肥前		
	251	177	90	F-1			陶器	鉢			7.4	4.3			にぶい橙		
	252	185	91	F-1	161号土坑		灰釉	陶器	皿	24.6			4.5	淡灰	肥前	105・161号土坑、31号溝	
	253	37	91	B-1	105号土坑		染付	磁器	碗	10.2			5.7	白	肥前		
	254	179	90	F-1			染付	磁器	碗			4.4		5.6	白	肥前	
	255	278	90	F-1			染付	磁器	碗				2.9		乳白	肥前	
	256	76	90	G-1			染付	磁器	碗			5.0		2.0		灰白	肥前
257	D5	91	G-1			鉄釉・灰釉	陶器	皿	14.3			2.1		褐・灰	越中瀬戸	鉄釉と灰釉の掛け分け	
258	78	90	G-1	105号土坑		鉄釉	陶器	皿	14.4			1.9		褐	越中瀬戸		
259	33	91	G-1			鉄釉・灰釉	陶器	皿	13.8	6.1	3.6		褐・黄灰	越中瀬戸	鉄釉と灰釉の掛け分け		
260	28	91	G-1			鉄釉・灰釉	陶器	皿	13.9	6.0	3.6		褐・淡黄	越中瀬戸	鉄釉と灰釉の掛け分け		
261	483	91	G-1		105号土坑		鉄釉・灰釉	陶器	皿		6.1	2.4		褐・黄橙	越中瀬戸	鉄釉と灰釉の掛け分け	
262	79	90	G-1	105号土坑		鉄釉・灰釉	陶器	皿	12.5		2.0		褐・黄灰	越中瀬戸	口縁輪花、鉄釉と灰釉の掛け分け		
263	32	90	G-2	31号溝		鉄釉・灰釉	陶器	皿	11.0	4.4	2.1		褐・黄灰	越中瀬戸	105号土坑、31号溝 口縁輪花、鉄釉と灰釉の掛け分け		
264	29	91	G-1	105号土坑		鉄釉	陶器	皿	14.0	6.2	3.5		橙褐	越中瀬戸			
265	73	90	G-1			鉄釉	陶器	皿	10.6	4.8	2.5		橙褐	越中瀬戸			
266	31	91	G-1			鉄釉	陶器	皿	12.3	2.6	3.4		暗褐	越中瀬戸			
267	30	91	G-1			灰釉	陶器	皿	11.4	5.4	2.2		黄白	越中瀬戸			
268	482	91	G-1			陶器	皿		6.2	1.5			黄白	越中瀬戸			
269	487	91	G-1			灰釉	陶器	皿		4.9	1.7			灰白	越中瀬戸		
270	403	90	G-1			鉄釉	陶器	天目茶碗	10.3		2.5			暗褐	瀬戸・美濃		
271	180	90	F-1			灰釉	陶器	皿		6.9	1.0			オリーブ灰	瀬戸・美濃		
272	468	91	G-1		105号土坑		鉄釉	陶器	甕						肥前		
273	72	90	G-1			鉄釉	陶器	擂鉢	29.0			5.6		橙褐	肥前	楕目11条	
274	D9	91	G-1	105号土坑		鉄釉	陶器	擂鉢	30.4			7.5		褐	肥前		
275	27	91	G-1			鉄釉	陶器	擂鉢	30.0		11.6			赤褐	肥前	楕目11条	
276	41	91	G-1			陶器	擂鉢	28.0		7.9				橙	越前	楕目9条	
277	74	90	G-1			陶器	擂鉢	28.2		3.4				橙	越前		
278	404	90	G-1			陶器	擂鉢	20.0		2.4				橙灰	越前		
279	488	91	G-1			陶器	甕							灰	珠洲		
280	178	90	F-1			陶器	擂鉢							青灰	珠洲		
281	120	91	F・G-2		107号土坑		染付	磁器	碗			4.4	3.4	白	中国	高台内「富貴長春」	
282	170	90	F-2	108号土坑													
		90	F-2	111号土坑		灰釉	陶器	皿	13.2			1.8		淡灰	肥前	108・111号土坑	
283	157	90	F-2	108号土坑		灰釉	陶器	皿	13.9			3.5	灰黄	肥前	砂目		
284	158	90	F-4	108号土坑		染付	磁器	碗				2.3		乳白			
285	156	90	F-2		108号土坑		染付・鉄釉	磁器	碗				3.4		褐	肥前	108号土坑、3号溝 鉄釉染付、高台無軸
286	92	90	F-4	109号土坑		灰釉	陶器	皿	16.1					黄橙	肥前		
287	132	90	F-4			染付	磁器	碗	11.4			3.2		灰白	肥前	鉄絵?	
288	8	91	F-4			染付	磁器	碗				3.4		白色	肥前		
289	95	90	F-4			灰釉	陶器	卸皿		6.0		1.1		黄灰	瀬戸・美濃		
290	131	90	F-4			青磁	磁器	碗	11.1			4.8		緑灰	中国		
291	96	90	F-4			染付	磁器	皿						白	中国		
292	174	90	F-2		110号土坑		灰釉	陶器	皿		6.3	2.5			橙灰	肥前	砂目
293	405	90	F-5				灰釉	陶器	皿		4.0	2.2			白灰	肥前	砂目
294	406	90	F-5			灰釉	陶器	鉢							瀬戸・美濃		
295	292	90	F-5			白磁	磁器	碗	11.8			4.5		灰白	肥前		
296	80	90	F-5			陶胎染付	磁器	碗			4.6	3.5		灰	肥前		
297	294	90	F-5			染付	磁器	碗			3.6	2.8		乳白	肥前		
298	82	90	F-5			灰釉	陶器	甕	14.8				3.0		灰白		
299	293	90	F-5			灰釉	陶器	鉢			11.0	4.6		灰白	在地	胎土目	
300	81	90	F-5			鉄釉	陶器	甕				6.3		赤褐	越前		
301	166	90	F-1	111号土坑			灰釉	陶器	碗	11.0			6.2		灰	肥前	
302	168	90	F-1			鉄釉	陶器	碗	9.8	5.4	6.7			赤褐	越中瀬戸?		
303	167	90	F-1			灰釉	陶器	碗			4.2	3.3		灰白	肥前		
304	270	90	F-2			鉄釉	陶器	碗			3.9	3.2		黒褐	肥前		
305	19	90	F-1	111号土坑		灰釉	陶器	皿	11.3	3.6	2.8			灰白	肥前	111・161号土坑 胎土目	
306	161	90	F-2	111号土坑		灰釉	陶器	皿	11.2		2.7			灰白	肥前	胎土目、灯明皿に転用	
307	164	90	F-1			灰釉	陶器	皿	11.6		2.0			灰白	肥前		
308	165	90	F-2			灰釉	陶器	皿	12.8		2.9			灰白	肥前		
309	69	90	F-2			灰釉	陶器	皿	12.8	3.7	2.8			黄灰	肥前	砂目	
310	171	90	F-2			灰釉	陶器	皿	12.7	4.2	3.6			にぶい橙	肥前	砂目	
311	169	90	F-2			灰釉	陶器	皿	7.0	4.9	4.3			灰白	肥前	砂目	
312	163	90	F-2			灰釉	陶器	皿		4.1	1.9			灰白	肥前	砂目	
313	162	90	F-2			灰釉	陶器	皿	14.2	5.2	4.0			灰白	肥前	砂目	
314	181	90	F-1		112号土坑		鉄釉	陶器	碗	10.6			4.2		赤褐	越中瀬戸	
315	182	90	F-1				鉄釉	陶器	擂鉢	22.0			2.0		橙褐	肥前	
316	183	90	F-1			白磁	磁器	皿	9.8		1.6			乳白	中国		
317	159	90	F-2			鉄釉	陶器	皿	5.9	4.8	2.9			赤褐	越中瀬戸		
318	160	90	F-2	114号土坑		鉄釉	陶器	皿	12.4	4.4	2.6			赤褐	越中瀬戸		
319	26	91	F-2			鉄釉	陶器	擂鉢	29.0			5.5		灰褐	肥前		

第5表 土器・陶磁器観察表5

挿入番号	報告番号	実測番号	年度	調査区	出土遺構等	出土層位等	釉薬等	素材	器種	口径 (cm)	底径 (cm)	器高 (cm)	色調	産地	備考			
28	320	93	90	F-2	115号土坑		青磁	磁器	碗			2.5	緑灰	中国	見込印花文			
	321	83	90	F-2	116号土坑		染付	磁器	皿	14.6		1.9	灰白	肥前				
	322	63	90	G-2	117号土坑			陶器	甕	43.9		7.8	灰	珠洲				
	323	124	91	F-11	118号土坑		白磁	磁器	碗				2.1	灰白	中国			
	324	473	91	F-11			灰釉	陶器	皿		6.3		1.2	淡緑	瀬戸・美濃			
	325	454	91	D-4			鉄釉	陶器	天目茶碗		4.1		0.7	明褐	越中瀬戸?			
			90	F-3														
	326	471	91	F-4	119号土坑		灰釉	陶器	皿	11.1	3.9	3.4	黄灰	肥前	胎土目			
			91	F-4														
	327	52	90	F-3			灰釉	陶器	皿	11.2	3.8	2.8	緑灰	肥前	胎土目			
	328	54	90	F-3			灰釉	陶器	鉢		9.0		3.4	暗灰	肥前	胎土目		
	329	472	90	F-3			灰釉	陶器	皿	15.6			3.4	黄灰	肥前			
	330	411	90	F-3			灰釉	陶器	皿	11.2			1.8	黄灰	肥前			
	331	56	90	F-4	119号土坑		灰釉	陶器	皿	13.4	6.3	3.6	灰黄	肥前	119・142号土坑 砂目			
			91	F-4	包含層													
	332	57	90	F-3	119号土坑		灰釉	陶器	皿		4.6	2.4	褐灰	肥前	砂目			
	333	130	90	F-3			染付	磁器	碗			2.5		乳白	肥前			
	334	486	90	F-3				陶器	甕			4.2		灰白	加賀			
	335	262	90	F-5		122号土坑		陶胎染付	磁器	碗	9.6	4.1	5.8	灰	肥前			
	336	118	91	H-11	131号土坑		鉄釉	陶器	碗		4.8	3.1	褐	肥前				
	337	117	91	H-11	133号土坑		灰釉	陶器	皿	10.8	5.6	2.2	オリープ灰	瀬戸・美濃				
			91	G-11	139号土坑													
	338	62	90	G-2	31号溝													
			90	G-2	包含層		鉄釉	陶器	甕	17.8			19.0	赤褐	肥前	139号土坑、31号溝		
			90	南区														
			90	G-11														
	339	D10	91	F-4	142号土坑			土師器	皿	(7.9)			2.3	黄橙	在地			
	340	11	91	F-4			鉄釉	陶器	碗			4.1		2.8	灰褐	肥前		
341	478	91	F-4	143号土坑		灰釉	陶器	皿				1.1	明切-ア灰	瀬戸・美濃	内外黒漆?			
342	D1	91	F-4・5			灰釉	陶器	碗	11.0			3.3	灰白		銅緑釉流し掛け			
343	2	91	F-4・5			灰釉	陶器	碗	11.3	4.7	7.2	灰白			銅緑釉流し掛け			
344	18	91	F-4・5			白磁	磁器	皿	4.4	1.6		1.6	白灰	中国	高台内「イ」墨書			
345	D11	91	F-4・5			鉄釉	陶器	皿	10.9			1.6	にない褐	越中瀬戸				
346	16	91	F-4・5		145号土坑		灰釉	陶器	皿	12.9			2.9	灰白	肥前			
347	112	91	F-4・5				灰釉	陶器	皿	11.4	4.0	3.4	灰白	肥前	胎土目			
348	457	91	F-5				灰釉	陶器	皿		5.0	2.1	灰白	肥前	胎土目			
349	D12	91	F-5				灰釉	陶器	皿		4.8	1.4	灰白	肥前	胎土目			
350	17	91	F-4・5				灰釉	陶器	皿		4.3	2.7	灰白	肥前	砂目、高台内墨書			
351	111	91	F-5			長石	陶器	皿	6.2		1.7	灰白	美濃	志濃、漆継ぎ				
352	113	91	F-5	146号土坑		灰釉	陶器	三足鉢			3.5	オリープ灰	瀬戸・美濃					
353	7	91	F-5			染付	磁器	碗	(12.0)			2.8	乳白	中国				
354	464	91	H-2	154号土坑		白磁	磁器	皿		3.9	1.0	白	中国					
355	D6	91	F・G-1	159号土坑			土師器	皿	11.8			2.6	浅黄橙	在地				
356	D4	91	F-1			灰釉	陶器	皿	13.5			2.2	灰オリープ	肥前				
357	D7	91	F・G-1			灰釉	陶器	皿	13.0			1.9	灰白	肥前	焼成不良			
358	475	91	F-1				土師器	皿	11.0			1.0	黄橙	在地				
359	20	91	F-1		161号土坑		染付	磁器	碗	11.0		5.5	淡白	肥前				
360	249	90	H-11	123号土坑		染付	磁器	碗	9.8		3.5	灰白	肥前					
361	248	90	H-11			白磁	磁器	小坏	5.3		2.5	灰白	肥前					
362	255	90	A-1		1号溝			土師器	皿	9.9		2.1	橙白	在地	灯明油痕			
363	254	90	G-12	1号大溝		染付	磁器	碗	11.4		4.9	灰白	肥前					
364	253	90	G-12			陶胎染付	磁器	碗			3.0	灰白	肥前	鉄絵?				
365	243	90	I-12				陶器	碗		4.2	2.0	灰白	肥前	京焼風陶器				
366	461	91	H・I-12			染付	磁器	碗	7.5	3.4	5.8	乳白						
367	463	91	H・I-12			染付	磁器	碗		4.0	2.3	白	九谷	若杉焼				
368	459	90	H・I-12			染付	磁器	碗	11.8			5.6	白					
369	119	91	H・I-12			白磁	磁器	碗			3.8	5.2	白					
370	460	91	H・I-12			灰釉	陶器	鉢	16.2			5.9	黄灰					
371	492	91	H・I-12			鉄釉	陶器	播鉢	34.5			6.0	赤褐					
372	462	91	H・I-12			鉄釉	陶器	播鉢	40.9			4.5	橙褐	九谷	播目6条			
373	298	90	B-2		3号溝		灰釉	陶器	皿	13.5		2.5	緑灰	肥前				
374	297	90	B-2				灰釉	陶器	皿	14.8			2.5	灰白	肥前	砂目		
375	302	90	B-2		3号溝		陶器	碗			4.7	3.8	灰白	肥前	京焼風陶器			
376	68	90	G-2			31号溝		鉄釉	陶器	天目茶碗	4.4	4.6	4.6	赤褐	越中瀬戸?	3・31号溝		
377	274	90	B-2	3号溝		鉄釉	陶器	天目茶碗	5.1	3.3	3.3	赤褐	越中瀬戸?					
378	386	90	B-2			染付	磁器	碗			2.0	灰白	肥前					
379	296	90	B-2			染付	磁器	碗		4.7	4.6	灰白	肥前					
380	433	91	B-2			染付	磁器	皿			1.4	白	中国					
381	304	90	B-2			青磁	磁器	碗			1.5	オリープ灰	中国					
382	305	90	B-1・2		3号溝			陶器	甕	41.4		6.3	赤褐	越前				
		90	B-2		包含層													
383	377	90	A-2	3号溝			陶器	播鉢			7.8	青灰	珠洲	播目11条				
384	409	90	A-2	4号溝	上層		陶器	播鉢			6.3	灰褐	越前					
385	D3	91	A-2	5号溝			陶器	甕	20.4		3.2	灰	珠洲					
386	430	91	A-2	6号溝		染付	磁器	皿		6.3	0.9	白	中国	漆継ぎ				
387	383	90	B-1			灰釉	陶器	皿			0.9	オリープ灰	瀬戸・美濃					
388	389	90	C-4		8号溝		染付	磁器	碗			4.5	白	肥前				
389	299	90	B-1		9号溝		灰釉	陶器	碗		4.7	2.9	灰白	肥前				
390	300	90	B-1			灰釉	陶器	皿	12.6		3.2	緑灰	肥前					
391	301	90	B-1			灰釉	陶器	皿	11.2	5.4	2.5	オリープ灰	瀬戸・美濃					
392	D13	91	C-3	11号溝			灰釉	陶器	皿	9.3		1.9	オリープ黄	瀬戸・美濃				
393	466	91	C-3		下層粘土層			陶器	甕			7.4	灰白	加賀				
394	241	90	D-4	13号溝		長石	陶器	向付			3.9	乳白	美濃	志野				
395	328	90	D-2	15号溝		鉄釉	陶器	碗		5.0	3.0	暗赤褐	肥前					
396	338	90	D-2		上層	灰釉	陶器	碗		4.6	4.1	灰白	肥前					
397	329	90	D-2			灰釉	陶器	皿			1.8	灰白	肥前	胎土目、墨痕				
398	325	90	D-2			灰釉	陶器	皿		5.5	3.2	灰白	肥前	砂目				
399	327	90	D-2			灰釉	陶器	皿		4.6			灰白	肥前	砂目			
400	46	90	D-2		上層	灰釉	陶器	皿		6.6	1.1	オリープ灰	瀬戸・美濃					
401	351	90	D-2			白磁	磁器	皿	9.3			1.5	白	中国				
402	339	90	D-2		上層	白磁	磁器	皿					乳白	中国				
403	240	90	D-4	16号溝			陶器	播鉢			6.2	灰	珠洲					
404	352	90	D-1・2			灰釉	陶器	瓶子		8.0	2.9	2.9	淡黄	瀬戸・美濃				
405	216	91	E-2	17号溝		染付	磁器	皿	10.9		2.1	乳白	中国					
406	215	90	D-2	19号溝		刷毛目	陶器	鉢	20.2		3.3	灰褐	肥前					
		90	E-2															
407	188	90	F-1	23号溝		灰釉	陶器	皿	15.0		2.3	灰黄	肥前					
408	186	90	F-1			陶器	播鉢	33.2		9.3	灰	珠洲	播目9条					
409	277	90	F-4	24号溝		染付	磁器	碗	11.4		5.9	灰白	肥前					
410	398	90	G-1	25号溝		鉄釉	陶器	皿	(13.8)		1.2	赤褐	肥前					
411	252	90	H-2	26号溝		染付	磁器	碗	12.0		3.1	灰白	肥前					

第2節 遺構と遺物

第6表 土器・陶磁器観察表6

挿入 番号	報告 番号	実測 番号	年度	調査区	出土遺構等	出土層位等	釉薬等	素材	器種	口径 (cm)	底径 (cm)	器高 (cm)	色調	産地	備考		
31	412	284	90	I-1	28号溝		陶器	碗			4.4	2.4	淡黄	肥前	京焼風陶器		
	413	285	90	I-1			陶胎染付	磁器	碗			4.2	3.8	灰白	肥前		
	414	288	90	I-1			色絵	磁器	碗				3.8	乳白	肥前	赤絵	
	415	286	90	I-1			灰釉	陶器	鉢				5.3	灰白	肥前	鉄絵	
	416	283	90	I-1			灰釉	陶器	甕		29.4		4.8	灰白	肥前		
	417	394	90	H-2	30号溝		鉄釉	陶器	皿		12.9		1.5	褐	越中瀬戸		
	418	251	90・91	H-1				陶器	甕				3.2	灰	越前		
	419	250	90	H-1				陶器	播鉢		27.0		8.4	青灰	珠洲		
	420	400	90	G-2		31号溝		鉄釉	陶器	天目茶碗		11.9		2.6	黒褐	瀬戸・美濃?	
	421	66	90	G-2		31号溝		鉄釉	陶器	天目茶碗		10.6		4.6	黄褐	瀬戸・美濃?	
422	401	90	G-2				灰釉	陶器	皿		13.4		1.8	灰白	肥前		
423	184	90	F-1				鉄釉	陶器	甕			11.6		5.2	褐	肥前	
424	399	90	G-2				灰釉	陶器	壺			7.2		3.9	オリーブ灰	瀬戸・美濃	
425	67	90	G-2				灰釉	陶器	柄付片口?						オリーブ灰	瀬戸・美濃	
426	70	90	G-2					陶器	播鉢			10.0		5.5	灰赤	肥前	
427	77	90	G-2				白磁	磁器	皿		14.2		2.6	乳白	肥前		
428	402	90	G-2		青磁		磁器	碗		(13.6)		4.3	灰白	中国			
32	429	134	90	F・G-3	32号溝		白磁	磁器	皿		11.8		2.0	白	中国		
	430	287	90	F-4	33号溝		灰釉	陶器	碗		11.3	3.0	7.5	オリーブ灰	肥前		
	431	407	90	F-4			灰釉	陶器	皿			4.6		灰白	肥前	胎土目、墨痕	
	432	9	91	F-4			灰釉	陶器	皿		12.0	4.2	3.4	灰黄	肥前	砂目	
	433	15	91	F-4・5			灰釉	陶器	皿		13.0	4.6	2.8	浅黄橙	肥前	砂目	
	434	295	90	F-4			灰釉	陶器	皿			5.8	2.0	浅黄橙	肥前	砂目	
	435	14	91	F-4・5		染付	磁器	碗			4.2		3.1	乳白	肥前		
	436	109	91	E・F-5	43号溝		灰釉	陶器	皿		13.5		2.6	灰白	肥前		
	437	244	90	I-11	35溝			陶器	甕					褐灰	加賀	押印	
	438	245	90	H-11	34溝			土師器	皿		14.4	9.0	2.9	浅黄橙	在地		
439	246	90	H-11					陶器	甕					3.5	灰	珠洲	
440	247	90	H-11			青磁	磁器	碗				2.3	青緑	中国			
33	441	94	90	F-4	P-58			土師器	皿		6.2		1.7	浅黄橙	在地		
	442	50	90	F-3	P-44			土師器	皿		7.9		2.2	灰白	在地		
	443	6	91	F-5	P-66		鉄釉	陶器	天目茶碗	(12.0)		3.0	褐	瀬戸・美濃?			
	444	458	91	G-1	P-102		鉄釉	陶器	碗		10.5		5.5	赤褐	瀬戸・美濃?		
	445	40	91	G-1	P-103		鉄釉	陶器	皿		11.1	4.8	2.5	赤褐	越中瀬戸		
	446	114	91	E-5	P-83		灰釉	陶器	皿			5.5	2.2	緑灰	肥前	胎土目	
	447	108	91	D-4	P-87		灰釉	陶器	皿			2.8	2.8	灰褐	肥前		
	448	86	90	F-4	P-45			陶器	播鉢		29.4		10.1	暗灰	珠洲		
	449	323	90	D-1	P-28			陶器	壺		11.8		2.3	暗灰	珠洲		
	450	477	91	F-4	P-76		青磁	磁器	碗				3.3	明青灰	中国		
34	451	375	90	A-1	包含層		長石	陶器	向付			3.7	淡黄	美濃	志野織部		
	452	376	90	A-1			白磁	磁器	碗		9.6		3.4	白	中国		
	453	307	90	B-2			灰釉	陶器	皿			4.4	2.8	緑灰	肥前	胎土目	
	454	310	90	B-2			灰釉	陶器	皿			5.8	2.5	緑灰	肥前	胎土目	
	455	382	90	B-1			灰釉	陶器	皿				1.6	緑灰	肥前	胎土目	
	456	413	90	B-2			灰釉	陶器	皿			5.8	2.3	灰白	肥前	砂目	
	457	309	90	B-2			灰釉	陶器	皿		11.8		2.6	灰白	肥前		
	458	378	90	B-2・3			青磁	磁器	碗				3.4	青白	肥前		
	459	308	90	B-2			染付	磁器	碗			4.1	1.9	白	肥前		
	460	357	90	C-2			白磁	磁器	皿		(9.8)		1.6	白	中国		
	461	393	90	D-3			青磁	磁器	碗				1.8	緑灰	中国	線描蓮弁	
	462	202	90	E-2			灰釉	陶器	碗		5.0	3.1		にふい橙	肥前		
	463	456	91	E-5			鉄釉	陶器	天目茶碗		4.8	2.1		赤褐	越中瀬戸?		
	464	201	90	E-2			鉄釉	陶器	天目茶碗		4.5	1.2		暗褐	瀬戸・美濃		
	465	204	90	E-2			染付	磁器	碗		10.0		4.2	白	肥前		
	466	223	90	E-1			陶器	播鉢				11.0		5.6	灰黄	珠洲	
	467	D2	91	F-5			灰釉	陶器	皿		15.2		2.1	灰白	肥前		
	468	1	91	F-5			灰釉	陶器	皿			4.3	2.8	灰白	肥前	砂目	
	469	4	91	F-5			灰釉	陶器	皿			3.9	2.2	灰白	肥前	砂目	
	470	49	90	F-2			灰釉	陶器	皿			4.6	3.4	灰白	肥前	砂目	
35	471	90	F-4		灰釉	陶器	皿		10.9	5.3	2.0	灰オリーブ	瀬戸・美濃	折縁皿			
	472	84	90	F-5		染付	磁器	碗		10.3		3.9	乳白	肥前			
	473	5	91	F-5		青磁	磁器	碗		12.8		2.1	灰オリーブ	中国			
	474	476	91	F-5		青磁	磁器	碗				2.9	灰オリーブ	中国			
	475	85	90	F-5		青磁	磁器	碗			4.7	2.3	灰オリーブ	中国			
	476	71	90	G-2		灰釉	陶器	皿		4.6	1.8		灰白	肥前	砂目		
	477	395	90	H-2		灰釉	陶器	皿		4.3	1.9		黄灰	肥前	砂目		
	478	380	90	H-12		青磁	磁器	皿			2.1		暗緑灰	中国	稜花皿		
	479	242	90	I-12		染付	磁器	碗				3.7	灰白	肥前			
	480	497	90	北区			土師器	皿		10.4		1.8	黄橙	在地	灯明油瓶		
	481	495	90	北区		灰釉	陶器	皿			6.4	3.1	灰白	肥前	胎土目		
	482	273	90	北区		染付	磁器	碗			4.0	5.4	白	肥前			
	483	496	90	北区	包含層上層	染付	磁器	碗			5.2	1.8	乳白	肥前			
	484	271	90	北区	包含層	染付	磁器	碗				3.0	白	中国			
	485	272	90	北区	包含層	染付	磁器	碗			4.8	1.9	白	中国			
	486	22	91	F-1	下位上面		土師器	皿		12.2		2.3	灰黄褐	在地			
	487	423	90		上層包含層	灰釉	陶器	皿			8.8		2.3	灰	肥前		
	488	500	90		中層包含層	灰釉	陶器	碗		9.6	5.1	3.1	緑灰	肥前			
	489	125	90			灰釉	陶器	皿		10.9		3.8	灰黄	肥前	胎土目		
	490	126	90			灰釉	陶器	皿			7.1	3.1	褐灰	肥前	胎土目		
491	427	90		上層包含層	灰釉	陶器	皿		4.6	1.8		灰白	肥前	砂目			
492	415	90		下位包含層	灰釉	陶器	皿		6.6	2.3		灰白	肥前	砂目			
493	44	90			刷毛目	陶器	鉢				3.9	灰白	肥前				
494	485	90		中層包含層	鉄釉	陶器	碗			4.4	3.8		にふい赤褐	越中瀬戸			
495	484	90			鉄釉	陶器	皿		12.0	4.6	3.2	黒褐	越中瀬戸				
496	422	90		上層包含層	鉄釉	陶器	皿			6.3	2.3	赤褐	越中瀬戸				
497	45	90		下位包含層	染付	磁器	碗				3.3	灰白	肥前				
498	416	90		包含層	染付	磁器	碗		12.2		5.7	白	肥前				
499	424	90		上層包含層	染付	磁器	碗		12.7		3.5	白	肥前				
500	268	90		包含層	染付	磁器	碗			4.4	3.4	白	肥前				
501	259	90			染付	磁器	碗			4.2	2.4	白	肥前				
502	260	90			白磁	磁器	碗			4.0	2.0	乳白	肥前				
503	256	90		中層包含層	染付	磁器	碗			3.8	2.1	白	肥前				
504	257	90			染付	磁器	小坏			2.8	1.3	白	肥前				
505	414	90		下位包含層	染付	磁器	皿		(11.4)		1.4	乳白	肥前				
506	417	90		包含層	白磁	磁器	皿			3.8		白	肥前	蛇の目釉剥ぎ			
507	127	90			灰釉	陶器	鉢皿		4.7		1.1	灰白	瀬戸・美濃				
508	412	90		下位包含層		陶器	播鉢				4.5	青灰	珠洲				
509	425	90		上層包含層	白磁	磁器	碗		15.1		2.6	灰白	中国				
510	42	90		下位包含層	染付	磁器	碗				1.9	白	中国				
511	258	90		中層包含層	染付	磁器	小坏			2.4	1.7	白	中国				
512	43	90		下位包含層	染付	磁器	碗					白	中国				

第7表 石製品観察表

押込番号	報告番号	実測番号	年度	調査区	出土遺構等	出土層位等	器種	長・上径・口径 (cm)	幅・下径・底径 (cm)	厚・高・器高 (cm)	備考
36	1	82	91	B-3	4号土坑	石組より床面近く	砥石	7.9	4.7	3.1	
	2	40	91	B-3	6号土坑	石組中	石白	28.6	29.4	9.7	上白
	3	95	91	B-3		石白	31.3		(10.1)	上白、8分画か	
	4	21	91	B-3		石白	28.9	30.7		上白	
	5	46	91	B-3	13号土坑	石中組	石白	27.0	28.5	7.5	上白
	6	43	91	B-3		石白	29.7	30.0		9.3 上白	
	7	10	91	B-2	15号土坑	石白	23.6	26.8		6.4 上白	
	8	49	91	B-2		石組中	石白	28.0	30.4		7.3 上白
	9	93	91	B-2		石組中	石白	26.6	31.2		8.3 上白
37	10	13	91	B-2	15号土坑	石組中	石白	29.4	31.4	10.1	15・16・66号土坑 上白
			91	B-2	16号土坑	床面					
			90	D-2	66号土坑	下層灰色粘土層					
	11	41	91	B-2	15号土坑	石組中	石白	30.9	28.6		8.9 下白、8分画か
	12	14	90	B-2	16号土坑	石組中	行火	16.7	9.2		6.0
	13	33	90	B-2		石鉢	26.4	(11.4)	(11.4)		
	14	45	90	B-2	17号土坑	石白	28.8	34.4		7.3	上白
	15	56	90	B-2		砥石	5.3	3.9		2.8	
	16	1	91	C-2	20号土坑		火鉢	16.5	22.5	13.7	20号土坑・3号溝
			90	A-2	3号溝						
	17	30	90	C-4	23号土坑		石鉢	29.6		11.5	
	18	98	90	C-4	26号土坑		砥石	10.1	2.3	1.7	
	19	44	91	C-4	28号土坑		石白	29.6	30.1	10.5	上白
	20	18	91	C-3	46号土坑		砥石	6.3	4.5	2.3	
21	19	91	C-3	砥石		7.7	3.5	1.9			
22	22	91	C-3	石白		(24.4)	(28.0)	8.0	上白		
		91	C-3	石白		28.8	30.4	8.7	上白		
23	8	91	C-3	49号土坑		石白	31.1	30.3	6.7	下白	
24	9	91	C-3		石白	11.1	6.2	3.7			
25	53	90	D-3	54号土坑		砥石	11.1	6.2	3.7		
26	100	90	D-3	55号土坑		石鉢	37.2		9.4		
27	94	91	D-3	64号土坑		緑石?	16.9	11.5	9.0	煤付着	
28	90	91	D-2	66号土坑	中～下層	砥石?	14.8	11.1	10.3		
29	54	91	D-2		中層近く	文鎮?	8.8	7.8	2.7	亀形	
30	55	90	D-2	66号土坑	中～下層	石白	28.6	29.2	12.0	66・78号土坑 上白	
		91	D-2								
		91	E-2								78号土坑
31	37	91	D-2	66号土坑	石組中	石白	28.5	29.0	9.0	上白	
32	29	91	D-2	66号土坑		石鉢	30.3	26.0	14.3		
39	33	6	90	D-1	72号土坑		茶白	19.3	19.4	8.5	上白
	34	77	91	D-2	74号土坑		行火	12.7	10.7	4.6	
	35	4	91	D-2	76号土坑		石白	29.4	31.9	8.5	上白
	36	52	90	D-1		砥石	13.9	4.2	3.4		
	37	35	91	F-2	77号土坑		砥石	9.5	4.5	4.5	
	38	34	91	F-2		砥石	7.3	4.2	3.6		
	39	39	90	E-2	78号土坑		砥石	4.8	3.4	1.3	
	40	36	90	E-2		石白	25.0	29.2	7.8	上白	
	41	91	90	D-4	83号土坑		緑石?	15.0	7.8	6.0	
	42	3	90	F-3	88号土坑		行火	15.4	11.6	4.6	88・119号土坑 蓋
			90	F-3	119号土坑		石白	27.5	29.5	9.3	上白
43	42	91	F-3	91号土坑		石白	27.5	29.5	9.3	上白	
44	32	90	F-3	92号土坑		石白	29.8	30.0	6.5	92・95号土坑 下白	
		90	F-4	95号土坑							
40	45	81	90	F-4	94号土坑		砥石	4.9	3.3	2.6	
	46	88	91	F-4	97号土坑		砥石	6.8	3.3	1.6	
	47	99	90	G-3		行火	14.6	10.6	6.6		
	48	84	90	F-1	105号土坑		砥石	8.9	4.9	2.9	
	49	7	91	G-1		火鉢	15.0		6.0	煤付着	
	50	20	91	G-1		石白	27.6	30.4	10.2	上白	
	51	12	91	G-1	105号土坑		石白	29.9	26.7	10.0	105・123号土坑 下白
			90	H-11	123号土坑						
	52	28	91	F・G-2	107号土坑		行火	15.3	16.5	3.3	蓋
	53	73	90	F-2	111号土坑		砥石	10.7	7.3	7.8	
54	16	91	E-4	115号土坑	石組中	石白	29.2	25.4	5.4	下白	
55	11	91	H-11	133号土坑		石白	30	31	10.8	133号土坑、83号溝 上白	
		91	D-4	83号溝							
41	56	26	91	G-2	156号土坑		石鉢	27.8		10.6	
	57	92	91	F-1	161号土坑		五輪塔	16.3		8.5	火輪、孔径8.6
	58	51	90	H-11	123号土坑		行火			3.0	多量の煤付着
	59	50	90	H-11		行火	12.3	10.1		蓋	
	60	2	90	A-2	3号溝		石白	31.4	30.5	7.4	上白
	61	97	90	A-2	4号溝	上層	石鉢	29.2			
	62	38	91	D-2	15号溝	南端部	石白	27.2	28.2	9.8	上白
	63	25	91	H-1	30号溝		石鉢	31.2	12.7	16.7	
	64	96	90	H-11	35溝		石白	27.0	28.2	12.4	上白
65	27	91		P-74		火鉢?	13.0	11.5	6.2		
42	66	5	91		S-20		行火	17.2	19.0	(6.0)	
	67	15	91		S-98		石白	30.6	28.5	8.4	下白
	68	24	91		S-105		石白	28.6	28.5	7.0	下白
	69	17	91		S-202		茶白	20.6	30.0	12.0	下白、受皿径38.2
	70	48	91	F-5	包含層		行火	8.0			蓋
	71	31	90	H-12		行火	10.5			7.5	
	72	47	90		上層包含層		砥石	7.6	3.3	3.1	
73	23			不明		五輪塔	12.5	27.0	18.3	火輪	

第2節 遺構と遺物

第8表 木製品観察表

挿図番号	報告番号	実測番号	年度	調査区	出土遺構等	出土層位等	器種	長・口径 (cm)	幅・底径 (cm)	厚・器高 (cm)	備考
43	1	66	90	D-2	66号土坑	暗灰色粘土層	漆器碗		5.2	3.7	
	2	74	91	D-2		床面	篋塔婆	9.8	2.5	0.2	「南無大師遍照(金剛)」
	3	71	91	D-2		床面近く	木板	15.0	11.9	1.5	
	4	83	91	D-2		下層床面直上	折敷	30.6	7.8	0.6	まな板に転用
	5	72	91	D-2		上～中層	(キノコ)	11.5		3.4	さるのこしかけか
	6	67	90	F-3	92号土坑		漆器碗	13.4	6.9	4.0	漆絵
	7	70	91	F-4	95号土坑	下層	漆器碗		6.6	3.1	漆絵
	8	69	91	F-4			漆器碗		7.1	7.8	
	9	75	91	F-4		下層	漆器鉢			5.6	
	10	76	91	F-3・4		北落込部	板材	11.2	3.5	0.8	木製品
	11	85	91	F-4		下層	板材	17.0	4.4	0.2	孔在り
	12	86	91	F-4		下層	板材	14.6	4.4	0.5	孔在り
	13	80	91	F-4		下層	板材	20.4	3.5	0.5	孔在り
	14	78	91	F-4		下層	箸	23.8	0.7	0.5	
	15	79	91	F-4		下層	蓋か	21.1		1.4	まな板に転用
16	65	91	H-2	154号土坑			底板	12.5		0.6	

第9表 金属製品・銅銭観察表

挿図番号	報告番号	実測番号	年度	調査区	出土遺構等	出土層位等	器種	長・外径 (cm)	幅・内径 (cm)	厚 (cm)	書体	備考
45	1	87	90	B-3	10号土坑		釘			0.6		
	2	89	90	C-3	29号土坑		釘			0.5		
	3	63	91	D-2	66号土坑	上～中層	包丁(刃部)	16.0	3.5			柄の長さ6.7cm
	4	64	91	D-2		上～中層	包丁(柄部)	10.9	3.2	2.2		木製品、3と同一製品
	5	61	90	D-2			留め具か	8.1	1.5	0.1		銅製品
	6	62	90	F-5	110号土坑		煙管	9.4	1.0			内部に羅字の残欠
	7	57	91	D-2	66号土坑	中層	銅銭	2.4	0.6		隸書	開元通寶
	8	59	91	D-2		上～中層	銅銭	2.4	0.7		草書	至道元寶
	9	58	91	D-2		中層	銅銭	2.3	0.7		楷書	熙寧元寶
	10	60	91	D-2		上～中層	銅銭	2.3	0.7		隸書	開元通寶
	11	68	91	D-2	15号溝		銅銭	2.4	0.6		楷書	永樂通寶

第5章 B・D区下層

第1節 調査の概要

B区は調査範囲の最も北の位置にあたり、国道8号線に接した場所である。B区の上層は、地表下約50cm近くで検出されており、前章で説明されたように17世紀を中心とする墓域の一部と考えられ、集石状の石組みを伴う土坑をはじめとして、多数の土坑群が確認されている。下層とした縄文時代晩期～弥生時代前期の遺構や遺物は、B区とC区に存在した後世の河川跡部分を除いて、B区の国道8号線脇まで分布していた。調査区内での当該時期の遺跡の広がり、A区の端からB区まで約240mであり、調査区以外にも広く分布していることが想定される。したがって乾遺跡の下層遺跡は、県内の縄文時代晩期～弥生時代前期の集落遺跡でも極めて規模の大きな遺跡として扱われる事例となろう。

B区の下層は上層の遺構面から約30～50cmに存在しており、近世の土坑群とわずかに確認された弥生時代後期の竪穴など上部からの遺構群によって、攪乱された部分が多いのではないかと考えられた。しかしながら石を固めて並べた配石遺構の一部と考えられる箇所がG1グリッド（P128付近）に認められ、土器や石器などが出土した土坑も存在していたことから、土器や石器の出土した位置が判明したものについて、第2と3図に位置を示しておいた。

なお、D区については調査区が狭く部分的な調査となったが、若干のピットを確認したのみであった。

第2節 遺構と遺物

B区からも多く縄文時代晩期の遺物が出土しているが、この区の状態は概説したように上・中層の遺構が掘り込まれた際に、動かされたり、埋められたりした遺物も存在すると思われる、しかも上層の遺構は土坑群の密度が高いため下層の遺構と区別が付けにくい状態と判断された。下層面の区割は第1図に示し、縄文期の遺物が出土した土坑は第2図に、下層の遺物出土地点は第3図に示した。土器と石器の観察表と照合して見て頂きたい。

B区から出土した土器は第4図から第7図に、観察表では2カ年にわたる調査年次、出土地点、おおまかな器種、法量、調整、色調などの項目について個体別に記載した。なお第8図と観察表4にはA・C区の報告で記載できなかった土器を追加して紹介した。

石器は第9図から第11図に掲載した。打製石斧が最も多く、55点を紹介した。平面形がいわゆる短冊形よりも撥形や凸形をしたものが多い。また靴の形のように刃部の一方が横に張出す例も多い。先の報告でも打製石斧は400点以上が報告されており、この石斧の出土量の多さは当地域の晩期の集落遺跡で共通する特徴といえる。また磨石や擦り石が多いことも御経塚遺跡などと共通している。

なお、土器の全体的な説明については、次章においてA・C区下層の土器とまとめて補足説明をすることにしたい。

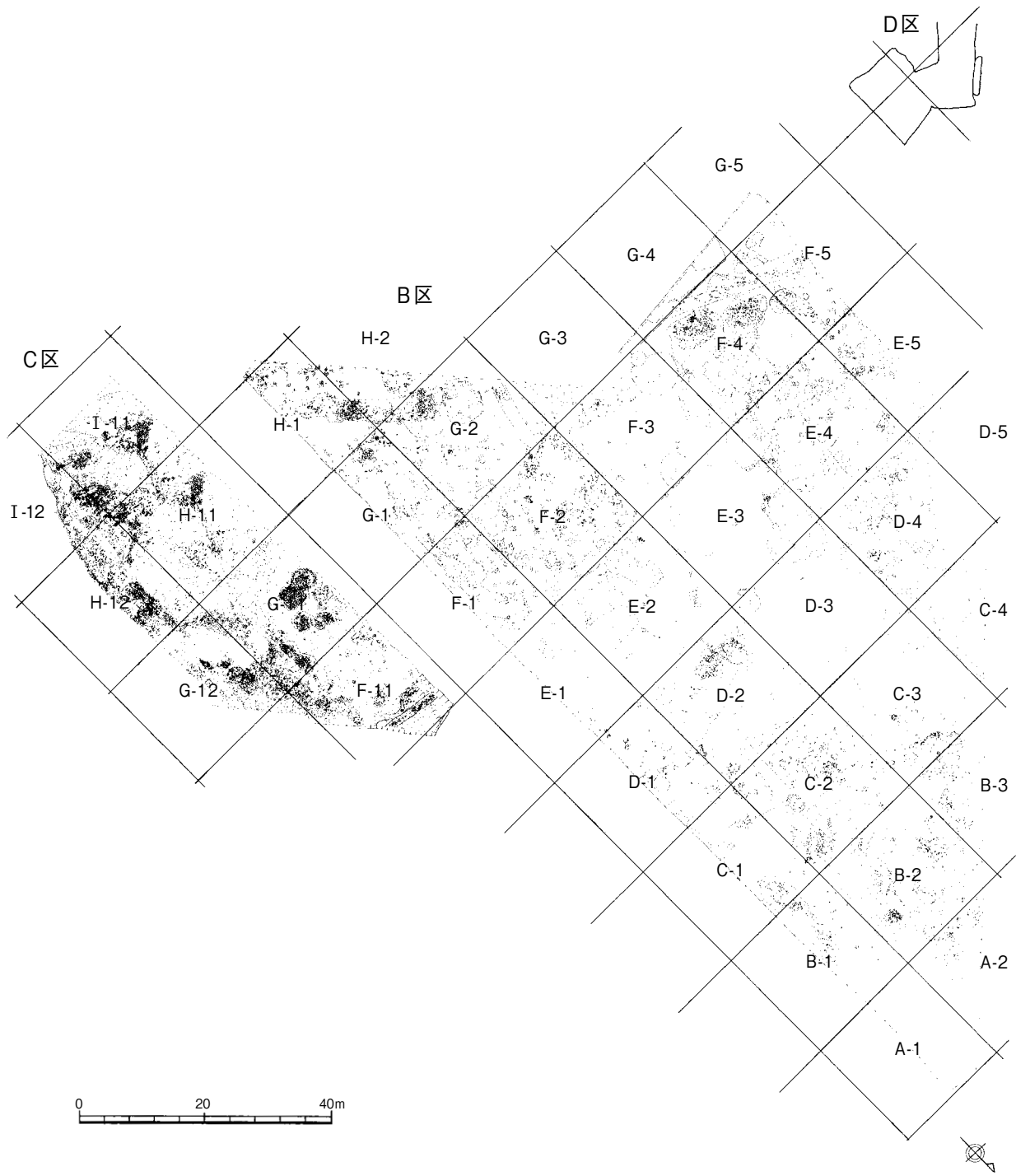

第1図 B・D区下層全体図

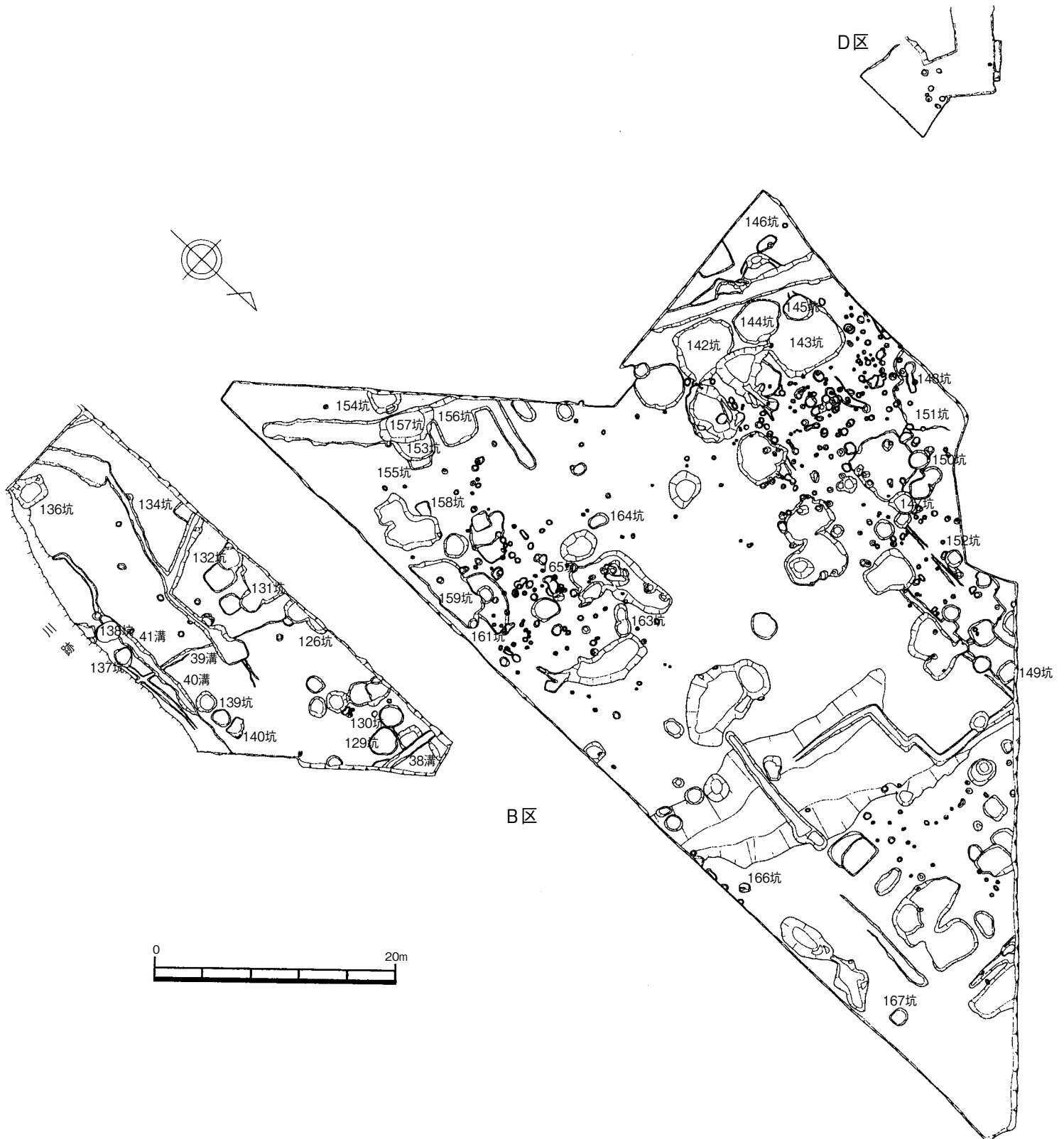

第2图 B·D区下層遺構图



第3図 B区下層遺物出土位置図

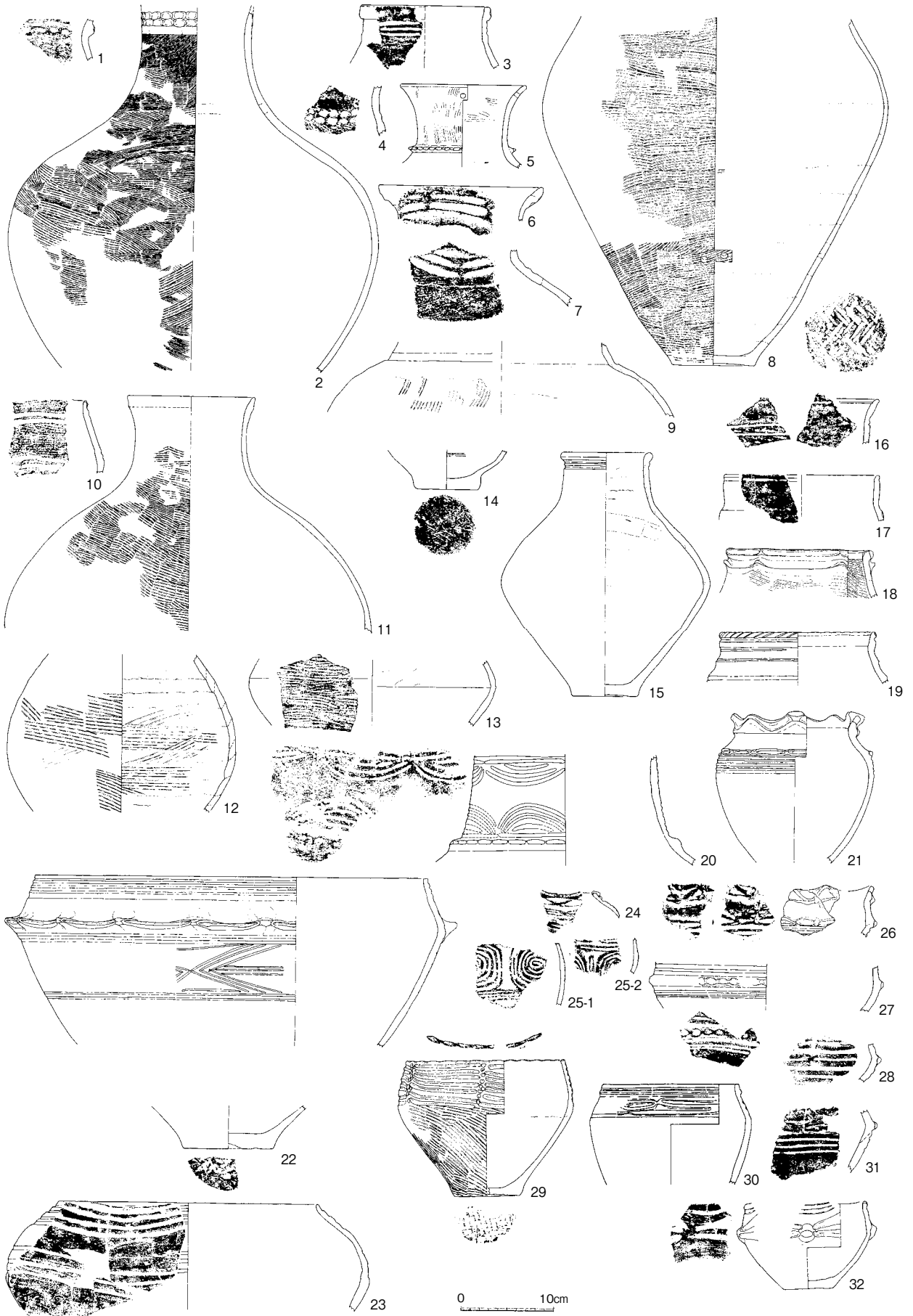

第4图 B区下層出土土器实测图1



第5図 B区下層出土土器実測図2



第6图 B区下層出土土器实测图 3

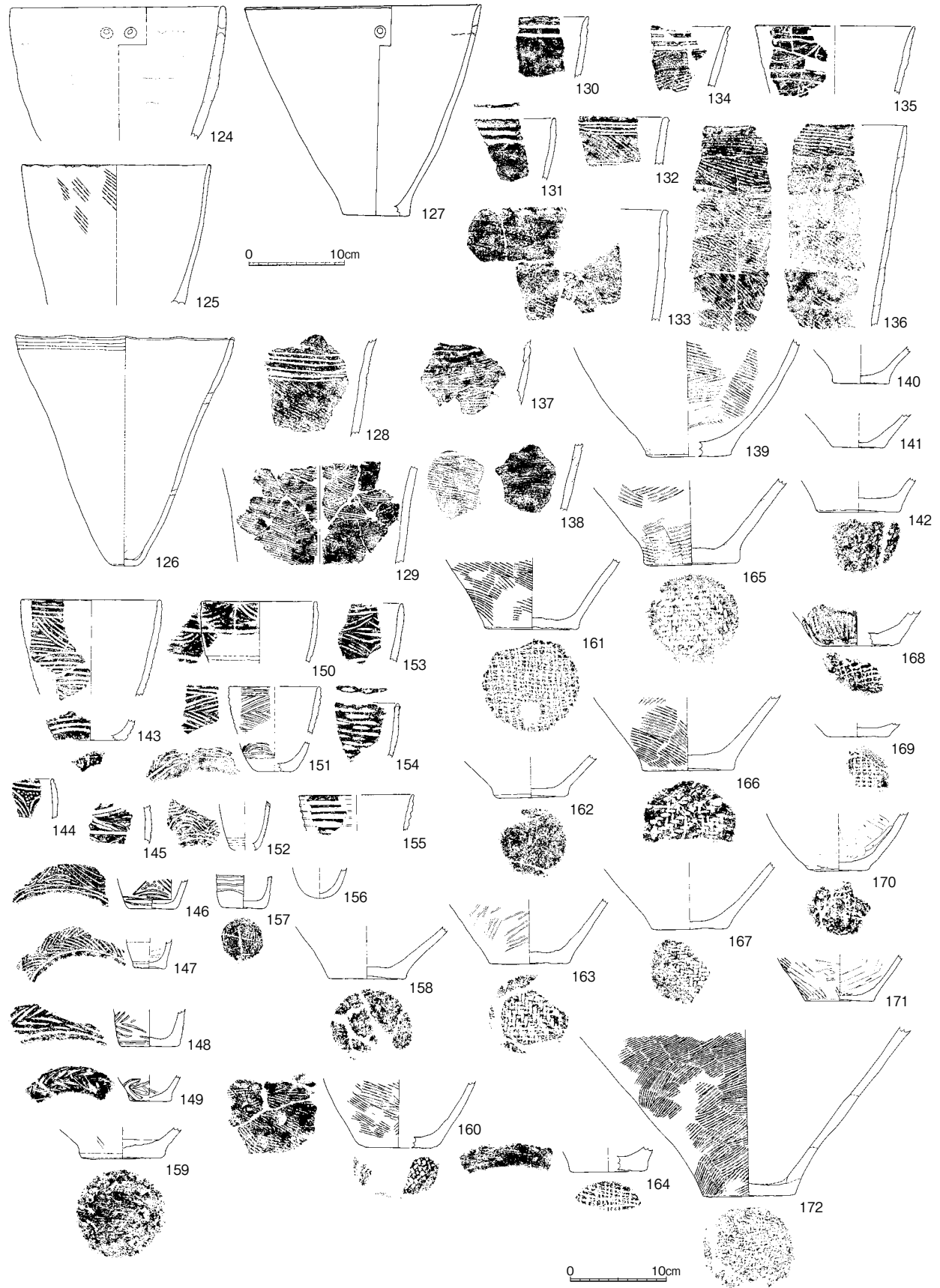

第7図 B区下層出土土器実測図4

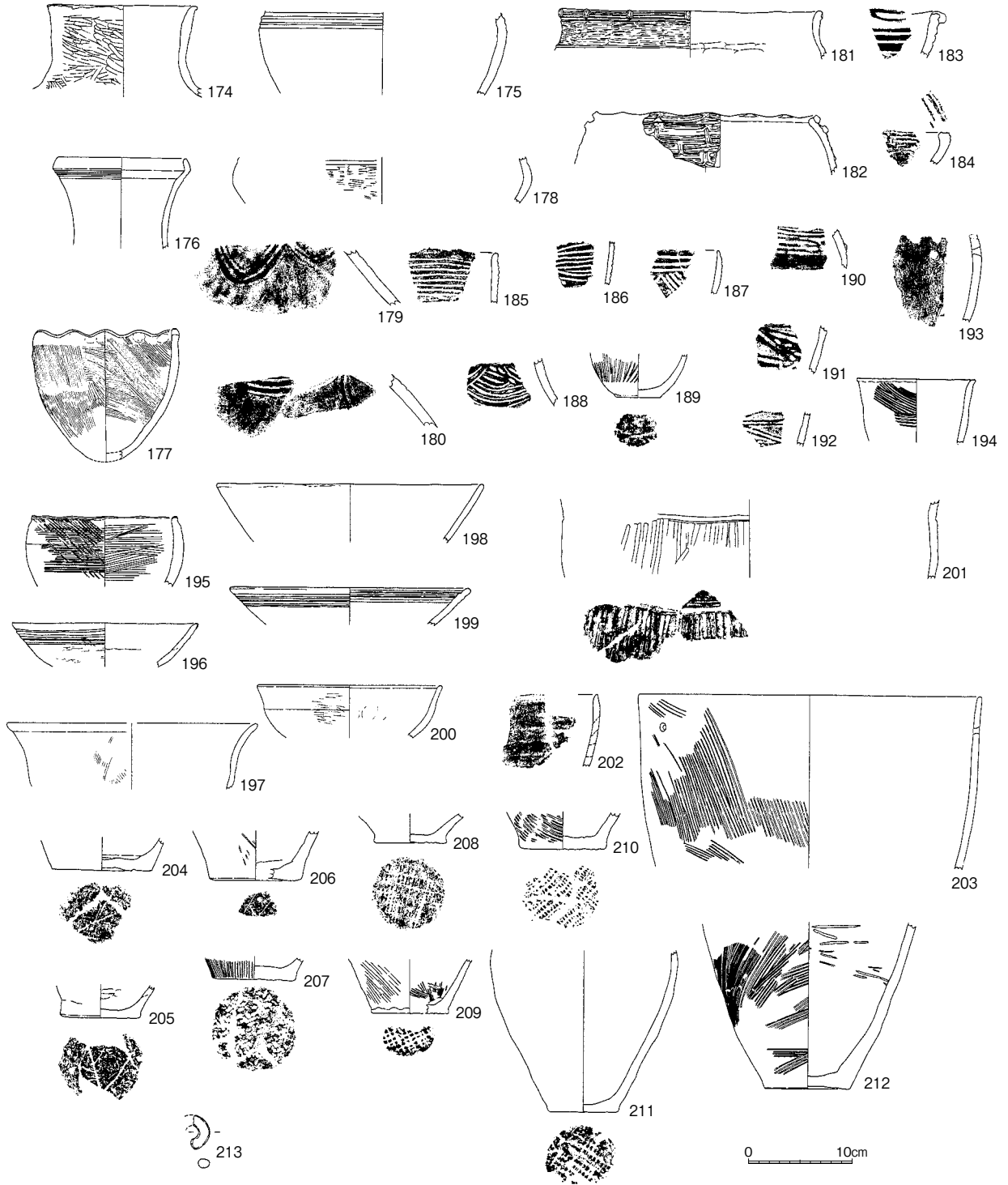

第8図 B区下層ほか出土土器実測図



第9図 B区下層出土石器実測図1

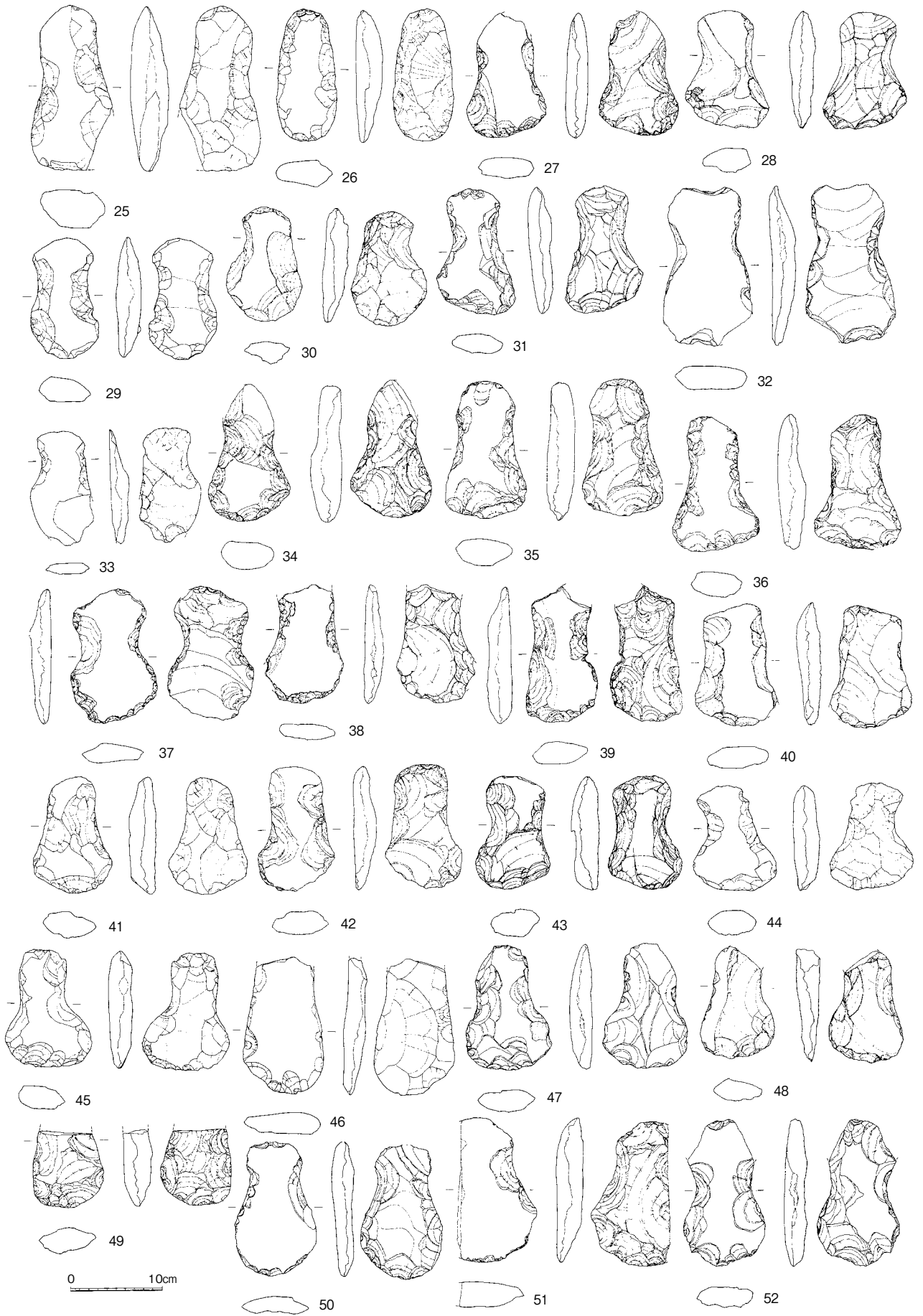

第10图 B区下層出土石器实测图 2

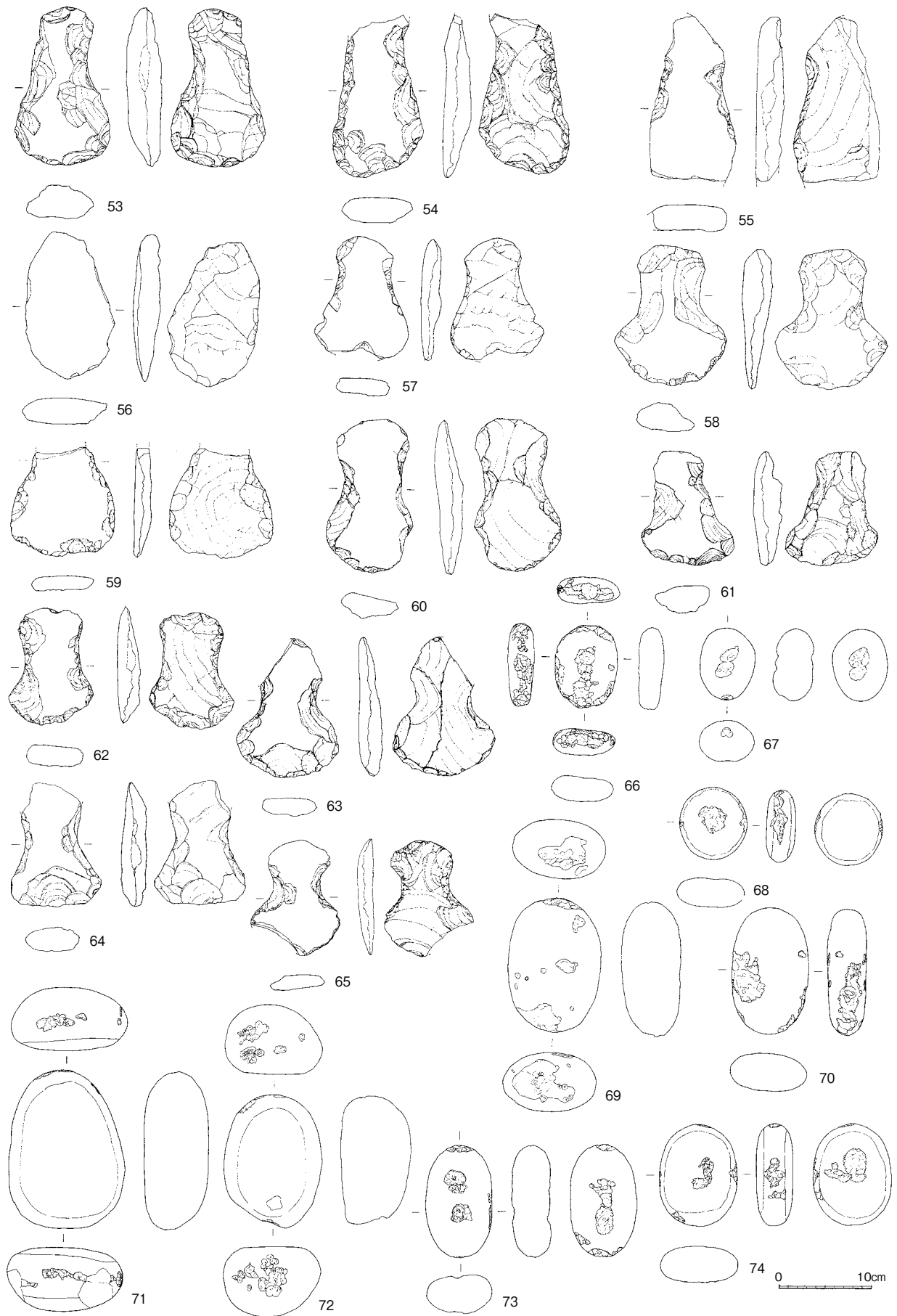

第11図 B区下層出土石器実測図3

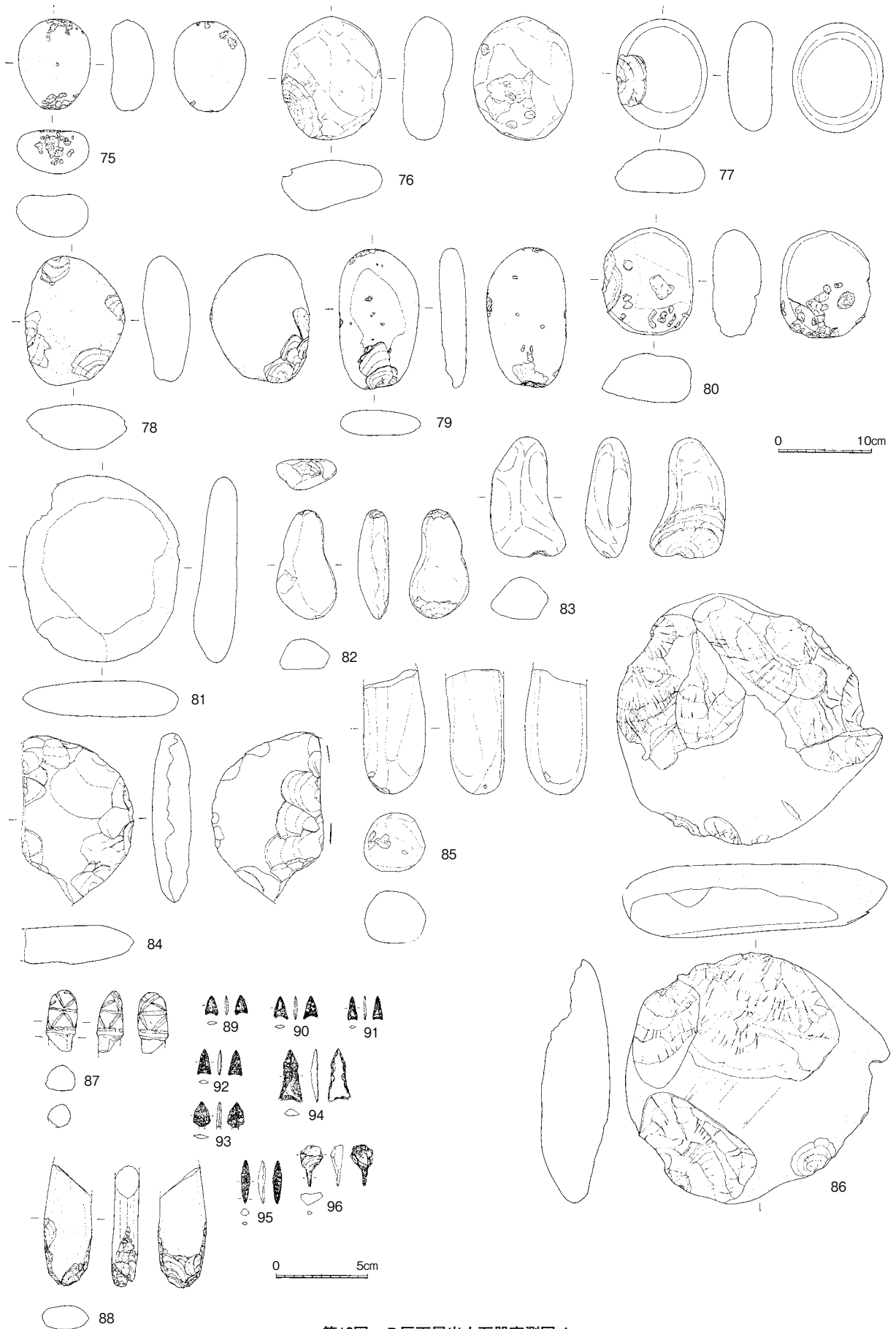

第12图 B区下層出土石器实测图 4

第2節 遺構と遺物

第1表 B区下層土器観察表1

図版No	実測No	調査年次	出土地点	器種	精粗	法量(cm)			残存	調整	色調(外面中心)	胎土	焼成
						口径	高	底径					
1	D-86	B90	8土坑 901016	壺			(4.7)		内外 なで	灰白色	粗砂・礫多	良	
2	A-33	B91	C-2 南下層 910821	壺	精製	13.4	(5.5)		赤彩 内外 なで	にぶい橙色	粗砂多	良	
3	D-34	B90	F-3 101土坑 901217	壺		13.6	(6.9)		内外 なで	浅黄褐色	粗砂多	良	
4	D-32	B90	I-12 包含層 901212				(6.45)		内 なで 外 なで、条痕	黄灰色	粗砂多、礫多、海綿骨針	良	
5	A-16	B90	包含層	壺	精製	(13.4)	(9.0)		内ヘラ研き外刷毛横なで	にぶい褐色	粗砂礫含黒雲母	良	
6	D-44	B91	F-3 164号土坑 910730	壺		17.8	(3.7)		内外 なで	明黄褐色	粗砂並	良	
7	D-45	B91	F-3 164号土坑 910730	壺			(5.8)		内 なで 外 条痕	にぶい黄褐色	粗砂多、礫少	良	
8	A-14	B91	P-135 P-167 C-2 朽付近 910717 F-2 南東部下層土器集中区 910728	壺	粗製 網代痕 焼成後穿孔 1箇所				内 なで 外 条痕				
9	A-26			壺	粗製								
10	D-24	B91	排土 910903	無頭壺			(7.9)		内 なで 外 条痕、沈線	にぶい黄褐色	粗砂多、礫多	良	
11	C-1	B91	P-174 E-2 南西部 下層 E-2 下層上面 910705 E-2 下層上面 910705	壺	粗製	13.8	(25.8)		内 なで、よこなで 外 よこなでなで、条痕	にぶい黄褐色	粗砂多、レキ多	良	
12	A-59	B91	145号土坑内下層 910615 E-5 下層	壺	粗製		(17.3)			灰白色	石英、シャームット含	良	
13	D-49	B91	P-169 91	壺			(7.2)		内 よこなで、ミガキ 外 条痕	にぶい褐色	粗砂多、海綿骨針	良	
14	A-12	B91	P-181	底部			(4.4)	6.9	内外 なで	浅黄-黄褐色	粗砂礫含	良	
15	A-58	B91	P-258 P-260 P-262 D-2 北下層灰粘 910819	壺	精製 東北系	9.4	26.8	7.2	外研き	灰白色	石英、シャームット含	良	
16	D-63	B91	H-1 下層 910701	深鉢			(4.9)		内外 よこなで	にぶい黄褐色	粗砂多	良	
17	D-18	B90	D-3 65土坑 901108	広口壺		16.7	(5.1)		内 ミガキか 外 よこなで	灰黄褐色	粗砂多	良	
18	D-101	B91	D-1 南西下層 910728	壺		14.9	(5.2)		内 よこなで、条痕 外 条痕	にぶい黄褐色	粗砂並	良	
19	A-68	B91	P-271	壺	精製	16.3	(5.7)		内外面 赤彩	灰白色	細砂含	良	
20	A-36	B91	P-154	壺頸部	精製		(12.2)			黄灰色	粗砂多海綿骨針	良	
21	A-52	B91	C-1 南西下層包灰粘 910819	無頭壺	精製	13.5	(16.7)			灰黄-黄灰色	粗砂礫含	良	
22	A-62			鉢									
23	A-10	B91	P-197	鉢	精製	28.1	(11.7)		内外 なで	灰黄色	粗砂礫多含	良	
24	D-13	B91	G-1 下層 910704	無頭壺	精製				内 なで 外 沈線、渦巻文	にぶい黄褐色	粗砂やや多	良	
26	D-30	B91	F-11 910509 H-3 下層	無頭壺	精製		(5.15)		外 なで	にぶい黄色	粗砂、礫含	良	
27	D-104	B91	F-2 下層落ち込み下位A・C層 910827	鉢	精製		(5.2)	3/36	内 なで 外 施文、沈線	暗褐色	粗砂多	良	
28	D-16	B90	B-1 18土坑 901022	鉢			(4.5)		内 ミガキ 外 沈線	灰黄色	粗砂、礫含	良	
29	A-18	B90	G-2 31溝 901210	鉢									
30	A-72	B91	D-1 北部下層 910807	鉢		14.6	(11.0)			にぶい黄褐色	粗砂多	良	
31	D-54	B91	C-3 49土坑 910619	鉢			(6.7)		内 よこなで 外 よこなで、沈線	灰黄色	粗砂多	良	
32	A-45	B91	P-279	鉢	精製	12.8	5.5	9.4	赤彩 1/12	にぶい赤褐色	細砂多	良	
33	D-20	B90.91	F-2 77土坑 901205	鉢		27.0	(2.4)		内 ミガキ 外 ミガキ、よこなで	灰黄色	粗砂多	良	
34	A-38	B91	P-153 P-161 91 F-2 (南西) 下層包含層 910720	鉢	精製	56.6	(5.1)			にぶい橙色~黒色	細砂多、シャームット含	良	
35	D-79	B91	B-1 南下層 910807	鉢			(3.7)		内 沈線5条、なで 外 なで	にぶい黄色	粗砂・礫含	良	
36	D-80	B91	F-2 北西下層	鉢			(5.0)		内 沈線4条、なで 外 なで	浅黄色	粗砂・礫含	良	
37	D-68	B91	C-1 南下層 910808 C-2 南東下層 灰粘 910819	鉢		(22.1)	(6.1)		内 ミガキ 外 ミガキ、よこなで	褐灰色	粗砂多、雲母・海綿骨針含	良	
38	A-1	B91	P-177 P-210 91	鉢	精製	17.4	(9.6)		内外 研き 沈線3条	にぶい褐色	粗砂並	良	
39	A-32	B91	P-230	鉢	精製	19.8	(11.1)		外弧線文	にぶい黄褐色	粗砂含黒雲母	良	
40	A-70	B90	F-2 77号土坑 901205 P-202 F-2 下層上面 901205	浅鉢		24.2	7.7	6.2	内外 ミガキ	にぶい黄褐色	細砂多シャームット含	良	
41	D-7	B91	C-1 南下層 910808	深鉢			(5.5)		内 ミガキ、沈線 外 ミガキ	明赤褐色	粗砂多、石英・雲母多	良	
42	A-2	B91	G-1 下層 910510	浅鉢	精製	25.8	7.2		赤彩 内 なで外研き 沈線	にぶい赤褐色	粗砂並	良	
43	D-60	B91	P-241 91	深鉢			(5.7)		内 不明 外 不明、沈線	灰白色	1mm以下の細砂多	良	
44	D-8	B91	C-1 南下層 910806	鉢			(4.8)		内 よこなで 外 よこなで、沈線		粗砂多	良	
45	A-4	B91	P-164 F-2 下層落ち込み 910827 F-2 南東下 910827	鉢	精製	24.4	7.1	11.4	内外ヘラ研き 沈線2条 焼成後穿孔2箇所	にぶい黄褐色	粗砂少	良	
46	D-6	B91	D-5 下層 910706	深鉢			(6.9)		内 なで 外 沈線2条	浅黄褐色	粗砂、礫含	良	
47	D-78	B91	B-1 南下層 910807	鉢		(11.2)	(4.3)		内 なで 外 沈線2条、なで	浅黄色	粗砂・礫含	良	
48	D-88	B91	P-146 91	鉢			(6.4)		内 ミガキ 外 なで、ミガキ	明黄褐色	粗砂多	良	
49	D-37	B90	F-4 33溝 901213	鉢		24.5	(6.75)	2/36	内外 列点文、なで	にぶい褐色	粗砂含、シャームット含	良	
50	D-53	B91	B・C-2 南東下層 910810	鉢			(4.7)		外 列点文	灰黄褐色	粗砂多	良	
51	D-17	B90	C-2 34土坑 901030	深鉢			(5.7)		内 なで 外 条痕、刺突文	にぶい黄褐色	粗砂、礫含	良	

第2表 B区下層土器観察表2

図版No.	実測No.	調査年次	出土地点	器種	精粗	法量(cm)			残存	調整	色調(外面中心)	胎土	焼成	
						口径	高	底径						
52	D-98	B91	P-261 91	深鉢	精製			(7.4)		内 などで、沈線文、刺突文、口縁刻み目	灰黄褐色	1~2mm大の細砂多	良	
53	A-73	B91	F-2 下層落ち込み下位A・C層 910827	鉢	精製	23.4		(7.0)		外 三角列点文、列点文	灰黄色	粗砂礫合	良	
54	D-81	B91	P-99 910704	深鉢				(5.25)		内 ミガキ 外 沈線2条	にぶい黄褐色	粗砂・礫合、海綿骨針合	良	
55	D-9	B91	F-3 (南西) 下層 910713	深鉢				(8.5)		内 などで、沈線1条 外 などで、穿孔1箇所	にぶい黄褐色	粗砂少	良	
56	A-8	B91	P-106	小型鉢	粗製	6.8	3.5	5.8	1/6	内外 条痕	灰黄~にぶい黄褐色	粗砂多	良	
57	D-25	B91	D-41号住 北東部 910628	深鉢		32.3		(5.8)		内 などで 外 などで、沈線2条	灰黄褐色	粗砂、礫合	良	
58	D-4	B91	P-151 91	深鉢				(10.2)		内 不明 外 条痕、列点文	にぶい黄褐色	赤色粒、1.2mm大の粗砂多	良	
59	D-102	B90	B-2・3 包含層 901003 B-2 北西下層 910822	鉢	精製			(5.9)		内 などで 外 菱形文	暗灰黄色	粗砂多、礫合	良	
60	D-21	B91	D-1 北下層 910806	深鉢				(8.7)		内 などで 外 沈線文	灰黄褐色	粗砂並	良	
61	D-31	B90	I-12 包含層 901212	深鉢				(4.55)		内 などで 外 条痕、沈線3条	にぶい黄褐色	粗砂多、礫多、海綿骨針	良	
62	D-87	B90	17土坑	深鉢				(5.75)		内外 条痕 外 列点文	灰黄褐色	粗砂・礫合	良	
63	A-69	B91	P-138	鉢	精製	25.3		(8.6)	穿孔2箇所	外 浮線文	にぶい黄褐色	粗砂多シャーモット合	良	
64	D-77	B91	南下層 最終面 910705	深鉢				(8.95)		外 浮線文	にぶい黄褐色	粗砂・礫合	良	
65	D-56	B91	D・E-4 121土坑	鉢				(5.1)		内 ミガキ 外 などで、浮線文	灰黄褐色	粗砂多	良	
66	D-22	B9091	F-2 78土坑上層 D-1 下層 910731 P-280	鉢	精製			(13.7)	赤彩	内 ヘラミガキ 外 ヘラミガキ、浮線文	赤色	粗砂少	良	
67	D-3	B91	F-2 72号土坑 P-244 D-3 下層 910728 E-2 北西下層 910726 D-2 北東下層 910819	鉢	精製			(13.3)		内 ミガキ 外 浮線文、ミガキ	灰赤色	粗砂多	良	
68	D-82	B91	P-123 910704	深鉢				(4.7)		内 などで 外 浮線文	にぶい黄褐色	粗砂・礫合、シャーモット・海綿骨針合	良	
69	D-11	B91	F-3 (南東) 下層 910718	鉢				(5.4)		内 などで 外 沈線5条、浮線文	橙色	粗砂並、黒雲母並、礫少	良	
70	D-97	B91	P-276 91	鉢				(4.8)		内 ミガキ 外 浮線文、などで	にぶい黄褐色	黒雲母、1mm大細砂	良	
71	D-50	B91	P-146 91	鉢				(5.3)		内 ミガキ	灰白色	粗砂多	良	
72	D-58	B91	P-237 91	鉢	精製			(4.6)		内 ミガキ 外 ミガキ、浮線文	褐灰色	1~2mmの細砂多、黒雲母多	良	
73	D-84	B91	P-89 91	鉢	精製			(6.2)		内 などで 外 施文	灰褐色	粗砂・礫多、海綿骨針合	良	
74	A-71	B91	P-43 91	小型鉢	精製	11.2		(4.5)			にぶい黄褐色	粗砂少	良	
75	A-31	B91	P-240	鉢				(3.8)	8.2		にぶい黄褐色	粗砂多海綿骨針	良	
76	A-40	B91	P-121 E-4 下層 910619	深鉢	粗製	(32.5)		(12.5)		波状口縁	灰白・灰黄色	粗砂多	良	
77	D-26	B91	P-193 91	鉢	精製			(6.4)		内 などで、波状口縁 外 ミガキ、浮線文	暗灰黄色	粗砂、礫合	良	
78	D-92	B91	D-2 北東下層 濁黄灰シルト 910813	鉢				(4.2)		内外 などで	暗灰黄色~灰黄色	粗砂・礫合	良	
79	A-46	B90	D-1 69土坑 901114 P-251 P-274 D-1 北下層 910806 C-2、D-2 1区 杭下 下層灰粘 910903	鉢		35.4		(16.8)		内 口縁に凹線(波状口縁となるか)	灰白・にぶい黄褐色	細砂多石英海綿骨針	良	
80	A-43	B91	F-2 (南西) 下層	鉢	精製					内外 研き	にぶい赤褐色	細砂合黒雲母	良	
81	D-10	B91	F-3 (南西) 下層 910717	鉢				(6.5)		内 などで 外 ヘラミガキ、突起部裝飾	橙色	粗砂並	良	
82	D-28	B90	F-2 地山内 901205	深鉢				(17.7)		内 などで 外 隔刻文	にぶい赤褐色	粗砂多、海綿骨針	良	
83	A-29	B91	P-245 P-248 C-2 西下層包含層 910820	鉢		24.9		22.6	7.0	焼成後穿孔	内ヘラ研き外などで	にぶい黄褐色	粗砂並	良
84	A-57	B91	P-192	底部	精製			(3.2)	6.4			にぶい黄褐色	粗砂多	良
85	D-15	B90	H-11 13土坑 901120	深鉢				(4.7)		内外 などで	赤褐色	粗砂多、海綿骨針	良	
86	D-12	B91	F-2 (南西) 下層 910719	鉢				(4.5)		内 ヘラミガキ 外 沈線2条、浮線文	橙色	粗砂少	良	
87	D-38	B90	I-1 28溝 901210	鉢				(3.8)		内 などで 外 模様あり	にぶい黄色	粗砂多、礫合	良	
88	D-64	B91	C-2 下層 910820	鉢				(5.6)		内 よこなどで 外 よこなどで、浮線文	浅黄褐色	粗砂多	良	
89	D-59	B91	P-250 91	鉢				(5.8)		内 などで 外 浮線文	浅黄色	2mm以下の粗砂	良	
90	D-62	B91	H-2 下層 910701	鉢				(3.9)		内 よこなどで 外 などで、浮線文	浅黄褐色	粗砂多	良	
91	D-36	B90	E-2 19溝 901127	鉢				(6.25)		内 などで 外 模様あり	灰白色	粗砂合	良	
92	A-37	B91	P-112	深鉢	粗製	37.5		(20.8)			黄灰色	粗砂多	良	
93	A-60	B90	D-1 72号土坑 901114	深鉢	粗製	22.6		(15.0)			灰黄褐色	粗砂多	良	
94	A-42	B91	E-5 (南半) 下層	深鉢	粗製	32.6		(15.2)	1/6	内 条痕外などで	灰黄褐・にぶい黄褐色	粗砂多	良	
95	D-23	B91	P-180 91	深鉢		32.6		(14.3)		内外 条痕	橙色	粗砂、礫合	良	
96	A-64	B91	P-127	深鉢	粗製	23.6		(8.9)		内外 条痕	にぶい黄色	粗砂礫合	良	
97	A-63	B91	B-2 南面下層 910822 B-2 下層 C-2 南東下層 910819	深鉢	粗製	27.2		(7.9)		内 などで	にぶい黄褐色	粗砂礫合	良	
98	A-44	B91	P-176	深鉢	粗製	28.7		(11.5)			にぶい黄褐色~黄褐色	細砂多海綿骨針	良	
99	A-50	B91	P-263	深鉢	粗製	19.7		(14.1)	1/6		にぶい黄褐色	細砂多、シャーモット合	良	
100	A-17	B90	G-2 北東部下層 901210	深鉢	粗製	17.4		7.0	14.9	内 などで外条痕	暗赤褐色	粗砂並	良	

第2節 遺構と遺物

第3表 B区下層土器観察表3

図版No	実測No	調査年次	出土地点	器種	精粗	法量(cm)			残存	調整	色調(外面中心)	胎土	焼成
						口径	高	底径					
101	A-5	B91	B・C-1 下層 910808	深鉢	粗製	25.6	(19.8)			内外条痕	灰黄褐色	粗砂多	良
102	D-33	B90	F-3 101 土坑 901217	深鉢		26.3	(7.3)			内外 なで	灰黄色	粗砂多	良
103	D-48	B91	P-147 91	深鉢		(20.7)	(10.3)			内外 なで、条痕	灰黄褐色	粗砂多、海綿骨針	良
104	D-51	B91	P-161 91	深鉢		(34.7)	(7.8)			内 なで、ハケのちなでか 外 なで、条痕	黒褐色	粗砂多、シャーモット含	良
105	A-3	B90	C-2 35土坑 901031	鉢	粗製	13.3	14.2	6.4	1/2	外 条痕	褐灰	粗砂礫多	良
106	D-96	B91	G-7 下層 910710	鉢			(3.7)			内 条痕 外 条痕の沈線2条、 刺突文	にぶい橙色	粗砂・礫多	良
107	D-66	B91	C-2 南東下層 濁黄灰シルト 910819	深鉢			(11.8)			内 よこなで 外 指なで、オサエ、条痕	灰褐色	粗砂多、海綿骨針	良
108	D-52	B91	P-141 91	深鉢			(5.2)			内 条痕 外 なで、沈線	灰褐色	粗砂多	良
109	D-41	B91	P-210 91	深鉢			(7.4)			内外 なで	褐灰色	粗砂並	良
110	D-75	B91	E-1 下層 910720	深鉢			(4.9)			内 なで 外 口縁部押圧、 沈線3条、なで	にぶい橙色	粗砂並	良
111	D-46	B91	E-5 151土坑付近下層 910614 E-4 試掘トレンチ 上層 910617	深鉢		(39.0)	(7.1)			内 なで 外 条痕	にぶい橙色	粗砂並	良
112	D-55	B91	D・E-4 121土坑 910607	鉢		(27.9)	(8.2)			内 ミガキ、なで 外 なで	にぶい黄橙色	粗砂多、海綿骨針	良
113	D-65	B91	C-2 北下層 910819	鉢			(6.6)			内 よこなで 外 よこなで、条痕	灰白色	粗砂多	良
114	D-73	B91	J-11 礫集中包含層掘下中 910515	深鉢			(8.2)			内 よこなで 外 条痕	黒褐色	粗砂・礫含、雲母含	良
115	D-74	B91	I-11 南 910515	深鉢			(6.45)			内 なで、条痕 外 条痕	にぶい黄色	粗砂・礫含	良
116	D-43	B91	C-1 下層 106号土坑 910809	深鉢		(31.2)	(7.8)			内 ヘラミガキ 外 なで	明赤褐色	粗砂並、礫少	良
117	D-40	B90	H-12 1大溝 901213	深鉢		(36.0)	(7.65)		5/36	内 なで 外 ミガキ	黄褐色	粗砂、礫含	良
118	A-11	B91	P-216 2・3 包含層 901003 B-2 北包含層 910822	鉢	精製	19.5	12.5	5.8		内外研き	灰黄色	粗砂礫含	良
119	D-72	B91	南下層 最終面 910705	浅鉢			(11.8)			内 なで 外 沈線1条、なで	灰黄褐色	粗砂・礫含	良
120	D-39	B90	H-12 1大溝 901213	鉢		30.0	(6.95)		2/36	内外 なで	にぶい黄橙色	粗砂、礫含	良
121	A-49	B91	P-266	底部			(4.7)	6.7			にぶい橙色	細砂多石英海綿骨針	良
122	D-103	B91	C-3 下層 910819	鉢			(4.4)		4/36	内 なで 外 なで、沈線2条	灰白色～暗灰黄色	粗砂・礫多	良
123	D-35	B90	D-1 地山内 901114	浅鉢		27.6	13.6	7.5		内外 ヘラミガキ	灰黄褐色	粗砂並	良
124	A-41	B91	P-137	深鉢		22.3	(14.1)			焼成後 穿孔	にぶい黄橙色		良
125	A-51	B91	P-255 C-2 南下層 910820	深鉢	粗製	19.6	(14.8)				にぶい黄橙色	細砂多	良
126	A-47	B91	P-274	深鉢		22.4		2.9			暗灰黄、褐灰色		良
127	A-28	B91	P-214	底部			(6.3)	6.4			にぶい黄橙色	細砂多	良
128	D-57	B91	P-205 91	深鉢			(10.6)			外 ミガキ、条痕、 平行線文6条	にぶい橙色	1-2mmの細砂多、 海綿骨針多	良
129	D-19	B90	E-2 78土坑 901205 E-1 南側 F-1近く下層	深鉢			(10.5)			内外 条痕		粗砂多	良
130	D-67	B91	C-2 南下層 910821	鉢			(5.7)			内外 よこなで	にぶい黄橙色	粗砂多、シャーモット・石 英含	良
131	D-14	B91	G-1 下層 910704	深鉢			(6.6)			内 ヘラミガキ 外 なで、沈線3条	黒褐色	粗砂並	良
132	D-5	B91	P-262 91	深鉢			(5.1)			内 なで 外 沈線、条痕	灰黄色、黒色	石英、白色細砂	良
133	D-27	B91	P-188 91	深鉢			(11.8)			内 なで 外 条痕	黄褐色	粗砂多、礫多	良
134	D-2	B91	F-2	深鉢			(5.5)			内 なで、よこなで 外 なで、条痕	にぶい黄橙色	粗砂多	良
135	D-71	B91	C-2 北下層 910819	鉢		(16.5)	(7.2)			内 よこなで 外 よこなで 沈線による 文様	にぶい黄橙色	粗砂多、2.5mm礫微、長石含	良
136	D-29	B90.91	P-136 G-2下層 910706 G-2 地山内 901210	深鉢			(21.3)			内 条痕、なで 外 条痕	にぶい黄色	粗砂多	良
137	D-90	B91	P-212 91	深鉢			(7.0)			内 なで 外 なで、条痕	にぶい黄橙色	粗砂多、海綿骨針含	甘い
138	D-99	B91	P-254 91	深鉢			(7.2)			内 条痕のち なで 外 条痕	灰黄褐色	石英、焼土塊	良
139	A-39	B91	P-118 910704	底部	粗製		(17.4)	9.0			灰黄色	粗砂多	良
140	A-15	B91	F-3 包含層	底部			(4.1)	6.0		内外なで	にぶい橙色	粗砂多	良
141	A-56	B91	C-1 南下層 910806	底部	精製		(4.1)	5.2			にぶい橙色	細砂含	良
142	D-100	B91	B-1 南下層 910807 中央 910807	鉢			(3.6)	9.0	12/36	内外 なで	浅黄色～にぶい黄橙 色	粗砂・礫含	良
143	D-61	B91	B-2 西下層 910822 G-1 下層 910711 H-1 下層 910702	筒形土器		14.4	(15.0)	7.2		内 よこなで 外 よこなで、凹線文	明赤褐色	粗砂多、海綿骨針	良
144	D-95	B91	C-1 南下層 910806	筒形土器		7.7	(4.4)			内 なで 外 沈線3条、施文	にぶい褐色～褐色	粗砂・礫含	良
145	D-93	B91	D-2 北東下層 濁黄灰シルト 91081	鉢			(4.15)			内 なで 外 凹線	灰黄褐色	粗砂・礫含	良
146	A-53	B91	C-2 南下層 910820	筒形土器	精製		(3.2)	5.0		内外なで	橙色	粗砂礫含	良
147	D-105	B91	D-1 北下層 910807	筒形土器			(3.2)	3.4		内 なで、工具痕 外 沈線1・下1条、 ヘラミガキ、施文	にぶい橙色	粗砂並、礫多	良
148	A-66	B90	E-2 19溝 901127	筒形土器	精製		(4.0)	6.0		内外 なで	にぶい橙色	粗砂多シャーモット含	良
149	A-20	B91	F-11 120土坑	底部	粗製		(2.8)	4.3		内 なで 外沈線文	にぶい黄橙色	粗砂並	良
150	D-94	B91	D-2 北東下層 濁黄灰シルト	筒形土器		12.0	(6.55)		5/36	内 なで 外 沈線2条	褐灰色～赤色	粗砂・礫含	良
151	A-65	B90	F-1 (南西部) 下層	筒形土器	精製	9.4	9.0	3.4		内外 なで 外面赤 彩	赤褐色	粗砂多	良
152	D-106	B91	D-1 北下層 910807	筒形土器			(5.3)	2.4		内 なで 外 沈線2条	にぶい黄橙色	粗砂並	良

第4表 B区下層土器観察表4

図版No	実測No	調査年次	出土地点	器種	精粗	法量(cm)			残存	調整	色調(外面中心)	胎土	焼成	
						口径	高	底径						
153	D-70	B91	C-2 南下層 910820	浅鉢			(6.2)		内外	よこなで、よこなで、凹線文	赤橙色	粗砂多、海綿骨針	良	
154	D-47	B91	F-5 146号土坑 910607	深鉢			(5.6)		内外	なで、沈線、文様	にぶい黄橙色	粗砂多	良	
155	D-69	B91	C-2 南下層 910821	浅鉢		(11.9)	(3.9)		内外	よこなで、よこなで、凹線文	淡赤橙色	粗砂多、2-3mm礫少、長石含	良	
156	A-67	B91	P-84 I-11 91	小型土器							浅黄色		良	
157	A-7	B91	P-120	筒形土器	精製		(3.6)	4.5	内外	なで	にぶい橙色	粗砂並	良	
158	A-54	B91	C-1 下層包灰粘 910705	底部	粗製		(5.7)	7.4			灰白色	粗砂礫含	良	
159	A-35	B91	C-2 下層 910826	底部			(3.5)	8.8				粗砂多海綿骨針	良	
160	A-55	B91	C-1 南下層 910806 D-1 北下層 910806 0807	底部	粗製		(7.3)	6.2			灰黄褐色	粗砂礫含	良	
161	A-48	B91	P-276	底部	粗製		(7.6)	10.0			にぶい黄橙色		良	
162	A-9	B91	P-101	底部	精製		(4.4)	7.4			にぶい黄橙色	粗砂礫含	良	
163	A-24	B91	P-224	底部	粗製		(6.9)	8.5		内	なで外条痕	にぶい黄橙色	粗砂多	良
164	D-83	B91	P-98 91	鉢			(2.6)	8.2	内	摩耗の為不明、条痕、外底、網代痕	にぶい黄橙色	粗砂・礫含	良	
165	A-25	B91	P-236	底部	粗製		(9.0)	9.7	内	なで外条痕	灰白色	粗砂多	良	
166	A-19	B91	97号土坑 910510	底部	粗製		(7.8)	9.6	内	なで外条痕	黄灰色	粗砂多	良	
167	D-91	B91	P-283 91	深鉢			(7.2)	8.0	内	なで、外底、なで、なで、外底、なで、外底、なで	にぶい橙色	赤色粒、1-2mm大の細砂多	良	
168	D-89	B91	P-161 91	鉢			(3.7)	9.0	内	摩耗の為不明、条痕、外底、網代痕	にぶい橙色	粗砂多	良	
169	D-85	B90	19土坑 901023	鉢			(1.5)	6.6	内	なで、外底、なで、外底、網代痕	にぶい黄橙色	粗砂・礫多	良	
170	A-27	B91	P-251	壺			(8.1)				灰白色	粗砂多	良	
171	A-21	B91	P-204	底部	粗製		(5.0)	7.2	内	なで外条痕	灰白色	粗砂多	良	
172	A-6	B90	F-2東 78土坑上層 90120 F-2 910724 F-2 下層 910705 C-1 北 910806 F-3 上面 910705 F-2 下層落ち込み 910825・26 E-1 南西下層 910806	深鉢底部	粗製		(17.7)	9.7	外	条痕	にぶい黄橙色	粗砂礫多海綿骨針	良	
174	79	A I	C-2 13号配石付近 P-1223	壺		14.8	(9.0)	9/12	外	ミガキ	灰白色	砂粒S中、M・L小	良	
175	884		P-1217 910604	壺か鉢			(8.1)				浅黄褐色	砂粒M・L小	良	
176	436		P-1170 910518	壺	外に沈線3条	12.6	(8.9)					砂粒L小、M・S中	良	
177	48	A I	法仏期河道	鉢	波状口縁	13.5	(12.7)		完形		明黄褐色	砂粒M・S小	良	
178	994	A II	H-8 901029	壺胴部	肩部に沈線		(4.6)		外	ミガキ			良	
179	311	A I	E-4 29号配石付近 910730	壺	弧線文						橙色		良	
180	631		P-1540	壺	弧線文						橙色		良	
181	223	C	8区 910720	鉢	口縁と肩部に沈線	25.4	(4.7)		外	ミガキ	淡黄色		良	
182	743	A I	D-4 北西部 910624	鉢	赤彩	20.8	(5.7)				浅黄色	砂粒M・S小	良	
183	728	C	8区 910730	鉢	浮線文		(4.5)				にぶい赤橙色	砂粒小	良	
184	703	A I	27・28配石付近 910826	鉢									良	
185	83		P-55	筒型土器	赤彩、沈線文								良	
186	742	A I	D-4 910628	筒型土器	赤彩、弧線文		(4.3)				橙色	砂粒M・S小	良	
187	716	A I	F-5 南西部910723	鉢	赤彩、弧線文		(4.5)	1/12			にぶい橙色	砂粒S多・M小	良	
188	768		P-1 7 8 3 910622	壺	弧線文						にぶい褐色	砂粒M・S小、海綿骨針多	良	
189	416		B-2 土器溜No1 910515	鉢	条痕		(4.35)	4.5			浅黄褐色	砂粒小	良	
190	164		P-144 901207	鉢	浮線文		(4.05)				浅黄褐色	砂粒S多・ML多	良	
191	257	A I	F-5 中央部910718	鉢	細い浮線文		(4.95)				褐色	砂粒M・S小、海綿骨針小		
192				鉢	細い浮線文									
193	26	A I	24号配石断割り墓坑	深鉢	焼成後穿孔3箇所		(8.6)				灰黄褐色	砂粒小	良	
194	857	A I	F-5 西部 910801	深鉢	条痕	11.6	(6.2)				灰黄褐色	砂粒小	良	
195	8		P-115 910819	鉢	条痕	14.3	(6.9)				褐色	砂粒小	良	
196	948		G-7 下層 911022	鉢	沈線文	18.2	(4.3)				暗灰黄色	砂粒S多、M・L小	良	
197	952		不明	鉢		24.6	(6.5)				褐色	砂粒S中、M・L小	やや不良	
198	723		P-1336	鉢		26.2	(5.7)	2/12			にぶい黄褐色	砂粒微	良	
199	529		P-1883	鉢	内外面平行沈線	23.6	(3.7)	1/12			橙色	砂粒S・M多、L小	良	
200	178	A II	土器溜No5 901101	鉢	外面ミガキ	17.8	(5.2)	6/12			にぶい橙色	砂粒S多、L微	良	
201	746	A I	F-5 中央部 910801	深鉢	荒い縦方向の調整	(47.0)	(7.8)				淡黄色	砂粒M・L小	良	
202	750	A I	D-2 下層 910525	深鉢	粘土粗積上げ痕		(7.15)				浅黄褐色	砂粒S・M多、L小	良	
203	3	A I	P-910622 C-3 中央部 D-4 北西部下層 910620	深鉢	条痕、焼成後穿孔1	33.6	(17.0)	1/12			にぶい黄褐色	砂粒S・M多、L小	良	
204	887		P-1428	深鉢底部	木葉圧痕	(3.3)	9.8	3/12			淡黄色、灰色	砂粒S中、M・L多海綿骨針小、焼土粒小	やや不良	
205	897		P-38	深鉢底部	木葉圧痕	(3.3)	7.9	8/12			褐灰色	砂粒S多、M・L小		
206	837			深鉢底部										
207	996		B-1 下層 901129	深鉢底部	網代圧痕	(2.3)	8.1				灰褐色	砂粒多	良	
208	74		P-157 911207	深鉢底部	網代圧痕	(2.9)	7.1				橙色(煮沸赤化)	砂粒S・M多、L中	良	
209	97		P-15	深鉢底部	網代圧痕	(5.3)	7.1	3/12			にぶい黄褐色	砂粒S・M多、L中	良	
210	800		P-1295	深鉢底部	網代圧痕	(8.6)	8.0	4/12			淡黄色	砂粒S・M・L多	良	
211	862		P-1834	深鉢	網代圧痕	(15.6)	6.8	6/12			にぶい黄褐色	砂粒S多、M・L小	良	
212	292		P-1521	深鉢	条痕	(16.4)	8.4				浅黄褐色	砂粒S・M中	良	
213	300		E-3 空掘面直下 910822	耳飾り形土製品		内径1.3	外径3.4				浅黄褐色	砂粒微	良	

第2節 遺構と遺物

第5表 B区下層石器観察表

図版No.	実測No.	種類	調査年次	調査区	遺構	大きさ(cm)			重量(g)	備考
						最大長	最大幅	最大厚		
1	55	磨製石斧	91	B-2	3土坑	8.75	4.65	1.9	103	刃部欠失
2	56	磨製石斧	91	B-2	北東部包含層	12.1	5.4	3.3	319	
3	62	磨製石斧	91	D-2	66土坑	10.9	5.2	3.2	250.4	
4	58	磨製石斧	91	E-4	試掘坑の下層	8.55	6.55	3.3	269.7	頭部欠失、叩き石転用
5	57	磨製石斧	91	C-3	北側包含層	6.65	5.74	2.9	160.3	刃部頭部欠失
6	59	磨製石斧	91	E-1	包含層	7.9	6.75	3.7	277.3	頭部欠失
7	47	打製石斧	91	s-050		15	9.93	4.37	742.8	
8	54	打製石斧	91	F-4-5	33溝	17.45	12.18	4.02	860.2	刃部欠失
9	24	打製石斧	90	C-1	包含層	15.65	9.5	2.44	394.8	
10	104	打製石斧	91	s-132		11.42	7.43	3.06	274.4	刃部欠失
11	80	打製石斧	91	s-291		20.1	10.8	7.36	1872.5	刃部一部欠失
12	17	打製石斧	90	C-2	20土坑	15.57	8.2	3.38	552.8	
13	6	打製石斧	90	F-3	108土坑	16.65	6.36	2.9	358.7	
14	31	打製石斧	91	s-184		17.95	6.6	3.16	309.8	
15	13	打製石斧	91	s-119		16.2	8.86	2.81	477.6	
16	20	打製石斧	90	D-1	69土坑	15.24	8.7	3.42	439.3	
17	73	打製石斧	91	s-017		15.24	6.66	2.59	287.1	
18	12	打製石斧	91	s-120		14.72	7.84	2.42	301.1	
19	27	打製石斧	91	C-2	南部包含層	13.16	7.58	2.52	253.4	
20	21	打製石斧	90	F-11	包含層	18.35	8.49	3.89	690.4	
21	45	打製石斧	91	s-359		16.6	8.46	3.36	423.8	
22	41	打製石斧	91	C-1	166土坑	16.9	9.7	1.75	263.8	
23	52	打製石斧	91	s-143		12.2	10.5	2.05	303.5	頭部欠失
24	43	打製石斧	91	s-249		11.83	12.2	2.35	345.8	
25	25	打製石斧	90	北区	包含層	18.3	8.8	4.18	720.4	刃部一部欠失
26	22	打製石斧	90	B-1	包含層	14.1	6.64	2.83	336.5	
27	49	打製石斧	91	D-1	北包含層	13.74	8.8	2.52	332.5	
28	38	打製石斧	91	s-274		13	9.2	2.9	317.5	
29	30	打製石斧	91	s-181		13.45	7.5	2.71	294.7	
30	9	打製石斧	91	s-195		12.6	8.2	2.7	272.6	
31	4	打製石斧	91	s-145		14.05	8.65	2.6	290.3	
32	1	打製石斧	91	B-2	17土坑	17.7	9.8	2.6	548.1	
33	14	打製石斧	90	F-4	96土坑	12.7	6.64	2.02	173	
34	35	打製石斧	91	A-2	64溝	15.33	9.02	3.42	461	
35	19	打製石斧	90	C-3	45土坑	15.25	8.88	3.01	488.1	
36	32	打製石斧	91	F-2	110土坑	14.96	9.55	3.08	359.8	
37	36	打製石斧	91	H・I-12	1大溝(川)	14.8	9.6	2.4	330.5	
38	42	打製石斧	91	s-239		13	8.6	2.05	267.1	頭部欠失
39	34	打製石斧	91	H-11	138土坑	15	7.87	2.8	376.4	
40	7	打製石斧	91	s-197		13.4	8.9	2.6	347.5	
41	91	打製石斧	91	s-306		13.1	8.7	2.93	346.9	
42	44	打製石斧	91	s-360		13.9	8.4	2.5	294.8	
43	8	打製石斧	91	s-191		12.5	8.1	3.1	336.8	
44	15	打製石斧	90	F-1	84土坑	11.75	9.14	2.71	300.1	
45	28	打製石斧	91	s-303		13.05	9.6	2.49	358.5	
46	26	打製石斧	90	B-2	包含層	15.2	8.79	2.38	416.8	
47	48	打製石斧	91	C-1		13.9	9.5	2.5	341.6	
48	10	打製石斧	91	s-199		12.3	8	2.6	242	
49	103	打製石斧	91	s-121		8.58	7.83	3.29	243.1	頭部欠失
50	2	打製石斧	91	B-2	15土坑	15.05	9.05	2.45	362.6	
51	33	打製石斧	91	G-1	105土坑	16	8.68	3	469.7	
52	50	打製石斧	91	F-4		16.3	9	2.4	391.7	頭部部分欠失
53	5	打製石斧	91	s-147		17.35	10.35	3.9	646.8	
54	46	打製石斧	91	s-040		17.8	9.9	3.06	558.8	頭部欠失
55	18	打製石斧	90	D-2	66土坑	18.1	9.42	3	665.2	刃部一部欠失
56	29	不明	91	s-311		16.1	9.75	2.95	473.9	
57	16	打製石斧	90	F-1	87土坑	13.35	12.24	2.21	276.8	
58	23	打製石斧	90	C-2	包含層	15.24	12.29	3.04	459.5	
59	100	打製石斧	90	F-2	108土坑	11.43	11.28	1.67	308.7	
60	37	打製石斧	91	s-283		19.6	9.4	2.9	420.8	
61	39	打製石斧	91	s-287		12.5	9.2	3.1	336.6	
62	53	打製石斧	91	F-4-5	33溝	12.74	9.26	2.52	316	
63	40	打製石斧	91	s-277		15.1	11.1	2.6	402.5	
64	51	打製石斧	91	s-235		13.55	9.9	2.7	377	
65	11	打製石斧	91	s-119		12.76	9.68	1.72	206.1	刃部一部欠失
66	67	敲石	91	D-1	北下層包含層	9.13	7.04	2.81	254.8	
67	69	敲石	91	D-2	包含層	7.89	6	4.52	266.6	
68	101	敲石	91	s-226		7.9	7.4	3.15	266.3	
69	90	敲石	91	s-052		14.85	10.13	6.49	1375.5	
70	68	敲石	91	D-2	南東部包含層	13.9	8.35	4.15	734.7	
71	88	磨石・敲石	91	s-157		17.35	12.7	7	2298	
72	93	敲石	91	s-254		14.25	10.76	7.68	1717.6	
73	75	敲石	91	s-349		12.2	7.2	4.2	485.1	
74	76	敲石	91	s-365		11.1	8.5	4	566.2	
75	99	敲石	91	s-190		9.9	7.85	4.5	523	
76	74	磨石	91	s-051		13.32	10.92	6.6	1023.1	
77	92	磨石	91	s-039		70.9	9.7	4.76	189.1	
78	97	不明	91	s-114		14.1	10.8	4.9	876.1	
79	79	磨石	91	s-289		15.2	8.5	2.8	557.6	
80	77	磨石・敲石	91	s-357		11.7	9.8	5.25	802.4	
81	85	磨石	91	s-230		20.3	17	4.7	1967.1	
82	70	敲石	91	A-2	3溝	11.89	6.5	3.31	270.1	
83	102	敲石	91	s-044		13.14	8.2	4.95	510.9	
84	98	不明	91	s-205		18.45	12.25	4.1	1148.2	
85	84	敲石	91	H-12	41溝	13.54	6.71	6.29	816.4	一部欠失
86	96	石斧原石	91	s-107		28.5	28	7.35	6706	
87	60	石棒	91	s-286		6.64	3.08	2.89	69.2	下部欠失
88	61	石刀	91	s-320		13.16	5.14	2.8	277.8	頭部下部欠失
89	106	石鏃	91	H-1	下層包含層	2.12	1.38	0.4	1.05	三角鏃わたくり有
90	105	石鏃	91	H-1	下層包含層	2.49	1.56	0.38	0.97	三角鏃わたくり有
91	87	石鏃	91	F-2	下層落込部	2.58	1.08	0.26	0.67	
92	66	石鏃	91	G-2	包含層	2.75	1.48	0.42	1.37	
93	107	石鏃	91	H-11	北半包含層	2.7	1.82	0.48	2.14	有茎五角鏃基部欠失
94	86	石鏃	91	F-2	北西下層	5.79	2.42	0.73	8	
95	65	石槍?	91	F-5	包含層	4.66	0.97	0.8	2.97	
96	64	石鏃	91	F-1	159土坑	4.46	2.48	1.42	8.62	

第6章 総括

第1節 B区上層

B区上層については第4章でも触れたように、土坑を主とした多くの遺構が切り合い、その中で中・近世の遺物が混在している。同じ施設の再利用や近接地での度重なるつくり替えが主な原因と思われるが、ここでは出土遺物の全体傾向をみておきたい。なお、確認した遺構出土の土器・陶磁器破片数は土坑1,263点（168基中42基が無遺物）、溝282点（45条中14条が無遺物）である（第1・2表）。

中世での主要器種は食膳具の碗、皿類、貯蔵・調理具の甕、壺、播鉢があげられる。12～13世紀前半の製品が最も古く、白磁玉縁碗や青白磁梅瓶、珠洲焼播鉢等がみられるが数は少ない。続く13世紀後半～14世紀では青磁鎬蓮弁文碗、白磁口禿皿に加賀焼甕、珠洲焼甕、越前焼播鉢等が加わるがやはり少量である。次の14世紀後半～15世紀は無文の青磁碗や高台周辺を無釉とする軟質の白磁皿、瀬戸・美濃の卸皿がやや目立つようになり、口唇部に波状文を巡らす珠洲焼播鉢も定量認められる。そして最終の15世紀後半～16世紀にかけては最も量比が充実する。中国製品は線描蓮弁文や見込に印花文をもつ青磁碗が多く、青磁稜花皿、白磁端反皿、染付碗・皿が少量みられる。瀬戸・美濃では特に天目茶碗が目につき折縁皿等の皿類をとまなう。貯蔵・調理具は越前焼の甕及び播鉢が圧倒的に多く、珠洲焼播鉢は多少残る程度であろう。また、全体をとおして土師器皿が少なく遺構内からまともに出土した例はない。なお、近世陶磁器類がみられずに中国、瀬戸・美濃製品が出土した土坑は8・24・40・42・55・56・67・68・75・80・81・85・86・88・93・94・96・100・107・138・146号土坑の21基、溝は1・5・6・11・12・17・32、34号溝の8条である。全体図に落としてみると抽出遺構が3区に集まる傾向はみられるが、明確なものではない。

近世では主要器種の産地組成に大きな変化が現れる。出土品の時期幅は小さく、大半の製品は17世紀中頃までに収まるようである。碗は肥前陶器で全面施釉あるいは高台周辺を無釉とし高台内を兜巾状に削り出す資料が一般的であり、17世紀後半以降の京焼風陶器碗は少ない。肥前磁器は丸碗が主体で高台内を無釉とする掛分け碗も定量みられる。越中瀬戸では体部下半を露胎とする天目茶碗及び丸碗が加わる。皿類は肥前陶器が大半を占める。胎土目、砂目ともに豊富で絵唐津も含めて供伴する。肥前磁器は高台の小さな初期伊万里タイプが出土するが碗に比べ量は少ない。肥前陶器に次ぐのは越中瀬戸である。見込を内禿とし高台周辺を無釉とする鉄釉皿が多いが、105号土坑からは口縁部に鉄釉と灰釉を交互に浸け掛けした掛分け皿が定量出土し注目される。貯蔵具では小振りの甕は内面に同心円状の叩き当て具痕を残す肥前産、大甕は引き続き越前焼が使われる。調理具の播鉢についても口縁部を肥厚させ鉄釉を掛ける肥前産が目立ち、越前焼は少数である。土師器皿はほとんどみられない。なお、こうした肥前、越中瀬戸、越前焼を主要生産地とする比較的単純な陶磁器組成については、当地の17世紀前半～中頃にかけての一般的な出土様相として理解しておきたい。

さて、近世陶磁器類が出土した土坑は75基であるが、その内の51基には中世の遺物が伴う。同じく溝は22条中13条であり、位置的には用水西側調査区の多くの遺構が含まれる。それに対して東側調査区では遺構、遺物ともに減少傾向が認められ、遺跡の縁辺部と判断される。第1図に示したのは実測陶磁器片の接合が確認された遺構である（アミカケ部分）。個々の資料における接合遺構の内訳は第4章の土器・陶磁器観察表に譲るが、かなり広範囲に遺物が拡散していた状況がうかがえる。中世では瀬戸・美濃天目茶碗2、白磁皿1、珠洲焼甕2・壺2、越前焼甕9・播鉢3の計19個体で特に66号

土坑出土の越前焼甕は13箇所の遺構で確認されている。また、大型遺物の少ない近世でも肥前陶器碗2・皿11・甕2・播鉢1・染付碗6・染付皿1・白磁皿1、越中瀬戸天目茶碗2・皿1・瓶1の計28個体が接合資料となっており、隣接した切り合いのある遺構同士で接合した例も幾つか認められる。ただし、第1図をみると接合関係の認められる遺構はおおよそ調査区の南半分と東側の大型土坑列に集中しており、そこからはずれる土坑列の西側は比較的土砂等の移動の少ない安定した区域であったと考えられる。遺構が多く切り合うのはそうした限られた空間に施設を設ける必要があったためであり、ここでは建物跡や井戸等がみられず土坑群が集中する状況等から溝と大型土坑に区画された墓域としての可能性を示唆しておきたい。当然その周辺にも多くの土坑群が存在するが、区画等の規則性は明らかではない。66号土坑からは北宋銭等が数枚みついているが、寛永通宝はみられない。埋葬形態についても定かではないが、15世紀後半以降の遺物も定量出土し特に17世紀代にかけての大きな断絶も認められないことから、中世後半の土葬墓が近世へと続き17世紀中頃で終焉を迎えたものと想定しておきたい。



第1図 B区上層接合資料出土遺構（アミカケ部）（1/600）

第1表 B区上層土坑一覽表1

番号	調査区	平面形	長(m)	短(m)	深(cm)	集石	主要遺物										土器・陶磁器破片数		
							肥前陶器	肥前磁器	越中瀬戸	土師器	瀬戸・美濃	中国	加賀	珠洲	越前	その他			
1	B-2	楕円形	2.42	1.68	28														3
2	B-2	方形	1.18	0.86	13													陶器片	2
3	B-2	方形	4.30	3.40	29	○													5
4	B・C-3	方形	2.56	2.12	54	○	碗、皿、播鉢	碗、小坏、皿											11
5	B-3	楕円形	1.14	1.00	19	○													
6	B-3	方形	1.36	-	32	○	碗	碗											4
7	B-3	楕円形	1.28	-	31														
8	B-3	方形	1.36	1.30	18														
9	B-3	方形	1.20	1.00	17														
10	B-3	円形	1.28	-	24														
11	B-2・3	円形	1.88	-	13														1
12	B-2・3	不定形	-	-	8														1
13	B-3	不定形	-	2.72	37	○	皿	瓶											7
14	B-3	方形	1.96	1.62	44														
15	B-2	方形	6.00	(3.30)	36	○	碗、皿、鉢、播鉢	碗、皿	碗、皿	皿									27
16	B-2	方形	6.00	3.00	34		碗、皿	皿											
17	B・C-2	方形	4.90	3.50	26	○	皿、鉢、播鉢	碗、鉢	火入れ	皿									14
18	B-1	不定形	4.20	2.70	62	○	碗、皿												21
19	B・C-1	楕円形	4.70	2.50	70	○	碗、小坏、皿												17
20	C-2	方形	3.26	1.94	20	○	皿、播鉢												14
21	C-4	円形	1.24	-	18		皿	碗											4
22	C・D-4	円形	1.28	1.24	30	○													3
23	C-4	(不定形)	-	-	14		皿												8
24	C-4	方形	1.92	1.86	20														1
25	C-4	(円形)	(2.00)	-	32		皿	碗											7
26	C・D-4	(不定形)	-	-	25		皿												2
27	C・D-4	円形	1.34	1.20	26		皿												1
28	C-3	円形	1.40	-	48		碗、皿	碗、皿											11
29	C-3	円形	1.86	-	29														
30	C-1	円形	1.14	1.04	22														
31	C-1	楕円形	1.46	0.96	8														
32	C-1	円形	1.00	0.80	24	○													
33	C-2	楕円形	3.16	-	21														1
34	C-2	不定形	6.00	(4.70)	21		碗、皿、播鉢		皿	茶入	染付碗・鉢、白磁皿								18
35	C-2	不定形	4.26	-	21														
36	C-3	円形	1.50	1.40	12														
37	C-3	円形	1.36	1.18	15		碗	皿											4
38	C-3	円形	1.10	-	16		皿	碗											3
39	C-3	方形	1.94	1.58	13														1
40	C-3	楕円形	2.20	1.30	37														2
41	C-2・3	方形	4.22	2.70	21														6
42	C-2・3	不定形	2.12	1.76	16														3
43	C-3	方形	1.88	1.12	12		皿												3
44	C-3	円形	1.68	1.54	22		鉢												4
45	C-3	方形	1.88	1.80	24														1
46	C-3	方形	2.10	2.00	43	○													10
47	C-3	不定形	2.16	1.80	56														2
48	C-3	楕円形	1.88	1.16	17	○	皿、鉢、播鉢												5
49	C-3	円形	1.62	-	44		播鉢												1
50	C-3	円形	1.50	-	69		播鉢												1
51	C-3	円形	1.50	-	69		播鉢												7
52	C・D-3	不定形	4.30	(2.88)	29	○	皿、小坏、鉢、鉢												7
53	D-3	不定形	4.30	(2.88)	29	○	皿、小坏、鉢、鉢												7
54	D-3	楕円形	2.60	1.44	43	○	皿												18
55	D-3	方形	5.30	3.30	22		皿												13
56	D-2・3	方形	2.70	2.50	22		皿												1
57	D-3	円形	0.50	-	13														
58	D-3	円形	1.02	0.96	27														2
59	D-2・3	不定形	(8.20)	3.00	16														
60	D-4	円形	1.30	1.26	52		皿												2
61	D-3・4	不定形	3.50	3.00	51		皿	碗											7
62	D-4	不定形	1.26	-	20		皿												2
63	D-4	円形	1.50	1.40	31		皿?												1
64	D-3	不定形	1.62	1.52	20														1
65	D・E-3	円形	2.30	1.96	39														1
66	D-2	不定形	8.00	4.20	95	○	碗、皿、鉢	碗											113
67	D-1	円形	1.20	-	44														1
68	D-1・2	円形	2.00	1.90	88														1
69	D-1	方形	3.20	2.40	30														2
70	D-1	円形	1.08	-	21														1
71	D-1	円形	1.30	1.20	41														4
72	D-1	円形	1.94	1.80	48		皿、鉢												8
73	D-1	円形	1.00	-	20	○													
74	D-2	不定形	2.40	(1.50)	32	○	皿												4
75	E-1	楕円形	(1.90)	0.84	54														1
76	E-1・2	不定形	8.90	6.50	39		碗、皿、壺		皿										54
77	E・F-2	不定形	8.00	5.00	41	○	皿、壺	碗	瓶	皿									60
78	E-1・2	不定形	6.40	2.40	70		碗、皿、鉢、播鉢、壺	碗	天目茶碗	皿									103
79	E-3	不定形	5.70	-	28														18
80	D・E-3	円形	2.80	2.66	41														7
81	E-3	不定形	4.20	-	13														3
82	D-2	方形	1.60	1.10	31	○	皿												9
83	E-3・4	方形	(3.70)	(3.00)	31	○	碗、皿、播鉢、瓶	碗	皿	皿									56
84	F-1	方形	1.36	1.20	14														1
85	F-3	方形	2.28	2.00	31														2
86	E・F-3	円形	4.50	4.40	81														8
87	E・F-1	不定形	(7.00)	(2.10)	13		碗、皿	碗											19
88	F-3	方形	(1.50)	1.30	9														3
89	F-3・4	楕円形	2.60	-	9														6
90	F-2	楕円形	2.14	1.80	20		皿												4
91	E・F-3・4	不定形	3.80	3.10	53		碗、皿	碗	天目茶碗	皿									24
92	F-3・4	不定形	4.50	2.90	86														20
93	E・F-4	方形	1.60	1.32	32														2
94	F-4	不定形	2.86	0.86	30	○													5
95	F-4	不定形	(3.00)	-	20		皿												28
96	F-4	不定形	(1.50)	0.86	33														2
97	F・G-3	円形	2.10	1.84	(13)	○													
98	G-3	円形	1.70	1.40	(31)		皿	碗											9
99	G・H-2	不定形	7.70	3.00	(9)		皿												4
100	G-3	不定形	(3.30)	(1.00)	(10)														4
101	F・G-3	不定形	(6.50)	(3.00)	(16)		皿												10
102	F・G-11	楕円形	1.40	1.20	(9)		播鉢												1
103	F-11	方形	1.70	(1.40)	28														2
104	G-11	円形	1.34	1.20	21														3
105	F・G-1	不定形	(18.00)	(6.00)	14		碗、小坏、皿、播鉢、壺	碗、皿	天目茶碗、碗、皿	天目茶碗、皿	青磁碗	壺							103
106	F・G-2	方形	1.90	1.40	12														
107	F・G-2	方形	1.26	1.18	25	○													1
108	F-1・2	方形	1.90	(1.70)	14	</													

第2節 下層の遺構

下層の遺構は、縄文時代晩期～弥生時代初頭の配石遺構がその中心である。焼土遺構や埋設土器、土器溜りなどの関連遺構もあるが、本遺跡の配石遺構はその内容及び数において県内の過去の調査事例の中でも群を抜いている。これらの遺構については、すでに先に刊行した調査報告書において説明がなされているが、記述が個別事例の報告に重点が置かれていることと、調査区域全体の配置図が無いために、その分布について分かりにくい部分があった。さらに配石遺構はその形態において類型化が可能であり、その作業成果も参考となるので整理のうえ、改めてまとめることとした次第である。

報告書によれば、配石遺構は39基、集石遺構は9基のほか、埋設土器4箇所が確認された。主に配石遺構や集石遺構が確認される範囲は、AⅠ区の全域とAⅡ区の北西側過半までで、おおよそ延長で100m、調査区幅の約30mの範囲に分布が認められた。調査区外の部分は未調査であるがこのような配石遺構が、東北地方などの縄文時代の遺跡に見られる円形に配置されたとすると、直径100m程度の同心円配置をとっている可能性もある。また、C区とAⅡ区の南東側では、これの外側に焼土遺構が分布しているように見える。また、配石遺構は幾つかのブロックに固まって存在しているように見え、AⅠ区西側のB1～D1グリッド（以下グリッドはGと略称する）、B2～E2G、AⅠ区北側のD3・E3・D4・E4・E5G、AⅡ区I6・H6・J7Gの範囲で集中的に位置しているようである（第3図～第9図参照）。

以下、調査報告書から配石遺構について略述するが各配石遺構の位置は、第2図のA・C区全体図と第3図から第6図に示したAⅠ区配石遺構実測図と第7・8図のAⅡ区配石遺構実測図を参照願いたい。

1号配石（第3図）位置はB1・2G。径20～40cmの石を約3mにわたり、ほぼ一直線に並べている。しかし、中央部の約50cm間の石は置いていない。

2号配石（第3図）位置はC1G。長辺約80cmの人頭大の石を菱形に配する。

3号配石（第3図）位置はC1G。径30cmの石を長径約1.1mの楕円形に組み、中に小石を充填している。

4号配石（第3図）位置はB2G。5号配石の西に並んで配置。径20～30cmの石を長径約1.3mのやや四角い楕円形に組み、中に扁平な蓋石を2個置いている。囲み石の三方には突起状の配石を置く。

5号配石（第3図）位置はB2G。4号配石の東に並んで配置。径20～30cmの石を長径約1.1mの楕円形に組み、中央に扁平な石を3個置く。

6号配石（第3図）位置はB2G。径20～30cmの石を長径約1.1mの楕円形に組み、中にまばらに小石も置く。配石の内面は熱を受けた跡がある。

7・14配石（第3図）位置はB2G。径30cm前後の石を方形に配する。報告書では二基の配石遺構が共有すると報告されている。

8号配石（第3図）位置はC2G。径30cm前後の扁平な石を縦方向に5個、横に2個揃えて並べている。

9号配石（第3図）B1とC1Gにまたがる位置にある。径20cm前後の石を約1.3mにわたり「へ」の字形に並べている。

10号配石（第3図）C2G西端にある。径30cm前後の石を長径約1.2mの楕円形に置き、二隅に突起状の配石を置いている。

11号配石（第3図）C1とC2Gにまたがって位置する。配石遺構中最大級の遺構で、使われている石も径が20～60cmと大きい。約3mの半円形に石を配しており、中央部破線内からは焼土とともにまとまった骨片が検出されている。

12号配石（第3図）C2Gのほぼ中央に位置。径20cm前後の石を長径約1.6mの楕円形に置く。一部の石の配置が崩れており、後世の攪乱を受けた可能性がある。

13号配石（第3図）C2G北東に位置する。径20cm前後の石を径約0.7mの略円形に配したもので、配石の内面は熱を受けている。

15号配石（第3図）D2Gの西、2号集石に近い。径30～40cmの石4個を直線的に並べる。

16号配石（第3図）C2Gの8と12号配石の中間に位置。径20～30cmの石を6個程度、平坦面上に不規則に並べている。石を選んでいることから配石遺構と考えられている。

17・18号配石（第4図）D2G。検出当初は別々の配石と考えられたが、その後ひとつの遺構であると考えられるようになった。径20cm前後の石を一辺約2m、もう一辺は約1.7mの「ハ」の字状に配したものである。

19号配石（第4図）E3G西、法仏期河道の近くに位置。径10～30cmの石を径約0.7mの略円形に組んだもので、配石の内部には炭化物や焼土は検出されなかったが、石の内面はかなりの熱を受けた痕をとどめていた。

20号配石（第4図）E3G、26配石の北西に位置。径20～30cmの石を3個並べている。配石遺構に含めてよいか判然としない。

21号配石（第6図）C3・D3G。径20～40cmの石を長径約1.2mの楕円形に組み、中に長めの石を縦方向に並べ、その周りに小石を置く。また、四隅に突起状の礫を置く。

22号配石（第6図）位置はD4G。径10～20cmの石6個を四角くなるように配したものであるが形は崩れている。配石には内面に熱を受けた痕跡を残すものがあり、炉跡とは考えられず、配石遺構とした。

23号配石（第6図）位置はD4G。径20cm前後の石を「コ」の字形に配し、小石を充填する。埋土内からは細かな骨片を検出した。

24号配石・32号配石（第6図）位置はD4G。23号配石に接して位置し、径20～40cmの石を二つの塊になるように無造作に積み上げたもので、一方から落ちた石の塊を32号配石とした。

25号配石（第4図）位置はE3G。径20～40cmの石を長径約1.2mの楕円形に配しており、北側の大きな石と南側の径30cm前後の石5個程度を固めた石の塊が付属するかも知れない。また、配石の中央部で二つに仕切られているようにも考えられる。

26号配石（第4図）位置はE3G。25号配石の近くにあり径15～20cmの石を半月状に配したもので規模は小さい。石も小さく配石遺構ではないかもしれない。

27号配石（第4図）位置はE3G。径20～40cmの石を長径約2mの楕円形に配しており、配石の長軸に直交する方向に石を置いて二分割している。それぞれに蓋石状の石や小石を伴っている。

28号配石（第4図）位置はE3G。長径約2mの楕円形をした27号配石の近くにあり、その楕円に沿うように30cm前後の石を配する。

29号配石（第6図）位置はE4G。径15～20cmの石を「ハ」の字形に配する。一方は直線的に並び長さ約1.1m、もう一方の石は配置に乱れがあるがほぼ同じ1.1mを計る。

30号配石（第6図）位置はE5G。径20～30cmの石を長径約1.5mの楕円形に配置し、中に小石を充填するが、中央部に弥生時代後期の竪穴SX01の柱穴で攪乱を受けている。

31号配石（第6図）位置はE 4・5 G。横位置に置いた完形の深鉢の周りに石を長径30cm程度の石を円形に5個並べている。

33号配石（第4図）F 3 G。長径50cmを測る大型の石で、基層となっている扇状地氾濫原には、これだけ大きな石は殆ど無く、シンボリックな配石と考えている。

34号配石（第4図）F 3 G。28号と33号配石の間にあり、径10～30cmの石を5個程度並べたものである。

35号配石（第4図）F 3 G。33号配石の近くにあり、径20～30cmの石を4個四角く並べたものである。

36号配石（第7図）位置はH 6 G。30cm前後の石を長辺1.8mの四角形に配しており、粗製の条痕調整のある大形の土器片が出土した。

37号配石（第8図）位置はJ 7 G。長径15～20cmの石を直径約2.2mの円形に綺麗に並べている。本遺跡の配石遺構の中で大きさは11号配石に次いで二番目に大きい。配石の中には小石の分布しており、配石には3箇所以上の突起状配石が認められる。中央部は弥生時代後期の溝で切られている。

38号配石（第7図）J 6 G。調査区の壁際で検出されたため一部の形状しか分からないが、長径約1.2mのやや四角い楕円形をした配石遺構である。おそらく四隅の角に当たる所に突起状配石が存在するタイプとみられる。

39号配石（第7図）J 6 G。本例も調査区の壁際で検出されたため、一部しか分からないが、四角い楕円形をした配石遺構とみられ、おそらく隅の角にあたる所に突起状配石が存在する配石遺構の一部と考えられる。

以上、乾遺跡の配石遺構について先に刊行された報告書にしたがって紹介したが、配石の並べ方には幾つかのタイプがあることが指摘できる。

- ①石を円形に配したタイプ 13号配石、19号配石
- ②石を円形に配したタイプで突起状の配石を持つタイプ 37号配石
- ③石を楕円形に配し、区画内に扁平な蓋石を置くタイプ 5号配石、6号配石、21号配石
- ④石を半月形に配したタイプ 11号配石
- ⑤石をやや四角い楕円形に配し、突起状の配石を持つタイプ 4号配石、10号配石、38号配石、39号配石
- ⑥石を円形又は楕円形に配し、中を小石で充填するタイプ 3号配石、12号配石、23号配石、30号配石
- ⑦石を楕円形に配し、更にその中央部を配石で区切るタイプ 24号配石・32号配石、25号配石、27号配石
- ⑧石を方形に配置したタイプ 7・14号配石、36号配石
- ⑨石を「コ」の字形に配し、小石を充填するタイプ 23号配石
- ⑩数個（4～6個程度）の石を四角や菱形に配置したり、石を数個固めて置くタイプ 16号配石、34号配石、35号配石
- ⑪径約50cmの大きな石をシンボルとして置いたとみられるタイプ 33号配石
- ⑫石の長軸を縦にして直線的に一列に並べるタイプ 1号配石、15号配石、28号配石
- ⑬石の長軸を縦に直線的に並べるが、への字形の一列又は、ハの字形の二列に並べるタイプ 9号配石、17・18号配石、29号配石
- ⑭石の長軸を横に数個並べるタイプ 8号配石

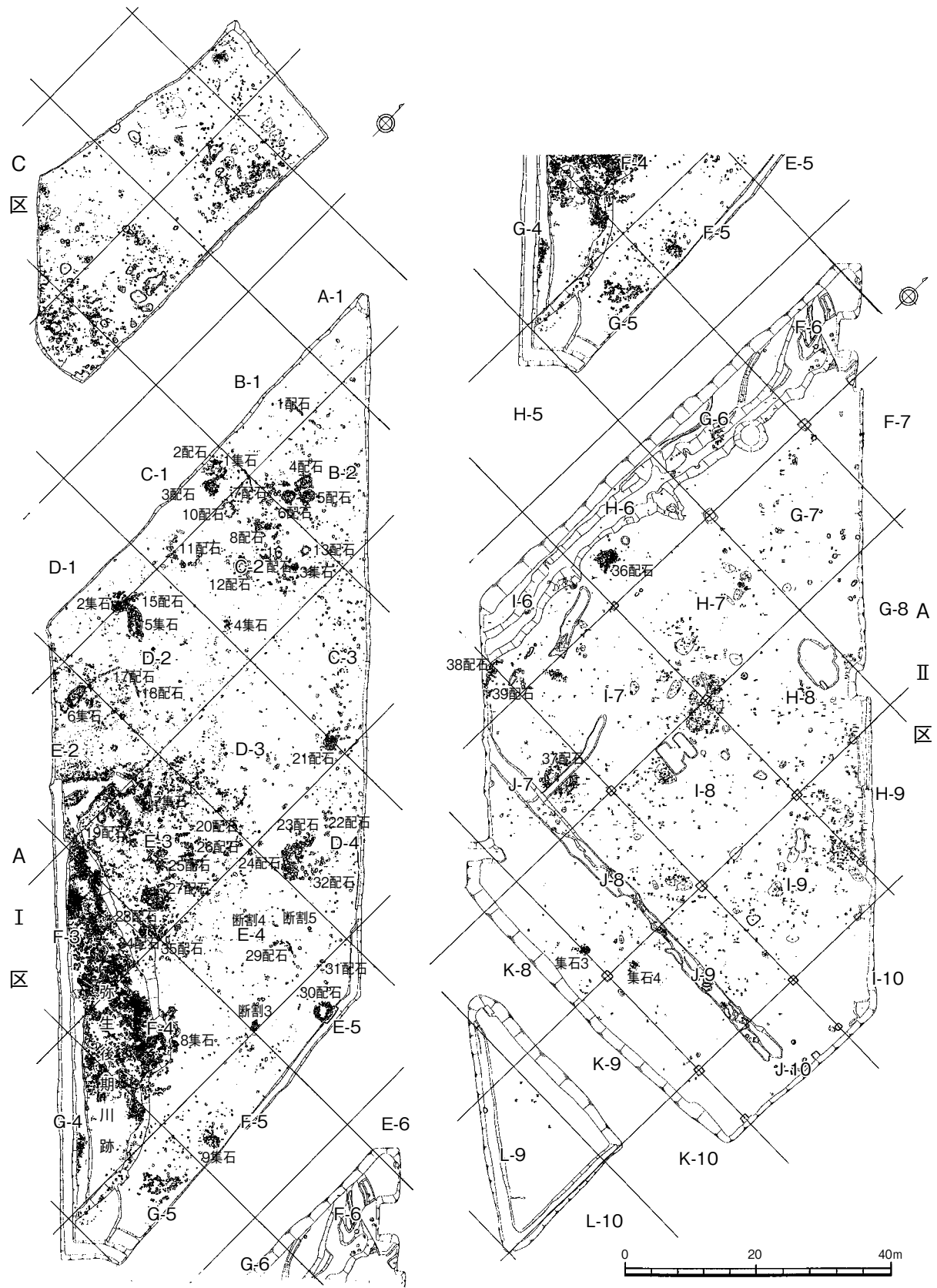

第2図 A・C区下層全体図

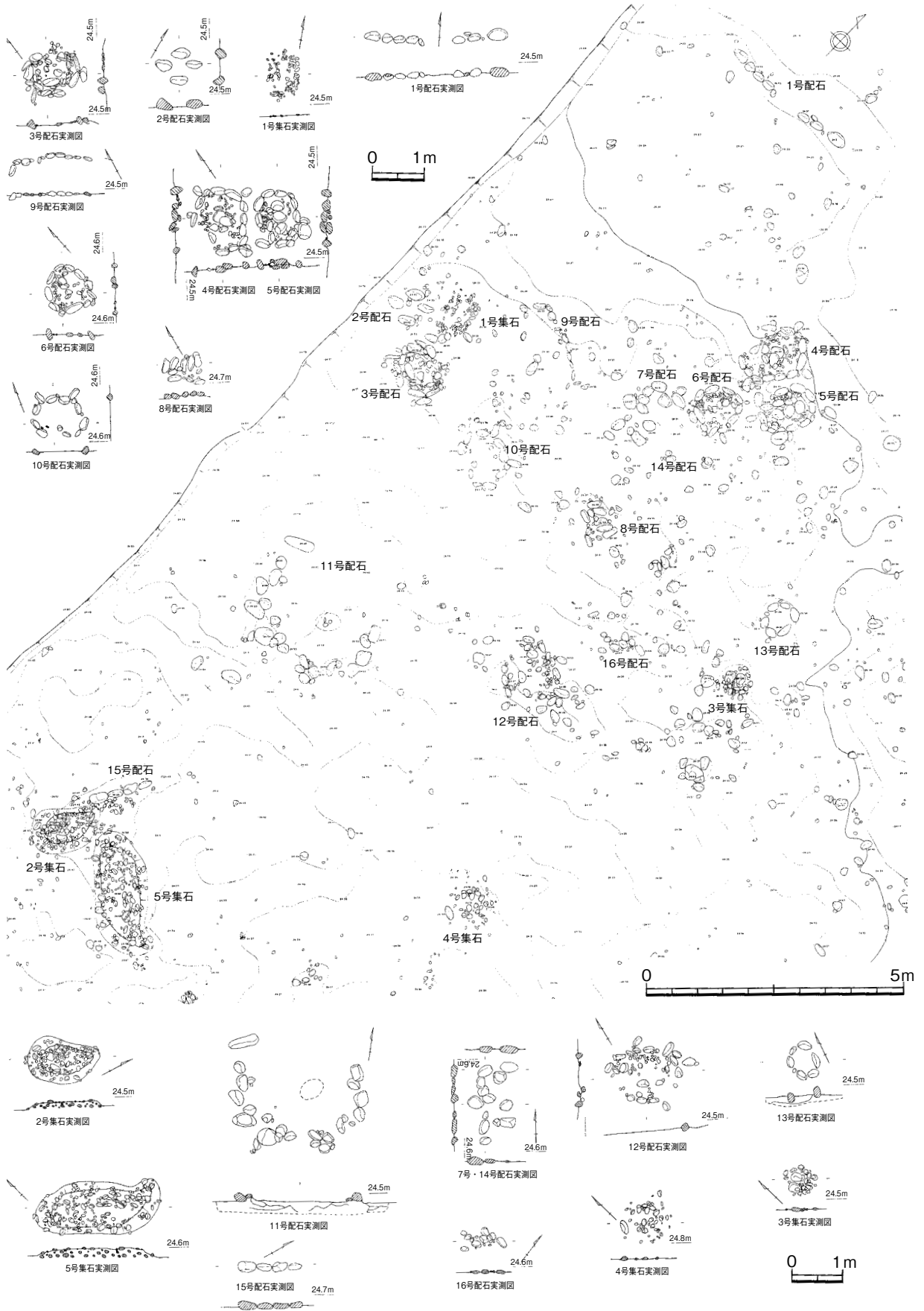

第3図 A I区下層配石遺構位置図1

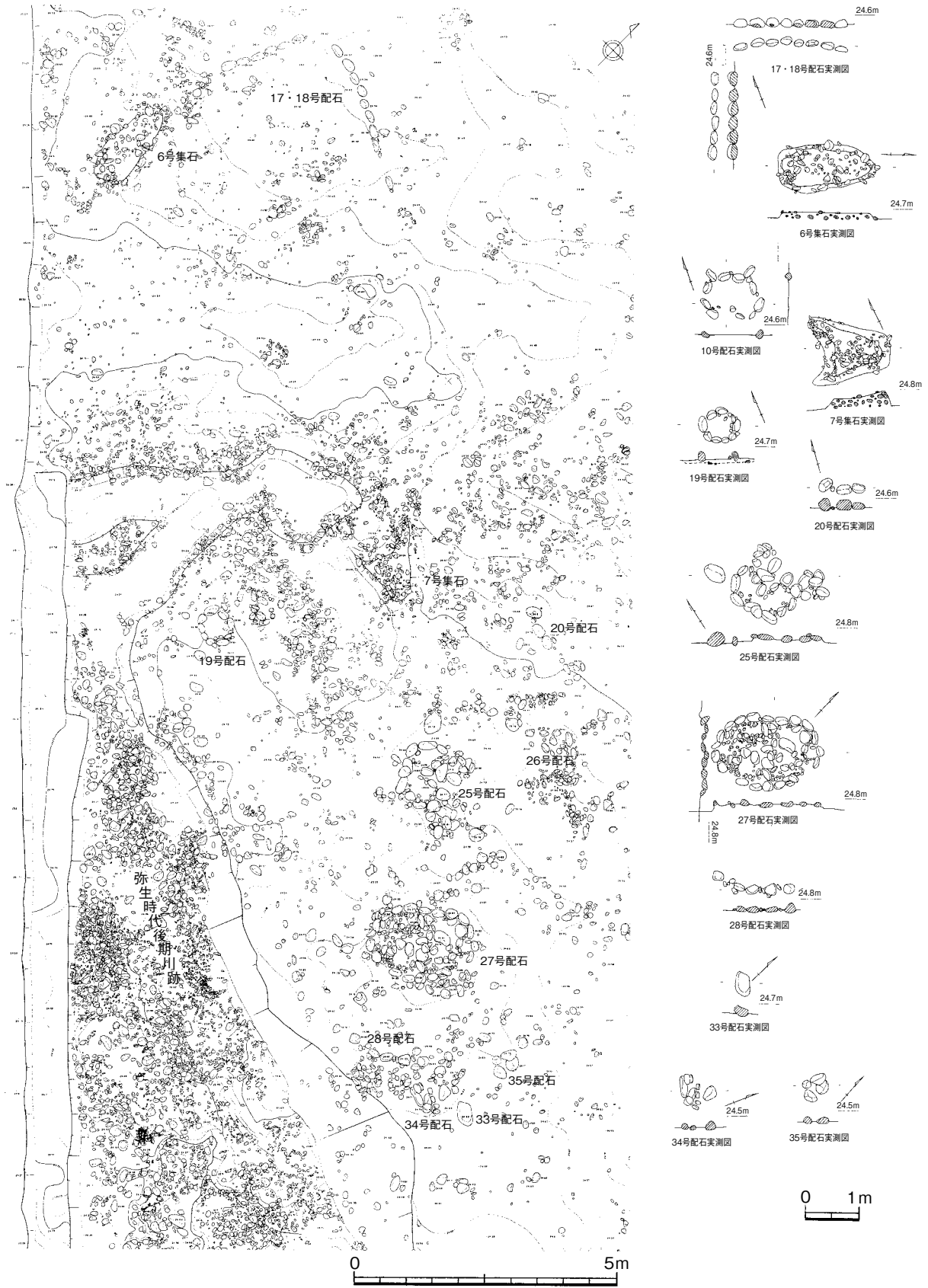

第4図 AI区下層配石遺構位置図2

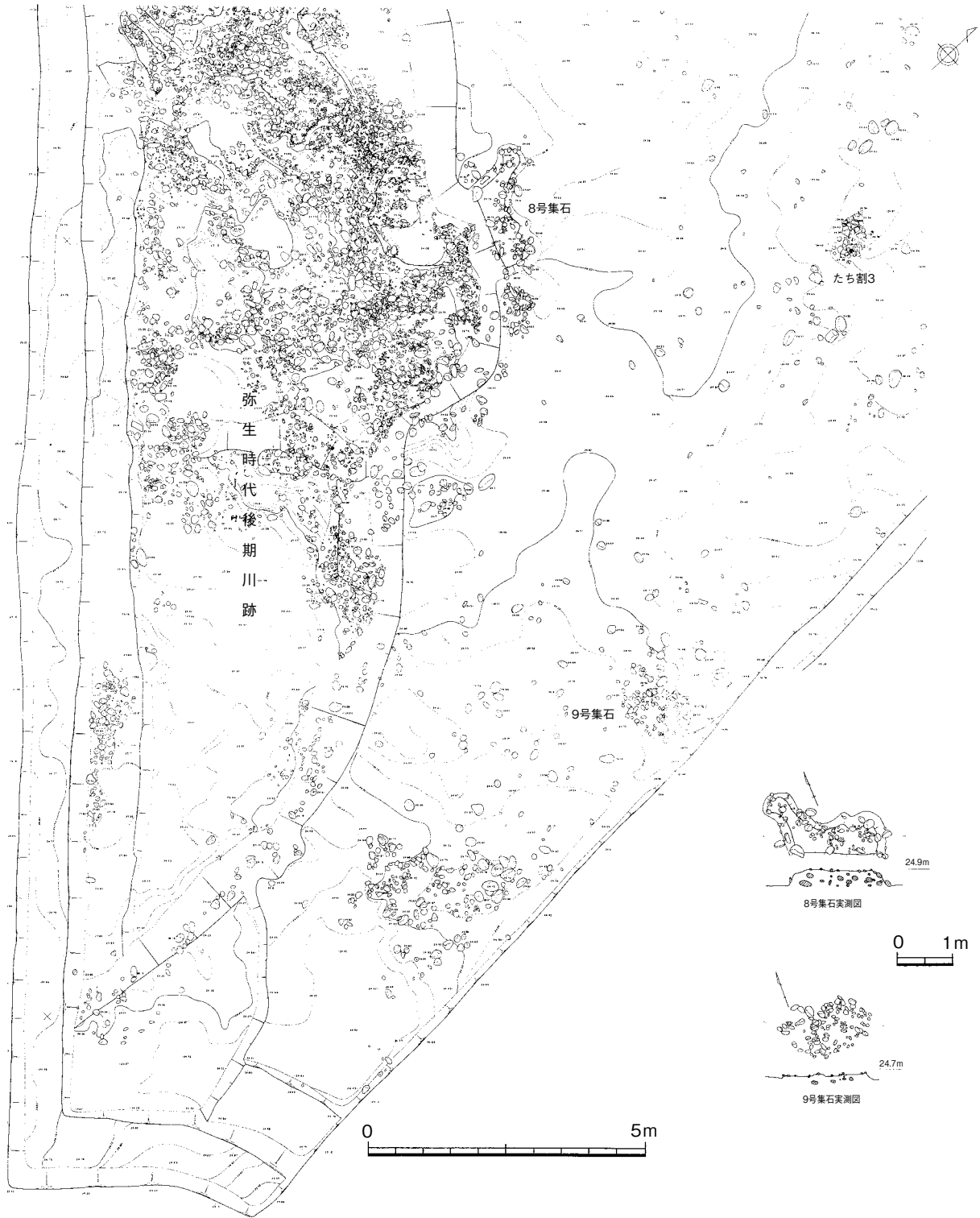

第5図 A I 区下層配石遺構位置図3

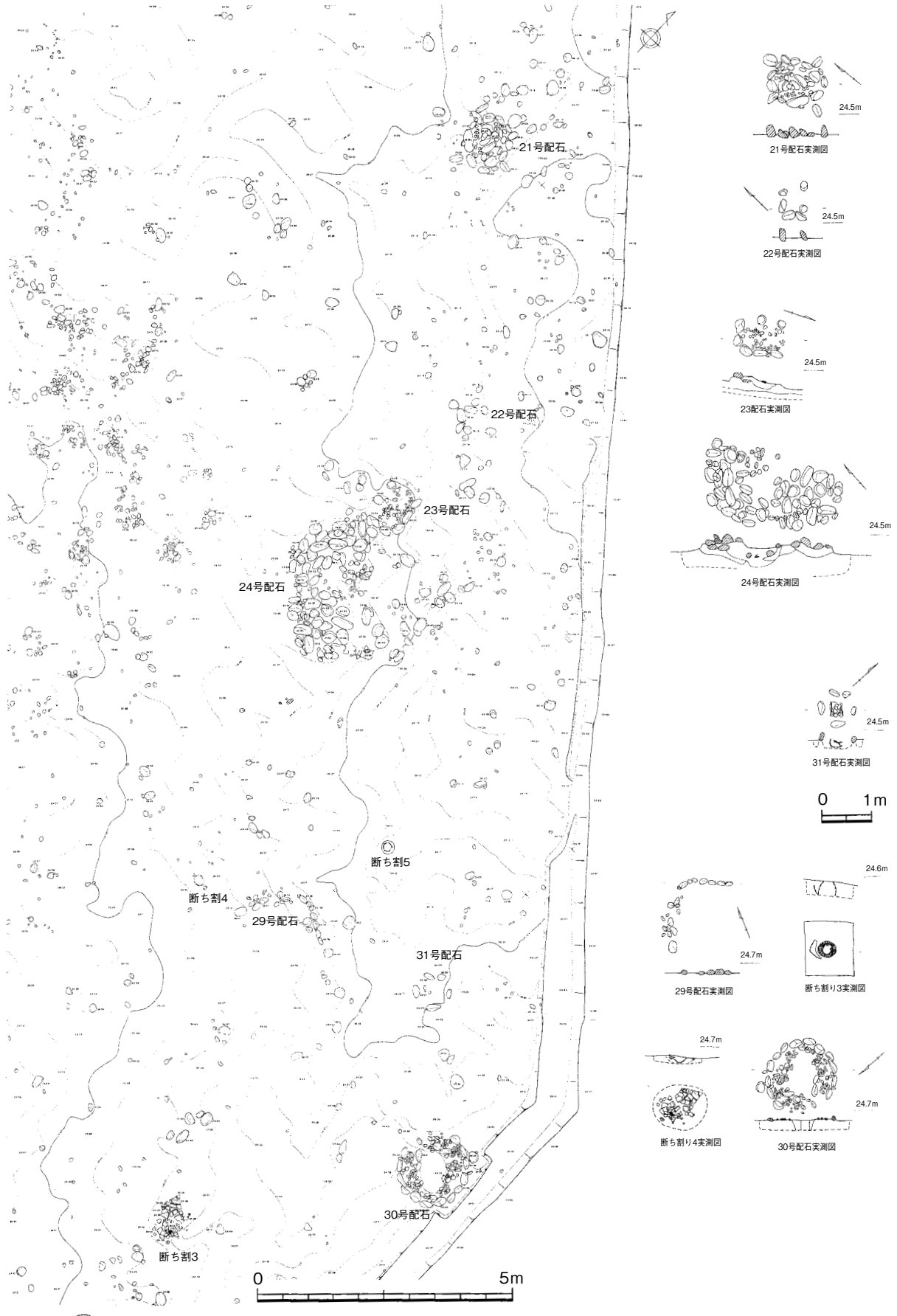

第6図 A I区下層配石遺構位置図4

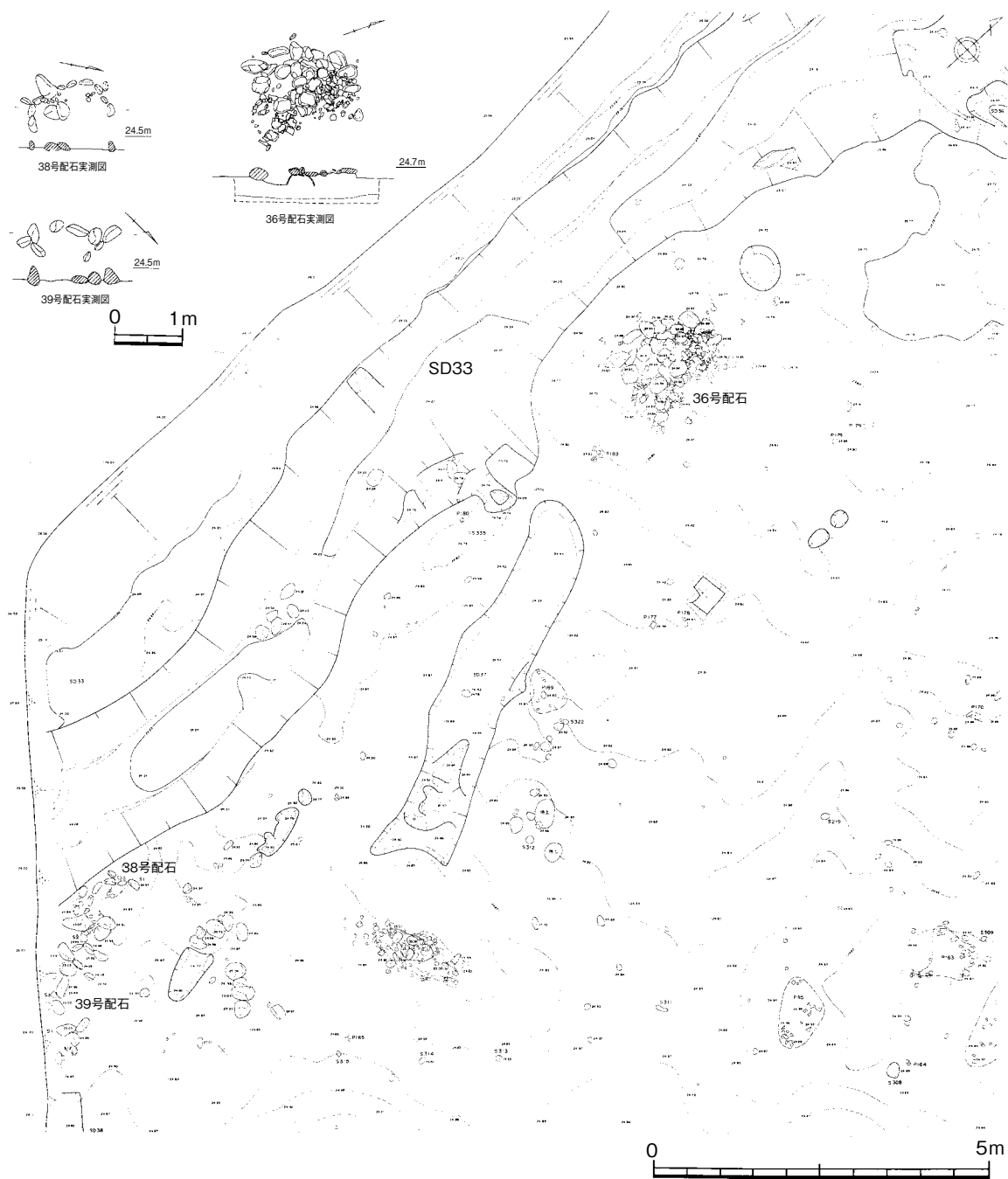

第7図 A II区下層配石遺構位置図1

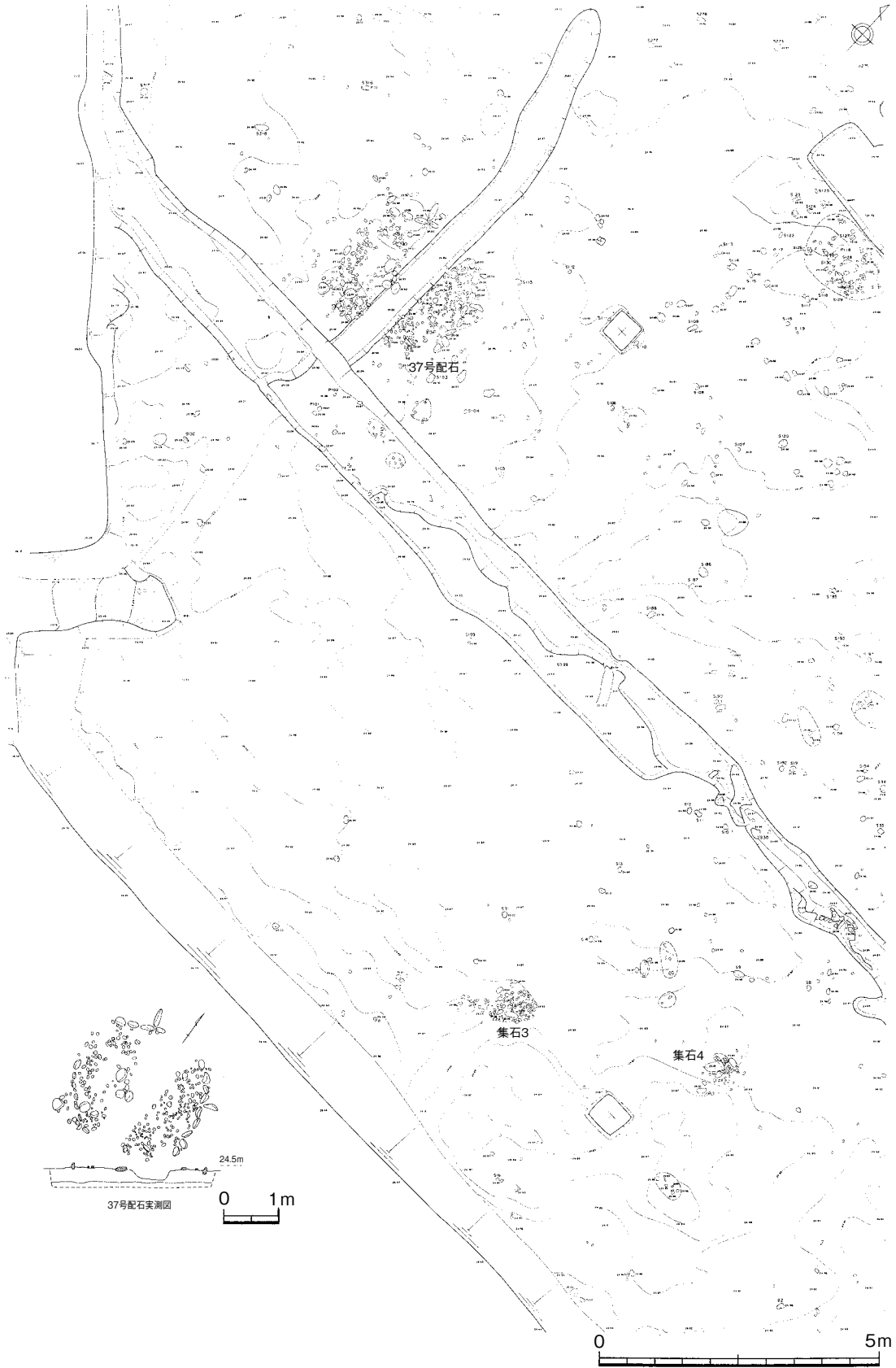

第8図 A II区下層配石遺構位置図2

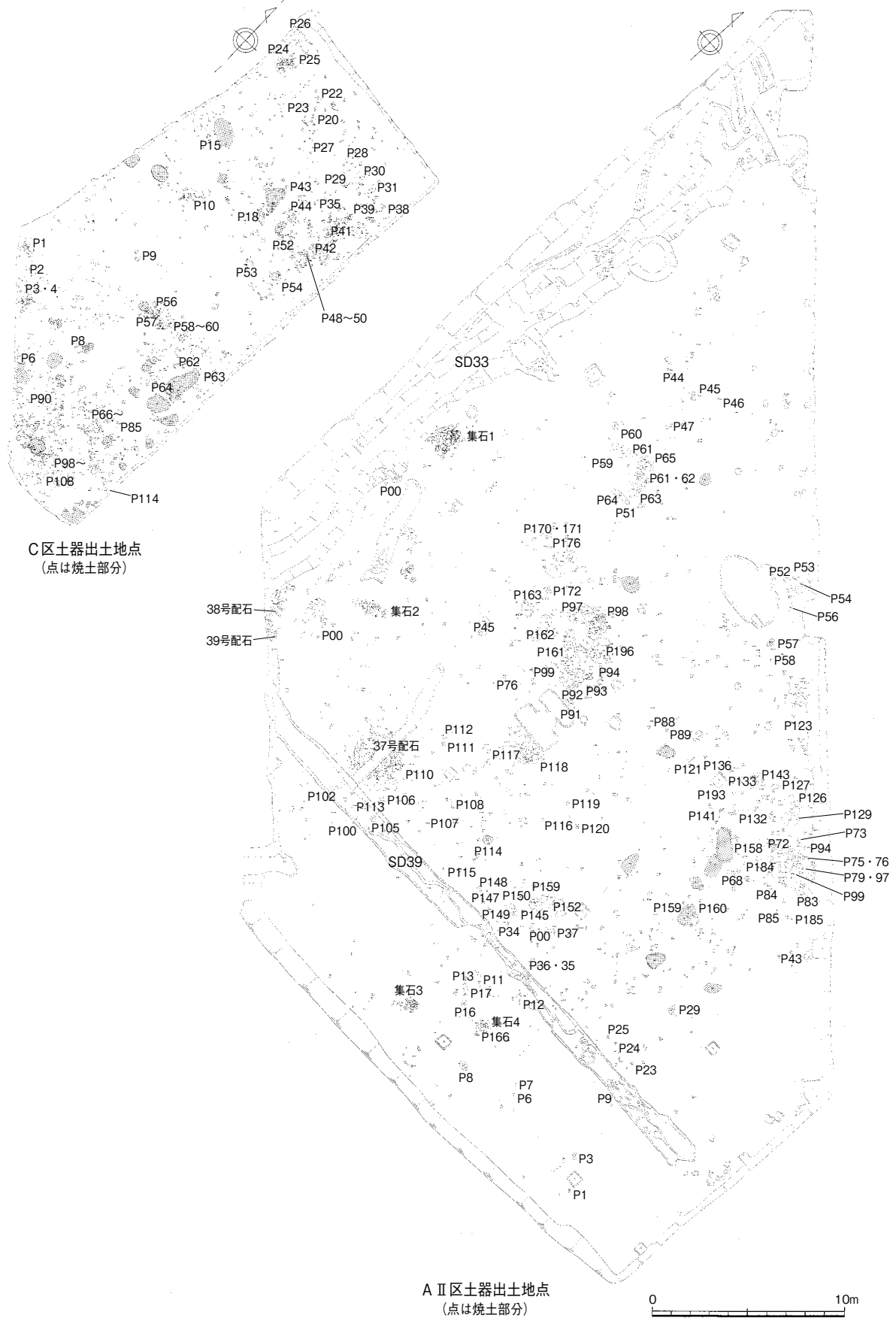

第9図 A II・C区下層土器出土位置図

⑮土器を横にして埋め、上に数個の石を並べて置くタイプ 31号配石

⑯配石遺構の可能性を有するが、確定的でないもの 2号配石、20号配石、26号配石

十分とはいえないが、今後の配石遺構の比較の為に、主に形態的な特長から以上の16タイプに分類しておく事とした。

11号配石ではかなりの骨片の出土があり、骨片の出土がその他にも複数の配石遺構で見られたことは、遺跡の性格を考えるうえで最も注目すべきことといえよう。また配石の内側に熱を受けた痕跡を留めた事例が幾つか認められることは、すでに報告書で指摘されたように埋葬あるいはそれに関係した儀礼を行うことに関係した目的で作られた遺構であると考えて良いだろう。しかしながら乾遺跡の配石遺構の殆どで土坑など遺体を埋めるような墓坑の存在を確認することができないことは、多くの場合、土器棺や土坑が配石に伴って再葬のための遺構であると判断できることから、なお検討と類似遺構の検討が必要であろう。

また、調査区内のC区やA-II区で多く検出された焼土遺構との関連でも配石遺構を理解する必要があるだろう。さらに次節で紹介する土器には他の遺跡の例と比較して壺や鉢が多く、しかも赤く塗られていたり、細かく装飾された壺や鉢が見られ、乾遺跡のこの場所が縄文時代晩期～弥生時代前期の人々にとってとても大切な場所であったような気がしている。

第3節 下層の遺物

乾遺跡の発掘調査の結果、出土遺物では、縄文時代晩期～弥生時代前期の大量の土器、土偶、打製石斧、磨製石斧、石鋬、石錐、環状石斧、石剣、岩偶、石冠、石皿、石器未製品・剥片などがあり、県内では資料の少ない当該期の貴重な資料ということができよう。特に縄文時代晩期～弥生時代前期の大量の土器は、資料的にも充実した内容を持っており、先の報告書ではその観察表が掲載できなかったこともあり、今回のB区の資料とあわせてA・C区出土時のその殆どを縮小のうえ再度収録することとし、観察表などとの対比が可能となるように努力をした。しかしながら時間的な制約もあり、不備の多い報告となってしまった事をまづもって断っておきたい。

土器の観察表は 頁以下に掲載したが、利用にあたって説明を加えておく。図版番号は今回初めて報告したB区の土器と前報告書で紙数等などの関係から掲載できなかった土器の中で必要だと考えて選択したA・C区の土器である。遠賀川系と思われる壺や福井県の糞置遺跡出土時に類似する資料が含まれている。今回の報告をまとめるにあたり、前回報告された資料の実測図を整理し、また遺構図や平面図に記載されている土器出土地点の情報を出来る限り網羅することとした。そして前報告書に掲載された土器を出土ポイント順に表示し、改めて乾遺跡の土器をまとめて把握できるように注意した。乾遺跡の2箇年の調査では土器・石器ともにポイント表示により取り上げて、その表示に努力したが、担当者が図面資料を持ちながら現場で図の整理を進めなければならない事態が続いていた。平成3年度当時は開発側からの発掘調査要望量が極めて多く、現場と調査資料の整理を平行して進めざるを得ない事態が続いていたからである。平成3年の秋、当時鹿島町で調査を担当していた調査員が現場で写真測量による測図校正をしていたが、能登半島沖を通過した台風19号によって現場のプレハブが舞い上がってと飛ぶという予期しないハプニングが発生し、乾遺跡の測図データが一部失われてしまった。それはA I区配石遺構以外の遺物出土のポイント及びA II区とB・C区の一部の遺物出土のポイントについてであった。土器はP、石器はSを付けた番号で取り上げており、観察表でPやSの表示があっても出土場所が決定できない資料がかなり上っている。しかしながら前報告では834

点の土器を紹介しており、今回報告分とあわせると千点以上もの実測図を公表できたことになる。

A・C区の観察表でPと記したのは出土位置を示しており、報告Noは前報告書の掲載頁と図番号を二段描きにしている。以上のようにして作成した土器実測図は、とても小さく見づらい資料となっているが、今回報告したB区の資料とあわせて本遺跡の土器の特長を何う目的であり、詳細については前報告の原典を参照していただきたい。

乾遺跡は縄文時代晩期～弥生時代にかけての墓跡と考えられるが、配石遺構を中心とした出土土器の特長としては、さまざまな壺の出土があげられる。壺には多くのバラエティがあり、本来なら細かく分類してその分布や影響について検討すべきであるが、今回はその時間を持ってない。形態的には大きく有頸の壺と無頸の壺に二分され、また精製土器が非常に多く見受けられることが分かっている。正確な量比数値を持っていないが、かなりの頻度でベンガラによる赤色顔料を塗布した精製土器が多く見られる。また、遠賀川系の壺が少なく見ても10個体以上は存在しており、縄文土器と弥生土器の共存の可能性を示している。壺は東北系の壺や遠賀川系の影響で変容したような壺もみられる。また、渦巻文のある長野県や愛知県に見られる無頸壺も数個体は存在している。

鉢は大小取り混ぜて器形にとってもバラエティがある。そして眼鏡状突帯文のある古い段階のものから浮線文でも崩れてしまった新しい段階の鉢のまで種類は多様である。広口鉢とも言うべき大形のものや、手のひらに乗りそうな小さな鉢までさまざま、壺と同様、精製された赤塗り土器も多い。器表に半円形の陽刻文を刻んだ東北地方南部に見られる施文を取り入れた鉢や粘土による三角形突起のある無頸壺や鉢など一般に見られない器種も多く存在している。浮線文も石川氏によると、浮線文の古いところから施文が細く文様体が小さくなる新しい4段階まで存在していて、個別の共伴関係が成立したとしても、乾遺跡の場合は土器の形式学的な分類から時期を区分することは難しいと教示を受けている。

小形の筒型土器も個体数が多く、平行する沈線や弧線文、刺突文などで飾る精製土器で赤彩個体も多い。筒型土器は富山県下老子笹川遺跡に多く、本遺跡が笹川Ⅳ期に並行する可能性が高い。

深鉢は底部からゆるく湾曲して立ち上がる通有のタイプに加えて底部から直線的に斜め方向に広がりながら立ち上がるタイプや体部下半が急速にすぼまり、小さな底部を持つものなど、やはりバラエティがある。底部が急に小さくなる深鉢は近畿地方の長原式に認められるという。

今回の報告でA区の配石遺構やその付近から出土したと記名のある土器を配石ごとに分類して図面に配置したが、余りまとまりのある資料のようには見えなかった。配石遺構の下に明瞭な土坑などを持つ例が数箇所しか認められず、大きな土器が少ないことと配石遺構の全てを墓と見るには説得性に欠ける気がしている。しかしながら、すでに鈴木正博氏が乾遺跡の出土資料は比較的まとまった資料であると認定して、乾式の設定を提唱している。そして乾遺跡の場合は、配石遺構が埋葬に関係する特殊な遺構であることが、多くの精製された壺や鉢を含む要因となっていると考えるのが良いのかもしれない。さらに弥生時代の前期に比定した柴山出村式に特徴的な沈線文で施文のある精製壺が乾遺跡で見られないことは、この資料が柴山出村に先行する縄文最後の土器群あるいは弥生時代の初めに共伴する土器を含む土器群が主流であると見るべきなのかもしれない。浮線文土器の新しい段階の鉢と遠賀川系の壺が小松市八日市地方遺跡で共伴して出土した報告があり、現段階ではこの資料が最も近いのだろう。

乾遺跡の土器にはすでに紹介したように幾つか東北系の土器であると判断可能な資料が存在している。しかしながら、新潟県地方との資料とも浮線文系土器群の施文あり方が異なるようにも見え更に今後の検討課題としたい。

去る1月17日、石川日出志、石黒立人、永井邦宏、藤田英樹、酒井重洋、赤澤徳明氏ら多くの方々に遠方からお集まりをいただき、乾遺跡土器の検討会を行った。東北地方との関係を指摘されたことをはじめ、乾遺跡資料が他地域との関係も指摘されたが、浮線文など北陸独自で発展してきたあり方が強く見られることや、墓資料でもあり器種、器形に特殊な精製土器が多いこともあって、岐阜県や長野県、福井県など隣県の既存資料との直接比較においても細部で検討が難しい資料も多い、という印象を受けた。

前報告に掲載されている5点の土偶と1点の岩偶は、詳細な位置を特定できないが、配石遺構の集中区で発掘されており、岩偶は新潟県以北の東北地方に多く例があり、乾遺跡では埋葬儀礼と関係した遺物であると見られた。打製石斧や磨石など大量の食料加工に関係したと考えられる石器の有り方は北陸の縄文時代晩期の集落遺跡では、比較的一般的であり、このような集落遺跡でどのようにして遠賀川系の壺が受け入れられていったのか、課題は尽きないように考えている。

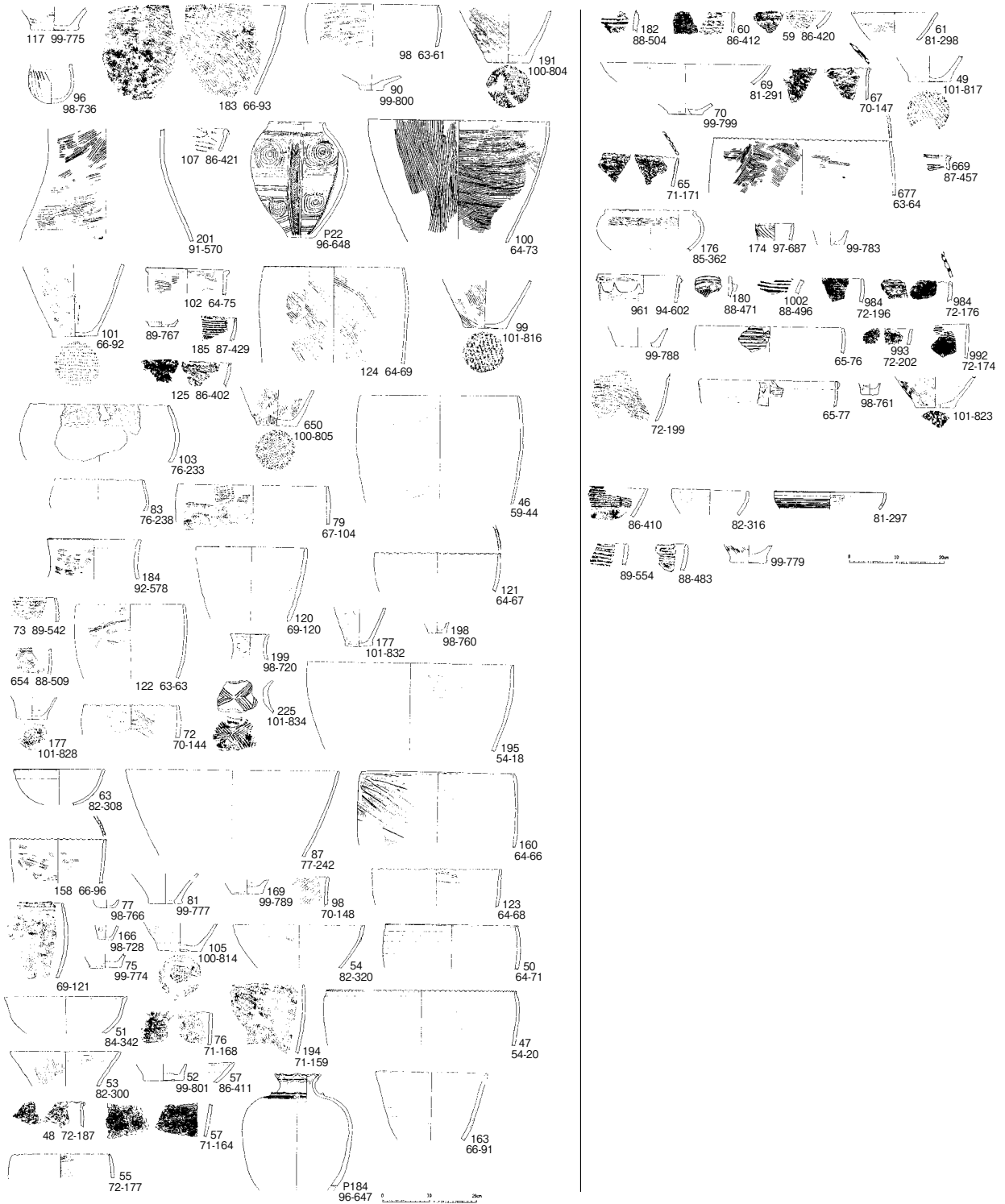

第10図 AI・II区下層出土土器

第3節 下層の遺物

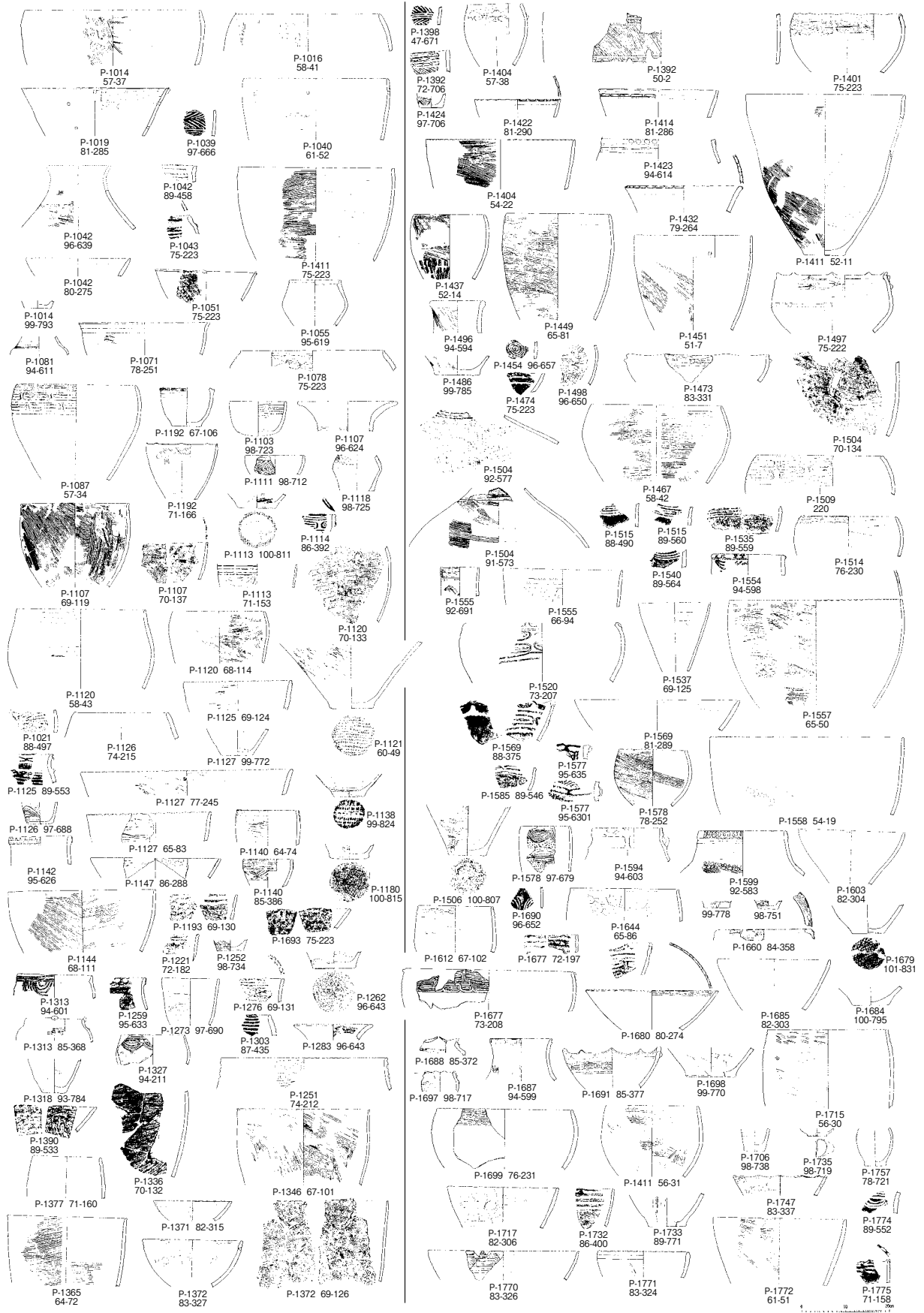

第11図 A I 区下層出土土器 1

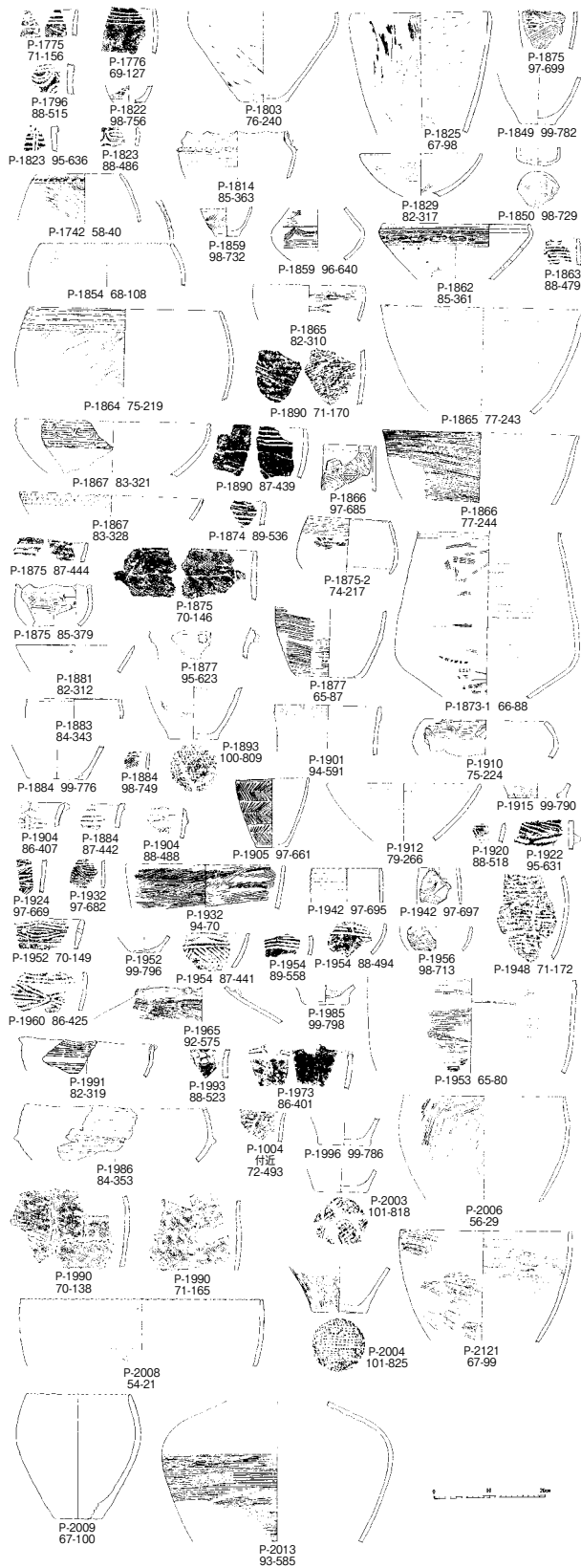

第12图 A I 区下層出土器 2

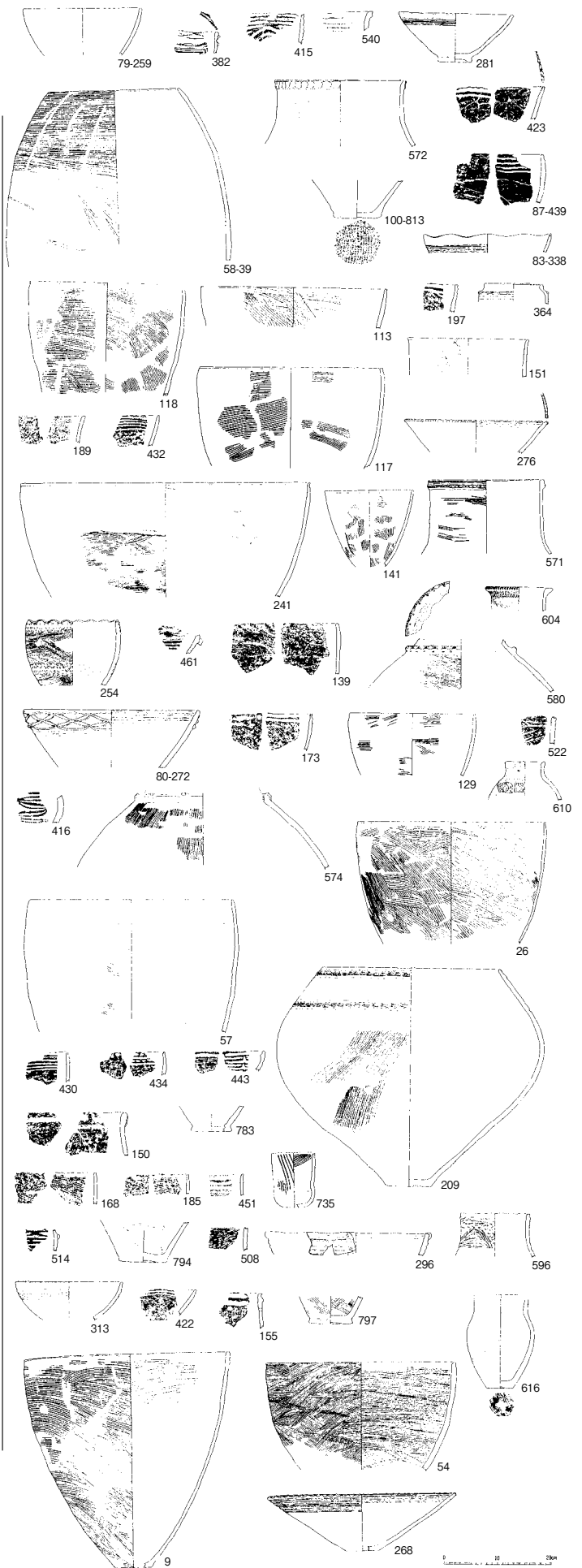

第13图 C 区下層出土器

第3節 下層の遺物



第14図 AI区下層出土土器3

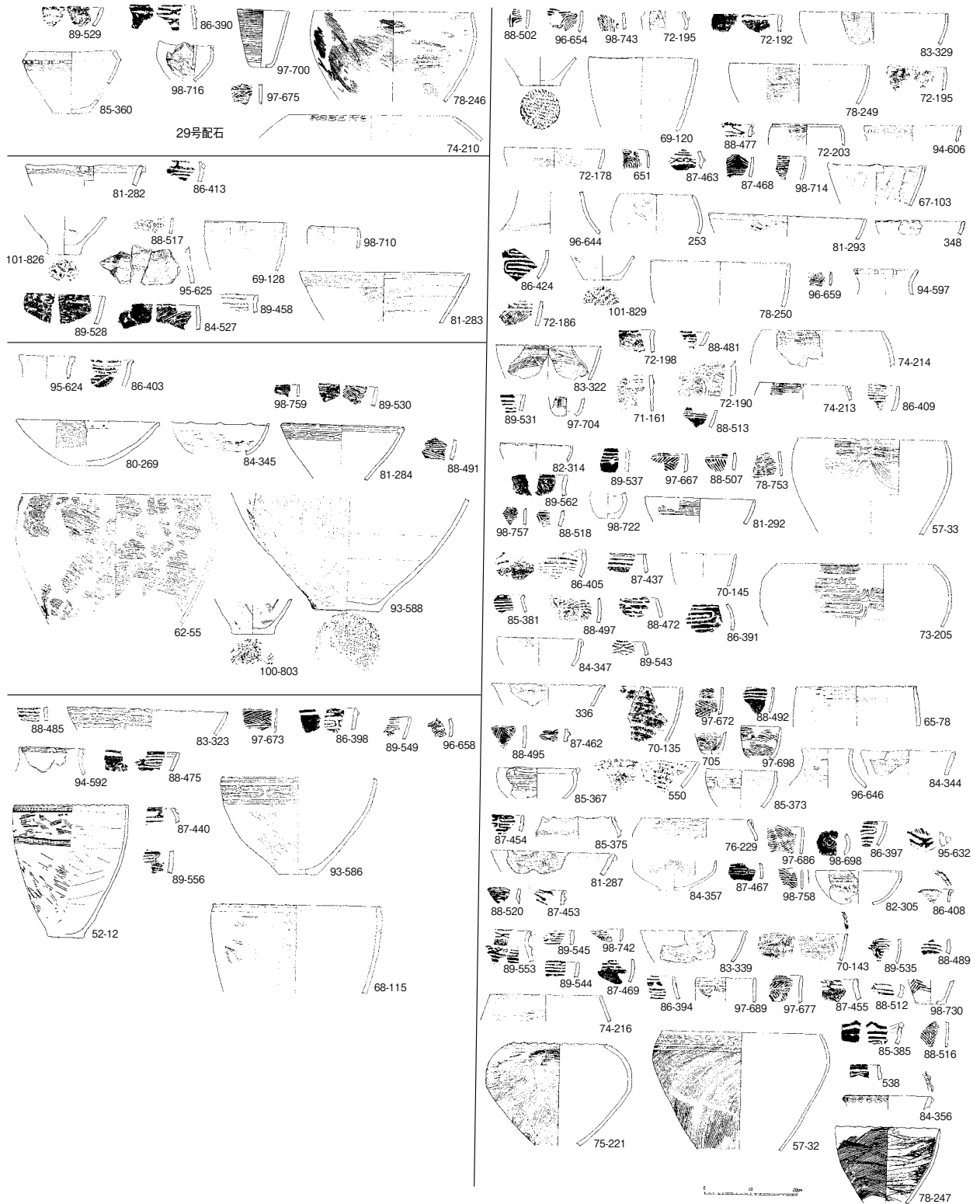

第15図 AI区下層出土土器4

第3節 下層の遺物

第4表 A区下層土器観察表1

実測No	図版No	調査区	調査区出土地点	器種	精粗	備考	調整	法量			残存	外面色調	胎土	焼成	
								口径	高	底径					
117	99-775	A I	P - 1 901207	深鉢底部	粗製					(5.0)		10/12	にぶい黄橙色一部橙色	砂粒S中、M・L・LL多	良
96	98-736	A I	P - 10 I区下層 901220	壺						(8.5)		底部完形	にぶい黄橙色、灰黄褐色	砂粒S・M・L多	良
183	66-93	A I	P - 11 I区下層 901220	鉢			条痕			(19.2)			にぶい黄橙色	砂粒S多	良
181		A I	P - 13 901207	鉢底部						(5.2)	2.3	底部完形	浅黄色	砂粒S～LL多	良
98	63-61	A I	P - 15 I区下層 901220	深鉢				27.8		(9.1)			褐灰色、黒褐色	砂粒S・M多、L中	良
191	100-804	A I	P - 18 I区下層 901220	鉢						(11.3)	9.2	底部完形	浅黄褐色	砂粒多量	良
90	99-800	A I	P - 19 901207	浅鉢						(3.5)	5.2	6/12	にぶい橙色	砂粒S・M・L多	良
201	91-570	A I	P - 19 I区下層 901220	壺			赤彩			(24.1)		1/12	灰白色	砂粒M・L多 海面骨針多	良
107	86-421	A I	P - 20 901207	鉢口縁						(5.0)			橙色	砂粒S・M多、L・LL少	良
202	78-95	A I	P - 21 I区下層 901220	鉢			外面条痕			(11.7)	4.0	底部完形	にぶい赤褐色	砂粒多量	良
100	64-73	A I	P - 25 I区下層 901220	深鉢				36.8		(26.0)		2/12	にぶい黄褐色、灰黄褐色	砂粒S・M・L多	良
101	66-92	A I	P - 27 I区下層 901220 P - 34 I区下層 901220 A - 2 下層 901120	深鉢						(15.4)	9.8	底部完形	浅黄褐色	砂粒S・M・L中 海綿骨針中 赤色粒少	良
102	64-75	A I	P - 27 I区下層 901220	鉢				17.4		(5.4)		2/12	にぶい橙色	砂粒S中、M・L多	良
124	64-69	A I	P - 27 I区下層 901220	深鉢				30.0		(20.7)		1/12	にぶい黄褐色	砂粒S・M多、L少	良
125	86-402	A I	P - 29 I区下層 901226	深鉢						(5.3)			褐色、暗褐色	砂粒S少、M・L多	良
103	76-233	A I	P - 29 901207	鉢				29.8		(12.3)		2/12	にぶい橙、褐色、にぶい褐色	砂粒S中、M・L多	良
71	99-787	A I	P - 30 901207	深鉢						(5.6)	9.0	3/12	にぶい黄褐色	砂粒S・M・L多	良
99	101-816	A I	P - 31 I区下層 901220	深鉢						(10.6)	9.2		にぶい黄褐色	砂粒S・M・L多	良
84		A I	P - 32 901207	深鉢						(3.5)	7.6	2/12	にぶい黄褐色	砂粒S・M・L多	良
184	92-578	A I	P it 周辺 35 901221	壺口縁				17.6		(8.6)		1/12	赤褐色	砂粒S～LL多	良
185	87-429	A I	P it 周辺 901221	鉢						(5.1)			にぶい褐色	砂粒S多	良
86	76-238	A II	P - 41 901207	深鉢				19.4		(6.7)		1/12	灰黄色	砂粒S中、M・L多	良
46	59-44	A II	P - 52 901207	深鉢				16.9		(22.2)			にぶい黄褐色、暗褐色	砂粒S・M・L多	良
650	100-805	A II	P - 54	鉢						(8.1)	8.4	底部完形	淡黄色	砂粒S～LL多	良
83	76-238	A II	P - 55 901207	深鉢						(5.0)			にぶい赤褐色	砂粒S多、M少	良
79	67-104	A II	P - 57 901207 P it 周辺 No11 H - 8 下層 901030	深鉢				32.0		(8.3)			褐色	砂粒S多、M中	良
179		A II	P - 60 901210	鉢						(2.4)	6.4	6/12	灰白色	砂粒S・M・L多	良
119		A II	P - 65 901207	深鉢				28.0		(6.8)		3/12	暗赤褐色	砂粒S・M多、L中	良
120	69-120	A II	P - 65 901207	鉢				25.0		(9.4)			灰黄褐色、にぶい黄褐色、赤褐色	砂粒S・M多、L中	良
121	64-67	A II	P - 65 901207	鉢				26.8		(8.4)		1/12	褐色、にぶい褐色	砂粒S・M多、L中	良
73	89-542	A II	P - 67 901207	鉢						(5.2)			浅黄褐色	砂粒S・M中、L少	良
654	88-509	A II	P - 67 901207	深鉢						(5.5)			にぶい褐色	砂粒少量	良
85	101-828	A II	P - 73 901207	深鉢						(4.9)	6.4	底部完形	にぶい黄褐色	砂粒S・L中、M多	良
118		A II	P - 74 901207	深鉢				17.7		(6.1)		1/12	褐灰色	砂粒S少、M多、L中	良
122	63-63	A II	P - 77 901219	鉢				22.7		(15.7)		1/12	にぶい黄褐色	砂粒S多、M中、L・LL少	良
72	70-144	A II	P - 78 901207	深鉢				20.0		(7.0)		2/12	にぶい褐色	砂粒少量	良
225	101-834	A II	P - 83 901207	容器形土器									浅黄褐色一部橙色	砂粒少量	良
148		A II	P - 85 901207	鉢底部						(2.5)	7.2	1/12	褐色、にぶい褐色	砂粒S・M・L・LL中	良
199	98-720	A II	P - 88 901210	壺口縁				8.4		(5.5)		3/12	褐色、にぶい褐色	砂粒S・M中	良
177	101-832	A II	P - 93 901210	深鉢底部						(8.4)	5.8	3/12	にぶい褐色	砂粒S・M多	良
195	54-18	A II	P - 94 901210	深鉢				44.0		(18.6)		5/12	浅黄褐色	砂粒中量	良
198	98-760	A II	P - 98 901210	底部						(2.4)	3.5	底部完形	にぶい黄褐色	砂粒S・M多、LL微	良
63	82-308	A II	P - 98 901210 H - 7 土器だまり No5 901101 H - 7 下層 901031	鉢				19.6		(7.7)		2/12	にぶい褐色、黒褐色	砂粒S中、M・L・LL少	良
158	66-96	A II	P - 98 901210	鉢				20.4		(9.6)		1/12	浅黄褐色	砂粒S・M多、LL微	良
108		A II	S - 100 901207	深鉢底部						(3.9)	9.8	6/12	浅黄色、褐色	砂粒S・M多、L中	良
169	99-789	A II	P - 102 901207	深鉢底部						(3.2)	6.7	底部完形	浅黄褐色	砂粒S・M・L多	良
80		A II	P - 103 901207	浅鉢底部						(2.9)	7.6	3/12	にぶい黄褐色、褐灰色	砂粒S・M多、L少	良
81	99-777	A II	P - 103 901207	深鉢						(6.6)	7.3	3/12	にぶい黄褐色、にぶい褐色	砂粒S多、M少	良
78	70-148	A II	P - 103 901207	深鉢						(6.5)			にぶい黄褐色	砂粒S・M多、L少	良
87	77-242	A II	P - 111 901207 P - 112 901207 P - 113 901207	深鉢				(45.4)		(18.5)			黄灰色、黒褐色	砂粒S少～中、M中、L少 海面骨針少	良
123	64-68	A II	P - 118 ② 901207	深鉢				27.6		(8.3)		1/12	黒色、灰黄褐色	砂粒S・M・L少 海綿骨針微	良
160	64-66	A II	P - 118 ② 901207	深鉢				32.4		(15.8)		1/12	にぶい黄褐色	砂粒M・L少 海綿骨針少	良
168	79-781	A II	P - 119 901207	深鉢底部						(6.2)	8.2	8/12	淡黄色	砂粒S・M・L・LL多	良
82	69-121	A II	P - 126 901207	深鉢						(16.0)			にぶい黄褐色、灰黄褐色、にぶい黄褐色	砂粒S・M多、L少	良
77	98-766	A II	P - 127 901207	深鉢底部						(1.8)	3.7	8/12	にぶい褐色、褐灰色	砂粒S中、M少	良
75	99-774	A II	P - 128 901207	深鉢底部						(3.0)	7.0	10/12	明黄褐色	砂粒S・M・L多	良
106		A II	P - 130 901207 J - 7 SD21 900706	壺						(5.6)			にぶい黄褐色、黒褐色	砂粒S・M少、L中	良
166	98-728	A II	P - 132 901207	底部							3.0	底部完形	灰黄褐色	砂粒S少、M・L微	良
105	100-814	A II	P - 134 901207	深鉢底部						(6.1)	9.0	10/12	にぶい黄褐色 一部にぶい褐色	砂粒S中、M・L多	良
76	71-168	A II	P - 140 901207	深鉢						(7.0)			灰黄褐色	砂粒S・L中、M多	良
165		A II	P - 143 901207	浅鉢底部						(2.5)	8.2	底部完形	にぶい黄褐色	砂粒S・M・L・LL多	良
164		A II	P - 144 901207	浅鉢						(4.1)			浅黄褐色	砂粒S多、M・L微	良

第5表 A区下層土器観察表2

実測No	図版No	調査区	調査区出土地点	器種	精粗	備考	調整	法量			残存	外面色調	胎土	焼成
								口径	高	底径				
54	82-320	A II	P - 151 901207	鉢				28.0	(9.3)		2/12	にぶい橙色	砂粒S・L少、M中、LL	やや不良
104	69-122	A II	P - 153 901207	深鉢底部	粗製				(17.8)	8.9	11/12	浅黄褐色	砂粒S多、M・L少	良
89		A II	P - 156 901207	深鉢底部					(2.3)	7.8	3/12	にぶい黄褐色	砂粒S・M・L・LL少	良
74		A II	P - 157 901207	深鉢底部					(2.9)	7.1	底部完形	橙色、にぶい黄褐色	砂粒S・M多、L中	良
194	71-159	A II	P - 162 901210	深鉢口縁					(15.0)			浅黄褐色	砂粒S～LL多	良
200		A II	P - 167 901210	深鉢底部					(1.7)	3.3	底部完形	にぶい橙色	砂粒M・L多	良
50	64-71	A II	P - 170 901211	深鉢				29.4	(9.4)		1/12	にぶい黄褐色、黒褐色	砂粒S中、M・L多	良
47	54-20	A II	P - 171 901211	深鉢				40.6	(12.0)		1/12	灰黄褐色、にぶい黄褐色	砂粒S・M多、L中	良
51	84-342	A II	P - 173 901211 H - 8 土器溜No 5 901211 H - 8 下層 901211 H - 7 下層 901211	浅鉢				26.2	(8.0)		5/12	灰黄褐色、黒色	砂粒M・L少～中、LL少	良
48	72-187	A II	P - 175 901211	深鉢	粗製				(5.7)			にぶい黄褐色	砂粒多量	良
52	99-801	A II	P - 176 901211	深鉢					(3.6)	8.6	底部完形	明赤褐色	砂粒S・L中、M多	良
53	82-300	A II	P - 176 901211	深鉢				23.3	(7.5)		6/12	にぶい褐色、灰褐色	砂粒S多、M中、L少	良
55	72-177	A II	P - 176 901211	鉢				20.7	(5.2)		1/12	にぶい黄褐色	砂粒S中、M多、L少	良
57	71-164	A II	P - 177 901211	鉢					(7.2)			灰白色一部明黄褐色	砂粒M・L少、LL微 海綿骨針少	良
58	86-411	A II	P - 178 901211	鉢					(4.3)			灰黄褐色、黒色	砂粒M・L少、LL微 赤色粒微	良
163	66-91	A II	P - 185 901219	鉢				24.0	(14.6)		1/12	橙色	砂粒多量	良
182	88-504	A II	J - 7 1号配石付近 901101						(4.9)			橙色	砂粒S～LL多	良
59	86-420	A II	I - 7 土器溜No 1 901030	鉢					(3.8)			暗赤褐色、にぶい橙色粒微	砂粒S中、M・L少 赤色粒微	良
60	86-412	A II	I - 7 土器溜No 1 901030	深鉢					(5.9)			にぶい黄褐色	砂粒S・M中、L少、LL微 海綿骨針少	やや不良
61	81-298	A II	I - 7 土器溜No 1 901029	浅鉢				18.6	(6.0)		2/12	にぶい黄褐色、灰黄褐色	砂粒S・M少、L微	良
49	101-817	A II	H - 7 土器溜No 4 901211 H - 8 土器溜No 5 901211 H - 8 S K 12 901019 P - 76 901211	深鉢					(5.7)	9.1	10/12	黄褐色、黒褐色	砂粒S・M・L少、LL微	良
66		A II	H - 7 土器溜No 4 901101	深鉢					(5.9)			灰黄褐色、黒色	砂粒S・M少、L微 海綿骨針少	良
67	70-147	A II	H - 7 土器溜No 4 901101	深鉢					(7.1)			にぶい褐色、黒色	砂粒S・M少、L中、LL微	良
69	81-291	A II	H - 7 土器溜No 4 901101	深鉢				36.4	(4.2)		1/12	灰黄褐色	砂粒S中、M・L少、LL微	良
70	99-799	A II	H - 7 土器溜No 4 901101	浅鉢					(2.6)	7.4	5/12	にぶい褐色	砂粒S・L少、LL微	良
64		A II	H - 7 土器溜No 5 901101	浅鉢					(3.8)			暗赤褐色、黒色	砂粒S・M中、L少、LL微	良
65	71-171	A II	H - 7 土器溜No 5 901101	深鉢					(6.3)			褐灰色	砂粒M中、L少、LL微	良
677	63-64	A II	I - 7 土器溜No 5 901106	深鉢口縁				37.8	(11.9)		3/12	浅黄褐色	砂粒S～LL多	良
669	87-457	A II	I - 7 土器溜No 5 901106						(3.3)			浅黄褐色	砂粒微量	良
170	85-362	A II	I - 7 土器溜No 5 901106 J - 8 下層 901122 P - 48 901207 P - 84 901207	鉢				19.2	(8.7)		2/12	にぶい黄褐色、黒褐色	砂粒S・M・L多	良
178		A II	I - 7 土器溜No 5 901101 P - 98 901210 P it 周辺 901221	鉢口縁				17.8	(5.2)		6/12	にぶい橙色	砂粒S多、LL微	良
176	99-733	A II	H - 8 土器溜No 5 901211 P - 96 901210	深鉢底部					(3.9)	9.5	底部完形	にぶい橙、褐色	砂粒S微、M・L多	良
62		A II	H - 8 土器溜No 5 901101	深鉢					(4.5)			灰黄褐色、黒色	砂粒M少、L・LL微	良
981	76-232	A II	H - 9 土器溜No 7 901108 I - 9 土器溜No 7 901108 H - 8 下層 901110 P - 80 901201	小鉢		ミガキ		17.4	(7.2)		4/12	暗褐色	砂粒少量	良
116		A II	H - 9 土器溜No 7 901122	鉢底部					(4.1)	10.8		淡黄色一部黄灰色	砂粒M・L中量	良
174	97-687	A II	I - 9 土器溜No 7 901108	筒形壺				8.0	(3.8)		1/12	橙色一部浅黄褐色	砂粒M中、L・LL少	良
161		A II	G - 7 下層 901024	壺				14.0	(5.0)		2/12	にぶい黄褐色	砂粒S・M多	良
961	94-602	A II	G - 7 下層 901022	鉢				17.6	(5.9)		1/12	浅黄褐色	砂粒S少、M・L中 赤色粒少	良
1005	99-788	A II	G - 7 下層 901020 G - 7 下層 901022	深鉢底部					(4.3)	9.7	4/12	浅黄褐色一部にぶい黄褐色	砂粒S中、M・L多、LL微 海綿骨針少	良
948		A II	G - 7 下層 901022	鉢				18.2	(4.3)		1/12	暗灰黄色一部灰白色	砂粒S多、M・L・LL少	良
155	98-761	A II	G - 8 トナリ 900912	小型					(2.5)		底部完形	にぶい黄褐色	砂粒M中、L・LL少	良
180	88-471	A II	H - 7 下層 901031	鉢					(4.6)			にぶい黄褐色	砂粒S～LL多	良
982	65-76	A II	H - 8 下層 901116	鉢		赤彩		31.6	(5.6)		1/12	淡黄色	砂粒中量	良
983	82-196	A II	H - 8 下層 901011	鉢					(5.2)			にぶい橙色	砂粒S多、L少、LL微	良
984	72-176	A II	H - 8 下層 901011	深鉢					(4.4)			黄灰色	砂粒S中、L・LL少 海綿骨針少	良
1002	88-496	A II	H - 8 下層 901101	破片								にぶい黄褐色	砂粒微量	良
997	101-823	A II	H - 8 下層 901031	深鉢底部			網代痕		(6.9)	8.2	3/12	浅黄褐色一部にぶい褐色、灰褐色	砂粒S・M多、L中、LL少	良
998	73-199	A II	H - 8 下層 901031	深鉢胴部					(10.5)			浅黄褐色一部にぶい褐色	砂粒S多、M・L中、LL少 海綿骨針少	良
999	65-77	A II	H - 8 下層 901029	深鉢				29.2	(5.6)		1/12	褐灰色一部褐色	砂粒S・M・L少	良
992	72-174	A II	H - 8 下層 901029	口縁					(7.5)			褐色、にぶい褐色	砂粒S・M多	良
993	72-202	A II	H - 8 下層 901029	口縁					(3.5)		小片	淡黄色	砂粒S・M多	良
994		A II	H - 8 下層 901029	壺胴部					(4.6)			浅黄褐色一部黒褐色	砂粒S多、M・L少	良
25	99-779	A II	I - 6・7 東西方向#7ト 900910	深鉢底部	粗製				(4.0)	8.0	底部完形	浅黄褐色、褐色	砂粒S中、M・L多	良
207	86-410	A II	I 8 - 9 下層 901112	鉢口縁					(6.3)			褐色	砂粒微量	良
139		A II	I - 9 下層 901114	深鉢底部					(2.8)	6.8		にぶい褐色、褐色	砂粒S・M・L少	良

第3節 下層の遺物

第6表 A区下層土器観察表3

実測No	図版No	調査区	調査区出土地点	器種	精粗	備考	調整	法量			残存	外面色調	胎土	焼成
								口径	高	底径				
187		A II	J - 9 下層 901114	胴部					(7.9)			にぶい黄橙色	砂粒S多、M中	良
188	82-316	A II	J - 9 下層 901114	浅鉢				16.0	(5.4)		1/12	黄褐色	砂粒M中、L少	良
115		A II	F - 5 S L - 13 900823	碗					(2.7)	6.0	底部完形	淡橙色	砂粒S・L中、M多	良
137	88-483	A II	I - 9 下層 910817	鉢口縁					(5.7)			橙色一部にぶい褐色	砂粒S中、L少	良
138	89-554	A II	I - 9 下層 910818	深鉢口縁					(4.6)			黒褐色	砂粒S多、M中、L少	良
186	81-297	A II	J - 8 下層 911011	浅鉢口縁				23.6	(4.8)		1/12	灰褐色	砂粒S中、M・L微	良
95=32	96-648	A II	I区下層 P - 22 901220	深鉢				12.0	24.7	5.5	口縁部 2/12 底部 4/12	灰黄褐、一部にぶい黄橙	砂粒少量	良
95=52	96-649	A II	I - 7 土器だまりNo 5 901105 C - 2 北東部下層 P - 1168 910518	鉢				7.5	(13.0)		10/12	黄褐	砂粒S・M少	良
95=16	96-647	A II	P - 184 901219	壺				10.0	(24.0)		2/12	灰黄褐	砂粒S少、M・L多	やや良
657	80-275	A I	P - 1042 910517	浅鉢				(24.0)	(4.2)		1/12	にぶい橙色	砂粒S多、M中、L少	良
674	64-74	A I	P - 1140 910518	鉢				14.4	(8.3)		1/12	灰黄褐色一部にぶい赤褐色	砂粒少量	良
640	64-72	A I	P - 1365 910607	深鉢				(27.6)	(15.7)		1/12	淡黄色	砂粒S・M多、L少 海綿骨針少	良
672	81-290	A I	P - 1422 910621	浅鉢				19.8	(4.3)		1/12	灰黄褐色	砂粒S少、M・L多、LL中	良
639	58-42	A I	P - 1467 910621	深鉢				(30.0)	(17.9)		1/12	にぶい黄褐色	砂粒S・M多、L少 海綿骨針多	良
883		A I	P - 1013 910517	底部					(1.6)	7.2	6/12	浅黄褐色	砂粒S・M・L中	良
872	57-37	A I	P - 1014 910517 P - 1015 910517 P - 1016 910517	鉢				40.2	(12.8)		1/12	灰白色	砂粒S・M・L中	良
41	58-41	A I	P - 1016 910517 P - 1017 910517 P - 1019 910517	鉢	粗製			32.8	(8.8)		4/12	淡黄色	砂粒M・L中	良
584	81-285	A I	P - 1019 910517	深鉢				34.0	(11.0)		2/12	灰黄褐色	砂粒S・M多、L少 海綿骨針中	良
873	77-245	A I	P - 1127 910518	鉢				48.5	(6.6)		1/12	にぶい褐色	砂粒S・M中	良
322	97-666	A I	P - 1037 910517	筒型土器口縁					(6.1)			にぶい黄褐色	砂粒S・M中	良
868	61-52	A I	P - 1040 910517	鉢				32.8	(14.1)			にぶい橙色	砂粒S・多、L少 海綿骨針少	良
452	96-639	A I	P - 1042 910517	壺肩部								淡橙色	砂粒S多、M・L・LL少	良
458	87-458	A I	P - 1042 910517	鉢口縁					(5.0)		1/12	にぶい黄褐色	砂粒S多、M少	良
480	86-393	A I	P - 1045 910517	鉢口縁								灰黄褐色、黒色	砂粒M・L・LL少	良
890	83-335	A I	P - 1051 910518	深鉢口縁				22.7	(6.0)		1/12	灰褐色一部褐灰色	砂粒S・M・L中	良
816		A I	P - 1052 910518	底部					(4.8)	6.0	11/12	浅黄褐色	砂粒中量	良
642	67-97	A I	P - 1053 910518	深鉢				35.8	(21.5)		1/12	灰黄色	砂粒S・M多、L・LL少 海綿骨針少	良
472	95-619	A I	P - 1055 910518	壺口縁				11.6	(10.6)		1/12	にぶい橙色	砂粒S・M微、L・LL少	良
697		A I	P - 1055 910518	口縁					(4.9)			暗赤褐色	砂粒S・M少、L微	良
817	99-793	A I	P - 1064 910518	底部					(1.9)	6.4	10/12	にぶい黄褐色	砂粒少量	良
836		A I	P - 1056 910518	深鉢底部					(1.8)	6.1	底部完形	橙色	砂粒S多、M中、L・LL少	良
247	78-251	A I	P - 1071 910518 P - 1076 910518 P - 1077 910518 P - 1078 910518 P - 1137 910518	鉢				29.8	(7.5)		6/12	にぶい黄褐色	砂粒S多、M中、L・LL少	良
695	74-218	A I	P - 1078 910518 P - 1075 910518	鉢口縁				32.9	(4.8)		2/12	橙色	砂粒S・M中、L・LL微	良
249	94-611	A I	P - 1081 910518	壺					(4.7)			褐灰色	砂粒M~LL中	良
422	57-34	A I	P - 1087 910517	鉢				27.3	(21.9)		2/12	浅黄褐色	砂粒中量	良
467	67-106	A I	P - 1088 910518	鉢					(9.0)	7.0	底部完形	にぶい橙色	砂粒S多、M・L・LL中	良
6		A I	P - 1089 910518	底部	粗製				(2.4)	9.0	器表剥落	黄褐色	砂粒少量	良
800		A I	P - 1095 910606	鉢底部					(3.6)	8.0	4/12	淡黄色	砂粒S~L多	良
821	71-166	A I	P - 1092 910518	深鉢				16.2	(13.0)		2/12	にぶい橙色一部褐灰色	砂粒S・M・L多 赤色粒少	良
824		A I	P - 1092 910518	鉢口縁					(6.1)			にぶい橙色	砂粒S・M少、L微	良
825		A I	P - 1092 910518	小型土器破片					(3.4)			浅黄褐色	砂粒S・M少	良
613	98-723	A I	P - 1103 910518 P - 1105 910518	鉢				12.8	8.0	9.2	5/12	浅黄褐色	砂粒S・M多、L・LL少 海綿骨針多	良
283	69-119	A I	P - 1107 910518 P - 1108 910518 P - 1112 910518 P - 1379 9106 P - 1607 910621 P - 1622 910621	鉢口縁				24.6	(19.5)		5/12	橙色	砂粒S・M多、L少	良
633	96-642	A I	P - 1107 910518	壺口縁		遠賀川		23.0	(7.0)		6/12	浅黄褐色	砂粒多量	良
766	70-137	A I	P - 1107 910518 P - 1864 910730	深鉢口縁					(8.7)			にぶい橙色	砂粒S・M少	良
239	98-712	A I	P - 1109 910518	鉢				13.5	(4.5)		1/12	灰白色(黄系)一部 褐灰色	砂粒S・M中、L少	良
899	100-811	A I	P - 1113 910518	深鉢底部					(3.6)	9.0	底部完形	灰白色	砂粒S・M中、L・LL少 赤色粒少	やや良
900	71-153	A I	P - 1113 910518	深鉢					(5.5)			淡黄色	砂粒S・M少、L・LL中 海綿骨針少	不良
514	86-392	A I	P - 1114 910518	鉢口縁					(4.1)			灰白色	砂粒S中、L・LL少	良
404	98-725	A I	P - 1118 910518	鉢					(8.5)			浅黄褐色	砂粒S・M中 海綿骨針多	良
870	70-133	A I	P - 1120 910518	鉢					(17.6)			にぶい橙色	砂粒S・M多、L中、LL少	良

第7表 A区下層土器観察表4

実測 No	図版No	調査 区	調査区出土地点	器種	精粗	備考	調整	法 量			残存	外面色調	胎土	焼成
								口径	高	底径				
627	58-43	A I	P - 1120 910518 P - 1127 910518	深鉢				29.4	(18.2)		1/12	にぶい橙色	砂粒S・L・L中 海綿骨 針少	良
748	68-114	A I	P - 1120 910518	鉢				21.0	(12.0)		1/12	にぶい黄橙色	砂粒S・M多、L少 海綿 骨針少	良
533	60-49	A I	P - 1121 910518 P - 1174 910518 P - 1628 910621 F - 4 南東部 910719 F - 5 北西部 910701 F - 5 南西部 910731	鉢				(15.3)	9.8			浅黄褐色	砂粒S・M多 海綿骨針中	良
426	88-497	A I	P - 1121 910518	破片								橙色一部浅黄褐色	砂粒S・M多	良
806	69-124	A I	P - 1125 910518	鉢口縁				24.4	(6.9)		2/12	にぶい黄褐色	砂粒S～L多	良
807	89-563	A I	P - 1125 910518	鉢口縁					(5.3)			灰黄色	砂粒S・M多、L・LL少	良
809	69-130	A I	P - 1193 910520	鉢口縁					(5.9)			にぶい黄褐色	砂粒S・M多、L微	良
819	87-450	A I	P - 1248 910605	浅鉢口縁					(4.6)			にぶい橙色	砂粒S多	良
808		A I	P - 1259 910605	鉢底部					(3.9)	5.8	10/12	淡黄色	砂粒S～LL多	良
822		A I	P - 1282 910606	鉢底部					(2.4)	8.3	7/12	灰白色	砂粒S～L多	良
449	97-688	A I	P - 1126 910518	筒型土器					(5.1)	6.1		橙色	砂粒S多、M・L・LL少	良
453	74-215	A I	P - 1126 910518	鉢				21.4	(6.3)		1/12	にぶい黄褐色	砂粒S多、M中、L・LL少 海綿骨針少 赤色粒少	良
841	65-83	A I	P - 1127 910518	鉢口縁				36.8	(6.8)		1/12	浅黄褐色	砂粒少量	良
869	99-772	A I	P - 1127 910518	底部					(6.1)	7.2		浅黄褐色	砂粒S・M少 赤色粒少	良
419	101-824	A I	P - 1138 910518	鉢底部					(5.5)	6.9	底部完形	浅黄橙一部灰黄色	砂粒精良	良
214	85-386	A I	P - 1140 910518	筒型土器				11.2	(6.6)		2/12	にぶい黄褐色	砂粒中量	良
312	95-626	A I	P - 1142 910518 P - 1143 910518	壺口縁				14.4	(6.8)		口縁完形	にぶい黄褐色	砂粒中量	良
652		A I	P - 1142 910518	底部					(2.6)	6.7	9/12	浅黄褐色	砂粒少量	良
646	68-111	A I	P - 1144 910518	深鉢				34.0	(14.4)		1/12	にぶい橙色	砂粒S・M多、L・LL少	良
517	81-288	A I	P - 1147 910518	口縁				30.0	(4.8)		1/12	橙色	砂粒S・L少、M中	良
888	100-815	A I	P - 1180 910518	深鉢底部		摩耗			(3.7)	9.2	底部完形	褐灰色	砂粒S・LL少、M・L多 赤色粒少	良
884		A I	P - 1217 910604	鉢					(8.1)			浅黄褐色	砂粒M・L少	良
43		A I	P - 1217 910615	破片突帯								淡黄色	砂粒S・M中 海綿骨針中	良
437	72-182	A I	P - 1221 910604	深鉢					(6.5)			にぶい橙色	砂粒S・M多、L中、LL 微	良
243	97-663	A I	P - 1244 910604	筒型土器 口縁				10.6	(7.4)			橙色	砂粒S・M中、L少	良
246	98-734	A I	P - 1252 910605	筒型土器 口縁					(2.6)	6.3	7/12	にぶい橙色	砂粒S・L中、M多、LL 少	良
767	95-633	A I	P - 1259 910605	壺口縁					(7.3)			にぶい橙色	砂粒S・M多 赤色粒多	良
885	101-821	A I	P - 1262 910605	深鉢底部					(4.0)	10.0	底部完形	灰色一部浅黄色	砂粒S・L多、M・LL中 海綿骨針少 赤色粒少	やや 不良
887		A I	P - 1262 910621	深鉢底部		摩耗			(3.3)	9.8	3/12	淡黄色一部灰色	砂粒S・LL中、M・L多 海綿骨針少 赤色粒中	やや 不良
893		A I	P - 1271 910615	底部					(2.9)	8.3	底部 ほぼ完形	にぶい黄褐色	砂粒多量	良
580	97-690	A I	P - 1273 910605 P it1001 910829 P it1003 910829	筒型土器				13.0	(10.9)			灰黄褐色	砂粒S多、M少	良
244	69-131	A I	P - 1276 910605	口縁				13.0	(5.6)		2/12	浅黄褐色	砂粒S中、M、L少、LL 微	良
692		A I	P - 1276 910605	口縁					(4.3)			浅黄褐色	砂粒S・L中、M・LL少	良
693		A I	P - 1276 910605	口縁					(5.3)			浅黄褐色一部褐灰色	砂粒S・M・L少、LL微	良
495		A I	P - 1280 910606	鉢					(5.0)			にぶい黄褐色	砂粒S・M中 海綿骨針微	やや 不良
474	96-643	A I	P - 1283 910606	壺口縁				17.4	(3.7)		2/12	浅黄褐色	砂粒S・M少、L・LL多 量	良
346	94-601	A I	P - 1253 910605 P - 1290 910606	壺		赤彩		17.0	(5.4)		2/12	灰白色	砂粒S多	良
730	85-366	A I	P - 1297 910606	鉢				14.2	(5.7)		1/12	灰白色	砂粒S多、M中、L・LL 少	良
497		A I	P - 1300 910606	筒型土器								灰白色	砂粒M・L少、LL微	やや 不良
380	87-435	A I	P - 1303 910616	鉢					(4.9)			浅黄褐色	砂粒S・M多 海綿骨針多	良
387	85-368	A I	P - 1313 910606	壺				12.7	(6.0)		1/12	暗灰黄色	砂粒S・M多	良
471	99-784	A I	P - 1318 910606	深鉢底部					(7.9)	4.6	8/12	赤褐色	砂粒S・M多	良
493	74-211	A I	P - 1327 910606	鉢				(14.5)	(6.9)		1/12	にぶい黄褐色、黒褐 色	砂粒M・L 海綿骨針少	良
811	89-533	A I	P - 1330 910606	浅鉢口縁		内外赤 彩			(5.9)			橙色	砂粒S・M微	良
291	70-132	A I	P - 1336 910607	鉢					(20.1)			灰白色	砂粒S・M中	良
837		A I	P - 1339 910607	底部					(4.9)	9.0	1/12	灰黄褐色	砂粒S・M多 赤色粒少 海綿骨針中	良
280	67-101	A I	P - 1346 910607	深鉢口縁				30.4	(17.5)		3/12	灰白色	砂粒多量	良
621	74-212	A I	P - 1351 910607	壺				38.4	(7.6)		1/12	灰白色	砂粒S・M・L多	良
723		A I	P - 1366 910731	鉢口縁				26.2	(5.7)		2/12	にぶい黄褐色	砂粒微量	良
349	82-315	A I	P - 1371 910607	浅鉢				18.0	(4.6)			にぶい黄褐色	砂粒S・M中 海綿骨針多 赤色粒少	良
235	83-327	A I	P - 1372 910607 B - 2 空掘面 910902 C - 2 直下	鉢				23.2	(10.9)		4/12	にぶい黄褐色	砂粒精良	良
861	69-126	A I	P - 1372 910607 P - 1373 910607	深鉢					(18.6)		1/12	灰褐色	砂粒S・M多、L少 海綿 骨針多	良
473	71-160	A I	P - 1377 910607	深鉢口縁				15.2	(9.5)		2/12		砂粒S～LL多	
575	97-691	A I	P - 1387 910608	筒型土器				8.6	(6.8)		2/12	灰色	砂粒S多、M中、L少 海 綿骨針少	良
253	Feb-50	A I	P - 1392 910608	深鉢					(11.8)			淡黄色	砂粒S・M少	良

第3節 下層の遺物

第8表 A区下層土器観察表5

実測No	図版No	調査区	調査区出土地点	器種	精粗	備考	調整	法量			残存	外面色調	胎土	焼成
								口径	高	底径				
739	72-201	A I	P - 1392 910608	鉢					(5.1)			淡黄色	砂粒S・M少	良
462	75-223	A I	P - 1401 910621	鉢				25.0	(13.6)		3/12	灰白色	砂粒S多、M中、L・LL少	良
468	57-38	A I	P - 1404 910608	鉢				12.7	(14.3)		4/12	にぶい黄橙色	砂粒S多、M少	良
469	54-22	A I	P - 1404 910608	深鉢				(34.0)	(11.5)		1/12	黒色	砂粒S多、M・L少	良
740		A I	P - 1408 910621	底部					(1.6)	7.8	6/12	淡黄色	砂粒S・M多	良
277	Nov-52	A I	P - 1411 910621	深鉢				36.8	(37.0)	9.4	1/12	灰黄褐色	砂粒S多、M中、L・LL少	良
731	81-286	A I	P - 1414 910621	鉢				(27.6)	(6.4)		1/12	橙色	砂粒微量	良
241	97-706	A I	P - 1424 910621	筒型土器口縁					(3.4)	5.2	底部完形	浅黄橙色	砂粒M~L少	良
886	94-614	A I	P - 1428 910621	壺					(5.9)			灰色一部淡黄色	砂粒S・M少、L・LL多 赤色粒中	やや不良
827	79-264	A I	P - 1432 910621	壺口縁			摩耗著しい	27.1	(6.3)		1/12	灰白色	砂粒S多、M少、L・LL中 赤色粒中	良
258	52-14	A I	P - 1437 910621 D - 3 南東部下層 910601	深鉢				16.2	(15.0)		6/12	にぶい黄橙色	砂粒S少 海綿骨針中	良
278	65-81	A I	P - 1449 910621 D - 3 北西部下層 910614 D - 3 北西部下層 910607	深鉢				23.6	(24.4)		2/12	にぶい橙色	砂粒S・M多、L・LL少	良
614	Jul-51	A I	P - 1451 910621	深鉢				26.8	(21.9)		3/12	淡黄色	砂粒S多、M中、L・LL少 海綿骨針多	良
257	96-657	A I	P - 1454 910621	壺					(4.2)			黒褐色	砂粒S・M中	良
233	83-331	A I	P - 1473 910621	鉢				32.8	(6.5)		1/12	灰白色	砂粒中量	良
234	91-559	A I	P - 1473 910621 27号配石下	壺				26.2	(24.4)		1/12	浅黄橙色	砂粒多量	
593	89-555	A I	P - 1474 910622	浅鉢口縁					(4.3)			浅黄橙色	砂粒S多、M・L・LL少 海綿骨針少	良
803	53-16	A I	P - 1481 910622	甕				42.8	(23.8)		2/12	浅黄橙一部橙色	砂粒多量	良
839	99-785	A I	P - 1486 910622	底部					(4.7)	10.4	5/12	浅黄褐色	砂粒S・M・L多、LL少	良
313	94-594	A I	P - 1496 910622	壺口縁				12.6	(7.5)		1/12	浅黄褐色	砂粒少量	良
465	75-222	A I	P - 1497 910622	鉢				25.6	(14.0)		3/12	浅黄褐色	砂粒S多、M中、L・LL少	良
209	96-650	A I	P - 1498 901102	破片					(9.5)			暗灰黄色	砂粒S多	良
429	91-573	A I	P - 1504 910622 B - 2 空堀面直下 910604	肩破片					(13.8)			橙色一部にぶい橙色	砂粒多量	良
231	92-577	A I	P - 1504 910622	壺肩部片								橙色	砂粒多量	良
770	70-134	A I	P - 1504 910624	甕の体部片					(17.5)			橙色	砂粒多量	良
464	75-220	A I	P - 1509 910730	鉢				29.0	(9.1)		2/12	浅黄褐色	砂粒S・M多、L少 海綿骨針少	良
358	76-230	A I	P - 1514 910730	鉢				21.4	(9.2)		2/12	浅黄褐色	砂粒S・M少	良
535	89-560	A I	P - 1515 910730	破片								にぶい黄橙色	砂粒M中、L少、LL微 赤色粒少	良
494	88-490	A I	P - 1515 910730	破片								にぶい黄橙色	砂粒S・M中、L少	良
656	73-207	A I	P - 1520 910730 E - 4 南東部 910704	鉢		赤彩			(13.6)		少片	にぶい黄橙色	砂粒S・M少	良
292		A I	P - 1521 910730 P - 1805 910730	鉢					(16.4)	8.4		浅黄褐色	砂粒S・M中	良
835		A I	P - 1533 910730	深鉢底部					(2.6)	8.4	4/12	浅黄褐色	砂粒S少、M・L・LL中 赤色粒少	良
251	89-559	A I	P - 1535 910730	鉢					(6.0)			にぶい橙色一部浅黄褐色 橙色	砂粒S多、M中、L少	良
631		A I	P - 1540 910730	破片								橙色	砂粒精良	良
651	89-564	A I	P - 1540 910730	破片								橙色	砂粒精良	良
375	94-598	A I	P - 1554 910730 E - 5 北西部下層 910705	壺		赤彩		15.8	(4.9)		2/12	淡黄色	砂粒S・M少 海綿骨針少	良
261	66-94	A I	P - 1555 910730	深鉢				27.4	(8.5)		1/12	灰黄褐色	砂粒S・M中 海綿骨針中	良
262	92-671	A I	P - 1555 910730	筒型土器口縁					(4.3)			灰黄褐色	砂粒S少	良
229	61-50	A I	P - 1557 910730 P - 1812 910930 P - 1813 910930 P - 1815 910930	深鉢口縁				39.4	(24.5)		3/12	にぶい橙色、にぶい赤褐	砂粒S・M少量、L微	
814	54-19	A I	P - 1563 910730	甕				44.4	(18.0)		1/12	浅黄褐色	砂粒多量	良
190		A I	P - 1563 910730	底部					(4.6)	8.1	底部完形	にぶい黄褐色	砂粒多量	良
318	85-375	A I	P - 1569 910730	鉢口縁								橙色	砂粒精良	良
601	81-289	A I	P - 1569 910730 P - 1992 910824 F - 5 西部 910801 D - 4 北西部下層 910617 D - 4 北西部下層 910624	浅鉢				(38.0)	(7.1)		2/12	浅黄褐色	砂粒S多、M少 海綿骨針少	良
892		A I	P - 1572 910730	底部					(2.9)	7.5	底部完形	浅黄褐色	砂粒多量	良
838	69-125	A I	P - 1573 910730	深鉢				16.6	(15.9)		2/12	口縁部褐灰色、浅黄褐色	砂粒S中、M・L多 海綿骨針多	良
879		A I	P - 1574 910730	鉢				31.8	(9.5)		2/12	にぶい黄褐色	砂粒S・M少	良
855		A I	P - 1575 910730	底部					(1.9)	8.0	10/12	にぶい黄褐色	砂粒S多、M中、L・LL少 海綿骨針多 赤色粒	良
310	95-631	A I	P - 1577 910730 D - 4 東南部 910628 E - 5 南西部 910710	破片								浅黄褐色	砂粒S多	良
706	95-635	A I	P - 1577 910730	破片								浅黄褐色	砂粒多量	良
846	78-252	A I	P - 1578 910730	小鉢			条痕のちなデ	15.8	(13.1)		4/12	浅黄褐色	砂粒中量	良
722	89-546	A I	P - 1585 910730	鉢					(5.4)			にぶい橙色	砂粒M多 海綿骨針中	良
284	95-807	A I	P - 1586 910730	深鉢底部					(11.6)			橙色	砂粒S・M多	良
729	97-679	A I	P - 1598 910731 G - 5 北西部 910725	筒型土器				13.0	(10.7)		1/12	にぶい黄褐色	砂粒多量	良

第9表 A区下層土器観察表6

実測No	図版No	調査区	調査区出土地点	器種	精粗	備考	調整	法量			残存	外面色調	胎土	焼成
								口径	高	底径				
624	94-603	A I	P - 1599 910731 P - 1950 910812 G - 5 西北部 910725	壺				16.2	(8.0)		4/12	橙色	砂粒M・L中 海綿骨針中	良
626	92-583	A I	P - 1599 910731	壺				19.8	(10.5)		2/12	にぶい褐色	砂粒M・L 赤色粒多	良
36	82-304	A I	P - 1603 910621 P - 1715 910621	鉢	精製			24.3	(12.3)		4/12	にぶい黄褐色、灰黄褐色 一部橙色	砂粒S・L L少、M・L中、	良
582		A I	P - 1608 910621	筒型土器 底部					(4.3)		底部完形	浅黄褐色	砂粒S多、M中、L・L L少 海綿骨針多	良
724	67-102	A I	P - 1612 910621	鉢				16.8	(10.6)		2/12	にぶい黄褐色	砂粒S・M・L多	良
818		A I	P - 1626 910621	底部					(3.6)	7.5	6/12	浅黄褐色	砂粒中量	良
534	96-652	A I	P - 1630 910621	壺								黒褐色、にぶい黄褐色	砂粒M多、L少	良
834		A I	P - 1639 910621	底部					(2.2)	8.8	2/12	浅黄褐色	砂粒中量	良
826	65-86	A I	P - 1644 910621	深鉢口縁				25.0	(7.5)		2/12	灰色一部灰黄色	砂粒S少、M中、L・L L多	良
336	84-358	A I	P - 1660 910621	鉢				18.9	(2.5)			灰白色	砂粒L中	良
823	99-778	A I	P - 1668 910621	底部					(1.6)	5.4	7/12	にぶい黄褐色	砂粒S～L L多	良
609	98-751	A I	P - 1676 910621	筒型土器 底部		赤彩			(2.1)	4.4	底部完形	橙色	砂粒S多、M中、L少 海綿骨針有、赤色粒有	良
562	101-831	A I	P - 1677 910621	鉢底部					(6.7)	7.3	底部完形	橙色一部褐灰色	砂粒S多	良
665	73-208	A I	P - 1677 910621	鉢				(38.2)	(9.3)			浅黄褐色	砂粒S多、M少	
666	72-183	A I	P - 1677 910621	鉢口縁					(8.8)			浅黄褐色一部明黄褐色	砂粒S中、L・L L少	良
831		A I	P - 1679 910621	深鉢底部					(3.8)	6.8	底部完形	浅黄褐色一部褐灰・ 褐色	砂粒S中、M・L多、L L少 赤色粒少	良
430	80-274	A I	P - 1681 910621 P - 1683 910621 P - 1688 910621 C - 3 中央部下層 910624	鉢				29.7	(9.2)		6/12	にぶい橙色、褐灰色	砂粒S・M多	良
560	85-380	A I	P - 1682 910621	鉢口縁					(7.5)			にぶい橙色、褐灰色	砂粒L・L L少	良
828	99-795	A I	P - 1684 910621	浅鉢底部					(4.4)	8.2		にぶい橙色	砂粒S多	良
874	82-303	A I	P - 1685 910621	鉢				25.6	(11.7)		3/12		砂粒S・M中	良
372	85-372	A I	P - 1686 910621	鉢					(4.1)			淡黄色	砂粒M・L多	良
208	94-599	A I	P - 1687 910621	壺口縁				13.9	(9.8)		4/12	灰白色(黄系)	砂粒L・L L中	良
664	85-377	A I	P - 1691 910621	鉢				22.1	(9.4)			にぶい橙色一部褐灰色	砂粒S～L中、L L微	良
520	98-733	A I	P - 1696 910621	底部					(3.2)	7.6	3/12	にぶい黄褐色	砂粒S多、M中、L少 海綿骨針中	良
536	98-717	A I	P - 1697 910731 C - 2 東南部下層包含層 910524 C - 3 西北部 910607	壺				6.8	(4.8)		1/12	淡黄色	砂粒S中、L・L L少 赤 色粒少	良
833	99-770	A I	P - 1698 910621	深鉢底部					(6.9)	11.0	2/12	浅黄褐色一部にぶい 黄褐色	砂粒S中、M・L多、L L少 赤色粒少	良
211	76-231	A I	P - 1699 910621	鉢				31.2	(13.7)		1/12	にぶい黄褐色、褐灰色	砂粒M・L中	良
812		A I	P - 1702 910621	鉢底部					(2.7)	6.8	2/12	橙色	砂粒S多、M・L微	良
228	56-31	A I	P - 1705 910621 P - 1707 910621	鉢口縁				20.8	(16.4)		3/12	にぶい黄褐色	砂粒S～L多、L L少	良
314	98-738	A I	P - 1706 910621	筒型土器 口縁		赤彩			(5.4)	4.7	底部完形	浅黄褐色一部赤色		良
608		A I	P - 1707 910621	壺底部					(6.3)	4.8	底部完形	黒色	砂粒S多、M中、L・L L少 海綿骨針多	良
35	56-30	A I	P - 1715 910621 C・D - 3 空掘面直下 910826	深鉢	粗製			27.4	(18.2)			褐灰色、黄褐色	砂粒S・M・L多、L L少	良
894	82-306	A I	P - 1717 910621	鉢				25.6	(9.4)		1/12	にぶい黄褐色	砂粒少量	良
877		A I	P - 1726 910621	底部		摩耗			(3.0)	6.8	7/12	にぶい黄褐色	砂粒S・M多	良
891	86-400	A I	P - 1732 910621	深鉢口縁					(9.1)			にぶい褐色一部にぶい 橙色	砂粒S・M多、L・L L少 赤色粒少	良
878	99-771	A I	P - 1733 910621	鉢底部					(7.6)	8.8		にぶい黄褐色	砂粒L中、M・L少	良
376	98-719	A I	P - 1735 910621	底部					(1.8)	4.0	7/12	淡黄色	砂粒S・M少	良
820	83-337	A I	P - 1747 910622	鉢				21.6	(4.7)		2/12	暗灰黄色	砂粒少量	良
576	98-721	A I	P - 1757 910622	鉢?					(8.8)	5.1	底部完形	灰白色	砂粒S多、M中 海綿骨針 中	良
880	83-326	A I	P - 1770 910622	浅鉢口縁				34.8	(6.7)		1/12	灰白一部にぶい黄 褐、黒褐	砂粒S中、M中、L少	良
3		A I	P - 1771 910904	深鉢				33.6	(41.2)			にぶい黄橙	砂粒S・M多、L・L L少 海面骨針少	良
306	83-324	A I	P - 1771 910622	鉢口縁				20.6	(6.1)		2/12	浅黄褐色	砂粒L L多	良
615	61-51	A I	P - 1772 910622	深鉢				30.6	(15.2)		2/12	にぶい黄褐色	砂粒S多、M中、L・L L少 海綿骨針中	良
513	89-552	A I	P - 1774 910622	鉢								にぶい橙色	砂粒M中、L・L L少	良
804		A I	P - 1775 910622	鉢底部					(1.6)	5.0	底部完形	橙色	砂粒S・M多、L・L L少	良
805	71-156	A I	P - 1775 910622	深鉢口縁					(4.9)			にぶい黄褐色	砂粒S・M少	良
505	69-127	A I	P - 1776 910622 P - 1780 910622	鉢								にぶい赤褐色、にぶい 橙色	砂粒S中、M・L・L L少 赤色粒少	良
768		A I	P - 1783 910621	壺					(4.9)			にぶい褐色	砂粒S・M少 海綿骨針多	良
281		A I	P - 1785 910622 P - 1942 910622	深鉢 口 縁+底部				28.4	(32.7)	8.5	6/12	橙色	砂粒S・M多量、L・L L 微量	良
882		A I	P - 1795 910622	底部					(3.1)	7.0	4/12	明黄褐色	砂粒S・M・L少	良
655	88-515	A I	P - 1796 910622	壺								にぶい橙色	砂粒S・M多、L中	良
813	76-240	A I	P - 1803 910730	鉢					(16.5)	9.1	底部完形	浅黄褐色	砂粒S・M多	良
324	85-363	A I	P - 1814 910730	鉢				18.0	(8.6)		2/12	浅黄褐色	砂粒S～L中	良
330	98-756	A I	P - 1822 910730	筒型土 器?					(3.2)	5.7	3/12	にぶい黄褐色	砂粒S・M多 海綿骨針多	良
571	95-571	A I	P - 1823 910730	破片					(4.8)			橙色	砂粒M・L少、L L微	良

第3節 下層の遺物

第10表 A区下層土器観察表7

実測 No	図版No	調査 区	調査区出土地点	器種	精粗	備考	調整	法 量			残存	外面色調	胎土	焼成		
								口径	高	底径						
694	88-486	A I	P - 1823 910730	破片					(3.6)			にぶい橙色	砂粒S・M中、L少	良		
778	67-98	A I	P - 1825 910730	鉢					(21.7)		2/12	にぶい黄橙色	砂粒S少、M・L中 海綿骨針少	良		
889	82-317	A I	P - 1829 910730	浅鉢			摩耗	22.1	(7.8)		1/12	浅黄橙色、一部黒褐色	砂粒S少、M多、L中	良		
862		A I	P - 1834 910730	深鉢					(15.9)	6.8	6/12	にぶい黄橙色	砂粒S多、M・L少 海綿骨針中	良		
308	58-40	A I	P - 1842 910730	鉢						13.0	(8.9)		1/12	褐灰色	砂粒少量	良
525	97-699	A I	P - 1845 910730	筒型土器								赤色	砂粒S・M多、LL微 海綿骨針少	良		
17	99-782	A I	P - 1849 910731	深鉢底部					(9.0)	6.6	8/12	にぶい黄橙色	砂粒S・M少量	良		
498	98-729	A I	P - 1850 910730	小鉢					(3.5)	7.9	5/12	黄灰色、浅黄色	砂粒S中、M多、L・LL少 海綿骨針多	良		
765	68-108	A I	P - 1854 910730	鉢口縁					(23.4)	(7.9)		2/12	灰黄色	砂粒S～LL多	良	
696	96-640	A I	P - 1859 910730	浅鉢					(9.7)					淡黄色	砂粒S・M多、L少	良
460	98-732	A I	P - 1859 910730	筒型土器					(5.4)	4.4	底部完形	にぶい黄橙色	砂粒S・M多、L・LL少	良		
595	85-361	A I	P - 1862 910730 E - 4 法弘遺構? 910628 F - 5 中央部 910723 E - 5 西部 910720 E - 4 中央部 910701	鉢		赤彩		26.5	(10.0)		1/12	にぶい黄橙色	砂粒S・M多、L少	良		
662	88-479	A I	P - 1863 910731	口縁					(48.0)			浅黄橙色	砂粒微量	良		
779	75-219	A I	P - 1864 910730	深鉢口縁				34.0	(16.1)		1/12	淡黄色	砂粒多量	良		
780	71-170	A I	P - 1864 910730	破片					(10.1)			にぶい黄橙色	砂粒S～L多	良		
644	77-243	A I	P - 1865 910730 P - 1873 の1 910731	深鉢				36.5	(18.9)		2/12	にぶい黄橙色	砂粒S・M多、L中、LL少	良		
645	82-310	A I	P - 1865 910	鉢				20.0	(6.5)		2/12	にぶい橙色	砂粒S多、M中、L少	良		
298	83-321	A I	P - 1867 910731	鉢				35.2	(9.7)		1/12	浅黄橙色	砂粒少量	良		
299	83-328	A I	P - 1867 910731	鉢				33.2	(4.1)		1/12	浅黄橙色	砂粒少量	良		
338	87-439	A I	P - 1870 910731	鉢					(9.1)			浅黄橙色	砂粒S・M少	良		
858		A I	P - 1870 910731	鉢					(15.9)	10.8	4/12	橙色	砂粒S多、L・LL中	良		
424	97-685	A I	P - 1866 910731 E - 5 中央部 910720	筒型土器		内面ナデ		9.4	(8.3)		1/12	にぶい黄橙色	砂粒少量	良		
425	77-244	A I	P - 1866 910731	鉢				35.6	(12.6)		2/12	にぶい赤褐色	砂粒多量	良		
40	66-88	A I	P - 1873 - 1 910731	鉢					(30.1)			浅黄橙色	砂粒S・M・L多	良		
264	74-217	A I	P - 1873 - 2 910731	鉢				14.8	(9.6)			にぶい黄橙色	砂粒S・M少 海綿骨針多	良		
457	89-536	A I	P - 1874 910730	鉢口縁					(4.3)		1/12	暗灰色	砂粒S・多、M中、L少 赤色粒	良		
815	75-226	A I	P - 1874 910730 E - 3 27・28号配石付近 910730	鉢				25.9	(12.4)		3/12	橙色	砂粒M中 赤色粒少	良		
275	85-379	A I	P - 1875 910731	鉢				13.6	(7.7)		3/12	にぶい黄橙色	砂粒S・M少 赤色粒少	良		
276	70-146	A I	P - 1875 910731	深鉢					(9.0)			灰白色	砂粒S～L中	良		
423	87-444	A I	P - 1875 910731	鉢					(3.8)			灰黄褐色	砂粒M多 海綿骨針多	良		
496	95-623	A I	P - 1877 910731	壺口縁					(5.8)			淡黄色、灰黄色	砂粒S L中、M・LL少 海綿骨針少	良		
435	65-87	A I	P - 1877 910731 P - 1900 910812 P - 1942 910731 P - 1943 910731 F - 5 南西部 910722 F - 5 南西部 910723	鉢					(12.4)	12.2		浅黄褐色	砂粒S・M多、L中	良		
896	82-312	A I	P - 1881 910731	深鉢				21.4	(5.0)		1/12	褐灰色一部にぶい黄褐色	砂粒S・M中、L少 赤色粒少	良		
529		A I	P - 1883 910731	浅鉢				23.6	(3.7)		1/12	橙色	砂粒S・M多、LL微	良		
546	84-343	A I	P - 1883 900622	鉢				17.0	(3.6)		2/12	にぶい黄褐色、灰黄褐色	砂粒S中、M多、L少 赤色粒少	良		
829		A I	P - 1883 910731	底部				(2.1)	7.4	5/12		橙色	砂粒M・L中 海綿骨針少	良		
801	99-776	A I	P - 1884 910731 P - 1886 910731	鉢底部				(6.3)	10.4	4/12		黄褐色	砂粒S・M多	良		
871	98-749	A I	P - 1884 910731	口縁		赤彩			(3.2)			にぶい黄褐色	砂粒S・M少 海綿骨針多	良		
810	98-752	A I	P - 1889 910731	筒形		赤彩			(2.1)	4.4	6/12	淡黄色	砂粒S・M多	良		
881		A I	P - 1892 910731	底部					(3.4)	9.0	底部ほぼ完形	橙色	砂粒S・M・L中	良		
227	100-809	A I	P - 1893 910731	鉢 底部					(9.6)	8.0	底部完形	橙色	砂粒S～LL多	良		
456	94-591	A I	P - 1901 910731 G - 5 北西部 910724	壺口縁				19.0	(8.8)		2/12	淡黄色	砂粒S・M多、L少	良		
752	86-407	A I	P - 1904 910731	口縁					(4.4)			淡黄褐色	砂粒S・M多、L・LL中	良		
754	87-442	A I	P - 1904 910731	口縁					(4.4)			淡黄色	砂粒M・L多、S・LL中	良		
755	88-488	A I	P - 1904 910731	破片								にぶい黄褐色	砂粒S多、L・LL少	良		
610	97-661	A I	P - 1905 910731 F - 5 西部 910801 F - 5 南西部 910722 F - 5 南西部 910723	筒形		赤彩		13.2	12.5	5.7	底部完形	明黄褐色	砂粒S多、M・L少 海綿骨針中	良		
629	87-470	A I	P - 1908 910	鉢								灰白色	砂粒S・M多	良		
479	75-224	A I	P - 1910 910731	鉢				21.9	(6.6)		2/12	にぶい黄褐色、褐灰色	砂粒M・L L少、M中	良		
596		A I	P - 1911 910731	底部					(1.7)	8.4	2/12		砂粒少量	良		
409	79-266	A I	P - 1912 910731	浅鉢				27.3	(10.4)		2/12	にぶい橙色	砂粒M・L少 海綿骨針中 赤色粒少	良		
454	99-790	A I	P - 1915 910731	鉢底部					(2.8)	10.6	2/12	浅黄褐色	砂粒S・M多、L少 海綿骨針中	良		
518	89-518	A I	P - 1920 910730	壺								橙色	砂粒S・M多、LL微	良		
309	95-631	A I	P - 1922 910731	破片								浅黄褐色一部赤褐色	砂粒精良	良		
623	97-669	A I	P - 1924 910731						(6.1)			浅黄褐色	砂粒M・L多 海綿骨針少 赤色粒少	良		
726	97-682	A I	P - 1932 910731	筒型土器								橙色	砂粒中量	良		

第11表 A区下層土器観察表8

実測No	図版No	調査区	調査区出土地点	器種	精粗	備考	調整	法量			残存	外面色調	胎土	焼成
								口径	高	底径				
727	64-70	A I	P - 1932 910731	鉢				28.4	(8.0)		2/12	灰黄色	砂粒微量	良
269	97-695	A I	P - 1942 910731	壺				12.4	(6.2)			にぶい黄橙色	砂粒S・M多	良
270	97-697	A I	P - 1942 910731	壺				7.3	(6.6)			淡黄色	砂粒M・L少	良
802	71-172	A I	P - 1948 910731	破片					(15.3)			にぶい橙色	砂粒S～L L少	良
210	70-149	A I	P - 1952 910812	口縁					(5.5)			橙色	砂粒S～L L多	良
555	99-796	A I	P - 1952 910812	底部					(3.2)	5.8	底部完形	にぶい黄橙色、橙色	砂粒M・L多	良
856	65-80	A I	P - 1953 910812	深鉢					(17.2)			にぶい黄橙色	砂粒S・M多、L・L L少 シャーモット 海綿骨針少	良
556	87-441	A I	P - 1954 910812	鉢口縁					(6.3)			浅黄橙色一部橙色	砂粒M・L L少、L中	良
557	88-494	A I	P - 1954 910812	浅鉢								橙色	砂粒S・M中、L少	良
558	89-558	A I	P - 1954 910812	破片								灰黄色	砂粒M・L・L L少	良
721	98-713	A I	P - 1956 910621	鉢				13.0	(4.4)			淡黄色一部褐灰色	砂粒S多、M中、L少	良
559	86-425	A I	P - 1960 910812	破片					(7.1)			浅黄橙一部褐灰色	砂粒S・M多、L・L L少	良
849		A I	P - 1964 910812	鉢				30.4	(18.5)		2/12	浅黄橙色	砂粒中量	良
197	92-575	A I	P - 1964 910814	壺肩部					(6.7)			浅黄橙色	砂粒中量	良
832	99-798	A I	P - 1965 910824	深鉢底部					(3.8)	7.4	底部完形	浅黄橙色	砂粒S中、M・L・L L多 赤色粒中	良
236	82-319	A I	P - 1971 910812	鉢口縁				25.0	(6.1)			浅黄橙色	砂粒少量	良
450	88-523	A I	P - 1973 910815	壺								にぶい黄橙色	砂粒S・M多、L少	良
451	86-401	A I	P - 1973 910815 G - 5 北西部 910725	鉢					(7.0)			にぶい橙色	砂粒S多、M・L・L L少	良
237	84-353	A I	P - 1986 910824	鉢				33.2	(10.0)		1/12	にぶい黄橙色	砂粒多量	良
842	70-138	A I	P - 1990 910824	鉢					(13.0)			一部にぶい黄橙色、 褐灰色	砂粒S・M多	良
843	71-165	A I	P - 1990 910824	破片					(12.6)			にぶい黄橙色	砂粒S・M・L多	良
470	99-786	A I	P - 1996 910824	深鉢底部					(5.1)	9.6	底部完形	にぶい黄橙色	砂粒S～L L多	良
830		A I	P - 2000 910830	底部					(4.4)	7.6		明褐灰色	砂粒S・M多	良
524		A I	P - 2001 910830	破片								浅黄橙色	砂粒S～L L少	良
37	100-818	A I	P - 2003 最下層礫上 910920	鉢底部	粗製				(4.4)	8.8	6/12	にぶい黄橙色	砂粒S・L L中、M・L多	良
293	101-825	A I	P - 2004 最下層礫上 910903 P - 2004 付近 910903	底部					(8.5)	9.6	底部完形	浅黄橙色	砂粒S・M中 海綿骨針中	良
736	72-193	A I	P - 2004 付近 910902	深鉢					(5.3)		1/12	にぶい黄褐色	砂粒S・M多、L少	良
641	56-29	A I	P - 2006 最下層礫上 910903 P - 2004 付近 910902 P - 2005 最下層礫上 910903 P - 2005 最下層礫上 910902 P - 2006 最下層礫上 910903	深鉢				29.4	(19.0)		3/12	にぶい黄褐色	砂粒S多、M中、L・L L少	良
39	53-17	A I	P - 2008 910903 P - 1008 910830 P - 2004 付近 910902	深鉢					(14.1)		小片	にぶい橙色	砂粒S・M多、L・L L少	良
876	54-21	A I	P - 2009 D - 4・5 下層面 910828	鉢				43.2	(12.1)		1/12	にぶい褐色	砂粒M・L中	良
68	67-100	A I	P - 2010 910903 P it 1008 910902	壺				18.4	(22.5)	8.6	4/12	灰黄褐色、にぶい黄 橙色 一部浅黄褐色	砂粒S多、M・L中	良
38	93-585	A I	P - 2013 910903 P - 2014 910903	壺					(25.3)			にぶい黄橙	砂粒S・M多、L・L L少	良
290	67-99	A I	P - 2121 910604 P - 1612 910621	鉢				32.2	(20.1)			にぶい橙色	砂粒S・M・L少 海綿骨 針少	良
698	86-417	A I	C - 2 ? 号配石 910608						(5.3)			淡黄色	砂粒微量	良
700	89-557	A I	B - 2 1 号配石付近 910515	鉢体部								にぶい橙色	砂粒S多、M・L・L L少	良
485		A I	B - 2 1 号配石付近 910515									赤色	砂粒M中	良
548	96-653	A I	C - 1 2・3 号配石付近 910617 B - 1 下層 910510 P - 1157	壺								灰黄褐色	砂粒S少、M中	やや 不良
255	94-593	A I	C - 1 2・3 号配石付近 910515	壺		赤彩		15.4	(3.7)		2/12	淡黄色	砂粒S少、M・L中 海綿 骨針多	良
709	98-741	A I	C - 1 2・3 号配石付近 910515	筒型土器					(3.7)		1/12	浅黄褐色	砂粒S多、M少 海綿骨針 多	良
710		A I	C - 1 2・3 号配石付近 910515	筒型土器					(4.0)			浅黄褐色	砂粒S多、M少 赤色粒有	良
711		A I	C - 1 2・3 号配石付近 910515	筒型土器					(3.5)			浅黄褐色	砂粒S多、M・L少 海綿 骨針中	良
712		A I	C - 1 2・3 号配石付近 910515						(3.0)		1/12	黒色	砂粒S多、M・L少 海綿 骨針多	良
713		A I	C - 1 2・3 号配石付近 910515						(4.3)			浅黄褐色	砂粒S多、M・L少 海綿 骨針少	良
297	May-51	A I	C - 2 3 号配石付近 910523 C - 2 下層 910608	鉢				19.8	(10.6)		1/12	灰黄褐色	砂粒少量	良
154		A I	C - 2 3 号、16 号配石付近 910523									浅黄褐色	砂粒少量	良
146	92-628	A I	E - 4 号配石付近 910701	壺		赤彩			(6.1)			浅黄褐色	砂粒S・M・L中	良
436		A I	E - 2 配石幕中 910520 P - 1170 910518	壺				12.6	(8.9)			にぶい黄褐色	砂粒S・M中、L小	良
385	97-664	A I	B - 2 5 号配石付近 910528	筒型土器					(5.1)			にぶい橙色	砂粒S・M中	良
386	83-340	A I	B - 2 5 号配石付近 910528	鉢		赤彩		15.2	(6.2)		1/12	黒褐色	砂粒M・L中 海綿骨針中	良
390	85-374	A I	B - 2 4・5・6 号配石付近 910515	鉢					(3.5)		1/12	浅黄褐色	砂粒S～L少	良
391	88-525	A I	B - 2 4・5・6 号配石付近 910515	鉢					(5.4)			暗灰黄色	砂粒S・M少	良
840	Oct-52	A I	B - 2 4・5・6 号配石付近 910515 P - 1137 910518	鉢			外面条痕 内面条痕 のちナデ	24.8	(26.5)	8.0	口 8/12 底 10/12	灰黄色、灰黄褐色、 にぶい黄褐色	砂粒S・M中、L・L L少	良

第3節 下層の遺物

第12表 A区下層土器観察表9

実測 No	図版No	調査 区	調査区出土地点	器種	精粗	備考	調整	法 量			残存	外面色調	胎土	焼成	
								口径	高	底径					
686	96-656	A I	B-24・5・6号配石付近 910515	壺								にぶい黄橙色、黒褐色	砂粒M中、L少	良	
455	86-389	A I	B-24・5・6号配石付近 910515 C-217号配石付近 9105 C-23・13号配石付近 910522 P-1109 910518 A-1下層 910510	壺		赤彩				(8.0)		赤色	砂粒S・M多、L少 海綿 骨針多	良	
427	76-228	A I	B-2配石集中付近 910526 P-1121 910518	鉢					33.1	(12.8)		1/12	橙色、にぶい橙色	砂粒S・M多	良
683	98-745	A I	B-2配石集中付近 910520	壺									暗灰黄色、黄灰色	砂粒M中、L少、LL微	やや 不良
702	71-158	A I	B-2配石集中付近 910520	鉢						(5.5)			灰黄褐色、黒褐色	砂粒S中、M・L少	良
527	79-527	A I	B-2配石集中付近 910520	鉢					22.0	(8.9)		3/12	にぶい赤褐色、にぶ い橙色、 黒色	砂粒S・M中、L少、LL 微 海綿骨針少	良
95=7	84-355	A I	B-2配石集中付近 910520 B-24・6号配石付近 910813 C-213号配石付近 910522 C-26号配石断割内 910822 P-1124 910518 P-1125 P-1159 910518 A地区 P-1160 910518	鉢					17.0	(9.1)			浅黄橙	砂粒S・M多、L少	良
95=47	95-615	A I	B-2配石集中付近 910520 P-1021 910517	深鉢					8.8	18.3	7.4	口縁部 4/12 底部完形	にぶい黄褐、一部黒 褐	砂粒S多、M・L少	良
366	86-396	A I	B・C-26～9号配石 910515	鉢						(5.5)			にぶい黄橙色	砂粒S・M中	良
226	85-378	A I	C-28号配石 910608	鉢					17.0	(9.2)		2/12	橙色一部褐灰色	砂粒M・L中量、LL少	良
128	94-634	A I	P-128号配石 910824	浅鉢						(6.1)	6.8	4/12	浅黄橙色、灰褐色	砂粒S・M多	良
130	80-280	A I	P-18号配石 910824	鉢					27.0	(4.3)			橙色、褐灰色	砂粒S・M・L中、LL少	良
157	72-181	A I	8号配石配石下 910824	深鉢胴部						(9.7)			にぶい赤褐色、灰褐 色	砂粒S・M多、L・LL少	良
140	101-830	A I	P-158号配石 910824	鉢底部						(7.3)	7.2	2/12	明黄褐色	砂粒S多、M・L・LL中	良
141	86-425	A I	P-58号配石 910824	深鉢						(8.5)			淡黄色一部灰黄褐色	砂粒M多	良
143	88-503	A I	8号配石 910823	深鉢破片						(4.3)			にぶい褐色	砂粒S・M中、L・LL少	良
263	97-683	A I	C-27・8号配石付近 910515	筒形						(5.6)			にぶい黄褐色	砂粒S・M少	良
687	98-767	A I	C-27・8号配石付近 910515	壺底部						(1.7)	5.5	3/12	にぶい黄褐色、褐灰 色	砂粒M・L中、LL微	良
690		A I	C-27・8号配石付近 910515	壺									灰白色	砂粒LL中	良
565	78-256	A I	C-27・8号配石付近 910515	鉢					12.2	(6.7)		2/12	にぶい橙色一部褐灰 色	砂粒S・M中、LL微	良
566	97-702	A I	C-27・8号配石付近 910515	筒形						(3.3)	6.0	10/12	橙色	砂粒M・L多、LL少	良
688		A I	C-27・8号配石付近 910515	壺								3/12	にぶい黄褐色～褐灰 色	砂粒S多、M中、L少	良
689		A I	C-27・8号配石付近 910515	壺									灰黄褐色、にぶい橙 色	砂粒M中、L少	良
95=44	98-715	A I	C-27・8・9号配石付近 920521 P-1118 910518	筒形			網代痕		11.5	8.3	5.8	6/12	暗褐	砂粒M少	良
756	87-460	A I	C-28・10号配石付近 920522	浅鉢口縁						(4.2)			橙色	砂粒S～LL少	良
757		A I	C-28・10号配石付近 920521 C-28・10号配石付近 910515	筒形						(4.0)			にぶい橙色	砂粒M少、L中	良
658		A I	C-28・10号配石付近 910515	壺									黒褐色	砂粒M中、L微	やや 不良
685		A I	C-28・10号配石付近 910515										にぶい黄褐色	砂粒M中、L・LL少量	良
543	86-419	A I	C-28・10号配石付近 910515	鉢						(6.0)			にぶい褐色、黒色	砂粒M中、L少 海綿骨針 多	良
544	96-655	A I	C-28・10号配石付近 910515	壺									にぶい黄褐色、灰黄 褐色	砂粒M中、L少、LL微	良
545	88-521	A I	C-28・10号配石付近 910515										橙色	砂粒M中、L少	良
643	61-53	A I	C-27・8・10号配石付近 920521 P-1269 910605 P-1865 910730	深鉢					40.0	(13.0)		1/12	黒褐色	砂粒S・M多、L少 海綿 骨針中	良
438	72-194	A I	C-27・8・10号配石付近 920521 C-28・10号配石付近 910522 C-2北東部下層 910618	深鉢						(6.0)			にぶい黄褐色、褐灰 色	砂粒S・M少	良
411	98-709	A I	C-29・10号配石付近 920522 P-1263 910605	鉢					12.8	(5.9)			浅黄橙一部黒色	砂粒中量	良
294	88-506	A I	11号配石内										浅黄褐色一部暗灰黄 色	砂粒少量	良
95=34	97-692	A I	11号配石（西半分）910827 P-1798 910830	筒型土器			沈線による 菱形紋		10.1	10.0	5.2	3/12	にぶい橙	砂粒S少、雲母少	良
540		A I	C-211号配石 910516										にぶい黄褐色、灰色 赤色粒少	砂粒S多、L中、LL少 赤色粒少	良
7	82-309	A I	11号配石 910903 P-2019	深鉢	粗製				21.1	(8.8)			黒褐色、褐灰色、灰 黄褐色	砂粒S・LL少、L中、	良

第13表 A区下層土器観察表 10

実測No	図版No	調査区	調査区出土地点	器種	精粗	備考	調整	法量			残存	外面色調	胎土	焼成
								口径	高	底径				
		A I	11号配石 910828											
758	86-414	A I	C-1・2 11号配石付近 910515	破片								灰白色(黄系)一部 褐灰色	砂粒M・L多、L少	良
759	98-748	A I	C-1・2 11号配石付近 910515	口縁					(2.6)			灰白色(黄系)	砂粒S～L少	良
439	98-708	A I	C-1・2 11号配石付近 910515 11号配石(西半部) 910827 P-1211 910520	鉢			10.0	(6.8)		3.6	底部完形	にぶい黄橙色、褐灰色	砂粒S多	良
142	81-294	A I	P-1 12号配石 910823	深鉢			(29.5)	(6.4)				橙色、にぶい赤褐色	砂粒M中、L少	良
354	57-36	A I	C-2 12号配石付近	鉢			17.9	(5.8)			2/12	浅黄橙色	砂粒S～L少	良
361	97-676	A I	C-2 13号配石付近 910522	筒形					(4.9)			浅黄橙色	砂粒S～L少	良
362	88-524	A I	C-2 13号配石付近	壺					(3.6)			黒褐色	砂粒S・M中 海綿骨針中	良
428	75-225	A I	C-2 13号配石付近 910522 C-2 13号配石・3号集石 付近 910522	鉢			19.5	(9.4)		4/12		淡黄橙、浅黄橙色 一部橙色	砂粒多量	良
95=37	Aug-51	A I	C-2 13号配石付近 910522 P-1229 910604	深鉢			35.8	(26.0)			11/12	灰褐	砂粒S・M多、L少	良
95=79		A I	C-2 13号配石付近 910522 C-2 1001 溝 910829 C-2 P-1223 910604	壺			14.8	(9.0)			9/12	灰白	砂粒S中、M・L少	良
751		A I	C-2 13号配石・3号集石 付近 910522	破片					(4.2)			橙色	砂粒S・M中、L・L少	良
245	101-827	A I	C-2 13号配石・3号集石 付近 910523 C-2 北東部下層 910524	底部					(4.1)	9.4	5/12	にぶい黄橙色	砂粒S～L多、L少	良
248	76-235	A I	C-2 13号配石・3号集石 付近 910522 E-4 中央部 910701 E-4 北部 910625	鉢			32.7	(4.6)				橙色	砂粒S・M多、L少	良
679		A I	C-2 13号配石・3号集石 付近 910522	筒型土器					(3.7)			にぶい黄橙色	砂粒S・M中	良
680	82-301	A I	C-2 13号配石・3号集石 付近 910522	鉢			15.2	(6.3)				灰黄色	砂粒S多、M・L少、海綿 骨針少	良
516	76-234	A I	C-2 13号配石・3号集石 付近 910522 P-1259 910605 C-2 中央部下層 910515 C-3 北西部下層 910611	鉢			11.7	(4.2)				にぶい褐色、黒褐色	砂粒S多、L・L少	良
363	87-445	A I	C-2 13号配石・3号集石 付近 910522	鉢					(4.6)			にぶい黄橙色	砂粒S・M少	良
360	94-600	A I	C-2 13号配石・3号集石 付近 910522	壺			10.3	(6.0)			1/12	褐灰色	砂粒M・L中 海綿骨針中	良
365	86-395	A I	C-2 13号配石・3号集石 付近 910522 B-2 1号配石 910514 B-1 南部下層 910513	鉢					(6.4)			にぶい橙色	砂粒M・L中	良
684	98-763	A I	C-2 15号配石付近 910522	壺								灰黄褐色	砂粒M中、L L微	やや 不良
681	86-418	A I	C-2 12・16号配石付近 910522 C-2 3号集石・16号配石 付近 910522	壺					(3.6)			浅黄橙色	砂粒S・M多	良
307	88-499	A I	C-2 16号配石 C-2 3号集石									明褐灰色	砂粒少量	良
370	85-384	A I	D-2 18号配石 910528	鉢?					(5.3)			灰黄褐色	砂粒S・M多	良
271	84-359	A I	D-2 18号配石 910530 P-1875 910731 P-1450 910621 F-5 南西部 910724 F-4 南西部 910719 G-5 中央部 910731	鉢		赤彩	21.8	8.3		10.8	口4/12 底3/12	浅黄橙色	砂粒S・M多	良
570	88-484	A I	D-2 18号配石北焼土付近 910509	鉢口縁								にぶい褐色	砂粒S・M中、L少	良
350	80-277	A I	E-3 20号配石付近 910610	浅鉢			33.9	(5.4)				浅黄橙色	砂粒S～L少	良
737	98-755	A I	D-3 21号配石 910617	破片		赤彩			(5.0)			浅黄橙色	砂粒S多、M少 海綿骨針少	良
240	65-84	A I	D-3 21号配石 910617 D-4 北東部下層 910611	鉢			29.3	(4.5)			2/12	淡黄色	砂粒S・M中、L・L少	良
156	99-792	A I	P-1 21号配石 910813	深鉢底部					(5.6)	7.6	底部完形	褐灰色、明黄褐色、 部分的に橙色	砂粒S中、M・L・L少 海綿骨針少	良
587		A I	D-3 21号配石 910617 D-4 22号配石付近 910617	口縁					(3.7)		1/12	にぶい橙色	砂粒S・M多 海綿骨針少	良
589	98-731	A I	D-3 21号配石 910617	底部					(4.9)	8.1	1/12	灰白色	砂粒S多、M・L・L中	良
590	87-431	A I	D-3 21号配石 910617	口縁					(4.9)			にぶい黄褐色	砂粒S多、M中、L少	良
134	98-724	A I	P-2 21号配石 910813	筒型土器					(8.2)			にぶい黄橙色	砂粒S・L少、M中	やや 不良
549	83-330	A I	D-3 21号配石 910617 D-4 22号配石付近 910626	鉢			22.4	(3.5)			2/12	橙色	砂粒S・M・L少	良
232	85-365	A I	D-2 21号配石	鉢			15.8	(10.5)			1/12	淡黄色一部暗灰黄色	砂粒多量	良
212	79-261	A I	D-3 21号配石 910617 D-3 21号配石付近 P-1712 910621 P-1725 910621	鉢			29.4				口1/12 底7/12	橙色、褐灰色、 にぶい黄橙色	砂粒S・M多、L・L少	良
10	87-446	A I	P-6 21号配石 910814	鉢	精製				(5.8)			灰黄褐色	砂粒微量	良
34	100-808	A I	P-6 21号配石 910814 P-8 21号配石 910814	深鉢底部	粗製				(12.0)	8.7	2/12	にぶい橙色、にぶい 褐色、一部橙色	砂粒M・L多	良
491	98-744	A I	C・D-3 21号配石付近 910626									橙色	砂粒S中、L少	良

第3節 下層の遺物

第14表 A区下層土器観察表 11

実測No	図版No	調査区	調査区出土地点	器種	精粗	備考	調整	法量			残存	外面色調	胎土	焼成
								口径	高	底径				
616	63-60	A I	C-3 21号配石付近 910802 C-3 東南部下層 910613	深鉢				(31.0)	(11.5)		2/12	褐灰色	砂粒S多、M中、L・LL少 海綿骨針多	良
586	94-595	A I	D-3 21号配石付近 910617 D-4 23号配石付近 910617	壺		赤彩		15.4	(5.9)		2/12	灰色	砂粒S多、M・L少 海綿骨針少	良
588	72-184	A I	C-3 21号配石付近 910613	壺		赤彩			(6.2)			赤色	砂粒S多、M中、L少	良
343	87-439	A I	C-3 21号配石付近 910624	鉢					(6.5)			浅黄褐色	砂粒S・M少	良
344	86-388	A I	C-3 21号配石付近 910624	鉢					(7.5)			浅黄褐色	砂粒S少 海綿骨針少	良
579	85-387	A I	D-3 21号配石付近 910612 P-1500 910622 D-4 中央部下層 910617	壺				17.0	(5.2)		2/12	灰白色	砂粒S多、M・L・LL少 赤色粒	良
396	94-590	A I	D-2 21号配石付近 910611 D-2 21号配石付近 910624 C-3 北西部下層 910601 P-1744 910722 P-1448 910721 P-2119 910606	壺				13.4	(8.4)		1/12	にぶい黄褐色	砂粒M・L中	良
397	95-617	A I	D-3 21号配石付近 910624	壺				10.3	(5.5)		2/12	浅黄褐色	砂粒M・L少	良
547	85-369	A I	D-3 21号配石付近 910515 P-1761 910622	壺				13.3	(4.6)			灰褐色、にぶい橙色	砂粒S・M・LL少、L中	良
708	71-152	A I	D-3 21号配石付近 910611	壺					(6.2)			灰白色	砂粒S多、M・L・LL少	良
135		A I	21号配石横 910814 21号配石横配石内断割 910813	壺					(16.5)		2/12	橙色、褐色		良
136	80-280	A I	21号配石西横の配石内断割 910813 P-8 21号配石横 910814 P-2 21号配石 910814 P-2 21号配石横 910814	浅鉢				(32.0)	(3.7)		1/12	黒褐色、褐色	砂粒S・M少、L微	良
32	98-737	A I	21号配石 北西横 910814	筒型土器	精製				(3.5)	5.2	6/12	浅黄褐色	砂粒少量	良
33	95-629	A I	21号配石 北西横 910814	壺	精製			15.8	(4.4)		2/12	浅黄褐色	砂粒少量	良
782	51-6	A I	D-4 22号配石付近 910617 D-4 中央部下層 910617 D-3 21号配石付近 910612 C・D-3 空撮面直下 910826	鉢				34.4	(25.9)			橙色、灰褐色	砂粒S多、M・L・LL少	良
341	89-547	A I	D-4 22号配石付近 910617	筒形					(5.0)			橙色	砂粒S・M中 海綿骨針中	良
224	88-516	A I	D-4 22号配石付近 910617	破片								にぶい橙色	砂粒M・L中、LL少	良
28	86-412	A I	23号配石覆土内 910816	深鉢	精製				(4.4)			にぶい黄褐色	砂粒少量	良
159		A I	P-5 23号配石 910816	底部					(2.6)	5.8	底部完形	浅黄褐色	砂粒少量	良
585	86-399	A I	C-1 23号配石付近 910515	鉢					(5.3)		1/12	浅黄褐色	砂粒S多、M・L少	良
598	98-747	A I	C-1 23号配石付近 910515	筒形					(3.2)		1/12	浅黄褐色	砂粒S多、M・L少 海綿骨針少	良
569	85-370	A I	D-4 23号配石付近 910617	口縁					(4.5)			にぶい橙色一部褐灰色	砂粒S中、M少、L・LL微	良
744	71-167	A I	D-4 23号配石付近 910617 D-4 北西部下層 910624	深鉢				13.6	(11.2)		2/12	にぶい橙色	砂粒S・M少 海綿骨針少	良
95=4	67-107	A I	D-4 23・24号配石付近 910613 D-4 24号配石付近 910619 D-4 24号配石付近 910628 D-4 24号配石付近 910801 D-4 中央部下層 910617 P-1844 910730 P-1849 910730 P-1555 910730					14.8	(17.8)		11/12	浅黄橙	砂粒S・M中、L多	良
991	65-85	A I	24号配石 No.22 910815	鉢				36.8	(10.0)		1/12	浅黄褐色	砂粒少量	良
22	79-267	A I	24号配石No.7 910813	鉢	粗製			21.3	10.8	8.0	底部完形	灰黄褐色	砂粒S・M多、L少	良
172	97-693	A I	24号配石No.9 910815	筒型土器					(9.8)			浅黄褐色	砂粒S・M・L多	良
171	95-627	A I	24号配石No.18 910815	壺				13.0	(5.2)		1/12	淡黄色	砂粒S・M・L微	やや不良
944	100-810	A I	24号配石 No.28・30 910816	鉢					(8.7)	9.6	3/12	にぶい黄褐色	砂粒S・M多、L少	良
943	70-136	A I	24号配石 No.28・30・31 910816	鉢					(14.3)			にぶい黄褐色、灰黄褐色	砂粒S・M多、L少	良
193	51-4	A I	24号配石 No.33 910816 24号配石 No.35 910816	深鉢				29.0	(23.2)		1/12	にぶい橙色、褐灰色	砂粒S少、M中、L多	良
192	91-163	A I	24号配石 No.37 910816						(7.8)			淡黄色	砂粒S・M多	良
14	78-247	A I	24号配石 No.40 910820	鉢	粗製			22.2	(16.4)		1/12	にぶい黄褐色	3	良
95=54	80-273	A I	24号配石 No.41、43～48、50 910820	鉢		弥生後期		32.0	(12.6)		4/12	黄橙	砂粒S多	良
29	72-180	A I	24号配石土坑内 No.59 910821	深鉢破片	粗製							浅黄褐色	砂粒少量	良
132	100-812	A I	24号配石 土坑内 No.60 910821	深鉢					(9.4)	9.4	底部完形	にぶい黄褐色	砂粒S・M・L多 赤色粒	良
131	71-157	A I	24号配石 土坑内 No.64 910821	口縁					(5.9)			橙色一部褐灰色	砂粒S・L中、LL少	良
26		A I	24号配石断割り墓坑 910823	破片					(8.6)			灰黄褐色	砂粒少量	良
635		A I	24号配石断割り墓坑 910823	破片								灰黄褐色	砂粒微量	良
27	89-565	A I	24号配石 土坑北側 910819	口縁破片	粗製				(5.6)			にぶい黄褐色	砂粒微量	良
95=35	80-278	A I	D-4 24号配石付近 910624 D-4 24号配石付近 910715	鉢				21.5	8.8	5	口縁部 2/12 底部完形	明赤褐	砂粒S・L中、M多	良
606	88-519	A I	D-4 24号配石付近 910617	破片		赤彩			(2.7)			赤褐色	砂粒S多、M少	良
607		A I	D-4 24号配石付近 910619 D-4 24号配石付近 910624 D-4 24号配石付近 910801	壺底部					(8.2)	6.3	底部完形	にぶい黄褐色	砂粒S多、M・L少	良
625	87-448	A I	E-4 24号配石付近 910702 P-1538 910702						(4.9)			橙色	砂粒精良	良
492	89-561	A I	D-4 24号配石付近 910801 D-4 南東部 910805 D-4 北西部下層 910624	深鉢?								黒褐色	砂粒S中、LL少量	良
351	87-449	A I	E-4 24号配石付近 91070 E-4 中央部 910701	鉢?								浅黄色	砂粒S多	良

第15表 A区下層土器観察表 12

実測No	図版No	調査区	調査区出土地点	器種	精粗	備考	調整	法量			残存	外面色調	胎土	焼成
								口径	高	底径				
353	94-607	A I	E - 4 24 号配石付近 91070	壺				14.8	(3.6)		2/12	橙色	砂粒S・M多	良
395	94-589	A I	D - 4 24 号配石付近 910628 C - 3 西部下層 910611 P - 1544 910730	壺				13.4	(10.7)			にぶい橙色	砂粒M・L中	良
279	55-24	A I	D - 4 24 号配石付近 910619 D - 4 22 号配石付近 910617 P - 1844 910730	深鉢				48.6	(24.6)		1/12	灰黄色	砂粒S・M多、L少	良
741	63-65	A I	D - 4 24 号配石付近 910619 P - 1966 910815	深鉢				13.0	(14.9)		6/12	橙色	砂粒S多、M・L少	良
13	99-780	A I	24 号配石 P - 3 西側 910619	鉢					(6.1)	6.1	外面摩耗	橙色	砂粒多量	良
1001	83-325	A I	24 号配石東側 910619	深鉢			条痕	21.7	(3.7)		1/12	褐灰色	砂粒S多、M・L少	良
340	89-532	A I	D - 4 22 ~ 24 号配石付近 910612	破片					(4.7)			浅黄橙色	砂粒M・L少	良
342	97-696	A I	D - 4 22 ~ 24 号配石付近 910612	筒型土器		赤彩			(6.5)			浅黄橙色	砂粒S・M多	良
11	97-674	A I	P - 6 23・24 号配石間の配石 910819	筒型土器	精製			9.0	(3.9)		2/12	浅黄橙色	砂粒多量	良
745	70-142	A I	D - 4 23・24 号配石付近 910613 E - 3 27・28 号配石付近 910802	深鉢					(11.7)			にぶい黄褐色	砂粒S中	良
250	92-579	A I	27 号配石下 910828 P - 1925 910731 P - 1932 910731 F - 5 南西部 910723 F - 5 南西部 910722	壺				13.2	(8.5)			浅黄橙色、にぶい橙色	砂粒S多、M少	良
617	71-162	A I	25 号配石内 910826 E - 3 25 号配石付近 910615 E - 3 25 号配石付近 910617 E - 4 空堀面直下 910824 P - 1405 910621	深鉢					(16.2)			にぶい橙色	砂粒S多、M中、L・L L少 海綿骨針少	良
242	97-701	A I	27 号配石内 910826	筒形					(4.4)	5.0	4/12	浅黄橙色一部にぶい黄褐色	砂粒S多、M・L中、L L微	良
12	95-621	A I	E - 3 25 号配石付近 910615 E - 3 土偶付近 910617	深鉢	粗製	赤彩	外面赤彩		(10.5)			明褐灰色	砂粒S・M中 海綿骨針中	良
775		A I	E - 3 25 号配石付近 910618	壺		赤彩			(4.6)			淡黄色	砂粒S多、M少 海綿骨針少	良
133	65-82	A I	25 号配石 西焼土 910826	鉢				(35.1)	(15.7)		2/12	にぶい黄橙一部褐灰色	砂粒M・L・L L少量	良
129	98-754	A I	25 号配石 断割西 910826	筒形					(6.0)			褐灰色	砂粒L中、M・L L少	良
622	82-318	A I	E - 3 25 号配石付近 910624 E - 3 25 号配石付近 910618 P - 1924 910731	鉢				24.1	(9.4)		3/12	橙色	砂粒S・M少 海綿骨針中	良
145	82-302	A I	E - 3 25 号配石付近 910617 E - 3 土偶付近 910617	浅鉢				22.6	(7.1)			浅黄褐色	砂粒S・M少 海綿骨針少	良
678	88-476	A I	27 号配石付近 910826	鉢口縁					(2.6)			黒褐色	砂粒M少、L中	やや不良
581	82-307	A I	E - 3 27 号配石付近 910628 E - 3 27 号配石付近 910802 P - 1935 910731	浅鉢				19.6	(10.7)		4/12	にぶい褐色	砂粒S多、M・L少	良
592	93-587	A I	E - 3 27 号配石付近 910802	鉢					(12.3)			にぶい橙色	砂粒S多、M・L少 海綿骨針少	良
594	87-427	A I	E - 3 27 号配石付近 910802 E - 3 27・28 号配石付近 910624 E - 4 南西部下層 910628	鉢		赤彩			(6.6)		1/12	にぶい黄褐色	砂粒S多、M・L少 海綿骨針中	良
515	88-437	A I	E - 3 27 号配石付近 910609	壺					(5.0)			浅黄色、黄灰色、黒褐色	砂粒M・L L少、L中	良
95=2	80-270	A I	E - 3 27 号配石付近 910609 P - 1929 910731 P - 1933 910731	鉢	精製	赤彩	網代痕	32.4	14.5	7.2	ほぼ完形	にぶい褐	砂粒S少、M中	
478	88-498	A I	E - 3 27 号配石付近 910624	鉢?								にぶい黄褐色、黒褐色	砂粒M少、L・L L微	良
405	76-236	A I	E - 3 27 号配石付近 910624	鉢				23.1	(8.1)		1/12	浅黄褐色	砂粒S・M少	良
406	84-341	A I	E - 3 27 号配石付近 910802	鉢				24.2	(3.8)		1/12	にぶい黄褐色	砂粒S・M中	良
407	94-613	A I	E - 3 27 号配石付近 910619	深鉢				18.3	(4.4)		2/12	浅黄褐色	砂粒S多	良
315	101-822	A I	27 号配石北付近 910822						(1.9)	8.1		浅黄褐色	砂粒少量	良
316	97-684	A I	27 号配石北付近 910822						(4.8)			浅黄褐色	砂粒精良	良
738	84-350	A I	E - 3 27・28 号配石付近 910624	鉢				20.0	(6.0)		1/12	にぶい褐色	砂粒S多、M中	良
476	98-726	A I	E・F - 3 27・28 号配石付近 910826	小型土器					(4.6)	2.4	底部完形	にぶい褐色	砂粒S・M少、L・L L中	良
703		A I	E・F - 3 27・28 号配石付近 910826						(3.2)			にぶい黄褐色	砂粒少量	良
95=39	92-581	A I	E 27・28 号配石付近 910624 P - 1936 910731	深鉢				12.0	(9.9)		2/12	にぶい黄橙	砂粒S・L少	良
734	92-582	A I	28 号配石南付近 910822 P - 1866 910730 P - 1845 910730 F - 5 中央部 910723 F - 5 南西部 910723 F - 5 南西部 910724	壺					(7.1)		小片	灰白色	砂粒S・M多、L少	良
611	89-529	A I	E - 4 29 号配石付近 910702	鉢					(4.1)		1/12	にぶい黄褐色	砂粒S多、M・L中、L L少	良
602	85-360	A I	E - 4 29 号配石付近 910702	鉢				19.0	(13.7)	8.1	底部完形	灰白色	砂粒S多、M・L L少、L中	良
323	98-716	A I	E - 4 29 号配石付近 910704 E - 4 北東部 910703	鉢				12.0	(8.3)		1/12	にぶい褐色	砂粒S・M少 海綿骨針少	良
273	86-390	A I	F - 4 29 号配石付近 910702	鉢					(5.2)			浅黄褐色	砂粒S・M少	良
287	78-426	A I	E - 4 29 号配石付近 910702 E - 4 29 号配石付近 910730 E - 4 空堀直下 910815	深鉢				34.3	(19.5)			淡黄色	砂粒S～L L少	良
735	74-210	A I	E - 4 29 号配石付近 910702	鉢		赤彩		(36.2)	(5.5)		1/12	淡黄色	砂粒S・M多、L少 海綿骨針多	良

第3節 下層の遺物

第16表 A区下層土器観察表 13

実測 No	図版No	調査 区	調査区出土地点	器種	精粗	備考	調整	法 量			残存	外面色調	胎土	焼成		
								口径	高	底径						
408	97-675	A I	E - 3 29号配石付近 910624	筒型土器					(4.5)			黄橙色	砂粒S・M少 赤色粒少	良		
311		A I	E - 4 29号配石付近 910730 P - 1540									橙色	砂粒精良	良		
95=43	97-700	A I	D - 4 29号配石付近 910801 P - 1928 910731 P - 1927 910731	筒型土器		赤彩		10.8	12.5	4	口縁部 3/12 底部 5/12	赤	砂粒S少	良		
574	81-282	A I	E - 5 30号配石付近 910706					25.0	(4.6)			1/12	にぶい黄橙色	砂粒S多、M少 海綿骨針多	良	
31	86-413	A I	F - 5 30号配石 910814		精製								浅黄橙色	砂粒少量	良	
150	101-826	A I	P - 2 3号集石 910823 P - 3 3号集石 910823 P - 4 3号集石 910823 3号集石 910823	深鉢					(8.4)	7.4			橙色	砂粒S少、M・L多	良	
564	88-517	A I	D - 2 4号集石付近 910525						(3.5)				浅黄橙色	砂粒S中	良	
189	95-625	A I	D - 2 5号集石付近 910528 焼土 7 910830 P - 1319 910606	壺		赤彩			(8.0)				浅黄橙色	砂粒S～L少 海綿骨針中	良	
369	89-528	A I	C - 2 5号集石付近 910528	鉢					(6.2)				浅黄橙色	砂粒M・L中 海綿骨針少	良	
374	89-527	A I	C - 2 5号集石付近 910624	深鉢					(5.4)				灰黄褐色	砂粒S・M中 海綿骨針多	良	
286	69-128	A I	E - 2 6号集石付近 910530 E - 4 鞍部 910706 P - 1447 910607	鉢				17.2	(10.5)			3/12	灰白色	砂粒S～L少	良	
719	87-458	A I	F - 5 9号集石付近 910725 F - 5 南西部 910724						(3.9)				1/12	淡黄色	砂粒S・M多、L少 海綿骨針多	良
304	98-762	A I	F - 5 9号集石付近 910717	筒型土器					(4.0)	3.6	底部完形		淡黄色	砂粒少量	良	
305	98-710	A I	F - 5 9号集石付近 910717	筒型土器				10.0	(4.5)			2/12	浅黄褐色	砂粒少量	良	
95=30	81-283	A I	B - 1 中央集石下層包含層 910515 P - 1055 910518	鉢				37.1	(11.0)			3/12	灰黄褐色	砂粒S・M・L・LL多	良	
416		A I	B - 2 土器溜No 1 910515	小鉢					(4.4)	底部短径 3.4 長径 4.5		8/12	浅黄褐色	砂粒少量	良	
417	86-403	A I	B - 2 土器溜No 1 910515	鉢					(5.9)				橙色	砂粒少量	良	
732	95-624	A I	B - 2 土器溜No 1 910515	壺				(12.2)	(5.0)			1/12	灰白色	砂粒少量	良	
333		A I	1001 土坑 910830	筒型土器					(4.3)				にぶい黄褐色	砂粒S少	良	
95=58	80-269	A I	1001 土坑 910829 C - 2 7・8・10号配石付近 910521 P - 1118 910518 P - 1120 910518	鉢				30.7	9.6	7.4	底部ほぼ 完形		浅黄橙、一部にぶい 黄褐色	砂粒S多、M・L中	良	
433	84-345	A I	1002 土坑 910830	深鉢				20.5	(6.8)			5/12	にぶい黄褐色、灰黄 褐色	砂粒S多	良	
603	81-284	A I	1002 土坑 910830 F - 5 9号集石付近 910725 P - 1879 910731	鉢				25.6	(11.8)			3/12	橙色	砂粒S多、M少、L・LL 中	良	
288	62-55	A I	1004 土坑 910830 P - 2015 910903	深鉢				(40.1)	(28.0)			3/12	にぶい黄褐色	砂粒S・M少、L微	良	
95=84	93-588	A I	1004 土坑 910830 1006 土坑 910902 P - 2015 910903 P - 2015 910905	深鉢	粗	網代痕		(25.1)	14.4	8/12			にぶい橙、一部にぶい 赤褐色		良	
285	100-803	A I	1005 土坑 910830 D - 2 4号集石付近 910526 C - 3 岩棒付近 910606 C - 3 中央 910607	深鉢底部					(7.5)	7.8	6/12		浅黄褐色	砂粒S・M多	良	
345	98-759	A I	1006 土坑 910902	筒形					(2.7)				橙色	砂粒S少	良	
785	89-530	A I	1006 土坑 910902	鉢					(4.3)				淡黄色	砂粒S・M少	良	
331	88-491	A I	1001 溝 910730	鉢					(4.6)				にぶい橙色	砂粒M・L中	良	
599	88-485	A I	C - 3 岩偶付近 910606										浅黄褐色	砂粒S多、M・L少	良	
252		A I	C - 3 岩偶付近 910606 D - 3 北西部下層 910607 D - 3 南西部下層 910601 C - 3 南西部下層 910614											灰白色	砂粒S多	良
591	83-323	A I	C - 2 石棒付近 910613 C - 3 東南部下層 910613 P - 1671 910621	鉢		赤彩		34.4	(5.1)			1/12	浅黄褐色	砂粒S多、M中、L少	良	
583	97-673	A I	C - 3 石棒付近 910613	筒型土器		赤彩							赤褐色	砂粒S多、M少	良	
394	86-398	A I	C - 3 石棒付近 910613	鉢					(4.7)				にぶい橙色	砂粒S・M少	良	
319	89-549	A I	C - 3 環状石斧付近 910608						(4.9)				灰白色	砂粒LL多	良	
320	96-658	A I	C - 3 環状石斧付近 910608										暗灰黄色	砂粒微量	良	
321		A I	C - 3 環状石斧付近 910608										暗灰黄色	砂粒少量	良	
432	94-592	A I	C - 2 北東部焼土付近 910601 C - 2 北部下層 910601 D - 2 下層包含層 910530	壺				13.6	(5.8)					橙色一部灰褐色	砂粒S・M多、L少、LL 微	良
153	88-475	A I	焼土 2 910903	鉢					(4.1)				にぶい橙色	砂粒S・M少	良	
95=46	52-12	A I	断割 1 3号配石 P - 1542 91	深鉢				24.3	29.3	7.7	口縁部 6/12 底部 3/12		にぶい黄褐色	砂粒S少、M・L中	良	
359	87-440	A I	断割 3 910810	鉢					(3.4)				浅黄褐色	砂粒M中	良	
667	89-556	A I	断割 3 910810	鉢									浅黄褐色	砂粒S・M少	良	
763	93-586	A I	断割 3 910810 P - 1519 910730 E - 4 空堀面直下 910815 E - 5 南西部 910801 E - 4 南東部 910710	深鉢		赤彩		(20.9)	8.2	6/12			にぶい橙色一部黒褐 色	砂粒S中、M・L多、LL 少	良	
634	68-115	A I	断割 4 910809	深鉢				38.4	(18.9)				5/12	にぶい黄褐色	砂粒S・M・L中 赤色粒 少	良

第17表 A区下層土器観察表 14

実測 No	図版No	調査 区	調査区出土地点	器種	精粗	備考	調整	法 量			残存	外面色調	胎土	焼成
								口径	高	底径				
568	88-502	A I	A-1下層上部 900904	鉢					(4.1)			褐灰色	砂粒少量	良
859		A I	A-1下層上部 900904	鉢					(4.5)			褐灰色	砂粒少量	良
781		A I	A-1下層上部 900904	鉢								褐灰色	砂粒少量	良
1		A I	A-1下層上部 900904	鉢	精製				(4.0)			褐灰色	砂粒少量	良
2		A I	A-1下層上部 900904	鉢	精製				(2.6)			褐灰色	砂粒少量	良
4		A I	A-1下層上部 900904	鉢	精製				(4.2)			褐灰色	砂粒少量	良
5	96-654	A I	A-1下層上部 900904	鉢	精製				(4.9)			黒褐色	砂粒少量	良
18	98-743	A I	A-1下層上部 900904	鉢	精製				(3.8)			灰黄褐色	砂粒少量	良
19	98-718	A I	A-1下層上部 900904	鉢	精製			8.8	(4.1)		1/12	灰褐色、にぶい明赤褐色	砂粒少量	良
20		A I	A-1下層 901009						(2.4)			暗赤褐色	砂粒少量	良
989	72-192	A I	A-1下層 901120	鉢		赤彩			(3.7)				砂粒M中、L中、LL少 海綿骨針少	良
990		A I	A-1下層 901120						(2.9)			にぶい黄褐色	砂粒M中、LL少 海綿骨針少	良
15	78-329	A I	A-2下層 900911	浅鉢	精製			32.4	(7.1)			にぶい橙色、灰褐色	砂粒S中量	良
16		A I	A-2下層 900911	深鉢	粗製							にぶい褐色	砂粒S・M多、L・LL少	良
23	100-806	A I	A-2下層 900911	深鉢底部	粗製				(6.4)	8.6	底部完形	浅黄色一部黄灰色	砂粒S・M多、L・LL少	良
24	69-120	A I	A-2下層 900911	深鉢	粗製			23.4	(15.9)		3/12	にぶい黄褐色、 にぶい黄褐色、黒褐色	砂粒S少、M・L中	良
988	98-612	A I	B-1下層 900906			赤彩		11.5	(3.1)		2/12	赤色	砂粒M中	良
995		A I	B-1下層 901120						(8.3)			灰白色	砂粒少量	良
996		A I	B-1下層 901129	底部					(2.3)	8.1	11/12	灰褐色一部褐色	砂粒多量	良
985	72-195	A I	B-1下層 900906	鉢					(5.1)			浅黄褐色	砂粒少量	良
986	78-249	A I	B-1下層 ①・② 900906	鉢		条痕		30.4	(8.5)		2/12	黒褐色	砂粒中量	良
987	72-178	A I	B-1下層 900906	鉢		条痕		21.8	(4.3)		1/12	黄褐色	砂粒中量	良
203		A I	B-1下層上部 900904	鉢					(4.1)			にぶい黄褐色	砂粒S～L多	良
204	96-651	A I	B-1下層上部 900904						(4.1)			浅黄褐色	砂粒S多	良
205		A I	B-1下層上部 900904						(5.5)			赤褐色	砂粒S・M多	良
701	87-463	A I	B-1中央部 910515	鉢								にぶい褐色	砂粒S多、M・L・LL少	良
699	88-477	A I	B-1中央部 910515	鉢					(2.9)		1/12	にぶい褐色	砂粒S多、M・L・LL少	良
659	87-468	A I	B-1中央部 910515			赤彩						赤色	砂粒S多、M中	良
628	72-203	A I	B-1下層 910518 F-4北西部 910703 D-1下層 9100510			赤彩		15.1	(4.3)		2/12	黒褐色	砂粒S・M多 海綿骨針多	良
619	98-714	A I	B-1下層 910509	鉢					(5.2)			浅黄褐色	砂粒M中	良
254	94-606	A I	B-2落込み 910902 B-2落込み 910903	壺				20.8	(3.6)		2/12	にぶい褐色	砂粒S・M多	良
761	67-103	A I	B-2空撮面直下 910828	鉢				21.4	(9.0)		2/12	にぶい黄褐色	砂粒中量	良
398	96-644	A I	B-2下層 910523	壺					(9.4)			にぶい褐色	砂粒M・L多	良
399	78-253	A I	B-2下層 910523	深鉢				15.6	(8.5)		1/12	にぶい黄褐色	砂粒S・M多 海綿骨針多	良
388	81-293	A I	B-2 910523 C-2東南隅下層 910523	深鉢				34.0	(4.6)		1/12	灰黄褐色	砂粒M・L中 海綿骨針中	良
420	84-348	A I	B-2下層					19.6	(3.0)		1/12	にぶい黄褐色	砂粒微量	良
392	86-424	A I	B-2空撮面直下 910822	深鉢					(6.6)			黒褐色	砂粒S・M少	良
393	72-186	A I	B-2空撮面直下 910822	鉢					(5.6)			にぶい赤褐色	砂粒S・M多	良
762	78-250	A I	B-2空撮面直下 910902	鉢				30.2	(9.5)		2/12	にぶい黄褐色一部灰褐色	砂粒中量	良
764	101-829	A I	B-2空撮面直下落込み 910905	底部					(5.3)	8.4	6/12	浅黄褐色	砂粒S・M中	良
459	89-551	A I	B-2北西隅下層 910515	鉢					(3.4)		1/12	にぶい褐色	砂粒S多、M・L・LL少	良
499	96-959	A I	B-3下層 910524	壺								灰黄褐色	砂粒中、L少	良
421	94-597	A I	C-1下層	壺				14.2	(5.6)		4/12	浅黄褐色	砂粒中量	良
413	83-322	A I	C-2北東部下層 910524 C-3北西部 910815	鉢				22.8	(7.4)		1/12	にぶい黄褐色	砂粒少量	良
418	89-531	A I	C-2北東部下層 910524						(3.7)			にぶい赤褐色	砂粒精良	良
352		A I	C-2北西部下層 910617	鉢					(3.7)			灰黄褐色	砂粒M・L少	良
542	97-704	A I	C-2東南部下層 910524	筒型土器					(4.2)			黒褐色、灰黄褐色	砂粒S中、L多、LL微 海綿骨針少	良
532	72-198	A I	C-2空撮面直下 910831	深鉢					(5.0)			にぶい黄橙、灰黄褐色	砂粒S・L少、LL微 海綿骨針微	やや不良
725	88-481	A I	C-2北東部下層 910524						(3.1)			褐色	砂粒微量	良
844	71-161	A I	C-2空撮面直下 910830						(7.9)			浅黄褐色	砂粒S中、L・LL多	良
845	72-190	A I	C-2空撮面直下 910830						(8.0)			浅黄褐色	砂粒S・M多、L少	良
500	88-513	A I	C-2中央部下層 910515	鉢								灰黄褐色	砂粒M中、L・LL少	良
783	74-214	A I	C-3下層 910815	鉢				26.1	(7.9)		2/12	淡黄色	砂粒S～L多	良
691		A I	C-3北西部下層 910601	壺								灰褐色	砂粒M中、L微	良
653	74-213	A I	C-3中央部 910607	壺		赤彩		19.4	(3.4)		1/12	淡黄色	砂粒S・M少	良
506	86-409	A I	C-3南西部下層 910607	鉢								浅黄褐色	砂粒S多、L少、LL微 海綿骨針少	良
507	82-314	A I	C-3南西部下層 910607	鉢				15.8	(3.6)		1/12	灰黄褐色、黒褐色	砂粒S・L少、M中 海綿骨針少	良
508	89-562	A I	C-3南西部下層 910607	壺									砂粒M少、L中、LL微	良
509		A I	C-3南西部下層 910607									明赤褐色	砂粒S・L少、M中、LL微	良
510	98-757	A I	C-3南西部下層 910607									にぶい褐色	砂粒S・L少、M中 赤色 粒少	良
511	88-518	A I	C-3南西部下層 910607	鉢								褐灰色	砂粒S・M多、L・LL少	良
512		A I	C-3南西部下層 910607									にぶい黄褐色	砂粒S・L少、M中 赤色粒少	良
490	89-537	A I	C-3下層 910701	鉢								にぶい褐色	砂粒M・L中 海綿骨針少	良
475	98-722	A I	C-3空撮面直下 910810	手づくね 底部					(5.9)	3.6	底部完形	にぶい褐色	砂粒S～L多	良
537	97-667	A I	C-3北西部下層 910611	鉢					(4.2)			黒色、にぶい黄褐色	砂粒M少、LL微	良

第3節 下層の遺物

第18表 A区下層土器観察表 15

実測 No	図版No	調査 区	調査区出土地点	器種	精粗	備考	調整	法 量			残存	外面色調	胎土	焼成
								口径	高	底径				
538	88-507	A I	C-3 北西部下層 910611	鉢								灰褐色、にぶい褐色	砂粒M・L・LL少	良
266	81-292	A I	C-3 北西部下層 910611 C-3 北西部下層 910607	鉢				23.5	(5.5)		3/12	にぶい橙色	砂粒S-L少	良
402	98-753	A I	C-3 中央部 910707	筒型土器								淡黄色	砂粒S・M少	良
618	57-33	A I	C-3	深鉢				32.4	(20.6)		2/12	橙色	砂粒S・M中	良
466	86-405	A I	C-3 中央 910607	鉢					(6.2)			にぶい橙色	砂粒S多、M・L・LL少	良
334	85-381	A I	C-3 北西部下層 910618	壺					(3.9)			浅黄褐色	砂粒S・M中	良
347	84-347	A I	C-3 中央部下層 910617	鉢				18.0	(6.0)			黄褐色	砂粒M・L少	良
348	88-497	A I	C-3 中央部下層 910617	鉢					(4.3)			黄灰色	砂粒S・M少	良
378	87-437	A I	C-3 中央部下層 910624	鉢					(4.1)			黄褐色	砂粒S・M少	良
379	88-472	A I	C-3 中央部下層 910624	鉢					(4.3)			にぶい黄褐色	砂粒S・M多、L少	良
371	89-543	A I	C-3 北西部下層 910617	鉢					(3.1)			浅黄褐色	砂粒S-L中	良
875	70-145	A I	C・D-3 空撮面直下 910826	鉢				14.3	(7.0)		1/12	灰褐色	砂粒S少	良
383	86-391	A I	C・D-4 空撮面直下 910828	鉢		赤彩			(5.9)			浅黄褐色	砂粒S・M中	良
381	73-205	A I	C・D-4 空撮面直下 910828	鉢		赤彩		34.2	(13.6)		1/12	浅黄褐色	砂粒S・M中	
384		A I	C・D-4 空撮面直下 910828									褐灰色	砂粒S・M中 海綿骨針多	良
539	83-336	A I	D-1 下層 910520	甕				(24.6)	(4.8)		1/12	淡黄色	砂粒S中、M・L少、LL微 海綿骨針少	良
531	88-495	A I	D-1 下層 910521									橙色	砂粒M・L少	良
530	87-462	A I	D-1 下層 910521	壺								灰白色	砂粒M・L少、LL中	やや不良
750		A I	D-2 下層 910525	深鉢					(7.2)			浅黄褐色一部黒褐色	砂粒S・M多、L少	良
431	70-135	A I	D-2 下層 910525 D-1 下層 910521	深鉢					(11.9)			浅黄褐色一部黒褐色	砂粒S・M多、L少	良
486		A I	D-3 南西部下層	鉢					(3.9)			にぶい橙色	砂粒M中、L少、LL微	良
238	85-367	A I	D-3 空撮面直下	鉢				16.6	(6.6)		2/12	淡黄色、灰黄色	砂粒S・L中、LL微	良
612	89-550	A I	D-3	鉢					(5.8)		1/12	にぶい黄褐色	砂粒S多、M中、L・LL少	良
604	97-672	A I	D-4 東南部 910619 D-4 中央部下層 910607	筒型土器					(6.1)			浅黄褐色	砂粒S多、M・L少	良
605		A I	D-4 東南部 910619			赤彩			(4.3)			浅黄褐色	砂粒S多、M少	良
577	88-492	A I	D-4 中央部下層 910617	深鉢								褐灰色	砂粒S多、M・L・LL少	良
578		A I	D-4 中央部下層 910617	筒型土器								にぶい橙色	砂粒S多、M中、L少 赤色粒	良
572	97-705	A I	D-4 北西部下層	筒型土器					(4.7)	3.0	底部完形	浅黄褐色	砂粒S・M中、L少 海綿骨針多	良
267	97-698	A I	D-4 東南部下層 910628	筒型土器		赤彩		8.4	(6.9)			暗赤褐色	砂粒S・M少 海綿骨針少	良
268	65-78	A I	D-4 南東部 910805 D-4 南東部下層 910628	深鉢				25.4	(8.7)		1/12	淡黄色	砂粒M・L中	良
265		A I	D-4 東南部下層 910628 D-4 南東部下層 910805 E-3 空撮面直下 910822	鉢					(8.8)			淡黄色	砂粒S・M少	良
296	85-373	A I	D-4 東南部下層 910628	鉢				15.4	(8.3)		1/12	橙色一部明褐色	砂粒微量	良
282	96-646	A I	D-4 北西部下層 910617	壺				10.6	(8.6)		3/12	橙色	砂粒S・M少	良
414	79-344	A I	D-4 北西部下層 910617	鉢				20.0	(5.5)		1/12	浅黄褐色	砂粒少量	良
415	87-454	A I	D-4 北西部下層 910617	鉢					(3.6)			浅黄褐色	砂粒少量	良
356	80-371	A I	D-4 東南部下層 910628	鉢				16.0	(4.9)		4/12	灰黄色	砂粒M・L中	良
357	81-287	A I	D-4 南東部下層 910805 D-4 東南部下層 910628	鉢				26.2	(4.9)		1/12	にぶい橙色	砂粒S・M少	良
339	87-467	A I	D-4 中央部下層	鉢					(3.5)			浅黄褐色	砂粒S・M中	良
382	76-229	A I	D-4 空撮面直下 910828	鉢				23.4	(4.7)		2/12	浅黄褐色	砂粒S・M少	良
477	84-357	A I	D-4 東南部 910619	鉢					(6.8)		6.2	底部完形	砂粒S・M多、L少	良
463	97-686	A I	D-4 東南部 910619	筒型土器					(6.0)			橙色	砂粒S・M多、L少	良
501	98-750	A I	D-4 中央部下層 910611									にぶい褐色、褐灰色	砂粒S・M中、L少	良
502	86-397	A I	D-4 中央部下層 910611	鉢					(5.4)			にぶい褐色	砂粒M・L少、LL微	良
742		A I	D-4 東南部下層 910628	筒型土器					(4.3)			橙色	砂粒S・M少	良
743		A I	D-4 北西部下層 910624	鉢		赤彩		20.8	(5.8)		1/12	浅黄褐色	砂粒S・M少	良
707	95-632	A I	D-4 東南部下層 910628									浅黄褐色	砂粒S多	良
676	98-758	A I	D-4 東南部 910619	筒型土器		赤彩						赤色	砂粒S多、M中	良
484	82-305	A I	D-5 中央部下層 910611 F-5 中央部 910723	鉢				(18.5)	(7.4)		1/12	灰白色、灰黄褐色	砂粒S多、M・L少、LL中	やや不良
487	88-520	A I	D-8 中央部下層 910610									明褐色	砂粒M・L・LL少	良
488	87-453	A I	D-8 中央部下層 910610									にぶい橙色、黒褐色	砂粒M・L少、LL微	良
489	86-408	A I	D-8 中央部下層 910610						(2.9)			にぶい橙色	砂粒M中 海綿骨針少	良
295	89-553	A I	E-2 南北溝付近 910523						(6.7)			浅黄褐色一部暗灰黄色	砂粒少量	良
300		A I	E-3 空撮面直下 910822	土製品					内径 1.3	外径 3.4		浅黄褐色	砂粒微量	良
301	89-545	A I	E-3 空撮面直下 910822						(3.3)			浅黄褐色	砂粒少量	良
567	98-742	A I	E-3 北東部 910619						(2.9)			橙色	砂粒S多、M・L少	良
663		A I	E-3 空撮面直下 910822					(17.4)	(3.1)			浅黄褐色	砂粒中量	良
774		A I	E-3 鞍部付近 910610	壺		赤彩			(2.9)			淡黄色	砂粒S多、M少	良
519	83-339	A I	E-3 空撮面直下 910828 E・F-4 空撮面直下 910822 F-5 北東部 910715	鉢				23.2	(7.0)		1/12	灰褐色、暗赤褐色	砂粒S・L中、M少	良
504		A I	E-3 空撮面直下 910828									淡黄色	砂粒S多、L中 海綿骨針微	良
230	70-143	A I	E-4 北部下層 910710	鉢					(6.0)			灰白色	砂粒S・M微	良
274	74-216	A I	E-4 北東部 910701	鉢					(5.9)		1/12	にぶい橙色	砂粒S少	良
483	89-535	A I	E-4 空撮面直下 910824						(5.6)			浅黄褐色	砂粒M中、L少	良

第19表 A区下層土器観察表 16

実測No	図版No	調査区	調査区出土地点	器種	精粗	備考	調整	法量			残存	外面色調	胎土	焼成	
								口径	高	底径					
777	88-489	A I	E - 4 南西部下層 910628	壺		赤彩				(3.4)		灰白色	砂粒S多、M少 海綿骨針中	良	
389	89-544	A I	E - 4 西部 910702	鉢		拓				(4.4)		黄橙色	砂粒中 海綿骨針中	良	
335	87-469	A I	E - 4 南西部 910701	鉢		拓				(5.2)		にぶい橙色	砂粒S・M中 海綿骨針中	良	
367	86-394	A I	E - 4 南西部下層 910701	鉢						(5.3)		淡黄色	砂粒S少	良	
364	97-689	A I	E - 4 南西部下層 910628 E - 5 南西部下層 910701	筒型土器				13.0		(5.5)	3/12	浅黄橙色	砂粒S・M少	良	
355	97-677	A I	E - 4 南西部 910701	筒型土器						(6.2)		橙色	砂粒S・M中、L少	良	
400	67-455	A I	E - 4 東南部 910728	壺						(4.9)		淡黄色	砂粒S・M中	良	
401	88-512	A I	E - 4 南東部 910728	鉢								浅黄橙色	砂粒M中	良	
377	98-730	A I	E - 5 西部 910720	底部		底部網代痕				(5.4)	6.8	4/12	にぶい黄橙色	砂粒M・L少	良
705		A I	E - 5 南西部 910710										黒色	砂粒多量	良
637	57-32	A I	E - 5 下層 910607	鉢				35.0	(25.5)		3/12		にぶい黄橙色	砂粒少量	良
638	75-221	A I	E - 5 下層 910607	鉢				20.4	(22.3)		3/12		浅黄橙上部黄褐色	砂粒少量	良
325		A I	E - 5 南西部 910710	壺				19.5	(3.2)		2/12		浅黄橙色	砂粒S～L少	良
326		A I	E - 5 南西部 910710	筒型土器						(3.1)			橙色	砂粒S・M中	良
327	85-385	A I	E - 5 北西部 910710	鉢						(4.8)			にぶい橙色	砂粒S・M少	良
328	88-516	A I	E - 5 北西部 910710	筒型土器						(4.0)			にぶい黄橙色	砂粒S・M少	良
329	89-538	A I	E - 5 北西部 910710							(3.4)			灰褐色	砂粒S・M少	良
175	78-247	A I	E - 5 下層 910607	深鉢				33.8	(26.2)		2/12		灰黄褐、にぶい黄褐	砂粒S多、L中	良
88	84-356	A I	E - 4・5 下層 910621					17.8	(3.0)		2/12		にぶい赤橙色	砂粒S・M・L中	良
503		A I	F - 3 空城面直下 910828	筒型土器									赤橙色、にぶい黄橙色	砂粒S・M・L少、LL微	良
403	97-662	A I	F - 3 中央部 910701 C - 3 中央部 910701	鉢					(10.6)	5.2	9/12		淡黄色	砂粒S・M中 海綿骨針多	良
302		A I	F - 4 南東部 910718					21.5	(7.2)		1/12		浅黄橙色	砂粒S多	良
303	81-295	A I	F - 4 南東部 910717	鉢				26.8	(4.7)				にぶい橙色	砂粒微量	良
272	76-237	A I	F - 4 北東部 910701	鉢					(9.7)				浅黄橙色	砂粒S・M・L中 海綿骨針少 赤色粒少	良
660	81-299	A I	F - 4 南東部 910719	鉢				15.0	(3.3)		1/12		灰黄褐色	砂粒少量	良
661	97-668	A I	F - 4 南東部 910720	筒型土器				12.0	(4.3)				明赤褐色	砂粒少量	良
773	88-501	A I	F - 4 南西部 910719	壺		赤彩				(5.3)			淡黄色	砂粒S多、M少 海綿骨針少	良
720	98-740	A I	F - 4 中央部 910628							(4.1)			淡黄色	砂粒M中、L微	良
373	85-383	A I	F - 4 東部下層 910701	鉢						(5.5)			浅黄橙色	砂粒S・M少	良
289	84-36	A I	F - 5 南西部 910723	壺		赤彩	20.7		(7.2)		2/12		浅黄橙色	砂粒S～L多 海綿骨針多	良
597	95-620	A I	F - 5 南西部 910722 F - 5 南西部 910723	壺		赤彩			(10.6)				淡黄色	砂粒S多、M少 海綿骨針少	良
600	79-263	A I	F - 5 南西部 910723	深鉢			26.0		(8.3)		1/12		黒色	砂粒S多、M中、L・LL少	良
630	94-609	A I	F - 5 北西部 910722 F - 5 南西部 910722	壺						(5.8)	基部径7.9		浅黄橙色	砂粒S・M・L多	良
573	88-511	A I	F - 5 中央部 910718	壺						(3.7)			浅黄橙色	砂粒S・M中	良
746		A I	F - 5 中央部 910719 F - 5 中央部 910723	鉢						(7.8)			淡黄色	砂粒M・L少	良
747	101-833	A I	F - 5 中央部 910723	舟型土器						(2.7)			鈍い黄褐色	砂粒S・L・L中	良
857		A I	F - 5 西部 910801	鉢				11.6	(6.2)		1/12		灰黄褐色	砂粒少量	良
850	63-59	A I	F - 5 西部 910801	鉢				34.8	(24.4)		1/12		にぶい黄色	砂粒少量	良
851		A I	F - 5 西部 910801							(4.7)			浅黄橙色	砂粒微量	良
852	95-622	A I	F - 5 西部 910801 G - 5 北西部 910725	壺			17.8		(6.6)		1/12		浅黄橙色	砂粒微量	良
784	97-670	A I	F - 5 中央部 910719							(7.1)			橙色	砂粒S・M多	良
776	88-505	A I	F - 5 南西部 910723	壺		赤彩				(4.2)			淡黄色	砂粒S多、M少 海綿骨針少	良
771	72-200	A I	F - 5 南西部 910723	壺		赤彩				(7.1)			淡黄色	砂粒S多、M・L少 海綿骨針少	良
772	87-464	A I	F - 5 中央部 910720	壺		赤彩				(4.1)			淡黄色	砂粒S多、M少 海綿骨針少	良
760	97-665	A I	F - 5 南西部 910723	筒型土器						(5.4)	1/12		にぶい橙色	砂粒S多、M・L少	良
113		A I	F - 5 910719	壺				16.3	(4.1)		2/12		灰黄褐色、黒褐色	砂粒S・L少、M中	良
461		A I	F - 5 中央部 910731	鉢		赤彩							淡黄色	砂粒S・M多、L少	良
368	87-436	A I	F - 5 中央部 910731	鉢						(5.5)			浅黄橙色	砂粒S～L中	良
317	98-739	A I	F - 5 北西部 910717	筒型土器						(5.0)			浅黄橙色	砂粒S多	良
522	98-746	A I	F - 5 南西部 910720	鉢						(2.9)			赤色	砂粒S中、M多 海綿骨針微	良
523		A I	F - 5 南西部 910720	鉢						(4.0)			赤色	砂粒S・M多、L少	やや不良
526	87-466	A I	F - 5 南西部 910720 F - 5 南西部 910724	壺									灰白色、暗赤褐色	砂粒S多、M中 海綿骨針少	やや不良
332	89-541	A I	F - 5 北西部 910829	鉢						(3.7)			浅黄橙色	砂粒S～L多 海綿骨針多	良
434	78-255	A I	F - 5 北西部 910715 G - 5 北西部 910725 G - 5 中央部 910610	壺			11.8		(12.4)				淡黄色、灰黄褐色	砂粒S・M中	良
410	97-678	A I	F - 5 西南部	筒型土器				12.4	(12.2)		1/12		灰黄褐色	砂粒少量	良
259		A I	F - 5 中央部 910718							(5.0)			褐色	砂粒S・M少 海綿骨針少	良
260	86-404	A I	F - 5 中央部 910719	鉢						(4.0)			灰黄褐色	砂粒S中 海綿骨針多	良
714		A I	F - 5 南西部 910723							(4.2)			灰色	砂粒S多、M・L・LL少	良
715		A I	F - 5 南西部 910723							(3.0)	1/12		にぶい黄橙色	砂粒S多、M中、L少	良
716		A I	F - 5 南西部 910723							(4.5)	1/12		にぶい橙色	砂粒S多、M少	良
717		A I	F - 5 南西部 910723							(4.0)			にぶい橙色	砂粒S多、M・L少 海綿骨針多	良
718		A I	F - 5 南西部 910723							(2.7)			にぶい橙色	砂粒S多、M中	良
441	101-819	A I	F - 5 北西部 910715	鉢						(5.8)	9.8	10/12	浅黄橙色	砂粒少量	良
162	67-105	A I	G - 5 包含層 910607	鉢				(14.4)	(6.6)		2/12		にぶい橙色	砂粒微量	良

第3節 下層の遺物

第20表 A区下層土器観察表 17

実測 No	図版No	調査 区	調査区出土地点	器種	精粗	備考	調整	法 量			残存	外面色調	胎土	焼成
								口径	高	底径				
853		A I	G - 5 中央部 910731	壺				12.2	(3.6)		2/12	浅黄橙色	砂粒微量	良
481	87-428	A I	G - 5 中央部 910801	深鉢					(8.6)			橙色	砂粒 S・L 少、M中、L L 微	良
1		A I	P - 75 910817	鉢				17.6	7.8		9/12	明黄褐	砂粒 M 多	
95=14	66-90	A I	P - 1084 910518	深鉢			ナデ	21.3	(17.6)		口縁部 完形	にぶい黄橙	砂粒 S・M 多、L・L L 少	良
95=28	84-354	A I	P - 1085 910518 P - 1086 910518 P - 1087 910518	鉢				21.3	(12.7)		4/12	にぶい赤褐	砂粒 S・L 中、M 多	やや 不良
95=25	65-79	A I	P - 1098 910518 P - 1170 910518	深鉢				29.6	(15.0)		4/12	褐	砂粒 M 少、L 中	
95=10	50-25	A I	P - 1121 910518 P - 1120 910518	深鉢			外面条痕	41.6	(23.8)		4/12	にぶい黄橙	砂粒 S 多、M・L 少	良
95=19	Jan-50	A I	断割 3 910810	深鉢			外面条痕	46.4	(34.8)		3/12	にぶい黄橙	砂粒微量	良
95=18	76-239	A I	P - 1545 断割 5 91	深鉢			外面条痕	22.9	21.5	7.2	11/12	にぶい黄橙、一部黒 褐	砂粒 S 少、M 中	
95=31	73-206	A I	P - 1371 910607 B - 2 落込み 910902 C - 3 北西部下層 910611	鉢				32.7	(15.9)		3/12	にぶい黄橙	砂粒 S 多、M・L 少	良
95=33	97-680	A I	P - 1506 910731	筒型土器				11.3	(8.1)		2/12	にぶい橙	砂粒 S 中、M 多、L 少 赤色粒	良
95=3	79-257	A I	P - 1547 910730 P - 1827 910730 E - 4 北部 910828 E - 4 北東部 910703	鉢				22.8	14.1	7.5	ほぼ完形	口縁部 暗褐 底部 浅黄橙	砂粒 S 少、M 少	
95=26	63-58	A I	P - 1552 910730	深鉢				40.8	(17.3)		1/12	にぶい赤褐	砂粒 S 多、M・L 中	良
95=11	79-262	A I	P - 1662 910621	鉢				22.3	10.7		5/12	橙	砂粒 S 中、M 多、L 少	良
95=29	73-204	A I	P - 1671 910621 P - 1839 910730 P - 1852 910730 P - 1939 91073 P - 1997 910824 E - 3 27・28 号配石付近 910624 E - 3・4 28 号配石付近 910822 F - 5 中央部 910719	深鉢				34.3	(17.2)		3/12	にぶい黄橙	砂粒 S 中、M 多、L 少	やや 良
95=21	79-258	A I	P - 1678 910621	鉢			条痕のち ナデ 網代痕	22.9	12.1	7.3	2/12	にぶい黄橙	砂粒 S・M 多、L・L L 少	良
95=20	92-584	A I	P - 1720 910621 P - 1237 910604 C - 3 岩偶付近 910606 E - 4 中央部付近 910702 E - 5 北西部 910701	深鉢		赤彩		21.5	(7.9)		5/12		砂粒 S・L 中、M 多	良
95=8	79-260	A I	P - 1727 910621	鉢				23.6	(14.3)		3/12	暗灰黄褐、一部灰白	砂粒 S 多、M・L・L L 少	良
95=17	97-660	A I	P - 1871 910731	筒型土器				9.7	13.7	3.9	口縁部 7/12 底部完形	にぶい橙	砂粒 S 少、M・L 多	やや 不良
95=5	80-271	A I	P - 1778 910622 P - 1782 910622 P - 1975	鉢			条痕のち ナデ	32.9	15.5	8	1/12	にぶい黄橙	砂粒 S・L 少、M 多	良
95=23	90-567	A I	P - 1834 910730 D - 4 南西部下層 910628 E - 4 北部 910628 E - 4 南東部 910730	壺				16.7	(27.4)		7/12	にぶい黄橙、一部灰 黄褐	砂粒多量	良
95=24	59-45	A I	P - 1846 910730	深鉢				33.2	(25.2)		4/12	にぶい黄褐	砂粒 M・L・L L 多	良
95=36	56-28	A I	P - 1911 付近 F - 4 南 東部 910731	深鉢				27.4	(27.2)		口縁部ほ ぼ完形	にぶい黄橙	砂粒中量	良
95=15	97-681	A I	P - 1931 910731	筒形				(10.9)		5.8	底部完形	にぶい橙	砂粒 S 少、M 多、L 中	良
95=22	90-568	A I	P - 1946 910731 P - 1983 910824	壺				11.4	(16.9)		1/12	浅黄橙	砂粒多量	良
95=27	79-265	A I	P - 2016 910903 B - 2 空撮面直下 910902 B - 2 落込み 910902	鉢			内外面と も ミガキ	27.6	11.6	4.6		橙	砂粒 S・M 多、L・L L 少	良
95=38	56-27	A I	P - 1525 910730	深鉢				26.5	(37.9)	7.3	口縁部 4/12 底部完形	橙	砂粒 S・L 多、M 少	良
95=49	98-711	A I	P - 1261 910605	小型鉢		赤彩		7.2	5.5	4.2	口縁部 3/12 底部完形	にぶい橙、暗赤褐	砂粒 M 少	良
95=41	75-227	A I	P - 1564 910730 D - 3・4 空撮面直下 910828 E - 4 北西部 910624	深鉢				18.4	(12.3)		10/12	灰白色	砂粒 L 多	良
95=42	90-566	A I	P - 1336 910607 E - 2 下層包含層 910530 E - 2 南北溝 910515	壺				17.8	(40.1)		2/12	にぶい黄橙	砂粒 S・L 少、M 多 海綿骨針	良
95=53	95-618	A I	P - 1089 910518	筒形				6.0	15.4	5.8	口縁部 6/12 底部完形	浅黄橙	砂粒多量	良
95=45	98-707	A I	P - 1551 910730	鉢				10.8	6.3	2.7	口縁部 6/12 底部完形	にぶい黄橙	砂粒 S 少	良
95=55	92-576	A I	P - 1376 9106 B - 2 東南隅 下層包含層	深鉢				24.4	(12.3)		5/12	暗赤褐	砂粒 S・L 少、M 多	良
95=68	52-13	A I	P - 1824 910730	深鉢	粗			22.8	23.5	6.6	口縁部 4/12 底部完形	褐、一部橙	砂粒中量	良
95=69	59-46	A I	P - 1716 910621	深鉢	粗		網代痕	(29.5)		8.4	底部完形	浅黄橙	砂粒多量	良
95=70	62-56	A I	P - 2007 910903 P - 2011 910903 P it - 1008 910902	深鉢	粗			34.4	(28.0)		3/12	にぶい黄橙	砂粒 M 中	良
95=73		A I	S - 1909 910621	土偶	重 64.3g			最大 長 8.2	最大 幅 7.7	最大 厚 2.2		灰白	砂粒 S 多、M・L 少	不良

第21表 A区下層土器観察表 18

実測No	図版No	調査区	調査区出土地点	器種	精粗	備考	調整	法量			残存	外面色調	胎土	焼成	
								口径	高	底径					
95=74	102-839	A I	P - 1840 910730	土偶	重 15.0g			最大長 3.8	最大幅 3.4	最大厚 1.8		にぶい赤褐	砂粒 S・L 少、M 中	やや良	
95=75	102-838	A I	P - 1602 B - 2 910617	土偶	重 58.6g			最大長 5.8	最大幅 7.1	最大厚 2.4			砂粒 S・M・L 少	良	
95=76	102-835	A I	P - 1800 E - 3 910615	土偶	重 175.5g			最大長 9.0	最大幅 12.0	最大厚 2.1		浅黄橙	砂粒 S・M・L 多	良	
95=80	96-638	A I	P - 1647 910621	壺	粗			15.7	(6.8)		4/12	浅黄橙	砂粒 S 多、M・L 少	良	
95=81	60-47	A I	P - 1550 91073 P - 1552 910730	深鉢	粗		網代痕			(25.1)	10	6/12	浅黄橙	砂粒 S 多	良
95=82	96-645	A I	P - 1893 910731 E・F - 4 空堀面直下 F - 4 北西部 910722 F - 4 北部 910703	壺	粗			8.8	(16.2)			5/12	灰白	砂粒 S 多、M・L 少	良
95=83	60-48	A I	P - 1986 910824	深鉢	粗		網代痕			(28.8)	7.8	底部完形	にぶい黄橙	砂粒 S 多、M 中、L 少	良
95=71	102-836	A I	D - 4 911207	土偶	重 133.2g	赤彩		最大長 6.6	最大幅 6.0	最大厚 4.5			淡黄	砂粒 S・L 中、M 多	やや良
95=72	102-837	A I	D - 4 910619	土偶	重 120.7g			最大長 9.0	最大幅 7.3	最大厚 2.1			にぶい橙	砂粒 S・L 中、M 多	良
95=9	Mar-50	A I	E・F - 5 東壁断削 910822	深鉢			外面条痕	47.8	(27.0)			2/12	にぶい黄橙	砂粒 S・L 少、M 多	良
95=6	66-89	A I	E - 4 南西部 910702 E - 4 南部 910703	深鉢				24.4	(21.4)			1/12	にぶい橙、一部赤褐	砂粒 S 多、M・L 中	良

第22表 C区下層土器観察表 1

実測No	図版No	調査区	調査区出土地点	器種	精粗	備考	調整	法量			残存	外面色調	胎土	焼成	
								口径	高	底径					
217	79-349	C	P - 1 910817	鉢			ミガキ	15.2	(6.6)			2/12	灰白色	砂粒少量	良
541	85-382	C	P - 2 北東部焼土付近 910601	壺									灰白色、褐灰色	砂粒 S 中、L・L L 少	良
551	86-415	C	P - 4 910817 5区 包含層 910720										オリーフ黄色	砂粒 S 中	良
528	58-39	C	P - 5 910817	鉢				24.2	(32.4)			1/12	橙色	砂粒中量	
671		C	P - 5 910817	筒形土器					(4.5)		10	1/12	灰黄褐色	砂粒多量	良
753	89-540	C	P - 5 南西部 910723						(3.7)				淡黄橙色	砂粒 S ~ L 中	良
221	91-572	C	P - 6 F - 6区 910817 5区 包含層 910825 6区 包含層 910920 下層 910812	壺				24	(12.3)				浅黄褐色	砂粒中量	良
668	80-281	C	P - 7 6区 包含層 910720	鉢				21.6	(9.1)			1/12	にぶい黄褐色	砂粒少量	良
797	86-423	C	P - 8 910817	鉢					(6.2)				にぶい黄褐色	砂粒 S・M 多、L 微	良
895		C	P - 9 910817	深鉢底部					(4.0)		7	底部完形	橙色	砂粒 S・M・L 中、L L 少	良
898	100-813	C	P - 13 910817	深鉢底部					(7.2)		9	底部完形	橙色	砂粒 S・M 多、L 中、L L 少 赤色粒中 海綿骨針中	やや良
151		C	P - 14 910824	底部					(4.0)				にぶい橙色	砂粒 S・M・L 中、L L 少	良
794	87-439	C	P - 15 910817	鉢					(4.6)				にぶい橙色	砂粒 S・M 微、L・L L 少	良
440		C	P - 17 910817	鉢		赤彩		22	(8.4)			1/12	灰色	砂粒 S 多、M 中、L・L L 少 海綿骨針多	良
648	68-118	C	P - 17 910817 P - 36 910817 P - 37 910817 P - 42 910817 包含層 910801	鉢				28.6	(20.8)			3/12	にぶい黄褐色	砂粒 S ~ L 多	良
550	83-338	C	P - 26 910817 1区 下層 910810					24	(3.6)			1/12	淡黄色	砂粒少量	良
867	72-189	C	P - 26 910817	鉢					(5.2)				にぶい橙色	砂粒 S 多、M 微量	良
860	68-113	C	P - 28 910607 2区 下層 910817	深鉢				35	(7.4)			1/12	灰褐色一部褐灰色	砂粒 S 中、M・L 多 L L、少	良
796	87-432	C	P - 29 910817	鉢					(5.8)				にぶい橙色	砂粒 S ~ L L 少	良
649	68-117	C	P - 29 910819 P - 30 910817 4区 下層 910805 4区 下層 910816	深鉢				(34)	(18.3)			1/12	灰白色	砂粒 S ~ L L 多	良
866	72-197	C	P - 32 910817	鉢					(5.2)				橙色	砂粒 S・M 多	良
749	77-241	C	P - 36 910817 P - 37 910817 P - 38 910817 P - 41 910817 3区 下層 910806 4区 包含層 910801 4区 下層包含層 910805	深鉢				54	(21.4)			1/12	灰黄褐色	砂粒 S・M 多、L・L L 少 海綿骨針多	良
196	85-364	C	P - 36 1区下層 910614	鉢				11	(3.8)			2/12	にぶい赤褐色	砂粒微量	良
897		C	P - 38 910817	深鉢底部					(3.3)		8	8/12	浅黄褐色一部褐灰色	砂粒 S 少、M・L・L L 多	良
647	70-141	C	P - 44 910810	鉢				17	(14.2)			3/12	にぶい橙色	砂粒 S ~ L 多、L L 微	良
21		C	P - 45 910819 4区 包含層 910801	壺				19	(4.6)			1/12	橙色	砂粒 S 多、M・L 中 海綿骨針少	良
9	71-151	C	P - 67 910819	深鉢	粗製			23	(7.0)			1/12	灰黄褐色	砂粒少量	良
863	80-276	C	P - 67 910819	鉢				(26)	(6.1)			1/12	浅黄褐色	砂粒 S・M 多	良
620	91-571	C	P - 71 910731 6区 包含層 910720	壺		赤彩		21	(14.1)				灰白色	砂粒 M・L 多 海綿骨針多	良
444		C	P - 78 910819	鉢底部					(6.5)		7		明黄褐色一部灰黄褐色	砂粒中量	良

第3節 下層の遺物

第23表 C区下層土器観察表 2

実測 No	図版No	調査 区	調査区出土地点	器種	精粗	備考	調整	法 量			残存	外面色調	胎土	焼成	
								口径	高	底径					
682		C	P-80 910817 5区 包含層 910725 6区 下層 910812	底部					(5.1)	6	5/12	にぶい橙色	砂粒S・M多	良	
216	78-254	C	P-81 910817 B区 包含層 910720	鉢				17	(12.3)		2/12	灰褐色	砂粒多量	良	
563	87-461	C	P-83 910207									浅黄橙色	砂粒S・M少、L中	良	
561	70-139	C	P-83 910207	深鉢					(9.5)			にぶい黄橙一部灰 黄褐色	砂粒S・M多、L少	良	
213	92-580	C	P-83 910819 P-99 910819 P-100 910819 8区 包含層 910720	壺					(9.8)			浅黄橙色	砂粒多量	良	
222	94-604	C	P-84 910817	壺				13	(4.5)		3/12	浅黄橙色	砂粒L L多	良	
675	80-272	C	P-97 910819	鉢				33	(10.8)		1/12	にぶい黄褐色一部 黒色	砂粒中量	良	
864	72-173	C	P-104 910817	鉢					(6.9)			灰黄色	砂粒S・M多	良	
769	69-129	C	P-111 910819	鉢				23	(11.6)		2/12	灰白色	砂粒S多、M・L・L L少	良	
552	88-522	C	P-111 910819									橙色	砂粒多量	良	
219	94-610	C	P-113 910819	壺				7	(7.3)		1/12	灰黄色一部褐灰色	砂粒微量	良	
218	86-416	C	P-114 910819									灰色	砂粒多量	良	
8		C	P-115 910819	鉢	粗製			14	(6.9)		1/12	褐色	砂粒少量	良	
95=12	92-574	C	P-5 910817 5区 包含層 910720 5区 包含層 910725 8区 下層 910812 C地区 包含層 9107	壺		外面条痕			(14.3)			灰黄	砂粒S多、M中、L少	良	
95=13	55-26	C	P-42 910817 4区 包含層 910801	深鉢		内外面 条痕		35	(22.7)		5/12	暗褐	砂粒S・M多、L少 海綿骨針	良	
95=40	74-209	C	P-24 910817 P-25 910817 P-25② 910817	深鉢		木の葉痕		33	40.7	9	口縁部 4/12 底部完形	にぶい黄橙	砂粒少量	良	
521	62-57	C	1区 包含層一括 910730	深鉢				38	(24.4)			灰黄褐色	砂粒S多、M・L中、L L少		
798		C	1区 下層 910808	鉢					(1.9)	9		にぶい黄橙色	砂粒S多、M少	良	
799		C	2区 下層 910806	鉢					(3.0)			にぶい黄橙色	砂粒S・M少	良	
795	87-430	C	2区 下層 910806	鉢					(5.7)			にぶい赤褐色	砂粒S～L L少	良	
789	87-434	C	3区 下層 910805	鉢					(4.6)			にぶい橙色	砂粒S少	良	
790	87-443	C	3区 下層 910805	鉢					(3.8)			にぶい橙色	砂粒S・M少	良	
173	71-150	C	3区 包含層 910731	壺					(8.1)			淡黄色	砂粒M・L中 海綿骨針多	良	
791		C	3・4区 包含層 910731 4区 包含層 910801	鉢					(4.0)			灰黄褐色	砂粒S～L L微	良	
792	87-451	C	3・4区 包含層 910731	鉢					(4.0)			浅黄橙色	砂粒S・M多	良	
793	99-783	C	3・4区 包含層 910731	鉢					(4.9)	7	4/12	浅黄橙色	砂粒S・M多	良	
786	72-188	C	4区 包含層 910730	深鉢					(6.0)			浅黄褐色	砂粒M多	良	
787	70-140	C	4区 包含層 910730	鉢					(6.4)			橙色	砂粒S・M少	良	
788	72-185	C	4区 包含層 910730	深鉢					(3.7)			にぶい黄橙色	砂粒S・M多	良	
447	98-735	C	4区 包含層 910731	筒形				(8)	(10.2)	4		暗灰黄色	砂粒少量	良	
865		C	4区 下層 910821	鉢底部					(2.7)	(8)	1/12	浅黄色	砂粒S・M・L少	良	
670	88-514	C	5区 包含層 910720									にぶい黄褐色	砂粒S多	良	
30	99-794	C	6区 下層 910824	深鉢底部	粗製				(8.4)	9	2/12	浅黄褐色	砂粒M・L多量	良	
728		C	8区 包含層 910730						(4.5)			にぶい赤褐色	砂粒少量	良	
673	88-508	C	8区 下層 910813	壺								にぶい赤褐色	砂粒少量	良	
412	81-296	C	8区 下層 910813	鉢				31	(4.4)		1/12	浅黄褐色	砂粒多量	良	
215	94-596	C	8区 下層 910813 8区 下層 910812 8区 包含層 910720	壺				13	(8.3)		2/12	明赤褐色	砂粒少量	良	
220	82-313	C	8区 包含層 910720	鉢				20	(7.2)		2/12	黒褐色	砂粒少量	良	
223		C	8区 910720	口縁				25	(4.7)		2/12	淡黄色一部褐灰色	砂粒少量	良	
704	86-422	C	O-4 東南部 910619	口縁					(4.9)			にぶい黄褐色	砂粒少量	良	
256	71-155	C	?-6区 910720	壺					(6.6)			淡黄色	砂粒S・M中 海綿骨針多	良	
553	99-797	C	包含層 (弥生後期)	底部					(5.3)	8	6/12	橙色	砂粒L L中	良	
554	95-616	C	包含層 (弥生後期)	壺				10	17.4	5	3/12	にぶい黄褐色	砂粒微量	良	
448		C	深堀2 (上層)	甕				16	(5.9)		2/12	褐色	砂粒微量	良	
632	Sep-52	C	不明	深鉢				(38)	(39.0)	7	9/12	明黄褐色	砂粒M・L中 赤色粒中	良	
636	61-54	C	不明	深鉢		内外条痕		36	(23.0)			口縁完形	浅黄褐色	砂粒少量	良
952	52-11	C	不明	甕				(25)	(6.5)		小片	橙色	砂粒S中、M・L・L L少	良	
95=59	80-268	C	3区 下層 910806	鉢				35	10.6	6	口縁部 2/12 底部4/12	にぶい赤褐	砂粒S多、L中	良	



A区上層全景



A区上層～中層全景



D・B・C・A I区下層全景

図版 2 (B区上層)



4号土坑



3・15・16・17号土坑、3号溝



28号土坑肥前磁器出土状況



1～5区(西側調査区)全景



11～12区(東側調査区)全景



46・49・29・51号土坑



52・53号土坑



C-3区土坑集中域



66号土坑

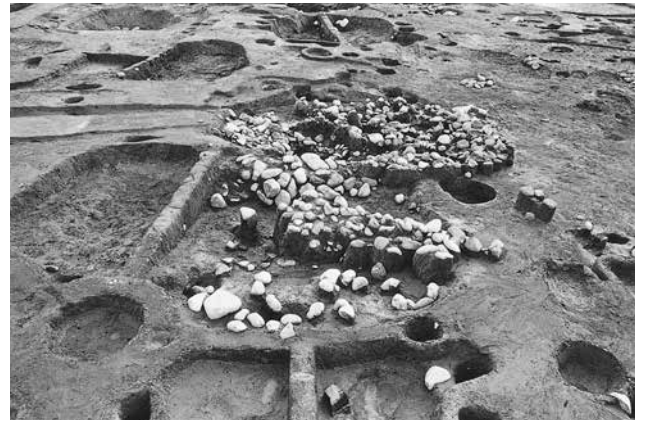

80·83·141号土坑



86号土坑



106·107号土坑



97·98号土坑



104号土坑



102·103号土坑



15号土坑烧盐壺出土状况

図版 4 (B区上層)



3・15号土坑断面



136号土坑



76・78号土坑



77号土坑越前竊出土状況



66号土坑亀形石製品出土状況



66号土坑笹塔婆出土状況



66号土坑掘り下げ状況



11号溝

図版 5 (A区上・中層、B区中・下層)



A I 区全景



B区全景



A I 区調査状況



A I・II区調査状況



A II 区上層遺構検出状況



基本土層



SE01



SD33

図版6 (A区上・中層、B区中・下層)



S D21

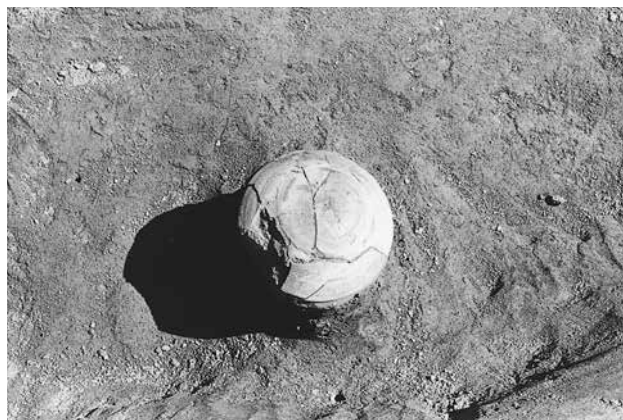

S D21須恵器出土状況



S K 8

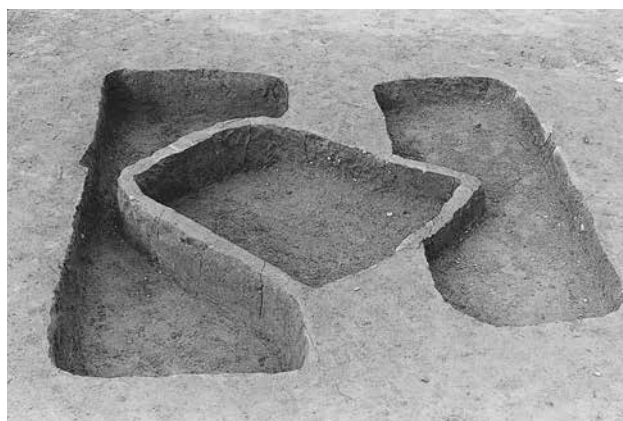

S K 18・19・20



S K 13発掘作業風景



S K 13



S K 3



S K 12

図版 7 (A区上・中層、B区中・下層)



S X01検出状況



S X01



S X01



S X01土器出土状況



A II区上層遺構及び下層遺構全景



B区下層全景



B区中層1号竪穴

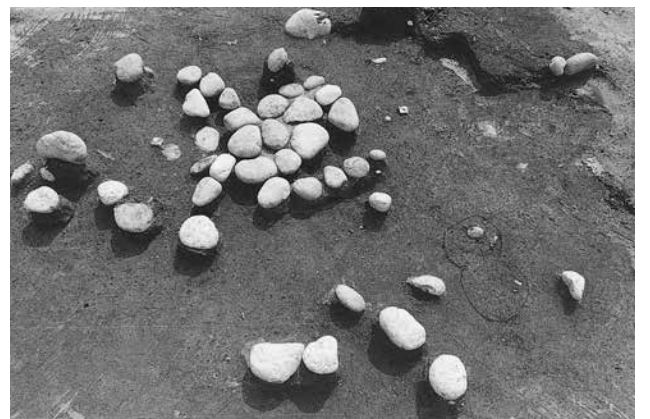

B区下層配石遺構

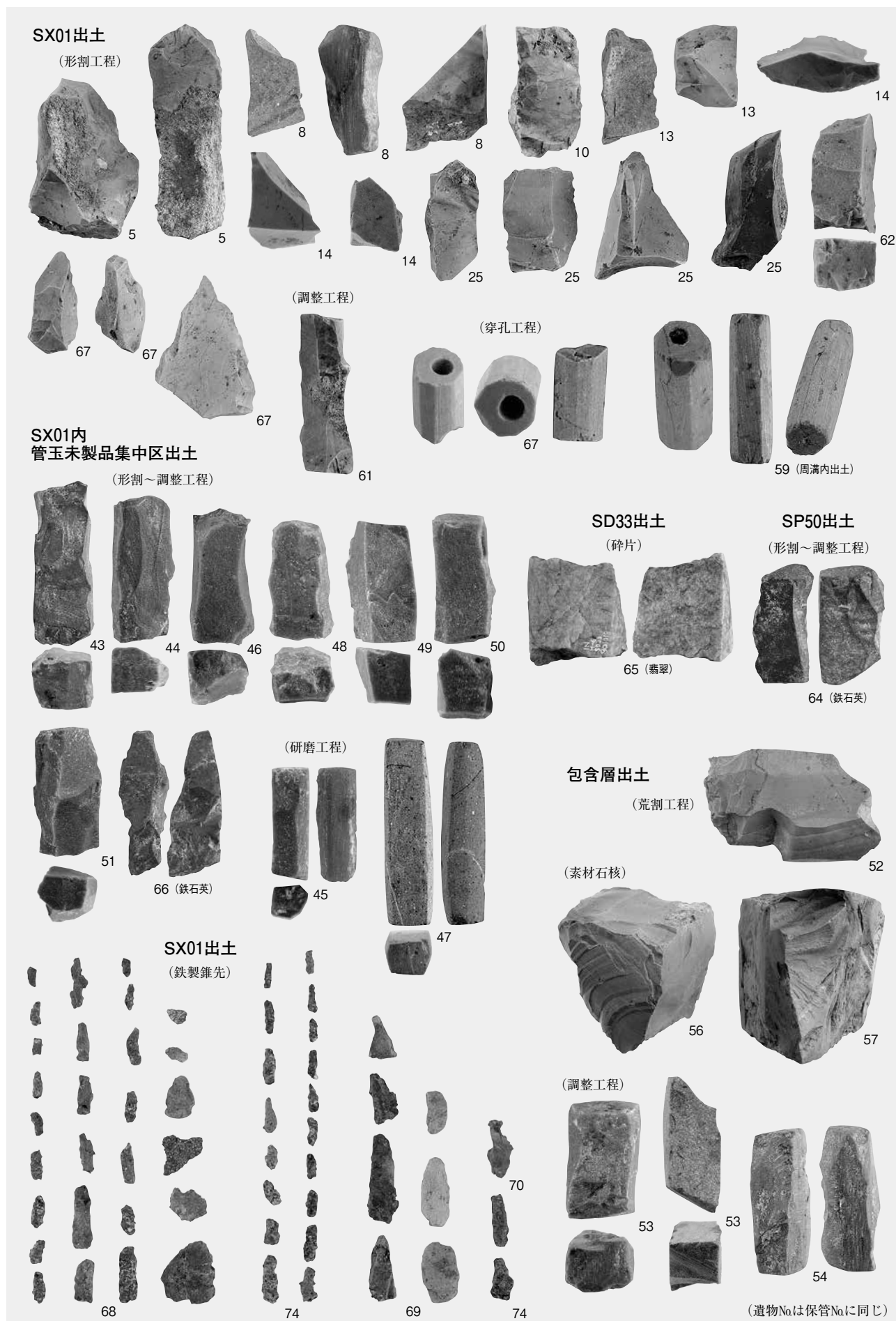

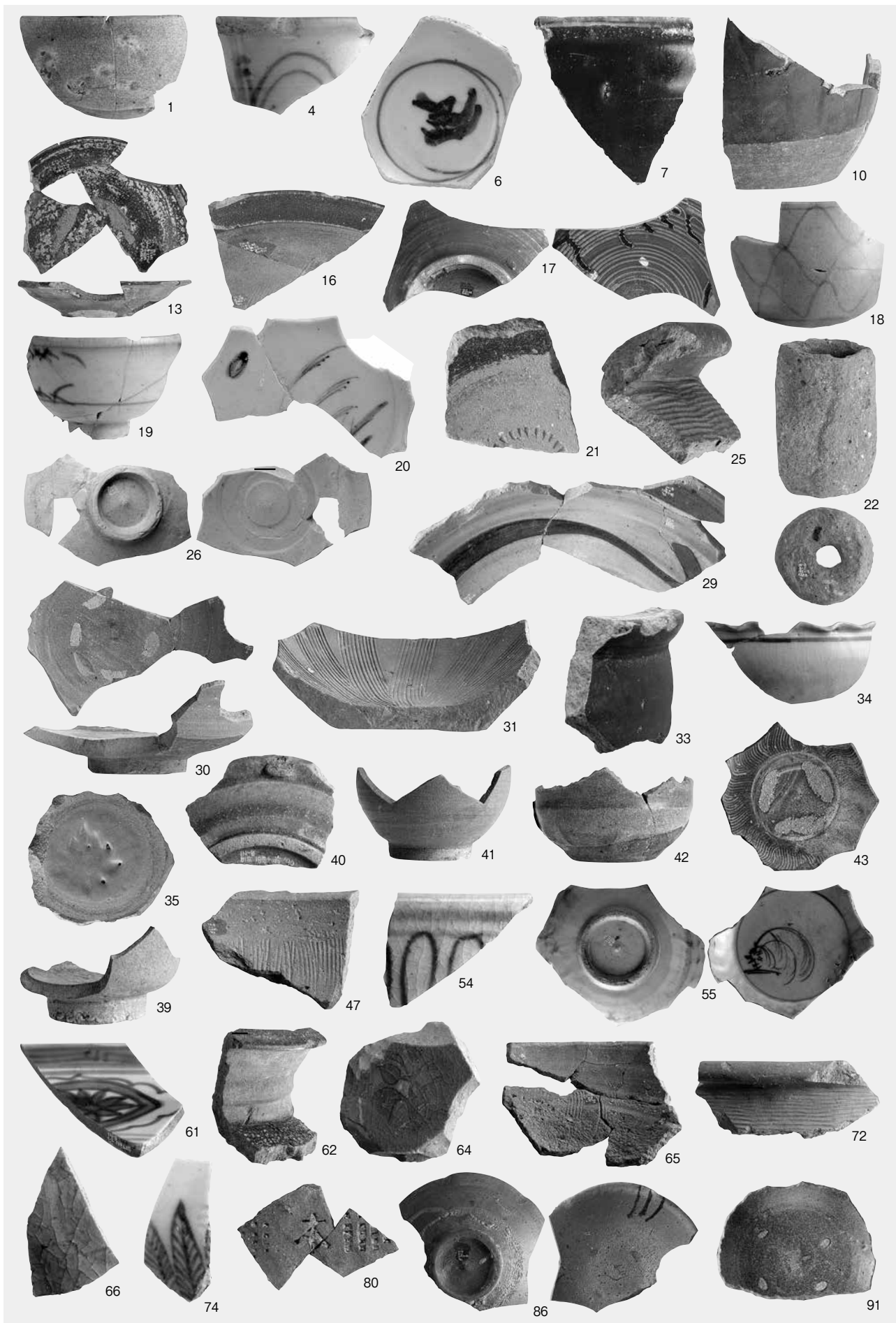

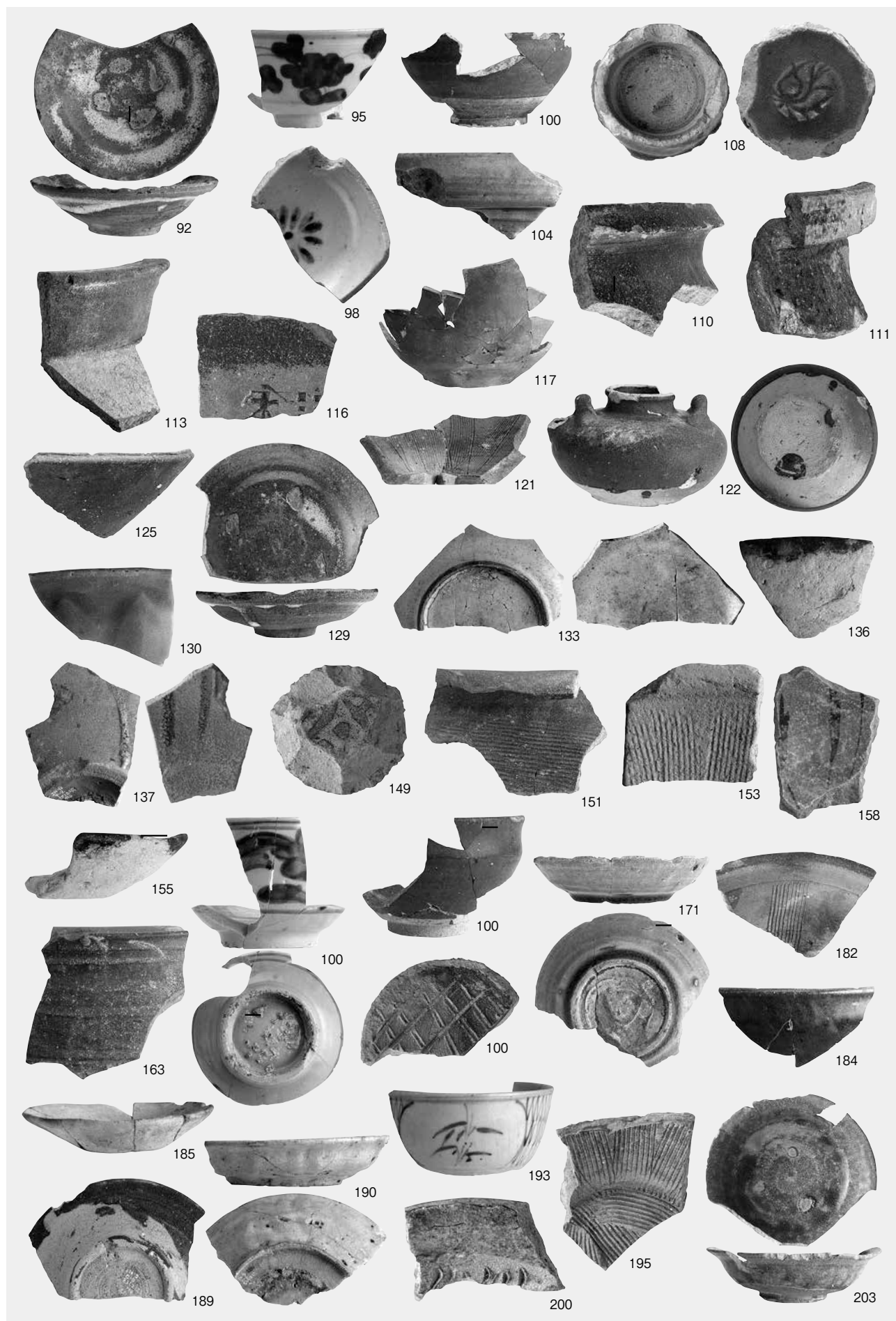



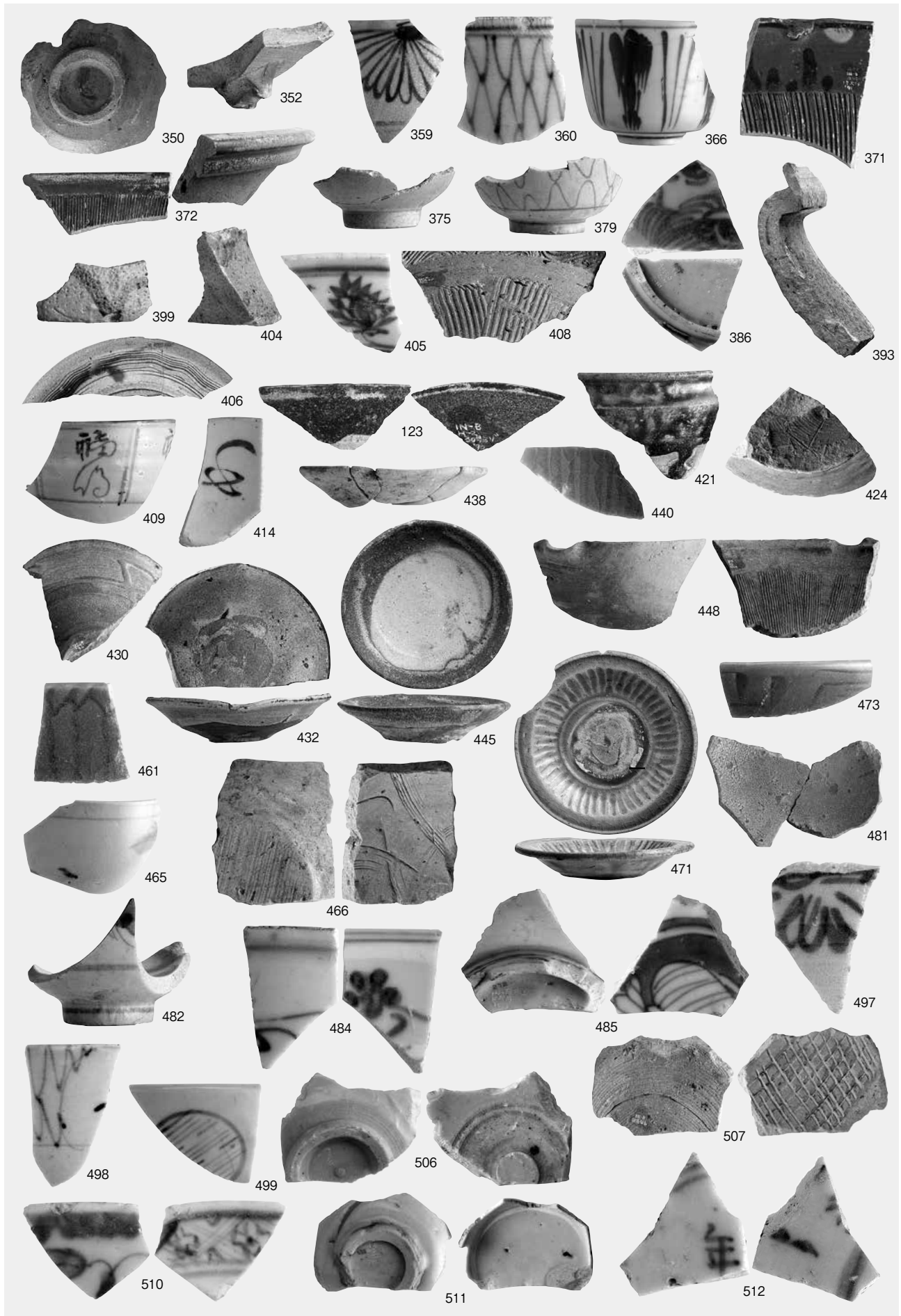

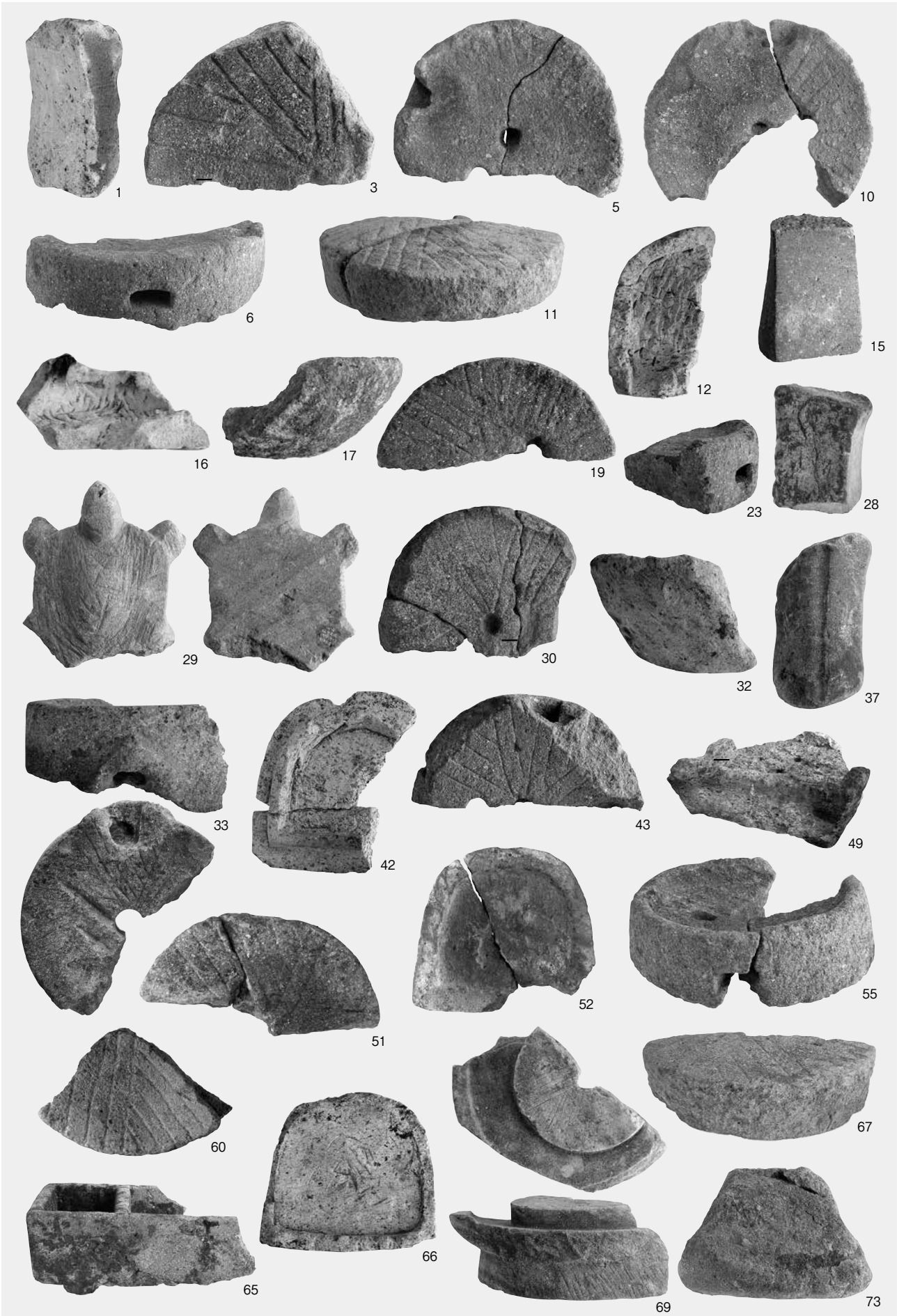

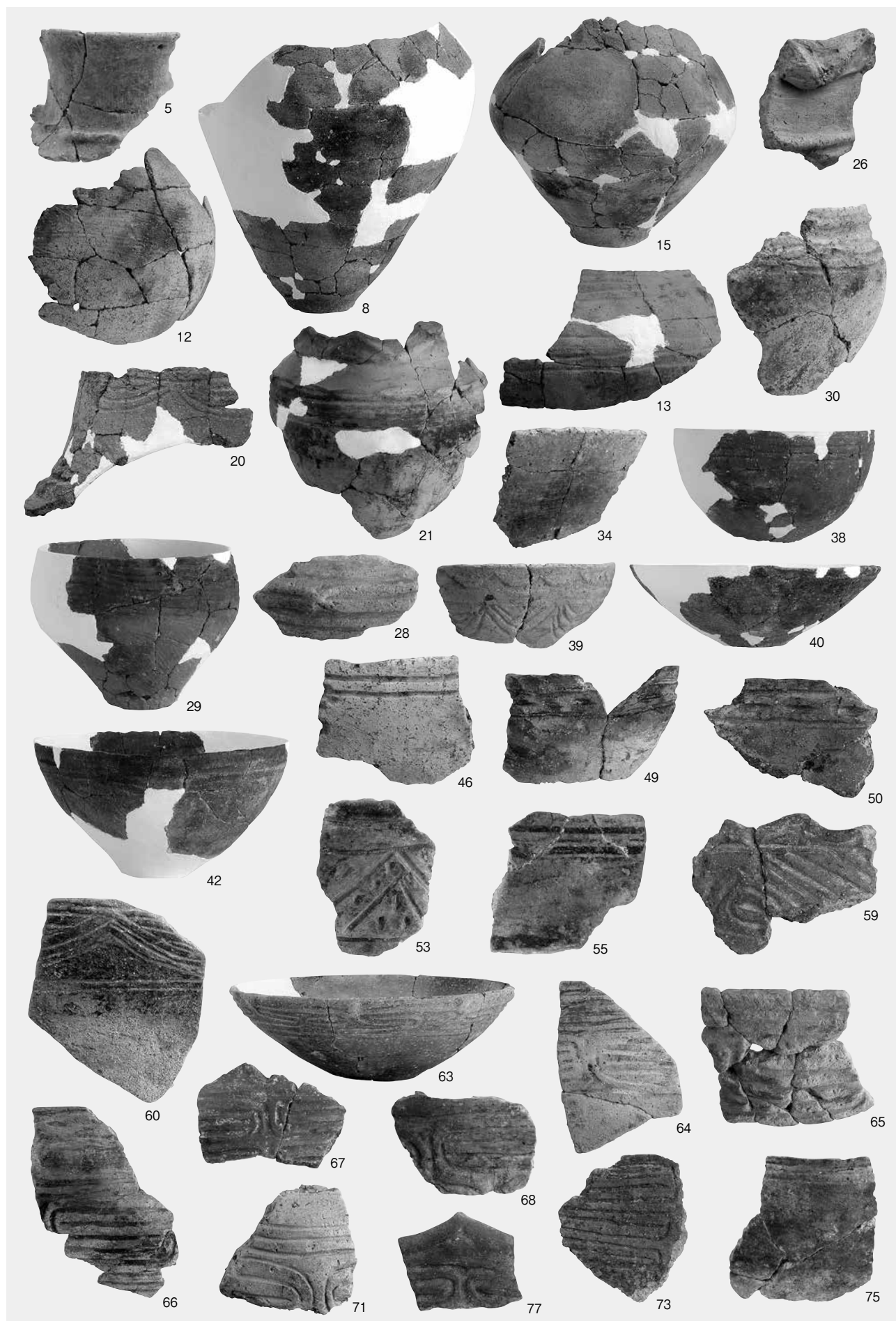

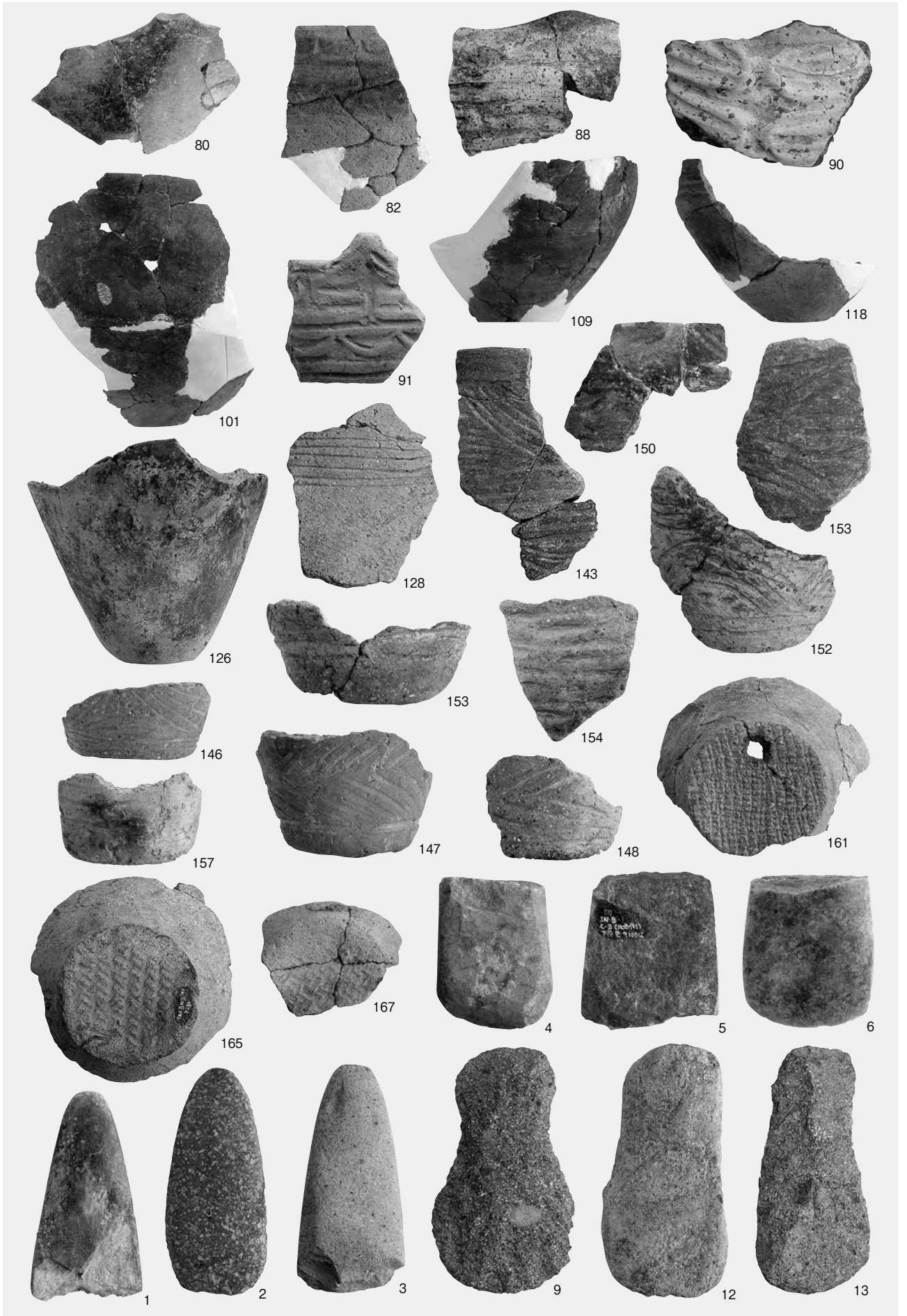

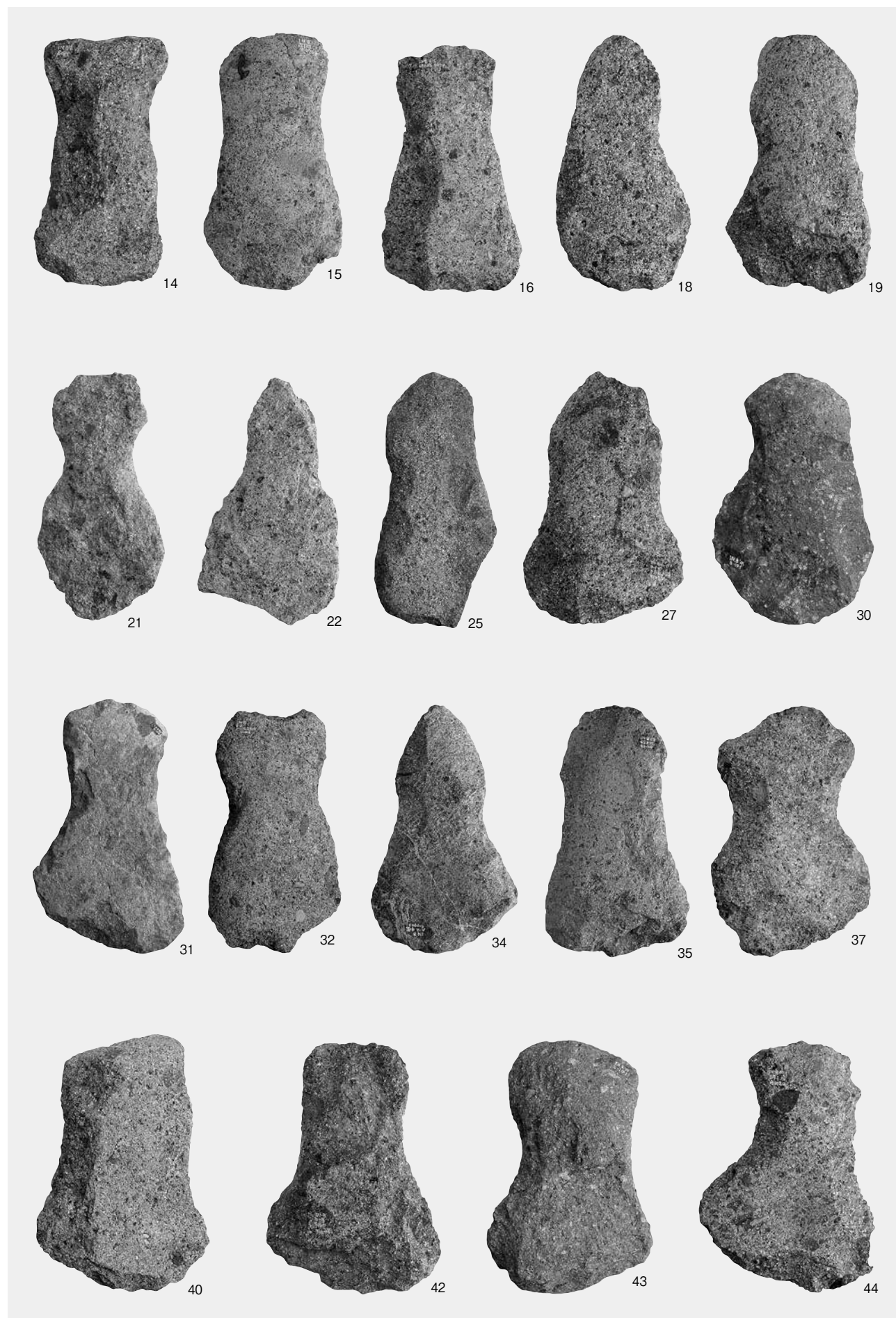

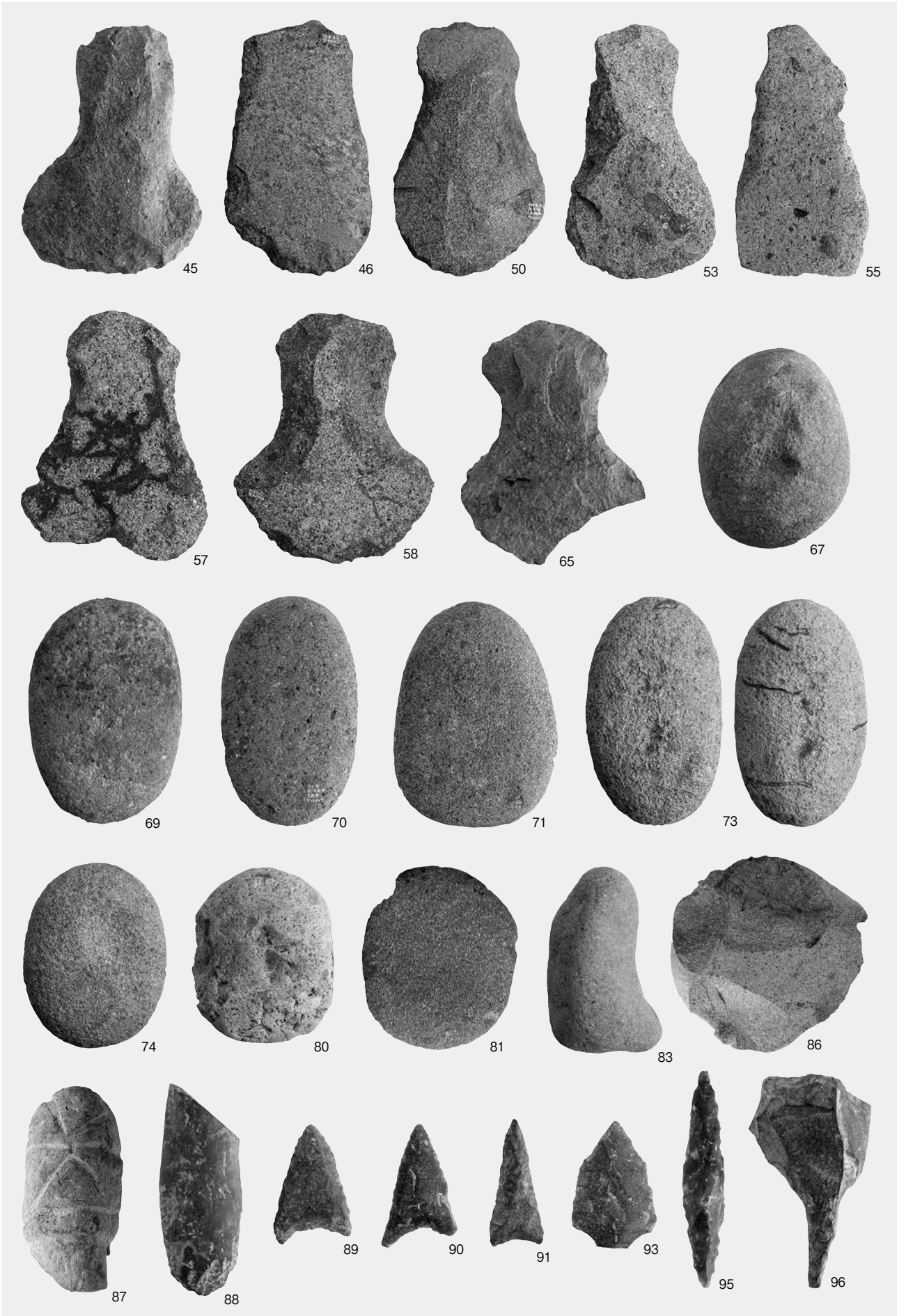

報告書抄録

ふりがな	はくさんし いぬいせき							
書名	白山市 乾遺跡							
副書名	一般国道157号改築（鶴来バイパス）に係る埋蔵文化財発掘調査報告書							
巻次								
シリーズ名								
シリーズ番号								
編著者名	湯尻修平、藤田邦雄、山川史子、澤辺利明							
編集機関	財団法人石川県埋蔵文化財センター							
所在地	〒920-1336 石川県金沢市中戸町18番地1 TEL076-229-4477							
発行機関	石川県教育委員会・財団法人石川県埋蔵文化財センター							
発行年月日	平成22年3月31日							
ふりがな 所収遺跡名	ふりがな 所在地	コード		北緯	東経	調査期間	調査 面積	調査原因
		市町村	遺跡番号					
いぬいせき 乾遺跡	いしかわけん 石川県 はくさんし 白山市 いぬいまち 乾町	17028	08035	36度	136度	19900521	7,900m ²	一般国道 157号改築
				31分	35分	19901229		
				13秒	15秒	19910422	9,350m ²	
						19910910		
所収遺跡名	種別	主な時代	主な遺構	主な遺物		特記事項		
乾遺跡	墓跡 集落跡	縄文・弥生 中世・近世	配石墓、竪穴建 物、土坑、溝	土器、石器、陶磁器、 金属製品				
要約	調査区をA～D区に4区分して実施した。A～C区上層は平安時代～中世の集落跡、中層では弥生時代後期の竪穴建物を検出した。B区上層では大小の土坑群を確認した。遺物は中世からみられるが主体は17世紀前半～中頃であり、当時の墓域と想定した。B～D区下層はA区に続く縄文時代晩期～弥生時代前期の集落跡で、多くの配石遺構を確認した。							

白山市 乾遺跡

発行日 平成22（2010）年3月31日

発行者 石川県教育委員会

〒920-8575 石川県金沢市鞍月1丁目1番地

電話 076-225-1842（文化財課）

財団法人石川県埋蔵文化財センター

〒920-1336 石川県金沢市中戸町18番地1

電話 076-229-4477

E-mail address mail@ishikawa-maibun.or.jp

印刷 前田印刷株式会社