

圖 版

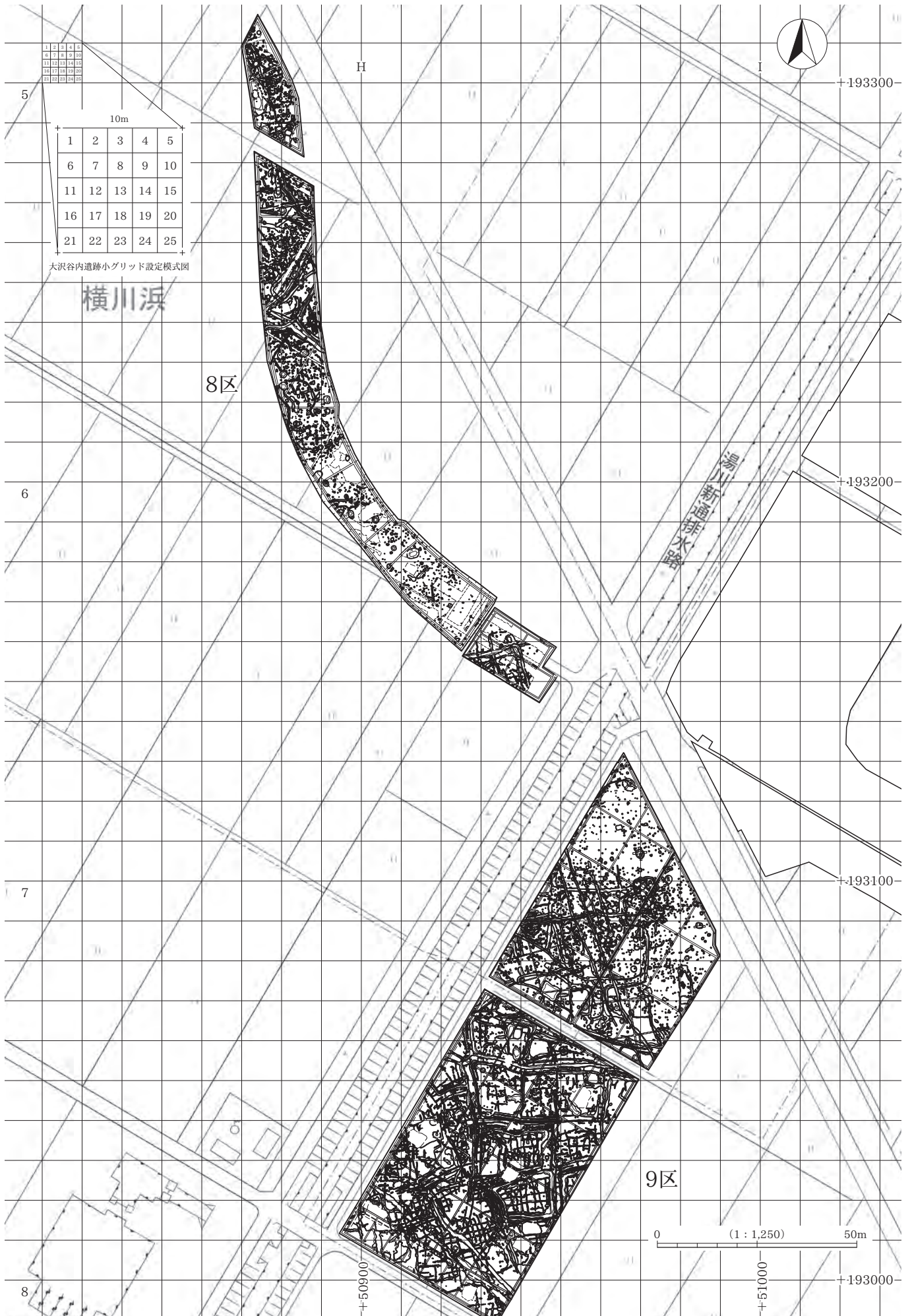

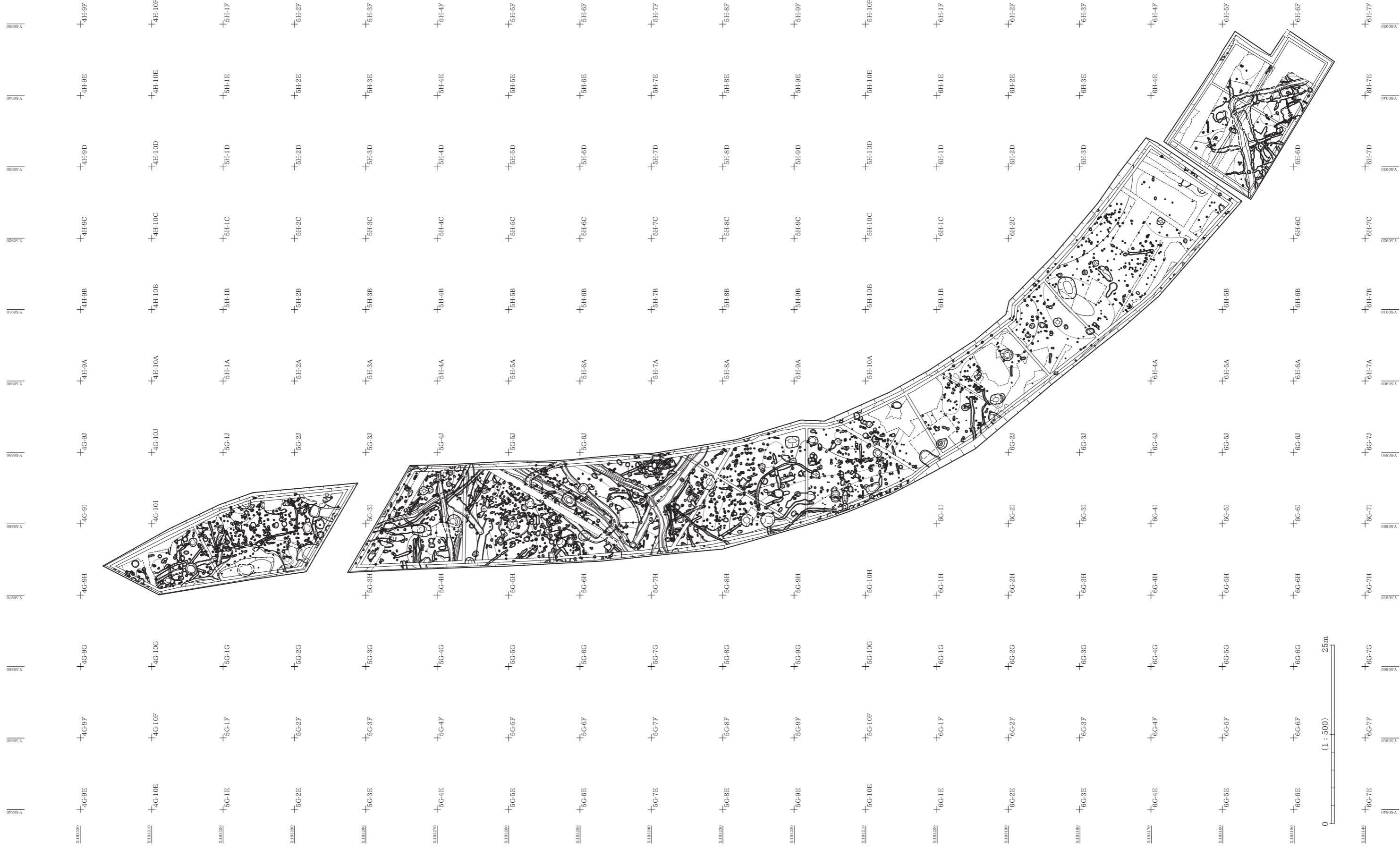

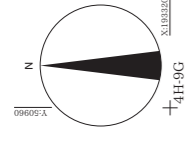



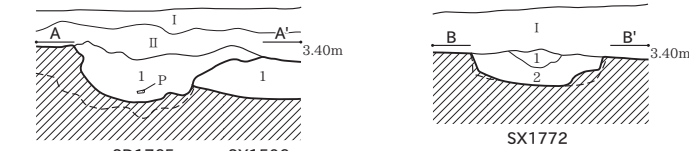

SD1765
1 褐灰色シルト (7.5YR6/1) 粘性弱い、しまり弱い。灰色シルト・黒色シルト・IV層が混じる。上面は水田耕作 (現代) の擾乱が著しい。

SX1772
1 褐灰色シルト (10YR6/1) 粘性弱い、しまりややあり。黒褐色シルトブロックφ10mm多量混じる。
2 にふい黄褐色シルト (10YR7/4) 粘性弱い、しまり弱い。灰色シルトブロック少量混じる。砂質あり。IV層に類似。

SX1506
1 褐灰色シルト (5YR5/1) 粘性ややあり、しまりややあり。炭化物φ10mm多量含む。

SD1178
1 黒色シルト (10YR2/1) 粘性弱い、しまりややあり。炭化物φ10mm少量含む。灰色シルトブロックφ20~30mm多量混じる。
2 黒色シルト (10YR2/1) 粘性弱い、しまりややあり。IV層ブロック多量混じる。上層より炭化物の混じり少ない。
3 黄褐色砂質シルト (10YR8/6) 粘性なし、しまり弱い。黒色シルトブロックφ10mm少量混じる。
4 黒褐色シルト (10YR3/1) 粘性弱い、しまりややあり。IV層ブロックφ20~30mm多量混じる。
5 黒色シルト (10YR2/1) 粘性弱い、しまりややあり。炭化物φ10~20mm少量含む。IV層ブロック多量混じる。
6 黒色シルト (10YR2/1) 粘性弱い、しまりややあり。

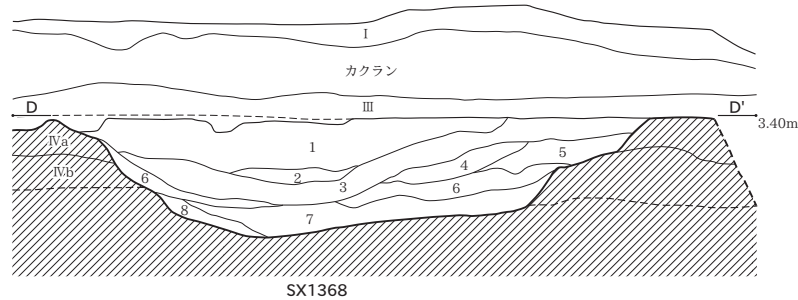

SX1368
1 黒褐色シルト (7.5YR3/2) 粘性弱い、しまりややあり。炭化物φ10mm少量含む。
2 灰黄褐色シルト (10YR4/2) 粘性弱い、しまり弱い。
3 褐灰色シルト (7.5YR4/1) 粘性弱い、しまりややあり。炭化物φ10mm少量含む。
4 褐灰色シルト (7.5YR4/1) 粘性弱い、しまり弱い。炭化物φ10mm少量含む。IV層ブロック少量混じる。
5 黒褐色シルト (7.5YR3/1) 粘性ややあり、しまりややあり。炭化物φ20~30mm多量含む。IV層ブロック少量混じる。
6 褐灰色シルト (7.5YR4/1) 粘性ややあり、しまりややあり。
7 褐灰色砂質シルト (7.5YR6/1) 粘性なし、しまり弱い。炭化物φ30mm少量混じる。
8 明褐色砂質シルト (7.5YR7/1) 粘性なし、しまり弱い。

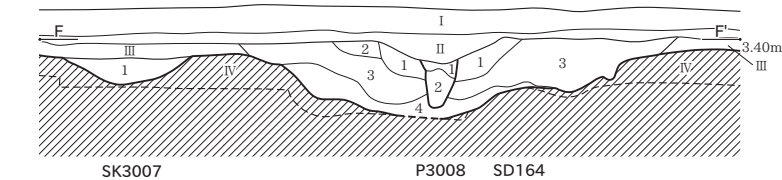

SK3007
1 灰オリーブ色砂質シルト (5Y5/2) 粘性なし、しまり弱い。褐灰色シルトブロックφ50mm多量混じる。

SD164
1 黄灰色シルト (2.5Y4/1) 粘性弱い、しまり弱い。炭化物φ10mm少量含む。鉄分多量含む。
2 黒褐色シルト (2.5Y3/1) 粘性弱い、しまり弱い。炭化物φ5mm少量含む。鉄分多量含む。
3 黄灰色シルト (2.5Y4/1) 粘性ややあり、しまり弱い。炭化物φ1~5mm少量含む。IV層が斑状に少量混じる。鉄分多量含む。
4 黄灰色シルト (2.5Y4/1) 粘性ややあり、しまり弱い。IV層ブロックφ5~10mm多量混じる。鉄分多量含む。

P3008
1 黒褐色シルト (2.5Y3/1) 粘性弱い、しまりややあり。鉄分多量含む。
2 黄灰色シルト (2.5Y4/1) 粘性ややあり、しまり弱い。炭化物φ10mm少量含む。

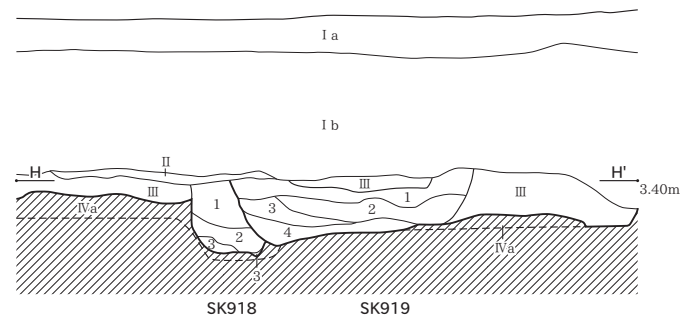

SK919
1 黒褐色シルト (10YR3/1) 粘性ややあり、しまりややあり。IV層が斑状に少量混じる。
2 黒褐色シルト (10YR3/1) 粘性ややあり、しまり弱い。IV層が斑状に混じる。炭化物φ1~3mm少量含む。
3 黒褐色シルト (10YR3/1) 粘性弱い、しまり弱い。炭化物φ5~10mm少量含む。
4 黒褐色シルト (10YR3/1) 粘性あり、しまりなし。IV層ブロックφ50~100mm多量混じる。

SK918
1 黒褐色シルト (10YR3/1) 粘性弱い、しまりややあり。炭化物φ1~5mm少量含む。
2 黒褐色シルト (10YR3/1) 粘性ややあり、しまり弱い。炭化物φ3~10mm少量含む。
3 黒褐色シルト (10YR3/1) 粘性ややあり、しまりなし。炭化物φ10~50mm少量含む。IV層少量混じる。

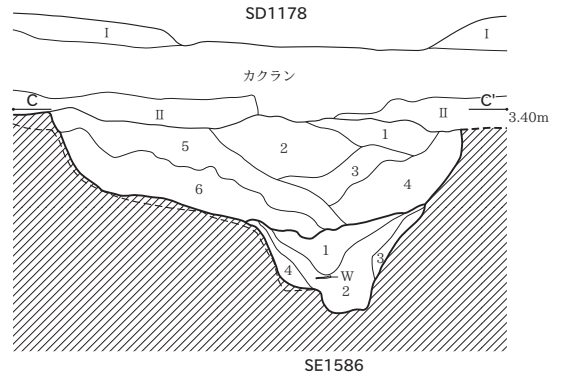

SE1586
1 黒色砂質シルト (10YR2/1) 粘性なし、しまりなし。青灰色砂質シルトブロック混じる。
2 暗褐色腐植質土 (10YR3/4) 粘性なし、しまりなし。
3 灰色シルト (N6/) 粘性弱い、しまり弱い。暗褐色腐植質土が帯状に斜位になり堆積。2層と一連の可能性あり。
4 灰白色砂質シルト (7.5Y7/1) 粘性弱い、しまりややあり。

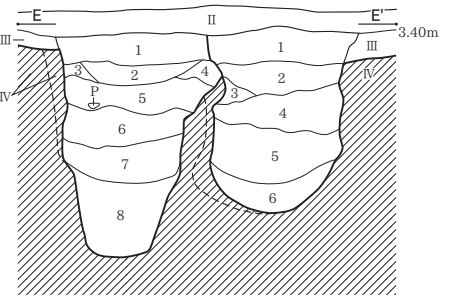

SE1563
1 黒褐色シルト (10YR3/1) 粘性なし、しまりあり。炭化物φ1~2mm含む。IV層が層状に少量混じる。
2 黒色シルト (10YR1.7/1) 粘性弱い、しまり弱い。IV層粒子φ1~5mm混じる。腐植質土。
3 黒褐色シルト (10YR3/1) 粘性弱い、しまりあり。炭化物φ1mm含む。IV層粒子φ1~2mm混じる。
4 黒色シルト (10YR2/1) 粘性なし、しまりあり。炭化物φ1~5mm含む。IV層粒子φ1~2mm混じる。
5 黒色シルト (10YR2/1) 粘性弱い、しまりややあり。炭化物φ1~2mm含む。IV層粒子φ1~15mm混じる。
6 黒色粘質シルト (10YR2/1) 粘性ややあり、しまり弱い。
7 黒色粘質シルト (10YR1.7/1) 粘性ややあり、しまり弱い。炭化物φ1~5mm含む。IV層粒子φ1~10mm混じる。
8 黒色粘質シルト (10YR1.7/1) 粘性あり、しまり弱い。炭化物φ1mm含む。IV層粒子φ1~10mm混じる。

SE1216
1 黒褐色シルト (10YR3/1) 粘性なし、しまりあり。炭化物φ1~3mm含む。IV層粒子φ1~3mm混じる。
2 黒褐色シルト (10YR3/2) 粘性なし、しまりあり。炭化物φ1~2mm含む。IV層粒子φ1~5mm混じる。
3 黄褐色シルト (10YR5/8) 粘性弱い、しまりややあり。黒色土少量混じる。
4 黒色シルト (10YR2/1) 粘性なし、しまり弱い。炭化物φ1~2mm含む。IV層粒子φ1~10mm混じる。
5 黒色粘質シルト (10YR1.7/1) 粘性ややあり、しまり弱い。炭化物φ1~5mm含む。V層粒子φ1~20mm混じる。
6 黒色粘質シルト (10YR1.7/1) 粘性あり、しまり弱い。炭化物φ1~5mm含む。腐植質土混じる。

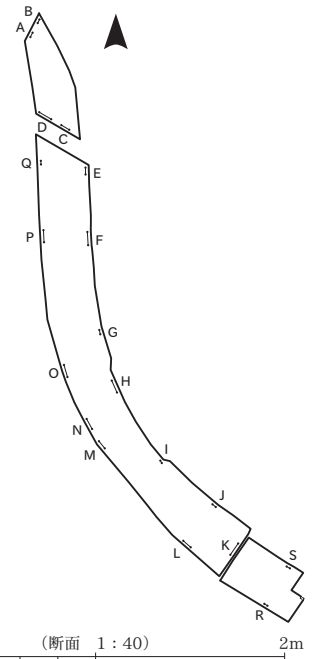

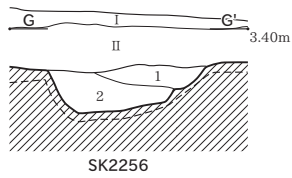

SK2256
 1 浅黄橙色シルト (10YR8/3) 粘性弱い、しまりややあり。IV層に類似。
 2 にぶい黄橙色シルト (10YR7/2) 粘性ややあり、しまりややあり。炭化物を現状に少量含む。灰白色シルトブロック20~30mm多量混じる。

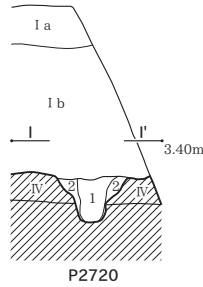

P2720
 1 黒色粘質シルト (10YR2/1) 粘性ややあり、しまりややあり。炭化物φ1mm含む。
 2 黒褐色シルト (10YR3/1) 粘性弱い、しまりややあり。IV層多量混じる。

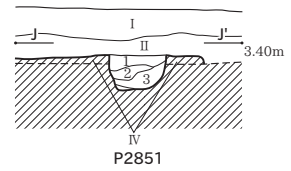

P2851
 1 褐灰色粘質シルト (10YR5/1) 粘性ややあり、しまり弱い。IV層多量混じる。
 2 褐灰色粘質シルト (10YR4/1) 粘性ややあり、しまりややあり。IV層少量混じる。
 3 褐灰色粘質シルト (10YR4/1) 粘性ややあり、しまり弱い。IV層多量混じる。
 IV 緑灰色砂質シルト (10GY5/1) 粘性弱い、しまり弱い。

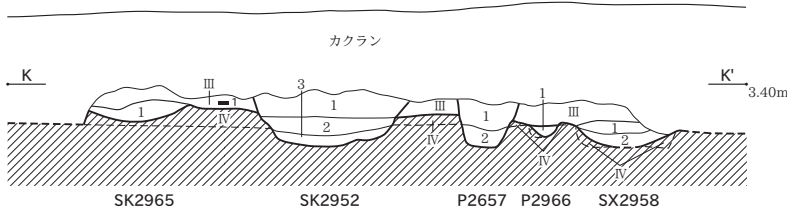

SK2965
 1 黒褐色粘質シルト (2.5Y3/1) 粘性ややあり、しまりややあり。IV層少量混じる。
 SK2952
 1 黒色粘質シルト (10YR2/1) 粘性ややあり、しまりややあり。
 2 黒色粘質シルト (10YR2/1) 粘性ややあり、しまりややあり。IV層少量混じる。
 3 黒褐色粘質シルト (10YR3/1) 粘性ややあり、しまり弱い。IV層多量混じる。
 P2957
 1 黒褐色シルト (10YR3/1) 粘性ややあり、しまりややあり。IV層少量混じる。
 2 褐灰色粘質シルト (10YR4/1) 粘性ややあり、しまり弱い。IV層多量混じる。
 P2966
 1 褐灰色粘質シルト (10YR4/1) 粘性ややあり、しまり弱い。IV層多量混じる。
 SX2958
 1 黒褐色粘質シルト (10YR3/1) 粘性ややあり、しまりややあり。IV層多量混じる。
 2 褐灰色粘質シルト (10YR4/1) 粘性ややあり、しまり弱い。IV層多量混じる。

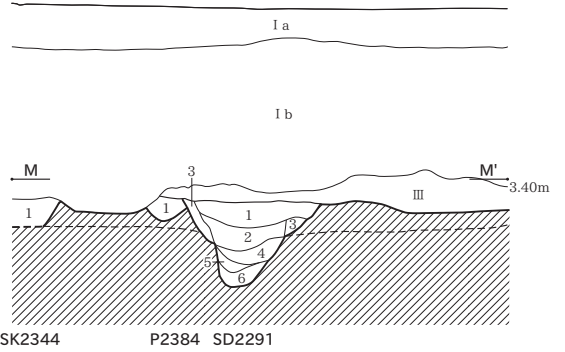

SD2291
 1 黒色シルト (10YR2/1) 粘性弱い、しまりややあり。炭化物φ1~2mm含む。
 2 黒色粘質シルト (10YR2/1) 粘性ややあり、しまり弱い。炭化物φ1~5mm含む。IV層粒子φ1~3mm混じる。
 3 黒色粘質シルト (10YR2/1) 粘性ややあり、しまり弱い。IV層少量混じる。
 4 黒色粘質シルト (10YR1.7/1) 粘性ややあり、しまり弱い。炭化物φ1~3mm含む。IV層粒子φ1~5mm混じる。
 5 黒色粘質シルト (10YR2/1) 粘性ややあり、しまり弱い。IV層混じる。
 6 黒色粘質シルト (10YR2/1) 粘性ややあり、しまり弱い。IV層多量混じる。
 P2384
 1 褐灰色粘質シルト (10YR4/1) 粘性ややあり、しまり弱い。IV層少量混じる。
 SK2344
 1 黒褐色粘質シルト (10YR3/1) 粘性ややあり、しまり弱い。炭化物φ1~2mm含む。IV層少量混じる。

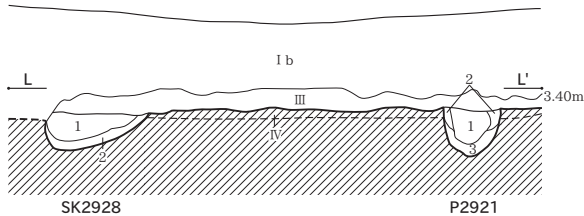

P2921
 1 黒色粘質シルト (10YR2/1) 粘性ややあり、しまりややあり。炭化物φ1~2mm含む。
 2 黒褐色粘質シルト (10YR3/1) 粘性ややあり、しまり弱い。IV層混じる。
 3 黒褐色粘質シルト (10YR3/1) 粘性ややあり、しまり弱い。IV層多量混じる。
 SK2928
 1 黒色粘質シルト (10YR1.7/1) 粘性ややあり、しまり弱い。炭化物φ1mm含む。
 2 黒褐色粘質シルト (10YR3/1) 粘性ややあり、しまり弱い。IV層多量混じる。

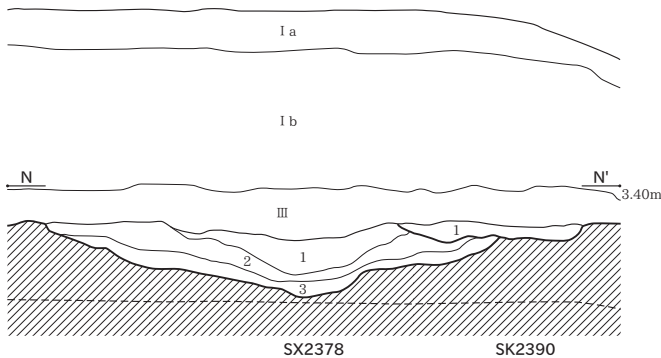

SX2378
 1 黒色粘質シルト (10YR2/1) 粘性あり、しまり弱い。炭化物φ1~2mm含む。IV層粒子φ1~5mm混じる。
 2 黒色粘質シルト (10YR2/1) 粘性あり、しまり弱い。炭化物φ1~2mm含む。IV層多量混じる。
 3 褐灰色粘質シルト (10YR4/1) 粘性あり、しまり弱い。IV層多量混じる。
 SK2390
 1 黒色粘質シルト (10YR1.7/1) 粘性ややあり、しまりややあり。IV層少量混じる。

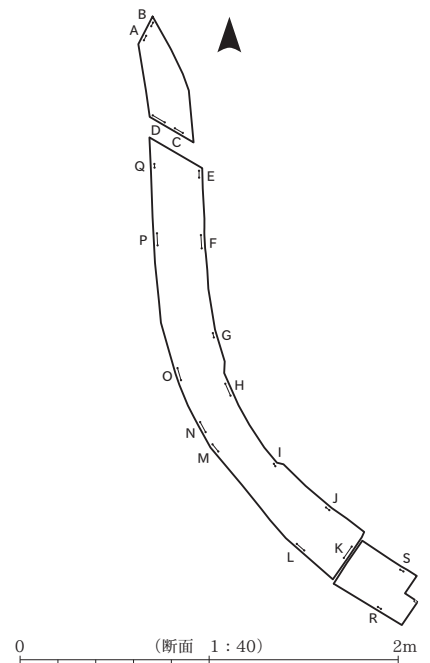

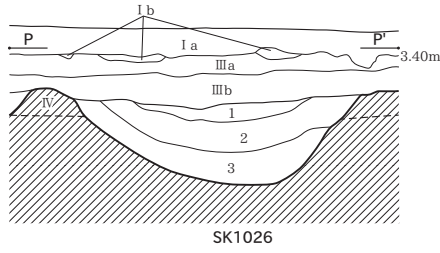

- SK1026
- 1 黒褐色シルト (10YR3/2) 粘性弱い、しまりややあり。炭化物φ1mm含む。IV層少量混じる。
 - 2 黒色粘質シルト (10YR2/1) 粘性ややあり、しまりややあり。炭化物φ1~2mm含む。
 - 3 黒色粘質シルト (10YR2/1) 粘性あり、しまり弱い。炭化物φ1~2mm含む。IV層少量混じる。

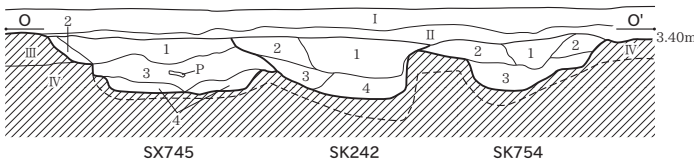

- SK242
- 1 黒褐色シルト (5YR2/1) 粘性ややあり、しまりややあり。炭化物φ20~30mm部分的に含む。III層に類似。
 - 2 褐灰色シルト (5YR4/1) 粘性ややあり、しまりややあり。IV層ブロック混じる。
 - 3 褐灰色シルト (7.5YR5/1) 粘性ややあり、しまりややあり。炭化物φ10mm少量含む。黒褐色シルト混じる。
 - 4 にぶい黄橙色シルト (10YR7/2) 粘性ややあり、しまりややあり。褐灰色シルトブロック混じる。

- SX745
- 1 黒褐色シルト (5YR2/1) 粘性ややあり、しまりややあり。炭化物を帯状に含む。下位にIV層ブロック混じる。III層に類似。
 - 2 褐灰色シルト (7.5YR4/1) 粘性弱い、しまりややあり。炭化物φ10mm少量含む。
 - 3 浅黄橙色シルト (10YR8/3) 粘性弱い、しまりややあり。IV層ブロック・褐灰色シルト混じる。
 - 4 褐灰色シルト (7.5YR4/1) 粘性弱い、しまり弱い。IV層ブロック混じる。

- SK754
- 1 黒褐色シルト (5YR2/1) 粘性ややあり、しまりややあり。III層に類似。
 - 2 灰褐色シルト (7.5YR6/2) 粘性ややあり、しまりややあり。炭化物φ10mm少量含む。黒褐色シルトブロック混じる。
 - 3 褐灰色シルト (7.5YR5/1) 粘性ややあり、しまりややあり。黒褐色シルトブロック混じる。

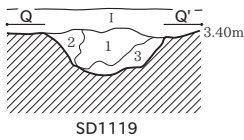

- SD1119
- 1 黒色シルト (N2/) 粘性弱い、しまり弱い。炭化物を斑状に少量含む。灰色シルトブロックが斑状に少量混じる。
 - 2 褐灰色シルト (10YR6/1) 粘性ややあり、しまり弱い。黒褐色シルトブロックφ10mm少量混じる。
 - 3 浅黄橙色シルト (7.5YR8/3) 粘性ややあり、しまりややあり。黒褐色シルトブロックφ10mm混じる。

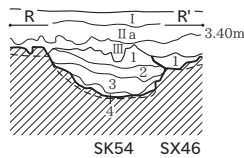

- SK54
- 1 暗赤褐色粘質シルト (7.5R2/3) 粘性ややあり、しまりややあり。腐植質土。未分解有機物含む。
 - 2 暗赤灰色粘質シルト (10R3/1) 粘性あり、しまりややあり。IV層ブロック混じる。水酸化鉄が帯状に分布。
 - 3 暗赤灰色粘質シルト (7.5R3/1) 粘性あり、しまりややあり。水酸化鉄が帯状に分布。
 - 4 黄褐色粘質シルト (2.5Y5/4) 粘性ややあり、しまりややあり。IV層ブロック混じる。

- SX46
- 1 暗赤灰色粘質シルト (10R4/1) 粘性ややあり、しまりややあり。

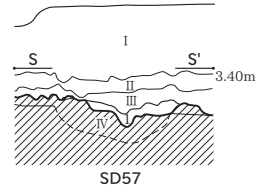

- SD57
- 1 明緑灰色粘質シルト (10G7/1) 粘性ややあり、しまりややあり。IV層ブロック混じる。

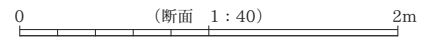
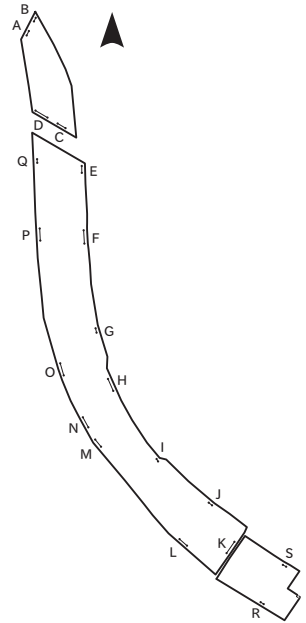

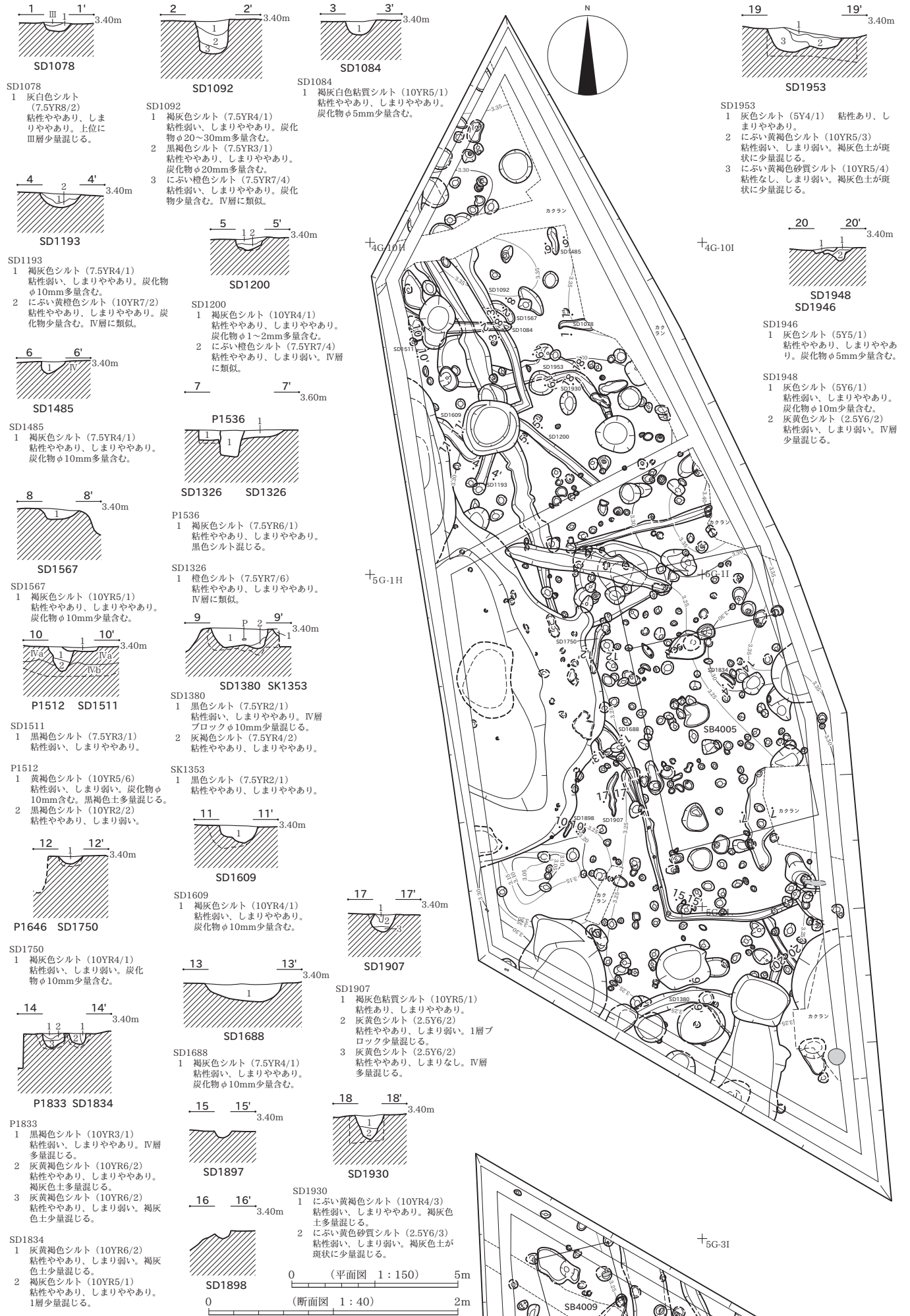

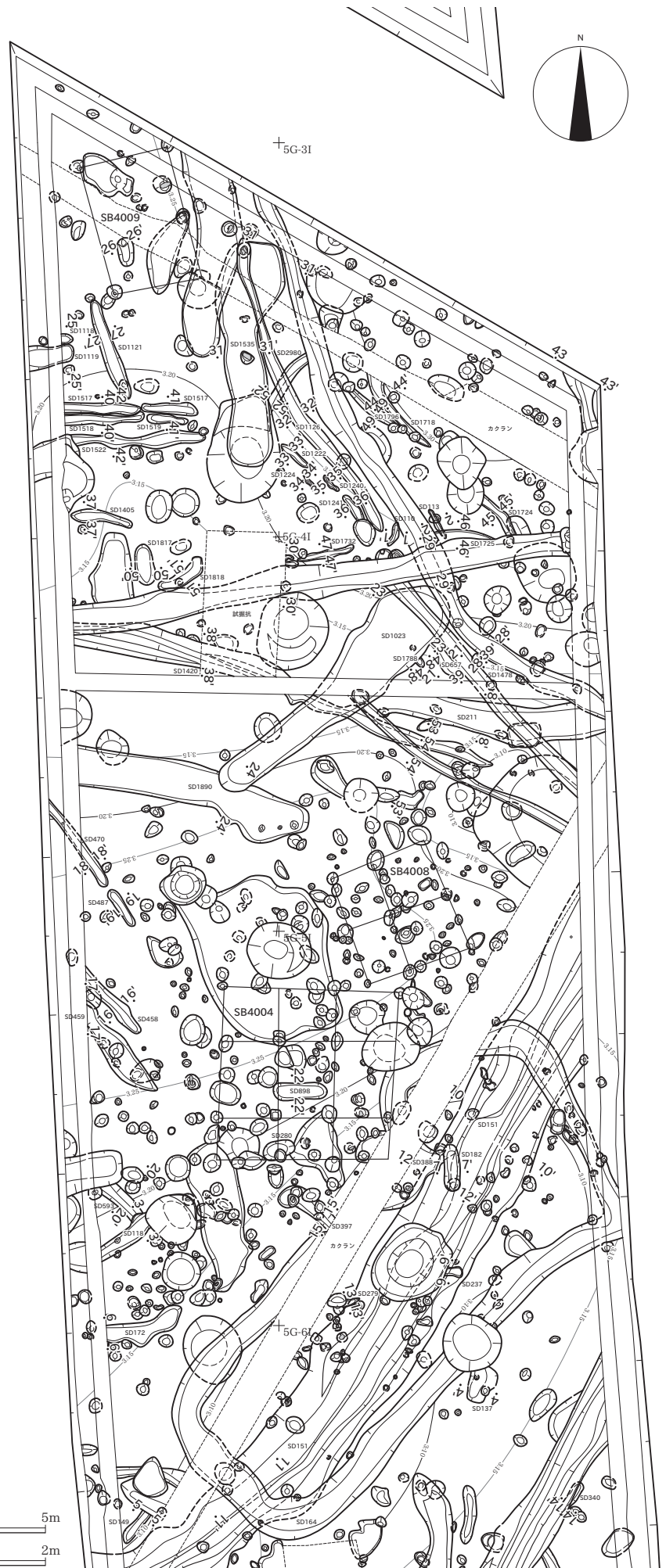
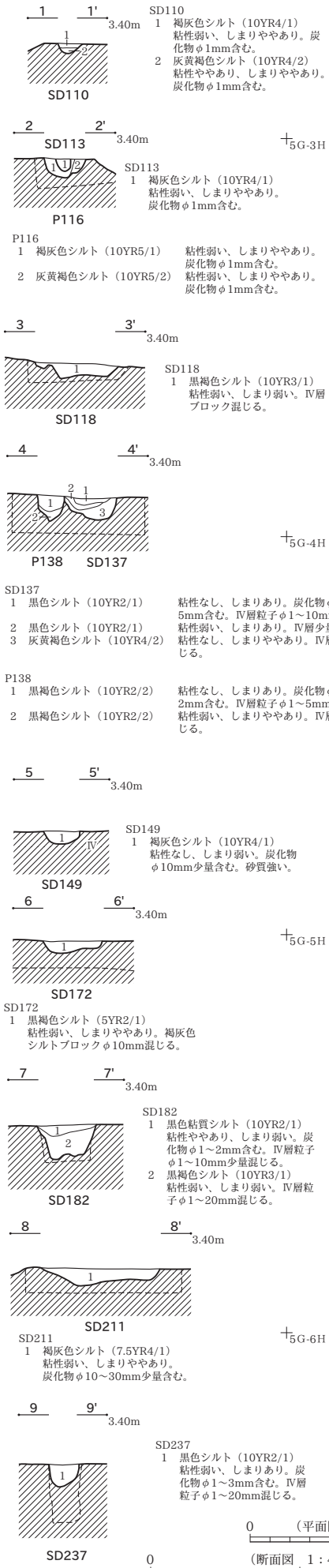

図版 10

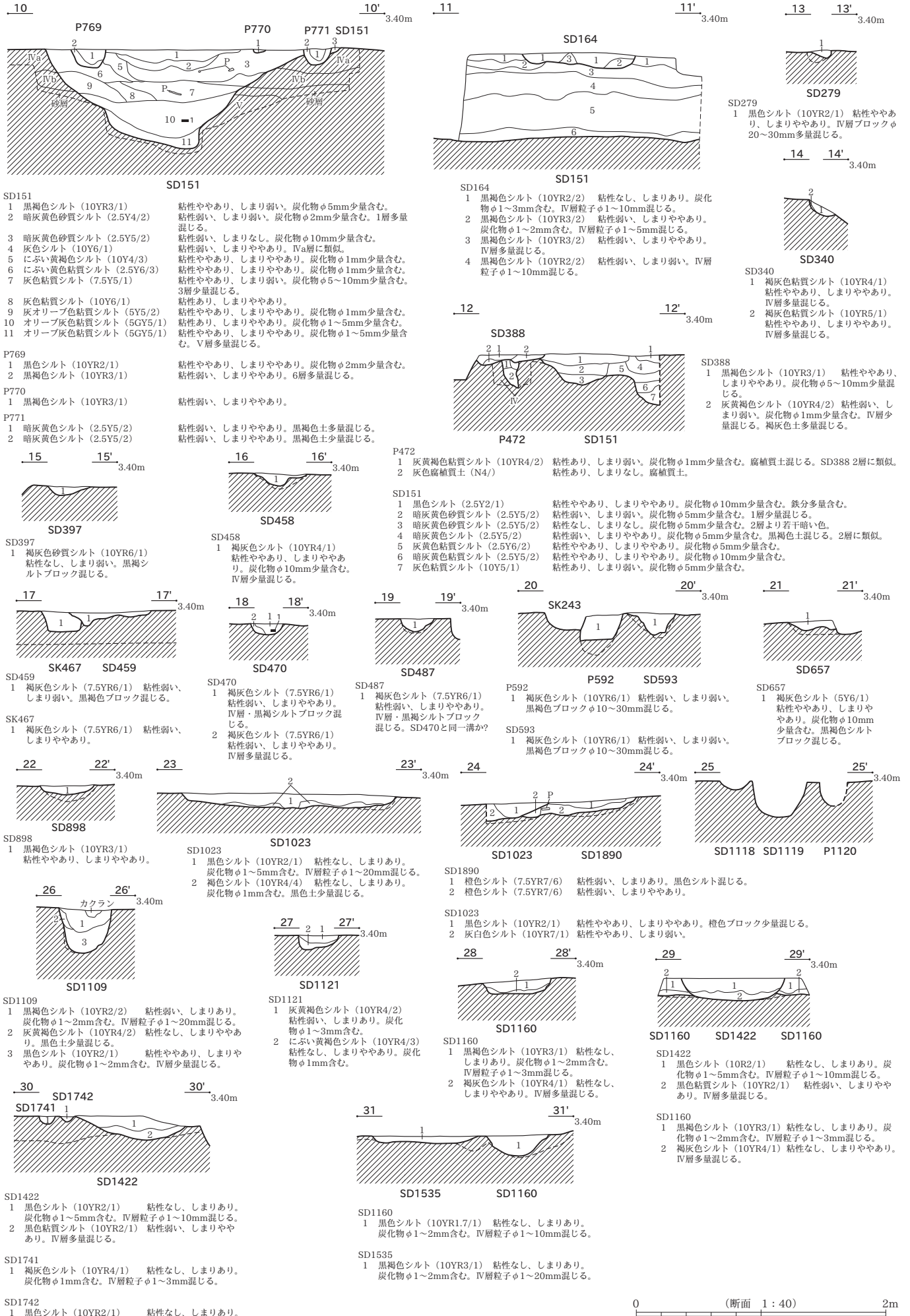

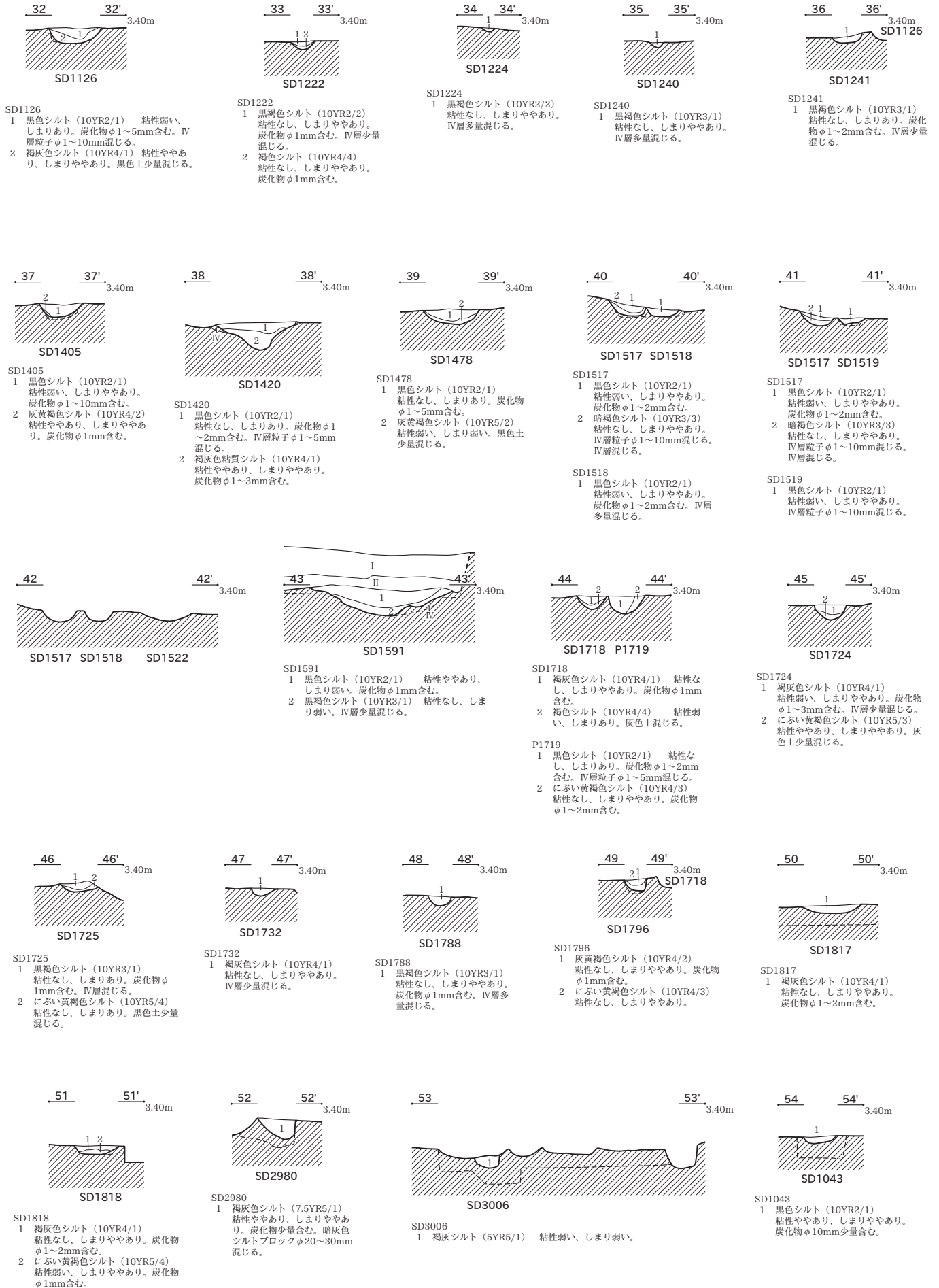

- 1 1' 3.40m

SD207
 SD207
 1 灰褐色シルト (10YR5/2)
 粘性なし、しまりあり。炭化物φ1~3mm含む。IV層少量混じる。
- 2 2' 3.40m

SD220
 SD220
 1 黒色シルト (10YR2/1)
 粘性なし、しまりややあり。炭化物φ1~3mm含む。IV層多量混じる。
 2 褐灰色シルト (10YR6/1)
 粘性弱い、しまりややあり。黒色土少量混じる。
 3 にぶい黄褐色粘質シルト (10YR5/4)
 粘性ややあり、しまりややあり。褐灰色土少量混じる。
- 3 3' 3.40m

SD230
 SD230
 1 黒褐色シルト (10YR2/2)
 粘性弱い、しまりあり。炭化物φ1mm含む。IV層粒子φ1~10mm混じる。
 2 灰黄褐色シルト (10YR4/2)
 粘性なし、しまりややあり。
- 4 4' 3.40m

SD366
 SD366
 1 黒褐色シルト (5YR2/1)
 粘性ややあり、しまりややあり。炭化物φ10~20mm少量含む。
 2 黒褐色シルト (5YR2/1)
 粘性ややあり、しまりややあり。IV層ブロックφ10mm少量混じる。
 3 褐灰色シルト (7.5YR5/1)
 粘性弱い、しまりややあり。黒色シルトブロックφ10mm混じる。
 4 灰白色シルト (7.5YR8/2)
 粘性弱い、しまり弱い。IV層土。
- 5 5' 3.40m

SD414
 SD414
 1 灰黄褐色シルト (10YR5/2)
 粘性弱い、しまりややあり。炭化物φ1~3mm含む。IV層少量混じる。
 2 にぶい黄褐色シルト (10YR5/3)
 粘性なし、しまりややあり。褐灰色土少量混じる。
- 6 6' 3.40m

SD415
 SD415
 1 黒褐色シルト (10YR3/1)
 粘性なし、しまりあり。炭化物φ1~2mm含む。IV層粒子φ1~5mm含む。
 2 褐灰色シルト (10YR4/1)
 粘性なし、しまりあり。IV層多量混じる。
- 7 7' 3.40m

P421 SD420
 P421 SD420
 1 黒褐色シルト (10YR3/1)
 粘性弱い、しまりややあり。炭化物φ1~2mm含む。IV層少量混じる。
 2 黒褐色粘質シルト (10YR3/1)
 粘性ややあり、しまりややあり。
 3 黒褐色シルト (10YR3/1)
 粘性弱い、しまりややあり。IV層多量混じる。
- 8 8' 3.40m

SD443 SD441
 SD443 SD441
- 9 9' 3.40m

SD434
 SD434
- 10 10' 3.40m

SD435
 SD435
- SD420
 1 褐灰色シルト (10YR4/1)
 粘性弱い、しまりややあり。



0 (平面図 1 : 150) 5m
 0 (断面図 1 : 40) 2m

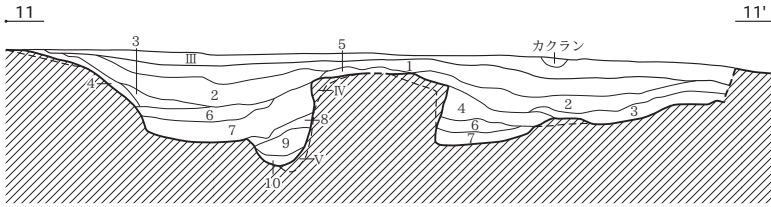

SD121

- SD121
- 1 黒色シルト (10YR2/1) 粘性なし、しまりあり。炭化物φ1~3mm含む。IV層粒子φ1~5mm混じる。
 - 2 黒褐色シルト (10YR3/1) 粘性弱い、しまりややあり。炭化物φ1~5mm含む。
 - 3 黒褐色粘質シルト (10YR3/1) 粘性ややあり、しまり弱い。
 - 4 黒褐色粘質シルト (10YR3/1) 粘性ややあり、しまりややあり。IV層多量混じる。
 - 5 にぶい黄褐色シルト (10YR4/3) 粘性なし、しまりややあり。黒色土少量混じる。
 - 6 黒褐色粘質シルト (10YR3/1) 粘性ややあり、しまり弱い。
 - 7 褐色粘質シルト (10YR4/1) 粘性ややあり、しまりややあり。IV層少量混じる。
 - 8 褐色シルト (10YR4/1) 粘性弱い、しまり弱い。IV層多量混じる。
 - 9 黒褐色粘質シルト (10YR3/1) 粘性ややあり、しまり弱い。IV層少量混じる。
 - 10 黒色粘質シルト (10YR2/1) 粘性あり、しまり弱い。IV層少量混じる。



- SD121
- 1 黒色シルト (10YR2/1) 粘性弱い、しまりややあり。炭化物φ1~3mm含む。
 - 2 黒褐色シルト (10YR2/2) 粘性弱い、しまりややあり。炭化物φ1mm含む。
 - 3 黒色粘質シルト (10YR2/1) 粘性ややあり、しまり弱い。
 - 4 黒褐色粘質シルト (10YR3/1) 粘性ややあり、しまり弱い。炭化物φ1mm含む。
 - 5 黒色粘質シルト (10YR2/1) 粘性あり、しまりなし。IV層多量混じる。
 - 6 黒褐色粘質シルト (10YR3/2)

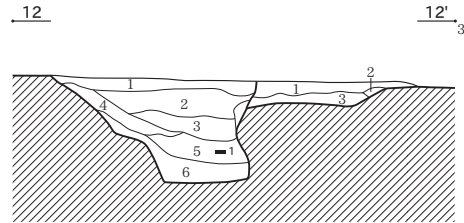

SD121 SD314

- SD314
- 1 黒褐色粘質シルト (10YR3/1) 粘性ややあり、しまりややあり。IV層粒子φ1~5mm少量混じる。
 - 2 にぶい黄褐色粘質シルト (10YR5/3) 粘性なし、しまりややあり。
 - 3 黒褐色粘質シルト (10YR3/1) 粘性あり、しまり弱い。IV層混じる。

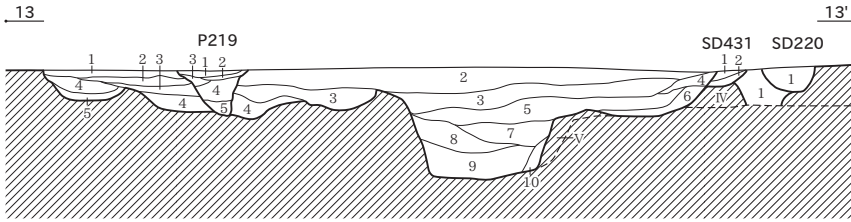

SD121

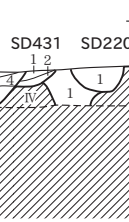

SD221

- SD121
- 1 黒褐色シルト (10YR3/1) 粘性なし、しまりあり。炭化物φ1mm含む。IV層粒子φ1~3mm混じる。
 - 2 褐色シルト (10YR4/1) 粘性弱い、しまり弱い。
 - 3 黒褐色シルト (10YR3/1) 粘性弱い、しまりややあり。炭化物φ1~2mm含む。IV層少量混じる。
 - 4 黒褐色粘質シルト (10YR3/1) 粘性ややあり、しまり弱い。IV層少量混じる。
 - 5 黒褐色シルト (10YR3/1) 粘性ややあり、しまり弱い。
 - 6 黒褐色シルト (10YR3/1) 粘性ややあり、しまり弱い。V層少量混じる。
 - 7 黒褐色粘質シルト (10YR2/1) 粘性ややあり、しまり弱い。IV層少量混じる。
 - 8 黒褐色粘質シルト (10YR2/1) 粘性ややあり、しまり弱い。V層少量混じる。
 - 9 黒褐色粘質シルト (10YR2/1) 粘性あり、しまり弱い。V層混じる。
 - 10 黒褐色粘質シルト (10YR2/1) 粘性あり、しまり弱い。V層多量混じる。

- SD121
- 1 黒色シルト (10YR2/1) 粘性なし、しまりあり。炭化物φ1~3mm含む。IV層粒子φ1~5mm混じる。
 - 2 黒褐色シルト (10YR3/1) 粘性弱い、しまりややあり。炭化物φ1~5mm含む。
 - 3 黒褐色粘質シルト (10YR3/1) 粘性ややあり、しまり弱い。
 - 4 黒褐色粘質シルト (10YR3/1) 粘性ややあり、しまりややあり。IV層多量混じる。
 - 5 にぶい黄褐色シルト (10YR4/3) 粘性なし、しまりややあり。黒色土少量混じる。
 - 6 黒褐色粘質シルト (10YR3/1) 粘性ややあり、しまり弱い。
 - 7 褐色粘質シルト (10YR4/1) 粘性ややあり、しまりややあり。IV層少量混じる。
 - 8 褐色シルト (10YR4/1) 粘性弱い、しまり弱い。IV層多量混じる。
 - 9 黒褐色粘質シルト (10YR3/1) 粘性ややあり、しまり弱い。IV層少量混じる。
 - 10 黒褐色粘質シルト (10YR2/1) 粘性あり、しまり弱い。IV層少量混じる。

- P219
- 1 黒褐色シルト (10YR3/2) 粘性なし、しまりあり。炭化物φ1~3mm含む。IV層粒子φ1~3mm混じる。
 - 2 黒褐色シルト (10YR3/2) 粘性なし、しまりあり。IV層少量混じる。
 - 3 黒褐色シルト (10YR3/1) 粘性なし、しまりあり。IV層少量混じる。
 - 4 黒褐色シルト (10YR3/2) 粘性弱い、しまりあり。炭化物φ1~3mm含む。
 - 5 黒褐色粘質シルト (10YR3/1) 粘性ややあり、しまり弱い。炭化物φ1mm含む。IV層粒子φ1~5mm混じる。

- SD431
- 1 黒色シルト (10YR2/1) 粘性弱い、しまりあり。IV層粒子φ1~10mm混じる。
 - 2 黒褐色シルト (10YR2/2) 粘性弱い、しまりややあり。IV層混じる。

- SD220
- 1 黒褐色粘質シルト (10YR3/1) 粘性ややあり、しまりややあり。炭化物φ1~5mm含む。IV層多量混じる。

- SD221
- 1 灰黄褐色粘質シルト (10YR4/2) 粘性ややあり、しまりややあり。炭化物φ1mm含む。

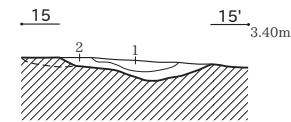

SD143

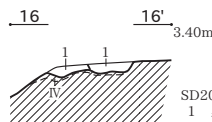

SD432 SD209

- SD143
- 1 黒色シルト (10YR2/1) 粘性なし、しまりあり。炭化物φ1~2mm含む。IV層粒子φ1~10mm混じる。
 - 2 黒褐色シルト (10YR3/2) 粘性なし、しまりややあり。IV層多量混じる。

- SD209
- 1 黒色シルト (10YR2/1) 粘性弱い、しまりややあり。IV層粒子φ1~10mm含む。
- SD432
- 1 黒褐色シルト (10YR3/1) 粘性弱い、しまりややあり。黒色土少量混じる。

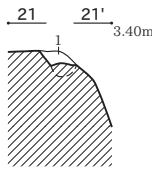

SD440

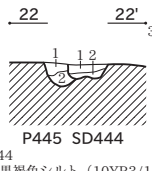

P445 SD444

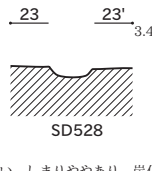

SD528

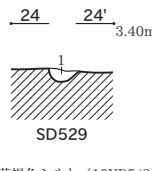

SD529

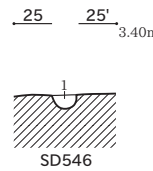

SD546

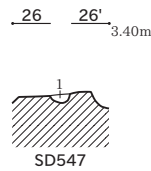

SD547

- SD440
- 1 黒褐色シルト (10YR3/1) 粘性弱い、しまり弱い。IV層少量混じる。

- P445
- 1 褐色粘質シルト (10YR4/1) 粘性弱い、しまりややあり。炭化物φ1mm含む。IV層少量混じる。
 - 2 黒褐色粘質シルト (10YR3/1) 粘性ややあり、しまり弱い。

- SD529
- 1 灰黄褐色シルト (10YR5/2) 粘性弱い、しまりややあり。

- SD546
- 1 褐色粘質シルト (10YR6/1) 粘性ややあり、しまりややあり。黒色土少量混じる。

- SD547
- 1 褐色粘質シルト (10YR6/1) 粘性ややあり、しまりややあり。黒色土少量混じる。

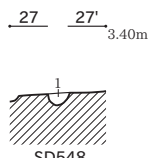

SD548

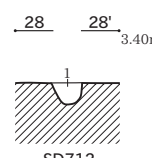

SD712

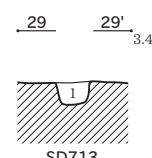

SD713

- SD548
- 1 褐色粘質シルト (10YR6/1) 粘性ややあり、しまりややあり。黒色土少量混じる。

- SD712
- 1 灰黄褐色粘質シルト (10YR4/2) 粘性ややあり、しまり弱い。

- SD713
- 1 褐色粘質シルト (10YR5/1) 粘性弱い、しまりややあり。

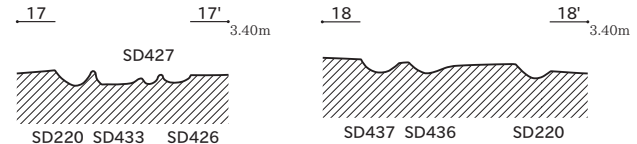

SD220 SD433 SD426

SD437 SD436 SD220

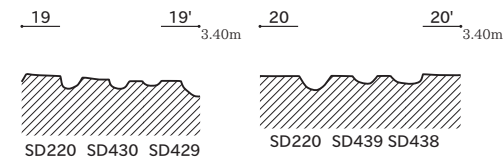

SD220 SD430 SD429

SD220 SD439 SD438

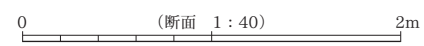

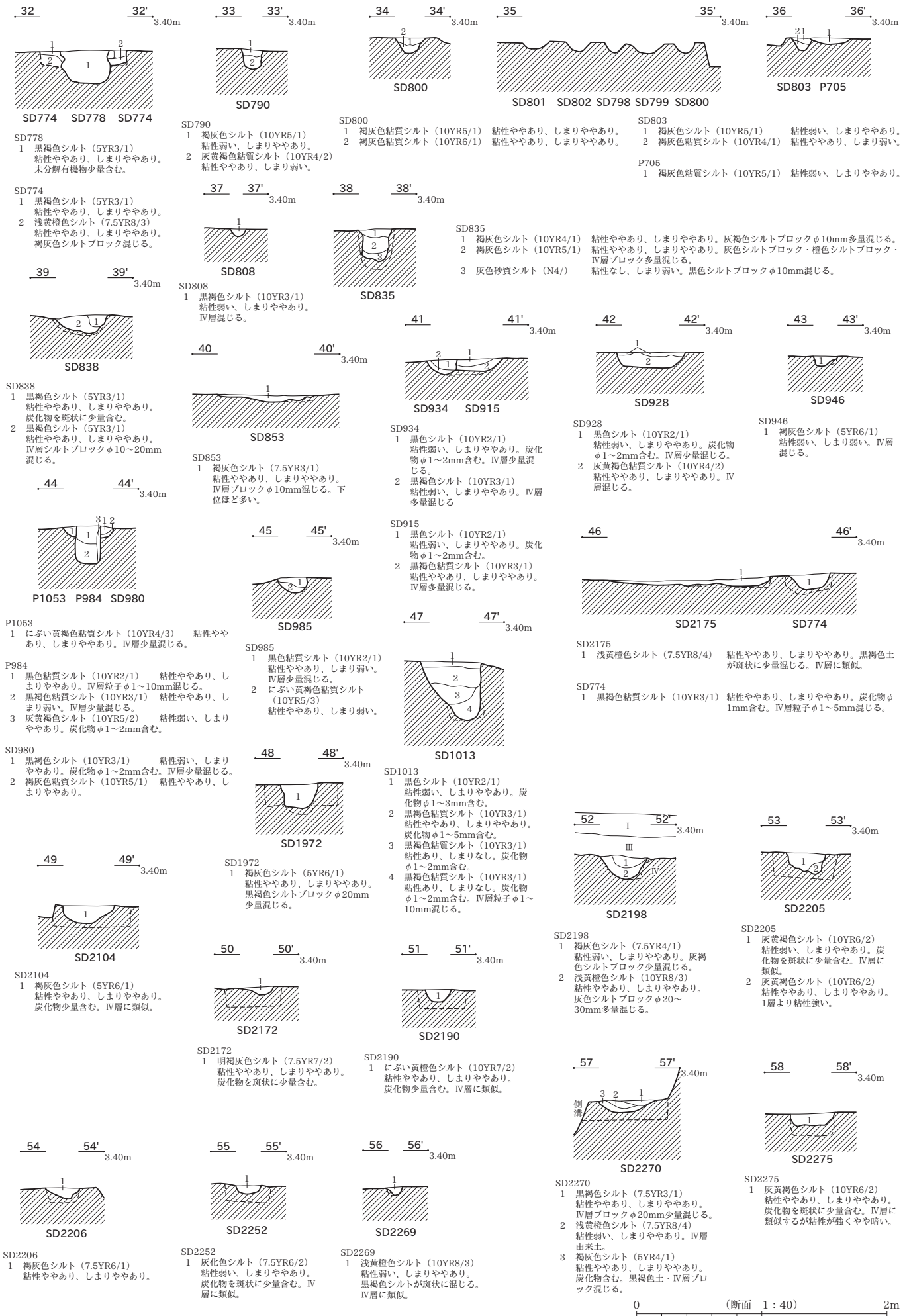

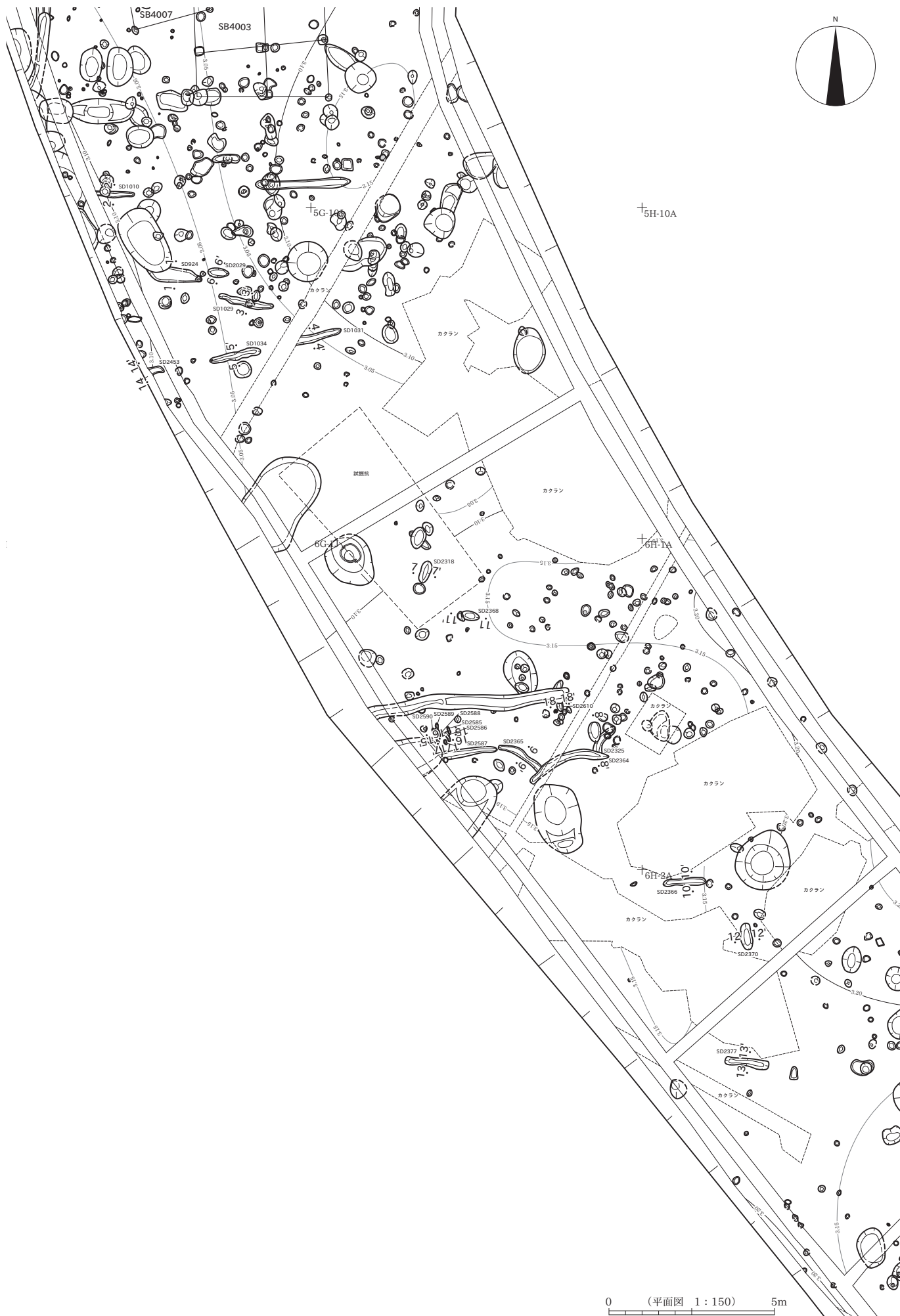

図版 16

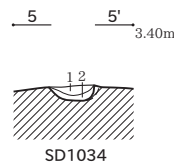
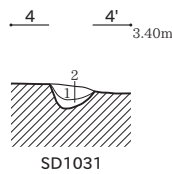
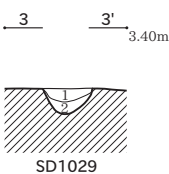
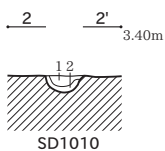
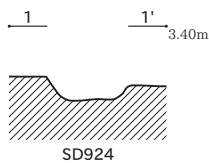

SD1010

- 1 黒色粘質シルト (10YR2/1)
粘性ややあり、しまりややあり。
炭化物φ1mm含む。IV層少量混じる。
- 2 黒褐色粘質シルト (10YR3/1)
粘性あり、しまり弱い。IV層多量混じる。

- SD1029
- 1 黒色シルト (10YR2/1)
粘性弱い、しまりややあり。
 - 2 灰黄褐色粘質シルト (10YR5/2)
粘性ややあり、しまりややあり。
IV層混じる。

SD1031

- 1 黒色シルト (10YR2/1)
粘性弱い、しまりややあり。
- 2 灰黄褐色粘質シルト (10YR5/2)
粘性ややあり、しまりややあり。
IV層混じる。

SD1034

- 1 黒色シルト (10YR2/1)
粘性弱い、しまりややあり。
- 2 灰黄褐色粘質シルト (10YR5/2)
粘性ややあり、しまりややあり。
IV層混じる。

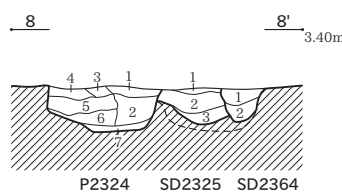
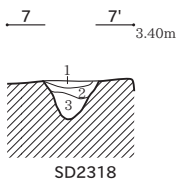
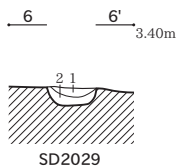

SD2029

- 1 黒色シルト (10YR2/1)
粘性弱い、しまりややあり。IV層少量混じる。
- 2 灰黄褐色粘質シルト (10YR5/2)
粘性ややあり、しまりややあり。
IV層多量混じる。

SD2318

- 1 黒色シルト (10YR2/1)
粘性弱い、しまりややあり。炭化物φ1~2mm含む。
- 2 黒褐色シルト (10YR3/1)
粘性なし、しまりややあり。
IV層多量混じる。
- 3 黒褐色シルト (10YR3/1)
粘性弱い、しまりややあり。
IV層多量混じる。

P2324

- 1 黒色シルト (10YR2/1) 粘性弱い、しまりややあり。IV層少量混じる。
- 2 黒褐色粘質シルト (10YR3/1) 粘性あり、しまり弱い。IV層粒子φ1~10mm混じる。
- 3 黒色粘質シルト (10YR2/1) 粘性ややあり、しまり弱い。
- 4 黒色粘質シルト (10YR2/1) 粘性ややあり、しまりややあり。IV層多量混じる。
- 5 黒褐色粘質シルト (10YR3/1) 粘性ややあり、しまり弱い。IV層少量混じる。
- 6 黒褐色粘質シルト (10YR3/1) 粘性ややあり、しまりややあり。IV層多量混じる。
- 7 黒褐色粘質シルト (10YR3/1) 粘性ややあり、しまり弱い。IV層多量混じる。

SD2325

- 1 褐灰色シルト (10YR4/1) 粘性なし、しまりあり。IV層少量混じる。
- 2 褐灰色粘質シルト (10YR4/1) 粘性ややあり、しまり弱い。IV層多量混じる。
- 3 褐灰色粘質シルト (10YR5/1) 粘性ややあり、しまり弱い。

SD2364

- 1 黒色シルト (10YR2/1) 粘性弱い、しまりややあり。炭化物φ1mm含む。
- 2 褐灰色粘質シルト (10YR5/1) 粘性ややあり、しまりややあり。

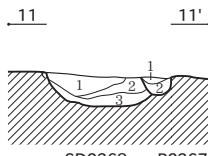
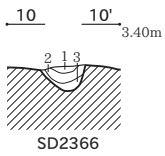
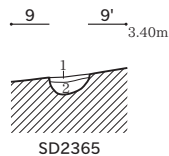

SD2368

- 1 にぶい黄褐色粘質シルト (10YR5/3) 粘性ややあり、しまり弱い。
- 2 黒色粘質シルト (10YR1.7/1) 粘性ややあり、しまりややあり。IV層少量混じる。
- 3 黒褐色シルト (10YR3/1) 粘性弱い、しまりややあり。IV層多量混じる。

P2367

- 1 黒色シルト (10YR2/1) 粘性弱い、しまりややあり。
- 2 黒色粘質シルト (10YR2/1) 粘性ややあり、しまり弱い。IV層少量混じる。

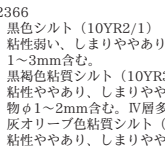
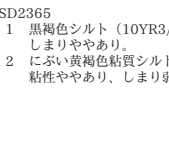

SD2370

- 1 黒色シルト (10YR2/1) 粘性弱い、しまりややあり。
- 2 黒色粘質シルト (10YR2/1) 粘性ややあり、しまり弱い。IV層少量混じる。

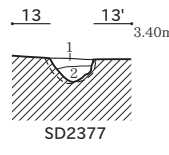

SD2377

- 1 灰色シルト (N4/) 粘性ややあり、しまりややあり。IV層φ10~20mm混じる。
- 2 青灰色シルト (5BG/6/1) 粘性ややあり、しまり弱い。暗青灰色土が斑状に少量混じる。

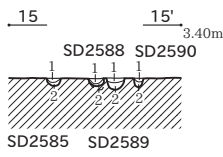
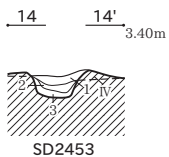

SD2585 SD2589

SD2585

- 1 褐灰色シルト (10YR4/1) 粘性弱い、しまりややあり。炭化物φ1~2mm含む。IV層混じる。
- 2 褐灰色粘質シルト (10YR5/1) 粘性ややあり、しまり弱い。IV層多量混じる。

SD2588

- 1 褐灰色シルト (10YR4/1) 粘性弱い、しまりややあり。炭化物φ1~2mm含む。IV層混じる。
- 2 褐灰色粘質シルト (10YR5/1) 粘性ややあり、しまり弱い。IV層多量混じる。

SD2589

- 1 褐灰色シルト (10YR4/1) 粘性弱い、しまりややあり。炭化物φ1~2mm含む。IV層混じる。
- 2 褐灰色粘質シルト (10YR5/1) 粘性ややあり、しまり弱い。IV層多量混じる。

SD2590

- 1 褐灰色シルト (10YR4/1) 粘性弱い、しまりややあり。炭化物φ1~2mm含む。IV層混じる。
- 2 褐灰色粘質シルト (10YR5/1) 粘性ややあり、しまり弱い。IV層多量混じる。

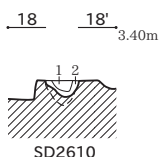
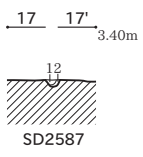
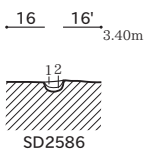

SD2610

- 1 黒褐色シルト (10YR3/1) 粘性弱い、しまりややあり。炭化物φ1~2mm含む。
- 2 褐灰色シルト (10YR5/1) 粘性弱い、しまりややあり。

SD2453

- 1 黒褐色粘質シルト (10YR3/1) 粘性ややあり、しまり弱い。
- 2 黒褐色粘質シルト (10YR3/1) 粘性ややあり、しまり弱い。IV層混じる。
- 3 黒褐色粘質シルト (10YR3/1) 粘性ややあり、しまりややあり。IV層多量混じる。

SD2586

- 1 褐灰色シルト (10YR4/1) 粘性弱い、しまりややあり。炭化物φ1~2mm含む。IV層混じる。
- 2 褐灰色粘質シルト (10YR5/1) 粘性ややあり、しまり弱い。IV層多量混じる。

SD2586

- 1 褐灰色シルト (10YR4/1) 粘性弱い、しまりややあり。炭化物φ1~2mm含む。IV層混じる。
- 2 褐灰色粘質シルト (10YR5/1) 粘性ややあり、しまり弱い。IV層多量混じる。

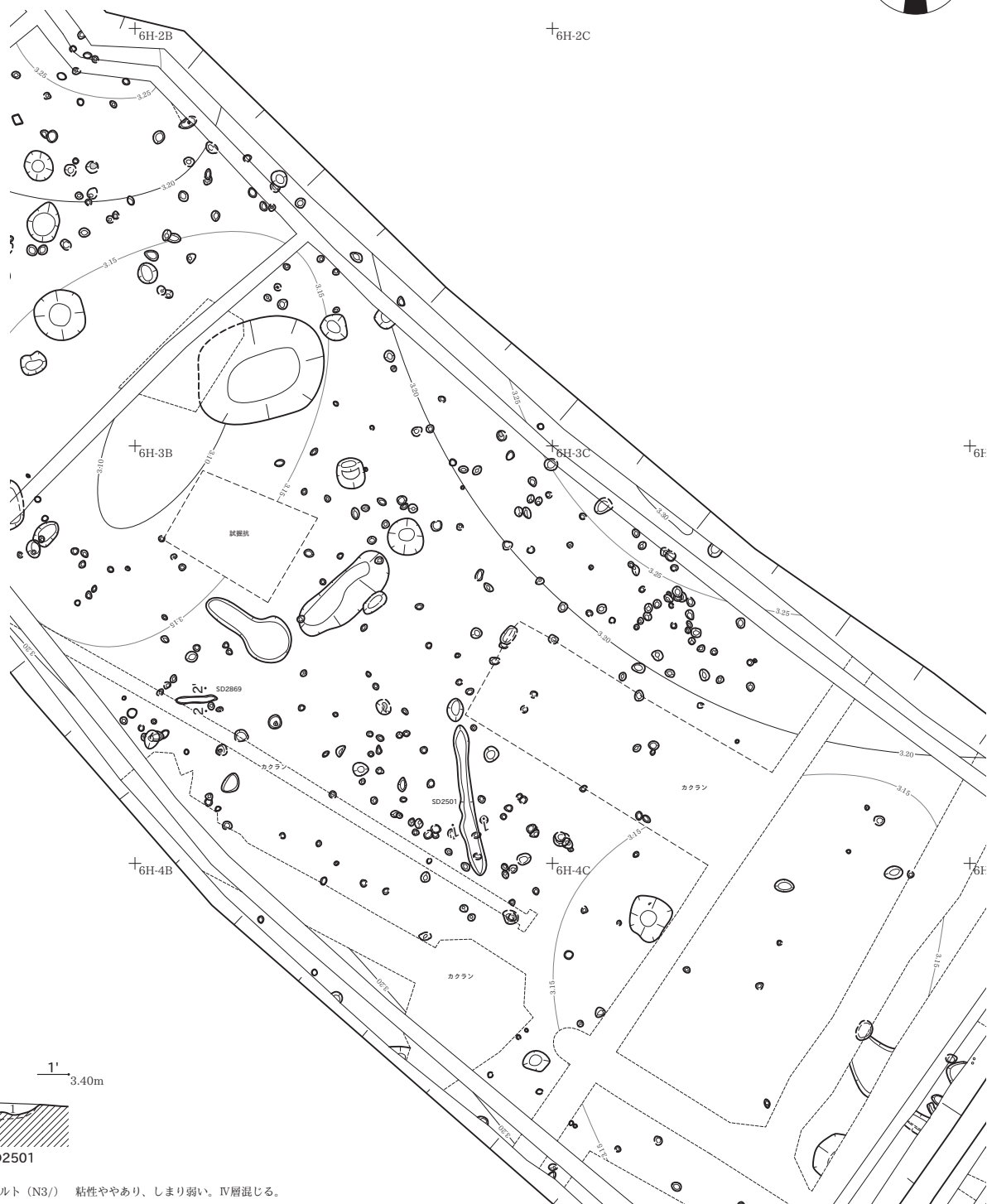
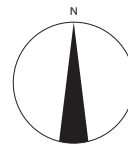

1 1' 3.40m

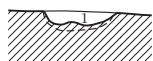

SD2501

SD2501

- 1 暗灰色シルト (N3/) 粘性ややあり、しまり弱い。IV層混じる。

2 2' 3.40m

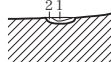

SD2869

SD2869

- 1 暗灰色シルト (N3/) 粘性ややあり、しまり弱い。
- 2 灰白色シルト (7.5YR8/2) 粘性弱い、しまり弱い。IV層に類似。

0 (平面図 1:150) 5m

0 (断面図 1:40) 2m

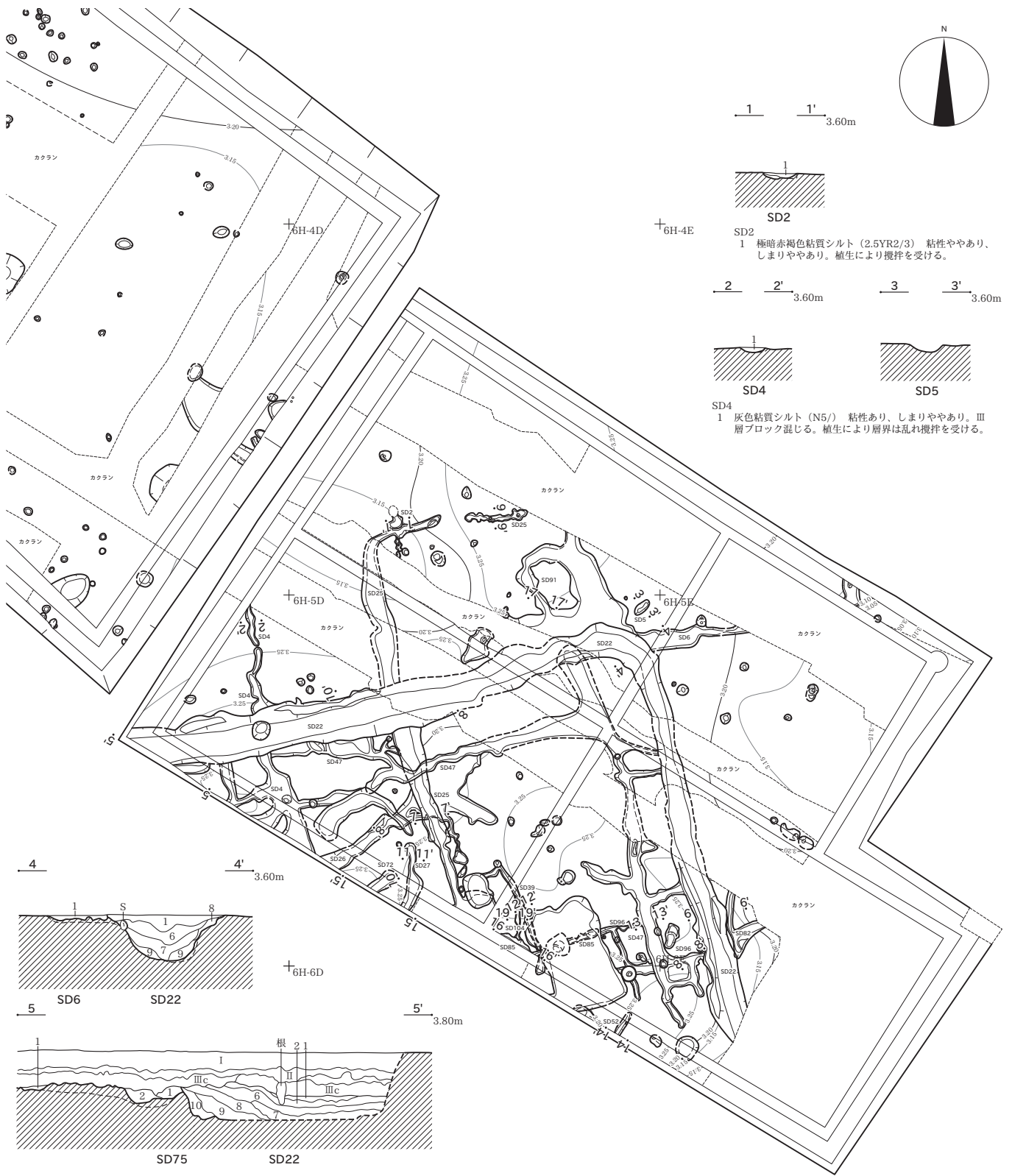

- SD22**
- 1 暗赤灰色粘質シルト (7.5R3/1) 粘性ややあり、しまりややあり。腐植質土。炭化物を少量含む。植生による攪拌を受ける。
 - 2 赤黒色炭化物層 (7.5R2/1) 粘性弱い、しまり弱い。炭化粒含む。
 - 3 暗赤褐色粘質シルト (7.5R3/2) 粘性ややあり、しまりややあり。腐植質土。炭化物少量含む。植生による攪拌を受ける。
 - 4 暗赤褐色粘質シルト (10R3/2) 粘性ややあり、しまりややあり。腐植質土。植生による攪拌を受ける。
 - 5 暗赤褐色粘質シルト (7.5R3/3) 粘性ややあり、しまりややあり。
 - 6 極暗赤褐色粘質シルト (7.5R2/2) 粘性ややあり、しまりややあり。3・4層と比べやや還元。水酸化鉄が斑状に分布。植生による攪拌を受ける。
 - 7 極暗赤褐色粘質シルト (10R2/2) 粘性ややあり、しまりややあり。IV層が斑状に混じる。
 - 8 暗赤褐色粘質シルト (7.5R3/2) 粘性ややあり、しまりややあり。IV層が斑状に混じる。
 - 9 暗赤灰色粘質シルト (10R3/1) 粘性あり、しまりややあり。IV層ブロック混じる。
 - 10 暗赤灰色粘質シルト (7.5R3/1) 粘性ややあり、しまりややあり。細砂が斑状に混じる。
- SD6**
- 1 暗赤灰色砂質シルト (2.5YR3/1) 粘性弱い、しまりややあり。III層ブロック混じる。
- SD75**
- 1 暗赤灰色粘質シルト (10R3/1) 粘性あり、しまりややあり。IV層がブロック状で混じる。
 - 2 黒褐色粘質シルト (7.5YR3/2) 粘性ややあり、しまりややあり。III層がブロック状で混じる。植生による攪拌を受ける。
- SD22**
- 1 黒褐色粘質シルト (7.5YR3/1) 粘性ややあり、しまりややあり。IV層が斑状に混じる。
 - 2 暗赤灰色粘質シルト (10R3/1) 粘性ややあり、しまりややあり。炭化物少量含む。腐植質土。
 - 3 暗赤灰色粘質シルト (2.5YR3/1) 粘性あり、しまりややあり。IV層ブロック混じる。やや還元質。
 - 4 黄褐色粘質シルト (2.5Y5/6) 粘性ややあり、しまりややあり。IV層ブロック混じる。
 - 5 黄褐色砂質シルト (2.5Y5/4) 粘性弱い、しまりややあり。1~3層ブロック混じる。層界は乱れ攪拌を受ける。
- SD82**
- 1 黄褐色粘質シルト (2.5Y5/6) 粘性ややあり、しまりややあり。III層土が斑状に混じる。植生により攪拌を受ける。
- 0 (平面図 1:150) 5m
0 (断面図 1:40) 2m

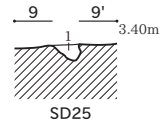
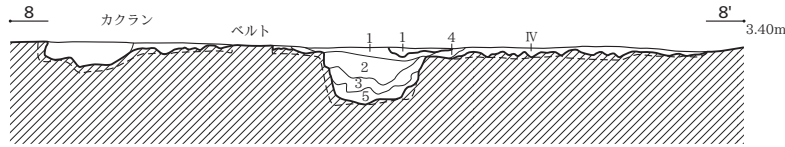
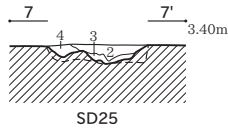

- SD25
- 暗赤褐色粘質シルト (7.5R3/2) 粘性ややあり、しまりややあり。1層よりやや還元。水酸化鉄が斑状に分布。
 - 暗赤褐色粘質シルト (10R3/2) 粘性ややあり、しまりややあり。2層より還元進み、青黒い。水酸化鉄が斑状に分布。
 - 褐色粘質シルト (10YR4/6) 粘性ややあり、しまりややあり。斜面流入土。

- SD25
- 暗赤褐色粘質シルト (7.5R3/3) 粘性ややあり、しまりややあり。IV層が斑状に混じる。
 - 暗赤褐色粘質シルト (7.5R3/2) 粘性ややあり、しまりややあり。1層よりやや還元。水酸化鉄が斑状に分布。
 - 暗赤褐色粘質シルト (10R3/2) 粘性ややあり、しまりややあり。2層より還元進み、青黒い。水酸化鉄が斑状に分布。
 - 褐色粘質シルト (10YR4/6) 粘性ややあり、しまりややあり。
 - 極暗赤褐色粘質シルト (2.5YR2/3) 粘性ややあり、しまりややあり。IV層ブロック混じる。
 - 褐色粘質シルト (7.5YR4/6) 粘性ややあり、しまりややあり。
- SD47
- 暗赤灰色粘質シルト (2.5YR3/1) 粘性ややあり、しまりややあり。IV層ブロック混じる。植生攪乱により攪拌を受ける。

- SD25
- 暗赤褐色粘質シルト (5YR3/2) 粘性ややあり、しまりややあり。植生による攪拌を受ける。

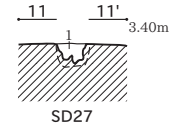
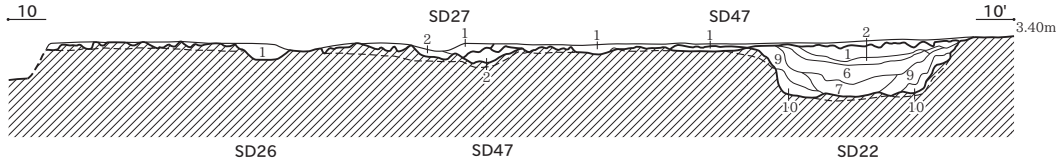

- SD22
- 暗赤灰色粘質シルト (7.5R3/1) 粘性ややあり、しまりややあり。腐植質土。炭化物を少量含む。植生による攪拌を受ける。
 - 赤黒色炭化物層 (7.5R2/1) 粘性弱い、しまり弱い。炭化粒含む。
 - 暗赤褐色粘質シルト (7.5R3/2) 粘性ややあり、しまりややあり。腐植質土。炭化物少量含む。植生による攪拌を受ける。
 - 暗赤褐色粘質シルト (10R3/2) 粘性ややあり、しまりややあり。腐植質土。植生による攪拌を受ける。
 - 暗赤褐色粘質シルト (7.5R3/3) 粘性ややあり、しまりややあり。流入土と思われる。
 - 極暗赤褐色粘質シルト (7.5R2/2) 粘性ややあり、しまりややあり。3・4層と比べやや還元。水酸化鉄が斑状に分布。植生による攪乱を受ける。
 - 極暗赤褐色粘質シルト (10R2/2) 粘性ややあり、しまりややあり。IV層が斑状に混じる。
 - 暗赤褐色粘質シルト (7.5R3/2) 粘性ややあり、しまりややあり。IV層が斑状に混じる。斜面流入土。
 - 暗赤褐色粘質シルト (10R3/1) 粘性あり、しまりややあり。IV層ブロック混じる。
 - 暗赤灰色粘質シルト (7.5R3/1) 粘性ややあり、しまりややあり。細砂が斑状に混じる。斜面流入土もしくは浸食崩壊した壁面。

- SD27
- 黄褐色粘質シルト (10YR5/6) 粘性ややあり、しまりややあり。III層ブロック混じる。

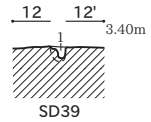

- SD26
- 暗赤灰色粘質シルト (7.5R3/1) 粘性ややあり、しまりややあり。植生による攪拌を受ける。
- SD27
- 暗赤褐色粘質シルト (7.5R3/2) 粘性ややあり、しまりややあり。IV層ブロック混じる。
 - 暗赤褐色粘質シルト (10R3/1) 粘性弱い、しまりややあり。III層が斑状に混じる。植生による攪拌を受ける。
- SD47
- 暗赤灰色粘質シルト (2.5YR3/1) 粘性ややあり、しまりややあり。腐植質土。IV層ブロック混じる。
 - にぶい黄褐色粘質シルト (10YR5/4) 粘性ややあり、しまりややあり。水酸化鉄がパイプ状で分布。根による攪乱を受ける。

- SD39
- オリブ褐色粘質シルト (2.5Y4/4) 粘性ややあり、しまりややあり。III層ブロック混じる。

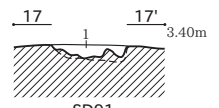
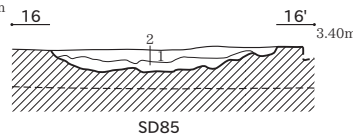
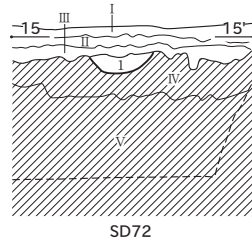
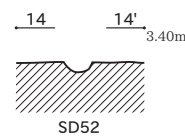
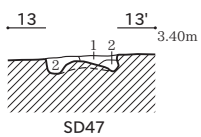

- SD47
- 暗赤灰色粘質シルト (2.5YR3/1) 粘性ややあり、しまりややあり。腐植質土。IV層ブロック混じる。
 - にぶい黄褐色粘質シルト (10YR5/4) 粘性ややあり、しまりややあり。水酸化鉄がパイプ状で分布。根による攪乱を受ける。

- SD72
- にぶい黄褐色粘質シルト (10YR4/3) 粘性ややあり、しまりややあり。III層がブロック状で混じる。植生による攪拌を受ける。

- SD85
- 暗赤灰色粘質シルト (7.5YR4/1) 粘性ややあり、しまりややあり。腐植質土。未分解有機物含む。層界は乱れ攪拌を受ける。
 - にぶい黄褐色粘質シルト (10YR5/3) 粘性ややあり、しまりややあり。IV層がブロック状で混じる。層界は乱れ攪拌を受ける。

- SD91
- 褐灰色粘質シルト (5YR4/1) 粘性ややあり、しまりややあり。III・IV層ブロック混じる。

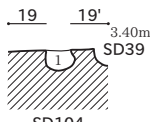
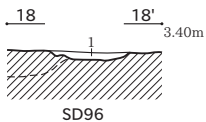

- SD96
- 褐色粘質シルト (10YR4/4) 粘性ややあり、しまりややあり。IV層ブロック混じる。

- SD104
- オリブ褐色粘質シルト (2.5Y4/3) 粘性ややあり、しまりややあり。腐植質土。層界は乱れ、攪拌を受ける。III層が斑状に混じる。

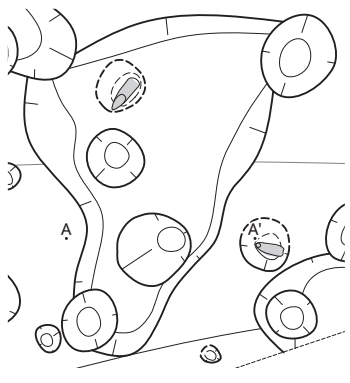

- P334**
- 1 褐灰色砂質シルト (10YR6/1) 粘性なし、しまり弱い、下位では黒褐色シルトブロック混じる。
 - 2 褐灰色シルト (10YR4/1) 粘性弱い、しまりややあり。IV層混じる。
 - 3 黒褐色シルト (10YR3/1) 粘性ややあり、しまりややあり。灰色ブロック・黒褐色ブロック多量混じる。
- SX289**
- 1 灰白色シルト (10YR8/2) 粘性弱い、しまりややあり。黒褐色土混じる。

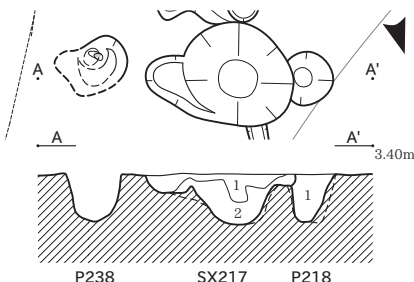
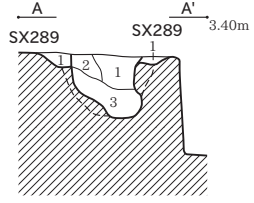

- SX217**
- 1 黒褐色シルト (5YR2/1) 粘性弱い、しまりややあり。
 - 2 褐灰色シルト (5YR5/1) 粘性ややあり、しまりややあり。IV層ブロックφ10~20mm多量混じる。
- P218**
- 1 褐灰色シルト (7.5YR4/1) 粘性ややあり、しまりややあり。IV層ブロックφ10mm少量混じる。

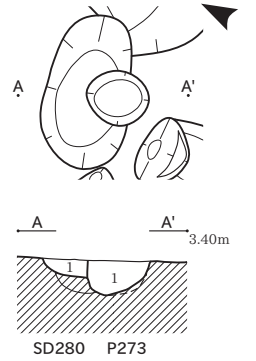

- SD280 P273**
- 1 黒褐色シルト (5YR3/1) 粘性ややあり、しまりややあり。IV層ブロックφ10mm少量混じる。
- SD280**
- 1 黒褐色シルト (5YR3/1) 粘性ややあり、しまりややあり。

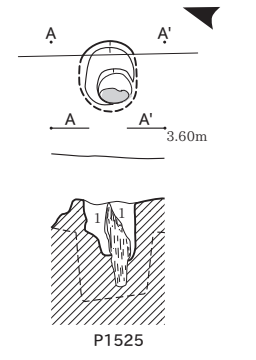
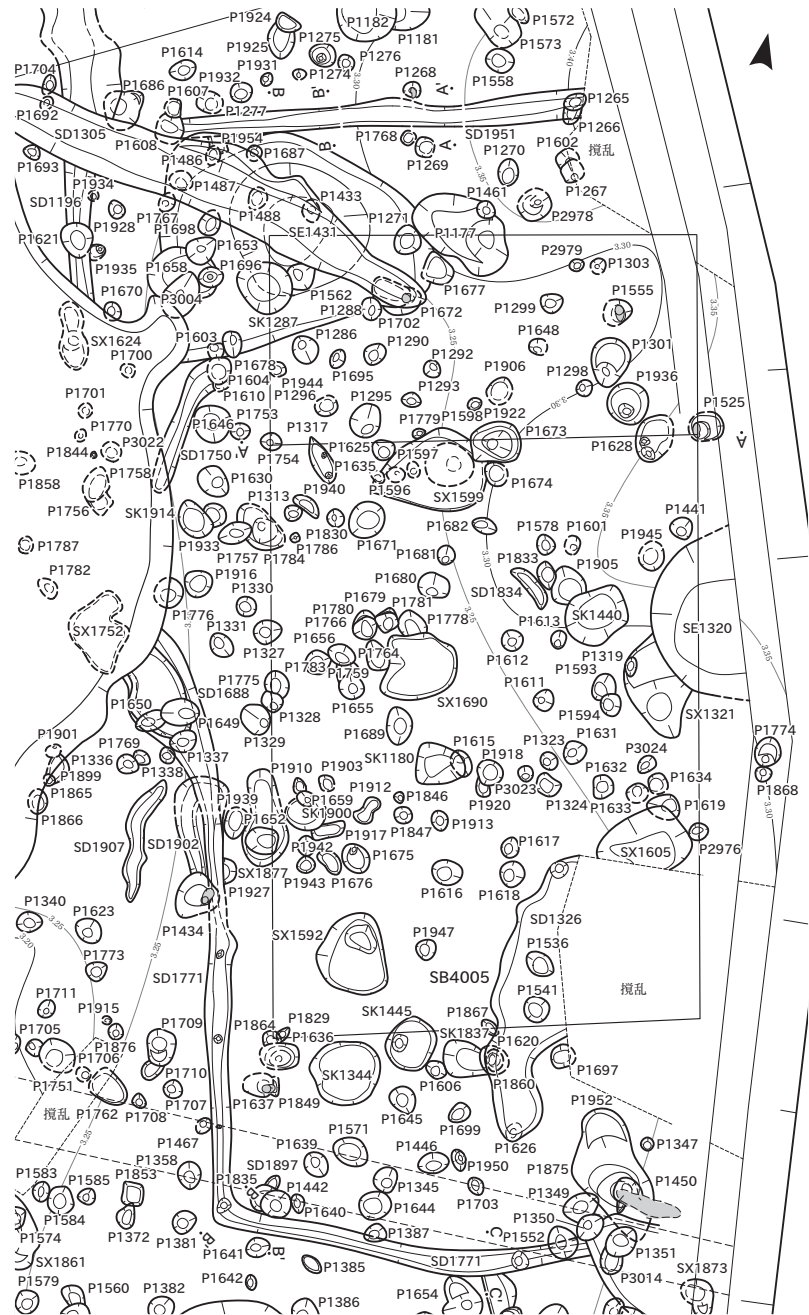
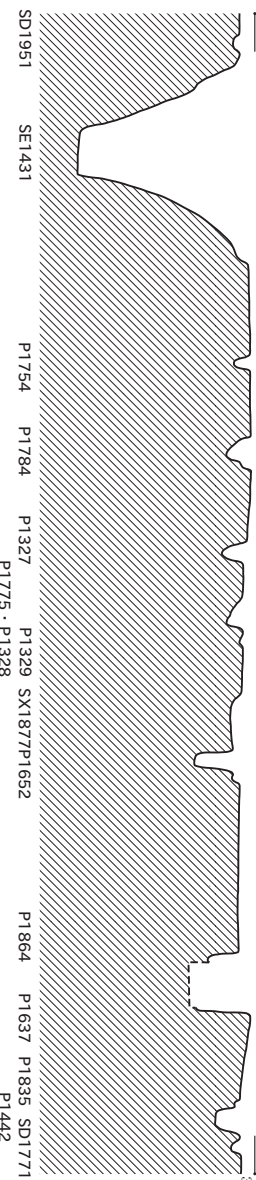

- P1525**
- 1 灰色砂質シルト (10Y6/1) 粘性なし、しまり弱い。灰色シルトブロック・黒色シルトブロック多量混じる。

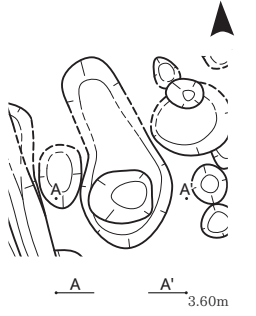

- P1652**
- 1 黒色シルト (7.5YR2/1) 粘性ややあり、しまりややあり。IV層ブロック少量混じる。
 - 2 浅黄褐色シルト (7.5YR8/6) 粘性弱い、しまりややあり。黒色シルト少量混じる。
 - 3 灰白色シルト (7.5YR8/2) 粘性弱い、しまりややあり。IV層ブロック少量混じる。

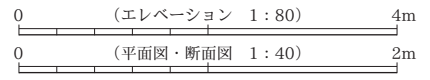

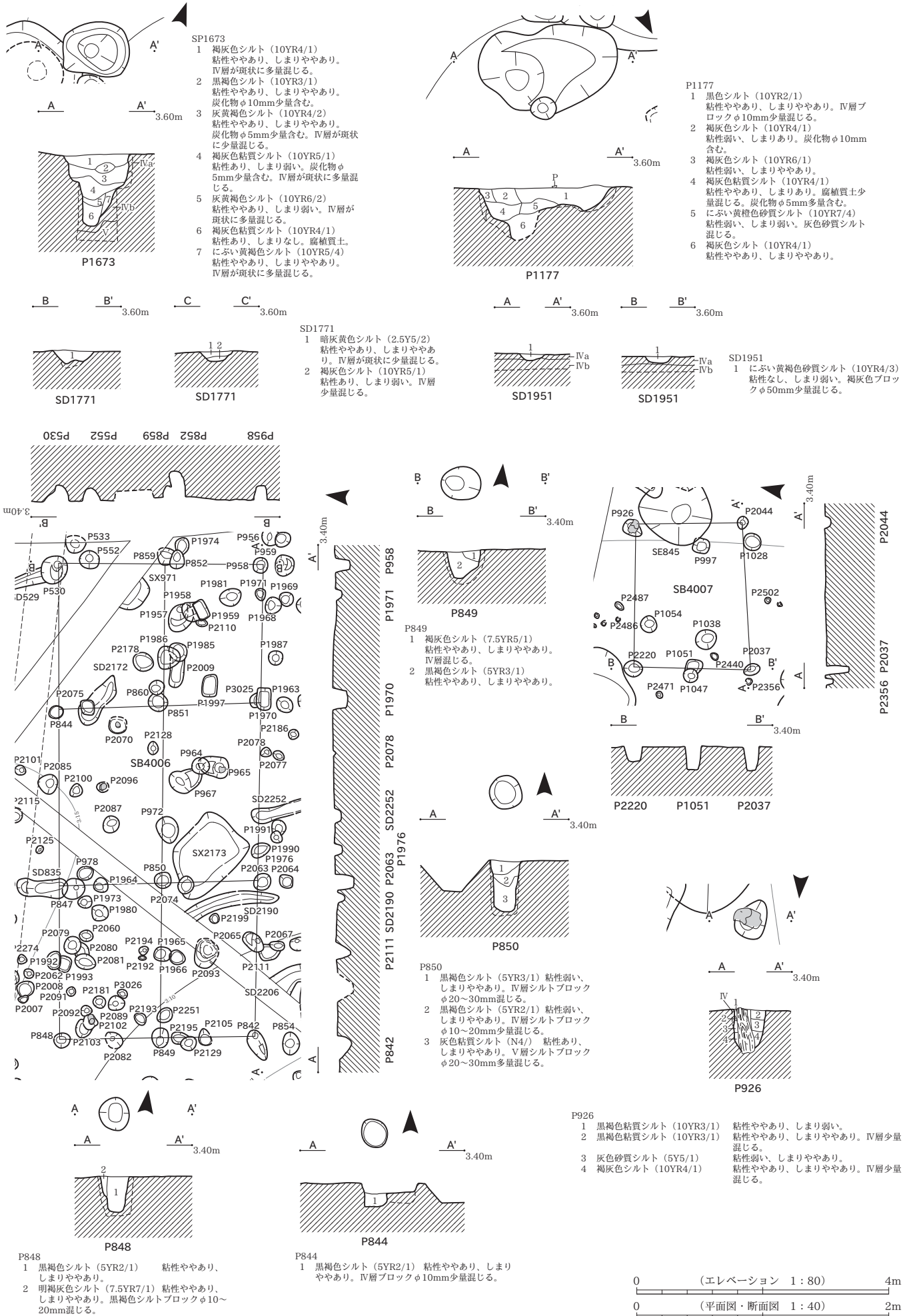

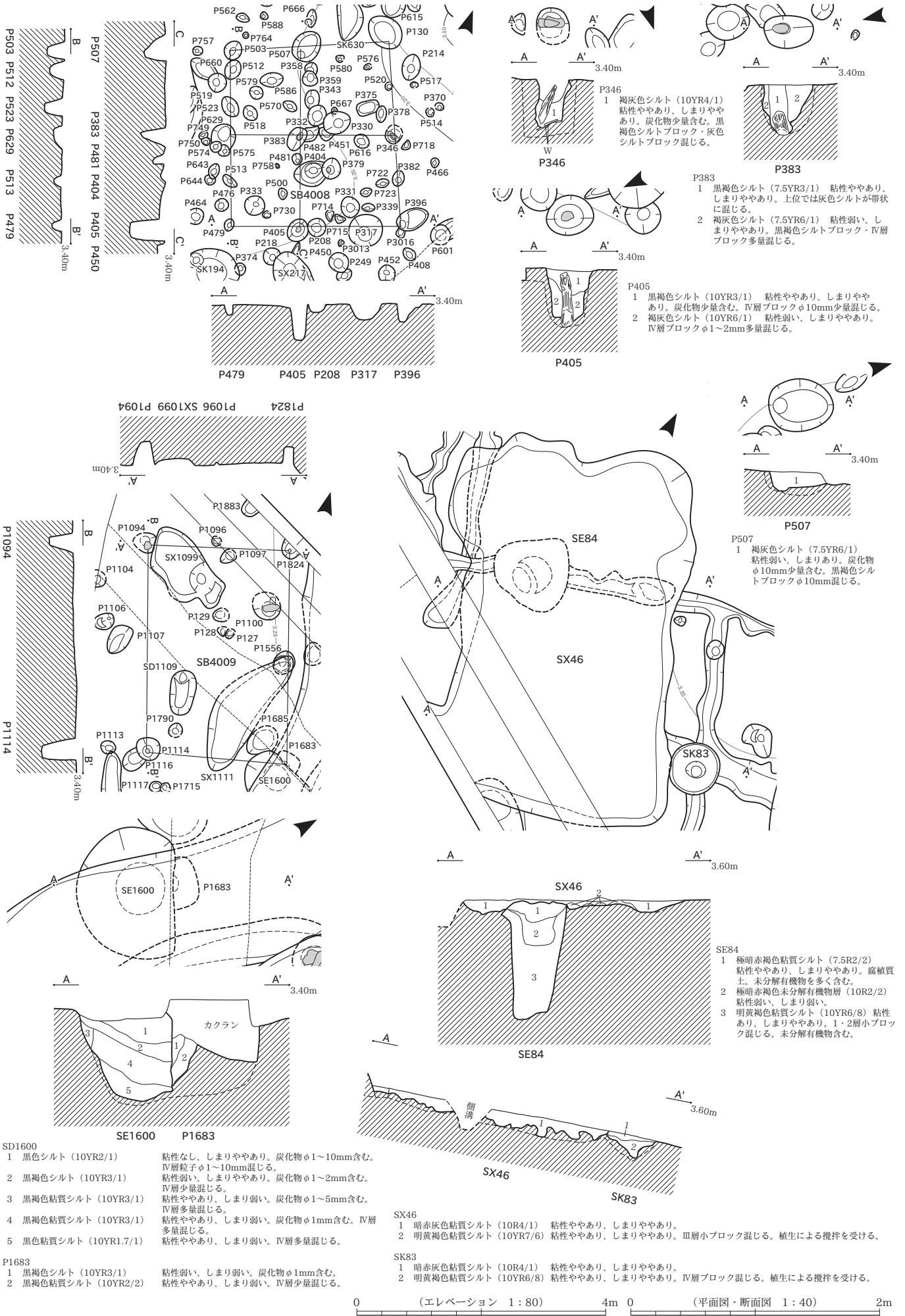

0 (エレベーション 1:80) 4m 0 (平面図・断面図 1:40) 2m

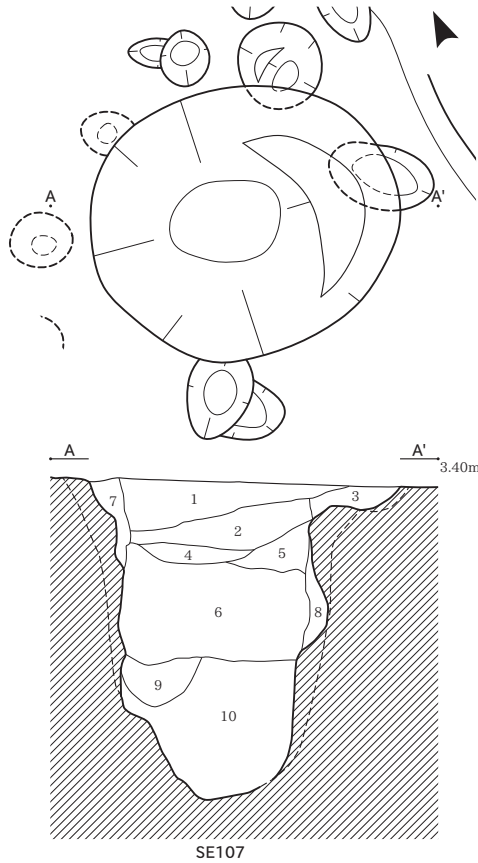

SE107

- 1 黒褐色シルト (10YR3/1)
- 2 黒褐色シルト (10YR3/1)
- 3 にぶい黄褐色シルト (10YR7/2)
- 4 黒色腐植質土 (10YR2/1)
- 5 黒褐色シルト (10YR3/1)
- 6 暗灰色粘質シルト (N3/)
- 7 にぶい黄褐色シルト (10YR7/2)
- 8 明オリブ灰色シルト (2.5GY7/1)
- 9 黒色シルト (N2/)
- 10 暗灰色粘質シルト (N3/)

粘性弱い、しまりややあり。炭化物φ10mm少量含む。
 粘性弱い、しまりややあり。白色粒子φ10mm少量含む。1層よりやや暗い。
 粘性弱い、しまりややあり。灰色シルトブロックφ10mm多量混じる。
 粘性弱い、しまり弱い。黒褐色シルトと混じる。
 粘性ややあり、しまりややあり。
 粘性あり、しまり弱い。V層ブロック多量混じる。
 粘性ややあり、しまりややあり。炭化物φ10mm少量含む。灰色シルト混じる。
 粘性弱い、しまり弱い。V層ブロック多量混じる。明灰色シルト混じる。
 粘性弱い、しまり弱い。
 粘性あり、しまり弱い。V層ブロック少量混じる。

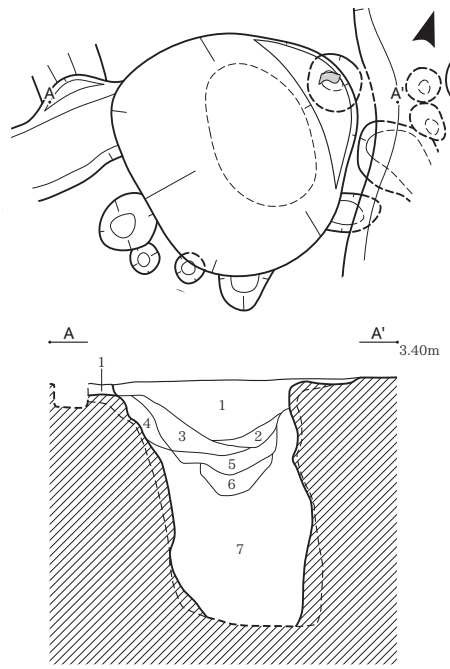

SD118

SE112

- SD118
- 1 黒褐色シルト (10YR3/1)

粘性弱い、しまり弱い。IV層ブロック混じる。

- SE112
- 1 黒褐色シルト (10YR3/1)
- 2 黒色シルト (N2/)
- 3 黒褐色シルト (10YR3/1)
- 4 黒褐色シルト (10YR3/1)
- 5 黒色シルト (N2/)
- 6 緑灰色砂質シルト (10GY6/1)
- 7 灰色シルト (N4/)

粘性ややあり、しまりややあり。
 粘性弱い、しまり弱い。腐植質土。
 粘性ややあり、しまりややあり。灰色シルト混じる。
 粘性ややあり、しまりややあり。粘性上層より高い。
 粘性ややあり、しまり弱い。
 粘性弱い、しまりなし。V層混じる。黒色シルト少量混じる。
 粘性弱い、しまり弱い。

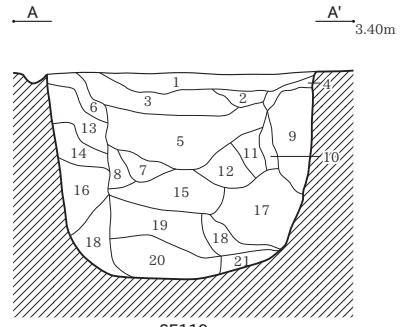

SE119

- SE119
- 1 黒色シルト (10YR2/1)
- 2 黒褐色シルト (10YR3/1)
- 3 黒色粘質シルト (10YR2/1)
- 4 にぶい黄褐色シルト (10YR4/3)
- 5 黒色粘質シルト (10YR1.7/1)
- 6 褐色粘質シルト (10YR4/1)
- 7 黒色粘質シルト (10YR1.7/1)
- 8 黒色シルト (10YR1.7/1)
- 9 黄褐色シルト (10YR5/6)
- 10 オリブ灰色粘質シルト (5GY5/1)
- 11 黒褐色シルト (10YR3/1)
- 12 黒色シルト (10YR1.7/1)
- 13 褐色シルト (10YR4/4)
- 14 褐色砂質シルト (10YR4/4)
- 15 黒色粘質シルト (10YR2/1)
- 16 オリブ灰色粘質シルト (5GY5/1)
- 17 オリブ灰色粘質シルト (5GY5/1)
- 18 オリブ灰色粘質シルト (5GY5/1)
- 19 黒色粘質シルト (10YR2/1)
- 20 黒色粘質シルト (10YR2/1)
- 21 オリブ灰色粘質シルト (5GY5/1)

粘性なし、しまりあり。炭化物φ1~5mm含む。IV層少量混じる。
 粘性弱い、しまりややあり。炭化物φ1~5mm含む。
 粘性ややあり、しまりややあり。炭化物φ1~10mm含む。IV層粒子φ1~10mm混じる。
 粘性なし、しまりややあり。炭化物φ1mm含む。
 粘性ややあり、しまり弱い。炭化物φ1~5mm含む。IV層粒子φ1~5mm混じる。
 粘性ややあり、しまりややあり。炭化物φ1mm含む。黒色土混じる。
 粘性ややあり、しまり弱い。炭化物φ1mm含む。
 粘性弱い、しまり弱い。腐植質土。
 粘性弱い、しまりあり。
 粘性ややあり、しまりややあり。黒色土少量混じる。
 粘性弱い、しまりややあり。炭化物φ1~2mm含む。
 粘性弱い、しまり弱い。腐植質土。
 粘性なし、しまりややあり。灰色土少量混じる。
 粘性なし、しまりややあり。
 粘性ややあり、しまり弱い。炭化物φ1~2mm含む。
 粘性ややあり、しまり弱い。
 粘性ややあり、しまり弱い。黒色土少量混じる。
 粘性ややあり、しまり弱い。黒色土混じる。
 粘性ややあり、しまり弱い。
 粘性ややあり、しまり弱い。IV層ブロックφ1~50mm混じる。
 粘性ややあり、しまり弱い。黒色土少量混じる。

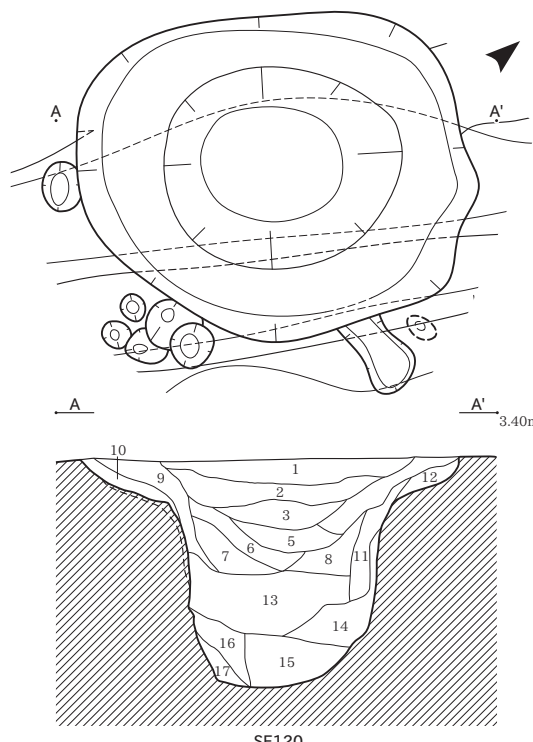

SE120

- SE120
- 1 黒色シルト (10YR2/1)
- 2 黒色シルト (10YR2/1)
- 3 黒色粘質シルト (10YR2/1)
- 4 黒褐色シルト (10YR3/1)
- 5 黒色粘質シルト (10YR2/1)
- 6 黒色粘質シルト (10YR2/1)
- 7 黒色粘質シルト (10YR2/1)
- 8 黒色粘質シルト (10YR1.7/1)
- 9 黒色粘質シルト (10YR2/1)
- 10 黒色粘質シルト (10YR2/1)
- 11 黒褐色シルト (10YR3/1)
- 12 黒色シルト (10YR2/1)
- 13 黒色粘質シルト (10YR2/1)
- 14 黒色粘質シルト (10YR2/1)
- 15 黒色粘質シルト (10YR1.7/1)
- 16 黒色粘質シルト (10YR1.7/1)
- 17 黒色粘質シルト (10YR1.7/1)

粘性弱い、しまりややあり。炭化物φ1~15mm含む。IV層ブロックφ1~20mm混じる。
 粘性弱い、しまりややあり。炭化物φ1~30mm含む。IV層ブロックφ1~20mm混じる。
 粘性ややあり、しまりややあり。炭化物φ1~5mm含む。IV層ブロックφ1~20mm混じる。
 粘性ややあり、しまりややあり。炭化物φ1~5mm含む。IV層ブロックφ1~20mm混じる。腐植質土少量混じる。
 粘性ややあり、しまりややあり。炭化物φ1~10mm含む。IV層少量混じる。腐植質土少量混じる。
 粘性ややあり、しまりややあり。炭化物φ1~10mm含む。IV層ブロックφ1~10mm混じる。腐植質土少量混じる。
 粘性ややあり、しまりややあり。炭化物φ1~10mm含む。IV層ブロックφ1~5mm混じる。腐植質土少量混じる。
 粘性ややあり、しまり弱い。腐植質土。
 粘性ややあり、しまりややあり。炭化物φ1~5mm含む。IV層混じる。
 粘性ややあり、しまり弱い。IV層少量混じる。
 粘性弱い、しまり弱い。炭化物φ1~2mm含む。IV層ブロックφ1~10mm混じる。
 粘性ややあり、しまり弱い。炭化物φ1mm含む。褐色IV層土混じる。
 粘性ややあり、しまり弱い。炭化物φ1~2mm含む。IV層ブロックφ1~10mm混じる。腐植質土混じる。
 粘性ややあり、しまり弱い。IV層ブロックφ1~50mm多量混じる。腐植質土混じる。
 粘性ややあり、しまり弱い。IV層ブロックφ1~20mm混じる。腐植質土混じる。
 粘性ややあり、しまり弱い。IV層ブロックφ1~10mm混じる。腐植質土混じる。

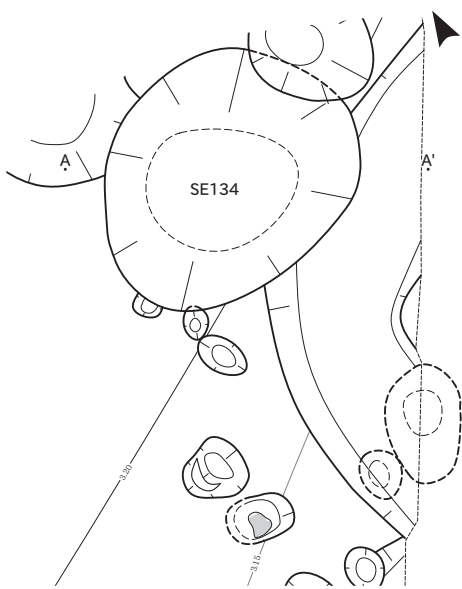

A A' SX1874 3.40m

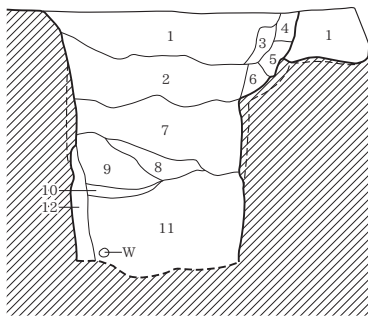

SE134

- SE134
- 1 黒褐色シルト (7.5YR3/1) 粘性弱い、しまりややあり。
 - 2 黒褐色シルト (7.5YR3/1) 粘性弱い、しまりややあり。1層と土質類似。炭化物φ10mm少量含む。
 - 3 褐色シルト (7.5YR4/1) 粘性弱い、しまり弱い。IV層多量混じる。
 - 4 黒褐色シルト (7.5YR3/1) 粘性弱い、しまりややあり。1層に類似。
 - 5 黒褐色シルト (7.5YR3/1) 粘性弱い、しまりややあり。4層と比べやや砂質。
 - 6 明褐色シルト (7.5YR7/2) 粘性強い、しまり弱い。炭化物φ10mm少量含む。IV層ブロックφ20~30mm多量混じる。
 - 7 灰色シルト (N4/) 粘性ややあり、しまりややあり。
 - 8 黒色腐植質土 (N2/) 粘性なし、しまりなし。7層混じる。腐植質土がラマノ状に混じる。
 - 9 灰色シルト (N4/) 粘性ややあり、しまりややあり。7層に類似。
 - 10 黒色腐植質土 (N2/) 粘性なし、しまりなし。
 - 11 灰色粘質シルト (N4/) 粘性あり、しまりややあり。
 - 12 灰色シルト (N4/) 粘性ややあり、しまりややあり。V層混じる。

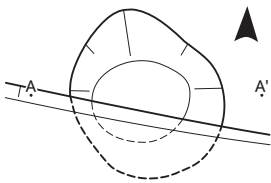

A A' 3.40m

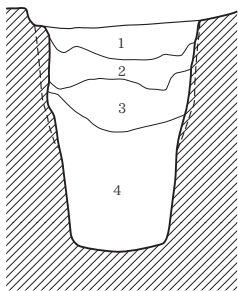

SE201

- SE201
- 1 褐色粘質シルト (10YR6/1) 粘性あり、しまりあり。白色粒子少量混じる。
 - 2 灰色粘質シルト (N5/) 粘性あり、しまりあり。
 - 3 灰色粘質シルト (N5/) 粘性ややあり、しまりあり。
 - 4 灰色粘質シルト (N4/) 粘性ややあり、しまりややあり。オリブ灰色シルトブロックφ30~50mm多量混じる。

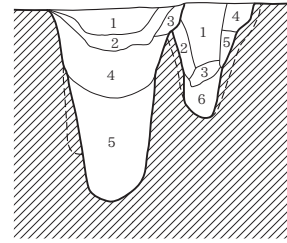
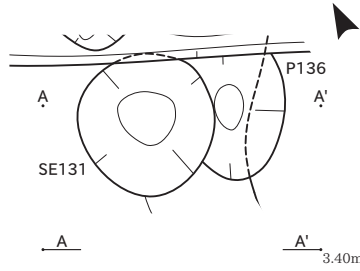

SE131 P136

- SE131
- 1 暗灰色シルト (N3/) 粘性弱い、しまりややあり。炭化物少量含む。灰色シルトブロックφ20~30mm少量混じる。
 - 2 暗灰色シルト (N3/) 粘性弱い、しまり弱い。灰色シルトブロックφ20~30mm混じる。1層より明るい。
 - 3 暗灰色シルト (N3/) 粘性ややあり、しまりややあり。
 - 4 黒色シルト (N/2) 粘性ややあり、しまり弱い。灰色シルトブロック少量混じる。未分解有機物少量含む。上層より粘性あり。
 - 5 灰色シルト (N4/) 粘性あり、しまり弱い。
- P136
- 1 黒褐色シルト (7.5YR3/1) 粘性ややあり、しまりややあり。炭化物多量含む。浅黄褐色シルトブロックφ10~20mm混じる。
 - 2 黒褐色シルト (10YR3/1) 粘性弱い、しまり弱い。IV層シルトブロックφ10~20mm多量混じる。
 - 3 暗灰色粘質シルト (N3/) 粘性あり、しまり弱い。
 - 4 黒褐色シルト (7.5YR3/1) 粘性ややあり、しまりややあり。灰色シルトφ10mm混じる。1層に類似。
 - 5 褐色シルト (10YR5/1) 粘性強い、しまり弱い。IV層混じる。
 - 6 黒褐色シルト (7.5YR3/1) 粘性弱い、しまり弱い。V層砂質シルトブロック少量混じる。

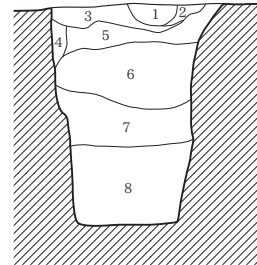
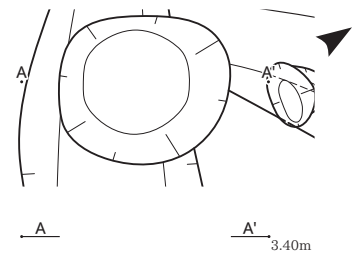

SE155

- SE155
- 1 黒色シルト (10YR2/1) 粘性弱い、しまりややあり。炭化物φ1~5mm含む。IV層粒子φ1~10mm混じる。腐植質土混じる。
 - 2 黒褐色粘質シルト (10YR3/1) 粘性ややあり、しまりややあり。炭化物φ1~10mm含む。IV層多量混じる。
 - 3 黒色シルト (10YR2/1) 粘性弱い、しまりややあり。炭化物φ1~5mm含む。IV層少量混じる。
 - 4 灰黄褐色粘質シルト (10YR5/2) 粘性ややあり、しまり弱い。黒色土少量混じる。
 - 5 黒色シルト (10YR2/1) 粘性弱い、しまりややあり。炭化物φ1~10mm含む。IV層少量混じる。
 - 6 黒色粘質シルト (10YR1.7/1) 粘性ややあり、しまり弱い。炭化物φ1~5mm含む。IV層粒子φ1~20mm少量混じる。腐植質土混じる。
 - 7 黒色粘質シルト (10YR1.7/1) 粘性ややあり、しまり弱い。IV層少量混じる。
 - 8 黒色粘質シルト (10YR1.7/1) 粘性あり、しまり弱い。IV層多量混じる。

SX1874

- SX1874
- 1 黒褐色シルト (10YR2/2) 粘性なし、しまりあり。炭化物φ1~3mm含む。IV層粒子φ1~10mm混じる。

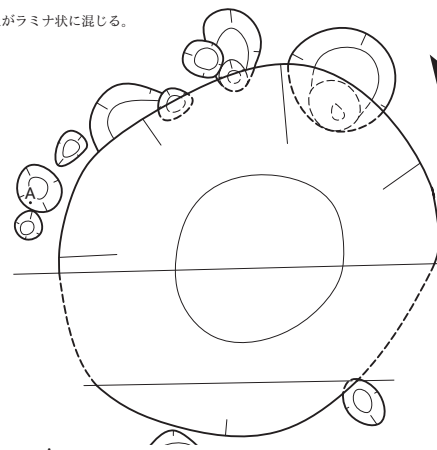

A A' 3.40m

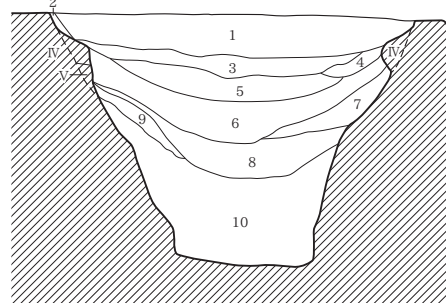

SE411

SE411

- 1 黒褐色シルト (10YR3/1) 粘性弱い、しまりややあり。炭化物φ1~2mm含む。IV層粒φ1~20mm混じる。
- 2 褐色シルト (10YR4/1) 粘性弱い、しまりややあり。IV層少量混じる。
- 3 黒色シルト (10YR2/1) 粘性弱い、しまりややあり。
- 4 褐色シルト (10YR4/1) 粘性弱い、しまりややあり。IV層少量混じる。
- 5 黒色粘質シルト (10YR1.7/1) 粘性ややあり、しまりややあり。
- 6 黒色粘質シルト (10YR2/1) 粘性ややあり、しまり弱い。
- 7 黒色粘質シルト (10YR2/1) 粘性ややあり、しまり弱い。IV層多量混じる。
- 8 褐色粘質シルト (10YR4/1) 粘性ややあり、しまり弱い。
- 9 黒褐色粘質シルト (10YR3/1) 粘性ややあり、しまり弱い。炭化物φ1~10mm含む。IV層混じる。
- 10 黒褐色粘質シルト (10YR3/1) 粘性あり、しまりなし。IV層多量混じる。

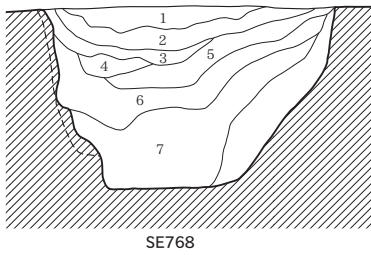
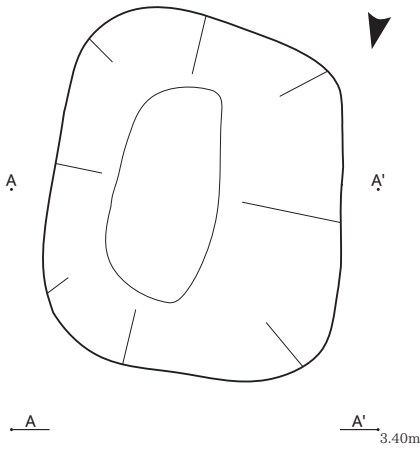

- SE768
- 1 褐灰色シルト (5YR4/1) 粘性ややあり、しまりややあり。IV層ブロックφ20mm少量混じる。腐植質土が帯状に混じる。
 - 2 黒色腐植質土 (10YR2/1) 粘性なし、しまりなし。暗灰色シルトブロックφ10mm少量混じる。
 - 3 褐灰色シルト (5YR4/1) 粘性ややあり、しまりややあり。IV層ブロックφ20mm少量混じる。
 - 4 褐灰色シルト (5YR4/1) 粘性ややあり、しまりややあり。IV層ブロックφ30~40mm多量混じる。
 - 5 黒色腐植質土 (10YR2/1) 粘性なし、しまりなし。IV層ブロックφ10mm混じる。
 - 6 褐灰色シルト (7.5YR5/1) 粘性あり、しまりややあり。腐植質土が帯状に混じる。褐灰色シルトが斑状に少量混じる。
 - 7 褐灰色粘質シルト (10YR5/1) 粘性あり、しまりややあり。IV層ブロックφ10~30mm多量混じる。

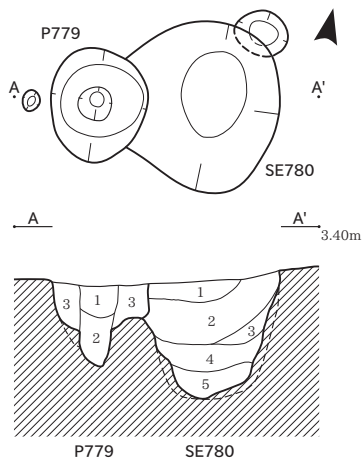

- P779
- 1 褐灰色シルト (10YR4/1) 粘性ややあり、しまりややあり。IV層ブロック混じる。
 - 2 灰色砂質シルト (N4/) 粘性弱い、しまりなし。暗灰色ブロック少量混じる。
 - 3 浅黄褐色シルト (7.5YR8/3) 粘性弱い、しまり弱い。褐灰色ブロック・黒褐色ブロック混じる。
- SE780
- 1 褐灰色シルト (5YR4/1) 粘性ややあり、しまりややあり。IV層ブロック少量混じる。
 - 2 灰色シルト (N4/) 粘性ややあり、しまりややあり。灰色シルトブロックφ10~30mm混じる。
 - 3 暗灰色シルト (N3/) 粘性ややあり、しまりややあり。灰色シルトブロックφ10~30mm混じる。
 - 4 灰色粘質シルト (N4/) 粘性あり、しまりあり。V層ブロック少量混じる。
 - 5 灰色粘質シルト (N4/) 粘性あり、しまりややあり。V層ブロックφ10~30mm多量混じる。

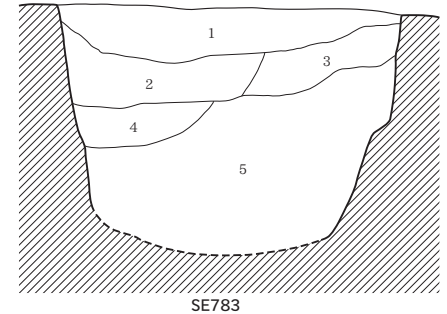
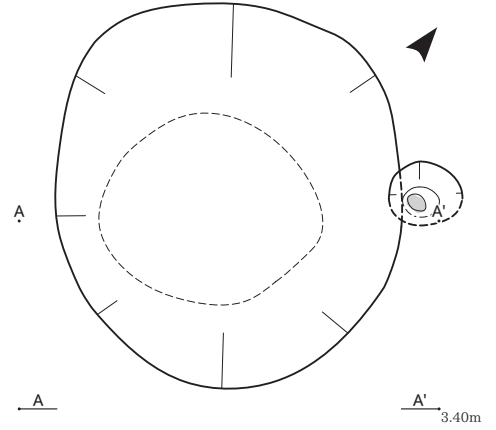

- SE783
- 1 黒褐色シルト (5YR2/1) 粘性ややあり、しまりややあり。IV層φ20~30mm少量混じる。
 - 2 黒色粘質シルト (7.5YR2/1) 粘性あり、しまりややあり。V層が斑状に少量混じる。
 - 3 黒色シルト (7.5YR2/1) 粘性ややあり、しまりややあり。V層φ20~30mm混じる。
 - 4 明緑灰色シルト (7.5GY7/1) 粘性弱い、しまり弱い。V層多量混じる。
 - 5 明緑灰色シルト (7.5GY7/1) 粘性弱い、しまり弱い。V層・黒褐色シルト多量混じる。

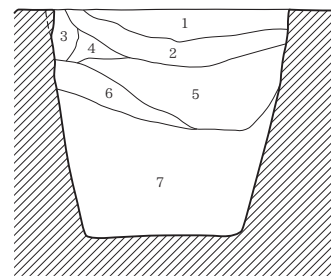
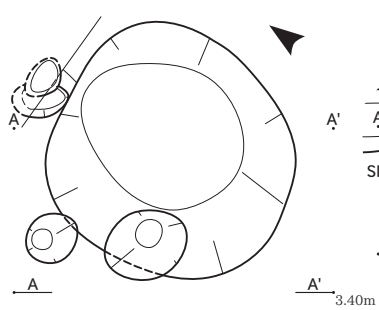

- SE834
- 1 黒褐色シルト (10YR2/1) 粘性ややあり、しまりややあり。炭化物φ1~3mm含む。IV層粒子φ1~10mm混じる。
 - 2 黒褐色粘質シルト (10YR3/1) 粘性ややあり、しまり弱い。炭層混じる。IV層少量混じる。
 - 3 褐灰色粘質シルト (10YR4/1) 粘性ややあり、しまりややあり。IV層少量混じる。
 - 4 黒褐色粘質シルト (10YR3/1) 粘性ややあり、しまり弱い。炭化物φ1~5mm含む。
 - 5 黒色粘質シルト (10YR2/1) 粘性あり、しまり弱い。炭化物φ1~10mm含む。炭層混じる。IV層少量混じる。
 - 6 黒色粘質シルト (10YR2/1) 粘性あり、しまり弱い。炭層混じる。IV層少量混じる。
 - 7 黒色粘質シルト (10YR2/1) 粘性あり、しまり弱い。炭層混じる。IV層少量混じる。

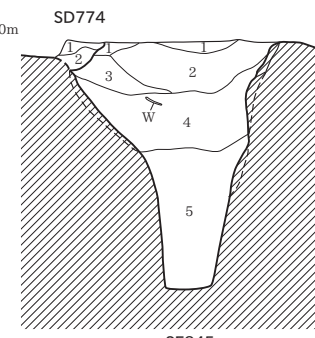
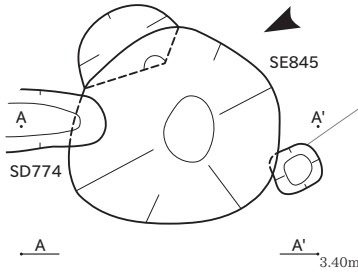

- SD774
- 1 黒褐色粘質シルト (10YR3/1) 粘性ややあり、しまりややあり。炭化物φ1mm含む。IV層粒子φ1~5mm混じる。
 - 2 褐灰色粘質シルト (10YR4/1) 粘性ややあり、しまりややあり。IV層多量混じる。
- SE845
- 1 黒色シルト (10YR1.7/1) 粘性ややあり、しまりややあり。炭化物φ1mm含む。
 - 2 黒褐色粘質シルト (10YR3/1) 粘性ややあり、しまりややあり。炭化物φ1~10mm含む。IV層粒子φ1~10mm多く混じる。
 - 3 黒褐色粘質シルト (10YR3/1) 粘性ややあり、しまりややあり。IV層粒子φ1~5mm混じる。
 - 4 黒色粘質シルト (10YR2/1) 粘性ややあり、しまり弱い。IV層粒子φ1~20mm混じる。
 - 5 黒色粘質シルト (10YR1.7/1) 粘性あり、しまり弱い。IV層少量混じる。

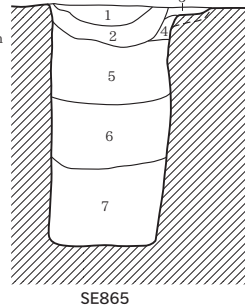
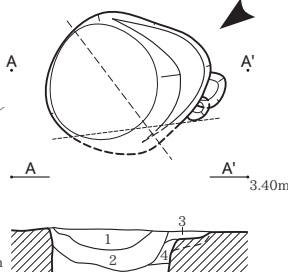

- SE865
- 1 黒色シルト (10YR2/1) 粘性弱い、しまりややあり。炭化物φ1~2mm含む。IV層粒子φ1~10mm混じる。
 - 2 濃い黄褐色粘質シルト (10YR5/4) 粘性ややあり、しまりややあり。IV層由来土。
 - 3 黒色シルト (10YR2/1) 粘性弱い、しまりややあり。炭化物φ1mm含む。IV層粒子φ1~5mm混じる。
 - 4 黒色シルト (10YR2/1) 粘性弱い、しまりややあり。
 - 5 黒色粘質シルト (10YR1.7/1) 粘性ややあり、しまり弱い。IV層少量混じる。
 - 6 灰色粘質シルト (5Y5/1) 粘性ややあり、しまりややあり。
 - 7 黒色粘質シルト (10YR2/1) 粘性あり、しまり弱い。

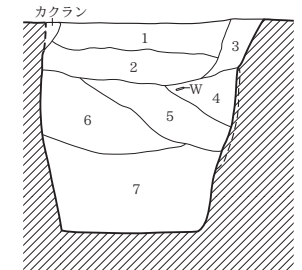
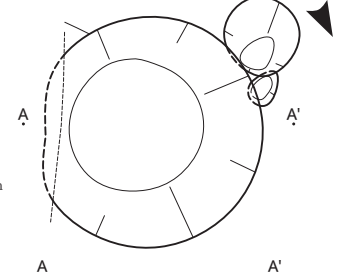

- SE920
- 1 黒色粘質シルト (10YR2/1) 粘性ややあり、しまりややあり。炭化物φ1~2mm含む。IV層粒子φ1~40mm混じる。
 - 2 黒色粘質シルト (10YR2/1) 粘性ややあり、しまり弱い。IV層少量混じる。
 - 3 黒褐色粘質シルト (10YR3/1) 粘性ややあり、しまりややあり。炭化物φ1~2mm含む。
 - 4 黒色粘質シルト (10YR2/1) 粘性ややあり、しまり弱い。IV層少量混じる。
 - 5 黒褐色粘質シルト (10YR3/1) 粘性ややあり、しまり弱い。IV層多量混じる。
 - 6 黒色粘質シルト (10YR2/1) 粘性ややあり、しまり弱い。炭化物φ1~3mm含む。IV層少量混じる。
 - 7 黒色粘質シルト (10YR2/1) 粘性あり、しまり弱い。IV層少量混じる。

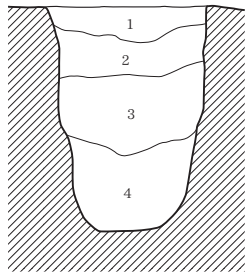
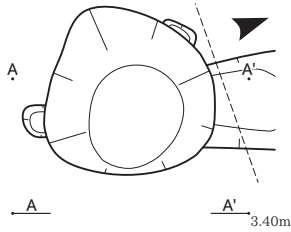

SE929

SE929

- 1 褐灰色シルト (10YR4/1) 粘性弱い、しまりややあり。
- 2 黒褐色粘質シルト (10YR3/1) 粘性ややあり、しまりややあり。炭化物φ1~5mm含む。
- 3 黒色粘質シルト (10YR2/1) 粘性あり、しまり弱い。
- 4 黒色粘質シルト (10YR2/1) 粘性あり、しまり弱い。腐植質土多量混じる。

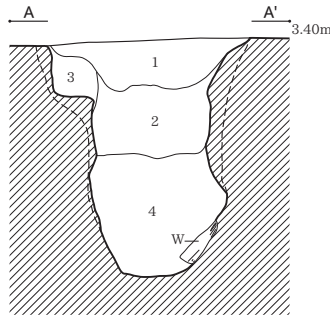
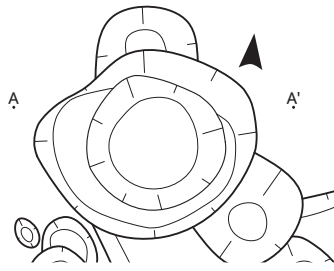

SE945

SE945

- 1 黒褐色シルト (7.5YR3/1) 粘性弱い、しまりややあり。
- 2 黒褐色シルト (7.5YR3/1) 粘性ややあり、しまりややあり。炭化物少量含む。
- 3 黒褐色シルト (7.5YR3/1) 粘性弱い、しまりややあり。IV層ブロックφ20~30mm多量混じる。
- 4 黒褐色粘質シルト (7.5YR3/1) 粘性あり、しまりややあり。V層ブロック少量混じる。

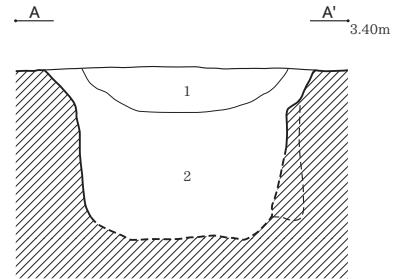
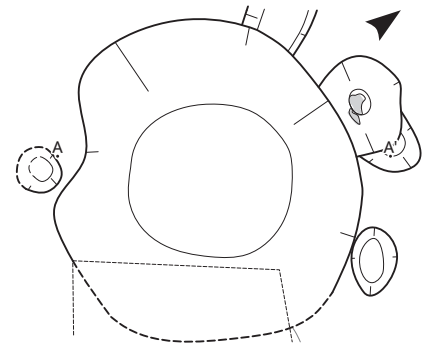

SE951

SE951

- 1 褐灰色粘質シルト (5YR6/1) 粘性あり、しまりややあり。
- 2 黒色シルト (7.5YR2/1) 粘性ややあり、しまりややあり。

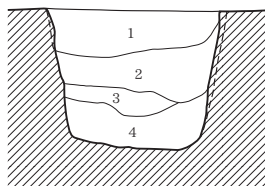
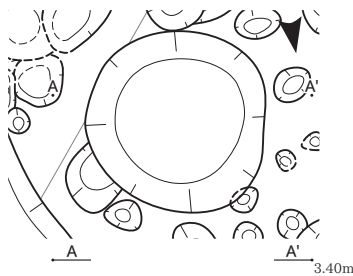

SE994

SE994

- 1 黒褐色シルト (10YR3/1) 粘性弱い、しまりややあり。IV層ブロックφ2~3mm混じる。
- 2 黒褐色シルト (10YR3/1) 粘性弱い、しまりややあり。IV層ブロック多量混じる。上層より混入少ない。
- 3 明青灰色砂質シルト (5B7/1) 粘性なし、しまり弱い。黒褐色シルト・IV層ブロックφ3~5mm混じる。IV層多量混じる。
- 4 黒褐色シルト (10YR3/1) 粘性弱い、しまりややあり。IV層ブロック少量混じる。

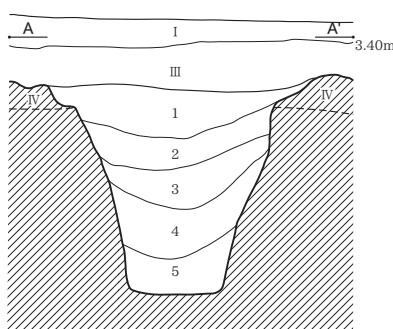
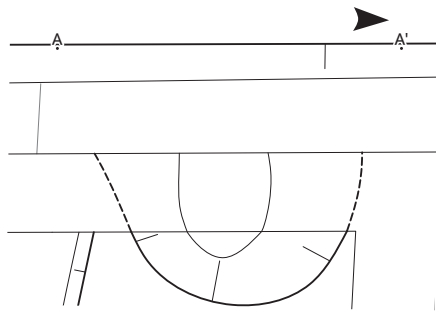

SE1020

SE1020

- 1 黒色粘質シルト (10YR2/1) 粘性ややあり、しまり弱い。炭化物φ1~2mm含む。IV層粒子φ1~10mm混じる。
- 2 黒色粘質シルト (10YR2/1) 粘性ややあり、しまり弱い。炭化物φ1mm含む。IV層多量混じる。
- 3 黒色粘質シルト (10YR2/1) 粘性ややあり、しまり弱い。炭化物φ1~5mm含む。IV層少量混じる。
- 4 黒褐色粘質シルト (2.5Y3/1) 粘性ややあり、しまり弱い。炭化物φ1mm含む。IV層少量混じる。
- 5 黒色粘質シルト (10YR1.7/1) 粘性あり、しまり弱い。腐植質土混じる。

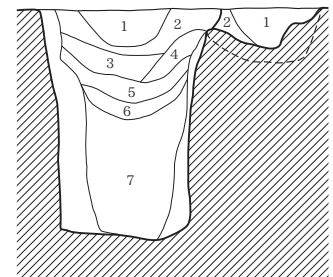
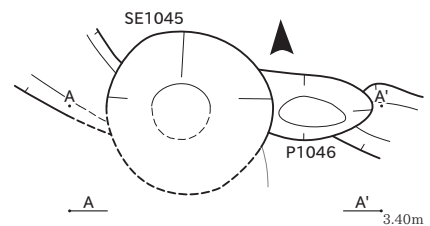

SE1045

P1046

SE1045

- 1 黒色シルト (10YR2/1) 粘性弱い、しまり弱い。腐植質土。
- 2 灰色シルト (N4/) 粘性ややあり、しまりややあり。IV層ブロックφ20~30mm少量混じる。
- 3 灰色シルト (N4/) 粘性ややあり、しまりややあり。炭化物φ10mm少量含む。
- 4 浅黄橙色シルト (10YR8/3) 粘性弱い、しまりややあり。IV層ブロック・灰色シルト混じる。
- 5 黒色腐植質土 (10YR2/1) 粘性なし、しまりなし。
- 6 黒褐色腐植質土 (10YR3/1) 粘性なし、しまりなし。灰黄褐シルトブロックφ20~30mm少量混じる。
- 7 黒色腐植質土 (10YR2/1) 粘性なし、しまりなし。

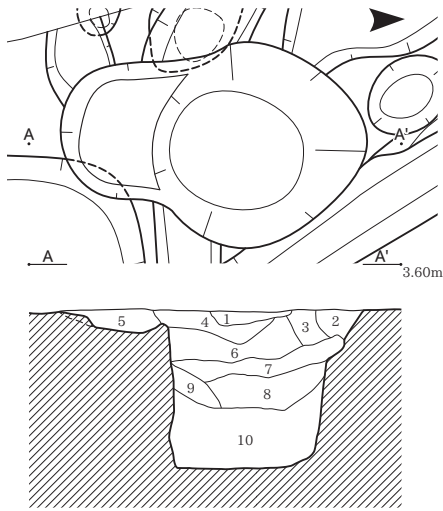

SE1080

- SE1080
- 1 褐色シルト (7.5YR4/1) 粘性弱い、しまりややあり。炭化物多量含む。
 - 2 灰褐色シルト (7.5YR6/2) 粘性ややあり、しまりややあり。IV層に類似。
 - 3 褐色シルト (7.5YR5/1) 粘性弱い、しまりややあり。IV層ブロックφ5mm少量混じる。4層と同一層か。
 - 4 褐色シルト (7.5YR5/1) 粘性弱い、しまりややあり。IV層ブロックφ5mm少量混じる。3層と同一層か。
 - 5 黒褐色シルト (7.5YR3/1) 粘性ややあり、しまりややあり。
 - 6 褐色シルト (7.5YR4/1) 粘性ややあり、しまりややあり。IV層ブロックφ5mm少量混じる。炭化物φ5mm少量含む。
 - 7 褐色シルト (10YR4/1) 粘性弱い、しまりややあり。
 - 8 明黄褐色シルト (10YR6/6) 粘性弱い、しまりややあり。IV層・黒褐色シルト混じる。
 - 9 黒褐色シルト (7.5YR3/1) 粘性ややあり、しまりややあり。
 - 10 黒色砂質シルト (7.5YR2/1) 粘性なし、しまりなし。

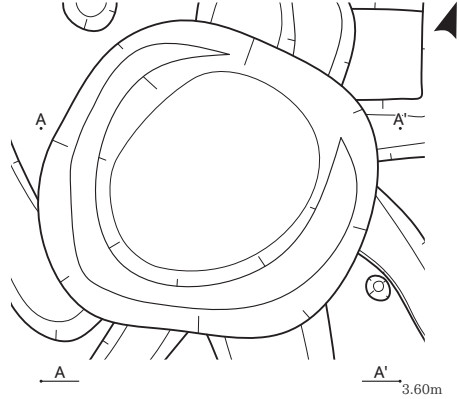

SE1068

- SE1068
- 1 黒褐色シルト (7.5YR3/2) 粘性弱い、しまりあり。
 - 2 黒色シルト (7.5YR2/1) 粘性なし、しまりなし。未分解有機物多量含む。
 - 3 黒褐色シルト (7.5YR3/2) 粘性弱い、しまり弱い。IV層ブロックφ10mm少量混じる。
 - 4 黒褐色シルト (7.5YR2/2) 粘性強い、しまりややあり。未分解有機物が帯状に一部堆積。
 - 5 黒色シルト (7.5YR2/1) 粘性ややあり、しまりややあり。灰色シルトブロックφ30mm混じる。炭化粒少量含む。
 - 6 暗灰色粘質シルト (N3/) 粘性あり、しまり弱い。
 - 7 灰色粘質シルト (N5/) 粘性あり、しまり弱い。

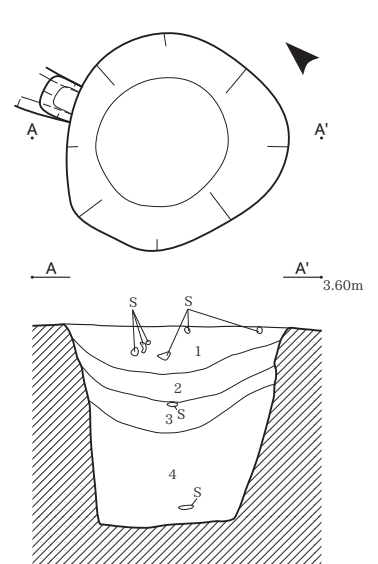

SE1070

- SE1070
- 1 黒褐色シルト (7.5YR3/1) 粘性弱い、しまりややあり。炭化物φ20mm多量含む。アスファルト塊φ30mm少量含む。
 - 2 黒褐色シルト (7.5YR3/1) 粘性弱い、しまりややあり。IV層ブロックφ10mm少量混じる。
 - 3 黒色シルト (7.5YR2/1) 粘性なし、しまり弱い。未分解有機物が帯状に堆積。アスファルト塊φ20mm少量含む。
 - 4 灰色粘質シルト (N4/) 粘性あり、しまり弱い。明灰色シルトブロックφ30mm混じる。

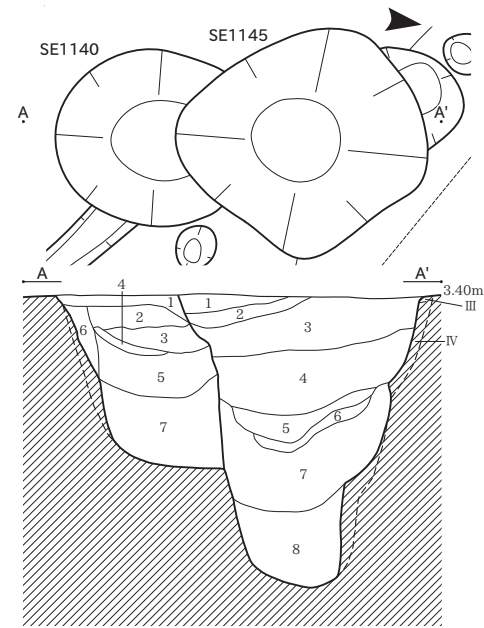

SE1140 SE1145

- SE1145
- 1 黒褐色シルト (10YR3/2) 粘性なし、しまりややあり。炭化物φ1~2mm含む。IV層粒子φ1~5mm混じる。
 - 2 黒褐色シルト (10YR3/2) 粘性なし、しまりあり。炭化物φ1~2mm含む。IV層多量混じる。
 - 3 黒色シルト (10YR2/1) 粘性弱い、しまりややあり。炭化物φ1~5mm含む。IV層粒子φ1~10mm混じる。
 - 4 黒色粘質シルト (10YR2/1) 粘性ややあり、しまりややあり。炭化物φ1~10mm含む。IV層粒子φ1~5mm混じる。
 - 5 暗オリーブ灰色粘質シルト (2.5GY3/1) 粘性ややあり、しまり弱い。炭化物φ1mm含む。
 - 6 黒色シルト (10YR1.7/1) 粘性弱い、しまり弱い。腐植質土。
 - 7 黒色粘質シルト (10YR2/1) 粘性ややあり、しまりややあり。炭化物φ1~5mm含む。
 - 8 オリーブ黒色粘質シルト (5Y3/2) 粘性ややあり、しまり弱い。炭化物φ1mm含む。

- SE1140
- 1 黒褐色シルト (10YR3/2) 粘性なし、しまりややあり。炭化物φ1~2mm含む。IV層粒子φ1~2mm混じる。
 - 2 黒褐色シルト (10YR3/2) 粘性なし、しまりややあり。炭化物φ1~2mm含む。IV層少量混じる。
 - 3 黒色シルト (10YR2/1) 粘性弱い、しまりややあり。炭化物φ1~5mm含む。IV層粒子φ1~5mm混じる。
 - 4 黒色シルト (10YR1.7/1) 粘性弱い、しまり弱い。腐植質土。
 - 5 黒色シルト (10YR2/1) 粘性ややあり、しまりややあり。炭化物φ1~3mm含む。IV層粒子φ1~20mm混じる。
 - 6 黒褐色シルト (10YR2/2) 粘性弱い、しまりややあり。炭化物φ1~5mm含む。IV層粒子φ1~5mm混じる。
 - 7 黒色シルト (10YR1.7/1) 粘性ややあり、しまり弱い。V層粒子φ1~10mm少量混じる。

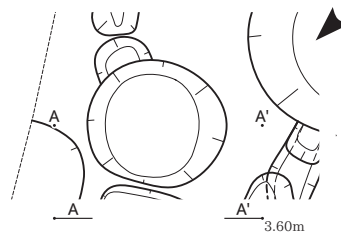

SE1179

- SE1179
- 1 黒色シルト (7.5YR2/1) 粘性弱い、しまりややあり。IV層ブロックφ10mm少量混じる。赤色礫少量混じる。
 - 2 黒褐色シルト (7.5YR3/2) 粘性ややあり、しまりあり。IV層ブロックφ10~20mm混じる。
 - 3 黒色粘質シルト (7.5YR2/1) 粘性あり、しまりややあり。
 - 4 黒色シルト (7.5YR2/1) 粘性なし、しまりなし。未分解有機物含む。
 - 5 黒褐色シルト (7.5YR3/1) 粘性ややあり、しまり弱い。IV層ブロックφ10~20mm混じる。
 - 6 褐色粘質シルト (7.5YR5/1) 粘性あり、しまりややあり。

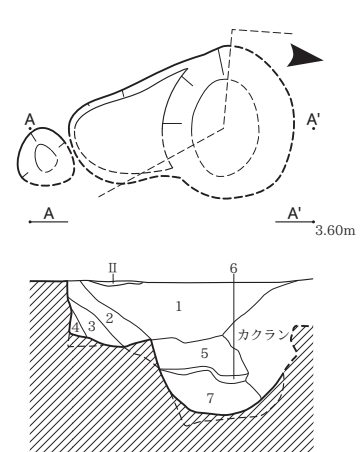

SE1400

- SE1400
- 1 青黒色シルト (10BG2/1) 粘性弱い、しまりあり。炭化物φ10~30mm多量含む。IV層ブロックφ30mm混じる。
 - 2 褐色シルト (10YR5/1) 粘性弱い、しまりややあり。炭化物φ10mm多量含む。IV層に類似。粘性ややあり、しまりややあり。IV層・黒色シルト混じる。
 - 3 褐色シルト (10YR5/1) 粘性弱い、しまりややあり。炭化物φ10mm多量含む。IV層に類似。
 - 4 褐色シルト (10YR5/1) 粘性あり、しまりややあり。炭化物φ10mm多量含む。IV層に類似。
 - 5 青黒色粘質シルト (5B2/1) 粘性あり、しまり弱い。
 - 6 青灰色シルト (5B6/1) 粘性弱い、しまり弱い。
 - 7 青黒色粘質シルト (5B2/1) 粘性あり、しまり弱い。

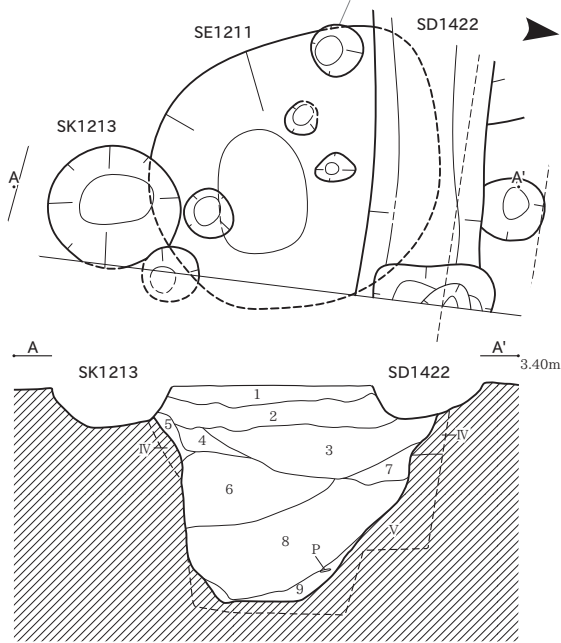

SE1211

- SE1211
- 1 にぶい黄褐色シルト (10YR5/3) 粘性なし、しまりあり。炭化物φ1mm含む。黒色土少量混じる。
 - 2 にぶい黄褐色シルト (10YR4/3) 粘性弱い、しまりあり。炭化物φ1~2mm含む。IV層少量混じる。
 - 3 褐灰色粘質シルト (10YR4/1) 粘性ややあり、しまりややあり。炭化物φ1~3mm含む。
 - 4 褐色粘質シルト (10YR4/6) 粘性ややあり、しまりややあり。炭化物φ1~3mm含む。
 - 5 灰黄褐色シルト (10YR4/2) 粘性弱い、しまりややあり。炭化物φ1mm含む。
 - 6 灰色粘質シルト (5Y4/1) 粘性ややあり、しまり弱い。炭化物φ1~3mm含む。
 - 7 灰色シルト (5Y5/1) 粘性弱い、しまりややあり。炭化物φ1mm含む。
 - 8 オリーブ黒色粘質シルト (5Y3/2) 粘性ややあり、しまり弱い。炭化物φ4mm含む。
 - 9 黒色粘質シルト (10YR1.7/1) 粘性ややあり、しまり弱い。腐植質土混じる。

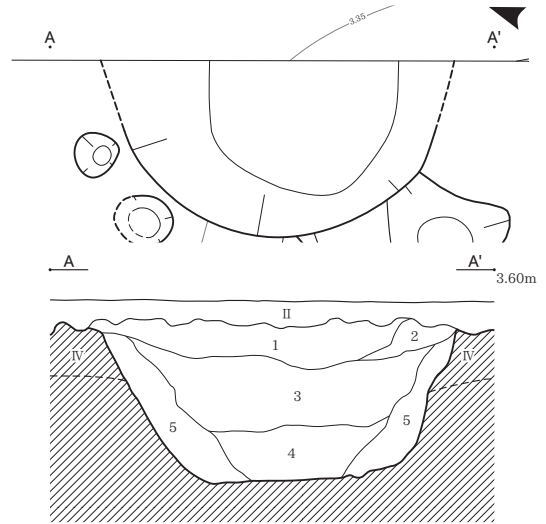

SE1320

- SE1320
- 1 黒色シルト (10YR2/1) 粘性弱い、しまり弱い。炭化物φ20mm多量含む。灰白色ブロック少量混じる。
 - 2 黒褐色シルト (10YR3/1) 粘性弱い、しまりややあり。炭化物φ10mm多量含む。IV層ブロックφ30mm多量混じる。
 - 3 黒色シルト (10YR2/1) 粘性ややあり、しまり弱い。炭化物φ30mm多量含む。未分解有機物少量含む。
 - 4 黒色粘質シルト (10YR2/1) 粘性あり、しまり弱い。暗青灰色ブロック少量混じる。
 - 5 にぶい黄褐色シルト (10YR7/4) 粘性ややあり、しまりややあり。青灰色シルトブロック・IV層ブロック混じる。

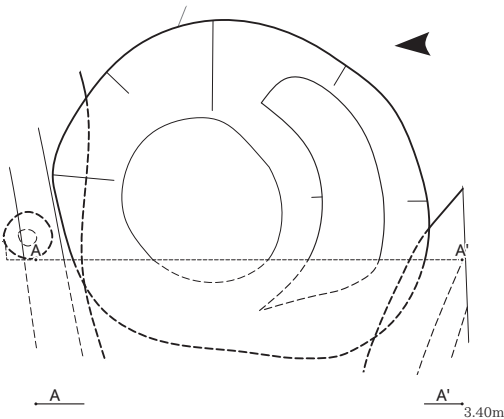

SE1421

- SE1421
- 1 黒色シルト (10YR1.7/1) 粘性ややあり、しまりややあり。炭化物φ1~10mm含む。IV層混じる。腐植質土。
 - 2 黒褐色シルト (10YR3/1) 粘性弱い、しまりあり。炭化物φ1~2mm含む。
 - 3 黒色シルト (10YR1.7/1) 粘性ややあり、しまり弱い。腐植質土。
 - 4 暗黄褐色シルト (2.5Y4/2) 粘性弱い、しまりややあり。
 - 5 褐灰色シルト (10YR4/1) 粘性ややあり、しまり弱い。
 - 6 暗黄褐色シルト (2.5Y4/1) 粘性ややあり、しまり弱い。炭化物φ1~2mm少量含む。
 - 7 褐灰色シルト (10YR4/1) 粘性ややあり、しまりややあり。IV層ブロック多量混じる。
 - 8 黄灰色粘土 (2.5Y4/1) 粘性あり、しまり弱い。炭化物φ1~2mm少量含む。

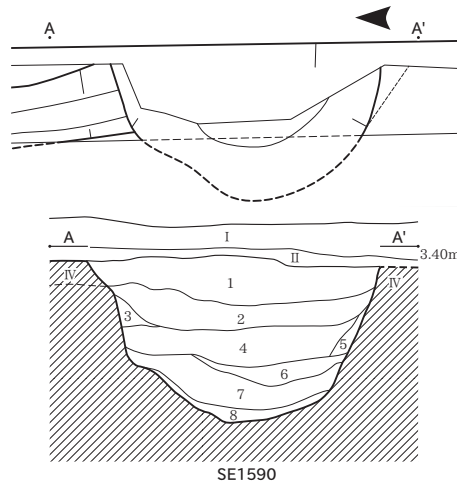

SE1590

- SE1590
- 1 黒色シルト (10YR1.7/1) 粘性なし、しまりあり。炭化物φ1~10mm含む。
 - 2 黒色シルト (10YR1.7/1) 粘性ややあり、しまり弱い。炭化物φ1~10mm含む。
 - 3 黒褐色シルト (10YR3/1) 粘性ややあり、しまり弱い。IV層粒子φ1~30mm混じる。
 - 4 黒色シルト (10YR2/1) 粘性ややあり、しまり弱い。炭化物φ1~5mm含む。IV層粒子φ1~20mm混じる。
 - 5 黒色シルト (10YR2/1) 粘性ややあり、しまり弱い。炭化物φ1~2mm含む。IV層粒子φ1~10mm混じる。
 - 6 黒褐色シルト (10YR3/1) 粘性ややあり、しまり弱い。炭化物φ1mm含む。IV層多量混じる。
 - 7 黒色粘質シルト (10YR2/1) 粘性あり、しまり弱い。炭化物φ1~2mm含む。IV層粒子φ1~5mm混じる。
 - 8 黒色シルト (10YR1.7/1) 粘性弱い、しまりなし。腐植質土。

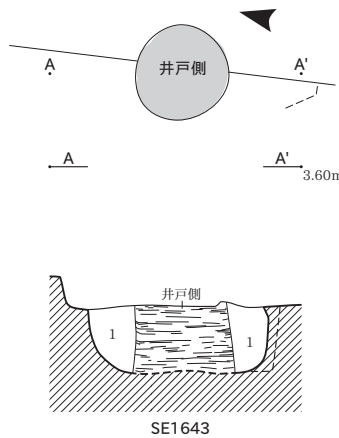

SE1643

- SE1643
- 1 明オリーブ灰色砂質シルト (2.5GY7/1) 粘性弱い、しまりなし。黒色シルトブロックφ10~20mm多量混じる。

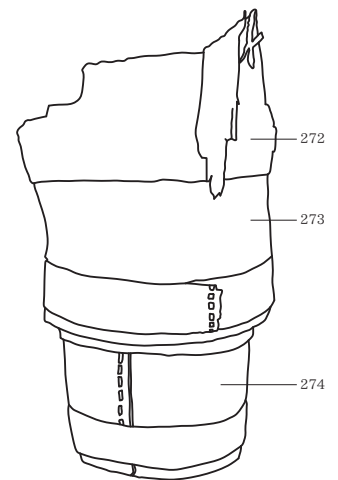

井戸側の側面模式図

SE1431

- 1 褐灰色シルト (10YR4/1) 粘性弱い、しまりややあり。炭化物φ10mm少量含む。
- 2 浅黄褐色シルト (7.5YR8/4) 粘性ややあり、しまりややあり。炭化物φ20mm少量含む。
- 3 褐灰色シルト (7.5YR6/1) 粘性ややあり、しまりややあり。炭化物φ10mm少量含む。
- 4 褐灰色粘質シルト (10YR5/1) 粘性あり、しまりややあり。
- 5 にぶい黄褐色シルト (10YR7/4) 粘性弱い、しまりややあり。炭化物少量含む。IV層に類似。

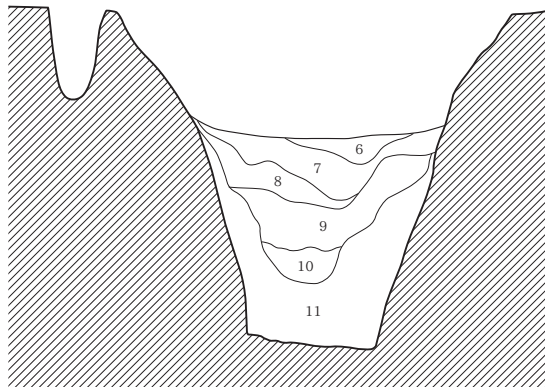
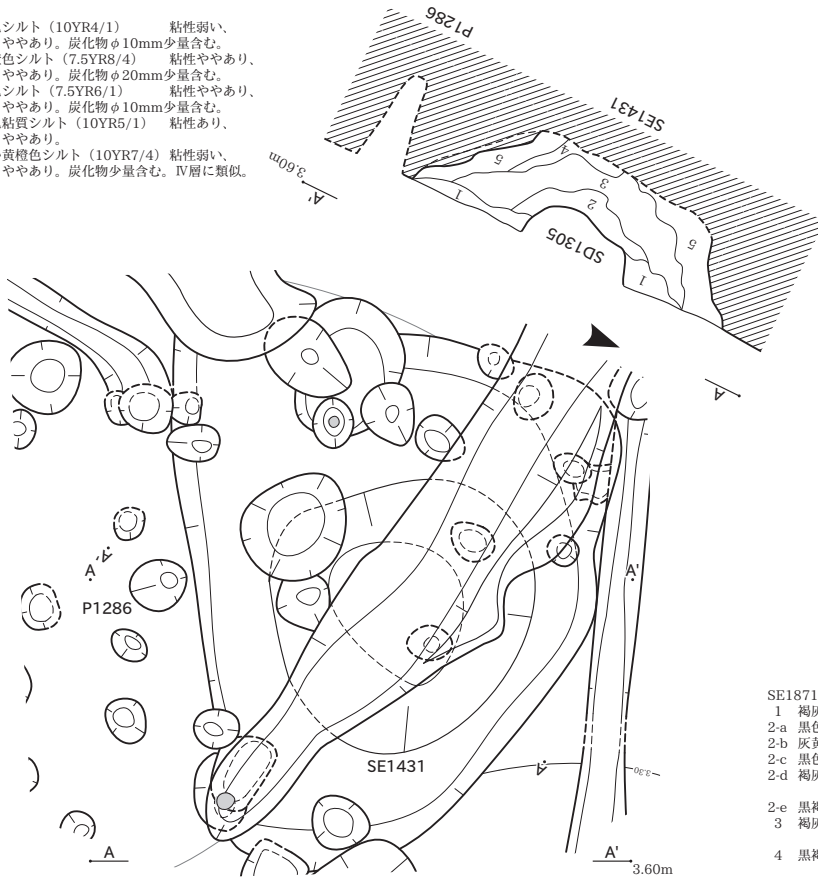

- P1286 SE1431
- SE1431
- 6 青灰色粘質シルト (10BG6/1) 粘性あり、しまりややあり。
 - 7 明緑灰色粘質シルト (10G7/1) 粘性あり、しまりややあり。1層より砂質。V層由来土。
 - 8 青灰色粘質シルト (10BG5/1) 粘性あり、しまりあり。
 - 9 明緑灰色粘質シルト (10G7/1) 粘性ややあり、しまりややあり。粘質シルト・砂質シルト混じる。V層由来土。
 - 10 青灰色粘質シルト (10BG5/1) 粘性あり、しまりややあり。
 - 11 明緑灰色粘質シルト (5G7/1) 粘性あり、しまりややあり。

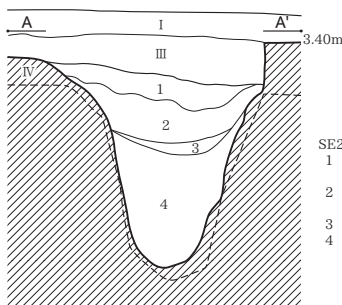
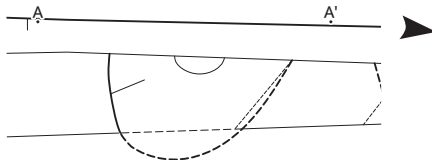

SE2127

SE2127

- 1 褐灰色シルト (10YR5/1) 粘性弱い、しまり弱い。黒褐シルトが斑状に少量混じる。
- 2 灰褐色シルト (7.5YR6/2) 粘性弱い、しまり弱い。IV層一部混じる。
- 3 灰色粘質シルト (5Y6/1) 粘性ややあり、しまりややあり。
- 4 オリーブ灰色砂質シルト (2.5GY5/1) 粘性弱い、しまりなし。V層多量混じる。オリーブ灰色シルトブロックφ20~30mm混じる。

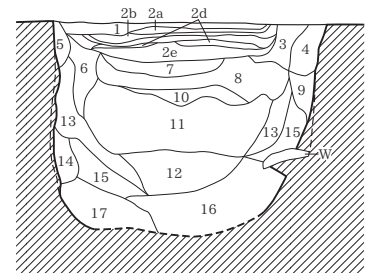
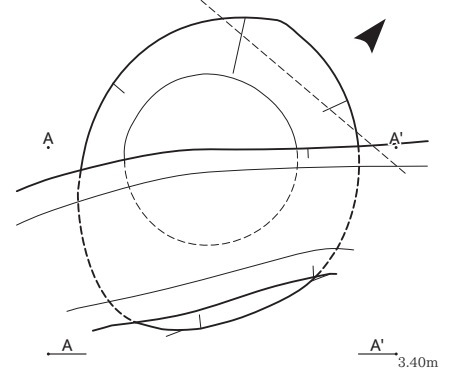

SE1871

SE1871

- 1 褐灰色シルト (10YR4/1) 粘性弱い、しまりややあり。
- 2-a 黒色腐植質土 (10YR2/1) 粘性なし、しまりなし。
- 2-b 灰黄褐色腐植質土 (10YR4/2) 粘性なし、しまりなし。砂質あり。
- 2-c 黒色腐植質土 (10YR2/1) 粘性なし、しまりなし。
- 2-d 褐灰色シルト (10YR5/1) 粘性弱い、しまり弱い。IV層ブロックφ10mm少量混じる。
- 2-e 黒褐色腐植質土 (10YR3/1) 粘性なし、しまりなし。
- 3 褐灰色シルト (7.5YR5/1) 粘性ややあり、しまりややあり。炭化物少量含む。IV層少量混じる。
- 4 黒褐色シルト (5YR3/1) 粘性弱い、しまりあり。腐植質土混じる。IV層少量混じる。
- 5 浅黄褐色シルト (7.5YR8/6) 粘性弱い、しまり弱い。IV層に類似。
- 6 褐灰色シルト (10YR4/1) 粘性ややあり、しまりややあり。
- 7 灰色シルト (5Y4/1) 粘性弱い、しまり弱い。砂質あり。
- 8 褐灰色シルト (10YR5/1) 粘性弱い、しまりややあり。
- 9 灰色砂質シルト (10Y6/1) 粘性なし、しまり弱い。V層に類似。黒色シルトブロック少量混じる。
- 10 黒色腐植質土 (10YR2/1) 粘性なし、しまりなし。
- 11 黒褐色腐植質土 (10YR3/1) 粘性なし、しまり弱い。黒色シルト混じる。
- 12 黒褐色腐植質土 (10YR3/2) 粘性なし、しまりなし。
- 13 明緑灰色シルト (10GY7/1) 粘性弱い、しまりなし。黒色シルト・V層ブロック混じる。
- 14 明緑灰色シルト (10GY7/1) 粘性弱い、しまりなし。V層に類似。
- 15 黒褐色シルト (10YR3/1) 粘性弱い、しまり弱い。
- 16 黒褐色シルト (10YR3/1) 粘性弱い、しまりなし。腐植質土。
- 17 灰黄褐色腐植質土 (10YR4/2) 粘性なし、しまりなし。

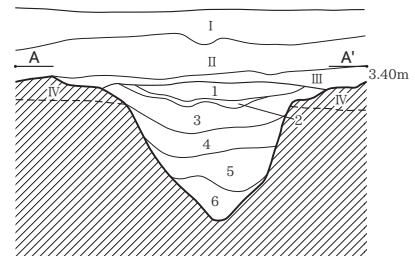
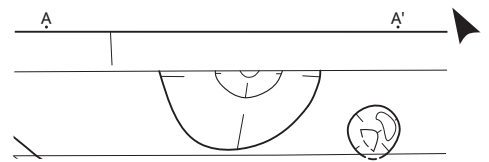

SE1886

SE1886

- 1 黒色シルト (10YR2/1) 粘性なし、しまりあり。炭化物φ1~5mm含む。IV層粒子φ1~3mm混じる。
- 2 黒色シルト (10YR1.7/1) 粘性なし、しまり弱い。腐植質土。
- 3 黒褐色シルト (10YR2/2) 粘性なし、しまりややあり。炭化物φ1~10mm含む。IV層混じる。
- 4 黒色シルト (10YR2/1) 粘性弱い、しまりややあり。炭化物φ1~4mm含む。IV層粒子φ1~5mm混じる。
- 5 黒色粘質シルト (10YR1.7/1) 粘性ややあり、しまり弱い。炭化物φ1~5mm含む。IV層粒子φ1~10mm混じる。
- 6 黒褐色粘質シルト (10YR3/1) 粘性ややあり、しまり弱い。炭化物φ1~2mm含む。V層粒子φ1~30mm少量混じる。

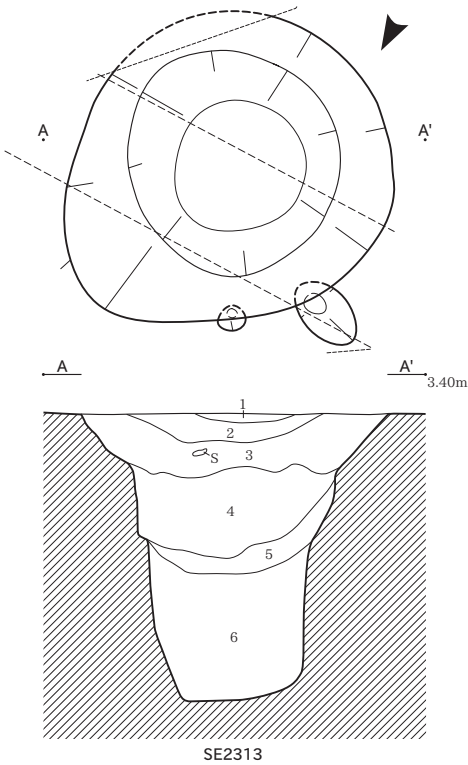

- SE2313**
- 1 褐色粘質シルト (10YR6/1) 粘性ややあり、しまりややあり。
 - 2 黒色シルト (10YR1.7/1) 粘性弱い、しまりややあり。炭化物φ1~2mm含む。
 - 3 黒褐色シルト (10YR3/1) 粘性弱い、しまりややあり。炭化物φ1~2mm含む。
 - 4 黒色粘質シルト (10YR1.7/1) 粘性ややあり、しまり弱い。IV層粒子φ1~30mm混じる。
 - 5 黒色粘質シルト (10YR1.7/1) 粘性ややあり、しまり弱い。IV層粒子φ1~10mm混じる。腐植質土混じる。
 - 6 褐色粘質シルト (10YR4/1) 粘性あり、しまり弱い。IV層がラミナ状で堆積。

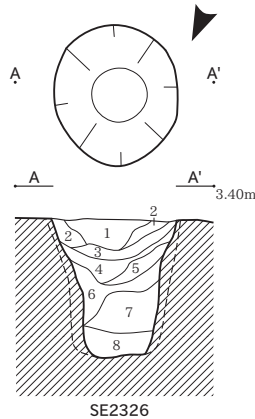

- SE2326**
- 1 褐色シルト (7.5YR4/1) 粘性ややあり、しまり弱い。炭化物φ10mmを斑状に少量含む。V層少量混じる。
 - 2 褐色シルト (10YR4/1) 粘性ややあり、しまりややあり。V層シルトブロック少量混じる。
 - 2' 褐色粘質シルト (10YR4/1) 粘性あり、しまりややあり。
 - 3 黒褐色腐植質土 (10YR3/1) 粘性なし、しまりなし。1・2層少量混じる。
 - 4 褐色シルト (10YR6/1) 粘性ややあり、しまりややあり。腐植質土が斑状に少量混じる。
 - 5 褐色シルト (10YR4/1) 粘性あり、しまりややあり。V層φ20~30mm混じる。
 - 6 灰色シルト (N5/) 粘性あり、しまりややあり。V層ブロックφ10mm少量混じる。
 - 7 灰色腐植質土 (N4/) 粘性弱い、しまりなし。褐色シルト混じる。
 - 8 明オリブ灰色砂 (2.5GY7/1) 粘性弱い、しまりなし。オリブ灰色シルトブロックφ20mm混じる。

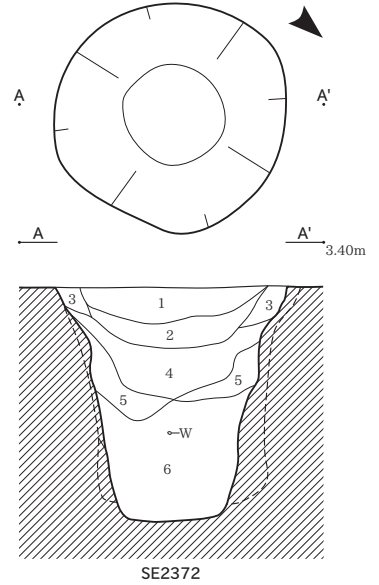

- SE2372**
- 1 暗灰色シルト (N3/) 粘性ややあり、しまり弱い。炭化物を斑状に少量含む。未分解有機物斑状に少量混じる。灰色シルトブロックφ10mm少量混じる。
 - 2 黒色腐植質土 (N2/) 粘性なし、しまりなし。炭化物を斑状に少量含む。
 - 3 灰白色シルト (10YR7/1) 粘性ややあり、しまりややあり。褐色シルトが斑状に少量混じる。IV層に類似。
 - 4 黒褐色粘質シルト (10YR3/1) 粘性あり、しまりややあり。腐植質土が斑状に少量混じる。小礫を少量混じる。
 - 5 明青灰色砂質シルト (5BG7/1) 粘性なし、しまり弱い。褐色シルトが斑状に少量混じる。IV層に類似。
 - 6 暗灰色シルト (N3/) 粘性ややあり、しまりややあり。

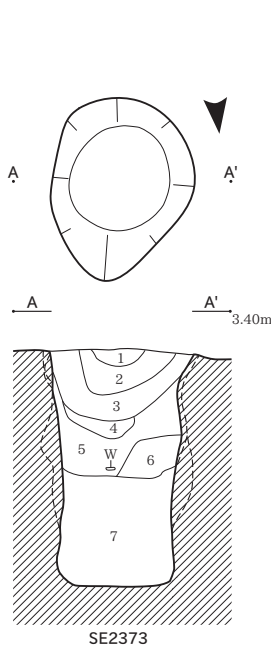

- SE2373**
- 1 灰色粘質シルト (N5/) 粘性あり、しまりややあり。
 - 2 灰色シルト (N4/) 粘性ややあり、しまり弱い。炭化物を斑状に少量含む。未分解有機物が斑状に少量混じる。
 - 3 灰色粘質シルト (N4/) 粘性あり、しまりあり。炭化物を斑状に少量含む。
 - 4 灰色粘質シルト (N4/) 粘性あり、しまりややあり。IV層φ20mm少量混じる。
 - 5 暗灰色シルト (N3/) 粘性弱い、しまりなし。腐植質土混じる。
 - 6 黒色砂質シルト (N2/) 粘性あり、しまりややあり。IV層φ20~30mm混じる。
 - 7 暗灰色腐植質土 (N3/) 粘性弱い、しまりなし。灰色シルト混じる。

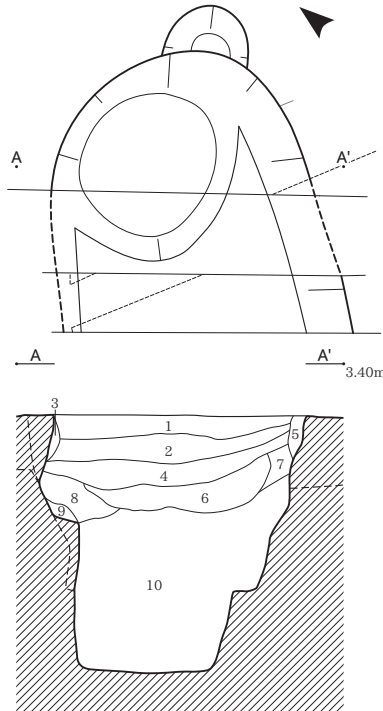

- SE2375**
- 1 黒色シルト (10YR2/1) 粘性弱い、しまりややあり。炭化物φ1~2mm含む。
 - 2 黒褐色シルト (10YR3/1) 粘性弱い、しまりややあり。炭化物φ1~5mm含む。IV層粒子φ1~5mm混じる。
 - 3 褐色シルト (10YR4/1) 粘性弱い、しまりややあり。IV層混じる。
 - 4 黒色粘質シルト (10YR2/1) 粘性ややあり、しまりややあり。IV層粒子φ1~5mm混じる。
 - 5 褐色シルト (10YR4/1) 粘性弱い、しまりややあり。IV層多量混じる。
 - 6 黒色粘質シルト (10YR1.7/1) 粘性ややあり、しまり弱い。腐植質土。
 - 7 褐色粘質シルト (10YR4/1) 粘性ややあり、しまりややあり。
 - 8 褐色粘質シルト (10YR4/1) 粘性ややあり、しまりややあり。IV層粒子φ1~10mm混じる。
 - 9 褐色粘質シルト (10YR4/1) 粘性ややあり、しまり弱い。IV層多量混じる。
 - 10 黒褐色粘質シルト (10YR3/1) 粘性あり、しまり弱い。IV層多量混じる。腐植質土混じる。

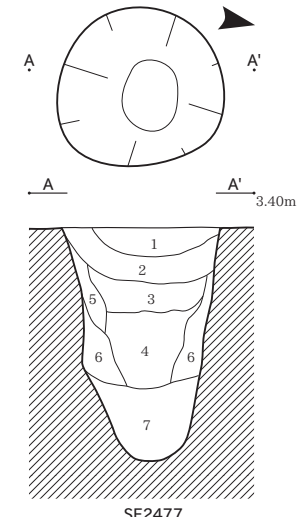

- SE2477**
- 1 黒褐色シルト (5YR2/1) 粘性ややあり、しまりややあり。炭化物少量含む。
 - 2 黒褐色シルト (5YR2/1) 粘性あり、しまりややあり。1層より粘性あり。
 - 3 灰色粘質シルト (N4/) 粘性あり、しまりややあり。IV層ブロックφ10mm少量混じる。
 - 4 暗灰色粘質シルト (N3/) 粘性あり、しまりややあり。IV層ブロックφ10mm少量混じる。
 - 5 暗灰色粘質シルト (N3/) 粘性あり、しまりややあり。
 - 6 暗灰色粘質シルト (N3/) 粘性あり、しまりややあり。IV層・腐植質土が斑状に少量混じる。
 - 7 暗灰色シルト (N3/) 粘性ややあり、しまりややあり。腐植質土混じる。

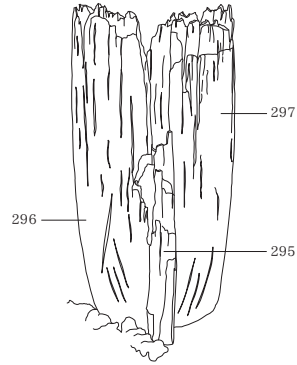
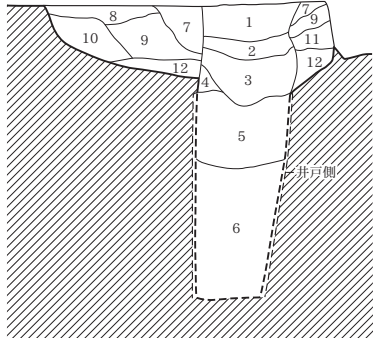
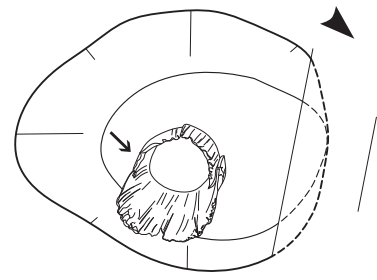
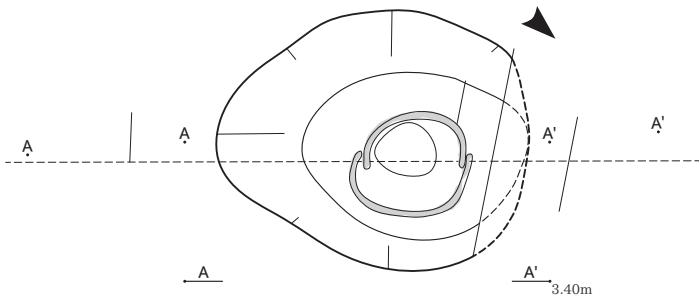

井戸側の平面模式図 (上図の矢印の向き)

SE2383 3.40m

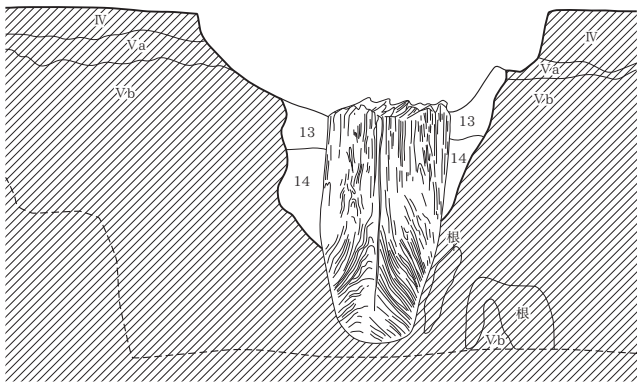

- SE2383
- 1 黒色シルト (10YR1.7/1) 粘性弱い、しまりややあり。
 - 2 黒色粘質シルト (10YR1.7/1) 粘性ややあり、しまりややあり。
 - 3 黒色粘質シルト (10YR1.7/1) 粘性ややあり、しまり弱い。
 - 4 褐灰色シルト (10YR4/1) 粘性弱い、しまりややあり。IV層混じる。
 - 5 褐灰色シルト (10YR6/1) 粘性弱い、しまりややあり。
 - 6 灰黄褐色シルト (10YR6/2) 粘性弱い、しまりややあり。
 - 7 灰黄褐色シルト (10YR6/2) 粘性なし、しまりややあり。
 - 8 灰黄褐色粘質シルト (10YR6/2) 粘性ややあり、しまりややあり。
 - 9 黒褐色粘質シルト (10YR3/1) 粘性ややあり、しまり弱い。IV層少量混じる。
 - 10 褐灰色粘質シルト (10YR6/1) 粘性ややあり、しまり弱い。
 - 11 褐灰色粘質シルト (10YR5/1) 粘性あり、しまり弱い。
 - 12 黒色粘質シルト (10YR2/1) 粘性あり、しまり弱い。
 - 13 オリーブ灰色シルト (5GY6/1) 粘性ややあり、しまり弱い。
 - 14 灰色シルト (N5/) 粘性ややあり、しまり弱い。
 - IV にぶい橙色シルト (7.5YR6/4) 粘性強い、しまりややあり。鉄分多量含む。
 - Va 青灰色シルト (5B6/1) 粘性強い、しまり弱い。
 - Vb 青灰色砂 (5B6/1) 粘性なし、しまりなし。褐灰色砂がラミナ状に堆積。
 - Vc 明緑灰色粘質シルト (5G7/1) 粘性あり、しまり弱い。褐灰色砂がラミナ状に堆積。
 - Vd 明緑灰色砂 (5G7/1) 粘性なし、しまりなし。灰白色シルトが縞状に混じる。白色粒が斑状に少量混じる。

SE2383

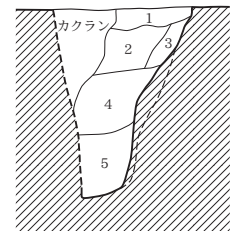
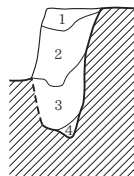
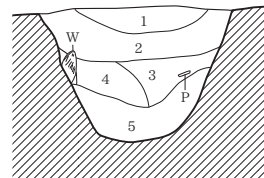
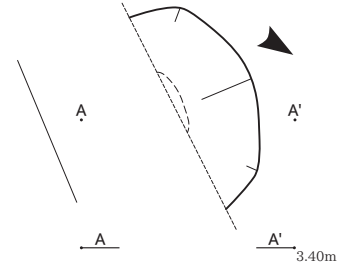
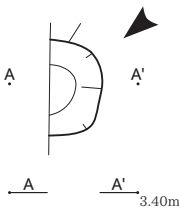
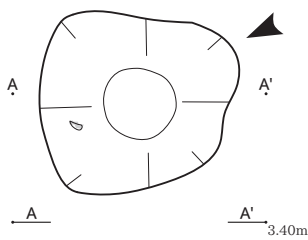

SE2529

SE2681

SE2686

- SE2529
- 1 黒色粘質シルト (10YR2/1) 粘性ややあり、しまりややあり。
 - 2 黒色粘質シルト (10YR2/1) 粘性ややあり、しまり弱い。鉄分多量含む。腐植質土。IV層ブロックφ50~70mm少量混じる。
 - 3 黒色粘質シルト (N1.5/) 粘性あり、しまり弱い。腐植質土。V層少量混じる。
 - 4 黒色粘質シルト (N1.5/) 粘性あり、しまり弱い。腐植質土。V層少量混じる。
 - 5 褐灰色粘質シルト (10YR4/1) 粘性ややあり、しまりなし。V層多量混じる。

- SE2681
- 1 暗灰色シルト (N3/) 粘性ややあり、しまりややあり。未分解有機物を斑状に少量含む。
 - 2 暗灰色粘質シルト (N3/) 粘性あり、しまりあり。
 - 3 灰色シルト (N5/) 粘性ややあり、しまりややあり。明オリーブ灰色砂質シルトブロックφ10mm少量混じる。
 - 4 明オリーブ灰色砂質シルト (2.5GY7/1) 粘性なし、しまり弱い。3層・灰色シルトブロックφ10mm混じる。

- SE2686
- 1 黒褐色粘質シルト (10YR3/1) 粘性弱い、しまりややあり。炭化物φ1mm含む。IV層粒子φ1~5mm混じる。
 - 2 黒色粘質シルト (10YR2/1) 粘性ややあり、しまりややあり。IV層粒子φ1~2mm混じる。
 - 3 褐灰色粘質シルト (10YR4/1) 粘性ややあり、しまりややあり。IV層多量混じる。
 - 4 黒色粘質シルト (10YR1.7/1) 粘性ややあり、しまり弱い。IV層粒子φ1~20mm混じる。
 - 5 黒色粘質シルト (10YR1.7/1) 粘性あり、しまり弱い。IV層混じる。

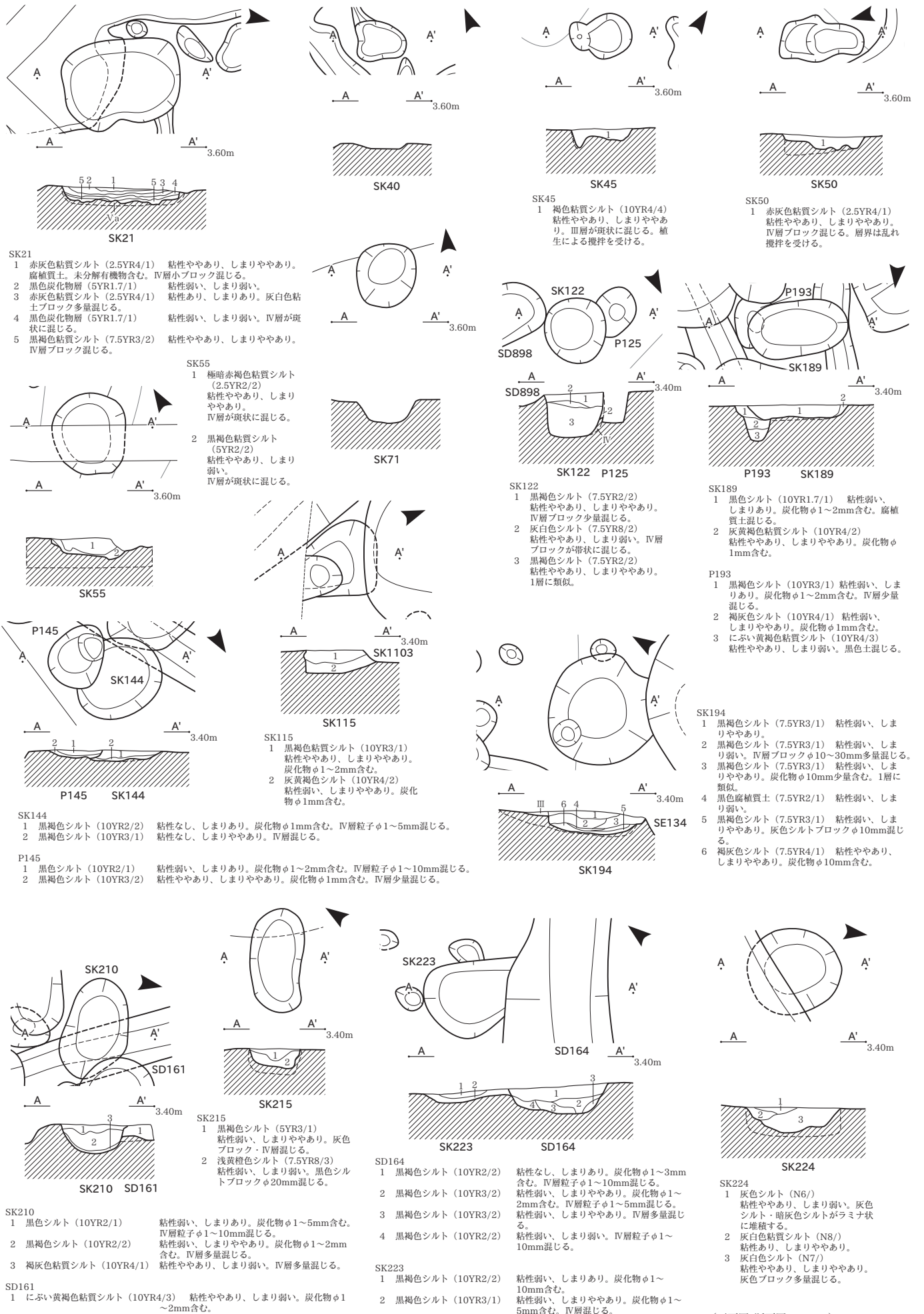

SK147

- 1 黒色シルト (10YR2/1) 粘性なし、しまりややあり。炭化物φ1~5mm含む。IV層少量混じる。腐植質土混じる。
- 2 黒色シルト (10YR2/1) 粘性ややあり、しまり弱い。炭化物φ1~2mm含む。
- 3 黒褐色シルト (10YR3/1) 粘性弱い、しまりややあり。炭化物φ1~2mm含む。IV層粒子φ1~15mm少量混じる。
- 4 黒褐色粘質シルト (10YR3/1) 粘性ややあり、しまり弱い。IV層少量混じる。

P146

- 1 黒褐色シルト (10YR2/2) 粘性なし、しまりあり。炭化物φ1mm含む。IV層粒子φ1~3mm混じる。
- 2 にぶい黄褐色シルト (10YR5/3) 粘性なし、しまりややあり。

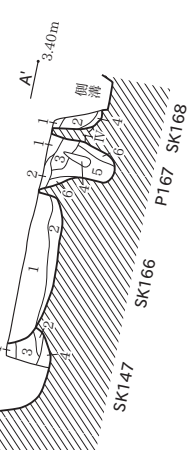
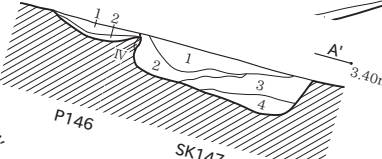
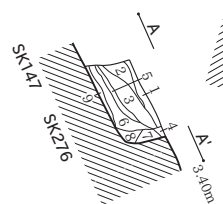
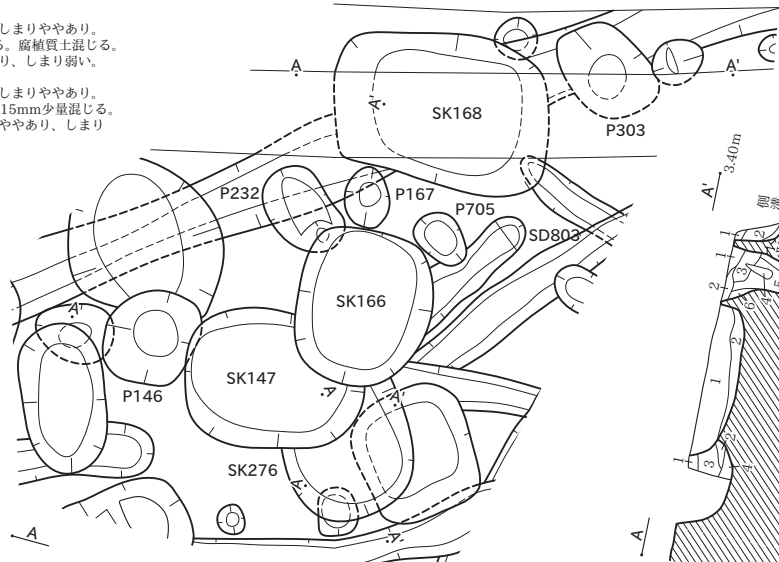

SK166

- 1 黒色粘質シルト (10YR2/1) 粘性ややあり、しまりあり。炭化物φ1~10mm含む。IV層粒子φ1~30mm混じる。
- 2 黒色粘質シルト (10YR2/1) 粘性あり、しまりややあり。炭化物φ1mm含む。IV層少量混じる。

P167

- 1 黒色シルト (10YR2/1) 粘性なし、しまりあり。IV層粒子φ1~5mm混じる。
- 2 黒褐色シルト (10YR3/2) 粘性なし、しまりあり。IV層多量混じる。
- 3 黒褐色粘質シルト (10YR3/1) 粘性ややあり、しまりややあり。IV層少量混じる。
- 4 黒褐色粘質シルト (10YR3/2) 粘性あり、しまり弱い。IV層少量混じる。
- 5 褐色粘質シルト (10YR4/1) 粘性あり、しまり弱い。IV層少量混じる。
- 6 灰黄褐色シルト (10YR5/2) 粘性弱い、しまりややあり。黒色土少量混じる。

SK276

- 1 黒褐色シルト (10YR3/1) 粘性なし、しまりあり。炭化物φ1~2mm含む。IV層多量混じる。
- 2 黒褐色シルト (10YR3/2) 粘性なし、しまりややあり。IV層多量混じる。
- 3 黒褐色シルト (10YR2/2) 粘性なし、しまりややあり。炭化物φ1mm含む。
- 4 にぶい黄褐色シルト (10YR5/4) 粘性なし、しまりあり。黒色土少量混じる。
- 5 黒色シルト (10YR1/7/1) 粘性弱い、しまり弱い。腐植質土。
- 6 黒褐色粘質シルト (10YR2/2) 粘性ややあり、しまり弱い。
- 7 褐色シルト (10YR4/1) 粘性弱い、しまりややあり。
- 8 黒褐色粘質シルト (10YR3/2) 粘性ややあり、しまり弱い。IV層少量混じる。
- 9 にぶい黄褐色シルト (10YR5/4) 粘性弱い、しまりややあり。

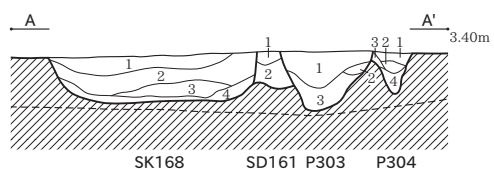

P303

- 1 黒色シルト (10YR2/1) 粘性なし、しまりあり。炭化物φ1~5mm含む。IV層多量混じる。
- 2 灰黄褐色シルト (10YR4/2) 粘性弱い、しまりややあり。
- 3 黒褐色粘質シルト (10YR3/1) 粘性ややあり、しまり弱い。IV層多量混じる。

P304

- 1 黒色シルト (10YR2/1) 粘性なし、しまりややあり。炭化物φ1mm含む。IV層粒子φ1~10mm混じる。
- 2 黒褐色シルト (10YR3/1) 粘性なし、しまりややあり。炭化物φ1~2mm含む。IV層粒子φ1~2mm混じる。
- 3 にぶい黄褐色シルト (10YR4/3) 粘性弱い、しまりややあり。
- 4 灰黄褐色粘質シルト (10YR4/2) 粘性ややあり、しまり弱い。

SD161

- 1 黒褐色シルト (10YR3/2) 粘性なし、しまりあり。
- 2 褐色シルト (10YR4/1) 粘性なし、しまりあり。炭化物φ1~5mm含む。

SK168

- 1 黒色シルト (10YR2/1) 粘性なし、しまりあり。炭化物φ1~10mm含む。IV層粒子φ1~10mm混じる。
- 2 黒褐色シルト (10YR2/2) 粘性なし、しまりあり。炭化物φ1~5mm含む。IV層粒子φ1~5mm混じる。
- 3 黒褐色シルト (10YR2/2) 粘性弱い、しまり弱い。炭化物φ1~5mm含む。IV層粒子φ1~5mm混じる。
- 4 褐色粘質シルト (10YR5/1) 粘性ややあり、しまり弱い。

SK813

- 1 灰黄褐色粘質シルト (10YR4/2) 粘性ややあり、しまりややあり。炭化物φ1mm含む。

P814

- 1 褐色粘質シルト (10YR5/1) 粘性ややあり、しまりややあり。

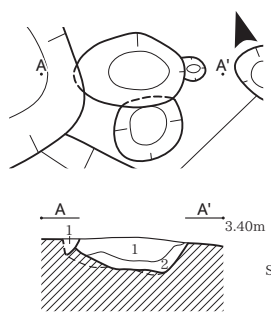

SK818

- 1 褐色粘質シルト (10YR5/1) 粘性ややあり、しまりややあり。

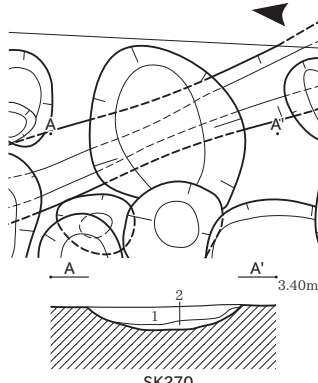
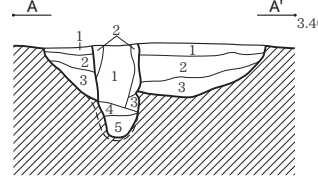
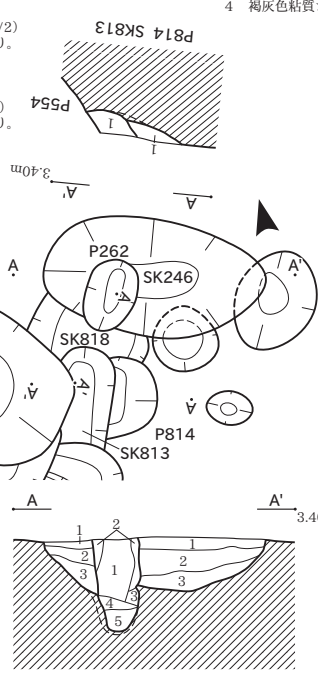

SK270

- 1 黒色シルト (10YR2/1) 粘性弱い、しまりあり。炭化物φ1~10mm含む。IV層粒子φ1~10mm混じる。
- 2 褐色粘質シルト (10YR4/1) 粘性弱い、しまりややあり。炭化物φ1mm含む。IV層混じる。

P262

- 1 黒色シルト (10YR2/1) 粘性弱い、しまりあり。炭化物φ1~5mm含む。IV層粒子φ1~5mm混じる。
- 2 褐色シルト (10YR4/1) 粘性弱い、しまりあり。IV層粒子φ1~5mm混じる。
- 3 黒褐色粘質シルト (10YR3/1) 粘性あり、しまり弱い。IV層少量混じる。
- 4 褐色粘質シルト (10YR4/1) 粘性ややあり、しまり弱い。IV層少量混じる。
- 5 黒褐色粘質シルト (10YR3/1) 粘性ややあり、しまりややあり。IV層混じる。

SK243

- 1 黒褐色シルト (7.5YR3/1) 粘性弱い、しまりややあり。炭化物φ10mm少量含む。灰色シルトブロックφ10mm少量混じる。
- 2 にぶい黄褐色シルト (10YR7/2) 粘性ややあり、しまりややあり。褐色シルトブロック少量混じる。

SK242

- 1 黒褐色シルト (5YR3/1) 粘性ややあり、しまりややあり。IV層ブロックφ1mm少量混じる。

SK246

- 1 黒褐色シルト (10YR2/2) 粘性弱い、しまりあり。炭化物φ1mm含む。IV層粒子φ1~10mm混じる。
- 2 黒褐色シルト (10YR3/1) 粘性弱い、しまりあり。炭化物φ1~2mm含む。IV層粒子φ1~5mm混じる。
- 3 褐色粘質シルト (10YR4/1) 粘性ややあり、しまりややあり。炭化物φ1mm含む。IV層多量混じる。

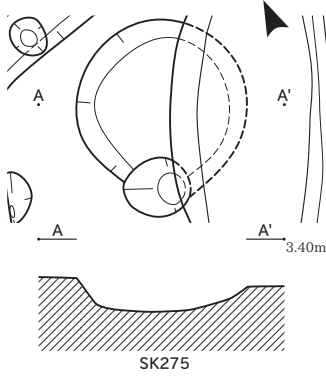

SK275

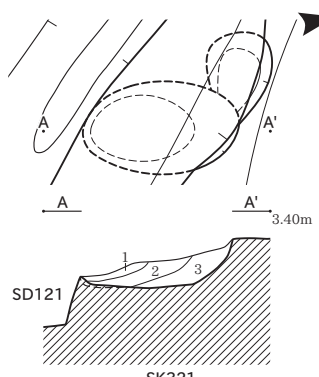

SK321

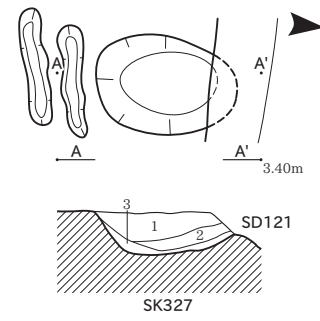

SK327

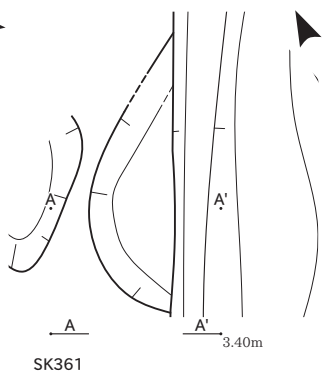

SK361

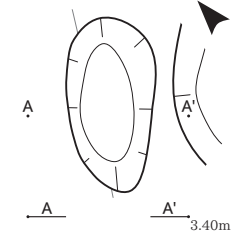

SK351

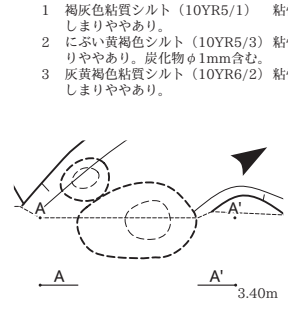

SK395

- SK395
- 1 黒褐色シルト (5YR2/1) 粘性ややあり、しまりややあり。炭化物φ10mm少量含む。
 - 2 黒褐色シルト (5YR2/1) 粘性ややあり、しまりややあり。V層ブロック混じる。
 - 3 黒褐色粘質シルト (5YR2/1) 粘性あり、しまりややあり。V層ブロック少量混じる。

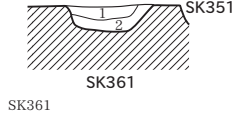

SK361

- SK361
- 1 褐灰色シルト (10YR4/1) 粘性なし、しまりややあり。炭化物φ1mm含む。
 - 2 にぶい黄褐色粘質シルト (10YR5/4) 粘性ややあり、しまりややあり。

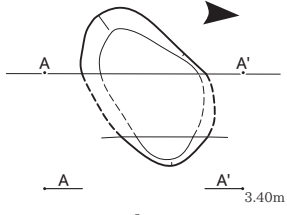

SK413

- SK413
- 1 黒色粘質シルト (10YR1.7/1) 粘性ややあり、しまり弱い。炭化物φ1~2mm含む。IV層少量混じる。
 - 2 黒色シルト (10YR2/1) 粘性弱い、しまり弱い。IV層少量混じる。

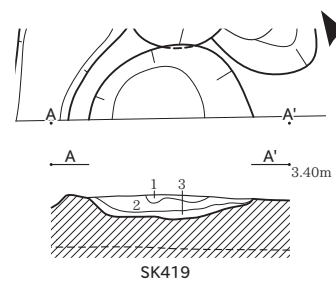

SK419

- SK419
- 1 黒褐色シルト (10YR3/1) 粘性弱い、しまりややあり。IV層多量混じる。
 - 2 黒褐色シルト (10YR3/1) 粘性弱い、しまりややあり。炭化物φ1~3mm含む。IV層粒子φ1~5mm混じる。
 - 3 黒褐色シルト (10YR3/1) 粘性弱い、しまりあり。IV層多量混じる。

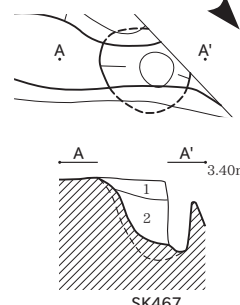

SK467

- SK467
- 1 褐灰色シルト (7.5YR6/1) 粘性弱い、しまり弱い。
 - 2 灰褐色シルト (7.5YR6/2) 粘性弱い、しまり弱い。

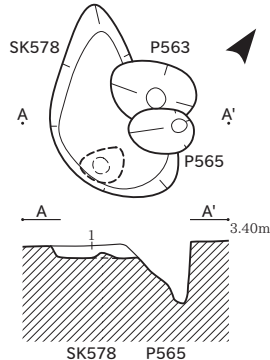

SK578

- SK578
- 1 褐灰色砂質シルト (7.5YR6/1) 粘性なし、しまり弱い。黒褐色ブロックφ10mm混じる。IV層混じる。

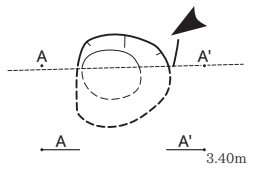

SK623

- SK623
- 1 黒色シルト (10YR2/1)
 - 2 黒褐色シルト (10YR3/1)
 - 3 褐灰色粘質シルト (10YR4/1)
 - 4 褐灰色粘質シルト (10YR5/1)
 - 5 褐灰色粘質シルト (10YR4/1)
 - 6 褐灰色粘質シルト (10YR4/1)

- 粘性弱い、しまり弱い。2層少量混じる。
粘性弱い、しまりややあり。
粘性ややあり、しまりややあり。IV層が斑状に少量混じる。
粘性ややあり、しまりややあり。IV層が斑状に多量混じる。
粘性ややあり、しまりややあり。V層が斑状に多量混じる。
粘性ややあり、しまり弱い。灰色オリバー砂質シルトが斑状に混じる。V層が斑状に少量混じる。

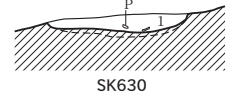

SK630

- SK630
- 1 にぶい橙色シルト (7.5YR7/4) 粘性弱い、しまりややあり。炭化物φ10mm少量含む。IV層少量混じる。



SK648

- SK648
- 1 褐灰色シルト (7.5YR6/1) 粘性弱い、しまり弱い。炭化物少量含む。黒褐色シルトブロック少量混じる。

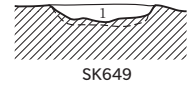

SK649

- SK649
- 1 褐灰色シルト (7.5YR6/1) 粘性弱い、しまり弱い。炭化物少量含む。黒褐色シルトブロック少量混じる。

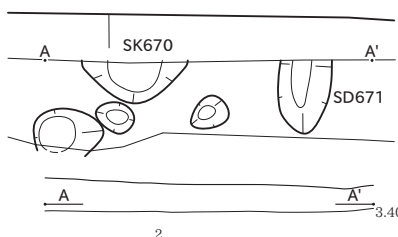

SK670

SK670

SD671

SD671

- SK670
- 1 黒褐色シルト (5YR3/1) 粘性ややあり、しまりややあり。炭化物少量含む。
 - 2 浅黄褐色シルト (10YR3/1) 粘性ややあり、しまりややあり。黒褐色シルトブロック混じる。

- SD671
- 1 黒褐色シルト (5YR3/1) 粘性ややあり、しまりややあり。灰黄色シルトブロックφ10mm混じる。

図版 38

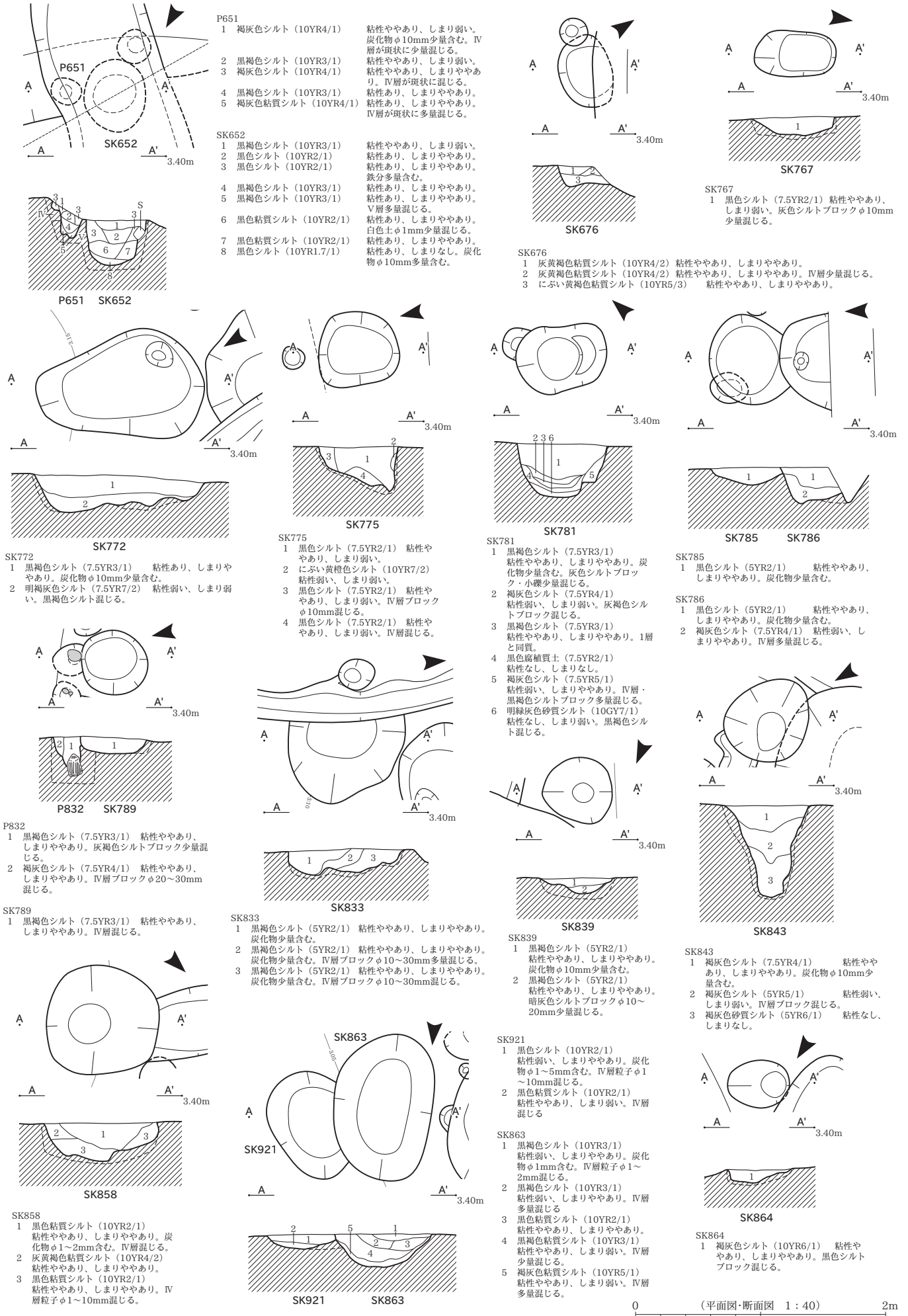

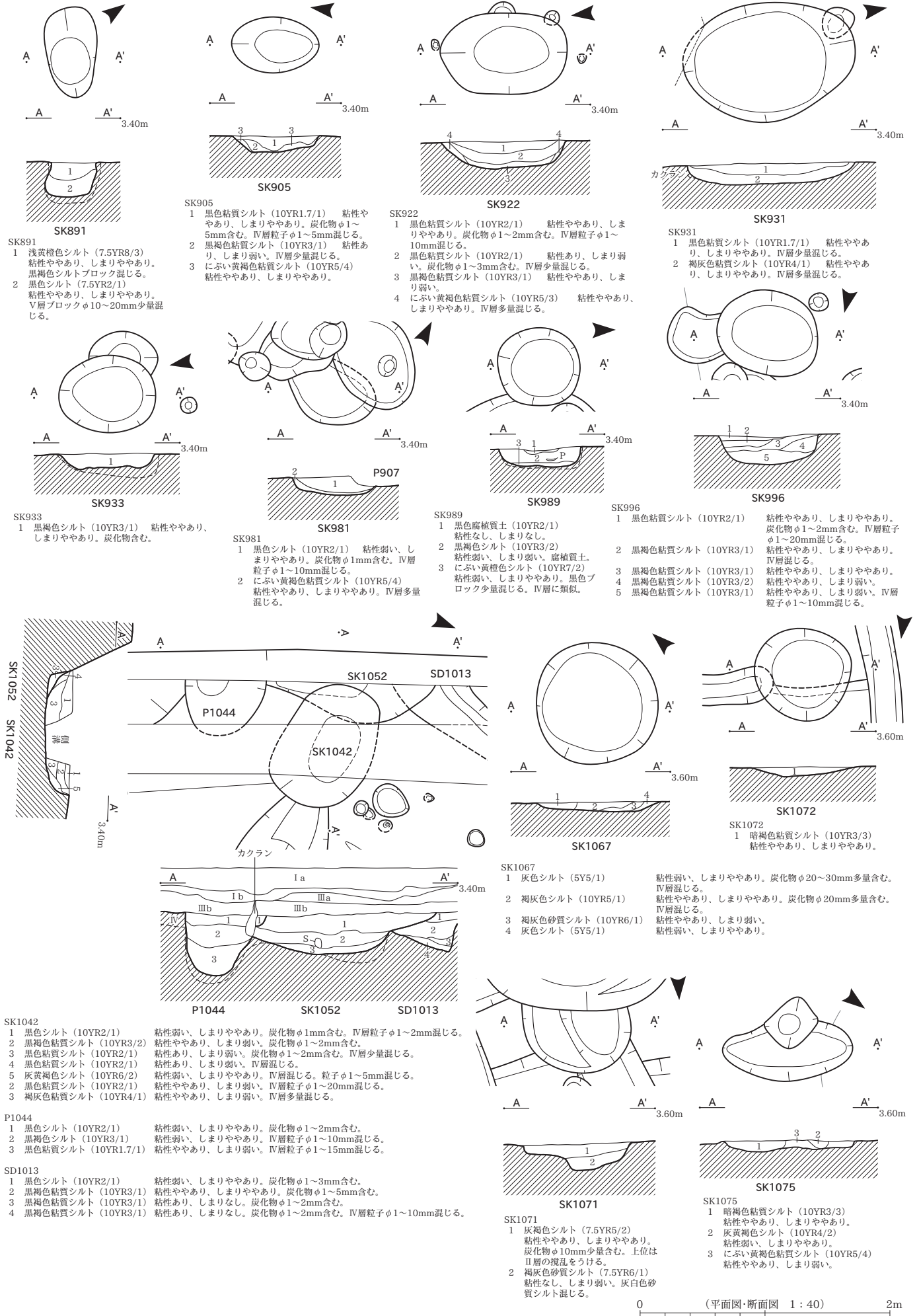

図版 40

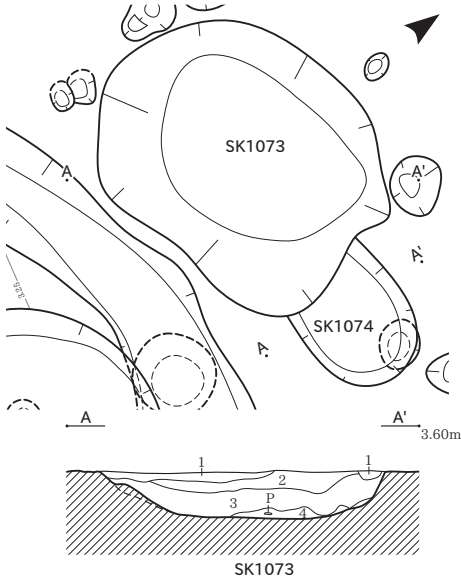

- SK1073
- | | |
|-----------------------|-------------------------------|
| 1 褐灰色シルト (10YR4/1) | 粘性弱い、しまり弱い。III層少量混じる。 |
| 2 褐灰色シルト (10YR5/1) | 粘性弱い、しまりややあり。IV層ブロックφ10mm混じる。 |
| 3 黒色シルト (10YR2/1) | 粘性ややあり、しまりややあり。 |
| 4 にぶい黄褐色シルト (10YR6/3) | 粘性弱い、しまり弱い。IV層・黒灰色シルト混じる。 |

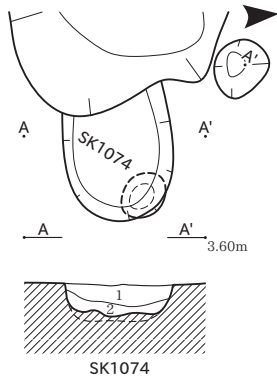

- SK1074
- | | |
|------------------------|---------------------------------|
| 1 黒色シルト (10YR2/1) | 粘性弱い、しまりややあり。IV層ブロックφ10mm少量混じる。 |
| 2 にぶい橙褐色シルト (7.5YR7/4) | 粘性ややあり、しまりややあり。白色粒子φ5mm少量混じる。 |

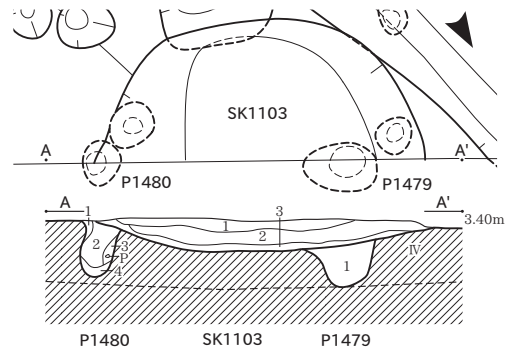

- SK1103
- | | |
|--------------------|--------------------------|
| 1 黒褐色シルト (10YR3/1) | 粘性なし、しまりあり。炭化物φ1~30mm含む。 |
| 2 黒色シルト (10YR2/1) | 粘性なし、しまりあり。炭化物φ1~20mm含む。 |
| 3 褐色シルト (10YR4/4) | 粘性なし、しまりあり。黒色シルト混じる。 |
- P1480
- | | |
|-----------------------|-----------------------|
| 1 にぶい黄褐色シルト (10YR5/3) | 粘性なし、しまりあり。炭化物φ1mm含む。 |
| 2 黒色シルト (10YR2/1) | 粘性なし、しまりあり。IV層少量混じる。 |
| 3 褐灰色シルト (10YR4/1) | 粘性なし、しまりあり。IV層少量混じる。 |
| 4 暗褐色砂質シルト (10YR3/3) | 粘性弱い、しまり弱い。IV層少量混じる。 |

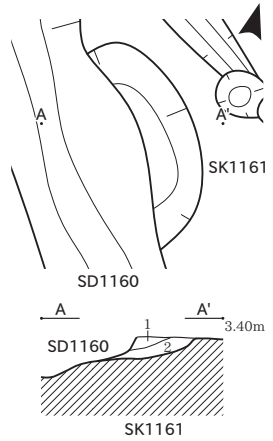

- SK1161
- | | |
|-----------------------|---|
| 1 黒褐色シルト (10YR3/1) | 粘性なし、しまりややあり。炭化物φ1~5mm含む。IV層粒子φ1~10mm混じる。 |
| 2 にぶい黄褐色シルト (10YR5/4) | 粘性なし、しまりややあり。黒色土少量混じる。 |

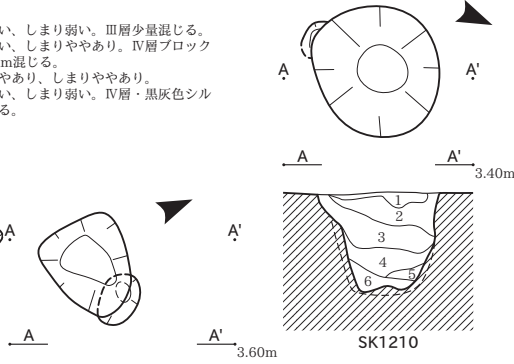

- SK1210
- | | |
|----------------------|---|
| 1 黒色シルト (7.5YR2/1) | 粘性弱い、しまりあり。炭化物φ1~3mm含む。IV層粒子φ1~30mm混じる。 |
| 2 黒色シルト (7.5YR2/1) | 粘性弱い、しまりあり。炭化物φ1~3mm含む。IV層多量混じる。 |
| 3 黒色シルト (7.5YR2/1) | 粘性ややあり、しまりややあり。炭化物φ1~2mm含む。IV層粒子φ1~10mm混じる。 |
| 4 灰色粘質シルト (5Y6/1) | 粘性ややあり、しまりややあり。炭化物φ1~2mm含む。黒色土少量混じる。 |
| 5 灰色粘質シルト (5Y5/1) | 粘性ややあり、しまり弱い。黒色土少量混じる。 |
| 6 オリーブ黒粘質シルト (5Y3/1) | 粘性あり、しまり弱い。IV層少量混じる。 |

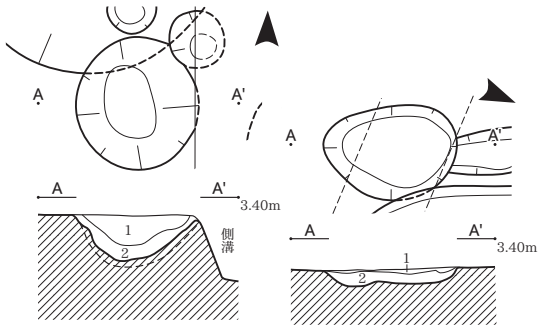

- SK1213
- | | |
|----------------------|--|
| 1 黒色シルト (10YR2/1) | 粘性弱い、しまりややあり。炭化物φ1~10mm含む。IV層粒子φ1~10mm混じる。 |
| 2 黒褐色粘質シルト (10YR2/2) | 粘性ややあり、しまりややあり。炭化物φ1~2mm含む。IV層粒子φ1~10mm多量に混じる。 |

- SK1230
- | | |
|---------------------|----------------------------------|
| 1 黒褐色シルト (10YR3/1) | 粘性なし、しまりややあり。炭化物φ1mm含む。IV層少量混じる。 |
| 2 灰黄褐色シルト (10YR4/2) | 粘性なし、しまりあり。炭化物φ1mm含む。黒色土少量混じる。 |

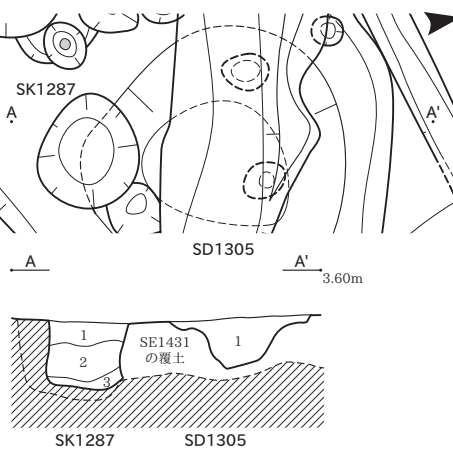

- SK1287
- | | |
|------------------------|--------------------------------|
| 1 黒褐色シルト (7.5YR3/1) | 粘性ややあり、しまりややあり。 |
| 2 褐灰色シルト (7.5YR6/1) | 粘性ややあり、しまり弱い。IV層・黒色シルトブロック混じる。 |
| 3 にぶい橙褐色シルト (7.5YR6/4) | 粘性ややあり、しまりややあり。IV層に類似。炭化物少量含む。 |

- SD1305
- | | |
|---------------------|----------------------------|
| 1 黒褐色シルト (7.5YR3/2) | 粘性弱い、しまりややあり。炭化物φ10mm多量含む。 |
|---------------------|----------------------------|

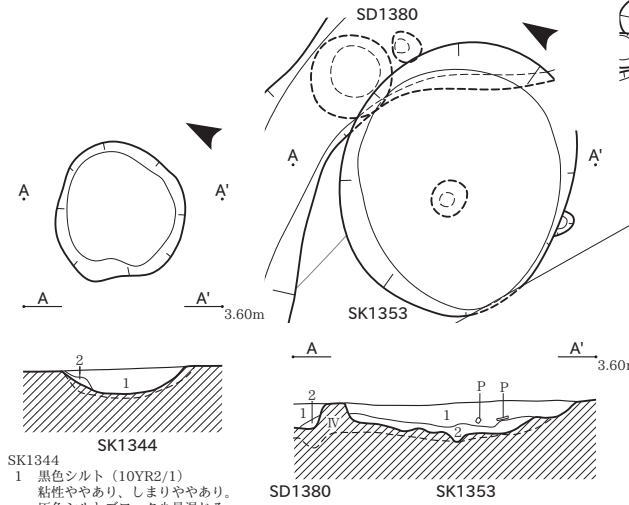

- SK1344
- | | |
|--------------------|--------------------------------|
| 1 黒色シルト (10YR2/1) | 粘性ややあり、しまりややあり。灰色シルトブロック少量混じる。 |
| 2 褐灰色シルト (10YR6/1) | 粘性ややあり、しまり弱い。 |

- SD1380
- | | |
|---------------------|---------------------------------|
| 1 黒色シルト (7.5YR2/1) | 粘性弱い、しまりややあり。IV層ブロックφ10mm少量混じる。 |
| 2 灰褐色シルト (7.5YR4/2) | 粘性ややあり、しまりややあり。 |

- SK1353
- | | |
|--------------------|----------------------------------|
| 1 黒色シルト (7.5YR2/1) | 粘性ややあり、しまりややあり。 |
| 2 黒色シルト (7.5YR2/1) | 粘性ややあり、しまり弱い。灰色シルトブロックφ5mm少量混じる。 |

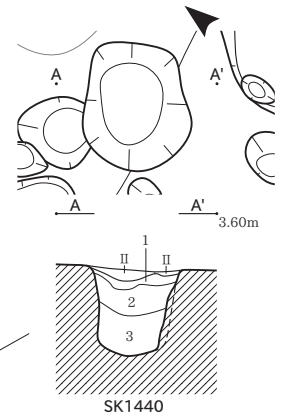

- SK1440
- | | |
|---------------------|--|
| 1 黒色シルト (7.5YR2/1) | 粘性弱い、しまり弱い。灰白色シルトブロック少量混じる。未分解有機物少量含む。 |
| 2 黒色シルト (7.5YR2/1) | 粘性ややあり、しまり弱い。 |
| 3 褐色腐植質土 (7.5YR4/3) | 粘性なし、しまりなし。腐植質土。 |

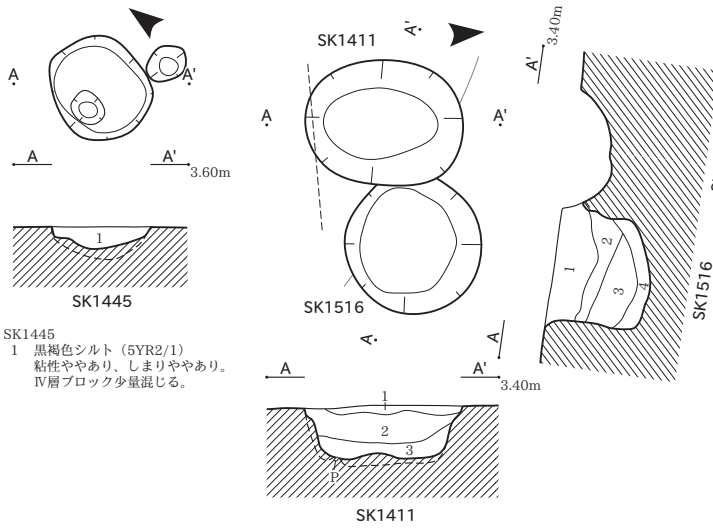

SK1445
1 黒褐色シルト (5YR2/1) 粘性ややあり、しまりややあり。IV層ブロック少量混じる。

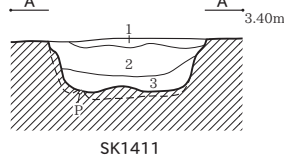

SK1516

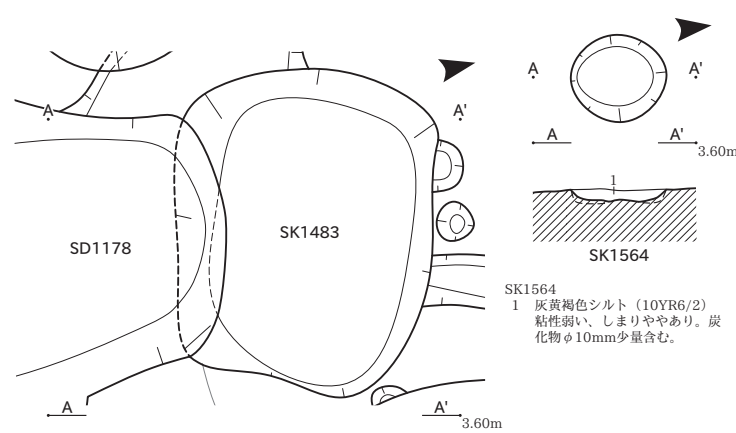

SK1564
1 灰黄褐色シルト (10YR6/2) 粘性弱い、しまりややあり。炭化物φ10mm少量含む。

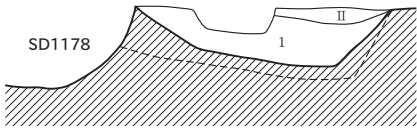

SK1483

SK1483
1 黒色シルト (7.5YR2/1) 粘性ややあり、しまりややあり。IV層ブロックφ20~30mm多量混じる。

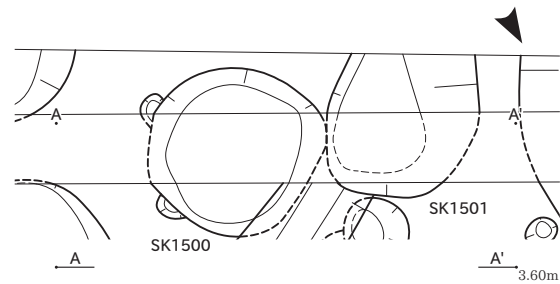

SK1500
1 褐灰色シルト (10YR4/1) 粘性弱い、しまりややあり。IV層ブロックφ10mm多量混じる。
2 褐灰色シルト (10YR4/1) 炭化物φ20mm多量含む。
3 褐灰色シルト (10YR6/1) 粘性弱い、しまりややあり。IV層混じる。
4 灰黄褐色シルト (10YR5/2) 粘性ややあり、しまりややあり。IV層混じる。炭化物φ10mm少量含む。

SK1501
1 黒褐色シルト (10YR3/1) 粘性弱い、しまりややあり。IV層ブロックφ10mm多量混じる。
2 黒色シルト (10YR2/1) 炭化物φ20mm少量含む。
3 黒褐色シルト (10YR3/1) 粘性ややあり、しまりややあり。IV層混じる。炭化物φ10~20mm含む。
4 褐灰色シルト (10YR4/1) 粘性ややあり、しまり弱い。

SK1411
1 黒色シルト (10YR1.7/1) 粘性なし、しまりややあり。IV層ブロックφ1~40mm混じる。
2 黒色シルト (10YR1.7/1) 粘性弱い、しまりややあり。IV層ブロックφ1~20mm混じる。腐植質土混じる。
3 緑灰色砂質シルト (10G6/1) 粘性弱い、しまり弱い。黒色土がラマナ状に堆積。

SK1516
1 黒色粘質シルト (10YR1.7/1) 粘性ややあり、しまりややあり。炭化物φ1~10mm含む。IV層粒子φ1~20mm混じる。
2 黒色粘質シルト (10YR1.7/1) 粘性ややあり、しまりややあり。炭化物φ1~2mm含む。IV層粒子φ1~40mm混じる。
3 黒色粘質シルト (10YR1.7/1) 粘性ややあり、しまりややあり。炭化物φ1~5mm含む。IV層粒子φ1~5mm混じる。
4 黒色粘質シルト (10YR2/1) 粘性ややあり、しまり弱い。暗緑灰色粘土少量混じる。

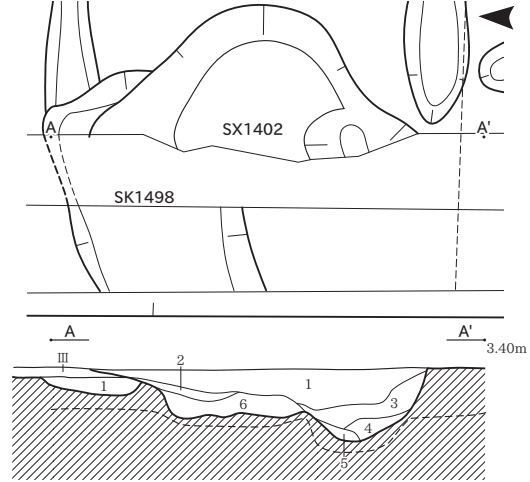

SX1402
1 黒色砂質シルト (10YR1.7/1) 粘性なし、しまりややあり。IV層粒子φ1~10mm混じる。腐植質土混じる。
2 黒褐色シルト (10YR2/2) 粘性弱い、しまり弱い。IV層粒子φ1~10mm混じる。
3 黒褐色シルト (10YR2/2) 粘性ややあり、しまり弱い。IV層粒子φ1~5mm混じる。
4 黒色粘土 (10YR2/1) 粘性あり、しまり弱い。黒色土混じる。
5 褐色粘土 (10YR4/4) 粘性あり、しまり弱い。IV層混じる。
6 黒褐色粘土 (10YR3/1) 粘性ややあり、しまり弱い。IV層混じる。

SK1498
1 黒褐色シルト (10YR3/1) 粘性なし、しまりややあり。炭化物φ1~5mm含む。IV層少量混じる。

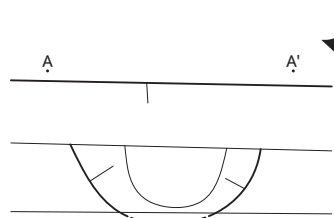

SK1717

SK1717
1 褐灰色シルト (10YR4/1) 粘性なし、しまりあり。IV層少量混じる。
2 にぶい黄褐色砂質シルト (10YR5/4) 粘性なし、しまりややあり。灰色土少量混じる。

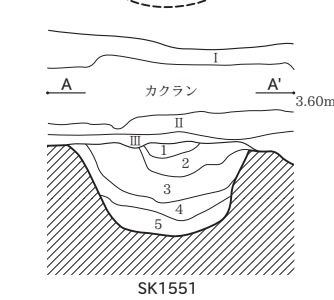

SK1551
1 浅黄褐色砂質シルト (7.5YR8/6) 粘性弱い、しまり弱い。IV層・黒色シルト混じる。
2 褐灰色シルト (10YR4/1) 粘性弱い、しまりややあり。1層に類似。黒色シルトの割合高い。
3 褐灰色シルト (10YR4/1) 粘性ややあり、しまりややあり。IV層ブロックφ20mm少量混じる。
4 黒色シルト (10YR2/1) 粘性弱い、しまり弱い。未分解有機物少量含む。
5 褐灰色シルト (10YR4/1) 粘性弱い、しまり弱い。

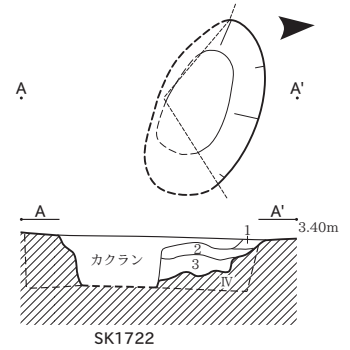

SK1722
1 黒色シルト (10YR2/1) 粘性なし、しまりあり。炭化物φ1~3mm含む。
2 黒色シルト (10YR1.7/1) 粘性なし、しまりあり。炭化物φ1~5mm含む。IV層粒子φ1~5mm混じる。
3 褐灰色シルト (10YR5/1) 粘性弱い、しまりややあり。炭化物φ1~3mm含む。IV層粒子φ1~3mm混じる。

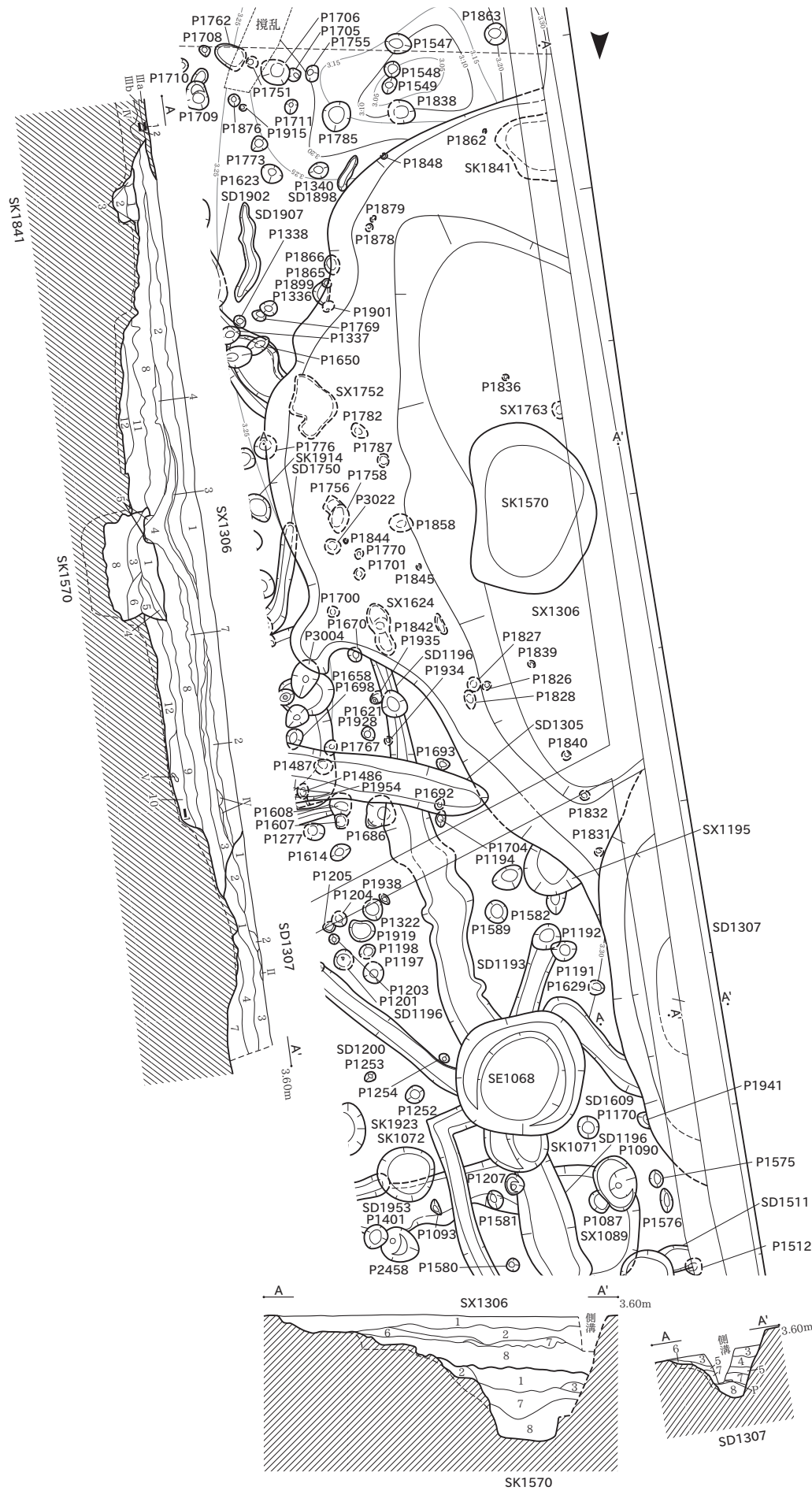

- SX1306**
- 1 褐色シルト (5YR4/1) 粘性弱い、しまりややあり。炭化物 ϕ 20~30mm含む。
 - 2 黒色炭化層 (10YR2/1) 粘性なし、しまりなし。わら状の炭化層。人為の掘り込みがみられる。
 - 3 黒褐色腐植質土 (7.5YR3/1) 粘性なし、しまりなし。2a層・2c層よりしまりある。
 - 4 黒色腐植質土 (10YR2/1) 粘性なし、しまりなし。2a層に類似。
 - 5 黒色腐植質土・シルト (10YR2/1) 粘性弱い、しまりなし。腐植質土・褐色シルトブロック混じる。
 - 6 褐色シルト (10YR4/1) 粘性弱い、しまりややあり。
 - 7 にぶい黄褐色シルト (10YR7/2) 粘性弱い、しまり弱い。層界は乱れ攪拌を受ける。
 - 8 褐色シルト (10YR4/1) 粘性ややあり、しまりややあり。炭化物 ϕ 10mm少量含む。
 - 9 灰色シルト (N5/) 粘性ややあり、しまりややあり。5層よりやや砂質あり。
 - 10 灰色粘質シルト (N/6) 粘性あり、しまり弱い。
 - 11 青灰色シルト (5B6/1) 粘性ややあり、しまりややあり。黒色シルトブロック・灰色シルトブロック混じる。
 - 12 青灰色シルト (5B6/1) 粘性弱い、しまりややあり。8層よりブロックが小さく緻密なブロック土で埋め戻しが行われている。8層よりやや砂質強い。
- SD1307**
- 1 褐色シルト (10YR4/1) 粘性弱い、しまりややあり。
 - 2 褐色シルト (7.5YR5/1) 粘性弱い、しまりややあり。IV層ブロック ϕ 10mm以下混じる。
 - 3 褐色シルト (7.5Y5/1) 粘性ややあり、しまりややあり。炭化物 ϕ 10mm少量含む。
 - 4 黒色シルト (10YR2/1) 粘性弱い、しまり弱い。腐植質土少量混じる。
 - 5 明黄褐色シルト (10YR7/6) 粘性やあり、しまりややあり。褐色シルト混じる。
 - 6 灰白色シルト (10YR7/1) 粘性ややあり、しまり弱い。
 - 7 褐色シルト (10YR4/1) 粘性ややあり、しまりややあり。橙シルトブロック ϕ 10mm少量混じる。
 - 8 褐色シルト (10YR6/1) 粘性ややあり、しまりややあり。IV層ブロック少量混じる。
- SK1570**
- 1 灰色シルト (N4/) 粘性ややあり、しまりややあり。
 - 2 オリーブ灰色シルト (2.5GY5/1) 粘性弱い、しまり弱い。黒色シルトブロック・IV層ブロック少量混じる。
 - 3 オリーブ灰色シルト (2.5GY5/1) 粘性ややあり、しまりややあり。灰白色シルトブロック混じる。
 - 4 灰色シルト (N4/) 粘性ややあり、しまりややあり。
 - 5 灰色シルト (N4/) 粘性あり、しまりややあり。IV層シルトブロック少量混じる。
 - 6 暗灰色粘質シルト (N3/) 粘性あり、しまりややあり。
 - 7 暗灰色粘質シルト (N3/) 粘性あり、しまりややあり。
 - 8 灰色粘質シルト (N4/) 粘性あり、しまりややあり。暗灰色粘質シルトブロック ϕ 20~30mm多量混じる。
- SK1841**
- 1 褐色シルト (10YR4/1) 粘性ややあり、しまりややあり。炭化物少量含む。
 - 2 灰黄色シルト (7.5YR7/2) 粘性ややあり、しまりややあり。黒色シルト・灰色シルト・IV層シルトブロック混じる。
 - 3 褐色シルト (10YR4/1) 粘性ややあり、しまり弱い。IV層混じる。

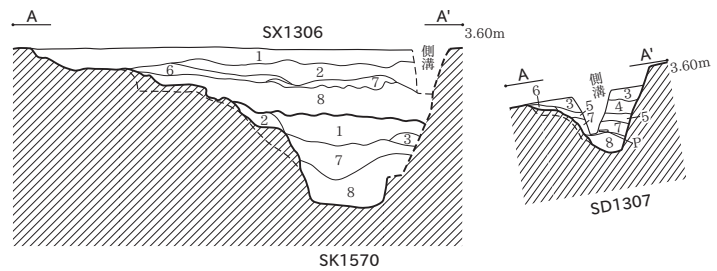

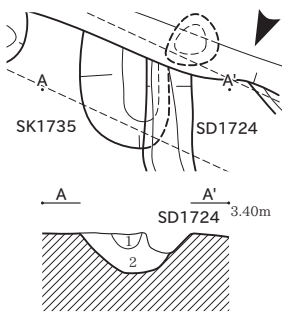

SK1735
1 黒色シルト (10YR2/1) 粘性なし、しまりややあり。炭化物φ1~2mm含む。
2 灰黄褐色シルト (10YR4/2) 粘性なし、しまりややあり。炭化物φ1mm含む。IV層少量混じる。

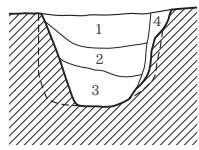
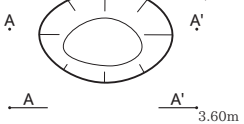

SK1923

SK1923
1 黒褐色シルト (10YR3/1) 粘性ややあり、しまりややあり。IV層ブロックφ10mmが斑状に少量混じる。
2 褐灰色シルト (10YR4/1) 粘性あり、しまりややあり。IV層ブロックφ10mmが斑状に少量混じる。
3 暗灰黄色腐植質 (2.5Y4/2) 粘性あり、しまりなし。
4 暗灰黄色粘質シルト (2.5Y4/2) 粘性あり、しまり弱い。

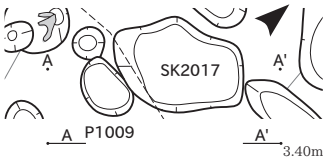

SK2017
1 黒色粘質シルト (10YR2/1) 粘性ややあり、しまりややあり。炭化物φ5mm含む。
2 黒色粘質シルト (10YR2/1) 粘性ややあり、しまりややあり。IV層多量混じる。

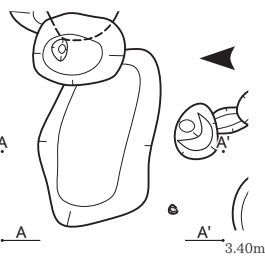

SK2041
1 黒色シルト (10YR2/1) 粘性弱い、しまりあり。炭化物φ1~5mm含む。IV層粒子φ1~30mm混じる。
2 暗緑灰色シルト (5G4/1) 粘性弱い、しまりややあり。炭化物φ1~3mm含む。

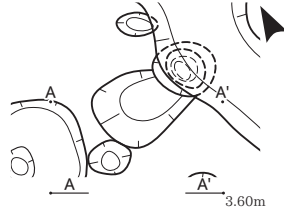

SK1837
1 黄灰色シルト (2.5Y6/1) 粘性ややあり、しまりややあり。炭化物φ5mm少量含む。
2 暗灰黄色シルト (2.5Y5/2) 粘性あり、しまりあり。

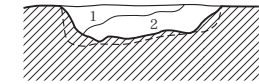
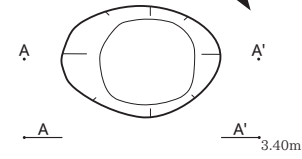

SK1999

SK1999
1 灰色シルト (N4/) 粘性ややあり、しまりややあり。炭化物斑状に少量含む。IV層ブロックφ10mm少量混じる。
2 灰色シルト (N4/) 粘性ややあり、しまりややあり。IV層ブロックφ20~30mm多量混じる。

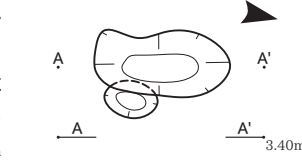

SK2035
1 黒色シルト (10YR2/1) 粘性弱い、しまりややあり。炭化物φ1~3mm含む。IV層少量混じる。
2 にぶい黄褐色粘質シルト (10YR5/4) 粘性ややあり、しまりややあり。炭化物φ1~2mm含む。

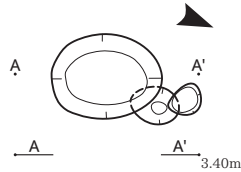

SK2051
1 黒色シルト (10YR2/1) 粘性弱い、しまりややあり。炭化物φ1~2mm含む。IV層少量混じる。



SK2197
1 褐灰色シルト (7.5YR6/1) 粘性ややあり、しまり弱い。黒褐色シルトブロックφ10~20mm混じる。IV層に類似。

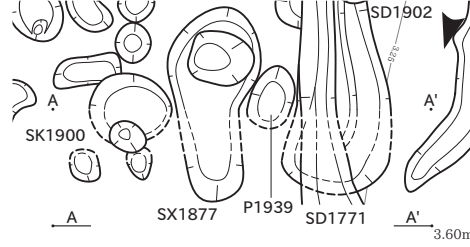

SK1900
1 灰黄色シルト (2.5Y6/2) 粘性ややあり、しまりややあり。褐灰色土が斑状に多量混じる。

SX1877
1 灰黄色シルト (2.5Y6/2) 粘性ややあり、しまり弱い。褐灰色土が斑状に多量混じる。

P1939
1 灰黄色シルト (2.5Y7/2) 粘性ややあり、しまりややあり。褐灰色土が斑状に多量混じる。

SD1771
1 暗灰黄色シルト (2.5Y5/2) 粘性ややあり、しまりややあり。IV層が斑状に少量混じる。

SD1902
1 灰黄色シルト (2.5Y7/2) 粘性ややあり、しまり弱い。褐灰色土が斑状に混じる。

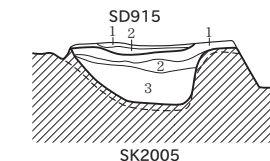
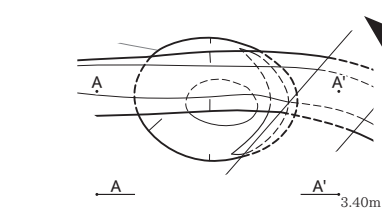

SK2005

SD915
1 灰白色シルト (7.5YR8/2) 粘性ややあり、しまりややあり。
2 にぶい黄褐色シルト (10YR7/2) 粘性ややあり、しまり弱い。

SK2005
1 褐灰色シルト (7.5YR4/1) 粘性ややあり、しまりややあり。炭化物を斑状に少量含む。
2 褐灰色シルト (7.5YR4/1) 粘性ややあり、しまりあり。IV層φ10mm少量混じる。1層よりしまり強い。
3 灰色粘質シルト (N4/) 粘性あり、しまりややあり。IV層ブロックφ20~30mm多量混じる。

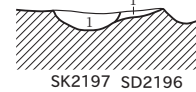
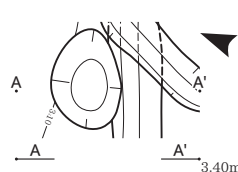

SK2197
1 褐灰色シルト (7.5YR6/1) 粘性ややあり、しまり弱い。黒褐色シルトブロックφ10~20mm混じる。IV層に類似。

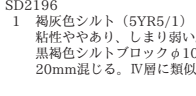

SD2196
1 褐灰色シルト (5YR5/1) 粘性ややあり、しまり弱い。黒褐色シルトブロックφ10~20mm混じる。IV層に類似。

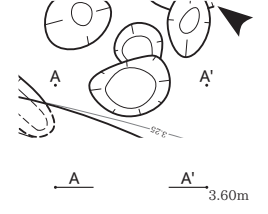

SK1914
1 灰黄色シルト (2.5Y6/2) 粘性ややあり、しまりややあり。褐灰色土混じる。IV層少量が斑状に混じる。

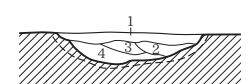
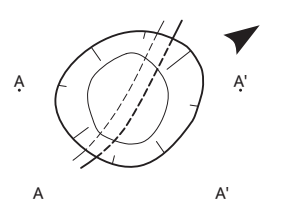

SK2006

SK2006
1 褐灰色シルト (7.5YR4/1) 粘性ややあり、しまりややあり。IV層が斑状に混じる。
2 褐灰色シルト (7.5YR4/1) 粘性ややあり、しまりややあり。腐植質土が斑状に少量混じる。
3 にぶい黄褐色シルト (10YR7/2) 粘性ややあり、しまり弱い。IV層に類似。
4 褐灰色シルト (7.5YR4/1) 粘性ややあり、しまりあり。

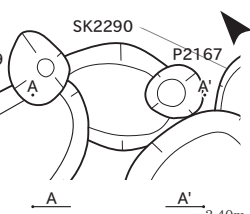

SK2290
1 灰黄色シルト (2.5Y6/2) 粘性弱い、しまり弱い。黒褐色土混じる。IV層・V層混じる。
2 灰黄色粘質シルト (2.5Y7/2) 粘性ややあり、しまりややあり。IV層混じる。

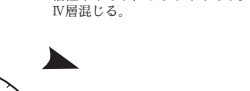
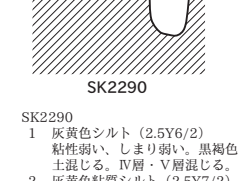

SK2442
1 灰色シルト (N4/) 粘性ややあり、しまり弱い。IV層が斑状に少量混じる。

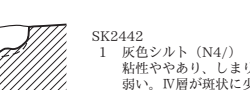

図版 44

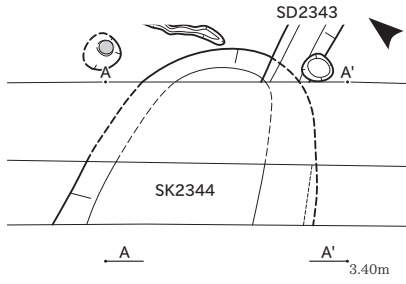

SD2343
1 黒褐色シルト (10YR3/1) 粘性弱い、しまりややあり。炭化物φ1mm含む。IV層粒子φ1~10mm混じる。

SK2344
1 黒褐色シルト (10YR3/1) 粘性弱い、しまりややあり。炭化物φ1mm含む。IV層少量混じる。
2 黒色粘質シルト (10YR2/1) 粘性ややあり、しまり弱い。炭化物φ1mm含む。IV層多量混じる。

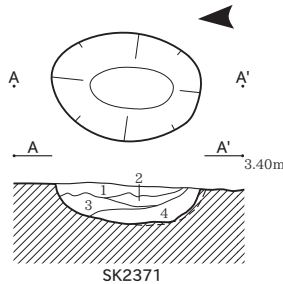

SK2371
1 黒褐色シルト (5YR2/1) 粘性ややあり、しまりややあり。IV層ブロックφ20~30mm混じる。
2 黒褐色シルト (5YR2/1) 粘性ややあり、しまりややあり。IV層ブロックφ10mm混じる。
3 明緑灰色シルト (7.5GY7/1) 粘性ややあり、しまりややあり。黒褐色シルト混じる。
4 黒褐色シルト (5YR2/1) 粘性あり、しまりややあり。IV層ブロックφ10mm少量混じる。

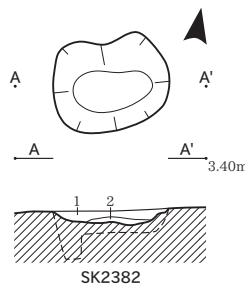

SK2382
1 暗灰色シルト (N3/) 粘性ややあり、しまりややあり。IV層混じる。
2 明緑灰色砂 (10G7/1) 粘性なし、しまりなし。1層が斑状に混じる。

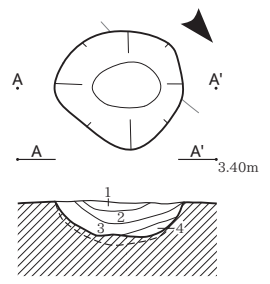

SK2455
1 黒色腐植質土 (N2/) 粘性なし、しまりなし。
2 灰色砂質シルト (N5/) 粘性なし、しまり弱い。褐灰色シルト混じる。青灰色砂混じる。
3 灰色シルト (N4/) 粘性ややあり、しまりややあり。青灰色砂少量混じる。
4 青灰色砂質シルト (5BG6/1) 粘性弱い、しまり弱い。灰色シルトブロックφ10mm混じる。

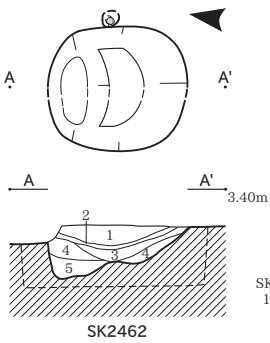

SK2509
1 明オリーブ灰色砂質シルト (2.5GY7/1) 粘性なし、しまり弱い。黒色シルト・灰色シルト混じる。

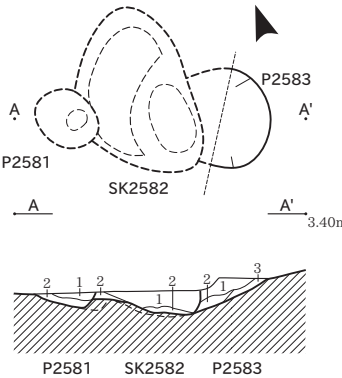

P2581
1 黒色粘質シルト (10YR1.7/1) 粘性ややあり、しまりややあり。
2 褐灰色シルト (10YR4/1) 粘性弱い、しまりややあり。IV層多量混じる。

SK2582
1 黒色シルト (10YR2/1) 粘性弱い、しまりややあり。IV層少量混じる。
2 黒褐色粘質シルト (10YR3/2) 粘性ややあり、しまり弱い。IV層多量混じる。

P2583
1 黒色シルト (10YR2/1) 粘性弱い、しまりややあり。IV層多量混じる。
2 黒色シルト (10YR2/1) 粘性弱い、しまりややあり。IV層少量混じる。
3 にごり黄褐色シルト (10YR6/3) 粘性弱い、しまりややあり。

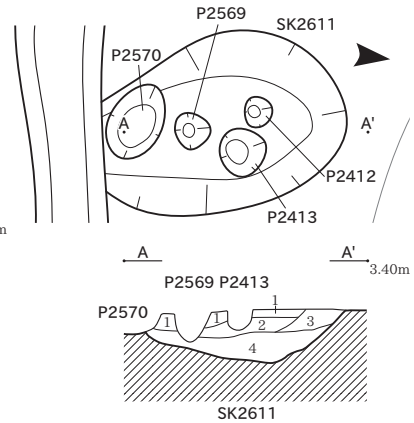

SK2611
1 褐灰色粘質シルト (10YR5/1) 粘性ややあり、しまりややあり。炭化物φ1~2mm含む。
2 灰黄褐色シルト (10YR5/2) 粘性弱い、しまりややあり。
3 灰黄褐色粘質シルト (10YR6/2) 粘性ややあり、しまりややあり。
4 褐灰色粘質シルト (10YR6/1) 粘性ややあり、しまりややあり。

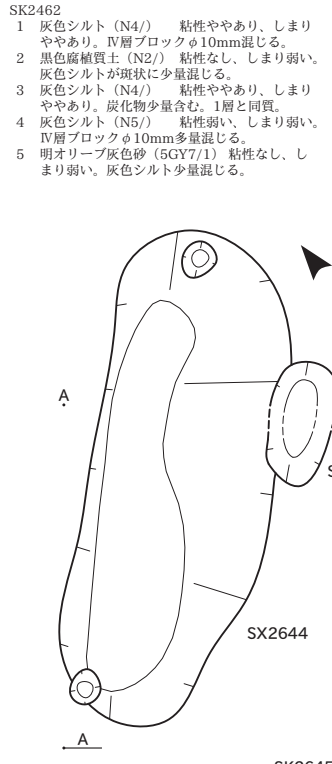

SK2645
1 褐灰色粘質シルト (5YR5/1) 粘性あり、しまりややあり。炭化物φ10mm多量含む。

SX2644
1 褐灰色粘質シルト (7.5YR6/1) 粘性あり、しまりややあり。炭化物φ10mm多量含む。
2 褐灰色シルト (7.5YR4/1) 粘性ややあり、しまりややあり。炭化物φ10~20mm多量含む。

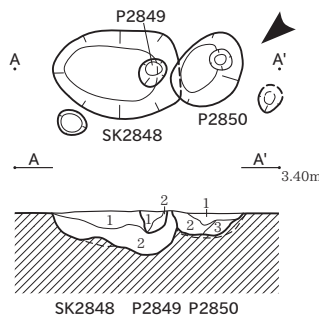

SK2848
1 褐灰色シルト (5YR6/1) 粘性ややあり、しまりややあり。黒褐色シルトブロックφ10mm少量混じる。
2 褐灰色粘質シルト (5YR5/1) 粘性あり、しまりあり。

P2849
1 黒褐色シルト (7.5YR3/1) 粘性ややあり、しまりややあり。IV層シルトブロック少量混じる。
2 褐灰色シルト (7.5YR6/1) 粘性ややあり、しまり弱い。1層混じる。

P2850
1 黒褐色シルト (5YR2/1) 粘性ややあり、しまりややあり。IV層ブロックφ10mm少量混じる。
2 浅黄褐色シルト (7.5YR8/3) 粘性弱い、しまりややあり。黒褐色シルトブロック・褐灰色シルトブロックφ10mm混じる。
3 明褐灰色砂質シルト (7.5YR7/1) 粘性弱い、しまり弱い。褐灰色シルトブロックφ10mm少量混じる。

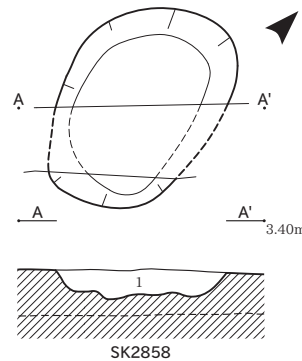

SK2858
1 灰白色シルト (7.5YR8/2) 粘性ややあり、しまりややあり。IV層に類似。

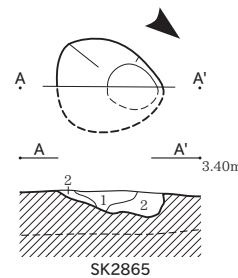

SK2865
1 暗灰色シルト (N3/) 粘性ややあり、しまりややあり。IV層ブロックφ10mm少量混じる。
2 暗灰色シルト (N3/) 粘性ややあり、しまり弱い。炭化物を斑状に少量含む。IV層ブロックφ20~30mm混じる。

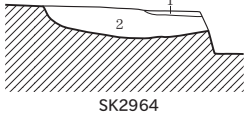
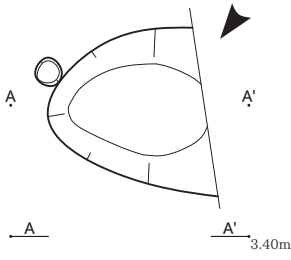

SK2964
 1 褐灰色シルト (10YR4/1) 粘性弱い、しまりややあり。炭化物φ1mm含む。
 2 褐灰色粘質シルト (10YR5/1) 粘性ややあり、しまりややあり。

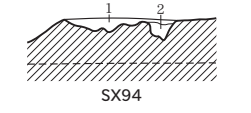
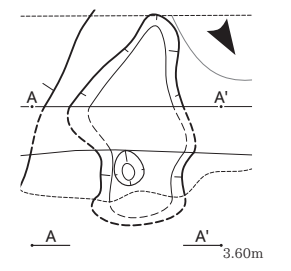

SX94
 1 極暗赤褐色粘質シルト (5YR2/3) 粘性ややあり、しまりややあり。
 2 にぶい黄褐色粘質シルト (10YR4/3) 粘性ややあり、しまりややあり。IV層ブロック混じる。

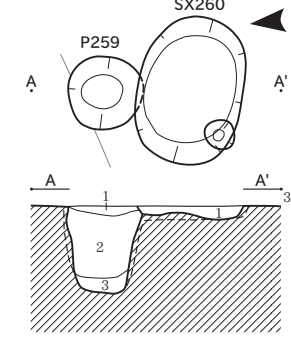

SX260
 1 黒色シルト (7.5YR2/1) 粘性弱い、しまりややあり。

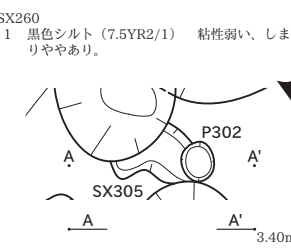

SX305 P302
 1 黒褐色シルト (5YR3/1) 粘性ややあり、しまりややあり。

SX305
 1 にぶい黄褐色シルト (10YR7/2) 粘性弱い、しまりややあり。P302 1層に類似。黒褐色シルト・黄褐色シルト混じる。

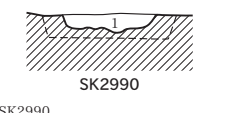
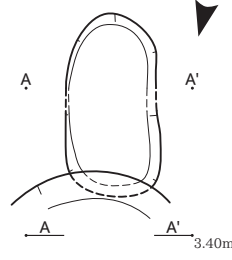

SK2990
 1 明褐色シルト (7.5YR7/1) 粘性弱い、しまりややあり。IV層に類似。

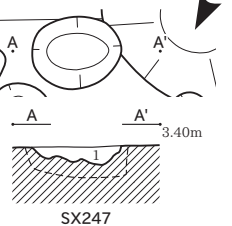

SX247
 1 褐灰色シルト (10YR4/1) 粘性弱い、しまりややあり。灰色シルトブロック・IV層ブロック混じる。

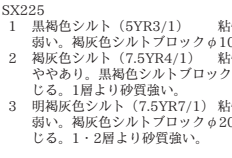

SX225
 1 黒褐色シルト (5YR3/1) 粘性弱い、しまり弱い。褐灰色シルトブロックφ10mm少量混じる。
 2 褐灰色シルト (7.5YR4/1) 粘性弱い、しまりややあり。黒褐色シルトブロックφ20~30mm混じる。1層より砂質強い。
 3 明褐色シルト (7.5YR7/1) 粘性弱い、しまり弱い。褐灰色シルトブロックφ20~30mm少量混じる。1・2層より砂質強い。

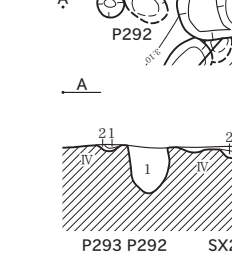

P407
 1 黒褐色シルト (10YR3/1) 粘性ややあり、しまり弱い。

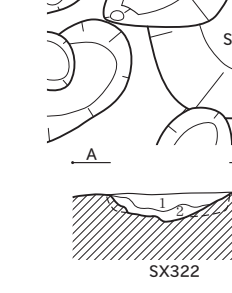

SX322
 1 黒褐色シルト (7.5YR3/1) 粘性弱い、しまりややあり。炭化物φ10mm少量含む。
 2 浅黄褐色シルト (7.5YR8/3) 粘性ややあり、しまりややあり。炭化物φ10~20mm多量含む。灰色シルトブロック少量混じる。

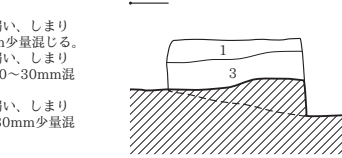
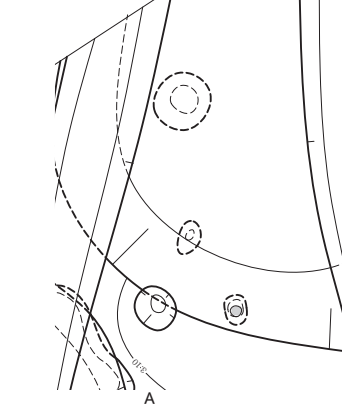
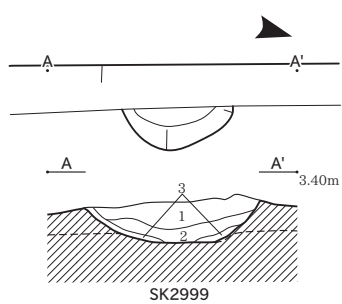

SK2999
 1 明褐色シルト (7.5YR7/1) 粘性ややあり、しまりややあり。黒褐色ブロックφ10mm多量混じる。
 2 黒褐色シルト (7.5YR3/1) 粘性ややあり、しまりややあり。IV層少量混じる。
 3 浅黄褐色シルト (7.5YR8/3) 粘性ややあり、しまり弱い。黒褐色ブロック少量混じる。IV層に類似する。

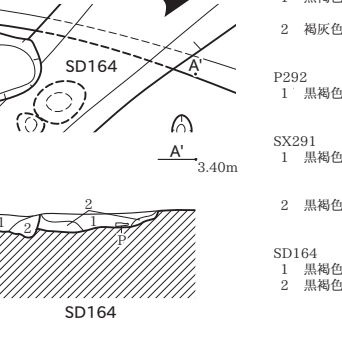

SX291
 1 黒褐色シルト (10YR3/1) 粘性ややあり、しまりややあり。炭化物φ5mm少量含む。IV層が斑状に少量混じる。
 2 褐灰色シルト (10YR4/1) 粘性弱い、しまりややあり。IV層が斑状に多量混じる。

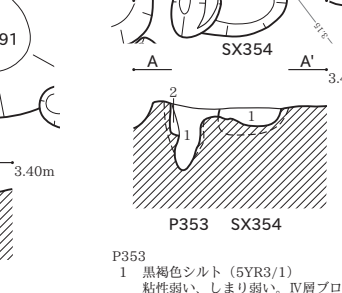

P293
 1 黒褐色シルト (10YR3/1) 粘性ややあり、しまりややあり。炭化物φ5mm少量含む。IV層が斑状に少量混じる。
 2 褐灰色シルト (10YR4/1) 粘性弱い、しまりややあり。IV層が斑状に多量混じる。

P292
 1 黒褐色シルト (2.5Y3/1) 粘性ややあり、しまり弱い。IV層が斑状に多量混じる。

SX291
 1 黒褐色シルト (10YR3/1) 粘性ややあり、しまりややあり。炭化物φ5mm少量含む。IV層ブロックφ50~100mm混じる。
 2 黒褐色シルト (10YR3/1) 粘性ややあり、しまりややあり。IV層ブロックφ50~100mm多量混じる。

SD164
 1 黒褐色シルト (10YR3/1) 粘性ややあり、しまり弱い。
 2 黒褐色シルト (10YR3/1) 粘性ややあり、しまりややあり。炭化物φ5mm少量含む。IV層ブロックφ50mm多量混じる。



P353
 1 黒褐色シルト (5YR3/1) 粘性弱い、しまり弱い。IV層ブロックφ10mm少量混じる。
 2 褐灰色シルト (5YR6/1) 粘性弱い、しまり弱い。IV層ブロック多量混じる。

SX354
 1 褐灰色粘質シルト (7.5YR6/1) 粘性弱い、しまりややあり。炭化物φ10mm少量含む。IV層φ10mm少量混じる。

SK2999
 1 明褐色シルト (7.5YR7/1) 粘性ややあり、しまりややあり。黒褐色ブロックφ10mm多量混じる。
 2 黒褐色シルト (7.5YR3/1) 粘性ややあり、しまりややあり。IV層少量混じる。
 3 浅黄褐色シルト (7.5YR8/3) 粘性ややあり、しまり弱い。黒褐色ブロック少量混じる。IV層に類似する。

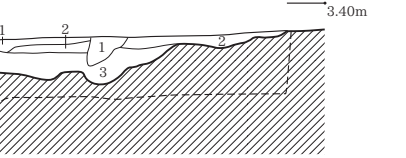
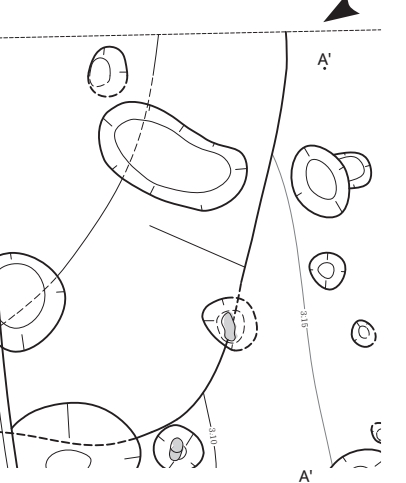

SX225 P407

P293
 1 黒褐色シルト (10YR3/1) 粘性ややあり、しまりややあり。炭化物φ5mm少量含む。IV層が斑状に少量混じる。
 2 褐灰色シルト (10YR4/1) 粘性弱い、しまりややあり。IV層が斑状に多量混じる。

P292
 1 黒褐色シルト (2.5Y3/1) 粘性ややあり、しまり弱い。IV層が斑状に多量混じる。

SX291
 1 黒褐色シルト (10YR3/1) 粘性ややあり、しまりややあり。炭化物φ5mm少量含む。IV層ブロックφ50~100mm混じる。
 2 黒褐色シルト (10YR3/1) 粘性ややあり、しまりややあり。IV層ブロックφ50~100mm多量混じる。

SD164
 1 黒褐色シルト (10YR3/1) 粘性ややあり、しまり弱い。
 2 黒褐色シルト (10YR3/1) 粘性ややあり、しまりややあり。炭化物φ5mm少量含む。IV層ブロックφ50mm多量混じる。

SX322
 1 黒褐色シルト (7.5YR3/1) 粘性弱い、しまりややあり。炭化物φ10mm少量含む。
 2 浅黄褐色シルト (7.5YR8/3) 粘性ややあり、しまりややあり。炭化物φ10~20mm多量含む。灰色シルトブロック少量混じる。

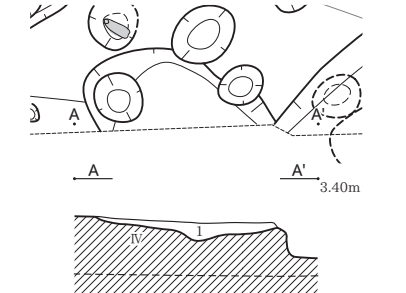

SX373
 1 にぶい黄褐色シルト (10YR7/4) 粘性弱い、しまりややあり。黒褐色シルトブロック多量混じる。

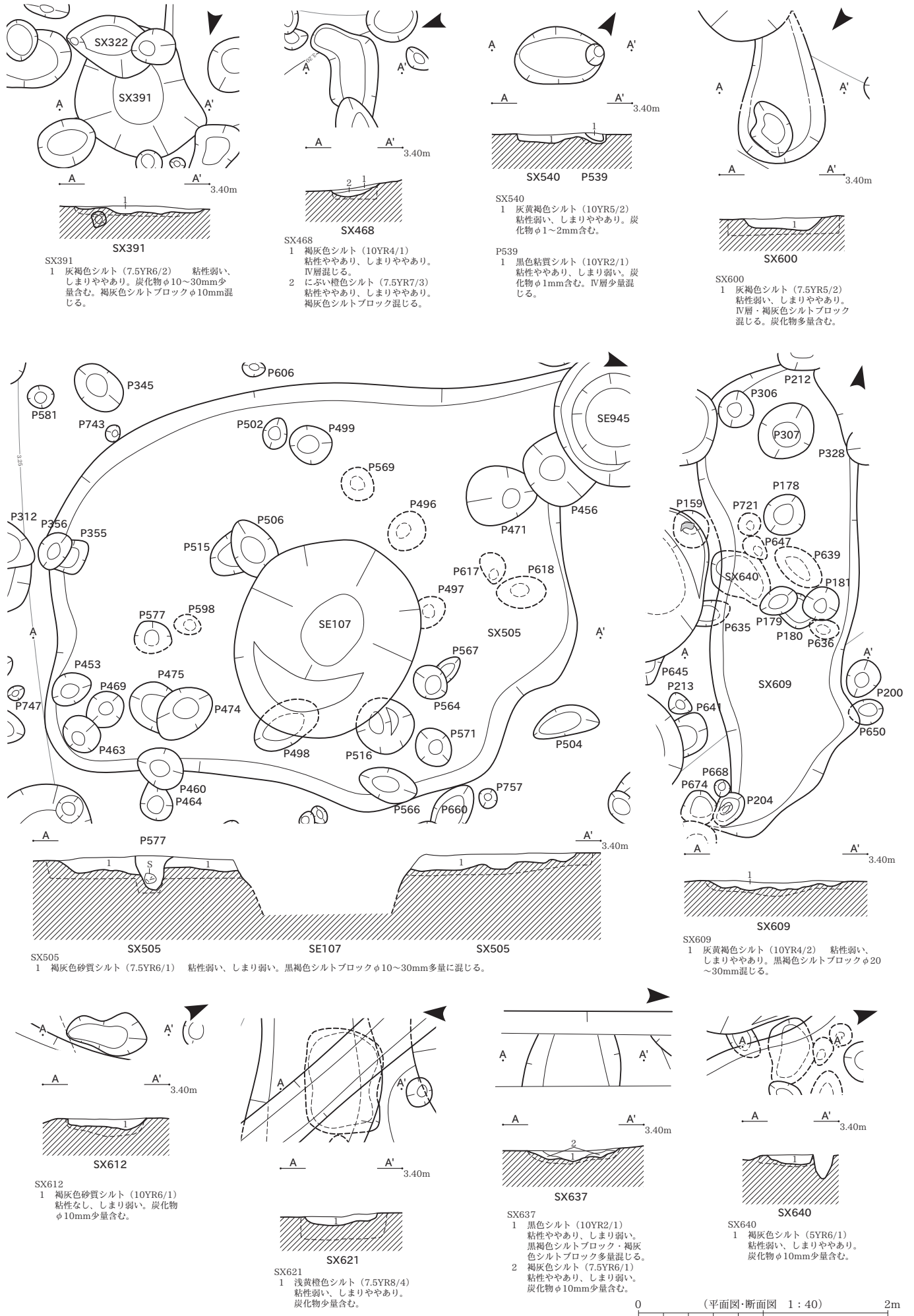

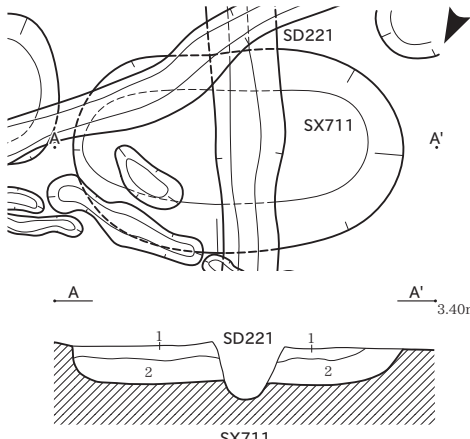

SX711
 1 灰黄褐色粘質シルト (10YR4/2) 粘性ややあり、しまり弱い。
 2 にぶい黄褐色粘質シルト (10YR5/3) 粘性ややあり、しまり弱い。

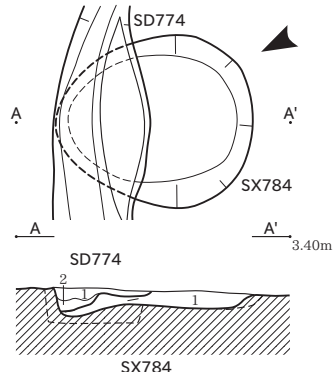

SD774
SX784
 1 黒褐色シルト (5YR3/1) 粘性ややあり、しまりややあり。
 2 浅黄褐色シルト (7.5YR8/3) 粘性ややあり、しまりややあり。褐灰色シルトブロック混じる。

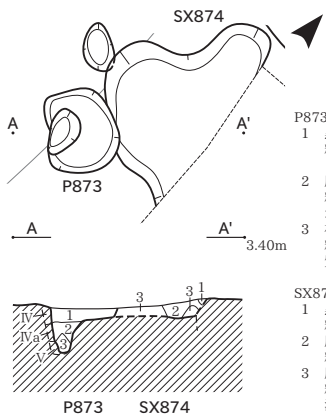

P873
 1 黒褐色シルト (10YR3/1) 粘性ややあり、しまり弱い。灰オリーブ色土多量混じる。
 2 灰オリーブ色シルト (5Y5/2) 粘性ややあり、しまり弱い。1層が少量混じる。
 3 褐灰色粘質シルト (10YR4/1) 粘性ややあり、しまりなし。腐植質土。V層少量混じる。
SX874
 1 黒褐色シルト (10YR3/1) 粘性弱い、しまり弱い。
 2 灰色粘質シルト (5Y4/1) 粘性ややあり、しまりややあり。
 3 灰オリーブ色シルト (5Y5/2) 粘性弱い、しまり弱い。2層少量混じる。

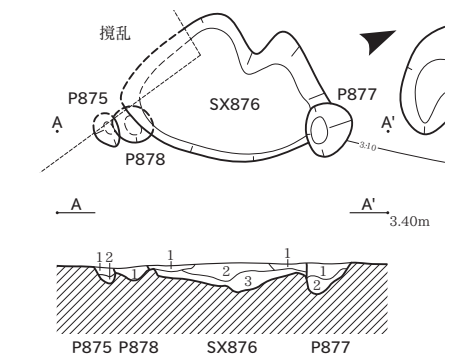

P877
 1 黒褐色シルト (10YR3/1) 粘性弱い、しまりややあり。炭化物φ5mm少量含む。
 2 黒褐色シルト (10YR3/1) 粘性弱い、しまりややあり。IV層ブロックφ20~100mm多量混じる。

SX876
 1 暗灰黄色シルト (2.5Y5/2) 粘性弱い、しまりややあり。黒褐色土多量混じる。
 2 暗灰黄色シルト (2.5Y5/2) 粘性ややあり、しまりややあり。IV層少量混じる。
 3 暗灰黄色シルト (2.5Y5/2) 粘性ややあり、しまりややあり。IV層多量混じる。

P878
 1 暗灰黄色シルト (2.5Y5/2) 粘性ややあり、しまりややあり。黒褐色土少量混じる。

P875
 1 黒褐色粘質シルト (10YR3/1) 粘性ややあり、しまりややあり。
 2 黒褐色シルト (10YR3/1) 粘性ややあり、しまりややあり。IV層多量混じる。

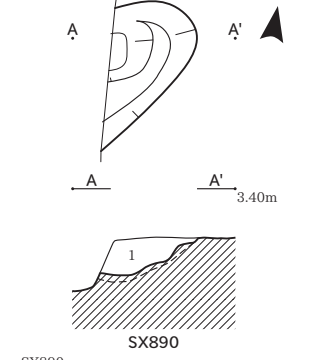

SX890
 1 褐灰色シルト (5YR6/1) 粘性ややあり、しまりややあり。黒褐色シルトφ10mm少量混じる。

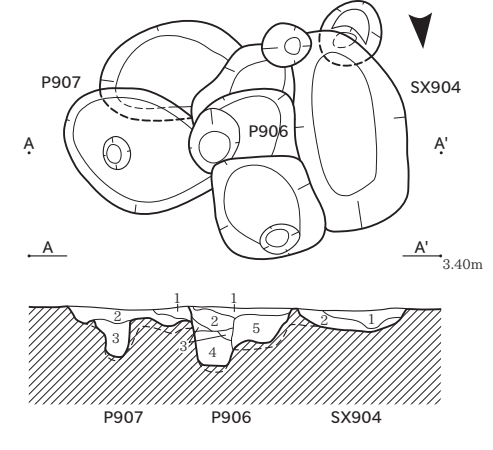

SX904
 1 黒色粘質シルト (10YR2/1) 粘性ややあり、しまりややあり。炭化物φ1~2mm含む。
 2 褐灰色粘質シルト (10YR5/1) 粘性ややあり、しまり弱い。IV層多量混じる。

P906
 1 黒褐色シルト (10YR3/1) 粘性弱い、しまりややあり。炭化物φ1~2mm含む。
 2 黒色粘質シルト (10YR2/1) 粘性ややあり、しまりややあり。炭化物φ1~2mm含む。
 3 褐灰色粘質シルト (10YR4/1) 粘性ややあり、しまり弱い。
 4 黒褐色粘質シルト (10YR3/1) 粘性ややあり、しまり弱い。
 5 黒色粘質シルト (10YR2/1) 粘性ややあり、しまりややあり。

P907
 1 黒色シルト (10YR2/1) 粘性弱い、しまりややあり。IV層多量混じる。
 2 黒褐色粘質シルト (10YR3/1) 粘性ややあり、しまりややあり。炭化物φ1mm含む。
 3 褐灰色粘質シルト (10YR4/1) 粘性ややあり、しまり弱い。炭化物φ1mm含む。IV層混じる。

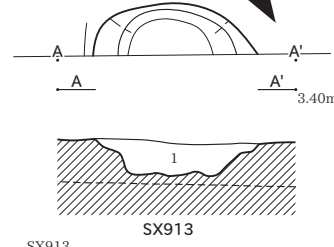

SX913
 1 褐灰色粘質シルト (5YR5/1) 粘性あり、しまりややあり。炭化物φ20mm少量含む。

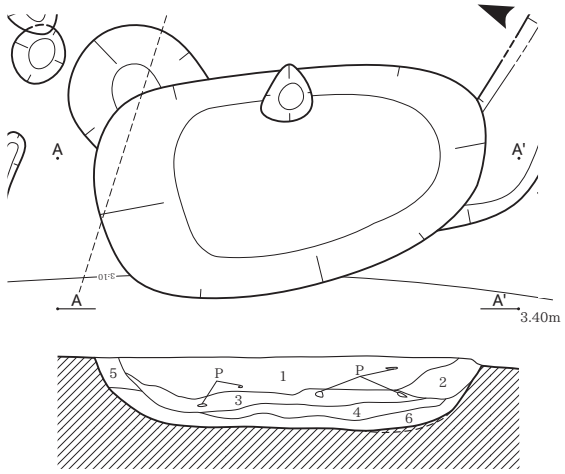

SX923
SX923
 1 褐灰色粘質シルト (10YR4/1) 粘性ややあり、しまりややあり。炭化物φ1~5mm含む。
 2 褐灰色粘質シルト (10YR5/1) 粘性ややあり、しまりややあり。炭化物φ1~5mm含む。
 3 褐灰色粘質シルト (10YR5/1) 粘性ややあり、しまりややあり。炭化物φ1~2mm含む。
 4 褐灰色粘質シルト (10YR4/1) 粘性ややあり、しまり弱い。炭化物φ1~10mm多く含む。
 5 褐灰色粘質シルト (10YR5/1) 粘性ややあり、しまりややあり。IV層混じる。
 6 褐灰色粘質シルト (10YR6/1) 粘性ややあり、しまり弱い。

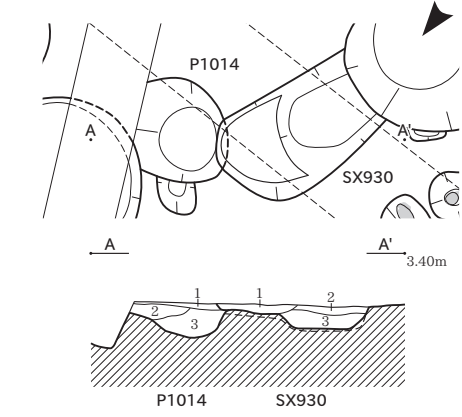

SX930
 1 灰黄褐色粘質シルト (10YR4/2) 粘性ややあり、しまり弱い。炭層混じる。
 2 褐灰色粘質シルト (10YR4/1) 粘性ややあり、しまりややあり。炭化物φ1~5mm含む。IV層粒子φ1~10mm混じる。
 3 黒褐色粘質シルト (10YR3/1) 粘性ややあり、しまり弱い。炭化物φ1~5mm含む。IV層粒子φ1~3mm混じる。
P1014
 1 黒褐色シルト (10YR3/1) 粘性弱い、しまりややあり。炭化物φ1~2mm含む。IV層少量混じる。
 2 褐灰色粘質シルト (10YR4/1) 粘性ややあり、しまりややあり。IV層粒子φ1~10mm混じる。
 3 褐灰色粘質シルト (10YR4/1) 粘性ややあり、しまり弱い。炭化物φ1~10mm含む。IV層少量混じる。

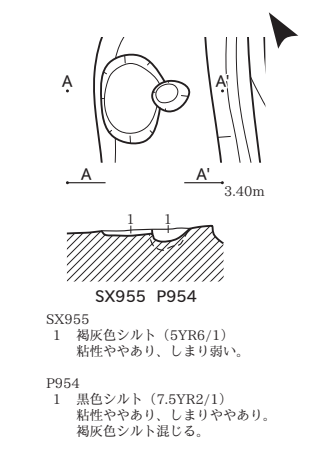

SX955
 1 褐灰色シルト (5YR6/1) 粘性ややあり、しまり弱い。
P954
 1 黒色シルト (7.5YR2/1) 粘性ややあり、しまりややあり。褐灰色シルト混じる。

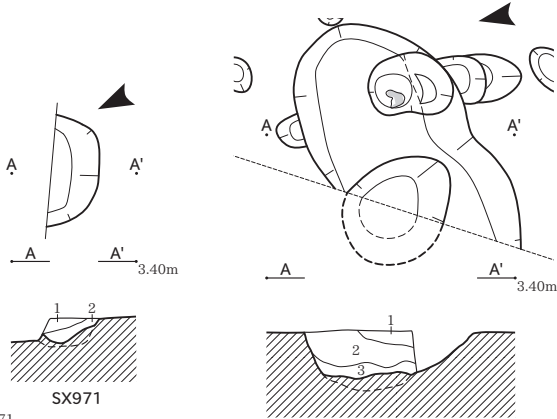

SX971
 1 明褐色シルト (5YR7/1) 粘性弱い、しまり弱い。炭化物を斑状に少量含む。
 2 明褐色灰砂質シルト (7.5YR7/1) 粘性なし、しまりなし。

SX1025
 1 黒色シルト (10YR2/1) 粘性弱い、しまりややあり。炭化物φ1mm含む。IV層粒子φ1~3mm混じる。
 2 黒褐色シルト (10YR3/1) 粘性弱い、しまりややあり。炭化物φ1~2mm含む。IV層少量混じる。
 3 灰黄褐色粘質シルト (10YR5/2) 粘性ややあり、しまり弱い。IV層混じる。

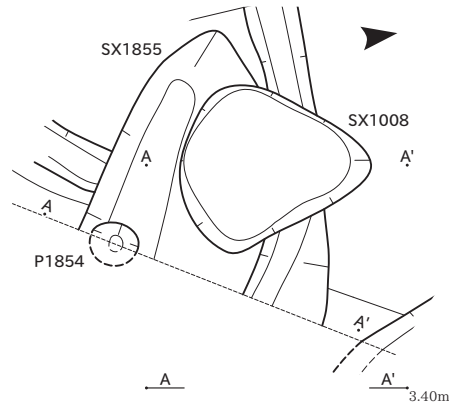

SX1008
 1 褐色シルト (10YR5/1) 粘性弱い、しまり弱い。IV層混じる。
 2 黒褐色シルト (10YR3/1) 粘性弱い、しまり弱い。IV層シルトブロック少量混じる。腐植質土少量混じる。

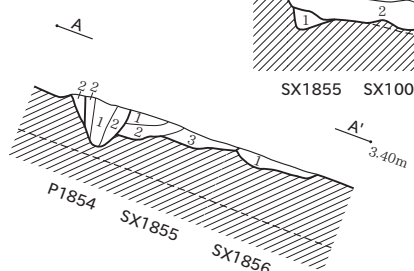

P1854
 1 黒褐色シルト (7.5YR3/1) 粘性ややあり、しまりややあり。
 2 褐色シルト (7.5YR4/1) 粘性ややあり、しまり弱い。

SX1855
 1 黒褐色シルト (7.5YR3/1) 粘性ややあり、しまりややあり。炭化物を含む。
 2 黒褐色シルト (7.5YR3/1) 粘性ややあり、しまりややあり。
 3 褐色シルト (7.5YR4/1) 粘性ややあり、しまりややあり。黒褐色シルト混じる。

SX1856
 1 にぶい黄褐色シルト (10YR4/3) 粘性ややあり、しまりややあり。褐色シルト混じる。

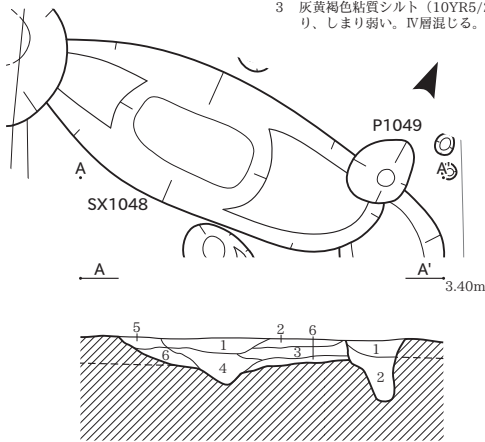

SX1048
 1 黒色シルト (10YR2/1) 粘性弱い、しまりややあり。炭化物φ1~2mm含む。IV層少量混じる。
 2 黒褐色シルト (10YR3/1) 粘性弱い、しまりややあり。炭化物φ1mm含む。IV層粒子φ1~3mm混じる。
 3 褐色粘質シルト (10YR4/1) 粘性ややあり、しまりややあり。炭化物φ1~2mm含む。IV層粒子φ1~2mm混じる。
 4 黒褐色粘質シルト (10YR3/1) 粘性ややあり、しまり弱い。炭化物φ1~2mm含む。IV層粒子φ1~5mm混じる。
 5 褐色シルト (10YR5/1) 粘性弱い、しまりややあり。炭化物φ1~2mm含む。IV層混じる。
 6 褐色粘質シルト (10YR4/1) 粘性ややあり、しまりややあり。IV層多量混じる。

P1049
 1 黒色シルト (10YR1.7/1) 粘性弱い、しまりややあり。炭化物φ1~2mm含む。IV層粒子φ1~15mm混じる。
 2 黒色粘質シルト (10YR2/1) 粘性ややあり、しまり弱い。炭化物φ1~2mm含む。IV層少量混じる。

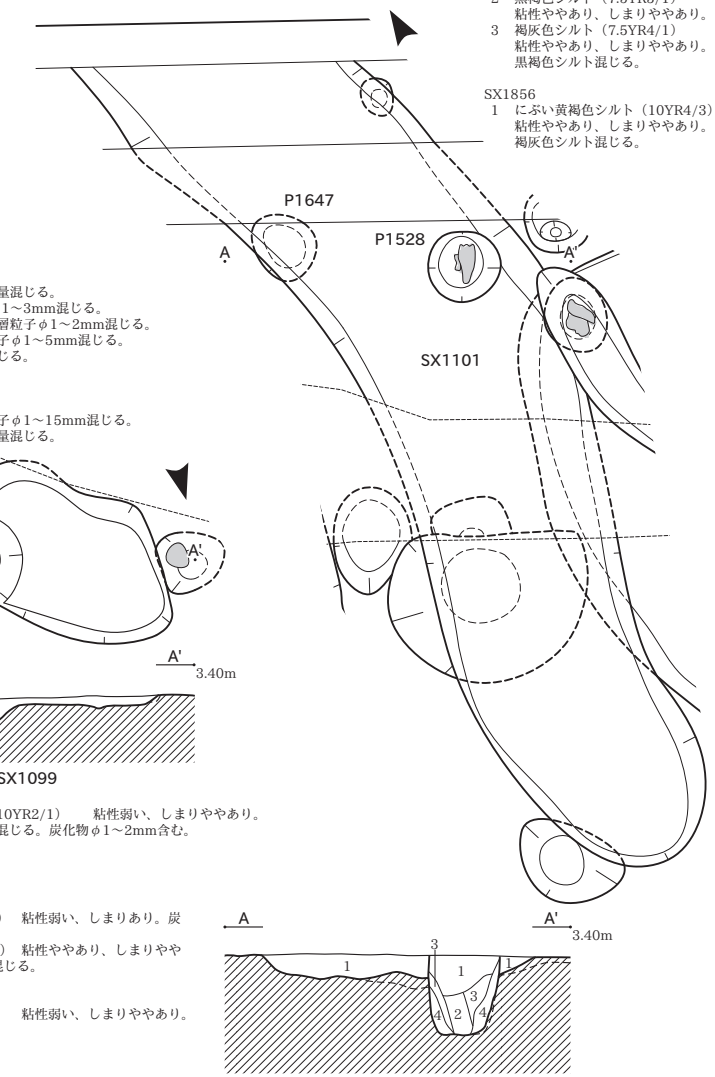

SX1101
 1 黒褐色シルト (10YR2/2) 粘性なし、しまりあり。炭化物φ1~5mm含む。IV層粒子φ1~20mm混じる。

P1528
 1 黒褐色シルト (10YR2/2) 粘性弱い、しまりややあり。炭化物2mm含む。IV層粒子φ1~5mm混じる。
 2 黒色粘質シルト (10YR2/1) 粘性ややあり、しまり弱い。IV層粒子φ1~2mm混じる。
 3 黒色粘質シルト (10YR2/1) 粘性ややあり、しまり弱い。IV層少量混じる。
 4 暗褐色砂質シルト (10YR3/4) 粘性なし、しまりややあり。黒色土少量混じる。

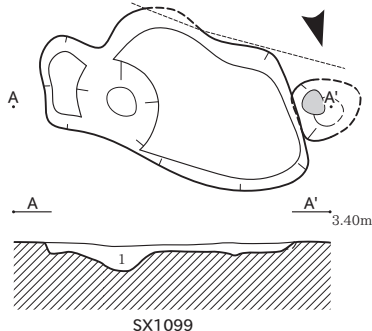
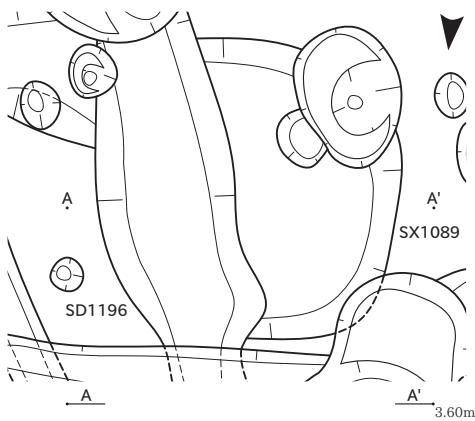

SX1099
 1 黒色シルト (10YR2/1) 粘性弱い、しまりややあり。褐色シルト混じる。炭化物φ1~2mm含む。

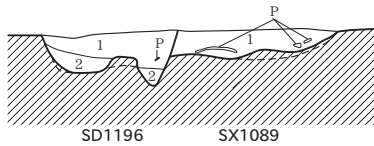

SD1196
 1 褐色シルト (10YR4/1) 粘性弱い、しまりあり。炭化物φ20~30mm含む。
 2 灰褐色シルト (7.5YR4/2) 粘性ややあり、しまりややあり。IV層・灰色シルト混じる。

SX1089
 1 黒褐色シルト (5YR3/1) 粘性弱い、しまりややあり。炭化物φ20mm多量含む。

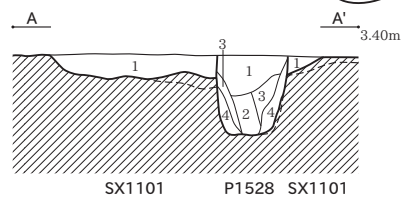

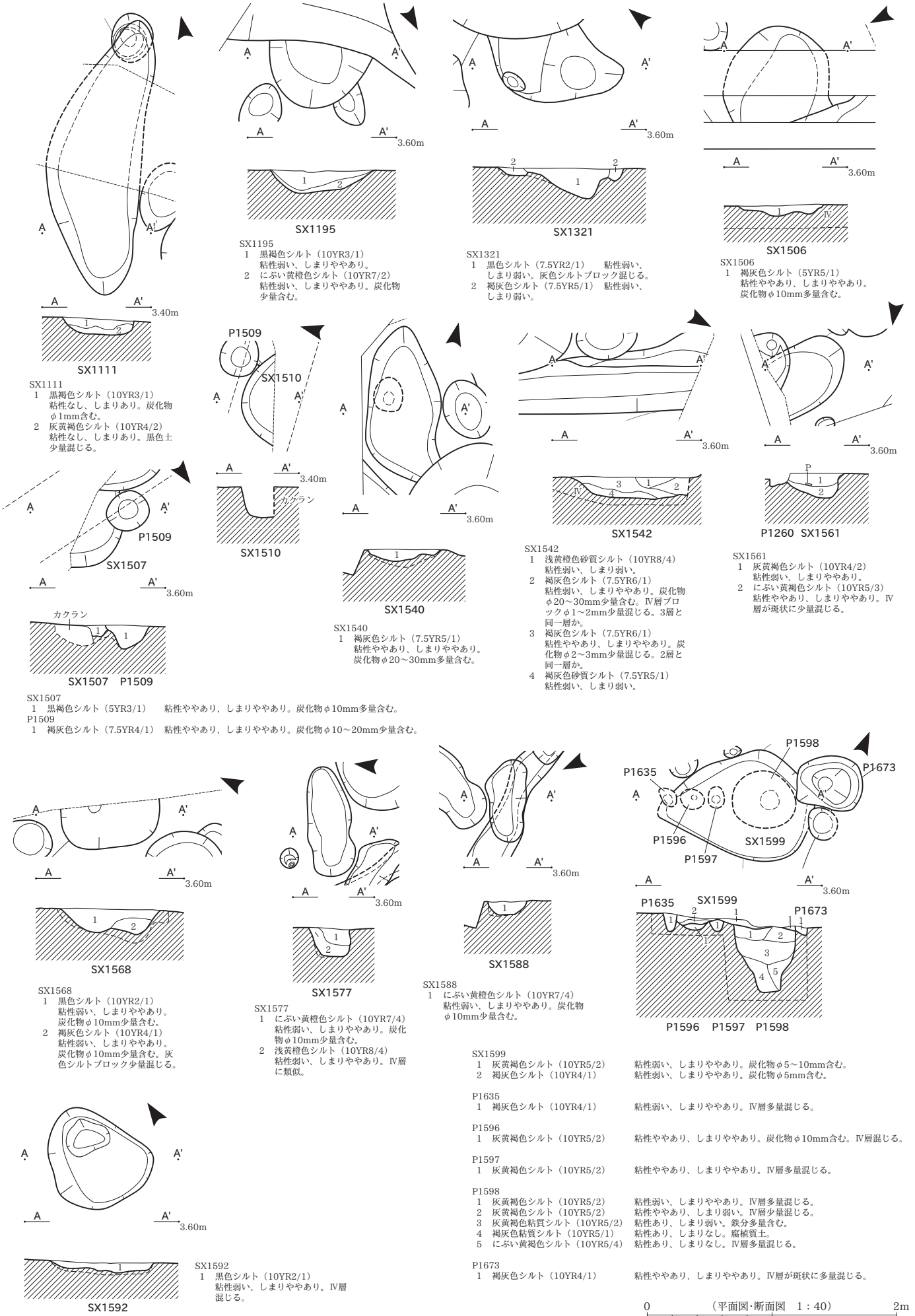

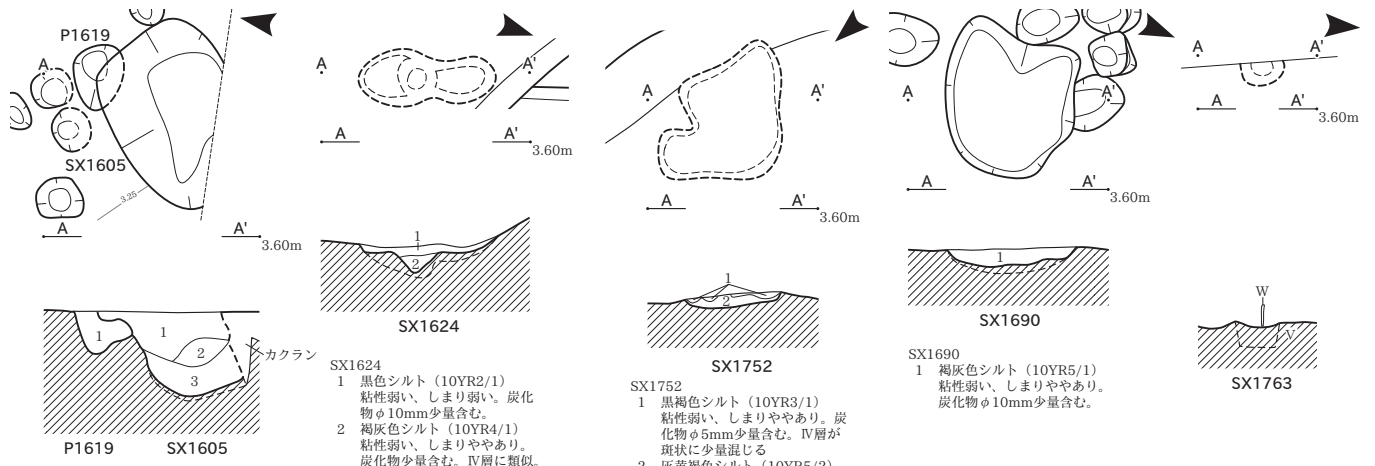

- SX1605**
 1 黒褐色シルト (5YR2/1) 粘性ややあり、しまり弱い。炭化物φ10mm少量含む。
 2 黒褐色シルト (10YR2/1) 粘性ややあり、しまり弱い。IV層ブロックφ20~30mm混じる。
 3 灰白色シルト (10YR7/1) 粘性ややあり、しまり弱い。黒色シルトブロックφ20~30mm多量混じる。
- SX1624**
 1 黒色シルト (10YR2/1) 粘性弱い、しまり弱い。炭化物φ10mm少量含む。
 2 褐灰色シルト (10YR4/1) 粘性弱い、しまりややあり。炭化物少量含む。IV層に類似。
- SX1752**
 1 黒褐色シルト (10YR3/1) 粘性弱い、しまりややあり。炭化物φ5mm少量含む。IV層が斑状に少量混じる。
 2 灰黄褐色シルト (10YR5/2) 粘性ややあり、しまりややあり。IV層が斑状に多量混じる。

- P1619**
 1 褐灰色シルト (10YR4/1) 粘性ややあり、しまりややあり。IV層多量混じる。

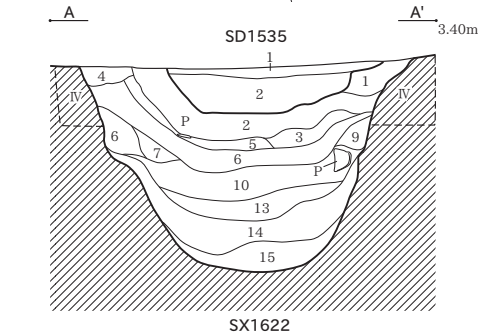
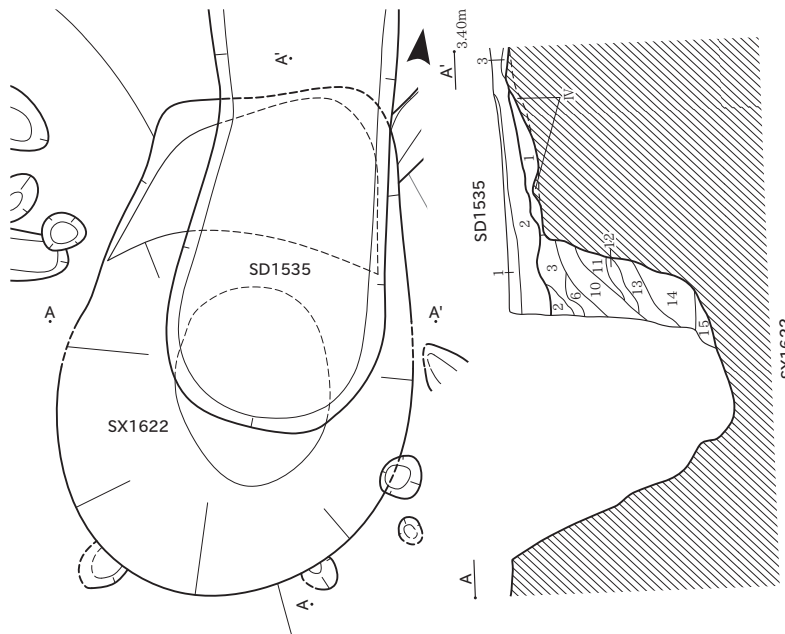

- SD1535**
 1 黒褐色シルト (10YR2/2) 粘性なし、しまりあり。炭化物φ1~5mm含む。IV層粒子φ1~20mm混じる。
 2 黒色シルト (10YR2/1) 粘性弱い、しまりあり。炭化物φ1~5mm含む。IV層粒子φ1~30mm混じる。

- SX1622**
 1 にぶい黄褐色粘質シルト (10YR5/3) 粘性ややあり、しまりややあり。炭化物φ1~2mm含む。灰色土少量混じる。
 2 褐灰色粘質シルト (10YR5/1) 粘性ややあり、しまりややあり。炭化物φ1~10mm含む。IV層少量混じる。
 3 褐灰色粘質シルト (10YR4/1) 粘性ややあり、しまり弱い。炭化物φ1~10mm含む。IV層少量混じる。
 4 黒色粘質シルト (10YR1.7/1) 粘性ややあり、しまり弱い。炭化物φ1~3mm含む。IV層粒子φ1~5mm混じる。
 5 灰オリーブ色シルト (5Y4/2) 粘性弱い、しまりややあり。炭化物φ1mm含む。IV層多量混じる。
 6 褐灰色粘質シルト (10YR4/1) 粘性ややあり、しまり弱い。炭化物φ1~10mm含む。
 7 黒褐色粘質シルト (10YR3/1) 粘性ややあり、しまり弱い。炭化物φ1~5mm含む。IV層少量混じる。
 8 褐灰色粘質シルト (10YR5/1) 粘性ややあり、しまり弱い。炭化物φ1~10mm含む。
 9 褐灰色粘質シルト (10YR5/1) 粘性ややあり、しまり弱い。炭化物φ1~10mm含む。
 10 黒色粘質シルト (10YR1.7/1) 粘性ややあり、しまりなし。炭化物φ1~10mm含む。IV層粒子φ1~20mm混じる。腐植質土。
 11 にぶい黄褐色粘質シルト (10YR5/3) 粘性ややあり、しまりややあり。炭化物φ1~2mm含む。灰色土少量混じる。
 12 黒褐色シルト (10YR3/1) 粘性なし、しまり弱い。腐植質土。
 13 灰色粘質シルト (5Y4/1) 粘性ややあり、しまりなし。腐植質土混じる。
 14 オリーブ黒色粘質シルト (5Y3/2) 粘性あり、しまり弱い。炭化物φ1~3mm含む。
 15 暗オリーブ色粘質シルト (2.5GY4/1) 粘性あり、しまりなし。

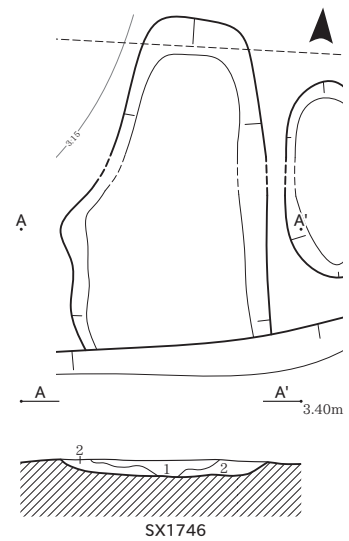

- SX1746**
 1 にぶい黄褐色シルト (10YR4/3) 粘性なし、しまりあり。炭化物φ1~3mm含む。
 2 褐色シルト (10YR4/6) 粘性弱い、しまりややあり。炭化物φ1mm含む。

- SX1861**
 1 灰黄色粘質シルト (2.5Y6/2) 粘性あり、しまりややあり。
 2 暗灰黄色粘質シルト (2.5Y5/2) 粘性ややあり、しまりややあり。
 3 黄褐色粘質シルト (2.5Y5/3) 粘性ややあり、しまりややあり。炭化物φ5mm少量含む。褐灰色土が斑状に少量混じる。

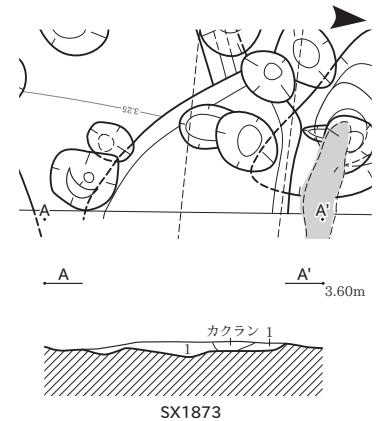

- SX1873**
 1 灰黄色シルト (2.5Y6/2) 粘性ややあり、しまりややあり。黒褐色土ブロックφ50mm少量混じる。

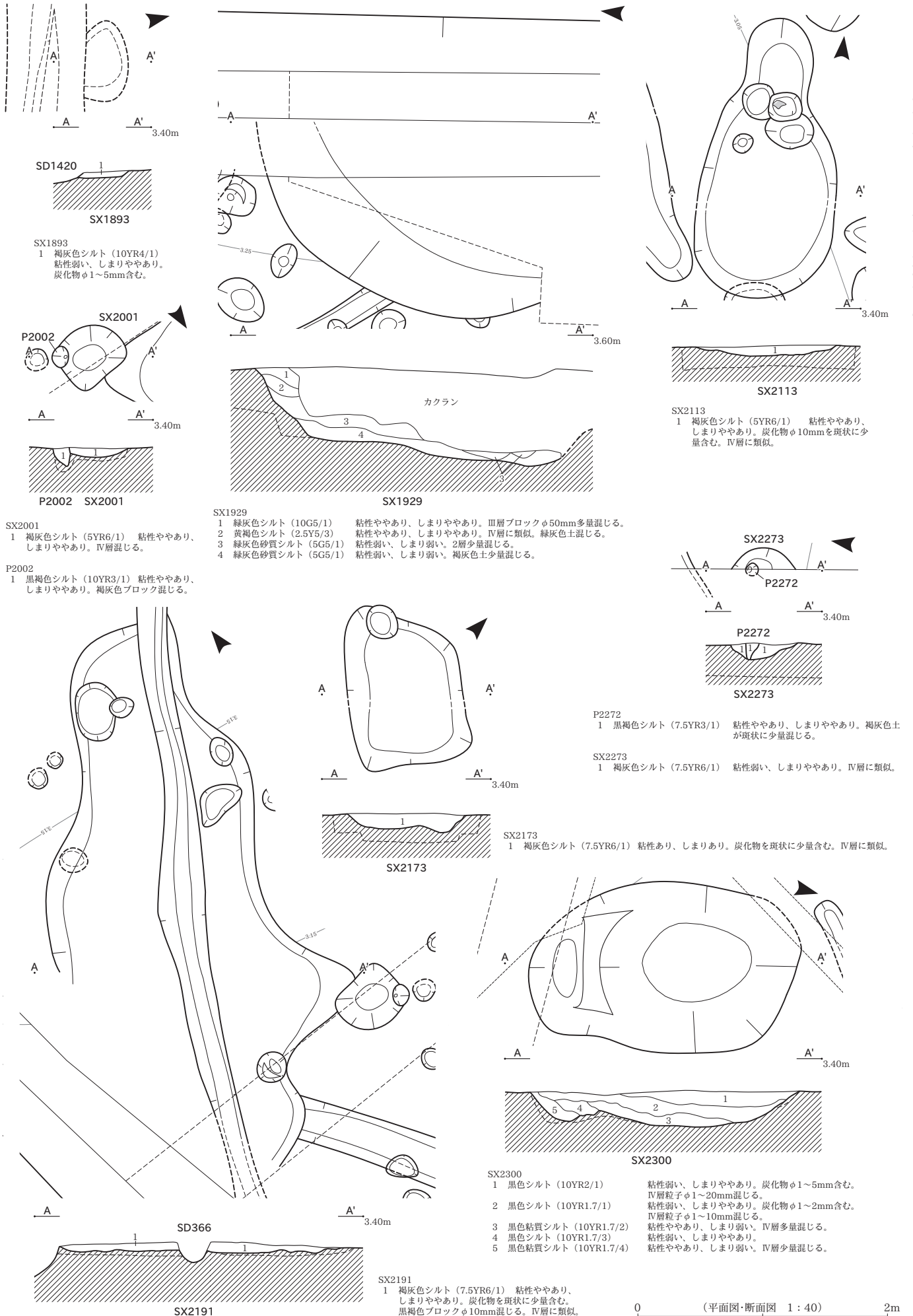

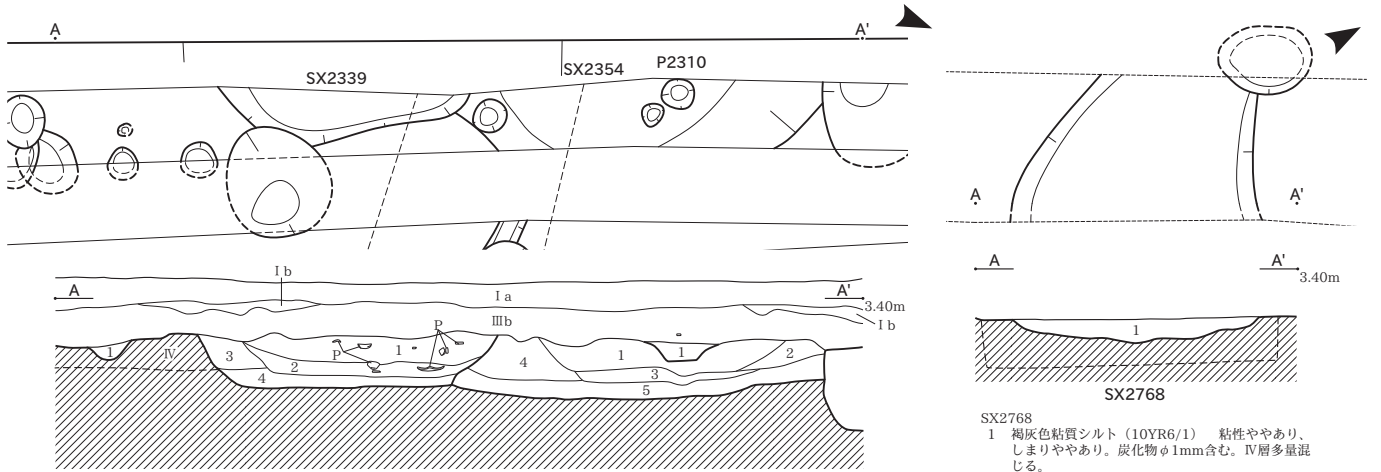

SX2339

- 1 暗灰黄色粘質シルト (2.5Y5/2) 粘性ややあり、しまりややあり。炭化物φ1~5mm少量含む。IIIb層土少量混じる。
- 2 灰黄色粘質シルト (2.5Y6/2) 粘性あり、しまり弱い。褐灰色土少量混じる。
- 3 灰オリーブ色粘質シルト (5Y6/2) 粘性ややあり、しまりややあり。褐灰色土少量混じる。
- 4 灰オリーブ色粘質シルト (5Y6/2) 粘性あり、しまり弱い。

SX2354

- 1 暗灰黄色粘質シルト (2.5Y5/2) 粘性ややあり、しまりややあり。IIIb層少量混じる。
- 2 灰黄色粘質シルト (2.5Y6/2) 粘性ややあり、しまりややあり。IIIb層少量混じる。
- 3 灰色粘質シルト (5Y6/1) 粘性あり、しまりややあり。
- 4 灰色粘質シルト (5Y6/1) 粘性あり、しまりややあり。IIIb層少量混じる。
- 5 灰オリーブ色粘質シルト (5Y6/2) 粘性ややあり、しまり弱い。砂質土混じる。

P2310

- 1 黒褐色シルト (10YR3/1) 粘性ややあり、しまりややあり。

P3009

- 1 黒褐色シルト (10YR3/1) 粘性ややあり、しまりややあり。

SX2768

- 1 褐灰色粘質シルト (10YR6/1) 粘性ややあり、しまりややあり。炭化物φ1mm含む。IV層多量混じる。

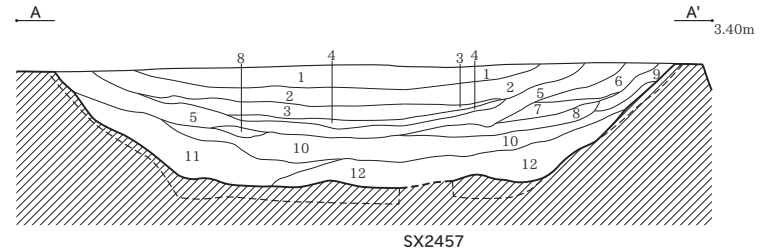
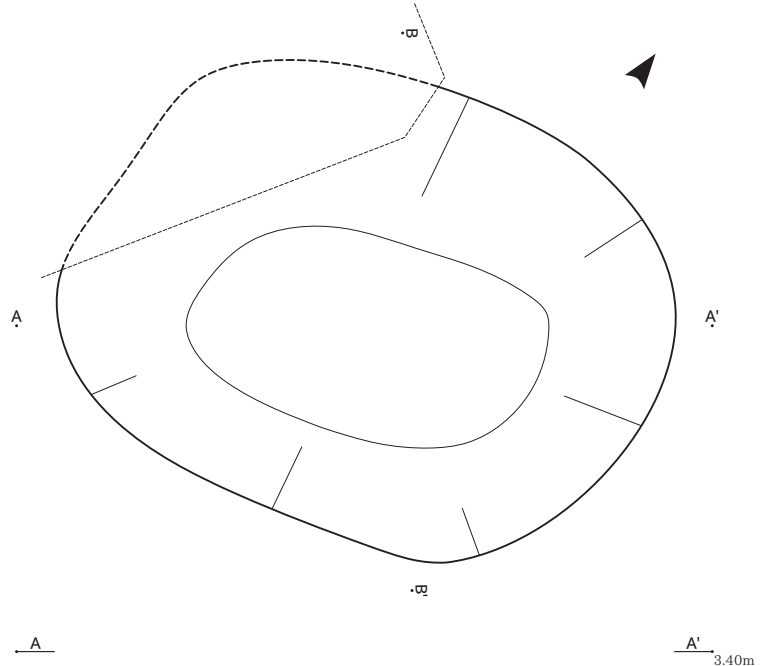
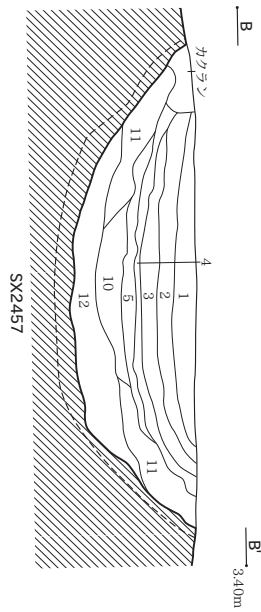

SX2457

- 1 褐灰色粘質シルト (5YR6/1) 粘性あり、しまりあり。灰白粘質シルトが帯状に混じる。
- 2 明褐灰色粘質シルト (5YR7/1) 粘性あり、しまりあり。ラミナ状に堆積。
- 3 褐灰色粘質シルト (5YR4/1) 粘性あり、しまりややあり。1・2層より砂質あり。
- 4 褐灰色シルト (7.5YR4/1) 粘性ややあり、しまりややあり。砂がラミナ状に混じる。
- 5 灰色シルト (N4/) 粘性ややあり、しまりややあり。未分解有機物含む。砂少量混じる。
- 6 暗灰色砂質シルト (N3/) 粘性弱い、しまり弱い。暗灰色シルトブロックが斑状に少量混じる。
- 7 灰色シルト (N4/) 粘性ややあり、しまり弱い。炭化物少量含む。砂質強い。
- 8 灰色砂質シルト (N4/) 粘性弱い、しまり弱い。7層に類似。
- 9 灰色シルト (N4/) 粘性ややあり、しまりややあり。IV層ブロックφ10mm少量混じる。
- 10 灰色シルト (N5/) 粘性ややあり、しまり弱い。炭化物少量含む。
- 11 灰色砂質シルト (N5/) 粘性弱い、しまりややあり。炭化物少量含む。青灰色シルトブロックφ20mm少量混じる。黒褐色シルトブロックφ20mm少量混じる。
- 12 灰色砂質シルト (N5/) 粘性弱い、しまり弱い。炭化物少量含む。青灰色砂質シルトブロックφ20~40mm多量混じる。

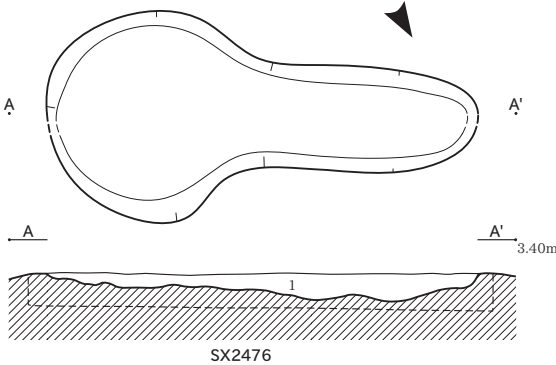

SX2476

SX2476

- 1 褐灰色シルト (7.5YR5/1) 粘性ややあり、しまりややあり。黒褐色シルトブロックφ20~30mm混じる。



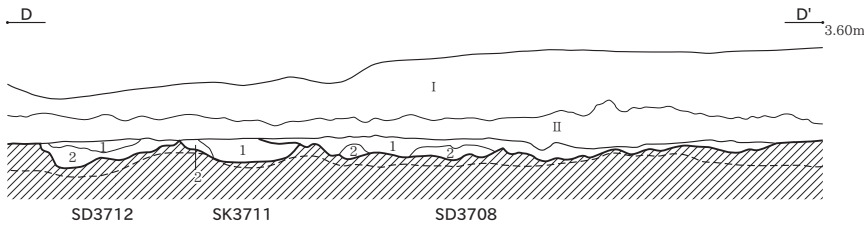
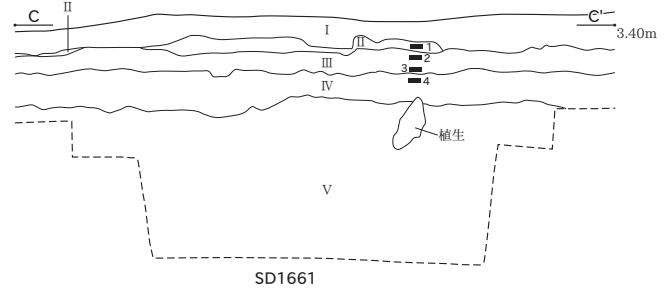
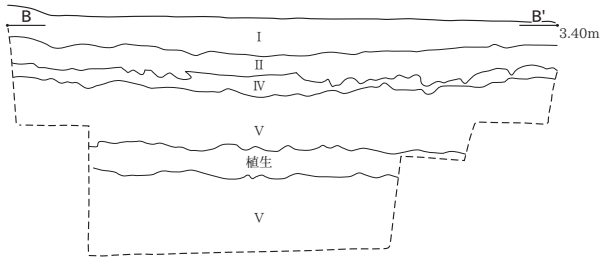
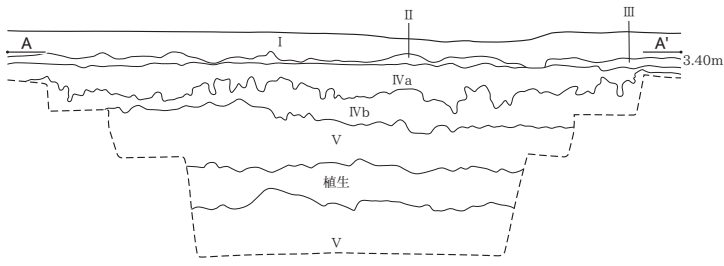

SD3708

- 1 黄灰色粘質シルト (2.5Y6/1) 粘性ややあり、しまり弱い。IV層ブロックを微量に含む。直径5mm以下の炭化物を少量含む。
- 2 灰白色粘質シルト (2.5Y7/1) 粘性ややあり、しまり弱い。黒褐色粘質シルトブロックをまだらに少量含む。炭化粒を微量に含む。

SK3711

- 1 褐灰色粘質シルト (2.5YR6/1) 粘性ややあり、しまり弱い。IV層ブロック、灰白色粘質シルトブロックを微量に含む。炭化粒を多量に含む。
- 2 灰白色粘質シルト (10YR7/1) 粘性ややあり、しまり弱い。褐灰色粘質シルトブロックを多量に含む。黒色粘質シルトブロックを微量に含む。炭化粒を微量に含む。

SD3712

- 1 灰白色粘質シルト (7.5YR8/1) 粘性ややあり、しまりややあり。黒褐色粘質シルトブロック状、IV層ブロック充填。直径5mm以下の炭化物を少量含む。
- 2 褐灰色粘質シルト (10YR6/1) 粘性ややあり、しまりややあり。黒褐色粘質シルトブロック、褐灰色粘質シルトブロック充填。直径10mm以下の炭化物を少量含む。

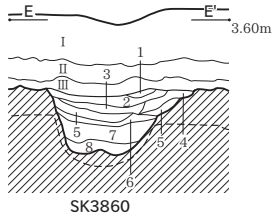

SK3860

- 1 明褐灰色粘質シルト (7.5YR7/1) 粘性ややあり、しまりややあり。灰白色粘質シルトブロックを少量含む。炭化粒を微量に含む。
- 2 灰白色粘質シルト (10YR7/1) 粘性ややあり、しまりややあり。IV層ブロックを微量に含む。直径3mm以下の炭化物を微量に含む。
- 3 明褐灰色粘質シルト (5YR7/1) 粘性ややあり、しまりややあり。IV層ブロックを少量含む。
- 4 明褐灰色粘質シルト (7.5YR7/1) 粘性ややあり、しまりややあり。褐灰色粘質シルトブロックを少量含む。直径3mm以下の炭化物を微量に含む。
- 5 灰白色粘質シルト (2.5Y7/1) 粘性ややあり、しまり弱い。IV層ブロックを少量含む。直径5mm以下の炭化物を微量に含む。
- 6 褐灰色粘質シルト (7.5YR6/1) 粘性ややあり、しまり弱い。黒褐色粘質シルトブロック状と褐灰色シルトブロック混層。炭化粒を微量に含む。
- 7 褐灰色粘質シルト (5YR6/1) 粘性ややあり、しまりややあり。黒褐色粘質シルトブロック、灰褐色シルトブロック充填。直径3mm以下の炭化物を微量に含む。
- 8 灰白色粘質土 (7.5Y7/1) 粘性あり、しまり弱い。灰褐色粘質土ブロック状、黒褐色粘質シルトブロック充填。

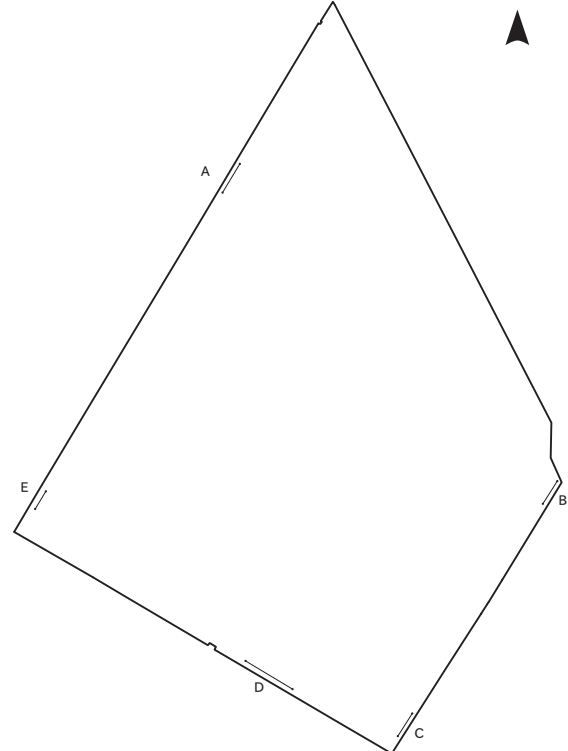

0 (断面図 1 : 40) 2m

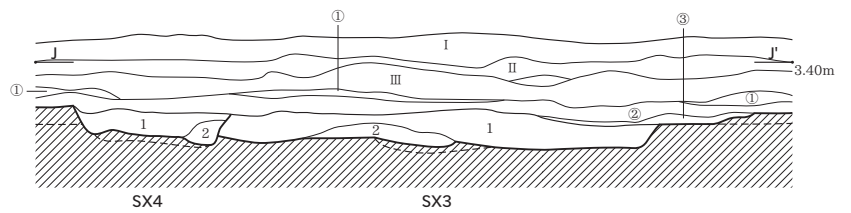
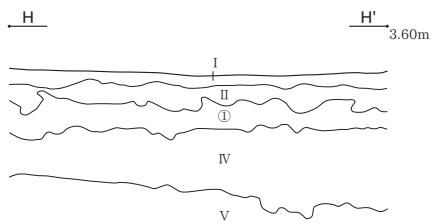
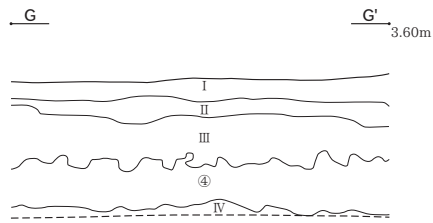
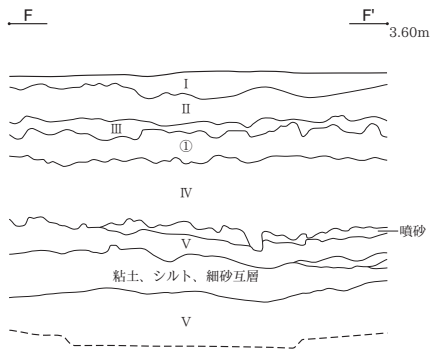

SX3
 1 青灰色Ⅲ・Ⅳ層混層 (5PB6/1) 粘性ややあり、しまりややあり。各々中・小ブロック状で混入。
 2 灰白色砂質シルト (10YR8/2) 粘性弱い、しまりややあり。Ⅲ層が斑状に混入。

SX4
 1 青灰色Ⅲ・Ⅳ層混層 (5PB6/1) 粘性ややあり、しまりややあり。各々中・小ブロック状で混入。
 2 青灰色Ⅲ・Ⅳ層混層 (5PB5/1) 粘性ややあり、しまりややあり。Ⅲ層が大ブロック状、Ⅳ層が中ブロック状で混入。

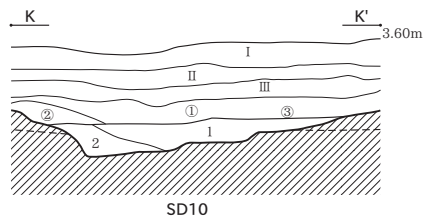
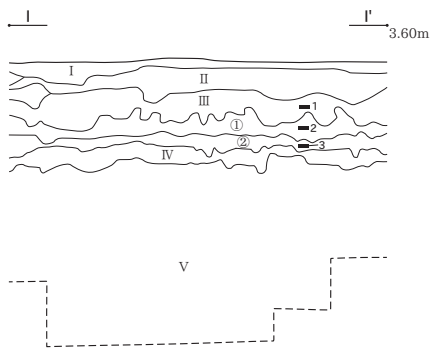

SD10
 1 褐灰色粘質シルト (10YR6/1) 粘性ややあり、しまりややあり。炭化物粒含む。
 2 褐灰色粘質シルト (10YR6/1) 粘性ややあり、しまりややあり。Ⅳ層土混入。

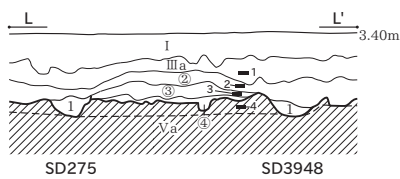

SD275
 1 褐灰色シルト (10YR4/1) 粘性なし、しまりあり。灰白色シルトが斑状に混入。

SD3948
 1 黒褐色粘質シルト (10YR3/1) 粘性弱い、しまりあり。灰白色シルトが斑状に混入。

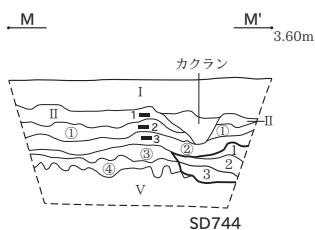

SD744
 1 黒褐色シルト (10YR3/1) 粘性あり、しまりあり。
 2 黒褐色シルト (10YR3/1) 粘性あり、しまりややあり。V層が少量混入。
 2 青灰色シルト (5B3/1) 粘性あり、しまりややあり。2層混入。

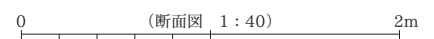
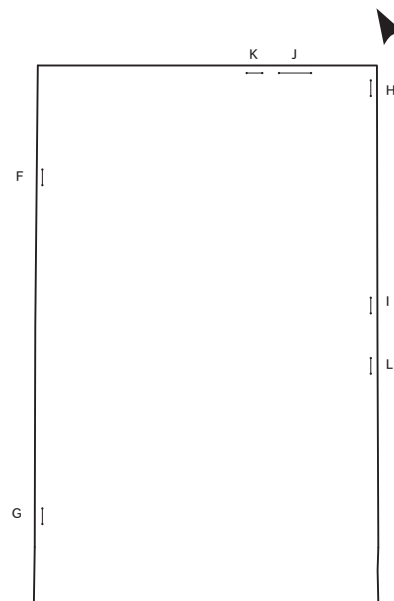

区画14

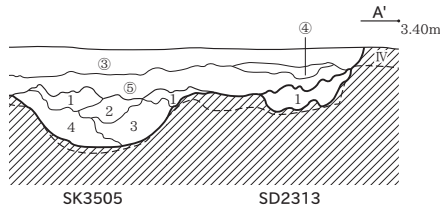
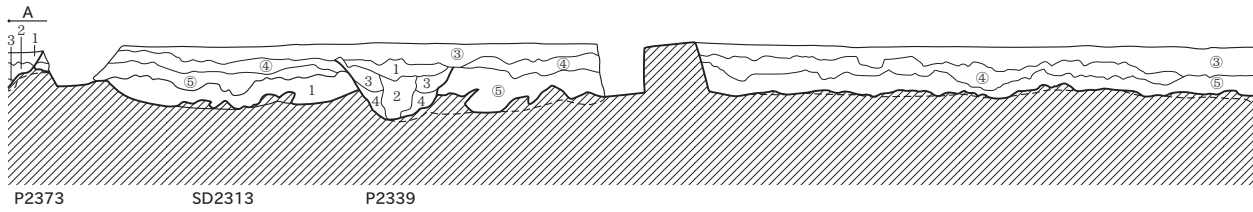

- SD2313**
 1 褐灰色Ⅲ・Ⅳ層混層 (10YR5/1) 粘性ややあり、しまりややあり。各々小ブロックで混入。Ⅲ層卓越。炭化物を含む。
- P2339**
 1 褐灰色粘質シルト (10YR4/1) 粘性あり、しまりややあり。腐植強い。炭化物を多く含む。
 2 褐灰色粘質シルト (10YR4/1) 粘性ややあり、しまり弱い。腐植強い。炭化物・木片を多く含む。
 3 褐灰色Ⅲ・Ⅳ層混層 (10YR4/1) 粘性強い、しまりややあり。各々小ブロックで混入。
 4 黒褐色Ⅲ・Ⅳ層混層 (10YR3/1) 粘性ややあり、しまりややあり。各々小ブロックで帯状に混入。
- P2373**
 1 褐灰色粘質シルト (10YR6/1) 粘性ややあり、しまりあり。炭化物を含む。やや還元。
 2 褐灰色粘質シルト (10YR5/1) 粘性ややあり、しまりややあり。Ⅳ層が斑状に混入。
 3 灰黄褐色粘質シルト (10YR4/2) 粘性ややあり、しまりややあり。Ⅳ層がブロック状に入る。炭化物を含む。
- SK3505**
 1 褐灰色Ⅲ・Ⅳ層混層 (7.5YR4/1) 粘性ややあり、しまりややあり。各々中・小ブロックで混入。
 2 褐灰色Ⅲ・Ⅳ層混層 (7.5YR4/1) 粘性ややあり、しまりややあり。各々中・小ブロックで混入。
 3 褐灰色Ⅲ・Ⅳ層混層 (7.5YR5/1) 粘性弱い、しまりややあり。各々中ブロックで混入。
 4 褐灰色Ⅲ・Ⅳ層混層 (7.5YR5/1) 粘性ややあり、しまりややあり。各々中・小ブロックで混入。

区画14

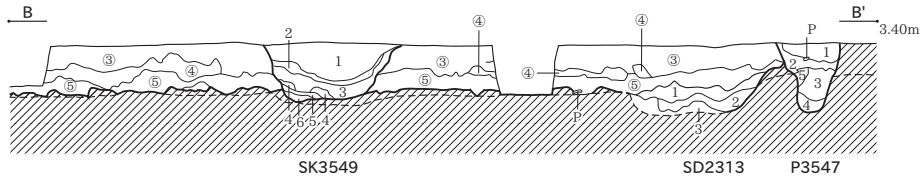

- SK3549**
 1 褐灰色粘質シルト (10YR4/1) 粘性ややあり、しまりややあり。Ⅳ層が斑状に混入。
 2 黒褐色炭層 (10YR3/1) 粘性なし、しまり弱い。
 3 黒褐色粘質シルト (10YR3/1) 粘性あり、しまりややあり。Ⅳ層がブロック状に入る。炭化物を含む。
 4 褐灰色Ⅲ・Ⅳ層混層 (10YR5/1) 粘性ややあり、しまりややあり。各々中ブロックで混入。
 5 褐灰色Ⅲ・Ⅳ層混層 (10YR4/1) 粘性ややあり、しまりややあり。各々小ブロックで混入。Ⅲ層土卓越。
 6 浅黄色Ⅲ・Ⅳ層混層 (2.5YR7/3) 粘性弱い、しまりややあり。各々中ブロックで混入。

- SD2313**
 1 灰黄褐色粘質シルト (10YR6/2) 粘性ややあり、しまりややあり。ガツボを含む。やや還元。
 2 褐灰色Ⅲ・Ⅳ層混層 (10YR5/1) 粘性ややあり、しまりややあり。各々小ブロックで混入。Ⅲ層卓越。炭化物を含む。
 3 灰黄褐色Ⅲ・Ⅳ層混層 (10YR6/2) 粘性ややあり、しまりややあり。各々中・小ブロックで混入。層界荒れる。

- P3547**
 1 褐灰色粘質シルト (7.5YR4/1) 粘性ややあり、しまりややあり。Ⅳ層が斑状に混入。炭化物を含む。
 2 褐灰色粘質シルト (7.5YR4/1) 粘性ややあり、しまりややあり。
 3 褐灰色Ⅲ・Ⅳ層混層 (7.5YR5/1) 粘性ややあり、しまりややあり。各々中ブロックで混入。
 4 灰褐色Ⅲ・Ⅳ層混層 (7.5YR6/2) 粘性ややあり、しまりややあり。各々小ブロックで混入。
 5 明褐灰色Ⅲ・Ⅳ層混層 (7.5YR7/1) 粘性弱い、しまりややあり。各々大ブロックで混入。Ⅳ層卓越。

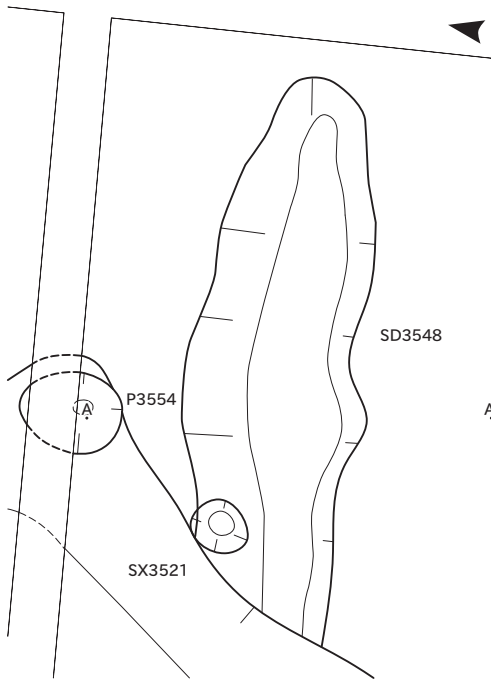

区画14

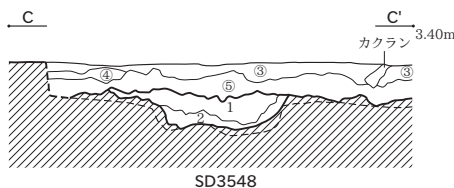

- SD3548**
 1 褐灰色粘質シルト (7.5YR6/1) 粘性ややあり、しまりややあり。酸化鉄がパイプ状に分布。炭化物を含む。
 2 明褐灰色砂質シルト (7.5YR7/1) 粘性弱い、しまりややあり。酸化鉄が斑状に分布。Ⅲ層小ブロック状に入る。

区画10

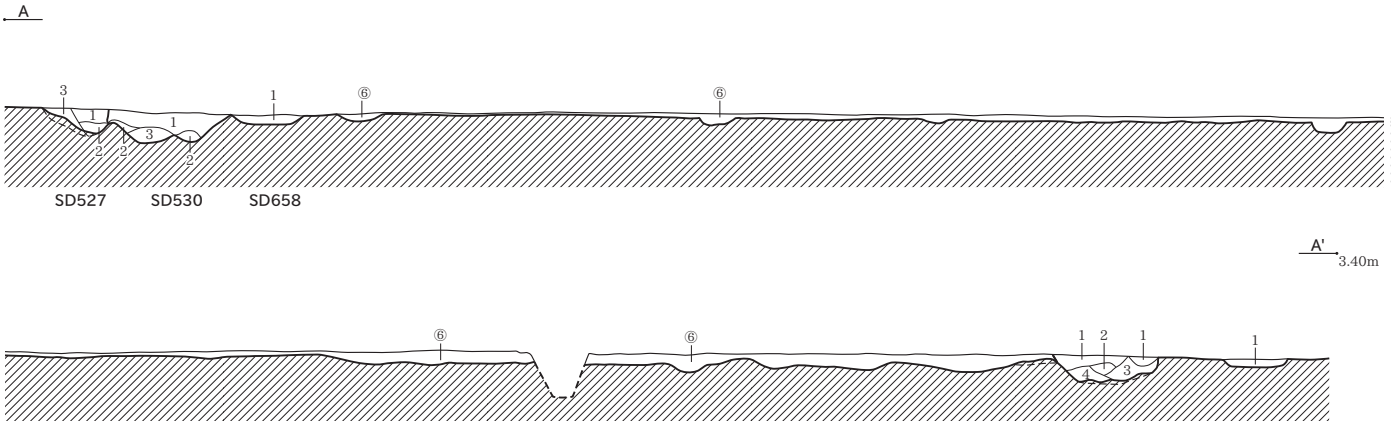

- SD530**
 1 黒褐色シルト (2.5Y3/1) 粘性弱い、しまりややあり。
 2 黒褐色シルト (10YR3/1) 粘性弱い、しまりややあり。
 3 灰白色シルト (5Y8/2) 粘性弱い、しまりややあり。黒褐色シルトが斑状に混入。
 4 灰白色シルト (7.5Y8/2) 粘性弱い、しまりややあり。黒褐色シルトがラミナ状で多く堆積。
- SD658**
 1 灰白色シルト (7.5Y8/2) 粘性なし、しまりややあり。黒褐色シルトがラミナ状に堆積。

- SD527**
 1 黒褐色シルト (10YR3/1) 粘性ややあり、しまりややあり。灰白色シルトが斑状に混入。
 2 黒褐色シルト (2.5Y3/1) 粘性ややあり、しまり弱い。灰白色シルトが斑状に少量混入。
 3 灰白色シルト (7.5Y8/1) 粘性ややあり、しまりあり。黒褐色シルトが斑状に多量に混入。
- SD536**
 1 黒褐色シルト (2.5Y3/1) 粘性ややあり、しまりあり。灰白色シルトがブロック状で混入。
 2 黒褐色粘質シルト (2.5Y3/1) 粘性ややあり、しまり弱い。灰白色シルトが斑状に混入。
 3 灰白色シルト (2.5Y8/1) 粘性あり、しまりややあり。黒褐色シルトがブロック状で混入。
 4 灰白色シルト (5Y8/2) 粘性ややあり、しまりややあり。黒褐色シルトがブロック状で少量混入。
- SD533**
 1 黒褐色シルト (2.5Y3/1) 粘性ややあり、しまりあり。灰白色シルトがブロック状で混入。

区画10

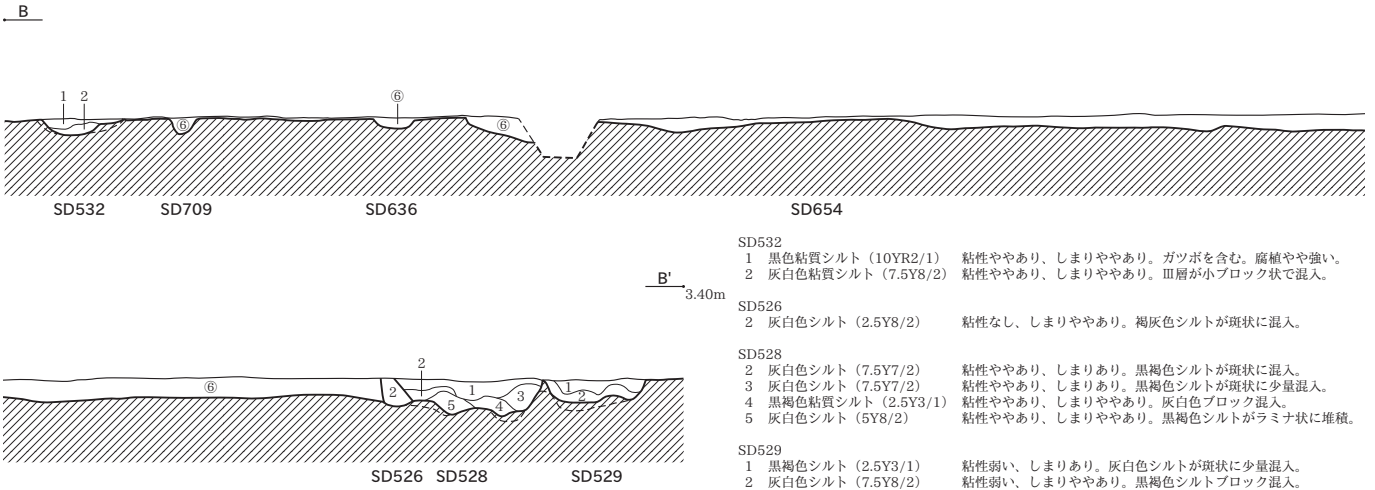

- SD532**
 1 黒色粘質シルト (10YR2/1) 粘性ややあり、しまりややあり。ガツボを含む。腐植やや強い。
 2 灰白色粘質シルト (7.5Y8/2) 粘性ややあり、しまりややあり。III層が小ブロック状で混入。
- SD526**
 2 灰白色シルト (2.5Y8/2) 粘性なし、しまりややあり。褐色シルトが斑状に混入。
- SD528**
 2 灰白色シルト (7.5Y7/2) 粘性ややあり、しまりあり。黒褐色シルトが斑状に混入。
 3 灰白色シルト (7.5Y7/2) 粘性ややあり、しまりあり。黒褐色シルトが斑状に少量混入。
 4 黒褐色粘質シルト (2.5Y3/1) 粘性ややあり、しまりややあり。灰白色ブロック混入。
 5 灰白色シルト (5Y8/2) 粘性ややあり、しまりややあり。黒褐色シルトがラミナ状に堆積。
- SD529**
 1 黒褐色シルト (2.5Y3/1) 粘性弱い、しまりあり。灰白色シルトが斑状に少量混入。
 2 灰白色シルト (7.5Y8/2) 粘性弱い、しまりややあり。黒褐色シルトがラミナ状で混入。
 3 灰白色シルト (5Y8/2) 粘性ややあり、しまり弱い。黒褐色シルトがラミナ状に少量堆積。

区画8

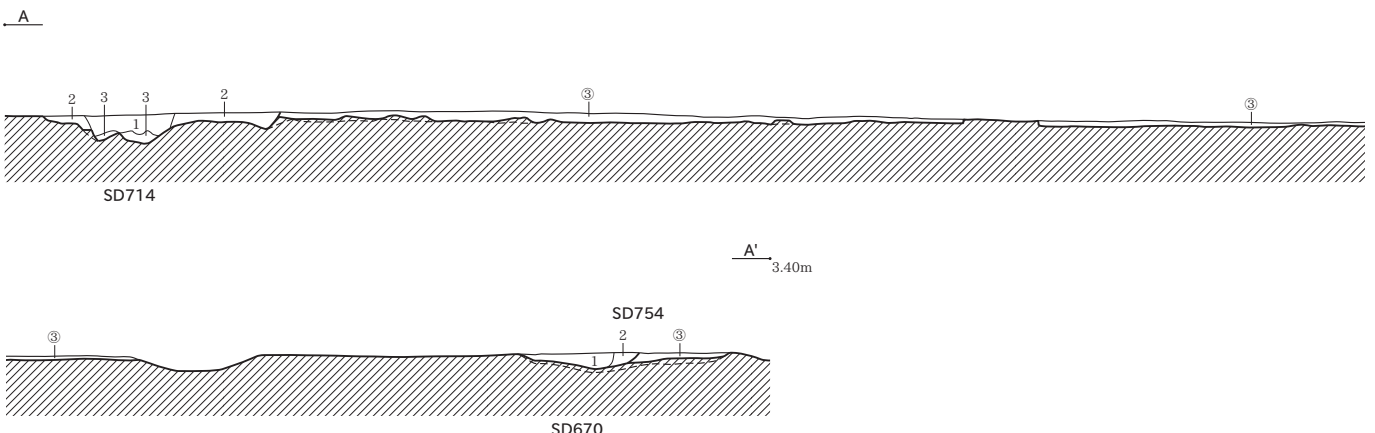

- SD714**
 1 黒褐色シルト (10YR3/1) 粘性弱い、しまりあり。灰白色シルトブロック少量混入。
 2 灰白色シルト (7.5Y8/1) 粘性弱い、しまりややあり。黒褐色シルトがラミナ状で混入。
 3 灰白色砂質シルト (10Y8/1) 粘性ややあり、しまり弱い。黒褐色シルトがラミナ状で混入。

- SD670**
 1 黒褐色シルト (10YR3/1) 粘性弱い、しまりあり。灰白色シルトブロック少量混入。
 2 黒褐色シルト (7.5Y3/1) 粘性弱い、しまりややあり。灰白色シルト斑状に混入。
- SD754**
 1 黒褐色シルト (10YR3/1) 粘性弱い、しまりあり。灰白色シルト (2.5Y8/1) ブロック状で混入。
 2 黒褐色シルト (2.5Y3/1) 粘性なし、しまりあり。灰白色シルト (2.5Y8/2) 斑状に多量混入。

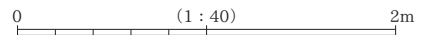

区画4

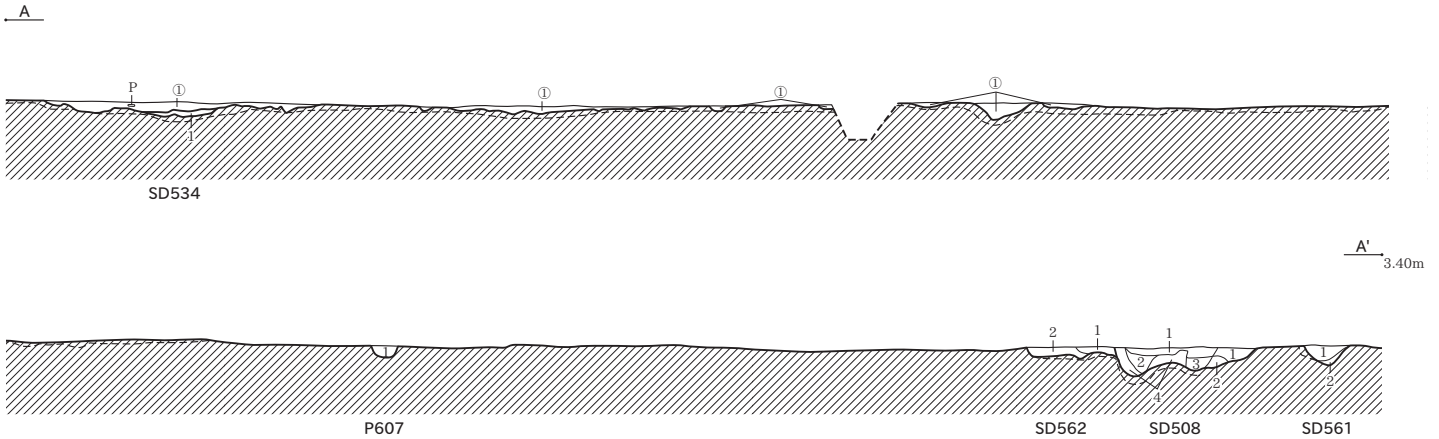

- SD534
1 褐灰色粘質シルト (7.5YR5/1) 粘性ややあり、しまりややあり。IV層土が少量混入。
- SD508
1 黒褐色粘質シルト (10YR3/1) 粘性ややあり、しまりややあり。炭化粒を含む。
2 褐灰色粘質シルト (10YR5/1) 粘性ややあり、しまりややあり。IV層土がブロック状で混入。IV層土と1層土の混土。埋土。
3 褐灰色粘質シルト (10YR5/1) 粘性ややあり、しまりややあり。IV層土が少量混入。炭化粒を含む。
4 灰黄褐色粘質シルト (10YR6/2) 粘性ややあり、しまりややあり。IV層土がブロック状で混入。

- SD561
1 黒褐色粘質シルト (7.5YR3/2) 粘性ややあり、しまりややあり。IV層土が少量混入。
2 褐灰色粘質シルト (10YR5/1) 粘性ややあり、しまりややあり。IV層土と1層土の混土。
- SD562
1 黒褐色粘質シルト (10YR3/1) 粘性ややあり、しまりややあり。炭化粒を含む。
2 褐灰色粘質シルト (10YR4/1) 粘性ややあり、しまりややあり。IV層土と1層土の混土。

- P607
1 黒褐色粘質シルト (10YR3/1) 粘性ややあり、しまりややあり。炭化物粒含む。

区画1・2

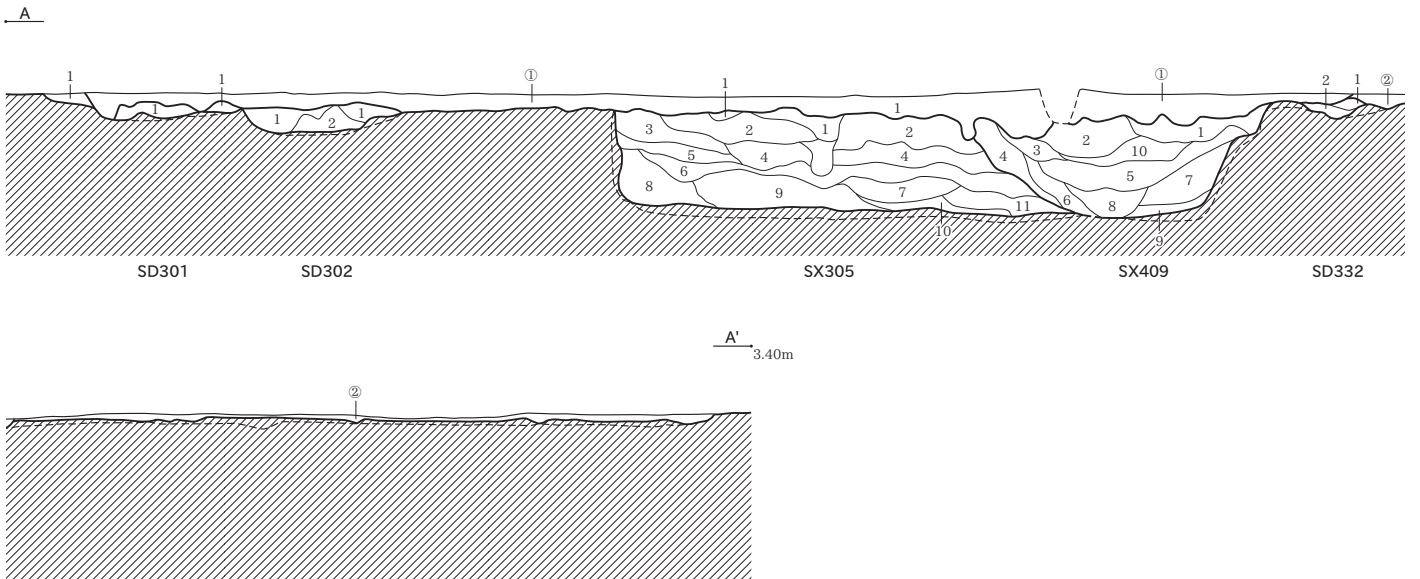

- SD301
1 灰白色粘質シルト (2.5Y7/1) 粘性ややあり、しまりややあり。IV層土がブロック状で混入。
- SD302
1 褐灰色粘質シルト (7.5YR6/1) 粘性ややあり、しまりややあり。IV層土が少量混入。炭化物φ5mmの炭化物を少量含む。
2 明褐灰色シルト (7.5YR7/1) 粘性ややあり、しまりややあり。1層土が少量混入。
- SX305
1 灰色砂質シルト (10Y6/1) 粘性あり、しまりややあり。IV層土がブロック状で混入。炭化物φ10mmを少量含む。
2 灰色砂質シルト (7.5Y6/1) 粘性ややあり、しまりややあり。IV層土がブロック状で混入。
3 灰色砂質シルト (10Y6/1) 粘性ややあり、しまりややあり。IV層土がブロック状で混入。
4 灰色砂質シルト (10Y6/1) 粘性ややあり、しまりややあり。IV層土がブロック状で混入。砂質強い。
5 灰色砂質シルト (10Y5/1) 粘性ややあり、しまりややあり。IV層土がブロック状で混入。暗褐色土含む。
6 灰色砂質シルト (7.5Y5/1) 粘性ややあり、しまりややあり。IV層土がブロック状で混入。
7 灰白色砂質シルト (10Y7/1) 粘性ややあり、しまりややあり。IV層土がブロック状で混入。
8 明オリーブ灰色砂質シルト (2.5GY7/1) 粘性ややあり、しまりややあり。IV層土がブロック状で混入。
9 灰白色砂質シルト (10Y7/1) 粘性ややあり、しまりややあり。IV層土がブロック状で混入。
10 灰色砂質シルト (7.5Y6/1) 粘性ややあり、しまりややあり。IV層土がブロック状で混入。暗褐色土含む。
11 明オリーブ灰色砂質シルト (2.5GY7/1) 粘性ややあり、しまりややあり。IV層土がブロック状で混入。暗褐色土含む。炭化物φ10mmをごく少量含む。
12 明緑灰色砂質シルト (7.5GY7/1) 粘性ややあり、しまりややあり。
13 明オリーブ灰色砂質シルト (2.5GY7/1) 粘性ややあり、しまりややあり。IV層土がブロック状で混入。砂質強い。
14 灰色砂質シルト (10Y6/1) 粘性ややあり、しまりややあり。砂質強い。
15 オリーブ灰色砂質シルト (2.5GY6/1) 粘性ややあり、しまりややあり。IV層土がブロック状で混入。砂質強い。
16 明緑灰色砂質シルト (7.5GY7/1) 粘性ややあり、しまりややあり。IV層土がブロック状で混入。砂質強い。
17 明緑灰色砂質シルト (7.5GY7/1) 粘性ややあり、しまりややあり。IV層土がブロック状で少量混入。砂質強い。

- SD332
1 灰白色シルト (7.5YR8/1) 粘性ややあり、しまりややあり。IV層ブロック混入。
2 褐灰色粘質シルト (7.5YR5/1) 粘性ややあり、しまりややあり。炭化物φ5mm少量含む。
- SX409
1 褐灰色粘質シルト (7.5YR6/1) 粘性ややあり、しまりややあり。IV層ブロック混入。
2 赤灰色粘質シルト (2.5Y6/1) 粘性ややあり、しまりややあり。炭化物φ5mm少量含む。
3 赤灰色粘質シルト (2.5Y6/1) 粘性ややあり、しまりややあり。IV層ブロック混入。
4 灰白色粘質シルト (10YR7/1) 粘性ややあり、しまりややあり。IV層ブロック混入。砂質強い。
5 黄灰色粘質シルト (2.5Y6/1) 粘性ややあり、しまりややあり。IV層ブロック混入。砂質強い。
6 灰色粘質シルト (N6/) 粘性ややあり、しまりややあり。ほぼIV層。砂質強い。
7 灰白色粘質シルト (N7/) 粘性ややあり、しまりややあり。IV層ブロック混入。砂質強い。
8 灰色粘質シルト (10Y6/1) 粘性ややあり、しまりややあり。IV層ブロック混入。砂質強い。
9 灰色砂質シルト (N6/) 粘性弱、しまりややあり。砂質強い。
10 赤灰色粘質シルト (2.5YR6/1) 粘性ややあり、しまりややあり。IV層ブロック混入。炭化物φ5mm少量含む。

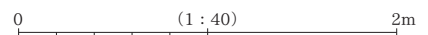

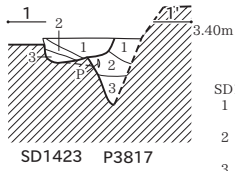

SD1423
 1 灰色粘質シルト (N5/) 粘性ややあり、しまりややあり。IV層ブロックを微量に含む。直径5mm以下の炭化物を少量含む。
 2 灰色粘質シルト (N4/) 粘性ややあり、しまりややあり。IV層ブロックを少量含む。層界際のブロックは扁平する
 3 暗灰色粘質シルト (N3/) 粘性ややあり、しまりあり。IV層ブロック、黒色粘質シルトブロック充填

P3817
 1 灰色粘質シルト (N5/) 粘性ややあり、しまりややあり。IV層ブロックを微量に含む。直径5mm以下の炭化物を少量含む。
 2 灰色粘質シルト (N4/) 粘性ややあり、しまりややあり。IV層ブロックを少量含む。層界際のブロックは扁平する
 3 暗灰色粘質シルト (N3/) 粘性ややあり、しまりあり。IV層ブロック、黒色粘質シルトブロック充填

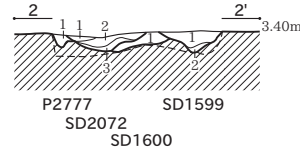

SD1623
 1 灰黄色細砂 (2.5YR7/2)

粘性弱い、しまりややあり。IV層質土が斑状に混入。根カクラン多い

SD1599
 1 褐灰色砂質シルト (10YR6/1)
 2 灰黄褐色砂質シルト (10YR6/2)

粘性弱い、しまりややあり。酸化鉄が斑状に分布。炭化物を含む
 粘性弱い、しまり弱い。IV層がブロック状に入る

SD1600
 1 褐灰色粘質シルト (7.5YR4/1)

粘性ややあり、しまりややあり。IV層が斑状に混入。酸化鉄がパイプ状に分布

SD2072
 1 褐灰色砂質シルト (7.5YR6/1)
 2 にぶい黄褐色Ⅰ・IV層混層 (10YR7/2)
 3 灰白色Ⅲ・IV層混層 (10YR7/1)

粘性弱い、しまりややあり。酸化鉄が斑状に分布。炭化物を含む
 粘性弱い、しまりややあり。各々大・中ブロックで混入
 粘性ややあり、しまりややあり。

P2777
 1 浅黄色粘質土 (2.5Y7/3)

粘性ややあり、しまりややあり。IV層ブロックを微量に含む。炭化した植物遺体を少量含む

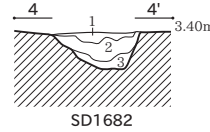

SD1682

SD1682
 1 褐灰色粘質シルト (10YR6/1) 粘性ややあり、しまりあり。
 2 褐灰色粘質シルト (10YR6/1) 粘性ややあり、しまりややあり。
 3 Ⅰ・Ⅱ・IV層混層 (10YR7/1) 粘性ややあり、しまりややあり。各々小ブロックで混入

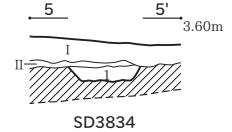

SD3834

SD3834
 1 赤灰色粘質シルト (2.5YR6/1) 粘性ややあり、しまりややあり。灰褐色粘質シルトをさらに少量含む。

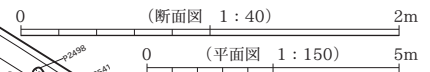
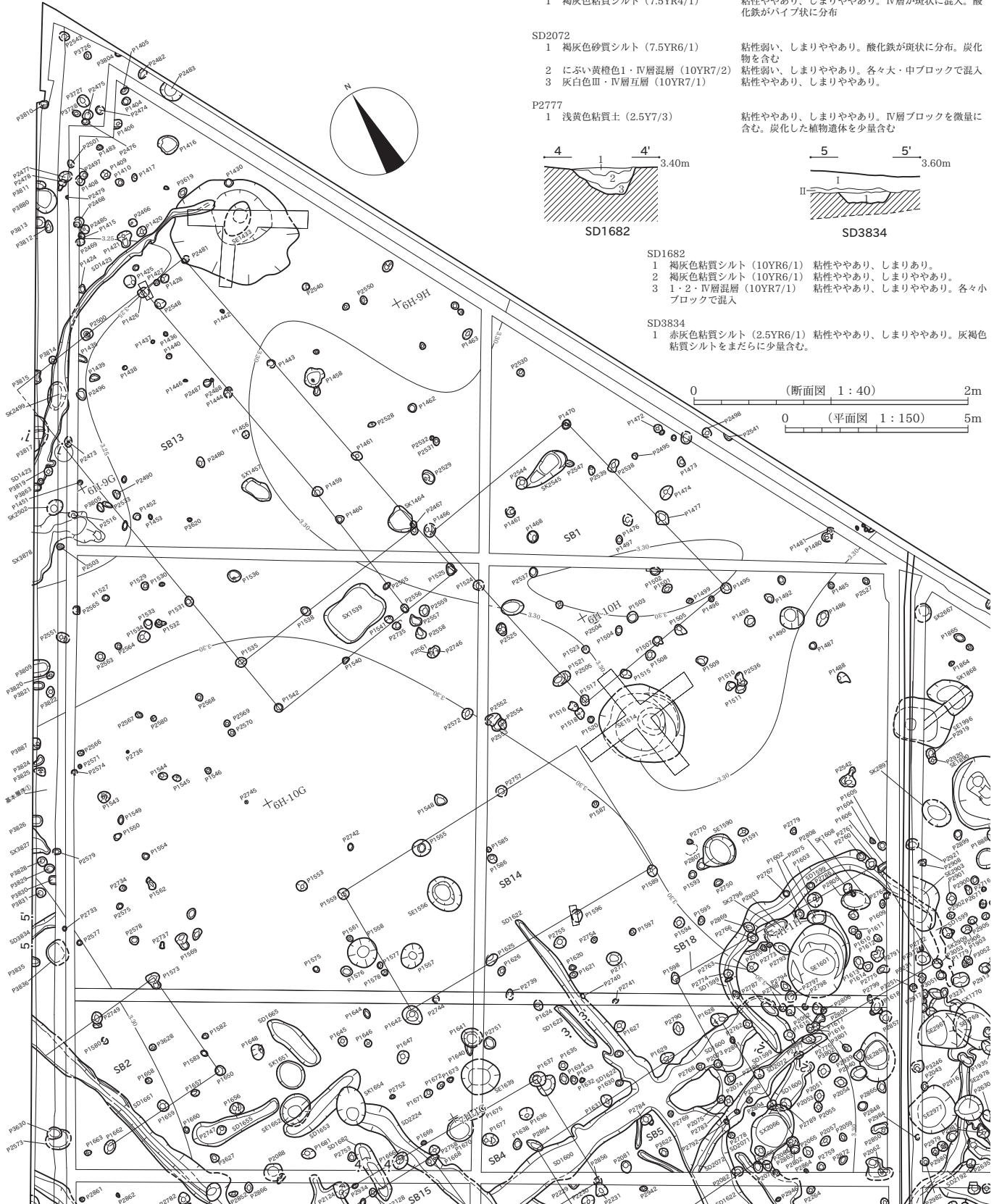

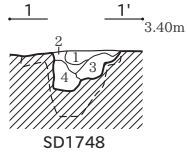

SD1748

SD1748

- 1 灰黄色シルト (2.5Y7/2) 粘性なし、しまりあり。IV層ブロック少量含む
- 2 灰黄色シルト (2.5Y7/2) 粘性なし、しまりあり。褐色シルトブロック状、IV層ブロックの混層
- 3 浅黄色粘質シルト (2.5Y7/4) 粘性ややあり、しまりややあり。褐色シルトブロック状、IV層ブロックの混層。粘性強く2層との層界荒い
- 4 褐色粘質シルト (10YR6/1) 粘性ややあり、しまりややあり。ブロック充填土

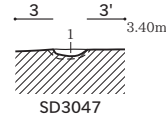

SD3047

SD3047

- 1 褐色粘質シルト (10YR4/1) 粘性ややあり、しまりややあり。浅黄褐色粘質シルトブロックを少量含む。炭化粒を微量に含む。酸化鉄が斑状に少量分布

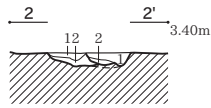

SD3046 SD1976

SD1976

- 1 褐色粘質シルト (10YR4/1) 粘性ややあり、しまりややあり。まだらに褐色粘質シルトを少量含む。直径3mm以下の炭化物を微量に含む。炭化粒を微量に含む。酸化鉄が斑状に少量分布
- 2 灰黄褐色シルト (10YR6/2) 粘性弱い、しまりややあり。細砂少量混入。まだらに褐色シルトを多量に含む。炭化粒を微量に含む。酸化鉄が斑状に少量分布

SD3046

- 1 褐色シルト (10YR4/1) 粘性弱い、しまりややあり。褐色シルト、黒色粘質シルト、灰白色粘質シルトブロックの混層
- 2 灰黄褐色シルト (10YR5/2) 粘性弱い、しまりややあり。褐色シルト、灰白色粘質シルトブロックの混層

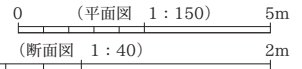
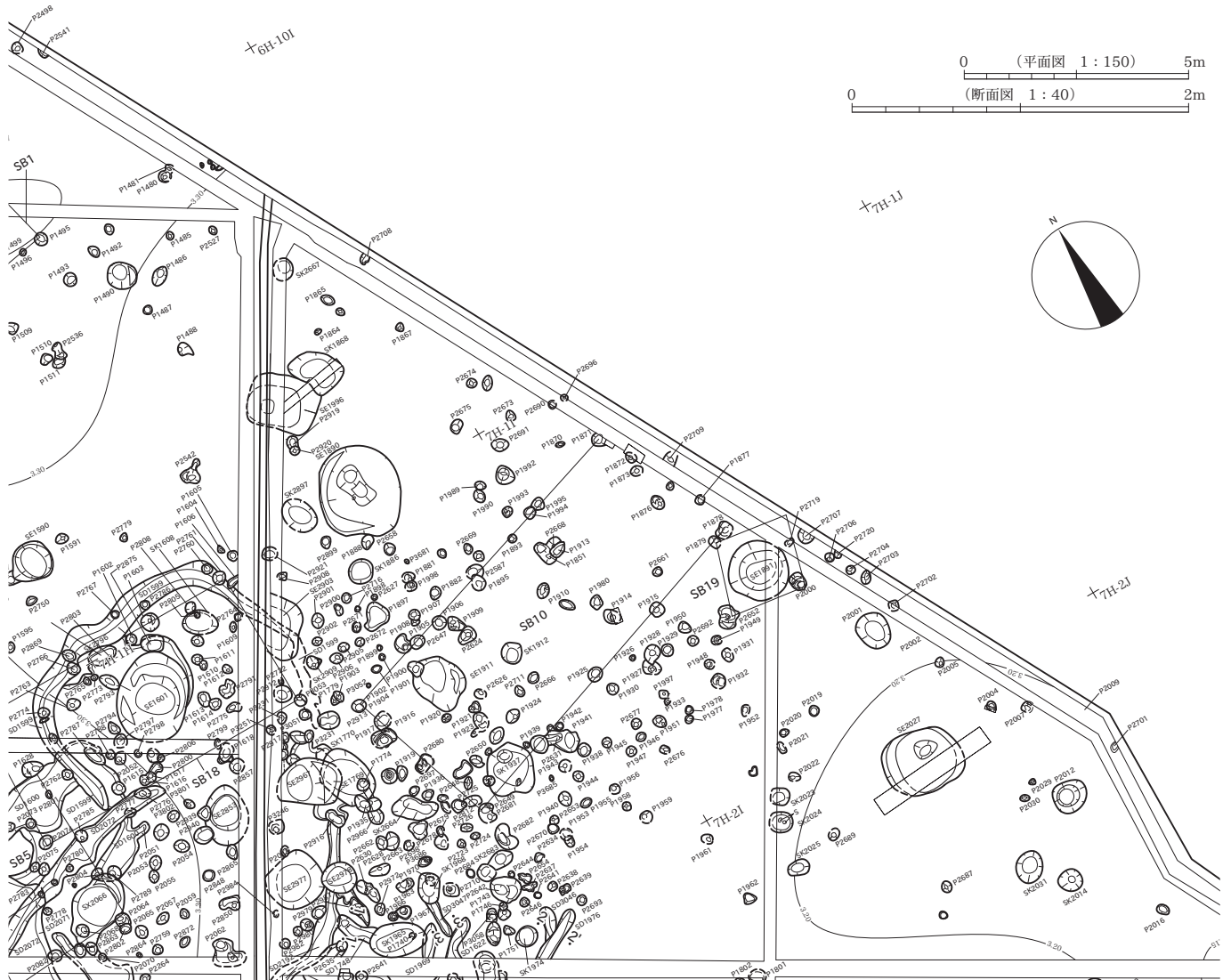

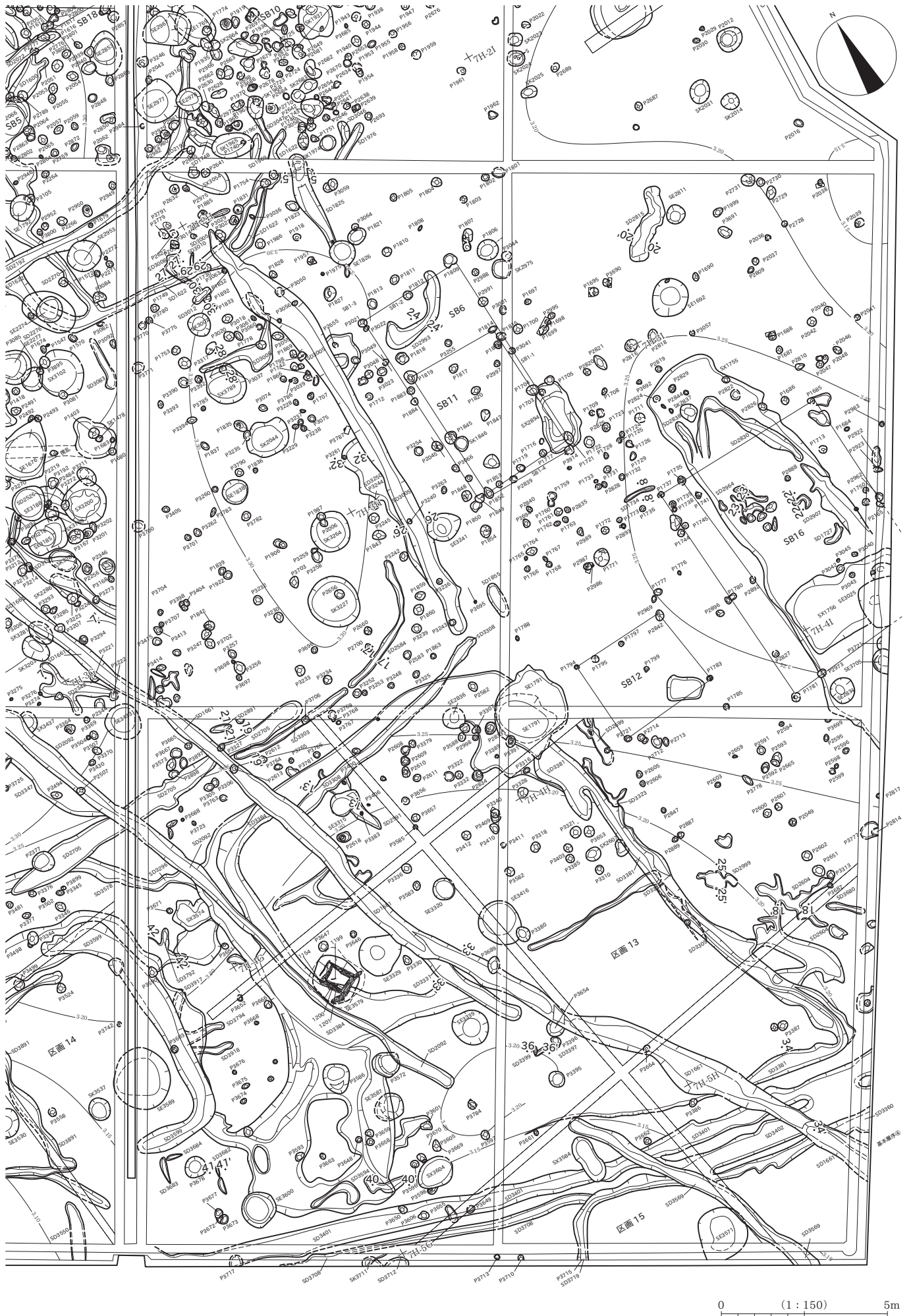

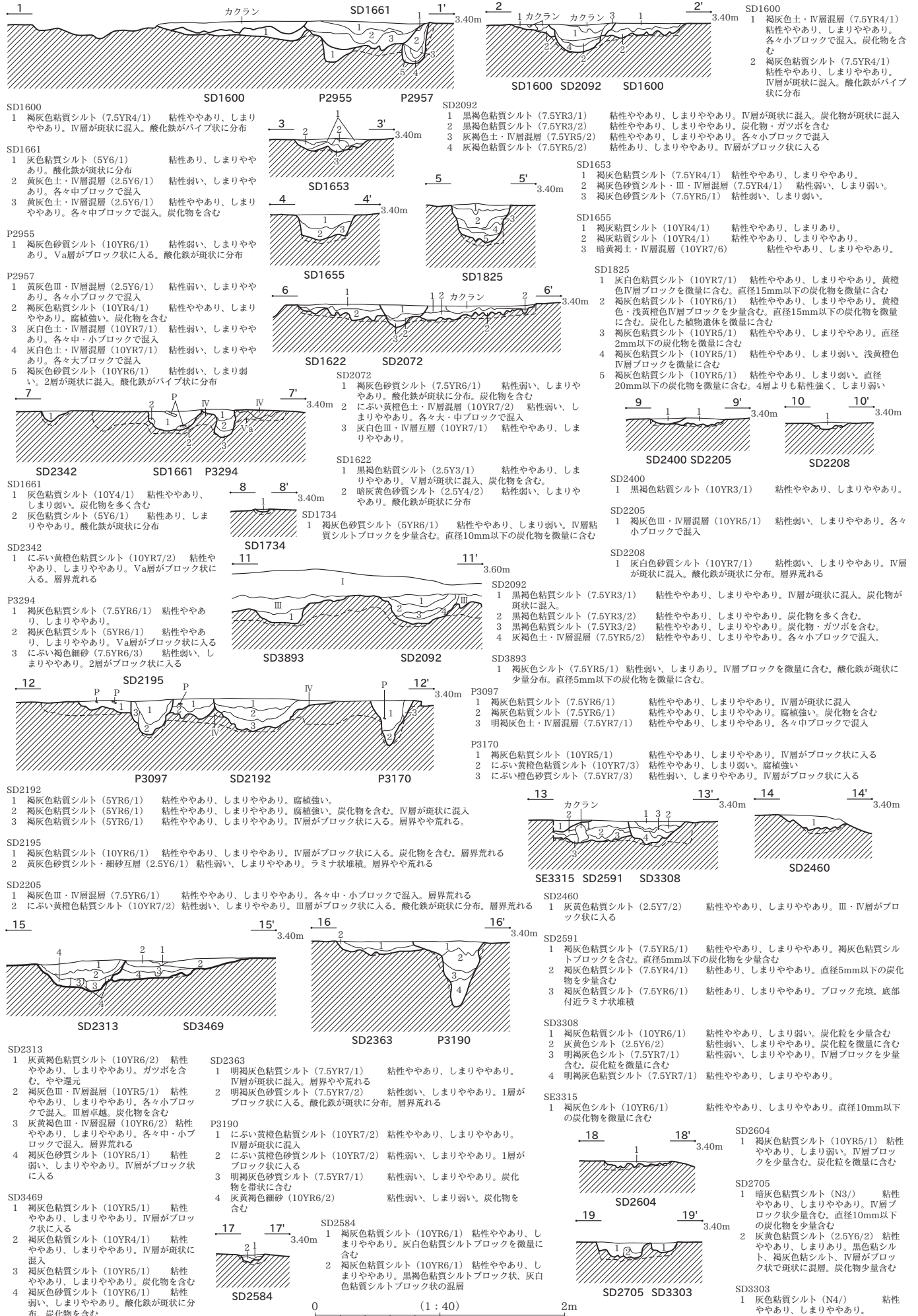

図版 64

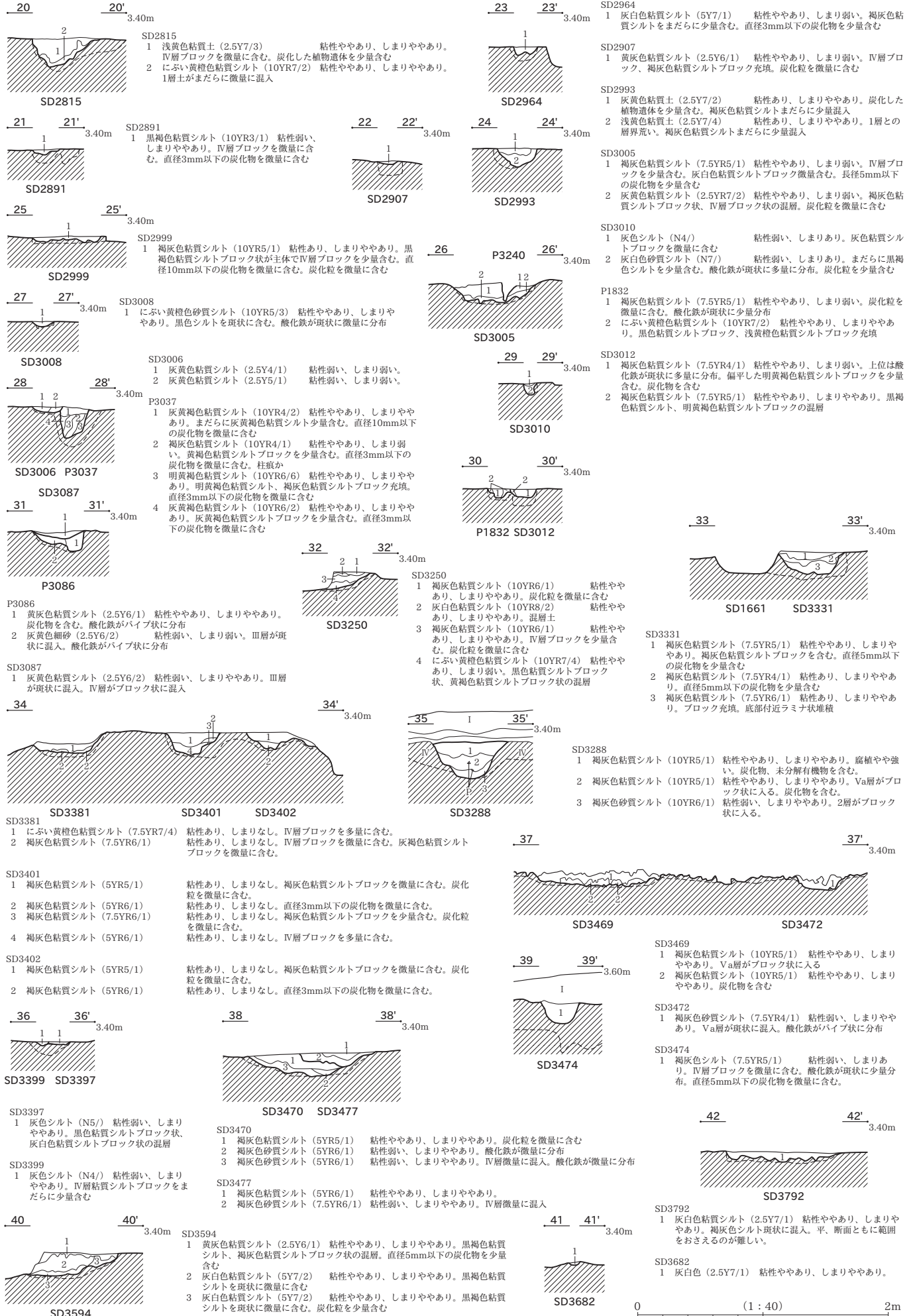



図版 66

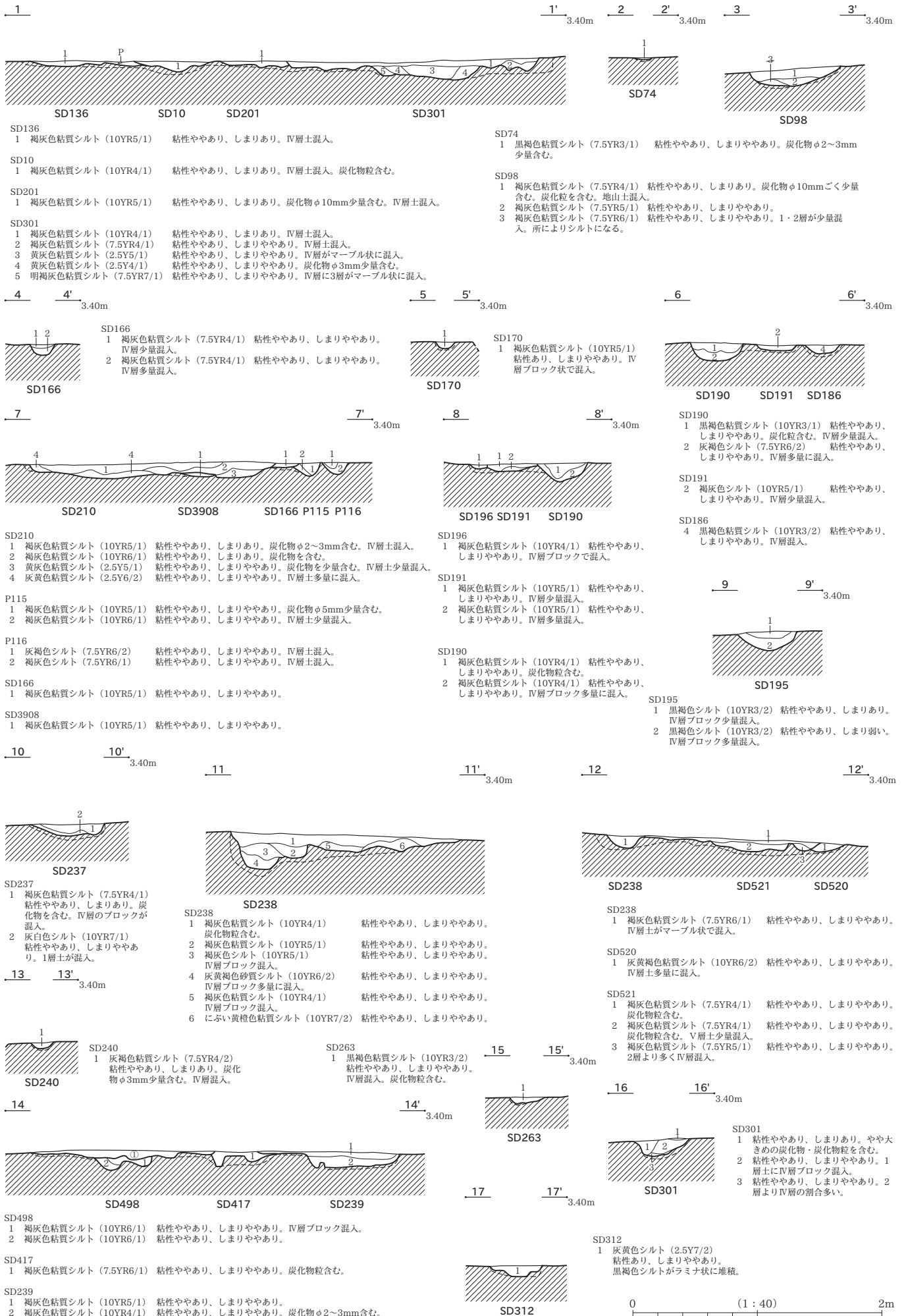

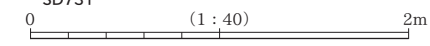
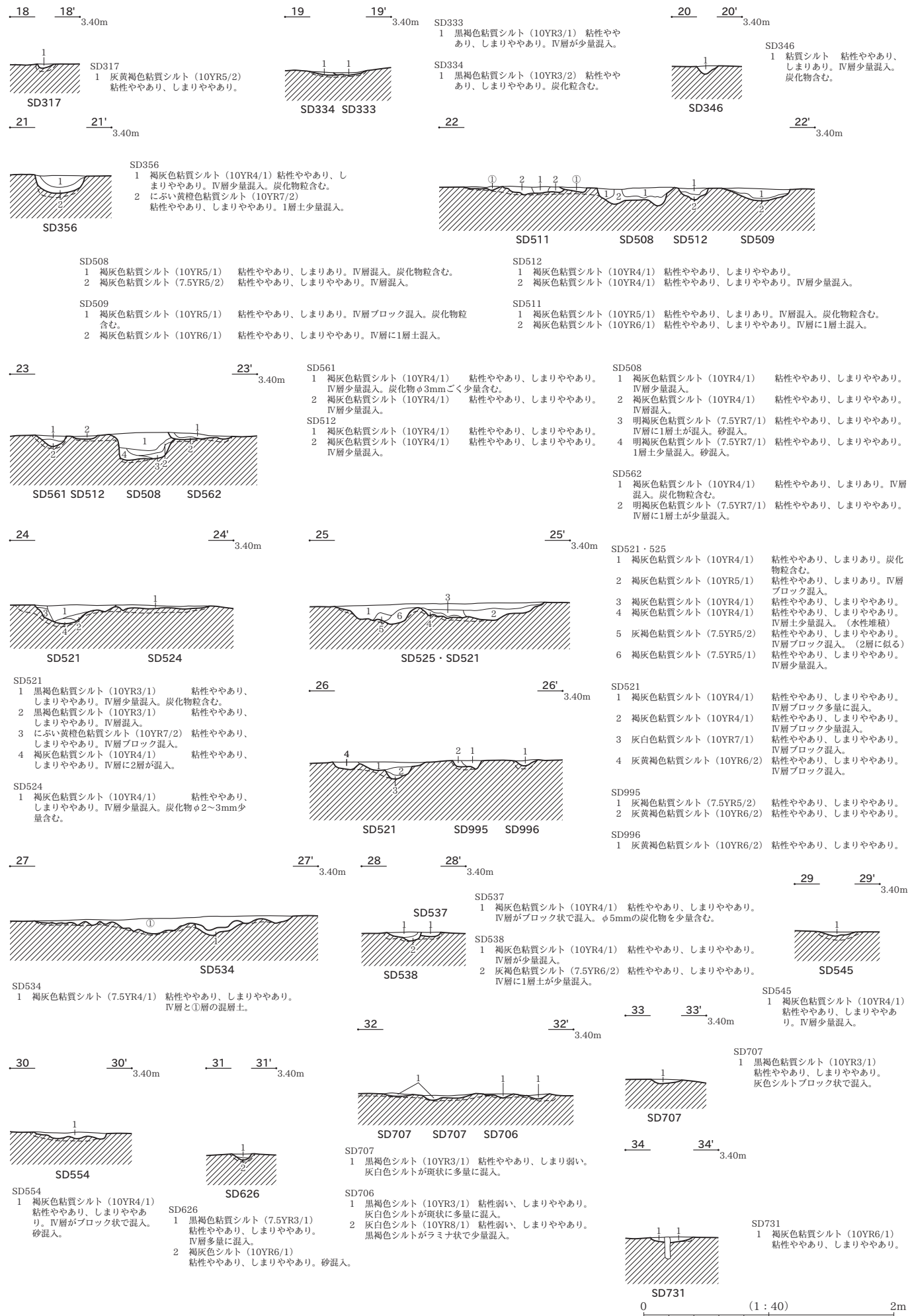

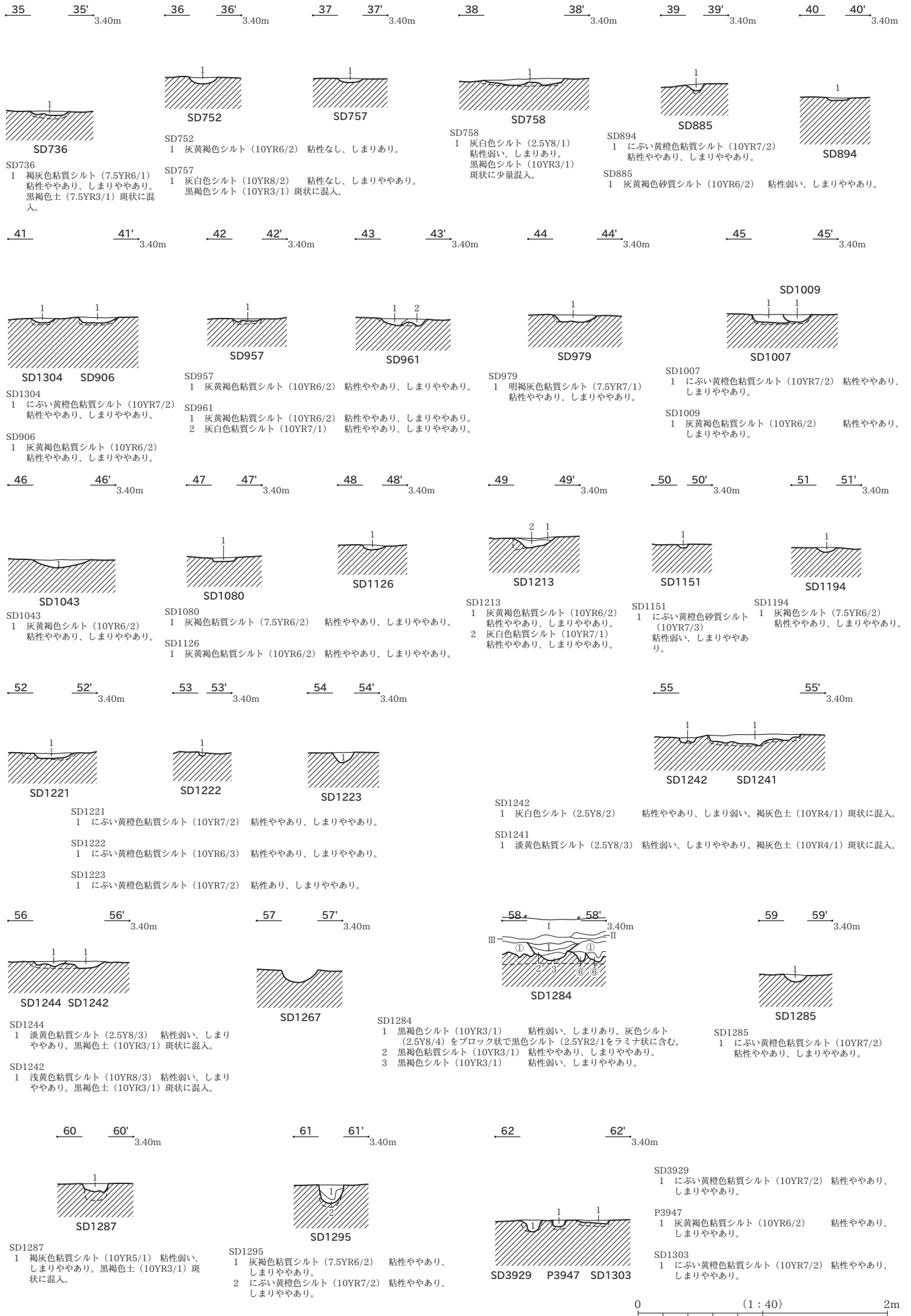

図版 70

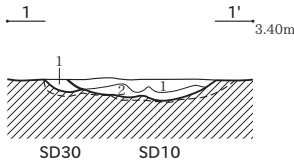

- SD10
 1 褐灰色粘質シルト (10YR6/1) 粘性ややあり、しまりややあり。炭化物粒含む。
 2 褐灰色粘質シルト (10YR6/2) 粘性ややあり、しまりややあり。IV層混入。

- SD30
 1 褐灰色粘質シルト (7.5YR6/1) 粘性ややあり、しまりややあり。IV層混入。炭化物粒含む。

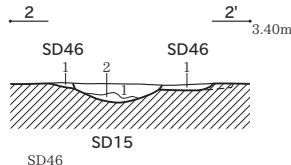

- SD46
 1 灰黄褐色砂質シルト (10YR6/2) 粘性ややあり、しまりややあり。

- SD15
 1 褐灰色粘質シルト (10YR4/1) 粘性ややあり、しまりややあり。地山土がブロック状で混入。炭化物を含む。
 2 褐灰色粘質シルト (7.5YR6/1) 粘性ややあり、しまりややあり。1層土少量混入。

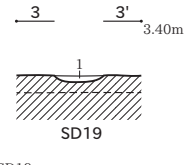

- SD19
 1 粘質シルト 粘性ややあり、しまりややあり。

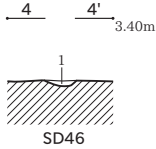

- SD46
 1 灰黄褐色砂質シルト (10YR6/2) 粘性ややあり、しまりややあり。

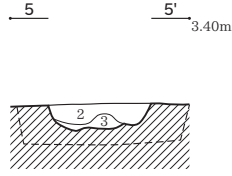

- SD105
 2 褐灰色粘質シルト (7.5YR5/1) 粘性あり、しまりややあり。IV層がブロック状で混入。
 3 灰色粘質シルト (N6/1) 粘性あり、しまりややあり。

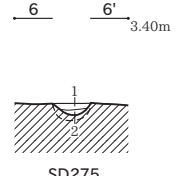

- SD275
 1 褐灰色シルト (10YR4/1) 粘性なし、しまりあり。灰白色シルトが斑状に混入。
 2 黒褐色シルト (2.5Y3/1) 粘性弱い、しまりあり。灰白色シルトが斑状に混入。

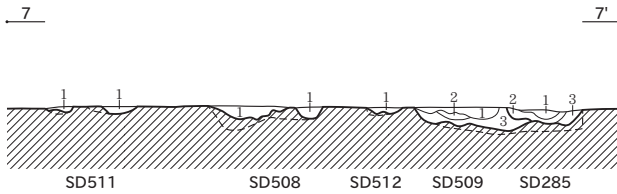

- SD511
 1 褐灰色粘質シルト (10YR5/1) 粘性ややあり、しまりあり。IV層混入。
- SD508
 1 褐灰色粘質シルト (10YR5/1) 粘性ややあり、しまりあり。
- SD512
 1 褐灰色粘質シルト (10YR5/1) 粘性ややあり、しまりあり。
- SD509
 1 褐灰色粘質シルト (10YR5/1) 粘性ややあり、しまりあり。IV層混入。炭化物φ5mm少量含む。
 2 明褐灰色粘質シルト (7.5YR7/1) 粘性ややあり、しまりややあり。IV層ブロック混入。
 3 褐灰色粘質シルト (7.5YR6/1) 粘性ややあり、しまりややあり。IV層に1層土が混入。
- SD285
 1 褐灰色粘質シルト (10YR5/1) 粘性ややあり、しまりややあり。炭化物粒含む。
 2 明褐灰色粘質シルト (7.5YR7/1) 粘性ややあり、しまりややあり。IV層ブロック混入。
 3 褐灰色粘質シルト (10YR6/1) 粘性ややあり、しまりややあり。IV層混入・炭化物粒含む。

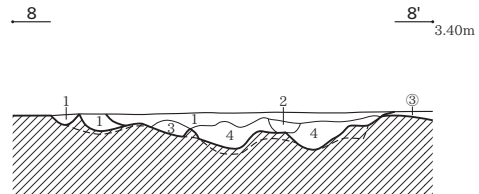

- P621
 1 褐灰色シルト (10YR4/1) 粘性弱い、しまりややあり。黒褐色シルトがラミナ状に堆積。
- SD285
 1 灰白色シルト (10YR8/1) 粘性弱い、しまりあり。黒褐色シルトがラミナ状で多量に堆積。
- SD530
 1 黒褐色シルト (2.5Y3/1) 粘性弱い、しまりあり。
 2 黒褐色シルト (10YR3/1) 粘性弱い、しまりややあり。
 3 灰白色シルト (5Y8/2) 粘性弱い、しまりややあり。黒褐色シルトが斑状に混入。
 4 灰白色シルト (7.5Y8/2) 粘性弱い、しまりあり。黒褐色シルトがラミナ状で多く堆積。

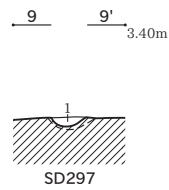

- SD297
 1 黒褐色粘質シルト (7.5YR3/1) 粘性弱い、しまりややあり。灰白色シルト斑状に混入。

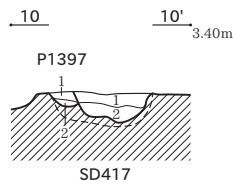

- SD417
 1 褐灰色粘質シルト (7.5YR4/1) 粘性ややあり、しまりややあり。IV層ブロック混入。炭化物粒含む。
 2 褐灰色粘質シルト (7.5YR6/1) 粘性ややあり、しまりややあり。IV層ブロック多量に混入。砂混入。
- P1397
 1 褐灰色粘質シルト (7.5YR5/1) 粘性ややあり、しまりややあり。IV層ブロック混入。
 2 褐灰色粘質シルト (7.5YR6/1) 粘性ややあり、しまりややあり。IV層ブロック多量に混入。

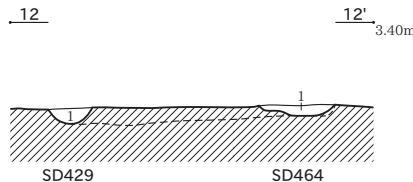

- SD429
 1 褐灰色粘質シルト (10YR4/1) 粘性ややあり、しまりややあり。IV層混入。
- SD464
 1 褐灰色粘質シルト (10YR5/1) 粘性ややあり、しまりややあり。IV層多量に混入。

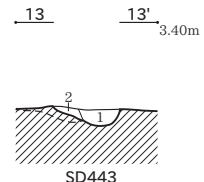

- SD443
 1 黄灰色粘質シルト (2.5Y5/1) 粘性あり、しまりややあり。炭化物粒含む。
 2 褐灰色粘質シルト (10YR6/1) 粘性あり、しまりややあり。1層土少量混入。

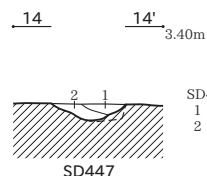

- SD421
 1 褐灰色シルト (10YR5/1) 粘性ややあり、しまりややあり。IV層混入。砂混入。

- SD447
 1 褐灰色粘質シルト (7.5YR4/1) 粘性ややあり、しまりややあり。炭化物φ5mm少量含む。
 2 にぶい黄褐色シルト (10YR7/2) 粘性ややあり、しまりややあり。1層土少量混入。砂混入。

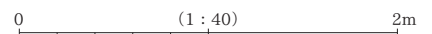

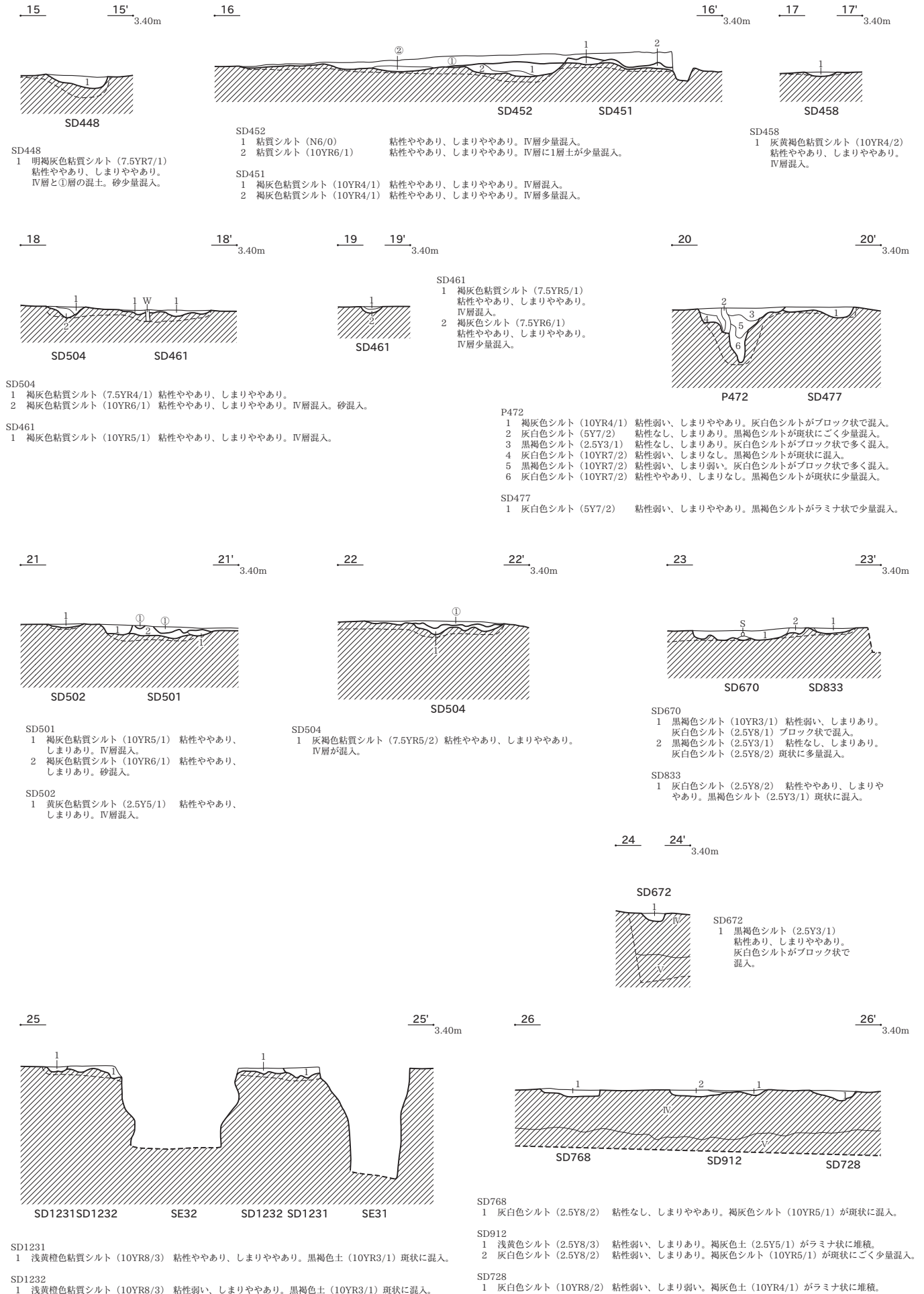

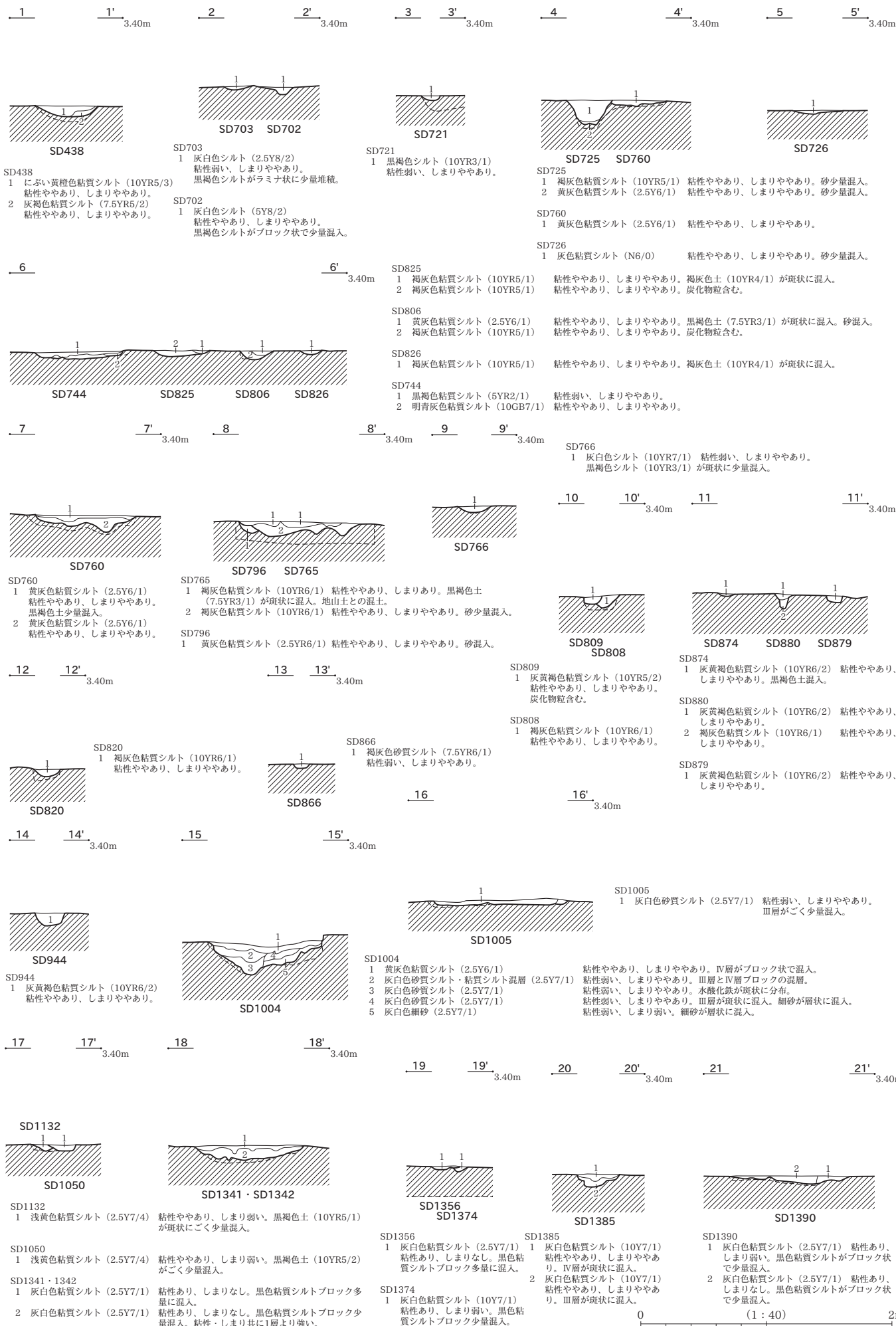

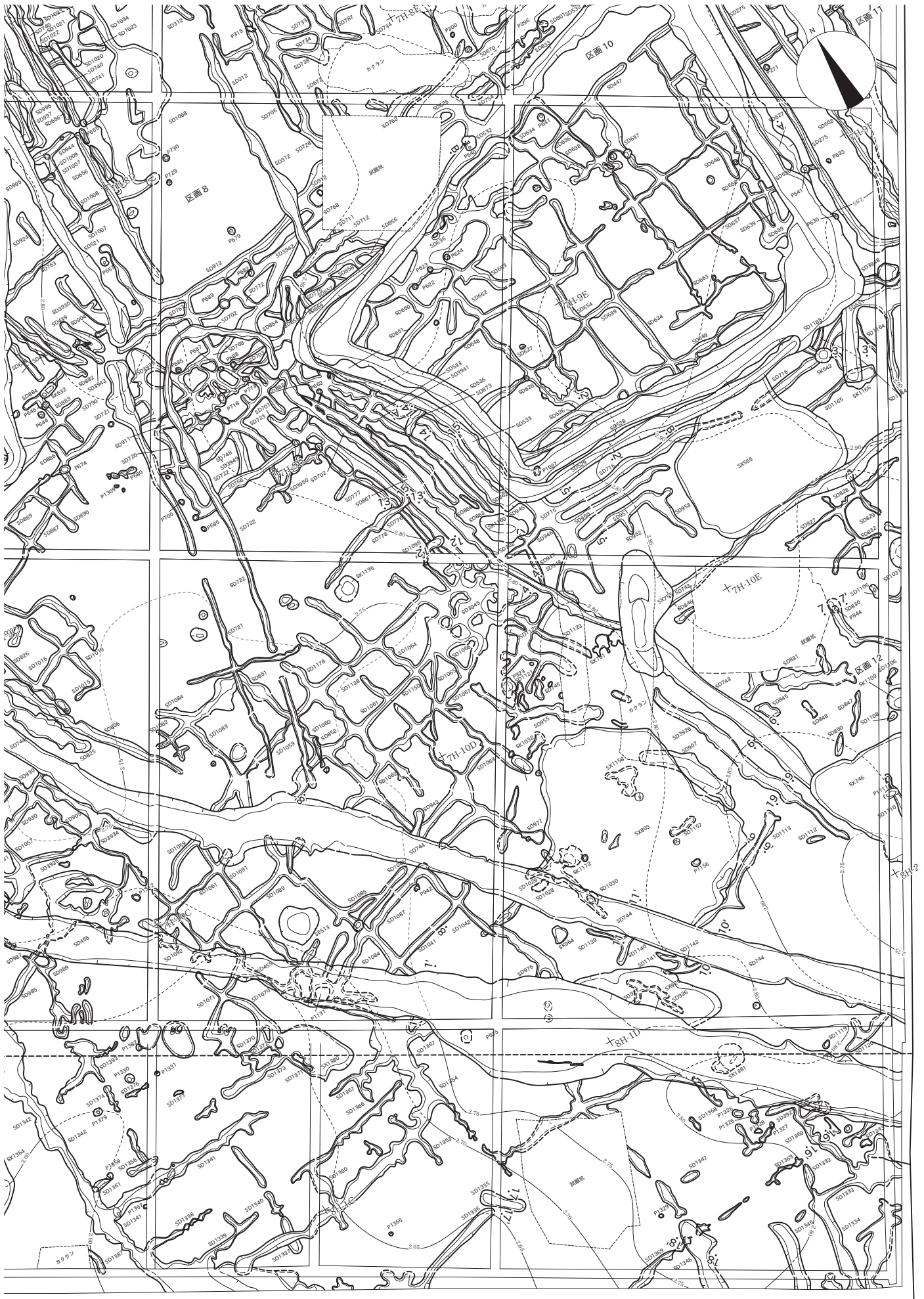

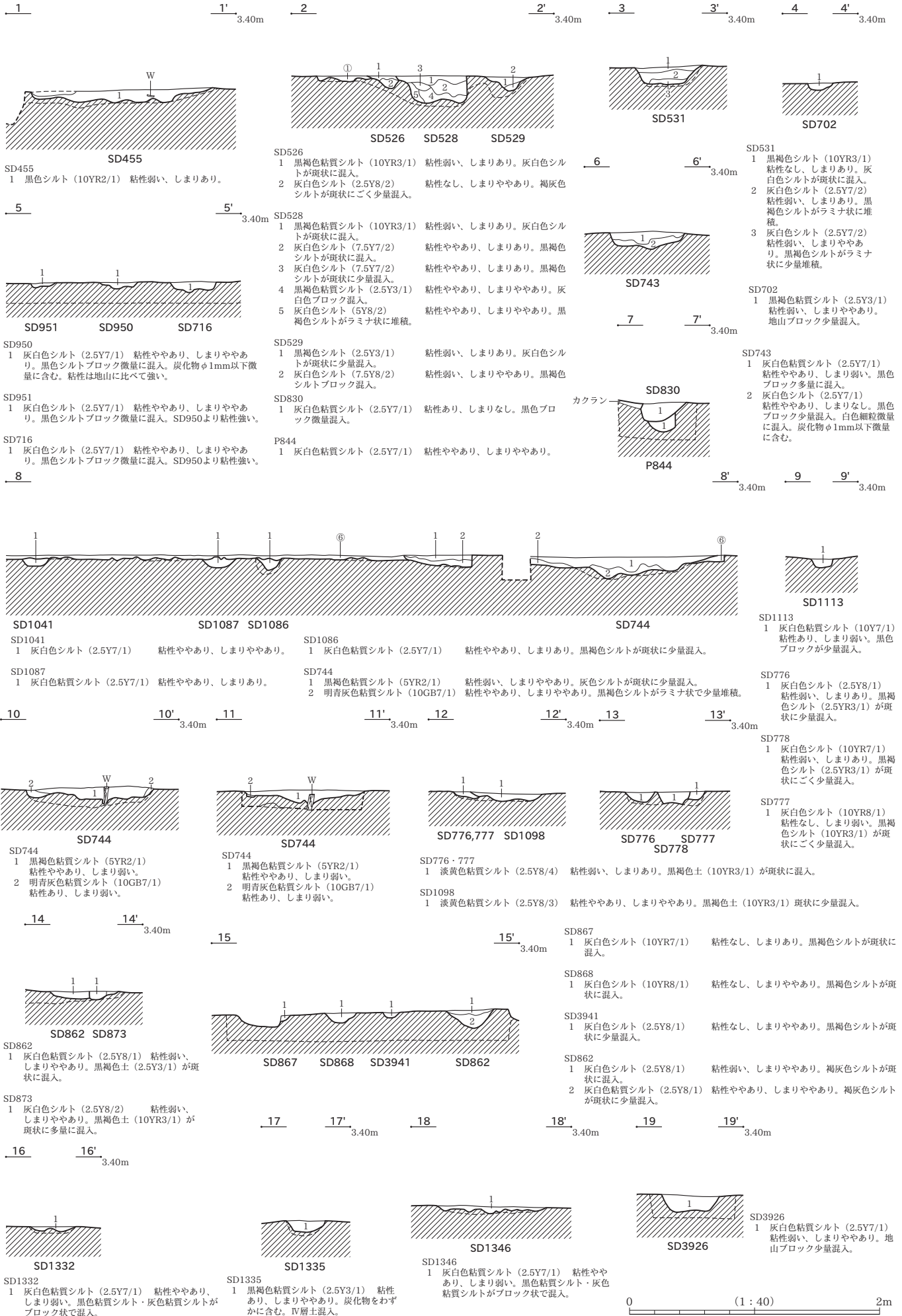

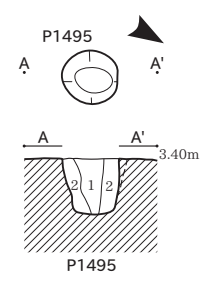
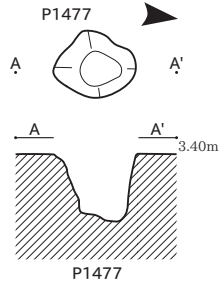
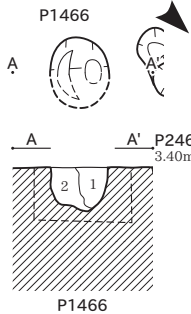
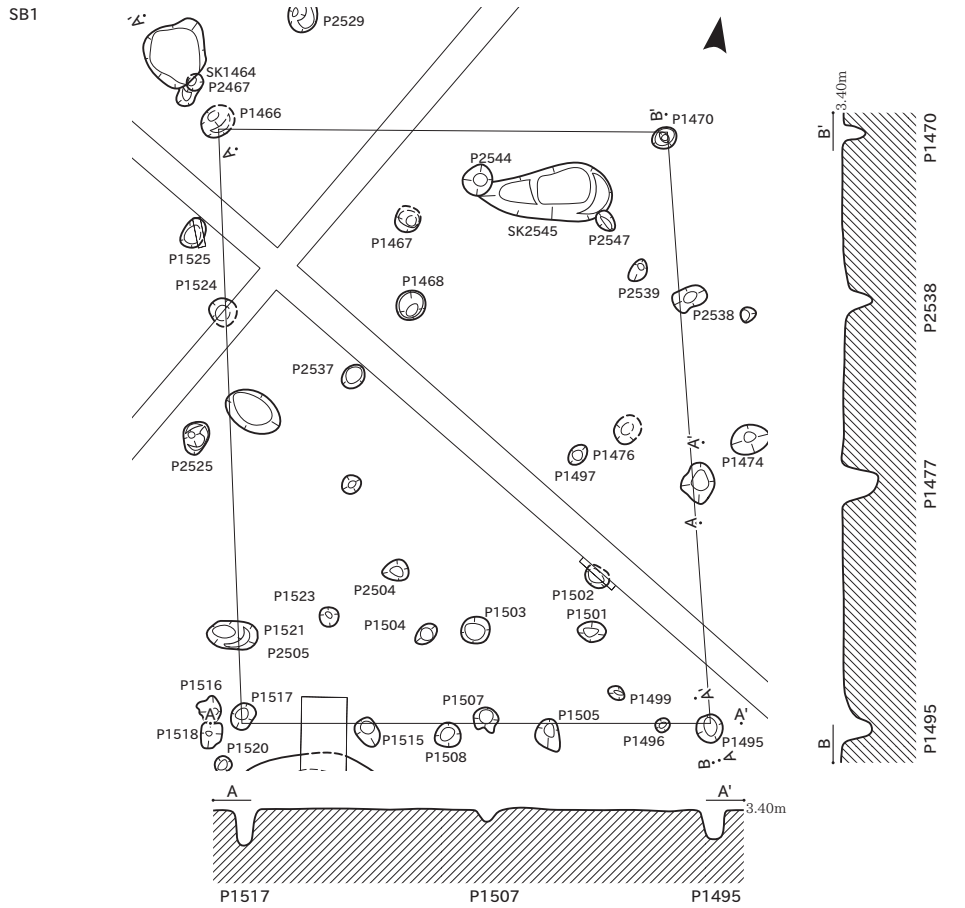

P1466

- 1 褐灰色粘質シルト (7.5YR4/1) 粘性ややあり、しまりややあり。IV層がブロック状に入る (柱痕)
- 2 明黄褐色砂質シルト (10YR7/6) 粘性弱い、しまりややあり。1層、IV層が斑状に混入 (掘り方)

P1495

- 1 黄灰色粘質シルト (2.5Y5/1) 粘性あり、しまりややあり。IV層がブロック状に入る。腐植が強い
- 2 暗灰黄色Ⅲ・Ⅳ層・炭層互層 (2.5Y5/2) 粘性ややあり、しまりややあり。層状に突堅められている掘り方の土

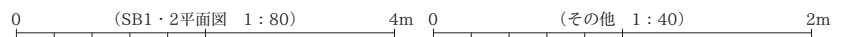
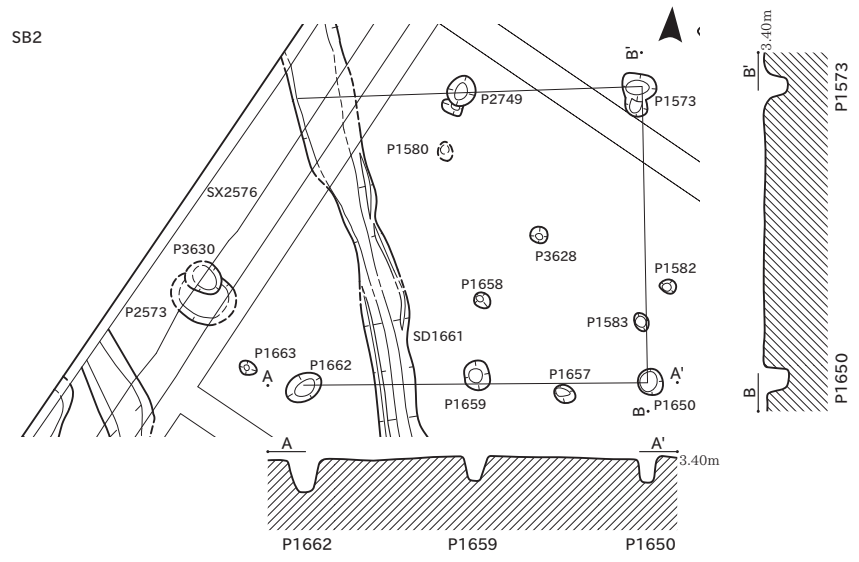

SB3

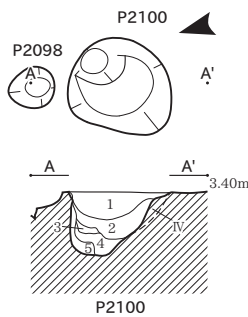
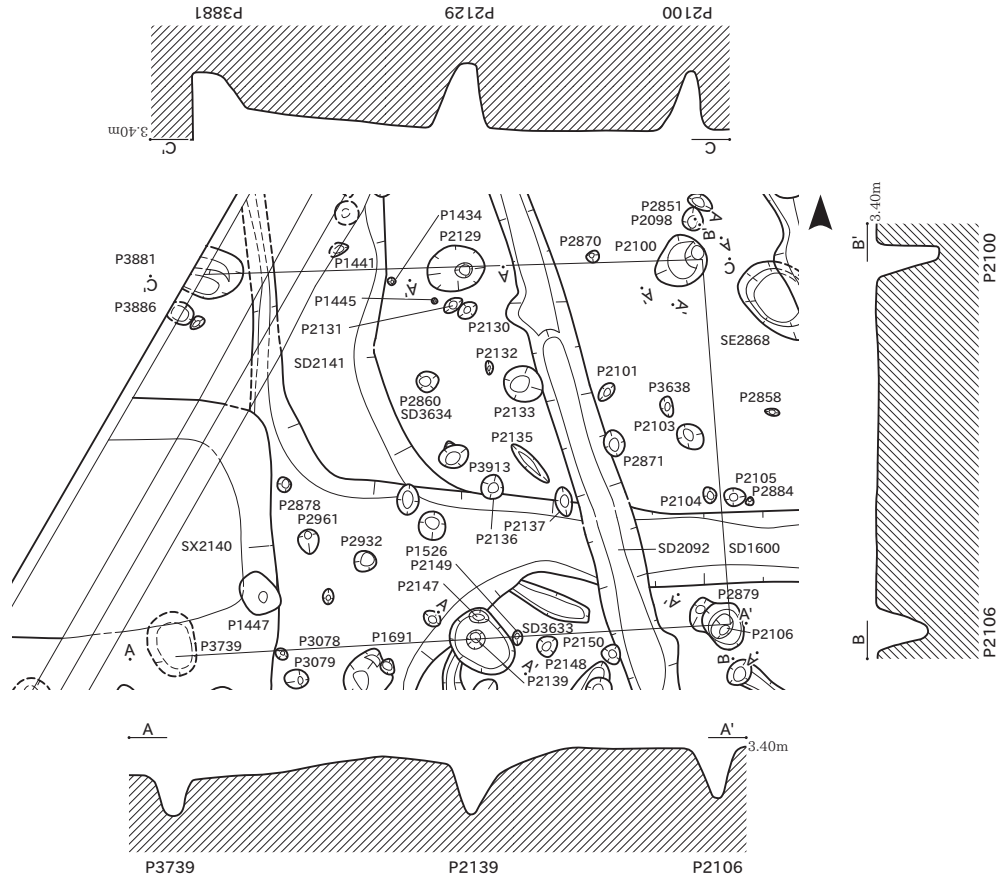

P2100

P2100

- 1 褐色粘質シルト (10YR4/1) 粘性ややあり、しまりややあり。
- 2 黒褐色粘質シルト (10YR3/1) 粘性ややあり、しまりややあり。IV層がブロック状に入る
- 3 灰黄褐色2・IV層混層 (10YR5/2) 粘性ややあり、しまりややあり。各々小ブロックで混入
- 4 灰白色粘質シルト (10YR7/1) 粘性ややあり、しまりややあり。IV層が斑状に混入
- 5 灰白色砂質シルト (10YR7/1) 粘性弱い、しまりややあり。

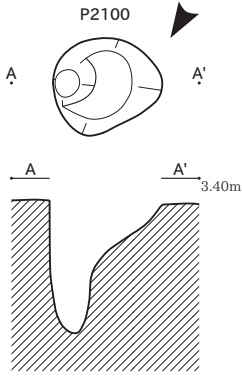

P2100

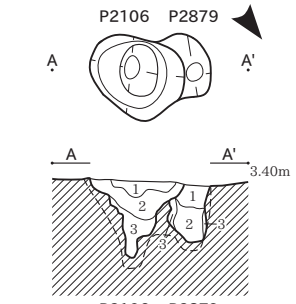

P2106 P2879

P2106

- 1 褐色III・IV層混層 (10YR6/1) 粘性ややあり、しまりややあり。各々中ブロックで混入
- 2 褐色粘質シルト (10YR5/1) 粘性ややあり、しまりややあり。IV層が斑状に混入。炭化物をわずかに含む
- 3 灰黄褐色III・IV層混層 (10YR6/2) 粘性弱い、しまりややあり。IV層土が卓越

P2879

- 1 灰黄褐色粘質シルト (10YR5/2) 粘性ややあり、しまりややあり。IV層がブロック状に入る
- 2 褐色粘質シルト (10YR4/1) 粘性ややあり、しまりややあり
- 3 褐色粘質シルト (10YR6/1) 粘性ややあり、しまりややあり。IV層がブロック状に入る

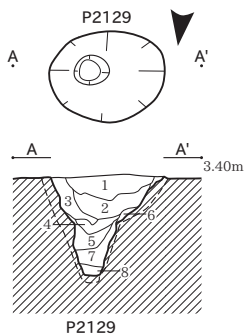

P2129

P2129

- 1 灰色粘質シルト (7.5Y5/1) 粘性ややあり、しまりややあり。IV層がブロック状に入る
- 2 灰色粘質シルト (7.5Y5/1) 粘性ややあり、しまりややあり。腐植強い
- 3 黄灰色土・IV層混層 (2.5Y6/1) 粘性ややあり、しまりややあり。各々中ブロックで混入
- 4 黄灰色粘質シルト (2.5Y6/1) 粘性ややあり、しまりややあり。IV層がブロック状に入る
- 5 黄灰色砂質シルト (2.5Y5/1) 粘性弱い、しまりややあり。2層が斑状に混入
- 6 灰白色土・IV層混層 (2.5Y7/1) 粘性ややあり、しまりややあり。各々小ブロックで混入。壁面崩壊
- 7 黄灰色粘質シルト (2.5Y4/1) 粘性ややあり、しまりややあり。腐植強い。酸化鉄が斑状に分布。落土
- 8 灰色砂質シルト (5Y6/1) 粘性弱い、しまりややあり。ラミナ堆積(層状ラミナ)

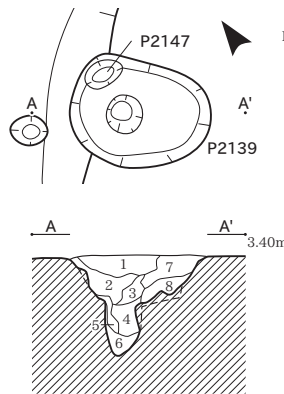

P2139

P2139

- 1 黄灰色粘質シルト (2.5Y6/1) 粘性ややあり、しまりややあり。IV層が斑状に混入。炭化物を含む
- 2 黄灰色粘質シルト (2.5Y5/1) 粘性ややあり、しまりややあり。腐植強い。炭化物を帯状に含む
- 3 黄灰色粘質シルト (2.5Y5/1) 粘性ややあり、しまりややあり。IV層が斑状に混入
- 4 黄灰色粘質シルト (2.5Y4/1) 粘性ややあり、しまりややあり。腐植強い。炭化物・灰を多く含む
- 5 4・IV層混層 (2.5Y3/1) 粘性ややあり、しまりややあり。各々中・小ブロックで混入
- 6 黄灰色粘質シルト (2.5Y6/1) 粘性あり、しまりややあり。IV層斑状に混入
- 7 2・3・IV層 (2.5Y6/1) 粘性ややあり、しまりややあり。各々大~小ブロックで混入
- 8 黄灰色砂質シルト (2.5Y6/1) 粘性弱い、しまりややあり。7層が斑状に混入。酸化鉄が斑状に分布

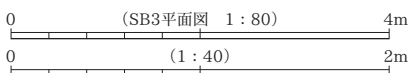

SB4

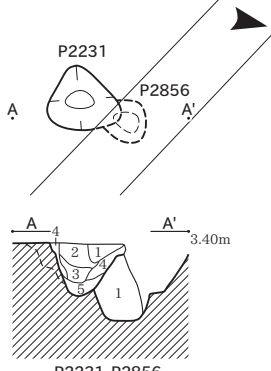
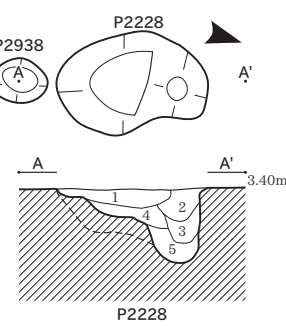
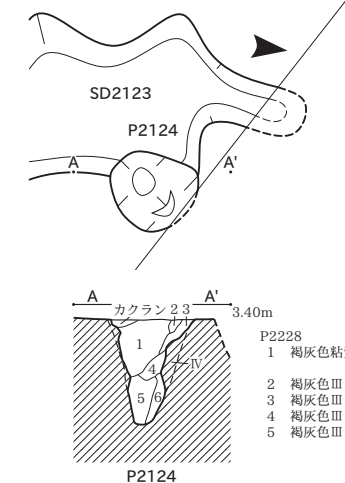
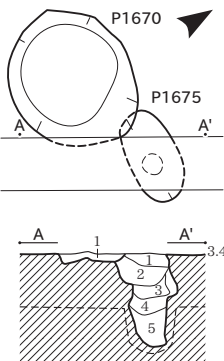
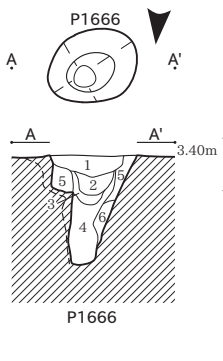
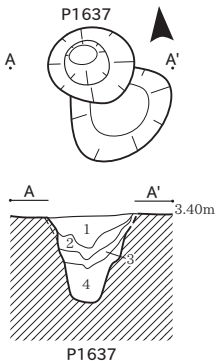
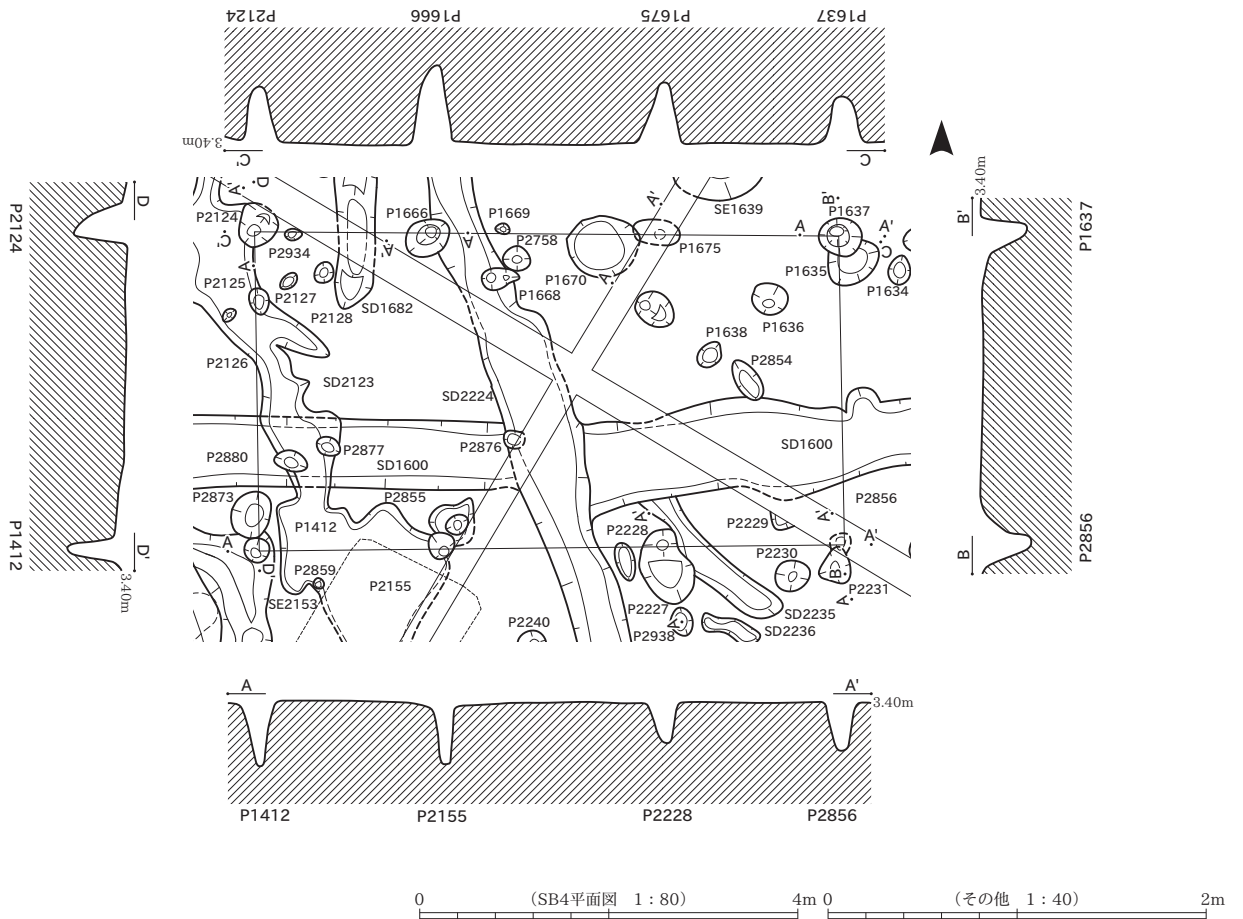

- P2124**
- 1 黒褐色粘質シルト (7.5YR3/1) 粘性ややあり、しまりややあり。IV層が斑状に混入
 - 2 黒褐色Ⅲ・IV層混層 (7.5YR3/1) 粘性ややあり、しまりややあり。各々中・小ブロックで混入。Ⅲ層多い
 - 3 灰白色Ⅲ・IV層混層 (2.5Y7/1) 粘性弱い、しまりややあり。各々中・小ブロックで混入
 - 4 灰白色Ⅲ・IV層混層 (10YR7/1) 粘性弱い、しまりややあり。各々中ブロックで混入。Va層多い
 - 5 黒褐色粘質シルト (10YR3/1) 粘性ややあり、しまりややあり。腐植強い
 - 6 褐灰色Ⅲ・IV層混層 (10YR6/1) 粘性ややあり、しまりややあり。各々中・小ブロックで混入

- P2228**
- 1 褐灰色粘質シルト (7.5YR4/1) 粘性ややあり、しまりややあり。IV層がブロック状に入る。炭化物を含む
 - 2 褐灰色Ⅲ・IV層混層 (10YR6/1) 粘性ややあり、しまりややあり。各々中ブロックで混入
 - 3 褐灰色Ⅲ・IV層混層 (10YR6/1) 粘性ややあり、しまりややあり。各々中ブロックで混入
 - 4 褐灰色Ⅲ・IV層混層 (10YR5/1) 粘性ややあり、しまりややあり。各々中ブロックで混入
 - 5 褐灰色Ⅲ・IV層混層 (10YR5/1) 粘性ややあり、しまりややあり。各々中ブロックで混入。Ⅲ層土多め

- P2231**
- 1 灰黄色砂質シルト (2.5Y7/2) 粘性弱い、しまりややあり。Ⅲ層がブロック状に入る
 - 2 灰黄色粘質シルト (10YR6/2) 粘性ややあり、しまりややあり。IV層がブロック状に入る
 - 3 にぶい黄褐色粘質シルト (10YR7/2) 粘性ややあり、しまりややあり。IV層がブロック状に入る。炭化物を含む
 - 4 にぶい黄褐色Ⅲ・Va層混層 (10YR7/2) 粘性ややあり、しまりややあり。各々中・小ブロックで混入
 - 5 灰黄色Ⅲ・IV層混層 (10YR6/2) 粘性ややあり、しまりややあり。各々中・小ブロック混入。炭化物を含む
- P2856**
- 1 灰白色砂質シルト (2.5Y7/1) 粘性弱い、しまりややあり。

- P1637**
- 1 褐灰色粘質シルト (7.5YR4/1) 粘性ややあり、しまりややあり。Va層がブロック状に入る。炭化物を含む
 - 2 Ⅰ・IV層混層 (7.5YR5/1) 粘性ややあり、しまりややあり。各々小ブロックで混入
 - 3 浅黄色土・IV層混層 (2.5YR7/4) 粘性ややあり、しまりややあり。各々小ブロックで混入
 - 4 明黄褐色砂質シルト (2.5YR7/6) 粘性弱い、しまりややあり。1層が斑状に混入
- P1666**
- 1 黒色黒色土 (10YR2/1) 粘性ややあり、しまり弱い、IV層がブロック状に入る。炭化物を含む
 - 2 黒褐色黒色土 (10YR3/1) 粘性ややあり、しまり弱い、IV層が斑状に混入。炭化物・炭化粒を帯状に含む
 - 3 褐灰色Ⅲ・IV層混層 (7.5YR5/1) 粘性ややあり、しまりややあり。各々小ブロックで混入
 - 4 褐灰色Ⅲ・IV層混層 (7.5YR5/1) 粘性ややあり、しまりややあり。各々小ブロックで混入。炭化物を含む
 - 5 褐灰色Ⅲ・IV層混層 (7.5YR6/1) 粘性ややあり、しまりややあり。各々大・中ブロックで帯状に混入
 - 6 褐灰色Ⅲ・IV層混層 (7.5YR6/1) 粘性弱い、しまりややあり。各々中ブロックで混入
- P1670**
- 1 褐灰色Ⅲ・IV層混層 (7.5YR5/1) 粘性ややあり、しまりややあり。各々小ブロックで混入
- P1675**
- 1 黒褐色粘質シルト (7.5YR3/1) 粘性ややあり、しまりややあり。IV層がブロック状に入る
 - 2 黒褐色Ⅲ・IV層混層 (7.5YR3/1) 粘性ややあり、しまりややあり。各々小ブロックで混入。Ⅲ層卓越
 - 3 黒褐色粘質シルト (7.5YR3/1) 粘性ややあり、しまりややあり。IV層が斑状に混入
 - 4 褐灰色Ⅲ・IV層混層 (7.5YR6/1) 粘性ややあり、しまりややあり。各々中ブロックで混入
 - 5 にぶい黄褐色Ⅲ・IV層混層 (10YR6/4) 粘性弱い、しまりややあり。各々大・中ブロックで混入。IV層卓越

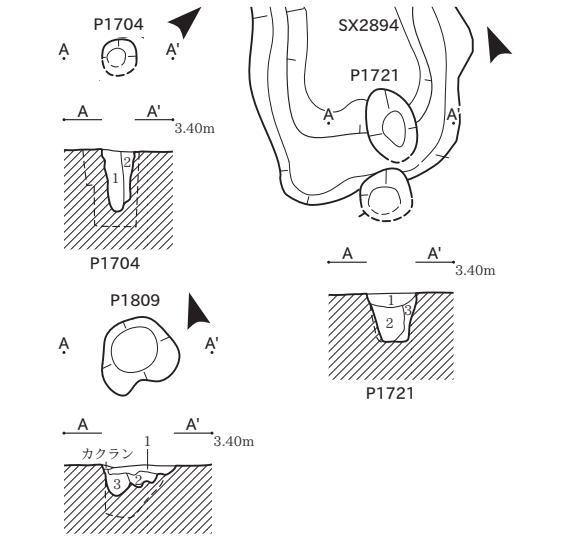
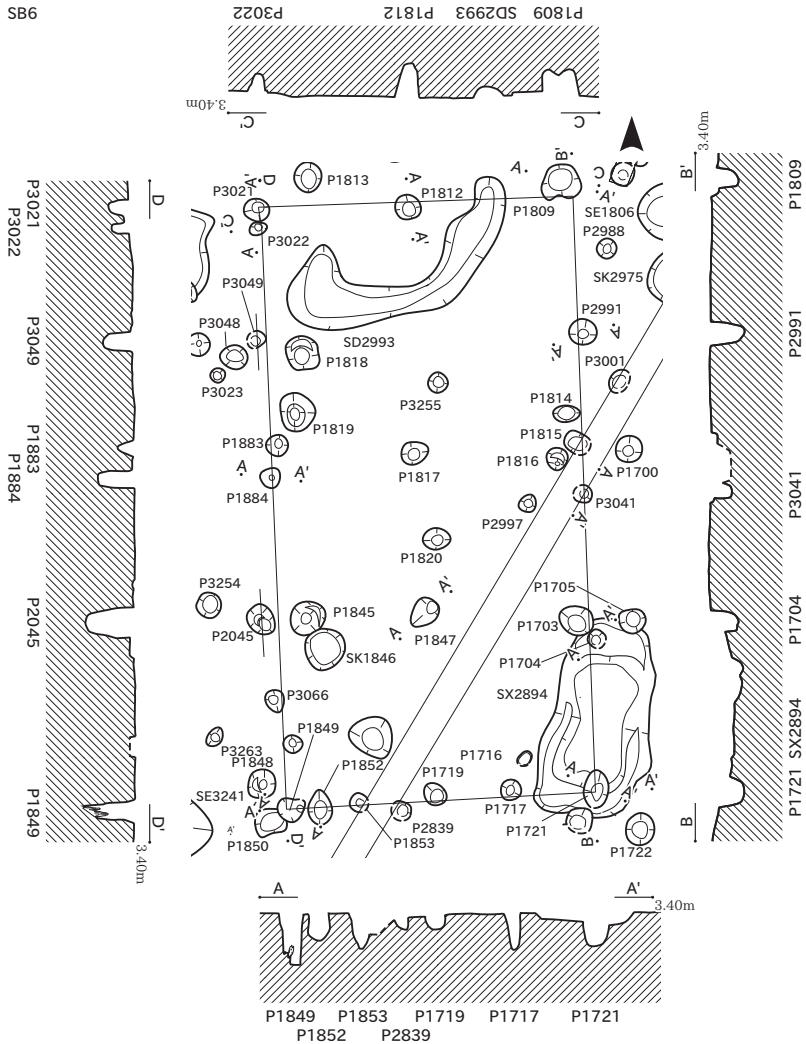

- P1704**
- 1 黄灰色砂質シルト (2.5Y6/1) 粘性ややあり、しまりややあり。暗灰色粘質シルトブロック状、褐灰色粘質シルトブロック、IV層粘質シルトブロック充填。炭化粒を微量に含む
 - 2 灰白色砂質シルト (2.5Y7/1) 粘性ややあり、しまりややあり。褐灰色粘質シルトブロック状、IV層粘質シルトブロック充填
- P1721**
- 1 にぶい黄褐色砂質シルト (10YR7/3) 粘性ややあり、しまりややあり。灰白色粘質シルト、灰 (N6/) 粘質シルトブロック充填。炭化粒を微量に含む
 - 2 浅黄色砂質シルト (2.5Y7/3) 粘性ややあり、しまりなし。灰白色粘質シルト、灰 (N6/) 粘質シルトブロック充填。炭化粒を微量に含む
 - 3 灰黄色砂質シルト (2.5Y7/2) 粘性ややあり、しまり弱い。灰白色 (N7/) 粘質シルトを多量に含む。炭化粒を微量に含む
- P1809**
- 1 灰黄色粘質シルト (2.5Y7/2) 粘性ややあり、しまりややあり。暗灰色、褐灰色、IV層ブロック充填
 - 2 灰黄色粘質シルト (2.5Y7/2) 粘性ややあり、しまり弱い。暗灰色、褐灰色、IV層ブロック充填。褐灰色粘質シルトの割合高い
 - 3 灰黄色粘質シルト (2.5Y7/2) 粘性ややあり、しまり弱い。暗灰色、褐灰色、IV層ブロック充填。褐灰色粘質シルトの割合高い。暗灰色粘質シルトが小ブロックで微量に混入

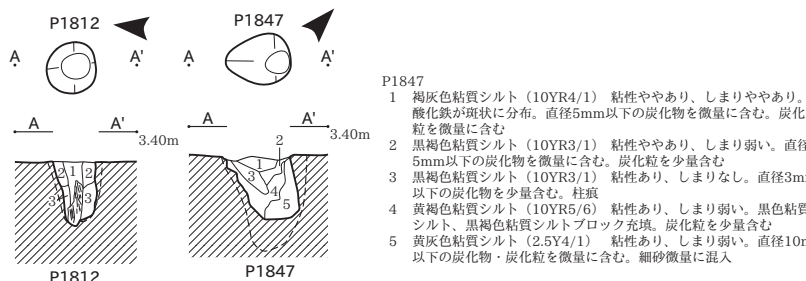
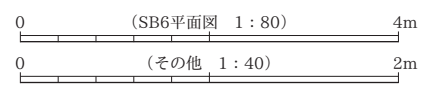

- P1812**
- 1 灰白色シルト (10YR7/1) 粘性なし、しまりあり。褐灰色粘質シルトブロックを少量含む。酸化鉄が斑状に微量に分布
 - 2 灰白色粘質シルト (10YR8/2) 粘性ややあり、しまりややあり。褐灰色粘質シルト、IV層ブロック充填。直径2mm以下の炭化物を微量に含む
 - 3 褐灰色粘質シルト (7.5YR6/1) 粘性ややあり、しまりなし。褐灰色粘質シルト、IV層ブロック充填。炭化物を少量含む
- P1847**
- 1 褐灰色粘質シルト (10YR4/1) 粘性ややあり、しまりややあり。酸化鉄が斑状に分布。直径5mm以下の炭化物を微量に含む。炭化粒を微量に含む
 - 2 黒褐色粘質シルト (10YR3/1) 粘性ややあり、しまり弱い。直径5mm以下の炭化物を微量に含む。炭化粒を少量含む
 - 3 黒褐色粘質シルト (10YR3/1) 粘性あり、しまりなし。直径3mm以下の炭化物を少量含む。柱痕
 - 4 黄褐色粘質シルト (10YR5/6) 粘性あり、しまり弱い。黒色粘質シルト、黒褐色粘質シルトブロック充填。炭化粒を少量含む
 - 5 灰黄色粘質シルト (2.5Y4/1) 粘性あり、しまり弱い。直径10mm以下の炭化物・炭化粒を微量に含む。細砂微量に混入

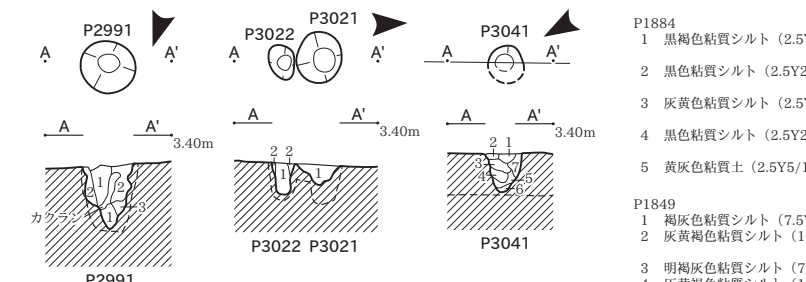

- P2991**
- 1 黄灰色粘質シルト (2.5Y5/1) 粘性ややあり、しまり弱い。灰白色粘質シルトブロックを少量含む。直径3mm以下の炭化物を微量に含む
 - 2 灰黄色粘質シルト (2.5Y7/2) 粘性ややあり、しまり弱い。暗灰色、IV層ブロック、褐灰色ブロック状充填
 - 3 にぶい黄褐色粘質シルト (10YR7/2) 粘性ややあり、しまり弱い。暗灰色、IV層ブロック、褐灰色粘質シルトの割合高い
- P3021**
- 1 褐色粘質シルト (10YR4/4) 粘性ややあり、しまりややあり。黒色粘質シルト、褐灰色粘質シルト、明黄褐色粘質シルトブロック状の混層
- P3022**
- 1 黒褐色粘質シルト (10YR3/1) 粘性ややあり、しまり弱い。にぶい黄褐色粘質シルトブロックを微量に含む。直径3mm以下の炭化物を微量に含む
 - 2 にぶい黄褐色粘質シルト (10YR5/4) 粘性ややあり、しまり弱い。褐灰色粘質シルト、浅黄褐色粘質シルトブロック充填

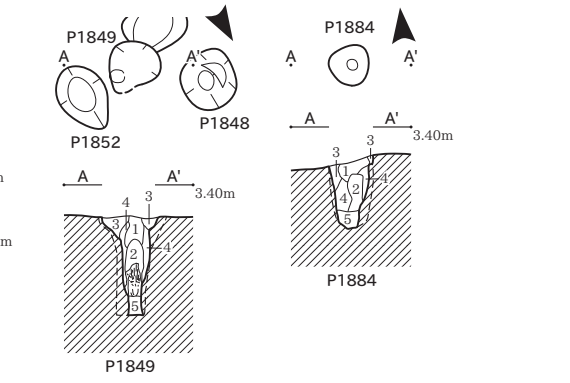

- P1849**
- 1 褐灰色粘質シルト (7.5YR6/1) 粘性ややあり、しまりややあり。炭化粒を微量に含む
 - 2 灰黄褐色粘質シルト (10YR5/2) 粘性ややあり、しまりなし。遺存状態が悪く、空洞化する。その中に炭化した植物遺体を微量に含む。炭化粒を多量に含む
 - 3 明褐色粘質シルト (7.5YR7/1) 粘性ややあり、しまりややあり。小ブロック充填。酸化鉄が斑状に微量に分布
 - 4 灰黄褐色粘質シルト (10YR6/2) 粘性ややあり、しまり弱い。IV層ブロック充填。酸化鉄が斑状に微量に分布
 - 5 明褐色粘質シルト (7.5YR7/1) 粘性あり、しまりなし。黒色粘質シルトブロックを少量含む
- P1884**
- 1 黒褐色粘質シルト (2.5Y3/1) 粘性ややあり、しまりややあり。黒褐色粘質シルト (主体)、灰白色粘質シルト、IV層ブロック充填
 - 2 黒色粘質シルト (2.5Y2/1) 粘性ややあり、しまり弱い。IV層ブロックを微量に含む。直径5mm以下の炭化物を微量に含む
 - 3 灰黄色粘質シルト (2.5Y6/2) 粘性ややあり、しまりややあり。黒褐色粘質シルト、灰白色粘質シルト (主体)、IV層ブロック充填
 - 4 黒色粘質シルト (2.5Y2/1) 粘性ややあり、しまり弱い。黒褐色粘質シルト (主体)、灰白色粘質シルト、IV層ブロック充填
 - 5 黄灰色粘質土 (2.5Y5/1) 粘性あり、しまりなし。黒褐色粘質シルトが斑状に微量に混入
- P3041**
- 1 褐色粘質シルト (7.5YR4/1) 粘性ややあり、しまりややあり。IV層ブロックを少量含む。褐灰色粘質シルト斑状に少量混入
 - 2 褐灰色粘質シルト (7.5YR5/1) 粘性ややあり、しまりややあり。IV層ブロックを少量含む
 - 3 黒褐色粘質シルト (10YR3/1) 粘性ややあり、しまりややあり。IV層ブロックを微量に含む。炭化粒を微量に含む
 - 4 褐色粘質シルト (7.5YR4/4) 粘性ややあり、しまり弱い。IV層ブロックを少量含む
 - 5 暗褐色粘質シルト (7.5YR3/3) 粘性ややあり、しまり弱い。褐灰色粘質シルトブロックを微量に含む
 - 6 にぶい褐色粘質シルト (7.5YR5/4) 粘性ややあり、しまり弱い。IV層ブロックを微量に含む。直径3mm以下の炭化物を微量に含む
 - 7 にぶい黄褐色粘質シルト (10YR7/2) 粘性ややあり、しまりなし。腐植土を微量に含む

SB8

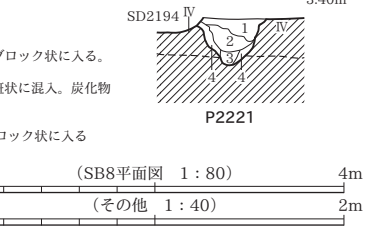
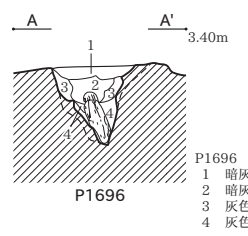
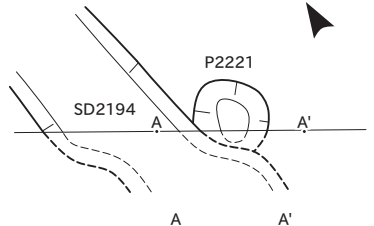
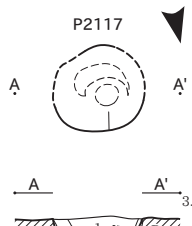
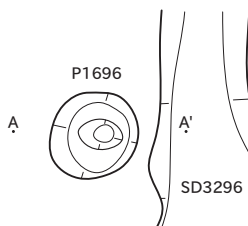
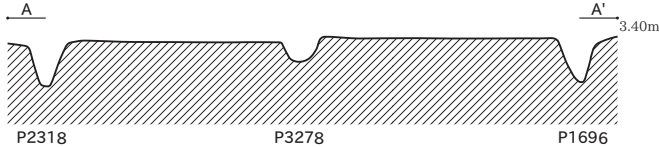
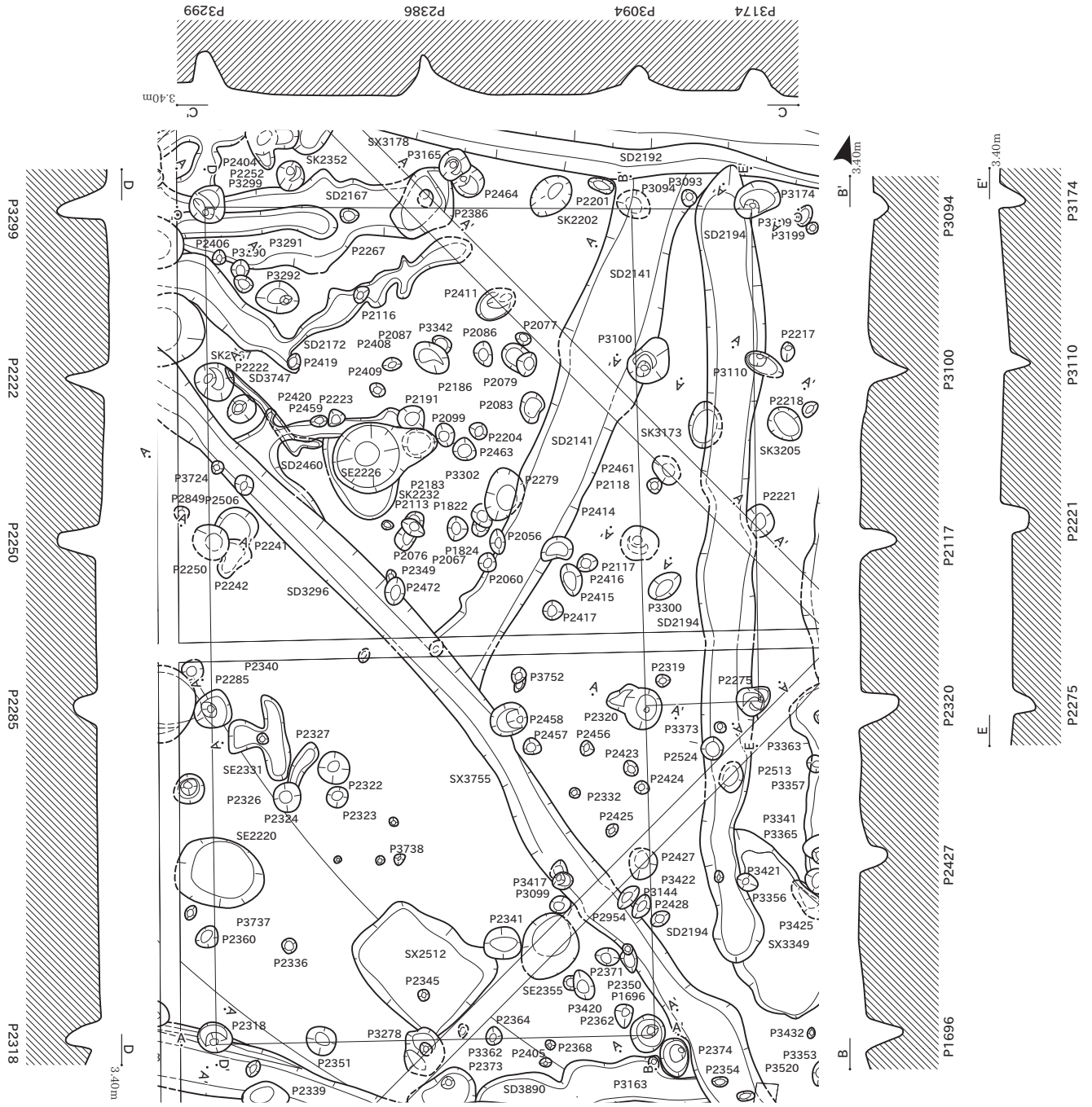

- P2117**
- 1 褐灰色粘質シルト (7.5YR4/1) 粘性ややあり、しまりややあり。IV層が帯状に混入。炭化物を帯状に含む
 - 2 黒褐色粘質シルト (7.5YR3/1) 粘性ややあり、しまりややあり。腐植強い、炭化物を含む
 - 3 黒褐色粘質シルト (7.5YR3/1) 粘性ややあり、しまりややあり。IV層がブロック状に入る。炭化物を含む
 - 4 褐灰色Ⅲ・Ⅳ層混層 (7.5YR6/1) 粘性ややあり、しまりややあり。各々小ブロックで混入
 - 5 褐灰色Ⅲ・Ⅳ層混層 (7.5YR6/1) 粘性ややあり、しまりややあり。各々小ブロックで混入
- P2221**
- 1 灰黄褐色砂質シルト (10YR5/2) 粘性弱い、しまりややあり。IV層がブロック状に入る。炭化物を含む
 - 2 灰黄褐色砂質シルト (10YR5/2) 粘性弱い、しまりややあり。IV層が斑状に混入。炭化物を含む
 - 3 褐灰色粘質シルト (10YR6/1) 粘性ややあり、しまりややあり。
 - 4 にぶい黄橙色細砂 (10YR7/4) 粘性弱い、しまり弱い。2・3層がブロック状に入る

- P1696**
- 1 暗灰色粘質シルト (N3/) 粘性ややあり、しまりややあり。IV層がブロック状に入る。炭化物を含む
 - 2 暗灰色粘質シルト (N3/) 粘性ややあり、しまりややあり。腐植強い、IV層がブロック状に入る。木片を含む
 - 3 灰色土・Ⅳ層混層 (N6/) 粘性ややあり、しまりややあり。各々中・小ブロックで混入
 - 4 灰色粘質シルト (N4/) 粘性あり、しまりややあり。

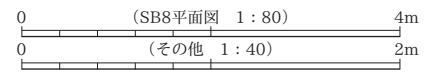

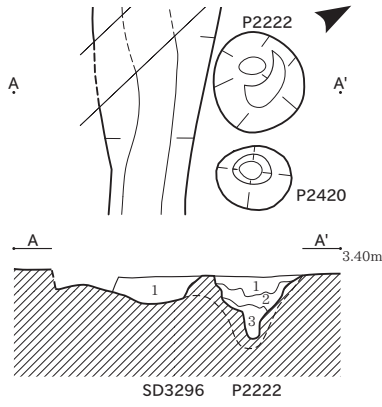

- P2222**
- 1 褐灰色粘質シルト (10YR5/1) 粘性ややあり、しまりややあり。酸化鉄が分布
 - 2 褐灰色粘質シルト (10YR5/1) 粘性ややあり、しまりややあり。炭化物を含む
 - 3 暗灰色粘質シルト (2.5Y5/2) 粘性ややあり、しまりややあり。IV層がブロック状に入る
- SD3296**
- 1 褐灰色粘質シルト (10YR5/1) 粘性ややあり、しまりややあり。炭化物を含む

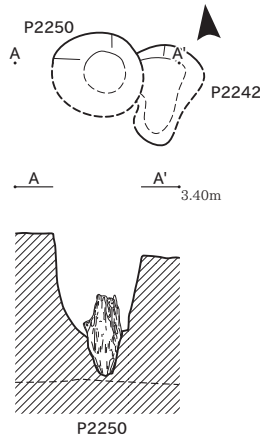

- P2250**
- 1 黄灰色粘質シルト (2.5YR5/1) 粘性ややあり、しまりややあり。
 - 2 暗灰色粘質シルト (2.5Y5/2) 粘性ややあり、しまり弱い。IV層が斑状に混入
 - 3 暗灰色砂質シルト (2.5Y5/2) 粘性弱い、しまりややあり。IV層がブロック状に入る
 - 4 黄褐色粘質シルト (2.5Y5/3) 粘性ややあり、しまりややあり。IV層がブロック状に入る。炭化物を含む

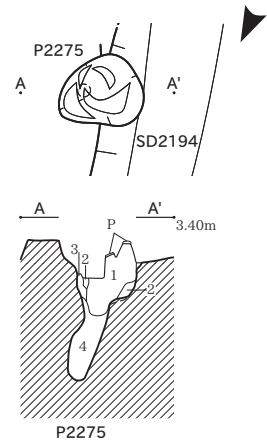

- P2275**
- 1 黄灰色粘質シルト (2.5YR5/1) 粘性ややあり、しまりややあり。
 - 2 暗灰色粘質シルト (2.5Y5/2) 粘性ややあり、しまり弱い。IV層が斑状に混入
 - 3 暗灰色砂質シルト (2.5Y5/2) 粘性弱い、しまりややあり。IV層がブロック状に入る
 - 4 黄褐色粘質シルト (2.5Y5/3) 粘性ややあり、しまりややあり。IV層がブロック状に入る。炭化物を含む
- P2318**
- 1 褐灰色粘質シルト (10YR5/1) 粘性ややあり、しまりややあり。IV層が斑状に混入。炭化物を含む。柱痕
 - 2 褐灰色粘質シルト (10YR4/1) 粘性ややあり、しまりややあり。酸化鉄が斑状に分布。柱痕
 - 3 灰色土・IV層混層 (10Y6/1) 粘性弱い、しまりあり。各々中ブロックで混入
 - 4 灰色細砂 (10Y6/1) 粘性弱い、しまりあり。3層が斑状に混入
 - 5 黄灰色粘質シルト (2.5Y5/1) 粘性ややあり、しまりあり。III層がブロック状に入る。炭化物を含む

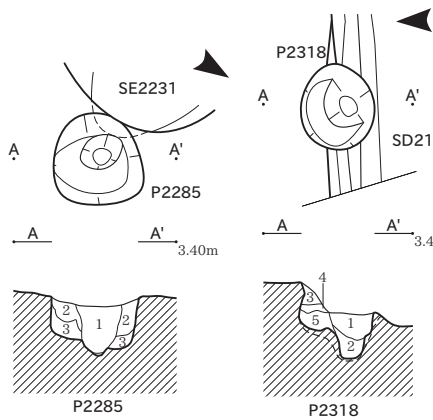

- P2285**
- 1 黒褐色粘質シルト (10YR2/2) 粘性あり、しまりややあり。酸化鉄が斑状に分布。炭化物を含む
 - 2 褐灰色土・IV層混層 (10YR4/1) 粘性ややあり、しまりややあり。各々中・小ブロックで混入
 - 3 褐灰色細砂 (10YR6/1) 粘性弱い、しまりややあり。1層がブロック状に入る。酸化鉄が斑状に分布

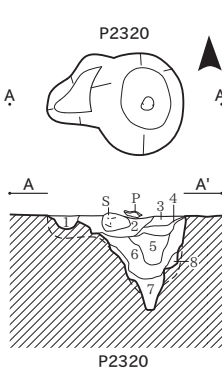

- P2320**
- 1 灰黄褐色Ⅲ～Ⅳ層混層 (10YR6/2) 粘性ややあり、しまりややあり。各々小ブロックで混入
 - 2 褐灰色粘質シルト (7.5YR5/1) 粘性ややあり、しまりややあり。焼土・炭化物を含む
 - 3 浅黄色Ⅲ～Ⅳ層混層 (2.5Y7/4) 粘性ややあり、しまりややあり。各々中・小ブロックで混入
 - 4 灰黄色粘質シルト (2.5Y6/2) 粘性ややあり、しまりややあり。炭化物を含む
 - 5 にぶい黄色Ⅲ～Ⅳ層混層 (2.5Y6/4) 粘性ややあり、しまりややあり。各々小ブロックで混入
 - 6 にぶい黄色Ⅲ～Ⅳ層混層 (2.5Y6/3) 粘性ややあり、しまりややあり。各々小ブロックで混入。炭化物を含む
 - 7 にぶい黄色Ⅲ～Ⅳ層混層 (2.5Y6/3) 粘性ややあり、しまりややあり。各々小ブロックで混入
 - 8 にぶい黄色Ⅲ～Ⅳ層混層 (2.5Y6/3) 粘性弱い、しまりややあり。各々中ブロックで混入

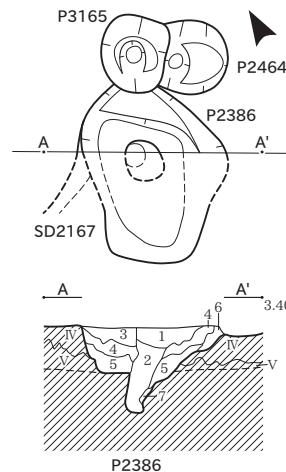

- P2386**
- 1 褐灰色粘質シルト (7.5YR6/1) 粘性ややあり、しまりあり。酸化鉄が斑状に分布。炭化物を含む
 - 2 褐灰色粘質シルト (7.5YR6/1) 粘性ややあり、しまり弱い。腐植層 (柱の残骸) を含む
 - 3 明褐色粘質シルト (7.5YR7/2) 粘性ややあり、しまりややあり。Ⅲ・Ⅳ層がブロック状に入る
 - 4 明褐色粘質シルト (7.5YR7/2) 粘性ややあり、しまりややあり。Ⅲ・Ⅳ層がブロック状に入る。炭化物を含む
 - 5 明褐色砂質シルト (7.5YR7/1) 粘性弱い、しまりややあり。IV層がブロック状に入る。酸化鉄が斑状に分布
 - 6 明褐色細砂 (7.5YR7/1) 粘性弱い、しまり弱い。IV層がブロック状に入る。酸化鉄が斑状に分布
 - 7 にぶい黄褐色細砂 (10YR7/2) 粘性弱い、しまり弱い。IV層がブロック状に入る。酸化鉄が斑状に分布

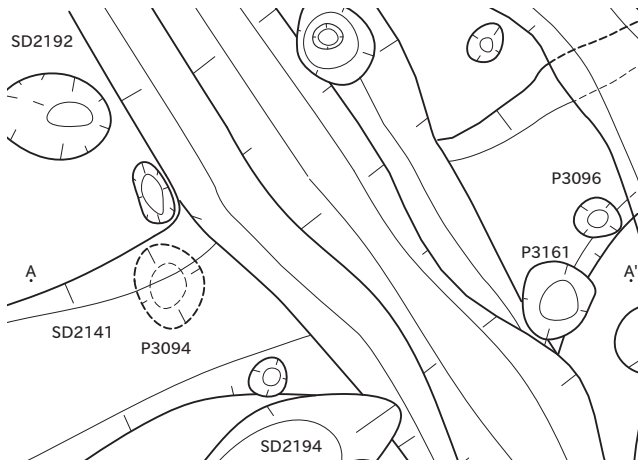

- SD2192**
- 1 明褐色粘質シルト (5YR7/1) 粘性ややあり、しまりあり。酸化鉄が斑状に分布。腐植強い。
 - 2 褐灰色粘質シルト (5YR6/1) 粘性ややあり、しまりややあり。腐植強い。
 - 3 褐灰色粘質シルト (5YR6/1) 粘性ややあり、しまりややあり。IV層が斑状に入る。腐植強い。炭化物を含む。
 - 4 褐灰色粘質シルト (5YR6/1) 粘性ややあり、しまりややあり。IV層がブロック状に入る。層界やや荒れる。
 - 5 褐灰色粘質シルト (7.5YR6/1) 粘性弱い、しまりややあり。IV層がブロック状に入る。炭化物を含む。
 - 6 灰褐色砂質シルト (7.5YR6/2) 粘性弱い、しまりややあり。IV層がブロック状に入る。炭化物を含む。
 - 7 灰褐色砂質シルト (7.5YR6/2) 粘性弱い、しまりややあり。IV層がブロック状に入る。炭化物を含む。

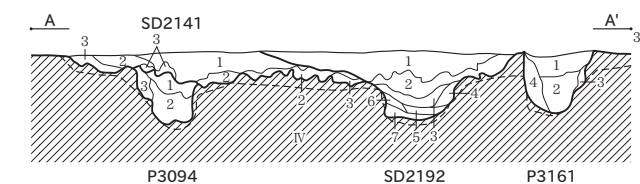

- P3094**
- 1 褐灰色粘質シルト (7.5YR6/1) 粘性ややあり、しまりややあり。IV層がブロック状に入る。炭化物を含む。
 - 2 褐灰色粘質シルト (7.5YR5/1) 粘性弱い、しまりややあり。炭化物を含む。
 - 3 褐灰色砂質シルト (7.5YR6/1) 粘性弱い、しまりややあり。IV層がブロック状に入る。

- SD2141**
- 1 褐灰色粘質シルト (10YR5/1) 粘性ややあり、しまりあり。炭化物を含む。腐植強い。
 - 2 にぶい黄褐色土・IV層混層 (10YR7/2) 粘性ややあり、しまりややあり。各々中・小ブロックで混入。層界荒れる。
 - 3 にぶい黄褐色砂質シルト (10YR7/3) 粘性弱い、しまり弱い。1層がブロック状に入る

- P3161**
- 1 赤灰色砂質シルト (2.5YR5/1) 粘性弱い、しまりややあり。炭化物を含む。
 - 2 赤灰色砂質シルト (2.5YR5/1) 粘性弱い、しまりややあり。IV層がブロック状に入る。
 - 3 明褐色土・IV層混層 (7.5YR7/1) 粘性弱い、しまりややあり。各々中・小ブロックで混入。
 - 4 赤灰色細砂 (2.5YR6/1) 粘性弱い、しまり弱い。1・2層がブロック状に入る。

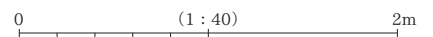

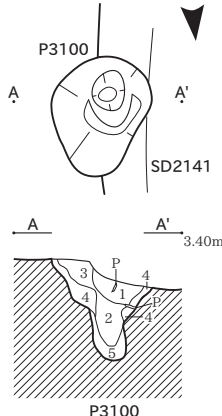

P3100

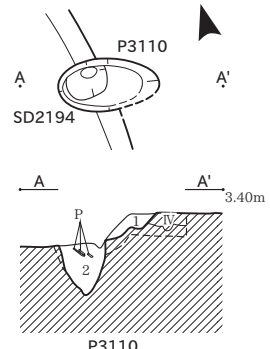

P3110

- P3110
 1 にぶい黄褐色砂質シルト (10YR7/2) 粘性弱い、しまりややあり。カラン激しい。
 2 にぶい黄褐色粘質シルト (10YR5/3) 粘性ややあり、しまりややあり。

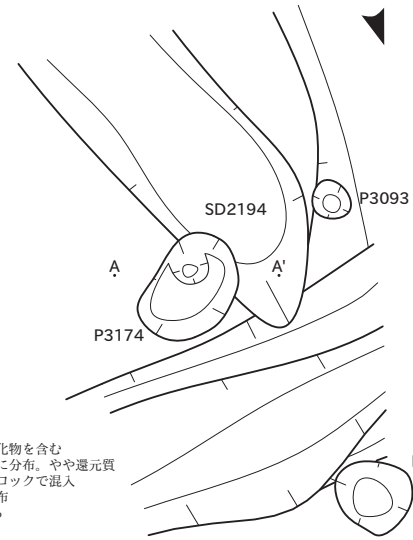

P3174 SD2194

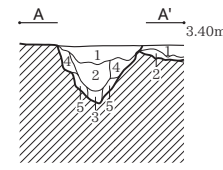

- P3100
 1 褐灰色粘質シルト (10YR4/1) 粘性ややあり、しまりややあり。腐植強い。炭化物を含む。
 2 褐灰色粘質シルト (10YR4/1) 粘性ややあり、しまりややあり。酸化鉄が斑状に分布。やや還元質。
 3 灰白色土・IV層混層 (10YR7/1) 粘性ややあり、しまりややあり。各々中・小ブロックで混入。
 4 褐灰色砂質シルト (10YR5/1) 粘性弱い、しまりややあり。酸化鉄が斑状に分布。
 5 青灰色砂質シルト (5B6/1) 粘性弱い、しまり弱い。1層がブロック状に入る。

- SD2167
 1 褐灰色Ⅲ～Ⅳ層混層 (10YR6/1) 粘性弱い、しまりややあり。各々中・小ブロックで混入。

- P3299
 1 褐灰色粘質シルト (10YR5/1) 粘性ややあり、しまりややあり。IV層がブロック状に入る。焼土を含むブロック状に入る。炭化物を含む。
 2 褐灰色粘質シルト (10YR5/1) 粘性ややあり、しまりややあり。IV層が斑状に混入。
 3 灰黄褐色Ⅲ～Ⅳ層混層 (10YR6/2) 粘性弱い、しまりややあり。各々小ブロックで混入。
 4 褐灰色Ⅲ～Ⅳ層混層 (10YR6/1) 粘性弱い、しまりややあり。各々中ブロックで混入。炭化物を含む。

- P3174
 1 褐灰色粘質シルト (5YR5/1) 粘性あり、しまりあり。5層がブロック状に入る。
 2 褐灰色粘質シルト (5YR5/1) 粘性あり、しまりあり。5層がブロック状に入る。
 3 褐灰色粘質シルト (7.5YR6/1) 粘性あり、しまりあり。細砂がブロック状に混入。炭化物を含む。
 4 褐灰色砂質シルト (7.5YR5/1) 粘性弱、しまりあり。Ⅲ層がブロック状に入る。
 5 明褐灰色砂質シルト (7.5YR7/1) 粘性弱、しまりあり。Ⅲ層が斑状に混入。酸化鉄が斑状に分布。

- SD2194
 1 褐灰色粘質シルト (5YR6/1) 粘性あり、しまりあり。IV層がブロック状に入る。炭化物を含む。層界荒れる。
 2 褐灰色砂質シルト (10YR5/1) 粘性弱、しまりあり。1層が斑状に混入。

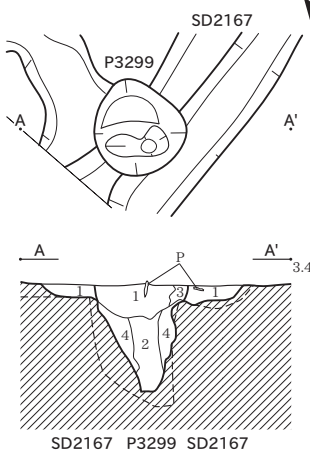

SD2167 P3299 SD2167

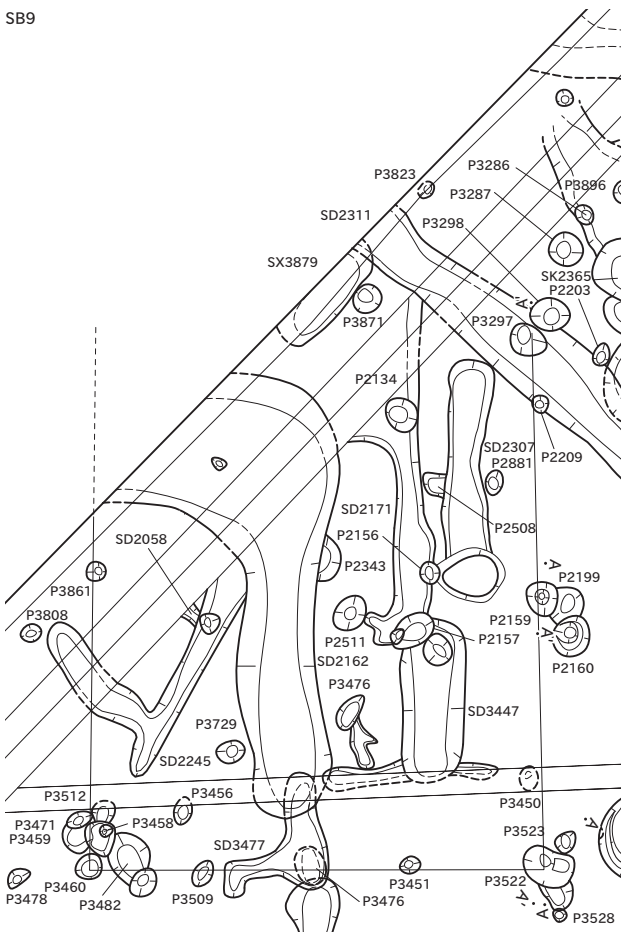

SB9

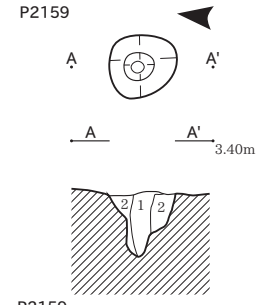

P2159

- P2159
 1 灰黄褐色細砂・Ⅲ・Ⅳ層混層 (10YR6/2) 粘性ややあり、しまりややあり。各々大・中ブロックで混入。
 2 灰黄褐色粘質シルト (10YR4/2) 粘性ややあり、しまりややあり。IV層がブロック状に入る。

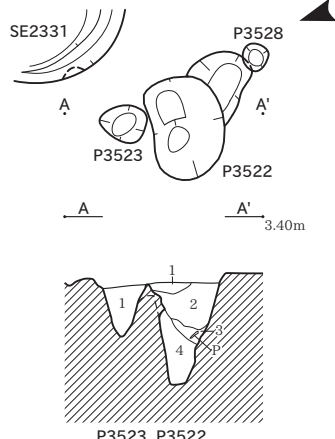

P3523 P3522

- P3522
 1 褐灰色Ⅲ～Ⅳ層混層 (7.5YR5/1) 粘性ややあり、しまりややあり。各々小ブロックで混入。
 2 褐灰色Ⅲ～Ⅳ層混層 (7.5YR6/1) 粘性弱い、しまりややあり。Ⅲ層中ブロックで混入。IV層大ブロックで混入。
 3 褐灰色砂質シルト (10YR5/1) 粘性弱い、しまりややあり。腐植強い。
 4 褐灰色粘質シルト (10YR4/1) 粘性弱い、しまりややあり。腐植強い。木片が多く混入。

- P3523
 1 褐灰色粘質シルト (5YR6/1) 粘性ややあり、しまりややあり。IV層ブロックを少量含む。炭化粒を微量に含む。

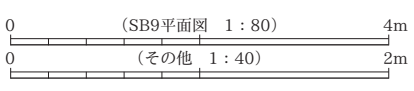

SB10

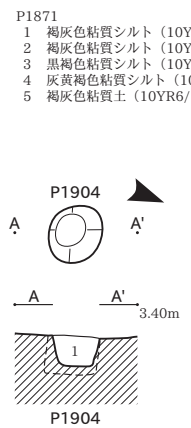
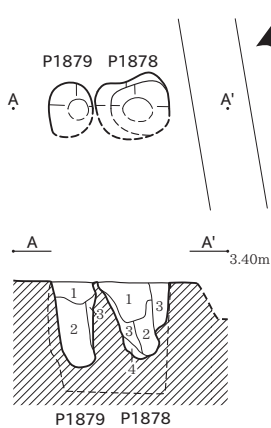
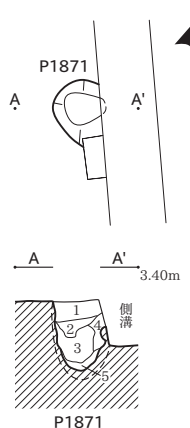
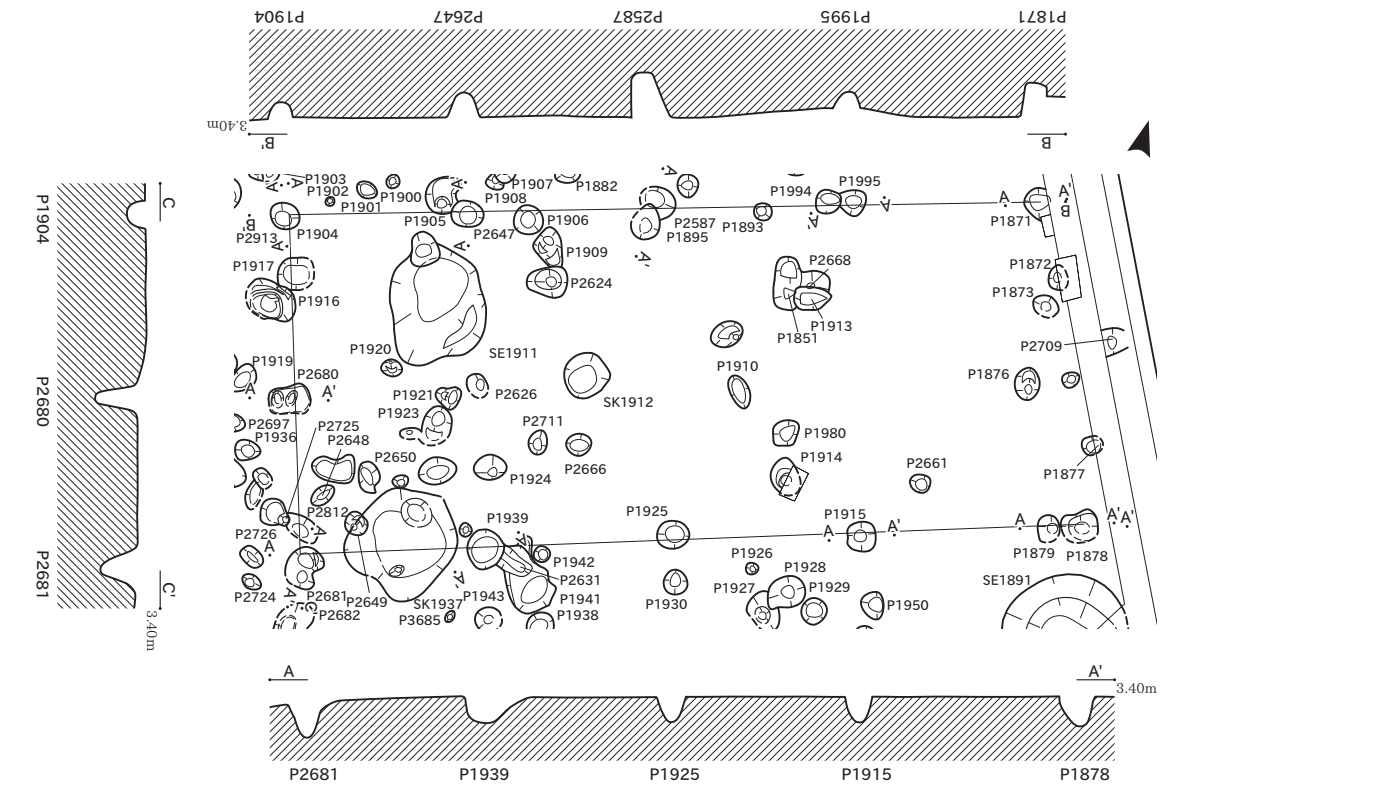

- P1871**
- 1 褐灰色粘質シルト (10YR4/1) 粘性ややあり、しまりあり、IV層ブロックを少量含む。直径10mm以下の炭化物を少量含む
 - 2 褐灰色粘質シルト (10YR4/1) 粘性ややあり、しまりややあり、直径3mm以下の炭化物を少量含む。炭化粒を少量含む
 - 3 黒褐色粘質シルト (10YR3/1) 粘性ややあり、しまりややあり、IV層ブロックを少量含む。直径5mm以下の炭化物を微量に含む
 - 4 灰黄褐色粘質シルト (10YR4/2) 粘性ややあり、しまりややあり、IV層ブロックを少量含む。炭化粒を少量含む
 - 5 褐灰色粘質土 (10YR6/1) 粘性あり、しまり弱い。黒褐色粘質シルトブロックと灰白色IV層粘質土ブロック充填
- P1879**
- 1 褐灰色粘質シルト (7.5YR4/1) 粘性ややあり、しまりややあり、IV層ブロックを偏平して少量含む。直径5mm以下の炭化物を少量含む。酸化鉄が斑状に少量分布
 - 2 黒褐色粘質シルト (7.5YR3/1) 粘性ややあり、しまり弱い、IV層ブロックを少量含む。直径10mm以下の炭化物を微量に含む。酸化鉄が斑状に少量分布
 - 3 褐灰色粘質シルト (7.5YR4/1) 粘性ややあり、しまり弱い、IV層ブロックを微量に含む。酸化鉄が斑状に少量分布
- P1878**
- 1 褐灰色シルト (7.5YR6/1) 粘性弱い、しまりあり、IV層ブロックを少量含む。直径3mm以下の炭化物を微量に含む
 - 2 灰黄褐色粘質シルト (10YR5/2) 粘性あり、しまりなし。直径5mm以下の炭化物を微量に含む
 - 3 にぶい黄褐色粘質シルト (10YR7/4) 粘性ややあり、しまりややあり。黒褐色、褐灰色、IV層ブロック充填
 - 4 灰黄褐色粘質シルト (10YR6/2) 粘性あり、しまりなし。黒色粘質シルト小ブロックを微量に含む。炭化粒を少量含む
- P1904**
- 1 灰白色粘質シルト (10YR7/1) 粘性ややあり、しまりややあり。植生か?

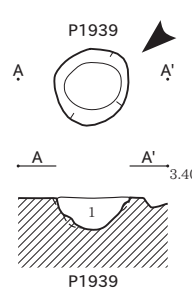
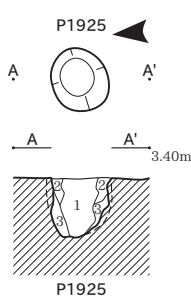
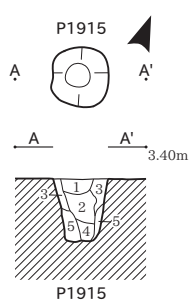

- P1915**
- 1 褐灰色シルト (7.5YR6/1) 粘性弱い、しまりあり、IV層ブロックを少量含む。直径3mm以下の炭化物を微量に含む
 - 2 褐灰色粘質シルト (7.5YR4/1) 粘性ややあり、しまりややあり、IV層ブロック、黒褐色粘質シルトがブロック状、褐灰色粘質シルトが斑状に入る混層
 - 3 にぶい黄褐色粘質シルト (10YR7/4) 粘性ややあり、しまりややあり。黒褐色、褐灰色、IV層ブロック充填
 - 4 灰黄褐色粘質シルト (10YR5/2) 粘性あり、しまりなし。直径5mm以下の炭化物を微量に含む
 - 5 灰黄褐色粘質シルト (10YR6/2) 粘性あり、しまりなし。黒色粘質シルト小ブロックを微量に含む。炭化粒を少量含む
- P1925**
- 1 褐灰色粘質シルト (7.5YR5/1) 粘性ややあり、しまりややあり。黒褐色粘質シルト、IV層ブロック充填土。炭化粒を少量含む
 - 2 褐灰色シルト (7.5YR5/1) 粘性弱い、しまりややあり。黒褐色粘質シルト、IV層ブロック充填土
 - 3 にぶい黄褐色粘質シルト (10YR6/4) 粘性ややあり、しまりややあり。IV層ブロック主体の充填土
- P1939**
- 1 灰白色シルト (2.5Y7/1) 粘性弱い、しまりあり、暗灰色、灰色、IV層ブロック充填。直径3mm以下の炭化物を微量に含む。酸化鉄が斑状に少量に分布

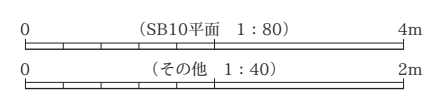

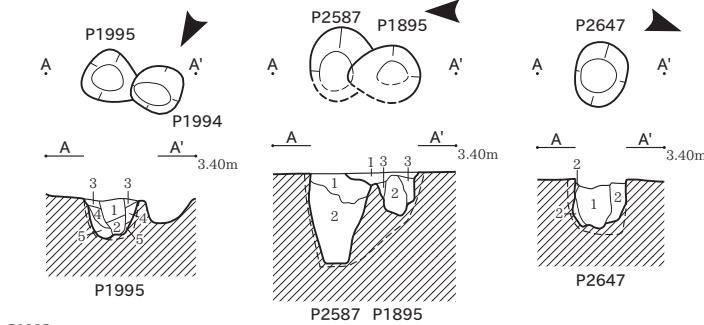

- P1895**
 1 灰色粘質シルト (N4/) 粘性あり、しまりややあり。IV層ブロックを多量に含む
 2 灰色粘質シルト (N5/) 粘性あり、しまりややあり。混入物なし
 3 灰色粘質シルト (N5/) 粘性あり、しまり弱い。炭化粒を微量に含む
- P2587**
 1 灰色粘質シルト (N4/) 粘性弱い、しまりややあり。炭化物を微量に含む
 2 灰色粘質シルト (N6/) 粘性ややあり、しまりややあり。IV層ブロック多量、灰色ブロック少量、黒色ブロック少量の混合土
- P2647**
 1 褐灰色粘質シルト (10YR6/1) 粘性ややあり、しまりややあり。明褐灰色粘質土ブロック、浅黄褐色粘質シルトブロックを含む。直径3mm以下の炭化物を微量に含む。酸化鉄が斑状に多量に分布
 2 褐灰色粘質シルト (10YR6/1) 粘性ややあり、しまりややあり。明褐灰色粘質土ブロック、浅黄褐色粘質シルトブロックを含む。炭化粒を少量含む

- P1995**
 1 にぶい黄褐色粘質シルト (10YR6/3) 粘性あり、しまり弱い。
 2 灰黄褐色粘質シルト (10YR5/2) 粘性ややあり、しまり弱い。直径2mm以下の炭化物を微量に含む
 3 にぶい黄褐色粘質シルト (10YR6/3) 粘性ややあり、しまりなし。
 4 にぶい黄褐色粘質シルト (10YR7/2) 粘性ややあり、しまりなし。IV層ブロックを多量に含む
 5 にぶい黄褐色粘質シルト (10YR7/2) 粘性ややあり、しまりなし。IV層ブロックを微量に含む

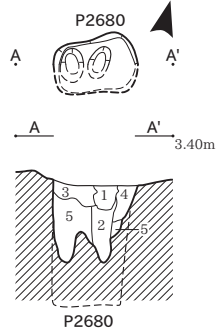

- P2680**
 1 にぶい黄褐色砂質シルト (10YR7/3) 粘性ややあり、しまりややあり。IV層粘質シルトブロック状、黒褐色粘質シルトブロック状の混層。炭化粒を微量に含む
 2 にぶい黄褐色砂質シルト (10YR7/3) 粘性ややあり、しまりややあり。IV層粘質シルトブロック状、黒褐色粘質シルトブロック状の混層。黒褐色粘質シルトの割合高い。直径3mm以下の炭化物を少量含む
 3 にぶい黄褐色砂質シルト (10YR7/2) 粘性ややあり、しまりややあり。IV層粘質シルトブロック状、黒褐色粘質シルトブロック状の混層。層界明瞭
 4 浅黄色砂質シルト (2.5Y7/3) 粘性ややあり、しまりややあり。IV層ブロック状、黒褐色粘質シルトブロック状充填
 5 灰黄色砂質シルト (2.5Y7/2) 粘性ややあり、しまりややあり。炭化粒を微量に含む

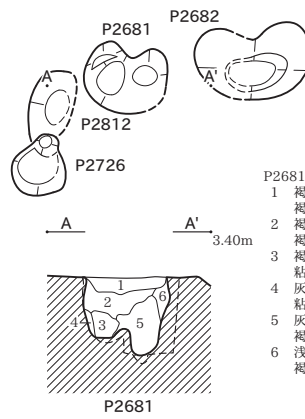

- P2681**
 1 褐灰色砂質シルト (10YR6/1) 粘性ややあり、しまりややあり。褐灰色粘質シルト、IV層ブロック充填
 2 褐灰色砂質シルト (10YR6/1) 粘性ややあり、しまりややあり。褐灰色粘質シルト、IV層ブロック充填
 3 褐灰色砂質シルト (10YR5/1) 粘性あり、しまり弱い。褐灰色粘質シルト、灰白色粘質シルトブロック充填
 4 灰白色砂質シルト (10YR7/1) 粘性あり、しまり弱い。褐灰色粘質シルトがまだらに斜位に堆積する
 5 灰白色砂質シルト (5Y7/1) 粘性ややあり、しまり弱い。黒褐色粘質シルト、灰白色粘質シルトブロック充填
 6 浅黄色砂質シルト (2.5Y7/3) 粘性ややあり、しまりややあり。褐灰色粘質シルト、IV層ブロック状充填

SB11

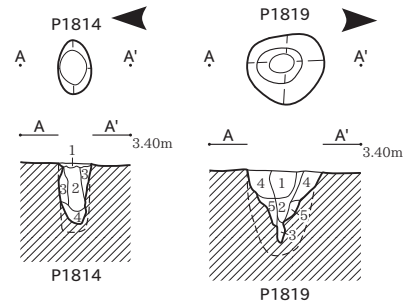
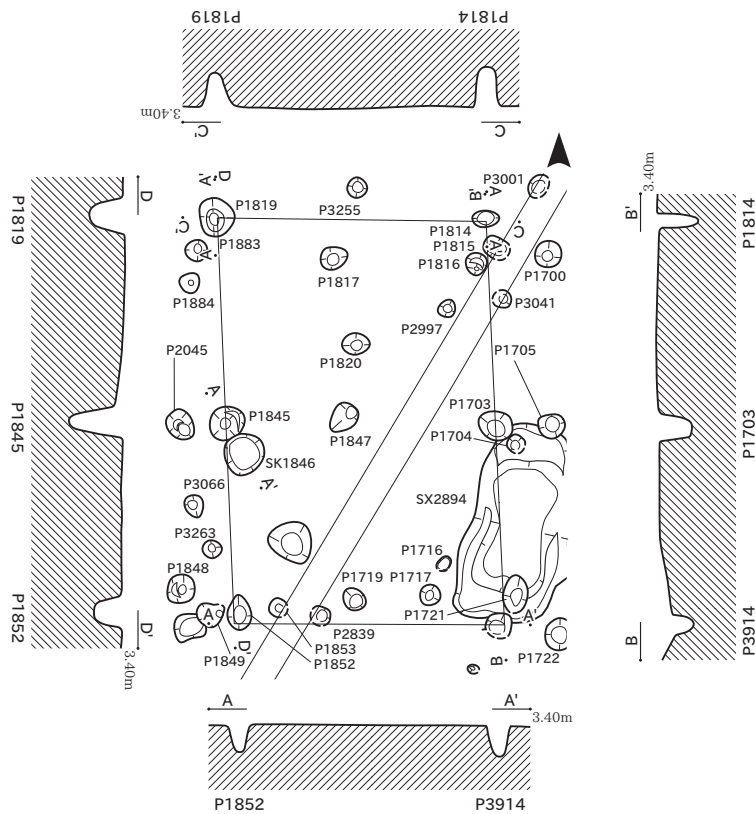

- P1814**
 1 灰白色粘質シルト (10YR7/1) 粘性ややあり、しまりややあり。褐灰色粘質シルトブロックを微量に含む
 2 褐灰色粘質シルト (10YR5/1) 粘性ややあり、しまり弱い。IV層ブロックを微量に含む。直径20mm角以下の炭化物ややあり。直径3mm以下の炭化物を微量に含む
 3 黄灰色粘質シルト (2.5Y6/1) 粘性ややあり、しまり弱い。暗灰色、褐灰色、IV層ブロック充填。炭化粒を微量に含む
 4 灰色粘質シルト (7.5Y6/1) 粘性ややあり、しまりなし。褐灰色、IV層ブロック充填。炭化粒を微量に含む
- P1819**
 1 褐灰色粘質シルト (10YR6/1) 粘性ややあり、しまりややあり。IV層ブロックを少量含む。直径10mm以下の炭化物を微量に含む
 2 灰白色粘質シルト (5Y7/1) 粘性ややあり、しまりややあり。灰白色粘質シルトブロックを少量含む
 3 にぶい黄褐色粘質シルト (10YR7/3) 粘性ややあり、しまり弱い。炭化粒を微量に含む
 4 にぶい黄褐色粘質シルト (10YR7/2) 粘性ややあり、しまりややあり。炭化粒を少量含む
 5 浅黄色粘質シルト (2.5Y7/3) 粘性ややあり、しまり弱い。黒褐色粘質シルトをまだらに微量に含む

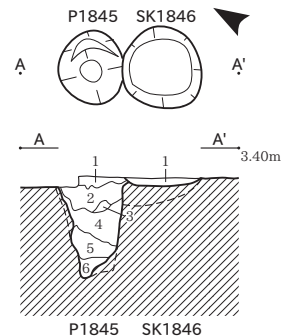

- P1845**
 1 褐灰色粘質シルト (7.5YR6/1) 粘性ややあり、しまりややあり。灰白色粘質シルトブロックを微量に含む。直径3mm以下の炭化物を微量に含む。炭化粒を微量に含む
 2 灰白色粘質シルト (10YR7/1) 粘性ややあり、しまりややあり。黒色粘質シルト、灰白色粘質シルト、褐灰色粘質シルトブロック充填。炭化粒を微量に含む
 3 灰白色粘質シルト (10YR7/1) 粘性ややあり、しまり弱い。黒色粘質シルト、褐灰色粘質シルトブロック充填
 4 灰黄褐色粘質シルト (10YR5/2) 粘性ややあり、しまり弱い。灰白色粘質シルトブロックを少量含む
 5 灰色粘質シルト (5Y5/1) 粘性ややあり、しまり弱い。
 6 灰色粘質シルト (5Y6/1) 粘性ややあり、しまり弱い。明青灰色砂質シルトをまだらに少量含む
- SK1846**
 1 灰色粘質シルト (5Y6/1) 粘性ややあり、しまりややあり。にぶい黄褐色粘質シルトブロックを微量に含む。炭化粒を微量に含む

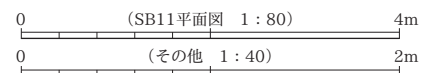

SB14

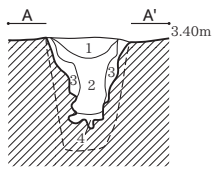
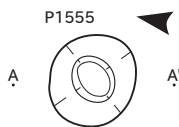
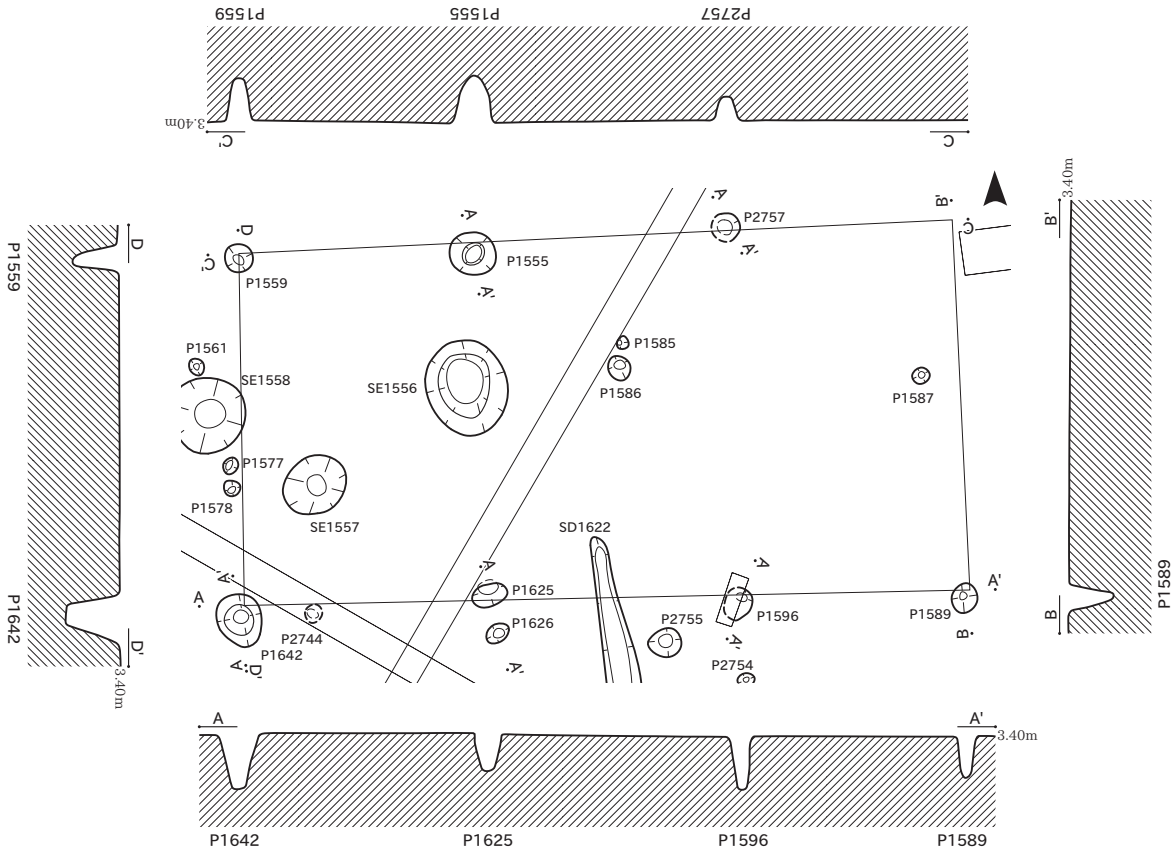

P1555

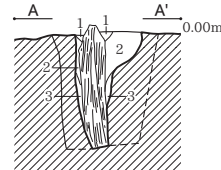
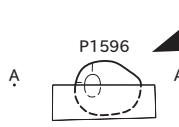

P1596

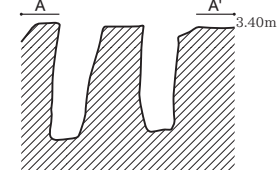
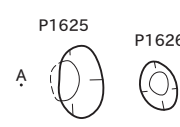

P1625 P1626

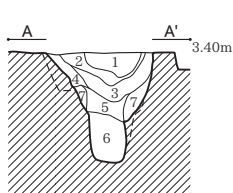
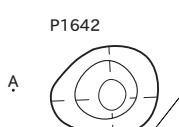

P1642

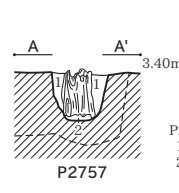

P2757

- P1555**
- 1 黒褐色Ⅲ・Ⅳ層混層 (10YR3/1) 粘性ややあり、しまりややあり。大～小ブロックで混入
 - 2 黒褐色Ⅲ・Ⅳ層混層 (10YR3/1) 粘性ややあり、しまりややあり。中・小ブロックで混入
 - 3 黄褐色砂質シルト (2.5YR5/3) 粘性弱い、しまり弱い。2層の小ブロックを含む
 - 4 黄褐色粘質シルト (2.5YR5/3) 粘性ややあり、しまりややあり。酸化鉄が多く凝集

- P1596**
- 1 黒色粘質シルト (2.5Y2/1) 粘性ややあり、しまりややあり。腐植強い
 - 2 暗灰黄色シルト (2.5Y5/2) 粘性ややあり、しまりあり。Ⅳ層中ブロックで混入
 - 3 暗灰黄色シルト (2.5Y5/2) 粘性弱い、しまりややあり。Ⅳ層が斑状に混入

- P2757**
- 1 浅黄色シルト (2.5YR7/4) 粘性弱い、しまりややあり。Ⅳ層ブロックで混入
 - 2 浅黄色細砂 (2.5YR7/4) 粘性弱い、しまり弱い。Ⅳ層が斑状に見られる。酸化鉄が斑状に分布

P1642

- 1 灰色粘質シルト (N5/1) 粘性ややあり、しまりあり。Ⅳ層が斑状に混入。炭化物を含む
- 2 Ⅰ・Ⅳ層混層 (7.5Y5/1) 粘性ややあり、しまりややあり。各々中ブロックで混入
- 3 Ⅰ・Ⅳ層混層 (7.5Y5/1) 粘性ややあり、しまりややあり。各々中・小ブロックで混入。炭化物を含む
- 4 Ⅰ・Ⅳ層混層 (7.5Y4/1) 粘性ややあり、しまりややあり。各々中・小ブロックで混入。炭化物を含む
- 5 暗灰黄色粘質シルト (2.5Y5/2) 粘性ややあり、しまりややあり。炭化物・灰を多く含む
- 6 暗灰黄色土・Ⅳ層混層 (2.5Y5/2) 粘性ややあり、しまりややあり。Ⅳ層が大ブロックで混入。Ⅰ・Ⅱ層が小ブロックで混入
- 7 灰黄色細砂 (2.5Y6/2) 粘性弱い、しまり弱い。Ⅲ層が斑状に混入

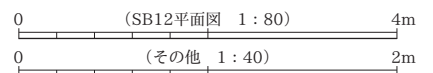

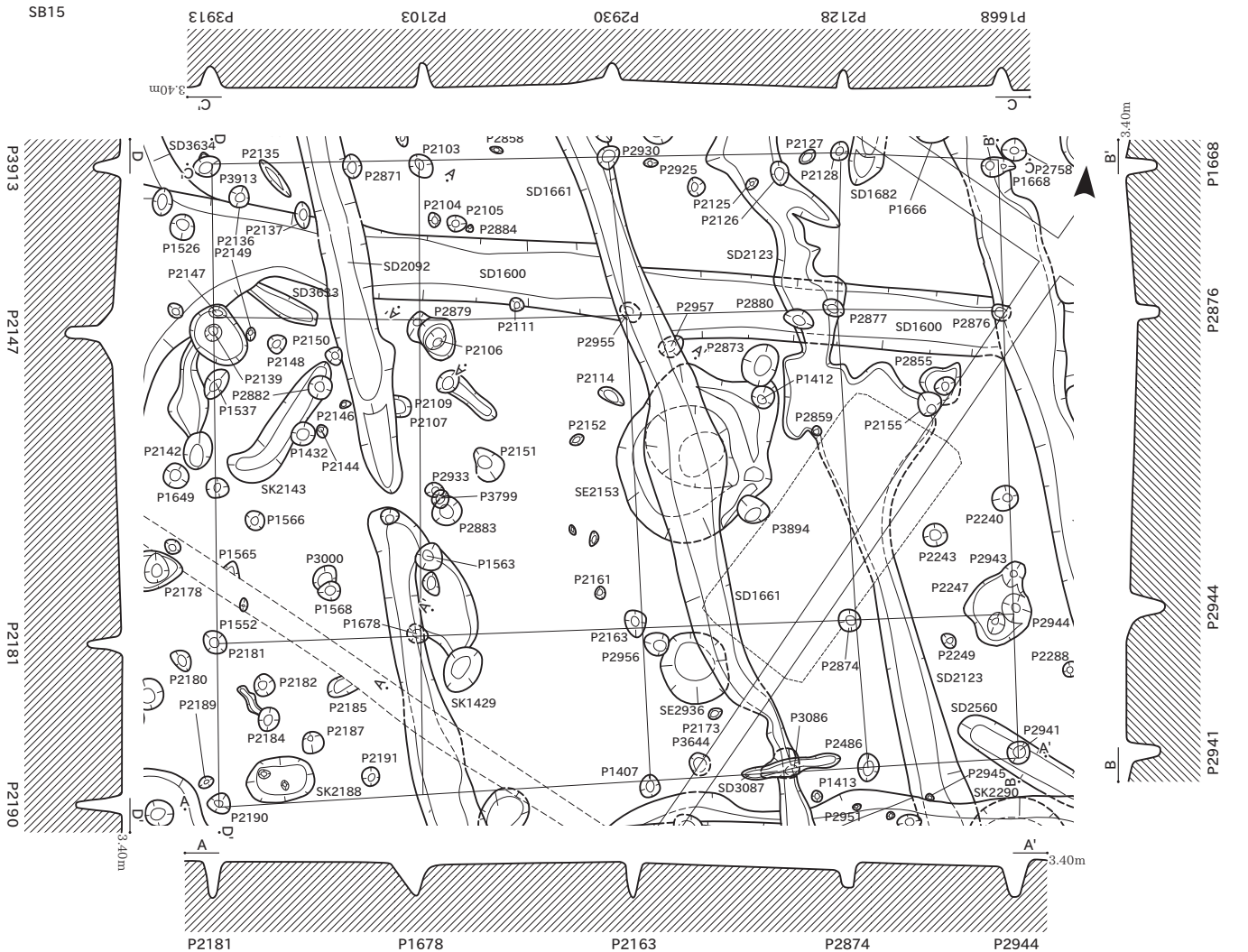

(SB15平面図 1:80) 4m

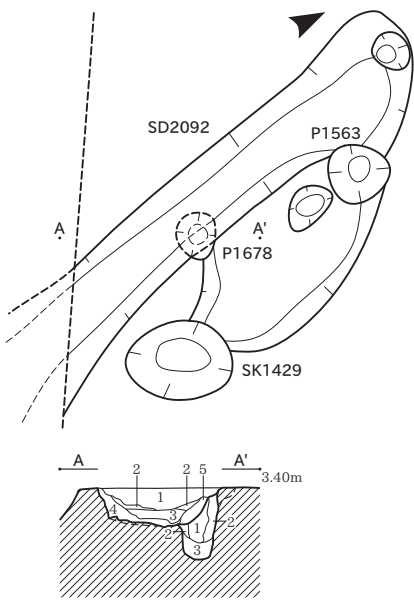

SD2092 P1678

- P1678
- 1 灰褐色Ⅲ・Ⅳ層混層 (7.5YR5/2) 粘性ややあり、しまりややあり。各々中・小ブロックで混入
 - 2 灰褐色Ⅲ・Ⅳ層混層 (7.5YR5/2) 粘性ややあり、しまりややあり。Ⅲ層大ブロック混入。Ⅳ層が小ブロックで混入
 - 3 灰褐色粘質シルト (7.5YR5/2) 粘性ややあり、しまりややあり。Ⅳ層が斑状に混入。炭化物を含む

- SD2092
- 1 黒褐色粘質シルト (7.5YR3/1) 粘性ややあり、しまりややあり。Ⅳ層が斑状に混入。炭化物が斑状に混入
 - 2 黒褐色粘質シルト (7.5YR3/2) 粘性ややあり、しまりややあり。炭化物を多く含む
 - 3 黒褐色粘質シルト (7.5YR3/2) 粘性ややあり、しまりややあり。炭化物・ガツボを含む
 - 4 灰褐色土・Ⅳ層混層 (7.5YR5/2) 粘性ややあり、しまりややあり。各々小ブロックで混入
 - 5 灰褐色粘質シルト (7.5YR5/2) 粘性あり、しまりややあり。Ⅳ層がブロック状に入る

0 (その他 1:40) 2m

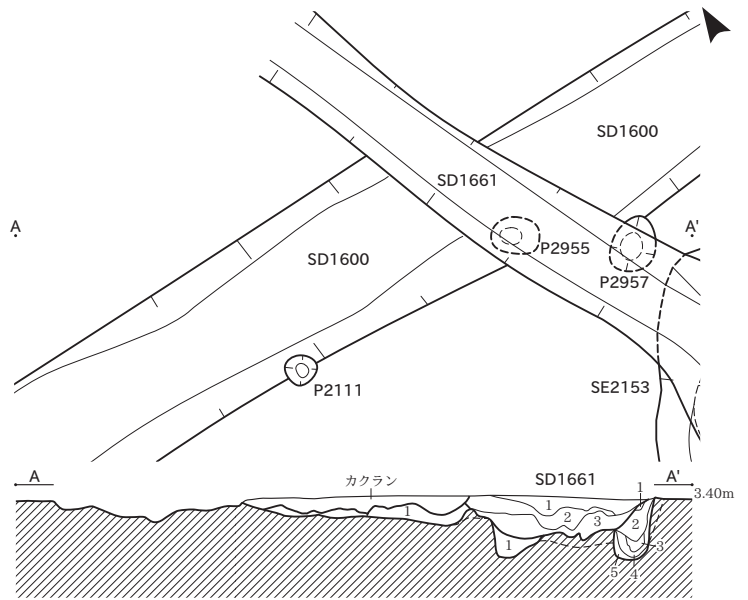

SD1600 SD1600 P2955 P2957

- SD1600
- 1 褐灰色粘質シルト (7.5YR4/1) 粘性ややあり、しまりややあり。Ⅳ層が斑状に混入。酸化鉄がパイプ状に分布
- SD1661
- 1 灰色粘質シルト (5Y6/1) 粘性あり、しまりややあり。酸化鉄が斑状に分布
 - 2 黄灰色土・Ⅳ層混層 (2.5Y6/1) 粘性弱い、しまりややあり。各々中ブロックで混入
 - 3 黄灰色土・Ⅳ層混層 (2.5Y6/1) 粘性ややあり、しまりややあり。各々中ブロックで混入。炭化物を含む

- P2955
- 1 褐灰色砂質シルト (10YR6/1) 粘性弱い、しまりややあり。Ⅴa層がブロック状に入る。酸化鉄が斑状に分布

- P2957
- 1 黄灰色Ⅲ・Ⅳ層混層 (2.5Y6/1) 粘性弱い、しまりややあり。各々小ブロックで混入
 - 2 褐灰色粘質シルト (10YR4/1) 粘性ややあり、しまりややあり。腐植強い。炭化物を含む
 - 3 灰白色土・Ⅳ層混層 (10YR7/1) 粘性弱い、しまりややあり。各々中・小ブロックで混入
 - 4 灰白色土・Ⅳ層混層 (10YR7/1) 粘性弱い、しまりややあり。各々大ブロックで混入
 - 5 褐灰色砂質シルト (10YR6/1) 粘性弱い、しまり弱い。2層が斑状に混入。酸化鉄がパイプ状に分布

SB16

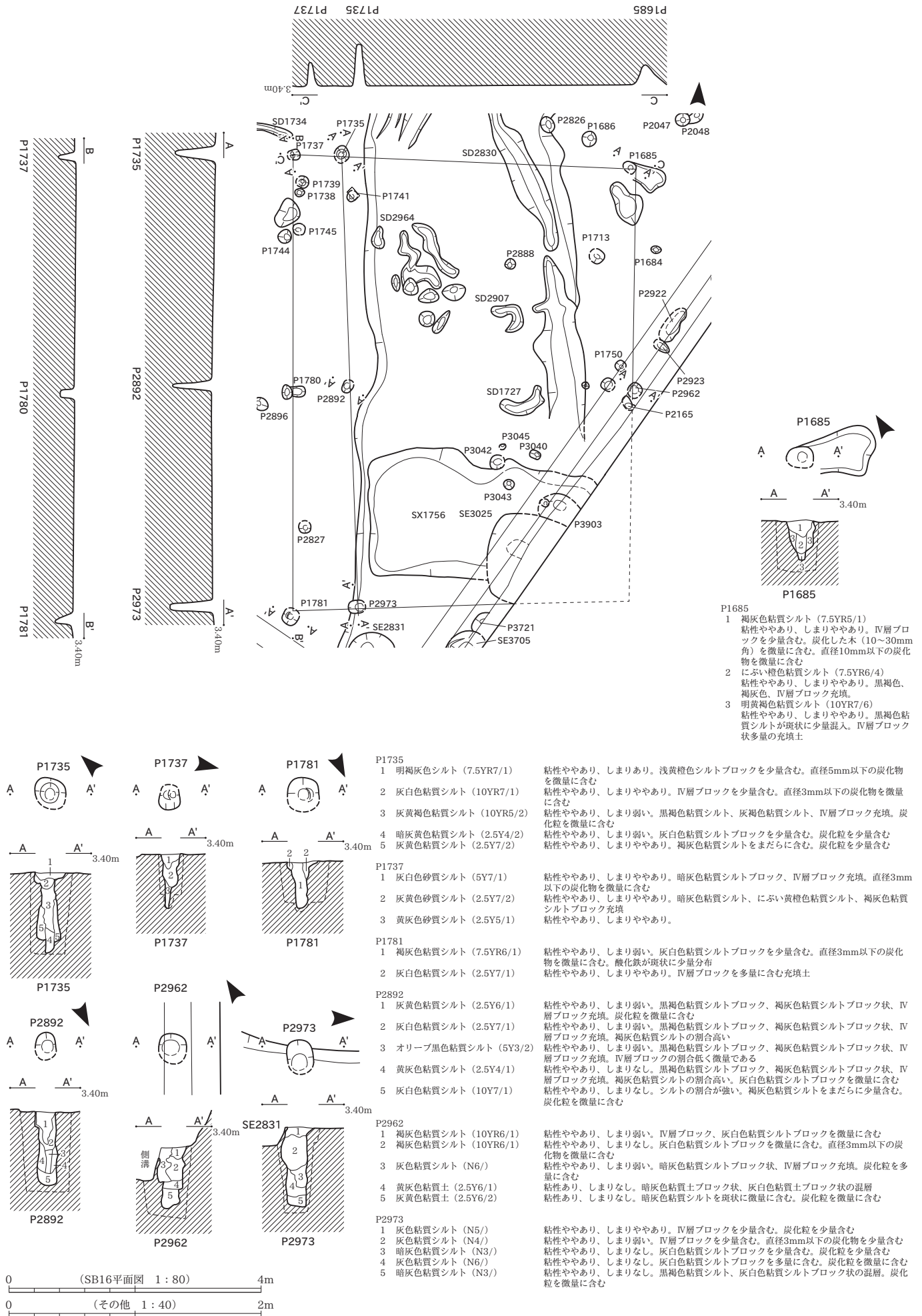

P1685

- 1 褐灰色粘質シルト (7.5YR5/1)
粘性ややあり、しまりややあり。IV層ブロックを少量含む。炭化した木(10~30mm角)を微量に含む。直径10mm以下の炭化物を微量に含む
- 2 にぶい橙褐色粘質シルト (7.5YR6/4)
粘性ややあり、しまりややあり。黒褐色、褐灰色、IV層ブロック充填
- 3 明黄褐色粘質シルト (10YR7/6)
粘性ややあり、しまりややあり。黒褐色粘質シルトが斑状に少量混入。IV層ブロック状多量の充填土

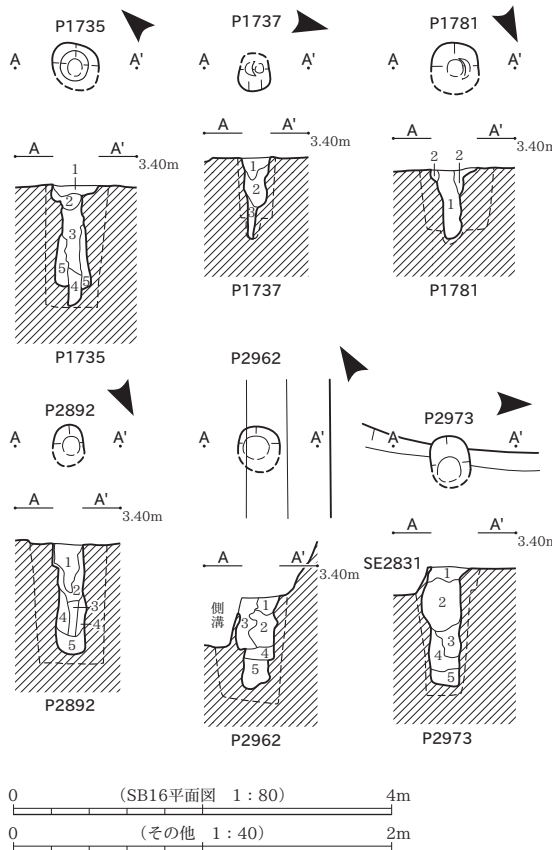

P1735

- 1 明褐灰色シルト (7.5YR7/1) 粘性ややあり、しまりあり。浅黄褐色シルトブロックを少量含む。直径5mm以下の炭化物を微量に含む
- 2 灰白色粘質シルト (10YR7/1) 粘性ややあり、しまりややあり。IV層ブロックを少量含む。直径3mm以下の炭化物を微量に含む
- 3 灰黄褐色粘質シルト (10YR5/2) 粘性ややあり、しまり弱い。黒褐色粘質シルト、灰褐色粘質シルト、IV層ブロック充填。炭化粒を微量に含む
- 4 暗黄褐色粘質シルト (2.5Y4/2)
- 5 灰黄色粘質シルト (2.5Y7/2) 粘性ややあり、しまりややあり。褐灰色粘質シルトをまだらに含む。炭化粒を少量含む

P1737

- 1 灰白色粘質シルト (5Y7/1) 粘性ややあり、しまりややあり。暗灰色粘質シルトブロック、IV層ブロック充填。直径3mm以下の炭化物を微量に含む
- 2 灰黄色粘質シルト (2.5Y7/2) 粘性ややあり、しまりややあり。暗灰色粘質シルト、にぶい黄褐色粘質シルト、褐灰色粘質シルトブロック充填
- 3 黄灰色粘質シルト (2.5Y5/1) 粘性ややあり、しまりややあり。

P1781

- 1 褐灰色粘質シルト (7.5YR6/1) 粘性ややあり、しまり弱い。灰白色粘質シルトブロックを少量含む。直径3mm以下の炭化物を微量に含む。酸化鉄が斑状に少量分布
- 2 灰白色粘質シルト (2.5Y7/1) 粘性ややあり、しまりややあり。IV層ブロックを多量に含む充填土

P2892

- 1 灰黄色粘質シルト (2.5Y6/1) 粘性ややあり、しまり弱い。黒褐色粘質シルトブロック、褐灰色粘質シルトブロック状、IV層ブロック充填。炭化粒を微量に含む
- 2 灰白色粘質シルト (2.5Y7/1) 粘性ややあり、しまり弱い。黒褐色粘質シルトブロック、褐灰色粘質シルトブロック状、IV層ブロック充填。褐灰色粘質シルトの割合高い
- 3 オリーブ黒色粘質シルト (5Y3/2) 粘性ややあり、しまり弱い。黒褐色粘質シルトブロック、褐灰色粘質シルトブロック状、IV層ブロック充填。IV層ブロックの割合低く微量である
- 4 黄灰色粘質シルト (2.5Y4/1) 粘性ややあり、しまりなし。黒褐色粘質シルトブロック、褐灰色粘質シルトブロック状、IV層ブロック充填。褐灰色粘質シルトの割合高い、灰白色粘質シルトブロックを微量に含む
- 5 灰白色粘質シルト (10Y7/1) 粘性ややあり、しまりなし。シルトの割合が高い。褐灰色粘質シルトをまだらに少量含む。炭化粒を微量に含む

P2962

- 1 褐灰色粘質シルト (10YR6/1) 粘性ややあり、しまり弱い。IV層ブロック、灰白色粘質シルトブロックを微量に含む
- 2 褐灰色粘質シルト (10YR6/1) 粘性ややあり、しまりなし。灰白色粘質シルトブロックを微量に含む。直径3mm以下の炭化物を微量に含む
- 3 灰色粘質シルト (N6/) 粘性ややあり、しまり弱い。暗灰色粘質シルトブロック状、IV層ブロック充填。炭化粒を多量に含む
- 4 黄灰色粘質土 (2.5Y6/1) 粘性あり、しまりなし。暗灰色粘質土ブロック状、灰白色粘質土ブロック状の混層
- 5 灰黄色粘質土 (2.5Y6/2) 粘性あり、しまりなし。暗灰色粘質シルトを斑状に微量に含む。炭化粒を微量に含む

P2973

- 1 灰黄色粘質シルト (N5/) 粘性ややあり、しまりややあり。IV層ブロックを少量含む。炭化粒を少量含む
- 2 灰黄色粘質シルト (N4/) 粘性ややあり、しまり弱い。IV層ブロックを少量含む。直径3mm以下の炭化物を少量含む
- 3 暗灰色粘質シルト (N3/) 粘性ややあり、しまりなし。灰白色粘質シルトブロックを少量含む。炭化粒を少量含む
- 4 灰色粘質シルト (N6/) 粘性ややあり、しまりなし。灰白色粘質シルトブロックを多量に含む。炭化粒を微量に含む
- 5 暗灰色粘質シルト (N3/) 粘性ややあり、しまりなし。黒褐色粘質シルト、灰白色粘質シルトブロック状の混層。炭化粒を微量に含む

0 (SB16平面図 1 : 80) 4m
0 (その他 1 : 40) 2m

SB17

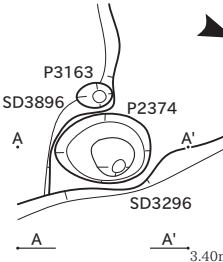
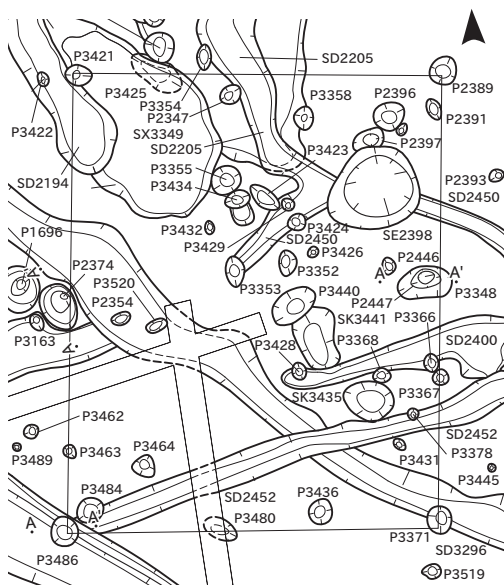

- P2374
- 1 暗灰色炭・IV層混層 (N3/) 粘性ややあり、しまりややあり。灰を含む
 - 2 褐灰色Ⅲ・IV層混層 (10YR4/1) 粘性ややあり、しまりややあり。炭化物を含む
 - 3 褐灰色粘質シルト (10YR4/1) 粘性ややあり、しまりややあり。IV層がブロック状に入る
 - 4 灰色粘質シルト (N6/) 粘性ややあり、しまりややあり。IV層がブロック状に入る。炭化物を含む
 - 5 黄褐色砂質シルト (2.5Y6/1) 粘性弱い、しまりややあり。Ⅲ層がブロック状に入る。炭化物を含む

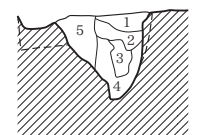

- P2447
- 1 褐灰色粘質シルト (7.5YR4/1) 粘性ややあり、しまりあり。腐植強い、IV層が斑状に混入
 - 2 Ⅰ・IV層混層 (10YR5/1) 粘性ややあり、しまりややあり。各々中・小ブロックで混入
 - 3 灰黄色土・IV層混層 (2.5Y7/2) 粘性ややあり、しまりややあり。各々小ブロックで混入
 - 4 褐灰色粘質シルト (7.5YR4/1) 粘性ややあり、しまりややあり。IV層がブロック状に入る
 - 5 褐灰色砂質シルト (7.5YR6/1) 粘性弱い、しまりややあり
 - 6 黒褐色粘質シルト (5YR3/1) 粘性ややあり、しまりややあり。酸化鉄が斑状に分布。IV層が斑状に混入
 - 7 灰黄色細砂 (2.5Y7/2) 粘性弱い、しまりややあり。2層がブロック状に入る
 - 8 褐灰色土・IV層混層 (5YR4/1) 粘性ややあり、しまりややあり。各々中・小ブロックで混入

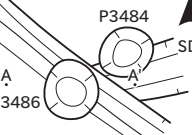
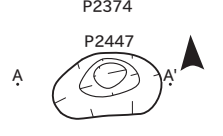

- P3484
- 1 暗灰色粘質シルト (N3/) 粘性ややあり、しまりややあり。IV層小ブロックで混入
 - 2 灰色粘質シルト (N4/) 粘性ややあり、しまりややあり。IV層中ブロックで混入
 - 3 明青灰色砂質シルト (5B7/1) 粘性弱い、しまりややあり
 - 4 青灰色砂質シルト (5B6/1) 粘性弱い、しまりややあり

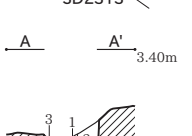
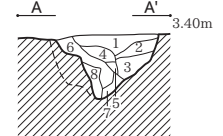

- P2074
- 1 灰黄褐色Ⅲ～IV層混層 (10YR5/2) 粘性ややあり、しまりややあり。各々中・小ブロックで混入。炭化物を含む
 - 2 褐灰色粘質シルト (10YR4/1) 粘性ややあり、しまりややあり。IV層が帯状に混入。炭化物を帯状に含む
 - 3 黒褐色粘質シルト (10YR3/1) 粘性ややあり、しまりややあり
 - 4 黒褐色砂質シルト (10YR3/1) 粘性弱い、しまりややあり。3層が帯状に混入。IV層がブロック状に入る

SB18

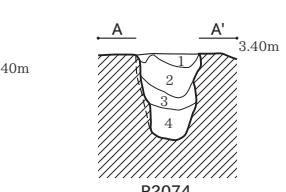
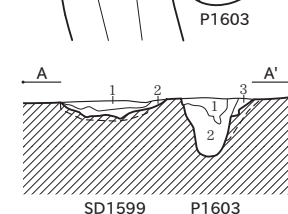
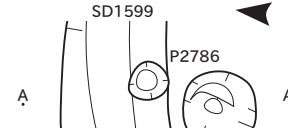
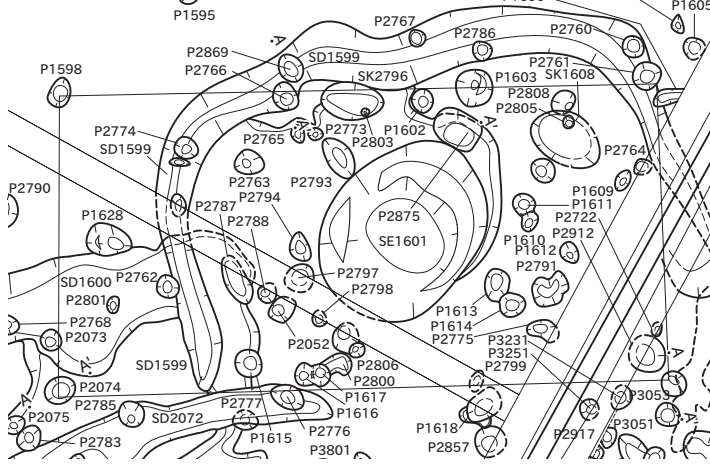

- SD1599
- 1 褐灰色Ⅲ・IV層混層 (7.5Y4/1) 粘性ややあり、しまりややあり。各々中・小ブロックで混入
 - 2 褐灰色Ⅲ・IV層混層 (7.5Y4/1) 粘性弱い、しまりややあり。各々中・小ブロックで混入
- P1603
- 1 灰黄褐色Ⅲ・IV層混層 (10YR4/2) 粘性ややあり、しまりややあり。各々中・小ブロックで混入
 - 2 灰黄褐色粘質シルト (10YR4/2) 粘性ややあり、しまりややあり。炭化物を含む
 - 3 灰黄褐色粘質シルト (10YR5/2) 粘性ややあり、しまりややあり。IV層が斑状に混入

SB19

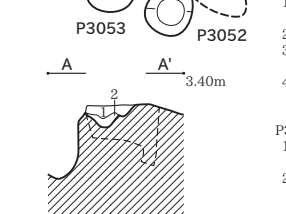
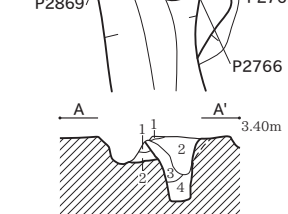
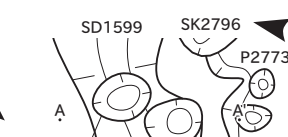
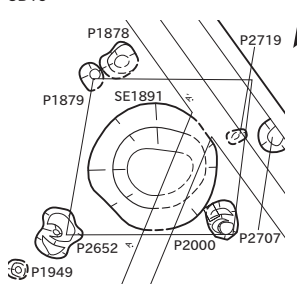

- SD1599
- 1 褐灰色Ⅲ・IV層混層 (7.5Y4/1) 粘性ややあり、しまりややあり。各々中・小ブロックで混入
 - 2 褐灰色Ⅲ・IV層混層 (7.5Y4/1) 粘性弱い、しまりややあり。各々中・小ブロックで混入
- P2766
- 1 灰白色Ⅲ・IV層混層 (2.5Y8/2) 粘性弱い、しまりややあり。IV層が大ブロックで混入。Ⅲ層が小ブロックで混入
 - 2 黄褐色粘質シルト (2.5Y4/1) 粘性ややあり、しまりややあり
 - 3 灰黄褐色粘質シルト (10YR5/2) 粘性ややあり、しまりややあり。IV層がブロック状に入る
 - 4 暗褐色粘質シルト (10YR3/4) 粘性ややあり、しまりややあり。腐植強い。IV層が斑状に混入
- P3053
- 1 暗灰色粘質シルト (N3/) 粘性ややあり、しまり弱い。黄褐色粘質シルトブロックを少量含む
 - 2 灰色粘質シルト (5Y6/1) 粘性ややあり、しまり弱い。まだらな黒褐色粘質シルト、黄褐色粘質シルトの混層

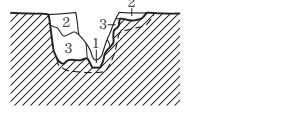
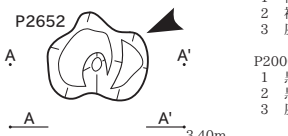
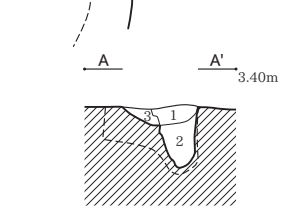
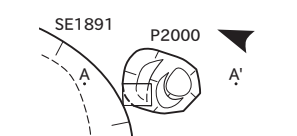

- P2652
- 1 褐色粘質シルト (7.5YR4/3) 粘性ややあり、しまり弱い。明褐色粘質シルトブロックを多量に含む
 - 2 褐灰色シルト (5YR6/1) 粘性弱い、しまりややあり。褐灰色粘質シルト、灰白色粘質シルトが斑状に堆積
 - 3 灰黄色粘質シルト (2.5Y7/2) 粘性ややあり、しまりややあり。IV層ブロック状、褐灰色粘質シルトブロック状の混層
- P2000
- 1 黒褐色シルト (10YR3/1) 粘性弱い、しまりあり。直径5mm以下の炭化物を少量含む
 - 2 黒褐色粘質シルト (10YR2/2) 粘性ややあり、しまり弱い。IV層ブロックを微量に含む
 - 3 灰黄褐色シルト (10YR6/2) 粘性弱い、しまりややあり。黒褐色シルトブロック状、IV層ブロック状の混層

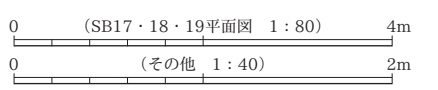

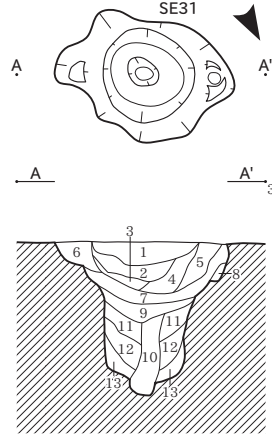
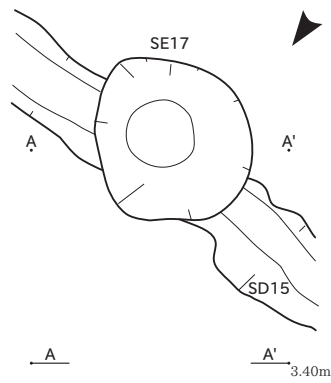

- SE31**
- | | |
|-------------------------|--|
| 1 黄灰色粘質シルト (2.5Y6/1) | 粘性ややあり、しまりややあり。腐植強い。未分解有機物を多く含む。IV層ブロック状で混入。 |
| 2 灰黄褐色粘質シルト (2.5Y6/2) | 粘性ややあり、しまりややあり。腐植強い。未分解有機物を多く含む。IV層帯状に混入。 |
| 3 黄灰色粘質シルト (2.5Y5/1) | 粘性ややあり、しまりややあり。腐植強い。未分解有機物を多く含む。IV層帯状に混入。 |
| 4 灰色粘質シルト (5Y5/1) | 粘性ややあり、しまりややあり。腐植強い。未分解有機物・炭化物を含む。 |
| 5 灰色粘質シルト (5Y6/1) | 粘性ややあり、しまりややあり。腐植強い。未分解有機物を多く含む。IV層ブロック状で混入。 |
| 6 黄灰色粘質シルト (2.5Y5/1) | 粘性ややあり、しまりややあり。腐植強い。未分解有機物を多く含む。IV層ブロック状で混入。 |
| 7 黄灰色粘質シルト (2.5Y4/1) | 粘性ややあり、しまりややあり。腐植強い。炭化物をわずかに含む。 |
| 8 黄灰色砂質シルト (2.5Y4/1) | 粘性弱い、しまりややあり。腐植強い。IV層斑状に混入。 |
| 9 オリーブ黒色粘質シルト (7.5Y3/1) | 粘性ややあり、しまりややあり。腐植強い。未分解有機物を非常に多く含む。 |
| 10 オリーブ黒色未分解有機物 (5Y3/1) | 粘性弱い、しまり弱い。 |
| 11 黒褐色粘質シルト (2.5Y3/1) | 粘性ややあり、しまりややあり。腐植強い。未分解有機物を非常に多く含む。IV層斑状に混入。 |
| 12 黒褐色粘質シルト (2.5Y3/1) | 粘性あり、しまりややあり。腐植強い。未分解有機物を多く含む。 |
| 13 黒色砂質シルト (5Y2/1) | 粘性ややあり、しまりややあり。腐植強い。未分解有機物を含む。ラミナ状に堆積。 |

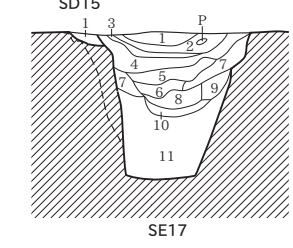

- SE17**
- | | |
|--------------------------------|--|
| 1 赤灰色腐植質粘質シルト (2.5YR6/1) | 粘性ややあり、しまりややあり。IV層ブロック状で混入。水酸化鉄が斑状に分布。下部に炭化物が凝集。 |
| 2 赤灰色腐植質粘質シルト (2.5YR5/1) | 粘性ややあり、しまりややあり。IV層ブロック状で混入。水酸化鉄が斑状に分布。 |
| 3 赤灰色炭層 (2.5YR4/1) | 粘性弱い、しまり弱い。 |
| 4 褐灰色腐植質粘質シルト (5YR5/1) | 粘性ややあり、しまりややあり。IV層ブロック状で混入。 |
| 5 褐灰色腐植質粘質シルト・Va層混層 (7.5YR5/1) | 粘性ややあり、しまりややあり。IV層ブロック状で混入。 |
| 6 褐灰色腐植質粘質シルト (7.5YR4/1) | 粘性ややあり、しまりややあり。IV層ブロック状で混入。 |
| 7 褐灰色腐植質粘質シルト (2.5Y5/1) | 粘性ややあり、しまりややあり。IV層わずかに混入。小ブロック状で混入。 |
| 8 黄灰色腐植質粘質シルト (2.5Y5/1) | 粘性ややあり、しまりややあり。IV層大ブロック状でわずかに混入。 |
| 9 黄灰色腐植質粘質シルト (2.5Y4/1) | 粘性弱い、しまりややあり。未分解有機物を含む。 |
| 10 黒褐色腐植質粘質シルト (10YR3/1) | 粘性ややあり、しまりややあり。未分解有機物を含む。斜面流出土。 |
| 11 黒褐色腐植質粘質シルト (10YR3/1) | 粘性ややあり、しまりややあり。未分解有機物を含む。 |
| 12 黒褐色腐植質粘質シルト (2.5Y3/1) | 粘性弱い、しまり弱い。腐植土・粘質シルト底部堆積。 |

- SD15**
- | | |
|---------------------|------------------------------------|
| 1 褐色粘質シルト (10YR4/1) | 粘性ややあり、しまりややあり。IV層ブロック状で混入。炭化物を含む。 |
|---------------------|------------------------------------|

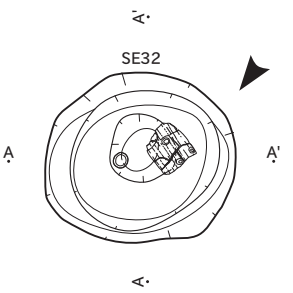

- SE32**
- | | |
|-------------------------|---|
| 1 灰色粘質シルト (5Y6/1) | 粘性ややあり、しまりややあり。未分解有機物を含む。IV層小ブロック状で混入。 |
| 2 灰色炭層 (5Y5/1) | 粘性弱い、しまり弱い。焼土をわずかに含む。炭化粒を含み層をなす。 |
| 3 灰色粘質シルト (7.5Y6/1) | 粘性ややあり、しまりややあり。未分解有機物を含む。IV層小ブロック状で混入。1層土に似る。 |
| 4 オリーブ黒色粘質シルト (7.5Y3/1) | 粘性ややあり、しまりややあり。腐植強い。未分解有機物を多く含む。 |
| 5 灰色砂質シルト (5Y4/1) | 粘性弱い、しまりややあり。腐植やや強い。IV層ブロック状で混入。 |
| 6 黄灰色砂質シルト (2.5Y4/1) | 粘性弱い、しまりややあり。IV層ブロック状で混入。 |
| 7 黒褐色粘質シルト (2.5Y3/1) | 粘性ややあり、しまりややあり。腐植強い。未分解有機物を多く含む。 |
| 8 黒褐色炭層 (2.5Y3/1) | 粘性弱い、しまり弱い。未分解有機物を含む。 |
| 9 黒色粘質シルト (2.5Y2/1) | 粘性ややあり、しまりややあり。腐植強い。未分解有機物を多く含む。 |

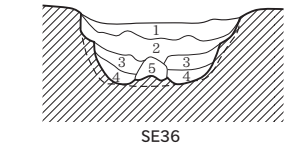
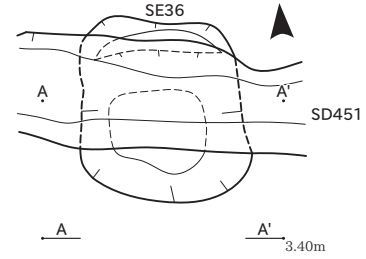

- SE36**
- | | |
|----------------------|--|
| 1 III・IV層混層 | 粘性ややあり、しまりややあり。未分解有機物を多く含む。 |
| 2 褐灰色粘質シルト (10YR4/1) | 粘性あり、しまり弱い。未分解有機物を多く含む。腐植質。 |
| 3 褐灰色粘質シルト (10YR4/1) | 粘性ややあり、しまり弱い。未分解有機物を多く含む。腐植質。IV・Va層ブロック状で混入。 |
| 4 褐灰色砂質シルト (10YR4/1) | 粘性弱い、しまり弱い。未分解有機物を多く含む。腐植質。3層ブロック状で混入。 |
| 5 褐灰色砂質シルト (10YR4/1) | 粘性弱い、しまり弱い。IV層帯状に混入。 |

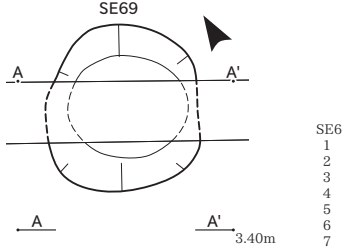
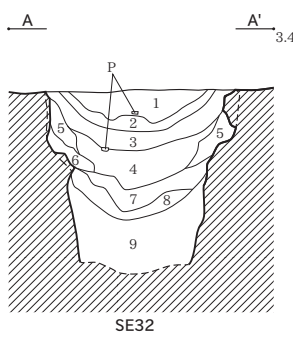

- SE69**
- | | |
|-----------------------|--|
| 1 赤灰色粘質シルト (2.5YR5/1) | 粘性ややあり、しまりややあり。IV層ブロック状で混入。炭化物を含む。 |
| 2 赤灰色粘質シルト (2.5YR5/1) | 粘性ややあり、しまりややあり。IV層斑状に混入。 |
| 3 褐灰色粘質シルト (7.5YR5/1) | 粘性ややあり、しまりややあり。IV層大ブロック状で混入。 |
| 4 褐灰色砂質シルト (5YR5/1) | 粘性弱い、しまりややあり。炭化物をわずかに含む。 |
| 5 褐灰色粘質シルト (5YR5/1) | 粘性ややあり、しまりややあり。IV層大ブロック状で混入。 |
| 6 褐灰色粘質シルト (7.5YR5/1) | 粘性ややあり、しまりややあり。IV層斑状に混入。炭化物・未分解有機物を含む。 |
| 7 褐灰色砂質シルト (7.5YR6/1) | 粘性弱い、しまりややあり。IV層斑状に混入。 |
| 8 褐灰色粘質シルト (5YR5/1) | 粘性ややあり、しまりややあり。 |
| 9 褐灰色粘質シルト (10YR5/1) | 粘性あり、しまりややあり。IV層斑状に混入。 |
| 10 褐灰色砂質シルト (5YR5/1) | 粘性弱い、しまりややあり。IV層斑状に混入。 |
| 11 灰白色細砂 (10Y7/1) | 粘性弱い、しまり弱い。10層土が大ブロック状で混入。 |
| 12 明緑灰色細砂 (5G7/1) | 粘性弱い、しまり弱い。10層土が大ブロック状で混入。 |
| 13 明緑灰色細砂 (5G7/1) | 粘性弱い、しまり弱い。10層土が小ブロック状で混入。 |
| 14 暗灰色粘質シルト (N3/) | 粘性ややあり、しまりややあり。青灰色細砂が帯状に混入。ラミナ状に堆積。 |

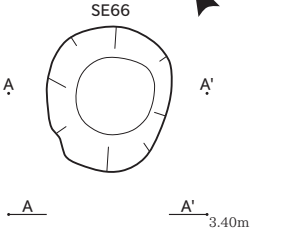

- SE66**
- | | |
|---------------------------|------------------------------------|
| 1 赤灰色腐植質粘質シルト (2.5YR6/1) | 粘性ややあり、しまりややあり。腐植質で未分解有機物を多く含む。 |
| 2 赤灰色腐植質粘質シルト (2.5YR5/1) | 粘性弱い、しまりややあり。未分解有機物層。IV層斑状に混入。 |
| 3 褐灰色腐植質粘質シルト (5YR5/1) | 粘性弱い、しまりややあり。未分解有機物層。2層土よりやや砂味強い。 |
| 4 褐灰色腐植質粘質シルト (7.5YR5/1) | 粘性ややあり、しまりややあり。未分解有機物を含む。 |
| 5 明褐色細砂 (7.5YR7/1) | 粘性弱い、しまり弱い。IV層流入土。 |
| 6 褐灰色粘質シルト (7.5YR6/1) | 粘性ややあり、しまりややあり。未分解有機物を含む。IV層層状に混入。 |
| 7 褐灰色細砂・腐植質細砂互層 (10YR6/1) | 粘性弱い、しまり弱い。未分解有機物・細砂がラミナ状に堆積。 |

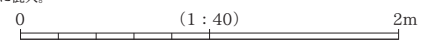
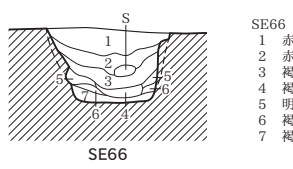

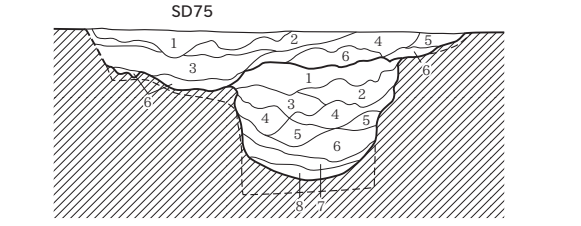
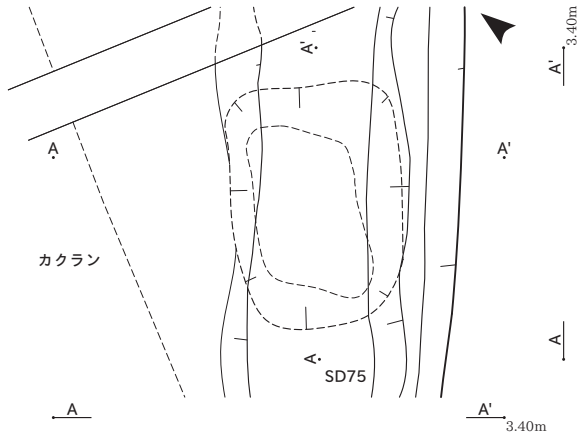

- SE208**
- 1 褐色IIIc・IV層混層 (7.5YR6/1) 粘性ややあり、しまりややあり。大ブロックの混層。埋土。
 - 2 明褐色IIIc・IV層混層 (7.5YR7/1) 粘性ややあり、しまりややあり。大ブロックの混層。埋土。
 - 3 明褐色IIIc・IV層混層 (7.5YR7/1) 粘性ややあり、しまりややあり。大ブロックの混層。埋土。
 - 4 褐色粘質シルト (5YR6/1) 粘性弱い、しまりややあり。III層土が大ブロック状で混入。埋土。
 - 5 明褐色細砂 (10GY7/1) 粘性弱い、しまり弱い。III層土が小ブロック状で混入。埋土。
 - 6 明褐色細砂 (10GY7/1) 粘性弱い、しまり弱い。III層土が大ブロック状で混入。埋土。
 - 7 灰色粘質シルト (10Y5/1) 粘性ややあり、しまりややあり。粘質シルト・細砂・シルトの互層がラミナ状に堆積。
 - 8 灰色細砂 (N6/) 粘性弱い、しまり弱い。III層土がわずかに混入。

- SD75**
- 1 褐色粘質シルト (5YR6/1) 粘性ややあり、しまりあり。IV層ブロック状で混入。
 - 2 褐色粘質シルト (7.5YR6/1) 粘性ややあり、しまりややあり。炭化物を含む。
 - 3 褐色粘質シルト (5YR6/1) 粘性弱い、しまりややあり。水酸化鉄が帯状に分布。炭化物を斑状に含む。やや還元。
 - 4 褐色粘質シルト (5YR6/1) 粘性弱い、しまりややあり。IV層ブロック状で混入。炭化物を帯状含む。
 - 5 褐色粘質シルト (7.5YR6/1) 粘性ややあり、しまりややあり。IV層斑状に混入。炭化物を帯状に含む。
 - 6 褐色粘質シルト (10YR6/1) 粘性ややあり、しまりややあり。IV層斑状に混入。

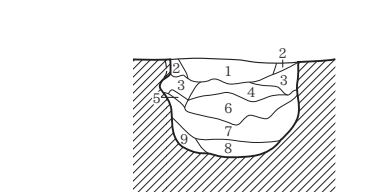
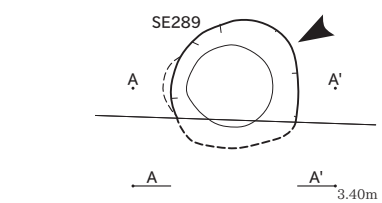

- SE289**
- 1 褐色粘質シルト (10YR4/1) 粘性ややあり、しまりややあり。IV層混入。炭化物φ10mmごく少量含む。
 - 2 褐色粘質シルト (10YR4/1) 粘性ややあり、しまりややあり。
 - 3 褐色粘質シルト (10YR4/1) 粘性あり、しまりややあり。
 - 4 褐色粘質シルト (10YR4/1) 粘性あり、しまりややあり。IV層多く混入。
 - 5 明褐色粘質シルト (7.5YR7/1) 粘性あり、しまりややあり。IV層ブロック状で混入。
 - 6 濃い黄褐色粘質シルト (10YR7/2) 粘性あり、しまりややあり。IV層が4層より多く混入。
 - 7 黒褐色粘質シルト (10YR3/2) 粘性あり、しまりややあり。未分解有機物を含む。
 - 8 灰色粘質シルト (N4/0) 粘性あり、しまりややあり。
 - 9 灰色粘質シルト (N4/0) 粘性あり、しまり弱い。砂が混入。

- SD521**
- 1 褐色粘質シルト (10YR4/1) 粘性ややあり、しまりややあり。炭化物を含む。
 - 2 濃い黄褐色粘質シルト (10YR7/3) 粘性ややあり、しまりややあり。V層土に1層土が混入。埋土。
 - 3 濃い黄褐色粘質シルト (10YR7/2) 粘性あり、しまりややあり。V層土に1層土が混入。埋土。
 - 4 濃い黄褐色粘質シルト (10YR7/2) 粘性ややあり、しまりややあり。V層土がブロック状で混入。
 - 5 褐色粘質シルト (10YR4/1) 粘性ややあり、しまりややあり。V層土が少量混入。
 - 6 褐色粘質シルト (10YR6/1) 粘性ややあり、しまりややあり。V層土が混入。砂が混入。

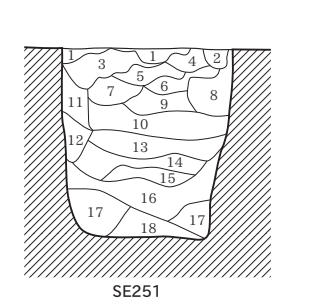
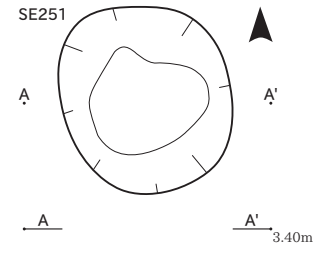
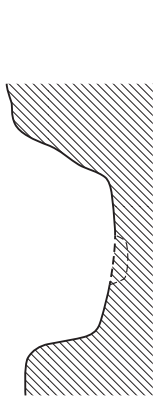
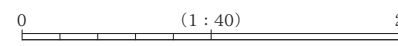

- SE251**
- 1 褐色粘質シルト (10YR5/1) 粘性ややあり、しまりややあり。IV層少量混入。
 - 2 褐色粘質シルト (10YR5/1) 粘性ややあり、しまりややあり。IV層細かく混入。
 - 3 灰白色粘質シルト (10YR7/1) 粘性ややあり、しまりややあり。IV層に5層土が少量混入。
 - 4 濃い黄褐色粘質シルト (10YR7/2) 粘性ややあり、しまりややあり。IV層に5層土が少量混入。
 - 5 褐色粘質シルト (10YR6/1) 粘性ややあり、しまりややあり。
 - 6 黄褐色粘質シルト (2.5Y6/1) 粘性ややあり、しまりややあり。IV層混入。炭化粒を含む。
 - 7 黄褐色粘質シルト (2.5Y6/1) 粘性ややあり、しまりややあり。IV層混入。
 - 8 灰色粘質シルト (N5/0) 粘性ややあり、しまりややあり。IV層少量混入。
 - 9 灰色粘質シルト (N5/0) 粘性あり、しまりややあり。
 - 10 灰色粘質シルト (N5/0) 粘性ややあり、しまりややあり。未分解有機物を少量含む。
 - 11 暗灰色粘質シルト (N3/0) 粘性ややあり、しまりややあり。未分解有機物を含む。IV層混入。
 - 12 灰色粘質シルト (N5/0) 粘性ややあり、しまりややあり。未分解有機物を少量含む。9層土が混入。
 - 13 灰色粘質シルト (N5/0) 粘性あり、しまりややあり。未分解有機物を少量含む。
 - 14 暗灰色粘質シルト (N3/0) 粘性ややあり、しまりややあり。未分解有機物を多量に含む。
 - 15 灰色粘質シルト (N4/1) 粘性ややあり、しまりややあり。
 - 16 暗灰色粘質シルト (N3/0) 粘性ややあり、しまり弱い。未分解有機物を多量に含む。
 - 17 暗灰色粘質シルト (N3/0) 粘性ややあり、しまり弱い。未分解有機物を多量に含む。
 - 18 暗灰色粘質シルト (N3/0) 粘性ややあり、しまり弱い。IV層少量混入。

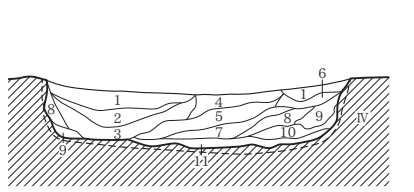
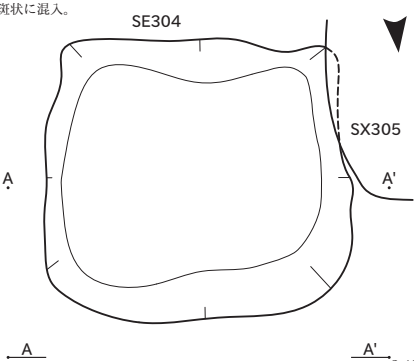

- SE382**
- 1 褐色粘質シルト (7.5YR4/1) 粘性ややあり、しまりややあり。IV層斑状に混入。
 - 2 褐色粘質シルト (7.5YR4/1) 粘性ややあり、しまりややあり。IV層斑状に少量混入。
 - 3 褐色粘質シルト (7.5YR4/1) 粘性ややあり、しまりややあり。IV層ごく少量混入。
 - 4 褐色粘質シルト (7.5YR4/1) 粘性ややあり、しまりややあり。IV層ブロック状で混入。
 - 5 褐色粘質シルト (7.5YR4/1) 粘性あり、しまりややあり。
 - 6 褐色粘質シルト (10YR4/1) 粘性あり、しまりややあり。IV層ブロック状で混入。
 - 7 褐色粘質シルト (7.5YR4/1) 粘性あり、しまりややあり。IV層土と5層土の混入。
 - 8 褐色粘質シルト (7.5YR4/1) 粘性あり、しまりややあり。
 - 9 褐色粘質シルト (7.5YR4/1) 粘性ややあり、しまりややあり。7・8層土とIV層ブロック状で混入。
 - 10 褐色粘質シルト (10YR4/1) 粘性ややあり、しまりややあり。IV層ブロック状で少量混入。
 - 11 褐色粘質シルト (10YR5/1) 粘性あり、しまりややあり。IV層ブロック状で混入。
 - 12 褐色粘質シルト (10YR5/1) 粘性あり、しまりややあり。IV層細かくブロック状で混入。

- SE304**
- 1 褐色腐植質粘質シルト (5YR5/1) 粘性ややあり、しまりややあり。IV層ブロック状で混入。炭化物を含む。埋土。
 - 2 褐色腐植質粘質シルト (5YR5/1) 粘性ややあり、しまりややあり。IV層ブロック状で混入。埋土。
 - 3 褐色腐植質粘質シルト・IV層混層 (10YR6/1) 粘性ややあり、しまりややあり。埋土。
 - 4 褐色粘質シルト (10YR5/1) 粘性ややあり、しまりややあり。IV層小ブロック状で混入。埋土。
 - 5 褐色粘質シルト (7.5YR6/1) 粘性ややあり、しまりややあり。IV層ブロック状で混入。埋土。
 - 6 褐色腐植質粘質シルト (7.5YR5/1) 粘性あり、しまりややあり。腐植強い。
 - 7 褐色腐植質粘質シルト・IV層混層 (7.5YR6/1) 粘性ややあり、しまり弱い。粘土塊を含む。埋土。
 - 8 褐色腐植質粘質シルト・IV層・細砂混層 (5YR5/1) 粘性弱い、しまりややあり。粘土塊を少量含む。埋土。
 - 9 灰白色砂質シルト (10YR7/1) 粘性弱い、しまり弱い。黒色腐植土が層状に混入。斜面流入土。
 - 10 灰色細砂 (5Y6/1) 粘性弱い、しまり弱い。黒色腐植土が斑状に混入。斜面流入土。
 - 11 灰色細砂 (10Y6/1) 粘性弱い、しまり弱い。黒色腐植土が斑状に混入。ラミナ状に堆積。底部堆積。

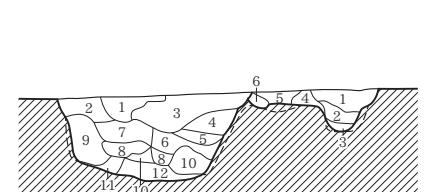
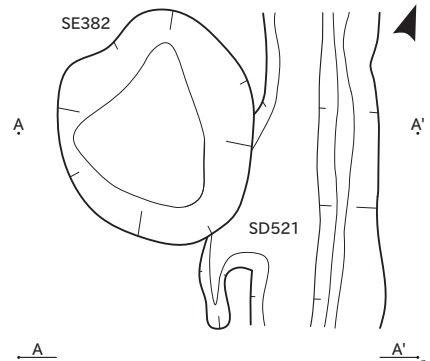

- SD521**
- 1 褐色粘質シルト (10YR4/1) 粘性ややあり、しまりややあり。炭化物を含む。
 - 2 濃い黄褐色粘質シルト (10YR7/3) 粘性ややあり、しまりややあり。V層土に1層土が混入。埋土。
 - 3 濃い黄褐色粘質シルト (10YR7/2) 粘性あり、しまりややあり。V層土に1層土が混入。埋土。
 - 4 濃い黄褐色粘質シルト (10YR7/2) 粘性ややあり、しまりややあり。V層土がブロック状で混入。
 - 5 褐色粘質シルト (10YR4/1) 粘性ややあり、しまりややあり。V層土が少量混入。
 - 6 褐色粘質シルト (10YR6/1) 粘性ややあり、しまりややあり。V層土が混入。砂が混入。

- SE382**
- 1 褐色粘質シルト (7.5YR4/1) 粘性ややあり、しまりややあり。IV層斑状に混入。
 - 2 褐色粘質シルト (7.5YR4/1) 粘性ややあり、しまりややあり。IV層斑状に少量混入。
 - 3 褐色粘質シルト (7.5YR4/1) 粘性ややあり、しまりややあり。IV層ごく少量混入。
 - 4 褐色粘質シルト (7.5YR4/1) 粘性ややあり、しまりややあり。IV層ブロック状で混入。
 - 5 褐色粘質シルト (7.5YR4/1) 粘性あり、しまりややあり。
 - 6 褐色粘質シルト (10YR4/1) 粘性あり、しまりややあり。IV層ブロック状で混入。
 - 7 褐色粘質シルト (7.5YR4/1) 粘性あり、しまりややあり。IV層土と5層土の混入。
 - 8 褐色粘質シルト (7.5YR4/1) 粘性あり、しまりややあり。
 - 9 褐色粘質シルト (7.5YR4/1) 粘性ややあり、しまりややあり。7・8層土とIV層ブロック状で混入。
 - 10 褐色粘質シルト (10YR4/1) 粘性ややあり、しまりややあり。IV層ブロック状で少量混入。
 - 11 褐色粘質シルト (10YR5/1) 粘性あり、しまりややあり。IV層ブロック状で混入。
 - 12 褐色粘質シルト (10YR5/1) 粘性あり、しまりややあり。IV層細かくブロック状で混入。

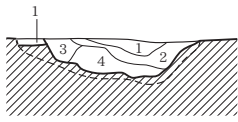
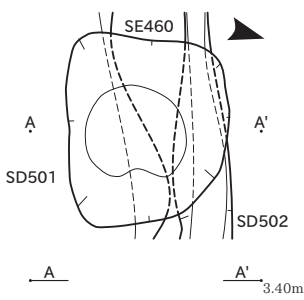

- SE460**
 SD501 SE460
 1 にぶい黄褐色粘質シルト (10YR7/2) 粘性あり、しまりややあり。2層土が混入。埋土。
 2 褐灰色粘質シルト (10YR4/1) 粘性ややあり、しまりややあり。IV層少量混入。埋土。
 3 褐灰色粘質シルト (10YR4/1) 粘性あり、しまりややあり。IV層混入。埋土。
 4 明褐色粘質シルト (7.5YR7/1) 粘性ややあり、しまりややあり。IV層に2層土が混入。埋土。

- SD501**
 1 褐灰色粘質シルト (7.5YR6/1) 粘性ややあり、しまりややあり。

- SE468**
 1 褐灰色粘質シルト (5YR6/1) 粘性ややあり、しまり弱い。腐植強い。
 2 赤灰色粘質シルト (2.5YR6/1) 粘性ややあり、しまりややあり。IV層斑状に混入。炭化物を含む。
 3 明褐色粘質シルト (5YR7/1) 粘性ややあり、しまりややあり。腐植強い。
 4 明褐色粘質シルト (5YR7/1) 粘性ややあり、しまりややあり。腐植強い。
 5 灰色III・IV層混層 (N6/) 粘性ややあり、しまりややあり。各々中ブロック状で混入。
 6 灰色粘質シルト (N5/) 粘性ややあり、しまりややあり。腐植強い。
 7 暗灰色III・IV層混層 (N3/) 粘性ややあり、しまりややあり。各々中ブロック状で混入。
 8 灰色III・IV層混層 (N6/) 粘性ややあり、しまりややあり。腐植強い。各々中ブロック状で混入。
 9 灰色粘質シルト (N5/) 粘性ややあり、しまりややあり。腐植強い。
 10 暗褐色粘質シルト (N3/) 粘性ややあり、しまりややあり。腐植強い。炭化物を含む。
 11 灰色III・IV層混層 (N5/) 粘性ややあり、しまりややあり。各々小ブロック状で混入。
 12 暗褐色粘質シルト (N3/) 粘性弱い、しまりややあり。IV層帯状に混入。炭化物を含む。
 13 暗灰色III・IV層・砂質シルト互層 (N3/) 粘性弱い、しまりややあり。
 14 暗褐色粘質シルト (N3/) 粘性弱い、しまり弱い。IV層斑状に混入。上部にて湧水あり。

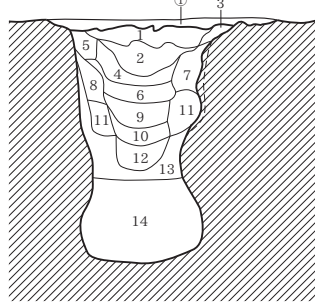
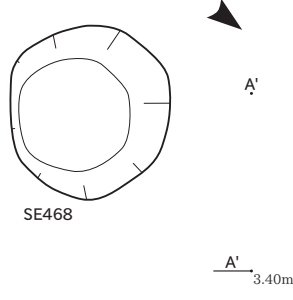

SE468

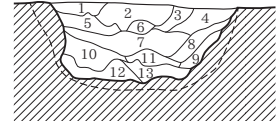
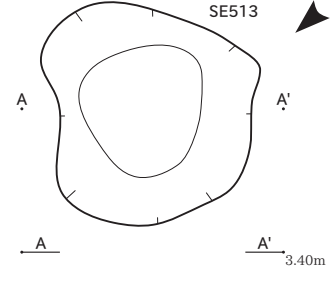

SE513

- SE513**
 1 褐灰色シルト (10YR4/1) 粘性なし、しまりあり。灰白色シルトがブロック状で多量に混入。粘性弱い、しまりあり。灰白色シルトがブロック状で多量に混入。
 2 褐灰色シルト (10YR4/1) 粘性弱い、しまりややあり。灰白色シルトが混入。
 3 黒褐色シルト (2.5Y3/1) 粘性なし、しまりあり。灰色シルトがブロック状で少量混入。
 4 黒褐色シルト (2.5Y3/1) 粘性ややあり、しまりなし。
 5 黒褐色シルト (2.5Y3/1) 粘性ややあり、しまり弱い。
 6 黒褐色シルト (2.5Y3/1) 粘性あり、しまりなし。炭化物φ1~3mm少量含む。
 7 黒褐色シルト (2.5Y3/1) 粘性あり、しまり弱い。
 8 黒褐色シルト (2.5Y3/1) 粘性弱い、しまり弱い。
 9 黒褐色粘質シルト (2.5Y3/1) 粘性あり、しまりなし。
 10 黒褐色粘質シルト (2.5Y3/1) 粘性ややあり、しまりややあり。灰白色シルト粒がごく少量混入。
 11 黒褐色シルト (2.5Y3/1) 粘性あり、しまりややあり。黒褐色シルトがラミナ状に堆積。
 12 明オリーブ灰色シルト (5GY7/1) 粘性あり、しまりややあり。黒褐色シルトがラミナ状に堆積。
 13 明緑灰色粘質シルト (7.5GY7/1) 粘性あり、しまりなし。黒褐色シルトがラミナ状に堆積。

- SE1031**
 1 明褐色粘質シルト (7.5YR7/1) 粘性ややあり、しまり弱い。粘質土ブロックの混合土。

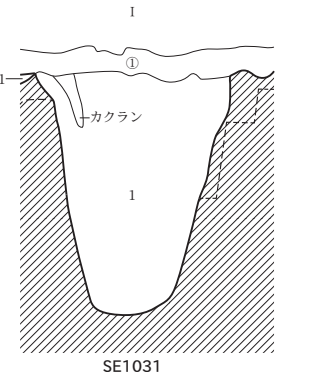
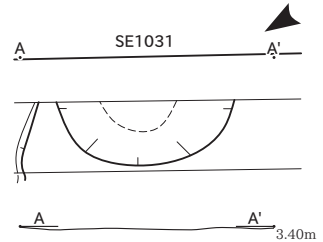

SE1031

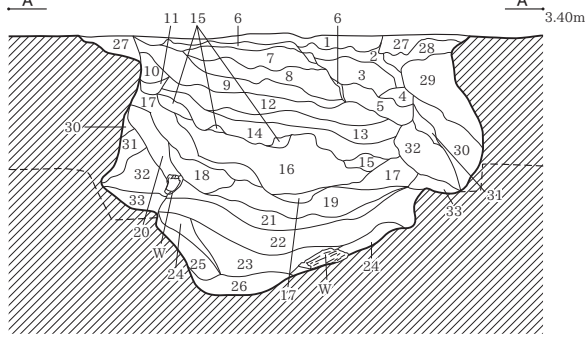
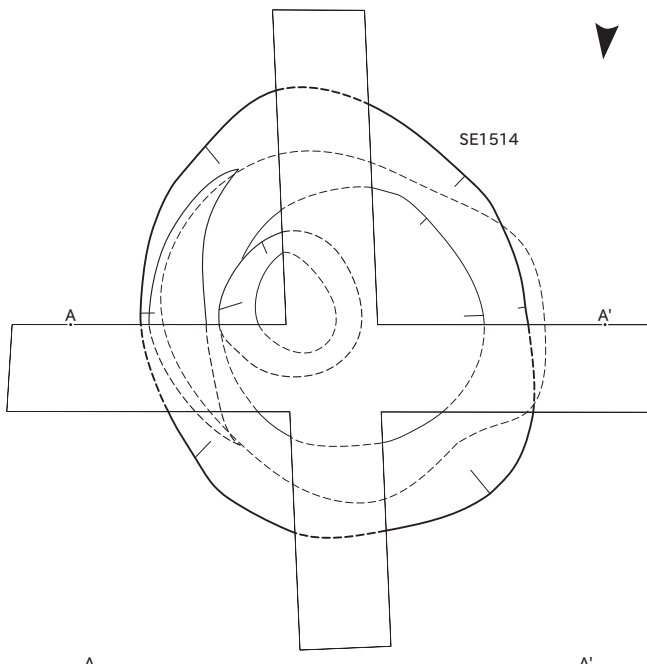

SE1514

- SE1514**
 1 褐灰色粘質シルト (10YR6/1) 粘性ややあり、しまりややあり。IV層がブロック状に入る。炭化物・未分解有機物を含む。
 2 褐灰色粘質シルト (10YR6/1) 粘性ややあり、しまり弱い。腐植強い。IV層が斑状に混入。
 3 褐灰色粘質シルト (10YR6/1) 粘性ややあり、しまりややあり。腐植強い。IV層がブロック状に入る。未分解有機物を含む。
 4 灰黄色砂質シルト (2.5Y7/2) 粘性弱い、しまりややあり。IV層の大ブロック混入。3層が斑状に混入。
 5 褐灰色粘質シルト (10YR6/1) 粘性ややあり、しまりややあり。腐植強い。IV層が斑状に混入。炭化物・未分解有機物を含む。
 6 褐灰色粘質シルト (10YR5/1) 粘性ややあり、しまりややあり。炭化物を多く含む。灰を含む。
 7 3・IV層混層 (10YR5/1) 粘性ややあり、しまりややあり。各々中・小ブロックで帯状に混入。炭化物を多く含む。
 8 3・IV層混層 (10YR5/1) 粘性ややあり、しまりややあり。各々中・小ブロックで帯状に混入。炭化物を多く含む。
 9 3・IV層混層 (10YR5/1) 粘性ややあり、しまりややあり。各々中・小ブロックで帯状に混入。炭化物を多く含む。
 10 3・IV層混層 (10YR5/1) 粘性ややあり、しまりややあり。各々中・小ブロックで帯状に混入。炭化物を多く含む。
 11 褐灰色粘質シルト (10YR5/1) 粘性ややあり、しまりややあり。腐植強い。未分解有機物を含む。IV層がブロック状に入る。炭化物を含む。
 12 黒褐色粘質シルト (7.5Y3/1) 粘性ややあり、しまりややあり。IV層がブロック状に入る。炭化物を含む。
 13 黒褐色炭化物・灰・12層混層 (7.5Y3/1) 粘性ややあり、しまりややあり。
 14 黒褐色炭化物・灰・12層混層 (7.5Y3/1) 粘性ややあり、しまりややあり。イネ科の植物の葉が帯状に見られる。
 15 褐灰色粘質シルト (7.5Y4/1) 粘性ややあり、しまりややあり。還元したV層ブロック、III層質土が斑状に混入。
 16 オリーブ黒色炭化物・灰・未分解有機物互層 (10Y3/1) 粘性ややあり、しまりややあり。未分解有機物が帯状に混入。
 17 灰色土・IV層混層 (10Y4/1) 粘性ややあり、しまりややあり。各々小ブロックで混入。炭化物を含む。
 18 オリーブ黒色粘質シルト (10Y3/1) 粘性ややあり、しまりややあり。IV層がブロック状に入る。
 19 オリーブ黒色炭化物・灰混層 (10Y3/1) 粘性弱い、しまりややあり。イネ科の植物、木片を多く含む。
 20 褐灰色土・V層混層 (7.5Y4/1) 粘性ややあり、しまりややあり。各々小ブロックで混入。
 21 オリーブ黒色炭層 (10Y3/1) 粘性ややあり、しまりややあり。V層がブロック状に入る。木片を含む。
 22 暗褐色粘質シルト (N3/1) 粘性ややあり、しまりややあり。V層がブロック状に入る。炭化物・木片を含む。
 23 暗褐色砂質シルト (N3/1) 粘性弱い、しまりややあり。V層が帯状に混入。炭化物を含む。
 24 23・V層混層 (N3/1) 粘性ややあり、しまりややあり。各々中ブロックで混入。
 25 暗褐色粘質シルト (N3/1) 粘性弱い、しまりややあり。V層が斑状に混入。炭化物・木片を含む。
 26 暗褐色粘質シルト・細砂・25層互層 (N3/1) 粘性ややあり、しまりややあり。湧水激しい。
 27 褐灰色III・IV層混層 (10YR6/1) 粘性ややあり、しまりややあり。各々小ブロックで混入。
 28 灰黄色砂質シルト (2.5Y7/2) 粘性弱い、しまりややあり。27層土が斑状に混入。
 29 灰黄色細砂 (2.5Y7/2) 粘性弱い、しまりややあり。28層土が混入。酸化鉄が斑状に分布。
 30 青灰色砂質シルト (5BG6/1) 粘性弱い、しまりややあり。酸化鉄が斑状に分布。III層土が帯状に混入。
 31 オリーブ黒色粘質シルト (2.5GY6/1) 粘性ややあり、しまりややあり。還元進む。酸化鉄が斑状に分布。III層土が帯状に混入。
 32 青灰色砂質シルト (5BG6/1) 粘性弱い、しまり弱い。酸化鉄が斑状に分布。
 33 青灰色細砂 (5BG6/1) 粘性弱い、しまり弱い。酸化鉄が斑状に分布。

0 (1:40) 2m

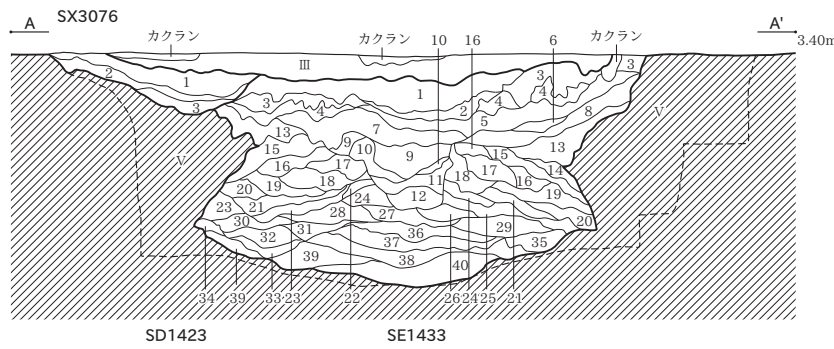
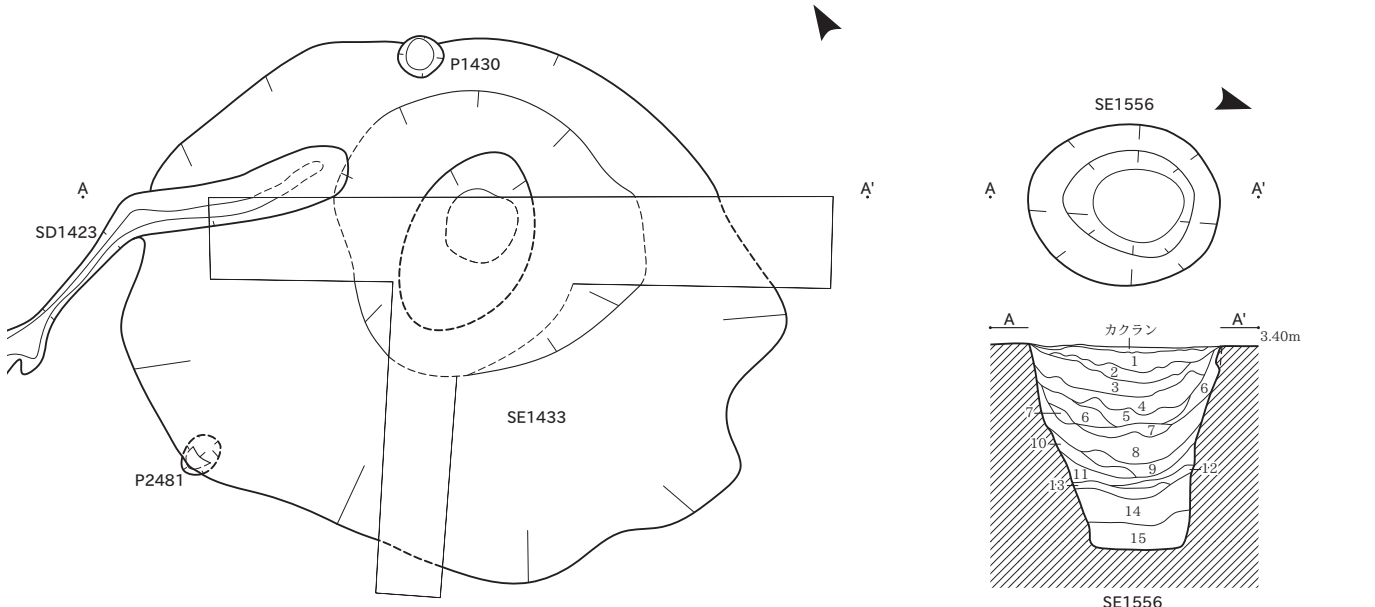

- SD1423
- 1 灰黄色粘質シルト (2.5Y7/2) 粘性ややあり、しまりややあり。腐植強い
 - 2 灰白色粘質シルト (2.5Y7/1) 粘性ややあり、しまりややあり。IV層がブロック状に入る
 - 3 灰黄色砂質シルト (2.5Y7/2) 粘性弱い、しまりややあり。1層が斑状に混入。酸化鉄が斑状に分布
- SE1433
- 1 褐色粘質シルト (10YR6/1) 粘性ややあり、しまりややあり。腐植強い。未分解有機物を含む
 - 2 灰白色粘質シルト (10YR7/1) 粘性ややあり、しまりややあり。腐植強い。IV層が斑状に混入
 - 3 灰白色粘質シルト (10YR7/1) 粘性ややあり、しまりややあり。IV層がブロック状に入る
 - 4 明褐色砂質シルト (7.5YR7/2) 粘性弱い、しまりややあり。1・2層が斑状に混入。酸化鉄が斑状に分布
 - 5 にぶい橙色砂質シルト (7.5YR7/3) 粘性弱い、しまりややあり。1・2層が帯状に混入。酸化鉄が帯状に分布
 - 6 にぶい橙色砂質シルト (7.5YR7/3) 粘性弱い、しまり弱い。酸化鉄が帯状に混入。炭化物を含む
 - 7 明褐色砂質シルト (7.5YR7/1) 粘性弱い、しまりややあり。III層がブロック状に入る。酸化鉄が斑状に分布
 - 8 にぶい橙色砂質シルト (7.5YR7/3) 粘性弱い、しまりややあり。III層が斑状に混入。酸化鉄が分布
 - 9 赤灰色粘質シルト (2.5YR5/1) 粘性ややあり、しまりややあり。腐植強い。IV層が斑状に混入。未分解有機物を含む
 - 10 赤灰色粘質シルト (2.5YR5/1) 粘性ややあり、しまりややあり。炭化粒を帯状に含む
 - 11 褐色砂質シルト (5YR5/1) 粘性弱い、しまりややあり。炭化物・炭化粒を多く含む
 - 12 褐色砂質シルト (5YR5/1) 粘性弱い、しまり弱い。炭化物・炭化粒を多く含む
 - 13 にぶい黄褐色砂質シルト (10YR7/3) 粘性弱い、しまり弱い。1・2層がブロック状もしくは帯状に混入。炭化物・炭化粒を含む。酸化鉄が斑状・帯状に分布
 - 14 にぶい黄褐色砂質シルト (10YR7/3) 粘性弱い、しまり弱い。1・2層がブロック状もしくは帯状に混入。炭化物・炭化粒を含む。酸化鉄が斑状・帯状に分布。ラミナ状を呈す
 - 15 にぶい黄褐色砂質シルト (10YR7/3) 粘性弱い、しまり弱い。1・2層がブロック状もしくは帯状に混入。炭化物・炭化粒を含む。酸化鉄が斑状・帯状に分布。ラミナ状を呈す
 - 16 にぶい黄褐色砂質シルト (10YR7/3) 粘性弱い、しまり弱い。1・2層がブロック状もしくは帯状に混入。炭化物・炭化粒を含む。酸化鉄が斑状・帯状に分布
 - 17 にぶい黄褐色砂質シルト (10YR7/3) 粘性弱い、しまり弱い。1・2層がブロック状もしくは帯状に混入。炭化物・炭化粒を含む。酸化鉄が斑状・帯状に分布
 - 18 にぶい黄褐色砂質シルト (10YR7/3) 粘性弱い、しまり弱い。1・2層がブロック状もしくは帯状に混入。炭化物・炭化粒を含む。酸化鉄が斑状・帯状に分布
 - 19 灰色砂質シルト (N6/1) 粘性弱い、しまり弱い。1・2層がブロック状もしくは帯状に混入。炭化物・炭化粒を含む。酸化鉄が斑状・帯状に分布
 - 20 灰色砂質シルト (N6/1) 粘性弱い、しまり弱い。1・2層がブロック状もしくは帯状に混入。炭化物・炭化粒を含む。酸化鉄が斑状・帯状に分布
 - 21 灰色砂質シルト (N6/1) 粘性弱い、しまり弱い。1・2層がブロック状もしくは帯状に混入。炭化物・炭化粒を含む。酸化鉄が斑状・帯状に分布
 - 22 灰白色砂質シルト (10YR7/1) 粘性弱い、しまり弱い。1・2層がブロック状もしくは帯状に混入。炭化物・炭化粒を含む。酸化鉄が斑状・帯状に分布
 - 23 灰白色砂質シルト (2.5Y7/1) 粘性弱い、しまり弱い。1・2層がブロック状もしくは帯状に混入。炭化物・炭化粒を含む。酸化鉄が斑状・帯状に分布
 - 24 灰褐色粘質シルト (5YR4/2) 粘性ややあり、しまりややあり。腐植強い。未分解有機物を含む
 - 25 赤灰色粘質シルト (2.5YR5/1) 粘性ややあり、しまりややあり。腐植強い。IV層の小ブロックが帯状に混入
 - 26 赤灰色粘質シルト (2.5YR5/1) 粘性ややあり、しまりややあり。腐植強い。
 - 27 褐色粘質シルト (5YR4/1) 粘性ややあり、しまりややあり。炭化物を多く含む
 - 28 灰褐色粘質シルト (5YR4/2) 粘性ややあり、しまりややあり。腐植強い。IV層の小ブロックが帯状に混入
 - 29 褐色粘質シルト (5YR5/1) 粘性ややあり、しまりややあり。IV層がブロック状に入る
 - 30 灰白色砂質シルト (7.5Y7/1) 粘性弱い、しまりややあり。1層が斑状に混入
 - 31 褐色粘質シルト (7.5YR4/1) 粘性ややあり、しまりややあり。酸化鉄が帯状に分布
 - 32 黄褐色砂質シルト (2.5Y6/1) 粘性弱い、しまり弱い。1・2層が小ブロックもしくは帯状に混入
 - 33 黄褐色砂質シルト (2.5Y6/1) 粘性弱い、しまり弱い。1・2層が小ブロックもしくは帯状に混入
 - 34 黄褐色砂質シルト (2.5Y6/1) 粘性弱い、しまり弱い。1・2層が小ブロックもしくは帯状に混入
 - 35 明褐色砂質シルト (7.5YR7/1) 粘性弱い、しまりややあり。IV層がブロック状に入る
 - 36 灰褐色粘質シルト (7.5YR4/2) 粘性ややあり、しまりややあり。炭化物・未分解有機物を多く含む
 - 37 灰褐色粘質シルト (7.5YR4/2) 粘性ややあり、しまりややあり。腐植強い。未分解有機物を含む。炭化物を帯状に含む。IV層が斑状に混入
 - 38 灰褐色粘質シルト (7.5YR4/2) 粘性ややあり、しまりややあり。腐植強い。V層が小ブロックで混入。炭化物を帯状に含む。ラミナ堆積
 - 39 灰色細砂 (N6/1) 粘性弱い、しまり弱い。1・2層が斑状に混入。湧水溜り
 - 40 灰褐色未分解有機物 (7.5YR6/1) 粘性弱い、しまりややあり。白色粘質シルトとの交互堆積 (ラミナ層)

- SE1556
- 1 黄灰色粘質シルト (2.5Y6/1) 粘性ややあり、しまりあり。IV層が斑状に混入。炭化物を含む
 - 2 黄灰色粘質シルト (2.5Y5/1) 粘性ややあり、しまりややあり。IV層が斑状に混入。炭化物を帯状に含む
 - 3 黄灰色粘質シルト (2.5Y5/1) 粘性ややあり、しまりややあり。IV層が斑状に混入。炭化物・未分解有機物を含む
 - 4 黒色炭層 (2.5Y2/1) 粘性なし、しまり弱い。IV層、2層が帯状に混入
 - 5 暗灰色粘質シルト (2.5Y4/2) 粘性ややあり、しまりややあり。未分解有機物を含む
 - 6 褐色粘質シルト (10YR6/1) 粘性ややあり、しまり弱い。未分解有機物を多く含む。IV層がブロック状に入る
 - 7 黄灰色2・IV層混層 (2.5Y6/1) 粘性ややあり、しまりややあり。各々小ブロック状に混入
 - 8 灰色2・IV層・炭互層 (5Y4/1) 粘性ややあり、しまりややあり。ラミナ状に見える
 - 9 灰色粘質シルト (7.5Y5/1) 粘性ややあり、しまりややあり。腐植強い
 - 10 褐色粘質シルト (10YR6/1) 粘性ややあり、しまりややあり。IV層が斑状に混入。腐植強い。炭化物を含む
 - 11 黒色炭層 (10YR2/1) 粘性なし、しまり弱い。2層、IV層、灰を含む
 - 12 黒色炭・灰混層 (10YR2/1) 粘性ややあり、しまりややあり。未分解有機物を含む
 - 13 黒色炭層 (10YR2/1) 粘性弱い、しまりややあり。灰を含む
 - 14 灰色粘質シルト (5Y5/1) 粘性ややあり、しまりややあり。腐植強い。IV層がブロック状に入る
 - 15 14・IV層・細砂混層 (5Y5/1) 粘性ややあり、しまりややあり。各々中・小ブロックで混入

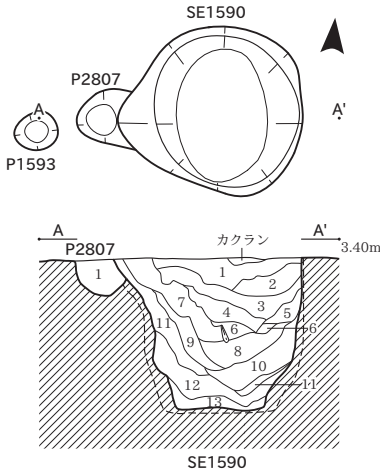

- SE1590
- 1 褐灰色粘質シルト (7.5YR5/1) 粘性ややあり、しまりややあり。腐植進む。IV層がブロック状に入る
 - 2 褐灰色粘質シルト (7.5YR5/1) 粘性ややあり、しまりややあり。腐植進む。炭化物及びIV層がブロック状に入る
 - 3 灰褐色粘質シルト (7.5YR5/2) 粘性ややあり、しまりややあり。腐植進む。IV層がブロック状に入る。流入土
 - 4 灰褐色粘質シルト (7.5YR5/2) 粘性あり、しまりややあり。腐植進む。炭化物及びIV層がブロック状に入る
 - 5 黒褐色砂質シルト (7.5YR3/1) 粘性弱い、しまりややあり。IV層がブロック状に入る
 - 6 黒褐色粘質シルト (7.5YR3/1) 粘性あり、しまりややあり。腐植強い。未分解有機物を含む
 - 7 黒褐色砂質シルト (7.5YR3/1) 粘性弱い、しまりややあり。1~5層・IV層の混層。流入土
 - 8 黒褐色粘質シルト (7.5YR3/1) 粘性ややあり、しまりややあり。腐植強い。未分解有機物を含む
 - 9 黒褐色炭層 (10YR3/1) 粘性弱い、しまり弱い。炭化物・炭化粒・灰を含む。流入土
 - 10 黒褐色粘質シルト (10YR3/1) 粘性ややあり、しまりややあり。IV層がブロック状に入る。未分解有機物を含む
 - 11 黒褐色炭層 (10YR3/1) 粘性弱い、しまり弱い。灰・細砂が斑状に混入。流入土
 - 12 黒褐色炭層 (10YR3/1) 粘性弱い、しまり弱い。炭化物・炭化粒・灰を含む。流入土
 - 13 黒褐色炭層 (10YR3/1) 粘性弱い、しまり弱い。炭化粒を多く含む。流入土

- P2807
- 1 にぶい黄橙色土・IV層混層 (10YR7/2) 粘性弱い、しまりややあり。各々小ブロックで混入。炭化物を含む

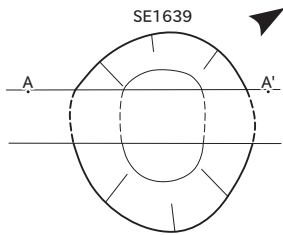

- SE1601
- 1 褐灰色粘質シルト (7.5YR5/1) 粘性ややあり、しまりややあり。IV層が斑状に混入。炭化物を斑状に含む
 - 2 褐灰色粘質シルト (7.5YR5/1) 粘性ややあり、しまりややあり。細砂が帯状に混入。炭化物を帯状に含む
 - 3 褐灰色粘質シルト (7.5YR5/1) 粘性ややあり、しまりややあり。IV層がブロック状に入る。炭化物を帯状に含む
 - 4 灰褐色粘質シルト (10YR5/1) 粘性ややあり、しまりややあり。IV層が斑状に混入。炭化物を含む
 - 5 黒褐色炭層 (10YR3/1) 粘性なし、しまり弱い
 - 6 褐灰色粘質シルト (10YR5/1) 粘性ややあり、しまりややあり。炭化物を多く含む。下部に凝集
 - 7 褐灰色粘質シルト (10YR5/1) 粘性ややあり、しまりややあり。炭化物・未分解有機物を多く含む
 - 8 褐灰色粘質シルト・IV層混層 (10YR5/1) 粘性ややあり、しまりややあり。各々中・小ブロックで混入
 - 9 褐灰色粘質シルト・IV層混層 (10YR5/1) 粘性ややあり、しまりややあり。各々小ブロックで混入
 - 10 黒色炭層 (10YR2/1) 粘性弱い、しまり弱い。8・10層土が斑状に混入
 - 11 灰黄褐色粘質シルト・IV層混層 (10YR5/2) 粘性ややあり、しまりややあり。各々中・小ブロックで混入。斜面流入土
 - 12 黒色炭層 (10YR2/1) 粘性弱い、しまりややあり
 - 13 灰黄褐色砂質シルト (10YR4/2) 粘性弱い、しまりややあり。IV層がブロック状に入る。炭化物を斑状に含む
 - 14 灰黄褐色粘質シルト・IV層混層 (10YR5/2) 粘性弱い、しまりややあり。各々中・小ブロックで混入
 - 15 にぶい黄褐色砂質シルト (10YR5/3) 粘性弱い、しまりややあり。炭化物・未分解有機物を含む
 - 16 褐灰色粘質シルト (10YR5/1) 粘性ややあり、しまりややあり。IV層が斑状に混入
 - 17 褐灰色粘質シルト (10YR5/1) 粘性ややあり、しまりややあり
 - 18 褐灰色粘質シルト (10YR5/1) 粘性ややあり、しまりややあり。IV層が斑状に混入
 - 19 青灰色粘質シルト・細砂・IV層混層 (5B6/1) 粘性弱い、しまりややあり。各々中ブロックで混入。帯状に堆積
 - 20 青灰色砂質シルト (5B6/1) 粘性弱い、しまりややあり。未分解有機物を多く含む
 - 21 20層・細砂互層 (5B6/1) 粘性弱い、しまりややあり。III層がブロック状に入る。炭化物を含む

- P2875
- 1 褐灰色粘質シルト (10YR4/1) 粘性ややあり、しまりややあり。IV層が斑状に混入
 - 2 灰白色III・IV層混層 (10YR7/1) 粘性ややあり、しまりややあり。各々中・小ブロックで混入
 - 3 黄灰色III・IV層混層 (2.5Y6/1) 粘性弱い、しまりややあり。各々大ブロックで混入
 - 4 黄灰色III・IV層混層 (2.5Y6/1) 粘性ややあり、しまりややあり。IV層極大、III層中・小ブロックで混入
 - 5 灰黄色III・IV層混層 (2.5Y6/2) 粘性ややあり、しまりややあり。各々中・小ブロックで混入
 - 6 灰黄色III・IV層混層 (2.5Y6/2) 粘性弱い、しまりややあり。各々大ブロックで混入

- SE1639
- 1 褐灰色粘質シルト (10YR5/1) 粘性ややあり、しまりあり。IV層がブロック状に入る。炭化物を含む
 - 2 黒色土・炭層混層 (10YR1/7/1) 粘性ややあり、しまりややあり。IV層が斑状に混入
 - 3 褐灰色粘質シルト (10YR5/1) 粘性ややあり、しまりややあり。炭化物をわずかに含む
 - 4 褐灰色粘質シルト (10YR6/1) 粘性ややあり、しまりややあり。炭化物をブロック状に含む
 - 5 黒色炭層 (10YR1/7/1) 粘性弱い、しまり弱い。下部に薄い炭層ややあり
 - 6 灰白色土・IV層混層 (10YR7/1) 粘性弱い、しまりややあり。IV層大ブロックで混入
 - 7 褐灰色土・IV層混層 (10YR5/1) 粘性ややあり、しまりややあり。各々中ブロックで混入
 - 8 褐灰色粘質シルト (10YR6/1) 粘性ややあり、しまりややあり。IV層がブロック状に入る
 - 9 褐灰色粘質シルト (10YR4/1) 粘性ややあり、しまりややあり。IV層が帯状に混入。炭化物を帯状に含む
 - 10 褐灰色粘質シルト (10YR4/1) 粘性ややあり、しまりややあり。腐植強い。IV層が斑状に混入。炭化物を斑状に含む
 - 11 褐灰色粘質シルト (10YR4/1) 粘性ややあり、しまりややあり。腐植強い。IV層が斑状に混入
 - 12 褐灰色粘質シルト (10YR4/1) 粘性ややあり、しまりややあり。腐植強い。IV層が帯状にわずかに混入。炭化物を帯状に含む
 - 13 黒褐色粘質シルト (10Y3/1) 粘性ややあり、しまりややあり。腐植強い。炭化物をわずかに含む
 - 14 黒褐色粘質シルト (10Y3/1) 粘性ややあり、しまりややあり。腐植強い
 - 15 黒褐色粘質シルト (10Y3/1) 粘性ややあり、しまりややあり。腐植強い。酸化鉄が帯状に分布

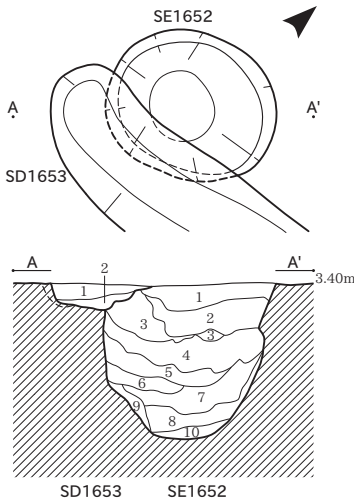

- SE1652
- 1 褐灰色III・IV層混層 (10YR5/1) 粘性ややあり、しまりややあり。各々大・中ブロックで混入
 - 2 褐灰色III・IV層混層 (10YR5/1) 粘性ややあり、しまりややあり。各々中・小ブロックで混入
 - 3 褐灰色III・IV層混層 (10YR5/1) 粘性ややあり、しまりややあり。各々中・小ブロックで混入。炭化粒をわずかに含む
 - 4 褐灰色III・IV層混層 (10YR5/1) 粘性弱い、しまりややあり。各々中・小ブロックで混入。IV層土が多く混入
 - 5 褐灰色III・IV層混層 (10YR5/1) 粘性ややあり、しまりややあり。各々中・小ブロックで混入
 - 6 褐灰色III・IV層混層 (10YR5/1) 粘性ややあり、しまりややあり。各々中・小ブロックで混入
 - 7 灰黄褐色砂質シルト (10YR6/2) 粘性弱い、しまりややあり。III層が帯状に混入。炭化物をわずかに含む
 - 8 褐灰色砂質シルト (10YR5/1) 粘性弱い、しまり弱い。III層が帯状に混入
 - 9 褐灰色細砂 (10YR5/1) 粘性弱い、しまり弱い。III・IV層が斑状に混入。側面崩落土
 - 10 褐灰色細砂 (10YR5/1) 粘性弱い、しまり弱い。III層が斑状に混入。湧水ややあり

- SD1653
- 1 黄灰色粘質シルト (2.5Y5/1) 粘性ややあり、しまりややあり。腐植強い。炭化物・未分解有機物を含む
 - 2 灰黄色砂質シルト (2.5Y6/2) 粘性弱い、しまりややあり。III層が斑状に混入。層界荒れる

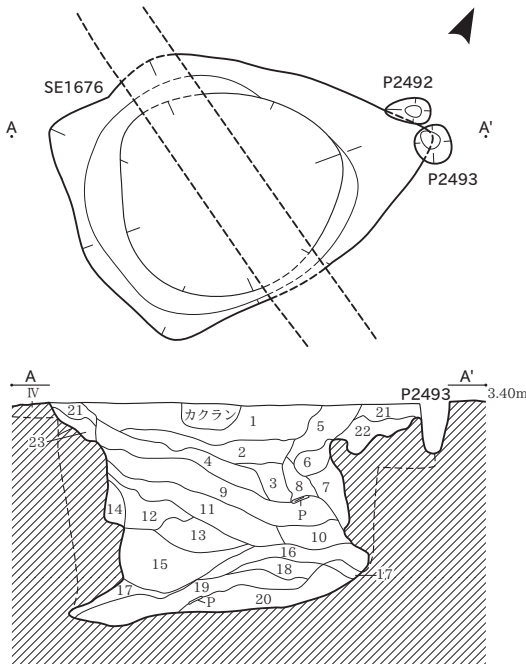

- SE1676**
- 1 褐色粘質シルト (7.5YR6/1) 粘性ややあり、しまりややあり。炭化物を含む
 - 2 褐色粘質シルト (7.5YR6/1) 粘性ややあり、しまりややあり。腐植強い。IV層がブロック状に入る
 - 3 灰黄褐色粘質シルト (10YR6/2) 粘性ややあり、しまり弱い。腐植強い。未分解有機物を含む。IV層が斑状に混入
 - 4 褐色粘質シルト (7.5YR5/1) 粘性ややあり、しまりややあり。腐植強い。IV層が帯状に混入。炭化物を含む
 - 5 明褐色粘質シルト (7.5YR7/1) 粘性ややあり、しまりややあり。IV層がブロック状に入る
 - 6 灰白色土・IV層混層 (10YR8/2) 粘性ややあり、しまりややあり。各々大ブロックで混入
 - 7 灰白色土・IV層混層 (10YR8/2) 粘性ややあり、しまりややあり。各々大・中ブロックで混入。酸化鉄が斑状に分布
 - 8 明褐色土・IV層混層 (7.5YR7/1) 粘性ややあり、しまりややあり。各々中ブロックで混入。壁面崩落土
 - 9 褐色粘質シルト (7.5YR5/1) 粘性ややあり、しまり弱い。腐植強い。IV層が帯状に混入
 - 10 褐色粘質シルト (7.5YR5/1) 粘性ややあり、しまりややあり。腐植強い。IV層が斑状に混入
 - 11 褐色土・IV層混層 (7.5YR6/1) 粘性ややあり、しまりややあり。各々中・小ブロックで混入。炭化物を含む
 - 12 褐色腐食土 (10YR5/1) 粘性弱い、しまりややあり。IV層がブロック状に入る。未分解有機物を含む
 - 13 褐色腐食土 (10YR4/1) 粘性弱い、しまりややあり。炭化物を含むことがある
 - 14 褐色腐食土 (10YR5/1) 粘性弱い、しまりややあり。IV層がブロック状に入る。壁面崩落土
 - 15 褐色粘質シルト (7.5YR4/1) 粘性ややあり、しまりややあり。IV層が帯状に混入
 - 16 灰褐色粘質シルト (7.5YR6/2) 粘性ややあり、しまりややあり。IV層が帯状に混入。炭化物を帯状に含む
 - 17 褐色腐食土 (7.5YR4/1) 粘性弱い、しまりややあり。14層がブロック状に入る。未分解有機物を含む
 - 18 褐色砂質シルト (10YT6/1) 粘性弱い、しまりややあり。IV層がブロック状に入る。炭化物・未分解有機物を含む
 - 19 灰白色細砂 (10Y7/1)
 - 20 灰白色粘質シルト・細砂互層 (10Y7/1) 粘性弱い、しまりややあり。14層混入。炭化物を含む。湧水激しい
 - 21 灰白色粘質シルト (7.5YR8/1) 粘性ややあり、しまりややあり。IV層がブロック状に入る。層界荒れる
 - 22 灰白色砂質シルト (7.5YR8/1) 粘性弱い、しまりややあり。IV層がブロック状に入る。層界荒れる
 - 23 灰白色砂質シルト (7.5YR8/2) 粘性弱い、しまりややあり。

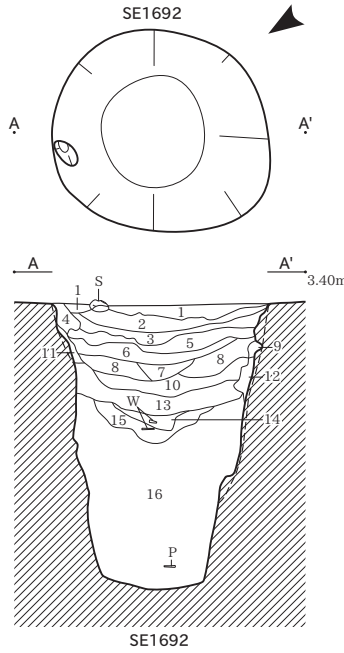

- SE1692**
- 1 暗灰黄色シルト (2.5Y5/2) 粘性弱い、しまりややあり。IV層ブロックを少量含む
 - 2 暗灰黄色シルト (2.5Y5/2) 粘性弱い、しまりややあり。IV層ブロックを少量含む。炭化粒を微量に含む
 - 3 黄灰色粘質シルト (2.5Y5/1) 粘性ややあり、しまり弱い。炭化粒を微量に含む
 - 4 黄灰色粘質シルト (2.5Y6/1) 粘性ややあり、しまりややあり。黒色ブロック、IV層ブロックの混合土 (遺構肩部の崩落土)
 - 5 黄灰色粘質シルト (2.5Y5/1) 粘性ややあり、しまり弱い。IV層ブロック少量含む。炭化物を少量含む
 - 6 黄灰色粘質シルト (2.5Y4/1) 粘性ややあり、しまり弱い。IV層ブロックを微量に含む。炭化粒を少量含む
 - 7 黄灰色粘質シルト (2.5Y4/1) 粘性ややあり、しまり弱い。黒色粘質シルト、灰白色IV層ブロック、黄色IV層ブロック充填
 - 8 黄灰色粘質シルト (2.5Y4/1) 粘性ややあり、しまり弱い。炭化粒を微量に含む。まだらに腐植土混入
 - 9 灰褐色粘質シルト (5Y6/1) 粘性ややあり、しまりややあり。黒色粘質シルトブロック、IV層ブロック充填 (遺構側壁の崩落土)
 - 10 黄灰色粘質シルト (2.5Y4/1) 粘性ややあり、しまりなし。黒色粘質土ブロックを少量含む
 - 11 灰褐色粘質シルト (7.5Y6/1) 粘性ややあり、しまり弱い。IV層ブロックを少量含む
 - 12 灰褐色粘質シルト (5Y6/1) 粘性あり、しまり弱い。IV層ブロックを多量に含む
 - 13 暗褐色粘質土 (N3/) 粘性あり、しまりなし。黒色粘質シルトブロック、腐植土混入
 - 14 黒色粘質土 (N2/) 粘性あり、しまりなし。青色粘質土ブロックを微量に含む
 - 15 黒色粘質土 (N2/) 粘性あり、しまりなし。黒色粘質土ブロック、青色粘質土ブロック充填
 - 16 黒色粘質土 (N3/) 粘性あり、しまりなし。青色粘質土ブロックを微量に含む

- SE1769**
- 1 赤灰色粘質シルト (2.5YR6/1) 粘性ややあり、しまりややあり。IV層ブロック、黒褐色粘質シルトブロック、灰褐色粘質シルトブロック充填。直径3mm以下の炭化物を微量に含む
 - 2 褐色粘質シルト (5YR6/1) 粘性ややあり、しまりややあり。IV層ブロックを少量含む。炭化粒を微量に含む
 - 3 灰白色粘質シルト (10YR7/1) 粘性ややあり、しまりややあり。IV層ブロックを少量含む
 - 4 褐色粘質シルト (5YR6/1) 粘性ややあり、しまりややあり。IV層ブロックを少量含む。炭化粒を少量含む
 - 5 褐色粘質シルト (5YR6/1) 粘性ややあり、しまり弱い。IV層ブロックを少量含む。しまらない。炭化粒を微量に含む
 - 6 明褐色粘質シルト (2.5YR6/1) 粘性ややあり、しまり弱い。炭化粒を多量に含む
 - 7 赤灰色粘質シルト (2.5YR6/1) 粘性ややあり、しまりややあり。IV層ブロックを多量含む。炭化粒を微量に含む
 - 8 赤灰色粘質シルト (2.5YR5/1) 粘性ややあり、しまり弱い。灰白色粘質シルトを微量に含む。炭化粒を微量に含む
 - 9 褐色粘質シルト (5YR5/1) 粘性ややあり、しまり弱い。灰白色粘質シルトを微量に含む。炭化粒を微量に含む
 - 10 赤灰色粘質シルト (2.5YR5/1) 粘性ややあり、しまり弱い。灰白色粘質シルトを微量に含む。炭化粒を微量に含む
 - 11 赤灰色粘質シルト (10R5/1) 粘性あり、しまり弱い。IV層ブロック、灰褐色ブロックを微量に含む
 - 12 赤灰色粘質シルト (5R6/1) 粘性あり、しまりなし。青灰色粘質土ブロックを少量含む。酸化鉄が斑状に少量混入
 - 13 紫灰色粘質シルト (5RP5/1) 粘性あり、しまりなし。青灰色粘質土ブロックを少量含む
 - 14 暗紫灰色粘質シルト (5P4/1) 粘性あり、しまりなし。青灰色粘質土ブロックを少量含む。直径10mm以下の炭化物を微量に含む
 - 15 明青灰色粘質土 (10BG7/1) 粘性あり、しまりなし。黒褐色粘質シルトをまだらに少量含む
 - 16 明青灰色粘質土 (10GY7/1) 粘性あり、しまりなし。黒褐色粘質シルト、青灰色粘質シルトブロック充填。直径5mm以下の炭化物を微量に含む
 - 17 暗赤灰色粘質シルト (5R4/1) 粘性あり、しまりなし。炭化粒を微量に含む
 - 18 明青灰色粘質土 (5BG7/1) 粘性あり、しまりなし。褐色粘質土をまだらに少量含む
 - 19 暗青灰色粘質土 (5PB3/1) 粘性あり、しまりなし。青灰色粘質土ブロックを少量含む。直径5mm以下の炭化物を微量に含む

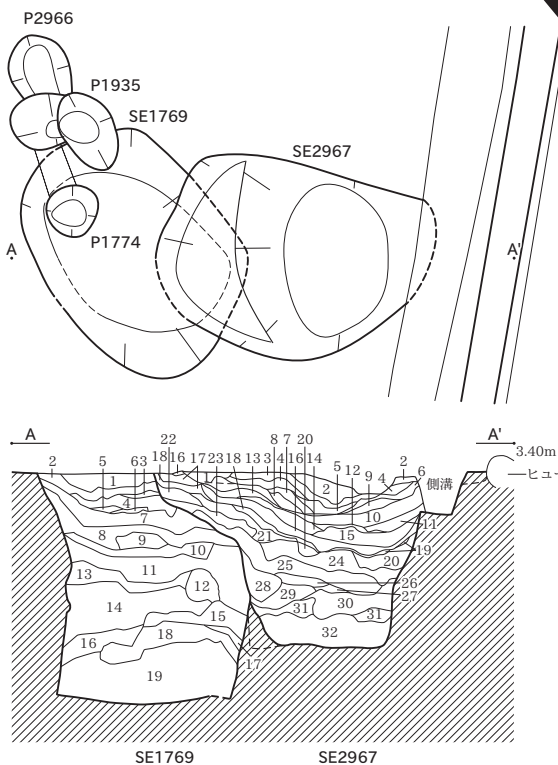

- SE2967**
- 1 褐色粘質シルト (5YR5/1) 粘性弱い、しまりややあり。褐色粘質シルトをまだらに少量含む。直径10mm以下の炭化物を微量に含む
 - 2 褐色粘質シルト (5YR6/1) 粘性ややあり、しまりややあり。IV層粘質シルトブロックを多量に含む。直径10mm以下の炭化物を少量含む
 - 3 褐色粘質シルト (5YR6/1) 粘性ややあり、しまりややあり。IV層ブロックを少量含む。灰褐色粘質シルトブロックを少量含む
 - 4 褐色粘質シルト (5YR5/1) 粘性ややあり、しまりややあり。偏平したIV層ブロックを微量に含む。直径10mm以下の炭化物を少量含む
 - 5 赤灰色粘質シルト (2.5YR5/1) 粘性ややあり、しまりなし。IV層ブロックを少量含む
 - 6 明褐色粘質シルト (5YR7/1) 粘性ややあり、しまり弱い。黒褐色粘質シルトブロック、IV層粘質シルトブロック充填。炭化粒を多量に含む。炭を微量に含む
 - 7 赤灰色粘質シルト (2.5YR5/1) 粘性ややあり、しまり弱い。灰白色粘質シルトブロックを微量に含む。炭化粒を微量に含む
 - 8 赤灰色粘質シルト (2.5YR4/1) 粘性ややあり、しまり弱い。IV層粘質シルトブロックを微量に含む
 - 9 褐色炭層 (7.5YR5/1)
 - 10 褐色炭層 (10YR5/1) 偏平した灰褐色粘質シルトブロックを少量含む。直径10mm以下の炭化物を微量に含む
 - 11 褐色炭層 (7.5YR5/1)
 - 12 におい・褐色腐植土層 (5YR6/3) 粘性なし、しまりなし。炭化粒を微量に含む
 - 13 灰褐色粘質シルト (5YR5/2) 粘性弱い、しまり弱い。IV層ブロックを微量に含む
 - 14 褐色粘質シルト (5YR4/1) 粘性弱い、しまり弱い。IV層ブロックを微量に含む
 - 15 黒褐色炭層 (2.5Y3/1) 褐色粘質シルトブロックを微量に含む
 - 16 黒褐色炭層 (2.5Y3/1) 粘性ややあり、しまりややあり。
 - 17 褐色粘質シルト (7.5YR5/1) 粘性ややあり、しまり弱い。黒褐色粘質シルトブロック、灰褐色粘質シルトブロック、青灰色粘質土ブロック充填
 - 18 灰褐色粘質シルト (7.5YR5/2) 粘性ややあり、しまり弱い。褐色粘質シルトブロック、灰白色粘質シルトブロック充填
 - 19 におい・黄褐色粘質シルト (10YR7/2) 粘性ややあり、しまりなし。灰白色粘質シルトブロックを微量に含む。酸化鉄が斑状に少量分布
 - 20 明褐色粘質シルト (7.5YR5/1) 粘性ややあり、しまり弱い。浅黄褐色粘質シルトブロック状、青灰色粘質シルトブロック状充填
 - 21 褐色粘質土 (5YR5/1) 粘性あり、しまり弱い。浅黄褐色粘質シルトブロック状、青灰色粘質シルトブロック状充填
 - 22 褐色粘質シルト (7.5YR6/1) 粘性ややあり、しまり弱い。IV層ブロックを少量含む
 - 23 赤灰色粘質シルト (2.5YR4/1) 粘性ややあり、しまり弱い。灰褐色粘質シルトブロックを少量含む
 - 24 黄褐色粘質シルト (2.5Y5/1) 粘性あり、しまり弱い。黒褐色粘質シルトブロック、青灰色粘質土ブロック充填
 - 25 褐色粘質シルト (7.5YR4/1) 粘性ややあり、しまり弱い。青灰色粘質土ブロックを微量に含む
 - 26 におい・黄褐色粘質土 (10YR7/2) 粘性ややあり、しまりなし。青灰色粘質土ブロック、IV層ブロック少量の充填
 - 27 褐色粘質土 (10YR6/1) 粘性あり、しまりなし。
 - 28 灰黄褐色粘質土 (10YR6/2) 粘性あり、しまりなし。黒褐色粘質シルト、褐色粘質シルト、青灰色粘質土ブロック充填
 - 29 褐色粘質シルト (7.5YR5/1) 粘性ややあり、しまりなし。
 - 30 褐色粘質シルト (7.5YR4/1) 粘性あり、しまり弱い。青灰色粘質シルトブロックを少量含む
 - 31 灰褐色粘質シルト (2.5Y6/1) 粘性あり、しまりなし。
 - 32 灰褐色粘質土 (7.5Y6/1) 粘性あり、しまりなし。黒褐色粘質シルトをまだらに微量に含む

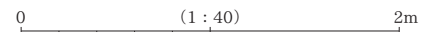

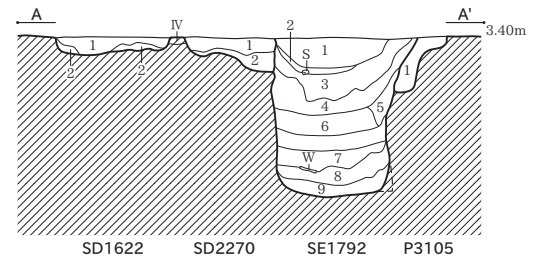
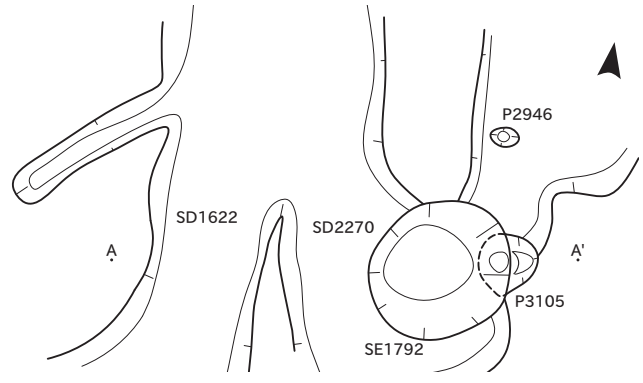
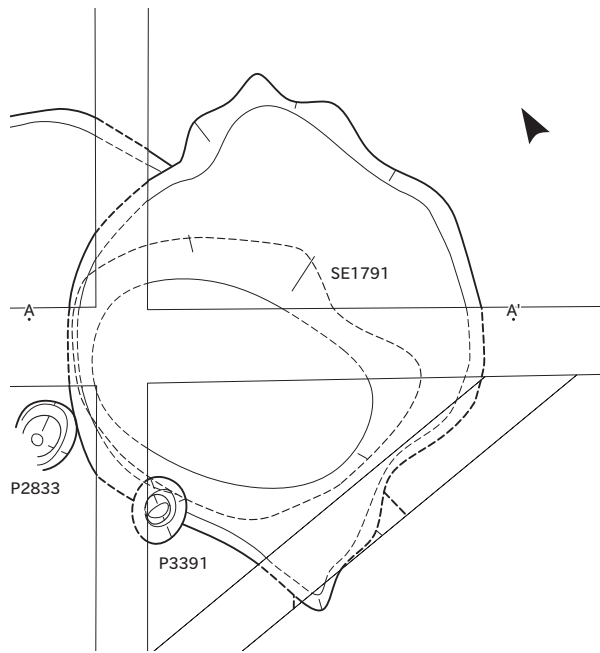

SD1622
 1 暗灰黄色粘質シルト (2.5Y4/2) 粘性ややあり、しまりややあり。IV層が斑状に混入。下部層界荒れる
 2 暗灰黄色砂質シルト (2.5Y4/2) 粘性弱い、しまりややあり。酸化鉄が斑状に分布

SE1792
 1 褐灰色粘質シルト (7.5YR4/1) 粘性ややあり、しまりあり。IV層が斑状に混入。炭化物を斑状に含む
 2 褐灰色炭層 (7.5YR4/1) 粘性なし、しまり弱い、うすい炭層
 3 褐灰色粘質シルト (7.5YR5/1) 粘性ややあり、しまりややあり。IV層がブロック状に入る。炭化物を含む
 4 灰白色土・IV層混層 (10YR7/1) 粘性ややあり、しまりややあり。各々大～小ブロックで混入。炭化物を含む
 5 灰白色砂質シルト (10YR7/1) 粘性弱い、しまりややあり。1層が斑状に混入。IV層のブロック堆積
 6 黒色炭化粒・灰・炭層互層 (10YR2/1) 粘性弱い、しまり弱い。上部に炭の純層。中層は灰・炭の互層。下層はIV層・炭が斑状に混入
 7 黒色炭・IV層混層 (10YR2/1) 粘性ややあり、しまりややあり
 8 黒褐色粘質シルト (7.5YR3/1) 粘性ややあり、しまりややあり。IV層がブロック状に入る。炭化物を含む
 9 灰色細砂 (N4/) 粘性弱い、しまりややあり。8層が帯状に混入

SD2270
 1 黒褐色粘質シルト (2.5Y3/1) 粘性ややあり、しまりややあり。IV層が斑状に混入
 2 暗灰黄色砂質シルト (2.5Y5/2) 粘性弱い、しまりややあり。層界荒れる

P3105
 1 褐灰色粘質シルト (7.5YR4/1) 粘性ややあり、しまりややあり。腐植物(柱の破片)を含む

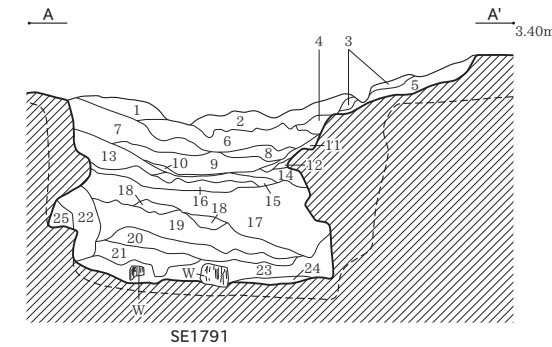

SE1791
 1 灰白色粘質シルト (5YR8/1) 粘性ややあり、しまりなし。IV層ブロックを多量に含む。
 2 明褐色シルト (7.5YR7/1) 粘性弱い、しまり弱い。黒褐色粘質シルト、灰褐色粘質シルトブロック、IV層ブロック充填。直径3mm以下の炭化物を少量含む。
 3 灰白色シルト (10YR8/2) 粘性弱い、しまりややあり。灰褐色粘質シルトブロック、IV層ブロック充填。
 4 灰白色粘質シルト (10YR7/1) 粘性弱い、しまりややあり。黒褐色粘質シルト、灰褐色粘質シルトブロック、IV層ブロック充填。
 5 灰白色粘質シルト (2.5Y7/1) 粘性弱い、しまりややあり。黒褐色粘質シルトをまだらに少量含む。炭化粒を微量に含む。
 6 灰白色粘質シルト (7.5YR8/1) 粘性弱い、しまり弱い。IV層ブロックを多量に含む。黒褐色粘質シルトブロックを微量に含む。炭化粒を微量に含む。
 7 明褐色粘質シルト (5YR7/1) 粘性ややあり、しまりなし。IV層ブロックを少量含む。直径5mm以下の炭化物を少量含む。
 8 明褐色粘質シルト (7.5YR7/1) 粘性ややあり、しまり弱い。IV層ブロックを多量に含む。黒褐色粘質シルトブロックを微量に含む。炭化粒を微量に含む。6層より粘性強い。
 9 明褐色粘質シルト (7.5YR7/2) 粘性ややあり、しまりなし。灰白色粘質シルトブロックを少量含む。黒褐色粘質シルトブロックに微量に含む。酸化鉄が斑状に多量に分布。
 10 黒色炭層 (10YR2/1) 粘性、しまり。炭化物・炭化粒を多量に含む。
 11 明褐色粘質シルト (5YR7/1) 粘性ややあり、しまり弱い。
 12 褐灰色粘質シルト (5YR6/1) 粘性ややあり、しまり弱い。
 13 赤灰色粘質シルト (2.5YR5/1) 粘性ややあり、しまりなし。IV層ブロックを微量に含む。炭化粒を少量含む。
 14 赤灰色粘質シルト (2.5YR6/1) 粘性ややあり、しまりなし。IV層ブロックを微量に含む。炭化粒を少量含む。
 15 灰白色粘質土 (N7/) 粘性あり、しまり弱い。黒褐色粘質シルトブロックを少量含む。直径5mm以下の炭化物を微量に含む。
 16 褐灰色粘質土 (7.5YR6/1) 粘性あり、しまり弱い。灰白色粘質シルトブロックを少量含む。直径10mm以下の炭化物を微量に含む。炭化粒を少量含む。
 17 赤灰色粘質土 (2.5YR6/1) 粘性あり、しまりなし。灰白色粘質シルトブロックを少量含む。炭化粒を少量含む。
 18 赤灰色粘質土 (2.5YR5/1) 粘性あり、しまりなし。
 19 赤灰色粘質土 (2.5YR6/1) 粘性あり、しまりなし。青灰色粘質土ブロックを少量含む。赤灰色粘質シルトブロックを少量含む。
 20 赤灰色粘質土 (10R6/1) 粘性あり、しまりなし。青灰色粘質土ブロックを多量に含む。
 21 明紫灰色粘質土 (5RP7/1) 粘性あり、しまりなし。青灰色粘質土ブロックを多量に含む。
 22 赤灰色粘質土 (10R5/1) 粘性あり、しまりなし。青灰色粘質シルトブロックを少量含む。直径20mm以下の炭化物を少量含む。
 23 赤灰色粘質土 (5R5/1) 粘性あり、しまりなし。青灰色粘質土ブロックを少量含む。
 24 灰白色粘質土 (5Y7/1) 粘性あり、しまりなし。灰白色粘質土ブロックを多量に含む。
 25 赤灰色粘質土 (7.5R5/1) 粘性あり、しまりなし。青灰色粘質土ブロックを少量含む。

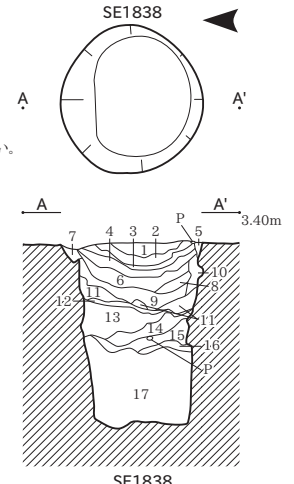

SE1838
 1 灰褐色粘質シルト (7.5YR6/2) 粘性ややあり、しまりややあり。浅黄褐色粘質シルトブロックを少量含む。直径5mm以下の炭化物を微量に含む。酸化鉄が斑状に少量分布
 2 灰褐色粘質シルト (7.5YR6/2) 粘性ややあり、しまりややあり。炭化物に由来する黒褐色粘質シルトがまだらに少量含む。浅黄褐色粘質シルトブロックを微量に含む。酸化鉄が斑状に微量に分布
 3 褐灰色粘質シルト (7.5YR6/1) 粘性ややあり、しまりややあり。炭化粒を微量に含む。酸化鉄が斑状に微量に分布
 4 灰褐色粘質シルト (7.5YR6/2) 粘性ややあり、しまり弱い。炭化粒を微量に含む。酸化鉄が斑状に微量に分布
 5 明褐色粘質シルト (7.5YR7/1) 粘性ややあり、しまりややあり。黒褐色粘質シルト、浅黄褐色粘質シルトの混層
 6 灰褐色粘質シルト (7.5YR5/2) 粘性ややあり、しまり弱い。浅黄褐色粘質シルトブロックを少量含む。直径3mm以下の炭化粒を微量に含む。酸化鉄が斑状に少量分布
 7 明褐色粘質シルト (7.5YR7/1) 粘性ややあり、しまりややあり。黒褐色粘質シルト、浅黄褐色粘質シルトの混層。ラミナ状に堆積する
 8 灰白色粘質土 (10YR8/1) 粘性あり、しまり弱い。浅黄褐色粘質土、灰白色粘質土の混層。黒褐色粘質シルトをまだらに含む。炭化粒を微量に含む
 9 灰褐色粘質シルト (7.5YR5/2) 粘性ややあり、しまり弱い。黒褐色粘質シルトブロック、浅黄褐色粘質シルトブロック充填。細砂が少量混入
 10 灰褐色粘質シルト (7.5YR5/2) 粘性ややあり、しまり弱い。浅黄褐色粘質シルトブロックを少量含む。炭化粒を少量含む。酸化鉄が斑状に微量に分布
 11 明褐色粘質シルト (7.5YR7/1) 粘性ややあり、しまりなし。黒褐色シルトをまだらに微量に含む
 12 灰褐色粘質シルト (7.5YR4/2) 粘性あり、しまりなし。浅黄褐色粘質シルトブロックを少量含む。細砂が少量混入
 13 黒色炭層 (10YR2/1) 粘性ややあり、しまり弱い。腐植土を炭層直上に微量に含む
 14 灰褐色粘質シルト (5Y6/1) 粘性あり、しまりなし。黒褐色粘質シルトブロック、灰白色粘質シルトブロック充填。炭化粒少量含む
 15 灰褐色粘質シルト (5Y5/1) 粘性ややあり、しまりなし。
 16 灰褐色粘質シルト (5Y6/1) 粘性あり、しまりなし。
 17 灰褐色粘質シルト (10Y6/1) 粘性あり、しまりなし。黒褐色粘質シルトブロック状を少量含む

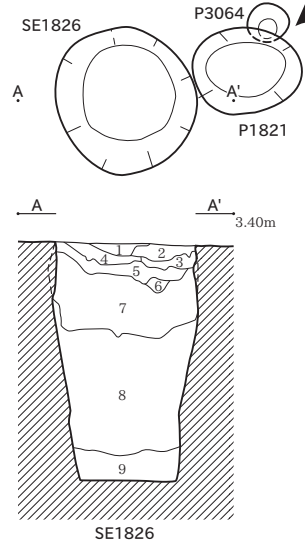

SE1826
 1 灰黄褐色粘質シルト (10YR5/2) 粘性弱い、しまりややあり。直径3mm以下の炭化物を微量に含む
 2 灰黄褐色粘質シルト (10YR5/2) 粘性弱い、しまりややあり。直径3mm以下の炭化物を微量に含む。浅黄褐色粘質シルトブロックを少量含む
 3 灰黄褐色粘質シルト (10YR5/2) 粘性ややあり、しまりややあり。直径3mm以下の炭化物を微量に含む。褐灰色粘質シルトブロックを少量含む
 4 褐灰色粘質シルト (10YR5/1) 粘性弱い、しまりややあり。浅黄褐色粘質シルト小ブロック、褐灰色粘質シルトを斑状に少量含む。炭化粒を少量含む
 5 褐灰色粘質シルト (10YR5/1) 粘性ややあり、しまりややあり。浅黄褐色粘質シルトブロックを少量含む。直径5mm以下の炭化物を微量に含む
 6 褐灰色粘質シルト (10YR5/1) 粘性ややあり、しまり弱い。炭化粒を微量に含む
 7 灰黄褐色粘質シルト・砂質シルト 粘性あり、しまりなし。黒褐色粘質シルトがほぼ水平に堆積
 8 褐灰色粘質土 (10YR4/1) 粘性あり、しまりなし。上部までは酸化鉄が斑状、帯状に分布
 9 黒褐色粘質土 (10YR3/1) 粘性あり、しまりなし。細砂が多量に混入。明青灰色粘質土中に青灰色粘質土ブロックと黒色粘質シルトが斑状に分布

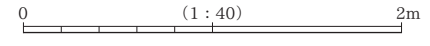

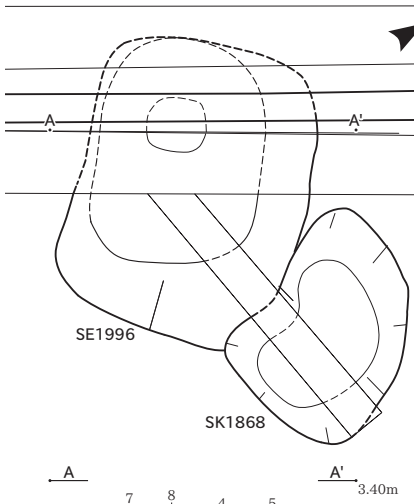

- SE1996
- 1 褐灰色粘質シルト (10YR6/1)
 - 2 褐灰色粘質シルト (10YR6/1)
 - 3 褐灰色粘質シルト (10YR5/1)
 - 4 褐灰色粘質シルト (10YR5/1)
 - 5 褐灰色粘質シルト (10YR6/1)
 - 6 灰黄褐色粘質シルト (10YR6/2)
 - 7 灰黄褐色粘質シルト (10YR6/2)
 - 8 褐灰色粘質シルト (10YR4/1)
 - 9 にぶい黄褐色粘質シルト (10YR6/3)
 - 10 灰黄褐色粘質シルト (2.5Y6/2)
 - 11 灰黄褐色粘質シルト (10YR6/2)
 - 12 灰黄褐色粘質シルト (10YR6/2)
 - 13 灰黄褐色粘質シルト (10YR6/2)
 - 14 褐灰色粘質シルト (10YR5/1)
 - 15 褐灰色粘質シルト (7.5YR6/1)
 - 16 褐灰色粘質シルト (7.5YR6/1)
 - 17 褐灰色粘質シルト (7.5YR6/1)
 - 18 灰色粘質シルト (10Y6/1)
 - 19 灰色粘質土 (10Y6/1)
 - 20 オリーブ黒色粘質土 (10Y3/1)
 - 21 オリーブ黒色粘質土 (5Y3/1)
 - 22 オリーブ黒色粘質土 (5Y3/1)
 - 23 オリーブ黒色粘質土 (5Y3/1)
 - 24 明赤灰色粘質シルト (2.5YR7/1)
 - 25 褐灰色粘質シルト (5YR6/1)

粘性弱い、しまりあり。直径5mm以下の炭化物を微量に含む。
 粘性弱い、しまりややあり。直径5mm以下の炭化物を微量に含む。
 粘性ややあり、しまり弱い。直径10mm以下の炭化物を少量含む。
 粘性あり、しまり弱い。炭化物を少量に含む。
 粘性ややあり、しまり弱い。IV層ブロックを少量含む。
 粘性ややあり、しまり弱い。直径5mm以下の炭化物を微量に含む。IV層ブロックを少量含む。
 粘性ややあり、しまり弱い。直径10mm以下の炭化物を微量に含む。IV層ブロックを微量に含む。
 粘性あり、しまり弱い。直径3mm以下の炭化物を微量に含む。IV層ブロックを微量に含む。
 粘性あり、しまり弱い。IV層ブロックを少量含む。黒色粘質土ブロックを微量に含む。
 粘性あり、しまり弱い。IV層ブロックを少量含む。IV層ブロック充填。
 粘性ややあり、しまり弱い。暗灰色、褐灰色、IV層ブロック充填。
 粘性あり、しまり弱い。IV層ブロックを少量含む。炭化物を少量含む。上部で分層線に沿ってほぼ水平に堆積する。
 粘性あり、しまり弱い。暗灰色粘質シルトブロックを微量に含む。炭化粒を微量に含む。にぶい黄褐色シルトブロックを少量含む。酸化鉄が斑状に少量分布。
 粘性あり、しまりなし。暗灰色粘質シルトブロックを微量に含む。炭化粒を微量に含む。にぶい黄褐色シルトブロックを少量含む。酸化鉄が斑状に少量分布。しまらない。
 粘性あり、しまり弱い。褐灰色 (10YR6/1・10YR4/1)ブロック充填。
 粘性弱い、しまりややあり。直径5mm以下の炭化物を微量に含む。
 粘性ややあり、しまり弱い。にぶい黄褐色粘質シルト、褐灰色粘質シルト、灰白色粘質シルトが帯状に斜位に堆積する。
 粘性ややあり、しまり弱い。にぶい黄褐色粘質シルト、褐灰色粘質シルト、灰白色粘質シルトが帯状に水平に堆積する。
 粘性あり、しまり弱い。黒色粘質土がラミナ状に堆積。炭化粒を少量に含む。
 粘性あり、しまり弱い。黒色粘質土がラミナ状に堆積。炭化粒を少量に含む。
 粘性。しまり。
 粘性あり、しまりなし。黒色粘質土、明青灰色粘質土が互層をなして堆積する。
 粘性あり、しまりなし。黒色粘質土、明青灰色粘質土が互層をなして堆積する。
 粘性あり、しまり弱い。明青灰色粘質シルトブロック、青灰色粘質シルトブロック充填。
 粘性あり、しまり弱い。明青灰色粘質シルトブロック、暗灰色粘質シルトブロック状充填。直径10mm以下の炭化物を少量含む。

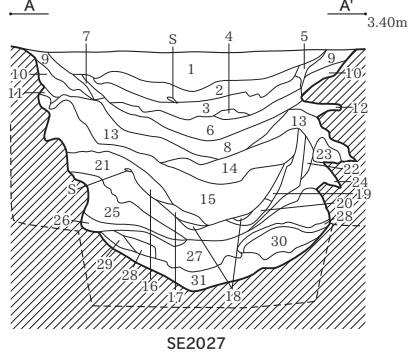
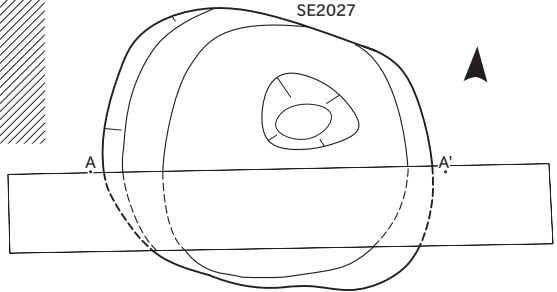
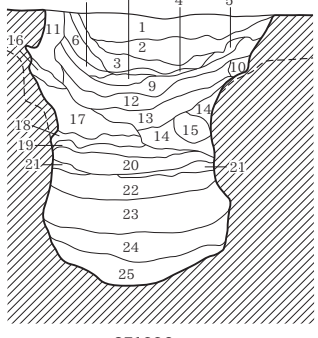

- SE2027
- 1 灰褐色シルト (7.5YR6/2)
 - 2 灰褐色シルト (7.5YR5/2)
 - 3 褐灰色シルト (7.5YR4/1)
 - 4 褐灰色シルト (5YR5/1)
 - 5 にぶい黄褐色シルト (10YR7/3)
 - 6 褐灰色シルト (7.5YR6/1)
 - 7 にぶい黄褐色シルト (10YR7/2)
 - 8 褐灰色シルト (7.5YR6/1)
 - 9 灰色シルト (5Y6/1)
 - 10 浅黄色シルト (2.5Y7/3)
 - 11 灰白色シルト (2.5Y7/1)
 - 12 灰白色シルト (2.5Y7/1)
 - 13 黄灰色粘質シルト (2.5Y6/1)
 - 14 灰色粘質シルト (N4/)
 - 15 灰白色粘質シルト (10YR7/1)
 - 16 暗灰色粘質シルト (N3/)
 - 17 灰白色粘質シルト (7.5Y6/1)
 - 18 浅黄色粘質シルト (2.5Y7/4)
 - 19 灰色粘質シルト (N6/)
 - 20 灰色粘質シルト (N4/)
 - 21 灰白色粘質シルト (N7/)
 - 22 紫灰色粘質シルト (5P6/1)
 - 23 灰白色粘質土 (N7/)
 - 24 青灰色粘質シルト (5PB6/1)
 - 25 青灰色粘質土 (5PB6/1)
 - 26 青灰色粘質土 (5PB5/1)
 - 27 灰色粘質土 (N6/)
 - 28 赤灰色粘質土 (5R6/1)
 - 29 青灰色粘質シルト (5PB5/1)
 - 30 灰色粘質土 (N6/)
 - 31 明青灰色粘質土 (5PB7/1)

粘性弱い、しまりややあり。IV層ブロックを微量に含む。直径10mm以下の炭化物を微量に含む。
 粘性弱い、しまりややあり。直径20mm以下の炭化物を微量に含む。
 粘性弱い、しまりややあり。IV層ブロックを微量に含む。直径10mm以下の炭化物を微量に含む。
 粘性ややあり、しまり弱い。直径10mm以下の炭化物を微量に含む。
 粘性ややあり、しまり弱い。IV層ブロックを少量含む。
 粘性ややあり、しまり弱い。IV層ブロックを微量に含む。
 粘性ややあり、しまり弱い。IV層ブロックを少量含む。
 粘性ややあり、しまり弱い。炭化物が斑状に断続的に3条見られる。
 粘性ややあり、しまり弱い。黒褐色シルトブロック、IV層ブロック充填。
 粘性弱い、しまりややあり。黒褐色シルトブロック状、IV層ブロック状の混層。
 粘性弱い、しまりややあり。灰黄褐色シルトが斑状に少量混入。
 粘性弱い、しまりややあり。灰黄褐色シルトが斑状に少量混入。
 粘性ややあり、しまり弱い。黒褐色粘質シルトブロック状、明青灰色粘質シルトブロック状の混層。
 粘性ややあり、しまり弱い。明青灰色粘質シルトブロックを微量に含む。炭化粒を少量含む。腐植土が少量混入。
 粘性ややあり、しまり弱い。腐植土多量に混入。
 粘性ややあり、しまり弱い。直径5mm以下の炭化物を少量含む。
 粘性ややあり、しまり弱い。IV層ブロックを微量に含む。
 粘性ややあり、しまり弱い。腐植土。
 粘性ややあり、しまり弱い。炭化粒を少量含む。
 粘性ややあり、しまり弱い。直径20mm以下の炭化物を微量に含む。
 粘性ややあり、しまり弱い。直径10mm以下の炭化物を微量に含む。
 粘性ややあり、しまり弱い。炭化粒を微量に含む。細砂が微量に混入。
 粘性ややあり、しまり弱い。黒褐色粘質シルトブロック状、明青灰色粘質シルトブロックの混層。
 粘性ややあり、しまり弱い。炭化粒を微量に含む。細砂が微量に混入。
 粘性あり、しまり弱い。黒褐色粘質シルトが斑状に少量混入。
 粘性あり、しまり弱い。
 粘性あり、しまり弱い。
 粘性ややあり、しまり弱い。黒褐色粘質シルトが斑状に微量に混入。
 粘性あり、しまり弱い。黒褐色粘質シルトが斑状に微量に混入。細砂が微量に混入。
 粘性あり、しまりあり。黒褐色粘質シルト斑状、明青灰色粘質シルトブロック状の混層。

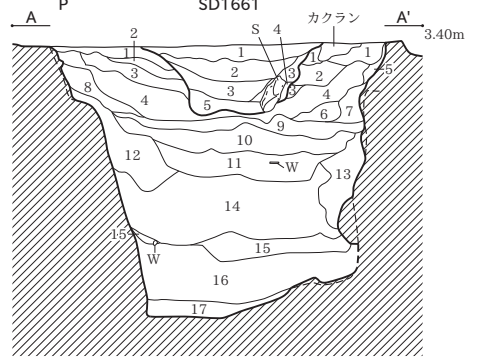
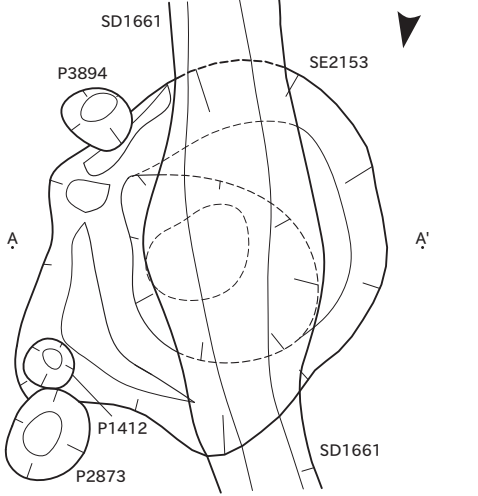

- SD1661
- 1 灰色粘質シルト (7.5Y6/1)
 - 2 灰色粘質シルト (10Y6/1)
 - 3 灰色粘質シルト (10Y4/1)
 - 4 灰色粘質シルト (5Y6/1)
 - 5 灰色粘質シルト (7.5Y6/1)

粘性ややあり、しまりややあり。
 粘性ややあり、しまりややあり。炭化物を含む。
 粘性ややあり、しまり弱い。粘性物を多く含む。
 粘性ややあり、しまりややあり。IV層がブロック状に入る。
 粘性ややあり、しまりややあり。
 粘性ややあり、しまりややあり。炭化物を含む。酸化鉄斑状に分布。
 粘性弱い、しまりややあり。上部に炭層。
 粘性ややあり、しまりややあり。各々中・小ブロックで混入。炭化物を含む。
 粘性ややあり、しまりややあり。IV層混入。炭化物を含む。
 粘性ややあり、しまりややあり。IV層ブロック状で混入。
 粘性ややあり、しまりややあり。IV層大ブロックで混入。1層小ブロックで混入。
 粘性ややあり、しまりややあり。炭化物を含む。IV層ブロック状で混入。
 粘性ややあり、しまり弱い。炭化物を含む。
 粘性ややあり、しまりややあり。炭化物・炭化粒を帯状に含む。
 粘性ややあり、しまりややあり。IV層帯状に入る。炭化物を帯状に含む。
 粘性ややあり、しまりややあり。IV層大ブロックで混入。10層小ブロックで混入。
 粘性ややあり、しまりややあり。IV層大ブロックで混入。10層小ブロックで混入。
 粘性ややあり、しまりややあり。IV・10層ブロック状で混入。
 粘性なし、しまり弱い。炭化物を含む。
 粘性ややあり、しまりややあり。粘質シルト・IV層ブロック状で混入。
 粘性弱い、しまりややあり。16層が斑状に混入。下部層界荒れる。

- SE2153
- 1 灰白色粘質シルト (2.5Y7/1)
 - 2 灰色粘質シルト・IV・炭層互層 (5Y6/1)
 - 3 黄灰色土・IV層混層 (2.5Y6/1)
 - 4 黄灰色粘質シルト (2.5Y6/1)
 - 5 オリーブ黒色粘質シルト (5Y3/1)
 - 6 オリーブ黒色土・IV層混層 (5Y3/1)
 - 7 黄灰色土・IV層混層 (2.5Y6/1)
 - 8 黄灰色粘質シルト (2.5Y6/1)
 - 9 黒色土・炭層の混層 (2.5Y2/1)
 - 10 褐灰色粘質シルト (10YR4/1)
 - 11 褐灰色土・IV層互層 (10YR4/1)
 - 12 黒褐色土・IV層混層 (10YR3/1)
 - 13 黒褐色土・IV層混層 (10YR3/1)
 - 14 黒褐色土・IV・炭層互層 (2.5Y3/1)
 - 15 黒褐色土・炭化粒層 (2.5Y2/1)
 - 16 黒灰色粘質シルト・IV層の互層 (2.5Y3/1)
 - 17 灰色砂質シルト (7.5Y6/1)

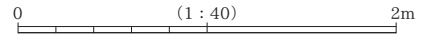

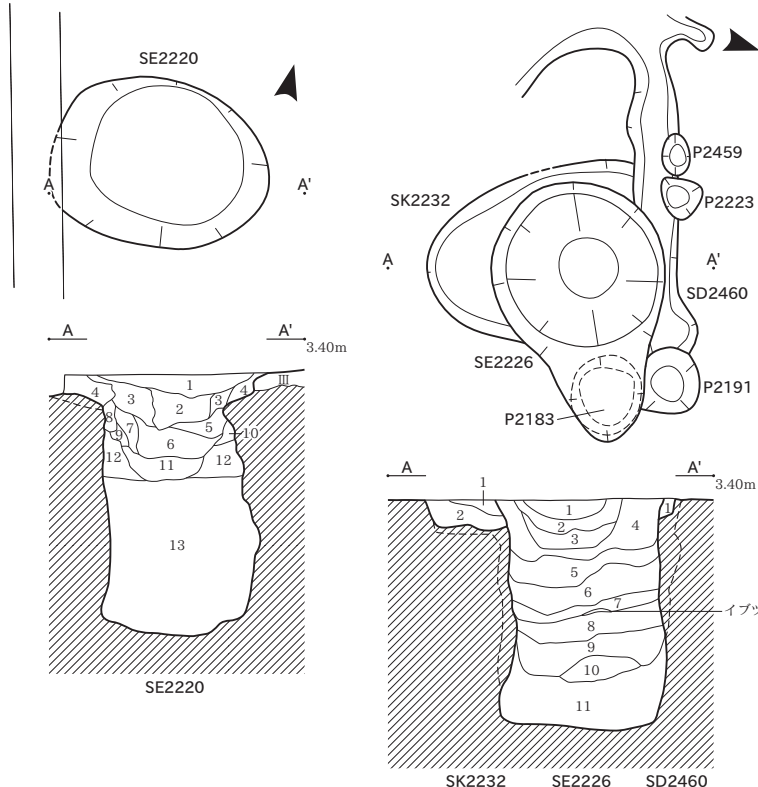

- SE2226
- 1 灰褐色粘質シルト (7.5YR6/2) 粘性ややあり、しまりややあり。IV層が斑状に混入。炭化物を含む
 - 2 褐灰色粘質シルト (7.5YR6/1) 粘性あり、しまりややあり。粘性ややあり、しまりややあり。IV層が斑状に混入。炭化物を含む
 - 3 灰褐色粘質シルト (7.5YR6/2) 粘性ややあり、しまりややあり。IV層がブロック状に入る。炭化物を含む
 - 4 褐灰色粘質シルト (7.5YR5/1) 粘性ややあり、しまりややあり。IV層がブロックに入る
 - 5 灰黄褐色土・IV層混層 (10YR4/2) 粘性ややあり、しまりややあり。各々中ブロックで混入
 - 6 灰黄褐色土・IV層混層 (10YR4/2) 粘性ややあり、しまりややあり。各々大ブロックで混入
 - 7 黒褐色炭層 (10YR3/1) 粘性弱い、しまりややあり。灰を含む
 - 8 オリーブ黒色粘質シルト (5Y3/1) 粘性ややあり、しまりややあり。IV層がブロック状に入る。酸化鉄が斑状に分布
 - 9 オリーブ黒色土・IV層混層 (5Y3/1) 粘性ややあり、しまりややあり。各々大・中ブロックで混入。炭化物・木片を含む
 - 10 灰オリーブ色砂質シルト (5Y4/2) 粘性弱い、しまりややあり。IV層の大ブロック混入。還元すむ。10層斑状に混入
 - 11 灰色細砂・砂質シルト・9層互層 (5Y4/1) 粘性ややあり、しまりややあり。炭化物・木片を含む

- SK2232
- 1 灰黄褐色粘質シルト (10YR6/2) 粘性ややあり、しまりややあり。III層がブロック状に入る。炭化物を含む
 - 2 にぶい黄褐色砂質シルト (10YR7/4) 粘性弱い、しまりややあり。IV層がブロック状に入る

- SD2460
- 1 灰黄色粘質シルト (2.5Y7/2) 粘性ややあり、しまりややあり。IV層がブロック状に入る

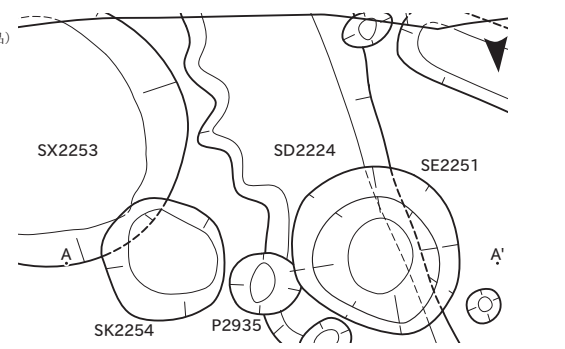

- SE2220
- 1 灰褐色粘質シルト (7.5YR4/2) 粘性ややあり、しまりややあり。IV層が斑状に混入。酸化鉄が斑状に分布。炭化物を含む
 - 2 褐灰色土・IV層混層 (7.5YR5/1) 粘性ややあり、しまりややあり。各々大ブロックで混入。投入土
 - 3 灰褐色粘質シルト (7.5YR4/2) 粘性ややあり、しまりややあり。IV層が斑状に混入。炭化物を含む。投入土
 - 4 灰黄褐色粘質シルト (10YR4/2) 粘性ややあり、しまりややあり。IV層が斑状に混入。炭化物を含む。投入土
 - 5 灰黄褐色粘質シルト (10YR4/2) 粘性ややあり、しまりややあり。投入土
 - 6 黒褐色砂質シルト (10YR3/2) 粘性弱い、しまりややあり。酸化鉄が帯状に分布。投入土?
 - 7 灰褐色土・IV層混層 (7.5YR4/2) 粘性弱い、しまりややあり。各々中ブロックで混入。投入土
 - 8 褐灰色土・IV層混層 (7.5YR5/1) 粘性弱い、しまり弱い。各々中ブロックで混入。投入土
 - 9 黒褐色土・IV層混層 (7.5YR3/1) 粘性弱い、しまり弱い。各々大ブロックで混入。投入土
 - 10 灰褐色土・IV層混層 (7.5YR4/2) 粘性弱い、しまりややあり。各々中・小ブロックで混入。流入土
 - 11 黒褐色砂質シルト・IV層互層 (10YR3/2) 粘性弱い、しまりややあり。流入堆積か
 - 12 黒褐色砂質シルト (10YR3/2) 粘性弱い、しまりややあり。未分解有機物を含む
 - 13 黒褐色砂質シルト (10YR3/2) 粘性ややあり、しまりややあり。未分解有機物を含む

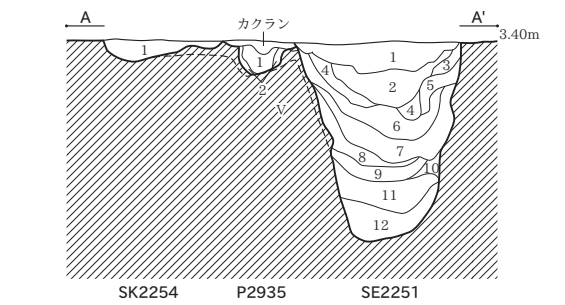

- SE2251
- 1 褐灰色粘質シルト (10YR6/1) 粘性ややあり、しまりややあり。IV層が斑状に混入。炭化物をわずかに含む
 - 2 褐灰色粘質シルト (10YR6/1) 粘性ややあり、しまりややあり。IV層が斑状に混入。未分解有機物を含む
 - 3 褐灰色粘質シルト (10YR5/1) 粘性ややあり、しまりややあり。IV層がブロック状に入る
 - 4 褐灰色粘質シルト (10YR5/1) 粘性ややあり、しまりややあり。IV層が斑状に混入。炭化物・未分解有機物を含む
 - 5 黒色炭層 (10YR2/1) 粘性なし、しまりなし。炭化物の純層
 - 6 灰白色粘質シルト・砂質シルト混層 (10YR7/1) 粘性弱い、しまりややあり。1~3層質土とIV層大ブロックの混層
 - 7 黒色炭層 (10YR2/1) 粘性弱い、しまり弱い。未分解有機物を含む
 - 8 灰白色粘質シルト・砂質シルト混層 (2.5Y7/1) 粘性弱い、しまりややあり。1~3層質土とIV層大ブロックの混層
 - 9 黒色炭層 (10YR2/1) 粘性なし、しまり弱い。炭化物・炭化粒が主体で未分解有機物を含む
 - 10 黄灰色粘質シルト・砂質シルト混層 (7.5Y6/1) 粘性弱い、しまりややあり。1~3層質土とIV層大ブロックの混層
 - 11 黒褐色粘質シルト (10YR3/1) 粘性ややあり、しまりややあり。IV層がブロック状に入る
 - 12 黒褐色砂質シルト (10YR3/1) 粘性弱い、しまり弱い。IV層・細砂が帯状に混入。ラミナ堆積 (層状ラミナ)

- SK2254
- 1 褐灰色粘質シルト (10YR6/1) 粘性ややあり、しまりややあり。IV層が斑状に混入。炭化物をわずかに含む

- P2935
- 1 黄灰色砂質シルト (2.5Y6/1) 粘性弱い、しまりややあり。IV層主体の土。III層が斑状に混入
 - 2 灰白色粘質シルト (2.5Y7/1) 粘性ややあり、しまりややあり。IV層がブロック状に入る

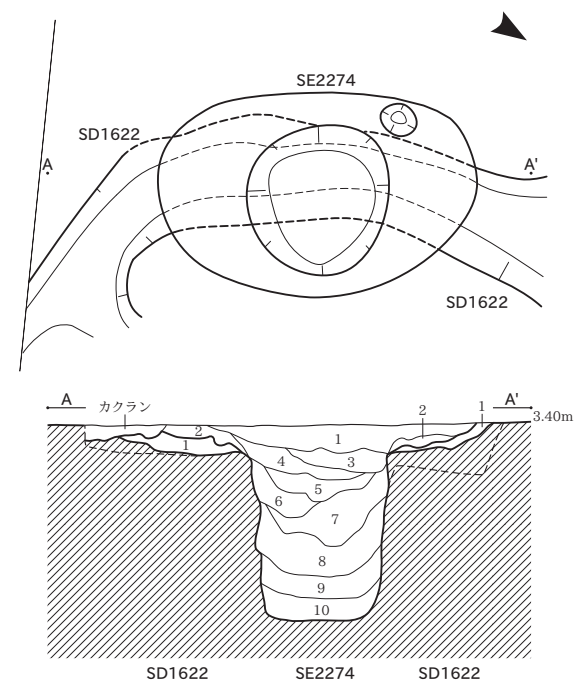

- SD1622
- 1 暗黄褐色砂質シルト (2.5Y4/2) 粘性弱い、しまりややあり。酸化鉄が斑状に分布

- SE2274
- 1 灰色粘質シルト (7.5Y6/1) 粘性ややあり、しまりややあり。IV層が斑状に混入。炭化物を含む
 - 2 灰色粘質シルト (N6/) 粘性ややあり、しまりややあり。炭化物を帯状に含む
 - 3 灰色粘質シルト (7.5Y6/1) 粘性ややあり、しまりややあり。IV層がブロック状に入る
 - 4 灰色粘質シルト (7.5Y6/1) 粘性ややあり、しまりややあり。IV層がブロック状に入る。炭化物を帯状に含む
 - 5 黒色炭・灰混層 (7.5Y2/1) 粘性弱い、しまり弱い
 - 6 灰粘質シルト (7.5Y4/1) 粘性ややあり、しまりややあり。IV層がブロック状に入る。炭化物・炭化粒を多く含む
 - 7 オリーブ黒色土・IV層混層 (7.5Y3/2) 粘性ややあり、しまりややあり。各々大ブロックで混入
 - 8 オリーブ黒色粘質シルト (7.5Y3/1) 粘性ややあり、しまりややあり。IV層がブロック状に入る
 - 9 オリーブ黒色粘質シルト・細砂・IV層互層 (7.5Y3/1) 粘性ややあり、しまりややあり
 - 10 オリーブ黒色砂質シルト (7.5Y3/1) 粘性弱い、しまり弱い。ラミナ堆積 (層状ラミナ)。炭化物を含む

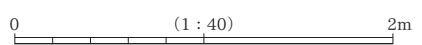

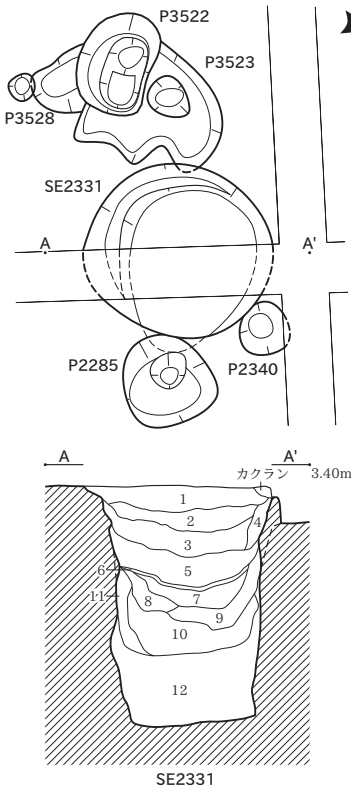

- SE2331
- | | |
|-----------------------|---------------------------------------|
| 1 褐灰色粘質シルト (10YR6/1) | 粘性ややあり、しまりあり。酸化鉄が帯状に分布 |
| 2 褐灰色粘質シルト (10YR6/1) | 粘性ややあり、しまりややあり。酸化鉄が斑状に分布。未分解有機物を含む |
| 3 灰白色砂質シルト (10YR7/1) | 粘性弱い、しまりややあり。酸化鉄が斑状に分布。細砂がブロック状に入る |
| 4 褐灰色粘質シルト (7.5YR6/1) | 粘性あり、しまりややあり。 |
| 5 褐灰色粘質シルト (7.5YR4/1) | 粘性ややあり、しまりややあり。酸化鉄が斑状に分布。炭化物を含む |
| 6 褐灰色炭層 (7.5YR4/1) | 粘性弱い、しまりややあり。IV層がブロック状に入る。灰を含む |
| 7 黒褐色粘質シルト (7.5YR3/2) | 粘性ややあり、しまりややあり。酸化鉄が斑状に分布 |
| 8 褐灰色粘質シルト (5YR4/1) | 粘性ややあり、しまりややあり。酸化鉄が斑状に分布。IV層がブロック状に入る |
| 9 褐灰色粘質シルト (10YR4/1) | 粘性あり、しまりややあり。酸化鉄が斑状に分布 |
| 10 黒粘質シルト (7.5YR2/1) | 粘性ややあり、しまりややあり。腐植強い。炭化物を含む。IV層が斑状に混入 |
| 11 灰褐色粘質シルト (5YR4/2) | 粘性ややあり、しまりややあり。IV層が斑状に混入 |
| 12 黒粘質シルト (7.5YR2/1) | 粘性ややあり、しまりややあり。腐植強い。炭化物を含む。IV層が斑状に混入 |

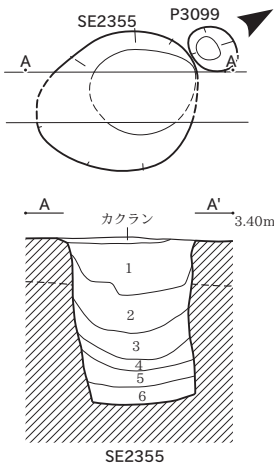

- SE2355
- | | |
|-----------------------|---|
| 1 褐灰色粘質シルト (7.5YR5/1) | 粘性ややあり、しまりややあり。IV層が斑状に混入。炭化物を斑状に含む |
| 2 黒色粘質シルト (N2/) | 粘性ややあり、しまりややあり。炭化物を斑状に含む。IV層がブロック状に入る。灰・焼土をわずかに含む |
| 3 暗灰色粘質シルト・炭層互層 (N3/) | 粘性ややあり、しまりややあり。 |
| 4 暗灰色炭層 (N3/) | 粘性なし、しまり弱い。灰を多く含む |
| 5 青黒色粘質シルト (5B2/1) | 粘性ややあり、しまりややあり。炭化物・灰を含む。IV層がブロック状に入る |
| 6 暗青灰色細砂 (5B4/1) | 粘性弱い、しまり弱い。5層がブロック状に入る。湧水ややあり |

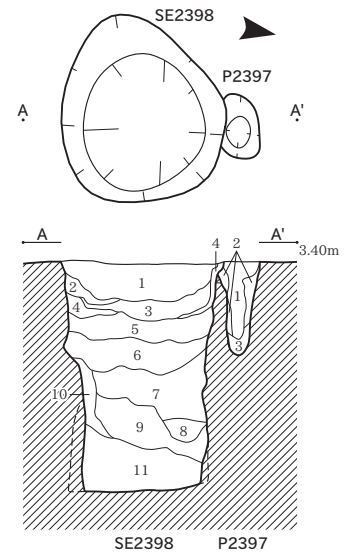

- P2397
- | | |
|--------------------------|-----------------------------|
| 1 黄灰色粘質シルト (2.5Y5/1) | 粘性ややあり、しまりややあり。IV層がブロック状に入る |
| 2 灰黄色III・IV層混層 (2.5Y6/2) | 粘性ややあり、しまりややあり。各々中・小ブロックで混入 |
| 3 灰黄色砂質シルト (2.5Y6/2) | 粘性ややあり、しまりややあり。各々中・小ブロックで混入 |
- SE2398
- | | |
|---------------------------|---|
| 1 褐灰色粘質シルト (10YR4/1) | 粘性ややあり、しまりややあり。IV層が斑状に混入。炭化物を斑状に含む |
| 2 褐灰色粘質シルト (10YR4/1) | 粘性ややあり、しまりややあり。腐植強い。1層がブロック状に入る |
| 3 褐灰色粘質シルト (10YR4/1) | 粘性ややあり、しまりややあり。腐植強い。IV層が帯状に混入。炭化物を含む |
| 4 黒褐色土・炭層混層 (10YR3/1) | 粘性弱い、しまりややあり。IV層がブロック状に入る。灰を含む |
| 5 黒褐色粘質シルト (10YR3/2) | 粘性ややあり、しまり弱い。腐植強い。未分解有機物を含む。IV層が斑状に混入 |
| 6 黒褐色砂質シルト (10YR3/2) | 粘性弱い、しまりややあり。IV層が帯状に混入。炭化物を含む |
| 7 青黒色粘質シルト (5B2/1) | 粘性ややあり、しまりややあり。IV層がブロック状に入る。炭化物・木片を含む |
| 8 青黒色砂質シルト (5B2/1) | 粘性弱い、しまりややあり。木片を含む |
| 9 8・IV層混層 (5B2/1) | 粘性弱い、しまりややあり。ラミナ状堆積 (層状ラミナ)。炭化物を含むことがある |
| 10 暗灰色土・IV層混層 (N3/) | 粘性弱い、しまりややあり。各々中ブロックで混入。投入土 |
| 11 黒色砂質シルト・細砂・10層互層 (N2/) | 粘性弱い、しまりややあり。木片を含むことがある |

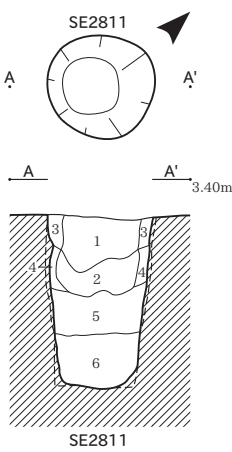

- SE2811
- | | |
|-----------------------|--|
| 1 黄褐色粘質シルト (10YR8/6) | 粘性あり、しまりややあり。まだらに紫色粘質土を少量含む。炭化した植物遺体を微量に含む |
| 2 明黄褐色粘質シルト (10YR7/6) | 粘性あり、しまり弱い。酸化鉄が多量に分布。バサバサした土質でそぼろ状になる |
| 3 明黄褐色粘質シルト (10YR7/6) | 粘性ややあり、しまりややあり。IV層ブロックを多量に含む |
| 4 明黄褐色粘質シルト (10YR7/6) | 粘性あり、しまりややあり。酸化鉄が多量に分布 |
| 5 灰黄褐色粘質土 (10YR6/2) | 粘性あり、しまりややあり。IV層ブロックを微量に含む。まだらに黒色粘質シルトブロックを微量に含む |
| 6 青灰色粘質土 (10B6G/1) | 粘性あり、しまりややあり。粘質土充填。混入物なし |

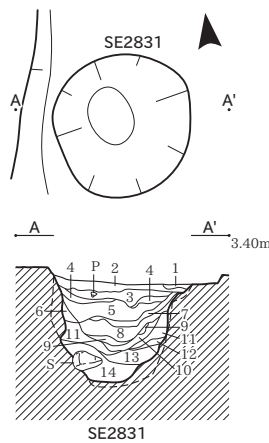

- SE2831
- | | |
|------------------------|---|
| 1 灰白色粘質シルト (2.5Y8/1) | 粘性ややあり、しまり弱い。黒色粘質シルトブロック、IV層粘質シルトブロック充填 |
| 2 明褐色粘質シルト (7.5YR7/1) | 粘性ややあり、しまりややあり。灰白色粘質シルトブロックを微量に含む。炭化粒を少量含む |
| 3 明褐色粘質シルト (7.5YR7/1) | 粘性ややあり、しまり弱い。灰白色 (N8/) 粘質シルトブロックを少量含む。炭化粒を少量含む |
| 4 褐灰色粘質シルト (10YR6/1) | 粘性ややあり、しまりややあり。直径3mm以下の炭化物を微量に含む |
| 5 褐灰色粘質シルト (7.5YR6/1) | 粘性あり、しまりややあり。灰粘質シルトブロックを微量に含む。直径10mm以下の炭化物を少量含む |
| 6 褐灰色粘質シルト (5YR5/1) | 粘性ややあり、しまり弱い。灰白色粘質シルトブロックを微量に含む。直径3mm以下の炭化物を微量に含む |
| 7 黒色炭層 (7.5YR2/1) | 10mm角以下の炭化物を多量に含む |
| 8 赤灰色炭層 (2.5YR5/1) | 灰白色粘質シルトブロックを微量に含む。炭をまだらに多量に含む |
| 9 赤黒色炭層 (2.5YR2/1) | |
| 10 赤灰色炭層 (2.5YR5/1) | 白色シルトブロックを少量含む |
| 11 赤灰色粘質シルト (2.5YR6/1) | 粘性ややあり、しまりなし。灰白色シルトブロックを微量に含む。直径10mm以下の炭化物を少量含む |
| 12 褐灰色炭層 (5YR5/1) | |
| 13 赤灰色粘質シルト (2.5YR6/1) | 粘性ややあり、しまりなし。 |
| 14 黒色炭層 (7.5YR2/1) | 灰白色粘質シルトブロックを微量に含む |

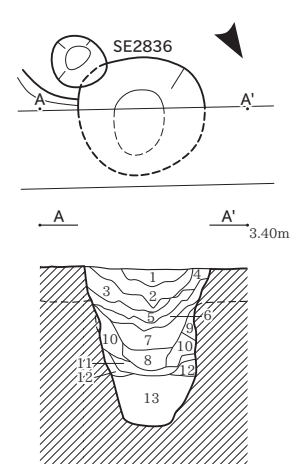

- SE2836
- | | |
|------------------------|--|
| 1 褐灰色シルト (10YR6/1) | 粘性弱い、しまりあり。IV層ブロックを微量に含む。直径5mm以下の炭化物を微量に含む。炭化粒を少量含む |
| 2 褐灰色粘質シルト (10YR5/1) | 粘性ややあり、しまりややあり。IV層ブロックを少量含む。炭化粒を微量に含む。直径20mm以下の炭化物を多量に含む |
| 3 ぶい黄褐色粘質シルト (10YR5/3) | 粘性ややあり、しまりややあり。IV層ブロックを多量に含む。直径10mm以下の炭化物を微量に含む |
| 4 灰黄褐色シルト (10YR6/2) | 粘性弱い、しまりあり。IV層ブロックを微量に含む。炭化粒を少量含む |
| 5 ぶい黄褐色粘質シルト (10YR5/3) | 粘性ややあり、しまりややあり。IV層ブロックを少量含む。直径5mm以下の炭化物を微量に含む |
| 6 褐灰色粘質シルト (10YR4/1) | 粘性ややあり、しまり弱い。IV層ブロックを多量に含む。直径10mm以下の炭化物を微量に含む |
| 7 褐灰色粘質シルト (10YR4/1) | 粘性ややあり、しまり弱い。IV層ブロックを多量に含む。直径10mm以下の炭化物を微量に含む |
| 8 黒褐色粘質シルト (2.5Y3/2) | 粘性ややあり、しまりなし。IV層ブロックを微量に含む |
| 9 黒褐色粘質シルト (2.5Y3/2) | 粘性ややあり、しまり弱い。IV層ブロックを微量に含む |
| 10 黒褐色粘質シルト (10YR2/3) | 粘性ややあり、しまり弱い。IV層ブロックを少量含む。直径10mm以下の炭化物を微量に含む |
| 11 黒褐色粘質シルト (10YR2/2) | 粘性あり、しまりなし。腐植土層。未分解遺物を多量に含む。炭化粒を多量に含む |
| 12 黒褐色粘質シルト (10YR2/2) | 粘性あり、しまりなし。未分解遺物少量含む。炭化粒を少量含む |
| 13 黒粘質シルト (2.5Y2/1) | 粘性あり、しまりなし。灰白色IV層ブロックを少量含む |

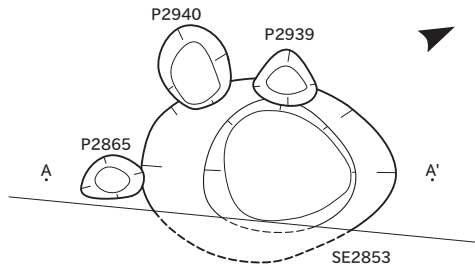

SE2853

- 1 黒色炭層 (10YR2/1) 粘性なし、しまり弱い、Ⅲ・Ⅳ層が斑状に混入
- 2 黒色炭層 (10YR2/1) 粘性弱い、しまり弱い、Ⅳ層がブロック状に入る
- 3 褐灰色粘質シルト (10YR5/1) 粘性ややあり、しまりややあり、Ⅳ層がブロック状に入る。炭化物・炭化粒を含む
- 4 褐灰色粘質シルト (10YR5/1) 粘性ややあり、しまり弱い、Ⅳ層が斑状に混入。炭化粒をわずかに含む
- 5 黒褐色炭・Ⅲ・Ⅳ層混層 (10YR3/1) 粘性弱い、しまり弱い、未分解有機物を含む
- 6 褐灰色粘質シルト (10YR6/1) 粘性ややあり、しまりややあり、Ⅳ層がブロック状に入る。炭化物を含む
- 7 灰褐色砂質シルト (7.5YR5/2) 粘性弱い、しまり弱い、Ⅳ層が斑状に混入
- 8 灰褐色粘質シルト (7.5YR5/2) 粘性ややあり、しまりややあり、Ⅳ層が斑状に混入。まれに中ブロック混入
- 9 灰褐色粘質シルト (7.5YR5/2) 粘性ややあり、しまりややあり。炭化物・未分解有機物を含む
- 10 褐灰色Ⅲ・Ⅳ層混層 (7.5YR6/1) 粘性ややあり、しまりややあり。炭化物をわずかに含む
- 11 褐灰色Ⅲ・Ⅳ層混層 (7.5YR6/1) 粘性弱い、しまりややあり。炭化物をわずかに含む
- 12 褐灰色粘質シルト (7.5YR5/1) 粘性ややあり、しまりややあり。Ⅳ層が斑状に混入。炭化物を帯状に含む
- 13 褐灰色粘質シルト (7.5YR5/1) 粘性ややあり、しまりややあり。Ⅳ層が斑状に混入。炭化物を帯状に含む。未分解有機物を多く含む
- 14 灰褐色砂質シルト (7.5YR4/1) 粘性弱い、しまり弱い、未分解有機物を多く含む。まれに炭化物・炭化粒を含む
- 15 黒褐色粘質シルト (7.5YR3/1) 粘性強い、しまりややあり、Ⅲ・Ⅳ層の互層。右側より流入土
- 16 灰褐色砂質シルト (7.5YR4/1) 粘性弱い、しまりややあり、Ⅳ層が斑状に混入。未分解有機物を多く含む
- 17 黒褐色砂質シルト (7.5YR3/1) 粘性強い、しまり弱い、未分解有機物を多く含む。細砂が帯状に混入
- 18 明褐色色細砂 (7.5YR7/1) 粘性弱い、しまり弱い、Ⅳ層が斑状に混入。未分解有機物を含む。側壁崩落土か

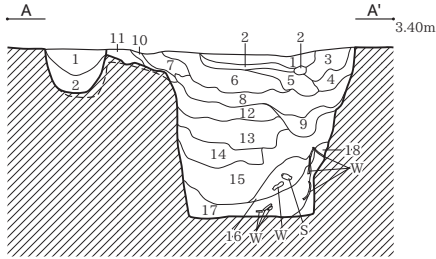

P2865 SE2853

P2865

- 1 褐灰色粘質シルト (7.5YR5/1) 粘性ややあり、しまりあり、Ⅳ層が斑状に混入。炭化物を含む
- 2 褐灰色粘質シルト (7.5YR5/1) 粘性ややあり、しまりややあり。Ⅳ層がブロック状に入る

SD1661

- 1 灰粘質シルト (7.5Y6/1) 粘性ややあり、しまりややあり。
- 2 灰粘質シルト (10Y6/1) 粘性ややあり、しまりややあり。炭化物を含む
- 3 灰粘質シルト (5Y6/1) 粘性ややあり、しまりややあり。Ⅳ層がブロック状に入る
- 4 黄灰色土・Ⅳ層混層 (2.5Y6/1) 粘性ややあり、しまりややあり。各々中ブロックで混入。炭化物を含む

SE2868

- 1 褐灰色粘質シルト (10YR4/1) 粘性ややあり、しまりあり、Ⅳ層が斑状に混入。酸化鉄がわずかに見られる
- 2 褐灰色粘質シルト (10YR4/1) 粘性ややあり、しまりややあり。酸化鉄が斑状に分布。やや還元
- 3 灰黄褐色Ⅲ・Ⅳ層混層 (10YR4/2) 粘性弱い、しまりややあり。各々中ブロック状に混入
- 4 褐灰色粘質シルト (10YR4/1) 粘性ややあり、しまりややあり。Ⅳ層がブロック状に入る。未分解有機物を含む
- 5 黒褐色炭・Ⅳ層混層 (10YR3/1) 粘性弱い、しまり弱い、上部に炭化物を層状に含む。Ⅲ層が斑状に混入
- 6 黒褐色粘質シルト (10YR3/1) 粘性弱い、しまりややあり。炭化物を多く含む。未分解有機物を含む。酸化鉄が斑状に分布。投入土
- 7 黒褐色粘質シルト (7.5YR3/1) 粘性弱い、しまりややあり。炭化物を多く含む。Ⅳ層がブロック状に混入。投入土
- 8 黒褐色粘質シルト (7.5YR3/1) 粘性弱い、しまりややあり。炭化物を多く含む。Ⅳ層がブロック状に混入。投入土
- 9 黒褐色炭・未分解有機物互層 (10YR3/1) 粘性弱い、しまり弱い、Ⅳ層が帯状に混入
- 10 灰黄褐色砂質シルト (10YR6/2) 粘性弱い、しまりややあり。Ⅲ層が斑状に混入。側面崩落土
- 11 黒色炭層 (10YR2/1) 粘性なし、しまり弱い、未分解有機物・Ⅳ層が斑状に混入
- 12 黒色炭層 (10YR2/1) 粘性なし、しまり弱い、Ⅳ層がブロック状に混入
- 13 黒色炭層 (10YR2/1) 粘性なし、しまり弱い、Ⅳ層・Ⅲ層が帯状に混入
- 14 灰黄褐色砂質シルト (10YR4/2) 粘性弱い、しまりややあり。Ⅲ層が斑状に混入。側面崩落土
- 15 黒褐色Ⅲ・Ⅳ層混層 (10YR3/1) 粘性弱い、しまりややあり。各々中ブロック状に混入
- 16 黒褐色Ⅲ・Ⅳ・炭層混層 (10YR3/1) 粘性ややあり、しまりややあり。各々小ブロック状に混入
- 17 灰黄褐色砂質シルト (10YR4/2) 粘性弱い、しまりややあり。Ⅲ層が斑状に混入。側面崩落土

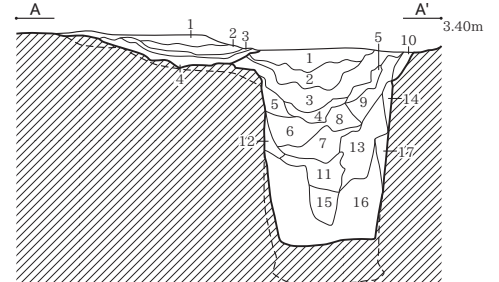
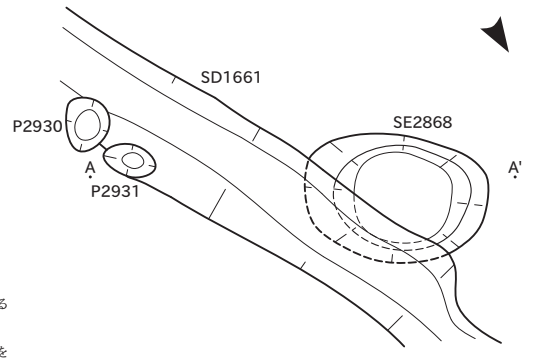

SD1661 SE2868

SD1661

- 1 褐灰色粘質シルト (10YR5/1) 粘性ややあり、しまりややあり。浅黄褐色粘質シルトブロックを少量含む。直径5mm以下の炭化物を微量に含む

SE2936

- 1 灰白色土・Ⅳ層混層 (5Y7/2) 粘性ややあり、しまりややあり。Ⅳ層大ブロックで混入。2層小ブロックで混入
- 2 灰粘質シルト (5Y6/1) 粘性ややあり、しまりややあり。Ⅳ層がブロック状に入る
- 3 黄灰色粘質シルト (2.5Y5/1) 粘性ややあり、しまりややあり。Ⅳ層が斑状に混入
- 4 灰白色砂質シルト (5Y7/1) 粘性弱い、しまりややあり。2層が帯状に混入
- 5 灰粘質シルト (5Y5/1) 粘性ややあり、しまりややあり。Ⅳ層が斑状に混入
- 6 灰白色土・Ⅳ層混層 (5Y7/1) 粘性ややあり、しまりややあり。各々小ブロックで混入
- 7 灰粘質シルト (5Y6/1) 粘性あり、しまりややあり。
- 8 暗灰黄色土・Ⅳ層混層 (2.5Y4/2) 粘性ややあり、しまりややあり。各々中・小ブロック混入
- 9 黒褐色粘質シルト (2.5Y3/1) 粘性ややあり、しまりややあり。Ⅳ層がブロック状に入る
- 10 暗灰黄色粘質シルト (2.5Y4/2) 粘性ややあり、しまりややあり。腐植強い。炭化物を含む
- 11 暗灰黄色土・Ⅳ層混層 (2.5Y4/2) 粘性ややあり、しまりややあり。Ⅳ層大ブロック・2層小ブロックで混入
- 12 オリーブ黒粘質シルト (5Y3/1) 粘性ややあり、しまりややあり。
- 13 灰粘質シルト・細砂互層 (7.5Y6/1) 粘性弱い、しまりややあり。ラミナ堆積 (層状ラミナ)

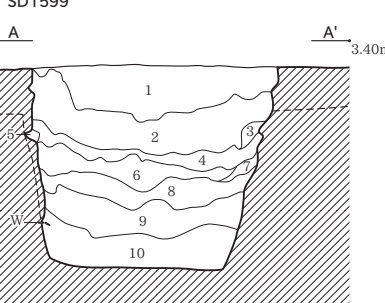
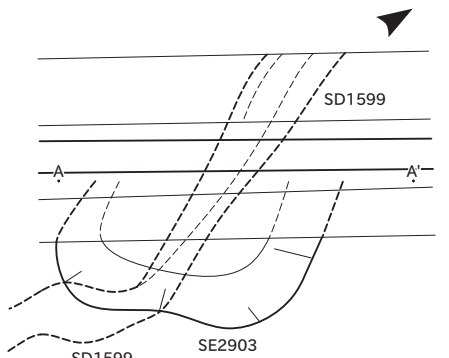
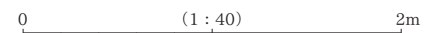

SE2903

SE2903

- 1 褐灰色粘質シルト (7.5YR6/1) 粘性ややあり、しまりややあり。黒褐色粘質シルトブロック、灰白色粘質シルトブロック充填。直径10mm以下の炭化物を少量含む。炭化粒を少量含む
- 2 褐灰色粘質シルト (5YR5/1) 粘性ややあり、しまりややあり。黒褐色粘質シルトブロック、灰白色粘質シルトブロック充填。直径5mm以下の炭化物を少量含む。炭化粒を多量に含む
- 3 褐灰色粘質シルト (7.5YR5/1) 粘性弱い、しまりややあり。黒褐色粘質シルトブロック、褐灰色粘質シルトブロック、浅黄褐色砂質シルトブロック充填。細砂少量混入。
- 4 褐灰色粘質シルト (5YR5/1) 粘性ややあり、しまり弱い。黒褐色粘質シルトブロック、灰白色粘質シルトブロック充填。
- 5 褐灰色粘質シルト (5YR4/1) 粘性ややあり、しまりなし。炭化粒を少量含む
- 6 褐灰色粘質シルト (5YR5/1) 粘性あり、しまりなし。浅黄褐色粘質シルトブロックを微量に含む。炭化粒を少量含む。カルシウムと思われる白色粒を微量に含む (6~8層共通)
- 7 褐灰色砂質シルト (7.5YR4/1) 粘性あり、しまりなし。黒褐色シルト、灰白色砂質シルトの混層 (6~8層共通)
- 8 黒褐色粘質シルト (7.5YR3/1) 粘性あり、しまりなし。炭化粒を微量に含む。浅黄褐色粘質シルトブロック微量に含む (6~8層共通)
- 9 黒褐色粘質シルト (7.5YR3/1) 粘性あり、しまりなし。浅黄褐色粘質シルトブロックを少量含む。炭化粒を微量に含む
- 10 黒褐色粘質土 (7.5YR3/1) 粘性あり、しまりなし。青灰色粘質土ブロックを多量に含む。浅黄褐色粘質シルトブロックを少量含む。細砂少量混入

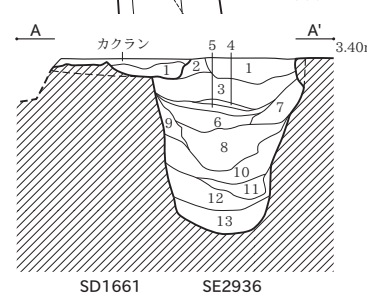
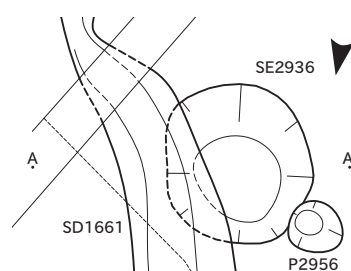

SD1661 SE2936

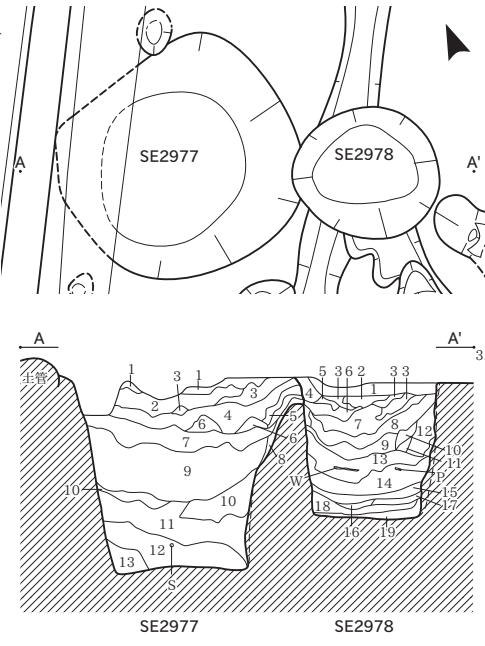
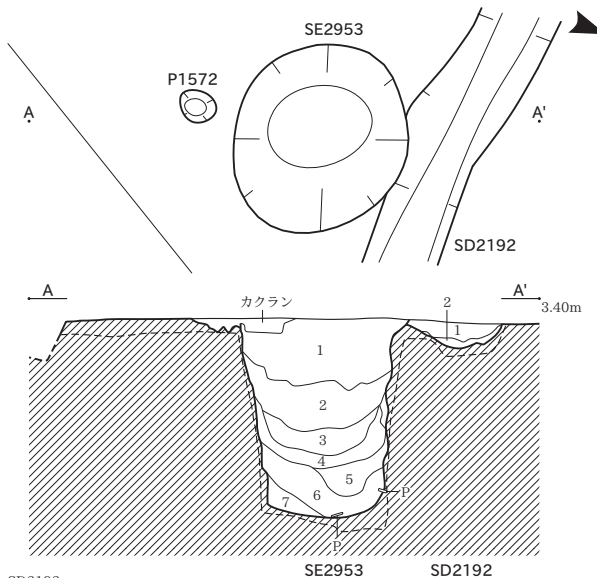

- SD2192
- 1 褐色粘質シルト (5YR5/1) 粘性ややあり、しまりややあり。
 - 2 褐色粘質シルト (5YR5/1) 粘性ややあり、しまりややあり。IV層がブロック状に入る。
- SE2953
- 1 灰白色粘質シルト (N7/) 粘性ややあり、しまりややあり。酸化鉄が斑状に分布。炭化物・未分解有機物を含む。
 - 2 褐色粘質シルト (7.5YR4/1) 粘性ややあり、しまりややあり。酸化鉄が斑状に分布。1層に比べやや未分解。
 - 3 黒褐色粘質シルト (7.5YR3/2) 粘性ややあり、しまりややあり。IV層がブロック状に入る。
 - 4 黒褐色粘質シルト (7.5YR3/2) 粘性ややあり、しまりややあり。IV層が斑状に混入。
 - 5 3・IV層混層 (10YR3/1) 粘性ややあり、しまりややあり。各々大・中・ブロックで混入。
 - 6 4・IV層混層 (10YR3/1) 粘性ややあり、しまりややあり。各々小・中・ブロックで混入。
 - 7 黒褐色粘質シルト (10YR3/1) 粘性ややあり、しまりややあり。細砂が帯状に混入。

- SE2977
- 1 赤灰シルト (2.5YR6/1) 粘性なし、しまりあり。
 - 2 赤灰シルト (2.5YR5/1) 粘性弱い、しまりあり。
 - 3 灰白粘質シルト (7.5YR8/1) 粘性ややあり、しまりややあり。
 - 4 赤灰粘質シルト (2.5YR6/1) 粘性ややあり、しまりややあり。
 - 5 淡黄粘質シルト (2.5YR8/3) 粘性ややあり、しまりややあり。
 - 6 褐色粘質シルト (5YR6/1) 粘性ややあり、しまりややあり。
 - 7 赤灰粘質シルト (2.5YR6/1) 粘性ややあり、しまり弱い。
 - 8 赤灰粘質シルト (2.5YR6/1) 粘性ややあり、しまりなし。
 - 9 青灰粘質シルト (5B6/1) 粘性あり、しまりなし。
 - 10 青灰粘質シルト (5B6/1) 粘性あり、しまりなし。
 - 11 暗青灰粘質シルト (5PB3/1) 粘性あり、しまりなし。
 - 12 青黒粘質シルト (5PB2/1) 粘性あり、しまりなし。
 - 13 青灰粘質シルト (5B6/1) 粘性あり、しまりなし。
- SE2978
- 1 赤灰シルト (2.5YR6/1) 粘性弱い、しまりややあり。
 - 2 褐色粘質シルト (5YR6/1) 粘性ややあり、しまりややあり。
 - 3 灰白粘質シルト (10YR7/1) 粘性ややあり、しまりややあり。
 - 4 褐色粘質シルト (5YR6/1) 粘性ややあり、しまり弱い。
 - 5 赤灰粘質シルト (2.5YR6/1) 粘性ややあり、しまり弱い。
 - 6 褐色粘質シルト (10YR6/1) 粘性ややあり、しまり弱い。
 - 7 褐色粘質シルト (5YR6/1) 粘性ややあり、しまり弱い。
 - 8 赤灰粘質シルト (10R6/1) 粘性ややあり、しまり弱い。
 - 9 褐色粘質シルト (7.5YR6/1) 粘性ややあり、しまり弱い。
 - 10 灰白粘質シルト (5Y7/1) 粘性ややあり、しまりややあり。
 - 11 灰白粘質シルト (7.5Y7/1) 粘性あり、しまりなし。
 - 12 赤灰粘質シルト (2.5Y6/1) 粘性ややあり、しまり弱い。
 - 13 灰白粘質シルト (N7/) 粘性あり、しまり弱い。
 - 14 赤灰粘質シルト (5R5/1) 粘性ややあり、しまり弱い。
 - 15 黒褐粘質シルト (5YR3/1) 粘性ややあり、しまりなし。
 - 16 暗青灰粘質シルト (5PB4/1) 粘性ややあり、しまりなし。
 - 17 暗黒粘質シルト (10GY7/1) 粘性あり、しまりなし。
 - 18 暗青灰粘質シルト (5B3/1) 粘性ややあり、しまりなし。
 - 19 青灰粘質シルト (10BG6/1) 粘性あり、しまりなし。

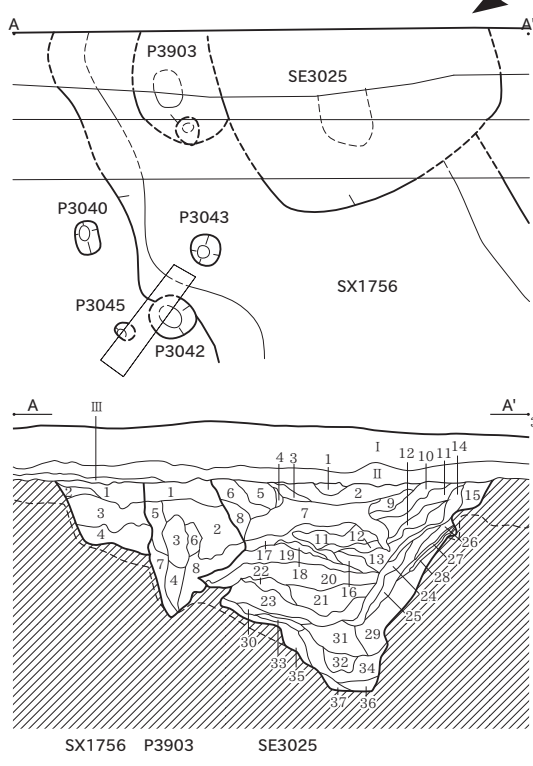

- SE3025
- 1 褐色粘質シルト (7.5YR6/1) 粘性ややあり、しまりややあり。黒色粘質シルトブロック、白色粘質シルトブロックを微量に含む。
 - 2 赤灰粘質シルト (2.5YR6/1) 粘性ややあり、しまりややあり。黒色粘質シルトブロックを少量含む。灰白色粘質シルトブロックを微量に含む。直径10mm以下の炭化物を微量に含む。
 - 3 褐色粘質シルト (5YR5/1) 粘性ややあり、しまりややあり。褐色粘質シルトブロックを少量含む。
 - 4 明褐色粘質シルト (5YR7/1) 粘性ややあり、しまりややあり。白色粘質シルトブロックを微量に含む。
 - 5 褐色粘質シルト (5YR6/1) 粘性ややあり、しまりややあり。黒色粘質シルトブロックを微量に含む。灰褐色粘質シルトブロックを多量に含む。直径10mm以下の炭化物を微量に含む。
 - 6 赤灰粘質シルト (2.5YR6/1) 粘性ややあり、しまり弱い。灰褐色粘質シルトブロック、白色粘質シルトブロックを少量含む。炭化粒を多量に含む。
 - 7 褐色粘質シルト (5YR5/1) 粘性ややあり、しまりややあり。黒色粘質シルトブロックを少量含む。灰白色粘質シルトブロックを微量に含む。炭化粒を少量含む。
 - 8 褐色粘質シルト (5YR6/1) 粘性ややあり、しまりややあり。黒色粘質シルトブロックを少量含む。灰白色粘質シルトブロックを微量に含む。炭化粒を少量含む。
 - 9 明赤灰粘質シルト (2.5YR7/1) 粘性ややあり、しまりややあり。灰白色粘質シルトブロックを多量に含む。炭化粒を少量含む。
 - 10 明褐色粘質シルト (5YR7/1) 粘性ややあり、しまりややあり。浅黄褐色粘質シルトブロックを少量含む。炭化粒を微量に含む。
 - 11 明褐色粘質シルト (5YR7/1) 粘性ややあり、しまりややあり。灰白色粘質シルトブロックを少量含む。直径10mm以下の炭化物を少量含む。
 - 12 褐色粘質シルト (5YR6/1) 粘性ややあり、しまりややあり。灰白色粘質シルトブロックを少量含む。直径5mm以下の炭化物を少量含む。酸化鉄が斑状に少量分布。
 - 13 褐色粘質シルト (5YR6/1) 粘性ややあり、しまりややあり。灰白色粘質シルトブロックを多量に含む。直径5mm以下の炭化物を少量含む。
 - 14 赤灰粘質シルト (10Y6/1) 粘性ややあり、しまりややあり。直径5mm以下の炭化物を少量含む。
 - 15 明赤灰粘質シルト (2.5YR7/1) 粘性弱い、しまりややあり。褐色粘質シルトブロックを多量に含む。直径10mm以下の炭化物を少量含む。
 - 16 褐色粘質シルト (5YR6/1) 粘性ややあり、しまりややあり。灰白色粘質シルトブロックを少量含む。直径5mm以下の炭化物を少量含む。酸化鉄が斑状に少量分布。
 - 17 明褐色粘質シルト (5YR7/1) 粘性ややあり、しまり弱い。黒色粘質シルトブロックを多量に含む。灰白色粘質シルトを少量含む。炭化粒を多量に含む。
 - 18 明褐色粘質シルト (5YR7/1) 粘性ややあり、しまりややあり。灰白色粘質シルトブロックを少量含む。直径10mm以下の炭化物を少量含む。
 - 19 明赤灰粘質シルト (2.5YR7/1) 粘性ややあり、しまりややあり。灰白色粘質シルトブロックを少量含む。直径10mm以下の炭化物を少量含む。
 - 20 紫灰色粘質シルト (5RP6/1) 粘性ややあり、しまり弱い。青灰色粘質シルトブロックを微量に含む。炭化粒を多量に含む。
 - 21 赤灰粘質シルト (5R6/1) 粘性ややあり、しまりなし。黒褐色粘質シルトブロック、青灰色粘質シルトブロック充填。
 - 22 紫灰色粘質シルト (5RP6/1) 粘性ややあり、しまり弱い。青灰色粘質シルトブロックを微量に含む。炭化粒を少量含む。
 - 23 褐色粘質シルト (5YR5/1) 粘性ややあり、しまりなし。青灰色粘質シルトブロックを微量に含む。炭化粒を少量含む。
 - 24 暗赤灰粘質シルト (5R4/1) 粘性ややあり、しまりなし。青灰色粘質シルトブロックを微量に含む。炭化粒を多量に含む。粘性ややあり、しまり弱い。青灰色粘質シルトブロックを偏平した斜位に少量含む。直径10mm以下の炭化物を少量含む。
 - 25 紫灰色粘質シルト (5RP6/1) 粘性ややあり、しまりややあり。灰白色粘質シルトブロックを少量含む。直径10mm以下の炭化物を微量に含む。
 - 26 赤灰粘質シルト (10R6/1) 粘性ややあり、しまり弱い。炭化粒を多量含む。
 - 27 赤灰粘質シルト (2.5YR7/1) 粘性ややあり、しまり弱い。灰白色粘質シルトブロックを多量含む。
 - 28 明赤灰粘質シルト (2.5YR7/1) 粘性ややあり、しまりなし。炭化粒を多量に含む。
 - 29 黒褐色粘質シルト (5YR2/2) 粘性ややあり、しまりなし。直径5mm以下の炭化物を微量に含む。
 - 30 暗赤灰粘質シルト (2.5YR3/1) 粘性あり、しまりなし。黒褐色粘質シルトブロック、褐色粘質シルトブロック、青灰色粘質シルトブロック充填。炭化粒を微量に含む。
 - 31 褐色粘質シルト (5YR6/1) 粘性ややあり、しまりなし。灰白色粘質シルトブロックを少量含む。
 - 32 褐色粘質シルト (5YR5/1) 粘性ややあり、しまりなし。青灰色粘質シルトブロックを多量に含む。
 - 33 暗赤灰粘質シルト (7.5R4/1) 粘性あり、しまりなし。青灰色粘質シルトブロックを微量に含む。炭化粒を微量に含む。
 - 34 暗赤灰粘質シルト (2.5YR3/1) 粘性あり、しまりなし。青灰色粘質シルトブロックを多量に含む。直径3mm以下の炭化物を微量に含む。
 - 35 灰白色粘質シルト (5Y7/1) 粘性あり、しまりなし。
 - 36 黒色粘質シルト (5YR1/7/1) 粘性あり、しまりなし。
 - 37 黒褐色粘質シルト (5YR2/2) 粘性あり、しまりなし。
- SX1756
- 1 褐色粘質シルト (10YR6/1) 粘性ややあり、しまりややあり。浅黄灰色シルトブロックを少量含む。
 - 2 褐色粘質シルト (7.5YR6/1) 粘性ややあり、しまりややあり。IV層ブロックを多量に含む。酸化鉄が斑状に少量分布。炭化粒を少量含む。
 - 3 にぶい黄褐色粘質シルト (10YR7/2) 粘性ややあり、しまりなし。黒褐色粘質シルト、灰褐色粘質シルト、IV層ブロック充填。黒褐色の割合が高い。
 - 4 灰白色粘質シルト (10YR8/2) 粘性ややあり、しまりややあり。IV層がブロック状に入る。灰褐色粘質シルトブロックを微量に含む。
- P3903
- 1 赤灰粘質シルト (2.5YR6/1) 粘性ややあり、しまりややあり。黒褐色粘質シルトブロック、IV層ブロック充填。炭化粒を少量含む。
 - 2 褐色粘質シルト (5YR6/1) 粘性ややあり、しまりややあり。IV層ブロックを微量に含む。直径20mm以下の炭化物を微量に含む。炭化粒を少量含む。
 - 3 明褐色粘質シルト (7.5YR7/1) 粘性ややあり、しまりややあり。IV層ブロックを多量に含む。
 - 4 灰褐色粘質シルト (2.5YR5/2) 粘性ややあり、しまり弱い。炭化粒を微量に含む。酸化鉄が斑状に少量分布。
 - 5 褐色粘質シルト (5YR6/1) 粘性ややあり、しまりややあり。黒褐色粘質シルトブロック、IV層ブロック、褐色粘質シルトブロック充填。炭化粒を微量に含む。
 - 6 赤灰粘質シルト (2.5YR6/1) 粘性ややあり、しまりややあり。黒褐色粘質シルトブロック、青灰色粘質シルトブロック充填。
 - 7 明褐色粘質シルト (5YR7/1) 粘性ややあり、しまり弱い。黒褐色粘質シルトブロック、灰白色粘質シルトブロック、褐色粘質シルトブロック充填。
 - 8 灰白色粘質シルト (10YR7/1) 粘性あり、しまり弱い。黒褐色粘質シルトブロックをまだらに微量に含む。灰白色粘質シルトブロックを多量に含む。

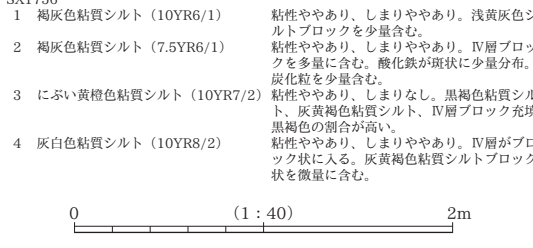

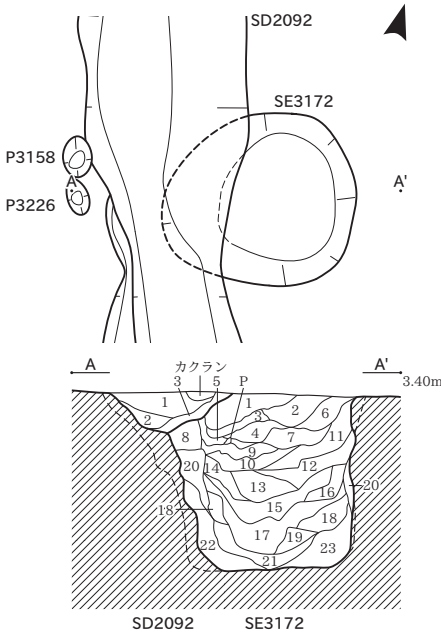

- SD2092
 1 黒褐色粘質シルト (7.5YR3/1)
 2 灰褐色土・IV層混層 (7.5YR5/2)
 3 灰褐色粘質シルト (7.5YR5/2)
- SE3172
 1 褐灰色粘質シルト (10YR6/1)
 2 褐灰色粘質シルト (7.5YR6/1)
 3 2・IV層混層 (7.5YR6/1)
 4 褐灰色粘質シルト (7.5YR6/1)
 5 明褐色土・IV層混層 (7.5YR7/1)
 6 褐灰色土・IV層混層 (7.5YR6/1)
 7 褐灰色土・IV層混層 (7.5YR6/1)
 8 褐灰色土・IV層混層 (10YR6/1)
 9 褐灰色粘質シルト (7.5YR5/1)
 10 4・IV層混層 (7.5YR5/1)
 11 褐灰色粘質シルト (7.5YR5/1)
 12 褐灰色粘質シルト (7.5YR5/1)
 13 12・IV層混層 (7.5YR5/1)
 14 灰黄褐色土・IV層混層 (10YR4/2)
 15 褐灰色粘質シルト (7.5YR5/1)
 16 灰褐色粘質シルト (10Y6/1)
 17 褐灰色砂質シルト (7.5YR5/1)
 18 灰褐色粘質シルト (10Y6/1)
 19 黄灰色砂質シルト (2.5Y5/1)
 20 灰白色土・IV層混層 (10Y7/1)
 21 黄灰色細砂・12層互層 (2.5Y5/1)
 22 灰褐色粘質シルト (10Y5/1)
 23 灰褐色細砂・12層互層 (N4/0)

- 粘性ややあり、しまりややあり。IV層が斑状に混入。炭化物が斑状に混入
 粘性ややあり、しまりややあり。各々小ブロックで混入
 粘性あり、しまりややあり。IV層がブロック状に入る
- 粘性ややあり、しまりややあり。腐植強い。IV層がブロック状に入る
 粘性ややあり、しまりややあり。腐植強い
 粘性ややあり、しまりややあり。各々小ブロックで混入
 粘性ややあり、しまりややあり。腐植強い
 粘性ややあり、しまりややあり。各々小ブロックで混入。壁面崩落土
 粘性ややあり、しまりややあり。各々大・中ブロックで混入
 粘性ややあり、しまりややあり。各々中ブロックで混入
 粘性ややあり、しまりややあり。各々小ブロックで混入
 粘性あり、しまりややあり。IV層がブロック状に入る。炭化物を含む
 粘性ややあり、しまりややあり。各々小ブロックで混入
 粘性ややあり、しまりややあり。IV層が帯状に混入
 粘性ややあり、しまりややあり。各々中・小ブロックで混入。炭化物を含む
 粘性ややあり、しまりややあり。各々中・小ブロックで混入。炭化物を含む
 粘性ややあり、しまりややあり。IV層がブロック状に入る
 粘性ややあり、しまりややあり。IV層がブロック状に入る
 粘性強い、しまりややあり。12層が斑状に混入。炭化物を含む
 粘性強い、しまりややあり。12層が斑状に混入
 粘性弱い、しまり弱い。12層が斑状に混入
 粘性弱い、しまりややあり。各々小ブロックで混入。壁面崩落土
 粘性強い、しまりややあり。酸化鉄が斑状に分布
 粘性弱い、しまりややあり。酸化鉄が斑状に分布。12層がブロック状に入る
 粘性弱い、しまりややあり。外壁より湧水ややあり

- SD2526
 1 にぶい黄褐色粘質シルト (10YR7/2) 粘性ややあり、しまりあり。酸化鉄が斑状に分布。炭化物を含む
- SE3185
 1 褐灰色土・IV層混層 (10YR6/1) 粘性ややあり、しまりややあり。各々小ブロックで混入
 2 褐灰色粘質シルト (7.5YR6/1) 粘性ややあり、しまりややあり。IV層が斑状に混入。炭化物を斑状に含む
 3 褐灰色粘質シルト (10YR6/1) 粘性ややあり、しまりややあり。IV層が斑状に混入。炭化物を斑状に含む
 4 褐灰色粘質シルト (7.5YR6/1) 粘性ややあり、しまりややあり。IV層がブロック状に入る。炭化物を含む
 5 灰色土・IV層混層 (N6/) 粘性ややあり、しまりややあり。各々小ブロックで混入
 6 褐灰色粘質シルト (10YR6/1) 粘性ややあり、しまりややあり。腐植強い。IV層・炭化物・灰を含む
 7 褐灰色粘質シルト (10YR5/1) 粘性ややあり、しまりややあり。腐植強い。炭化物・灰を多く含む
 8 褐灰色粘質シルト (10YR5/1) 粘性ややあり、しまりややあり。腐植強い。炭化物を多く含む。IV層が斑状に混入
 9 黄灰色炭層 (2.5Y5/1) 粘性弱い、しまり弱い。灰を帯状に含む
 10 黒褐色粘質シルト (10YR3/1) 粘性ややあり、しまりややあり。IV層が斑状に混入。炭化物・灰を斑状に含む
 11 10・IV層混層 (10YR3/1) 粘性弱い、しまりややあり。各々中・小ブロックで混入。炭化物をわずかに含む
- SK3189
 1 褐灰色粘質シルト (7.5YR5/1) 粘性ややあり、しまりややあり。酸化鉄が斑状に分布。IV層がブロック状に入る。炭化物を含む
 2 明褐色砂質シルト (7.5YR7/2) 粘性弱い、しまりややあり。I層が斑状に混入。炭化物・焼土を含む
 3 明褐色灰細砂 (7.5YR7/2) 粘性弱い、しまり弱い。2層がブロック状に入る。炭化物・焼土を含む
- SD3191
 1 明褐色粘質シルト (7.5YR7/2) 粘性ややあり、しまりあり。酸化鉄が斑状に分布。炭化物を含む。IV層がブロック状に混入
 2 にぶい橙色粘質シルト (7.5YR7/3) 粘性ややあり、しまりややあり。酸化鉄がパイプ状に分布。炭化物を含む。III層がブロック状に混入

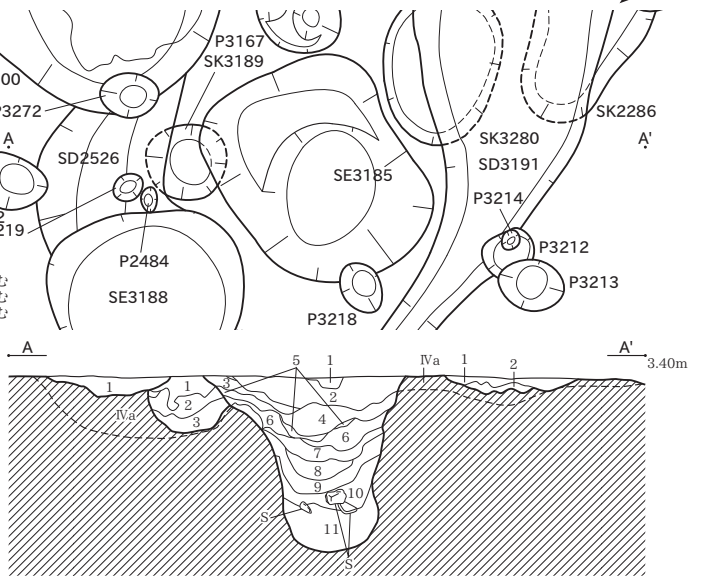

- SD2526 SK3189 SE3185 SD3191
- SD1661
 1 灰粘質シルト (10Y4/1) 粘性ややあり、しまり弱い。炭化物を多く含む。
 2 灰粘質シルト (5Y6/1) 粘性ややあり、しまりややあり。IV層がブロック状に入る。
 3 灰粘質シルト (7.5Y6/1) 粘性ややあり、しまりややあり。
- SE3188
 1 灰黄褐色粘質シルト (10YR5/2) 粘性ややあり、しまりあり。IV層が斑状に混入。炭化粒を含む。
 2 灰黄褐色粘質シルト (10YR5/2) 粘性ややあり、しまりややあり。IV層が斑状に混入。炭化物を含む。
 3 灰黄褐色粘質シルト (10YR4/2) 粘性ややあり、しまりややあり。IV層小ブロックが帯状に混入。炭化物を含む。
 4 黒褐色砂質シルト (10YR3/2) 粘性弱い、しまりややあり。IV層が斑状に混入。未分解有機物を含む。
 5 黒褐色砂質シルト (10YR3/1) 粘性弱い、しまり弱い。炭化物・未分解有機物を含む。炭化粒を帯状に含む。
 6 黒褐色砂質シルト (10YR3/1) 粘性弱い、しまり弱い。IV層がブロック状に入る。炭化物を多く含む。
 7 暗褐色土・IV層混層 (2.5Y4/2) 粘性ややあり、しまりややあり。各々中・小ブロックで混入。流入土。
 8 黒褐色土・IV層・炭層混層 (10YR3/1) 粘性ややあり、しまりややあり。III層・IV層中小ブロックで混入。炭化物を帯状に含む。
 9 黒色土・IV層・細砂互層 (10YR2/1) 粘性ややあり、しまりややあり。炭化物を含む。
 10 暗褐色土・IV層混層 (N3/1) 粘性ややあり、しまりややあり。各々大・中ブロックで混入。崩落土か?
 11 暗褐色土・IV層・細砂互層 (N3/1) 粘性弱い、しまりややあり。III層がブロック状に入る。炭化物を含む。侵食堆積か。

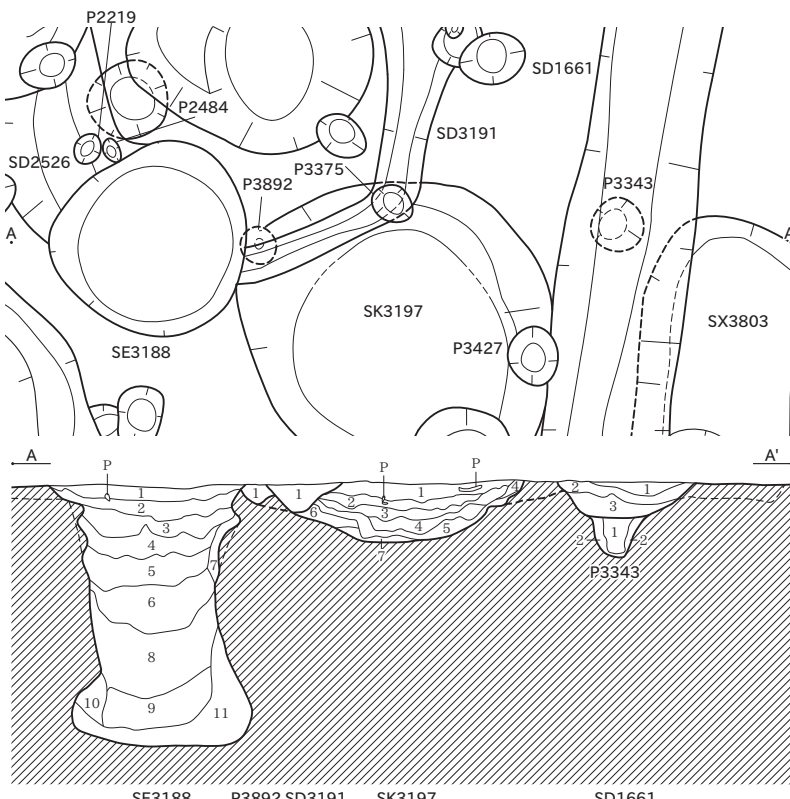

- SK3197
 1 明褐色粘質シルト (7.5YR7/1) 粘性ややあり、しまりややあり。III・IV層が斑状に混入。炭化物を斑状に含む。
 2 褐灰色土・IV層・焼土・炭層混層 (7.5YR6/1) 粘性ややあり、しまりややあり。III層・IV層中小ブロックで混入。
 3 灰白色砂質シルト (10YR7/1) 粘性弱い、しまりややあり。焼土・炭化物を含む。
 4 灰褐色粘質シルト (7.5YR6/2) 粘性ややあり、しまりややあり。焼土・炭化物を多く含む。
 5 にぶい黄褐色砂質シルト (10YR7/2) 粘性弱い、しまりややあり。III層がブロック状に入る。炭化物を含む。
 6 にぶい黄褐色粘質シルト (10YR7/2) 粘性弱い、しまり弱い。III層が斑状に混入。炭化物を含む。
 7 にぶい黄褐色細砂 (10YR7/4) 粘性弱い、しまり弱い。III層が斑状に混入。炭化物をわずかに含む。
- SD3191
 1 褐灰色粘質シルト (10YR5/1) 粘性ややあり、しまりややあり。やや還元元。酸化鉄が斑状に分布。
- P3343
 1 黒褐色粘質シルト (7.5YR3/1) 粘性ややあり、しまりややあり。酸化鉄が斑状に分布。炭化物を含む。
 2 灰黄褐色土・IV層混層 (10YR5/2) 粘性弱い、しまりややあり。各々中・小ブロックで混入。炭化物を含む。
- P3892
 1 褐灰色粘質シルト (10YR5/1) 粘性ややあり、しまりあり。炭化物を含む。

0 (1:40) 2m

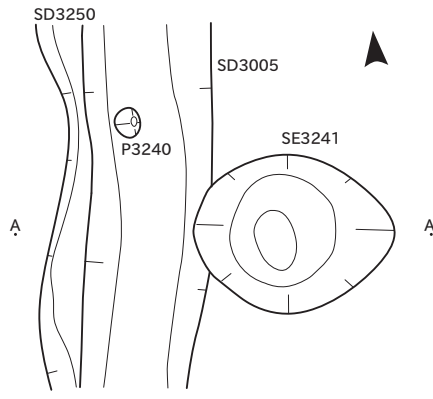

- SD3005
- 1 黒褐色粘質シルト (10YR3/1) 粘性弱い、しまりややあり。褐色粘質シルトにさらに多量に混入。直径5mm以下の炭化物を少量含む。浅黄褐色粘質シルトブロック状に少量含む。酸化鉄が斑状、帯状に多量に分布
 - 2 黒褐色粘質シルト (10YR3/1) 粘性ややあり、しまり弱い。灰白色粘質土、黄褐色粘質シルトブロック状に少量入る。炭化粒を多量に含む。酸化鉄が斑状、帯状に多量に分布
 - 3 浅黄色粘質シルト (2.5Y7/4) 粘性ややあり、しまり弱い。4層に比して浅黄褐色IV層ブロックが少なく褐色粘質シルトブロックの割合が高い。酸化鉄が斑状、帯状に多量に分布
 - 4 浅黄色粘質シルト (2.5Y7/4) 粘性ややあり、しまり弱い。2層土がブロック状に少量入る。酸化鉄が斑状、帯状に多量に分布
- SE3241
- 1 褐色粘質シルト (5YR6/1) 粘性ややあり、しまりややあり。IV層ブロックを微量に含む。にぶい黄褐色 (10YR5/1) 粘質シルトブロックを少量含む。炭化粒を少量含む
 - 2 褐色粘質シルト (5YR5/1) 粘性ややあり、しまり弱い。IV層ブロックを微量に含む。直径3mm以下の炭化物を少量含む
 - 3 褐色粘質シルト (10YR6/1) 粘性ややあり、しまりなし。IV層ブロックを微量に含む
 - 4 灰褐色粘質シルト (7.5YR4/2) 粘性ややあり、しまりなし。にぶい黄褐色 (10YR7/2) ブロックを少量含む。炭化粒を少量含む
 - 5 灰黄褐色粘質シルト (10YR5/2) 粘性ややあり、しまりなし。直径3mm以下の炭化物を少量含む
 - 6 褐色粘質シルト (10YR6/1) 粘性ややあり、しまりなし。IV層ブロックを微量に含む
 - 7 褐色粘質シルト (7.5YR5/2) 粘性あり、しまりなし。灰黄褐色粘質シルトブロック、にぶい黄褐色粘質シルトブロック充填
 - 8 灰褐色粘質シルト (7.5YR6/2) 粘性あり、しまりなし。灰黄褐色粘質シルトブロック、にぶい黄褐色粘質シルトブロック充填。炭化粒を少量含む
 - 9 灰黄褐色粘質シルト (10YR6/2) 粘性あり、しまりなし。
 - 10 にぶい黄褐色粘質シルト (10YR6/3) 粘性あり、しまりなし。直径5mm以下の炭化物を微量に含む
 - 11 にぶい黄褐色粘質土 (10YR7/2) 粘性あり、しまりなし。暗灰色粘質シルトをさらに少量含む
- SD3250
- 1 褐色粘質シルト (10YR6/1) 粘性ややあり、しまりややあり。IV層ブロックを少量含む。炭化粒を微量に含む

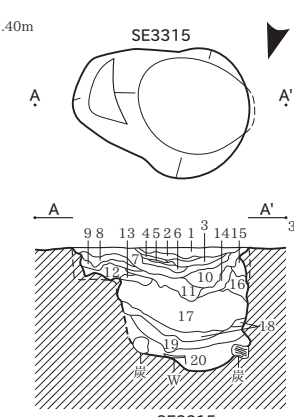
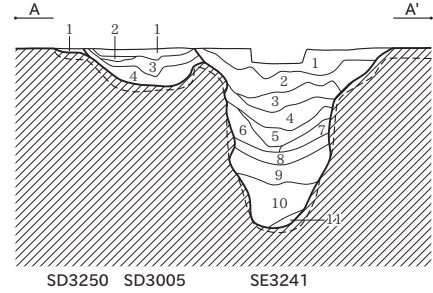

- SE3315
- 1 褐色シルト (10YR6/1) 粘性ややあり、しまりややあり。直径10mm以下の炭化物を微量に含む
 - 2 褐色粘質シルト (10YR6/1) 粘性ややあり、しまりややあり。炭化粒を微量に含む
 - 3 褐色粘質シルト (10YR6/1) 粘性ややあり、しまりややあり。炭化粒を微量に含む
 - 4 褐色炭層 (10YR5/1) 粘性弱い、しまり弱い。
 - 5 褐色粘質シルト (10YR5/1) 粘性ややあり、しまり弱い。炭化粒を微量に含む
 - 6 黒色炭層 (2.5Y2/1) 粘性ややあり、しまり弱い。
 - 7 褐色粘質シルト (10YR6/1) 粘性ややあり、しまり弱い。IV層ブロックを微量に含む。炭化粒を少量含む
 - 8 褐色粘質シルト (10YR6/1) 粘性ややあり、しまり弱い。IV層ブロックを微量に含む。直径3mm以下の炭化物を微量に含む
 - 9 褐色粘質シルト (10YR5/1) 粘性ややあり、しまり弱い。IV層ブロックを微量に含む。直径1mm以下の炭化物を少量含む
 - 10 褐色粘質シルト (10YR4/1) 粘性ややあり、しまり弱い。炭化粒ブロック状、黒褐色粘質シルトブロック充填土
 - 11 褐色粘質シルト (10YR4/1) 粘性ややあり、しまり弱い。
 - 12 灰黄褐色粘質シルト (10YR6/2) 粘性ややあり、しまり弱い。褐色粘質シルトブロック、IV層ブロック充填
 - 13 褐色粘質シルト (7.5YR4/1) 粘性ややあり、しまり弱い。ブロック含む
 - 14 灰黄褐色粘質シルト (10YR4/2) 粘性ややあり、しまり弱い。IV層ブロックを微量に含む。直径3mm以下の炭化物を微量に含む
 - 15 灰黄褐色粘質シルト (10YR4/2) 粘性ややあり、しまり弱い。IV層ブロックを微量に含む。直径10mm以下の炭化物を微量に含む
 - 16 灰黄褐色粘質シルト (10YR4/2) 粘性ややあり、しまり弱い。直径10mm以下の炭化物を少量含む
 - 17 灰色粘質シルト (5Y6/1) 粘性ややあり、しまりなし。灰色粘質シルトブロック充填。褐色粘質シルトをさらに少量含む。炭化粒を少量含む
 - 18 黒色炭化物層 (7.5YR2/1) 粘性ややあり、しまりなし。浅黄褐色粘質シルトブロックを少量含む
 - 19 黒色炭化物層 (7.5YR2/1) 粘性ややあり、しまりなし。
 - 20 褐色粘質シルト (10YR6/1) 粘性あり、しまりなし。灰白色粘質シルトブロック状、褐色粘質シルトブロック状の混層

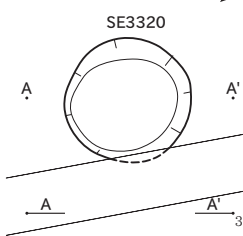

- SE3320
- 1 灰色粘質シルト (N6/) 粘性ややあり、しまり弱い。白色粘質シルトブロックを少量含む。直径5mm以下の炭化物を微量に含む
 - 2 灰色粘質シルト (5PB6/1) 粘性ややあり、しまり弱い。白色粘質シルトブロックを少量含む。炭化粒を微量に含む
 - 3 青灰色粘質シルト (5PB6/1) 粘性ややあり、しまり弱い。白色粘質シルトブロックを少量含む。褐色粘質シルトブロック状を多量に含む。直径3mm以下の炭化物を微量に含む
 - 4 灰色粘質シルト (N6/) 粘性ややあり、しまりなし。白色粘質シルトブロックを少量含む。褐色粘質シルトブロックを少量含む
 - 5 灰色粘質シルト (N5/) 粘性ややあり、しまりなし。黒褐色粘質シルトブロック、褐色粘質シルトブロック。直径5mm以下の炭化物を微量に含む。炭化粒を帯状に多量に含む
 - 6 褐色粘質シルト (10YR6/1) 粘性ややあり、しまり弱い。白色粘質シルトブロックを微量に含む。明青灰色粘質シルトブロック、黒褐色粘質シルトブロックを少量含む。直径3mm以下の炭化物を微量に含む
 - 7 灰色粘質シルト (10Y4/1) 粘性ややあり、しまりなし。
 - 8 灰色粘質シルト (N5/) 粘性ややあり、しまりなし。黒褐色粘質シルトブロック、褐色粘質シルトブロック充填。直径5mm以下の炭化物を微量に含む。炭化粒を帯状に多量に含む
 - 9 灰色粘質シルト (N4/) 粘性ややあり、しまり弱い。
 - 10 灰色粘質シルト (N4/) 粘性ややあり、しまりなし。白色粘質シルトブロックを多量に含む。下部で斜めに堆積する
 - 11 暗灰色粘質シルト (N3/) 粘性あり、しまりなし。炭由来の粘質シルト。直径5mm以下の炭化物を微量に含む。炭化粒を少量含む
 - 12 紫黑色粘質シルト (5P2/1) 粘性あり、しまりなし。炭由来の粘質シルト。腐植土少量混入
 - 13 紫黑色粘質シルト (5P2/1) 粘性あり、しまりなし。炭由来の粘質シルト。腐植土少量混入。しまらずフワフワしている
 - 14 暗紫灰色粘質シルト (5P4/1) 粘性ややあり、しまりなし。明青灰色粘質土ブロックを微量に含む。炭化粒を多量に含む。腐植土少量混入
 - 15 灰色粘質シルト (N5/) 粘性あり、しまり弱い。
 - 16 灰色粘質シルト (N6/) 粘性あり、しまり弱い。明青灰色粘質土ブロックを微量に含む
 - 17 青灰色粘質シルト (5PB6/1) 粘性あり、しまり弱い。褐色粘質シルトブロックを少量含む
 - 18 明緑灰色粘質土 (10GY7/1) 粘性あり、しまりなし。黒褐色粘質シルトをさらに少量含む
 - 19 灰色粘質シルト (N4/) 粘性あり、しまりなし。明青灰色粘質土ブロックを微量に含む。腐植土層
 - 20 暗灰色粘質シルト (N3/) 粘性あり、しまりなし。直径10mm以下の炭化物を多量に含む。炭化粒を多量に含む
 - 21 灰色粘質シルト (10Y6/1) 粘性あり、しまりなし。炭化粒を多量に含む

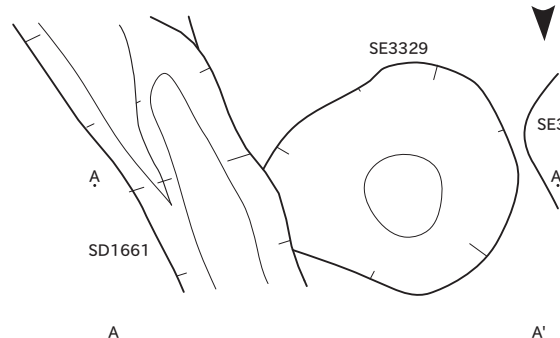
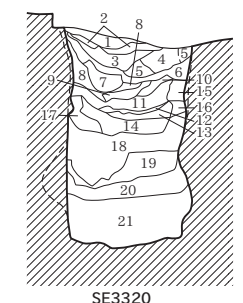

- SE3329
- 1 灰白色シルト (2.5Y7/1) 粘性弱い、しまりあり。IV層粘質シルトブロックを微量に含む。炭化粒を少量含む
 - 2 灰白色粘質シルト (10YR7/1) 粘性ややあり、しまり弱い。IV層粘質シルトブロックを少量含む。直径3mm以下の炭化物を少量含む。暗灰色粘質シルトが斑状に微量に分布
 - 3 明褐色粘質シルト (7.5YR7/1) 粘性ややあり、しまり弱い。3層下部で明褐色粘質シルトが少量混入。炭化粒を少量含む
 - 4 灰白色粘質シルト (2.5Y7/1) 粘性ややあり、しまりややあり。IV層ブロックを微量に含む。直径3mm以下の炭化物を微量に含む
 - 5 褐色粘質シルト (7.5YR6/1) 粘性ややあり、しまり弱い。IV層ブロックを微量に含む。直径5mm以下の炭化物を少量含む。炭化した植物遺体を微量に含む
 - 6 灰白色粘質シルト (10YR7/1) 粘性ややあり、しまりややあり。黒褐色粘質シルトブロック、灰白色粘質シルトブロックを微量に含む
 - 7 褐色粘質シルト (10YR6/1) 粘性ややあり、しまりややあり。直径5mm以下の炭化物を微量に含む
 - 8 褐色粘質シルト (10YR6/1) 粘性ややあり、しまりややあり。直径10mm以下の炭化物を少量含む。灰白色粘質シルトをさらに少量含む
 - 9 灰色粘質シルト (10Y6/1) 粘性ややあり、しまりややあり。白色粘質シルトブロックを微量に含む。褐色粘質シルトをさらに多量に含む
 - 10 灰白色粘質シルト (10YR8/1) 粘性ややあり、しまりややあり。IV層ブロックを多量に含む。断面では確認できないが炭化粒を多量に含む層である
 - 11 灰白色粘質シルト (10YR7/1) 粘性ややあり、しまりややあり。直径5mm以下の炭化物を微量に含む。IV層ブロックを微量に含む
 - 12 黄灰色粘質シルト (2.5Y6/1) 粘性ややあり、しまりややあり。11層に類似
 - 13 灰白色粘質シルト (10Y7/1) 粘性ややあり、しまりややあり。炭化粒が帯状に少量分布。白色シルトブロックを微量に含む
 - 14 灰白色粘質シルト (5Y7/1) 粘性ややあり、しまりややあり。灰白色粘質シルトブロックを少量含む。IV層ブロックを少量含む
 - 15 灰色粘質シルト (10Y5/1) 粘性ややあり、しまり弱い。暗灰色粘質シルトブロック状、灰白色粘質シルトブロック充填。直径10mm以下の炭化物を少量含む。酸化鉄が斑状に少量含む
 - 16 褐色粘質シルト (10YR5/1) 粘性ややあり、しまり弱い。明緑灰色粘質土ブロックを微量に含む。暗灰色粘質シルトブロックを微量に含む。直径5mm以下の炭化物を少量含む
 - 17 暗青灰色粘質シルト (5PB4/1) 粘性ややあり、しまりなし。炭化粒を多量に含む
 - 18 褐色粘質シルト (7.5YR6/1) 粘性ややあり、しまりややあり。直径3mm以下の炭化物を微量に含む
 - 19 紫黑色粘質シルト (5P2/1) 粘性あり、しまりなし。暗灰色粘質シルトブロック、明緑灰色粘質シルトブロック、黒褐色粘質シルトブロック充填。炭化粒を少量含む。酸化鉄が斑状に少量分布
 - 20 紫黑色粘質シルト (5P2/1) 粘性ややあり、しまりなし。炭化粒を多量に含む。炭由来の黒色粘質シルト層 (炭層)
 - 21 暗青灰色粘質シルト (5PB4/1) 粘性あり、しまりなし。明緑灰色粘質土ブロックを微量に含む。黒褐色粘質シルトブロック状、暗灰色粘質シルトブロック状の混層 (ブロック状に見える)
 - 22 暗青灰色炭層 (5B4/1) 粘性あり、しまりなし。
 - 23 暗青灰色粘質シルト (5PB4/1) 粘性あり、しまりなし。腐植土層。モミガラ出土
 - 24 暗紫灰色粘質シルト (5P4/1) 粘性あり、しまりなし。明緑灰色粘質土を微量に含む
 - 25 暗紫灰色粘質シルト (5P4/1) 粘性あり、しまりなし。炭化粒を多量に含む。炭由来層 (炭層)
 - 26 暗紫灰色粘質シルト (5P3/1) 粘性あり、しまりなし。灰白色粘質シルトブロックを少量含む。炭化粒を少量含む
 - 27 紫黑色粘質シルト (5P2/1) 粘性あり、しまりなし。灰白色粘質シルトブロックを少量含む。直径10mm以下の炭化物を少量含む

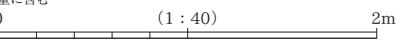
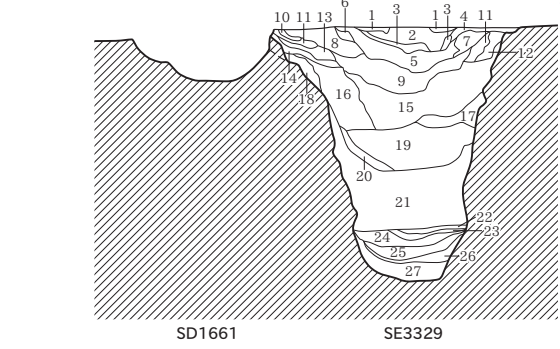

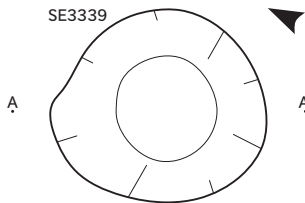

SE3339

- 1 褐色粘質シルト (10YR5/1) 粘性ややあり、しまりややあり。IV層ブロックを微量に含む
- 2 褐色粘質シルト (10YR5/1) 粘性ややあり、しまりややあり。IV層ブロック微量を含む。
- 3 褐色粘質シルト (10YR5/1) 粘性ややあり、しまりややあり。
- 4 褐色粘質シルト (7.5YR6/1) 粘性あり、しまり弱い。IV層ブロックを微量に含む。直径3mm以下の炭化物を微量に含む。腐植土微量を含む
- 5 褐色粘質シルト (7.5YR5/1) 粘性あり、しまり弱い。
- 6 褐色粘質シルト (10YR5/1) 粘性あり、しまりなし。IV層小ブロック少量含む
- 7 褐色粘質シルト (7.5YR6/1) 粘性あり、しまりなし。腐植土を微量に含む
- 8 褐色粘質シルト (5YR5/1) 粘性ややあり、しまり弱い。IV層ブロックを多量に含む
- 9 褐色粘質シルト (7.5YR4/1) 粘性あり、しまりなし。腐植土を微量に含む
- 10 褐色炭層 (7.5YR4/1) 粘性ややあり、しまりなし。しまらない。灰は含まない
- 11 褐色粘質シルト (7.5YR6/1) 粘性あり、しまりなし。IV層ブロックを少量含む
- 12 褐色粘質シルト (7.5YR6/1) 粘性あり、しまりなし。腐植土を微量に含む
- 13 褐色粘質シルト (7.5YR6/1) 粘性あり、しまり弱い。
- 14 暗灰色炭層 (N3/) 粘性あり、しまりなし。しまらない。灰は含まない
- 15 褐色粘質シルト (7.5YR6/1) 粘性あり、しまりなし。IV層ブロックを多量に含む
- 16 褐色粘質シルト (7.5YR5/1) 粘性あり、しまり弱い。
- 17 灰色粘質シルト (N4/) 粘性あり、しまりなし。IV層粘質シルトブロックを微量に含む。灰白色粘質シルトブロックを微量に含む
- 18 暗赤褐色粘質シルト (5YR3/2) 粘性あり、しまり弱い。炭化粒を少量含む
- 19 灰褐色粘質シルト (5YR4/2) 粘性あり、しまりなし。腐植土層。暗オリーブ褐色粘質シルトブロック状を微量に含む
- 20 暗緑灰色粘質土 (10GY8/1) 粘性あり、しまりなし。
- 21 青灰色粘質シルト (5PB5/1) 粘性あり、しまりなし。まだらに腐植土を少量含む
- 22 青灰色粘質シルト (5PB6/1) 粘性あり、しまりなし。暗緑灰色粘質土ブロック状を微量含む。炭化粒を帯状に少量含む
- 23 暗青灰色粘質シルト (5PB4/1) 粘性あり、しまりなし。21層に似る。腐植土が帯状に少量混入。
- 24 青灰色粘質シルト (5B6/1) 粘性あり、しまりなし。暗灰色粘質シルトブロック、灰白粘質土ブロック充填。

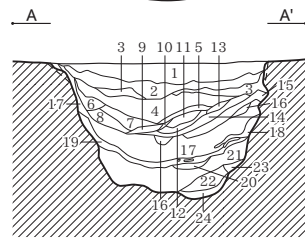

SE3339

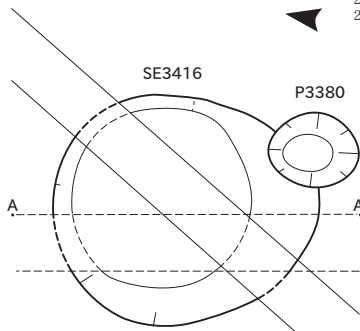

SE3372

- 1 灰褐色砂質シルト (7.5YR6/2) 粘性ややあり、しまりややあり。III層が斑状に混入。炭化物を含む
- 2 灰褐色砂質シルト (7.5YR6/2) 粘性ややあり、しまりややあり。焼土・炭化物・灰を多く含む。酸化鉄が斑状に分布
- 3 灰黄褐色砂質シルト (10YR6/2) 粘性ややあり、しまりややあり。
- 4 灰褐色砂質シルト (7.5YR6/2) 粘性ややあり、しまりややあり。酸化鉄が斑状に分布。炭化粒を帯状に含む
- 5 黒褐色砂質シルト (10YR3/2) 粘性ややあり、しまりややあり。焼土・炭化物・灰を多く含む
- 6 灰黄褐色砂質シルト (10YR5/2) 粘性ややあり、しまりややあり。焼土・炭化物を含む
- 7 灰黄褐色砂質シルト (10YR5/2) 粘性ややあり、しまりややあり。炭化物を含む
- 8 黒褐色炭層 (10YR3/2) 粘性なし、しまり弱い。
- 9 褐灰色砂質シルト (10YR4/1) 粘性弱い、しまりややあり。炭化物を含む

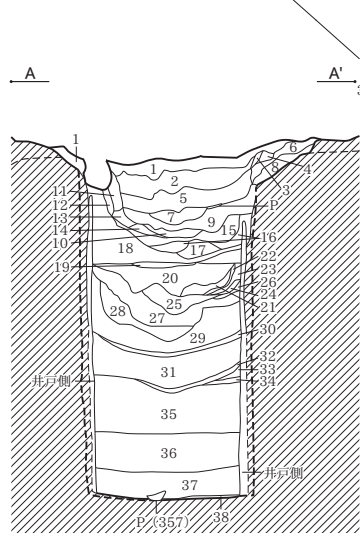

SE3416

SE3416

- 1 赤灰色粘質シルト (2.5YR5/1) 粘性ややあり、しまり弱い。IV層ブロックを微量に含む。直径5mm以下の炭化物を微量に含む
- 2 赤灰色粘質シルト (7.5R5/1) 粘性ややあり、しまり弱い。IV層ブロックを微量に含む。直径5mm以下の炭化物を少量含む。酸化鉄が斑状に微量に分布
- 3 明赤灰色粘質シルト (2.5YR7/1) 粘性ややあり、しまりややあり。IV層ブロックを多量に含む
- 4 赤灰色粘質シルト (7.5R5/1) 粘性ややあり、しまり弱い。IV層ブロックを微量に含む。直径5mm以下の炭化物を少量含む。酸化鉄が斑状に微量に分布
- 5 赤灰色粘質シルト (10R5/1) 粘性ややあり、しまり弱い。褐色粘質シルトブロックを多量に含む。直径10mm以下の炭化物を少量含む。酸化鉄が斑状に少量分布
- 6 赤灰色粘質シルト (7.5R6/1) 粘性ややあり、しまりややあり。IV層ブロックを微量に含む。炭化粒を少量含む
- 7 暗赤灰色粘質シルト (10R4/1) 粘性ややあり、しまり弱い。明青灰色粘質シルトブロック、暗灰色粘質シルトブロックを少量含む。直径3mm以下の炭化物を少量含む
- 8 赤灰色粘質シルト (2.5YR5/1) 粘性ややあり、しまりややあり。褐色粘質シルトブロック状、IV層粘質シルトブロック充填
- 9 暗赤灰色粘質シルト (10R3/1) 粘性ややあり、しまり弱い。明青灰色粘質シルトブロックを微量に含む。褐色粘質シルトブロック状を少量含む。直径3mm以下の炭化物を少量含む
- 10 暗青灰色粘質シルト (5PB3/1) 粘性ややあり、しまりなし。明青灰色粘質シルトブロックを微量に含む
- 11 赤灰色粘質シルト (10R5/1) 粘性ややあり、しまり弱い。暗灰色粘質シルトブロック状、褐色粘質シルトブロック状の混層。直径5mm以下の炭化物を少量含む
- 12 暗赤灰色粘質シルト (10R4/1) 粘性ややあり、しまり弱い。明青灰色粘質シルトブロックを微量に含む。炭化粒を少量含む
- 13 暗赤灰色粘質シルト (10R3/1) 粘性ややあり、しまり弱い。明青灰色粘質シルトブロックを微量に含む。炭化粒を少量含む
- 14 灰色粘質シルト (N5/) 粘性ややあり、しまり弱い。明青灰色粘質シルトブロックを多量に含む。褐色粘質シルトブロック状、暗灰色粘質シルトブロック状の混層
- 15 暗赤灰色粘質シルト (5R3/1) 粘性ややあり、しまり弱い。明青灰色粘質シルトブロックを多量に含む
- 16 赤灰色粘質シルト (2.5YR4/1) 粘性ややあり、しまりなし。炭化粒を少量含む
- 17 赤灰色粘質シルト (2.5YR5/1) 粘性あり、しまりなし。直径10mm以下の炭化物を微量に含む。細砂微量に混入
- 18 暗紫灰色粘質シルト (5P3/1) 粘性ややあり、しまりなし。明青灰色粘質シルトを微量に含む。直径10mm以下の炭化物を微量に含む
- 19 紫黑色粘質シルト (5P2/1) 粘性ややあり、しまりなし。直径30mm以下の炭化物を少量含む
- 20 紫黑色粘質シルト (5RP5/1) 粘性ややあり、しまりなし。直径10mm以下の炭化物を少量含む。灰白色粘質シルトブロックを少量含む
- 21 紫黑色粘質シルト (5P5/1) 粘性あり、しまりなし。直径10mm以下の炭化物を少量含む。褐色粘質シルトブロックを少量含む
- 22 紫黑色炭層 (5P2/1)
- 23 暗紫灰色粘質シルト (5P4/1) 粘性あり、しまりなし。炭化粒を少量含む
- 24 紫黑色粘質シルト (5RP5/1) 粘性あり、しまりなし。直径10mm以下の炭化物を微量に含む。灰白色粘質シルトブロックを少量含む
- 25 暗紫灰色粘質シルト (5RP4/1) 粘性あり、しまりなし。直径10mm以下の炭化物を微量に含む。灰白色粘質シルトブロックを少量含む
- 26 暗紫灰色粘質シルト (5RP3/1) 粘性あり、しまりなし。直径5mm以下の炭化物を微量に含む。酸化鉄が斑状に微量に分布
- 27 暗紫灰色粘質シルト (5P4/1) 粘性あり、しまりなし。直径10mm以下の炭化物を少量含む。炭化粒を多量に含む。酸化鉄が斑状に微量に分布
- 28 青灰色粘質シルト (5PB5/1) 粘性あり、しまりなし。褐色粘質シルト、明青灰色粘質シルトブロック充填。直径5mm以下の炭化物を微量に含む
- 29 青灰色粘質シルト (5PB5/1) 粘性あり、しまりなし。褐色粘質シルト、明青灰色粘質シルトブロック充填。腐植土少量混入
- 30 青黑色炭層 (5PB2/1)
- 31 暗青灰色粘質シルト (5PB4/1) 粘性あり、しまりなし。明青灰色粘質シルトブロックを少量含む。炭化粒を多量に含む
- 32 暗灰色腐植土層 (N3/)
- 33 暗灰色 (N3/)
- 34 黒色炭層 (N2/)
- 35 青黑色 (5B2/1)
- 36 青黑色 (5PB2/1) 粘性あり、しまりなし。明青灰色粘質シルトブロックを微量に含む
- 37 青黑色 (5PB2/1) 粘性あり、しまりなし。明青灰色粘質シルトブロックを微量に含む
- 38 色砂層 (-)

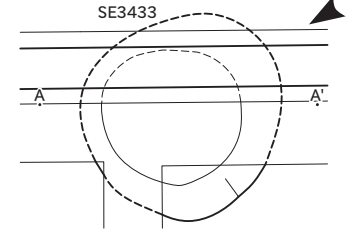

SE3433

- 1 黒褐色粘質シルト (5YR3/1) 粘性ややあり、しまりあり。III・IV層が斑状に混入。炭化物を含む
- 2 黒褐色粘質シルト (5YR3/1) 粘性ややあり、しまりややあり。腐植強い。炭化物をわずかに含む
- 3 黒褐色粘質シルト (10YR3/1) 粘性ややあり、しまりややあり。腐植強い。未分解有機物を含む
- 4 黒褐色粘質シルト (10YR3/1) 粘性ややあり、しまりややあり。腐植強い。炭化物を斑状に含む
- 5 黒褐色粘質シルト (10YR3/1) 粘性ややあり、しまりややあり。腐植強い。炭化物を帯状に含む
- 6 黒色粘質シルト (10YR2/1) 粘性ややあり、しまりややあり。腐植強い。炭化物、木片を含む
- 7 黒色粘質シルト (10YR2/1) 粘性ややあり、しまり弱い。腐植強い。未分解有機物、木片を含む
- 8 黒色粘質シルト・細砂互層 (2.5Y2/1) 粘性ややあり、しまりややあり。炭化物、木片を含む

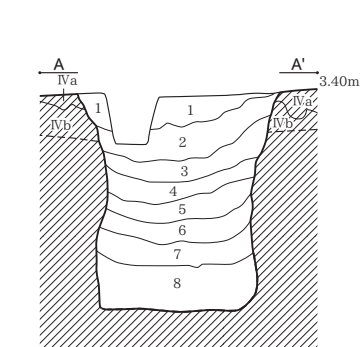

SE3433

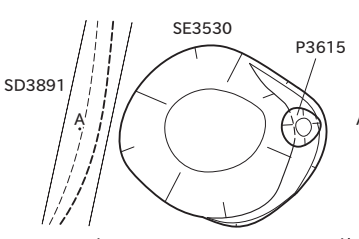

SE3530

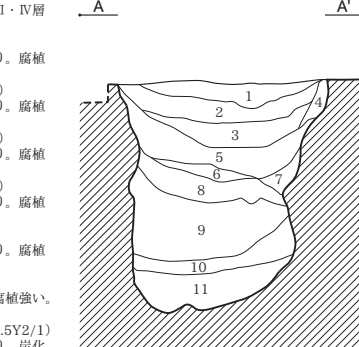

SE3530

SE3530

- 1 黄灰色粘質シルト (2.5Y6/1) 粘性ややあり、しまりややあり。III層がブロック状に入る。IV層が斑状に混入
- 2 黄灰色粘質シルト (2.5Y6/1) 粘性ややあり、しまりややあり
- 3 黄灰色粘質シルト (2.5Y5/1) 粘性ややあり、しまりややあり
- 4 黄灰色粘質シルト (2.5Y4/1) 粘性ややあり、しまりややあり
- 5 褐色粘質シルト (10YR6/1) 粘性ややあり、しまりややあり。炭化物を含む
- 6 褐色粘質シルト (10YR4/1) 粘性ややあり、しまりややあり。炭化物を多く含む
- 7 灰色細砂 (NG/1) 粘性弱い、しまりややあり。5層が斑状に混入
- 8 褐色粘質シルト (10YR4/1) 粘性ややあり、しまりややあり。未分解有機物を含む
- 9 黒褐色粘質シルト・未分解有機物混層 (10YR3/1) 粘性弱い、しまりややあり。5層が斑状に混入
- 10 黒色粘質シルト (10YR2/1) 粘性ややあり、しまりややあり。細砂が帯状に混入
- 11 黒色砂質シルト (10YR2/1) 粘性弱い、しまりややあり。下部で湧水

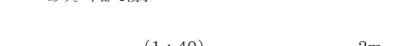

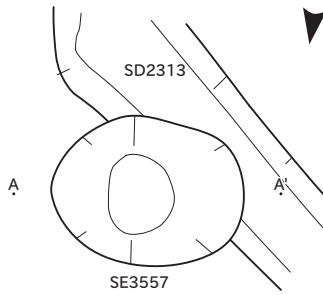

- SD2313**
- 1 灰黄褐色粘質シルト (10YR6/2) 粘性ややあり、しまりややあり。未分解有機物を含む。やや還元
 - 2 褐灰色Ⅲ・Ⅳ層混層 (10YR5/1) 粘性ややあり、しまりややあり。各々小ブロックで混入。Ⅲ層卓越。炭化物を含む
 - 3 褐灰色砂質シルト (10YR5/1) 粘性弱い、しまりややあり。Ⅳ層がブロック状に入る
- SE3557**
- 1 黄灰色粘質シルト (2.5Y6/1) 粘性ややあり、しまりあり。やや還元
 - 2 黄灰色粘質シルト (2.5Y6/1) 粘性ややあり、しまりややあり。Ⅳ層がブロック状に入る
 - 3 灰色粘質シルト (5Y5/1) 粘性ややあり、しまりややあり。Ⅳ層がブロック状に入る
 - 4 黄灰色粘質シルト (2.5Y5/1) 粘性ややあり、しまりややあり。未分解有機物を含む
 - 5 黄灰色粘質シルト (2.5Y5/1) 粘性弱い、しまりややあり。未分解有機物を含む
 - 6 灰色砂質シルト (7.5Y5/1) 粘性弱い、しまりややあり。未分解有機物を含む
 - 7 灰白色細砂 (7.5Y7/1) 粘性弱い、しまり弱い。ラミナ状堆積 (層状ラミナ)

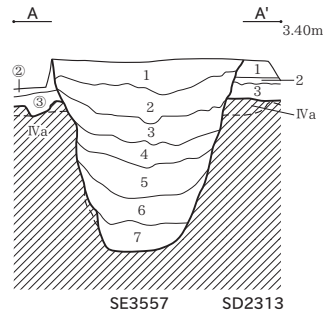
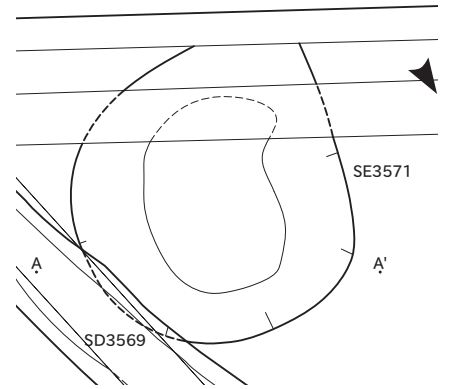

- SE3571**
- 1 灰黄褐色粘質シルト (10YR4/2) 粘性ややあり、しまりややあり。Ⅳ層ブロックを少量含む。直径10mm以下の炭化物を少量含む。酸化鉄が斑状に少量分布
 - 2 黒褐色炭層 (10YR3/1) 粘性弱い、しまりなし。Ⅳ層ブロックと扁平したブロックを微量に含む。角状の炭化物を少量含む
 - 3 褐灰色粘質シルト (10YR4/1) 粘性ややあり、しまりややあり。Ⅳ層ブロックを少量含む。炭化粒を少量含む
 - 4 褐灰色粘質シルト (10YR5/1) 粘性ややあり、しまりややあり。炭化粒を少量含む
 - 5 灰黄褐色粘質シルト (10YR5/2) 粘性ややあり、しまりややあり。黒褐色粘質シルト、Ⅳ層ブロックの混層
 - 6 黄灰色粘質土 (2.5Y6/1) 粘性あり、しまりなし。黒色粘質シルトブロックを微量に含む。Ⅳ層ブロックを多量に含む

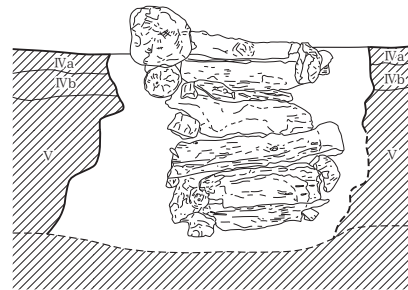
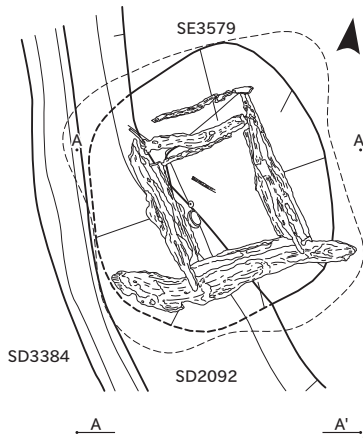
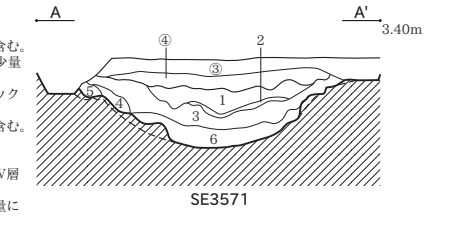

- SE3579**
- 1 褐灰色粘質シルト (5YR6/1) 粘性ややあり、しまりなし。黒褐色粘質シルトブロックを多量に含む。炭化粒を微量に含む。酸化鉄が斑状に少量分布
 - 2 赤灰色粘質シルト (2.5YR6/1) 粘性ややあり、しまりややあり。直径3mm以下の炭化物を少量含む。酸化鉄が斑状に少量分布
 - 3 赤灰色粘質シルト (10R6/1) 粘性ややあり、しまり弱い。直径5mm以下の炭化物を微量に含む。黒褐色粘質シルトブロック状を少量含む。浅黄橙色粘質シルトブロックを微量に含む
 - 4 赤灰色粘質シルト (10R5/1) 粘性ややあり、しまり弱い。直径5mm以下の炭化物を微量に含む。黒褐色粘質シルトブロック状を少量含む
 - 5 明褐灰色粘質シルト (7.5YR7/1) 粘性あり、しまり弱い。直径5mm以下の炭化物を微量に含む。黒褐色粘質シルトブロック状を少量含む
 - 6 赤灰色粘質シルト (10R5/1) 粘性ややあり、しまりなし。炭化粒を多量に含む
 - 7 赤灰色粘質シルト (2.5YR5/1) 粘性ややあり、しまりなし。炭化粒を少量含む
 - 8 明褐灰色粘質シルト (7.5YR7/1) 粘性ややあり、しまりなし。褐灰色粘質シルトブロックを少量含む。炭化粒を微量に含む
 - 9 灰白色シルト (7.5YR8/1) 粘性ややあり、しまりなし。浅黄橙色粘質シルトブロックを少量含む
 - 10 灰白色粘質シルト (N7/) 粘性あり、しまりなし。まだらに黒褐色粘質シルト、灰褐色粘質シルト、灰白色粘質シルトブロック状の混層
 - 11 灰白色粘質土 (10Y7/1) 粘性あり、しまりなし。
 - 12 褐灰色粘質土 (7.5YR6/1) 粘性あり、しまりなし。黒褐色粘質シルトをまだらに少量含む
 - 13 灰白色シルト (10YR7/1) 粘性ややあり、しまりなし。黒褐色粘質シルトをまだらに少量含む
 - 14 赤灰色粘質シルト (10R6/1) 粘性あり、しまりなし。褐灰色粘質シルト、灰白色粘質シルトをまだらに混層。炭化粒を微量に含む
 - 15 青灰色粘質シルト (5P6/1) 粘性あり、しまりなし。褐灰色粘質シルトブロック状、青灰色粘質シルトブロック状を少量含む。炭化粒を微量に含む
 - 16 紫灰色粘質シルト (5P6/1) 粘性あり、しまりなし。直径5mm以下の炭化物を微量に含む
 - 17 灰白色粘質シルト (2.5Y7/1) 粘性ややあり、しまり弱い。灰白色粘質シルトをまだらに少量含む
 - 18 灰白色粘質シルト (10Y7/1) 粘性ややあり、しまりなし。灰白色粘質シルトをまだらに少量含む
 - 19 明オリーブ灰色粘質土 (2.5GY7/1) 粘性あり、しまりなし。黒褐色粘質シルトをまだらに少量含む。炭化粒を微量に含む
 - 20 オリーブ灰色粘質土 (2.5GY6/1) 粘性あり、しまりなし。
 - 21 オリーブ黒色粘質シルト (10Y3/1) 粘性あり、しまりなし。直径5mm以下の炭化物を微量に含む。炭化粒を多量に含む。腐植土少量混入
 - 22 褐灰色粘質土 (5YR6/1) 粘性あり、しまり弱い。直径3mm以下の炭化物を微量に含む
 - 23 オリーブ黒色粘質シルト (10Y3/1) 粘性あり、しまりなし。直径5mm以下の炭化物を微量に含む。炭化粒を多量に含む。腐植土多量に混入

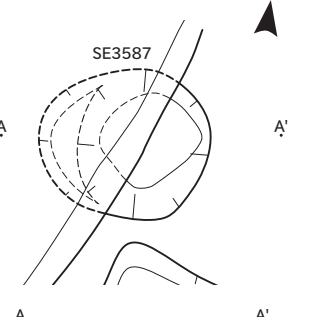
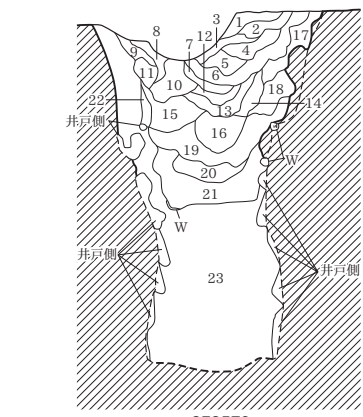

- SD2092**
- 1 褐灰色シルト (7.5YR5/1) 粘性弱い、しまりあり。Ⅳ層ブロックを微量に含む。酸化鉄が斑状に少量分布。直径5mm以下の炭化物を微量に含む
 - 2 褐灰色シルト (7.5YR6/1) 粘性弱い、しまりあり。灰白色シルトブロックを微量に含む。炭化粒を微量に含む
 - 3 褐灰色粘質シルト (5YR5/1) 粘性ややあり、しまりややあり。Ⅳ層ブロックを微量に含む。酸化鉄が斑状に多量に分布。直径3mm以下の炭化物を少量含む
 - 4 明褐灰色粘質シルト (7.5YR7/1) 粘性ややあり、しまりややあり。黒褐色粘質シルト、Ⅳ層ブロック充填

- SE3587**
- 1 灰白色砂質シルト (10YR7/1) 粘性ややあり、しまりややあり。黒褐色粘質シルトブロック、Ⅳ層ブロック充填。直径5mm以下の炭化物を微量に含む
 - 2 褐灰色砂質シルト (10YR6/1) 粘性ややあり、しまりややあり。Ⅳ層ブロックを微量に含む
 - 3 灰白色砂質シルト (10YR7/1) 粘性ややあり、しまりややあり。Ⅳ層ブロックを少量含む。直径20mm以下の炭化物を少量含む
 - 4 灰白色シルト (5Y7/1) 粘性ややあり、しまり弱い。Ⅳ層ブロックを微量に含む
 - 5 褐灰色粘質シルト (10YR6/1) 粘性ややあり、しまりややあり。黒褐色粘質シルトブロック、Ⅳ層ブロック充填。直径10mm以下の炭化物を微量に含む
 - 6 灰色粘質シルト (7.5Y6/1) 粘性あり、しまりなし。Ⅳ層ブロックを微量に含む。青灰色粘質土ブロックを微量に含む。直径20mm以下の炭化物を微量に含む
 - 7 灰色粘質シルト (7.5Y5/1) 粘性あり、しまりなし。上部は黄褐色Ⅳ層ブロックを微量に含む。下部は青灰色粘質土ブロックを少量含む
 - 8 灰色粘質土 (5Y5/1) 粘性あり、しまりなし。青灰色粘質土ブロックを微量に含む。腐植土を微量に含む
 - 9 灰色粘質土 (5Y6/1) 粘性あり、しまりなし。腐植土を多量に含む (未分解植物)
 - 10 灰色粘質土 (5Y6/1) 粘性あり、しまりなし。腐植土を多量に含む (未分解植物)
 - 11 灰色粘質土 (7.5Y5/1) 粘性あり、しまりなし。黒褐色粘質シルトブロック、青灰色粘質土ブロック充填

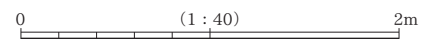

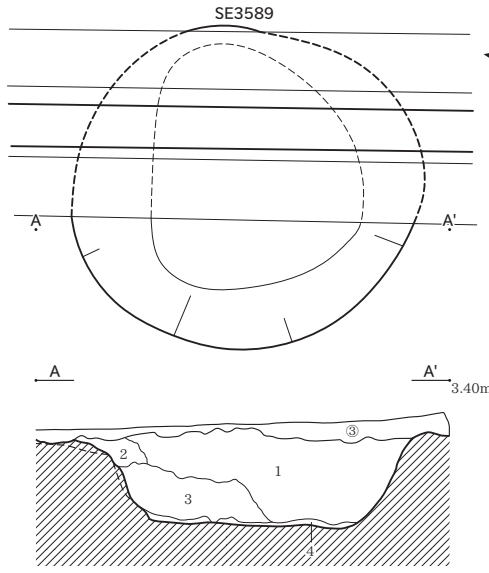

- SE3589**
- 1 灰白色粘質シルト (5Y7/2) 粘性ややあり、しまりややあり。黒色、黒褐色、灰色、青灰色粘質シルトブロック充填。細砂が多量に混入
 - 2 灰白色砂質シルト (5Y7/2) 粘性弱い、しまりややあり。まだらに黒褐色粘質シルトを含む
 - 3 灰色粘質土 (5Y6/1) 粘性あり、しまり弱い。黒褐色粘質シルト多量、青灰色粘質土ブロック (主体) 充填
 - 4 灰色粘質土 (5Y6/1) 粘性あり、しまりなし。細砂が微量に混入

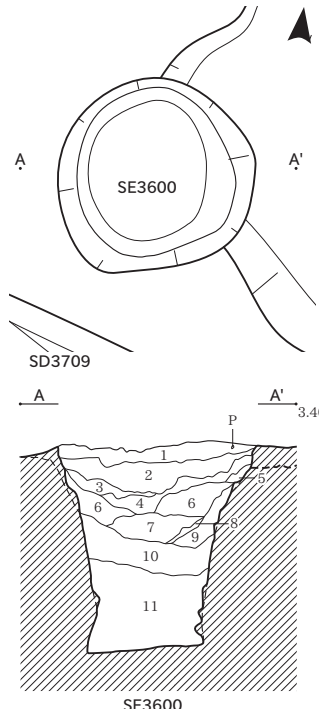

- SE3600**
- 1 赤灰色粘質シルト (2.5YR6/1) 粘性ややあり、しまりややあり。直径20mm以下の炭化物を少量含む。
 - 2 褐色粘質シルト (5YR5/1) 粘性ややあり、しまりややあり。灰白色粘質シルトブロックを少量含む。直径20mm以下の炭化物を微量に含む。
 - 3 褐色粘質シルト (5YR5/1) 粘性ややあり、しまり弱い。直径10mm以下の炭化物を微量に含む。
 - 4 赤灰色粘質シルト (2.5YR6/1) 粘性ややあり、しまり弱い。灰白色粘質シルトブロックを少量含む。直径10mm以下の炭化物を微量に含む。
 - 5 灰色粘質シルト (N6/) 粘性ややあり、しまり弱い。炭化粒を微量に含む。
 - 6 赤灰色粘質シルト (2.5YR6/1) 粘性ややあり、しまり弱い。灰白色粘質シルトブロックを少量含む。黒褐色粘質シルトブロック状を少量含む。
 - 7 赤灰色粘質シルト (5R5/1) 粘性ややあり、しまりなし。灰白色粘質シルトブロックを少量含む。直径20mm以下の炭化物を微量に含む。炭化粒を少量含む。
 - 8 赤灰色粘質シルト (2.5YR6/1) 粘性ややあり、しまりなし。炭層。
 - 9 褐色粘質シルト (5YR6/1) 粘性ややあり、しまり弱い。IV層ブロックを微量に含む。炭化粒を多量に含む。炭化粒は斜位に堆積。
 - 10 暗赤灰色粘質シルト (5R4/1) 粘性ややあり、しまりなし。灰白色粘質シルトブロックを少量含む。黒褐色粘質シルトブロック状を多量に含む。直径20mm以下の炭化物を少量含む。酸化鉄が斑状に少量混入。
 - 11 赤黒色粘質シルト (5R1.7/1) 粘性ややあり、しまりなし。暗灰色粘質シルトブロック状、明青灰色粘質シルトブロックを多量に含む。

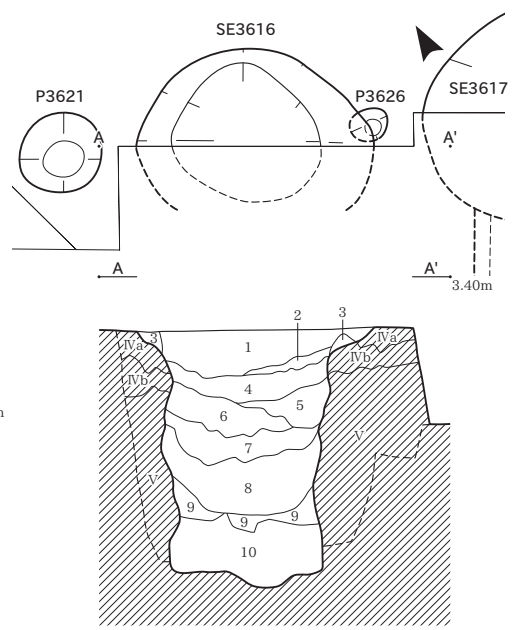

- SE3616**
- 1 褐色粘質シルト (10YR5/1) 粘性ややあり、しまりややあり。IV層がブロック状に入る
 - 2 褐色炭層 (10YR5/1) 粘性弱い、しまり弱い。1層が斑状に混入
 - 3 黄灰色土・IV層混層 (2.5Y6/1) 粘性ややあり、しまりややあり。各々小ブロックで混入
 - 4 褐色粘質シルト (10YR6/1) 粘性ややあり、しまりややあり。未分解有機物を含む
 - 5 4層・未分解有機物混層 (10YR5/1) 粘性弱い、しまりややあり。各々中・小ブロックで混入。炭化物を含む
 - 6 褐色粘質シルト (10YR5/1) 粘性ややあり、しまりややあり。炭化物・未分解有機物を含む。IV層小ブロックで混入
 - 7 黄灰色粘質シルト (2.5Y5/1) 粘性ややあり、しまりややあり。IV層がブロック状に入る
 - 8 黒色土・IV層混層 (10YR2/1) 粘性ややあり、しまりややあり。IV層中ブロックが帯状に見られる
 - 9 黒色砂質シルト (10YR1.7/1) 粘性弱い、しまりややあり。細砂・IV層が帯状に混入。炭化物を帯状に含む
 - 10 黒色細砂 (10YR1.7/1) 粘性弱い、しまりややあり。9層・IV層がブロック状に入る

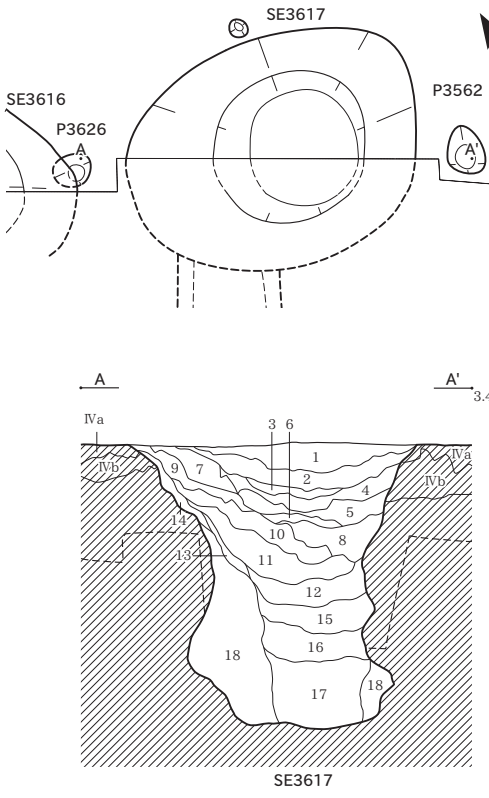

- SE3617**
- 1 灰褐色粘質シルト (5YR4/2) 粘性ややあり、しまりややあり。IV層が小ブロック状で入る
 - 2 褐色粘質シルト (5YR4/1) 粘性ややあり、しまりややあり。IV層が小ブロック状に入る。炭化物を帯状に含む
 - 3 褐色土・IV層混層 (5YR5/1) 粘性ややあり、しまりややあり。各々大ブロックで混入
 - 4 褐色粘質シルト (5YR4/1) 粘性ややあり、しまりややあり。IV層が斑状に混入。炭化物を含む
 - 5 褐色粘質シルト (7.5YR5/1) 粘性ややあり、しまりややあり。腐植強い
 - 6 黒色土・炭層混層 (7.5YR2/1) 粘性ややあり、しまりややあり。
 - 7 褐色土・IV層混層 (7.5YR4/1) 粘性弱い、しまりややあり。各々大ブロックで混入
 - 8 褐色粘質シルト (10YR5/1) 粘性ややあり、しまりややあり。炭化物を含む
 - 9 明褐色砂質シルト (7.5YR7/1) 粘性弱い、しまりややあり。白色粘土。III層が斑状に混入
 - 10 明緑灰色細砂 (7.5GY7/1) 粘性弱い、しまりややあり。III層が斑状に混入。炭化物を含む
 - 11 明緑灰色細砂 (7.5GY7/1) 粘性弱い、しまり弱い。炭化物を含む
 - 12 明オリーブ灰色細砂・III・炭層混層 (2.5GY7/1) 粘性弱い、しまりややあり。ラミナ状に堆積 (層状ラミナ)
 - 13 明オリーブ灰色細砂 (2.5GY7/1) 粘性弱い、しまり弱い。炭化物・粘土を含む
 - 14 灰色炭層 (10Y4/1) 粘性弱い、しまり弱い。細砂混入
 - 15 明オリーブ灰色粘質シルト (2.5GY7/1) 粘性ややあり、しまりややあり。
 - 16 灰色粘質シルト (N5/1) 粘性ややあり、しまりややあり。炭化物を帯状に含む。IV層が帯状に混入
 - 17 灰色粘質シルト・細砂互層 (N5/1) 粘性弱い、しまりややあり。ラミナ状に堆積 (層状ラミナ)
 - 18 青灰色細砂 (10BG6/1) 粘性弱い、しまり弱い。IV層が斑状に混入。炭化物を含む

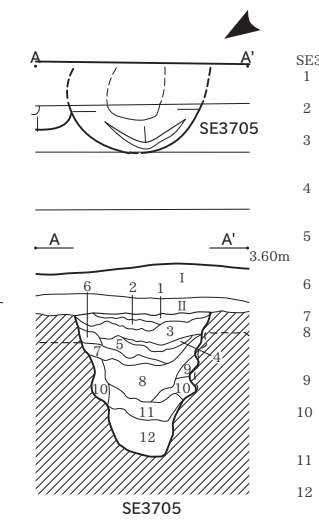

- SE3705**
- 1 褐色粘質シルト (5YR6/1) 粘性ややあり、しまりややあり。IV層ブロックを微量に含む。直径3mm以下の炭化物を微量に含む。
 - 2 赤灰色粘質シルト (2.5YR6/1) 粘性ややあり、しまりややあり。IV層ブロックを少量含む。直径5mm以下の炭化物を微量に含む。
 - 3 褐色粘質シルト (5YR6/1) 粘性ややあり、しまりややあり。灰白色粘質シルトブロックを少量含む。直径5mm以下の炭化物を少量含む。
 - 4 赤灰色粘質シルト (2.5YR6/1) 粘性ややあり、しまりややあり。灰白色粘質シルトブロックを少量含む。直径5mm以下の炭化物を少量含む。
 - 5 赤灰色粘質シルト (5R6/1) 粘性ややあり、しまりややあり。灰白色粘質シルトブロックを少量含む。直径3mm以下の炭化物を少量含む。
 - 6 赤褐色粘質シルト (5R5/1) 粘性ややあり、しまりややあり。直径3mm以下の炭化物を微量に含む。
 - 7 赤灰色粘質シルト (10R5/1) 粘性ややあり、しまり弱い。炭化粒を少量含む。
 - 8 赤灰色粘質シルト (2.5YR5/1) 粘性ややあり、しまり弱い。灰白色粘質シルトブロックを少量含む。直径15mm以下の炭化物を少量含む。
 - 9 暗赤灰色粘質シルト (10R4/1) 粘性ややあり、しまり弱い。灰白色粘質シルトブロックを微量に含む。
 - 10 赤灰色粘質シルト (2.5YR5/1) 粘性ややあり、しまり弱い。灰白色粘質シルトブロックを微量に含む。直径20mm以下の炭化物を微量に含む。
 - 11 暗赤灰色粘質シルト (10R3/1) 粘性ややあり、しまり弱い。灰白色粘質シルトブロックを微量に含む。炭化粒を少量含む。
 - 12 極暗赤灰色粘質シルト (10R2/2) 粘性ややあり、しまりなし。灰白色粘質シルトブロックを微量に含む。炭化粒を微量に含む。

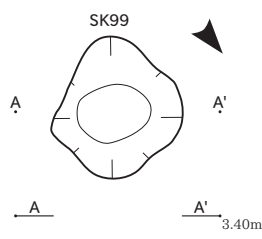
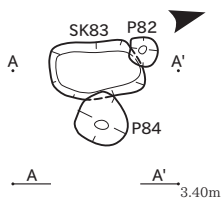
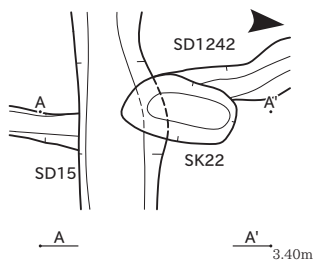

SD15
1 褐灰色粘質シルト (10YR4/1) 粘性ややあり、しまりややあり。IV層ブロック状で混入。炭化物を含む。

SK22
1 褐灰色シルト (7.5YR4/1) 粘性ややあり、しまりややあり。炭化物φ2~5mmを多く含む。
2 褐灰色シルト (7.5YR4/1) 粘性ややあり、しまりややあり。IV層混入。

SK83
1 褐灰色粘質シルト (10YR5/1) 粘性ややあり、しまりあり。炭化粒を含む。
2 灰黄褐色粘質シルト (10YR4/2) 粘性ややあり、しまりややあり。炭化粒を含む。
3 灰黄褐色粘質シルト (10YR4/2) 粘性ややあり、しまりややあり。φ10mmの炭化物がごく少量混入。
4 にぶい黄褐色粘質シルト (10YR4/3) 粘性ややあり、しまりややあり。IV層混入。
5 にぶい黄褐色粘質シルト (10YR5/3) 粘性ややあり、しまりややあり。IV層混入。

SK99
1 褐灰色粘質シルト (10YR4/1) 粘性ややあり、しまりややあり。炭化粒を含む。
2 黒褐色粘質シルト (7.5YR3/1) 粘性ややあり、しまりややあり。腐植質。φ5mmの炭化物を少量含む。
3 褐灰色粘質シルト (7.5YR4/1) 粘性ややあり、しまりややあり。IV層土がブロック状で混入。
4 黒褐色粘質シルト (10YR3/2) 粘性ややあり、しまりややあり。腐植質。焼土がごく少量混入。φ2~3mmの炭化物を少量含む。
5 褐灰色粘質シルト (10YR4/1) 粘性ややあり、しまりややあり。IV層土がブロック状で多く混入。

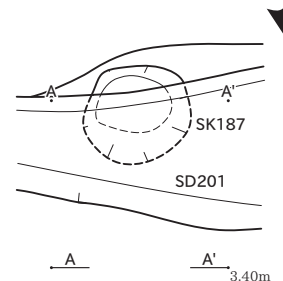
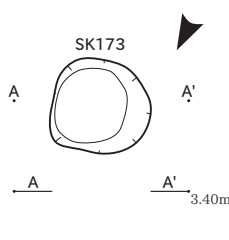
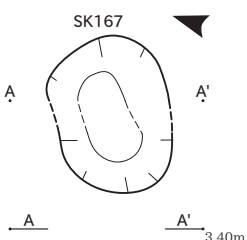
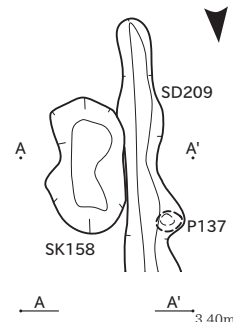

SK158
1 黒褐色粘質シルト (7.5YR3/1) 粘性ややあり、しまりあり。φ3mmの炭化物を少量含む。
2 褐灰色シルト (10YR5/1) 粘性ややあり、しまりややあり。
3 にぶい黄褐色粘質シルト (10YR7/2) 粘性ややあり、しまりややあり。IV層ブロックに1層土が混入。

SD209
1 褐灰色粘質シルト (10YR4/1) 粘性ややあり、しまりややあり。IV層ブロックが少量混入。炭化粒を含む。
2 灰黄褐色粘質シルト (10YR6/2) 粘性ややあり、しまりややあり。1層土が混入。

SK167
1 灰黄褐色シルト (10YR6/2) 粘性ややあり、しまりややあり。炭化物φ5~10mmを多く含む。
2 にぶい黄褐色シルト (10YR6/3) 粘性ややあり、しまりややあり。

SK173
1 灰黄褐色シルト (10YR5/2) 粘性ややあり、しまりややあり。炭化粒を含む。
2 褐灰色粘質シルト (10YR5/1) 粘性ややあり、しまりややあり。
3 灰黄褐色粘質シルト (10YR6/2) 粘性ややあり、しまりややあり。
4 褐灰色粘質シルト (10YR5/1) 粘性ややあり、しまりややあり。2層土が混入。

SK187
1 明褐灰色粘質シルト (7.5YR7/2) 粘性ややあり、しまりややあり。炭化粒を少量含む。
2 明褐灰色シルト (7.5YR7/2) 粘性ややあり、しまりややあり。

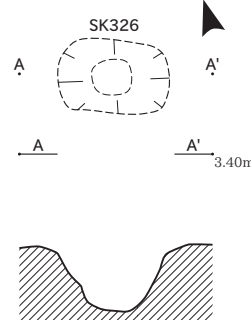
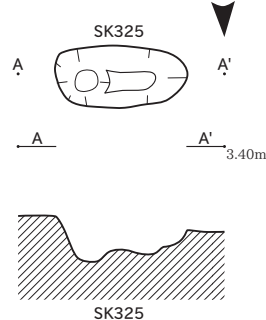
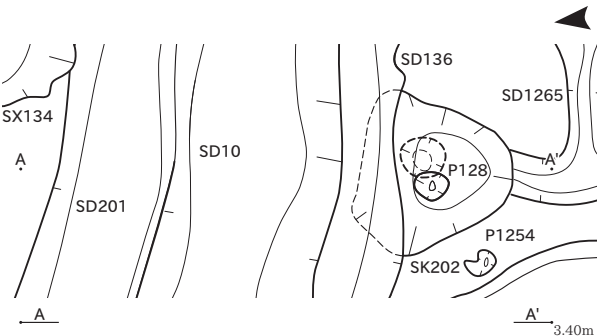

SD201
1 褐灰色粘質シルト (10YR6/1) 粘性ややあり、しまりややあり。炭化物φ5mm少量含む。
2 にぶい黄褐色粘質シルト (10YR7/2) 粘性ややあり、しまりややあり。1層土が混入。

SD10
1 灰褐色粘質シルト (7.5YR6/2) 粘性ややあり、しまりややあり。炭化物φ5mm少量含む。
2 にぶい黄褐色粘質シルト (10YR7/2) 粘性ややあり、しまりややあり。IV層土が混入。炭化物φ5mmを少量含む。
3 灰褐色粘質シルト (7.5YR6/2) 粘性ややあり、しまりややあり。

SK202
1 灰黄褐色粘質シルト (10YR6/2) 粘性ややあり、しまりややあり。
2 褐灰色粘質シルト (10YR6/1) 粘性あり、しまりややあり。
3 褐灰色粘質シルト (10YR6/1) 粘性あり、しまりややあり。炭化物粒含む。

SD136
1 褐灰色粘質シルト (10YR5/1) 粘性ややあり、しまりややあり。
2 褐灰色粘質シルト (7.5YR6/1) 粘性ややあり、しまりややあり。

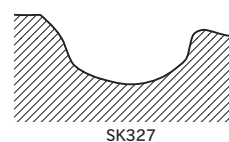
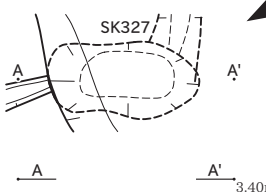

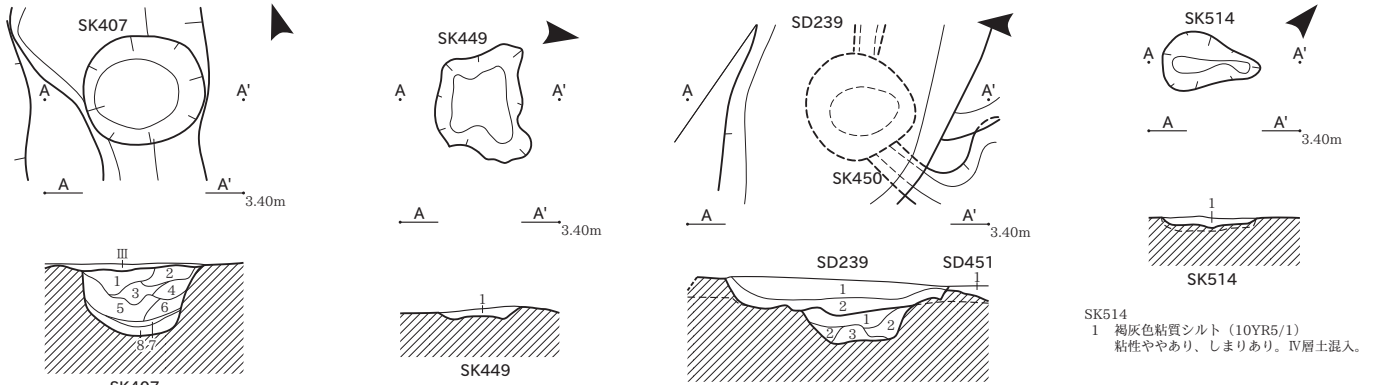

- SK407**
- 1 褐灰色粘質シルト (10YR4/1) 粘性ややあり、しまりややあり。IV層土が混入。φ5mmの炭化物を多く含む。
 - 2 褐灰色粘質シルト (10YR4/1) 粘性ややあり、しまりややあり。IV層土がブロック状で混入。
 - 3 褐灰色粘質シルト (10YR5/1) 粘性ややあり、しまりややあり。IV層土が小ブロック状で混入。炭化粒を含む。
 - 4 褐灰色粘質シルト (10YR5/1) 粘性ややあり、しまりややあり。IV層土が大ブロック状で混入。
 - 5 褐灰色粘質シルト (7.5YR4/1) 粘性ややあり、しまりややあり。IV層土がブロック状で多く混入。φ5mmの炭化物を少量含む。
 - 6 褐灰色粘質シルト (7.5YR4/1) 粘性ややあり、しまりややあり。IV層土が少量混入。
 - 7 褐灰色粘質シルト (7.5YR6/1) 粘性ややあり、しまりややあり。
 - 8 黒褐色粘質シルト (10YR3/2) 粘性ややあり、しまりややあり。
- SK449**
- 1 褐灰色粘質シルト (10YR4/1) 粘性ややあり、しまりややあり。炭化物粒含む。IV層混入。砂混入。

- SK450**
- 1 褐灰色粘質シルト (7.5YR6/1) 粘性ややあり、しまりややあり。IV層少量混入。炭化物φ3mmを少量含む。
 - 2 褐灰色粘質シルト (7.5YR5/1) 粘性ややあり、しまりややあり。IV層少量混入。
 - 3 灰白色粘質シルト (7.5Y7/1) 粘性あり、しまりややあり。1・2層土が混入。炭化物φ2~3mmを少量含む。
- SD239**
- 1 褐灰色粘質シルト (10YR5/1) 粘性ややあり、しまりややあり。炭化物φ2~5mm少量含む。
 - 2 褐灰色粘質シルト (10YR4/1) 粘性ややあり、しまりややあり。炭化物φ2mm少量含む。炭化物粒含む。
- SK514**
- 1 褐灰色粘質シルト (10YR5/1) 粘性ややあり、しまりややあり。IV層土混入。

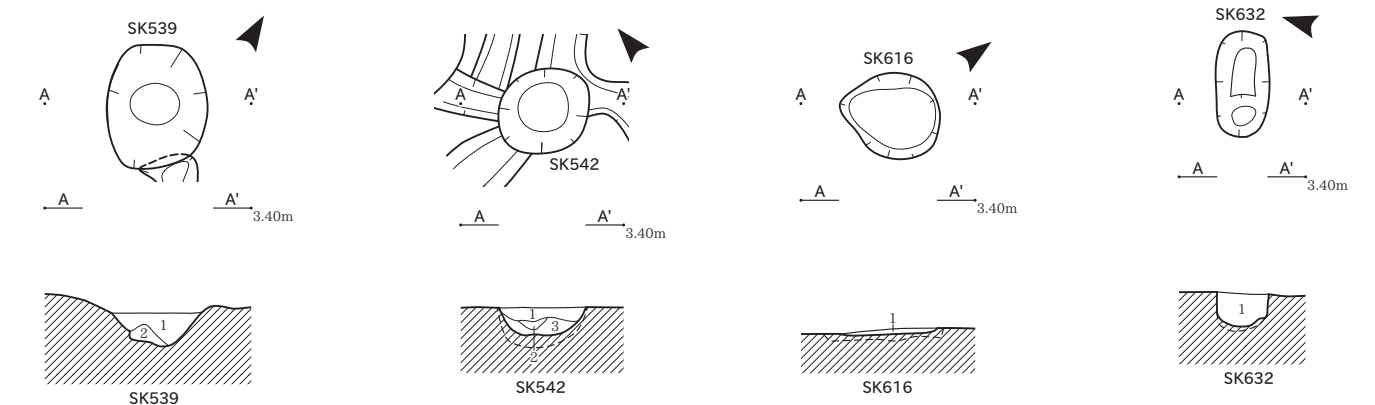

- SK539**
- 1 褐灰色粘質シルト (10YR4/1) 粘性ややあり、しまりややあり。IV層小ブロック状で混入。炭化粒を含む。
 - 2 褐灰色粘質シルト (7.5YR6/1) 粘性ややあり、しまりややあり。IV層に1層土が混入。(水性堆積?)砂が混入。
- SK542**
- 1 黒褐色粘質シルト (10YR3/1) 粘性弱い、しまりあり。灰白色シルトがブロック状で混入。
 - 2 黒褐色シルト (7.5YR3/1) 粘性ややあり、しまり弱い。
 - 3 明緑灰色シルト (10GY7/1) 粘性ややあり、しまり弱い。褐灰色シルトが斑状に少量混入。

- SK616**
- 1 暗褐色粘質シルト (10YR3/4) 粘性ややあり、しまりあり。IV層ブロック状で混入。
- SK632**
- 1 にぶい黄褐色粘質シルト (10YR5/3) 粘性ややあり、しまりややあり。砂少量混入。

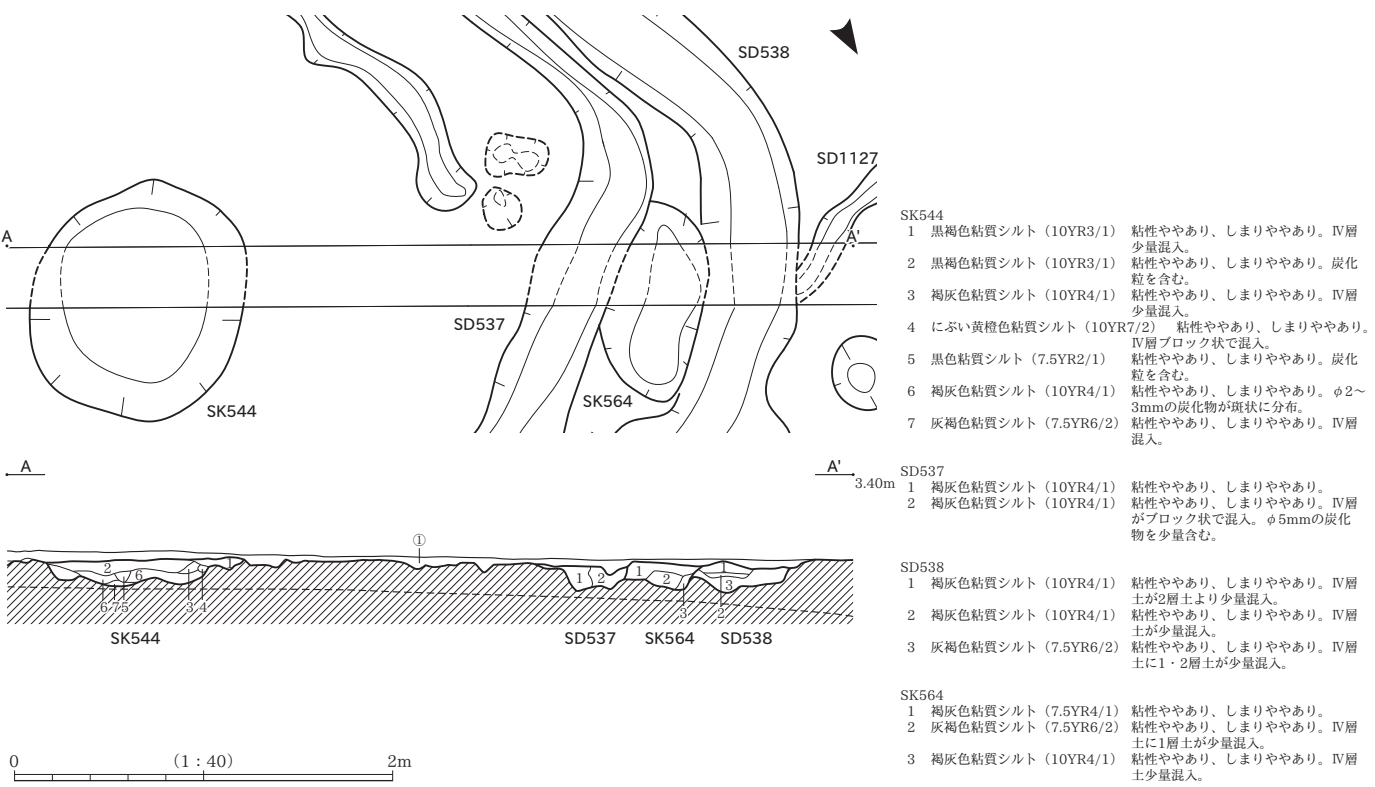

- SK544**
- 1 黒褐色粘質シルト (10YR3/1) 粘性ややあり、しまりややあり。IV層少量混入。
 - 2 黒褐色粘質シルト (10YR3/1) 粘性ややあり、しまりややあり。炭化粒を含む。
 - 3 褐灰色粘質シルト (10YR4/1) 粘性ややあり、しまりややあり。IV層少量混入。
 - 4 にぶい黄褐色粘質シルト (10YR7/2) 粘性ややあり、しまりややあり。IV層ブロック状で混入。
 - 5 黒色粘質シルト (7.5YR2/1) 粘性ややあり、しまりややあり。炭化粒を含む。
 - 6 褐灰色粘質シルト (10YR4/1) 粘性ややあり、しまりややあり。φ2~3mmの炭化物が斑状に分布。
 - 7 灰褐色粘質シルト (7.5YR6/2) 粘性ややあり、しまりややあり。IV層混入。
- SD537**
- 1 褐灰色粘質シルト (10YR4/1) 粘性ややあり、しまりややあり。
 - 2 褐灰色粘質シルト (10YR4/1) 粘性ややあり、しまりややあり。IV層がブロック状で混入。φ5mmの炭化物を少量含む。
- SD538**
- 1 褐灰色粘質シルト (10YR4/1) 粘性ややあり、しまりややあり。IV層土が2層土より少量混入。
 - 2 褐灰色粘質シルト (10YR4/1) 粘性ややあり、しまりややあり。IV層土が少量混入。
 - 3 灰褐色粘質シルト (7.5YR6/2) 粘性ややあり、しまりややあり。IV層土に1・2層土が少量混入。
- SK564**
- 1 褐灰色粘質シルト (7.5YR4/1) 粘性ややあり、しまりややあり。
 - 2 灰褐色粘質シルト (7.5YR6/2) 粘性ややあり、しまりややあり。IV層土に1層土が少量混入。
 - 3 褐灰色粘質シルト (10YR4/1) 粘性ややあり、しまりややあり。IV層土少量混入。

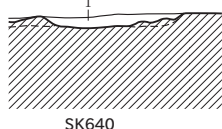
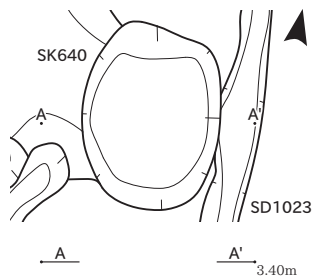

SK640
1 灰黄褐色粘質シルト (10YR6/2) 粘性ややあり、しまりややあり。

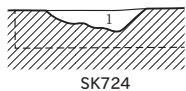
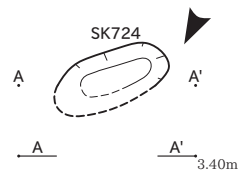

SK724
1 灰色砂質シルト (5Y6/1) 粘性弱い、しまりややあり。水酸化鉄が斑状に分布。IV層が小ブロック状で多く混入。

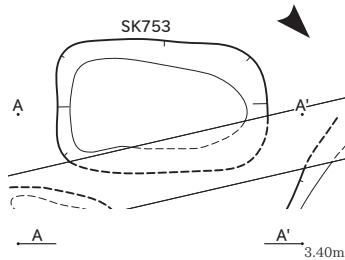

SK753
1 黒褐色砂質シルト (7.5Y3/2) 粘性ややあり、しまりややあり。IV層ブロック状で混入。
2 黒褐色砂質シルト (10YR3/2) 粘性ややあり、しまりややあり。IV層ブロック状で少量混入。
3 黒褐色砂質シルト (10YR3/2) 粘性ややあり、しまりややあり。IV層小ブロック状で少量混入。
4 黒褐色砂質シルト (7.5YR3/2) 粘性ややあり、しまりややあり。IV層ブロック状で少量混入。
5 暗灰色粘質シルト (N3/0) 粘性ややあり、しまりややあり。IV層ブロック状でごく少量混入。炭化粒を含む。
6 暗灰色粘質シルト (N3/0) 粘性ややあり、しまりややあり。5層土と8層土の混層。5層土の割合高い。
7 灰色粘質シルト (N6/0) 粘性ややあり、しまりややあり。6層土が少量混入。砂が混入。
8 灰色粘質シルト (N6/0) 粘性ややあり、しまりややあり。IV層と5層土が斑状に混入。炭化物を含む。砂が混入。

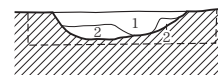
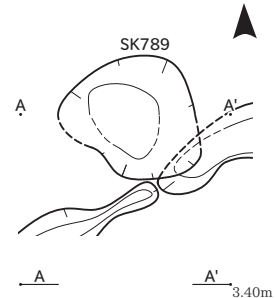

SK789
1 灰黄褐色粘質シルト (10YR5/2) 粘性ややあり、しまりややあり。
2 灰色粘質シルト (5Y6/1) 粘性ややあり、しまりややあり。

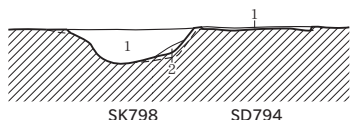
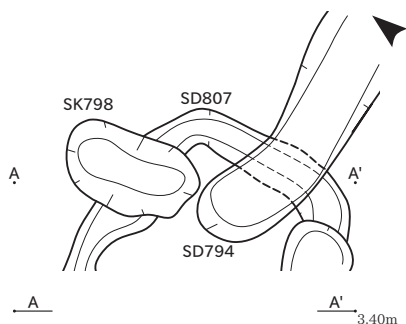

SK798
1 灰褐色粘質シルト (5YR5/2) 粘性ややあり、しまりややあり。黒褐色土 (7.5YR3/1) が斑状に混入。φ3mmの炭化物をやや多く含む。砂が混入。
2 灰黄褐色粘質シルト (10YR6/2) 粘性ややあり、しまりややあり。
SD794
1 褐灰色粘質シルト (10YR6/1) 粘性ややあり、しまりややあり。黒褐色土 (7.5YR3/1) が斑状に混入。

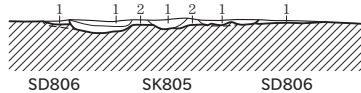
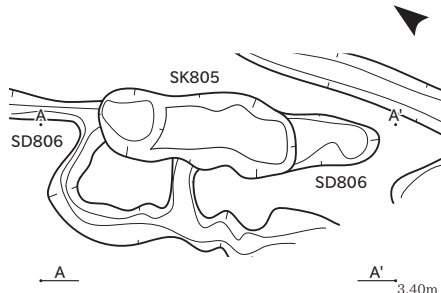

SD806
1 黄灰色粘質シルト (2.5Y6/1) 粘性ややあり、しまりややあり。黒褐色土 (7.5YR3/1) が斑状に混入。砂混入。
SK805
1 黒褐色粘質シルト (7.5Y3/1) 粘性ややあり、しまりややあり。IV層ブロック状で混入。
2 褐灰色粘質シルト (7.5YR6/1) 粘性ややあり、しまりややあり。砂混入。

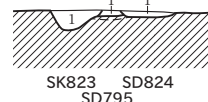
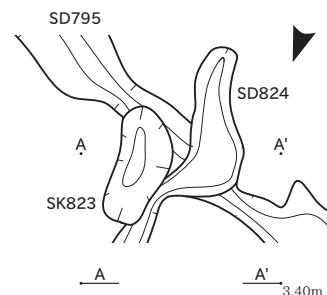

SK823
1 灰黄褐色粘質シルト (10YR5/2) 粘性ややあり、しまりややあり。炭化粒を含む。
SD795
1 灰黄褐色粘質シルト (2.5Y7/2) 粘性ややあり、しまりややあり。
SD824
1 褐灰色粘質シルト (10YR6/1) 粘性ややあり、しまりややあり。炭化物φ5mmごく少量含む。黒褐色土 (7.5YR3/1) が斑状に混入。

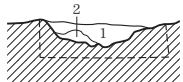
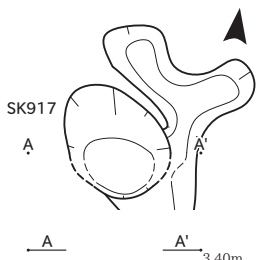

SK917
1 灰色粘質シルト (5Y6/1) 粘性ややあり、しまりややあり。未分解有機物を少量含む。IV層が斑状に混入。
2 灰色粘質シルト (7.5Y6/1) 粘性ややあり、しまりややあり。IV層が大ブロック状で混入。

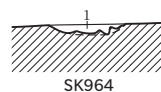
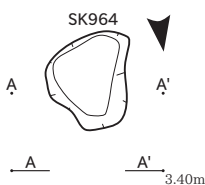

SK964
1 灰白色粘質シルト (10Y7/1) 粘性ややあり、しまりややあり。黒色粘質シルトがブロック状で微量に混入。灰色粘質シルトが斑状に多量に混入。

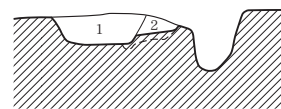
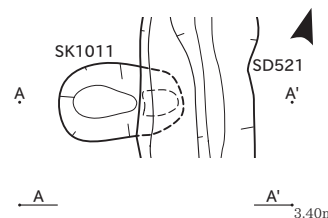

SK1011
1 灰黄褐色粘質シルト (10YR6/2) 粘性ややあり、しまりややあり。
2 明褐灰色粘質シルト (7.5YR7/2) 粘性ややあり、しまりややあり。ほぼV層土。

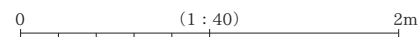

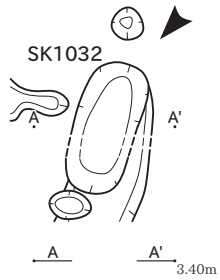

SK1032

SK1032

- 1 明褐色シルト (7.5YR7/2) 粘性ややあり、しまりなし。炭化物φ1mm以下を微量に含む。
- 2 にぶい黄褐色粘質シルト (7.5YR7/3) 粘性あり、しまりなし。炭化物φ3mm以下少量含む。

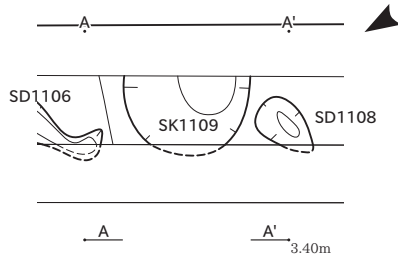

SK1109

SK1109

- 1 灰白色粘質シルト (10YR7/1) 粘性あり、しまりなし。黒色土がブロック状で少量混入。
- 2 灰白色粘質シルト (10YR7/1) 粘性あり、しまりなし。黒色土がブロック状で少量混入。粘性は1層より強い。

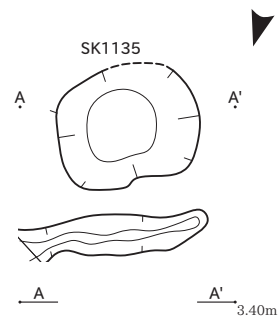

SK1135

SK1135

- 1 明褐色粘質シルト (7.5YR7/2) 粘性あり、しまり弱い。
- 2 にぶい黄褐色粘質シルト (7.5YR7/3) 粘性あり、しまり弱い。

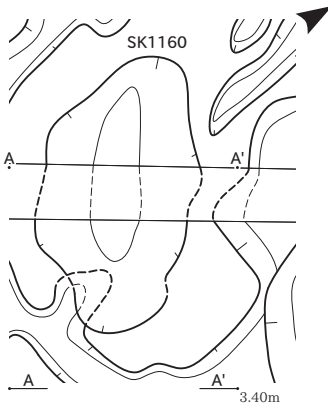

SK1160

SK1160

- 1 黄灰色シルト (2.5Y6/1) 粘性弱い、しまりややあり。黒色粘質シルトがブロック状で微量に混入。
- 2 灰色粘質シルト (5Y6/1) 粘性ややあり、しまり弱い。黒色粘質シルトがブロック状で少量混入。IV層に比べて粘性強い。

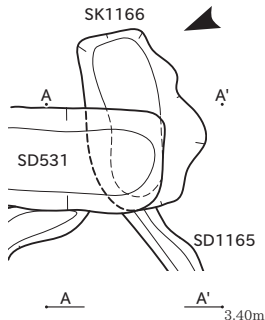

SK1166

SK1166

- 1 明褐色粘質シルト (7.5YR7/1) 粘性弱い、しまりややあり。黒色粘質シルトがブロック状で少量混入。IV層に比べて粘性強い。

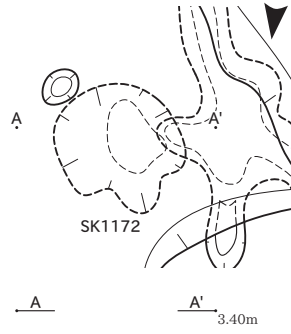

SK1172

SK1172

- 1 にぶい黄褐色粘質シルト (10YR7/2) 粘性ややあり、しまりややあり。黒色粘質シルトが斑状に微量に混入。
- 2 灰オリーブ色粘質シルト (5Y6/2) 粘性ややあり、しまり弱い。1層土の粘質シルトがブロック状で微量に混入。黒色粘質シルトが斑状に微量に混入。
- 3 灰色粘質シルト (5Y6/1) 粘性あり、しまりなし。灰色粘質シルトが斑状に少量混入。粘質土の割合高い。

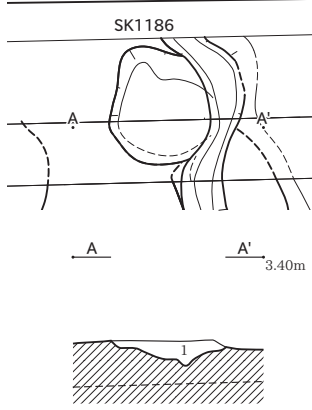

SK1186

SK1186

- 1 明褐色粘質シルト (7.5YR7/2) 粘性弱い、しまりややあり。黒色粘質シルトがブロック状で微量に混入。灰色粘質シルトが斑状に多量に混入。

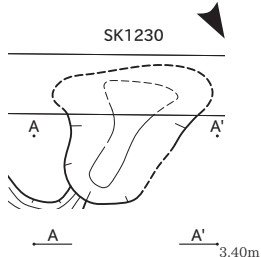

SK1230

SK1230

- 1 灰褐色粘質シルト (7.5YR6/2) 粘性ややありしまりややあり。

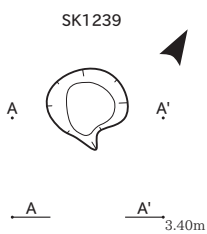

SK1239

SK1239

- 1 灰黄褐色粘質シルト (10YR6/2) 粘性ややあり、しまりややあり。

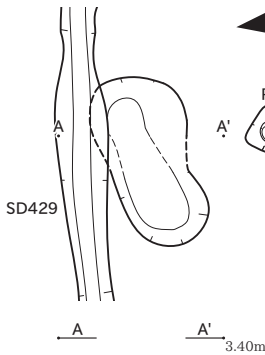

SK1288

SK1288

- 1 明褐色粘質シルト (7.5YR7/1) 粘性ややあり、しまりややあり。未分解有機物を含む。IV層ブロック状で混入。

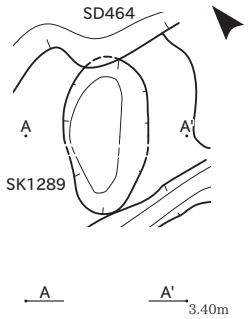

SK1289

SK1289

- 1 灰黄色粘質シルト (2.5Y7/2) 粘性ややあり、しまりややあり。水酸化鉄が斑状に分布。IV層ブロック状で混入。

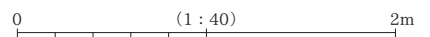

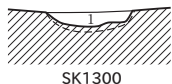
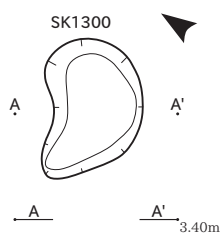

SK1300

SK1300

- 1 泥い黄褐色砂質シルト (10YR7/3) 粘性弱い、しまりややあり。III・IV層ブロック状で混入。

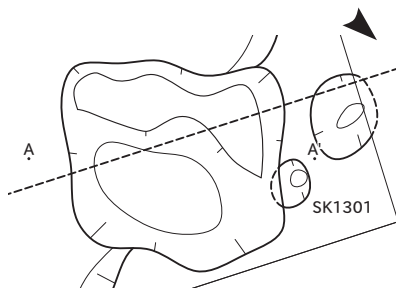

SK1301

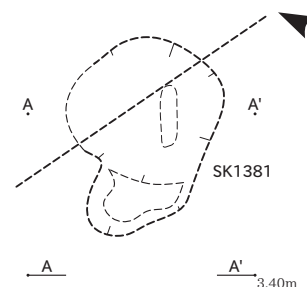

SK1381

SK1381

- 1 青灰色砂質シルト (5PB6/1) 粘性ややあり、しまりややあり。腐植強い。未分解有機物を多量に含む。
2 明青灰色砂質シルト (5PB7/1) 粘性あり、しまりややあり。1層土がブロック状で混入。

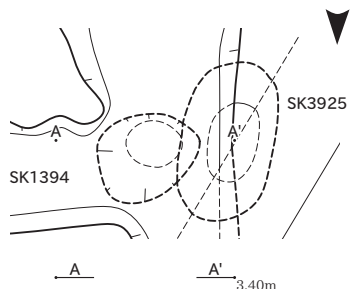

SK1394 SK3925

SK1394

- 1 明青灰色粘質シルト (5B7/1) 粘性あり、しまりなし。黒色粘質シルトがブロック状で少量混入。

SK3925

- 1 明褐色砂質シルト (5YR7/1) 粘性あり、しまりなし。黒色粘質シルトがブロック状で微量に混入。炭化物φ3mm以下微量に含む。

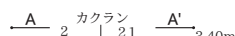
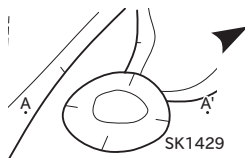
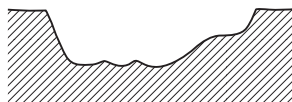

SK1429

SK1429

- 1 褐色粘質シルト (10YR5/1) 粘性ややあり、しまりややあり。腐植強い。未分解有機物を含む
2 灰黄褐色1・IV層混層 (10YR6/2) 粘性弱い、しまりややあり。各々中・小ブロックで混入

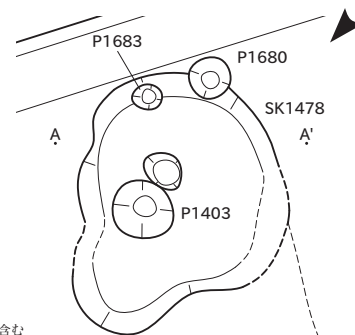

SK1478

SK1478

- 1 褐色粘質シルト (7.5YR5/1) 粘性ややあり、しまりややあり。IV層が斑状に混入。酸化鉄がパイプ状に分布
2 褐色粘質シルト (7.5YR5/1) 粘性ややあり、しまりややあり。炭化粒を帯状に含む
3 灰褐色粘質シルト (7.5YR6/2) 粘性ややあり、しまりややあり。IV層との層界荒れる

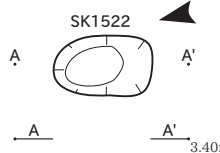

SK1522

SK1522

- 1 灰黄色III・IV層混層 (2.5Y7/2) 粘性ややあり、しまりややあり。各々小ブロックで混入。酸化鉄が斑状に分布
2 暗青灰色粘質シルト (5PB3/1) 粘性ややあり、しまりややあり。IV層が斑状に混入
3 暗青灰色粘質シルト (5PB3/1) 粘性ややあり、しまりややあり。IV層が斑状に混入。炭化物が帯状に混入

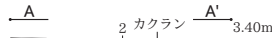
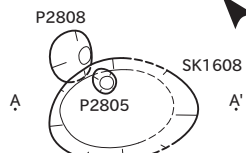

SK1608

SK1608

- 1 褐色粘質シルト (7.5YR4/1) 粘性ややあり、しまりややあり。
2 灰白色砂質シルト (2.5Y8/2) 粘性弱い、しまりややあり。IV層が斑状に混入

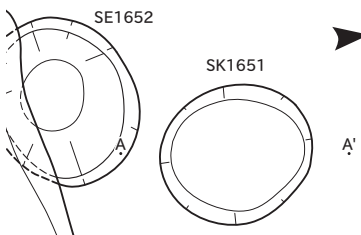

SK1651

SK1651

- 1 暗灰色粘質シルト (N3/) 粘性ややあり、しまりややあり。腐植強い。炭化物・未分解有機物を含む。層界荒れる
2 明褐色粘質シルト (7.5YR7/1) 粘性ややあり、しまりややあり。1層・酸化鉄がパイプ状に分布。層界荒れる

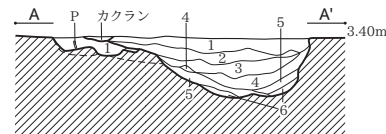
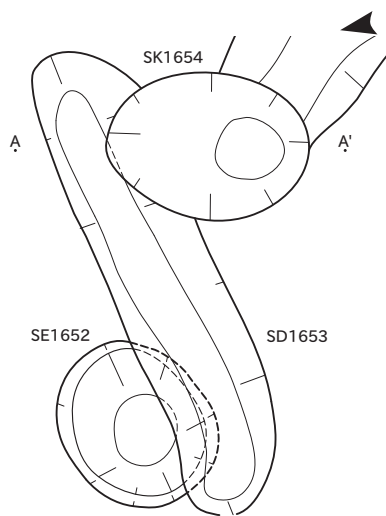

SK1654

SD1653

- 1 褐色粘質シルト (7.5YR4/1) 粘性ややあり、しまりややあり。

SK1654

- 1 褐粘質シルト (7.5YR5/1) 粘性ややあり、しまりややあり。
2 褐粘質シルト (7.5YR5/1) 粘性ややあり、しまりややあり。
3 褐粘質シルト (7.5YR5/1) 粘性ややあり、しまりややあり。
4 褐粘質シルト (7.5YR5/1) 粘性ややあり、しまりややあり。
5 灰褐砂質シルト (7.5YR5/2) 粘性弱い、しまりややあり。
6 灰褐粘質シルト (7.5YR5/2) 粘性ややあり、しまりややあり。

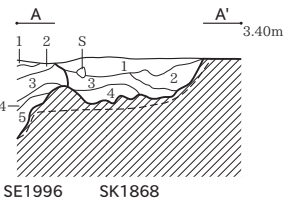
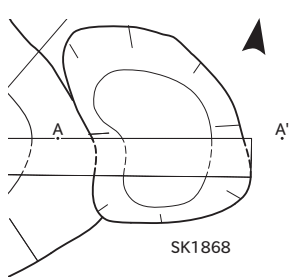

SE1996 SK1868

- SK1868
- 1 黒褐色シルト (10YR3/2) 粘性ややあり、しまりややあり。IV層ブロックを微量に含む。直径10mm以下の炭化物を微量に含む
 - 2 灰黄褐色シルト (10YR4/2) 粘性ややあり、しまりややあり。IV層ブロックを微量に含む。炭化粒を微量に含む
 - 3 黒褐色シルト (10YR3/2) 粘性ややあり、しまりややあり。IV層ブロックを微量に含む。炭化粒を微量に含む
 - 4 灰黄褐色粘質シルト (10YR5/2) 粘性ややあり、しまりややあり。灰黄褐色、IV層ブロック充填。炭化粒を少量含む

SE1996

- 1 褐灰色粘質シルト (10YR6/1) 粘性弱い、しまりあり。直径5mm以下の炭化物を微量に含む
- 2 褐灰色粘質シルト (10YR6/1) 粘性弱い、しまりややあり。直径5mm以下の炭化物を微量に含む
- 3 褐灰色粘質シルト (10YR5/1) 粘性ややあり、しまり弱い。直径10mm以下の炭化物を少量含む
- 4 褐灰色粘質シルト (10YR6/1) 粘性ややあり、しまり弱い。IV層ブロックを微量に含む
- 5 ぶい黄褐色粘質シルト (10YR6/3) 粘性あり、しまり弱い。IV層ブロックを多量に含む。黒色粘質土ブロックを微量に含む

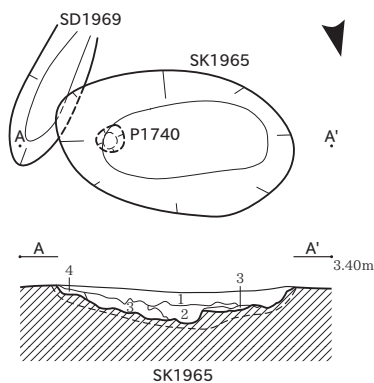

SK1965

- SK1965
- 1 褐灰色粘質シルト (10YR4/1) 粘性ややあり、しまりややあり。浅黄褐色粘質シルトブロックを微量に含む。直径5mm以下の炭化物を少量含む
 - 2 褐灰色粘質シルト (10YR4/1) 粘性ややあり、しまり弱い。浅黄褐色粘質シルトブロックを微量に含む。直径5mm以下の炭化物を少量含む
 - 3 灰黄褐色粘質シルト (10YR6/2) 粘性ややあり、しまりややあり。淡黄色、灰白色粘質シルト、黒褐色粘質シルトブロック混層
 - 4 灰黄褐色粘質シルト (10YR6/2) 粘性ややあり、しまりややあり。灰白色粘質シルト、褐灰色粘質シルトにさらに混合

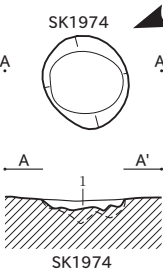

SK1974

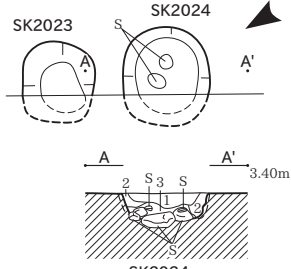

SK2024

SK1974

- 1 灰黄褐色粘質シルト (10YR4/2) 粘性ややあり、しまりややあり。黒色粘質シルト、褐灰色粘質シルト、明黄褐色粘質シルトブロック状の混層

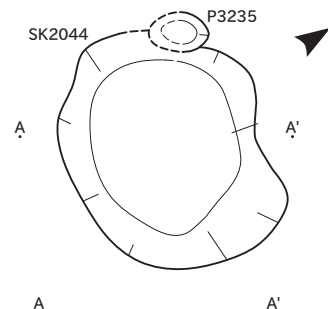

SK2044

SK2188

- 1 褐灰色粘質シルト (7.5YR5/1) 粘性ややあり、しまりあり。炭化物を含む
- 2 褐灰色粘質シルト (7.5YR4/1) 粘性ややあり、しまりややあり。
- 3 褐灰色粘質シルト (7.5YR4/1) 粘性ややあり、しまりややあり。腐植強い。IV層が斑状に混入
- 4 ぶい橙色土・IV層混層 (7.5YR6/4) 粘性弱い、しまりややあり。各々小ブロックで混入

SK2044

- 1 灰黄色粘質シルト (2.5Y6/2) 粘性あり、しまりややあり。黒褐色粘質シルトをさらに含む。

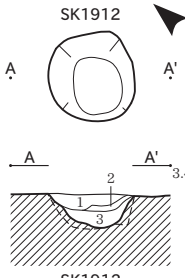

SK1912

SK1912

- 1 黒褐色粘質シルト (7.5YR3/1) 粘性ややあり、しまりややあり。IV層ブロックを少量含む。直径10mmの炭化物を微量に含む
- 2 ぶい黄褐色粘質シルト (10YR7/2) 粘性ややあり、しまりややあり。IV層ブロック、褐灰色粘質シルトが斑状(ブロック状)の混層
- 3 黒褐色粘質シルト (7.5YR2/2) 粘性ややあり、しまりややあり。IV層小ブロックを少量含む。直径5mm前後の炭化物が集中する

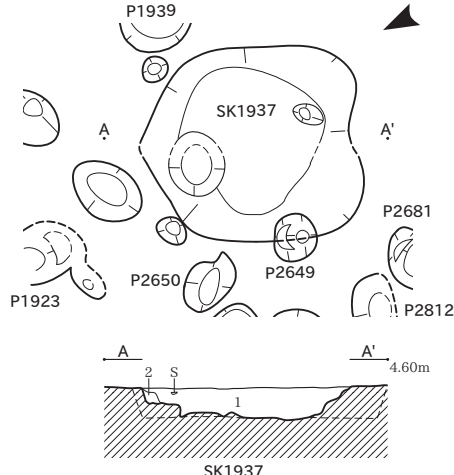

SK1937

SK1968

- 1 褐灰色シルト (7.5Y6/1) 粘性弱い、しまりあり。IV層粘質シルトブロックを微量に含む。炭化粒を多量に含む。灰を少量含む
- 2 褐灰色シルト (5YR6/1) 粘性弱い、しまりややあり。IV層粘質シルトブロックを微量に含む。直径3mm以下の炭化物を微量に含む。酸化鉄が斑状に少量分布
- 3 褐灰色粘質シルト (5YR5/1) 粘性ややあり、しまりややあり。IV層ブロックを微量に含む。直径3mm以下の炭化物を微量に含む
- 4 灰褐色シルト (5YR6/2) 粘性弱い、しまりややあり。IV層粘質シルトブロックを微量に含む。直径3mm以下の炭化物を微量に含む。酸化鉄が斑状に少量分布
- 5 褐灰色粘質シルト (5YR5/1) 粘性ややあり、しまり弱い。炭化物を带状に微量に含む。直径3mm以下の炭化物を微量に含む

P1970

- 1 褐灰色粘質シルト (5YR5/1) 粘性ややあり、しまりなし。灰白色粘質シルトブロックを微量に含む。直径10mm以下の炭化物を微量に含む
- 2 灰白色粘質シルト (5Y7/1) 粘性あり、しまり弱い。暗灰色粘質シルトブロック少量、IV層粘質シルトブロック微量、明青灰色粘質シルトブロック多量のブロック充填土

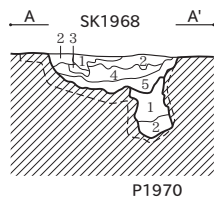

P1970

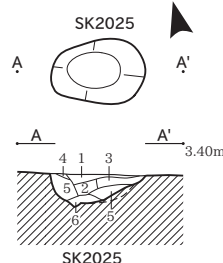

SK2025

SK2025

- 1 明褐灰色粘質シルト (7.5YR7/1) 粘性ややあり、しまりややあり。IV層ブロックを微量に含む
- 2 ぶい黄褐色粘質シルト (10YR7/2) 粘性ややあり、しまりややあり。IV層ブロックを微量に含む
- 3 淡黄色粘質シルト (2.5Y8/3) 粘性ややあり、しまりややあり。IV層ブロックを少量含む
- 4 淡黄色粘質シルト (2.5Y8/3) 粘性ややあり、しまりややあり。褐灰色粘質シルトが斑状に微量に混入
- 5 淡黄色粘質シルト (2.5Y8/4) 粘性ややあり、しまり弱い。褐灰色粘質シルトが斑状に微量に混入
- 6 灰白色粘質シルト (10YR7/1) 粘性ややあり、しまり弱い。

SK2024

- 1 灰色粘質シルト (N6/) 粘性ややあり、しまり弱い。黒色粘質シルトブロック、IV層ブロックの混合土。直径10mm以下の炭化物を少量含む
- 2 灰色粘質シルト (N4/) 粘性ややあり、しまり弱い。IV層ブロックを微量に含む。直径10mm以下の炭化物を少量含む
- 3 暗灰色炭層 (N3/) 粘性あり、しまり弱い。さらに灰を多量に含む

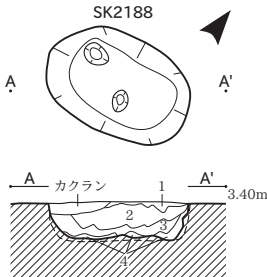

SK2188

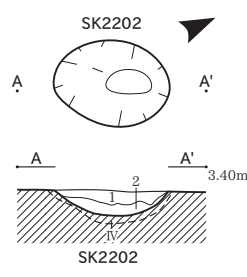

SK2202

SK2202

- 1 褐灰色粘質シルト (7.5YR5/1) 粘性ややあり、しまりややあり。
- 2 褐灰色1・IV層混層 (7.5YR6/1) 粘性弱い、しまりややあり。各々小ブロック状で混入

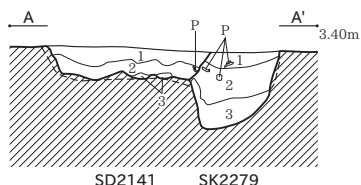
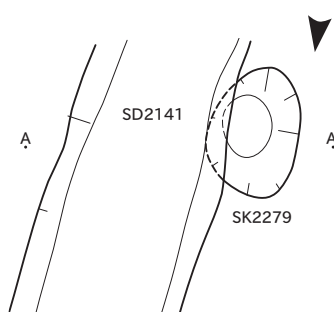

- SD2141
- 1 褐灰色粘質シルト (7.5YR4/1) 粘性ややあり、しまりあり。腐植強い。炭化物・未分解有機物を含む。層界やや荒れる。
 - 2 1・IV層混層 (7.5YR4/1) 粘性ややあり、しまりややあり。各々小ブロック状で混入。層界荒れる。
 - 3 褐灰色砂質シルト (7.5YR5/1) 粘性弱い、しまりややあり。1層が斑状に混入。酸化鉄がパイプ状に分布。層界荒れる。

- SK2279
- 1 褐灰色Ⅲ・IV層混層 (10YR5/1) 粘性ややあり、しまりややあり。各々小ブロックで混入
 - 2 褐灰色Ⅲ・IV層混層 (10YR4/1) 粘性ややあり、しまりややあり。各々小ブロックで混入。炭化物・焼土を含む
 - 3 褐灰色Ⅲ・IV層混層 (10YR4/1) 粘性ややあり、しまりややあり。各々小ブロックで混入。炭化物を含む

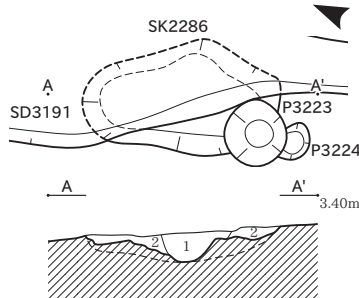

- SK2286
- 1 灰黄褐色砂質シルト (10YR6/2) 粘性弱い、しまりややあり。Ⅲ層がブロック状に入る。炭化物・焼土を含む
 - 2 灰黄褐色砂質シルト (10YR6/2) 粘性弱い、しまりややあり。Ⅲ層がブロック状に入る。炭化物を含む

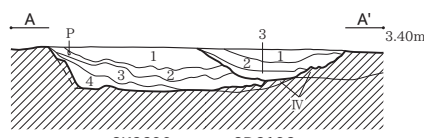
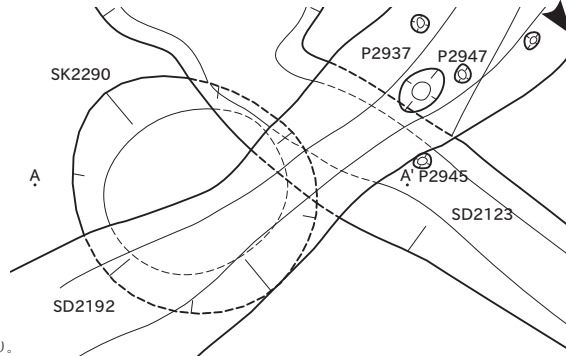

- SD2192
- 1 黄灰色砂質シルト (2.5Y5/1) 粘性弱い、しまりややあり。Ⅲ層土。炭化物帯状に混入
 - 2 褐灰色粘質シルト (10YR5/1) 粘性ややあり、しまりややあり。炭化物・未分解有機物を含む
 - 3 褐灰色粘質シルト (10YR5/1) 粘性ややあり、しまりややあり。細砂が帯状に混入。ラミナ堆積

- SK2290
- 1 灰黄褐色粘質シルト (10YR6/2) 粘性ややあり、しまりあり。IV層が斑状に混入。炭化物・未分解有機物を含む
 - 2 褐灰色粘質シルト (10YR5/1) 粘性ややあり、しまりややあり。IV層が斑状に混入。酸化鉄がパイプ状に分布
 - 3 灰黄褐色粘質シルト (10YR5/2) 粘性ややあり、しまりややあり。炭化物・未分解有機物を含む
 - 4 灰黄褐色砂質シルト (10YR4/2) 粘性弱い、しまりややあり。Ⅲ層質土とIV層の混層。流入土

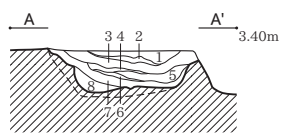
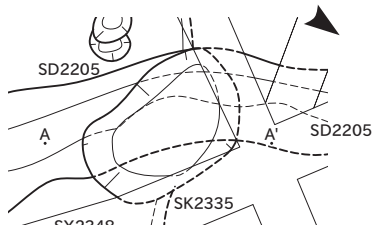

- SK2335
- 1 褐灰色粘質シルト (7.5YR5/1) 粘性ややあり、しまりややあり。IV層がブロック状に入る。炭化粒を含む
 - 2 褐灰色炭・1層混層 (7.5YR5/1) 粘性弱い、しまりややあり。
 - 3 褐灰色粘質シルト (7.5YR5/1) 粘性ややあり、しまりややあり。IV層がブロック状に入る。炭化物を含む
 - 4 褐灰色炭層 (7.5YR5/1) 粘性弱い、しまり弱い。
 - 5 褐灰色粘質シルト (7.5YR5/1) 粘性ややあり、しまりややあり。IV層がブロック状に入る。炭化物を含む
 - 6 褐灰色炭層 (7.5YR4/1) 粘性弱い、しまりややあり。灰・焼土を含む
 - 7 5・IV層混層 (7.5YR5/1) 粘性ややあり、しまりややあり。IV層がブロック状に入る
 - 8 5・IV層混層 (7.5YR5/1) 粘性ややあり、しまりややあり。IV層がブロック状に入る。炭化物を含む

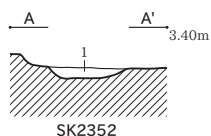
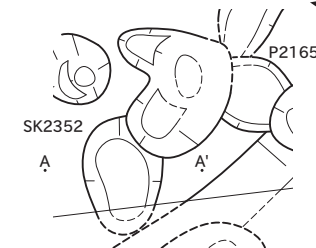

- SK2352
- 1 灰黄褐色砂質シルト (10YR5/2) 粘性弱い、しまりややあり。Ⅲ・IV層ブロック状に混入。酸化鉄・炭化物が斑状に分布

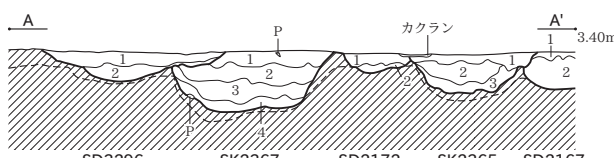
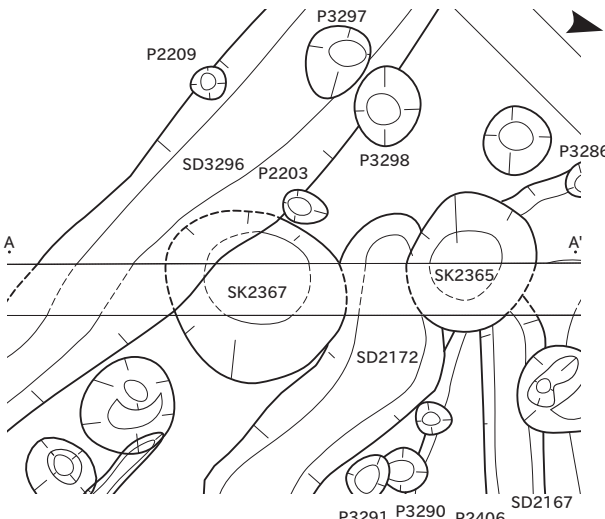

- SD3296
- 1 褐灰色粘質シルト (7.5YR6/1) 粘性ややあり、しまりややあり。IV層が斑状に混入。炭化物を含む。
 - 2 灰白色砂質シルト (10YR7/1) 粘性弱い、しまりややあり。IV層がブロック状に入る。

- SK2365
- 1 にぶい黄褐色粘質シルト (10YR6/3) 粘性ややあり、しまりややあり。IV層が斑状に混入。炭化物を含む。
 - 2 にぶい黄褐色Ⅲ～IV層混層 (10YR6/4) 粘性弱い、しまりややあり。各々中・小ブロックで混入。
 - 3 にぶい黄褐色Ⅲ～IV層混層 (10YR6/4) 粘性ややあり、しまりややあり。各々小ブロックで混入。

- SK2367
- 1 褐灰色Ⅲ～IV層混層 (10YR6/1) 粘性ややあり、しまりややあり。各々中・小ブロックで混入。下部層界荒れる。
 - 2 灰黄褐色Ⅲ～IV層混層 (10YR6/2) 粘性ややあり、しまりややあり。各々中・小ブロックで混入。
 - 3 灰黄褐色砂質シルト (10YR6/2) 粘性弱い、しまりややあり。IV層がブロック状に入る。
 - 4 褐灰色砂質シルト (10YR6/1) 粘性弱い、しまりややあり。IV層がブロック状に入る。

- SD3296
- 1 褐灰色粘質シルト (10YR4/1) 粘性ややあり、しまりややあり。Va層が斑状に混入。炭化物を含む。腐植強い。
 - 2 褐灰色砂質シルト (10YR5/1) 粘性弱い、しまりややあり。IV層がブロック状に入る。炭化物を含む。

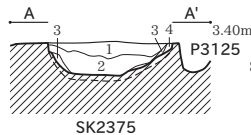
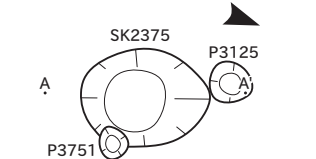

- SK2375
- 1 黒褐色粘質シルト (7.5YR3/1) 粘性ややあり、しまりややあり。IV層が斑状に混入。炭化物を含む
 - 2 黒褐色粘質シルト (7.5YR3/1) 粘性ややあり、しまりややあり。炭化物を斑状に含む
 - 3 にぶい黄褐色砂質シルト (10YR7/2) 粘性弱い、しまりややあり。炭化物を含む
 - 4 灰黄色土・IV層混層 (2.5Y7/2) 粘性弱い、しまり弱い。各々小ブロックで混入

- SD2167
- 1 褐灰色Ⅲ～IV層混層 (10YR6/1) 粘性弱い、しまりややあり。各々中・小ブロックで混入。
 - 2 灰黄褐色砂質シルト (10YR6/2) 粘性弱い、しまりややあり。Ⅲ層が斑状に混入

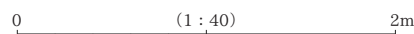

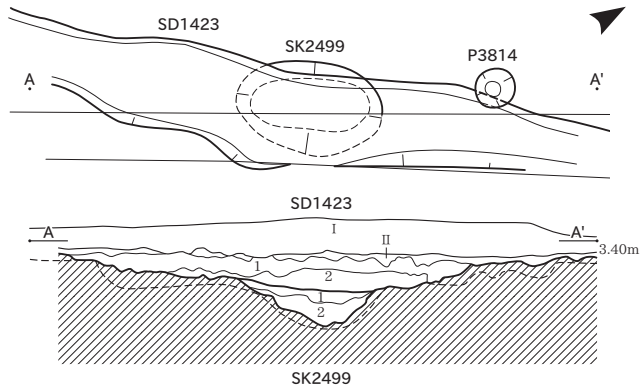

- SD1423
 1 灰白色粘質シルト (2.5Y7/1) 粘性ややあり、しまりややあり。IV層がブロック状に入る
 2 灰黄色粘質シルト (2.5Y7/2) 粘性弱い、しまりややあり。I層が斑状に混入。酸化鉄が斑状に分布

- SK2499
 1 にぶい黄褐色粘質シルト (10YR7/4) 粘性ややあり、しまりややあり。酸化鉄が斑状に分布。III層がブロック状に入る
 2 浅黄色粘質シルト (2.5Y7/3) 粘性弱い、しまりややあり。酸化鉄が斑状に分布

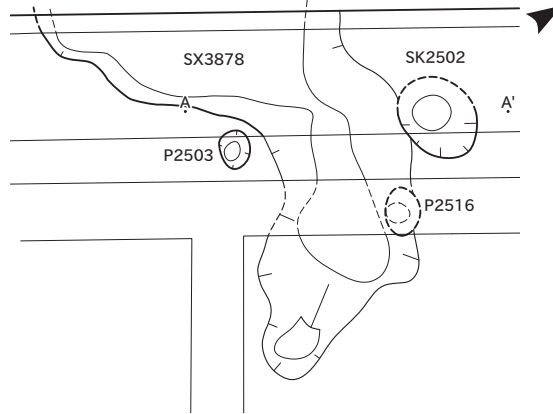

- SK2502
 1 褐灰色粘質シルト (10YR5/1) 粘性ややあり、しまりややあり。腐植強い積土
 2 褐灰色粘質シルト (10YR5/1) 粘性ややあり、しまりややあり。腐植強い積土。IV層がブロック状に入る
 3 にぶい黄褐色粘質シルト (10YR7/4) 粘性弱い、しまり弱い。III層が斑状に混入
 4 褐灰色粘質シルト・細砂混層 (10YR5/1) 粘性弱い、しまりややあり。III層・IV層ブロックの混層

- SX3878
 1 褐灰色粘質シルト (10YR6/1) 粘性ややあり、しまりややあり。根カラン多く入る。III層がブロック状に入る
 2 にぶい黄褐色粘質シルト (10YR7/2) 粘性ややあり、しまりややあり。酸化鉄が斑状に分布
 3 にぶい黄褐色粘質シルト (10YR7/2) 粘性弱い、しまりややあり。IV層がブロック状に入る。根カラン多く入る
 4 にぶい黄褐色粘質シルト (10YR7/2) 粘性弱い、しまりややあり。酸化鉄が斑状に分布。III層がブロック状に入る

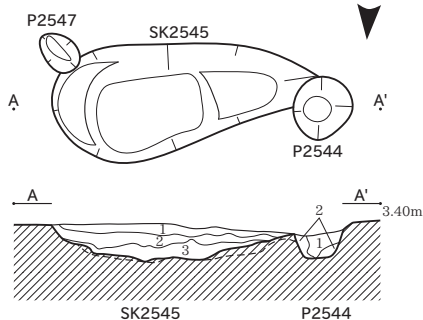

- P2544
 1 褐灰色III・IV層混層 (10YR4/1) 粘性弱い、しまりややあり。各々中ブロックで混入
 2 灰黄色粘質シルト (2.5Y6/2) 粘性ややあり、しまりややあり。IV層がブロック状に入る

- SK2545
 1 黒褐色III・IV層混層 (7.5YR3/2) 粘性弱い、しまりややあり。各々中・小ブロックで混入。炭化物を含む
 2 黒褐色粘質シルト (7.5YR3/2) 粘性ややあり、しまりややあり。炭化物を含む
 3 黒褐色粘質シルト (7.5YR3/1) 粘性ややあり、しまりややあり。IV層が斑状に混入。炭化物を含む

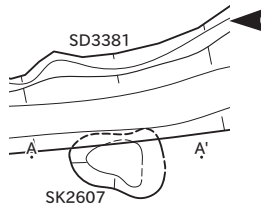

- SK2607
 1 褐灰色粘質シルト (10YR6/1) 粘性ややあり、しまりややあり。炭化粒を少量含む
 2 黒色炭層 (7.5Y2/1) 粘性ややあり、しまりややあり。炭化物・炭化粒を多量に含む
 3 灰黄褐色粘質シルト (10YR6/2) 粘性ややあり、しまりややあり。褐灰色粘質シルト、IV層ブロック充填

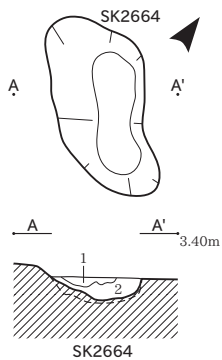

- SK2664
 1 褐灰色粘質シルト (10YR6/1) 粘性ややあり、しまりややあり。IV層、黒褐色ブロック充填。直径10mm以下の炭化物を微量に含む
 2 浅黄色粘質シルト (2.5Y7/3) 粘性ややあり、しまりややあり。IV層ブロックを少量含む。黒褐色粘質シルトブロックを微量に含む

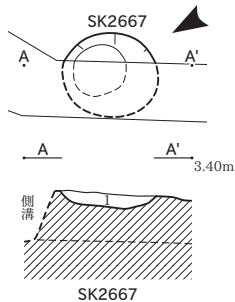

- SK2667
 1 褐灰色粘質シルト (10YR5/1) 粘性ややあり、しまり弱い。明暗灰色粘質シルトブロック、褐灰色粘質シルトブロック充填。直径3mm以下の炭化物を微量に含む

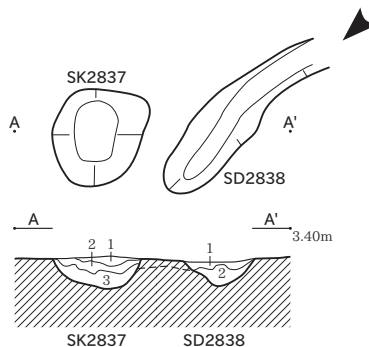

- SK2837
 1 褐灰色粘質シルト (10YR6/1) 粘性ややあり、しまりややあり。IV層、黒褐色ブロック充填。直径10mm以下の炭化物を微量に含む
 2 褐灰色粘質シルト (10YR6/1) 粘性ややあり、しまりややあり。IV層、黒褐色ブロック充填。直径10mm以下の炭化物を微量に含む
 3 浅黄色粘質シルト (2.5Y7/3) 粘性ややあり、しまりややあり。IV層ブロックを少量含む。黒褐色粘質シルトブロックを微量に含む

- SD2838
 1 褐灰色粘質シルト (10YR6/1) 粘性ややあり、しまりややあり。IV層、黒褐色ブロック充填。直径10mm以下の炭化物を微量に含む
 2 浅黄色粘質シルト (2.5Y7/3) 粘性ややあり、しまりややあり。IV層ブロックを少量含む。黒褐色粘質シルトブロックを微量に含む

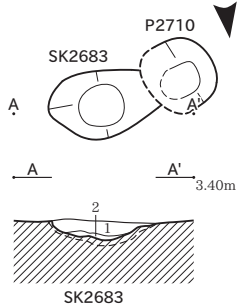

- SK2683
 1 黒褐色粘質シルト (10YR3/1) 粘性ややあり、しまり弱い。IV層ブロック、白色粘質シルトブロックを少量含む。直径20mm以下の炭化物を少量含む
 2 褐灰色粘質シルト (10YR4/1) 粘性ややあり、しまりややあり。IV層ブロックを少量含む。直径3mm以下の炭化物を微量に含む

- SK2796
 1 褐灰色粘質シルト (10YR6/1) 粘性ややあり、しまりややあり。
 2 黄灰色粘質シルト (2.5Y6/1) 粘性弱い、しまりややあり。

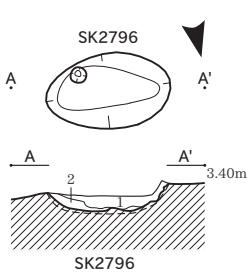

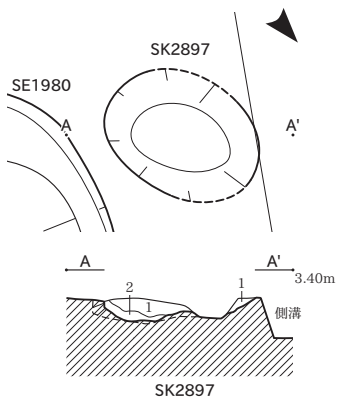

- SK2897
 1 灰色シルト (N4) 粘性弱い、しまりややあり。IV層ブロックを少量含む。
 炭化した植物遺体を少量含む
 2 灰色シルト (N6) 粘性弱い、しまりややあり。黒褐色粘質シルトブロック、IV層ブロック充填

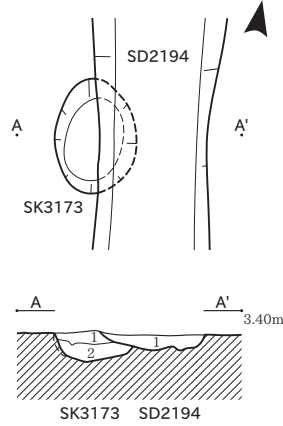

- SD2194
 1 褐灰色粘質シルト (5YR6/1) 粘性ややあり、しまりややあり。IV層がブロック状に入る。炭化物を含む。層界荒れる
- SK3173
 1 褐灰色粘質シルト (5YR6/1) 粘性ややあり、しまりややあり。IV層が斑状に混入。炭化物を斑状に含む
 2 褐灰色粘質シルト (5YR6/1) 粘性ややあり、しまりややあり。炭化物を含む

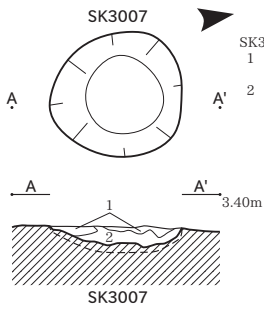

- SK3007
 1 黒褐色粘質シルト (10YR3/2) 粘性ややあり、しまり弱い。黄褐色粘質シルトブロックを少量含む。直径3mm以下の炭化物を微量に含む。酸化鉄が斑状に分布
 2 灰黄褐色粘質シルト (10YR5/2) 粘性ややあり、しまりややあり。黒褐色粘質シルト、褐灰色粘質シルト、浅黄褐色粘質シルトブロック状に充填

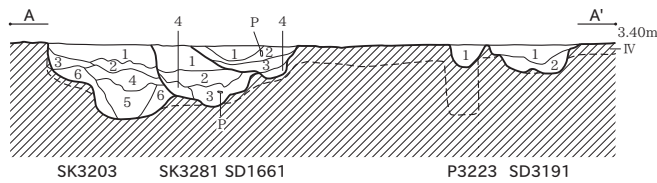
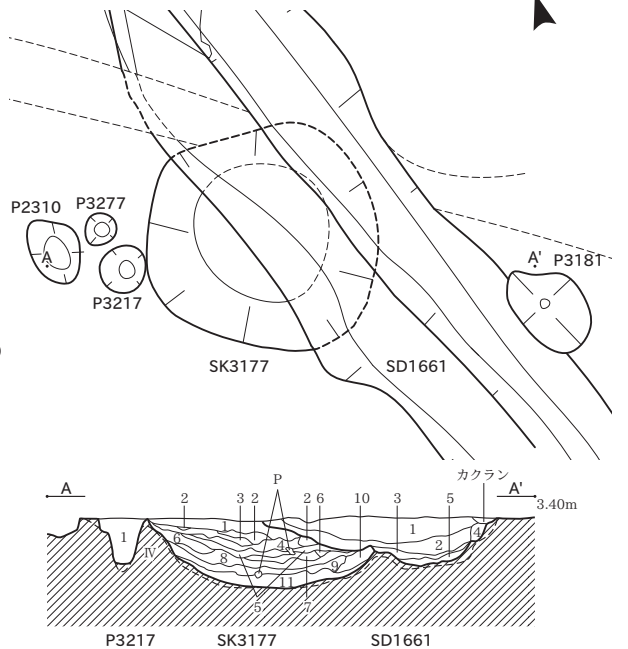
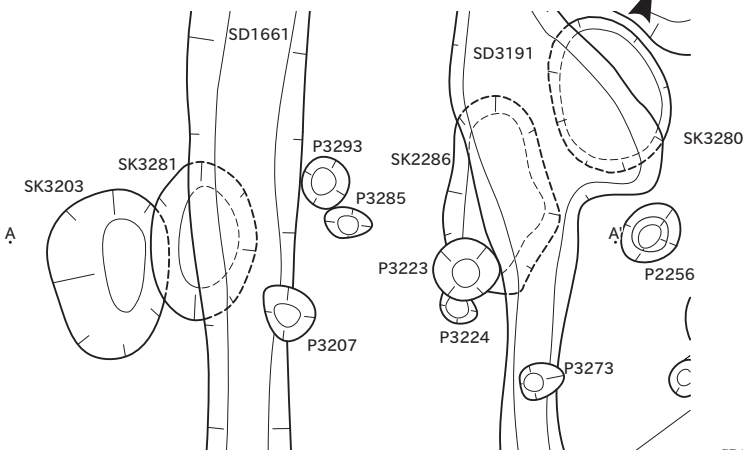

- SD1661
 1 灰褐色粘質シルト (7.5YR6/2) 粘性ややあり、しまりあり。IV層が斑状に混入。炭化物を含む
 2 褐灰色粘質シルト (5YR6/1) 粘性ややあり、しまりややあり。腐植強い。炭化物を含む
 3 褐灰色粘質シルト (5YR6/1) 粘性ややあり、しまりややあり。IV層が斑状に混入
 4 褐灰色粘質シルト (5YR5/1) 粘性ややあり、しまりややあり。IV層がブロック状に入る
- SD3191
 1 明褐灰色粘質シルト (7.5YR7/2) 粘性ややあり、しまりあり。IV層ブロック状に入る。酸化鉄が斑状に分布。炭化物を含む
 2 にぶい橙褐色粘質シルト (7.5YR7/3) 粘性ややあり、しまりややあり。III層ブロック状に入る。酸化鉄がパイプ状に分布。炭化物を含む
- SK3203
 1 褐灰色粘質シルト (5YR5/1) 粘性ややあり、しまりややあり。IV層がブロック状に入る
 2 1・IV層混層 (5YR5/1) 粘性ややあり、しまりややあり。各々小ブロックで混入
 3 褐灰色粘質シルト (5YR5/1) 粘性ややあり、しまりややあり。やや還元
 4 褐灰色粘質シルト (7.5YR5/1) 粘性ややあり、しまりややあり。腐植強い
 5 褐灰色砂質シルト (7.5YR6/1) 粘性弱い、しまりややあり。IV層がブロック状に入る。酸化鉄が斑状に分布
 6 明褐灰色土・IV層混層 (7.5YR7/1) 粘性ややあり、しまりややあり。各々小ブロックで混入
- P3223
 1 灰褐色粘質シルト (7.5YR6/2) 粘性ややあり、しまりややあり。IV層がブロック状に入る。炭化物を含む
- SK3281
 1 褐灰色粘質シルト (10YR5/1) 粘性ややあり、しまりややあり。IV層がブロック状に入る
 2 灰黄褐色土・IV層混層 (10YR5/2) 粘性ややあり、しまりややあり。各々中ブロックで混入
 3 褐灰色粘質シルト (10YR5/1) 粘性ややあり、しまりややあり。
 4 褐灰色粘質シルト (5YR5/1) 粘性ややあり、しまりややあり。IV層がブロック状に入る

- SD1661
 1 灰褐色粘質シルト (7.5Y6/1) 粘性ややあり、しまりややあり。
 2 灰褐色粘質シルト (5Y6/1) 粘性ややあり、しまりややあり。IV層がブロック状に入る
 3 灰褐色粘質シルト (5Y6/1) 粘性あり、しまりややあり。酸化鉄が斑状に分布
 4 黄灰色土・IV層混層 (2.5Y6/1) 粘性弱い、しまりややあり。各々中ブロックで混入
 5 黄灰色土・IV層混層 (2.5Y6/1) 粘性ややあり、しまりややあり。各々中ブロックで混入。炭化物を含む
- SK3177
 1 褐灰色粘質シルト (7.5YR5/1) 粘性ややあり、しまりややあり。IV層が斑状に混入
 2 灰白色土・IV層混層 (7.5YR8/1) 粘性ややあり、しまりややあり。各々小ブロックで混入
 3 褐灰色細砂 (7.5YR6/1) 粘性弱い、しまり弱い。
 4 褐灰色粘質シルト (5YR6/1) 粘性弱い、しまりややあり。炭化物・灰を含む
 5 灰褐色砂質シルト (7.5YR6/2) 粘性弱い、しまりややあり。炭化物を含む
 6 にぶい橙褐色細砂 (7.5YR7/3) 粘性弱い、しまり弱い。
 7 灰褐色砂質シルト (7.5YR6/2) 粘性弱い、しまりややあり。IV層が斑状に混入
 8 明褐灰色粘質シルト (7.5YR7/2) 粘性弱い、しまりややあり。IV層がブロック状に入る
 9 明褐灰色細砂 (7.5YR7/2) 粘性弱い、しまり弱い。炭化物・焼土を含む。IV層がブロック状に入る
 10 9・V層混層 (7.5YR7/1) 粘性弱い、しまりややあり。各々大・中ブロックで混入
 11 灰黄褐色細砂 (10YR6/2) 粘性弱い、しまり弱い。炭化物を含む。酸化鉄が斑状に分布
- P3217
 1 にぶい黄褐色粘質シルト (10YR7/2) 粘性弱い、しまりややあり。炭化物・焼土を含む

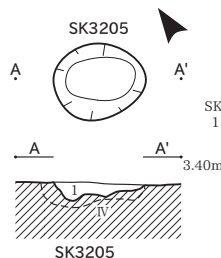

- SK3205
 1 浅黄色土・IV層混層 (2.5YR7/4) 粘性弱い、しまりややあり。酸化鉄が斑状に分布。層界荒れる

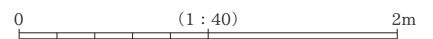

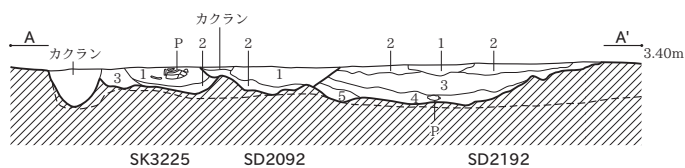
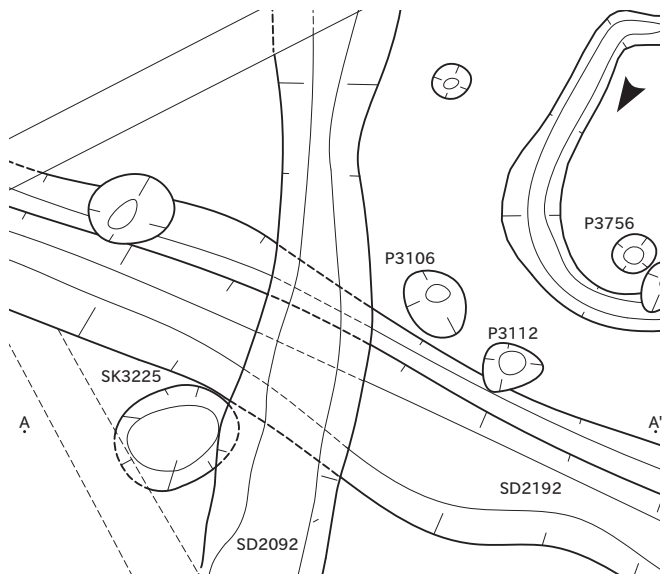

- SD2092
 1 黒褐色粘質シルト (7.5YR3/2) 粘性ややあり、しまりややあり。炭化物を多く含む
 2 灰褐色粘質シルト (7.5YR5/2) 粘性あり、しまりややあり。IV層がブロック状に入る

- SD2192
 1 明褐色粘質シルト (5YR7/1) 粘性ややあり、しまりあり。酸化鉄が斑状に分布。腐植強い
 2 褐色粘質シルト (5YR6/1) 粘性ややあり、しまりややあり。腐植強い
 3 褐色粘質シルト (5YR6/1) 粘性ややあり、しまりややあり。腐植強い。炭化物を含む。Va層斑状に入る。
 4 褐色粘質シルト (5YR6/1) 粘性ややあり、しまりややあり。IV層がブロック状に入る。層界やや荒れる
 5 褐色粘質シルト (5YR6/1) 粘性弱い、しまりややあり。IV層がブロック状に入る。炭化物を含む

- SK3225
 1 褐色粘質シルト (7.5YR6/1) 粘性ややあり、しまりややあり。IV層がブロック状に入る。炭化物・焼土を斑状に含む
 2 にぶい黄褐色土・IV層混層 (10YR7/2) 粘性ややあり、しまりややあり。各々中・小ブロックで混入。炭化物を含む
 3 黄灰色細砂 (2.5Y6/1) 粘性弱い、しまり弱い。III層・I層が斑状に混入。層界荒れる

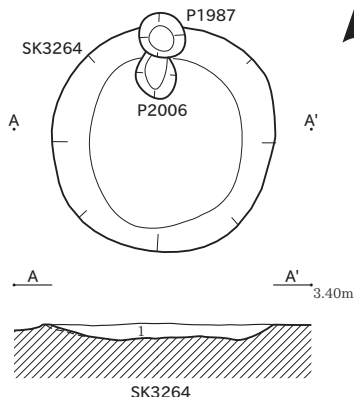

- SK3264
 1 明褐色粘質シルト (5YR7/2) 粘性ややあり、しまりややあり。炭化粒を微量に含む

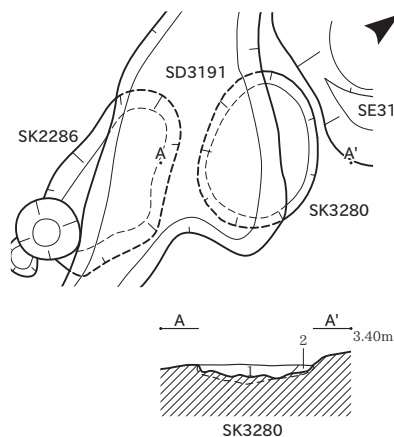

- SK3280
 1 黄灰色粘質シルト (2.5Y5/1) 粘性ややあり、しまりややあり。IV層が斑状に混入。炭化物を含む
 2 黄灰色粘質シルト (2.5Y5/1) 粘性あり、しまりややあり。I層がブロック状に入る。炭化物を含む

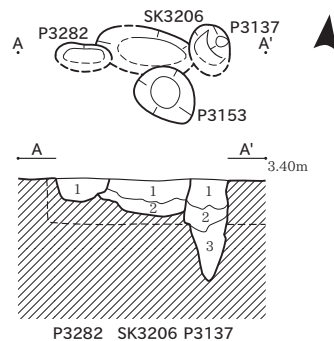

- P3137
 1 褐色粘質シルト (10YR6/1) 粘性ややあり、しまりややあり。IV層が斑状に混入。酸化鉄がパイプ状に分布
 2 明褐色土・IV層混層 (7.5YR7/1) 粘性ややあり、しまりややあり。各々中・小ブロックで混入
 3 にぶい黄褐色細砂 (10YR7/2) 粘性弱い、しまりややあり。I層が斑状に混入

- SK3206
 1 明褐色砂質シルト (7.5YR7/2) 粘性弱い、しまりややあり。IV層がブロック状に入る。炭化物を含む
 2 にぶい橙色細砂 (7.5YR7/3) 粘性弱い、しまり弱い。炭化物を含む

- P3282
 1 にぶい黄褐色砂質シルト (10YR7/2) 粘性弱い、しまりややあり。IV層が斑状に混入。炭化物を含む

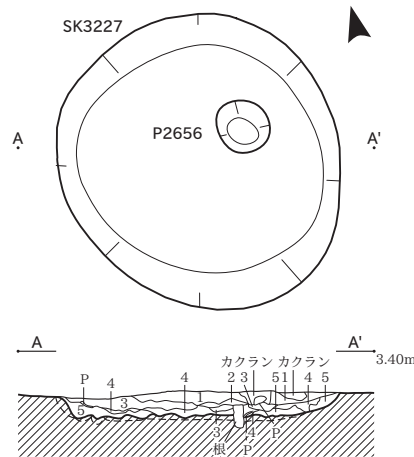

- SK3227
 1 褐色粘質シルト (7.5YR6/1) 粘性ややあり、しまりややあり。直径10mm以下の炭化物を少量含む。炭化粒を少量含む。酸化鉄が斑状に多量に分布
 2 褐色シルト (7.5YR6/1) 粘性ややあり、しまりややあり。黒褐色シルトをまだらに含む。直径1mm以下の炭化物を少量含む。炭化粒を多量に含む。酸化鉄が斑状に少量分布
 3 褐色炭層 (10YR6/1) 粘性ややあり、しまりややあり。部分的に灰を含む。灰との相対では微量といえる
 4 褐色粘質シルト (7.5YR6/1) 粘性ややあり、しまりややあり。明褐色粘質シルトブロックを微量に含む。直径3mm以下の炭化物を微量に含む。炭化粒を微量に含む
 5 にぶい黄褐色粘質シルト (10YR7/2) 粘性ややあり、しまりややあり。まだらに褐色粘質シルトブロック状に微量に含む

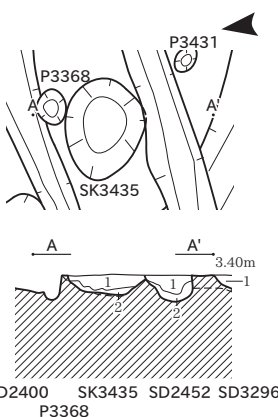

- SD2452
 1 灰黄褐色粘質シルト (10YR4/2) 粘性ややあり、しまりややあり。IV層がブロック状に入る
 2 にぶい黄褐色砂質シルト (10YR4/3) 粘性弱い、しまりややあり。IV層がブロック状に入る
- SD3296
 1 褐色粘質シルト (10YR4/1) 粘性ややあり、しまりややあり。IV層が斑状に混入。炭化物を含む。腐植強い

- SK3435
 1 灰黄褐色粘質シルト (10YR4/2) 粘性ややあり、しまりややあり。未分解有機物を含む
 2 にぶい黄褐色砂質シルト (10YR4/3) 粘性弱い、しまりややあり。

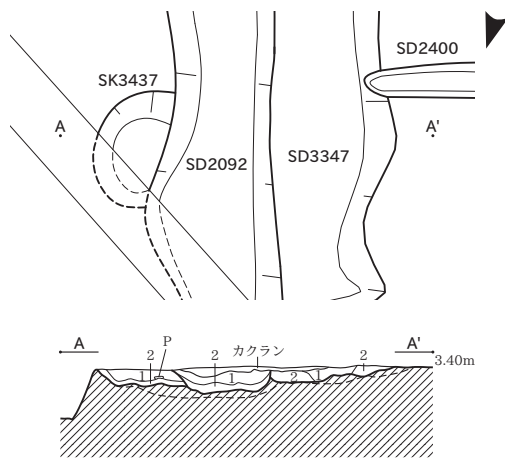

- SD2092
 1 黒褐色粘質シルト (7.5YR3/2) 粘性ややあり、しまりややあり。炭化物・未分解有機物を含む
 2 灰褐色粘質シルト (7.5YR5/2) 粘性あり、しまりややあり。IV層がブロック状に入る

- SD3347
 1 灰白色粘質シルト (10YR7/1) 粘性ややあり、しまりややあり。やや還元。酸化鉄が斑状に分布
 2 にぶい黄褐色土・IV層混層 (10YR7/2) 粘性弱い、しまりややあり。各々小ブロックで混入。炭化物を含む

- SK3437
 1 褐色粘質シルト (10YR6/1) 粘性ややあり、しまりややあり。IV層が帯状に混入
 2 1・IV層混層 (10YR6/1) 粘性弱い、しまりややあり。各々中・小ブロックに入る

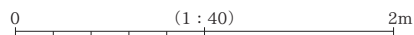

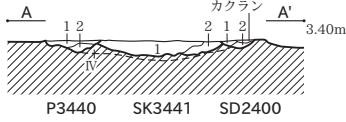
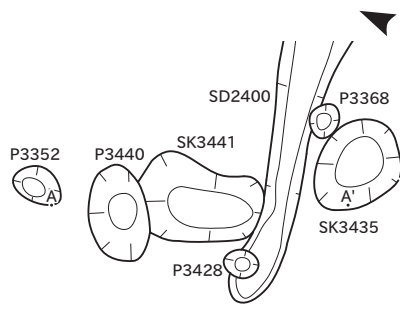

SD2400

- 1 灰白色砂質シルト (10YR7/1) 粘性弱い、しまりややあり。IV層がブロック状に入る
- 2 にぶい黄褐色土・IV層混層 (10YR7/2) 粘性弱い、しまり弱い。各々小ブロックで混入

P3440

- 1 褐灰色粘質シルト (7.5YR6/1) 粘性ややあり、しまりあり。IV層がブロック状に入る
- 2 にぶい黄褐色土 (10YR7/2) 粘性弱い、しまりややあり。IV層が斑状に入る

SK3441

- 1 褐灰色粘質シルト (5YR5/1) 粘性ややあり、しまりややあり。腐植強い。炭化物を含む。IV層が斑状に混入
- 2 明褐灰色土・IV層混層 (7.5YR7/2) 粘性ややあり、しまりややあり。各々小ブロックで混入

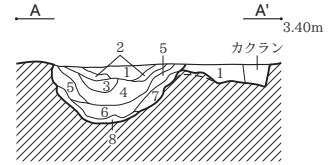
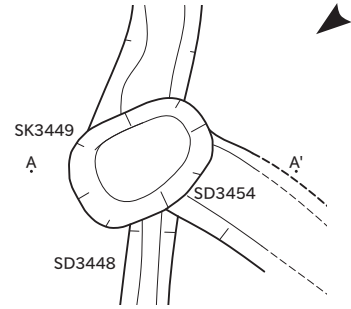

SK3449

- 1 褐灰色砂質シルト (5YR5/1) 粘性ややあり、しまりあり。IV層がブロック状に入る
- 2 褐灰色砂質シルト (7.5YR6/1) 粘性ややあり、しまりややあり。IV層がブロック状に入る。炭化物を含む
- 3 褐灰色砂質シルト (5YR5/1) 粘性ややあり、しまりややあり。
- 4 3・IV層混層 (7.5YR6/1) 粘性ややあり、しまりややあり。各々中・小ブロックで混入。炭化物を含む
- 5 褐灰色粘質シルト (5YR4/1) 粘性ややあり、しまりややあり。IV層が斑状に混入
- 6 褐灰色粘質シルト (5YR4/1) 粘性ややあり、しまり弱い。木片・炭化物を多く含む
- 7 褐灰色砂質シルト (5YR4/1) 粘性弱い、しまりややあり。木片を含む。IV層が斑状に混入。斜面流入土
- 8 明褐灰色細砂 (7.5YR7/1) 粘性弱い、しまり弱い。7層がブロック状に入る。酸化鉄が斑状に分布。層界荒れる

SD3454

- 1 褐灰色粘質シルト (5YR4/1) 粘性ややあり、しまり弱い。木片・炭化物を多く含む

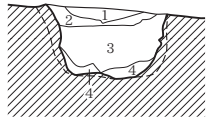
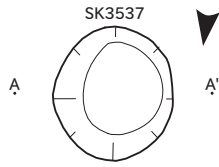

SK3537

SK3537

- 1 褐灰色土・IV層混層 (7.5YR6/1) 粘性ややあり、しまりややあり。各々中・小ブロックで混入
- 2 黒褐色土・IV層混層 (5YR3/1) 粘性ややあり、しまりややあり。各々小ブロックで混入。炭化物を多く含む
- 3 黒褐色黒色土 (5YR2/1) 粘性ややあり、しまり弱い。腐植強い。炭化物を多く含む
- 4 褐灰色粘質シルト (5YR4/1) 粘性ややあり、しまりややあり。IV層が斑状に混入

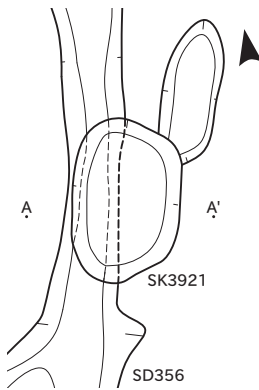

SD356 SK3921

SK3921

- 1 褐灰色粘質シルト (10YR5/1) 粘性ややあり、しまりあり。V層土多量に混入。

SD356

- 1 灰黄褐色シルト (10YR6/2) 粘性ややあり、しまりややあり。V層に1層土が少量混入。

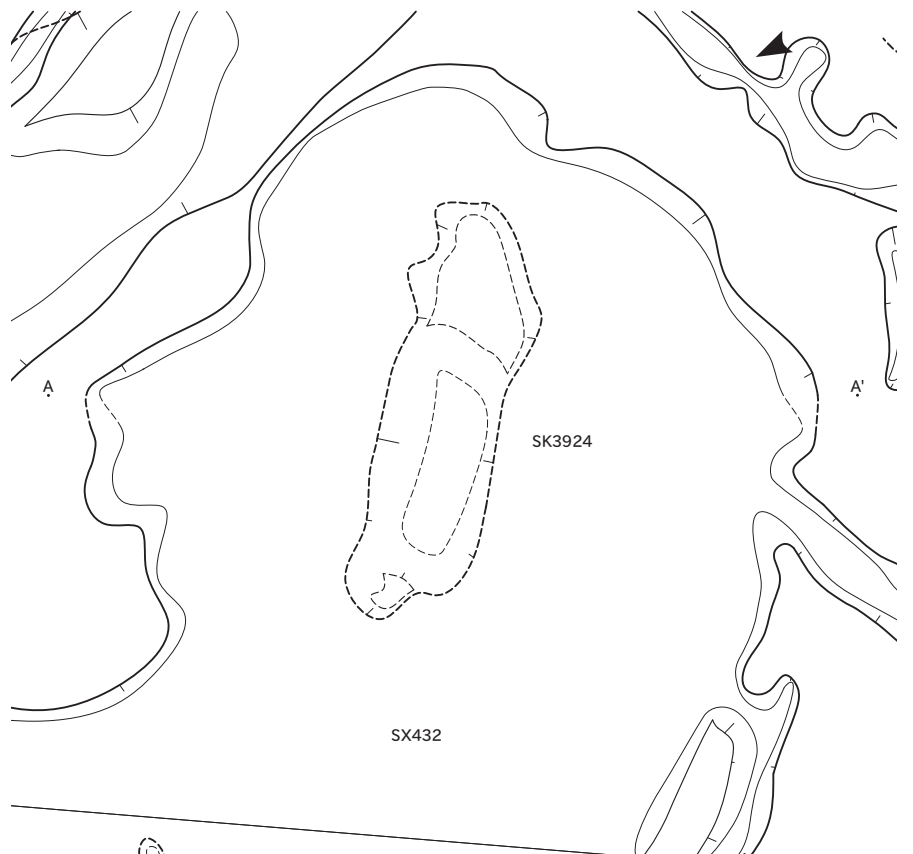

SX432 SK3924

SK3924

- 1 黄灰色粘質シルト (2.5Y6/1) 粘性ややあり、しまりややあり。
- 2 にぶい黄褐色土 (10YR7/2) 粘性ややあり、しまりややあり。
- 3 褐灰色粘質シルト (10YR5/1) 粘性ややあり、しまりややあり。

SX432

- 1 褐灰色粘質シルト (10YR6/1) 粘性ややあり、しまりややあり。
- 2 灰黄褐色粘質シルト (10YR6/2) 粘性ややあり、しまりややあり。

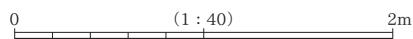

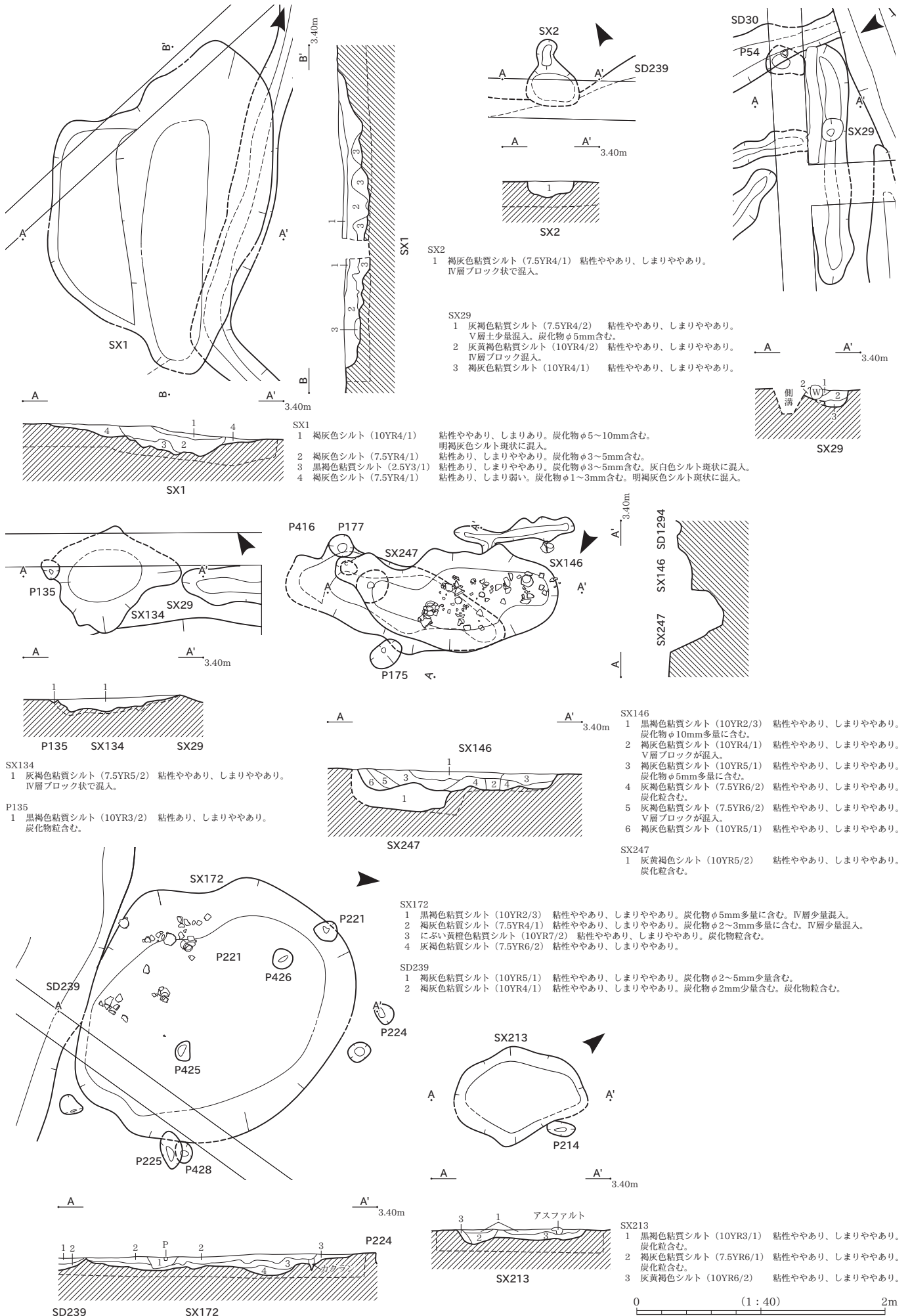

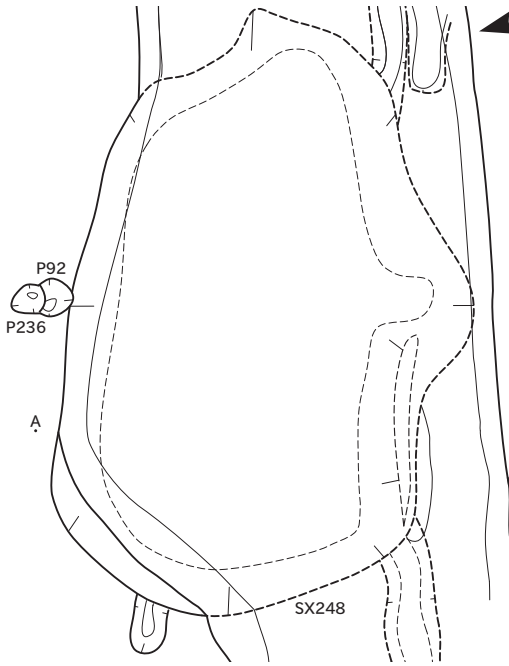

- SD210
 1 褐灰色粘質シルト (7.5YR4/1)
 2 褐灰色粘質シルト (5YR5/1)
 3 褐灰色粘質シルト (5YR6/1)
- SX248
 1 褐灰色Ⅲ・Ⅳ層混層 (5YR6/1)
 2 褐灰色Ⅲ・Ⅳ層混層 (5YR6/1)
 3 灰色Ⅲ・Ⅳ層混層 (5Y6/1)
 4 灰色Ⅲ・Ⅳ層混層 (5Y6/1)
 5 黄灰色Ⅲ・Ⅳ層混層 (2.5Y6/1)
 6 灰色Ⅲ・Ⅳ層混層 (5Y6/1)
 7 灰オリーブ色Ⅲ・Ⅳ層混層 (5Y6/2)
 8 黄灰色Ⅲ・Ⅳ層混層 (2.5Y6/2)
 9 暗灰黄色Ⅲ・Ⅳ層混層 (2.5Y4/2)

粘性ややあり、しまりややあり。水酸化鉄が斑状に分布。炭化物・未分解有機物を含む。
 粘性ややあり、しまりややあり。Ⅲ層土主体でⅣ層小～中ブロック状で混入。埋土。
 粘性ややあり、しまりややあり。Ⅲ層土主体でⅣ層小～中ブロック状で混入。埋土。

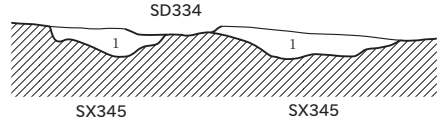
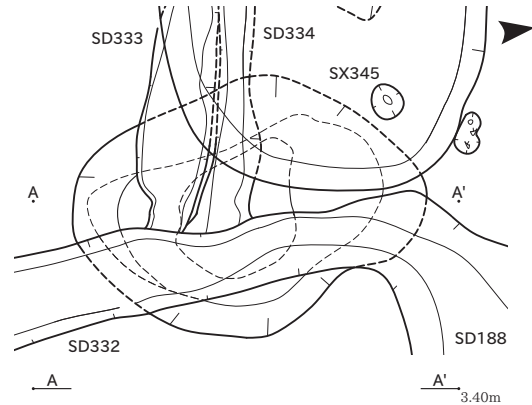

- SX345
 1 褐灰色シルト (10YR5/1) 粘性ややあり、しまりややあり。砂混入。

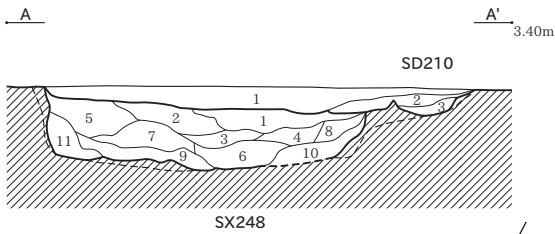

SX248

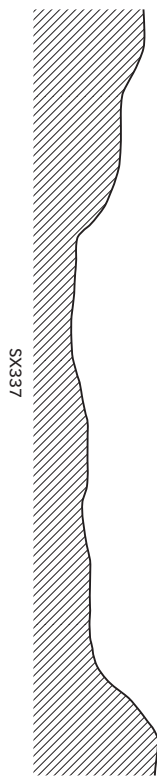

A-A'
 3.40m

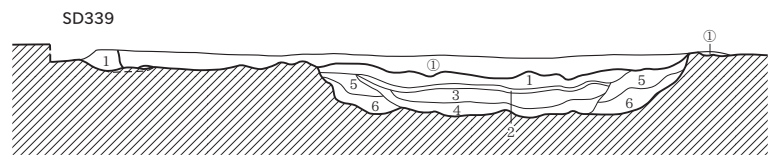
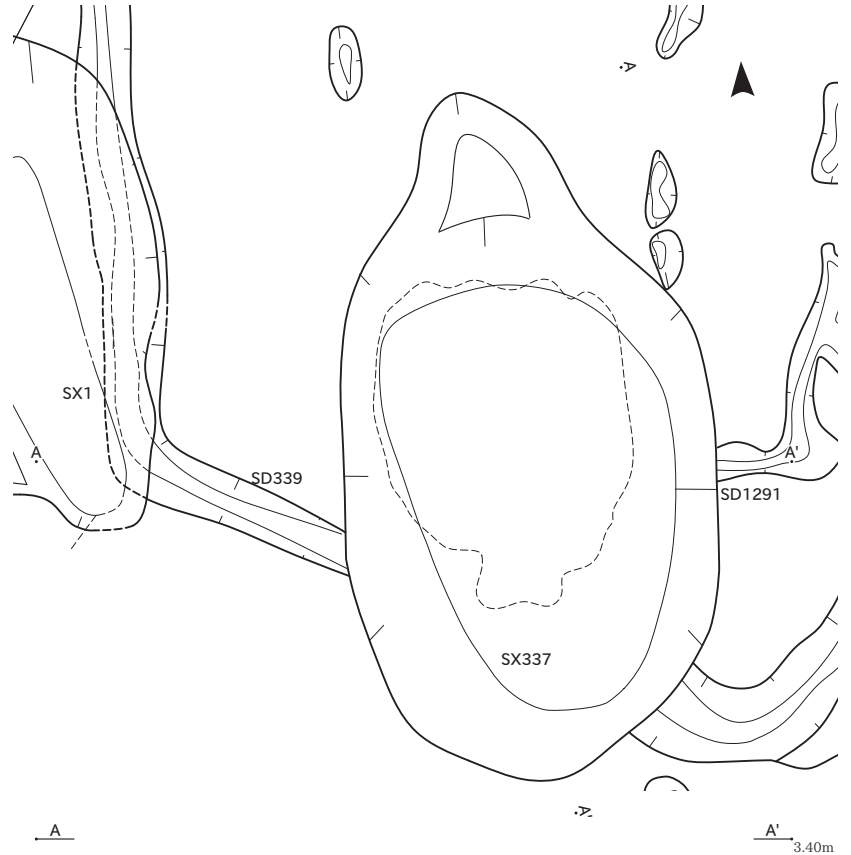

- SD339
 1 灰白色砂質シルト (10YR7/1) 粘性ややあり、しまりあり。Ⅳ層土が混入。

0 (1:40) 2m

- SX337
 1 黄灰色粘質シルト (2.5Y6/1) 粘性ややあり、しまりややあり。未分解有機物を含む。Ⅳ層ブロック状で混入。
 2 暗赤褐色植物遺体層 (5YR3/2) 粘性非常に弱い、しまり弱い。イネ科と思われる植物が一面に敷いてある。
 3 黄灰色粘質シルト (2.5Y6/1) 粘性ややあり、しまりややあり。未分解有機物を含む。水酸化鉄が帯状に分布。1層土と比べやや還元進む。
 4 黄灰色粘質シルト (2.5Y5/1) 粘性ややあり、しまりややあり。Ⅳ層斑状に混入。下層の層界荒れる。
 5 灰色粘質シルト (5Y5/1) 粘性ややあり、しまりややあり。Ⅳ層の小ブロックが層状に混入。
 6 灰色砂質シルト (5Y5/1) 粘性弱い、しまりややあり。Ⅳ層の小ブロックが層状に混入。

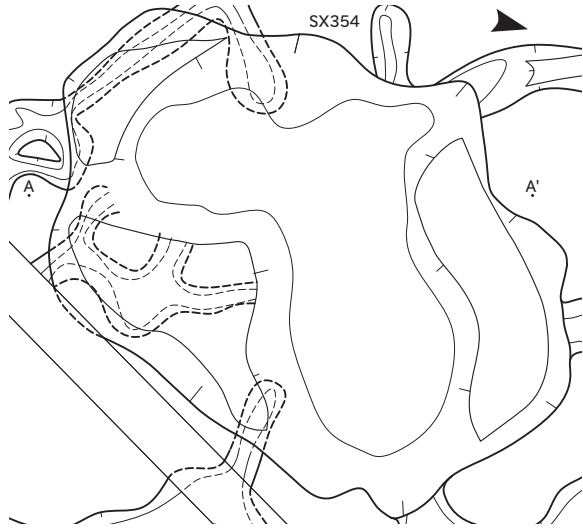

SD543

- 1 褐灰色粘質シルト (5YR5/1) 粘性ややあり、しまりあり。炭化物粒含む。
- 2 灰白色粘質シルト (10YR7/1) 粘性ややあり、しまりややあり。炭化物φ10mm少量含む。V層土少量混入。

SX413

- 1 褐灰色粘質シルト (7.5YR5/1) 粘性ややあり、しまりあり。V層土少量混入。
- 2 褐灰色粘質シルト (7.5YR5/1) 粘性ややあり、しまりあり。V層土少量混入。炭化物φ5mm少量含む。
- 3 褐灰色粘質シルト (7.5YR6/1) 粘性ややあり、しまりあり。V層ブロック混入。
- 4 褐灰色粘質シルト (5YR5/1) 粘性ややあり、しまりややあり。
- 5 褐灰色粘質シルト (5YR5/1) 粘性ややあり、しまりややあり。V層ブロック混入。
- 6 褐灰色粘質シルト (7.5YR6/1) 粘性ややあり、しまりややあり。V層ブロック混入。
- 7 褐灰色粘質シルト (7.5YR5/1) 粘性ややあり、しまりややあり。V層土少量混入。
- 8 褐灰色粘質シルト (5YR5/1) 粘性ややあり、しまりややあり。V層土少量混入。V層ブロック混入。
- 9 灰白色粘質シルト (10YR7/1) 粘性ややあり、しまりややあり。V層ブロック混入。炭化物粒含む。
- 10 明褐灰色粘質シルト (7.5YR7/1) 粘性ややあり、しまりややあり。V層ブロック混入。砂混入。
- 11 褐灰色粘質シルト (7.5YR5/1) 粘性ややあり、しまりややあり。
- 12 灰白色粘質シルト (10YR7/1) 粘性ややあり、しまりややあり。V層ブロック混入。
- 13 灰白色粘質シルト (2.5Y7/1) 粘性ややあり、しまりややあり。V層ブロック混入。
- 14 灰白色シルト (10YR8/1) 粘性ややあり、しまりややあり。砂混入。
- 15 灰白色粘質シルト (2.5Y7/1) 粘性ややあり、しまりややあり。V層ブロック混入。砂多量に混入。

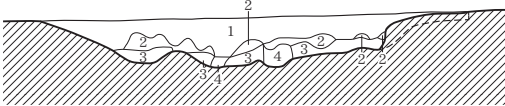
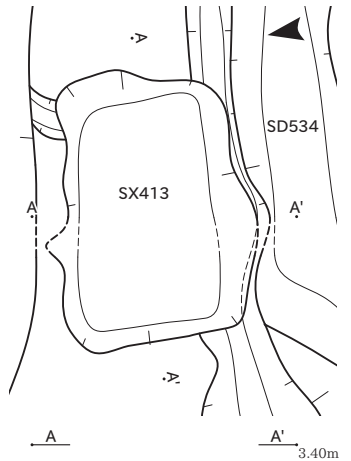
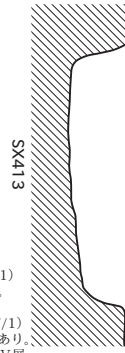

SX354

SX354

- 1 灰褐色粘質シルト (7.5YR6/2) 粘性ややあり、しまりややあり。未分解有機物を含む。腐植が強い部分が斑状に分布。
- 2 在い黄褐色砂質シルト (10YR7/2) 粘性弱い、しまりややあり。III層斑状に混入。
- 3 在い黄褐色粘質シルト (10YR7/2) 粘性ややあり、しまりややあり。III層ブロック状で混入。
- 4 在い黄褐色粘質シルト (10YR7/2) 粘性ややあり、しまりややあり。腐植強い。IV層土斑状に混入。



SD423

- 1 褐灰色粘質シルト (7.5YR5/1) 粘性ややあり、しまりややあり。炭化物粒含む。
- 2 褐灰色粘質シルト (7.5YR4/1) 粘性ややあり、しまりややあり。V層土混入。

SD239

- 1 褐灰色粘質シルト (7.5YR5/1) 粘性ややあり、しまりややあり。炭化物φ2~5mm少量含む。
- 2 褐灰色粘質シルト (7.5YR4/1) 粘性ややあり、しまりややあり。炭化物φ2~5mm少量含む。炭化物粒含む。

SX418

- 1 褐灰色粘質シルト (10YR5/1) 粘性ややあり、しまりややあり。炭化物粒含む。
- 2 在い黄褐色粘質シルト (10YR7/2) 粘性ややあり、しまりややあり。V層土混入。
- 3 褐灰色粘質シルト (7.5YR5/1) 粘性ややあり、しまりややあり。炭化物粒含む。

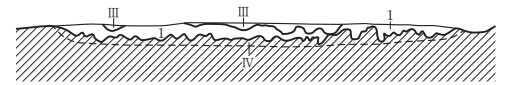
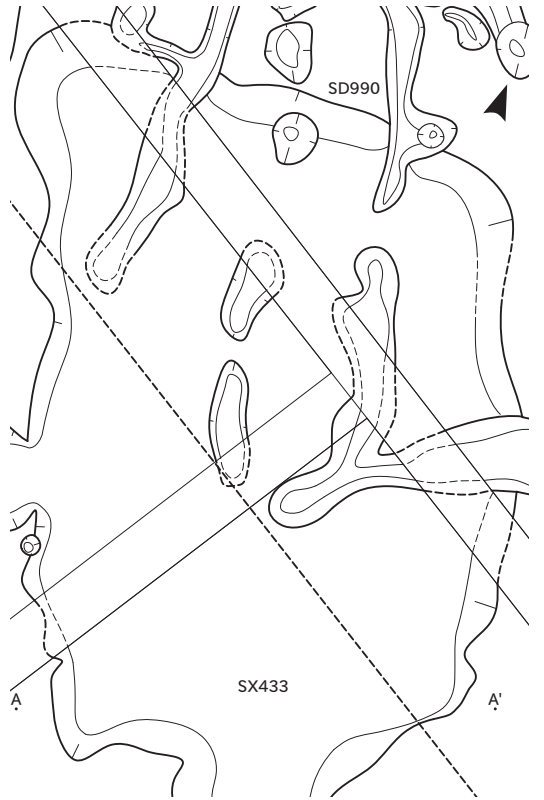

SX433

SX433

- 1 灰白色砂質シルト (10Y7/1) 粘性弱い、しまりややあり。III層がブロック状で混入。水酸化鉄が斑状に分布。境界上下とも荒れる。

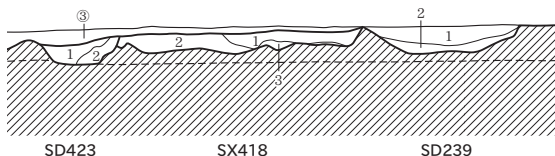

SD423

SX418

SD239

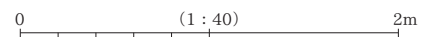

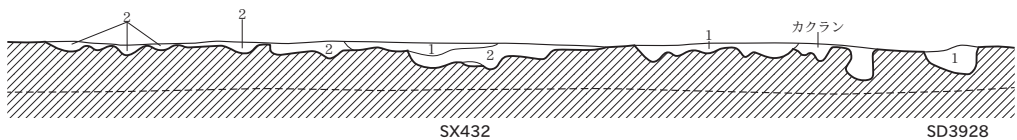
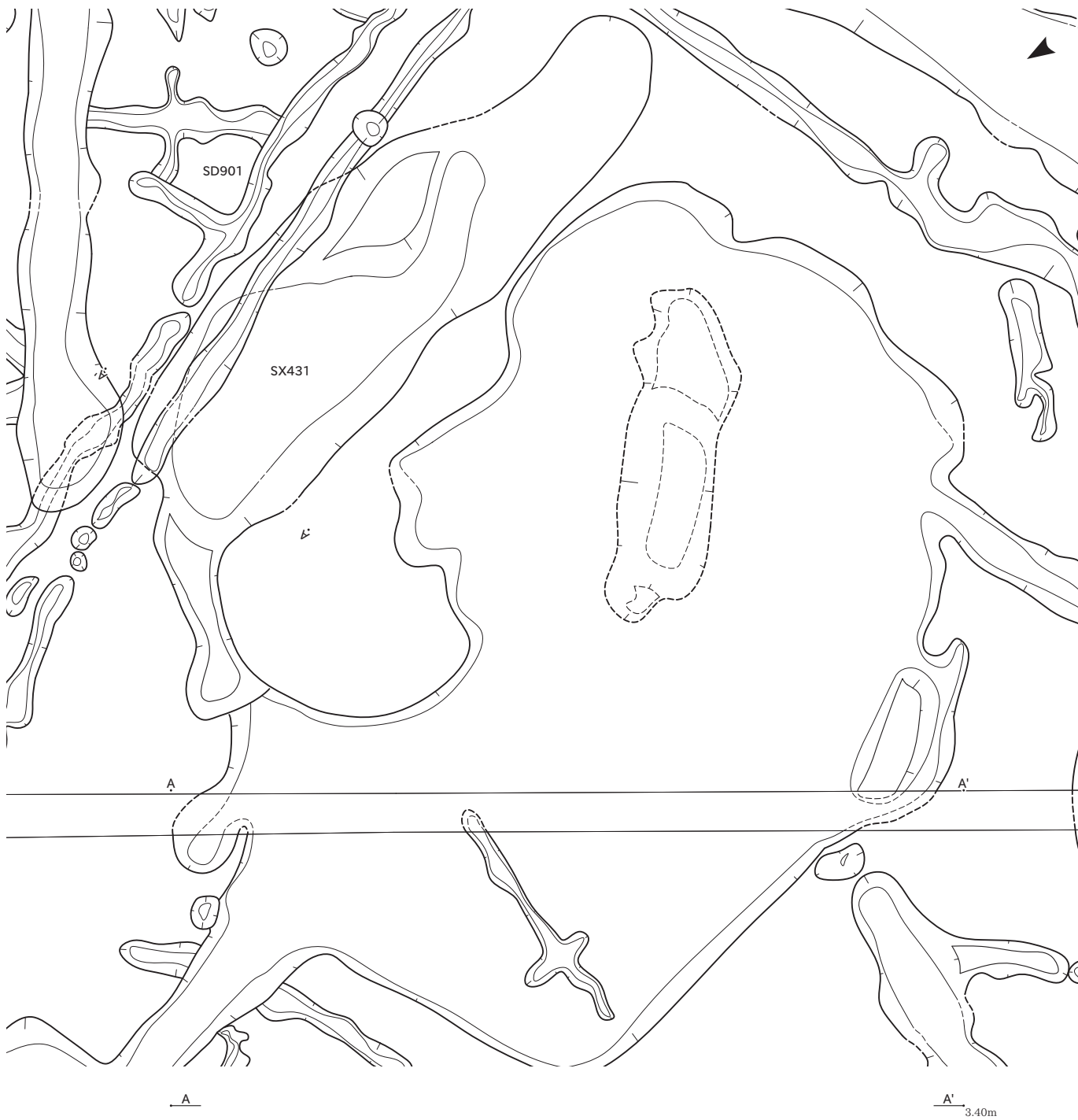

- SX432
- 1 褐灰色粘質シルト (10YR6/1) 粘性ややあり、しまりややあり。
 - 2 灰黄褐色粘質シルト (10YR6/2) 粘性ややあり、しまりややあり。
- SD3928
- 1 褐灰色粘質シルト (10YR6/1) 粘性ややあり、しまりややあり。炭化物粒含む。

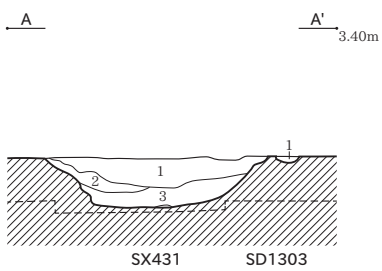

- SX431
- 1 褐灰色粘質シルト (7.5YR5/2) 粘性ややあり、しまりややあり。上部に黒褐色土 (7.5YR3/1) が斑状に混入。炭化物粒多量に含む。
 - 2 褐灰色粘質シルト (7.5YR5/2) 粘性ややあり、しまりややあり。
 - 3 褐灰色粘質シルト (7.5YR5/2) 粘性ややあり、しまりややあり。炭化物粒含む。
- SD1303
- 1 褐灰色粘質シルト (7.5YR6/1) 粘性ややあり、しまりややあり。1層とV層ブロックの混土。

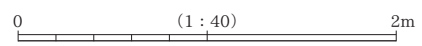

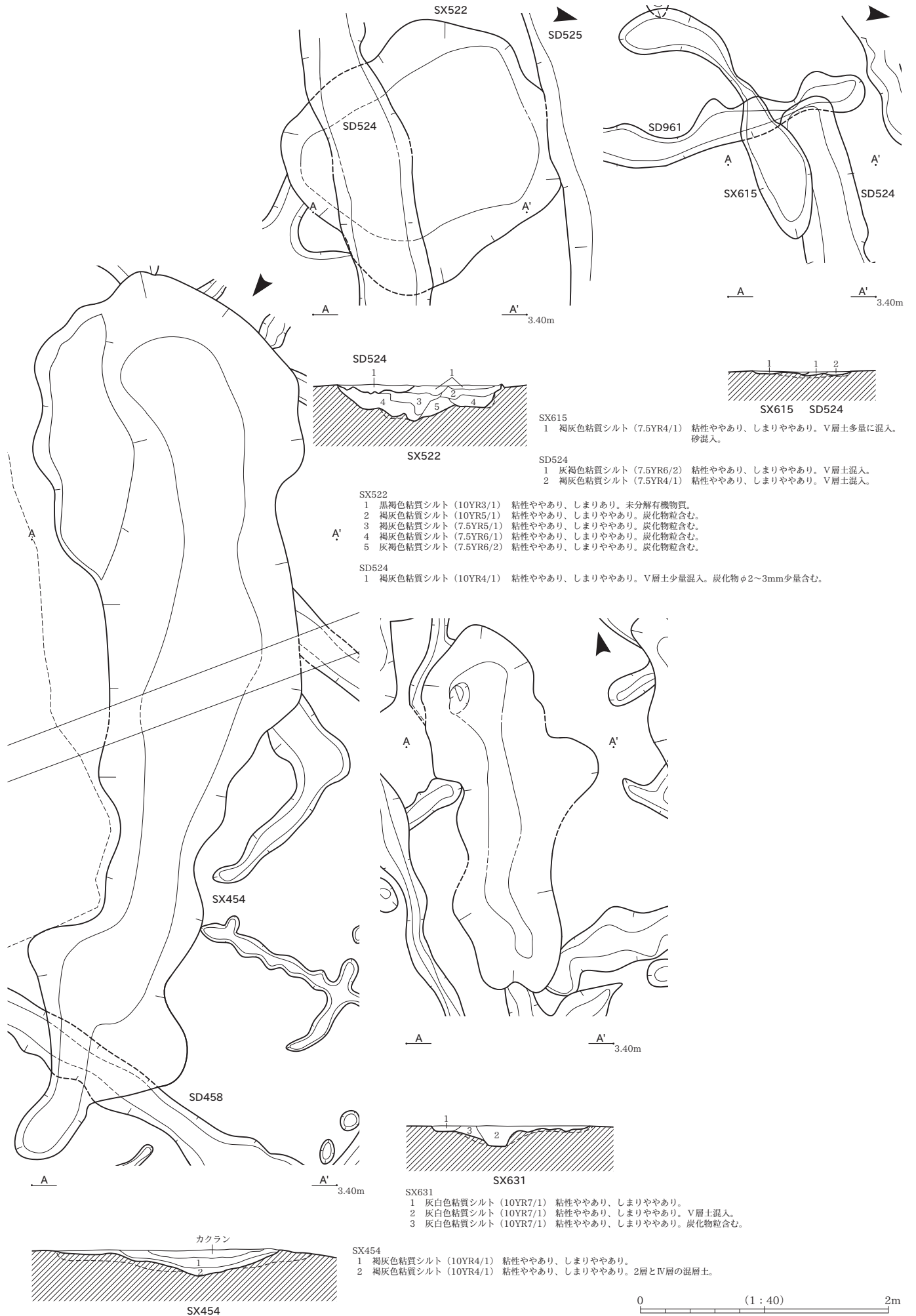

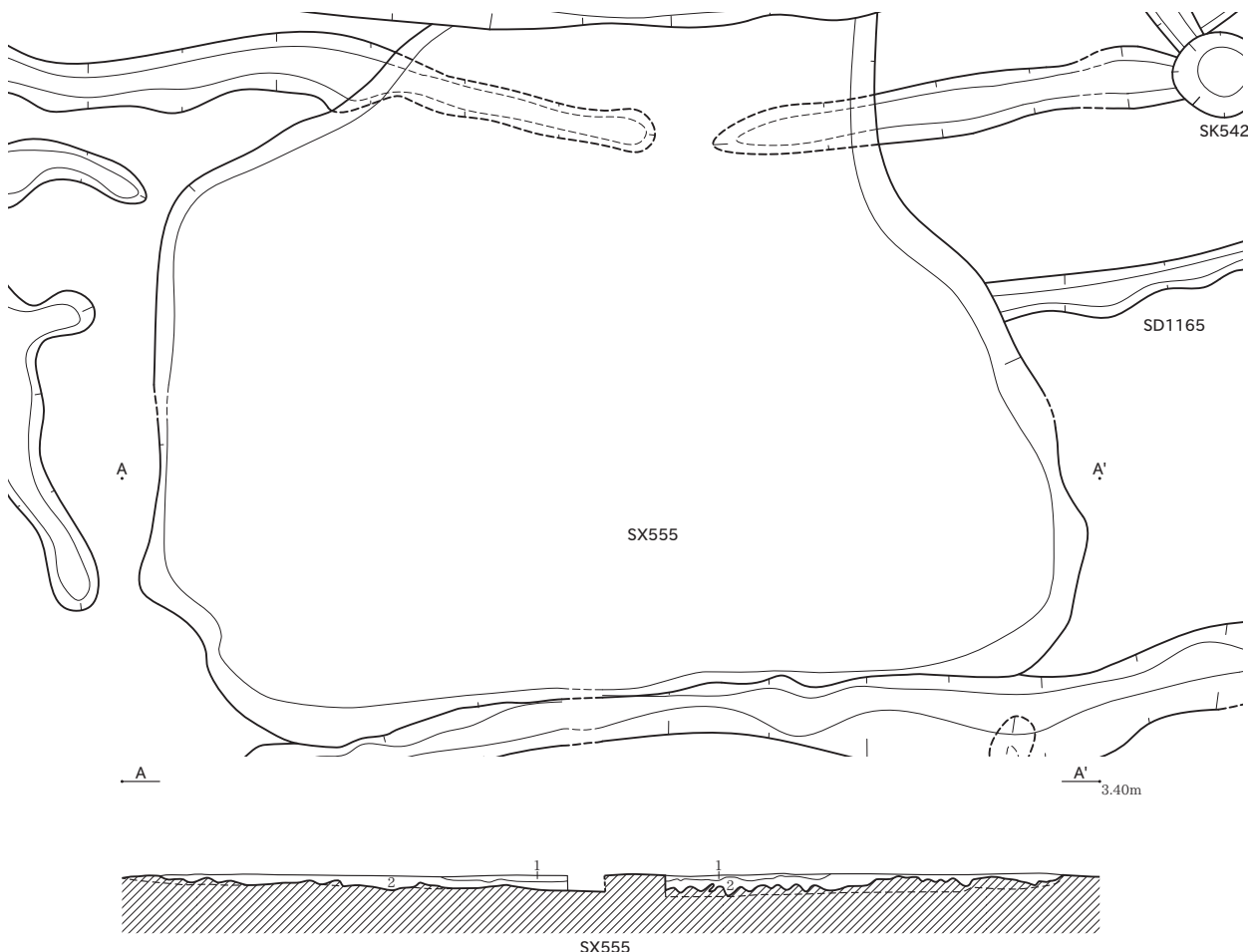

SX555
 1 黒色粘質シルト (2.5Y2/1) 粘性ややあり、しまり弱い。灰色粘質シルトがブロック状で多量に混入。白灰色粘質シルトがブロック状で少量混入。炭化物φ10mm以下微量に含む。
 2 灰白色粘質シルト (2.5Y7/1) 粘性あり、しまり弱い。黒色粘質シルトブロック少量混入。灰色粘質シルト斑状に多量に混入。炭化物φ3mm以下微量に含む。

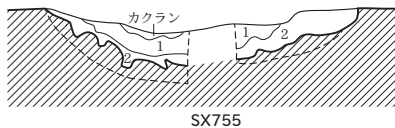
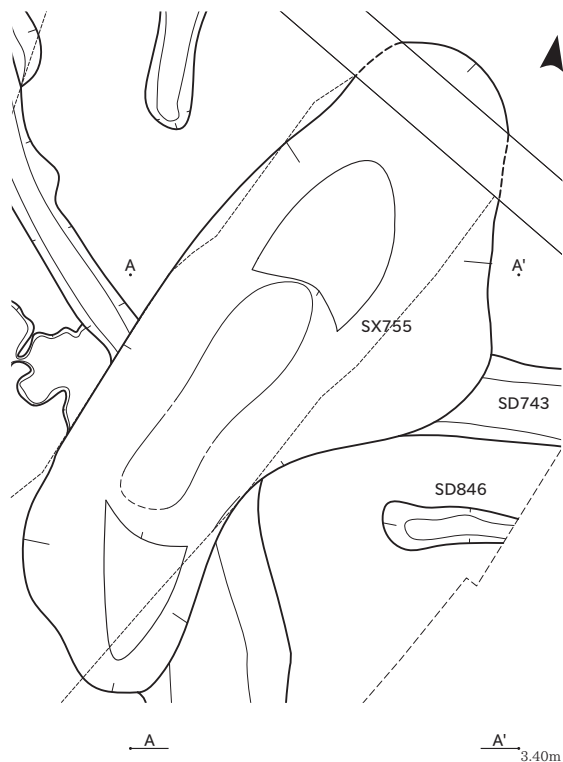

SX755
 1 黒褐色粘質シルト (10YR3/1) 粘性あり、しまり弱い。炭化物φ5mm以下微量に含む。
 2 灰白色粘質シルト (10Y7/1) 粘性あり、しまり弱い。黒色ブロック少量混入。

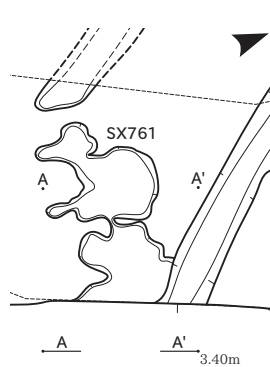

SX761
 1 黒色粘質シルト (10YR2/1) 粘性弱い、しまり弱い。IV層ブロック少量混入。
 2 灰白色シルト (2.5Y7/1) 粘性ややあり、しまり弱い。黒色ブロック微量に混入。1層よりもしまり弱い。1層の漸移層。

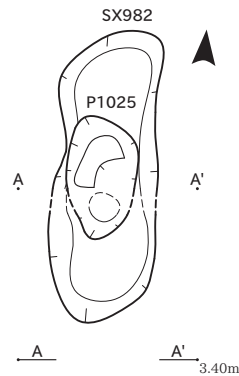

SX982
 1 灰黄褐色粘質シルト (10YR6/2) 粘性ややあり、しまりややあり。

P1025
 1 褐灰色粘質シルト (10YR6/1) 粘性ややあり、しまりややあり。
 2 灰黄褐色粘質シルト (10YR6/2) 粘性ややあり、しまりややあり。

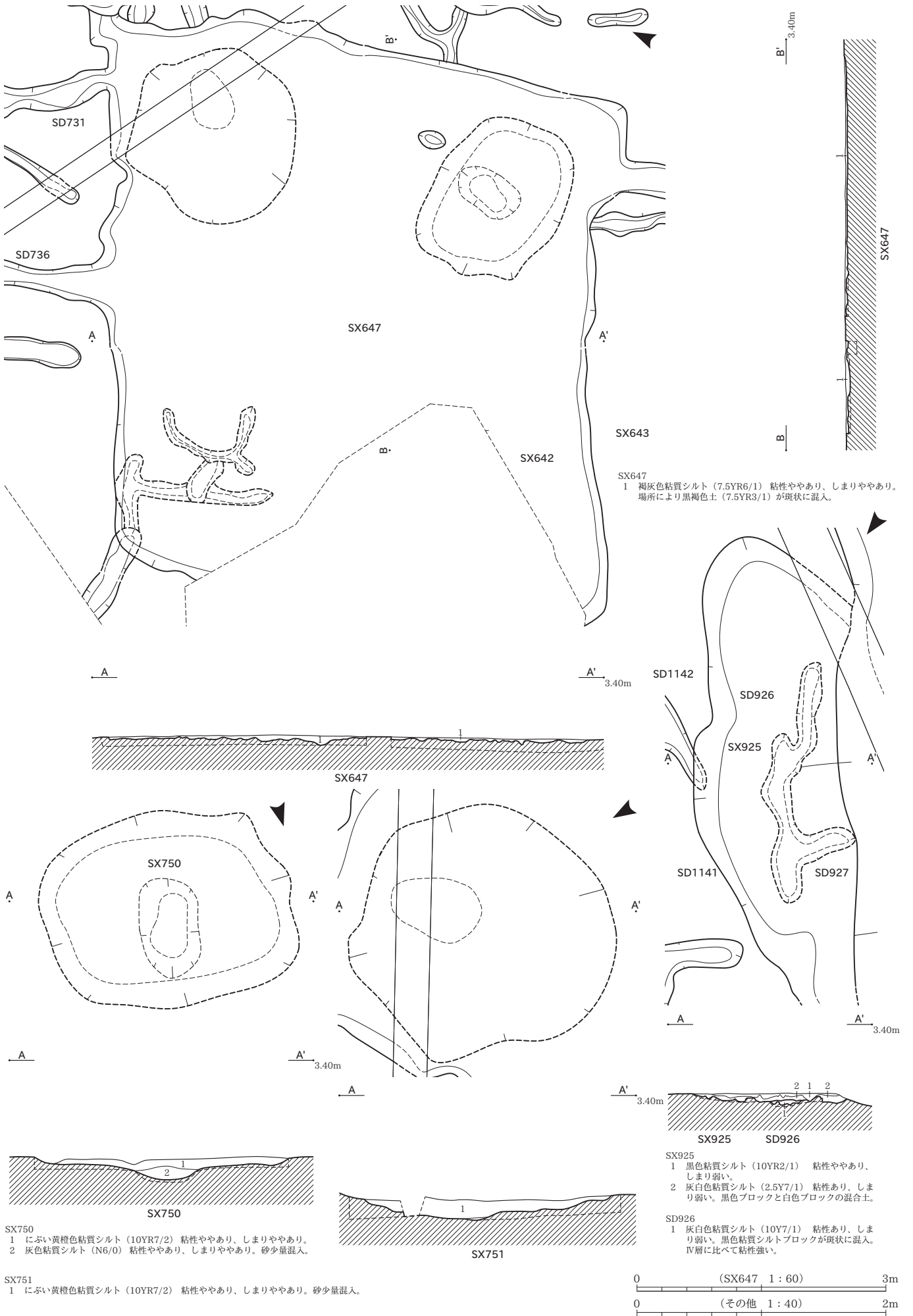

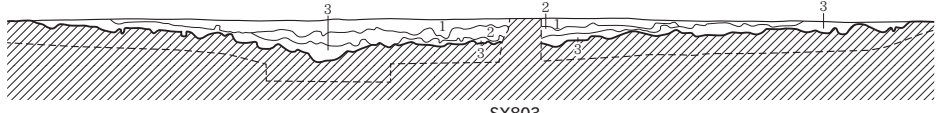
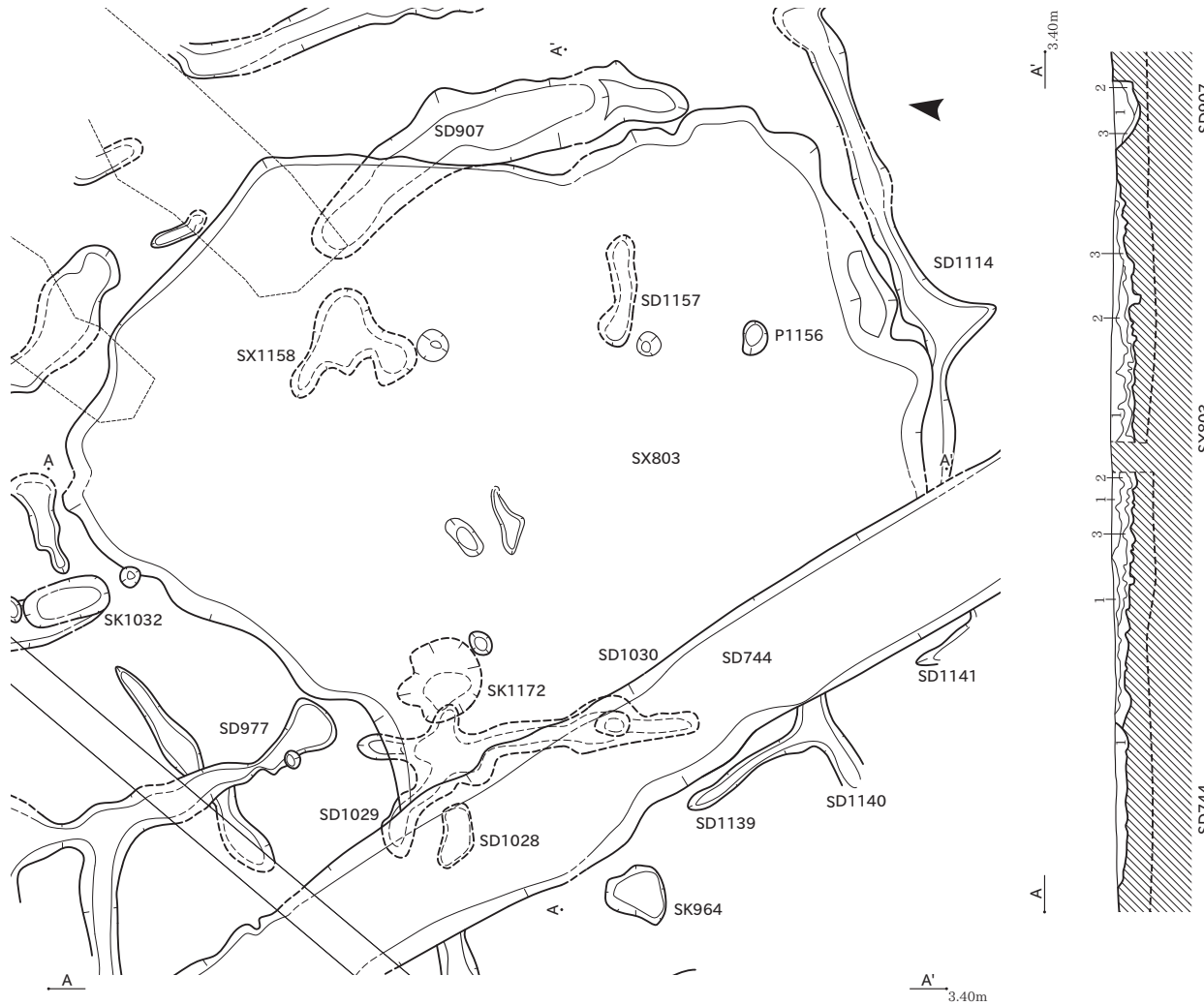

SX803
 1 灰白色粘質シルト (10Y7/1) 粘性あり、しまり弱い。灰色粘質土がブロック状で混入。φ5mm以下の白色粒子及び繊維が少量混入。炭化物φ10mm以下微量に含む。植物遺体多量に含む。
 2 灰白色粘質シルト (10Y7/1) 粘性あり、しまりなし。灰色粘質土がブロック状で微量に混入。植物遺体多量に含む。
 3 灰白色粘質シルト (10Y7/1) 粘性あり、しまりなし。黒色粘質シルトがブロック状で少量混入。灰色粘質土がブロック状で少量混入。2層の漸移層。

SD744
 1 黒色粘質シルト (10YR2/1) 粘性ややあり、しまり弱い。植物遺体多量に混入。
SD907
 1 灰白色粘質シルト (10Y7/1) 粘性ややあり、しまり弱い。灰色粘質シルトがブロック状で少量混入。
 2 灰白色粘質シルト (10Y7/1) 粘性あり、しまりなし。植物遺体多量に含む。
 3 灰白色粘質シルト (10Y7/1) 粘性あり、しまりなし。

SX803
 1 黒色粘質シルト (10YR2/1) 粘性あり、しまり弱い。灰色粘質土がブロック状で混入。φ5mm以下の白色粒子及び繊維が少量混入。炭化物φ10mm以下微量に含む。植物遺体多量に含む。
 2 黒色粘質シルト (10YR2/1) 粘性あり、しまりなし。灰色粘質土がブロック状で微量に混入。植物遺体多量に含む。
 3 灰白色粘質シルト (10Y7/1) 粘性あり、しまりなし。黒色粘質シルトがブロック状で少量混入。灰色粘質土がブロック状で少量混入。2層の漸移層。

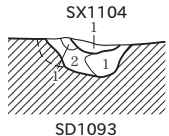
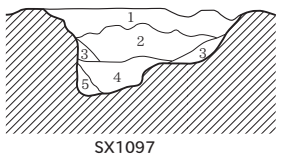
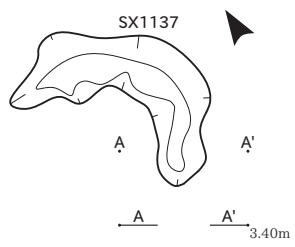
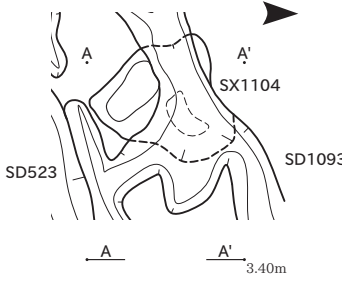
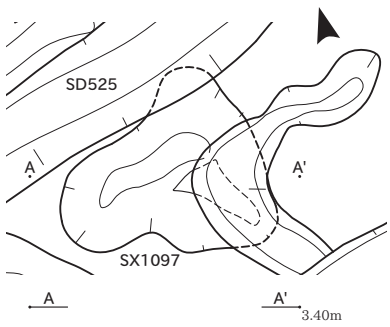

SX1097
 1 褐灰色粘質シルト (10YR5/1) 粘性ややあり、しまりややあり。
 2 褐灰色粘質シルト (10YR5/1) 粘性ややあり、しまりややあり。炭化物粒含む。
 3 明褐色粘質シルト (7.5YR7/2) 粘性ややあり、しまりややあり。
 4 褐灰色粘質シルト (10YR6/1) 粘性ややあり、しまりややあり。V層土少量混入。
 5 褐灰色粘質シルト (7.5YR6/1) 粘性ややあり、しまりややあり。
SD1093
 1 灰黄褐色粘質シルト (10YR6/2) 粘性ややあり、しまりややあり。
SX1104
 1 にぶい黄褐色粘質シルト (10YR7/2) 粘性ややあり、しまりややあり。
 2 灰黄褐色粘質シルト (10YR6/2) 粘性ややあり、しまりややあり。

SX1137
 1 にぶい黄褐色砂質シルト (10YR7/2) 粘性弱い、しまりややあり。黒褐色土 (10YR3/1) 斑状に少量混入。

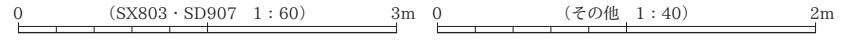

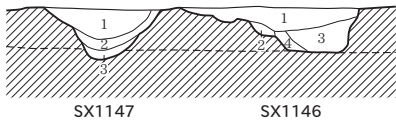
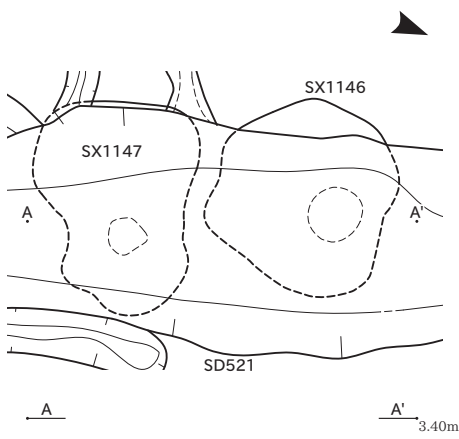

SX1147

- 1 褐灰色粘質シルト (5YR5/1) 粘性ややあり、しまり弱い、褐灰色土 (10YR4/1) 斑状に少量混入。
- 2 浅黄色砂質シルト (2.5Y7/4) 粘性ややあり、しまり弱い、黄灰色土 (2.5Y5/1) 斑状に少量混入。
- 3 青灰色砂質シルト (10BG6/1) 粘性ややあり、しまり弱い、黄灰色土 (2.5Y5/1) 斑状に少量混入。

SX1146

- 1 褐灰色粘質シルト (7.5YR5/1) 粘性ややあり、しまり弱い、褐灰色土 (10YR4/1) 斑状に少量混入。
- 2 浅黄色シルト (10YR7/3) 粘性ややあり、しまり弱い、黒褐色土 (10YR3/1) 斑状に少量混入。
- 3 褐灰色粘質シルト (7.5YR4/1) 粘性あり、しまり弱い。
- 4 にぶい黄橙色粘質シルト (2.5Y6/1) 粘性ややあり、しまり弱い、黒褐色土 (10YR3/1) 斑状に少量混入。

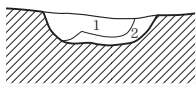
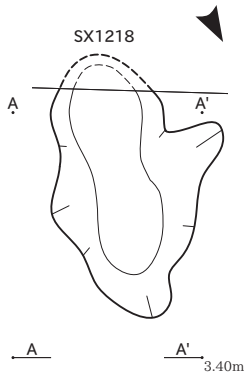

SX1218

- 1 灰黄褐色粘質シルト (10YR6/2) 粘性ややあり、しまりややあり。
- 2 にぶい黄橙色粘質シルト (10YR7/2) 粘性ややあり、しまりややあり。

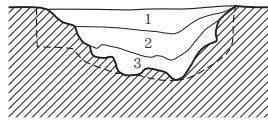
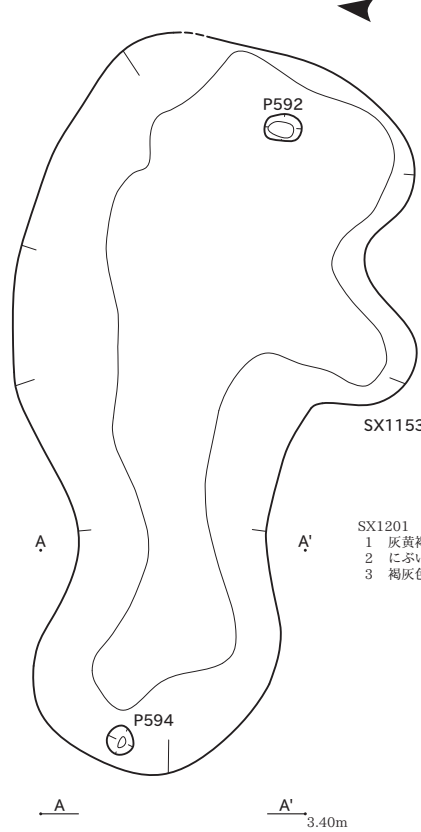

SX1153

- 1 明褐灰色粘質シルト (7.5YR7/1) 粘性ややあり、しまりややあり。黒褐色土 (10YR3/1) 斑状に少量混入。
- 2 淡黄色粘質シルト (2.5Y8/4) 粘性ややあり、しまり弱い。黄灰色土 (2.5Y4/1) 斑状に少量混入。
- 3 淡黄色粘質シルト (2.5Y8/3) 粘性ややあり、しまり弱い。黄灰色土 (2.5Y4/1) 斑状にごく少量混入。

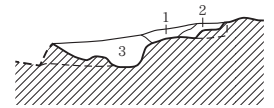
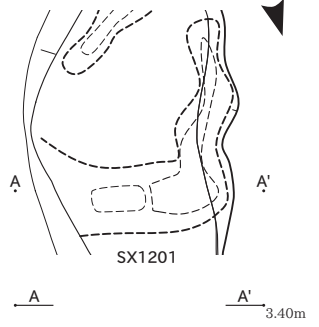

SX1201

- 1 灰黄褐色粘質シルト (10YR6/2) 粘性ややあり、しまりややあり。
- 2 にぶい黄橙色粘質シルト (10YR7/2) 粘性ややあり、しまりややあり。
- 3 褐灰色粘質シルト (10YR6/1) 粘性ややあり、しまりややあり。

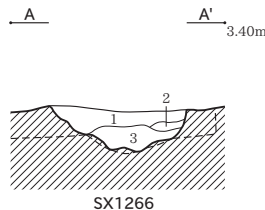
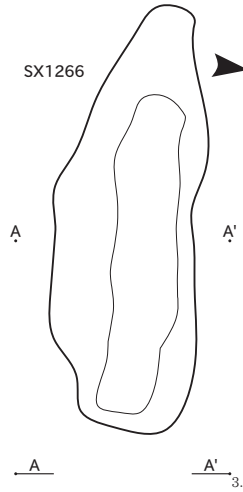

SX1266

- 1 灰黄褐色粘質シルト (10YR5/2) 粘性ややあり、しまりややあり。炭化物φ2mm少量含む。
- 2 灰黄褐色粘質シルト (10YR6/2) 粘性ややあり、しまりややあり。
- 3 灰黄褐色粘質シルト (10YR5/2) 粘性ややあり、しまりややあり。V層土少量混入。炭化物φ3~5mm少量含む。

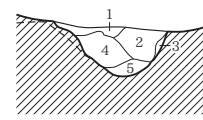
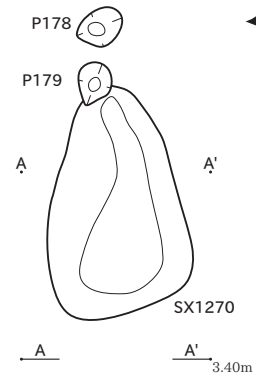

SX1270

SX1270

- 1 灰黄褐色粘質シルト (10YR5/2) 粘性ややあり、しまりややあり。炭化物粒含む。
- 2 灰黄褐色粘質シルト (10YR6/2) 粘性ややあり、しまりややあり。
- 3 にぶい黄橙色粘質シルト (10YR6/3) 粘性ややあり、しまりややあり。
- 4 灰黄褐色粘質シルト (10YR6/2) 粘性ややあり、しまりややあり。炭化物粒含む。
- 5 褐灰色粘質シルト (10YR5/1) 粘性ややあり、しまりややあり。

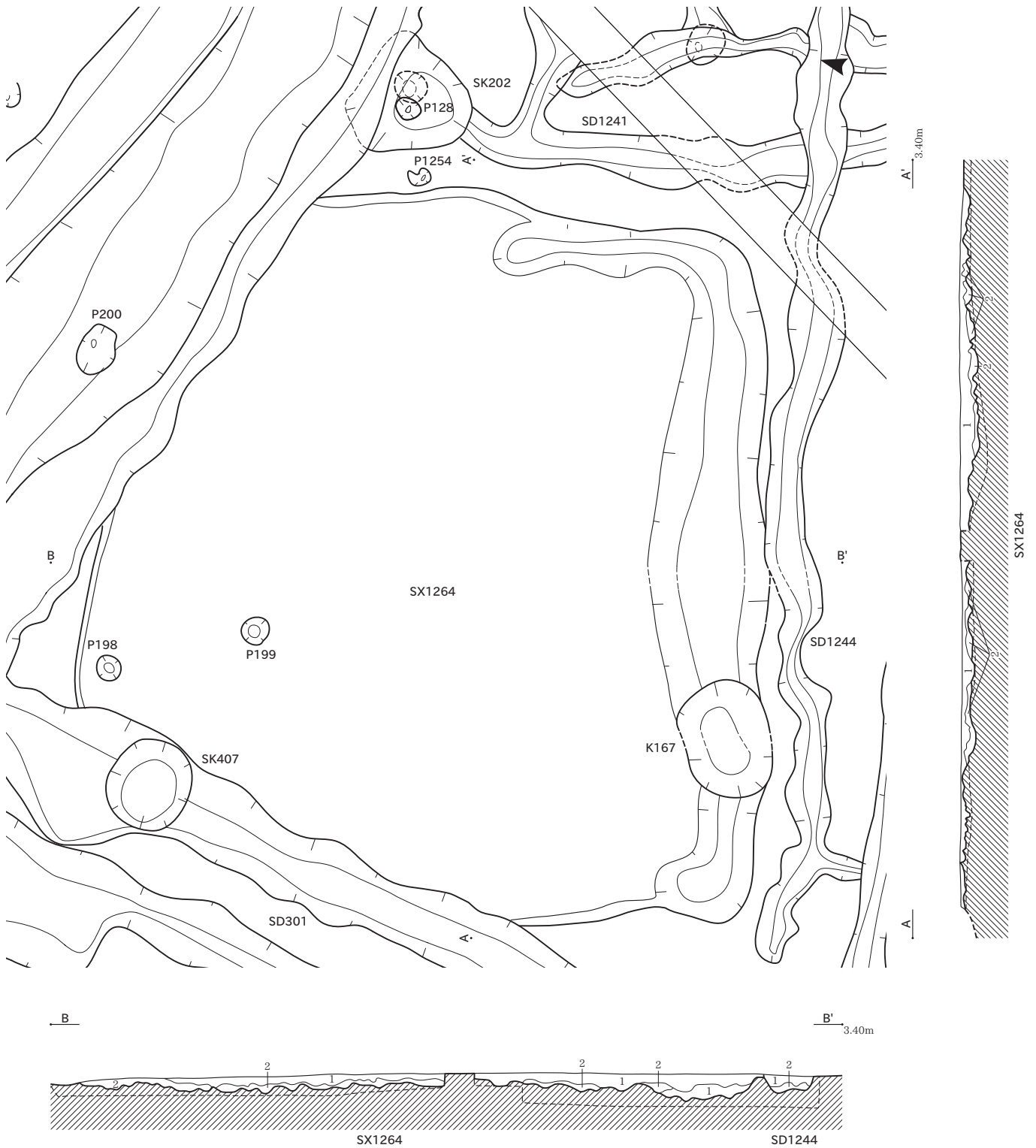

SX1264

- 1 明黄褐色粘質シルト (10YR7/6) 粘性ややあり、しまりややあり。褐灰色土 (10YR4/1) 斑状に混入。
- 2 明黄褐色粘質シルト (10YR6/6) 粘性ややあり、しまり弱い。褐灰色土 (10YR4/1) 斑状に少量混入。

SD1244

- 1 明黄褐色粘質シルト (10YR7/6) 粘性弱い、しまりややあり。黒褐色土 (10YR3/1) 斑状に混入。
- 2 橙色砂質シルト (7.5YR6/6) 粘性ややあり、しまり弱い。

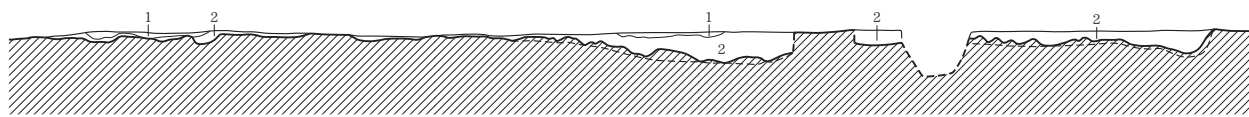

SX1364

- 1 灰白色砂質シルト (10Y7/1) 粘性弱い、しまりややあり。皿層が小ブロック状で混入。水酸化鉄がパイプ状で発達。下の層界荒れる。
- 2 灰白色砂質細砂 (10Y7/1) 粘性弱い、しまり弱い。皿層がごく少量混入。水酸化鉄が斑状に分布。

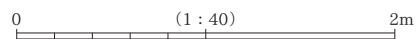

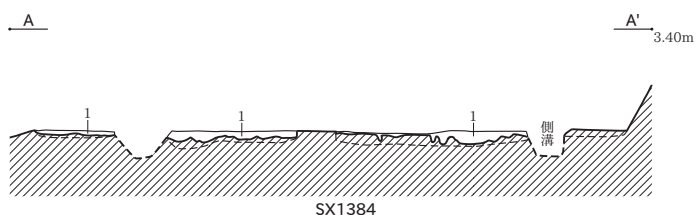
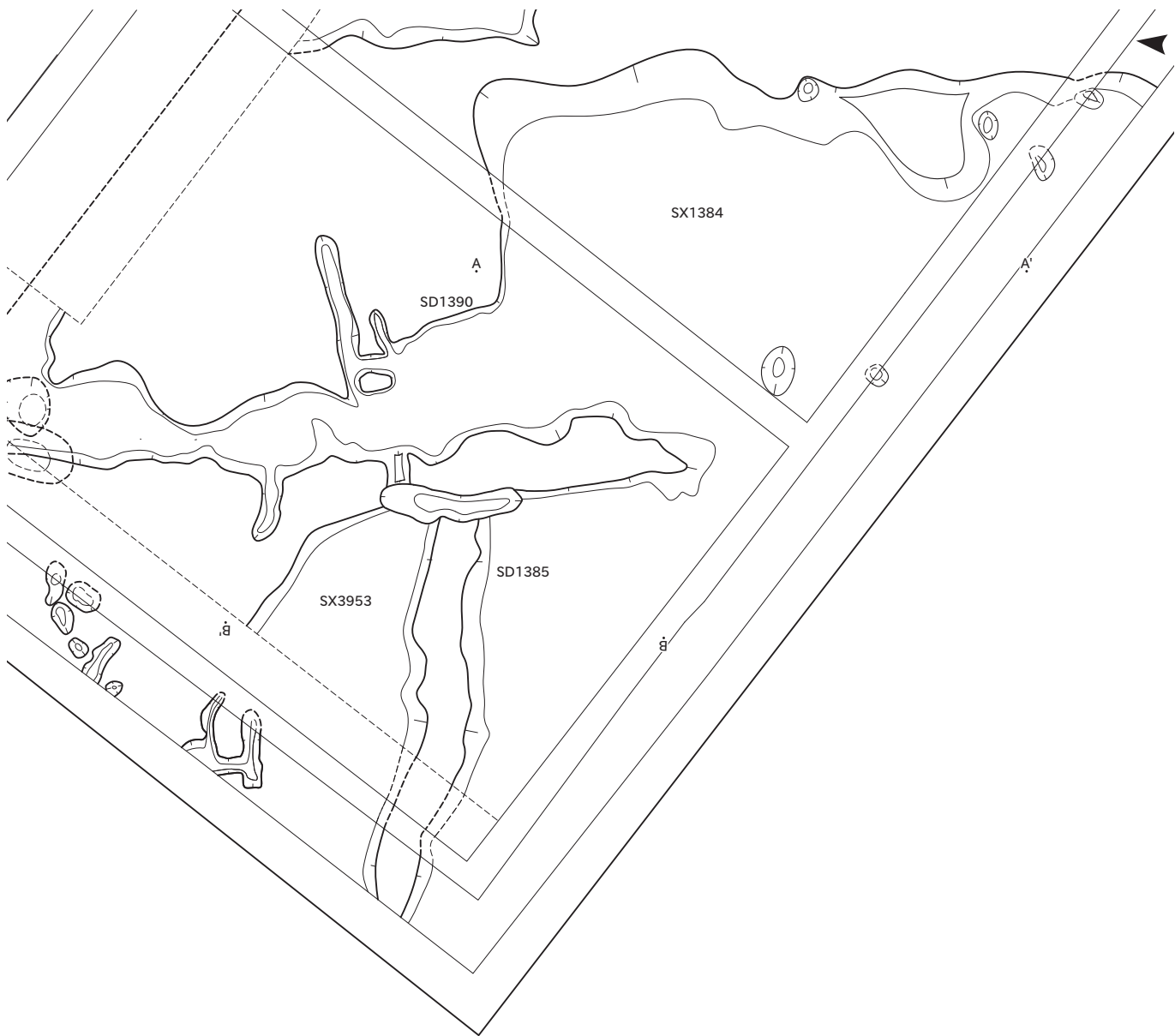

SX1384
 1 灰白色砂質シルト (10Y7/1) 粘性弱い、しまりややあり。Ⅲ層が小ブロック状で混入。水酸化鉄がパイプ状で発達。下の層界荒れる。

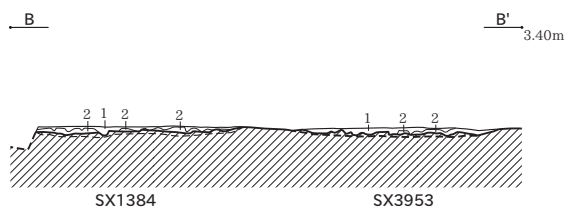

SX1384・3953
 1 灰白色砂質シルト (10Y7/1) 粘性弱い、しまりややあり。Ⅲ層が小ブロック状で混入。水酸化鉄がパイプ状で発達。下の層界荒れる。
 2 灰白色細砂 (10Y7/1) 粘性弱い、しまり弱い。Ⅲ層がごく少量混入。水酸化鉄が斑状に分布。

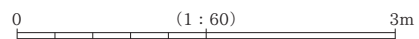

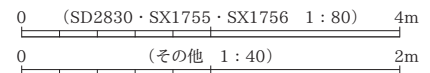
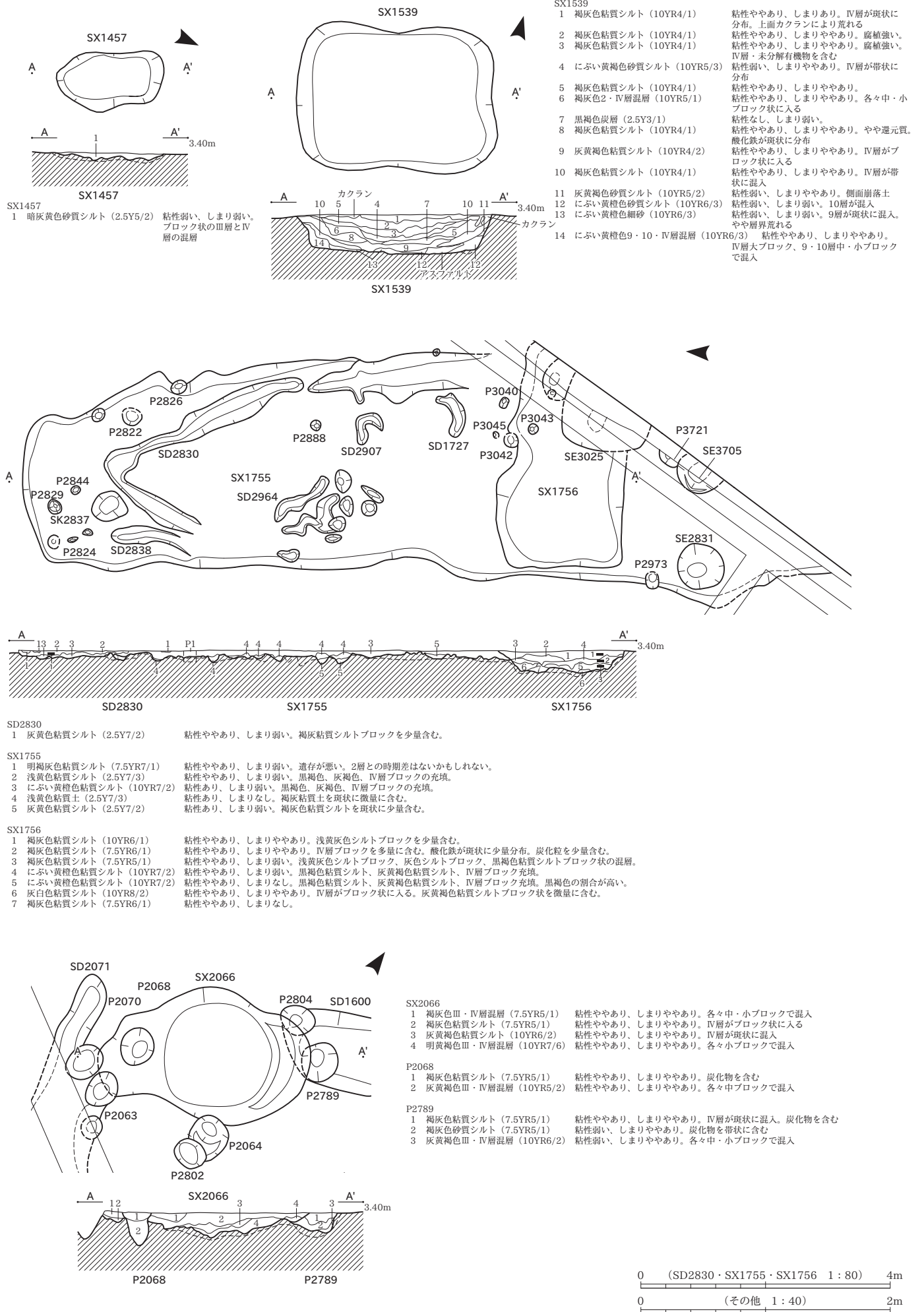

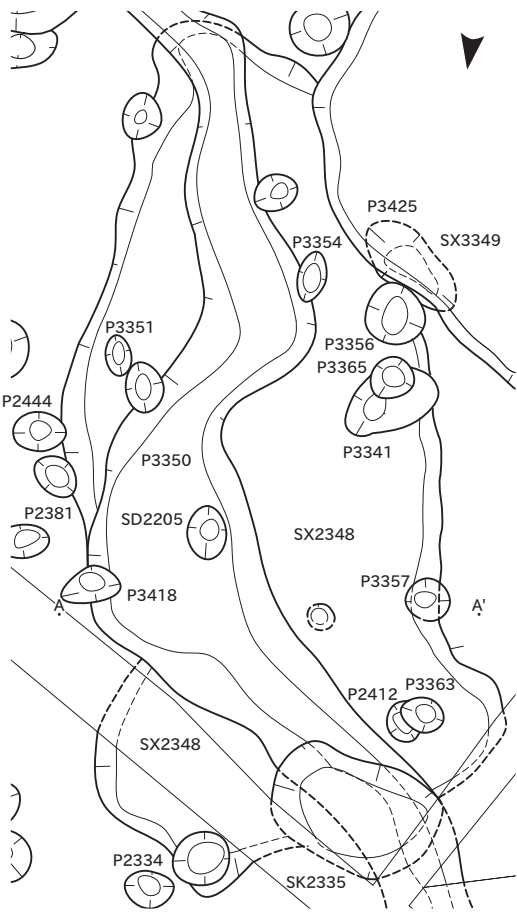

- SD2205
- | | |
|-----------------------|----------------------------------|
| 1 褐灰色粘質シルト (7.5YR4/1) | 粘性ややあり、しまりややあり。炭化物を含む |
| 2 灰褐色粘質シルト (7.5YR4/2) | 粘性ややあり、しまりややあり。IV層が斑状に混入 |
| 3 2・IV層混層 (7.5YR4/2) | 粘性弱い、しまりややあり。各々中・小ブロックで混入。炭化物を含む |
| 4 浅黄色粘質シルト (2.5YR7/3) | 粘性ややあり、しまりややあり。 |
- SX2348
- | | |
|-------------------------|-----------------------------|
| 1 褐灰色粘質シルト (10YR4/1) | 粘性ややあり、しまりややあり。IV層が斑状に混入。 |
| 2 にぶい黄褐色粘質シルト (10YR6/4) | 粘性ややあり、しまりややあり。IV層がブロック状に入る |
| 3 黒褐色粘質シルト (10YR3/1) | 粘性ややあり、しまりややあり。炭化物を含む |
| 4 灰黄褐色粘質シルト (10YR5/2) | 粘性ややあり、しまりややあり。IV層が斑状に混入。 |
| 5 灰黄色砂質シルト (2.5Y6/2) | 粘性弱い、しまりややあり。IV層が斑状に混入。 |
| 6 灰黄色粘質シルト (2.5Y6/2) | 粘性ややあり、しまりややあり。炭化物を含む |
| 7 にぶい黄色砂質シルト (2.5Y6/3) | 粘性弱い、しまり弱い。IV層がブロック状に入る |

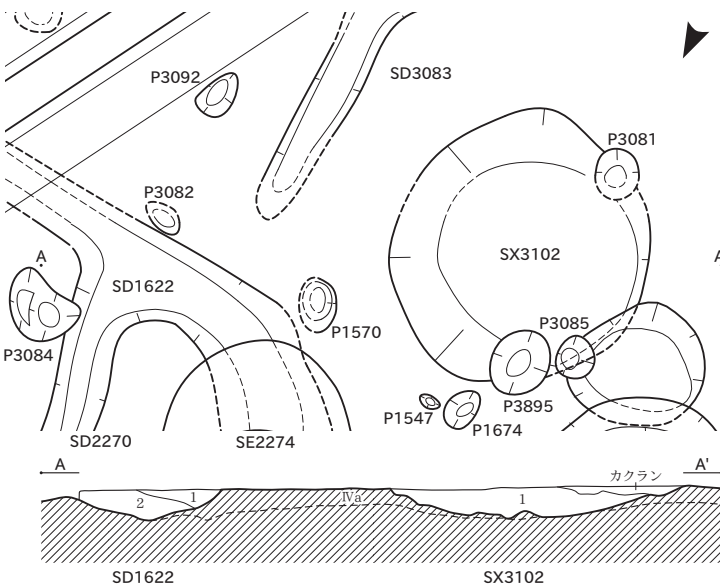
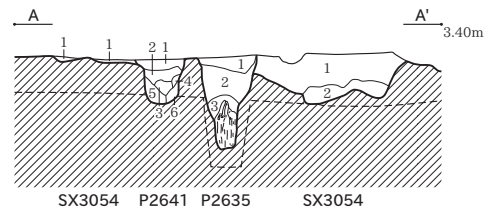
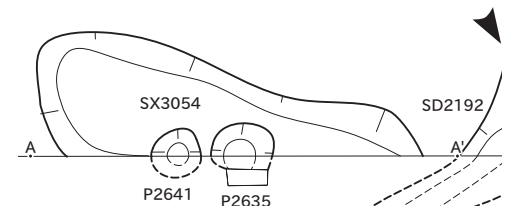
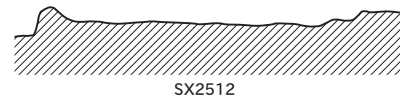
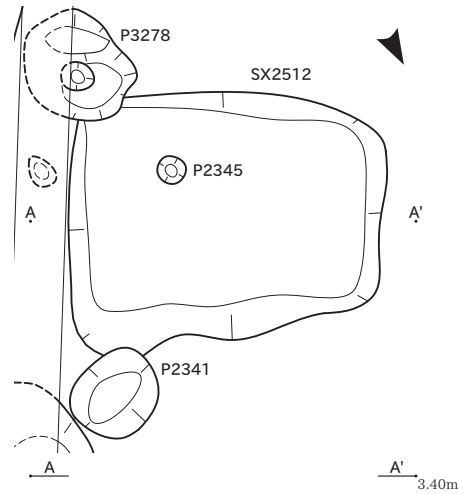
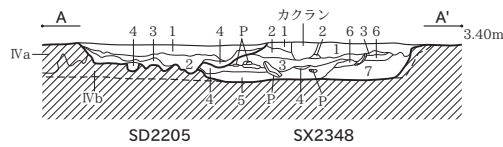

A'

- SD1622
- | | |
|-----------------------|----------------------------------|
| 1 暗灰黄色粘質シルト (2.5Y4/2) | 粘性ややあり、しまりややあり。IV層が斑状に混入。下部層界荒れる |
| 2 暗灰黄色砂質シルト (2.5Y4/2) | 粘性弱い、しまりややあり。酸化鉄が斑状に分布 |

- SX3102
- | | |
|----------------------|---------------------------------|
| 1 黒褐色粘質シルト (10YR3/1) | 粘性ややあり、しまりややあり。酸化鉄が斑状に分布。炭化物を含む |
|----------------------|---------------------------------|

- P2635
- | | |
|-----------------------|--|
| 1 明褐色粘質シルト (7.5YR7/1) | 粘性ややあり、しまりややあり。灰白色粘質シルトブロックを微量に含む。直径3mm以下の炭化物を微量に含む |
| 2 褐灰色粘質シルト (10YR6/1) | 粘性ややあり、しまり弱い。褐灰色粘質シルトブロック、灰白色粘質シルトブロックを微量に含む。炭化粒を微量に含む |
| 3 褐灰色粘質シルト (10YR6/1) | 粘性ややあり、しまり弱い。黒色粘質シルトブロック、明青灰色粘質土ブロックを少量含む |
- P2641
- | | |
|----------------------|--|
| 1 褐灰色粘質シルト (10YR6/1) | 粘性ややあり、しまりややあり。灰白色粘質シルトブロックを微量に含む。酸化鉄が斑状に微量に分布 |
| 2 褐灰色粘質シルト (10YR6/1) | 粘性ややあり、しまり弱い。灰白色粘質シルトブロックを微量に含む。炭化粒を微量に含む。酸化鉄が斑状に微量に分布 |
| 3 褐灰色粘質シルト (10YR6/1) | 粘性ややあり、しまりなし。酸化鉄が斑状に微量に分布。バサバサする |
| 4 褐灰色粘質シルト (10YR6/1) | 粘性ややあり、しまり弱い。灰白色粘質シルトブロックを微量に含む。炭化粒を微量に含む。酸化鉄が斑状に微量に分布 |
| 5 黄灰色粘質シルト (2.5Y6/1) | 粘性ややあり、しまり弱い。黒褐色粘質シルト、灰白色粘質シルトブロック充填 |
| 6 灰白色粘質シルト (5Y7/2) | 粘性ややあり、しまり弱い。まだらに褐灰色粘質シルトを微量に含む |
- SX3054
- | | |
|-------------------------|--|
| 1 にぶい黄褐色粘質シルト (10YR7/2) | 粘性ややあり、しまりややあり。まだらに黒褐色粘質シルトを微量に含む。炭化粒を少量含む |
| 2 灰黄褐色粘質シルト (10YR6/2) | 粘性ややあり、しまり弱い。まだらに黒褐色粘質シルトを微量に含む |

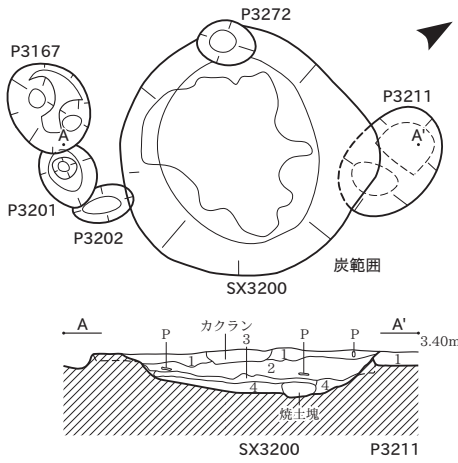

- SX3200
- 1 灰褐色粘質シルト (7.5YR6/2) 粘性ややあり、しまりややあり。IV層が斑状に混入。炭化物を含む
 - 2 灰黄褐色粘質シルト (10YR6/2) 粘性ややあり、しまりややあり。炭化物・焼土を含む
 - 3 褐灰色炭・灰混層 (10YR4/1) 粘性弱い、しまりややあり。焼土を含む
 - 4 にぶい黄褐色粘質シルト (10YR7/4) 粘性ややあり、しまりややあり。炭化物・灰・焼土を含む

- P3211
- 1 にぶい橙色細砂 (7.5YR7/3) 粘性弱い、しまり弱い。炭化物を含む

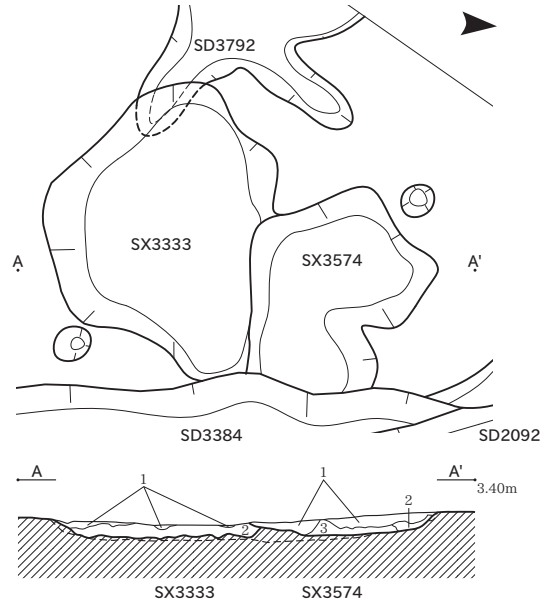

- SX3333
- 1 にぶい黄褐色粘質シルト (10YR7/2) 粘性ややあり、しまりややあり。まだらに黒褐色粘質シルトを微量に含む。炭化粒を少量含む
 - 2 灰黄褐色粘質シルト (10YR6/2) 粘性ややあり、しまり弱い。まだらに黒褐色粘質シルトを微量に含む

- SX3574
- 1 褐灰色粘質シルト (10YR5/1) 粘性ややあり、しまりややあり。IV層が斑状に混入。炭化物を斑状に含む
 - 2 褐灰色粘質シルト (10YR6/1) 粘性ややあり、しまりややあり。IV層質土
 - 3 灰白色砂質シルト (10YR7/1) 粘性弱い、しまりややあり。酸化鉄が帯状に分布。層界荒れる

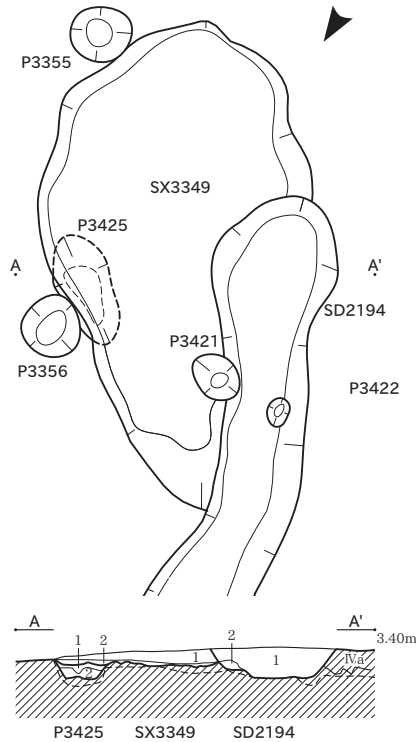

- SD2194
- 1 褐灰色粘質シルト (10YR5/1) 粘性ややあり、しまりややあり。腐植強い
 - 2 褐灰色砂質シルト (10YR5/1) 粘性弱い、しまりややあり。1層が斑状に混入

- SX3349
- 1 褐灰色砂質シルト (7.5YR6/1) 粘性弱い、しまりややあり。IV層、酸化鉄が斑状に混入。炭化物を含む。層界やや荒れる。古代遺物を非常に多く含む
 - 2 灰褐色土・IV層混層 (7.5YR6/2) 粘性弱い、しまりややあり。各々中・小ブロックで混入

- P3425
- 1 褐灰色粘質シルト (7.5YR5/1) 粘性あり、しまりややあり。IV層がブロック状に入る
 - 2 褐灰色粘質シルト (10YR6/1) 粘性ややあり、しまりややあり。III層とIV層の混層

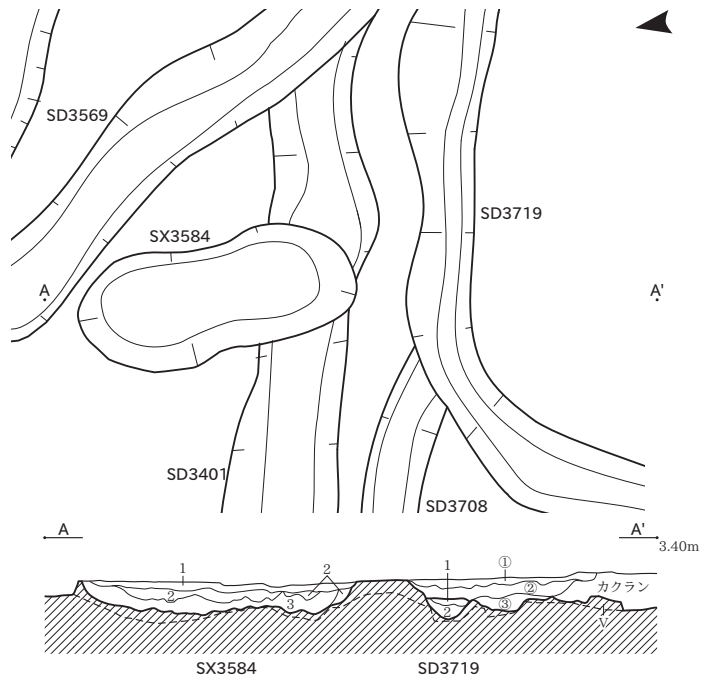

- SX3584
- 1 灰色粘質シルト (N4/) 粘性ややあり、しまりややあり。IV層ブロックを微量に含む。炭化粒を微量に含む
 - 2 灰色粘質シルト (N5/) 粘性ややあり、しまりややあり。IV層ブロックを微量に含む。炭化粒を微量に含む
 - 3 灰白色粘質シルト (2.5Y7/1) 粘性ややあり、しまりややあり。IV層ブロックを多量に含む。褐灰色粘質シルトブロック状を少量含む。炭化粒を微量に含む

- SD3719
- 1 にぶい黄褐色粘質シルト (7.5YR7/4) 粘性あり、しまりなし。IV層ブロックを多量に含む
 - 2 褐灰色粘質シルト (7.5YR6/1) 粘性あり、しまりなし。IV層ブロックを微量に含む。灰褐色粘質シルトブロックを微量に含む

- P3826
- 1 灰白色粘質シルト (7.5YR8/2) 粘性ややあり、しまりややあり。褐灰色粘質シルトブロック、IV層ブロック充填

- SX3827
- 1 明褐灰色粘質シルト (5YR7/1) 粘性ややあり、しまり弱い。黒褐色粘質シルト、褐灰色粘質シルト、IV層ブロック充填。直径3mm以下の炭化物を少量含む
 - 2 灰白色粘質シルト (7.5YR8/2) 粘性ややあり、しまりややあり。褐灰色粘質シルトブロック、IV層ブロック充填
 - 3 明赤灰色粘質シルト (2.5YR7/1) 粘性ややあり、しまりややあり。IV層ブロックを少量含む。直径10mm以下の炭化物を少量含む
 - 4 灰白色粘質シルト (7.5YR8/2) 粘性ややあり、しまりややあり。褐灰色粘質シルトブロック、IV層ブロック充填。IV層ブロックの割合高い

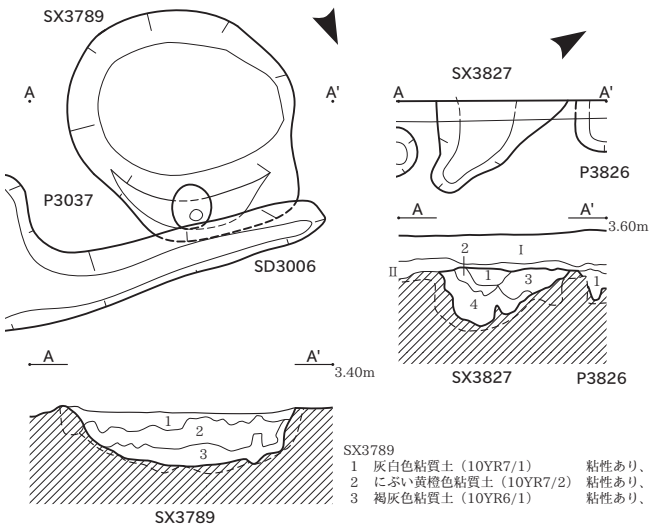

- SX3789
- 1 灰白色粘質土 (10YR7/1) 粘性あり、しまりややあり。IV層ブロックを微量に含む。層界荒れる
 - 2 にぶい黄褐色粘質土 (10YR7/2) 粘性あり、しまりややあり。IV層ブロックを微量に含む。層界荒れる
 - 3 褐灰色粘質土 (10YR6/1) 粘性あり、しまり弱い。IV層ブロックを微量に含む。層界荒れる

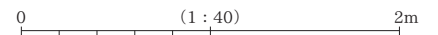

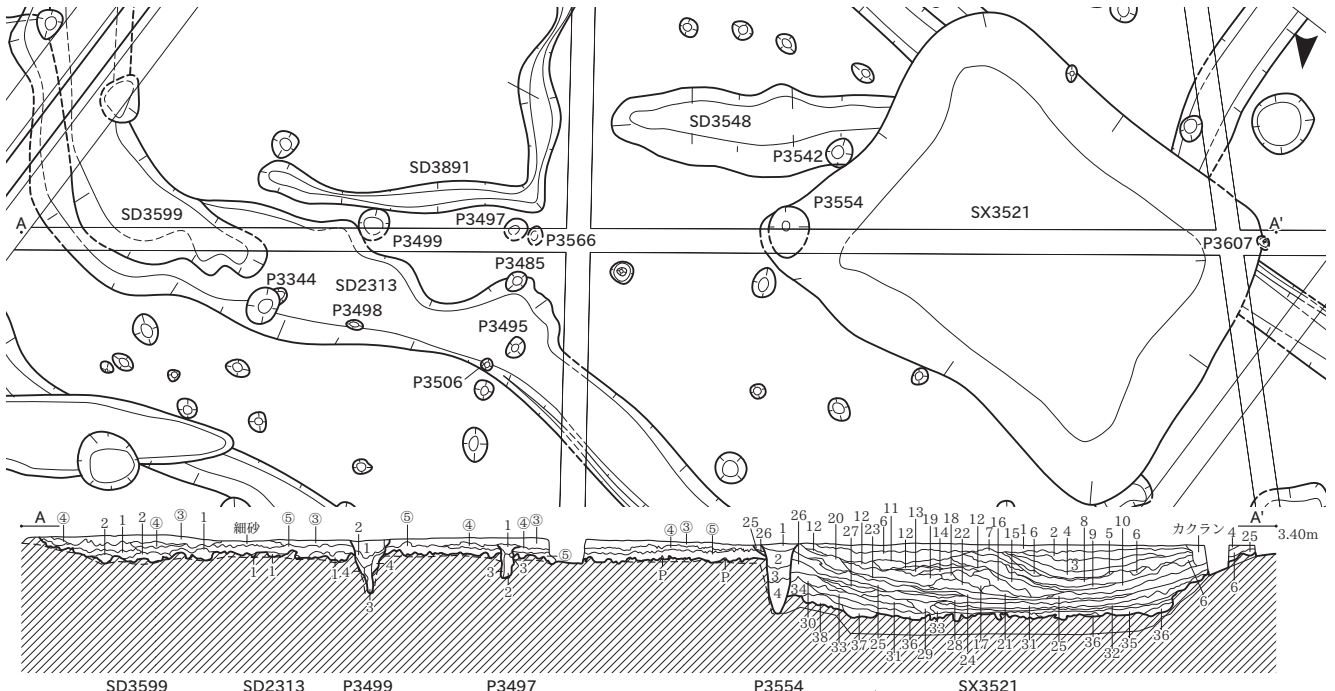

SD2313
1 褐色色Ⅲ・Ⅳ層混層 (10YR5/1) 粘性ややあり、しまりややあり。各々小ブロックで混入。Ⅲ層卓越。炭化物を含む。

P3497
1 褐色色粘質シルト (10YR6/1) 粘性ややあり、しまりややあり。Ⅳ層がブロック状に入る。
2 黒褐色粘質シルト (7.5YR3/1) 粘性ややあり、しまりややあり。腐植強い、Ⅳ層が斑状に混入。
3 褐色色砂質シルト (10YR6/1) 粘性弱い、しまりややあり。Ⅳ層が帯状に混入。

P3499
1 褐色色粘質シルト (7.5YR4/1) 粘性ややあり、しまりややあり。炭化物を含む。
2 褐色色粘質シルト (7.5YR5/1) 粘性ややあり、しまりややあり。Ⅳ層がブロック状に入る。
3 灰白色粘質シルト (10YR7/1) 粘性ややあり、しまり弱い。腐植強い。
4 灰白色砂質シルト (10YR7/1) 粘性弱い、しまりややあり。Ⅳ層が帯状に混入。

SX3521
1 褐色色粘質シルト (10YR5/1) 粘性ややあり、しまりややあり。Ⅳ層がブロック状に入る。
2 褐色色粘質シルト (10YR5/1) 粘性ややあり、しまりややあり。未分解有機物を多く含む。
3 褐色色粘質シルト (10YR6/1) 粘性ややあり、しまりややあり。
4 黄灰色土・Ⅳ層混層 (2.5Y5/1) 粘性ややあり、しまりややあり。各々中・小ブロックで混入。炭化物を含む。
5 黒褐色炭層 (2.5Y3/1) 粘性なし、しまり弱い。炭化粒、木片、灰を多く含む。
6 褐色色粘質シルト (10YR6/1) 粘性ややあり、しまりややあり。Ⅳ層がブロック状に入る。
7 黄灰色粘質シルト (2.5Y5/1) 粘性ややあり、しまりややあり。Ⅳ層が斑状に混入。炭化物を含む。
8 褐色色粘質シルト (10YR6/1) 粘性ややあり、しまりややあり。Ⅳ層がブロック状に入る。
9 黒褐色粘質シルト・炭層混層 (10YR3/1) 粘性弱い、しまりややあり。木片・灰を含む。
10 褐色色砂質シルト (10YR4/1) 粘性ややあり、しまりややあり。未分解有機物を多く含む。
11 褐色色粘質シルト (10YR5/1) 粘性ややあり、しまりややあり。Ⅳ層が斑状に混入。未分解有機物を含む。

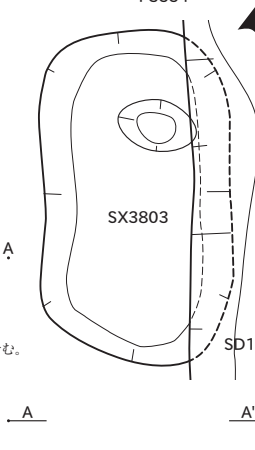

SX3803
1 灰黄色粘質シルト (2.5Y6/2) 粘性ややあり、しまりややあり。酸化鉄が斑状に分布

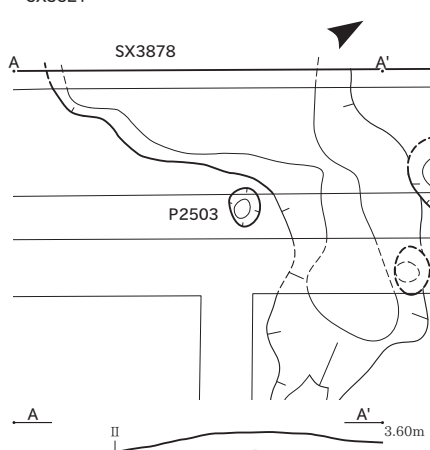

SX3878
1 明褐色粘質シルト (7.5YR7/1) 粘性ややあり、しまりややあり。黒褐色粘質シルトをまだらに多量に含む。
2 明褐色粘質シルト (5YR7/1) 粘性ややあり、しまりややあり。Ⅳ層ブロック状を少量含む。
3 明赤灰色粘質シルト (2.5YR7/1) 粘性ややあり、しまりややあり。黒褐色粘質シルトをまだらに少量含む。Ⅳ層ブロックを少量含む。

SX3803
1 灰黄色粘質シルト (2.5Y6/2) 粘性ややあり、しまりややあり。酸化鉄が斑状に分布

SX3878
1 明褐色粘質シルト (7.5YR7/1) 粘性ややあり、しまりややあり。黒褐色粘質シルトをまだらに多量に含む。
2 明褐色粘質シルト (5YR7/1) 粘性ややあり、しまりややあり。Ⅳ層ブロック状を少量含む。
3 明赤灰色粘質シルト (2.5YR7/1) 粘性ややあり、しまりややあり。黒褐色粘質シルトをまだらに少量含む。Ⅳ層ブロックを少量含む。

SX3879
1 赤灰色シルト (2.5YR6/1) 粘性弱い、しまりややあり。褐色色シルトと灰褐色シルト混層。
2 赤灰色粘質シルト (10R6/1) 粘性ややあり、しまりややあり。褐色色シルトと灰褐色シルト混層。

SD3296
1 赤灰色粘質シルト (10R5/1) 粘性ややあり、しまりややあり。Ⅳ層ブロックを微量に含む。直径3mm以下の炭化物を微量に含む。
2 赤灰色粘質シルト (10R6/1) 粘性ややあり、しまり弱い。Ⅳ層ブロックを微量に含む。浅黄褐色シルトをまだらに少量含む。

SX3879
1 赤灰色粘質シルト (10YR6/1) 粘性ややあり、しまりややあり。Ⅳ層がブロック状に入る。炭化物を含む。
2 黄灰色Ⅲ・Ⅳ層混層 (2.5Y5/1) 粘性ややあり、しまりややあり。各々中・小ブロックで混入。炭化物を含む。
3 灰色粘質シルト (5Y5/1) 粘性ややあり、しまりややあり。Ⅳ層がブロック状に入る。未分解有機物を含む。
4 黄灰色粘質シルト (2.5Y4/1) 粘性ややあり、しまりややあり。Ⅳ層が斑状に混入。未分解有機物を含む。

SD3599
1 褐色色粘質シルト (10YR5/1) 粘性ややあり、しまりややあり。Ⅳ層がブロック状に入る。
2 Ⅰ・Ⅳ層混層 (10YR5/1) 粘性ややあり、しまりややあり。各々中・小ブロックで混入。層界荒れる。

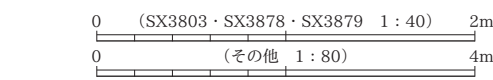
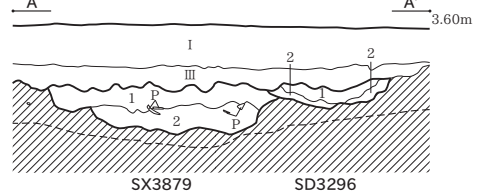
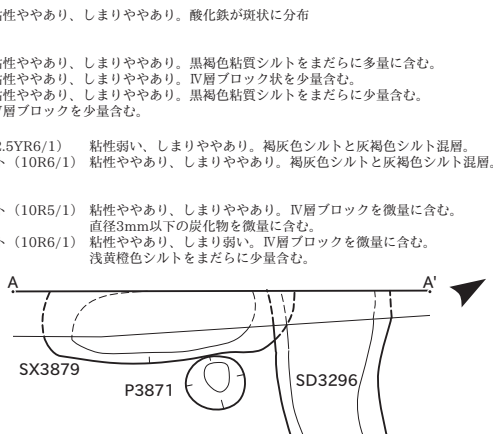

SB4001-P412 (1)



SB4001-P531 (2)

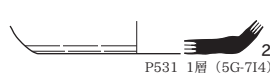

SB4005-SD1771 (3)

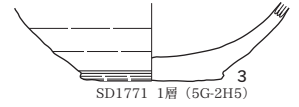

SB4006-P844 (4)



SE112 (5・6)

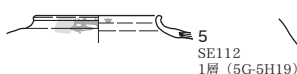

SE120 (7)

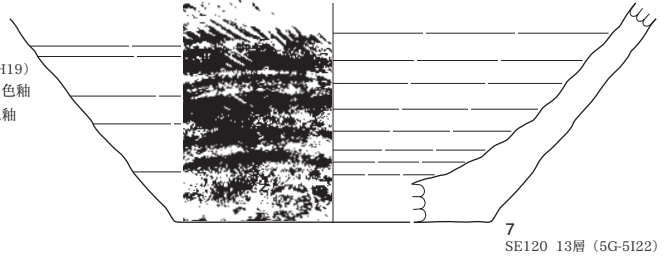

SE134 (8)

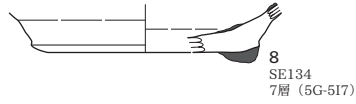

■ 黄白色釉
■ 緑色釉

SE155 (9)

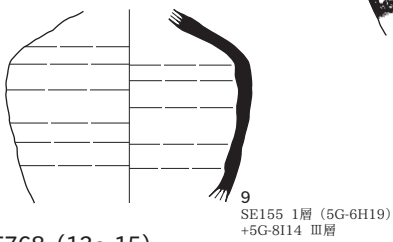

SE201 (10)

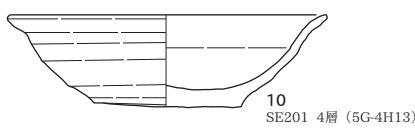

SE411 (11・12)

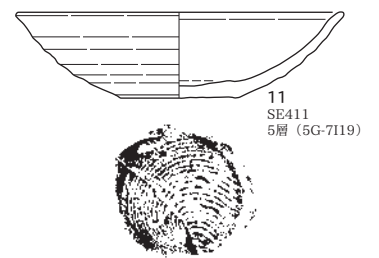

SE768 (13~15)

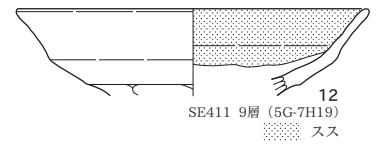
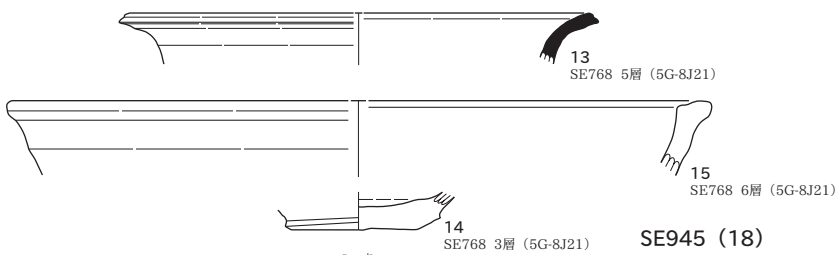

SE929 (16・17)

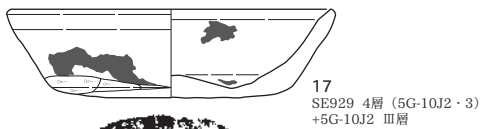

SE945 (18)



SE1070 (19)

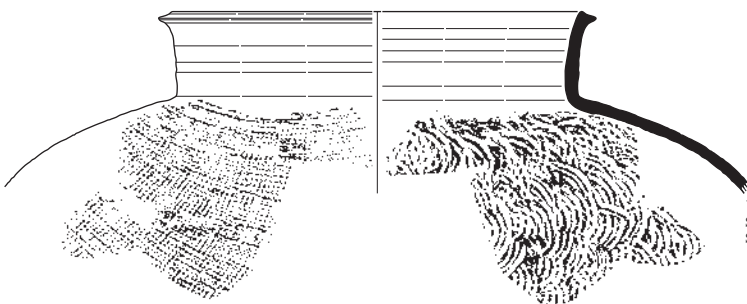

SE1145 (20)

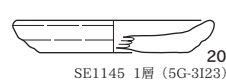

SE1216 (21)



(13・19) 0 (1:6) 20cm
(その他) 0 (1:3) 10cm

SE1211 (22~29)

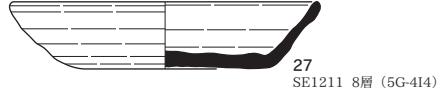
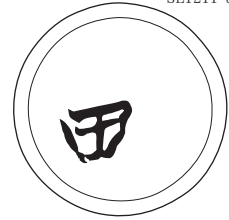
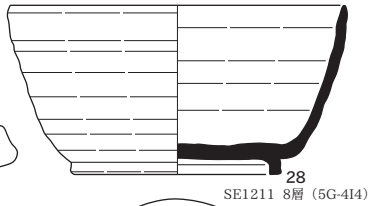
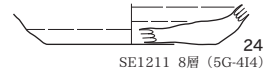
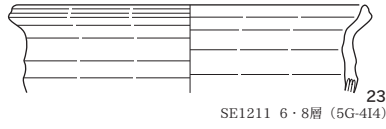
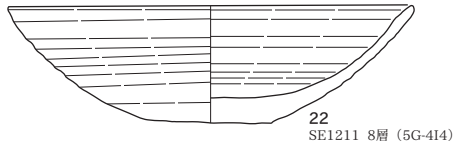

SE1421 (30~36)

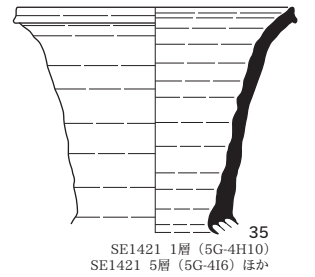
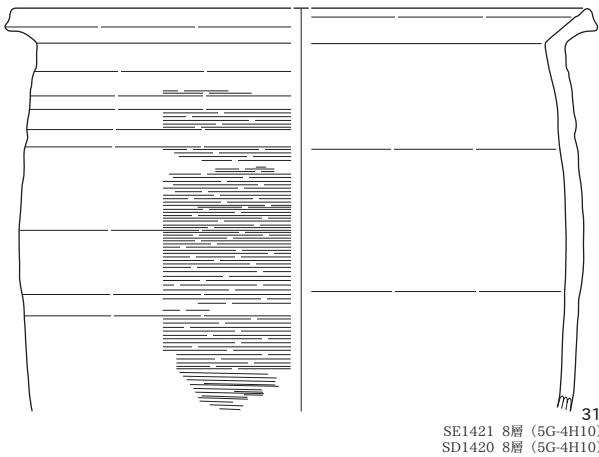
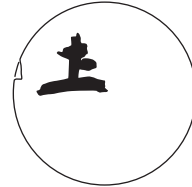
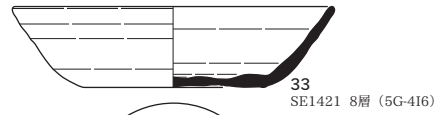
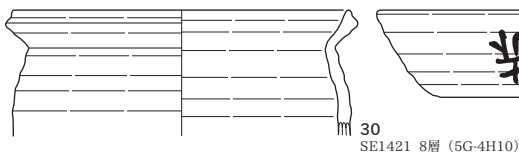

SE1431 (37・38)

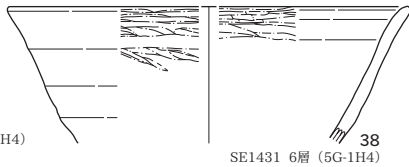
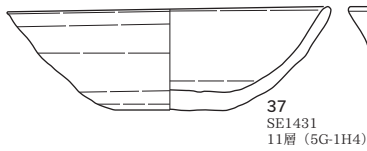

SE2313 (39)



SE2383 (40・41)

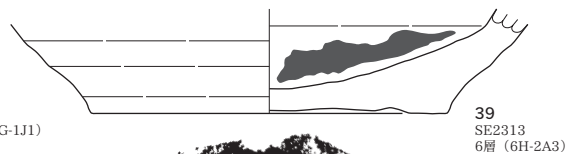

SK467 (42)



SK630 (43)



SK996 (44)

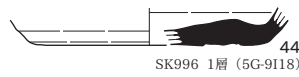

SK1074 (45)

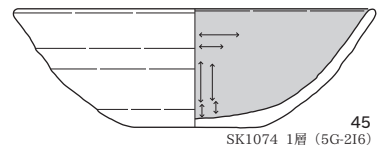

SK1103 (46)

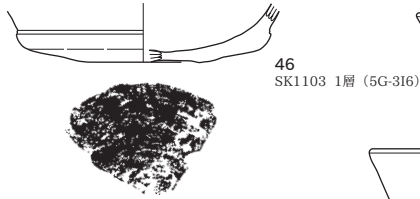

SK1570 (48~51)

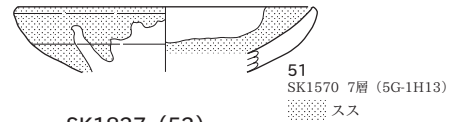
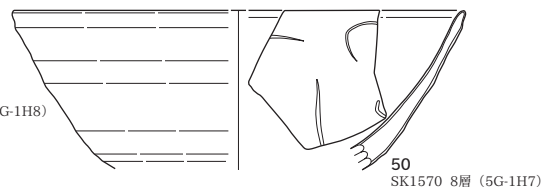
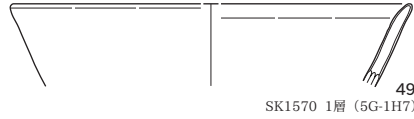
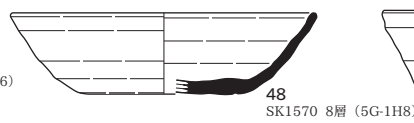

SK1353 (47)

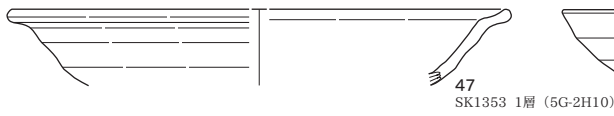

SK1722 (52)

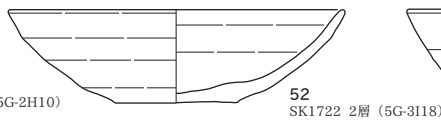

SK1837 (53)

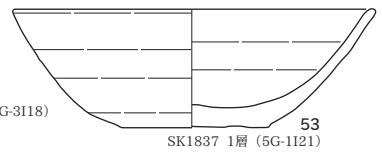

SX225 (54)

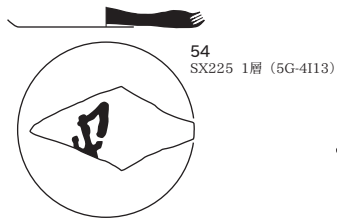

SX923 (55~70)

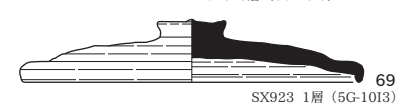
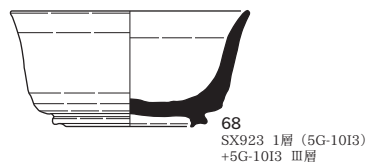
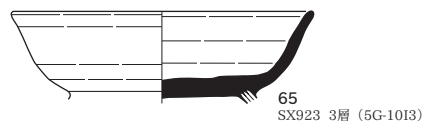
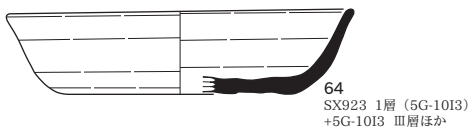
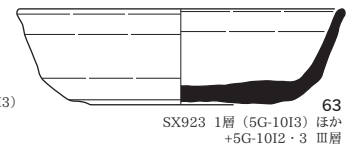
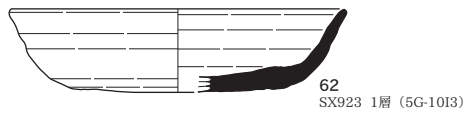
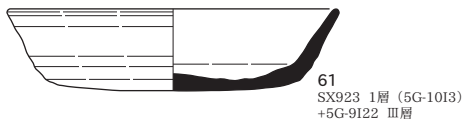
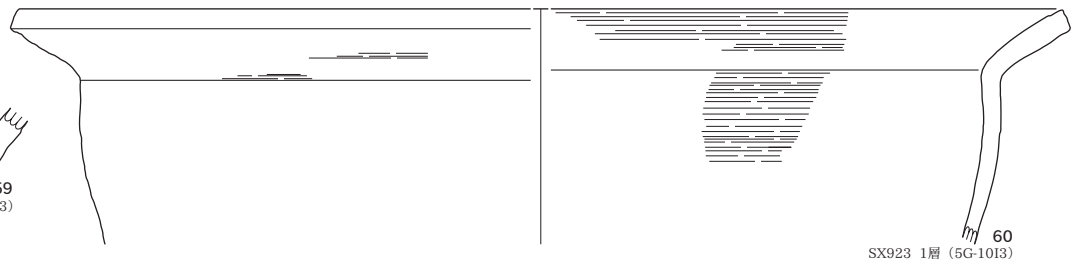
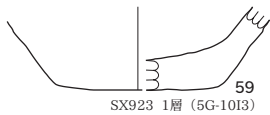
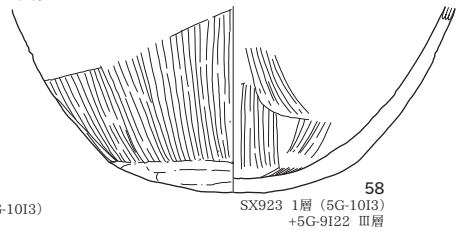
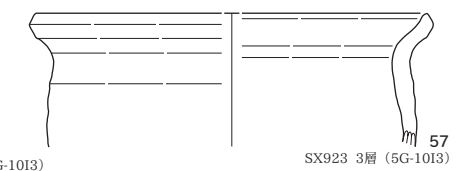
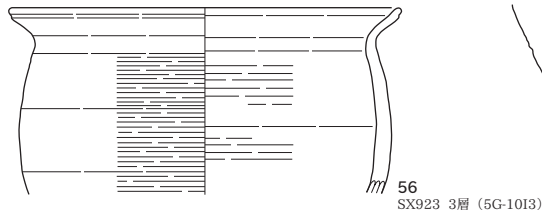
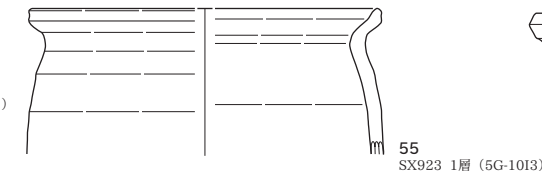

SX1089 (71・72)

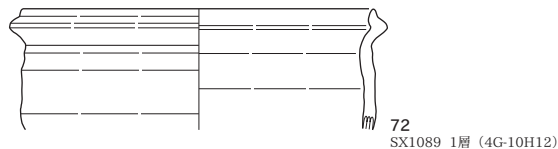
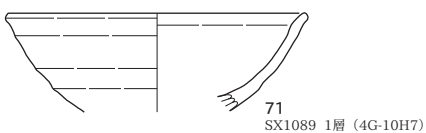

SX1089 (73~75)

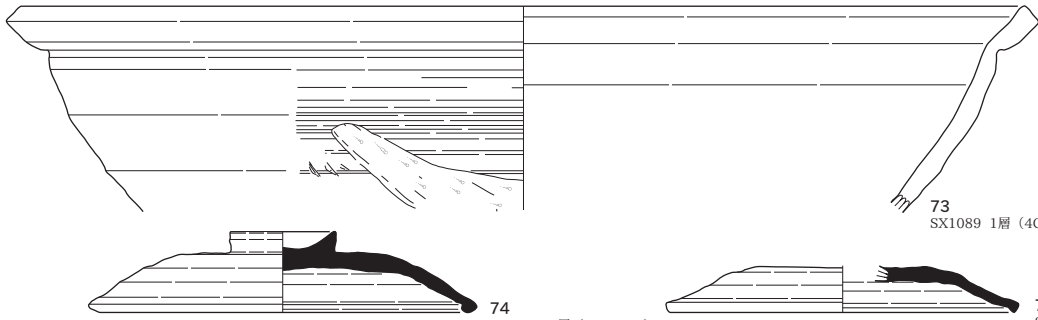

73
SX1089 1層 (4G-10H7)

74
SX1089 1層 (4G-10H7)

75
SX1089 1層 (4G-10H7)

SX1306 (76~101)

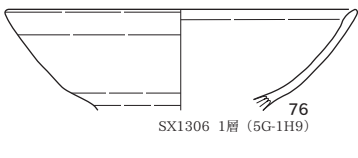

76
SX1306 1層 (5G-1H9)

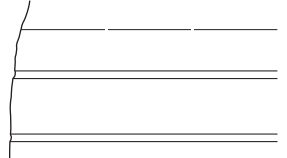

77
SX1306 2層 (5G-1H18)

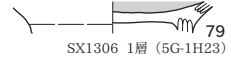

79
SX1306 1層 (5G-1H23)

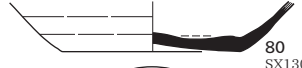

80
SX1306 5層 (5G-1H13)

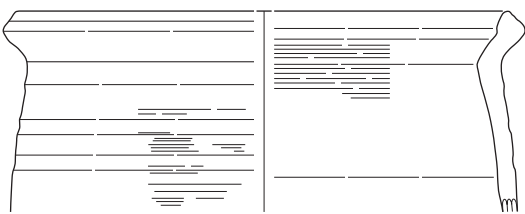

78
SX1306 5層 (5G-1H13)
+5G-1H14 Ⅲ層

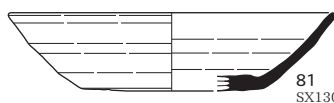

81
SX1306 2層 (5G-1H13)
SX1306 5層 (5G-1H18)



82
SX1306 1層 (5G-1H3)

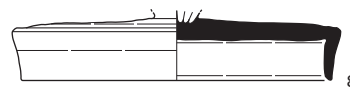

83
SX1306 5層 (4G-10H22)

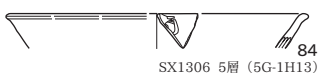

84
SX1306 5層 (5G-1H13)



85
SX1306 5層 (5G-1H7)

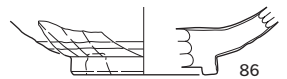

86
SX1306 5層 (5G-1H13)



87
SX1306 5層 (4G-10H22)

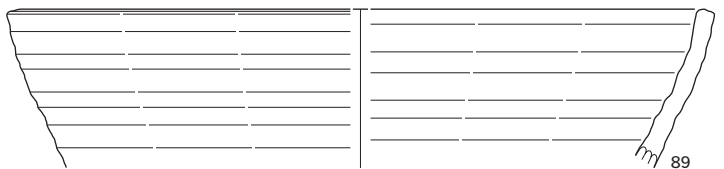

89
SX1306 5層 (5G-1H13)



88
SX1306 8層 (5G-1H12)

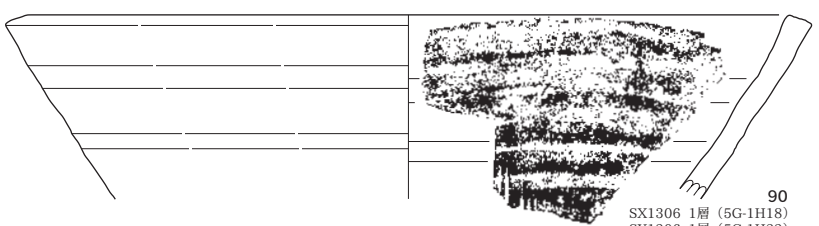

90
SX1306 1層 (5G-1H18)
SX1306 1層 (5G-1H23)

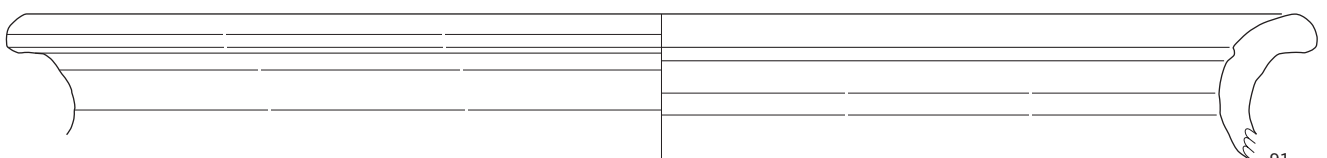

91
SX1306 5層 (4G-10H22)
SX1306 6層 (5G-1H8) ほか

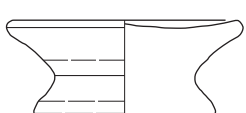

92
SX1306 5層 (5G-1H8)

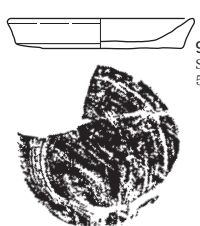

93
SX1306 5層 (5G-1H8)

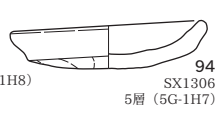

94
SX1306 5層 (5G-1H7)

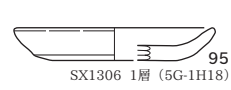

95
SX1306 1層 (5G-1H18)



96
SX1306 5層 (5G-1H8)

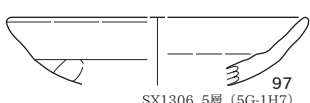

97
SX1306 5層 (5G-1H7)

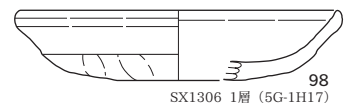

98
SX1306 1層 (5G-1H17)

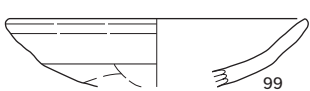

99
SX1306 5層 (5G-1H8)

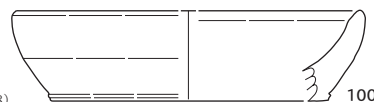

100
SX1306 5層 (5G-1H7)



101
SX1306 2層 (5G-1H18)

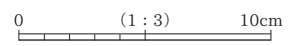

SX1368 (102)



102
SX1368 1層 (5G-2H4)

SX1402 (103)



103
SE1402 1層 (5G-3H23)

SX1599 (104)

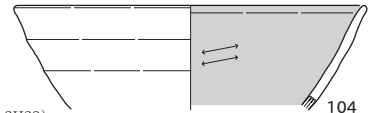

104
SX1599 1層 (5G-1H10)
+5G-1H10 III層

SX1622 (105~113)

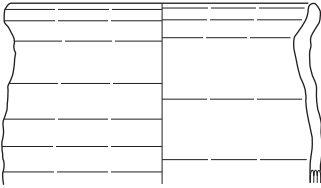

105
SX1622 4層 (5G-3H20)
SX1622 15層 (5G-3H25)

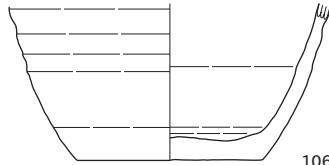

SX1622 15・16層 (5G-3H25)

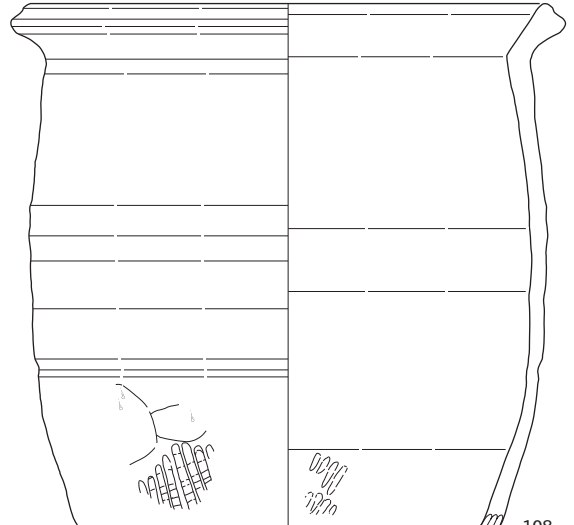

108
SX1622 4・12層 (5G-3H20)
SX1622 4・15・17層 (5G-3H25)

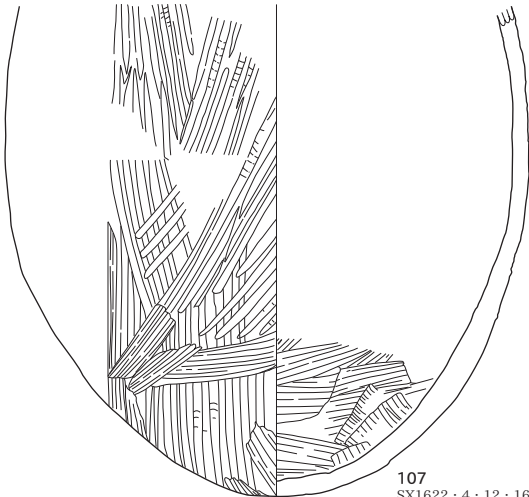

107
SX1622・4・12・16層 (5G-3H20)
SX1622・15・16・17層 (5G-3H25)

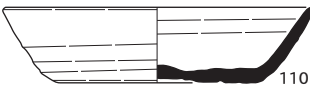

110
SX1622 8層 (5G-3H25)



111
SX1622 6層 (5G-3H25)



112
SX1622 16層 (5G-3H25)

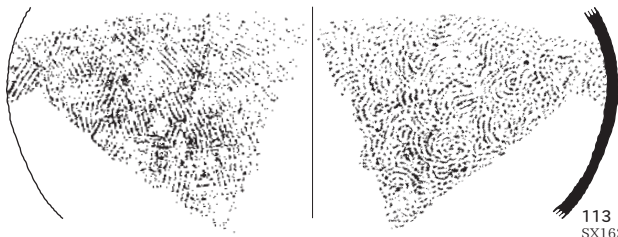
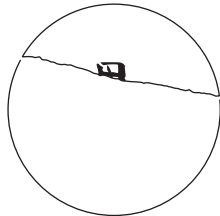

113
SX1622 12層 (5G-3H20)
SX1622 4・8・17層 (5G-3H25)

SX1746 (114)

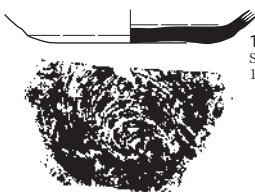

114
SX1746
1層 (5G-4H3)

SX2339 (115・116)



115
SX2339 2層 (5G-10I2)



116
SX2339 1層 (5G-10I2)

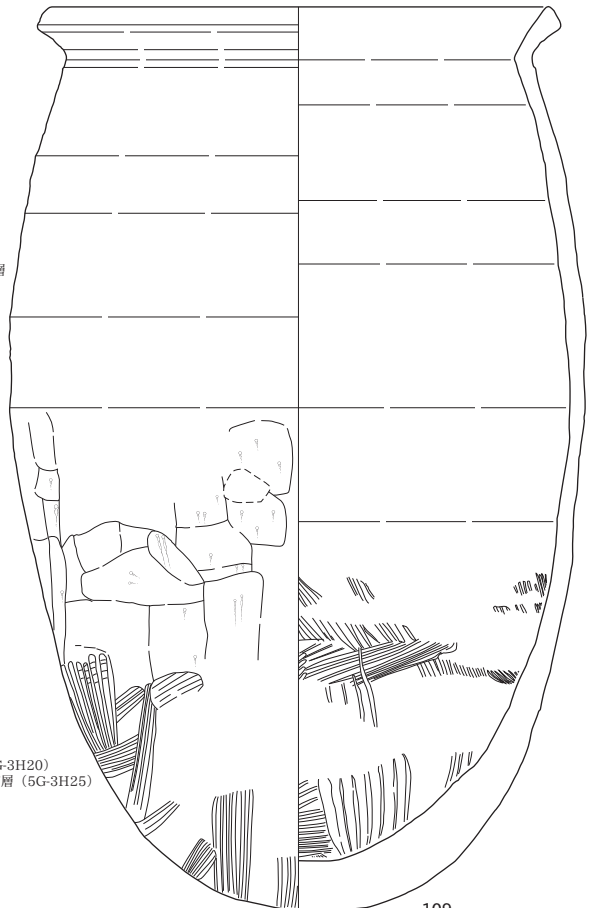

109
SX1622 4・12層 (5G-3H20)
SX1622 4・12・15層 (5G-3H25)

(113) 0 (1:6) 20cm
(その他) 0 (1:3) 10cm

SX2378 (117~121)

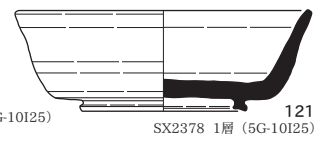
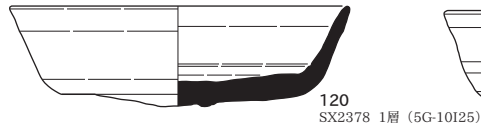
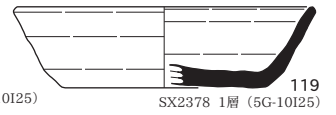
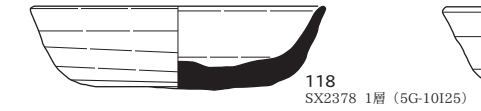
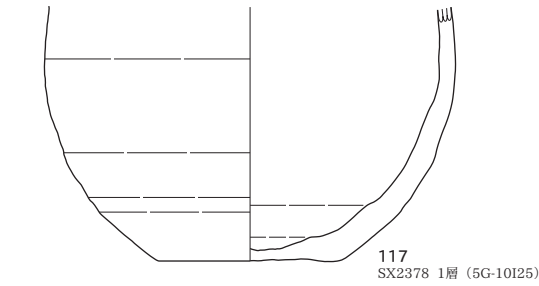

SD22 (122)

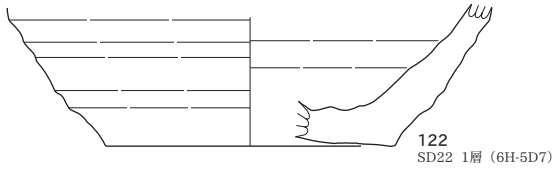

SD25 (123)

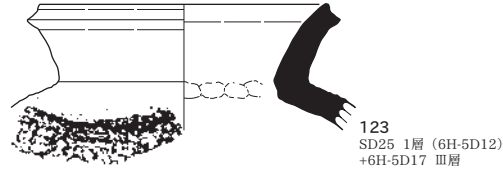

SD121 (124~130)

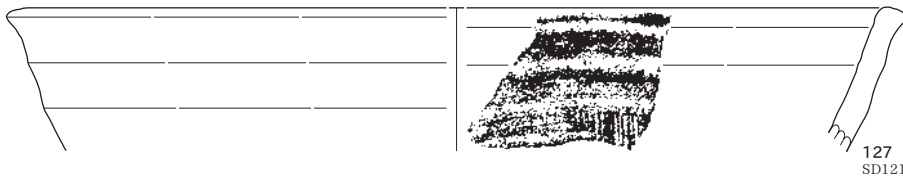
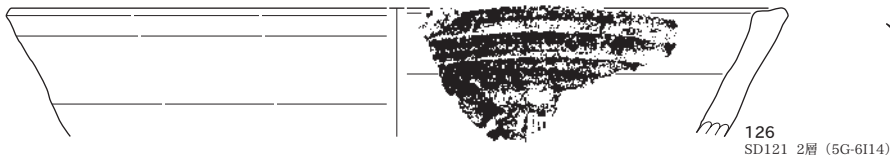
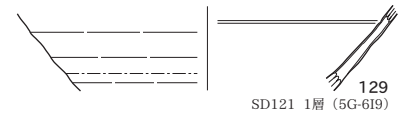
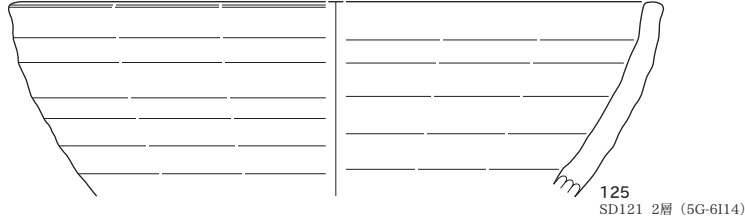
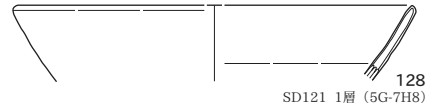

SD151 (131~144)

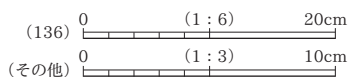
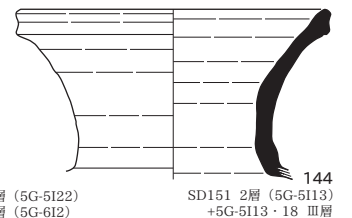
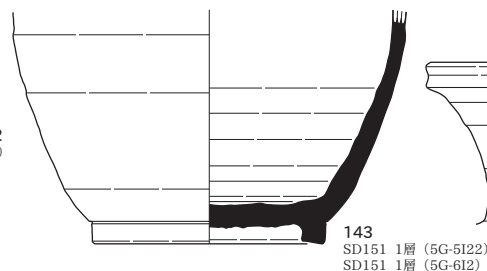
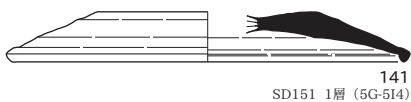
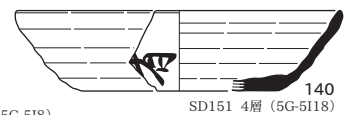
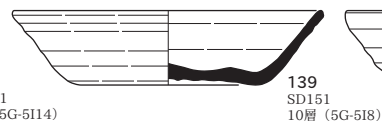
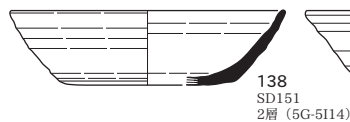
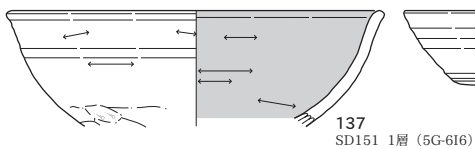
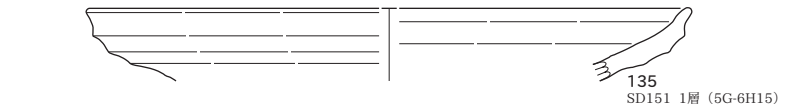
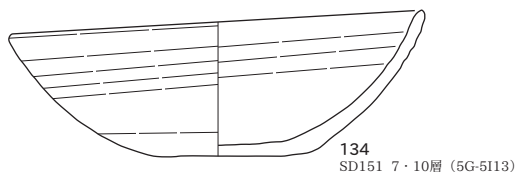
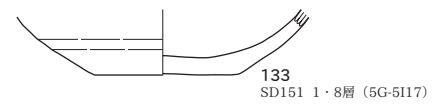
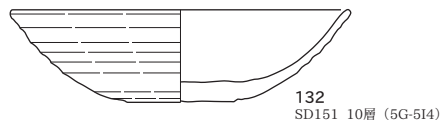
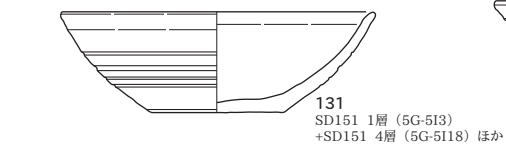

SD151 (145)



145
SD151 1・2層 (5G-5I3)
SD151 1・2・3層 (5G-5I13)

SD164 (146・147)

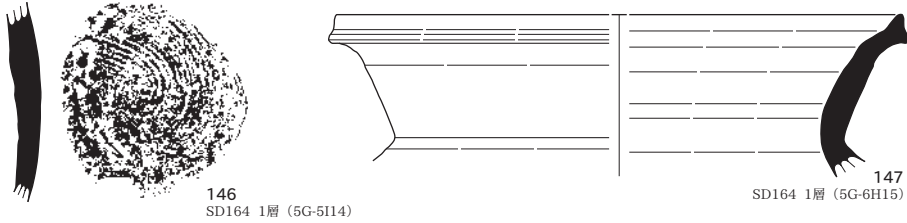

146
SD164 1層 (5G-5I14)

147
SD164 1層 (5G-6H15)

SD1023 (148・149)

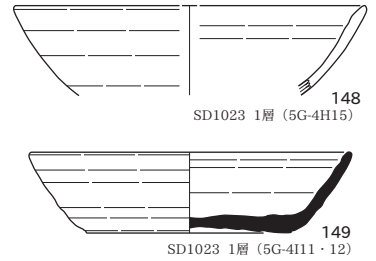

148
SD1023 1層 (5G-4H15)

149
SD1023 1層 (5G-4I11・12)

SD1092 (150・151)

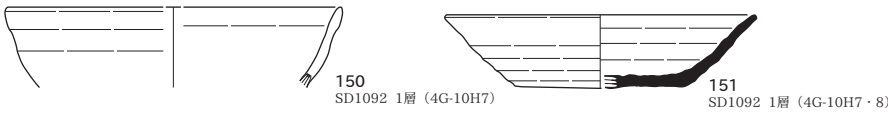

150
SD1092 1層 (4G-10H7)

151
SD1092 1層 (4G-10H7・8)

SD1305 (154)



154
SD1305 1層 (4G-10H24)

SD1196 (152・153)



152
SD1196 1層 (4G-10H18)

153
SD1196 1層 (4G-10H18)

SD1307 (155)

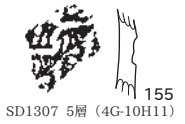

155
SD1307 5層 (4G-10H11)

SD1380 (156・157)

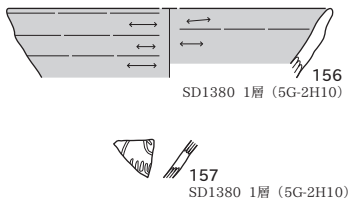

156
SD1380 1層 (5G-2H10)

157
SD1380 1層 (5G-2H10)

SD2291 (159~161)

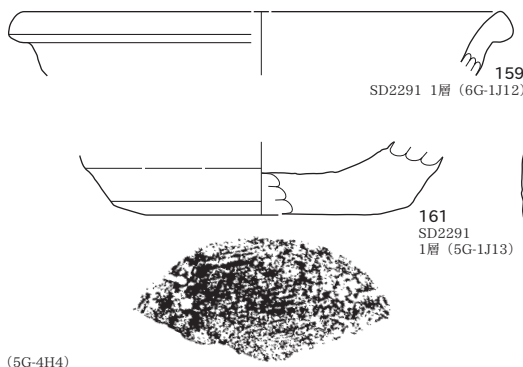

159
SD2291 1層 (6G-1J12)

161
SD2291 1層 (5G-1J13)

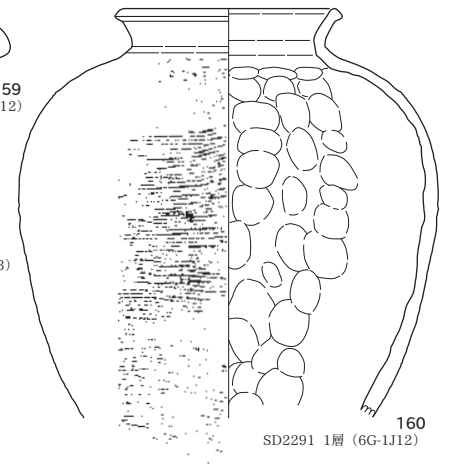

160
SD2291 1層 (6G-1J12)

SD1817 (158)

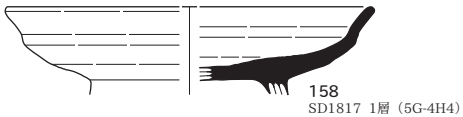

158
SD1817 1層 (5G-4H4)

P173 (162)

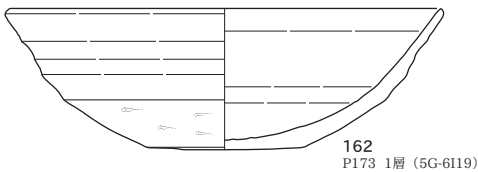

162
P173 1層 (5G-6I19)

P603 (165)

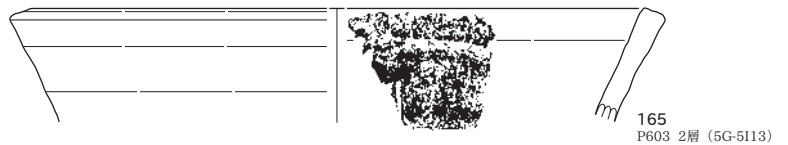

165
P603 2層 (5G-5I13)

P329 (163)

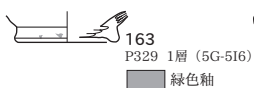

163
P329 1層 (5G-5I6)
■ 緑色釉

P342 (164)



164
P342 1層 (5G-4I13)

P862 (166)



166
P862 1層 (5G-9J6)

P1044 (167)



167
P1044 1層 (5G-9I22)

遺構外 (168~193)

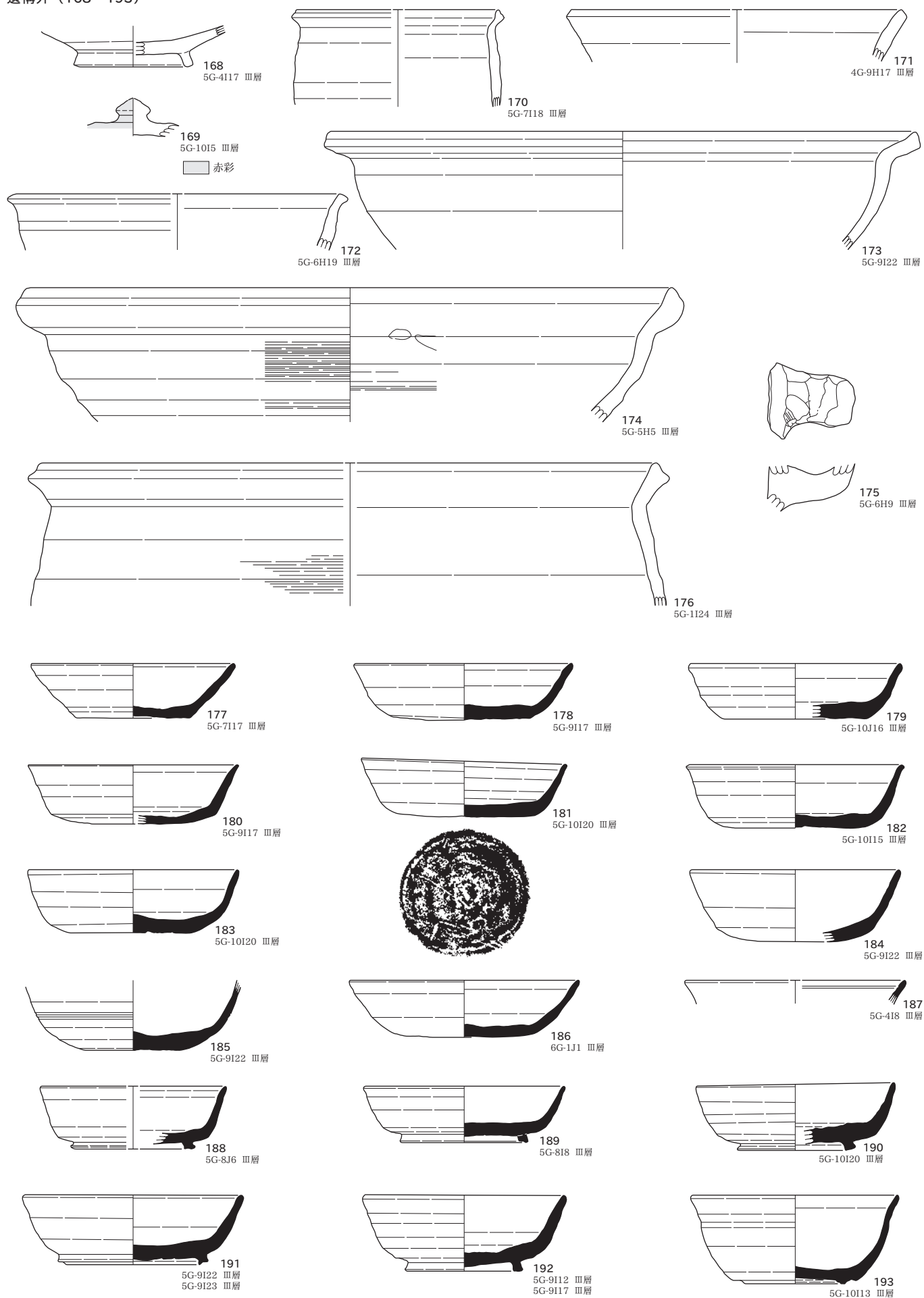

遺構外 (194~221)

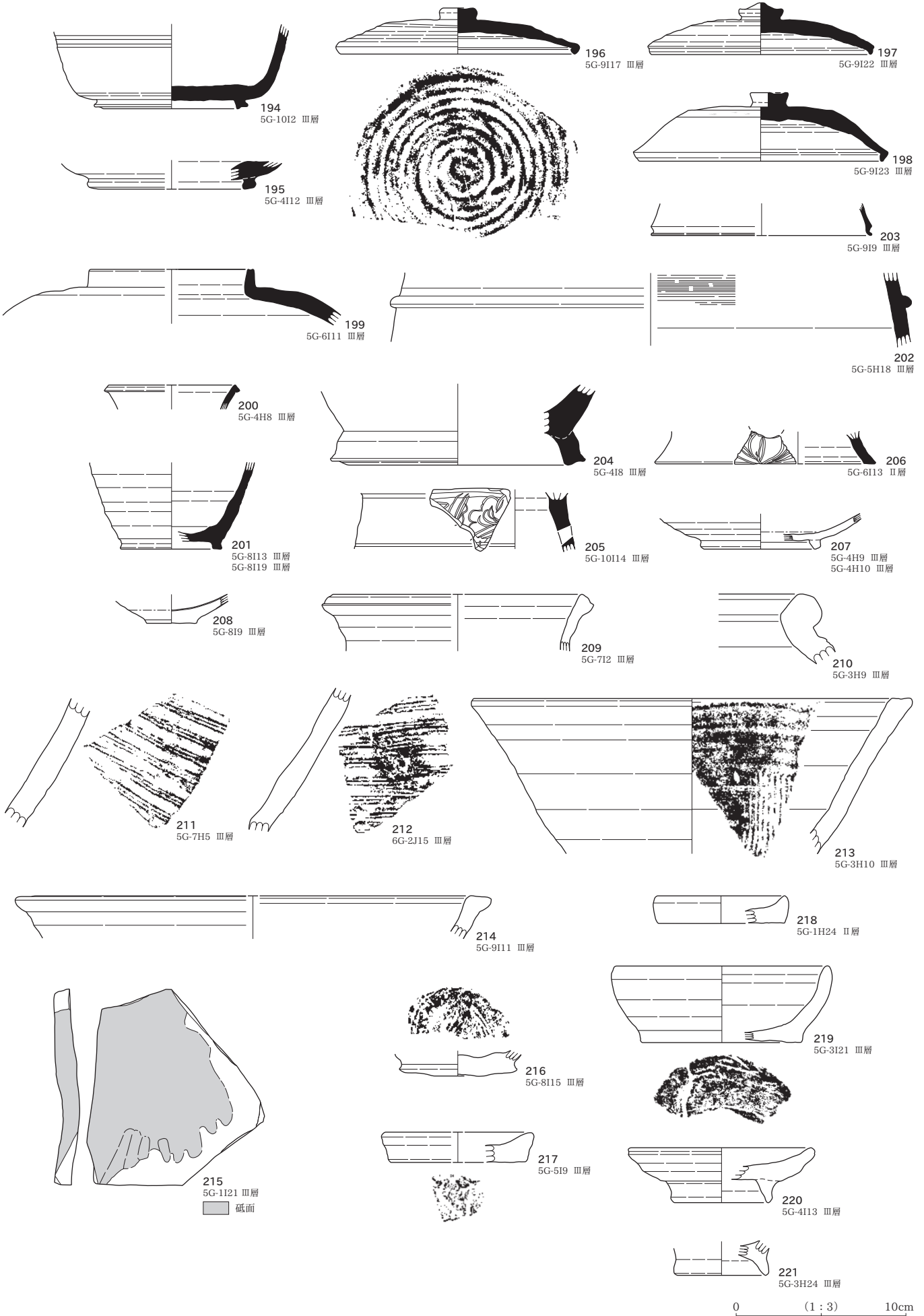

土製品

SE1320 (222)

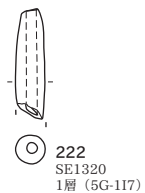

SK1570 (223)



SD151 (224)



P271 (225)

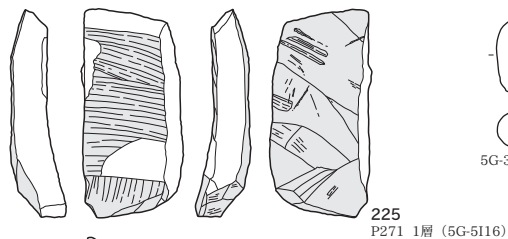

遺構外 (226)

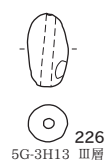

鍛冶関連遺物

SK754 (227)

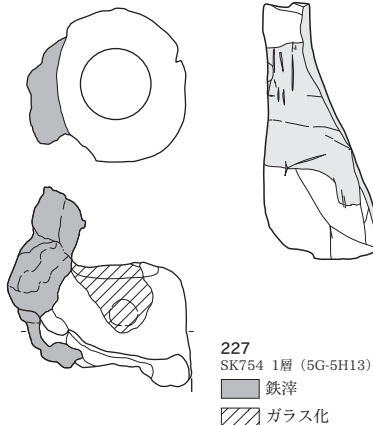

石器・石製品

SE2313 (228)



SE2373 (229)

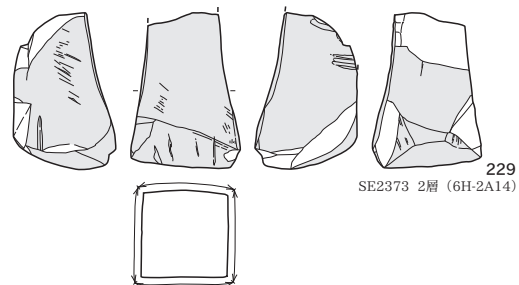

SK1570 (230)

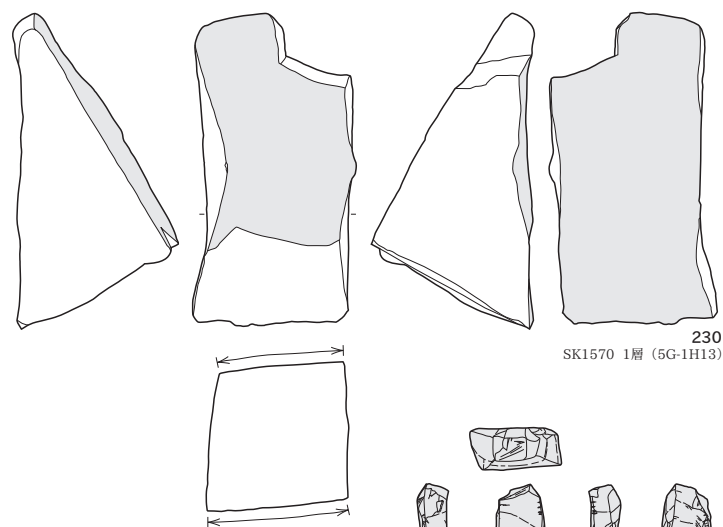

SX1306 (231・232・233)

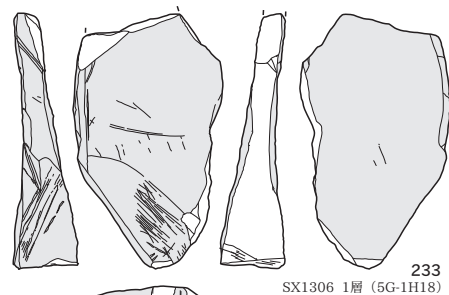
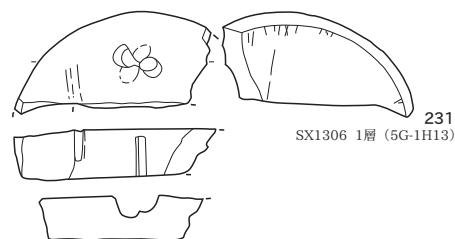

SD121 (234)

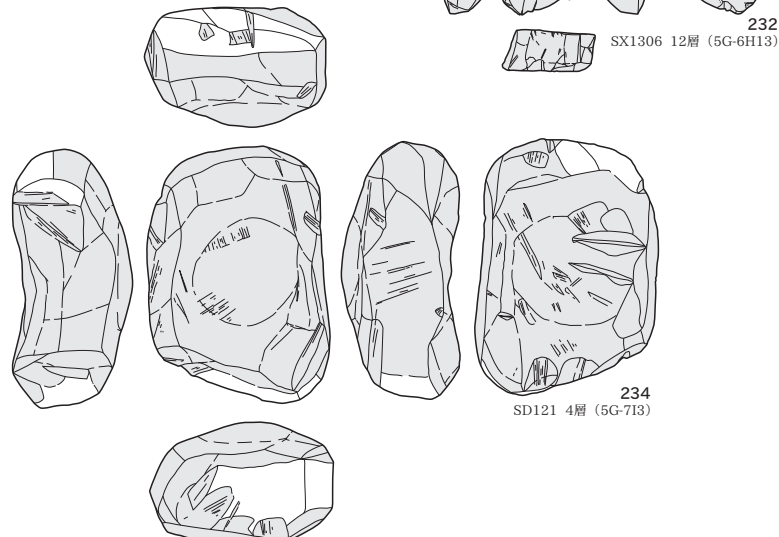

P724 (235)

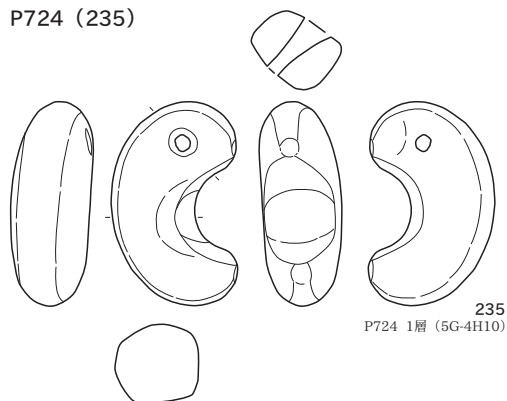

遺構外 (236~240)

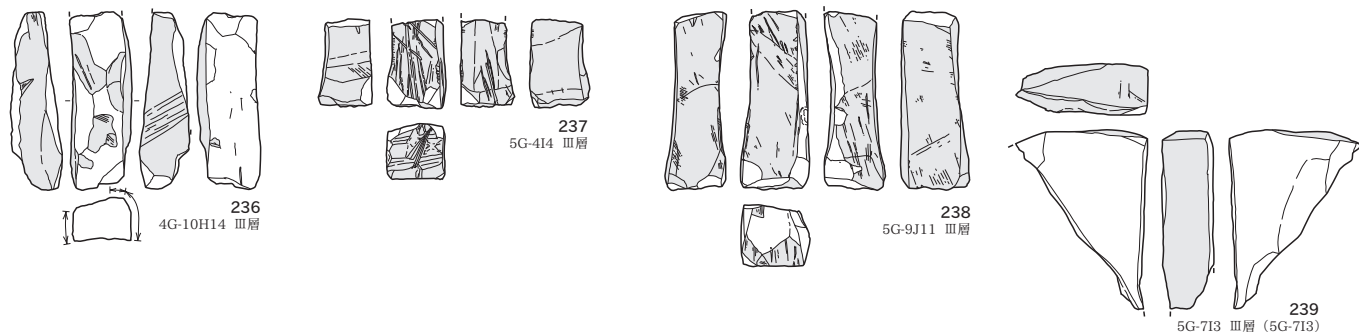

金属製品

SE834 (241)

SE1643 (242)

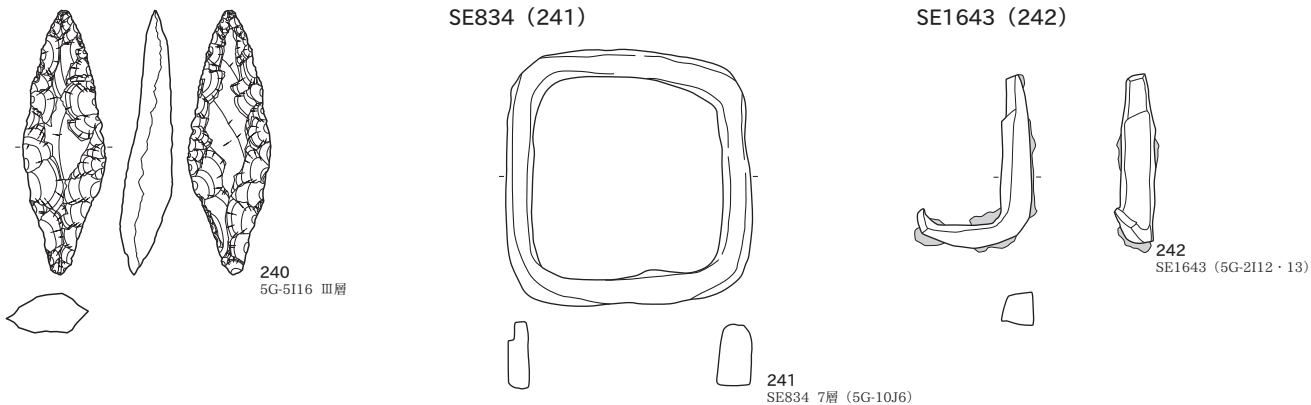

錢貨

SE845 (243)

SE1643 (244)

SX1306 (245)



SX1368 (246)

P1636 (247)

P2019 (248)

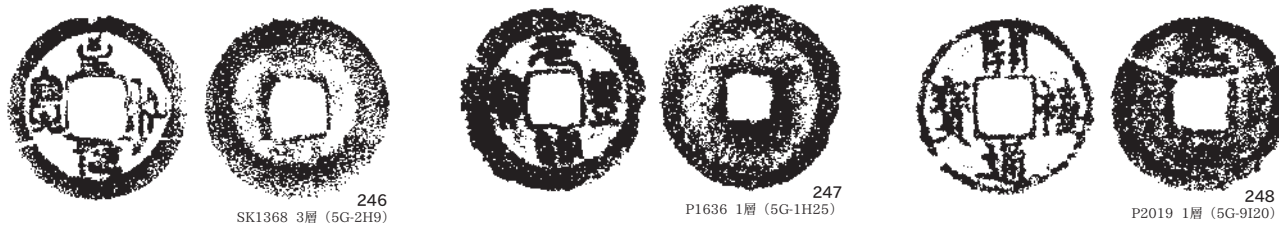

遺構外 (249~252)

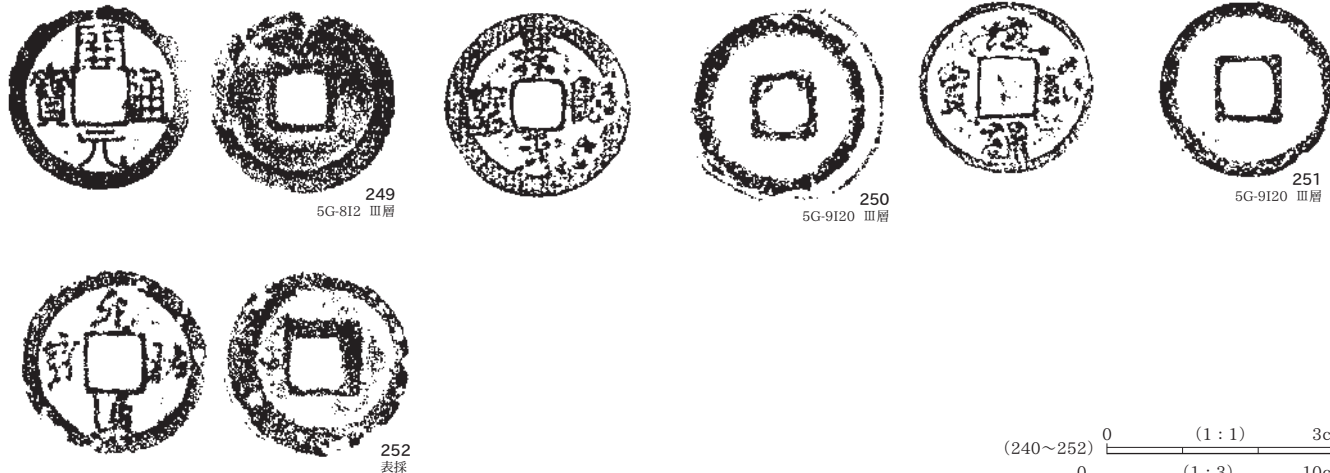

SB4008-P405 (253)

SE119 (254)

SE155 (255・256)

SE865 (258)

SE929 (260)

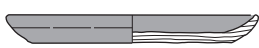
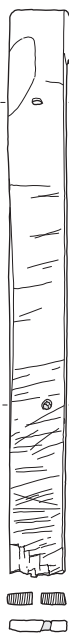
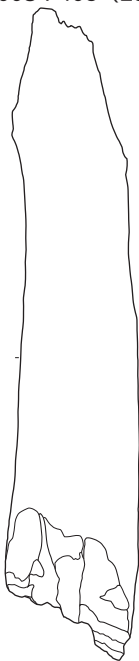

255
SE155 8層 (5G-6H19)

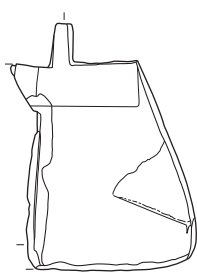

256
SE155 8層 (5G-6H19)



258
SE865 5層 (5G-9J22)



260
SE929 3層 (5G-10J3)

SE768 (257)

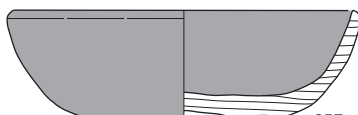

257
SE768 6層 (5G-8J21)

SE920 (259)



259
SE920 2層 (5G-10J1)



254
SE119
20層 (5G-6I3)

SE1045 (262~264)

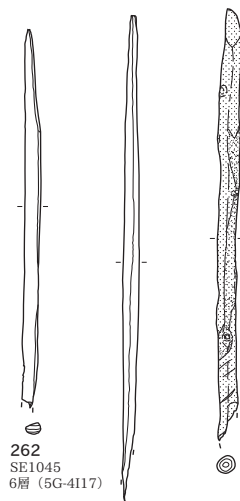

262
SE1045
6層 (5G-4I17)

264
SE1045 6層
(5G-4I17)

263
SE1045 6層
(5G-4I17)

SE1068 (265・266)

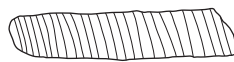
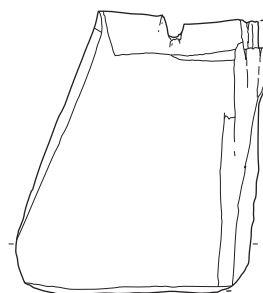

265
SE1068 7層

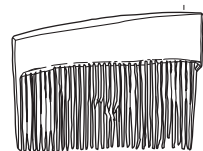

266
SE1068 7層 (4G-10H12)

SE1020 (261)

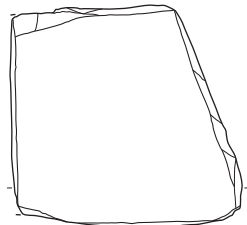

261
SE1020 3層 (5G-1I7)

253
P405 (5G-5I2)



SE1140 (267)

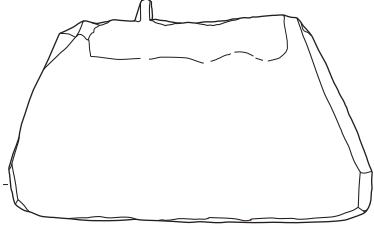

267
SE1140 7層

SE1216 (269)



269
SE1216 5層 (5G-4I9)

SE1586 (271)



271
SE1586 2層 (5G-2I11)

SE1643 (272)

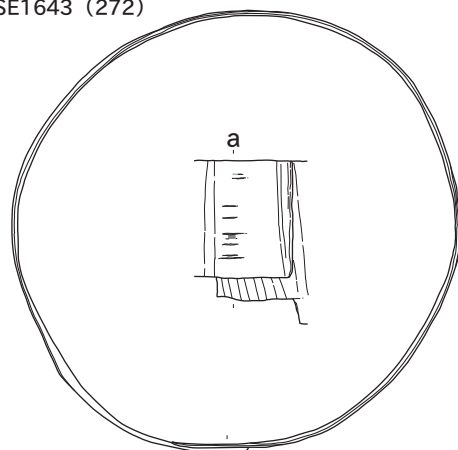

272
SE1643 (5G-2I12・13)

SE1320 (270)



270
SE1320 1層 (5G-1I7)

SE1145 (268)



268
SE1145 8層 (5G-3I23)

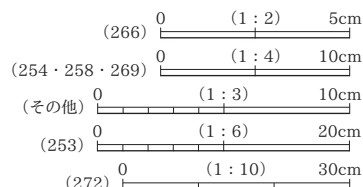

SE1643 (273~275)

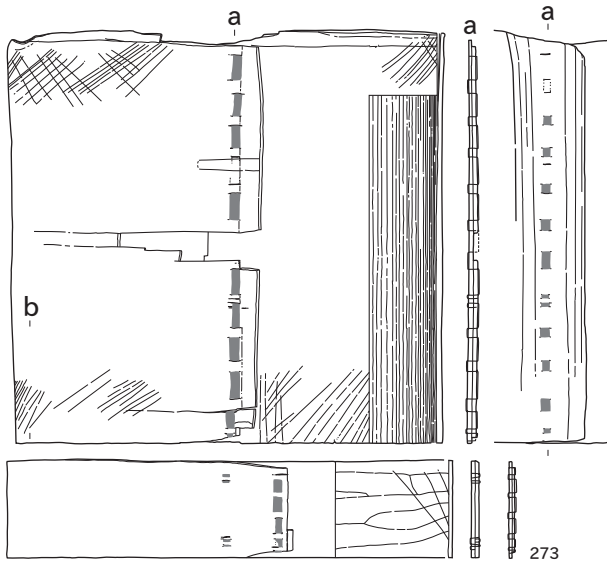
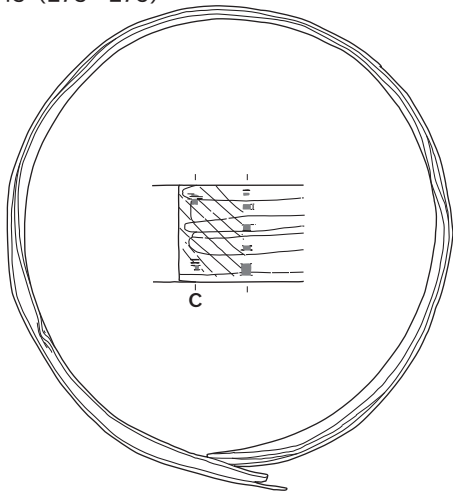

273
SE1643 (5G-2I12・13)

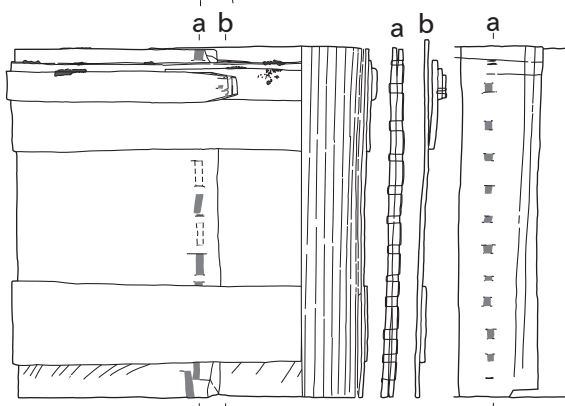
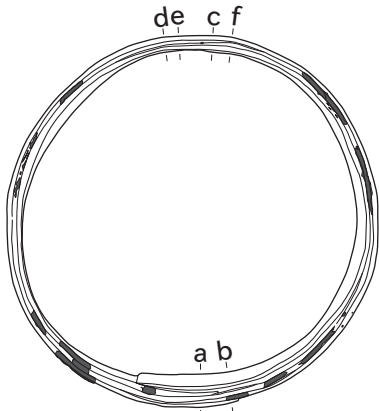

(273・274) 0 (1:10) 30cm

SE1871 (276~284)

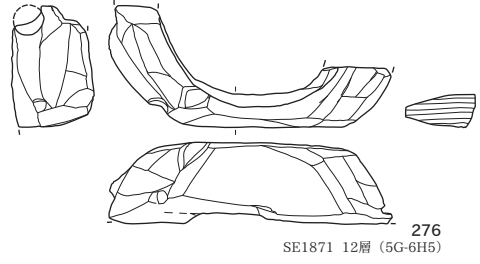

276
SE1871 12層 (5G-6H5)

275
SE1643 覆土 (5G-2I13)

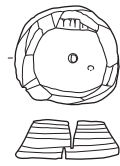

277
SE1871 16層 (5G-6H4)

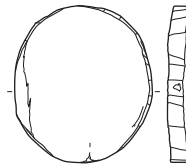

278
SE1871 16層 (5G-6H4)

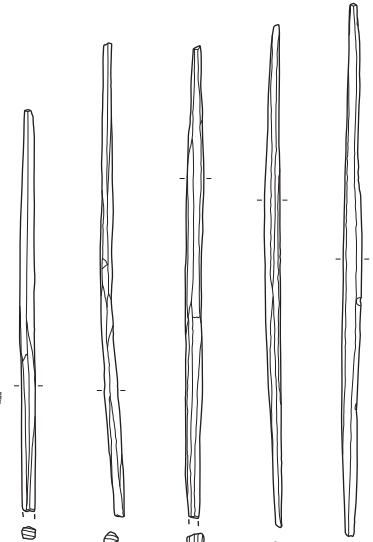

279 SE1871 11層 (5G-6H5)
280 SE1871 11層 (5G-6H5)
281 SE1871 11層 (5G-6H5)
282 SE1871 11層 (5G-6H5)
283 SE1871 11層 (5G-6H5)

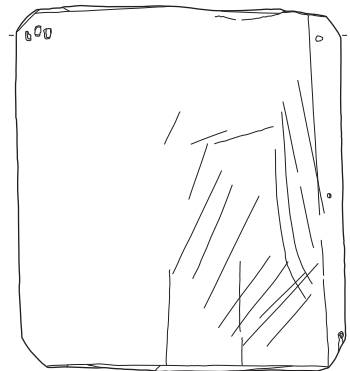

284
SE1871 11層 (5G-6H5)

(その他) 0 (1:3) 10cm

SE2313 (285)

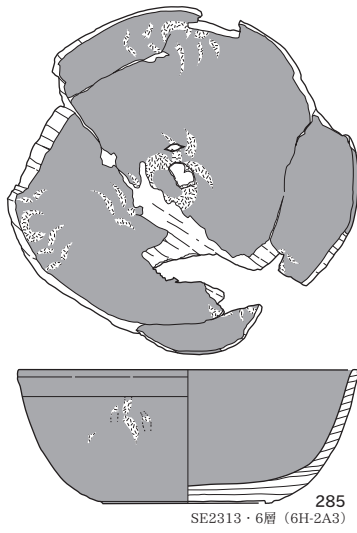

285
SE2313・6層 (6H-2A3)

SE2326 (286)

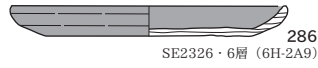

286
SE2326・6層 (6H-2A9)

SE2373 (287・288)

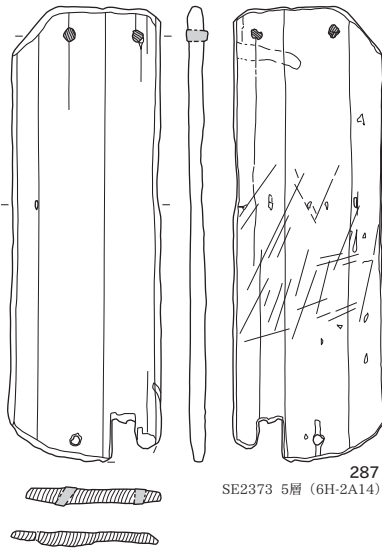

287
SE2373 5層 (6H-2A14)

SE2375 (289~293)

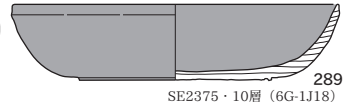

289
SE2375・10層 (6G-1J18)

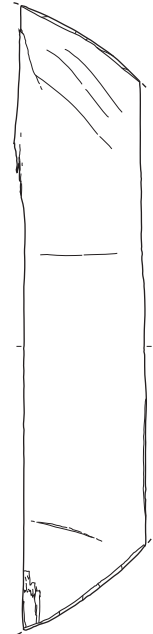

290
SE2375 10層 (6G-1J18)

SE2383 (294~296)

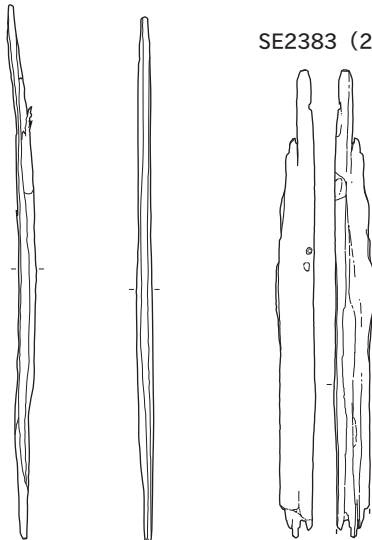

291
SE2375
10層 (6G-1J18)

292
SE2375
10層 (6G-1J18)

294
SE2383
井戸枠クサビa (6G-1J1)

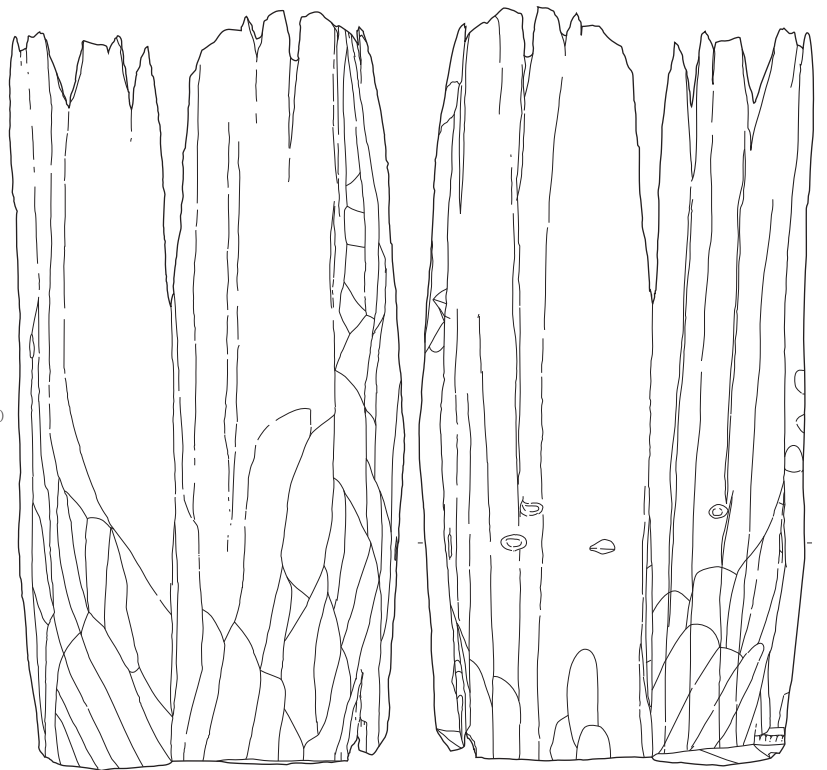

295
3井戸枠クサビb (6G-1J1)
樹皮

296
SE2383 井戸枠3-4 (6G-1J1)



293
SE2375 6層
(6G-1J18)

(294~296) 0 (1:12) 40cm

(290) 0 (1:4) 10cm

(その他) 0 (1:3) 10cm

SE2383 (297)

SK1570 (299~301)

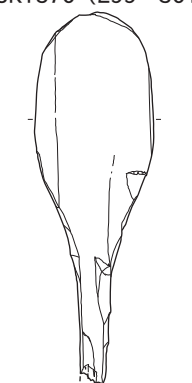
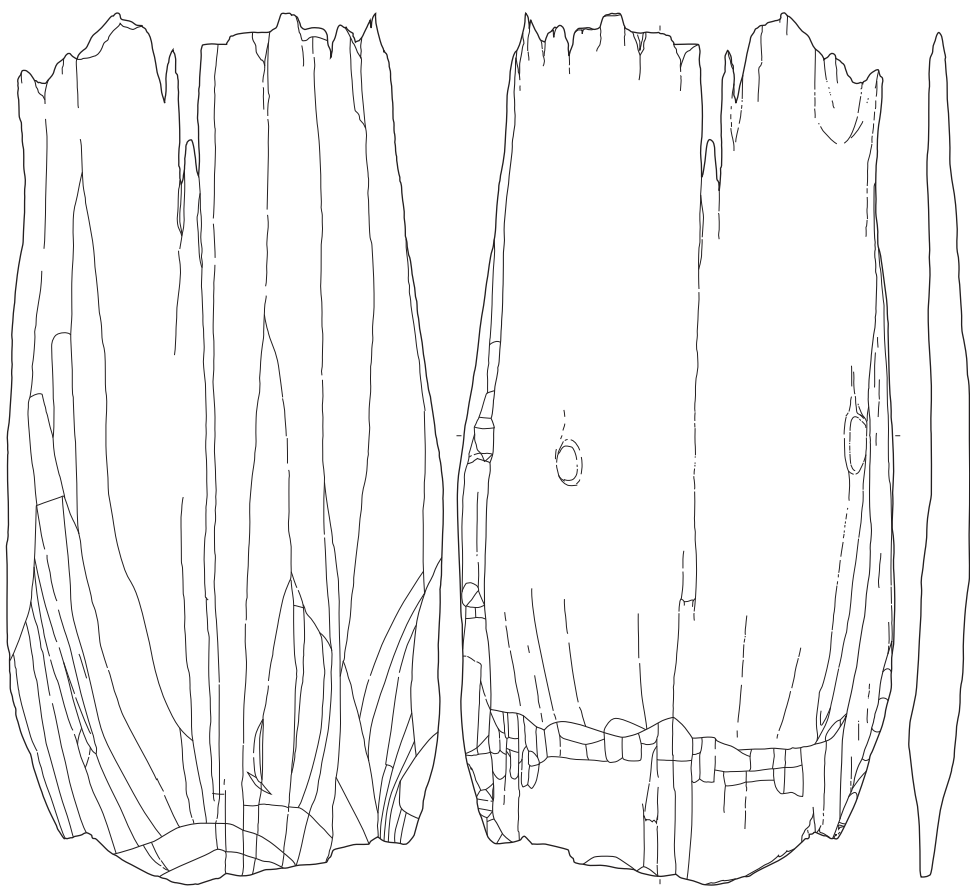

299
SK1570 8層 (5G-1H7)

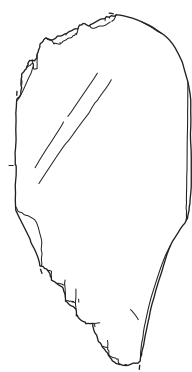

300
SK1570 8層 (5G-1H7)

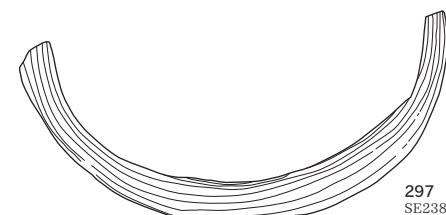

297
SE2383 井戸棒1_2 (5G-1J1)

SE2477 (298)

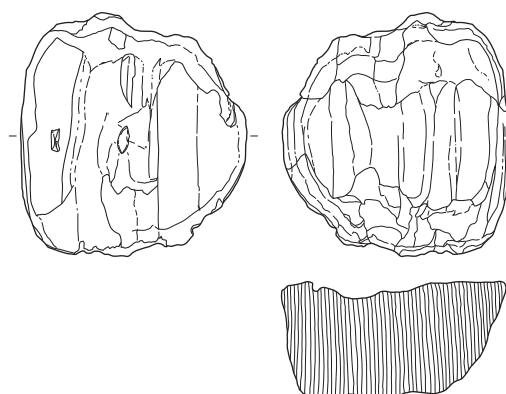

298
SE2477
4層 (6H-3B7)

SD121 (302~305)

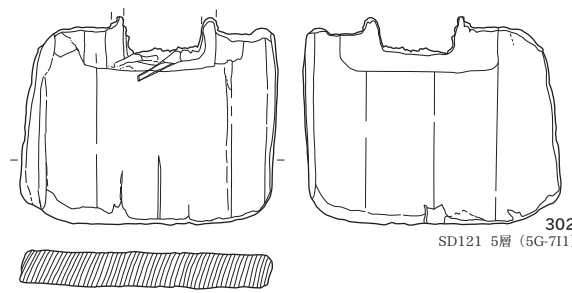

302
SD121 5層 (5G-7I1)

303
SD121 6層 (5G-7I1)



301
SK1570 8層 (5G-1H7)

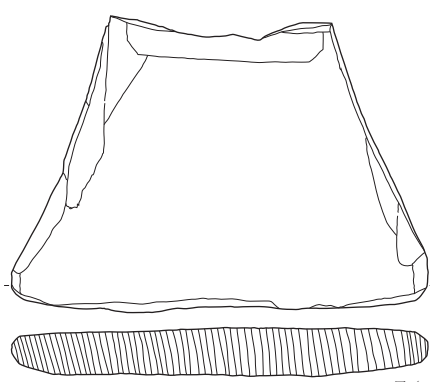

304
SD121 2層 (5G-7I3)

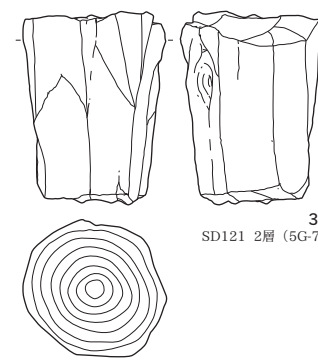

305
SD121 7層 (5G-7I14)
炭化

(297) 0 (1:12) 40cm (その他) 0 (1:3) 10cm

炭化

SX1306 (306~318)

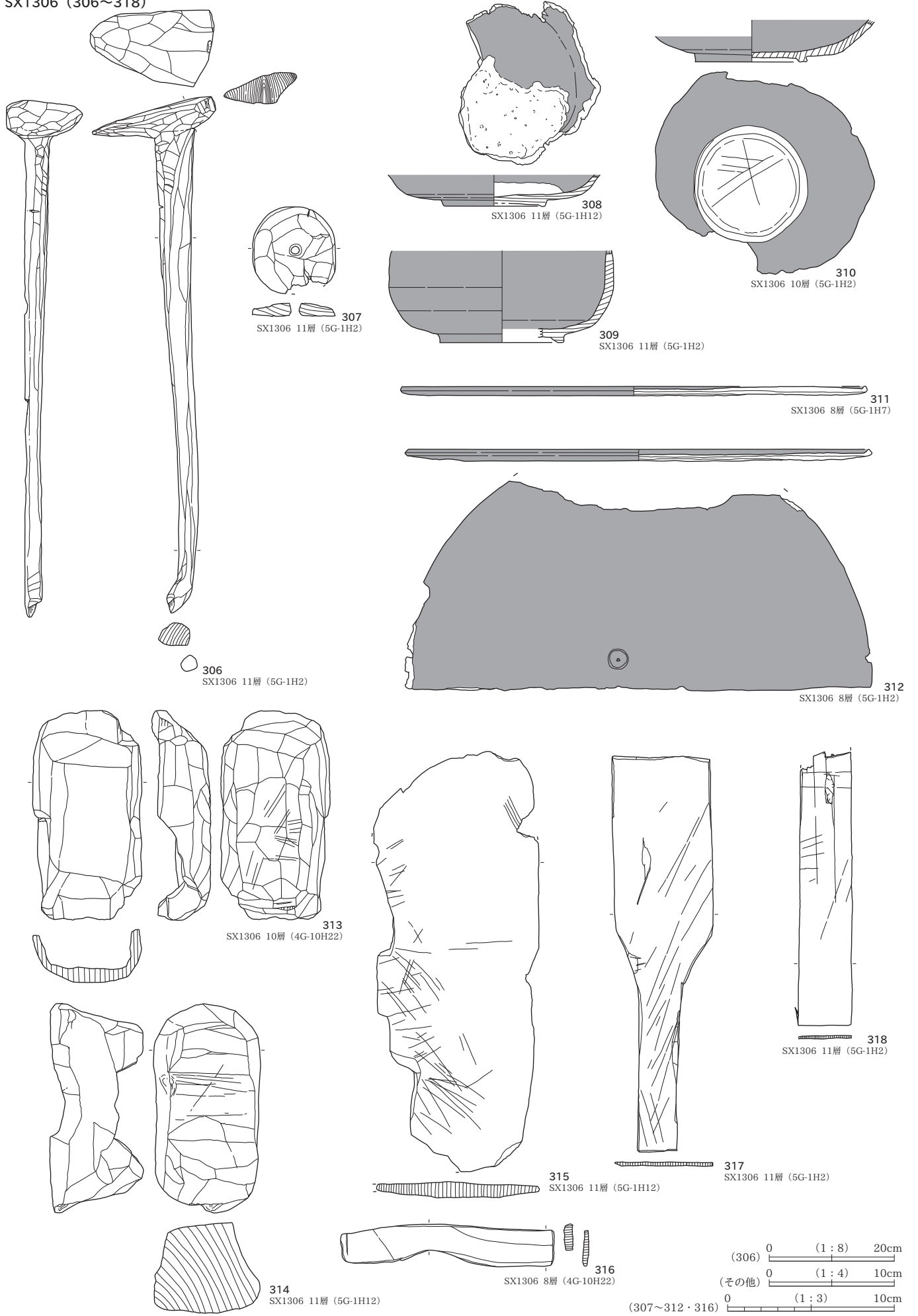

SX2457 (319)



319
SX2457 10層 (6H-2B18)

P942 (320)



320
P942 (5G-8I17)

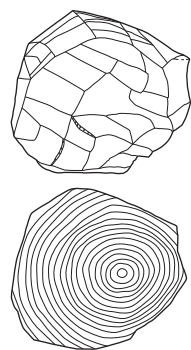

P1434 (321)



321
P1434 (5G-1H20)

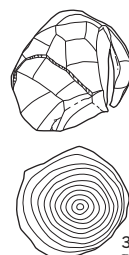

P2480 (322)



322
P2480 (6H-3B14)

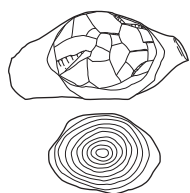

P2009 (323)

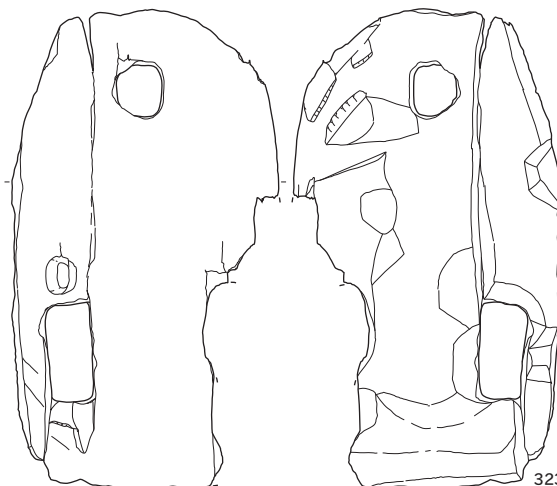

323
P2009 1層 (5G-8I5)

自然遺物
SE1068 (324)

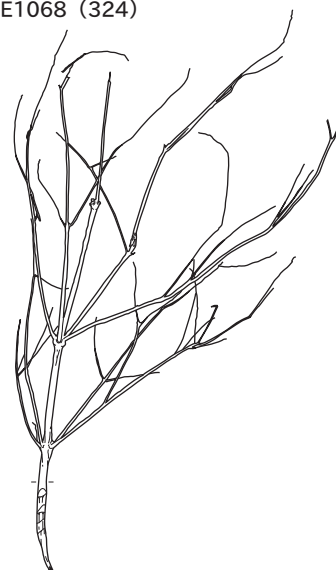

● 324
SE1068 7層 (4G-10H17)

SK1570 (325)

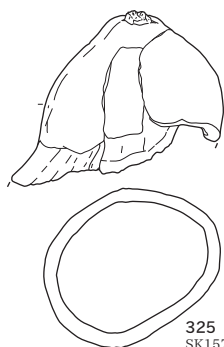

325
SK1570
8層 (5G-1H7)

骨角製品
SE1068 (326)

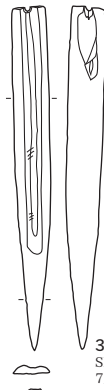

326
SE1068
7層 (4G-10H12)

(その他) 0 (1:8) 20cm

(319・323) 0 (1:4) 10cm

(325・326) 0 (1:3) 10cm

SB3-P2129 (327)

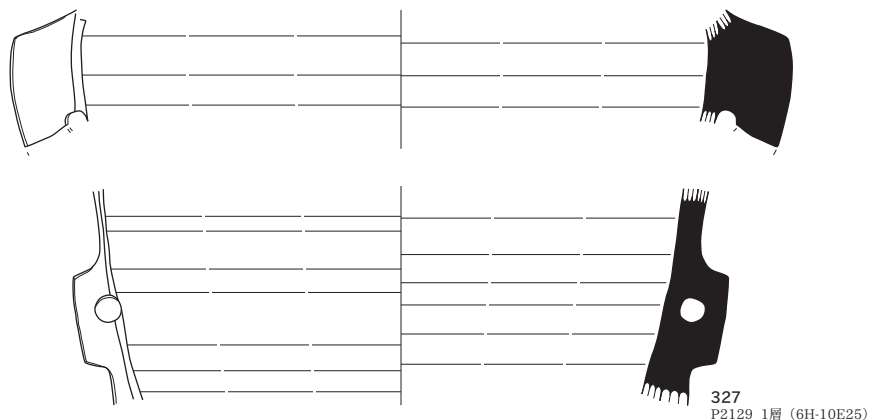

SB8-P2221 (329~331)

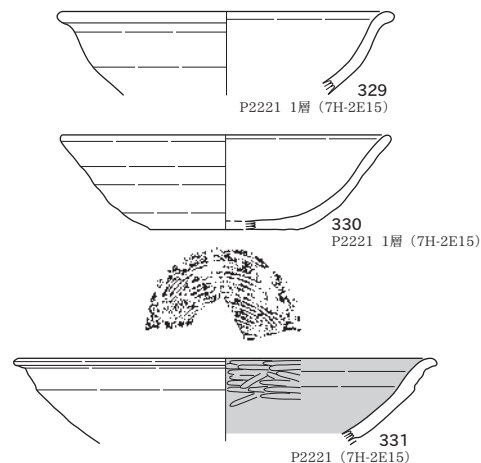

SB8-P2117 (328)

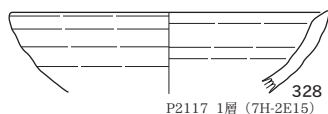

SB8-P2275 (333~336)

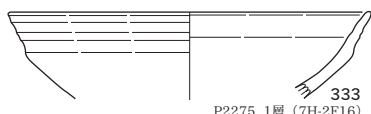

SB8-P2320 (337)

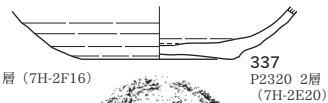

SB8-P2222 (332)

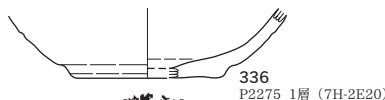
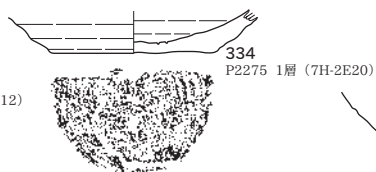
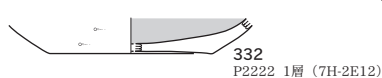

SB8-P3100 (338・339)



SB8-P3110 (340~343)

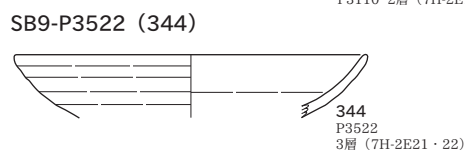
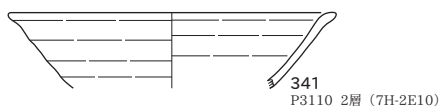
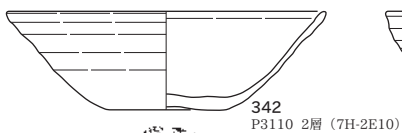
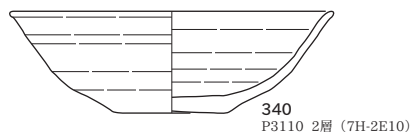

SE17 (345)

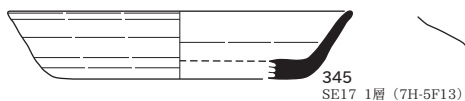

SE32 (346・347)

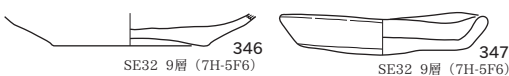

SE1514 (348)

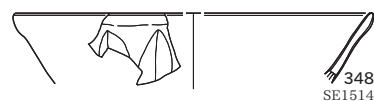

SE1676 (349)

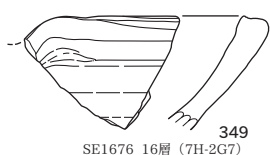

SE1692 (350)

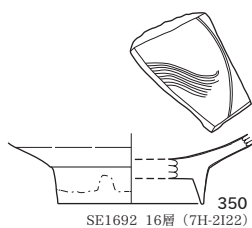

SE2398 (351)

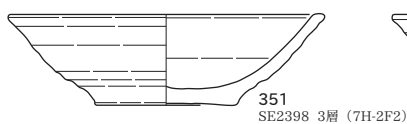

SE3185 (353~355)

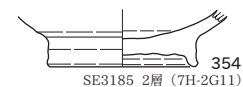
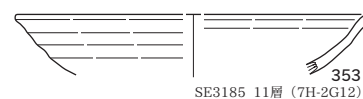

SE3172 (352)

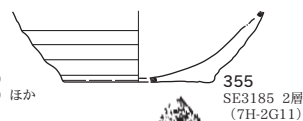

SE3188 (356)

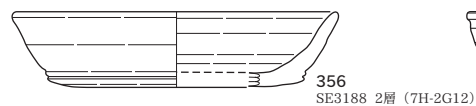

SE3372 (357)



SE3416 (358~363)

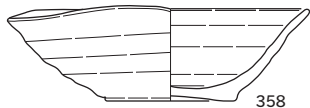

358
SE3416 38層 (7H-4G9)



359
SE3416 29層 (7H-4G9)

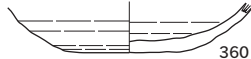

360
SE3416 13層 (7H-4G9)



361
SE3416 38層 (7H-4G9)

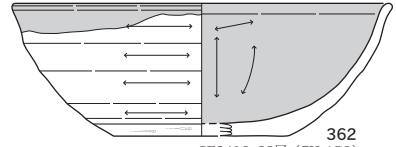

362
SE3416 38層 (7H-4G9)



363
SE3416 37層 (7H-4G9)

SE3617 (364)

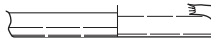

364
SE3617 8層 (7H-4E10)

SK2279 (367~372)

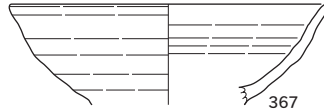

367
SK2279 2層 (7H-2E14)

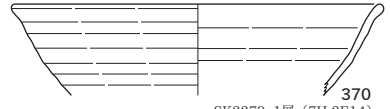

370
SK2279 1層 (7H-2E14)

SK544 (365・366)

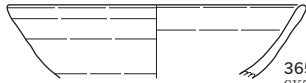

365
SK544 1層 (7H-5D16)

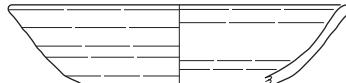

368
SK2279 3層 (7H-2E14)

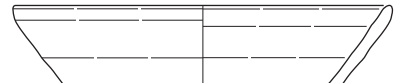

371
SK2279 2層 (7H-2E14)

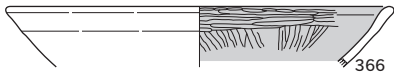

366
SK544 1層 (7H-5D16)



369
SK2279 2層 (7H-2E14)



372
SK2279 2層 (7H-2E14)

SK2290 (373~375)

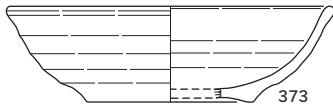

373
SK2290 1層 (7H-1F25)

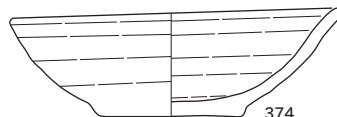

374
SK2290 4層 (7H-1F25)



375
SK2290 1層 (7H-1F25)

SK3173 (376)

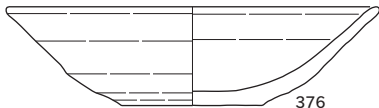

376
SK3173 1層 (7H-2E10)



SK3177 (377~379)

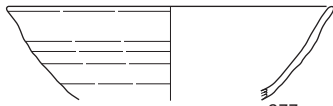

377
SK3177 1層 (7H-2F4)



378
SK3177 2層 (7H-2F4)



379
SK3177 9層 (7H-2F4)

SK3197 (380~387)

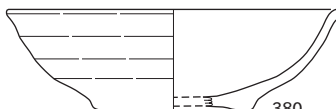

380
SK3197 1層 (7H-2G11)

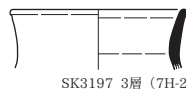

383
SK3197 3層 (7H-2G11)



385
SK3197 5層 (7H-2G11)

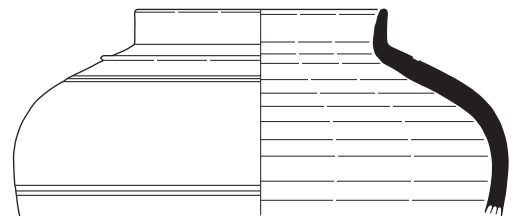

384
SK3197 2・3・5層 (7H-2G11)
SE3372 4層 (7H-2G11)



381
SK3197 1層 (7H-2G11)



386
SK3197 1層 (7H-2G11)



387
SK3197 1層 (7H-2G11)



382
SK3197 1層 (7H-2G11)



SK3225 (388~393)

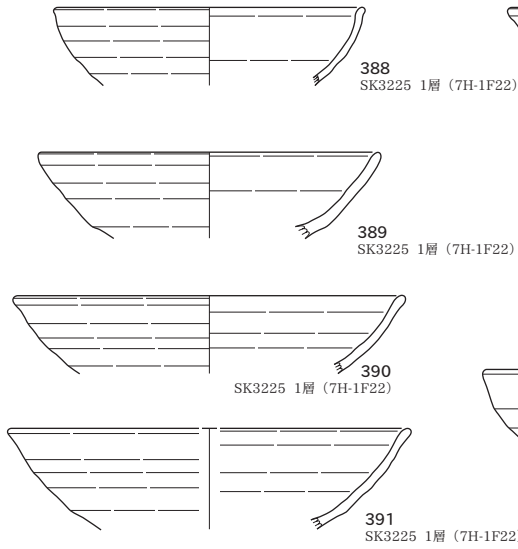

SK3227 (394・395)

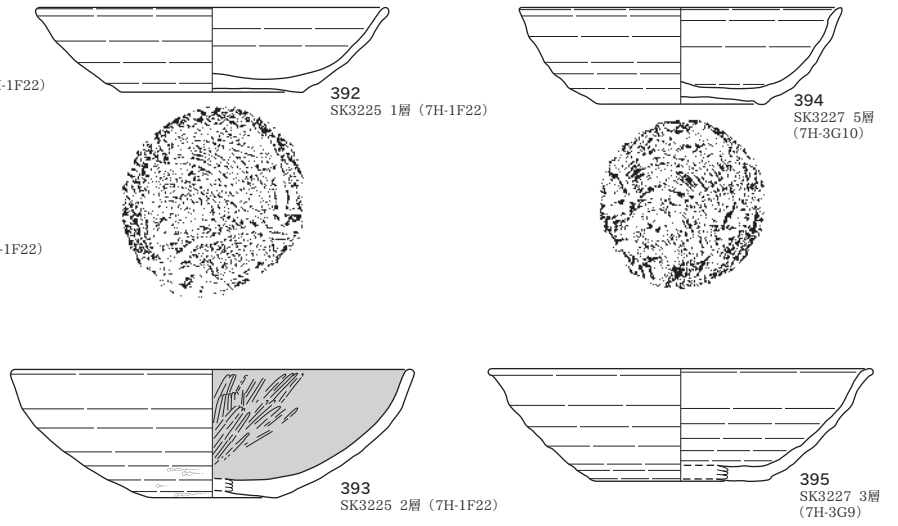

SX146 (396~401)

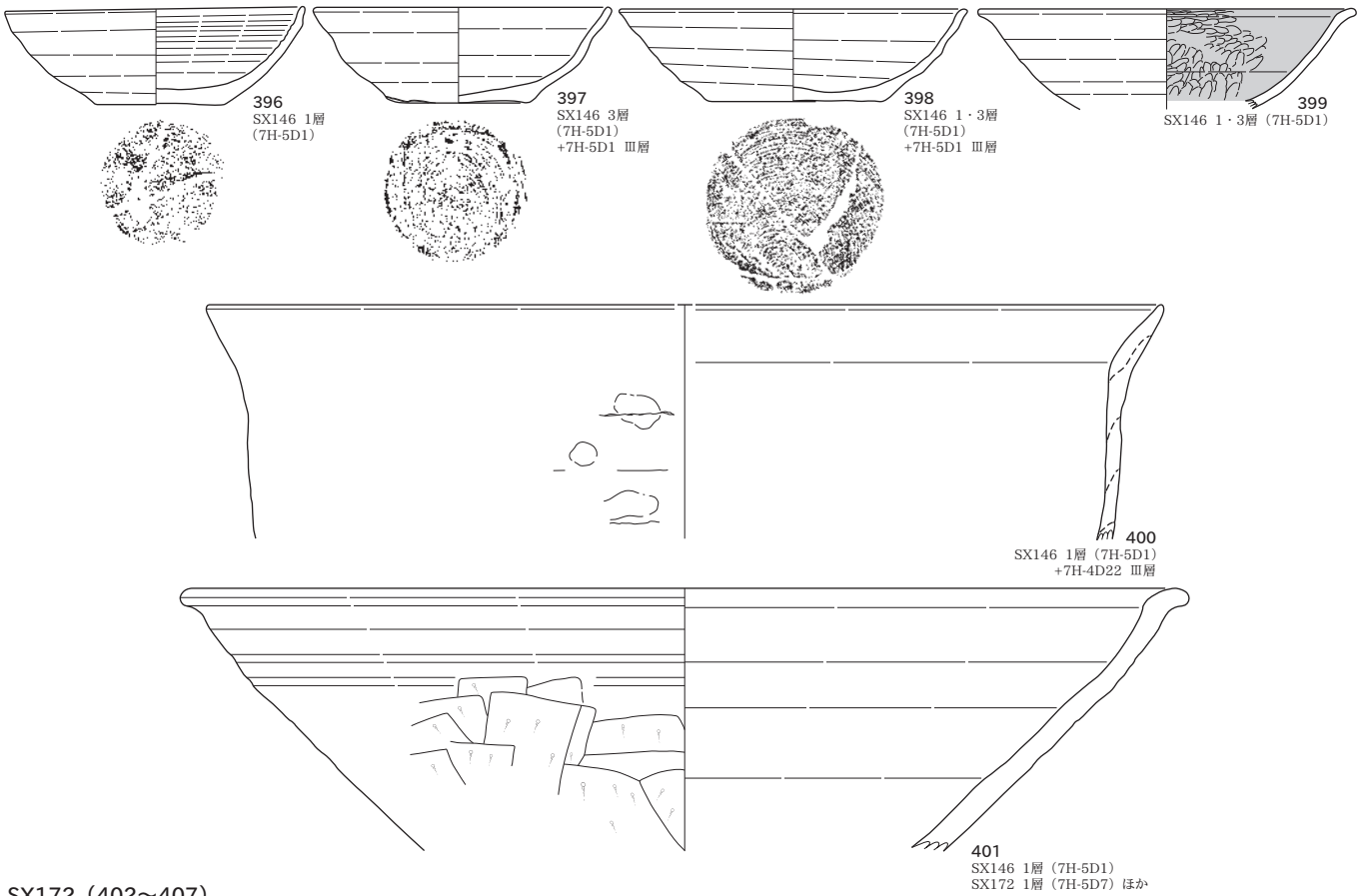

SX172 (402~407)

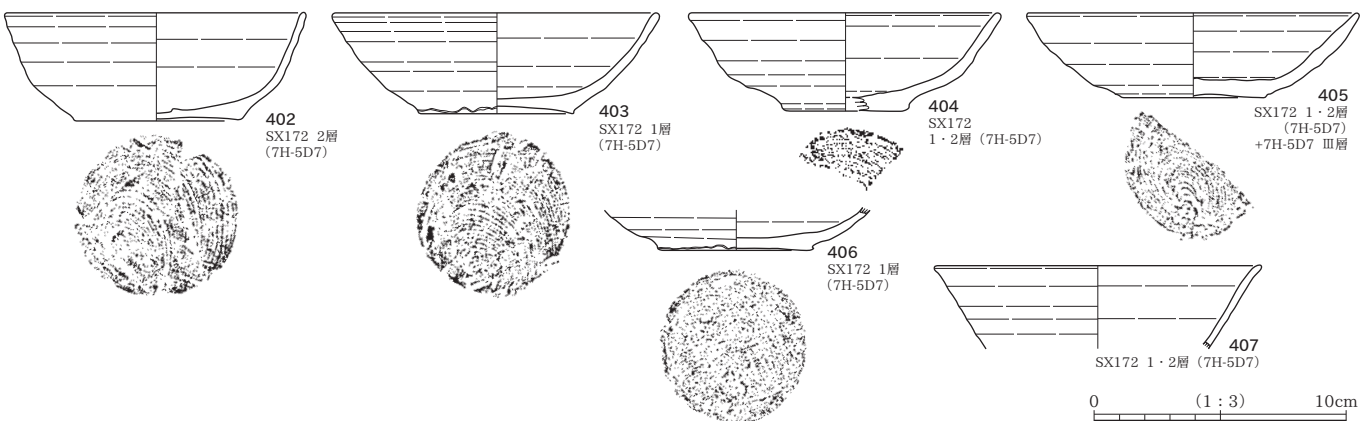

SX172 (408~410)

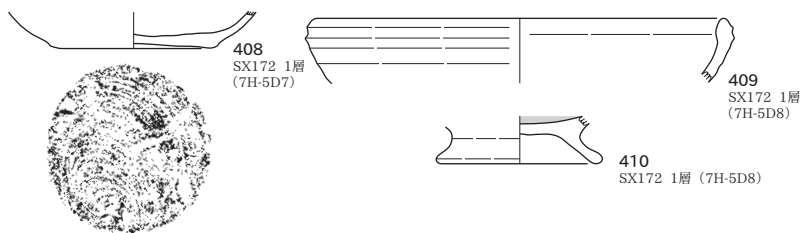

SX305 (411・412)

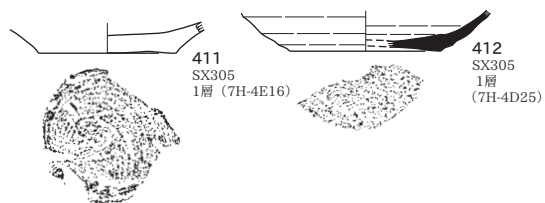

SX2140 (413~416)

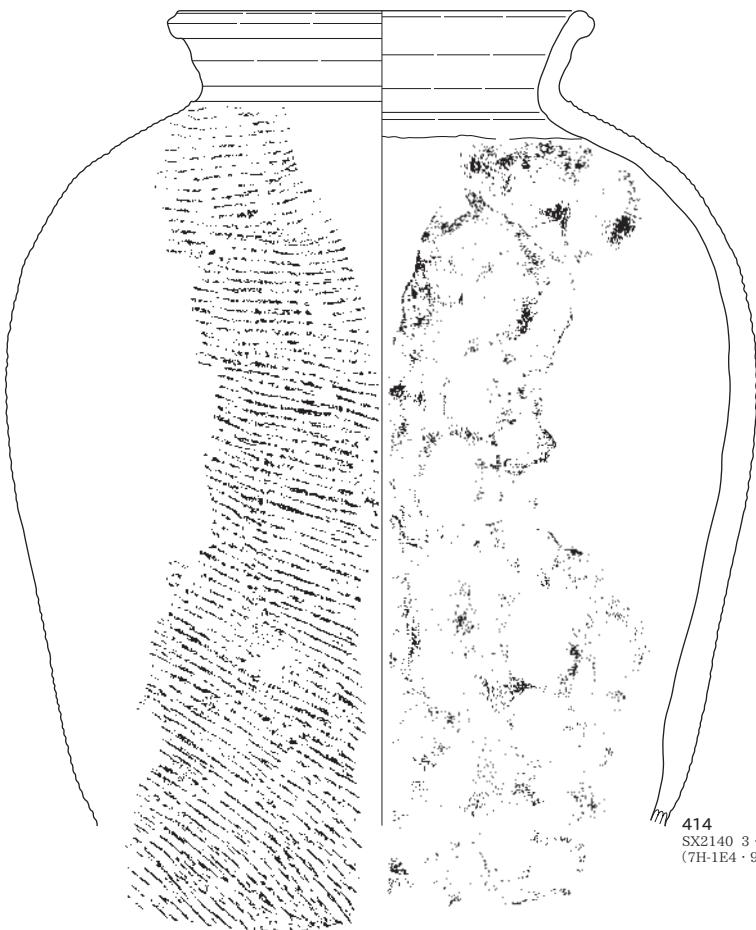
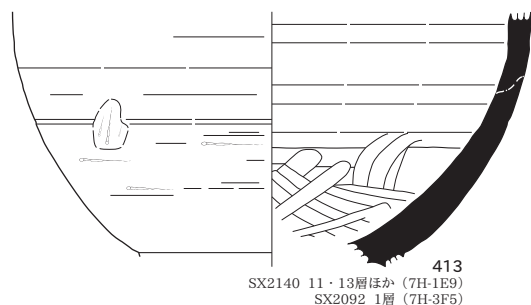

SX2253 (417~419)

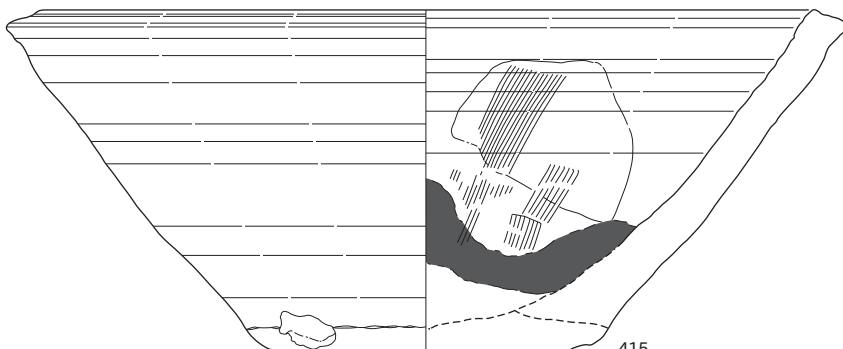
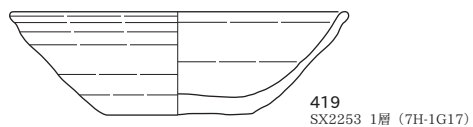
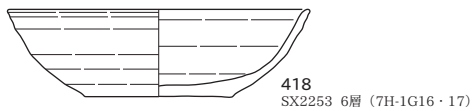
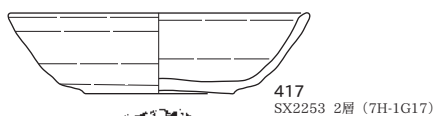

0 (1:3) 10cm

SX2253 (420~424)

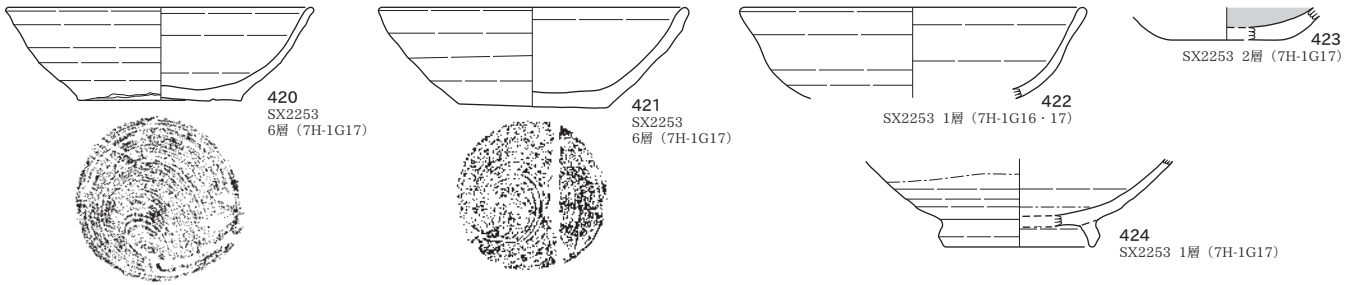

SX2348 (425~427)

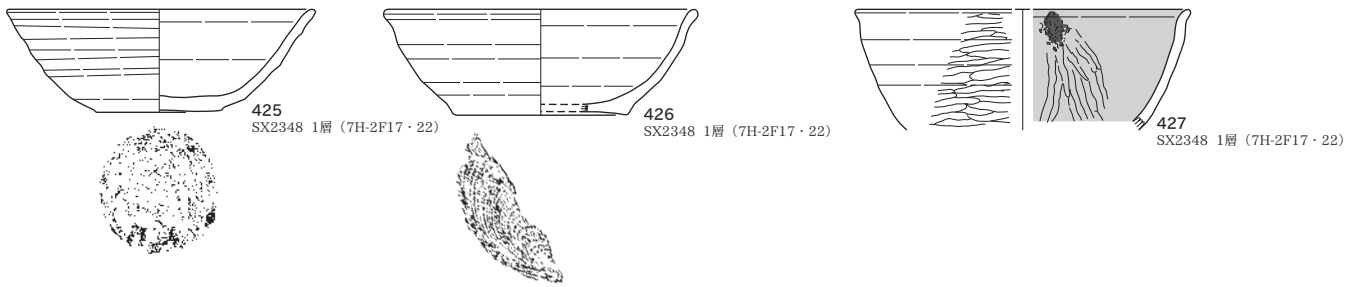

SX3349 (428~443)

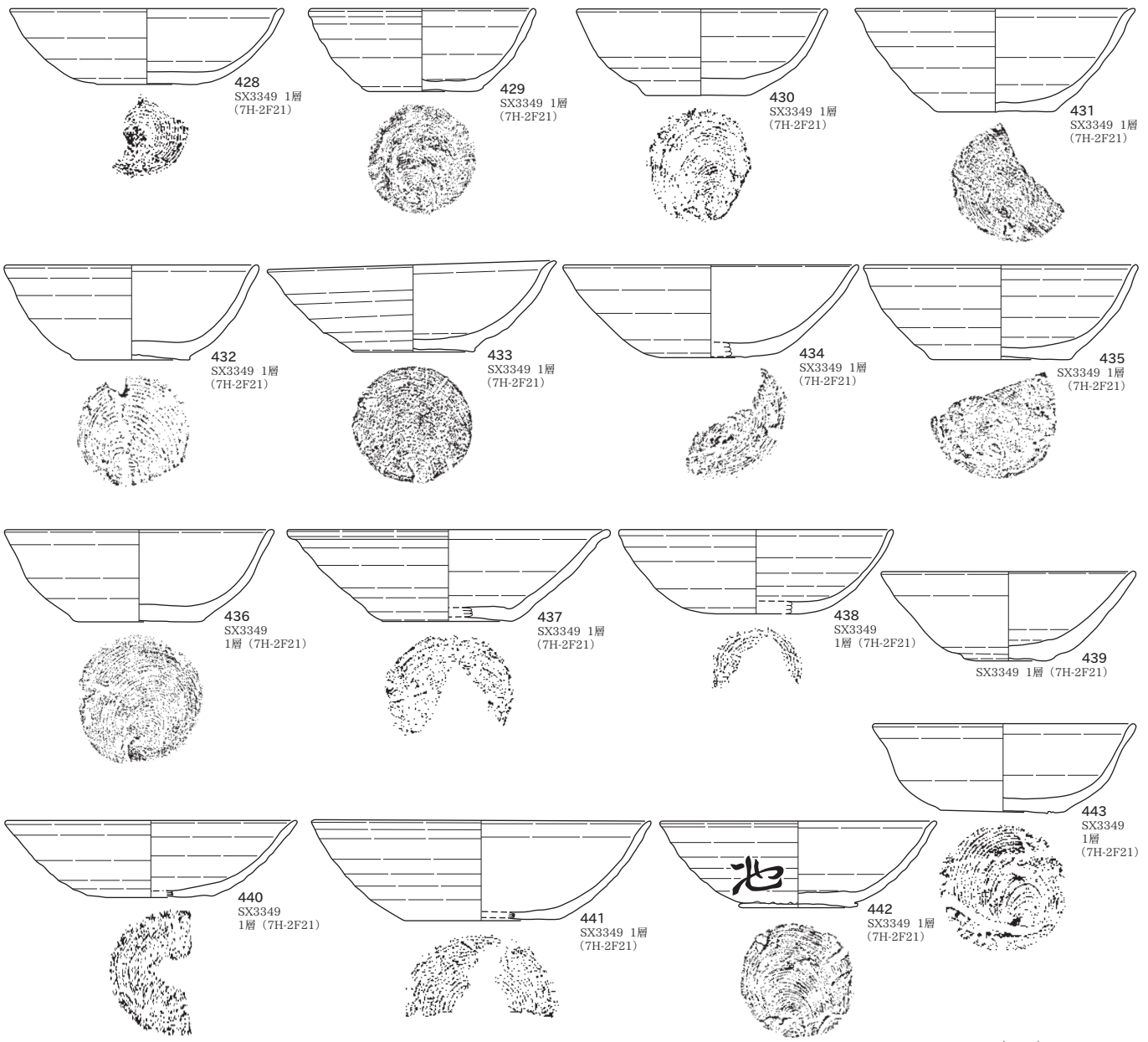

SX3349 (444~457)

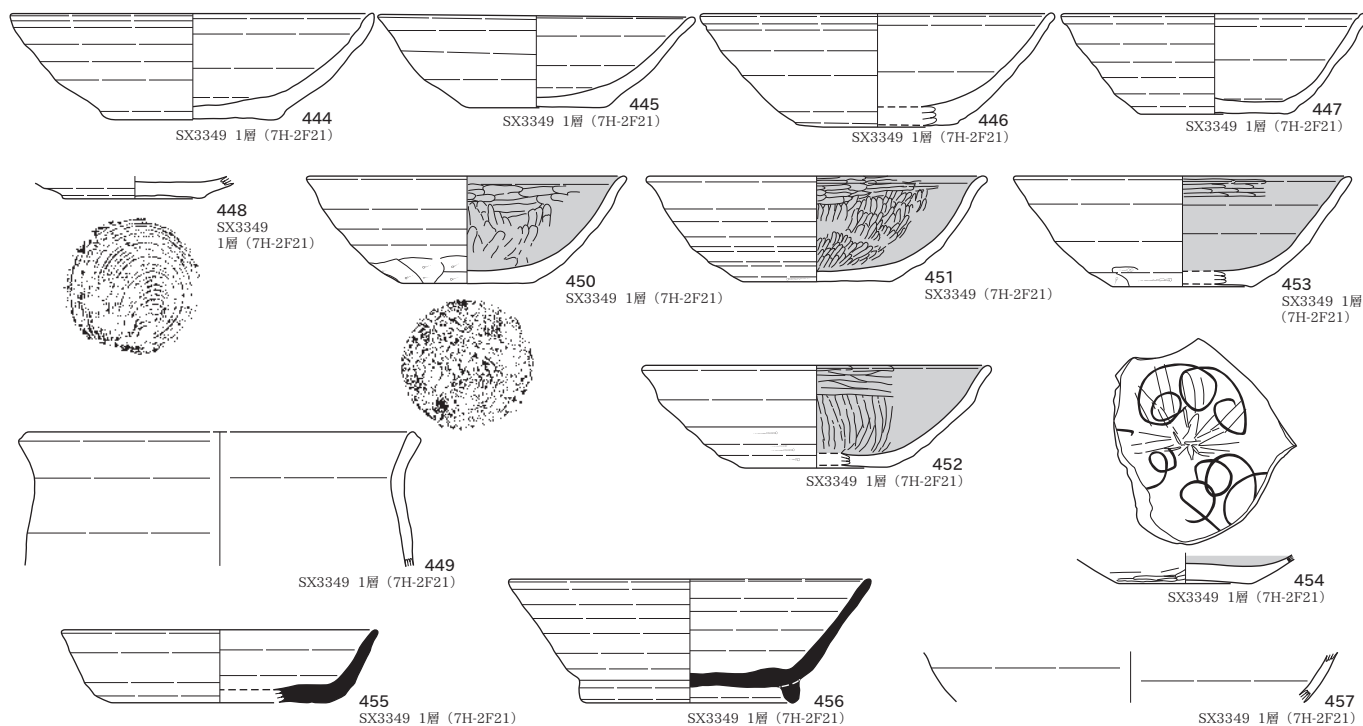

SX3521 (458~460)

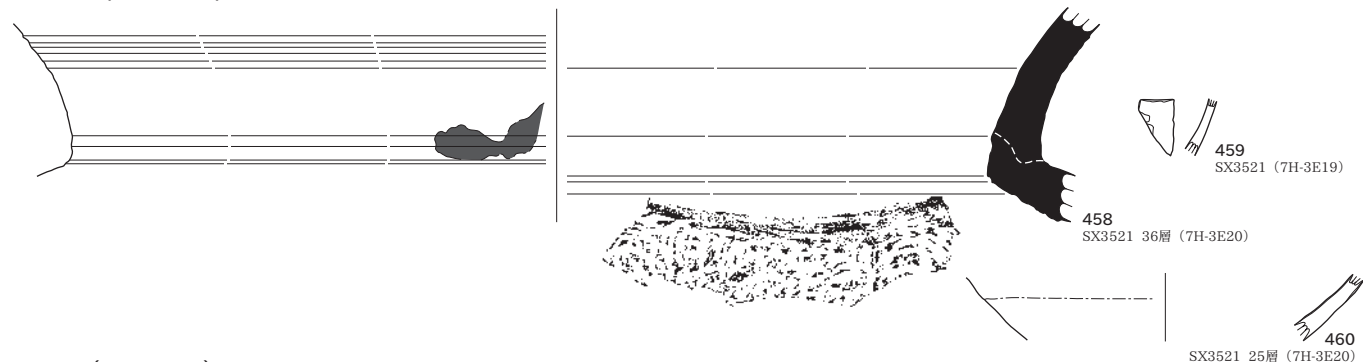

SD417 (461・462)

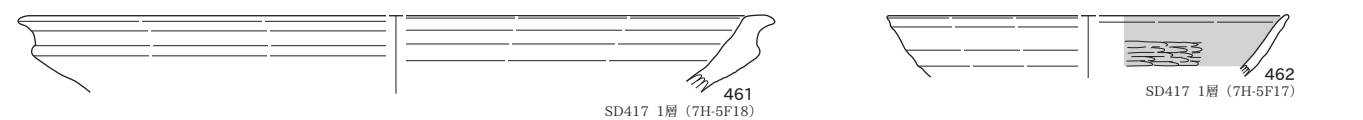

SD455 (463)

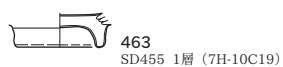

SD498 (464~466)

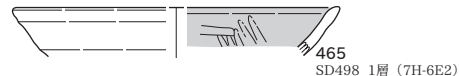
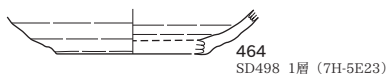

SD669 (467)

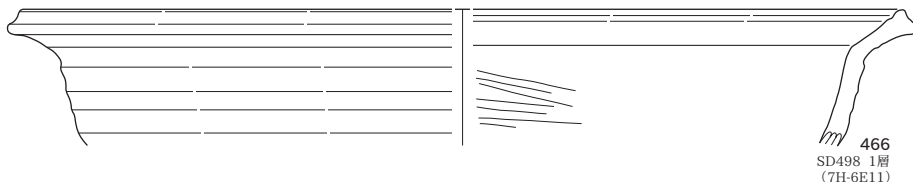

SD744 (468)

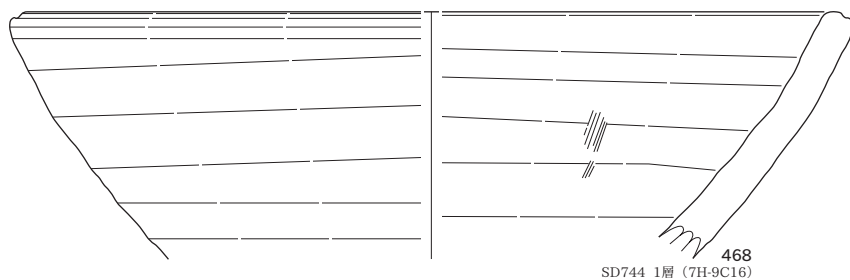

SD1600 (469)

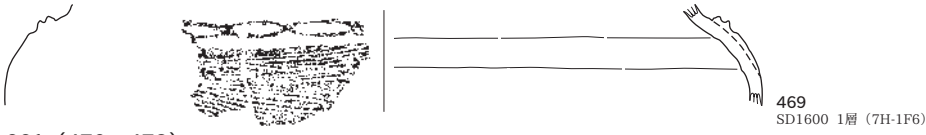

SD1661 (470~473)

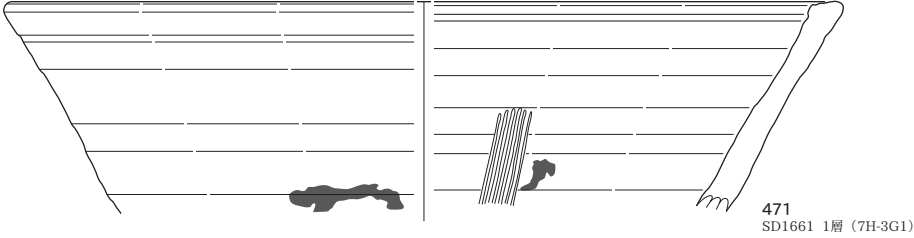
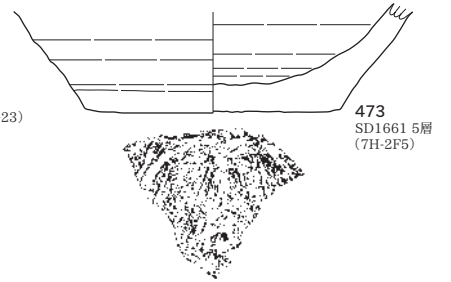
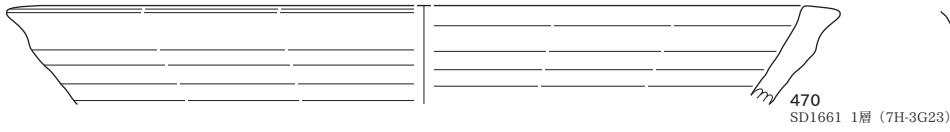

SD2092 (474・475)

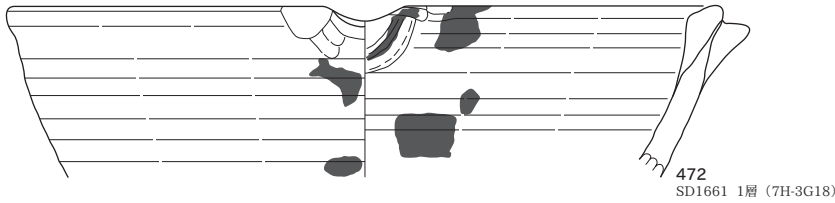

SD2141 (476)

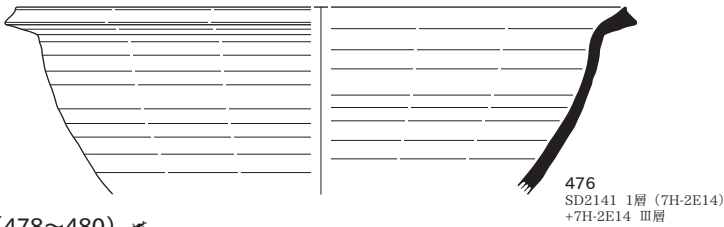

SD2171 (477)

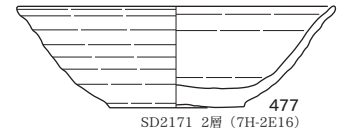

SD2192 (478~480)

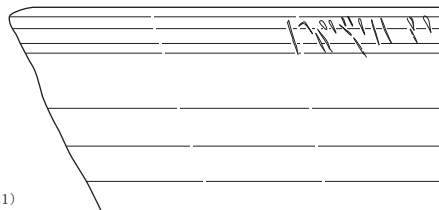
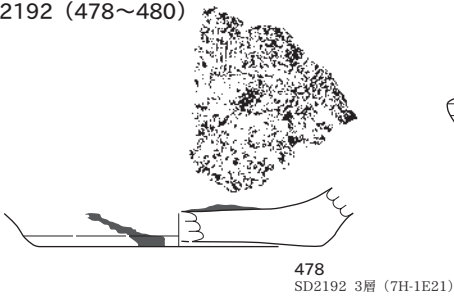

SD2205 (481~483)

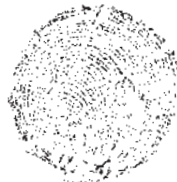
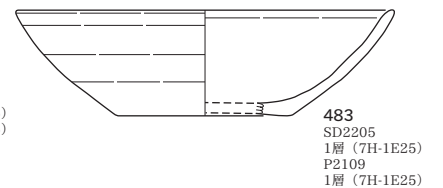
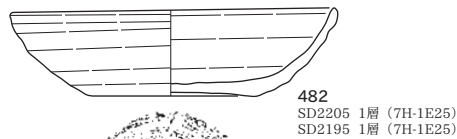
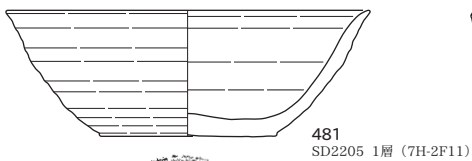

SD3012 (484)



SD3288 (485・486)

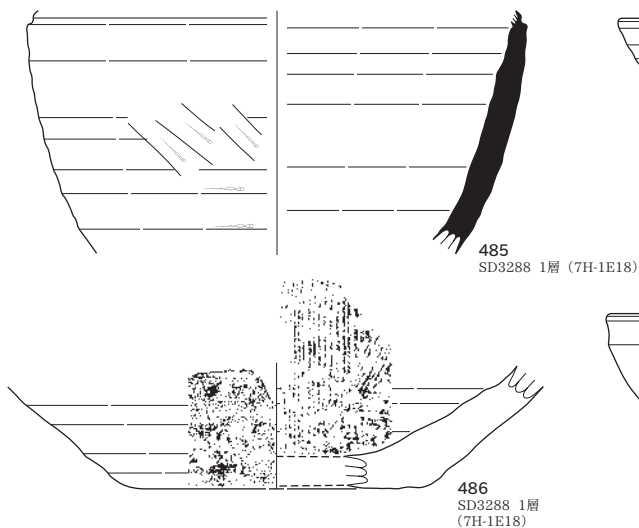

SD3296 (487・488)

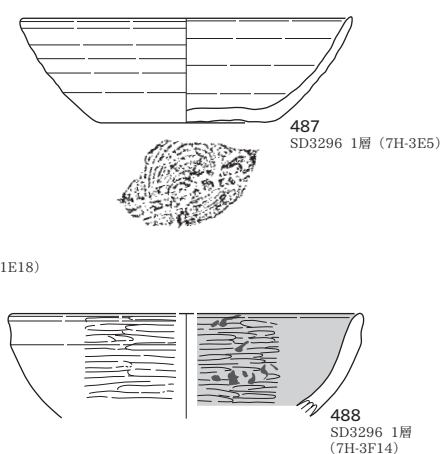

SD3384 (489・490)

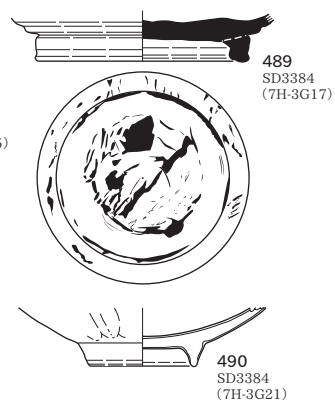

SD3472 (491)

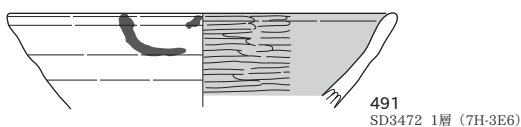

P1771 (492)

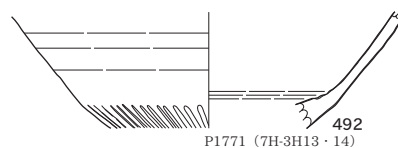

P2464 (493・494)

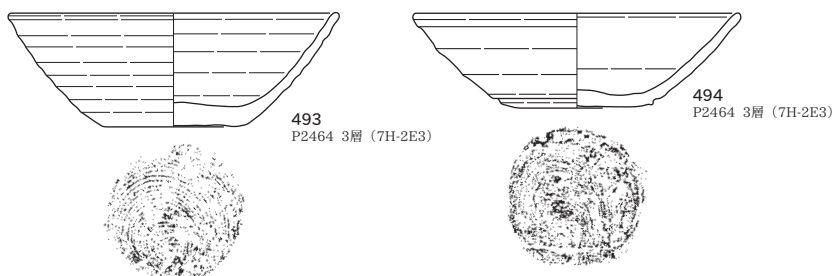

P3356 (495)

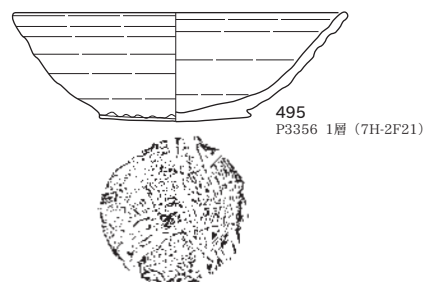

遺構外 耕作土 (496~503)

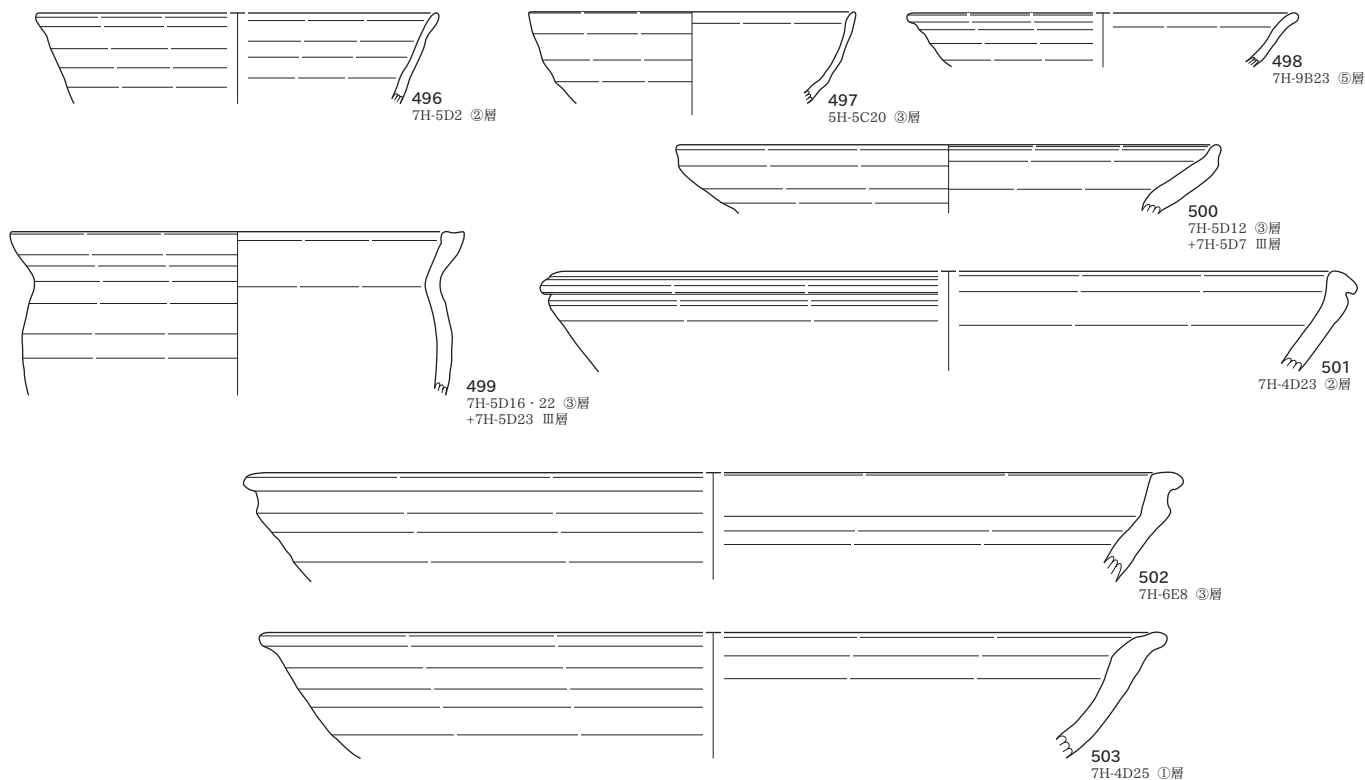

遺構外 耕作土 (504~544)

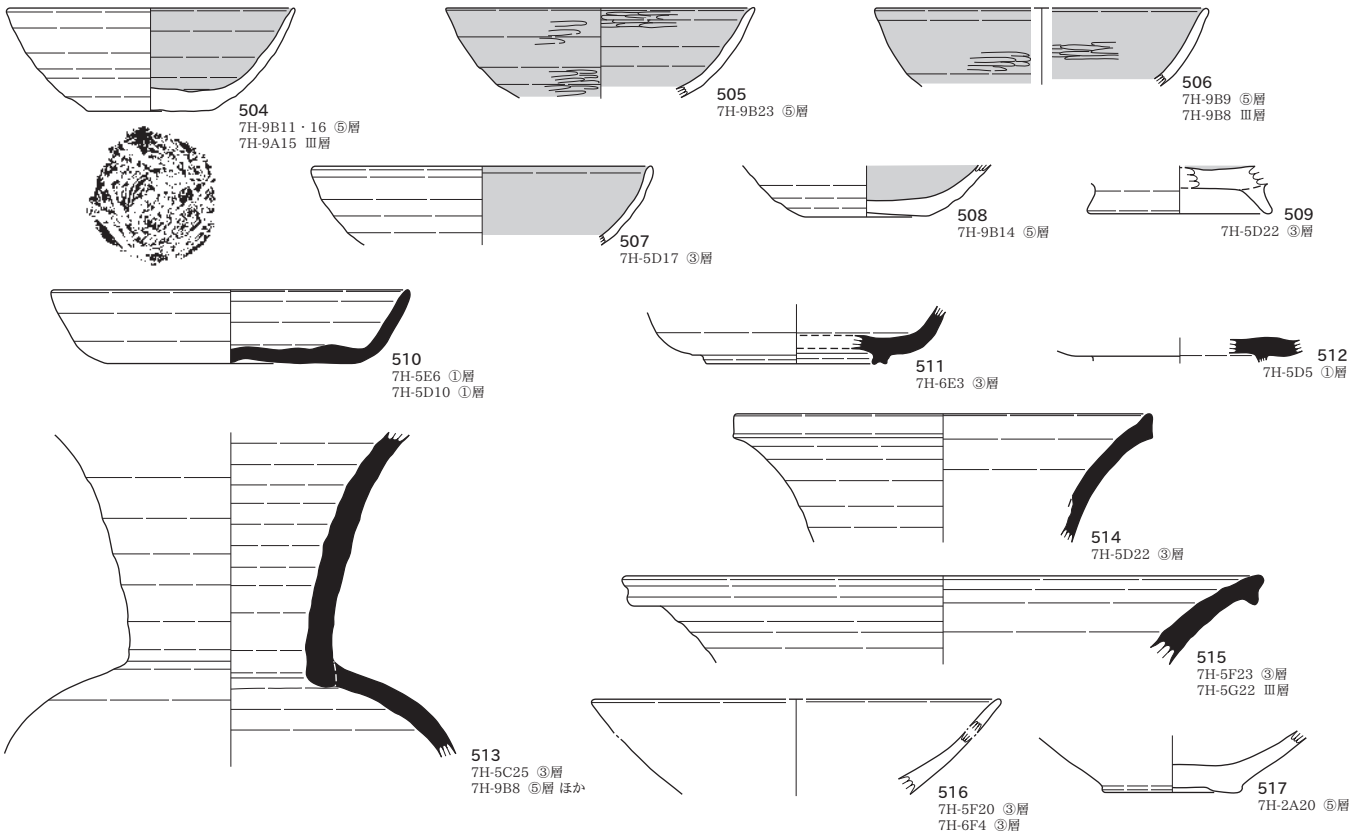

包含層

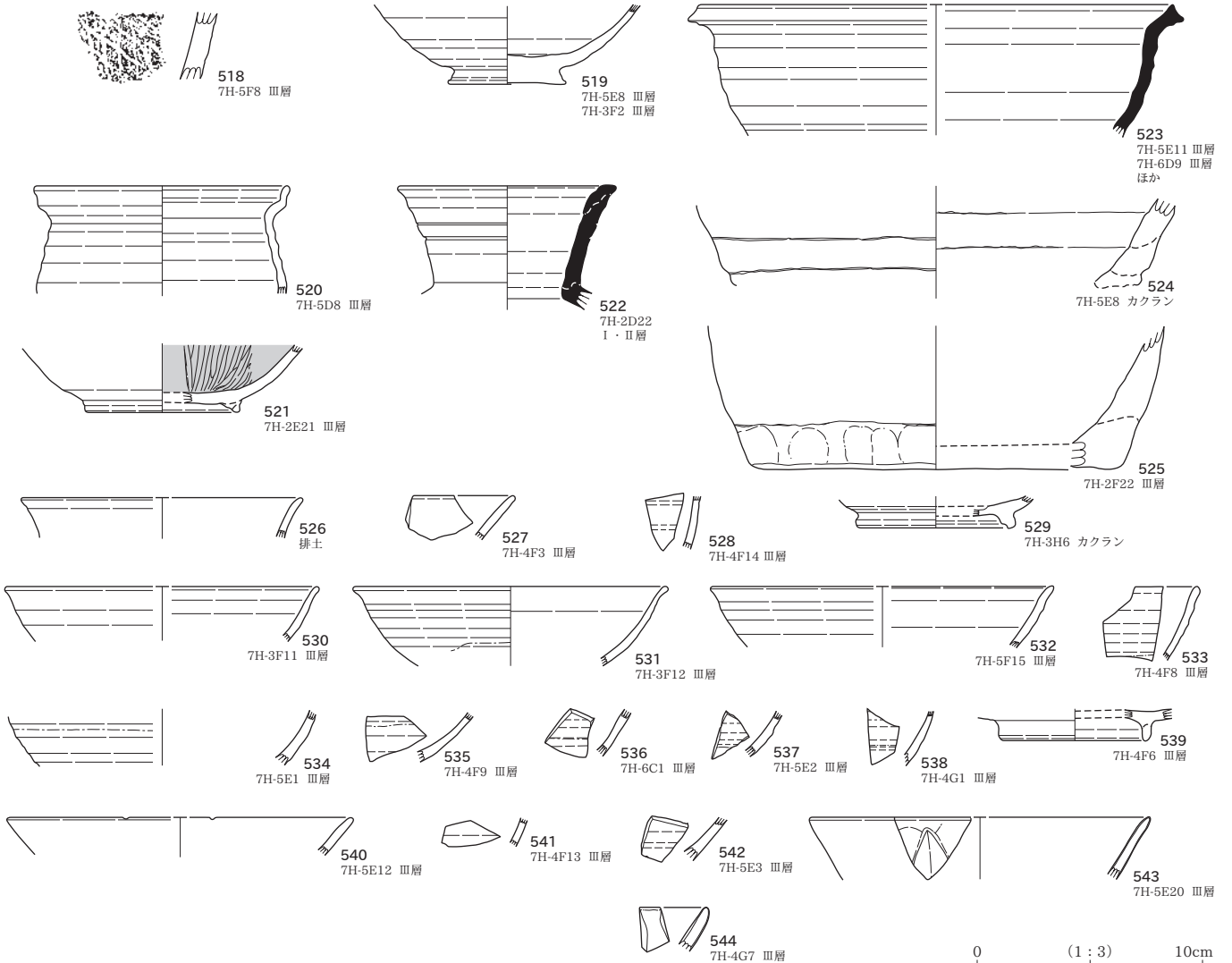

土製品

SX3521 (545) SD3447 (546) 遺構外 (547~549)

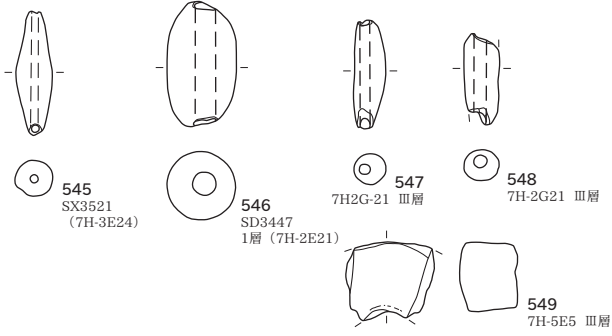

鍛冶関連遺物

遺構外 (550~552)

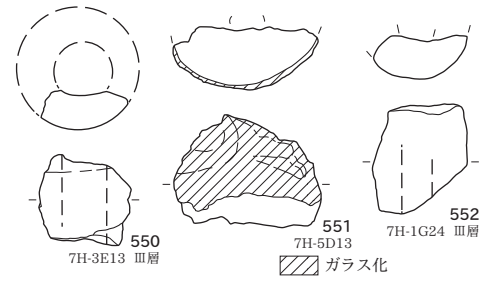

石器・石製品

SE31 (553)

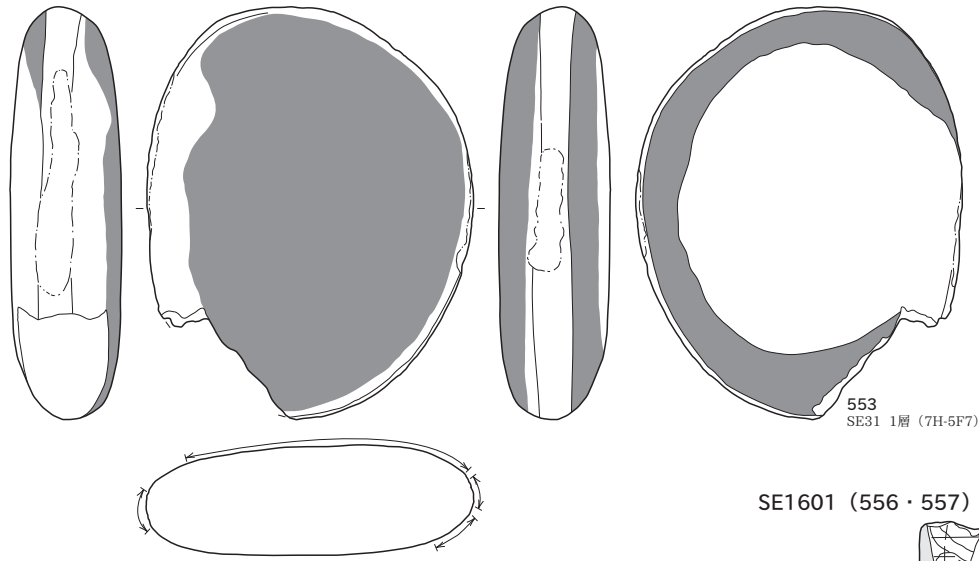

SE1433 (554)



SE1514 (555)

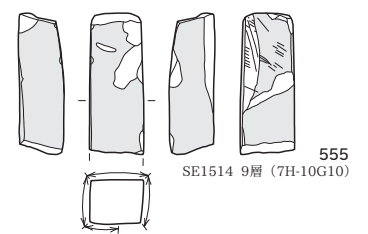

SE1601 (556・557)

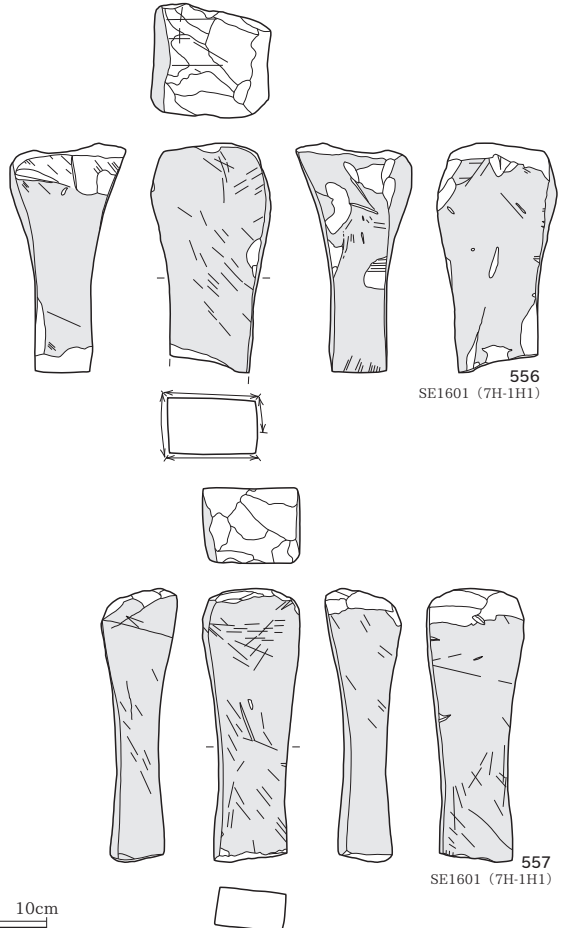

SE2027 (558)

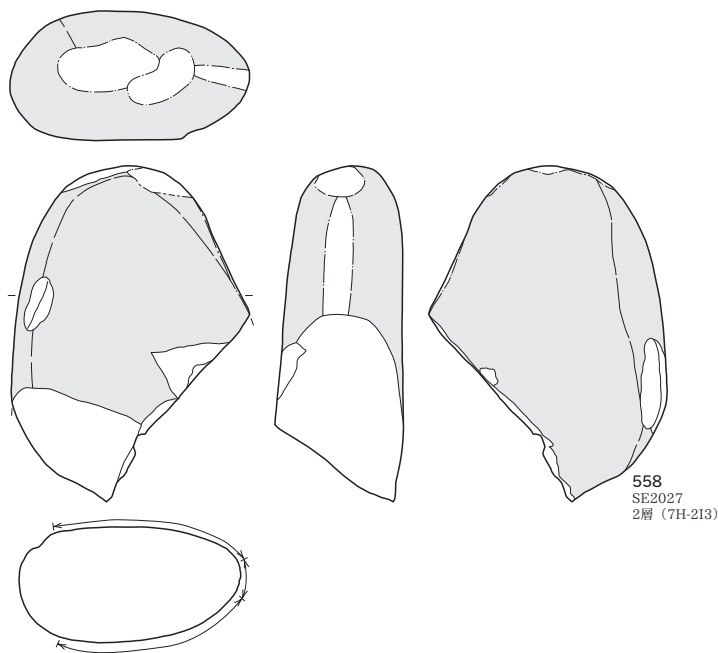

SE2153 (559)

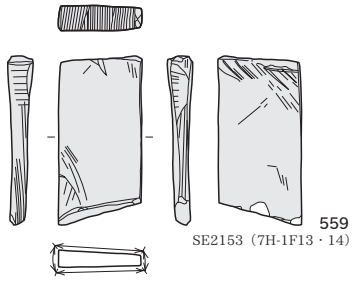

SE2220 (560)

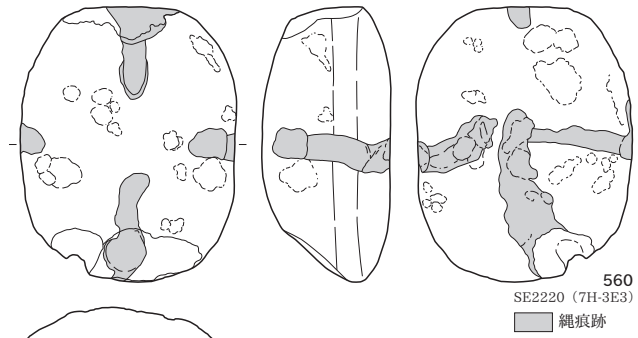

SE2853 (561)

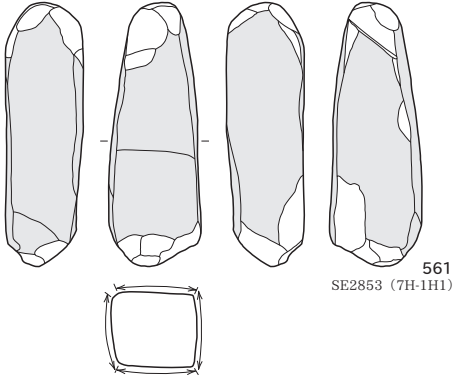

SE3616 (563)

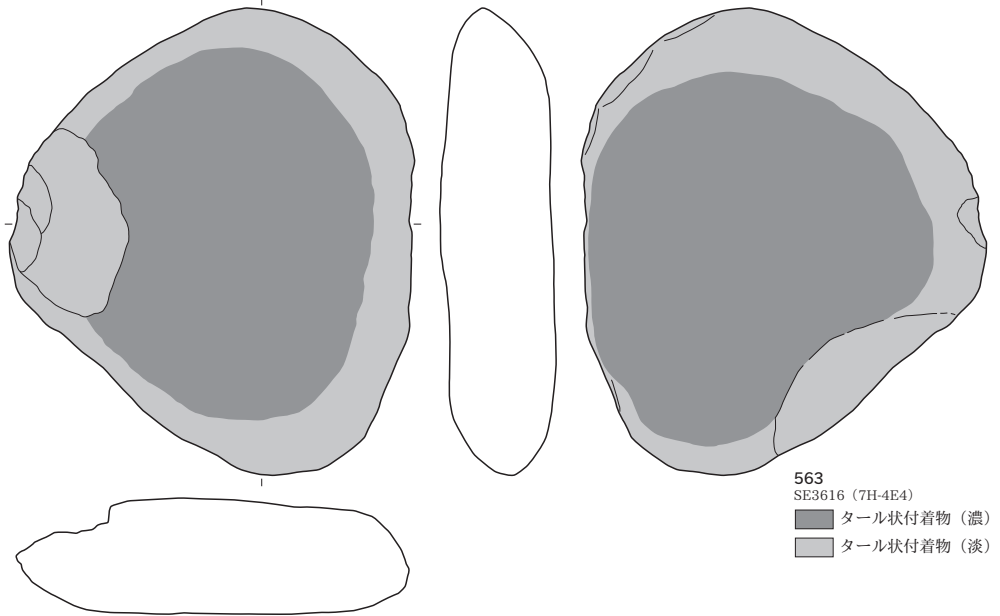

SE3315 (562)

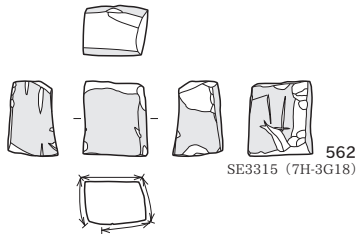

SX2140 (565)



SK1429 (564)

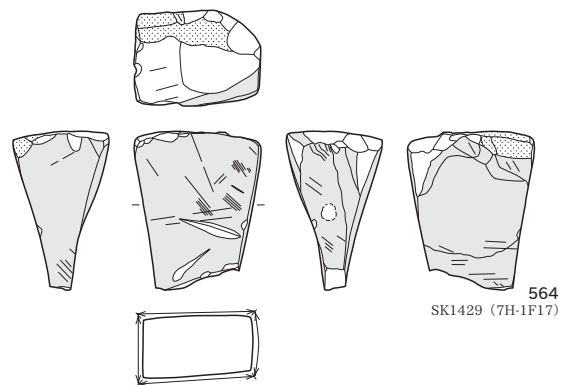

SD1661 (566)

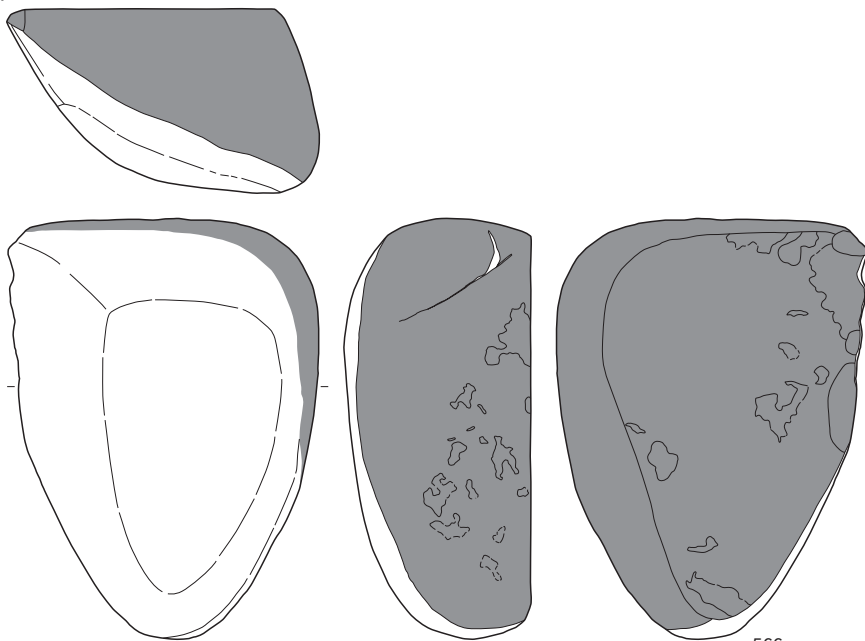

566
SD1661 1層 (7H-4G14)

SD2192 (567)

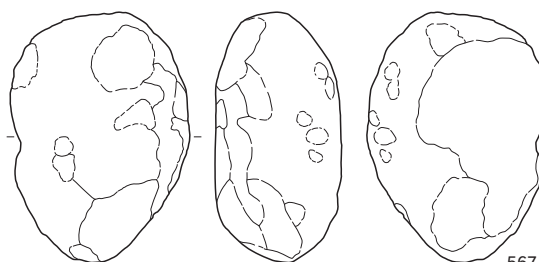

567
SD2192 1層 (7H-2E2)

SD3472 (568)

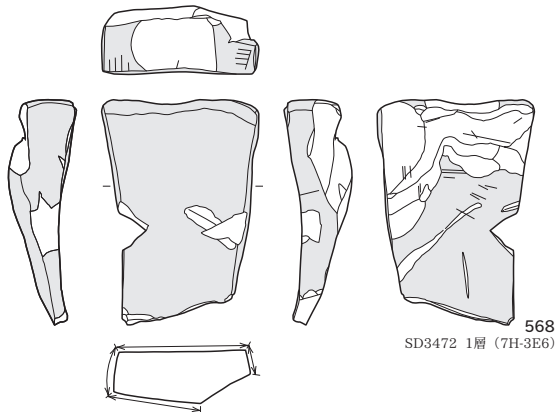

568
SD3472 1層 (7H-3E6)

遺構外 (569)

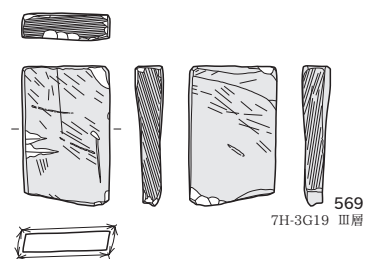

569
7H-3G19 Ⅲ層

金属製品

SE251 (570)

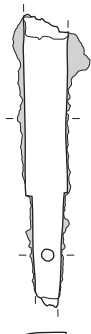

570
SE251 18層
(7H-7E24)

SE2226 (571・572)

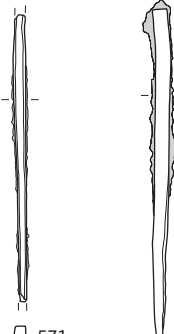

571
SE2226 11層
(7H-2E13)

572
SE2226 11層 (7H-2E13)

SE2331 (573)

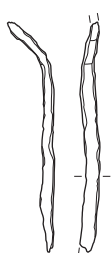

573
SE2331 (7H-2E22)

SX1539 (574)

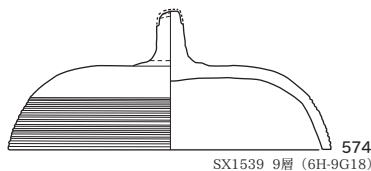

574
SX1539 9層 (6H-9G18)

遺構外 (576)

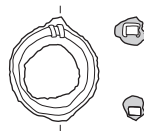

576
7H-6D17 Ⅲ層

SX2253 (575)

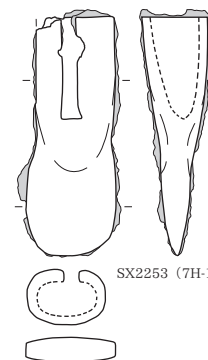

575
SX2253 (7H-1G17)

SE31 (577)

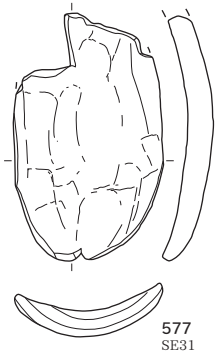

577
SE31

SE32 (578)

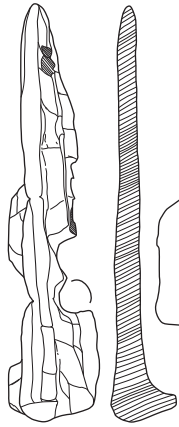

578
SE32 (7H-5F6)

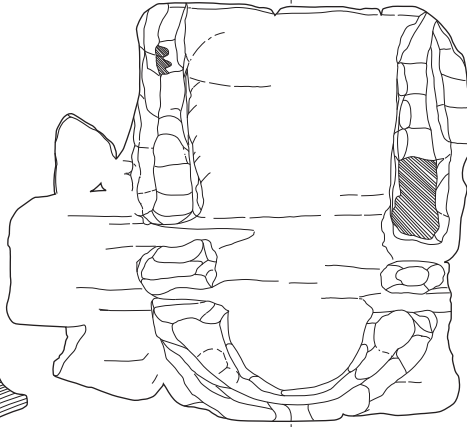

SE251 (579) SE468 (580)



579
SE251
(7H-7E24)

SE1433 (581)



581
SE1433 (6H-8G14・15)

SE1556 (582)

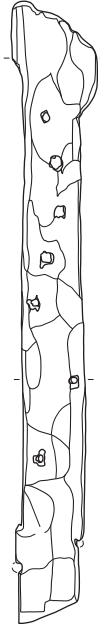

582
SE1556 8層
(6H-10G12)

SE1601 (583)

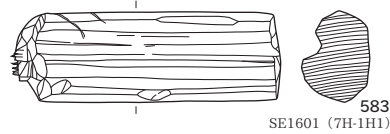

583
SE1601 (7H-1H1)

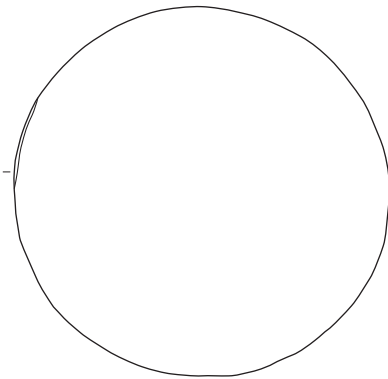

585
SE1676 (7H-2G7)

SE1676 (584~586)

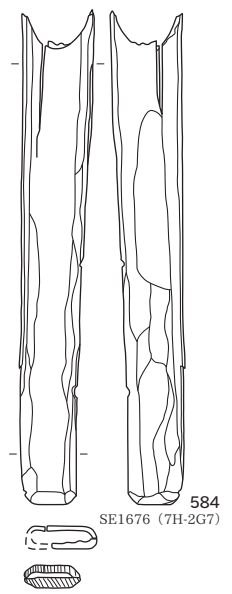

584
SE1676 (7H-2G7)

SE1692 (587・588)



586
SE1676
(7H-2G6・7) ほか

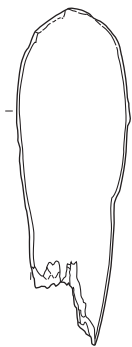

587
SE1692 (7H-2I21・22)



588
SE1692 16層 (7H-2I21)

SE1791 (589)

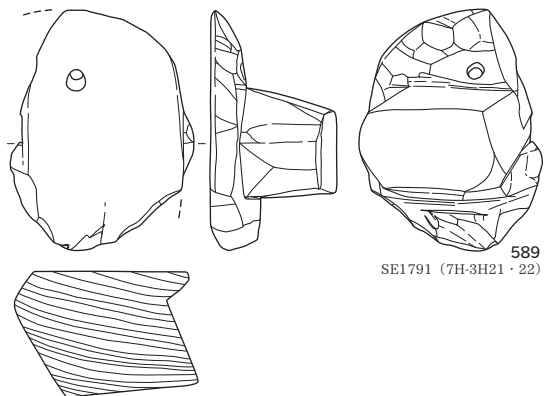

589
SE1791 (7H-3H21・22)

(578・580・582・586・588) 0 (1:4) 10cm
(その他) 0 (1:3) 10cm

SE1791 (590)

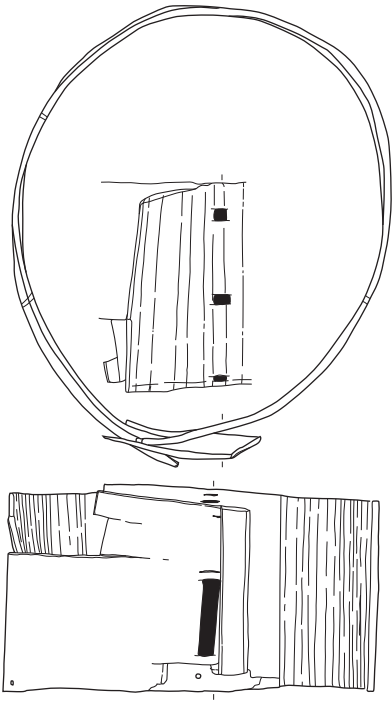

SE1792 (591)

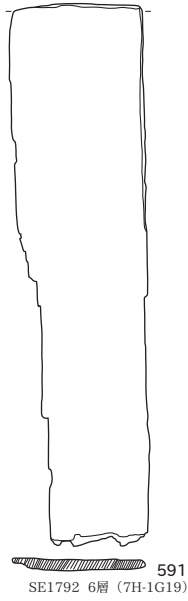

SE1890 (592~596)

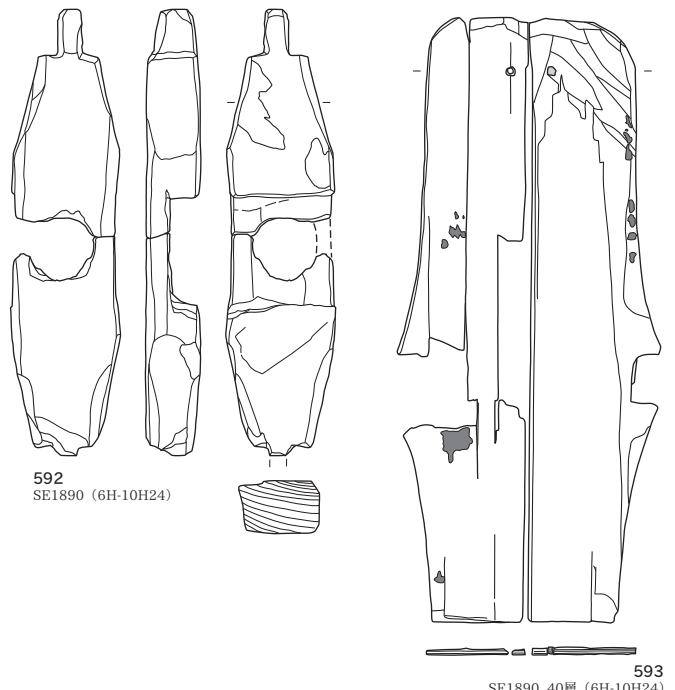

■ 薬痕跡

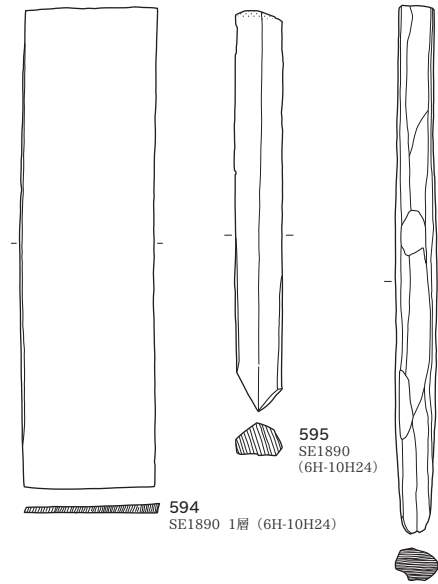

SE2027 (597)

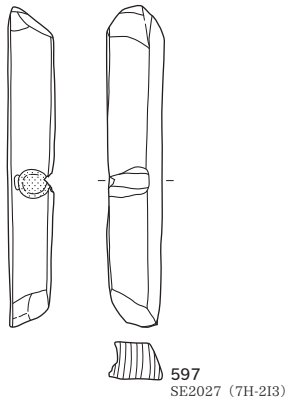

SE2153 (598・599)

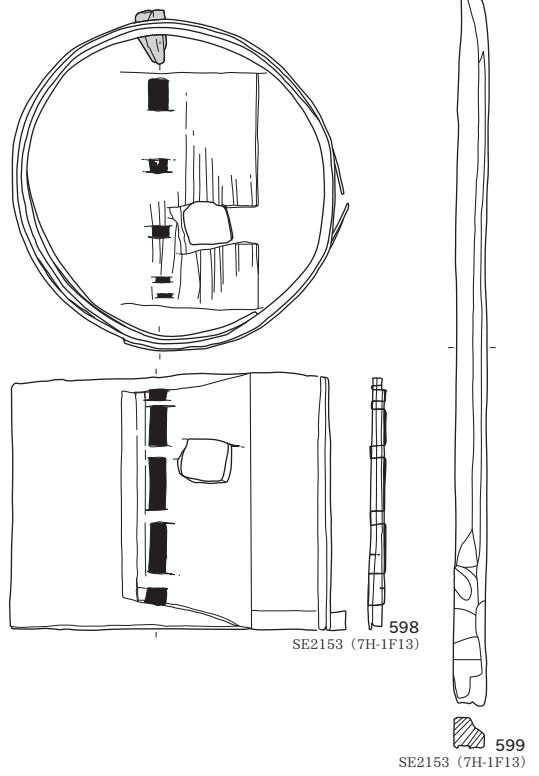

SE2220 (600~603)

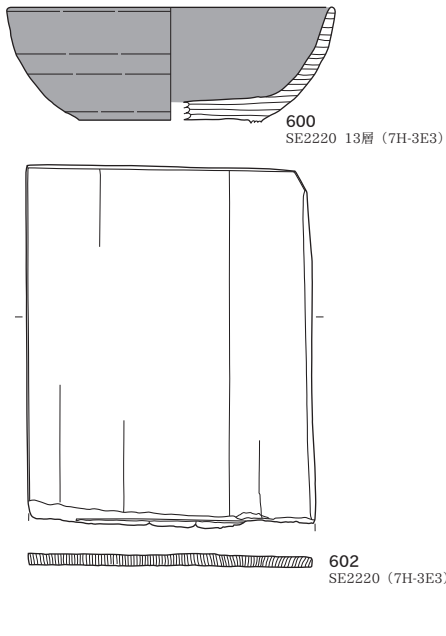

(590・591・594・598・599) 0 (1:4) 10cm
(その他) 0 (1:3) 10cm

SE2226 (604~606)

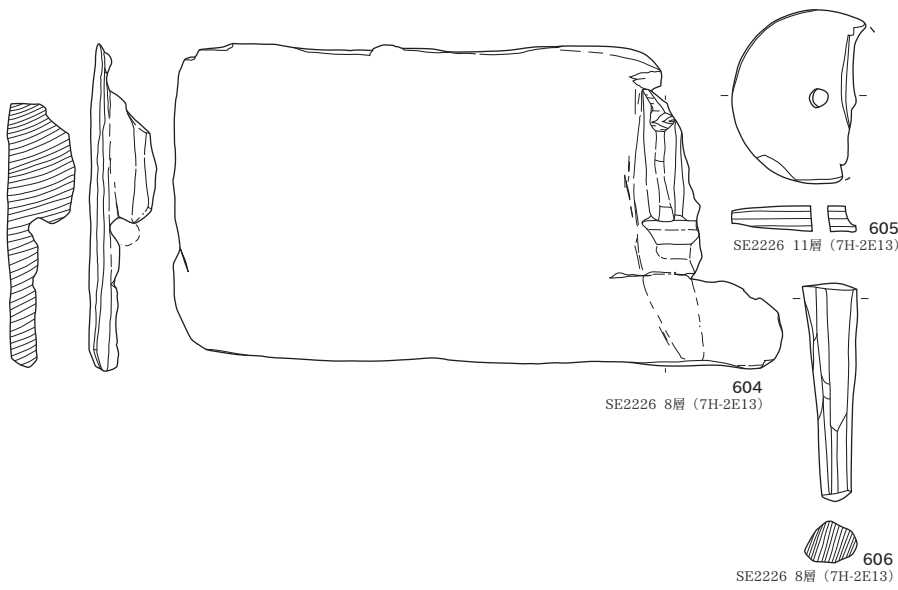

SE2398 (607) SE2853 (608~614)

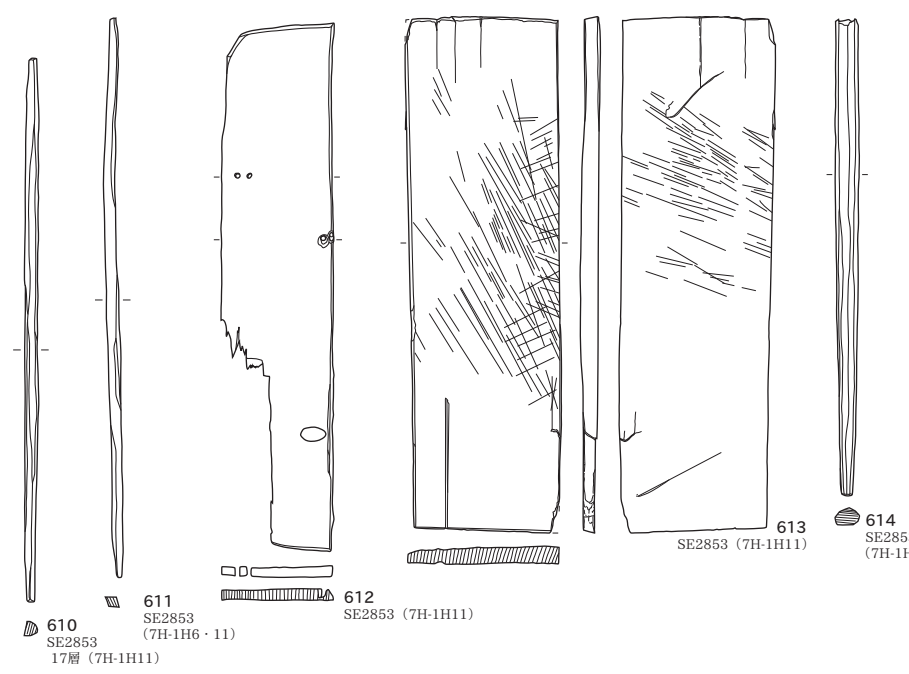
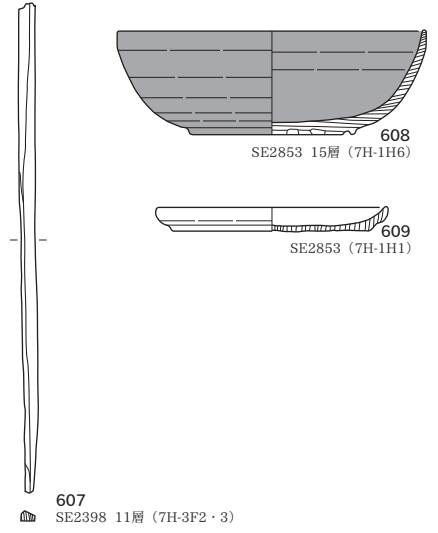

SE2903 (615)

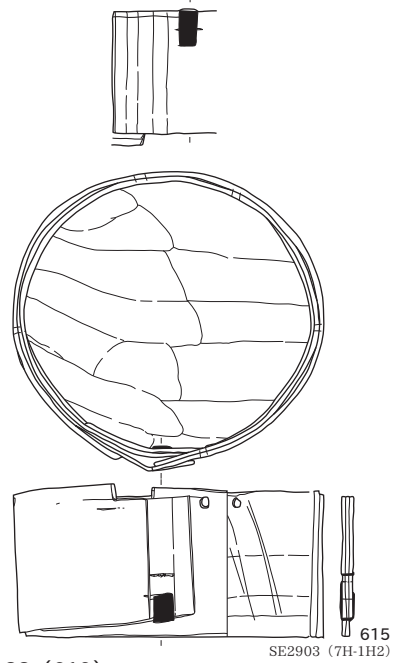

SE2977 (618) SE3188 (619)

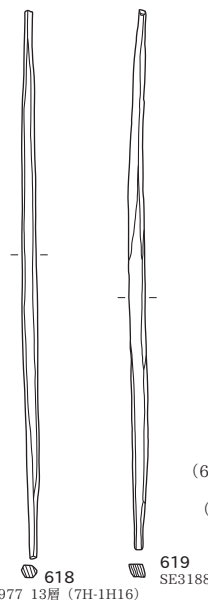

SE2967 (616・617)

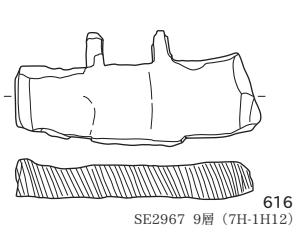

SE3315 (620)

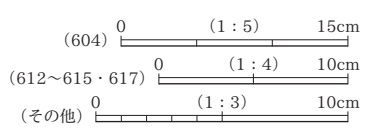
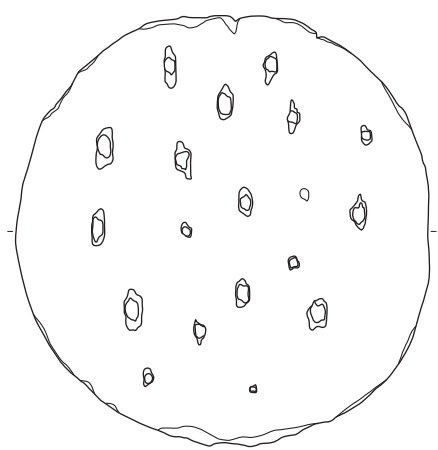
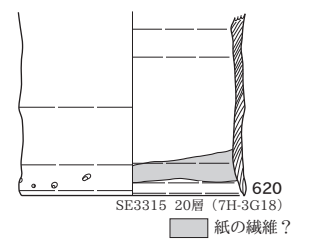

SE3315 (621)

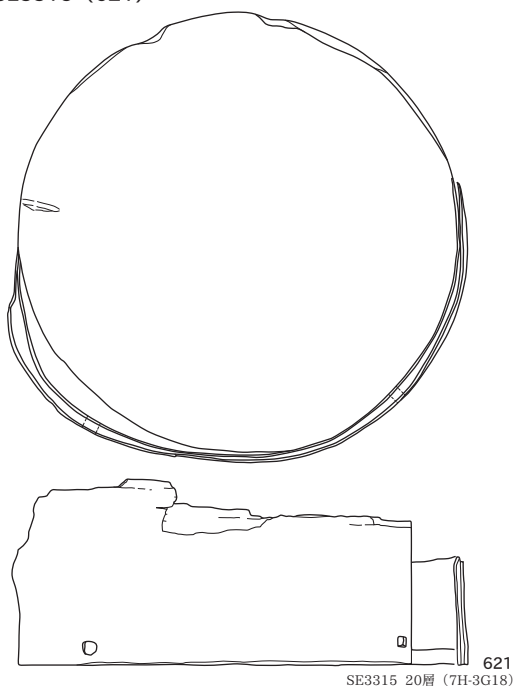

SE3320 (622・623)

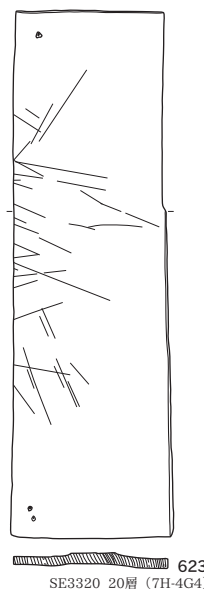
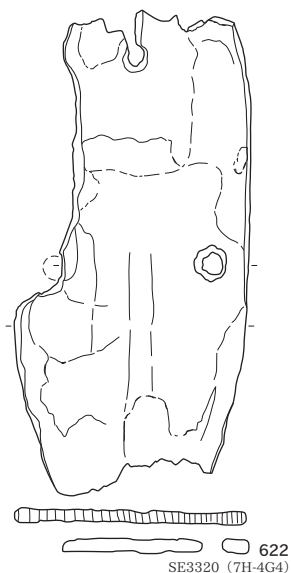

SE3329 (624)

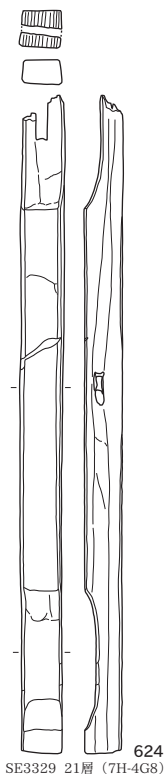

SE3416 (625)

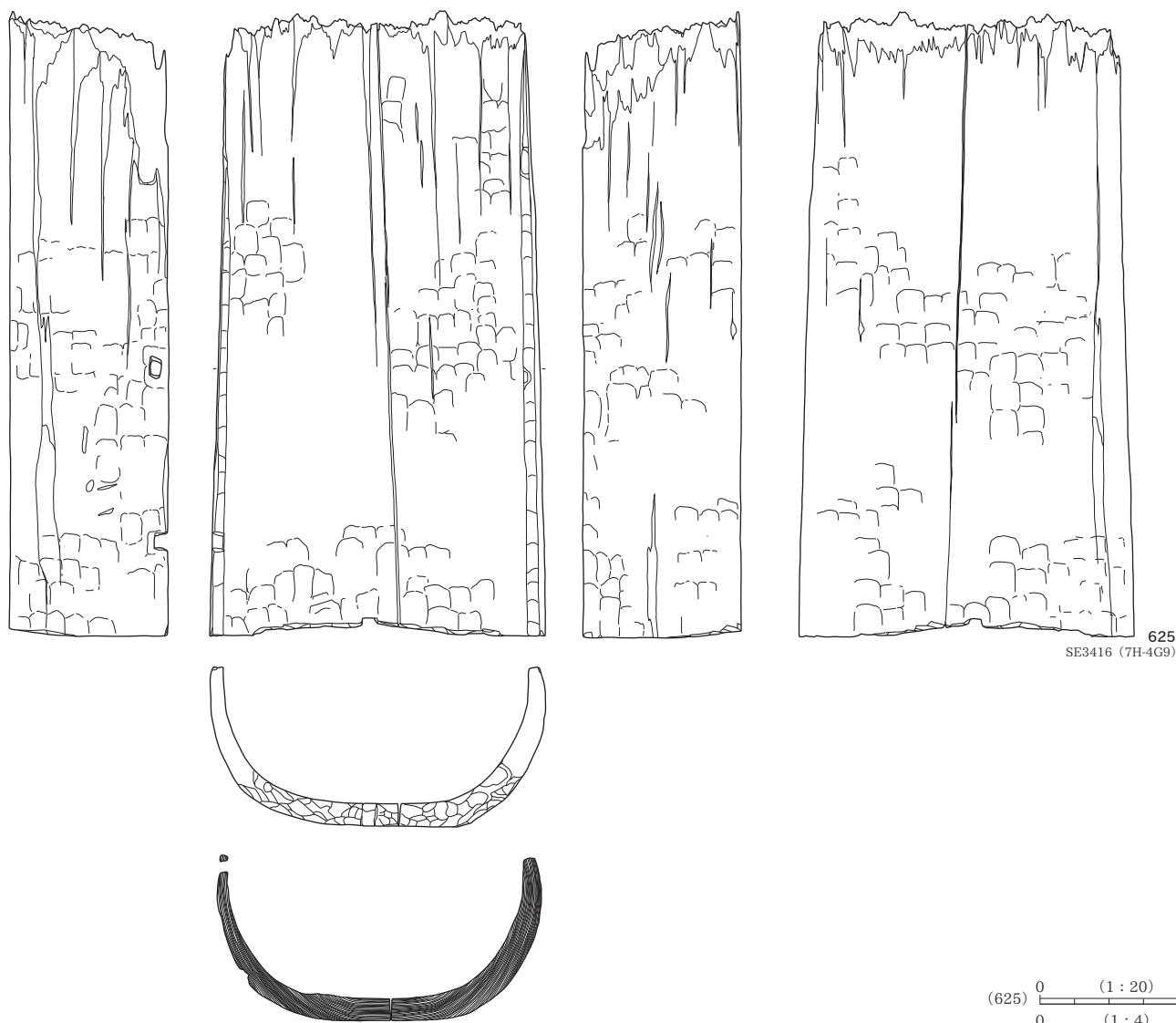

(625) 0 (1:20) 50cm
 (その他) 0 (1:4) 10cm

SE3416 (626)

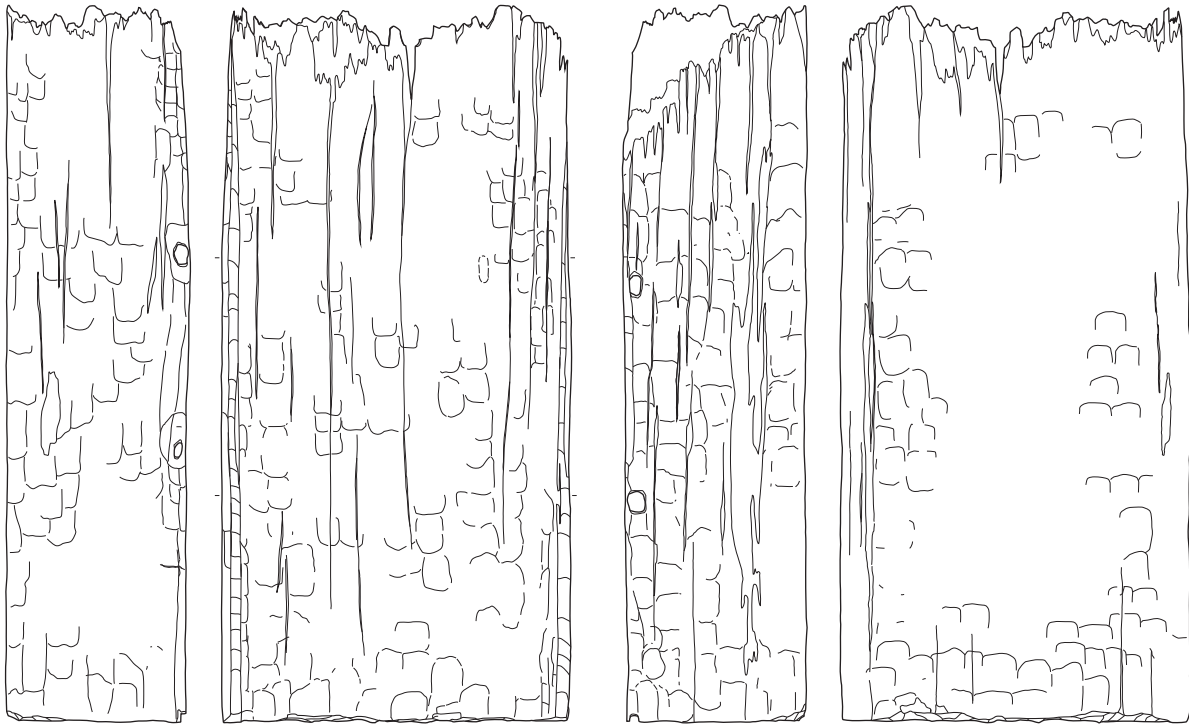

626
SE3416 (7H-4G9)

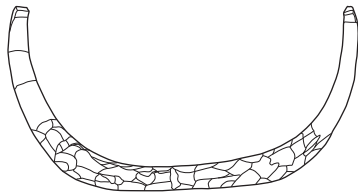

SE3530 (627)

SE3571 (628)

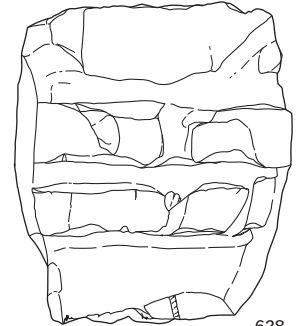

628
SE3571 (7H-5G15)

SE3579 (629~631)



630
SE3579 21層
(7H-4G2)

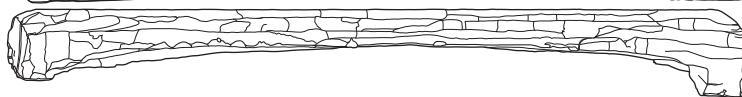
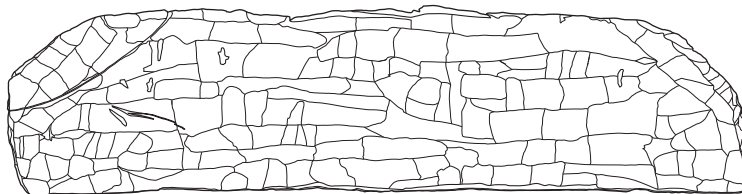

629
SE3579 23層 (7H-4G7)

(626) 0 (1:20) 50cm

(631) 0 (1:12) 40cm

(628) 0 (1:8) 20cm

(629) 0 (1:4) 10cm

(627・630) 0 (1:3) 10cm

SE3579 (632)

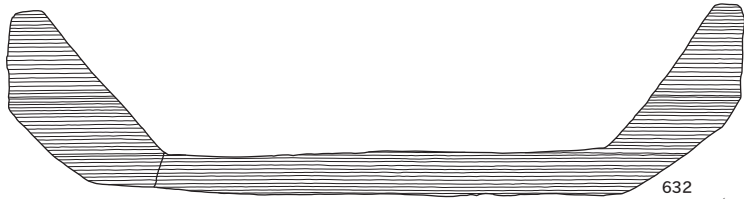
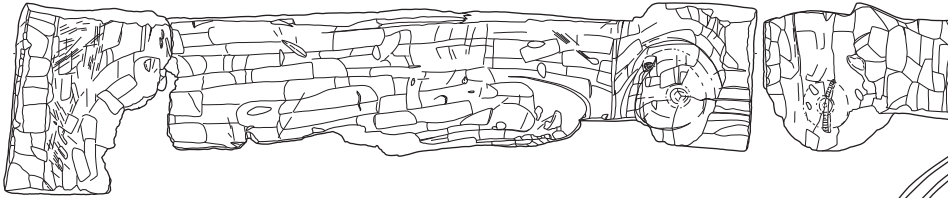
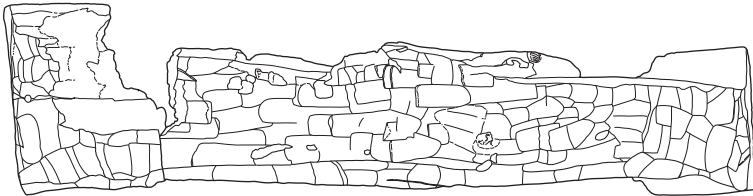

632
SE3579 (7H-4G2・7)

SE3600 (633) SE3616 (634~637)



634
SE3616 7層 (7H-4E5)

633
SE3600 10層 (7H-4F19)

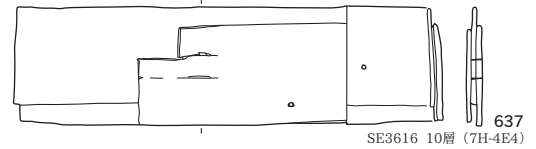
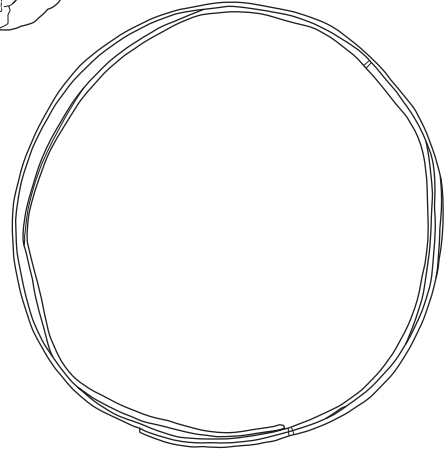

637
SE3616 10層 (7H-4E4)

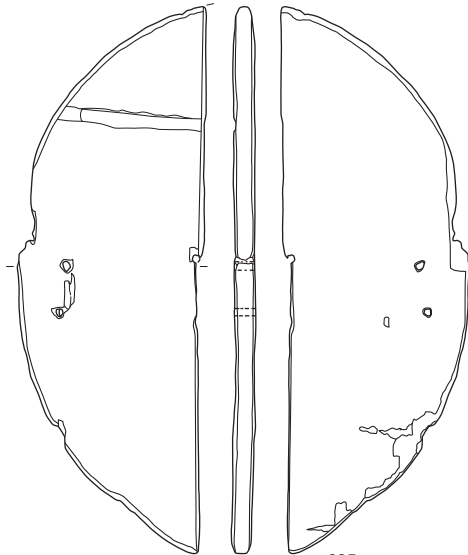

635
SE3616 (7H-4E5)



636
SE3616
3層 (7H-4E4)

SX2140 (638~644)



638
SX2140
(7H-1E9)

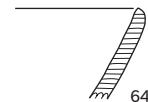

640
SX2140 (7H-1E4)

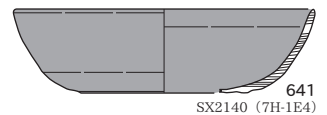

641
SX2140 (7H-1E4)

639
SX2140 33層 (7H-1E9)

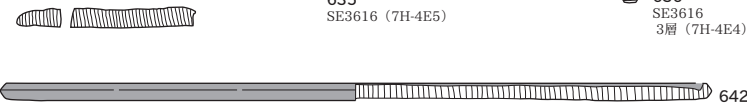

642

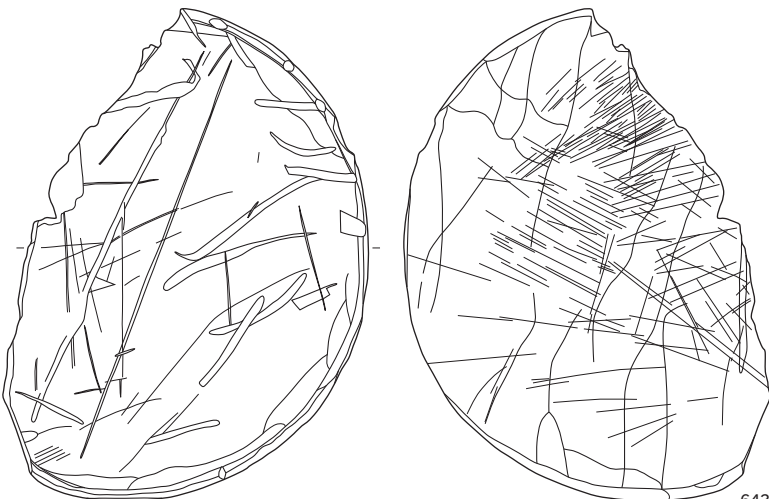

643
SX2140 (7H-1E3・4) ほか

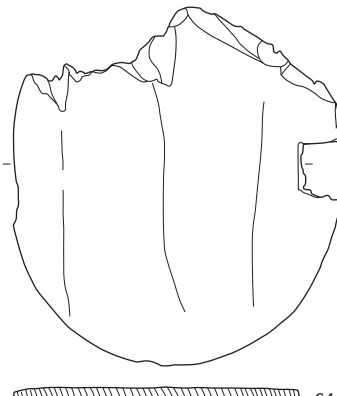

644
SX2140 (7H-1E4)

(632) 0 (1:12) 40cm

(637) 0 (1:4) 10cm

(その他) 0 (1:3) 10cm

SX2140 (645~665)

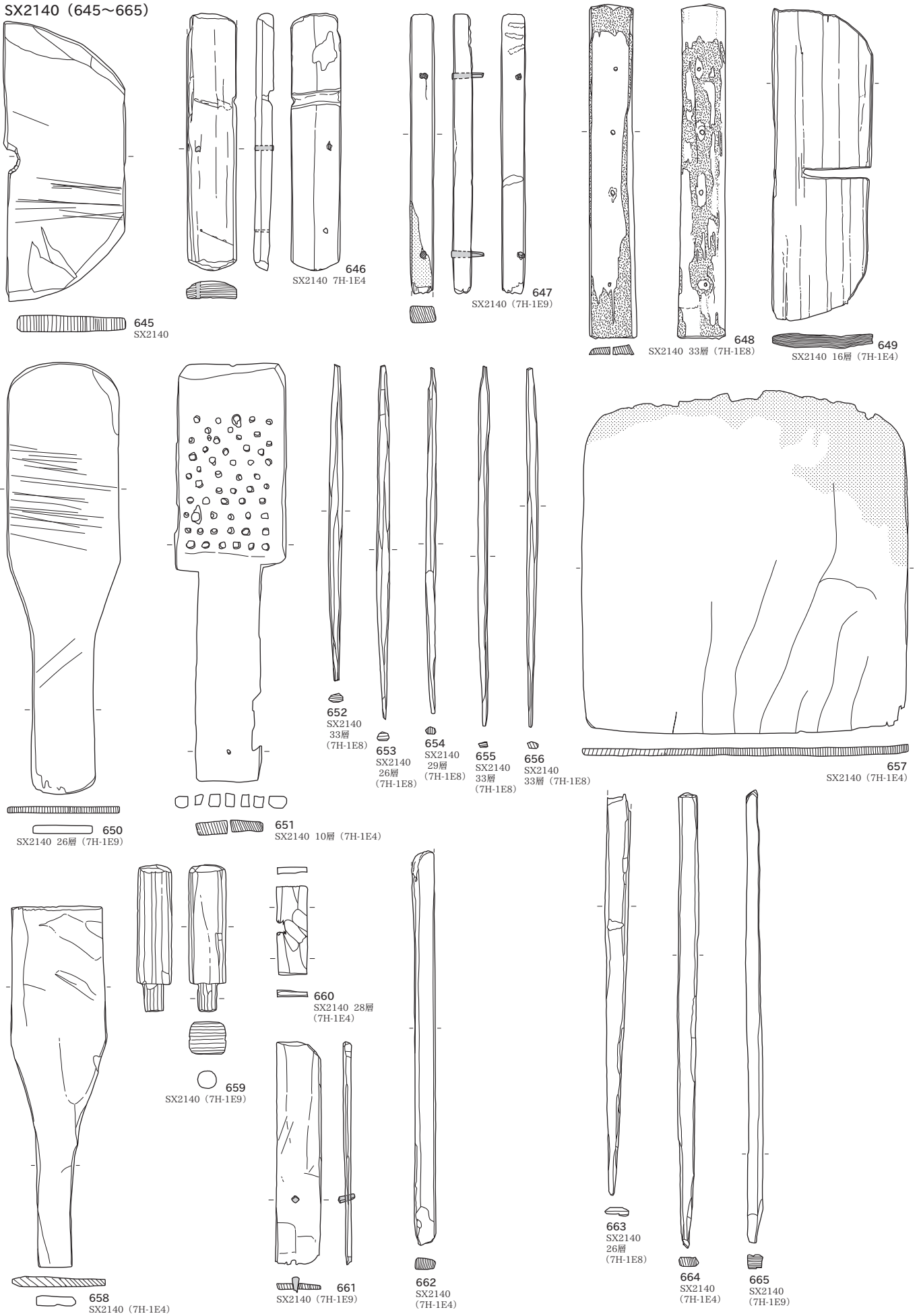

(649・657・658・662・664・665) 0 (1:4) 10cm (その他) 0 (1:3) 10cm

SX3521 (666・667)

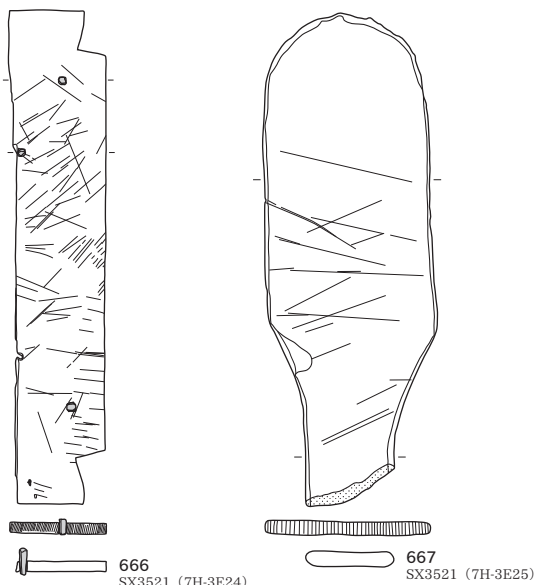

SD455 (668~670)

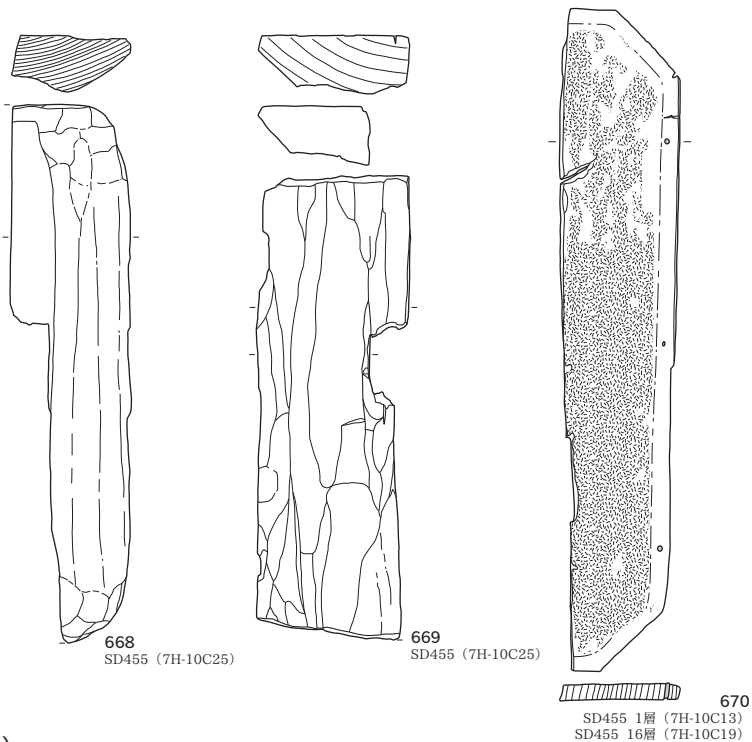

SD534 (671)



SD744 (672)

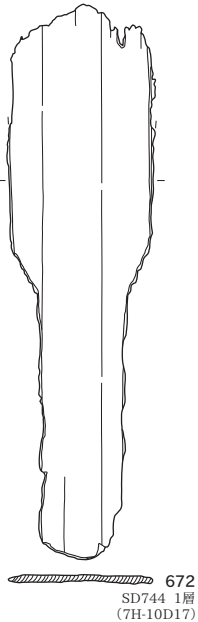

SD2141 (673)



P1913 (674)



P3508 (675)



自然遺物
SX2140 (680・681)



遺構外 (676~678)

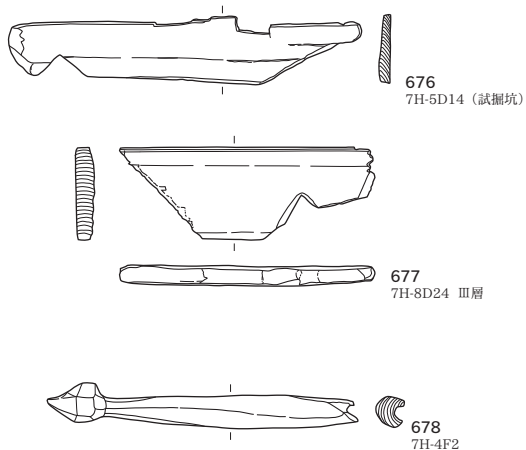

骨角製品
SE3617 (679)

