

- 1 豊沢遺跡
- 2 北条遺跡
- 3 豆腐町遺跡
- 4 南畝町遺跡
- 5 君田遺跡
- 6 村淵遺跡
- 7 黒表遺跡
- 8 古屋敷遺跡
- 9 千代田遺跡
- 10 西延末遺跡
- 11 橋詰遺跡
- 12 小山遺跡
- 13 手柄山北丘遺跡
- 14 手柄山南丘遺跡
- 15 竹の前遺跡
- 16 畑田遺跡
- (旧仮称船場川東区整遺跡第6地点)
- 17 八反長遺跡
- 18 堂田遺跡
- 19 長越遺跡
- 20 邨東遺跡
- 21 中地天神遺跡
- 22 権現遺跡

図1 周辺の弥生時代の遺跡



図2 調査区位置図



図3 調査区平面図

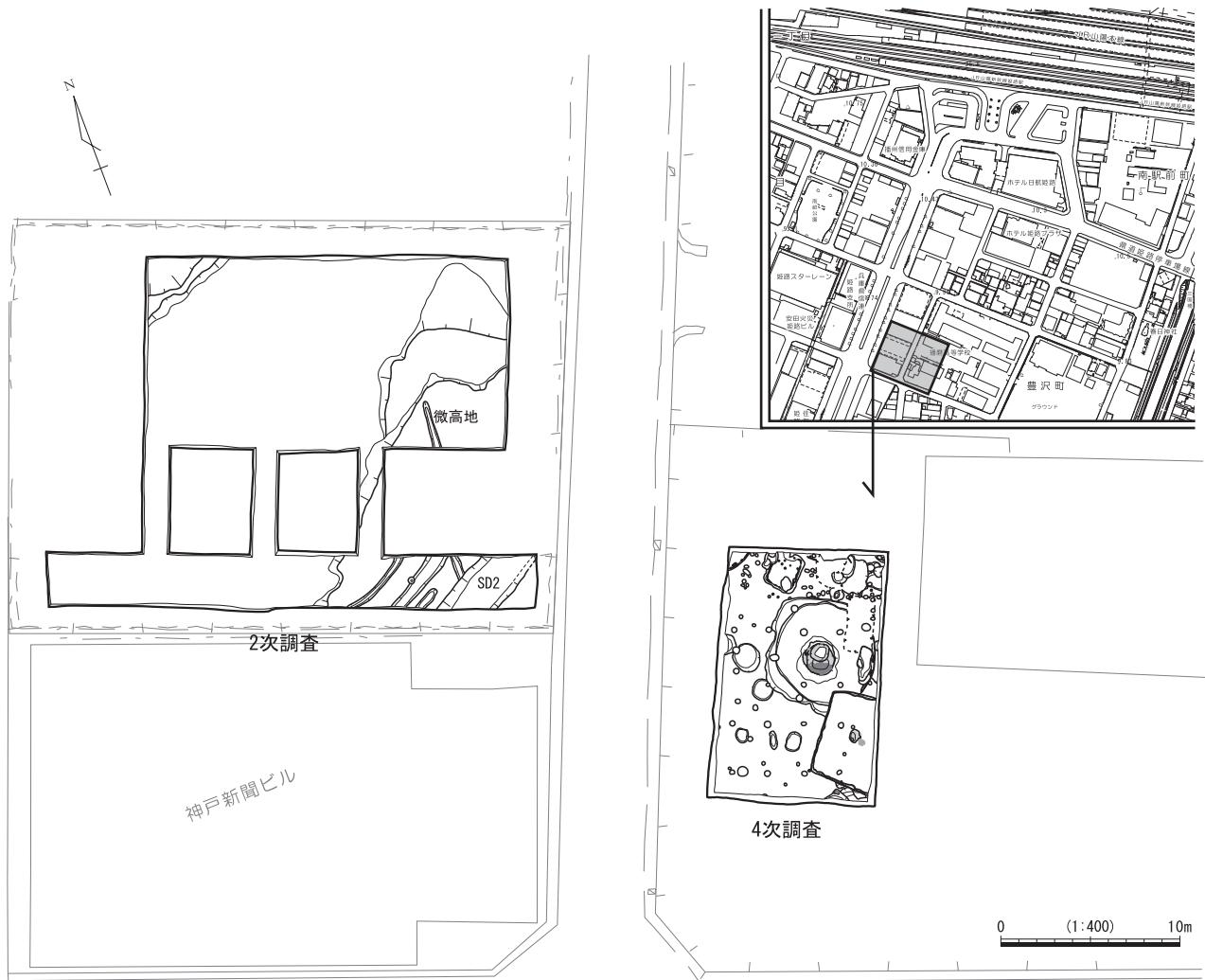

图 4 調査区断面图

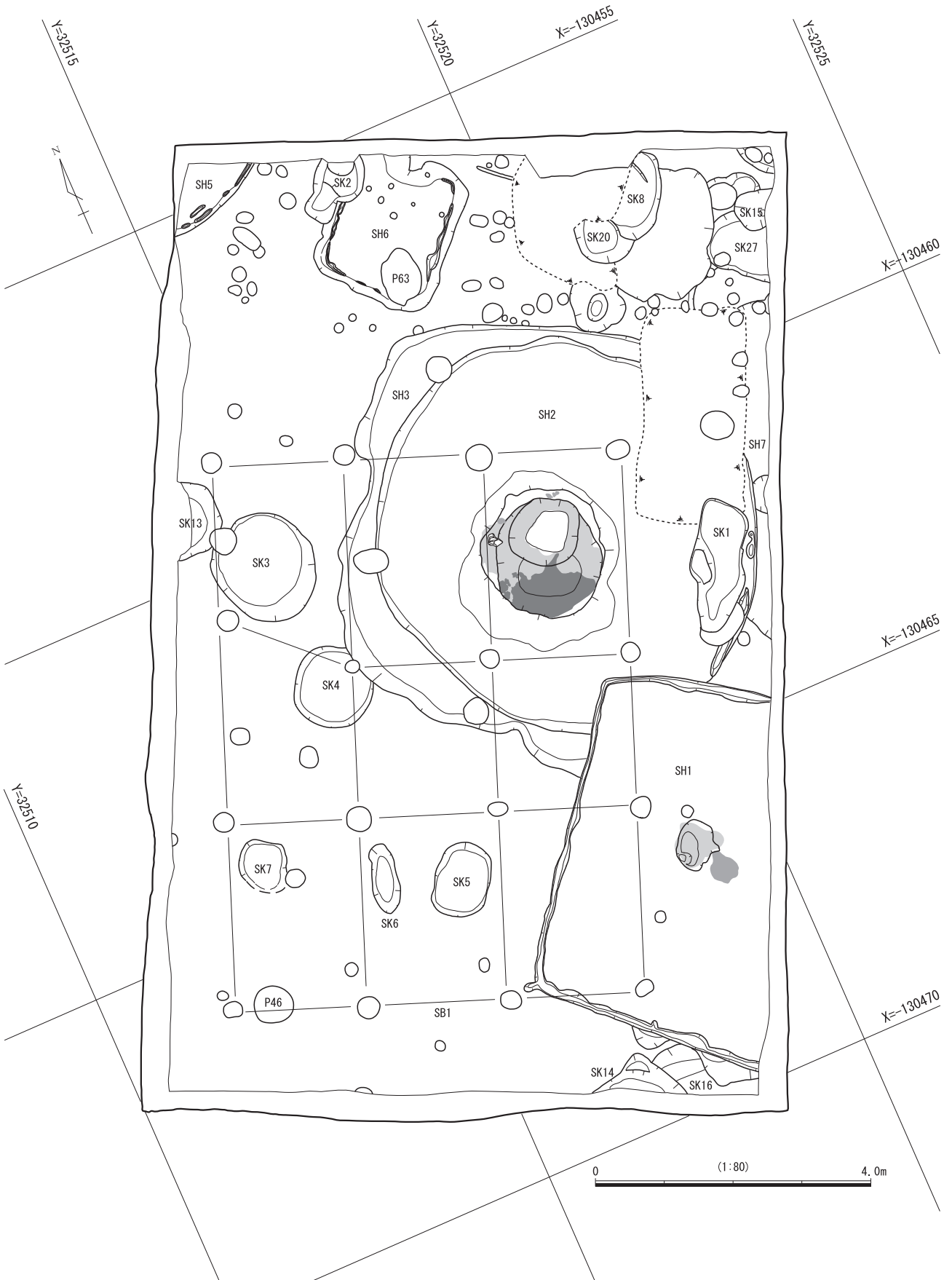

図5 遺構平・断面図

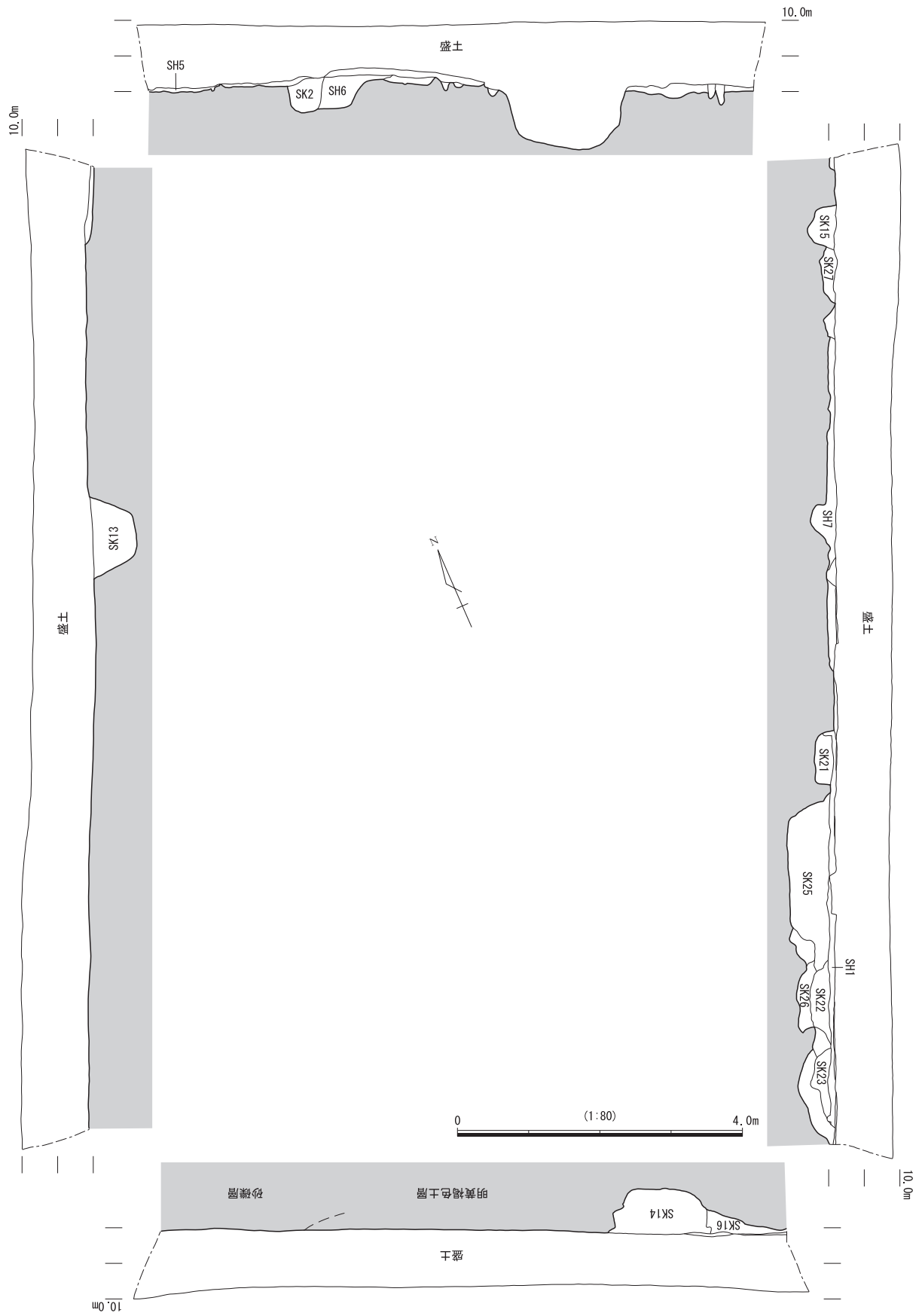

図6 SK21～26 平・断面図

SK3

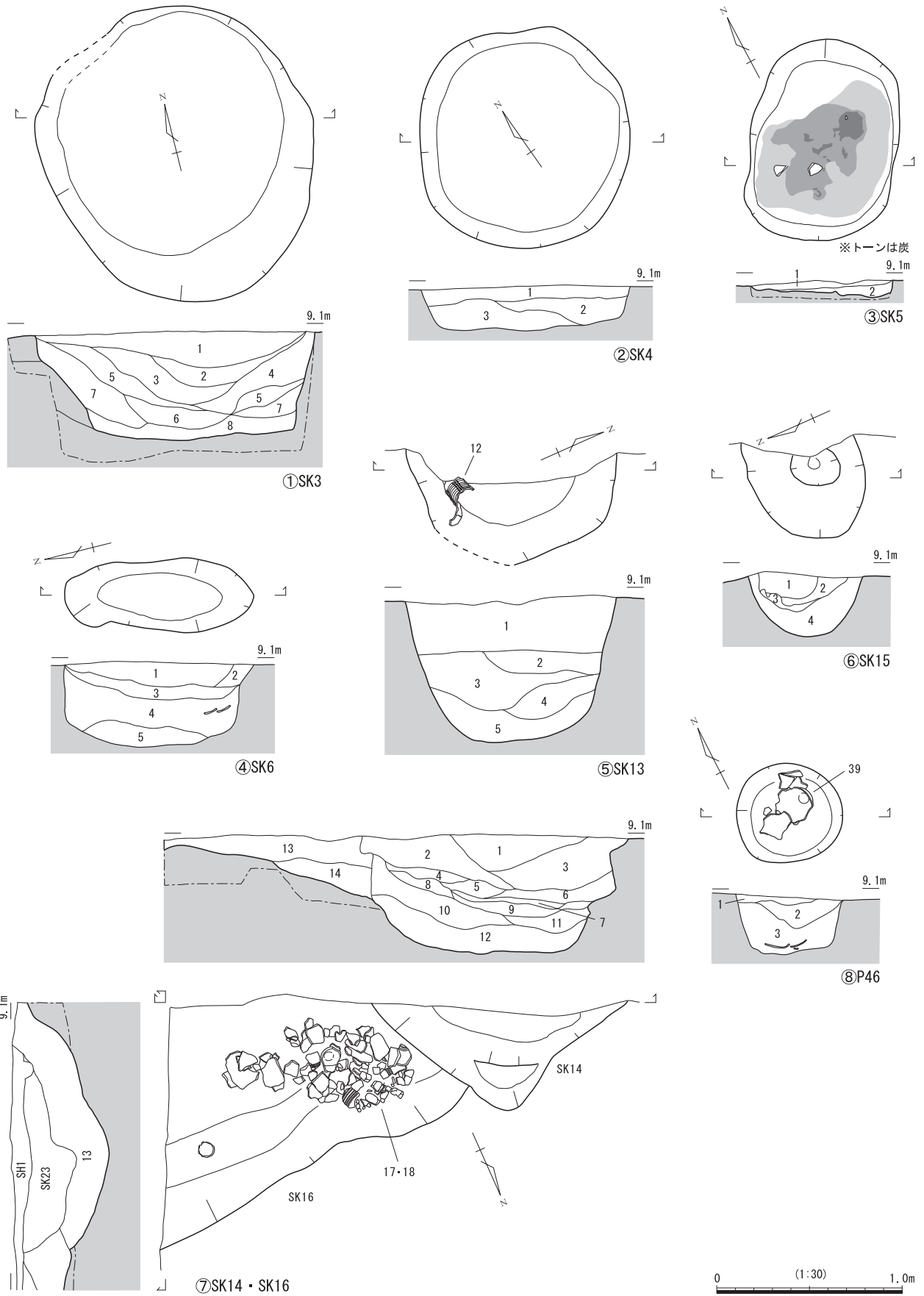
1. 2.5Y5/3黄褐色細砂：しまりやや弱、粘性やや弱。炭を含む。
2. 2.5Y6/4にぶい黄色細砂：しまりやや弱、粘性やや弱。炭を含む。
3. 2.5Y6/3にぶい黄色細砂：しまりやや弱、粘性やや弱。
4. 2.5Y6/4にぶい黄色細砂まじり2.5Y6/1黄灰色細砂：しまりやや弱、粘性やや弱。
5. 2.5Y7/6明黄褐色細砂：しまりやや弱、粘性やや強。灰色のしみこみあり。
6. 2.5Y6/2灰黄色細～中砂：しまりやや弱、粘性やや弱。
7. 2.5Y7/1灰白色砂礫：しまり弱、粘性弱。
8. 2.5Y6/2灰黄色シルトまじり細砂：しまりやや弱、粘性やや強。炭を含む。

SK4

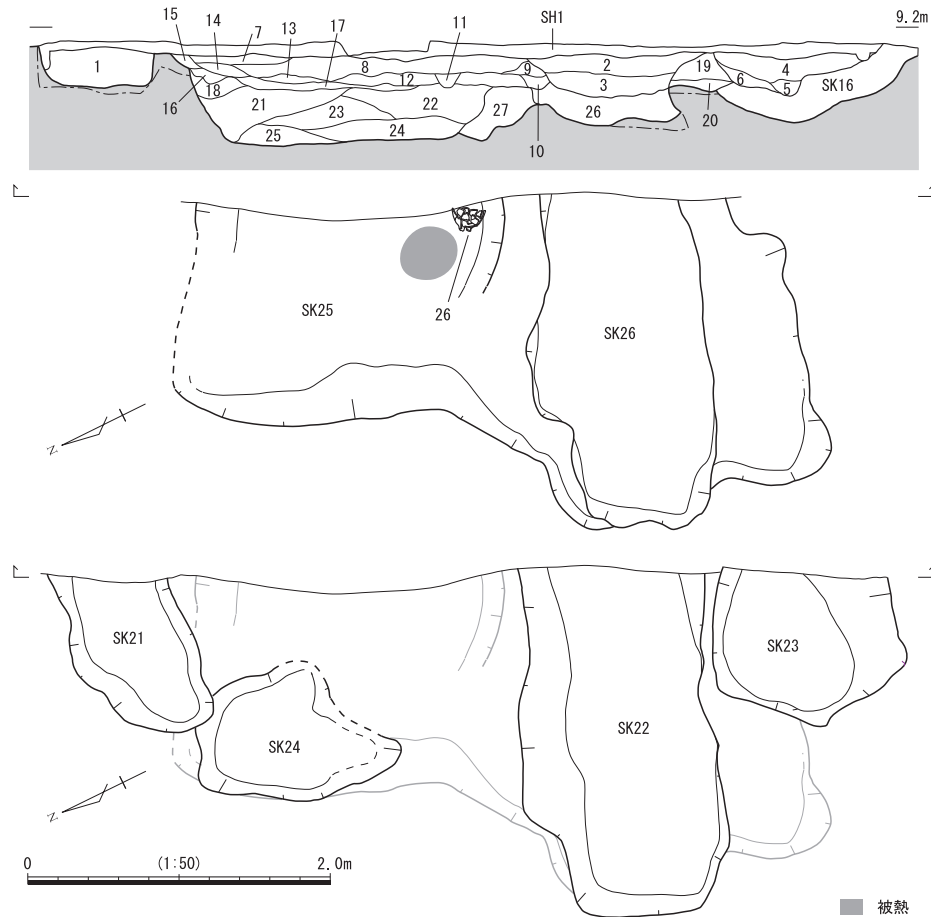
1. 2.5Y5/3黄褐色中砂：しまりやや弱、粘性やや弱。
2. 2.5Y5/2暗灰黄色細砂：しまりやや弱、粘性やや弱。炭を稀に含む。
3. 2.5Y4/2暗灰黄色細砂：しまりやや弱、粘性やや弱。

SK5

1. 10YR5/2灰黄褐色細～中砂：しまりやや弱、粘性やや弱。炭を若干含む。
2. 10YR5/2灰黄褐色細～中砂：しまり弱、粘性弱。上に炭層あり。層中に薄い炭層が2単位みられる。

SK6

1. 2.5Y6/2灰黄色細砂：しまり弱、粘性弱。炭を含む。
2. 2.5Y5/3黄褐色細砂：しまり弱、粘性弱。
3. 2.5Y5/2暗灰黄色細砂：しまり弱、粘性弱。
4. 2.5Y7/6明黄褐色極細砂～細砂：しまりやや弱、粘性やや弱。5cm大の円礫を稀に含む。
5. 2.5Y7/1灰白色粗砂：しまり弱、粘性弱。地山ブロックを稀に含む。

SK13

1. 2.5Y4/1黄灰色中～粗砂：しまり弱、粘性弱。3～10cm大の円礫を多く含む。
2. 2.5Y5/2暗灰黄色中砂：しまり弱、粘性弱。
3. 2.5Y6/2灰黄色中～粗砂：しまり弱、粘性弱。3～10cm大の円礫を含む。
4. 2.5Y5/3黄褐色中砂：しまり弱、粘性弱。地山ブロックを稀に含む。
5. 2.5Y5/2暗灰黄色粗砂：しまり弱、粘性弱。

SK15

1. 2.5Y5/2暗灰黄色細砂：しまり弱、粘性弱。炭を含む。
2. 2.5Y5/3黄褐色細砂：しまり弱、粘性弱。炭を稀に含む。
3. 10YR4/2灰黄褐色細～中砂：しまりやや弱、粘性やや弱。焼土を多く含む。
4. 10YR5/1褐灰色細～中砂：しまりやや弱、粘性やや弱。炭を非常に多く含む。

P46

1. 2.5Y5/2暗灰黄色中砂：しまりやや弱、粘性やや弱。
2. 2.5Y4/1黄灰色細砂：しまりやや弱、粘性やや弱。
3. 2.5Y4/2暗灰黄色細砂：しまりやや弱、粘性やや弱。

SK14・16

1. 2.5Y5/2暗灰黄色細砂：しまり弱、粘性やや弱。
2. 2.5Y5/3黄褐色細砂：しまり弱、粘性やや弱。
3. 10YR5/2灰黄褐色極細砂：しまり弱、粘性やや弱。炭を含む。
4. 10YR5/2灰黄褐色細砂：しまり弱、粘性やや弱。
5. 2.5Y7/6明黄褐色細砂：しまり弱、粘性やや弱。地山主体の層。上に炭層あり。
6. 2.5Y5/2暗灰黄色細砂：しまり弱、粘性弱。地山ブロックを稀に含む。
7. 2.5Y4/1黄灰色極細砂：しまり弱、粘性やや弱。炭を多く含む。
8. 2.5Y7/6明黄褐色細砂まじり2.5Y6/1黄灰色細砂：しまり弱、粘性弱。地山ブロックを多く含む。
9. 2.5Y6/1黄灰色細砂：しまり弱、粘性やや弱。
10. 2.5Y7/6明黄褐色極細砂：しまり弱、粘性やや強。地山主体の層。
11. 2.5Y7/6明黄褐色極細砂：しまり弱、粘性やや強。地山主体の層。
12. 2.5Y5/1黄灰色細砂：しまり弱、粘性やや強。炭を含む。
13. 10YR5/2灰黄褐色細砂：しまり弱、粘性弱。
14. 10YR6/2灰黄褐色細砂：しまり弱、粘性やや弱。

SK21～26

1. 2.5Y5/2暗灰黄色細～中砂：しまりやや弱、粘性やや弱。SH1(新)周壁溝埋土。
2. 10YR4/1褐灰色細～中砂：しまりやや弱、粘性やや弱。地山ブロックを含む。
3. 2.5Y6/1黄灰色細砂：しまりやや弱、粘性やや弱。炭、地山ブロックを含む。
4. 2.5Y6/1黄灰色中砂：しまり弱、粘性やや弱。炭を含む。
5. 2.5Y6/2灰黄色極細砂：しまり弱、粘性やや弱。
6. 2.5Y7/1黄灰色細砂：しまり弱、粘性やや弱。
7. 2.5Y3/1黒褐色細～中砂：しまり弱、粘性弱。
8. 2.5Y5/1黄灰色細～中砂：しまり弱、粘性弱。地山ブロックを含む。炭を稀に含む。
9. 2.5Y5/2暗灰黄色細～中砂：しまり弱、粘性弱。
10. 2.5Y6/3にぶい黄色細～中砂：しまり弱、粘性弱。地山ブロックを多く含む。
11. 2.5Y3/2黒褐色細～中砂：しまり弱、粘性弱。
12. 2.5Y7/6明黄褐色細～中砂：しまり弱、粘性弱。
13. 2.5Y7/6明黄褐色細～中砂：しまり弱、粘性弱。
14. 2.5Y7/6明黄褐色細～中砂：しまり弱、粘性弱。
15. 2.5Y4/1黄灰色細～中砂：しまり弱、粘性弱。
16. 2.5Y5/2暗灰黄色細～中砂：しまり弱、粘性弱。
17. 2.5Y4/2暗灰黄色細～中砂：しまり弱、粘性弱。
18. 2.5Y6/2灰黄色細砂：しまり弱、粘性弱。
19. 2.5Y6/2灰黄色極細砂：しまり弱、粘性やや弱。
20. 10YR7/4にぶい黄褐色細砂
21. 2.5Y4/2暗灰黄色細砂：しまり弱、粘性弱。
22. 2.5Y5/1黄灰色細砂：しまり弱、粘性弱。
23. 2.5Y5/2暗灰黄色細砂：しまり弱、粘性弱。炭を稀に含む。
24. 2.5Y4/2暗灰黄色細砂：しまり弱、粘性弱。地山ブロックを含む。
25. 2.5Y4/2暗灰黄色細～中砂：しまり弱、粘性弱。
26. 2.5Y3/1黒褐色細砂：しまりやや弱、粘性やや弱。炭を含む。
27. 2.5Y5/2暗灰黄色細砂：しまり弱、粘性弱。炭を稀に含む。



図7 SH6 炭・焼土検出状況平・立面図



SK11

1. 10YR5/2灰黄褐色細砂：しまりやや弱、粘性やや弱。地山ブロック、炭を含む。
2. 10YR5/1褐灰色細砂：しまりやや弱、粘性やや弱。炭を多く含む。
3. 2.5Y5/1黄灰色極細砂：しまり弱、粘性弱。炭を多く含む。焼土を含む。
4. 2.5Y4/1黄灰色極細砂：しまり弱、粘性やや強。周壁溝埋土。

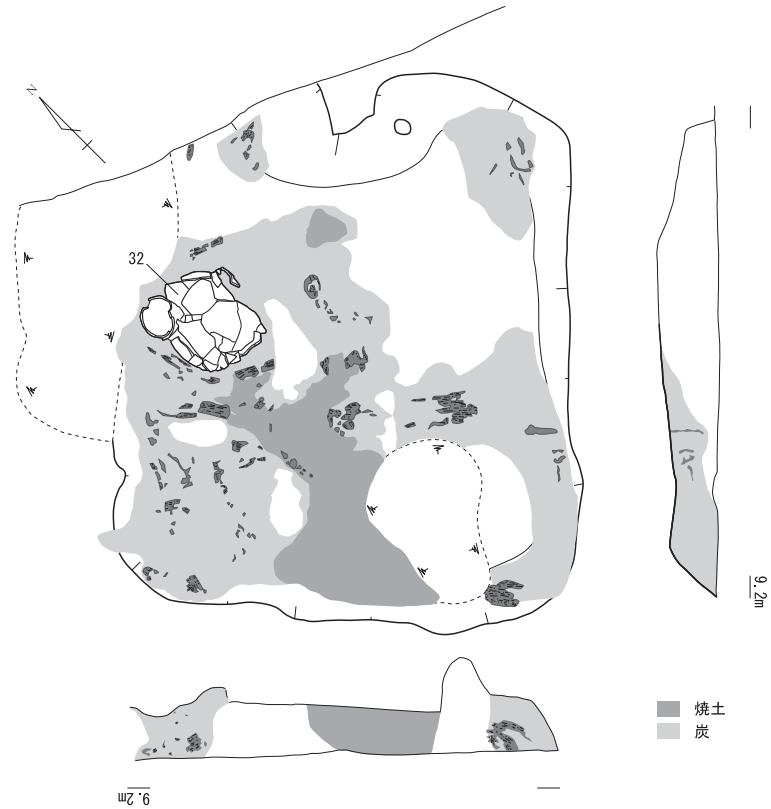
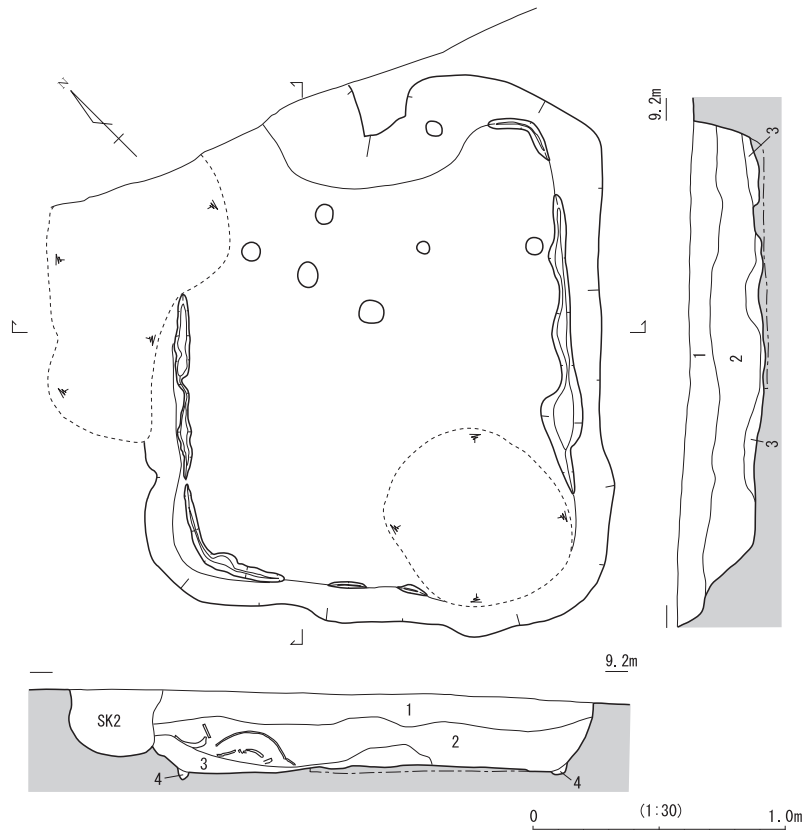
図8 SH6 平・断面図

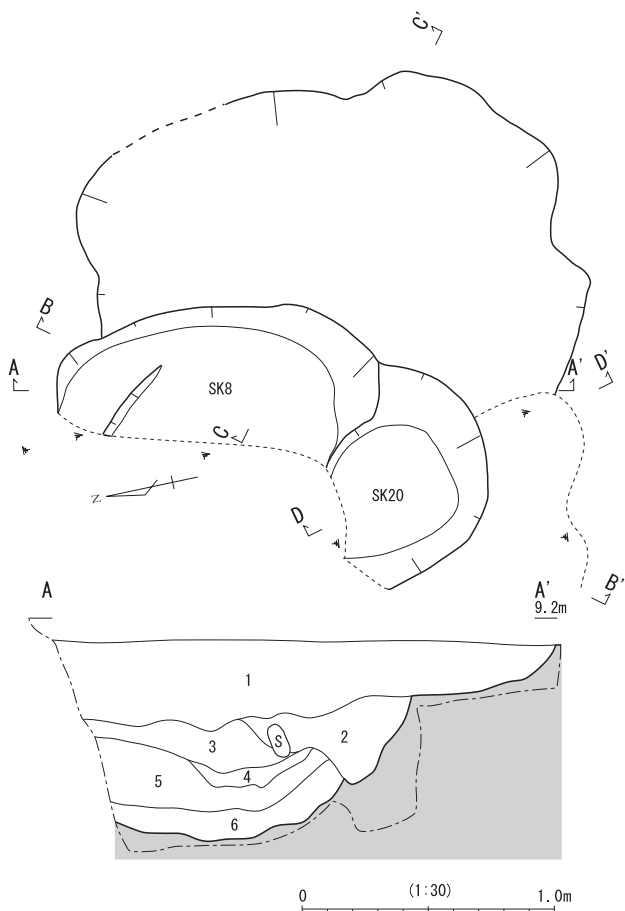

SK8

1. 10YR5/2 灰黄褐色細砂：しまり弱、粘性やや弱。
2. 10YR4/1 褐灰色細砂：しまり弱、粘性やや弱。炭を多く含む。
3. 10YR4/2 灰黄褐色細砂：しまり弱、粘性やや弱。炭、焼土を多く含む。
4. 2.5Y6/6 明黄褐色中砂：しまり弱、粘性やや弱。地山主体の層。
5. 2.5Y5/2 暗灰黄色中砂：しまり弱、粘性やや弱。
6. 2.5Y4/1 黄灰色中～粗砂：しまり弱、粘性やや弱。下面に炭を多く含む。

図9 SK8・20 平・断面図



図10 SK8・20 平面図

〔上〕 3層 焼土塊・土器出土状況
〔下〕 底面 灰赤色土検出状況

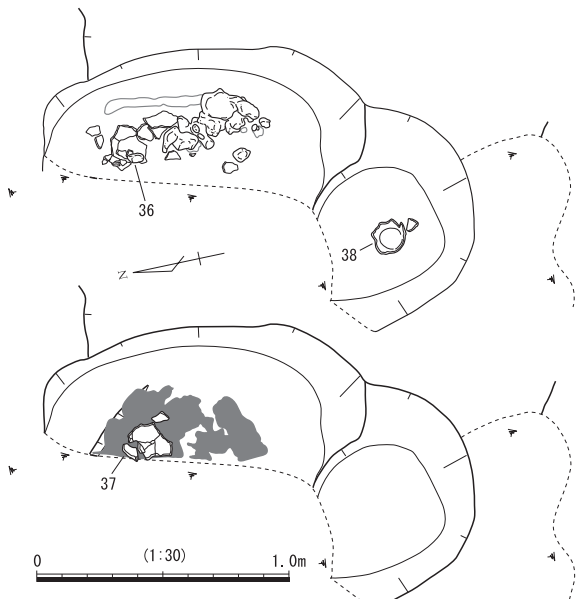
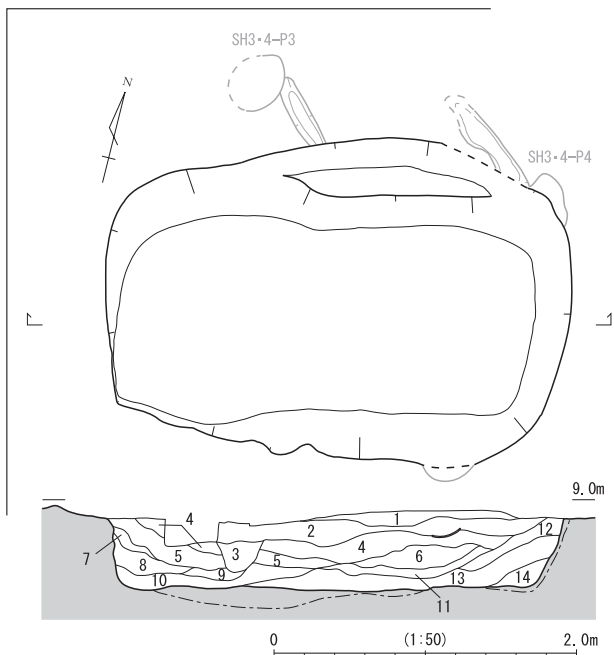
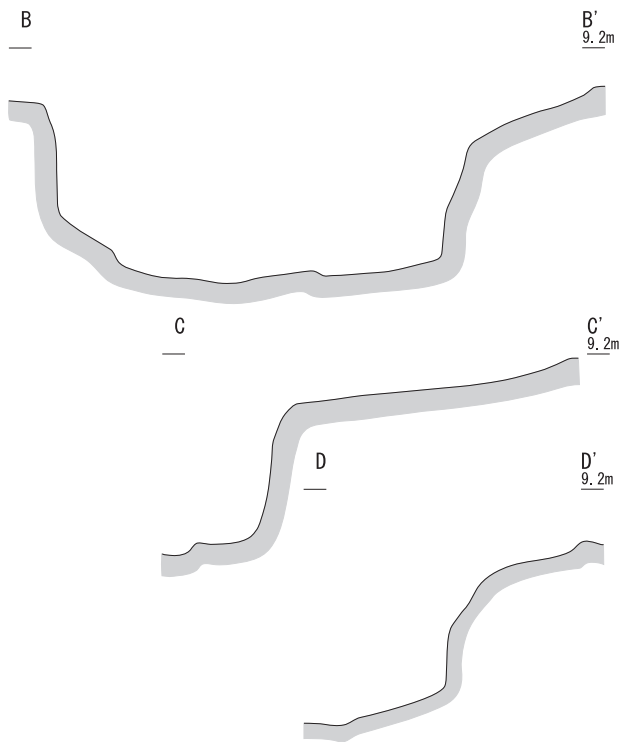

SK19

1. 2.5Y6/1 黄灰色細砂：しまり弱、粘性やや弱。地山ブロックを含む。
2. 10YR4/1 褐灰色極細砂：しまり弱、粘性やや弱。
3. 10YR3/1 黒褐色極細砂：しまり弱、粘性やや強。
4. 10YR4/1 褐灰色細砂：しまり弱、粘性弱。地山ブロックを含む。
5. 2.5Y4/1 黄灰色極細砂：しまり弱、粘性やや強。
6. 2.5Y6/1 黄灰色細砂まじり2.5Y7/6 明黄褐色細砂：しまり弱、粘性やや強。地山主体の層。
7. 2.5Y7/6 明黄褐色細砂：しまり弱、粘性やや強。地山主体の層。
8. 10YR6/2 灰黄褐色細砂：しまり弱、粘性やや弱。
9. 2.5Y6/1 黄灰色細砂まじり2.5Y7/6 明黄褐色細砂：しまり弱、粘性やや強。地山主体の層。
10. 10YR7/1 灰白色細砂：しまり弱、粘性やや強。
11. 10YR5/1 褐灰色細砂：しまり弱、粘性弱。
12. 2.5Y6/1 黄灰色細砂まじり2.5Y7/6 明黄褐色細砂：しまりやや弱、粘性やや強。地山ブロックを多く含む。
13. 2.5Y6/1 黄灰色細砂：しまり弱、粘性やや強。地山ブロックを含む。
14. 2.5Y7/6 明黄褐色細砂：しまり弱、粘性やや強。炭を含む。

図11 SK19 平・断面図



図12 SH3・4 平・断面図



図13 SH2 平・断面図

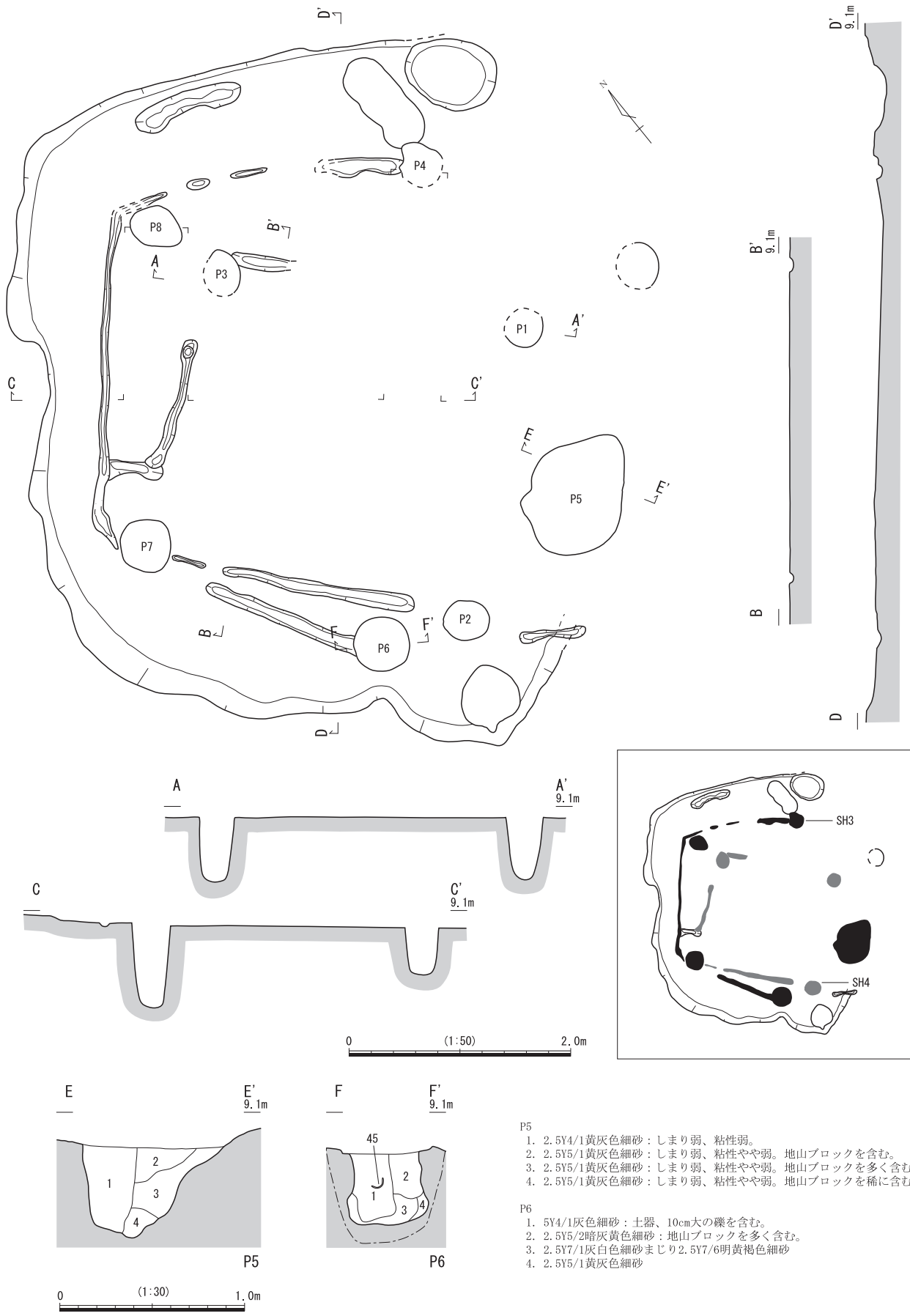

図14 SH1(古) 平・断面図

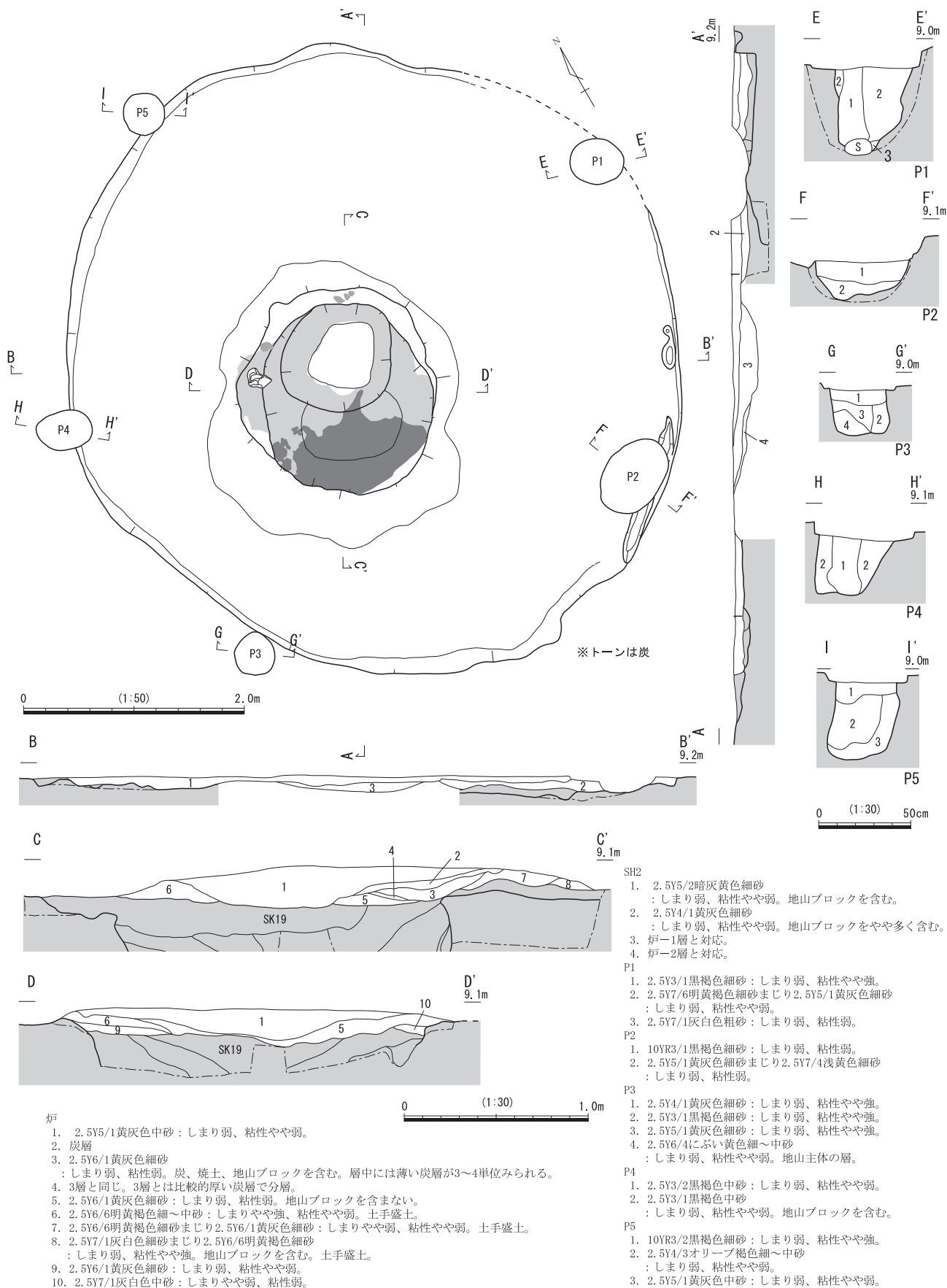

SH1

1. 10YR4/1 褐灰色細～中砂：しまりやや弱、粘性やや弱。
2. 10YR3/1 黒褐色細～中砂：しまり弱、粘性やや弱。SH1(新)周壁溝埋土。
3. 10YR5/3 にぶい黄褐色細～中砂
：しまり弱、粘性やや弱。地山ブロック、焼土を含む。炭層は上面のみ。
4. 2.5Y7/6 明黄褐色細砂まじり 2.5Y7/1 灰白色細砂
：しまりやや弱、粘性やや弱。貼床か。
5. 2.5Y3/1 黒褐色細砂：しまりやや弱、粘性やや弱。SH1(古)周壁溝埋土。

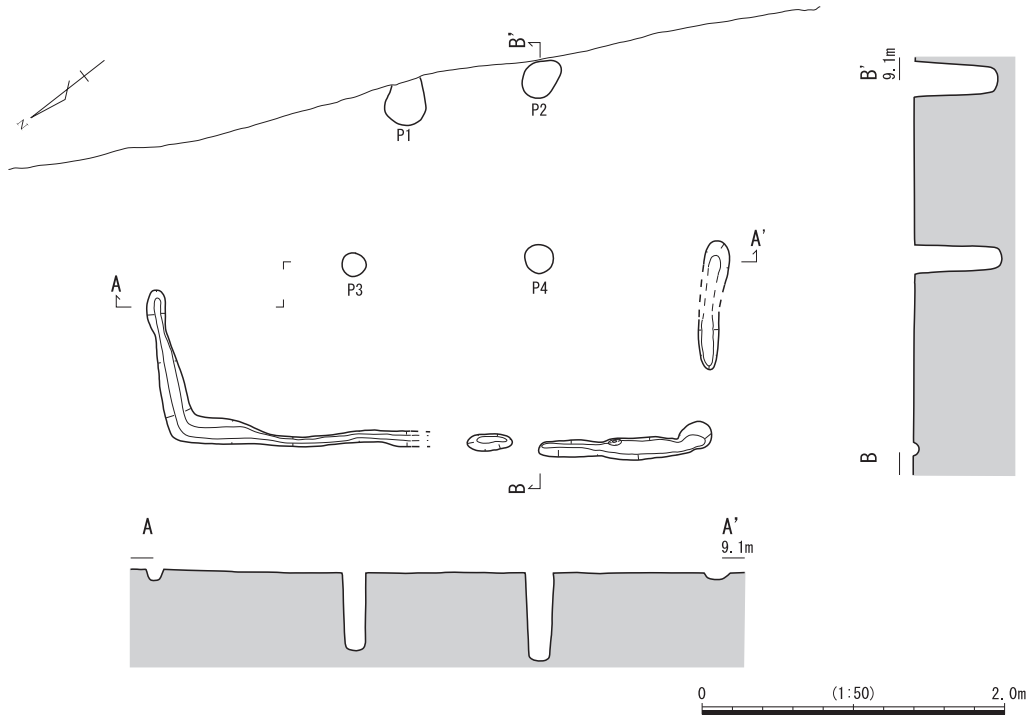
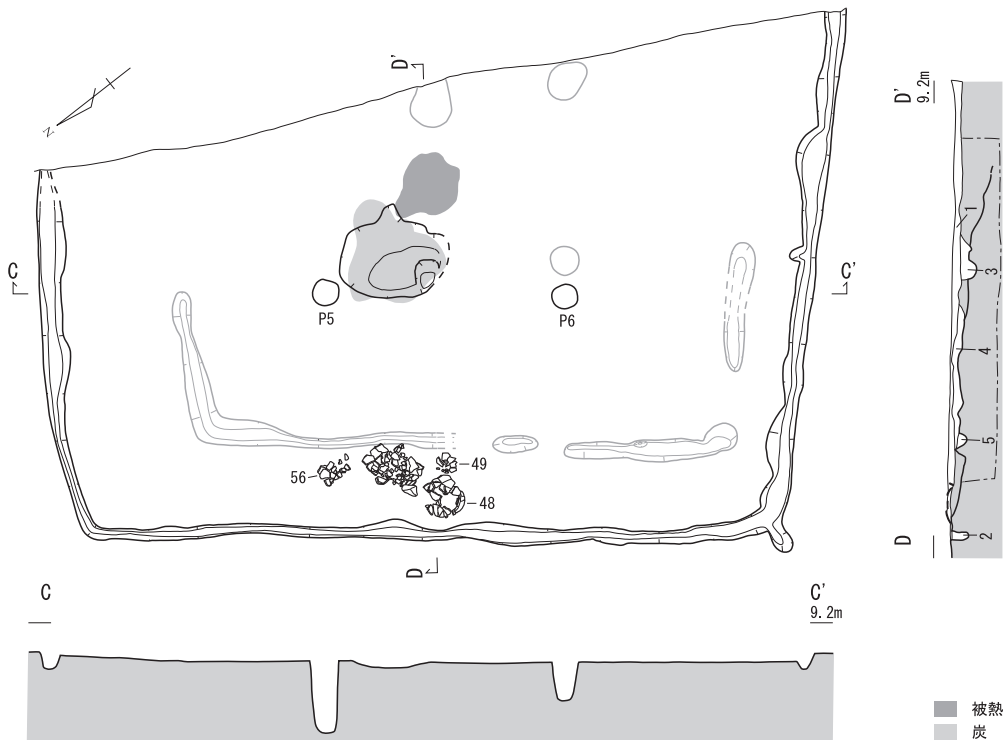
図15 SH1(新) 平・断面図

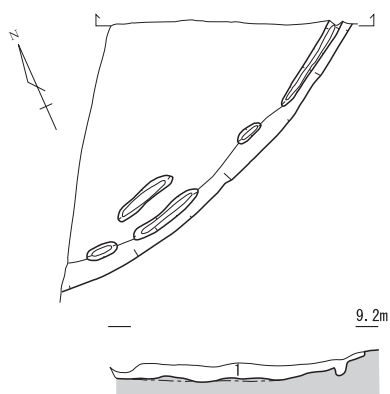

1. 10YR4/1 褐灰色中砂：しまり弱、粘性やや弱。



図16 SH5 平・断面図

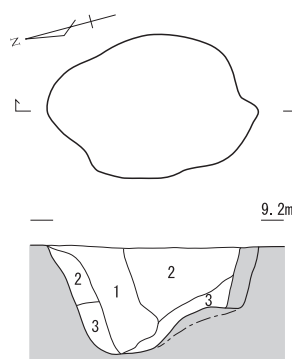

1. 10YR5/1 褐灰色細砂：しまり弱、粘性やや弱。
2. 10YR7/6 明黄褐色粘土まじり 10YR6/1 褐灰色細砂：しまり弱、粘性やや弱。地山ブロック、炭を含む。
3. 10YR7/6 明黄褐色粘土まじり 10YR7/1 灰白色細砂：しまり弱、粘性やや弱。地山ブロックを含む。



図17 P63 平・断面図



図18 SB1 平・断面図

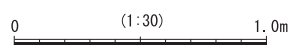

弥生時代中期

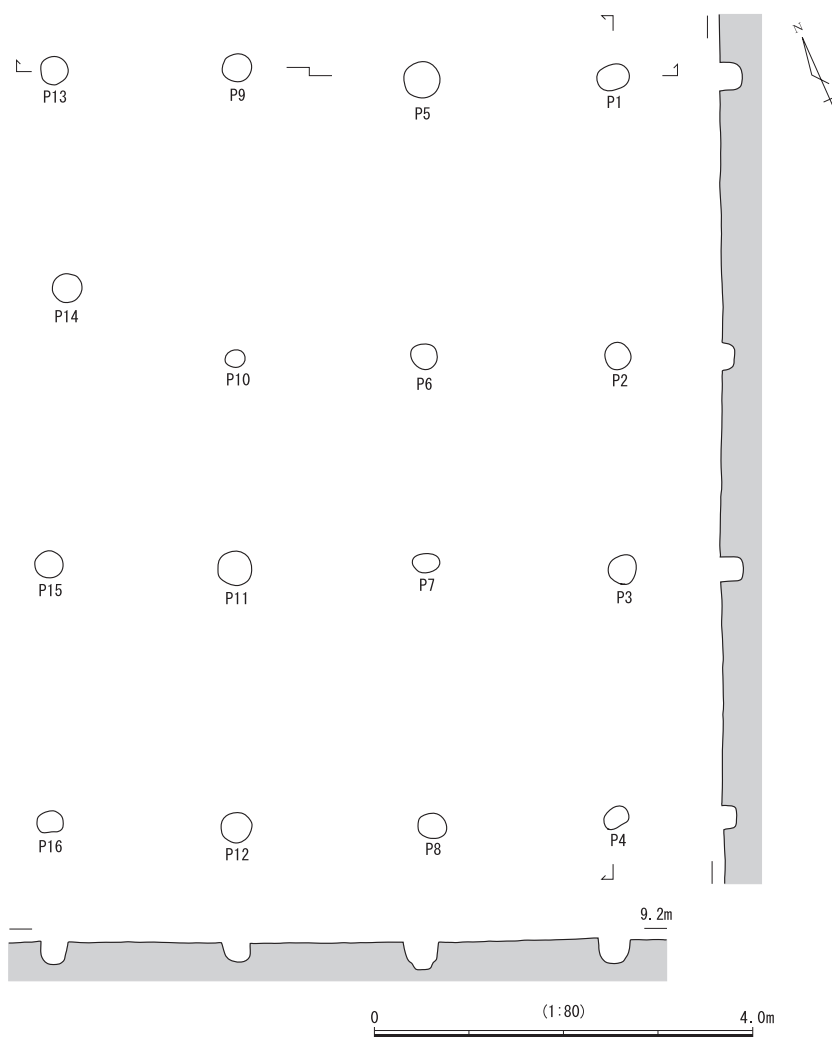
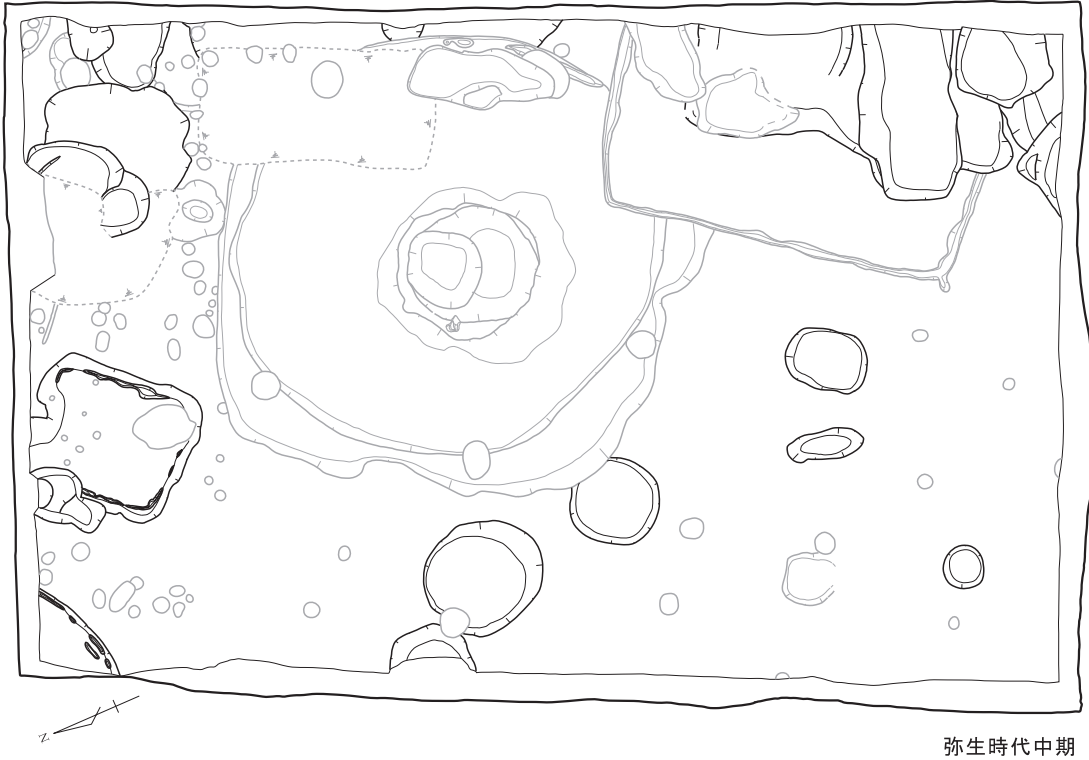
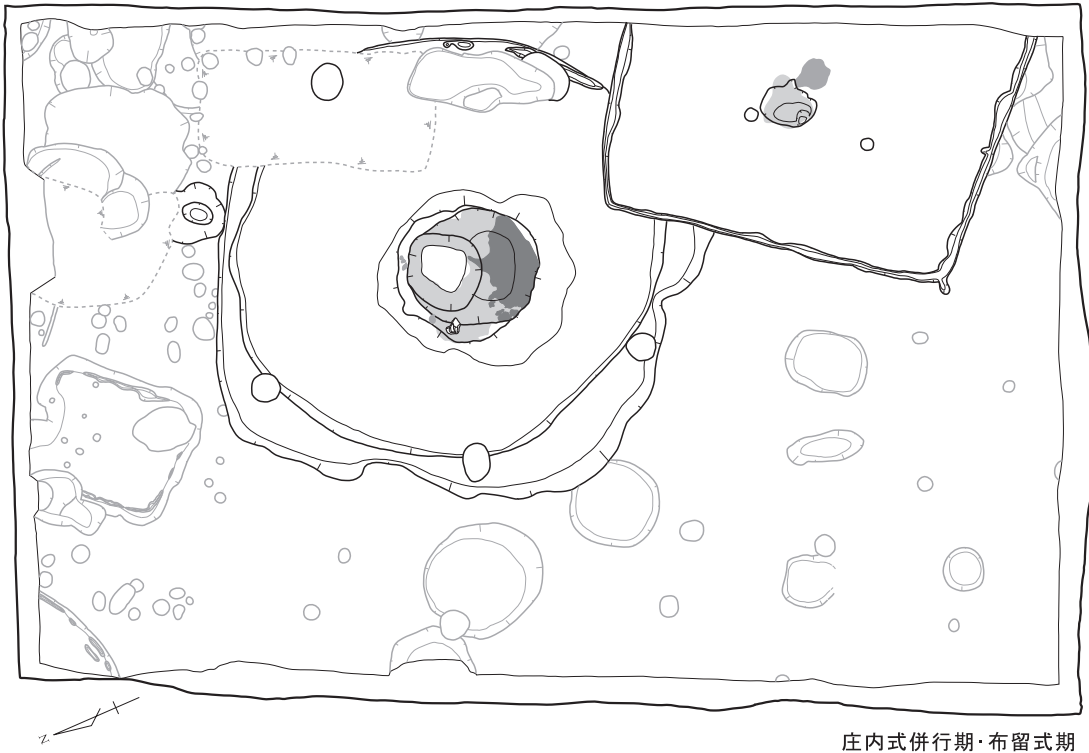

庄内式併行期・布留式期

0 (1:100) 5.0m

图19 時期別遺構配置図

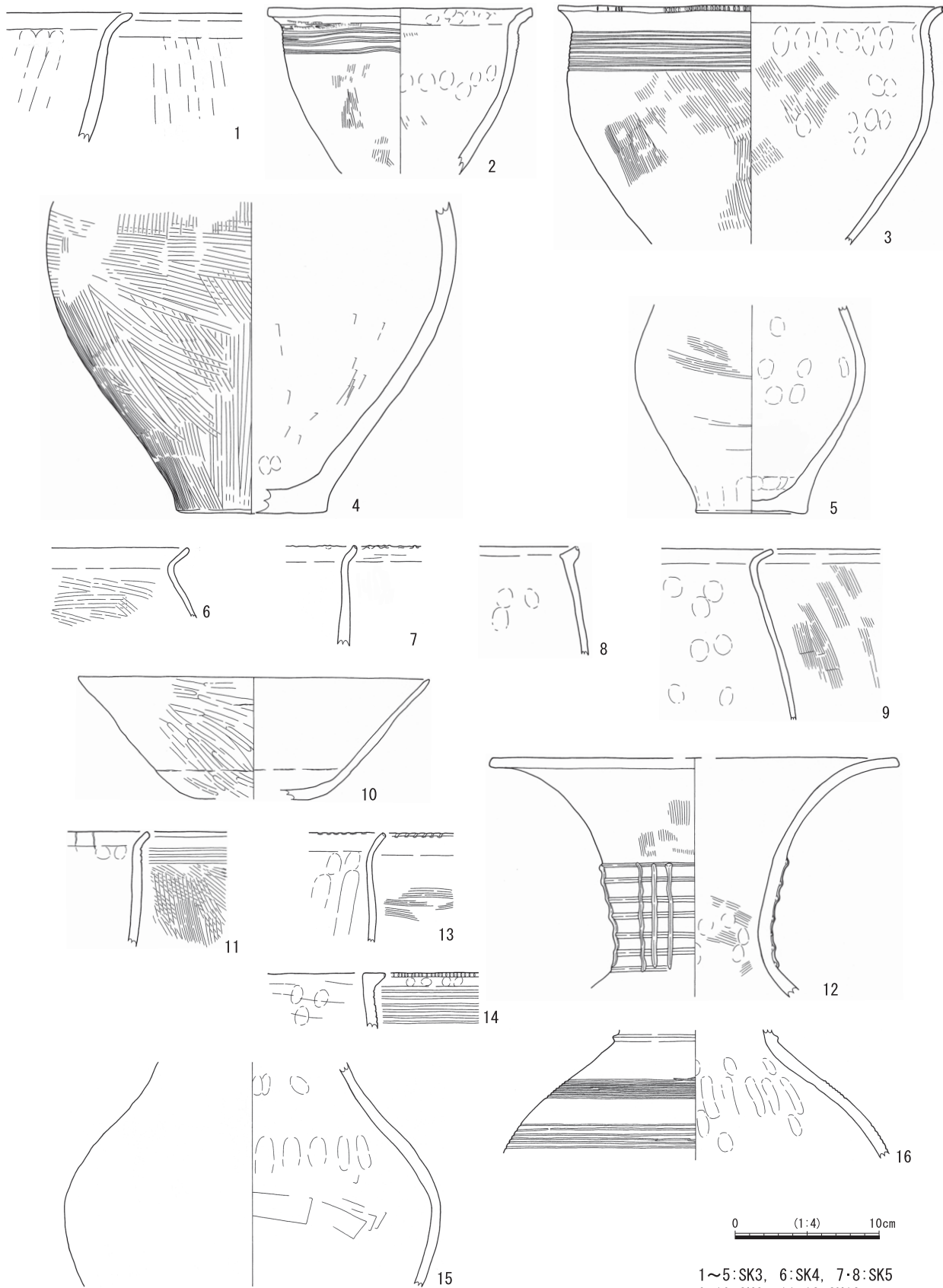

1~5:SK3, 6:SK4, 7·8:SK5
 9·10:SK6, 11·12:SK13
 13~15:SK14, 16:SK16

图20 土器

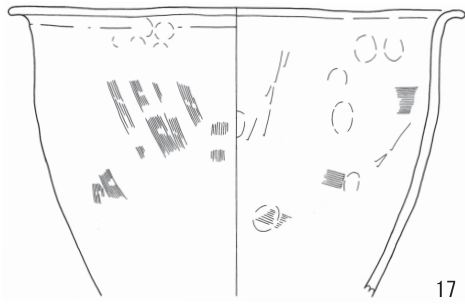

17

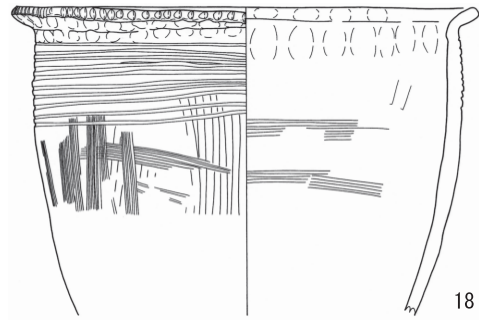

18

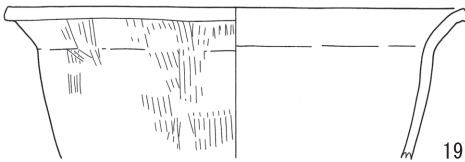

19

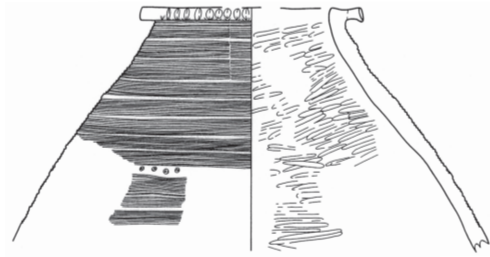

21

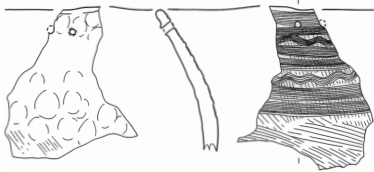

20

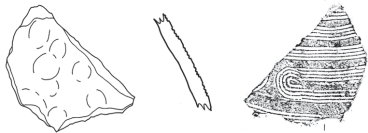

22

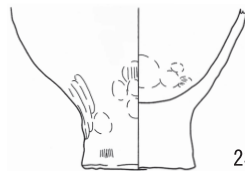

23



24

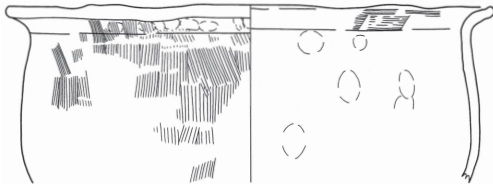

25

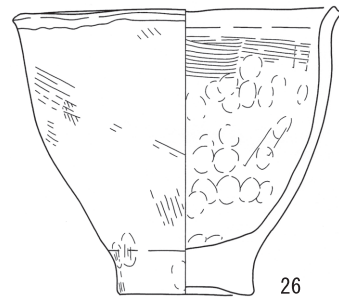

26

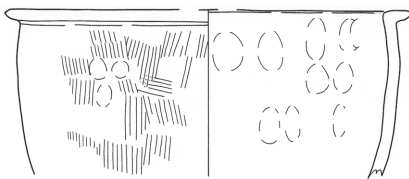

27



29



30

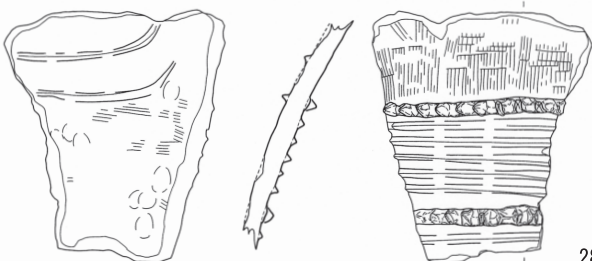

28

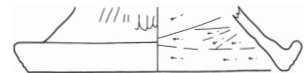

31

0 (1:4) 10cm

17·18: SK16, 19~23: SK26
24~26: SK25, 27·28: SK23
29~31: SK22

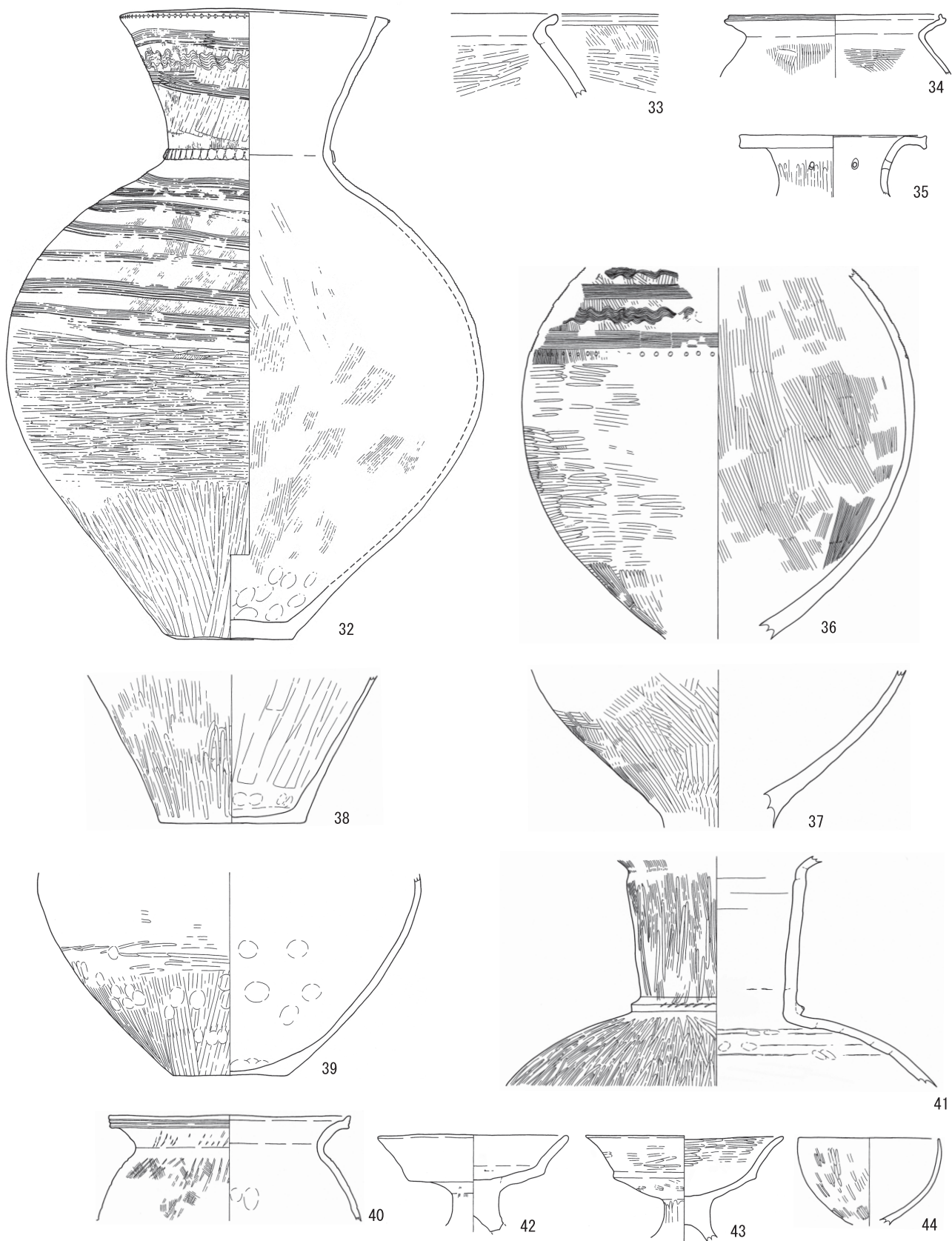

32:SH6, 33~37:SK8, 38:SK20
39:P46, 40~44:SK19

图22 土器

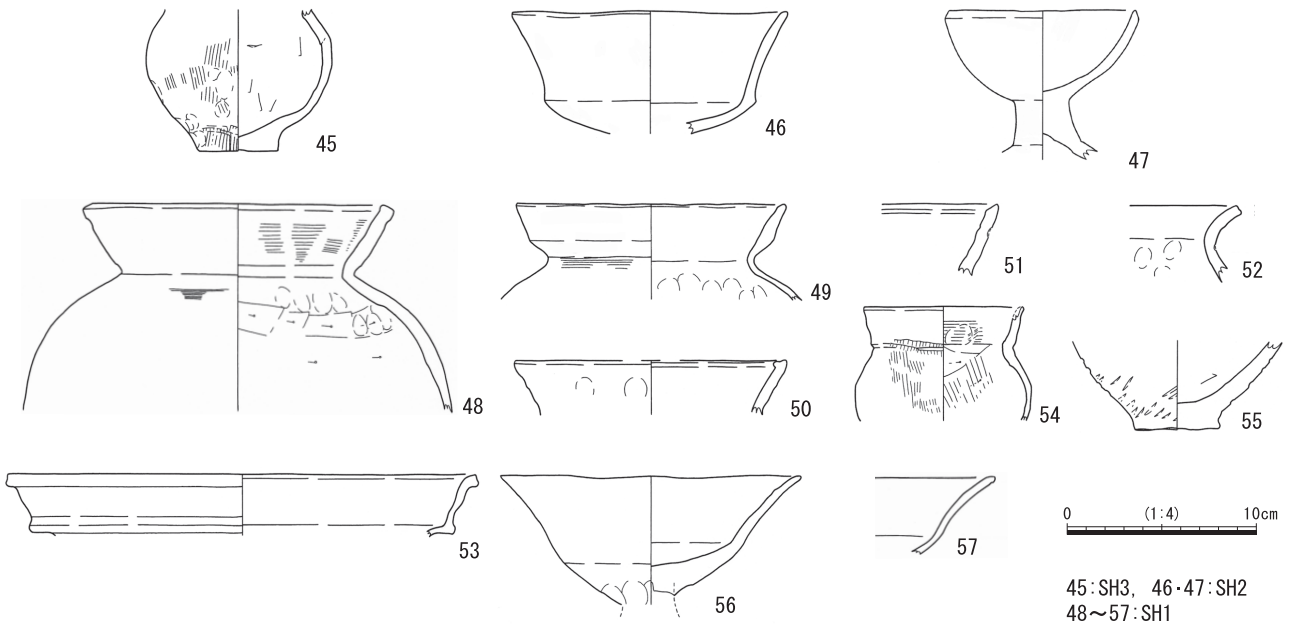

図23 土器

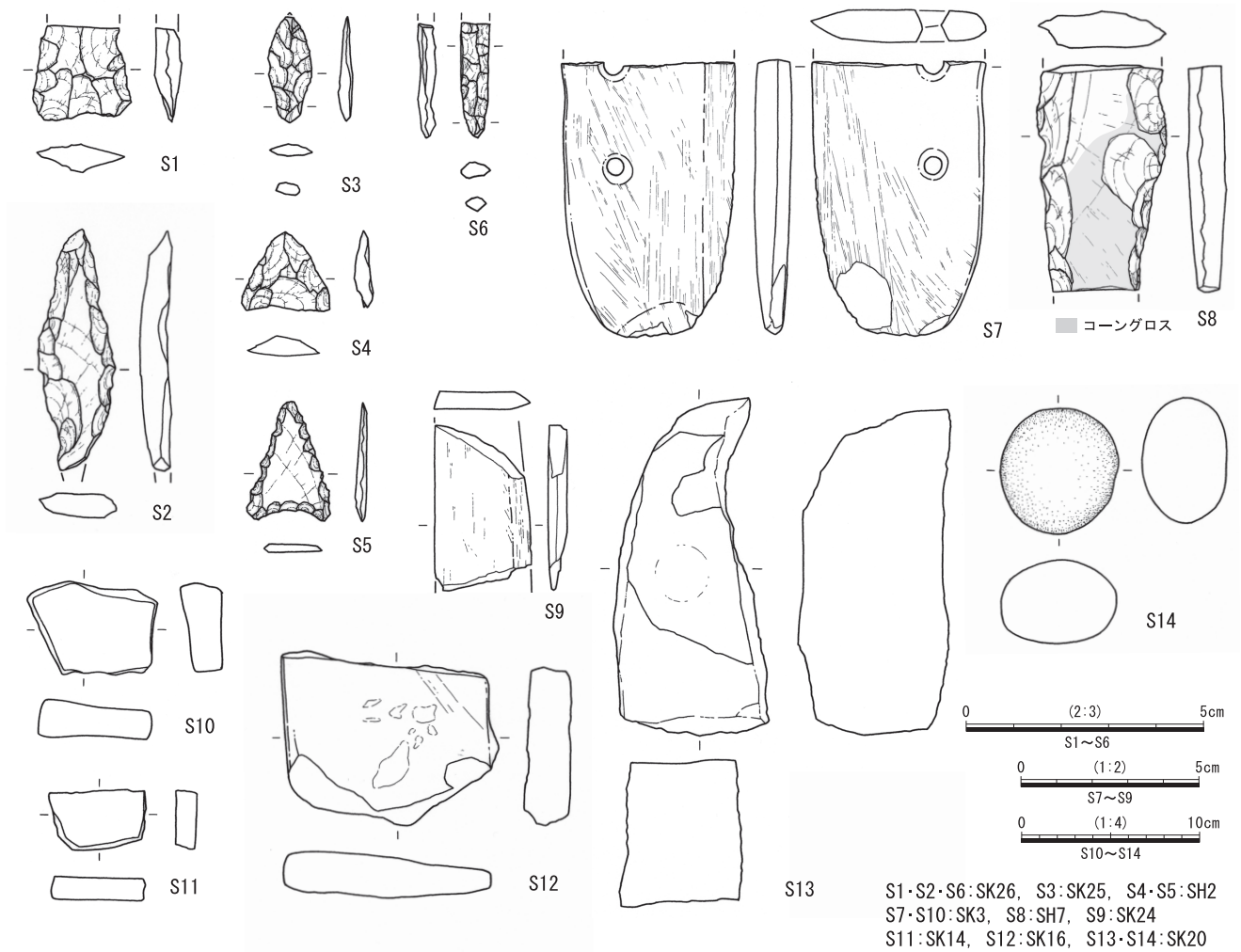

図24 石器